



De la calidad a la excelencia

Año 21 • Volumen 538
Mayo 2023

MINISTERIO DE INDUSTRIA, COMERCIO Y MIPYMES

Ley No. 20-00 del 8 de mayo del 2000

www.onapi.gob.do

El Nacional
LA VOZ DE TODOS
Lunes 15 de Mayo de 2023

ONAPI lanza revista **Emprendedoras de Valor** que resalta las mujeres que crean fuentes de trabajo por su propio esfuerzo

También realizó otras actividades dentro del marco del XXIII Aniversario de la institución



La Oficina Nacional de la Propiedad Industrial presentó una revista donde resalta el trabajo de mujeres emprendedoras, bajo el título **Emprendedoras de Valor** que recoge las iniciativas en el área de la producción bajo sus propios esfuerzos.

ONAPI también realizó un panel sobre la Propiedad Industrial como herramienta para el éxito de las mujeres en la industria donde participaron Mario Pujols, vicepresidente de la Asociación de Industrias como moderador, y contó como panelistas con: Agüie Lendor, vicepresidenta ejecutiva de ADOPRON; Altagracia Ovalles, presidenta de Abeja Cigars; Alejandra Valdez, presidenta de ADOPI; Natalie Souffront, directora de Economía Industrial del MICM.

Todas resaltaron el papel de la mujer en el desarrollo industrial desde el ámbito de la inclusión e iniciativas en la empresa y el desarrollo económico nacional.

Igualmente, el director general de la Oficina Nacional de la Propiedad Industrial (ONAPI), doctor Salvador Ramos, señaló que a través de la institución todos los trámites que conlleva reconocer nombres comerciales, logos, marcas y otros signos distintivos son evaluados con el rigor y la rapidez que ameritan las situaciones.

Ramos resaltó las actividades que ha estado realizando la ONAPI dentro del marco del 23

Aniversario, actos que conllevan una feria artesanal, lanzamiento del Verano Innovador, acuerdo firmado con la Fundación Herederos del Futuro y otros actos donde han estado presentes funcionarios del Ministerio de Industria, Comercio y Mipymes, MICM e instituciones gubernamentales del área.

En torno a la revista puesta en circulación donde se reconoce el emprendedurismo de varias mujeres vinculadas a la producción agrícola en industrial, Ramos señaló a la Asociación de Madres Mujeres de Hatillo, productoras de abono orgánico a partir de la jícara de coco, Agroindustrial La Productiva, producen derivados del Cacao, en Monte Plata.

Otros reconocimientos fueron a Lissette Céspedes, productora de Café Farfán; Mercedes Castillo, productora de Casabe, en Monción; Yeryll Prats, fabricante de Macutos de Guano; Joana García Montero, productora de Licor Damajuana. También María Contreras, Mochilera por el Mundo; María de León, productora de Aceite de Coco y otros derivados, y Altagracia Ovalles, productora de Tabaco, en Santiago.

Otro evento realizado fue la Feria de Emprendedoras en el área de cosméticos, cacao, aceites comestibles, repostería, barro, bordados y aplicados. La sexta edición del Verano Innovador se anunció como parte de las actividades del 23 Aniversario en la que participarán estudiantes de centros de estudios de todo el país en búsqueda de hacer aportes a la industria.

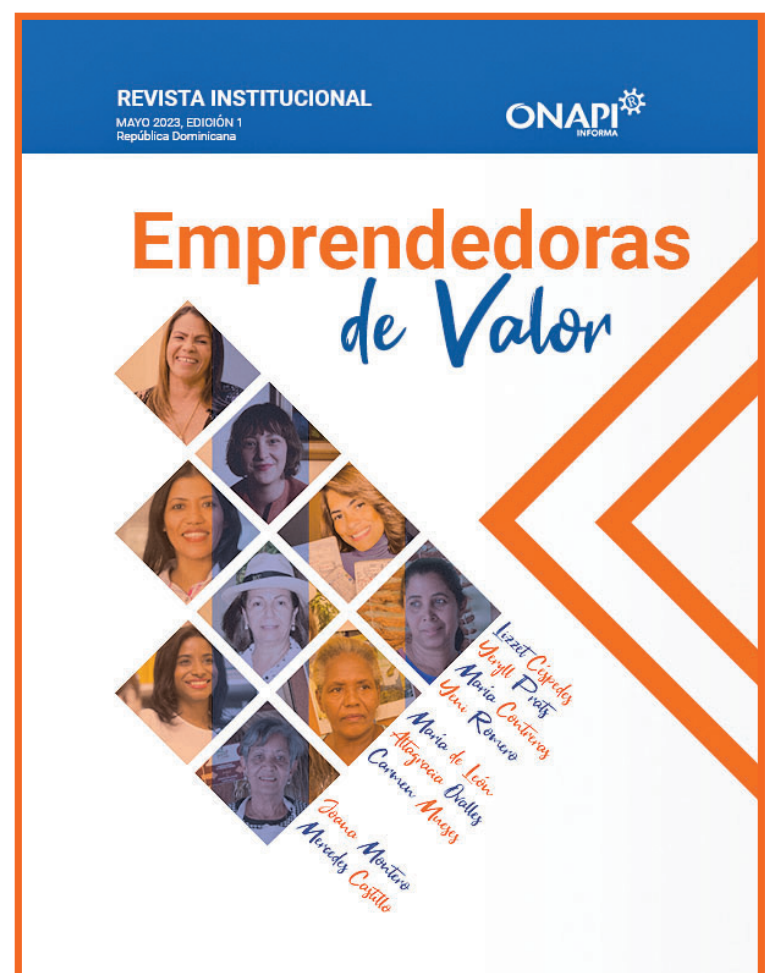

OFICINA PRINCIPAL
Av. Los Próceres No. 11,
Santo Domingo.
Tel.: 809-567-7474
Fax: 809-732-7758

CONTÁCTERNOS:
Línea de atención al usuario.
809-732-4447

SANTIAGO DE LOS CABALLEROS
Av. Estrella Sadhalá, Edif.
Antonio Guzmán Fernández.
Tel.: 809-582-4059
Fax: 809-583-8437

MUNICIPIO STO. DGO. ESTE
Oficina Regional Este (ORE)
Autopista San Isidro,
Plaza Coral Mall,
2do. nivel, Local B-66.
Tel.: 809-567-7474
Ext. 3000

SAN FRANCISCO DE MACORÍS
Plaza Colonial, Suite 14-B,
Avenida Antonio Guzmán Fernández.
Tel.: 809-588-2052
Ext. 3436

DEPARTAMENTO DE INVENCIONES

A PARTIR DE LA FECHA DE LA PRIMERA PUBLICACIÓN, EL SOLICITANTE DEBE EFECTUAR EL PAGO DE EXAMEN DE FONDO EN UN PLAZO DE DOCE MESES IMPROPRORROGABLES, BAJO LA PENA DE DECLARARSE EL ABANDONO DE PLENO DERECHO. (ART. 22.1 LEY 20-00 SOBRE PROPIEDAD INDUSTRIAL).

SOLICITUD DE INVENCION EN FASE NACIONAL PCT

LISTA DE CÓDIGOS INID DE LA NORMA ST.9 OMPI.

11	NÚMERO DE PATENTE/REGISTRO NACIONAL.
12	DESIGNACIÓN DEL TIPO DE DOCUMENTO.
21	NÚMERO DE SOLICITUD NACIONAL.
22	FECHA DE PRESENTACIÓN NACIONAL.
30	DATOS DE PRIORIDAD SEGUN CONVENIO DE PARIS.
43	FECHA DE PUBLICACION DE LA SOLICITUD NACIONAL.
51	CLASIFICACIÓN INTERNACIONAL DE PATENTES.
54	TÍTULO.
57	RESUMEN /FIGURAS.
61	NÚMERO/FECHA DE PRESENTACIÓN DE LA SOLICITUD ANTERIOR DE LA PATENTE, MODELO DE UTILIDAD O TÍTULO SIMILAR CONCEDIDO ANTERIORMENTE, RESPECTO DEL CUAL EL PRESENTE DOCUMENTO CONSTITUYE UNA ADICIÓN.
62	NÚMERO/FECHA DE PRESENTACIÓN DE LA SOLICITUD ANTERIOR DE LA QUE EL PRESENTE DOCUMENTO CONSTITUYE UNA FRACCIÓN.
71	SOLICITANTE(S).
72	INVENTOR(ES)/DISEÑADOR(ES).
74	REPRESENTANTE(S).
85	FECHA DE COMIENZO DE LA FASE NACIONAL.
86	NÚMERO DE SOLICITUD INTERNACIONAL Y FECHA DE PRESENTACIÓN INTERNACIONAL PCT.
87	NÚMERO DE PUBLICACIÓN INTERNACIONAL Y FECHA DE PUBLICACIÓN INTERNACIONAL PCT.

LISTA DE CÓDIGOS DE DOS LETRAS DE LA NORMA ST.3.

DE - ALEMANIA	AT - AUSTRIA
ES - ESPAÑA	CN - CHINA
VE - VENEZUELA	US - ESTADOS UNIDOS
CH - SUIZA	NO - NORUEGA
CA - CANADÁ	VN - VIETNAM
UA - UCRANIA	HO - HOLANDA
IT - ITALIA	FR - FRANCIA
GB - REINO UNIDO	DO - REPUBLICA DOMINICANA
NZ - NUEVA ZELANDA	NL - PAISES BAJOS
TN - TUNEZ	BR - BRASIL
AU - AUSTRALIA	MY - MALASIA
BE - BELGICA	CO - COLOMBIA
IN - INDIA	CU - CUBA
MA - MARRUECOS	AR - ARGENTINA
SI - ESLOVENIA	HU - HUNGRIA
KR - COREA	ZA - SUDÁFRICA
HR - CROACIA	SE - SUECIA
RS - SERBIA	MX - MÉXICO
TT - TRINIDAD Y TOBAGO	PK - PAKISTÁN
JM - JAMAICA	EC - ECUADOR
AR - ARGENTINA	

EUIPO-OFCINA DE PROPIEDAD INTELECTUAL DE LA UNIÓN EUROPEA.

SOLICITUD DE PATENTE DE INVENCION EN FASE NACIONAL PCT

12 SOLICITUD DE PATENTE DE INVENCION EN FASE NACIONAL PCT

21	P2022-0283	
85	09/12/2022	
86	PCT/IB2021/055542	23/06/2021
30	IT 10202000015196	24/06/2020
87	WO 2021/260573	30/12/2021

71 **ACEA S.P.A.**
PIAZZALE OSTIENSE, 2, 00154, ROMA, ITALIA
SUEZ INTERNATIONAL
TOUR CB21 - PLACE DE L'IRIS, 16, 92040, PARIS, LA DÉFENSE
CEDEX, FRANCIA

74 **ANA ISABEL MESSINA VÁSQUEZ**
72 GIOVANNI PAPALEO (IT); CLAUDIO COSENTINO (IT); MASSIMO COLOCCI (IT); ANNA VARRIALE (IT); MICHELE SARTORI (IT); SAMUEL LOYSON (FR); HUGUES HAEFFNER (FR); PIERRE-EMMANUEL LOUVET (FR); NICOLAS PREGO (FR); ELÉONORE DUPONT (FR)

51 E 03B 7/07, G 01F 15/00, G 01F 15/06, G 05D 7/06
54 **CONTADOR DE AGUA CONTROLABLE DE MANERA REMOTA Y SISTEMA DE MONITOREO RELACIONADO**

57 Contador de agua que incluye:
- una válvula reguladora del caudal de agua configurada para adoptar al menos tres posiciones predeterminadas;
- un accionador acoplado operativamente a la válvula reguladora para fijar automáticamente su posición actual seleccionada entre dichas al menos tres posiciones predeterminadas;
- un sensor de presión para detectar la presión del agua aguas arriba de la válvula reguladora;
- una unidad de procesamiento y comunicación, conectada operativamente al accionador y a dicho sensor de presión, que está configurada para comunicarse con un centro remoto de suministro de agua para recibir datos de ajuste de la válvula reguladora;
- en donde dicha unidad de procesamiento y comunicación está configurada para controlar el accionador para hacer que la válvula reguladora asuma dicha posición actual.



Figura 1

CONCESION DE PATENTE DE INVENCION PCT

12 CONCESION DE PATENTE DE INVENCION PCT

11	P2021-0052	
21	P20210052	
85	26/03/2021	
86	PCT/EP2019/076140	7/09/2019
30	EP 18382687.4	27/09/2018
43	30/06/2021	
87	WO 2020/064985	02/04/2020

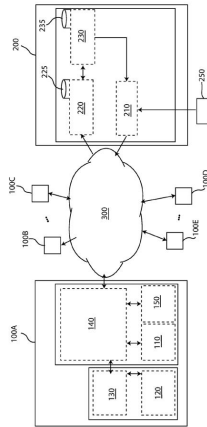
71 **ITALFARMACO S.P.A.**
VIALE FULVIO TESTI, 330, I-20126, MILANO, ITALIA

72 **ORIETTA BLANCO MINIÑO**
72 MARC SAURA I VALLS, (ES); JOAQUÍN NEBOT TROYANO (ES); RAMON M. ROCA I JUANES, (ES)

51 A 61K 31/4402, A 61K 31/4415, A 61K 9/48, A 61K 9/50

54 **PROCEDIMIENTO PARA LA PREPARACIÓN DE UNA FORMA DE DOSIFICACIÓN ORAL DE MÚLTIPLES UNIDADES DE LIBERACIÓN MODIFICADA DE SUCCINATO DE DOXILAMINA Y CLORHIDRATO DE PIRIDOXINA**

57 La presente invención se refiere a un procedimiento para la preparación de una forma de dosificación oral de múltiples unidades de liberación modificada que comprende una pluralidad de pellets de liberación modificada de doxilamina o una sal de la misma y una pluralidad de pellets de liberación modificada de piridoxina o una sal de la misma, en el que el procedimiento comprende recubrir los pellets de doxilamina que tienen la capa de recubrimiento activa interna y la capa de recubrimiento entérico intermedia y los pellets de piridoxina que tienen la capa de recubrimiento activa interna, en el que la etapa de recubrimiento comprende la pulverización simultánea de una mezcla que comprende los agentes de recubrimiento de liberación entérica y modificada y la adición de agentes formadores de poros en forma de polvo.

CONCESION DE PATENTE DE INVENCION PCT

12 CONCESION DE PATENTE DE INVENCION PCT

11	P2020-0035	
21	P20200035	
85	18/02/2020	
86	PCT/BR2018/050302	23/08/2018
30	BR BR102017018084-0	23/08/2017
	BR BR102018013941-0	06/07/2018

43 30/09/2020

87 WO 2019/036788 28/02/2019

71 **JGC INDÚSTRIA E COMÉRCIO DE MATERIAIS DENTÁRIOS S.A.**
AV. JUSCELINO KUBITSCHEK DE OLIVEIRA, 3291, CIDADE INDUSTRIAL, CURITIBA, 81270-200, BRAZIL

72 **ORIETTA BLANCO MINIÑO**
72 FELIX ANDREAS MERTIN (BR); GENINHO THOMÉ (BR); ILDERALDO JOSE LUCCA (BR); RAFAEL CALIXTO SALATTI (BR)

51 A 61C 8/00

54 **HERRAMIENTA ODONTOLÓGICA, COMPONENTE PROTÉSICO Y CONJUNTO DE HERRAMIENTA Y COMPONENTE**

57 La presente invención se refiere a una herramienta odontológica (10) y a tornillos/componentes protésicos (20) que permiten la captura, transporte y aplicación de torsión con el fin de realizar el servicio dental con una única herramienta (10) especialmente adaptada para tornillos/componentes (20) de dimensiones reducidas como, por ejemplo, aquellos con diámetros menores que 1,4 mm.

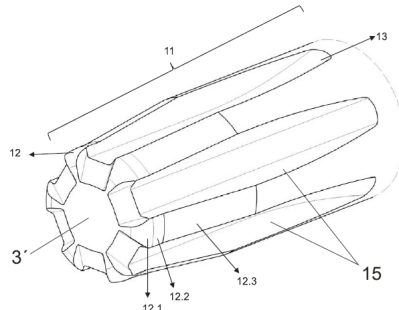

FIG. 5

CONCESION DE PATENTE DE INVENCION PCT

12 CONCESION DE PATENTE DE INVENCION PCT

11	P2020-0012	
21	P20200012	
85	23/01/2020	
86	PCT/US2018/043338	23/07/2018
30	US 62/536,271	24/07/2017
	US 62/573,894	18/10/2017

43 16/08/2020

87 WO 2019/023147

31/01/2019

71 **NOVARTIS AG**
35, LICHTSTRASSE, 4056, BASILEA, SUIZA

72 **FELIX & CO. / MARÍA J. FÉLIX TRONCOSO**
72 SHOMIR GHOSH (US); DONG-MING SHEN (US); SHANKAR VENKATRAMAN (US); GARY GLICK (US); LUIGI FRANCHI (IT); DAVID GUENTHER WINKLER (US); ANTHONY WILLIAM OIPARI JR. (US); WILLIAM R. ROUSH (US); JASON KATZ (US); HANS MARTIN SEIDEL (US)

51 A 61K 31/175, C 07C 381/10, C 07D 205/04, C 07D 207/04, C 07D 207/10, C 07D 213/71, C 07D 217/22, C 07D 231/18, C 07D 231/56, C 07D 263/46, C 07D 265/30, C 07D 277/36, C 07D 307/64, C 07D 333/34, C 07D 471/12

54 **COMPUESTOS DERIVADOS DE SULFONIMIDAMIDAS Y COMPOSICIONES QUE LOS COMPRENDEN, QUE MODULAN EL INFLAMASOMA NLRP3**

57 La solicitud proporciona compuestos derivados de sulfonimidamidas de fórmula general,

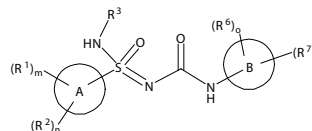

que modulan el inflammasoma NLRP3 y que pueden ser usados para la fabricación de un medicamento para el tratamiento de trastornos metabólicos (por ejemplo, diabetes tipo 2), una enfermedad del sistema nervioso central (por ejemplo, enfermedad de Alzheimer), enfermedad pulmonar (por ejemplo, asma), enfermedad hepática (por ejemplo, síndrome de NASH), enfermedad pancreática (por ejemplo, pancreatitis), enfermedad renal (por ejemplo, lesión renal), enfermedad intestinal (por ejemplo, enfermedad de Crohn), enfermedad de la piel (por ejemplo, psoriasis), enfermedad musculoesquelética (por ejemplo, esclerodermia), un trastorno vascular (por ejemplo, arteritis de células gigantes), un trastorno de los huesos (por ejemplo, osteoartritis), enfermedad ocular (por ejemplo, glaucoma), una enfermedad causada por infección viral (por ejemplo, SIDA), una enfermedad autoinmune (por ejemplo, artritis reumatoide), cáncer u otras enfermedades, trastornos o afecciones.

VIENE DE LA PÁGINA ANTERIOR

CONCESION DE MODELO DE UTILIDAD

12 CONCESION DE MODELO DE UTILIDAD

11 U2022-0174
21 U20220174
22 30/08/2022
43 15/02/2021

71 HEVIA, S.R.L.
LAS PALMAS KM. 18 AUTOPISTA DUARTE, LOS PERALEJOS, SANTO DOMINGO OESTE, PROVINCIA SANTO DOMINGO, REPUBLICA DOMINICANA.

74 GLEIRYS CRUZ TAVERAS
72 ARMANDO HEVIA PEREDA (DO)
51 A 47L 13/24

54 CABEZA DE TRAPEADOR

57 En esta invención, se presenta una cabeza de trapeador con una innovación y mejora que puede presentar las siguientes partes: 1) La Cabeza del Trapeador de material plástico que puede ser polipropileno de alta densidad y su forma especialmente diseñada para ensamblar el mango por medio de una rosca convenientemente dispuesta en la parte central de la parte exterior, así como en su parte interior el diseño de dos filas de pines paralelas para encauzar la colocación del gancho metálico galvanizado para la sujeción firme de la mopa de microfibras o de algodón absorbente, dependiendo el uso que se tenga contemplado para su utilización; 2) El Gancho metálico galvanizado cuya función es fijar la mopa a dicha cabeza del trapeador, y 3) La Mopa o trapeador propiamente dicho, que puede ser de microfibras, de algodón absorbente o de cualquier otro material; dependiendo del uso que se pretenda dar.

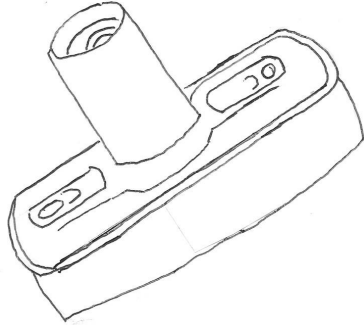

REGISTRO DE DISEÑO INDUSTRIAL

12 REGISTRO DE DISEÑO INDUSTRIAL

11 D2022-0151
21 D20220151
22 26/07/2022
30 US 29/824,683
43 30/12/2022

26/01/2022

71 PEPSICO, INC.
700 ANDERSON HILL ROAD PURCHASE, NEW YORK, 10577, E.U.A.

74 TANIA MIGUELINA CASTILLO BAEZ
72 PATRICIA MAGDALENA ALVA CRUZ (MX); RICARDO SANDOVAL (US); LUIS MARIO LÓPEZ PÉREZ (MX)

51 Clase 09 Sub Clase 01

54 BOTELLA

57

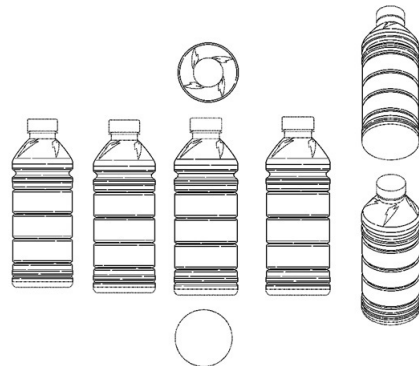

REGISTRO DE DISEÑO INDUSTRIAL

12 REGISTRO DE DISEÑO INDUSTRIAL

21 D2022-0230
22 25/10/2022
30 IN 366959-001

29/06/2022

71 TVS MOTOR COMPANY LIMITED
"CHAITANYA", NO. 12, KHADER NAWAZ KHAN ROAD, NUNGAMBAKKAM, 600 006, CHENNAI, TAMIL NADU, INDIA

74 FELIX & CO.
72 HARNE VINAY CHANDRAKANT (IN)

51 Clase 12 Sub Clase 11

54 MOTOCICLETA

57

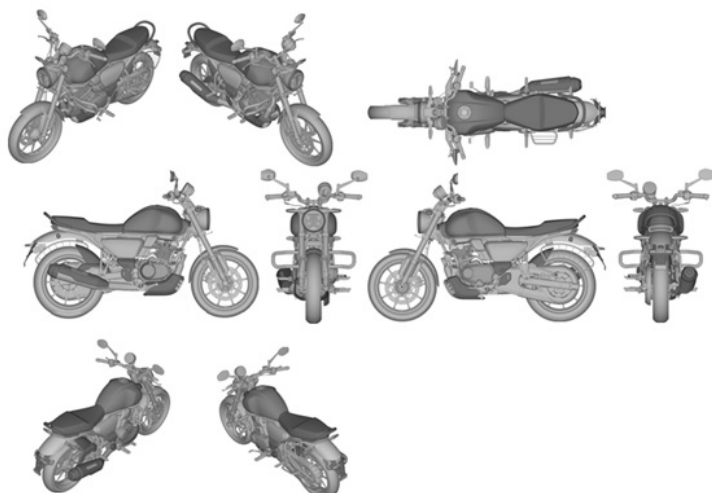

REGISTRO DE DISEÑO INDUSTRIAL

12 REGISTRO DE DISEÑO INDUSTRIAL

11 D2022-0161
21 D20220161
22 09/08/2022
30 EM 008857460

10/02/2022

43 31/01/2023
71 CONDOR FLUGDIENST GMBH
AN DER GEHESPLITZ 50, D-63263, NEU-ISENBURG, ALEMANIA

74 ORIETTA BLANCO MINIÑO

51 Clase 32 Sub Clase 00

54 ORNAMENTACIONES PARA AVIONES

57

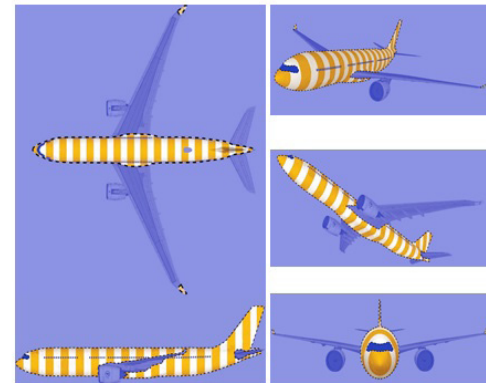

La ornamentación reivindicada consiste en la combinación de colores alternados de blanco con: gris, amarillo, azul, verde, rojo y dorado, respectivamente

12 REGISTRO DE DISEÑO INDUSTRIAL

11 D2022-0190
21 D20220190
22 15/09/2022
43 15/12/2022

71 FATIMA POLANCO
MERCEDES LAURA AGUIAR #23, APTO. 501, MIRADOR SUR, 11109, SANTO DOMINGO, DISTRITO NACIONAL, REPÚBLICA DOMINICANA

74 FATIMA POLANCO
72 FATIMA POLANCO (DO)

51 Clase 11 Sub Clase 01

54 COLLARES

57



12 REGISTRO DE DISEÑO INDUSTRIAL

11 D2022-0213
21 D20220213
22 29/09/2022
30 EM 008920110

29/03/2022

43 15/12/2022
71 IDE ELECTRIC S.L.
LEONARDO DA VINCI, 2, POLIGONO INDUSTRIAL LOS HUERTOS, 50800, ZUERA, ZARAGOZA, ESPAÑA

74 ORIETTA BLANCO MINIÑO

72 RAQUEL MONTAÑÉS ABOS (ES)

51 Clase 13 Sub Clase 03

54 CAJAS DE DISTRIBUCIÓN DE ENERGÍA ELÉCTRICA

57

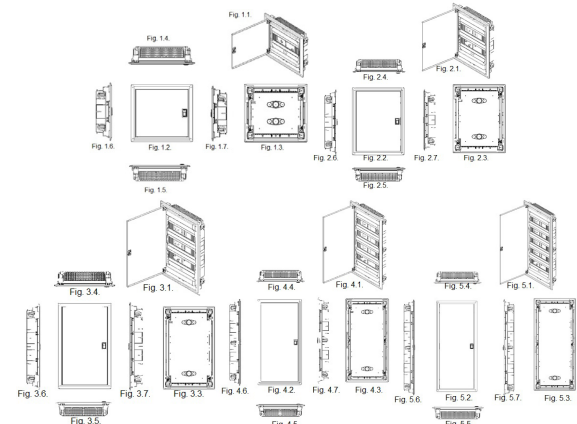

DEPARTAMENTO DE INVENCIÓNES
ACTOS MODIFICATORIOS

NO. EXPEDIENTE	FECHA SOL. MODIF.	ART. 32, NUM. 1 Y2; ART. 149, NUM. 1 Y ART. 150 NUM. 1 DE LEY 20-00 APLICADOS	TITULO DEL EXPEDIENTE	SOLICITANTE/ NOMBRE ANTERIOR	SOLICITANTE/ NOMBRE NUEVO
P2021-0025	21/04/2023	32	5-(3-CLORO-4-FLUOROFENIL)-7-CICLOPROPIL-3-(2-(3-FLUORO-3-METILAZETIDIN-1-IL)-2-OXOETIL)-3,7-DIHI-DRO-4H-PIRROLO[2,3-D]PIRIMIDIN-4-ONA O UNA SAL FARMACEUTICAMENTE ACEPTABLE DEL MISMO COMO MODULADOR DEL RECEPTOR NMDA HETEROAROMÁTICO	CADENT THERAPEUTICS, INC. / DELAWARE ONE HEALTH PLAZA, EAST HANOVER, NEW JERSEY, 07936, ESTADOS UNIDOS DE AMÉRICA.	NOVARTIS AG. / LICHTSTRASSE 35, 4056 BASILEA SIUZA.

NO. EXPEDIENTE	FECHA SOL. MODIF.	ART. 32, NUM. 1 Y2; ART. 149, NUM. 1 Y ART. 150 NUM. 1 DE LEY 20-00 APLICADOS	TITULO DEL EXPEDIENTE	CAMBIO DIRECCION/ ANTERIOR	CAMBIO DIRECCION/ NUEVO
P2005000155	21/04/2023	150	COMPUESTOS DE AMINOHETEROARILO ENANTIOMERICAMENTE PUROS COMO INHIBIDORES DE PROTEINA QUINASA.	PFIZER, INC. / 235 EAST 42 ND STREET, NEW YORK, NY 10017-5703 UNITED STATES OF AMERICA.	PFIZER, INC. / 66 HUDSON BOULEVARD EAST, NEW YORK, NY 10001-2192, UNITED STATES OF AMERICA.
P2009-0278	21/04/2023	150	DERIVADOS DE BENCIMIDAZOL PARA INHIBIR LA SEÑAL SMO.	PFIZER, INC. / 235 EAST 42 ND STREET, NEW YORK, NY 10017-5703 UNITED STATES OF AMERICA.	PFIZER, INC. / 66 HUDSON BOULEVARD EAST, NEW YORK, NY 10001-2192, UNITED STATES OF AMERICA.
P2011-0058	21/04/2023	150	DERIVADOS DE DIOXA-BICICLO[3.2.1] OCTANO-2,3,4-TRIOIL UTILES PARA USAR COMO INHIBIDORES DEL TRANSPORTADOR DE SODIO-GLUCOSA	PFIZER, INC. / 235 EAST 42 ND STREET, NEW YORK, NY 10017-5703 UNITED STATES OF AMERICA.	PFIZER, INC. / 66 HUDSON BOULEVARD EAST, NEW YORK, NY 10001-2192, UNITED STATES OF AMERICA.
P2005000079	21/04/2023	150	4-FENILAMINO-QUINAZOLIN-6-IL-AMIDAS	WARNER-LAMBERT COMPANY LLC. / 235 EAST 42 ND STREET, NEW YORK, NY 10017-5703 UNITED STATES OF AMERICA.	WARNER-LAMBERT COMPANY LLC. / 66 HUDSON BOULEVARD EAST, NEW YORK, NY 10001-2192, UNITED STATES OF AMERICA.
P2005000154	21/04/2023	149	COMPUESTOS DE AMINOHETEROARILO SUSTITUIDOS CON PIRAZOL COMO INHIBIDORES DE PROTEINA QUINASA	PFIZER, INC. / 235 EAST 42 ND STREET, NEW YORK, NY 10017-5703 UNITED STATES OF AMERICA.	PFIZER, INC. / 66 HUDSON BOULEVARD EAST, NEW YORK, NY 10001-2192, UNITED STATES OF AMERICA.

EN VIRTUD DEL ART. 159 DE LA LEY 20-00 SOBRE PROPIEDAD INDUSTRIAL, FUERON PUBLICADAS EN NUESTRA PAGINA WEB WWW.ONAPI.GOB LAS SIGUIENTES RESOLUCIONES DE APELACIONES, EMITIDAS POR EL DIRECTOR GENERAL.

NO. RESOLUCIÓN	FECHA	RECURSO	SIGNO RECURRENTE	SIGNO RECURRIDO
00115-2022	27/10/22	Apelación	NATALIS LANGEN (DENOMINATIVA)	NATALBEN SUPRA (MIXTA)
00118-2022	27/10/22	Apelación	MARSIPEL (DENOMINATIVA)	
00119-2022	27/10/22	Apelación	GADOLAX (DENOMINATIVA)	GADOL (DENOMINATIVA)
00120-2022	27/10/22	Apelación	N K GEN (NOMBRE COMERCIAL)	
00124-2022	17/11/22	Apelación	PATENTE NO. P2006-0057	
00126-2022	17/11/22	Apelación	GRUPO SOL PUNTA CANA	GRUPO PUNTACANA, S.A.
00129-2022	17/11/22	Apelación	KERO (DENOMINATIVA)	KEROS (DENOMINATIVA)
00132-2022	30/11/22	Apelación	PATENTE NO. P2019-0239	
0002-2023	19/1/23	Apelación	PATENTE NO. P2013-0303	
0003-2023	19/1/23	Apelación	PATENTE NO. P2015-0107	
0007-2023	31/1/23	Apelación	PATENTE NO. P2012-0261	
0009-2023	31/1/23	Apelación	BRONLUKAST (DENOMINATIVA)	LUKAST (DENOMINATIVA)
0010-2023	31/1/23	Apelación	PREMIER LATIN HOME PLH (MIXTA)	PREMIER ELECTRIC (MIXTA)

PUBLICACIÓN SOLICITUD SIGNOS DISTINTIVOS
(NOMBRES COMERCIALES)

Esta publicación incluye todas las solicitudes con pago de publicación recibidas del 21 de Abril al 4 de Mayo de 2023

[210] EXPEDIENTE	[220] FECHA	[561] NOMBRE COMERCIAL	[510] ACTIVIDAD	[730] SOLICITANTE
E/2023-21630	12/4/23	"TRABAJANDO POR Y PARA EL BIENESTAR DE LAS COMUNIDADES" (LEMA COMERCIAL)	LEMA COMERCIAL ASOCIADO AL NOMBRE COMERCIAL: MOVIMIENTO PARTICIPACION SOCIAL COMUNITARIA MPSC; REG. NO. 735871	ALICIA MIROSLAVIA MARTINEZ MARTINEZ
E/2023-17151	21/3/23	A UN COLMADO DE DISTANCIA (LEMA COMERCIAL)	LEMA COMERCIAL ASOCIADO AL NOMBRE COMERCIAL: NEXTRD TICKETS; REG. NO. 514121	GIANCARLO MIGUEL FIORENTINO RODRIGUEZ
E/2023-18978	19/4/23	Ama tu Vida. (LEMA COMERCIAL)	LEMA COMERCIAL ASOCIADO AL NOMBRE COMERCIAL: ABBÁ PHARMA; REG. NO. 732996	DAMARIS LISSETTE GONZÁLEZ OSSERS / LUIS MANUEL OLIVO CRUZ
E/2023-22515	17/4/23	LA MAQUINA DEL TIEMPO. (LEMA COMERCIAL)	LEMA COMERCIAL ASOCIADO AL NOMBRE COMERCIAL: EDIFICIO GALAXY CENTER; REG. NO. 738158	MILTON MILCIADES HERRERA RAMOS
E/2023-17105	21/3/23	La Semana del Descanso de Sleep Center (LEMA COMERCIAL)	LEMA COMERCIAL ASOCIADO AL NOMBRE COMERCIAL: TIENDAS LA NACIONAL; REG. NO. 739706	COLCHONERIA Y MUEBLERIA LA NACIONAL S.A.
E/2023-17149	21/3/23	MI TERRABITS SON MIO (LEMA COMERCIAL)	LEMA COMERCIAL ASOCIADO AL NOMBRE COMERCIAL: NEXTRD TICKETS; REG. NO. 514121	GIANCARLO MIGUEL FIORENTINO RODRIGUEZ
E/2023-12796	2/3/23	OUTSTANDING RESULTS (LEMA COMERCIAL)	LEMA COMERCIAL ASOCIADO AL NOMBRE COMERCIAL: OR ADVERTISING; REG. NO. 568402	OR MEDIA, S.R.L.
E/2023-22770	18/4/23	YO CREO EN TI (LEMA COMERCIAL)	LEMA COMERCIAL ASOCIADO AL NOMBRE COMERCIAL: MOVIMIENTO DEMOCRÁTICO "YO CREO EN TI"; REG. NO. 594398	MANUEL BLADIMIR GUILLEN CANDELARIO

PUBLICACIÓN REGISTROS SIGNOS DISTINTIVOS
(NOMBRES COMERCIALES)

Esta publicación incluye todas las solicitudes (unificadas) que han obtenido su carta certificado del 21 de Abril al 4 de Mayo de 2023

[210] EXPEDIENTE	[220] FECHA	[561] NOMBRE COMERCIAL	[510] ACTIVIDAD	[730] SOLICITANTE	REGISTRO
E/2023-25007	27/4/23	(ESCOSSOSÚA) ESCULTURAS DE LA COSTA SOSÚA	(ESCOSSOSÚA) NACE CON EL FIN DE QUE GRANDES ARTISTAS ESCULTORES DEL ARTE DE LA ARENA, PLASMEN SU TALENTO CONSTRUYENDO MAJESTUOSAS ESCULTURAS DE ARENA.. SIN FINES DE LÚCRO.	JUAN JOSÉ GONZÁLEZ FLORES	742156
E/2023-26162	3/5/23	@ ARROBA APÓSTROFO.	SERVICIOS DE CREACION DE SIMBOLOS PARA MODO DE ESCRITURA.	JOSE CHARLES MALENO	743177
E/2023-26164	3/5/23	@ ARROBA APÓSTROFCE.	SERVICIOS DE CREACION DE SIMBOLOS PARA MODO DE ESCRITURA.	JOSE CHARLES MALENO	743147
E/2023-26159	3/5/23	@ ARROBA COMILLA ANGULAR, IZQUIERDA.	SERVICIOS DE CREACION DE SIMBOLOS PARA MODO DE ESCRITURA.	JOSE CHARLES MALENO	743145
E/2023-26158	3/5/23	@ ARROBA COMILLA ANGULAR, DERECHA	SERVICIOS DE CREACION DE SIMBOLOS PARA MODO DE ESCRITURA.	JOSE CHARLES MALENO	743146
E/2023-26161	3/5/23	@ ARROBA COMILLAS ANGULARES, IZQUIERDA.	SERVICIOS DE CREACION DE SIMBOLOS PARA MODO DE ESCRITURA.	JOSE CHARLES MALENO	743148

[210] EXPEDIENTE	[220] FECHA	[561] NOMBRE COMERCIAL	[510] ACTIVIDAD	[730] SOLICITANTE	REGISTRO
E/2023-26160	3/5/23	@» ARROBA COMILLAS ANGULARES, DERECHA.	SERVICIOS DE CREACION DE SIMBOLOS PARA MODO DE ESCRITURA.	JOSE CHARLES MALENO	743168
E/2023-24825	26/4/23	018 PLACES & SERVICES	SERVICIOS DE CREACION, ADMINISTRACION Y CONCEPTUALIZACION DE ESPACIOS DE ENTRETENIMIENTO Y SERVICIOS VARIADOS, TALES COMO: CAMPOS O ESPACIOS DE JUEGOS Y DEPORTES FISICO...	FRANCIS ARMANDO CORNIELL RAMIREZ	742038
E/2023-25385	28/4/23	2RR SERVICES	SERVICIOS DE MANTENIMIENTO GENERAL DE INFRAESTRUCTURA Y EQUIPOS COMO CONSTRUCCIÓN, PINTURA, PISOS, REMODELACIONES, PUERTAS, VENTANAS, HERRERIA, JARDINERIA...	JOSE RANGEL PEREZ RODRIGUEZ, JOSE RAYNIER PEREZ RODRIGUEZ	742563
E/2023-25921	3/5/23	2S AUTO IMPORT	COMPRA, VENTA E IMPORTACION DE VEHICULOS Y SUS PARTES.	GABRIEL SANCHEZ DEL ROSARIO, GENRY FELICIANO GONZALEZ SANCHEZ	742931
E/2023-24483	25/4/23	2X1 MCR ROPAS DE PACAS Y MAS	COMERCIALIZACION DE ROPA Y ARTICULOS DE SEGUNDA MANO.	ADALGISA RIJO FELICIANO	741677
E/2023-24726	26/4/23	3 AMARRAS BEER	ELABORACION Y COMERCIALIZACION DE CERVEZAS ARTESANALES.	FRUCTO JOSÉ ALMONTE CORCINO	741940
E/2023-23727	21/4/23	34 °C HEALTHY FOOD EXPRESS	SERVICIOS DE COMIDAS Y BEBIDAS	CHARLIN MARIA THEN DE HERNANDEZ	741192
E/2023-24024	24/4/23	3JP SOLUTIONS	DESARROLLO DE SISTEMAS INFORMÁTICOS	JAIRO JUAN JIMÉNEZ PEÑA	741416
E/2023-24499	27/4/23	49C RESTAURANTE Y TAPAS	CATERING, ELABORACION Y VENTA DE ALIMENTOS Y BEBIDAS, EXPORTACION E IMPORTACION DE PRODUCTOS ALIMENTICIOS, RESTAURANTE, BAR Y EVENTOS.	ALAN RADHAMES MILLER GERMAN, ALAN EDUARDO GARCIA GAUTIER	742320
E/2023-24285	25/4/23	4D MUSIC	PRODUCTORA DE EVENTOS MUSICALES, PRODUCCION DE EVENTOS. PRODUCCION, COMPOSICION Y GRABACION DE MUSICA. PRESENTACIONES MUSICALES, CONCIERTOS.	CARLOS GABRIEL ECHAVARRIA SOUFFRONT	741590
E/2023-25688	2/5/23	4U ALWAYS HAIR CLINIC	CENTRO DE DIAGNOSTICO Y SALUD CAPILAR.	FLOR DANIA DE LA ROSA ESPINOSA, PEDRO ANTONIO PEREZ	742770
E/2023-23533	20/4/23	5 ESTRELLA SPORT	VENTA AL POR MAYOR Y AL DETALLE DE TODO TIPO DE ROPA.	ELIDA MERCEDES ESTEVEZ THOMAS	741038
E/2023-25769	3/5/23	5 STAR NJPC INTL	COMPRA, VENTA, ARRENDAMIENTOS Y ALQUILERES DE TODO TIPO DE INMUEBLES Y BIENES RAICES. ASESORIAS, CAPACITACION, CONFERENCIAS, CHARLAS DE TIPO INMOBILIARIO Y BIENES RAICES...	EDWIN MICHAEL DIAZ	743086
E/2023-24246	24/4/23	6CPS IMPORTADORA	COMPRA, VENTA, IMPORTACION Y FABRICACION DE DETERGENTES, VENTA DE ARTICULOS DEL HOGAR, FERRETERO, COMPRA Y VENTA DE PRODUCTOS QUIMICOS DE LIMPIEZA PARA EL HOGAR E INDUSTRIAL...	CARLOS DE LOS SANTOS PEREZ SANTANA	741577
E/2023-25368	28/4/23	8 BANDEJAS	SERVICIOS DE CAMAREROS Y BARTENDER.	MANUEL DEL ORBE JIMENEZ	742579
E/2023-20151	27/4/23	A & M ANUBIS INTERNATIONAL	PRÉSTAMOS, COMPRAS Y CAMBIO DE DÓLARES, IMPORTACIÓN Y EXPORTACIÓN DE FRUTAS.	ANUBIS JOSE NICASIO PAULINO	742401
E/2023-24750	26/4/23	A COMER BARATO DEL CAMPO Y LA INDUSTRIA AL COLMADO ACOBACIC ONG	ENTIDAD SIN FINES DE LUCRO DEDICADA A GESTIONAR APOYO DEL ESTADO Y EL SECTOR PRIVADO EN SUBSIDIO, TRANSPORTE, NAVE PARA DEPÓSITOS Y SOPORTE EN RESPONSABILIDAD SOCIAL...	ANTONIO CRUZ ROJAS, YSABEL RODRIGUEZ DE CRUZ	741968
E/2023-23513	20/4/23	A&A MONTAS RENT CAR	SERVICIOS DE RENTA DE VEHICULOS.	ANDERSON ARTURO MONTAS DE LEON	741015
E/2023-21950	21/4/23	A&JS MULTISERVICIOS, PAPELERIA Y MÁS, HIGUEY	COMPRA, VENTA Y DISTRIBUCION DE CUADERNOS GRAPADOS, LAPICEROS (ROJO, NEGRO Y AZUL), GRAPADORA, FOLDERS TAMAÑO CARTA Y LEGAL, RECIBO DE CAJA MENOR, LÁPIZ...	JOANNA SILVESTRE CEDANO	741263
E/2023-25653	2/5/23	A&L LUCIANO ORTIZ	COMERCIALIZACION Y VENTA DE PRENDAS DE VESTIR, ZAPATOS, CARTERAS Y ACCESORIOS PARA DAMAS, CABALLEROS Y NIÑOS.	ANTONIA LUCIANO ORTIZ	742750
E/2023-25363	28/4/23	A.C MARTINEZ ASOCIADOS & CONSULTORES	SERVICIOS Y EJERCICIOS LEGALES, TENENCIA DE VALORES Y ACCIONES; ADMINISTRACIÓN Y ASESORIA DE NEGOCIOS; OPERACIONES MOBILIARIAS, INMOBILIARIAS, FINANCIERAS Y COMERCIALES...	YASMIN ENICIA MARTINEZ CARPIO	742514
E/2023-25797	2/5/23	AAI CANADÁ	SERVICIOS DE BRINDAR APOYO, SERVICIOS, ASISTENCIA PARA VISA DE TRABAJO, PARA EMIGRAR A QUEBEC O CANADÁ CON FINES DE TRABAJO	ROBERT STEAD	742847
E/2023-24006	24/4/23	AAPOWERTECH	VENTA DE CELULARES, IMPORTACION DE PIEZAS DE CELULARES, REPARACION DE COMPUTADORAS, REPARACION DE CELULARES, REPARACION DE EQUIPOS DE ELECTRONICOS, VENTAS DE COMPUTADORAS...	ADALBERTO ANTONIO TAVERAS SANCHEZ	741399
E/2023-24634	26/4/23	AARON AUTO	LAVADERO PARA TODO TIPO DE VEHICULOS.	JUAN CARLOS LÓPEZ RODRÍGUEZ	741859
E/2023-24782	26/4/23	ABALY CONSULTING	COMPRA Y VENTA DE LECTRODOMESTICOS, UTENSILIOS DE COCINA, UTENSILIOS DE LIMPIEZA, BAÑOS, CASAS Y OFICINAS, DISPENSADOR Y FILTRACIONES DE AGUAS, PURIFICADOR DE AIRE.	ANEUDY BERLIZA LEYBA	741993
E/2023-20858	24/4/23	ABDOLUTE GROUPS	SERVICIOS DE EXPORTACION E IMPORTACION Y VENTA AL POR MAYOR DE ARTICULOS DE BELLEZA, COSMETICOS, MATERIALES, PRODUCTO DE LIMPIEZA Y FABRICACION Y VENTA DE QUIMICOS...	PAMELA MARGARITA FRIAS ABREU, REYNA MARGARITA ABREU DE FRIAS	741564
E/2023-22601	21/4/23	ABOGALIA CONSULTING	SERVICIOS DE CONSULTORIA Y ASESORIA LEGAL, CONTABLE, ADMINISTRATIVA, CORPORATIVA, FINANCIERA, BIENES RAICES E INVERSIONES.	THAINA MARIA GONZALEZ LEDESMA, JOSE RAFAEL ARAUJO GALVEZ	741349
E/2023-26237	4/5/23	ACADEMIA ARTES DE ELITE AAE	UNA ACADEMIA CON FINES DE IMPARTIR CURSOS DE FORMACION PERSONAL Y CORPORATIVA, CON FINES DE MEJORAR LOS MODALES.	NÉSTOR JOSE CASTILLO UPIA	743196
E/2023-20280	4/4/23	ACADEMIA DE BAILE TEAM DANCER TD	SERVICIOS DE ESCUELA DE DANZA PARA CLASES DE SALSA Y BACHATA.	JESUS ARMANDO ROMERO ISTURIZ	741153
E/2023-23756	21/4/23	ACADEMIA DE BÉISBOL EL OMNIPOTENTE ONNIS	SERVICIOS DE ENTRENAR PROSPECTO A NIVEL PROFESIONAL PARA ALCANZAR SU META COMO PELOTERO PROFESIONAL.	FAUSTO SANTANA CABRAL GONZALEZ	741203
E/2023-25295	28/4/23	ACADEMIA DE CINE PALAU ACP	ENTIDAD ACADÉMICA DEDICADA A LA ENSEÑANZA Y ENTRENAMIENTO EN LAS DISTINTAS ÁREAS DE LA PRODUCCIÓN CINEMATOGRAFICA Y AUDIOVISUAL.	FRANK EDDY PERDOMO OGANDO	742466
E/2023-25471	28/4/23	ACCENT INVESTMENTS PUNTA CANA	INVERSIONES DE CAPITAL EN OTRAS SOCIEDADES MEDIANTE LA TENENCIA DE ACCIONES O CUOTAS SOCIALES.	EDUARDO CLEMENTE JIMENEZ CABRERA, RICARDO ALEJANDRO AMIAMA PALAMARA, MIGUEL ANGEL FUENTES RODRIGUEZ	742635
E/2023-12816	3/4/23	ACCOUNTING S.F.	SERVICIOS DE CONTABILIDAD.	HENRY CASTRO RODRIGUEZ	743187
E/2023-26092	3/5/23	ACQUA FIORE	COMERCIALIZACION, DISTRIBUCCION Y VENTA DE AGUAS MINERALES, BEBIDAS A BASE DE FRUTAS Y ZUMOS DE FRUTAS ; SIROPE.	FIOR D' ALIZA ALMONTE	743080
E/2023-23469	20/4/23	ACQUA MIL BURBUJAS	PROCESAMIENTO Y DISTRIBUCION DE AGUA POTABLE Y HIELO, DESDE SU PLANTA DE TRATAMIENTO, PARA CONSUMO HUMANO.	MIL BURBUJAS, SRL.	742945
E/2023-24219	24/4/23	ACV2 MULTI-SOLUTIONS	REALIZAR SEVICIOS DE VENTA DE LIMPIEZA EN GENERAL, ARTICULO FERRETEROS, ELECTODOMESTICOS, MATERIALES GASTABLES PARA OFICINAS, MOBILIARIO PARA ESCUELAS, MUEBLES Y EQUIPOS.	SIXTO RANIEL ACEVEDO LIRANZO	741551
E/2023-23671	21/4/23	ADAAPP SOLUTIONS	TECNOLOGIA, DESARROLLO Y VENTA DE SOFTWARE, VENTA Y REPARACION DE COMPUTADORAS, VENTA DE HARDWARE.	LEON DAVID JIMENEZ FERNANDEZ, KATHERINE MARIA VARGAS REYES	741145
E/2023-24476	25/4/23	ADAGRO	COMPRA, DISTRIBUCION Y VENTA DE PRODUCTOS AGROQUIMICOS, VETERINARIOS Y ADEMAS INSUMOS PARA LA AGRICULTURA Y LA VETERINARIA; EQUIPOS, IMPLEMENTOS Y MAQUINARIAS AGRICOLAS...	ADAGRO, S.R.L	741750
E/2023-23510	20/4/23	ADALID TRANSPORTE	TRANSPORTE DE CARGA; LOGISTICA, ACARREO, MUDANZA, DISTRIBUCION, PAQUETERIA, INTERMEDIACION, SERVICIOS DE GESTIONES ADUANALES DE IMPORTACION Y EXPORTACION...	RICARDO PEREZ PINEDA	741010
E/2023-23014	28/4/23	ADGESCON	ADMINISTRACION DE RESIDENCIALES, TORRES, PLAZAS COMERCIALES Y CASAS.	CRYS ALBERT PEREZ VEGA	742606
E/2023-25571	2/5/23	ADMIDEX	ADMINISTRACION DE CONDOMINIOS.	WENNIFER MARIA SANTOS ROSARIO	742722
E/2023-23649	26/4/23	ADMINSA	ADMINISTRACION, VENTA, COMPRA Y RENTA DE INMUEBLES.	FRANKLIN RAFAEL MINAYA VILLAR	741952
E/2023-26116	3/5/23	ADMOBILED	SERVICIOS DE PUBLICIDAD.	FRANCISCO AUGUSTO JIMÉNEZ RODRÍGUEZ	743122
E/2023-25496	2/5/23	ADOTIC - ASOCIACION DOMINICANA DE EMPRESAS DE TECNOLOGIAS DE INFORMACION Y COMUNICACION	SIN FINES DE LUCRO PARA FACILITAR LA ORGANIZACION, DESARROLLO Y PERFECCIONAMIENTO DEL MERCADO E INDUSTRIA DE LAS TELECOMUNICACIONES Y DE LAS TECNOLOGIAS DE INFORMACION...	VICTOR ELEAZAR JIMENEZ ROMANO	742652
E/2023-23967	25/4/23	AESTHETICS FACE SOLUTIONS BY WR	SERVICIOS DE SALUD, BIENESTAR Y BELLEZA.	ALEXIS HOMERO ANGOMAS RODRIGUEZ	741661
E/2023-24657	28/4/23	AF&S EVOLUCION	IMPORTACION, VENTA, ALQUILER Y REPARACION DE VEHICULOS DE MOTOR, HERRAMIENTAS, PASOLAS, QUADS, BUGGIES, BICILETAS Y BOTES.	BRIGITTE INNIRA STUCKMANN RAJA	742495
E/2023-25054	28/4/23	AFTER SCHOOL DESARROLLO INFANTIL, ASDI	SERVICIOS DE TUTORIAS, REFUERZO ESCOLAR, ALFABETIZACION, LECTOESCRITURA, MATEMATICAS, TERAPIAS DE APRENDIZAJE, TERAPIA ABA...	ENYI ELIBETH SANCHEZ PAULINO	742486
E/2023-24452	25/4/23	AFTUM COMERCIAL	TRANSPORTE DE COMBUSTIBLE	AFTUM CONSTRUCTION, S.R.L	742002
E/2023-23947	24/4/23	AGATHONIC GLOBAL	SERVICIOS DE ENTRENAMIENTO Y CAPACITACION EN VENTAS Y DESARROLLO PERSONAL PARA EMPRENEDORES.	DELFIN DELGADO BELTRE	741357
E/2023-24967	27/4/23	AGENCIA DE MARKETING MARKETCHIC	PROPORCIONAR SERVICIOS DE MARKETING O MERCADEO A LAS EMPRESAS O MARCAS	EMILY YOKASTA MORALES NOVA	742164
E/2023-23741	21/4/23	AGENCIA INMOBILIARIA JUAN JJ Y ASOCIADOS	AGENTE VENDEADOR DE MUEBLES E INMUEBLES CASA, PISOS, DEPARTAMENTOS Y OFICINAS, ADMINISTRADOR DE APARTAMENTOS DE ALQUILER,PRESTAMOS HIPOTECARIOS.	JUAN LUIS ALMANZAR VASQUEZ	741194
E/2023-25213	27/4/23	AGENTE PHONE	REPARACION Y VENTAS DE TELEFONOS	EUDY MANUEL SERRANO MENDOZA	742386
E/2023-23963	24/4/23	AGRADITOS	VENTA DE TODO TIPO DE ARTICULOS Y REGALOS PERSONALIZADOS, ARREGLOS DE GLOBOS, FLORES, CUADROS PERSONALIZADOS.	ISAMAR DIAZ MARTE	741371
E/2023-24880	27/4/23	AGREFRITECNICA	COMPRA, VENTA, DISTRIBUCION AL POR MAYOR Y DETALLE, MANTENIMIENTO, REPARACION, EXPORTACION E IMPORTACION DE TODO TIPOS DE AIRES ACONDICIONADOS...	JUAN SILVERIO ARIAS GARCIA	742212
E/2023-25572	3/5/23	AGREGADOS & DERIVADOS RAMG	COMPRA Y VENTA DE ARTICULOS FERRETEROS,MATERIALES PARA LA CONSTRUCCION;VARILLA,BLOCK,CEMENTO,AGREGADOS	RAFAEL ANTONIO MARTE GUZMAN	743083
E/2023-25930	3/5/23	AGREGADOS CARABALLO DEL ROSARIO	TRANSPORTE DE AGREGADOS, COMPRA Y VENTA DE AGREGADOS.	RICHARD CARABALLO RODRIGUEZ	742958
E/2023-24011	24/4/23	AGREGADOS JOEL DOMINGUEZ	VENTA DE AGREGADOS Y MATERIALES PARA LA CONSTRUCCION.	JOEL DOMINGUEZ, SALLY MARIA FABIAN MEDINA DE DOMINGUEZ	741523
E/2023-25867	3/5/23	AGRIM.RODY GUZMAN	SERVICIOS DE AGRIMENSURA Y TOPOGRAFIA EN GENERAL, SANEAMIENTO, REFUNDICION DE PARCELAS, DESLINDE, SUBDIVISION..	RODY MAICOL GUZMAN SANCHEZ	743116
E/2023-24801	2/5/23	AGRIMENSURA E INMOBILIARIA DEL CIBAO CER	SERVICIOS DE DESLINDE, TASACION, CURVA DE NIVEL, SANEAMIENTO, REFUNDICION, UBICACION PARCELARIA, ALQUILER DE EQUIPOS TOPOGRAFICOS Y BRIGADAS. SERVICIOS DE TOPOGRAFIA EN GENERAL.	BRAHIAN ANTONY COLLADO REYES	742813
E/2023-23634	21/4/23	AGRIMENSURA RODRIGUEZ AGRIMGUEZ	REALIZAR PROCESOS DE TITULACION DE TERRENOS, SERVICIOS DE TOPOGRAFIA PARA OBRAS CIVILES Y ASESORIA INMOBILIARIA.	YOERY MARIEL RODRIGUEZ	741112
E/2023-22604	2/5/23	AGRO COMERCIAL LA FINCA GARCOS	VENTA, AL POR MAYOR Y AL DETALLE DISTRIBUCION, IMPORTACION, EXPORTACION DE ALIMENTOS PROCESADOS, FRESCOS, INCLUYENDO VIVERES, FRUTOS, GRANOS, SEMILLAS, LACTEOS...	JOSE ARIEL COSMA ROA	742781
E/2023-23268	25/4/23	AGROCOMERCIAL LUIS HILARIO	VENTA DE PRODUCTOS QUIMICOS AGRICOLA. VENTA DE ALIMENTOS PARA ANIMALES. VENTA DE PRODUCTOS PARA LIMPIEZA Y FUMIGACION CULTIVOS Y CONTROL DE PLAGAS.	LUIS ALFREDO HILARIO DE LA ROSA	741757
E/2023-24730	26/4/23	AGROINDUSTRIAL JR MANASSES	CRIANZA Y DISTRIBUCION DE: AVICULTURA, APICULTURA, PISCICULTURA, ACUICULTURA Y ACUACULTURA.	JOSE MIGUEL DE LA CRUZ PLACENCIA, JOEL MANASSES RODRIGUEZ DE LA CRUZ	741934
E/2023-17638	27/4/23	AGROREIG	COMPRA, VENTA, DISTRIBUCION, Y COMERCIALIZACION DE PRODUCTOS AGRICOLAS TALES COMO VEGETALES Y FRUTAS, INCLUYENDO LA IMPORTACION DE PRODUCTOS AGROQUIMICOS.	CÉSAR REIG COBOS	742129
E/2023-24268	26/4/23	AGRO-VET E & O	VENTAS AL POR MAYOR Y MENOR DE PRODUCTOS AGRICOLAS Y VETERINARIOS EN GENERAL, EXPORTACION Y IMPORTACION DE INSUMOS AGRICOLAS Y SEMILLAS	YORKI LEANDRO ENCARNACION ROSADO	741926
E/2023-26283	4/5/23	AGROVETERINARIA AGROVALCA	VENTAS DE PRODUCTOS AGROPECUARIOS, ALIMENTOS, EQUIPOS AGRICOLAS, FARMACIA VETERINARIA, ACCESORIOS PARA MASCOTA Y MAS.	FELIX MANUEL VALDEZ LIBERATO	743235
E/2023-26438	4/5/23	AGROVETERINARIA DOÑA GLADYS	COMPRA Y VENTA DE MEDICAMENTOS PARA ANIMALES, VENTA DE ALIMENTOS PARA ANIMALES, VENTAS DE IMPLEMENTOS AGRICOLAS...	MANUEL ANTONIO FRANCO ARIAS	743226
E/2023-21672	26/4/23	AGROVIVERO AUGUSTO GARCIA RD	SERVICIO DE CULTIVO, PRODUCCION, COMERCIALIZACION, DISTRIBUCION, IMPORTACION Y EXPORTACION DE TODO TIPO DE PLANTAS NATURALES, ORNAMENTALES, FRUTALES Y EXOTICAS.	AUGUSTO ANTONIO GARCIA CRUZ	742037
E/2023-25118	27/4/23	AGUA CANDOR	SERVICIO DE PROCESAMIENTO, EMBOTELLADO, VENTA Y DISTRIBUCION DE AGUA POTABLE PARA CONSUMO HUMANO.	JOSE JOAQUIN JOGA ESTEVEZ	742271
E/2023-24010	24/4/23	AGUA FAMILIAR	SERVICIO DE TRANSPORTE DE AGUA, SERVICIOS DE TRANSPORTACION DE AGUA	JOYCE FRANCINA DIAZ HERNANDEZ	741398

[210] EXPEDIENTE	[220] FECHA	[561] NOMBRE COMERCIAL	[510] ACTIVIDAD	[730] SOLICITANTE	REGISTRO
E/2023-24683	26/4/23	AGUA HILLARY	PROCESAMIENTO Y VENTA DE AGUA PARA EL CONSUMO HUMANO.	MARIA CUEVAS PEÑA DE FELIZ	741902
E/2023-25312	28/4/23	AGUA LA ESTRELLITA	SERVICIOS Y EXPENDIÓ DE AGUA PURIFICADA EN LOS SIGUIENTES RECIPIENTES: BOTELLONES, BOTELLITAS Y FUNDAS. HIELO EN FUNDA. CAPACITACIONES, VENTA E INSTALACIONES PLANTAS DE AGUA.	KATERY VELOZ LORENZO, ALBRIN DELGADO DEOGRACIA	742476
E/2023-24534	25/4/23	AGUA ROCIO DE VIDA	PURIFICACION, DISTRIBUCION Y COMERCIALIZACION DE AGUA POTABLE.	AGUA ROCIO DE VIDA, S.R.L.	741780
E/2023-25180	27/4/23	AGUA SANTA ELENA	PROCESADORA Y PURIFICADORA DE AGUA PARA CONSUMO HUMANO, VENTA Y DISTRIBUCIÓN DE AGUA.	DANIEL UREÑA HERRERA	742341
E/2023-24893	26/4/23	AGUA UNIDINAS	PROCESAMIENTO, EMBOTELLADO Y VENTA DE AGUA PARA CONSUMO HUMANO	JOSE JOAQUIN JOGA ESTEVEZ	742115
E/2023-24417	25/4/23	AIC CORARQUING	SERVICIOS DE ARQUITECTURA Y DISEÑOS DE INTERIORES.	ANGELA PEREZ VALDEZ	741717
E/2023-23818	2/5/23	AIMEE BEAUTY ACADEMY	ACADEMIA PARA IMPARTIR CURSOS DE ESTETICA FACIAL, ESTETICA CORPORAL, CURSOS DE UÑAS ACRILICAS, CURSOS DE MASAJE CORPORAL, CURSOS DE MAQUILLAJE.	MELISSA MOTA SANTANA	742880
E/2023-25225	28/4/23	AIR FRESH MULTI SERVICE ARAMBOLES	SERVICIOS DE MANTENIMIENTO DE AIRES, INSTALACIÓN DE AIRES, REPARACIÓN DE NEVERA, REPARACIÓN DE FREEZER, REPARACIÓN, VENTA DE PIEZAS PARA AIRES ACONDICIONADOS, FREEZER...	ISRAEL FRANCISCO PEÑA ARAMBOLE	742434
E/2023-25231	28/4/23	AJ&C AUTO IMPORT	IMPORTACION, COMPRA Y VENTA DE VEHICULOS DE MOTOR NUEVOS Y USADOS	JULIO CESAR EDER UBRI	742407
E/2023-19655	10/4/23	ALARMA DIGITAL.	SERVICIOS DE MANEJO DE MEDIOS ESCRITOS Y DIGITALES, REDES SOCIALES, AUDIOVISUALES, RADIALES, PRODUCTORES DE PROGRAMAS DE RADIO EN TODO GENERO...	CAROLINA OLEAGA BAEZ	739023
E/2023-24720	26/4/23	ALBA UREÑA ESTUDIO JURIDICO	SERVICIOS DE ASESORIA Y REPRESENTACIÓN LEGAL EN MATERIA PENAL, CIVIL, COMERCIAL, LABORAL, PROPIEDAD INTELECTUAL, ARBITRAJE, INMOBILIARIO, CONSULAR, DERECHO DE FAMILIA, LEGISLACIÓN DE TIERRA.	ALBA ROSY UREÑA EUSEBIO	741933
E/2023-25723	2/5/23	ALBERILIZA REPRESENTANTE LEGAL	ABOGADA. REPRESENTANTE LEGAL QUE SE ENCARGA DE ABOGAR POR SUS CLIENTES EN LOS TRIBUNALES E INSTITUCIONES DEL PAÍS. SERVICIOS LEGALES A PERSONAS Y EMPRESAS.	ALBERILIZA VILORIO SOTO	742787
E/2023-25333	28/4/23	ALBERT MENDEZ RD	TRANSMISION DE CONTENIDO VIA LAS PLATAFORMAS DE INTERNET Y REDES SOCIALES, EDUCATIVO, DEPORTES, ANIMACIONES Y SUS DERIVADOS	TEOFILO ANTONIO MENDEZ RAMIREZ	742492
E/2023-26323	4/5/23	ALBERTDENTAL	VENTA DE MATERIALES Y EQUIPOS ODONTOLOGICO	ALBERTO ALLISON LARA CASTILLO	743287
E/2023-25509	2/5/23	ALCANTARA PAULINO & ASOCIADOS	ASESORIA LEGAL NACIONAL E INTERNACIONAL, ASESORIA EN NEGOCIOS E INVERSIONES INTERNACIONALES, BIENES RAICES (COMPRA, VENTA Y ALQUILER DE PROPIEDADES)...	SUJHEIDY PAULINO PEGUERO, GEREMIA ALCANTARA VELOZ	742797
E/2023-25269	28/4/23	ALCISTA INTERNACIONAL DOMINICANA	IMPORTACION, VENTA Y DISTRIBUCION DE PRODUCTOS FARMACEUTICOS, PRODUCTOS SANITARIOS PARA USO MEDICO, ALIMENTOS, HIGIENE PERSONAL Y DEL HOGAR	ALCISTA INTERNACIONAL DMCC	742445
E/2023-25740	2/5/23	ALCODENTIS CENTRO DE ODONTOLOGIA ESPECIALIZADA	SERVICIOS ODONTOLOGICOS, CIRUGIA, OPERATORIA, PROTESIS, ESTETICA, ORTODONCIA, IMPLANTE, PERIODONCIA, ENDODONCIA EN GENARAL.	ALBA FRANCISCA COLLADO DE FERNANDEZ	742808
E/2023-24992	27/4/23	ALEGNA	VENTA AL POR MAYOR Y DETALLE DE ROPA, CALZADO Y ACCESORIOS.	ROSANGELA CESPEDES OGANDO, ESTHER NICOLINA PEREZ ROBLES	742167
E/2023-24486	25/4/23	ALEXANDER MENELO SPORT 2.0	VENTA DE PRENDAS DE VESTIR PARA DAMAS, CABALLEROS Y NIÑOS.	ALEXANDER ANTONIO GONZALEZ MEZON, JOHANNA ROSALY NICASIO SANCHEZ	741754
E/2023-25503	2/5/23	ALGOR DENIMS DESIGN & CO	IMPORTACION, EXPORTACION, FABRICACION Y VENTA DE TODOS TIPO DE TEJIDOS, ACCESORIOS Y PRENDAS TERMINADAS	ALQUIMEDES GEORGE ORTIZ	742650
E/2023-24049	27/4/23	ALI SEGURIDAD	ASESORIA, GESTIÓN Y CAPACITACIÓN EN SALUD, SEGURIDAD E HIGIENE OCUPACIONAL. VENTAS DE EQUIPO DE PROTECCIÓN PERSONAL.	GERRY JACKSON RODRIGUEZ GARCIA	742277
E/2023-25318	28/4/23	ALIANZA DE BALONCESTO INTER CALLE DE LOS CHARAMICOS ABAICHA	PROMOVER LA PRÁCTICA Y EL DESARROLLO DEL BALONCESTO EN EL MUNICIPIO DE SOSÚA, SIN FINES DE LUCRO.	ONIRIS SALAZAR GONZÁLEZ	742487
E/2023-25626	2/5/23	ALIDI COMERCIAL	IMPORTACIÓN, VENTA Y DISTRIBUCIÓN DE ARTÍCULOS TEXTILES, ZAPATOS, ROPA, CARTERAS, BOLSOS, MOCHILAS, MALETAS Y OTROS ARTÍCULOS AFINES PARA DAMAS, CABALLEROS Y NIÑOS.	DILIA YOLANDA MARTINEZ DE BREA	742725
E/2023-18581	26/4/23	ALIMENTOS LA ISLEÑA SERAPER	OBJETO PRINCIPAL A EXPORTAR, IMPORTAR, COMERCIALIZAR, DISTRIBUIR Y OFRECER SERVICIOS PARA REALIZAR LABORES DE INDUSTRIA DE PREPARADOS LACTEOS, ALIMENTOS Y BEBIDAS...	INVERSIONES SERAPER, SRL	741946
E/2023-25923	3/5/23	ALIMENTOS UNIDOS	PRODUCCIÓN, VENTA, IMPORTACIÓN Y DISTRIBUCIÓN DE ALIMENTOS, COCIDOS Y CRUDOS, DE LA CANASTA FAMILIAR, CONSUMO MASIVO, REFRIGERADOS, PESCADOS.	MASSIEL SUAZO PAULINO	742985
E/2023-23903	24/4/23	ALISOPH INTERNATIONAL 2023	VENTA DE ALIMENTOS Y BEBIDAS AL POR MAYOR Y AL DETALLE, MANEJO DE BARES Y RESTAURANTES Y DISTRIBUCIÓN DE AGUA POTABLE.	ANEUDY RADHAMES RODRÍGUEZ ROSARIO	741466
E/2023-16644	25/4/23	ALIZÉS BRISE OCÉANE	COMPRA, VENTA Y DESARROLLO DE PROYECTO INMOBILIARIO UBICADO EN VERON, REPUBLICA DOMINICANA.	CELINE JEROME BELLEMARE	741690
E/2023-25779	2/5/23	ALL CUT RD	SERVICIO DE CORTES EN DIFERENTES MATERIALES COMO PVC, ACRÍLICO, MADERA Y FOAM. APARTE DE LA CREACIÓN DE LETREROS Y OBJETOS EN ESTOS MATERIALES.	DANIEL JOSE BATISTA ABREU	742838
E/2023-24297	26/4/23	ALLAH HUNA	DESARROLLAR PROYECTOS INMOBILIARIOS, BIENES RAICES EN GENERAL.	SERGIO ALBERTO PEREZ REYES	741984
E/2023-25239	28/4/23	ALLIMITE	ADMINISTRAR, INSTALAR Y REALIZAR MANTENIMIENTO A PAREDES DE ESCALAR ARTIFICIALES PARA GIMNASIOS, INSTALACIONES HOTELERAS Y RESIDENCIALES O PRIVADAS.	MARIO ROBERTO GARAY FERNANDEZ	742413
E/2023-23181	19/4/23	ALLKAY RESOURCES	SERVICIOS AL CLIENTES PARA SEGUROS MÉDICOS.	EDUARDO ALBERTO CRUZ MARTORELL	740731
E/2023-25265	28/4/23	ALLUT-RD	INSPECCIÓN DE SOLDADURAS EN PLANTAS QUÍMICAS, REFINERÍAS, CONSTRUCCIONES, TUBERÍAS Y TANQUES DE ALMACENAMIENTOS Y OTRAS ACTIVIDADES AFINES A LAS ANTERIORES.	VICTORIANA PIÑEYRO MORETA	742435
E/2023-10333	4/5/23	ALMACEN FERRETERO YAQUE RL	VENTA E INSTALACIÓN DE MATERIALES Y EQUIPOS FERRETEROS; PINTURAS, ARTÍCULOS DE HIGIENE, PRODUCTOS Y ARTÍCULOS DE PLOMERIA.	MARELIS GUILLERMINA LANTIGUA CLASE	743210
E/2023-24122	24/4/23	ALMACENES KARAKA	IMPORTADORES MAYORISTA DE JUGUETES, CRISTALERÍA, PRODUCTOS DE HIGIENE PERSONAL, PRODUCTOS DE HIGIENE DEL HOGAR, PRODUCTOS COSMÉTICOS.	ALMACENES KARAKA, S.R.L.	741763
E/2023-24162	24/4/23	ALMANZAR CEDANO THE GOOD EATING	SERVICIOS DE: COMIDAS CRIOLLAS, MORO NEGRO, MORO ROJO, ARROZ BLANCO, PICA POLLO, Y TODOS TIPOS DE BEBIDAS ALCOHOLICA.	JOHANNA CEDANO COMAS	741660
E/2023-24196	24/4/23	ALPEN CARE	FABRICACIÓN Y VENTA DE PRODUCTOS PARA EL PELO.	FERNANDO ANTONIO ACEVEDO RAMOS	741540
E/2023-16055	26/4/23	ALPHACARS	COMPRA Y VENTA DE VEHICULOS NUEVOS Y USADOS, IMPORTACION Y EXPORTACION DE VEHICULOS, COMPRA Y VENTA DE REPUESTOS DE VEHICULOS DE MOTOR, DESABOLLADURA Y PINTURA...	GIANCARLOS ALEJANDRO TAVERAS ABREU	741898
E/2023-25880	3/5/23	ALSOL'S INVERSIONES	PRÉSTAMOS PERSONALES E HIPOTECARIOS, INVERSIONES, FINANCIAMIENTOS.	VIANNI RAQUEL CASTILLO ABREU	742913
E/2023-23157	21/4/23	ALTOS DE CIRUELOS COUNTRY HILLS	SERVICIOS DE DESARROLLO DE PROYECTO RESIDENCIAL, VENTAS DE SOLARES Y SERVICIOS DE CONSTRUCCIÓN EN GENERAL.	JOEL ARTURO BRUGAL, DIANA DOLORES BRUGAL GINEBRA	741149
E/2023-24747	26/4/23	ALUMINIOS IBERIOS	COMPRA Y VENTA DE MATERIALES PARA LA FABRICACION DE PRODUCTOS RELACIONADOS A LA TERMINACION DEL AREA DE CONSTRUCCION.	LORENA ANGELICA CONTRERAS VARGAS	741964
E/2023-24272	25/4/23	AMAPOLA RENT CAR	EN AMAPOLA RENT CAR, PROPORCIONAMOS A NUESTROS CLIENTES UN SERVICIO DE ALQUILER DE VEHICULOS DE CALIDAD Y CONFIABLE QUE CUMPLA CON TODAS SUS NECESIDADES DE TRANSPORTE.	PEDRO JUAN ARIAS ACOSTA	742835
E/2023-23180	19/4/23	AMARILLO IMPORT JC VASQUEZ SOSA	COMERCIALIZACIÓN, VENTA, DISTRIBUCIÓN E IMPORTACIÓN DE TODO TIPOS DE GOMAS.	JULIO CESAR VASQUEZ SOSA	740728
E/2023-13607	7/3/23	AMARK SHOP	ACTIVIDAD DE VENTA DE ROPAS, ZAPATOS Y CARTERAS.	KAYRA MARTINEZ MEDINA, DAVID ALEXANDER PEREZ VENTURA	741865
E/2023-24312	4/5/23	AMAS CAFÉ	OFRECEMOS SERVICIO DE PICADERAS, CAFÉ Y DESAYUNOS.	SOLANYI MARIEL DE LEON MARTE	743195
E/2023-25660	2/5/23	AMEIRIS Y SAMIRAMIS BOUTIQUE	SERVICIOS DE VENTA DE ROPA PARA DAMAS, CABALLEROS Y NIÑOS, TALES COMO CARTERA, CAMISA, PANTALONES, ZAPATOS, VESTIDOS.	AMEIRIS ALTAGRACIA FELIZ RODRIGUEZ, SAMIRAMIS DEL CARMEN FELIZ RODRIGUEZ	742752
E/2023-25599	2/5/23	AMHORE ASISTENCIA MÉDICA HOSPITALARIA ORTOPÉDICA REHABILITADORA ESPECIALIZADA	SERVICIOS DE CIRUGIA DE ALTA COMPLEJIDAD, DE ENDOSCOPIA DIGESTIVA, CONSULTA EXTERNA DE MÉDICOS ESPECIALISTA, CONSULTAS DE MÉDICOS ESPECIALISTAS, IMAGENOLÓGIA...	JUAN GABRIEL RODRIGUEZ RAVELO	742709
E/2023-19641	24/4/23	AMLA DOMINICANA	COMPRA Y VENTA DE MATERIALES DE CONSTRUCCIÓN, EQUIPOS Y MOBILIARIOS, LUMINARIAS, ELECTRODOMESTICOS, MATERIALES DECORATIVOS, EQUIPOS DE CLIMATIZACIÓN Y SEGURIDAD.	PATRICIA MARIA MARTE BLANCO	741457
E/2023-25787	2/5/23	AMOURA	VENTA AL DETALLE Y/O POR MAYOR DE LENCERÍA Y ROPA INTERIOR PARA DAMAS Y CABALLEROS.	ROSA MICHELL GERMOSEN DE LA NUEZ	742840
E/2023-24159	24/4/23	AMSTRO LEGAL SERVICES	SERVICIOS JURIDICOS, SEGUROS, NEGOCIOS FINANCIEROS, MONETARIOS E INMOBILIARIOS, PUBLICIDAD, GESTIÓN DE NEGOCIOS COMERCIALES, ADMINISTRACIÓN COMERCIAL...	AMSTRO LEGAL SERVICES, S.A.	741509
E/2023-21545	21/4/23	AMYLITOURS & TRAVELS SERVICES	SERVICIOS DE AGENCIA DE VIAJES.	MARIA BATISTA DE ESPINAL	741246
E/2023-23547	20/4/23	AMYRAQUEL SALON	SERVICIOS DE SALON DE BELLEZA.	RAQUEL HERNANDEZ ALCANTARA	741056
E/2023-25794	2/5/23	ANATHALIA COMERCIAL	ELABORACIÓN, VENTA Y DISTRIBUCIÓN DE ALIMENTOS Y BEBIDAS PARA EL CONSUMO HUMANO AL POR MAYOR Y DETALLES, RESTAURANTES Y CATERING, VENTA DE PRODUCTOS AGRÍCOLAS FRESCOS...	NATHALIA ALCANTARA MERAN	742846
E/2023-24229	24/4/23	ANCLA SOCIAL 24	SIN FINES DE LUCRO POR MISIÓN: FOMENTAR Y ACOMPAÑAR LA GESTIÓN EN CUALQUIER ÁREA DEL ÁMBITO NACIONAL DIRIGIDA AL PROGRESO Y BIENESTAR DE LOS DOMINICANOS.	IAN ALBERTO RONDON CASTILLO	741587
E/2023-25505	2/5/23	ANDAMIOS CASTILLO	ALQUILER DE ANDAMIOS.	WILLY RUFINO ALBURQUERQUE JOSE	742644
E/2023-25095	27/4/23	ANDARA RESORTS	SERVICIOS DE HOTELERIA.	ALEJANDRO ADRIAN SOBRINO MUSA	742265
E/2023-24716	26/4/23	ANDERSON BRITO VILLAR REAL STATE INVESTMENT	COMPRA, VENTA, ALQUILER DE BIENES RAICES.	ANDERSON MARINO BRITO VILLAR	742688
E/2023-24792	26/4/23	ANDO VIAJAN2	RESERVAS DE HOTELES NACIONALES E INTERNACIONALES VENTAS DE TICKETS AEREOS EXCURSIONES RENTAS DE VILLAS COORDINACIÓN DE TRANSPORTE PLANEACION DE EVENTOS...	KISAIRIS MICHELL DE GRACIA MONTERO	742134
E/2023-25609	2/5/23	ANDRICK-RISS CONSTRUCTORA	CONSTRUIR, REFORMAR, VENDER Y COMPRAR CASAS, APARTAMENTOS, EDIFICIOS Y DEMÁS INMUEBLES EN GENERAL.	AGUSTIN CRUZ SOSA	742711
E/2023-23860	21/4/23	ANESTHETICARE ALCA	LA EDUCACIÓN CONTINUA DE ANESTESIOLOGÍA, ANALGESIA POST QUIRÚRGICO, DOLOR AGUDO Y CRÓNICO, ANESTESIOLOGÍA POR ESPECIALIDAD, MEDICINA PERIOPERATORIA....	ALINA CASTILLO PINEDA	741281
E/2023-14605	25/4/23	ANGEL ACCESORIOS L&P	VENTAS DE PIEZAS DE RESPUESTO DE MOTOR Y VENTAS DE ACCESORIOS CELULARES Y ELECTRODOMESTICOS	ANGEL ANTONIO LOPEZ TORRE	741781
E/2023-23592	26/4/23	ANGEL VALETTE CONTRACTOR	SERVICIOS DE CONSTRUCCIÓN LIGERA, DECORACIÓN, PLOMERIA, PINTURA, ELECTRICIDAD, PISOS, EBANISTERÍA, HERRERÍA, MANTENIMIENTO Y LIMPIEZA.	ANGEL GABRIEL VALETTE PEREZ	742044
E/2023-24564	25/4/23	ANGELES GRAPHIC DESING	SERVICIO DE DISEÑOS GRÁFICOS Y SERIGRAFÍA ENTRE OTRAS ACTIVIDADES DE DECORACIÓN.	MANUEL DE JESUS ANGELES ABREU	741846
E/2023-17567	20/4/23	ANGIE J&R ACCESSORY	FABRICACIÓN Y VENTA DE ACCESORIOS DE PELO PARA DAMAS Y NIÑAS: GANCHOS, VENDAS, CINTILLOS, GORROS, CORBATINES.	ANYELA BEANIA CRUZ	741060
E/2023-23158	19/4/23	ANI THING COSTUME	SERVICIOS DE CONFECCIÓN Y ALQUILER DE VESTUARIOS Y DISFRACES, CONFECCIÓN Y ALQUILER DE VESTUARIOS Y DISFRACES PARA CINE, TELEVISIÓN Y TEATRO, VENTA DE ARTÍCULOS PARA VESTUARIOS...	NICOLE FRANKLIN ABLANEDO, ENRIQUE FRANKLIN ABLANEDO	740991
E/2023-24121	24/4/23	ANNELLY TRANSPORTES & TOURS	TRANSPORTE TURISTICO NACIONAL, RENTA DE VEHICULOS Y PLANIFICACION DE EXCURSIONES.	JHONATAN JEREZ ROJAS	741473
E/2023-25885	3/5/23	ANNETTA	SERVICIOS INMOBILIARIOS PARA ADMINISTRACIÓN, COMPRA, VENTA, PROMOCIÓN Y ALQUILER DE INMUEBLES.	ESTHER IDALINA RODRÍGUEZ DE BAICU	742893
E/2023-23676	21/4/23	ANTOJITOS	ELABORACIÓN Y VENTA DE PASTELES EN HOJA, POSTRES Y OTROS PRODUCTOS COMESTIBLES.	CAROLINA FERRER PEREZ	741150
E/2023-23361	27/4/23	ANYTHING AND EVERYTHING	IMPORTACIÓN, COMERCIALIZACIÓN Y DISTRIBUCIÓN DE MERCANCIAS DECORATIVAS PARA EL HOGAR, PRODUCTOS DE CUIDADO PERSONAL, JUGUETES PARA NIÑOS, ALIMENTOS...	DORA MARGARITA CABRERA CRUZ DE PEREZ	742123
E/2023-22135	26/4/23	APEX TORRES DEVELOPMENT GROUP	OBRAS DE INGENIERÍA CIVIL Y ACTIVIDADES ESPECIALIZADAS DE CONSTRUCCIÓN. COMPRA, VENTA Y ALQUILER DE EQUIPOS Y MAQUINARIAS PARA LA CONSTRUCCIÓN.	ARGENIS MIGUEL TORRES LOPEZ	742024
E/2023-24295	27/4/23	APICULTURA RODRIGUEZ CEPIN	PRODUCCIÓN Y COMERCIALIZACIÓN DE MIEL Y CERA.	ERICK ADOLFO RODRIGUEZ CEPIN	742263

[210] EXPEDIENTE	[220] FECHA	[561] NOMBRE COMERCIAL	[510] ACTIVIDAD	[730] SOLICITANTE	REGISTRO
E/2023-25726	2/5/23	APPLE HOME RENTAL	SERVICIOS DE ADMINISTRACION DE PROPIEDAD, INVERSIONES Y PROYECTOS TURISTICOS, RESIDENCIALES Y COMERCIALES. COMPRA Y VENTA DE BIENES INMUEBLES.	RAFAEL JOSE SUAREZ	742801
E/2023-24570	25/4/23	AQUARENT	LA RENTA Y DISTRIBUCION DE EQUIPOS DE TRATAMIENTO Y PURIFICACION DE AGUA.	AQUATEAM DOMINICANA, S. R. L.	741857
E/2023-26153	3/5/23	AQUAVOLT CONSTRUCTION	SERVICIOS DE DISEÑO ARQUITECTÓNICO , CONSTRUCCIÓN OBRA CIVIL, DISEÑO DE INSTALACIONES	DARIANNA ISABEL JIMENEZ PEGUERO	743131
E/2023-25404	28/4/23	ARATHA BY LOUIS	DISEÑO, FABRICACIÓN Y VENTA DE ACCESORIOS, PARA DAMAS Y CABALLEROS.	LUIS ANGEL SANTOS	742564
E/2023-12368	21/4/23	ARENA PICTURE STUDIO ARPCIS	SERVICIOS DE FOTOGRAFÍA, VIDEO, PUBLICIDAD, MARKETING, DISEÑO, IMPRESIÓN.	JESUS DAVID ARRIECHE GIL , JHOVANNY JOSE CHAVEZ GAVIDIA	741141
E/2023-24454	25/4/23	ARGUMENTO DEPORTIVO	TRASMISION DE PROGRAMAS DEPORTIVOS POR TELEVISION, RADIO Y REDES SOCIALES.	CARLOS NORBERTO TATIS ALMONTE	741733
E/2023-25543	2/5/23	ARISMENDY CELL	VENTAS Y COMPRAS DE CELULARES, TABLES Y ACCESORIOS Y DISTRIBUIDOR DE TARJETAS SIM.	ARISMENDY ESTEVEZ RODRIGUEZ	742684
E/2023-22493	3/5/23	ARLET SOUVENIRS	VENTAS AL POR MAYOR DE ARTÍCULOS PARA GIFT SHOP, BEBIDAS, POPAS, CALZADOS, CIGARROS, PERFUMERÍAS	ANDRÉS ALMONTE ROSARIO	743033
E/2023-25709	2/5/23	ARMARTI	IMPORTACIÓN Y EXPORTACION DE VEHICULOS Y MAQUINARIAS PESADAS PARA EL AREA DE LA CONSTRUCCION , AGRICULTURA Y REPUESTOS DE LOS MISMOS...	JAN CARLOS MORONTA MARTÍNEZ, GERMAN FELIX PEREZ SOSA	743066
E/2023-25197	3/5/23	ARMERIA ELIESEL	IMPORTACION, COMPRA Y VENTA DE ARMAS DE FUEGO, MUNICIONES, ACCESORIOS, INSIGNIAS Y PERTRECHOS MILITARES.	LEONARDO DIAZ	743176
E/2023-25038	27/4/23	AROMA ROSA	SERVICIOS DE FLORISTERÍA, ELABORACIÓN DE FLORES CONSERVADAS, DECORACIÓN Y ORGANIZACIÓN DE EVENTOS.	YARITZA FELIU TAVERAS, CATRIZA FELIU TAVERAS	742199
E/2023-25252	28/4/23	ARRECIFAL CATALINA VIEW	SERVICIOS DE DISEÑO, DESARROLLO, CONSTRUCCIÓN Y VENTA DE PROYECTOS INMOBILIARIOS DE CASA Y APARTAMENTOS EN ZONAS URBANAS Y TURISTICAS.	JOHANA ALEZANDRA MEJÍA MERCEDES	742431
E/2023-23667	21/4/23	ARSENIO MASSAGELINFATICO	SERVICIO DE MASAJES POST OPERATORIO, MASAJES REDUCTORES, MASAJES RELAJANTES, MASAJES CORPORALES, MASAJES DEPORTIVOS, DRENAJE LINFÁTICO...	ARSENIO PEÑA DE LA CRUZ	741491
E/2023-25932	3/5/23	ART+Q ESTUDIO DE ARTE Y DISEÑO	LA SOCIEDAD TENDRÁ POR OBJETO LA REALIZACIÓN DE ACTIVIDADES DE ARQUITECTURA, CONSTRUCCIÓN, DISEÑO INDUSTRIAL, PAISAJISMO, URBANISMO, VISUALIZACIÓN DIGITAL...	FELIPE ANTONIO ROSA SANTOS	742960
E/2023-25983	3/5/23	ARTE SANTA CLARA	SERVICIOS DE ENMARCADO; VENTA DE MUEBLES, ADORNOS PARA EL HOGAR Y ARTICULOS DEL HOGAR.	ROSA MIRIAM TOBAL PAULINO	742987
E/2023-13804	20/4/23	ARTESANÍA DE LA SIERRA	FABRICACIÓN Y VENTA DE ARTESANÍA EN MADERA, CUADROS Y PINTURAS, FOTOGRAFÍAS, MANUALIDADES CON MATERIAL RECICLADO, BISUTERÍA, ARTÍCULOS PERSONALIZADOS...	JUAN CARLOS DE JESUS JAQUEZ TORRES	740953
E/2023-19161	31/3/23	ARTESANÍAS DE KENNY	ELABORACIÓN Y VENTAS DE HELADOS ARTESANALES.	KENNY JOHANNA ALMONTE CRUZ	742422
E/2023-25828	2/5/23	ARTESANIAS VEMARE'S	SERVICIO DE ARTESANIAS Y ARTICULOS PARA EL HOGAR	SAMANTA DOMINGUEZ BELTRE	742869
E/2023-22649	24/4/23	ARTYCO	CONSTRUCCION, COMPRAS,VENTAS, ALQUILERES Y ADMINISTRACION DE TODOS TIPOS DE VIVIENDAS Y LOCALES COMERCIALES.	RAMONA ISABEL GOMEZ DE SANTANA	741524
E/2023-23575	24/4/23	ARZENO GOLD	COMPRA, VENTA, REPARACION, FABRICACION, IMPORTACION Y EXPORTACION DE TODO TIPO DE ORO, PLATA, RELOJES Y TODO TIPO DE JOYERIA EN GENERAL	PEDRO JULIO ARZENO RENVILL	741499
E/2023-24739	26/4/23	ASADOS BY LEVOWSKY	SERVICIOS DE RESTAURANTE.	LEVOWSKY CORPORATE GROUP, S.R.L	741945
E/2023-2509	27/4/23	ASDALUZ CLOSSETT	COMPRA Y VENTA DE ROPA, ZAPATOS, CARTERAS Y ACCESORIOS PARA DAMAS, CABALLEROS Y NIÑOS	LUZ DE LINA GONZALEZ ROA	742257
E/2023-25084	27/4/23	ASESORIA CONTABLE M&E	SERVICIOS DE CONTABILIDAD Y TENEDURIA DE LIBROS, AUDITORIA Y ASESORIA FISCAL.	MARIA DE LOS ANGELES ENCARNACIÓN FRICA	742423
E/2023-23420	20/4/23	ASISTENCIA MÉDICA DIAGNÓSTICA ASIMED	DEDICARÁ A BRINDAR SERVICIOS DE CENTRO DE DIAGNÓSTICOS DE MEDICINA EN GENERAL.	KELVIN RAMON ACOSTA MARTE	741266
E/2023-23519	20/4/23	ASOCIACION DOMINICANA KARATE SHITO RYU ASODOKASHITORYU	DESARROLLO DEL ESTILO SHITO RYU A NIVEL NACIONAL Y ENSEÑANZA A NIÑOS Y JOVENES. SIN FINES DE LUCRO.	TEOFILO ANTONIO ALMARANTE UREÑA	741018
E/2023-23692	21/4/23	ASOCIACION DE TAPICEROS Y EBANISTAS DE SAN ISIDRO ATESI	ENTIDAD SIN FINES DE LUCRO DEDICADA A IMPULSAR A LOS EMPRENDEDORES TAPICEROS Y EBANISTAS PARA LUCHAR POR UN FUTURO MEJOR PARA LOS MISMOS.	FROYLAN SALA, JOHANDY MANUEL VALERIO GUTIERREZ, NOELIS MANUEL VALERIO GUTIERREZ, RAMON ALTAGRACIA DE JESUS FLETE	741163
E/2023-25907	3/5/23	ASOCIACION DE ACUICULTORES EL FUTURO ASAF	SIN FINES DE LUCRO, DEDICADA, CRIANZA PREDUCION Y COMERCIALIZACION DE ESPECIES ACUATICAS, VENTAS DE ALIMENTOS Y EQUIPOS PARA EL FUNCINAMIENTO DE PROYECTOS ACUICOLAS.	CARLOS RAFAEL VALERIO YNOA	742925
E/2023-20962	24/4/23	ASOCIACION DE APORTE AL PRESENTE INOA AMADOR	ENTIDAD SIN FINES DE LUCRO DEDICADA AYUDAR A LA COMUNIDAD, EN CAPACITACIONES EN EL ÁREA DE FINANZAS PARA FOMENTAR EL AHORRO, OFRECIENDO CAPACITACIONES...	JOSE ALBERTO INOA MERAN	741502
E/2023-26050	3/5/23	ASOCIACION DE ARTESANOS - VENDEDORES Y CASETEROS ASOARTVECAS	SIN FINES DE LUCRO INTEGRADA, A LOGRAR LA IDENTIFICACION Y DESARROLLO ARTESANAL DEL MUNICIPIO DE RIO SAN JUAN A TRAVÉS DE: PROGRAMAS EDUCATIVOS ARTESANALES...	JOSE JUSTO VARGAS PEÑA	743049
E/2023-25824	2/5/23	ASOCIACION DE AYUDA COMUNITARIA EL TAMARINDO ASOCOTAMA	UNA ASOCIACIÓN SIN FINES DE LUCROS QUE BUSCA A TRAVÉS DE SUS ACCIONES APOYAR EL DESARROLLO DE NUESTRA COMUNIDAD Y CON ESPECIAL ÉNFASIS EN LA NIÑEZ Y LA JUVENTUD.	EUGENIA MATEO VARGAS DE SEGURA	742819
E/2023-26341	4/5/23	ASOCIACION DE CAMIONEROS VOLTEOS Y BOLQUETAS DE LAS PLACETAS SANTIAGO ASOCAVOLPLASAN	ENTIDAD SIN FINES DE LUCRO, ORIENTADA A PROPORCIONAR SERVICIOS DE TRANSPORTE DE CAMIONES. VOLTEOS. BOLQUETAS...	LEONARDO FABIO ALMONTE VALERIO	743279
E/2023-23069	21/4/23	ASOCIACIÓN DE CHOFERES DEL TRANSPORTE PUBLICO ASOTRANSPUERMOS	ENTIDAD SIN FINES DE LUCRO. DEDICADA A DEFENDER LOS INTERESES DE NUESTROS CHÓFERES AFILIADOS, PARA PROMOVER SU DESARROLLO; CULTURAL, SOCIAL Y EDUCATIVO...	CAMILO DIAZ GUZMAN	741165
E/2023-22955	19/4/23	ASOCIACIÓN DE INDUSTRIAS EDITORIALES DE LA REPÚBLICA DOMINICANA AIED-RD	ASOCIACIÓN SIN FINES DE LUCRO DEDICADA A LA PROMOCIÓN DE LA INDUSTRIA EDITORIAL Y EL FOMENTO DE LA EDUCACIÓN EN LA REPÚBLICA DOMINICANA.	CASA DUARTE, SRL	741808
E/2023-24344	26/4/23	ASOCIACIÓN DE KARATE DE MONTE PLATA ASOKAMONPLA	ENTIDAD SIN FINES DE LUCRO, DESARROLLO DEL KARATE EN LA PROVINCIA DE MONTE PLATA.	LUIS RAFAEL JIMÉNEZ VIDAL	741890
E/2023-25656	4/5/23	ASOCIACION DE MOTOTAXISTAS DE PEDRO BRAND ASOMOPEBRA	ENTIDAD SIN FINES DE LUCRO DEDICADA A REGIR, ORGANIZAR Y VELAR POR EL BIEN COMÚN DE LOS MOTOTAXI DE LA ZONA OESTE.	EDUARDO FLORES CHACON	743256
E/2023-24741	26/4/23	ASOCIACION DE MOTOTAXISTAS DE SANTO DOMINGO NORTE -AMOSADONORT-	SIN FINES DE LUCRO. REGULAR Y ORGANIZAR A TODOS LOS MOTOTAXISTAS DEL MUNICIPIO, PROCURANDO SU MEJORÍA DE CALIDAD DE VIDA, LA REGULACIÓN Y EFICIENTIZACION DEL SERVICIO...	RUBEN DARIO CASTILLO REYES	741947
E/2023-25708	2/5/23	ASOCIACIÓN DE MUJERES LA ALTAGRACIA DEL DISTRITO MUNICIPAL DE LAS LAGUNAS	SIN FINES DE LUCRO. PRODUCCIÓN DE FRUTAS, LIMÓN, AGUACATES Y CULTIVOS DE CICLOS CORTOS, VEGETALES, PRACTICA DE CONSERVACIÓN DE SUELO, REFORESTACION...	ANTONIA DE LOS SANTOS FURCAL	742818
E/2023-25650	2/5/23	ASOCIACIÓN DE MUJERES PRODESARROLLO DE SABANETA -ASOMUPRODESA	ASOCIACIÓN DE AYUDA COMUNITARIA SIN FINES DE LUCRO.	SANDRA MARGARITA ESTRELLA TAVARES	742743
E/2023-26096	3/5/23	ASOCIACION DE OPERADORES UNIDOS DOMINICANO, ASORPEDOM	PARA UNIR TODOS LOS OPERADORES DOMINICANO Y BUSCAR MEJORES CONDICIONES SALARIALES, EN FAVOR DE TODOS LOS OPERADORES DOMINICANOS RESPETANDO LA LEYES DOMINICANA SIN FINES DE LUCRO.	FRANCISCO ROSARIO	743034
E/2023-25473	28/4/23	ASOCIACIÓN DE SERVICIO Y EDUCACIÓN POPULAR A.S.E.P.	SIN FINES DE LUCRO. EDUCACIÓN POPULAR EN SECTORES VULNERABLES. ENTRE ESTOS SE CUENTAN EDUCACIÓN DE ADULTOS PRIVADOS DE LIBERTAD, CURSOS DE PROMOCION HUMANA....	MARIA CELINA FRANCISCA MESENS	742617
E/2023-25185	2/5/23	ASOCIACION DE SURF PROVINCIA PUERTO PLATA ASPOP	SIN FINES DE LUCRO, PARA FOMENTAR EL DEPORTE DEL SURF EN LA PROVINCIA DE SANTO DOMINGO, ORGANIZAR EVENTOS Y CHARLAS CON RESPECTO AL SURF.	ARTURO PEREYRA FERRERAS	742638
E/2023-19890	20/4/23	ASOCIACION DOMINICANA DE BAILE DE SALON DEPORTIVO SANTO DOMINGO ESTE	SIN FINES DE LUCRO ENCARGADA DEL FOMENTO, DESARROLLO, PROMOCIÓN, PROTECCIÓN Y FISCALIZACIÓN EN EL PAÍS DE LAS ACTIVIDADES DEL BAILE DE SALÓN DEPORTIVO...	ADALICI MARCEL LEGUIZAMON GONZALEZ	741027
E/2023-20564	28/4/23	ASOCIACION DOMINICANA DE INTELIGENCIA ARTIFICIAL ADIA	VENTA, DISTRIBUCIÓN, COMERCIALIZACIÓN, IMPORTACIÓN Y EXPORTACIÓN DE EQUIPOS Y SERVICIOS DE ENERGÍA ELÉCTRICA, TAMBIÉN PLANTAS ELÉCTRICAS, PANELES SOLARES...	MAXIMO JUAN MINOSO SANTONI	742377
E/2023-14017	27/4/23	ASOCIACION DOMINICANA DE MANTENIMIENTO ADM	SIN FINES DE LUCRO. TIENEN COMO MISIÓN LA MEJORA GENERALIZADA DE LAS PRACTICAS DE MANTENIMIENTO EN TODAS SUS DISTINTAS ÁREAS TECNOLÓGICAS (ELECTRICA, MECANICA, INDUSTRIAL...	CESAR OSCAR GUTIERREZ FONDEUR	742253
E/2023-26243	4/5/23	ASOCIACIÓN DOMINICANA DE PRODUCTORES FONOGRAFICOS MUSICALES ADOPROFOMU	ASOCIAR A LOS PRODUCTORES FONOGRAFICOS DE MÚSICA NACIONAL E INTERNACIONAL, PARA TRABAJAR CONJUNTAMENTE EN EL MUNDO DE LA INDUSTRIA MUSICAL.	MICHAEL ANDRÉS MERCEDES REYES	743215
E/2023-23715	2/5/23	ASOCIACION DUEÑOS DE FARMACIAS DE SAN PEDRO DE MACORIS ASOFARSAMP	ENTIDAD SIN FINES DE LUCRO DEDICADA A DEFENDER LOS DERECHOS DE LOS DUEÑOS DE FARMACIAS.	FAUSTINO DE LA ROSA CARPIO	742799
E/2023-25931	3/5/23	ASOCIACION NACIONAL DE DUEÑOS DE ESPACIOS MUSICALES, ASONADEMUS	SIN FINES DE LUCRO CUYA MISIÓN ES DESARROLLAR Y REALIZAR ACTIVIDADES DE TIPO MUTUALISTA EN BENEFICIO Y DEFENSA DE LOS INTERESES DE SUS MIEMBROS...	PEDRO LUIS GAGO CLÉRIGO	742967
E/2023-18967	26/4/23	ASOCIACIÓN NACIONAL DE MANAGERS Y EQUIPOS DE SOFTBOL ASONAMESO	SIN FINES DE LUCRO. AGRUPAR, REPRESENTAR, ADMINISTRAR Y GESTIONAR EQUIPOS DE SOFTBOL A NIVEL NACIONAL CON EL OBJETIVO DE REGULARIZAR LAS CARACTERÍSTICAS Y REGLAS QUE RIGEN EL DEPORTE...	AMERICO MEJIA SANTOS, JOSE ALTAGRACIA ROSARIO SEPULVEDA, AURELIO BAEZ SANTIAGO	742080
E/2023-26106	3/5/23	ASOCIACIÓN NACIONAL DE PEREGRINAS Y GUARDIANES DE LA ALTAGRACIA, ANPGA	SIN FINES DE LUCRO. DEDICADA A DIFUNDIR EL CULTO A LA VIRGEN DE LA ALTAGRACIA EN REPÚBLICA DOMINICANA Y EL EXTERIOR.	LUIS ALBERTO SANCHEZ NOBLE	743101
E/2023-25632	2/5/23	A-SQUARE FAMILY OFFICE	SERVICIOS DE PLANIFICACIÓN Y GESTIÓN PATRIMONIAL DE FAMILIAS, INDIVIDUOS Y PERSONAS JURÍDICAS.	ALIRO DAVIDALVAREZ BELLO	742727
E/2023-24183	24/4/23	ASTERACEA	SERVICIOS DE RESTAURANTE, ALIMENTOS Y BEBIDAS. RENTA DE ESPACIOS PARA LA CELEBRACIÓN DE FIESTAS. RENTA DE APTOS Y VILLAS.	MIRIAN JIMENEZ	741527
E/2023-24999	2/5/23	ASTOR COMERCIAL & CO.	COMPRA Y VENTA DE SUMINISTROS Y EQUIPOS DE OFICINAS Y MATERIAL GASTABLE, Y CUALQUIER ACTIVIDAD AFIN CON EL OBJETO PRINCIPAL.	ARIZON MIGUEL FERREIRAS CUETO	742668
E/2023-25879	3/5/23	ASUSSANNA	ACTIVIDADES Y SERVICIOS INMOBILIARIOS, PARA ADMINISTRACIÓN, COMPRA, VENTA, PROMOCIÓN Y ALQUILER DE INMUEBLES.	ESTHER IDALINA RODRIGUEZ DE BAICU	742895
E/2023-23918	24/4/23	ATLETISME PROPIOCEPCIÓN THERAPY ORGANISATION WELLNESS CENTER APTO WELLNESS CENTER	CENTRO TERAPÉUTICO PARA PREVENIR, EVALUAR, EXAMINAR, DIAGNOSTICAR LAS DEFICIENCIAS O LIMITACIONES FUNCIONALES Y DISCAPACIDADES FÍSICAS QUE PRODUCEN DOLENCIA EN LOS PACIENTES.	JAMES THIERRY EUGENE, CARMEN YRIS MULLIX ESPINO	741336
E/2023-24516	25/4/23	AUDIT-CONT	SERVICIOS DE AUDITORIA, CONTABILIDAD, IMPUESTOS Y ASESORÍA FINANCIERA.	LUISA YANEURYS FELIZ PRESINAR	741771
E/2023-22046	24/4/23	AURAE GROUP	SERVICIOS DE ALOJAMIENTO EN HOTELES, CAMPAMENTOS Y OTROS TIPOS DE HOSPEDAJE TEMPORAL; SERVICIOS DE ALOJAMIENTO EN CAMPING (INCL. REFUGIOS DE MONTAÑA)...	GAVRIELLA HARDOON HODGE	741320
E/2023-25942	3/5/23	AUTO IMPORT ALAIA & MAU	IMPORTACIÓN DE VEHÍCULOS, VENTA Y COMPRA DE VEHÍCULOS, ALQUILER DE VEHÍCULOS, TRASLADO DE VEHÍCULOS.	MIGUEL ANGEL MOJICA, HILTON ANDRES TOLENTINO CAMPOS	742965
E/2023-25674	2/5/23	AUTO IMPORT DDDD	COMPRA, VENTA, FINANCIAMIENTO Y RENTA DE VEHÍCULOS.	DOMINGO ANTONIO DE LOS SANTOS MATEO	742760
E/2023-19916	24/4/23	AUTO PIEZAS DARIÓ C.L	VENTA DE PIEZAS DE VEHÍCULOS Y LOCALIZACIÓN DE LA MISMA EN 2 HORAS.	JACOBO CUELLO ASENCIO	741308
E/2023-25444	28/4/23	AUTO PINTURA DANIEL A&L	SERVICIO DE DESABOLLADURA Y PINTURA AUTOMOTRIZ.	LUCIANO VERAS GONZALEZ, ALEXANDER RUFINO GONZALEZ	742598
E/2023-21404	28/4/23	AUTO REPUESTO HAMALIANA	VENTA DE PIEZAS NUEVAS Y USADAS PARA EL MANTENIMIENTO DE TODO TIPO DE VEHÍCULO DE MOTOR. VENTA DE PARTES DE VEHÍCULO DE MOTOR. REPUESTOS PARA VEHÍCULO DE MOTOR.	GARI BARTOLOME ESPINOSA ARNAUD	742404
E/2023-22611	24/4/23	AUTO REPUESTOS LEO BY ROSSANNA BRITO	VENTA DE REPUESTOS, PIEZAS, EQUIPOS MECANICOS, PARTES DE VEHICULOS, ACEITES, LUBRICANTES, COMBUSTIBLE, AUTOADORNOS, CABLES, SISTEMAS ELECTRICOS...	ROSSANNA ELIZABETH BRITO CARPIO, LEANDRO ADOLFO PICHARDO	741560
E/2023-22753	18/4/23	AUTO VEGA	COMPRA, VENTA Y FINANCIAMIENTO DE TODO TIPO DE VEHÍCULOS, ASÍ COMO LA VENTA DE COMBUSTIBLE.	AUTO VEGA S.R.L.	741248
E/2023-24042	26/4/23	AVANZA RDAYC GRUPO EMPRESARIAL	INVERTIR EN EL DESARROLLO DE PROYECTOS DE CONSTRUCCIÓN, TELECOMUNICACIONES, INFORMÁTICA Y ENERGÍAS RENOVABLES.	ANTONIO SAEL REYES CEBALLOS	741955
E/2023-23366	27/4/23	AVEN MEDICAL CONSULTORIOS	SERVICIOS ADMINISTRATIVOS PARA CONSULTORIOS MÉDICOS, ADMINISTRACIÓN DE CONSULTORIOS MÉDICOS E INSTALACIONES DE SERVICIOS DE SALUD.	ABEL ENRIQUE BELLO VENTURA	742109
E/2023-25190	28/4/23	AVIARIO C&M	COMPRA Y VENTA DE ANIMALES, INCUBADORAS, ACCESORIOS PARA ANIMALES, JAULAS, ALIMENTOS, VITAMINAS.	CRISTIAN LEONARDO BUENO NUÑEZ	742497

[210] EXPEDIENTE	[220] FECHA	[561] NOMBRE COMERCIAL	[510] ACTIVIDAD	[730] SOLICITANTE	REGISTRO
E/2023-23921	24/4/23	AVIDOM	AGENCIA DE VIAJE QUE ORGANIZA EXCURSIONES NACIONAL E INTERNACIONAL, COMPRA DE BOLETOS AÉREOS, RESERVACIÓN DE HOTELES.	YANERY DEL CARMEN DOMINGUEZ DE INFANTE	741339
E/2023-20697	4/5/23	AVINAMI INTERNATIONAL	VENTA DE : PRODUCTOS NO LETALES MATERIAL BÉLICO PRODUCTOS DE DEFENSA Y PROTECCION CONSULTAS Y/O CURSOS SOBRE PRODUCTOS EN VENTA VENTA AL PUBLICO GENERAL...	LARISSA HARVEY YSAACS, ALEJANDRO ARNULFO PEÑA TAVAREZ	743261
E/2023-23417	27/4/23	AXE FINANCIAL GROUP	SERVICIOS FIDUCIARIOS CONFORME AL ARTÍCULO 25 DE LA LEY 189-11 PARA EL DESARROLLO DEL MERCADO HIPOTECARIO Y EL FIDEICOMISO EN LA REPUBLICA DOMINICANA...	ALVARO FEDERICO ALEJANDRO INFANTE VELAZQUEZ	742248
E/2023-23439	27/4/23	AXE FINANCIAL TRUST	SERVICIOS FIDUCIARIOS CONFORME AL ARTÍCULO 25 DE LA LEY 189-11 PARA EL DESARROLLO DEL MERCADO HIPOTECARIO Y EL FIDEICOMISO EN LA REPUBLICA DOMINICANA...	ALVARO FEDERICO ALEJANDRO INFANTE VELAZQUEZ	742232
E/2023-24919	27/4/23	AZALIA	COMPRA, VENTA DE ROPA, CALZADOS, CARTERAS, LENTES DE SOL, PERFUMES, MAQUILLAJES, RELOJES Y ACCESORIOS EN GENERAL; PROMOCIONES Y COMERCIALIZACIÓN DE TODO TIPO DE PRENDA DE VESTIR...	MARIA ISABEL REINOSO FERNANDEZ	742122
E/2023-24923	2/5/23	B.I.N.R IMPORTACIONES	SERVICIO DE MAYORISTAS DE ARTÍCULOS FERRETEROS EN GENERAL.	INGRID HERNÁNDEZ GARCÍAS	742779
E/2023-24172	24/4/23	BABOXIE WS	VENTA AL POR MAYOR DE ROPA INFANTIL Y ARTÍCULOS DE MODA INFANTIL, ONLINE.	JULISSA PERALTA PERALTA	741518
E/2023-24622	27/4/23	BAEZ & RAMIREZ MULTISERVICES	EXPORTACIÓN, IMPORTACIÓN Y VENTA DE VEHÍCULOS NUEVOS Y USADOS.	EMERSON JOSE BAEZ PILARTE, DANIEL AUGUSTO RAMIREZ CIPRIAN	742189
E/2023-23796	21/4/23	BAKE AND ICE	SERVICIOS DE RESTAURANTE	CHARLES GABRIEL	741230
E/2023-22998	19/4/23	BANAFEM BANANOS FERNANDEZ MUÑOZ	PRODUCCION, COMERCIALIZACION E INDUSTRIALIZACION DE BANANO EN TODO EL TERRITOTIO NACIONAL E INTERNACIONAL.	BANAFEM BANANOS FERNANDEZ MUÑOZ SRL	741284
E/2023-25387	28/4/23	BANASOLED	PRODUCCIÓN DE BANANO ORGÁNICO.	FRANCISCO JAVIER TEJADA POLANCO	742537
E/2023-24858	26/4/23	BANCAS KAKA SPORT	SERVICIOS DE JUEGOS DE AZAR Y AL DEPORTES PROFESIONAL.	PELAGIO GENAO FRANCISCO	742070
E/2023-24981	27/4/23	BANCO DE AHORRO Y CRÉDITO LIRA	REALIZAR ACTIVIDADES DE INTERMEDIACIÓN FINANCIERA EN EL MARCO DE LAS DISPOSICIONES DE LA LEY MONETARIA Y FINANCIERA Y SUS REGLAMENTOS DE APLICACIÓN.	LIRA FINANCE S.A.S	742165
E/2023-24041	24/4/23	BANCO DE SANGRE AMOR AL PROJIMO	ANÁLISIS A DONANTES DE SANGRE, CRUCES SANGUÍNEOS Y SEPARACIÓN DE COMPONENTES SANGUÍNEOS A FIN DE VELAR POR LOS MECANISMOS QUE ASEGUREN EL ACCESO OPORTUNO AL SERVICIO DE SANGRE...	HICENZA RAMONA RODRIGUEZ HIERRO DE CAPELLAN	741420
E/2023-23485	20/4/23	BAR ABUHADBAX	SERVICIOS DE BAR Y CAFETERIA.	SEFERINO CASTILLO GOMEZ	740993
E/2023-24071	24/4/23	BAR AT THE VILLAGE	VENTA Y COMERCIALIZACIÓN DE BEBIDAS ALCOHÓLICAS Y BEBIDAS NO ALCOHÓLICAS	DARLYN ANTONIO DEL ROSARIO HIDALGO, JEFERSON MONTEIRO MOREIRA	741604
E/2023-24314	25/4/23	BAR GIRARX	SERVICIOS DE BARES Y VENTA DE BEBIDAS ALCOHÓLICA.	YRIS GARDENIA PERDOMO ECEGET	741616
E/2023-23480	20/4/23	BARBERIA YOEL EL FAVORITO	SERVICIOS DE BARBERIA.	YOEL ALBERTO EDUARDO DIAZ	740989
E/2023-24093	25/4/23	BARBINA MONTILLA & GUERRERO	IMPORTACIÓN, COMERCIALIZACIÓN, COMERCIALIZACIÓN Y DISTRIBUCIÓN DE PIEZAS Y ADORNOS PARA VEHÍCULOS. COMERCIALIZACIÓN Y TODO LO RELACIONADO CON MUEBLES...	LAURA SOFIA CIFUENTES SALINAS, ELAINE SANTILLAN MONTILLA	741675
E/2023-26349	4/5/23	BASEBALL STREET FOOD	VENTA DE COMIDA RAPIDA	MANUEL ALEJANDRO ARROYO PRADA	743291
E/2023-24719	26/4/23	BASTO	CLASES DE FUTBOL, ENTRENAMIENTO DEPORTIVO. ELABORACIÓN, GESTIÓN, COORDINACIÓN Y SEGUIMIENTO DE PROGRAMAS Y SERVICIOS DEPORTIVOS. ASESORIA DEPORTIVA...	ELOY ANDRES BASTO CASTILLO	741870
E/2023-24431	26/4/23	BASTRO	PRODUCCIÓN Y VENTA DE PRODUCTOS AGROPECUARIOS, ASESORIA, CONSULTORIA FISCAL Y FINANCIERA, CONSTRUCCIÓN Y REPARACIÓN OBRAS CIVILES Y MAQUINARIAS...	PORFIRIO ALBERTO BASORA PARDILLA	741935
E/2022-39555	2/5/23	BATELLI & PARLATO	COMERCIALIZACIÓN DE ALIMENTOS Y BEBIDAS.	GIANFRANCESCO BATELLI	742666
E/2023-25087	27/4/23	BAW	IMPORTACIÓN, COMERCIALIZACIÓN, VENTAS Y FINANCIAMIENTOS, CREACIÓN Y FABRICACIÓN DE VEHÍCULOS DE COMBUSTIÓN, HÍBRIDOS Y ELÉCTRICOS NUEVOS Y USADOS EN GENERAL...	DOMINGO MANUEL SOBRINO HERNANDEZ	742254
E/2023-23255	27/4/23	BB RESIDENCES INN	PROYECTOS INMOBILIARIOS Y ADMINISTRACIÓN DE INMUEBLES.	ABEL ENRIQUE BELLO VENTURA	742112
E/2023-25791	2/5/23	BE GHETTO CLOTHING	VENTA DE LINEA DE ROPA, CASUAL, SPORT, GORRAS, T-SHIRTS, POLO SHIRTS, PANTALONES Y CALZADOS PARA HOMBRE, MUJERES Y NIÑOS	HANSEL DUARTE MEJIA	742842
E/2023-25399	28/4/23	BEAUTY BY LUISCEL	SERVICIOS DE SALÓN DE BELLEZA, MASAJES TERAPÉUTICOS, ESTÉTICAS.	LUISCEL FORNIER MARTINEZ	742562
E/2023-26256	4/5/23	BEAUTY OASIS BARJON	SERVICIOS DE LAVADO DE CABEZA, POSTURA DE PELO, TINTADOS, CORTES, SECADO Y MAS	CARLOS VICTOR MOLIN	743216
E/2023-25698	2/5/23	BEAUTY SALON ALEXANDRA CASTILLO	SERVICIOS DE SALÓN DE BELLEZA EN GENERAL.	OLGA ALEXANDRA CASTILLO	742772
E/2023-26169	3/5/23	BEAUTY SALON KATHERINE BATISTA MARTINEZ	PRESTAR TODO TIPO DE SERVICIOS RELACIONADOS CON LA BELLEZA Y EL CUIDADO DE LA IMAGEN, REALIZADOS POR LOS ESTETICISTAS.	KATHERINE BATISTA MARTINEZ, LUIS MARIA BATISTA VERAS	743150
E/2023-24074	24/4/23	BEBA NAT BEAUTY COSMETICS	VENTA DE COSMÉTICOS EN GENERAL.	WILIANA ANDREA HILARIO ABREU	741465
E/2023-23951	24/4/23	BEGRASCA	COMPRA, VENTA Y ARRENDAMIENTO DE INMUEBLES.	EDUARDO GRACIANO CUELI PIMENTEL	741369
E/2023-23064	25/4/23	BELLA SP AYDEE.	SERVICIOS DE BELLEZA, SERVICIOS FISIOTERAPEUTICOS.	SCARLETTE HAYDEE DE LA ROSA SOSA	741747
E/2023-25712	2/5/23	BELLAS ARTES DE LA COMUNICACION	PROGRAMA DE RADIO Y TELEVISIÓN QUE PRESENTARÁ A MODO DE ENTREVISTAS A HOMBRES Y MUJERES DE LA RADIO, TELEVISIÓN Y REDES SOCIALES A TRAVÉS DE ENTREVISTAS PERSONALIZADAS...	FERMINA CARMONA DE JESUS	742782
E/2023-23565	20/4/23	BELLEVILLA GROUP	ADMINISTRACIÓN DE BIENES MUEBLES, TALES COMO, VEHÍCULOS, ELECTRODOMÉSTICOS, EQUIPOS ELECTRONICOS; ADMINISTRACIÓN DE BIENES INMUEBLES...	MILTON VESCOVACCI	742639
E/2023-24262	26/4/23	BELLO HORIZONTE	TURISMO - VACACIONAL, ALQUILER DE ALOJAMIENTO VACACIONAL A CORTO PLAZO.	YAMALYS GONZALEZ TOLEDO	741875
E/2023-5383	27/1/23	BELLOGAR TAVERAS BRITO	IMPORTACION, EXPORTACION Y COMERCIALIZACION DE MUEBLES DEL HOGAR, ELECTRODOMESTICOS, ARTICULOS DEL HOGAR, ARTICULOS ELECTRICOS, PLANTAS ELECTRICAS...	BELLOGAR TAVERAS BRITO, S.R.L.	742469
E/2023-25022	27/4/23	BELLOGO INVERSIONES RD	SOCIEDAD DE INVERSIÓN Y SERVICIOS DE BIENES RAÍCES.	WILFREDO RAINIER BELLO GONZÁLEZ	742178
E/2023-25179	27/4/23	BELMYS CHICAS TRENDING & BEAUTY	VENTA DE ROPAS, ZAPATOS Y ACCESORIOS PARA DAMAS Y SALON DE BELLEZA DONDE NOS DEDICAMOS A TECNICAS DE COLOR, CORTES Y PEINADOS.	BELKYS GARCIA JIMENEZ	742337
E/2023-25081	3/5/23	BEM INDUSTRY FIRE SUPPLIES	VENTA Y SERVICIOS DE EQUIPOS CONTRA INCENDIOS.	LUZ BIBIANA DE LAS MERCEDES ABREU	743087
E/2023-25468	28/4/23	BENJUDUB CARAIBES	COMPRA, VENTA Y ADMINISTRACIÓN DE BIENES INMUEBLES.	BENOIT MAURICE C DUBUS	742612
E/2023-24197	24/4/23	BEO CARE	FABRICACIÓN Y VENTA DE PRODUCTOS PARA EL PELO.	FERNANDO ANTONIO ACEVEDO RAMOS	741541
E/2023-22937	26/4/23	BERASHITH TORO REALTY RD	COMPRA, VENTA, ADMINISTRACIÓN, Y ARRENDAMIENTO DE CASAS, APARTAMENTOS, SOLARES, LOCALES, EDIFICIOS, Y COMPLEJOS HABITACIONALES.	MIRIAM JOSEFINA TORO NIVAR, GIL RICARDO RAFAEL MARTÍNEZ GÓMEZ	742066
E/2023-25830	2/5/23	BERBRAN II	SERVICIOS DE SALÓN DE BELLEZA, SPA, CENTRO DE ESTÉTICA, MAQUILLAJE, CUIDADO PERSONAL, ASESORIA Y CAMBIO DE IMAGEN Y DEMÁS ACTIVIDADES RELACIONADAS.	ALEJANDRO GABRIEL BRANDAN, SERGIO RAMON BERTRAN	742864
E/2023-25699	2/5/23	BERNAZIR	FABRICACIÓN DE COSMÉTICOS, PERFUMES Y PRODUCTOS DE HIGIENE PERSONAL Y TOCADOR. FABRICACION, VENTA AL POR MAYOR Y AL POR MENOR DE MATERIALES Y PRODUCTOS DE LIMPIEZA.	CARMEN EUGENIA RESTITUYO CAMACHO	742780
E/2023-24008	24/4/23	BERSERKER TECHNOLOGY	DISTRIBUCIÓN Y VENTA, IMPORTACIÓN Y EXPORTACIÓN DE ARTÍCULOS ELECTRÓNICOS Y DE TELECOMUNICACIONES COMO TELÉFONOS MÓVILES, COMPUTADORAS, ACCESORIOS...	ARIEL JOSE VALDEZ RAMÍREZ	741393
E/2023-23356	21/4/23	BETANDEL	SERVICIOS DE TELEMERCADEO Y MARKETING.	ELIEZER DELGADO MENDEZ	741307
E/2023-24898	26/4/23	BIELA LUXURY HOME	VENTAS INMOBILIARIAS, VENTA DE EQUIPOS Y MATERIALES DE CONSTRUCCIÓN, CONSTRUCCIONES CIVILES, VENTA E INSTALACIÓN DE EQUIPOS DE CLIMATIZACIÓN Y AMBIENTACIÓN...	JULIO HANLET PUELLO SANO	742091
E/2023-24883	26/4/23	BIG TALENTS ACADEMY VR	SERVICIOS DE ENTRENAMIENTO, PREPARACIÓN, CAPACITACIÓN, INSTRUCCIÓN, REPRESENTACIÓN Y PROMOCIÓN DE PROSPECTO DEL BEISBOL.	LEAN MABEL GOMEZ DALIS	742092
E/2023-24447	25/4/23	BIGNAGA ENTERPRISES	COMERCIALIZACIÓN Y DISTRIBUCIÓN DE COMBUSTIBLES.	BIGNAGA ENTERPRISES, S.R.L.	742008
E/2023-24929	27/4/23	BIGOTES CREPES	SERVICIOS DE ALIMENTOS Y BEBIDAS.	ALIMENTOS Y BEBIDAS RIOSORT, S.R.L.	742738
E/2023-24070	24/4/23	BINGO CHUCHERIA	COMERCIALIZACION DE ARTICULOS PARA EL HOGAR Y LAS PERSONAS, COMO: LAPICEROS, BRILLO, ESMALTE, PAPEL, SACAPUNTAS, PEGAMENTOS, AGUJAS, SUAPES, ESCOBAS, SILLAS PLASTICAS, JUGUETES.	WILLY AGUSTIN THOMAS STERLING	741438
E/2023-24153	24/4/23	BINGO RECREATIVO TV, BRTV	JUGADAS DE BINGO TRADICIONAL DE MODO TELEVISIVO.	JOSE ELIAS CRUZ RAMOS	741505
E/2023-24557	27/4/23	BIO CLINIC HNEC	SERVICIOS DE ESTÉTICA EN GENERAL TALES COMO LIMPIEZAS FACIALES, MASAJES CORPORALES, NUTRICIÓN, TRATAMIENTOS FACIALES Y CORPORALES. SERVICIOS ODONTOLÓGICOS.	XAVIER JOSÉ PARIS ROLDÁN	742237
E/2023-24339	25/4/23	BLAZE N PUFF DOMINICANA	FABRICACION, COMERCIALIZACIÓN Y VENTA, IMPORTACION Y EXPORTACION DE CIGARROS, PUROS, AL POR MAYOR Y DETALLE, ASÍ COMO DE TABACO Y SUS DEMAS DERIVADOS.	JUAN CARLOS CESPEDAS	741639
E/2023-25069	3/5/23	BLC, BODY LASER CENTER	SERVICIO DE CUIDADO PERSONAL, DEPILACION, PERMANENTE CON LASER, REJUVENECIMIENTO FACIAL, TRATAMIENTO LESIONES DE LA PIEL, MANCHAS CUTANEAS, COLOCACION DE BOTOX.	BODY LASER CENTER, S. R. L.	742926
E/2023-23800	21/4/23	BLUE MAGIC	COMERCIALIZACION, COMPRA, VENTA, Y PROMOCION DE PRODUCTOS DEL HOGAR, ELECTRODOMESTICO Y MOBILIARIO.	EDWARD ANTONIO SALDAÑA MOREL	741234
E/2023-23299	20/4/23	BLUE STEEL HOLDINGS	SERVICIOS DE TENERDORA DE ACCIONES.	SHEARLY INVESTMENT, INC.	741130
E/2023-23289	25/4/23	BLUE WASH LAVANDERIA CM	LAVADO, SECADO Y PLANCHADO DE PRENDAS DE VESTIR, ALFOMBRAS, CORTINAS, COLCHAS, MANTELES.	CINTHIA MARGARITA ROMERO DE MEDINA	741591
E/2023-24436	28/4/23	BLUE WORLD SOLUTIONS GROUP JKLB	SERVICIOS DE PUBLICIDAD, MERCADEO, GRABACIÓN DE TEMAS MUSICALES, REALIZACIÓN DE COMERCIALES, ESTUDIO FOTOGRAFICOS, GRABACIÓN DE AUDIOVISUALES...	JOSE CARABALLO LAPAIX	742557
E/2023-26118	3/5/23	BOBINADOS INDUSTRIALES SJB	1-BOBINADOS DE MOTORES ELÉCTRICOS AC Y DC, GENERADORES ELÉCTRICOS AC Y DC, TRANSFORMADORES TRIFÁSICOS Y MONOFÁSICOS.	YEISER CUEVAS SILFA, NÉSTOR ENRIQUE FIGARO JOHNSON	743084
E/2023-23704	21/4/23	BODEGA EL PRINCIPE LUNA	VENTA DE PROVISIONES COMESTIBLES Y BEBIDA.	JOHANNY DOLORES LUNA RODRIGUEZ	742506
E/2023-23814	24/4/23	BODEGAS PEGUERO CASTILLO & CO	COMPRA Y VENTA AL POR MAYOR Y AL DETALLE, IMPORTACIÓN, COMERCIALIZACIÓN Y DISTRIBUCIÓN DE PRODUCTOS COMESTIBLES, BEBIDAS ALCOHÓLICAS...	DEYBIS ALEXANDER PEGUERO CASTILLO	741634
E/2023-23496	20/4/23	BOLANNI MANAGEMENT	ADMINISTRADORA DE PROPIEDADES Y RENTAS.	BOLANNI, S. R. L.	741001
E/2023-26178	3/5/23	BONITA GOLF RESIDENCES	ACTIVIDADES DE PROMOCIÓN, DESARROLLO Y CONSTRUCCIÓN DE PROYECTOS INMOBILIARIOS.	MATIAS SANCHEZ HERNANDEZ	743167
E/2023-23276	20/4/23	BOPME	PREPARACIÓN DE EVENTOS, COORDINACIÓN DE EVENTOS, VENTA DE BEBIDAS.	ALEJANDRO RAFAEL BOBEA POLANCO	741030
E/2023-23752	21/4/23	BRANDEAO PERSONALIZACIONES Y PROMOCIONES	COMPRA, VENTA, IMPORTACION Y DISTRIBUCION DE MATERIAL PROMOCIONAL, PERSONALIZACION DE ARTICULOS Y TEXTIL, IMPRESION SERIGRAFIA, BORDADOS, CONFECCION DE UNIFORMES...	GUSTAVO ENRIQUE DIAZ CASADO	741201
E/2023-14774	27/4/23	BREEF TRAVEL	SERVICIOS DE TURISMO, TOUR OPERADORA, SERVICIOS DE TOUR MARÍTIMOS Y AGENCIA DE VIAJE.	EDWIN BRITO MENDEZ	742355
E/2023-24643	26/4/23	BRENLINE	COMPRA Y VENTA DE ELECTRODOMÉSTICOS, UTENSILIOS DE COCINA, UTENSILIOS DE LIMPIEZA, BAÑOS, CASAS Y OFICINAS, DISPENSADOR Y FILTRACIONES DE AGUAS, PURIFICADOR DE AIRE.	BRENIS MERCEDES SEVERINO CEPEDA	741884
E/2023-23573	20/4/23	BRICEÑO ESTETICA	SERVICIOS DE BELLEZA, SALUD Y ESTILISMO.	DANYPAHOLA ISABEL VICTORIA BRICEÑO DURAND	741071
E/2023-24009	3/5/23	BRINS PLUSS.	FABRICACIÓN Y DISTRIBUCIÓN DE PRODUCTOS COSMÉTICOS CAPILARES. FABRICACIÓN Y DISTRIBUCIÓN DE PRODUCTOS COSMÉTICOS PARA LA PIEL, PARA EL ÁREA DE LIMPIEZA.	DIOMELIZA ROUSTAND DE GUERRERO	742957
E/2023-25841	2/5/23	BTM SERVICES	SERVICIOS DE CONSTRUCCION E INSTALACION DE EQUIPOS DE CLIMATIZACIÓN.	CLAUDETTE NAVIDAD ENCARNACION SANCHEZ	742881
E/2023-24952	27/4/23	BUGGIESDOM	SERVICIOS COMPLEMENTARIOS DE APOYO TURÍSTICO, EXCURSIONES TURÍSTICAS EN BUGGIES Y TRANSPORTE AUTOMOTOR PARA EL TURISMO, ORGANIZACIONES DE EXCURSIONES Y TOUR OPERADOR.	EDINSON ENRIQUE CASTILLO CASTILLO	742148
E/2023-24175	24/4/23	BULEVAR MOTORS	FINANCIAMIENTO, COMPRA Y VENTA DE VEHICULOS DE MOTOR, MOTOCICLETAS NUEVOS Y USADOS, REPARACIONES, VENTAS DE ACCESORIOS, PIEZAS Y SERVICIOS.	TERI JAILLEANA VASQUEZ	741520
E/2023-17596	20/4/23	BULTERO RENT CAR	SERVICIOS DE IMPORTADORA DE VEHICULOS.	RAYHON PEREZ ARECHE	741070
E/2023-24258	25/4/23	BUREO KITCHEN BK	PREPARACIÓN, VENTA, DISTRIBUCIÓN Y COMERCIALIZACIÓN DE COMIDAS Y BEBIDAS DE TODO TIPO, BAR Y RESTAURANTE, ORGANIZACIÓN DE EVENTOS Y PUBLICIDAD.	ANYELYS ABREU HERNANDEZ	741635

[210] EXPEDIENTE	[220] FECHA	[561] NOMBRE COMERCIAL	[510] ACTIVIDAD	[730] SOLICITANTE	REGISTRO
E/2023-17386	21/4/23	BURGER BOX BY JAIRO Y KOI	SERVICIOS DE MONTAJE, ALQUILER Y CATERING; INCLUYENDO COORDINACIÓN, GESTIÓN, OPERATIVIDAD, DESARROLLO, ELABORACIÓN, PRESENTACIÓN, OFERTA Y COMERCIALIZACIÓN DE PRODUCTOS ALIMENTICIOS..	PATRICIA ESPAILLAT MORALES	741283
E/2023-25985	3/5/23	BUTTSKY	IMPORTACIÓN Y COMERCIALIZACIÓN DE ARTÍCULOS ELECTRÓNICOS Y TECNOLÓGICOS TALES COMO CELULARES Y SUS ACCESORIOS, LAPTOPS, DISPOSITIVOS MÓVILES, ELECTRODOMÉSTICOS...	NAJAM ISLAM BUTT	742995
E/2023-26014	3/5/23	BYRON RENT CAR	SERVICIOS DE RENTA DE VEHICULOS DE MOTOR PARA USO TURISTICO Y PERSONAL Y TODAS LAS ACTIVIDADES RELACIONADAS CON EL AREA.	YAHAYRI DEL CARMEN SILVERIO ABREU	743021
E/2023-17390	2/5/23	C&C CONEXIONES EMPRESARIALES	REPRESENTACIONES COMERCIALES ENTRE EMPRESAS E INSTITUCIONES PÚBLICAS O PRIVADAS CAPACES DE GENERAR CRECIMIENTO Y VALOR AL NEGOCIO DE LOS CLIENTES...	DANILO MARTINS DE MACEDO	742677
E/2023-25442	28/4/23	CABAÑAS SECRETO CELISA	OPERACIONES DE MOTELES, HOTELES, CABAÑAS Y ALQUAJAMIENTOS. ASI COMO TODA ACTIVIDAD RELACIONADA CON EL OBJETO PRINCIPAL.	LLIANA SANCHEZ MARTINEZ	742602
E/2023-25262	28/4/23	CABARETE CENTRO	TENEDORA DE BIENES INMUEBLES.	CABARETE CENTRO,SRL	742455
E/2023-26301	4/5/23	CABARETE CONTRY CLUB	ADMINISTRADORES Y PROMOTORES INMOBILIARIO, VENTA Y COMERCIALIZACIÓN DE BIENES RAÍCES, PROPIEDADES, CASA, Y CUALQUIER TIPO DE VIVIENDAS.	FELIX JOSE GRATEREAUX ALVAREZ, LAURA MARIA GRATEREAUX NUÑEZ	743255
E/2023-25294	2/5/23	CABRACA	COMPRA, VENTA, CONFECCIÓN DE PRENDAS DE VESTIR, CALZADOS, ACCESORIOS DE USO PERSONAL.	IVAN AMADO VARGAS SANTANA , YSMAEL AMADO VARGAS AYBAR	742662
E/2023-18042	24/4/23	CABRERA DO MOTOR	VENTA Y COMPRA DE VEHÍCULOS NUEVOS Y USADOS, GOMAS, REPUESTOS, ACCESORIOS Y REPRESENTACIÓN DE MARCAS E IMPORTACIONES DIRECTAS, RENTA DE VEHÍCULOS EN EL INTERIOR.	LUIS JOSÉ GIL CABRERA	741580
E/2023-23369	21/4/23	CÁCERES PERALTA GROUP BY PUBLICITY	CONTRATACIÓN Y PRESTACIÓN DE SERVICIOS DE MARKETING Y PUBLICIDAD A TRAVÉS DE MEDIOS ELECTRÓNICOS, DIGITALES Y EXTERIORES, PARA LA PROMOCIÓN DE BIENES Y SERVICIOS...	RUBEN DARIO CACERES PEREZ	741157
E/2023-24715	26/4/23	CACTUS ARMERÍA	IMPORTACIÓN, DISTRIBUCIÓN, COMPRA Y VENTA DE TODO TIPO DE ARMAS DE FUEGO, PARA USO PERSONAL, DEPORTIVO, Y CASERÍA, ASÍ COMO SUS CORRESPONDIENTES MUNICIONES Y ACCESORIOS.	ALFREDO FIGUEROE, MILCIADES SUERO CÉSPEDES	741930
E/2023-22803	25/4/23	CAFAL FOOD	VENTA DE COMIDA RÁPIDA, ALIMENTOS Y BEBIDAS, VENTA DE PRODUCTOS PROCESADOS Y SEMI-PROCESADOS, ELABORACIÓN Y COMERCIALIZACIÓN DE ALIMENTOS Y BEBIDAS.	CARLOS ARSENIO LIRIANO BENOIT , FERNANDO ARTURO LIRIANO ROA	741796
E/2023-25340	28/4/23	CAFETERIA ALBA RIVAS	ELABORACIÓN, COMERCIALIZACIÓN, VENTA Y DISTRIBUCIÓN DE COMIDAS Y BEBIDAS.	ALBA MARGARITA RIVAS	742508
E/2023-23941	24/4/23	CAFETERIA ANTONIO HERNANDEZ	VENTA DE ALIMENTOS, BEBIDAS NO ALCOHÓLICAS Y CUALQUIER OTRA ACTIVIDAD AFINES, CAFETERÍA.	ANTONIO HERNANDEZ PEREZ	741347
E/2023-23834	21/4/23	CAFETERIA COMEDOR HERMANOS INOA	VENTA DE DESAYUNO, COMIDA RÁPIDA, PLATO DEL DÍA Y MÁS.	YENNY ALTAGRACIA INOA GARCIA	741261
E/2023-21697	27/4/23	CAFETERIA RICO TODO MARLENY TAVAREZ	VENTA DE SNACK AL POR MAYOR Y AL DETALLE.	MARLENY ALTAGRACIA TAVAREZ MENDEZ DE GUZMAN, JUNIOR CRISANTO GUZMAN DIAZ	742231
E/2023-25436	28/4/23	CAFETERIA SAN LUIS	SERVICIOS DE VENTAS DE SANDWICHES, JUGOS, CAPUCHINOS, BATIDAS GALLETAS, EMPANADAS, CAFE.	ELIEZER FERNANDEZ DURAN	742599
E/2023-23864	24/4/23	CAFETERIA THAHERE SANTANA	SERVICIOS DE CAFETERIA, COMEDOR, SERVICIOS DE COMIDAS Y BEBIDAS EN ESTABLECIMIENTOS, PROVISION DE COMIDAS PARA EMPRESAS, BANQUETES, BODAS, FIESTAS Y OTRAS CELEBRACIONES.	MIGUEL SANTANA	741565
E/2023-25169	27/4/23	CAFUNÉ BY CLAYRA COLOMÉ	ELABORACIÓN, COMERCIALIZACIÓN, DISTRIBUCIÓN, IMPORTACIÓN Y EXPORTACIÓN DE ALIMENTOS, POSTRES, PICADERAS Y BUFFETS. OPERACIÓN DE REPOSTERÍAS.	CLAYRA COLOME JIMENEZ	742327
E/2023-25729	2/5/23	CALDENT	ELABORACION DE PROTESIS DENTALES, FIJAS Y MOVIBLES.	ROBERT MANUEL CONCEPCION HERNANDEZ	742794
E/2023-25737	2/5/23	CALDERAS AGG	INSTALACIÓN, REPARACIÓN Y MANTENIMIENTO, DE EQUIPOS DE CALDERAS, LAVADORAS, PLANTAS ELÉCTRICAS, COMPRAS, VENTAS E IMPORTACIÓN DE EQUIPOS DE REPUESTOS...	AGUSTIN GREGORIO ASENSIO BEATO	742825
E/2023-26216	3/5/23	CALI SMOKE SHOP	VENTA DE TABACO Y ARTÍCULOS PARA FUMADORES	DAYANA DOMINGUEZ JAQUEZ, DENISE ECHAVARRIA ALEJO	743173
E/2023-25055	27/4/23	CAMBIALORD.COM	CAMBIO Y VENTAS DE TODO TIPO DE ARTICULOS DEL HOGAR Y DE OFICINA, ELECTRONICOS, ELECTRODOMESTICOS.	LUIS CARLOS VALDEZ MANZUETA	742468
E/2023-25851	3/5/23	CAMINERO MATOS CM DEALERS AUTO IMPORT	EMPRESA DEDICADA A LA IMPORTACIÓN DE VEHÍCULOS DE MOTOR NUEVOS Y USADOS.	RAUL ALBERTO CAMINERO PEÑA	742886
E/2023-24688	26/4/23	CAN ROC PROPERTIES	INVERSIONES INMOBILIARIAS, DESARROLLO DE PROYECTOS INMOBILIARIOS SECTOR TURISMO.	ANTONIO SANCHEZ MONTES	741907
E/2023-24637	27/4/23	CANALAKES DEVELOPMENT PROJECTS	TENEDORA DE INVERSIONES EN FIDEICOMISOS Y FONDOS DE INVERSIONES.	HECTOR MANUEL THEN CONTIN	742104
E/2023-24540	25/4/23	CANATURE	CONSTRUCCIÓN, DESARROLLO, VENTAS, ALQUILER Y ADMINISTRACIÓN DE INMUEBLES.	DAVID GREGORIO NEGUERUELA SAMANIEGO	741729
E/2023-23499	20/4/23	CANCOR	ELABORACION DE PRODUCTOS DE BELLEZA, LIMPIEZA PARA EL HOGAR Y COSMETIQUERIA.	SECRY CANELA CORONADO	741003
E/2023-24311	25/4/23	CANCUN IN DR	RESTAURANTE, COMIDA RÁPIDA, IMPORTACIÓN, EXPORTAR, INSUMOS COMESTIBLES, ELABORACIÓN Y FABRICACIÓN DE COMIDA.	YASMIN GENESIS ALMANZAR AMESQUITA, DRAIVIN ALEXIS LARA SOTO	741623
E/2023-24350	25/4/23	CANEY INMOBILIARIA DOMINICANA LL	TODO TIPO DE NEGOCIO RELACIONADO A LA ACTIVIDAD DE GESTIÓN INMOBILIARIA. VENTA, COMPRA, ALQUILER DE INMUEBLES, INVERSIONES, ADMINISTRACIÓN DE CONDOMINIOS.	LETICIA YSABEL LEDESMA MENDEZ	741643
E/2023-23248	25/4/23	CANOYA COMERCIAL	VENTAS DE MATERIAL PARA OFICINA, PRODUCTOS PARA LIMPIEZA, SERVICIOS DE EVENTOS Y CATERING, ARTICULOS FERRETEROS, ALIMENTOS Y BEBIDAS, ARREGLOS FLORALES...	VIDORKIS CASSO CONTRERAS	741839
E/2023-23624	26/4/23	CAONARD	SERVICIOS DE VENTA DE COMIDA DE CONSUMO HUMANO, RESTAURANTE.	CARLOS MANUEL GOMEZ ENCARNACION	741889
E/2023-19361	26/4/23	CAPATAZ MOTORS	COMPRA, VENTA Y ALQUILER DE VEHÍCULOS.	WILSON NICOLAS ROSARIO PEREZ	741992
E/2023-23338	28/4/23	CAPITAL G100	SERVICIOS DE PRÉSTAMOS EN GENERAL.	FELIX ALVERIS LORA RODRIGUEZ	742541
E/2023-20113	20/4/23	CAPUFF TALLERES	SERVICIOS DE MANUFACTURA DE CORTINAS, COJINES, MUEBLES PUFF, ALMOHADAS Y LENCERÍAS DEL HOGAR EN GENERAL.	SANDRA CAPOIS VALDEZ	741024
E/2023-24831	26/4/23	CARA AL VIENTO	PROPIEDAD EXCLUSIVA PARA SERVICIOS DE CELEBRACIONES, EVENTOS, COMO BODAS, CUMPLEAÑOS, EVENTOS CORPORATIVOS Y SESIONES FOTOGRAFICAS DE TODO TIPO.	DALVAR, S.R.L.	742045
E/2023-25107	27/4/23	CARBONE25	OPERACIONES INMOBILIARIAS, TENEDORA DE INMUEBLES.	GREGORIO ARISTIDES BALDERA LUNA	742279
E/2023-24935	2/5/23	CARIBBEAN BASEBALL ACADEMY 047DR CBA	FOMENTAR Y DESARROLLAR EL DEPORTE DEL BEISBOL EN BENEFICIO DE LA NIÑEZ Y LA JUVENTUD DOMINICANA. CAPTAR, ENTRENAR Y FIRMAR JOVENES CON TALENTOS, DISCIPLINA Y RESPONSABILIDAD...	FRANCISCO ALBERTO CRUZ GONZALEZ	742696
E/2023-25320	2/5/23	CARIBBEAN SUITE BY PDR	ALQUILER, ADMINISTRACION Y COMPRA / VENTA DE INMUEBLES. ALQUILER, ASESORAMIENTO, GESTION A TRAVES DE HOSPEDAJE TEMPORAL.	NATALIA ARGENTINA DE LOS SANTOS PEREZ	742820
E/2023-25149	27/4/23	CARIBBEAN TERMICAL DISTRIC	SERVICIOS DE CONSULTA, ADMINISTRACIÓN, MANTENIMIENTO Y COMPRAVENTA DE EQUIPOS INDUSTRIALES DE CLIMATIZACIÓN.	CESAR FRANCISCO POLANCO MEJIA	742310
E/2023-24640	26/4/23	CARIBBEAN VIEW GOLF AND COUNTRY CLUB	INVERSIÓN, PROMOCIÓN, DESARROLLO Y FINANCIAMIENTO DE PROYECTOS INMOBILIARIOS TURÍSTICOS Y DE TODA NATURALEZA.	HECTOR MANUEL THEN CONTIN	741880
E/2023-25711	2/5/23	CARIÑO PEDIATRICS	SERVICIOS DE SALUD EN GENERAL, CONSULTORIO Y ATENCIONES MÉDICAS.	MICHEL ARI COHEN	742783
E/2023-24090	25/4/23	CARMEN MC SOLUCIONES	VENTAS DE UTENSILIO DE COCINA AL POR MENOR Y DEL HOGAR.	CARMEN SUERO DE LA CRUZ	741740
E/2023-25074	27/4/23	CARNAVAL NEYBERO	ACTIVIDAD DE CELEBRACIÓN CULTURAL.	CARLOS MANUEL MATOS TORIBIO	742242
E/2023-24393	25/4/23	CARNAVALITO	ESPECTÁCULOS. GALAS, EVENTOS, TV, REALITY SHOW, CONCIERTOS, COMPETENCIAS Y TODO LO RELACIONADO A CARNAVAL INFANTIL DOMINICANO EN REPUBLICA DOMINICANA INTERNACIONALMENTE...	OSCAR ALEXANDER GRULLON FERNANDEZ	741699
E/2023-23803	26/4/23	CARNICENTRO CBO	COMERCIALIZACION DE PRODUCTOS CARNICOS Y EMBUSTIDOS.	HUMBERTO RENE FRANCO GARCIA	741893
E/2023-25131	27/4/23	CAROLETTA KIDS, CENTRO PEDAGÓGICO INTEGRAL	CENTRO EDUCATIVO CON ENFOQUE MONTESSORI Y BASE DE FE. GUARDERÍA, PREESCOLAR Y PRIMARIA. VENTA DE MATERIALES EDUCATIVOS. EDUCACIÓN CONTINUA, TALLERES Y CURSOS PARA MAESTROS	LEIDY CAROLINA MATOS	742294
E/2023-22939	21/4/23	CARTONERA NUEVO RENACER	COMPRA Y VENTA DE CARTONES Y DE PAPEL.	JOSE ANTONIO OLIVERO URVAEZ	741188
E/2023-24260	25/4/23	CASA 7 RD	COMPRA, VENTA, ALQUILER, EXPLOTACION Y/O ADMINISTRACION DE BIENES INMUEBLES PROPIOS, ALQUILADOS O DE TERCEROS, TALES COMO EDIFICIOS DE APARTAMENTOS, VIVIENDAS...	AYEISA DE LA ROSA CIDONE	741620
E/2023-23806	21/4/23	CASA DE DIOS Y PUERTA DEL CIELO-E.D.C.A	ENTIDAD SIN FINES DE LUCRO CON ACTIVIDADES DE IGLESIA.	ALEMNY WADET ACEVEDO DE BERAS, JOSE MARIA YAPOR HIRALDO	741251
E/2023-24826	26/4/23	CASA DE LOS MONOS	SERVICIOS DE RENTA DE VILLAS Y ATRACTIVOS TURISTICOS.	MARK SCOTT SPHATT	742040
E/2023-20568	27/4/23	CASA DE VERANO MIRAS HACIA EL MAR	SERVICIOS DE ALQUILER DE INMOBILIARIOS	YOLAINA PEÑA MORALES	742182
E/2023-21731	3/5/23	CASA DOMÍNGUEZ ACOSTA	VENTAS DE PRODUCTOS DE BELLEZA, QUINCALLERÍA, PRODUCTOS FARMACÉUTICOS Y COSMÉTICOS EN GENERAL.	JOSE LUIS DOMINGUEZ ACOSTA	743193
E/2023-24902	2/5/23	CASA DOÑA LUCREZIA DÍAZ	CONFECCIÓN Y VENTA DE VESTIMENTAS Y ACCESORIOS.	ZELANDIA ELIZABETH DIAZ POLANCO	742795
E/2023-23943	24/4/23	CASA RUDDY	COMPRA Y VENTA DE ARTICULOS PARA EL HOGAR, JOYAS Y PRENDA DE VESTIR.	ENRIQUE FELIX GUZMAN DE LEON	741346
E/2023-25735	2/5/23	CASA, CLOSET Y VARIEDADES SHADDARLETTE	VENTA DE PRENDAS DE VESTIR NUEVAS Y USADAS Y ARTÍCULOS DECORATIVOS PARA LA CASA.	MARÍA YSABEL PÉREZ ALCÁNTARA	742800
E/2023-23612	21/4/23	CASLU INGENIERIA	ELABORACIÓN Y EJECUCIÓN DE TODA CLASE DE PROYECTOS DE CONSTRUCCIÓN Y EDIFICACIÓN, VENTAS DE SUMINISTROS DE INGENIERIA CIVIL, DISEÑO, EJECUCIÓN...	SERGIO MANUEL CASTILLO LUCIANO	741101
E/2023-23912	24/4/23	CASTA PIAN	SERVICIOS DE ALQUILER DE EQUIPOS AUDIOVISUALES (SONIDO, LUCES, PANTALLAS, MICROFONOS) PARA PRODUCCION DE EVENTOS CORPORATIVOS, FAMILIARES Y PERSONALES, PRODUCCION BODAS...	JOEL NEFTALI CIPRIAN PARRA	741330
E/2023-23651	21/4/23	CASTILLO PALM	DESARROLLO, CONSTRUCCIÓN, REMODELACIÓN, COMPRA Y VENTA DE SOLARES Y PROYECTOS DE EDIFICACIONES PARA VENTA Y/O ALQUILER DE NAVES INDUSTRIALES, VIVIENDAS, PLAZAS...	VALENTIN CASTILLO CASTILLO, CLARA MONTAS GRULLON	741118
E/2023-23888	24/4/23	CASTILLO SANTANA & ASOCIADOS ABOGADOS Y CONSULTORES LEGALES	ASESORÍA LEGAL, ADMINISTRACIÓN DE CONDOMINIOS, PROCESOS LEGALES, CONSTITUCIÓN DE CONDOMINIOS, COMPRA Y VENTAS DE INMUEBLES, REPRESENTACIÓN LEGAL, DESARROLLADOR INMOBILIARIO...	RAFAEL JOSIAS CASTILLO DE MORLA	741306
E/2023-20760	28/4/23	CASTIROD REAL ESTATE	ES UNA EMPRESA QUE SE DEDICA A INTERMEDIAR EN LA COMPRAVENTA, ALQUILER Y GESTIÓN DE PROPIEDADES INMOBILIARIAS. ESTO INCLUYE LA COMERCIALIZACIÓN DE VIVIENDAS, LOCALES COMERCIALES...	ELIEL ERNESTO RODRIGUEZ CEPEDA	742414
E/2023-23845	21/4/23	CATALINA SUNSET LA ROMANA	SERVICIOS DE INMOBILIARIA, CONSTRUCTORA, MANTENIMIENTO COMPLEMENTARIOS, ASESORIA, ADMINISTRACIÓN Y VENTA DE PROPIEDADES.	FRANCISCO ALBERTO FELICIANO DE LEON	741276
E/2023-25164	27/4/23	CATIFRIAS	SERVICIOS DE VENTA DE COMESTIBLES Y BEBIDAS ALCOHÓLICAS	AHINOA HERNANDEZ	742326
E/2023-14581	27/3/23	CAVA-HK CONSULTORES EMPRESARIALES	OFICINA DE CONTADORES PÚBLICOS Y AUTORIZADOS, SERVICIOS INTEGRADOS DE CONTABILIDAD, IMPUESTOS FINANCIEROS Y AUDITORIA, SERVICIOS DE ASISTENCIA LEGAL, SERVICIOS DE CAPACITACIÓN...	KATERINE VALDEZ MONTERO , HAYDEE STEPHANIE CABRERA MONTERO	741144
E/2023-25576	2/5/23	CEDÉÑO PEGUERO IMPORT	COMERCIALIZACIÓN E IMPORTACIÓN DE VEHÍCULOS TERRESTRES Y MARÍTIMOS, ASÍ COMO TAMBIÉN SUS PIEZAS Y PARTES DE TODO TIPO, NUEVAS Y USADAS; EQUIPOS Y ELECTRODOMÉSTICOS...	CARLOS CEDEÑO PEGUERO	742692
E/2023-23994	24/4/23	CEDICAS	SERVICIOS DE LABORATORIO, SONOGRAFÍAS Y CONSULTAS EN GENERAL.	ANNY RADENIL JIMENEZ MENDEZ	741394
E/2023-24638	26/4/23	CEDIFER CENTRO DIAGNOSTICO DE FERTILIDAD	BRINDAR DIAGNÓSTICO, TRATAMIENTO Y APOYO PERSONALIZADO A PAREJAS E INDIVIDUOS CON PROBLEMAS DE FERTILIDAD. ESTO INCLUYE CONSULTAS DE FERTILIDAD, SONOGRAFÍAS...	RAMON ALFONSO LOPEZ ALVAREZ	741861
E/2023-25077	27/4/23	CEDOMSA ENTERPRISES	CONSTRUCCIÓN Y OBRAS CIVILES. DISEÑO, INGENIERÍA Y CONSTRUCCIÓN DE REDES ELÉCTRICAS DE ALTA, MEDIA Y BAJA TENSIÓN. INSTALACIONES ELÉCTRICAS DE VIVIENDAS, RESIDENCIALES...	MIGUEL ANTONIO MARTINEZ	742249
E/2023-23703	25/4/23	CELEDONIO SMOKE	VENTA DE VAPES.	JUAN LUIS CELEDONIO ALGARROBA	741735
E/2023-24621	26/4/23	CELIS MULTIWASH	DEDICADA A LA COMERCIALIZACION DE TODO TIPO DE MERCANCIAS DESTINADA AL USO DE ASEO DEL HOGAR, ASEO PERSONAL, LIMPIEZA DE VEHICULO DE MOTOR, INDUSTRIAL.....	CELMER SURIEL HOLGUIN	741852
E/2023-24930	27/4/23	CENTRO CARDIO LATINO AMERICANO CECARLAM	PRESTAR SERVICIOS DE SALUD INTEGRAL, CLINICO DIAGNOSTICO, CARDIOLOGIA Y SERVICIOS DE SALUD EN GENERAL.	JORGE MAYOBANEX PICHARDO UREÑA	742149

[210] EXPEDIENTE	[220] FECHA	[561] NOMBRE COMERCIAL	[510] ACTIVIDAD	[730] SOLICITANTE	REGISTRO
E/2023-24234	3/5/23	CENTRO CARE MONTESORI CCM	IMPARTIR EDUCACIÓN PSICOPEDAGÓGICA PARA NIÑOS, NIÑAS Y ADOLESCENTES, BAJO LA METODOLOGÍA MONTESSORI, IMPARTIR A DOCENTES, PSICÓLOGOS, TERAPISTAS...	FUNDACION CARE PARA LA PROTECCION Y AYUDA A MENORES CON DISCAPACIDAD PSICO MOTORA Y SENSORIAL	743170
E/2023-24325	25/4/23	CENTRO COMERCIAL INFANTIL VIVE TUS SUEÑOS	SERVICIO DE GUARDERÍA Y COLEGIO, PARQUE INFANTIL, TERAPIA DEL HABLAR EL APRENDIZAJE, TERAPIA FAMILIAR, SEGUIMIENTO PSICOLÓGICO PARA ADOLESCENTES, ACCESORIA...	MARIA SARANTE LORENZO	741628
E/2023-25317	28/4/23	CENTRO CULTURAL FRONTERIZO DE BÁNICA CCF-BÁNICA	EL CCF-BÁNICA SURGE CON EL OBJETIVO DE DAR A CONOCER A LAS GENERACIONES PRESENTES Y FUTURAS DEL PAÍS, DE LA REGIÓN Y, ESPECIALMENTE, DEL MUNICIPIO DE BÁNICA, PROVINCIA ELÍAS PIÑA...	ALBERTO VALENZUELA DE LOS SANTOS	742499
E/2023-22354	27/4/23	CENTRO DE ALFABETIZACION EDUCATE CON MECHOMEL	BRINDAR SERVICIOS DE ALFABETIZACIÓN A NIÑOS Y ADULTOS EN TODAS LAS EDADES.	ANA MERCEDES NUÑEZ VERAS DE VALDEZ	742105
E/2023-22738	27/4/23	CENTRO DE APOYO A LAS FAMILIAS RENACER AMI	APOYO PSICOPEDAGOGICO, TERAPIA FAMILIAR, TERAPIA DE APRENDIZAJE Y ESTIMULACIÓN TEMPRANA PARA BEBES.	MARILENNY DE LA ROSA ROSARIO	742317
E/2023-25637	2/5/23	CENTRO DE APRENDIZAJE PSICO CONEXIONES BY ELVIRA PUJOL	CENTRO DE APRENDIZAJE - PSICOLOGÍA. - CLASES EXTRACURRICULARES - REFUERZO ACADÉMICO - ALFABETIZACIÓN - EDUCACIÓN EMOCIONAL - EDUCACIÓN VOCACIONAL - EVALUACIONES PSICOLÓGICAS...	ELVIRA ALTAGRACIA PUJOL AMETLLER	742731
E/2023-23450	20/4/23	CENTRO DE BELLEZA ELLIN DENISE	EMPRESA DEDICADA AL LAVADO DE CABELLO Y A PROPORCIONAR DIVERSOS SERVICIOS DE BELLEZA EN GENERAL PARA LA MUJER.	ELLIN DENISE PAULA CEBALLO DE DIAZ	740967
E/2023-24573	25/4/23	CENTRO DE PRIMER NIVEL VILLA ALTAGRACIA	BRINDAR SERVICIOS DE SALUD, CORRESPONDIENTES AL PRIMER NIVEL DE ATENCION.	SERVICIO NACIONAL DE SALUD	741832
E/2023-24786	26/4/23	CENTRO DE REHABILITACION MENTAL Y ADICIONES DR.CUELLO	SERVICIOS DE SALUD PARA RECUPERACION MENTAL Y ADICIONES.	GRISEL CUELLO PAREDES	742001
E/2018-48586	4/12/18	CENTRO DE REHABILITACIÓN PSICOSOCIAL PADRE BILLINI	BRINDAR REHABILITACIÓN PSICOSOCIAL, RE INSERCIÓN Y TRATO HUMANO A LAS PERSONAS QUE PADEZCAN DE UNA ENFERMEDAD MENTAL DE LARGA EVOLUCIÓN Y QUE NO CUENTEN CON NINGÚN APOYO FAMILIAR...	CENTRO DE REHABILITACIÓN PSICOSOCIAL PADRE BILLINI	742934
E/2023-2117	20/4/23	CENTRO DE REJUVENECIMIENTO ROBOTICO CERJUV	SERVICIOS DE CENTRO DE REJUVENECIMIENTO, TERAPIA CELULAR, TERAPIA HORTOMOLECULAR, TRATAMIENTO PARA LA PIEL, TRATAMIENTO PARA ADELGAZAR, TRATAMIENTO CAPILAR...	SANDY ABEL FIRPO FERNANDEZ	740995
E/2023-25487	28/4/23	CENTRO DE RESTAURACIÓN DE DROGA Y ALCOHOL JESUCRISTO HACE LA DIFERENCIA	ENTIDAD SIN FINES DE LUCRO DEDICADA A AYUDAR A LOS ADICTOS A LAS DROGAS Y AL ALCOHOL A DEJAR SUS ADICCIONES E INSERTARLOS A LA SOCIEDAD COMO ENTES PRODUCTIVOS.	JOSE JAVIER PEGUERO	742628
E/2023-24708	26/4/23	CENTRO DE SALUD REPRODUCTIVA Y GINECOESTETICA LASER-CENSALASER	CONSULTAS DE GINECÓLOGA Y OBSTETRICIA, GINECOLOGÍA ESTÉTICA, MEDICINA ESTÉTICA, SERVICIOS DE COSMIATRÍA, SONOGRAFÍA, REPRODUCCIÓN HUMANA.	ANGELICA YAMELT DIFO RIVERA DE ESPINAL	741919
E/2023-23515	20/4/23	CENTRO DE SERVICIOS BLESSINGS KADOSH BLEKA	SERVICIOS PROFESIONALES DE SECRETARIADOS, TRABAJOS COMPUTARIZADOS. IMPRESIONES, TESIS, FOTOCOPIAS, FOTOGRAFÍA. ASESORIA E IGUALAS CONTABLES.	MARITZA SANTANA	741013
E/2023-26150	3/5/23	CENTRO DE SONOGRAFIA DR. JULIO JONES CABRERA	SERVICIOS DE SONOGRAFIA EN GENERAL.	JULIO JONES CABRERA	743137
E/2023-22251	14/4/23	CENTRO DENTAL DR. CABRAL ROSARIO	SERVICIOS DE SALUD BUCAL, REHABILITACIÓN BUCAL, IMPLANTES DENTALES, PRÓTESIS DENTAL, ORTODONCIA, PERIODONCIA, ODONTO-PEDIATRA, ENDODONCIA...	CENTRO DENTAL DR. CABRAL ROSARIO, S.R.L.	741917
E/2023-22411	17/4/23	CENTRO DOMINICANO DE PODIATRIA DOCTOR MIGUEL ORTIZ	SERVICIOS DE CUIDADO DE SALUD DE LOS PIES Y CENTRO DE CAPACITACION Y ADIESTRAMIENTO EN TODO LO RELACIONADO CON LA SALUD DE LOS PIES.	YESENIA HERNANDEZ LOPEZ, MIGUEL SEGUNDO ORTIZ FERNANDEZ	741542
E/2023-25062	27/4/23	CENTRO EDUCATIVO ALTA FE	SERVICIOS DE GUARDERÍA INFANTIL, EDUCACIÓN INICIAL Y BÁSICA	ALTAGRACIA MERCEDES PERDOMO FERREIRA, LORENA MERCEDES GIRON PERDOMO	742219
E/2023-25133	28/4/23	CENTRO EDUCATIVO AMBIENTE DIVERTIDO	SERVICIOS DE CENTRO EDUCATIVO PRIVADO, GUARDERÍA, SALA DE TAREA, ALFABETIZACIÓN, TUTORÍA, IDIOMAS, TALLER, ESCUELA DE VERANO, LIBRO DE ALFABETIZACIÓN, GRAFOMOTRICIDAD Y LECTO-ESCRITURA.	CRISMILYN THOMAS, ORQUIDEA MARIBEL SANCHEZ OZUNA	742402
E/2023-17734	23/3/23	CENTRO EDUCATIVO CRISTIANO AL COMPAS DE LOS NIÑOS	EDUCACIÓN INICIAL, EDUCACIÓN PRIMARIA, EDUCACIÓN SECUNDARIA, CUIDADO Y NURSERY, EDUCACIÓN ESPECIAL, SALA DE TAREAS, EDUCACIÓN BILINGÜE.	ROSSANNA YSABEL GARCIA ULLOA DE SUERO	736416
E/2023-25960	3/5/23	CENTRO EDUCATIVO EDUCREATIVIDAD-MATERNAL PIO PIO	EDUCACIÓN EN LOS NIVELES INICIAL, MEDIA Y BÁSICA, Y CUALQUIER OTRO SERVICIO AFIN CON EL OBJETO PRINCIPAL.	AGAPITO PEREZ LUNA	743013
E/2023-22616	28/4/23	CENTRO EDUCATIVO ODY MI ABEJITA	SERVICIOS DE IMPARTIR DOCENCIA EN LOS NIVELES: NIVEL INICIAL, NIVEL PRIMARIO, PRIMER CICLO, NIVEL PRIMARIO, SEGUNDO CICLO.	ODANNILIA ANTONIA DÍAZ PÉREZ	742571
E/2023-24336	25/4/23	CENTRO EDUCATIVO THE LEARNING STEPS PREESCOLAR	INSTITUCIÓN DEDICADA A OFRECER SERVICIOS EDUCATIVOS EN LOS NIVELES DE INICIAL, PRIMARIA Y SECUNDARIA	THE LEARNING STEPS	741644
E/2023-17673	24/4/23	CENTRO ESTRATÉGICO IMPOSITIVO CONTABLE CRUZ-CEICONC	SERVICIO DE CONTABILIDAD EN GENERAL, ASESORÍA Y CAPACITACIÓN IMPOSITIVA Y LABORAL, REGISTRO Y ACTUALIZACIÓN EN LA TESORERÍA DE LA SEGURIDAD SOCIAL...	MARÍA EUGENIA CRUZ MALENA	741316
E/2023-24709	28/4/23	CENTRO ESTUDIANTIL ABIGAIL BILINGÜE INTERNACIONAL	IMPARTIR CLASES DE PREESCOLAR, PRIMARIA, MEDIA Y CLASES DE INGLÉS.	CENTRO ESTUDIANTIL ABIGAIL BILINGÜE INTERNACIONAL, S.R.L.	742421
E/2023-24052	2/5/23	CENTRO FERRETERO ESMERYOLK SERVICES	COMPRA, VENTA, IMPORTACIÓN Y EXPORTACIÓN A TODO LO CONCERNIENTE A MATERIALES DE CONSTRUCCIÓN, VENTA DE PLÁSTICOS, TALES COMO: VENTAS DE CUBETAS, TINACOS, TANQUES...	ESTEFANY BONIFACIO BAUTISTA	742746
E/2023-25569	2/5/23	CENTRO MARROCLINICS	SERVICIO DE CENTRO DE MASAJES CON CÉLULAS MADRES.	ALEJANDRA BEATRIZ BONACIC GONZALEZ	742851
E/2023-23404	20/4/23	CENTRO MÉDICO FAMILIAR INTEGRAL CEMFI	SERVICIOS DE ATENCION MEDICA INTEGRAL Y ESPECIALIZADA.	BENJAMIN DE JESUS ULERIO CASTILLO	740959
E/2023-25618	2/5/23	CENTRO MÉDICO INTEGRAL DR. MELVIN PERALTA	SERVICIOS MEDICOS.	MELVIN FERNANDO PERALTA SUAZO	742863
E/2023-24245	24/4/23	CENTRO MINISTERIAL EVANGELISTICO Y LABORAL DIOS Y HOMBRE	ENTIDAD SIN FINES DE LUCRO CON ACTIVIDADES DE IGLESIA.	ADALGISA DE LOS SANTOS DE ABREU, MIGUEL ANGEL DE LOS SANTOS PEREZ, VIANNA CORAL DE LOS SANTOS UREÑA	741581
E/2023-26115	3/5/23	CENTRO NATURALISTA ORTIGA	ELABORACIÓN, DISTRIBUCIÓN Y VENTA DE PRODUCTOS NATURALES.	CENTRO NATURALISTA ORTIGA, S.R.L	743118
E/2023-24542	25/4/23	CENTRO NEUMOLÓGICO Y ESPECIALIDADES MEDICAS ALMANZAR ASSEF CENEMA	SERVICIOS DE SALUD EN GENERAL.	ANTONIO MANUEL ALMANZAR CAMACHO, SANDRA ASSEF FORMENT	741792
E/2023-25883	3/5/23	CENTRO ODONTOLÓGICO DRA. MARCELA GUZMAN	SERVICIOS DE ODONTOLOGÍA EN GENERAL Y ESPECIALIZADOS. SERVICIOS DE RAYOS X DENTALES. SERVICIOS DE LABORATORIO RELACIONADO CON TODO LO ODONTOLÓGICO.	CARMEN MARCELA GUZMÁN MATOS	742903
E/2023-23816	21/4/23	CENTRO PSICOLÓGICO EQUILIBRIUM	CENTRO DE ASISTENCIA PSICOLÓGICA DEDICADO A LA EVALUACIÓN, DIAGNÓSTICO Y TRATAMIENTO DE LOS TRASTORNOS PSICOLÓGICOS TALES COMO LA DEPRESIÓN, ANSIEDAD...	ROSANY HERNANDEZ DE DIAZ, JOSE AURELIO DIAZ MATA	741254
E/2023-25479	28/4/23	CENTRO PSICOLÓGICO RD PSICOLOGIA SIN BARRERAS DE ALTO IMPACTO CEPBAM	SERVICIOS DE ATENCIÓN PSICO-ESPIRITUAL DE FORMA INTEGRAL, FORMACIÓN CONTINUA PARA PROFESIONALES DE LA SALUD, LA EDUCACIÓN, ESTUDIANTES Y ÁREAS AFINES.	LIDUVINA CUEVAS HEREDIA	742622
E/2023-25222	28/4/23	CENTRO RADIOGRAFICO TEJEDA MENDEZ	REALIZAR RADIOGRAFÍA PANORÁMICA Y RADIOGRAFÍA LATERAL DE CRÁNEO.	ERNESTO MANUEL TEJEDA MENDEZ	742418
E/2023-22306	21/4/23	CENTRO TERAPÉUTICO DDHC	BRINDAR SERVICIOS DE TERAPIA PSICOLÓGICA, DEL HABLA, EL APRENDIZAJE Y DEL DESARROLLO.	GABRIELA LIZANIA VALENZUELA RIVERA	741231
E/2023-21540	12/4/23	CENTRO VACACIONAL EL PALMAR	SERVICIOS DE APARTA-HOTELES Y MOTELES.	MARIA MERCEDES PARACHE UREÑA DE FERREIRA	741033
E/2023-21660	13/4/23	CENTRO VISION COTUI	PREVENCIÓN DE LA CEGUERA, SALUD Y CUIDADO VISUAL.	DANIEL HIRALDO CRUZ	741094
E/2023-25590	2/5/23	CERAMICA GREYDI	SERVICIO DE INSTALACIÓN DE CERÁMICAS, PIEDRAS DE LUJO Y TEJAS.	GREYDI JOSÉ PEÑA FLORES	742702
E/2023-26080	3/5/23	CERROS DEL MAR DE SOSUA	SERVICIOS DE BIENES RAÍCES.	CERROS DEL MAR DE SOSUA, S.A.	743089
E/2023-22403	19/4/23	CERVEZA DESCALZA	PRODUCCIÓN DE PODCAST DEDICADO A LA DIFUSIÓN DE CONTENIDO INFORMATIVO Y CULTURAL A TRAVÉS DE INTERNET Y CUALQUIER OTRO MEDIO DE COMUNICACIÓN AUDIOVISUAL.	JOAQUÍN OCTAVIO CASTILLO GUERRERO, FELIX MOYA CAOLO	742502
E/2023-23512	20/4/23	CGONZALEZ AGENCIA DE INVESTIGACIÓN PRIVADA Y ASESORAMIENTOS LEGALES.	SERVICIOS DE INVESTIGACIONES GENERALES, EMPRESARIALES, MONITORES DE GPS, ASESORAMIENTOS LEGALES, SEGURIDAD PARA EVENTOS, LIMPIEZA DE DISPOSITIVOS ELECTRONICOS Y AFINES.	CECILIA GONZALEZ CUEVAS	741006
E/2023-23531	20/4/23	CH ORGANIC BY YUSA	ACTIVIDAD DE FABRICACIÓN Y VENTA DE PRODUCTOS ORGANICOS PARA LA PIEL Y EL CABELLO.	MARIA ANTONIA CASTILLO HERRERA	741032
E/2023-23840	21/4/23	CHABA STORE	VENTA DE ROPA PARA DAMAS, CALZADOS, CARTERAS Y ACCESORIOS. ALQUILER DE VESTIDOS PARA TODO TIPO DE OCASIÓN.	CHARINA MARGARITA MONROBERT BACHA	741265
E/2023-23668	21/4/23	CHAG ELECTROMECHANICA AUTOMOTRIZ	TALLER DE ELECTROMECHANICA AUTOMOTRIZ, IMPORTACION Y VENTA DE REPUESTOS EN GENERAL, MANTENIMIENTO Y REPARACIÓN DEL MOTOR, SERVICIO DE GRUA Y TRANSPORTE...	CHARLES MARTIN ALMENDO GUZMAN	741138
E/2023-23908	24/4/23	CHANGE D.A.7.J	FABRICACIÓN Y COMERCIALIZACIÓN DE PRODUCTOS DE BELLEZA, PARA USO CAPILAR, FACIAL, PIEL.	NARCISO JIMENEZ, JULIA CASTRO MARTINEZ DE JIMENEZ	741340
E/2023-21664	20/4/23	CHARMM TERRAZA BAR & RESTAURANT	VENTA DE BEBIDAS ALCOHOLICAS Y NO ALCOHOLICAS, RESTAURANTE.	CHARLES MORILLO MEDINA	740965
E/2023-24630	3/5/23	CHOCODIPPED	ELABORACIÓN DE PLATOS Y CREACIONES -CREPES, WAFFLE, FRUTAS, HELADO, BROWNIE, CHOCO CHIPS COOKIES	DENISE ECHAVARRIA ALEJO	743174
E/2023-24359	25/4/23	CHUPIRUL Y RASPILAO	SERVICIOS DE ORGANIZACIÓN DE EVENTOS	DEYSI ACEVEDO CRUZ	741653
E/2023-19136	24/4/23	CHV INVESTMENT	SERVICIOS DE COMERCIALIZACIÓN, PRODUCCIÓN, DISTRIBUCIÓN, COMPRA, VENTA, IMPORTACIÓN Y EXPORTACIÓN DE PRODUCTOS FARMACÉUTICOS.	GISELLE CAROLINA CHAHIN VELAZQUEZ	741552
E/2023-23739	27/4/23	CINCO ESTRELLA TOURS 051 RD	ORGANIZACIÓN DE TOURS Y EXCURSIONES A LOS RESORTS Y DESTINOS TURÍSTICOS DEL PAÍS, Y VENTAS DE TICKETS AÉREOS.	ELFY FRANCISCO GOMEZ ESTEVEZ	742174
E/2023-23611	21/4/23	CINQUECENTO PRODUCCIONES	CASA PRODUCTORA DE ARTES (CINE, TEATRO, TV, EVENTOS, CASTINGS, TALLERES, SEMINARIOS Y COMERCIALES) Y A SU VEZ AGENCIA DE TALENTOS PARA EXPORTAR E IMPORTAR LOS MISMOS..	HECTOR GARAY HOMS	741099
E/2023-25725	2/5/23	CIO ART GALLERY	EXHIBICIÓN Y VENTA DE PRODUCTOS Y SERVICIOS DE ARTE.	ROCÍO DE LOS SANTOS PADRÓN	742793
E/2023-24231	24/4/23	CITY LOCKER SOLUTION	SERVICIO DE ALMACENAJE Y TRANSPORTACIÓN EN GENERAL DE MERCANCIAS, MUEBLES, EQUIPOS, DOCUMENTOS, ALIMENTOS, VEHICULOS EN GENERAL...	IVAN DE JESUS PORTALATIN PIÑA	741595
E/2023-24030	24/4/23	CIUDAD CARNAVAL	DESARROLLO DE SISTEMAS INFORMÁTICOS PROYECTO DE CARNAVAL, ESPECTÁCULOS, FUNDACIÓN, EVENTOS MASIVOS DENTRO Y FUERA DEL PAÍS PARA TODA LA FAMILIA.	OSCAR ALEXANDER GRULLON FERNANDEZ	741413
E/2023-25256	3/5/23	CIUDAD PALMERAS MIRADOR NORTE	EMPRESA CONSTRUCTORA, DESARROLLADA Y PROMOTORA DE PROYECTOS INMOBILIARIOS, RESIDENCIALES Y COMERCIALES.	ROSELIS MADEL GARCIA RODRIGUEZ	743001
E/2023-23443	28/4/23	CIVIL BOARDGAME STORE AND CAFE	SERVICIO DE RESTAURANTE Y CAFE.	CARLOS JOSÉ MOREL CANTISANO	742488
E/2023-25622	2/5/23	CLAXHONE	VENTA DE BEBIDAS MEXICANAS, DULCES EMPACADOS, JUEGOS, ARTÍCULOS PARA CUMPLEAÑOS, JUGUETERIA.	CLAURIS JASMIN HIRALDO CAPELLAN	742718
E/2023-24816	3/5/23	CLEAN HOUSE JA CASTILLO	FABRICACIÓN Y VENTA DE PRODUCTOS DE LIMPIEZA PARA EL HOGAR Y PRODUCTOS DE BELLEZA.	JEIFRY RANSEL CASTILLO GARCIA	743040
E/2023-23587	21/4/23	CLEANDT CONSTRUCCION	SERVICIOS DE CONSTRUCCION, ASI COMO LA COMPRA Y VENTA DE MATERIALES DE CONSTRUCCION, ARENAS Y AGREGADOS.	JUAN JULIO MORALES ROSA	741240
E/2023-19067	28/4/23	CLIMB IN PARAÍSO	OFRECER SERVICIOS TURISTICOS DE ESCALADA EN ROCA EN LA REPUBLICA DOMINICANA, CONSULTORIAS Y VENTA DE ARTICULOS RELACIONADOS CON LA ESCALADA DEPORTIVA.	GENNESIS ERIZE PANTALEON PIMENTEL	742484
E/2023-24488	25/4/23	CLINICA DENTAL DRA. EDDYLANIA HERNANDEZ	SERVICIOS ODONTOLÓGICOS.	EDDYLANIA TERESA HERNANDEZ DE GARCIA	741756
E/2023-23043	3/5/23	CLINICA RENO	SERVICIOS DE CLÍNICA PARA PROBLEMAS EMOCIONALES O DE ADICCIÓN (PSIQUIATRÍA).	JOSÉ ISMAEL REYES NOUEL, CLÍNICA RENO, S. R. L	742998
E/2023-24958	27/4/23	CLOSET SPACE	SERVICIO DE DISEÑO DE INTERIORES	VIRGINIE SANDRINE NAU VOLEL	742160
E/2023-23492	20/4/23	CLUB 33	FABRICACIÓN Y VENTA DE JUGOS, HELADOS, ESQUIMALITOS Y AGUA.	MIGUEL ANGEL PEREZ JIMENEZ	740996
E/2023-25040	3/5/23	CLUB DE AJEDREZ SAN JOSÉ DE OCOA	ENTIDAD DEPORTIVA SIN FINES DE LUCRO DEDICADA A FOMENTAR EL APRENDIZAJE DE AJEDREZ ORGANIZAR TORNEOS INTERCOMUNITARIOS, PARTICIPAR EN TORNEOS NACIONALES E INTERNACIONALES.	MAULIO ALEXANDER SOTO MORDAN	742954

[210] EXPEDIENTE	[220] FECHA	[561] NOMBRE COMERCIAL	[510] ACTIVIDAD	[730] SOLICITANTE	REGISTRO
E/2023-25577	2/5/23	CLUB DE DAMAS RESIDENCIAL LOS HIDALGOS LOS ALCARRIZOS	SIN FINES DE LUCRO QUE BUSCA INCENTIVAR E IMPULSAR LA SOCIALIZACIÓN Y CONVIVENCIA ENTRE LAS MUJERES RESIDENTES EN EL RESIDENCIAL LOS HIDALGOS DEL MUNICIPIO LOS ALCARRIZOS...	JOSE JAIRON SEVERINO DUARTE	742740
E/2023-23711	21/4/23	CLUB DE DOMINÓ LOS AMIGOS DE HERRERA CLUDOMAH	INSTITUCIÓN SIN FINES DE LUCRO DEDICADA A LA PRÁCTICA Y FOMENTAR EL DOMINÓ COMO DEPORTE.	JULIO ESPEDY SURIEL ROSARIO	741177
E/2023-25124	27/4/23	CLUB DE FUTBOL NAGUA CFN	ENTRENAMIENTO Y PREPARACIÓN DE JÓVENES, EN LA DISCIPLINA DEPORTIVA DEL FÚTBOL, EN LA PROVINCIA DE MARÍA TRINIDAD SÁNCHEZ, MUNICIPIO DE NAGUA...	Diego Castillo	742302
E/2023-25888	3/5/23	CLUB DE MADRES LAS GUERRERAS DE LA VENTA, CLUBMAGUEVE	ENTIDAD SIN FINES DE LUCRO, DEDICADA A COLABORAR EN EL DESARROLLO DE LAS COMUNIDADES MÁS EMPOBRECIDAS, A TRAVÉS DE AYUDAS, PRINCIPALMENTE A LAS MADRES MÁS VULNERABLE...	PATRICIA ABREU RESTITUYO DE CORTÉS	742896
E/2023-24166	24/4/23	CLUB DEPORTIVO Y CULTURAL LOS JARDINES DEL NORTE C.JN	SIN FINES LUCRATIVOS. CELEBRAR ACTOS SOCIALES, ARTÍSTICOS, CULTURALES, DEPORTIVOS, RELIGIOSOS, Y OTRAS ACTIVIDADES QUE TIENDEN AL MEJORAMIENTO, DESARROLLO E INTEGRACIÓN DEL CLUB...	JUAN CARLOS PAREDES MARTINEZ	741511
E/2023-25315	28/4/23	CLUB DEPORTIVO Y CULTURAL ZONA DEPORTIVA, D.N.	ACTIVIDADES DEPORTIVAS NACIONALES E INTERNACIONALES, ACTIVIDADES CULTURALES, ACTIVIDADES SOCIALES DEPORTIVAS, ACTIVIDADES ACUÁTICAS, BALLET FOLCLÓRICO...	PAULINO MANUEL MOTA	742479
E/2023-24089	24/4/23	CLUB DEPORTIVO Y CULTURAL DIEGO DE VELAZQUEZ	SIN FINES DE LUCROS PARA GESTIONAR EL DESARROLLO DE NUESTRA PROVINCIA Y EL SECTOR CON AYUDA DE LOS MIEMBROS PARA LOGRAR FOMENTAR LA CULTURA, EL DEPORTE, LA SEGURIDAD CIUDADANA...	LEONOR RAMIREZ RODRIGUEZ	741448
E/2023-25108	27/4/23	CLUB MED	SERVICIOS DE VIAJES, SERVICIOS DE ORGANIZACIÓN DE VIAJES, AGENCIAS DE RESERVAS DE VIAJES, SERVICIOS DE ORGANIZACIÓN DE VIAJES, TRANSPORTE DE PASAJEROS, ACOMPAÑAMIENTO DE PASAJEROS...	CLUB MED	742290
E/2023-25889	3/5/23	CMB1 CONSTRUCTORA	COMPRA, VENTA Y CONSTRUCCIÓN DE PROPIEDADES INMOBILIARIA.	BERUCH YONAS ZEGEYE, CANDIDO DENICE MONTERO RODRIGUEZ	742901
E/2023-21755	24/4/23	COANEQ	SERVICIO DE ALQUILER DE EQUIPOS UTILIZADOS PARA LA CONSTRUCCION DE TODO TIPO DE OBRAS.	RAUL AQUILES COLON LIZ	741561
E/2023-22810	2/5/23	COCKTAILS ALW	VENTA, IMPORTACIÓN, EXPORTACIÓN, PRODUCCIÓN, COMERCIALIZACIÓN, REPRESENTACIÓN DE BEBIDAS ALCOHÓLICAS Y NO ALCOHÓLICAS.	ALEXANDER POLANCO AMADIS	742643
E/2023-23503	20/4/23	COCO BAY CABRERA RESIDENCES	PROYECTO INMOBILIARIO DIRIGIDO A LA VENTA DE PROPIEDADES (SOLARES, VILLAS O APARTAMENTOS PARA FINES TURÍSTICOS)	MELVIN LINARES RODRIGUEZ, ALBA NERIS DE LA CRUZ MIRANDA	741007
E/2023-25078	27/4/23	COFFEE TRAVELERS	SERVICIOS DE AGENCIA DE VIEJAS, VENTAS DE BOLETOS AEREOS, TOURS, SEGUROS DE VIAJES, PAQUETES INTERNACIONALES Y RESERVAS DE HOTELES.	CARLA YSSELKA GARCÍA BLANCO DE MARTINEZ	742244
E/2023-24054	24/4/23	COFRUSE DOMINICANA	COMERCIALIZACIÓN Y PROCESAMIENTO DE FRUTOS, SEMILLAS Y ESPECIAS, ALIMENTOS A BASE DE FRUTOS SECOS, MATERIAS PRIMAS PARA LA INDUSTRIA ALIMENTICIA	COFRUSE DOMINICANA EIRL	741422
E/2023-24491	25/4/23	COLEGIO ANDRES BELLO	SERVICIOS DE ENSEÑANZA NIVEL INICIAL, NIVEL PRIMARIO Y NIVEL SECUNDARIO.	MATILDE FELIZ AQUINO	742107
E/2023-23121	19/4/23	COLEGIO CRISTIANO DE BOMBITA	OFRECER CLASE A LOS NIVELES INICIAL, BASICA Y BACHILLERATO	NEW MISSIONS INC	741358
E/2023-24497	25/4/23	COLEGIO CRISTIANO MARILEIDY	SERVICIO DE EDUCACION INICIAL, PRIMARIA Y SECUNDARIA.	ALEIDY SANCHEZ JIMENEZ, COLEGIO CRISTIANO MARILEIDY, SRL	742207
E/2023-22387	24/4/23	COLEGIO GUARDERÍA EL EDÉN NITIDA	COLEGIO DE NIVEL INICIAL Y GUARDERÍA, CUIDO DE NIÑOS DESDE 3 MESES HASTA 10 AÑOS.	NITIDA MARTE GARCÍA DE VALERIO	741462
E/2023-24699	2/5/23	COLEGIO JADEL	IMPARTIR DOCENCIA A TODOS LOS NIVELES.	CARLISTA RODRIGUEZ SERRANO, COLEGIO JADEL	742674
E/2023-25696	2/5/23	COLEGIO MONTESSORI SONRISAS CREATIVAS	EDUCACION; INICIAL Y PRIMARIA	YOCARYS YANIRIS RODRIGUEZ PERALTA	742768
E/2023-23713	21/4/23	COLEGIO PADRE JULIO SILLAS	BRINDAR SERVICIOS EDUCATIVOS EN TODOS LOS NIVELES DE LA EDUCACION FORMAL DE LA REPPUBLICA DOMINICANA	CANDELARIA DE LA ROSA DE JESUS, MATEO ANTONIO LANTIGUA MARTINEZ	741181
E/2023-24182	24/4/23	COLEGIO PREESCOLAR MI PEQUEÑO BEBÉ	CENTRO DE ESTUDIO Y ESTIMULACIÓN TEMPRANA PARA NIÑOS DESDE 3 MESES DE VIDA EN A DELANTE, ENFOCADA CON LAS SIGUIENTES ESPECIALIDADES: TERAPIA DEL HABLA...	JUAN CARLOS CRUCETA MOREL	741525
E/2023-24602	25/4/23	COLEGIO PRIMERO DE MAYO	SERVICIO DE EDUCACIÓN INICIAL, PRIMARIA Y SECUNDARIA.	AXIDES DE JESUS ROJAS SANTIAGO, DULCELINA SANCHEZ CRUZ DE ROJAS	741838
E/2023-23127	20/4/23	COLMADO EMMANUEL RSC	COMPRA Y VENTA DE PRODUCTOS ALIMENTICIOS DE PRIMERA NECESIDAD PARA LA FAMILIA TALES COMO, CARNE, EMBUTIDOS, VIVERES, VEGETALES, ENLATADOS, LACTEOS...	CARLOS RAFAEL SANCHEZ CRUZ	740997
E/2023-24811	26/4/23	COLMADO LA BENDECIDA BELTRE	VENTA DE PRODUCTOS COMESTIBLES Y BEBIDAS	DANESSA BELTRE ARIAS	742018
E/2023-25369	28/4/23	COLMADO LOS HERMANOS GOMEZ	VENTA DE PRODUCTOS ALIMENTICIOS DE LA CANASTA FAMILIAR DE CALIDAD A UN PRECIO ASEQUIBLE.	JUAN JOSE PIMENTEL GOMEZ	742517
E/2023-25600	2/5/23	COLMADO MEMO	COMERCIALIZACIÓN DE PRODUCTOS COMESTIBLES AL POR MAYOR Y AL DETALLE.	NICOLAS REYES SEVERINO	742756
E/2023-25591	2/5/23	COLMADO PEDRO MARIA	VENTA DE TODO TIPO DE ALIMENTOS, BEBIDAS Y PRODUCTOS DE LA CANASTA BÁSICA FAMILIAR.	RICARDO GARCÍA LÓPEZ	743099
E/2023-25335	28/4/23	COLMADO YULIANNI GARCIA	COMPRA Y VENTA DE PRODUCTOS ALIMENTICIOS, CARNE, VEGETALES, ENLATADOS, EMBUTIDOS, LÁCTEOS, PRODUCTOS DE LIMPIEZA, ARTÍCULOS ESCOLARES, DESECHABLE...	CELESTINO GARCIA ARIAS, GLENY YVELISSE SOSA BARRERA	742503
E/2023-21720	21/4/23	COLOCACIONES Y ALQUILERES MCRM	SERVICIOS DE DE COLOCACIÓN DE CONCRETO, COMPRA Y VENTA DE EQUIPOS DE COLOCACIÓN Y ALQUILERES DE EQUIPOS.	MANUEL RAMIREZ MATEO	741275
E/2023-26089	3/5/23	COMEDOR BRYGRAFOR	SERVICIOS DE COMEDOR, CAFETERÍA, VENTA DE COMIDA Y JUGOS NATURALES.	RAMÓN DE JESÚS MUÑOZ	743076
E/2023-26065	3/5/23	COMEDOR CANBORR	SERVICIO DE COMEDOR Y CAFETERIA, VENTA DE ALIMENTOS Y JUGOS NATURALES.	RAMON DE JESUS MUÑOZ	743064
E/2023-26043	3/5/23	COMEDOR FELJUOTO	SERVICIO DE COMEDOR, CAFETERÍA, VENTA DE COMIDA Y JUGOS NATURALES	RAMON DE JESUS MUÑOZ	743045
E/2023-26066	3/5/23	COMEDOR GARMENPA	SERVICIO DE COMEDOR Y CAFETERIA, VENTA DE COMIDAS Y JUGOS NATURALES	RAMON DE JESUS MUÑOZ	743063
E/2023-26064	3/5/23	COMEDOR JUESFRAN	SERVICIO DE COMEDOR, VENTA DE COMIDAS Y JUGOS NATURALES.	RAMON DE JESUS MUÑOZ	743062
E/2023-25196	27/4/23	COMEDOR LAS F.F.F.	ELABORACIÓN Y VENTA DE COMIDA COCINADA PARA LLEVAR Y PICADERAS.	FRANCISCO SANTOS ROSARIO	742350
E/2023-26046	3/5/23	COMEDOR LEIMARTEZ	SERVICIO DE COMEDOR, CAFETERIA, VENTA DE COMIDAS Y JUGOS NATURALES.	RAMON DE JESUS MUÑOZ	743054
E/2023-26034	3/5/23	COMEDOR MACALMA 37	SERVICIO DE CAFETERÍA, COMEDOR, VENTA DE COMIDA Y JUGOS DE FRUTAS NATURALES	RAMON DE JESUS MUÑOZ	743035
E/2023-26078	3/5/23	COMEDOR RUJIMAS	SERVICIO DE COMEDOR, CAFETERIA, VENTA DE COMIDA Y JUGOS.	RAMON DE JESUS MUÑOZ	743069
E/2023-26063	3/5/23	COMEDOR UFRANJU	SERVICIOS DE COMEDOR, CAFETERÍA, VENTA DE COMIDA Y JUGOS NATURALES.	RAMÓN DE JESÚS MUÑOZ	743059
E/2023-23656	21/4/23	COMEDOR Y CAFETERIA MAHLZEIT	VENTA DE COMIDA PARA LLEVAR Y PICADERAS.	YORK DIMAS SALAZAR MARTE	741116
E/2023-26059	3/5/23	COMEDOR Y CAFETERIA RUTILMON	SERVICIOS DE COMEDOR, CAFETERÍA, VENTA DE COMIDA Y JUGOS NATURALES.	RAMÓN DE JESÚS MUÑOZ	743058
E/2023-24554	25/4/23	COMEDOR Y PICALONGA MARTÍNEZ CPLM	VENTAS DE COMIDA EMPRESARIAL, DESAYUNOS, REFRIGERIOS Y CENA.	CAROLINA RODRIGUEZ GENAO	741799
E/2023-24003	24/4/23	COMERCIAL & FERRETERIA JEFF & JEFFERSON	VENTA DE ARTÍCULOS DE PRIMERA NECESIDAD DE LA CANASTA FAMILIAR Y A LA VENTA DE ARTÍCULOS FERRETEROS; Y CUALQUIER OTRA ACTIVIDAD DE RELACIONADA AL OBJETO PRINCIPAL...	RENE FRANCOIS	741395
E/2023-24755	28/4/23	COMERCIAL ALTAGRACIA BURGOS & ASOCIADOS	COMPRA Y VENTA DE PRODUCTOS ALIMENTICIOS, VENTA DE PROVISIONES PARA LA CANASTA FAMILIAR. VENTA DE PRODUCTOS COMESTIBLES.	ALTAGRACIA BURGOS DIAZ	742626
E/2023-23975	24/4/23	COMERCIAL DANCAR	IMPORTACIÓN, VENTA DE ALIMENTOS, BEBIDAS, TABACOS, ARTÍCULOS PLÁSTICOS PARA EL HOGAR; DESECHABLES PARA EL HOGAR, PRODUCTOS DE LIMPIEZA.	CARLOS MIGUEL SENCIÓN	741370
E/2023-23927	24/4/23	COMERCIAL ISADE	PROTEGER UNA SOCIEDAD QUE SE DEDICARA A LA VENTA DE COMESTIBLES AL DETALLE Y AL POR MAYOR.	ISABEL ROSARIO ENCARNACION	741341
E/2023-25517	2/5/23	COMERCIALIZADORA DE PLÁTANOS PERALTA & PARRON	DISTRIBUIDORA DE PLÁTANOS, VÍVERES, LEGUMBRES	PLINIO DE JESUS PERALTA ESPINAL	742807
E/2022-41585	2/5/23	COMERCIALIZADORA FELIAMB FERNANDEZ ABREU	COMERCIALIZACIÓN Y VENTAS DE ARTÍCULOS PARA BAÑO Y COCINA, PRODUCTOS QUÍMICOS DE LIMPIEZA.	FELIPE AMBIBORIS FERNANDEZ ABREU	742806
E/2023-21101	27/4/23	COMFORT TROPICAL TRIPS KR	TRANSPORTE TURISTICO Y DE CARGA	KILVIO RODRIGUEZ FERNANDEZ	742120
E/2023-23791	21/4/23	COMITE DE DESARROLLO COMUNITARIO DE HATILLO CODECOHA	SIN FINES DE LUCRO UBICADA EN HATILLO OBJETIVO PRINCIPAL LA COORDINACIÓN, EJECUCIÓN Y CREACIÓN DE UNA PLATAFORMA DE PLANIFICACIÓN Y EVALUACIÓN COMUNITARIA PARA EL DESARROLLO.	WAGNER JOSE SANTOS DOMINGUEZ	741226
E/2023-23788	21/4/23	COMITE DE DESARROLLO COMUNITARIO EL MARICAO CODECOMA	SIN FINES DE LUCRO UBICADA EN LA COMUNIDAD EL MARICAO, OBJETIVO PRINCIPAL LA COORDINACIÓN, EJECUCIÓN Y CREACIÓN DE UNA PLATAFORMA DE PLANIFICACIÓN...	PLACIDA LIMA DE LA CRUZ	741224
E/2023-23793	21/4/23	COMITE DE DESARROLLO COMUNITARIO REY GUARDIANON REY GUARDIANON CODECOREY	SIN FINES DE LUCRO UBICADA EN GUARDIANON QUE TIENE POR OBJETIVO PRINCIPAL LA COORDINACIÓN, EJECUCIÓN Y CREACIÓN DE UNA PLATAFORMA DE PLANIFICACIÓN Y EVALUACIÓN COMUNITARIA PARA EL DESARROLLO.	JUAN MEJIA VASQUEZ	741225
E/2023-26223	4/5/23	COMPAÑÍA AGRÍCOLA GANADERA FAMILIAR	SERVICIOS DE CULTIVO DE ALIMENTOS, COMPRA Y VENTA DE ALIMENTOS AGRÍCOLAS, COMPRA Y VENTA DE INMUEBLES, CULTIVO DEL SUELO...	YNES CAROLINA HERNANDEZ NUÑEZ	743194
E/2023-23472	20/4/23	COMPAÑÍA ARTISTICHE	FABRICACIÓN DE PRODUCTOS DE BELLEZA, E HIGIENE PERSONAL Y DOMÉSTICA.	MODESTO GÓMEZ PRESINAL	740985
E/2023-25154	28/4/23	COMPAÑÍA DE TRANSPORTE Y EQUIPOS PÉREZ RUIZ	COMPRA, VENTA Y RENTA DE EQUIPOS PESADOS, TROMPOS, PALAS, CAMIONES ENTRE OTROS Y TRANSPORTE DE MATERIALES DE CONSTRUCCIÓN Y MATERIAL DE AGREGADOS VÍA TERRESTRE	GERMAN MOISES PEREZ RUIZ	742381
E/2023-24214	24/4/23	COMPAÑÍA DOMINICANA DE SERVICIOS CODOSERV	SERVICIOS DE IMPERMEABILIZACIÓN DE TECHOS, PINTURAS, PULIDO, LIMPIEZA, CRISTALIZACIÓN DE PISOS, FUMIGACIÓN, CONSERVACIÓN, PLOMERÍA Y ELECTRICIDAD.	AMERICO SEVERINO MARTINEZ DURAN	741546
E/2023-23593	20/4/23	COMPU-BIEN	COMPRA Y VENTA DE INMUEBLES Y COMPUTADORAS.	COMPU-BIEN SRL	741091
E/2023-24218	24/4/23	COMUNIDAD PASTORAL Y MINISTERIAL DE VILLA LIBERACIÓN ESPERANZA VIVA, COPAMVILIESVI	SOMOS UNA INSTITUCIÓN SIN FINES DE LUCROS CON SERVICIOS RELIGIOSOS, SERVICIOS COMUNITARIOS Y SER SUPERVISORES DE LAS IGLESIAS CRISTIANAS EVANGELICAS.	NELVIS REYES DE LOS SANTOS	741549
E/2023-25953	3/5/23	CON ALMA DE MUJER	SERVICIO DE PROGRAMA DE TELEVISION ASI COMO PLATAFORMA DE REDES SOCIALES Y RADIO.	MIRIAN ALTAGRACIA CRUZ GARCIA	742927
E/2023-22761	18/4/23	CONCILIO EVANGELICO PENTECOSTAL ROCA VIVA	ENTIDAD SIN FINES DE LUCRO, DEDICADO A SERVICIOS RELIGIOSO, PREDICACIÓN, ENSEÑANZA Y EVANGELIZACIÓN.	ANA MEJIA LUIS, CONCILIO EVANGELICO PENTECOSTAL ROCA VIVA, INC.	741126
E/2023-24970	27/4/23	CONDECO GL	MONTAJE Y DESMONTAJE DE ANDAMIOS Y PLATAFORMA DE TRABAJO EXCLUYENDO EL ALQUILER DE ANDAMIOS Y PLATAFORMAS DE TRABAJO, OBRAS DE INGENIERÍA CIVIL N.C.P. (INCL. LOS TRABAJOS GRALES.	GREGORIX GABRIEL TEJEDA UBRI	742150
E/2023-22527	20/4/23	CONDOMINIO RD	ADMINISTRACIÓN INMOBILIARIA Y ADMINISTRACIÓN DE CONDOMINIOS, TORRES, PLAZAS COMERCIALES, VILLAS Y CASAS. GESTIÓN DE ALQUILER Y VENTAS DE INMUEBLES. BIENES RAÍCES.	JUAN DANIEL TAVAREZ CASTILLO, ELBA SUGEY TIBURCIO DE RAMIREZ	741011
E/2023-23586	20/4/23	CONDOS THE PALMS	LLEVAR CONTABILIDAD Y ELABORAR INFORMES FINANCIEROS, PARA QUE LOS COPROPIETARIOS CONOZCAN PLENAMENTE LA GESTIÓN ADMINISTRATIVA Y CÓMO SE ESTÁN USANDO LOS RECURSOS.	ADRIAN CHARLES MACKKEY, MARINA SHUMEIKO	741137
E/2023-20374	2/5/23	CONSCIGEN GROUP	CONSTRUCCIÓN, SUPERVISIÓN Y REMODELACIÓN DE OBRAS CIVILES Y ESTRUCTURA METÁLICAS. ELABORACIÓN DE PRESUPUESTOS Y ESTIMACIÓN DE OBRAS. TASACIÓN DE BIENES INMUEBLES.	JULISSA JOSEFINA UREÑA PEÑA, DOMINGO DE JESUS LIRIANO JIMENEZ	742761
E/2023-24625	26/4/23	CONSORCIO DE BANCAS EMILK SPORT	SERVICIO DE BANCAS DE LOTERIA Y BANCAS DEPORTIVAS, JUEGO DE AZAR Y APUESTA MASIVAS.	JORGE EMILIO SANTANA ROSSO	741854
E/2023-20350	4/4/23	CONSORCIO DE PROPIETARIOS DEL CONDOMINIO DOÑA THELMA I	PARA ADMINISTRAR SU PROPIO NOMBRE DEL RESIDENCIAL Y AREAS COMUNES.	BARON BIEMVENIDO DE LEON OVANDO	743199
E/2023-26076	3/5/23	CONSORCIO DE TRANSPORTE LAS AMERICAS, COTLA	EXPLOTACIÓN, ADMINISTRACIÓN, PROVISIÓN DE SERVICIOS DE TRANSPORTE PUBLICO DE PASAJEROS.	REYNALDO CRISOSTOMO PEREZ SANCHEZ	743123
E/2023-24155	24/4/23	CONSORCIO EDU DIDÁCTICA	CONSORCIO DEDICADO A LA FORMACIÓN Y CAPACITACIÓN EDUCATIVA, BRINDAR SERVICIOS DE CONSULTORÍA Y COMERCIALIZACIÓN DE SOFTWARE EDUCATIVOS.	DIDACTICA, S.R.L., EDUTECH DE CENTRO AMERICA SOCIEDAD ANONIMA	741507
E/2023-26036	3/5/23	CONSTRUCCIONES JOEL DURAN	SERVICIOS DE ESPECIALIZADAS DE CONSTRUCCIÓN N.C.P. (ALQUILER E INSTALACIÓN DE ANDAMIOS, LA CONSTRUCCIÓN DE CHIMENEAS Y HORNOS IND)	GEUDY DURAN FELIZ	743042
E/2023-22446	3/5/23	CONSTRUCCIONES LIGERAS K Y K DECOR	SERVICIO DE TERMINACIÓN, REVESTIMIENTO DE PAREDES, PISOS, YESERÍA, SALPICRE, PULIDOS, PISOS, COLOCACIÓN DE REVESTIMIENTO DE CERÁMICAS Y DE PIEDRAS TALLADAS.	KELVIN PINALES MONTAÑO	743191
E/2023-16264	16/3/23	CONSTRUCCIONES MARTÍNEZ ACOSTA	SERVICIOS PROFESIONALES DE INGENIERÍA, CONSTRUCCIÓN DE EDIFICACIONES, CONSTRUCCIONES DE CUALQUIER NATURALEZA, ESTUDIOS Y EVALUACIÓN DE PROYECTOS DE BIENES RAÍCES...	CONSTRUCCIONES MARTINEZ ACOSTA, SRL	742300
E/2023-25293	2/5/23	CONSTRUCCIONES METÁLICAS ARVELO CMAP	SERVICIOS PARA CONSTRUCCIONES DE ESTRUCTURAS METÁLICAS Y MANTENIMIENTO.	FELIX ALEJANDRO ARVELO PAULINO	742805

[210] EXPEDIENTE	[220] FECHA	[561] NOMBRE COMERCIAL	[510] ACTIVIDAD	[730] SOLICITANTE	REGISTRO
E/2023-25033	27/4/23	CONSTRUCONCEPTO	SERVICIOS DE CONSTRUCCIÓN, MANTENIMIENTO Y REPARACIONES DE CONSTRUCCIONES E INSTALACIONES. REPARACIÓN, INSTALACIÓN Y MANTENIMIENTO DE AIRE ACONDICIONADO. ELECTRICIDAD INDUSTRIAL.	STIBER FRANCISCO CANELA ABAD	742183
E/2023-24319	25/4/23	CONSTRUCTORA & AGREGADOS RAMIREZ PACHE	SERVICIOS DE INGENIERIA CIVIL, CONSTRUCCIÓN DE PROYECTOS RESIDENCIALES; REFORMA Y REPARACION DE EDIFICIOS; DESARROLLO DE OBRAS CIVILES; SERVICIOS DE INVERSION...	JANEL RAMIREZ PACHE	741625
E/2023-20360	4/5/23	CONSTRUCTORA BEERSEBA	SERVICIO DE DISEÑO ARQUITECTÓNICO, CONSTRUCCIONES DE OBRAS CIVILES Y TODO TIPO DE SERVICIO DE INGENIERIA CIVIL Y ARQUITECTURA...	ESTEFANY ELAYNE LUCIA NOVAS GONZALEZ	743220
E/2023-24851	26/4/23	CONSTRUCTORA BREMONT	CONSTRUCCIÓN, DISEÑO Y VENTA DE EDIFICACIONES, APARTAMENTOS, CASAS, REMODELACIONES DE ESTRUCTURAS, PLANIFICACIÓN, DISEÑO Y EJECUCIÓN DE TODO TIPO DE ESTRUCTURA...	JORGE LUIS MONTALVO IGLESIAS	742060
E/2023-24991	28/4/23	CONSTRUCTORA CTA	DISEÑO, CONSTRUCCIÓN, TERMINACIÓN Y REMODELACIÓN DE CASAS, EDIFICACIONES Y PROYECTOS INMOBILIARIOS, LEVANTAMIENTO TOPOGRÁFICO, MENSURA, PROGRAMA DE OBRAS...	FRANCIS YSELDO HERNANDEZ	742441
E/2023-18228	26/4/23	CONSTRUCTORA CUEVAS LOPEZ	SE DEDICA A LA CONSTRUCCIÓN DE INFRAESTRUCTURA Y EDIFICACIONES.	FRANCISCO ALBERTO CUEVAS	741951
E/2023-24394	27/4/23	CONSTRUCTORA DARIOTTI	SERVICIOS DE ARQUITECTURA Y LA INGENIERIA CIVIL, BASADOS EN UNA COMBINACIÓN DE AMBAS, COMPRA DE MATERIALES DE CONSTRUCCIÓN DE INMUEBLES EN GENERAL Y DISEÑO DE ESTRUCTURAS.	FRANCISCO ALBERTO DALY MARIOTTI	742319
E/2023-23484	26/4/23	CONSTRUCTORA E INMOBILIARIA CARLOS LC	SERVICIOS DE CONSTRUCCION, APARTAMENTOS Y CASAS, BIENES RAICES EN GENERAL.	ENSA MARIELA CONTRERAS SALAZAR, JUAN CARLOS FRANCISCO FRANCES	742266
E/2023-23964	25/4/23	CONSTRUCTORA GILPACHE	SERVICIOS DE CONSTRUCCIÓN DE CASAS, LOCALES Y EDIFICIOS EN GENERAL, REMODELACIÓN Y MEJORAS A EDIFICACIONES, SERVICIOS DE ELECTRICIDAD Y PLOMERIA...	JOHANNY GIL PACHE	741830
E/2023-25144	27/4/23	CONSTRUCTORA INGLA	SERVICIOS DE CONSTRUCCIÓN, SUPERVISIÓN Y DISEÑOS INGENIERIA CIVIL EN GENERAL	LUIS RAFAEL ALMONTE SANCHEZ	742312
E/2023-25532	2/5/23	CONSTRUCTORA PALMA MAJORS	CONSTRUCCIÓN DE VIVIENDAS UNIFAMILIAR Y VENTAS.	GILBERTO ARIAS	742669
E/2023-24957	28/4/23	CONSTRUCTORA POLANCO DIEUFORT & ASOCIADOS	VENTAS, MONTAJES Y MANTENIMIENTOS DE TODOS TIPOS DE EQUIPOS ELÉCTRICOS, REFRIGERACIÓN Y CALEFACCIÓN, VENTA DE MATERIALES DE CONSTRUCCIÓN PARA OBRAS CIVILES...	RONALD POLANCO LUGO	742627
E/2023-12505	3/5/23	CONSTRUCTORA PROINDE DOMINICANA. PROYECTOS, INVERSIONES Y DESARROLLOS	DICHO NOMBRE COMERCIAL SERÁ UTILIZADO PARA LA PROTECCIÓN DE EMPRESA CONFORMADAS POR INGENIEROS CIVILES Y DESARROLLADORES INMOBILIARIOS QUE SE DEDICARÁ A LA PLANIFICACIÓN...	JOSÉ MANUEL GARCÍA GUTIERREZ, ERICK BAUTISTA GIL CALVO	742972
E/2023-25776	2/5/23	CONSTRUCTORA ROBERTO CALCAÑO Y ASOCIADOS	SERVICIOS DE CONSTRUCCIÓN DE OBRAS PÚBLICAS Y PRIVADAS.	ROBERTO CALCAÑO JIMENEZ	742834
E/2023-24439	25/4/23	CONSTRUCTORA TYLDAC	CONSTRUCCIÓN Y DESARROLLO DE PROYECTOS INMOBILIARIOS DE CUALQUIER CLASE, INCLUYENDO TODAS LAS ACTIVIDADES RELACIONADAS CON EL SECTOR DE LA CONSTRUCCIÓN.	LUIGIANA MARY DANTONIO CARVAJAL	741727
E/2023-22129	24/4/23	CONSTRUCTORA ZORIA	CONSTRUCCIÓN, COMPRA, VENTA Y ALQUILER DE APARTAMENTOS, CASA, VILLAS Y EDIFICIOS.	ADDERLY ANTONIO POLANCO BAEZ, OSCAR MANUEL CASTAÑOS GARCIA	741494
E/2023-24261	26/4/23	CONSTRUFARTEX	IMPORTACION, EXPORTACION, DISTRIBUCIÓN Y VENTA DE MEDICAMENTOS, COSMETICOS, SUPLEMENTOS ALIMENTICIOS, COMESTIBLES, DISTRIBUCIÓN Y VENTA DE LOS PRODUCTOS DE CONSTRUCCIÓN...	ENES ENGIN	741976
E/2023-25627	2/5/23	CONSULTORES PRODS GLOBAL	ASESORIA FISCAL Y GESTIÓN FINANCIERA, ASÍ COMO TAMBIÉN ENTRENAMIENTO Y DESARROLLO ORGANIZACIONAL.	PEDRO AUGUSTO RODRIGUEZ MARTINEZ	742724
E/2023-24419	26/4/23	CONSULTORIAS MG & JS	SERVICIOS DE CONSULTORIA, AUDITORIA, ASESORIA FISCAL, CREACION E IMPLEMENTACION DE SOFTWARE, TALLERES Y ENTRENAMIENTOS SOBRE IMPUESTOS.	MARIA ALTAGRACIA GENAO HERNANDEZ	741996
E/2023-25143	27/4/23	CONSULTORIO MEDICO DR. PAREDES TERRERO	SERVICIOS DE HOSPITAL DE DÍA QUE INCLUYE LAS ACTIVIDADES DE TRATAMIENTO QUE NO NECESITAN HOSPITALIZACIÓN A TIEMPO COMPLETO, Y SERVICIO DE ATENCIÓN AMBULATORIA...	MAXIMO RAFAEL PAREDES TERRERO	742311
E/2023-23939	24/4/23	CONSULTORIO MEDICO RUSSBRY	CONSULTAS MEDICAS GENERALES.	ELENS ESTHER CRISPIN EUSEBIO, CONSULTORIO MEDICO RUSSBRY, S.R.L.	741324
E/2023-25051	27/4/23	CONSUMO E INVERSION	PRODUCCION DE PROGRAMA DE TELEVISION.	ALEXIS VIDAL CRUZ RODRIGUEZ	742216
E/2023-26239	4/5/23	CONTRAVEL	SERVICIOS DE TOUR OPERADORA.	ZULIMAR ANABEL DE AZEVEDO YEPEZ	743203
E/2023-25170	27/4/23	CONTRU CASA DE LA CRUZ	LEVANTAMIENTO DE ESTRUCTURA, REMODELACIÓN, REMOVIMIENTO DE TIERRAS, ASESORIA, INVERSIONES, SERVICIOS INMOBILIARIOS, OBRAS HIDRÁULICAS...	JOHANNY DE LA CRUZ BURGOS, RANDY DE LA CRUZ BURGOS	743289
E/2023-25455	28/4/23	CONTRUMARTE	DESARROLLO DE PROYECTOS, CONSTRUCCION EN GENERAL.	JUAN RAMON MARTE QUEZADA	742605
E/2023-10469	3/5/23	COOPERATIVA AGROPECUARIA DE PIPOTEROS Y SERVICIOS MULTIPLES POR UN SANCHEZ MEJOR COOPAPISAM	ENTIDAD SIN FINES DE LUCRO DEDICADA A OFRECER SERVICIOS DE PRODUCCIÓN DE PIPOTAS (YAUTIA COCO), Y TODO TIPO DE ACTIVIDAD AGROPECUARIA.	ZACARIAS CAMBERO Y FLORIMON	743109
E/2023-23680	21/4/23	COOPERATIVA AGROPECUARIA Y SERVICIOS MULTIPLES DE CAFICULTORES LA INDEPENDENCIA COOPCAFINDE	SIN FINES DE LUCRO, PROMOVER ENTRE SUS ASOCIADOS/AS EL USO DE TÉCNICAS MODERNAS, PRÁCTICAS DE CULTIVO Y SISTEMAS EFICIENTES DE PRODUCCIÓN...	ALEJANDRO ACOSTA	742372
E/2023-23652	27/4/23	COOPERATIVA AGROPECUARIA Y SERVICIOS MULTIPLES DE MUJERES DE LA ZONA CAÑERA COOPAMUZOCA	PRODUCCIÓN Y PROMOCIÓN DE BIENES Y SERVICIOS AGROPECUARIOS. IMPORTACIÓN Y EXPORTACIÓN DE PRODUCTOS AGROPECUARIOS Y COMERCIALIZACIÓN. AHORROS Y CRÉDITOS. SIN FINES DE LUCRO.	YESELINA SANCHEZ MONTERO	742323
E/2023-25752	2/5/23	COOPERATIVA AGROPECUARIA Y SERVICIOS MULTIPLES PRODUCTORES DE LA COSTA COOPCOSTA	ENTIDAD SIN FINES DE LUCRO DEDICADA A LA ACTIVIDAD DEL COOPERATIVISMO, PROMOVIENDO EL AHORRO, CRÉDITOS Y SERVICIOS EN EL ÁREA AGROPECUARIA A SUS MIEMBROS.	LUIS MANUEL CIPRIAN	742815
E/2023-25075	27/4/23	COOPERATIVA DE AHORRO, CREDITO Y SERVICIOS MULTIPLES BORICUAS RD COOPBORICUASRD	SIN FINES DE LUCRO, SERVICIOS DE AYUDA MUTUA, PRÉSTAMOS, AHORROS Y CRÉDITOS.	ABEL ROBLES CIRINO	742234
E/2023-25971	3/5/23	COOPERATIVA DE AHORRO, CRÉDITO Y SERVICIOS MULTIPLES COJOBAL DE BAYAGUANA COOPCOBAYA	ENTIDAD SIN FINES DE LUCRO, DEDICADA A SERVICIOS COOPERATIVOS, EDUCACIÓN A LOS SOCIOS, CRÉDITOS A LOS MISMOS, ASISTENCIA TÉCNICA Y ADMINISTRACIÓN DE AHORROS.	EUSEBIA GLENIS DANIA FRIAS DE CHECO	742979
E/2023-24645	26/4/23	COOPERATIVA DE AHORRO, CREDITO Y SERVICIOS MULTIPLES LA COLONIAL COOPLACOLONIAL	ENTIDAD SIN FINES DE LUCRO, DEDICADA AL AHORRO, CREDITO, FINANCIAMIENTO DE PRESTAMOS, FINANCIAMIENTO DE VEHICULOS, FINANCIAMIENTO DE CASAS.	FRANCISCO ALBERTO MARTINEZ NAVEO	742111
E/2023-22078	14/4/23	COOPERATIVA DE AHORRO, CRÉDITO Y SERVICIOS MULTIPLES NACIONAL DE VENDEDORES DE REPUESTOS COOPNAVER	ENTIDAD SIN FINES DE LUCRO, DEDICADA A BRINDAR SERVICIOS GENERALES DE PRESTAMOS, AHORROS Y CRÉDITOS A LOS ASOCIADOS Y DEMÁS SERVICIOS DEL COOPERATIVISMO.	EDITO MARTE REYES	741726
E/2023-25331	28/4/23	COOPERATIVA DE AHORRO, CREDITO Y SERVICIOS MULTIPLES PROSPERIDAD Y BIENESTAR COOPPROS	ENTIDAD SIN FINES DE LUCRO DEDICADA A FOMENTAR LA ACTITUD COOPERATIVA DE LOS SOCIOS Y DE LAS COMUNIDADES MEDIANTE UN SISTEMA DE AHORRO Y CREDITO CONFIABLE Y SEGURO...	MIGUEL ANGEL VENTURA RODRIGUEZ	742509
E/2023-24133	26/4/23	COOPERATIVA DE AHORRO, CREDITO Y SERVICIOS MULTIPLES UNION NACIONAL DE MENSAJEROS COOPNAMEN	SIN FINES DE LUCROS. OFRECER UNA VARIEDAD DE SOLUCIONES A LAS DIFERENTES SITUACIONES QUE SE PUEDAN DETECTAR, Y DE ESTA MANERA CUMPLIR CON UN CLARO OBJETIVO, AL IGUAL QUE LAS OTRAS COOPERATIVAS...	YORLLO LORENZO DE LOS SANTOS, JUAN CARLOS CUEVAS RUIZ	741932
E/2023-26299	4/5/23	COOPERATIVA DE AHORROS CREDITOS Y SERVICIOS MULTIPLES DE EMPLEADOS DEL ASDE COOPEASDE	ES UNA INSTITUCIÓN SIN FINES DE LUCRO, DE ECONOMÍA SOLIDARIA, CUYA FINALIDAD ES SATISFACER LAS NECESIDADES INDIVIDUALES Y COLECTIVA DE SUS ASOCIADOS...	COOPERATIVA DE AHORROS CREDITOS Y SERVICIOS MULTIPLES DE EMPLEADOS DEL ASDE COOPEASDE, INC.	743254
E/2023-24206	24/4/23	COOPERATIVA MEDICA DE SANTIAGO DE SERVICIOS MULTIPLES (COOPMEDICA)	ENTIDAD SIN FINES DE LUCRO DEDICADA A LA INTERMEDIACIÓN FINANCIERA DE AHORRO Y CREDITO.	COOPERATIVA MEDICA DE SANTIAGO DE SERVICIOS MULTIPLES INC, COOPMEDICA	741599
E/2023-25093	27/4/23	COQUETICO CREACIONES	FABRICACION Y VENTA DE ROPA	ALAN GIRALDO PEREZ, YENIFFER GRULLART DE GIRALDO	742269
E/2023-24659	28/4/23	CORAL AZOCAR DOMINGUEZ BEAUTY SALON & SPA	VENTA AL POR MAYOR Y AL DETALLE DE PRODUCTOS DE BELLEZA, MAQUILLAJE, MATERIALES Y ACCESORIOS DE SALÓN DE BELLEZA, CENTRO DE ESTILISMO, CENTRO DE CUIDADO DEL PIEL Y DE LA PIEL...	DALIANNYS JOSE DOMINGUEZ HURTADO, CARLOS EDUARDO AZOCAR GUTIERREZ	742567
E/2023-23235	24/4/23	CORPORACIÓN METALÚRGICA FIMW	FABRICACION TUBERIAS EN ACERO INOXIDABLE Y EN ACERO AL CARBON, MECANICA INDUSTRIAL, METALMECANICA, INSTALACION DE LINEAS DE PRODUCCION...	BIENVENIDO EDUARDO FERMIN, OLGA FERMIN	741490
E/2023-10357	20/2/23	CORPORAL-MENTE	ORGANIZACIÓN SIN FINES DE LUCRO DEDICADA A LA PROMOCIÓN, ATENCIÓN Y EDUCACIÓN EN SALUD MENTAL.	JUANA DE LA CRUZ DÍAZ MORDÁN	298079
E/2023-24379	26/4/23	CORPORATION GROUP-PMSC	PRESTACION DE SERVICIOS MULTIPLES DE CAMARAS DE VIGILANCIA, ALARMAS, TIMBRES RESIDENCIALES Y GPS.	JEAN CARLOS RODRIGUEZ MERCADO	741965
E/2023-24213	24/4/23	CORPORATIVO1705	COMPRA, VENTA Y ALQUILER DE TODO TIPO DE INMUEBLE Y VEHICULO, CONSTRUCCIONES, PRESTAMOS Y BIENES RAICES DE MANERA EN GENERAL, VENTAS DE SEGURO.	RICARDO JOSE SALAZAR LOPEZ	741548
E/2023-25581	2/5/23	COSTA CANAL	COMPRA Y VENTA DE TERRENOS CON FINES URBANÍSTICOS, DESARROLLO TURÍSTICO, FINANCIAMIENTO MOBILIARIO O INMOBILIARIO, ADMINISTRACIÓN...	IAN SCHEMBRI SANT	742719
E/2023-25445	28/4/23	COSTA MARFIL	COMPRA, ELABORACIÓN Y VENTA DE ALIMENTOS Y BEBIDAS DE TODO TIPO, ASÍ COMO TAMBIÉN SER UN LUGAR DE ENTRETENIMIENTO Y RECREACIÓN.	COSTA MARFIL, S.A.	742601
E/2023-24400	2/5/23	COSTRUCTORA Y EXPOTADORA PARRIS TVS	SERVICIOS DE CONSTRUCCIÓN Y REMODELACIÓN Y VENTA DE MATERIALES DE CONSTRUCCIÓN EN EL EXTRANJERO.	DANIEL PARRIS TRAVIESO	742694
E/2023-24098	24/4/23	CREATIVE LIFESTYLE GROUP	VENTA DE EXCURSIONES TURISTICAS, ACUATICA, TERRESTRE A NIVEL LOCAL.	RUESHIEM TIJAY JONES	741455
E/2023-24682	26/4/23	CREATIVEKIDSRD	EMPRESA DEDICADA AL ENTRETENIMIENTO CREATIVO INFANTIL, ACTIVIDADES DE PINTURA, CREATIVIDAD, MANUALIDADES. CREAMOS EVENTOS PARA NIÑOS	CLARI MILY PEREZ LINARES	741910
E/2023-18181	3/5/23	CRECERLAB	SUMINISTRO DE FINANCIACIÓN PARA EMPRESAS EMERGENTES Y DE NUEVA CREACIÓN.	CENTRO FINANCIERO CRECER, SA.	742989
E/2023-26251	4/5/23	CRISTAINA HAIR CENTER	COMPRA, VENTA Y POSTURA DE PELO (NATURAL, ARTIFICIAL O SINTETICO), BISUTERIA, ROPA, COSMÉTICOS Y DEMÁS COSAS RELACIONADAS CON LA BELLEZA.	CRISTINA BONILLA POLANCO	743206
E/2023-23865	28/4/23	CRISTINE ROUSE LINE	SERVICIOS DE PELUQUERÍA Y OTROS TRATAMIENTOS DE BELLEZA, VENTA DE ARTÍCULOS DE BELLEZA Y COSMÉTICOS, FABRICACIÓN DE JABONES Y DETERGENTES, PREPARADO PARA LIMPIAR Y PULIR...	MARIA CRISTINA SOTO CAMPUSANO	742500
E/2023-24425	26/4/23	CRT MEDICAL PLUS	IMPORTACIÓN, VENTA Y DISTRIBUCIÓN DE MEDICAMENTOS, MATERIALES GASTABLES PARA CLÍNICAS Y HOSPITALES, PRODUCTOS DE NUTRICIÓN.	NARDA LUVIENSKA CARRERAS REYNOSO	741948
E/2023-24609	26/4/23	CRYSTAL GONZALEZ MAKEUP STUDIO	ESTUDIO Y ACADEMIA DE: MAQUILLAJE PROFESIONAL, PESTAÑAS Y ESTILISMO COMPLETO DE CEJAS Y MICROPIGMENTACIÓN. CG LASHES, BROWS, MAKEUP STUDIO.	LAURA CRISTAL PEGUERO GONZALEZ	741848
E/2023-23494	20/4/23	CUERPO DE BOMBEROS DE MAIZAL ESTACIÓN EDWIN RODRIGUEZ	SIN FINES DE LUCROS. SALVAGUARDAR LA VIDA Y LOS BIENES DE LA CIUDADANÍA FRENTE A SITUACIONES QUE REPRESENTEN AMENAZAS, VULNERABILIDAD O RIESGO...	JUNTA MUNICIPAL DE MAIZAL	741000
E/2023-24544	27/4/23	CUISINE CONNECT	SERVICIOS DE BAR, RESTAURANTE, ORGANIZACIONES DE EVENTOS.	ROCIO YADIRA FERREIRAS RODRIGUEZ	742365
E/2023-24848	27/4/23	CULTURASISMICARD	EDUCACIÓN Y PREVENCIÓN SÍSMICA: DISEÑO, ELABORACIÓN Y VENTAS DE MATERIALES PARA EDUCACIÓN SÍSMICA; CONFERENCIAS Y TALLERES DE PREVENCIÓN SÍSMICA; ASESORIAS...	JOTTIN MICHELE LEONEL COLLADO	742202
E/2023-23981	24/4/23	CURIOUS MINDS CENTRO EDUCATIVO	CENTRO DE REFORZAMIENTO ACADÉMICO, CLASES VESPERTINAS, CUIDADO DE NIÑOS, CENTRO EDUCATIVO	ANABEL ROMERO FERRERAS	741372
E/2023-25927	3/5/23	CWE AGENCY	ORGANIZACION DE FIESTAS, ESPECTÁCULOS, BODAS, CUMPLEAÑOS, MATRIMONIO, ESPECTÁCULOS EVENTOS PÚBLICOS Y PRIVADOS, FLORISTERIA, SERVICIOS AUDIOVISUALES...	IRINA AVVAKUMOVA NEGORODOVA	742953
E/2023-23004	27/4/23	CYBER DIVICION DE INFORMATICA Y TEDNOLOGIA AVANZADA DITA	CONSULTORÍA EN SEGURIDAD INFORMÁTICA/CIBERSEGURIDAD, SERVICIOS GESTIONADOS, GESTIÓN DE ESTACIONES DE TRABAJO Y SERVIDORES, GESTIÓN DE VULNERABILIDADES...	JOSÉ RAMÓN ROSARIO CABRERA	742272
E/2023-24094	24/4/23	CYBERCORE	SERVICIOS DE SUBCONTRATACIÓN DE PROCESOS COMERCIALES Y CENTROS DE CONTACTO A NIVEL MUNDIAL, SERVICIOS INFORMÁTICOS Y DE DIGITACIÓN DE DATOS A EMPRESAS EN ZONAS FRANCAS...	CYNTHIA DENISE MOSATE GÓMEZ	741453

[210] EXPEDIENTE	[220] FECHA	[561] NOMBRE COMERCIAL	[510] ACTIVIDAD	[730] SOLICITANTE	REGISTRO
E/2023-24450	25/4/23	D' ACOZALA PLOMERIA MULTI SERVICIOS	SERVICIOS DE PLOMERIA INDUSTRIAL, MANTENIMIENTO EN EL AREA DE PLOMERIA, ELECTRICIDAD, POZOS TUBULARES.	LUIS MIGUEL ACOSTA ADAMES	741736
E/2023-25114	27/4/23	D ADA TRAVEL	SERVICIOS DE AGENCIA DE VIAJES.	D' ADA TRAVEL AGENCIA DE VIAJES, S.R.L.	742316
E/2023-25537	2/5/23	D' CAVA STEAK HOUSE	VENTA DE COMIDAS EN RESTAURANTES.	YONARIS MARIBEL TAVERA MADE	742673
E/2023-24291	25/4/23	D CHARY FASHION	VENTA DE ROPA PARA DAMAS Y CABALLEROS CON LOS MAYORES ESTANDARES DE CALIDAD A UN MEJOR PRECIO PARA TODO EL PUBLICO EN GENERAL, CALZADOS, ACCESORIOS DE DISTINTAS VARIEDADES...	CHARINA AMPARO BATISTA MELENDEZ	741633
E/2023-22352	2/5/23	D' CONTRERAS NOLASCO AROMA	ESTA EMPRESA SE DEDICA A LA ELABORACIÓN, DISTRIBUCIÓN Y COMERCIALIZACIÓN DE PRODUCTOS DE LIMPIEZA E HIGIENE PERSONAL (JABONES EXFOLIANTES)	KATHERINE NOEMÍ NOLASCO DE CONTRERAS	742888
E/2023-25825	2/5/23	D' DIVA SALÓN DIVINA Y MAS	SERVICIOS DE BELLEZA EN GENERAL Y VENTAS DE INTERIORES, PRENDAS Y ROPA DE VESTIR DE PACA PARA MUJERES, HOMBRES Y NIÑOS, ELECTRODOMÉSTICOS USADOS Y NUEVOS.	MARIA DIVINA DE LA ROSA PEREZ	742870
E/2023-24254	24/4/23	D' EUGENIO INVERSIONES	INVERSIONES FINANCIERAS.	EUGENIO ALEXANDER CONTRERAS PAYANO	741578
E/2023-25410	28/4/23	D' EXAGERADA SALON & SPA	SERVICIOS DE BELLEZA EN GENERAL.		742555
E/2023-24684	26/4/23	D GAVILAN SMARTPHONE	VENTA, REPARACION, ACCESORIOS PARA DISPOSITIVOS MOVILES.	WELINGTON GAVILAN RODRIGUEZ	741905
E/2023-22323	3/5/23	D' GW BETANCES SPORT BOUTIQUE	VENTA AL POR MAYOR Y AL DETALLE DE PRODUCTOS TEXTILES, PRENDAS DE VESTIR, CALZADO Y ARTICULOS DE MARROQUINERIA.	WILLIAN MANUEL BETANCES NUÑEZ	743102
E/2023-24075	24/4/23	D' HENRY CABRERA AUTO IMPORT	IMPORTACIÓN DE VEHÍCULOS NUEVOS Y USADOS, COMPRA Y VENTA DE AUTO PARTES NUEVAS Y USADA.	HENRY CABRERA DICLO	741435
E/2023-25519	2/5/23	D' IRANIA SALON	SERVICIOS DE SALON DE BELLEZA.	IRANIA MARTE SUAZO	742642
E/2023-20933	21/4/23	D' ISA & GUILLERMO TODO EN SOLDADURAS Y HERRAMIENTAS	COMPRA, VENTA, DISTRIBUCIÓN Y COMERCIALIZACIÓN DE MÁQUINAS DE SOLDADURAS, TALADROS, SIERRAS, PULIDORAS, GUILLOTINAS, CALADORAS...	ISA FRANCISCO DE MALDONADO	741217
E/2023-24993	4/5/23	D' JEAN CARLOS TAVERAS VARIEDADES	VENTAS DE ROPAS NUEVAS, USADAS Y ACCESORIOS DE VESTIR.	LUPES TAVERAS ABREU	743222
E/2023-24529	28/4/23	D' JIMENEZ DS IMPORT	VENTA DE ARTICULOS PARA EL HOGAR, PRENDAS DE VESTIR, COSMÉTICOS, ARTICULOS DE LIMPIEZA Y ELECTRODOMÉSTICOS.	SENIA JIMENEZ GONZALEZ	742578
E/2023-25053	27/4/23	D' KIMY BARBER SHOP & BOUTIQUE	SERVICIO DE PELUQUERO Y VENTAS DE TENNIS, ZAPATOS Y PRENDA DE VESTIR.	CESAR HERNANDEZ RONDON	742220
E/2023-25187	27/4/23	D' LEIDY CROCHET	SERVICIOS DE ELABORACION Y VENTAS DE ABRIGOS, LAMPARAS, HAMACA, SOMBREROS, ZAPATOS, ROPA DE NIÑOS Y LLAVEROS.	LEIDY LEONELA PERDOMO SEPULVEDA	742339
E/2023-24455	26/4/23	D' MAGALYS J SALON Y VARIEDADES	SERVICIOS DE PELUQUERÍA Y VENTAS DE ROPAS.	ESMERALDA CONTRERAS ALVAREZ	742042
E/2023-22733	27/4/23	D' MISQUELY BEAUTY CENTER NAIL	SERVICIOS DE SALON DE BELLEZA, CORTES Y POSTURAS DE UÑAS.	MISQUELY NATHALY NUÑEZ DE ESPINAL	742223
E/2023-12784	3/5/23	D NILSA UTENSILIOS DE REPOSTERÍA	COMERCIALIZACIÓN DE TODO TIPO DE HERRAMIENTAS Y UTENSILIOS PARA REPOSTERÍA, VENTA DE TODO TIPO DE POSTRES, BIZCOCHOS, GOLOSINAS Y DECORACIÓN PARA EVENTOS.	NILSA NIKAURIS SUAREZ MOREL	743149
E/2023-25882	3/5/23	D' OSCAR INGENIERIA EN ALUMINIO	ELABORACIÓN Y MONTURAS DE PUERTAS Y VENTANAS EN ALUMINIO.	OSCAR TEODORO YEDI	743299
E/2023-22124	17/4/23	D' PAMET VARIEDADES	VENTA DE ROPAS Y AFINES.	PAMELA GUADALUPE SANTOS ENCARNACION	741950
E/2023-23915	24/4/23	D STUBBS VARGAS CAFETERIA	VENTAS DE SANDWICHES, PIZZAS, JUGOS, CAPUCHINOS.	MARIA ESTHER VARGAS CASTILLO	741333
E/2023-25756	2/5/23	D' WELIN SMARTPHONE	VENTA DE TODO TIPO DE TELEFONOS	WELLINGTON FRANCISCO OVALLE JOSE	742823
E/2023-22625	3/5/23	D' WILLIAN PIEZAS DWP	COMPRA Y VENTA DE PIEZAS NUEVAS Y USADAS DE VEHÍCULOS.	WILIAN MEJÍA	742906
E/2023-24115	24/4/23	D' WILSON PEÑA VARGAS PUERTAS Y VENTANAS	FABRICACIÓN DE GABINETES, PUERTAS, VENTANAS, CLOSETS, PUERTAS DE BAÑOS, TODO EN POLIMETÁLICO.	WILSON ANTONIO PEÑA VARGAS	741418
E/2023-24960	27/4/23	D' YUNELDY STILE	SERVICIOS DE SALON DE BELLEZA.	JUNELDY CAPELLAN SALAZAR	742132
E/2023-25579	2/5/23	D&B DULCE SEDUCCION	VENTAS Y FABRICACIÓN DE FRAGANCIAS, ACCESORIOS, ROPAS.	BRENDA ELIZABETH BODRE ENCARNACION	742701
E/2023-19091	28/4/23	D&D SEGURIDAD	SERVICIOS DE SISTEMAS DE SEGURIDAD EN GENERAL, SEGURIDAD TECNOLÓGICA, INSTALACIÓN Y MANTENIMIENTO DE SISTEMAS DE CÁMARA DE SEGURIDAD, ALARMAS...	DIEGO EMMANUEL PAREDES DE LA CRUZ	742561
E/2023-22804	21/4/23	D' BÁEZ MEJÍA GRAPHIC SPACE	FABRICACIÓN, VENTAS E INSTALACIÓN DE LETREROS COMERCIALES, VALLAS, ROTULACIÓN, SERIGRAFÍA, PRODUCTOS PERSONALIZADOS, VENTA DE MATERIALES Y EQUIPOS DE IMPRESIÓN DIGITAL...	GUILLERMO MEJIA, NICOLE EILEEN BAEZ FRIAS	741312
E/2023-25957	3/5/23	D' COLON SERVICE SCORT 3008	SERVICIOS DE SEGURIDAD EN GENERAL.	GUSTAVO ANTONIO CONCEPCION COLON	742993
E/2023-23544	20/4/23	D' CUTY AUTO-PAINT	SERVICIOS DE DESABOLLADURA, PINTURA, CRISTALIZADO, MECÁNICA Y ELECTRICIDAD EN GENERAL PARA VEHÍCULOS, COMPRAS Y VENTAS DE PIEZAS Y ACCESORIOS AUTOMOTRIZ...	EDWIN SORIANO NUÑEZ	741052
E/2023-24130	24/4/23	D' PRESTAMOS SANT-TORRES	PRÉSTAMO DE DINERO FUERA DEL SISTEMA BANCARIO.	SANTOS TORRES GENAO	741489
E/2023-18772	27/4/23	D' ALBANIA CESPEDES PERFUMES & MAS	VENTA AL POR MAYOR DE PRODUCTOS COSMÉTICOS, DE TOCADOR Y DE PERFUMERÍA.	ALBANIA CESPEDES UREÑA	742196
E/2023-24675	26/4/23	D' CARLOS T.M. EMPANADA	PRODUCCIÓN Y COMERCIALIZACIÓN DE EMPANADAS, EMPANADILLAS DE YUCA, PASTELITOS, QUIPES Y CUALQUIER OTRO TIPO DE BOCADILLO	CARLOS DAVID ALIES MARTINEZ	742034
E/2023-25226	28/4/23	D' JAIRO AUTO ADORNO	COMPRA, VENTA, IMPORTACIÓN, COMERCIALIZACIÓN E INSTALACIÓN DE ACCESORIOS PARA LAMINADOS DE VEHÍCULOS, RESIDENCIALES E INDUSTRIALES; COMPRA, VENTA...	JAIRO MARQUEZ HERRERA	742428
E/2023-21990	3/5/23	D' MARIANELA SORIANO SALÓN	VENTAS Y SERVICIOS VARIOS DE BELLEZA Y SPA.	MARIANELA SORIANO TORRES	743098
E/2023-20503	21/4/23	D' YARELIS-LALY SALÓN CENTRO DE BELLEZA	VENTA AL POR MAYOR Y AL DETALLE DE ARTICULOS DE BELLEZA Y PRENDAS DE VESTIR, TRATAMIENTO Y ACONDICIONAMIENTO DEL PELO, PEDICURA Y MANICURA, DEPILOCACION CON CERA...	YARELIS GONZALEZ BRITO	741243
E/2023-25046	27/4/23	D' KAROLAY UÑAS	SERVICIOS DE POSTURAS DE UÑAS ACRILICAS, MANICURE Y PEDICURE.	CAROLINA MERCEDES COLLADO RODRIGUEZ	742236
E/2023-18373	20/4/23	D' FÉNIX SPORT BAR FLIA. FRANCO	SERVICIOS DE JUEGO DE MESA (BILLAR Y DOMINÓ), BEBIDAS ALCOHÓLICAS COMO CERVEZAS, LICORES, RON, AGUA, REFRESCOS, SNACK, PAPTAS, GALLETAS.	ROSA ALMIDIA FRANCO DEASA	741036
E/2023-24443	25/4/23	D'NORA CRIOLLA	RESTAURANTE, COMIDA EMPRESARIAL, CATERING, ELABORACION, VENTA Y DISTRIBUCION DE ALIMENTOS Y BEBIDAS.	NORALICE RAMOS MORILLO	741728
E/2023-25570	2/5/23	D' TALALA DRINK'S	VENTAS DE BEBIDAS FRÍAS Y LICORES.	ADONY VASQUEZ, JOHAN VASQUEZ	742689
E/2023-24171	24/4/23	D'AI VIDAL INVERSIONES	SERVICIOS INMOBILIARIOS REALIZADOS A CAMBIO DE UNA RETRIBUCIÓN. O POR CONTRATA, INCLUYENDO, COMPRA, VENTA, Y ALQUILER DE PROPIEDADES INMOBILIARIAS, REMATE, TASACIÓN...	ANGELO ANTINOE VIDAL DE LA CRUZ	741515
E/2023-24335	27/4/23	DAIHIANA29 PRENDAS DE VESTIR	VENTA DE ROPA Y ZAPATOS PARA DAMAS	ANYELA DAIHIANA MERCADO REYNOSO	742357
E/2023-15497	5/4/23	DAIKON PRINTER SERVICES	VENTA DE PRODUCTOS PARA LA LIMPIEZA, IMPRESIONES DIGITALES, ASESORÍA DE INFORMÁTICA, SERVICIOS DE SERIGRAFÍAS, DISEÑOS PÁGINAS WEB, MANEJOS DE REDES SOCIALES...	CARMELO GUZMAN POLANCO	738686
E/2023-25499	3/5/23	DAM SUPPLIES	GESTIÓN Y SUMINISTROS DE TODO TIPO DE MATERIALES Y UTILERÍA DE OFICINA. GESTIÓN Y SUMINISTROS DE COMPONENTES OBSOLETOS Y DESCONTINUADOS DE MÁQUINAS...	DARIO ALBERTO MATOS MATOS	742935
E/2023-19734	25/4/23	DAMARTE REAL ESTATE	SERVICIOS Y GESTION DE BIENES RAICES, ASESORIA INMBOLIRIARIA.	DORALINA ABREU MARTE	741618
E/2023-25079	27/4/23	DAMINVER	INVERSION, ALQUILER, CONSTRUCCIÓN, COMPRA Y VENTA DE BIENES INMUEBLES.	DAMINVER S.R.L.	742246
E/2023-24702	27/4/23	DANFRA	COMERCIALIZACIÓN DE COSMÉTICOS: PRODUCTOS DE LIMPIEZA Y DE BELLEZA, ARTICULOS PLÁSTICOS PARA EL HOGAR, TALES COMO: CESTOS PARA ROPA, PERCHAS, ENVASES PARA COMIDA...	VICTORIANO FRANCISCO CABRERA	742180
E/2023-23675	21/4/23	DARIÉN ITHIEL	CENTRO DE ESTÉTICA Y BELLEZA, SPA, TRATAMIENTOS DE MEDICINA ESTETICA FACIAL Y CORPORAL, LASER, MICROPIGMENTACIÓN, MAQUILLAJE, DEPILOCACIONES CORPORALES, VENTA DE PRODUCTOS...	DARIÉN ITHIEL APONTE	741148
E/2023-23244	21/4/23	DARLYN VERAS BARBERO SHOP	SERVICIOS DE PELUQUERÍA EN GENERAL Y VENTA DE PRENDAS DE VESTIR PARA DAMAS, CABALLEROS Y NIÑOS.	DARLYN VERAS GARCIA	741241
E/2023-24361	25/4/23	DATE EL GUSTO FOOD AND DRINK BY ROJAS	SERVICIOS DE RESTAURANTE DE COMIDA RAPIDA Y TRAGOS.	PABLO ARTURO ROJAS BRITO	741657
E/2023-26186	3/5/23	DAVID & DENIS AUTO IMPORT	COMPRA, VENTAS E IMPORTACION DE VEHICULOS.	MILTON JOSE DAVID ROMERO	743156
E/2023-24599	25/4/23	DB DISEÑOS ARTESANALES	DISEÑO, FABRICACIÓN Y VENTA DE ARTESANÍAS PARA EL HOGAR Y DE USO PERSONAL.	DIANA MAYELIN ABREU BOWEN	741837
E/2023-24426	25/4/23	DB SMARTPHONE	SERVICIOS DE REPARACION Y/O VENTA DE CELULARES, BEEPER Y APARATOS DE COMUNICACION.	DEIVY BUENO REYES	741719
E/2023-22594	24/4/23	D'BELTRE GOMAS DOMINGUEZ BGD	VENTA DE AROS, GOMAS Y LUBRICANTES.	REISON BELTRE SEGURA, ANNY MARIA DOMINGUEZ DOMINGUEZ	741558
E/2023-18459	24/4/23	DC CESPEDES AUTO IMPORT	COMPRA Y VENTA DE VEHÍCULOS NUEVOS Y USADOS.	DAVID CHRISTOPHER CESPEDES RUBER, YVANEXA VALERA DE BERSON	741436
E/2023-24114	24/4/23	DC DE CRUZ COMERCIAL	VENTA Y DISTRIBUCIÓN DE MUEBLES Y ELECTRODOMÉSTICOS.	MERARDO CRUZ MENDEZ	741461
E/2023-25631	2/5/23	DC51 SPACE	SERVICIOS DE MEMBRESÍAS, ALQUILERES Y LEASING DE ESPACIOS EMPRESARIALES.	YERIK SHAMIR PEREZ POLANCO	742726
E/2023-24038	28/4/23	DE FUENTE SEGURA	SERVICIOS DE PUBLICIDAD.	ANGEL MANUEL SUAREZ ALCANTARA	742515
E/2023-24461	2/5/23	DE LA CRUZ FRANCO SPORTS	TIENDA QUE VENDE, AL POR MAYOR Y AL DETALLE TODO TIPO DE ROPA, GORRAS Y TENIS DEPORTIVAS PARA HOMBRES Y MUJERES.	JORDY DE LA CRUZ FRANCO	742830
E/2023-23846	21/4/23	DE LO MIO COFFEE COMPANY	IMPORTACION, EXPORTACIÓN, DISTRIBUCIÓN Y VENTA DE CAFE.	BRIAN EDILIO ARIAS NAVARRO	741270
E/2023-22353	18/4/23	DE LUCAS FAMILIA IMPORT	COMPRA, VENTA Y COMERCIALIZACIÓN DE PRODUCTOS DE ASEO PERSONAL, PRODUCTOS DE BELLEZA, PRODUCTOS DE LIMPIEZA DEL HOGAR, MATERIAL GASTABLE DE OFICINA...	LUCAS EVANGELISTA FAMILIA RIVERA	742185
E/2023-21743	24/4/23	DE PATIO BAR, LAVADERO DE VEHICULOS J&F	SERVICIO DE VENTA DE COMIDA COCIDA, TODO TIPO DE BEBIDAS; LAVADERO DE VEHÍCULOS.	JOSE NICOLAS MARTE BATISTA, FIOR D ALIZA ABREU	741517
E/2023-16571	21/4/23	DECOINTERIORES MULLY	DISEÑO, ORGANIZACIÓN, PLANEACIÓN Y DECORACIÓN DE TODO TIPO DE EVENTOS, ALQUILER Y VENTA DE TODO TIPO DE ARTICULOS DE DECORACIÓN.	NIURKA IVANA RODRIGUEZ MULLY	741151
E/2023-24271	25/4/23	DEILIN AUTO PAINT	IMPORTACION, COMPRA Y VENTA DE PINTURAS Y FERRETERIA AUTOMOTRIZ.	FREDDY ASENSIO HEREDIA	741606
E/2023-24624	26/4/23	DEL MUELLE DIESEL	COMERCIALIZACION, DISTRIBUCION, IMPORTACION, EXPORTACION, ALMACENAMIENTO Y TRANSPORTE DE COMBUSTIBLES, LUBRICANTES, GOMAS, BATERIAS, REPUESTOS DE VEHICULOS DE MOTOR...	WENDY MARIA MENA DE LA CRUZ	741872
E/2023-24642	26/4/23	DELFINATOS	PRESTACIÓN DE SERVICIOS EN EL ÁREA TURÍSTICA, PROMOCIÓN Y VENTA DE EXCURSIONES NACIONALES E INTERNACIONALES; VENTA DE BOLETOS AÉREOS Y MARÍTIMOS...	EDIANIL DEL CARMEN GUZMÁN GÓMEZ	741882
E/2023-25940	3/5/23	DELGADO ACME CONTADORES	SERVICIOS DE CONTABILIDAD, TENEDURÍA DE LIBROS Y ASESORÍA FISCAL.	ELADIO DE JESUS DELGADO QUEZADA	742961
E/2023-25212	27/4/23	DELGER INVESTMENT GROUP	COMPRA Y VENTA DE INMUEBLES, OTORGAMIENTO DE CRÉDITOS CON GARANTÍA HIPOTECARIA.	ALAN RICARDO DELMONTE BERTRAN	742368
E/2023-22563	21/4/23	DELICIOSO CRL FOOD SERVICE	VENTA DE ALIMENTOS PROCESADOS E IMPORTACIONES DE PRODUCTOS, EQUIPOS E INSUMOS DE ALIMENTOS.	DORIS REYES ALMANZAR, JUAN PABLO CHADDY SUERO, MARIA TERESA LANGUASCO DIAZ	741233
E/2023-25917	3/5/23	DELTA P	ASESORIA MEDICA, ASISTENCIA CIRCULATORIA MECANICA.	FRADWIKIGNS VARGAS REYES	742941
E/2020-34315	11/9/20	DEMAEC	SERVICIOS DE ODONTOLOGÍA EN GENERAL, RESTAURACIONES ESTÉTICAS, ENDODONCIA, PERIODONCIA, DISEÑO DE SONRISAS, IMPLANTOLOGÍA, ORTODONCIA...	FELIX RADHAMES CASTILLO DIAZ, FRANKLIN DAVID CASTILLO DIAZ	742099
E/2023-24575	25/4/23	DENTAL CLINIC AND STETHIC BY DRA. KARONLAY GARCIA VALDEZ	SERVICIOS DE OPERATORIA, CIRUGÍA ORAL, ESTETICA DENTAL, ORTODONCIA Y ENDODONCIA.	KARONLAY JORGELIS GARCIA VALDEZ	741820
E/2023-24500	25/4/23	DENTAL WHITE STUDIO BY TALENIA TEJEDA PÉREZ	SERVICIO DE CONSULTORIO ODONTOLÓGICO.	TALENIA RAMIREZ PEREZ	741764
E/2023-24444	25/4/23	DESPACHO JURÍDICO Y COMUNICACIÓN SOCIAL TAVERAS HERNÁNDEZ	SERVICIOS DE CONTRATOS DE VENTAS, CONTRATOS DE ALQUILER, CONSULTORÍA Y PROCESOS MIGRATORIOS, ANUNCIOS PUBLICITARIOS, TRÁMITES PARA DETERMINACIÓN DE HEREDEROS...	YRONELLIS HERNÁNDEZ TORIBIO, CRISTOBAL ANTONIO TAVERAS DE LA ROSA	741737
E/2022-63052	20/4/23	DESTILERIA DE LICORES CAPITAL DDLDC	FABRICACIÓN, DESTILACIÓN, COMPRA, VENTAS DE BEBIDAS ALCOHÓLICAS.	JUSTO AMBIORIX SANCHEZ HOLGUIN	741049
E/2023-26305	4/5/23	DEVELUP	DESARROLLO DE PROYECTOS, GESTIÓN DE PROYECTOS, ARQUITECTURA, INTERIORES, CONSTRUCCIÓN, MONTAJE Y DESMONTAJE, PROYECTOS TURÍSTICOS, PROYECTOS ECOLÓGICOS...	KELVIN RAFAEL MENDEZ LORA	743281

[210] EXPEDIENTE	[220] FECHA	[561] NOMBRE COMERCIAL	[510] ACTIVIDAD	[730] SOLICITANTE	REGISTRO
E/2023-24666	26/4/23	DEVLUNCH	EMPRESA QUE PROVEE SOFTWARE COMO SERVICIO, DESARROLLA Y DISEÑA SOFTWARE, OFRECE CONSULTORÍA EN INFORMÁTICA, SUMINISTROS DE PROGRAMAS, PLANIFICACIÓN...	VICTOR MOISES SANTANA TORRES, JOEL ENRIQUE BAEZ MEJIA	741897
E/2023-25652	2/5/23	DHOZ ABOGADOS	PROVEEDOR DE SERVICIOS LEGALES Y CONSULTORÍA EN GENERAL.	RAFAEL ALEXANDER D'OLEO GABRIEL	742744
E/2023-22613	20/4/23	DÍA Y NOCHE INVESTMENT GROUP	PRESTAMOS DE DINERO.	JULY ALEXANDER LANTIGUA DOMINGUEZ	741040
E/2023-24194	24/4/23	DIÁZ DE REYES	ELABORACIÓN Y COMERCIALIZACIÓN DE TODOS LOS PRODUCTOS DERIVADOS DE LA HARINA. Y SERVICIOS DE RESTAURANTE DE MANERA GENERAL.	JOSÉ LUIS DÍAZ POLANCO	741539
E/2023-23167	21/4/23	DIDISPA SOLUTIONS	VENTA DE SUMINISTROS DE OFICINA, MATERIALES ESCOLARES, SERVICIOS DE HERRERÍA, PLOMERIA, ELECTRICIDAD, REPARACIÓN Y MANTENIMIENTO DE ESTRUCTURAS FÍSICAS...	CHRISTOPHER SANTOS PÉREZ	741186
E/2023-25935	3/5/23	DIDOODR	SERVICIOS DE VENTA, ALQUILER, ADMINISTRACIÓN, TASACIONES, GESTIÓN DE PRÉSTAMOS DE INMUEBLES.	DIOMARE DELGADILLO ORTEGA	742968
E/2023-25601	2/5/23	DIGUZ'S CAFE AND ICE CREAM	SERVICIO DE CAFETERIA, VENTA DE COMESTIBLES, BANDEJAS DE DESAYUNOS, PICADERAS Y DULCES.	LUCY MARÍA DÍAZ RODRÍGUEZ DE GUZMAN	742739
E/2023-25063	27/4/23	DINEXP	EXPORTACIÓN, IMPORTACIÓN, SERVICIOS, COMERCIALIZACIÓN Y DISTRIBUCIÓN DE EQUIPOS INFORMÁTICOS Y ELECTRÓNICOS COMO: TABLETS, COMPUTADORAS Y AFINES...	CARLOS JULIO FLORES DE LA CRUZ	742240
E/2023-23820	21/4/23	DINING ROOM MYS	VENTA DE COMIDA, PIZZERÍA Y BUFFET.	MIGUEL ANTONIO OLIVO SALA	741258
E/2023-24738	27/4/23	"DIOS ME AMA PRESTAMOS PERSONALES Y RENT CAR "	SERVICIOS DE PRESTAMOS EN GENERAL Y ALQUILER DE VEHICULOS.	JUANA MARIA PEÑA BRITO	742256
E/2023-24987	27/4/23	DIRON SERVICIOS METALICOS	SERVICIOS DE DISEÑO, CONSULTORÍA Y CONSTRUCCIÓN DE PRODUCTOS Y SERVICIOS EL RELACIÓN A ESPACIOS ORIENTADOS A LA ESTANCIA HUMANA DE MANERA ESTÉTICA Y CORRECTAMENTE FUNCIONAL.	JOSE DAMIAN VALDEZ BALCACER	742162
E/2023-20875	21/4/23	DISEÑO & ARQUITECTURA METRIC-D.A.M.	TRABAJOS DE DISEÑO DE INTERIORES Y DECORACIÓN PARA INMUEBLES RESIDENCIALES Y COMERCIALES.	IMPORTADORA METRIC, SRL	741222
E/2023-23842	24/4/23	DISEÑO, ENERGIA Y MECANICA	SERVICIOS, DISEÑO, CONSTRUCCIÓN, COMERCIO COMO EN CON LAS PLANTAS DE GENERACIÓN DE ALTA Y BAJA TENSIÓN Y EN EL ÁREA NAVAL, AQUÍ PODEMOS VENDER, CEDER...	DISEÑO, ENERGIA Y MECANICA	741496
E/2023-25168	28/4/23	DISTRIBUIDOR DE VERDULERAS Y FRUTAS DON JESÚS P. CASTILLO	VENTAS DE FRUTAS Y VEGETALES AL POR MAYOR Y DETALLE PARA LOS SUPLIDORES DE LOS HOTELES TURÍSTICO Y MERCADO DE CIUDAD.	JESUS POUERIE CASTILLO	742412
E/2023-25203	27/4/23	DISTRIBUIDORA AGRÍCOLA ROSARIO DE LA CRUZ	COMPRA, VENTA, DISTRIBUCIÓN Y COMERCIALIZACIÓN DE PRODUCTOS AGRÍCOLAS EN GENERAL.	WILTON ROSARIO DE LA CRUZ, EDUARD ROBERTO ROSARIO DE LA CRUZ	742356
E/2023-24889	26/4/23	DISTRIBUIDORA BRUNG	VENTAS DE PRODUCTOS DE LIMPIEZAS.	NERY ERIBEL RODRIGUEZ CABRERA	742139
E/2022-65282	25/4/23	DISTRIBUIDORA DE PACAS LA CIBAÑA L.C.LV	COMPRA, VENTA, COMERCIALIZACION Y DISTRIBUCIÓN DE ROPA DE SEGUNDA MANO PARA NIÑOS, DAMAS Y CABALLEROS.	FABIO ANTONIO ROSARIO JORGE, SANTA JULENNY GOMEZ FLORES DE ROSARIO	741731
E/2023-23483	21/4/23	DISTRIBUIDORA HERMANOS V.S & ASOC	PRODUCIR Y OFRECER LOS PRODUCTOS AVÍCOLAS, PORCINOS, CUMPLIENDO CON EL MÁS ALTO ESTÁNDARES DE CALIDAD, ATENDIENDO EL MERCADO LOCAL, NACIONAL...	LEONARDO ANTONIO VASQUEZ SOLANO	741169
E/2023-19759	3/5/23	DISTRIBUIDORA JASPEX	DISTRIBUCIÓN Y VENTAS DE PRODUCTOS ALIMENTICIOS AL POR MAYOR Y AL DETALLE.	EDWIN MOISES GUZMAN ARIAS	743012
E/2023-16466	25/4/23	DISTRIBUIDORA MEDICA DIMEDHEVA	COMERCIALIZACIÓN, VENTA Y DISTRIBUCIÓN DE PRODUCTOS FARMACÉUTICOS.	HECTOR MARINO VASQUEZ MARTINEZ	741755
E/2023-25423	28/4/23	DISTRIBUIDORES DE REPUESTOS EML	VENTAS DE REPUESTOS DE MOTOCICLETAS AL POR MAYOR.	MOISES DAVID BONILLA PEREZ	742585
E/2023-26298	4/5/23	DISTRICT CONSTRUCTION LH	LA EDIFICACIÓN Y CONSTRUCCIÓN DE PROYECTOS INMOBILIARIOS, CONSTRUCCIÓN DE CONDOMINIOS, ELABORACIÓN DE DISEÑOS ARQUITECTONICOS.	JEIVER XAVIER RAMOS VERA	743253
E/2023-24493	27/4/23	DIVA'S EXCLUSIVE BY OSM	SERVICIOS DE SALON DE BELLEZA, CENTRO DE CUIDADO CAPILAR, UÑAS ACRILICAS, SPA Y ESTETICA.	OMAR SANTOS MARTINEZ	742342
E/2023-24485	26/4/23	DIVAS' SANTANA STORE	EXPORTACION E IMPORTACION, VENTA Y COMERCIALIZACION DE ROPAS, ZAPATOS, ACCESORIOS Y TODO TIPO DE PRENDA DE VESTIR.	ANGELO NICOLAS SEGURA HERRERA	742014
E/2023-25043	27/4/23	DJ TRENDY	VENTA DE TODO TIPO DE ROPAS, ACCESORIOS, CALZADOS, BOLSOS, CARTERAS PARA DAMAS, CABALLEROS Y NIÑOS.	JULENNI REYES DE LA CRUZ	742215
E/2023-24458	25/4/23	D'J&C SMARTPHONE	VENTAS Y REPARACIÓN DE CELULARES, TABLET, LAPTOP, SMART TV Y TODO TIPO DE ACCESORIOS PARA LOS EQUIPOS MENCIONADOS.	JATNA KARINA MINAYA TRINIDAD, CRISTOPHER ALCÁNTARA	742144
E/2023-23878	21/4/23	DLL NETWORKS	SERVICIOS DE REDES, TECNOLOGÍA E INTERNET, DOMÓTICA, SERVICIOS DE INTERNET SATELITAL, SISTEMAS EN GENERAL.	BRIAN IVANHOE DE LEON LUNA	741299
E/2023-24620	26/4/23	DOBLE A ART STUDIO	SERVICIOS DE POSTURA DE UÑAS, TATUAJES, TINTADO DE CEJAS, MICROBLADING, POSTURA DE PESTAÑA, DEPILACION Y MAQUILLAJE.	CLARA ANTONIA LANTIGUA ARIAS	741855
E/2023-23615	21/4/23	DOGZILLA	SERVICIOS DE VENTA DE COMIDA RÁPIDA.	ENRIQUE ARIEL RODRIGUEZ PIMENTEL	741105
E/2023-24606	25/4/23	DOHA PRODUCTIONS AND EVENTS GROUP	PRODUCCIÓN EVENTO Y ESPECTÁCULOS ARTÍSTICOS, ORGANIZACIÓN DE ACTIVIDADES INFANTILES.	NESTOR ORLANDO GOMEZ REYES	741845
E/2023-18362	25/4/23	DOIT BUSINESS SCHOOL	INSTITUTO DE CAPACITACIÓN QUE SE DEDICARÁ A OFRECER: CURSOS, TALLERES, CHARLAS, CONFERENCIAS, DIPLOMADOS, ESPECIALIZACIONES EN LAS ÁREAS DE NEGOCIOS, FINANZAS...	NELVA CLARIBEL FORTUNATO MERCEDES	741702
E/2023-25140	27/4/23	DOMINA TU YOYO	PODCAST QUE SE CENTRA EN EL CRECIMIENTO PERSONAL Y PROFESIONAL.	DIEGO JOSE ABREU HAHN	742315
E/2023-23448	26/4/23	DOMINICAN FISHERIES DEVELOPMENT CORP. DFDC	IMPORTACIÓN Y EXPORTACIÓN PESQUERA.	JIANHUA WU JIA	741924
E/2023-25263	28/4/23	DOMINICAN HANDICRAFTS OUTSOURCING DHO	FABRICACION, VENTA, EXPORTACION E IMPORTACION DE TARROS, TINAJAS Y ARTESANIAS.	ERINSON DE JESUS ALMANZAR SEVERINO	742569
E/2023-24161	24/4/23	DON ARTURO EMPANADAS	VENTA DE EMPANADAS NO TRADICIONALES. VENTA DE JUGOS, REFRESCOS Y PICADERA EN GENERAL.	JUAN ARTURO BUENO CARMONA, ANA BELGICA SARAI RIVERA	741512
E/2023-25734	3/5/23	DON HARRISON ORGANIC PHARMACY	COMPRA, VENTA, IMPORTACIÓN Y EXPORTACIÓN DE PRODUCTOS DE BELLEZA Y ARTESANÍA LOCAL.	DON HARRISON ORGANIC PHARMACY, S.R.L.	742929
E/2023-23661	24/4/23	DON JUSTICO HAMBURGUESAS & GRILL	VENTA DE COMIDA RÁPIDA.	ELIA DE LA CRUZ TORIBIO	741343
E/2023-25300	28/4/23	DOÑA JUANA BAI RESTAURANT	SERVICIOS DE RESTAURANTES Y CANTINAS SIN ESPECTÁCULO	JOSE RAMON GARCIA SURIEL	742471
E/2023-25299	28/4/23	DORMIEMERGENCIA	PROVEER SERVICIOS AL CLIENTE EN PLANES DE SALUD, ADMINISTRACIÓN DE OPERACIONES DE SERVICIO AL CLIENTE EN PLANES DE SALUD, GESTIÓN DE PROCESOS ADMINISTRATIVOS ...	ANDRÉS SIMÓN GONZÁLEZ SILÉN, LUIS ENRIQUE VELÁZQUEZ DÍAZ	742465
E/2023-23659	21/4/23	DOZA INVERSIONES	SERVICIOS DE TRANSPORTE TERRESTRE, AÉREO, MARÍTIMO, MENSAJERÍA COURRIER Y TRANSPORTE DE TODO TIPO DE CARGA NACIONAL E INTERNACIONAL.	HECTOR FELIX ZAPATA FELIZ	741122
E/2023-20025	24/4/23	DR CASUAL RESORT FOOTWEAR CRF	COMPRA, VENTA, IMPORTACIÓN, EXPORTACIÓN Y COMERCIALIZACIÓN DE CALZADO.	BRIAN WESLEY SKLENAR	741392
E/2023-23904	28/4/23	DR. SKUPIN	SERVICIOS DE MEDICINA INTERNA, NEUMOLOGIA, TRASTORNOS DEL SUEÑO Y MEDICINA ANTIEDAD.	ALVARO HERVIN SKUPIN BOLAÑO, NANCY ALTAGRACIA ALVAREZ DIAZ	742603
E/2023-26302	4/5/23	DR. DIAZ R & ASOCIADOS	SERVICIOS LEGALES, SERVICIOS DE CONTRUCCION EN GENERAL, VENTA DE MATERIALES DE CONTRUCCION, SERVICIOS MEDICOS EN GENERAL.	ROSELIO DIAZ ROSARIO	743257
E/2023-24521	25/4/23	DRA. CAROLL OLLER, ANESTESIOLOGÍA Y MANEJO DEL DOLOR	SERVICIOS DE TRATAMIENTO INTERVENCIONISTA DEL DOLOR, SEDACIÓN Y ANALGESIA PARA PROCEDIMIENTOS AMBULATORIOS, ANALGESIA DOMICILIARIA, CUIDADOS PALIATIVOS.	CAROLL YISELL OLLER MARTINEZ	741775
E/2023-25172	27/4/23	DREAM LABS	FABRICACIÓN, COMERCIALIZACIÓN, COMPRA, VENTA, ELABORACIÓN, ENVASADO Y DISTRIBUCIÓN DE PRODUCTOS DE BELLEZA, CUIDADO CAPILAR, DE LA PIEL, HIGIENE PERSONAL...	ELVIS ALBERTO MEJIA PEÑA	742332
E/2023-25176	3/5/23	DREAMMS	IMPORTACIÓN, EXPORTACIÓN, VENTAS Y COMERCIALIZACIÓN DE EQUIPOS MÉDICOS, MATERIALES GASTABLES DE CLÍNICAS Y HOSPITALES, MATERIAL DE ODONTOLOGÍA MEDICAMENTOS.	ELVIS ALBERTO MEJIA PEÑA	743113
E/2023-23725	24/4/23	DTC TRAVELSAN	SERVICIOS DE EXCURSIONES TURÍSTICA, GUÍA TURÍSTICO.	DANIEL KUCHTA, ESZTER ERIKA HUMLI	741447
E/2023-24550	25/4/23	DTORD	CREACIÓN DE CONTENIDO PARA LAS REDES SOCIALES, PROGRAMA DE TELEVISIÓN, RADIO, CREACIÓN DE PAGINA WEB, REDES, GESTIÓN DE SERVICIOS Y EDITOR DE VIDEOS...	EDISON FELIX PEÑA	741810
E/2023-22884	24/4/23	DULCE DELICIAS RRAG	SERVICIOS DE REPOSTERÍA, DECORACIÓN, PICADERAS.	ROSA IRIS RODRIGUEZ PEÑA	741321
E/2023-24066	24/4/23	DULCE MIEL REPOSTERÍA	ELABORACIÓN DE POSTRES Y CATERING.	MELIDA DEL PILAR RAMIREZ SANCHEZ	741430
E/2023-24205	24/4/23	DUMEFAN	CONSTRUCCION; REPARACION, ALTERNACION, RESTAURACION, MANTENIMIENTO Y SUPERVISION DE OBRAS, COMPRA, VENTA Y ALQUILER DE MAQUINARIAS DE CONSTRUCCION E INMOBILIARIA.	RIQUERME DURAN MEJIA, BRANDON FRANCISCO DURAN	741543
E/2023-24001	28/4/23	DUNAMO CREATIVE STUDIO	SERVICIOS DE DESARROLLO WEB (DESARROLLO DE PORTALES WEB CORPORATIVOS, GUBERNAMENTALES, COMERCIO ELECTRÓNICO, INMOBILIARIOS ENTRE OTROS...)...	SHELDIN MILLORD HERNANDEZ	742462
E/2023-26081	3/5/23	DURÁN MERCANTIL CARIBE-DUMERCA	VENTA DE ARTICULOS DE FERRETERIA EN GENERAL, ARTICULOS DEL HOGAR, ELECTRODOMÉSTICOS Y QUINCALLERIA.	NAURY ALEXANDRA HERNANDEZ DE DURAN, VICTOR MANUEL DURAN GONZALEZ	743071
E/2023-25032	27/4/23	DURÁN SÁNCHEZ DISTRIBUIDORA	VENTA AL POR MAYOR DE PRODUCTOS ALIMENTICIOS, PRODUCTOS DE LIMPIEZA E HIGIENE.	JONATHAN DURÁN SÁNCHEZ	742195
E/2023-26112	3/5/23	E & E TALLER EBANISTERÍA Y DECORACIÓN	FABRICACIÓN DE MUEBLES DE MADERA Y DECORACIONES DEL HOGAR.	ELVIN MEDINA HERNANDEZ	743115
E/2023-24389	25/4/23	E&F GEOESTANQUE	FABRICACION DE ESTANQUE EN GEOMEMBRANA.	BRICKSON FRANCISCO CHAVEZ DOMINGUEZ	741707
E/2023-20829	21/4/23	E.E HARMONY	SERVICIOS RELACIONADOS CON LA PSICOLOGÍA.	ELSA NILVIA GARCIA SANTANA	741205
E/2023-22921	25/4/23	E.N.F REAL ESTAT	VENTA Y ALQUILER DE INMUEBLES Y SOLARES.	FE DIVINA JIMENEZ VALERIO	741791
E/2023-26185	3/5/23	EARCOM BUSINESS SOLUTIONS EBS	SERVICIOS DE INTERPRETACION, TRADUCCION, SERVICIO AL CLIENTE, VIA TELEFONICA O SOFTWARE, CALL CENTER, PROVEER INFORMACION Y SOPORTE ACERCA DE PRODUCTOS Y SERVICIOS DE DIFERENTES EMPRESAS.	ELVYS ANTONIO DE JESUS MARTINEZ	743171
E/2023-23802	21/4/23	EASY BY LUCY	FABRICACIÓN, VENTA Y DISTRIBUCIÓN DE ARTÍCULOS DECORATIVOS, MUEBLES, TEXTILES DEL HOGAR, PRODUCTOS DE COCINA, FABRICACIÓN DE ARTÍCULOS PUBLICITARIOS PERSONALIZADOS.	LUCY MERCEDES VERAS GUZMÁN	741244
E/2023-24061	25/4/23	ECO FARMACIAS MP	VENTA Y DISTRIBUCIÓN DE MEDICAMENTOS; VENTA DE PRODUCTOS COSMÉTICOS Y DE CUIDADO DE LA PIEL	MELISSA PEGUERO PÉREZ	741605
E/2023-19913	2/5/23	ECO RANCH LA COLONIA XXI	DESARROLLO Y ADMINISTRACIÓN DE RESERVAS NATURALES DE CABAÑAS ECOLÓGICAS DESTINADAS A ALOJAMIENTO PARA FINES DE HOSPEDAJE, REALIZACIÓN DE MEDITACION...	CIRANO ALBERTO AZAR RAMIREZ	742670
E/2023-23826	21/4/23	EDEN BEAUTY CENTER	ACTIVIDAD DE OPERAR UN NEGOCIO TIPO SALON DE BELLEZA & SPA	EDEN BEAUTY CENTER, S.R.L.	741260
E/2023-25348	28/4/23	EDENARTE METALICA CORTES Y DISEÑOS	SERVICIOS INDUSTRIALIZADOS DE DISEÑOS E INTERIORISMO, CORTE DE METAL LAMINADO POR PLASMA POR ENCARGO, FABRICACIÓN E INSTALACIÓN DE ELEMENTOS DECORATIVOS...	ANDERS STTEBINS GRACIUS, ALEX SCHMIDT GRACIUS	742910
E/2023-24278	26/4/23	EDFA COSMETICS	DISTRIBUCIÓN Y VENTA DE COSMÉTICOS EN GENERAL.	JOEL EDUARDO FAMILIA HILARIO	741871
E/2023-13744	7/3/23	EDIFICIO EL HIGÜERO	PARA IDENTIFICAR UN PROYECTO RESIDENCIAL EL POSEE LOCALES COMERCIALES, DE OFICINA Y VIVIENDAS CON FINES DE ALQUILER.	GUILLERMO ENRIQUE JIMENEZ GUANTE	743274
E/2023-23477	20/4/23	EDY'S GYM MENTE SANA, CUERPO SANO	SERVICIOS DE GIMNASIA.	EDIRSON DELGADO LEBRÓN	742268
E/2023-25366	28/4/23	EIFFER AUTO IMPORT	COMPRA, VENTA, IMPORTACIÓN Y FINANCIAMIENTO DE TODO TIPO DE VEHÍCULO DE MOTOR.	MARCO ANTONIO MOLINA	742530
E/2023-25028	27/4/23	EILETTE	SERVICIOS DE ESTÉTICA, MASAJES POST-OPERATORIOS, SPA Y BELLEZA.	ALFRED LOREN RAMIREZ MENDEZ	742228
E/2023-20519	2/5/23	EITHAN TECHNOLOGY EJRE	COMPRA, VENTA, ACTIVACIÓN, COMERCIALIZACIÓN Y DISTRIBUCIÓN DE TODO TIPO DE CELULARES, REPARACIÓN, DESBLOQUEO, VENTA DE ACCESORIOS.	EITHAN JOSE DE LA ROSA ECHAVARRIA	742640
E/2023-25257	28/4/23	EL CHIRINGUITO BY GAIA	SERVICIOS DE RESTAURANTES.	GAIA GODANI ANGOMAS	742436
E/2023-23539	20/4/23	EL EJERCITO DE SALVACIÓN	ENTIDAD SIN FINES DE LUCRO PARA ACTIVIDADES RELIGIOSA Y OBRA SOCIAL.	EL EJERCITO DE SALVACION	741050
E/2023-26090	3/5/23	EL ELEGIDO POR DIOS	VENTA Y DISTRIBUCIÓN DE ALIMENTOS CRUDOS Y PROCESADOS, PESCADOS Y MARICOS, FRUTOS SECOS, ALIMENTOS EN CONSERVAS, ACEITES VEGETALES Y GRASAS ALIMENTICIAS.	IVERSON DERAFFIN	743079
E/2023-26273	4/5/23	EL ENFOQUE DEL SABRO MIO	VENTAS DE TODOS TIPO DE COMIDA RÁPIDA 24/7.	JUANA ALTAGRACIA FERMIN	743225
E/2023-23968	24/4/23	EL HUEVAZO	GRANJA CRIANZA DE POLLOS Y PRODUCCION DE HUEVOS.	JULIO ALBERTO DE LOS SANTOS BASORA	741374
E/2023-25355	2/5/23	EL IMPERIO DEL PERFUME BY MANURIS COLLADO	VENTA DE PERFUMES Y TODA CLASE DE ROPA, CALZADOS Y ACCESORIOS PARA MUJERES, HOMBRES Y NIÑOS, CUALQUIER ACTIVIDAD RELACIONADA.	MANAURIS COLLADO GOMEZ	742803

[210] EXPEDIENTE	[220] FECHA	[561] NOMBRE COMERCIAL	[510] ACTIVIDAD	[730] SOLICITANTE	REGISTRO
E/2023-26171	3/5/23	EL MAGO POLLO	CRIANZA, COMPRA Y VENTA DE POLLOS.	YERRY JOSE MAGO GRULLON	743152
E/2023-24511	25/4/23	EL MENOR GUZMAN	VENTAS DE GOMAS NUEVAS Y USADAS.	ELVIN MANUEL GUZMAN JAVIER	741765
E/2023-24410	25/4/23	EL MISMO NEGRO	SERVICIOS DE RESTAURANTE Y BAR.	MARCELO RAMOS VARGAS	741706
E/2023-18738	24/4/23	EL MONTRON DE LAS GOMAS	VENTA Y COMERCIALIZACIÓN DE GOMAS, LUBRICANTES, BATERÍAS, AUTO ADORNOS. ACCESORIOS, PIEZAS DE VEHÍCULOS, ALINEAMIENTO Y BALANCEO.	DARIEL ISIDRO TAVERAS VARGAS	741545
E/2023-23798	21/4/23	EL NUCLEO D' TECNOLOGIA F&A	VENTAS DE ACCESORIOS TELEFÓNICOS, REFRACCIONES, ELECTRÓNICOS, TEXTILES EN GENERAL Y ARTÍCULOS DE ELECTRODOMÉSTICOS.	FRANCIS FELIZ MONTAS	741229
E/2023-23291	20/4/23	EL PATIO DE PAPÁ MON	VENTA DE TODO TIPO DE COMIDA, RÁPIDA, A LA CARTA, SMART BAR Y RECREACIÓN DE JUEGOS INFANTILES (PARQUE RECREATIVO).	MARCOS ANTONIO ROJAS UREÑA, PEDRO LUIS CERDA PEREZ	741232
E/2023-24164	24/4/23	EL PATIO FERRETERO	VENTA DE ARTÍCULOS DE FERRETERÍA Y MATERIALES DE CONSTRUCCIÓN, ASÍ COMO SERVICIOS DE CONSTRUCCIÓN Y REPARACIÓN DE ESTRUCTURAS INMOBILIARIAS.	JUAN BAUTISTA PEREZ	741514
E/2023-24980	27/4/23	EL PICAPEZ	SERVICIOS PARA RESTAURANTE DE COMIDA RÁPIDA.	ENRIQUE JOSÉ MARTÍNEZ MOREL	742153
E/2023-23989	24/4/23	EL PIQUE DE SUARES & NUÑEZ	SERVICIOS DE BARES Y RESTAURANTS, VENTAS DE TODO TIPO DE BEBIDAS ALCOHÓLICAS, Y PLATOS NACIONALES E INTERNACIONALES.	ELVIS LUIS SUARES TEJADA	741532
E/2023-24119	24/4/23	EL RINCO DE LA TARIMAS	COMPRA Y VENTA DE TARIMAS.	AMERICO PEREZ MARINE	741624
E/2023-25456	28/4/23	EL SANTO GRIAL	SERVICIOS DE SALUD E IMPORTACIÓN Y COMERCIALIZACIÓN DE EQUIPOS MÉDICOS Y MATERIALES GASTABLES.	VICTOR MANUEL REYES MARTES	742600
E/2023-25443	28/4/23	EL TALLERCITO GOURMET	ELABORACION Y VENTA DE BIZCOCHOS, POSTRES Y APERITIVOS.	YAHAIRA KARINA BAÉZ AQUINO DE AQUINO	742590
E/2023-24797	26/4/23	EL THINKTANK PODCAST	PODCAST PARA PLATAFORMAS DIGITALES.	LDP ABOGADOS ATTORNEYS, S.R.L.	742011
E/2023-25595	2/5/23	EL TRAGO LICOR STORE	COMERCIALIZACIÓN DE ALIMENTOS Y BEBIDAS (ALCOHOLICAS Y GASEOSAS), TIENDAS DE BEBIDAS, REPRESENTACIÓN, DISTRIBUCIÓN AL POR MAYOR Y DETALLES DE TODAS CLASES DE BEBIDAS..	PEDRO MUESER MORENO	742704
E/2023-23502	20/4/23	ELA GARCIA DISEÑO Y CONSTRUCCION	CONSTRUCCIONES EN GENERAL , ARQUITECTURA Y DISEÑOS, SERVICIOS INMOBILIARIOS.	DANIELA PEREZ GARCIA	741005
E/2023-24069	24/4/23	ELANDY MULTISERVICIOS	ELABORACIÓN, VENTA Y DISTRIBUCIÓN DE ALIMENTOS Y BEBIDAS PARA EL CONSUMO HUMANO, RESTAURANTES Y CATERING, VENTA DE PRODUCTOS AGRICOLAS, ALIMENTOS CRUDOS Y PROCESADOS...	WILLIAM ADAMES ALCANTARA	741432
E/2023-25272	2/5/23	ELECTRO TECHRD ORTIZ DELGADO	REVENDER ARTÍCULOS ELECTRÓNICOS Y COMPUTACIONALES. RELOJ, TABLETA, LAPTOP, DOMÓTICA, IOT.	BIENVENIDO ALEXANDER ORTIZ DELGADO	742735
E/2023-25135	27/4/23	ELECTROMECHANICA Y REPUESTOS CANONA	REPARACIÓN DE VEHÍCULOS LIVIANOS Y PESADOS, VENTA DE REPUESTOS PARA VEHÍCULOS LIVIANOS Y PESADOS Y VENTA DE PIEZAS ELÉCTRICAS EN GENERAL .	YAWAIRY RISSELLY LORENZO DE LEON	742295
E/2023-8563	26/4/23	ELECTROMUEBLES @VIRGIL-O.K	COMPRA Y VENTAS AL POR MAYOR Y DETALLES DE MUEBLES Y ELECTRODOMESTICOS EN GENERAL.	JHENSY VIRGILIO PEREZ ALCANTARA	741879
E/2023-17309	21/4/23	ELEONOR BABY STORE	COMPRA, VENTA, IMPORTACIÓN Y EXPORTACIÓN DE TODO TIPO DE ROPA, ZAPATOS, MUEBLES Y ARTÍCULOS DE BEBÉS, NIÑOS Y NIÑAS EN GENERAL, ASÍ COMO TODO LO QUE TENGA QUE VER CON EL CUIDADO DEL BEBE, NIÑOS O NIÑAS.	ARLETTY RAFAELA DURAN DE DEÑO, LUIS RAFAEL DEÑO DURAN	741292
E/2023-24017	24/4/23	ELEVATE CENTRO DE LIDERAZGO	CURSOS, CAPACITACIONES, ENTRENAMIENTOS, CHARLAS, TEAM BUILDINGS, COACHING Y CONFERENCIAS, SOBRE LIDERAZGO TRANSFORMACIONAL PARA EMPRESAS Y PÚBLICO EN GENERAL.	ROBINSON DEL CARMEN GOMEZ GUZMAN	741403
E/2023-24174	25/4/23	ÉLITE CLOTHES SHOP BY GABRIELA CARPIO	COMPRA Y VENTA DE CARTERAS, CORREAS, ZAPATOS, ACCESORIOS.	GABRIELA CARPIO RODRÍGUEZ	741659
E/2023-25530	3/5/23	ELITE L & J VIP TRANSPORTATION	TRASLADOS A EXCURSIONES PRIVADAS, TOUR PRIVADOS, TRASLADOS AL AEROPUERTO, SERVICIOS DE TAXI Y GIRAS EN AUTOBÚS.	JOEL POLANCO AYBAR	742930
E/2023-21238	25/4/23	ELITE MOTORS JASA	COMPRA, VENTA, ALQUILER E IMPORTACIÓN DE VEHÍCULOS DE MOTOR	STEVEN ABREU NUÑEZ	741829
E/2023-22423	25/4/23	ELOALTO FOREST VILLAS	COMPRA, VENTA, CONSTRUCCIÓN, OPERACIÓN Y DESARROLLO INMOBILIARIO DE PROYECTOS HABITACIONALES Y HOTELEROS.	MAIKEL TADZIO VILA DUMIT	741668
E/2023-25338	28/4/23	ELOPORLD	VENTA DE PRENDAS DE VESTIR ASÍ COMO ACCESORIOS PARA HOMBRES, MUJERES Y NIÑOS.	KAITY ELADIA POLANCO POZO	742505
E/2023-25292	2/5/23	ELVIRA ROSARIO FORMANDO REINAS	REALIZACION DE EVENTOS, CURSOS, TALLERES, CHARLAS, CREACION DE LIBROS Y ASESORIAS PARA MUJERES EN SENTIDO GENERAL.	ELVIRA MARIA ROSARIO PERDOMO	742687
E/2023-26013	3/5/23	ELVIS FRANCVAR, GOMAS IMPORT	SERVICIOS DE REPUESTO DE GOMAS EN GENERAL.	ELBIZ FRANCISCO VARGAS RODRIGUEZ	743027
E/2023-25955	3/5/23	EMANG	SERVICIOS DE ASESORIA FINANCIERA, FINANCIAMIENTO DE MENOR Y MAYOR CUANTIA, VENTA DE BIENES RAÍCES, ASÍ COMO LA EXPORTACIÓN, IMPORTACIÓN Y VENTA DE TODO TIPO DE CARNES.	JOEL GARCÍA BÁEZ	742974
E/2023-5268	20/4/23	EMBOTELLADORA DEL CARIBE	TENENCIA DE BIENES INMUEBLES.	EMBOTELLADORA DEL CARIBE, S.R.L	741068
E/2023-23960	24/4/23	EMBUTIDOS GABRIEL13	DISTRIBUCIÓN Y VENTA DE EMBUTIDOS.	YADIRA MERCEDES SANTOS SANTIAGO	741359
E/2023-25412	28/4/23	EMERFARMA	SERVICIOS DE VENTA DE MEDICAMENTOS, EQUIPOS MEDICOS Y ASESORIAS DE LA SALUD.	MARTIN GUZMAN TEJADA	742559
E/2023-24190	24/4/23	EMIBANDA	PRESENTACIONES Y REPRESENTACIONES ARTÍSTICA, ORGANIZACIÓN DE EVENTOS, INTERPRETACIÓN DE GÉNEROS MUSICALES.	JOSE EMILIO SALCEDO CASTILLO	741536
E/2023-24588	25/4/23	EMILY MULTISERVIS	ELABORACIÓN Y PREPARACIÓN DE ALIMENTOS EN COCINA INDUSTRIAL, ASÍ COMO VENTAS DE ALIMENTOS COCIDOS Y BEBIDAS (COCINA INDUSTRIAL, RESTAURANTES, PRODUCTOS COMESTIBLES...	EMILY CARIDAD DOMINGUEZ ALCANTARA	741826
E/2023-23861	24/4/23	EMIREY CAFE	BAR RESTAURANTE, VENTAS DE BEBIDAS ALCOHOLICAS.	RAUL ANTONIO MIESES HILARIO	741559
E/2023-24714	27/4/23	EMPACADORA JN	VENTA DE ESPECIAS.	MARIA ALTAGRACIA ORTIZ RAMOS	742267
E/2023-25214	27/4/23	EMPESTORE & MÁS	SALÓN DE BELLEZA Y VENTA DE PERFUMES, COLONIAS, PRODUCTOS PARA EL CUIDADO DE LA PIEL, CREMAS, LOCIONES, PRODUCTOS DE BELLEZA, PRODUCTOS PARA EL CABELLO, ESMALTES, UÑAS ACRÍLICAS.	EMPERATRIZ MARTINEZ PEÑA	742387
E/2023-23780	21/4/23	EMPRESAS CAYETANOS	SERVICIOS JURIDICOS , IMPRESIONES EN GENERAL	AUANDYS GESUZ PEREZ CUEVAS	741220
E/2023-23775	21/4/23	EMPRESAS INGENIERO PEDRO ESTEVEZ	COMERCIALIZACION, VENTA Y DISTRIBUCION DE PRENDAS Y ACCESORIOS DE VESTIR, CALZADO, CARTERAS, COSMETICOS Y SERVICIOS DE FLORISTERIA.	EMPRESAS INGENIERO PEDRO ESTEVEZ, S.R.L	741214
E/2023-25122	27/4/23	EMPRESAS RUBIO GENAO	FABRICACION, DISTRIBUCION, IMPORTACION Y EXPORTACION DE MEDICAMENTOS.	EMPRESAS RUBIO GENAO S.R.L.	742284
E/2023-25510	3/5/23	EN RUTA MTB	SERVICIOS DE CREACION DE UN PORTAL DONDE SE PUBLICARAN LOS EVENTOS QUE SE HACEN EN TODO EL PAIS, DEL CICLISMO DE RUTA, Y EL CICLISMO DE MONTAÑA...	JULIO ALBERTO DE LOS SANTOS BASORA	742947
E/2023-24615	27/4/23	ENLACE LEGAL SANTANA & PACHECO	SERVICIOS DE ABOGADOS, CONSULTORÍA, ASESORÍA, REPRESENTACIONES Y SERVICIOS JURÍDICOS EN GENERAL.	MONICA STEPHANY PACHECO BRITO DE THOMAS	742118
E/2023-25113	27/4/23	ENLIVEN CONTACT CENTER	SERVICIO DE CALL CENTER BPO Y OPERACIONES COMERCIALES SUBCONTRATADAS.	CONROY ESHAU WILLIAMSON, ROCIO NATHALIE VALENZUELA MONTERO	742473
E/2023-24737	26/4/23	ENRICK GYM	SERVICIOS DE GIMNASIO.	TRINIDAD CABRERA	741954
E/2023-24191	24/4/23	ENVASADORA DE AGUA PURA, B.V.	PURIFICACION, PROCESAMIENTO, TRATAMIENTO, ENVASADO Y DISTRIBUCION DE AGUA PARA CONSUMO HUMANO.	FRANK REYNALDO VELAZQUEZ PICHARDO	741537
E/2023-20941	4/5/23	EPM TRESDÉ STUDIO	PLANIFICACIÓN, DISEÑO, GESTIÓN, REMODELACIÓN Y RENOVACIÓN DE ESPACIOS INTERIORES, EXTERIORES Y DE INFRAESTRUCTURA. PRESENTACIÓN Y VISUALIZACIÓN DE PROYECTOS 3D Y DISEÑO PARA EVENTOS.	ELIANNE ISABEL PEREZ MESTRE	743288
E/2023-22713	21/4/23	EQP SERVICIOS DE INGENIERÍA EN GENERAL	DISEÑO DE INSTALACIONES Y MANTENIMIENTOS ELÉCTRICAS Y SANITARIA, EJECUCIÓN DE OBRAS CIVILES, REMOZAR, REMODELAR, PINTAR CUALQUIER TIPO DE EDIFICACIÓN...	INGRID JOSEFINA CUEVAS	741239
E/2023-24951	27/4/23	EQUALA	SERVICIOS DE ASESORIA EMPRESARIAL, CONTABLE, FISCAL Y TECNOLÓGICA PARA PYMES.	JOSÉ LUIS LUQUE ESCOBAR	742200
E/2023-18678	2/5/23	E-QUALITY IMPACTO TRANSFORMADOR	GESTION, DESARROLLO E IMPLEMENTACIÓN DE PROYECTOS INNOVADORES DE IMPACTO SOCIAL, CONSULTORIA EMPRESARIAL Y CAPACITACION DE TALENTO HUMANO.	MARIA DEL MAR GARCIA PERICHE, JEAN ANTONIO GARCIA PERICHE	742672
E/2023-24241	24/4/23	EQUIPOS Y TRANSPORTE DEL ATLANTICO REYNOSO MERCADO	SERVICIOS DE ALQUILER DE EQUIPOS DE CARGA PESADA, TALES COMO RETROEXCAVADORAS, GRUAS, CAMIONES.	DENNY REYNOSO MARTE	742049
E/2023-24195	26/4/23	ER ROSARIO GROUP EMPRESARIAL	ELABORACIÓN Y VENTA DE PRODUCTOS COSMÉTICOS Y REPARACIONES DE TOCADOR NO MEDICINALES, DENTÍFRICOS NO MEDICINALES, PRODUCTOS DE PERFUMERÍA...	ELIN FRANCIA ROSARIO	742075
E/2023-13313	25/4/23	ERIC A. MOTA AUTO IMPORT & RENT CAR	COMPRA Y VENTA DE VEHÍCULOS NUEVOS Y USADOS AL POR MAYOR Y AL DETALLE, IMPORTACIÓN Y EXPORTACIÓN DE VEHÍCULOS, RENTA DE VEHÍCULOS, SERVICIOS DE TRANSPORTE DE PASAJEROS.	ERIC ALFONSO MOTA BONILLA	741678
E/2023-24131	24/4/23	ERISON MOTORS	LA COMPRA Y VENTA DE VEHÍCULOS Y MOTORES, PRÉSTAMOS Y FINANCIAMIENTOS.	JOSE ENRIQUE CASTILLO CARPIO	741488
E/2023-25582	2/5/23	ERYM SOLAR	EMPRESA DE ENERGÍA RENOVABLE, REPARACIÓN, INSTALACIÓN, MANTENIMIENTO, ASESORÍA, REPUESTOS, EQUIPOS, ACCESORIOS ELÉCTRICOS.	DARLING JAIME PEREZ PICHARDO	742699
E/2023-24613	26/4/23	ESAL MULTI SERVICE	SERVICIOS DE IGUALES CONTABLES Y AUDITORIA EN GENERAL, TRABAJOS DE TESIS, VENTA DE MATERIALES GASTABLES DE OFICINAS, MOBILIARIOS Y EQUIPOS ELECTRÓNICOS DE OFICINA...	EDWARD ARIEL ESPINAL CARVAJAL	741842
E/2023-23909	24/4/23	ESCUELA DE CHOFERES AMAURYS	DEDICA A IMPARTIR CURSOS Y CAPACITACIÓN PARA MANEJO DE VEHÍCULOS DE MOTOR, CURSOS TEÓRICOS, PRACTICO, CAPACITACIÓN DE EDUCACIÓN VIAL.	AMAURYS SANTIAGO	741354
E/2023-23679	21/4/23	ESCUELA DE CHOFERES LOS MANGOS	ESCUELA DE FORMACIÓN Y ENSEÑANZA VIAL DE CONDUCTORES DANDO TECNICAS DE TEORIA Y SEGURIDAD VIAL.	JOSE ANTONIO FERRERAS FORCH	741158
E/2023-23455	20/4/23	ESCUELA DE FORMACIÓN BIBLICA DAVAR	SIN FINES DE LUCRO ES UNA ESCUELA QUE SE DEDICA A LA ENSEÑANZA DE LA BIBLIA EN EL CONTEXTO HEBREO.	FARES BARRERA APONTE	741045
E/2023-23110	19/4/23	ESMELLY CABREJA ABOGADOS & ASESORES	SERVICIOS LEGALES EN GENERAL.	ESMELLY CARINA CABREJA VALDEZ	741252
E/2023-23346	21/4/23	ESMIIT	VENTAS DE COMPONENTES Y MATERIALES INDUSTRIALES, ENTRE ELLOS RODAMIENTOS, LUBRICANTES, MOTORES ELÉCTRICOS, AIRE ACONDICIONADO. ADEMÁS, ASESORÍA EN GESTIÓN DE MANTENIMIENTO INDUSTRIAL, FABRICACIÓN Y REPARACIÓN DE PIEZAS PARA MAQUINAS INDUSTRIALES.	LISANDRO GARCIA CRUZ	741199
E/2023-23428	20/4/23	ESSEN	SERVICIO DE COMIDA CRIOLLA E INTERNACIONAL Y TODOS LOS SERVICIOS DE PICADERAS A NIVEL GENERAL.	ESSEN SRL	742073
E/2023-19532	21/4/23	ESTERLING ROSARIO EXPORTACIÓN	EXPORTACIÓN DE FRUTAS Y VEGETALES ORIENTALES.	EUFEMIA MARTINA FELIPE ROSARIO	741315
E/2023-24778	26/4/23	ESTETITRIZ	SERVICIOS ESTÉTICOS EN GENERAL.	YOANNY EMPERATRIZ DE LA CRUZ UREÑA	742007
E/2023-25325	28/4/23	ESTILO VIDA 17	COMPRA, VENTA, ADMINISTRACION Y DECORACIÓN DE INMUEBLES.	NATALYA TRAKHMANOVA	742536
E/2023-24820	26/4/23	ESTUDIO DE GRABACION DE MUSICA URBANA LA PRISION	SERVICIOS DE GRABACION MUSICAL, COMPOSICIÓN, ARREGLO, PRODUCTOR Y ESCRITOR DE MUSICA.	JOSE SAMUEL VASQUEZ SALAZAR	742031
E/2023-22343	21/4/23	EUCLIP	VENTA DE TINTA Y TÓNER PARA COMPUTADORAS, VENTA DE MATERIALES DESECHABLES PARA SERVIR ALIMENTOS, EQUIPAMIENTO DE OFICINAS (MUEBLES, ESCRITORIOS, SILLAS, ARCHIVOS...	EUGENIA URBAEZ URBAEZ, GREILYN EMIL TINEO MELO	741123
E/2023-25967	3/5/23	EUROCLINIC	TALLER DE MECANICA, VENTA DE REPUESTOS Y PIEZAS PARA VEHICULOS DE MOTOR	SEBASTIAN EVERTSZ ESTEVEZ	742980
E/2023-25850	3/5/23	EVELAZQUEZ SERVICES	SERVICIOS DE TRANSPORTE Y RENTAS DE VEHICULOS.	ELIZABETH ARGENTINA VELAZQUEZ VALDEZ	742894
E/2023-23898	25/4/23	EVENTOS Y ALQUILERES PLATINUM B.N.O	SERVICIO DE ALQUILER Y EXPLOTACION DE INMUEBLES PARA FIESTAS, CONVENCIONES Y OTROS EVENTOS SIMILARES. ALQUILER DE SILLAS PARA EVENTOS.	BRILIN YSMAEL DE LEON DEL ROSARIO, NORVIL DE LEON DEL ROSARIO	741718
E/2023-26102	3/5/23	EVERYTHING SOLVED	SERVICIOS DE LOGISTICA Y ORGANIZACION DE EVENTOS, SERVICIO DE CATERING, SERVICIO DE CAMAREROS DESEÑO, MONTAJE Y EJECUCION DE EVENTOS, ASESORIA Y COORDINACION DE EVENTOS...	ZAIDY MERCEDES GENAO DE BERGES, LAURA MARIA HENDERSON GENAO, GILDA MARIA MAGDALENA GENAO HENDERSON	743094
E/2023-24139	25/4/23	EVESANT GROUP	COMPRA, VENTA, COMERCIALIZACIÓN Y DISTRIBUCIÓN DE PRODUCTOS ALIMENTICIOS TANTO CRUDOS COMO PROCESADOS; COMERCIALIZACIÓN DE MATERIALES DE LIMPIEZA Y MATERIALES DE OFICINA...	EVELIN ROSALBA PEREZ FERMIN DE SAINT & HILAIRE	741649
E/2023-22041	27/4/23	EVG SOLUCIONES MÉDICAS	PRESTAR SERVICIOS DE SALUD GENERALIZADOS Y ESPECIALIZADOS; COMPRA Y VENTA DE EQUIPOS MÉDICOS.	EDGAR BARTOLOME VARGAS GUZMAN, CAROLINA ALEXANDRA LARA BAEZ	742124
E/2023-24179	24/4/23	EWR ELEGANCE	CONFECCION, VENTA Y DISTRIBUCION DE PRENDAS DE VESTIR.	WINSTON RICHARD RAMIREZ ALFONSECA	741621

[210] EXPEDIENTE	[220] FECHA	[561] NOMBRE COMERCIAL	[510] ACTIVIDAD	[730] SOLICITANTE	REGISTRO
E/2023-24696	26/4/23	EXCAVACIONES CORPORA	SERVICIOS DE EXCAVACIONES, MOVIMIENTOS DE TIERRAS, DEMOLICIONES, RELLENOS, CONSTRUCCIÓN, GESTIÓN Y DISEÑO EN GENERAL, CONSTRUIR, GESTIONAR, ALQUILAR Y VENDER TODO TIPO DE EDIFICACIONES..	JOSE FRANCISCO POUERIE CEDAÑO	741914
E/2023-23527	20/4/23	EXCAVADORAS SAJOMA	SERVICIOS DE ACONDICIONAMIENTO Y MOVIMIENTO DE SUELOS, TALES COMO PREPARACION DE TERRENOS PARA TODO TIPO DE OBRAS, DRENAJE, REMOCION, DEMOLICION...	LUIS GERMAN RAMIREZ ORTIZ	741237
E/2023-26085	3/5/23	EXPERIENCE HOSPITALITY	INVERSIÓN EN EL SECTOR DEL ENTRETENIMIENTO, RESTAURANTES, BARES, DISCOTECAS, YA SEA DE MANERA PROPIA O A TRAVÉS DE TENENCIA E INVERSIÓN EN EMPRESAS CON OBJETO ANALOGO	CHRISTOPHER CHAD WILLIAMS, KERITH ARTHUR HOLLOWAY	743075
E/2023-22698	21/4/23	EXPORTADORES DEL MERCADO BINACIONAL DE DAJABON EMEBIDA	COMERCIALIZAR AL POR MAYOR ALIMENTOS, BEBIDAS, TABACO, FUNDAS, GOLOSINAS, LOS MISMOS RUBROS QUE SE VA A VENDER Y A EXPORTAR AL POR MAYOR.	ANNY COSETTE GARCIA MARTINEZ	741178
E/2023-25110	4/5/23	F&T PARTNERS FFT	ADMINISTRACIÓN DE EMPRESAS, NEGOCIOS E INVERSIONES.	MARIA FERNANDA RUIZ IBERT DE FERNANDEZ	743229
E/2023-24908	26/4/23	F.G. ESTACION DE SERVICIOS SAN LUIS	COMPRA, VENTA DE COMBUSTIBLES Y LUBRICANTES PARA VEHÍCULOS.	F.G. ESTACION DE SERVICIOS SAN LUIS, S.R.L.	742097
E/2023-13569	29/3/23	F2G PRODUCCIONES	PRODUCCIÓN DE EVENTOS; REALIZACIÓN DE SUBASTAS; REPRODUCCIONES DE OBRAS EN SERIGRAFÍA, LITOGRAFÍA, ESCULTURAS, TATUAJES; VENTA DE TICKETS...	FERNELY LEBRON GONZALEZ, FERNELY ALBERTO LEBRON, GEORGE ENMANUEL REYES TAVERAS	741213
E/2023-25152	27/4/23	FABRICA DE PINTURAS PRI MAK	FABRICACION DE TODO TIPO DE PINTURAS.	FABRICA DE PINTURAS PRI MAK, S.R.L.	742374
E/2023-24490	25/4/23	FABRICA DE SHAMPOO KENILUIMA	SERVICIO DE ELABORACION Y VENTAS DE PRODUCTOS PARA EL PELO TALES COMO SHAMPOO, RINSE, MASCARILLAS, CERA, BRILLO PARA EL PELO.	LUIS MARIA TORRES VARGAS, KENIA GOMEZ ROBLES	741759
E/2023-23478	20/4/23	FABRICACION Y REPARACION DE MUEBLES HECTOR	SERVICIOS DE FABRICACIÓN, REPARACIÓN DE MUEBLES, PUERTAS, CLOSET Y GABINETES DE MADERA.	HECTOR LUIS CASTRO SANTOS	740988
E/2023-24374	25/4/23	FACILIDAD FSC RENT CARS	SERVICIOS DE RENTA ,COMPRA Y VENTA DE VEHÍCULOS.	CARLOS OSVALDO CRUZ LANDRON, STEVEN MORAN UREÑA	741656
E/2023-24494	4/5/23	FACM VEGETALES	PRODUCCIÓN Y CULTIVOS AGRÍCOLAS EN GENERAL TALES COMO, AJÍ PIMIENTO MORRÓN, TOMATE DE ENSALADA, TOMATE BUGALU, PEPINO, REPOLLO, ENTRE OTROS VEGETALES.	FRANCORIS ANTHONY CASADO MONTILLA	743290
E/2023-24375	25/4/23	FAJARDO GARCIA HOUSE CLEARNING	EMPRESA DEDICADA AL MANTENIMIENTO, LIMPIEZA DE CASAS Y LOCALES COMERCIALES, BRINDANDO SERVICIO DE PLOMERÍA, ELECTRICIDAD, JARDINERÍA, DESINFECCIÓN Y LIMPIEZA EN GENERAL.	GABINO GARCIA SUERO	741681
E/2023-25492	2/5/23	FALU INMOBILIARIA Y ADMINISTRACIÓN DE CONDOMINIOS	SERVICIOS DE BIENES RAÍCES, ADMINISTRACIÓN Y MANTENIMIENTOS DE CONDOMINIOS PLAZAS COMERCIALES TORRES LOCALES COMERCIALES.	FAUSTA CUARTA ELIZABETH OVIEDO DIAZ	742649
E/2023-22292	3/5/23	FALUA TOURS	SERVICIO DE AGENCIAS DE VIAJES, OPERADORES TURÍSTICOS, SERVICIOS DE RESERVAS, ESTA DIVISIÓN COMPRENDE LA VENTA DE SERVICIOS DE VIAJES, TRANSPORTE...	CARLOS MANUEL LORENZO AQUINO	743107
E/2023-25085	27/4/23	FAMILIA LUIS VILLALONGA	LA PROMOCIÓN DE TERRENOS, INCLUYENDO LA COMPRAVENTA, ARRENDAMIENTO, PARCELACIÓN Y URBANIZACIÓN DE TERRENOS.	ALEX JAVIER ACOSTA AZOR	742273
E/2023-24207	4/5/23	FANCY FARMS CONSULTING	COMPRA, VENTA, ALQUILER, ADMINISTRACIÓN, GESTIÓN, INVERSIÓN DE INMUEBLES URBANOS Y RURALES...	KELLY BAYAS	743240
E/2023-25035	27/4/23	FANTASIA Y NOVEDADES ALEXANDER WILLIAMS	TIENDA DE VENTA DE ROPAS Y ACCESORIOS	MARIA ALTAGRACIA CORCINO	742192
E/2023-24250	24/4/23	FAREA MUSIC	PROMOCIÓN ARTÍSTICA, PRODUCCIÓN MUSICAL Y AUDIO VISUAL, ASESORIA EDITORIAL, LA INDUSTRIA PUBLISHING.	FRANCISCO ALBERTO RODRIGUEZ ESCOTO	741574
E/2023-16254	20/4/23	FARMACIA AGMERC	VENTA AL POR MAYOR DE PRODUCTOS FARMACEUTICOS Y DE ACCESORIOS.	MILAGROS MERCEDES GALVEZ	741086
E/2023-23166	19/4/23	FARMACIA BERNARD	VENTA DE ARTICULOS FARMACEUTICOS	FARMACIA BERNARD E.I.R.L	741235
E/2023-25208	27/4/23	FARMACIA COSTA LINDA	VENTA O DISTRIBUCIÓN DE MEDICAMENTOS, COSMÉTICOS Y ACCESORIOS.	FARMACIA COSTA LINDA	742657
E/2023-23712	21/4/23	FARMACIA EL BUEN LABRADOR	DEDICADA A LA COMERCIALIZACION, VENTA, DISTRIBUCION, IMPORTACION Y EXPORTACION AL POR MAYOR Y DETALLE DE PRODUCTOS COSMETICOS, FARMACEUTICOS...	BENITA ALTAGRACIA VENTURA PAREDES	741313
E/2023-15837	28/4/23	FARMACIA LABRX DR	COMPRA, IMPORTACIÓN Y VENTAS DE MEDICAMENTOS FARMACÉUTICOS PARA LA SALUD Y BIENESTAR HUMANO Y PARA LA BELLEZA E HIGIENE CORPORAL. COMERCIALIZACIÓN...	MALVIN ANTONIO BELLO LOPEZ	742481
E/2023-23901	24/4/23	FARMACIA LOS CAJULES HD DE CEVICOS	VENTA AL POR MENOR DE PRODUCTOS FARMACEUTICOS	ARIEL DE DIOS VARGAS	741607
E/2023-17420	20/4/23	FARMACIA ODA	VENTA DE MEDICAMENTOS.	ROBINSON DE JESUS PÉREZ GARCIA	741142
E/2023-23632	21/4/23	FARMACIA ORIETT	BRINDAR SERVICIOS DE VENTA DE MEDICAMENTOS EN GENERAL	FRANCISCO MANUEL CEBALLO HERNANDEZ	741111
E/2023-24946	27/4/23	FARMACIA SARIEL	VENTAS EN GENERAL DE PRODUCTOS FARMACEUTICOS TERMINADOS Y SERVICIOS RELACIONADOS A LA SALUD HUMANA NCP, MEDICAMENTOS TERMINADOS, PERFUMERÍAS...	SOFÍA BUENO COLÓN	742151
E/2023-24287	25/4/23	FARMACIA SARYMAD	COMPRA Y VENTA DE PRODUCTOS FARMACÉUTICO, MEDICAMENTOS, PRODUCTOS QUÍMICOS, ACCESORIOS, CUIDADO E HIGIENE PERSONAL.	BRINELY MABEL SÁNCHEZ GARCIA	741772
E/2023-25925	3/5/23	FARMACIA XANDER	COMPRA Y VENTA DE PRODUCTOS FARMACÉUTICOS.	GERARDO ULLOA BATISTA	742944
E/2023-25922	3/5/23	FARMACIAS DIANNY	VENTA DE MEDICAMENTOS Y COSMÉTICOS.	DIANNY CAROLINA SUERO FELIZ	742937
E/2023-25454	3/5/23	FASHION SONALYS ANYINA BOUTIQUE	EMPRESA DEDICADA A LA MODA AL VESTUARIO EN COMPRA Y VENTA AL POR MAYOR Y DETALLE DE TODO TIPO DE ROPA DE HOMBRE MUJERES Y NIÑOS, VESTUARIOS ACORDE AL ÚLTIMO ESTILO DE LA MODA...	SONALY ANYINA MORILLO TIBURCIO	742923
E/2023-26038	3/5/23	FAST MULTISERVICE GMLS	INVERSIONES FINANCIERAS Y ENVÍOS DE REMESAS.	PEDRO LEONARDO LOPEZ SOTO	743037
E/2023-25904	3/5/23	FEBEL	COMPRA Y VENTA DE ELECTRODOMÉSTICOS, UTENSILIOS DE COCINA, UTENSILIOS DE LIMPIEZA, BAÑOS, CASAS Y OFICINAS, DISPENSADOR Y FILTRACIONES DE AGUAS, PURIFICADOR DE AIRE.	MIGUEL ANGEL FERRER GARBAN	742915
E/2023-21114	20/4/23	FEERNIX GROUP	SERVICIOS DE VENTA AL POR MAYOR DE PRODUCTOS ALIMENTICIOS ARROZ, HABICHUELAS, AZÚCAR, SAL, CEREALES, PASTAS, LECHE, VENTAS DE PRODUCTO ALIMENTICIOS PARA ANIMALES.	JOSE ALFONSO CARELA GOMEZ	740992
E/2023-25981	4/5/23	FELIX & RAMON PULO AUTO IMPORT & REPUESTOS	IMPORTACION, COMPRA Y VENTA DE REPUESTOS DE VEHICULOS. COMPRA, VENTA Y FINANCIAMIENTO DE VEHICULOS NUEVOS Y USADOS.	FÉLIX RAMÓN FIGUEROA NUÑEZ, JUAN RAMON FIGUEROA	743248
E/2023-24002	24/4/23	FELMAR BAR RESTAURANT AND GRILL	SERVICIOS DE BARES Y RESTAURANTS, VENTAS DE TODO TIPO DE BEBIDAS ALCOHOLICAS, Y PLATOS NACIONALES E INTERNACIONALES.	MARIA NUÑEZ ALMANZAR	741390
E/2023-23782	25/4/23	FENACHO RD FIRST CLASS	SERVICIO DE TRANSPORTE DE PASAJEROS Y DE CARGAS, COMPRAS Y VENTAS DE COMBUSTIBLES, REPUESTOS Y PARTES DE VEHÍCULOS Y AFINES.	ADELSON FRANCISCO FRANCISCO DISLA, CIRILO DE LA CRUZ DE LA CRUZ, MANUEL DE JESUS MEJIA HOLGUIN	741676
E/2023-25418	3/5/23	FENIX FG INVESTMENT	VENTA, COMPRA, ALQUILER Y ADMINISTRACIÓN DE BIENES INMUEBLES TURÍSTICOS, COMERCIALES Y RESIDENCIALES EN TODO EL TERRITORIO NACIONAL.	JOSE ANTONIO FLOREZ GARCIA	743110
E/2023-24320	25/4/23	FERICAMAR MERIKOR	COMERCIALIZACIÓN DE ALIMENTOS Y BEBIDAS, ORGANIZACIÓN DE EVENTOS Y REMOZAMIENTO COMERCIAL.	FERNANDO ALBA ACOSTA	741836
E/2023-13173	26/4/23	FERMIN TAVERAS & CIA.	SERVICIOS INMOBILIARIOS REALIZADOS POR CUENTA PROPIA, CON BIENES PROPIOS O ARRENDADOS.	FERMIN TAVERAS & CIA.	741981
E/2023-24360	25/4/23	FERMIONES SERVICIOS MULTIPLES	VENTA Y COMERCIALIZACIÓN DE PRODUCTOS DIVERSOS TALES COMO ALIMENTOS Y BEBIDAS TANTO PRESERVADOS COMO CRUDOS DE CONSUMO HUMANO Y ANIMAL, SERVICIOS DE CATERING...	LISANIA ALTAGRACIA MEJIA ABREU	741821
E/2023-24368	26/4/23	FERNANDEZ & LAS TRES J.J.J BARBER SHOP	SERVICIO DE CORTES DE PELO EN GENERAL	CARLOS JOSE FERNANDEZ LIBERATO	742069
E/2023-23260	21/4/23	FERRER COMERCIAL LA FAMILIA BY TRIMMED	VENTA AL POR MENOR DE ARTÍCULOS DE FERRETERÍA	TRINIDAD MORA MEDINA	741289
E/2023-25863	3/5/23	FERREACCESORIOS BLANCO	VENTA DE ARTÍCULOS FERRETEROS, AGREGADOS, PLOMERÍA, HERRERÍA, MADERA, TRANSPORTE DE MATERIALES, ACCESORIOS Y PIEZAS DE VEHÍCULOS, ARTÍCULOS ELÉCTRICOS...	VICTOR MANUEL BLANCO LEON	742992
E/2023-14119	21/4/23	FERRECENTRO MARICRUZ	VENTA DE ARTÍCULOS FERRETEROS.	MELVIN DOMINGO DE LA CRUZ SOSA	741179
E/2023-24429	27/4/23	FERREIMPORT V&M	IMPORTACIÓN, MAYORISTA, DETALLISTA, DISTRIBUCIÓN Y VENTA DE ARTÍCULOS DE FERRETERÍA Y REPUESTOS AUTOMOTRICES.	PATRICIA MENDOZA ABREU	742127
E/2023-25238	28/4/23	FERRETERIA GUTIERREZ ROSA	VENTA DE TODO MATERIAL DE CONSTRUCCION	MANUEL DE JESUS GUTIERREZ GARCIA, ALBA ROSA GARCIA	742396
E/2023-22903	25/4/23	FERRETERIA LOS BONILLA D y d	VENTA DE ARTICULOS DE FERRETERIA AL POR MAYOR Y AL DETALLE, VENTA DE ARTICULOS ELÉCTRICOS, PLOMERÍA, CERÁMICAS, REPARACION, INSTALACION Y MANTENIMIENTO DE BOMBAS ELECTRICAS.	DIONICIO BONILLA RODRIGUEZ	741687
E/2023-25336	28/4/23	FERRETERÍA PLACENCIO	COMPRA Y VENTA DE ARTICULOS FERRETEROS.	ANGI MARCIAL PLACENCIO VENTURA	742507
E/2023-23753	21/4/23	FERRETERÍA RUBIO CUEVAS	VENTA DE MATERIALES DE CONSTRUCCIÓN, CABLES ELECTRICOS Y TODO TIPO DE ARTICULOS FERRETEROS EN GENERAL.	ARISIS RUBIO CUEVAS	741259
E/2023-24920	27/4/23	FERZOE	COMPRA Y VENTA DE INMUEBLES Y NEGOCIOS INMOBILIARIOS.	FEDERICO ENRIQUE ARISTIDES RODRÍGUEZ ANDUJAR	742108
E/2023-23591	20/4/23	FESTIVAL GLOBAL CINEMATOGRAFICO SOS MINUTO DEL CLIMA - SOS DEL CLIMA	ENTIDAD SIN FINES DE LUCRO DEDICADA A REALIZAR FESTIVAL DE CINE, PROYECCIONES DE PELÍCULAS Y TODO TIPO DE AUDIOVISUAL, CAPACITACIONES EN EL ÁREA DE LA INDUSTRIA DE LA CINEMATOGRAFIA...	DARIO JOSE SOLANO DE LOS SANTOS	741095
E/2023-23946	24/4/23	FILARMONICA APPASSIONATO	ORQUESTA SINFÓNICA DEDICADA A LA DIFUSIÓN ARTÍSTICA Y LA ENSEÑANZA MUSICAL	LAURA RAQUEL VARGAS DE RINCON	741348
E/2023-23827	21/4/23	FILIS SPEED	VENTA DE COMIDAS EN RESTAURANTES.	YENIFER MARIA GUZMAN SOLANO	741257
E/2023-20997	20/4/23	FILM ACCIÓN RODRIGUEZ FERNANDEZ	SERVICIOS DE PRODUCCION Y POSTPRODUCCION FOTOGRAFICA, CINEMATOGRAFICA Y DE TELEVISION; PRODUCCION DE EVENTOS, VESTUARIO Y UTILERIA; DISEÑO...	SEBASTIAN JOSE RODRIGUEZ FERNANDEZ	740990
E/2023-25082	27/4/23	FINANCCO ENTERPRISE	EMPRESA COMERCIAL DEDICADA A LA CONTABILIDAD FINANCIERA, AUDITORIA POR IGUALAS.	LUZ ESTHER FERNANDEZ NUÑEZ	742255
E/2023-25758	2/5/23	FINCA LOS ABUELOS	PRODUCCIÓN Y VENTA DE PRODUCTOS AGRICOLAS	FELIX MEJIA RICART	742824
E/2023-24909	27/4/23	FIREGRILL RESTAURANT	COMPRA Y VENTA DE TODO TIPO DE COMESTIBLES COCIDOS Y CRUDOS	CARLOS ALBERTO ROMERO	742335
E/2023-24135	24/4/23	FIX ALL CONTRACTOR SERVICE	IMPORTACIÓN, EXPORTACIÓN, COMPRA, VENTA Y DISTRIBUCIÓN DE MATERIALES PARA LA CONSTRUCCIÓN - COMPRA Y VENTA DE ARTÍCULOS FERRETEROS EN GENERAL - BAÑOS, CERÁMICAS, CEMENTOS, PLOMERIA.	DISNEY WENCESLAO MACEO FIGUEROE	741492
E/2023-21276	26/4/23	FJ PÉREZ CONSTRUCCIONES	DISEÑO Y CONSTRUCCIÓN DE PROYECTOS, REMODELACIONES, TIENDA DE ARTÍCULOS DE CONSTRUCCIÓN.	FRANCISCO JOSÉ PÉREZ TIBURCIO	742019
E/2023-24812	26/4/23	FJS CORPORATION	CONSTRUCCIONES CIVILES Y ELÉCTRICAS. ASESORIA INMOBILIARIA. COMPRA-VENTA INMOBILIARIA.	SEBASTIAN MILLAN-TELLEZ, FREDDY JESUS HERNANDEZ GRUVER, JOSE MANUEL BLANCO TEJERA	742398
E/2023-24751	26/4/23	FLAGAR	ELABORACION, COMERCIALIZACION, VENTA, DISTRIBUCION E IMPORTACION DE PRODUCTOS DE BELLEZA Y PELUQUERIA EN GENERAL.	FLAVIO GARCIA FAMILIA	741962
E/2023-18649	20/4/23	FLASH LINE SHIPPING INVESTMENTS	IMPORTACIÓN DE BEBIDAS ALCHÓLICAS, ARROZ, HABICHUELA, AJO, SARDINAS Y ATÚN ENLATADOS, ACEITES COMESTIBLES, PRODUCTOS DE HIGIENE PERSONAL Y DEL HOGAR...	HEIDI GABRIELA TAVERAS MORILLO, GERMAN EDDISON BAYON AMADOR	741067
E/2023-24484	3/5/23	FLENY HOTEL	DESARROLLAR Y OPERAR PROYECTOS ECOTURÍSTICOS DE ALOJAMIENTO, RESTAURANTE Y ACTIVIDADES DE RECREACIÓN.	BIENVENIDO DE JESUS ESTEVEZ GONZALES	742988
E/2023-25690	2/5/23	FLEXINT EXCHANGE	AGENCIA DE VIAJES INTERNACIONALES E INTERCAMBIO CULTURAL	MARIA ALEJANDRA POLANCO REYES, ODAN MIGUEL MARIA ENCARNACION	742986
E/2023-26067	3/5/23	FLORANGEL SIGUE ADORANDO CON, FLORANGEL DE JESÚS	PROGRAMA DE RADIO CRISTIANO, SERVICIOS DE COMUNICACION POR RADIO Y AUDIOVISUALES, GENERACION DE CONTENIDOS A TRAVÉS DE TELEVISION Y POR CUALQUIER MEDIO DIGITAL.	FERMINA CARMONA DE JESUS	743053
E/2023-25840	2/5/23	FLORIA	TIENDA DEDICADA A LA IMPORTACION, DISEÑO Y VENTA DE FLORES.	RICARDO MANUEL CABRAL GOMEZ	742882
E/2023-22368	26/4/23	FM FLOR MULTISERVICE	SERVICIOS DE PRÉSTAMOS PERSONALES, HIPOTECARIOS, DE CONSUMO Y DE ARRENDAMIENTO, MATERIALES GASTABLES DE EQUIPOS DE OFICINA, EQUIPO DE LIMPIEZA, VENTA DE PRENDAS DE VESTIR...	MARIO ANTONIO CUBILETE DEL CARMEN	741901
E/2023-25251	28/4/23	FORFESP INMOBILIARIA	SERVICIOS INMOBILIARIOS, DESARROLLO Y ADMINISTRACION DE PROYECTOS.	ZENEIDA ANTONIA FORTUNA DE ESPINAL	742420
E/2023-24690	26/4/23	FORMUE HOLDING	INVERSIONES INMOBILIARIAS.	SAMUEL ADRIANO FORTUNA PIMENTEL	741909
E/2023-25602	2/5/23	FORO NACIONAL DE MOVIMIENTOS POLÍTICOS MUNICIPALES FONAMPOMU	ORGANIZACIÓN QUE PROCURA AGRUPAR, ASOCIAR Y COLEGIAR A TODOS LOS MOVIMIENTOS POLÍTICOS MUNICIPALES DE LA REPÚBLICA DOMINICANA CON EL FIN DE PROMOVER Y APOYAR PROPUESTAS...	WIDNEY ERNESTO ROSARIO MEREJO	742710

[210] EXPEDIENTE	[220] FECHA	[561] NOMBRE COMERCIAL	[510] ACTIVIDAD	[730] SOLICITANTE	REGISTRO
E/2023-24270	2/5/23	FORTUNA & ASOCIADOS FORTUNAS	SERVICIOS DE ESTUDIO, ASESORÍA, CONSTRUCCIÓN, RECONSTRUCCIÓN, SUPERVISIÓN DE OBRAS CIVILES, HIDRÁULICAS Y VIALES, PRINCIPALES PRODUCTOS...	FORTUNA & ASOCIADOS, SRL	742753
E/2023-21068	11/4/23	FOTO VIDEO INVIVIENDA	SERVICIO DE FOTOGRAFÍAS, VIDEOS.	ALTAGRACIA CHAMIRA MERAN GRULLON, FOTO VIDEO INVIVIENDA, SRL	742946
E/2023-24768	26/4/23	FOUR PLUS ONE	IMPORTACION, DISTRIBUCION Y COMERCIALIZACION DE TODO TIPO DE PRODUCTOS DERIVADOS DEL PETROLEO.	JOSE FRANCISCO LLUBERES LEON	741989
E/2023-24293	25/4/23	FRAISAL	COMPRA, VENTA, ALQUILER, INVERSIONES Y COMERCIALIZACION DE BIENES INMUEBLES	FRAISAL, S.R.L	742146
E/2023-23198	2/5/23	FRANCIS CRISTAL SUBLIGRAF	DISEÑO Y PRODUCCIÓN DE ARTES GRÁFICAS. IMPRESIÓN DE MANUSCRITOS, MAPAS, ATLAS, CARTELES, CATÁLOGOS DE PUBLICIDAD, FOLLETOS Y OTROS IMPRESOS PUBLICITARIOS.	FRANCIS ABRAHAM RODRIGUEZ SOTO , MARIA CRISTAL SANTOS CIPRIAN	742790
E/2023-23995	24/4/23	FRANCO FUTURES CORP	COMPRA, VENTA, PRÉSTAMOS Y FINANCIAMIENTO DE BIENES INMUEBLES, CONSTRUCCIÓN DE VIVIENDAS, VILLAS, CONDOMINIOS RESIDENCIALES Y COMERCIALES, ALQUILERES Y ARRENDAMIENTOS DE INMUEBLES...	JUAN APOLINAR FRANCO BATISTA	741421
E/2023-25554	2/5/23	FRANKLIN ANIBAL	PRODUCTOR MUSICAL, COMPOSITOR, ARREGLISTA, INGENIERO DE MEZCLA Y MASTERIZACIÓN, DJ, PRODUCTOR EJECUTIVO.	FRANKLYN ANIBAL ALTAGRACIA PAULINO	742737
E/2023-23744	26/4/23	FRANKLIN DE LOS SANTOS AUTO IMPORT	COMPRA Y VENTA DE VEHICULOS.	FRANKLIN YUNIOR DE LOS SANTOS PEREZ	741920
E/2023-22351	27/4/23	FRANROPIA	INSTALACION DE YESO, ESTRUCTURA METALICA, REMODELACION Y CONSTRUCCION DE ESTRUCTURA LIGERA, MUROS CONVENCIONALES Y SERVICIOS DE TRANSPORTE.	FRANNY DEL ROSARIO TAPIA	742353
E/2023-23709	21/4/23	FRAVA	MANEJO Y ASESORIAS DE NEGOCIOS DE BANCAS DE LOTERIA	SOCRATES FRANCISCO ARIAS SOTO	741180
E/2023-23337	21/4/23	FRIDOM MOTORS	VENTAS DE MOTOCICLETAS NUEVAS, VENTAS DE MOTOCICLETAS USADAS, FINANCIAMIENTOS.	RAMON ALTAGRACIA UBEN FIGUEROA	741127
E/2023-21094	24/4/23	FRIKORD	SERVICIOS DE EXPENDIO DE COMIDAS Y BEBIDAS.	JAIME DÍAZ SÁNCHEZ	741362
E/2023-23971	24/4/23	FRIOREY REFRIGERACIÓN	COMPRA, VENTA E IMPORTACION DE AIRES ACONDICIONADOS, REPARACION DE LOS MISMOS, TODOS LOS ARTEFACTOS ELECTRICOS, MANTENIMIENTO...	REY ANTIGUA RAMIREZ	741376
E/2023-19645	2/5/23	FROM DR WITH LOVE	COMERCIALIZACIÓN DE PRODUCTOS ARTESANALES HECHOS A MANO, TALES COMO: PLATOS, AROS DE SERVILLETA, BANDEJAS, UTENSILIOS DE COCINA, CARTERAS Y MARCOS DE FOTOS.	LAURA AMELIA PELLERANO HAZOURY	742850
E/2023-24558	27/4/23	FRUTAS & VEGETALES RAMÓN HEREDIA	PLANTACIÓN, SIEMBRA, COSECHA, EXPORTACIÓN, COMERCIALIZACIÓN COMPRA Y VENTA DE TODO TIPO DE FRUTAS Y VEGETALES. ASI COMO LA VENTA DE LOS MISMOS TANTO EL SECTOR PUBLICO Y PRIVADO.	LUIS ANTONIO HEREDIA MENDEZ	742205
E/2023-25329	28/4/23	FRUTAS Y VEGETALES SANTO MORONTA	SE DEDICARA A LA VENTA DE FRUTAS, VEGETALES, LEGUMBRES Y HORTALIZAS FRESCAS.	SANTO MORONTA	742490
E/2023-23875	21/4/23	FUEGOFUEGO CAR WASH Y RESTAURANT	SERVICIOS DE LIMPIEZA DE AUTOMÓVILES (LAVADO DE AUTOS). EL RESTAURANTE ES LA VENTA DE COMIDA Y BEBIDA.	ANGEL MANUEL ALMONTE CAPELLAN	741303
E/2023-24263	2/5/23	FUERZA DE CULTO	ASOCIACIÓN CRISTIANA, QUE AGLUTINARA MIEMBROS, PASTORES, LIDERES DE DIFERENTES DENOMINACIONES, CON EL OBJETIVO DE PROMOVER EL BIENESTAR SOCIAL, COMUNITARIO...	FRANBEL DIAZ DIPRE, ELADIO LORENZO BAUTISTA	742852
E/2023-24370	25/4/23	FUMIGACIÓN RETROCIDA	SERVICIOS DE FUMIGACIÓN EN GENERAL	YODINSON CONTRERAS DEL ORBE	741672
E/2023-24823	26/4/23	FUNDACIÓN ALBERTO CRUZ	PROMOVER EL ARTE Y LA CULTURA EN REPÚBLICA DOMINICANA. SIN FINES DE LUCRO.	ALBERTO YSMAEL CRUZ ACOSTA	742039
E/2021-31198	25/4/23	FUNDACION APOYO DE AMOR Y SOLIDARIDAD FUNDAPASO	SIN FINES DE LUCRO. LA CUAL TRABAJARA CON LA NIÑEZ, LOS ANCIANOS, RESCATE, ASISTENCIAS Y APOYO A LOS ANIMALES. DAR APOYO Y ASISTENCIAS A OTRAS INSTITUCIONES...	MAYRA ALTAGRACIA POLANCO ACOSTA	741849
E/2023-25125	27/4/23	FUNDACION CALMA LA CASA DE AMELIA	FUNDACIÓN QUE TIENE POR OBJETIVO DAR ALBERGUE, ALIMENTOS, VESTIMENTAS, AYUDA ESPIRITUAL Y EDUCATIVA A NIÑOS-AS, ANCIANOS EN NECESIDADES EXTREMAS. ENTIDAD SIN FINES DE LUCRO.	GERMANIA ADAMEZ	742293
E/2023-25474	28/4/23	FUNDACION CASA DE LA CULTURA DEL MUNICIPIO DE CONSTANZA -FUNCCMC-	SIN FINES DE LUCRO COMPROMETIDA CON LA EXPANSIÓN DE LA CULTURA EN TODAS SUS MANIFESTACIONES. SU OBJETIVO PRINCIPAL ES OFRECER OPORTUNIDADES DE CRECIMIENTO Y DESARROLLO A TODA LA SOCIEDAD..	DARLIN TIBURCIO JIMENEZ	742620
E/2023-20297	21/4/23	FUNDACION COMUNITARIA DE SOLIDARIDAD ADONAIR	SIN FINES DE LUCROS.DAR AYUDA A LOS ADULTOS MAYORES, CON ESTADIA DE DÍA Y DE NOCHE, AYUDANDOLOS CON OPERATIVOS MEDICOS, ACTIVIDADES RECREATIVAS...	FUNDACIÓN COMUNITARIA DE SOLIDARIDAD ADONAIR INC	741287
E/2023-17117	25/4/23	FUNDACION CREANDO MB	ENTIDAD SIN FINES DE LUCRO, QUE TIENE COMO MISIÓN EDUCAR A LOS NIÑOS DE BAJOS RECURSOS DISTINTOS ASPECTOS DE LA PROGRAMACIÓN, CON LA AYUDA DE LA TECNOLOGÍA.	VERA LUCIA CASQUERO GARCIA, CARLOS ALBERTO LAMA CABRAL	741700
E/2023-24867	26/4/23	FUNDACION DE DESARROLLO COMUNITARIO LA BOMBITA FUDECOB	SIN FINES DE LUCRO. DESARROLLO DE PROYECTOS EDUCATIVOS CON NIÑOS, NIÑAS Y ADOLESCENTES: DESARROLLO DE PROYECTOS ALIMENTARIO Y DE NUTRICION PARA ADULTOS MAYORES...	EDDY RAFAEL JIMENEZ AMADOR	742077
E/2023-26365	4/5/23	FUNDACIÓN DIOS FAMILIA ESTUDIO DEPORTE DFED	ASOCIACIÓN SIN FINES DE LUCRO DEDICADA AL CRECIMIENTO HUMANO, INTEGRAL Y ESPIRITUAL DE LA FAMILIA Y LAS PERSONAS...	ALAIN BERNARDO MENGOD POL	743297
E/2023-25657	2/5/23	FUNDACION DIOS RESTAURA RD, FUDIRE	SIN FINES DE LUCRO. DEDICADA A LA PREVENCIÓN Y TRATAMIENTO SOBRE LAS PROBLEMÁTICAS DE LAS ADICCIONES A LAS DROGAS EN TODAS SUS MANIFESTACIONES.	JULIO CESAR PEREZ	742751
E/2023-24399	28/4/23	FUNDACION DOMINICANA RABÍ DE AMOR DORADA	ENTIDAD SIN FINES DE LUCRO, AYUDA A PERSONAS DE ESCASOS RECURSOS.	ANGEL DAVID NIVAR POLANCO	742460
E/2023-24639	26/4/23	FUNDACIÓN DR. JULIO ÁLVAREZ ACOSTA: ESPERANZA Y FERTILIDAD	SIN FINES DE LUCRO CENTRADA EN EL APOYO A PAREJAS AFECTADAS POR LA INFERTILIDAD EN REPÚBLICA DOMINICANA. NUESTRA MISIÓN ES FACILITAR EL ACCESO A TRATAMIENTOS DE REPRODUCCIÓN ASISTIDA...	RAMON ALFONSO LOPEZ ALVAREZ	741877
E/2023-23891	24/4/23	FUNDACIÓN EDUCATIVA, SOCIAL Y DEPORTIVA MAMA YUYI	SIN FINES DE LUCRO, CREAR UN ESPACIO DE AYUDAS SOCIALES EN FAVOR DE LOS MÁS VULNERABLES EN NUESTROS SECTORES Y EN TODO EL TERRITORIO NACIONAL, ESPECIALMENTE LOS NIÑOS...	FRANCIS NERIS SOSA	741310
E/2023-22472	25/4/23	FUNDACION EQUIPO MUNICIPAL ECOLOGICO GRUPO EME	SIN FINES DE LUCRO, DEDICADA A LA ELABORACIÓN DE PROYECTOS, PROGRAMAS, CAPACITACIONES, TRABAJOS, INICIATIVAS, ACTIVIDADES DIRIGIDAS A FORTALECER LAS INSTITUCIONES...	JUNIOR MARIOLANDA CASTILLO MENA	741637
E/2023-24953	27/4/23	FUNDACIÓN ESPERANZA Y SOLIDARIDAD HARA FESHARA	ASISTIR EN AYUDA DE LAS PERSONAS VULNERABLES DE LA SOCIEDAD, NIÑOS, ANCIANOS, PERSONAS CON DISCAPACIDAD O CONDICIÓN ESPECIAL. SIN FINES DE LUCRO.	WENDY CAROLINA POLANCO DISLA	742395
E/2023-21529	19/4/23	FUNDACIÓN FUNCONBASK	FOMENTAR ACTIVIDADES DEPORTIVAS, CULTURALES Y SOCIALES. SIN FINES DE LUCRO.	SANTO BRIGIDO JIMENEZ PEREZ	742235
E/2023-25954	3/5/23	FUNDACIÓN GABY. R. O	PROTECCIÓN A LAS MADRES SOLTERA, MUJERES LATINOAMERICANAS, ASISTENCIA PSICOLÓGICA, NIÑOS CON ENFERMEDADES CATASTRÓFICAS SIN FINES DE LUCRO.	MANUELA MARIA ORTIZ SANCHEZ	742971
E/2023-23880	21/4/23	FUNDACION GERIATRICA EL AMOR TODO LO PUEDE FUNGEATOP	ENTIDAD SIN FINES DE LUCRO, DEDICADA AL CUIDADO Y PREVENCIÓN DE ULCERAS POR DES-CUBITOS ADULTO MAYOR.	EDUARDO LUIS PEREZ TERRERO, ROBERSI ERIANI GUERRERO ARIAS	742480
E/2023-23724	21/4/23	FUNDACION GRANIX	DIFUNDIR PRINCIPIO DEL EVANGELIO, CONTRIBUIR CON EL DESARROLLO EDUCACIONAL DE LOS JÓVENES DE ESCASOS RECURSOS ECONOMICOS, IMPARTIR ENSEÑANZA EN EL ARTE DE LA REPOSTERIA Y LA PANADERIA SIN COSTO ALGUNO. SIN FINES DE LUCRO.	FUNDACION GRANIX	741584
E/2023-22626	18/4/23	FUNDACIÓN JUSTO NUÑEZ "PAPO" FUJUNPA	ENTIDAD SIN FINES DE LUCRO, DAR ASISTENCIA A LOS ENVEJECIENTES, NIÑOS/AS, ADOLESCENTES Y MADRES SOLTERAS, PARA FOMENTAR EL DESARROLLO SOCIAL TANTO EN EDUCACIÓN...	JUAN CEPEDA SANCHEZ, JUSTO NUÑEZ DE LA ROSA	742089
E/2023-22986	21/4/23	FUNDACIÓN MARCANDO VIDAS FMV	SIN FINES DE LUCRO. SE DEDICARA A AYUDAR A PERSONAS DE ESCASOS RECURSOS O EN CONDICIONES DE ENFERMEDAD O DISCAPACIDAD, TALES COMO: -NIÑOS EN CASOS DE EXTREMA POBREZA...	MERCEDES NEPHERTY CORDERO MOTA, LUCIA GLORIBEL DIAZ ARIAS	741172
E/2023-26295	4/5/23	FUNDACION MARIA MADRE DEL NIÑO JESUS FUMAMANJ	ORIENTAR ESPIRITUALMENTE Y PRACTICAMENTE A LOS CIUDADANOS, CON LA FINALIDAD DE QUE OBTENGAN LAS HABILIDADES NECESARIAS PARA PROSPERAR EN CADA AREA DE LA VIDA.	FUNDACION MARIA MADRE DEL NIÑO JESUS	743242
E/2023-15137	13/3/23	FUNDACION MASTROLILLI FUMMAS	FUNDACIÓN SIN FINES DE LUCRO QUE TENDRÁ COMO OBJETIVO PRINCIPAL LA PROTECCIÓN AUXILIO DE NIÑOS DE ESCASOS RECURSOS EN EL ÁREA DE EDUCACIÓN SALUD Y DEPORTES..	FUNDACION MASTROLILLI (FUNMAS)	742776
E/2023-23493	20/4/23	FUNDACION MEDICOS DEL REY	ENTIDAD SIN FINES DE LUCRO BASADA EN LA FE CRISTIANA PARA MEJORAR LA VIDA DE LAS PERSONAS EN LOS BATEYES Y SUS ALREDEDORES, OFRECIENDO ATENCIONES MEDICA PRIMARIA...	YASQUINA BENJAMIN SANGLES	740998
E/2023-24855	26/4/23	FUNDACIÓN MINISTERIO CIUDAD DE PAN PARA LAS NACIONES	SIN FINES DE LUCRO, NO GUBERNAMENTALES ONG, ACTIVIDADES DE ASISTENCIA SOCIAL, OPERATIVOS DEPORTIVOS, MÉDICOS Y ALIMENTICIOS, REPARACIONES DE VIVIENDAS...	FREDDY AVILA CASTILLO	742064
E/2023-21377	26/4/23	FUNDACIÓN MINISTERIO JEHOVA TE ALABO	ENTIDAD SIN FINES DE LUCRO DEDICADA A TRABAJAR CON NIÑOS, NIÑAS, ADOLESCENTES Y ADULTOS, BRINDANDOLES AYUDA TALES COMO: ALIMENTOS (CRUDOS, COCINADOS), JUGUETES, MEDICAMENTOS...	TEODORO FRIAS CANARIO	742023
E/2023-26024	3/5/23	FUNDACION MINISTERIO UNIDOS POR JESUS UNIJES	ENTIDAD SIN FINES DE LUCRO DEDICADA A DIFUNDIR EL EVANGELIO DE JESUCRISTO. PROMOVER PROGRAMAS EDUCATIVOS PARA NIÑOS, NIÑAS Y ADOLESCENTE PARA FAVORECER A SU DESARROLLO...	PEDRO GUILLERMO REYES NUÑEZ	743026
E/2023-21330	18/4/23	FUNDACION NAE JIREH	ENTIDAD SIN FINES DE LUCRO, EL OBJETIVO PRINCIPAL DE NUESTRA FUNDACION ES QUE LAS FAMILIAS ALCANZEN LA AUTOSUFICIENCIA ECONOMICA Y EL BIENESTAR COMUN...	CAROLINA VARONA ESTEVEZ	741475
E/2023-25641	2/5/23	FUNDACIÓN NIÑOS ESCOGIDOS POR JESUS, FUNESUS	SERVICIOS DE ASOCIACION SIN FINES DE LUCRO, DONDE BRINDAREMOS AYUDA Y ASISTENCIA EN SERVICIOS EDUCATIVOS DE NIVEL INICIAL, PRIMARIA Y SECUNDARIA PARA NIÑOS Y ADOLESCENTES DE ESCASOS RECURSOS.	ROSA MARIA CRISTINA ORTIZ ORTIZ	742734
E/2023-25243	28/4/23	FUNDACIÓN PATESI	SIN FINES DE LUCRO. GESTORA DE PROGRAMAS, ACCIONES, CAMPAÑAS E INICIATIVAS QUE INNOVEN EL ACCIONAR DE LOS ACTORES RELEVANTES Y LA SOCIEDAD DOMINICANA...	MARIO GILBERTO CHACON VÁSQUEZ	742424
E/2023-25216	27/4/23	FUNDACION PROFESOR EVARISTO FERNANDEZ	ACTIVIDADES EDUCATIVAS, PROPUESTAS DE POLÍTICAS SOCIALES Y DE SERVICIOS SOCIALES SIN FINES DE LUCRO. TRABAJAR CON POBLACIONES VULNERABLES Y COMUNIDADES CON CARACTERÍSTICAS VULNERABLES..	JOHNGER GABRIEL ENCARNACION FEBLES	742417
E/2023-23889	24/4/23	FUNDACIÓN PROTECTORA EL SOL	FUNDACIÓN SIN FINES DE LUCROS DEDICADA AL DESARROLLO HUMANO, CULTURAL Y PROTECCIÓN DEL MEDIO AMBIENTE.	ALEXIS GUZMÁN FLORES	741304
E/2023-25463	28/4/23	FUNDACIÓN RAMONA ROSARIO Y RAMON A. MORA TAEKWONDO CENTER	SIN FINES DE LUCRO DEDICADA A PRESENTAR, PROMOVER Y TRABAJAR PARA EL DESARROLLO DE LAS PRÁCTICAS DE ARTES MARCIALES Y PARA TODOS LOS ATLETAS DE ESTA DISCIPLINA TAEKWONDO ITF...	RAMONA ROSARIO	742609
E/2023-24925	27/4/23	FUNDACION RENAL DRA. CAROLINA CUEVAS -FUNDARECA-	SIN FINES DE LUCROS DEDICADA A MEJORAR LA CALIDAD DE VIDA DE LOS PACIENTES RENALES, ACOMPAÑAMIENTO EN EL PROCESO DE DIALISIS, APOYO PSICOLOGICO, AYUDAR CON EL PROCESO DE FISTULAS...	CLAUDIA CAROLINA CUEVAS MORILLO	742121
E/2023-25009	27/4/23	FUNDACION RESCUE-MISSION	PERSIGUEN FINES DE ASISTENCIA SOCIAL A POBLACIONES VULNERABLES Y DE ESCASOS RECURSOS, CANALIZANDO BECAS ESTUDIANTILES, AYUDAS PARA ASISTENCIA MÉDICA, DONACIÓN DE ROPA. SIN FINES DE LUCRO	AGUSTÍN NINA	742173
E/2023-24345	25/4/23	FUNDACIÓN SANTA LOLA	INSTITUCIÓN QUE TRABAJA CON NIÑOS, NIÑAS Y ADOLESCENTES EN SAN PEDRO DE MACORÍS, CON EL OBJETIVO DE MEJORAR SU CONDICIÓN DE VIDA. SIN FINES DE LUCRO.	CLAUDIO ALBERTO CORDERO JIMÉNEZ	741641
E/2023-25693	2/5/23	FUNDACION SOCIAL COMUNITARIA SAN ANTONIO FAMILIA MARTE	ENTIDAD SIN FINES DE LUCRO DEDICADA A REALIZAR ACTIVIDADES SOCIALES	NARCISO MARTE QUEZADA	742775
E/2023-24091	25/4/23	FUNDACIÓN VAMOS CON FE	LA CUAL SE DEDICARA AL BIENESTAR, SOLIDARIDAD Y AYUDA A LOS MÁS NECESITADOS. SIN FINES DE LUCRO.	LIDIA ESTHER PEREZ DE TAVERAS	741615
E/2023-20248	27/4/23	FUNECI	INSTITUCIÓN DE EDUCACIÓN SIN FINES DE LUCRO, QUE PRETENDE OFRECER OPORTUNIDADES DE CAPACITACIÓN A ACTUALES Y FUTUROS MAESTROS DOMINICANOS QUE TIENEN TALENTO...	SAMUEL GARCIA DEL ROSARIO	742152
E/2023-24134	24/4/23	FUNERARIA S Y M	SERVICIOS FUNERARIOS.	SANTA ZENEIDA MALDONADO GONZALEZ	741493
E/2023-25112	27/4/23	FUNYMAR	REALIZACIÓN Y COORDINACIÓN DE EXCURSIONES TURÍSTICAS QUE PUEDEN INCLUIR PERO NO ESTÁN LIMITADAS A ACTIVIDADES ACUÁTICAS, ACTIVIDADES TERRESTRES...	SOULEYMANE MAIGA	742270
E/2023-15042	13/3/23	FUSION BAUHAUS	CENTRO DE INVESTIGACION DE ARQUITECTURA, ARTES, DISEÑO Y URBANISMO AVANZADO	JUST RICHARD AMERICO MORETA CASTILLO	742861
E/2023-25486	28/4/23	G&G GRACE SUPPLY	DISTRIBUCIÓN, COMPRA Y VENTA DE EQUIPOS ELECTRÓNICOS, EXPORTACIÓN, INSTALACIÓN DE PROYECTORES, ALQUILER DE EQUIPOS AUDIO VISUALES...	LENIN JAVIER GARO DIAZ, PABLO NEFTALI GOMEZ JIMENEZ	742629
E/2023-24322	28/4/23	G&HB MASTER RENTAL	VENTA, RENTA Y REPARACION DE PLANTAS ELÉCTRICAS, MONTACARGAS Y LUMINARIAS AUTÓNOMAS.	HENRY LEIBNITZ BEART CANDELARIO	742575
E/2023-25019	27/4/23	GABY DECORACIONES	VENTA E INSTALACIÓN DE MATERIALES DE YESO.	GABRIELA FELIZ FELIZ	742177
E/2023-24378	25/4/23	GADDY VIC PIMENTEL GP COMPUTER	REPARACION, VENTA, MANTENIMIENTO DE COMPUTADORAS, INSTALACION DE SERVIDORES DE RED, CAMARAS DE SEGURIDAD Y ASESORIA INFORMATICA.	GADDY VIC. PIMENTEL TOLENTINO	741688

[210] EXPEDIENTE	[220] FECHA	[561] NOMBRE COMERCIAL	[510] ACTIVIDAD	[730] SOLICITANTE	REGISTRO
E/2023-26275	4/5/23	GAEJ MULTIPLE SERVICES	ADMINISTRACIÓN DE INMUEBLES, SERVICIO DE PARQUEO, VALET PARKING, COMPRA, VENTA, ALQUILER DE PROPIEDADES.	GREISY MARGARITA JIMENEZ LLUBERES DE RAMIREZ	743218
E/2023-26262	4/5/23	GALEX OUTSOURCING	SERVICIOS DE CONTRATACIÓN DE PERSONAL ADMINISTRATIVO Y DE GESTIÓN.	GABRIEL JOSE GARCIA NUÑEZ	743214
E/2023-14861	24/4/23	GARYFRAN AUTO PARTS	IMPORTACION Y VENTA DE VEHICULO DE MOTOR NUEVOS Y USADOS, IMPORTACION DE TODO TIPOS DE PIEZAS DE MOTOR NUEVAS Y USADAS PARA VEHICULO DE MOTOR.	GARY FRANCISCO MONTERO PANIAGUA	741506
E/2023-24843	28/4/23	GASS PURE VAPE STORE	COMERCIALIZACIÓN Y VENTA DE CIGARRILLOS ELECTRÓNICOS Y ACCESORIOS.	JOSE ARGENIS VELOZ GRULLON	742533
E/2023-22550	20/4/23	GC GLOWING	COMPRA, IMPORTACIONES, EXPORTACIONES, SERVICIOS Y VENTAS DE ACCESORIOS FEMENINOS Y MASCULINOS, ARTÍCULOS DEL HOGAR, COSMÉTICOS Y ARTÍCULOS PERSONALIZADOS.	GISSEL YOMAIRA CORPORAN CORPORAN	741017
E/2023-24277	26/4/23	GC TOURS75	ALOJAMIENTOS, TOURS Y EXCURSIONES, COMPRA DE BOLETOS AÉREOS, ASESORIA MIGRATORIA.	JHOKAYRA BATISTA ORTIZ	741915
E/2023-23594	20/4/23	GCS HOLDINGS	DESARROLLO DE SISTEMAS DE PAGOS MÓVILES, QUE PERMITE A SUS USUARIOS EJECUTAR A TRAVÉS DE SU TELEFONO MOVIL GSM DIFERENTES TIPOS DE TRANSACCIONES Y CONSULTAS.	GCS SYSTEMS LTD, HENRY FERNANDO TOCORA MANRIQUE	741092
E/2023-23885	24/4/23	GELABERT JUWELEN	VENTA O COMERCIALIZACIÓN DE JOYAS.	SOLANGY STEPHANY GELABERT GONZALEZ	741522
E/2023-18249	20/4/23	GEMA INTERNATIONAL GEMINTER	LA COMPRA, ALMACENAMIENTO, COMERCIALIZACION Y MEDIACION EN LA VENTA DE TODA CLASE DE MEDICAMENTOS, PRODUCTOS SANITARIOS Y PRODUCTOS FARMACEUTICOS...	MARIA GABRIELA TERRADES, GEMA DOMINICANA (GEMADONSA), ANTELMO TERRADES	741077
E/2023-24212	24/4/23	GENAO NETWORK	SERVICIO DE TECNOLOGÍA EN GENERAL, DESARROLLO DE SOFTWARE, CIBERSEGURIDAD, CÁMARA DE SEGURIDAD, REDES E INFRAESTRUCTURA, TECNOLÓGICA, DISEÑO, CONSTRUCCIÓN DE INFRAESTRUCTURA...	JOSE RAFAEL GENAO BONIFACIO	741553
E/2023-25728	2/5/23	GEO-CONCRETE	LABORATORIO DE SUELOS, CONCRETO Y ASFALTO.	JUAN BERNARDO RODRÍGUEZ VÉLEZ, FRANCIS ALBERTO CALDERÓN ROSARIO	742791
E/2023-23707	21/4/23	GEOMETAL	DISTRIBUCIÓN, CONSTRUCCIÓN, IMPORTACIÓN DE ESTRUCTURAS METÁLICAS Y PERFILES, SERVICIOS DE CONSTRUCCIÓN EN GENERAL.	JOSE ANTONIO FRANCISCO HERNANDEZ	741081
E/2023-25372	28/4/23	GERMAN JHV TOUMA AUTO IMPORT	IMPORTACION DE VEHICULOS DE MOTOR, MOTOCICLETAS, REMOLQUES, VOLTEOS, ETC. NUEVOS Y USADO Y COMPRA Y VENTAS VEHICULOS DE MOTOR, MOTOCICLETAS, REMOLQUES, VOLTEOS, ETC.	VIRGILIO ARGENIS GERMAN SAMORA	742529
E/2023-23674	21/4/23	GERMAURI HONORIO, LUBRICANTES Y MÁS	COMPRA, VENTA, COMERCIALIZACIÓN, DISTRIBUCIÓN DE LUBRICANTES Y REPUESTOS DE VEHÍCULOS, MANTENIMIENTO DE VEHÍCULOS DE MOTOR, ACCESORIA...	GERMAURI ANEURIS MEREJILDO CASTRO	741597
E/2023-23914	24/4/23	GESPROFI	SERVICIO DE CONTABILIDAD GENERAL, ADMINISTRACIÓN CORPORATIVA, SERVICIOS FISCALES, GESTIÓN HUMANA, AUDITORIA, GESTIÓN LEGAL.	FABIOLA YARITZA MELENDEZ GOMEZ DE RIVAS	741332
E/2023-25848	2/5/23	GESTORA DE REPUESTOS DANNY SUERO	VENTA DE TODO PIEZAS PARA VEHICULOS NUEVOS Y USADOS.	DANNY RAFAEL SUERO DE LA CRUZ	742884
E/2023-25948	3/5/23	GESTORES DE PERSONAL DEL CARIBE GPC	MANEJO DE PERSONAL, RECLUTAMIENTO, RECURSOS HUMANOS	DOMINGO STARLYN JIMENEZ CEDEÑO	742984
E/2023-23467	20/4/23	GGMOVILES	VENTA DE TELÉFONOS. VENTA DE PATINETAS. VENTA DE VAPER. VENTA DE ACCESORIOS. REPARACIÓN DE TELEVISIÓN. REPARACIONES DE CELULARES Y TABLES. VENTA DE TELEVISIÓN.	GERALD LEANDRO GONZÁLEZ DIAZ	740983
E/2023-23453	24/4/23	GIBBORS LH SOLUTIONS	ELABORACIÓN DE JABONES, DESINFECTANTES, SHAMPOO PARA LIMPIEZA DEL HOGAR E INDUSTRIAS.	IRIS ODALIS LOPEZ HERNANDEZ	741533
E/2023-25597	2/5/23	GIC SOLAR PANELS CLEANING	VENTA DE PIEZAS, IMPORTACIÓN, DISTRIBUCIÓN, LIMPIEZA, MANTENIMIENTO Y INSTALACION DE PANELES SOLARES.	CARLOS ALBERTO CEDEÑO MORLA	742715
E/2023-24673	26/4/23	GIR'S COOK	SERVICIOS DE TODO TIPO DE COMIDA EMPRESARIAL, DESAYUNOS, PLATOS DEL DÍA, CHARCUTERÍAS, CENAS, TODO TIPO DE EVENTOS.	MAYELIN GIRSIRI GARCÍA TEJADA	741899
E/2023-25865	3/5/23	GLADYSS & CARMEN INVERSIONES	FACILITAR UNA DETERMINADA CANTIDAD DE DINERO, EN FORMA DE CRÉDITO O PRÉSTAMO, CON EL COMPROMISO DE LA OTRA PARTE (O PRESTATARIO) DE QUE ESTE SERÁ DEVUELTO, JUNTO A LOS INTERESES, SEGÚN LAS CONDICIONES ACORDADAS POR CONTRATO.	VIRGINIA FELICITA CAMACHO RAMÍREZ	742900
E/2023-24661	26/4/23	GLAMOURS BOUTIQUE BY JASMELL	COMPRA Y VENTA DE ROPAS	ERIKA JASMELL REYES FERREIRA	742012
E/2023-18538	24/4/23	GLOBAL EQUITY OIJ	LA COMPRA, VENTA Y ADMINISTRACION DE TODO TIPO DE SERVICIOS INMOBILIARIOS Y DESARROLLO DE PROYECTOS.	HECTOR HERNAN CORTES HOYOS	741556
E/2023-25549	2/5/23	GLOBAL KYC & COMPLIANCE SOLUTIONS, RD	DISEÑO, DESARROLLO, INSTALACIÓN, ACTUALIZACIÓN, IMPLEMENTACIÓN, MANTENIMIENTO, VENTA Y ALQUILER DE SOFTWARE. LA CONCESIÓN DE LICENCIAS DE SOFTWARE. SERVICIOS DE CONSULTORÍA...	EMILIO JACOBO VALENTIN HASBUN JOSE	742685
E/2023-25815	2/5/23	GLOBAL PACEM MISSIONARIES-REPUBLICA DOMINICANA O MISIONEROS DE LA PAZ	ES UNA COMUNIDAD ECUMENICA Y COOPERATIVA DE AUTOAYUDA SOLIDARIA SIN FINES DE LUCRO DEDICADA A LA FORMACION MISIONERA DE EMBAJADORES AD-EXTRA DE LA SALUD GERIATRICA...	JUAN FLORIAN CUEVAS	742868
E/2023-25425	28/4/23	GLOBAL SPANISH TV GST	SERVICIOS DE MEDIO DE COMUNICACIÓN, AUDIOVISUAL, ORGANIZACION DE EVENTOS, SERVICIO DE TRASMISION DE CONTENIDO, TELECOMUNICACIONES, INTERMEDIACION Y AFINES.	ALOY FINANCIAL, S.R.L.	742582
E/2023-24333	27/4/23	GLORIMAR BOUTIQUE	VENTA DE ROPA Y ACCESARIOS PARA DAMAS AL POR MAYOR Y DETALLE.	CRISTINA VASQUEZ	742261
E/2023-23535	28/4/23	GLOW NAIL CENTER GNC	SERVICIOS DE CENTRO UÑAS.	ADRIANA CAROLINA MERCADO PEÑA	742607
E/2023-23482	20/4/23	GNR, D.R OF REAL STATE	ADQUISICIÓN, POSESION, ENAJENACIÓN, ADMINISTRACION Y APROVECHAMIENTO DE BIENES INMUEBLES, ADMINISTRACIÓN DE DERECHOS E INTERESES A BIENES DE INMUEBLES.	ROSA NURY S GODET MERAN	742117
E/2023-22806	21/4/23	GOFARMA CAVS	VENTA PRODUCTOS FARMACÉUTICOS, PLATAFORMA DIGITAL MEDICINA, MEDICAMENTOS, LABORATORIOS CLÍNICOS, VENTA MEDICINAS, VENTA MATERIALES GASTABLES DE SALUD...	CLAUDIA AURORA VILALTA SANTONI	741221
E/2023-25835	2/5/23	GOLD LION RD	SOMOS PROFESIONALES EN ESTILISMO Y PELUQUERÍA PARA DAMAS, CABALLEROS Y NIÑOS; VENDEMOS PRODUCTO DEL CUIDADO PERSONAL Y HIGIENE TALES COMO SON NAVAJAS...	ALBERT MIGUEL ANGEL GUERRERO PEGUERO	743029
E/2023-24126	24/4/23	GOLDEN LIBERTY CAPITAL	COMPRA, VENTA, ALQUILER E IMPORTACIÓN VEHÍCULOS DE MOTOR NUEVOS Y USADOS, ASÍ COMO INVERSIONES FINANCIERAS Y PRÉSTAMOS CON GARANTÍAS DE BIENES MUEBLES E INMUEBLES.	EDUARDO OVIDIO TORIBIO DIONICIO, JIMMY NUÑEZ TEJADA	741481
E/2023-23602	2/5/23	GOLDEN OCEAN APARTMENTS	ADMINISTRACIÓN Y VENTA DE PROPIEDADES, RENTA Y VENTA DE CASAS Y APARTAMENTOS, RENTA DE LOCALES COMERCIALES.	CARLA DORIA I FORNELLS	742871
E/2023-23792	26/4/23	GOLDESEL INDUSTRIAL	SERVICIOS, VENTA Y ALQUILER DE EQUIPOS PARA LA CONSTRUCCIÓN.	CARLOS TRONCOSO LLUBERES	741869
E/2023-24019	24/4/23	GOLDHOME REAL ESTATE	ADMINISTRACIÓN Y VENTA DE BIENES RAICES, ASESORIA INMOBILIARIA.	JUAN CARLOS SANTANA POLANCO, GENYFFER MERCEDES CRISTOPHER MOTA	741405
E/2023-23757	25/4/23	GOMAGAMA	SE DEDICARA A BRINDAR SERVICIOS DE COMERCIALIZACIÓN DE GOMAS NUEVAS Y USADAS Y REPUESTO.	JUAN BAUTISTA JIMENEZ ESPINOSA	741663
E/2023-23381	25/4/23	GOMAS Y LUBRICANTES G.J. JOSE GERMAN	VENTAS DE GOMAS Y SERVICIOS EN GENERAL.	JOSE LUCIA GERMAN DE JESUS, FIGGERARD GERMAN BIBIECA	741739
E/2023-24249	24/4/23	GOMICENTRO EL ALMENDRO	VENTAS Y REPARACION DE NEUMÁTICOS, PARTES, PIEZAS Y ACCESORIOS PARA VEHICULOS Y VENTA DE CALICHE, ARENA, PIEDRA Y MATERIALES PARA LA CONSTRUCCIÓN.	ARIEL DE JESUS SURIEL MARTINEZ	741594
E/2023-23786	28/4/23	GOMOBAS	IMPORTACIÓN, EXPORTACIÓN Y COMERCIALIZACIÓN DE : COMESTIBLES, EQUIPOS ELECTRÓNICOS, PRODUCTOS DE HIGIENE PERSONAL Y LIMPIEZA...	WILLY ABEL MONTERO LOPEZ, RISNEL LUIS BASULTO VEGA	743201
E/2023-24667	26/4/23	GONCRUZ ASESORES INMOBILIARIOS	VENTA, ALQUILER Y ADMINISTRACIÓN DE INMUEBLES Y MUEBLES, REPRESENTACIÓN DE DESARROLLO DE PROYECTOS INMOBILIARIOS Y GESTIÓN DE PRESTAMOS.	GREGORY DARIO DE LA CRUZ MARTINEZ	741887
E/2023-23836	24/4/23	GORDITA FIT	COMERCIALIZACIÓN, DISTRIBUCIÓN Y VENTA DE MEDICAMENTOS, COSMÉTICOS, SUPLEMENTOS NUTRICIONALES COMO VITAMINAS Y MINERALES PARA PERSONAS QUE SE HAN SOMETIDO A CIRUGÍAS...	GILSA DAYANA RODRIGUEZ GRULLON	741497
E/2023-24910	28/4/23	GOSEN MINIMARKET	COMPRA Y VENTA DE TODO TIPO DE PRODUCTOS COMESTIBLES Y AFINES.	CARLOS ALBERTO ROMERO	742545
E/2023-19761	27/4/23	GOSPEL HT RD	SIN FINES DE LUCRO DEDICADA A LA EDUCACIÓN CRISTIANA Y DESARROLLO DE LIDERAZGO., PROVISIÓN DE ALIMENTOS A NIÑOS DE ESCASOS RECURSOS. ESCUELA INFANTIL Y DE FORMACION DE LIDERAZGO.	ARUN MARK PEREIRA	742119
E/2023-25469	28/4/23	GOTTI VAPE STORE	VENTA DE VAPE Y SUS ACCESORIOS.	DANI VICTORIA PEÑA, KATHERIN PAULINO MATEO	742613
E/2023-24761	26/4/23	GPMD 2023 MANAGEMENT	COMPRA, VENTA, CONSTRUCCIÓN, ADMINISTRACIÓN DE BIENES INMUEBLES.	GARDNER MARSHALL PAYNE	741975
E/2023-22311	28/4/23	GRACEHOME W	SERVICIOS DE REGALOS, VENTAS DE CRISTALERIA, ARTICULOS PARA EL HOGAR, ARTICULOS PERSONALIZADOS, CUADRO Y ESPEJOS.	WANDA ANORAYDA FELICIANO DE ALTAGRACIA	742551
E/2023-23655	24/4/23	GRAFIMPORT	COMPRA Y VENTA DE MATERIALES DE LETRERO, ROTULACIÓN Y NEONES.	GRAFIMPORT, S.R.L.	742354
E/2023-22623	3/5/23	GRANCERA LAS PAREDES GLASP	PROCESADOR DE MATERIALES DE CONSTRUCCIÓN.	VICTOR RAMÓN RAMOS GUZMÁN	742902
E/2023-23488	25/4/23	GRANIZADO BAR MOVIL	VENTA DE BEBIDAS A BASE DE FRUTAS NATURALES.	ANA LISSETTE ESTRELLA GUZMÁN DE DISLA	741652
E/2023-24565	25/4/23	GRANJA EL SOL	SERVICIO DE CRIANZA, COMPRA Y VENTA DE CERDOS	WILTON ANTONIO ABREU MARTE	741818
E/2023-23555	25/4/23	GREDER COMERCIAL	SERVICIOS DE DISTRIBUCION, VENTA DE LICORES Y ALIMENTOS.	WANDER ALCANTARA MONTAÑO	741758
E/2023-25928	3/5/23	GREEN CANOA	SERVICIOS DE PRODUCCION DE ENERGIA ELECTRICA A PARTIR DE FUENTE PRIMARIA SOLAR.	DOLLY DAHIANA CRUZ TAVERAS	742963
E/2023-24242	24/4/23	GREEN PARK BY VIEWPOINT	PARA IDENTIFICAR UN PROYECTO RESIDENCIAL DE VIVIENDA.	CONSTRUCTORA BI-MA	741582
E/2023-24103	24/4/23	GREEN SQUARE	PROYECTO DESTINADO A DESARROLLO INMOBILIARIO	MÁXIMO RAFAEL BISONÓ CAMBIASO	741463
E/2023-24338	25/4/23	GREYDEL JLEDESMA JLD	SERVICIOS DE PRESTAMOS INMOBILIARIOS, HIPOTECAS Y FINANCIAMIENTOS CON GARANTIAS.	JULIO LEDESMA	741630
E/2023-15964	24/4/23	GROOV	VENTA DE ACCESORIOS DE VESTIR Y MUEBLES.	LAURA PAULINO DOMINGUEZ	741451
E/2023-24641	26/4/23	GROUP HEMED	CONSTRUCCIÓN Y REPARACIÓN DE ESTRUCTURAS METÁLICAS Y DE MADERAS, REPARACIONES RESIDENCIALES, SERVICIOS DE PROYECTOS DE REDES, SISTEMAS DE COMUNICACIÓN...	ENMANUEL MEDINA GONZALEZ	741943
E/2023-25647	2/5/23	GROUP PALMAS LAMRAG VACATION	COMPRA, VENTA, RENTA Y ADMINISTRACIÓN DE PROPIEDADES, SERVICIOS Y ASESORÍAS EN BIENES RAÍCES, SERVICIOS DE LIMPIEZA Y MANTENIMIENTO DE PROPIEDADES...	PATRICK LAM, RAFAEL ALBERTO GUZMAN REYES	742676
E/2023-17712	27/4/23	GROUP VAVAKA	SERVICIOS DE COMERCIO TIPO RENTA DE SUPERMERCADOS Y LOCALES COMERCIALES, RESIDENCIAL DE RENTA CORTA, APARTAMENTOS DE CARACTER HOTELERO...	FRANCK OLIVIER SANTA-MARIA JORDAN	742101
E/2023-25544	2/5/23	GROUP VIDAL DISTRICT	SERVICIOS DE RESTAURANTE, REALIZAR INVERSIONES EN OTRAS SOCIEDADES, ADQUIRIR FRANQUICIAS, OBTENER LA EXPLOTACIÓN DE BIENES RAÍCES, COMPRA, VENTA, ALQUILER...	FRANCISCO ALBERTO VIDAL LEREBOURS	742730
E/2023-24433	25/4/23	GRUPO AQ-SL	COMPRA, VENTA Y DISTRIBUCION DE POLLOS MATADO, HUEVOS DE GALLINAS, TODO TIPOS DE EMBUTIDOS, TODO TIPO DE QUESOS, CARNES DE CERDO, CHULETAS, COSTILLITAS...	STEFANY LUCIANO CESPEDES	741814
E/2023-19529	26/4/23	GRUPO ASENSIO J A	VENTAS Y SERVICIOS, ASESORIAS Y CONSULTAS LEGALES, EXPORTACION E IMPORTACION, FINANCIERA, INMOBILIARIA, CONSTRUCTORA, GESTORA DE NEGOCIOS REPRESENTACION JURIDICA...	MODESTO JOSE ASENSIO VILLAR	741960
E/2023-23789	21/4/23	GRUPO AVALANCHA	SERVICIO DE CONSULTORIA DE LA CONSTRUCCION, SERVICIOS GENERALES DE LA CONSTRUCCION, CONSTRUCCION DE EDIFICACIONES, CARRETERAS...	GRUPO AVALANCHA, S.R.L.	741585
E/2023-24269	25/4/23	GRUPO BOZZETTO	AGENCIA DE ARTES, DISEÑO GRÁFICO Y DISEÑO INTERIOR.	MILENNIS AGUSTINA SEPULVEDA SENA	741593
E/2023-23536	20/4/23	GRUPO CAFAL	SERVICIOS DE CONSTRUCCION DE APARTAMENTOS, VIVIENDAS Y OBRAS CIVILES, ADMINISTRACION, COMPRA, VENTA Y ALQUILER DE INMUEBLES, COMERCIALIZACION Y CONSTRUCCION DE BIENES RAICES...	CARLOS ARSENIO LIRIANO BENOIT, FERNANDO ARTURO LIRIANO ROA	741042
E/2023-25347	28/4/23	GRUPO CALATRAVA	SERVICIOS DE INGENIERÍA, GESTIÓN, PAVIMENTACIÓN, MOVIMIENTO DE TIERRA, DISEÑO Y CONSTRUCCIÓN DE EDIFICIOS PÚBLICOS Y PRIVADOS, INFRAESTRUCTURAS VIALES...	DANIEL FERNANDEZ BARNICHTA	742516
E/2023-23487	20/4/23	GRUPO CANADELCA	COMPRA Y VENTAS DE UTENSILIOS DE COCINA SALUDABLES. CENTRO DE RECREACION PARA NIÑOS AUTISTAS.	CAROLINA MAGDALENA NAVARRO ADASME	740999
E/2023-21738	13/4/23	GRUPO CARPECA	DESARROLLO, DISEÑO Y CONSTRUCCIÓN DE PROYECTOS INMOBILIARIOS, REMODELACIÓN DE VIVIENDAS Y NEGOCIOS, SERVICIOS DE AGRICULTURA Y VENTA DE PRODUCTOS AGRICOLAS...	GUSTAVO JOSE OLIVO PAULINO	741482
E/2023-23300	21/4/23	GRUPO COMFLYSA	VENTA DE MOBILIARIOS Y EQUIPOS DE OFICINA; MATERIALES DESECHABLES DE USO MÉDICO; COMERCIALIZACIÓN DE MATERIALES Y EQUIPOS DE LIMPIEZA.	FLEINY YUDITH DE JESUS SANTOS	741134
E/2023-23754	21/4/23	GRUPO DE COMUNICACIONES DE ACD MEDIA	SERVICIOS DE PRODUCCION DE PROGRAMAS DE RADIO Y TELEVISION E IMPRESION DE PERIODICOS Y REVISTAS, PRESENTAR SERVICIOS DE PUBLICIDAD Y RELACIONES PUBLICAS.	DANY ALCANTARA CASTILLO, DANY ELIAS ALCANTARA PAULINO	741264

[210] EXPEDIENTE	[220] FECHA	[561] NOMBRE COMERCIAL	[510] ACTIVIDAD	[730] SOLICITANTE	REGISTRO
E/2023-24907	28/4/23	GRUPO DE MEDIOS LARIMAR BY PRAEDE OLIVERO FÉLIZ	ACTIVIDAD DE COORDINACIÓN ACCIONES INFORMATIVAS, MUSICALES Y COMERCIALES DE LA EMISORA DIGITAL, PERIÓDICOS DIGITALES, CANALES DIGITALES, PROGRAMA DE RADIO...	PRAEDE OLIVERO FÉLIZ	742403
E/2023-18521	25/4/23	GRUPO DIVERPOSA	COMERCIALIZACIÓN DE PRODUCTOS COMESTIBLES, BEBIDAS, MEDICAMENTOS, MATERIALES EDUCATIVOS, DE DEPORTE Y RECREACIÓN, JUGUETES, IMPRENTA Y PUBLICACIONES INFORMÁTICA.	MAYRA NATHALIE GERMAN DIAZ	741812
E/2023-22596	21/4/23	GRUPO EMPRESARIAL ABREU GEAU	SERVICIOS DE INSTALACION DE SUPERMERCADO, VENTA, IMPORTACION Y EXPORTACION DE MUEBLES DEL HOGAR Y ELECTRODOMESTICOS,VEHICULOS, MATERIALES DE CONSTRUCCION...	MARIBEL VARGAS VALERIO DE POPA, SAMUEL ABREU	741236
E/2023-24722	26/4/23	GRUPO EMPRESARIAL CEDANO Y COMARAZAMY GEMCECO	ACTIVIDAD MÉDICA, DIAGNÓSTICO Y TRATAMIENTO DE ENFERMEDADES DE MEDICINA GENERAL Y CARDIOLOGÍA.	JUANICO GONZALO CEDANO RAMÍREZ	741944
E/2023-21996	25/4/23	GRUPO EMPRESARIAL MATKA	SERVICIOS DE INMOBILIARIA, RENTA DE APARTAMENTOS, LOCALES COMERCIALES ADMIRACIÓN DE PROYECTOS INMOBILIARIOS, MANTENIMIENTOS Y O RECONSTRUCCIÓN AGRIMENSURA.	ROMARQUI ANTONIO MATOS NUÑEZ	741787
E/2023-26294	4/5/23	GRUPO ENCAPER	SERVICIOS DE CAPACITACION Y ENTRENAMIENTO EN VENTAS Y DESARROLLO PERSONAL PARA EMPRENDEDORES, PSICOLOGIA Y ASESORAMIENTO FAMILIAR.	YOHANNA PEREZ DE ENCARNACION	743247
E/2023-11995	20/4/23	GRUPO F&S SANTOS	VENTA AL POR MAYOR Y POR MENOR DE ARTÍCULOS FERRETEROS, DE CONSTRUCCIÓN, APARATOS, UTENSILIOS Y EQUIPOS DOMÉSTICOS, ARTÍCULOS DE ILUMINACIÓN, CERRAJERÍA, ELECTRICIDAD.	FELIZ SANTOS VELASQUEZ	741058
E/2023-21744	24/4/23	GRUPO GDOC	ADQUISICIÓN, VENTA Y ALQUILER DE PROPIEDADES INMOBILIARIAS, ADMINISTRACIÓN DE INMUEBLES, INVERSIONES INMOBILIARIAS, BANCARIAS, EMPRESARIALES, Y DE VALORES.	GUSTAVO DANIEL OLIVO CABRERA	741480
E/2023-20802	24/4/23	GRUPO GERLINA MEJIA	COMPRA, VENTA, DISTRIBUCIÓN, DESBLOQUEO, ACTIVACIÓN, ASESORIA Y REPARACIÓN DE ARTÍCULOS TECNOLÓGICOS TALES COMO CELULARES, COMPUTADORAS...	ROSALBA ANTONIA MEJIA MENDEZ	741446
E/2023-20509	25/4/23	GRUPO GIMECON	ADMINISTRACIÓN DE PROPIEDADES (RENTA , VENTAS Y MANTENIMIENTO) CONSTRUCCIÓN,REMODELACIÓN Y ASESORIA DE PROYECTOS ; RESIDENCIALES,VILLAS ,TURÍSTICOS Y HOTELEROS .	RICARDO JOSE ROJAS GIMENEZ	741693
E/2023-24129	24/4/23	GRUPO IBAR	DISEÑO, CONSTRUCCIÓN, REMODELACIONES, IMPORTACIÓN Y VENTA DE MATERIALES DE CONSTRUCCIÓN Y DE TERMINACIONES ARQUITECTÓNICAS...	ANALI RIVAS GORIS, IGOR BORDAS GARCIA GODOY	741586
E/2023-25248	3/5/23	GRUPO INSIGNIART	CATERING , DECORACIÓN DE BODAS, LANZAMIENTOS, ARTÍCULOS PROMOCIONALES, PROMOTORES, DISEÑO DE INTERIORES , PRESENTACIONES ARTÍSTICAS, ALQUILER Y VENTA DE EQUIPOS MUSICALES...	SOLANYI MASSIEL GUERRERO REYES	742949
E/2023-25823	2/5/23	GRUPO JASPEG CONSULTORIA ESPECIALIZADA	SERVICIOS DE CONSULTORÍA LEGAL ESPECIALIZADA, DESDE LABORAL, MIGRATORIO, SECTORES REGULADOS, MERCADOS FINANCIEROS, TRIBUTOS FISCALES Y OBLIGACIONES JURÍDICAS...	JASSIEL DENISSE PEGUERO REYES	742860
E/2023-22857	27/4/23	GRUPO JELIANNY STORE	COMPRA Y VENTAS DE ARTÍCULOS PERSONALIZADOS LOS CUALES SON: GORRAS, CAMISETAS, TAZAS, LLAVEROS, TERMOS, CARTERAS, ALMOHADAS.	ROANNY SANTANA RODRÍGUEZ	742334
E/2023-24127	24/4/23	GRUPO JIMENEZ CUELLO	COMPRA Y VENTA DE PRODUCTOS ALIMENTICIOS, BEBIDAS, BUFFET Y CATERING.	PATRICIO ALBERTO JIMENEZ LLAVERIAS	741486
E/2023-24616	26/4/23	GRUPO LAGALPE	VENTAS DIVERSAS AL POR MAYOR Y AL DETALLE DE: TODO TIPO DE UTENSILIOS Y EQUIPOS MEDICOS, MEDICAMENTOS, GASTABLES PARA CLINICAS Y HOSPITALES, FARMACIA, FERRETERIA, ELECTRONICA, TIENDA DEL HOGAR, AUTO ADORNOS, REPUESTO AUTOMOTRIZ Y RESTAURANTE DE COMIDA.	LUIS ANIBAL GARCIA ARAUJO	741853
E/2023-25878	3/5/23	GRUPO LIRIO BLANCO	ACTIVIDADES Y SERVICIOS INMOBILIARIOS, PARA ADMINISTRACIÓN, COMPRA, VENTA, PROMOCIÓN Y ALQUILER DE INMUEBLES	ESTHER IDALINA RODRIGUEZ DE BAICU	742905
E/2023-26082	3/5/23	GRUPO LUNA OCEANICA	SERVICIOS DE ADMINISTRACIÓN DE PROPIEDADES INMOBILIARIAS FAMILIARES, ALQUILERES, VENTAS, PERMUTAS, YA SEAN CASAS, APARTAMENTOS, TERRENOS, FINCAS, SOLARES...	PEDRO RICARDO VALDEZ TRAVIESO	743073
E/2023-24387	25/4/23	GRUPO LYNNIA	VENTAS AL POR MAYOR DE MATERIAL GASTABLE DE OFICINA.	PEDRO LINCOLN VIZCAINO ROTTE	741685
E/2023-24610	26/4/23	GRUPO MAJISA	DENTRO DE ESTE GRUPO, TENDRÁ UN CONJUNTO DE ACTIVIDADES, DENTRO DEL SERVICIO. EVENTOS EN GENERAL, HASTA ACTIVIDADES, REGALOS, CATERING, ASESORAMIENTO O GESTIÓN DEL MOBILIARIO..	MARIA MAGDALENA JIMENEZ SANCHEZ	741847
E/2023-25661	2/5/23	GRUPO MILAGA	SERVICIOS DE BIENES RAÍCES, PRESTAMOS, SERVICIOS LEGALES EN GENERAL.	MIGUEL ANTONIO UREÑA	742757
E/2023-23730	2/5/23	GRUPO NGBFCAPITAL	CONSTRUCTORA, DESARROLLADORA DE PROYECTOS, COMPRA Y VENTA DE INMUEBLES.	NORIEGABF CAPITAL, SRL	742844
E/2023-25242	2/5/23	GRUPO NODESA	SERVICIOS BASADOS EN INGENIERÍA CIVIL, INVESTIGACIÓN Y TECNOLOGÍA, SERVICIOS DE EDIFICACIÓN, CONSTRUCCIÓN DE INSTALACIONES Y MANTENIMIENTO, SERVICIOS DE GESTIÓN INMOBILIARIA...	MANUEL ERNESTO DE LOS SANTOS	742645
E/2023-24618	28/4/23	GRUPO PIXEL ART	FOTOGRAFÍA Y MEDIOS AUDIOS VISUALES EN GENERAL ALQUILARES DE UTENSILIOS Y ACCESORIOS DE FIESTAS EN GENERAL MONTAJE DE TODO TIPOS DE EVENTOS PAPELERÍA...	GERMIN JOEL DE LA CRUZ SEVERINO	742574
E/2023-21065	20/4/23	GRUPO SANTAMARIA SOSA	PRODUCCIÓN, VENTA Y DISTRIBUCIÓN DE MATERIA PRIMA ORGÁNICA PARA LA ELABORACION CACAO, MIEL, SEMILLAS Y FRUTAS.	EMELYN SANTAMARIA SOSA	741048
E/2023-25162	3/5/23	GRUPO SEVEN MY	DISTRIBUCIÓN, COMPRA, VENTA, IMPORTACIÓN Y EXPORTACIÓN DE PRODUCTOS DE CONSUMO MASIVO TALES COMO PRODUCTOS ALIMENTICIOS..	YAVILLE BATISTA BREA, MIGUEL ROSARIO ADRIAN	743117
E/2023-26037	3/5/23	GRUPO TORRES G T	PROMOCIÓN, DESARROLLO DE OPORTUNIDADES E INVERSIONES, REPRESENTACIONES DE MARCAS.	FE MARIA MARTE MORONTA	743041
E/2023-24556	25/4/23	GRUPO TUCANA	COMERCIALIZAR TODO TIPO DE BIENES Y SERVICIOS, IMPORTAR, EXPORTAR, CONSTRUIR, REMODELAR, REPRESENTAR EMPRESAS EXTRAJERAS, DISTRIBUIR Y VENDER PRODUCTOS ADQUIRIDOS...	GRUPO TUCANA, S.R.L.	742369
E/2023-24781	26/4/23	GRUPO UNLOCKED	SERVICIOS DE AGENCIA DE VIAJE Y SERVICIOS TURÍSTICOS, IMPORTACIÓN, EXPORTACIÓN Y VENTAS ARTÍCULOS USADOS, TALES COMO: ELECTRODOMÉSTICOS, ROPA USADA Y ARTÍCULOS DEL HOGAR.	HYRONCE PHRASEME, SCHMIDE PHRASEME BAZILE	741987
E/2023-24806	26/4/23	GRUPO VARPEÑA	DECORACION, DISEÑO, ARQUITECTURA, CONSTRUCCION, TERMINACIONES E INTALACIONES. COMERCIALIZACION, IMPORTACION Y EXPORTACION DE MATERIALES PARA LA CONSTRUCCION...	JOSE GUILLERMO VARGAS GOTTSCHALK, AMELIA NOHEMY PEÑA PERALTA	742025
E/2023-25236	28/4/23	GRUPO ZETAGÉ	SERVICIOS DE PRODUCTORA AUDIOVISUAL ; ESTUDIO FOTOGRAFICO; ORGANIZACIÓN DE TALLERES, CONFERENCIAS Y EVENTOS; AGENCIA DE PUBLICIDAD, MERCADEO Y PROMOCIONES.	SIMÓN ALFONSO ZOUAIN ALONSO, STEFFY ANGELINA GONZALEZ CUEVAS	742409
E/2023-23604	21/4/23	GS. MORILLO CONSULTORES TRIBUTARIOS Y ASOCIADOS	SERVICIO DE ASESORIA Y GESTION FISCAL, GESTION GERENCIAL DE IMPUESTOS E IGUALAS CONTABLES	GUILLERMO SEBASTIAN MORILLO	741297
E/2023-23577	25/4/23	GUARDERIA ACUARELA DE LOS PINOS	SERVICIO DE CUIDADOS PARA NIÑOS Y NIÑAS.	JOSÉ ALBERTO URIBE MINIER	741774
E/2023-23505	20/4/23	GUARDERIA NEVERLAND	GUARDERIA, NURSERY CON ENSEÑANZA, JARDÍN DE INFANCIA, CUIDO INFANTIL, SALAS DE TAREA.	JOSEFA AMARILIS MINAYA	741008
E/2023-26094	3/5/23	GUARDERIA VIVA DIOS	GUARDERIA INFANTIL, CUIDADO Y RESGUARDO DE NIÑOS Y NIÑAS DESDE LOS 4 MESES A LOS 5 AÑOS, EDUCACIÓN Y ESTIMULACIÓN TEMPRANA.	LUZ MARIA MENDEZ FLORIAN	743090
E/2023-25749	2/5/23	GULA KITCHEN	SERVICIOS DE RESTAURANTE.	JOVANNY ISMAEL MOORE FERNANDEZ	742822
E/2023-25483	28/4/23	GUSTITOS AL PALADAR BY LIBERATA	VENTA DE TODO TIPO DE POSTRES, ALIMENTOS CRUDOS Y PREPARADO, BEBIDAS, COMIDAS PREPARAS EMPRESARIALES, COMIDA DE ANIMALES, PRODUCTOS DE PANADERIA...	MAYERLIN LISBETH LIBERATA REYES, ANNEHURYS ALTAGRACIA LIBERATA GOMEZ	742631
E/2023-23625	21/4/23	GUZFERABLE	SERVICIOS DE CONTENIDOS AUDIOVISUALES PROPIOS, DE CARÁCTER ENTRETENIDO, INTERACTIVO, INFORMATIVO, CULTURAL Y EDUCATIVO, PRODUCTORA DE AUDIOVISUALES...	ANA CAROLINA GUZMÁN FERNÁNDEZ, ROSANGELY GUZMÁN FERNÁNDEZ	741113
E/2023-11719	12/4/23	GWS GLOBAL WINE AND SPIRITS DR	SE DEDICARÁ A LA IMPORTACIÓN, DISTRIBUCIÓN Y VENTA DE BEBIDAS ALCOHÓLICAS DE TODO TIPO, DE FABRICACIÓN NACIONAL O EXTRANJERA...	GLOBAL WINE AND SPIRITS DR, INC	741986
E/2023-23308	20/4/23	GZY INVERSIONES	VENTA, COMERCIALIZACIÓN E INTERMEDIACIÓN PRESENCIAL, PERSONAL O VIRTUAL DE ENTRADAS, BOLETOS, TICKETS PARA TODO TIPO DE ESPECTÁCULOS, EVENTOS...	ELVYS EDUARDO DURAN PICCINI, GABRIEL HABIB ISSA VALERIO	741028
E/2023-25359	28/4/23	H&S ECO RECYCLING	COMPRA Y VENTA DE METALES, CHATARRAS, DESECHOS SÓLIDOS Y BATERÍAS PARA EXPORTACIÓN.	SILVESTRE ALEJANDRO SILVERIO RODRIGUEZ	742526
E/2023-25616	4/5/23	H1G AUTO IMPORT	IMPORTACION, COMPRA Y VENTA DE VEHICULOS DE MOTOR NUEVOS Y USADOS ASI COMO SUS PARTES.	KEVIN HOMERO SENISE GAUTREAU	743285
E/2023-23660	21/4/23	HACIENDA DOÑA ANGELINA	SERVICIO DE ACUICULTURA, COMERCIALIZACIÓN, EXPORTACIÓN, IMPORTACIÓN Y SUMINISTRO DE PESCADO PARA EL CONSUMO HUMANO.	SARAH RODRÍGUEZ PÁEZ	741128
E/2023-24498	25/4/23	HACIENDA LAS KAMELIAS	ORGANIZACIÓN Y REALIZACIÓN DE TODO TIPO DE EVENTOS COMO CELEBRACIONES DE BODA, CUMPLEAÑOS, BAUTIZOS, CONVENCIONES, ETC.; ADEMÁS DE RENTA DE VILLAS.	CARMEN BATISTA MORONTA	741925
E/2023-24060	24/4/23	HACIENDA YARIEL HENRÍQUEZ	PRODUCCIÓN Y VENTA DE FRUTOS, VEGETALES, CARNES Y SUS DERIVADOS.	YARIEL HENRIQUEZ AMPARO	741617
E/2023-24168	24/4/23	HACIENDO CAMPEONES	LA FORMACIÓN DE ATLETAS DE LA DISCIPLINA DEL BALONCESTO MEDIANTE LA ENSEÑANZA DE VALORES, CONOCIMIENTOS TÉCNICOS Y TÁCTICOS PROPIOS DE SU DISCIPLINA DEPORTIVA.	CONSTANTIN CEZAREVICH SANTANA LOGVINENKO	741516
E/2023-24973	28/4/23	HADASSA OYG AUTO IMPORTS	COMPRA Y VENTA DE VEHÍCULOS.	WINESKA LUISIANA GOMEZ SANTANA	742623
E/2023-19784	24/4/23	HAMFRA MULTISERVICE	SERVICIOS DE MANTENIMIENTOS DE RESIDENCIALES Y BIENES RAÍCES EN GENERAL.	FRANCIS ALEXIS CRUZ NUÑEZ, HAMLET RAFAEL CABRERA VASQUEZ	741443
E/2023-26276	4/5/23	HAMMERFEST	VENTA DE COMIDAS EN RESTAURANTES.	YEISON BENJAMIN ROMERO VARGAS	743224
E/2023-25520	2/5/23	HAPPY FIESTA HABLEMOS DEL BIZCOCHO	SERVICIO DE PASTELERÍA Y VENTA DE ACCESORIOS PARA CUMPLEAÑOS.	BEATRIZ AMARILIS BALCACER BAEZ	742665
E/2023-24349	26/4/23	HCET MULTISERVICIOS	IMPORTACIÓN, DISTRIBUCIÓN, Y COMERCIALIZACIÓN DE PROVISIONES PARA: FERRETERÍAS, CONSTRUCTORAS, CENTROS DE SALUD, OFICINAS, ESCUELAS, SUPERMERCADOS...	ENGELS HERNÁNDEZ CHECO	741866
E/2023-22451	27/4/23	HECTOR YNOA MOTORS	COMPRA, VENTA E IMPORTACIÓN DE VEHÍCULOS DE MOTOR NUEVOS Y USADOS.	HECTOR ANTONIO YNOA MARCELINO	742145
E/2023-23051	24/4/23	HEMOLIFE HEALTHCARE	SERVICIOS DE LABORATORIO CLÍNICO Y BANCO DE SANGRE COMO SON: CONSERVACIÓN DE LA SANGRE, REALIZACIÓN DE PRUEBAS DE LABORATORIOS, PROCESAMIENTO...	LISANDRA PATRICIA GUTIERREZ CASADO	741452
E/2023-15065	29/3/23	HENDRY PLAZA COMERCIAL	VENTA DE ARTÍCULOS ESCOLARES, LIBRERÍA, SERVICIO DE IMPRESIÓN, COPIAS, ESCÁNER, FOTOGRAFÍA, ENMARCADOS, LAMINADOS, LLAVEROS, Y COMERCIALIZACION DE IMPRESIÓN DIGITAL...	HENDRY ALBERTO SANCHEZ PEREZ	742238
E/2023-25201	27/4/23	HENDWARD HERRERIA	FABRICACION E INSTALACIÓN DE TODO TIPO DE HIERROS EN GENERAL, ASÍ COMO CORNER, CUBOS, GRADO, MEDIOS PIES, TRUSS, ANDAMIOS, PLATAFORMAS, VERJAS, REJAS, PECHO DE PALOMA...	EDWARD GARCIA DE LA ROSA	742360
E/2023-24892	26/4/23	HERCAI LOUNGE BAR	VENTA DE TODAS CLASES DE BEBIDAS ALCOHÓLICAS.	ANA ELIZABETH JIMÉNEZ DE JIMÉNEZ, WILSON JIMÉNEZ VÁSQUEZ	742100
E/2023-24340	28/4/23	HERMANOS MILLARES RD2313	SERVICIOS DE CONSTRUCCION, COMPRA Y VENTA DE EDIFICACIONES Y ALQUILER DE INMUEBLES.	JOSE SANTIAGO MEDINA MILLARES , SAMANTHA MEDINA MILLARES	742531
E/2023-24230	4/5/23	HERMANOS TAVERAS GALLERIA EL RENAHERTA	VENTAS DE GALLINAS Y GALLOS DE PELEAS TRABA.	WENDY DEL ROSARIO SANCHEZ ULLOA	743271
E/2023-25195	27/4/23	HERNANDEZ BROS AUTO	CONCESIONARIO DE VEHÍCULOS DEDICADO A LA COMPRA, VENTA, IMPORTACIÓN, GESTIONES ADUANERAS, GESTIONES DE IMPORTACIÓN DE VEHÍCULOS NUEVOS Y USADOS.	ELPYME HERNANDEZ AMARANTE, ANEUDY HERNANDEZ ULLOA	742349
E/2023-23456	24/4/23	HERNANPICHAR SUPER MARKET LA PLAZA	VENTAS Y COMPRAS DE ALIMENTOS, FRUTAS Y VEGETALES, BEBIDAS ALCOHOLICAS, FERRETERO, ROPAS DE BEBE, NIÑOS Y ADULTOS, PLÁSTICOS, CÁRNICOS, JUGUETES...	RAMON BARTOLO PICHARDO HERNANDEZ	741476
E/2023-24828	2/5/23	HEYLEEN MIRABAL REAL ESTATE & ASOC.	SERVICIOS LEGALES E INMOBILIARIOS.	HEYLEEN MIRABAL SURIEL	742767
E/2023-24852	26/4/23	HF CIGARS	VENTA, DISTRIBUCIÓN, COMERCIALIZACION Y EXPORTACION DE CIGARROS Y TABACO.	HANCER FELIPE FELIZ DIAZ	742061
E/2022-33927	25/4/23	HIAFREE WINTER	FABRICACIÓN Y VENTA DE HIELO.	DELVIS ANEUDY MONTERO HARRIGAN	741798
E/2023-24018	24/4/23	HIDROPONÍA, ACUAPONIA FAMILIAR URBANA HAFU	PRODUCCIÓN ACUAPONICA DE PESCADOS Y VEGETALES, HIDROPONIA DE DIFERENTES VARIEDADES DE VEGETALES, CAPACITACIONES, ENTRENAMIENTOS, TALLERES COMERCIALIZACION DE PRODUCTOS ACUICOLAS...	ALBERTO JOSE GRULLON RAMIREZ	741409
E/2023-24096	24/4/23	HIELO Y AGUA SANTANA FERRERAS	PROCESAMIENTO, DISTRIBUCIÓN Y VENTA DE HIELO Y AGUA.	FAUSTO SANTANA FERRERAS	741450
E/2023-23343	24/4/23	HILSON INVESTMENTS	COMERCIALIZACIÓN, FABRICACIÓN, DISTRIBUCIÓN, REPRESENTACIÓN, COMPRA, VENTA, IMPORTACIÓN O EXPORTACIÓN DE PROVISIONES ALIMENTICIAS; MEDICAMENTOS...	JOAN MANUEL SENRA OSSER	741355
E/2023-23948	24/4/23	HILTHONHER HOUSE	SERVICIOS DE CONSTRUCCIÓN, INMOBILIARIA, INVERSIONES Y ADMINISTRACIÓN DE INMUEBLES, ASÍ COMO EL ALQUILER DE EQUIPOS PESADOS.	CAROLIN VIRGINIA HEREDIA DURAN DE HILTON, ANDY HILTON DE JESUS	741360
E/2023-22867	21/4/23	HISPANIA CASA	COMPRA, VENTA, IMPORTACIÓN Y EXPORTACIÓN DE PRODUCTOS FARMACÉUTICOS Y COSMÉTICOS.	DIEGO HEREDIA TRIGUERO, MARIA CLAUDIA ACEBEDO HINCAPIE	741171
E/2023-25481	28/4/23	HISPANIOLA GOLF LEAGUE, HGL	SIN FINES DE LUCRO. LIGA DEPORTIVA DEDICADA A LA PRACTICA DEL GOLF.	GUSTAVO ADOLFO MATOS ALMONTE	742618
E/2023-24725	26/4/23	HOCICOS	ELABORACIÓN DE ALIMENTOS PREPARADOS PARA ANIMALES.	GALLETAS ARTESANALES BELSIMAR S.R.L	742375

[210] EXPEDIENTE	[220] FECHA	[561] NOMBRE COMERCIAL	[510] ACTIVIDAD	[730] SOLICITANTE	REGISTRO
E/2023-24728	26/4/23	HOPE7 FOUNDATION	DESARROLLO DE TECNOLOGÍAS PARA LA GESTIÓN DE AYUDAS NACIONALES E INTERNACIONALES POR OBJETIVOS PROYECTADOS SIN FINES DE LUCRO.	JHONATAN RAFAEL MARTINEZ REYNOSO	741941
E/2023-26069	3/5/23	HOTEL CABAÑAS OCHINEX	SERVICIOS DE ALOJAMIENTO POR HORA Y DIAS, PARA HUESPEDES Y TODO PUBLICO.	ISRAEL MERCADO	743065
E/2023-25138	27/4/23	HOTEL PLAZA LOMARES	PARA NOMBRAR CENTRO PLAZA COMERCIAL Y SERVICIOS DE HOSPEDAJE Y ALOJAMIENTOS DE HABITACIONES.	MENNI LOLIN CUEVAS GONZALEZ	742299
E/2023-26055	3/5/23	HOTEL POSADA CIELO AZUL	ALOJAMIENTO A HUESPEDES POSADA , POR HORA Y DE AMANECIDA .	JAIRO ANTONIO MARTINEZ SOSA	743055
E/2023-21061	11/4/23	HOTEL SOSUA SUNSET	SERVICIOS DE ALOJAMIENTO EN HOTELES, HOSTERÍAS Y RESIDENCIALES SIMILARES, EXCEPTO POR HORA, QUE NO INCLUYEN SERVICIO DE RESTAURANTE AL PÚBLICO.	HOTEL SOSUA SUNSET SRL	742956
E/2023-25360	28/4/23	HOTPEPPERS	SERVICIO DE RESTAURANTE.	EIRA EDITH APARICIO UREÑA	742518
E/2023-23797	21/4/23	HOUSE OF GOD BY FAITH TRAINING CENTER	ENTIDAD SIN FINES DE LUCRO. IGLESIA: DEDICADA A REALIZAR PROGRAMAS EDUCATIVOS, DESARROLLO COMUNITARIO, PROGRAMAS DE REPARACIÓN DE VIVIENDAS...	ERNST ANTOINE	741133
E/2023-26113	3/5/23	HOY POR MI MAÑANA POR TI HPMMPT	ENTIDAD SIN FINES DE LUCROS DEDICADA A LA AYUDA DE PERSONAS DE ESCASOS RECURSOS.	FLOR MARGARITA MARTINEZ SUAREZ	743128
E/2023-25388	28/4/23	HSM HAVE SERVICIOS MÚLTIPLES GROUP	COMERCIALIZACIÓN DE TODO TIPO DE PRODUCTOS FERRETEROS, MATERIAL GASTABLE DE OFICINA, PRODUCTOS DESECHABLES TALES COMO PAPEL HIGIÉNICO, PAPEL TOALLA...	AURY GOMEZ CAMILO	742615
E/2023-24692	26/4/23	HSR DENTAL	COMPRA Y VENTA DE PRODUCTOS Y MATERIALES DENTALES Y LABORATORIO DENTAL.	HELLWY SANTOS RESTREPO	741911
E/2023-23636	21/4/23	HUELLAS DE APOYO	SIN FINES DE LUCROS QUE BUSCA TRABAJAR POR LA PROMOCIÓN DE LA SOLIDARIDAD ENTRE LAS PERSONAS Y LOS PUEBLOS A TRAVÉS DEL FOMENTO DE LA COOPERACIÓN PARA EL DESARROLLO...	ROSA PATRICIA PONS NUÑEZ	741132
E/2023-24757	26/4/23	HUELLAS VISUALES	SERVICIOS DE PUBLICIDAD Y MERCADEO.	ELVI ALISSON SÁNCHEZ FAMILIA	741974
E/2023-23966	24/4/23	HUMAN UP H&U	SERVICIOS DE CAPACITACIONES, CONSULTORÍAS, INVESTIGACIONES Y DISEÑO DE PROYECTOS PARA PERSONAS E INSTITUCIONES RELACIONADO CON EL CRECIMIENTO PERSONAL...	ANGELICA ISABEL FELIX FELIPE, RAFAEL MORA BATISTA	741378
E/2023-23976	24/4/23	HUMANTECH	CONSULTORÍA DE RECURSOS HUMANOS, CAPACITACIONES, SOLUCIONES TECNOLÓGICAS.	EDITH FRANCESCA LUNA ROSARIO	741377
E/2023-24267	26/4/23	HVS CLOUD ENTERPRISES	BRINDAR SERVICIOS DE COMPUTADORA EN LA NUBE, APLICACIONES WEB, SEGURIDAD CIBERNÉTICA, INTERNET DE LAS COSAS (IOT), SISTEMA DE PBX, SISTEMA DE SEGURIDAD, MULTIMEDIA...	HENRY JOAQUIN VALERIO SANDOVAL	741873
E/2023-25221	28/4/23	HYE PUBLICIDAD	SERVICIOS DE PUBLICIDAD EN GENERAL, CONFECCIÓN DE EXHIBIDORES Y MOBILIARIOS PARA PUNTO DE VENTAS, LETREROS, ESCENOGRAFÍAS, ORGANIZACIÓN DE EVENTOS...	JENNIFER AMANDA PEÑA ESPINOSA	742410
E/2023-24590	25/4/23	HYRO ASESORES LEGALES	ASESORIA LEGAL, CONSULTORIA LEGAL, CAPACITACIÓN Y GESTIÓN LEGAL, ADEMÁS TODOS LOS SERVICIOS LEGALES RELACIONADOS AL ÁREA.	HAYDEE ROMERO DE TAVERAS	741831
E/2023-23562	20/4/23	I LIVE TO EXPLORE R.D.	ASESORIA MIGRATORIA, SOLICITUD DE VISA AMERICANA, VISA SCHENGER, VISA CANADIENSE, SOLICITUD DE Peticion de Residencia o Solicitud Americana.	JOHANNA ANAIS ESPINAL FLORENCIO	741063
E/2023-24779	26/4/23	I.M. INTERMEDIOS	SERVICIO, COMERCIO OBJETO SOCIAL: COMERCIALIZACIÓN DE ESPACIOS TELEVISIVOS Y/O COLOCACIÓN DE PUBLICIDAD EN LOS NEGOCIOS TANTO TELEVISIVOS COMO DE RADIO, PUBLICIDAD...	I.M. INTERMEDIOS, S.R.L.	742388
E/2023-19894	21/4/23	IAM MONTAS ACCESORIOS DE VEHÍCULOS Y MÁS	VENTA DE AUTOREPUESTOS Y AUTO ADORNOS PARA VEHICULO, REPARACION ELECTRICA Y MECANICA DE VEHICULOS Y COMPRA Y VENTA DE VEHICULOS.	MANUEL ALEJANDRO MONTAS INIRIO	741238
E/2023-22274	17/4/23	ICE, INVERSIONES CRÉDITO EXPRESS	VENTA Y FINANCIAMIENTO DE ELECTRODOMÉSTICOS, PRESTAMOS A PEQUEÑOS NEGOCIOS, VENTA DE MATERIAL GASTABLE DE OFICINA.	JAIRO ZARUL PEREZ HERRERA	740212
E/2023-24386	25/4/23	IDEALLY GLOBAL	DISTRIBUCIÓN DE PRODUCTOS FARMACÉUTICOS TERMINADOS, COSMÉTICOS, PRODUCTOS NATURALES, PRODUCTOS PARA LA HIGIENE PERSONAL, PRODUCTOS SANITARIOS...	BENJAMIN RAMOS LIZARDO	741684
E/2023-23273	3/5/23	IGLESIA CENTRO DE ADORACIÓN AMOR PERFECTO	ENTIDAD SIN FINES DE LUCRO, PREDICACIÓN Y ENSEÑANZA DEL EVANGELIO DE JESUCRISTO, SERVICIOS DE ADORACIÓN Y ESTUDIOS DE LA BIBLIA LA PALABRA DE DIOS.	BEATRIZ MARTINEZ SUSANA	743111
E/2023-23059	19/4/23	IGLESIA CRISTIANA MISIONERA SILOE	ENTIDAD SIN FINES DE LUCRO DE DICADA A PREDICAR LA PALABRA DE DIOS	IGLESIA CRISTIANA MISIONERA SILOE, INC	741035
E/2023-23574	20/4/23	IGLESIA CRISTO SALVA JUAN 14:6	ENTIDAD SIN FINES DE LUCRO, PARA REALIZAR ACTIVIDADES COMUNITARIAS , PREDICACIÓN DE LA PALABRA DE DIOS Y AYUDA SOCIALES.	MANUEL ANTONIO AGRAMONTE DE LOS SANTOS, MARLENE RIVERA ABREU DE AGRAMONTE	741073
E/2023-25488	28/4/23	IGLESIA DE DIOS LIBERTANDO SALMO 145:14	ENTIDAD SIN FINES DE LUCRO CON ACTIVIDADES DE IGLESIA.	YEIDY RAMIREZ SEGURA	742630
E/2023-25751	2/5/23	IGLESIA DE DIOS PENTECOSTAL EL REY TE LLAMA	INSTITUCIÓN SIN FINES DE LUCRO QUE SE DEDICA A PREDICAR LA PALABRA DE DIOS DANDO UNA BUENA FORMACION Y RESTAURACION FAMILIAR...	ESPERANZA RAMIREZ FORTUNA	742817
E/2023-23546	24/4/23	IGLESIA PENTECOSTAL JESUCRISTO TORRE FUERTE IPJTF	INSTITUCIÓN SIN FINES DE LUCRO PARA PREDICAR LA PALABRA DE DIOS, VISITAR LOS ENFERMOS A LOS PRESOS.	VICENTE JAVIER PIMENTEL	741353
E/2023-24217	24/4/23	IGLESIA PENTECOSTAL Y MISIONERA REFUGIO DE LOS DESAMPARADOS	INSTITUCION SIN FINES DE LUCRO, PREDICAR EL EVANGELIO DE DIOS POR TODO EL TERRITORIO NACIONAL Y EL RESTO DEL MUNDO.	IGLESIA PENTECOSTAL Y MISIONERA REFUGIO DE LOS DESAMPARADOS, S.R.L.	741547
E/2023-25817	2/5/23	IGLESIA RENOVANDO LOS PRIMEROS TIEMPOS, IRPT	ENTIDAD SIN FINES DE LUCRO PARA OFRECER CULTOS A PARA TODO EL MUNDO.	MIRIAM ALTAGRACIA CASTRO DE CUELLO, PRIMITIVO CUELLO BIVIECA	742857
E/2023-25323	28/4/23	IGLESIAS PENTECOSTALES LOS MILAGROS DEL ESPIRITU SANTO	PREDICACION DEL EVANGELIO, ACTIVIDADES SOCIALES, ENSEÑANZA DE LA PALABRA, AYUDA A LA COMUNIDAD EN SENTIDO GENERAL. SIN FINES DE LUCRO.	PABLO AQUINO LIRANZO	742475
E/2023-22958	21/4/23	IINVERSIONES DE LOS SANTOS MORETA	COMPRA, VENTA, DISTRIBUCIÓN DE ELECTRODOMÉSTICOS Y FINANCIAMIENTOS DE LOS ELECTRODOMÉSTICOS).	JOSÉ MIGUEL MORETA PAULINO	741227
E/2023-24104	24/4/23	IMAGEN PUBLICA BY BRAHYAN PEREZ	REALIZACIÓN DE ANUNCIOS PUBLICITARIOS, IMPRESIÓN DIGITAL EN GENERAL, SUBLIMACIÓN Y BORDADOS, PUBLICIDAD EN GENERAL, ROTULACIÓN Y VINILOS, STAND Y EXHIBIDORES...	BRAHYAN ABNER PEREZ MOLINA	741456
E/2023-23542	20/4/23	IMDESCA	IMPORTACIÓN, DISTRIBUCIÓN, COMERCIO, VENTA DE GOMAS, VEHÍCULOS, MAQUINARIAS INDUSTRIALES PARA REPARACIÓN DE VEHÍCULOS Y REPUESTOS EN GENERAL.	IMDESCA, S.R.L.	741051
E/2023-23851	21/4/23	IMG HOUSE LICOR	VENTA DE BEBIDAS ALCOHÓLICAS AL POR MAYOR Y AL DETALLE.	IRAN MICHAEL GARCIA DE LA CRUZ	741273
E/2023-25202	27/4/23	IMPORTACIONES Y EXPORTACIONES LEYVIS IMEXLEYVIS	VENTA Y DISTRIBUCION DE PRODUCTOS COMESTIBLES EN GENERAL	LEYVIS PEREZ ALCANTARA	742363
E/2023-24753	26/4/23	IMPORTADORA FUXIN	ACTIVIDAD DE COMERCIALIZACIÓN, IMPORTACIÓN, EXPORTACIÓN DE PRODUCTOS EN GENERAL PARA EL HOGAR TALES COMO PAPEL TAPIZ, ARTÍCULOS DE APLICACIÓN DECORACIÓN EN CERÁMICA...	DIZAI ZHUANG	741969
E/2023-24676	27/4/23	IMPORTADORA WENG CHEN	COMERCIALIZACIÓN, IMPORTACIÓN Y EXPORTACIÓN DE PRODUCTOS PARA EL HOGAR TALES COMO: PRODUCTOS DE PLÁSTICOS PARA EL HOGAR, PRODUCTOS DE DECORACIÓN PARA EL HOGAR...	LINHUI CHEN	742321
E/2023-24605	25/4/23	IMPORTADORA Y DISTRIBUIDORA DÍAZ IDD	VENTA DE PROVISIONES Y BEBIDAS NACIONALES E INTERNACIONALES.	DELVY JOSE DIAZ CABA	741844
E/2023-25861	3/5/23	IMPORNO ENMARAL	IMPORTACIÓN Y COMERCIALIZACIÓN DE PRODUCTOS DE LAS CATEGORÍAS DE ALIMENTOS Y NO ALIMENTOS, DENTRO DE LOS CUALES SE ENCUENTRAN: GALLETAS, PICADERAS, BEBIDAS SIN ALCOHOL...	ANNABEL MARTINEZ MOYA	742908
E/2023-23859	24/4/23	IMPRESIONES RACHELL	SERVICIOS DE IMPRENTA: VENTA DE MATERIALES GASTABLES DE OFICINA, MATERIAL DE IMPRESION: FICHAS, TALONARIOS	EDWARD RAFEL BARRY BAUTISTA, RAFAEL EMILIO BARRY	741614
E/2023-24927	27/4/23	IMPULSA CLEAN ENERGY	DESARROLLO, COMERCIALIZACIÓN Y ADMINISTRACIÓN DE NEGOCIOS ENERGÉTICOS.	INTEGRA POWER NIGUA SOLAR, S.A.	742130
E/2023-25080	27/4/23	INCENDIUM	COMERCIALIZACIÓN, INSTALACIÓN Y MANTENIMIENTO DE TODO TIPO DE EQUIPOS DE SEGURIDAD.	EMIL HANS YSONA CONDE	742251
E/2023-24144	24/4/23	INDOX RENT CAR	ALQUILER, COMPRA Y VENTA DE VEHÍCULOS.	RAIMER FELIZ FIGUEROO	741500
E/2023-25534	2/5/23	INDUSTRIA DOMINICANA DE MADERAS INDOMACA	IMPORTACIÓN, EXPORTACIÓN, FABRICACIÓN, COMERCIALIZACIÓN E INDUSTRIALIZACIÓN DE MADERAS, FABRICACIÓN DE TODO TIPO DE PRODUCTOS DE MADERA, INCLUYENDO INDUSTRIALES....	IMPORTADORA DOMINICANA DE MADERAS, S. A. S.	743104
E/2023-25428	28/4/23	INDUSTRIA LA CAMPESINA	SERVICIOS DE PROCESADORA Y DISTRIBUIDORA DE SAZÓN NATURAL Y CONSERVAS.	YOMIRA ALVAREZ DE LOS SANTOS, JOEL ALBERTO CASTILLO CONCEPCION	742583
E/2023-24366	25/4/23	INDUSTRIA MALTHA	VENTA DE QUÍMICOS PARA PRODUCTOS DE LIMPIEZA. FABRICACIÓN Y VENTA DE PRODUCTOS DE LIMPIEZA E HIGIENE DEL HOGAR. VENTA DE EQUIPOS Y MATERIALES DE OFICINAS.	JOSE QUITERIO ROMERO, JUAN EMILIO MELO FERNÁNDEZ	742233
E/2023-23534	20/4/23	INDUSTRIA VALDEZ ALMONTE	FABRICACION, IMPORTACION, EXPORTACION, DISTRIBUCION Y VENTAS DE PRENDAS DE VESTIR, UNIFORMES, CALZADOS, ADORNOS Y ACCESORIOS PARA EL HOGAR.	JOEL ALMONTE GARCIA, WILKIN ANTONIO VALDEZ FLORES	741268
E/2023-20319	25/4/23	INDUSTRIAS AGUAYO DE CONSTRUCCION	VENTAS Y SERVICIOS DE BLOCKS DE HORMIGÓN Y MOSAICOS DE CEMENTO.	INDUSTRIAS AGUAYO DE CONSTRUCCION, S.R.L.	741626
E/2023-24862	26/4/23	INDUSTRIAS MEISY INTERNACIONAL	FABRICACIÓN DE BEBIDAS GASEOSAS, AGUA, ENERGIZANTES, JUGOS Y CUALQUIER TIPO DE BEBIDAS NO ALCOHÓLICAS.	MARIA TERESA DE LA CRUZ FROMETA	742076
E/2023-23644	25/4/23	ING. YUDITH RODRIGUEZ CONSULTORIA GEOESTRATÉGICA	SERVICIOS PROFESIONALES DE INGENIERÍA CIVIL.	YUDITH MADELIN RODRIGUEZ DE LA CRUZ	741789
E/2023-26062	3/5/23	INGENIERÍA & SERVICIOS ALCANTARA, ISA	SERVICIOS DE INSTALACIÓN Y MANTENIMIENTO ELECTRONICO EN GENERAL.	RAFAEL ALEJANDRO ALCANTARA PEÑA	743060
E/2023-23509	20/4/23	INGENIERÍA CIRIACO Y ASOC.	ACTIVIDAD DE DISEÑOS, PRESUPUESTOS, CONSTRUCCIONES, SUPERVISION DE OBRAS CIVILES, TASACION Y BIENES RAICES.	INGENIERIA CIRIACO Y ASOCIADO, S.R.L.	741189
E/2023-9155	28/4/23	INGENINTL	SERVICIOS DE BIENES RAICES, DISEÑOS, CONSTRUCCIONES, CONSULTORÍA Y SUPERVISIÓN, ASÍ TODAS LAS ACTIVIDADES RELACIONADAS CON LAS RAMAS DE LA INGENIERÍA.	ARISMERSIV TAVERAS BAEZ, INGENIERIA INTERNACIONAL, S.R.L.	742447
E/2023-22322	24/4/23	INGNAP INGENIERIA APLICADA GROUP	SERVICIOS DE ESPECIALISTA EN LA EFICIENCIA ENERGÉTICA Y PROYECTOS SOSTENIBLES. IMPORTACIÓN Y DISTRIBUCIÓN DE EQUIPOS Y MATERIALES ELÉCTRICO.	LUIS ESTEBAN DE LOS SANTOS VALDEZ	741563
E/2023-26045	3/5/23	INMEZAN COMEDOR CAFETERIA	SERVICIO DE COMEDOR, CAFETERIA, VENTA DE COMIDA Y JUGOS NATURALES.	RAMON DE JESUS MUÑOZ	743043
E/2023-23810	21/4/23	INMOBILIARIA CALYN TOURS & TRAVEL	VENTAS DE TERRENOS, EDIFICACIONES, VIAJES Y EXCURSIONES TURÍSTICAS	MANUEL DE JESUS RICARDO COLLADO	741249
E/2023-16996	26/4/23	INMOBILIARIA DOMINICAN DREAM	CONSTRUCCIÓN, COMPRA, VENTA, ALQUILER Y OPERACIÓN DE PROPIEDADES INMOBILIARIAS.	BRIGIDA ELENA PAEZ MENDEZ	741888
E/2023-24392	26/4/23	INMOBILIARIA FEDRA	COMPRA Y VENTA DE TODO TIPO DE BIENES INMUEBLES Y LA REALIZACIÓN DE TODA GESTIÓN COMERCIAL, FINANCIERA Y LEGAL RELACIONADA DIRECTA O INDIRECTAMENTE...	LYDA VIANEY ERAZO BRAVO	741867
E/2023-23066	19/4/23	INMOBILIARIA GOMEZ ROSADO	COMPRA Y VENTA DE INMUEBLES, DESARROLLO Y VENTA DE PROYECTOS INMOBILIARIOS (VIVIENDAS UNIFAMILIARES, CONDOMINIOS, PLAZAS COMERCIALES Y SOLARES); SERVICIOS DE COMPRA, VENTA...	ALFRY ANTONIO GÓMEZ ROSADO	741350
E/2023-24032	24/4/23	INMOBILIARIA JESUS VIVE	AGENTE VENDEDOR DE MUEBLES E INMUEBLES, APARTAMENTOS, ADMINISTRADOR DE APARTAMENTOS DE ALQUILER	LUIS EDUARDO HERRERA ALVAREZ	741411
E/2023-25929	3/5/23	INMOBILIARIA MAFEB	SOCIEDAD COMERCIAL DE RESPONSABILIDAD LIMITADA QUE SE DEDICARÁ A LA COMPRA Y VENTA DE PROPIEDADES, ALQUILERES DE VIVIENDAS, CONSTRUCCION...	CARLOS MARCIAL FELIZ PEREZ	742952
E/2023-23991	24/4/23	INMOBILIARIA MAUMAR	DESARROLLO Y PROMOCIÓN DE ACTIVIDADES INMOBILIARIAS, COMPRA Y/O VENTA DE TERRENOS ADECUADOS PARA LA CONSTRUCCIÓN.	ALBERTO REY GONZÁLEZ	741386
E/2023-25334	28/4/23	INMOBILIARIA MRSM	COMPRA Y VENTA DE INMUEBLES, CASAS, LOCALES COMERCIALES, TERRENOS, FINCAS Y A FINES.	JUANA MORENO MIESES, MARCOS ANTONIO ROA SANCHEZ	742493
E/2023-26041	3/5/23	INMOBILIARIA NIFER	INVERSIÓN Y SERVICIOS DE CONSTRUCCIÓN E INMOBILIARIOS.	INMOBILIARIA NIFER, S.R.L.	743039
E/2023-25846	2/5/23	INMOBILIARIA RINOCERONTE YJJ	CONSTRUCCIONES, COMPRAS Y VENTAS DE INMUEBLES, ALQUILERES DE VILLAS, ADMINISTRACIÓN Y ALQUILERES DE INMUEBLES, BIENES RAICES EN GENERAL.	JOSE VIRGILIO MATEO SANTANA	742885
E/2023-24838	28/4/23	INMOBILIARIA SANTANA IGSA	SERVICIOS INMOBILIARIOS EN GENERAL.	MELIZA REYNOSO	742391
E/2023-23315	3/5/23	INMOBILIARIA STRONG COLUMN	AGENCIA INMOBILIARIA DEDICADA A LA COMPRA, VENTA, ALQUILER DE INMUEBLES; ADEMÁS A LA REALIZACIÓN, DISEÑO, CONSTRUCCIÓN DE PROYECTOS Y ADMINISTRACIÓN DE PROPIEDADES INMOBILIARIAS.	ANDREA ENGRACIA JOSE VALDEZ	743184
E/2023-26011	3/5/23	INMOBILIARIA Y CONSTRUCTORA TERRAHERMOSA	CONSTRUCCION DE CASAS, EDIFICIOS, FINANCIAMIENTOS Y ACTIVIDADES INMOBILIARIAS EN SENTIDO GENERAL.	HECTOR JOSE CRUZ ARIAS	743010

[210] EXPEDIENTE	[220] FECHA	[561] NOMBRE COMERCIAL	[510] ACTIVIDAD	[730] SOLICITANTE	REGISTRO
E/2023-24868	27/4/23	INNOVANDORD CIBAO SALES AND SERVICES SRCD	VENTA DE TODO TIPO DE EQUIPOS Y MATERIALES DE OFICINA, UNIFORMES, PAPELERÍAS, MOBILIARIOS, PIEZAS, MANTENIMIENTO DE TODO TIPO DE EQUIPOS ELÉCTRICOS Y DE REFRIGERACIÓN.	JULIO ANTONIO SANCHEZ DISLA	742209
E/2023-24355	25/4/23	INNOVARTE DECOR	COMERCIALIZACIÓN DE MATERIALES DE CONSTRUCCIÓN, ARTICULOS FERRETEROS Y PRODUCTOS AFINES. EBANISTERÍA, PINTURA Y PRODUCTOS Y SERVICIOS AFINES.	SELINETH RODRIGUEZ CARABALLO, GREIBIN ESTEBAN BELTRE	741662
E/2023-24834	26/4/23	INNNTACK	DESARROLLO DE SOLUCIONES DE TIPO TECNOLÓGICA PARA TODO TIPO DE VEHICULO O MEDIO DE TRANSPORTE, ESAS SOLUCIONES ESTO ES EL DESARROLLO DE SOFTWARE PARA LA RENTA...	JOEL AMAURIS ABREU MARTINEZ	742047
E/2023-9526	25/4/23	INPROCOMA INGENIERIA & SERVICIOS	COMERCIALIZACIÓN DE PRODUCTOS Y SERVICIOS EN LA INDUSTRIA ELÉCTRICA, ELECTROMECÁNICA Y DE CONSTRUCCIÓN, INCLUYENDO (PERO NO LIMITADO A)....	JUAN CARLOS MEJÍA ORTIZ, MAYKEL FRANCISCO PÉREZ CUEVAS	741840
E/2023-24143	24/4/23	INSAT DOMINICANA	IMPORTACIÓN Y VENTA DE INSUMOS AGRÍCOLAS, FERTILIZANTES, EQUIPOS AGRÍCOLAS, IMPLMENTOS Y MAQUINARIAS AGRÍCOLAS, SEMILLAS Y PRODUCTOS VETERINARIOS.	JOEL DE JESUS VALDEZ REYNOSO	741498
E/2023-13700	7/3/23	INSTITUTO DE FORMACION TEOLOGICA UN ESCALON MAS PARA TRIUNFAR EN CRISTO UNEPTIC	ENTIDAD QUE SE DEDICARA A LA FORMACION ACADEMICA CRISTIANA, EN EL AMBITO DE LA TEOLOGIA Y ESCATOLOGIA, PROCURANDO OTORGAR BECAS A PERSONAS DE ESCASOS RECURSOS...	ELERMO MATOS VIZCAINO	741026
E/2023-24627	26/4/23	INSTITUTO DOMINICANO DE LA CONSTRUCCIÓN EN ESTRUCTURAS METÁLICAS IDCEM	CAPACITAR, PROMOVER E INCENTIVAR LAS CONSTRUCCIONES DE ACERO EN LA REPUBLICA DOMINICANA.	FRANCISCO JAVIER DURAN CAMACHO	741856
E/2023-26126	3/5/23	INSTITUTO DOMINICANO DE LACTANCIA MATERNA - INDOLACMA	CURSOS DE FORMACIÓN EN LACTANCIA MATERNA, CONSULTORÍA Y ASESORÍA EN LACTANCIA MATERNA, ACOMPAÑAMIENTO DURANTE EL PROCESO DE LACTANCIA...	MARIEL TEJEDA MEDINA DE MICHELÉN, ANUARD JUAN PABLO MICHELÉN RAMIREZ	743129
E/2023-24654	28/4/23	INSTITUTO PARA EL DESARROLLO SOSTENIBLE DEL CACAO Y CAFÉ INKAF	FORMAR RECURSOS HUMANOS CON ALTAS COMPETENCIAS EN EL DESARROLLO SOSTENIBLE DEL CACAO Y EL CAFÉ. REALIZAR CAPACITACIONES, INVESTIGACIONES Y OFRECER SERVICIOS ESPECIALIZADOS...	ACADEMIA DOMINICANA DEL CACAO Y CHOCOLATE ADOCCH, ISIDORO DE LA ROSA OGANDO	742501
E/2023-25528	2/5/23	INSTITUTO TEOLÓGICO CAMINANDO CON LA VERDAD	ENTIDAD SIN FINES DE LUCRO, CAPACITACIÓN CRISTIANA PARA EL BUEN MANEJO DE LA SANTA BIBLIA, Y CONOCER MÁS ACERCA DE DIOS.	YENSY VLADIMIR POLANCO FRIAS	742678
E/2023-24568	25/4/23	INSURRECTO COFFEE	COMERCIALIZACIÓN DE CAFÉ, VERDE Y TOSTADO.	FELIX MIGUEL ROSADO MENCIA	741815
E/2023-25739	2/5/23	INTEGRAL CAPITAL PROJECT MANAGERS I-CPM	CONSULTORIA, GESTIÓN DE PROYECTOS, CAPACITACIÓN, ADMINISTRACIÓN DE PROCESOS PRODUCTIVOS, ADMINISTRACION DE PROYECTOS DE INVERSIÓN.	HERALDO ELIAS SUERO DIAZ	742811
E/2023-25552	3/5/23	INTEREXPRESS CARGO CARIBE ICC	TRANSPORTE DE TODO TIPO DE MERCANCÍA POR VÍA AEREA, MARÍTIMA Y TERRESTRE, ALQUILER DE AVIONES, BARCOS, EQUIPOS PESADOS Y AUTOMÓVILES, ENVÍO Y RECEPCIÓN DE PAQUETERÍA...	LUIGGI NELSON SUAREZ ROSARIO	743000
E/2023-24971	27/4/23	INTERGREENS	SERVICIO DE CULTIVO DE FRUTAS Y VEGETALES.	MIKAEL GUERRERO DURAN	742168
E/2023-24503	25/4/23	INTERNACIONAL BIKE INTERBIKE	COMERCIALIZAR BICICLETAS Y PIEZAS DE LOS MISMOS	JESUS LISANDER GARCIA PORTES	741760
E/2023-23371	21/4/23	INTERNUBE RJUNIOR	COMPRA, VENTA Y REPARACIÓN DE LAPTOPS Y PC, IMPORTACIÓN, COMPRAS Y VENTAS AL POR MAYOR Y DETALLES CELULARES Y ACCESORIOS DE CELULARES...	JOEL ENCARNACION MONTERO, RAMON MATIAS JIMENEZ PEÑA	741146
E/2023-24326	25/4/23	INVER-AP SENCION MARTINEZ & ASOCIADOS	SERVICIOS DE AGRIMENSURA, CONSTRUCTORA, INMOBILIARIA.	JUAN CARLOS ABREU SENCION	741629
E/2023-26364	4/5/23	INVERBANCA	SERVICIOS DE PRESTAMOS Y CUALQUIER OTRA ACTIVIDAD LIGADA CON LO PRINCIPAL.	GEOVANNY FRANCISCO BANDERA MARTINEZ	743296
E/2023-23564	20/4/23	INVERJIMENEZ	VENTAS DE REPUESTO PARA EQUIPOS DE SONIDOS Y AUTO ADORNOS, SERVICIOS INMOBILIARIOS REALIZADOS, SERVICIOS DE PRESTAMOS PERSONALES Y SERVICIOS DE RENTAS DE VEHICULOS RENCAR.	FRALDIN JUNIOR JIMENEZ TINEO, JORGE LUIS JIMENEZ TINEO	741065
E/2023-24113	24/4/23	INVERPUNTIEL JPG	NEGOCIOS DE BIENES RAÍCES, ADQUISICIÓN DE DERECHOS INMOBILIARIOS, INVERSIONES, DESARROLLO, EXPLOTACIÓN Y FINANCIAMIENTOS DE PROYECTOS INMOBILIARIOS.	JUAN JOSE PUNTIEL GENAO	741471
E/2023-24188	27/4/23	INVERSIONES ABREU, A.M.C	FINANCIAMIENTO, COMPRA Y VENTA DE VEHICULO DE MOTOR E INMUEBLE.	CARLOS CANDELARIO MENDEZ	742147
E/2023-25678	2/5/23	INVERSIONES AL2 & T, NEGOCIOS DIVERSOS	SERVICIOS DE INVERSIONES FINANCIERAS, VENTA CONDICIONAL DE MUEBLES E INMUEBLES.	ALDO MICHELL MORALES VALDEZ	742764
E/2023-24088	24/4/23	INVERSIONES ALTO DEL VALLE DEL DIAMANTE	COMPRA, VENTA, FINANCIAMIENTOS Y ADMINISTRACIÓN DE SOLARES, CASA, VILLA Y APARTAMENTOS	BENITO ALONSO MARTINEZ	741439
E/2023-25319	28/4/23	INVERSIONES ARROYO GRANDE INMOBILIARIA	COMPRA Y VENTAS DE INMUEBLES. CONSTRUCCION DE EDIFICIOS Y LOCALES COMERCIALES. COMPRA Y VENTA DE AGREGADOS Y MATERIALES DE CONSTRUCCION Y TODO LO REFERENTE A LA INMOBILIARIA.	RAMON ALBERTO ROSARIO ARIAS	742496
E/2023-25013	27/4/23	INVERSIONES AURORA GNF	EXPORTACIÓN, IMPORTACIÓN DE MATERIALES DIVERSOS, COMO SON: COMPRA Y VENTA DE ROPAS, AL POR MAYOR Y AL DETALLE, CONFECCIÓN DE TODO TIPO DE ROPAS...	JIN HUA FENG WU	742172
E/2023-26310	4/5/23	INVERSIONES BRANCATO	COMERCIALIZACIÓN, FABRICACIÓN, DISTRIBUCIÓN, REPRESENTACIÓN, COMPRA, VENTA, IMPORTACIÓN O EXPORTACIÓN DE PROVISIONES ALIMENTICIAS; MEDICAMENTOS, MATERIALES.	LUIS FERNANDO JULIAN CHALAS	743265
E/2023-24251	24/4/23	INVERSIONES BRITO CARVAJAL INBRICAL	SERVICIOS DE PRÉSTAMOS EN GENERAL DE MENOR CUANTÍA (DIARIOS, SEMANALES Y QUINCENALES), HIPOTECAS, COMPRA Y VENTA DE VEHICULOS, BIENES RAÍCES...	JOSÉ IGNACIO BRITO BURGOS	741576
E/2023-24102	25/4/23	INVERSIONES CESMAR	INVERSIONES INMOBILIARIAS DENTRO Y FUERA DE REP. DOM. COMPRA, VENTA Y ALQUILER DE PROPIEDADES (RESIDENCIALES, COMERCIAL, OFICINA, HOTEL ETC) GESTIÓN CONDOMINIOS...	CESAR FERNANDEZ DE LARREA MARTIN	741673
E/2023-26202	3/5/23	INVERSIONES COLINAS VERDES	COMPRA, VENTA Y ALQUILER DE INMUEBLES.	EDDY HIDALGO NUÑEZ	743165
E/2023-24744	26/4/23	INVERSIONES CUETO ROGIERS AUTO IMPORT	COMPRA, VENTA, ALQUILER DE VEHÍCULOS, FINANCIAMIENTOS.	FELIX ANTONIO CUETO HENRIQUEZ	741995
E/2023-22889	2/5/23	INVERSIONES DATYAH	ELABORACION FABRICACION VENTA Y DISTRIBUCIÓN DE RACIONES ALIMENTICIAS CRUDAS Y PROCESADAS, BUFFET PICADERAS ALIMENTOS Y BEBIDAS, RESTAURANTES Y SERVICIOS DE CATERING...	JADEL VENTURA MARTINEZ	742802
E/2023-24257	25/4/23	INVERSIONES DIAZ GERONIMO	SERVICIO DE ALQUILER DE CASA.	ANASTACIO DIAZ HERNANDEZ, ODALISA GREGORINA GERONIMO RAMIREZ	741598
E/2023-22799	26/4/23	INVERSIONES DON BONO	ELABORACIÓN Y DISTRIBUCIÓN DE PANES, PANCILLOS, POSTRES, BEBIDAS Y EN GENERAL TODO LO RELACIONADO CON LA MISMA. LA ELABORACIÓN DE PASTELES, TORTAS, PASTELES DE FRUTAS...	ALEJANDRO MONTOYA TOBON	742056
E/2023-24363	25/4/23	INVERSIONES EMPERESSE	VENTA, ALQUILER Y CONSTRUCCIÓN DE BIENES INMUEBLES.	LUIS FERNANDO JULIAN CHALAS	741658
E/2023-25512	3/5/23	INVERSIONES GEPEL	COMPRA Y VENTA DE INMUEBLES. ADMINISTRACION, CONSTRUCCION, RENOVACION Y REMODELACION DE PROPIEDADES.	JUANA BAUTISTA PEÑA LUNA	742939
E/2023-24793	26/4/23	INVERSIONES GONZALEZ MONTERO	SERVICIOS DE SUBASTAS, DECOMISO EN GENERAL, IMPORTACION Y EXPORTACION DE MATERIALES RECICLABLES Y SERVICIOS DE TRANSPORTE.	GRISEL CUELLO PAREDES	742020
E/2023-22143	20/4/23	INVERSIONES GRUTARGUZ	IMPORTACIÓN Y EXPORTACIÓN DE VEHICULOS, COMPRA Y VENTA DE BIENES INMUEBLES Y GESTION DE BIENES RAICES.	RAFAELINA DEL CARMEN TORRES GARCIA	741797
E/2023-24821	26/4/23	INVERSIONES INMOBILIARIAS CREDIHOME	COMPRA, VENTA, ALQUILER, ADMINISTRACION DE BIENES INMUEBLES, GESTION DE PRESTAMOS PERSONALES, HIPOTECARIOS, PRENDATARIOS SIN DEAPODERAMIENTO...	ANEURY VALDEZ JORGE	742036
E/2023-26330	4/5/23	INVERSIONES JOSGANIC	VENTA DE UTENSILIOS DE HOGAR.	LUZ VANESSA CASTILLO ALMANZAR	743269
E/2023-26307	4/5/23	INVERSIONES KALOTI	COMERCIALIZACIÓN, FABRICACIÓN, DISTRIBUCIÓN, REPRESENTACIÓN, COMPRA, VENTA, IMPORTACIÓN O EXPORTACIÓN DE PROVISIONES ALIMENTICIAS; MEDICAMENTOS, MATERIALES...	LUIS FERNANDO JULIAN CHALAS	743263
E/2023-26308	4/5/23	INVERSIONES MARANZANO	ACTIVIDAD DE VENTA, ALQUILER Y CONSTRUCCIÓN DE BIENES INMUEBLES.	LUIS FERNANDO JULIAN CHALAS	743259
E/2023-24543	25/4/23	INVERSIONES PAULETTE & SANCHEZ	VENTA DE PRODUCTOS DE BELLEZA, SUPLEMENTOS PARA LA SALUD, ARTICULOS DE COCINA, TALES COMO: OLLAS, LICUADORAS, ESTUFAS Y AFINES, SERVICIOS INMOBILIARIOS Y DE BIENES RAICES.	CANDY YULEISY SANCHEZ RAMIREZ	741811
E/2023-24721	26/4/23	INVERSIONES PELUCHE	SERVICIOS DE PRESTAMOS PERSONALES, HIPOTECARIOS.	ADALIANNY CABRERA CABRERA, NELSON CRUZ MEJIA	741937
E/2023-23508	20/4/23	INVERSIONES PEÑA JT	COMPANÍA DEDICADA A OBTENER RENDIMIENTOS ECONÓMICOS A TRAVÉS DE PRÉSTAMOS PERSONALES SEMANALES.	MILAGROS JOSE TAVERAS	741034
E/2023-24292	25/4/23	INVERSIONES PUENTE LARGO	VENTA AL POR MAYOR DE ARTICULOS DE FERRETERÍA.	INVERSIONES PUENTE LARGO, S.R.L., ALEXANDER JUNIOR VASQUEZ SORIANO	741698
E/2023-24193	27/4/23	INVERSIONES ROMAN RODRIGUEZ	SERVICIO DE CONSTRUCCIÓN, COMPRA Y VENTA DE INMUEBLES, ADMINISTRACIÓN DE PROPIEDADES.	HECTOR VIRGILIO ROMAN RODRIGUEZ	742184
E/2023-24954	27/4/23	INVERSIONES SIZZE	DISEÑO, VENTA E INSTALACIÓN DE CLOSETS; DISEÑO DE INTERIORES	VIRGINIE SANDRINE NAU VOLEL	742210
E/2023-25504	2/5/23	INVERSIONES SUAREZ VICIOSO	SERVICIOS DE PRÉSTAMOS HIPOTECARIOS, PRÉSTAMO PERSONAL Y FINANCIAMIENTO.	JENDY MANUEL SUÁREZ VICIOSO	742648
E/2023-25023	27/4/23	INVERSIONES UNICOR FRG	EXPORTACIÓN, IMPORTACIÓN DE MATERIALES DIVERSOS COMO SON: COMPRA Y VENTA DE ROPAS AL POR MAYOR Y AL DETALLE, CONFECCIÓN DE TODO TIPO DE ROPAS...	JIN RONG FENG WU	742213
E/2023-23352	20/4/23	INVERSIONES VALENZUELA Y ASOCIADOS D&M	EXPORTACIÓN DE MOTORES DE MÁQUINA. EMPRESA DEDICADA A LA COMPRA Y VENTA DE MOTORES DE MÁQUINA, REPUESTO DE MOTORES, PRÉSTAMOS PERSONALES...	JULIO VALENZUELA VALDEZ	741089
E/2023-25702	2/5/23	INVERSIONES VICTOR TAPIA-INVITA	INVERSIONES INMOBILIARIAS.	VICTOR MANUEL TAPIA CASTRO	742778
E/2023-25233	28/4/23	INVERSIONES VINSMOKE C&G	VENTAS AL POR MENOR Y DETALLE DE PRODUCTOS ALIMENTICIOS, BEBIDAS, PRODUCTOS DE LIMPIEZA DOMÉSTICA ENTRE OTRAS MERCANCÍAS DESTINADAS AL USO DEL HOGAR.	SAHONY MARIEL GUZMAN FERRER, ISMAEL COLÓN	742433
E/2023-26030	3/5/23	INVERSIONES YAYE	IMPORTACION Y VENTA DE MATERIAL GASTABLE MEDICO, GASTABLES DE OFICINA, HIGIENE, LIMPIEZA, ARTICULOS ELÉCTRICOS, ELECTRONICOS, TEXTILES, UNIFORMES.	RADIBERCA VALDEZ RAMIREZ	743031
E/2023-25897	3/5/23	INVERSIONES YOEL CASTILLO 20/97	INVERSIONES, PRÉSTAMOS, FINANCIAMIENTOS. SERVICIOS FINANCIEROS, SERVICIOS DE TRANSFERENCIA DE DINERO, SERVICIOS DE TRANSFERENCIA ELECTRÓNICA DE FONDOS...	FREDDY ALBERTO CASTILLO FERRERA	743126
E/2023-24186	24/4/23	INVERVASQUEZ IVR	SERVICIOS INMOBILIARIOS REALIZADOS A CAMBIO DE UNA RETRIB. O POR CONTRATA (INCL. COMPRA, VENTA, ALQUILER, REMATE, TASACIÓN, ADM DE SERVICIOS INMOBILIARIOS REALIZADOS POR CUENTA PROPIA...	LUIS MANUEL VASQUEZ DE LA ROSA	741531
E/2023-24248	24/4/23	INVERYNOGONZA & ASOC.	SERVICIO DE PRÉSTAMOS PERSONALES Y COMERCIALES, PRÉSTAMOS HIPOTECARIOS, FINANCIAMIENTOS.	REYLYN MANUEL YNOA VEGA, LEANDRY DOMINGO SANTOS GONZALEZ	742218
E/2022-62678	24/4/23	INVERZAGO INVERSIONES ZAPATA GONZALEZ	SERVICIO DE CONTABILIDAD GENERAL, CONTABILIDAD FISCAL, REPRESENTACIÓN EMPRESARIAL ASESORÍA EN NEGOCIOS Y FINANZAS, CONSTITUCIÓN DE EMPRESAS..."	MARIA YSABEL ZAPATA GONZALEZ	741317
E/2023-25057	27/4/23	INVERSIONES, J.J. GERMAN	SERVICIO DE PRÉSTAMOS CON GARANTÍA HIPOTECARIA E INVERSIONES.	YOAN MANUEL GERMAN	742214
E/2023-25422	28/4/23	IO	ELABORACIÓN Y VENTA DE ROPA, DISEÑO DE MODA, CALZADOS, ACCESORIOS, PERFUMES, DE MUJER, HOMBRES Y NIÑOS.	IO MANUELA DEL ORBE SUAREZ	742570
E/2023-25424	28/4/23	IO SUAREZ	ELABORACION Y VENTA DE ROPA, DISEÑO DE MODA, CALZADOS, ACCESORIOS, PERFUMES, DE MUJER, HOMBRES Y NIÑOS.	IO MANUELA DEL ORBE SUAREZ	742568
E/2023-25951	3/5/23	IP SMART SOLUTIONS IPSS	ACTIVIDADES DE ARQUITECTURA E INGENIERÍA INDUSTRIAL Y ASESORAMIENTO EMPRESARIAL EN MATERIA DE GESTIÓN EMPRESARIAL Y NEGOCIO.	ALBER DE LA CRUZ PEÑA	742942
E/2023-26086	3/5/23	IPG INTERNATIONAL POLYGRAPH GROUP	SERVICIOS DE SEGURIDAD EMPRESARIAL Y EN GENERAL, DEPURACIÓN DE PERSONAL, INVESTIGACIONES PUBLICA Y PRIVADAS. SERVICIOS DE SOMETIMIENTO A POLÍGRAFOS.	RAMON ANTONIO LALONDRIZ FELIZ	743074
E/2023-25774	2/5/23	IPI COMUNICACIONES Y MAS	SUPLIDOR DE MATERIALES GASTABLES, PAPELERÍA, SERIGRAFÍA CONFECCIÓN DE PRENDAS DE VESTIR, VENTAS DE EQUIPOS CELULARES, ELÉCTRICOS, ELECTRÓNICOS Y DE TELECOMUNICACIONES...	YANEL CÉSPEDES OVANDO	742829
E/2023-23916	24/4/23	IRAPIS AUTO IMPORT	IMPORTACIONES Y VENTAS DE VEHICULOS, MOTORES NUEVOS Y USADOS, IMPORTACIONES DE REPUESTOS Y ACCESORIOS DE VEHICULOS, MOTORES NUEVOS Y USADOS.	ISIDRO RAFAEL PIÑA PÉREZ	741328
E/2023-24523	25/4/23	IRIS 20 SUPPLY GRAN SALON Y ACADEMIA	VENTA DE EQUIPOS Y COSMÉTICOS PARA SALON DE BELLEZA, SERVICIOS DE SALON DE BELLEZA Y ACADEMIA DE BELLEZA.	LIMBERT JUNIOR EUSEBIO MEJIA	741779
E/2023-25730	2/5/23	IRONCLAD SECURITY SOLUTIONS	SERVICIOS DE VIGILANCIA Y SEGURIDAD PRIVADA EN SUS DIFERENTES MODALIDADES. IMPORTACIÓN, COMPRA Y VENTA DE EQUIPOS E INDUMENTARIA DE SEGURIDAD.	KARLA PAOLA PEÑA TEJADA	742789
E/2023-24887	26/4/23	ISAEN PRODUCCION	A LA DISTRIBUCIÓN, VENTA DE CERA, PARA EL BRILLADO, Y PROTECCIÓN DE LA PINTURA DE LOS VEHÍCULOS, ASÍ COMO LIMPIADOR DE CRISTALES.	TOMA RAMON GRULLON ESTEVEZ	742098
E/2023-22473	24/4/23	ISAKAR LABORES AGRÍCOLAS	ARADOS DE PARCELAS, MOVIMIENTO DE LA TIERRA, IMPORTACION DE EQUIPOS Y MAQUINARIAS NUEVOS Y USADOS PARA ARADO Y MOVIMIENTO DE TIERRA, TALES COMO: ARADOS...	JOSE ALTAGRACIA CASTILLO PEREZ	741588

[210] EXPEDIENTE	[220] FECHA	[561] NOMBRE COMERCIAL	[510] ACTIVIDAD	[730] SOLICITANTE	REGISTRO
E/2023-24844	2/5/23	ISALUNA BEAUTY SALON	SERVICIOS DE SALON DE BELLEZA, CORTE, PEINADO, PESTAÑAS, CENTRO DE UÑAS Y ESTETICA.	ISABEL NAZARET CASTILLO FRANCISCO	742773
E/2023-24771	26/4/23	ISANPE	SERVICIO DE MANEJO Y ASESORIAS DE NEGOCIO DE BANCAS DE LOTERIA.	VIDAL PEÑA CEDANO	741980
E/2023-24382	25/4/23	ISATRENDINGHAIR	DEDICADA AL SECTOR DE LA BELLEZA DESDE EL AÑO 2016, CUENTA CON UN EQUIPO DE TRABAJO INNOVADOR Y DEDICADO. DONDE NUESTRO ÚNICO PROPÓSITO ES GARANTIZAR SIEMPRE LOS MEJORES PRODUCTOS...	MARY ISABEL HERNÁNDEZ MACAYE	741683
E/2023-20472	17/4/23	ISLANDERS RD	CORTES DE CABELLOS VARONIL, LAVADO DE CABEZA, PEINADOS, FACIALES, MASAJES CORPORALES Y VENTAS DE PRODUCTOS DE CUIDADO PERSONAL Y ACCESORIOS PARA HOMBRES.	JHOSUA POLANCO	741803
E/2023-23857	25/4/23	ISM MATERIALES CONTRA INCENDIOS	CONSTRUCCIÓN DE SISTEMAS CONTRA INCENDIOS, IMPORTACIÓN DE EXTINTORES Y MATERIALES CONTRAS INCENDIOS, COMPRA Y SUMINISTROS DE EXTINTORES, SERVICIOS DE MANTENIMIENTOS...	ALFREDO ANTIGUA TAVERAS	741642
E/2023-24849	26/4/23	ISMAEL AL 100%	CREACIÓN Y PRESENTACIÓN DE CONTENIDO ARTÍSTICO, CULTURAL, EDUCATIVO Y DEPORTIVO PARA TODO TIPO DE MEDIOS DE COMUNICACIÓN: CINE, TELEVISIÓN, RADIO, CIBERESPACIO...	BARTOLO ISMAEL DE LA CRUZ LÓPEZ	742055
E/2023-20974	24/4/23	ITALIACARIBE	SERVICIOS DE HOTELERÍA Y RESTAURANTES.	SANDRA MASSAI	741592
E/2023-24994	27/4/23	IVJ POLANCO RENT A CAR	OFRECER SERVICIOS DE ALQUILER DE VEHÍCULOS DE MOTOR EN GENERAL, COMPRA Y VENTA DE VEHÍCULOS NUEVOS Y USADOS FINANCIAMIENTO DE VEHÍCULOS.	ISABEL MARIA POLANCO	742169
E/2023-25919	3/5/23	J Y J CALDERA INDUSTRIAL	MANTENIMIENTO DE CALDERAS, SOLDADURAS EN ELÉCTRICAS Y ARGON Y ESTRUCTURAS METÁLICAS.	EURGERBERT DAVID ACOSTA GOMEZ	742928
E/2023-25373	2/5/23	J&E SUPLIHOVAR	COMERCIALIZACION, VENTA, EXPORTACIÓN E IMPORTACIÓN DE TODO TIPO DE ARTÍCULOS PARA EL HOGAR.	EMELY DARLENY RODRIGUEZ PLACENCIA, JOEL ALFONSO NUÑEZ PEREZ	742854
E/2023-24395	25/4/23	J&F JACKY POWER INVERTER	IMPORTACIÓN, VENTA, INSTALACIÓN DE EQUIPOS ELÉCTRICOS Y ELECTRÓNICOS; DISEÑO DE SISTEMAS ELÉCTRICOS Y ELECTRONICOS.	JEAN JACKY ARISTILDE	741701
E/2023-22496	26/4/23	J&R EXPERIENCES RICHARD & JOSE	RENTA Y EXCURSIONES DE CABALLOS Y VEHÍCULOS DE MOTOR.	RICHARD DE JESUS RODRIGUEZ REYES	741977
E/2023-24905	3/5/23	J.A D' PRINCESS FOTO FILMS	PRODUCCIÓN DE OBRAS CINEMATOGRAFICAS, AUDIOVISUALES, FILMACIONES EN VIDEOS Y FOTOGRAFIA, CELEBRACIONES DE EVENTOS Y ACTIVIDADES DE ESPARCIMIENTO, EVENTOS INFANTILES.	CARELIN ESTHER VENTURA BETANCES, JEAN CARLOS ADAMES PEREZ	743154
E/2023-24445	25/4/23	J.C.MADERA SHIPPING	EXPORTACIÓN E IMPORTACIÓN DE TODO TIPO DE ELECTRODOMÉSTICOS, VEHÍCULOS NUEVOS Y USADOS VEGETALES, FRUTAS, PRENDAS DE VESTIR, COMESTIBLES...	JENNY BERIOSKA MADERA CASTAÑO	741732
E/2023-23418	28/4/23	J.J. CARLOS AUTOMOTORSPOITS	COMPRA Y VENTAS DE PARTES Y ACCESORIOS DE VEHÍCULOS NUEVOS Y USADOS.	JUAN ANTONIO HERNANDEZ MERCEDES	742558
E/2023-24424	27/4/23	J2G SENTIR	MANUFACTURA Y COMERCIALIZACIÓN EN GENERAL DE PRODUCTOS TEXTILES.	FEDERICO JULIAN PERSIA GARCIA	742211
E/2023-23169	21/4/23	JACG SERVICIOS MÉDICOS ESPECIALIZADOS	SERVICIOS DE SALUD HUMANA Y VENTA DE EQUIPOS MÉDICOS.	JOSE ARCADIO CRUZ GARCIA	741125
E/2023-24759	27/4/23	JACKETLAB	VENTA DE EQUIPOS INFORMÁTICOS Y ELECTRÓNICOS, DESARROLLO, COMERCIALIZACIÓN E IMPLEMENTACIONES DE SOFTWARE Y APLICACIONES...	ANDRICKSON ISMAEL MARTINEZ MARMOLEJOS	742143
E/2023-24770	26/4/23	JADE JUVENTUS STETIC	CENTRO DE ESTETICA	YANIRCA AMADOR PEÑA	741979
E/2023-13608	25/4/23	JADELL SANTANA	SERVICIOS DE DECORACIÓN DE INTERIORES.	SALOMON DAVID SARMIENTO, DASHVELLY JADELE SANTANA CASTRO	741741
E/2023-24950	27/4/23	JAGALO OFFICE SUPPLIES	VENTA MATERIALES GASTABLES DE OFICINA, ESCOLAR Y TODO TIPO DE ARTÍCULOS DE PAPELERÍA, TALES COMO: PAPEL EN VARIOS FORMATOS Y TAMAÑOS, BOLÍGRAFOS, LÁPICES, ACCESORIOS...	JANET GARCIA LORENZO	742194
E/2023-24631	26/4/23	JAGSA DETALLES	SERVICIOS DE SERIGRAFÍA, PUBLICIDAD OBJETIVA EN GENERAL.	SARA ALTAGRACIA ESTRELLA RODRÍGUEZ, FELIX JAVIER GUZMAN GIL	742085
E/2023-23590	20/4/23	JAGUAR APART STUDIOS	ACTIVIDAD DE ALQUILER DE APARTAMENTOS O APARTA ESTUDIO.	RAFAEL LEOVIGILDO JIMENEZ BRITO	741083
E/2023-24982	3/5/23	JAUEISY SOLUCIONES EMPRESARIALES	OPERACIONES DE PRÉSTAMOS EN GENERAL (HIPOTECARIOS, EMPRESARIALES Y PERSONALES) BAJO GARANTIA, COMPRA, VENTA Y ALQUILER DE VEHÍCULOS, VIVIENDAS...	ROSELY PIÑEYRO GARCIA	743024
E/2023-24274	25/4/23	JALARAYO'S COFFEE & BAR	SERVICIOS DE EXPENDIO DE COMIDAS Y BEBIDAS EN ESTABLECIMIENTOS CON SERVICIO DE MESAS Y/O EN MOSTRADOR EXCEPTO EN HELADERIAS.	NAOMY MACIEL TEJADA PEÑA	741600
E/2023-26182	3/5/23	JANA ATELIER DE VESTIDOS	TIENDA DE ALQUILER DE VESTIDOS PARA CADA OCASIÓN.	MARTA YAHANE DELGADO DELGADO	743155
E/2023-23817	21/4/23	JANE LEAF LLC	COMPRA DE TABACO PARA SER PROCESADO Y EXPORTADO.	SAEED SHAHBAZ	741253
E/2023-24758	26/4/23	JARDINA	VENTA DE PLANTAS.	DINANYELI YESENIA BÁEZ DE CUEVAS	741973
E/2023-23414	21/4/23	JAVIER FACIL MOTORS	VENTAS Y COMPRAS DE MOTOCICLETAS.	FRANCISCO JAVIER MEJIA	741161
E/2023-23196	25/4/23	JAZEM TRAVEL	SERVICIOS DE AGENCIA DE VIAJE.	FLORANGEL NUÑEZ ALMANZAR DE CACERES, URBASY ANTONIO CACERES TRINIDAD	741697
E/2023-25102	27/4/23	JAZLER MEDIA	VENTA, INSTALACIÓN Y DISTRIBUCIÓN DE SERVICIOS INFORMÁTICOS PARA ESTACIONES DE RADIO Y TELEVISIÓN, VENTA DE EQUIPOS ELECTRÓNICOS...	CHANGI EDGARDO HALIM MARCANO, WILLYBEL VALENTÍN ESPINO MUÑOZ	742280
E/2023-24118	26/4/23	JC GONZALEZ RODAMIENTOS INDUSTRIALES	SERVICIOS DE VENTA, COMERCIALIZACIÓN DE REPUESTOS INDUSTRIALES Y AUTOMOTRIZ	JONATHAN JAVIER CORDERO SERRA, RAMON MARTIN EURIDICE CORDERO GONZALEZ	742082
E/2023-22743	21/4/23	JC PANIAGUA COMPANY, DISEÑOS & CREACIONES	CONSTRUCCIÓN DE OBRAS (CONSTRUCTORA), FABRICACIÓN Y VENTAS DE TODO TIPO MUEBLES, ELABORACIÓN Y PREPARACIÓN DE ALIMENTOS EN COCINA INDUSTRIAL...	JUAN CARLOS PANIAGUA ESCALANTE	741190
E/2023-18778	24/4/23	JD & KT SERVICES	SERVICIOS DE ASESORÍAS Y CONSULTAS DE CUMPLIMIENTO FISCAL GENERALES, CONSTITUCIÓN DE EMPRESA Y GESTIÓN DE TODO TIPO DE DOCUMENTOS LEGALES.	KELY RAUL TEJEDA BERIGUETE, JADY SECUNDINO D'OLEO PEREZ	741562
E/2023-24369	25/4/23	JD07 DISEÑO CONSTRUCCIONES Y ACABADOS	DISEÑOS DE PLANOS, CONSTRUCCIONES, REMODELACIONES, INTERIORES, DECORACIONES Y ALQUILERES DE EQUIPOS.	JHOAN OLIVER ARIAS JIMENEZ, DENNY ENRIQUE PADRON LOPEZ	741710
E/2023-26231	4/5/23	JEAN CARLOS BARBER SHOP	SERVICIOS DE PELUQUERIA EN GENERAL.	JUAN CARLOS CRUZ LEONARDO	743190
E/2023-24221	24/4/23	JEBAGRO GMBH	COMERCIALIZACION CON PRODUCTOS QUIMICOS Y/O AGROQUIMICOS, MATERIA PRIMA Y ADITIVOS PARA LA INDUSTRIA AGRARIA, PRESTACION DE SERVICIOS AGRARIOS...	JEBSSEN & JEBSSEN CHEMIE (GMBH & CO.) KG	741570
E/2023-25034	27/4/23	JERRY TAVAREZ PHOTO	SERVICIO Y TOMA DE FOTOGRAFIAS, VIDEOS DE TODO TIPO DE ACTIVIDADES SOCIALES COMO: BODAS, BAUTIZOS, CUMPLEAÑOS EN GENERAL, FOTOGRAFIA AEREA, FOTOGRAFIA PUBLICITARIA.	JERRY MANUEL TAVAREZ ACOSTA	742187
E/2023-25588	2/5/23	JERUSALEM FINANZIARIARIO	EMPRESA DEDICADA A PRESTAR SERVICIOS DE ASESORIAS INMOBILIARIAS Y FINANCIEROS.	EDUVIGIS GALVEZ MARTINEZ	742705
E/2023-22462	26/4/23	JESUS FRANCISCO ELECTRO PARTS	COMPRA Y VENTA DE PIEZAS ELÉCTRICAS, ADORNOS, GOMAS DE VEHÍCULOS NUEVOS Y USADOS, SERVICIO DE REPARACIÓN ELÉCTRICA Y MECÁNICA DE VEHÍCULOS, SERVICIO DE DESABOLLADORA...	JESUS CRISTOBAL FRANCISCO VALERA, CORNELIA HIRALDO DE FRANCISCO	741957
E/2023-24504	26/4/23	JF RENT CAR JUAN FERNANDEZ	RENTA DE VEHÍCULOS.	JUAN VALENTIN FERNANDEZ PAULINO	741978
E/2023-23295	27/4/23	JIMÉNEZ PATROCINIO MULTICARNES	COMPRA, DISTRIBUCIÓN Y VENTA AL POR MAYOR Y DETALLE DE PESCADOS, MARISCOS, PRODUCTOS CÁRNICOS CRUDOS, CRUDOS FRESCOS, CRUDOS FERMENTADOS, CRUDOS SALADOS...	JOSE RAUL EUGENIO JIMENEZ PATROCINIO	742314
E/2023-25586	2/5/23	JIUPAMIRA COLONIAL RESTAURANT	EXPENDIO DE ALIMENTOS Y BEBIDAS, SERVICIOS DE RESTAURANTES EN GENERAL.	ENMANUEL FLORENTINO ALCANTARA	742708
E/2023-23779	21/4/23	JJC CORPORATION	SERVICIO DE CONSULTORIA DE INTELIGENCIA DE NEGOCIO, ADMINISTRACIÓN DE EMPRESA, ANÁLISIS DE DATOS.	FRANCISCO JAVIER BAEZ GONZALEZ	741218
E/2023-20252	27/4/23	JM JUAN MONTERO SOUND CAR & PARTES	VENTA DE ACCESORIOS Y PARTES DE VEHÍCULOS.	JUAN MONTERO, MAIRA YAHAIRA RAMIREZ PRESINAL	742170
E/2023-24810	2/5/23	JM NAUTIC SERVICE NEGOCIOS Y REPARACIONES DIVERSAS	EMPRESA DEDICADA A LA CONSTRUCCION, REPARACION, MANTENIMIENTO E INSPECCION DE BOTES, LANCHAS, BARCOS, CATAMARANES, CHANCHIS.	JOSE MAURICIO PEREZ APONTE	742769
E/2023-23773	21/4/23	JM RODRIGUEZ INVESTMENTS	SERVICIOS DE VENTAS DE BATERIAS PARA INVERSORES, MUEBLES, ELECTRODOMESTICOS, VENTAS Y REPARACION DE CELULARES.	EUDIS ADONIS CABRERA RODRIGUEZ	741216
E/2023-26058	3/5/23	JMD RODRIGUEZ IMPORT	COMPRA, VENTA, FINANCIAMIENTO, IMPORTACIÓN Y COMERCIALIZACIÓN DE VEHÍCULOS DE MOTOR.	JUAN RODRIGUEZ DISLA	743057
E/2023-24846	28/4/23	JMK ELECTRO INDUSTRIAL	FABRICACIÓN DE RESISTENCIA, ELECTRÓNICA, FABRICACIÓN DE PANELES DE INSTRUMENTO, REGULADORES DE VOLTAJE, ETC. INSTALACIONES DE COLECTORES DE ENERGÍA SOLAR NO ELÉCTRICO.	JOSE MANUEL LEONARDO JIMENEZ	742504
E/2023-23998	25/4/23	JNE SUMINISTROS	COMPRAVENTA, IMPORTACIÓN, EXPORTACIÓN Y SUMINISTROS DE MATERIALES ELÉCTRICOS, INDUSTRIALES, HIDRÁULICOS Y PARA LA CONSTRUCCIÓN...	FRANKLIN JOSE DE LOS ANGELES VASQUEZ	741802
E/2023-25268	28/4/23	JO ELECTRONIC	REPARACION Y VENTA DE INVERSORES, BATERIAS, AIRES ACONDICIONADOS Y PANELES SOLARES.	JEFFREY ANTONIO ORTIZ LOPEZ	742450
E/2023-20633	27/4/23	JOAN'S COUTURE BY G	DISEÑO Y CONFECCION DE PRENDAS DE VESTIR, SERIGRAFIAS Y DISEÑO GRAFICOS EN GENERAL, IMPORTACION Y EXPORTACION DE PRENDAS TEXTILES, VENTAS DE PRENDAS DE VESTIR.	JOAN MANUEL DEBORD GUZMAN	742201
E/2023-23973	24/4/23	JOCAREV SERVICIOS	INSTALACION Y REPARACION DE DISPENSADORA DE COMBUSTIBLE, DE TANQUES, MANGUERAS, MEDIDORES DE AIRES Y COMPRESOR DE AIRE Y TRABAJOS ELECTRICOS.	CRISLEYSI CAROLINA PAREDES TERRERO	741375
E/2023-23407	3/5/23	JOHANNY TORIBIO NAILS	SERVICIOS DE SALÓN BELLEZA, POSTURA DE UÑAS, MANICURE Y PEDICURE	JOHANNY TORIBIO MARTINEZ	743004
E/2023-25587	2/5/23	JOIN LOGIC	SERVICIOS TECNOLÓGICOS Y VENTAS DE EQUIPOS DE TECNOLOGÍA.	WILBERT BRAND DE LOS SANTOS	742707
E/2023-24125	24/4/23	JOLLYJOY BEAUTY CENTER	SERVICIOS DE BELLEZA: CORTES Y PEINADOS, TINTES, MASAJES CORPORALES, DEPILACIÓN, COLOCACIÓN DE PESTAÑAS Y AFINES.	ELVIS MATOS DIAZ	741477
E/2023-23506	20/4/23	JOSAYMI	COMPRA Y VENTA DE ELECTRODOMÉSTICOS, UTENSILIOS DE COCINA, UTENSILIOS DE LIMPIEZA, BAÑOS, CASAS Y OFICINAS, DISPENSADOR Y FILTRACIONES DE AGUAS, PURIFICADOR DE AIRE.	JOSE ERMINGO DELGADO QUEZADA	741009
E/2023-17866	2/5/23	JOSE ARIAS ARTÍCULOS PROMOCIONALES Y REPRESENTATIVOS	FABRICACIÓN Y VENTA DE PLACAS, TROFEOS, LETREROS, PINES, PARAGUAS, MEDALLAS, Y DEMÁS ARTÍCULOS PROMOCIONALES O REPRESENTATIVOS EN GENERAL.	JOSE ARIAS MORALES	742748
E/2023-24583	25/4/23	JOSE FRANCISCO A/C	SERVICIO DE REFRIGERACIÓN, INSTALACIÓN, MANTENIMIENTO, REPARACIÓN INDUSTRIAL Y RESIDENCIAL DE AIRES ACONDICIONADOS.	JOSE FRANCISCO PUJOLS DE LA CRUZ	742043
E/2023-26088	3/5/23	JOSE MANUEL RODRIGUEZ SERVICIOS DE TRANSPORTE	SERVICIO DE TRANSPORTE ESCOLAR Y PRIVADO.	JOSÉ MANUEL RODRÍGUEZ MONTAÑO	743077
E/2023-24731	26/4/23	JOSÉ SOCORRO RENT CAR	RENTA DE VEHÍCULOS.	EDUIN JOSE MENDEZ MENDEZ	741938
E/2023-24403	25/4/23	JOSEFINA VALDEZ Y LOS PROFESIONALES DE LA EDUCACIÓN. EIPSE	CONTRATACION DE MAESTROS Y PSICOLOGOS PARA CENTROS EDUCATIVOS, PUBLICOS Y PRIVADOS, PARA LAS UNIVERSIDADES, PARA TUTORIAS PERSONALES Y CENTROS DE EDUCACION ESPECIAL.	JOSEFINA MASSIEL VALDEZ ESQUEA	741711
E/2023-23893	24/4/23	JOSIEL SPORT	VENTAS DE TODO TIPOS DE ROPA Y CALZADOS.	CHELVIN JOSÉ ROSARIO BELTRE	741319
E/2023-23853	21/4/23	JOUSKA BEAUTY J.B.	SALON DE BELLEZAS, SPA, ESTETICA, MAQUILLAJE, MANICURA, PEDICURA, MICROPIGMENTACION, IMPORTAR, EXPORTAR, VENDER, COMPRAR, DISTRIBUIR, TODA CLASE DE PRODUCTOS DE BELLEZAS.	YARELIN ARLEN DOMÍNGUEZ FERMÍN	741285
E/2023-24072	25/4/23	JOYZAN	DESARROLLADOR INMOBILIARIA, VENTA DE INMUEBLES, ASESOR INMOBILIARIO.	ZANYA ELIZABETH VALDEZ BENITEZ	741776
E/2023-19311	27/4/23	JP BEATBOX LABS AND URBAN THREADS	PRODUCCION DE MUSICA Y CONTRATACION DE ARTISTAS CREATIVAS DE TODOS LOS GENEROS MUSICALES, PRODUCCIONES DISCOGRAFICAS, REPRODUCCION, DISTRIBUCION Y VENTAS DE DISCOS...	PABLO EMANUEL GARCIA	742359
E/2023-21045	24/4/23	JPSF ICEBERG RESEARCH & CONSULTING	BRINDAR SERVICIOS DE INVESTIGACIÓN, ANÁLISIS Y ESTUDIOS Y CONSULTORÍAS PARA PERSONAS JURÍDICAS O FÍSICAS EN LOS SECTORES COMERCIALES, SOCIALES, DEPORTIVOS Y CULTURALES...	SEBASTIAN ALBERTO FELIZ LOCKWARD, JESÚS PINIELLA GURPEGUI	741314
E/2023-23688	24/4/23	JREAM AUTO MUNDO	VENTA DE VEHICULOS	RAFAEL TORIBIO SANTOS QUELIZ	741334
E/2023-25215	27/4/23	JROSS	VENTA, ALQUILER, Y CONSTRUCCION BIENES INMOBILIARIOS Y SERVICIOS.	JOAO AMIN GARCIA DIAZ	742379
E/2023-18085	18/4/23	JUESPEZ & ASOCIADOS	IMPORTACIÓN, EXPORTACIÓN, LOGÍSTICA, ASESORÍA Y TRANSPORTACIÓN DE MERCANCIAS EN GENERAL, CONSOLIDACIÓN DESDE Y HACIA EL EXTRANJERO...	JUAN JULIAN ESPINAL PEREZ	741823
E/2023-24658	2/5/23	JULIA & KENDER	VENTAS DE ALIMENTOS, ELECTROMUEBLES Y MATERIALES DE OFICINAS.	JUAN JOSÉ CRUZ GARCIA	742680
E/2023-19062	29/3/23	JULIO_CELL23	COMERCIALIZACIÓN Y REPARACIÓN DE EQUIPOS ELECTRÓNICOS.	JULIO CESAR DE JESUS PERALTA	742539
E/2023-20411	26/4/23	JULTECH INDUSTRIAL SERVICES	SERVICIOS DE AUTOMATIZACIÓN Y VENTAS DE PIEZAS INDUSTRIALES, MANTENIMIENTOS E INSTALACIONES ELÉCTRICAS.	JULIO MARIA BATISTA DE LA CRUZ	741956
E/2023-20868	13/4/23	JUNIOR BALBUENA VIP TRANSFER	SERVICIOS DE TRANSPORTE TURÍSTICO A TODAS PARTES DEL PAIS.	BERNARDO BALBUENA FLETE	739652

[210] EXPEDIENTE	[220] FECHA	[561] NOMBRE COMERCIAL	[510] ACTIVIDAD	[730] SOLICITANTE	REGISTRO
E/2023-23877	21/4/23	JUNTA DE VECINOS LOS MOJADOS	SIN FINES DE LUCROS PARA GESTIONAR CON LOS CIUDADANOS DE LA COMUNIDAD MUJERES, VOVENES, ENVEJECIENTES Y NIÑOS EL BIENESTAR COMUN Y EL PROGRESO QUE GENERE CAMBIO SOCIAL...	LUCIA RAMIREZ RODRIGUEZ	741296
E/2023-25012	27/4/23	JUNTA DE VECINOS NUESTRA SEÑORA DEL CARMEN DE PLATANAL "JUDEVENSEDECP"	SIN FINES DE LUCRO, PARA FOMENTAR EL ACERCAMIENTO DE LOS MORADORES DE PLATANAL, BUSCAR SOLUCION CONJUNTA DE LOS PROBLEMAS COMUNES, DESARROLLO SOCIAL.	CESAR POLONIO DURAN CONCEPCION	742171
E/2023-24767	28/4/23	JURISCONSULTO GONZALEZ CUSTODIO & ASOCIADOS	ASUNTOS JURÍDICOS EN GENERAL.	FRANCISCO GONZALEZ CUSTODIO, MARISOL GONZALEZ GONZALEZ	742458
E/2023-23666	21/4/23	JUST CONSTRUCCION & AGRIMENSURA	DISEÑO Y CONSTRUCCION DE OBRAS CIVILES, SUPERVISOR DE OBRAS CIVILES, CONSTRUCCION GENERAL DE EDIFICIOS, MATERIALES DE CONSTRUCCION, MATERIALES PARA ACABADO DE INTERIORES...	ELIDA ALMONTE VASQUEZ	741140
E/2023-25313	28/4/23	JYR RENT CARS	ALQUILER DE VEHICULO.	JUAN TOMAS DE JESUS FRIAS, RICKY MARTIN ROSARIO VENTURA	742520
E/2023-23563	20/4/23	K&K ASESORIA CREDITICIA Y FINANCIERA	ASESORIAS FINANCIERAS, CREDITICIA Y EN LAS GESTIONES DE PRÉSTAMOS, TARJETAS DE CRÉDITO Y GESTION DE COBROS EMPRESARIALES.	KEVIN ALEXANDER BIDO RODRIGUEZ	741084
E/2023-26053	3/5/23	KAMORS	VENTA DE PRODUCTOS PARA EL CABELLO.	KARELIA BURGOS BENZAN, MONICA RIJO BENZAN	743050
E/2023-25697	3/5/23	KATTY VARGAS NAIL CENTER	SERVICIOS DE POSTURA DE UÑAS ACRÍLICAS, MANICURE, PEDICURE, POSTURA DE PESTAÑAS Y TINTADO DE CEJAS.	KATHERINE VARGAS MENDEZ	743108
E/2023-21562	2/5/23	KAVEAR MERCANTIL	IMPORTACION Y EXPORTACION DE PAPELERIA, EQUIPOS INFORMATICOS Y DE COMUNICACIONES. VENTA AL POR MAYOR DE ALIMENTOS, BEBIDAS Y TABACOS, VENTA AL POR MAYOR DE ENSERES DOMESTICOS...	ALBERTO LLAMPIER BAREA VERA	742858
E/2023-26228	4/5/23	KAY DEVELOPMENT	ACTIVIDADES RELACIONADAS A LA PROMOCIÓN, ADMINISTRACIÓN, COMPRA Y VENTA DE INMUEBLES, IMPORTACIÓN Y EXPORTACIÓN DE MATERIALES Y CONSTRUCCIÓN DE PROYECTOS INMOBILIARIOS.	DAVID MARTIN BALLESTEROS	743189
E/2023-24717	26/4/23	KE' BELLA BEAUTY CENTER	SALÓN DE BELLEZA, CUIDADO DE LA IMAGEN Y LA PIEL, ESTÉTICA EN GENERAL, PELUQUERIA, CUIDADO DE LAS MANOS, PIES Y UÑAS.	KENIA GRISELDA CASILLA DE LOS SANTOS	742086
E/2023-24208	25/4/23	KELLY' S MASSIEL NAILS & SALON	SERVICIO DE BELLEZA, CENTRO DE UÑAS, VENTA DE ACCESORIOS Y ROPA DE MUJER.	YOQUELI MASSIEL FELIZ PEREZ	741712
E/2023-24056	24/4/23	KENYA ESTILO	EMPRESA DEDICADA A LA VENTA DE ROPA NUEVA Y USADA, PARA DAMAS Y CABALLEROS E INTERIORES EN GENERAL.	BALVINA VALENZUELA JIMENEZ	741423
E/2023-25493	2/5/23	KETHERNAL HOME	SERVICIOS INMOBILIARIO, SERVICIOS DE CONTABILIDAD EN GENERAL, SERVICIOS LEGALES EN GENERAL, SERVICIOS DE BARES, CONFITERIA, VENTAS DE ALIMENTOS, BEBIDAS, TABACO...	KATHERINE ENCARNACION	742671
E/2023-25516	2/5/23	KEVIN CASTRO FILM MEDIA GROUP	PRODUCCIÓN Y REALIZACIÓN DE FILMACIONES AUDIOVISUALES DE TODO TIPO, DESDE: LARGOMETRAJES, CORTOMETRAJES, DOCUMENTALES, ANUNCIOS COMERCIALES...	KEVIN MANUEL CASTRO FERMIN	742700
E/2023-24724	26/4/23	KEYSLIN FASHION & SUPPLY	VENTA DE ROPA NUEVAS Y USADAS, AL POR MAYOR Y AL DETALLE PARA HOMBRES MUJERES Y NIÑOS TAMBIÉN ZAPATOS, ACCESORIOS Y PERFUMES. VENTA AL POR MAYOR Y DETALLE PRODUCTOS DE BELLEZA..	MERI LUZ LORA	741939
E/2023-25934	3/5/23	KFR AUTO IMPORT	IMPORTACION, EXPORTACION, COMPRA Y VENTA DE VEHICULOS DE MOTOR, ASI COMO LA COMERCIALIZACION Y DISTRIBUCION DE REPUESTOS Y ACCESORIOS PARA AUTOMOVILES.	FERMIN JEAN MEDINA	742955
E/2023-20642	3/5/23	KGTS IMPORTS	SERVICIOS DE LOGÍSTICA, TRANSPORTE, ENVÍOS, LOCALES E INTERNACIONALES DE PAQUETERIA PUERTA A PUERTA Y CONSOLIDACIÓN DE CARGAS.	KATHERINE GUZMAN TRINIDAD	742994
E/2023-26311	4/5/23	KIARA RESTANT BARS & GRILL	SERVICIO, VENTA DE COMODIDAD, ENTRETENIMIENTO FAMILIAR Y TODO TIPO DE BEBIDAS.	JOSE FRANCISCO CASTRO GOMEZ	743260
E/2023-25961	3/5/23	KIDIA STUDIO	SERVICIOS DE PUBLICIDAD, MERCADEO Y COMUNICACIÓN, DISEÑO GRÁFICO, ILUSTRACIÓN Y ARTES PLÁSTICAS, DISEÑO Y CREACIÓN DE PÁGINAS WEB Y APLICACIONES INTERACTIVAS...	YURKIDIA ALFONSINA DÍAZ FÉLIZ	743005
E/2023-23673	21/4/23	KING ARRENDELL GROUP	VENTA DE EXCURSIONES.	JUAN ALFREDO HERNANDEZ ARRENDELL	741147
E/2023-23838	21/4/23	KINGMAR RENT A CAR & MAS	RENTA ALQUILER, VENTA, COMPRA, IMPORTACION Y EXPORTACION DE TODO TIPO DE VEHÍCULO DE MOTOR.	MARCO ANTONIO DE PAULA	741271
E/2023-24839	26/4/23	KING'S HOUSE	ADMINISTRACIÓN DE PROPIEDADES, SERVICIOS LEGALES Y BIENES RAICES EN GENERAL.	YULEIDY RAFELINA ALVAREZ FELIPE	742062
E/2023-26155	3/5/23	KINKY FIT ONLINE	SERVICIOS DE FITNESS COACHING, ENTRENADORA PERSONALIZADA.	SULEIKA GENAO CAPELLAN	743142
E/2023-26278	4/5/23	KIRKENES	VENTA DE COMIDA EN RESTAURANTE Y CATERING.	DOMINGA BELTRE LA PAZ	743227
E/2023-24756	26/4/23	KIWI COMERCIAL	IMPORTADORA, EXPORTADORA, Y DISTRIBUCIONES DE ALIMENTOS.	JUAN CARLOS MENDEZ CRUZ	741991
E/2023-25220	28/4/23	KJ SECURITY CONSULTING	ACTIVIDAD DE VENTA DE EQUIPO DE SEGURIDAD, VIGILANCIA Y PROTECCIÓN PARA PERSONAS, EQUIPO DE SEGURIDAD ELECTRÓNICA Y CONSULTORIA, ENTRENAMIENTO.	JOAN MANUEL DE LA CRUZ TAPIA	742406
E/2023-25710	2/5/23	KKF INTERNATIONAL	SERVICIOS DE EXPORTACIÓN, IMPORTACIÓN, DISTRIBUCIÓN, VENTA Y COMERCIALIZACIÓN DE TODO TIPO DE PRODUCTOS VEGETALES Y FRUTALES.	KARSTEN FLOR	742785
E/2023-25623	2/5/23	KLADOM	CONSTRUCCIÓN, REPARACIÓN, MODIFICACIÓN, MANTENIMIENTO Y SUPERVISIÓN DE INMUEBLES, CALLES, PUENTES, CARRETERAS, ACUEDUCTOS, CONTENES, CAMINOS VECINALES...	MIGUEL ANGEL SOLIS EUGENIO	742723
E/2023-24097	24/4/23	KLC CONSULTING PARTNERS	ASESORIA ESTRATÉGICA EMPRESARIAL, GOBERNANZA CORPORATIVA, DESARROLLO DE PLANES DE NEGOCIOS, DIRECCIÓN DE PROYECTOS COMPLEJOS, CERTIFICACIONES.	CATHERINE VANESSA LLIBRE SANCHEZ, CATHERINE KELNER BUTLER	741459
E/2023-25999	3/5/23	KLK SANTIAGO OESTE	SERVICIO DE PODCAST QUE TIENE COMO OBJETIVO RESALTAR LA IMAGEN POSITIVA DEL DISTRITO MUNICIPAL SANTIAGO OESTE, DANDO A CONOCER SU HISTORIA, CRECIMIENTO...	NOEMÍ ORTIZ HERNANDEZ	743008
E/2023-24255	27/4/23	KN CIGAR FACTORY	ELABORACIÓN, VENTAS DE CIGARROS Y ARTÍCULOS PARA FUMADORES.	SILVESTRE ANTONIO VALDEZ DURAN, KELVIN ARIEL CAPELLAN NUÑEZ	742197
E/2023-23717	21/4/23	KOMUNICA DR BY RELU	CREACIÓN DE MARCA, PUBLICIDAD, CAMPAÑAS, POSICIONAMIENTO: SEO Y SEM, GESTIÓN REDES SOCIALES, CREACIÓN DE CONTENIDO, DISEÑO Y DESARROLLO DE PÁGINA WEB...	PIERPAOLO LUPPI	743264
E/2021-15233	2/5/23	KOOKIES	CONCEPCIÓN MUSICAL DE PROYECTOS Y COORDINACIÓN DE SU REALIZACIÓN; COMPOSICIÓN E INTERPRETACIÓN MUSICAL; IDEAS CREATIVAS MUSICALES; COORDINACIÓN DE SESIONES DE GRABACIÓN.	ALEXANDRA TEJEDA	742691
E/2023-24827	28/4/23	KRISPORT Y TECNOLOGIA	VENTA DE ARTÍCULOS ELECTRÓNICOS.	CRISTOPHER RAMBIERY CALDERON RONDON	742546
E/2023-24817	27/4/23	KUSH TECNOLOGY BARBERSHOP	SERVICIO DE REPARACIONES DE CELULARES VENTAS DE DISPOSITIVOS Y BARBERO	HAROLD MARTINEZ ALMONTE	742318
E/2023-9933	17/2/23	KYROS TEAM	VENTA DE PRODUCTOS DE SALONES DE BELLEZA Y PELUQUERIA.	ROCIO AURIBEL RIJO FREJOMIL	742288
E/2023-24995	27/4/23	KYSP & ASOCIADOS	SERVICIOS DE RESTAURANTES, CATERING, VENTA DE ALIMENTOS Y BEBIDAS.	KARLOS YAMIL LORENZO GILARRANZ	742227
E/2023-18661	27/4/23	L. SILVERIO GONZALEZ CONSULTING	SERVICIOS DE CONSULTORIAS FINANCIERAS Y AUDITORIA. SERVICIOS DE ASESORIA FINANCIERAS Y FISCAL.	LEANDRO SILVERIO GONZALEZ	742328
E/2023-18067	24/4/23	LA BOTELLA EL MILAGRO	EXTRACCIÓN DE FRUTAS Y VERDURAS PARA LA ELABORACIÓN DE UNA BEBIDA O JUGO NATURAL.	FRANCHESKA SANCHEZ GALVEZ	741534
E/2023-21300	3/5/23	LA CASA DE LA LANGOSTA IAN	SERVICIOS DE RESTAURANTE, BAR, SERVICIOS DE ALQUILER DE APARTAMENTOS, ALQUILER DE HABITACIONES.	IAN EDWARD WILLIAMSON	742996
E/2023-24859	26/4/23	LA CASITA ARTESANAL GIFT SHOP & CIGARS	FABRICACION Y VENTA DE SOUVENIR, CAJITAS DE REGALO Y CIGARROS.	FIDIAS OMAR GILBERT SILVERIO, MIGUEL LEONARDO LOPEZ	742067
E/2023-23906	24/4/23	LA CASITA DE KRISTINA	COMPRA Y VENTA DE PRENDAS DE VESTIR, BOUTIQUE	CRISTINA FELIX PEREZ	741366
E/2023-24227	24/4/23	LA CENTRAL PUNTA CANA	SERVICIOS DE CAR WASH.	ANGEL HERNANDEZ EUSEBIO	741778
E/2023-26345	4/5/23	LA CERRAJERIA AG	SERVICIOS DE CERRAJERIA EN GENERAL.	ADALBERTO ANTONIO GOMEZ DE LA CRUZ	743280
E/2023-26044	3/5/23	LA CHEVERE JOYAS	VENTA DE JOYAS EN GENERAL, TALES COMO: RELOJES, CADENAS, GUILLOS, BRAZALETES Y AFINES	AURELIA TAVERAS LORENZO	743038
E/2023-25610	2/5/23	LA COCINA DE GERE	VENTA DE COMIDA RÁPIDA, EMPRESARIAL Y CRIOLLA.	MARIANNE LISSELOTTE GUZMAN FELIZ	742714
E/2023-25434	28/4/23	LA ESCUELA INMOBILIARIA BY ERIKA MORALES	SERVICIOS DE EDUCACIÓN INMOBILIARIA, COACHING INMOBILIARIO.	ERIKA INDIANA MORALES MORA, JAYCEL AMET NOVA HOTEL	742581
E/2023-25205	27/4/23	LA FRAGANCIA MULTIBRILLO	SERVICIOS DE AUTO DETAILING, IMPORTACION Y COMERCIALIZACION DE MOTOCICLETAS Y VEHICULOS NUEVOS Y USADOS.	FRANDY HERRERA CASTRO	742453
E/2023-23751	21/4/23	LA INFANTERIA ESTANCIA INFANTIL	CUIDADO Y ATENCION INFANTIL DE LOS HIJOS DE LOS MILITARES QUE TRABAJAN DENTRO DEL RECINTO DEL MINISTERIO DEFENSA, CON EDADES COMPRENDIDAS ENTRE 1 Y 5 AÑOS.	ASOCIACION DE ESPOSAS DE OFICIALES DE LAS FUERZAS ARMADAS	743153
E/2023-23607	21/4/23	LA MESA DE CARLOS, LMDC	SERVICIOS DE RESTAURANTE, CAFÉ Y VENTA DE JUEGOS DE MESA.	CARLOS JOSÉ MOREL CANTISANO	741098
E/2023-22618	24/4/23	LA OFI BY ACERH	TIENDAS DE BEBIDAS ALCOHÓLICAS EMPACADAS, LIQUOR STORE, DRINK STORE Y VENTA AL POR MENOR DE BEBIDAS ALCOHÓLICAS	ROBERT RAMON TEJADA PUJOLS	741583
E/2023-26127	3/5/23	LA PERLE FASHION STORE	COMPRA Y VENTA DE PRENDAS DE VESTIR, ACCESORIOS, PERFUMES Y CALZADOS.	PERLA WISLANY SEPTIMO	743132
E/2023-24691	26/4/23	LA PUERTA ROSADA BAR	SERVICIOS GASTRONÓMICOS, RESTAURANTE, BAR, DESTINADO A LA PREPARACIÓN Y VENTA DE COMIDA, VENTA DE BEBIDAS.	LOREAN MICHELL HEYAIME ROBLES	741908
E/2023-24585	25/4/23	LA TAZA DE MA'YEYA	SERVICIO DE CAFETERIA, REPOSTERIA, VENTA DE ALIMENTOS Y BEBIDAS.	MIRIAM RAMONA BARBARA TORRES	741881
E/2023-25933	3/5/23	LA TIERRA VIVE	CAMPAÑAS DE PROTECCIÓN DEL MEDIO AMBIENTE, PROGRAMA DE CAPACITACIÓN EN TEMAS AMBIENTALES, CHARLAS, CONFERENCIAS Y CURSOS SOBRE MEDIO AMBIENTE...	CECILIO ALEXANDER POLANCO VALDEZ	742976
E/2023-24145	24/4/23	LA UVA JOYERIA	VENTAS Y COMPRAS DE TODOS TIPOS DE JOYAS DE ORO, PLATAS, DIAMANTE, PIEDRAS PRECIOSAS, RELOJES DE LUJOS, PUEDEN SER DE CRISTAL, METAL, ARCILLA, COLLARES...	HENRY DE LOS SANTOS MENDEZ	741501
E/2023-23856	21/4/23	LA VOZ DEL GALLERO BY RAFAEL DE LA PAZ	SERVICIO DE PROGRAMA TELEVISIVO DE CULTURA GENERAL, ENFOCADO EN EL ÁREA GALLISTICA, DANDO COBERTURA DE PELEAS DE GALLOS Y ACTIVIDADES A NIVEL NACIONAL.	RAFAEL EMILIO DE LA PAZ	741291
E/2023-23990	25/4/23	LABELIN	MONTAJE, ORGANIZACIÓN Y REALIZACIÓN DE EVENTOS RELACIONADO CON LA BELLEZA.	CHANITA ANGELA SEITZ CLANDER	741619
E/2023-19442	30/3/23	LABORATORIOS JIMENEZ & CAMACHO	LA FABRICACION, COMERCIALIZACION DE FARMACOS PARA USO VETERINARIO, FERTILIZANTES CONVENCIONALES Y ORGANICOS, COMPOST Y HUMUS DE OMBRIZ...	LABORATORIO JIMENEZ Y CAMACHO, S.R.L.	741046
E/2023-25982	3/5/23	LABTERNA	FABRICACIÓN, IMPORTACIÓN Y COMERCIALIZACIÓN DE JABONES ARTESANALES, PRODUCTOS PARA LA PIEL Y FARMACÉUTICOS.	OMAR EDUARDO CANDELARIO ESTEVEZ	743002
E/2023-20828	24/4/23	LADMGREEN	DISTRIBUCIÓN Y VENTAS DE ALIMENTOS CRUDOS Y COCIDOS, DISTRIBUCIÓN DE COMIDA EMPRESARIAL AL POR MAYOR Y DETALLE, VENTAS DE BEBIDAS, ELABORACIÓN DE PRODUCTOS TERMINADOS...	FRAMEN DIAZ REYES	741483
E/2023-23567	20/4/23	LAI EVENTOS & DECORACIONES	SERVICIOS DE ALQUILER Y EXPLOTACION DE INMUEBLES PARA FIESTAS, CONVENCIONES Y OTROS EVENTOS SIMILARES. ALQUILER DE SILLAS, MESAS, MANTELES, VASOS, ADORNOS...	CARMELINA FRANCISCO LAI	741066
E/2023-25500	2/5/23	LAMINTEL	VENTA E INSTALACIÓN DE LÁMINAS INTELIGENTES.	STEPHANY SANCHEZ PERALTA	742654
E/2023-3172	11/4/23	LANGUAGE GROUP LANGROUP LMG	TRADUCCIÓN DE IDIOMAS, DIGITACIÓN, TRANSCRIPCIÓN DE DOCUMENTOS.	NELLY MARGARITA GOMEZ RAMIREZ	741479
E/2023-24033	24/4/23	LANTIGUA SANCHEZ	INVERSIONES, COMPRA Y VENTA DE INMUEBLES, ASESORIA PARALEGAL, CONSTRUCCION Y REMODELACION DE INMUEBLES	ROSA INES SÁNCHEZ BATISTA	741412
E/2023-23808	21/4/23	LARA & ACEVEDO LAW FIRM ACCOUTING AND FINANCIAL	ASESORÍA LEGAL, ASUNTOS IMPOSITIVOS, ASESORIA FINANCIERA, FINANCIAMIENTO Y COMPRA DE VEHÍCULOS.	PEDRO JOSE LARA ACEVEDO	741247
E/2023-23424	27/4/23	LARA VASQUEZ INDUSTRIAL	INSTALACIONES DE CARPINTERÍA, HERRERÍA DE OBRA Y ARTÍSTICA (INCL. INSTALACIÓN DE PUERTAS Y VENTANAS, FABRICACIÓN DE PUERTAS METÁLICAS, VENTANAS Y SUS MARCOS...	FRANCISCO DANIEL LARA VASQUEZ, DANNY JOSE LARA VASQUEZ	742281
E/2023-24901	26/4/23	LARIMAR RADIO	MEDIO DE COMUNICACIÓN, EMISORA ON LINE, MUSICAL, INFORMATIVA Y COMERCIAL, ASÍ COMO ACTIVIDADES AFINES A ESTE OBJETO PRINCIPAL.	PRAEDE OLIVERO FÉLIZ	742093
E/2023-23520	20/4/23	LAS 3 W REPOSTERÍA	VENTA DE PASTELES Y DEMÁS POSTRES.	JOSEFINA MARTINEZ ROSARIO	741019
E/2023-23141	20/4/23	LAS 5 HERMANAS SALON CENTRO DE UÑAS Y SPA	SERVICIO DE ESTILISTA EN GENERAL.	YANELLY POLANCO CASTILLO	741079
E/2023-24611	3/5/23	LAS GALERAS CAMINANDO	EMPRESA DEDICADA A LA GUIA TURISTICA, EL SENDERISMO, EXCURSIONES, TRANSPORTE MARITIMO Y TODO LO RELACIONADO AL TURISMO DE LA REPUBLICA DOMINICANA	ANDRES PEREZ JAVIER	743068

[210] EXPEDIENTE	[220] FECHA	[561] NOMBRE COMERCIAL	[510] ACTIVIDAD	[730] SOLICITANTE	REGISTRO
E/2023-24330	27/4/23	LAS MAÑANAS DE ESCUELA	ES UN PROYECTO EDITORIAL Y DE COMUNICACIÓN QUE BUSCA FOMENTAR LA CULTURA DE LA PLANIFICACIÓN EN EL ÁMBITO ESCOLAR, A TRAVÉS DE UN PLANIFICADOR ACADÉMICO ANUAL...	NIRIS LUCIA CABA LIRIANO	742367
E/2023-25943	3/5/23	LAS TRES MARIAS RANCH & RETREAT	SERVICIOS DE HOSPEDAJE, EXCURSIONES A CABALLO, PASEOS EN BICICLETAS, REALIZAR PEQUEÑOS EVENTOS SOCIALES, COMO TAMBIÉN DE MANERA CONSEJONARIA OFRECER EXCURSIONES A LA ISLA SAONA.	FELIX DE LOS ANGELES CARABALLO TAVERAS	742969
E/2023-26095	3/5/23	LASHES AND NAILS BY TEZZA	SERVICIOS DE DEPILACIÓN Y DISEÑO DE CEJAS, TINTADO DE CEJAS Y PESTAÑAS, POSTURA DE PESTAÑA, MICROPIGMENTACIÓN DE CEJAS, UÑAS ACRÍLICAS, MANICURA, PEDICURA ETC.	TERESA DE JESUS DOMINGUEZ TEJADA	743135
E/2023-24845	26/4/23	LAUCEL AUTO PARTS	SERVICIO DE COMERCIALIZACION DE PIEZAS PARA VEHICULOS.	JOSE LUIS LAUCEL RODRIGUEZ	742057
E/2023-26007	3/5/23	LAURENCIA SILVA & ASOCIADOS	SERVICIO DE OFICINA DE ABOGADOS, SERVICIOS JURÍDICOS EN GENERAL, CONSULTORES LEGALES, GESTIÓN DE COBROS EN GENERAL.	JANIBELL DEL CARMEN SILVA HERNÁNDEZ	743017
E/2023-25877	3/5/23	LAVANDERIA ECOLÓGICA DR	SERVICIOS DE LAVANDERÍA EN GENERAL, LAVADO, SECADO Y PLANCHADO DE PRENDAS TEXTILES, SERVICIOS DE ALTERACIONES Y MODIFICACIONES DE PRENDAS TEXTILES, SERVICIO DE LAVADO...	DEISY RODRIGUEZ PAULA	742897
E/2023-24635	26/4/23	LBI LATIN BEAUTY INDUSTRY	PRODUCCIÓN Y COMERCIALIZACIÓN DE EVENTOS EN LA INDUSTRIA DE BELLEZA. ESTO INCLUYE FERIAS DE PRODUCTOS DE BELLEZA, ORGANIZACIÓN DE CONFERENCIAS...	CHANITA ANGELA SEITZ CLANDER	741967
E/2023-24695	26/4/23	LEANDRA OPERADORA DE SERVICIOS	OPERADORA DE SERVICIOS DE BELLEZA, VENTA DE PRODUCTOS DE BELLEZA, FABRICACIÓN DE PRODUCTOS DE BELLEZA, VENTA DE EXTENSIONES DE PELO.	OLGA LIDIA GREEN GENAO	741912
E/2023-24522	27/4/23	LEATHER LAB JGMM	FABRICACIÓN, VENTA Y DISTRIBUCION DE ARTICULOS DE USO PERSONAL, CONFECCIONADOS EN PIEL DE LEGÍTIMA CALIDAD.	JAIME GABRIEL MUSTAFÁ MOREL	742264
E/2023-26032	3/5/23	LEELOO BOUTIQUE HOTEL	PEQUEÑO HOTEL CON HABITACIONES PERSONALIZADAS.	JEAN PAUL GEORGES MARCEL RAVAUX, ANNICK LARVOR EP. RAVAUX	743250
E/2023-24323	28/4/23	LEGACY R.D. 177610	MATERIA INMOBILIARIA, GESTIÓN DE COMPRA Y VENTA DE INMUEBLES, ALQUILER, ADMINISTRACIÓN DE CONDOMINIOS, GESTIÓN DE CONSTRUCCIÓN Y REMODELACIÓN INMOBILIARIA...	LILIANA SOENGAS	742430
E/2023-25254	28/4/23	LENUR PROYECTS	ESTABLECER, GESTIONAR E IMPLEMENTAR NEGOCIOS DE INVERSION, CONSULTORIAS, SUSCRIPCIÓN Y VENTA DE VALORES, COMPRA Y VENTA DE INMUEBLES DE INVERSION, DESARROLLO DE NEGOCIOS.	LESLIE PAOLA MCKINNEY PIERA, NURIA ESPERANZA PIERA GAINZA	742425
E/2023-24932	27/4/23	LEO PESCADERIA LEOPESCA	COMERCIALIZAR PESCADOS, MARISCOS NACIONALES E IMPORTADOS DE CALIDAD SUPERIOR, PRODUCTOS CÁRNICOS Y LÁCTEOS.	LEO MANUEL FELIZ LOPEZ	742131
E/2023-23734	26/4/23	LEO ROSARIO AUTO IMPORT	COMPRA, VENTA E IMPORTACION DE VEHICULOS EN GENERAL	VINICIO ROSARIO ROSARIO	742030
E/2023-25831	2/5/23	LEONA BELA	SALÓN DE BELLEZA, SPA, ESTÉTICA, PRODUCTOS DE COSMÉTICOS, COMPRA Y VENTA DE PRODUCTOS DEL CUIDADO PERSONAL.	WINNIFER CELESTE VIZCAINO ROSARIO	742865
E/2023-25042	27/4/23	LEONES DE LOS PRESTAMOS	SERVICIOS DE PRESTAMOS PERSONALES E HIPOTECARIOS.	WILSON JESUS VALDEZ, JOSE LUIS BAEZ MINYETY	742190
E/2023-14150	3/5/23	LERIMER COSMETIC'S	VENTA DE PRODUCTOS DE BELLEZA Y UÑAS.	CAROLIN MARIEL PEREZ DOTEL	743081
E/2023-25041	27/4/23	LET'S TRAVEL RD	SERVICIOS MINORISTAS DE AGENCIAS DE VIAJES	ALONDRA FÉLIZ GÓMEZ	742225
E/2023-25439	28/4/23	LEUSE R.D.	VENTA DE TODO TIPO DE FRUTAS, VEGETALES Y ORQUÍDEAS AL POR MAYOR Y DETALLE	LEOCADIO ROMAN SALAS	742589
E/2023-25482	28/4/23	LIBERATA CLOSET	COMPRA Y VENTA DE TODO TIPO DE ROPA, TELA, JOYERIA, ETIQUETADO Y ACCESORIOS PARA VESTIR Y DE COSTURA, RELOJES, CARTERAS, BOLSOS HECHOS A MANO, CALZADOS...	MAYERLIN LISBETH LIBERATA REYES, ANNEHURYS ALTAGRACIA LIBERATA GOMEZ	742632
E/2023-22170	28/4/23	LICDOS. MEDINA NOVAS REYNOSO & ASOCIADOS	SERVICIOS LEGALES E IMPOSITIVO EN GENERAL, INVERSIONES FINANCIERAS E INMOBILIARIAS, COMPRA Y VENTA DE INMUEBLES, CONSTRUCCIÓN Y ADMINISTRACIÓN DE PROPIEDADES	FRANKIN JOSE MEDINA NOVAS, FRANKLIN ESTERVINO MEDINA CACERES	742556
E/2022-52066	25/4/23	LIFROS BAKERY	SERVICIOS DE REPOSTERÍA Y PANADERÍA, COMPRA Y VENTA AL POR MAYOR Y AL DETALLE DE MATERIALES Y ARTICULOS DE REPOSTERÍA Y PANADERÍA, DISEÑO Y DECORACIÓN DE EVENTOS...	LIFRED STEPHANIE GONZÁLEZ SUAZO	741713
E/2023-23498	20/4/23	LIGA DE VOLEIBOL LOS VIAJEROS	ACTIVIDADES DEPORTIVAS, ESPECIFICAMENTE LA PRACTICA DE VOLEIBOL, INTERCAMBIOS CON OTRAS LIGAS DEL PAIS Y EL EXTRANJERO.	APOLINAR BAEZ FAMILIA	741002
E/2023-24211	24/4/23	LIGA DE VOLEYBALL FEMENINA PANDORA	ENTIDAD SIN FINES DE LUCRO QUE SE DEDICA A ENTRENAR Y REALIZAR JUEGOS DE VOLEYBALL, DEPORTES.	RAIZA EBELINA JIMENEZ	741550
E/2023-25844	2/5/23	LIGA DEPORTIVA ANSELMO CHALAS-LIDAC	ENTIDAD SIN FINES DE LUCRO PARA REALIZAR ACTIVIDADES DEPORTIVAS, LIGA DE BEISBALL, PRACTICA DEPORTIVA, RECREACIÓN, DESARROLLO CULTURAL, ACTIVIDADES EDUCATIVA Y CULTURAL.	JEYSOON CHALAS BRITO	742883
E/2023-24215	25/4/23	LIGA DEPORTIVA JOHANNY ALDUEZ M.	SERVICIOS DE FORMACIÓN Y PREPARACIÓN DE JÓVENES CON EN OBJETIVO DE SER PROFESIONALES EN EL ÁMBITO DEPORTIVO.	JOHANNY ALDUEZ MARRERO	741670
E/2023-25432	28/4/23	LIGA DEPORTIVA MERCEDES	ESTUDIO, PRACTICAS Y ENSEÑANZA DEL BÉISBOL EN SUS DIFERENTES CATEGORÍAS, A JÓVENES DEL DISTRITO NACIONAL Y COMUNIDADES ALEDANAS SIN FINES LUCRO.	LIGA DEPORTIVA MERCEDES	743028
E/2023-24082	24/4/23	LIGA ESTRELLAS DE LAS CAOBAS LEC	PRACTICA DE BÉISBOL DE PEQUEÑAS LIGAS.	JOEL ROJAS	741351
E/2023-23965	24/4/23	LILIACEAE FRAGRANCE SHOP	VENTAS DE TODO TIPO DE FRAGANCIAS.	SABRINA MABEL BENSCHOP RAMIREZ	741373
E/2023-24310	25/4/23	LINEA DIRECTA	ESPACIO PARA DENUNCIAS Y QUEJAS A TRAVES DE MEDIO TELEVISIVO, DIGITAL Y STREAMING	TELERADIO AMERICA, S. A.	741613
E/2023-25655	2/5/23	LINEA DIRECTA BY INNOVA DB	SOLUCIONES DE CONDOMINIOS, SOLUCIONES INMOBILIARIAS, SOLUCIONES JURÍDICAS, RENTA DE TEMPORADAS CORTA, RENTA DE TEMPORADAS LARGAS.	JULIO BENJAMIN DE LOS SANTOS BATISTA	742745
E/2023-25755	2/5/23	LINETTE COLLECTIONS	SERVICIO DE VENTAS DE TENIS, ZAPATOS Y ROPA.	PAOLA NICOLE MARTINEZ VIZCAINO	742920
E/2023-25245	28/4/23	LIQUOR BAR TEJEDA E Y R	SERVICIOS DE LICOR Y A LA VEZ UN BAR LICOR BAR.	LUIS EZEQUIEL TEJEDA FERREIRA	742510
E/2023-24983	27/4/23	LIRA BANCO DIGITAL	REALIZAR ACTIVIDADES DE INTERMEDIACIÓN FINANCIERA Y OFRECER PRODUCTOS Y SERVICIOS PERMITIDOS EN EL MARCO DE LAS DISPOSICIONES DE LA LEY MONETARIA Y FINANCIERA.	LIRA FINANCE S.A.S	742400
E/2023-24979	27/4/23	LIRA BANCO MÚLTIPLE	REALIZAR ACTIVIDADES DE INTERMEDIACIÓN FINANCIERA EN EL MARCO DE LAS DISPOSICIONES DE LA LEY MONETARIA Y FINANCIERA Y SUS REGLAMENTOS DE APLICACIÓN...	LIRA FINANCE S.A.S	742157
E/2023-22508	26/4/23	LIRULH_SPORT	VENTAS DE TODO TIPO DE VESTIMENTAS, CALZADOS Y PRENDAS PARA VESTIR Y ACCESORIOS.	HEMGER MOISES DE LA CRUZ DE LOS SANTOS	742063
E/2023-24000	24/4/23	LISNEL RESTAURANT AND GRILL	SERVICIOS DE BARES Y RESTAURANTS, VENTAS DE TODO TIPO DE BEBIDAS ALCOHOLICAS, Y PLATOS NACIONALES E INTERNACIONALES.	LISMARLYN SUARES NUÑEZ	741391
E/2023-20773	10/4/23	LITE RESTAURANT	EXPENDIO DE ALIMENTOS, BEBIDAS Y TABACO, RESTAURANTES Y CATERING (SERVICIOS DE COMIDA Y BEBIDAS), SERVICIOS DE BANQUETES Y CATERING...	HUGO MANUEL CONCEPCIÓN HERNÁNDEZ	743258
E/2023-25866	3/5/23	LIVIOON LATIN AMERICA	SERVICIOS DE PRODUCCION, COMPRA, VENTA, DISTRIBUCION, COMERCIALIZACION, EMPAQUE, ALMACENAMIENTO, IMPORTACION Y EXPORTACION DE MEDICAMENTOS...	RAMON ALCIDES PEÑA INOA, KATARZYNA DOROTA FRANKOWSKA	742904
E/2023-24805	26/4/23	LJP RENT CAR	ALQUILER DE VEHICULOS Y ACTIVIDADES AFINES.	LUIS JOSE PEÑA VARGAS	742026
E/2023-25448	28/4/23	LODESERLEY	SERVICIOS DE ASESORÍA EN TEMAS JURÍDICOS, REALIZAR CONTRATOS DE VENTAS Y CONTRATO DE ALQUILER DE MUEBLES E INMUEBLES, ADMINISTRAR INMUEBLES.	CRISTINA SANCHEZ ADAMES	742591
E/2023-23953	24/4/23	LOGISTICA LAURIANO	TRANSPORTE DE CARGA DE MERCANCÍA NACIONAL E INTERNACIONAL DE TODO TIPO DE PRODUCTOS.	PEDRO LAURIANO RUIZ	741387
E/2023-20322	4/5/23	LOLICO PRODUCTIONS	PRODUCCION DE TELEVISION, MEDIOS DE CONTENIDO EN MEDIOS DE COMUNICACION DIGITALES Y DISEÑO DE ESTRATEGIAS PUBLICITARIAS.	JORGE AUGUSTO TAVERAS LOPEZ	743208
E/2023-25742	2/5/23	LOMBA URIS	VENTA AL POR MAYOR Y AL DETALLE DE ROPA Y ARTICULOS DE TEJIDOS U OTROS MATERIALES, PRENDAS Y CONFESIONES DE TODA NATURALEZA.	INVERSIONES LOMBAS, S.A.	742876
E/2023-10982	25/4/23	LOPER1975	SERVICIOS INMOBILIARIOS Y BIENES RAICES EN GENERAL, ADMINISTRACION, COMPRA, VENTA Y ALQUILER DE BIENES INMUEBLES, AGENCIA DE VIAJES Y SERVICIOS TURISTICO EN GENERAL.	KATHY ESMERALDA HERNANDEZ TINEO	741627
E/2023-24694	26/4/23	LOPEZ CHECO EXPORT IMPORT	EXPORTACION E IMPORTACION DE FRUTAS, VEGETALES Y VIVERES.	STALYN RAUL LOPEZ REINOSO	742051
E/2023-22696	24/4/23	LOPSE ASOCIADOS ESPECIALISTAS EN TERMINACIONES Y MAS	SERVICIOS DE TERMINACIÓN DENSGLASS, YESO, REVESTIMIENTO DE PAREDES, MADERAS FINAS, CONSTRUCCIONES DE EDIFICACIONES, FORMALETAS VIALES, CONSTRUCCIONES DE VILLAS...	ESPERANZA DIAZ LOPEZ	741535
E/2023-23550	20/4/23	LOS DESCONOCIDOS	PRODUCCIÓN Y COMERCIALIZACIÓN DE PROGRAMAS DE RADIO Y TELEVISIÓN. CONTRATACIÓN DE TALENTOS Y REPRESENTACIÓN DE ARTISTAS. ESPECTÁCULOS ARTÍSTICOS.	FRANCISCO MANUEL AYBAR SUERO	741061
E/2023-25633	2/5/23	LOS RUTUTEROS DE COTUI	VENTA DE HOTELES/RESORTS, BOLETOS AÉREOS Y EXCURSIONES NACIONALES E INTERNACIONALES.	JUANER JOSEFINA SANCHEZ PEREZ	742849
E/2023-24527	25/4/23	LOSU TRADING	VENTA DE PRODUCTOS INNOVADORES, VENTA DE SELF WATERING POTS PARA PLANTAS, VENTA DE TODO TIPO DE TARROS, EXPORTACIÓN E IMPORTACIÓN DE TARROS.	LORENA SUAZO PELLERANO, VANIA YMELDA RODRIGUEZ ACOSTA	741782
E/2023-23848	21/4/23	LOVERA 27 M & R AUTO DETAILING	DEDICADA A OFRECER SERVICIOS DE LAVADO, TRATAMIENTO Y MANTENIMIENTO ESTÉTICO PROFESIONAL AUTOMOTRIZ.	MIGUEL ANGEL ESPEJO DEL MONTE	741278
E/2023-23716	21/4/23	LPG CONSULTING GROUP	SERVICIOS JURÍDICOS, INMOBILIARIA, COMPRA Y VENTA DE PROYECTOS, SERVICIOS FINANCIEROS, COMPRA Y VENTA DE VEHÍCULOS DE MOTOR, VENTA DE SEGUROS.	DARLIN JOEL POLANCO ARIAS, JOSE ALFREDO GONZALEZ GOMERA	741184
E/2023-24022	24/4/23	LUA DENTAL CLINIC	SERVICIOS DE CLINICA DENTAL.	YOCAIRA ALTRAGRACIA PERALTA VARGAS	741410
E/2023-25241	28/4/23	LUCORA	APLICACIÓN Y MANIPULACIÓN DE ESTE MATERIAL COMPUESTO EN DIVERSOS PROYECTOS. SU EQUIPO DE PROFESIONALES SE ENCARGA DE PREPARAR LA SUPERFICIE DONDE SE APLICARÁ LA RESINA...	GEORGE JUNIOR LUCIANO JIMÉNEZ	742408
E/2023-22736	18/4/23	LUGAR LENOIR	SERVICIOS DE RESTAURANTE, BAR, CAFE, CLUB DELICATESSEN, DELIVERY, DISCOTECA, FASTFOOD, FOOD COURT GRILL, KARAOKE BAR, LOUGE, PANADERIA, PIANO BAR, PIZZERIA...	LENOIR BROTHERS, S.R.L.	741785
E/2023-24604	25/4/23	LUIGGI COMUNICACIONES	COMPRA Y VENTA DE EQUIPOS TECNOLÓGICOS, REPARACIÓN, DESBLOQUEO, ACTIVACIÓN, FLACHEO, CENTRO DE INTERNET Y VENTA DE TODO TIPO DE MATERIALES PARA PAPELERÍA.	JOSE AUGUSTO ZORRILLA MENDOZA	741841
E/2023-24294	25/4/23	LUIGY PUERTAS Y VENTANAS	FABRICACION Y COMERCIALIZACION DE PUERTAS, VENTANAS Y OTROS.	LUIS ALFREDO BURGOS SUAREZ	741602
E/2023-25316	28/4/23	LUNA LUNA AUTO IMPORT	IMPORTACIÓN Y VENTA DE VEHÍCULOS DE MOTOR.	EDDY AQUILES LUNA GARCIA	742624
E/2023-12736	17/3/23	LUXE HOME RENTALS LUXEHR	ADMINISTRACION DE PROPIEDADES, INTERMEDIACION DE ALQUILERES, VENTAS DE INMUEBLES.	RAMON ARISTIDES DELMONTE FIGUEROA	742512
E/2023-21936	20/4/23	LUXURY SMILE JEAR	SERVICIOS ODONTOLÓGICOS.	ALBERT JUNIOR GUILLERMO ROQUE	741075
E/2023-24941	27/4/23	LUZ DE UN NUEVO AMANECER	SIN FINES DE LUCRO DEDICADA A LA ATENCIÓN DE LOS NIÑOS Y NIÑAS NO TAN ADOLESCENTES CON DIFERENTES TIPOS DE DISCAPACIDAD, PROMOCIÓN DEL DESARROLLO INTEGRAL DE LA FAMILIA...	MARGARYS YECENIA SANCHEZ ALCÁNTARA	742135
E/2023-24020	24/4/23	M & V-EXCELSIOR AGRO Y PRODUCCION	ACTIVIDADES DE VENTAS, DISTRIBUCIÓN AGROPECUARIA Y ACTIVIDAD DE TECNOLOGÍA DE ALIMENTOS.	MARIE MARLAINE G. ALIX	741407
E/2023-23523	20/4/23	M CINTHIA EXCLUSIVIDADES	VENTA DE ROPAS, CALZADOS, ACCESORIOS, PELO HUMANOS.	MADÉLINE CINTHIA RIVERA BENZAN	741023
E/2023-24574	25/4/23	M O S E S ALL IMPORT & EXPORT	IMPORTACION Y EXPORTACION DE CARNES, PESCADOS, MARISCOS, VEGETALES Y EMBUTIDOS.	ORLANDO MOISES ASENCION SANTANA	741822
E/2023-26151	3/5/23	M.A.S. TECHNOLOGY	ACTIVIDAD PRINCIPAL: COMPRA Y VENTA DE CELULARES, LAPTOP, TABLETA, ACCESORIOS DE CELULARES. ACTIVIDAD SECUNDARIA: REPARACIONES, ACTIVACION Y DESBLOQUEO DE CELULARES.	MANUEL ANTONIO MEDINA SANCHEZ	743143
E/2023-25847	2/5/23	M.I.L. MECATRÓNICA INDUSTRIAL LIBERATO	INSTALACIÓN, REPARACIÓN, MANTENIMIENTO Y AUTOMATIZACIÓN DE MAQUINARIAS INDUSTRIALES, ASÍ COMO LA IMPORTACIÓN, COMPRA Y VENTA DE PIEZAS Y MAQUINARIAS INDUSTRIALES.	RAFAEL FRANCISCO LIBERTATO MARTINEZ	742891
E/2023-24713	26/4/23	M+M PROYECTOS	CONSTRUCTORA Y SERVICIOS DE INGENIERÍA CIVIL EN GENERAL.	JOHN DARLING MEJIA ARIAS	741928
E/2023-25086	3/5/23	M2 CENTRAL OFTALMOLOGICA	SERVICIOS MÉDICOS DE CONSULTAS, DIAGNÓSTICOS, E INTERVENCIÓN QUIRÚRGICA EN EL ÁREA DE LA OFTALMOLOGÍA	CARLOS ADOLFO MORETA MARTE, WENDY BETHANIA MERCEDES BIDO	742970
E/2023-22911	18/4/23	MABECHE SERVICIOS	SERVICIO DE REPARACION E INSTALACION DE MAQUINAS INDUSTRIALES, Y SOLDADURA EN GENERAL.	JOSÉ FRIAS MARTÍNEZ, DARIEL DE LEÓN PÉREZ	741120
E/2023-23746	21/4/23	MADAM PT STORE	VENTAS DE PRENDA DE VESTIR PARA CABALLEROS, DAMAS Y NIÑOS, ARTICULOS PARA EL HOGAR.	PAOLA MARIA TRONCOSO FRANCISCO	741198
E/2023-24955	27/4/23	MAEÑOS UNIDOS U.S.A	PROMOCIÓN Y DESARROLLO DEL DEPORTE, Y ACTIVIDADES SOCIALES Y CULTURALES	DOMINGO EDUARDO TORRES RAMOS	742138
E/2023-24184	24/4/23	MAGALUCHA STORE	VENTAS DE ROPA NUEVA Y USADA.	ROSA MAGALYS ÁLVAREZ CASTILLO	741530
E/2023-25394	28/4/23	MAGALY TIBURCIO	SERVICIOS DE CASA DE MODA DE ALTA COSTURA Y CREACIONES READY MADE.	MAGALY TIBURCIO ATELIER SRL, RAMON ANTONIO CABRERA VALDEZ	742542

[210] EXPEDIENTE	[220] FECHA	[561] NOMBRE COMERCIAL	[510] ACTIVIDAD	[730] SOLICITANTE	REGISTRO
E/2023-24813	26/4/23	MAGNOLIA 1939	EXPORTACIÓN, IMPORTACIÓN, DISTRIBUCIÓN Y COMERCIALIZACIÓN DE MATERIA PRIMA PARA LA INDUSTRIA ALIMENTARIA, HUMANO Y DE ANIMALES.	ANTONIO AGUIRRE ARANGO	742095
E/2023-23641	26/4/23	MAINI EXCLUSIVE	VENTA DE ROPA ONLINE/FISICA A NIVEL NACIONAL.	MANUEL ANTONIO INIRIO CORDERO	741868
E/2023-23755	21/4/23	MAJUJELUMA BAR Y RESTAURANT	PREPARACIÓN Y VENTAS DE RACIONES DE COMIDA COCIDA, PLATOS PREPARADOS, BEBIDAS, SNACK Y BUFFET.	ANA MERCEDES VARGAS ARIAS	741202
E/2023-25613	2/5/23	MAKAIRA AZUL	SERVICIOS DE ELABORACION Y VENTA DE COMIDA BAJO LA MODALIDAD DE RESTAURANTE.	NOEMI GABRIELA GARCIA HILARIO	742788
E/2023-24160	24/4/23	MAKINARIAS TM	COMPRA, VENTA, EXPORTACION E IMPORTACION DE VEHICULOS DE MOTOR; LA COMPRA, VENTA EXPORTACION E IMPORTACION DE REPUESTOS NUEVOS Y USADOS DE VEHICULOS DE MOTOR...	TONY GALVEZ MORONTA	741510
E/2023-23986	26/4/23	MALARA	COMPRA Y COMERCIALIZACIÓN DE ANILLOS, COLLARES, PULSERAS, TOBILLERAS, PIERCINGS, Y ARETES A NIVEL NACIONAL.	RAINER ALEJANDRO SALCEDO CARTAGENA , MARIA JOSE GONZALEZ ESPINAL	741864
E/2023-23242	28/4/23	MALIL, M&L INTERNATIONAL LENDING D.R	EL SUMINISTRO DE FINANCIAMIENTO, YA SEA MEDIANTE LA CONCESIÓN DE PRÉSTAMOS O ANTICIPOS O DE OTRO MODO PARA CUALQUIER CLASE DE ACTIVIDAD, YA SEA TANTO A PERSONAS FÍSICAS COMO JURÍDICAS	GERARDO TARIN ZAPATA	742485
E/2023-23969	24/4/23	MALVA BEAUTY CENTER	SERVICIOS DE ESTÉTICA DE PELO PARA DAMAS Y CABALLEROS, LAVADO Y SECADO DE PELO, APLICACIÓN DE PRODUCTOS DE TEXTURIZADO, TINTE O COLORANTES, PEINADOS...	RAFAEL EMILIO GONZALEZ URRUTIA, RUTH ELIZABETH DE LAS M URRUTIA SANGIOVANNI	741380
E/2023-23728	21/4/23	MAMEY	ELABORACIÓN, DISTRIBUCIÓN Y VENTA DE SUSTANCIAS ACTIVAS FARMACÉUTICAS Y EXCIPIENTES PARA LA INDUSTRIA FARMACÉUTICA. ELABORACIÓN, DISTRIBUCIÓN Y VENTA DE PRODUCTOS FARMACÉUTICOS...	LABORATORIOS DE APLICACIONES MEDICAS, S.A. (LAM)	741193
E/2023-24776	26/4/23	MAMIMA SERVICES	SERVICIOS DE TRANSPORTE, EMBALAJE Y ALMACENAJE DE MERCANCÍA, ORGANIZACIÓN DE VIAJES, TRANSPORTE DE TODO TIPO DE CARGAS, TERRESTRE Y MARÍTIMO NACIONAL E INTERNACIONAL...	MIGUEL LUIS REYNA VARGAS	741988
E/2023-25100	27/4/23	MANKATO MULTISERVICIOS	VENTA AL POR MAYOR Y DETALLE BATERÍAS PARA VEHÍCULOS E INVERSORES. VENTA DE PARTES, PIEZAS Y ACCESORIOS DE VEHÍCULOS AUTOMOTORES.	JOSE JOROLUIS SENCHAL	742275
E/2023-26271	4/5/23	MANROJA MULTISERVICIOS	ESTA EMPRESA SE DEDICA A LA GESTION O OUTSOURCING DE PERSONAL DE LIMPIEZA, TALES COMO: EMPLEADAS DOMESTICAS, JARDINEROS, CHOFERES, MAYORDOMOS, SEGURIDAD.	JUAN CARLOS MANZUETA MARTE	743231
E/2023-26196	3/5/23	MANSIÓN GRAND, WAFLER AND BAR	SERVICIO DE VENTA, EXPENDIÓ DE COMIDA Y BEBIDA ALCOHÓLICA.	JOSE MIGUEL ROJAS HIDALGO , CESAR RUBEN GRANADILLO OCHOA	743162
E/2023-23907	24/4/23	MAOD CAR WASH	SERVICIOS DE LAVADO DE VEHÍCULOS, MANTENIMIENTO DE VEHÍCULOS, VENTA DE ACCESORIOS PARA VEHÍCULOS, VENTA DE ABARROTES.	OSCAR ANDRES CARRASCO PEÑA	741329
E/2023-23570	20/4/23	MAPA CLINIC DENTAL GROUP	SERVICIOS DE ODONTOLOGÍA GENERAL Y ESPECIALIZADA.	MAYRA ALTAGRACIA POLANCO ACOSTA	741069
E/2023-25809	4/5/23	MAPDIGITAL	SERVICIOS DE MARKETING DIGITAL Y MANEJO DE REDES SOCIALES Y SERVICIOS DE PUBLICIDAD.	ALAN FRANCISCO ALCANTARA PEREZ	743300
E/2023-26230	4/5/23	MARBAL INVERSIONES	ACTIVIDADES RELACIONADAS A LA PROMOCIÓN, ADMINISTRACIÓN, COMPRA Y VENTA DE INMUEBLES, IMPORTACIÓN Y EXPORTACIÓN DE MATERIALES Y CONSTRUCCIÓN DE PROYECTOS INMOBILIARIOS.	DAVID MARTIN BALLESTEROS	743200
E/2023-21550	12/4/23	MARCOS TATTOO	ELABORACIÓN DE TATUAJE.	MARCOS ANTONIO PEÑA SANCHEZ	742106
E/2023-22891	18/4/23	MARGOTTE CULINARY	ESTABLECIMIENTO DE EXPENDIO DE ALIMENTOS Y BEBIDAS ALCOHÓLICAS Y NO ALCOHÓLICAS, ELABORACIÓN Y DISTRIBUCIÓN DE ALIMENTOS, PREPARADOS DE ANTEMANO O REALIZADOS EN EL MOMENTO.	PETRONILA DEL ROSARIO SOSA DE DE LANCER	741790
E/2023-23589	21/4/23	MARIO REYES DISCOTECA	EXPENDIO DE BEBIDAS, SERVICIOS DE ENTRETENIMIENTO NOCTURNO.	MARIO JOSE REYES GOMEZ	741305
E/2023-24732	26/4/23	MARISOL VARIETADES RR	VENTA DE ROPAS NUEVAS Y USADAS.	MARISOL RIVERA RODRIGUEZ	741942
E/2023-25811	2/5/23	MARJO INVERSIONES	INVERSIÓN EN COMPRA Y VENTA DE BIENES RAÍCES COMO TERRENOS, APARTAMENTOS, CASAS, VILLAS, LOCALES COMERCIALES Y TODO TIPO DE VIVIENDA.	RUBBY MIL JOSÉ NENES	742856
E/2023-24210	25/4/23	MARKIS CESARIN BASKET	SERVICIOS DE PRÁCTICAS DE BALONCESTO, CAMPAMENTOS DEPORTIVOS, PREPARACION FISICA DEPORTIVA, EDUCACION, CHARLAS Y PRACTICAS DEPORTIVAS PERSONALIZADAS.	MARKIS CESARIN MONTES DE OCA LORENZO	741800
E/2023-25147	27/4/23	MARLOPEZ	FABRICACIÓN DE PRODUCTOS AROMÁTICOS PARA USO PERSONAL Y DEL HOGAR, VENTA DE PRODUCTOS PARA ASEO PERSONAL, VENTA DE PRODUCTOS PARA LIMPIEZA DEL HOGAR...	MAYERLYS JOSEFINA LOPEZ	742308
E/2023-23561	21/4/23	MARTE DIAZ CONSULTORES Y ASOCIADOS	SERVICIOS DE CONTABILIDAD, AUDITORÍA , ASESORÍA TRIBUTARIA Y SERVICIOS DE INGENIERIA QUIMICA.	GILBERT VLADIMIR MARTE ARIAS	741302
E/2023-23850	21/4/23	MARTE GOMEZ Y ASOCIADOS	SERVICIOS DE AUDITORIA, DE ESTADOS FINANCIEROS, AUDITORIAS FORENSES, PERITAJES CONTABLES, CONSULTORIAS, IGUALAS CONTABLES, ASESORIA TRIBUTARIA, CONSULTORIA GERENCIAL...	LEONCIO MARTE RONDON , YADIRA DEL CARMEN GOMEZ MOTA	741115
E/2023-24016	24/4/23	MARTE HENRIQUEZ INVERSIONES	ADMINISTRACION EN GENERAL, CONSERJERIA, MANTENIMIENTO, COMPRA Y VENTA DE BIENES INMUEBLES, CONSTRUCCIONES DE EDIFICACIONES, ASUNTOS INMOBILIARIOS EN GENERAL...	ENMANUEL ANDRES MARTE CANOT , ANA EMILIA HENRIQUEZ DE LA CUESTA	741402
E/2023-23309	3/5/23	MARTE LIQUOR STORE RK	DISTRIBUCIÓN, ELABORACIÓN Y VENTAS DE BEBIDAS ALCOHÓLICAS .	KEYLIN LEANNY SOTO FERMIN	743095
E/2023-24459	25/4/23	MARTE SANCHEZ & ASOCIADOS SERVICIOS LEGALES	SERVICIOS JURIDICOS.	DARIANA ALFONSINA MARTE DE SANCHEZ	741743
E/2023-23262	25/4/23	MARTGROUP TEXTILE RECYCLER	PARQUE DE ZONA FRANCA, IMPORTACIÓN Y EXPORTACIÓN DE TEJIDOS, ROPAS NUEVAS Y USADAS.	FELIX LEONELBY MARTINEZ JR.	743112
E/2023-24922	27/4/23	MARTÍN ALCÁNTARA IMMORTAL FRESH	VENTA DE PRODUCTOS AGRÍCOLAS Y CARNES, CULTIVADAS Y COSECHADAS MEDIANTE CULTIVOS HIDROPÓNICOS Y MEDIANTE EL USO DE TECNOLOGIA.	RANDY ANTONIO JAVIER ALCANTARA	742128
E/2023-23397	3/5/23	MARTINA'S LIQUORS ML	VENTAS DE PRODUCTOS ARTESANALES(DERIVADOS DEL ALCOHOL). DESTILACION, FABRICACION DE ALCOHOLES Y SUS PRODUCTOS, PROCESAMIENTO DE PRODUCTOS DEL TABACO Y SUS DERIVADOS.	YOLANDA PEÑA CASTILLO	743105
E/2023-25484	28/4/23	MAS QUE LIMPIO MQL	SERVICIOS DE LIMPIEZA EN GENERAL.	GREGORIO GUZMÁN PEREZ, LUIS JHORDANY PEÑA TORRES	742625
E/2023-24746	26/4/23	MASA MASA BARBER SHOP	CORTE DE PELO EN GENERAL.	JOSEPH RICHECARDE	742383
E/2023-23945	24/4/23	MASAFF	TENEDORA INMOBILIARIA, COMPRA Y VENTA DE INMUEBLES.	MANUEL ELIAS SARRAFF BELLO	741345
E/2023-22381	21/4/23	MASSIELL RIPOLL STORE	VENTA DE ROPA, ZAPATOS, CARTERAS Y BISUTERIA USADAS	MASSIELL RIPOLL CASTILLO	741223
E/2023-24917	27/4/23	MATESU MATERIALES Y SUMINISTROS	COMPRA, IMPORTACION Y VENTA DE MATERIAL GASTABLE PARA OFICINAS, ESCOLARES, MATERIALES DE LIMPIEZA, MATERIALES E INSUMOS MEDICOS, ARTICULOS FERRETEROS...	JOSE MANUEL PEREZ URBAEZ, CARLOS JOSE CRUZ CUELLO	742114
E/2023-24050	25/4/23	MATFERN INVESTMENTS	VENTA , DISTRIBUCION, GESTION ADUANAL, IMPORTACION Y EXPORTACION DE TODO TIPO DE MERCANCIA COMO SON COMMODITIES, PRODUCTOS Y MATERIALES DE CONSTRUCCION, ARTICULOS FERRETEROS...	ROBERTO ABIGAIL MATIAS LORA	741650
E/2023-23626	24/4/23	MATIAS CHAVEZ GROUP	COMPRA, VENTA, ALQUILER, GESTIÓN, ADMINISTRACIÓN, CONSTRUCCIÓN, DESARROLLO Y OPERACIONES DE PROPIEDADES, PROYECTOS INMOBILIARIOS Y MOBILIARIOS...	LAURA SOFIA CIFUENTES SALINAS, GABRIELA CHIUQUINQUIRA LOPEZ ACOSTA	741441
E/2023-23770	26/4/23	MATILDA PASTELERIA ARTESANAL	FABRICACION DE PRODUCTOS DE PASTELERIA, PANES, MERMELADAS.BUFFETS SERVICIOS DIVERSOS CULINARIOS.	FRANCINA ALTAGRACIA BERNARD PICHARDO	742090
E/2023-22217	28/4/23	MATRIZ MEDIA	MANEJO DE MEDIOS DE COMUNICACIÓN (RADIO, INTERNET, PRENSA ESCRITA, TELEVISIÓN, PODCAST).	ANSELMO MARTE RAMIREZ, JOSE JAIRON SEVERINO DUARTE	742393
E/2023-25529	2/5/23	MAX PETS RD	SERVICIO DE DOCUMENTACION PARA VIAJES DE MASCOTA.	MONICA SANCHEZ RAMOS	742658
E/2023-25524	2/5/23	MAX TERRAMOVIL	SERVICIOS DE ARQUITECTURA E INGENIERÍA Y SERVICIOS CONEXOS DE ASESORAMIENTO TÉCNICO N.C.P. VENTA DE VEHÍCULOS AUTOMOTORES, NUEVO Y USADOS N.C.P. (INCL. CASAS RODANTES...	WARLIN ALEXIS RAMOS REYNA	742656
E/2023-25550	2/5/23	MAXYKATZ	DÚO ARTÍSTICO EL CUAL SE DEDICARÁ A LA REALIZACIÓN DE ACTIVIDADES MUSICALES; CREACIÓN DE MÚSICA, CREACIÓN DE CANCIONES, VIDEOCLIPS, PRESENTACIONES MUSICALES EN EVENTOS NACIONALES...	YAM SAMUEL KATZ PIMENTEL, ÁNGEL MAXIMILIANO PRADO NÚÑEZ	742682
E/2023-25965	3/5/23	MAZALI GROUP	COMPRA, VENTA Y DISTRIBUCIÓN DE EQUIPOS MÉDICOS, ASESORAMIENTOS, MOBILIARIOS Y EQUIPOS DE OFICINAS.	MARIO ALEJANDRO SOTO MATOS	742978
E/2023-22420	25/4/23	MBOARD SOLUTIONS	PROMOCIÓN, PUBLICIDAD, EVENTOS, ALQUILER, VENTA, GESTIÓN, SERVICIOS DE MANTENIMIENTO Y ADMINISTRACIÓN DE BIENES INMUEBLES Y CONDOMINIOS EN GENERAL	REYSON LUIS ANDRES PIMENTEL GARCIA, ALFONSO ANTONIO PIMENTEL HERNANDEZ	741762
E/2023-24664	26/4/23	MECÁNICA INDUSTRIAL JUAN ROSARIO	SERVICIOS DE MECÁNICA INDUSTRIAL, DISEÑO, FABRICACIÓN Y REPARACIÓN DE PIEZAS MECÁNICAS	JUAN FRANCISCO ROSARIO MEJIA, MARIZOL MEJIA DEL POZO	741895
E/2023-22869	20/4/23	MECANIZADOS INDUSTRIALES ITG	VENTA, MANTENIMIENTO Y REPARACIÓN DE MAQUINARIAS INDUSTRIALES, EQUIPOS, HERRAMIENTAS INDUSTRIALES Y RELACIONADOS.	EDGAR ROLANDO ORDOÑEZ	742029
E/2023-25521	2/5/23	MECK INFLUENCE RD	OBTENCIÓN Y DOTACIÓN DE PERSONAL, Y ACTIVIDAD DE CORRETAJE EMPRESARIAL	JUAN ANDRES MORENO LOPEZ	742812
E/2023-24288	25/4/23	MEDGROUP PUNTA CANA	SERVICIOS MEDICOS ESPECIALIZADOS, SERVICIOS QUIRURGICOS ESPECIALIZADOS, SERVICIO DE ODONTOLOGIA GENERAL Y ESPECIALIZADA, SERVICIOS RELACIONADOS CON LA SALUD HUMANA.	FRANCIS CABRERA ACOSTA	741612
E/2023-25869	3/5/23	MEDÍNEZ ADVISING	ASESORES CORPORATIVOS, RECLUTAMIENTO Y SELECCIÓN DEL TALENTO HUMANO, DIAGNÓSTICOS ORGANIZACIONALES, DIRECCIÓN Y GESTIÓN DE PROYECTOS, NECESIDADES CORPORATIVAS...	JOAN JOSÉ NÚÑEZ MEDINA	742890
E/2023-24924	27/4/23	MEDISOLUCIONES Y&D	LA EMPRESA SE DEDICA A OFRECER SERVICIOS ESPECIALIZADOS EN LA REPARACIÓN, MANTENIMIENTO, ACONDICIONAMIENTO Y VENTA DE EQUIPOS, ESPACIOS E INSUMOS MÉDICOS...	DOUGLAS JOSE FLORES RANGEL	742113
E/2023-19405	30/3/23	MEDISUR	SERVICIOS MÉDICOS	RAMON MOISES RAMIREZ FELIZ	742230
E/2023-24377	25/4/23	MEDITERRANEA HOMES	PROMOCION Y CONSTRUCCION DE CASAS. LA COMPRA VENTA Y EXPLOTACION DE CASAS Y FINCAS RUSTICAS. REHABILITACION DE INMUEBLES SINGULARES.	LUIS ESCAT LOPEZ	741696
E/2023-23413	25/4/23	MELINA ABREU H.C	SERVICIOS DE SALÓN DE BELLEZA, POSTURA DE UÑAS, MANICURE, PEDICURE, MAQUILLAJE, POSTURA DE PESTAÑA, FACIALES; VENTA DE PRODUCTOS DE BELLEZA Y COSMÉTICOS.	MELINA ABREU SANTOS	741680
E/2023-23710	21/4/23	MELU BEAUTY SUPPLY & SPA	VENTAS DE PRODUCTOS PARA EL PELO Y CUIDADO DEL MISMO, SERVICIOS DE SPA.	ANA MARIA MATOS DIAZ DE MATOS	741176
E/2023-26194	3/5/23	MELVIN TEJADA TRUCKS	COMPRA Y VENTA DE REPUESTOS PARA MOTORES, VEHÍCULOS Y EQUIPOS PESADOS.	LUIS MERVIN TEJADA TEJADA	743164
E/2023-22045	24/4/23	MERAHI GROUP	SERVICIOS DE PUBLICIDAD; REPRESENTACIÓN DE MEDIOS, Y VENTA DE TIEMPO Y ESPACIOS PARA VARIOS MEDIOS SOLICITANTES DE PUBLICIDAD; DISTRIBUCIÓN O ENTREGA DE MATERIAL PUBLICITARIO...	GAVRIELLA HARDOON HODGE	741325
E/2023-23895	2/5/23	MERCHERA AUTO SERVICE	SERVICIOS DE REPARACIÓN DE VEHÍCULOS DE MOTOR, VENTAS DE REPUESTOS DE VEHÍCULOS NUEVOS Y USADOS Y SERVICIOS DE GARANTÍA DE VEHÍCULOS.	RADHAMES MERCADO HERNÁNDEZ	742742
E/2023-25575	2/5/23	MERIDIAN	PROCESAMIENTO DE TABACO Y TODOS SUS DERIVADOS.	JOSE ANIBAL FELIZ RABSATT, AZIZ MICHAEL OTHMAN	742729
E/2023-24815	26/4/23	MESA & MATOS IMPORTACIONES	IMPORTACION Y VENTA DE VEHICULOS NUEVOS Y USADOS DE TODA MARCA Y SUS REPUESTOS, NEVERA, ESTUFA, AIRE ACONDICIONADO, TODO TIPO DE ARTICULOS DEL HOGAR...	JOSE FRANCISCO MATOS MATOS	742096
E/2023-24109	24/4/23	MESYSBONE	DISTRIBUCIÓN, EXPORTACIÓN E IMPORTACIÓN DE PRODUCTOS FARMACÉUTICO, MATERIA PRIMA PARA LA FABRICACIÓN DE PRODUCTOS FARMACÉUTICOS, DISPOSITIVOS MÉDICOS...	ALVARO ENRIQUE LOPEZ VILLAMIZAR	741469
E/2023-22396	26/4/23	META HOME RD	COMPRA Y VENTA INMUEBLE O BIENES RAÍCES, DECORACIÓN Y DISEÑO DE INTERIORES, TASACIÓN, ADMINISTRACIÓN DE PROPIEDADES, VENTAS DE MUEBLES...	MAICO TOMAS CUEVAS DE LOS SANTOS, ESTEFANY ROXANA CROUSETT ACEVEDO	742021
E/2023-23748	21/4/23	METALERA LEO	COMPRA Y VENTA DE TODO TIPOS DE MATERIALES METALICOS, HIERRO EN GENERAL Y BATERIAS.	LEONIRI GONZALEZ GONZALEZ	741267
E/2023-23992	24/4/23	MI ABUELITA	VENTA DE COMIDA DE CONSUMO MASIVO.	JUAN JOSE ROMERO ENCARNACION	741385
E/2023-26359	4/5/23	MI ÁNGEL REPÚBLICA DOMINICANA	VENTA, IMPORTACIÓN, EXPORTACIÓN Y DISTRIBUCIÓN DE PRODUCTOS HIGIÉNICOS, HECHOS DE CARTÓN BIODEGRADABLE PARA USO FEMENINO.	INGRID CAMELIA PEREZ DE VIYELLA, MARIA FERNANDA ESCUDERO GOMEZ	743295
E/2023-24560	25/4/23	MI LUNA FASHION	IMPORTACION, EXPORTACION, COMPRA Y VENTA DE PRENDAS DE VESTIR PARA DAMAS, CABALLEROS, NIÑOS, UNIFORMES DE TODO TIPO, ROPA INTERIOR, CALZADOS, ARTICULOS PARA EL HOGAR...	JINCHI FENG	741833
E/2023-24799	26/4/23	MI QUINTE RD	OPERACIÓN DE UN SISTEMA DE GESTIÓN Y EXPLOTACIÓN DE COMPETICIONES Y APUESTAS HÍPICAS, NACIONALES E INTERNACIONALES, JUEGOS DE AZAR, ACTIVIDADES DEPORTIVAS, RECREATIVAS...	TOMAS MARTINEZ FERNANDEZ, XAVIER EUGENE PHILIPPE A. APPIETTO	742243
E/2023-24154	24/4/23	MICHELLE URTECHO	DISEÑOS DE INTERIORES, ARQUITECTÓNICOS E INDUSTRIAL, CONSTRUCCIÓN DE VIVIENDAS, OFICINAS Y ESPACIOS COMERCIALES, DISEÑO, FABRICACIÓN Y VENTA DE MOBILIARIOS...	MICHELLE URTECHO Y ASOCIADOS, S.R.L.	741508
E/2023-26258	4/5/23	MICROS INVERSIONES GALÁN D.	SERVICIO DE PRÉSTAMOS PERSONALES.	WANDALY JOSEFA GALAN SEGURA	743213

[210] EXPEDIENTE	[220] FECHA	[561] NOMBRE COMERCIAL	[510] ACTIVIDAD	[730] SOLICITANTE	REGISTRO
E/2023-25527	2/5/23	MIEL DON QUISON	VENTA DE MIEL DE ABEJA.	RICARDO MIGUEL PEÑA ENCARNACION	742655
E/2023-25065	27/4/23	MIGO'S PC	SERVICIO DE RESTAURANTE, FOOD SHOP, VENTA DE COMESTIBLES, BEBIDAS, COMIDAS Y CENTRO DE ENTRETENIMIENTO.	SIMIA ENTERPRISE GROUP, S.R.L	742247
E/2023-17923	27/4/23	MIGUEL B-ELECTRIC M Y B	REPARACIONES DE MOTOCICLETAS ELÉCTRICAS.	MIGUEL ALEJANDRO BELTRE PEREZ	742324
E/2023-25819	2/5/23	MJAIL TERMINACIONES	INSTALACIONES Y MANTENIMIENTOS DE PISOS	MJAIL ROSA ALVAREZ	742859
E/2023-26035	3/5/23	MILLEDGEVILLE SIMMONS ESTATES	DESARROLLO, CONSTRUCCIÓN, PROMOCIÓN Y VENTA DE PROYECTOS INMOBILIARIOS, COMPRA Y VENTA DE INMUEBLES.	AURY DOMINGUEZ ROSARIO	743036
E/2023-26134	3/5/23	MILLORD DEVELOPMENT	DESARROLLO WEB, DESARROLLO DE APPS MÓVILES, DESARROLLO DE SOFTWARE, PROGRAMACIÓN, MARKETING DIGITAL, GESTIÓN DE REDES SOCIALES, DISEÑO GRÁFICO EN GENERAL...	SHELDIN MILLORD HERNANDEZ	743130
E/2023-23283	20/4/23	MINI MARKET DE LEÓN DE LA CRUZ	COMERCIALIZACIÓN, VENTA Y DISTRIBUCIÓN DE PROVISIONES ALIMENTICIAS, TALES COMO: PRODUCTOS AGRÍCOLAS, DERIVADOS DE LA LECHE, DERIVADOS DE LA HARINA, EMBUTIDOS...	NATANAEL DE LEÓN DE LA CRUZ	741029
E/2023-24178	28/4/23	MINIMARKET PERALTA GRULLON	VENTAS DE PRODUCTOS DE LA CANASTA FAMILIAR Y BEBIDAS.	JAZMÍN KARINA PERALTA GRULLON	742597
E/2023-22748	24/4/23	MINIMARKET, SUPERMERCADO, FERRETERIA Y TIENDA DE ELETRODOMESTICOS SCARLETTE CASTILLO	VENTA AL POR MAYOR Y MENOR DE ALIMENTOS DE LA CANASTA FAMILIAR BASICA NCP, VENTA DE MATERIALES FERRETEROS Y DE CONSTRUCCION VENTA DE MUEBLES Y ELECTROMESTICOS	JORGE LUIS CASTILLO GARCIA	741406
E/2023-25123	27/4/23	MINISTERIO CRISTIANO TRONO DE ORACIÓN JEREMÍAS 17:12	ENTIDAD SIN FINES DE LUCRO LA CUAL TIENE COMO OBJETIVO PRIMORDIAL PREDICAR EL SANTO Y ETERNO EVANGELIO DE JESUCRISTO A TODA CRIATURA, A TRAVÉS DE LA EVANGELIZACIÓN INTEGRAL...	JUAN CARLOS CASILLA MARTINEZ, YILUVY ANTONIA PEREZ GRULLON DE CASILLA	742297
E/2023-26091	3/5/23	MINISTERIO DE IGLESIAS DIOS ABRE CAMINO DONDE NO HAY NINGUNO MIDIGDACH	ENTIDAD SIN FINES DE LUCRO DEDICADO A PREDICAR EL EVANGELIO DE JESUCRISTO	VICENTE GOMEZ LANTIGUA, LUCRECIA DE PEÑA MERCEDES DE GOMEZ	743072
E/2023-22509	20/4/23	MINISTERIO DE JESUCRISTO A DIOS SEA LA GLORIA, MJDG	ENTIDAD SIN FINES LUCRO DEDICADO A LA EVANGELIZACIÓN Y LLEVAR LA PALABRA DE DIOS AL PUEBLO.	MARIA ARACELIS MATOS POLANCO	741055
E/2023-25059	27/4/23	MINISTERIO DE JESUCRISTO EN VIAME AMI ISAÍAS 6-8	ACTIVIDADES EVANGELISTICA SIN FINES DE LUCRO.	JESSICA GABRIELA CABRAL	742229
E/2023-23516	20/4/23	MINISTERIO INTERNACIONAL JOVENES AL RESCATE JEHOVA ME HIZO REIR GENESIS 18:12	ENTIDAD SIN FINES DE LUCRO, DEDICADA A RESCATAR JÓVENES PARA RESTAURARLOS. CONSTRUIR VIVIENDAS PARA PERSONAS CON ESCASOS RECURSOS, HUÉRFANOS Y VIUDAS.	LUCRECIA HEREDIA	741014
E/2023-23517	20/4/23	MINISTERIO JEHOVA CUIDA DE SU PUEBLO PARA BENDECIR MIJECU	ENTIDAD SIN FINES DE LUCRO, DEDICADA A COMPRAR TERRENOS PARA CONSTRUIR ESCUELAS, CASAS, PARA AYUDAR A NIÑOS Y ADOLESCENTES HUÉRFANOS, DESAMPARADOS, VIUDAS.	EPIFANIO ROSARIO TRINIDAD	741012
E/2023-23696	21/4/23	MINISTERIO LOS UNGIDOS DE JEHOVA TRASTORNANDO LOS TIEMPOS	ENTIDAD SIN FINES DE LUCRO DEDICADA A REALIZAR CULTOS, EVANGELIZACIONES, AYUDAS A LOS MAS NECESITADOS Y AFINES.	ISCARIS MARIBEL CONCEPCION MEJIA	741167
E/2023-26324	4/5/23	MIRDE	VENTA DE ROPA DE MUJERES, ROPA DE HOMBRE, ZAPATILLAS DE MUJERES Y HOMBRES, LENTES, CALSADOS DE HOMBRES, PERFUMES, COLONIAS DIADEMAS, COVERS, ACCESORIOS, ARETES, PULSERAS.	MIRDENSCA VINCENT DE LEON	743268
E/2023-23449	20/4/23	MIRINGÓ STUDIO	VENTA Y RENTA DE JOYAS, ROPA, ZAPATOS Y TODO TIPO DE COMPLEMENTOS PARA MUJER. CONFECCIÓN DE INDUMENTARIA ARTESANAL Y EXPORTACIÓN E IMPORTACIÓN DE LA MISMA.	NOEMI GONZALEZ DE LOS SANTOS	740964
E/2023-15123	14/3/23	MIS GUEBAS EN AMOR	VENTAS DE ARTICULOS PARA EL HOGAR Y ARTICULOS DE BELLEZA Y BISUTERIAS.	MARIA DE LOS SANTOS DE LOS SANTOS	741694
E/2023-24396	25/4/23	MISION MULTISERVICIOS MB	SERVICIOS MÚLTIPLES TODO LO RELACIONADO A TRANSPORTE, CONSTRUCCIÓN, HERRERÍA, COMPRA Y VENTA DE LOS MISMOS.	MERQUE ANTONIO BRITO ABREU	741692
E/2023-23392	27/4/23	MJ-CPA & ASOCIADOS	SERVICIOS DE IGUALDAD CONTABLES, PREPARACIÓN DE ESTADOS FINANCIEROS, CONTABILIDAD IMPOSITIVAS, ASESORIA CONTABLE, CONSTITUCIÓN DE EMPRESAS.	MIGUEL ANGEL PEREZ AYBAR	742347
E/2023-25234	2/5/23	MK INEFFABLE INVERSIONES208	SERVICIOS DE ASESORIA IMPOSITIVAS Y FINANZAS, INVERSIONES PERSONAL Y EMPRESARIAL.	SUGEIDY NOEL MARTINEZ, YAN YURIEVICH KOMIZOROV	742664
E/2023-23422	20/4/23	M-LOPEZ FARM	VENTA Y PRODUCCION DE CULTIVO COMO PLÁTANO, YUCA, YAUTÍA, MAÍZ Y HABICHUELA.	MARIBEL HENRIQUEZ LOPEZ	741044
E/2023-24648	27/4/23	MNT AUTOIMPORTADORES	IMPORTACION, COMPRA, VENTA Y FINANCIAMIENTO DE VEHICULOS.	ISMAEL AMADO PARED CABRERA	742116
E/2023-22809	26/4/23	MO & RE MULTISERVICE	SERVICIOS DE GRUAS Y TRANSPORTE DE CARGAS VIA TERRESTRE.	JHON LIVAN MOSQUEA REYNOSO	741970
E/2023-24265	25/4/23	MOAMSA	COMPRA, VENTA, IMPORTACIÓN DE PRODUCTOS Y SERVICIOS Y EQUIPOS: AUTOMOTRIZ, IMPRESIONES GRÁFICAS Y FITNESS.	ANA CORINNA BELLO ALMAZAR	741609
E/2023-26350	4/5/23	MOJISAN MULTISERVICIOS	COMPRA Y VENTA DE EQUIPOS TECNOLÓGICOS, EQUIPOS DE SEGURIDAD Y VIGILANCIA, TELEVISORES, TELEFONOS MÓBILES, ARTÍCULOS DE JOYERÍA, RELOJES, BISUTERIAS Y REGALOS	VENTURA SANTANA MOTA	743294
E/2023-25303	28/4/23	MONAMODA	TIENDA DE MODA DEDICADA A LA VENTA Y CONFECCIÓN DE ROPAS Y ATUENDOS, Y A SATISFACER AL CLIENTE ENFOCÁNDOSE EN SUS NECESIDADES Y DETALLES.	DAVIDANIEL SANTOS MONTERO	742457
E/2023-24915	27/4/23	MONDI INDUSTRIAL SERVICE	ACTIVIDAD DE MONTAJE DE ESTRUCTURAS, ENSAMBLAJE DE TUBERÍAS, MANTENIMIENTO DE EQUIPOS Y FACILIDADES INDUSTRIALES, ESTRUCTURAS DE SOLDADURA...	BLAS MORBAN PORQUIN	742125
E/2023-24099	24/4/23	MONI CARGO LOGISTIC	TRANSPORTE DE CARGA DE MERCANCÍA NACIONAL E INTERNACIONAL DE TODO TIPO DE PRODUCTOS.	DARLIN EMMANUEL ABREU DE LA CRUZ	741454
E/2023-24012	24/4/23	MOREL PEREZ INDUSTRIAL	VENTA, PRODUCCION, FABRICACION, IMPORTACION, EXPORTACION DE TODO TIPO DE PRODUCTOS REALIZADOS A BASE DE TEXTILES DE CUALQUIER CLASE.	MANUEL GUARIONEX MOREL PEREZ	741397
E/2023-23722	27/4/23	MORILLO DE LOS SANTOS INVESTMENT	COMPRA Y VENTA DE ALIMENTOS, ALCOHOL Y BISUTERIAS.	CRISTY AILYN DE LOS SANTOS CUELLO	742252
E/2023-21287	26/4/23	MORT SUPER SPORT	COMERCIALIZACIÓN Y VENTA DE PRENDAS DE VESTIR CALZADOS, PERFUMES.	EPIFANIO MORETA CONTRERAS	742058
E/2023-19788	26/4/23	MOTORELA SU REPUESTO	VENTA DE REPUESTOS PARA MOTOCICLETAS.	MANUEL DE JESUS GARCIA HERRERA	742390
E/2023-25465	28/4/23	MOTRENCO RECORDS	SELLO DISCOGRÁFICO Y ESTUDIO DE GRABACIÓN.	LUIS ANTONIO VALERIO SANCHEZ, WILSON ROSARIO SANCHEZ	742611
E/2023-21539	21/4/23	MOVIMIENTO ALTERNATIVO PARA EL DESARROLLO COMUNITARIO MODECO	ENTIDAD SIN FINES DE LUCRO PARA INTEGRAR A LA COMUNIDAD PROGRAMAS DE DESARROLLO Y PROMOVER ACCIONES DE CAMBIO, IMPARTIENDO CHARLAS EDUCATIVAS DE TEMAS SOCIALES..	LEOPOLDO HERRERA ZABALA	741200
E/2023-25193	27/4/23	MOVIMIENTO DE MEJORA PARA LA COMUNIDAD MOMEKO	ENTIDAD SIN FINES DE LUCRO, CONCIENTIZAR A LAS PERSONA PARA TRABAJAR EN CONJUNTO PARA LA MEJORA DE LA COMUNIDAD.	LUISA MARIA TEJADA GUZMAN	742344
E/2023-24697	26/4/23	MOVIMIENTO INTEGRAL DE LA CONSTRUCCIÓN MICO	ENTIDAD SIN FINES DE LUCRO PARA ORGANIZAR EL DESARROLLO DE LOS INGENIEROS, ARQUITECTOS Y AGRIMENSORES, TANTO EN EL ÁMBITO SOCIO-POLÍTICO Y CULTURAL.	YERBI AQUINO POLANCO	741921
E/2023-25691	2/5/23	MOVIMIENTO SOCIAL COMUNITARIO SAN ANTONIO FAMILIA MARTE	ENTIDAD SIN FINES DE LUCRO DEDICADA REALIZAR OBRAS SOCIALES	NARCISO MARTE QUEZADA	742766
E/2023-25145	3/5/23	MOVIMIENTO SOCIAL NUEVO AMANECER MOSUNACER	ENTIDAD SIN FINES DE LUCRO, DEDICADA A PROVEER AYUDAS Y REALIZAR LABORES SOCIALES PARA LA COMUNIDAD.	FELICITO SEVERINO	743015
E/2023-25920	3/5/23	MOVIMIENTO DE IGLESIAS PENTECOSTAL UNIDOS EN CRITO MIPUEC	LEVANTAMIENTOS DE IGLESIAS Y OBRA COMUNITARIAS, SIN FINES DE LUCRO.	RUBEN DARIO PAULINO AQUINO	742909
E/2023-26269	4/5/23	MOXIÓN AUDIOVISUAL PROYECTAMOS TU IMAGEN	GRABACIÓN DE TODO TIPO DE VÍDEOS, GRABACIÓN DE PROGRAMAS DE TELEVISIÓN, GRABACIÓN DE EVENTOS SOCIALES, EMPRESARIALES, CORPORATIVOS.	GRACIELA SEPÚLVEDA MARTÍNEZ	743223
E/2023-25870	3/5/23	MPCRV MONTE PLATA RIVER CLUB AND VILLAS	PROYECTO ECO TURÍSTICO, CLUB DE RÍO, ACTIVIDADES ACUÁTICAS, CAMPING, CLUB CAMPESTRE Y ECUESTRE, DESARROLLO Y CONSTRUCCIÓN, VENTA Y ADMINISTRACIÓN DE RESIDENCIALES VACACIONALES.	RAUL FERNANDO NIEVES GIL	743100
E/2023-20752	26/4/23	MRR MEDICAL SOLUTIONS	VENTA Y DISTRIBUCION DE EQUIPOS E INSUMOS MEDICOS HOSPITALARIOS.	MELVIN CHRISTIAN RUIZ RAMIREZ	741927
E/2023-25731	3/5/23	MTM CONSTRUCCIONES Y TERMINACIONES	CONSTRUCCIÓN Y TERMINACION, ESPECIALISTAS EN FABRICACIÓN DE PISCINAS, PICUZI, INSTALACIÓN DE CERÁMICAS, LADRILLO, PIEDRA, PORCELANATO, CORALINA...	MESACH TAVERAS MARTINEZ	743124
E/2023-24290	25/4/23	MTO SOLUTIONS	SERVICIOS DIGITALES, DISEÑO Y PROGRAMACION DE SISTEMAS DE PROGRAMAS DE SOFTWARE/APP E INTEGRACIONES API, ADEMÁS DE ASESORIA Y GESTION DE VENTA Y MERCADO.	ISIS GRECIA MARTINEZ PEÑA, IRIS AIMEE PINEDO PEÑA	741596
E/2023-24045	26/4/23	MUEBLES MELAMINADOS MONTERO DESIGN N.P	FABRICACIÓN DE MUEBLES PARA EL HOGAR U OFICINA EN MADERA PENSADA, PROVEER DICHS MUEBLES A OTRAS PLAZAS COMERCIALES TALES COMO MUEBLERIAS, VENTAS MINORISTAS POR ENCARGO.	NELSON MONTERO ENCARNACIÓN	741874
E/2023-24866	3/5/23	MULATICA COSMETICS HAIR AND SKIN	VENTA Y ELABORACIÓN DE PRODUCTOS COSMÉTICOS TANTO PARA LA PIEL COMO PARA EL CABELLO.	MARLENI CEDANO CABRERA	743204
E/2023-24037	25/4/23	MULATO STUDIO AND ACADEMY	ESTUDIO DE ARTES VISUALES, ACADEMIA DE ARTES, GALERÍA DE ARTES, RESTAURACIÓN DE PATRIMONIO Y OBRAS DE ARTES, OBRAS Y ANTIGÜEDADES, ESTUDIO DE TATUAJES, TALLER DE DISEÑO GRÁFICO.	JOSÉ MANUEL PEÑA SEGURA	741638
E/2023-24646	26/4/23	MULTI SERVICES YANYAN	SERVICIOS CONTABLES Y SERVICIOS TRIBUTARIOS.	JEAN CARLOS SEVERINO RUÍZ	741886
E/2023-24232	25/4/23	MULTI SERVICIOS DE JESÚS MANZUETA	OFRECEREMOS SERVICIOS DE PLOMERÍA, MANTENIMIENTO Y COLOCACIÓN DE ACCESORIOS DE BAÑOS, COCINA, ELECTRICIDAD E INSTALACIÓN DE ACCESORIOS, JARDINERÍA GENERAL...	CACIMIRO DE JESÚS MANZUETA	741824
E/2023-24468	25/4/23	MULTI SERVICIOS EMPRESARIALES MSES	SERVICIOS DE CONFERENCIAS, TALLERES DE CRECIMIENTO PERSONAL ONLINE Y PRESENCIAL, FINANCIERO, MARKETING, VENTAS DE PRODUCTOS COMO PRENDAS DE VESTIR...	MARIA ALTAGRACIA CARRASCO CUELLO	741746
E/2023-25374	28/4/23	MULTIMOTE	SERVICIOS MÚLTIPLES DE LA CONSTRUCCIÓN, RENTAS DE EQUIPOS PESADOS Y LIVIANOS, TRANSPORTE, SUMINISTROS DE PERSONAL Y ASESORÍAS PARA GESTIÓN HUMANA.	BLADIMIR MORILLO TEJADA	742525
E/2023-25914	3/5/23	MULTISERVICIO J&D TECHNOLOGY	COMPRA AL POR MAYOR EQUIPO TECNOLÓGICOS COMO IMPRESORAS, UPS, COMPUTADORA, LAPTOPS, TELEVISORES, AIRE ACONDICIONADOS Y CELULARES PARA VENDER AL DETALLES...	JOSE MIGUEL JOSE	742938
E/2023-4474	27/4/23	MULTISERVICIOS JCHS	SERVICIO DE CUIDADO, MANTENIMIENTO Y REMODELACIÓN DE EDIFICACIONES, MANTENIMIENTO DE JARDINERÍA, PISCINAS, TODO TIPO DE PINTURAS Y ADMINISTRACIÓN DE CONDOMINIOS.	HAROLD JOEL SÁNCHEZ JIMÉNEZ	742348
E/2023-25430	28/4/23	MULTISERVICIOS REYBOTT	IMPORTACIÓN, EXPORTACIÓN, VENTA Y COMERCIALIZACIÓN DE NEUMÁTICOS, PIEZAS, PARTES, ACCESORIOS Y REPUESTOS DE VEHICULO DE MOTOR, SELLOS Y BOTELLAS DE VEHICULOS PESADOS...	EDWIN ALFONSO REYES BOTTIER, GEORGINA BOTTIER MOYA	742572
E/2023-1031	2/5/23	MULTISERVICIOS ADFFP	COMERCIALIZACIÓN DE PLANTAS, BULBOS, SEMILLAS, AGROQUÍMICOS Y FERTILIZANTES, PRODUCTOS E IMPLEMENTOS AGRÍCOLAS, ALQUILER Y VENTA DE MAQUINARIA Y EQUIPOS AGRÍCOLAS...	JESUS ANTONIO RODRIGUEZ FIGUEROA	742646
E/2023-25724	2/5/23	MULTISERVICIOS DEL NORTE MULTINORT	COMERCIALIZACION, VENTA, DISTRIBUCION, REPARACION E IMPORTACION DE PIEZAS HIDRAULICAS, COMBUSTIBLES, GOMAS Y ALQUILER DE EQUIPOS PESADOS EN GENERAL.	JAZMIN ALTAGRACIA TORRES CABRERA	742786
E/2023-23465	20/4/23	MULTISERVICIOS JÓNICO	SERVICIOS JURÍDICOS EN GENERAL, ASESORIA LEGAL, GESTIÓN DE COBROS, CONSTRUCCIÓN, PRÉSTAMOS PERSONALES E HIPOTECARIOS, FINANCIERA, PRODUCCIÓN...	FRANCISCO ANTONIO FERNANDEZ PAREDES	741106
E/2023-23548	24/4/23	MULTISERVIS FAMILIA N & ASOCIADOS MULTFAN	SERVICIOS CONTABLES EN GENERAL, CONSTRUCCIÓN, REFORMA Y REPARACIÓN DE REDES (INCL. LA CONSTRUCC. REFORMA Y REPARACIÓN DE REDES DE ELECTRICIDAD, DE GAS, DE AGUA...	ALTAGRACIA ACOSTA NOVAS	741521
E/2023-9154	28/4/23	MUNDIAL INGENEX	SERVICIOS DE BIENES RAICES, DISEÑOS, CONSTRUCCIONES, CONSULTORÍA, Y SUPERVISIÓN, ASÍ COMO TODAS LAS ACTIVIDADES RELACIONADAS CON LAS RAMAS DE LA INGENIERÍA CIVIL.	INGENIERIA MUNDIAL, S.R.L., ROSMARY TAVERAS BAEZ	742474
E/2023-24200	25/4/23	MUNDO FESTEJOS	ORGANIZACIÓN Y DECORACIÓN DE EVENTOS, ALQUILER DE MOBILIARIOS PARA EVENTOS, ARTÍCULOS PERSONALIZADOS Y PAPELERÍA CREATIVA	XIOMARA MATOS ESPINAL	741703
E/2023-26224	4/5/23	MUNECONAS SUPPLY D&G	SERVICIO DE ESTÉTICA GENERAL (MASAJE CORPORAL, LIMPIEZA FACIAL, ENTRE OTROS), VENTA Y DISTRIBUCIÓN DE COSMÉTICO Y EQUIPO DE BELLEZA.	DOLORES DURAN GARCIA	743188
E/2023-23436	21/4/23	MUROVIVORD	SERVICIOS DE PAISAJISMO, DISEÑO DE INTERIORES, DISEÑO GRÁFICO, CONSTRUCCIONES EN GENERAL.	YOLANDA VIRGINIA PERDOMO RUIZ DE GONZALEZ	741242
E/2023-24650	26/4/23	MUSGO.RD	ARTÍCULOS DECORATIVOS FLORALES EN GENERAL ASÍ COMO FLORISTERIAS, ARREGLOS DE PLANTAS Y VEGETACIÓN, COMERCIO DE PLANTAS, IMPORTACIÓN Y EXPORTACIÓN.	ADSA COMMUNITY SRL	742035
E/2023-23643	3/5/23	MWP GARDEN PARADISE BAYAHIBE	IDENTIFICAR UN COMPLEJO DE EDIFICIOS PARA ALQUILERES DE LARGA Y CORTA DURACIÓN.	MAXIMO WILFREDO PETERS ORTIZ	742911
E/2023-25115	27/4/23	MY BABY SHINE	SERVICIOS DE VENTAS DE PRODUCTOS DE CUIDADO DE VEHÍCULOS.	ROY MELGAREJO GUZMAN	742291
E/2023-26040	3/5/23	MY TREASURES TRAVEL	SERVICIOS DE VENTA DE BOLETOS AEREOS, RESERVA DE HOTELES, VILLAS, CABAÑAS, EXCURSIONES, TOURS NACIONALES E INTERNACIONALES, SERVICIOS DE TRANSPORTE TURÍSTICOS...	REINA MARIBEL GONZALEZ	743047

[210] EXPEDIENTE	[220] FECHA	[561] NOMBRE COMERCIAL	[510] ACTIVIDAD	[730] SOLICITANTE	REGISTRO
E/2023-23024	25/4/23	MYDEXHP	SERVICIO DE CURSO TALLERES, CAPACITACIÓN, SEMINARIOS, CURSOS BÁSICOS Y COMPLEMENTARIOS TALES COMO: MULTIMEDIA, CAFÉ, DISEÑO GRÁFICO.	DELVI HIDALGO POLANCO	741725
E/2023-24947	27/4/23	MYKOLLEGE SOLUTIONS	SERVICIOS DE ASESORÍAS, ANÁLISIS Y DESARROLLO DE SISTEMAS TECNOLÓGICOS, COMPRA Y VENTA DE PRODUCTOS Y SISTEMAS TECNOLÓGICOS.	JOSE FRANCISCO MANZANILLO REYES	742142
E/2023-24875	28/4/23	NAILS ART BY WC	SERVICIOS DE BELLEZA.	WANDA DARIELA CARBONELL MOREL	742595
E/2023-24199	4/5/23	NANDOCARA INVERSIONES	COMPRA, VENTA, CONSTRUCCIÓN, ALQUILER, ADMINISTRACIÓN, GESTIÓN E INVERSIÓN DE INMUEBLES URBANOS Y RURALES.	CLARITZA ESMERIDA GARCIA BAEZ, FERNANDO RODRIGUEZ	743244
E/2023-25738	3/5/23	NAPOLEON CAPITAL HOLDINGS	SERVICIOS PARA GESTIÓN Y ASESORIA DE INVERSIONES FINANCIERAS PARA EL DESARROLLO DE CAPITALES, ACCIONES Y VALORES, INCLUYENDO SERVICIOS DE INVERSION, ADQUISICION...	SHEILA SABRINA SANCHEZ PION	742940
E/2023-24548	26/4/23	NASA GROUP	SERVICIO DE ORGANIZACION Y PROMOCIÓN DE EVENTOS, FOMENTAR LA SOLIDARIDAD EN INSTITUCIONES NO GUBERNAMENTALES, ADMINISTRACION, MANEJO Y EJECUCIÓN DE PROYECTOS...	JOSE ANTONIO DE LA CRUZ PERALTA	742059
E/2023-21127	25/4/23	NASHEMA CONSTRUCTION	SERVICIOS DE ARQUITECTURA Y CONSTRUCCIÓN EN GENERAL.	LEONARDO BURGOS RAMOS, YENNY ESTHER TAVAREZ PALMERS DE MARIA	741817
E/2023-24530	25/4/23	NATCOFARMA	IMPORTACIÓN, EXPORTACIÓN Y DISTRIBUCIÓN DE PRODUCTOS FARMACÉUTICOS.	PEDRO MIGUEL ZAPATA CABRERA	741783
E/2023-23760	21/4/23	NATURISSIMO	PRODUCCION, DISTRIBUCION Y VENTA AL DETALLE DE PRODUCTOS Y DERIVADOS LACTEOS, PANADERIA, BOLLERIA Y COMIDAS RAPIDAS EN GENERAL.	JUAN ALBERTO SANCHEZ PRIETO	741210
E/2023-26129	3/5/23	NAUTICA MERIDIONAL DEL CARIBE	TRANSPORTE DE PERSONAS NATURALES Y GRUPOS DE PERSONAS Y EJECUCION DE TODA CLASE DE ACTIVIDADES CONEXAS Y ANEXAS, ACTOS DE IMPORTACION Y EXPORTACION DE CUALQUIER BIEN...	METAMBIENTE, S.A.	743046
E/2023-23440	28/4/23	NAVABLOCK	FABRICACION Y VENTA DE BLOCK DE CEMENTO	MARINO ALFONSO SANTANA OLACIO	742535
E/2023-25351	28/4/23	NEFESH	SERVICIOS DE SPA.	RAULYN ROSENDO AGUIAR CARRASCO, YOCAIRY PEREZ PERALTA	742522
E/2023-25289	28/4/23	NEGOCIOS LARRONDE	COMPRA Y VENTA DE ROPAS, CALZADOS, ELECTRODOMÉSTICOS, JUGUETES, EQUIPOS ELÉCTRICOS Y ELECTRÓNICOS.	MANUEL ALFREDO MATOS COCA	742478
E/2023-24514	27/4/23	NEO INMUEBLES 4.0	ASESORÍA, CONSTRUCCIÓN, COMPRA, VENTA, EXPLOTACIÓN, ADMINISTRACIÓN Y NEGOCIACIÓN DE INMUEBLES Y DEMÁS ACTIVIDADES RELACIONADAS A LOS BIENES RAÍCES.	NOEL BOU VASQUEZ, RAINIER CHRISTOPHER DOMINGO MALLOL COTES	742260
E/2023-24881	26/4/23	NEOCODEX GENETICA	INVERSIÓN EN EMPRESAS Y DESARROLLO DE PROYECTOS.	JOSE ANTONIO DE COTE MESA	742088
E/2023-25607	2/5/23	NEPO'S BARBERSHOP	SERVICIOS DE BARBERÍA.	NEPOMUCENO PEÑA GARCIA	742712
E/2023-26060	3/5/23	NEST	IMPORTACION Y EXPORTACION DE MUEBLES PARA EL HOGAR Y OFICINA, REPRESENTACION DE MARCAS RELACIONADAS AL OBJETO SOCIAL.	ROQUE ALEJANDRO DEL GIUDICE PERERA, DANIEL ALEJANDRO VAZQUEZ CABEZA	743052
E/2023-23616	21/4/23	NFGINMOBILIARIA	ACTIVIDAD INMOBILIARIA Y BIENES RAÍCES EN GENERAL; ASESORÍA INMOBILIARIA A NIVEL NACIONAL E INTERNACIONAL; COMPRA, VENTAS Y ALQUILER DE INMUEBLES A NIVEL NACIONAL E INTERNACIONA..	CARMEN NATHALIE FUENTES GOMEZ	741103
E/2023-25150	28/4/23	NICOLE GALÁN AMY'S CLOSET	VENTA DE ROPA Y ARTÍCULOS PARA MUJER.	AMY NICOLE GALÁN VARGAS	742527
E/2023-25174	27/4/23	NIDO DE AROMAS	SERVICIOS DE ARMONIZACIÓN DE ESPACIOS VENTA DE VELAS, JABONES, PERFUMES, FLORES Y TODOS LOS ELEMENTOS RELACIONADOS CON LA ARMONIZACIÓN DE ESPACIOS.	BARTOLINA MERCEDES ACOSTA DE PERELLO	742333
E/2023-24614	26/4/23	NILKEMELY	COMPRA, VENTA Y DISTRIBUCIÓN DE INSUMOS, UTENSILIOS Y MATERIALES DE LIMPIEZA A NIVEL DOMÉSTICO Y COMERCIAL.	EDWIN EMMANUEL SANCHEZ MEJIA	741885
E/2023-24318	26/4/23	NIN DIAZ STUDIO	DISEÑO ARQUITECTÓNICO, DISEÑO DE INTERIORES, REMODELACIONES, LEVANTAMIENTOS, CONSTRUCCIÓN, INGENIERÍA, ASESORÍA INMOBILIARIA, DISEÑO DE MOBILIARIO.	JULIO CESAR NIN DIAZ	742071
E/2023-20556	20/4/23	NK BIENESTAR INTEGRAL	VENTA Y COMERCIALIZACIÓN DE PRODUCTOS FABRICADOS Y DISTRIBUIDOS POR LA EMPRESA AMWAY, DE LA CUAL SOMO EMPRESARIOS INDEPENDIENTES DESDE EL AÑO 2014.	NIULKA ROSAGNA CARRASCO ROSARIO DE SANCHEZ	742141
E/2023-23549	24/4/23	NOASH'S ESCAPES TRAVEL	UNA EMPRESA DE VIAJES ESPECIALIZADA EN CONSEGUIR TOURS, HOTELES, Y VIAJES.	ANA EMELY CASTRO	741554
E/2023-23949	24/4/23	NOMADSTAYRD	SERVICIO DE HOSPEDAJE, ADM. DE PROPIEDADES AMUEBLADAS, ASESORÍA EN INVERSIONES INMOBILIARIAS.	YEIMY DEL CARMEN PAULINO LORA	741352
E/2023-21547	28/4/23	NOSOTROS TV SEMANAL L2DMW	PROGRAMA DE TELEVISIÓN, PÁGINA WEB INFORMATIVA PRODUCIDO PARA INFORMAR Y RESALTAR PRINCIPALMENTE LA PROVINCIA DE SAN CRISTÓBAL.	LOIDA BEATRIZ DOÑE CAREY, LUISANNA MEDINA SABA, WALDY LEONARDO SIERRA SIERRA, DIVANNY ALEXANDER GARCIA CEPEDA.	742552
E/2023-26261	4/5/23	NOTAS DE ABRIL	DISEÑO, FABRICACIÓN, COMPRA, VENTA, DISTRIBUCIÓN AL POR MAYOR Y DETALLE, IMPORTACION, EXPORTACIÓN DE ROPAS DE TODO TIPO DE PRENDAS DE VESTIR, CALZADOS, CARTERAS Y ACCESORIOS EN GENERAL.	ADELA MOTA MATOS	743217
E/2022-72233	24/4/23	NOTIRED	SERVICIOS DE INFORMACIONES VARIADAS A TRAVEZ DE UNA PAGINA WEB	JOSE OSVALDO LEGER ARIAS	741449
E/2023-24809	26/4/23	NOUEL BRACHE	EL DESARROLLO DE RUBROS AGRÍCOLAS, ESPECIALMENTE CAÑA DE AZÚCAR, LA COMPRA Y VENTA DE BIENES INMUEBLES PARA EL DESARROLLO DE SU OBJETO SOCIAL PRINCIPAL...	NOUEL BRACHE, SRL	742027
E/2023-25827	4/5/23	NOVOINSENIA INTERIORISMO AND REAL STATE	ESTUDIO DE DISEÑO DE INTERIORES, SERVICIOS DE ARQUITECTURA, DECORACIÓN, REMOZAMIENTO Y RENOVACIÓN DE ESPACIOS.	NABILLE ADVINCOLA JULBE	743284
E/2023-25198	28/4/23	NP & AG GROUP INTERNATIONAL BATTERY AND TYRE	COMERCIALIZACION Y DISTRIBUCION DE BATERIAS, GOMAS Y ACCESORIOS, VENTAS DE PIEZAS VEHICULO DE MOTOR, SERVICIOS MECANICOS Y REPUESTO DE PIEZAS	JULIANA APARICIO GUTIERREZ	742614
E/2023-23470	20/4/23	NP LEGAL CONSULTING	SERVICIOS DE CONSULTORÍA, REPRESENTACIÓN Y ASISTENCIA LEGAL EN DERECHO CIVIL, DERECHO ADMINISTRATIVO Y DE LA REGULACIÓN ECONÓMICA, DERECHO ENERGÉTICO, DERECHO PENAL...	NEURY SABBIEL ESTRELLA MELENDEZ, PAMELA DELGADO JIMENEZ	740984
E/2023-24376	25/4/23	NUESTRO NIDO	ELABORACIÓN, COMERCIALIZACIÓN Y DISTRIBUCIÓN DE PRODUCTOS DE LIMPIEZA	JOSE MIGUEL BREA GERONIMO	741682
E/2023-26154	3/5/23	NULKIS FASHIONLV	SERVICIOS DE TIENDA DE ROPA NUEVAS Y USADAS.	NULKIS MERCEDES JORGE RODRIGUEZ	743139
E/2023-25962	3/5/23	NUÑEZ CIRIACO CONSULTING	SERVICIOS DE CONSULTORÍAS DE PREVENCIÓN DE RIESGOS LABORALES, SEGURIDAD INDUSTRIAL Y SALUD EMPRESARIAL.	WILLY RANGIL NUÑEZ MEJIA	742975
E/2023-25258	28/4/23	NUVEZ VAPE & SMOKE	COMERCIALIZACIÓN DE VAPES Y DISPOSITIVOS ELECTRÓNICOS PARA FUMAR, ASÍ COMO DE LOS EQUIPOS, ACCESORIOS, REPUESTOS Y LÍQUIDOS RELACIONADOS AL PRODUCTO.	JOEL JOSÉ BELTRÁN GÓMEZ	742681
E/2023-24039	24/4/23	NUZBRY	REALIZACION Y FABRICACION DE PUERTAS, VENTANAS, TODO TIPO DE TRABAJO EN VIDRIO, FACHADAS, MAMPARAS, VITRINAS, ESPEJOS, GABINETES, INSTALACIONES.	LUIS ANGEL NUÑEZ RODRIGUEZ	741417
E/2023-24539	25/4/23	NV ESTHETIC BY DRA CORDERO	SERVICIOS DE TRATAMIENTOS PARA EL EMBELLECIMIENTO, CONSERVACIÓN E HIGIENE DE LA PIEL.	ISNEIDA CORDERO DURAN	741795
E/2023-24745	26/4/23	O & N LOGISTICS	CENTRO LOGÍSTICO, ALMACENAJES, ADMINISTRACIÓN DE INVENTARIO, EMPAQUE, RE EMPAQUE, DISTRIBUCIÓN DE CARGA DE LOS MISMOS A CUALQUIER PERSONA FÍSICA O MORAL DE CUALQUIER LUGAR DEL MUNDO.	LEO FELIX JEAN MICHEL OLIVIER PAILLIERE	741958
E/2023-7038	3/5/23	O&O ALVAREZ SERVICIOS DE AGUA	ACTIVIDAD DE SUMINISTRO, DISTRIBUCIÓN Y COMERCIALIZACIÓN DE AGUA POTABLE ATRAVES DE VEHICULOS ALTAMENTE CAPACITADOS PARA DICHS FINES.	ORLANDO DE JESUS ALVAREZ ROSA	743067
E/2023-23076	24/4/23	OAKTREE REALTY	COMPRA Y VENTA DE INMUEBLES, DESARROLLO DE PROYECTOS INMOBILIARIOS, CONSTRUCCION, IMPORTACION Y VENTA DE MATERIALES DE CONSTRUCCION.	JOSE LUIS LOPEZ MUÑOZ	741478
E/2023-25952	3/5/23	OBSERVATORIO TURISTICO SIGLO XXI	SIN FINES DE LUCRO DEDICADA A LAS ACTIVIDADES TENDENTES A ACERCAR LA POBLACIÓN A LAS AUTORIDADES, CAPACITACIÓN Y EDUCACIÓN TURÍSTICA A TODOS LOS NIVELES DEL CONOCIMIENTO...	PASCUAL SANTILLAN	742981
E/2023-25036	27/4/23	OBSEDED BEAUTY BY NATACHA CRUZ CARRAMAN	VENTA Y COMERCIALIZACION DE PRODUCTOS CORPORALES.	NATACHA MARINA CRUZ ESCARRAMAN	742204
E/2023-25020	27/4/23	OCHORIOS CAFE	VENTAS DE COMIDA.	KERITH ARTHUR HOLLOWAY, TIFFANY MARIELLE MANZUETA MOLEDO	742912
E/2023-25207	27/4/23	ODM EXCAVACIONES Y CONSTRUCCIÓN	SERVICIOS DE EXCAVACIONES Y CONSTRUCCIÓN EN GENERAL.	OSCAR DE LA ROSA MERCEDES	742380
E/2023-25142	27/4/23	OLABELA	SERVICIOS DE BAR, KARAOKE, NAIL Y COFFEE BAR Y COMERCIALIZACIÓN DE ALIMENTOS Y BEBIDAS.	PAOLA MARGARITA PICHARDO MEJIA	742303
E/2023-24663	26/4/23	OLEIDY'S BOCADILLOS	VENTA DE BOCADILLOS FRÍOS Y CALIENTES, COMIDA EN GENERAL, CATERING Y ALQUILER DE MONTAJES PARA EVENTOS.	OLEIDY FRANCESCA SÁNCHEZ REYES, ONAIKA SANCHESSCA SÁNCHEZ REYES	741892
E/2023-24152	24/4/23	OLGANZA	COMPRA Y VENTA DE CIGARROS.	ADRIANS TOMAS CARDENES GONZALEZ	741503
E/2023-25126	27/4/23	OLLER GONZÁLEZ ABOGADOS	SERVICIOS Y ASESORÍA EN: DERECHO CIVIL, DERECHO PENAL, DERECHO LABORAL, DERECHO COMERCIAL Y DERECHOS DE LA PROPIEDAD INTELECTUAL E INDUSTRIAL; ASUNTOS MIGRATORIOS Y CONSULARES...	VIOLETA ORQUIDEA GONZALEZ ESPINOSA, INDHIRA MASSIELL OLLER MARTINEZ DE RACERO	742292
E/2023-24760	26/4/23	OLYMPIC VAPE SHOP	DE VENTAS DE VAPES AL POR MAYOR Y DETALLE DE ESTE PRODUCTO Y DE SUS ACCESORIOS, CIGARRILLOS ELECTROCNICOS, LIQUIDOS, MODS, SALES, PODS, RESISTENCIAS...	PEDRO ANGEL LOPEZ SURIEL	741990
E/2023-22822	24/4/23	OMMG INVERSIONES	SERVICIOS DE INVERSIONES INMOBILIARIAS Y FINANCIERAS.	OSCAR AUGUSTO MEDINA CALDERON	741445
E/2023-22202	24/4/23	ONG FRENTE COMUNITARIO UNIDOS POR VILLA FRANCISCA JUAN: 3-16	SIN FINES DE LUCRO. FOMENTAR EL DESARROLLO INTEGRAL DE LAS COMUNIDADES, OFRECIENDO ASÍ HERRAMIENTAS QUE EL PERMITAN AVANZAR EN EL CONOCIMIENTO Y LA CONCIENCIA...	RAIMUNDO STARLY PEÑA RIVERA	741504
E/2023-22967	28/4/23	ONPOINT ROCALI	VENTA DE ROPAS NUEVAS Y USADAS, PARA DAMAS, CABALLEROS Y NIÑOS, COSMÉTICOS, PERFUMES, ARTÍCULOS PARA EL HOGAR Y ACCESORIOS EN GENERAL.	RITA ANYELY RODRIGUEZ RODRIGUEZ, JOHN BENITEZ RODRIGUEZ	742456
E/2023-16455	25/4/23	OPALO 4 EL EDEN	PARA IDENTIFICAR: UN PROYECTO HABITACIONAL, RESIDENCIAL Y COMERCIAL.	CONDOMINIOS OPALO L2P, S.R.L.	741671
E/2023-16430	25/4/23	OPALO LOS HIDALGOS 3.0	PARA IDENTIFICAR UN PROYECTO HABITACIONAL, RESIDENCIAL Y COMERCIAL.	CONDOMINIOS OPALO L2P S.R.L.	741667
E/2023-25640	2/5/23	OPEN PORTS CONSOLIDATORS	DISTRIBUCIÓN Y ENTREGA DE CORRESPONDENCIA Y PAQUETES, SERVICIOS ADUANEROS, ACTIVIDADES DE LOS AGENTES DE ADUANAS, EMBALAJE DE PAQUETES Y DE REGALOS.	ALBERT MANUEL DALMASI VALERIO	742733
E/2023-26325	4/5/23	OPERLOGIC	TRANSPORTE, COMPRA Y VENTA DE MATERIALES INDUSTRIALES.	RUBEN DARIO ABREU PEREZ	743286
E/2023-20791	10/4/23	OPSQL GROUP	SERVICIOS DE EMPRESA DE TELECOMUNICACIONES.	OPCIONES SOLARES ENERGETICAS MFC S.R.L.	741365
E/2023-24331	25/4/23	ORGANIC PLACE JMDK	PRODUCCIÓN Y VENTAS DE COSMÉTICOS, ENTRE ELLOS, PRODUCTOS DE BELLEZA, PRODUCTOS DE LIMPIEZA FACIAL, CORPORAL Y CAPILAR...	JATNNA MARIEL DIAZ CABA	741632
E/2023-24891	27/4/23	ORIENT HOLDINGS	COMPRA Y VENTA DE PRODUCTOS QUÍMICOS DE TEXTILES.	AMAURY MIGUEL SALCEDO RODRIGUEZ	742278
E/2023-26212	3/5/23	ORION COMUNICACIONES	INFRAESTRUCTURA CABLEADA E INALAMBICA Y VENTA DE EQUIPOS PARA TELECOMUNICACIONES E INTERNET.	PLAYCONNECT STORE PLUS AND NETWORK SERVICES, S.R.L.	743175
E/2023-24448	25/4/23	ORLIM AUTO IMPORT	IMPORTACIÓN Y VENTA DE VEHÍCULOS DE MOTOR.	GALVANY YAJAIRA DE WINDT MORALES	741734
E/2023-25621	3/5/23	ORNICORP	VENTA DE MATERIALES DE OFICINA Y MATERIALES DE LIMPIEZA; EVENTOS, BUFETE DE COMIDA Y BEBIDA; ALQUILES DE SILLAS, MESAS, MANTELES; TODO TIPO DE CAPACITACIONES...	ANEUDY ALCANTARA ALMONTE	742950
E/2023-23584	20/4/23	ORO BARBERSHOP	OFRECEMOS LOS SERVICIOS DE BARBERIA, FACIALES Y TODO LO RELACIONADO A LA BELLEZA MASCULINA.	MIGUEL EDUARDO ALBURQUERQUE DURAN	741078
E/2023-25134	27/4/23	OSCAR ADRIAN AUTO RENT CAR	COMPRA Y VENTAS DE VEHICULOS NUEVO Y USADO Y RENTAS DE VEHÍCULOS.	OSCAR ADRIAN JIMENEZ DE LOS SANTOS	742301
E/2023-24656	27/4/23	OSCAR DE LA ROSA M. CONSTRUCCION & EXCAVACIONES	EXCAVACIONES EN GENERAL, CONSTRUCCIÓN, EDIFICACIONES, MANTENIMIENTO, ASESORÍA DE PROYECTOS Y TODO LO QUE SE RELACIONE DIRECTA O INDIRECTAMENTE...	OSCAR DE LA ROSA MERCEDES	742136
E/2023-25540	2/5/23	OSLER MED	ADMINISTRACIÓN, ALQUILER DE EDIFICIO MÉDICO DIAGNOSTICOS.	HUASCAR DE JESUS GOICO GARCIA	742717
E/2023-26214	3/5/23	OSVALDI COMUNICACIONES	TIENDA FISICA Y VIRTUAL, DEDICADA A LA VENTA AL POR MAYOR Y DETALLE DE CELULARES, CARGADORES, FÓRROS, PROTECTORES DE PANTALLAS, TABLET, ECT...	FAUDY DE JESUS CRUZ TAVARES	743180
E/2023-25502	2/5/23	OTEBO, CONSTRUCCION Y EQUIPOS	CONSTRUCCIÓN EN GENERAL, SUPERVISIÓN DE OBRAS CIVILES, ASEGURAMIENTO Y CONTROL DE CALIDAD, RENTA DE EQUIPOS PARA CONSTRUCCIÓN, TRANSPORTE Y VENTA DE AGREGADOS.	ONERIS MANUEL MONTEAGUDO BORBON	742647
E/2023-25450	28/4/23	OTTAWA COMERCIAL	SERVICIOS DE ADMINISTRACIÓN CONTABLE, FISCAL Y ADMINISTRATIVA A RESTAURANTES, BARES Y AFINES.	OTTAWA COMERCIAL, S.R.L.	742596

[210] EXPEDIENTE	[220] FECHA	[561] NOMBRE COMERCIAL	[510] ACTIVIDAD	[730] SOLICITANTE	REGISTRO
E/2023-25141	27/4/23	OTTO TERRAZA LOUNGE	ACTIVIDAD DE VENTA AL POR MAYOR Y DETALLE DE BEBIDAS ALCOHÓLICAS SERVICIOS DE BAR Y LOCALES DE EXPENDIO DE BEBIDAS A NIVEL NACIONAL.	IVAN MANUEL NOVA GUANCE	742289
E/2023-23742	21/4/23	OVALLULÚ GLAMPING HOTEL	SERVICIOS DE HOSPEDAJE, HOTELERIA Y TURISMO Y TODA ACTIVIDAD COMERCIAL QUE SE ASOCIE A LO MISMO.	YEISSON EDUARDO FELIZ FELIZ	741196
E/2023-25058	27/4/23	OXYGEN STUDIO	SERVICIOS DE PUBLICIDAD, SERVICIOS DE ARQUITECTURA E INGENIERÍA Y SERVICIOS CONEXOS DE ASESORAMIENTO TÉCNICO N.C.P. DISEÑADORES DE MUEBLES Y DEMÁS DECORACIÓN DE INTERIORES...	NADESKA VICEL PERALTA TAPIA	742226
E/2023-24434	25/4/23	P & B FINANCIAL CONSULTING GROUP FC	COMO OBJETO PRINCIPAL A LA IMPLEMENTACION DE SISTEMA DE CONTABILIDAD, COMPUTARIZADOS, SERVICIOS DE AUDITORIAS OPERATIVAS, AUDITORIAS FISCALES, AUDITORIAS FINANCIERAS...	EUSEBIO CARLITO BAEZ DEL ROSARIO	741722
E/2023-23999	24/4/23	P&R PEÑA REFRIGERACIONES	VENTAS, INSTALACIONES, REPARACIONES Y MANTENIMIENTOS EN GENERAL DE AIRE ACONDICIONADOS. SERVICIOS ELÉCTRICOS EN GENERAL.	LEONCIO PEÑA HERRERA	741388
E/2023-23559	28/4/23	P.A.W.O. N.Y. AUTO IMPORT	VENTA, FINANCIAMIENTO DE TODO TIPO DE VEHICULOS DE MOTOR NUEVOS Y USADOS.	ORLANDO DE JESUS ALVAREZ ROSA, WILTON PICHARDO MARTINEZ	742467
E/2023-23524	20/4/23	POLLO BARBER SHOP	SERVICIOS DE PELUQUERÍA.	FRANKLIN SALCEDO PUELLO	741022
E/2023-25386	28/4/23	PACAS DASHLEY BY EL PERCHERO DE DASHLEY	COMPRA, VENTA, COMERCIALIZACIÓN Y DISTRIBUCIÓN DE ROPAS DE SEGUNDA MANO NUEVAS Y USADAS, ZAPATOS, ACCESORIOS, CARTERAS, PERFUMES PARA DAMAS, CABALLEROS, NIÑOS.	FIORDALIZA DEL CARMEN VALERIO RODRIGUEZ	742573
E/2023-25155	27/4/23	PACKPRO	FABRICACIÓN, COMERCIALIZACION, EXPORTACIÓN, IMPORTACIÓN, DISTRIBUCIÓN, COMPRA Y VENTA DE PRODUCTOS DE EMPAQUES, EMBALAJES, DESECHABLES, ENVASES BIODEGRADABLES EN GENERAL...	YASSER SMELDY SANCHEZ ROMERO, YARIEL ALBERTO SANCHEZ ROMERO	742313
E/2023-24502	25/4/23	PADEL GALAXY	SERVICIOS DE CLUB DE SALUD Y EJERCITACIÓN FÍSICA, CLUB DEPORTIVO PARA LA PRÁCTICA DE PÁDEL, GESTIÓN Y ALQUILER DE CANCHAS PARA LA ENSEÑANZA Y PRÁCTICA DEL DEPORTE Y EJERCITACIÓN FÍSICA...	ANTONIO FRECHILLA ORTEGA	741769
E/2023-25906	3/5/23	PALMARES DE LA ESTANCIA	SERVICIO DE CONSTRUCCIÓN.	FRANCISCO ARMANDO ALT RODRIGUEZ CASTRO	742916
E/2023-24233	24/4/23	PALO BEACH	MANEJO DE BARES, RESTAURANTES, COMPLEJOS TURÍSTICOS, SUPERMERCADOS Y ALMACENES.	MIGUEL ANTONIO RODRÍGUEZ SÁNCHEZ	741567
E/2023-23769	21/4/23	PALOMA ALVAREZ	VENTAS DE PERFUMES.	PALOMA STEFANNI ALVAREZ DIAZ	741211
E/2023-25302	28/4/23	PANADERIA Y EMBUTIDOS HNOS PACA	ELABORACION Y VENTAS DE PANES Y EMBUSTIDOS	FRANCISCO PACA DURAN	742452
E/2023-25658	2/5/23	PANDA FAST FOOD, PFF	VENTA COMIDA RAPIDA.	HENRY ADON ALCANTARA	742686
E/2023-23601	21/4/23	PANDMOND COMPANY	FABRICACIÓN DE PRODUCTOS DE LIMPIEZA, VENTA DE PRODUCTOS DE LIMPIEZA, FABRICACIÓN DE PRODUCTOS CAPILARES, VENTA DE PRODUCTOS CAPILARES, FABRICACIÓN DE PRODUCTOS AUTOMOTRIZ...	SHEIRA UREÑA VENTURA, CAROLIN MICHELL NOLASCO	741100
E/2023-23460	20/4/23	PANIFICADORA Y REPOSTERIA INDEPENDENCIA	FABRICACION, ELABORACIÓN, PROCESAMIENTO, ALMACENAJE, DISTRIBUCION Y COMERCIALIZACIÓN DE PRODUCTOS PANADEROS Y REPOSTEROS, ALIMENTOS, PRODUCTOS DE CARNES Y AVES DE CORRAL...	PANIFICADORA Y REPOSTERÍA INDEPENDENCIA, S.R.L.	740981
E/2023-23379	24/4/23	PANORADI	SERVICIO DE IMÁGENES DENTALES (PANORÁMICAS).	KELVIN ARIEL MENDOZA BRYAN	741433
E/2023-16966	21/4/23	PANORAMA 360	IMPORTAR ARTÍCULOS RELACIONADOS A NUESTRO PRINCIPAL ACTIVIDAD QUE SON LOS SERVICIOS FOTOGRÁFICOS Y MULTIMEDIA PARA BIENES RAÍCES.	ADID JOSE ACEVEDO VALERIO	741156
E/2023-18328	26/4/23	PANORAMA RENT A CAR	COMPRA, VENTA, ALQUILER, REPARACIÓN, MANTENIMIENTO, IMPORTACION, EXPORTACIÓN DE TODAS LAS CLASES DE VEHÍCULO DE MOTOR.	ANGEL EMILIO COLON MELO	741863
E/2023-24347	28/4/23	PAOFIL WENBRA	VENTA Y REPARACIÓN DE MÁQUINAS Y EQUIPOS DE GIMNASIO O DEPORTIVO, VENTA DE ROPA, ACCESORIOS, SUPLEMENTO Y ARTÍCULOS DEPORTIVOS.	BRAYAN GUERRERO MARTINEZ	742444
E/2023-25567	2/5/23	PAPADIA	SERVICIO DE GESTION INMOBILIARIA, PROMOCION, ALQUILER, COMPRAS, ADMINISTRACIÓN, MANTENIMIENTO Y LIMPIEZA DE CUALQUIER TIPO DE PROPIEDAD, GESTIÓN DE COBROS...	ADRIANA PAPADIA ABREU	742879
E/2023-24441	27/4/23	PAPRODEPAR	VELAR POR LOS INTERESES DE LA COMUNIDAD DEL BATEY PARAISO, GESTIONANDO, PROMOVRIENDO Y DESARROLLANDO PROGRAMAS Y PROYECTOS INTEGRALES EN LAS AREAS DE SALUD...	KARINA MARIA MENDEZ LORA	742283
E/2023-23778	21/4/23	PARADOR VP VIDALINA	VENTA DE COMIDA, PIZZERIA Y BUFFET.	VIDALINA PERALTA	741219
E/2023-18225	21/4/23	PARRAGA RENTAL CARS	COMPRA, VENTA, RENTA, EXPORTACIÓN E IMPORTACIÓN DE TODO TIPO DE VEHÍCULOS DE MOTOR.	RAIBENI MARIA GRATEROL PARRAGA	741174
E/2023-25937	3/5/23	PASEO DE BRISAS	COMPRA, VENTA, PROMOCIÓN, DESARROLLO Y FOMENTO DE INVERSIONES INMOBILIARIAS, ADQUISICIÓN, CONSTRUCCIÓN, RÉGIMEN DE CONDOMINIO DE PROYECTOS INMOBILIARIOS...	ARIEL EDUARDO RIJO MOSQUEA	742959
E/2023-24198	24/4/23	PASSIONE E COLORE	SERVICIOS DE POSTURA DE UÑAS Y PESTAÑAS.	RAQUEL EUNICE FELIZ FELIZ	741538
E/2023-23621	2/5/23	PASTA CUP BY ONANDA	SERVICIOS DE RESTAURANTE. SERVICIO DE CATERING. VENTA Y CONSUMO DE ALIMENTOS Y BEBIDAS. ORGANIZACIÓN DE EVENTOS O ACTIVIDADES CULINARIAS.	ONIVER RAUL BRITO COTS, ANDRES GERONIMO PEREZ DE LEON	742845
E/2023-25407	28/4/23	PASTELERÍA Y PANADERÍA LA MELAZA	ELABORACIÓN DE PASTELES, TORTAS, BIZCOCHOS, GALLETAS, PANES, POSTRES, PICADERAS, ETC.	TANMY SABERIA CÁCERES ANDÚJAR	742566
E/2023-26219	3/5/23	PATRONATO DE APOYO AGRICULTORES Y PRODUCTORES DEL CIBAO PAPROCIBAO	INSTITUCIÓN DEDICADA A PROMOVER, APOYAR A LOS AGRICULTORES Y PRODUCTORES DE LA REGIÓN DEL CIBAO MEDIANTE LA ELABORACIÓN DE PROGRAMAS, PROYECTOS DE INVESTIGACIÓN E INNOVACIÓN DE TECNOLOGÍA...	RAMON MILCIADES ESTEVEZ SUAREZ	743178
E/2023-26135	3/5/23	PATRONATO PADRE GRANERO, BELLO COSTERO Y LA LAGUNA	SIN FINE DE LUCRO VELAR POR LA EDUCACION INICIAL, PREUNIVERSITARIA Y UNIVERSITARIA, ASEGURANDO QUE LOS ESTUDIANTES TENGAN ACCESO A ESOS CENTROS DE EDUCACION...	JORGE REYES	743138
E/2023-24356	25/4/23	PAUTAPORTATILSHOP	VENTAS DE ARTÍCULOS PORTÁTILES Y ELECTRÓNICOS.	GABRIEL ANTONIO ORTIZ BAEZ	741646
E/2023-24569	27/4/23	PAYPOINT FINTECH	FINANCIAMIENTO, COMPRA, VENTA DE INMUEBLES, VEHICULOS, MUEBLES, ELECTRODOMÉSTICOS, EQUIPOS TECNOLÓGICOS, PRESTAMOS PERSONALES, HIPOTECARIOS...	WILY NELSON PEREYRA ABINADER, ANTHONY RODRIGUEZ ARACENA	742362
E/2023-25438	28/4/23	PEDIFY DOMINICANA	SERVICIOS DE SOFTWARE Y APP. EN LINEA CUYAS FUNCIONES VAN DEDICADAS A RESTAURANTES CON FINES DE EFICIENTIZAR LAS VENTAS DEL MISMO Y A LA VEZ FACILITAR LA ATENCION AL CLIENTE...	RELLITA CUEVAS RUBIO, WILKIN DE LA ROSA JIMENEZ	742588
E/2023-18166	26/4/23	PELAGIA INVERSIONES INMOBILIARIAS	SERVICIOS DE COMPRA, VENTA, INVERSIÓN Y MANEJO DE PROPIEDADES INMOBILIARIAS.	RAMIREZ BATISTA FRANCISCO	741959
E/2023-24870	26/4/23	PELES555	SERVICIOS DE TRANSPORTACIÓN TERRESTRE, VENTA Y RENTA DE VEHÍCULOS DE MOTOR EN GENERAL.	AMIT PELES KUZU	742079
E/2023-24729	26/4/23	PELUCHE TEAM BAND	SERVICIO DE MÚSICO PERCUSIONISTA INDEPENDIENTE Y BANDA; PRESENTACIONES ARTÍSTICAS EN FIESTAS PRIVADAS, BODAS, DISCOTECAS, CUMPLEAÑOS...	JEFFRY JOSE MARTINEZ LOPEZ	741953
E/2023-23858	26/4/23	PENTIRE TOTAL	FABRICACIÓN, COMERCIALIZACIÓN, COMPRA Y VENTA, DISTRIBUCIÓN, EXPORTACIÓN E IMPORTACIÓN DE PINTURAS, ACABADOS, ARQUITECTÓNICA, LACAS, AISLANTES...	JOSE ANTONIO PEREZ RODRIGUEZ	742074
E/2023-15059	26/4/23	PEÑA Y ORTIZ CONSTRUCCIONES LIVIANAS	PROYECTOS DE CONSTRUCCIONES LIVIANA, DENS GLASS, DUROCK DRYWALL, PAPEL TAPIZ.	ANTONIO PEÑA PEREZ	742084
E/2023-12255	25/4/23	PEÑITA FOOD MONGO	SERVICIOS DE RESTAURANTE DE COMIDA CRIOLLA Y GOURMET, VENTA DE ALIMENTOS COCIDOS.	ZOILA MARIA JOSE FERREIRA	741828
E/2023-23441	26/4/23	PEQUELANDIA BABY STORE	VENTA Y DISTRIBUCIÓN DE TODO LO RELACIONADO PARA LA MATERNIDAD, BEBES Y NIÑOS COMO ROPA, CALZADOS, ACCESORIOS, JUGUETES DE MOTRICIDAD Y LACTANCIA.	JENNY ANDREINA TELLERIAS LIZARDO	741961
E/2023-25891	3/5/23	PERDOMO, ESMURDOC Y ASOCIADOS	SERVICIOS MEDICOS EN GENERAL, INCLUYENDO CONSULTAS; ASESORIA EN SALUD, PROCEDIMIENTOS DIAGNOSTICOS; DISPENSA DE MEDICAMENTOS EN CUALQUIER FORMA	JOSE ALBERTO ESMURDOC SALOMON, FELIPE DE JESUS PERDOMO AYBAR	742898
E/2023-22786	18/4/23	PEREZ MILAN	PROMOVER Y REALIZAR EL ESTUDIO, ORGANIZACIÓN, GESTIÓN, ADMINISTRACIÓN, EJECUCIÓN DE PROYECTO, NEGOCIOS E INVERSIONES DE CARÁCTER COMERCIAL	PÉREZ MILÁN S.R.L.	741876
E/2023-20937	25/4/23	PERSONALIZED ENGLISH CLASS BY YAJ	DEDICADO A LA ENSEÑANZA DEL IDIOMA INGLÉS DE MANERA PERSONALIZADA, PRINCIPALMENTE EN NIÑOS.	YANIBELL ESTRELLA JIMENEZ REYES	741807
E/2023-25037	28/4/23	PESCADERIA LINETTE	COMPRA Y VENTA DE MERCANCÍA DE PESCADOS Y MARISCOS.	FRANCISCO JAVIER	742524
E/2023-25556	2/5/23	PESEBRE SOLUCIONES TEXTILES	A LA CONFECIÓN, DISTRIBUCIÓN, VENTA, IMPORTACIÓN Y EXPORTACIÓN DE TODOS LOS BIENES TEXTILES, VENTA DE TEXTILES DE TODOS LOS TAMAÑOS Y COLORES, AL POR MAYOR Y AL DETALLE.	RAFAEL GIOVANNY FERNANDEZ CABRERA	742683
E/2023-25893	4/5/23	PETS H & H	VENTA, COMERCIALIZACIÓN, IMPORTACIÓN Y EXPORTACIÓN DE PRODUCTOS NUTRITIVOS Y ALIMENTICIOS, UTENSILIOS, ACCESORIOS Y ALIMENTOS PARA MASCOTAS O ANIMALES.	ELVYS EDUARDO DURAN PICCINI, CRISTINA FONTCUBERTAS SALES	743241
E/2023-23813	21/4/23	PEZCADERIA LUZ DE DIOS	VENTA DE PESCADOS	NULFA MERCEDES DANIEL, JUVY DANIEL	741250
E/2023-26314	4/5/23	PGA PRODUCTOS QUÍMICOS, ORGÁNICOS, ARTESANALES Y NATURALES	ELABORACIÓN, DISTRIBUCIÓN Y COMERCIALIZACIÓN DE PRODUCTOS DE LIMPIEZA Y DE BELLEZA.	AWILDA GINELSA GABRIEL GARCIA	743237
E/2023-25405	28/4/23	PGA2PRINT	ELABORACIÓN DE ARTÍCULOS Y REGALOS PERSONALIZADOS, ORGANIZACIÓN Y MONTAJE DE EVENTOS.	ZOILA OFELIA BRADOR TORRES	742576
E/2023-24313	25/4/23	PHARMEGIA	VENTA, DISTRIBUCION DE MEDICAMENTOS Y EQUIPOS MEDICOS E INSUMOS MEDICOS	NATANAEL ADON GARCIA	741640
E/2023-25535	2/5/23	PHH, PETS HOME & HEALT	VENTA, COMERCIALIZACIÓN, IMPORTACIÓN Y EXPORTACIÓN DE PRODUCTOS NUTRITIVOS Y ALIMENTICIOS, UTENSILIOS, ACCESORIOS Y ALIMENTOS PARA MASCOTAS O ANIMALES.	ELVYS EDUARDO DURAN PICCINI, CRISTINA FONTCUBERTAS SALES	742771
E/2023-25995	3/5/23	PHYSIOWELL	CENTRO DE MEDICINAS FÍSICA Y REHABILITACIÓN QUE OFRECE LOS SERVICIOS DE: CONSULTA DE FISIATRÍA, TERAPIA FÍSICA, TERAPIA OCUPACIONAL, TERAPIA DEL LENGUAJE...	JOSELITO TRINIDAD NAVARRO PIÑA	743009
E/2023-26107	3/5/23	PICHIRILE	SERVICIO DE COMIDA, RESTAURANTE Y CATERING.	CARLOS JOSE FRIAS CASTRO	743106
E/2023-18360	2/5/23	PIKOSO TERRAZA BAR & GRILL	SERVICIOS DE RESTAURANTE BAR AND GRILL.	ENGEL MANUEL BELTRE CONCEPCION	742877
E/2023-25768	2/5/23	PILY IMPORT AND SPORT	COMPRA, VENTA, IMPORTACIÓN, EXPORTACIÓN Y COMERCIALIZACIÓN DE TODO TIPO DE GOMAS NUEVAS Y USADAS, VEHÍCULOS NUEVOS Y USADOS, REPUESTOS NUEVOS Y USADOS DE VEHÍCULOS...	RAMON ENRIQUE JEREZ GIL	742826
E/2023-19908	24/4/23	PIMAUTO	IMPORTACION Y EXPORTACION DE VEHICULOS DE MOTOR NUEVOS Y USADOS, EQUIPOS PESADOS, SERVICIO DE TRANSPORTE, IMPORTACION Y EXPORTACION DE ELECTRODOMÉSTICOS...	FRANKLYN PEREZ MARTINEZ	741318
E/2023-23664	21/4/23	PINASTER CREATIONS	SERVICIOS DE ARTESANÍA PARA LA CREACIÓN DE ARTÍCULOS PERSONALIZADOS EN BASE A RESINA.	STACEY MARIE CORDERO UREÑA	741129
E/2023-25611	2/5/23	PINEAPPLE DVS	PROMOTORA Y DESARROLLADORA DE PROYECTOS DE INVERSIÓN.	SIXTO INCHAUSTEGUI	742728
E/2023-24185	24/4/23	PINEITOS KIDS STORE	VENTAS, IMPORTACION, DISTRIBUCION DE ROPA, ARTICULOS PARA NIÑOS, DISEÑO E IMPRESION, PERSONALIZACION, TARJETERIAS, REGALOS, BORDADOS, MATERIALES INFANTILES.	MAGDERLYN JOHARMA JORGE DE VARGAS	741528
E/2023-25873	3/5/23	PINK LILY GROUP	SERVICIOS INMOBILIARIOS PARA ADMINISTRACIÓN, COMPRA, VENTA, PROMOCIÓN Y ALQUILER DE INMUEBLES.	ESTHER IDALINA RODRIGUEZ DE BAICU	742922
E/2023-25573	2/5/23	PINK NETWORKING	SERVICIO DE CONSULTORIA EMPRESARIAL.	YOMAYRA ANTONIA ROSADO REYNOSO DE GARCIA	742698
E/2023-23521	20/4/23	PINTASO NUJO	ACTIVIDADES EDUCATIVAS DE PINTURA, SEMINARIOS EDUCATIVOS EN RELACIÓN AL ARTE, DEPORTE, EDUCACIÓN Y LITERATURA PARA NIÑOS Y JÓVENES.	ULISES RAMON AMOROS OZUNA	741020
E/2023-25105	3/5/23	PINXAS MEDICARD	DEDICADA A LA VENTA, IMPORTACIÓN, DISTRIBUCIÓN Y COMERCIALIZACIÓN DE DISPOSITIVOS, EQUIPOS Y MOBILIARIOS PARA SOLUCIONES MÉDICAS, PRODUCTOS FARMACÉUTICOS...	ARLENNY ELIZABETH CEDEÑO DE CORDERO	743051
E/2023-24107	24/4/23	PIROPOS FOREVER	SERVICIOS DE SALÓN DE BELLEZA, VENTA DE PRODUCTOS PARA EL CABELLO, ASÍ COMO ACCESORIOS Y BISUTERÍA.	ANULFO APOLINAR MARCELINO OVALLES	741467
E/2023-25526	2/5/23	PLAN B CARGO EXPRESS	BRINDAR SERVICIOS DE ENVÍO Y RECEPCIÓN DE PAQUETES Y MERCANCIAS.	MELBIN DARIO TAPIA DIAZ	742661
E/2023-22034	21/4/23	PLASTILETS	COMERCIALIZACION DE ARTICULOS PLASTICOS, SUMINISTROS DE ASEO Y LIMPIEZA, HIGIENIZACION, ARTICULOS DE TOCADOR, UTENSILIOS DE COCINA Y COMEDOR, SUMINISTRO DE OFICINA.	SAMUEL ARCADIO MACEA MARTINEZ	741187
E/2023-23468	20/4/23	PLAYA LIMON RINCON PLALIR	DESARROLLO, OPERACIÓN Y PROMOCIÓN DE PROYECTOS TURÍSTICOS	MULTISERVICIOS BOASI, S. R. L.	740982
E/2023-24594	28/4/23	PLAZA ALICIA	PARA IDENTIFICAR UNA PLAZA COMERCIAL, ALQUILERES DE LOCALES COMERCIALES.	CRISTINA ALICIA ALONZO RODRIGUEZ	742637
E/2023-23383	20/4/23	PLAZA DEL MOTOR DE ARRANQUE Y EL ALTERNADOR DE HIGUEY MUÑOZ D	SERVICIOS Y VENTA DE REPUESTOS Y REPARACIÓN DE TODAS CLASES DE VEHÍCULOS.	WILTON DE DIOS MELENCIANO, DALLAN MUÑOZ HELENA	741714
E/2023-13743	7/3/23	PLAZA HIGÜERO	SERVICIOS FOTOGRÁFICOS Y DE IMPRENTA Y VENTAS DE MATERIALES DE OFICINAS.	GUILLERMO ENRIQUE JIMENEZ GUANTE	743239
E/2023-24456	27/4/23	PLAZA JIMENEZ JR	ALQUILER DE LOCALES COMERCIALES.	SUSANA JIMENEZ ROSA	742221

[210] EXPEDIENTE	[220] FECHA	[561] NOMBRE COMERCIAL	[510] ACTIVIDAD	[730] SOLICITANTE	REGISTRO
E/2023-26119	3/5/23	PLAZA METEORO	OPERACIÓN DE SUPER MERCADO, IMPORTACIÓN Y VENTA DE ROPA DE DAMAS, CABALLEROS Y NIÑOS, ARTÍCULOS DE JOYERÍAS, PERFUMERÍA AL POR MAYOR Y AL DETALLE.	FEI ZHUANG	743125
E/2023-22941	19/4/23	PLAZA PABLO, MIGUELINA & ELIAS PLAZA PAMELIAS	COMPRA, VENTA, ELABORACIÓN DE PRODUCTOS COMESTIBLES Y MEDICAMENTOS EN GENERAL.	PLAZA PABLO, MIGUELINA & ELIAS, (PLAZA PAMELIAS)	741300
E/2023-24487	25/4/23	PLAZA REDEMPRENDE	COMPRA Y VENTA AL POR MAYOR Y DETALLE DE LOS SIGUIENTES PRODUCTOS, ARTÍCULOS O SERVICIOS: COMESTIBLES, ALIMENTACIÓN Y BEBIDAS; PANADERÍA Y REPOSTERÍA...	REDEMPRENDESPM, S.R.L.	742032
E/2022-72182	28/4/23	PODERA FEST	LA CREACIÓN DE FESTIVALES COMERCIALES Y RECREATIVOS, AGRUPAMIENTO DE PERSONAS Y NEGOCIOS PARA LA EXPOSICIÓN Y COMERCIALIZACIÓN DE MERCANCIAS Y/O SERVICIOS...	CINDY PAOLA ABREU ESTRELLA, CATHERINE DEL CARMEN RODRIGUEZ ESTRELLA, CINDY ESPAILLAT CANDELIER, LISSETTE CECILIA REYES GARCIA	742519
E/2023-25232	28/4/23	POL 2 GO	SERVICIOS DE RESTAURANTES Y CANTINAS SIN ESPECTÁCULO	HECTOR DE LOS SANTOS POL	742494
E/2023-26048	3/5/23	POLLERA LA VARONA	VENTA DE POLLO.	YULENY REYES NUÑEZ	743044
E/2023-25288	28/4/23	POLLOS DEL RANCHO	GRANJA DE POLLO DEDICADO A LA CRIA DE AVES DE CORRAL CON PROPOSITOS COMERCIALES YA SEA POR LA VENTA DE SU CARNE O POR SUS HUEVOS , CRIAR GRANDES CANTIDADES DE AVES...	DAVID ANTONIO POLANCO PAREDE, RISORIS NICOLE COLLADO BATISTA	742477
E/2023-25015	27/4/23	POLYSAK	IMPORTACION, EXPORTACION, DISTRIBUCION, VENTA, REPRESENTACION Y MANUFACTURA DE EMPAQUES FLEXIBLES, FUNDAS, SACOS, SOGAS, CORDELES, RESINAS, FIBRAS PLASTICAS Y NATURALES, PAPEL Y CARTON PARA EL SECTOR AGRICOLA.	KATHERINE TORRES DE SOLERGIERT, CARLOS SOLERGIERT IGLESIAS	742198
E/2023-19355	30/3/23	PONCHO MORADO FILMS	ORGANIZACIÓN DE ACTIVIDADES DE PROMOCIÓN, DIFUSIÓN, REALIZACIÓN Y PRODUCCIÓN DE OBRAS CINEMATOGRAFICAS, AUDIOVISUALES Y FOTOGRAFICAS	ANGELICA MARIA NOBOA PAGAN , PONCHO MORADO FILMS, S.R.L	741136
E/2023-26280	4/5/23	POP RALLY TEAM	PRODUCCIÓN DE EVENTOS DE DEPORTES EXTREMOS.	GUSTAVO ALGENY LUZON TAVERAS, WALBERT JOSE MUSAALMONTE	743228
E/2023-22059	25/4/23	POR MANOS DE VALIENTES ARTESANIAS	VENTA DE ARTÍCULOS Y ALIMENTOS ELABORADOS DE FORMA ARTESANAL	ANA RAQUEL PEÑA CASADO	741721
E/2023-26279	4/5/23	PORTILLO DEVELOPMENT 2023	DESARROLLO DE AMENIDADES TURÍSTICAS. DESARROLLO HOTELERO-TURÍSTICO INMOBILIARIO.	RAMÓN ERNESTO MORALES CASTILLO	743236
E/2023-23962	24/4/23	POSTEA DIGITAL MEDIA	SERVICIOS DE COMUNICACIÓN DIGITAL Y MEDIA: ADMINISTRACIÓN, MANEJO Y GESTIÓN DE REDES SOCIALES. CREACIÓN DE CONTENIDO. COMMUNITY MANAGEMENT.	EMMA MARIE SILFA TEZANOS	741368
E/2023-23929	24/4/23	PREMIOS MI PUEBLO REPÚBLICA DOMINICANA RD	ORGANIZACIÓN Y REALIZACIÓN DE PREMIACIONES A PERSONALIDADES, EMPRESAS E INSTITUCIONES.	RAMON ENRIQUEZ PEREZ GERMAN	741689
E/2023-23821	21/4/23	PRESTAFAST MANOS FELICES N & K	SERVICIOS DE CRÉDITO (INCL. EL OTORGAMIENTO DE PRÉSTAMOS POR ENTIDADES QUE NO RECIBEN DEPÓSITOS Y QUE ESTÁN FUERA DEL SISTEMA.	NELSON JUNIOR DE LA CRUZ LORENZO	741256
E/2023-25689	2/5/23	PRESTAMOS FINANCIERO HIPOTECARIOS ROSA JONIEL	SERVICIOS DE PRESTAMOS FINANCIEROS E HIPOTECARIOS.	LUCIO ROSA GOMEZ	742765
E/2023-23270	21/4/23	PRESTAMOS Y FINANCIAMIENTOS RANCY	SERVICIOS DE PRÉSTAMOS PERSONALES Y A MICRO NEGOCIOS DIARIOS Y SEMANALES, A MOTORISTA Y COLMADEROS.	RANCY XAVIER ZAPATA VALDESPINA	741204
E/2023-25649	2/5/23	PRESTO MÓVIL	SERVICIOS DE MANTENIMIENTO Y REPARACIÓN DE VEHÍCULOS DE MOTOR, ASÍ COMO LAS ACTIVIDADES CIVILES Y COMERCIALES NECESARIAS PARA CUMPLIR EL OBJETO SOCIAL.	JHONY RAFAEL RODRÍGUEZ HENRÍQUEZ	742749
E/2023-23628	21/4/23	PREZAR DOMINICANA	SERVICIOS INMOBILIARIOS, VENTA Y ARRENDAMIENTO DE PROYECTOS RESIDENCIALES, TURISTICOS, COMERCIALES E INDUSTRIALES. ASESORIA INMOBILIARIA, ADMINISTRACION DE INMUEBLES	ELIAS NIQUEL CEDANO	741107
E/2023-24796	27/4/23	PRIAM CIGARS	COMPRA, VENTA, FABRICACIÓN, COMERCIALIZACIÓN, DISTRIBUCIÓN DE CIGARROS, CIGARRILLOS Y PRODUCTOS PARA FUMADORES.	HECTOR ALEXANDER SANCHEZ NIN	742126
E/2023-23931	25/4/23	PRIM BRITO AUTOMECÁNICA	SERVICIOS DE MECÁNICA AUTOMOTRIZ.	PRIM DE JESUS BRITO GONZALEZ	741666
E/2023-22609	21/4/23	PRIMAVERA FLEXI-MARKET LA UNIÓN	COMPRA, VENTA Y DISTRIBUCIÓN DE PRODUCTOS ALIMENTICIOS DE CONSUMO HUMANO Y ANIMAL; COMERCIALIZACIÓN DE PROVISIONES, BEBIDAS Y UTENSILIOS PARA EL USO DEL HOGAR...	RAFAEL GUILLERMO GUTIÉRREZ DEL ROSARIO	741282
E/2023-26130	3/5/23	PRIME CANA TOURS	SERVICIOS DE TOUR OPERADORES, AGENCIA DE VIAJES LOS CUALES INCLUYEN ORGANIZACIÓN Y MONTAJE DE TOURS, EXCURSIONES CON TRANSPORTE, ALOJAMIENTO...	LLEREMY EZEQUIEL VÁSQUEZ GRULLÓN	743134
E/2023-24749	4/5/23	PRINT PANTOJA STUDIO	SERVICIOS DE CENTRO DE IMPRESION, FOTOGRAFIA, AUDIOVISUALES Y PAPELERIA.	JORGE RAMON OLMO SILFA	743283
E/2023-25218	27/4/23	PRISMATEINER	CONSTRUCCIÓN Y VENTA DE EDIFICACIONES BASADAS EN CONTENEDORES.	FELIPE GARIVALDDY DE AZA OVALLE	742382
E/2023-23988	24/4/23	PRODESH	IMPORTACIÓN Y VENTA DE MATERIAL GASTABLE BIODEGRADABLES, PRODUCTOS DE LIMPIEZA, ARTÍCULOS DE OFICINA.	ALFREDO FEDERICO BRITO ROMÁN	741384
E/2023-25151	27/4/23	PRODUCCIONES ALIMENTICIAS CARNIFED	COMPRA Y VENTA DE PRODUCTOS AGRICOLAS, CARNICOS Y BEBIDAS.	FIDEL ERNESTO BUENO DIAZ	742306
E/2023-24600	2/5/23	PRODUCCIONES RODRISUR	SERVICIO DE CULTIVO DE VEGETALES.	ELISABEL SURIEL DURAN, VINICIO RODRIGUEZ VICIOSO	742796
E/2023-24748	26/4/23	PRODUCCIONES UVA PRODUVA	PRODUCCIÓN Y ORGANIZACIÓN DE EVENTOS, SERVICIOS DE CATERING Y PUBLICIDAD EN GENERAL.	CARLOS MANUEL MATOS TORIBIO	741963
E/2023-24513	25/4/23	PRODUCCIONES Y EVENTOS DIVINA LUZ	PRODUCCIÓN, REALIZACIÓN, PROMOCIÓN DE ESPECTÁCULOS NACIONALES E INTERNACIONALES, PROGRAMAS DE TELEVISIÓN, RADIO Y CUALQUIER OTRO MEDIO DE NATURALEZA CULTURAL....	ALEXIS ANTONIO CASTRO VELEZ	741708
E/2023-24798	26/4/23	PRODUCTOS AUTENTICO BY ALGENIS DEL ROSARIO	FABRICACIÓN DE PRODUCTOS DE LIMPIEZA, SERVICIOS DE LIMPIEZA.	ALGENIS DEL ROSARIO RICHIEZ	742010
E/2023-22460	3/5/23	PRODUCTOS CAROCA	ELABORACIÓN, COMERCIALIZACIÓN, VENTA Y DISTRIBUCIÓN DE PRODUCTOS DE LIMPIEZA, JABONES ARTESANALES Y ACEITES ESENCIALES.	DULCE MARIA CRUZ DE BUENO	743127
E/2023-24784	26/4/23	PRODUCTOS WV	VENTA DE DISTRIBUCIÓN DE PRODUCTOS DE LIMPIEZA.	NIEVE CECILIA ROSARIO	741994
E/2023-24921	27/4/23	PRODUCTOS Y SERVICIOS PALMA REAL	COMPRA, VENTA, DISTRIBUCION, EXPORTACION E IMPORTACION DE MERCANCIAS, PRODUCTOS Y SERVICIOS, TALES COMO APARATOS, EQUIPOS Y SUMINISTROS ELECTRICOS Y ELECTRONICOS...	CLAUDIO JOSE MENA ALCANTARA, PRODUCTOS Y SERVICIOS PALMA REAL, S.A.	742511
E/2023-24117	24/4/23	PROGRAMA INTEGRAL PARA ATLETAS DE ALTO RENDIMIENTO PIAAR	SIN FINES DE LUCRO, DEDICADA A DAR CHARLAS DE MOTIVACION AL LOGRO, DISCIPLINA ALIMENTACION.	CARLOS JOSE OJEDA MENDOSA	741472
E/2023-25812	3/5/23	PROGRESSES GLOBAL INVESTMENTS PROGLOINT	COMPRA, VENTA, IMPORTACION Y EXPORTACION DE ELECTRODOMESTICOS, ARTICULOS FERRETEROS, ARTICULOS DECORATIVOS PARA EL HOGAR, PRENDAS DE VESTIR, CALZADO...	JUNIOR JEANCARLOS CASTILLO CASTILLO	742966
E/2023-25406	28/4/23	PROGRESSIVE NPD	BRINDAR TODO TIPO DE SEGUROS, SIN SER LIMITATIVOS: SEGUROS DE VIDA, MUEBLES E INMUEBLES DE TODAS LA COMPAÑIAS DE SEGUROS TANTO NACIONAL COMO INTERNACIONAL.	DIOMEDES PAVEL MENDEZ MARIA	742584
E/2023-23708	21/4/23	PROJEKTUAL	DISTRIBUCIÓN, CONSTRUCCIÓN E IMPORTACIÓN DE ESTRUCTURAS METÁLICAS Y PERFILES.	JOSE ANTOTNIO FRANCISCO HENRIQUEZ	741110
E/2023-16665	20/4/23	PROMOVATE DIGITAL	COMERCIALIZACION DE MEDIOS DE COMUNICACION, COMERCIALIZACION Y CREACION DE CONTENIDO AUDIOVISUAL, VIDEOS, FOTOGRAFIAS, ANUNCIOS, PUBLICIDAD...	JUANITA BODRE MORENO DE PEÑA, NURIA ESTEFANY PEÑA BODRE	740811
E/2023-21724	24/4/23	PROPERTY MARKET PMRD	SERVICIOS DE ASESORÍA INMOBILIARIA Y LEGAL, VENTAS DE INMUEBLES, INVERSIÓN Y SERVICIOS DE ADMINISTRACIÓN.	WILLIE JUNIOR TAVAREZ VARGAS	741513
E/2023-25066	2/5/23	PROVISIONES LESCALLE LOPEZ	DISTRIBUCIÓN Y VENTA DE ALIMENTOS, CARNES, EMBUTIDOS, BEBIDAS, PRODUCTOS DE LIMPIEZA, HIGIENE PERSONAL, DULCES Y GOLOCINAS.	CESAR RICARDO VARGAS LOPEZ	742862
E/2023-20934	10/4/23	PROVISIONES PANADERAS Y ALIMENTICIAS PROPALISA	IMPORTACION Y COMPRA LOCAL Y COMERCIALIZACION DE INGREDIENTES PANADEROS, REPOSTERO, LÁCTEOS Y PRESERVANTES, TALES COMO LECHE EN POLVO, SORBATO DE POTASIO...	PROVISIONES PANADERAS Y ALIMENTICIAS PROPALISA, SRL	741753
E/2023-24226	24/4/23	PROYECTO 455	IMPORTACIÓN, COMPRA Y VENTA DE VEHÍCULOS DE MOTOR Y ELÉCTRICOS, REPUESTOS, Y SERVICIO DE REPARACIÓN Y MANTENIMIENTOS DE VEHÍCULOS, IMPORTACIÓN Y DISTRIBUCIÓN DE LICORES...	JUSTEN ZAMIER BENCOSME MENDOZA	741566
E/2023-25832	2/5/23	PROYECTOS CIVILES Y METALICOS -PROCIMET-	ASESORÍA EN BIENES RAÍCES, CONSULTORÍA, TASACIÓN, SUPERVISIÓN Y EJECUCIÓN DE OBRAS CIVILES Y METÁLICAS, IMPORTACIÓN, EXPORTACIÓN Y SUMINISTROS DE MATERIALES DE CONSTRUCCIÓN.	LEONARDO PERALTA DIAZ	742867
E/2023-25986	3/5/23	PSIC.LIDERES	CENTRO PSICOLÓGICO Y ESPACIO DE TERAPIAS, EVALUACIONES PSICOLÓGICAS, TERAPIAS DEL LENGUAJE Y HABLA, TERAPIA CONDUCTUAL, TERAPIA OCUPACIONAL, TERAPIA DE APRENDIZAJE.	ORISEL VIRGINIA MIRANDA MARTINEZ, RAFAEL DEMETRIO SOSA CRUZ	742990
E/2023-25397	28/4/23	PSICOENFER	SERVICIOS DE PSICOLOGÍA Y ENFERMERÍA EN GENERAL.	ANA JULIA DE LA ROSA CAMPUSANO	742550
E/2023-23622	21/4/23	PUB101	WEBSITE CON CONTENIDO INFORMATIVO SOBRE LA PUBLICIDAD, INCLUYE IMÁGENES, AUDIOS Y VIDEOS DE PROYECTOS PUBLICITARIOS.	OSIRIS EDILBERTO SOSA MARTÍNEZ	741131
E/2023-24899	26/4/23	PUERTAS Y VENTANAS MARIANO REYES	FABRICACION DE PUERTAS Y VENTANAS E INSTALACIÓN DE CRISTALES.	MARIANO CONCEPCION REYES VALVERDE	742094
E/2023-26220	3/5/23	PULSE 4 PULSE COMPAÑIA DE DIGNOSTICOS MEDICOS OCULTOS	SERVICIOS MEDICOS EN GENERAL, REALIZACIÓN DE EVALUACIONES CARDIOVASCULAR CON TECNOLOGÍA DE ÚLTIMA GENERACIÓN.	ORLANDO ANTONIO MOYA JIMENEZ	743197
E/2023-23672	2/5/23	PULSEARA	SERVICIOS TECNOLÓGICOS ESPECIALIZADOS PARA DOCTORES Y HOSPITALES MEDIANTE UN SOFTWARE, DISEÑADOS PARA MEJORAR SU FLUJO DE TRABAJO Y EFICIENCIA EN LA GESTIÓN DE PACIENTES.	FRANCIS ALEXANDER PUJOLS ROSARIO	742873
E/2023-24506	25/4/23	PUMSA	SERVICIO DE BIENES RAICES, COMPRA Y VENTA DE BIENES INMUEBLES	PUMSA, S.R.L.	741761
E/2023-25901	3/5/23	PUNTA CANA DREAMERS FILM	ACTIVIDADES DE PRODUCCION, DIRECCION Y EJECUCION DE OBRAS CINEMATOGRAFICAS Y AUDIOVISUALES.	FRANCHESCA MARCELLE PLACERES CASTILLO	742924
E/2023-25619	2/5/23	PUNTA CANA VALDEZ ARIAS REAL ESTATE	ACTIVIDAD DE BIENES RAÍCES EN GENERAL, ADMINISTRACION DE PROPIEDADES, COMPRA Y VENTA, ARRENDAMIENTO Y ALQUILER DE PROPIEDADES INMOBILIARIAS...	ANTIA JOSEFINA ARIAS GARCIA	742736
E/2023-25191	27/4/23	PUNTADASLV	VENTA DE MATERIALES PARA TEJIDOS Y BORDADOS. CONFECCIÓN DE PRODUCTOS TEJIDOS. PERSONALIZACIÓN DE PIEZAS BORDADAS A MANO, A MÁQUINA Y SERIGRAFÍAS.	SONIA MARIA RODRÍGUEZ AYALA DE ORTEGA	742346
E/2023-25200	27/4/23	PUNTO FRIO	SERVICIO DE VENTA DE REFRIGERACION Y ELECTRODOMESTICOS.	PEDRO BILLILO MOTA	742373
E/2023-23617	21/4/23	PUNTOENTREGA	SERVICIOS DE PERSONAL PARA DELIVERY A NEGOCIOS Y EMPRESAS EN GENERAL. SERVICIOS DE RECOGIDAS, ENTREGAS Y MANDADOS DE PEDIDOS, PAQUETES, DEPOSITOS BANCARIOS...	WANDA YANELY DIAZ	741109
E/2023-24571	25/4/23	PUPUCH COLMADO	VENTAS DE PRODUCTOS ALIMENTICIOS EN GENERAL, BEBIDAS ALCOHÓLICAS EN GENERAL.	STEPHANE HANTZ BERNARD CASTEL, HANTZ CASTEL	741835
E/2023-24528	25/4/23	PURA PISCINA IMPORT	COMERCIALIZACION DE PRODUCTOS DE PISCINA, CONSTRUCCION Y MANTENIMIENTO DE PISCINA	MANUEL LUCIANO PAREDES CORDERO	742389
E/2023-23603	26/4/23	PURA QUÍMICA	PRODUCCIÓN, COMPRA Y VENTA DE PRODUCTOS QUIMICOS INDUSTRIALES, PARA LA FABRICACION DE RECURBIMIENTOS, TINTES, COLORANTES, DETERGENTES, DESINFECTANTES, RESINAS...	NAIFE ANDREINA FAJARDO PÉREZ, OMAR ENRIQUE II MONTES DE OCA BELTRAN	741923
E/2023-26289	4/5/23	QUIK AUTO SERVICE N.B	SERVICIO DE REPARACION Y MANTENIMIENTO DE VEHICULOS.	NELSON ENGELBERT QUEZADA HENRIQUEZ	743243
E/2023-23787	25/4/23	QUISQUEYA PRIMERO	DESARROLLO DE ACTIVIDADES EDUCATIVAS SIN FINES DE LUCRO, DEDICADAS A LA DEMOCRACIA, FORMACIÓN POLÍTICA, CÍVICA Y VALORES PATRIOS, PROMOCIÓN DE REIVINDICACIONES SOCIALES.	LINO DE JESUS AGUILERA COLLADO	741751
E/2023-15989	29/3/23	R Y D SERCIO DE LAVADO	SERVICIO DE LAVADO, SECADO, PLANCHADO DE ROPA PARA VESTIR, SÁBANAS Y CORTINAS.	DANIEL ARBERTO BOURET SURIEL	737499
E/2023-24944	27/4/23	R&A* COLA AUTO IMPORT	COMERCIALIZACIÓN DE TODO TIPO DE VEHÍCULOS PESADOS, VEHÍCULOS DE CARGAS Y VEHÍCULOS LIVIANOS NUEVOS Y USADOS; COMERCIALIZACIÓN DE PIEZAS, PARTES Y ACCESORIOS...	ISRAEL RODRIGUEZ RODRIGUEZ	742370
E/2023-18652	25/4/23	R.FOOD BY ROLANDO RAMIREZ ALMUERZO EMPRESARIAL	VENTA DE ALIMENTOS Y BEBIDAS, SERVICIO DE COMIDA EMPRESARIAL, SERVICIOS DE CATERING.	ROLANDO RAMIREZ LEBRON	741752
E/2023-24085	2/5/23	R.O.G MUEBLES Y DECORACIÓN	VENTA Y DISTRIBUCION DE MUEBLERIA EN GENERAL Y DECORACIONES, VENTAS DE TELAS.	RAUL ANTONIO QUERO RAMIREZ	742887
E/2023-25834	2/5/23	RABAD CORPORATION	EXPENDIO DE COMIDAS Y BEBIDAS Y OFRECER SERVICIOS DE BAR Y RESTAURANTE EN GENERAL.	IGNACIO JORGE ROBERT ABAD, PATRICIO ALEJANDRO ARGUELLES ABAD	742875
E/2023-4875	27/4/23	RACA HOME	SERVICIO DE BIENES RAÍCES. COMPRA, VENTA, ADMINISTRACIÓN Y ALQUILER DE INMUEBLES PROPIOS, ALQUILADOS O DE TERCEROS. INTERMEDIACIÓN EN ACTIVIDADES RELACIONADAS...	RAQUEL ALTAGRACIA CASTRO PEREZ, CARLOS RAFAEL MEJIA CASADO	742440
E/2023-25911	3/5/23	RADGAR CONSTRUCTORA	SERVICIOS DE INGENIERÍA CIVIL EN GENERAL, INSTALACIONES DE ESTRUCTURAS METÁLICAS, TASACIONES, AGRIMENSURA Y SUPERVISIÓN GENERAL DE OBRAS.	RICKELMY ADAMES GARCÍA	742918

[210] EXPEDIENTE	[220] FECHA	[561] NOMBRE COMERCIAL	[510] ACTIVIDAD	[730] SOLICITANTE	REGISTRO
E/2023-22965	20/4/23	RADHAMES E. ABINADER	COMPRA, VENTA, IMPORTACIÓN, REPARACIÓN, MANTENIMIENTO DE EQUIPOS DE REFRIGERACION EN GENERAL, AIRES ACONDICIONADOS Y ELECTRODOMESTICOS...	RADHAMES ENERDY ABINADER PICHARDO	741093
E/2023-23631	24/4/23	RADIO AZUL	EMISORA DE RADIO PARA LA DIFUSION DE MÚSICA, REPORTAJES, NOTICIAS Y TODA ACTIVIDAD SOCIAL, ECONOMICA, CULTURAL Y DE CUALQUIER OTRA INDOLE, ASI COMO COMERCIALES...	JOSE ANTONIO CABRAL SALCEDO	741322
E/2022-57274	7/10/22	RADIO SAN FRANCISCO	SERVICIOS DE RADIODIFUSIÓN COMERCIAL.	COMERCIALIZADORA TELESONIDO S.R.L.	742154
E/2023-24068	24/4/23	RADON	INTERPRETACIÓN DE IMÁGENES DIAGNÓSTICAS EN ODONTOLOGÍA, DIAGNÓSTICO DENTO MAXILLO FACIAL.	MIGUEL VINICIO GONZÁLEZ RODRÍGUEZ	741431
E/2023-25988	3/5/23	RAGU SECURITY SYSTEM	INSTALACIÓN DE TODO TIPO DE SEGURIDAD ELECTRÓNICA. CÁMARAS, ALARMAS, CERCOS ELÉCTRICOS, CERRADURAS INTELIGENTES.	ROMER ANTONIO GARCIA UREÑA	743006
E/2023-25900	3/5/23	RAINBOW INTERNATIONAL	VENTAS DE PRODUCTOS PARA TEÑIR ROPAS Y TEJIDOS.	ANDREAS THEOBALD KNECHT, ANDREAS PIERINGER	742914
E/2023-26003	3/5/23	RAMOS GONZALEZ GROUP	SERVICIO DE ASESORAMIENTO SOBRE PROYECTOS INMOBILIARIOS, ADMINISTRACION DE PROYECTOS, ALQUILER DE PROPIEDADES, SERVICIOS DE CONSTRUCCION...	CARLOS RENE RAMOS	743014
E/2023-23639	21/4/23	RAMOS JUAN RENT CAR	ALQUILER DE EQUIPO DE TRANSPORTE PARA VÍA TERRESTRE, SIN OPERARIOS NI TRIPULACIÓN.	YEISON RAMOS JUAN	741286
E/2023-24990	27/4/23	RAMS CORPORATION	EMPRESA DEDICADA A ADMINISTRAR Y REALIZAR INVERSIONES EN SOCIEDADES COMERCIALES Y COMPAÑIAS, DESARROLLO E INYECCIÓN DE CAPITALS, INVERSIONES DE VALORES...	RILDER ALEJANDRO MEJIA SANCHEZ	742166
E/2023-25686	2/5/23	RANCHO DON PERSIO	RANCHO DE CABALLO Y GANADERIA; DESARROLLO Y CRIANZA DEL CABALLO DE PASO HUGUELLANO.	ALEXANDER RODRIGUEZ	742774
E/2023-25427	28/4/23	RANCHO RIO ESCONDIDO CONSTANZA	ALQUILER DE CABAÑAS, VILLAS Y ESTANCIAS EN EL CAMPO PARA VACACIONES, PASEOS, RETIROS Y ACTIVIDADES RELACIONADAS.	ANDRES GALÁN BATISTA	742587
E/2023-23049	21/4/23	RANCHO ROSARIO MARTINEZ & CO	SERVICIOS DE EXPENDIO DE COMIDAS Y BEBIDAS EN ESTABLECIMIENTOS CON SERVICIO DE MESA Y/O EN MOSTRADOR.	RONY JOSE ROSARIO MARTINEZ	741298
E/2023-22330	4/5/23	RANCHO SANCIMA VIRGEN MARIA	ACTIVIDADES RECREATIVAS TURÍSTICA Y COMPRA, VENTA, ALQUILER DE ANIMALES EXÓTICOS.	LENIN ANTONIO CABRERA HERNANDEZ	743249
E/2023-21236	20/4/23	RANDOLFILMS	SERVICIO DE ESTUDIO DE GRABACIÓN DE VIDEOS, EDICION DE VIDEOS, FOTOGRAFIA, ESTUDIO DE AUDIO, MARKETING DIGITAL, PRODUCTORA DE CINE, AUDIOVISUALES...	FRANCISCO SABAS VENTURA, RANDOL LEANDRO SORIANO ABREU	741074
E/2023-24864	28/4/23	RANDOLPH RAMIREZ TECH SOLUTIONS	SERVICIOS DE INSTALACIÓN Y REPARACIÓN DE SISTEMAS DE SEGURIDAD Y TECNOLOGÍA PARA EL HOGAR Y EMPRESAS.	RANDOLPH MIGUEL RAMIREZ ARAUJO	742451
E/2023-23910	24/4/23	RANGO AFTERWORK	ESTABLECIMIENTO EN EL QUE SE ESCUCHA Y SE BAILA MÚSICA, DEDICADO A LA VENTA DE BEBIDAS ALCOHÓLICAS, EVENTOS SOCIALES COMO GRADUACIONES, PRESENTACIONES ARTÍSTICAS...	CHRISTOPHER ISAIAS ABARUA HERNANDEZ	741331
E/2023-25770	2/5/23	RAXEL MULTISERVICE	SERVICIOS INMOBILIARIOS, ASESORÍA DE IMPUESTO, DESLINDE, COMPRA, VENTA Y ALQUILER DE INMUEBLES, SERVICIOS MIGRATORIOS, ASESORIA MIGRATORIA, PUBLICIDAD...	RUBI LISSELOT ESCAÑO MORA DE SEGURA	742827
E/2023-23686	21/4/23	RAYJIM CORP	COMERCIALIZACIÓN DE GASTABLES DE OFICINA, COMERCIALIZACIÓN DE MOBILIARIOS EN GENERAL, COMERCIALIZACIÓN DE MOBILIARIOS ESCOLARES...	WILMES ANTONIO CORDERO SANCHEZ	741280
E/2023-25892	3/5/23	RCB HOLDING	CONSTRUCCIÓN, COMPRA, VENTA, ALQUILER Y ADMINISTRACIÓN DE PROPIEDADES INMOBILIARIAS.	RUTH AMARILIS CHEVALIER BONILLA	743056
E/2023-25400	28/4/23	RCT GROUP	RENTA DE EQUIPOS DE CONSTRUCCIÓN Y SERVICIOS DE INGENIERÍA CIVIL EN GENERAL.	LUIS MANUEL SANTOS TIFA, JULIO EZQUIEL FELIZ CARRASCO, OSCAR BLADIMIR SIERRA RODRIGUEZ	742594
E/2023-23805	25/4/23	REALES ADRENALINA BIKER RABIK	GRUPO DE CICLISMO DEDICADO A LA LIBRE RECREACIÓN, ORGANIZACIÓN DE EVENTOS DEPORTIVOS Y CULTURALES CON FIN DE CONOCER NUEVOS LUGARES, SIN FINES DE LUCRO.	JHONATAN MICHAEL ECHAVARRIA CASTILLO, RAMON ALEXIS CLETO	741804
E/2023-24956	27/4/23	REBAJATÉ OMG	VENTAS DE TÉ Y BEBIDAS PARA ADELGAZAR	OLGA MARIEL GRULLON JIMENEZ	742159
E/2023-25523	2/5/23	RECARGO CAFÉ	VENTA DE CAFÉ, BEBIDAS ALCOHOLICAS, JUGOS NATURALES, GASEOSAS, BOCADILLOS Y GOLOSINAS.	POP CARGO, S.R.L	742697
E/2023-24275	25/4/23	RECICLADORA MONTE VERDE	RECOLECCIÓN, MANEJO, TRANSPORTE, RECICLAJE Y DISPOSICIÓN FINAL DE CUALQUIER TIPO DE DESECHO SÓLIDO Y BIOLÓGICO, RECICLAJE DE PLÁSTICOS, CARTÓN, PAPEL, METALES...	JONATHAN RAFAEL VARGAS AZCONA, LUZ MERCEDES AZCONA MARTINEZ	741610
E/2023-23705	21/4/23	RECYBOT SOLUCIONES AMBIENTALES	VENTA, COMPRA, DISTRIBUCIÓN, IMPORTACIÓN Y EXPORTACIÓN DE MÁQUINAS, PRODUCTOS Y SERVICIOS RELACIONADOS AL RECICLAJE, AL CUIDADO MEDIO AMBIENTAL.	FRANCINA VIANNEK TABAR GARCÍA	741175
E/2023-23932	24/4/23	RED DIASPORA REPUBLICA DOMINICANA SANTOS POUERIER	SIN FINES DE LUCRO, PROMOVER LOS VALORES DOMINICANOS A NIVEL MUNDIAL.	RAMON VICTORIANO RODRIGUEZ SANTOS	741335
E/2023-25327	28/4/23	RED DISTRICT	COMERCIALIZACIÓN, DISTRIBUCIÓN, IMPORTACIÓN Y EXPORTACIÓN DE PRODUCTOS RELACIONADOS A ARTICULOS DE FUMADORES, COMO LO SON TABACO, CARBÓN PARA FUMAR...	SAMER GIRGIS ABDELMASEH, HANY GIRGIS GEMIAN	742483
E/2023-25916	3/5/23	RED EFECTIVA DOMINICANA	DEDICARSE, POR CUENTA PROPIA O DE TERCEROS O ASOCIADA A TERCEROS RADICADOS EN EL PAÍS O EN EL EXTERIOR, A LA PRESTACIÓN DE SERVICIOS DE PROMOCIÓN...	JUAN ANTONIO ANDRADE HERNANDEZ	743018
E/2023-24537	25/4/23	REDPILL DEVELOPMENT	CONSTRUCCIÓN, INVERSIÓN, ADQUISICIÓN, PROMOCIÓN, DESARROLLO Y FINANCIAMIENTO DE BIENES RAÍCES.	JASON MORGAN STEVENSON	741788
E/2023-20528	21/4/23	REDPRISMA	SERVICIOS DE CREACION DE CONTENIDOS, VIDEOS, FOTOS, ANIMACIONES, DISEÑOS, MANEJOS DE REDES SOCIALES, PUBLICIDAD, VENTA Y FABRICACION DE T-SHIRTS, GORRAS...	ALLAN CHARLES JUNIOR WILLIAMS LIRIANO, ROBERT ALEJANDRO CABRERA ELIBO	741279
E/2023-25470	28/4/23	REFRI CENTRO MENCIA	SERVICIOS DE TALLER DE REPARACION DE NEVERAS, LAVADORAS, ESTUFAS, AIRES ACONDICIONADOS.	JUAN LUIS MENCIA	742616
E/2023-25788	2/5/23	REFRIGERACION CRUZ	INSTALACION DE AIRES ACODICIONADO.	MARIEL ELIZABETH BAEZ BATISTA	742841
E/2023-21733	13/4/23	REFRY CENTRAL D&D GAR	COMPRA, VENTA, COMERCIALIZACION E IMPORTACION DE PARTES Y TODO TIPO DE EQUIPOS ELECTRICOS Y DE REFRIGERACION EN GENERAL, SERVICIOS DE FABRICACION, INSTALACION...	FELIX AGUSTIN GARCIA GARCIA	742065
E/2023-24047	24/4/23	REGENGY FILMS 15	PRODUCCIÓN CINEMATOGRAFICA DE LARGOMETRAJES DOMINICANOS.	ROBERT CARRADY	741419
E/2023-24051	24/4/23	REGENGY FILMS 16	PRODUCCIÓN CINEMATOGRAFICA DE LARGOMETRAJES DOMINICANOS.	ROBERT CARRADY	741424
E/2023-24053	24/4/23	REGENGY FILMS 17	PRODUCCIÓN CINEMATOGRAFICA DE LARGOMETRAJES DOMINICANOS.	ROBERT CARRADY	741425
E/2023-24489	25/4/23	RELATRADE	CONSULTORIA EN MATERIA DE ESTRATEGIA Y GESTIÓN COMERCIAL LOCAL E INTERNACIONAL, LOGÍSTICA Y DESARROLLO DE MERCADOS.	JOSE MIGUEL VEGA PEYNADO	741794
E/2023-24711	26/4/23	RELAX LIFE	COMERCIALIZACIÓN Y SERVICIOS EN EL ÁREA DE BELLEZA, ELABORACIÓN DE PRODUCTOS DE BELLEZA, FORMACIÓN Y CAPACITACIÓN A NIVEL TÉCNICO EN ESTA ÁREA.	ELVIRA PEÑA DIAZ DE ALBERTO	741922
E/2023-24882	26/4/23	RELIEF RETREAT	DENOMINAR UN ESPACIO DISEÑO PARA MEJORAR EL BIENESTAR, DISFRUTE Y CALIDAD DE VIDA DE LOS INDIVIDUOS, BRINDÁNDOLES UNA PROPUESTA DE LO QUE PODRÍA SER UN ESTILO DE VIDA...	DIANNE MARIE BISONÓ ESTRELLA	742087
E/2023-25285	28/4/23	REMA TRAVEL	VENTA DE BOLETOS AÉREOS Y TURISMO.	VLADIMIR OMAR GARCÍA	742432
E/2023-24698	26/4/23	REME	SERVICIOS DE RECICLAJE Y RECOLECCIÓN DE DESECHOS SÓLIDOS	LUISA MARIA TEJADA GUZMAN	741913
E/2023-22944	25/4/23	REMESAS DOMINICANAS & CREDINVEST	EMPRESA DEDICADA AL CAMBIO DE DIVISAS Y ENVÍO DE REMESAS DESDE EL EXTERIOR AL INTERIOR DEL PAÍS, ADEMÁS OFRECEMOS PRESTAMOS PERSONALES, COMERCIALES E HIPOTECAS.	KEINY SANTANA CALDERÓN, JHUNIOR MARTINEZ CASTILLO	741843
E/2023-26137	3/5/23	RENACER SHIPPING SERVICE LLC	SERVICIOS DE AGENCIA ADUANAL, GESTIONES ADUANERAS, PORTUARIAS, AEROPORTUARIAS,, TRANSPORTE DE MERCANCIAS CON ENTREGA PUERTA A PUERTA; MUDANZAS, CAJAS...	MINCHE ARLINA CUEVAS RIVAS	743136
E/2023-24156	25/4/23	RENEEK BARRANCA PROPORTIES	COMPRA, VENTA, RENTA Y ADMINISTRACIÓN DE BIENES INMUEBLES.	JASON CORI KYCEK	741720
E/2023-6583	14/4/23	RENT A CAR LOS ALONZOS	ALQUILER/RENTA DE VEHÍCULO DE MOTOR EN GENERAL (AUTOMOVIL, AUTOBUSES, MOTOCICLETAS, ETC.) SIN OPERADOR NI TRIPULANTES	ANDREINA ESTEFANIA ALONZO CRUZ	741367
E/2023-24005	24/4/23	RENT BABY GEAR	ALQUILER DE COCHES, CUNAS Y ARTÍCULOS DE BEBÉS.	LEILI REBECA HEMMAT WOODARD	741437
E/2023-24259	27/4/23	RENTA EQUIPOS PESADOS PEREZ ARACENA & ASOCIADOS	SERVICIOS DE RENTA DE EQUIPOS PESADOS, EXCAVACIONES, MOVIMIENTO DE TIERRAS, VOTES.	HENRY RAFAEL PEREZ ARACENA	742188
E/2023-25052	27/4/23	REPOSTERIA & DECORACIONES ARIANNY	SERVICIOS DE REPOSTERIA Y DECORACION DE EVENTOS	ARIANNY MARIA GIL ORTEGA, EDDY JUNIOR MORAN ESPAÑOL	742250
E/2023-24427	28/4/23	REPUESTOS MULTISERVICES E&C ALMONTE	MULTISERVICIOS AUTOMOTRIZ, REPUESTOS Y ELECTRICIDAD AUTOMOTRIZ.	RAMON DE LOS SANTOS ALMONTE COLLADO	742384
E/2023-23886	25/4/23	REPUESTOS RAINEL MOTA	IMPORTACIÓN Y COMERCIALIZACIÓN DE MOTOCICLETAS, VENTA DE PIEZAS Y ACCESORIOS PARA LOS MISMO, REPARACIÓN DE MOTOCICLETA.	LUZ ESTHER BENITEZ PEÑALO, REYMOND MIGUEL MOTA DIAZ	741805
E/2023-25127	27/4/23	REPUESTOS VIO	REPUESTOS DE ELECTRODOMESTICOS DE LINEA BLANCA TALES COMO AIRE ACONDICIONADO, NEVERAS, LAVADORAS Y TODO TIPO DE ELECTRODOMESTICOS.	GEORGE ALEXANDER GONZALEZ ROMERO	742298
E/2023-26002	3/5/23	REPUESTOS Y ACCESORIOS JIMROD	VENTA AL POR MAYOR Y DETALLE DE PIEZAS NUEVAS Y USADAS DE MOTORES, PASOLAS Y BICICLETAS, ACCESORIOS DE MOTORES, PASOLAS Y BICICLETA.	YILSON JIMÉNEZ RODRÍGUEZ	743011
E/2023-24718	26/4/23	REPUESTOS Y SERVICIOS MOTORIZADOS LUJ	VENTA DE REPUESTOS Y PARTES PARA TODO TIPO DE MOTOCICLETAS Y SERVICIOS DE MECÁNICA EN GENERAL PARA LOS MISMOS.	LUIGI BIELLO	742050
E/2023-24173	24/4/23	RESALTA SHOP	VENTA DE ROPA PARA MUJER AL POR MENOR, VESTIDOS, BLUSAS, PANTALONES, ROMPERS, CARTERAS, ZAPATOS, ACCESORIOS, ASESORIA DE MODA.	NICOLE MICHELLE LEMBERT CORDERO	741519
E/2023-26270	4/5/23	RESERVA YA	SERVICIO DE PAGINA WEB PARA RESERVAS DE MESA EN RESTAURANTES.	MARIA EUGENIA ABELLAN ALVAREZ DE TOLEDO	743233
E/2023-23074	24/4/23	RESIDENCIAL ARELIS	SER UTILIZADO PARA IDENTIFICAR UN COMPLEJO DE HABITACIONAL.	JOSE MANUEL GIL HERNANDEZ	741309
E/2023-25324	3/5/23	RESIDENCIAL DOÑA VITA	PARA IDENTIFICAR UN RESIDENCIAL PARA ESTABLECER UN ESPACIO ADECUADO Y ADAPTADO QUE FACILITE LA ATENCION INTEGRAL...	LUCIANO CONCEPCIÓN VILLAR	743151
E/2023-21511	27/4/23	RESIDENCIAL DOWNTOWN BAVARO ONE	CONSTRUCCIÓN DE CASAS, APARTAMENTOS Y VILLAS.	MIGUEL ANGEL CARPIO CEDAÑO	742329
E/2023-20586	5/4/23	RESIDENCIAL EMY III	ADMINISTRACIÓN Y DESARROLLO DE CONDOMINIO.	CONSTRUCTORA ORTEGA ZELLER, S.R.L.	742033
E/2023-23828	26/4/23	RESIDENCIAL MAGALY I	PARA IDENTIFICAR UN RESIDENCIAL O BLOQUES DE APARTAMENTOS	SILVIA BEATRIZ MEJIA DE FRIAS	741966
E/2023-25732	3/5/23	RESIDENCIAL SAJOMA	EL NOMBRE RESIDENCIAL SAJOMA, SERÁ USADO PARA LA ADMINISTRACIÓN DEL RESIDENCIAL.	RUDDY RODRIGUEZ TORRES	742936
E/2023-19454	26/4/23	RESIDENCO GROUP	SERVICIOS DE PROMOCIÓN DE PROYECTO DE CONSTRUCCIÓN, AGENTE INMOBILIARIO Y GESTOR FIDUCIARIO PARA LA CONDUCCION Y DIRECCIÓN DE FIDEICOMISOS, ADMINISTRACIÓN DE CONDOMINIOS...	MOISES ALBERTO HOSKING VALDEZ	741862
E/2023-24536	25/4/23	RESIST NETWORK	SERVICIOS DE PUBLICIDAD EN GENERAL Y ASESORÍA DE REDES SOCIALES.	SERGIO UREÑA ALVARADO	741786
E/2023-23761	21/4/23	RESOR	ADMINISTRACIÓN DE BIENES RAÍCES POR COMISIÓN O POR CONTRATO SERVICIOS GESTION ADMINISTRATIVA DE EDIFICIOS INDUSTRIALES Y RESIDENCIALES, CUIDADO DE LOS GASTOS...	ADRIANO DE JESUS RICHETTI SANTANA, YAMIL EMMANUEL ESTEVEZ GUZMAN	741206
E/2023-25705	2/5/23	RESTAURANT AND LOUNGE PHIBBII	SERVICIOS DE BARES Y RESTAURANTES.	HENRY ARTURO PETERSON RICHARD, PETERSON INVERSIONES Y MAS, SRL	742784
E/2023-23410	26/4/23	RESTAURANT LA DELICIAS DE YSIMOR	SERVICIO DE RESTAURANT Y CANTINA CON ESPECTÁCULO.	YSIDRA MORA SANCHEZ	741929
E/2023-21556	25/4/23	RESTAURANTE, REPOSTERIA Y DELICATESES SARONI ROSE	SERVICIO DE PASTELERIA, REPOSTERIA, COMIDA RAPIDA Y ESTILO BUFFET CON TODO TIPO DE PICADERA PARA ACTIVIDADES Y CELEBRACIONES EN GENERAL.	PEDRO ENRIQUE GARABITO PEGUERO, JANIRA PEGUERO HODGE DE GARABITO	741748
E/2023-25926	3/5/23	REWARD	ACADEMIA DE LECTO-ESCRITURA Y REFORZAMIENTO ACADÉMICO, CLASES DE VERANO.	EDDILYS GUADALUPE GOMEZ LANTIGUA	742943
E/2023-24693	26/4/23	REXXO	COMPRA, FABRICACIÓN Y VENTA DE CALZADOS, PRENDAS DE VESTIR PARA CABALLERO, DAMAS Y NIÑOS.	FAUSTO SANCHEZ VICENTE	741906
E/2023-25188	27/4/23	REYGARCI SERVICIOS MÚLTIPLES	REPRESENTACIÓN, COMPRAS, VENTAS DE INMUEBLES, ADMINISTRACIÓN, COBROS COMPULSIVOS DE CRÉDITOS Y ADMINISTRACIÓN DE BANCAS DE LOTERÍAS, VENTAS NACIONALES E INTERNACIONALES...	RAQUEL REYES PAULINO	742345
E/2023-23606	21/4/23	RIBERAS DEL CAMU	SERVICIOS DE VILLA (FINCA) PRIVADA DE RENTA	ANA ALICIA ORTIZ LIZANDRO DE MUÑOZ	741097
E/2023-25538	2/5/23	RICHIEZ RAC & ASOCIADOS ABOGADOS CONSULTORES	ASESORÍA LEGAL DE TODOS TIPOS DE INMUEBLES, E INMOBILIARIA JURÍDICA.	KEURIS RICHIEZ	742675
E/2023-23706	21/4/23	RICHTAM ENTERPRISE	SERVICIOS DE EJECUCION DE OBRAS Y PRESTACION DE SERVICIOS EN GENERAL, PUBLICAS Y PRIVADAS, DE CUALQUIER NATURALEZA, VINCULADAS EN ESPECIAL A LA RAMA DE LA CONSTRUCCION CIVIL...	TAIMY DE LA CARIDAD PEIRALLO	741173

[210] EXPEDIENTE	[220] FECHA	[561] NOMBRE COMERCIAL	[510] ACTIVIDAD	[730] SOLICITANTE	REGISTRO
E/2023-23837	26/4/23	RIVAS FERNANDEZ ELECTRO HOGAR VENTA AL POR MENOR	VENTA AL POR MENOR DE ELECTRODOMÉSTICOS Y ELECTRÓNICA DE CONSUMO.	RAINIER FERNÁNDEZ GARCÍA	742547
E/2023-24460	25/4/23	RIZOS ENCANTADORES	VENTA DE PRODUCTOS DE BELLEZA PARA CABELLO RIZADO.	MARIELA ALTAGRACIA SILVERIO ROSARIO, MAICOL JOEL TORRES GUILAMO	741744
E/2023-23257	3/5/23	RMK GOLDEN IMPORT AND TRADING	IMPORTACIÓN. COMERCIALIZACIÓN Y DISTRIBUCIÓN DE MATERIALES DE CONSTRUCCIÓN Y ARTÍCULOS FERRETEROS, ELECTRODOMÉSTICOS. MUEBLES PARA HOGAR Y OFICINAS, GOMAS PARA VEHÍCULOS, MATERIAL GASTABLE PARA OFICINAS.	ROSA MARIA RIJO DE MARIUS	743114
E/2023-24244	25/4/23	ROAD 23	SERVICIOS DE TRANSPORTE AUTOMOTOR DE PASAJEROS MEDIANTE TAXIS Y REMISES; ALQUILER DE AUTOS CON CHOFER.	ALEJANDRO JOSÉ RUIZ DE LA ROSA	741749
E/2023-23646	21/4/23	ROBLES AUTO DETAILING	SERVICIOS DE LAVADO Y SECADO DE VEHICULOS, MANTENIMIENTO, PULIDO, LUSTRADO Y ENCERADO DE CARROCERIA EXTERIOR, LIMPIEZA Y MANTENIMIENTO DE FRENSOS, SUSPENSION...	AUTO PINTURA ROBLES SRL	741344
E/2023-26019	3/5/23	ROCA NEGRA INVERSIONES	COMPRA Y VENTA DE ACCIONES, VENTA Y ALQUILER DE CASAS Y APARTAMENTOS.	KERWIN JEAN MONTILLA	743022
E/2023-23658	21/4/23	ROCOL ROBLE COLOMBIANO	ELABORACION DE TRABAJOS DE EBANISTERIA TALES COMO: FABRICACION DE PUERTAS, VENTANAS, EQUIPAMIENTOS DE COCINA, GABINETES, ARMARIOS, ENCIMERAS, MUEBLES...	ANDREA YOCASTA GUTIERREZ POLANCO	741288
E/2023-10508	20/4/23	ROCRIS CELULARES Y ACCESORIOS DE CELULARES	COMPRA Y VENTA DE CELULARES, TABLETS Y ACCESORIOS DE CELULARES Y TABLETS.	RONALD RENEVIL	741039
E/2023-25089	27/4/23	RODEST DENTAL	SERVICIOS DE ODONTOLOGIA EN GENERAL.	ANABEL RODRIGUEZ DE ESTEVEZ	742262
E/2023-25332	28/4/23	RODI INVERSIONES CONSULTORES LEGALES E INMOBILIARIOS	SERVICIOS LEGALES EN GENERAL.	MARIA ELIZABETH DISLA MERCADO	742489
E/2023-24280	25/4/23	RODIKEN VARIIDADES	VENTA DE ARTÍCULOS NUEVOS Y USADOS EN LA CATEGORÍA DE PRENDAS DE VESTIR PARA MUJERES, HOMBRES Y NIÑOS. FABRICACIÓN Y COMERCIALIZACIÓN DE PRODUCTOS DE LIMPIEZA PARA EL HOGAR...	ROSELYN VIANNELY GARCÍA ZORRILLA	741589
E/2023-24629	26/4/23	RODRIGUEZ DENTAL TEAM RDT	SERVICIOS DE ODONTOLOGIA.	NINOCCHKA ANGELICA RODRIGUEZ LOCKHART	741858
E/2023-22552	3/5/23	RODRIGUEZ GUZMÁN MEJIA INVESTMENT GROUP	IMPORTACIÓN Y COMERCIALIZACIÓN DE INSUMOS MÉDICOS, INMOBILIARIO HOSPITALARIO, PRODUCTOS NUTRICIONALES, MEDICAMENTOS, MATERIALES E INSTRUMENTOS MÉDICOS QUIRÚRGICO...	RICHARD YONATAN MEJIA	742933
E/2023-22987	19/4/23	ROGER TERRERO EVENTS	SERVICIOS DE ORGANIZACIÓN DE EVENTOS, SERVICIOS DE FOTOGRAFIA, VIDEOGRABACIÓN DE EVENTOS DE BODAS, REUNIONES, SERVICIOS DE PUBLICIDAD, SERVICIOS DE ALQUILER...	ROGER FELIPE TERRERO PORTES, MARIA ESTELA DE LA ALTAGRACIA PORTES MENDEZ DE TERRERO	741085
E/2023-24660	26/4/23	ROKABANDA	SERVICIOS DE PRODUCCIONES MUSICALES, GRABACIÓN DE FONOGRAMAS ARTÍSTICOS, PRESENTACIONES ARTÍSTICAS EN PROGRAMAS, ESPECTÁCULOS Y EVENTOS, DE ENTRETENIMIENTO DE TV...	JOSE ALTAGRACIA MONTAÑO VALDEZ	741894
E/2023-25495	2/5/23	ROLAFHARMA	VENTA Y DISTRIBUCIÓN DE PRODUCTOS FARMACÉUTICOS. GASTABLES, INSUMOS Y EQUIPOS MÉDICOS.	KAETLEEN MARTINEZ ROCCHI	742659
E/2023-23701	21/4/23	ROPAS DE PACAS VICTOR M&F	VENTAS DE ROPAS DE PACAS.	IMPORTADORA M & F SANCHEZ SRL	741168
E/2023-23464	24/4/23	ROS SKIN CARE	SERVICIOS DE CUIDADO DE LA PIEL, ESTÉTICA EN GENERAL, VENTAS DE PRODUCTOS ESTÉTICOS, FAJAS, ARTÍCULOS ESTÉTICOS.	ROSELI ARISLEIDY BURGOS DE ASIS	741363
E/2023-26101	3/5/23	ROSAIRY SALÓN DE BELLEZA	OFRECEMOS SERVICIOS DE BELLEZA, COMO CORTES DE CABELLO, PEINADOS, TINTES, MANICURA, PEDICURA.	ROSAIRY POLANCO SANCHEZ DE QUIROZ	743097
E/2023-26121	3/5/23	ROSALI DECO HOME RD	ACTIVIDAD DE DECORACIÓN DE INTERIORES Y FABRICACIÓN DE MUEBLES.	ROSALIA RAMOS PASCUAL	743141
E/2023-25352	28/4/23	ROSARIO GUILLEN Y ASOCIADOS	SERVICIOS DE OFICINA DE ABOGADOS.	FRANCISCO JOSE ROSARIO GUILLEN	742553
E/2023-25778	2/5/23	ROSH WEAR SPORT	VENTA DE ROPA DEPORTIVAS.	ROSA ANGELICA GUERRA GUERRA	742837
E/2023-25290	28/4/23	ROTRAN	SERVICIOS DE CONSTRUCCIÓN Y MANTENIMIENTO DE CONSTRUCCIONES EN GENERAL.	ELVIS ANTONIO ROSARIO ARIAS	742446
E/2023-20838	21/4/23	ROYAL BEAUTY CENTER J&M	SERVICIOS DE ARREGLO Y CUIDADO DEL PELO, CORTES DE PELO, TRATAMIENTOS CAPILARES, ELABORACIÓN DE MECHONES E ILUMINACIONES, APLICACIÓN DE TINTURAS, MANICURA, PEDICURA, UÑAS ACRÍLICAS...	JUAN ESTEBAN GUERRERO LORENZO, ZOYLA MASSIEL CAROLINA GUERRERO LORENZO, DOMINGO GUERRERO GUERRERO	741121
E/2023-24264	28/4/23	RR FRANCO CONSTRUCCIONES E INMOBILIARIA	SOLUCIONES DE DISEÑO Y CONSTRUCCIÓN, SUPERVISIÓN DE OBRAS CIVILES E INMOBILIARIAS. SERVICIOS DE DISEÑOS ARQUITECTÓNICOS, ELABORACIÓN DE TODO TIPO DE PLANOS...	RODOLFO FRANCO ALCÁNTARA	742554
E/2023-21668	19/4/23	RSYA LUXURY HOME	SERVICIOS INMOBILIARIOS Y DE CONSTRUCCIÓN EN GENERAL.	YOMAIRA JOSEFINA ROA PORTES, ALTAGRACIA SANTANA GOMEZ	741108
E/2023-23415	21/4/23	RUBMEY GROUP	ORGANIZAR Y PLANIFICAR EVENTOS CORPORATIVOS, SOCIALES, CULTURALES, DEPORTIVOS. PROPORCIONAR SERVICIOS DE LOGISTICA, ORGANIZACIÓN, DECORACIÓN, CATERING, PANTALLAS..	MEIDY LOCKWARD DE AGUASVIVAS	741124
E/2023-24100	24/4/23	RUDY AND JOSE FOOD	SERVICIOS DE: COMIDAS CRIOLLAS, MORO NEGRO, MORO ROJO, ARROZ BLANCO, PICA POLLO, Y TODOS TIPOS DE BEBIDAS ALCOHÓLICA.	RUDY ORTEGA PEÑA	741468
E/2023-23762	21/4/23	RUFO MOTORS	COMPRA Y VENTA DE MOTOCICLETAS, IMPORTACIÓN, EXPORTACIÓN, SERVICIOS, REPUESTOS DE MOTOCICLETAS, PIEZAS DE VEHÍCULOS NUEVOS Y USADOS.	NELSON DE JESUS RODRIGUEZ GARCIA	741207
E/2023-25773	3/5/23	RUIZMART CONSTRUCTORA	CONSTRUCCIÓN DE OBRAS CIVILES Y EDIFICACIONES EN GENERAL, ARQUITECTURA, PROYECTOS RESIDENCIALES, COMERCIALES E INDUSTRIALES, REMODELACIONES...	TOMAS EMMANUEL MARTINEZ RUIZ	743061
E/2023-23847	21/4/23	RUMBO LABORAL	SERVICIO DE COMUNICACIONES, RELACIONES PUBLICAS, RADIO Y TELEVISION, COSULTORIA LABORAL Y SEGURIDAD SOCIAL.	JOSE JUSTO BELTRE CARMONA	741269
E/2023-23764	21/4/23	RUTUTISTA	ORGANIZAR, PROMOVER Y VENDER PLANES TURISTICOS Y EXCURSIONES NACIONALES E INTERNACIONALES, VENTAS DE BOLETOS AEREOS, ASI COMO CUALQUIER OTRA ACTIVIDAD RELACIONADA...	JUAN BAUTISTA JIMENEZ ESPINOSA	741209
E/2023-21752	27/4/23	RVAG SMART PHONE	VENTA Y REPARACION DE CELULARES.	ROBERTO VILLAR GOMEZ	742371
E/2023-17770	24/4/23	RYL MUSIC	MANEJO Y GESTION ARTISTICA, DISTRIBUCION MUSICA DIGITAL.	RALVI JOSE ALMANZAR NUÑEZ	741571
E/2023-24101	24/4/23	S.P.J.F. SERVICIOS Y SOLUCIONES	SERVICIOS DE CONSTRUCCIONES METALICAS, VENTAS Y ALQUILER DE ANDAMIOS, SERVICIOS DE PINTURA.	FRANCISCO FELIX HERNANDEZ REYES, JORGE FRANCISCO HERNANDEZ REYES, PIEDAD MERCEDES HERNANDEZ REYES DE LIZ, SILDO HERNANDEZ GARCIA	741458
E/2023-25031	27/4/23	SACHA PACK	SERVICIOS DE ENVÍO Y RECEPCIÓN DE MERCANCIAS A NIVEL NACIONAL.	SANTIAGO PIMENTEL PUJOLS	742181
E/2023-23982	24/4/23	SAEN RESTAURANR AND GRILL	SERVICIOS DE BARES Y RESTAURANTES, VENTAS DE TODO TIPO DE BEBIDAS ALCOHOLICAS, Y PLATOS NACIONALES E INTERNACIONALES.	MADERLINNE CRISTINA HERRERA BAEZ	741379
E/2023-25966	3/5/23	SAFI GROUP	SERVICIOS DE PELUQUERÍA Y TODO SERVICIO DERIVADO A SALÓN DE BELLEZA.	BETHANIA LYMARI MELENDEZ SUERO DE ABATE, FELIPE ABATE DÍAZ	742982
E/2023-23623	21/4/23	SAGRACONST	SERVICIOS DE CONSTRUCTORA, ACONDICIONAMIENTO, MANTENIMIENTO Y ADECUACION DE OBRAS EN GENERAL, VENTA DE MATERIALES FERRETEROS, EQUIPOS Y MAQUINAS ESCOLARES Y DE OFICINAS.	ANA ITALIA REYES REYES	741102
E/2023-23486	20/4/23	SALA DE TAREA PASITOS DE AMOR	SERVICIOS DE REFORZAMIENTO ESCOLAR Y ORIENTACIÓN ESCOLAR.	LEIRY VARGAS LIRIANO	740994
E/2023-23431	26/4/23	SALAZAR OPTICAL	VENTA AL POR MAYOR Y DETALLES DE LENTES, ESTUCHE, PAÑOS, LIMPIADORES, SERVICIOS DE OPTICAS, DIAGNOSTICOS Y CHEQUEO.	JULIO CESAR SALAZAR CASTELLANOS	741878
E/2023-26029	3/5/23	SALON DE BELLEZA Y VARIIDADES ROSANNY HERNANDEZ	SERVICIOS DE PELUQUERÍA ASÍ COMO VENTA DE ACCESORIOS, BISUTERÍA Y PRODUCTOS DE BELLEZA DE MANERA GENERAL.	ROSANNY BERONICA HERNANDEZ GOMEZ	743048
E/2023-11011	2/5/23	SALÓN DE BELLEZA ERN	SERVICIO DE PELUQUERÍA SALÓN DE BELLEZA	ELAINE REYNOSOL NUÑEZ	742741
E/2023-23942	24/4/23	SAMS, FORCE TEAM	REPARACIÓN DE CELULARES, EQUIPOS Y ACCESORIOS DE COMUNICACIÓN.	SERGIO JOSE BISONO	741342
E/2023-25876	3/5/23	SAN RAFAEL MEJIA CRUZ SUPER COLMADO	COMPRA Y VENTA DE PRODUCTOS ALIMENTICIOS AL POR MAYOR Y AL DETALLE, CARNE, VEGETALES, ENLATADOS, EMBUTIDOS, LÁCTEOS, VÍVERES, FRUTAS, PRODUCTOS DE LIMPIEZA...	MIGUEL ANGEL MEJIA CRUZ	743023
E/2023-23324	20/4/23	SANCHEZ MEDRANO LOGISTICS	SERVICIO DE MANTENIMIENTO DE EDIFICACIONES, SOLUCIONES INTEGRADAS DE LIMPIEZA, TRANSPORTE DE CARGA.	JOEL NICOLAS SANCHEZ MEDRANO	741037
E/2023-24137	24/4/23	SANCHEZ TAVAREZ MOTOR IMPORT	VENTA DE VEHICULOS DE MOTOR Y MOTOCICLETAS.	ALEXANDER GARCIA SANCHEZ, YOLANDA MERCEDES PAREDES TAVAREZ	741495
E/2023-24362	27/4/23	SANDSPOINT	COMERCIALIZACIÓN, FABRICACIÓN, DISTRIBUCIÓN, REPRESENTACIÓN, COMPRA, VENTA, IMPORTACIÓN O EXPORTACIÓN DE PROVISIONES ALIMENTICIAS; MEDICAMENTOS...	LUIS FERNANDO JULIAN CHALAS	742274
E/2023-25972	3/5/23	SANMART ENERGY	SERVICIOS DE COMPRA, VENTA, INSTALACION, MANTENIMIENTO, ASESORIA, IMPORTACION, EXPORTACION DE SOLUCIONES DE ENERGIAS RENOVABLES.	CECIL EMIL SANTIAGO TREMOLS, HECTOR DAVID MARTINEZ ROSARIO	742991
E/2023-19701	10/4/23	SANSÓN ENTERPRISES	COMPRA Y VENTA AL POR MAYOR Y MENOR, IMPORTACIÓN Y EXPORTACIÓN, PRODUCCIÓN, VENTA Y DISTRIBUCIÓN, DE TODA CLASE DE ALIMENTOS, BEBIDAS Y PRODUCTOS RELACIONADOS.	JUSTINO GONZALO SANSÓN CASADO	741985
E/2023-23944	24/4/23	SANTAP	COMERCIALIZACIÓN DE PRODUCTOS DE OFICINA. INMUEBLES, MEDIOS DE TRANSPORTE, SERVICIOS DE MEDIOS DE TELECOMUNICACIONES, VENTA DE PRODUCTOS PARA TELECOMUNICACIONES...	FABIO RAFAEL SANTONI FIALLO, RAFAEL JOSE APONTE LOPEZ	741573
E/2023-25003	27/4/23	SANTORINI SWIMWEAR & SERVICES	TIENDA DE TRAJES DE BAÑOS, ROPAS DE PLAYA Y ENCARGADOS A LA VENTA Y COMPRAS DE EQUIPOS ELECTRONICOS.	ARLETTE AIMEE DE LA ROSA QUEZADA	742309
E/2023-17995	24/3/23	SANTREAD DOMINICANA	VENTA DE ARTÍCULOS DE CUMPLEAÑOS, BABY SHOWERS, PRIMERA COMUNION, DESPEDIDA DE SOLTERAS, RENTAS DE MAQUINARIAS RELACIONADAS CON CELEBRACION DE CUMPLEAÑOS...	IVETTE YAHADIRA SANTOS MIGUEL DE READ, SANTREAD DOMINICANA, S.R.L	742394
E/2023-25475	28/4/23	SBR SPORTS DOMINICANA	CONCERTACIÓN Y DESARROLLO DE EVENTOS DEPORTIVOS, MARATONES Y TRIATLONES EN LA REPÚBLICA DOMINICANA.	JAVIER ANTONIO HERRERA GUTIERREZ	742621
E/2023-23500	21/4/23	SCASALHAIR	FABRICACIÓN, PRODUCCIÓN, COMERCIALIZACIÓN, DISTRIBUCIÓN, COMPRA, VENTA Y ELABORACIÓN DE PRODUCTOS DE BELLEZA, ASEO PERSONAL Y PRODUCTOS PARA EL CUIDADO CAPILAR...	CARLA MERCEDES GERMAN BAEZ	741295
E/2023-23256	2/5/23	SCRATCH PRODUCCIONES	PRODUCCIÓN DE OBRAS CINEMATOGRAFICAS DE LARGOMETRAJES DOMINICANOS.	CHRISTINE MARIE CABRERA HERNANDEZ	742878
E/2023-23879	26/4/23	SCUDERIA DOMINICANA	SERVICIOS DE MANTENIMIENTO CORRECTIVO Y PREDICTIVO DE MAQUINARIAS INDUSTRIALES AUTOMOTRIZ.	MONEY AUTO, S.R.L.	742017
E/2023-26277	4/5/23	SCULPTURE MURALE SM	COMERCIALIZACIÓN DE OBRAS DE ARTE Y ESCULTURAS.	NICOLE CHRISTINE DIEZ HERRERA	743234
E/2023-25810	3/5/23	SD MAYRAHKEE	SERVICIOS DE DECORACION Y HOSPEDAJE EN GENERAL.	SANDRINE DUPONT	743091
E/2023-24996	28/4/23	SEF VIP SOLUTIONS	LA EMPRESA SE DEDICARA A LA COMERCIALIZACION, IMPORTACION, EXPORTACION, REPARACION, COMPRA Y VENTA DE EQUIPOS TECNOLOGICOS.	STALIN FRANCISCO ESQUEA MEDINA, EZEQUIEL MANUEL VOLQUEZ MEDINA	742442
E/2023-23342	21/4/23	SEGG DELICIOSO HOT DOG	SERVICIOS E INSTALACIÓN DE RESTAURANTES (UNIDADES MÓVILES Y/O CARRITOS DE HOT DOG) FIJOS Y AMBULANTES. VENTA DE COMIDA RÁPIDA AL POR MAYOR Y AL DETALLE PARA CONSUMO GENERAL...	ROBERT YSIDRO PEREZ UCETA	741290
E/2023-24515	26/4/23	SEGÚN EL ÁNIMO	COMERCIALIZACIÓN DE MEDIOS DE COMUNICACIÓN, VENTA DE PUBLICIDAD EN TELEVISIÓN, RADIO, MEDIOS DIGITALES, ASÍ COMO CUALQUIER OTRO MEDIO EXISTENTE EN LA REPÚBLICA DOMINICANA	ESMELIN SANTIAGO MATÍAS GARCÍA, ALOFOKE MUSIC, S.R.L.	741949
E/2023-24541	26/4/23	SEIFEX CLEAN	SERVICIOS DE DESINFECCIÓN, FUMIGACIÓN, ASEO Y LIMPIEZA EN GENERAL.	LUIS EDUARDO SEIJAS FELIX	742068
E/2023-24299	25/4/23	SELECT HAUSE DEL CARIBE RD	COMPRA Y VENTA DE BIENES INMUEBLES	ALBA YRIS MONTERO DE LOS SANTOS	743025
E/2023-25598	2/5/23	SENDERO NUEVO BOSQUE	VENTAS INMOBILIARIA DE LOTES DE TERRENO A NACIONALES Y EXTRANJEROS, CONSTRUCCION DE VILLAS ECOLOGICAS Y RESIDENCIALES CAMPESTRES, CRIANZAS DE AVES DE CORRAL...	JUAN ANDRES HERRERA TAVARES	742713
E/2023-25771	2/5/23	SENSUALITY BY YULY	VENTAS DE JUGUETES SEXUALES, LENCERIA ERÓTICA, LUBRICANTES, ESTIMULANTES SEXUAL, AROMATIZANTES. ORGANIZACIÓN EVENTOS DE DESPEDIDAS DE SOLTERAS/SOLTEROS...	YULEISY PÉREZ STAPLETON	742828
E/2023-6324	28/4/23	SERENURE RD	CREACIÓN, FORMULACIÓN Y ELABORACIÓN DE PRODUCTOS COSMÉTICOS DE HIGIENE ÍNTIMA FEMENINA Y ÓVULOS.	AIDA MARGARITA ACOSTA FLORES, YOKASTA ANTONIA RODOLI DE CANDELARIO	742443
E/2023-26097	3/5/23	SERFISCO	SERVICIO DE CONTABILIDAD GENERAL, SERVICIO DE CONTABILIDAD FISCAL, SERVICIO DE AUDITORIA, SERVICIOS FORMALIZACION Y ORGANIZACION DE EMPRESA, OUTSOURCING DE NOMINA.	PAOLA DEL VILLAR PEÑA DE PEÑA	743121
E/2023-26329	4/5/23	SERRANCO INVESTMENT	ACTIVIDAD DE CAPTACION DE INVERSION PARA LA COMPRA DE INMUEBLES, CONSTRUCCION DE PROYECTOS HABITACIONALES Y COMERCIALES.	JULIO CESAR MARTINEZ LANTIGUA	743277

[210] EXPEDIENTE	[220] FECHA	[561] NOMBRE COMERCIAL	[510] ACTIVIDAD	[730] SOLICITANTE	REGISTRO
E/2023-21439	28/4/23	SERVICIOS DE CENTRO DE ESTETICA FENIX ROSES	SERVICIOS DE SPA MASAJES Y COSMIATRÍA, VENTA DE PRODUCTOS RELACIONADOS A LA ESTÉTICA.	ALEJANDRA SANTANA	742580
E/2023-25676	2/5/23	SERVICIOS DE TRANSPORTE DE CARGA TERRESTRES LOS FIRIFAY	SERVICIOS DE TRANSPORTE DE CARGA.	EUDES SANTIAGO DE JESÚS FERNÁNDEZ	742762
E/2023-24007	24/4/23	SERVICIOS FONTER	BRINDAR SERVICIOS DE ADMINISTRACION DE VILLAS Y APARTAMENTOS.	CORPORACION FONTER, S.R.L.	741396
E/2023-24438	25/4/23	SERVICIOS GENERALES NOCASTILLO	VENTA DE UTENSILIOS DEPORTIVOS, VENTAS DE UNIFORMES DEPORTIVOS, VENTAS DE BEBIDAS ALCOHÓLICA, VENTAS DE UTENSILIOS FERREROS, SERVICIOS DE PLOMERO...	NOBLE EMILIO CASTILLO BERIGUETE	741936
E/2023-25111	27/4/23	SERVICIOS INTEGRALES EN CONSULTA SIENCONSULTA	BRINDAR CONSULTAS PSICOLÓGICAS, PSIQUIÁTRICAS Y EVALUACIONES PSICOMÉTRICAS, ADEMÁS DE PROPORCIONAR GRUPOS DE APOYO, CONGRESOS, TALLERES...	SARAH DEL ROSARIO IGLESIAS RAMIREZ	742282
E/2023-24617	27/4/23	SERVICIOS INTEGRALES MANTENIMIENTOS ESPECIALIZADOS SIME	SERVICIOS ADMINISTRATIVOS Y DE GESTIÓN, COMPRA Y VENTA DE EQUIPOS Y MATERIALES PARA LABORES DE MANTENIMIENTO EN RESIDENCIALES E INDUSTRIALES...	LUIS ALBERTO SIME CAPELLAN	742330
E/2023-8284	24/4/23	SERVICIOS MÚLTIPLES GARCÍA JIMENEZ	SERVICIOS DE GRÚAS, TRANSPORTE Y BELLEZA.	LUIS MIGUEL RIVERA DIAZ	741484
E/2023-24873	26/4/23	SERVICIOS MULTIPLES ORTEGA R.A.O.	REPARACION, MANTENIMIENTO E INSTALACION DE PLANTAS ELECTRICAS Y ELETRICIDAD EN GENERAL, SERVICIOS DE CLIMATIZACION Y SOLDADURA DE TODO TIPO.	RIGOBERTO ANTONIO ORTEGA REYES	742016
E/2023-24853	27/4/23	SERVICIOS TECNICO DOMINICANO SERVITECDOM	INSTALACIONES ELÉCTRICAS EN GENERAL, SERVICIOS DE TELECOMUNICACIONES, INSTALACIONES DE SISTEMAS DE SEGURIDAD, INSTALACIÓN Y MANTENIMIENTO DE AIRES ACONDICIONADOS...	PEDRO ALBERTO OZUNA	742206
E/2023-24647	28/4/23	SERVICIOS Y SOLUCIONES TECNICAS RESIDENCIALES PAULINO ROJAS	SERVICIOS DE ELECTRICIDAD, PLOMERÍA, REFRIGERACIÓN Y ALBAÑILERÍA EN GENERAL.	ADRIEL ROJAS, WELLINGTON JOSE PAULINO POLANCO	742397
E/2023-24308	25/4/23	SERVICIOS Y SUMINISTROS ELÉCTRICOS WY GUTIERREZ PEÑA	INSTALACIÓN, MANTENIMIENTO Y SERVICIOS DE ELÉCTRICOS EN GENERAL, VENTA DE MATERIALES Y REPUESTOS ELÉCTRICOS, IMPORTACION DE MATERIALES ELÉCTRICOS...	WENDY YOKAYRA GUTIERREZ PEÑA	741777
E/2023-25301	28/4/23	SERVICORE	SERVICIO DE PINTOR INDUSTRIAL, COMO SERVICIOS DE LIMPIEZA, CONSERVACION, MANTENIMIETO Y PINTURA DE EDIFICIOS. INSPECCIÓN Y EVALUACION DE LOS DAÑOS...	RICHARD FELIZ MEDINA	742454
E/2023-23566	21/4/23	SERVISRISE	SERVICIOS DE BAR, RESTAURAN VENTAS AL POR MAYOR Y DETALLE DE ALIMENTOS Y BEBIDAS ALCOHÓLICAS, TABACO, MATERIALES DESECHABLES (CUCHARAS, TENEDORES, CUCHILLOS...	TIHARA NICOLE LORENZO MEDINA , ILDA CLODOMIRA MADE DIAZ	741301
E/2023-25497	2/5/23	SERVITEC DÍAZ	INSTALACIÓN Y MANTENIMIENTO DE CCTV, ELECTRICIDAD, Y REPARACIÓN DE PC Y REDES INFORMÁTICAS Y ASESORIA.	PEDRO DE LA CRUZ DIAZ	742667
E/2023-23825	21/4/23	SERVYSOL	SERVICIOS DE REPARACIÓN ELECTRÓNICA, MECÁNICA DE COSTURA, SOLDADURA, MOLDE EN EL PROCESO DE MANUFACTURA, LIMPIEZA INDUSTRIAL, ALMACENAJE, TRANSPORTE, PINTURA.	SERVICIOS Y SOLUCIONES FOR MANUFACTURING SRL	741686
E/2023-25024	27/4/23	SGC COMERCIAL	VENTA DE COMPUTADORAS Y TECNOLOGÍA.	NOWEL ANTONIO ALMONTE TAVERAS	742239
E/2023-25181	27/4/23	SHADDAI DELICIAS IM	ELABORACIÓN Y VENTA DE BOCADILLOS DULCES Y SALADOS, CATERING.	MILAGROS MEDRANO BATISTA	742340
E/2023-24700	26/4/23	SHALOM ADONAI SHALOMA	SIN FINES DE LUCRO DEDICADA A LA CAPTACIÓN DE NIÑOS DE AMBULANTES CON EL FIN DE ENSEÑARLES UN OFICIO, REGENERARLOS, ALIMENTARLOS E INSERTARLOS EN EL CAMPO LABORAL...	ERYS ALTAGRACIA GUIRADO DE PEQUERO	742000
E/2023-25648	3/5/23	SHARINA'S PARTIES AND EVENTS BY FJ	EMPRESA DEDICADA A LA ASESORÍA, ORGANIZACIÓN DE CEREMONIAS, DECORACIÓN Y AMENIZAR PEQUEÑOS Y GRANDES EVENTOS PARA BODAS, CUMPLEAÑOS, BAUTIZOS, BABY SHOWERS...	CHARINA FELIZ SARITA, FRANCISCO JAVIER CALDERON DE LA CRUZ	742948
E/2023-24685	26/4/23	SHEFAIM GROUP	SERVICIOS DE CALL CENTER	DAN PONTE MALER, ASDRUBAL JOSE RODRIGUEZ PEREZ	741916
E/2023-12778	3/5/23	SHEILA DE LA ROSA REAL ESTATE RD	ASESORÍA INMOBILIARIA, FINANCIERA E HIPOTECARIA, MEDIANTE CAPTACIONES DE TODOS TIPOS DE INMUEBLES EN GENERAL...	SHEILA CAROLINA DE LA ROSA	743158
E/2023-23558	21/4/23	SHOT OUTDOOR TRAINING	SERVICIOS DE CLASES DE ENTRENAMIENTOS FÍSICOS Y DEPORTIVOS PARA MEJORAR LA SALUD E INTEGRIDAD DEL SER HUMANO.	JONATHAN MANUEL DE LEÓN HIRALDO	741262
E/2023-21527	27/4/23	SIGNATURE HOSPITALITY GROUP BENFLO	EMPRESA DEDICADA A LA ADMINISTRACIÓN Y MANTENIMIENTO DE PROYECTOS Y RESIDENCIAS TURÍSTICAS.	JESUS ANTONIO FLORES VITTINI	742259
E/2023-24916	27/4/23	SILOE SUPLIDORES Y PROCESOS DE FRUTAS Y VEGETALES	SUPLIR FRUTAS Y VEGETALES, REALIZAR PROCESOS DE INOCUIDAD Y EMPAQUE.	MARIBEL PERDOMO HERNÁNDEZ	742102
E/2023-25076	27/4/23	SILVER LIGHTNING	COMPRA, VENTA COMERCIALIZACIÓN Y SUMINISTRO DE COMPONENTES Y MATERIALES ELÉCTRICOS, ILUMINACIÓN, MATERIALES PARA MEDIA, BAJA Y ALTA TENSION.	DEYANIRA INES GATON TAVERAS	742366
E/2023-23930	24/4/23	SILVESTRE CIGARS	VENTA Y COMERCIALIZACIÓN, DE PRODUCTO DE TABACO Y SUS ACCESORIOS.	LUCILA ESTHER PANIAGUA MATEO	741337
E/2023-25177	28/4/23	SIMPLE COFFEE SHOP	VENTA DE CAFÉ DE ESPECIALIDAD, ARTÍCULOS DE COCINA, DECORACIÓN, PANADERÍA, CATERING.	CECIL MONTERO MERAN, NICOLE GABRIELLA LOPEZ POLANCO	742560
E/2023-23993	24/4/23	SIN FRONTERA	SERVICIOS DE ASESORIA MIGRATORIA, SOLICITUD DE PASAPORTE.	DALWIN ALEXANDER ROJAS VALDEZ, JOEL ANTONIO DIAZ SEVERINO	741381
E/2023-24501	25/4/23	SINCORTE	SERVICIO DE CREADORES DE CONTENIDO PARA REDES SOCIALES, VIDEOS, FOTOGRAFÍAS, DOCUMENTALES, RELATOS.	RUBEN ANTONIO ALMANZAR CASTILLO	741770
E/2023-26206	3/5/23	SINERGIA INTERNACIONAL	EMPRESA DEDICADA A LA CONSULTORÍA ELECTROMECÁNICA ASÍ COMO AL DISEÑO E INSPECCIÓN DE SISTEMAS ELECTROMECÁNICOS PARA EDIFICACIONES.	DENNIS LATUCHE ARBIZU	743169
E/2023-25130	27/4/23	SINTROPIA	VENTAS DE PRODUCTOS Y ALIMENTOS PARA EL CUIDADO DE LA SALUD, ASI COMO TAMBIEN, ENTRENAMIENTOS PARA EL CUIDADO DE LA SALUD.	MARY LOUISE VALLEE	742305
E/2023-24678	27/4/23	SISGEN	VENTA, ALQUILER, REPARACIÓN DE PLANTAS ELÉCTRICAS Y MOTORES.	PAOLA SERRATA	742208
E/2023-24300	25/4/23	SISI, SISTEMA INTEGRADO DE SEGURIDAD INTELIGENTE	SISTEMAS INFORMÁTICOS DE SEGURIDAD PRIVADA, VENTA, COMERCIALIZACIÓN Y EJECUCIÓN CONTROL DE ENTRADA EVENTOS, RESIDENCIALES Y COMERCIAL, CÁMARA Y MONITOREO DE SEGURIDAD...	ANA ELINOR SALDAÑA DE OLMOS, DAVID VINCENT LORA GASPAR	741611
E/2023-24679	26/4/23	SKYTEAM COMERCIAL INTERNACIONAL	SERVICIOS DE COMERCIALIZACIÓN, IMPORTACIÓN Y EXPORTACIÓN DE PRODUCTOS PARA EL HOGAR TALES COMO: PRODUCTOS DE PLÁSTICOS PARA EL HOGAR...	CHAJIE GAO	741904
E/2023-25663	3/5/23	SLAVIN CARIBBEAN VILLAS OF DR	COMPRA, VENTA Y ADMINISTRACIÓN DE BIENES INMUEBLES.	SYBILLA TEAGUE SLAVIN	743160
E/2023-25088	27/4/23	SLICES	SERVICIO DE PIZZERIA.	MARCOS ALFREDO RODRIGUEZ IMBERT	742258
E/2023-24128	24/4/23	SLIMLEGAMES	VENTA DE VIDEO JUEGOS Y ARTICULOS ELECTRONICOS.	LUIS MANUEL GARCIA ADOLFO	741485
E/2023-22309	19/4/23	SMAG EQUIPOS & TOPOGRAFIA	SERVICIOS DE INGENIEROS CIVILES, RENTA DE EQUIPOS DE CONSTRUCCIÓN.	WAGNER MANUEL AYBAR LIRIANO	741057
E/2023-25244	28/4/23	SMART TOWN RD	VENTAS DE PRODUCTOS Y CIGARRILLOS ELECTRÓNICOS	ADRIEL EMILIO SANZ MELLA	742419
E/2023-26016	3/5/23	SMARTDOGGIESRD	SERVICIO ESPECIALIZADO PARA MASCOTAS	MARIA DEL MAR ALBUJER BAÑON	743096
E/2023-25167	27/4/23	SMARTSWITCH HOME	VENTA E INSTALACIÓN DE LAMINAD PDLCL AL IGUAL QUE PRODUCTOS PARA SMARTHOME.	JUAN FRANCISCO PENA RODRIGUEZ	742325
E/2023-23501	20/4/23	SMGC AGRO INDUSTRIAL	PRODUCCION, COMERCIALIZACIÓN Y EXPORTACIÓN DE CARNE DE POLLO CERDO. PRODUCCIÓN, COMERCIALIZACIÓN Y EXPORTACIÓN DE HUEVOS. C	ENRIQUE ANTONIO MEDINA GUERRERO	741004
E/2023-24238	24/4/23	SMOKED 'EM	COMPRA, VENTA, DISTRIBUCIÓN, IMPORTACIÓN Y EXPORTACIÓN AL POR MAYOR Y DETALLE DE TODO TIPO DE BEBIDAS ALCOHÓLICAS Y TABACO.	REYNALDO SANTO GIL CABRERA	741569
E/2023-25064	27/4/23	SNB GARDENS AGRICOLA	VENTAS DE TODO TIPOS DE EQUIPOS AGRÍCOLA, JARDINERÍA, LOGÍSTICA COMO: BOMBA SOLAR, PANELES SOLARES DE BATERÍA, SEMILLAS, FERTILIZANTES, PANTULAS...	PATRICK SEVERIN	742217
E/2023-25941	3/5/23	SOCIEDAD DELGADO MEJIA	SOCIEDADES DE INVERSIÓN.	ELADIO DE JESUS DELGADO QUEZADA	742964
E/2023-24794	26/4/23	SOCIEDAD DOMINICANA DE DERMATOLOGIA SDD	SIN FINES DE LUCRO. DEDICARSE A LA AGRUPACION DE TODOS LOS MEDICOS DE LAS ESPECIALIDADES DE DERMATOLOGIA, VENEROLOGIA Y LEPROLOGIA, EFECTUAR LA CAPACITACION DE LOS MISMOS...	SOCIEDAD DOMINICANA DE DERMATOLOGÍA	742013
E/2023-23479	20/4/23	SOCRATE BASEBALL ACADEMY INTERNATIONAL	PREPARACION A NIVEL PROFESIONAL DE BASEBALL, FIRMAR CON LIGAS Y EQUIPOS DE GRANDE LIGAS AMERICANAS, HACER INTERCAMBIO DE JUGADORES A NIVEL NACIONAL E INTERNACIONAL...	AYALIBIS ROSANNA BRITO BATISTA, SOCRATES JUNIOR MOREL DE PAULA	740987
E/2023-26195	3/5/23	SOEXCI	SERVICIOS DE EXCAVACIONES, OBRAS CIVILES, CONSTRUCCIÓN DE OBRAS CIVILES, IMPORTACIÓN, VENTA Y RENTA DE EQUIPOS PESADOS PARA LA CONSTRUCCIÓN CIVIL, MOVIMIENTOS DE TIERRA.	FELIPE JOSÉ MOTA ABREU	743159
E/2023-22968	21/4/23	SOFI MOTO IMPORT	IMPORTACION Y VENTAS DE MOTOCICLETAS, FINANCIAMIENTOS DE VEHICULOS, DELEAR, INVERSIONES, REPUESTOS PARA TODO TIPO DE MOTOCICLETAS, VENTA DE LUBRICANTES PARA TODO TIPO DE VEHICULOS.	ARISLEIDY CRUZ CALDERON	741215
E/2023-23852	21/4/23	SOL DORADO SWIM WEAR	VENTA E IMPORTACIÓN DE TRAJES DE BAÑOS, ROPA DEPORTIVAS Y OTRAS ROPAS INTERIORES.	MARIA ISABEL VELEZ GARZON	741293
E/2023-24059	24/4/23	SOLD INDES ESTEVEZ	CAPACITACIÓN DE PERSONAL DE SOLDADURA INDUSTRIAL, REALIZACIÓN E INSPECCIÓN VISUAL DE ENSAYO NO DESTRUCTIVO, FABRICACIÓN DE OBRAS INDUSTRIALES, CONSTRUCCIONES DE INFRA ESTRUCTURAS...	RAFI LEIVY ESTEVEZ	741428
E/2023-24025	24/4/23	SOLIDARIOS ESTRELLA	SIN FINES DE LUCRO, DEDICADA AYUDA A LA NIÑEZ, TANTO COLECTIVOS COMO INDIVIDUOS EN PROBLEMAS DE SALUD, EDUCACIÓN, CULTURA, BIENESTAR GENERAL, A ENVEJECIENTES...	MARLIN YSABEL ESTRELLA ROSARIO DE ESPINAL	742523
E/2023-24687	26/4/23	SOLMEDA	VENTA AL POR MAYOR DE INSTRUMENTAL MÉDICO Y ODONTOLÓGICO Y ARTÍCULOS ORTOPÉDICOS INCLUYENDO VENTA DE VAPORIZADORES, NEBULIZADORES, MASAJEADORES...	JEFERSOM RAFAEL GENAO BRITO	741903
E/2023-24453	25/4/23	SOLTEMANU COMERCIAL	COMERCIALIZACION DE LUBRICANTES Y COMBUSTIBLES.	SOLTEMANU CONSTRUCTION, S.R.L.	742004
E/2023-23745	21/4/23	SOLUCIONES & BIENES RAICES GALVEZ HERNANDEZ	VENTAS DE INMOBILIARIOS Y DE VEHICULOS	ALVARO GALVEZ HERNANDEZ	741195
E/2023-25464	28/4/23	SOLUCIONES AGRICOLAS F6	PRODUCCIÓN DE ARROZ. COMPRA, VENTA Y FABRICACIÓN DE INSUMOS AGRÍCOLAS, ASESORIA TÉCNICA, IMPORTACIÓN Y EXPORTACIÓN, ADMINISTRACIÓN ORGANIZACIONAL...	FRANKLIN ADALBERTO RAMOS MARTINEZ	742610
E/2023-23054	21/4/23	SOLUCIONES AUTOMOTRICES CASTELLANOS	SOLUCIONES AUTOMOTRICES, IMPORTACIONES Y VENTAS DE PIEZAS DE VEHÍCULOS DE MOTOR.	DANIEL CASTELLANO RODRIGUEZ	741183
E/2023-26327	4/5/23	SOLUCIONES CRISBELL RODRIGUEZ	VENTA Y PRESTACIÓN DE SERVICIOS DE TELECOMUNICACIONES Y TECNOLOGÍA . ASÍ COMO TAMBIÉN LA IMPORTACIÓN DE EQUIPOS DE COMUNICACIÓN...	JOSEFINA PEREZ PEREZ	743275
E/2023-24948	27/4/23	SOLUCIONES D Y M	VENTA Y APLICACIÓN DE PRODUCTOS DE IMPERMEABILIZACIÓN, SERVICIOS DE ELECTRICIDAD, PLOMERÍA Y JARDINERÍA.	SOLUCIONES D Y M, S.R.L.	742983
E/2023-24225	27/4/23	SOLUCIONES H & ARQ. R.VASQUEZ	SERVICIOS DE ARQUITECTURA. INGENIERÍA CIVIL E HIDRASANITARIA.	DELWINSON RICHARD VASQUEZ FALCON	742179
E/2023-26244	4/5/23	SOLUCIONES INVERLA	SERVICIOS DE CRÉDITO N.C.P. (INCL. EL OTORGAMIENTO DE PRÉSTAMOS POR ENTIDADES QUE NO RECIBEN DEPÓSITOS Y QUE ESTÁN FUERA DEL SISTEMA BANCARIO)...	FIDEL ANDRÉS QUIROZ COLLADO	743232
E/2023-26316	4/5/23	SOLUCIONES JOSEFINA PEREZ	VENTA Y PRESTACIÓN DE SERVICIOS DE TELECOMUNICACIONES Y TECNOLOGÍA . ASÍ COMO TAMBIÉN LA IMPORTACIÓN DE EQUIPOS DE COMUNICACIÓN...	JOSEFINA PEREZ PEREZ	743270
E/2023-26328	4/5/23	SOLUCIONES JOSEFINA Y CRISBELL	VENTA Y PRESTACIÓN DE SERVICIOS DE TELECOMUNICACIONES Y TECNOLOGÍA . ASÍ COMO TAMBIÉN LA IMPORTACIÓN DE EQUIPOS DE COMUNICACIÓN...	JOSEFINA PEREZ PEREZ	743278
E/2023-24701	28/4/23	SOLUCIONES MARVER	IMPORTACIÓN Y VENTA AL POR MAYOR DE MUEBLES ESCOLARES Y DE OFICINAS, MATERIALES DE CONSTRUCCIÓN, EQUIPOS DE INFORMÁTICA Y SOFTWARE, ALIMENTOS, JUGUETES...	THIAGO DA CUNHA BETANCES	742482
E/2023-23996	2/5/23	SOLUCIONES THE WORLD MUTISERVICE DIAZ	VENTAS E INSTALACIONES DE: PUERTAS, VENTANAS, CRISTALES, SCREEN PARA INSECTOS. SERVICIOS DE MONTURAS E INTALACIONES DE: PLAFON, GABINETES, ACERO INOXIDA.	CARLOS ALBERTO DIAZ	742679
E/2023-26074	3/5/23	SOMOS PA INMOBILIARIA	SERVICIO DE ASESORAMIENTO SOBRE PROYECTOS INMOBILIARIOS, ADMINISTRACIÓN DE PROYECTOS, ALQUILER DE PROPIEDADES, SERVICIOS DE CONSTRUCCIÓN...	BOLIVAR RAFAEL PAULINO ALBA	743085
E/2023-24670	26/4/23	SOPICALDORD	ELABORACIÓN DE PRODUCTOS ALIMENTICIOS Y BEBIDAS. REPOSTERÍA, PANADERÍA, JUGOS, PASTELERÍA, EMBUTIDOS, HELADERÍA, PRODUCTOS ENLATADOS, PRODUCTOS PRE EMPACADOS...	ELIZABETH YOQUEISI MARTÍNEZ ROSARIO	741896
E/2023-25403	28/4/23	SOSUA BEST CONDOS	SERVICIOS DE ADMINISTRAR LO NECESARIAS SOBRE EL CONDOMINIO; TAL COMO LA DISTRIBUCIÓN DE ESPACIOS PÚBLICOS, LA CREACIÓN DE DOCUMENTOS, EL MANEJO DE LOS GASTOS...	MARINA SHUMEIKO , ADRIAN CHARLES MACKEY	742565
E/2023-22083	26/4/23	SOUTH CAPITAL GROUP VLETTE	COMPRA, VENTA, ALQUILER Y ADMINISTRACIÓN DE INMUEBLES, ASÍ COMO LA IMPORTACIÓN, DISTRIBUCIÓN Y VENTA, AL POR MAYOR Y AL DETALLE DE EQUIPOS TECNOLÓGICOS...	RODRIGO GONZALO VENEGAS VALENZUELA	741850

[210] EXPEDIENTE	[220] FECHA	[561] NOMBRE COMERCIAL	[510] ACTIVIDAD	[730] SOLICITANTE	REGISTRO
E/2023-22561	20/4/23	SPA BARBIE HOUSE, EEV	IMPORTACION DE ARTICULOS, ACCESORIOS Y MUEBLES DE SALON DE BELLEZA, ROPAS, EVENTOS DE FIESTA, CUMPLEAÑOS, Y RECREACION INFANTIL, CURSOS Y ACCESORIOS INFANTILES EN GENERAL.	EUKARIS ELIEET VASQUEZ APARICIO	741016
E/2023-24788	26/4/23	SPA DEPOT & BEAUTY	DISTRIBUCION Y VENTA DE PRODUCTOS DE BELLEZA Y SPA. BELLEZA ATRAVES DE LA SALUD.	SPA DEPOT & BEAUTY, E.I.R.L.	742003
E/2023-23714	21/4/23	SPORTS UNIFORMS BY_NELLREYS	ACTIVIDAD DE CONFECCIÓN DE BORDADOS PARA UNIFORMES.	NELLY JOSEFINA REYES ROSARIO	741182
E/2023-24649	26/4/23	SPORTS VENTURE DEVELOPMENT SVD	CONCERTACIÓN Y DESARROLLO DE EVENTOS DEPORTIVOS, MARATONES Y TRIATLONES EN LA REPÚBLICA DOMINICANA.	JAVIER ANTONIO HERRERA GUTIERREZ	741891
E/2023-6270	21/4/23	SS INTEGRACIONES TECNOLÓGICAS	SERVICIOS DE SISTEMAS DE SEGURIDAD, SEGURIDAD OCUPACIONAL, SEÑALIZACION, BIOSEGURIDAD (MASCARILLAS QUIRURGICAS, PARA PACIENTES, DE USO CIVIL)...	SS INTEGRACIONES TECNOLOGICAS SRL	741245
E/2023-25228	28/4/23	STAYVACATION DR	SERVICIOS DE ADMINISTRACION DE PROPIEDADES, RENTA, ALQUILER, SHORT TERM RENTAL, MANTENIMIENTO DE CONDOMINIOS, GESTION DE PERSONAL DE LIMPIEZA, REMODELACION Y ADECUACIONES DE RESIDENCIALES.	ROSELIS MADEL GARCIA RODRIGUEZ	742464
E/2023-25186	3/5/23	STEREO SOUNDS BY NATH	VENTA ONLINE DE SAMPLES Y MIDI POR MEDIO DE UNA SUSCRIPCIÓN MENSUAL PARA PRODUCTORES MUSICALES DE LA MISMA MANERA, INSTRUMENTALES MUSICALES PARA ARTISTAS.	NATANAEL ALEXANDER SANTANA REYES	743179
E/2023-24057	24/4/23	STOP SIGN	TALLER PUBLICITARIO, DEDICADO A LA FABRICACIÓN DE LETREROS, RÓTULOS, SEÑALÉTICAS, SEÑALÉTICAS VIALES, VALLAS ELECTRONICAS, FACHADAS, MOBILIARIOS COMERCIALES, EXHIBIDORES.	REINA MARIA MARIN INFANTE	741427
E/2023-23553	20/4/23	STORE UNICOR	VENTA Y COMERCIALIZACIÓN DE ACCESORIOS DE TODO TIPO SORTIJAS, PENDIENTES, DIJES, CADENAS, PULSERAS, BRAZALETES, ARETES, MEDALLAS, ANILLOS, GARGANTILLAS, PRENDEDORES...	RAMONA LORENNY REYES CALDERON	741064
E/2023-23596	24/4/23	STUDIO ERIKA ARISTY	SERVICIO DE ARQUITECTURA, INGENIERIA - CONSTRUCCION, DISEÑO, PAISAJISMO, EVENTOS, ILUMINACION, INTERIORISMO.	ERIKA LILIANA ARISTY LOPEZ	741408
E/2023-22153	20/4/23	SUARSERVIC CONFORT	IMPORTACION, VENTA Y REPARACION DE ELECTRODOMESTICOS, AIRES ACONDICIONADOS Y REPUESTOS EN GENERAL. RELACIONADOS.	JOSE RAMON SUAREZ REYNOSO	741059
E/2023-25350	28/4/23	SUCOD SUPERVISIÓN, CONSTRUCCION Y DISEÑO	SUPERVISION, DISEÑOS, TASACIONES Y CONSTRUCCION DE OBRAS PUBLICAS Y PRIVADAS, TANTO EN EDIFICACIONES COMO OBRAS CIVILES.	IVAN JOSE COLLADO DIAZ	742549
E/2023-26098	3/5/23	SUGAR & VANILLA RD	REPOSTERIA. ELABORACION DE POSTRES Y COMERCIALIZACION DE INGREDIENTES Y UTENSILIOS PARA REPOSTERIA Y COCINA.	SANTA CRISTINA BRITO CARELA	743093
E/2023-25071	27/4/23	SUGAR DEALER	VENTA DE POSTRES DERIVADO DE LA LECHE Y HARINA, BROWNIES, FLANES, COCO AL HORNO, PASTELERIA EN GENERAL.	JEANNETTE CAROLINA VARGAS NUÑEZ	742241
E/2023-21239	27/4/23	SUMIFER CORP	IMPORTADORA Y SUPLIDORA DE MATERIALES FERRETEROS.	JEURY TEJEDA ORTIZ, ALAN GIRALDO PEREZ	742285
E/2023-26250	4/5/23	SUMIMISTROS OF BONTE	VENTAS DE SUMINISTROS DE OFICINA.	LOUIS MARY CLARENS DESCORIAS	743211
E/2023-23763	21/4/23	SUMINISTRO PEDRO LUIS	VENTA DE ARTICULOS DE FERRETERIA.	PEDRO LUIS PARRA	741208
E/2023-22118	20/4/23	SUNFRUIT DOMINICANA	VENTA, EXPORTACIÓN, IMPORTACIÓN DE FRUTAS, VEGETALES, COSMETICOS Y VENTA DE CAJAS PARA EMPACAR FRUTAS.	WILLIS EVANGELISTA CESPEDES LOPEZ	741043
E/2023-16106	27/4/23	SUNNY BEACHES INVESTMENTS 2199	LA TENENCIA EN PROYECTOS INMOBILIARIOS, QUE INCLUYE TODO TIPO DE EDIFICACIONES, INMUEBLES E INFRAESTRUCTURAS, COMPRA, VENTA, RENTA Y ADMINISTRACIÓN DE BIENES INMUEBLES Y BIENES RAÍCES.	JOHN WESLEY HARMON	742358
E/2023-23002	2/5/23	SUPCOLMARKET WESVIC	COMPRA VENTA AL POR MAYOR Y DETALLE DE PRODUCTOS DE CONSUMO MASIVO COMO SON TODOS LOS PRODUCTOS DE CONSUMO HUMANO: ALIMENTOS, GOLOSINAS TANTO DE ANIMALES COMO AGRICOLAS..	WESTER HERIBERTO BRITO ALCANTARA	742653
E/2023-14346	26/4/23	SUPER CARNICERIA "JAMONCITO"	CONSISTE EN LA COMPRA, VENTA Y DISTRIBUCIÓN DE PRODUCTOS CÁRNICOS Y EMBUTIDOS. LOS PRODUCTOS CÁRNICOS PUEDEN INCLUIR CARNE DE RES, CERDO, POLLO, PAVO...	RAMON ALEXANDER MERCEDES ALCANTARA	742006
E/2023-19450	28/4/23	SUPER COLMADO COLYUDI	COMERCIALIZACIÓN Y VENTA DE PRODUCTOS COMESTIBLES, BEBIDAS, DE LIMPIEZA, EMBUTIDOS, FRUTAS, VEGETALES Y AFINES.	ROBERTO ANTONIO ALMONTE PICHARDO	742461
E/2023-25498	2/5/23	SÚPER COLMADO MATEO N.	VENTA DE COMIDA, ARTÍCULOS DE LIMPIEZA Y BEBIDAS.	SORAIIDO MATEO MENDEZ	742853
E/2023-24978	27/4/23	SUPER COLMADO NORMA FABRE	VENTA DE PRODUCTOS DE LA CANASTA FAMILIAR EN GENERAL.	NORMA FABRE ROSA	742378
E/2023-24273	26/4/23	SUPER COLMADO OTTO LA CHERCHA	COMPRA Y VENTA DE VEGETALES, HORTALIZAS, VÍVERES, EMBUTIDOS, CEREALES, PRODUCTOS LÁCTEOS, HUEVOS, Y TODO TIPO DE ALIMENTOS HUMANOS, AL POR MAYOR Y DETALLE.	ADONYS VIRGILIO VALDEZ FELIZ	741999
E/2023-24040	24/4/23	SUPER COLMADO YAKELNY	VENTAS AL DETALLE DE PRODUCTOS COMESTIBLES, BEBIDAS DE TODO TIPO, PRODUCTOS AGRICOLAS EN GENERAL, PRODUCTOS DE HIGIENE Y LIMPIEZA.	YAKELNY NOLAZCO DURAN	741415
E/2023-23556	20/4/23	SUPER DISCO C&E	SERVICIOS DE DISCOTECA, BAR, TERRAZA, BILLAR, CENTRO DE RECREACIÓN, VENTA DE BEBIDAS ALCOHOLICAS, NO ALCOHÓLICAS, Y COMIDA.	ELIOT BATISTA	741087
E/2023-26248	4/5/23	SÚPER FARMACIA INOCENCIA GUZMÁN	COMPRA Y VENTA AL POR MAYOR Y DETALLE DE MEDICINAS EN GENERAL, PRODUCTOS FARMACÉUTICOS PARA MÉDICOS, CENTRO MEDICO, CLÍNICAS, HOSPITALES Y PUBLICO EN GENERAL...	LETICIA OZORIA GUZMAN	743209
E/2023-23316	2/5/23	SUPER MARKET WININYER	ACTIVIDAD DE VENTA DE PRODUCTOS DE LA CANASTA FAMILIAR AL DETALLE Y AL POR MAYOR.	WININYER ANDRES UCETA ORTIZ	742816
E/2023-20442	2/5/23	SUPERLATIVE MARKETING DIGITAL	SERVICIO DE MARKETING DIGITAL, DISEÑO GRÁFICO, MANEJO DE REDES SOCIALES, EMAIL MARKETING, PUBLICIDAD, IMPRESIONES, ROTULACIÓN, PROMOCIONES, EVENTOS...	MOISÉS PAUL CASTILLO PAULA, LISHARDY BALAMIA REYES AQUINO	742833
E/2022-72746	19/4/23	SUPERMARKET EL TERRENAL	COMPRA Y VENTA DE PROVISIONES COMESTIBLES, BEBIDAS Y PRODUCTOS DE LIMPIEZA AL POR MAYOR Y DETALLE.	JOSÉ LUDOVINO GRULLÓN CEPEDA	740804
E/2023-26068	3/5/23	SUPLIDAFRA	SUMINISTRO DE OFICINA, PRODUCTOS DE PAPEL DE TODO TIPO, VENTA COMERCIALIZACION TODO TIPO DE EQUIPOS DE OFICINA, ASI COMO MUEBLES Y MOBILIARIOS YA SEA INSTITUCIONALES O EDUCATIVOS...	ENGELS ALEXANDER PEREZ PEÑA, DANIELA SORIBEL PEREZ PEÑA	743183
E/2023-25508	2/5/23	SUPLIDORA GOGUI	VENTA DE TODO TIPO DE CARNES, VENTA DE TODO TIPO DE MARISCO, VENTA DE FRUTAS Y VEGETALES, VENTA DE PROVISIONES ALIMENTICIAS, VENTA DE HUEVO, VENTA DE CEREALES.	RICARDO PUENTE FAMILIA	742641
E/2023-23384	21/4/23	SUPLIDORA IMACAM	COMPRA, VENTA, IMPORTACION Y EXPORTACION DE PRODUCTOS LÁCTEOS, CARNES Y VEGETALES.	BRIGIDA MARTINEZ DE MONTESINO	741166
E/2023-25606	2/5/23	SUPLIENSA	SUPLIDORES EN GENERAL DE MATERIALES DE LIMPIEZA, PAPELERIA, ESCOLARES, ELECTRODOMESTICOS, ARTICULOS INFORMATICOS, ENSERES, MATERIALES DE CONSTRUCCION...	DIONKA ESTHER CABRERA SANCHEZ	742716
E/2023-23647	21/4/23	SUPLIMEDIAS L&M	VENTA , IMPORTACION Y EXPORTACION DE SUMINISTROS MEDICOS	JOSE MARCELINO LIRANZO DIAZ	741114
E/2023-25733	2/5/23	SURTIDORA OLGA O&S	COMPRA Y VENTA DE DULCES Y GOLOSINAS, ASÍ COMO ARTÍCULOS DE CUMPLEAÑOS	OLGA VIRGINIA SANCHEZ	742804
E/2023-25746	2/5/23	SURTIDORA PAILITA	VENTA DE TODO TIPO DE MERCANCÍA COMESTIBLES AL POR MAYOR Y AL DETALLE.	JOSE FRANK SANTOS ABREU	742763
E/2023-25240	2/5/23	SWEET PLAY	SERVICIOS DE ESPACIO RECREATIVO PARA NIÑOS CON DIVERSOS TIPO DE JUEGOS COMO: COLUMPIOS, CARRUSELES, TOBOGANES, TREPADORES ETC.	MELINA MELGAREJO ESTEVEZ	742810
E/2023-24651	26/4/23	SWIFT LITE TRADING	COMERCIALIZACIÓN, DISTRIBUCIÓN, IMPORTACIÓN Y EXPORTACIÓN DE PRODUCTOS RELACIONADOS A ARTICULOS DE FUMADORES, COMO LO SON TABACO, CARBÓN PARA FUMAR...	SAMER GIRGIS ABDELMASEH, HANY GIRGIS GEMIAN	741918
E/2023-24316	25/4/23	SWPA	SERVICIOS ARTÍCULOS PERSONALIZADOS: LLAVEROS EN RESINA, TAZAS, VASOS, TERMOS, PORTAVASOS, CUADROS, LONCHERAS, POLOCHES, GORRAS, BABEROS, ENTRE OTROS.	MERY ANN NAUT VARGAS	741622
E/2023-18048	24/3/23	SYNCOPE ENTERTAINMENT	ORGANIZADORA Y PRODUCTORA DE EVENTOS. SERVICIOS DE ENTRETENIMIENTO Y EVENTOS SOCIALES, ARTÍSTICOS Y CULTURALES.	YAJAIRA ALTAGRACIA GONZALEZ RUIZ, LUIS FELIPE VALLEJO MARTINEZ	742361
E/2023-24181	24/4/23	SYZGY	ADQUISICIÓN Y TENENCIA DE ACCIONES.	LIGIA AURISTELA REID BONETTI	741526
E/2023-24449	2/5/23	TABACALERA DON CESPEDES CIGARS (T.D.C.C)	COMPRA, VENTA Y ELABORACIÓN DE PRODUCTOS DERIVADOS DEL TABACOS.	ALTAGRACIA LOPEZ, ELVIS ALBERTO CESPEDES POLANCO	742848
E/2023-24754	26/4/23	TAKKA CONSTRUCTIONS & INVESTMENTS	EL DESARROLLO DE VENTA, PROMOCIÓN Y CONSTRUCCIÓN DE PROYECTOS INMOBILIARIOS EN SENTIDO GENERAL, REMODELACION Y DISEÑO DE OBRAS CIVILES Y VIALES...	JOSE RAMÓN JIMENEZ HOLGUIN	741971
E/2023-24342	26/4/23	TALLER DE EBANISTERIA LUIS E. VALDEZ	FABRICACIÓN DE MUEBLES Y ARTÍCULOS DE EBANISTERIA EN SUS MÁS VARIADOS TIPO, FORMAS Y ESTILOS, MUEBLES, SILLAS, TAPICERÍAS Y TODA OTRA EXPLOTACIÓN RELACIONADA...	LUIS ERNESTO VALDEZ DE LA ROSA	741883
E/2023-25297	28/4/23	TALLER DE EVANISTERIA LOS MAESTROS	ELABORACION Y REPARACION DE PUERTAS, VENTANAS Y MUEBLES EN MADERA.	RAMON ALBERTO OTAÑEZ SANTOS	742438
E/2023-26207	3/5/23	TALLERES IMPERCAMP	FABRICACION Y VENTA DE MUEBLES PARA EL HOGAR, IMPERMEABILIZANTE DE TECHO Y VENTAS DE ARTICULOS DECORACION DEL HOGAR.	GAUDY LISSETTE SIERRA BRITO, MARIO ANTONIO CAMPAÑA REYNOSO	743161
E/2023-26320	4/5/23	TALVA CONSTRUCCION	SERVICIOS DE CONSTRUCCIONES DE OBRAS CIVILES.	JOSE DAVID TAVERAS CRUZ	743267
E/2023-25910	3/5/23	TAMPEÑO CIGARS	SERVICIOS DE SIEMBRA, CULTIVO, COMPRA, VENTA, PROCESAMIENTO, ELABORACIÓN Y MERCADEO DE TABACO, EN ESPECIAL DE CIGARROS, TANTO EN REPÚBLICA DOMINICANA...	JORGE LUIS RODRIGUEZ JR	742917
E/2023-24415	25/4/23	TANK CLEANING MULTISERVICES	SERVICIOS DE LIMPIEZA DE CISTERNAS, TINACOS Y PISCINAS.	FRANKLIN MONTERO MONTERO	741742
E/2023-25894	3/5/23	TAPACRUCÉ	SERVICIO DE PRESTAMOS INFORMALES.	LUIS EMILIO DIAZ	742899
E/2023-24836	26/4/23	TAPICENTRO DOÑA TERESA NOLAZCO	SERVICIOS DE TAPICERIA EN GENERAL Y DECORACION DE INTERIORES.	TERESA ANTONIA NOLAZCO	742052
E/2023-23850	21/4/23	TAPICENTRO EL RUBIO	SERVICIOS DE TAPICERIA EN GENERAL	BARTOLO DIAZ SANCHEZ	741272
E/2023-25192	27/4/23	TAPICERIA VIRGILIO NUÑEZ	FABRICACIÓN Y REPARACIÓN DE MUEBLES, TAPICERÍA EN GENERAL.	VIRGILIO NUÑEZ MENDOZA	742351
E/2023-15061	3/5/23	TAPICES LVA	DEDICADOS A LA TAPICERÍA DE MUEBLES Y REPARACIÓN DE LOS MISMOS.	ANEUDI MANUEL PIÑA JIMENEZ	743181
E/2023-24317	25/4/23	TAVAREZ BAEZ NAILS ACADEMY	CURSOS Y TALLERES EN EL ARTE DE LAS UÑAS: SERVICIOS DE UÑAS ACRÍLICAS EN GENERAL; TALES COMO: MANICURA, UÑAS ARTIFICIALES (ACRÍLICAS Y SISTEMA SIN OLORES) PEDÍ SPA...	KARINA ESTHER BAEZ, ALEJANDRINA ALTAGRACIA TAVAREZ DE GARCIA	741773
E/2023-24547	25/4/23	TAXARE ASESORES	SERVICIOS DE CONTABILIDAD Y TENEDURÍA DE LIBROS, AUDITORÍA Y ASESORÍA FISCAL.	ZAIRY ADAMES COLLADO, ISALI REYES VENTURA	741809
E/2023-19740	21/4/23	TAYS_EVENTOS	SERVICIOS DE DECORACIONES DE EVENTOS EN GENERAL, BANDEJAS PERSONALIZADAS, GLOBOS CON HELIO, ARREGLOS FLORALES, DETALLES PERSONALIZADOS, ALQUILERES ARTICULOS PARA EVENTOS.	ISMAEL PALMO TORRES, TANIA CELEDONIO MANZANILLO	741191
E/2023-20666	21/4/23	TDA	SERVICIOS DE GUARDA Y CUSTODIA DE ARCHIVOS, SERVICIOS DE ASISTENCIA Y ORGANIZACIÓN DE ARCHIVOS, SERVICIOS DE TRANSMISIÓN DE DOCUMENTOS VÍA MODEM, MENSAJERÍA ELECTRÓNICA...	JOSÉ LUIS LUQUE ESCOBAR	741277
E/2023-25449	28/4/23	TEA FANS	IMPORTACION, EXPORTACION Y VENTAS DE PRODUCTOS COMESTIBLES PREPARADA E HECHA.	CHIA HAO WU SHEN	742592
E/2023-22431	20/4/23	TEAM SUMEL	COMERCIO Y SERVICIOS: SUMINISTRO DE EQUIPOS SANITARIOS Y ELÉCTRICOS, SUMINISTRO DE MATERIALES DE CONSTRUCCIÓN, TRABAJOS MECÁNICOS RESIDENCIALES Y INDUSTRIALES...	RAFAEL ANTONIO MELENCIANO BENITEZ, YEURI RANDI SUERO SOTO	741025
E/2023-22280	24/4/23	TECH PLUS OFFICE TEPLUOF	COMPRVENTA, DISTRIBUCIÓN Y COMERCIALIZACIÓN EN GENERAL DE PRODUCTOS DE LIMPIEZA, OFICINA Y EQUIPOS TECNOLÓGICOS.	CRISTINA ARMANDA GARCÍA VALERIO	741572
E/2023-23954	24/4/23	TECH POINT EL PUNTO TECNOLICO	IMPORTACIÓN, DISTRIBUCIÓN Y VENTA DE EQUIPOS, ACCESORIOS, PERIFÉRICOS Y SOFTWARE INFORMÁTICO Y DE TECNOLOGÍA DE LA INFORMACIÓN.	JOSÉ RAMON PAULINO GARCIA	741426
E/2023-26226	4/5/23	TECH PRIME SOLUTIONS TPS	INSTALACIÓN DE SISTEMA SEGURIDAD ELECTRÓNICA, REDES, ELECTRICIDAD, SISTEMAS DE CONTROL E INSTALACIÓN DE EQUIPOS Y SISTEMAS DE CONTROL DE GAS Y SISTEMAS DE PURIFICACIÓN DE AGUA.	MARCOS PERALTA PEREYRA	743186
E/2023-25829	2/5/23	TECHUP	SOLUCIONES INFORMÁTICAS, DESARROLLOS INFORMÁTICOS, VENTA DE EQUIPOS ELECTRÓNICOS Y DIGITALES, CONSULTORÍA DE SOFTWARE.	MIGUEL GONZALEZ MONZON	742872
E/2023-26249	4/5/23	TÉCNICA MMHB	ACTIVIDAD RELACIONADA CON LA CONSTRUCCIÓN , CON LA COMPRA , VENTA Y ADMINISTRACIÓN DE BIENES INMUEBLES, A LA PROMOCIÓN Y FOMENTO DE OPORTUNIDAD DE INVERSIÓN EN EL PAÍS...	MARIANO JOSE BRICENO KETCHUM BRICENO KETCHUM	743207
E/2023-26285	4/5/23	TECNOCONTROL RD	REPRESENTACIÓN, DISTRIBUCIÓN, VENTA E INSTALACIÓN DE EQUIPOS Y MATERIALES ELÉCTRICOS.	FRANCISCO AMAURY MAYOBANEX MENDEZ TEJEDA	743251
E/2023-23683	21/4/23	TECNOLOGIA GLOBAL VERTICAL TGV	VENTA, REPARACIÓN DE ESCALERA ELÉCTRICA Y ASCENSORES, MANTENIMIENTO EN EQUIPOS VERTICALES, VENTA Y MANTENIMIENTO DE ELEVADORES DE CARGA, INSTALACIÓN DE ESCALERAS ELÉCTRICAS...	CARLOS ANDRE GONCALVES DA SILVA	741160
E/2023-26233	4/5/23	TEFFIX	COMPRA, Y VENTA DE ELECTRODOMÉSTICOS, UTENSILIOS DE COCINA, UTENSILIOS DE LIMPIEZA, BAÑOS, CASAS Y OFICINAS, DISPENSADOR Y FILTRACIONES DE AGUAS, PURIFICADOR DE AIRE.	ESTEFANY SALOMON	743192

[210] EXPEDIENTE	[220] FECHA	[561] NOMBRE COMERCIAL	[510] ACTIVIDAD	[730] SOLICITANTE	REGISTRO
E/2023-26006	3/5/23	TELCOT CARIBE	IMPORTACIÓN Y EXPORTACIÓN DE MATERIALES ELÉCTRICOS RELATIVOS A LOS TRASFORMADORES DE BAJA POTENCIA ASÍ COMO LOS COMPONENTES Y HERRAMIENTAS PARA SU CONSERVACIÓN Y MANIPULACIÓN.	FERNANDO SANCHEZ NUÑEZ	743016
E/2023-25246	28/4/23	TEMPE MULTISERVICES M&M	FABRICACIÓN, DISTRIBUCIÓN, COMERCIALIZACIÓN, COMPRA, VENTA, Y MANTENIMIENTO DE EQUIPOS INDUSTRIALES EN ACERO INOXIDABLE PARA EL ÁREA GASTRONÓMICA, HOTELERA Y DE SALUD.	MARCOS RODRIGUEZ, MILAGROS AMPARO GUERRERO DE RODRIGUEZ	742540
E/2023-18516	27/3/23	TEMPLO BIBLICO EMANUEL	SIN FINES DE LUCRO. ANUNCIAR PACÍFICA Y RESPETUOSAMENTE EL MENSAJE DEL EVANGELIO DE SALVACIÓN POR LA FE EN NUESTRO SEÑOR JESUCRISTO EN LA CIUDAD DE SANTO DOMINGO...	PEDRO VIDAL CORNIEL MARTINEZ, TEMPLO BIBLICO EMANUEL	741715
E/2023-22303	25/4/23	TENEDORA NERVALL	SERVICIOS DE Tenedora Inmobiliaria.	JOSÉ ANTONIO CABRERA LOCKWARD	741664
E/2023-25367	28/4/23	TERRA SORELLA	COMPRA, VENTA Y ALQUILER DE INMUEBLES, ADEMÁS ACTIVIDADES HOTELERAS Y TOUR OPERADOR.	ALEXANDRA CASTILLO	742548
E/2023-8553	24/4/23	TERRACARNE	VENTA DE ALIMENTOS Y BEBIDAS.	WU FEUNG NG JOA	741460
E/2023-25568	2/5/23	TERRACOTTA CO.	DISEÑO DE INTERIORES, DISEÑO ARQUITECTÓNICO, DISEÑO DE MOBILIARIOS, PAISAJISMO, TIENDA MOBILIARIOS, DISEÑO DE MOBILIARIO, TIENDA ACCESORIOS DECORATIVOS...	PRISCILA SÁNCHEZ TAVAREZ	742695
E/2023-20963	3/5/23	TERRANOVA REALTY GROUP ITURRIAGA	AGENTES Y CORREDORES INMOBILIARIOS; INTERMEDIACIÓN EN COMPRA, VENTA Y ALQUILER DE PROPIEDADES DE INMUEBLES PROPIOS O PERTENECIENTES A TERCEROS...	PEDRO WILFREDO ITURRIAGA TORRE	743030
E/2023-18233	24/3/23	TERRAZAS DEL VALLE	DESARROLLO, PROMOCIÓN, CONSTRUCCIÓN, VENTA Y CUALQUIER OTRA ACTIVIDAD RELACIONADA A LAS BIENES RAÍCES Y/O PROYECTOS EN LA REPÚBLICA DOMINICANA.	CBS DEVELOPMENTS, SRL	741041
E/2023-24904	28/4/23	THE BEAUTY ESSENCE.	TRATAMIENTOS FACIALES Y CORPORALES EN GENERAL VENTA DE TODO TIPO DE ROPA ACCESORIA DE IMAGEN MASAJES DEPILOCACIÓN MICROBLEEDING MICROPIGMENTACIÓN MESOTERAPIA...	BICRI JULIANNY RODRIGUEZ FELIPE	742405
E/2023-25271	3/5/23	THE BEAUTY PLACE BY CPAS	SERVICIO DE CENTRO DE BELLEZA.	PAMELA FERNANDEZ DE SUERO	742962
E/2023-25217	27/4/23	THE BRUGGE DESIGN	DISEÑO ARQUITECTÓNICO, VENTA, FABRICACIÓN E INSTALACIÓN DE COCINAS, PUERTAS, GABINETES, CLOSET Y MUEBLES EN MADERA NATURAL O MADERA SINTÉTICA, IMPORTACIÓN DE MATERIALES DE CONSTRUCCIÓN.	YOSMER OMAR MEDINA OZUNA	742385
E/2023-24428	25/4/23	THE CRISTIANS BLACK MINISTERIES	SIN FIN DE LUCROS, PROMOVER SERVICIOS RELIGIOSOS CON PRÁCTICAS CRISTIANAS, PROMOVER Y DESPLEGAR LAS ENSEÑANZAS DE JESUCRISTO, PROMOVER LAS SANTAS ESCRITURAS...	FRANCISCO ALBERTO SOLANO LOPEZ	741723
E/2023-23610	21/4/23	THE CROSSFEST DAY	SERVICIO DE EVENTO ORGANIZADO PARA FINES DE ENTRENAMIENTOS FÍSICOS Y DEPORTIVO A NIVEL GRUPAL, CON EL OBJETIVO DE TRANSMITIR VALORES Y COMPETENCIAS A SUS PARTICIPANTES.	JONATHAN MANUEL DE LEÓN HIRALDO	741104
E/2023-23987	24/4/23	THE DINING ROOM OF ANDEA	SERVICIOS DE: COMIDAS CRIOLLAS, MORO NEGRO, ARROZ BLANCO, PICA POLLO, DESAYUNO, Y TODOS TIPOS DE BEBIDAS ALCOHÓLICA.	ANDEA ALTAGRACIA SANTOS DIAZ	741383
E/2023-24083	24/4/23	THE FANNI FOOD RANCH	SERVICIOS DE: COMIDAS CRIOLLAS, MORO NEGRO, ARROZ BLANCO, PICA POLLO, Y TODOS TIPOS DE BEBIDAS ALCOHÓLICA.	FANNI PAMELA CRUZ MARTINEZ	741442
E/2022-64934	14/11/22	THE GARCIA IMPORTER	IMPORTADORA DE ROPAS Y ACCESORIOS PARA DAMAS, CABALLEROS, Y NIÑOS, PUBLICO EN GENERAL, VENTA DE ZAPATOS, GORRAS, LENTES, PANTALONCILLOS, FRANELAS, SANDALIAS, MEDIAS, RELOJES...	MARIA ESTHER GARCIA MOJICA	720331
E/2023-21160	25/4/23	THE ILLUMINATI A NEW CONCEPT DISCOTEC BY INVERSIONES FRIAS DIEP	ESPACIO PARA LA RECREACIÓN SOCIAL, CONSUMO DE MÚSICA Y BAILE, REALIZACIÓN DE EVENTOS PÚBLICOS Y PRIVADOS, ORGANIZACIÓN DE FIESTAS, PRESENTACIONES DE ARTISTAS MUSICALES...	PABLO AMIN DIEP CABRERA	741655
E/2023-24351	25/4/23	THE JUMPING CLAN	CLASES DE TRAMPOLÍN, ENTRENAMIENTO, CERTIFICACIONES, NUTRICIÓN, CLASES DE POLE DANCE, ASESORÍA PRESENCIAL Y ONLINE EN TEMAS DE SALUD Y BIENESTAR.	JAZMIN DE JESUS RODRIGUEZ, BEJAZ NUTRITION SRL	741645
E/2023-24383	25/4/23	THE LEIDY DECORLEY	SERVICIO DE DECORACIÓN, CONFECCIONES, COSTURAS, ALTA COSTURAS, DISEÑOS DE INTERIORES, MODA, ROPA, ACTIVIDAD EMPRESARIAL DE MODAS, VENTA DE UTENSILIOS DE TELA.	LEIDY LAURA FLORIAN MUESES	741691
E/2023-24669	2/5/23	THE LIA FRANCY LIQUOR STORE	COMPRA Y VENTA DE BEBIDAS EN GENERAL, LICOR STORE.	DANERIS DE LOS SANTOS REYES, FRANCY ANTONIO SANCHEZ AGRAMONTE	742660
E/2023-25594	2/5/23	THE MASTER LASER	IMPORTACIÓN, EXPORTACIÓN, VENTAS, COMPRA Y ALQUILER DE EQUIPOS MÉDICOS Y QUIRÚRGICOS, PRODUCTOS GINECOLÓGICOS. COMERCIALIZACION DE HERRAMIENTAS...	KELVYN ALBERTO ALCANTARA MARTINEZ	742703
E/2023-23774	25/4/23	THE PLAZA BY JCBC	PARA IDENTIFICAR PLAZA COMERCIAL.	BRENILDE CORPORAN DE MONTALVO	741651
E/2023-24787	26/4/23	THE QUEEN BBQ	ELABORACION Y VENTA DE COMIDA RAPIDA.	REYNA YSABEL RODRIGUEZ MEJIA	742005
E/2023-22990	21/4/23	THE RANCH	SERVICIOS DE: RELLENOS DE SANDWICH ITALIANOS (TRAMEZZINI), RELLENOS DE SANDWICH, RELLENOS DE VOLOVANES DE HOJALDRE, ARROZ CON MAÍZ, RELLENOS DE BOCADILLO...	ALTAGRACIA ANTONIA PAULINO ALMONTE	741143
E/2023-26140	3/5/23	THE STUDIO BY SARAFARREMU	SERVICIOS DE MAQUILLAJE PROFESIONAL, CUIDADO FACIAL, CURSOS DE MAQUILLAJE, ASESORÍA DE IMAGEN, PEINADOS Y COMERCIALIZACIÓN DE PRODUCTOS COSMÉTICOS.	SARAH FARRE MOTTE	743133
E/2022-11130	27/4/23	THE VEGAN HOUSE TVH	SERVICIOS DE VENTAS DE COCINA, RESTAURANTE Y GASTRONOMIA, ASÍ COMO CUALQUIER OTRA ACTIVIDAD COMERCIAL RELACIONADA A LA OBJETO SOCIAL DE LA EMPRESA	GEORGINA VASILIOU DE ROSARIO	742336
E/2023-24832	26/4/23	THREE PALMS	LAVADO Y ACONDICIONAMIENTO DE VEHICULOS Y VENTAS DE PRODUCTOS AFINES.	EMMANUEL SAN MIGUEL COCCO	742046
E/2023-23882	25/4/23	THS TACTICALS HOME SECURITY DR	COMERCIALIZACIÓN, VENTA, INSTALACIÓN, ASESORÍA Y MANTENIMIENTO DE SISTEMAS DE SEGURIDAD ELECTRÓNICA, DE EQUIPOS DE SEGURIDAD RESIDENCIAL E INDUSTRIAL...	MANUEL ESTEBAN SISA MENDEZ	741738
E/2023-24381	25/4/23	THUNDER APPS	DESARROLLO DE SOFTWARE, CONSULTORIA INFORMÁTICA, COMPRA Y VENTA DE EQUIPOS DE TECNOLOGIA, VENTA E INSTALACIÓN DE SISTEMAS DE SEGURIDAD	MARCO ANTONIO FELIZ RUIZ	741801
E/2023-24943	27/4/23	TIAMAR KIDS CENTRO CREATIVO EDUCATIVO	CENTRO EDUCATIVO, ACADEMICO Y CREATIVO. ENSEÑANZA EN GENERAL, SALA DE TAREA, CAPACITACION, CHARLAS, CURSOS Y TALLERES. ENTRETENIMIENTO Y CUIDADO INFANTIL.	ROBERKIS TIAMAR FLORIAN MATOS	742133
E/2023-24044	25/4/23	TIENDA LA FAMILIA HPA	COMERCIALIZACIÓN, VENTA, DISTRIBUCIÓN E IMPORTACIÓN DE PRENDAS Y ACCESORIOS DE VESTIR, CALZADOS, CARTERAS Y COSMÉTICOS.	JUANA DELIA HERRERA GIL DE PADILLA, SAMMI MIOSOTI AMADIZ MEJÍA, RAMÓN OCTAVIO PADILLA HERRERA	741724
E/2023-25389	28/4/23	TIENDA MARISAL	VENTA DE ROPA PARA DAMAS, CABALLEROS Y NIÑOS, TALES COMO: CAMISAS, PANTALONES, VESTIDOS, ZAPATOS, CARTERAS, CORREAS.	MARINA CONSUELO ALMÁNzar PARRA	742538
E/2023-24934	3/5/23	TIENDA Y ENTALLADOS ERIXAILY	COMPRA, VENTAS, DISTRIBUCIÓN, BORDADO Y REPARACIÓN DE TODO TIPO DE ROPA PARA VESTIR, ACCESORIOS PARA EL HOGAR, ELECTRODOMÉSTICOS.	ERIDANIA ROSARIO DE BASORA	743103
E/2023-24084	24/4/23	TIFFANY TOURS	SERVICIOS DE TRANSPORTE EN GENERAL, ASESORÍAS DE VIAJES TERRESTRES Y AÉREOS. VENTAS DE BILLETES EN CUALQUIER MEDIO DE TRANSPORTE, RESERVA DE HABITACIONES EN ALOJAMIENTOS...	ESTEFANIA NUÑEZ DE FABIAN	741444
E/2023-25128	27/4/23	TIMED TECHNOLOGY	COMPRA Y VENTA DE EQUIPOS TECNOLÓGICOS, SOFTWARE Y SERVICIOS PROFESIONALES DE INFORMÁTICA.	JUAN FRANCISCO MEDINA ALCÁNTARA	742296
E/2023-23920	24/4/23	TLI-SARAH-TRANSPORTE & LOGISTICA IBORADA	TRANSPORTE EN GENERAL, DE MERCANCIAS, EQUIPOS PESADOS, TURÍSTICO, GESTIÓN DE ENVÍO DE PAQUETES, MERCANCIA A NIVEL NACIONAL E INTERNACIONAL, ALQUILERES DE EQUIPOS PESADOS...	DELVIS LUCAS MUÑOZ	742472
E/2023-24785	26/4/23	TNB EMIL CHAHÍN CONSTANZO	FUNDACIÓN OBJETIVO PRINCIPAL DE DAR AYUDA PSICOLÓGICA, EMOCIONAL, MENTAL A PERSONAS CON ENFERMEDADES DE CUIDADOS PALIATIVOS, GRAVES O ENFERMEDADES CATASTRÓFICAS...	LUISANA MENA CORREA	741997
E/2023-25060	27/4/23	TOBACCO CONCEPTS	PROCESAMIENTO Y DISTRIBUCIÓN DE HOJAS Y PRODUCTOS DE TABACO; ELABORACIÓN, TRANSFORMACIÓN Y DISTRIBUCIÓN DE HOJAS DE TABACO; COMPRA, FABRICACIÓN, VENTA...	EMILIO ASBEIRY ZUCCO SÁNCHEZ, KERITH ARTHUR HOLLOWAY	743092
E/2023-25913	3/5/23	TOBIAS BATISTA JOSE	SERVICIOS DE DISEÑO Y CONSTRUCCIÓN DE OBRAS CIVILES.	TOBIAS BATISTA JOSE	742919
E/2023-25912	3/5/23	TOBY CONSTRUCCIONES	SERVICIOS DE DISEÑO Y CONSTRUCCION DE OBRAS CIVILES.	TOBIAS BATISTA JOSE	742907
E/2023-26366	4/5/23	TOKIWAGASHI	SERVICIOS DE RESTAURACIÓN EN GENERAL: PREPARACIÓN DE ALIMENTOS Y BEBIDAS PARA SU CONSUMO; ELABORAR PLATOS Y BEBIDAS DE ORIGEN ASIÁTICO PARA SU CONSUMO...	TOYOAKI MATSUNAGA YANO	743298
E/2023-24457	25/4/23	TOMIKO SKIN CARE	VENTA, DISTRIBUCIÓN, FABRICACIÓN Y COMERCIALIZACION DE PRODUCTOS DE BELLEZA: SERVICIOS DE FORMACIÓN SOBRE LA ELABORACION DE PRODUCTOS DE BELLEZA.	TOMIKO FELIZ D'OLEO	742245
E/2023-24928	27/4/23	TONY PASCUAL STUDIO	ACTIVIDAD DE PRODUCCION, CREACION DE FILMES CINEMATOGRAFICO, PELICULAS, SERIES STAND UP COMEDY Y VIDEOS.	DAGOBERTO ANTONIO PASCUAL ARIAS	742286
E/2023-23635	27/4/23	TOP BREEDERS	SERVICIO DE CRIANZA DE PECES.	CLAUDIO ALMONTE DE LA ROSA	742222
E/2023-18832	28/4/23	TORRE DUBAI COUNTRY KAPITAL	TORRE DE APARTAMENTOS, CONDOMINIO	ESTRUCTURAS MORRISON, S.R.L.	742415
E/2023-23554	20/4/23	TORRE GEANLIN	SERVICIOS DE CONSTRUCCIÓN DE VIVIENDAS UNIFAMILIAR, VENTAS Y REPARACIÓN.	CONSTRUCTORA ARIAS DE LA CRUZ,SRL	741568
E/2023-26284	4/5/23	TORRE LEONARDO DA VINCI	OBJETO PRINCIPAL SER USADO EN LA PROMOCIÓN, IMPLEMENTACIÓN DE CONSTRUCCIONES DE EDIFICIOS, VIVIENDAS, VILLAS, APLICACIÓN DE PLATAFORMAS.	ANDREAS HANS-GEORG HELMUT METZLER	743238
E/2023-19729	25/4/23	TORRE LUMEN SERRALLES	VENTA, COMERCIALIZACIÓN Y ADMINISTRACIÓN DE APARTAMENTOS, BIENES INMUEBLES EN GENERAL.	JAVIER CARMONA PEREZ	741806
E/2023-18841	28/4/23	TORRE MANHATTAN COUNTRY KAPITAL	PARA IDENTIFICAR TORRE DE APARTAMENTOS, CONDOMINIO.	ESTRUCTURAS MORRISON, S.R.L.	742448
E/2023-18834	28/4/23	TORRE VENECIA COUNTRY KAPITAL	IDENTIFICAR TORRE DE APARTAMENTOS, CONDOMINIO.	ESTRUCTURAS MORRISON, S.R.L.	742426
E/2023-24337	25/4/23	TOURNAMEDS	SERVICIO DE ACTIVIDADES ACADÉMICAS Y COMPETENCIAS SOBRE CIENCIAS DE LA SALUD.	EINSTEIN MIGUEL GONZÁLEZ ALMONTE, LUIS MANUEL MONTÁS BERROA	741636
E/2023-24842	26/4/23	TOY' ANTOJA'	CREACIÓN DE CONTENIDO PARA REDES SOCIALES, PLATAFORMAS ELECTRÓNICAS Y PÁGINAS WEB.	LIA CRISTINA PUELLO CEPEDA	742053
E/2023-22675	18/4/23	TPC TECH PROPERTIES	SERVICIOS DE TECNOLOGÍA, SOFTWARE, PROGRAMACIÓN INFORMÁTICA, Y SITIOS WEB.	PABLO MACIA, VALENTIN LOISEL, WILLY RAVANINI	741088
E/2023-24391	25/4/23	TRA EN VIVO	SERVICIOS DE PROGRAMA TELEVISIVO.	TELERADIO AMERICA, S. A.	741716
E/2023-24035	24/4/23	TRANSFER SOLUCIONES SANITARIAS Y AMBIENTALES	SERVICIOS DE CONSTRUCCIÓN EN GENERAL, ESPECIALIZADA EN SOLUCIONES SANITARIAS Y MEDIOAMBIENTALES, EQUIPAMIENTO DE POZOS, DISEÑO Y CONSTRUCCIÓN DE OBRAS SANITARIAS...	ANDRIS RAQUEL FELIZ MORDAN	741414
E/2023-20685	20/4/23	TRANSPORTACIONES ANDRODIAZ	SERVICIOS DE TRANSPORTE Y CARGA DE TODO TIPO DE MATERIALES DE CONSTRUCCIÓN, EBANISTERÍA, CARGAS PESADAS Y LIGERAS A CUALQUIER LOCALIDAD NACIONAL.	ARIANA ANDRÓMEDA DÍAZ SANTANA	741090
E/2023-24247	26/4/23	TRANSPORTE & SERVICIOS LOGISTICOS GUIBIA	SERVICIOS DE MANIPULACIÓN DE CARGA (INCL. LOS SERV. DE CARGA Y DESCARGA DE MERCANCIAS O EQUIPAJES DE PASAJEROS, SIN DISCRIMINAR MEDIOS DE TRANSPORTE, LA ESTIBA Y DESESTIBA)	ANNY NICOLE VARGAS TORIBIO	742041
E/2023-21997	2/5/23	TRANSPORTE ALABASTRO	SERVICIO DE TRANSPORTE Y LOGÍSTICA	PEDRO ANTONIO DE JESUS PAYANO	742792
E/2023-24689	27/4/23	TRANSPORTE EMPRESARIAL Y TURISTICO ALTAGRACIA ARF	SERVICIOS DE TRANSPORTE.	CRISTOFER ABINAE MATOS FLORIAN	742338
E/2023-25025	27/4/23	TRANSPORTE ESCOLAR SAN ANTONIO TESA	SERVICIOS DE TRANSPORTE ESCOLAR EN GENERAL.	SIMON PEDRO ORTEGAS MARTINEZ	742176
E/2023-25783	2/5/23	TRANSPORTE FELONNY S.	SERVICIO DE TRANSPORTE PÚBLICO Y PRIVADO.	FRAY FELONNY SILVESTRE MATOS	742839
E/2023-23956	24/4/23	TRANSPORTE HNOS P&C	SERVICIOS DE TRANSPORTE EN GRAL.	NEY ROMELIO PIÑA PEREZ	741382
E/2023-21954	20/4/23	TRANSPORTE MERCAST H&M	TRANSPORTE DE AGREGADOS PARA LA CONSTRUCCIÓN, ARENA, GRAVA, ENTRE OTRAS.	MANUEL RAMON CASTILLO ALMONTE	741072
E/2023-25199	27/4/23	TRANSPORTE NAZARIO LOPEZ	SERVICIOS DE TRANSPORTE DE MERCADERÍAS A GRANEL, INCLUIDO EL TRANSPORTE POR CAMIÓN CISTERNA, SERVICIO DE TRANSPORTE URBANO DE CARGA, (INCL. EL TRANSP...)	FELIPE LOPEZ GRACIA	742399
E/2023-23637	25/4/23	TRANSPORTE TAYLOR MENDEZ	TRANSPORTE Y LOGÍSTICA, SERVICIOS DE CARGA Y DISTRIBUCIONES DE MERCANCIAS EN TODO EL TERRITORIO NACIONAL, SERVICIOS DE TRANSPORTE PERSONAL Y EMPRESARIAL...	AMBIORIX DE JESUS MENDEZ SANTANA	741819
E/2023-24463	25/4/23	TRANSPORTE TURISTICO LLAMES	SERVICIOS DE TRANSPORTE TURISTICO.	LUIS ANTONIO LLAMES FRANCISCO	741745
E/2023-24814	26/4/23	TRANSPORTE VABIKEL TRUCK	COMPRA, VENTAS Y TRANSPORTE DE TODOS TIPOS DE MATERIALES PARA LA CONSTRUCCIÓN.	BONIFACIA MORA FAMILIA	742015
E/2023-24964	27/4/23	TRANSPORTE Y AGREGADOS JRU	ACTIVIDADES DE TRANSPORTACIÓN TERRESTRE DE PASAJEROS Y DE CARGA.	JORGE ANDERSON RODRIGUEZ UCETA	742343
E/2023-16528	2/5/23	TRANSPORTE Y MULTISERVICIOS BELTRE & VALERA	SERVICIOS DE MOVIMIENTOS DE TIERRA, NIVELACION DE TERRENOS, EXCAVACIONES, DEMOLICIONES, COMPACTACION, BOTE DE MATERIAL INSERVIBLE, LIMPIEZA DE CAÑADA, ALQUILER DE EQUIPOS AMARILLO...	JHON CLINTON BELTRE PEREZ, JUANA ROSALY VALERA DE BELTRE	742759
E/2023-25380	3/5/23	TRANSPORTES PANTCRUZ	SERVICIO DE TRANSPORTE EN GENERAL.	DOMINGO ANTONIO CRUZ JIMINIAN	743003
E/2023-23613	28/4/23	TRANSPORTES Y TALLERES PACHECO TTP	SERVICIO DE AGUA CLORIFICADA CON EL LLENADO DE PISCINA, CISTERNA Y TINACOS, CON EL SERVICIO DE TRANSPORTE, SERVICIOS DE PLOMERÍA, TALLER Y REPUESTOS DE VEHICULOS EN GENERAL.	JUAN RAMON SEVERINO SALAZAR	742604

[210] EXPEDIENTE	[220] FECHA	[561] NOMBRE COMERCIAL	[510] ACTIVIDAD	[730] SOLICITANTE	REGISTRO
E/2023-23799	25/4/23	TRANSANTODOMINGO AFDC	SERVICIO DE TRANSPORTE DE PASAJEROS Y DE CARGAS.	ADELSON FRANCISCO FRANCISCO DISLA	741679
E/2023-23749	26/4/23	TRAVENCORE	SERVICIOS DE CONSTRUCCIÓN, COMPRA-VENTA DE BIENES INMUEBLES, EJERCER ACTOS DE COMERCIO CON LOS ARTÍCULOS DERIVADOS DE LA CONSTRUCCIÓN.	TRAVENCORE, S.R.L.	741998
E/2023-22995	25/4/23	TRAZADO AMLS ARCHITECTURE & INTERIOR DESING	SERVICIOS ARQUITECTÓNICOS, CONSTRUCCIÓN, DISEÑO DE INTERIORES, INMOBILIARIA CONFECCIONES Y VENTAS DE MOBILIARIOS, IMPORTACIONES DE ARTÍCULOS DEL HOGAR...	ANGELICA MARIA LUNA DE LOS SANTOS	741784
E/2023-24989	27/4/23	TROPICAL FACTORY	OPERACIONES INMOBILIARIAS, INVERSIONISTAS EXTRANJEROS, AGENTES INMOBILIARIOS DE FIDEICOMISO, ADMINISTRACIÓN DE BIENES RAÍCES POR COMISIÓN O POR CONTRATO, SERVICIOS DE VENTA...	SANDRINE JEANNINE PATTE	742155
E/2023-24354	25/4/23	TROPY ENTERPRISE	DESARROLLO DE PROYECTOS HABITACIONAL EN EL SISTEMA TURISTICO	CHERYL HENDERSON	741648
E/2023-24353	25/4/23	TROPY SUITE	CONDOMINIOS Y DESARROLLOS DEL SECTOR INMOBILIARIOS TURÍSTICOS.	CHERYL HENDERSON	741654
E/2023-25109	2/5/23	TROTANDO TOURS RD	SERVICIOS TURÍSTICOS; VENTA DE TICKETS AÉREOS; VENTA DE CRUCEROS; SERVICIOS DE RESORTS; ALQUILER DE VILLAS DE VILLAS; ORGANIZACIÓN DE TOURS, VIAJES, EXCURSIONES...	EISON HEREDIA LORENZO	742693
E/2023-25401	28/4/23	TT KUBERA	SERVICIOS DE TRANSPORTE TURÍSTICO TERRESTRES.	GRUPO KUBERA, S.R.L.	742586
E/2023-22324	27/4/23	TÚ PERFUMERIE	VENTAS DE PERFUMES.	YOHENNY RAMIREZ PIMENTEL	742193
E/2023-19622	28/4/23	TUREY DE LM CONSTRUCTORA	SERVICIOS DE CONSTRUCCIÓN EN GENERAL, ESTRUCTURAL, GEOTECNIA, HIDRÁULICA, SANITARIA, VÍAS TERRESTRES.	JORGE MANUEL MEJIA HIDALGO	742544
E/2023-25980	3/5/23	TILO KIDS	COMERCIALIZACIÓN DE PRENDAS DE VESTIR Y COMPLEMENTOS DE MODA.	YINETT YSLANDI VARGAS DE BAEZ	742999
E/2023-23685	21/4/23	TWISTED DISTRIBUTOR	IMPORTACIÓN Y COMERCIALIZACIÓN DE CIGARRILLOS ELECTRÓNICOS Y SUS ACCESORIOS.	LUIS FRANCISCO GUTIERREZ MERCADO	741162
E/2023-24961	27/4/23	ULTRA SPORTS RD	VENTA AL POR MAYOR DE PRODUCTOS TEXTILES, PRENDA DE VESTIR CASUAL, DEPORTIVA Y CALZADOS.	ANDRES EDUARDO ABREU ROJAS	742137
E/2023-25964	3/5/23	ULTRALIFE PIG FARM	CRianza DE CERDOS, VENTA DE CERDOS.	EDWIN ALEJANDRO TEJEDA ROA	742977
E/2023-23849	21/4/23	UMAMI CHINOIS	SERVICIOS DE GASTRONOMIA.	RICARDO ARTURO BELLO CARDONA, SUSANA JOA LEO	741139
E/2023-22876	21/4/23	UN POCO DE ESPERANZAS & AMOR	SIN FINES DE LUCROS, QUE SE DEDICAN AYUDA SOCIALES: APOYO EN EL DEPORTE, A NIÑOS, ADOLESCENTES, SALUD, VISITAS A LOS ENFERMOS, REMODELACION DE VIVIENDA A LOS COMUNITARIOS	JULIO PEREZ PEREZ	741212
E/2023-23961	24/4/23	UNIDAD DE FALLA CARDIACA HEART CARE	BRINDAR SERVICIOS A PACIENTES CON INSUFICIENCIA CARDIACA, DIAGNOSTICAR Y TRATAR CON RECOMENDACIONES SEGUN LAS GUIAS REFERIR A CENTROS DE 3ER NIVEL A TIEMPO...	ANA ALBERTA SOLANO MEDINA	741364
E/2023-24013	24/4/23	UNIMAST	PROVEEDOR DE ACCESO A INTERNET. TRANSPORTE DE DATOS IP. VENTAS SE SERVICIO DE INTERNET VÍA WIRELESS Y GPON FTTH. PROVEEDOR DE IPTV, TELEFONIA IP.	JOEL JOSUE NUÑEZ ALMONTE	741401
E/2023-24840	26/4/23	UNION GASTRONOMICA LA VEGA, UGAVE	ASOCIACIÓN SIN FINES DE LUCRO DE PROPIETARIOS DE BARES Y RESTAURANTES DE LA PROVINCIA DE LA VEGA.	HERBERT MANUEL CONCEPCION HERNANDEZ, ANDREWIS LIRIANO DE HERNANDEZ	742054
E/2023-26123	3/5/23	UNIPROTEC TECHNOLOGY	APLICACIONES DE ASFALTO. CONSULTORIA, INVERSIONES INMOBILIARIAS.	FRANCISCO PARRA TORRES	743140
E/2023-24662	2/5/23	UNIVERSAL LP AUTO IMPORT	COMPRA, VENTA E IMPORTACIONES DE VEHÍCULOS DE MOTOR.	LUIS DIVANNY PEÑA ENCARNACION	742690
E/2023-23866	24/4/23	URBANIA REALTY	GESTIÓN DE COMPRA Y VENTA DE INMUEBLES, BIENES RAÍCES. COMPRA, VENTA, HIPOTECA, ARRENDAMIENTO, CONSTRUCCION Y DEMÁS OPERACIONES A PROPIEDADES INMOBILIARIAS.	ENRIQUE JOSE DOMINGUEZ ARACENA	741555
E/2023-24874	26/4/23	URBANIZACION FALCONBRIDGE	SIN FINES DE LUCRO ARMONIZAR LA VIDA COMÚN DE LOS PROPIETARIOS DE LA VIVIENDA DE LA ORGANIZACION EN LA MEJOR FORMA POSIBLE, DENTRO DE LAS NORMAS, EDUCACION, MORALIDAD Y BUENAS COSTUMBRES.	URBANIZACION FALCONBRIDGE	742081
E/2023-25736	2/5/23	URIS	VENTA AL POR MAYOR Y DETALLE DE ROPA Y ARTÍCULOS DE TEJIDOS U OTROS MATERIALES, PRENDAS DE VESTIR Y CONFECCIONES DE TODA NATURALEZA.	INVERSIONES LOMBAS, S.A.	742809
E/2023-24510	25/4/23	URMATECHNOLOGY	SOPORTE TÉCNICO E INSTALACIÓN DE EQUIPO MÉDICOS.	JOSE JAVIER URRACA MATOS	741767
E/2023-23296	20/4/23	UROS & LOGISTIC	SERVICIOS DE MECÁNICA AUTOMOTRIZ, MECÁNICA INDUSTRIAL, SERVICIOS DE SOLDADURA Y FABRICACIÓN DE PIEZAS INDUSTRIALES, VENTA Y ALQUILER DE EQUIPOS PARA CONSTRUCCIÓN...	ANDERSON JAVIER GUANIPA CAMPOS	741031
E/2023-24398	25/4/23	URTECHO & ASOCIADOS	COMPRA, VENTA Y ALQUILER DE INMUEBLES, CONSTRUCCIÓN DE VIVIENDAS, CONDOMINIOS Y EDIFICIOS, DESARROLLO DE CUALQUIER OTRO PROYECTO DE PLANIFICACIÓN...	URTECHO Y ASOCIADOS, S.R.L.	742754
E/2023-24062	24/4/23	VACACIONAL ARROLLO CAÑA	SERVICIOS DE ORGANIZACION DE VACACIONES, REUNIONES PRIVADAS, CELEBRACIONES Y TODO TIPO DE EVENTOS.	DANIEL HERASME HERASME	741440
E/2023-15871	24/4/23	VACAMABEACH 2022	COMPRA, VENTA, ALQUILER, CORRETAJE, INTERMEDIACIÓN, PROMOCIÓN DE PROPIEDADES INMOBILIARIAS; CONSTRUCCIÓN, ARQUITECTURA Y DISEÑO DE PROYECTOS INMOBILIARIOS...	JUAN CARLOS PENDONES ACOSTA	741487
E/2023-23743	21/4/23	VACAMUERTA	COMPRA, VENTA, COMERCIALIZACIÓN, DISEÑO DE ROPAS Y ARTÍCULOS DE VESTIR, AL POR MAYOR Y AL DETALLE, ASI COMO DE ACCESORIOS DE MODA, LUJO, PRENDAS DE VESTIR.	SHANTALL ZOE ADAMES VASQUEZ	741197
E/2023-24163	25/4/23	VALDEZ MATOS BEAUTY SUPPLY	COMERCIALIZACION, COMPRA, VENTA, DISTRIBUCION, EXPORTACION, IMPORTACION, REPRESENTACION Y SUPLIR PRODUCTOS, MATERIALES, UTENSILIOS Y EQUIPOS PARA SALONES DE BELLEZA...	NIKAIRY SOLEDAD VALDEZ MATOS	741665
E/2023-25628	2/5/23	VALDEZ RODRIGUEZ GROUP	GRUPO EMPRESARIAL, SERVICIOS DE ADMINISTRACIÓN DE EMPRESAS EN DIFERENTES ÁREAS COMERCIALES.	CARLOS JOSE VALDEZ MATOS, NICOLE ESTEPHANIE RODRIGUEZ CAIRO	742855
E/2023-17990	26/4/23	VALERI AFETTION COSMÉTICA NATURAL CLINICAP	ACTIVIDAD DE FABRICACIÓN DE CREMAS, ACEITES, JABONES, EXFOLIANTE.	VALERI JULIANA GARCIA RODRIGUEZ	741900
E/2023-26363	4/5/23	VALERIO GROUP VG	VENTAS DE PRODUCTOS ALIMENTICIOS.	MIGUEL ANTONIO VALERIO GUTIERREZ	743292
E/2023-23654	21/4/23	VALMER CONSTRUCTORA Y DECORACIÓN	SERVICIOS DE CONSTRUCCION, PLANO, REMODELACION, ILUMINACION Y DECORACION.	PROSPERO GOMEZ MENDEZ, MARIANNY DE LA CRUZ	741119
E/2023-26291	4/5/23	VAMA INDUSTRIAL SOLUTION & SERVICES	VENTAS, INSTALACIÓN Y MANTENIMIENTO DE EQUIPOS ELECTRICOS, MECANICOS Y ELECTRONICOS.	FRANCISCO ANTONIO VASQUEZ PEÑA	743246
E/2023-23900	24/4/23	VAMAGRO	LA ACTIVIDAD SERA: CENTRO Y PRODUCCION DE TODO TIPO DE NEGOCIOS AGRÍCOLAS, PRODUCCIÓN DE PRODUCTOS AGRÍCOLAS EN GENERAL.	JOSE MANUEL MEJIA GALLO	741327
E/2023-23776	25/4/23	VANESSA CRUZ HAIR CENTER	SERVICIO DE PELUQUERÍA, EXTENSIONES DE UÑAS Y CABELLO.	DARLIN VANESSA FERNANDEZ CRUZ	741768
E/2023-23933	24/4/23	VANZJUL FELIX RD	ADQUIRIR, PERMUTAR Y VENDER TODA CLASE DE INMUEBLES URBANOS, RURALES O EDIFICADOS, ADMINISTRACIÓN DE TODO TIPO DE BIENES MUEBLES E INMUEBLES...	HERIDANIA ALTAGRACIA FELIX DIAZ	741361
E/2023-20424	3/5/23	VAO GROUP 1933	LA SOCIEDAD TIENE COMO OBJETO PRINCIPAL LA PRODUCCIÓN, PREPARACIÓN, FABRICACIÓN, DISTRIBUCIÓN, DELIVERY, TRANSPORTE Y COMERCIALIZACIÓN, IMPORTACIÓN Y EXPORTACIÓN DE ALIMENTOS...	ALFREDO JOSE GÓMEZ CARRERA, OSCAR EDUARDO GUILLARTE SARMIENTO	743202
E/2023-20612	26/4/23	VAPORI VAPE SHOP RD	COMERCIALIZACIÓN, VENTA Y DISTRIBUCION, REPARACION, IMPORTACION Y EXPORTACION DE CIGARRILLOS ELECTRONICOS O VAPES, TODO TIPO DE INSUMOS, ACCESORIOS...	CYNTHIA DILANIA ROMERO DE LEDESMA	742110
E/2023-25592	2/5/23	VARIEDADES DARVANIA	VENTA DE TODO TIPO DE PRODUCTOS DE BELLEZA FEMENINA Y TELÉFONOS MÓVILES.	PATRICIA JIMENEZ DE LA CRUZ	742706
E/2023-25668	2/5/23	VARIEDADES MINARCA	COMERCIALIZACION Y VENTA DE ROPA INTERIOR MASCULINA Y FEMENINA ASI COMO PRENDAS DE VESTIR, ACCESORIOS, PERFUMERIA Y CALZADO.	AWILDA ELIZABETH MORALES DE VALERIO	742758
E/2023-25604	2/5/23	VASILIEVA TOBACCO BROKERS	COMPRA, VENTA, IMPORTACIÓN Y EXPORTACIÓN DE TABACO Y SUS DERIVADOS.	ALICIA CRISTAL SOLANO VASILIEVA, ALEXANDER RAFAELIEVICH SOLANO VASILIEVA	742720
E/2023-24505	25/4/23	VAVAZA	SERVICIOS DE ASESORÍA, COMPRA, VENTA, NEGOCIACIÓN Y ADMINISTRACIÓN DE BIENES INMUEBLES. ASIMISMO, SERVICIOS DE CONSULTORÍA, ASESORÍA, VENTA, COMPRA Y GESTIÓN DE SEGUROS EN GENERAL.	VANESSA ELIZABETH VASQUEZ ZARZUELA	741766
E/2023-23684	21/4/23	VAYMOISGROUP ARQ E ING	DISEÑO ARQUITECTONICO, CONSTRUCCION EN GENERAL, SUPERVISION DE PROYECTOS, CONSULTORIA Y ASESORIA EN LAS AREAS DE ARQUITECTURA, INGENIERIA CIVIL, ELECTRICA E HIDROSANITARIAS...	VAYMOISGROUP ARQ E ING SRL	741159
E/2023-25781	2/5/23	VAZTECK INVERSIONES	INVERSIONES EN ACTIVOS, BIENES MUEBLES E INMUEBLES, ACTUANDO COMO EMPRESA DE INVERSION EN TODAS LAS RAMAS DE COMERCIO TANTO A NIVEL NACIONAL COMO INTERNACIONAL.	ELIO GABRIEL RAMIREZ VASQUEZ	742889
E/2023-25845	4/5/23	VB - QUALITY CORREDORES DE SEGUROS	GESTIÓN DE CORRETAJE DE SEGUROS EN GENERAL; ASESORÍA Y VENTA DE TODO TIPO DE SEGUROS PARA EL PÚBLICO EN GENERAL; ASESORÍA Y VENTA DE TODO TIPO DE FIANZAS PARA EL PÚBLICO EN GENERAL...	VIANNELIS BAEZ SUERO	743252
E/2023-8890	3/5/23	VELEST CAPITAL	DESARROLLO, PUBLICIDAD, COMPRAS, VENTAS, Y SERVICIOS DE BIENES RAÍCES.	ALEXANDER VELAZQUEZ ESTEVEZ	742973
E/2023-26268	4/5/23	VELISSECLOTHES	TIENDA DE ROPA, CARTERAS, ZAPATOS PARA DAMAS.	ANA IVELISE TORIBIO MORFE	743219
E/2023-23571	20/4/23	VENDIDO	SERVICIOS DE TIENDA EN LINEA.	DARLING CRUZ TEJADA	741080
E/2023-25237	28/4/23	VENDO FÁCIL	COMPRA Y VENTA DE ARTÍCULOS FERRETEROS EN GENERAL, CERÁMICA, ELECTRODOMÉSTICOS.	JHOEL JOSE DURAN ROA	742459
E/2023-25204	27/4/23	VER KIDS OPTICA INFANTIL	VENTA Y DISTRIBUCIÓN DE ARTÍCULOS DE OPTICA Y OFTALMOLOGIA.	YESENIA YOLANDA MATOS BAEZ	742376
E/2023-24567	2/5/23	VERBAL CLASSTUD	SERVICIO DE ESCUELA DE IDIOMAS, SERVICIO DE PUBLICIDAD, RESTAURANTE Y ARTE.	JOSE FRANCISCO ROMERO	742747
E/2023-21187	20/4/23	VERNICE BEAUTY LOUNGE	SERVICIOS DE CENTRO DE BELLEZA CÓMODO, MODERNO, CON LA FINALIDAD DE BRINDAR SERVICIOS DE CALIDAD Y PERSONALIZADOS. SERVICIOS. LAVADO Y SECADO DE PELO (SECADOR O BLOWER)...	EVELYN ROSANNA RUIZ BAEZ	741047
E/2023-25659	2/5/23	VERY KRAFTY	EMPRESA DEDICADA A LA PAPELERIA CREATIVA, QUE COMPRENDE TODO LO QUE TIENE QUE VER CON PERSONALIZADOS, CAJITAS DE CUMPLEAÑOS, TARJETERÍA, SOUVENIRS...	AYLLIN NAIROBY PEÑA VALDEZ	742755
E/2023-24055	27/4/23	VESALIUS PHARMA	ELABORAR, PRODUCIR, TRANSFORMAR, FABRICAR POR CUENTA PROPIA O DE TERCEROS O PARA TERCEROS. IMPORTAR, EXPORTAR, INVESTIGAR, REPRESENTAR, PROMOCIONAR, DISTRIBUIR Y EN GENERAL...	VESALIUS PHARMA	742140
E/2023-26326	4/5/23	VET LOVE	SERVICIOS DE CLINICA VETERINARIA.	RUSBEL LOUIS ABREU BAUTISTA	743273
E/2023-24872	26/4/23	VIAJES ANDREITA	SERVICIOS, PLANIFICACIÓN DE VIAJE, VUELOS, EXCURSIONES, RENTAS DE VILLAS, RESERVACIONES DE HOTELES, EVENTOS, CRUCERO Y RESORT	ANDREA ARELIS ABAD ARMijos, GABRIELA JOHANNA ABAD ARMijos	742083
E/2023-22697	21/4/23	VICENTE JKA PUERTAS Y VENTANAS	FABRICACIÓN DE PUERTAS METÁLICAS, VENTANAS Y SUS MARCOS, PUERTAS Y PERSIANAS / INSTALACIONES DE CARPINTERÍA, HERRERÍA DE OBRA Y ARTÍSTICA (INCL. INSTALACION DE PUERTAS Y VENTANAS).	VICENTE DE JESUS DURAN DURAN	741135
E/2023-23812	24/4/23	VICRIVE	SERVICIOS DE PSICOLOGÍA. -SERVICIOS DE SALUD Y SEGURIDAD OCUPACIONAL. -SERVICIOS DE NUTRICIÓN. -SERVICIOS DE ODONTOLOGÍA. -SERVICIOS DE JORNADAS DE PROMOCIÓN Y PREVENCIÓN DE LA SALUD.	ANGELA MELINA VICENTE MARTINEZ, LOURDES SOFIA MATOS RIVERA	741470
E/2023-24790	26/4/23	VICTORIA AND A&M TRAVELS TOURS	ES UNA AGENCIA DE VIAJES QUE SE DEDICA A OFRECER Y A VENDER LOS PAQUETES TURÍSTICOS DE LOS DIFERENTES HOTELES Y RESORTS A NIVEL NACIONAL E INTERNACIONAL, REALIZAR EXCURSIONES Y TOURS ...	ANA MARGARITA SANTANA DE RODRÍGUEZ	742009
E/2023-23937	3/5/23	VIDA MEDIA GROUP BY STEFANO DA CUNHA	SE VA A DEDICAR A PRESTAR SERVICIOS DE CREACIÓN DE CONTENIDO, PRODUCCIÓN DE VÍDEOS Y FOTOGRAFÍAS Y EDICIÓN.	STEFANO DA CUNHA	742932
E/2023-24628	26/4/23	VIEG DOMINICANA	IMPORTACION, DISTRIBUCION Y EXPORTACION DE BEBIDAS ALCOHOLICAS Y NO ALCOHOLICAS Y ALIMENTOS.	VICTOR HUGO LORA GONZALEZ	741860
E/2023-24765	26/4/23	VIELKA COLLADO VARIEDADES	COMERCIALIZACION, VENTA Y DISTRIBUCION DE PRENDAS Y ACCESORIOS DE VESTIR, CALZADOS, COSMETICOS, PERFUMES, CARTERAS, ARTICULOS DEL HOGAR Y ELECTRODOMESTICOS.	ANA RITA COLLADO GUZMAN	741972
E/2023-25852	3/5/23	VIGILANTIA247	REPRESENTACION DE MARCAS Y LICENCIAS DE PRODUCTOS, EQUIPOS, INDEUMENTARIAS, VESTIMENTAS Y SISTEMAS DE SEGURIDAD. SERVICIOS DE SEGURIDAD Y VIGILANCIA EN GENERAL...	KARLA PAOLA PEÑA TEJADA	743020
E/2023-22380	17/4/23	VILLA PUNTA RUCIA MR	VILLAS PARA RENTAR A TURISTAS EN FORMA DE HOSPEDAJE TEMPORAL, CONSTRUIR VILLAS PARA SER VENDIDAS, PLATAFORMAS DIGITALES, PROYECTO INMOBILIARIO.	ENMANUEL EDUARDO RODRIGUEZ DE JESUS	741311
E/2023-26213	3/5/23	VILLAGE 79-8	INVERSIONES EN GENERAL, BIENES RAICES Y ADMINISTRACION DE CONDOMINIO.	EVAN PAUL FORTUNA POLANCO	743172
E/2023-26272	4/5/23	VILLAGE 79-9	DESARROLLO INMOBILIARIO.	RHINA JOAN FORTUNA POLANCO	743230

[210] EXPEDIENTE	[220] FECHA	[561] NOMBRE COMERCIAL	[510] ACTIVIDAD	[730] SOLICITANTE	REGISTRO
E/2023-23690	21/4/23	VILLAMAN COLECTORES LEGALES	COBROS DE CARTERAS, ASESORAMIENTOS LEGALES, COBROS LEGALES COMPULSIVOS, TRÁMITES LEGALES.	MAYARLLYN VILLAMAN GARCIA	741164
E/2023-25814	2/5/23	VILMALIA TRAVELS & EVENTS	COORDINADORES DE VIAJES, GRUPOS, EVENTOS, EXCURSIONES Y VUELOS AEREOS LOCALES E INTERNACIONALES.	VILMA LISSETTE ALMANZAR RODRIGUEZ	742866
E/2023-22757	3/5/23	VINKY COMERCIAL	ACTIVIDAD DE VENTA, DISTRIBUCION, IMPORTACION Y PRODUCCION DE PRODUCTOS DE HIGIENE, QUIMICOS DE LIMPIEZA, MANTENIMIENTO, PRODUCTOS DE LIMPIEZA, PRODUCTOS DE PAPEL HIGIENICOS...	ORQUIDEA CARMONA, VINKY COMERCIAL SRL	743163
E/2023-26241	4/5/23	VINO PETIGRE	INDUSTRIALIZAR, PRODUCIR Y COMERCIALIZAR VINOS ARTESANALES EN LA REPUBLICA DOMINICANA, PARA CONSUMO NACIONAL E INTERNACIONAL.	SERGIO ARIEL HIDALGO SANTOS	743205
E/2023-25777	2/5/23	VIOLET BEAUTY & STUDIO BY ARLENY STGO	PROCEDIMIENTOS DE BELLEZA, MICROPIGMENTACION Y MAQUILLAJE	ARLENY SANTIAGO CEPEDA	742831
E/2023-25132	27/4/23	VIP TOURIST TRANSFERS CST	SERVICIO DE TAXI, TRANSPORTE TURÍSTICO Y ESCOLAR.	CARLOS SILVESTRE TEJADA	742287
E/2023-24380	26/4/23	VISIÓN DREAMS INR	COMPRA Y VENTA DE BIENES MUEBLES TALES COMO: MOBILIARIO (COCINA, SALA, BAÑOS, APOSENTO, OFICINAS, INDUSTRIAS, FABRICAS), ELECTRODOMESTICOS...	IVONNE SAGRARIO NAVA RIVERO DE ALTUNA	741983
E/2023-24780	3/5/23	VISTA ALLEGRA XXX	VENTA, COMPRA, ALQUILER, DESARROLLO DE PROYECTOS INMOBILIARIO Y TURÍSTICOS Y GESTIÓN INMOBILIARIA EN GENERAL.	FRACESCO LABATE, OLIVER OSTHUS, RAFFAELE MANNA	743119
E/2023-25596	2/5/23	VISTA DEL CIELO VILLAS ECOLOGICAS	VENTAS INMOBILIARIA A NACIONALES Y EXTRANJEROS. CONSTRUCCION DE VILLAS ECOLOGICAS, PARQUES INFANTILES Y AREAS VERDES COMUNES. ARRENDAMIENTO DE TERRENOS Y VILLAS...	JUAN ANDRES HERRERA TAVARES	742721
E/2023-23653	21/4/23	VISUAL MARKETS	AGENCIAS PUBLICITARIAS, PRODUCCIÓN DE EVENTOS, SERVICIOS DE PRODUCCIÓN DE MATERIALES POP, SERVICIOS DE VALLAS PUBLICITARIAS, TALLERES CREATIVOS, AGENCIAS DE MARKETING...	LEONELA MENDEZ ENCARNACION	741117
E/2023-25466	2/5/23	VITALITY SPORT	SERVICIOS DE RENTA DE ESPACIOS PARA EVENTOS DEPORTIVOS EN GENERAL.	FABRIZIO PIERRO	742874
E/2023-25157	27/4/23	VIVA SUR	VENTA DE NÚMEROS PARA SORTEO DE LOTERÍA Y TODO TIPO DE JUEGOS AUTORIZADOS.	FRANCISCO ELADIO DE OLEO DE LA CRUZ	742439
E/2023-25862	3/5/23	VIVACE	SALON DE EVENTOS Y CONVENCIONES ORIENTADO A SER UNA OFERTA TURISTICA COMPLEMENTARIA DE LA ZONA TURISTICA DEL ESTE DE LA REPUBLICA DOMINICANA.	NJ1 ENTERTAINMENT, S.R.L.	742892
E/2023-25860	3/5/23	VIVACHE	SALON DE EVENTOS Y CONVENCIONES ORIENTADO A SER UNA OFERTA TURISTICA COMPLEMENTARIA DE LA ZONA TURISTICA DEL ESTE DE LA REPUBLICA DOMINICANA.	NJ1 ENTERTAINMENT, S.R.L.	743007
E/2023-24324	25/4/23	VIVERO MILENY MMCC	PRODUCCIÓN, COMPRA Y VENTA DE PLANTAS Y ÁRBOLES ORNAMENTALES; SERVICIO DE JARDINERÍA Y MANTENIMIENTO.	MARIA MILENY CUETO CALIZAN	741631
E/2023-23997	24/4/23	VIVERO VILLA COCO	PRODUCCIÓN, COMPRA, VENTA DE ÁRBOLES FRUTALES, ORNAMENTALES Y CUALQUIER OTRO TIPO DE PLANTA EN GENERAL.	RADHAMES GOMEZ JIMENEZ	741389
E/2023-26257	4/5/23	VOCES DE APORTE	SOMOS UN COLECTIVO DE LOCUTORAS UNIDAS CON EL PROPÓSITO DE CREAR CONTENIDO DE VALOR A TRAVÉS DE CANALES DIGITALES Y CON PLANES FUTUROS A LARGO PLAZO DE PODER OFRECER TALLERES DE LOCUCIÓN.	ARISLEYDA DE JESUS CRUZ PILARTE, LISA MARIE LUNA BETANCES	743212
E/2023-24307	25/4/23	VRA GRUPO EMPRESARIAL	RAZÓN SOCIAL DE UNA EMPRESA DEDICADA AL RUBRO DE CONSULTORÍA EMPRESARIAL, CONSULTORÍA EN MERCADO Y VENTAS, CONSULTORÍA INMOBILIARIA Y DE SEGUROS.	FEDERICO JOSÉ VILLANUEVA HERNÁNDEZ	741608
E/2023-24985	27/4/23	VRAVODEVELOPMENT	EMPRESA TURÍSTICA. HOTEL, BAR, RESTAURANT, EXCURSIÓN E INMOBILIARIA, RENTA, ADMINISTRACIÓN Y VENTA DE PROPIEDADES.	PABLO VAQUERO BARBON	742161
E/2023-23669	21/4/23	WAO WAO GARDEN	SERVICIOS DE HOTEL, RECUPERACIÓN, ENTRENAMIENTO DE ANIMALES DE ASISTENCIA PARA PERSONAS CON DISCAPACIDAD, CUIDADOS Y ACTIVIDADES RELACIONADAS CON ANIMALES...	CLOTILDE TEOLINDA DEL PILAR TEJADA VÁSQUEZ	742528
E/2023-25413	28/4/23	WC SECURITY	SERVICIOS E INSTALACIONES DE SISTEMA DE SEGURIDAD ELECTRONICA.	WILSON EUGENIO ALONZO CAPELLAN	742577
E/2023-26259	4/5/23	WELLINGTON ORO	COMPRA, VENTA Y FABRICACION DE JOYERIA EN ORO Y PLATA.	WELLINGTON WILVER HIDALGO RAMIREZ	743221
E/2022-58118	26/4/23	WELLNESS REAL ESTATE GROUP WREG	VENTA, CONSTRUCCIÓN DISEÑO DE CASAS VILLAS, APARTAMENTOS, SERVICIOS INMOBILIARIOS EN GENERAL.	WENDY VANESSA REYES THEN	742821
E/2023-25903	3/5/23	WESTER RV MANUFACTURER RECREATIONAL	CASA RODANTE, ABULANCIA MAQUINA PESADA TRATORE, EL VEHÍCULO DE MOTOR O REMOLQUE QUE INCLUYE SALAS DE ESTAR DISEÑADAS PARA ALOJAMIENTO NO ES MÁS QUE EL VEHÍCULO RECREATIVO...	GUSTAVO ADOLFO VALEZA MARTE	742921
E/2023-13627	7/3/23	WHITE PALMS 12 INVESTMENT	COMPRA, VENTA, ALQUILERES, ADMINISTRACIÓN, DESARROLLO, CONSTRUCCIÓN DE PROYECTOS TURÍSTICOS, PROMOCIÓN DE INMUEBLES Y REMODELACIÓN DE OBRAS CIVILES.	ERNESTO CESAR SAVIÑON SCHRILS, DOMINGO LIZARDY GONZALEZ ALVAREZ	742416
E/2023-13631	7/3/23	WHITE PALMS 13 INVESTMENT	COMPRA, VENTA, ALQUILERES, ADMINISTRACION, DESARROLLO, CONSTRUCCION DE PROYECTOS TURISTICOS, PROMOCION DE INMUEBLES Y REMODELACION DE OBRAS CIVILES.	ERNESTO CESAR SAVINON SCHRILS, DOMINGO LIZARDY GONZALEZ ALVAREZ	742411
E/2023-16408	17/3/23	WHITE PALMS 15 INVESTMENT	COMPRA, VENTA, ALQUILERES, ADMINISTRACION, DESARROLLO, CONSTRUCCION DE PROYECTOS TURISTICOS, PROMOCION DE INMUEBLES Y REMODELACION DE OBRAS CIVILES.	ERNESTO CESAR SAVINON SCHRILS, DOMINGO LIZARDY GONZALEZ ALVAREZ	742427
E/2023-23525	20/4/23	WI SERVICIOS ELECTRÓNICOS	VENTA Y REPARACION DE EQUIPOS ELECTRONICOS (TABLES, COMPUTADORAS, ACCESORIOS, DESBLOQUEOS).	GABRIEL RENAL	741579
E/2023-24111	24/4/23	WIL AND RICH SEA FOOD AND MORE	IMPORTACION Y EXPORTACION DE LANGOSTAS Y TODO TIPO DE MARISCOS EN GENERAL.	WILGEN MICHAEL JIMENEZ, RICHARD ALEXANDER PEREECH	741474
E/2023-24329	27/4/23	WIXEL	COMPRA, VENTA Y COMERCIALIZACIÓN DE DISPOSITIVOS DE COMUNICACIÓN, VENTA DE COMPONENTES PARA TECNOLOGÍA DE LA INFORMACIÓN, VENTA DE EQUIPOS INFORMÁTICOS...	TANIA ELIZABETH BAEZ BREA	742364
E/2023-25748	2/5/23	WK TOURS	SERVICIOS DE AGENCIA DE VIAJES Y DE TRANSPORTE.	KARINA RAMONA ENCARNACION CONCEPCION	742814
E/2023-25453	28/4/23	WO BEAUTY NAILS BY WANDA	SERVICIOS DE SALON DE UÑAS, PELO, VENTA DE PRODUCTOS DE BELLEZA, TRATAMIENTOS ESTETICOS NO INVACIVOS, Y VENTA DE ACCESORIOS.	WANDA OVALLE	742634
E/2023-24593	25/4/23	WONDER PAPER	SERVICIOS DE DISEÑO, ORGANIZACIÓN Y DECORACIÓN DE EVENTOS Y FIESTAS TEMÁTICAS. SERVICIOS DIRIGIDOS AL MERCADO CREATIVO DE PAPELERÍA Y DISEÑO GRÁFICO.	CHRIS RACHEL ACOSTA TORIBIO	741982
E/2023-26344	4/5/23	WORLD CLASS PACKAGING	COMPRA Y VENTAS DE EMPAQUES AL VACIO, ROLLOS DE TERMOFORMACION, TRIPAS DE COLAGENO, TRIPAS DE CELULOSA, VENTAS DE TODO TIPO DE EMPAQUES PARA ALIMENTOS.	EXTHENLLER SORIBEL GONZALEZ GOMEZ, WILMAR YOJANSEL MANZUETA	743293
E/2023-25692	2/5/23	WTL SOLUCIONES ELECTRO INDUSTRIALES	FABRICACIÓN DE RESISTENCIA, ELECTRÓNICA, FABRICACIÓN DE PANELES DE INSTRUMENTO, REGULADORES DE VOLTAJE, INSTALACIONES DE COLECTORES DE ENERGÍA SOLAR NO ELÉCTRICO...	WALDIMIRS LEONARDO JIMENEZ	742777
E/2023-24276	25/4/23	WUYI COMERCIAL	VENTA AL POR MAYOR Y MENOR DE PRENDA DE VESTIR Y ARTICULOS PARA EL HOGAR.	ANNY LEE FIGUEROO	741601
E/2023-23630	24/4/23	XINAMON TRAVEL	VENTA DE BOLETOS AÉREOS Y PAQUETES TURÍSTICOS TANTO NACIONALES COMO INTERNACIONALES Y QUE TIENE COMO MISIÓN OFERTAR LAS MEJORES OPCIONES PARA SUS VIAJES Y EVENTOS...	MINDY CINAMON MENDEZ SOLIS	741326
E/2023-20733	25/4/23	XOL EVENTOSRD	SERVICIO DE ORGANIZACIÓN DE EVENTOS, ALQUILER DE CARPAS, SILLAS, MESAS, EQUIPOS AUDIO VISUALES.	MIGUEL ANGEL ESTAY RAMIREZ	741695
E/2023-25356	3/5/23	XOLEAGA CONSTRUCTORA	LA SOCIEDAD TENDRÁ POR OBJETO PRINCIPAL LA CONSTRUCCIÓN Y DISEÑO DE TODO TIPO DE INFRAESTRUCTURAS Y NEGOCIOS INMOBILIARIOS EN GENERAL...	TOMAS ALEJANDRO OLEAGA ROSARIO	743088
E/2023-24802	26/4/23	XPACIO	SERVICIOS DE RENTAS DE ESPACIO PARA REUNIONES, SALAS DE CONFERENCIAS Y OFICINAS	WILSON GEURIS SANTOS GARCIA	742103
E/2023-23959	24/4/23	Y. A. B. M. YUDITH CENTRO DE BELLEZA, UÑA Y MAS	SERVICIOS DE TRATAMIENTO DE BELLEZA, EXCEPTO LOS DE PELUQUERÍA.	YUDITH ALTAGRACIA BETANCES MEDINA	742158
E/2023-22350	24/4/23	YAAR PUNTA CANA RENT CAR	ALQUILER DE VEHÍCULOS.	ALVARO RODRIGUEZ GARCIA	741544
E/2023-22372	24/4/23	YADARIS CASUAL CLOTHES	VENTA, DISTRIBUCIÓN E IMPORTACIÓN DE ROPA Y PRENDAS DE VESTIR PARA NIÑOS, HOMBRES Y MUJERES.	LEANNY YADARIS ENCARNACION URBAEZ	741400
E/2023-26033	3/5/23	YADIRIS PEÑA LARA & ASOCIADOS	SERVICIOS DE CONTABILIDAD, PREPARACIÓN DE AUDITORÍAS, ESTADOS FINANCIEROS, ESTUDIOS DE FACTIBILIDAD, ANÁLISIS DEL CUMPLIMIENTO FISCAL DE LAS EMPRESAS...	YADIRIS PEÑA LARA	743032
E/2023-25669	2/5/23	YAGE ESTUDIO CREATIVO	SERVICIOS GRÁFICOS Y ARTES GRÁFICAS Y AFINES.	YAGE ESTUDIO CREATIVO, S.R.L.	742798
E/2023-25166	27/4/23	YAIRA ORO	COMERCIALIZACIÓN AL POR MAYOR Y DETALLE DE PRENDAS ELABORADAS EN ORO, PLATA Y PIEDRAS PRECIOSAS, RELOJERÍA, DOLARES. REPARACIÓN DE PRENDAS.	YAJAIRA BIENVENIDA LARA CORDERO	742429
E/2023-22107	2/5/23	YALMA AIR CONDITIONING SUPPLY	VENTA DE PIEZAS DE AIRE ACONDICIONADO Y EQUIPOS.	YALMARENI HERNANDEZ DE HERNANDEZ	742663
E/2023-23892	24/4/23	YANCO RETRO SPORT	VENTA DE TODO TIPO DE ROPAS NUEVAS E IMPORTADAS, VENTA DE TODO TIPO DE CALZADOS, VENTA DE ROPA INTERIOR, VENTA DE PACAS DE ROPAS, VENTA DE ACCESORIOS DEPORTIVOS.	JUAN CARLOS REYES TAMAREZ	741323
E/2023-25638	2/5/23	YANCROZ NAILS	SERVICIOS DE UÑAS ACRÍLICAS, ARREGLOS DE UÑAS, MANICURE, PEDICURE, VENTA DE PRODUCTOS, RELACIONADO CON LA MISMA. SALÓN Y VENTA DE PRODUCTOS DE BELLEZA EN GENERAL.	YANERI DE LA CRUZ GIL	742732
E/2023-23599	21/4/23	YASSER FOMUDOM.ONG, YASSER FONDOS DE MULTITUDES DOMINICANA.ONG	SERVICIOS DE ASOCIACIONES N.C.P. SIN FINES DE LUCRO QUE CENTRAN SUS ACTIVIDADES EN PROVEER EDUCACIÓN, EMPLEOS DE LABOR SOCIAL, ASESORÍAS, GESTIÓN EMPRESARIAL, PLANIFICACIÓN FINANCIERA FAMILIAR...	JENNY MARIA RICETTI SANTANA	741096
E/2023-24835	26/4/23	YEA SOLUTIONS	IMPORTACIÓN Y COMERCIALIZACIÓN DE PRODUCTOS FARMACÉUTICOS.	DILENIA CASIMIRO MERCEDES	742048
E/2023-25291	28/4/23	YEEOLR BLACK AND WHITE	VENTA DE ROPA, CALZADO Y PERSONALIZACION DE PRENDAS DE VESTIR EN GENERAL.	ERIBERTO ROSARIO SALDAÑA	742437
E/2023-25542	2/5/23	YESE STUDIO	SERVICIOS ASESORÍAS, GESTIÓN DE COMPRAS, VENTAS Y TRANSFERENCIAS DE VEHÍCULOS, GESTIÓN DE COMPRA Y VENTA DE ACCESORIOS, PIEZAS Y REPUESTOS PARA VEHÍCULOS, PINTURA AUTOMOTRIZ...	YERFIN ESTEBAN SANTANA EUSTAQUIO	742651
E/2023-26114	3/5/23	YESMIN ASMAR	PROCESO DE COMPRA, VENTA Y CONFECCION DE PRENDAS DE VESTIR PARA HOMBRES, MUJERES Y NIÑOS, ASESORIA DE IMAGEN, TALLERES, EVENTOS Y ACTIVIDADES AFINES DE MODA.	YESMIN LUISA ASMAR	743120
E/2023-24822	26/4/23	YIREH AUTO PAINT	SERVICIOS DE SUPLIDORA DE PINTURA AUTOMOTRIZ.	ANDREA RODRIGUEZ DE MARTE	742028
E/2023-24446	25/4/23	YISRAEL KIDS SCHOOL	BRINDAR FORMACION EDUCATIVA EN EL NIVEL INICIAL, NIVEL PRIMARIO Y NIVEL SECUNDARIO A NIÑOS, NIÑAS Y ADOLESCENTES, SERVICIO DE SEMI-INTERNADO.	SARHAYNE DECHAMPS FELIZ	741730
E/2023-25902	3/5/23	YKKA SERVICES	SERVICIOS DE MENSajería, CONTRATACIÓN DE PERSONAL, ORGANIZACIÓN DE EVENTOS, VIAJES.	YAINALI DESIRET DE LA CRUZ DE PEREZ	743185
E/2023-25194	27/4/23	YMG YANEZ	COMERCIALIZACIÓN Y DISTRIBUCIÓN DE UTENSILIOS ESPECIALIZADOS DE COCINA Y DEL HOGAR	PAOLA VIRGINIA YANEZ SALAZAR	742352
E/2023-23924	24/4/23	YUDE NAILS BAR BEAUTY, PELUQUERIA & ESTETICA	SERVICIO DE PELUQUERIA	YIDELCI FERREYRA FRANCISCO	741338
E/2023-23854	21/4/23	ZENI PRESTAMOS	REALIZAR PRESTAMOS PEQUEÑOS DE MENOR CUANTÍA	ZENI ALBERCI SANTANA HERRERA	741274
E/2023-24328	26/4/23	ZENYA BY BELLA	SERVICIOS DE FACIALES, TRATAMIENTOS CORPORALES, DEPILACION, POSTURA DE PESTAÑAS, SEJAS, MICROPIGMENTACION DE LABIOS Y TODO LO RELACIONADO CON ESTÉTICA.	ELIMAR NATHALY GUTIERREZ MATERAN, MARIELYS BEATRIZ GUTIERREZ MATERAN	742022
E/2023-25358	28/4/23	ZI AI IMPORT	ACTIVIDAD DE COMPRA, VENTA DE PRENDAS DE VESTIR AL POR MAYOR Y AL DETALLE.	ZIAI ZHENG	742513
E/2023-24562	25/4/23	ZION MUSIC RECORDS	BRINDAR FORMACION EDUCATIVA EN EL NIVEL INICIAL, NIVEL PRIMARIO Y NIVEL SECUNDARIO A NIÑOS, NIÑAS Y ADOLESCENTES, SERVICIO DE SEMI-INTERNADO.	LIZMIKE LIRIANO POLANCO, DANIEL SANTIL HIDALGO	741825
E/2023-22284	25/4/23	ZOIKO PET	FABRICACIÓN Y COMERCIALIZACIÓN DE ALIMENTACIÓN CANINA Y MININA DE ORIGEN ORGÁNICO, CENTRADOS EN OFRECER ALIMENTOS BALANCEADOS Y SALUDABLES PARA PERROS Y GATOS...	MIGUEL ANDRES DE JESÚS NIEVES CABA, MARÍA VERÓNICA CALDERON ROJAS	741647
E/2023-23514	25/4/23	ZONA FULL CON TODO 3XJ	ELABORACION, COMERCIALIZACION, VENTA Y DISTRIBUCION DE COMIDAS Y BEBIDAS.	JOEL FERMIN LOVERA CRUZ, JOSE MANUEL GONCALVES GARCIA, JOSELYN CELINA GONCALVES GARCIA	741793

PUBLICACIÓN SOLICITUD SIGNOS DISTINTIVOS (MARCAS)

Esta publicación incluye todas las solicitudes con pago de publicación recibidas del 21 de Abril al 4 de Mayo de 2023

[210] EXPD.	[220] FECHA	[511] C.I.	[561] MARCA	[730] SOLICITANTE
E/2023-1017	6/1/23	1	EXCENTIAL ENERGY PLUS (DENOMINATIVA)	Orffa International Holding B.V.
E/2022-52298	12/9/22	1	Kaliche (DENOMINATIVA)	AGROLUZ, S.R.L.
E/2022-69368	20/12/22	1	NAUTILUS (DENOMINATIVA)	AGROLUZ, S.R.L.
E/2022-52299	20/9/22	1	Neisha (DENOMINATIVA)	AGROLUZ, S.R.L.
E/2023-24597	25/4/23	2	AQUACOLOR (DENOMINATIVA)	MAXIMO GALILEO RIVAS FERMIN
E/2023-24587	25/4/23	2	POLIDECK (DENOMINATIVA)	MAXIMO GALILEO RIVAS FERMIN
E/2023-24595	25/4/23	2	POLIKOL (DENOMINATIVA)	MÁXIMO GALILEO RIVAS FERMIN
E/2023-24586	25/4/23	2	POLIREX (DENOMINATIVA)	MÁXIMO GALILEO RIVAS FERMIN
E/2023-24581	25/4/23	2	POLISTEN (DENOMINATIVA)	MAXIMO GALILEO RIVAS FERMIN
E/2023-24584	25/4/23	2	POLIULACK (DENOMINATIVA)	MAXIMO GALILEO RIVAS FERMIN
E/2022-67113	23/11/22	3	"SI NO HAY GRASA, FUE BOLAZUL" (LEMA COMERCIAL)	CESAR IGLESIAS, S.A.
E/2022-64133	18/4/23	3	BUENOX (DENOMINATIVA)	BUENA ESPERANZA JOHANNA PADRON ALMONTE
E/2023-23702	21/4/23	3	CARO WHITE (DENOMINATIVA)	CHARBEL GIOVANNI ISSA
E/2023-16940	20/3/23	3	DISFROOTA Disfruta Tus Raíces (LEMA COMERCIAL)	YARISMEL AMADA CEDANO GIL
E/2023-23332	20/4/23	3	ESPUMA – ESPERA – ENJUAGA (LEMA COMERCIAL)	CESAR IGLESIAS, S.A.
E/2023-23331	20/4/23	3	ESPUMA, ESPERA, ENJUAGA (LEMA COMERCIAL)	CESAR IGLESIAS, S.A.
E/2022-46091	10/8/22	3	Face in shape (DENOMINATIVA)	MARILAURA CID REYES
E/2023-24533	25/4/23	3	GLAM APPEAL (DENOMINATIVA)	GLOBAL SKIN DOMINICANA, SRL
E/2023-19859	31/3/23	3	Hair in shape (DENOMINATIVA)	MARILAURA CID REYES
E/2023-15482	14/3/23	3	LANDRY BY SUNAMI (DENOMINATIVA)	LA FABRIL, C POR A.
E/2023-15480	14/3/23	3	LAUNDRY BY SUNAMI (DENOMINATIVA)	LA FABRIL, C POR A.
E/2023-15481	14/3/23	3	LONDY BY SUNAMI (DENOMINATIVA)	LA FABRIL, C POR A.
E/2023-17529	22/3/23	3	MARIO BADESCU SKIN CARE (DENOMINATIVA)	MARIO BADESCU SKIN CARE, INC.
E/2023-23325	20/4/23	3	MÁS LIMPIEZA, MENOS ESFUERZO. (LEMA COMERCIAL)	CESAR IGLESIAS, S.A.
E/2023-13410	6/3/23	3	PRODUCTOS DE LIMPIEZA SILOE POLANCO (DENOMINATIVA)	MIGUEL FRANCISCO SORIANO POLANCO
E/2023-20109	3/4/23	3	SHULYS NATURAL COSMETIC (DENOMINATIVA)	JOSEFA DE LA ROSA GRACIANO
E/2023-21884	13/4/23	3	SPEM COSMETICA NATURAL (DENOMINATIVA)	HANOY ESPERANZA ANGLERO GARCIA
E/2023-24407	25/4/23	3	ZARZO COSMETICS (DENOMINATIVA)	ANA FELICIA PEREZ ZARZUELA
E/2023-22122	14/4/23	5	ACUS MEGALABS (DENOMINATIVA)	MEGA LABS S.A.
E/2022-12567	6/6/22	5	ADATRON (DENOMINATIVA)	ADAGRO, S.R.L.
E/2022-12568	6/6/22	5	ADESANO (DENOMINATIVA)	ADAGRO, S.R.L.
E/2022-48926	25/8/22	5	ADILYA'LOMÉ (DENOMINATIVA)	ADILYA ASANOVA ACAHOBA
E/2023-16284	30/3/23	5	AMOCYA-DIC (DENOMINATIVA)	PROFARMA INTERNACIONAL, S.R.L.
E/2023-9006	25/4/23	5	AMPICICLIN (DENOMINATIVA)	MARCELO ANTONIO ANIBAL QUIROGA, CRISTIAN GABRIEL LEGUIZAMON
E/2023-19483	30/3/23	5	ASIBORIC PLUS (DENOMINATIVA)	REYNALDO ANTONIO GARCIA FELIPE
E/2023-60773	4/1/23	5	ATIP EUROFARMA (DENOMINATIVA)	EUROFARMA GUATEMALA, S.A.
E/2023-18866	28/3/23	5	AZITROSAB (DENOMINATIVA)	REYNALDO ANTONIO GARCIA DE JESUS
E/2023-20873	19/4/23	5	Baby by EasyFresh (DENOMINATIVA)	LUIS ORLANDO MATTA ADAMES
E/2022-21310	18/4/22	5	BARRIL (DENOMINATIVA)	AG CROPS, E.I.R.L.
E/2023-18991	25/4/23	5	BETAMETANEST (DENOMINATIVA)	MARCELO ANTONIO ANIBAL QUIROGA, CRISTIAN GABRIEL LEGUIZAMON
E/2023-24764	26/4/23	5	BISOPROMAC (DENOMINATIVA)	MACARIO FARMA, S.R.L.
E/2022-57884	21/4/23	5	CATERVA (DENOMINATIVA)	AGROESA, S.R.L.
E/2023-9305	14/3/23	5	CEFTROCLIN (DENOMINATIVA)	MARCELO ANTONIO ANIBAL QUIROGA, CRISTIAN GABRIEL LEGUIZAMON
E/2023-22586	17/4/23	5	CIPERMETRINA CALBOS POUR ON (DENOMINATIVA)	PEDRO RAMON DE JESUS PANTALEON RODRIGUEZ
E/2023-24762	26/4/23	5	CITIMAC (DENOMINATIVA)	MACARIO FARMA, S.R.L.
E/2023-18795	28/3/23	5	CLASUKING (DENOMINATIVA)	COMERCIAL ESTEVEZ, S.R.L.
E/2023-24116	24/4/23	5	CLORANEST (DENOMINATIVA)	MARCELO ANTONIO ANIBAL QUIROGA, CRISTIAN GABRIEL LEGUIZAMON
E/2023-21406	12/4/23	5	COLLAGENOX UC-II (DENOMINATIVA)	MARAL DISTRIBUIDORA, S.R.L.
E/2023-13853	7/3/23	5	Cordualt (DENOMINATIVA)	Acino Pharma AG
E/2023-12389	1/3/23	5	DERVIDA (DENOMINATIVA)	LATIN FARMA, SOCIEDAD ANÓNIMA
E/2023-19188	25/4/23	5	DEXAMETANEST (DENOMINATIVA)	MARCELO ANTONIO ANIBAL QUIROGA, CRISTIAN GABRIEL LEGUIZAMON
E/2023-22130	14/4/23	5	DUBLINA MEGALABS (DENOMINATIVA)	MEGA LABS S.A.
E/2023-20693	24/4/23	5	ELECTROVIT-IPD (DENOMINATIVA)	INSTITUCIONES PECUARIAS DOMINICANAS, S.A.
E/2023-22456	17/4/23	5	ENFLOZINA (DENOMINATIVA)	LABORATORIOS DR. COLLADO, S.A.
E/2023-23015	19/4/23	5	ESOLAB (DENOMINATIVA)	FARMACOLAB NUMAR, S.R.L.
E/2023-23020	19/4/23	5	ESPIROMIT (DENOMINATIVA)	FARMACOLAB NUMAR, S.R.L.
E/2023-23560	20/4/23	5	ETANSIL (DENOMINATIVA)	MARCELO ANTONIO ANIBAL QUIROGA, CRISTIAN GABRIEL LEGUIZAMON
E/2023-23766	21/4/23	5	EUROMEMANTINA (DENOMINATIVA)	EURO LIMITED LTD. S.R.L.
E/2022-63973	23/3/23	5	FLYNTX (DENOMINATIVA)	ACROMAX DOMINICANA, S.A.
E/2023-24169	24/4/23	5	Funato (DENOMINATIVA)	GREGMART, S.R.L.
E/2023-14548	9/3/23	5	GLOBUCEL 10 (DENOMINATIVA)	MEDEK PHARMA, S.A.
E/2023-13850	7/3/23	5	Glyfenda (DENOMINATIVA)	Acino Pharma AG
E/2023-16961	20/3/23	5	HONEY NATURE HONA (DENOMINATIVA)	NATURE ME BY MJF S.R.L.
E/2023-14189	8/3/23	5	I Y P NUTRITION (DENOMINATIVA)	IVON JANISEL PEÑA MONCION
E/2023-15417	14/3/23	5	IOOX CALAMINA (DENOMINATIVA)	COMPAÑIA EMPRESARIAL DE LA MEDICINA, CEM, SRL
E/2023-23226	19/4/23	5	K.FLO (DENOMINATIVA)	Société des Produits Nestlé S.A.
E/2023-9627	25/4/23	5	KERODOLOCLIN (DENOMINATIVA)	MARCELO ANTONIO ANIBAL QUIROGA, CRISTIAN GABRIEL LEGUIZAMON
E/2023-19351	25/4/23	5	LABET-ANEST (DENOMINATIVA)	MARCELO ANTONIO ANIBAL QUIROGA, CRISTIAN GABRIEL LEGUIZAMON
E/2022-44000	2/3/23	5	LACTO GASTRO BACILLUS (DENOMINATIVA)	LABORATORIO BRITANIA, S.R.L.
E/2023-17101	21/3/23	5	LACTUXIL (DENOMINATIVA)	ACROMAX DOMINICANA, S.A.
E/2022-61622	2/12/22	5	LAFAGE MEDRIX (DENOMINATIVA)	DELIBRA SOCIEDAD ANONIMA
E/2023-17102	21/3/23	5	LAXANTIL (DENOMINATIVA)	ACROMAX DOMINICANA, S.A.
E/2023-21410	12/4/23	5	LIPIDOX (DENOMINATIVA)	MARAL DISTRIBUIDORA, S.R.L.

[210] EXPD.	[220] FECHA	[511] C.I.	[561] MARCA	[730] SOLICITANTE
E/2023-24282	25/4/23	5	Liv On (DENOMINATIVA)	MARIANO MORILLO PEREZ
E/2022-61756	28/10/22	5	MILRINONA ADS (DENOMINATIVA)	MANUEL DE LA CRUZ LOPEZ
E/2023-24473	25/4/23	5	MULTIFLORA TRANSIT (DENOMINATIVA)	MEGA LABS S.A.
E/2023-21407	12/4/23	5	MYBIOX (DENOMINATIVA)	MARAL DISTRIBUIDORA, S.R.L.
E/2022-61754	28/10/22	5	MYORITMO (DENOMINATIVA)	MANUEL DE LA CRUZ LOPEZ
E/2023-22684	18/4/23	5	NEMGAR (DENOMINATIVA)	RIVERDOR CORP. S.A.
E/2023-22692	18/4/23	5	NEMKAR (DENOMINATIVA)	RIVERDOR CORP S.A.
E/2023-13189	3/3/23	5	NEOLNESS (DENOMINATIVA)	PSICOFARMA, S.A. DE C.V.
E/2023-23026	19/4/23	5	NIFEDIMIT (DENOMINATIVA)	FARMACOLAB NUMAR, S.R.L.
E/2023-9979	17/2/23	5	OMEPRACLIN (DENOMINATIVA)	MARCELO ANTONIO ANIBAL QUIROGA, CRISTIAN GABRIEL LEGUIZAMON
E/2022-59472	2/3/22	5	PAL-ATOSS (DENOMINATIVA)	LABORATORIO BRITANIA, S.R.L.
E/2023-11293	13/4/23	5	PLANOR (DENOMINATIVA)	DELNY YISLAIDY ABREU PAREDES
E/2023-21458	12/4/23	5	PRO PLAN (DENOMINATIVA)	Société des Produits Nestlé S.A.
E/2022-52841	31/3/23	5	PUYON (DENOMINATIVA)	GUZMAN & DIAZ (GUDISA), S.R.L.
E/2023-22646	20/4/23	5	PZCARE (DENOMINATIVA)	PZAC CORPORATION S.R.L.
E/2023-15109	24/3/23	5	QSARTAN PLUS (DENOMINATIVA)	HINDU PHARMACEUTICALS, S.R.L.
E/2023-16382	17/3/23	5	REDUXIN (DENOMINATIVA)	ACROMAX DOMINICANA, S.A.
E/2023-18867	28/3/23	5	REVACAL (DENOMINATIVA)	REYNALDO ANTONIO GARCIA FELIPE
E/2023-18868	28/3/23	5	REVAZOLID (DENOMINATIVA)	REYNALDO ANTONIO GARCIA DE JESUS
E/2023-19487	30/3/23	5	SABIPROBS D (DENOMINATIVA)	REYNALDO ANTONIO GARCIA FELIPE
E/2023-19484	30/3/23	5	SABIZINC (DENOMINATIVA)	REYNALDO ANTONIO GARCIA DE JESUS
E/2023-19486	30/3/23	5	SABOSELTAN (DENOMINATIVA)	REYNALDO ANTONIO GARCIA FELIPE
E/2023-24582	25/4/23	5	Sapstro (DENOMINATIVA)	Acino Pharma AG
E/2023-24305	25/4/23	5	SHAKTI DROPS (DENOMINATIVA)	MARIANO MORILLO PÉREZ
E/2023-22811	18/4/23	5	SILDENOR NORMON (DENOMINATIVA)	LABORATORIOS NORMON, S.A.
E/2023-12627	21/4/23	5	SINDROGEN (DENOMINATIVA)	DROGUERÍA Y LABORATORIO PHARMALAT, SOCIEDAD ANÓNIMA
E/2023-24601	25/4/23	5	SINRONCAR (DENOMINATIVA)	Laboratorios Siegfried S.A.
E/2023-18218	25/4/23	5	TOTALGEL (DENOMINATIVA)	MARCELO ANTONIO ANIBAL QUIROGA, CRISTIAN GABRIEL LEGUIZAMON
E/2023-19471	30/3/23	5	TRIPENAL (DENOMINATIVA)	J.A. GARCIA, S.R.L.
E/2023-22501	17/4/23	5	TUKOL-D EXPECTUM (DENOMINATIVA)	Genomma Lab Internacional, S.A.B. de C.V.
E/2022-54823	2/3/23	5	TUSOLEX (DENOMINATIVA)	LABORATORIOS BRITANIA, S.R.L.
E/2023-24774	26/4/23	5	VALSAMAC (DENOMINATIVA)	MACARIO FARMA, S.R.L.
E/2023-17016	21/3/23	5	VASTIGMIN (DENOMINATIVA)	ACROMAX DOMINICANA, S.A.
E/2023-22898	18/4/23	5	VERMICAL CALBOS (DENOMINATIVA)	PEDRO RAMON DE JESUS PANTALEON RODRIGUEZ
E/2022-71746	20/12/22	5	VORENA (DENOMINATIVA)	ZODIAC INTERNATIONAL CORPORATION
E/2023-18794	28/3/23	8	COMATE (DENOMINATIVA)	COMERCIAL ESTEVEZ, S.R.L.
E/2023-21419	24/4/23	9	AGMDYNO CARBON (DENOMINATIVA)	EDUARDO JOSE GERMAN SANTANA
E/2023-23871	21/4/23	9	AVER (DENOMINATIVA)	Aver Information Inc
E/2022-72276	28/3/23	9	LOCALBUDDY (DENOMINATIVA)	MIGUEL OSVALDO OCUMARES SOLIS
E/2023-16645	20/3/23	9	The Work and Travel Podcast by OFIT (DENOMINATIVA)	MODESTO GUARIONEX REYES FUERTE
E/2023-88	28/2/23	10	FEMME-AFHIA (DENOMINATIVA)	AFHIA FARMACEUTICA, S.R.L.
E/2023-23832	21/4/23	10	ONE-CARE (DENOMINATIVA)	DUBAMED, S.R.L.
E/2022-26358	10/5/22	10	RONAMEDRD (DENOMINATIVA)	RONAJUS FARMACEUTICA, S.R.L.
E/2023-18903	10/4/23	10	Silhouette Nature (DENOMINATIVA)	BBO TRADING S.A.
E/2023-22430	17/4/23	10	Z-5 ATRIOSEPTOSTOMY (DENOMINATIVA)	SERVIMEDIC SI, S.R.L.
E/2023-21608	12/4/23	11	KELVINATOR COMMERCIAL (DENOMINATIVA)	Electrolux Home Products, Inc.
E/2023-21333	11/4/23	12	BYD SEAGULL (DENOMINATIVA)	BYD Company Limited
E/2023-19290	29/3/23	12	BYD SEAL (DENOMINATIVA)	BYD Company Limited
E/2023-21887	13/4/23	12	DOUBLE ROAD (DENOMINATIVA)	IMPORTADORA ALMONTE HONYUN, S.A.S
E/2023-21687	13/4/23	12	HAWK (DENOMINATIVA)	NIPPONIA CARIBE, S.R.L.
E/2023-4648	25/1/23	12	KAIT (DENOMINATIVA)	Nissan Jidosha Kabushiki Kaisha (also trading as Nissan Motor Co., Ltd.)
E/2023-21890	13/4/23	12	LONG MARCH (DENOMINATIVA)	IMPORTADORA ALMONTE HONYUN, S.A.S
E/2023-21889	13/4/23	12	MILESTONE (DENOMINATIVA)	IMPORTADORA ALMONTE HONYUN, S.A.S
E/2022-61476	27/10/22	12	OVERTRAIL (DENOMINATIVA)	TOYOTA JIDOSHA KABUSHIKI KAISHA (también haciendo negocios como TOYOTA MOTOR CORPORATION)
E/2023-21888	13/4/23	12	ROADLUX (DENOMINATIVA)	IMPORTADORA ALMONTE HONYUN, S.A.S
E/2023-21886	13/4/23	12	SUPERCARGO (DENOMINATIVA)	IMPORTADORA ALMONTE HONYUN, S.A.S
E/2023-24469	25/4/23	12	WDT (DENOMINATIVA)	Tianjin Wanda Tyre Group Co., Ltd.
E/2023-23280	20/4/23	14	ORO SOL JOYERIA (DENOMINATIVA)	SOL DE ORO JOYERIA, S.R.L.
E/2023-21856	13/4/23	20	Fluidtech (DENOMINATIVA)	SERVICIOS ELECTRICOS, MECÁNICOS Y SANITARIOS, SEMS, S.R.L.
E/2023-5543	20/3/23	25	ANAOCA (DENOMINATIVA)	PATRICIA ESPAILLAT MORALES, FERNANDA EMELIA CABRERA GUZMAN
E/2023-17750	18/4/23	25	Anera Studios (DENOMINATIVA)	MARIA LAURA FIALLO COTO, ISABELLA FERNANDEZ ALVAREZ
E/2023-21866	13/4/23	25	THE HYPE 809 (DENOMINATIVA)	ONIDES LARITZA LANDRON CEDEÑO, ALAIN JAVIER MARTINEZ LANDRON
E/2023-22991	19/4/23	28	Pirami-D (DENOMINATIVA)	JUAN FLORENTINO AQUINO SANCHEZ
E/2023-23495	20/4/23	29	EL GALLO SERÁ MUY GALLO, PERO LA GALLINA ES LA DE LOS HUEVOS (LEMA COMERCIAL)	VALDEZ GENAO, S.R.L.
E/2023-22894	18/4/23	29	HUEVOS MI COLINA (DENOMINATIVA)	ROBERT EDDY ACEVEDO GOMEZ
E/2023-21019	10/4/23	29	JAMONADA DE PECHUGA DE POLLO NUEVA ERA (DENOMINATIVA)	FABRICA DE EMBUTIDOS QUISQUEYA, S.R.L.
E/2023-22131	14/4/23	29	LAPTE MEGALABS (DENOMINATIVA)	MEGA LABS S.A.
E/2023-22132	14/4/23	29	LLET MEGALABS (DENOMINATIVA)	MEGA LABS S.A.
E/2023-21516	12/4/23	29	MAMBÁ (DENOMINATIVA)	HECTOR EMILIO CUEVAS PEREZ
E/2023-22133	14/4/23	29	NEN LLET MEGALABS (DENOMINATIVA)	MEGA LABS S.A.
E/2023-21018	10/4/23	29	SALAMI TIPO ANGUS NUEVA ERA (DENOMINATIVA)	FABRICA DE EMBUTIDOS QUISQUEYA, S.R.L.
E/2023-15412	14/3/23	29	SALSUM (DENOMINATIVA)	SUMMERICANA DE ALIMENTOS SALSUM, S.R.L.

VIENE DE LA PÁGINA ANTERIOR

[210] EXPD.	[220] FECHA	[511] C.I.	[561] MARCA	[730] SOLICITANTE
E/2023-8097	9/2/23	30	CHUPETIN (DENOMINATIVA)	GRUPO RODRIGUEZ FERNANDEZ, S.R.L.
E/2023-22838	18/4/23	30	DON BONO (DENOMINATIVA)	ALEJANDRO MONTOYA TOBON
E/2023-17929	23/3/23	30	LA SORVETERIA (DENOMINATIVA)	HELADERIA VALENTINO, S.R.L.
E/2023-20584	5/4/23	30	MIELES DEL ENTORNO (DENOMINATIVA)	NARDA GRISELL DEL VALLE REYES
E/2023-17576	22/3/23	30	P&P ORIGINAL PANCAKE SYRUP (DENOMINATIVA)	P&P TROPICAL MIX, S.R.L.
E/2023-13146	11/4/23	30	PB Natura Kitchen (DENOMINATIVA)	PATRICIA MARIA REYES MALLA
E/2023-17977	23/3/23	30	VALENTINO SHAKES (DENOMINATIVA)	HELADERIA VALENTINO, S.R.L.
E/2023-22893	18/4/23	31	Dale Verde RD (DENOMINATIVA)	MIGUEL ALFONSO ALMONTE REYES
E/2020-18776	22/6/20	32	AGUA FIORALISSO (DENOMINATIVA)	FIOR D' ALIZA ALMONTE DE PAULINO
E/2023-19750	31/3/23	32	AGUA NATALY (DENOMINATIVA)	MARINA PEREZ DE PEREZ, RAFAEL PAULINO PEREZ MEDINA
E/2023-21182	11/4/23	32	AGUA RAFÁ (DENOMINATIVA)	THE WORLD OF WATER, S.R.L.
E/2023-24281	25/4/23	32	Frutela (DENOMINATIVA)	LEONARDO AQUILES MOREL REYES
E/2023-9984	17/2/23	32	KHAOTIC (DENOMINATIVA)	Monster Energy Company
E/2023-17241	21/3/23	32	POPSODA (DENOMINATIVA)	CESAR IGLESIAS, S.A.
E/2023-20902	10/4/23	33	AGUARDIENTE TAPA ROJA (DENOMINATIVA)	PORTEÑO SUPPLY, S.R.L.
E/2022-66062	18/11/22	33	ASTORIA (DENOMINATIVA)	A.C. S.r.l.
E/2022-73043	29/12/22	33	BARQUERO VERMUT ROJO (DENOMINATIVA)	PEREZ BARQUERO, S.A
E/2023-16931	20/3/23	33	BLACK STRIPE (DENOMINATIVA)	LICORES FERNANDEZ, S.R.L.
E/2022-73039	29/12/22	33	BRIGADIER BRANDY (DENOMINATIVA)	PEREZ BARQUERO, S.A
E/2022-73041	29/12/22	33	BRIGADIER BRANDY RESERVA (DENOMINATIVA)	PEREZ BARQUERO, S.A
E/2022-73046	29/12/22	33	DIEC18CHO OLIVOS (DENOMINATIVA)	QUESERIAS LA ERALTA, S.L.
E/2022-73044	29/12/22	33	FATA MORGANA DE MONT REAGA (DENOMINATIVA)	MONT REAGA S.L.
E/2023-13036	3/3/23	33	Lagrange Mixer (DENOMINATIVA)	VINICOLA DEL NORTE, S.A.
E/2023-13024	3/3/23	33	LOLITA SPARKS (DENOMINATIVA)	VINICOLA DEL NORTE, S.A
E/2023-13033	3/3/23	33	Lolita Spritz (DENOMINATIVA)	VINICOLA DEL NORTE, S.A.
E/2022-73045	29/12/22	33	LOS ENCINOS (DENOMINATIVA)	SANZ CALVO, S.L.
E/2023-13023	3/3/23	33	Macorix Rebel Fire (DENOMINATIVA)	VINICOLA DEL NORTE S.A
E/2023-13021	3/3/23	33	Macorix Rebel Spicy (DENOMINATIVA)	VINICOLA DEL NORTE, S.A.
E/2023-5118	26/1/23	33	MARIETA ALBARIÑO (DENOMINATIVA)	BODEGAS MARTÍN CÓDAX, S.A.U.
E/2023-22019	14/4/23	34	Candy Clouds (DENOMINATIVA)	Clean Lab Industries
E/2023-7994	14/2/23	34	EL DICTADOR (DENOMINATIVA)	AQUILES JIMENEZ FERNANDEZ
E/2023-14035	8/3/23	34	LA VIUDA NEGRA (DENOMINATIVA)	JOHNY RAFAEL MELENDEZ LUGO
E/2023-24235	24/4/23	35	Mundial MR Health Care (DENOMINATIVA)	YONATAN RAMIREZ SALDAÑA
E/2023-23046	19/4/23	35	RO-YAHWEH (DENOMINATIVA)	JOSE MIGUEL DIAZ GIL
E/2023-20453	4/4/23	35	The Skin Stop (DENOMINATIVA)	YOVANNA MARLEINE ROSICH CASTRO
E/2023-21771	13/4/23	35	VISANTO (DENOMINATIVA)	TERRA RD PARTNERS INC.
E/2023-18279	24/3/23	36	Asociación digital APAP (DENOMINATIVA)	ASOCIACIÓN POPULAR DE AHORROS Y PRÉSTAMOS (APAP)
E/2023-5505	27/1/23	36	CIBAO (DENOMINATIVA)	ASOCIACION CIBAO DE AHORROS Y PRESTAMOS
E/2023-22999	19/4/23	36	Construyendo Juntos con la Asociación La Nacional de Ahorros y Préstamos (DENOMINATIVA)	ASOCIACION LA NACIONAL DE AHORROS Y PRESTAMOS PARA LA VIVIENDA (LN)
E/2023-18275	24/3/23	36	NO TE LO PIERDAS (DENOMINATIVA)	ASOCIACIÓN POPULAR DE AHORROS Y PRÉSTAMOS (APAP)
E/2023-18274	24/3/23	36	No te lo pierdas APAP (DENOMINATIVA)	ASOCIACIÓN POPULAR DE AHORROS Y PRÉSTAMOS (APAP)
E/2023-20060	3/4/23	36	Preserva tu hogar de Seguros Reservas (DENOMINATIVA)	SEGUROS RESERVAS, S.A.
E/2023-23391	20/4/23	36	TARJETA DE CRÉDITO SIRENA (DENOMINATIVA)	GRUPO RAMOS, S.A
E/2023-23390	20/4/23	36	Tarjeta Gold Sirena (DENOMINATIVA)	GRUPO RAMOS, S.A
E/2023-23389	20/4/23	36	Tarjeta Sirena (DENOMINATIVA)	GRUPO RAMOS, S.A.
E/2023-16347	30/3/23	36	TRANSFERENCIA ÚNICA APAP (DENOMINATIVA)	ASOCIACIÓN POPULAR DE AHORROS Y PRÉSTAMOS (APAP)
E/2023-18273	24/3/23	36	Tu APAP Digital (DENOMINATIVA)	ASOCIACIÓN POPULAR DE AHORROS Y PRÉSTAMOS (APAP)
E/2023-20059	3/4/23	36	Viajero Flexible de Seguros Reservas (DENOMINATIVA)	SEGUROS RESERVAS, S.A.
E/2023-16343	17/3/23	38	Tras el Telón (DENOMINATIVA)	RED AGENCY SOCIAL MEDIA YRPP S.R.L.
E/2023-22826	18/4/23	39	PRESTIGE DORADO CLUB (DENOMINATIVA)	EL DORADO TRAVEL, S.R.L
E/2023-22241	14/4/23	39	PRISMAMOVIL (DENOMINATIVA)	MACROTECH FARMACEUTICA, S.R.L.
E/2023-21933	13/4/23	40	Tikiti (DENOMINATIVA)	CARLOS DAVID BRITO ORTIZ
E/2023-9916	17/2/23	41	Alas Solidarias (DENOMINATIVA)	LA ASOCIACIÓN DE ESPOSAS DE OFICIALES DE LA FUERZA AEREA DE LA REPUBLICA DOMINICANA

[210] EXPD.	[220] FECHA	[511] C.I.	[561] MARCA	[730] SOLICITANTE
E/2023-19963	3/4/23	41	Bayacú Adventures (DENOMINATIVA)	SOCIEDAD EDUCATIVA DE CALIDAD EDICAL, S.R.L.
E/2023-21684	13/4/23	41	BUNKER DE GUERRA (DENOMINATIVA)	GRUPO HILANDO FINO, S.R.L.
E/2023-20544	5/4/23	41	DISCREPANCIA TV (DENOMINATIVA)	RORAIMA INVESTMENTS, S.R.L.
E/2022-49105	25/8/22	41	ESCUELA DE AMORES (DENOMINATIVA)	RUTH ALTAGRACIA RODRIGUEZ HERNANDEZ
E/2023-24236	24/4/23	41	ESPERANDO EL GOBIERNO (DENOMINATIVA)	GTB RADIODIFUSORES, SRL
E/2023-22490	17/4/23	41	GG NOTICIAS (DENOMINATIVA)	GERALDINO URIBE GONZALEZ
E/2023-23747	21/4/23	41	IdentidadPlus (DENOMINATIVA)	IDENTIDAD DESCIFRADA, S.R.L.
E/2023-20545	5/4/23	41	INCONFORMIDADES (DENOMINATIVA)	RORAIMA INVESTMENTS, S.R.L.
E/2023-20542	5/4/23	41	INCORRECTO (DENOMINATIVA)	RORAIMA INVESTMENTS, S.R.L.
E/2023-25016	27/4/23	41	IVANA LOYOLA (DENOMINATIVA)	IVANA PEÑA LOYOLA
E/2023-20696	5/4/23	41	MINISTERIO LA LLAVE DE SAN PEDRO (DENOMINATIVA)	FLAVIO RODRIGUEZ PAULINO, GREGORY ROMERO ROSARIO, JOSE LUIS SUAREZ MARTINEZ, SERGIO ANTONIO MEDINA MEDINA
E/2023-17315	21/3/23	41	MISS Y MISTER TURISMO DOMINICANA BY CHRIS PUESAN (DENOMINATIVA)	CRISTHIAN ERNESTO PUESAN MEJIA
E/2023-19812	31/3/23	41	Robustión (DENOMINATIVA)	GABINO ERNESTO ANGELES RAMOS
E/2023-23736	21/4/23	41	Santo Domingo Tech FEDOTECH (DENOMINATIVA)	EDWARD ADOLFO ROSARIO CABRERA
E/2023-9912	17/2/23	41	Volando Bajito (DENOMINATIVA)	LA ASOCIACIÓN DE ESPOSAS DE OFICIALES DE LA FUERZA AÉREA DE LA REPÚBLICA DOMINICANA
E/2022-72838	28/12/22	42	ESTAMOS CUMPLIENDO HP (DENOMINATIVA)	HENRY JUADA PEÑA FELIZ
E/2023-17950	23/3/23	42	MASTERLEX (DENOMINATIVA)	EDITORIAL TIRANT LO BLANCH, S.L.
E/2023-23759	21/4/23	42	NEITEC (DENOMINATIVA)	VALESTORIAN S.L.
E/2023-18347	27/3/23	42	SUIT ME (DENOMINATIVA)	VICTOR ALFONSO ACEVEDO ANTIGUA
E/2023-17933	23/3/23	42	TIRANT PRIME (DENOMINATIVA)	EDITORIAL TIRANT LO BLANCH, S.L.
E/2023-21263	11/4/23	43	AZULINDA (DENOMINATIVA)	Hilton Worldwide Manage Limited
E/2023-21658	13/4/23	43	GRIFFIN CENTER (DENOMINATIVA)	Marriott Worldwide Corporation
E/2023-20456	4/4/23	44	QUEEN FLOWERS (DENOMINATIVA)	ANA IRIS ARECHE VELOZ
E/2023-21882	13/4/23	1 17	CYROLITE (DENOMINATIVA)	Roehm America LLC
E/2023-12977	3/3/23	1 3	B 2 B BROTHERS (DENOMINATIVA)	REPRESENTACIONES MICASO, S.R.L.
E/2023-20978	10/4/23	1 3 5	BUENOS POR SI SOLOS, MEJOR JUNTOS (LEMA COMERCIAL)	RESEARCH & DEVELOPMENT MARKETING INC.
E/2023-20980	10/4/23	1 3 5	GRANDES POR SI SOLOS, MEJOR JUNTOS (LEMA COMERCIAL)	RESEARCH & DEVELOPMENT MARKETING INC.
E/2023-20979	10/4/23	1 3 5	ZIXX TU ALIADO EN EL HOGAR (LEMA COMERCIAL)	RESEARCH & DEVELOPMENT MARKETING INC.
E/2023-20981	10/4/23	1 3 5	ZIXX, NO SALPICA (LEMA COMERCIAL)	RESEARCH & DEVELOPMENT MARKETING INC.
E/2023-22679	18/4/23	1 5	GARGOLD (DENOMINATIVA)	RIVERDOR CORP S.A.
E/2023-22680	18/4/23	1 5	GARKAR (DENOMINATIVA)	RIVERDOR CORP S.A.
E/2023-22685	18/4/23	1 5	NEEM-LIGHT (DENOMINATIVA)	RIVERDOR CORP S.A.
E/2023-9618	16/2/23	1 7 21 30 35	EMAPAN (DENOMINATIVA)	EMAPAN SP DOMINICANA, S.R.L.
E/2023-21332	11/4/23	18 25 28 35	H&M ADORABLES (DENOMINATIVA)	H & M Hennes & Mauritz AB
E/2023-6621	3/2/23	25 35 41	ELVIS PRESLEY (DENOMINATIVA)	ABG EPE IP LLC
E/2022-72843	28/12/22	29 30	RENDIHUEVO (DENOMINATIVA)	Société des Produits Nestlé S.A.
E/2023-19002	29/3/23	3 5	Pekeskin (DENOMINATIVA)	GRUPO RODRIGUEZ GOMEZ (ROGOSA), S.R.L.
E/2023-21712	13/4/23	3 5	ZAVATOILS (DENOMINATIVA)	MABEL PIZARRO, JUAN GABRIEL CONTRERAS
E/2023-22024	14/4/23	30 35 40	COMERLO SOLO O CON TU SALSA FAVORITA (LEMA COMERCIAL)	LUIS RODRIGUEZ VALENZUELA
E/2023-22025	14/4/23	30 35 40	UNA HISTORIA DE SABOR Y NUTRICION (LEMA COMERCIAL)	LUIS RODRIGUEZ VALENZUELA
E/2023-21790	13/4/23	35 36 37 42	VISANTO ARCHITECTS (DENOMINATIVA)	TERRA RD PARTNERS INC.
E/2023-14877	10/3/23	35 42	JOURNEY ADS (DENOMINATIVA)	Uber Technologies, Inc.
E/2023-24222	24/4/23	5 29	ACTIVGRO (DENOMINATIVA)	Société des produits Nestlé S.A.
E/2022-9717	21/2/22	6 11 19	SAF (DENOMINATIVA)	SAF INDUSTRIAL ELECTRIC, E.I.R.L.
E/2023-23253	20/4/23	7 11 20	KGLG (DENOMINATIVA)	QING LIIN
E/2023-22585	17/4/23	7 9 11 14	REYNA (DENOMINATIVA)	ABEL LACHAPPELLE RUIZ
E/2023-14826	10/3/23	9 14 28 35 36 38 41 42 45	ROLEX (DENOMINATIVA)	ROLEX SA
E/2022-55013	26/9/22	9 35 41 42	XROS (DENOMINATIVA)	Deep Dive LLC
E/2023-10501	20/2/23	9 42	GEAFID (DENOMINATIVA)	CM-COORDINADORA MERCANTIL, SRL

CAMBIO TITULAR

MARCAS DE FÁBRICA

[111] # REG.	[511] CL. INTL.	[561] MARCA DE FABRICA	[732] TITULAR
204947	3	STOKEN GOLD (DENOMINATIVA)	JOSEFINA SOLIS PEREZ
247076	5	ABEVMY (DENOMINATIVA)	Biosimilars Newco Limited
161087	5	ALZIL (DENOMINATIVA)	FERRER INERNACIONAL, S.A.
12972	5	BISOLVON (DENOMINATIVA)	A. NATTERMANN & CIE. GMBH
10285	5	BUSCAPINA (DENOMINATIVA)	A. NATTERMANN & CIE. GMBH
240581	5	CANABOSEN (DENOMINATIVA)	FINCHLEY RESEARCH & DEVELOPMENT INC.
145806	5	DERMOXIDO (DENOMINATIVA)	PROCAPS, S.A.
10277	5	DULCOLAX (DENOMINATIVA)	A. NATTERMANN & CIE. GMBH
240709	5	ERLOTICAN (DENOMINATIVA)	FINCHLEY RESEARCH & DEVELOPMENT INC.
249324	5	FULPHILA (DENOMINATIVA)	BIOSIMILARS NEWCO LIMITED
235099	5	HERTRAZ (DENOMINATIVA)	Biosimilars Newco Limited
282034	5	KIRSTY (DENOMINATIVA)	Biosimilars Newco Limited
198448	5	MEGAFIBER (DENOMINATIVA)	IMPORTMOVA, S.A.
12037	5	NEO-MELUBRINA (DENOMINATIVA)	A. NATTERMANN & CIE. GMBH
260855	5	NEPEXTO (DENOMINATIVA)	BIOSIMILARS NEWCO LIMITED
258722	5	OGIVRI (DENOMINATIVA)	Biosimilars Newco Limited
173833	5	UROFIN (DENOMINATIVA)	PROCAPS, S.A.
296601	9	Gpengkj (Mixta)	Huang Xiaoyong

[111] # REG.	[511] CL. INTL.	[561] MARCA DE FABRICA	[732] TITULAR
281538	9	netis (Mixta)	NETIS TECHNOLOGY CO., LTD.
E/2017-48019	9	ZENIKO (MIXTA)	ZENIKO TECHNOLOGY CO., LTD.
197943	10	ANGIOGUARD (DENOMINATIVA)	CORDIS US CORP
191516	10	BRITE TIP (DENOMINATIVA)	CORDIS US CORP
280331	10	GUIDETRACK (DENOMINATIVA)	CORDIS US CORP
263737	10	MY.SIZE CONDOMS (DENOMINATIVA)	R&S CONSUMER GOODS GMBH
197934	10	PALMAZ (DENOMINATIVA)	CORDIS US CORP
191507	10	POWERFLEX (DENOMINATIVA)	CORDIS US CORP
216016	10	S.M.A.R.T (DENOMINATIVA)	CORDIS US CORP
191499	10	STORQ (DENOMINATIVA)	CORDIS US CORP
197931	10	SUPER TORQUE (DENOMINATIVA)	CORDIS US CORP
211686	10	TEMPO (DENOMINATIVA)	CORDIS US CORP
150673	10	TEMPO AQUA (DENOMINATIVA)	CORDIS US CORP
94164	12	DYNOMAX & DESIGN (MIXTA)	DRIV AUTOMOTIVE INC.
12632	12	MONRO Matic (DENOMINATIVA)	DRIV AUTOMOTIVE INC.
11214	12	MONROE (DENOMINATIVA)	DRIV AUTOMOTIVE INC.
165543	12	RANCHO (DENOMINATIVA)	DRIV AUTOMOTIVE INC.
119364	25	MANGO (DENOMINATIVA)	PUNTO FA, S.L.
119378	25	MANGO (DENOMINATIVA)	PUNTO FA, S.L.
229176	29	LA BANDERITA (DENOMINATIVA)	AGROLACTEOS IMANFA, S.R.L.

PASA A LA PÁGINA SIGUIENTE

VIENE DE LA PÁGINA ANTERIOR

[111] # REG.	[511] CL. INTL	[561] MARCA DE FABRICA	[732] TITULAR
75502	29	PESCANOVA (DENOMINATIVA)	PESCANOCA ESPAÑA, S.L.
134105	30	VIRGINIAS (MIXTA)	SERVIDEU, S.L.
284300	33	PEÑON DE LA PLATA (MIXTA)	GEORGE LUIS MENDOZA ARIAS
223027	35	FLIP FLOP SHOPS (MIXTA)	FLIP FLOP SHOPS, LLC.
284559	43	BYE-HAMBRE empanadas y etc (Mixta)	ALEJANDRO RIPOLL LUNA
275757	12, 25, 35, 37	HUSQVARNA (MIXTA)	HUSQVARNA AB
278265	3, 5, 11	BEBE CARIÑOSO (MIXTA)	IMPORTADORA MINI LEON SRL
26354	5, 10	MUCOSOLVAN (DENOMINATIVA)	A. NATTERMANN & CIE. GMBH
290138	5, 10	WELL MED (DENOMINATIVA)	DUBAMED S.R.L.
205170	6, 9, 35, 38, 42	JCDECAUX (DENOMINATIVA)	JCDECAUX SE
234049	7, 11, 21	KLASSICA (DENOMINATIVA)	COMERCIAL ABISHUA, S.R.L.
296555	9, 36, 42	DOMIPAY (DENOMINATIVA)	GUILLERMO ALEJANDRO MARTIN DE OLIVA SULLIVAN

RENOVACIONES MARCAS DE FÁBRICA

[111] # REG.	[511] CL. INTL	[561] MARCA DE FABRICA	[732] TITULAR
137322	1	BASAFER (DENOMINATIVA)	COMPO EXPERT GMBH
137323	1	HAKAPHOS (DENOMINATIVA)	COMPO EXPERT GMBH
134238	1	METRIPHAR (DENOMINATIVA)	compañía J. A. GARCIA
135126	1	PURAC (PALABRA Y DISEÑO) (MIXTA)	PURAC BIOCHEM B.V.
135125	1	PURASAL (PABALA Y DIEÑO) (MIXTA)	PURAC BIOCHEM
205088	1	ROSAGRO (DENOMINATIVA)	AGRO ESPINAL, S.R.L.
205156	1	SINOBEN (DENOMINATIVA)	AGROTECNICA CENTRAL, S.R.L.
200418	1	SINOMETAFOS (DENOMINATIVA)	JAIME RAFAEL PERALTA FERNANDEZ
203281	2	CHROMAFLO TECHNOLOGIES (DENOMINATIVA)	CHROMAFLO TECHNOLOGIES CORPORATION
206941	3	MEDICASP SHAMPOO (MIXTA)	GENOMMA LAB INTERNACIONAL, S.A.B. DE C.V.
134938	3	STATUS (DENOMINATIVA)	LABORATORIOS PRODUCTOS INDUSTRIALES, S.A. (LAPRIN)
134938	3	STATUS (DENOMINATIVA)	LABORATORIOS PRODUCTOS INDUSTRIALES, S.A. (LAPRIN)
204947	3	STOKEN GOLD (DENOMINATIVA)	JOSEFINA SOLIS PEREZ
207327	3	ZAGAZ (DENOMINATIVA)	INDUSTRIA LA POPULAR, S.A.
59039	4	ARGINA (DENOMINATIVA)	SHELL BRANDS INTERNATIONAL AG
35537	4	KENDALL (DENOMINATIVA)	PHILLIPS 66 COMPANY
203337	5	ABOTERRA (DENOMINATIVA)	AGRO ESPINAL, S.R.L.
59054	5	ALDEZOL (DENOMINATIVA)	LABORATORIOS ALFA, CXA
204763	5	ANIPIBRIT (DENOMINATIVA)	LABORATORIOS BRITANIA, C. POR A.
206922	5	AP. CM (DENOMINATIVA)	LABORATORIOS LUX EN MEXICO, S. DE R.L. DE C.V.
138162	5	AR (DENOMINATIVA)	LABORATORIOS LOPEZ, S.A. DE C.V.
204770	5	ASMABRIT (DENOMINATIVA)	LABORATORIOS BRITANIA, S.R.L.
135726	5	BENYLIN (DENOMINATIVA)	JOHNSON & JOHNSON
144295	5	BETAMOX (DENOMINATIVA)	FLEXEMPAQUES, C. POR A.
E/0001-5808	5	BETOX-D (DENOMINATIVA)	JULIAN FERNANDEZ CORREA
58006	5	BUSCALON (DENOMINATIVA)	LABORATORIOS DE APLICACIONES MEDICAS, S.A. (LAM)
203946	5	CAPRIMIDA (DENOMINATIVA)	ABBOTT OPERATIONS URUGUAY S.R.L.
132671	5	CARBETALOL (DENOMINATIVA)	LABORATORIOS LOPEZ, S.A.
59313	5	CARBO-C 500 (DENOMINATIVA)	LABORATORIOS DE APLICACIONES MEDICAS, S.A. (LAM)
210885	5	CARDIOBIOTIC (DENOMINATIVA)	LABORATORIOS DE APLICACIONES MEDICAS, S.A. (LAM)
59318	5	CARDIO-LAM (DENOMINATIVA)	LABORATORIOS DE APLICACIONES MEDICAS, S.A. (LAM)
138155	5	CEFIME (DENOMINATIVA)	PHARMACEUTICAL TECHNOLOGY S.A. (PHARMATECH)
58620	5	CENOCAL (DENOMINATIVA)	LABORATORIOS DE APLICACIONES MEDICAS, S.A. (LAM)
204348	5	CLOSER PRO (DENOMINATIVA)	Corteva Agriscience LLC
58007	5	CORALAT (DENOMINATIVA)	LABORATORIOS DE APLICACIONES MEDICAS, S.A. (LAM)
56936	5	CROSS P. V. P. (DENOMINATIVA)	LABORATORIOS PRODUCTOS INDUSTRIALES, S. A.
21715	5	DANTRIUM (DENOMINATIVA)	SPEPHARM IP, BV
59074	5	DERMOCLOR (DENOMINATIVA)	ETHICAL PHARMACEUTICAL, C. POR A.
205181	5	DEXIVANT (DENOMINATIVA)	TAKEDA PHARMACEUTICAL COMPANY LIMITED
135203	5	DOXMEN (DENOMINATIVA)	LATIN FARMA, SOCIEDAD ANONIMA
203952	5	DULVANEX (DENOMINATIVA)	ABBOTT OPERATIONS URUGUAY S.R.L.
136097	5	EBRANTIL (DENOMINATIVA)	TAKEDA GMBH
133911	5	ELACTIN [HUMECTANTE] (DENOMINATIVA)	SUIPHAR, S.A.
207000	5	ENANGESIC (DENOMINATIVA)	ETHICAL PHARMACEUTICAL, S.R.L.
204869	5	EPRIBRIT (DENOMINATIVA)	LABORATORIOS BRITANIA, S.R.L.
204037	5	EZOLBRIT (DENOMINATIVA)	LABORATORIOS BRITANIA, S.R.L.
57970	5	FINITACID (DENOMINATIVA)	LABORATORIOS ALFA, C. POR A.
206572	5	FLUTERVILDAG (DENOMINATIVA)	ETHICAL PHARMACEUTICAL, SRL
207268	5	FONTELIS (DENOMINATIVA)	Corteva Agriscience LLC
136527	5	FOSFALEN (DENOMINATIVA)	LABORATORIOS ALFA, C. POR A.
136528	5	FOSVAL (DENOMINATIVA)	LABORATORIOS ALFA, C. POR A.
203906	5	FRODAL (DENOMINATIVA)	LABORATORIOS ALFA, SRL
205173	5	GARLITROL FORTE (DENOMINATIVA)	DESARROLLO AGRICOLA MINERO, S.A.
205200	5	GAZYVA (DENOMINATIVA)	F. HOFFMANN-LA ROCHE AG.
203431	5	GRASXPTRA (DENOMINATIVA)	Corteva Agriscience LLC
198748	5	HAZAÑA (DENOMINATIVA)	AGRO ESPINAL, S.R.L.
12651	5	HEMORRODIL (DENOMINATIVA)	ZURICH MEDICAL LABS, LLC
201055	5	INIBOM (DENOMINATIVA)	EMPRESAS RUBIO GENAO, SRL.
203951	5	JUVENLIFE (DENOMINATIVA)	ABBOTT OPERATIONS URUGUAY S.R.L.
136900	5	LA GRIPE ES UN DISPARATE (LEMA)	LABORATORIOS DE APLICACIONES MEDICAS, S.A. (LAM)
206271	5	LATIDOX (DENOMINATIVA)	LABORATORIOS ALFA SRL
206270	5	LATIMAX (DENOMINATIVA)	LABORATORIOS ALFA SRL
206947	5	LIBTAYO (DENOMINATIVA)	REGENERON PHARMACEUTICALS, INC.
134940	5	MANTRA (DENOMINATIVA)	LABORATORIOS PRODUCTOS INDUSTRIALES, S.A. (LAPRIN)
36213	5	MAXFORCE (DENOMINATIVA)	BAYER ENVIRONMENTAL SCIENCE S.A.
137241	5	MENSARTAN (DENOMINATIVA)	LATIN FARMA, SOCIEDAD ANONIMA

[111] # REG.	[511] CL. INTL	[561] MARCA DE FABRICA	[732] TITULAR
135402	5	MENXAR (DENOMINATIVA)	LATIN FARMA, SOCIEDAD ANONIMA
204728	5	MERISITINE (DENOMINATIVA)	ROSANNA DEL CARMEN ESPINOSA CEBALLOS
57278	5	MESINDOL (DENOMINATIVA)	LABORATORIOS PRODUCTOS INDUSTRIALES, S.A.
135289	5	METACAM (DENOMINATIVA)	BOEHRINGER INGELHEIM VETMEDICA GMBH
201481	5	MIXOLIGO PLUS (DENOMINATIVA)	INVERSIONES AUSTRAL, SRL.
202743	5	MOMENTO (DENOMINATIVA)	ANYELO BENEDICTO RODRIGUEZ VALERIO
58831	5	NATABRON (DENOMINATIVA)	JULIAN FERNANDEZ CORREA
204237	5	NATRAFEN (DENOMINATIVA)	LABORATORIOS BRITANIA, S.R.L.
204373	5	NATURAL (MIXTA)	GRUPO FAMILIA
58509	5	NEUMOBOTIC (DENOMINATIVA)	LABORATORIOS DE APLICACIONES MEDICAS, S.A. (LAM)
58990	5	NEURALGESIC (DENOMINATIVA)	LABORATORIOS DE APLICACIONES MEDICAS, S.A. (LAM)
58001	5	NEUROBIOTIC (DENOMINATIVA)	LABORATORIOS DE APLICACIONES MEDICAS, S.A. (LAM)
206579	5	NIFUREN (DENOMINATIVA)	LABORATORIOS ALFA, SRL
203964	5	OLMEDIPIIN (DENOMINATIVA)	ABBOTT OPERATIONS URUGUAY S.R.L.
203623	5	OMBIQ (DENOMINATIVA)	ELI LILLY AND COMPANY
137475	5	OSTEOART (DENOMINATIVA)	LABORATORIOS DE APLICACIONES MEDICAS, S.A. (LAM)
58561	5	OVOSAL (DENOMINATIVA)	LABORATORIOS DE APLICACIONES MEDICAS, S.A. (LAM)
58616	5	OVUGEL (DENOMINATIVA)	LABORATORIOS DE APLICACIONES MEDICAS, S.A. (LAM)
202830	5	PENKO (DENOMINATIVA)	AGRO ESPINAL, S.A. (AGROESA)
137175	5	PERIMEX (DENOMINATIVA)	LABORATORIOS ALFA, C. POR A.
70712	5	PLAGOX (DENOMINATIVA)	AGROTECNICA CENTRAL, S.R.L.
134640	5	POSISTAC (DENOMINATIVA)	PHIBRO ANIMAL HEALTH CORPORATION
204062	5	PRASUBRIT (DENOMINATIVA)	LABORATORIOS BRITANIA, S.R.L.
138165	5	PRIORIX - TETRA (DENOMINATIVA)	GLAXOSMITHKLINE BIOLOGICALS S.A.
203965	5	PRIPAX (DENOMINATIVA)	ABBOTT OPERATIONS URUGUAY S.R.L.
58511	5	PROSTABIOTIC (DENOMINATIVA)	LABORATORIOS DE APLICACIONES MEDICAS, S.A. (LAM)
203028	5	PURAMINO (DENOMINATIVA)	MJN U.S. HOLDINGS LLC
207049	5	RAFAGAN (MIXTA)	ETHICAL PHARMACEUTICAL, SRL
204053	5	RAMIBRIT (DENOMINATIVA)	LABORATORIOS BRITANIA, C. POR A.
56939	5	REORIZINA (DENOMINATIVA)	LABORATORIOS PRODUCTOS INDUSTRIALES, SOCIEDAD ANONIMA
22109	5	RIBOSAN (DENOMINATIVA)	ETHICAL PHARMACEUTICAL, CXA
35407	5	ROCOCO (DENOMINATIVA)	LABORATORIOS ROLDAN, C. POR A.
204021	5	ROFENBRIT (DENOMINATIVA)	LABORATORIOS BRITANIA, S.R.L.
207311	5	SCOTT (MIXTA)	GLAXOSMITHKLINE CONSUMER HEALTHCARE (UK) IP LIMITED
205145	5	SINOLAMBDARIN (DENOMINATIVA)	AGROTECNICA CENTRAL, S.R.L.
137480	5	SPINOACE (DENOMINATIVA)	Corteva Agriscience LLC
203066	5	TECFIDERA (DENOMINATIVA)	BIOGEN MA INC.
201936	5	TENOPA (DENOMINATIVA)	BASF AGRO B.V., ARNHEM (NL), ZWEIGNIEDERLASSUNG FREIENBACH
206799	5	TENPRESS (DENOMINATIVA)	PHARMACEUTICAL TECHNOLOGY S.A. (PHARMATECH)
205461	5	TYBOST (DENOMINATIVA)	GILEAD SCIENCES IRELAND UC
57971	5	URITREX (DENOMINATIVA)	LABORATORIOS ALFA, CXA
132685	5	VALCOX (DENOMINATIVA)	LABORATORIOS LOPEZ, S.A.
204023	5	VAPOREXBRIT (DENOMINATIVA)	LABORATORIO BRITANIA, C. POR A.
58805	5	VIFERPLEX (DENOMINATIVA)	JULIAN FERNANDEZ CORREA
203623	5	VOKANAMET (DENOMINATIVA)	JOHNSON & JOHNSON
135286	5	VOLVAC (DENOMINATIVA)	BOEHRINGER INGELHEIM VETMEDICA GMBH
206920	7	BRUCE (MIXTA)	JACK SEWING MACHINE CO., LTD.
203777	7	CONFORAMA (MIXTA)	CONFORAMA HOLDING
207042	7	HISENSE (MIXTA)	HISENSE CO., LTD.
204055	9	CONFORAMA (MIXTA)	CONFORAMA HOLDING
202927	9	LIMITRONIC-K10 (DENOMINATIVA)	EQUIPOS GPNET SOLUCIONES TECNOLOGICAS
12842	9	NEC (DENOMINATIVA)	NEC CORPORATION
203826	10	COMPACT INTUITIV (MIXTA)	JOHNSON & JOHNSON SURGICAL VISION, INC.
203562	10	SOFCAM (DENOMINATIVA)	DEPUY SYNTHES, INC.
203684	10	SWINGSCOPE (DENOMINATIVA)	JOHNSON & JOHNSON
35923	12	CHORUS (DENOMINATIVA)	HYUNDAI MOTOR COMPANY
206045	12	CIRRUS AIRCRAFT (MIXTA)	CIRRUS DESIGN CORPORATION
58125	12	DEFENDER (DENOMINATIVA)	JAGUAR LAND ROVER LIMITED
59098	12	H100 (DENOMINATIVA)	HYUNDAI MOTOR COMPANY
137883	12	LEXUS RX400H (DENOMINATIVA)	TOYOTA JIDOSHA KABUSHIKI KAISHA (TOYOTA MOTOR CORPORATION)
136134	12	WAVE (DENOMINATIVA)	HONDA GIKEN KOGYO KABUSHIKI KAISHA (HONDA MOTOR, CO. LTD)
204725	12	YALE (DENOMINATIVA)	HYSTER-YALE GROUP, INC.
205760	16	FAMILIA DISPENSER PLUS (DENOMINATIVA)	PRODUCTOS FAMILIA S.A.
134799	16	INTERVAL (DENOMINATIVA)	INTERVAL INTERNATIONAL, INC.
135221	16	NUEVO DISEÑO DE CACHORRO CON LINEAS CURVAS (MIXTA)	KIMBERLY-CLARK
203237	20	MAGNIFLEX (DENOMINATIVA)	ALESSANDERX, S.P.A.
204449	21	ECO FLEX (DENOMINATIVA)	THE COCA-COLA COMPANY
134869	24	CASINO (DENOMINATIVA)	BRANDON INVESTMENT CORP
200730	25	BLUE BRONX (MIXTA)	JOSE VIDAL GONZALEZ CRUZ
138578	25	CARLOS A. FUENTE (DENOMINATIVA)	FUENTE MARKETING LTD.
134740	25	CASINO (DENOMINATIVA)	BRANDON INVESTMENT CORP.
135930	25	HUSH PUPPIES (DENOMINATIVA)	WOLVERINE OUTDOORS, INC.
35886	25	KELME (DISEÑO) (MIXTA)	NEW MILLENNIUM SPORTS, S.L.U.
134995	25	SWATCH (MIXTA)	SWATCH AG (SWATCH SA) (SWATCH LTD.)
206051	26	COSE (MIXTA)	AYB HISLABOR S.L.
203254	29	BUNGE (MIXTA)	BUNGE ALIMENTOS
202280	29	DFA (DENOMINATIVA)	DAIRY FARMERS OF AMERICA, INC.
135517	29	STERLING SILVER (DENOMINATIVA)	CARGILL MEAT SOLUTIONS CORPORATION
138584	29	TONI (DENOMINATIVA)	INDUSTRIAS LACTEAS TONI S.A.
202754	29	VUELVEVETOP (DENOMINATIVA)	DAWN FOODS, INC.
199352	30	HIELO TROPICAL GRANIX (MIXTA)	FUNDACION GRANIX INC
138210	30	KOPIKO (DENOMINATIVA)	ELITE GOLD LTD.
201929	31	LONSELOR (DENOMINATIVA)	BASF SE
201721	31	TERRATAINA (DENOMINATIVA)	CARIFREX, S.R.L.
204514	32	27 PATAGONIAN ROCK BEER (MIXTA)	CARLOS ALBERTO FICICCHIA

VIENE DE LA PÁGINA ANTERIOR

[111] # REG.	[511] CL. INTL	[561] MARCA DE FABRICA	[732] TITULAR
199052	32	AGUA TROPICAL GRANIX (MIXTA)	FUNDACION GRANIX INC
203802	32	BRAVO LATINO BEBIDA ENERGETICA, EL SABOR DE MI GENTE, SE FUERTE, SE BRAVO (MIXTA)	BRAVO LATINO BRANDS, LLC.
198961	32	KOCOLA (MIXTA)	OMAR PEDRO TOMAS BROS VASQUEZ
203119	33	BRUICHLADDICH (DENOMINATIVA)	BRUICHLADDICH DISTILLERY COMPANY LIMITED
203149	33	OCTOMORE (DENOMINATIVA)	BRUICHLADDICH DISTILLERY COMPANY LIMITED
203151	33	PORT CHARLOTTE (DENOMINATIVA)	BRUICHLADDICH DISTILLERY COMPANY LIMITED
206496	34	CRUSH (MIXTA)	BRITISH AMERICAN TOBACCO (BRANDS) LIMITED.
206919	34	LUCKY STRIKE R.A. PATTERSON TOBACCO COMPANY EST RICH'D. V.A. USA (MIXTA)	BRITISH AMERICAN TOBACCO (BRANDS) INC.
200254	34	REVOLUTION (DENOMINATIVA)	TOCORP HOLDING B.V.
134984	35	CREDOMATIC POPULAR (MIXTA)	BANCO POPULAR DOMINICANO C. POR A.
135507	35	FACTORING POPULAR Y SU NUEVO LOGO (MIXTA)	BANCO POPULAR DOMINICANO, C. POR A.
203793	35	GARANTIZA LA EDUCACION Y EL FUTURO DE TUS HIJOS (DENOMINATIVA)	BANCO POPULAR DOMINICANO, S.A., BANCO MULTIPLE
134978	35	INTERVAL (DENOMINATIVA)	INTERVAL INTERNATIONAL, INC.
203925	35	META POPULAR (DENOMINATIVA)	BANCO POPULAR DOMINICANO, S.A., BANCO MULTIPLE
202961	35	ORBIS (DENOMINATIVA)	INVERSIONES MUNDIAL S.A.
135505	35	TU NUEVO EFECTIVO (DENOMINATIVA)	BANCO POPULAR DOMINICANO, C. POR A.
202771	36	CREDITO PUENTE DEL FONDAGRO (DENOMINATIVA)	FONDO COOPERATIVO PARA EL DESARROLLO AGROEMPRESARIAL
134761	36	CREDOMATIC POPULAR Y SU NUEVO LOGO (MIXTA)	BANCO POPULAR DOMINICANO C. POR A.
202897	36	CUENTA DE AHORRO PROGRAMADA MI CASA DE LA ASOCIACION LA NACIONAL (DENOMINATIVA)	ASOCIACION LA NACIONAL DE AHORROS Y PRESTAMOS PARA LA VIVIENDA
135157	36	DOMICILIACION DE PAGOS POPULAR (DENOMINATIVA)	GRUPO POPULAR, S.A.
135481	36	DUERMA TRANQUILO (MIXTA)	BANCO POPULAR DOMINICANO, C. POR A.
135487	36	FACTORING POPULAR Y SU NUEVO LOGO (MIXTA)	BANCO POPULAR DOMINICANO, C. POR A.
199376	36	FERRE PUNTOS (DENOMINATIVA)	BLOQUES SAN MIGUEL, S.R.L.
203782	36	GENERAL DE SEGUROS (MIXTA)	GENERAL DE SEGUROS, S.A.
135569	36	GREN RE Y DISEÑO (MIXTA)	GENERAL RE CORPORATION
134770	36	INTERVAL (DENOMINATIVA)	INTERVAL INTERNATIONAL, INC.
202708	36	MAS AHORRO DEL FONDAGRO (DENOMINATIVA)	FONDO COOPERATIVO PARA EL DESARROLLO AGROEMPRESARIAL
135500	36	PAGOS AUTOMATICOS POPULAR (DENOMINATIVA)	GRUPO POPULAR, S.A.
202861	36	PRESTAGRO DEL FONDAGRO (DENOMINATIVA)	FONDO COOPERATIVO PARA EL DESARROLLO AGROEMPRESARIAL
202865	36	PRESTAPYMES DEL FONDAGRO (DENOMINATIVA)	FONDO COOPERATIVO PARA EL DESARROLLO AGROEMPRESARIAL
202860	36	PRESTAVIVE DEL FONDAGRO (DENOMINATIVA)	FONDO COOPERATIVO PARA EL DESARROLLO AGROEMPRESARIAL
202960	36	PYME POPULAR (DENOMINATIVA)	BANCO POPULAR DOMINICANO S.A., BANCO MULTIPLE
203540	36	SIGUE MONEY TRANSFER (MIXTA)	SIGUE CORPORATION
206152	36	TRANQUILAMENTE SEGUROS (DENOMINATIVA)	GENERAL DE SEGUROS, S.A.
135484	36	TU NUEVO EFECTIVO (DENOMINATIVA)	BANCO POPULAR DOMINICANO, C. POR A.
136463	37	CEMENTO DEL YAQUE (DENOMINATIVA)	CEMEX DOMINICANA, S.A.
203313	37	PREDATOR (DENOMINATIVA)	JORGE ARMANDO MUÑOZ PEINADO
203297	38	ULTRA MEDIOS (MIXTA)	ULTRA FM, S.R.L.
135067	39	HERTZ (DENOMINATIVA)	HERTZ SYSTEM, INC.
134796	39	INTERVAL (DENOMINATIVA)	INTERVAL INTERNATIONAL, INC.
207646	41	LA ERA DEL HIELO (DENOMINATIVA)	TWENTIETH CENTURY FOX FILM CORPORATION
134780	42	INTERVAL (DENOMINATIVA)	INTERVAL INTERNATIONAL, INC.
203301	43	BOOKING.COM (MIXTA)	BOOKING.COM B. V.
203271	43	MELIÁ HOTELS & RESORTS (MIXTA)	DORPAN S.L.
135801	45	PREVISION POPULAR (MIXTA)	BANCO POPULAR DOMINICANO, C. POR A.

[111] # REG.	[511] CL. INTL	[561] MARCA DE FABRICA	[732] TITULAR
201927	1, 5	FASTAC (DENOMINATIVA)	BASF SE
201896	1, 5	PICTOR (DENOMINATIVA)	BASF SE
58929	1, 5	TALBOCID (DENOMINATIVA)	HENRY ERNESTO VERAS PEREZ
12914	1, 5	TORDON (DENOMINATIVA)	Corteva Agriscience LLC
58928	1, 5	VILDO (DENOMINATIVA)	HENRY ERNESTO VERAS PEREZ
59204	1, 5, 10	EXELON (DENOMINATIVA)	NOVARTIS AG
57993	1, 5, 10	GUTIS (DENOMINATIVA)	PRODUCTOS GUTIS, S.A.
57752	1, 5, 10	NORGYLEN (DENOMINATIVA)	PRODUCTOS GUTIS, S.A.
57880	1, 5, 10	OMNIPOL (DENOMINATIVA)	PRODUCTOS GUTIS, S.A.
57753	1, 5, 10	VALERPAN (DENOMINATIVA)	PRODUCTOS GUTIS, S.A.
57747	1, 5, 10	VOLFENAC (DENOMINATIVA)	PRODUCTOS GUTIS, S.A.
203257	1, 9	ANSUL (DENOMINATIVA)	TYCO FIRE PRODUCTS LP
203091	12, 35	FIND NEW ROADS (DENOMINATIVA)	GENERAL MOTORS LLC
203520	14, 26, 35	CLAIRE'S (DENOMINATIVA)	CBI DISTRIBUTING CORP
203262	16, 35	CONECTADOS TODO ES POSIBLE (LEMA COMERCIAL)	COMPAÑIA PANAMEÑA DE AVIACION, S.A. (COPA)
203089	16, 35, 39	COPAAIRLINES (MIXTA)	COMPAÑIA PANAMEÑA DE AVIACION, S.A. (COPA)
203073	16, 35, 39	COPAAIRLINES CARGO (MIXTA)	COMPAÑIA PANAMEÑA DE AVIACION, S.A. (COPA)
203103	16, 35, 39	COPAAIRLINES CONVENCIONES (MIXTA)	COMPAÑIA PANAMEÑA DE AVIACION, S.A. (COPA)
203100	16, 35, 39	COPAAIRLINES VACACIONES (MIXTA)	COMPAÑIA PANAMEÑA DE AVIACION, S.A. (COPA)
203092	16, 35, 39	HUB DE LAS AMERICAS PANAMA (MIXTA)	COMPAÑIA PANAMEÑA DE AVIACION, S.A. (COPA)
203265	16, 35, 39	IRRESISTIBLES (DENOMINATIVA)	COMPAÑIA PANAMEÑA DE AVIACION, S.A. (COPA)
203084	16, 35, 39	COPAAIRLINES COURIER (MIXTA)	COMPAÑIA PANAMEÑA DE AVIACION, S.A. (COPA)
206427	29, 30	PONTI (DENOMINATIVA)	PONTI S.P.A.
205561	3, 16	PRACI-TEX (DENOMINATIVA)	PRODUCTOS FAMILIA S.A.
205419	3, 5	FIGURATIVA	PRODUCTOS FAMILIA S.A.
205955	3, 5	NOSOTRAS PURA (DENOMINATIVA)	PRODUCTOS FAMILIA S.A.
205954	3, 5	NOSOTRAS PURE (DENOMINATIVA)	PRODUCTOS FAMILIA S.A.
205956	3, 5	NOSOTRAS SENSIBLE (DENOMINATIVA)	PRODUCTOS FAMILIA S.A.
205260	3, 5, 16, 38	COSASDEFAMILIA.COM (MIXTA)	PRODUCTOS FAMILIA S.A.
207029	30, 32, 41	MEDIFAST (DENOMINATIVA)	JASON ENTERPRISES, INC.
204094	30, 41	CEDECAP (MIXTA)	MOLINOS DEL OZAMA, S.A.
201990	36, 38	PUNTOS TPAGO (DENOMINATIVA)	GCS SYSTEMS, LTD.
203070	36, 38	TPAGO MOVIL (DENOMINATIVA)	GCS SYSTEMS, LTD.
203064	36, 38	TPAGO PREPAGO (DENOMINATIVA)	GCS SYSTEMS, LTD.
201997	36, 38	TREGALA (DENOMINATIVA)	GCS SYSTEMS, LTD.
205579	5, 16	FAMILIA, HACE MAS FACIL CUIDARLOS (DENOMINATIVA)	PRODUCTOS FAMILIA S.A.
59392	6, 16	ALUMINA (DENOMINATIVA)	ALUMINIO NACIONAL, S.A. ALUMINA S.A.
205180	6, 9, 35, 38, 42	JCDECAUX (DENOMINATIVA)	JCDECAUX SA
207039	9, 16, 35, 38, 41	SKY ALTA DEFINICION (MIXTA)	SKY INTERNATIONAL AG
207034	9, 16, 35, 38, 41	SKY ALTA DEFINICION (MIXTA)	SKY INTERNATIONAL AG
207032	9, 16, 35, 38, 41	SKY ALTA DEFINICION (MIXTA)	SKY INTERNATIONAL AG
207062	9, 16, 35, 38, 41	SKY HD (MIXTA)	SKY INTERNATIONAL AG
207037	9, 16, 35, 38, 41	SKY HD (MIXTA)	SKY INTERNATIONAL AG
204614	9, 36	MONETICO (DENOMINATIVA)	CAISSE FEDERALE DE CREDIT MUTUEL

CAMBIO DE DIRECCIÓN

MARCAS DE FABRICA

[111] # REG.	(511) CLASE INTL	(561) MARCA DE FABRICA	[732] TITULAR	[732] NUEVA DIRECCION
203192	5	FIGURATIVA	ASTELLAS PHARMA INC.	5-1 Nihonbashi-Honcho 2 chome, Chuo-ku, Tokyo 103-8411, Japón.
135289	5	METACAM (DENOMINATIVA)	BOEHRINGER INGELHEIM VETMEDICA GMBH	55218 Ingelheim, Alemania.
203627	5	VESOMNI (DENOMINATIVA)	ASTELLAS PHARMA INC.	5-1 Nihonbashi-Honcho 2 Chome, Chuo-Ku, Tokyo 103-8411, Japón.
135286	5	VOLVAC (DENOMINATIVA)	BOEHRINGER INGELHEIM VETMEDICA GMBH	55218 Ingelheim, Alemania.
203063	5	XTANDI (DENOMINATIVA)	ASTELLAS PHARMA INC.	5-1 Nihonbashi-Honcho 2 chome, Chuo-ku, Tokyo 103-8411, Japón.
203777	7	CONFORAMA (MIXTA)	CONFORAMA HOLDING	14 Avenue de L'europe, 77144 Montevrain, Francia 0, France.
204055	9	CONFORAMA (MIXTA)	CONFORAMA HOLDING	14 Avenue de L'europe, 77144 Montevrain, Francia 0, France.
202927	9	LIMITRONIC-K10 (DENOMINATIVA)	EQUIPOS GPNET SOLUCIONES TECNOLOGICAS	Calle Las Flores No.1, Residencial Rosa Elida II, Apartamento 102, Bloque C, Santo Domingo Oeste, provincia Santo Domingo.
281538	9	netis (Mixta)	SHENZHEN NETIS TECHNOLOGY CO., LTD.	1F Factory Building, No.6 Tongjiu Road, Pingxiang Economic and Technological Development District, Pingxiang, Jiangxi China.
272825	41	ROSE FORTUNATO (DENOMINATIVA)	ROSEJEAN FORTUNATO ANDUJAR	Calle Los Marlins 9, Miramar, Santo Domingo, República Dominicana.
197791	43	FACTORY STEAK & LOBSTER (MIXTA)	REAL HOTELS & RESORTS INC.	Avenida Samuel Lewis, Edificio Omega, Piso 3, Oficina 3B, ciudad de Panamá, República de Panamá.
275757	12, 25, 35, 37	HUSQVARNA (MIXTA)	HUSQVARNA AB	561 82 Huskvarna, Suecia.
212532	25, 28	MARLBORO CLASSICS (MIXTA)	PHILIP MORRIS GLOBAL BRANDS INC.	677 Washington Blvd Suite 1100, Connecticut, Stamford, United States of America.
201990	36, 38	PUNTOS TPAGO (DENOMINATIVA)	GCS SYSTEMS, LTD.	Calle Rafael Augusto Sánchez, esquina Freddy Prestol, Roble Corporate Center, Piso 8, Ensanche Piantini, Santo Domingo de Guzmán, Distrito Nacional, República Dominicana.
203070	36, 38	TPAGO MOVIL (DENOMINATIVA)	GCS SYSTEMS, LTD.	Calle Rafael Augusto Sánchez, esquina Freddy Prestol, Roble Corporate Center, Piso 8, Ensanche Piantini, Santo Domingo de Guzmán, Distrito Nacional, República Dominicana.
203064	36, 38	TPAGO PREPAGO (DENOMINATIVA)	GCS SYSTEMS, LTD.	Calle Rafael Augusto Sánchez, esquina Freddy Prestol, Roble Corporate Center, Piso 8, Ensanche Piantini, Santo Domingo de Guzmán, Distrito Nacional, República Dominicana.
201997	36, 38	TREGALA (DENOMINATIVA)	GCS SYSTEMS, LTD.	Calle Rafael Augusto Sánchez, esquina Freddy Prestol, Roble Corporate Center, Piso 8, Ensanche Piantini, Santo Domingo de Guzmán, Distrito Nacional, República Dominicana.

CAMBIO TITULAR NOMBRES COMERCIALES

[111] # REG.	[561] NOMBRE COMERCIAL	[510] ACTIVIDAD	[732] TITULAR
717519	AUTO GLASS 27 DE FEBRERO	VENTA Y MONTURA DE CRISTALES PARA VEHICULOS	ARISTIDES GUZMAN ESPINAL
732404	BARAJA ESO FILMS	LA PRODUCCION DE OBRAS CINEMATOGRAFICAS DE LARGOMETRAJES	LAURA GOMEZ RODRIGUEZ
711222	BAYCAP HOLDING	COMERCIALIZACIÓN, FABRICACIÓN, DISTRIBUCIÓN, REPRESENTACIÓN, COMPRA, VENTA, IMPORTACIÓN O EXPORTACIÓN DE PROVISIONES ALIMENTICIAS.	BAYCAP HOLDING, S.R.L.
347004	BREXTON DOMINICANA	PROMOCION, DESARROLLO Y FOMENTO DE OPORTUNIDADES DE INVERSION	RAMIRO ALBERTO RESTREPO MOLINA / MARTHA CECILIA LONDOÑO DE RESTREPO
582942	CAINCA EXPRESS	SERVICIOS COURRIER, MENSAJERIA Y TRANSPORTE DE MERCANCIAS VIA AEREA O MARITIMA.	SUCASILLERO, SRL
374505	CENTRO DE ATENCION INTEGRAL PARA DISCAPACIDAD CAID	BRINDAR UN ESPACIO INTEGRAL PARA EL CUIDADO, EDUCACIÓN, REHABILITACIÓN Y ATENCIÓN DE LOS NIÑOS QUE PRESENTEN NECESIDADES ESPECIALES.	CENTRO DE ATENCION INTEGRAL PARA LA DISCAPACIDAD (CAID)
733489	CERTEZA	SERVICIOS DE INVESTIGACION, ANALISIS DE MERCADO.	JOSE ALEXIS LAUREANO
631879	COLBERT MULTISERVICES	LA CONSTRUCCION Y REMODELACION DE EDIFICIOS	EDUARDO SEBASTIAN JORGE GOMEZ
550894	COLEGIO LA GRACIA DE CRISTO	EDUCACION INICIAL, PRIMARIA Y SECUNDARIO.	CARLOS ALBERTO GUERRERO PEÑA
735626	COMPAÑÍA DE TABACO DON TORRES	FABRICACION, COMERCIALIZACION, IMPORTACION Y EXPORTACION DE TODOS LOS PRODUCTOS RELACIONADOS AL TABACO	JOSE RHADAMES TORRES
512519	CONSORCIO RESIDENCIAL YIRI VI	ADMINISTRACION DE CONDOMINIOS	CONSORCIO RESIDENCIAL YIRI VI
493166	CYBERSECURITY TECHNOLOGIES INCORPORATED CTI	SOFTWARE SEGUROS	PABLO ERNESTO MARCANO DE LA CRUZ
353606	FARMACIA ESPAÑOLA	VENTAS DE PRODUCTOS FARMACEUTICOS Y COSMETICO	GERMAN FELIX BAEZ HENRIQUEZ
354139	FRADENT	VENTAS DE MATERIALES Y EQUIPOS DENTALES.	FRADENT, S.R.L.
536681	FRANKLIN J.C AUTOMOVILES	IMPORTACION, EXPORTACION Y VENTA DE VEHICULO NUEVO Y USADO	CHRISTOPHER CHARLES
436490	GACERCA	VENTA Y DISTRIBUCION DE COMBUSTIBLE	JUAN CARLOS CASTILLO RODRIGUEZ
714848	GENDAK FULL AUTOS	IMPORTACION DE VEHICULOS NUEVOS Y USADOS	PPAS EDWINSON RODRIGUEZ DE LA CRUZ
345470	GETPROING GESTION DE PROYECTOS DE INGENIERIA	REALIZAR TODO TIPO DE ASESORIA, CONSTRUCCIÓN, INSTALACIÓN, MANTENIMIENTO, SUPERVISION E INDUSTRIALIZACIÓN EN OBRAS DE INGENIERÍA.	JOVANNY ARISTY FELIPE GOMEZ
419472	GMI IMPLANTS DOMINICANA	IMPORTACIÓN, VENTA Y DISTRIBUCIÓN DE EQUIPOS Y MATERIALES ODONTOLÓGICOS.	JOSE SEBASTIAN BENOIT NUÑEZ
624774	HI DERAIR	LIMPIEZA DE AERONAVE	DAVID WILLIAMS FONSECA
661055	HOUSE OF BLOOM	VENTA, IMPORTACION Y COMERCIALIZACION DE FLORES NATURALES	HENRY MERCEDES MEDINA
707935	HUMMINGBIRD ADVENTURES	PROGRAMA DE EDUCACION AL AIRE LIBRE	SOCIEDAD EDUCATIVA DE CALIDAD EDCAL S.R.L.
354582	IGLESIA CASA DE MILAGRO	ORGANIZACIÓN SIN FINES DE LUCRO DEDICADA A PREDICAR LA PALABRA DE DIOS	FAUSTINA HENRIQUEZ DE DOMINGUEZ
493877	IGLESIA PENTECOSTAL GLORIA VIVIENTE DEL SEÑOR	SOCIEDAD SIN FINES DE LUCRO	EDUARDO VICTORIANO ROMERO
731331	INVERSIONES PRANVAST	HIPOTECAS, SERVICIOS INMOBILIARIOS, COMPRA Y VENTA DE VEHICULOS.	NICOLAS HUGUES M KERGALL / YANN HENRI ROGER DARIUS
614481	JULARA FOOD	VENTA DE ALIMENTOS COCIDOS.	JULARA FOOD, E.I.R.L.
350613	LA PARA DEL TENIS	VENTA AL POR MAYOR Y AL DETALLE DE ROPAS	JOSE ANTONIO GARCIA GARCIA
566553	M.W.F RECORD	SERVICIOS DE REPRESENTACION DE ARTISTA	MIGUEL DE JESUS CONTRERAS FAMILIA
676450	MEDTHERAPY	CONSULTA MÉDICA, CENTRO DE SEGUIMIENTO Y ENTRENAMIENTO FÍSICO TERAPÉUTICO, VENTA DE PRODUCTOS Y MEDICAMENTOS.	ELIANA PAMELA ROSARIO GUZMAN
593937	MIL BURBUJAS	PROCESAMIENTO Y DISTRIBUCION DE AGUA POTABLE Y HIELO	MIL BURBUJAS, SRL
454870	MINISTERIO IGLESIA BIBLICA CRISTIANA CIENFUEGOS, MIBC	ENTIDAD SIN FINES DE LUCRO.	COSME DAMIAN CANELA CRUZ
273636	MUÑOZ Y RODRIGUEZ AUTO	COMERCIALIZACION DE TODO TIPO DE VEHICULO DE MOTOR.	GUILLERMO ANTONIO RODRIGUEZ BURDIE
678684	PHARMA CAREPOINT	COMERCIALIZACION DE PRODUCTOS FARMACEUTICOS Y MEDICAMENTOS EN GENERAL	LILIANA ELIZABETH ALONZO CUESTA / JUAN MANUEL MERCEDES PEREZ
355832	PRODUCTOS SANTO DOMINGO	PRODUCCION, ELABORACION, IMPORTACION, EXPORTACION, COMPRA Y VENTA DE TODA CLASE DE BEBIDAS ALCOHOLICAS.	PRODUCTOS SANTO DOMINGO, S.R.L.
735179	REALIS	SERVICIOS CALL CENTER	EVELYN YAHAIRA COLON PERALTA / ADRIANA FLORES DIAZ
362607	REBEXA GROUP DOMINICANA	OBTENER, INSCRIBIR, ADMINISTRAR, VENDER, CEDER REGISTROS DE GANADERIA	REBEXA GROUP DOMINICANA, EIRL
400979	SALAATIT	SERVICIOS DE RESTAURANTE, VENTA DE ALIMENTOS Y BEBIDAS.	FRANGELINE LAUREN LOPEZ FRANCISCO
357808	SERVICIOS MOTO AUTO	IMPORTACION Y EXPORTACION DE REPUESTOS Y ACCESORIOS NUEVOS Y USADOS PARA VEHICULOS DE MOTOR	SERVICIOS MOTO AUTO, S.R.L.
553875	TAKUMA BOUTIK HOTEL	DESARROLLO, CONSTRUCCION, COMERCIALIZACION, PROMOCION, VENTA, ADMINISTRACION Y OPERACIÓN DE HOTEL	TAKUMA BOUTIK HOTEL, SRL.
509747	TIOTE COMERCIAL	COMPRA, VENTA, IMPORTACION Y EXPORTACION DE ALIMENTOS.	CECILLE SEMINARIO MARRA
738784	TRANSPORTE TURISTICO HMN PUNTA CANA	TAXIS, EXCURSION, TRANSPORTE ESCOLAR.	HENRY ANTONIO MARTINEZ NUÑEZ
665532	W.FRANK R CIGAR PURO	COMPRA Y VENTA DE TABACO	JOSE FRANCISCO CASTILLO
683114	WINDCREEK	VENTA, ALQUILER Y CONSTRUCCIÓN DE BIENES INMUEBLES.	WINDCREEK, S.R.L.
532592	ZASEDI TRADING MARKETING	SERVICIOS DE COMUNICACIÓN POR MEDIO DE TELEFONO.	ZASEDI TRADING MARKETING, S.R.L.

RENOVACIONES

NOMBRES COMERCIALES

[111] # REG.	[561] NOMBRE COMERCIAL	[510] ACTIVIDAD	[732] TITULAR
354001	A & K INVERSIONES	RENTA, VENTA, COMPRA, IMPORTACION DE VEHICULOS. COMPRA, VENTA, ACTIVACION, REPARACION, DESBLOQUEO, ACCESORIOS, CODIGO Y P.R.L. DE CELULARES NUEVOS Y USADOS.	KAHIN SARKIS ALIX AMARO
355194	AGROPECUARIA FERNANDEZ MUÑOZ	ALIMENTOS PARA ANIMALES Y PRODUCTOS AGROQUIMICOS	AGROPECUARIA FERNANDEZ MUÑOZ S.R.L.
365348	AGROVETERINARIA AMAURYS	VENTA Y COMERCIALIZACION DE PRODUCTOS AGROVETERINARIOS.	AMAURYS PAULINO TEJADA
156134	ALLIED BRITISH CORPORATION	INVERSION EN BIENES MUEBLES E INMUEBLES	ALLIED BRITISH CHEMICALS DOMINICANA, S.R.L.
356586	ALMACENES DUMIT & ASOCIADOS	COMPRA, IMPORTACION, FABRICACION, DISTRIBUCION Y VENTA AL POR MAYOR Y DETALLE DE MERCANCIAS.	ALMACENES DUMIT & ASOCIADOS S.R.L.
360442	ANA MARGARITA	REPARACION, ARREGLO, TRATAMIENTO DE CALZADO	ANA MARGARITA, S.R.L.
356576	ARISIDENT	CONSULTORIO ODONTOLOGICO	ARISLEIDY MINAYA CAMPUSANO
356348	ASOCIACION GANADEROS EL HIGUERO	PRODUCCION, DISTRIBUCION Y COMERCIALIZACION DE LECHE Y CARNE EN TODO EL PAIS	MANUEL ANTONIO JEREZ RODRIGUEZ
368357	ATLANTIDA PUNTA CANA	ACTIVIDADES TURISTICAS.	JUAN MANUEL LORA DE LEON / ANTONIO MARTIN PEREZ HERNANDEZ
355294	AUTO REPUESTOS REAL	COMPRA Y VENTA DE PARTES DE REPUESTOS PARA VEHICULOS EN GENERAL	ALLENDE ANTONIO RODRIGUEZ CANDELIER
356878	BELL LAVANDERIA	LAVADO, SECADO, PRENSADO Y ALTERACIONES DE ROPAS.	BELL LABANDERIA, SRL
356129	BIODENTIC	ODONTOLOGIA ESPECIALIZADA EN GENERAL.	WILLIE CRUZ MONEGRO
347544	BRENCIS INVERSIONES	DISTRIBUCIÓN DE UTENSILIOS DE COCINA.	BRENDA MARIA DURAN UREÑA
347004	BREXTON DOMINICANA	PROMOCION, DESARROLLO Y FOMENTO DE OPORTUNIDADES DE INVERSION	RAMIRO ALBERTO RESTREPO MOLINA / MARTHA CECILIA LONDOÑO DE RESTREPO
345508	CAFÉ SANTO DOMINGO COFFEE SHOP	PRODUCCION Y EXPENDIO DE CAFÉ, TE, CACAO.	SANTO DOMINGO COFFEE SHOP, S.A.S.
361770	CAMAPA TATTOO SUPPLY	VENTA DE MATERIAL GASTABLE Y/O DESECHABLE PARA TATUAR.	CARLOS MANUEL PATIN ENCARNACION

VIENE DE LA PÁGINA ANTERIOR

[111] # REG.	[561] NOMBRE COMERCIAL	[510] ACTIVIDAD	[732] TITULAR
368756	CASA DE CAMPO REAL ESTATE	COMPRA, VENTA Y ALQUILER DE PROPIEDADES, DENTRO DEL PROYECTO TURÍSTICO CASA DE CAMPO.	COSTASUR DOMINICANA, S.A.
355707	CCW CONSULTING	AUDITORIA EXTERNA	CESAR EMILIO CARABALLO WHAYTT
351816	CENTRO EDUCATIVO ANA ROSA	ACTIVIDAD EDUCATIVA Y CULTURAL A NIVEL PRE ESCOLAR Y BÁSICA.	ANA ROSA TEJEDA
343964	CENTRO EDUCATIVO CRISTIANO EL REDIL	EDUCACION INICIAL Y BASICA	CARMEN MARIA PEÑA ENCARNACION
355940	CENTRO EDUCATIVO FUNDACION MIR	EDUCACION INICIAL, BASICA, MEDIA Y TECNICO PROFESIONAL.	FUNDACION MIR (CASA DE PAZ), INC./LILLIAN MARIA FANJUL DE AZQUETA
352822	CENTRO EDUCATIVO ILUSION	EDUCACION INICIAL,BASICA Y MEDIA	JUANA SOSA GARCIA/JUAN ANDRES CECILIO PERALTA GARCIA
353412	CENTRO EDUCATIVO LOS NIÑOS DEL ARCO IRIS	EDUCACIÓN BÁSICA Y MEDIA	FUNDACION LOS NINOS DEL ARCO IRIS
162068	CENTRO ODONTOLOGICO MODULAR POPULAR MARIA AUXILIADORA	SERVICIOS DE SALUD DE ODONTOLOGIA.	DAMASO ANTONIO ARIAS MARTE
162959	CLINICA DR.REYNOSO	SERVICIOS MÉDICOS EN GENERAL.	MARCELINO REYNOSO SURIEL
345062	COMERCIAL LOW PRICE	COMPRA Y VENTA DE INMUEBLES EN GENERAL.	COMERCIAL LOW PRICE, C. POR A.
364684	COMPAÑIA AGRICOLA DE EMPLEADOS Y OBREROS DEL CENTRAL ROMANA	SIEMBRA Y CULTIVO DE CAÑA DE AZÚCAR.	CENTRAL ROMANA CORPORATION/MIGUEL ANGEL VIDAL BREA
368328	CONEXIONES SOLANO CONECSOL	VENTA E INSTALACION DE SERVICIOS TENOLOGICOS.	MANUEL DE JESUS SOLANO PUELLO / PABLO RANSAY SOLANO PUELLO
357658	CONSTRUCTORA DE LEON DURAN	EDIFICACIONES INMOBILIARIAS.	STANELY JAVIER DE LEON DURAN
346082	CONSTRUCTORA E INMOBILIARIA TAVERAS BRITO	CONSTRUCCION DE CASAS	FABIOLINA TAVERAS BRITO
355664	CONSTRUMOLDES	CONSTRUCCION, DESARROLLO Y COMERCIALIZACION DE VIVIENDAS.	ANGEL RAMON CIMENTADA DIAZ
354808	DISLA DOÑE & ASOCIADOS	SERVICIOS DE IGUALAS IMPOSITIVAS Y FISCALES.	JUAN TOMAS DISLA DOÑE / LIN SUYANG ZHEJIANG ZHEJIANG
8278	EL DORADO TRAVEL	PROMOVER, ESTABLECER, ADMINISTRAR U OPERAR EN CUALQUIER FORMA DE NEGOCIO EL TRASLADO DE NACIONALES Y EXTRANJEROS EN DIVERSOS SITIOS DE INTERÉS TURÍSTICO.	EL DORADO TRAVEL, S.A.
353523	ELECTROMECHANICAL WORLDWIDE ENGINEERING GROUP EWEG	SERVICIOS DE INGENIERIA ELECTROMECANICA Y OBRAS CIVILES.	FREDDY ANTONIO REYNOSO PADILLA
344688	F.R.A. CONSTRUCSUEÑOS	CONSTRUCCION Y VENTA DE CASAS, EDIFICIOS Y SERVICIOS DE INGENIERIA	SONIA FERNANDEZ RODRIGUEZ / CARLOS RAFAEL RODRIGUEZ AQUINO
367463	FARACH	FABRICACIÓN, DISTRIBUCIÓN, MERCADEO Y VENTA DE PRODUCTOS FARMACÉUTICOS, VETERINARIOS Y COSMÉTICOS.	ALEJANDRO FARACH ZABLAH
353606	FARMACIA ESPAÑOLA	VENTAS DE PRODUCTOS FARMACEUTICOS Y COSMETICO	GERMAN FELIX BAEZ HENRIQUEZ
162166	FARMACIA LAS MERCEDES DE LOS SANTOS	IMPORTACION, EXPORTACION, COMERCIALIZACION Y DISTRIBUCION DE PRODUCTOS FARMACEUTICOS	DOMINGO DE LOS SANTOS VENTURA
161056	FARMACIA MARIA MADRE DE LA IGLESIA	COMERCIALIZACION DE PRODUCTOS FARMACEUTICOS.	PARROQUIA SANTA MARIA MADRE DE LA IGLESIA INC.
357229	FERRARI & ASOCIADOS	BIENES RAICES E INVERSIONES EN GENERAL.	FERRARI & ASOCIADOS, S.A.
352652	FERTILIZANTES TECNOLOGICOS DEL CARIBE FERTEC	VENTA DE TODO TIPO DE FERTILIZANTES FOLIARES, GRANULADOS, PELETIZADOS Y SOLUBLES	MANUEL ANTONIO JEREZ RODRÍGUEZ
351244	FIXO CARGO	PAQUETERIA EXPRESA	IVAN ALBERTO MONTERO ABUD
354139	FRADENT	VENTAS DE MATERIALES Y EQUIPOS DENTALES.	JOSE FRANCISCO CRUZ GIL / BRIGIDA ESTHER AMPARO BEGAZO
46727	FRANCISCO & ASOCIADOS	SERVICIOS DE AUDITORIA Y CONTABILIDAD	FRANCISCO & ASOCIADOS
362539	FUNDACION CENTRO NUESTRA ESPERANZA	INSTITUCION FIN FINES DE LUCRO	FUNDACION CENTRO NUESTRA ESPERANZA
355529	FUNDACION COMUNITARIA LABRANDO EL CAMINO	FUNDACION SIN FINES DE LUCRO	COLOMBA MARIA DE LA CRUZ MOREL
351081	FUNDACION DE DESARROLLO AZUA, SAN JUAN, ELIAS PIÑA, FUNDASEP	ENTIDAD SIN FINES DE LUCRO	FUNDACION DE DESARROLLO AZUA SAN JUAN ELIAS PINA FUNDASEP
353337	FUNDACION PRO NIÑOS Y JOVENES LA ESPERANZA	ENTIDAD SIN FINES DE LUCRO	CARLOS MANUEL BAEZ CUEVAS
343789	GESLEGAL	OFICINA DE ABOGADOS Y CONSULTORES EMPRESARIALES DEDICADOS A LAS MATERIAS PENAL, CIVIL	CARLOS ERNESTO CABRERA JORGE
345470	GETPROING GESTION DE PROYECTOS DE INGENIERIA	REALIZAR TODO TIPO DE ASESORÍA, CONSTRUCCIÓN, INSTALACIÓN, MANTENIMIENTO, SUPERVISION E INDUSTRIALIZACIÓN EN OBRAS DE INGENIERÍA.	JOVANNY ARISTY FELIPE GOMEZ
357321	GND GRUPO NACIONAL DE DISTRIBUCION	IMPORTACION, VENTA Y COMERCIALIZACION DE PRODUCTOS DE CONSUMO MASIVO	GRUPO NACIONAL DE DISTRIBUCION, S.A.
353270	GRENA DOMINICANA	IMPORTACION Y EXPORTACION DE PRODUCTOS Y MERCANCIAS AGRICOLAS ORGANICOS	ELENA ZORZETTO
161945	GRUPO BANAMIEL	PRODUCCION, COMERCIO Y EXPORTACION DE BANANOS	PEDRO SALVADOR ESTEVEZ VARGAS
351307	GRUPO EXPERIMENTAL ARTE Y ECOLOGIA, GEXPAYE	CREACION DE UNA EDUCACION ALTERNATIVA.	MARIA LUISA DEL CARMEN PAULINO HONRADO
356959	GRUPO INDUKERN DOMINICANA	DISTRIBUCION Y COMERCIALIZACION DE PRODUCTOS FARMACEUTICOS.	JOSE LUIS DIAZ VARELA
355917	GRUPO UNO INGENIEROS O & S	CONSTRUCTORA	VICTOR MANUEL ORTEGA PICHARDO
46774	HERMANOS PAPPATERRA	IMPORTACION, VENTA DE ARTICULOS DEL HOGAR.	HERMANOS PAPPATERRA SRL.
1417	HOTELES NACIONALES, S.A.	HOTEL Y BIENES RAÍCES	HOTELES NACIONALES, S.A.
352944	HUEVOS ENDY	DESARROLLO DE LA PRODUCCION, INCUBACION Y VENTA DE HUEVOS	ENDY AGROINDUSTRIAL, S.R.L.
355325	IGLESIA BIBLICA EN CRISTO	ENTIDAD SIN FINES DE LUCRO	FRANCISCO JOSE PASCUAL LARA
354582	IGLESIA CASA DEL MILAGRO	ORGANIZACIÓN SIN FINES DE LUCRO	ALEJANDRO JAVIER PEÑA
354284	IGLESIA EVANGELICA ABBA PADRE	INSTITUCION FIN FINES DE LUCRO	MARDOCHEE CATALICE
356112	IGLESIA EVANGELICA PENTECOSTAL JABNEEL DIOS EDIFICA	ASOCIACION SIN FINES DE LUCRO	TEODORA ISABEL PEÑA FERRERAS
355022	IMPORTACIONES JIREH	IMPORTACIONES DE PRODUCTOS DE BELLEZA.	DEMETRIO DE JESUS DOMINGUEZ RODRIGUEZ
360675	INDUSTRIA DEL BLOCK AMERICA	FABRICACIÓN DE BLOCK.	INDUSTRIA DEL BLOCK AMÉRICA S.A
353775	INDUSTRIAS CONDE	METALMECANICA Y FABRICACION DE PIEZAS PLASTICAS.	JESUS ANTONIO CONDE CALDERON
45754	INMOBILIARIA DEL NORTE, CXA (INNOCA)	COMPRA Y VENTA DE INMUEBLES	INMOBILIARIA DEL NORTE, CXA.
356616	INSTITUTO MEDICO-PSICOLOGICO DE ATENCION A LA FAMILIA IMAFA	SERVICIOS DE SALUD	JOSE ALBERTO RAFAEL DUNKER LAMBERT
355344	INVERSIONES BOITEL GARCIA	IMPORTACION DE PRODUCTOS AGRICOLAS.	INVERSIONES BOITEL GARCIA, S.R.L.
44240	INVERSIONES TAVAREZ VILLAR	INVERTIR Y ADMINISTRAR EMPRESAS Y NEGOCIOS DEL RAMO HOTELERO	INVERSIONES TAVAREZ VILLAR, S.R.L.
354751	INVERSIONES Y SERVICIOS RUROSA	SERVICIOS DE PRESTAMOS Y FINANCIAMIENTO FUERA DEL SISTEMA BANCARIO, COMPRA Y VENTAS DE SOLARES.	JOSE RUBEN RODRIGUEZ DE LA ROSA
355116	ISOTEX	FABRICACION Y COMERCIALIZACION DE PRODUCTOS DE POLIESTIRENO	INDUSTRIAS EHI ISOTEX, SRL
351052	JCONCEPCION GESTION Y SERVICIOS	REPRESENTACION DE MARCAS	JOSE LUIS CONCEPCION PEREZ
350077	LA FAMOSA COMERCIAL	IMPORTACION, EXPORTACION, COMPRA, VENTA Y DISTRIBUCION DE ARTICULOS COMESTIBLES	PERAVIA INDUSTRIAL, S.A.
365808	LAZULI SAILING	SERVICIO TURISTICO.	LUC ALAIN NORBERT GUESSARD
354115	MERLYS	MERCERIA Y MODAS	MARIA LUISA REYNOSO
356180	MINISTERIO DE AYUDA A LOS ENFERMOS NECESITADOS MANA	ASOCIACION SIN FINES DE LUCRO QUE IDENTIFICA UNA IGLESIA.	EUSTACIA CASTILLO
356195	MOVIMIENTO DE IGLESIA PENTECOSTAL APOCALISIS 3-8 MIPA	ENTIDAD SIN FINES DE LUCRO	SANTIAGO DICENT CABRERA / ROSA ROBLES LARA DE DICENT
349474	MUNDO MOVIL MH	COMPRA, VENTA Y REPARACION DE TODO TIPO DE CELULARES	MARK JOE EL HAGE ATTOUCHE
356172	NEW MILFORD AUTO IMPORT	IMPORTACION Y VENTA DE VEHICULOS.	LUIS FERNANDO CANDELARIO DOMINGUEZ
353040	NUMEL (ROTULO)	ASESORES Y CORREDORES DE SEGUROS	MELIDO PEGUERO ROSARIO
353348	OFICINA DENTAL DR. COLLADO	SERVICIOS ODONTOLOGICOS	JONATHAN COLLADO CONTRERAS
358801	PHARMAROI	DISTRIBUCION DE PRODUCTOS FARMACEUTICO	PABLO JOSE GOMEZ RANCIER
346835	PRECIPITATE DOMINICANA	SOCIEDAD COMERCIAL DEDICADA ALA TENENCIA DE CONCESIONES MINERAS	MICHAEL PETER MOORE
345571	PRODIVERSOS DIAZ, DIAZ	SUPLIDOR DE PRODUCTOS DIVERSOS DE CONSUMOS MASIVO	JUAN CARLOS DIAZ DIAZ
355832	PRODUCTOS SANTO DOMINGO	PRODUCCION, ELABORACION, IMPORTACION, EXPORTACION, COMPRA Y VENTA DE TODA CLASE DE BEBIDAS ALCOHOLICAS.	PRODUCTOS SANTO DOMINGO, S.R.L.
352827	PROYECTOS VIALES E INGENIERIA CAPPING	CONSTRUCCIONES EN GENERAL.	IVETTE ESMERALDA GOMEZ GOMEZ
357537	PSG PROFESSIONAL SERVICE GROUP	CONSULTORIA, ASESORIA Y COBROS	MARIA YSABEL VARGAS VASALLO
355110	SERVICIO SOCIAL DE IGLESIAS DOMINICANAS SSID	ASOCIACION SIN FINES DE LUCRO	SERVICIOS SOCIAL DE IGLESIAS DOMINICANA, INC

PASA A LA PÁGINA SIGUIENTE

VIENE DE LA PÁGINA ANTERIOR

[111] # REG.	[561] NOMBRE COMERCIAL	[510] ACTIVIDAD	[732] TITULAR
357808	SERVICIOS MOTO AUTO	IMPORTACION Y EXPORTACION DE REPUESTOS Y ACCESORIOS NUEVOS Y USADOS PARA VEHICULOS DE MOTOR	SERVICIOS MOTO AUTO, S.R.L.
358551	SOLUCIONES EDUCATIVAS & COMERCIALES LITERATO	COMPRA Y VENTA DE MATERIALES EDUCATIVOS E IMPRESIONES DIGITALES	MANUEL HERNANDEZ AQUINO
357454	SOLUCIONES TAVERA BRITO	COMPRA Y VENTA DE MUEBLES E INMUEBLES Y VEHICULOS	ANDREA MIGUELINA BRITO MARQUEZ DE TAVERA
347788	SOSA & ALMONTE INGENIERIAS Y SERVICIOS	SERVICIOS DE INGENIERIA, CONSTRUCCIONES DE OBRAS CIVILES.	LENIN DAVID MANUEL ALMONTE MATEO/MIGUEL ANGEL SOSA JORAN
356712	TRANSITOS DEL CARIBE	IMPORTACIONES AEREAS Y MARITIMAS A NIVEL NACIONAL E INTERNACIONAL.	JOSE MARIA URDIALES CAMPOS
357130	YN MAS PETROLEUM	COMPRA Y VENTA DE COMBUSTIBLES	YOCAIRA Yael FERNANDEZ LOPEZ

**CAMBIO DIRECCIÓN
NOMBRES COMERCIALES**

[111] # REG.	[561] NOMBRE COMERCIAL	[732] TITULAR	[732] NUEVA DIRECCION
606925	BEAUDUY TRAVEL AGENCY AND MORE SERVICES	RICARDO BEAUDUY	Segundo Nivel, Puerta #19, calle Francisco Rijo Cuto, esq. Gral. Gregorio Luperón 9, Los Platanitos, Higüey, Rep. Dom.
431985	LAC COMERCIAL	LUIS APARICIO CAPELLAN	Respaldo 19 15, Ensanche Quisqueya, Distrito Nacional, Santo Domingo, Rep.Dom.
517752	INVERSIONES DRAGOGONSA SL	JOSE GREGORIO GONZALEZ MESA	Calle Los Reyes No. 14, Residencial Amalia, Santo Domingo Este, República Dominicana.
529722	LIAMAC AUTO IMPORT	LUISA MARIA FELIX AQUINO	Carretera Sánchez Km. 4 25, Hatillo, San Cristóbal, República Dominicana.
741942	MARISOL VARIEDADES RR	MARISOL RIVERA RODRIGUEZ	Urbanización Los Cerros Kilómetro 18 Autopista Duarte, calle 4, no. apartamento número 3, Provincia de Santo Domingo, República Dominicana

**PUBLICACIONES DE SIGNOS DISTINTIVOS
CON ELEMENTOS GRÁFICOS**

 <p>(540) MARCA: GRAP (Mixta) (511) CLASE: 1 (210) EXP. NO.: 23/23811 (730) SOLICITANTE: Agrocete Industria de Fertilizantes LTDA (220) FECHA SOLICITUD: 21 de abril de 2023</p>	 <p>(540) MARCA: Climaplex. (Mixta) (511) CLASE: 3 (210) EXP. NO.: 23/23030</p> <p>(730) SOLICITANTE: Universal Beauty Products SRL (220) FECHA SOLICITUD: 19 de abril de 2023</p>	 <p>(540) MARCA: CP CAPPEL (Mixta) (511) CLASE: 3 (210) EXP. NO.: 23/3490 (730) SOLICITANTE: Alexander Medina Méndez (220) FECHA SOLICITUD: 28 de marzo de 2023</p>	 <p>(540) MARCA: KEVIN & COCO (Mixta) (511) CLASE: 3 (210) EXP. NO.: 23/21657</p> <p>(730) SOLICITANTE: Ding Yuying (220) FECHA SOLICITUD: 13 de abril de 2023</p>
 <p>(540) MARCA: LILIAM ORGANIC (Mixta) (511) CLASE: 3 (210) EXP. NO.: 23/23092 (730) SOLICITANTE: Juan Alberto Vinicio Heredia (220) FECHA SOLICITUD: 19 de abril de 2023</p>	 <p>(540) MARCA: Louise Visage (Mixta) (511) CLASE: 3 (210) EXP. NO.: 23/7748 (730) SOLICITANTE: Luisa Angélica Lizardo Cuevas (220) FECHA SOLICITUD: 8 de febrero de 2023</p>	 <p>(540) MARCA: Casoft. (Mixta) (511) CLASE: 5 (210) EXP. NO.: 23/20922</p> <p>(730) SOLICITANTE: Fujian Putian Licheng Paper Industry CO., LTD (220) FECHA SOLICITUD: 10 de abril de 2023</p>	 <p>(540) MARCA: REVIVAL RECYCLED ALUMINIUM (Mixta) (511) CLASE: 6 (210) EXP. NO.: 23/17358</p> <p>(730) SOLICITANTE: EGA Onshore Investments LLC (220) FECHA SOLICITUD: 22 de marzo de 2023</p>
 <p>(540) MARCA: OPTIMA (Mixta) (511) CLASE: 8 (210) EXP. NO.: 23/9726</p> <p>(730) SOLICITANTE: Yuyi Zheng (220) FECHA SOLICITUD: 16 de febrero de 2023</p>	 <p>(540) MARCA: AVCROWNS (Mixta) (511) CLASE: 9 (210) EXP. NO.: 23/21057 (730) SOLICITANTE: Guangzhou Chuanghong Electronics., LTD (220) FECHA SOLICITUD: 10 de abril de 2023</p>	 <p>(540) MARCA: TRANYYOO (Mixta) (511) CLASE: 9 (210) EXP. NO.: 23/18603</p> <p>(730) SOLICITANTE: Shenzhen Yinchen Technology CO., LTD (220) FECHA SOLICITUD: 27 de marzo de 2023</p>	 <p>(540) MARCA: Kelvinator COMMERCIAL (Mixta) (511) CLASE: 11 (210) EXP. NO.: 23/21610 (730) SOLICITANTE: Electrolux Home Products, Inc. (220) FECHA SOLICITUD: 12 de abril de 2023</p>
 <p>(540) MARCA: byp (Mixta) (511) CLASE: 16 (210) EXP. NO.: 23/22762 (730) SOLICITANTE: Brochas y Productos, S. De R.L. De C.V. (220) FECHA SOLICITUD: 18 de abril de 2023</p>	 <p>(540) MARCA: 88 OCHENTAY8 (Mixta) (511) CLASE: 25 (210) EXP. NO.: 23/21498 (730) SOLICITANTE: Agustín Jiménez Rodríguez / Angélica Yomayra Zapata Santos (220) FECHA SOLICITUD: 12 de abril de 2023</p>	 <p>(540) MARCA: BS BLACK STAR (Mixta) (511) CLASE: 25 (210) EXP. NO.: 23/23578 (730) SOLICITANTE: Yilbert Adames Cordero (220) FECHA SOLICITUD: 20 de abril de 2023</p>	 <p>(540) MARCA: Three B.L. (Mixta) (511) CLASE: 25 (210) EXP. NO.: 23/24471 (730) SOLICITANTE: Edwin Antonio Santo Peña (220) FECHA SOLICITUD: 25 de abril de 2023</p>
 <p>(540) MARCA: UPCYCLING BY JACQUELINE SEVERINO (Mixta) (511) CLASE: 25 (210) EXP. NO.: 23/18852 (730) SOLICITANTE: Jacqueline Pilar Severino Brito (220) FECHA SOLICITUD: 28 de marzo de 2023</p>	 <p>(540) MARCA: ALLURE GLARE (Mixta) (511) CLASE: 28 (210) EXP. NO.: 23/20790 (730) SOLICITANTE: Zitro International S.Á.R.L. (220) FECHA SOLICITUD: 10 de abril de 2023</p>	 <p>(540) MARCA: SANCTU CHIPS (Mixta) (511) CLASE: 29 (210) EXP. NO.: 23/14927 (730) SOLICITANTE: HACK LTD. (220) FECHA SOLICITUD: 13 de marzo de 2023</p>	 <p>(540) MARCA: barrilete (Mixta) (511) CLASE: 30 (210) EXP. NO.: 23/5234 (730) SOLICITANTE: Borgynet International Holdings Corporation (220) FECHA SOLICITUD: 27 de enero de 2023</p>
 <p>(540) MARCA: FINCA (Mixta) (511) CLASE: 31 (210) EXP. NO.: 22/69109 (730) SOLICITANTE: Alimentos Finca S.A.S. (220) FECHA SOLICITUD: 6 de diciembre de 2022</p>	 <p>(540) MARCA: Vapeman (Mixta) (511) CLASE: 34 (210) EXP. NO.: 23/24707</p> <p>(730) SOLICITANTE: Shenzhen Ave40 E-Commerce Co., Ltd (220) FECHA SOLICITUD: 26 de abril de 2023</p>	 <p>(540) MARCA: ALUZA (Mixta) (511) CLASE: 35 (210) EXP. NO.: 23/18425 (730) SOLICITANTE: Amelia Teresa Hernández Marte (220) FECHA SOLICITUD: 27 de marzo de 2023</p>	 <p>(540) MARCA: Black Wolf WE'RE ONE (Mixta) (511) CLASE: 35 (210) EXP. NO.: 23/12793 (730) SOLICITANTE: Johan Alberto Adrián Tello (220) FECHA SOLICITUD: 2 de marzo de 2023</p>
 <p>(540) MARCA: Sirena (Mixta) (511) CLASE: 36 (210) EXP. NO.: 23/23334 (730) SOLICITANTE: Grupo Ramos, S.A. (220) FECHA SOLICITUD: 20 de abril de 2023</p>	 <p>(540) MARCA: ACTION Black (Mixta) (511) CLASE: 41 (210) EXP. NO.: 23/22239 (730) SOLICITANTE: Action Fitness S.A.S. (220) FECHA SOLICITUD: 14 de abril de 2023</p>	 <p>(540) MARCA: CAMPAMENTO BAIGUATE (Mixta) (511) CLASE: 41 (210) EXP. NO.: 23/3760 (730) SOLICITANTE: Anya Margarita Rodríguez Ros (220) FECHA SOLICITUD: 20 de enero de 2023</p>	 <p>(540) MARCA: Kym KEMEIYI (Mixta) (511) CLASE: 14, 16, 25, 35 (210) EXP. NO.: 23/20701 (730) SOLICITANTE: Weibin Li Zhen (220) FECHA SOLICITUD: 5 de abril de 2023</p>

VIENE DE LA PÁGINA ANTERIOR













 <p>(540) MARCA: FALCON'S BEYOND DESTINATIONS MELIÁ (Mixta) (511) CLASE: 25, 28, 41, 43</p> <p>(210) EXP. NO.: 22/44212 (730) SOLICITANTE: Producciones de Parques, S.L. (220) FECHA SOLICITUD: 1 de agosto de 2022</p>	 <p>(540) MARCA: FALCON'S BEYOND PUNTA CANA MELIÁ (Mixta) (511) CLASE: 25, 28, 41, 43</p> <p>(210) EXP. NO.: 22/44213 (730) SOLICITANTE: Producciones de Parques, S.L. (220) FECHA SOLICITUD: 1 de agosto de 2022</p>	 <p>(540) MARCA: FALCON'S RESORT BY MELIÁ (Mixta) (511) CLASE: 25, 28, 41, 43 (210) EXP. NO.: 22/44215 (730) SOLICITANTE: Producciones de Parques, S.L. (220) FECHA SOLICITUD: 1 de agosto de 2022</p>	 <p>(540) MARCA: FALCON'S RESORT BY MELIÁ ALL SUITES (Mixta) (511) CLASE: 25, 28, 41, 43 (210) EXP. NO.: 22/44216 (730) SOLICITANTE: Producciones de Parques, S.L. (220) FECHA SOLICITUD: 1 de agosto de 2022</p>
 <p>(540) MARCA: FALCON'S RESORT BY MELIÁ ALL SUITES PUNTA CANA (Mixta) (511) CLASE: 25, 28, 41, 43 (210) EXP. NO.: 22/44218 (730) SOLICITANTE: Producciones de Parques, S.L. (220) FECHA SOLICITUD: 1 de agosto de 2022</p>	 <p>(540) MARCA: FALCON'S RESORTS BY MELIÁ (Mixta) (511) CLASE: 25, 28, 41, 43 (210) EXP. NO.: 22/44214 (730) SOLICITANTE: Producciones de Parques, S.L. (220) FECHA SOLICITUD: 1 de agosto de 2022</p>	 <p>(540) MARCA: MIKAROMAS (Mixta) (511) CLASE: 3, 35 (210) EXP. NO.: 23/21883 (730) SOLICITANTE: Laboratorios Neum Spain S.L. (220) FECHA SOLICITUD: 13 de abril de 2023</p>	 <p>(540) MARCA: (Figurativa) (511) CLASE: 3, 4, 5, 8, 10, 14, 18, 21, 24, 25 (210) EXP. NO.: 23/22763 (730) SOLICITANTE: First Hawk Street LLC (220) FECHA SOLICITUD: 18 de abril de 2023</p>
 <p>(540) MARCA: el cielo es de todos (Mixta) (511) CLASE: 35, 39 (210) EXP. NO.: 23/20187 (730) SOLICITANTE: Aerovías del Continente Americano S.A. AVIANCA (220) FECHA SOLICITUD: 3 de abril de 2023</p>	 <p>(540) MARCA: YUBARTA (Mixta) (511) CLASE: 41, 44 (210) EXP. NO.: 23/23053 (730) SOLICITANTE: LEVANTUR, S.A. (220) FECHA SOLICITUD: 19 de abril de 2023</p>	 <p>(540) MARCA: ZEN (Mixta) (511) CLASE: 6, 21, 35 (210) EXP. NO.: 23/20721 (730) SOLICITANTE: ZEN ACESSÓRIOS PARA MÓVEIS LTDA (220) FECHA SOLICITUD: 5 de abril de 2023</p>	 <p>(540) MARCA: BONIMERC (Mixta) (511) CLASE: 1 (210) EXP. NO.: 23/19815 (730) SOLICITANTE: BONIMERC, S.R.L. (220) FECHA SOLICITUD: 31 de marzo de 2023</p>
 <p>(540) MARCA: TOGO Pac (Mixta) (511) CLASE: 1 (210) EXP. NO.: 23/16231 (730) SOLICITANTE: FAMILPLAZ, S.R.L. (220) FECHA SOLICITUD: 16 de marzo de 2023</p>	 <p>(540) MARCA: 24KERATS (Mixta) (511) CLASE: 3 (210) EXP. NO.: 23/23032 (730) SOLICITANTE: Beauty Pioneers, S.R.L. (220) FECHA SOLICITUD: 19 de abril de 2023</p>	 <p>(540) MARCA: ansel (Mixta) (511) CLASE: 3 (210) EXP. NO.: 23/21381 (730) SOLICITANTE: Anyela María González Simón (220) FECHA SOLICITUD: 12 de abril de 2023</p>	 <p>(540) MARCA: BEULAS (Mixta) (511) CLASE: 3 (210) EXP. NO.: 23/13914 (730) SOLICITANTE: Claudia López Ortiz (220) FECHA SOLICITUD: 7 de marzo de 2023</p>
 <p>(540) MARCA: Danluz (Mixta) (511) CLASE: 3 (210) EXP. NO.: 22/73104 (730) SOLICITANTE: Daniela Encarnación Flores (220) FECHA SOLICITUD: 30 de diciembre de 2022</p>	 <p>(540) MARCA: DOMI Clean (Mixta) (511) CLASE: 3 (210) EXP. NO.: 23/24479 (730) SOLICITANTE: Alba Rocio Vargas Rodríguez De De León (220) FECHA SOLICITUD: 25 de abril de 2023</p>	 <p>(540) MARCA: J & G (Mixta) (511) CLASE: 3 (210) EXP. NO.: 23/20161 (730) SOLICITANTE: María Brazoban Asencio / Gabriel Antonio García Pérez (220) FECHA SOLICITUD: 3 de abril de 2023</p>	 <p>(540) MARCA: KAR-L Advance (Mixta) (511) CLASE: 3 (210) EXP. NO.: 23/19104 (730) SOLICITANTE: Félix Guillermo Cruz Mójica (220) FECHA SOLICITUD: 29 de marzo de 2023</p>
 <p>(540) MARCA: Motion energy (Mixta) (511) CLASE: 3 (210) EXP. NO.: 23/19310 (730) SOLICITANTE: Vida Verde Store, S.R.L. (220) FECHA SOLICITUD: 29 de marzo de 2023</p>	 <p>(540) MARCA: Richard Pérez CUIDADO CAPILAR (Mixta) (511) CLASE: 3 (210) EXP. NO.: 23/13084 (730) SOLICITANTE: Richard Leonardo Pérez Martínez (220) FECHA SOLICITUD: 13 de abril de 2023</p>	 <p>(540) MARCA: Rosa Matta Products (Mixta) (511) CLASE: 3 (210) EXP. NO.: 23/21234 (730) SOLICITANTE: María Rosa Matta Rodríguez (220) FECHA SOLICITUD: 11 de abril de 2023</p>	 <p>(540) MARCA: Wsoap (Mixta) (511) CLASE: 3 (210) EXP. NO.: 23/16650 (730) SOLICITANTE: Wendy Solano Agramonte (220) FECHA SOLICITUD: 20 de marzo de 2023</p>
 <p>(540) MARCA: Cayenne (Mixta) (511) CLASE: 5 (210) EXP. NO.: 23/23698</p> <p>(730) SOLICITANTE: Insecticidas Internacionales Dominicana, S.R.L. (220) FECHA SOLICITUD: 21 de abril de 2023</p>	 <p>(540) MARCA: Eva COLLAGEN (Mixta) (511) CLASE: 5 (210) EXP. NO.: 23/18999</p> <p>(730) SOLICITANTE: Estonei Laboratuvarlari Dermokozmetik Ve Ilac Sanayii Ithalat Ihracat Ticaret Limited Sirketi (220) FECHA SOLICITUD: 29 de marzo de 2023</p>	 <p>(540) MARCA: JINETE (Mixta) (511) CLASE: 5 (210) EXP. NO.: 23/23700 (730) SOLICITANTE: Insecticidas Internacionales Dominicana, S.R.L. (220) FECHA SOLICITUD: 21 de abril de 2023</p>	 <p>(540) MARCA: LACRINOVA (Mixta) (511) CLASE: 5 (210) EXP. NO.: 23/8220 (730) SOLICITANTE: Lefan Pharma, S.R.L. (220) FECHA SOLICITUD: 11 de abril de 2023</p>
 <p>(540) MARCA: LOURDES S (Mixta) (511) CLASE: 5 (210) EXP. NO.: 23/18147 (730) SOLICITANTE: Lourdes Agrobotánica, S.R.L. (220) FECHA SOLICITUD: 24 de marzo de 2023</p>	 <p>(540) MARCA: massoClean (Mixta) (511) CLASE: 5 (210) EXP. NO.: 23/18618 (730) SOLICITANTE: Comercial Química Masso S.A. (220) FECHA SOLICITUD: 27 de marzo de 2023</p>	 <p>(540) MARCA: NutroMix (Mixta) (511) CLASE: 5 (210) EXP. NO.: 22/66148</p> <p>(730) SOLICITANTE: Agrovot Market, S.A. (220) FECHA SOLICITUD: 18 de noviembre de 2022</p>	 <p>(540) MARCA: NVISIONU La compañía de salud y riqueza (Mixta) (511) CLASE: 5 (210) EXP. NO.: 23/24472</p> <p>(730) SOLICITANTE: Peter Lawrence Hirsch (220) FECHA SOLICITUD: 25 de abril de 2023</p>
 <p>(540) MARCA: CELMA (Mixta) (511) CLASE: 6 (210) EXP. NO.: 23/9707 (730) SOLICITANTE: Enming Liang/ Yuyi Zheng (220) FECHA SOLICITUD: 16 de febrero de 2023</p>	 <p>(540) MARCA: URREA (Mixta) (511) CLASE: 8 (210) EXP. NO.: 23/9408 (730) SOLICITANTE: Grupo Urrea División Herramientas, S.A. de C.V. (220) FECHA SOLICITUD: 15 de febrero de 2023</p>	 <p>(540) MARCA: m miranda PHONE ACCESSORIES (Mixta) (511) CLASE: 9 (210) EXP. NO.: 23/17924</p> <p>(730) SOLICITANTE: Las Ballenas Technology, E.I.R.L. (220) FECHA SOLICITUD: 23 de marzo de 2023</p>	 <p>(540) MARCA: UNITED CH BATTERY (Mixta) (511) CLASE: 9 (210) EXP. NO.: 23/20399 (730) SOLICITANTE: Ezequiel De Jesús Capellán Hernández / Francisco Antonio Capellán Hernández (220) FECHA SOLICITUD: 4 de abril de 2023</p>
 <p>(540) MARCA: VÖRN (Mixta) (511) CLASE: 9 (210) EXP. NO.: 23/21443 (730) SOLICITANTE: Menioli Alvarez Subervi (220) FECHA SOLICITUD: 12 de abril de 2023</p>	 <p>(540) MARCA: Xcalibur (Mixta) (511) CLASE: 9 (210) EXP. NO.: 23/23250 (730) SOLICITANTE: TV ARGUETA, S.A. de C.V. (220) FECHA SOLICITUD: 20 de abril de 2023</p>	 <p>(540) MARCA: everydrop (Mixta) (511) CLASE: 11 (210) EXP. NO.: 23/23333</p> <p>(730) SOLICITANTE: Whirlpool Properties, Inc. (220) FECHA SOLICITUD: 20 de abril de 2023</p>	 <p>(540) MARCA: FLAMA (Mixta) (511) CLASE: 11 (210) EXP. NO.: 23/24364 (730) SOLICITANTE: The Home Acosta Polanco E.I.R.L. (220) FECHA SOLICITUD: 25 de abril de 2023</p>

PASA A LA PÁGINA SIGUIENTE

VIENE DE LA PÁGINA ANTERIOR













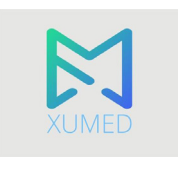

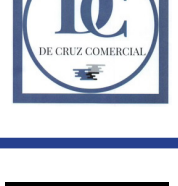

 <p>(540) MARCA: OLYMPIA (Mixta) (511) CLASE: 11 (210) EXP. NO.: 23/12394 (730) SOLICITANTE: Manuel José Tarrazo Finke (220) FECHA SOLICITUD: 31 de marzo de 2023</p>	 <p>(540) MARCA: SILVER LIGHTNING (Mixta) (511) CLASE: 11 (210) EXP. NO.: 22/68335 (730) SOLICITANTE: Deyanira Inés Gatón Taveras (220) FECHA SOLICITUD: 6 de diciembre de 2022</p>	 <p>(540) MARCA: SDAC (Mixta) (511) CLASE: 12 (210) EXP. NO.: 23/23182 (730) SOLICITANTE: Weichai New Energy Commercial Vehicle Co., Ltd. (220) FECHA SOLICITUD: 19 de abril de 2023</p>	 <p>(540) MARCA: SDAC (Mixta) (511) CLASE: 12 (210) EXP. NO.: 23/23183 (730) SOLICITANTE: Weichai New Energy Commercial Vehicle Co., Ltd. (220) FECHA SOLICITUD: 19 de abril de 2023</p>
 <p>(540) MARCA: (Figurativa) (511) CLASE: 14 (210) EXP. NO.: 23/23099 (730) SOLICITANTE: Lisandra Patricia Gutiérrez Casado (220) FECHA SOLICITUD: 19 de abril de 2023</p>	 <p>(540) MARCA: DURABLE by HK (Mixta) (511) CLASE: 18 (210) EXP. NO.: 23/20536 (730) SOLICITANTE: Dorable Import, S.R.L. (220) FECHA SOLICITUD: 5 de abril de 2023</p>	 <p>(540) MARCA: Power flex (Mixta) (511) CLASE: 19 (210) EXP. NO.: 22/11471 (730) SOLICITANTE: Wilson Abraham Valdez Valdez (220) FECHA SOLICITUD: 1 de marzo de 2022</p>	 <p>(540) MARCA: PRODUCTOS MARGARITA PM (Mixta) (511) CLASE: 21 (210) EXP. NO.: 23/15520 (730) SOLICITANTE: San Isabel Corporation, Sociedad Anónima (220) FECHA SOLICITUD: 14 de marzo de 2023</p>
 <p>(540) MARCA: 990 NUEVE NOVENTA (Mixta) (511) CLASE: 25 (210) EXP. NO.: 23/20600 (730) SOLICITANTE: José Antonio Constanzo (220) FECHA SOLICITUD: 5 de abril de 2023</p>	 <p>(540) MARCA: Dz COLLECTION D-Zir Collection (Mixta) (511) CLASE: 25 (210) EXP. NO.: 23/12533 (730) SOLICITANTE: Estefanía Ventura Desir (220) FECHA SOLICITUD: 1 de marzo de 2023</p>	 <p>(540) MARCA: Mini Kiddos (Mixta) (511) CLASE: 25 (210) EXP. NO.: 23/21353 (730) SOLICITANTE: Yanibel Liriano Henríquez (220) FECHA SOLICITUD: 12 de abril de 2023</p>	 <p>(540) MARCA: Yocarina Paredes (Mixta) (511) CLASE: 25 (210) EXP. NO.: 23/16211 (730) SOLICITANTE: Yocarina Paredes Brito (220) FECHA SOLICITUD: 16 de marzo de 2023</p>
 <p>(540) MARCA: PRIMAVERA HAIR (Mixta) (511) CLASE: 26 (210) EXP. NO.: 23/24704 (730) SOLICITANTE: Jinxiu Chen (220) FECHA SOLICITUD: 26 de abril de 2023</p>	 <p>(540) MARCA: Coffee mate (Mixta) (511) CLASE: 29 (210) EXP. NO.: 23/23732 (730) SOLICITANTE: Société des Produits Nestlé S.A. (220) FECHA SOLICITUD: 21 de abril de 2023</p>	 <p>(540) MARCA: FIGARO Toque de Oliva ACEITES DE CANOLA & OLIVA VIRGEN EXTRA (Mixta) (511) CLASE: 29 (210) EXP. NO.: 23/19617 (730) SOLICITANTE: Deoleo Global, S.A.U. (220) FECHA SOLICITUD: 30 de marzo de 2023</p>	 <p>(540) MARCA: HUEVOS Daly (Mixta) (511) CLASE: 29 (210) EXP. NO.: 23/16647 (730) SOLICITANTE: Agrodaly By Montilla, E.I.R.L. (220) FECHA SOLICITUD: 20 de marzo de 2023</p>
 <p>(540) MARCA: QUESO HIGUEYANO DON PULIO GUERRERO (Mixta) (511) CLASE: 29 (210) EXP. NO.: 23/14584 (730) SOLICITANTE: Jhovanny Guerrero Contreras (220) FECHA SOLICITUD: 9 de marzo de 2023</p>	 <p>(540) MARCA: Café Caoco (Mixta) (511) CLASE: 30 (210) EXP. NO.: 22/67109 (730) SOLICITANTE: Ceferino Velázquez Castillo (220) FECHA SOLICITUD: 23 de noviembre de 2022</p>	 <p>(540) MARCA: Kracker Bocado (Mixta) (511) CLASE: 30 (210) EXP. NO.: 23/18904 (730) SOLICITANTE: Distribuidora Venamerica 2022 (220) FECHA SOLICITUD: 11 de abril de 2023</p>	 <p>(540) MARCA: Oro BUSCAGLIONE (Mixta) (511) CLASE: 30 (210) EXP. NO.: 23/21804 (730) SOLICITANTE: Sistema Espresso Italiano S.R.L. (220) FECHA SOLICITUD: 13 de abril de 2023</p>
 <p>(540) MARCA: PICADERAS FINAS Fritufina DESDE 1992 (Mixta) (511) CLASE: 30 (210) EXP. NO.: 23/21408 (730) SOLICITANTE: Frituras Finas, S.R.L. (FRITUFINA) (220) FECHA SOLICITUD: 12 de abril de 2023</p>	 <p>(540) MARCA: Prima (Mixta) (511) CLASE: 30 (210) EXP. NO.: 23/23406 (730) SOLICITANTE: Productos Alimenticios Centroamericanos, Sociedad Anónima (220) FECHA SOLICITUD: 20 de abril de 2023</p>	 <p>(540) MARCA: Campeón ADULTO Small Bites (Mixta) (511) CLASE: 31 (210) EXP. NO.: 23/20925 (730) SOLICITANTE: AGRIFEED, S.A.S. (220) FECHA SOLICITUD: 10 de abril de 2023</p>	 <p>(540) MARCA: Agua del CIELO NIC (Mixta) (511) CLASE: 32 (210) EXP. NO.: 23/19717 (730) SOLICITANTE: Nelfa Idaisa Castillo Luciano (220) FECHA SOLICITUD: 31 de marzo de 2023</p>
 <p>(540) MARCA: AGUA EL Carpintero del Sur (Mixta) (511) CLASE: 32 (210) EXP. NO.: 23/21027 (730) SOLICITANTE: Genis Yudelkis Vásquez De Recio (220) FECHA SOLICITUD: 10 de abril de 2023</p>	 <p>(540) MARCA: AGUA leal (Mixta) (511) CLASE: 32 (210) EXP. NO.: 23/20876 (730) SOLICITANTE: Agua Leal, S.R.L. (220) FECHA SOLICITUD: 10 de abril de 2023</p>	 <p>(540) MARCA: FIORALISSO (Mixta) (511) CLASE: 32 (210) EXP. NO.: 21/8554 (730) SOLICITANTE: Fior D'Aliza Almonte (220) FECHA SOLICITUD: 17 de febrero de 2021</p>	 <p>(540) MARCA: Piña Hermosa (Mixta) (511) CLASE: 32 (210) EXP. NO.: 23/992 (730) SOLICITANTE: Carlos José Acosta Cruz (220) FECHA SOLICITUD: 6 de enero de 2023</p>
 <p>(540) MARCA: Mini Kiss (Mixta) (511) CLASE: 33 (210) EXP. NO.: 23/20273 (730) SOLICITANTE: Jacopo Renzetti (220) FECHA SOLICITUD: 4 de abril de 2023</p>	 <p>(540) MARCA: DON CHIO (Mixta) (511) CLASE: 34 (210) EXP. NO.: 23/11803 (730) SOLICITANTE: María Guerrero Cedano De Reyna (220) FECHA SOLICITUD: 24 de abril de 2023</p>	 <p>(540) MARCA: Don Encerido Cigar (Mixta) (511) CLASE: 34 (210) EXP. NO.: 23/10713 (730) SOLICITANTE: Baldwin Guillermo Martínez Feliz (220) FECHA SOLICITUD: 21 de febrero de 2023</p>	 <p>(540) MARCA: Ella Louise TORO 56X6 (Mixta) (511) CLASE: 34 (210) EXP. NO.: 23/17011 (730) SOLICITANTE: TRAVEL2INVEST, S.R.L. (220) FECHA SOLICITUD: 21 de marzo de 2023</p>
 <p>(540) MARCA: ARO BY Auto Repuestos OnLine (Mixta) (511) CLASE: 35 (210) EXP. NO.: 23/17237 (730) SOLICITANTE: Germall José Rosario Peña (220) FECHA SOLICITUD: 21 de marzo de 2023</p>	 <p>(540) MARCA: BrandMasters - MARKETING SIN FRONTERAS (Mixta) (511) CLASE: 35 (210) EXP. NO.: 23/23321 (730) SOLICITANTE: BRANDMASTERS, S.R.L. (220) FECHA SOLICITUD: 20 de abril de 2023</p>	 <p>(540) MARCA: INTERCERAMIC (Mixta) (511) CLASE: 35 (210) EXP. NO.: 23/21966 (730) SOLICITANTE: Internacional De Cerámica, S.A.B. de C.V. (220) FECHA SOLICITUD: 14 de abril de 2023</p>	 <p>(540) MARCA: ASOCIACIÓN ROMANA DE AHORROS Y PRÉSTAMOS (Mixta) (511) CLASE: 36 (210) EXP. NO.: 23/7056 (730) SOLICITANTE: Asociación Romana de Ahorros y Préstamos (220) FECHA SOLICITUD: 6 de febrero de 2023</p>
 <p>(540) MARCA: DC Drone Center (Mixta) (511) CLASE: 37 (210) EXP. NO.: 23/22413 (730) SOLICITANTE: Harold Ramírez Adames (220) FECHA SOLICITUD: 17 de abril de 2023</p>	 <p>(540) MARCA: GESPROIN coral RESORT (Mixta) (511) CLASE: 37 (210) EXP. NO.: 23/23281 (730) SOLICITANTE: GESPROIN, S.R.L. (220) FECHA SOLICITUD: 20 de abril de 2023</p>	 <p>(540) MARCA: STAY by LIROE CONSTRUCTORA (Mixta) (511) CLASE: 37 (210) EXP. NO.: 22/72261 (730) SOLICITANTE: Erick Alfonso Reyes Medina / Kenny Lisette Gutiérrez Castillo (220) FECHA SOLICITUD: 23 de diciembre de 2022</p>	 <p>(540) MARCA: EGT (Mixta) (511) CLASE: 38 (210) EXP. NO.: 22/44548 (730) SOLICITANTE: Euro Games Technology Ltd. (220) FECHA SOLICITUD: 2 de agosto de 2022</p>

VIENE DE LA PÁGINA ANTERIOR

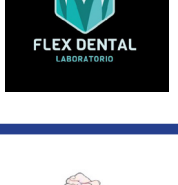
 <p>(540) MARCA: JP Talks (Mixta) (511) CLASE: 38 (210) EXP. NO.: 23/19674 (730) SOLICITANTE: Jiménez Peña, S.A.S. (220) FECHA SOLICITUD: 31 de marzo de 2023</p>	 <p>(540) MARCA: ELIZA KIRSY. esencias (Mixta) (511) CLASE: 40 (210) EXP. NO.: 23/13090 (730) SOLICITANTE: Elizabeth Jiménez Carmona (220) FECHA SOLICITUD: 3 de marzo de 2023</p>	 <p>(540) MARCA: Tabacalera del Xamayca (Mixta) (511) CLASE: 40 (210) EXP. NO.: 22/70651 (730) SOLICITANTE: Michael Robinson (220) FECHA SOLICITUD: 13 de diciembre de 2022</p>	 <p>(540) MARCA: CENTRO DE CAPACITACIÓN Y ASESORÍA INTEGRAL DE SERVICIOS Cecais (Mixta) (511) CLASE: 41 (210) EXP. NO.: 23/15462 (730) SOLICITANTE: Promoción Integral de Servicios, S.R.L. (220) FECHA SOLICITUD: 14 de marzo de 2023</p>
 <p>(540) MARCA: ENAE (Mixta) (511) CLASE: 41 (210) EXP. NO.: 22/53331 (730) SOLICITANTE: Fundación Universidad Empresa de la Región de Murcia (220) FECHA SOLICITUD: 15 de septiembre de 2022</p>	 <p>(540) MARCA: EVOLUCIÓN FITNESS Performance (Mixta) (511) CLASE: 41 (210) EXP. NO.: 23/14379 (730) SOLICITANTE: Evolución Fitness Performance, S.R.L. (220) FECHA SOLICITUD: 9 de marzo de 2023</p>	 <p>(540) MARCA: Mr. Alanij (Mixta) (511) CLASE: 41 (210) EXP. NO.: 23/18198 (730) SOLICITANTE: Alaní Yamil Jiménez Pereyra (220) FECHA SOLICITUD: 24 de marzo de 2023</p>	 <p>(540) MARCA: PAYASO Pikilin (Mixta) (511) CLASE: 41 (210) EXP. NO.: 23/21030 (730) SOLICITANTE: Emir García (220) FECHA SOLICITUD: 10 de abril de 2023</p>
 <p>(540) MARCA: PUERCOMEDIA (Mixta) (511) CLASE: 41 (210) EXP. NO.: 23/23807 (730) SOLICITANTE: Productos Agropecuarios Del Cerro, S.R.L. (220) FECHA SOLICITUD: 21 de abril de 2023</p>	 <p>(540) MARCA: Rollers (Mixta) (511) CLASE: 41 (210) EXP. NO.: 22/68444 (730) SOLICITANTE: Dymatiz Investment, S.R.L. (220) FECHA SOLICITUD: 1 de diciembre de 2022</p>	 <p>(540) MARCA: RUTINA Divina (Mixta) (511) CLASE: 41 (210) EXP. NO.: 23/23267 (730) SOLICITANTE: Lilibeth Estévez Estévez (220) FECHA SOLICITUD: 20 de abril de 2023</p>	 <p>(540) MARCA: SI FIT (Mixta) (511) CLASE: 41 (210) EXP. NO.: 22/67844 (730) SOLICITANTE: ABG-SI LLC (220) FECHA SOLICITUD: 29 de noviembre de 2022</p>
 <p>(540) MARCA: Sofia GLOBITOS (Mixta) (511) CLASE: 41 (210) EXP. NO.: 23/23691 (730) SOLICITANTE: Muma Producciones, S.R.L. (220) FECHA SOLICITUD: 21 de abril de 2023</p>	 <p>(540) MARCA: MADE IN ECUADOR EST 2022 DESIGNED BY VIRGINIA MARTI (Mixta) (511) CLASE: 42 (210) EXP. NO.: 23/20647 (730) SOLICITANTE: Virginia Eloísa Marti Garden (220) FECHA SOLICITUD: 5 de abril de 2023</p>	 <p>(540) MARCA: Octogest (Mixta) (511) CLASE: 42 (210) EXP. NO.: 21/33118 (730) SOLICITANTE: Carlos Daniel Romero Mañón (220) FECHA SOLICITUD: 10 de junio de 2021</p>	 <p>(540) MARCA: VIZZWORX (Mixta) (511) CLASE: 42 (210) EXP. NO.: 22/65949 (730) SOLICITANTE: Jerry Bradley Simons (220) FECHA SOLICITUD: 17 de noviembre de 2022</p>
 <p>(540) MARCA: TORTAS Yarina Yp RD (Mixta) (511) CLASE: 43 (210) EXP. NO.: 23/19564 (730) SOLICITANTE: Yarina Yamilet Pérez Breton (220) FECHA SOLICITUD: 30 de marzo de 2023</p>	 <p>(540) MARCA: AGRICULTURA Hnos. Checo (Mixta) (511) CLASE: 44 (210) EXP. NO.: 23/20309 (730) SOLICITANTE: Agricultura Hnos. Checo, S.R.L. (220) FECHA SOLICITUD: 13 de abril de 2023</p>	 <p>(540) MARCA: CEGOE (Mixta) (511) CLASE: 44 (210) EXP. NO.: 23/23723 (730) SOLICITANTE: Jonathan Argelis Pacheco Lazala (220) FECHA SOLICITUD: 21 de abril de 2023</p>	 <p>(540) MARCA: Corredor Azul Integral (CAI) (Mixta) (511) CLASE: 44 (210) EXP. NO.: 23/24710 (730) SOLICITANTE: Corredor Azul, S.R.L. (220) FECHA SOLICITUD: 26 de abril de 2023</p>
 <p>(540) MARCA: LMT. TUTO FERNANDEZ (Mixta) (511) CLASE: 44 (210) EXP. NO.: 23/22711 (730) SOLICITANTE: Rafael Arturo Fernández Olivares (220) FECHA SOLICITUD: 18 de abril de 2023</p>	 <p>(540) MARCA: Médico PROTEGIDO (Mixta) (511) CLASE: 44 (210) EXP. NO.: 23/13572 (730) SOLICITANTE: Médico Protegido Alfarisch, S.R.L. (220) FECHA SOLICITUD: 7 de marzo de 2023</p>	 <p>(540) MARCA: CALGAS (Mixta) (511) CLASE: 1, 42 (210) EXP. NO.: 23/13174</p> <p>(730) SOLICITANTE: Menioli Alvarez Subervi (220) FECHA SOLICITUD: 3 de marzo de 2023</p>	 <p>(540) MARCA: HAVAL (Mixta) (511) CLASE: 12, 37 (210) EXP. NO.: 22/72599 (730) SOLICITANTE: Great Wall Motor Company Limited (220) FECHA SOLICITUD: 27 de diciembre de 2022</p>
 <p>(540) MARCA: blue banana (Mixta) (511) CLASE: 25, 35 (210) EXP. NO.: 23/24034 (730) SOLICITANTE: Blue Banana Brand, S.L. (220) FECHA SOLICITUD: 24 de abril de 2023</p>	 <p>(540) MARCA: BIMBO (Mixta) (511) CLASE: 29, 30 (210) EXP. NO.: 23/19959 (730) SOLICITANTE: Grupo Bimbo, S.A.B. de C.V. (220) FECHA SOLICITUD: 3 de abril de 2023</p>	 <p>(540) MARCA: GRUPO BIMBO (Mixta) (511) CLASE: 29, 30 (210) EXP. NO.: 23/19958 (730) SOLICITANTE: Grupo Bimbo, S.A.B. de C.V. (220) FECHA SOLICITUD: 3 de abril de 2023</p>	 <p>(540) MARCA: Takis BLUE HEAT (Mixta) (511) CLASE: 29, 30 (210) EXP. NO.: 23/21425 (730) SOLICITANTE: Grupo Bimbo, S.A.B. de C.V. (220) FECHA SOLICITUD: 12 de abril de 2023</p>
 <p>(540) MARCA: La Contenta (Mixta) (511) CLASE: 29, 30, 32 (210) EXP. NO.: 23/21794 (730) SOLICITANTE: Productos Alimenticios Centroamericanos, Sociedad Anónima (220) FECHA SOLICITUD: 13 de abril de 2023</p>	 <p>(540) MARCA: SO CUTE BY JHOJANY BAUTISTA (Mixta) (511) CLASE: 3, 25 (210) EXP. NO.: 23/21485 (730) SOLICITANTE: Jhojany Stefany Bautista Frías (220) FECHA SOLICITUD: 12 de abril de 2023</p>	 <p>(540) MARCA: ECO FARMBRI FARM & SERVICES (Mixta) (511) CLASE: 3, 31, 37, 40 (210) EXP. NO.: 23/21648 (730) SOLICITANTE: Paola Francisca Brito Pérez De Santana (220) FECHA SOLICITUD: 13 de abril de 2023</p>	 <p>(540) MARCA: LA CASA DE LOS AROMAS (Mixta) (511) CLASE: 3, 35 (210) EXP. NO.: 23/21885 (730) SOLICITANTE: Laboratorios Neum Spain S.L. (220) FECHA SOLICITUD: 13 de abril de 2023</p>
 <p>(540) MARCA: Tita NATURE (Mixta) (511) CLASE: 3, 5 (210) EXP. NO.: 23/17787 (730) SOLICITANTE: Tita Nature, S.R.L. (220) FECHA SOLICITUD: 23 de marzo de 2023</p>	 <p>(540) MARCA: Sri Sri TATTVA (Mixta) (511) CLASE: 3, 5, 21, 29, 30 (210) EXP. NO.: 23/24603 (730) SOLICITANTE: Mariano Morillo Pérez (220) FECHA SOLICITUD: 25 de abril de 2023</p>	 <p>(540) MARCA: SUNTORY Sustained by Nature and Water (Mixta) (511) CLASE: 3, 5, 29, 30, 31, 32, 33, 41, 43 (210) EXP. NO.: 23/24824 (730) SOLICITANTE: Suntory Holdings Limited (220) FECHA SOLICITUD: 26 de abril de 2023</p>	 <p>(540) MARCA: HIELO Y AGUA KOKO (Mixta) (511) CLASE: 30, 32 (210) EXP. NO.: 23/18568 (730) SOLICITANTE: Julio Julián Varela Santana (220) FECHA SOLICITUD: 27 de marzo de 2023</p>
 <p>(540) MARCA: VISANTO (Mixta) (511) CLASE: 35, 36, 37 (210) EXP. NO.: 23/21770 (730) SOLICITANTE: Terra RD Partners, Inc. (220) FECHA SOLICITUD: 13 de abril de 2023</p>	 <p>(540) MARCA: VISANTO MANAGEMENT (Mixta) (511) CLASE: 35, 36, 37 (210) EXP. NO.: 23/21788 (730) SOLICITANTE: Terra RD Partners, Inc. (220) FECHA SOLICITUD: 13 de abril de 2023</p>	 <p>(540) MARCA: VISANTO ARCHITECTS (Mixta) (511) CLASE: 35, 36, 37, 42 (210) EXP. NO.: 23/21789 (730) SOLICITANTE: Terra RD Partners, Inc. (220) FECHA SOLICITUD: 13 de abril de 2023</p>	 <p>(540) MARCA: VISANTO PROPERTIES (Mixta) (511) CLASE: 35, 36, 37, 42 (210) EXP. NO.: 23/21791 (730) SOLICITANTE: Terra RD Partners, Inc. (220) FECHA SOLICITUD: 13 de abril de 2023</p>

PASA A LA PÁGINA SIGUIENTE

VIENE DE LA PÁGINA ANTERIOR

 <p>(540) MARCA: casa do construtor (Mixta) (511) CLASE: 35, 37 (210) EXP. NO.: 23/18913 (730) SOLICITANTE: Formatta Negócios LTDA. (220) FECHA SOLICITUD: 28 de marzo de 2023</p>	 <p>(540) MARCA: GNR (Mixta) (511) CLASE: 36, 37 (210) EXP. NO.: 23/24968 (730) SOLICITANTE: Rosa Nurys Godet Meran (220) FECHA SOLICITUD: 27 de abril de 2023</p>	 <p>(540) MARCA: ots GLOBE (Mixta) (511) CLASE: 36, 39 (210) EXP. NO.: 23/14900 (730) SOLICITANTE: OTS Service and Holding (Switzerland) Ltd. (220) FECHA SOLICITUD: 10 de marzo de 2023</p>	 <p>(540) MARCA: CHRISTMAS TIME (Mixta) (511) CLASE: 4, 11, 16, 26, 28 (210) EXP. NO.: 23/21999 (730) SOLICITANTE: Facu Importaciones, E.I.R.L. (220) FECHA SOLICITUD: 14 de abril de 2023</p>
 <p>(540) MARCA: XUMED (Mixta) (511) CLASE: 42, 44 (210) EXP. NO.: 23/3442 (730) SOLICITANTE: David De Jesús Del Orbe Españillat / Pedro Alberto Rosario Estrella (220) FECHA SOLICITUD: 19 de enero de 2023</p>	 <p>(540) MARCA: NAT HEALTHCARE (Mixta) (511) CLASE: 5, 10 (210) EXP. NO.: 23/19814 (730) SOLICITANTE: Distribuidora Nature Cosmetic Group NCG, S.R.L. (220) FECHA SOLICITUD: 31 de marzo de 2023</p>	 <p>(540) MARCA: Majesta (Mixta) (511) CLASE: 7, 8 (210) EXP. NO.: 23/19192 (730) SOLICITANTE: Huang Fengbiao (220) FECHA SOLICITUD: 29 de marzo de 2023</p>	 <p>(540) MARCA: VS VERSUS (Mixta) (511) CLASE: 9, 28, 41 (210) EXP. NO.: 23/4886 (730) SOLICITANTE: Grupo Orenes, S.L. (220) FECHA SOLICITUD: 25 de enero de 2023</p>
 <p>(540) MARCA: GigaRed Claro (Mixta) (511) CLASE: 9, 38 (210) EXP. NO.: 18/26378 (730) SOLICITANTE: Claro, S.A. (220) FECHA SOLICITUD: 26 de junio de 2018</p>	 <p>(540) MARCA: OptiScout (Mixta) (511) CLASE: 9, 42 (210) EXP. NO.: 23/22592 (730) SOLICITANTE: Syngenta Crop Protection AG (220) FECHA SOLICITUD: 17 de abril de 2023</p>	 <p>(540) NOMBRE COMERCIAL: (Emblema) (210) EXP. NO.: 23/24367 (730) SOLICITANTE: Of Corp, S.R.L. (220) FECHA SOLICITUD: 28 de abril de 2023 (111) REGISTRO: 742449</p>	 <p>(540) NOMBRE COMERCIAL: (Rótulo) (210) EXP. NO.: 23/23385 (730) SOLICITANTE: Administradora de Fondos de Pensiones Popular, S.A. (220) FECHA SOLICITUD: 20 de abril de 2023 (111) REGISTRO: 741082</p>
 <p>(540) NOMBRE COMERCIAL: (Rótulo) (210) EXP. NO.: 23/25117 (730) SOLICITANTE: Pedro David Espinal Perdomo (220) FECHA SOLICITUD: 27 de abril de 2023 (111) REGISTRO: 742307</p>	 <p>(540) NOMBRE COMERCIAL: (Rótulo) (210) EXP. NO.: 23/24869 (730) SOLICITANTE: Luis Rafael Estévez Díaz (220) FECHA SOLICITUD: 26 de abril de 2023 (111) REGISTRO: 742163</p>	 <p>(540) NOMBRE COMERCIAL: (Rótulo) (210) EXP. NO.: 23/25383 (730) SOLICITANTE: Antonio Sael Reyes Ceballos (220) FECHA SOLICITUD: 28 de abril de 2023 (111) REGISTRO: 742534</p>	 <p>(540) NOMBRE COMERCIAL: (Rótulo) (210) EXP. NO.: 23/23540 (730) SOLICITANTE: Grupo Puntacana S.A. (220) FECHA SOLICITUD: 20 de abril de 2023 (111) REGISTRO: 741053</p>
 <p>(540) NOMBRE COMERCIAL: (Rótulo) (210) EXP. NO.: 23/25472 (730) SOLICITANTE: Américo Alejandro Bordas la Cruz (220) FECHA SOLICITUD: 28 de abril de 2023 (111) REGISTRO: 742633</p>	 <p>(540) NOMBRE COMERCIAL: (Rótulo) (210) EXP. NO.: 23/25163 (730) SOLICITANTE: Maritza Hermina de los Santos S. de Melo (220) FECHA SOLICITUD: 27 de abril de 2023 (111) REGISTRO: 742322</p>	 <p>(540) NOMBRE COMERCIAL: (Rótulo) (210) EXP. NO.: 23/26009 (730) SOLICITANTE: Jean Carlos Lama Marmolejos / Blas Autos S.R.L. (220) FECHA SOLICITUD: 4 de mayo de 2023 (111) REGISTRO: 743282</p>	 <p>(540) NOMBRE COMERCIAL: (Rótulo) (210) EXP. NO.: 23/14929 (730) SOLICITANTE: Julio César Peguero Castro (220) FECHA SOLICITUD: 3 de mayo de 2023 (111) REGISTRO: 743078</p>
 <p>(540) NOMBRE COMERCIAL: (Rótulo) (210) EXP. NO.: 23/20904 (730) SOLICITANTE: Julio César Peguero Castro (220) FECHA SOLICITUD: 3 de mayo de 2023 (111) REGISTRO: 743082</p>	 <p>(540) NOMBRE COMERCIAL: (Rótulo) (210) EXP. NO.: 23/22886 (730) SOLICITANTE: Defensor del Pueblo (220) FECHA SOLICITUD: 21 de abril de 2023 (111) REGISTRO: 741154</p>	 <p>(540) NOMBRE COMERCIAL: (Rótulo) (210) EXP. NO.: 23/23868 (730) SOLICITANTE: D' Lucy Supermarket S.R.L. (220) FECHA SOLICITUD: 21 de abril de 2023 (111) REGISTRO: 741294</p>	 <p>(540) NOMBRE COMERCIAL: (Rótulo) (210) EXP. NO.: 23/25175 (730) SOLICITANTE: Katty Altigracia Ortiz (220) FECHA SOLICITUD: 27 de abril de 2023 (111) REGISTRO: 742331</p>
 <p>(540) NOMBRE COMERCIAL: (Rótulo) (210) EXP. NO.: 23/24108 (730) SOLICITANTE: Merardo Cruz Méndez (220) FECHA SOLICITUD: 24 de abril de 2023 (111) REGISTRO: 741464</p>	 <p>(540) NOMBRE COMERCIAL: (Rótulo) (210) EXP. NO.: 23/25968 (730) SOLICITANTE: Randy Enmanuel Montero Romero (220) FECHA SOLICITUD: 4 de mayo de 2023 (111) REGISTRO: 743301</p>	 <p>(540) NOMBRE COMERCIAL: (Rótulo) (210) EXP. NO.: 23/25097 (730) SOLICITANTE: José Samuel Vázquez Salazar (220) FECHA SOLICITUD: 27 de abril de 2023 (111) REGISTRO: 742276</p>	 <p>(540) NOMBRE COMERCIAL: (Rótulo) (210) EXP. NO.: 23/25849 (730) SOLICITANTE: Scarlet Michell Parra Grisanty (220) FECHA SOLICITUD: 2 de mayo de 2023 (111) REGISTRO: 743166</p>
 <p>(540) NOMBRE COMERCIAL: (Rótulo) (210) EXP. NO.: 23/23451 (730) SOLICITANTE: Laboratorio Flex Dental FT, S.R.L. (220) FECHA SOLICITUD: 20 de abril de 2023 (111) REGISTRO: 740966</p>	 <p>(540) NOMBRE COMERCIAL: (Rótulo) (210) EXP. NO.: 23/25382 (730) SOLICITANTE: Robersi Eriani Guerrero Arias / Eduardo Luis Pérez Terrero (220) FECHA SOLICITUD: 28 de abril de 2023 (111) REGISTRO: 742532</p>	 <p>(540) NOMBRE COMERCIAL: (Rótulo) (210) EXP. NO.: 23/24165 (730) SOLICITANTE: Luis Alberto Martínez Roque (220) FECHA SOLICITUD: 24 de abril de 2023 (111) REGISTRO: 741674</p>	 <p>(540) NOMBRE COMERCIAL: (Rótulo) (210) EXP. NO.: 23/25153 (730) SOLICITANTE: Yenny Wadner Familia Familia (220) FECHA SOLICITUD: 27 de abril de 2023 (111) REGISTRO: 742304</p>
 <p>(540) NOMBRE COMERCIAL: (Rótulo) (210) EXP. NO.: 23/25068 (730) SOLICITANTE: José Gabriel Jaquez Vázquez (220) FECHA SOLICITUD: 27 de abril de 2023 (111) REGISTRO: 742224</p>	 <p>(540) NOMBRE COMERCIAL: (Rótulo) (210) EXP. NO.: 23/26079 (730) SOLICITANTE: Miniari, S.A.S. (220) FECHA SOLICITUD: 3 de mayo de 2023 (111) REGISTRO: 743070</p>	 <p>(540) NOMBRE COMERCIAL: (Rótulo) (210) EXP. NO.: 23/18488 (730) SOLICITANTE: Grupo Carmeta S.R.L. (220) FECHA SOLICITUD: 25 de abril de 2023 (111) REGISTRO: 741931</p>	 <p>(540) NOMBRE COMERCIAL: (Rótulo) (210) EXP. NO.: 23/23151 (730) SOLICITANTE: Gian Marco Peña Cruz (220) FECHA SOLICITUD: 3 de mayo de 2023 (111) REGISTRO: 743245</p>
 <p>(540) NOMBRE COMERCIAL: (Rótulo) (210) EXP. NO.: 23/24411 (730) SOLICITANTE: Ana Lisette Estrella Guzmán de Disla (220) FECHA SOLICITUD: 25 de abril de 2023 (111) REGISTRO: 741704</p>	 <p>(540) NOMBRE COMERCIAL: (Rótulo) (210) EXP. NO.: 23/23452 (730) SOLICITANTE: Damaris Aleiny Encarnación Navarro (220) FECHA SOLICITUD: 20 de abril de 2023 (111) REGISTRO: 741669</p>	 <p>(540) NOMBRE COMERCIAL: (Rótulo) (210) EXP. NO.: 23/25480 (730) SOLICITANTE: Gustavo Adolfo Matos Almonte (220) FECHA SOLICITUD: 28 de abril de 2023 (111) REGISTRO: 742619</p>	 <p>(540) NOMBRE COMERCIAL: (Rótulo) (210) EXP. NO.: 23/22863 (730) SOLICITANTE: Ministerio Internacional Monte de Dios HOREB (220) FECHA SOLICITUD: 18 de abril de 2023 (111) REGISTRO: 740544</p>

VIENE DE LA PÁGINA ANTERIOR

 <p>(540) NOMBRE COMERCIAL: (Rótulo) (210) EXP. NO.: 23/24076 (730) SOLICITANTE: Irán Michael García de la Cruz (220) FECHA SOLICITUD: 24 de abril de 2023 (111) REGISTRO: 741434</p>	 <p>(540) NOMBRE COMERCIAL: (Rótulo) (210) EXP. NO.: 23/18419 (730) SOLICITANTE: Eduardo Victorino Romero (220) FECHA SOLICITUD: 2 de mayo de 2023 (111) REGISTRO: 742951</p>	 <p>(540) NOMBRE COMERCIAL: (Rótulo) (210) EXP. NO.: 23/10632 (730) SOLICITANTE: Antonio Gómez Vásquez (220) FECHA SOLICITUD: 28 de abril de 2023 (111) REGISTRO: 742498</p>	 <p>(540) NOMBRE COMERCIAL: (Rótulo) (210) EXP. NO.: 23/23154 (730) SOLICITANTE: Alesund Investments, S.R.L. (220) FECHA SOLICITUD: 20 de abril de 2023 (111) REGISTRO: 741603</p>
 <p>(540) NOMBRE COMERCIAL: (Rótulo) (210) EXP. NO.: 23/22885 (730) SOLICITANTE: Industrias Químicas y Farmacéuticas, S.R.L. (220) FECHA SOLICITUD: 4 de mayo de 2023 (111) REGISTRO: 743276</p>	 <p>(540) NOMBRE COMERCIAL: (Rótulo) (210) EXP. NO.: 23/21871 (730) SOLICITANTE: Sara Altigracia Estrella Rodríguez / Félix Javier Guzmán Gil (220) FECHA SOLICITUD: 24 de abril de 2023 (111) REGISTRO: 741575</p>	 <p>(540) NOMBRE COMERCIAL: (Rótulo) (210) EXP. NO.: 23/23224 (730) SOLICITANTE: Juan Javier Paz Araujo (220) FECHA SOLICITUD: 24 de abril de 2023 (111) REGISTRO: 741529</p>	 <p>(540) NOMBRE COMERCIAL: (Rótulo) (210) EXP. NO.: 23/23677 (730) SOLICITANTE: Qing Lin (220) FECHA SOLICITUD: 21 de abril de 2023 (111) REGISTRO: 741356</p>
 <p>(540) NOMBRE COMERCIAL: (Rótulo) (210) EXP. NO.: 23/25330 (730) SOLICITANTE: Diana Danelys de los Santos Vargas (220) FECHA SOLICITUD: 28 de abril de 2023 (111) REGISTRO: 742491</p>	 <p>(540) NOMBRE COMERCIAL: (Rótulo) (210) EXP. NO.: 23/25305 (730) SOLICITANTE: Pellerano Nadal Law & Consulting, S.R.L. (220) FECHA SOLICITUD: 28 de abril de 2023 (111) REGISTRO: 742463</p>	 <p>(540) NOMBRE COMERCIAL: (Rótulo) (210) EXP. NO.: 23/23678 (730) SOLICITANTE: Erick Alfonso Reyes Medina / Kenny Lisette Gutiérrez Castillo (220) FECHA SOLICITUD: 21 de abril de 2023 (111) REGISTRO: 741155</p>	 <p>(540) NOMBRE COMERCIAL: (Rótulo) (210) EXP. NO.: 23/22572 (730) SOLICITANTE: María Consuelo Garrido de Bisonó (220) FECHA SOLICITUD: 21 de abril de 2023 (111) REGISTRO: 741827</p>
 <p>(540) NOMBRE COMERCIAL: (Rótulo) (210) EXP. NO.: 23/26222 (730) SOLICITANTE: Ernesto Ross / Wilvin Gregorio Casado Báez (220) FECHA SOLICITUD: 3 de mayo de 2023 (111) REGISTRO: 743182</p>	 <p>(540) NOMBRE COMERCIAL: (Rótulo) (210) EXP. NO.: 23/21508 (730) SOLICITANTE: Juan Andrés Romero Marín (220) FECHA SOLICITUD: 20 de abril de 2023 (111) REGISTRO: 741062</p>	 <p>(540) NOMBRE COMERCIAL: (Rótulo) (210) EXP. NO.: 23/23541 (730) SOLICITANTE: Dirk Klaus Kilos (220) FECHA SOLICITUD: 20 de abril de 2023 (111) REGISTRO: 741054</p>	 <p>(540) NOMBRE COMERCIAL: (Rótulo) (210) EXP. NO.: 23/25219 (730) SOLICITANTE: Hilarymar Moreno Valentín (220) FECHA SOLICITUD: 27 de abril de 2023 (111) REGISTRO: 742392</p>
 <p>(540) NOMBRE COMERCIAL: (Rótulo) (210) EXP. NO.: 23/26157 (730) SOLICITANTE: José Charles Maleno (220) FECHA SOLICITUD: 3 de mayo de 2023 (111) REGISTRO: 743144</p>	 <p>(540) NOMBRE COMERCIAL: (Rótulo) (210) EXP. NO.: 23/25353 (730) SOLICITANTE: Raulyn Rosendo Aguiar Carrasco / Yocainy Pérez Peralta (220) FECHA SOLICITUD: 28 de abril de 2023 (111) REGISTRO: 742521</p>	 <p>(540) NOMBRE COMERCIAL: (Rótulo) (210) EXP. NO.: 23/25790 (730) SOLICITANTE: Mariell Altigracia Núñez Concepción (220) FECHA SOLICITUD: 2 de mayo de 2023 (111) REGISTRO: 742843</p>	 <p>(540) NOMBRE COMERCIAL: (Rótulo) (210) EXP. NO.: 23/25437 (730) SOLICITANTE: Pedro Pablo Núñez Gómez / Fanny Inmaculada Ovalle de Núñez (220) FECHA SOLICITUD: 28 de abril de 2023 (111) REGISTRO: 742593</p>
 <p>(540) NOMBRE COMERCIAL: (Rótulo) (210) EXP. NO.: 23/25391 (730) SOLICITANTE: Dapps América, S.R.L. (220) FECHA SOLICITUD: 28 de abril de 2023 (111) REGISTRO: 742543</p>	 <p>(540) NOMBRE COMERCIAL: (Rótulo) (210) EXP. NO.: 23/25161 (730) SOLICITANTE: Inversiones Castro Muñoz, S.R.L. (220) FECHA SOLICITUD: 3 de mayo de 2023 (111) REGISTRO: 743019</p>	 <p>(540) NOMBRE COMERCIAL: (Rótulo) (210) EXP. NO.: 23/23568 (730) SOLICITANTE: Italfarm, S.R.L. (220) FECHA SOLICITUD: 21 de abril de 2023 (111) REGISTRO: 741429</p>	 <p>(540) NOMBRE COMERCIAL: (Rótulo) (210) EXP. NO.: 23/25440 (730) SOLICITANTE: Productos Agropecuarios del Cerro, SRL (220) FECHA SOLICITUD: 28 de abril de 2023 (111) REGISTRO: 742636</p>
 <p>(540) NOMBRE COMERCIAL: (Rótulo) (210) EXP. NO.: 23/25780 (730) SOLICITANTE: Brayan Grullón Abreu / Edgar Nahuaty Camilo Sime (220) FECHA SOLICITUD: 2 de mayo de 2023 (111) REGISTRO: 742836</p>	 <p>(540) NOMBRE COMERCIAL: (Rótulo) (210) EXP. NO.: 23/14812 (730) SOLICITANTE: Markol García Vargas (220) FECHA SOLICITUD: 24 de abril de 2023 (111) REGISTRO: 741404</p>	 <p>(540) NOMBRE COMERCIAL: (Rótulo) (210) EXP. NO.: 23/26192 (730) SOLICITANTE: Kariny Rachell Ramírez Roa / Nicole Gabriela Polanco de la Cruz (220) FECHA SOLICITUD: 3 de mayo de 2023 (111) REGISTRO: 743157</p>	 <p>(540) NOMBRE COMERCIAL: (Rótulo) (210) EXP. NO.: 23/20326 (730) SOLICITANTE: Anthony Flores Gómez (220) FECHA SOLICITUD: 4 de abril de 2023 (111) REGISTRO: 741170</p>
 <p>(540) NOMBRE COMERCIAL: (Rótulo) (210) EXP. NO.: 23/25457 (730) SOLICITANTE: Carol Aimee Cano Santana (220) FECHA SOLICITUD: 28 de abril de 2023 (111) REGISTRO: 742608</p>	 <p>(540) NOMBRE COMERCIAL: (Rótulo) (210) EXP. NO.: 23/26443 (730) SOLICITANTE: Juan Gregorio Martínez Tejeda (220) FECHA SOLICITUD: 4 de mayo de 2023 (111) REGISTRO: 743266</p>	 <p>(540) NOMBRE COMERCIAL: (Rótulo) (210) EXP. NO.: 23/24545 (730) SOLICITANTE: Ingrid María Abello Castañón / Stefano Visentini / Yomary Javiel (220) FECHA SOLICITUD: 25 de abril de 2023 (111) REGISTRO: 741813</p>	 <p>(540) NOMBRE COMERCIAL: (Rótulo) (210) EXP. NO.: 23/22615 (730) SOLICITANTE: Efraín Liriano (220) FECHA SOLICITUD: 21 de abril de 2023 (111) REGISTRO: 741152</p>
 <p>(540) NOMBRE COMERCIAL: (Rótulo) (210) EXP. NO.: 23/23823 (730) SOLICITANTE: Rossanna Altigracia Valdez Marte (220) FECHA SOLICITUD: 21 de abril de 2023 (111) REGISTRO: 741255</p>	 <p>(540) NOMBRE COMERCIAL: (Rótulo) (210) EXP. NO.: 23/19585 (730) SOLICITANTE: Marienny Alfonsina Montaña Peña / Danilo Alfonso Montaña Peña (220) FECHA SOLICITUD: 25 de abril de 2023 (111) REGISTRO: 741834</p>	 <p>(540) NOMBRE COMERCIAL: (Rótulo) (210) EXP. NO.: 23/21250 (730) SOLICITANTE: Evelyn Rosanna Ruiz Báez (220) FECHA SOLICITUD: 27 de abril de 2023 (111) REGISTRO: 742186</p>	 <p>(540) NOMBRE COMERCIAL: (Rótulo) (210) EXP. NO.: 23/22072 (730) SOLICITANTE: Isabella Bermúdez Turull (220) FECHA SOLICITUD: 24 de abril de 2023 (111) REGISTRO: 741557</p>
 <p>(540) NOMBRE COMERCIAL: (Rótulo) (210) EXP. NO.: 23/22593 (730) SOLICITANTE: Víctor Nicolás Pichardo Custodio (220) FECHA SOLICITUD: 20 de abril de 2023 (111) REGISTRO: 741021</p>	 <p>Cualquier sugerencia o reclamos dirigirse a publicaciones ONAPI m.seijas@onapi.gob.do</p>		 <p>(540) NOMBRE COMERCIAL: (Rótulo) (210) EXP. NO.: 23/25311 (730) SOLICITANTE: Joly Brazil / Jean Eribert Deau (220) FECHA SOLICITUD: 28 de abril de 2023 (111) REGISTRO: 742470</p>