



De la calidad a la excelencia

Año 21 • Volumen 547  
Septiembre 2023

MINISTERIO DE INDUSTRIA, COMERCIO Y MIPYMES

Ley No. 20-00 del 8 de mayo del 2000

[www.onapi.gob.do](http://www.onapi.gob.do)

**El Nacional**  
Viernes 15 de Septiembre de 2023

## El Directorio de Onapi se reúne con la presencia del Ministro de Industria y Comercio, Víctor Bisonó



**P**ara discutir varias propuestas e informes institucionales, se reunió el Directorio de la Oficina Nacional de la Propiedad Industrial con la presencia del ministro de Industria, Comercio y Mipymes, Víctor Bisonó y los demás miembros del organismo que rige a Onapi a través del director general, doctor Salvador Ramos.

Durante la reunión, Salvador Ramos hizo la rendición de cuenta y entrega del informe sobre la gestión 2022 y 2023. Igualmente se trató el tema de

la nueva resolución de la tasa de invenciones por parte de Luisa Castillo, directora de Invenciones.

Otro tema que se aprobó fue el de nueva resolución sobre Denominación de Origen (DO), presentada por Michelle Guzmán, directora de Signos Distintivos.

Se aprobó una resolución para que la Dirección General pueda gestionar la devolución de muestras y pruebas

entregadas por los gestores y/o solicitantes de signos distintivos e invenciones.

Otros temas de interés para el buen desarrollo de Onapi se discutieron durante el Directorio que presidió el ministro Víctor Bisonó, que también contó con la presencia del viceministro Fantino Polanco, Nelson Johnson, representante del Instituto de Innovación y Biotecnología, así como Winston Genao del Ministerio de Salud Pública.



OFICINA PRINCIPAL  
Av. Los Próceres No. 11,  
Santo Domingo.  
Tel.: 809-567-7474  
Fax: 809-732-7758

CONTÁCTERNOS:  
Línea de atención al usuario.  
809-732-4447

SANTIAGO DE LOS  
CABALLEROS  
Av. Estrella Sadhalá, Edif.  
Antonio Guzmán Fernández.  
Tel.: 809-582-4059  
Fax: 809-583-8437

MUNICIPIO STO. DGO. ESTE  
Oficina Regional Este (ORE)  
Autopista San Isidro,  
Plaza Coral Mall,  
2do. nivel, Local B-66.  
Tel.: 809-567-7474  
Ext. 3000

SAN FRANCISCO  
DE MACORÍS  
Plaza Colonial, Suite 14-B,  
Avenida Antonio  
Guzmán Fernández.  
Tel.: 809-588-2052  
Ext. 3436

# DEPARTAMENTO DE INVENCIONES

A PARTIR DE LA FECHA DE LA PRIMERA PUBLICACIÓN, EL SOLICITANTE DEBE EFECTUAR EL PAGO DE EXAMEN DE FONDO EN UN PLAZO DE DOCE MESES IMPRORRROGABLES, BAJO LA PENA DE DECLARARSE EL ABANDONO DE PLENO DERECHO. (ART. 22.1 LEY 20-00 SOBRE PROPIEDAD INDUSTRIAL).

## SOLICITUD DE PATENTE DE INVENCIÓN EN FASE NACIONAL PCT

### LISTA DE CÓDIGOS INID DE LA NORMA ST.9 OMPI.

- 11 NÚMERO DE PATENTE/REGISTRO NACIONAL.
- 12 DESIGNACIÓN DEL TIPO DE DOCUMENTO.
- 21 NÚMERO DE SOLICITUD NACIONAL.
- 22 FECHA DE PRESENTACIÓN NACIONAL.
- 30 DATOS DE PRIORIDAD SEGUN CONVENIO DE PARIS.
- 43 FECHA DE PUBLICACION DE LA SOLICITUD NACIONAL.
- 51 CLASIFICACIÓN INTERNACIONAL DE PATENTES.
- 54 TÍTULO.
- 57 RESUMEN /FIGURAS.
- 61 NÚMERO/FECHA DE PRESENTACIÓN DE LA SOLICITUD ANTERIOR DE LA PATENTE, MODELO DE UTILIDAD O TÍTULO SIMILAR CONCEDIDO ANTERIORMENTE, RESPECTO DEL CUAL EL PRESENTE DOCUMENTO CONSTITUYE UNA ADICIÓN.
- 62 NÚMERO/FECHA DE PRESENTACIÓN DE LA SOLICITUD ANTERIOR DE LA QUE EL PRESENTE DOCUMENTO CONSTITUYE UNA FRACCIÓN.
- 71 SOLICITANTE(S).
- 72 INVENTOR(ES)/DISEÑADOR(ES).
- 74 REPRESENTANTE(S).
- 85 FECHA DE COMIENZO DE LA FASE NACIONAL
- 86 NÚMERO DE SOLICITUD INTERNACIONAL Y FECHA DE PRESENTACIÓN INTERNACIONAL PCT.
- 87 NÚMERO DE PUBLICACIÓN INTERNACIONAL Y FECHA DE PUBLICACIÓN INTERNACIONAL PCT.

### LISTA DE CÓDIGOS DE DOS LETRAS DE LA NORMA ST.3.

- |                        |                           |
|------------------------|---------------------------|
| DE - ALEMANIA          | AT - AUSTRIA              |
| ES - ESPAÑA            | CN - CHINA                |
| VE - VENEZUELA         | US - ESTADOS UNIDOS       |
| CH - SUIZA             | NO - NORUEGA              |
| CA - CANADÁ            | VN - VIETNAM              |
| UA - UCRANIA           | HO - HOLANDA              |
| IT - ITALIA            | FR - FRANCIA              |
| GB - REINO UNIDO       | DO - REPUBLICA DOMINICANA |
| NZ - NUEVA ZELANDA     | NL - PAISES BAJOS         |
| TN - TUNEZ             | BR - BRASIL               |
| AU - AUSTRALIA         | MY - MALASIA              |
| BE - BELGICA           | CO - COLOMBIA             |
| IN - INDIA             | CU - CUBA                 |
| MA - MARRUECOS         | AR - ARGENTINA            |
| SI - ESLOVENIA         | HU - HUNGRIA              |
| KR - COREA             | ZA - SUDÁFRICA            |
| HR - CROACIA           | SE - SUECIA               |
| RS - SERBIA            | MX - MÉXICO               |
| TT - TRINIDAD Y TOBAGO | PK - PAKISTÁN             |
| JM - JAMAICA           | EC - ECUADOR              |
| AR - ARGENTINA         |                           |

EUIPO-OFCINA DE PROPIEDAD INTELECTUAL DE LA UNIÓN EUROPEA.

### SOLICITUD DE PATENTE DE INVENCIÓN EN FASE NACIONAL PCT

#### 12 SOLICITUD DE PATENTE DE INVENCIÓN EN FASE NACIONAL PCT

- 21 P2022-0220
- 85 14/10/2022
- 86 PCT/US2021/027768
- 30 US 63/011,559
- US 63/065,715
- WO 2021/212030
- 16/04/2021
- 17/04/2020
- 14/08/2020
- 21/10/2021

#### 71 READY CREDIT CORPORATION

10340 VIKING DRIVE, SUITE 125, EDEN PRAIRIE, MINNESOTA, 55344, E.U.A.

#### REVERSE ATM LLC

3901 NW 79TH AVE. SUITE 245 #2109, MIAMI, FLORIDA, 33155, E.U.A.

#### 74 MAGDALENA ALMONTE FERMÍN

72 GEORGE ANTHONY HILAL (US); BRIAN J. HEDBERG (US); THOMAS D. SMITH (US)

51 G 06Q 20/10, G 06Q 20/18

#### 54 EMISIÓN DE UNA TARJETA VIRTUAL PORTADORA DE VALOR ASOCIADA ÚNICAMENTE A INFORMACIÓN IDENTIFICATIVA NO PERSONAL DESDE UN QUIOSCO

57 Se divulga un sistema y un método para emitir una tarjeta virtual portadora de valor asociada únicamente con información de identificación no personal. Un dispositivo remoto con Internet, un dispositivo de entrada, un acoplamiento de red y un dispensador de tarjetas se comunican para convertir moneda física o electrónica, convertidos en fondos disponibles inmediatamente para el usuario con una tarjeta virtual portadora de valor, almacenada en una aplicación alojada en un dispositivo con Internet. El dispositivo de entrada está configurado para recibir entrada vía escanear de un código proporcionado gráficamente por el dispositivo con Internet. El activador de tarjeta virtual está configurado para vincular el número de cuenta y el valor de los activos recibidos junto con una solicitud para generar la tarjeta virtual portadora de valor, activar la tarjeta, cargar fondos en la tarjeta y agregar la tarjeta a un dispositivo remoto habilitado para Internet, como un teléfono inteligente.

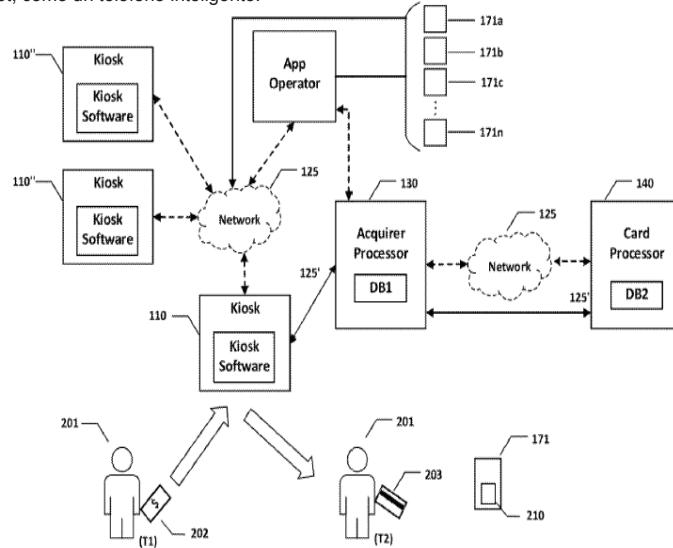

### SOLICITUD DE PATENTE DE INVENCIÓN EN FASE NACIONAL PCT

- 12 SOLICITUD DE PATENTE DE INVENCIÓN EN FASE NACIONAL PCT
- 21 P2023-0146
- 85 27/07/2023
- 86 PCT/US2021/015642
- 30 WO 2022/164438
- 29/01/2021
- 04/08/2022

#### 71 EAM-MOSCA CORPORATION

675 JAYCEE DR, HAZLE TOWNSHIP, PENNSYLVANIA, 18202, E.U.A.

#### 74 CARIMER GUZMAN AMPARO

72 MICHAEL EUGENE CORNETT (US); CHRISTOPHER EDMUND GRYMKO (US); MICHAEL ANTHONY HOOVER (US)

51 B 65B 13/02, B 65B 13/04, B 65B 13/16, B 65B 13/18, B 65B 27/08

#### 54 APARATO PARA ENFAJAR EMPAQUES O MATERIALES DE EMPAQUE Y MÉTODOS DE USO

57 Aparato y proceso útil para embalar artículos particularmente artículos que forman una pila. El aparato incluye al menos un primer aparato de embalado (100) y un segundo aparato de embalado (200), en los que el desplazamiento lineal relativo entre el primer aparato de embalado y el al menos segundo aparato de embalado es variable, y que además incluye un puente reconfigurable (400) entre el primer aparato de embalado (100) y el segundo aparato de embalado (200). También se describe un proceso de utilización del aparato. También se describe un cargador de cintas de embalaje bidireccional que puede usarse con uno o más de los aparatos de embalado.

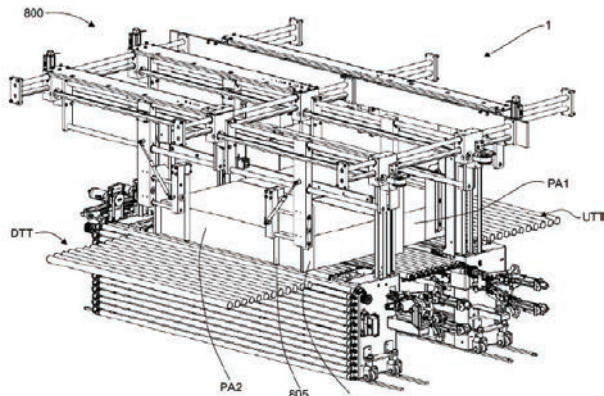

Fig. 22(b)

### SOLICITUD DE PATENTE DE INVENCIÓN EN FASE NACIONAL PCT

- 12 SOLICITUD DE PATENTE DE INVENCIÓN EN FASE NACIONAL PCT
- 21 P2023-0087
- 85 04/05/2023
- 86 PCT/ES2022/070322
- 30 ES P202130497
- 87 WO 2022/254063
- 26/05/2022
- 01/06/2021
- 08/12/2022

#### 71 TERABOTICS S.L.

CALLE MARIA DE MOLINA NO. 39, 3RA PLANTA, MADRID, ESPAÑA

#### 74 JOHANNA MARIA SÁNCHEZ RODRÍGUEZ

72 ALBERIC GREGORY SEVILLA REVERÓN (ES); IRENE GIL VÁZQUEZ (ES); JOSÉ MARÍA RETANA MANZANO-MONIS (ES)

51 A 61B 5/00, A 61B 5/01

#### 54 DISPOSITIVO DE MONITORIZACIÓN REMOTA DE LA TEMPERATURA CORPORAL EN BOVINO Y PORCINO

57 Dispositivo para la monitorización remota de la temperatura corporal en bovino y porcino que se aplica de forma subcutánea en machos y/o hembras, o intravaginal sólo en hembras, para minimizar el riesgo de extravío. Y por otro, conseguir una monitorización continua y remota de la temperatura corporal del animal, donde el dispositivo comprende una carcasa plástica fusiforme recubierta de un material biocompatible y transmisor del calor de tamaño variable a la talla del animal a monitorizar, y en cuyo interior se coloca una placa de circuito programable a la que está conectada sonda termográfica y la placa está provista de una memoria, una batería, un emisor, y una antena que emite los valores leídos vía radio.

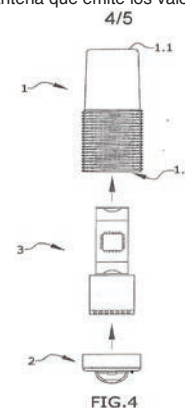

FIG. 4



VIENE DE LA PÁGINA ANTERIOR

**SOLICITUD DE PATENTE DE INVENCION EN FASE NACIONAL PCT**

- 12 SOLICITUD DE PATENTE DE INVENCION EN FASE NACIONAL PCT
- 21 P2022-0241
- 85 01/11/2022
- 86 PCT/US2021/030429 03/05/2021
- 30 US 63/019,258 01/05/2020
- US 63/121,856 04/12/2020
- US 63/144,305 01/02/2021
- 87 WO 2021/222884 04/11/2021
- 71 **TYGRUS LLC**  
1134 EAST BIG BEAVER ROAD, TROY, MICHIGAN, 48083, E.U.A.
- 74 **MARY FERNÁNDEZ RODRÍGUEZ**
- 72 LAWRENCE CARLSON (US); ANTHONY ATALA (US); PATRICK SCALERA (US); ANDREW YAKSIC (US)
- 51 A 61K 33/04, A 61K 9/00, A 61K 9/08
- 54 **COMPOSICIÓN ACUOSA ANTIMICROBIANA ÚTIL COMO MATERIAL TERAPÉUTICO**
- 57 Un material terapéutico activo frente al SARS-COV 2 y otros patógenos microbianos, así como su método de administración.

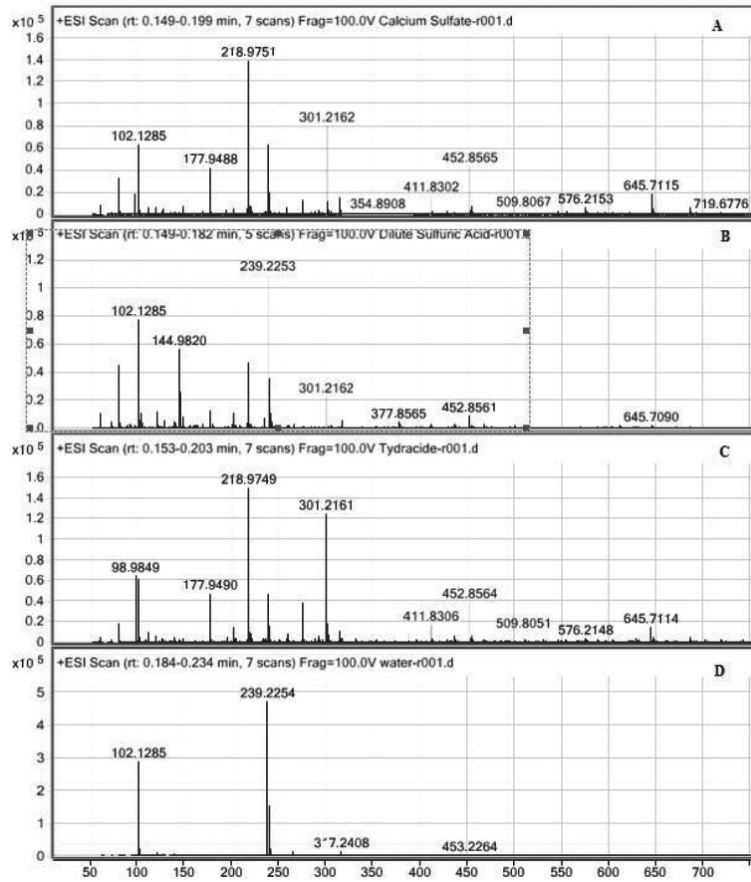

- 12 SOLICITUD DE PATENTE DE INVENCION EN FASE NACIONAL PCT
- 21 P2023-0154
- 85 03/08/2023
- 86 PCT/US2022/014812 02/02/2022
- 30 US 63/145,651 04/02/2021
- 87 WO 2022/169789 11/08/2022
- 71 **MERCK SHARP & DOHME LLC** 126 EAST LINCOLN AVENUE, RAHWAY, NEW JERSEY, 07065, E.U.A.
- 74 **MARY FERNÁNDEZ RODRÍGUEZ**
- 72 WILLIAM, J. SMITH (US); PATRICK, L. AHL (US); RANDAL, J. SOUKUP (US); JULIE, M. SKINNER (US)
- 51 A 61K 39/09, A 61K 39/385, A 61K 39/39, A 61P 11/00, A 61P 31/04, A 61P 37/04
- 54 **COMPOSICIÓN ADYUVANTE DE NANOEMULSIONES PARA VACUNAS NEUMOCÓCICAS CONJUGADAS**
- 57 La presente invención se refiere en general a la prevención de la enfermedad neumocócica. Más específicamente, la invención se refiere a una composición que comprende conjugados neumocócicos y una nanoemulsión estable (SNE).

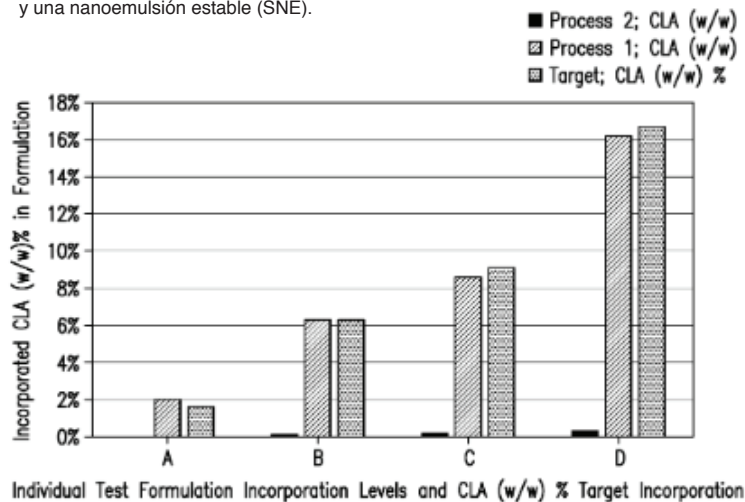

FIG. 4

**SOLICITUD DE PATENTE DE INVENCION EN FASE NACIONAL PCT**

- 12 SOLICITUD DE PATENTE DE INVENCION EN FASE NACIONAL PCT
- 21 P2023-0110
- 85 02/06/2023
- 86 PCT/US2021/056001 21/10/2021
- 30 US 63/121,856 04/12/2020
- US 63/144,305 01/02/2021
- US 63/158,864 09/03/2021
- US 63/220,441 09/07/2021
- US PCT/US2021/030429 03/05/2021
- 87 WO 2022/119661 09/06/2022
- 71 **TYGRUS LLC**  
1134 EAST BIG BEAVER ROAD, TROY, MICHIGAN, 48083, E.U.A.
- 74 **MARY FERNÁNDEZ RODRÍGUEZ**
- 72 LAWRENCE CARLSON (US); PAUL BUNDSCHUH (US); SHAWN DOLAN (US); ANDREW YAKSIC (US)
- 51 A 61K 33/04, A 61K 9/00, A 61P 11/00, A 61P 31/00
- 54 **MATERIAL TERAPÉUTICO CON pH BAJO Y DE BAJA TOXICIDAD ACTIVA CONTRA AL MENOS UN PATÓGENO PARA EL TRATAMIENTO DE PACIENTES CON ENFERMEDADES RESPIRATORIAS**
- 57 Método y composición para el tratamiento o la prevención de enfermedades respiratorias. El método incluye la administración al menos una dosis de una forma farmacéutica líquida con un pH inferior a 3,0, en contacto con al menos una región del tracto respiratorio presente en el paciente que lo necesite. Las enfermedades respiratorias que pueden ser tratadas incluyen COVID-19.

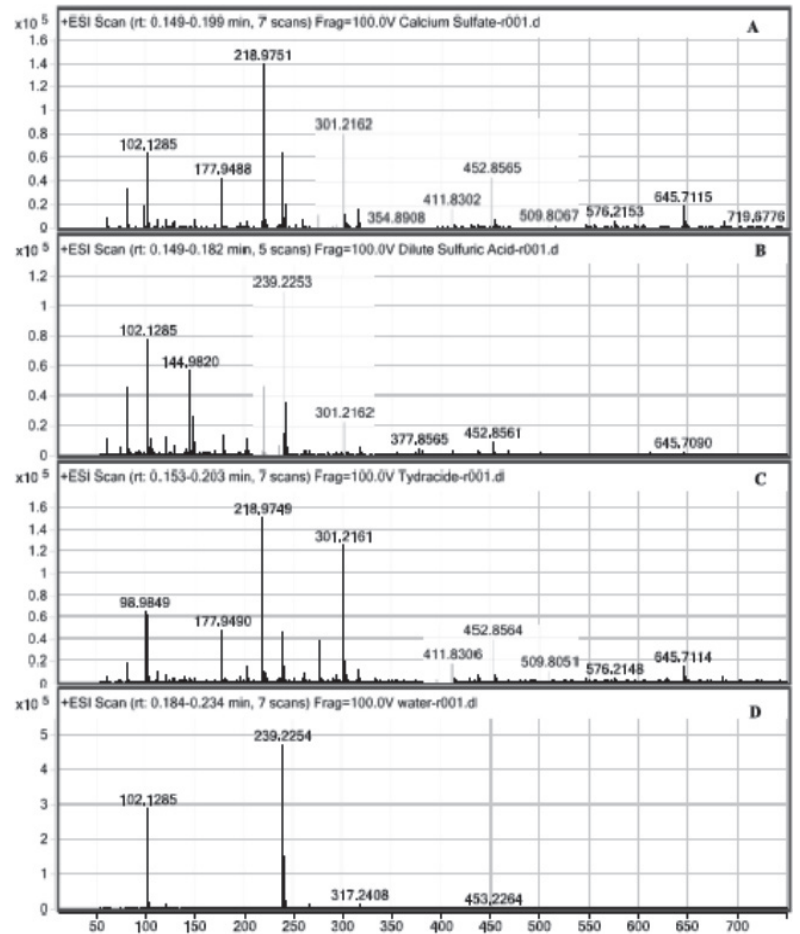

FIG. 1

**SOLICITUD DE PATENTE DE INVENCION EN FASE NACIONAL PCT**

- 12 SOLICITUD DE PATENTE DE INVENCION EN FASE NACIONAL PCT
- 21 P2023-0131
- 85 23/06/2023
- 86 PCT/US2021/065093 23/12/2021
- 30 US 63/132,644 31/12/2020
- 87 WO 2022/146873 07/07/2022
- 71 **CRYSTAL LAGOONS TECHNOLOGIES, INC.**  
1395 BRICKELL AVENUE, SUITE 800, MIAMI, FLORIDA, 33131, E.U.A.
- 74 **GRELDY HERNÁNDEZ SOSA**
- 72 FERNANDO BENJAMIN FISCHMANN (CL); JOSE AMIGO ALVAREZ (CL)
- 51 F 24S 10/10, C 02F 1/02, C 09K 5/10, E 02B 15/04, F 28D 1/02, F 28D 20/02
- 54 **SISTEMA DE CALEFACCIÓN LOCALIZADA PARA GRANDES CUERPOS DE AGUA CON UN SISTEMA DE CONFINAMIENTO PARCIAL**
- 57 La presente invención comprende un sistema para la calefacción localizada de una porción de agua dentro de cuerpos de agua mayores mediante un confinamiento parcial de dicha porción de agua sin interrumpir completamente el flujo de agua y donde se mantiene el concepto de estar en el mismo cuerpo de agua, para facilitar la práctica de actividades recreacionales en un ambiente calefaccionado. La presente invención proporciona una solución para lograr una temperatura agradable del agua para fines recreacionales de contacto directo de una manera rentable, con un sistema de confinamiento parcial que permite crear un tapón de calor y proporciona un flujo de tipo serpentina entre ambos lados del sistema de confinamiento parcial.

VIENE DE LA PÁGINA ANTERIOR

**SOLICITUD DE PATENTE DE INVENCION EN FASE NACIONAL PCT****12 SOLICITUD DE PATENTE DE INVENCION EN FASE NACIONAL PCT**

21 P2023-0121

85 14/06/2023

86 PCT/US2021/063990 17/12/2021

30 US 63/127,186 18/12/2020

87 WO 2022/133187 23/06/2022

71 **ELI LILLY AND COMPANY**

LILLY CORPORATE CENTER, INDIANÁPOLIS, INDIANA, 46285, E.U.A.

**KEYBIOSCIENCE AG**

LANGMATTRING 24, CH-6370, STANTS, SUIZA

74 **MARÍA DEL PILAR TRONCOSO**

72 TAMER COSKUN (US); HONGCHANG QU (CN); MORTEN ASSER KARSDAL (DK); KIM VIETZ

ANDREASSEN (DK); KIM HENRIKSEN (DK)

51 A 61K 38/00, A 61P 3/10, C 07K 14/585

54 **AGONISTAS DUALES DEL RECEPTOR DE AMILINA Y CALCITONINA Y USOS DE LOS MISMOS**

57 La presente descripción se refiere al campo de la medicina. Más particularmente, la descripción se encuentra en el campo del tratamiento de la diabetes, la obesidad y/o la dislipidemia. La descripción se refiere a compuestos que son agonistas tanto de los receptores de calcitonina como de amilina y pueden reducir la ingesta de alimentos, el peso corporal, la glucosa y/o los triglicéridos, por lo que pueden usarse para tratar la diabetes, la obesidad y/o la dislipidemia. La presente descripción también incluye composiciones farmacéuticas que contienen tales compuestos y usos terapéuticos de tales compuestos y composiciones.

**12 SOLICITUD DE PATENTE DE INVENCION EN FASE NACIONAL PCT**

21 P2023-0149

85 27/07/2023

86 PCT/US2022/014728 01/02/2022

30 US 63/144,696 02/02/2021

87 WO 2022/169757 11/08/2022

71 **ELI LILLY AND COMPANY,**

LILLY CORPORATE CENTER, INDIANAPOLIS, INDIANA, 46285, E.U.A.

74 **MARÍA DEL PILAR TRONCOSO**

72 JOSEF GEORGE HEUER (US); STACEY LYNN LEE (US); PETRA VERDINO (US); ANDREA

FERRANTE (US)

51 A 61K 38/16, C 07K 16/18

54 **FRACCIONES QUE PROLONGAN LA SEMIVIDA Y MÉTODOS DE USO DE ESTAS**

57 La descripción se relaciona generalmente con la biología y la medicina, y más particularmente se relaciona con compuestos que actúan como fracciones que prolongan la semivida (t½) para usar con productos terapéuticos, especialmente para mejorar la t½ de productos terapéuticos de base biológica (es decir, biofármacos o productos biológicos). La descripción se refiere además a fusiones y conjugados que incluyen uno o más de los compuestos que actúan como fracciones que prolongan la t½, así como composiciones farmacéuticas que incluyen los mismos y su uso en el tratamiento de diversas afecciones, enfermedades o trastornos.

**12 SOLICITUD DE PATENTE DE INVENCION EN FASE NACIONAL PCT**

21 P2023-0130

85 23/06/2023

86 PCT/EP2021/087561 23/12/2021

30 EP 20216957.9 23/12/2020

87 WO 2022/136669 30/06/2022

71 **NUMAB THERAPEUTICS AG**

BACHTOBELSTRASSE 5, 8810, HORGEN, SUIZA

74 **CARIMER GUZMAN AMPARO**

72 JULIA TIETZ (CH); TEA GUNDE (CH); MARIA JOHANSSON (SE); STEFAN WARMUTH (DE);

ALEXANDRE SIMONIN (FR); CHRISTIAN HESS (CH); NORIKO SHIRAIISHI (JP); YOSHIO ARAKAWA

(JP); YOSHIHIDE MIYAKE (JP)

51 A 61K 39/395, A 61P 17/04, A 61P 29/00, A 61P 35/00, A 61P 37/06, A 61P 37/08, C 07K 16/18, C 07K

16/24, C 07K 16/28

54 **ANTICUERPOS MULTIESPECÍFICOS QUE TIENEN ESPECIFICIDAD PARA IL-4R e IL-31**

57 La presente invención se refiere a un anticuerpo multiespecífico que comprende uno o dos dominios de unión, que se unen específicamente a IL-4R (IL4R-BDs), y uno o dos dominios de unión, que se unen específicamente a IL-31 (IL31-BDs), en el cual el anticuerpo multiespecífico comprende una región Fc de inmunoglobulina. La presente invención también se refiere a ácidos nucleicos que codifican para dicho anticuerpo multiespecífico, vector(es) que comprende(n) dichos ácidos nucleicos, célula(s) hospedera(s) que comprende(n) dichos ácidos nucleicos o dicho(s) vector(es), y a un método para producir dicho anticuerpo multiespecífico. De manera adicional, la presente invención se refiere a composiciones farmacéuticas que comprenden dicho anticuerpo multiespecífico y a métodos de uso de las mismas.

**12 SOLICITUD DE PATENTE DE INVENCION EN FASE NACIONAL PCT**

21 P2023-0143

85 26/07/2023

86 PCT/US2022/014752 01/02/2022

30 US 63/144,732 02/02/2021

US 63/297,968 10/01/2022

87 WO 2022/169766 11/08/2022

71 **ELI LILLY AND COMPANY**

LILLY CORPORATE CENTER, INDIANÁPOLIS, INDIANA, 46285, E.U.A.

74 **MARÍA DEL PILAR TRONCOSO**

72 STACEY LYNN LEE (US); PAUL FRANCIS CAIN (US); MELINDA ANN LACERTE (US);

PETRA VERDINO (US); MARK ANDREW WORTINGER (US)

51 A 61K 39/395, A 61P 37/06, C 07K 14/765, C 07K 16/18, C 07K 16/28

54 **ANTAGONISTAS DE G1TR Y MÉTODOS DE USO DE LOS MISMOS**

57 La presente descripción se refiere a compuestos que se unen al G1TR humano, composiciones farmacéuticas que comprenden tales compuestos y métodos de uso de tales compuestos.

**CONCESION DE PATENTE DE INVENCION PCT****12 CONCESION DE PATENTE DE INVENCION PCT**

11 P2020-0043

21 P20200043

85 26/02/2020

86 PCT/EP2018/073489 31/08/2018

30 EP PCT/EP2017/071891 31/08/2017

43 15/09/2020

87 WO 2019/043166 07/03/2019

71 **HUMABS BIOMED SA**

VIA DEI GAGGINI 3, 6500, BELLINZONA, SUIZA

72 **CARLOS J. TAPIA**

72 DAVIDE CORTI (CH)

51 C 07K 16/10, A61P 31/12, A61K 39/395, A61K 39/00

54 **ANTICUERPOS MULTIESPECÍFICOS QUE SE UNEN ESPECÍFICAMENTE A LOS EPÍTOPOS DEL VIRUS DEL ZIKA Y USOS DE LOS MISMOS**

57 La invención se refiere a anticuerpos multiespecíficos, y fragmentos de unión a antígeno de los mismos, que se unen específicamente a distintos epítopos del virus del Zika y neutralizan de forma potente la infección por el ZIKV. La invención también se refiere a ácidos nucleicos que codifican tales anticuerpos y fragmentos de anticuerpos. Además, la invención se refiere al uso de los anticuerpos y fragmentos de anticuerpos de la invención en la profilaxis y el tratamiento de la infección por ZIKV.

**12 CONCESION DE PATENTE DE INVENCION PCT**

11 P2019-0178

21 P20190178

85 04/07/2019

86 PCT/US2017/058462 26/10/2017

30 US 62/413,586 27/10/2016

US 62/413,613 27/10/2016

43 16/02/2020

87 WO 2018/081375 03/05/2018

71 **JANSSEN PHARMACEUTICA NV**

TURNHOUTSEWEG 30, B-2340, BEERSE, BELGIUM

72 **LIGIA CANO**

72 JAMES N. LEONARD (US); ELLEN CHI (US); RUI ZHANG (US); MICHAEL J. HUNTER

(US); MARK MACIELAG (US); RAYMOND J. PATCH (US); MARTIN A. CASE (US);

MARK WALL (US); YUE-MEI ZHANG (US); RAUL C. CAMACHO (US); WENYING JIAN (US);

SHAMINA M. RANGWALA (US); KATHARINE E. D'AQUINO (US); RONALD V. SWANSON (US);

WILSON EDWARDS (US)

51 A 61K 39/00, A 61K 39/395, C 07K 16/00, C 07K 16/18, C 12P 21/08

54 **INMUNOGLOBULINAS Y USOS DE ESTAS**

57 La presente invención se relaciona con una plataforma de anticuerpos monoclonales diseñada para acoplarse a péptidos terapéuticos para aumentar la vida media del péptido terapéutico en un sujeto. La invención se relaciona también con composiciones farmacéuticas y con métodos para usarlas.

**12 CONCESION DE PATENTE DE INVENCION PCT**

11 P2020-0231

21 P20200231

85 02/12/2020

86 PCT/EP2019/064233 31/05/2019

30 GB 1809206.4 05/06/2018

43 30/04/2021

87 WO 2019/233901 12/12/2019

71 **PONTIFICIA UNIVERSIDAD CATÓLICA MADRE Y MAESTRA.**

AUTOPISTA DUARTE, KM 1 1/2, SANTIAGO DE LOS CABALLEROS., REPÚBLICA DOMINICANA

72 **OSMEL AROCHE PÉREZ**

72 FABRICE PIAZZA (FR)

51 C 01B 32/194, C 01B 32/25

54 **MATERIALES DE CARBONO UNIDO SP3, MÉTODOS DE FABRICACIÓN Y SUS USOS**

57 La presente invención proporciona una hoja de carbono unido sp3 ultrafina y cristalina, una estructura de pila, heteroestructura y material compuesto que comprende dicha hoja de carbono unido sp3 ultrafina y cristalina, y un método de fabricación de hojas de carbono unido sp3 ultrafinas y cristalinas. El método comprende las etapas de proporcionar un material de partida de grafeno de pocas capas, disponer el material de partida de grafeno de pocas capas sobre un sustrato dentro de una cámara de deposición química de vapor que comprende una cámara de vacío y una entrada de gas de alimentación, y hacer circular un gas de alimentación que comprende hidrógeno sobre el sustrato a una temperatura del sustrato de 325 °C o menos y una presión de 100 Torr o menos para convertir al menos parcialmente el material de partida de grafeno de pocas capas en hojas de carbono unido sp3 ultrafinas y cristalinas. El método según la presente invención es el primer método para la producción satisfactoria de hojas de carbono unido sp3 ultrafinas y cristalinas, que incluyen, por ejemplo, hojas de lonsdaleita y hojas de diamante. Ventajosamente, también puede ser de coste relativamente bajo, bajo residuo, puede evitar el uso de complejos aparatos que tienen múltiples componentes, y puede permitir la operación en condiciones de procesamiento suaves.

**SOLICITUD DE DISEÑO INDUSTRIAL****12 SOLICITUD DE DISEÑO INDUSTRIAL**

21 D2023-0113

22 06/06/2023

30 EU 015014935-0002 17/03/2023

71 **SUNREEF VENTURE S.A.**

UL. TARCICE 6, 80-718, GDAŃSK, POLONIA

74 **TANIA MIGUELINA CASTILLO BAEZ**

72 AGNIESZKA BLIŻNIUK (PL)

51 Clase 12 Sub Clase 06

54 **YATE**

57

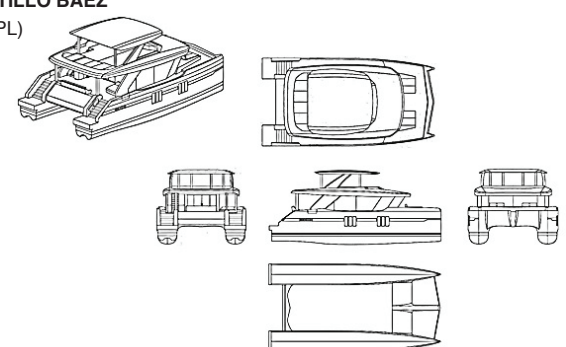

PASA A LA SIGUIENTE PÁGINA

VIENE DE LA PÁGINA ANTERIOR

**SOLICITUD DE DISEÑO INDUSTRIAL**

- 12 SOLICITUD DE DISEÑO INDUSTRIAL
- 21 D2023-0112
- 22 06/06/2023
- 30 EU 015014935-0001 17/03/2023
- 71 **SUNREEF VENTURE S.A.**  
UL. TARCICE 6, 80-718, GDAŃSK, POLONIA
- 74 **TANIA MIGUELINA CASTILLO BAEZ**
- 72 AGNIESZKA BLIŻNIUK (PL)
- 51 Clase 12 Sub Clase 06
- 54 **YATE**
- 57

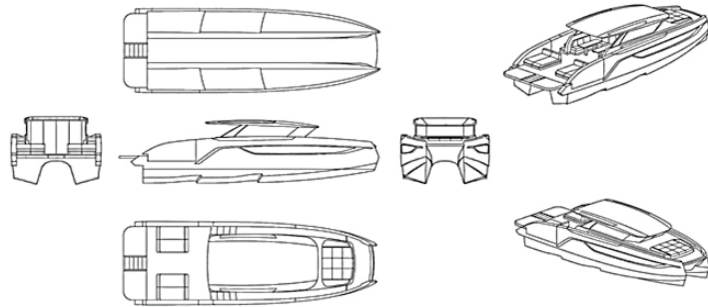

**REGISTRO DE DISEÑO INDUSTRIAL**

- 12 REGISTRO DE DISEÑO INDUSTRIAL
- 11 D2022-0023
- 21 D20220023
- 22 28/01/2022
- 30 EM 008635668 29/07/2021
- 43 15/07/2022
- 71 **ANHEUSER-BUSCH INBEV S.A.**  
GRAND-PLACE 1, 1000, BRUSELAS, BELGIUM
- 74 **MARÍA DEL PILAR TRONCOSO**
- 72 STIJN VANDEKERCKHOVE (BE)
- 51 Clase 23 Sub Clase 01
- 54 **DISPENSADORES/GRIFOS DE CERVEZA**
- 57

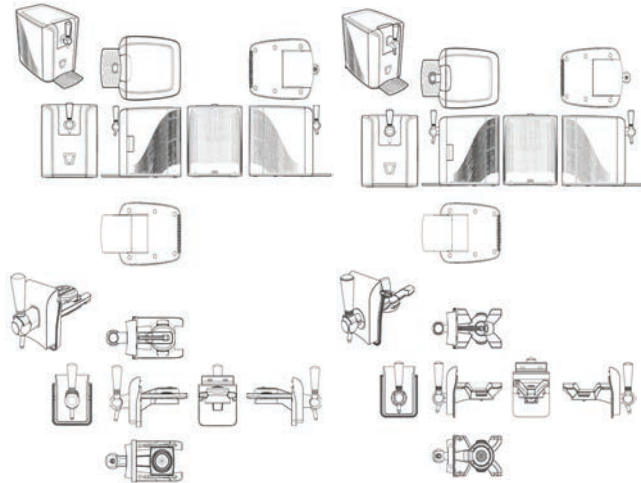

**EN VIRTUD DEL ART. 159 DE LA LEY NO. 20-00 SOBRE PROPIEDAD INDUSTRIAL FUERON PUBLICADAS EN NUESTRA PAGINA WEB WWW.ONAPI.GOB.DO LAS SIGUIENTES RESOLUCIONES DE LOS RECURSOS Y ACCIONES LEGALES EMITIDAS POR LA DIRECCION DEL DEPARTAMENTO DE SIGNOS DISTINTIVOS:**

| NO. RESOLUCION | FECHA   | RECURSO/ACCION           | SIGNO AFECTADO           | SIGNO/PARTE IMPUGNANTE                            |
|----------------|---------|--------------------------|--------------------------|---|
| 64             | 24/3/23 | RECONSIDERACION          | ODOBAN                   | DAVISON IP HOLDINGS, LLC.                         |
| 106            | 24/4/23 | CANCELACION              | SP RESIDENCE AT CAP CANA | FERNANDO HAZOURY TORAL                            |
| 146            | 12/5/23 | OPOSICION                | GALLETAS D' MAMOTAS      | PRODUCTOS LA PLAZA, S.R.L.                        |
| 156            | 19/5/23 | RECONSIDERACION          | CAMIL CATIÓ              | PERSIO ANTONIO ABREU DOMÍNGUEZ                    |
| 167            | 19/5/23 | OPOSICION                | NATALGEN                 | ITALFARMACO, S.A.                                 |
| 173            | 16/6/23 | OPOSICION                | DR. OM                   | OM PHARMA, S.A.                                   |
| 174            | 16/6/23 | NULIDAD                  | STARLINK                 | DAVIS OSVALDO LA HOZ y JOSÉ EUGENIO DUARTE VARGAS |
| 175            | 16/6/23 | OPOSICION                | SIROX                    | PHARMACEUTICAL TECHNOLOGY, S.A. (PHARMATECH)      |
| 177            | 16/6/23 | OPOSICION                | LEGATUM                  | LEGATUM LIMITED                                   |
| 179            | 16/6/23 | CANCELACION POR NO USO   | VITESKIN                 | FARMACEUTICA INTERNACIONAL S.A. (FARINTER)        |
| 180            | 16/6/23 | OPOSICION                | COFEL                    | ASPEN GLOBAL INCORPORATED                         |
| 181            | 16/6/23 | OPOSICION                | TRINITARIA CIGARS        | CORPORACIÓN HABANOS, S.A.                         |
| 183            | 16/6/23 | CANCELACION              | DERMIS CLINIC DDOR       | PATRIA MERCEDES OVALLES RODRÍGUEZ                 |
| 184            | 16/6/23 | NULIDAD                  | BEAU CLEAN               | BIN CHEMICALS, S.R.L.                             |
| 185            | 16/6/23 | RECONSIDERACION          | KORAL                    | RICECO DOMINICANA, S.A.                           |
| 186            | 16/6/23 | CANCELACION              | RIHANNA                  | RORAJ TRADE LLC.                                  |
| 187            | 30/6/23 | CANCELACION POR NO USO   | FIBRACIL                 | FARMACEUTICA INTERNACIONAL S.A. (FARINTER)        |
| 188            | 30/6/23 | OPOSICION                | VIDATOX CH               | NOVARTIS AG                                       |
| 190            | 30/6/23 | CANCELACION              | IMEC INGENIERIA          | IMEQ DOMINICANA, S.R.L.                           |
| 191            | 30/6/23 | RECONSIDERACION          | PHOTOSHOP                | PHOTOSHOP DEL CARIBE S.R.L.                       |
| 192            | 30/6/23 | RECONSIDERACION          | LANDTREK                 | JAGUAR LAND ROVER LIMITED                         |
| 193            | 7/7/23  | RECONSIDERACION          | KEMIK                    | MEGA LABS, S.A.                                   |
| 194            | 7/7/23  | CANCELACION POR NO USO   | SUED DUXETINA            | SANFER FARMA, S.A.P.I. DE C.V.                    |
| 195            | 7/7/23  | CANCELACION POR NO USO   | AIO                      | GAC AION NEW ENERGY AUTOMOBILE CO., LTD.          |
| 196            | 7/7/23  | CANCELACION POR NO USO   | ARS SER                  | VISA INTERNATIONAL SERVICE ASSOCIATION            |
| 197            | 7/7/23  | CANCELACION POR ABANDONO | MICRO LIFE               | PHIBRO ANIMAL HEALTH CORPORATION                  |
| 200            | 7/7/23  | CANCELACION POR NO USO   | DOLCE VITA               | MILESTONE BRANDS LLC                              |
| 201            | 7/7/23  | CANCELACION POR NO USO   | SERTRALAM                | SANFER FARMA, S.A.P.I. DE C.V.                    |
| 206            | 7/7/23  | CANCELACION POR NO USO   | LEVATIB                  | GLOBAL FARMA, S.A.                                |
| 207            | 7/7/23  | CANCELACION POR NO USO   | EPLIMAX                  | ZODIAC INTERNATIONAL CORPORATION                  |
| 209            | 7/7/23  | CANCELACION              | RIHANNA ESTHETIC CENTER  | RORAJ TRADE LLC.                                  |
| 211            | 7/7/23  | OPOSICION                | FARMACIA JN MEDICAR      | FARMACIA MEDICAR GBC, S.R.L.                      |
| 212            | 7/7/23  | CANCELACION POR NO USO   | POLAR                    | DEUTSCHE TRANSNATIONAL TRUSTEE CORPORATION INC.   |

**EN VIRTUD DEL ART. 159 DE LA LEY 20-00 SOBRE PROPIEDAD INDUSTRIAL, FUERON PUBLICADAS EN NUESTRA PAGINA WEB WWW.ONAPI.GOB LAS SIGUIENTES RESOLUCIONES DE APELACIONES, EMITIDAS POR EL DIRECTOR GENERAL.**

| NO. RESOLUCIÓN | FECHA      | RECURSO   | SIGNO RECURRENTE                  | SIGNO RECURRIDO                          |
|----------------|------------|-----------|-----------------------------------|--|
| 0001-2023      | 19/01/2023 | Apelación | BOPPY (DENOMINATIVA)              | N7V NATHALIE BOOPY PILLOW (MIXTA)        |
| 0044-2023      | 27/04/2023 | Apelación | GADOL (DENOMINATIVA)              | GADOTU (DENOMINATIVA)                    |
| 0051-2023      | 11/05/2023 | Apelación |                                   | CORNERSTONE SERVICES CSS                 |
| 0053-2023      | 25/05/2023 | Apelación | KEROS (DENOMINATIVA)              |  |
| 0055-2023      | 25/05/2023 | Apelación | SUAVE (DENOMINATIVA)              | SUAVE SUAVE STAR PRODUCTS (DENOMINATIVA) |
| 0056-2023      | 25/05/2023 | Apelación | U2016-0328 (Modelo de Utilidad)   |  |
| 0063-2023      | 15/06/2023 | Apelación | AMIDA (DENOMINATIVA)              |  |
| 0065-2023      | 29/06/2023 | Apelación | P2014-0150 (Solicitud de Patente) |  |
| 0066-2023      | 29/06/2023 | Apelación | CLENOSAN (DENOMINATIVA)           | VENOSAN (DENOMINATIVA)                   |



## PUBLICACIÓN SOLICITUD SIGNOS DISTINTIVOS (NOMBRES COMERCIALES)

Esta publicación incluye todas las solicitudes con pago de publicación recibidas del 25 de Agosto al 6 de Septiembre del 2023

| [210] EXPEDIENTE | [220] FECHA | [561] NOMBRE COMERCIAL   | [510] ACTIVIDAD  | [730] SOLICITANTE   |
|------------------|-------------|--|--|---|
| E/2023-43415     | 20/7/23     | "CEMEP, DONDE NUESTRA PRIORIDAD ERES TÚ" (LEMA COMERCIAL)              | LEMA COMERCIAL ASOCIADO AL NOMBRE COMERCIAL: CENTRO MEDICO PRIMED BONA; REG. NO. 470548                        | ENRIQUE VICENTE PEREZMELLA MORALES                                    |
| E/2023-44118     | 24/7/23     | NO HAY SUEÑOS IMPOSIBLES... (LEMA COMERCIAL)                           | LEMA COMERCIAL ASOCIADO AL NOMBRE COMERCIAL: VERUM SOMNIA; REG. NO. 689411                                     | CARLOS LOANNE DAMAS PANOL   |
| E/2023-48709     | 15/8/23     | #DRIVEYOUROWNPAT (LEMA COMERCIAL)                                      | LEMA COMERCIAL ASOCIADO AL NOMBRE COMERCIAL: VELOCITY ABREU MULTIBRAND SELECTION (y logotipo); REG. NO. 431589 | ARIADNA M. ABREU RODRIGUEZ  |
| E/2023-47807     | 10/8/23     | CALLEJERO LA CASA DE LA CACATA (LEMA COMERCIAL)                        | LEMA COMERCIAL ASOCIADO AL NOMBRE COMERCIAL: CALLEJERO SC; REG. NO. 573096                                     | PATRIA GR, S.R.L.   |
| E/2023-50506     | 25/8/23     | CONDUCIÉNDOTE AL BIENESTAR FINANCIERO (LEMA COMERCIAL)                 | LEMA COMERCIAL ASOCIADO AL NOMBRE COMERCIAL: DUOPRÉSTAMO; REG. NO. 753155                                      | XIOMARA ALTAGRACIA MENDEZ DE LUNA / DELMI DEL CARMEN MENDEZ RODRIGUEZ |
| E/2023-49152     | 17/8/23     | CREANDO LUGARES INCREÍBLES PARA TRABAJAR (LEMA COMERCIAL)              | LEMA COMERCIAL ASOCIADO AL NOMBRE COMERCIAL: BERNHARDT GROUP; REG. NO. 744514                                  | LUISA MERCEDES BERNHARDT FRANCO                                       |
| E/2023-40362     | 6/7/23      | DEMYSTIFYING COMPLEXITY (LEMA COMERCIAL)                               | LEMA COMERCIAL ASOCIADO AL NOMBRE COMERCIAL: QUANTECH; REG. NO. 664397   | ALERSO PIMENTEL DOMINGUEZ   |
| E/2023-48084     | 11/8/23     | FRESH - HEALTHY - DELICIOUS (LEMA COMERCIAL)                           | LEMA COMERCIAL ASOCIADO AL NOMBRE COMERCIAL: TAMASHI; REG. NO. 495135  | CHARLIE ANDRÉS GARCIA PEÑA  |
| E/2023-42030     | 13/7/23     | INTEGRATING TECH TO YOUR POTENTIAL (LEMA COMERCIAL)                    | LEMA COMERCIAL ASOCIADO AL NOMBRE COMERCIAL: IQTEK SOLUTIONS; REG. NO. 328759                                  | ROBERTO RODRIGUEZ MOREL   |
| E/2023-42031     | 21/7/23     | JUNTOS FUNCIONA MEJOR (LEMA COMERCIAL)                                 | LEMA COMERCIAL ASOCIADO AL NOMBRE COMERCIAL: IQTEK SOLUTIONS; REG. NO. 328759                                  | ROBERTO RODRIGUEZ MOREL   |
| E/2023-42029     | 13/7/23     | LET'S MAKE IT WORK (LEMA COMERCIAL)                                    | LEMA COMERCIAL ASOCIADO AL NOMBRE COMERCIAL: IQTEK SOLUTIONS; REG. NO. 328759                                  | ROBERTO RODRIGUEZ MOREL   |
| E/2023-44795     | 8/8/23      | LOVE YOURSELF & LOVE YOUR HAIR (LEMA COMERCIAL)                        | LEMA COMERCIAL ASOCIADO AL NOMBRE COMERCIAL: GLOWLISS ORGANIC; REG. NO. 640337                                 | ESTEFANIA ROLLINS RAMOS   |
| E/2023-50505     | 25/8/23     | METAN MANO, ROMPAN Y NO SE DEJEN (LEMA COMERCIAL)                      | LEMA COMERCIAL ASOCIADO AL NOMBRE COMERCIAL: VOLUNTARY MADNESS; REG. NO. 671369                                | MARTINEZ ERNESTO JIMENEZ  |
| E/2023-49669     | 21/8/23     | POR TU SALUD Y POR TU VIDA, MANAVI ESTÁ CONTIGO (LEMA COMERCIAL)       | LEMA COMERCIAL ASOCIADO AL NOMBRE COMERCIAL: MANAVI; REG. NO. 604362   | NORMA INES DIAZ RESTO   |
| E/2023-45537     | 31/7/23     | PRESTIGIO ARTESANAL (LEMA COMERCIAL)                                   | LEMA COMERCIAL ASOCIADO AL NOMBRE COMERCIAL: CAVOLI CIGARS; REG. NO. 757822                                    | FRANCISCO MAURICIO CAVOLI MIGUEL                                      |
| E/2023-44535     | 26/7/23     | SOLUCIONES CONFIABLES PARA UNA AGRICULTURA SOSTENIBLE (LEMA COMERCIAL) | LEMA COMERCIAL ASOCIADO AL NOMBRE COMERCIAL: CALOSA (ROTULO); REG. NO. 332739                                  | CASTILLO LORA SOLUCIONES AGRÍCOLAS, S.R.L.                            |
| E/2023-42033     | 13/7/23     | TECNOLOGÍA INTEGRADA A TU POTENCIAL (LEMA COMERCIAL)                   | LEMA COMERCIAL ASOCIADO AL NOMBRE COMERCIAL: IQTEK SOLUTIONS; REG. NO. 328759                                  | ROBERTO RODRIGUEZ MOREL   |
| E/2023-42028     | 25/7/23     | TECNOLOGÍA INTEGRADA PARA POTENCIAR TU NEGOCIO. (LEMA COMERCIAL)       | LEMA COMERCIAL ASOCIADO AL NOMBRE COMERCIAL: IQTEK SOLUTIONS; REG. NO. 328759                                  | ROBERTO RODRIGUEZ MOREL   |
| E/2023-49946     | 21/8/23     | UN DIGNO HOMENAJE EN CADA DESPEDIDA (LEMA COMERCIAL)                   | LEMA COMERCIAL ASOCIADO AL NOMBRE COMERCIAL: JARDIN MEMORIAL; REG. NO. 167883                                  | JARDIN MEMORIAL, S.R.L.   |
| E/2023-43640     | 21/7/23     | VOLVAMOS A CREER (LEMA COMERCIAL)                                      | LEMA COMERCIAL ASOCIADO AL NOMBRE COMERCIAL: BRANDING O2; REG. NO. 754328                                      | EDGAR ABEL FELIZ ORTIZ  |

## PUBLICACIÓN REGISTROS SIGNOS DISTINTIVOS (NOMBRES COMERCIALES)

Esta publicación incluye todas las solicitudes (unificadas) que han obtenido su carta certificado del 24 de Agosto al 6 de Septiembre de 2023

| [210] EXPEDIENTE | [220] FECHA | [561] NOMBRE COMERCIAL  | [510] ACTIVIDAD  | [730] SOLICITANTE  | [111] REGISTRO |
|------------------|-------------|---|--|--|----------------|
| E/2023-51217     | 29/8/23     | "DIOS ME SONRIE" SMART STORE  | INSTALACIÓN Y PROGRAMACIÓN DE SERVIDORES, COMPUTADORAS, IMPORTACIÓN, EXPORTACIÓN, COMPRA Y VENTA DE EQUIPOS TECNOLÓGICOS.  | JUAN ALEJANDRO MANZANILLO  | 762738         |
| E/2023-49073     | 30/8/23     | +51 SERVICIO TÉCNICO Y GASTRONÓMICO                                       | VENTA Y REPARACIÓN DE EQUIPOS DE TECNOLOGÍA Y GASTRONOMÍA  | WILMER SALVATIERRA PALOMINO, KATTIA KATERINE CALDERON DE LA CRUZ       | 762837         |
| E/2023-50116     | 29/8/23     | 135MM   | SERVICIO DE PRODUCTORA AUDIOVISUAL TALES COMO: CINE, DESARROLLO DE PROYECTO INVESTIGACIÓN.   | ALEJANDRO JOSE LOZANO FERNANDEZ  | 762765         |
| E/2023-51316     | 30/8/23     | 1925LAB   | EMPRESA DEDICADA A LA FABRICACIÓN, DISTRIBUCIÓN Y VENTA DE UNA AMPLIA GAMA DE PRODUCTOS QUÍMICOS DISEÑADOS PARA LA LIMPIEZA.   | ELVIO MANUEL ACOSTA HERRERA, JOSE DAVID SANTANA GONZALES               | 762839         |
| E/2023-49321     | 17/8/23     | 2R PETROLEUM  | VENTA DE COMBUSTIBLES  | GREGORY NICOLAS RODRIGUEZ COSTE  | 761766         |
| E/2023-50952     | 28/8/23     | 360° RM BUSINESS GROUP  | COMPRA, VENTA, IMPORTACIÓN Y EXPORTACIÓN DE ARTÍCULOS Y PRODUCTOS DIVERSOS TALES COMO PORCELANATO, CERAMICAS, PLASTICOS, COMESTIBLES.                                | RUTH ELIZABETH MOJICA SEGURA   | 762498         |
| E/2023-50815     | 29/8/23     | 5TO PESOS NEGOCIOS  | SERVICIOS DE COMPRA, VENTA Y DISTRIBUCIÓN DE PRODUCTOS DE BELLEZA Y ESTÉTICA EN GENERAL.   | FREDDY FAJARDO   | 762578         |
| E/2023-51847     | 31/8/23     | 60 CILCOS SOLUTIONS   | SERVICIOS DE MANTENIMIENTO ELECTROMECÁNICO, INSTALACIÓN DE EQUIPOS DE CLIMATIZACIÓN, INSTALACIÓN DE SISTEMAS DE ENERGÍA ALTERNATIVA.                                 | REMIGIO ANTONIO SUSANA   | 763261         |
| E/2023-42715     | 10/8/23     | 7 SEGUNDOS MULTIMEDIA   | PLATAFORMA DE SERVICIOS MULTIMEDIA QUE INCLUYEN PROGRAMAS TELEVISIVOS Y/O RADIALES, CONTENIDO DIGITAL DE ENTREVISTAS Y VARIEDADES.                                   | ELIZABETH MASSIEL ALCÁNTARA ENCARNACIÓN, DANGELY MASSIEL MÉNDEZ MÉNDEZ | 762612         |
| E/2023-52351     | 4/9/23      | 72 PORTO TOWN CENTER  | CONSTRUCCIÓN DE PLAZAS COMERCIALES Y VENTA DE LOCALES COMERCIALES.   | C.P. CONSTRUCCIONES PLANIFICADAS, S.R.L.                               | 763946         |
| E/2023-50908     | 1/9/23      | 7ISLAS MARKET   | SERVICIOS DE COMPRA, VENTA, ELABORACIÓN Y DISTRIBUCIÓN DE ALIMENTOS, SALSAS, CONDIMENTOS Y PRODUCTOS ALIMENTICIOS.   | MARIA SOL MENDEZ PEREZ   | 763453         |
| E/2023-44631     | 5/9/23      | 7SEAS7B   | REALIZACIÓN DE TODO TIPO DE ACTIVIDADES DE CARÁCTER INMOBILIARIO, EN ESPECIAL, LAS RELATIVAS A LA ADQUISICIÓN.   | ANDRES ELOY DE LEON  | 763893         |
| E/2023-51849     | 31/8/23     | 9 ELEVEN MOTORSPORT MS  | SERVICIOS DE TALLER AUTOMOTRIZ, ESPECIALIZADOS EN EL ÁREA DE MECÁNICA, ELECTRÓNICA, DIAGNÓSTICO Y PINTURA, ASÍ COMO TAMBIÉN VENTA DE PIEZAS DE VEHÍCULOS.            | CAROLINA ALTAGRACIA PELAEZ MENDEZ                                      | 763248         |
| E/2023-50425     | 25/8/23     | A & K WILLIAMS  | INVERSION EN INMUEBLES, COMPRA Y VENTA DE INMUEBLES, RESTAURACION Y REMODELACION DE INMUEBLES, ALQUILER DE INMUEBLES Y MUEBLES.                                      | KARICHA A. WILLIAMS  | 762109         |
| E/2023-52156     | 4/9/23      | A CHOCOLATE AFAIRE  | VENTA AL POR MENOR DE BOMBONES, GOLOSINAS Y DEMÁS PRODUCTOS DE CONFITERÍA  | AQUANTINA D SMITH  | 763482         |
| E/2023-51088     | 29/8/23     | A LA ORDEN  | SERVICIO DE LIMPIEZA, REPARACIÓN, PINTURA, REMODELACIÓN, DECORACIÓN, ADMINISTRACIÓN DE PROPIEDADES.  | LEVIS ROCIO SANCHEZ PEREZ, RICARDO CARLOS DIAZ GONZALEZ                | 762635         |
| E/2023-51717     | 31/8/23     | A Y L SOLUCIONES PRESTAMOS PERSONALES                                     | SERVICIOS DE PRESTAMOS DE MEDIANA Y MENOR CUANTIA, CON GARANTIA PERSONALES, PRENDIARIA E HIPOTECARIOS A NIVEL NACIONAL Y LOCAL.                                      | ALEJANDRO TORIBIO PEREZ, LAURA ALTAGRACIA COLLADO DIAZ                 | 763117         |
| E/2023-51421     | 30/8/23     | A&D 2023 CONSTRUCTORA   | DEDICADA A LA CONSTRUCCIÓN DE OBRA DE INGENIERÍA CIVIL. COMPRA Y VENTA DE PROPIEDAD E INMUEBLES, REMODELACIONES E IMPORTACIONES DE PRODUCTOS E INSUMOS.              | ALESSANDRO LONGO   | 762873         |
| E/2023-43905     | 24/8/23     | A&L SERVICIOS DE INGENIERIA A.R.S.  | CONSTRUCCIÓN Y REMODELACIÓN DE EDIFICACIONES, ASESORÍA Y DISEÑOS DE INGENIERÍA.  | ANTONIO ROSARIO SORIANO  | 761897         |
| E/2023-52676     | 5/9/23      | A&N DATA ANALYSIS   | SE DEDICARA A LA RECOPIACIÓN DE DATOS MEDIANTE ENCUESTAS Y ESTUDIO DE MERCADO.   | JUAN ADALBERTO RODRIGUEZ TAVAREZ                                       | 763871         |
| E/2023-52298     | 5/9/23      | A&R BLOCK MATERIALES DE CONSTRUCCION ARBMC                                | ACTIVIDAD DE FABRICACION, COMPRA, VENTA DE BLOCKS, IMPORTACIÓN, EXPORTACIÓN DE MATERIALES FERRETEROS (BLOCKS, ARENA, CEMENTOS, VARILLAS, MADERAS, CLAVOS, CINTAS)... | RONNY ALISON SANTOS ABAD, ANA JULISSA MORILLO ALCANTARA                | 763875         |
| E/2023-49664     | 23/8/23     | A.P.Q CHEF FOOD & GRILL   | SERVICIOS DE VENTAS DE COMIDAS, CATERING Y POSTRES.  | ARIEL PEÑA QUIÑONEZ  | 761890         |
| E/2023-47983     | 28/8/23     | AAJBP CENTRAL SHOP  | VENTA, COMPRA, IMPORTACIÓN Y EXPORTACIÓN DE ZAPATILLAS Y ROPA DEPORTIVA.   | JONATHAN ALEJANDRO BELLANCE MATEO                                      | 762470         |
| E/2023-51653     | 31/8/23     | AAROMAR PRODUCE   | SERVICIOS DE PRODUCCIÓN DE PROGRAMAS DE RADIO, TELEVISIÓN, REDES SOCIALES, REALIZACIÓN DE EVENTOS FESTIVOS.  | MARLENNI DEL CARMEN GARCIA   | 763047         |
| E/2023-49557     | 25/8/23     | ABADENTEJEDA DENTAL CLINIC  | SERVICIOS ODONTOLÓGICOS.   | EMILSY NATALY ABAD TEJEDA  | 762298         |
| E/2023-51300     | 31/8/23     | ABMV DEVELOPMENTS   | CONSTRUCCIÓN, PROMOCIÓN Y DESARROLLO DE PROYECTOS TURÍSTICOS.  | MARIA LUISA VILORIA DIAZ   | 763104         |
| E/2023-40982     | 10/7/23     | ABRAZA A TU NIÑA INTERIOR   | IMPARTIR TALLERES, CHARLAS, SEMINARIOS Y ENCUENTROS, PRESENCIALES Y VIRTUALES, EN EL ÁREA DE SALUD MENTAL.   | CARMEN LUISA SOSA  | 762075         |
| E/2023-51822     | 31/8/23     | ABREU MOLINA SOLUCIONES ADMINISTRATIVA                                    | SERVICIOS DE CONSULTORÍAS Y SOPORTES EN EL ÁREA ADMINISTRATIVA QUE INCLUYE PERO NOSE LIMITAN GESTIÓN DE RECURSOS HUMANOS, COMPRAS, FINANZAS, CALIDAD...              | JOSE DEL CARMEN ABREU MOLINA   | 763214         |
| E/2023-51743     | 31/8/23     | ACADEMIA DE BELLEZA EDILIANISIS   | OFRECEMOS SERVICIOS DE FORMACIÓN DE ESTILISTAS EN EL ÁREA DEL CABELLO TALES COMO: CORTES, COLOR, CAMBIO DE TEXTURA.  | EDITA REYES ALMONTE  | 763142         |
| E/2023-52300     | 4/9/23      | ACADEMIA INTERNACIONAL DE BELLEZA EVELIN ROA                              | ESCUELA DE ENSEÑANZA TÉCNICA PROFESIONAL, VENTAS DE PRODUCTOS CAPILAR Y COSMÉTICOS, ARTÍCULOS DE BELLEZA EN GENERAL.   | EVELIN ROA SELMO   | 763590         |
| E/2023-50922     | 28/8/23     | ACADEMIA LATINOAMERICANA DE FORMACION POLITICA RD, AFOPOL                 | ACTIVIDAD DE BRINDAR TALLERES ESPECIALIZADOS, VENTA DE LIBROS Y MATERIALES DIDACTICOS, PRACTICAS POLITICAS Y SOCIALES.   | ESMERALDO RAFAEL CESPEDES MORILLO                                      | 762499         |
| E/2023-45893     | 22/8/23     | ACCESSORIES CENTER BY CEARA   | VENTA Y DISTRIBUCION DE ACCESORIOS, TALES COMO BISUTERÍA Y JOYERIA PARA DAMAS, CABALLEROS, ACCESORIOS ELECTRONICOS, EQUIPOS ELECTRONICOS.                            | ERNESTO GERMAIN SELMAN CEARA   | 761840         |
| E/2023-51297     | 30/8/23     | ACCIÓN CARIBE   | ASOCIACIÓN SIN FINES DE LUCRO DEDICADA A LA PRESERVACIÓN DE MEDIO AMBIENTE, EDUCACIÓN Y CONCIENCIACIÓN AMBIENTAL.  | EDUARDO JOSE STURLA FERRER   | 762804         |
| E/2023-50350     | 24/8/23     | ACCION COMUNITARIA DE ASISTENCIA SOCIAL, ACOASIS                          | ENTIDAD SIN FINES DE LUCRO DEDICADA A REALIZAR ACTIVIDADES SOCIALES, COMUNITARIAS, EDUCATIVAS Y DESARROLLO SOSTENIBLE.   | ACCION COMUNITARIA DE ASISTENCIA SOCIAL ACOASIS                        | 762048         |
| E/2023-50079     | 22/8/23     | ACCION Y CONTROL9 FRENTE A LA PANDEMIA COVI-19 EN LA REPUBLICA DOMINICANA | SERVICIOS DE EDICION Y ELABORACION DE ESCRITURAS DE LIBROS LITERARIOS.   | ANTONIO PLUTARCO EMILIO ARIAS ARIAS                                    | 761841         |
| E/2023-51583     | 31/8/23     | ACINESIA INGENIERÍA   | CONSTRUCCIÓN Y DESARROLLO DE PROYECTOS, CONSTRUCCIÓN DE OBRAS CIVILES, EDIFICIOS Y REALIZACIÓN DE ESTUDIOS.  | ELÍ MANUEL SÁNCHEZ MARTINEZ  | 763020         |
| E/2023-45995     | 28/8/23     | ACOST REAL ESTATE   | RENTA, ALQUILER, VENTA, BROKER INMOBILIARIO.   | RILKE TOMAS CASTRO ACOSTA  | 762345         |
| E/2023-49570     | 22/8/23     | ACOSTA RAFAEL TOLENTINO BOTES AGREGADOS Y MÁS                             | SERVICIOS DE BOTES, VENTA DE MATERIALES AGREGADOS COMO. ARENA, GRAVA, GRANZOTE, BASE Y RELLENO; MOVIMIENTO DE TIERRA.  | RAFAEL ACOSTA TOLENTINO  | 761831         |
| E/2023-52544     | 5/9/23      | ACTIVANDO TALENTO RD  | ACTIVANDO TALENTO RD, ES UN PROYECTO PARA EL SECTOR TURÍSTICO Y CULTURAL CREADO EN EL AÑO 2020 POR EL EXPERTO EN TURISMO CULTURAL HÉCTOR FARIAS.                     | HÉCTOR LUIS FARIAS BAUTISTA  | 763793         |
| E/2023-51951     | 1/9/23      | ADMINIFICACIA PARTNERS  | BRINDAR APOYO EN EL CRECIMIENTO DE LAS EMPRESAS Y SUS ESTRATEGIAS DE MERCADO PARA SU DESARROLLO  | JUAN GABRIEL OLIVARES JEREZ  | 763303         |
| E/2023-52049     | 1/9/23      | ADMINOPTIMIZA SOLUTIONS   | BRINDAR APOYO EN EL CRECIMIENTO DE LAS EMPRESAS Y SUS ESTRATEGIAS DE MERCADO PARA SU DESARROLLO.   | ENMANUEL LIRANZO   | 763388         |
| E/2023-52017     | 1/9/23      | ADMIPRO   | VENTAS DE ARTÍCULOS FERRETEROS.  | ENMANUEL LIRANZO   | 763368         |

| [210] EXPEDIENTE | [220] FECHA | [561] NOMBRE COMERCIAL                     | [510] ACTIVIDAD   | [730] SOLICITANTE  | [111] REGISTRO |
|------------------|-------------|--|---|--|----------------|
| E/2023-51738     | 5/9/23      | ADS AGENCY MDK                             | SERVICIOS DE MARKETING DIGITAL, PUBLICIDAD ONLINE, ADMINISTRAR COMUNIDADES ONLINE, ASESORÍA, GESTIÓN Y SEGUIMIENTO GENERAL EN REDES SOCIALES, MARKETING DIGITAL Y TODAS LAS ACTIVIDADES AFINES. | MATHIAS DEKKAK   | 763785         |
| E/2023-52384     | 4/9/23      | ADS-STETIC                                 | SERVICIOS DE ESTÉTICA EN GENERAL.   | ANGELA ALTAGRACIA DAVID SANCHEZ                                  | 763659         |
| E/2023-50367     | 24/8/23     | AEROMUELLES                                | IMPORTACION Y EXPORTACION, GESTIONES ADUANALES EN GENERAL, RETIRO DE MERCANCIAS DE LOS PUERTOS Y AEROPUERTOS DEL PAÍS, BIENES RAICES EN GENERAL.  | AEROMUELLES, E.I.R.L.  | 762064         |
| E/2023-48213     | 30/8/23     | AESTETIC CENTER SILK SKIN                  | SERVICIOS DE PROCEDIMIENTOS ESTÉTICOS.  | RUTH ESTHER PEÑA MONTAS  | 762911         |
| E/2023-50717     | 28/8/23     | AFILADO DE CUCHILLAS NIN                   | AFILADO Y VENTAS DE TODO TIPOS DE CUCHILLAS GUILLOTINAS, DISCO DE CORTE, CIZALLA, METALES PARA LA INDUSTRIA AGRICULTURA...  | WILLIAM PÉREZ ESPINAL  | 762336         |
| E/2023-50564     | 25/8/23     | AG8  | SERVICIOS DE CONSTRUCCION, DESARROLLO Y PROMOCION DE PROYECTOS INMOBILIARIOS Y TURISTICOS.  | MURALES, S.A.S.  | 762236         |
| E/2023-50062     | 22/8/23     | AGENCIA DE VIAJES R&L LA CERTEZA           | SERVICIOS DE AGENCIA DE VIAJES, VUELOS, CRUCEROS, SERVICIOS DE HOSPEDAJE Y EXCURSIONES.   | RUTH ESTHER RAMOS FERNANDEZ                                      | 761967         |
| E/2023-50704     | 6/9/23      | AGRINVESTMENT ENJU                         | COMPRA Y VENTA, IMPORTACIÓN, EXPORTACIÓN DE PRODUCTOS Y EN CERES DE AGRICULTURA, Y TRABAJO EN GENERAL DE LA TIERRA Y LA SIEMBRA, SEMILLAS, EQUIPOS, MATERIA PRIMA...                            | ENMANUEL FIGUEROE DIAZ   | 763940         |
| E/2023-52503     | 5/9/23      | AGROQUIMICA JUAN JAVIER                    | VENTA DE COMIDA PARA ANIMALES, PESTICIDA, FERTILIZANTE PARA PLANTAS.  | JUAN JOSE JAVIER DURAN   | 763729         |
| E/2023-50070     | 22/8/23     | AGROTERRUM                                 | IMPORTACIÓN, LOGÍSTICA, COMPRA, VENTA Y DISTRIBUCIÓN DE PRODUCTOS PARA LA PRODUCCIÓN AGRÍCOLA.  | JOSÉ LUIS TAVERAS MARTÍNEZ                                       | 761830         |
| E/2023-51693     | 31/8/23     | AGRO-VETERINARIA ESMERLIN                  | SE DEDICA A LA COMPRA Y VENTA DE ALIMENTOS, PRODUCTOS VETERINARIOS, ANIMALES Y AVES VIVOS.  | ESTARLIN RUBEN GUZMAN ESTEVEZ                                    | 763250         |
| E/2023-50995     | 29/8/23     | AGROVETERINARIA TIERRA FERTIL              | VENTAS DE PRODUCTOS AGROQUÍMICOS.   | ANGEL LUIS GARCIA HERNANDEZ                                      | 762546         |
| E/2023-46028     | 30/8/23     | AGUA MUNDO SALUDABLE                       | PROCESAMIENTO, EMBASADO, VENTA Y DISTRIBUCION DE AGUA PARA CONSUMO HUMANO.  | SAMUEL PIÑA CASTILLO   | 763035         |
| E/2023-52502     | 5/9/23      | AGUA NIZZY                                 | VENTA DE AGUA PURIFICADA ACTA PARA EL CONSUMO HUMANO.   | ANTONIO YSIDRO RAMIREZ DISHMEY                                   | 763728         |
| E/2020-15194     | 28/8/23     | AGUA PURIFICADA MANZANARES                 | PURIFICACIÓN Y VENTA DE AGUA PARA EL CONSUMO HUMANO, SISTEMA ÓSMOSIS.   | EDDY MANUEL COLLADO, VINICIO NUÑEZ BURGOS                        | 762375         |
| E/2023-51219     | 29/8/23     | AGUA YANY                                  | PROCESAMIENTO, DISTRIBUCIÓN, ENVASADO Y VENTA DE AGUA PARA EL CONSUMO HUMANO.   | ABRAHAM CASTILLO DE JESUS, MARIA YANILDA DE JESUS HICIANO        | 762740         |
| E/2023-45324     | 29/8/23     | AGUSTINA GROUP                             | SERVICIOS DE MANTENIMIENTO DE INMUEBLES ES DECIR SERVICIOS DE LIMPIEZA Y MANTENIMIENTO DE AREAS COMUNES.  | YADIRA AGUSTINA CASTILLO PARRA                                   | 762681         |
| E/2023-52523     | 5/9/23      | AIRPORT QUALITI TOURS AIRQUATOURS          | SERVICIO DE TRANSPORTE TURISTICO  | JULIO ANGEL CEDEÑO RODRIGUEZ                                     | 763745         |
| E/2023-52205     | 4/9/23      | AJO AJENTAO RESTAURANTE                    | SERVICIOS DE RESTAURANTE.   | ENVER ALEXANDER PEREZ REYNOSO                                    | 763669         |
| E/2023-52208     | 4/9/23      | AJO PICK UP POLLO RESTAURANT               | SERVICIOS DE RESTAURANTE.   | ENVER ALEXANDER PEREZ REYNOSO                                    | 763725         |
| E/2023-49770     | 22/8/23     | AKR STYLISH BEAUTY ROOM                    | CONSULTORIA DE BELLEZA, SERVICIOS DE BELLEZA, VENTA DE PRODUCTOS DE BELLEZA, ESTILISMO Y PELUQUERÍA, CUIDADO DE LA PIEL, MANICURA Y PEDICURA, SPA Y BIENESTAR.                                  | KARINA MIGUELINA RJO FLORIMON                                    | 761806         |
| E/2023-51226     | 29/8/23     | AL AUTHENTIC STORE                         | VENTA Y DISTRIBUCIÓN DE ROPAS PARA TODAS LAS GENERALIDADES E IMPORTACIÓN Y EXPORTACIÓN DE LA MISMA, JUGUETES EROTICOS Y FRAGANCIAS.   | ALICE MARIA RODRIGUEZ DIAZ                                       | 762978         |
| E/2023-35036     | 31/8/23     | AL DENTE PIZZA & PASTA EHG                 | ELABORACIÓN, VENTA Y DISTRIBUCIÓN DE PIZZAS, PASTAS Y SUS DERIVADOS.  | LEISURE HOSPITALITY BY LPG, S.R.L.                               | 763230         |
| E/2023-50424     | 25/8/23     | ALCANTARA PEREZ & ASOCIADOS                | SERVICIOS CONTABLES, FINANCIEROS, IMPOSITIVOS Y ASESORIAS.  | VICTOR MANUEL ALCANTARA NATERA                                   | 762110         |
| E/2023-49914     | 24/8/23     | ALCRUZ COMUNICACIONES                      | VENTAS DE CELULARES Y ACCESORIOS, ASÍ COMO TALLER Y REPARACION DE EQUIPOS.  | MIGUEL ALVARO CRUZ   | 762083         |
| E/2023-45369     | 31/7/23     | ALDEA MICHES H4                            | DESARROLLO, OPERACIÓN Y PROMOCIÓN DEL PROYECTO ALDEA MICHES H4.   | CORPORACIÓN RIVERA DEL YASICA, E.I.R.L.                          | 762910         |
| E/2023-50718     | 29/8/23     | ALDENY R CREATIVE                          | SERVICIOS DE PUBLICIDAD, SERVICIOS DE MARKETING DIGITAL, CREACIÓN DE CONTENIDO, SERVICIOS DE COMMUNITY MANAGER.   | ALDENY REYNOSO ALCANTARA   | 762593         |
| E/2023-50406     | 25/8/23     | ALEGRIA FARMS                              | PRODUCCIÓN, DISTRIBUCIÓN, VENTA EMPAQUE, EXPORTACIÓN E IMPORTACIÓN DE FRUTAS Y VEGETALES, ASÍ COMO AL PROCESAMIENTO DE TABACO.  | ALEGRIA FARMS, S.R.L.  | 762784         |
| E/2023-48535     | 30/8/23     | ALEGRO LABS                                | FABRICACIÓN DE MATERIAS PRIMAS PARA LA PRODUCCIÓN DE MEDICAMENTOS DE USO HUMANO, IMPORTACION Y COMERCIALIZACION DE MEDICAMENTOS.  | PHARMACEUTICAL TECHNOLOGY S A                                    | 762865         |
| E/2023-50318     | 24/8/23     | ALEX NUMBER ONE DE LA BACHATA              | PRESENTACIONES Y REPRESENTACIONES ARTISTICAS. COMPOSICIÓN DE CANCIONES.   | JUAN ALEXI CALDERON COLLADO                                      | 762011         |
| E/2023-49874     | 30/8/23     | ALEX PIZZA DIAZ U                          | RESTAURANTES DE COMIDA RÁPIDA, SERVICIOS DE PIZZERÍAS, FAST FOOD Y LOCALES DE VENTA DE COMIDAS Y BEBIDAS AL PASO (INCL. EL EXPENDIO DE PIZZA, EMPANADAS, HAMBURGUESAS).                         | ALEX DE JESÚS DÍAZ UREÑA   | 762863         |
| E/2023-50545     | 25/8/23     | ALEXIS CASTING JOYERIA                     | DISEÑO Y FABRICACIÓN DE JOYAS, PREPARACIÓN DE MOLDES DE JOYAS, CASTIADOR DE JOYAS, REPARACIÓN Y MONTURA DE PIEDRAS.   | ALEXIS NICOLAS BAUTISTA SANCHEZ                                  | 762226         |
| E/2023-45964     | 2/8/23      | ALFA BE YOURSELF                           | VENTA DE ROPA DEPORTIVA Y ACCESORIOS RELACIONADO CON EL DEPORTE: TERMOS, VENDAJES PARA EJERCICIO, PESAS.  | LOHANNA ALFALINET FERMIN HENRIQUEZ                               | 762024         |
| E/2023-48109     | 5/9/23      | ALIANZA NACIONAL COMUNITARIA JNC           | INSTITUCIÓN SIN FINES DE LUCRO, DEDICADA A ACTIVIDADES SOCIALES Y DESARROLLO COMUNITARIO, ASESORÍA LEGAL PARA LA DEFENSA DE NIÑO, NIÑAS Y ADOLESCENTES.   | JUAN PABLO CUEVAS LORENZO  | 763711         |
| E/2023-51586     | 31/8/23     | ALL SPORT 365                              | CENTRO DE DIVERSION, DEPORTIVO, ENTRETENIMIENTO, SPORT BAR Y BANCA DE APUESTAS  | THOMAS REED CUCE   | 763048         |
| E/2023-50517     | 25/8/23     | ALLY'S RENDERS                             | SERVICIOS DE RENDERIZADO.   | ALONDRA MORROBEL GONZALEZ  | 762131         |
| E/2023-50529     | 25/8/23     | ALMA HUMANA LS                             | SERVICIOS INTEGRALES PARA ADULTOS MAYORES, DONDE TENEMOS ENFERMERAS, ESPECIALISTAS MÉDICOS A DOMICILIO.   | NICOLAS DE JESUS LOPEZ ARREDONDO                                 | 762203         |
| E/2023-49086     | 5/9/23      | ALMACEN FERRETERO STI                      | VENTA E INSTALACIÓN DE MATERIALES Y EQUIPOS FERRETEROS; PINTURAS, ARTÍCULOS DE HIGIENE, PRODUCTOS Y ARTÍCULOS DE PLOMERÍA.  | MARELIS GUILLERMINA LANTIGUA CLASE                               | 763859         |
| E/2023-47291     | 21/8/23     | ALMACENES ELBA                             | IMPORTACION, DISTRIBUCION Y VENTA AL POR MAYOR Y DETALLE DE INSUMOS PARA MERCERIA Y ACTIVIDADES DE MAUALIDADES Y DECORACION EN GENERAL.   | MARIA EUGENIA VERAS AMIAMA                                       | 761650         |
| E/2023-51141     | 1/9/23      | ALMACENES Y PROVISIONES BUENO & ECHAVARRÍA | COMPRA Y VENTA DE PROVISIONE Y PRODUCTOS DE PRIMERA NECESIDAD AL POR MAYOR Y DETALLE, TALES COMO ALIMENTICIOS Y DE LA CANASTA FAMILIAR.   | DIGNAPOLO BUENO CONCEPCION, ILEANA FRANCESCA ECHAVARRIA PICHARDO | 763330         |
| E/2023-52599     | 5/9/23      | ALMANZAR DIEP & ASOCIADOS                  | SERVICIOS DE CONSULTORIA DE AUDITORES EXTERNO E INTERNO Y JURIDICO CONSULTORES INMOBILIARIOS, CONTABILIDAD...   | NERIS ALTAGRACIA ALMANZAR DE DIEP                                | 763794         |
| E/2023-49969     | 22/8/23     | ALO CIBAO                                  | PRODUCCION DE PROGRAMA DE TELEVISIÓN, RADIO Y PLATAFORMAS DIGITALES CON CONTENIDO DE ACTUALIDAD, OPINIÓN, ENTREVISTAS Y NOVEDADES.  | ALO AGENCIA DIGITAL, EIRL  | 761785         |
| E/2023-51238     | 29/8/23     | ALÓN                                       | SERVICIOS DE MERCADEO, VENTA Y PUBLICIDAD DE PRODUCTOS EN GENERAL, REALIZACION DE ENCUESTAS, RELACIONES PUBLICAS.   | DOMINGO RAFAEL NOLASCO DEFRAN                                    | 762763         |
| E/2023-51985     | 1/9/23      | ALQUILERDYNAMIC VENTURES                   | BRINDAR APOYO EN EL CRECIMIENTO DE LAS EMPRESAS Y SUS ESTRATEGIAS DE MERCADO PARA SU DESARROLLO.  | JUAN GABRIEL OLIVARES JEREZ                                      | 763348         |
| E/2023-51162     | 29/8/23     | ALQUILERES Y DECORACIONES PRISCI           | SOMOS SUPLIADORES DE TODO TIPO DE ARTICULOS Y SERVICIOS PARA EVENTOS Y FIESTAS; DESDE BUFETE, PICADERAS, SONIDOS, FOTOGRAFIA, TRANSPORTE...   | ANDY JOEL ASENSIO PAREDES, PRISCILA PEGUERO GERMAN               | 762674         |
| E/2023-50357     | 28/8/23     | ALTA GAMA GROUP BY OVANDY CAMILO           | SERVICIOS DE COMUNICACIÓN Y TELECOMUNICACIONES, VENTA DE PUBLICIDAD Y MARKETING DE INTERNET, RADIO Y TELEVISIÓN, EVENTOS, FILMACIONES.  | SANTO YNOCENTE CALCAÑO CAMILO                                    | 762412         |
| E/2023-52614     | 5/9/23      | ALVAREZ HAZIM ABOGADOS Y CONSULTORES       | SERVICIOS DE ASESORÍAS, REPRESENTACIÓN, ADMINISTRACIÓN Y DIRECCIÓN LEGAL Y FINANCIERA.  | OLIVER ALEXANDER ALVAREZ CRUZ                                    | 763804         |
| E/2023-43443     | 24/8/23     | AMALISSA COLLECTION                        | COMERCIALIZACIÓN DE ARTÍCULOS DE HOMBRES Y MUJERES: ROPA, ACCESORIOS, ZAPATOS, CARTERAS Y PERFUMES.   | MELISSA ORQUIDANEA MORAN SOSA                                    | 762000         |
| E/2023-49968     | 4/9/23      | AMARANTO                                   | SERVICIOS DE HOTEL, SERVICIO DE RESTAURANTE Y CAFÉ, ALOJAMIENTO DE PERSONAS, ORGANIZACION CELEBRACION DE EVENTOS, FIESTAS Y REUNIONES.  | MARIA FERNANDA HERNANDEZ CORONA                                  | 763677         |
| E/2023-49558     | 30/8/23     | AMAUROS 2073 RENT CAR                      | VENTA Y ALQUILER DE TODO TIPO DE VEHÍCULOS.   | AMAUROS ADONIS DIAZ LOPEZ, JUAN TOMAS MONTAÑO PINEDA             | 762960         |
| E/2023-38612     | 30/8/23     | AMAURY MARTINEZ RENT CAR                   | IMPORTACIÓN, COMPRA, VENTA Y RENTA DE VEHÍCULOS   | AMAURY MARTINEZ MARTINEZ   | 762936         |
| E/2023-51064     | 30/8/23     | AMBARLAB                                   | COMPRA, VENTA, DISTRIBUCION, IMPORTACIÓN Y EXPORTACIÓN DE MATERIALES DE OFICINAS, EDUCATIVOS, DE LABORATORIOS, ALQUILER DE MAQUINARIAS Y EQUIPOS.   | AMBARLAB SUPPLY, S.R.L.  | 762838         |
| E/2023-51881     | 4/9/23      | AMBER BEACH CLUB BY MCA ATLANTIC           | OFRECER SERVICIOS DE EXPENDIO DE ALIMENTOS Y BEBIDAS, ASÍ COMO OPERADORA DE BARES Y RESTAURANTES.   | MCA ATLANTIC TOURS, S.R.L.                                       | 763564         |
| E/2023-49958     | 22/8/23     | AMBIORIXMELON                              | VENTA, DISTRIBUCIÓN DE MELONES Y FRUTAS DIVERSAS.   | JOSE AMBIORIX PAYAMPS SANCHEZ                                    | 761778         |
| E/2023-51801     | 31/8/23     | AME INFORMATIVO 47                         | PROGRAMA DE TELEVISION, NOTICIAS, ANALISIS Y COMENTARIOS  | TELEAMERICA, SRL   | 763191         |
| E/2023-51633     | 31/8/23     | AMELIA PARK                                | PLAZA COMERCIAL EN LA CUAL SE INSTALARÁN NEGOCIOS DE DIFERENTES GÉNEROS. PROMOTOR DE LA ECOLOGÍA.   | SERAFINA GARRIDO TAVAREZ   | 763158         |
| E/2023-45262     | 28/7/23     | AMENIDADES EL EMBAJADOR                    | INSTALACIÓN, OPERACIÓN, ADMINISTRACIÓN Y MANEJO DE CASINOS Y SALAS DE JUEGOS DE AZAR.   | AMENIDADES EL EMBAJADOR, S.R.L.                                  | 762975         |
| E/2023-51243     | 29/8/23     | AMERIBE IMPORT & EXPORT                    | VENTA, COMPRA, DISTRIBUCIÓN Y CULTIVO, DE FRUTAS Y VEGETALES DE CICLO CORTO Y LARGO, GESTION DE ANÁLISIS Y CONTROL DE CALIDAD, VENTA AL POR MAYOR Y DETALLE DE FRUTAS Y VEGETALES.              | RAFAEL BASILIO CASTRO  | 762759         |
| E/2023-47125     | 29/8/23     | AMINOFOS AD3E                              | VENTA Y COMERCIALIZACION DE MEDICAMENTOS DE USO VETERINARIO.  | LABORATORIO VETERINARIO MONEGRO LAV,MON, SRL                     | 762617         |
| E/2023-49690     | 22/8/23     | AMOYO TECH                                 | IMPORTACION DE REPUESTOS CELULARES, VENTA AL POR MAYOR DE REPUESTOS DE CELULARES  | REN NI   | 761761         |
| E/2023-51198     | 29/8/23     | AMP CONSULTING                             | ASESORÍA, CONSULTORÍA Y GESTIÓN ADMINISTRATIVA  | AURORA ILUMINADA MORILLO PIÑA                                    | 762739         |
| E/2023-48743     | 29/8/23     | AMROH LOGISTICS                            | SERVICIOS DE COURIER, GESTIONES ADUANALES, SERVICIO DE INTEGRADOR LOGÍSTICO, OPERADOR LOGÍSTICO, CENTRO LOGÍSTICO Y AGENCIA ADUANAL.  | ROSA ALONDRA HERNANDEZ DE GONZALEZ                               | 762772         |
| E/2023-50976     | 28/8/23     | AMYOMAR INTERNACIONAL                      | IMPORTACIÓN Y EXPORTACIÓN, VENTAS Y DISTRIBUCIÓN DE MATERIALES DE CONSTRUCCIÓN, AGRICOLAS Y ALIMENTOS, MERCADEO DE LOS MISMOS...  | VÍCTOR AMADOR DOBLE, JOSE DOMINGO DEL VALLE                      | 762526         |
| E/2023-50124     | 24/8/23     | ANA BRACHE ARQUITECTURA                    | DISEÑO, CONSTRUCCIÓN, SUPERVISIÓN DE OBRAS, DIGITACIÓN DE PLANOS, DISEÑOS EN 2D Y 3D, DISEÑO DE INTERIORES, ASESORÍA EN TERMINACIONES.  | ANA ICELYN BRACHE ROSARIO  | 761875         |
| E/2023-47585     | 28/8/23     | ANABEL DIVAS BOUTIQUE                      | IMPORTACION, EXPORTACION Y DISTRIBUCION DE TODO TIPO DE ROPAS Y CALZADOS Y ACCESORIOS PARA DAMAS CABALLEROS Y NIÑOS EN GENERAL  | ANABEL FELIZ SOTO DE PEREZ                                       | 762449         |
| E/2023-50076     | 22/8/23     | ANAVAN GAS                                 | COMPRA, VENTA, DISTRIBUCIÓN E INSTALACIÓN DE PROYECTOS DE EQUIPOS DE GAS PARA EDIFICIOS.  | IVAN MONTERO PIMENTEL  | 761951         |
| E/2023-51034     | 29/8/23     | ANDVILLE DEL SOL                           | COMPRA, VENTA Y ADMINISTRACIÓN DE BIENES INMUEBLES.   | XAVIER MARCEL SERGE JEAN BELLEVILLE, MARC JEAN ANDRIEUX          | 762572         |
| E/2023-51655     | 31/8/23     | ANEO AUTO IMPORT                           | IMPORTACION, COMERCIALIZACION, EXPORTACION Y FINANCIAMIENTOS , COMPRA Y VENTA DE VEHICULOS DE MOTOR.  | ANEUDY RAFAEL CESPEDES OVALLES                                   | 763327         |
| E/2023-51244     | 5/9/23      | ÁNGEL M.J COFFEE & DETAILS                 | ESTA EMPRESA ESTÁ DEDICADA AL SERVICIO DE DESAYUNO, ES TIPO CAFETERIA   | MARIANNY CAMACHO PEÑA  | 763863         |
| E/2023-50856     | 29/8/23     | ANGIOCENTER LR REP. DOM                    | SERVICIOS DE SALUD.   | LENIN WISMART ROA ANDRÉS   | 762747         |
| E/2023-48264     | 1/9/23      | ANTIGUA VISAS AFFAIRS                      | SERVICIOS DE ASESORÍA MIGRATORIA  | MARICELIA SERRANO ANTIGUA  | 763344         |
| E/2023-50830     | 28/8/23     | ANY Q STETIC AND LASHES STUDIO             | SERVICIOS ESTETICOS, POSTURA DE PESTAÑA, COSMETRIA.   | ANA CATHERINE QUEZADA LIZ  | 762407         |
| E/2023-50986     | 29/8/23     | AP DE TODO SERVICIOS IS ELECTRICIDAD       | SERVICIOS DE INSTALACIONES ELECTRICAS GENERALES Y CONTROL DE ACCESOS.   | ARIEL MODESTO PEREZ DURAN  | 762754         |
| E/2023-51529     | 30/8/23     | AP PRINT SHOP                              | ESTE SE DEDICA AL DIDEÑO GRÁFICO, IMPRESIÓN DIGITAL, IMPRESIÓN OFFSET, IMPRESIÓN DE INVITACIONES Y ACTIVIDADES ENCAMINADAS A LA PRODUCCIÓN DE IMPRESOS EN GENERAL.                              | AP PRINT SHOP, S.R.L.  | 763320         |
| E/2023-50396     | 25/8/23     | APARTA HOTEL INIREME                       | SERVICIOS DE HOSPEDAJE, BARES Y RESTAURANTES.   | NIUTON RENE MEJIA MERCEDES                                       | 762513         |
| E/2023-46246     | 29/8/23     | APB INTERNACIONAL                          | GESTIÓN DE REPRESENTACIONES DE TERCEROS, AGENCIAS Y COMISIONISTAS.  | APB INTERNACIONAL, S.R.L.  | 762756         |
| E/2023-50188     | 24/8/23     | APLAUSOS RD                                | KARAOKE BAR, SERVICIOS DE CENTRO DE ENTRETENIMIENTO, CANTO, KARAOKE, EXPENDIO DE BEBIDAS ALCOHÓLICAS.   | LESLEY DANIELA RODRIGUEZ CONTRERAS                               | 761912         |
| E/2023-51038     | 5/9/23      | APROBADO RD                                | OFRECER SERVICIOS DE ASESORÍA FINANCIERA Y CREDITICIA PARA EMPRESAS, PERSONAS E INSTITUCIONES   | JOSE ALBERTO ADAM ADAM   | 763842         |
| E/2023-51409     | 30/8/23     | AQUAFEEL DR                                | VENTAS DE PRODUCTOS PARA TRATAMIENTOS DE AGUAS , PLANTAS DE TRATAMIENTOS DE AGUAS, FILTROS DE AGUAS Y PRODUCTOS DE LIMPIEZA ORGANICOS   | WILSON ANTONIO SANTOS PEREZ                                      | 763580         |
| E/2023-52762     | 6/9/23      | AQUASUR DRINKING WATER                     | SERVICIOS DE PRODUCCIÓN DE AGUA MINERAL. ELABORACIÓN DE BEBIDAS NO ALCOHOLICAS, PRODUCCIÓN DE AGUAS MINERALES Y OTRAS AGUAS EMBOTELLADAS.   | FRANENSA RD, S.R.L.  | 763922         |

| [210] EXPEDIENTE | [220] FECHA | [561] NOMBRE COMERCIAL   | [510] ACTIVIDAD  | [730] SOLICITANTE   | [111] REGISTRO |
|------------------|-------------|--|--|---|----------------|
| E/2023-44554     | 26/7/23     | AQUINOCELLPHONE  | COMPRA Y VENTA DE EQUIPOS ELECTRONICOS, TALES COMO: CELULARES, TABLETS, TELEVISION Y ACCESORIOS PARA CELULARES   | FREDDY GABRIEL AQUINO BATISTA   | 762781         |
| E/2023-52051     | 1/9/23      | ARAISHA NAILS  | SERVICIOS DE TÉCNICAS PROFESIONAL EN UÑAS MANICURAS PEDICURAS EXPERTA EN DISEÑO EXPERTA EN ESTRUCTURAS TECNICA EN DECORACION   | ARAISA YERENA ROSEL DE JESUS  | 763387         |
| E/2023-49582     | 1/9/23      | ARB IMMIGRATION SERVICES AND TRAVEL  | SERVICIOS DE ASESORIA MIGRATORIA Y CONSULAR. AGENCIA DE VIAJES.-   | ANABEL ROSARIO BAUTISTA   | 763380         |
| E/2023-51532     | 30/8/23     | ARETIS GROUP   | ASESORAR, DESARROLLAR Y EFECTUAR INVERSIONES EN PROYECTOS INMOBILIARIOS, TURÍSTICOS E INDUSTRIALES.  | THE COMPANY DEPOT, S.R.L.   | 762977         |
| E/2023-50281     | 24/8/23     | ARFASHIONKIDS  | SERVICIOS DE VENTA Y COMPRA DE TEJIDOS, ACCESORIOS, ÚTILES ESCOLARES, JUGUETES, CALZADOS, ARTÍCULOS DEL HOGAR Y BELLEZA.   | ALBEYRY ANAIS CASTILLO PERDOMO  | 761975         |
| E/2023-51741     | 31/8/23     | ARMERIA PERDIGÓN DEPORTIVO   | COMPRA Y VENTAS DE ARTÍCULOS DEPORTIVOS.   | OSIRIS ENMANUEL SANCHEZ DE LA CRUZ  | 763141         |
| E/2023-50332     | 24/8/23     | AROUND THE WORLD ATW   | COMPRA, VENTA Y DESARROLLO DE PROPIEDADES PARA FINES TURÍSTICOS O COMERCIALES Y BIENES RAÍCES EN SENTIDO GENERAL.  | YEISSON EDUARDO FELIZ FELIZ   | 762032         |
| E/2023-51087     | 29/8/23     | ARQUITECTURA POSITIVA ARZENO + ALVAREZ   | SERVICIOS DE ARQUITECTURA EN GENERAL.  | ELIZABETH RITA MARÍA ARZENO PERDOMO, ISABEL MARÍA ALVAREZ ARZENO                      | 762626         |
| E/2023-47102     | 30/8/23     | ARS E INGENIUM   | COMERCIALIZACIÓN DE POSTRES.   | DANAY RAMOS RUIZ  | 762943         |
| E/2023-43618     | 25/8/23     | ARSHAY SOLUTION  | VENTA DE BOLSAS PLASTICAS, VENTA DE PRODUCTOS DE LIMPIEZA E HIGIENE PERSONAL.  | MARINA BAEZ MERCEDES, ROSENNY IVELISSE SURIEL ORTIZ                                   | 762082         |
| E/2023-51010     | 29/8/23     | ART HOME FABRIC  | IMPORTACIÓN Y VENTAS DE TELAS, ARTÍCULO DE DECORACIÓN, VENTAS DE ADORNOS, ARTÍCULOS DEL HOGAR Y DISEÑO.  | JENNIFER BELEN VIDAL FERNÁNDEZ  | 762596         |
| E/2023-52320     | 4/9/23      | ARTE EMIL SILENZIO   | COMPRA Y VENTA DE ARTÍCULOS DE ARTE, VENTA DE OBRAS DE ARTE, DISEÑO Y REALIZACIÓN DE PROYECTOS ARQUITECTÓNICOS.  | EMMANUEL DE JESÚS ROSARIO ESTEVEZ   | 763599         |
| E/2023-52419     | 4/9/23      | ARTEL DOMINICANA   | SERVICIOS DE CENTROS DE TELECOMUNICACIONES.  | MARTIN SANTIAGO RAMIREZ ALMONTE   | 763676         |
| E/2023-52086     | 1/9/23      | ARTES 85   | SERVICIOS DE ENMARCADOS EN GENERAL.  | YOISY MONTERO MESA  | 763425         |
| E/2023-50363     | 24/8/23     | ARTISALUD DOMINICANA   | IMPORTACIÓN, EXPORTACIÓN Y VENTAS AL POR MAYOR Y AL DETALLE DE EQUIPOS MÉDICOS, ACCESORIOS MÉDICOS, Y ALQUILER DE EQUIPOS MÉDICOS Y RELACIONADOS.                                    | PETRA MARTINA PEÑA GUTIERREZ  | 762057         |
| E/2023-51068     | 29/8/23     | ASAP COSMETICS   | FABRICACIÓN, COMERCIALIZACIÓN Y EXPORTACIÓN DE PRODUCTOS DE BELLEZA Y JABONES ARTESANALES.   | ANDREINA LIONEDIS MATOS RAMIREZ DE CUELLO   | 762610         |
| E/2023-52683     | 5/9/23      | ASCANIO J.AUTO IMPORT  | IMPORTACIÓN, COMPRA Y VENTA DE VEHICULOS NUEVOS Y USADOS.  | JOSE ALBERTO SIERRA ARAUJO  | 763847         |
| E/2023-51394     | 30/8/23     | ASEMSA CAR SERVICES  | SERVICIOS DE MECANICA EN GENERAL.  | RAMON SANCHEZ JAVIER  | 762857         |
| E/2023-48897     | 30/8/23     | ASESORES LEGALES E INMOBILIARIOS RAMIREZ Y MALDONADO, R&M                                | ASESORÍA LEGAL E INMOBILIARIA. TRAMITES Y GESTIONES LEGALES PARA TERCEROS Y EMPRESAS. PRESTACIÓN DE SERVICIOS INMOBILIARIOS.   | ROSA ANGELICA MALDONADO MARTINEZ  | 763766         |
| E/2023-51650     | 31/8/23     | ASOCAVOCE  | SERVICIOS DE TRANSPORTE DE MATERIALES, BIENES Y MERCADERIA DE UN LUGAR DE ORIGEN A OTRO DESTINO.   | LUIS ROBERTO SANTANA POUERIEI   | 763078         |
| E/2023-46649     | 4/8/23      | ASOCIACION BRAHMA KUMARIS SANTO DOMINGO  | ASOCIACIÓN SIN FINES DE LUCRO, DEDICADA A DAR CURSOS GRATUITOS PARA ESTIMULAR Y FACILITAR EL DESARROLLO DE UNA CONCIENCIA ESPIRITUAL, ACTITUDES Y VALORES.                           | ASOCIACION BRAHMA KUMARIS SANTO DOMINGO   | 763628         |
| E/2023-51798     | 31/8/23     | ASOCIACION DE CAMINONES VOLTEO DE UN EJE ZONA SUR SANTIAGO R.D ASOCAVOSA                 | ASOCIACION SIN FINES DE LUCRO DEDICADA A ORGANIZAR Y DEFENDER A LOS PROPIETARIOS DE CAMIONES QUE OFRECEN EL SERVICIOS DE TRANSPORTACION.   | REYES VEGA PERALTA, VICTOR FRANKLIN FLETE   | 763187         |
| E/2023-50787     | 28/8/23     | ASOCIACIÓN DE CAMPESINOS SIN TIERRA LA HUMILDAD, ASOCIATI HUMI                           | INSTITUCIÓN SIN FINES DE LUCRO QUE SE DEDICA A LA FORMACIÓN Y EDUCACIÓN PARA LA CONSECUCIÓN PROGRESIVA DEL DESARROLLO DEL HOMBRE DEL CAMPO Y GESTIONAR TIERRA PARA LOS CAMPESINOS    | JHONY ALVAREZ   | 762388         |
| E/2023-50570     | 28/8/23     | ASOCIACION DE CAZA Y PESCA DE LAS TERRENAS A C P   | SIN FINES DE LUCRO DEDICADA A AGRUPAR A PESCADORES Y CAZADORES DE TIRO AL BLANCO CON RIFLES DE PCP , AIRES Y CO2 DEPORTIVO.  | DAVID BIENVENIDO FLORES   | 762523         |
| E/2023-50645     | 25/8/23     | ASOCIACIÓN DE COMERCIANTES PRO-DESARROLLO DE VILLAS AGRÍCOLAS Y ZONAS ALEDAÑAS ASOCODEVA | ENTIDAD SIN FINES DE LUCRO DEDICADA AL DESARROLLO ECONÓMICO Y SOCIAL DEL SECTOR VILLAS AGRÍCOLAS Y ZONAS ALEDAÑAS.   | ORLANDO ANTONIO MOYA JIMÉNEZ  | 762306         |
| E/2023-51193     | 29/8/23     | ASOCIACIÓN DE COMERCIANTES Y MIPYME MUJER ACOMIPYME                                      | ENTIDAD QUE BUSCA EL FORTALECIMIENTO Y DESARROLLO COMERCIAL Y PRODUCTIVO DE LAS MIPYMES MUJER, SIN FINES DE LUCRO.   | RAMONA RAFAELA SANTANA  | 762890         |
| E/2023-51784     | 31/8/23     | ASOCIACION DE COMERCIANTES, MICRO, PEQUEÑOS Y MEDIANOS EMPRESARIOS DE MAIMON AMPMEM      | ASOCIACION SIN FINES DE LUCRO, QUE AGRUPA A MICRO, PEQUEÑOS Y MEDIANOS EMPRESARIOS DE LAS EMPRESAS JURIDICAS Y FISICAS LEGALMENTE CONSTITUIDAS.                                      | ASOCIACION DE MICRO, PEQUEÑOS Y MEDIANOS EMPRESARIOS DE MAIMON AMPMEM                 | 763177         |
| E/2023-44052     | 24/7/23     | ASOCIACIÓN DE CONSUMO Y SERVICIOS MÚLTIPLES LA BENEFICA                                  | ASOCIACIÓN COMUNAL DE PRODUCTORES AGRÍCOLAS Y AVÍCOLAS QUE TRABAJA CON EL FIN DE PRODUCIR Y COMERCIALIZAR ALIMENTOS LIBRES DE QUÍMICO Y DE BUENA CALIDAD A LOS MEJORES PRECIOS.      | JOSÉ SAMUEL NUÑEZ ROMERO  | 763413         |
| E/2023-51882     | 1/9/23      | ASOCIACION DE CRIADORES DE PEQUEÑOS RUMIANTES DE AZUA ACPRA                              | ENTIDAD SIN FINES DE LUCRO, CUYAS ACTIVIDADES SERÁN: LA PRODUCCIÓN DE CARNE Y LECHE DE OVEJAS Y CABRAS; LA PRODUCCIÓN DE PASTOS DE CALIDAD.  | APOLINAR ANTONIO DE LEON MEDRANO  | 763271         |
| E/2023-50055     | 22/8/23     | ASOCIACION DE DELIVERYS DE SANTIAGO ASODESAN   | ENTIDAD SIN FINES DE LUCROS, DEDICADA A ORGANIZAR A LOS DELIVERYS CON LA FINALIDAD DE GESTIONARLE SEGUROS MEDICOS DE SALUD Y ABOGAR POR SUS DERECHOS.                                | ANTONIO ALEXANDER BEATO RODRIGUEZ, WELLINGTON ANTONIO ANGELES ROSARIO                 | 761816         |
| E/2023-52252     | 4/9/23      | ASOCIACIÓN DE EMPRESAS MINERAS DEL CIBAO ADEMCI  | AGRUPAR A LAS EMPRESAS MINERAS DEL CIBAO CON EL FIN DE PROMOVER LA RELACIÓN Y LA COOPERACIÓN ENTRE SUS MIEMBROS, Y REPRESENTAR AL SECTOR ANTE LAS INSTITUCIONES PÚBLICAS Y PRIVADAS. | MÁXIMO GALILEO RIVAS FERMIN   | 763528         |
| E/2023-42335     | 29/8/23     | ASOCIACIÓN DE HOMBRES Y MUJERES DE LA OTRA BANDA AHMOBAND                                | CURSOS TALLERES DE AGRONOMÍA, PISCICULTURA, BISUTERÍA, APICULTURA, GANADERÍA, AVICULTURA, AGRICULTURA.   | JOHNNYFER VARELA MARTINEZ , DIANA ESPIRITUSANTO MELO , GRECIA ESCARLEX HIDALGO RIVERA | 762742         |
| E/2023-51499     | 30/8/23     | ASOCIACIÓN DE INTELIGENCIA ARTIFICIAL DE LA REPÚBLICA DOMINICANA, IARD                   | DIFUNDIR EL CONOCIMIENTO E INCENTIVAR EL USO DE LA INTELIGENCIA ARTIFICIAL. PROMOVER LA COMPRENSIÓN, APLICACIÓN Y BENEFICIOS DE LA INTELIGENCIA ARTIFICIAL PARA LOS EMPRENDEDORES.   | JAIRO YADDIH MATEO CANDELIER  | 762947         |
| E/2023-50781     | 28/8/23     | ASOCIACION DE MONOPATINAJE SKATEBOARDING DE LA PROVINCIA DE LA ROMANA AMSKLR             | ASOCIACION NO GUBERNAMENTAL, SIN FINES DE LUCRO DE CONFORMIDAD CON LA LEY NO. 20-00.   | DOMINGO JOSÉ ROJAS PEREYRA  | 762385         |
| E/2023-50779     | 28/8/23     | ASOCIACION DE MONOPATINAJE SKATEBOARDING DEL DISTRITO NACIONAL AMSKDN                    | ASOCIACION NO GUBERNAMENTAL, SIN FINES DE LUCRO DE CONFORMIDAD CON LA LEY NO. 20-00.   | DOMINGO JOSÉ ROJAS PEREYRA  | 762386         |
| E/2023-33059     | 28/8/23     | ASOCIACION DE MOTOCONCHO BUENA VISTA PRIMERA ESTACION METRO GREGORIO LUPERON ASOMOBULU   | SIN FINES DE LUCRO, DEDICADA A ASOCIAR A MOTOCONCHISTAS PARA SU ORGANIZACIÓN, FOMENTANDO ASÍ LA EDUCACIÓN VIAL.  | DAVID ANTONIO LOPEZ NUÑEZ   | 762531         |
| E/2023-48983     | 18/8/23     | ASOCIACIÓN DE MÚSICOS PETROMACORISANOS ASOMUPEMA   | FORTALECER EL TALENTO MUSICAL DE SAN PEDRO DE MACORÍS, FOMENTANDO LA COLABORACIÓN Y EL APOYO ENTRE LOS MÚSICOS LOCALES.  | DAVID SEVERINO REYES  | 761395         |
| E/2023-50005     | 22/8/23     | ASOCIACION DE PASTORES DE JACAGUA "VISION Y UNIDAD"                                      | ASOCIACION DE PASTORES DE LA ZONA DE JACAGUA, DEDICADA A VELAR POR EL BIENESTAR DE LA COMUNIDAD.   | ANGELA MIRIAN PANIAGUA DE DE LEON   | 761796         |
| E/2023-51108     | 29/8/23     | ASOCIACION DE PROFESIONALES EMPRENDEDORES Y AUTONOMOS APEA                               | SOMOS UNA ASOCIACIÓN SIN FINES DE LUCROS, CONFORMADA POR PROFESIONALES DE DIFERENTES ÁREAS DEL SABER.  | TOMASA DE LEON OZORIA, JUANA SANTA FIGUEROA   | 762660         |
| E/2023-50910     | 28/8/23     | ASOCIACION DE PROPIETARIOS EXPANSION QUINTAS DEL BOSQUE                                  | ASOCIACION SIN FINES DE LUCRO CON EL OBJETIVO DE OPERAR, MANTENER Y GESTIONAR LAS ÁREAS, ELEMENTOS Y SERVICIOS COMUNES DE LA EXPANSIÓN DE QUINTAS DEL BOSQUE                         | ELIZABETH DE LOS ANGELES ROJAS ROJAS  | 762510         |
| E/2023-52129     | 1/9/23      | ASOCIACIÓN DE RUGBY DE SAMANÁ ASORUSAM   | ENTIDAD SIN FINES DE LUCRO Y CONSTITUYE EL ORGANISMO DE DIRECCIÓN PRINCIPAL DE TODA ACTIVIDAD RELATIVA A LA PRÁCTICA DEL RUGBY.  | LORENZA DESIRET CASTRO ANTIGUA  | 763463         |
| E/2023-50356     | 24/8/23     | ASOCIACION DE WUSHU SAN PEDRO DE MACORIS ASOWUSAPEMA                                     | ENTIDAD SIN FINES DE LUCRO QUE REGIRÁ LA DIRECCIÓN, PRACTICA, DESARROLLO, FOMENTO Y PROMOCIÓN DEL DEPORTE DE WUSHU EN SAN PEDRO DE MACORÍS.  | SEBASTIAN MIGUEL PHIPPS   | 762055         |
| E/2023-51819     | 31/8/23     | ASOCIACION DOMINICANA DE PROFESIONALES DE ORIENTACION ADOPO                              | GRUPO DE PROFESIONALES DEL ÁREA DE ORIENTACIÓN ENFOCADA EN LA PREVENCIÓN DESDE INSTITUCIONES PUBLICAS Y PRIVADAS DE FORMACIÓN ACADÉMICA Y CONDUCTUAL.                                | VICKIANA VALENZUELA   | 763205         |
| E/2023-18010     | 24/3/23     | ASOCIACIÓN DOMINICANA FLAG FOOTBALL ADOFLAG  | ENTIDAD SIN FINES DE LUCROS DE LA ASOCIACIÓN DOMINICANA DE FLAG FOOTBALL ADOFLAG SON IMPULSAR EL DEPORTE DEL FLAG FOOTBALL DOMINICANO.   | EROS BRACCINI   | 762050         |
| E/2023-52505     | 5/9/23      | ASOCIACIÓN DUMA DAR UNA MANO AMIGA   | AYUDAR A LOS MÁS NECESITADOS EN LA COMUNIDAD, FACILITAR EL ACCESO A TERAPIA INDIVIDUAL, OCUPACIONAL Y DE GRUPO, DERIVADOS DE PROBLEMAS, PERSONALES, FAMILIARES, LABORALES...         | YESENIA SENCION PUELLO  | 763735         |
| E/2023-52781     | 6/9/23      | ASOCIACIÓN EMPRESARIAL MINERA ZONA NORTE AEMZN   | UNIR A LAS EMPRESAS MINERAS DE LA ZONA NORTE CON LA FINALIDAD DE PROMOVER LA RELACIÓN Y LA COOPERACIÓN ENTRE SUS MIEMBROS Y REPRESENTAR AL SECTOR MINERO.                            | MÁXIMO GALILEO RIVAS FERMIN   | 763936         |
| E/2023-48325     | 11/8/23     | ASOCIACIÓN MULTIDISCIPLINARIA DE ARTICULACIÓN FAMILIAR AMAR                              | LA ASOCIACIÓN MULTIDISCIPLINARIA DE ARTICULACIÓN FAMILIAR (AMAR).  | ANDY AQUINO AGÜERO  | 763456         |
| E/2023-49826     | 24/8/23     | ASOCIACION NACIONAL DE ESCRITORES DE REP. DOMINICANA, ANERD                              | SIN FINES DE LUCROS, PROMOVER, IMPARTIR TALLERES LITERARIOS Y DE ESCRITURA, FORMAR ESCRITORES, INCENTIVAR, RECONOCER Y APOYAR LA ACTIVIDAD LITERARIA EN LA REPUBLICA DOMINICANA.     | MAXIMA ALTAGRACIA HERNANDEZ ZORRILLA, AQUILES AMADEO ANTONIO M. JULIAN BARRERA        | 762076         |
| E/2023-50447     | 25/8/23     | ASOCIACION PARA EL DESARROLLO DEL PROYECTO HABITACIONAL LOS MILAGROS                     | ENTIDAD SIN FINES DE LUCRO DEDICADA AL DESARROLLO INTEGRAL DEL PROYECTO HABITACIONAL LOS MILAGROS.   | MARIA GARCIA ALMANZAR   | 762276         |
| E/2023-52219     | 4/9/23      | ASOCIACION SIN FINES DE LUCRO WORLD CROWNS WE CARE                                       | MEJORAR LA CALIDAD DE VIDA DE NIÑOS - NIÑAS, ADOLESCENTES, Y ANCIANOS EN SITUACIÓN DE POBREZA, (ALIMENTO, ROPA, JUGUETES, ÚTILES ESCOLARES).   | WOLRD CROWNS, SRL   | 763508         |
| E/2023-52240     | 4/9/23      | ASO PAO PODCAST  | SERVICIOS DE PUBLICIDAD, PRODUCCIÓN RADIO Y TV.  | JOEL ELIAS SANTOS JIMENEZ   | 763519         |
| E/2023-52574     | 5/9/23      | ASYSTEC TECH   | SERVICIOS ADMINISTRADOS DE SEGURIDAD Y PROYECTOS DE CIBERSEGURIDAD Y TECNOLOGÍA DE LA INFORMACIÓN.   | ASYSTEC, S.R.L.   | 763776         |
| E/2023-51054     | 29/8/23     | ATABALES, ESENCIAS Y LIQUOR  | SERVICIOS DE VENTAS DE ESENCIAS, VELONES, AROMAS Y BEBIDA.   | VERONICA ALMONTE ABREU  | 762597         |
| E/2023-47162     | 22/8/23     | ATD ALL TRADE DISPLAYS   | SERVICIO DE DISEÑO, FABRICACIÓN, INSTALACIÓN, MANTENIMIENTO DE EXHIBIDORES PUBLICITARIOS, STANDS PUBLICITARIOS.  | JAIME ANTONIO GARCIA DIAZ   | 761807         |
| E/2023-52096     | 1/9/23      | ATEX DOMINICANA  | ALQUILER, COMERCIALIZACIÓN, DISTRIBUCIÓN, MANTENIMIENTO Y REPARACIÓN DE UNA AMPLIA GAMA DE EQUIPOS Y MAQUINARIA DESTINADOS A LA INDUSTRIA DE LA CONSTRUCCIÓN CIVIL.                  | PEDRO AUGUSTO PENNA, ALISSON TIMO DA SILVA  | 763434         |
| E/2023-49510     | 18/8/23     | ATLAS TECHNOLOGY SOLUTIONS   | PRESTACIÓN DE SERVICIOS DE CONSULTORÍAS, GESTIÓN Y ADMINISTRACIÓN DE TALENTOS Y RECURSOS HUMANOS EN SENTIDO GENERAL.   | RICHARD ANDRE HAMMEL  | 761767         |
| E/2023-50371     | 24/8/23     | ATLAUA   | SERVICIOS DE PAISAJISMO Y JARDINERÍA: CREACIÓN DE JARDINES, SIEMBRA, FERTILIZACIÓN, FUMIGACIÓN, PODA, SISTEMAS DE RIEGO...   | WANDER MIGUEL MORA MADERA, ELSA JOSEFINA MADERA PACHECO                               | 762073         |
| E/2023-50767     | 29/8/23     | AUDRI COSMETIC   | VENTAS DE PRODUCTOS DE BELLEZA DEDICADO PARA EL CUIDADO DEL CABELLO, DEDICADO PARA EL CUIDADO DE LA PIEL Y SE REALIZARA TAMBIÉN VENTAS DE MAQUILLAJES.                               | GREGORI DE JESUS MONTERO MORILLO, LISBETH MONTERO MORILLO                             | 762581         |
| E/2023-52033     | 1/9/23      | ÁUREA  | VENDER PAQUETES DE SALUD Y A LA VEZ VACACIONALES A PERSONAS FUERA DEL PAÍS   | MICHAEL ANTONIO CALERO PÉREZ  | 763374         |
| E/2023-50392     | 25/8/23     | AURORA TECH NOW DOMINICANA   | ASESORIAS TECNOLOGICAS, COMPRA, VENTA E INSTALACIÓN DE SOFTWARE Y EQUIPOS DE TECNOLOGIA.   | OTTO SALOMON RODRIGUEZ FLORES   | 762127         |
| E/2023-48687     | 17/8/23     | AUSUSPIES CENTRO DE QUIROPEDIA   | SERVICIO DE PEDICURE, MANICURE, UÑAS ENCARNADAS, CUIDADO DE LOS PIES   | CARLOS MANUEL LAMARCHE CASTILLO, YOANNY MICHELLE PEREZ DE ANCINES                     | 761728         |
| E/2023-50827     | 28/8/23     | AUTISMORGANITACIÓN SOY UNA VIDA AZUL   | ENTIDAD SIN FINES DE LUCRO PARA EL APOYO INTEGRAL AL DESARROLLO DE NIÑOS, NIÑAS Y PERSONAS ADULTAS QUE PADEZCAN EL TRASTORNO DEL ESPECTRO AUTISTA.                                   | DEYANIRA GUZMÁN DE LA CRUZ  | 762436         |
| E/2023-48156     | 22/8/23     | AUTO ACCESORIOS WILFREDO RODRIGUEZ BY WILLY LED  | VENTA E INSTALACION DE ACCESORIOS PARA VEHICULOS, LAMINADO DE CRISTALES, ELECTRICIDAD AUTOMOTRIZ, ROTULACION DE VEHICULOS, FABRICACION DE LETREROS                                   | WILFREDO RODRIGUEZ FELIZ  | 761848         |
| E/2023-43031     | 8/8/23      | AUTO GOMAS MUNDIAL DON CARLOS  | IMPORTAR GOMAS NUEVAS Y USADAS Y PIEZAS PARA VEHICULOS EN GENERAL.   | CARLOS ALFONSO SCHISTL  | 763816         |
| E/2023-52045     | 4/9/23      | AUTO INVERSIONES RAFA  | SERVICIOS DE PRÉSTAMOS PARA VEHÍCULOS.   | RAFAEL DE JESUS MOYA TAVERAS  | 763574         |
| E/2023-50043     | 31/8/23     | AUTO REPUESTOS USADOS COLON HERRERA  | IMPORTACION, COMPRA Y VENTAS DE REPUESTOS USADOS PARA AUTOMOVILES, CAMIONETAS, CAMIONES.   | PEDRO MARIA HERRERA BLANCO  | 763168         |
| E/2023-49754     | 21/8/23     | AUTO SERVICIO YOAN QS  | SERVICIOS DE ALINEACION Y BALANCEO DE GOMAS NUEVAS Y USADAS, CAMBIO DE ACEITES Y VEBTA DE PIEZAS DE VEHICULOS.   | JOAN ALEJANDRO QUILSON GARCIA   | 762185         |
| E/2023-51678     | 31/8/23     | AUTOASESORES GALERIA   | LA IMPORTACIÓN, LA COMPRA, LA VENTA, LA DISTRIBUCIÓN Y LA COMERCIALIZACIÓN DE VEHÍCULOS NUEVOS Y USADOS.   | AUTOASESORES GALERIA, S. R. L.  | 763071         |
| E/2023-51015     | 30/8/23     | AUTOREPUESTOS JYC SAN FRANCISCO  | IMPORTACIÓN, VENTA Y DISTRIBUCIÓN AL POR MAYOR Y DETALLE DE TODO TIPO DE PIEZAS DE VEHÍCULOS DE MOTOR.   | CARLOS AUGUSTO DE LA NUECES HERNANDEZ   | 762908         |
| E/2023-49756     | 21/8/23     | AUTOSERVICIOS ANTHONY  | SERVICIO DE MECÁNICA EN GENERAL  | FELIX ANTONIO MATEO AYBAR, PAMELA FELIZ   | 761599         |
| E/2023-51720     | 31/8/23     | AWAH CENTRO DE MEDICINA ESTETICA   | SERVICIOS DE EVALUACIÓN CLÍNICA, LIMPIEZA FACIAL, MICRODERMOABRASIÓN, PEELINGS FACIALES Y CORPORALES, DERMAPEN, MESOTERAPIAS FACIALES Y CORPORALES...                                | SEIDY CAOLY PICHARDO POLANCO  | 763120         |



| [210] EXPEDIENTE | [220] FECHA | [561] NOMBRE COMERCIAL                                       | [510] ACTIVIDAD  | [730] SOLICITANTE  | [111] REGISTRO |
|------------------|-------------|--|--|--|----------------|
| E/2023-49884     | 21/8/23     | AVANCARD   | JORNADAS, CONGRESOS, SIMPOSIO, CHARLAS RELACIONADOS A LA ESPECIALIDAD DE CARDIOLOGÍA.  | LABORATORIO MAGNACHEM INTERNATIONAL S.R.L.                                   | 761970         |
| E/2022-72508     | 4/9/23      | AVENTTON AUTO CAR  | IMPORTACIÓN, COMPRA, VENTA Y RENTA DE VEHÍCULO DE MOTOR.   | SANTA TERESA DOÑE CONTRERA   | 763692         |
| E/2023-50677     | 28/8/23     | AVOCADO PATIO BAR Y RESTAURANT                               | VENTA DE ALIMENTOS Y COMIDA, VENTAS DE BEBIDA, ACTIVIDADES DE ENTRETENIMIENTOS.  | ALVIN FRANCISCO OZORIA NIN   | 763909         |
| E/2023-48625     | 24/8/23     | AXR SOLUTIONS  | ELABORACION DE TODO TIPO DE LETREROS; IMPRESIONES DIGITALES TALES COMO: AFICHES, ETIQUETAS, TARJETAS, BROCHURE, BAJANTES...  | ROBERT ALEXANDER DUARTE MARTE, XAVIEL ERNESTO REYES GUZMAN                   | 762030         |
| E/2023-50864     | 29/8/23     | AYM ASESORES   | SERVICIOS DE ASESORÍA, CAPACITACIÓN FINANCIERA, TAMBIÉN ASESORÍA MIGRATORIA, Y VENTAS DE PAQUETES TURÍSTICOS.  | ALBA YOKEYRI MARTINEZ DE LA CRUZ DE MELENA                                   | 762702         |
| E/2023-48934     | 31/8/23     | AYUDANDO BY FRIFARMA   | PROGRAMA DE AYUDA A LOS PACIENTES DE MEDICAMENTOS DE ALTO COSTO DE FRIFARMA SIN FINES DE LUCRO.  | RUFINO ANTONIO SANTOS URBAEZ, FRI FARMA                                      | 763181         |
| E/2023-51000     | 29/8/23     | AZULES & ROSAS   | VENTAS DE ARTÍCULOS (SOUVENILES, ROPA, ACCESORIOS, BISUTERÍA, ARTÍCULOS DEL HOGAR, ARTÍCULOS DE CUMPLEAÑOS, PRODUCTOS PARA EL CUIDADO PERSONAL, SUMINISTROS DE OFICINA Y PAPELERÍA)...             | KATHERINE SAVIÑON SANTIAGO   | 762544         |
| E/2023-49838     | 21/8/23     | B&B PACKAGING GROUP  | DISTRIBUCIÓN Y FABRICACIÓN DE MATERIALES DE EMPAQUE; Y DISTRIBUCIÓN DE MAQUINARIAS DE EMPAQUE.   | ELBERT BODDEN MUÑOZ  | 763212         |
| E/2023-49807     | 21/8/23     | B&E INYECCIÓN DE MOLDES PLÁSTICOS                            | FABRICACIÓN, VENTA Y DISTRIBUCIÓN DE MATERIA PRIMA PARA PLÁSTICOS POR INYECCIÓN, SOPLADO, EXTRACCIÓN, ROTOMOLDEO.  | B&E INYECCIÓN DE MOLDES PLÁSTICOS  | 762281         |
| E/2023-49966     | 25/8/23     | BACHATA ORIGINAL RVR   | SERVICIOS DE ENSEÑANZA DE BAILE, FORMACIÓN DE DANZA, BAILES TÍPICOS A NACIONALES Y EXTRANJEROS, ORGANIZACIÓN Y PROMOCIÓN DE EVENTOS DE BACHATA Y CULTURAL DOMINICANA.                              | REGGIE JAVIER VALERA RODRIGUEZ   | 762145         |
| E/2023-50150     | 24/8/23     | BACILIA BEAUTY CENTER Y SUPPLY                               | SERVICIOS DE SALÓN DE BELLEZA, CENTRO DE ESTÉTICA, VENTA DE PRODUCTOS DE BELLEZA, CENTROS DE UÑAS.   | BACILIA VIZCAINO RODRIGUEZ   | 761898         |
| E/2023-52701     | 5/9/23      | BACK TRACK VIP   | SERVICIOS DE ENTRETENIMIENTO, VENTA DE BEBIDAS ALCOHÓLICAS   | DIPOWEL PIMENTEL SANTANA   | 763864         |
| E/2023-50663     | 5/9/23      | BAHIA TOURS & TRAVEL BT&T                                    | PROMOVER LAS ACTIVIDADES TURÍSTICAS AL DESTINO DE BAHIA & SUR PROFUNDO.  | ANDERSON SANTANA GARCIA  | 763753         |
| E/2023-43849     | 28/8/23     | BAHIA TV NJYJ  | CANAL DE TRANSMISIÓN DE TELEVISIÓN POR CABLE, REDES SOCIALES, PAGINA WEB, ASÍ COMO SERVICIOS DE TELECOMUNICACIONES, PRODUCCIÓN DE PROGRAMAS DE ENTRETENIMIENTO...                                  | ÁNGEL MARÍA GARCÍA MOYA, JUAN RAFAEL ALMONTE DÍAZ                            | 762475         |
| E/2023-50433     | 25/8/23     | BAJO EL FOCO   | SERVICIOS DE PRODUCTORA DE TELEVISIÓN, PROGRAMA DE RADIO Y TELEVISIÓN.   | HECTOR FEDERICO ROMERO HENRIQUEZ   | 762113         |
| E/2023-50931     | 28/8/23     | BALANCE ELEMENTS   | SERVICIOS DE CONSTRUCCION EN GENERAL.  | HERBERT JOSE RODRIGUEZ FERNANDEZ   | 762487         |
| E/2023-52596     | 5/9/23      | BAMBOORANT RESTAURANT  | SERVICIOS DE RESTAURANTE A LA CARTA Y DE COMIDA RÁPIDA, VENTA DE BEBIDAS ALCOHÓLICAS, NO ALCOHÓLICAS Y SERVICIOS DE BAR.   | CENTURIUM BAY COMPANY, S.A.S   | 763795         |
| E/2023-51003     | 29/8/23     | BANCA AAA  | SERVICIO DE LOTERÍA Y OTROS JUEGOS DE AZAR.  | VICTOR JESUS COLLADO OLIVO, FRANCISCO ALBERTO GRULLON OLIVO                  | 762549         |
| E/2023-51982     | 1/9/23      | BANCA ER-FORTUNA   | JUEGOS DE AZAR.  | ELVIS MIGUEL RODRIGUEZ BISONO  | 763345         |
| E/2023-52311     | 4/9/23      | BANCA MT SERGIO  | VENTA DE NÚMEROS DE LOTERÍA.   | MAXIMILIANO TEJADA   | 763601         |
| E/2023-52330     | 5/9/23      | BANCA ROSENDA LA FORTUNA                                     | ACTIVIDAD DE VENTAS DE NÚMEROS DE LOTERÍA.   | JOSE ANTONIO RODRIGUEZ DE LA CRUZ  | 763823         |
| E/2023-51440     | 30/8/23     | BANCAS CIBAO RODRIGUEZ GUZMAN                                | BANCAS DE APUESTAS, SERVICIOS DE BANCAS DE LOTERIA Y JUEGOS DE AZAR.   | PEDRO ROLANDO RODRIGUEZ GUZMAN   | 762891         |
| E/2023-51926     | 1/9/23      | BANCLY   | CONSULTORÍA Y ASESORAMIENTO DE R.R.H.H.  | JUAN GABRIEL OLIVARES JEREZ  | 763295         |
| E/2023-51255     | 29/8/23     | BANKS TRAVELS AND TOURS                                      | SERVICIO DE AGENCIA DE VIAJES, SERVICIOS TURÍSTICOS, EXCURSIONES, HOSPEDAJE Y TRANSPORTE   | DANIEL MIGUEL BANKS SANTANA  | 762776         |
| E/2023-51412     | 30/8/23     | BANQUEROS DOMINÓ CLUB  | SERVICIOS DE PRACTICA DEL DEPORTE DEL DOMINÓ A NIVEL NACIONAL COMO INTERNACIONAL.  | JOSE ULISES MAÑON PADILLA  | 762871         |
| E/2023-51727     | 31/8/23     | BAR JOSE GABRIEL   | VENTA DE BEBIDAS.  | JOSE RASLIVIO GARCIA REYES   | 763236         |
| E/2023-51988     | 1/9/23      | BARLIN   | COMPRA, VENTA Y ALQUILER DE BIENES INMOBILIARIOS.  | AMADEO JEAN MARIE ANSELIN MORALES  | 763354         |
| E/2023-52681     | 5/9/23      | BASEBALL ACADEMY LA YAGUIZA YEYO SIP 056                     | SERVICIOS DE ENTRENAMIENTO DE BASEBALL.  | DESIDERIO PAULINO OLIVAREZ, SIXTO LEONIDAS PEREZ PICHARDO                    | 763846         |
| E/2023-49606     | 1/9/23      | BATISTA GLOBAL BUSINESS BGB                                  | COMPRA, VENTAS, EXPORTACION, IMPORTACION Y DISTRIBUCION DE PRODUCTOS AGROPECUARIOS, AGRICULTURA, GANADERÍA, PESCA...   | ROXANNA BATISTA DE LOS SANTOS  | 763416         |
| E/2023-48700     | 25/8/23     | BEACHFRONT PROPERTIES RD BY B. FRAFT                         | SE DEDICARÁ A LA GESTIÓN INMOBILIARIA RELATIVA A COMPRA, VENTA, INTERMEDIACIÓN DE BIENES INMUEBLES.  | BRENDAN ANDREW KRAFT   | 762183         |
| E/2023-51600     | 31/8/23     | BEACHFRONTPROPERTIES DR BY B.KRAFT                           | SERVICIOS DE CONSTRUCTORA E INMOBILIARIA LA CUAL SE DEDICARA A LA GESTION INMOBILIARIA RELATIVA A LA COMPRA, VENTA, CONSTRUCCION, INTERMEDIACION DE BIENES INMUEBLES...                            | BRENDAN ANDREW KRAFT   | 763036         |
| E/2023-48661     | 28/8/23     | BELLAGIO   | SALON DE BELLEZA, PELUQUERIA, SPA, EXPORTACION E IMPORTACION DE PRODUCTOS DE BELLEZA, EMPRESA QUE SE DEDICA AL SECTOR DE BELLEZA, SPA Y ESTETICA...  | SARA VICTORIA MOLINA SUAZO   | 762506         |
| E/2023-50544     | 25/8/23     | BELLE ESTHETIQUE FILIPOFF                                    | SERVICIOS DE LIMPIEZAS FACIALES, MASAJES DE RELAJACIÓN Y MASAJES DE AEROTERAPIAS.  | ANGELICA MARIA FIGUEROA FILIPOFF   | 762225         |
| E/2023-51094     | 29/8/23     | BELTRÉ & MARTINEZ LUNCH                                      | SERVICIOS DE COMIDA PREPARADAS PARA EMPRESAS, INCLUYE SERVICIO DE CATERING, SUMINISTROS DE COMIDAS BEBIDAS PARA BANQUETES, BODAS...  | YANNERIS MARILENNY BELTRE MATOS  | 762653         |
| E/2023-49965     | 22/8/23     | BENWIL CORP 41 A   | COMPRA, VENTA Y RENTA DE INMUEBLES.  | TRACY ALLEN BENNETT  | 761781         |
| E/2023-50413     | 25/8/23     | BERACA REALTOR RD  | VENTA DE TERRENOS, PROYECTOS INMOBILIARIOS, ADMINISTRACIÓN DE PROPIEDADES.   | EDDY RADHAMES CARPIO CEDEÑO, CLARIBEL GALAN ALMONTE DE CARPIO                | 763206         |
| E/2023-48940     | 15/8/23     | BESTACOSTA DOMINICANA  | PRODUCCIÓN DE LARGOMETRAJES DOMINICANOS  | JOSE LUIS ACOSTA SALMERON  | 763253         |
| E/2023-52733     | 5/9/23      | BETULIN  | ELABORACIÓN Y VENTA DE COSMÉTICOS PARA CABELLO, CUERPO Y ROSTRO.   | ADILYA ASANOVA   | 763891         |
| E/2023-50793     | 28/8/23     | BETZONE GROUP  | SERVICIOS DE BANCAS DE LOTERIA, BANCAS DE APUESTAS Y JUEGOS DE AZAR.   | GRUPO BONTEC, S.R.L.   | 762536         |
| E/2023-49438     | 30/8/23     | BIBLIOTECA VIRTUAL ANIMADA DE LA REPÚBLICA DOMINICANA BIVARD | RECUPERAR, PRESERVAR, PROMOVER Y DIVULGAR LOS VALORES HISTÓRICOS, EDUCACIONALES Y CULTURALES, A TRAVÉS DE UNA BIBLIOTECA VIRTUAL ANIMADA...  | ROBERTO FULCAR ENCARNACION   | 762792         |
| E/2023-30669     | 1/6/23      | BICHOTA AUTO IMPORT  | COMPRA Y VENTA DE CARROS NUEVOS Y USADOS   | EDGAR ARIEL DÍAZ   | 748422         |
| E/2023-49813     | 31/8/23     | BIG FAMILY BAR & RESTO                                       | PREPARACIÓN Y EXPENDIO DE ALIMENTOS Y BEBIDAS A LA CARTA Y /O MENÚ DEL DÍA PARA SU CONSUMO INMEDIATO, A TRAVÉS DEL SERVICIO A LA MESA.   | KELSON CHARLES   | 763241         |
| E/2023-49612     | 21/8/23     | BIGBROCONEXIONES   | VENTAS Y SERVICIOS DE INSTALACION DE CAMARA Y ALARMA.  | MIGUEL MENDEZ PEREYRA  | 763552         |
| E/2023-50731     | 28/8/23     | BINGO RECREATIVO LA VICTORIA                                 | SERVICIOS DE JUEGO DE AZAR, ACTIVIDADES DE RECREACION FAMILIAR Y PRESENTACION DE EVENTOS RELACIONADOS.   | FRANCISCO JAVIER REYES DEL ROSARIO   | 762361         |
| E/2023-51095     | 29/8/23     | BIOETHICS PHARMA   | VENTA DE PRODUCTOS FARMACÉUTICOS.  | C. FEDERICO GOMEZ, S.R.L.  | 762638         |
| E/2023-51290     | 30/8/23     | BIOTECNICA DOMINICANA  | INDUSTRIALIZACION, Y COMERCIALIZACION, EXPORTACION E IMPORTACION DE TODOS LOS PRODUCTOS Y SUB-PRODUCTOS DEL AGRO.  | BIOTECNICA DOMINICANA, S. R. L.  | 762800         |
| E/2023-51639     | 31/8/23     | BLACK BY M   | COMPRA, VENTA, ALQUILER Y OPERACIÓN DE PROPIEDADES INMOBILIARIAS PROPIAS O ARRENDADAS: EDIFICIOS DE APARTAMENTOS Y VIVIENDAS, EDIFICIOS NO RESIDENCIALES.  | MIOSOTIS ENCARNACION DE LA ROSA  | 763044         |
| E/2023-51505     | 30/8/23     | BLENDR CIGAR AND VAPE  | VENTAS DE CIGARROS, PUROS, CIGARRILLOS, CIGARRILLOS ELECTRÓNICOS Y LIQUIDOS PARA DISPOSITIVOS ELECTRÓNICOS O DE CUALQUIER PRODUCTO ELABORADO CON TABACO...   | ROBERTO CLEMENTE MARTE CABRERA   | 762954         |
| E/2023-51461     | 30/8/23     | BLETBÁVARO   | SERVICIOS DE CONSTRUCCIÓN, DISEÑO Y MANTENIMIENTO DE JARDINES, CAMPOS DE GOLF Y BIENES INMUEBLES.  | EMILIANO COBOS LECHON  | 762905         |
| E/2023-51486     | 30/8/23     | BLOCKALL SOLUTIONS   | CONSTRUCCIÓN REPARACIÓN Y MANTENIMIENTO DE EDIFICIOS PÚBLICOS Y PRIVADOS.  | DIEGO MAÑAS ROMERA   | 763422         |
| E/2023-51640     | 1/9/23      | BLOTEK INDUSTRIAL  | PRODUCCIÓN Y VENTA DE BLOCKS.  | NORMA EMMA KHOURI GUZMAN, ALFONSO KHOURI GUZMAN                              | 763325         |
| E/2023-48008     | 29/8/23     | BLU LUXURY PROPERTIES BY MR. BUILDING.                       | ADMINISTRACIÓN DE INMUEBLES, CONDOMINIOS, RESIDENCIALES, GESTIÓN DE ALQUILER Y VENTAS DE INMUEBLES, BIENES RAÍCES DE LA CATEGORÍA LUXURY EN GENERAL.   | MR. BUILDING, S.R.L.   | 762785         |
| E/2023-46611     | 4/8/23      | BLUE GARDEN BOUTIQUE APARTMENTS                              | SERVICIO DE ADMINISTRACIÓN DE CONDOMINIO.  | MARIA ELENA ALMONTE ELIMANI  | 761810         |
| E/2023-50590     | 25/8/23     | BLUE LARIMAR RD  | SERVICIOS DE SALÓN DE BELLEZA, MAQUILLAJE Y SPA.   | MIRNA YULISSA PEREZ TERRERO  | 762255         |
| E/2023-52545     | 5/9/23      | BMJ SOLUTIONS MULTISERVICIOS                                 | VENTAS Y SERVICIOS DE APARATOS ELECTRÓNICOS, REPARACIÓN DE APARATOS ELECTRÓNICOS.  | JOSE ANTONIO DE LEON ALCANTARA   | 763754         |
| E/2023-51563     | 30/8/23     | BNC PEREZ CONEXION   | SERVICIOS DE BIENES RAÍCES.  | GRISSEL CUELLO PAREDES   | 763002         |
| E/2023-51160     | 29/8/23     | BOGALBA  | REALIZAR TODO TIPO DE OPERACIONES CON BIENES RAÍCES EN GENERAL, INCLUYENDO LA COMPRA, VENTA, PERMUTA CONSTRUCCIÓN, ADMINISTRACIÓN, ARRENDAMIENTO, Y ALQUILER DE PROPIEDADES INMOBILIARIAS URBANAS. | ALBERTO JOSE BOGAERT MOREL   | 762677         |
| E/2023-50414     | 25/8/23     | BOLTON & ROSENBLATT GROUP                                    | CONSULTORÍA EN MÉTODOS DE INVERSIÓN PARA EXPATRIADOS EN SU COMPRA Y VENTA DE BIENES RAÍCES EN LA REPÚBLICA DOMINICANA.   | ERIC DAVID ROSENBLATT, WADE EARL BOLTON                                      | 762105         |
| E/2023-50756     | 28/8/23     | BONASOL 016 EMPRESA DE SERVICIOS B016ES                      | DISTRIBUCIÓN DE AGUA A TRAVÉS DE LA RED, POR CAMIONES U OTROS MEDIOS, SERVICIO DE TRANSPORTE DE CARGA POR CARRETERA, SERVICIO DE MUDANZA Y ACARREO...  | YANIRIS PÉREZ MINAYA   | 762363         |
| E/2023-52490     | 5/9/23      | BONE AND JOINT INVESTMENT BJI                                | BONE AND JOINT INVESTMENT BJI ES UN PROYECTO DE INVERSIÓN EN EL SECTOR DE LA SALUD, CENTRADO EN LA ESPECIALIDAD DE ORTOPEdia Y EL BIENESTAR.   | YERIK SHAMIR PEREZ POLANCO, HECTOR JOSE LOPEZ ESTEVEZ                        | 763726         |
| E/2023-51307     | 30/8/23     | BONE AND JOINT WELLNESS CENTER BJW                           | BONE AND JOINT WELLNESS CENTER (BJW) ES UN PROYECTO DE INVERSIÓN EN EL SECTOR DE LA SALUD, CENTRADO EN LA ESPECIALIDAD DE ORTOPEdia Y EL BIENESTAR...  | YERIK SHAMIR PEREZ POLANCO, HECTOR JOSE LOPEZ ESTEVEZ                        | 762809         |
| E/2023-51873     | 1/9/23      | BONPLY   | RENTA DE PROPIEDADES INMOBILIARIAS Y CONSULTORÍA.  | LAURA AMELIA GONZÁLEZ GUZMÁN   | 763266         |
| E/2023-52425     | 4/9/23      | BOTEGA LICORES Y CIGARROS                                    | SERVICIOS DE ALMACENAJE Y DISTRIBUCIÓN AL POR MAYOR Y DETALLE DE TODO TIPO DE BEBIDAS ALCOHÓLICAS Y NO ALCOHÓLICAS, COMERCIALIZACION DE TABACOS TERMINADOS (PUROS).                                | RICHARD SANTIAGO PARRA   | 763683         |
| E/2023-47065     | 7/8/23      | BPL  | IMPORTACION Y EXPORTACION, ALMACENAMIENTO, MERCADEO, COMPRA, VENTA Y DISTRIBUCION AL POR MAYOR Y AL DETALLE DE PRODUCTOS FARMACÉUTICO, EQUIPOS Y ARTÍCULOS DE USO FARMACÉUTICO.                    | BALAXI HEALTHCARE DOMINICANA SRL   | 763216         |
| E/2023-51410     | 30/8/23     | BRERA  | SERVICIOS DE DESARROLLO INMOBILIARIO Y CONSTRUCCIÓN, VENTA DE BIENES RAÍCES  | INVERSIONES PROIDEC, S.R.L., VINTERIORES STUDIO, S.R.L.                      | 763101         |
| E/2023-49177     | 17/8/23     | BRIEF MAGAZINE   | SERVICIOS DE REALIZACIÓN DE PUBLICACIÓN REVISTA IMPRESA, PRODUCCIÓN DE FERIAS PUBLICITARIAS, PROGRAMAS DE TELEVISIÓN Y EVENTOS SOCIALES Y EDUCATIVOS.  | BRIEF MAGAZINE SRL   | 762196         |
| E/2023-42930     | 31/8/23     | BRIESTCO   | SERVICIOS DE DISEÑO, CONSTRUCCIÓN, SUPERVISIÓN, DESARROLLO Y VENTA DE PROYECTOS CIVILES Y MECÁNICOS.   | AMAURY MIGUEL BRITO VALERIO, FATIMA ARGENTINA ESTRELLA HERNANDEZ             | 763182         |
| E/2023-49809     | 4/9/23      | BRIGHT LIGHT   | GENERACIÓN, PRODUCCIÓN, DISTRIBUCIÓN, VENTA Y COMERCIALIZACIÓN DE ENERGÍA ELÉCTRICA EN BASE A GAS NATURAL...   | JAIME ANDRÉS SANTANA BONETTI   | 763616         |
| E/2023-44397     | 25/7/23     | BRIGHTLINE INSTITUTE AND GLOBAL PARTNERSHIP                  | ORGANIZACIÓN SIN FINES DE LUCRO, QUE SE DEDICARÁ A ENFOCAR LA EDUCACIÓN PARA PROPICIAR LA PARTICIPACIÓN SOCIAL ACTIVA DE LAS COMUNIDADES.  | RAFAEL ELÍAS BERIGÜETE PEÑA, BRIGHTLINE INSTITUTE AND GLOBAL PARTNERSHIP INC | 759729         |
| E/2023-51057     | 29/8/23     | BRISA RIDE   | RENTA DE PATINETAS Y BICICLETAS.   | RAYMOND GEOSSEPPE MEJÍA LIRANZO  | 762609         |
| E/2023-49610     | 21/8/23     | BRISAS DEL MAR PUNTA CANA                                    | SERVICIOS DE DESARROLLO, CONSTRUCCION, ADMINISTRACION, INVERSION, PROMOCION Y VENTA DE PROYECTOS INMOBILIARIOS TURISTICOS.   | NEGOCIOS & REPRESENTACIONES RABIENSA, S.A.                                   | 762829         |
| E/2023-48669     | 31/8/23     | BRITO PAREDES TRANSPORTE & LOGISTICA                         | SERVICIOS COMPLETO DE LOGÍSTICA DE TRANSPORTE DE CARGAS EN GENERAL, TRANSPORTE TERRESTRES DE FULGONES DENTRO Y FUERA DEL PAÍS, SERVICIOS DE GRUAS, TRANSPORTE PESADOS...                           | JOHAMBEL BRITO PAREDES   | 763171         |
| E/2023-50037     | 24/8/23     | BRITO VASQUEZ MULTISERVICIOS                                 | SERVICIOS DE TRANSPORTE, HERRERIA, COMPRA Y VENTA DE ENVASES, BOTELLAS Y FUNDAS PLASTICAS; MANTENIMIENTO DE CAMIONES; SERVICIOS DE LIMPIEZA Y MANTENIMIENTO ESTRUCTURAL.                           | MARCOS JOSE VASQUEZ BURGOS, JUAN FRANCISCO BRITO CUEVAS                      | 762085         |
| E/2023-52126     | 1/9/23      | BROWS BY KEREN   | SERVICIOS DE TRATAMIENTOS ESTÉTICOS A NIVEL FACIAL Y CORPORAL DONDE SE REALIZAN FACIALES, MICROPIGMENTACIÓN, MASAJES, CEJAS Y OTROS TRATAMIENTO NO INVASIVOS.                                      | KEREN LICELOTTE ASTACIO LOPEZ  | 763480         |
| E/2023-52588     | 5/9/23      | BRUTO  | SERVICIOS DE SIEMBRA Y PRODUCCION AGRICOLA, SIEMBRA Y PRODUCCION DE CAFE SIEMBRA Y PRODUCCION DE CACAO, SIEMBRA Y PRODUCCION DE HORTALIZAS Y VEGETALES.  | GREGORIO ERNESTO ROSARIO BADIA   | 763790         |
| E/2023-50063     | 22/8/23     | BRYJCKS AND MORTAR INVESTMENTS                               | LA SOCIEDAD TENDRÁ POR OBJETO EN LA REPUBLICA DOMINICANA Y EN EL EXTRANJERO, COMPRAR, VENDER, PROMOVER Y REALIZAR EL ESTUDIO, ORGANIZACIÓN, GESTIÓN.   | RICHARD EDWARD LUIS CARTER   | 761944         |
| E/2023-51329     | 30/8/23     | BUBACELL   | COMERCIALIZACIÓN, SUMINISTRO, IMPORTACIÓN, EXPORTACIÓN, COMPRA Y VENTA DE PRODUCTOS TECNOLÓGICOS Y ACCESORIOS AL POR MAYOR Y AL DETALLE.   | JHONNY SAMUEL FELIZ GUEVARA  | 762820         |

| [210] EXPEDIENTE | [220] FECHA | [561] NOMBRE COMERCIAL  | [510] ACTIVIDAD  | [730] SOLICITANTE  | [111] REGISTRO |
|------------------|-------------|---|--|--|----------------|
| E/2023-45412     | 30/8/23     | BUBUITZ   | VENTAS DE ALIMENTOS COCIDOS, BUFFET EMPRESARIAL, PICADERAS Y BEBIDAS EN GENERAL.   | KATHERINE NOELIA SALDAÑA CASTRO  | 762982         |
| E/2023-51591     | 31/8/23     | BUCCAL SPOT by DRA. ANGIE VILLA   | SERVICIOS ODONTOLÓGICOS ESPECIALIZADOS.  | ANGIE RAFAELINA VILLA GONZALEZ   | 763229         |
| E/2023-51156     | 30/8/23     | BUIGO PRODUCTIONS   | COMPRA Y VENTA DE INMUEBLES, PRODUCCIÓN DE EVENTOS.  | OMAR ENRIQUE DE LA CHIQUINQUIR GOTERA MELENDEZ   | 762924         |
| E/2023-48111     | 29/8/23     | BUOOLUX AUTOMOVIL LIGHTING  | VENTA DE LUCES PARA AUTOS  | EMMANUEL OLLER PAYANO  | 762676         |
| E/2023-49320     | 1/9/23      | BYRON NIGHT BAR   | VENTAS DE BEBIDAS ALCOHÓLICAS Y CENTRO DE ENTRETENIMIENTO.   | AURORA MASSIEL CAMBERO ESPINOSA  | 763439         |
| E/2023-47870     | 4/9/23      | C.A.A.B.A INGENIERIA  | SERVICIOS DE INGENIERÍA CIVIL , CONSTRUCCIÓN. SERVICIOS ASOCIADOS A LA CONSTRUCCIÓN ASESORÍA, CÁLCULOS ESTRUCTURALES, TOPOGRAFÍA, ADMINISTRACIÓN DE OBRAS.                             | CONSTRUCTORA ALMONTE BARRIENTOS SRL  | 763481         |
| E/2023-48731     | 24/8/23     | CABA, RODRIGUEZ & ASOCIADOS ABOGADOS ASESORES & OFICIALES DE CUMPLIMIENTO | OFICIALES DE CUMPLIMIENTO LEY 155-17 Y NORMATIVAS LEGALES A FIN, PREVENCIÓN LAFT, GESTIÓN...   | ROSANNA LISBETH CABA RODRIGUEZ   | 761892         |
| E/2023-51818     | 31/8/23     | CABAÑAS KING HIGH   | ADMINISTRACIÓN DE BIENES INMUEBLES (HOTELES, MOTELES Y CABAÑAS) HOSPEDAJE TEMPORAL.  | FENG MU - BO FUNG XIE  | 763207         |
| E/2023-51531     | 30/8/23     | CABIRME ACCESIBILITY  | SERVICIOS DE COMUNICACIÓN, ACCESIBILIDAD, BIENES RAICES, MERCADEO Y PUBLICIDAD.  | WILSON ROLANDO SOLER PEREZ, MIGUEL ANGEL GONZALEZ PAULINO  | 762976         |
| E/2023-50123     | 24/8/23     | CAFÉ ALMONTE  | PRODUCCIÓN DE CAFÉ, PROCESAMIENTO DE MOLIENDA, TOSTADO, TORRADO DEL CAFÉ, COMPRA, VENTA, DISTRIBUCIÓN Y EXPORTACIÓN DE CAFÉ Y SUS DERIVADOS.   | ANTONY DE JESÚS ALMONTE AGUILERA   | 761871         |
| E/2023-49687     | 21/8/23     | CAFETALERA INDUSTRIAL GURABO CIG  | COMERCIALIZACIÓN, PROCESAMIENTO, ELABORACIÓN, COMPRA, VENTA, IMPORTACIÓN, EXPORTACIÓN DE CAFÉ.   | MIGUEL ABRAHAM REYES HERNANDEZ   | 762810         |
| E/2023-50160     | 25/8/23     | CAGIL INMOBILIARIA  | INVERSIÓN, DESARROLLO, GESTIÓN Y ADMINISTRACIÓN DE PROYECTOS COMERCIALES, INMOBILIARIOS, TURÍSTICOS E INDUSTRIALES.  | CARMEN JOSEFINA GIL DE MATTA   | 762178         |
| E/2023-52625     | 5/9/23      | CAMAREROS MANZUETA  | SERVICIOS DE CAMARERÍA Y BARTENDERS  | PEDRO CRUZ MANZUETA  | 763830         |
| E/2023-50077     | 22/8/23     | CAMELO CULTURAL CENTER CUE  | ORGANIZACIÓN SIN FINES DE LUCRO QUE SE ENCARGA LA ADMINISTRACIÓN DE ACTIVIDADES ARTÍSTICA, CULTURALES.   | WEYLON RHADAMES RIVERA SUAREZ.   | 761837         |
| E/2023-49589     | 4/9/23      | CAMILO VICTORIA CVMED   | COMERCIALIZACIÓN DE MATERIALES GASTABLES MÉDICOS Y PRODUCTOS FARMACÉUTICOS.  | ALEXIS DE JESUS CAMILO TAVAREZ   | 763701         |
| E/2023-50132     | 24/8/23     | CAMINATTA   | IMPORTACION, EXPORTACION Y COMERCIALIZACION DE CALZADOS, CARTERAS, PRENDA DE VESTIR, BISUTERIAS, ACCESORIOS, ARTÍCULOS DE SOMBRERÍA Y PRODUCTOS AFINES.                                | CAMILA ANDREA CAMPS PEÑA, NATANAEL FLORES DO NASCIMENTO  | 761880         |
| E/2023-52553     | 5/9/23      | CAMPAMENTO JUVENIL MORIAH CJM   | ENTIDAD SIN FINES DE LUCRO, DEDICADA A REALIZAR ACTIVIDADES JUVENILES CRISTIANAS.  | LEIDA KARINA BAEZ DIAZ DE ANDUJAR  | 763764         |
| E/2023-50209     | 24/8/23     | CAMPITO TROPICAL  | PREPARACIÓN DE ALIMENTOS Y BEBIDAS Y TODO LO RELACIONADO CON EL SECTOR GASTRONÓMICO.   | EUGERSY GARCIA VARGAS, ANA BERTILIA SANCHEZ GUZMAN   | 761928         |
| E/2023-51096     | 29/8/23     | CAP GROUP ENTERPRISES   | GIMNASIO, ENTRENAMIENTO FÍSICO DE FUERZA, CARDIO, PESAS, AERÓBICOS, CLASES GRUPALES DEPORTIVAS Y SESIONES DE ENTRENAMIENTO PERSONALES.   | PIOTR PAWEŁ BIEDRZYCKI   | 762640         |
| E/2023-46496     | 10/8/23     | CARAMI IMPORT   | IMPORTACIÓN, COMERCIALIZACIÓN, DISTRIBUCIÓN Y VENTA DE ACCESORIOS PARA VEHÍCULOS DE MOTOR INCLUYENDO MOTOCICLETAS...   | CARLOS MIGUEL CABRERA VARGAS   | 762490         |
| E/2023-48266     | 28/8/23     | CARIBBEAN CONSTRUCTION GROUP 3ARIAS                                       | DESARROLLO DE PROYECTOS INMOBILIARIOS; CONSTRUCCIONES DE OBRAS; BIENES RAICES  | A3PRO CONSTRUCTORA S.R.L.  | 762497         |
| E/2023-50768     | 28/8/23     | CARI-CENTRO DE ASISTENCIA Y REHABILITACIÓN INTEGRAL                       | SERVICIOS DE TERAPIA Y REHABILITACIÓN, PARA LA ATENCIÓN INTEGRAL DE LAS PERSONAS CON DISCAPACIDAD FÍSICA E INTELECTUAL.  | CÉSAR NICOLÁS FERMIN ROJAS   | 762371         |
| E/2023-50347     | 24/8/23     | CARLOS COINS  | SERVICIOS DE ARTISTA URBANO, COMPOSITOR, RAPERO, CANTAUTOR.  | CARLOS STEVE MATIAS FELIZ  | 762045         |
| E/2023-51954     | 1/9/23      | CARNOGO COMPANY   | PREPARACIÓN DE ALIMENTOS COCIDOS Y CRUDOS PARA EL CONSUMO HUMANO, RESTAURANTES.  | JUAN CARLOS NOVAS GONZALEZ   | 763305         |
| E/2023-51797     | 4/9/23      | CAROL'S FABULOUS HAIRSTYLES   | SERVICIOS DE BELLEZA EN GENERAL, VENTAS Y POSTURA DE PELO, PELUCAS Y COLAS, SERVICIOS DE PEINADOS ELABORADOS.  | CAROLYN MASSIEL JIMENEZ VRIOSO   | 763705         |
| E/2023-46171     | 29/8/23     | CARPIERA  | ELABORACIONES DE EBANISTERÍA, HERRERÍA, COCINA, CLOSET, CARPINTERÍA EN ALUMINIO Y TERMINACIÓN EN MELAMINA.   | JOSE ELIAS LORA RODRIGUEZ  | 762632         |
| E/2023-50515     | 28/8/23     | CARTONERA RECICLADORA ROBERT CRR  | COMPRA Y VENTA DE MATERIALES RECICLADOS TALES COMO, CARTÓN, MADERA, BOTELLAS Y AFINES.   | ROEMY DAVID GARCIA PAULINO   | 762465         |
| E/2023-50171     | 24/8/23     | CASA DE ANGELES RECOVERY HOME   | CASA DE ANGELES RECOVERY HOME ES UN NEGOCIO DEDICADO AL CUIDADO DE PERSONAS QUE SE HACEN OPERACIONES ESTÉTICAS Y NECESITAN UN LUGAR DONDE RECUPERARSE.                                 | BELKIS MARIA LORENZO YBERT   | 761907         |
| E/2023-50066     | 22/8/23     | CASA JUANIN IYE   | SERVICIOS DE BIENES RAICES.  | GREGORY REYES  | 761824         |
| E/2023-50139     | 24/8/23     | CASA MANUEL SOTO  | COMPRA Y VENTA DE PROVISIONES ALIMENTICIAS, BEBIDAS EN GENERAL, ARTICULOS PARA EL HOGAR, CIGARROS, VASOS, PLATOS...  | MANUEL ANTONIO SOTO CASTILLO   | 761894         |
| E/2023-52024     | 1/9/23      | CASAES INVESTMENT   | COMPRA Y VENTA DE PRODUCTOS ALIMENTICIOS, BEBIDAS ALCOHÓLICAS Y NO ALCOHÓLICAS, PRODUCCIÓN DE ALIMENTOS, RESTAURANTES Y CATERING.  | ALBERT HILDEMAR SANCHEZ BRICEÑO  | 763370         |
| E/2023-49489     | 1/9/23      | CAS-DOM ENTERPRISE  | VENTAS DE ALIMENTOS Y BEBIDAS, VENTAS DE EQUIPOS Y SUMINISTROS DE OFICINA, VENTAS DE EQUIPOS DE DEPORTES, VENTAS DE ARTICULOS DE LIMPIEZA E HIGIENE, VENTAS DE ARTICULOS DEL HOGAR.    | JOSE OSCAR CASTILLO DOMINGUEZ  | 763395         |
| E/2023-49426     | 5/9/23      | CASHPER & ASOCIADOS   | COMPRA Y VENTA DE MATERIALES DE OFICINA E INMUEBLES Y FINANCIAMIENTOS EN GENERAL, SERVICIOS DE BIENES RAICES EN GENERAL.   | JUNIOR ANTONIO PERALTA REYES   | 763855         |
| E/2023-50658     | 28/8/23     | CASTELA RD  | SERVICIOS DE CATERING PARA ACTIVIDADES EMPRESARIALES, SERVICIOS DE COMIDAS Y BEBIDAS PARA PÚBLICO EN GENERAL, VENTAS AL POR MENOR Y POR MAYOR DE BEBIDAS ALCOHÓLICAS Y NO ALCOHÓLICAS. | DILENNIA MIRANDA CASTRO OZUNA  | 762519         |
| E/2023-49933     | 31/8/23     | CASTILLO GUILLÉN SOLUTIONS TECHNOLOGY                                     | COMPRA, VENTA, REPARACIÓN E IMPORTACIÓN EQUIPOS ELECTRÓNICOS TALES COMO: CELULARES, TV, COMPUTADORAS Y TECNOLOGÍA EN GENERAL.  | DARLING CASTILLO GUILLEN, ANA MICHELLE MINAYA CONTRERAS  | 763245         |
| E/2023-50269     | 25/8/23     | CASTILLO LORA GROUP   | CAPACITACIÓN PERSONAL ADMINISTRATIVO DE CLÍNICAS Y HOSPITALES  | JONATHAN ARIEL CASTILLO ESPINAL  | 762213         |
| E/2023-50591     | 25/8/23     | CASTILLO PELLERANO & ASOCIADOS STUDIO JURIDICO                            | SERVICIOS LEGALES Y ASESORÍA JURÍDICA EN GENERAL.  | SEBASTIAN JOSÉ LINERA GARCÍA   | 762260         |
| E/2023-44588     | 24/8/23     | CASTLEE ASSET REALTY GROUP  | DESARROLLADOR DE PROYECTOS INMOBILIARIOS, COMPRA Y VENTA DE INMUEBLES, GESTOR DE VENTA DE INMUEBLE, ADMINISTRACIÓN DE APARTAMENTOS, VILLAS, CONDOMINIOS Y FINCAS...                    | BERRY LOUIDORT   | 761939         |
| E/2023-42413     | 28/8/23     | CATACARLIS COSMETICS SHOP AND MAKEUP STUDIO                               | SERVICIOS DE TIENDA DE COSMÉTICOS, ESTUDIO DE MAQUILLAJE PROFESIONAL, SUPLIDORA DE COSMÉTICOS, CURSOS DE MAQUILLAJE, POSTURA DE PESTAÑAS, DEPILACIONES.                                | ESCARLIS ELIZABETH URBAEZ ZABALA, EDRIAN ELOY DE JESUS TAVERAS   | 762464         |
| E/2023-44704     | 1/9/23      | CATOPA AUTO DETAILING, CAR SPA  | SERVICIO DE LAVADO, BRILLADO DE VEHÍCULOS, SERVICIOS DE CERRAJERÍA Y VENTAS DE ACCESORIOS DE AUTOMOTRIZ.   | TONY NUÑEZ MENA  | 763375         |
| E/2023-52050     | 1/9/23      | CBM & ASOCIADOS   | FABRICACIONES TEXTILES Y DE CALZADOS, CON LA IMPORTACIÓN, EXPORTACIÓN Y DISTRIBUCIÓN DE LA MERCANCÍA TEXTILES, CALZADOS Y ENSERES DEL HOGAR  | CELESTE ALTAGRACIA TAVARES MARTE   | 763391         |
| E/2023-51913     | 1/9/23      | CCI, SOCIEDAD ADMINISTRADORA DE FONDOS DE INVERSIÓN                       | SOCIEDAD COMERCIAL ANÓNIMA DE OBJETO ÚNICO Y EXCLUSIVO PARA LA PRESTACIÓN DE SERVICIOS DE ADMINISTRACIÓN DE FONDOS DE INVERSIÓN Y OTRAS ACTIVIDADES CONEXAS.                           | CAPITAL CRÉDITO E INVERSIONES CCI, S.A.  | 763296         |
| E/2023-52616     | 5/9/23      | CDTM REMODELACIONES   | SERVICIO DE INSTALACION Y REMODELACION DE ELECTRICIDAD RESIDENCIAL, PLOMERIA, PINTURA, CERAMICAS, CHUTER, CRISTALES DE BAÑO, MODULADORES Y TOPE DE MARMOL.                             | CARLOS DAVID TEJEDA MATOS, ARLENY SANCHEZ ROJAS  | 763826         |
| E/2023-50605     | 25/8/23     | CEBALLOS PEÑALO GOURMET   | VENTA DE COMIDA Y BEBIDAS, ELABORACIÓN DE PLATOS ESPECIALES Y DIVERSOS PARA, BODAS, CUMPLEAÑOS, OCASIONES, DISTRIBUCIÓN DE COMIDA EN TODO EL TERRITORIO NACIONAL.                      | LILIAN CEBALLOS CEBALLOS   | 762270         |
| E/2023-50722     | 28/8/23     | CECAP CENTRO DE CAPACITACIÓN PROFESIONAL                                  | SERVICIOS DE CAPACITACIÓN PROFESIONAL ESPECIALIZADA EN EL ÁREA AUDITORIA, CONTABILIDAD, IMPUESTOS, ADMINISTRACIÓN Y FINANZAS.  | ENMANUEL RODRIGUEZ, CARMEN DILIA CORGERO GERMAN  | 762568         |
| E/2023-52277     | 4/9/23      | CEDIFEM CENITO DIAGNOSTICO FEMENINO                                       | CEDIFEM ES UN CENTRO ESPECIALIZADO EN SALUD FEMENINA QUE PROPORCIONA SERVICIOS DE DIAGNÓSTICO Y TRATAMIENTO EN DIVERSAS ÁREAS MÉDICAS...   | RAMON LOPEZ ALVAREZ  | 763572         |
| E/2023-50719     | 29/8/23     | CENA MANZUETA INVERSIONES INMOBILIARIAS                                   | SERVICIOS INMOBILIARIOS REALIZADOS A CAMBIO DE UNA RETRIBUCION O POR CONTRATA (INCL. COMPRA, VENTA, ALQUILER, REMATE, TASACIÓN, ADMINISTRACION DE INMUEBLES.                           | MARCOS DE CENA JORGE   | 762654         |
| E/2023-44679     | 30/8/23     | CENICORE  | SERVICIOS MÉDICOS MEDIANTE EL DIAGNÓSTICO Y TRATAMIENTO DE ENFERMEDADES CARDÍACAS, CON LA REALIZACIÓN DE ESTUDIOS NO INVASIVOS DE CARDIOLOGÍA...                                       | GUARIONEX AMAURIS ESTRELLA GOMEZ   | 762988         |
| E/2023-50668     | 28/8/23     | CENTAURU MOTOR PARTS  | COMPRA, VENTA Y DISTRIBUCION DE MOTOCICLETAS Y SUS PARTES.   | RAQUEL MARGARITA TAVAREZ CASTILLO, JUAN CARLOS PAULINO REYES   | 762644         |
| E/2023-52403     | 4/9/23      | CENTRO ADVENTISTA DE LIBROS Y ALIMENTOS SALUDABLES - CALIAS               | FOMENTO, SENSIBILIZACIÓN, ENTRENAMIENTO Y EDUCACIÓN BASADA EN EL RÉGIMEN PRO SALUD DE LA IASD.   | SANDY FULGENCIO MOTA   | 763684         |
| E/2023-50855     | 31/8/23     | CENTRO ALERGOLÓGICO Y DE NUTRICIÓN YRC                                    | SERVICIOS DE SALUD.  | YOSAIRA VANESSA RIJO CALDERÓN  | 763200         |
| E/2023-51704     | 1/9/23      | CENTRO COMERCIAL BRITO SANTOS   | COMPRA Y VENTA DE BEBIDAS ALCOHOLICAS.   | AMAURY BRITO SANTOS  | 763315         |
| E/2023-52348     | 4/9/23      | CENTRO DE BELLEZA CAZOLUCC  | SERVICIOS DE LAVADO DE CABEZA, NORMAL, LAVADO CON LINEA, CORTES DE PELO, COLOR, MECHAS, ALIZADOS.  | CATERYN ESTEL CASTILLO JALLE   | 763623         |
| E/2023-50047     | 22/8/23     | CENTRO DE BELLEZA MARIA YDALIA  | SERVICIOS DE SALON DE BELLEZA, POSTURA DE UÑAS, MANICURE Y PEDICURE.   | MARIA MAGDALENA POLO ANTONIO DE HOLGUIN  | 761811         |
| E/2023-50048     | 24/8/23     | CENTRO DE BELLEZA SCARCHELLE  | SERVICIOS DE CENTRO DE UÑAS ACRILICAS, PEDICURE Y MANICURE.  | FRANCISCA RAMIREZ SEPEDES, SCARLET MICHELLE MATEO RAMIREZ  | 762417         |
| E/2023-51665     | 31/8/23     | CENTRO DE BELLEZA Y ESTETICA DARLING FERNANDEZ                            | PRESTACION DE SERVICIOS DE BELLEZA, CORTES, PEINADOS, TINTES, COLORACION, MANICURE, PEDICURE, FACIALES, VENTAS DE PRODUCTOS DE BELLEZAS.   | MARIA DARLING FERNANDEZ ESPINAL  | 763058         |
| E/2023-51718     | 31/8/23     | CENTRO DE CAPACITACION INTERNACIONAL Y TERAPIA PSICOLOGICA GC CCAITEPSI   | BRINDAR SERVICIO DE CURSOS, TALLERES, SEMINARIOS, CONFERENCIAS, CHARLAS, CERTIFICACIONES, DIPLOMADOS, COBROS PREVENTIVOS.  | GLENNY MARIA COLLADO OZUNA, JEFY DE JESUS GARCIA COLLADO, KARLA MARIA GARCIA COLLADO, KIARLY ALMIRY GARCIA COLLADO | 763114         |
| E/2023-52728     | 5/9/23      | CENTRO DE CUIDADO INFANTIL LA TIA MICAL                                   | SERVICIO DE CUIDADO, SERVICIO DE LOS PRIMERO CONOCIMIENTOS DEL NIVEL INICIAL Y ESTIMULACION TEMPRANA.  | MICAL GUERRERO RUIZ  | 763894         |
| E/2023-51707     | 4/9/23      | CENTRO DE CUIDADO Y DESARROLLO INTEGRAL SONRISAS Y APRENDIZAJE JP         | SERVICIOS DE CUIDADO Y EDUCACIÓN INTEGRAL DE NIÑOS.  | JULIANA PIÑA BELLO   | 763534         |
| E/2023-50897     | 30/8/23     | CENTRO DE FORMACION ECLOF CEFORMEC  | SERVICIO DE FORMACION EN COOPERATIVISMO, FINANZAS, GESTION Y AREAS AFINES.   | FONDO ECUMENICO DE PRESTAMOS DE LA REPUBLICA DOMINICANA  | 762874         |
| E/2023-50177     | 24/8/23     | CENTRO DE INNOVACIÓN DE DESPACHOS PROFESIONALES, CENIPRO.                 | SERVICIOS DE CONTABILIDAD, AUDITORIA, DERECHO, ADMINISTRACIÓN, CONSULTORÍAS EMPRESARIALES, FINANCIERAS Y CUALQUIER OTRA ACTIVIDAD.   | SOLENNYS ALCANTARA DE LOS SANTOS   | 761910         |
| E/2023-52500     | 5/9/23      | CENTRO DE REFORZAMIENTO ESCOLAR SRA. MODESTA GENAO                        | CENTRO DEDICADO AL REFORZAMIENTO ESCOLAR DE NIÑOS DE NIVEL BASICO PARA AYUDARLOS CON SUS DEBERES.  | MODESTA GENAO ORTEGA   | 763734         |
| E/2023-51167     | 30/8/23     | CENTRO DENTAL DRA. KILSI PICHARDO   | SERVICIOS DE ODONTOLOGIA EN GENERAL.   | KILSI ALBERTINA PICHARDO GOMEZ   | 762968         |
| E/2023-50530     | 25/8/23     | CENTRO DENTAL INTEGRAL DR. REYES ORTEGA                                   | SERVICIOS ODONTOLÓGICOS EN GENERAL.  | JOSE ALBERTO REYES ORTEGA  | 762204         |
| E/2023-51164     | 29/8/23     | CENTRO EDUCATIVO COLEGIO LA PAZ DE DIOS                                   | IMPARTIR EDUCACIÓN PEDAGÓGICA DE INICIAL Y PRIMARIA.   | DESIREE ELIZABETH SILVA CORDERO, NATALI ESTEFANI SILVA CORDERO   | 762673         |
| E/2023-51851     | 5/9/23      | CENTRO EDUCATIVO CUIDADOS Y ESTIMULACIÓN TEMPRANA LA TIA DULCE CM         | SERVICIOS DE CUIDADOS DE NIÑOS Y NIÑAS SERVICIO DE GUARDERÍA INFANTIL, SERVICIO DE SALA DE TAREA Y SERVICIO DE ESCUELA DE BAILE Y DANZA DE NIÑAS Y NIÑOS.                              | CANDDY MARIA OSORIO VENTURA, JULIO CESAR RINCON  | 763769         |
| E/2023-51245     | 29/8/23     | CENTRO EDUCATIVO SUNILDA  | IMPARTIR NIVEL INICIAL HASTA PRIMARIA.   | MIGUELINA ROSARIO MELENCIANO, SUNILDA MELENCIANO MALDONADO   | 762762         |
| E/2023-51277     | 31/8/23     | CENTRO FINANCIERO VEGANO, CENFINAVE                                       | SERVICIOS DE PRÉSTAMOS INMOBILIARIOS, HIPOTECARIOS, FINANCIAMIENTOS, INMOBILIARIA, COMPRA Y VENTA DE VEHÍCULOS, ASUNTOS JURÍDICOS, GESTIÓN DE NEGOCIOS...                              | JULIO CESAR VIÑAS ALMONTE  | 763251         |
| E/2023-51853     | 31/8/23     | CENTRO INFANTIL EL NIDO   | IMPARTIR CLASES DE INICIAL Y PRIMARIA  | BETANIA DE JESUS MARTINEZ  | 763321         |
| E/2023-47515     | 31/8/23     | CENTRO JURIDICO CABARETE GONZALEZ MARTINEZ                                | SERVICIOS JURIDICOS Y BIENES RAICES EN GENERAL   | DANIEL ANTONIO GONZALEZ MARTINEZ   | 763132         |
| E/2023-51313     | 30/8/23     | CENTRO PEDAGOGICO INFANTIL MARIO MONTESSORI                               | CENTRO EDUCATIVO INICIAL, BÁSICA Y SECUNDARIA, CON LA PRESTACIÓN DE SERVICIOS EDUCATIVOS BAJO EL MÉTODO MONTESSORI.  | ANGEL ANTONIO DELGADO RODRIGUEZ  | 763016         |
| E/2023-51018     | 29/8/23     | CENTRO PLAZA FERIA MAX  | COMERCIALIZACIÓN DE ELECTRODOMÉSTICOS Y DISPOSITIVOS DE TECNOLOGÍA DE LA INFORMACIÓN.  | WILLAMNY REGALADO BISONO   | 762553         |
| E/2023-51210     | 29/8/23     | CENTRO PSICOLOGICO Y EVALUACION PSICOMETRICA G & G                        | CONSULTA PSICOLOGIA GENERAL, PREVENCIÓN Y LA INTERVENCIÓN TERAPEUTICA, EVALUACION DE ORIENTACION VOCACIONAL, EVALUACION DE SELECCION DEL PERSONAL...                                   | MILAGROS RAMONA GUERRERO, MILDRED MARGARITA GUERRERO   | 762717         |
| E/2023-52155     | 4/9/23      | CENTRO QUIRURGICO ESCULAPIO   | CONSULTAS MEDICAS QUIRURGICAS  | CENTRO QUIRURGICO ESCULAPIO SA   | 763477         |



| [210] EXPEDIENTE | [220] FECHA | [561] NOMBRE COMERCIAL                                       | [510] ACTIVIDAD   | [730] SOLICITANTE  | [111] REGISTRO |
|------------------|-------------|--|---|--|----------------|
| E/2023-50615     | 25/8/23     | CENTROAMERICANA DE VEHICULOS GJT                             | COMPRA, VENTA, DISTRIBUCIÓN Y IMPORTACIÓN DE VEHICULOS PESADOS EN GENERAL ASI COMO VEHICULOS LIVIANOS Y GOMAS REPUESTOS.  | GEREMIAS JOSE THOMAS   | 762293         |
| E/2023-50881     | 28/8/23     | CERO DRAMA   | SERVICIOS DE PODCAST DONDE SE CONVERSA SOBRE LOS DILEMAS Y SITUACIONES DEL DIARIO VIVIR Y COMO MANEJARLOS.  | CANDY MERCEDES SANTANA MATEO   | 762450         |
| E/2023-50737     | 28/8/23     | CERO EXCUSAS BY JAKY   | TIENDA DE VENTA DE ROPA DEPORTIVA, SUPLEMENTOS Y VITAMINAS NUTRICIONALES VENTA DE JUGOS, BATIDOS Y COMIDA SALUDABLE   | JAKAYRA VERAS GARCIA   | 762358         |
| E/2023-51097     | 29/8/23     | CEROMAD MADERAS Y PROYECTOS                                  | IMPORTACIÓN Y COMERCIALIZACIÓN DE MADERAS, PLYWOOD, PLYWOOD DE CONSTRUCCIÓN, MDF, PARTICLE BOARD, PISOS DE MADERA...  | ANDRES JULIO MATOS FERNÁNDEZ   | 762646         |
| E/2023-52347     | 4/9/23      | CERVESERIA LA MAMA DE LA DOÑA                                | EXPORTACION, IMPORTACION, PRODUCCION, COMERCIALIZACION, COMPRA Y VENTA DE CERVEZAS, DESTILADOS, VINOS Y DEMAS PRODUCTOS RELACIONADOS.                                     | JUAN RAFAEL NUÑEZ VASQUEZ  | 763617         |
| E/2023-51137     | 29/8/23     | CG21 STUDIO  | EJECUCIÓN Y ASESORIA DE OBRAS DE CONSTRUCCIÓN. COMERCIALIZACIÓN DE MATERIALES DE CONSTRUCCIÓN. DISEÑO Y FABRICACIÓN DE PUERTAS, VENTANAS, COCINAS Y CLOSETS.              | JEISSON RAFAEL CRUZ ROMERO, LINA MORAVIA GARCIA BARBOUR                        | 762666         |
| E/2023-50740     | 5/9/23      | CGA CARIBBEAN GOLF APPAREL                                   | VENTA DE TEXTILES Y ACCESORIOS RELACIONADOS AL GOLF Y OTROS DEPORTES ARTÍCULOS PROMOCIONALES, DEPORTIVOS, TEJIDOS DE ALTA CALIDAD.  | DIONISIO HUMBERTO CONTRERAS REYNOSO  | 763869         |
| E/2023-50595     | 25/8/23     | CHADE NEGOCIOS & SERVICIOS                                   | COMPRA Y VENTA DE MOBILIARIAS PARA EMPRESAS HOTELERAS Y CONDOMINIOS. COMPRA Y VENTA DE PROPIEDADES INMOBILIARIAS COMO CASAS...  | LAUTERIO GARABITO ALBUQUERQUE  | 762272         |
| E/2023-51239     | 31/8/23     | CHALLA SMART PHONES  | VENTA DE TELEFONOS Y ACCESORIOS TECNOLOGICOS.   | RANFI JOSUE CHALA SALCEDO  | 763225         |
| E/2023-45936     | 24/8/23     | CHAMPION DENTAL & ORTODONCIA                                 | SERVICIOS DE SALUD BUCAL, ODONTOLOGÍA, ORTODONCIA, REPARACIÓN, REHABILITACIÓN Y TERAPIA DENTAL.   | DERRICK RANIER CHAMPION  | 761989         |
| E/2023-45832     | 1/9/23      | CHANGARRO DEL PARAISO  | SERVICIOS DE HELADERIA, VENTAS DE HELADOS Y ELABORACION Y VENTAS DE POSTRE.   | NILKA YANIRA MESA ENCARNACION  | 763470         |
| E/2023-51308     | 30/8/23     | CHARME BOUTIQUE BY DAVILIN ABREU                             | VENTA DE ROPA.  | DAVILIN ESTELA ABREU FLORIAN   | 762813         |
| E/2023-50876     | 28/8/23     | CHEDEL DOMINICANA  | FABRICACIÓN DE PRODUCTOS DE LIMPIEZA EN GENERAL, VENTAS DE EQUIPOS INDUSTRIALES, ENSAMBLAJE E INSTALACIÓN DE PUERTAS Y VENTANAS.  | JONATHAN GEDELIAS CHECO ALMONTE  | 762439         |
| E/2023-50587     | 25/8/23     | CHEITO SMART SOLUTION  | VENTAS, IMPORTACIONES Y COMERCIALIZACIÓN DE EQUIPOS ELECTRÓNICO Y ACCESORIOS PARA LAPTOPS, CELULARES Y TABLES.  | JOSE ANDRES RODRIGUEZ PEREZ  | 762257         |
| E/2023-50500     | 28/8/23     | C-H-O LICOR STORE CASH & CARRY                               | IMPORTACION, DISTRIBUCION, VENTA AL POR MAYOR Y AL DETALLE DE BEBIDAS. ORGANIZACION Y PROMOCION DE EVENTOS MULTITUDINARIOS.   | BARCAMIE S GRILL LOUNGE SRL  | 762373         |
| E/2023-51453     | 30/8/23     | CHUPETOM FAST FOOD   | SERVICIOS DE VENTA DE COMIDA RÁPIDA.  | JEFFREY RAMÍREZ TEJEDA, ROSMERY ESTHER ROMERO                                  | 762899         |
| E/2023-51107     | 29/8/23     | CIELCO   | SERVICIO DE CONSTRUCCIÓN DE OBRAS DE GENERACIÓN Y CONDUCCIÓN DE ENERGÍA ELÉCTRICA Y OTRAS CONSTRUCCIONES DE INGENIERÍA CIVIL U OBRA PESADA.                               | JONATHAN ALBITZTEGUI COELLO  | 762658         |
| E/2023-50452     | 25/8/23     | CILANTRO Y CAFE  | CREACION Y MANEJO DE PLATAFORMA DIGITAL, UTILIZACION DE INTELIGENCIA ARTIFICIAL Y LOS METODOS CONVENCIONALES ESCRITOS Y GRAFICOS DE SONIDO.                               | LUIS MAISICHELL DICENT   | 762123         |
| E/2023-50165     | 24/8/23     | CINE QUANON  | SERVICIOS TÉCNICOS Y PROFESIONALES DE ASESORÍA DE GUIÓN, PRODUCCIÓN, ELABORACIÓN DE PRESUPUESTO, ESCRITURA DE GUIÓN...  | ABRAHAM OMAR HASBUN SALADIN  | 761915         |
| E/2023-51509     | 30/8/23     | CINESONICA   | COMPRA, VENTA Y RENTA DE CAMARAS FOTOGRAFICAS, CAMARAS DE VIDEO, DRONES, SERVICIOS DE FOTOGRAFIA Y FOTOGRAFIA AEREA.  | STERLYN RAMIREZ HERNANDEZ  | 762956         |
| E/2023-50721     | 28/8/23     | CINTURIN   | COMPRA, VENTA, IMPORTACION, EXPORTACION Y COMERCIALIZACION DE PAÑALES DESECHABLES, PAÑALES, PAÑALES DE BEBÉ, TOALLAS HÚMEDAS...   | OPTIMAR IMPORTACIONES, S.R.L.  | 763106         |
| E/2023-51657     | 31/8/23     | CIUDAD JUAN BOSCH ONLINE                                     | COMERCIALIZACIÓN DE ARTÍCULOS TECNOLÓGICOS, SOFTWARE, APLICACIONES, DISEÑO DE PAGINA WEB, DISEÑO GRÁFICO Y MARKETING DIGITAL.   | ENTRE ATLETAS, S.R.L.  | 763072         |
| E/2023-50144     | 24/8/23     | CLEARWATER BAY RINCÓN  | INVERSIONES, BIENES RAISES, INMOBILIARIAS, CONSTRUCCION Y VENTA DE APARTAMENTOS, VILLAS, HOTELES, MOVIMIENTO DE TIERRA, OBRAS DE INGENIERIA EN GENERAL.                   | MIGUEL ANTONIO VENTURA   | 761888         |
| E/2023-51805     | 31/8/23     | CLIMATIKA  | IMPORTACIÓN DE BICICLETAS, MOTOS, SUS REPUESTOS Y ACCESORIOS, ROPA ÍNTIMA Y ROPA EN GENERAL.  | CARLOS ALBERTO TOVAR GONZALEZ  | 763196         |
| E/2023-50258     | 24/8/23     | CLINICA DE LA PIEL DRA KATHIA GONZALEZ                       | CONSULTAS DERMATOLÓGICAS ESPECIALIZADAS Y COSMIATRÍA.   | KATHIA MARIA ALICIA GONZALEZ CAMILO  | 761963         |
| E/2023-52278     | 4/9/23      | CLINICA VETERINARIA DAKTARI                                  | PARA LA INSTALACIÓN Y OPERACIÓN DE UNA CLÍNICA VETERINARIA Y EXPENDIO DE PRODUCTOS VETERINARIOS.  | MIRIAM LUISA BUSTILLOS DE RUF  | 763549         |
| E/2023-50495     | 25/8/23     | CLOSET CLASSICO 07   | VENTA DE PRENDA DE VESTIR PARA DAMAS, CABALLEROS Y NIÑOS.   | FRANKLIN ALBERTO DIAZ LOPEZ  | 762327         |
| E/2023-48200     | 31/8/23     | CLUB COMUNIDAD DE AVIAMIENTO 1 BILLON DE IGLESIAS            | ENTIDAD SIN FINES DE LUCRO QUE SE DEDICARA A VELAR POR EL BIEN DE LA COMUNIDAD A TRAVES DE OBRAS SOCIALES.  | JULIO ANTONIO ABREU CASTILLO, FRANCIS NOEL PALACIO VILLAVICENCIO               | 763085         |
| E/2023-51605     | 31/8/23     | CLUB DE BILLAR SANTA BARBARA                                 | COMERCIALIZACIÓN DE BEBIDAS ALCOHÓLICAS, JUEGOS DE BILLAR, DOMINO Y ENTRETENIMIENTO.  | ALBERTO ANTONIO HERNANDEZ ROSARIO  | 763028         |
| E/2023-49786     | 22/8/23     | CLUB DEPORTIVO LOURDES UREÑA                                 | TIENE COMO OBJETIVO LA MISIÓN DE FOMENTAR LA DISCIPLINA DEL VOLLEYBALL, PARA ASÍ LOGRAR EL DESARROLLO SOCIAL.   | LOURDES DEL CARMEN UREÑA PEÑA DE PERALTA                                       | 761843         |
| E/2022-44885     | 28/8/23     | CLUB DEPORTIVO Y CULTURAL CLARETIANO CDC                     | SIN FINES DE LUCROS, DEDICADA AL DEPORTE, CULTURA, BALONCESTO, VOLLEYBALL, SOFTBALL, KARATE, DOMINO, GYM.   | ALFONSO ALEMAN LOPEZ, ERIC MARTIN GARCIA MEDINA, HUMBERTO CARLOS GARCIA MEDINA | 762471         |
| E/2023-42974     | 19/7/23     | COCINITA SOLIDARIA   | PROVEER Y COMERCIALIZAR PRODUCTOS Y/O SERVICIO EN EL AREA EDUCATIVA DE LAS ARTES CULINARIAS: CAMPAMENTOS EDUCATIVOS, FERIAS, TALLERES...                                  | JOQUELLY DOMINGA CEDENO GRULLON  | 763618         |
| E/2023-32565     | 1/9/23      | COCUP COPA CULINARIA DE LAS AMERICAS, CARIBBEAN CULINARY CUP | ACTIVIDAD DE REALIZAR, ORGANIZAR, PATROCINAR Y PROMOCIONAR EVENTOS Y ACTIVIDADES CULINARIAS, DENTRO Y FUERA DEL TERRITORIO DE LA REPUBLICA DOMINICANA.                    | MARCELLE INMACULADA ALVAREZ SANTOS   | 763454         |
| E/2023-51464     | 30/8/23     | COFFEE BAR MONERO  | SERVICIOS DE RESTAURANTE, VENTA, COMERCIALIZACION DE COMIDA COCIDA Y TODO TIPO DE BEBIDAS.  | YOHUANDY ALBERTO MONERO DIROCIE  | 762902         |
| E/2023-47627     | 25/8/23     | COLATE STORE   | COMERCIALIZACIÓN DE PRODUCTOS ARTESANALES, TALES COMO: JABON DE GLICERINA, JABON SAPONIFICADO; EXFOLIANTES CORPORALES.  | YINGER PAOLA ALTAGRACIA ALVAREZ INOA   | 762134         |
| E/2023-50980     | 28/8/23     | COLEGIO CRISTIANO ESTRELLA DE DAVID                          | OFRECER SERVICIOS DE EDUCACIÓN INTEGRAL, QUE ESTIMULE TODAS LAS ÁREAS DE DESARROLLO (COGNITIVO, LINGÜÍSTICO, MOTOR, AFECTIVO Y SOCIAL), DE NIÑOS, NIÑAS Y ADOLESCENTES.   | ADELSON OTONIEL MARQUEZ DE OLEO  | 762539         |
| E/2023-49549     | 22/8/23     | COLEGIO INFANTIL DIVINO NIÑO COLIND                          | IMPARTIR CLASES PARA NIÑOS EN LOS NIVELES INICIAL Y PRIMARIO.   | CARMEN ROSA TORRES TORRES  | 761828         |
| E/2023-50854     | 28/8/23     | COLEGIO LAS FRUTAS DE MENDOZA                                | IMPARTIR EDUCACIÓN INICIAL, PRIMARIA Y MEDIA  | ALTAGRACIA DE LOS A CARRASCO ZAPATA DE CRUZ                                    | 762428         |
| E/2023-52798     | 6/9/23      | COLEGIO LAS OVEJAS DEL SABER                                 | SERVICIO DE EDUCACIÓN INICIAL Y PRIMER CICLO DEL NIVEL PRIMARIO, COLEGIO Y GUARDERÍA.   | JENNIFFER MARIA COLON NUÑEZ  | 763954         |
| E/2023-50592     | 25/8/23     | COLEGIO LOVE AND HARMONY                                     | IMPARTIR EDUCACIÓN INICIAL, PRIMARIA Y SECUNDARIA   | ELIZABETH PEÑA MUÑOZ DE MESA, WILFREDO MESA AGUILAR                            | 762261         |
| E/2023-51714     | 1/9/23      | COLEGIO MICKEY CON TIA DAMARIS                               | IMPARTIR CLASES DE INICIAL Y PRIMARIA.  | CRISTINA DAMARIS SANTOS SANTANA  | 763410         |
| E/2023-51543     | 30/8/23     | COLEGIO NIÑO JESÚS   | EDUCACIÓN PRIMARIA Y SECUNDARIA MODALIDAD GENERAL, TÉCNICO PROFESIONAL Y POLITÉCNICO.   | ASOCIACIÓN DOMINICANA LA TRADICIÓN   | 762991         |
| E/2023-51216     | 4/9/23      | COLEGIO SANTA TERESA   | ORGANIZACIÓN SIN FINES DE LUCRO CON EL OBJETIVO DE IMPARTIR DOCENCIA A PERSONAS DE BAJOS RECURSOS Y A LOS MÁS NECESITADOS DE MANERA SUBSIDIADA.                           | HERMANAS CARMELITAS TERESAS DE SAN JOSE  | 763459         |
| E/2023-50553     | 25/8/23     | COLMADO ALTAGRACIA CANARIO                                   | VENTA DE PRODUCTOS PARA LA CANASTA FAMILIAR TALES COMO ARROZ, HABICHUELAS, PAN, EMBUTIDOS FRESCOS, VERDURAS, VEGETALES Y BEBIDAS ALCOHOLICAS, CERVEZAS Y VINOS.           | NANCY ALTAGRACIA CANARIO   | 762229         |
| E/2023-50490     | 25/8/23     | COLMADO D' CASA ELVIS J Y R                                  | VENTA AL POR MAYOR Y DETALLE DE TODO TIPO DE PRODUCTOS ALIMENTICIOS, PRODUCTOS DE LIMPIEZA Y PARA EL HOGAR.   | JOSEFINA RUBIO GARCIA  | 762461         |
| E/2023-51312     | 30/8/23     | COLMADO DOBLE MM COLMADODMM                                  | VENTA AL POR MAYOR DE ALIMENTOS, BEBIDAS Y TABACO.  | JOSE ALTAGRACIA MEJIA MEJIA  | 762811         |
| E/2023-51200     | 29/8/23     | COLMADO EL JABILLO   | COMPRA Y VENTA DE LOS PRODUCTOS DE LA CANASTA FAMILIAR, TALES COMO; PRODUCTOS COMESTIBLES, DE LIMPIEZA, ALIMENTICIOS, VEGETALES, BEBIDAS, DESECHABLES.                    | EDWAL LUCIANO SANCHEZ REYNOSO  | 762692         |
| E/2023-52576     | 5/9/23      | COLMADO EL LUGAR   | COMERCIALIZACIÓN DE COMESTIBLES, BEBIDAS Y DEMÁS PRODUCTOS QUE SE COMERCIALIZAN EN COLMADOS.  | CARLOS ALBERTO SANCHEZ ROSARIO   | 763782         |
| E/2023-45057     | 28/7/23     | COLMADO EL SERRANO   | VENTA AL POR MAYOR Y AL DETALLE DE TODO TIPO DE PRODUCTOS ALIMENTICIOS, BEBIDAS ALCOHOLICAS Y NO ALCOHOLICAS, PRODUCTOS DE LIMPIEZA, PARA EL HOGAR Y EL CUIDADO PERSONAL. | GABRIELA MIGUELINA PEÑALO  | 762220         |
| E/2023-51042     | 30/8/23     | COLMADO ISAUARA NAVARRO                                      | ACTIVIDAD DE DISTRIBUCIÓN Y VENTA DE PRODUCTOS COMESTIBLES, DE LIMPIEZA, FRUTAS, VEGETALES, EMBUTIDOS Y AFINES.   | ANA MARIA NAVARRO RIVERA   | 762834         |
| E/2023-52374     | 4/9/23      | COLMADO LA CIBAÑA A.M.                                       | COMERCIALIZACIÓN Y VENTAS DE TODO TIPO DE PRODUCTO COMESTIBLE, LIMPIEZA, BEBIDAS Y EMBUTIDOS.   | SULAY CAROLINA ALMONTE MERCEDES  | 763650         |
| E/2023-51304     | 30/8/23     | COLMADO LA GRACIA DE DIOS SORIBEL                            | SERVICIOS DE COMPRA Y VENTA AL POR MAYOR Y AL DETALLE DE ALIMENTOS DE PRIMERA NECESIDAD, ENTRE OTROS SERVICIOS RELACIONADOS CON EL OBJETIVO PRINCIPAL.                    | ALFREDO CORDERO RODRIGUEZ, JOSEFINA GONZALEZ DE CORDERO                        | 762807         |
| E/2023-50390     | 5/9/23      | COLMADO LAS TRES HERMANAS                                    | VENTA DE PRODUCTOS DE LA CANASTA FAMILIAR: COMESTIBLES, BEBIDAS.  | LUIS ESLICA  | 763803         |
| E/2023-52262     | 4/9/23      | COLMADO MANO   | COMPRA Y VENTA DE PRODUCTOS DE LA CANASTA FAMILIAR TALES COMO: ARROZ, HABICHUELAS, PAN...   | HANYI TERESITA DE JESUS GARCIA DE ASIS   | 763511         |
| E/2023-50309     | 24/8/23     | COLMADO P.H.   | COMPRA, VENTA, IMPORTACIÓN Y DISTRIBUCIÓN DE PRODUCTOS DE LA CANASTA FAMILIAR TALES COMO: ARROZ, HABICHUELA, CARNES, ENLATADOS, JUGOS.                                    | ELPIDIO DE JESUS REYES   | 761999         |
| E/2023-50489     | 29/8/23     | COLMADO SANTOS HIDALGO CSH                                   | COMPRA Y VENTA DE LOS PRODUCTOS ALIMENTICIOS TALES COMO: CARNE, EMBUTIDOS, LÁCTEOS, VEGETALES...  | LEONEL SANTOS HIDALGO  | 762751         |
| E/2023-51291     | 30/8/23     | COLMADO Y CAFETERIA DANNY C&CD                               | COMPRA Y VENTA DE PRODUCTOS BÁSICOS DE LA CANASTA FAMILIAR, TALES COMO; COMESTIBLES, DE LIMPIEZA, BEBIDAS, EMBUTIDOS, VERDURAS...   | LUIS ALBERTO ORTIZ RAMIREZ   | 762819         |
| E/2023-50996     | 29/8/23     | COLMADO-CALALA   | VENTAS DE COMIDA CRUDA PARA CONSUMIDOR FINAL.   | NELSON JUNIOR ESPINAL JAQUEZ   | 762543         |
| E/2023-50983     | 28/8/23     | COMBUSTIBLES DE LA CRUZ YAMASA                               | VENTAS DE COMBUSTIBLES Y LUBRICANTES Y CUALQUIER OTRA ACTIVIDAD RELACIONADA CON SU OBJETO PRINCIPAL.  | JULIO DE LA CRUZ MATOS   | 762535         |
| E/2023-50142     | 24/8/23     | COMEDOR EL HOSPITALARIO                                      | COMEDOR RESTAURANTE, VENTA DE ALMUERZO, DESAYUNOS, CENA.  | JUAN ANTONIO GARCIA FERNANDEZ  | 761881         |
| E/2023-50665     | 29/8/23     | COMEME GT BOCADILLOS Y POSTRES                               | SERVICIOS DE CATERING Y POSTRES PARA EVENTOS.   | JORGE ALEJANDRO GARCIA ABREU   | 762598         |
| E/2023-46806     | 7/8/23      | COMERCIAL CEJADINA   | SERVICIOS DE LIMPIEZA, FUMIGACIÓN, PLOMERÍA, PROFESIONALES CONTABLES.   | JHANSEL JOSE MONTERO TAPIA   | 759391         |
| E/2023-49680     | 21/8/23     | COMERCIAL EL GRANDE DE LA CRUZ                               | VENTAS DE ALIMENTOS, BEBIDAS, PRODUCTOS LÁCTEOS, PRODUCTOS DESECHABLES, DE LIMPIEZA Y AFINES  | MARIA ESTHER MOSQUEA FARIAS  | 761844         |
| E/2023-49973     | 22/8/23     | COMERCIAL FERRENORD  | VENTAS DE ARTICULOS FERRETEROS Y VETERINARIOS   | FRANLY ABIEL AMPARO HILARIO, ELENA HILARIO PAULINO                             | 761788         |
| E/2023-50886     | 28/8/23     | COMERCIAL GIRASOL  | VENTA ONLINE DE ARTICULOS PARA EL HOGAR, ROPA, CALZADOS, PRODUCTOS DE BELLEZA Y ACCESORIOS PARA CELULARES.  | JUNJIE XIE   | 762452         |
| E/2023-52328     | 5/9/23      | COMERCIAL ORB  | COMPRA, VENTA, IMPORTACION, EXPORTACION Y DISTRIBUCION AL MAYOR Y AL DETALLE DE TODO TIPO DE LUBRICANTES, COMBUSTIBLES, REPUESTOS DE VEHICULOS DE MOTOR Y MOTOCICLETAS.   | ANGELO SPATARO RODRIGUEZ   | 763899         |
| E/2023-50667     | 28/8/23     | COMERCIAL PDL  | PREPARACIÓN Y VENTA DE COMIDAS PARA LLEVAR. VENTA AL POR MAYOR DE PRODUCTOS EN GENERAL DE ALIMENTOS Y BEBIDAS, BUFFET, EVENTOS, DECORACIONES Y OTROS A FINES.             | SAMUEL EDUARDO PEDIEZ PIMENTEL, AMBAR RENATY PEDIEZ DE LEON                    | 762409         |
| E/2023-50899     | 28/8/23     | COMERCIAL POPOTE   | COMPRA Y VENTA DE PRODUCTOS ALIMENTICIOS CRUDOS. ALMACÉN DE PROVISIONES Y ACTIVIDADES RELACIONADAS A ESTE OBJETIVO PRINCIPAL.   | LUISA ANDREA PÉREZ FÉLIZ   | 762456         |
| E/2023-50228     | 24/8/23     | COMERCIAL ROCELYN JG   | VENTAS AL MAYOR Y DETALLE DE QUINCALLERÍA. GOLOSINAS.   | JOCELYN DOMINGA VENTURA ALVAREZ  | 761929         |
| E/2023-50085     | 24/8/23     | COMERCIAL TU-A-TU  | ELABORACIÓN, VENTA Y DISTRIBUCIÓN DE ALIMENTOS Y BEBIDAS, ALIMENTOS CRUDOS Y PROCESADOS, ENLATADOS, ELABORACIÓN, Y VENTA DE PRODUCTOS DE PANADERÍA...                     | VICTOR SUAREZ MEDINA   | 761882         |
| E/2023-51983     | 1/9/23      | COMERCIALIZADORA & DISTRIBUIDORA ABREU DLC                   | FABRICACION, COMERCIALIZACION, EXPORTACION E IMPORTACION DE EQUIPOS INDUSTRIALES DIVERSOS PARA CARNICERIAS. IMPORTACION PRODUCTOS COMESTIBLES ENLATADOS Y ALGRANEL.       | PABLO RAFAEL ABREU DE LA CRUZ  | 763381         |
| E/2023-48621     | 25/8/23     | COMERCIALIZADORA MMGG  | VENTA AL MAYOR Y AL DETAL DE MERCADERIA TALES COMO ZAPATOS, PRENDAS DE VESTIR, ROPA DEPORTIVA PARA DAMAS Y CABALLEROS, COSMETICOS...                                      | GINA MAIRET MARIOTTI SERRANO   | 762233         |
| E/2023-50065     | 24/8/23     | COMERCIALIZADORA OVALLES GUZMAN                              | SERVICIOS DE VENTAS DE EQUIPOS ELECTRÓNICOS, VENTAS DE ELECTRODOMESTICOS Y VENTAS DE ROPA Y TELA.   | JOSE ENRIQUE OVALLES GUZMAN  | 761952         |
| E/2023-51561     | 30/8/23     | COMERCIALIZADORA PERALVES                                    | VENTA DE ARTICULOS PARA LA TERMINACION DE LA CONSTRUCCION Y FERRETEROS.   | JOEL PERALTA FIGUEROE  | 762999         |
| E/2023-46517     | 21/8/23     | COMFORT LIFE ENERGY & SERVICES                               | IMPORTACIÓN, EXPORTACIÓN, COMPRA Y VENTA DE EQUIPOS Y REPUESTOS ELÉCTRICOS Y ELECTRÓNICOS EN SENTIDO GENERAL.   | CESAR ANDRÉS PERDOMO REYES   | 761755         |

| [210] EXPEDIENTE | [220] FECHA | [561] NOMBRE COMERCIAL   | [510] ACTIVIDAD   | [730] SOLICITANTE  | [111] REGISTRO |
|------------------|-------------|--|---|--|----------------|
| E/2023-50382     | 24/8/23     | COMIDAS MEDITERRANEO RODRIGUEZ -COMER  | COMESTIBLES, MATERIALES DE EMPAQUES, UTENSILIOS DE COCINA, DESECHABLES: PLATOS, VASOS, SERVILLETAS, CUBIERTOS, CUCHARAS...  | QUILVIO GUZMAN   | 762080         |
| E/2023-50384     | 24/8/23     | COMIDAS NUTRITEX COMPANY -CONUCO   | VENTA Y DISTRIBUCION DE ALIMENTOS Y BEBIDAS PARA CONSUMO HUMANO...  | DANIELA RODRIGUEZ GARCIA   | 762108         |
| E/2023-50305     | 24/8/23     | COMIENDO CON SALSA PROGRAMA DE RADIO   | SERVICIOS DE PUBLICIDAD RADIAL Y TELEVISIVA   | NELSON RENE DIAZ CEBALLOS  | 761996         |
| E/2023-50974     | 28/8/23     | COMO QUIERAS QUIERO FAST FOOD  | RESTAURANTE, CENTRO COMIDA RÁPIDA, TERRAZA, ESTABLECIMIENTO DE COMIDA DONDE LOS CLIENTES PUEDEN COMPRAR Y CONSUMIR ALIMENTOS Y BEBIDAS.   | JESSYCA SKARLET MARCANO BRITO  | 762585         |
| E/2023-49963     | 22/8/23     | COMPANÍA ASESORA DE CONSTRUCCIÓN E INGENIERÍA CACISA   | SERVICIO DE SUPERVISIÓN, GESTIÓN, AUDITORIA Y DESARROLLO DE OBRA DE INGENIERÍA CIVIL.   | COMPANÍA ASESORA DE CONSTRUCCIÓN E INGENIERÍA CACISA   | 762006         |
| E/2023-51283     | 30/8/23     | COMPANÍA DE INVERSIONES SOFHIER COMINVSO   | SERVICIOS DE PRÉSTAMOS HIPOTECARIOS, PRESTAMOS PERSONALES, COMPRA Y VENTA DE VEHÍCULOS Y BIENES RAÍCES.   | LUISHANNY SOFHIA MONTERO MEJIA, RAFAELA MEJIA RAMIREZ DE MONTERO   | 762799         |
| E/2023-50851     | 28/8/23     | COMPRAVENTA GADIEL   | SERVICIOS DE CASA DE EMPENO Y VENTA DE ELECTRODOMÉSTICOS, ARTÍCULOS DEL HOGAR, ORO, PLATA Y ARTÍCULOS DE FERRETERÍA.  | JUAN CARLOS LUGO   | 763090         |
| E/2023-51838     | 1/9/23      | COMPRES DEVELOPMENT GROUP CDG  | CONSTRUCCIÓN, VENTA, RENTA DE PROPIEDADES RESIDENCIALES Y LOCALES COMERCIALES.  | JOSE RAFAEL COMPRES PAULINO  | 763403         |
| E/2023-50741     | 28/8/23     | COMUNIDAD ACOMIG@S: ASESORÍAS, CONSULTORÍAS & CAPACITACIONES   | COMUNIDAD DE ACADÉMICOS E INVESTIGADORES ORIENTADOS A OFRECER ASESORÍAS, CONSULTORÍAS & CAPACITACIONES EN METODOLOGÍA DE INVESTIGACIÓN.   | MICHELLE MARIA JIMÉNEZ DE TAVAREZ  | 762348         |
| E/2023-50028     | 22/8/23     | CONCILIO INTERNACIONAL DE ARTISTA VISUALES COINAVI   | PROMOVER EL ARTE DOMINICANO A NIVEL INTERNACIONAL, REALIZAR CONCURSO DE ARTES DONDE SE RESPETA LA OBRA DEL ARTISTA PLASTICO.  | EDUARDO CONTRERAS CONSTANZA  | 761800         |
| E/2023-50126     | 24/8/23     | CONCRETOS UNIVERSAL LINIERO CONULI   | PRODUCCIÓN DE HORMIGÓN, FABRICANTES DE CONCRETOS, BLOCKS Y AGREGADOS.   | IVAN DE JESÚS GARCÍA TAVERAS   | 761876         |
| E/2023-50818     | 28/8/23     | CONECTARTE-CC  | ASOCIACIÓN SIN FINES LUCRATIVOS DEDICADA A CONTRIBUIR Y FORTALECER LA RELACIÓN ENTRE LOS INDIVIDUOS Y SU ENTORNO.   | FUNDACIÓN LILEÓN, INC.   | 762522         |
| E/2023-39437     | 3/7/23      | CONELCA  | SERVICIOS DE DISEÑO, PLANIFICACION, EDIFICACION, Y MANTENIMIENTO DE OBRAS DE LA INGENIERIA CIVIL Y ELECTRICA.   | IVAN ERNESTO NUÑEZ ALCANTARA   | 761751         |
| E/2023-49617     | 22/8/23     | CONEXIÓN-DOM   | ASOCIACIÓN SIN FINES LUCRATIVOS QUE BUSCA SER UNA ORGANIZACIÓN CULTURAL PLURAL, INTEGRADORA Y ABIERTA QUE FOMENTE CONEXIONES EN LA COMUNIDAD                                    | FUNDACIÓN LILEÓN, INC.   | 761820         |
| E/2023-51420     | 30/8/23     | CONFAIUTO  | COMPRA Y VENTA DE VEHICULOS; FINANCIAMIENTO.  | JUAN CARLOS JORGE GONZALEZ   | 762877         |
| E/2023-52187     | 4/9/23      | CONSEJO EMPRESARIAL DE SANTO DOMINGO NORTE CESDN   | INSTITUCIÓN SIN FINES DE LUCRO QUE AGRUPA A EMPRESAS Y EMPRESARIOS DE LA PROVINCIA SANTO DOMINGO NORTE.   | CARLOS JULIAN PEREZ JIMENEZ  | 763611         |
| E/2023-51889     | 1/9/23      | CONSOIL  | SUPERVISIÓN Y ASESORÍA DE CONTROL DE CALIDAD DE OBRAS DE INGENIERÍA CIVIL.  | JOSÉ ARGELIS UREÑA PEÑALO, SILVIA CELESTE PAULINO DE UREÑA   | 763276         |
| E/2023-51900     | 1/9/23      | CONSORCIO CIRBA  | PARA LA CREACIÓN DE UN CONSORCIO PARTICIPACIÓN EN UN PROCESO DE LICITACIÓN QUE TIENE POR OBJETO LA CONSTRUCCIÓN DE UNA OBRA CIVIL   | IDC CONSTRUCCION, S.R.L. , CONSTRUCTORA RODSA, S.A.  | 763282         |
| E/2023-39934     | 29/8/23     | CONSORCIO DE PROPIETARIOS DEL RESIDENCIAL TRIADA X   | SERÁ UTILIZADO PARA IDENTIFICAR EL CONSORCIO DE PROPIETARIOS DEL CONDOMINIO RESIDENCIAL TRIADA X.   | OLIVER DIAZ COCCO  | 762764         |
| E/2023-50847     | 28/8/23     | CONSORCIO MICHES MLD   | ADMINISTRACIÓN, DESARROLLO Y CONSTRUCCIÓN DE PROYECTOS HOTELEROS.   | THERRESTRA, S.A.S. INGENIERIA CIVIL INTERNACIONAL I.C.I., S.R.L. , CONSTRUCTORA SOFISA, S.A. , TVP MANAGEMENT RD, S.R.L. | 762425         |
| E/2023-49672     | 5/9/23      | CONSTRUCCIÓN & SOLUCIONES INTEGRALES JHMR  | EMPRESA DEDICADA A LA CONSTRUCCIÓN DE EDIFICIOS, CASAS, OBRAS Y CENTROS DE MANERA GENERAL, ABARCANDO TODAS LAS TERMINACIONES QUE ESTAS PUEDAN TENER.                            | HECTOR BIENVENIDO ROSARIO RODRIGUEZ  | 763700         |
| E/2023-51567     | 31/8/23     | CONSTRUCCIONES E&M ELVIRA MERAN  | SERVICIOS DE INGENIERÍA CIVIL.  | BLAS MARIA SANTANA MERAN   | 763222         |
| E/2023-50074     | 25/8/23     | CONSTRUCCIONES ROSARIO MENA  | CONSTRUCCIÓN DE OBRAS DE EDIFICACIONES, CIVILES E INDUSTRIALES Y AGRIMENSURA DE OBRAS DE EDIFICACIONES, CIVILES E INDUSTRIALES Y AGRIMENSURA.                                   | ROSARIO CONTRERAS CONTRERAS, REYMOND MENA PEREZ  | 762215         |
| E/2023-48089     | 11/8/23     | CONSTRUCREDIT ABREU  | SERVICIO DE CONSTRUCCIONES, ALQUILERES, VENTAS Y FINANCIAMIENTOS.   | JACQUELINE ABREU BATISTA, JOSE ABREU BATISTA, YOELIZA LAGARES DE ABREU   | 762091         |
| E/2023-41854     | 22/8/23     | CONSTRUCTORA AVA AFENG   | DISEÑO, CONSTRUCCIÓN, ANÁLISIS Y EVALUACIÓN DE OBRAS CIVILES, SUPERVISIÓN DE PROYECTOS, DISEÑOS ARQUITECTÓNICOS...  | FELIX MARCELINO TAVAREZ PICHARDO , ANTHONY FELIX TAVAREZ PICHARDO  | 761842         |
| E/2023-52214     | 4/9/23      | CONSTRUCTORA ÉXODO R & G REYNA & GABRIEL   | DEDICADA AL ESTUDIO, DISEÑO, PLANEACIÓN, CONTRATACIÓN, EJECUCIÓN DE DESARROLLAR TODA CLASE DE PROYECTOS URBANIZADOS TURÍSTICOS, EDIFICACIONES...                                | GABRIEL RODRIGUEZ BETANCES   | 763502         |
| E/2023-51101     | 29/8/23     | CONSTRUCTORA FAMILIA Y ALCÁNTARA   | SERVICIOS DE INGENIERÍA CIVIL, AGRIMENSURA Y CONSTRUCCIÓN EN GENERAL  | SANTIAGO ALCANTARA SANTANA, VICTORIA FAMILIA DOTEL   | 762637         |
| E/2023-51263     | 29/8/23     | CONSTRUCTORA GARCIA MARMOL   | SERVICIO DE CONSTRUCCIÓN DE OBRAS, ARQUITECTURA Y DISEÑOS.  | CONSTRUCTORA GARCIA MARMOL   | 762779         |
| E/2023-50981     | 28/8/23     | CONSTRUCTORA GOLDEUM   | IMPORTACIÓN, EXPORTACIÓN, VENTA Y DISTRIBUCIÓN DE MATERIALES DE CONSTRUCCIÓN CIVIL Y ARQUITECTURA Y ELÉCTRICOS EN GENERAL.  | ELPYME HERNANDEZ AMARANTE  | 762532         |
| E/2023-51006     | 29/8/23     | CONSTRUCTORA JM & MD   | ES UNA CONSTRUCTORA ENCARGADA QUE CONSTRUYE OBRAS, ESPECIALMENTE EN EL ÁREA DEL SHEETROCK. HACEMOS TODO TIPO DE DISEÑOS.  | JOSÉ MANUEL TERRERO CUEVAS   | 762545         |
| E/2023-52674     | 5/9/23      | CONSTRUCTORA LISBELTH  | SERVICIOS DE CONSTRUCCIÓN E INMOBILIARIOS.  | LISBELTH SOLIS SOSA  | 763836         |
| E/2023-51008     | 29/8/23     | CONSTRUCTORA MANDAT  | CONSTRUCCION DE PROYECTOS, CONSTRUCCIÓN GENERAL DE EDIFICIOS PUBLICOS Y PRIVADOS ASI COMO LA IMPORTACION, INGENIERIA, SERVICIOS DE MANTENIMIENTO...                             | LISANDRA ROSAMERY PIÑA DE LOS SANTOS, CONSTRUCTORA MANDAT, S.R.L.  | 762713         |
| E/2023-51917     | 1/9/23      | CONSTRUCTORA MARIO PENZO   | CONSTRUCCIONES CIVILES Y MARITIMA, SERVICIOS DE INGENIERIA Y ARQUITECTURA, CONTRATISTA, DESARROLLO INMOBILIARIO, CONSULTORIA.   | MARIO AUGUSTO PENZO PICHARDO   | 763292         |
| E/2023-51014     | 29/8/23     | CONSTRUCTORA MX2   | SERVICIOS DE CONSTRUCCIÓN DE OBRAS CIVILES.   | JOSE MANUEL ESPINAL GONZALEZ   | 762550         |
| E/2023-51614     | 31/8/23     | CONSTRUCTORA OZKEN   | CONSTRUCCIÓN DE EDIFICACIONES Y OBRAS CIVILES EN SENTIDO GENERAL. CONSULTORÍA, SUPERVISIÓN, FABRICACIÓN Y EJECUCIÓN DE PROYECTOS.   | KENNY OZUNA CEDANO   | 763032         |
| E/2023-52150     | 4/9/23      | CONSTRUCTORA RAYLEK  | OFRECER SERVICIOS A EMPRESAS EN EL ÁREA DE LA CONSTRUCCIÓN, TALES COMO SERVICIOS DE DIRECCIÓN Y EJECUCIÓN DE PROYECTOS.   | RAYNER AUDRIN DE MOTA PANIAGUA   | 763475         |
| E/2023-52081     | 1/9/23      | CONSTRUCTORA RIVERA ORIENTAL   | SERVICIOS DE CONSTRUCCIÓN Y DISEÑO DE CALLES, CARRETERAS, CAMINOS VECINALES, ACERAS, CONTENES, PUENTES, AEROPUERTOS, VIVIENDAS, HOSPITALES, MOVIMIENTO DE TIERRA.               | YANIRA MARGARITA PEREZ RAMIREZ   | 763424         |
| E/2023-52526     | 5/9/23      | CONSTRUCTORA STARMILC  | ALQUILER DE EQUIPOS AMARILLOS, SERVICIOS DE TRANSPORTE DE CARGA CONSTRUCCIONES DE CALLE CAMINO VECINALES.   | JOSE STARLING MARTIN ALVAREZ RODRIGUEZ   | 763778         |
| E/2023-43700     | 21/8/23     | CONSTRUCTORA VIZFA   | SERVICIOS DE CONSTRUCCIÓN EN GENERAL, COMPRA, REMODELACIÓN Y VENTA DE INMUEBLE.   | ANA ROSANNA RODRIGUEZ SURIEL   | 761724         |
| E/2023-51485     | 30/8/23     | CONSTRUTAHAL M.H   | CONSTRUCCION REPARACION Y MANTENIMIENTO DE EDIFICIOS PUBLICOS Y PRIVADOS ASI COMO LA IMPORTACION, DISTRIBUCION Y COMERCIALIZACION DE TODAS CLASE DE MATERIALES DE CONSTRUCCION. | DIEGO MAÑAS ROMERA   | 762935         |
| E/2023-47906     | 31/8/23     | CONSULTING V&R, AS   | SERVICIOS DE SOLUCIONES TRIBUTARIAS O FISCAL, Y CONTABILIDAD FINANCIERA EN GENERAL.   | JOSE RAFAEL VENTURA ROMERO   | 763026         |
| E/2023-50311     | 24/8/23     | CONSULTORES EMPRESARIALES NBHJ   | CONSULTORIA Y ASISTENCIA EN MATERIA DE SEGURIDAD, MANEJO DE CRISIS Y TECNOLOGIA, VENTA DE MATERIALES Y EQUIPOS DE OFICINA EN GENERAL.   | CONSULTORES EMPRESARIALES, NBHJ, S.R.L.  | 762034         |
| E/2023-50713     | 28/8/23     | CONSULTORES H&T Y MULTISERVICIOS   | SERVICIOS CONTABLES EN GENERAL  | DAYHIANA ELIZABETH HIDALGO RODRIGUEZ   | 762321         |
| E/2023-50557     | 25/8/23     | CONSULTORIO LIZA RIVAS   | SERVICIOS DE CONSULTORIO PSICOLÓGICO TERAPIA, EVALUACION, CHARLAS.  | LIZA MARIA RIVAS HERRERA   | 762232         |
| E/2023-52161     | 4/9/23      | CONSULTORIO DE GINECOLOGIA Y OBSTETRICIA ANA VIRGINIA NEUMAN GONZALEZ                                    | SERVICIOS MÉDICOS DE GINECOLOGIA Y OBSTETRICIA EN GENERAL.  | ANA VIRGINIA NEUMAN GONZALEZ   | 763713         |
| E/2023-51566     | 30/8/23     | CONSULTORIO DENTAL DRA LIDIA HERRERA   | SERVICIOS ODONTOLÓGICOS, REHABILITACION BUCAL, SERVICIOS OPERATORIOS, CIRUGIAS SIMPLES Y COLGAJOS. PROFILAXIS.  | LIDIA MARIA HERRERA LARA   | 763004         |
| E/2023-51919     | 1/9/23      | CONSULTORIO DENTAL DRA. NANCY SANCHEZ  | SERVICIOS ODONTOLÓGICOS.  | NANCY LIBANESA SÁNCHEZ MERCEDES  | 763293         |
| E/2023-52660     | 5/9/23      | CONSULTORIO DENTAL MAJHONY   | SERVICIOS ODONTOLÓGICOS.  | KATHERIN DEL CARMEN MOTA SARANTE   | 763827         |
| E/2023-52082     | 1/9/23      | CONTADORES, ASESORES TRIBUTARIOS Y FINANCIEROS CATF  | SERVICIOS DE ASESORIA TRIBUTARIAS , DECLARACION DE ITBIS, REGISTROS DE COMPAÑIAS, AUDITORIAS, DECLARACION DE IMPUESTOS SOBRE LA RENTA, ESTADOS FINANCIEROS E INVENTARIOS.       | CARLOS MANUEL ALMANZAR DE JESUS  | 763430         |
| E/2023-50407     | 25/8/23     | COOLING ZONE   | IMPORTACIONES, VENTAS, MANTENIMIENTO, ENSAMBLE PERSONALIZADO Y COMERCIALIZACIÓN DE EQUIPOS TECNOLÓGICOS DE ALTO RENDIMIENTO.  | GUILLERMO DE JESUS ROSARIO MANCEBO, XAVIER SPENCER ALMÁNZAR TOLENTINO  | 762104         |
| E/2023-50837     | 28/8/23     | COOPCAST   | PROMOCIÓN, DIVULGACIÓN, INFORMACIÓN Y COMUNICACIÓN DE CONTENIDO SOBRE EL COOPERATIVISMO EN GENERAL.   | JOSÉ DAVID FERNÁNDEZ JIMÉNEZ   | 762418         |
| E/2023-50238     | 28/8/23     | COOPERATIVA AGROPECUARIA DE CAFE ORGANICO DEL SUR, COOCAFESUR  | ENTIDAD SIN FINES DE LUCRO, DEDICADA A PROMOVER EL COOPERATIVISMO ENTRE LOS MEDIANOS Y PEQUEÑOS AGRICULTORES Y PRODUCTORES AGROPECUARIOS EN GENERAL.                            | COOPERATIVA AGROPECUARIA DE CAFE ORGANICO DEL SUR, COOCAFESUR  | 762333         |
| E/2023-49887     | 21/8/23     | COOPERATIVA AGROPECUARIA PRODUCTORES DEL VALLE DE CONSTANZA, COOAPROVA                                   | ENTIDAD SIN FINES DE LUCRO DE SERVICIOS MÚLTIPLES, CONCEDER PRÉSTAMOS A SUS SOCIOS PARA LA FUNCIÓN DE ACTIVIDADES AGROPECUARIAS.  | ROGELIO SAUVIN   | 762093         |
| E/2023-51859     | 5/9/23      | COOPERATIVA AGROPECUARIA Y SERVICIOS MULTIPLES ASOCIACIÓN DE MUJERES SALOMÉ UREÑA SALOMUCOOP             | ENTIDAD SIN FINES DE LUCRO DEDICADA A RECIBIR APORTACIONES AL CAPITAL, MEDIANTE AHORROS.  | PAULINA ADAMES SEVERINO  | 763958         |
| E/2023-51387     | 30/8/23     | COOPERATIVA AGROPECUARIA Y SERVICIOS MULTIPLES DE LA PARED COOPASERMULAP                                 | ENTIDAD SIN FINES DE LUCRO DE SERVICIOS MÚLTIPLES, CONCEDER PRÉSTAMOS A SUS SOCIOS PARA LA FUNCIÓN DE ACTIVIDADES AGROPECUARIAS, ESTIMULAR EL AHORROS DE LOS SOCIOS...          | MARCELINO CRUZ PEREZ   | 762852         |
| E/2023-50471     | 25/8/23     | COOPERATIVA AGROPECUARIA Y SERVICIOS MULTIPLES EL CERCADO. COOPELCER                                     | ENTIDAD SIN FINES DE LUCRO DE SERVICIOS MÚLTIPLES, CONCEDER PRÉSTAMOS A SUS SOCIOS PARA LA FUNCIÓN DE ACTIVIDADES AGROPECUARIAS.  | JOSE RAMON PEÑA MONTERO  | 762115         |
| E/2023-50640     | 25/8/23     | COOPERATIVA AGROPECUARIA Y SERVICIOS MULTIPLES GANADEROS DE VILLA JARAGUA. (COOPGAVIJA)                  | ENTIDAD SIN FINES DE LUCRO, DEDICADA A OFRECER SERVICIOS MULTIPLES AGROPECUARIA A PRODUCTORES Y BRINDARLES ASISTENCIAS FINANCIERA A SUS SOCIOS.                                 | JULIO ALBERTO MENDEZ DIAZ  | 762294         |
| E/2023-51860     | 1/9/23      | COOPERATIVA AGROPECUARIA Y SERVICIOS MULTIPLES LA CUCHILLA DE VILLA ALTAGRACIA COOPACUVA                 | ENTIDAD SIN FINES DE LUCRO DEDICADA: A RECIBIR APORTACIONES AL CAPITAL, ESTIMULAR EL HABITO DE DEPOSITOS DE AHORROS ENTRE LOS ASOCIADOS.  | DOMINGO ACEVEDO CONCEPCIÓN   | 762357         |
| E/2023-50438     | 25/8/23     | COOPERATIVA AGROPECUARIA Y SERVICIOS MULTIPLES PRODUCTORES CRIADORES OVINO CAPRINO DE SAN JUAN COOPOCASJ | ENTIDAD SIN FINES DE LUCRO, DEDICADA A CONCEDER PRÉSTAMOS A SUS SOCIOS PARA LA FUNCIÓN DE ACTIVIDADES AGROPECUARIAS.  | MANUEL ANTONIO HIDALGO ROMAN   | 762117         |
| E/2023-52744     | 5/9/23      | COOPERATIVA APROPECUARIA Y SERVICIOS MULTIPLES LA ESPERANZA DE HATO NUEVO CORTES COOPEANUCO              | SIN FINES DE LUCRO. SOCIEDAD COOPERATIVA QUE DESARROLLARÁ LAS SIGUIENTES ACTIVIDADES: A) RECIBIR APORTACIONES Y AHORROS DE LOS ASOCIADOS...                                     | PATRICIO MATOS   | 763910         |
| E/2023-52712     | 5/9/23      | COOPERATIVA DE AGROPECUARIA Y SERVICIOS MULTIPLES SAN ESTANISLAO COOPESTANISLAO                          | AGRUPAR A SUS MIEMBROS EN LA AGRICULTURA EN LA PRODUCCION DE CITRICOS, CHINAS, LIMONES, PIÑA, AGUACATE, CAFE, CACAO Y CRIANZA DE PESCADO...                                     | COOPERATIVA DE AGROPECUARIA Y SERVICIOS MULTIPLES SAN ESTANISLAO COOPESTANISLAO  | 763880         |
| E/2023-51861     | 1/9/23      | COOPERATIVA DE AHORRO, CRÉDITO Y SERVICIOS MULTIPLES DE COMUNICADORES G.C.D COOPGCD                      | ENTIDAD SIN FINES DE LUCRO DEDICADA A: A) INCENTIVAR EL EMPRENDEDURISMO EN PEQUEÑOS Y MEDIANOS EMPRESARIOS.   | ROSA ELVIRA TORIBIO BATISTA  | 763278         |
| E/2023-51192     | 29/8/23     | COOPERATIVA DE AHORRO, CRÉDITO Y SERVICIOS MULTIPLES PROMUJER COOP-PROMUJER                              | FIRMA DE ACUERDOS COMERCIALES CON INSTITUCIONES LOCALES E INTERNACIONALES. DESARROLLO AGROINDUSTRIAL.   | POLINA ARAUJO GERALDO, EVALDO RAFAEL JAQUEZ ARAUJO   | 763217         |
| E/2023-51585     | 31/8/23     | COOPERATIVA DE AHORROS Y CRÉDITOS DE LA PARROQUIA CRISTO REDENTOR S.P.M COOPCRISRE                       | ENTIDAD SIN FINES DE LUCRO DEDICADA A: APORTAR AL DESARROLLO DE SUS ASOCIADOS Y DE LA COMUNIDAD PARROQUIA; RECIBIR APORTACIONES AL CAPITAL...                                   | MARISABEL PÉREZ PEÑA   | 763332         |
| E/2023-52945     | 6/9/23      | COOPERATIVA DE PARTICIPACION ESTATAL, TRABAJO Y SERVICIOS MULTIPLES RED DE CUIDADOS, COOPREDCU           | SIN FINES DE LUCRO PARA PRESTAR A LOS SOCIOS SERVICIO DE CUIDADOS A INFANTES, ADULTOS MAYORES Y PERSONAS CON DISCAPACIDAD, AHORROS, PRESTAMOS Y SERVICIOS MÚLTIPLES.            | SUGEIDY LARANCUENT SANTANA   | 763942         |
| E/2023-51596     | 31/8/23     | COOPERATIVA DE PRODUCCIÓN, TRABAJO Y SERVICIOS MULTIPLES DE INVERNADEROS DE PARAÍSO COOPROIPA            | ENTIDAD SIN FINES DE LUCRO DEDICADA A: A) PRODUCIR Y COMERCIALIZAR VEGETALES ENTRE OTROS RUBROS AGRÍCOLA.   | FRANCIS ANTONIO ORTIZ MEDINA   | 763033         |
| E/2023-51597     | 31/8/23     | COOPERATIVA DE PRODUCCIÓN, TRABAJO Y SERVICIOS MULTIPLES DE PESCADORES DE CABRAL COOPESCABRAL            | ENTIDAD SIN FINES DE LUCRO DEDICADA A TRABAJAR EN PROGRAMA RELACIONADO CON LA PRODUCCIÓN DE LOGRAR UNA MEJOR ECONOMÍA SOCIAL.   | EMILIO FELIZ ALCANTARA   | 763024         |



| [210] EXPEDIENTE | [220] FECHA | [561] NOMBRE COMERCIAL  | [510] ACTIVIDAD   | [730] SOLICITANTE  | [111] REGISTRO |
|------------------|-------------|---|---|--|----------------|
| E/2023-51867     | 1/9/23      | COOPERATIVA DE PRODUCCIÓN, TRABAJO Y SERVICIOS MÚLTIPLES EMPRENDEDORES DE CONSTANZA (COOPRECONS)                | ENTIDAD SIN FINES DE LUCRO DEDICADA A: A) RECIBIR APORTACIONES AL CAPITAL.  | MAGDALENA GALVÁN MEJÍA   | 763262         |
| E/2023-51906     | 1/9/23      | COOPERATIVA DE PRODUCCION, TRABAJO Y SERVICIOS MULTIPLES MUJERES DE LOS JÓVILLOS AL PROGRESO COOPMUJOPRO        | SOCIEDAD COOPERATIVA QUE SE DEDICARÁ A LAS SIGUIENTES ACTIVIDADES: A) PROMOVER EL HÁBITOS DE AHORROS ENTRE LOS ASOCIADOS PARA SU CAPITALIZACIÓN...                                  | ANAISA ALEJANDRINA FELIX   | 763288         |
| E/2023-49240     | 17/8/23     | COOPERATIVA DE SERVICIOS MÚLTIPLES LOYOLA COOPLOYOLA  | ENTIDAD SIN FINES DE LUCRO, OFRECERÁ A SUS SOCIOS CUENTAS DE APORTACIÓN, DE AHORRO RETIRABLES, AHORROS PROGRAMADOS, AHORROS POR NOMINA...   | JIM LARRY FERRER COFFI, ANA NILDA HERNÁNDEZ FRIAS                        | 761955         |
| E/2023-51871     | 1/9/23      | COORDINADORA DE ORGANIZACIONES COMUNITARIAS DEL DISTRITO MUNICIPAL DE HATO DAMAS (COCHADA), FUNDADA 11/05/2014. | PROCURAR SERVICIOS ECONÓMICOS, SOCIALES Y CULTURALES MEDIOAMBIENTALES A SUS ASOCIADOS/AS REPRESENTADOS/AS EN SUS ORGANIZACIONES DE BASE, SIN FINES DE LUCRO...                      | DOMINGA RUIZ MEDINA DE TIBURCIO  | 763263         |
| E/2023-49784     | 5/9/23      | CORNIEL REALTY GROUP CR   | REALIZACIÓN DE COMPRA, VENTAS, ALQUILER E INTERMEDIACIÓN Y NEGOCIACIÓN DE INMOBILIARIOS, ES DECIR) CASAS, FINCAS, HOTELES, CARROS, JEEPETS APARTAMENTOS.                            | NEIRYS MARGARITA CORNIEL FERNANDEZ, CLAUDIA ESTHER RAMIREZ PEREZ         | 763857         |
| E/2023-51654     | 31/8/23     | CORPA TRANSPORT SERVICES  | SERVICIO DE TRANSPORTE AUTOMOTOR INTERURBANO DE PASAJEROS DE CORTA Y LARGA DISTANCIA, SERVICIOS DE TRANSPORTE AUTOMOTOR DE PASAJEROS MEDIANTE TAXIS...                              | OLFRAN ALGENIS CORNELIO RODRIGUEZ  | 763051         |
| E/2023-51669     | 31/8/23     | CORPORACIÓN 041021  | COMPRA-VENTA Y ADMINISTRACIÓN DE INMUEBLES.   | JULIO ALBERTO BREA GUZMÁN  | 763063         |
| E/2023-51426     | 30/8/23     | CORPORACIÓN 180321  | COMPRA-VENTA Y ADMINISTRACIÓN DE INMUEBLES.   | JULIO ALBERTO BREA GUZMÁN  | 762883         |
| E/2023-47516     | 31/8/23     | CORPORACION DE INVERSIONES IPPOLITO   | ALQUILER, COMPRA, VENTA Y ADMINISTRACION DE BIENES INMUEBLES.   | ANTONIO BALLIELLO  | 763130         |
| E/2023-48850     | 29/8/23     | CORPORACION MEDICA A.G  | VENTAS DE MEDICAMENTOS GENÉRICOS Y EQUIPOS MÉDICOS.   | CORPORACION MEDICA A G SRL   | 762693         |
| E/2023-51500     | 30/8/23     | CORS MULTISERVICE   | SERVICIO PUBLICITARIO, POSTER Y SERIGRAFÍA.   | ROSANGEL DE LOS SANTOS ROA, OSVALDO LEONEL GUZMÁN JOSE                   | 762948         |
| E/2023-50716     | 28/8/23     | COSECHANDO.RD   | EMPRESA DEDICADA A LA DISTRIBUCIÓN Y PROCESAMIENTO DE ALIMENTOS Y BEBIDAS DE ALTA CALIDAD EN REPÚBLICA DOMINICANA Y EL MERCADO INTERNACIONAL.                                       | ANTONIO MANUEL MARTINEZ RAMIREZ  | 762330         |
| E/2023-51334     | 4/9/23      | COSTURA MENTA   | FABRICACIÓN, DISTRIBUCIÓN, COMERCIALIZACIÓN Y VENTA DE PRENDAS TEXTILES COMO: CAMISETAS, TOALLAS, GORROS, PIJAMAS PARA NIÑOS.   | ALIADO AZULADO   | 763578         |
| E/2023-50010     | 29/8/23     | COTW MULTISERVICIOS Y SOLUCIONES TECNOLÓGICAS   | SERVICIOS TECNOLÓGICOS Y SOLUCIONES INFORMÁTICAS, VENTA, DESARROLLO, INSTALACIÓN Y MANTENIMIENTO DE SOFTWARE...   | WILSON ANTONIO SANCHEZ DE LOS SANTOS                                     | 762878         |
| E/2023-45556     | 1/9/23      | COVERR FINANCIAL SOLUTIONS CFS  | SERVICIO DE APLICACION MOVIL PARA SERVICIOS FINANCIEROS DIVERSOS Y MICROREDITOS PARA MIPYMES.   | CARLOS ELIEZER MICHEL PRESBOT  | 763377         |
| E/2023-52713     | 5/9/23      | CPN DOCTOR DE JESUS-VISTA DEL VALLE   | SERVICIOS DE CONSULTORIO MEDICO.  | FRANCIS ROBERT DE JESUS CASTRO   | 763889         |
| E/2023-51078     | 30/8/23     | CRANKY  | DESARROLLO DE SOFTWARE Y PROGRAMACIÓN: OFRECEMOS SERVICIOS DE PROGRAMACIÓN PERSONALIZADOS...  | RIKY ANTONIO RIVERA COTES  | 762843         |
| E/2023-51786     | 31/8/23     | CRAZZY PARTY BOAT PUNTA CANA  | FIESTA EN BARCO, EXCURSION, DIVERSION.  | ADAM DE JESUS CEPEDA   | 763178         |
| E/2023-50748     | 28/8/23     | CRD ENERGIAS RENOVABLES   | CREACIÓN, DESARROLLO E IMPLEMENTACIÓN DE PROYECTOS DE ENERGIAS RENOVABLES.  | CARLOS MIGUEL RODRIGUEZ DUME   | 762354         |
| E/2023-52312     | 4/9/23      | CREDIMON  | INVERSIONES FINANCIERAS.  | JOAQUIN MONTERO MONTERO  | 763597         |
| E/2023-50234     | 28/8/23     | CRIADERO A&R 33   | CRIANZA Y VENTA DE ANIMALES.  | RICKY NUÑEZ NUÑEZ  | 762476         |
| E/2023-52037     | 1/9/23      | CRISTIAN ATAHUALPA MOTOR SPORT  | VENTA REPUESTOS DE MOTORES, PASOLA, BUGGY, COMPRA Y VENTA DE VEHICULOS, MOTORES DE TODO TERRENO, COMPRA Y VENTA DE PIEZAS DE VEHICULOS Y MOTORES.                                   | CRISTIAN ATAHUALPA CONCEPCION RINCON                                     | 763378         |
| E/2023-48125     | 25/8/23     | CRISTIN & KIMBERLY FASHION CK FASHION   | VENTA DE ROPA Y CALZADOS PARA DAMAS Y CABALLEROS.   | DEYRIS CRISTIN PAULA SANCHEZ   | 762179         |
| E/2023-50101     | 1/9/23      | CROOK FERMIN CONSTRUCTORES INMOBILIARIOS Y REFRI SERVICE  | CONSTRUCCIÓN, REMODELACIONES DE PROPIEDADES, MANTENIMIENTO DE VILLAS, MANTENIMIENTO DE AIRES CONDICIONADOS, NEVERAS, JARDINERÍA, HERRERÍA...  | EUFEMIO CROOKE FERMIN  | 763461         |
| E/2023-52025     | 1/9/23      | CROSSEM   | VENTA DE VEHICULOS ELÉCTRICOS, ESPECIALMENTE Y SIN SER LIMITATIVO CARROS DE GOLF, MANTENIMIENTOS, INVERSIONES, COMPRAS Y ARRENDAMIENTO DE INMUEBLES.                                | MIGUEL ANGEL DE LA CRUZ DE LOS RIOS                                      | 763371         |
| E/2023-51009     | 29/8/23     | CRUZMED DOMINICANA  | EMPRESA ESPECIALIZADA EN TRASLADOS DE PACIENTES, ATENCIÓN PREHOSPITALARIA, ATENCIÓN MÉDICA DOMICILIARIA, COBERTURA DE TODO TIPO DE EVENTOS...                                       | EDWIN BATISTA CRUZ   | 762564         |
| E/2023-50499     | 25/8/23     | CS2 LAGOS 79  | COMPRAVENTA, ARRENDAMIENTO, TENENCIA Y CONSTRUCCIÓN DE BIENES INMUEBLES.  | JUAN FRANCISCO MARTINEZ RODRIGUEZ  | 762177         |
| E/2023-51750     | 31/8/23     | CUBACANA  | BIENES RAICES Y TRANSPORTE TURISTICO.   | ADRIANA DÍAZ MECHOSO   | 763151         |
| E/2023-52338     | 4/9/23      | CUCHIFRITO QUISQUEYA  | VENTA DE COMIDA AL DETALLE Y/O EMPRESARIAL.   | SANTIAGO TAVAREZ GRULLON   | 763610         |
| E/2023-48973     | 4/9/23      | CUIDADO GERIATRICO E INFANTIL BY DRA. AIDA SALVADOR   | SERVICIO DE ENFERMERÍA, CUIDADO GERIÁTRICO E INFANTIL.  | AIDA MARIA SALVADOR LIRIANO  | 763694         |
| E/2023-50600     | 25/8/23     | CUPED TOPOGRAPHY  | EMPRESA ENCARGADA DE SERVICIOS INMOBILIARIOS, MENSURA Y VENTAS DE EQUIPOS TOPOGRAFICOS.   | CRISTA PAOLA CUEVAS NAMIS, LUIS ROBERTO PEREZ PEÑA                       | 762318         |
| E/2023-50475     | 25/8/23     | D' AGRÓNOMO GEURY POLANCO GOMEZ RD  | SERVICIO RELACIONADO A LA AGRONOMÍA CON EL FIN DE GESTIONAR LA PRODUCCIÓN ANIMAL Y VEGETAL.   | GEURY POLANCO GOMEZ  | 762154         |
| E/2023-50369     | 24/8/23     | D' BLACK PANTHER BAR-LOUNGE   | VENTAS AL POR MAYOR Y AL DETALLE DE BEBIDAS ALCOHÓLICAS (INCLUIDA LA VENTA DE APERITIVOS CON ALCOHOL, CERVEZA, SIDRA...   | YADIRA VARGAS  | 762063         |
| E/2023-49082     | 28/8/23     | D' COLASA BUFFET  | PREPARACIÓN Y EXPEDIDO DE ALIMENTOS A LA CARTA Y / O MENÚ DEL DÍA, COMIDA COMPLETA PARA SU CONSUMO INMEDIATO.   | COLASA HIRALDO   | 762503         |
| E/2023-49652     | 22/8/23     | D' DIANMY GROUP TRAVEL & STORE  | VENTA DE TODO TIPO DE BOLETOS AÉREOS Y TODAS LAS ACTIVIDADES TURÍSTICAS Y COMERCIALES TALES COMO TOUR COMERCIALES Y ACTIVIDADES ECO TURÍSTICAS.                                     | DIANA DE LA CRUZ ADON  | 761825         |
| E/2023-50675     | 28/8/23     | D ELBA BUFFET   | SERVICIO DE COCINA, VENTA Y DISTRIBUCIÓN DE ALIMENTOS EN GENERAL, COMIDAS PREPARADAS NACIONALES E INTERNACIONALES.  | ELBA BAUDILIA RODRIGUEZ MORA DE MERCADO                                  | 762322         |
| E/2023-50368     | 25/8/23     | D' JOSÉ LUIS GÓMEZ BONILLA CONSTRUCCIONES   | VENTA DE MATERIALES DE CONSTRUCCIÓN (MADERA, CEMENTO Y BLOCK) SERVICIO REPARACIÓN, REMODELACIÓN Y LEVANTAMIENTO DE ESTRUCTURA.  | JOSE LUIS GOMEZ BONILLA  | 762182         |
| E/2023-52703     | 5/9/23      | D JOSEFA CARELA BODY CARE RELAX   | ESTABLECIMIENTO DE RELAJACIÓN Y SALUD QUE OFECE CIERTOS TIPOS DE TRATAMIENTOS, SISTEMAS DE RELAJACIÓN O TERAPIAS QUE AYUDAN A MEJORAR LA SALUD.                                     | ANTONIA VICTORINA CRUZ CARELA  | 763874         |
| E/2023-49949     | 24/8/23     | D' JOSHUA MARMOL VARIETADES & MAS   | SERVICIOS DE ESPECIALIDADES DE TRABAJOS EN MÁRMOL, ESCALERAS, PISOS, REMODELACIONES DE COCINAS, ÁREAS DE LAVADO.  | PAULINO FERRERAS FELIZ, SAMUEL FERRERAS OGANDO, YESENIA YENIRFER OGANDO  | 762074         |
| E/2023-51556     | 30/8/23     | D' MAOLIS FASHION   | TIENDA DE VENTAS DE TODO TIPO DE ROPAS O PRENDAS DE VESTIR Y DISEÑOS, CONFECCIÓN DE PRENDAS DE VESTIR, VENTA AL POR MAYOR Y DETALLE...  | HENRY RAFAEL SOTO LARA, MAOLIS RAMONA LARA VILLALONA DE ROA              | 763001         |
| E/2023-50084     | 24/8/23     | D' MENDOZA NUÑEZ BARBERÍA Y TIENDA DE ROPA Y MAS  | OFREZCO SERVICIOS DE BARBERÍA PARA CABALLEROS Y ADEMÁS VENDO ROPA Y ACCESORIOS PARA DAMA Y CABALLEROS   | JOAN HILARIO MENDOZA NUÑEZ   | 761943         |
| E/2023-51208     | 29/8/23     | D MIGUEL LORA COSTURA   | SE DEDICA A LA CONFECCIÓN Y DISEÑO DE ROPAS, COMO TAMBIÉN REPARACIÓN DE TEXTILES.   | JOSE MIGUEL LORA ROSARIO   | 762720         |
| E/2023-52581     | 5/9/23      | D' NEW YORK CLOTHES1427   | VENTA, COMERCIALIZACION Y DISTRIBUCION DE PRENDAS DE VESTIR, CALZADOS, CARTERAS, ACCESORIOS Y AFINES.   | EVELYN YOSELIN JAQUEZ REYES  | 763786         |
| E/2023-44609     | 24/8/23     | D' PATRIA VG EMPANADAS  | FABRICACIÓN Y VENTA DE TODO TIPO DE EMPANADAS   | PATRIA VENTURA GARCIA DE GARCIA, RAFAEL ALFONSO GARCIA                   | 761994         |
| E/2023-30886     | 24/8/23     | D' PERALTA FAST FOOD 01   | VENTAS DE COMIDA RAPIDA.  | YORDY RAFAEL PERALTA MONCION   | 761966         |
| E/2023-50154     | 25/8/23     | D' RAMIREZ CONFORD AUTO IMPORT  | IMPORTACIÓN Y VENTA DE TODO TIPO Y MARCA DE VEHÍCULOS NUEVOS O USADOS.  | ELVYS EMILIO RAMIREZ CALDERON, HECTOR ARISMENDY SEPULVEDA HIDALGO        | 762365         |
| E/2023-52422     | 4/9/23      | D RODO CROQUETAS Y MAS  | ELABORACIÓN Y VENTAS DE CROQUETA.   | RODOLFO ANTONIO ALCEQUIEZ  | 763660         |
| E/2023-41813     | 1/9/23      | D VARIETADES ADALIN   | VENTA DE JUGOS NATURALES, AGUA, REFRESCOS, TOSTADAS, HOT DOG, SANDWICH, VENTA DE TODOS TIPOS DE BEBIDAS.  | LUCIA CABRERA, JOSE ALBERTO CABRERA FRANCISCO                            | 763426         |
| E/2023-50210     | 24/8/23     | D' XYOMI SALON  | SERVICIOS DE SALÓN DE BELLEZA.  | DAYSI EVELYN TEJEDA CUEVAS   | 761927         |
| E/2023-48519     | 31/8/23     | D&M DISTIENDA EXPORT & IMPORT   | COMPRA Y VENTA DE TODO TIPO DE ROPA, PARA DAMAS, CABALLEROS Y NIÑOS.  | DAVID ANTONIO RODRIGUEZ JIMENEZ  | 763134         |
| E/2023-49798     | 22/8/23     | D, SAHARY PEÑA BEAUTY Y SPA   | SERVICIO DE MASAJE TERAPÉUTICOS, RELAJACIÓN, REDUCTORES Y ESTILISMOS EN GENERAL, VENTAS Y SERVICIOS DE PRODUCTOS DE BELLEZAS.   | SARAH YSABEL PEÑA GONZALEZ   | 762634         |
| E/2023-48618     | 28/8/23     | D' CABRERA INFANTE REPARACIONES   | SERVICIOS DE REPARACION DE TODO TIPO DE VEHICULOS.  | ARIEL CABRERA INFANTE  | 762502         |
| E/2023-51467     | 4/9/23      | D' CAST CENTRO OPTICO   | CONSULTA DE REFRACCIÓN, LABORATORIO ÓPTICO DIGITAL, VENTAS DE MONTURAS, GAFAS DE SOL, ACCESORIOS, LENTES DE CONTACTO...   | DARWIN DOMINGO CASTILLO COLLADO, ESMILY MARGARITA DE LA CRUZ DE CASTILLO | 763548         |
| E/2023-51903     | 4/9/23      | D' NELLY CUTE CLOTHES   | COMPRA Y VENTA DE ROPA Y ACCESORIOS DE VESTIR PARA TODO PÚBLICO.  | NELLY MONEXIL  | 763466         |
| E/2023-47912     | 28/8/23     | D' JR GALAN SPORT   | VENTA DE ROPA, ZAPATOS, PERFUMES PARA DAMAS Y CABALLEROS, ARTÍCULOS DE BELLEZA, PARA EL HOGAR, Y ACTIVIDADES AFINES.  | YAZMIN ALTAGRACIA TIBURCIO DE JIMENEZ, ANEURY JIMENEZ GONZALEZ           | 762488         |
| E/2023-47968     | 25/8/23     | D' MRE SPORT BAR  | SERVICIOS DE EXPENDIO DE COMIDAS Y BEBIDAS EN ESTABLECIMIENTOS CON SERVICIO DE MESA Y/O EN MOSTRADOR, EXCEPTO EN HELADERÍAS.  | FLEURY YANIRIS MARCHENA  | 762300         |
| E/2023-50963     | 30/8/23     | D' REYES DÍAZ FINANZAS  | SERVICIOS DE PRÉSTAMOS PERSONALES, HIPOTECARIOS Y SOBRE VEHÍCULOS.  | EDDILI PAOLA DÍAZ CEPULVEDA  | 762845         |
| E/2023-50991     | 29/8/23     | D' WOLFRAN CAR WASH   | SERVICIOS DE LAVADO, ENCERADO, BRILLADO Y LIMPIEZA DE VEHÍCULOS DE MOTOR EN GENERAL.  | WOLFRAN RADHAMES CALDERON ROSARIO  | 762537         |
| E/2023-40723     | 25/8/23     | D' CHAILER MC REPUESTOS   | COMPRA Y VENTA DE PIEZAS Y REPUESTOS DE MOTOCICLETAS, BICICLETAS Y PASOLAS.   | JULIO CÉSAR MELO CORDERO   | 762291         |
| E/2023-50484     | 25/8/23     | D' LLUBERESSTORE  | VENTA DE ROPA.  | ETANIEL LLUBERES PIÑA  | 762166         |
| E/2023-49546     | 18/8/23     | D' ODANIL SPORT   | VENTA DE PRENDAS DE VESTIR.   | D' ODANIL SPORT, S.R.L.  | 761803         |
| E/2023-49021     | 28/8/23     | D3S RESERVA FÁCIL RF  | SERVICIOS DE RESTAURANTES, SALONES DE BELLEZA, BARBER SHOP, CONSULTAS MEDICAS ATRAVES DE LA PLATAFORMA DIGITAL.   | DANEURY DE JESUS PEÑA JIMENEZ  | 762540         |
| E/2023-48933     | 28/8/23     | D3S TECHSYNERGY   | USO DE TECNOLOGÍAS DIGITALES PARA DESARROLLAR, AGILIZAR Y OPTIMIZAR DIVERSOS PROCESOS DE INSTITUCIONES Y PERSONAS FÍSICAS CON ACTIVIDADES COMERCIALES QUE OFRECEN SERVICIOS.        | DANEURY DE JESUS PEÑA JIMENEZ  | 762529         |
| E/2023-49472     | 29/8/23     | DA PAPERS AND CRAFTS BY MONSE   | SERVICIOS DE ELABORACIÓN DE PAPELERÍA Y REGALOS PERSONALIZADOS, VENTA DE PRODUCTOS IMPRESOS, ARTÍCULOS Y MATERIALES DE PAPELERÍA, ELABORACIÓN DE PAPELERÍA PARA EVENTOS...          | MONSERRAT MONTES DE OCA HIRALDO  | 762648         |
| E/2023-52200     | 4/9/23      | DABEZ MANTENIMIENTO EMPRESARIAL & MAS   | REALIZAR INSTALACIONES, REPARACIONES Y MANTENIMIENTO EMPRESARIAL EN GENERAL.  | DABEZ JOSEPH   | 763495         |
| E/2023-50492     | 25/8/23     | DADIRCA-UNO   | COMPRA, VENTA, ALQUILER, ARRENDAMIENTO, CONSTRUCCIÓN, REMODELACIÓN DE INMUEBLES RURALES Y URBANOS.  | DADIRCA-UNO, SRL   | 762164         |
| E/2023-50838     | 28/8/23     | DAILY FOODS BY TAVCEB FOODS   | SERVICIOS DE RESTAURANTES, COMIDA PREPARADA, COMIDA EMPRESARIAL, CATERING.  | KRISTY BETZAIDA TAVERAS CUEVAS   | 762419         |
| E/2023-52452     | 5/9/23      | DAIMAFEL GOURMET  | SERVICIO DE RESTAURANTES Y CATERING; (SERVICIOS DE COMIDAS Y BEBIDAS).  | DAIMELY DEL CARMEN GOMEZ PERALTA DE AQUINO                               | 763709         |
| E/2023-49305     | 17/8/23     | DAMAT   | VENTA DE MATERIALES GASTABLES MÉDICOS (TALES COMO MASCARILLAS, CUBRE PIES, REDECILLAS, ENTRE OTROS) Y MAQUINARIAS DE PRODUCCIÓN.  | DAVID ISAAC MATOS MARTIN   | 763935         |
| E/2023-46192     | 30/8/23     | DANJE MULTISERVICE  | COMPRA, VENTA Y DISTRIBUCIÓN DE REPUESTOS DE VEHÍCULOS. SERVICIO DE OUTSOURCING PRESTAMOS GENERALES CON Y SIN GARANTÍA CONSTITUCIÓN DE COMPAÑÍA ELABORACIÓN DE ESTADOS FINANCIEROS. | JESUS ZABALA TAPIA, DANIA ALTAGRACIA HERNANDEZ LOPEZ DE ZABALA           | 762828         |
| E/2023-52780     | 6/9/23      | DAOVI TRAVEL  | SERVICIO DE AGENCIA DE VIAJES DEDICADA A LA VENTA DE RESERVACIONES DE HOTELES NACIONALES E INTERNACIONALES, BOLETOS AEREOS, EXCURSIONES...  | VIOLETA MIGUELINA NINA PEREZ   | 763934         |
| E/2023-51630     | 31/8/23     | DARP GROUP  | SERVICIO DE INGENIERÍA CIVIL Y SUS RAMAS, ELECTROMECÁNICA, ELECTRICIDAD, HIDRÁULICA, AIRE ACONDICIONADO, SANITARIO, PLOMERÍA Y GAS, EQUIPO MÉDICO...                                | DISNEY ALEXANDER RUIZ PEREZ  | 763037         |
| E/2023-51611     | 31/8/23     | DASUMA ENTERPRISE   | SERVICIOS DE INMOBILIARIA, VENTA Y ALQUILER DE INMUEBLES Y MOBILIARIO AL POR MAYOR Y DETALLE, ASESORIA EN COMPRAS Y VENTAS DE INMUEBLES.  | LIL IVETT ROSARIO SUAZO  | 763224         |
| E/2023-50272     | 24/8/23     | DATA CLOUD SERVICES   | SERVICIOS DE INFORMÁTICA, TELECOMUNICACIONES E INTERNET, PRESTACIÓN DE SERVICIOS WEB, SERVICIOS CORPORATIVOS Y DE VALOR AGREGADO PARA TELEFONÍA.                                    | JOERLYN MARIANO MORFE UREÑA  | 761986         |
| E/2023-50799     | 28/8/23     | DATASHARK   | ANÁLISIS DE DATOS, INTELIGENCIA DE NEGOCIOS, DESARROLLO DE APLICACIONES Y SERVICIOS DE GESTIÓN DE PROYECTOS.  | JOEL CABRAL ROSA   | 762398         |
| E/2023-50614     | 28/8/23     | DAT-MOVIL   | SERVICIO DE INFORMACIONES, COMPRA, VENTA, IMPORTACIÓN, ALQUILERES, TASACIONES REFERENTES TODO TIPO DE VEHÍCULOS DE MOTOR  | GEFECTIVAS SRL   | 762382         |

| [210] EXPEDIENTE | [220] FECHA | [561] NOMBRE COMERCIAL                       | [510] ACTIVIDAD   | [730] SOLICITANTE  | [111] REGISTRO |
|------------------|-------------|--|---|--|----------------|
| E/2023-52354     | 4/9/23      | DAVID & MATEO IMPORTACIONES                  | IMPORTACIONES DE ARTICULOS PARA EL HOGAR, VEHICULOS, PLANTAS ELECTRICAS, EQUIPOS DE OFICINA Y AGRICOLAS.  | JOSE SALVADOR OVANDO POLANCO   | 763630         |
| E/2023-49686     | 24/8/23     | DAY-2 STACK                                  | SERVICIOS TECNOLÓGICOS COMO CONSULTORÍA PARA DESARROLLO DE SOFTWARE, IMPLEMENTACIÓN DE INFRAESTRUCTURAS TECNOLÓGICAS, CAPACITACIÓN EN LÍNEA.  | ARIEL SUERO SALAS  | 762068         |
| E/2023-41183     | 15/8/23     | DCG DRILLING COMPANY GROUP                   | SERVICIOS DE PERFORACIÓN DE POZOS, FILTRANTES, MICEPILOTES, PANELES SOLARES, AFOROS, INSTALACIÓN Y REPARACIÓN DE BOMBAS DE AGUA, INSTALACIÓN DE SISTEMAS DE RIEGOS, GOTEJO Y OTRAS ACTIVIDADES EN EL SECTOR AGRÍCOLA. | WILLIAM JOAN PÉREZ GARNES  | 760903         |
| E/2023-52103     | 1/9/23      | DE DORIS TAPICERIA                           | REPARACIÓN DE MUEBLES Y COLCHONES EN GENERAL.   | DORIS MERCEDES CAMACHO ESPINAL   | 763435         |
| E/2023-50173     | 4/9/23      | DE LA CRUZ VALDEZ ELECTRO PLOMERÍA           | VENTA Y DISTRIBUCIÓN DE MATERIALES FERRETEROS AL POR MAYOR Y AL DETALLE   | SÓCRATES DE LA CRUZ RODRIGUEZ, YANILDA ALTAGRACIA VALDEZ DE LA CRUZ    | 763571         |
| E/2023-34231     | 4/9/23      | DE YULISSA GM PASTELES & CATERING            | SERVICIOS DE VENTA DE COMIDAS SALADAS, DULCES Y BEBIDAS, SERVICIO DE CATERING EN GENERAL.   | CELESTINA GONZALEZ MANZUETA  | 763668         |
| E/2023-49964     | 22/8/23     | DECORARTE EEM                                | NOS DEDICAMOS A DECORACIONES EN TELAS CONFECCIONES DE CORTINAS PARA EL HOGAR, OFICINAS, ESTUDIOS, ENTRE OTROS.  | ENGELS ENRIQUE MERCEDES SUERO  | 761786         |
| E/2023-36461     | 24/8/23     | DEFOM GROUP                                  | SERVICIOS DE AGENCIA DE MARKETING, MANEJO DE BARES Y RESTAURANTES, ASESORÍA Y GESTIÓN FINANCIERA, REPRESENTACIÓN DE ARTISTAS.   | EXPEDELY GREGORIO MORONTA MENDOZA                                      | 761987         |
| E/2023-50652     | 30/8/23     | DELANG ARMA TU VIAJE                         | SERVICIOS DE MARKETING.   | INVESTIMENTOS DELANG, S.R.L.   | 762917         |
| E/2023-46843     | 28/8/23     | DELICIAS DLCS                                | PREPARACIÓN, COCCIÓN, DISTRIBUCIÓN Y VENTAS DE ALIMENTOS, VENTAS DE ALIMENTOS CRUDOS, SERVICIOS DE CATERING, BUFFET Y EVENTOS.  | DENNYS LEXANDO CARVAJAL SANCHEZ, GABRIEL ALEXANDER CARVAJAL FERREIRAS  | 762408         |
| E/2023-50535     | 25/8/23     | DELICIAS LOS NARANJO                         | IMPORTACIÓN, EXPORTACIÓN, ALIMENTOS BEBIDAS, PANADERÍA, AGRICULTURA, REPOSTERÍA, ADMINISTRACIÓN DE BIENES Y RAÍCES, CONSULTAS.  | RAYNEL ANTIGUA CATANO  | 762304         |
| E/2023-51069     | 29/8/23     | DENNY DE LEON BOUTIQUE                       | VENTA DE ROPA PARA DAMAS, ACCESORIOS, ZAPATOS.  | DENNY DE LEON PEÑA   | 762620         |
| E/2023-49344     | 1/9/23      | DENTAL DIGITAL LAB BY SE                     | SERVICIOS DE LABORATORIO ODONTOLÓGICO DIGITAL, CONFECCIONES DE PRÓTESIS DENTALES, CARILLAS DENTALES.  | ALAN MENDEZ MINERVINO  | 763385         |
| E/2023-51498     | 4/9/23      | DENVER SOLUTIONS                             | FINANCIERA DE PRÉSTAMOS PERSONALES.   | RAMON GUILLERMO PRENZA   | 763641         |
| E/2023-52168     | 4/9/23      | DERECHO & JUSTICIA CON JAR                   | PROGRAMA AUDIOVISUAL (VIDEO + AUDIO) Y ESPACIO INFORMATIVO PARA EDUCAR SOBRE TEMAS RELATIVOS A DERECHOS HUMANOS.  | PAMELA MILAGROS RODRIGUEZ DIAZ   | 763487         |
| E/2023-50429     | 25/8/23     | DERMA DE SANCTIS                             | SERVICIOS DE SALUD EN EL ÁREA DE DERMATOLOGÍA, OFRECIENDO CONSULTA DERMATOLÓGICA, COMPLEMENTANDO CON LA DERMATOPATOLOGÍA.   | IVETTE MARIA DE SANCTIS GONZÁLEZ                                       | 762124         |
| E/2023-52590     | 5/9/23      | DERO INDUSTRIA GRÁFICA                       | SERVICIOS DE PRINT SHOP, IMPRESIONES, ACABADO Y ENCUADERNADO, SERVICIOS PERSONALIZADOS, ETC.  | REYNA ISABEL ROQUE GARCIA  | 763789         |
| E/2023-52191     | 4/9/23      | DESARROLLO MULTI EMPRESARIAL CONJUNTO GDP    | BRINDAR APOYO EN EL CRECIMIENTO DE LAS EMPRESAS Y SUS ESTRATEGIAS DE MERCADO PARA SU DESARROLLO.  | JOSE ALFRETO FERMIN ROMANACE   | 763484         |
| E/2023-52648     | 5/9/23      | DESIGN NO LAB                                | DEDICADA AL MARKETING Y PUBLICIDAD. BRANDING, DISEÑO GRÁFICO, SOCIAL MEDIA, CONTENT CREATOR Y COMMUNITY MANAGER.  | GABRIELA MARIE GONZALEZ GUZMAN   | 763825         |
| E/2023-50292     | 25/8/23     | DESPIERTA PUEBLO DOMINICANO DPD              | ENTIDAD SIN FINES DE LUCRO, QUE PROCURA PROMOVER Y APOYAR PROPUESTAS QUE GARANTICEN EL FORTALECIMIENTO INSTITUCIONAL DE LA REPUBLICA DOMINICANA.  | JUAN SANTO TAPIA RUDECINDO   | 762169         |
| E/2023-50778     | 29/8/23     | DESTIMUNDO                                   | SERVICIOS DE AGENCIA DE VIAJES, TURISMO RECEPTIVO Y EMISIVO, ASESORAR, GESTIONAR E IMPLEMENTAR EN GENERAL.  | JEAN CARLOS GENAO REYES  | 762600         |
| E/2023-50431     | 25/8/23     | DESTINO DIVINO                               | SERVICIOS DE ADMINISTRACIÓN DE PROPIEDADES VIVIENDAS, RENTA DE CONDOMINIOS, APARTAMENTOS Y VILLAS, SERVICIOS DE ALQUILER COMPRA Y VENTA DE INMUEBLES.   | DIANE DIMAREN DE LA CRUZ, DONALD WILLIAM MOORE II                      | 762214         |
| E/2023-52444     | 4/9/23      | DETALLES & REGALOS BY LEA                    | TIENDA DE REGALOS, ARREGLOS DE GLOBOS, DECORACIÓN, VENTA DE ARTÍCULOS PERSONALIZADOS, PIEZAS HECHAS A MANO.   | LEANDRA MERCEDES FAÑAS VALERIO   | 763704         |
| E/2023-50208     | 24/8/23     | DETALLES DILEYSI                             | ELABORACION DE TODO TIPO DE BUFFET Y DECORACION DE EVENTOS  | DILEYSI JOSEFINA MESON CONSUEGRA                                       | 761922         |
| E/2023-48082     | 24/8/23     | DETALLITOS FRANCHEILYS                       | TIENDA DE VENTA DEPARTAMENTAL, COMPRA Y VENTA DE ARREGLOS PERSONALIZADOS, DECORACIÓN DE INTERIORES Y EXTERIORES DE ARREGLOS FLORALES, TODO EN BABYSHOWER...   | YURMIRYS YURIZA AQUINO GERALDO DE OGANDO                               | 761972         |
| E/2023-51825     | 31/8/23     | DEVILLE'S RD                                 | SERVICIOS DE BAR RESTAURANT, EN FORMACIÓN, PARA OFRECER LOS SERVICIOS DE EXPENDIO DE ALIMENTOS NATURALES, COMIDAS Y BEBIDAS.  | DEVILLE DONOVAN BLAKE  | 763234         |
| E/2023-51195     | 29/8/23     | DEXÁLITA                                     | INVERSIONES, MANUFACTURA, IMPORTACIÓN Y EXPORTACIÓN DE PRODUCTOS DE HIGIENE PERSONAL, COSMÉTICOS, DETERGENTES, FARMACÉUTICOS Y TECNOLOGÍA.  | ALEJANDRO DISLA CRUZ   | 762695         |
| E/2023-47266     | 1/9/23      | DF REYNOSO ELECTRICOS                        | SERVICIOS DE VENTA DE EQUIPOS Y MATERIALES ELÉCTRICOS.  | DAURI FLOILAN REYNOSO PICHARDO   | 763445         |
| E/2023-52677     | 5/9/23      | DHIMES DENTAL & STETIC                       | SERVICIOS DE COSMIATRÍA Y ESTÉTICA EN GENERAL, TALES COMO; FACIALES BÁSICOS ESPECIALIZADOS CON EXTRACCIÓN, MASAJES FACIALES...  | CAROLINA DHIMES CEDANO   | 763845         |
| E/2023-46470     | 29/8/23     | DIAGO TRADE                                  | ACTIVIDAD DE IMPORTACIÓN, EXPORTACIÓN, COMERCIALIZACIÓN Y REPRESENTACIÓN DE MARCAS Y PRODUCTOS TERMINADOS, TALES COMO: PRODUCTOS ALIMENTICIOS...  | CLAUDIA MILAGROS FERNÁNDEZ DE CÉSPEDES, HUGO HAMILTON RAMIREZ YUNES    | 762733         |
| E/2023-47928     | 4/9/23      | DIANGELA BUFFET & ALGO MAS                   | ELABORACION Y PREPARACION DE ALIMENTOS EN COCINA INDUSTRIAL, ALIMENTOS CRUDOS, VIVERES, VEGETALES, FRUTOS SECOS, PRODUCTOS DE CARNES Y AVES DE CORRAL...  | ANGELICA RODRIGUEZ PEÑA  | 763707         |
| E/2023-34048     | 4/9/23      | DIAZ & FERRERA COMERCIAL                     | VENTA DE TODO TIPO DE MATERIALES GASTABLES PARA OFICINA, PRODUCTOS Y MATERIALES Y DE LIMPIEZA, SERVICIOS DE FUMIGACION, VENTAS DE UNIFORMES...  | VISENTE PABLO DIAZ CUEVAS  | 763658         |
| E/2023-52089     | 1/9/23      | DIAZO GROUP.                                 | FABRICACIÓN DE BOLSOS EN MATERIA TEXTIL.  | CLAUDIA MAIRIM LIRANZO LUGO  | 763433         |
| E/2023-52222     | 4/9/23      | DIEKI  | SERVICIOS DE TRANSPORTE Y CONSTRUCCIÓN EN GENERAL.  | DIEKI, SRL   | 763437         |
| E/2023-51070     | 30/8/23     | DIGIARTE                                     | SERVICIOS DE DISEÑO GRÁFICO EN GENERAL.   | YANCER RODRIGUEZ MARTINEZ  | 762964         |
| E/2023-50915     | 29/8/23     | DIMOONA                                      | SERVICIOS DE ENTRETENIMIENTO Y VENTA DE BEBIDAS ALCOHOLICAS.  | FRANKLIN BRYAN FELIPE BETANCES   | 762663         |
| E/2023-50381     | 24/8/23     | DIONEIDY SUERO                               | COMPRA Y VENTA DE ELECTRODOMESTICOS Y DE UTENSILIOS DE COCINA, UTENSILIOS DE LIMPIEZA PARA BAÑOS, CASAS Y OFICINAS.   | DIONEIDY SUERO VALVERDE  | 762090         |
| E/2023-50301     | 4/9/23      | DIORIS TOURS WINDOWS TO THE WORLD            | SERVICIOS DE TURISMO INTERNO EN LA REPÚBLICA DOMINICANA.  | DIORIS DEL CARMEN CASTRO HENRIQUEZ                                     | 763695         |
| E/2023-52357     | 4/9/23      | DIOS ES LA LEY                               | COMPRA, VENTA Y COMERCIALIZACIÓN DE ARTICULOS PARA LA REMODELACIÓN DE INTERIORES, ASÍ COMO SERVICIOS DE INSTALACIÓN PARA LOS MISMOS.  | NELQUIN SANCHEZ PEREZ  | 763636         |
| E/2023-50387     | 28/8/23     | DIOSA AMELIA PUNTO & COMA                    | COMERCIALIZACION DE COMESTIBLES, MATERIALES DE EMPAQUES, UTENSILIOS DE COCINA, DESECHABLES: PLATOS, VASOS, SERVILLETAS, CUBIERTOS, CUCHARAS...  | DANIEL RODRIGUEZ BAEZ  | 762466         |
| E/2023-51074     | 29/8/23     | DISCOTECA LA LAJA                            | SERVICIOS DE CENTRO DE BEBIDA Y ENTRETENIMIENTO   | ELBA LUCIDENIS MEDRANO DE BONILLA                                      | 762618         |
| E/2023-51140     | 1/9/23      | DISTRIBUIDORA AGRÍCOLA MONTERO DE LOS SANTOS | VENTAS Y COMERCIALIZACIÓN DE INSUMOS AGRÍCOLAS  | FELIPE DE JESUS MONTERO DE LOS SANTOS                                  | 763379         |
| E/2023-51301     | 30/8/23     | DISTRIBUIDORA DE HELADOS & MÁS YANK CONO     | DISTRIBUCIÓN Y VENTAS DE HELADOS Y MERMELADAS   | RAMON PERALTA RODRIGUEZ  | 762805         |
| E/2023-47786     | 30/8/23     | DISTRIBUIDORA DE HIELO JOSE MOTA DHJM        | SERVICIOS DE DISTRIBUIDORA DE HIELO Y AGUA.   | JOSE JUNIOR MOTA REINOSO   | 762847         |
| E/2023-51256     | 4/9/23      | DISTRIBUIDORA FARMACEUTICA CHINALANDIA       | COMPRA, VENTA, EXPORTACIÓN, IMPORTACIÓN Y DISTRIBUCIÓN AL POR MAYOR DE COSMÉTICOS, PRODUCTOS PARA LA HIGIENES PERSONAL Y MEDICAMENTOS.  | LJING FAN  | 763449         |
| E/2023-51989     | 1/9/23      | DISTRIBUIDORA FARMACEUTICA V.I.P MENDO       | VENTA DE PRODUCTOS FARMACÉUTICOS AL POR MAYOR   | EMILIO ANIBAL MENDEZ DOMINGUEZ, ROMELIA YRALDA LUCIA DOMINGUEZ ABREU   | 763352         |
| E/2023-48888     | 28/8/23     | DISTRIBUIDORA G Y T                          | VENTA DE AGUA PURIFICADA, INSUMOS, MATERIA PRIMA Y MAQUINARIA PARA TRATAMIENTO DE AGUA.   | GERONIMO ANEUDY MENDOZA TAVERAS  | 762329         |
| E/2023-51168     | 29/8/23     | DISTRIBUIDORA INARI                          | DISTRIBUCIÓN Y VENTA AL POR MAYOR Y AL DETALLE DE PRENDAS DE VESTIR, ARTÍCULOS DE MADERA, BARRO, HIERRO, CERÁMICA, SERVICIOS DE RESTAURANTES, CATERING, ALIMENTOS Y BEBIDAS.  | FERNANDO EDUARDO FERNANDEZ REYES, JIANEREBY NOHEMI AVELLANEDA TORRES   | 762745         |
| E/2023-50807     | 30/8/23     | DISTRIBUIDORA JYM AA IMPOR                   | COMPRA, VENTAS Y DISTRIBUCIÓN DE COSMETICOS DE BELLEZA Y HOGAR, ARTICULOS FERRETEROS, REFRIGERACION Y EQUIPOS ELECTRICOS.   | MARCOS ARAUJO SOLANO   | 762823         |
| E/2023-52432     | 4/9/23      | DISTRIBUIDORA NEYGEY                         | SERVICIOS DE DISTRIBUCIÓN, IMPORTACIÓN, EXPORTACIÓN, VENTA DE ACEITES VEGETAL, CEREALES Y LÁCTEOS   | JULIO CESAR MARTINEZ LANTIGUA  | 763685         |
| E/2023-50682     | 29/8/23     | DISTRIBUIDORA OAMBU MINIER                   | IMPORTACIÓN, EXPORTACIÓN, Y VENTA DE: (A) REPUESTOS, PARTES, PIEZAS, COMPONENTES, SUMINISTROS, HERRAMIENTAS Y ACCESORIOS PARA VEHICULOS AUTOMOTORES...  | HALYN ANTONIO TEJADA MATEO   | 762566         |
| E/2023-50687     | 28/8/23     | DISTRIBUIDORA OBOE                           | IMPORTACIÓN, EXPORTACIÓN, Y VENTA DE: (A) REPUESTOS, PARTES, PIEZAS, COMPONENTES, SUMINISTROS, HERRAMIENTAS Y ACCESORIOS PARA VEHICULOS AUTOMOTORES.  | MELISSA MEDINA BEAL  | 762567         |
| E/2023-48746     | 1/9/23      | DISTRIBUIDORA OFICE PHISAN CENTER            | VENTA, COMERCIALIZACION Y DISTRIBUCION DE TODO TIPO DE ARTICULOS DE OFICINA, MATERIAL GASTABLE TALES COMO, GUANTES, MASCARILLAS...  | PHILLIPS ANTONIO SANTOS RODRÍGUEZ                                      | 763281         |
| E/2023-51830     | 31/8/23     | DISTRIBUIDORA PERALTA CONTRERAS              | VENTA DE GORRAS, SANDALIA, ACCESORIOS DE CELULARES Y OTROS ENSERES REALCIONADOS A ESTAS CATEGORIAS.   | FERMIN ANTONIO DE JESUS PERALTA VARGAS, LIDIA MERCEDES CONTRERAS UREÑA | 763233         |
| E/2023-50942     | 28/8/23     | DISTRIBUIDORA VICTORIA & MIGLEZ              | VENTAS AL POR MAYOR Y AL DETALLE DE ROPAS INTERIORES, ARTÍCULOS SEXUALES, ACCESORIOS PARA EL HOGAR, (SABANAS, CORCHAS, CORTINAS), VENTAS DE CALZADOS PARA NIÑOS/AS Y ADULTOS.   | MASSIEL ALEJANDRA GONZALEZ PAYERO                                      | 762493         |
| E/2023-50669     | 28/8/23     | DIVEP  | SERVICIOS DE INTERCAMBIOS EDUCATIVOS, CULTURALES, DEPORTIVOS Y ARTÍSTICOS.  | CARLOS NICOLAS ROA GERONIMO  | 762314         |
| E/2023-52439     | 4/9/23      | DJVIDEOGAMES                                 | SERVICIOS DE REPARACIÓN, COMPRA Y VENTA DE EQUIPOS DE VIDEOJUEGOS EN GENERAL.   | DANIFER JOSIAS LIMA RAMIREZ  | 763690         |
| E/2023-52358     | 4/9/23      | DKF AUTO SOLUCIONES                          | IMPORTACIÓN, SERVICIOS, REPARACIÓN, DESABOLLADURA, PINTURA, MECÁNICA Y VENTA DE VEHÍCULOS Y SUS REPUESTOS.  | DKF AUTO SOLUCIONES SRL  | 763581         |
| E/2023-52143     | 5/9/23      | DL REYES PRÉSTAMOS                           | OFRECER AL PÚBLICO FACILIDADES DE FINANCIAMIENTOS EN DINERO.  | DIÓGENES RAFAEL LORA REYES   | 763870         |
| E/2023-50525     | 25/8/23     | DLS&P SOLUTIONS                              | SERVICIO DE ASESORÍA FINANCIERA, PRÉSTAMOS PERSONALES, VENTA DE VEHICULO, ALQUILER DE VEHICULO.   | LEONARDO DE LOS SANTOS SUERO, MANUEL JOSE PARDO PARDO                  | 762202         |
| E/2023-51569     | 31/8/23     | DMR ESCOLARES Y OFICINAS                     | ACTIVIDAD DE VENTAS DE MATERIALES GASTABLES DE OFICINA Y ÚTILES ESCOLARES.  | ANTONIO DANIEL MATEO ROSARIO   | 763138         |
| E/2023-50871     | 29/8/23     | DOLAM LOGISTIC SOLUTIONS GROUP               | PRESTAR SERVICIOS DE TRANSPORTES PARA EL TURISMO Y GESTIÓN, TAMBIÉN SERVICIOS DE TRANSPORTE DE PERSONA Y CARGA EN GENERAL Y EJERCER GESTIONES FINANCIERAS LEGAL Y COMERCIAL.  | HERMES LEONARDO CHITIVA MALAVER  | 762774         |
| E/2023-51431     | 31/8/23     | DOMICIL TECH J.C.                            | DESARROLLO DE APLICACIONES MÓVILES Y DESARROLLO WEB.  | JEFFRY ANTONIO DE JESÚS CASTRO, CLARITZA ELIZABETH DE JESUS CASTRO     | 763099         |
| E/2023-49735     | 29/8/23     | DOMINICAN HOSPITAL SOLUTIONS DOHOS           | COMPRA, VENTA, IMPORTACIÓN Y EXPORTACIÓN DE PRODUCTOS FARMACÉUTICOS PARA USO HUMANO A HOSPITALES Y PARTICULARES, COMPRA, VENTA, ALQUILER, IMPORTACIÓN...  | INVERSIONES JLY, S.R.L.  | 762619         |
| E/2023-51090     | 30/8/23     | DOMINICAN SURF FESTIVAL BY ESS               | EVENTO ANUAL DEDICADO PARA REALIZAR VENTAS DE ARTICULOS DEPORTIVOS, Y REALIZAR ACTIVIDADES Y DEPORTES ACUATICOS COMO WINDSURF, SURF, VELA, KITESURF Y OTROS.  | EDUAR SANTANA SANTOS   | 762895         |
| E/2023-48245     | 25/8/23     | DON GUSTAVO'S EXHOTIC CIGAR BAR LOUNGE       | EXPENDIO Y CONSUMO DE CIGARROS Y TODO TIPO DE BEBIDAS.  | GUSTAVO DANIEL POLANCO POLANCO   | 762142         |
| E/2023-52352     | 4/9/23      | DONDE MALAGON                                | SERVICIOS DE RESTAURANTE.   | CRISTIAN JOSE MALAGON HERNANDEZ  | 763622         |
| E/2023-49945     | 21/8/23     | DOVARE                                       | IMPORTACIÓN, VENTA Y DISTRIBUCIÓN DE BOLSAS DESECHABLES Y BOLSAS DE EMPAQUE AL VACÍO PARA ALIMENTOS Y BEBIDAS.  | CARLOS EDUARDO DOMINGUEZ LORA  | 761749         |
| E/2023-52564     | 5/9/23      | DR PLAYGROUP CJ                              | COMPRA, VENTA Y ADMINISTRACION DE INMUEBLES Y MUEBLES.  | GREGORY PILAR CASTRO NUÑEZ, EDWARD BROADUS COOPER II                   | 763787         |
| E/2023-52177     | 4/9/23      | DR. SADDAM PEÑA WELLNESS CENTER              | SERVICIOS DE CONSULTA MÉDICA GENERAL Y ESPECIALIZADA. REHABILITACIÓN FÍSICA, SUEROTERAPIA, ENTRENAMIENTO FÍSICO, TERAPIA MANUAL, PSICOLOGÍA...  | SADDAM PEÑA GONZALEZ   | 763490         |
| E/2023-52395     | 4/9/23      | DR. SÁNCHEZ J. CONSULTORIO DENTAL            | SERVICIOS ODONTOLÓGICOS GENERALES.  | SILVERIO SÁNCHEZ JÁQUEZ  | 763665         |
| E/2023-50417     | 1/9/23      | DR. UNGRIA LABORATORIO PATOLÓGICO CLÍNICO    | SERVICIOS DE LABORATORIO DE ANÁLISIS CLÍNICOS Y PATOLÓGICOS Y CENTRO DE DIAGNÓSTICOS POR IMÁGENES.  | UNGRIA FLORIAN SANTANA   | 763411         |
| E/2023-52072     | 1/9/23      | DRA. YADELKIS GRULLÓN V.                     | SERVICIO DE PROFILAXIS, OPERATORIA, ENDODONCIA, EXODONCIA, BLANQUEAMIENTO DENTAL, PRÓTESIS, IMPLANTES, PERIODONCIA.   | YADELKIS GRULLÓN VALDEZ  | 763407         |
| E/2023-49670     | 24/8/23     | DREAM REACHED INGENIERIA & ARQUITECTURA      | INGENIERIA CIVIL, DISEÑO ESTRUCTURAL, DISEÑO Y EJECUCIÓN DE INSTALACIONES ELÉCTRICAS. DISEÑO Y EJECUCIÓN DE INSTALACIONES SANITARIAS.   | YOANDI GARCIA SUERO DE GERMÁN, KATHERINE LEODITH MICHEL LAUREANO       | 761992         |
| E/2023-49929     | 24/8/23     | DREAMS EVENT 11                              | SE DEDICA A LA ORGANIZACIÓN Y REALIZACIÓN DE TODO TIPO DE EVENTOS, TALES COMO: CUMPLEAÑOS, BODAS, BAUTIZOS.   | MERCY CHARLE PEREZ, ROBERT ELIEZER SUAZO CASILLA                       | 761904         |



| [210] EXPEDIENTE | [220] FECHA | [561] NOMBRE COMERCIAL  | [510] ACTIVIDAD   | [730] SOLICITANTE  | [111] REGISTRO |
|------------------|-------------|---|---|--|----------------|
| E/2023-52442     | 4/9/23      | DRHM  | SERVICIOS DE AUDITORIAS FINANCIERAS, ASESORÍA FISCAL, ASESORÍA FINANCIERA.  | HENRY LUIS MEDINA JONES  | 763702         |
| E/2023-51126     | 29/8/23     | D'ULLOA DELICATESES Y MÁS 1973  | VENTA, DISTRIBUCIÓN Y COMERCIALIZACIÓN DE PICADERAS FRITAS Y PRECOCIDAS, PASTELITOS, QUIPE, CROQUETAS, BOLITAS DE QUESO, BOLITAS DE PAPA, EMPANADAS...                            | ISMAEL ZACARIAS DE OLEO ULLOA, CRISTOPHER ANTONIO D'OLEO ULLOA | 763023         |
| E/2023-51512     | 31/8/23     | DUPIONI TEXTIL  | IMPORTACION DE TEXTIL, HILO, BOTONES, CONFECCIONES, FABRICACION TODO TIPO DE PRENDAS DE VESTIR, FABRICACION, DISTRIBUCION Y VENTA DE MOCHILAS, PANTALONES, CAMISAS...             | NEILY MONTERO DE PEGUERO                                       | 763143         |
| E/2023-52203     | 4/9/23      | DURANRINGS  | FABRICACIÓN DE DISEÑOS Y EMPAQUE Y COMERCIALIZACIÓN, VENTA DE CIGARROS Y SUS DERIVADOS.   | MANUEL BENJAMIN DURAN PEGUERO                                  | 763514         |
| E/2023-51196     | 29/8/23     | DVA LOGISTICA Y TRANSPORTACION  | SERVICIOS DE MUDANZA, TRANSPORTE DE AGREGADOS PARA LA CONSTRUCCION, TRANSPORTE DE MERCADERIA Y MATERIALES PESADOS, SERVICIO DE TRANSPORTE URBANO DE CARGA.                        | JOSE RAFAEL DEL VILLAR ALCANTARA                               | 762696         |
| E/2023-50912     | 28/8/23     | DYSNN JD  | ACTIVIDAD DE DESARROLLO, OPERACIONES, ADMINISTRACIÓN DE PROPIEDADES, HOTELES Y CONDOMINIOS.   | ARMANDO OMAR TORRES MENDOZA                                    | 762468         |
| E/2023-50932     | 28/8/23     | E SUERO Y R GARCIA ELECTROCLIMA   | SERVICIOS DE REFRIGERACION, ELECTRICIDAD, PLOMERIA Y DECORACION DE INTERIORES.  | TREISY NATHALIE CUELLO MARTINEZ DE SUERO                       | 762480         |
| E/2023-50449     | 1/9/23      | E&C ARTS HOME & OFFICE DECOR  | ELABORACION DE ARTÍCULOS PARA DECORACIÓN EN MADERA Y/O RESINA   | CRISTHIAN MARTINEZ   | 763523         |
| E/2023-51981     | 1/9/23      | E&M MAGIC INVESTMENTS   | COMPRA, VENTA, IMPORTACION DE TODO TIPO DE TELAS, MERCERIA, CONFECCIONES DE ROPA, VENTA DE ROPA, VENTA DE VEHICULOS, IMPORTACION DE PIEZAS DE VEHICULOS DEALER.                   | ESTRELLA MARINA LAGARES ABREU                                  | 763351         |
| E/2023-52400     | 4/9/23      | EAP ETERNAL AESTHETIC PHARMACY  | VENTA DE PRODUCTOS COSMÉTICOS, VENTA DE CREMAS DE VITAMINAS, Y DE COLÁGENO, PRODUCTOS ANTI ENVEJECIMIENTO DE TODO TIPO PARA REGENERACIÓN CELULAR DE RELLENO DE TEJIDOS Y A FINES. | JADEL ALEXIS PLACENCIA RODRIGUEZ                               | 763699         |
| E/2023-50806     | 28/8/23     | EATSON.RD   | VENTA DE COMIDA, RESTAURANTE, ASESORÍA DE CHEF.   | CARLA ALEXANDRA CASTILLO NAVA                                  | 762706         |
| E/2023-49360     | 22/8/23     | EBS BY ALEAH DELICIAS   | SERVICIOS DE CATERING, CAMARERÍA, BUFETE, PICADERAS, COMIDA EMPRESARIAL, DECORACIONES Y EVENTOS.  | ELVIS RAFAEL PEÑA BAEZ   | 761783         |
| E/2023-42348     | 4/9/23      | ECOS FACTORY & MARKET   | ACTIVIDAD DE FABRICACIÓN Y VENTA DE ARTÍCULOS DE DECORACIÓN.  | LUIS LEONARDO PERALTA RODRIGUEZ                                | 763689         |
| E/2023-48574     | 22/8/23     | E-COCKTAILS CARLOS MEJIA  | VENTA DE UTENSILIOS DE COCTELERÍA, DESTILADOS, SIROPE, SORBETES DE PONDONES, LICORES, TÓNICAS, BITTERS.   | CARLOS EMILIO MEJIA ESPAILLAT                                  | 761852         |
| E/2023-51575     | 30/8/23     | ECODELI   | COMPRA, VENTA, FABRICACIÓN, MANUFACTURA, DISTRIBUCIÓN, REPRESENTACIÓN, CONSIGNACIÓN, IMPORTACIÓN Y EXPORTACIÓN DE TODA CLASE DE ARTÍCULOS DE LIMPIEZA...                          | AGUSTIN BUJADAR ALCALDE  | 763030         |
| E/2023-43027     | 29/8/23     | ECORUSS INTERNATIONAL HOTELS  | SERVICIOS DE EXPLOTAR MARCAS Y/O FRANQUICIAS, PROPIAS Y/O DE TERCEROS, NACIONALES Y/O EXTRANJERAS, ESPECIALMENTE RELACIONADAS CON LA OPERACIÓN HOTELERA, TURÍSTICA...             | LOURDES MILAGROS RUSSA GARCIA DE CABRERA                       | 762608         |
| E/2023-51322     | 31/8/23     | ECOSITE PROJECT I   | BRINDAR SERVICIOS DE TRABAJO DE CONSTRUCCIONES EN GENERAL, ASI COMO EQUIPOS DE TRABAJO Y MAESTROS DE CONSTRUCCION, ALBAÑILERIA, Y TODOS SERVICIOS AFINES A LA CONSTRUCCION.       | EMPRESA CABLEVISION, S.R.L.                                    | 763149         |
| E/2023-52118     | 1/9/23      | EDES MEDIA  | EDES MEDIA ES UNA EMPRESA DEDICADA AL MANEJO Y SOPORTE DE REDES SOCIALES, DISEÑO GRÁFICO, PÁGINAS WEB, MARKETING / PUBLICIDAD...  | EDWIN JUNIOR ESTEVEZ MEDINA                                    | 763438         |
| E/2023-44571     | 29/8/23     | EDIFICACIONES E INFRAESTRUCTURAS DEL CARIBE EDIFICA ADS                 | CONSTRUCCIÓN, CONSULTORÍA, DISEÑO, ASESORÍA, SUPERVISIÓN, ADMINISTRACIÓN, CONCESIÓN, EDIFICACIÓN E INFRAESTRUCTURAS Y PROYECTOS PÚBLICOS, PRIVADOS Y MIXTOS.                      | TEOFILO ARTURO NOYOLA ROMERO                                   | 762755         |
| E/2023-52199     | 4/9/23      | EDUPRO COMERCIAL  | VENTA DE MATERIAL GASTABLE, PAPELERÍA, MOBILIARIO, UNIFORMES, ACCESORIOS, APARATOS ELECTRÓNICOS Y ELÉCTRICOS, Y OTROS INSUMOS EDUCATIVOS PARA COLEGIOS Y ESCUELAS.                | ALESCAR ANTONIO ORTIZ  | 763492         |
| E/2023-51965     | 4/9/23      | EDWIN FELIZ & ASOCIADOS   | COMERCIALIZACIÓN, ALMACENAMIENTO, FABRICACIÓN, CONSIGNACIÓN, TRANSPORTACIÓN, INTERMEDIACIÓN, COMISIÓN, ELABORACIÓN, EMPAQUE, IMPORTACIÓN Y EXPORTACIÓN DE ARTÍCULOS.              | EDWIN EUSEBIO FELIZ BRITO                                      | 763556         |
| E/2023-50087     | 22/8/23     | EELIF COMPANY   | COMPRA Y VENTA DE ELECTRODOMÉSTICOS Y DE UTENSILIOS DE COCINA, UTENSILIOS DE LIMPIEZA PARA BAÑOS, CASAS Y OFICINAS, DISPENSADOR Y FILTRACIONES DE AGUAS Y PURIFICADOR DE AIRE.    | BIENVENIDA ALTAGRACIA SANTOS DE COLUMNA                        | 761854         |
| E/2023-52284     | 5/9/23      | EFFORT KA   | IMPORTACION, EXPORTACION, PRODUCCION Y COMERCIALIZACION DE PRODUCTOS AGRICOLAS Y VEGETALES. -BRINDAR SERVICIOS DE INDUSTRIA DE LA CONSTRUCCION EN GENERAL.                        | ADELSON OTONIEL MARQUEZ DE OLEO                                | 763862         |
| E/2023-52235     | 4/9/23      | EGC GOURMET   | RESTAURANTE, VENTA DE COMIDAS Y BEBIDAS, SERVICIO DE CATERING Y BUFFET PARA PREPARAR, OFRECER Y SERVIR COMIDAS EN TODO TIPO DE EVENTO.  | ENGELS GARCIA CEBALLOS   | 763516         |
| E/2023-51744     | 31/8/23     | EH ACOSTA Y ASOCIADOS CORREDORES DE SEGUROS                             | VENTA Y ASESORIA DE SEGUROS EN TODAS SU RAMAS, Y TODA ACTIVIDAD RELACIONADA A LOS SEGUROS .   | EDISON RAFAEL HOLGUIN ACOSTA                                   | 763144         |
| E/2023-51803     | 31/8/23     | EIMI CLOSET   | VENTA DE ROPA, ZAPATOS, CARTERAS, ACCESORIOS Y PERFUMERIA.  | CARLOS ESTHALIN PEREZ POLANCO, YEIMY CAROLINA PIMENTEL MEDRANO | 763193         |
| E/2023-52760     | 6/9/23      | EJU COMPANY   | ELABORACIÓN Y VENTA DE PRODUCTOS RELACIONADOS CON LA HIGIENE, LIMPIEZA Y COSMÉTICOS.  | EUSEBIO DE JESUS UREÑA RODRIGUEZ                               | 763928         |
| E/2023-50276     | 25/8/23     | EKOHABIT  | ASESORÍA Y SERVICIOS DE CONSTRUCCIÓN EN GENERAL, IMPORTACIÓN E INSTALACIÓN DE CONSTRUCCIÓN PREFABRICADA.  | TENKO SRL  | 762219         |
| E/2023-49470     | 18/8/23     | EL BAZAR 3.7  | VENTA DE ARTÍCULOS DE BAZAR, TALES COMO: ROPA Y ACCESORIOS, PRODUCTO DE LIMPIEZA, ARTÍCULOS PARA LA CASA, PAPELERIA, ARTÍCULOS DE REGALOS.  | MARINO ANTONIO RUA ACOSTA                                      | 761385         |
| E/2023-52471     | 5/9/23      | EL CALDITO DE ABUELA  | VENTA DE ALIMENTOS COCIDOS.   | JULIANNY MATEO ALCANTÁRA                                       | 763714         |
| E/2023-50446     | 25/8/23     | EL CAMALEÓN PODCAST   | EL CAMALEÓN ES UN PODCAST QUE TE SUMERGE EN UN MUNDO DE INTROSPECCIÓN Y TRANSFORMACIÓN. CADA EPISODIO PRESENTA TEMAS DIVERSOS.  | JOEL DE JESUS ABREU PAULINO                                    | 762128         |
| E/2023-52007     | 1/9/23      | EL CUADRO A TU GUSTO-RD   | FABRICACIÓN, VENTA, DISTRIBUCIÓN Y COMERCIALIZACIÓN DE CUADROS, PINTURAS, LÁPIDAS.  | MANUEL ALEJANDRO BAUTISTA MARTÍNEZ                             | 763385         |
| E/2023-52215     | 4/9/23      | EL DIAMANTE SPORT BAR   | SERVICIOS DE CENTRO DE DIVERSIÓN DONDE SE VENDEN BEBIDAS ALCOHÓLICAS, ASI COMO TAMBIÉN SE LLEVA A CABO LA ACTIVIDAD DE JUEGOS DE MESA DE BILLAR.                                  | TOMÁS LEANDRO BORQUEZ DE AZA                                   | 763512         |
| E/2023-50593     | 25/8/23     | EL GLOBERO PARTY  | DECORADORA DE EVENTOS, ALQUILER DE ARTÍCULOS DE EVENTOS.  | YESSICA SOTO MONTERO   | 762259         |
| E/2023-52399     | 4/9/23      | EL JARDIN DE DIOS, PLANTAS ORNAMENTALES                                 | COMPRA Y VENTAS DE PLANTAS ORNAMENTALES AL DETALLE.   | JENNY MARIA ELISA ORTIZ RAMIREZ DE ROSARIO                     | 763671         |
| E/2023-49979     | 22/8/23     | EL MARKETCITO JERC  | VENTA DE PRODUCTOS DE PRIMERA NECESIDAD Y ALIMENTOS DE TODO TIPO, COMIDAS Y BEBIDAS TANTO ALCOHOLICAS COMO NO ALCOHOLICAS.  | EL MARKETCITO JERC, SRL  | 761787         |
| E/2023-49952     | 22/8/23     | EL MILAGRO STORE  | VENTA DE ROPA PARA DAMAS Y CABALLEROS, CALZADOS, CARTERAS, ACCESORIOS.  | FRANCESKA SANCHEZ GALVEZ                                       | 761775         |
| E/2023-52125     | 1/9/23      | EL PANEL  | SERVICIO DE CAR WASH AND LOUNGE.  | BRAIHAN ENGER CASTILLO ARAUJO                                  | 763955         |
| E/2023-51645     | 31/8/23     | EL PAPA DE LOS FURGONES   | COMPRA VENTA E IMPORTACION DE VEHICULOS USADOS; COMPRA VENTAS E IMPORTACION AL POR MAYOR DE PIEZAS Y ASESORIOS EN GENERAL PARA VEHICULOS DE MOTOR Y ELECTRICOS...                 | FELIX JERANDY MONTE DE OCA HERNANDEZ                           | 763045         |
| E/2023-51259     | 29/8/23     | EL PELICULEO  | VENTA DE BEBIDAS ALCOHÓLICAS.   | JOSE MIGUEL MARTE LERBOURS                                     | 762778         |
| E/2023-52551     | 5/9/23      | EL POLLO CON UNA PATA   | ELABORACION Y VENTA DE COMIDA.  | DIORIS FURSIO LABOUR PEREZ                                     | 763762         |
| E/2023-50629     | 31/8/23     | EL PROFE F. FABIAN STYLE  | VENTA DE ROPAS Y ZAPATOS.   | FRANKLIN FABIAN VALVERDE                                       | 763073         |
| E/2023-50580     | 25/8/23     | EL RINCON DE ALLEGRA  | VENTA DE ROPA DE BEBE, NIÑOS Y NIÑAS, TRAJE DE BAÑOS PARA NIÑOS, NIÑAS Y ADULTOS, CALZADOS, ACCESORIOS PARA EL PELO, PERFUME...   | ISABELLA MARIA DE ANGELIS                                      | 762253         |
| E/2023-51400     | 31/8/23     | EL RINCON DEL SABOR RODRIGUEZ   | SERVICIOS DE VENTA, ELABORACION, DISTRIBUCION Y SUMINISTRO DE COMIDA PROCESADA Y CRUDA.   | RAMON ANTONIO RODRIGUEZ CHEVALIER                              | 763081         |
| E/2023-51186     | 29/8/23     | EL SOLTERITO DEL SUR Y EL GRUPO LOS SOLTEROS                            | ORGANIZACION DE FIESTAS, MUSICALES Y REPRESENTACION DE ARTISTAS Y MUSICOS.  | JOSE MANUEL CUELLO FELIZ                                       | 762624         |
| E/2023-50166     | 25/8/23     | EL TIO PICA POLLO   | SERVICIO DE COMIDA RÁPIDA DE POLLO FRITO, CON GUARNICIONES DIVERSAS COMO PAPAS Y PLÁTANOS FRITOS Y BEBIDAS COMO JUGOS, AGUA Y REFRESCOS.  | AGAPITO II DE LOS SANTOS AGUIAR                                | 762180         |
| E/2023-45827     | 24/8/23     | ELDACA CONSTRUCTORA   | DISEÑO, CONSTRUCCIÓN Y SUPERVISIÓN DE PROYECTOS INMOBILIARIOS.  | FRANCIA ELIZA GUERRERO CRUZ                                    | 762046         |
| E/2023-50035     | 1/9/23      | ELECTRISANI COMPANY   | SERVICIO DE INSTALACION Y REPARACIONES ELECTRICAS RESIDENCIALES E INDUSTRIALES, INSTALACION Y REPARACIONES SANITARIAS INODOROS, LAVAMANOS, ORINALES, CISTERNAS, SEPTICO.          | RAFAELA SUERO TAVERAS  | 763405         |
| E/2023-50730     | 30/8/23     | ELECTRO PLOMERIA ARISMENDI  | SERVICIOS DE COMPRA, VENTA Y DISTRIBUCION DE MATERIALES DE CONSTRUCCIÓN Y AGREGADOS.  | ARISMENDI TEJADA GARCÍA  | 762922         |
| E/2023-50401     | 29/8/23     | ELEUTERIO SÁNCHEZ AUTO IMPORT   | IMPORTACIÓN, COMPRA Y VENTA DE TODO TIPO DE VEHÍCULOS DE MOTOR NUEVOS Y USADOS.   | ELEUTERIO SÁNCHEZ FIGUEROE                                     | 762579         |
| E/2023-50623     | 25/8/23     | ELIEZER DJ SMARTPHONE   | SERVICIOS DE COMPRA Y VENTA AL POR MAYOR Y DETALLE DE CELULARES, TABLETS, CARGADORES, VENTA DE CÁMARAS DIGITALES, CÁMARAS DE VIGILANCIA, TABLETS, IPAD...                         | ELIEZER DURAN JIMENEZ  | 762305         |
| E/2023-52301     | 4/9/23      | ELIOSO  | EL DESARROLLO, ADMINISTRACIÓN, COMPRA, VENTA Y ARRENDAMIENTO DE BIENES INMUEBLES Y EL FINANCIAMIENTO DE TALES OPERACIONES, INVERSIONES EN BIENES E INMUEBLES.                     | THOMAS BJORN ERICHSEN  | 763797         |
| E/2023-49432     | 18/8/23     | ELVIS SR BARBER SHOP BOUTIQUE   | SERVICIOS DE RECORTAR CABELLOS DE HOMBRES Y SE REALIZAN TRENZAS DE DAMAS. VENTAS DE ROPAS DE DAMAS Y DE CABALLEROS.   | ELVIN SEVERINO REYNOSO   | 762427         |
| E/2023-48018     | 29/8/23     | EMANUEL DE LA CRUZ PUERTAS Y VENTANAS                                   | FABRICACIÓN DE PUERTAS Y VENTANA DE ALUMINIO, VIDRIOS, MADERAS.   | QUERLIN AMBIRIX DE LA CRUZ, CECILIA YANET DIPRES DE LA CRUZ    | 762630         |
| E/2023-52658     | 5/9/23      | EMATECH SOLUTIONS   | COMPRA, VENTA, REPARACIÓN DE ARTÍCULOS TECNOLÓGICOS Y SERVICIO DE TRANSPORTE A CLIENTES Y CONSUMIDORES FINALES DE ESTOS ARTÍCULOS.  | ERIDALTON SEPULVEDA JIMENEZ                                    | 763866         |
| E/2023-50233     | 24/8/23     | EMBERT IMPORT   | IMPORTACIÓN, VENTA, DISTRIBUCIÓN DE ARTÍCULOS PARA EL HOGAR TALES COMO: ESPEJOS, MESAS, CUADROS, ADORNOS, PIEZAS PARA REPUESTO DE MOTOCICLETA, MOTOCICLETA.                       | EMILIANO MOREL ABREU   | 761948         |
| E/2023-51476     | 30/8/23     | EMBOTELLADORA DE AGUA FELIZ   | VENTAS DE AGUA DE CONSUMO HUMANO.   | ZAMIRBI ALVAREZ LARA DE FELIX                                  | 762919         |
| E/2023-46453     | 29/8/23     | EMBUSTIN DIARIO   | SERVICIO DE IMPRESION, EDICION, DIFUSION Y TRANSMISION DE NOTICIAS, INFORMACIÓN, COMENTARIOS DE CUALQUIER GENERO POR MEDIOS ESCRITOS.   | ANTONIO ESPAILLAT LOPEZ  | 762732         |
| E/2023-50792     | 28/8/23     | EME EMPAQUES METALICOS  | VENTA DE TODO TIPO DE ENVASES Y EMPAQUES METALICOS PARA ALIMENTOS, PINTURAS Y USO EN GENERAL.   | EZEQUIEL DANIEL SIERRA DURAN                                   | 762392         |
| E/2023-51285     | 30/8/23     | EME ENVASES METALICOS   | VENTA DE TODO TIPO DE ENVASES Y EMPAQUES METALICOS PARA ALIMENTOS, PINTURAS Y USO EN GENERAL.   | EZEQUIEL DANIEL SIERRA DURAN                                   | 762798         |
| E/2023-52729     | 5/9/23      | EMPEÑOS Y PRÉSTAMOS V Y S   | SERVICIO DE EMPEÑO Y PRÉSTAMOS.   | AMANDA KAROLINA VÁSQUEZ SUERO                                  | 763898         |
| E/2023-49647     | 29/8/23     | EMPIRE HERNANDEZ R.C  | VENTAS DE VEHICULOS Y CASA DE VERANO, VILLAS.   | JEAN GABRIEL HERNANDEZ ROSARIO                                 | 762647         |
| E/2023-52630     | 5/9/23      | EMPRESA DE TRANSPORTE DE PASAJEROS VICENTE NOBLE BARAHONA EMTRAPAVINOBA | TRANSPORTE DE PASAJEROS, ENVÍOS, CARGAS Y FLETES.   | EMMANUEL MÉNDEZ PÉREZ  | 763811         |
| E/2023-51418     | 30/8/23     | EMPRESA DE TRANSPORTE ESCOLAR INFANTE HERNANDEZ                         | SERVICIO DE TRANSPORTE ESCOLAR.   | FRANCISCO ALBERTO INFANTE GARCÍA                               | 762870         |
| E/2023-50383     | 24/8/23     | EMPRESA TRACTTORIA DIANA TABAR -ENTRADITA                               | COMERCIALIZACION DE COMESTIBLES, MATERIALES DE EMPAQUES, UTENSILIOS DE COCINA, DESECHABLES: PLATOS, VASOS, SERVILLETAS, CUBIERTOS, CUCHARAS...                                    | QUILVIO VINICIO GUZMAN   | 762092         |
| E/2023-36917     | 11/7/23     | EMPRESAS MOREL  | VENTA Y DISTRIBUCIÓN DE DESECHABLES TALES COMO: SERVILLETAS, PAPEL HIGIENICO, VASOS Y PLATOS.   | LEONARDO AQUILES MOREL REYES                                   | 761779         |
| E/2023-51927     | 1/9/23      | EMPRESASESTRATÉGICAS 360  | SERVICIOS DE BRINDAR SERVICIOS DE ASESORÍA EMPRESARIAL Y ESTRATEGIAS DE COMERCIALIZACIÓN EN EL MERCADO EMPRESARIAL.   | JUAN GABRIEL OLIVARES JEREZ                                    | 763294         |
| E/2023-52092     | 1/9/23      | EMPRESASNEXO VISIONARIO   | BRINDAR APOYO EN EL CRECIMIENTO DE LAS EMPRESAS Y SUS ESTRATEGIAS DE MERCADO PARA SU DESARROLLO.  | JOSE ALFREDO FERMIN ROMANACE                                   | 763431         |
| E/2023-52048     | 1/9/23      | EMPREWAVE   | SERVICIOS TECNOLÓGICOS  | JOSE ALFREDO FERMIN ROMANACE                                   | 763401         |
| E/2023-50435     | 25/8/23     | ENCANTO & LUJO E Y L PERFUMES   | COMPRA Y VENTA, EXPORTACION E IMPORTACION DE PERFUMES, CARTERAS, MAQUILLAJES.   | CESAR ANIBAL ADAMES GONZALEZ, NADIR SEKHRI                     | 762114         |
| E/2023-52220     | 4/9/23      | ENCANTOS DE GABI  | ALQUILER Y VENTA DE ROPA CONFECCIONADA PARA NIÑAS   | ANGELA LUNA, CAROLIN MICHELL CHEVALIER LUNA                    | 763506         |
| E/2023-50257     | 24/8/23     | ENCARNACIÓN SPORT BAR CE  | VENTA DE BEBIDAS ALCOHÓLICAS.   | CRISTIAN ENCARNACION ALBERTO                                   | 761960         |
| E/2023-52230     | 4/9/23      | ENDOGINO  | ESTA EMPRESA SE VA A DEDICAR A SERVICIOS MÚLTIPLES EN EL ÁREA DE SALUD Y ESTÉTICA.  | RAMON ARISTIDES MADERA GARCIA                                  | 763515         |
| E/2023-50992     | 29/8/23     | ENE NIGTH CLUB  | NOS DEDICAREMOS A LAS ACTIVIDADES DE DIVERSION Y ENTRETENIMIENTO, ESPECTACULOS, MANEJO DE ARTISTAS, PROMOCION ARTISTICAS EN GENERAL...  | DILENNIA MIRANDA CASTRO OZUNA                                  | 762729         |
| E/2023-51576     | 30/8/23     | ENERGÍA PERPETUA  | CREACIÓN, DESARROLLO E INVERSIONES DE SOLUCIONES ENERGÉTICAS SOSTENIBLES.   | FRANK KAREL WILLEM VAN DE POL                                  | 763014         |
| E/2023-50757     | 29/8/23     | ENFOQUEJA   | CREACIÓN DE CONTENIDO DIGITAL. ( PODCAST)   | MANUEL ALEJANDRO JIMENEZ SANCHEZ                               | 762594         |
| E/2023-35042     | 31/8/23     | ENJOY CAFE EHG  | PREPARACIÓN Y VENTA DE CAFÉS, BEBIDAS A BASE DE CAFÉ, JUGOS, TÉS, POSTRES Y SUS DERIVADOS.  | LEISURE HOSPITALITY BY LPG, S.R.L.                             | 763231         |
| E/2023-35051     | 31/8/23     | ENJOY VILLAS AND RESIDENCES EHG   | SERVICIOS DE RENTAS VACACIONALES DE VILLAS Y APARTAMENTOS.  | LEISURE HOSPITALITY BY LPG, S.R.L.                             | 763228         |
| E/2023-51049     | 29/8/23     | ENMADECORA  | EBANISTERÍA, DECORACIÓN DE INTERIORES, INSTALACIONES DE PISOS, TRABAJOS EN COCINAS TRABAJOS DE CIRRO.   | JAVIER FRANCISCO SANCHEZ MARTINEZ                              | 762587         |
| E/2023-51730     | 31/8/23     | ENMARCADO NICOL   | SERVICIOS DE ENMARCADO EN GENERAL.  | JUSTINA ALTAGRACIA MESON DIAZ                                  | 763131         |

| [210] EXPEDIENTE | [220] FECHA | [561] NOMBRE COMERCIAL  | [510] ACTIVIDAD   | [730] SOLICITANTE  | [111] REGISTRO |
|------------------|-------------|---|---|--|----------------|
| E/2023-50121     | 25/8/23     | ENNOVI SOLUTIONS  | COMERCIALIZACIÓN DE TODO TIPO DE PRODUCTOS ADITIVOS PARA COMBUSTIBLES, PRODUCTOS Y SERVICIOS DE LIMPIEZA PARA VEHÍCULOS DE MOTOR...   | TERESA MARGARITA HERNANDEZ PARRA   | 762244         |
| E/2023-51222     | 29/8/23     | ENYUCAO GRILL   | SERVICIOS DE RESTAURANTE, CATERING, FOOD TRUCK, COMIDA EMPRESARIAL, ORGANIZACION Y DECORACION DE EVENTOS.   | ANEUDY JHOEL ALCANTARA REYES   | 762758         |
| E/2023-51075     | 29/8/23     | ER ENMANUEL REFRIGERACION   | VENTA, REPARACION, INSTALACION, MANTENIMIENTO DE AIRES ACONDICIONADOS, CUARTOS FRÍOS, NEVERAS, FRISER, LAVADORAS.   | ENMANUEL DE JESUS PICHARDO CABRERA   | 762631         |
| E/2023-51622     | 31/8/23     | EREPA   | SERVICIOS DE RESTAURANTE DE COMIDA VENEZOLANA Y DOMINICANA.   | DIANA CAROLINA BAEZ SOTO DE GUTIERREZ  | 763039         |
| E/2023-48381     | 14/8/23     | ESCUELA DE CHOFERES DANYER  | ESCUELA DE FORMACIÓN PARA CHOFERES PROFESIONALES.   | DANILO ANTONIO ASENCIO LOPEZ   | 760786         |
| E/2023-52731     | 5/9/23      | ESD RENEWABLE ENERGY  | DESARROLLO, IMPORTACIÓN, EXPORTACIÓN, VENTA, COMERCIALIZACIÓN, DISTRIBUCIÓN, INSTALACIÓN, MANTENIMIENTO DE PANELES SOLARES...   | SANG MIN CHOI  | 763888         |
| E/2023-52174     | 4/9/23      | ESEM NATURAL  | FABRICACIÓN, VENTA Y DISTRIBUCIÓN DE PRODUCTOS CAPILARES NATURALES PARA EL CUIDADO PERSONAL, DISEÑO Y CREACIÓN DE EVENTOS DE BELLEZA.   | ELIZABETH MARIA MATOS SANTOS   | 763489         |
| E/2023-52231     | 4/9/23      | ESQJ CONSULTING GROUP   | SERVICIOS DE ESTUDIO DE MERCADOS RECOLECCIÓN Y ANÁLISIS DE DATOS E INFORMACIÓN SOBRE POSIBLES CLIENTES, COMPETIDORES, PROVEEDORES Y DEL MERCADO EN GENERAL.                       | JOSE VINICIO ESTRELLA HERNANDEZ  | 763517         |
| E/2023-51855     | 31/8/23     | ESPACIO ESTÉTICO INTEGRAL-ESESINT   | SERVICIOS DE ESTÉTICA, BELLEZA, VENTAS DE PRODUCTOS COSMÉTICOS.   | ZORAIDA RAMIREZ PEREZ  | 763254         |
| E/2023-46533     | 24/8/23     | ESPINAL GM KREATIVAS EVENTS   | PUBLICIDAD EN GENERAL; CONFECCIÓN Y PERSONALIZACIÓN DE UNIFORMES EMPRESARIALES; ORGANIZACIÓN Y PREPARACIÓN DE EVENTOS.  | JUAN JOSE CEDANO ESPINAL   | 762041         |
| E/2023-51333     | 30/8/23     | ESSE.CI.  | SERVICIOS DE EXCURSIONES TURISTICO  | VERINO SALVATI   | 762825         |
| E/2023-51923     | 1/9/23      | ESTANCIA DULCE REFUGIO  | ALQUILER DE VILLAS TURÍSTICAS, RESTAURANT.  | ABNER ISAAC CRUZ MORFE   | 763304         |
| E/2023-52506     | 5/9/23      | ESTEBAN TATTOOS STUDIO  | SE REALIZAN TATUAJES DIGASE IMAGENES ARTISTICAS ELEGIDAS POR LOS CLIENTES EN LA PIEL DE LOS CLIENTES USANDO PIGMENTOS ESPECIALES.   | JUAN ESTEBAN NOVAS DURAN   | 763731         |
| E/2023-49984     | 22/8/23     | ESTEICY INTERIORES & MAS  | VENTA DE TODO TIPO DE ROPAS E INTERIORES PARA DAMAS, CABALLEROS Y NIÑOS, TODO TIPO DE PRENDAS DE VESTIR, ACCESORIOS Y MAQUILLAJES.  | ESTEICY MARIA HURTADO TORIBIO  | 761792         |
| E/2023-52140     | 4/9/23      | ESTRATEGIA EMPRESARIALES DPG MULTI SERVICIOS  | SERVICIOS DE ESTRATEGIAS DE MERCADO PARA EMPRESAS EN CRECIMIENTOS PARA LA IMPLEMENTACION DE NUEVAS POLITICAS ADMINISTRATIVAS.   | JUAN GABRIEL OLIVARES JEREZ  | 763468         |
| E/2023-50749     | 28/8/23     | EUGENIO GROUP   | VENTA DE ROPA AL POR MAYOR Y DETALLE.   | RUSSBERT ALEXANDER EUGENIO BAUTISTA  | 762364         |
| E/2023-52202     | 4/9/23      | EVEMET GOURMET  | BRINDAR SERVICIOS DE VENTA Y DISTRIBUCIÓN DE ALIMENTOS EN GENERAL, COMIDAS PREPARADAS, NACIONALES E INTERNACIONALES, BUFETS, PICADERAS...   | JOHAN MANUEL BURET BRITO   | 763498         |
| E/2023-48921     | 24/8/23     | EVENTS DELIGHT FOOD EDF   | ORGANIZACIÓN DE EVENTOS, SERVICIOS DE COMIDA EMPRESARIAL, BUFFETE, DESAYUNOS, POSTRES, BOCADILLOS, PICADERAS ENTRE OTROS.   | VIANKA VIZCAINO BELTRAN  | 761957         |
| E/2023-49868     | 25/8/23     | EVOLUCIONAR BARBERSHOP  | CORTE DE PELO DE HOMBRE Y NIÑOS, FACIALES A HOMBRES Y ARREGLO DE MANOS Y PIES MASCULINOS.   | ILEANA LARISSA MONTAS POLANCO  | 762132         |
| E/2023-47835     | 29/8/23     | EXCLUSIVE NAUTICAL M&L YATES  | ALQUILER DE EMBARCACIONES DE RECREO CON TRIPULACIÓN PARA LA NAVEGACIÓN MARÍTIMA Y LAS AGUAS COSTERAS DE TRANSPORTE.   | VICTOR MANUEL VELASQUEZ ROCHTTIS   | 762613         |
| E/2023-50661     | 5/9/23      | EXCURSIONES SANTANA DIAZ  | PROMOVER & REALIZAR TOURS TURÍSTICOS A LOS CAYOS DE REPUBLICA DOMINICANA.   | ANDERSON SANTANA GARCIA  | 763752         |
| E/2023-52022     | 1/9/23      | EXPERIENCIA 360   | SERVICIO DE SEGUROS DE VEHÍCULOS, GARANTÍAS DE SEGUROS DE VEHÍCULOS Y GARANTÍAS COMPLEMENTARIOS DE SEGUROS DE VEHÍCULO.   | AUTOASIANA, S.R.L.   | 763369         |
| E/2023-51315     | 30/8/23     | EXPLORANDO EL MUNDO TOURS & TRAVELS   | AGENCIA DE VIAJES DEDICADA A LA VENTA DE RESORTS, EXCURSIONES, TICKET AEREO, CRUCEROS, ORGANIZACION DE EVENTOS DE GRUPOS  | JENNIFER PATRICIA PÉREZ CARABALLO  | 762814         |
| E/2023-50752     | 28/8/23     | EXPLOZION PRINTING & DESIGN   | GALERÍA DE ARTE, ESTUDIO ARQUITECTÓNICO, PAISAJISMO SERVICIOS DE IMPRESIÓN Y ROTULACIÓN, ESTUDIO FOTOGRAFICO Y FILMICO.   | RAFAEL AUGUSTO ALCANTARA VERAS   | 762360         |
| E/2023-49897     | 29/8/23     | EXPRESS CASADO B&B  | COMPRA, VENTA, DISTRIBUCION Y COMERCIALIZACION DE TODOS TIPOS DE ALIMENTOS EN EL NIVEL GENERAL Y EN TODO EL PAIS.   | BRANDY DOMINGUEZ SOSA, YULENNY CHANTAL CASADO LORA                                     | 762726         |
| E/2023-48378     | 29/8/23     | EXPRESS SOLUCIONES 21   | SERVICIOS DE PRÉSTAMOS MYPES PARA PEQUEÑAS Y MEDIANAS EMPRESAS, PRÉSTAMOS PERSONALES Y VENTAS DE CELULARES CON FINANCIAMIENTO.  | ANTHONY GABRIEL BATISTA FRIAS  | 762750         |
| E/2023-51157     | 30/8/23     | F. A. MENA IMPORT   | SERVICIOS DE IMPORTACIÓN, EXPORTACIÓN, VENTA Y DISTRIBUCIÓN DE PIEZAS PARA MOTOCICLETA Y VEHÍCULO.  | FRANCISCO ALBERTO MENA MERCEDES  | 763010         |
| E/2023-51698     | 4/9/23      | F.D. KANDY RENT A CAR AND MOTORS  | SERVICIOS DE RENTA DE VEHÍCULOS.  | JASON ALBERTO HIDALGO GARCIA   | 763640         |
| E/2023-50104     | 24/8/23     | F.P.C. SOLUTIONS GROUP  | CENTRO DE ATENCIÓN TELEFÓNICA LOCAL E INTERNACIONAL (CALL CENTER), PUBLICIDAD, MERCADEO,TELEMERCADEO...   | LOUIS ANTHONY UCCIO  | 762004         |
| E/2023-45082     | 24/8/23     | F4R SAFETY CONSULTING GROUP   | CONSULTORIA, ASESORIA, CAPACITACIONES, CURSOS DE FORMACIÓN EN MATERIA DE PREVENCIÓN DE RIESGOS LABORALES.   | FRANKLIN PEGUERO FERRERAS  | 762059         |
| E/2023-51809     | 31/8/23     | FABRE ESTHETICS CENTER  | SERVICIOS DE PROCEDIMIENTOS DE BELLEZA, CUIDADO DE LA IMAGEN, TALES COMO TRATAMIENTOS Y CUIDADOS FACIL, ANTI-EDAD, MASAJES, PEELING.  | JOSEFINA FABRE CASTILLO  | 763197         |
| E/2023-49953     | 22/8/23     | FABRIARTE   | FABRICACIÓN Y VENTA DE TODO TIPO DE MUEBLE INTERIOR Y EXTERIOR, CLOSET INTELIGENTE, RENOVACIÓN DE MUEBLE DEL HOGAR YA SEAN COCINA, TECHO DE SHEETROCK.                            | YOLENNY CASTILLO DE GONZÁLEZ   | 761777         |
| E/2023-49124     | 17/8/23     | FACTORIA MOREL  | SERVICIO DE FACTORIA DE ARROZ Y TODAS LAS ACTIVIDADES DERIVADAS.  | ADELAIDA MERCEDES MOREL BALDAYAC, FACTORIA MOREL S.R.L.                                | 762162         |
| E/2023-50569     | 25/8/23     | FAJARDO GENAO INVESTMENTS   | INVERSIONES, COMPRA Y VENTA DE INMUEBLES, RENTA DE INMUEBLES.   | EUGENIO RAMON FAJARDO GARCIA   | 762240         |
| E/2023-52221     | 4/9/23      | FAMILY'S CRUZ TOURS   | ES UNA AGENCIA DE VIAJES DEDICADA A VENTAS DE RESORTS, EXTERNO E INTERNO, VENTAS TOURS NACIONAL E INTERNACIONAL   | CATHERINE GISELL BENITEZ CRUZ  | 763509         |
| E/2023-47419     | 29/8/23     | FANATICO SDQ BY BE GROUP  | VENTA DE ALIMENTOS, BEBIDAS, PRESENTACIONES ARTISTICAS, CLUB DE BILLAR Y ENTRETENIMIENTO.   | EDUARDO ALMANZAR GERMOSEN, JOSE BIENVENIDO PIMENTEL ABINADER                           | 762682         |
| E/2023-50849     | 28/8/23     | FARITO MACORISANO   | SE DEDICARÁ DE MANERA PRINCIPAL A LA CRÍA DE GANADO EQUINO, EXCEPTO EN HARAS Y DE MANERA SECUNDARIA A EL CULTIVO DE PASTOS FORRAJEROS PARA LA ALIMENTACIÓN DE GANADO EQUINO.      | ELSIE MARINA DE LA A HACHE BARINAS, MARIBEL ALTAGRACIA HACHE BARINAS                   | 762453         |
| E/2023-51385     | 30/8/23     | FARMACIA AURIEL MATEO   | VENTA DE MEDICAMENTOS, COSMETOLOGÍA Y PRODUCTOS MISCELÁNEOS TALES COMO: JABONES, CREMAS, DESODORANTES, PROTECTORES SOLARES, EMULSIONES, LOCIONES, GELES Y ACEITES PARA LA PIEL.   | ANA FRANCISCA MATEO SEVERINO   | 763218         |
| E/2023-50203     | 24/8/23     | FARMACIA BEIA   | VENTA DE PRODUCTOS FARMACEUTICOS DE MANERA GENERAL.   | LY HERNANDEZ SANTANA   | 761901         |
| E/2023-51971     | 4/9/23      | FARMACIA BRENLY   | COMPRA Y VENTA DE MEDICAMENTOS, PRODUCTOS PARA LA HIGIENE PERSONAL DE LOS BEBÉS Y ADULTOS.  | JOHAN PAULINO NEPUMOCENO   | 763561         |
| E/2023-52272     | 4/9/23      | FARMACIA DINORAH  | VENTA DE MEDICAMENTOS, FARMACIA.  | FARMACIA DINORAH S.A   | 763839         |
| E/2023-50558     | 25/8/23     | FARMACIA ELI RAFA   | VENTA DE MEDICAMENTOS Y PRODUCTOS FARMACÉUTICOS.  | MANUEL DE JESUS RAMIREZ VALERA, JOSIAS ROMANUEL RAMIREZ CUEVAS                         | 762234         |
| E/2023-35278     | 25/8/23     | FARMACIA EVOSALUD   | COMPRA, VENTA Y DISTRIBUCIÓN DE PRODUCTOS FARMACÉUTICOS Y UTENSILIOS MÉDICOS.   | CLAUDIA ALEXANDRA CASTILLO MOREL   | 762210         |
| E/2023-47346     | 15/8/23     | FARMACIA GABOT  | IMPORTACION.COMERCIALIZACION DE COSMETICOS, PRODUCTOS NATURALES PARA LA SALUD, MATERIALES GASTABLES PARA LA SALUD Y CENTRO DE PAGO DE SERVICIOS.                                  | JUAN ENRIQUE GABOT PAULINO, FLORIDALIA GABOT PEÑA                                      | 762014         |
| E/2023-50926     | 28/8/23     | FARMACIA HATO DAMAS   | VENTA DE MEDICAMENTOS.  | PEDRO VALENZUELA   | 762477         |
| E/2023-52470     | 5/9/23      | FARMACIA MAMA LILIA MC  | VENTA ARTICULOS RELACIONADOS CON LA SALUD (MATERIALES GASTABLES).   | MIRIAM IGNACIA CEDEÑO DE FIGUEROA  | 763716         |
| E/2023-51103     | 29/8/23     | FARMACIA NILDA ANYARA III   | VENTA DE PRODUCTOS FARMACEUTICOS O MEDICAMENTOS.  | LUIS FAVIO MOTA HEREDIA  | 762642         |
| E/2023-51677     | 31/8/23     | FARMACIA STEPHANIE  | VENTA DE MEDICAMENTOS   | LUIS ANGEL ENCARNACION FIGUEROO  | 763203         |
| E/2023-51963     | 1/9/23      | FARMACIA TRONCOSO RAMIREZ   | VENTA DE TODO TIPO DE PRODUCTOS FARMACÉUTICOS, PERFUMERÍAS, PRODUCTOS DE COSMÉTICOS, ENVOLTURAS PARA REGALOS.   | GENESIS TRONCOSO RAMIREZ   | 763326         |
| E/2023-51080     | 30/8/23     | FARMARKET   | ACTIVIDAD DE INSTALAR, OPERAR Y ADMINISTRAR NEGOCIOS DE FARMACIA.   | RAUL OMAR SOSA PEREZ   | 762973         |
| E/2023-50394     | 25/8/23     | FAR-MAX GURABO  | VENTA DE MEDICAMENTOS Y ARTÍCULOS DE CUIDADO PERSONAL.  | NATANAEL REYNOSO PERALTA   | 762118         |
| E/2023-51651     | 31/8/23     | FC JURISPOP CONSULTING  | SERVICIOS JURIDICOS, INMOBILIARIOS E INVERSIONES.   | FELIX RAMON CASTILLO ARIAS   | 763054         |
| E/2023-33845     | 7/6/23      | FEDERACION DE CONFRATERNIDADES Y MINISTERIOS EVANGELICOS DE SANTO DOMINGO NORTE FECOMESDN | ENTIDAD SIN FINES DE LUCRO, QUE SE DEDICA A PROMOVER LA UNIDAD ENTRE LAS ORGANIZACIONES EVANGELICAS DEL MUNICIPIO SANTO DOMINGO NORTE.  | FEDERACION DE CONFRATERNIDADES Y MINISTERIOS EVANGELICOS FECOMESDN, MIGUEL ANGEL MATOS | 761862         |
| E/2023-50293     | 24/8/23     | FELIPE YCR TOURS  | SERVICIO DE AGENCIA DE VIAJE, HOSPEDAJE, TOUR OPERADOR, TRANSPORTE DE AVENTURA.   | YAN CARLOS FELIPE RODRIGUEZ NUÑEZ  | 761982         |
| E/2023-45497     | 31/7/23     | FELIPE GARCIA LAW FIRM  | PRESTAR TODO TIPO DE ASISTENCIA Y ASESORIA LEGAL Y NOTARIAL A PERSONAS Y/O COMPAÑÍAS QUE LO REQUIERAN, ADMINISTRACION DE CONDOMINIOS...   | RIQUELMI ROSARIO FELIPE GARCIA   | 762595         |
| E/2023-51289     | 30/8/23     | FELIX R COMERCIAL   | SERVICIO DE PREPARACION Y VENTA DE COMIDA PARA LLEVAR.  | FELIX ARIZON RONDON  | 762801         |
| E/2023-50536     | 25/8/23     | FENG BIO ECO CONSTRUCTIONS  | SERVICIOS DE EMPRESA CONTRATISTA DE INGENIEROS Y ARQUITECTOS PARA LA CONSTRUCCIÓN DE TODO TIPO DE OBRAS CIVILES, PUBLICAS O PRIVADAS.   | JOAQUIN PALMA FERNANDEZ  | 762206         |
| E/2023-52254     | 4/9/23      | FENIX ORO   | JOYERIA DEDICADA A LA VENTA, FABRICACIÓN Y REPARACIÓN DE TODO TIPO DE JOYAS.  | MAIRON HANDRIS CARMONA HOTEL, JOAN CASADO HOTEL  | 763530         |
| E/2023-51203     | 29/8/23     | FERRE AUTO KEN  | VENTA DE PINTURA, REPUESTOS Y SERVICIOS AUTOMOTRIZ; EXPORTACIÓN E IMPORTACIÓN DE PRODUCTOS FERRETEROS Y AUTOMOTRIZ.   | KENEDY FERREIRA QUEZADA  | 762708         |
| E/2023-49992     | 22/8/23     | FERREIRAS MEDIA GRUP  | SERVICIOS DE TRANSMISION DE RADIO, TELEVISION, REDES SOCIALES, CUALQUIER OTRO TIPO PLATAFORMA DIGITALES.  | ALEXIS JOEL FERREIRAS MINAYA   | 761819         |
| E/2023-51065     | 30/8/23     | FERRETERIA DEL ESTE ELECTR  | VENTAAL POR MENOR DE ARTÍCULOS DE FERRETERÍA  | YESSICA ALVAREZ DE EVANGELISTA   | 762841         |
| E/2023-46085     | 24/8/23     | FERRETERIA RAFAEL GUZMAN  | COMPRA Y VENTA AL POR MAYOR Y AL DETALLE DE TODO TIPO DE ARTÍCULOS FERRETEROS, MATERIALES DE CONSTRUCCIÓN, ARTÍCULOS PARA EL HOGAR.   | LUIS OSVALDO CASTILLO MARTINEZ   | 761946         |
| E/2023-51036     | 29/8/23     | FERRETERIA Y CERAMICA DAYIMAR   | IMPORTACIÓN Y EXPORTACIÓN, COMPRA, VENTA Y COMERCIALIZACIÓN DE CERÁMICAS, EQUIPOS FERRETEROS, MATERIALES PARA LA CONSTRUCCIÓN.  | JUAN CARLOS TORRES FRANCISCO   | 762569         |
| E/2023-49499     | 1/9/23      | FERRETERIA Y QUINCALLERIA CACERES AL  | COMPRA Y VENTA AL POR MAYOR Y AL DETALLE DE ARTÍCULOS FERRETEROS Y DE QUINCALLERÍA: ARTÍCULOS DE ELECTRICIDAD, PLOMERIA, HERRAMIENTAS Y AGREGADOS PARA LA CONSTRUCCIÓN.           | ADOLFO CACERES LOPEZ   | 763302         |
| E/2023-51612     | 1/9/23      | FFA FUNDACIÓN FORTALEZA ADOLESCENTE   | AYUDA Y COOPERACIÓN A ADOLESCENTES, CON ESPECIAL ÉNFASIS EN LA PREVENCIÓN DEL EMBARAZO A DESTIEMPO. NUESTRA MISIÓN ES BRINDAR APOYO.  | WANDERSON UBRI BERIGUETE   | 763329         |
| E/2023-49935     | 31/8/23     | FINANCIAMIENTOS E INVERSIONES J&D DELGADO   | SERVICIOS CONTABLES EN GENERAL, INVERSIONES, PRESTAMOS PERSONALES, FINANCIAMIENTO EN GENERAL, COMPRA Y VENTA DE VEHÍCULOS.  | JULISSA DELGADO RODRIGUEZ  | 763227         |
| E/2023-49954     | 22/8/23     | FIN-CLOUD B & R   | DISEÑO Y DESARROLLO DE SOFTWARE.  | MARIO BELTRE BAEZ  | 761773         |
| E/2023-52073     | 1/9/23      | FINSECURE GLOBAL CONSULTORES  | SERVICIOS DE TRADUCCIÓN DE DOCUMENTOS DEL INGLÉS A ESPAÑOL Y DEL ESPAÑOL A INGLÉS. ASESORIAS FINANCIERAS EN GENERAL.  | MARY CHRISTINE NUÑEZ POLANCO   | 763412         |
| E/2023-50355     | 24/8/23     | FIORINO TRADING INTERNACIONAL   | SERVICIO DE COMERCIO ELECTRONICO DE DIVISAS Y ACTIVOS DIGITALES FUNGIBLES   | EDGAR JOSE RAFAEL JANGA SICARD   | 762054         |
| E/2023-51869     | 1/9/23      | FIRM ONE  | SERVICIOS DE BIENES RAÍCES, ASESORÍA Y CONSULTORÍA DE NEGOCIOS Y PLANIFICACIÓN, EVALUACIÓN Y EJECUCIÓN DE PROYECTOS.  | FIRMO CÉSAR GONZÁLEZ MILANÉS   | 763279         |
| E/2023-51761     | 31/8/23     | FISBYTE   | SERVICIOS DE DESARROLLO Y DISEÑO DE PÁGINAS WEB, APLICACIONES Y SOLUCIONES DE SOFTWARE, DISEÑO GRÁFICO, MERCADO...  | SLADANA PIMIC  | 763159         |
| E/2023-52038     | 1/9/23      | FISCALLEXRD CONSULTORIA Y ASESORIA LEGAL  | CONSULTORIA Y ASESORIA LEGAL.   | ALEXANDER CABRERA BAUTISTA   | 763383         |
| E/2023-52294     | 4/9/23      | FIT REPUBLIC WELLNESS CLUB  | REALIZAR DIVERSAS ACTIVIDADES QUE TIENEN COMO FIN EJERCITAR EL CUERPO YA SEA POR MEDIO DE EJERCICIOS, TERAPIAS CORPORALES, AERÓBICOS ENTRE OTROS.                                 | WILSON MANUEL ADAMES OSORIA  | 763653         |
| E/2023-49659     | 25/8/23     | FLAMINGO JUNGLE SANCTUARY   | ENTIDAD SIN FINES DE LUCRO DEDICADA A LA CONSERVACIÓN DE LA BIODIVERSIDAD AVIAR: CONTRIBUIR A LA PRESERVACIÓN Y RECUPERACIÓN DE LA DIVERSIDAD AVIAR EN LA REPÚBLICA DOMINICANA... | DEBORAH CATHERINE NELSON   | 762269         |
| E/2023-51789     | 31/8/23     | FLAQUER ENGINEERING   | APROVISIONAMIENTO, MANTENIMIENTO, RECONSTRUCCIÓN DE BARCOS, CONTENEDORES Y LABORES AFINES.  | FLAQUER SHIPS SERVICES, S.R.L  | 763173         |



| [210] EXPEDIENTE | [220] FECHA | [561] NOMBRE COMERCIAL  | [510] ACTIVIDAD   | [730] SOLICITANTE  | [111] REGISTRO |
|------------------|-------------|---|---|--|----------------|
| E/2023-51564     | 30/8/23     | FLAQUER SHIPS SERVICE   | APROVISIONAMIENTO, MANTENIMIENTO, RECONSTRUCCION DE BARCOS, CONTENEDORES Y LABORES AFINES QUE SE RELACIONEN DIRECTA O INDIRECTAMENTE CON LOS OBJETIVOS YA INDICADOS.                            | FLAQUER SHIPS SERVICE, S.R.L.                                      | 763003         |
| E/2023-50359     | 24/8/23     | FLEXINK DISTRIBUCION  | IMPORTACION, EXPORTACION, COMERCIALIZACION, ALMACENAMIENTO DE TINTAS DE IMPRESION DE ARTES GRAFICOS Y PRODUCTOS VINCULADOS A LA INDUSTRIA.  | CARLOS ANDRES ATILES MONTES DE OCA                                 | 762056         |
| E/2023-52043     | 1/9/23      | FLIP IT HAIR  | VENTA Y COMERCIALIZACION DE PELO, EXTENSIONES. VENTA Y COMERCIALIZACION DE PRODUCTOS PARA EL CUIDADO Y CRECIMIENTO DEL PELO.  | TANIA HELENE PUG BUCHEL  | 763393         |
| E/2023-52407     | 5/9/23      | FLORES FLORES CFP   | SERVICIOS DE FLORISTERIA EN GENERAL.  | CESAR AUGUSTO FLORES PICHARDO                                      | 763886         |
| E/2023-50606     | 25/8/23     | FLORISTERIA FERNANDEZ G   | VENTA Y SUMINISTRO DE ARREGLOS FLORALES   | ELIZABETH DEL CARMEN GRULLON BLANCO DE FERNANDEZ                   | 762271         |
| E/2023-49890     | 22/8/23     | FOGUEO EMPRENDEDOR  | SERVICIOS DE CAPACITACION, ENTRENAMIENTO SIMULADO EN EMPRENDIMIENTO, FORTALECIMIENTO DE HABILIDADES GERENCIALES.  | RYNO LIONEL SENIOR HOEPELMAN                                       | 761847         |
| E/2023-50507     | 25/8/23     | FOOD OCOENO R.D. D&A  | VENTA DE COMIDA RAPIDA Y BEBIDAS NO ALCOHOLICAS.  | LUIS DANIEL MARTINEZ CASTILLO                                      | 762285         |
| E/2023-48871     | 22/8/23     | FOOD TRUCK LA NOVIA DE LA NOVIA   | ALQUILER DE ESPACIOS PARA VENTA DE COMIDA Y BEBIDAS, VENTA DE COMIDAS, ORGANIZACION DE EVENTOS Y SERVICIOS DE CATERING.   | AGROPECUARIA SABANA DE LA MAR (AGROSAMA), S. R. L.                 | 761853         |
| E/2023-52857     | 6/9/23      | FOR YOU BEER AND COFFEE   | VENTA AL POR MAYOR EN COMISION O CONSIGNACION DE ALIMENTOS, BEBIDAS Y TABACO, VENTA AL POR MAYOR DE BEBIDAS ALCOHOLICAS.  | INELDINA EMPERATRIZ CABRERA GARCIA                                 | 763916         |
| E/2023-52124     | 1/9/23      | FOREIGN LANGUAGES R.F   | IMPARTIR CLASES DE IDIOMAS  | CYBELES NAZARETH CANELA FRANCO, ROSELIS MARGARITA FRANCO           | 763462         |
| E/2023-48765     | 31/8/23     | FOREST PUNTA CANA   | ACTIVIDADES INMOBILIARIAS REALIZADAS CON BIENES PROPIOS O ARRENDADOS. COMPRA, VENTA, ALQUILER Y OPERACION DE PROPIEDADES INMOBILIARIAS PROPIAS O ARRENDADAS.                                    | ALVASILDIAZ DEVELOPMENT GROUP, S.R.L                               | 763208         |
| E/2023-51460     | 30/8/23     | FORY BOYZ ACADEMY   | ACADEMIA EDUCATIVA EN DEPORTES, CENTRO DEPORTIVO, SOCIAL, CULTURAL, EDUCATIVO Y RECREATIVO.   | PAVEL ENRIQUE AGUILO GONZALEZ                                      | 762904         |
| E/2023-50873     | 29/8/23     | FOTO SOCIAL ORTEGA  | SERVICIO DE FOTOGRAFIA DE BODAS, FOTOGRAFIA DE EVENTOS, FOTOGRAFIA DE CONCIERTOS, FOTOGRAFIA DE PRODUCTO, FOTOGRAFIA DE ALIMENTOS.  | LUIS ALBERTO ORTEGA FERMIN   | 762705         |
| E/2023-44834     | 25/8/23     | FOTOGRUPO   | SERVICIO DE PRACTICA, DIVULGACION Y DESARROLLO DEL ARTE FOTOGRAFICO EN LA REPUBLICA DOMINICANA, ASI COMO LA CELEBRACION DE EXPOSICIONES, CHARLAS...   | FOTOGRUPO, S.R.L.  | 762303         |
| E/2023-50224     | 24/8/23     | FOXY'S  | VENTA DE BEBIDAS ALCOHOLICAS, BAR.  | GRUPO H2, SRL  | 761926         |
| E/2023-51632     | 31/8/23     | FRACCION SUR  | MULTISERVICIOS SUB AGENTE BANCARIO, CAMBIO DE DOLARES, VENTAS DE RECARGA, PAGO DE SERVICIOS Y FACTURAS VENTA DE LOTERIA.  | BIENVENIDO ANTONIO SAVINON LIZARDO                                 | 763057         |
| E/2023-51907     | 6/9/23      | FRANCIA'S BEAUTY GROUP SOLIVEY  | SERVICIO DE CUIDADO DE BELLEZA Y DEMAS PROCESOS RELACIONADOS CON EL AREA DE LA BELLEZA.   | FRANCIA ESTHER SOLIVEY RINCON                                      | 763939         |
| E/2023-49864     | 28/8/23     | FRANJA HOLDINGS   | COMPRA, VENTA, ALQUILER, ADMINISTRACION Y CONSTRUCCION DE BIENES RAICES   | FRANCISCO JOSE VALERIO QUEZADA                                     | 762334         |
| E/2023-52360     | 4/9/23      | FRANKLIN FRANCO TODO LED & SERVICIOS  | SERVICIOS DE CONSTRUCCION, VENTA DE TODO TIPO DE ILUMINACION, SERVICIOS DE TRASPORTE.   | FRANKLIN FRANCO SALAS  | 763637         |
| E/2023-52652     | 5/9/23      | FRANKLIN GONZALEZ PISCICULTOR   | VENTA DE PESCES EN GENERAL.   | FRANKLIN RAFAEL GONZALEZ TAVAREZ                                   | 763821         |
| E/2023-50445     | 4/9/23      | FRANYOE INFINITY BEAUTY SALON AND VAPER   | SERVICIOS DE BELLEZA Y ESTETICA EN GENERAL, MAQUILLAJE, MANICURA Y PEDICURA, DEPILACION, COMPRA Y VENTA DE PRODUCTOS DE BELLEZAS.   | FRANCISCA YOELINA DE JESUS BATISTA                                 | 763566         |
| E/2023-48393     | 25/8/23     | FREEDOM STUDIO GB   | SERVICIOS PUBLICITARIOS AUDIOVISUALES, DISEÑO GRAFICO, DISEÑO WEB, FOTOGRAFIA, CREACION DE CAMPAÑAS PUBLICITARIAS...  | GABRIEL BRITO REYNOSO  | 762326         |
| E/2023-51251     | 29/8/23     | FRENA RD  | ENTIDAD SIN FINES DE LUCRO DEDICADA A REALIZAR ACTIVIDADES SOCIALES Y CULTURALES CON FINES DE AGRUPAR A LAS ONG, FEDERACIONES...  | PEDRO ARISTIDES CORNIELLE GUEVARA                                  | 762767         |
| E/2023-52732     | 5/9/23      | FRENCH TOUCH BAYAHIBE   | VENTA DE ALIMENTOS Y BEBIDAS PROCESADA, ASI COMO LA INSTALACION DE RESTAURANTES, CAFETERIAS Y BARES.  | JOY JULIETTE HELYETT JEANINE LAEVENS                               | 763890         |
| E/2023-52029     | 4/9/23      | FRENESI   | PRODUCCION Y EXPENDIO DE CAFÉ, TE, CACAÓ, AZÚCAR, ARROZ, TAPIOCA, SAGU, SUCEDÁNEOS DEL CAFÉ, HARINAS Y PREPARACIONES HECHAS DE CEREALES, PAN, PASTELERIA Y CONFITERIA...                        | KELVIN LEONARDO PICHARDO PERALTA                                   | 763626         |
| E/2023-50651     | 28/8/23     | FRIDA'S DETAILS   | ELABORACION, DISTRIBUCION Y VENTA DE ARTICULOS PERSONALIZADOS, BANDEJAS PERSONALIZADAS, BOCADILLOS Y POSTRES PARA EVENTOS.  | MARIA DEL CARMEN GERMOSEN TIFA                                     | 762438         |
| E/2023-49179     | 17/8/23     | FRUTOS Y VEGETALES OSIRIS   | DISTRIBUCION Y VENTAS DE FRUTOS Y VEGETALES.  | OSIRIS CORCINO VELOS   | 762753         |
| E/2023-51593     | 5/9/23      | FTM ALPHA SHOP  | COMERCIALIZACION DE ARTICULOS PARA EL HOGAR, ACCESORIOS, ELECTRODOMESTICOS, TEGNOLOGIA (COMPUTADORAS Y CELULARES) Y AFINES. VENTAS A TRAVES DE INTERNET.  | KENNETH JUNIOR FUSSELL MARTE                                       | 763969         |
| E/2023-51541     | 30/8/23     | FUERZA NACIONAL DE CONTADORES PUBLICOS AUTORIZADOS Y CARRERAS AFINES FUERZA COPUANA   | ENTIDAD SIN FINES DE LUCRO DEDICADA A TRABAJO DE FORTALECIMIENTO DE LOS CONTADORES A NIVEL NACIONAL.  | ALBERTO DE LA CRUZ   | 762980         |
| E/2023-52064     | 5/9/23      | FULL TV KRANZI  | SERVICIOS DE PRODUCCION CINEMATOGRAFICA, SELLO DISCOGRAFICO, MANEJO DE CANAL DE REDES SOCIALES, EMISORA, Y PRODUCCION ARTISTICA.  | LANDER RAFAEL CAMPUSANO PEGUERO                                    | 763822         |
| E/2023-52577     | 5/9/23      | FUMIAMBIENTE  | SERVICIOS DE FUMIGACION INDUSTRIAL, COMERCIAL, RESIDENCIAL Y AGRICOLA, ASI COMO SERVICIOS DE ASESORIAS EN EL MANEJO INTEGRADO DE PLAGAS EN GENERAL.   | ISABEL SANTANA BELEN   | 763761         |
| E/2023-51685     | 31/8/23     | FUMIGACION EL CIBAÑO  | SERVICIOS DE FUMIGACION EN GENERAL.   | CANDIDO TAVAREZ HERRERA  | 763079         |
| E/2023-50240     | 5/9/23      | FUMIGADORA MYM  | EMPRESA DEDICADA PARA LA FUMIGACION Y OTRAS ACTIVIDADES QUE CONLLEVA LA MISMA.  | JESUS MANUEL BERROA SANCHEZ  | 763799         |
| E/2023-51430     | 30/8/23     | FUMINUM   | FUMINUM SE DEDICA A BRINDAR SERVICIOS DE CONTROL DE PLAGAS Y FUMIGACION DE ALTA CALIDAD EN DIVERSOS ENTORNOS, GARANTIZANDO AMBIENTES SALUDABLES Y LIBRES DE INFESTACIONES.                      | JOSÉ EDUARDO NÚÑEZ MORA  | 762889         |
| E/2023-51589     | 31/8/23     | FUNBALVA TV   | PRODUCCION DE PROGRAMAS DE TELEVISION O COMERCIALES DE TELEVISION Y RADIO.  | MIGUEL ANGEL AUDE ALVAREZ  | 763022         |
| E/2023-51276     | 30/8/23     | FUNDACION AY AMOR   | ATENCION A LA NIÑEZ DESVALIDA SIN FINES DE LUCRO.   | GIRA GIANIL LIRANZO ALVAREZ  | 762794         |
| E/2023-51642     | 31/8/23     | FUNDACION AYUDA DE AMOR REPUBLICA DOMINICANA FADARD                                   | ASOCIACION SIN FINES DE LUCRO DEDICADA A BRINDAR AYUDA SOCIAL Y COMUNITARIA A NIÑOS Y FAMILIAS DE ESCASOS RECURSOS.   | NATALIE ELENIS ROSSY ACEVEDO                                       | 763235         |
| E/2023-51258     | 29/8/23     | FUNDACION BALTHAZAR   | ORGANIZACION SIN FINES DE LUCRO ORIENTADA A LA AYUDA DE NIÑOS CON AUTISMO, OTROGAMIENTO DE BECAS ESCOLARES.   | MARIA ASUNCION GUZMAN DE FERREIRA, AMANDA STEPHANY FERREIRA GUZMAN | 762925         |
| E/2023-50343     | 24/8/23     | FUNDACION BUENA DADIVA  | ENTIDAD SIN FINES DE LUCRO DEDICADA A REALIZAR ACTIVIDADES SOCIALES, COMUNITARIAS Y EDUCATIVAS.   | JORDAN MANUEL PEREZ  | 762044         |
| E/2023-50780     | 28/8/23     | FUNDACION CAMINO A LA ESCUELA NJ RD   | SUPLIR UTILES ESCOLARES A ESTUDIANTES EN NECESIDAD GRATUITAMENTE. AYUDAR CUERPO DE BOMBEROS CON UTILES USADOS IMPORTADOS EN BUENAS CONDICIONES.   | PEDRO TOMAS BARRET ROSADO  | 762389         |
| E/2023-51702     | 31/8/23     | FUNDACION CENTRO DE NOTICIAS SUR, CNSUR   | ENTIDAD SIN FINES DE LUCRO, CREADA PARA PROMOVER Y COLABORAR EN ACCIONES ALTRUISTAS DE COOPERACION Y BIENESTAR EN GENERAL, CON ESPECIAL ATENCION EN EDUCACION.                                  | CHADIBEL ESCALANTE   | 763105         |
| E/2023-48162     | 25/8/23     | FUNDACION CIUDARTE  | ASOCIACION SIN FINES DE LUCRO, DEDICADA A BRINDAR AYUDAS A LOS NIÑOS, NIÑAS Y ADOLESCENTES DE ESCASOS RECURSOS.   | CARLOS MANUEL COSTE MARTINEZ, JUAN GABRIEL LUGO CORNELIO           | 762138         |
| E/2023-51783     | 31/8/23     | FUNDACION CRISTIANA SIN FRONTERAS JEREMIAS 1.10                                       | SIN FINES DE LUCRO. DESARROLLO, CRECIMIENTO CRISTIANO A LOS NIÑOS MAS DESPROTEGIDOS, SER UN ENTE CRISTIANO.   | ARGENTINA MARIA FELIZ SANCHEZ DE LLUBERES                          | 763172         |
| E/2023-50042     | 22/8/23     | FUNDACION DE DESARROLLO COMUNITARIO PUERTA DE SION FUDECOPS                           | ENTIDAD SIN FINES DE LUCRO; PROMOVER Y PROPORCIONAR EL DESARROLLO INTEGRAL DE LA COMUNIDAD DE LOS RAMIREZ Y COMUNIDADES VECINAS, CONFORME A LOS ESTABLECIDO EN LA BIBLIA.                       | FUNDACION DE DESARROLLO COMUNITARIO PUERTA DE SION                 | 761809         |
| E/2023-45041     | 4/9/23      | FUNDACION DOMINICANA DE ECONOMIA, SOCIEDAD, AMBIENTE Y LEGISLACION FUNDASIAL          | ENTIDAD SIN FINES DE LUCRO, ES LA PROMOCION, DESARROLLAR E IMPLEMENTAR PROGRAMAS Y PROYECTOS SOBRE DOCUMENTACION, ANALISIS...   | BENITO MANUEL PINEDA ESTRELLA                                      | 763467         |
| E/2023-47061     | 25/8/23     | FUNDACION DOMINICANA INSPIRA FUNDOIN  | ASOCIACION EDUCATIVA, CULTURAL, SOCIAL, TALLERES QUE AYUDEN A LA INTEGRACION DE LOS DOMINICANOS Y A LA VEZ QUE FOMENTEN EL APOYO EN LAS COMUNIDADES EN REPUBLICA DOMINICANA, SIN FINES DE LUCRO | RAMONA CRISMEIDY UREÑA ZAPATA                                      | 763363         |
| E/2023-37642     | 26/6/23     | FUNDACION EL ARTE ES PARA TODOS   | FUNDACION SIN FINES DE LUCRO DEDICADA A ACTIVIDADES DENTRO DEL AMBITO DEL ARTE, CULTURA, TEATRO, DANZA Y CANTO, EVENTOS CULTURALES Y EDUCATIVOS PARA TODO TIPO DE PUBLICO.                      | ANNICK ROBLEDO MORALES   | 763661         |
| E/2023-50923     | 28/8/23     | FUNDACION GRUPO LARIMAR   | SIN FINES DE LUCRO, PROVEER CON TODO TIPO DE ALIMENTOS Y BEBIDAS (NO ALCOHOLICAS) A LOS SECTORES DE PRECARIEDAD.  | GRUPO LARIMAR JAQUET, S.R.L.                                       | 762473         |
| E/2023-50089     | 22/8/23     | FUNDACION HIJOS DE VILLA TAPIA, FUNHIVITA   | EJECUTAR PROGRAMAS PARA DESARROLLO DE FAMILIAS DE ESCASOS RECURSOS; GESTION AMBIENTAL Y CONSERVACION DE RECURSOS HIDRICOS.  | JOSE ELVI NUÑEZ VELOZ  | 761856         |
| E/2023-45550     | 24/8/23     | FUNDACION HISTORICA VALERA MEDINA   | ENTIDAD SIN FINES LUCRATIVOS, QUE SE DEDICARA A LA PUBLICACION DE LIBROS, ARTICULOS GENEALOGICOS, INVESTIGACION DE ARCHIVOS ANTIGUOS.   | VETILIO MANUEL FRANCISCO VALERA VALDEZ                             | 762097         |
| E/2023-51769     | 31/8/23     | FUNDACION HOMBRES Y MUJERES DE LUZ DÁNDATE LA MANO                                    | ENTIDAD SIN FINES DE LUCRO DEDICADA A TRABAJAR CON PERSONAS ENVEJECIENTES, NIÑOS DE LA CALLE, INDIGENTES, ENAJENADOS MENTALES Y PERSONAS CON ENFERMEDADES TERMINALES.                           | HECTOR PEREZ MATEO, LUIS MANUEL SANTIAGO MORFA                     | 763161         |
| E/2023-50673     | 28/8/23     | FUNDACION JOEL ALVAREZ  | APORTAR AL DESARROLLO EDUCATIVO, SALUD Y ALIMENTACION DE LA COMUNIDAD DE LOS CAJUILES Y DE LA PROVINCIA SANTIAGO RODRIGUEZ. SIN FINES DE LUCRO.   | JENNIFER CAROLINA ALVAREZ ALVAREZ, JOEL AGUSTIN ALVAREZ CORONA     | 762320         |
| E/2023-52686     | 5/9/23      | FUNDACION LEÑEROS SANTO DOMINGO ESTE FUNLESDE   | ENTIDAD SIN FINES DE LUCRO DEDICADA A REALIZAR ACTIVIDADES DEPORTIVAS, CULTURALES Y SOCIALES PARA LA COMUNIDAD.   | RONNY NOLASCO JAQUEZ PEGUERO                                       | 763848         |
| E/2023-50320     | 24/8/23     | FUNDACION LOS POLO  | BRINDAR PROTECCION Y ASISTENCIAS A PERSONAS EN ESTADO DE VULNERABILIDAD Y ADULTOS MAYORES DE 60 AÑOS.   | JAIRO DANIEL ESPINAL NUÑEZ   | 762010         |
| E/2023-51709     | 31/8/23     | FUNDACION MARITZA NUÑEZ SANTIDAD Y AMOR A JEHOVA                                      | ENTIDAD SIN FINES DE LUCRO, DEDICADA A AYUDAR AL NECESITADO, ACTIVIDAD PARA AYUDAR A LOS NIÑO Y ENVEJECIENTES.  | MARITZA NUÑEZ DE AQUINO, YADIRA DE LA CRUZ FIGUEROA                | 763111         |
| E/2023-50519     | 25/8/23     | FUNDACION MINISTERIO INTERNACIONAL IMPACTO DE DIOS SEMBRANDO PARA EL REINO, FUMIDSPRE | ENTIDAD SIN FINES DE LUCRO DEDICADA A REALIZAR TODO TIPO DE ACTIVIDADES QUE SEAN DE AYUDA PARA LOS MAS NECESITADOS.   | LUCIDANIA VARGAS DE PILIER, MARIA MERCEDES GONZALEZ DE GUERRERO    | 762190         |
| E/2023-50009     | 22/8/23     | FUNDACION NIÑOS DE JESÚS  | SOMOS UNA COMUNIDAD DE JÓVENES QUE HACE ENTREGA DE JUGUETES, ÚTILES ESCOLARES, COMIDA Y DA SEGUIMIENTO A LOS NIÑOS MÁS NECESITADOS.   | JOSÉ ALBERTO PAYAN VELES   | 761798         |
| E/2023-50338     | 24/8/23     | FUNDACION ONCOSERV  | ASOCIACION SIN FINES DE LUCRO DEDICADA AL TRATAMIENTO DE PACIENTES ONCOLÓGICOS Y A RECAUDAR FONDOS PARA EL TRATAMIENTO DE PERSONAS CON CÁNCER.  | FUNDACION ONCOSERV, INC  | 762043         |
| E/2023-49908     | 28/8/23     | FUNDACION PRO DOMINICANA, FPROD   | INSTITUCION SIN FINES DE LUCRO, DEDICADA A ACTIVIDADES SOCIALES, CULTURALES, RECREATIVAS, DEPORTIVAS, CARITATIVAS.  | LUIS ANTONIO DE LA CRUZ  | 762472         |
| E/2023-51104     | 29/8/23     | FUNDACION PRO-DESARROLLO DE LA CRUZ FLORENTINO  | INSTITUCION SIN FINES DE LUCRO DEDICADA A BRINDAR AYUDAS COMUNITARIAS, OPERATIVOS MEDICOS, PRESTAMOS, RECONOCIMIENTOS A SUS MIEMBROS, RIFAS, ASAMBLEAS, CONVIVENCIAS FAMILIAR...                | MARCELINO CRUZ PEREZ   | 762651         |
| E/2023-42251     | 14/7/23     | FUNDACION RED   | LLEVAR COMIDA A LOS MAS NECESITADOS, HACER JORNADAS DE LIMPIEZA DEL MEDIO AMBIENTE, CHARLAS Y TALLERES EDUCATIVOS, CURSOS TECNICOS PARA LOS JOVENES Y MUJERES.                                  | YELI ALEXANDRA AMADI, ROXANNA AMADI                                | 759172         |
| E/2023-50336     | 24/8/23     | FUNDACION REDIL DE JESUS 2020   | ENTIDAD SIN FINES DE LUCRO, DEDICADA A GESTIONAR TODO TIPO DE RECURSOS, TANTO A NIVEL NACIONAL COMO INTERNACIONAL...  | ENMA ALTAGRACIA REYES AZCONA DE ALMONTE                            | 762098         |
| E/2023-52283     | 4/9/23      | FUNDACION SAN CRISTOBAL 14 DE AGOSTO  | ENTIDAD SIN FINES DE LUCRO, DEDICADA A QUE BUSCA PROPORCIONAR HERRAMIENTAS DE APRENDIZAJE BASADAS EN PEDAGOGIA ALTERNATIVA.   | MANUEL JIMENEZ JACINTO   | 763569         |
| E/2023-50619     | 4/9/23      | FUNDACION SOFIA LORENZO A.S.H   | FUNDACION SIN FINES DE LUCRO DESTINADA AL DESARROLLO DE LABORES SOCIALES Y COMUNITARIAS.  | STALIN LORENZO MENDEZ  | 763674         |
| E/2023-50163     | 24/8/23     | FUNDACION SONRISA SIN LIMITES   | INSTITUCION SIN ANIMO DE LUCRO, QUE SE ESPECIALIZA EN LA CREACION DE PROGRAMAS DE INTERVENCION SOCIAL QUE PROMUEVEN LA INCLUSION.   | IVELISSE TEJEDA VALDEZ   | 761902         |
| E/2023-48834     | 25/8/23     | FUNDACION UNIDOS POR AMOR UPARD   | SERVICIOS A LAS COMUNIDADES MAS NECESITADAS Y CON DESVENTAJAS SOCIALES DE LA REPUBLICA DOMINICANA, AYUDA EN EL AREA DE EDUCACION.   | DAMARIS MIGUELINA BONILLA PIMENTEL, PAULETTE MARIA CAMARENA TORRES | 762267         |
| E/2023-51040     | 29/8/23     | FUNDACION VICTOR SAMBOY   | FUNDACION SIN FINES DE LUCRO DEDICADA AL VOLUNTARIADO SOCIAL DE LA PROVINCIA DE PEDERNALES Y DEMAS DEMARCACIONES DEL PAIS.  | RAISA YOCASTA SAMBOY FELIZ   | 762582         |
| E/2023-50705     | 28/8/23     | FUNDACION YOVANNY & JOSE  | ENTIDAD SIN FINES DE LUCRO. DONACIONES, SERVICIOS A NIÑOS CON DISCAPACIDAD Y ENVEJECIENTES.   | JOVANNY MARIA VARGAS JIMENEZ DE VICENTE                            | 762325         |
| E/2023-52424     | 4/9/23      | FUNPROGENER   | FUNDACION SIN FINES DE LUCRO QUE ESTARA DEDICADA A LUCHAR CONTRA LA VIOLENCIA DE GENERO E INTRAFAMILIAR EN REPUBLICA DOMINICANA.  | ELIZABETH ARIAS PEREZ  | 763681         |
| E/2023-50241     | 24/8/23     | FURCAL PAREDES ABOGADOS CONSULTORES   | SERVICIOS JUDICIALES EN GENERAL.  | SERGIO AUGUSTO FURCAL  | 761937         |
| E/2023-50006     | 22/8/23     | FUSSIA STORE  | SERVICIOS DE VENTA DE ROPA Y ACCESORIOS FEMENINO.   | YLIANA JOSEFA ESPINO JAVIER  | 761797         |

| [210]<br>EXPEDIENTE | [220]<br>FECHA | [561] NOMBRE COMERCIAL  | [510] ACTIVIDAD  | [730] SOLICITANTE  | [111]<br>REGISTRO |
|---------------------|----------------|---|--|--|-------------------|
| E/2023-51024        | 29/8/23        | FUTBOL DESDE EL CORAZON FDC                                     | LA FORMACIÓN Y DESARROLLO DE FÚTBOL BASE, ESCOLAR, PARA NIÑOS Y JÓVENES ADMINISTRACIÓN, OPERACIÓN Y MANEJO...  | CIBAO FUTBOL CLUB, C.F.C., S.R.L.                                      | 762554            |
| E/2023-51026        | 29/8/23        | FUTBOL EN EL BARRIO FEBC  | A LA FORMACIÓN Y DESARROLLO DE FÚTBOL BASE, ESCOLAR, PARA NIÑOS Y JÓVENES ADMINISTRACIÓN, OPERACIÓN Y MANEJO.  | CIBAO FUTBOL CLUB, C.F.C., S.R.L.                                      | 762555            |
| E/2023-50265        | 31/8/23        | G & M GELMAT COMERCIAL  | SERVICIO DE AGREGADOS DE CONSTRUCCIÓN, SUMINISTROS DE ARTÍCULOS FERRETEROS EN GENERAL.   | GERDY JHOSELAYNA MELENDEZ JIMENEZ DE MATOS                             | 763215            |
| E/2023-52304        | 4/9/23         | G MALVERICK FASHION   | VENTA, COMERCIALIZACION Y DISTRIBUCION DE PRENDAS DE VESTIR, CALZADOS, GORRAS, PERFUMES, ACCESORIOS Y AFINES.  | MALVIN FLORENCIO GRULLON TORRES  | 763587            |
| E/2023-50734        | 28/8/23        | GABRIELA RAMOS  | SERVICIOS CONTABLES EN GENERAL, ASESORIAS Y LEGISLACION LABORAL.   | GABRIELA ANALIZ RAMOS DE DIAZ  | 762346            |
| E/2023-52699        | 5/9/23         | GAD FARMACEUTICA  | VENTA Y DISTRIBUCION DE MEDICAMENTOS.  | GAD FARMACEUTICA S.R.L   | 763867            |
| E/2023-50249        | 28/8/23        | GALAXY LOUNGE CARWASH 360                                       | SERVICIOS DE LAVADO Y LIMPIEZA DE VEHÍCULOS AUTOMOTORES, ASÍ COMO LA COMERCIALIZACIÓN Y DISTRIBUCIÓN DE BEBIDAS ALCOHÓLICAS Y NO ALCOHÓLICAS...  | MARJORIE TERILUS, JEAN NARDES THIMO                                    | 762367            |
| E/2023-49377        | 30/8/23        | GALEYA EXTENSIONS   | SERVICIOS DE BELLEZA Y MODA  | YENI JIMENEZ MORA  | 763008            |
| E/2023-52019        | 4/9/23         | GALVEZ MARTINEZ AUTO IMPORT                                     | IMPORTACIÓN Y VENTA DE VEHÍCULOS.  | RONY FRANCISCO MARTINEZ MERCEDES                                       | 763621            |
| E/2023-51267        | 1/9/23         | GARCÍA ROBLES CONTABILIDAD Y ASOCIADOS                          | SERVICIOS DE CONTABILIDAD, TENEDURIA DE LIBROS, ASESORÍA FISCAL, AUDITORIA Y CONSULTORIA DE LOS MISMOS.  | ROSANNA GARCIA PAULINO, JULIO CESAR ROBLES SEVERINO                    | 763314            |
| E/2023-52003        | 4/9/23         | GARCIA JCG TRUCK & TRAILER                                      | SERVICIOS DE FABRICACIÓN REPARACIÓN DE CAMAS, CHASIS Y REMOLQUE PARA CAMIONES. TODO TIPO DE TRASPORTE TERRESTRE.   | JUAN CHRISTIAN GARCIA SANCHEZ  | 763598            |
| E/2023-48840        | 15/8/23        | GARDELLE INTERNATIONAL CORPORATION                              | ESTABLECER, GESTIONAR E IMPLEMENTAR EN GENERAL LOS NEGOCIOS DE FINANCIAMIENTOS, INVERSIONES, CORREDURIAS, GARANTIAS...   | GARDELLE INTERNATIONAL CORPORATION, S.R.L                              | 762181            |
| E/2023-50660        | 28/8/23        | GARDEN TURF CONSTRUCTION  | CONSTRUCCIÓN EN GENERAL, JARDINERÍA, PRODUCCIÓN, COMPRA Y VENTAS DE PLANTAS, VENTAS ABONOS, COMPRA Y VENTA DE AGREGADOS...   | JECARTE INVERSIONES, S.R.L   | 762580            |
| E/2023-51122        | 30/8/23        | GD EVENTOS & CORPORATIVOS SD                                    | COORDINACIÓN, MONTAJE DE EVENTOS, CATERING. PROTOCOLO Y DECORACION DE EVENTOS. PAPELERIA CREATIVA, SUBLIMACIÓN, DETALLES PERSONALIZADOS  | STEPHANIE PAOLA DIAZ DE GONZALEZ                                       | 763198            |
| E/2023-49651        | 22/8/23        | GELIANA STORE   | VENTA DE PRENDA DE VESTIR PARA HOMBRES, MUJERES Y NIÑOS, VENTA DE ARTÍCULOS PERSONALES CÓMO: PERFUMES.   | LAURA DIUREURY COLLADO GOMEZ   | 761769            |
| E/2023-48684        | 25/8/23        | GEMA DANAECOCINA GOURMET  | SERVICIOS DE RESTAURANTE, VENTA AL POR MAYOR Y DETALLE DE BEBIDAS, COMIDA CRUDA, COMIDA COCINADA, COMIDA PARA LLEVAR, IMPORTACIONES Y EXPORTACIONES DE ALIMENTOS...                            | MARIANO DE JESUS PEGUERO BUENO, NEILY MONTERO DE PEGUERO               | 762238            |
| E/2023-50512        | 25/8/23        | GEMA DANAEC TEXTIL  | SERVICIO, INDUSTRIA, DISTRIBUCIÓN, COMERCIO, IMPORTACIÓN DE TEXTIL, HILO, BOTONES, CONFECCIONES.   | NEILY MONTERO DE PEGUERO, MARIANO DE JESUS PEGUERO BUENO               | 762189            |
| E/2023-49825        | 21/8/23        | GEMA GRUOP SIMO   | SERVICIOS DE COMPRA Y VENTA DE EQUIPOS CELULARES, ACCESORIOS, ACTIVACIONES EN SERVICIOS DE TELECOMUNICACIONES...   | LEWIN ALBERTO SIMO   | 761893            |
| E/2023-40693        | 29/8/23        | GEMESTATES  | COMPRA, VENTA, ALQUILER, DESARROLLO Y FINANCIAMIENTO DE PROPIEDADES INMOBILIARIAS.   | RODNEY PETER IAN GEMINDER  | 762655            |
| E/2023-50543        | 25/8/23        | GENTE DE CAMBIO   | SERVICIOS DE PROGRAMA DE RADIO, REDES SOCIALES, OBRAS DE TEATRO Y PELICULA.  | BOLIVAR ERNESTO VALERAARIZA  | 762224            |
| E/2023-49609        | 24/8/23        | GEO-DATUM-CENTER  | SERVICIOS DE MENSURAS EN GENERAL, VENTA DE EQUIPOS TOPOGRÁFICOS, VENTA DE RECEPTORES GNSS, CONSTRUCCIONES, TASACIONES.   | MIGUEL EMILIO MORLA  | 761867            |
| E/2023-51682        | 31/8/23        | GERIMEC INGENIERIA  | SERVICIOS DE INGENIERÍA EN ELECTROMECÁNICA, OBRAS CIVILES EN GENERAL Y ACTIVIDADES AFINES.   | ARIEL RADHAMES GERMOSO ACOSTA  | 763077            |
| E/2023-51174        | 1/9/23         | GESA CONSTRUCTIME   | COMERCIALIZAR Y DISTRIBUIR UNA AMPLIA GAMA DE MATERIALES Y SERVICIOS RELACIONADOS CON LA CONSTRUCCIÓN Y LA INDUSTRIA DE LA EDIFICACIÓN.  | GEROANNI ENEROLISA MEJIA DE CORREA                                     | 763441            |
| E/2023-50278        | 25/8/23        | GESTIONES INMOBILIARIAS GLOBAL JC                               | COMPRA, VENTA, ALQUILER DE BIENES RAÍCES, DESLINDE, REFUNDICIÓN, RÉGIMENES DE CONDOMINIO, SANEAMIENTO, REPLANTEO, SUBDIVISIÓN, CURVAS DE NIVEL, ASESORÍA.                                      | JOSÉ ANTONIO CONTRERAS PÉREZ   | 762295            |
| E/2023-33778        | 30/8/23        | GESTORES ADUANALES, R.D. GESTARD                                | SERVICIOS DE GESTIONES ADUANALES DE IMPORTACION Y EXPORTACION EN GENERAL.  | JOSE MIGUEL ALMONTE  | 762969            |
| E/2023-51450        | 30/8/23        | GKF ELECTRIC GENERAL SERVICE                                    | SERVICIOS ELÉCTRICOS Y SUS DERIVADOS.  | GERINALDO KELLY FRIAS  | 763088            |
| E/2023-40803        | 25/8/23        | GLOBAL HOTEL EXCHANGE NXDR 1207                                 | SERVICIOS INMOBILIARIOS REALIZADOS A CAMBIO DE UNA RETRIB. O POR CONTRATA (INCL. COMPRA, VENTA, ALQUILER, REMATE, TASACIÓN...  | NICOLE MICHELLE GARCIA, XAVIER ZECKY IBRAHIM                           | 762286            |
| E/2023-51264        | 29/8/23        | GLOBAL LV   | VENTA DE ARTICULOS PARA EL HOGAR, ELECTRODOMESTICOS, ESCOLARES, PRODUCTOS DE BELLEZA, COSMETICOS, ACCESORIOS PARA CELULARES Y PERSONALES TALES COMO, BISUTERIA, CARTERAS, PERFUMES Y SOMBREROS | JHON BRYAN LIZ FOURNIER, PAOLA ESTEFANI DEL VALLE CEPEDA               | 762786            |
| E/2023-50216        | 29/8/23        | GLORIS GERALDO H TOURS AND TRAVEL                               | RESERVAS DE VIAJES, VENTA DE BOLETOS AÉREOS, EXCURSIONES NACIONALES E INTERNACIONALES, VENTAS DE ESTADÍAS EN HOTELES NACIONALES E INTERNACIONALES Y RESORTS...                                 | GLORIS MARYERIS GERALDO HEREDIA  | 762611            |
| E/2023-51470        | 30/8/23        | GLOROMSATH GROUP  | SERVICIOS DIVERSOS, ALQUILERES PARA EVENTOS, SERVICIOS DE CATERING, IMPORTACIÓN Y VENTA DE ELECTRODOMÉSTICOS.  | SAUL ALBERTO CELEDONIO SANTANA   | 763075            |
| E/2023-45480        | 30/8/23        | GLOW AESTETIC BY DRA. NIDIA RECIO                               | SERVICIOS ODONTOLÓGICOS EN GENERAL, ESTÉTICA FACIAL, CORPORAL, OPERATIVOS DENTALES, SERVICIOS DE COSMETOLOGÍA, DEPILACIÓN LÁSER.   | NIDIA MARIELY RECIO PEREZ  | 762934            |
| E/2023-49145        | 31/8/23        | GMP AGRIMENSORES  | SERVICIOS DE OFICINA DE ABOGADOS, NOTARIO Y SERVICIOS DE AGRIMENSURA EN GENERAL.   | GIOVANNY HERMOGENES MENDOZA PEREZ                                      | 763076            |
| E/2023-46216        | 4/9/23         | GO ALVIZ SOLUTIONS  | SUPLIR MATERIALES GASTABLES DE OFICINAS; VENTAS DE TONERS, TINTAS, CARTUCHOS, MATERIALES DE LIMPIEZAS, MATERIALES DE ESCUELAS.   | JHONATTAN GERARDO ALMANZAR GARCIA, DELFARINA DEL CARMEN VIZCAINO REYES | 763631            |
| E/2023-51048        | 29/8/23        | GOD'S PRESERVERS, ASOCIACION DE FAMILIAS QUE EDUCAN EN EL HOGAR | ACOMPANAR FAMILIAS QUE DECIDAN EDUCAR A SUS HIJOS BAJO LA MODALIDAD DE LA 'EDUCACION EN EL HOGAR, O HOMESCHOOLING', COMO SE CONOCE INTERNACIONALMENTE.   | ARLEM ISLEM GIL REYNOSO DE HERNÁNDEZ, PATRICIA PAULINO CUELLO          | 762584            |
| E/2023-43266        | 30/8/23        | GOLD CASTLE C.J.S.  | SERVICIOS DE RESTAURANTES, DISCOTECA, BAR Y CANTINA.   | CHARLES JOHN LUGO SANABIA  | 762952            |
| E/2023-52274        | 4/9/23         | GOLD.GARDEN   | TALLER GRÁFICO, SERVICIOS PUBLICITARIOS, REALIZACIÓN Y DIAGRAMACION DE LIBROS, DISEÑOS GRÁFICOS.   | JOSE ANGEL OVALLES SALDIVAR  | 763542            |
| E/2023-51416        | 30/8/23        | GOLDWEATHER AND STORM   | SERVICIOS DE CORRETAJE; SERVICIOS DE INVERSIÓN EN SOFTWARE Y TECNOLOGÍA DE LA INFORMACIÓN, INCLUYENDO LA COMPRA, VENTA, CONSULTORÍA Y DESARROLLO DE LOS MISMOS.                                | ARNOLD GERGELY - NAGY  | 762875            |
| E/2023-50868        | 30/8/23        | GOMERA AARON  | VENTA, INSTALACION Y REPARACION DE GOMAS EN GENERAL.   | FIDEL ERNESTO ARROYO ABREU   | 762957            |
| E/2023-51691        | 31/8/23        | GOMICHELAS  | VENTA DE GOMITAS ENCHILADAS Y CONFITERÍAS.   | PABLO VOLQUEZ VARGAS   | 763093            |
| E/2023-52628        | 5/9/23         | GOMPERT   | SERVICIO DE RESTAURANTES Y CATERING; (SERVICIO DE COMIDAS Y BEBIDAS).  | DIANDRA NAOMY GOMEZ PERALTA  | 763817            |
| E/2023-51275        | 30/8/23        | GONZÁLEZ Y REYES TOUR   | ORGANIZAR, PROMOVER Y VENDER PLANES TURÍSTICOS NACIONALES E INTERNACIONALES. RESERVAR Y CONTRATAR ALOJAMIENTO Y DEMÁS SERVICIOS TURÍSTICOS.  | PLINIO SANTIAGO GONZALEZ TAVERAS                                       | 762795            |
| E/2023-50448        | 25/8/23        | GOPLASTIC   | VENTAS DE FUNDAS Y ENVASES DESECHABLES.  | KARLIS CELIS VILLALONA PERALTA   | 762122            |
| E/2023-51187        | 29/8/23        | GRACIE'S CHOICE   | COMPRA, VENTA Y DISTRIBUCIÓN DE PRODUCTOS DE BELLEZA, PRODUCTOS DE CUIDADO DE LA PIEL, PRODUCTOS DE LIMPIEZA.  | GRACE ALEXANDRA MONTERO SANCHEZ  | 762690            |
| E/2023-48932        | 22/8/23        | GRAPE DELIVERY  | SERVICIO DE TRANSPORTAR MERCANCIA PUERTA A PUERTA, SERÍA UNA EMPRESA DE MENSAJERÍA LOCAL BRINDANDO ESE SERVICIO A NEGOCIOS Y PERSONAS FÍSICAS Y JURÍDICAS.                                     | ALENNYS NICOLE PUJOLS LUNA, JUAN TOMAS BELTRAN RODRIGUEZ               | 762340            |
| E/2023-51777        | 31/8/23        | GREAT SUMMER TOURS  | SERVICIOS DE AGENCIA DE VIAJES, RESERVACIONES Y VENTA DE RESORTS.  | ELIZETH DEL CARMEN JIMENEZ DE FERNANDEZ                                | 763167            |
| E/2023-50820        | 28/8/23        | GREENVISTA BY JEAN LLANO  | COMPRA Y VENTA DE BIENES RAÍCES.   | JEAN MARCO LLANO MONZON  | 762404            |
| E/2023-50655        | 28/8/23        | GROUP ANMAA   | SERVICIOS DE PRODUCCION, ELABORACION Y FABRICACION ASI COMO LA VENTA AL POR MAYOR Y DETALLE DE PRODUCTOS DE ADOBO, CONDIMENTOS Y ESPECIAS.   | ANGELLI HERRERA SANCHEZ  | 762415            |
| E/2023-50214        | 29/8/23        | GRUMASI   | REMODELACION DE INMUEBLES Y SERVICIOS DE INSTALACIONES DE PUERTAS Y VENTANAS   | IVELISSE DEL CARMEN SALAZAR DE MATOS, KATHERINE SOPHI MATOS SALAZAR    | 762731            |
| E/2023-51530        | 30/8/23        | GRUPO ACACE   | ASESORAR, DESARROLLAR Y EFECTUAR INVERSIONES EN PROYECTOS INMOBILIARIOS, TURÍSTICOS E INDUSTRIALES.  | THE COMPANY DEPOT, S.R.L.  | 762981            |
| E/2023-51079        | 31/8/23        | GRUPO AURA E. M & L   | ACTIVIDAD DE PROYECTOS DE INGENIERÍA, DISEÑO, ARQUITECTURA, ASESORÍA, CONSULTORÍA, SUPERVISIÓN DE OBRAS, CONSTRUCCIÓN DE OBRAS CIVILES Y BIENES RAÍCES.  | MARIEN DE JESÚS PEÑA SANTIAGO  | 763113            |
| E/2023-49994        | 22/8/23        | GRUPO BREMONT   | TIENDA DE ALQUILER DE VESTIDOS, ACCESORIOS Y CARTERAS. BRINDAMOS SERVICIOS DE ASESORÍA, ESTILISMO...   | AUDRY ROGELINA BREMONT VICIOSO   | 761802            |
| E/2023-50990        | 1/9/23         | GRUPO BRIPEN  | PANADERÍA Y REPOSTERÍA, VENTA Y DISTRIBUCIÓN DE TODO TIPO DE ALIMENTOS, SERVICIOS DE CATERING, SUMINISTROS DE OFICINA, MUEBLES, EQUIPOS DE OFICINA Y ESTANTERÍA.                               | YANELA BRITO GARCIA  | 763317            |
| E/2023-51128        | 30/8/23        | GRUPO CINTER  | COORDINAR Y DIRIGIR LAS OPERACIONES DE LAS EMPRESAS QUE LO CONFORMAN, ESTABLECIENDO LAS POLÍTICAS COMERCIALES.   | CONSTRUCTORA INTERAMERICA S.R.L  | 762921            |
| E/2023-51537        | 30/8/23        | GRUPO DAZER   | ASESORAR, DESARROLLAR Y EFECTUAR INVERSIONES EN PROYECTOS INMOBILIARIOS, TURÍSTICOS E INDUSTRIALES.  | THE COMPANY DEPOT, S.R.L.  | 762979            |
| E/2023-52097        | 1/9/23         | GRUPO DE SEGURIDAD GARCIA JIMENEZ GRUGAJ                        | SERVICIOS DE SEGURIDAD, VIGILANCIA, PROTECCION A INSTITUCIONES TURÍSTICAS, INDUSTRIALES, COMERCIALES, BANCARIAS, FINANCIERA...   | INDHIRA JIMENEZ NUÑEZ  | 763429            |
| E/2023-50206        | 24/8/23        | GRUPO DILAMA  | SERVICIOS DE RESTAURANTE, ELABORACIÓN Y VENTA DE ALIMENTOS Y BEBIDAS, EN LOCAL Y A DOMICILIO, INCLUYENDO EL SERVICIO DE CATERING.  | AMBROSIO 5 TIEMPOS SRL   | 761920            |
| E/2023-52420        | 4/9/23         | GRUPO EDUMA   | SERVICIOS DE ORGANIZACIÓN DE EVENTOS.  | MATTEO FARAH   | 763680            |
| E/2023-49301        | 17/8/23        | GRUPO EL JUSTO  | IMPORTACIÓN, COMERCIALIZACIÓN, VENTA DE TODO TIPO DE MERCANCÍAS: COMESTIBLES, PRODUCTOS DE CEREALES Y LEGUMBRES...   | CHI FA HUANG   | 761270            |
| E/2023-48463        | 15/8/23        | GRUPO HAMGCAST  | SERVICIO DE RESTAURANTES, VENTA DE SUMINISTROS COMESTIBLES, DISTRIBUCIÓN DE INSUMOS, VENTA DE ALCOHOL, SERVICIOS PARA EVENTOS.   | HAROLD WELINGTON SANTANA DIAZ, JHEUDY ALFREISY CASTILLO DE LA ROSA     | 761458            |
| E/2023-50266        | 25/8/23        | GRUPO HEMIN   | COMPRA, VENTA, ALQUILER Y TRANSPORTE DE EQUIPOS PESADOS. COMPRA Y VENTA DE TODO TIPO DE AGREGADOS DE CONSTRUCCION.   | JAZMIN ELIZABETH SANTANA RODRIGUEZ                                     | 762212            |
| E/2023-51649        | 31/8/23        | GRUPO HIANFR  | IMPORTACIÓN DE VEHICULO, REPUESTOS, ALQUILER DE VEHICULO, SERVICIOS DE GRÚA.   | IVAN DANIEL PÉREZ GONZÁLEZ   | 763046            |
| E/2023-50769        | 28/8/23        | GRUPO ICQ INGENIERÍA Y CONSTRUCCIÓN                             | EMPRESA DEDICADA AL DISEÑO, ASESORAMIENTO, SUPERVISIÓN, INSTALACIÓN, EJECUCIÓN, PRESUPUESTO, REMODELACIÓN Y MANTENIMIENTO DE OBRAS DE INGENIERÍA CIVIL.  | IVAN ELIGIO SOSA LEONARDO  | 762377            |
| E/2023-52510        | 5/9/23         | GRUPO LINA DIVINA   | PROVEEDOR DE SERVICIOS FINANCIEROS PERSONALES Y EMPRESARIALES.   | ERINSON CARLOS CARDY SANTANA   | 763730            |
| E/2023-52714        | 5/9/23         | GRUPO LUNA PCH  | LAVADO DE VEHÍCULO DE MOTOR, VENTA DE ACCESORIOS, SERVICIO AUTOMOTRIZ Y VENTAS DE BEBIDAS Y COMIDA.  | SANDRA CARABALLO JULIA   | 763881            |
| E/2023-50613        | 28/8/23        | GRUPO MAJB DOMINICANA   | SERVICIOS DE TALLER DE REPARACIÓN GENERALES DE VEHÍCULOS DE MOTOR, DESABOLLADURA, PINTURA, MECÁNICA, ELECTRICIDAD, DEALER Y REPUESTOS DE LOS MISMOS.   | MIGUEL ALEXANDER JAVIER BAUTISTA                                       | 762491            |
| E/2023-42640        | 1/9/23         | GRUPO MARBLANC  | VENTA DE MATERIALES PARA LA CONSTRUCCIÓN, AGREGADOS PARA LA CONSTRUCCIÓN, EQUIPOS Y MATERIALES ELÉCTRICOS EN GENERAL.  | ALEXANDRA MARISOL MARTE BLANCO   | 763442            |
| E/2023-51502        | 30/8/23        | GRUPO NEGOCIOS AMIRCAL VOLQUEZ                                  | TRANSPORTE DE CARGAS NACIONAL E INTERNACIONAL  | DELSI ELIA VOLQUEZ PEREZ   | 762950            |
| E/2023-51478        | 1/9/23         | GRUPO REYES LISTA IMPORTADORES Y DISTRIBUIDORES                 | IMPORTACIÓN Y DISTRIBUCIÓN DE ARTÍCULOS FERRETEROS   | MARLON EDUARDO REYES LISTA   | 763448            |
| E/2023-51125        | 30/8/23        | GRUPO RH MOLINA   | ES UNA EMPRESA QUE COMPRA Y VENDE GASOLINA, GAS, GASOIL, COMBUSTIBLE EN GENERAL, VENTA DE LUBRICANTES PARA VEHÍCULOS Y VENTAS DE REPUESTO PARA VEHÍCULOS.                                      | RAFAEL GUILLERMO HEREDIA WAGNER  | 762892            |
| E/2023-51875        | 5/9/23         | GRUPO RHOCAST   | SERVICIOS DE COSMETOLOGÍA Y VENTAS DE COSMÉTICOS, VENTAS DE PRODUCTOS DE BELLEZA, TRATAMIENTOS FACIALES, TRATAMIENTO CORPORAL...   | WALESKA ANYARA CASTILLO ESPIRITUSANTO                                  | 763747            |
| E/2023-51159        | 30/8/23        | GRUPO U&S   | VENTA DE UTENSILIO DE COCINA AL POR MENOR Y DEL HOGAR.   | HARLLEM RAUL FLORENTINO DE LEON  | 762923            |
| E/2023-50411        | 29/8/23        | GTM ELETE   | IMPORTACIÓN, EXPORTACIÓN, COMPRA, VENTA, FINANCIAMIENTO, ALQUILER, RENTA, PRÉSTAMO, LEASING OPERATIVO O ARRENDAMIENTO FINANCIERO OPERATIVO.  | GTM GLOBAL TRADING MOTORS, S.A.S., ELETE, S.R.L.                       | 762591            |
| E/2023-43910        | 25/8/23        | GUARDERIA & SALA DE TAREA TIA JHOLAINE                          | SERVICIOS DE CUIDO DE NIÑOS DE 3 MESES EN ADELANTE, REFORZAMIENTO ACADEMICO, TAREAS ASISTIDAS Y DIRIGIDAS.   | ROMERI LANTIGUA MOLINA   | 762139            |
| E/2023-50120        | 25/8/23        | GUARDERIA INFANTIL RAYITOS DE SOL BRIGHT                        | SERVICIO DE CUIDADO DE NIÑOS ASI COMO SU ESTIMULACION Y ENSEÑANZA.   | ARISLEIDA MARIA ULLOA GRULLON  | 762096            |
| E/2023-50953        | 1/9/23         | GUARDERIA RUDELANIA   | SERVICIO DE GUARDERIA DEDICADA AL CUIDADO INFANTIL Y SALA DE TAREAS.   | RUDELANIA BUENO JIMENEZ  | 763313            |
| E/2023-50036        | 24/8/23        | GUARDERÍA TÍA YANELIA   | CUIDADO INFANTIL DE NIÑOS Y NIÑAS  | YANELIA ROJAS  | 762016            |
| E/2023-51178        | 29/8/23        | GUELO RENT CAR  | RENTA DE TODO TIPO DE VEHÍCULO.  | HIPOLITO PEREZ HERNANDEZ   | 762687            |



| [210] EXPEDIENTE | [220] FECHA | [561] NOMBRE COMERCIAL   | [510] ACTIVIDAD  | [730] SOLICITANTE   | [111] REGISTRO |
|------------------|-------------|--|--|---|----------------|
| E/2023-51686     | 31/8/23     | GUERRERO TACTUK PROPERTY MANAGEMENT                                    | ACTIVIDAD DE GESTIÓN, INTERMEDIACIÓN, ADMINISTRACIÓN, MANTENIMIENTO, ALQUILER Y COMPRAVENTA DE BIENES INMUEBLES.   | WENDY GUERRERO PEÑA   | 763087         |
| E/2023-41039     | 24/8/23     | GUÍA ECOTURÍSTICA PEDERNALES   | SERVICIO DE INFORMACIÓN SOBRE ATRACTIVOS ECOTURISTICOS DEL DESTINO PEDERNALES.   | GRUPO SARMA, S.R.L.   | 762058         |
| E/2023-51110     | 31/8/23     | GUNTANIS CENTRALES DE RD   | PRESTACION Y EXPLOTACION DE TODA CLASE DE SERVICIOS PUBLICOS O PRIVADOS DE TELECOMUNICACION Y TECNOLOGIA   | MARIA LUZ VASQUEZ RODRIGUEZ, PABLO GUNTANIS ROJAS             | 763018         |
| E/2023-35304     | 25/8/23     | GUTIBAL INGENIERIA ELECTROMECHANICA                                    | VENTAS DE ACCESORIOS, EQUIPOS Y REPARACIONES DE REFRIGERACIÓN EN GENERAL, VENTAS DE ACCESORIOS, EQUIPOS Y REPARACIONES DE ACONDICIONAMIENTO DE AIRES EN GENERAL.     | JUAN LUIS GUTIERREZ AQUINO                                    | 762168         |
| E/2023-50271     | 24/8/23     | GUTTIES BAKERY   | SOCIEDAD COMERCIAL DEDICADA A LA MANUFACTURA Y COMERCIALIZACIÓN DE ALIMENTOS HECHOS A BASE DE HARINA. LOS CUALES PUEDEN SER BROWNIES, BIZCOCHOS...                   | NICOLE MARIE BURGOS RODRIGUEZ                                 | 761971         |
| E/2023-42389     | 25/8/23     | GUZMAN DG BY FASHION   | EMPRESA DEDICADA A LA VENTA AL POR MAYOR Y DETALLE DE ROPA PARA DAMAS, CABALLEROS Y NIÑOS, TALES COMO PANTALONES, VESTIDOS...  | DESIRE GUZMAN   | 762262         |
| E/2023-51745     | 31/8/23     | GUZMAN SOLD SPACE  | CONSTRUCCIÓN, COMPRA, VENTA Y ALQUILER DE INMUEBLES, ASESORÍA INMOBILIARIA Y ADMINISTRACIÓN DE CONDOMINIOS.  | ALIA GUZMAN LORA  | 763145         |
| E/2023-51546     | 30/8/23     | HACIENDA EL POLERO   | SERVICIOS DE EXCURSIONES Y RENTA DE BUGGYS, FOUR WHEELS, MOTOS, CABALLOS,RANCHO TURÍSTICO CON SERVICIOS DE ALIMENTOS Y BEBIDAS DE TODO TIPO PARA CLIENTES.           | GERMAN ELADIO FELIZ HERRERA                                   | 762990         |
| E/2023-50825     | 29/8/23     | HACIENDA ROSITA MINGÓN CUEVAS  | SERVICIO DE CULTIVOS DE COCOS, ORÉGANO, HORTICULTURA; CULTIVOS DE FRUTAS; CULTIVOS DE HORTALIZAS Y LEGUMBRES, CULTIVO DE TUBÉRCULOS, PLÁTANOS.                       | VINICIO ANTONIO CUEVAS CUEVAS                                 | 762645         |
| E/2023-49591     | 1/9/23      | HACIENDA TEOFILA   | SERVICIOS DE ACTIVIDADES RECREATIVAS DE USO FAMILIAR Y PRIVADAS.   | RAFAEL CRUZ ARIAS   | 763376         |
| E/2023-48796     | 15/8/23     | HAINAMODA CULTURA' CARIBE  | PROMOVER ACTIVIDADES CULTURALES DIVERSAS ESTIMULAR EL ARTE DE LA MODA Y LA CONFECCIÓN TEXTIL EN TODO EL TERRITORIO NACIONAL E INTERNACIONAL.                         | EULALIA QUISQUEYA FRIAS SAYAS, SEGUNDO MALDONADO ABREU        | 762938         |
| E/2023-51325     | 30/8/23     | HAMHER & SILGONS INDUSTRIAL  | VENTA Y COMPRA DE MATERIAL GASTABLE DE GRADO INDUSTRIAL, SERVICIO DE VENTA MOBILIARIO PARA OFICINA.  | SILVIA LINETTE GONZÁLEZ SIERRA                                | 762822         |
| E/2023-50109     | 24/8/23     | HANDICAP TRAVELERS MANAGMENT RD  | VENTA, RENTA Y COMERCIALIZACIÓN DE SERVICIOS PARA VACACIONISTAS VIAJANTES CON LIMITACIONES DE MOVILIDAD CORPORAL...  | YANUARIA IVANESSA BATISTA, DEYVI TIVEIS GARCIA BATISTA        | 762351         |
| E/2023-49540     | 18/8/23     | HANESBRANDS DOS RIOS SWITZERLAND                                       | CONFECCIÓN DE PRENDAS DE VESTIR, MANUFACTURA DE PRENDAS DE VESTIR Y PARTES, CORTAR Y COSER TEXTILES PARA LA ELABORACIÓN DE PRENDAS DE VESTIR, MANUFACTURA Y TELAS... | HANESBRANDS DOS RIOS SWITZERLAND LLC                          | 763083         |
| E/2023-50151     | 24/8/23     | HB ING&TECK  | CONSTRUCCIÓN OBRAS, DISEÑOS, ARQUITECTURA, SUPERVISIÓN, DESARROLLO DE PROYECTOS, SUMINISTRO DE EQUIPOS DE CONSTRUCCIÓN, MAQUINARIAS...                               | HAMILTON BAUTISTA ALCANTARA                                   | 761933         |
| E/2023-52309     | 4/9/23      | HELIUM   | SERVICIOS DE "OUTSOURCING" LOGÍSTICOS, OPERACIONALES Y DE SERVICIO AL CLIENTE A FAVOR DE EMPRESAS UBICADAS EN EL EXTRANJERO.   | CAROLINA BALBUENA ZELLER                                      | 763604         |
| E/2022-66837     | 23/11/22    | HERDAMES INVERSIONES   | SERVICIOS DE CONSTRUCCIÓN, EMBELLECIMIENTO DE ÁREAS VERDES, JARDINERÍA, COMPRA Y VENTAS DE PLANTAS ORNAMENTALES, VENTA DE AGREGADOS Y FUMIGACIÓN.                    | SAMUEL ADAMES, TEURY HERNANDEZ QUEZADA                        | 762086         |
| E/2023-51794     | 31/8/23     | HERMANAS SIERVAS DE CRISTO RESUCITADO                                  | INSTITUTO DE VIDA CONSAGRADA, NO LUCRATIVO, DEDICADO A REALIZAR ACTIVIDADES DE EVANGELIZACION CATOLICA.  | RELIGIOSAS SIERVAS DE CRISTO RESUCITADO                       | 763220         |
| E/2023-52251     | 4/9/23      | HERMANOS CARABALLO RAMIREZ.  | ELABORACIÓN Y DISTRIBUCIÓN DE ALIMENTOS CRUDOS Y PROCESADOS. PRODUCCIÓN Y VENTAS DE PLANTAS DE VIVERO DE TODO TIPO.  | LESLIES ADONIS CARABALLO RAMIREZ                              | 763527         |
| E/2023-51826     | 1/9/23      | HERMARAO   | COMERCIALIZACION Y VENTA AL POR MAYOR Y AL DETALLE DE COMODITIES Y ALIMENTOS. IMPORTACION Y EXPORTACION DE PRODUCTOS, TALES COMO COMODITIES Y ALIMENTOS              | JOSE MARIA HERNANDEZ RAVELO                                   | 763334         |
| E/2023-51613     | 31/8/23     | HERMCA TRADE   | COMERCIALIZACIÓN Y DISTRIBUCIÓN DE MIEL, POLEN, APITOXINA, PROPÓLEO, CERA Y JALEA REAL ASÍ COMO AL MANEJO Y ASESORAMIENTO LA PRODUCCIÓN APÍCOLA.                     | AURA MIREYA CARABALLO CASTILLO                                | 763031         |
| E/2023-50843     | 28/8/23     | HERMIDA DEVELOPMENTS   | SERVICIOS DE DESARROLLO Y VENTA DE PROYECTOS INMOBILIARIOS.  | HERMIDA & ASOCIADOS, S.R.L.                                   | 762422         |
| E/2023-50643     | 31/8/23     | HERRERA & HEADLEY ENERGITECH   | SERVICIOS DE ELECTRICIDAD RESIDENCIAL, ELECTRICIDAD INDUSTRIAL, AUTOMATIZACIÓN, INSTALACIÓN DE INVERSORES, CIRCUITOS DE CÁMARA DE SEGURIDAD (CCTV)...                | NEFFER HERRERA SUERO  | 763221         |
| E/2023-51779     | 31/8/23     | HERRERIA Y SOLDADURA INDUSTRIAL VLADIMIR                               | SERVICIOS DE ES LA ELABORACION DE HIERROS PROTECTORES PARA VIVIENDAS, EDIFICACIONES, NAVES INDUSTRIALES.   | STARLING VLADIMIR MORENO PUELLO                               | 763384         |
| E/2023-45638     | 29/8/23     | HERTZIO ELECTRIC SERVICES  | SERVICIO DE INSTALACIÓN Y MANTENIMIENTO ELÉCTRICO INDUSTRIAL, PLANTA ELÉCTRICA, RESIDENCIAL, ENERGÍA RENOVABLE, REFRIGERACIÓN, INSTALACIÓN...                        | CRISTIAN BERNALDA COLLADO CABRERA                             | 762623         |
| E/2023-50252     | 25/8/23     | HYELLEN VARIIDADES   | VENTA DE ROPAS Y ACCESORIOS PARA DAMAS, CABALLEROS Y NIÑOS, PERFUMES Y CREMAS PARA LA PIEL.  | KARINA DEL ORBE TAVERA  | 762199         |
| E/2023-52459     | 5/9/23      | HFERRERIRA ACADEMIA DE BEISBOL   | SERVICIOS DE ACADEMIA DE BEISBOL.  | HECTOR EVANGELISTA FERREIRA YNFANTE                           | 763710         |
| E/2023-52281     | 4/9/23      | HIA CENTRO DE RECREO Y ALIMENTACIÓN                                    | SERVICIOS DE HOTELERIA, ALIMENTOS Y BEBIDAS  | ANTONIO MEJIA DE LA CRUZ                                      | 763547         |
| E/2023-50639     | 25/8/23     | HIDA TOURS TRAVEL  | AGENCIA DE VIAJES Y OPERADORA DE TOURS, TALES COMO: RESERVACIONES HOTELES Y VENTAS DE PASAJES AEREOS, MARITIMOS Y TERRESTRES.  | GENESIS IVAN HIDALGO ABEL                                     | 762338         |
| E/2023-52697     | 5/9/23      | HIDEC AUTO TEC   | VENTA AL POR MENOR DE PARTES, PIEZAS Y ACCESORIOS DE VEHICULOS DE MOTOR, ADEMAS DE PRESTAR SERVICIOS DE REPARACION Y MECANICA AUTOMOTRIZ.                            | JOAN MANUEL HIRALDO GARCIA                                    | 763865         |
| E/2023-49806     | 22/8/23     | HIELO Y AGUA FT  | SERVICIO, DISTRIBUCIÓN DE VENTA DE HIELO Y AGUA.   | CARMEN MAIROBI THEN JIMENEZ                                   | 761835         |
| E/2023-48087     | 22/8/23     | HIERRO ÚTIL ALMONTE 22   | VENTA AL POR MAYOR DE METALES FERROSOS Y METALES NO FERROSOS EN FORMAS PRIMARIAS...  | MAXIMILIANO ALMONTE BURGOS, DAHIANA LISSETTE ULLOA TORRES     | 761771         |
| E/2023-50612     | 25/8/23     | HILARIO BUSINESS SOLUTIONS HBS GROUP                                   | INVERSIÓN, ADMINISTRACIÓN Y TODO TIPO DE NEGOCIO LICITO EN LAS AREAS DE SEGURIDAD, EDUCACIÓN, MULTIMEDIA, MARKETING, INVESTIGACIÓN, ASESORIA CORPORATIVA Y OTROS.    | KELVIN HILARIO  | 762312         |
| E/2023-52584     | 5/9/23      | HILO TROPICAL PS   | VENTA, IMPORTACIÓN Y EXPORTACIÓN DE ROPAS, CALZADOS, ACCESORIOS PARA DAMAS, CABALLEROS Y NIÑOS, COSMÉTICOS, PERFUMES, VAJILLAS...                                    | EDUARDO PELAEZ ROMER, GABRIELA SMITH                          | 763780         |
| E/2023-50578     | 28/8/23     | HIPOCREDIBANK  | SERVICIOS DE ASISTENCIA EMPRESARIAL, PLANIFICACION, DESARROLLO, GESTION, ASESORIA CONSULTAS TECNICAS PROFESIONAL Y ESPECIALIZADA. IGUALA DE SERVICIOS.               | JHONNY CONSTANTINO JEREZ JIMENEZ, ANA MIGUELINA GOMEZ MEJIA   | 762483         |
| E/2023-50361     | 28/8/23     | HISPANO CAR WASH, BAR Y BILLAR   | VENTA DE COMIDA PROCESADAS Y BEBIDAS ALCOHÓLICAS.  | CRISTOBAL YOBANY ESPINAL JUMELLES                             | 762355         |
| E/2023-45678     | 1/9/23      | HOGAR CRISTIANO DE LA IGLESIA DE CRISTO, STANLEY MORGAN                | ENTIDAD SIN FINES DE LUCRO QUE, SE DEDICARÁ A LA PROTECCIÓN DE LOS DERECHOS DE ANCIANOS QUE NECESITAN TECHO, ALIMENTACIÓN, VESTIDO Y MEDICINA.                       | TOMAS MARIA RAMIREZ RAMIREZ, FELIPE LUIS LUIS                 | 763396         |
| E/2023-51815     | 4/9/23      | HOIE AGROINDUSTRIAL  | PRODUCCION, INDUSTRIALIZACION Y COMERCIALIZACION DE PRODUCTOS AGROPECUARIOS.   | HENRY DE JESUS BUENO VERAS                                    | 763667         |
| E/2023-49901     | 21/8/23     | HOMD ACADEMY   | ENSEÑANZA DE INGLÉS, FRANCÉS Y ALEMÁN PARA NIÑOS, ADOLESCENTES Y ADULTOS, ENSEÑANZA Y CURSOS DE ORATORIA, TEOLOGÍA...  | FRANLLINY BROWN CÉSPEDES, HOMD ACADEMY S.R.L                  | 762184         |
| E/2023-51898     | 1/9/23      | HOME BUSINESS DLG  | SERVICIO DE BIENES RAICES, INMOBILIARIA, CONSTRUCCION DE CASAS, APARTAMENTOS Y EDIFICIOS; CONSTRUCCION EN GENERAL DE INGENIERIAS CIVILES.                            | ANA MAGGY DE LEON GOICOECHEA DE PEÑA                          | 763287         |
| E/2023-52378     | 4/9/23      | HOMELY RD  | ACTIVIDAD DE REALIZAR INVERSIONES FINANCIERAS, COMERCIALES E INMOBILIARIAS, OPERACIONES DE FACTORING Y PRESTAMOS.  | VICTOR FEDERICO GARCIA CAMACHO                                | 763662         |
| E/2023-46393     | 3/8/23      | HONEY RIBS   | SERVICIOS DE ALIMENTOS Y BEBIDAS PARA HUÉSPEDES, SERVICIOS TURÍSTICOS, INCLUYENDO CAMPING, EXCURSIONES, ESTADÍAS Y OTROS RELACIONADOS AL TURISMO LOCAL               | CONSTRUCTORA PEREZ / CARRASCO, S.R.L.                         | 762840         |
| E/2023-44411     | 26/7/23     | HONEY VIGOR  | PRODUCTO SUPLEMENTO ALIMENTICIO PARA LA VENTA.   | CARLOS JOSÉ NAMIAS TEJADA                                     | 757574         |
| E/2023-51318     | 30/8/23     | HOPEX RLR GROUP  | SERVICIOS DE MARKETING Y VENTAS DE ARTICULOS TECNOLOGICOS.   | RICHARD NICOLÁS REYES   | 762972         |
| E/2023-34095     | 30/8/23     | HORCHE EV INTELLIGENT PARKING IPARKING                                 | FABRICACIÓN, IMPORTACIÓN, EXPORTACIÓN, DISTRIBUCIÓN, VENTA, COMERCIALIZACIÓN DE VEHÍCULOS DE MOTOR, ELÉCTRICOS E HÍBRIDOS.   | HENRY ANTONIO BAEZ GARCIA, DIGIWORLD, S.R.L.                  | 762963         |
| E/2023-51317     | 30/8/23     | HORMIGONES GONZÁLEZ DE JESUS, HMIJE                                    | VENTAS AL POR MAYOR Y DETALLES DE CONCRETO ARMADO, VENTAS AL POR MAYOR Y DETALLES DE HORMIGON REFORZADO.   | JUAN FRANCISCO GONZALEZ VARGAS                                | 762816         |
| E/2023-50236     | 25/8/23     | HORMIGONES VIOMAR  | GRUPO EMPRESARIAL DEDICADO A LA COMPRA, VENTA, PRODUCCIÓN Y COMERCIALIZACIÓN DE TODA CLASE DE CONCRETO PARA LA CONSTRUCCIÓN DE OBRAS CIVILES...                      | SIMON ALEJANDRO MARCANO LEON                                  | 762245         |
| E/2023-49899     | 25/8/23     | HOSTAL MONCION TORRES VALERIO  | HOSPEDAJE TEMPORAL, ALQUILERES DE CASAS Y APARTAMENTOS TURÍSTICO, EXCURSIONES, PROMOCIÓN DEL TURISMO Y PROYECTOS ECOLÓGICOS.   | PEDRO DANILO TORRES LÓPEZ                                     | 762209         |
| E/2023-52646     | 5/9/23      | HOTEL ARRACAVACA   | OPERACIÓN Y ADMINISTRACION DE HOTEL DE PASO. SERVICIO DE ALOJAMIENTO.  | DOMINGO DE JESUS CLEYAN MODESTO                               | 763812         |
| E/2023-50795     | 28/8/23     | HOTEL BRISAS DEL NORTE   | SERVICIOS DE ALQUILER DE HABITACIONES PARA DORMIR.   | COLOMBINA YANELIS LUGO DE NUÑEZ                               | 762391         |
| E/2023-50502     | 25/8/23     | HOTEL LOVERA   | SERVICIO DE HOSPEDAJE A HUESPEDES NACIONALES E INTERNACIONALES, SERVICIOS DE GASTRONOMIA, ESPECTACULOS Y SUS OFERTAS TURISTICA COMPLEMENTARIA                        | FERMIN LOVERA   | 763389         |
| E/2023-52508     | 5/9/23      | HOUSE CLEAN BY RAQUEL  | SERVICIOS DE LIMPIEZA DEL HOGAR, COMPAÑÍAS, POR DÍAS, SEMANAS O MESES, LIMPIEZA DEL INMUEBLE Y LOS MUEBLES.  | CARMEN RAQUEL ACOSTA  | 763733         |
| E/2023-50984     | 28/8/23     | HR3 CONSTRUCCIONES Y MAQUINARIAS                                       | SERVICIOS DE CONSTRUCCIONES, REMODELACIÓN, MOVIMIENTO DE TIERRA, MENSURA Y ADMINISTRACIÓN DE CONDOMINIO.   | HUGO RAFAEL ARISMENDY RODRIGUEZ GUZMAN                        | 762533         |
| E/2023-50251     | 24/8/23     | HTS GRÁFICOS & PAPELES   | SERVICIOS DE PAPELERÍA, IMPRENTA, SUBLIMACIÓN Y DE VENTA DE TODO TIPO DE MATERIALES PARA ARTES GRÁFICAS E IMPRENTA.  | GERDER TERRERO SANCHEZ  | 761965         |
| E/2023-49451     | 22/8/23     | HUMMEL CONSTRUCTION GROUP  | SERVICIOS DE CONSTRUCCIÓN, EXCAVACIÓN, MOVIMIENTO DE TIERRA, DEMOLICIÓN, RENTA DE EQUIPO DE CONSTRUCCIÓN, MANEJO DEL PERSONAL.                                       | ZUHAUSE BUSINESS, S.R.L.                                      | 761925         |
| E/2023-51748     | 31/8/23     | HUMO FINO CIGARS   | COMERCIALIZACIÓN, VENTA Y DISTRIBUCIÓN DE CIGARROS Y ACCESORIOS A FINES.   | JORGE FELIX MINAYA CONTRERAS, JOSE HORACIO DEJESUS ORNES MELO | 763102         |
| E/2023-48856     | 15/8/23     | HUNGO MAX  | COMPRA, VENTA Y DISTRIBUCION DE ARTICULOS Y ACCESORIOS PARA BEBES, NIÑOS, DAMAS, CABALLEROS Y JOVENES. VENTA DE TODO TIPO DE JUGUETES...                             | MIGUEL ANGEL PEGUERO BATISTA, AGENCIA HUNGO, S.R.L.           | 762341         |
| E/2023-52163     | 4/9/23      | IADPA LIBRERIA   | FOMENTO, SENSIBILIZACIÓN, ENTRENAMIENTO Y EDUCACIÓN BASADA EN EL RÉGIMEN PRO SALUD DE LA IASD.   | SANDY FULGENCIO MOTA  | 763499         |
| E/2023-50270     | 25/8/23     | IB AUTO DETAILING  | SERVICIO DE LAVADO DE VEHÍCULOS.   | ISMAEL THOMAS ABREU BRITO                                     | 762282         |
| E/2023-51570     | 30/8/23     | IDAE INSTITUTO DE DIAGNOSTICO AVANZADO ESPECIALIZADO                   | SERVICIOS DE SONOGRAFIA.   | JESUS BIENVENIDO MEDRANO RECIO                                | 763013         |
| E/2023-51571     | 30/8/23     | IDIMA INSTITUTO DE DIAGNOSTICO POR IMÁGENES MEDICAS AVANZADAS          | SERVICIOS DE SONOGRAFIA EN GENERAL.  | JESUS BIENVENIDO MEDRANO RECIO                                | 763005         |
| E/2023-51956     | 4/9/23      | IGBORAN  | SERVICIOS DE CONSTRUCCIÓN, PROMOCIÓN Y DESARROLLO DE PROYECTOS INMOBILIARIOS TURÍSTICOS.   | IGNACIO MARTINEZ GONZALEZ                                     | 763688         |
| E/2023-51852     | 31/8/23     | IGLESIA DE DIOS PENTECOSTAL CASA DE SALVACION LUCAS 19-10              | ENTIDAD SIN FINES DE LUCRO DEDICADA A REALIZAR ACTIVIDADES RELIGIOSAS.   | RICHARD RUIZ CUEVAS   | 763199         |
| E/2023-50027     | 22/8/23     | IGLESIA APOSTOLICA IMPACTO DE DIOS PARA LA NACIONES IAIDN              | ENTIDAD SIN FINES DE LUCRO, DEDICADA A LA PREDICACION DEL EVANGELIO DE JESUCRISTO, ASÍ COMO LA REALIZACIÓN DE OBRAS DE AYUDA PARA EL BIENESTAR SOCIAL.               | JORGE NOLASCO CABRERA   | 761801         |
| E/2023-52010     | 1/9/23      | IGLESIA CASA DE ORACION PARA TODAS LAS NACIONES 1 TESALONICENSIS 5: 17 | ENTIDAD SIN FINES DE LUCRO DEDICADA A REALIZAR ACTIVIDADES RELIGIOSAS Y COMUNITARIAS.  | MIGUEL EXAVIER SANO   | 763362         |
| E/2023-51850     | 31/8/23     | IGLESIA CENTRO DE BENDICION- ICEBEN                                    | ENTIDAD SIN FINES DE LUCRO DEDICADA A REALIZAR ACTIVIDADES RELIGIOSAS.   | DALMA FLORIAN SANTANA, DANIEL SIERRA GUILLERMO                | 763249         |
| E/2023-50998     | 29/8/23     | IGLESIA CRISTIANA JESUS SHEKINAH                                       | ENTIDAD SIN FINES DE LUCRO, CRISTIANA QUE SE DEDICARA, A LA PREDICACION DEL EVANGELIO DE JESUCRISTO, A LA AYUDA COMUNITARIA, A LA FORMACION INTEGRAL DE JOVENES.     | MARIA CRISTINA GARCIA VASQUEZ, FRANKLIN ALEXIS SOTO SOTO      | 762719         |
| E/2023-50455     | 25/8/23     | IGLESIA CRISTIANA OASIS CASA DE RESTAURACIÓN - ICROCDRES               | ENTIDAD SIN FINES DEDICADA A LA PREDICACIÓN DE LA PALABRA DE DIOS, LA EVANGELIZACIÓN Y LLEVAR LA PALABRA DEL UNICO SALVADOR AL REDEDOR DEL MUNDO.                    | ÁMBAR NOEMÍ MORLA ALDAÑO                                      | 762126         |
| E/2023-49869     | 25/8/23     | IGLESIA DE DIOS CASA RHEMA ICARHEMA                                    | ENTIDAD SIN FINES DE LUCRO DEDICADA A OFRECER CULTOS, ORACION, ACTIVIDAD CULTURAL Y EDUCACION.   | NICOLAS JUSTIN  | 762268         |
| E/2023-50628     | 25/8/23     | IGLESIA EVANGELICA CASA DE ORACION PUNTA CANA                          | ES UNA COMUNIDAD DE CREYENTES EN CRISTO QUE ESTA EN BAVARO Y PUNTA CANA.   | EMANUEL FRANCISCO VALDEZ CEPEDA                               | 762290         |
| E/2023-50607     | 25/8/23     | IGLESIA EVANGELICA PENTECOSTAL LA PROMESA DE DIOS GENESIS 12-2         | PREDICAR EL EVANGELIO DE SALVACION Y PROCLAMAR EL NOMBRE DE JESUCRISTO COMO REY DE REYES Y SEÑOR DE SEÑORES, SIN FINES DE LUCRO.                                     | DANIEL SANCHEZ GARCIA, MARIA YANERI VASQUEZ MANZUETA          | 762283         |

| [210] EXPEDIENTE | [220] FECHA | [561] NOMBRE COMERCIAL  | [510] ACTIVIDAD   | [730] SOLICITANTE  | [111] REGISTRO |
|------------------|-------------|---|---|--|----------------|
| E/2023-51265     | 29/8/23     | IGLESIA EVANGELICA PENTECOSTAL PASTOREANDO LAS OVEJA DE JESUS | ENTIDAD SIN FINES DE LUCRO, CELEBRACION CULTOS,ORACION, CAMPAÑAS EVANGELITICAS RECAUDACION DE FONDO MEDIANTE QUERMES.   | LIDIA MERCEDES ESPINAL MOTA, PEDRO COMPRES HERNANDEZ                                 | 762797         |
| E/2023-51201     | 29/8/23     | IGLESIA MANANTIAL DE VIDA LA PAZ OS DEJO MI PAZ OS DOY        | CULTOS, ESCUELA BIBLICAS, CAMPAÑAS, ESCUELAS BIBLICAS DE NIÑOS, VIGILIAS, CONFERENCIAS MATRIMONIALES, REUNIONES, SIN FINES DE LUCRO.  | ELENA CUEVAS FELIZ DE DURAN  | 762697         |
| E/2023-51581     | 30/8/23     | IGLESIA MISIONERA PENTECOSTAL AGAPE, IMPA                     | SOCIEDAD SIN FINES DE LUCRO DE ACUERDO A LAS LEYES DOMINICANAS. QUE TIENE COMO OBJETIVO PRINCIPAL PREDICAR EL EVANGELIO DE NUESTRO SEÑOR JESUCRISTO.  | IGLESIA MISIONERA PENTECOSTAL AGAPE IMPA, INC  | 763109         |
| E/2023-50246     | 24/8/23     | IGLESIA PENTECOSTAL DIVINO ALFARERO                           | PREDICACIÓN DEL EVANGELIO DE JESUCRISTO, SEGÚN COMO ESTA REVELADO EN LA BIBLIA. NACIONAL E INTERNACIONALMENTE, DE MANERA PRESENCIAL O VIRTUAL.  | WINCKLER ANTONIO PAULA VASQUEZ   | 761941         |
| E/2023-50850     | 28/8/23     | IGLESIA PENTECOSTAL LIBERTANDO LOS CAUTIVOS LUCAS 4:18        | DEDICADA A CULTOS,CAMPAÑAS,ESTUDIOS BIBLICOS,ESCUELA BIBLICAS PARA NIÑOS,JOVENES Y ADOLESCENTES.  | MARINA MOTA MERCEDES   | 762416         |
| E/2023-51739     | 31/8/23     | IGLESIA PROFÉTICA SOMBRAS DEL OMNIPOTENTE                     | ENTIDAD SIN FINES DE LUCRO DEDICADA A PREDICAR EL EVANGELIO DE NUESTRO SEÑOR Y SALVADOR JESUCRISTO EN TODO EL TERRITORIO NACIONAL.  | FRANCISCO NOLBERTO RUIZ  | 763139         |
| E/2023-49970     | 22/8/23     | IGLESIA TABERNAculo MARANATHA DE SILOE                        | INSTITUCION SIN FINES DE LUCRO, DEDICADA A REALIZAR CULTOS,ADORACION Y ESTUDIOS BIBLICOS  | MARC LAMAR, DELSOIN HAROLD GERARD  | 761776         |
| E/2023-49662     | 29/8/23     | IIS RD  | VENTA DE EQUIPOS Y PRODUCTOS INDUSTRIALES: DOBLADORAS, BICELADORAS, SOLDADORAS, TROQUELADORAS, MOTORES ELECTRICOS PARA MAQUINAS.  | LINDA VIRGINIA GOMEZ PAULINO   | 762701         |
| E/2023-52603     | 5/9/23      | IMAGINARY PLAYAS  | SERVICIOS DE EXCURSIONES EN ÁREAS TURÍSTICAS Y LOCALES DEL PAÍS, SERVICIOS DE PAQUETES TURÍSTICOS NACIONALES.   | CHRISTOPHER PURNELL  | 763834         |
| E/2023-40108     | 4/8/23      | IMBORNALES & CONEXIONES                                       | FABRICACIÓN, RECICLAJE, DISTRIBUCIÓN, VENTA Y COMERCIALIZACIÓN DE PRODUCTOS EN HIERRO, ACERO, ALUMINIO Y CUALQUIER OTRO MATERIAL O METAL.   | JESUS NUÑEZ GRULLON  | 759193         |
| E/2023-50470     | 25/8/23     | IMCABA  | VENTA DE CAFE Y PRODUCTOS DERIVADOS DEL CAFE.   | VICTOR VLADIMIR SOTO LARA  | 762137         |
| E/2023-51173     | 29/8/23     | IMEC SOLAR  | DESARROLLO DE PROYECTO DE ENERGÍA RENOVABLE, INSTALACIONES DE PROYECTOS DE ENERGÍA RENOVABLE, DISEÑOS, PANELES SOLARES.   | IMEC INGENIERIA SRL  | 762684         |
| E/2023-50335     | 24/8/23     | IMPERIO EJ SPORT  | SERVICIOS DE ENTRETENIMIENTOS, BANCA DEPORTIVA.   | ESTEBAN BONIFACIO JIMENEZ  | 762036         |
| E/2023-51579     | 30/8/23     | IMPERMEABILIZANTE EL SHANDDAI                                 | SERVICIOS DE MANTENIMIENTO, TALES COMO: LIMPIEZAS DEL HOGAR, OFICINA, PARQUES, ÁREAS VERDES. IMPERMEABILIZANTE DE TECHO, PULIDOS DE PISOS, PLOMERÍA, EBANISTERÍA, PINTURAS DE EDIFICACIONES.                  | YOKAIRA ELIZABETH SANDOVAL FERMIN  | 763019         |
| E/2023-49819     | 25/8/23     | IMPORT ISAAC RCQ  | VENTA AL POR MAYOR DE ROPA, VENTA AL POR MENOR DE ROPA INTERIOR, MEDIAS, PRENDAS PARA DORMIR Y PARA LA PLAYA.   | FRANCIS ANTONIO RODRIGUEZ PEÑA, CARMEN MARÍA QUEZADA MONTERO                         | 762176         |
| E/2023-50256     | 24/8/23     | IMPORTACIONES DURISIMA  | IMPORTACION DE PRODUCTOS VARIADOS TALES COMO ARTICULOS DE COCINA, PARA EL HOGAR, TEXTILES, ROPA DE TODO TIPO, JUGUETES, LIBROS...   | JOSE ARTURO PEÑA FABIAN  | 761961         |
| E/2023-50688     | 28/8/23     | IMPORTADORA AMCRE DEL CARIBE                                  | IMPORTACIÓN, EXPORTACIÓN, Y VENTA DE: (A) REPUESTOS, PARTES, PIEZAS, COMPONENTES, SUMINISTROS, HERRAMIENTAS Y ACCESORIOS PARA VEHÍCULOS AUTOMOTORES...  | JOSE FRANK QUEZADA HERNANDEZ   | 762573         |
| E/2023-52509     | 5/9/23      | IMPORTADORA BURROUGHS   | ACTIVIDAD PRINCIPAL VENTA DE ARTÍCULOS NUEVOS Y USADOS IMPORTADOS COMO: JUGUETES, CRISTALERÍA, DECORACIÓN PARA EL HOGAR.  | LICELOT BURROUGHS HERRERA  | 763736         |
| E/2023-45512     | 25/8/23     | IMPORTADORA HILYANI   | IMPORTACIÓN, EXPORTACIÓN Y COMERCIALIZACIÓN DE PRENDAS DE VESTIR, PERFUMERÍA, ENSERES DEL HOGAR, CALZADOS, BOLSOS, CARTERAS, MALETA, MOCHILAS Y AFINES.   | XIAOYAN WU, XIAOJING LI  | 762296         |
| E/2023-52556     | 5/9/23      | IMPORTADORA KIKE  | COMPRA, VENTA, COMERCIALIZACION, IMPORTACIÓN Y EXPORTACIÓN DE PIEZAS Y MÁQUINAS DE COSER INDUSTRIALES.  | JOSÉ FELIX ALMONTE   | 763767         |
| E/2023-50689     | 1/9/23      | IMPORTADORA ORZIBA  | IMPORTACIÓN, EXPORTACIÓN, Y VENTA DE: (A) REPUESTOS, PARTES, PIEZAS, COMPONENTES, SUMINISTROS, HERRAMIENTAS Y ACCESORIOS PARA VEHÍCULOS AUTOMOTORES.  | MELISSA MEDINA BEAL  | 763452         |
| E/2023-50930     | 28/8/23     | IMPORTADORA RDJPS   | IMPORTACIÓN Y VENTA DE REPUESTOS DE VEHÍCULOS DE MOTOR, BICICLETAS, PIEZAS, GARANTÍAS Y ESPECIALIDAD DE VEHÍCULOS, GOMAS, AROS, ACCESORIOS PARA VEHÍCULOS.  | JOSE GARIBALDI PERALTA GONZALEZ  | 762485         |
| E/2023-51058     | 30/8/23     | IMPORTADORA TAESAN  | IMPORTACION, EXPORTACION, COMERCIALIZACION DE PRENDAS DE VESTIR, PERFUMERIA, ENSERES DEL HOGAR, ELECTRODOMESTICOS, PLASTICOS...   | XIN LIU  | 762901         |
| E/2023-52387     | 4/9/23      | IMPORTADORA VIZCAINO ALVAREZ                                  | EXPORTACION E IMPORTACION DE MUEBLES Y ELECTRODOMESTICOS PARA EL HOGAR.   | IMPORTADORA VIZCAINO ALVAREZ, S.R.L  | 763691         |
| E/2023-48184     | 28/8/23     | IMPORTADORA Y EXPORTADORA VELOZ 4X4                           | IMPORTACIÓN Y EXPORTACIÓN DE PRODUCTOS PAPELERÍA, MATERIAL GASTABLE PARA OFICINA, MATERIA PRIMA TEXTIL, CALZADOS, COSMÉTICOS...   | RICHARD KELVIN VELOZ RAMIREZ   | 762460         |
| E/2023-52441     | 4/9/23      | IMPRESA   | PRODUCCIÓN DE CAMPAÑA COMERCIALES, JINGLES PARA TELEVISIÓN Y RADIO, COLOCACIÓN DE PUBLICIDAD EN MEDIOS IMPRESOS, EXTERIORES, TELEVISIÓN, RADIO E INTERNET...  | ALTAGRACIA ELIZABETH PEGUERO L DE SANTANA, DIONISIA ORTEGA DE VALDÉZ                 | 763737         |
| E/2023-51740     | 31/8/23     | INCALEX   | IMPORTACIÓN, EXPORTACIÓN Y VENTAS DE EQUIPOS, MATERIALES Y/O ACCESORIOS ELÉCTRICOS, SANITARIOS, CLIMATIZACIÓN Y TERMINACIONES EN GENERAL.   | PEDRO ALEXIS HENRIQUEZ INOA, CARLOS JOSE ANTONIO DE PEÑA                             | 763647         |
| E/2023-48442     | 25/8/23     | INDIGO SISTERS  | SERVICIOS PROFESIONALES EN DISEÑO DE MODAS, ESTILISMOS, DIRECCIÓN DE VESTUARIOS Y FOTOGRAFÍA PARA PRODUCCIÓN DE PELÍCULAS...  | IRENE BEATRIZ FREUNDT MARCHESE   | 762297         |
| E/2023-52512     | 5/9/23      | INDU SPORT BAR  | COMPRA Y VENTAS DE BEBIDAS ALCOHOLICA, EVENTOS, PROMOTORES, CENTRO DE DIVERSION Y RECREACION NOCTURNO DEDICADO A CELEBRAR DIVERSAS ACTIVIDADES SOCIALES...  | KRISH KUKREJA  | 763732         |
| E/2023-51968     | 4/9/23      | INDUSTRIA CULTURAL Y CREATIVAS FRONTERIZA INCREFA             | PROMOVER EL ARTE Y LA CULTURA, EL LIBRO, LA PINTURA, LA MÚSICA, LA ARTESANÍA, EL TURISMO CULTURAL, EL CARNAVAL, EL FOLCLORE, EL TEATRO, LA LITERATURA Y LA PROMOCIÓN ARTÍSTICA. ESTÁ SERÁ CON FINES DE LUCRO. | RUBEN DARIO VILLALONA  | 763629         |
| E/2023-43629     | 31/8/23     | INELOP ING Y SERVICIOS  | DISEÑO Y EJECUCIÓN DE PROYECTOS ELÉCTRICOS Y ELECTROMECÁNICOS, VENTA DE MATERIALES ELÉCTRICOS Y EQUIPOS TECNOLÓGICOS...   | EMMANUEL EMILIO PÉREZ MATEO, OMAR LÓPEZ DIAZ   | 763243         |
| E/2023-42899     | 4/9/23      | INGENIERÍA SÁNCHEZ VALLEJO INGSAVA                            | SERVICIOS DE DESARROLLO INMOBILIARIO, CONSTRUCCIÓN DE PUENTES, CARRETERAS, AEROPUERTOS Y EDIFICIO COMERCIALES, VENTA DE MATERIALES DE CONSTRUCCIÓN.   | HIPÓLITO MARTIN SÁNCHEZ VALLEJO  | 763521         |
| E/2023-51441     | 30/8/23     | INMOBILIARIA BR LA BONITA                                     | ASESORÍA, PROMOCIÓN, GERENCIA, VENTA Y ALQUILER DE INMUEBLES, INVESTIGACIÓN DE MERCADOS, ESTUDIOS FINANCIEROS Y DE FACTIBILIDAD, CORRETAJE...   | ROMAN ANTONIO BRETON MARMOL, SOBEIDA YASMIN RODRIGUEZ DE BRETON                      | 762907         |
| E/2023-51728     | 31/8/23     | INMOBILIARIA BRITO VENTURA                                    | COMPRA, VENTA, FINANCIAMIENTO, GESTION Y ADMINISTRACION DE BIENES INMUEBLES.  | ERIDANIA MICHELLE BRITO VENTURA, JOSE HUMBERTO BRITO POLANCO                         | 763129         |
| E/2023-48733     | 24/8/23     | INMOBILIARIA CONSTRUCTORA BFIC                                | COMPRA, VENTA, ALQUILER Y EXPLOTACIÓN DE BIENES INMUEBLES PROPIOS, ALQUILADOS O DE TERCEROS, TALES COMO EDIFICIOS DE APARTAMENTOS...  | MARTIN RAFAEL BIDO TAVERAS   | 761978         |
| E/2023-50962     | 28/8/23     | INMOBILIARIA ESTRELLA MONJEJO                                 | COMPRA, VENTAS, FINANCIAMIENTOS, ADMINISTRACIÓN E HIPOTECAS DE BIENES INMUEBLES.  | MANOLO ALBERTO JUNIOR ESTRELLA CRUZ  | 762509         |
| E/2023-50304     | 31/8/23     | INMOBILIARIA JMPL   | COMPRA, VENTA, ALQUILER Y OPERACIÓN DE PROPIEDADES INMOBILIARIAS PROPIAS O ARRENDADAS: EDIFICIOS DE APARTAMENTOS Y VIVIENDAS...   | LUIS PERICLES OVALLES TAVAREZ, JOSE LUIS OVALLES TAVAREZ                             | 763180         |
| E/2023-48092     | 11/8/23     | INMOBILIARIA OVALLES JIMINIAN                                 | COMPRAR Y VENDER INMUEBLES, DESARROLLO DE PROYECTOS DE OBRAS CIVILES, CONSTRUCCION DE CASAS, DE TODO TIPO DE EDIFICIOS...   | JUNIOR FELIX OVALLES CUEVAS, BLASMELY JIMINIAN DE OVALLES                            | 761959         |
| E/2023-51623     | 31/8/23     | INMOBILIARIA PATROGÓN   | ADQUISICION DE BIENES INMUEBLES, PROMOVER, DESARROLLAR E INVERTIR.  | INMOBILIARIA PATROGON, S.A.S   | 763322         |
| E/2023-52369     | 4/9/23      | INMOBILIARIA PERSEO   | PROMOCIONES Y DESARROLLO DE INVERSIONES MOBILIARIAS E INMOBOLIARIAS   | INMOBILIARIA PERSEO, S.R.L.  | 763876         |
| E/2023-50808     | 30/8/23     | INMOBILIARIA POCHO  | SERVICIOS INMOBILIARIOS.  | ARÍSTIDES MANUEL FERNÁNDEZ HACHE, MANUEL ANTONIO FERNÁNDEZ HACHE                     | 762836         |
| E/2023-50195     | 24/8/23     | INMOGE SOLUTION   | SERVICIOS INMOBILIARIOS, AGRIMENSURA, DESLINDE Y TRABAJOS TOPOGRÁFICOS.   | ENMANUEL DE LOS SANTOS FERNANDEZ   | 761917         |
| E/2023-52001     | 1/9/23      | INMO-GESTION DEL MAR  | VENTA, COMPRA Y GESTIÓN DE INMUEBLES EN GENERAL.  | MARJOLAINE NOEL, MARTIN NOEL   | 763360         |
| E/2023-52492     | 5/9/23      | INNOVPRINT  | COMERCIALIZACION E IMPORTACION AL POR MAYOR DE ARTICULOS PROMOCIONALES, TEXTILES, ZAPATOS, MOCHILAS, UNIFORMES DE TODO TIPO Y USO, IMPRESION, SUBLIMACION...  | ADA LUCIA SANCHEZ CACERES  | 763724         |
| E/2023-52008     | 1/9/23      | INOVA TOURS   | VENTA DE EXCURSIONES LOCALES, VENTA DE BOLETOS AÉREOS, VENTA DE SEGUROS DE VIAJES, TOURS INTERNACIONALES, VENTA DE ESTADIA EN HOTELES, RENT CAR, RENTA DE VILLAS.   | STEFI JOSE INOVA BATISTA   | 763366         |
| E/2023-50874     | 28/8/23     | INSTITUTO DE CONTADURIA ADMINISTRACION Y FINANZAS INCAF       | SERVICIO DE FORMACION Y CAPACITACION EN CONTABILIDAD, ADMINISTRACION, FINANZAS Y AREAS AFINES.  | WILLIAN MARTINEZ   | 762437         |
| E/2023-52332     | 4/9/23      | INSTITUTO DE FORMACIÓN PROVIDENCIA CELESTIAL                  | OFERTAR EL SERVICIO DE CAPACITACIÓN CON PROGRAMAS INNOVADORES QUE PERMITAN EL DESARROLLO DE HABILIDADES SOCIALES.   | IVELINA ALMONTE ALCANTARA  | 763609         |
| E/2023-49845     | 1/9/23      | INSTITUTO FITOFARMACEUTICO ERIK LEONARD                       | INSTITUTO DE INVESTIGACION PARA EL DESARROLLO DE PROYECTOS FITOFARMACEUTICOS.   | DOMINGO HIDALGO GOMEZ PEREZ  | 763420         |
| E/2023-51770     | 31/8/23     | INSTITUTO TÉCNICO SUPERIOR DEL NORDESTE ITESUND               | SERVICIOS DE CAPACITACIÓN DE RADIOLOGÍA, TOMOGRAFÍA, BELLEZA, UÑAS ACRILICAS, MAMOGRAFÍA, RESONANCIA MAGNÉTICA, FLEBOTOMÍA, REFRIGERACIÓN...  | ALBA IRIS RODRIGUEZ REYES, CECILIO DEL ORBE MERCEDES, YOLEIDY CAROLINA ESTRELLA BIDO | 763165         |
| E/2023-51212     | 31/8/23     | INTEGRAL FORMATION IF   | PROGRAMA DE TELEVISIÓN DE EDUCACIÓN FINANCIERA.   | NELSON RAFAEL HAHN JACOBO  | 763084         |
| E/2023-49182     | 22/8/23     | INTERNATIONAL CONSULTING GROUP ICGRD                          | SERVICIOS DE CONSULTORIA LEGAL Y FINANCIERA.  | ICG INTERNATIONAL CONSULTING GROUP, ASOCIACION CIVIL (AC)                            | 761833         |
| E/2023-47481     | 25/8/23     | INTERNATIONAL GASTRONOMIC INVESTMENTS MORCANT                 | SERVICIOS DE GASTRONOMÍA, VENTA DE ALIMENTOS Y BEBIDAS.   | CARLOS JOSE MOREL CANTISANO  | 762152         |
| E/2023-51957     | 1/9/23      | INVEAVE INVERSIONES AVENDAÑO                                  | COMERCIALIZACIÓN, IMPORTAN Y EXPORTACIÓN DE PRODUCTOS TEXTIL, FAJAS, ROPA INTERIOR Y OTRAS PRENDAS DE VESTIR.   | CAMILA ALEJANDRA AVENDAÑO RODRIGUEZ  | 763306         |
| E/2023-50174     | 24/8/23     | INVERMOON   | SERVICIOS DE COMPRA Y VENTA DE ELECTRODOMESTICOS Y DE UTENSILIOS DE COCINA Y UTENSILIOS DE LIMPIEZA PARA BAÑO...  | KATHERINE PAOLA PAULINO MEJIA  | 761906         |
| E/2023-50134     | 24/8/23     | INVERPRESTAMOS APJ  | SERVICIOS DE RENTA DE VEHÍCULOS, TRANSPORTE PRIVADO Y PRESTAMOS PERSONALES.   | JOSE ARIALDY PEREZ PEGUERO   | 761884         |
| E/2023-50493     | 25/8/23     | INVERSIENS 20/10 CAROSA                                       | ENTIDAD QUE SE DEDICARA A LA VENTA AL POR MAYOR Y POR MENOR DE ARTÍCULOS DE USO PARA EL HOGAR, ART, DE CUIDADO PERSONAL.  | FELIX MANUEL CASTILLO  | 762163         |
| E/2023-49338     | 29/8/23     | INVERSIONES ACORRO  | VENTA, DISTRIBUCIÓN DE EQUIPOS MÉDICOS.   | BALDIR ALBERTO LOPEZ ACOSTA  | 762562         |
| E/2023-48984     | 29/8/23     | INVERSIONES ALBERTESCA  | SERVICIOS DE PANADERIA Y RESTAURANTE.   | ROSA ALBANIA ACEVEDO DE ESCARRAMAN   | 762607         |
| E/2023-25223     | 31/8/23     | INVERSIONES ALRAOS  | VENTAS AL POR MAYOR Y DETALLE DE EQUIPOS ELECTRÓNICOS, CELULARES, COMPUTADORAS, TECNOLOGÍA AVANZADA.  | OSCAR RAMON ALDANA MENDEZ  | 763204         |
| E/2023-42646     | 20/7/23     | INVERSIONES ALVAPER   | LA COMERCIALIZACIÓN, DISTRIBUCIÓN Y VENTA DE ALIMENTOS, TANTO AL POR MAYOR COMO AL POR MENOR, INCLUYENDO LA ORGANIZACIÓN Y PROVISIÓN DE SERVICIOS DE CATERING.  | JUAN JOSE ALVAREZ PERALTA  | 762622         |
| E/2023-48891     | 15/8/23     | INVERSIONES BERENJENA   | COMERCIALIZACIÓN DE INMUEBLES TALES COMO: CASAS, APARTAMENTOS, VILLAS, FINCAS, SOLARES, NAVES INDUSTRIALES Y LOCALES COMERCIALES.   | FRANCISCO JOSE TEJADA, ANA VICTORIA RIJO DE JOSE                                     | 760980         |
| E/2023-49885     | 1/9/23      | INVERSIONES BLUMAR AZUL                                       | COMPRA, VENTA, ALQUILER Y ADMINISTRACIÓN DE PROPIEDADES INMOBILIARIAS.  | BEATRIZ DEL CARMEN PAYARES GARCIA  | 763356         |
| E/2023-50138     | 24/8/23     | INVERSIONES CARRASCO S&S                                      | PRESTAMOS HIPOTECARIOS, PRESTAMOS PERSONALES, SERVICIOS FINANCIEROS, CAMBIO DE DIVISAS.   | SABIEL RUFFIEL CARRASCO GARCIA   | 762101         |
| E/2023-50901     | 28/8/23     | INVERSIONES COMO EN CASA MBU                                  | COMPRA, VENTA Y ALQUILER DE MOTOCICLETAS NUEVAS Y USADAS.   | MARCELINA BALBUENA UPIA  | 762462         |
| E/2023-49962     | 25/8/23     | INVERSIONES CTAM  | VENTA AL POR MAYOR DE PRODUCTOS ALIMENTICIOS, VENTA DE MIEL Y DERIVADOS, PRODUCTOS CONGELADOS, PRENDA DE VESTIR, SERVICIOS DE COMIDAS Y BEBIDAS.  | MARIA DEL ROSARIO CAPELLAN DE TEJADA, CEFERINA ABREU MORALES                         | 763361         |
| E/2023-52308     | 4/9/23      | INVERSIONES DE LA COSTA REAL                                  | EMPRENDER, PROMOVER, INVERTIR CAPITAL O ADQUIRIR PARTICIPACIÓN, SEA COMO PROPIETARIA DE TERRENOS, INVERSIONISTA.  | INVERSIONES DE LA COSTA REAL, S.R.L.   | 763593         |
| E/2023-51254     | 29/8/23     | INVERSIONES DELYDEL   | VENTAS DE ACCESORIOS PARA CELULARES, TABLETAS, COMPUTADORAS, VENTAS DE PESCADOS Y MARISCOS, SERVICIOS DE MENSAJERIA, SERVICIOS DE EXCURSIONES, VENTAS DE FRUTAS Y VIVERES.                                    | DELFI PANIAGUA, LUIS DANIEL DELER PEÑA   | 762773         |
| E/2023-51560     | 31/8/23     | INVERSIONES E INMOBILIARIA MAGICA 27                          | ACTIVIDAD DE AGENCIA INMOBILIARIA, COMPAÑÍA INMOBILIARIA, EMPRESAS DE BIENES RAÍCES, AGENTES INMOBILIARIOS, ADMINISTRACIÓN DE CONDOMINIOS, GESTORES INMOBILIARIOS...  | MARCO ANDREAGELI   | 763136         |
| E/2023-51136     | 29/8/23     | INVERSIONES ESGARC LAS TERRENAS                               | COMPRA, VENTA, ALQUILER, ADMINISTRACION Y RENTA DE INMUEBLES.   | ENDERSON ELIAS GARCIA VARGAS, STACY JEANETTE GARCIA                                  | 762665         |
| E/2023-52318     | 4/9/23      | INVERSIONES FLUXUS  | VENTA Y COMPRA DE BIENES INMOBILIARIOS.   | INVERSIONES FLUXUS S A, EDMUNDO ERASMO BATLLE BERMUDEZ                               | 763872         |



| [210]<br>EXPEDIENTE | [220]<br>FECHA | [561] NOMBRE COMERCIAL  | [510] ACTIVIDAD  | [730] SOLICITANTE   | [111]<br>REGISTRO |
|---------------------|----------------|---|--|---|-------------------|
| E/2023-47329        | 8/8/23         | INVERSIONES GEMINIS   | COMPRA Y VENTA DE INMUEBLES, PROMOCION Y FOMENTO DE OPORTUNIDADES DE INVERSION EN EL PAIS, DESARROLLO Y IDENTIFICACION DE PROYECTOS DE Y/O EMPRESAS AGRICOLAS...   | INVERSIONES GEMINIS, S.R.L.   | 763069            |
| E/2023-51029        | 29/8/23        | INVERSIONES GUAYADEQUE  | COMPRA, VENTA Y ADMINISTRACION DE BIENES INMUEBLES.  | JAIME FERNANDEZ MARQUEZ   | 762557            |
| E/2023-50903        | 28/8/23        | INVERSIONES HIGH KING   | COMPRA, VENTA Y ADMINISTRACION DE BIENES INMUEBLES, HOTELES, MOTELES Y CABAÑAS   | FENG MU - BO FUNG XIE   | 762517            |
| E/2023-49879        | 30/8/23        | INVERSIONES J. V. RIBES DOMINICANA                                  | INVERSIONES FINANCIERA, INVERSIONES DE ACTIVOS FINANCIEROS Y ADMINISTRACION, VENTA Y ALQUILER DE INMUEBLES.  | MONTERRAT VALLS MARSAL  | 763103            |
| E/2023-51901        | 1/9/23         | INVERSIONES JIMENEZ SIERRA  | DISTRIBUCION Y VENTAS AL POR MENOR DE UTENSILIOS DE COCINA DE ACERO INOXIDABLE, QUIRURGICO Y ARTICULOS PARA EL HOGAR.  | JULIAN JIMENEZ  | 763289            |
| E/2023-50204        | 24/8/23        | INVERSIONES JOFAGA COMERCIAL  | VENTAS DE PROVISIONES ALIMENTICIAS AL POR MAYOR Y DETALLE, VENTA DE MUEBLES Y ARTICULOS DEL HOGAR, OFRECER Y OTORGAR CREDITOS Y FINANCIAMIENTOS, COMPRA Y VENTA DE MUEBLES E INMUEBLES.                                      | JOSÉ FAJARDO GARCÍA   | 761918            |
| E/2023-50579        | 31/8/23        | INVERSIONES KALIWI  | COMPRA, VENTA, ALQUILER, CONSTRUCCIÓN Y REMODELACIÓN DE BIENES INMUEBLES. BIENES RAÍCES.   | GUILLERMO FERNANDEZ JR  | 763190            |
| E/2023-50904        | 30/8/23        | INVERSIONES KING HIGH   | COMPRA VENTA Y ADMINISTRACION DE BIENES INMUEBLES ( HOTELES, MOTELES Y CABAÑAS)  | FENG MU BO FUNG XIE   | 762898            |
| E/2023-51844        | 31/8/23        | INVERSIONES LACME   | SERVICIOS DE INVERSIONES EN GENERAL.   | LEVI DANIEL MARTE FULGENCIO   | 763247            |
| E/2023-52265        | 4/9/23         | INVERSIONES LEO ORTIZ   | VENTA Y DISTRIBUCIÓN DE UTENSILIOS DE COCINA EN GENERAL.   | LEANDRO EDUARDO ORTIZ MEJIA   | 763543            |
| E/2023-51624        | 5/9/23         | INVERSIONES LEYTE   | VENTA Y COMPRA DE BIENES INMOBILIARIOS.  | INVERSIONES LEYTE S.A., OSIAN MANUEL ABREU VIÑAS  | 763911            |
| E/2023-50477        | 25/8/23        | INVERSIONES LIMIROB   | VENTA Y COMERCIALIZACIÓN DE PRODUCTOS DIVERSOS TALES COMO; ALIMENTOS Y BEBIDAS, INCLUYENDO ALIMENTOS PARA ANIMALES.  | ROBERT ACOSTA BIDO  | 762155            |
| E/2023-51972        | 1/9/23         | INVERSIONES LINARES RAMBALDE Y LINARES                              | SERVICIO DE PRÉSTAMOS PERSONALES, HIPOTECARIOS, VEHICULARES, FINANCIAMIENTO, CAMBIO DE DIVISAS, VENTA CONDICIONAL Y BIENES RAÍCES.   | ALEIDY LINARES CASTRO   | 763346            |
| E/2023-51544        | 30/8/23        | INVERSIONES LIRINE  | ASESORAR, DESARROLLAR Y EFECTUAR INVERSIONES EN PROYECTOS INMOBILIARIOS, TURÍSTICOS E INDUSTRIALES.  | THE COMPANY DEPOT, S.R.L.   | 762986            |
| E/2023-51503        | 30/8/23        | INVERSIONES LUVAL   | SERVICIOS DE PRESTAMOS EN GENERAL Y FINANCIAMIENTO INMOBILIARIOS Y DE VEHICULOS.   | LUPE SAMIL NUÑEZ SOSA   | 762945            |
| E/2023-49406        | 18/8/23        | INVERSIONES MERCATA   | INVERSIONES EN OPERACIONES COMERCIALES, FINANCIERAS, INDUSTRIALES, MOBILIARIAS O INMOBILIARIAS.  | INVERSIONES MERCATA, S.R.L.   | 761757            |
| E/2023-50541        | 25/8/23        | INVERSIONES MJ PAULA  | PRESTAMOS PERSONALES CON GARANTÍA, FINANCIAMIENTOS DE VEHICULOS, COMPRA Y VENTA DE TERRENOS Y CASAS  | MIGUEL HORIONDIS PAULA VAEIRIO  | 762222            |
| E/2023-51894        | 1/9/23         | INVERSIONES NORMA DL ROSA   | DISTRIBUCIÓN Y VENTAS AL POR MENOR DE UTENSILIOS DE COCINA DE ACERO INOXIDABLE QUIRURGICO Y ARTICULOS PARA EL HOGAR...   | NORMA DE LA ROSA  | 763284            |
| E/2023-52361        | 4/9/23         | INVERSIONES ÑON   | SERVICIOS DE PRESTAMOS HIPOTECARIOS Y DE MENOR CUANTIA, TODA CLASE DE PRESTAMOS Y FINANCIAMIENTOS INMOBILIARIOS Y DE VEHICULOS.  | ANDRES RONDON RONDON  | 763638            |
| E/2023-49716        | 22/8/23        | INVERSIONES PEÑA GENAO  | PRESTACIÓN DE SERVICIOS FINANCIERO, CONCEDER PRÉSTAMOS HIPOTECARIO.  | JULIO PEÑA GENAO  | 761851            |
| E/2023-51542        | 30/8/23        | INVERSIONES POWER TEAM  | SERVICIOS DE TRANSPORTE EN LA MODALIDAD DE CARGA NACIONAL Y TRANSPORTE EJECUTIVO.  | YULMY MARIA CASTAÑEDA DE ESCALONA, JOSE LUIS ESCALONA RODRIGUEZ   | 763788            |
| E/2023-52356        | 4/9/23         | INVERSIONES SUAREZ BRITO & ASOCIADOS                                | SERVICIOS DE PRESTAMOS EN GENERAL.   | SANTA EDELMIRA SUAREZ FERREIRAS   | 763633            |
| E/2023-49718        | 30/8/23        | INVERSIONES SUAREZ ZSL  | SERVICIO DE FACILIDAD DE PRESTAMOS E INVERSIONES.  | LADY ELIZABETH ZORRILLA SUAREZ  | 762926            |
| E/2023-51032        | 29/8/23        | INVERSIONES TAMADABA  | COMPRA, VENTA Y ADMINISTRACION DE BIENES INMUEBLES.  | JAIME FERNANDEZ MARQUEZ   | 762560            |
| E/2023-50559        | 4/9/23         | INVERSIONES TEMPO AAR   | SERVICIOS DE BIENES RAICES.  | C P CONSTRUCCIONES PLANIFICADAS SRL   | 763612            |
| E/2023-50353        | 24/8/23        | INVERSIONES TER 340   | ADQUIRIR POR COMPRA O POR APORTE EN NATURALEZA, SOLARES Y/O VILLA TURISTICAS CON EL PROPÓSITO DE DESARROLLARLOS...   | GUZMAN ARIZA NORDESTE, S.R.L.   | 762053            |
| E/2023-47172        | 22/8/23        | INVERSIONES VILLA-T   | ADMINISTRACIÓN, ARRENDAMIENTO, SERVICIOS DE MANTENIMIENTOS, COMPRA Y VENTA DE: CASAS, SOLARES, VILLAS, APARTAMENTOS, ENTRE OTROS INMUEBLES, A FINES AL EJERCICIO DE BIENES RAÍCES Y SUS RAMIFICACIONES.                      | MARIA ALTAGRACIA VILLAMAN DE FERNANDEZ  | 761760            |
| E/2023-50680        | 29/8/23        | INVERSIONES WALMU   | COMERCIO E IMPORTACIÓN DE PAPEL, HIGIÉNICO, BOND, ALUMINIO, FILM, DE REGALO, TAPIZ, DE HORNEAR, SERVILLETAS Y TODO TIPO DE PRODUCTOS DE LIMPIEZA.  | JORGE GUILLERMO DOMÍNGUEZ- MICHELÉN   | 762722            |
| E/2023-49665        | 24/8/23        | INVESTSMART L&S   | CONSULTORÍA ECONÓMICA, FINANCIERA Y DE INVERSIÓN.  | YAMIL VARGAS HEDEMAN  | 762028            |
| E/2023-50574        | 25/8/23        | IPL DOMINICANA  | LA IMPORTACIÓN, DISTRIBUCIÓN Y VENTA DE TODO TIPO DE NEUMÁTICOS (NUEVOS Y USADOS) PARA TODO TIPO DE VEHÍCULO DE MOTOR.   | HSIU CHIN LIU   | 762250            |
| E/2023-52437        | 4/9/23         | IPRINTERIA DIGITAL MEDIA  | SERVICIOS DE ARTE VISUALES Y DISEÑO GRÁFICO.   | VICTOR MANUEL URIBE BONIFACIO   | 763686            |
| E/2023-52151        | 4/9/23         | IRDIANE. INSTITUTO REGIONAL DE DIABETES, NUTRICION Y ESPECIALIDADES | SERVICIOS DE SALUD INTEGRAL CON FINES PREVENTIVOS, DIAGNOSTICO, CURACIÓN Y DE REHABILITACIÓN A CORTO Y A LARGO PLAZO.  | DENISSE MICHELLE MARTINEZ MELLA   | 763478            |
| E/2023-49934        | 21/8/23        | IS COLD FZ  | RECIBIR, GESTIONAR, CUSTODIAR MERCANCIAS, REALIZAR PROCESOS DE VALOR AGREGADO.   | I.S. SERVICES, LTD  | 761748            |
| E/2023-51252        | 29/8/23        | ISABI GOURMET   | SERVICIOS DE COMERCIALIZACIÓN DE ALIMENTOS Y BEBIDAS, COMPRA, VENTA, IMPORTACIÓN, EXPORTACIÓN DE PRODUCTOS ALIMENTICIOS Y BEBIDAS, ADEMÁS SE DEDICARA A LOS SERVICIOS DE GESTIÓN DE NEGOCIOS DE COMIDAS SERVIDOS EN MESAS... | JUAN RAFEL LOPEZ CABRERA  | 762769            |
| E/2023-45184        | 28/8/23        | ISIPAY GLOBAL   | SERVICIOS DIGITALES PARA TRANSACCIONES MONETARIAS MEDIANTE LA IMPLEMENTACIÓN DE UNA PLATAFORMA DIGITAL.  | GLOBAL MEDICAL PROCESSING GMP, S.R.L.   | 762383            |
| E/2023-50935        | 28/8/23        | ISLAND OASIS EMMKH  | ACTIVIDAD DE HOSPEDAJES, RENTA DE VILLA DE LUJO PARA VACACIONES.   | KAREEM VINCENT - PATRICK HAWTHORNE, MORGAN JANEL HAWTHORNE  | 762447            |
| E/2023-49922        | 24/8/23        | ISRAEL CASTRO FINANCIERA  | SERVICIOS DE PRESTAMOS   | ISRAEL CASTRO ROSA  | 761956            |
| E/2023-51877        | 6/9/23         | ISTOK INVESTMENT  | SERVICIOS DE PRÉSTAMOS PERSONALES AL SECTOR INFORMAL, PRÉSTAMOS PARA MICRO, PEQUEÑAS Y MEDIANAS EMPRESAS, COMPRA Y VENTA DE INMUEBLES...   | SANDY JIMENEZ   | 763953            |
| E/2023-52610        | 5/9/23         | ITALDOM   | FABRICACION Y COMERCIALIZACION DE PANELES PARA DIVISIONES INTERNAS DE EDIFICACIONES ASI COMO SERVICIOS EN GENERAL DERIVADOS DE LA INGENIERIA CIVIL.  | RAFAEL ANTONIO DE JESUS MARTINEZ GUILLEN, YSIDRO ANTONIO ESTEBAN FERRERAS   | 763802            |
| E/2023-49325        | 24/8/23        | IURISDICTIO ABOGADOS Y CONSULTORES                                  | SERVICIOS JURÍDICOS EN GENERAL, ENFOCADOS EN ESPECIAL A LA PRÁCTICA DEL LITIGIO CIVIL, COMERCIAL, LABORAL...   | ALAN SOLANO TOLENTINO   | 761869            |
| E/2023-49501        | 18/8/23        | IZIMIDI MULTISERVICIOS  | ENTRE LAS PRINCIPALES CARACTERÍSTICAS DE LAS ACTIVIDADES COMERCIALES TENEMOS LA POSIBILIDAD DE RESALTAR LAS SIGUIENTES COMPRA, VENTA Y COMERCIALIZACIÓN DE PRODUCTOS DE LIMPIEZA.  | ZICRI ISMERAI CORDERO FELIZ, MIURVIS YANERIS MONTERO ALVAREZ, DIANNA FRANCESCA CORPORAN MATOS, ILENI RUIZ RODRIGUEZ | 763829            |
| E/2023-51166        | 30/8/23        | IZYMEDIA GROUP  | CREADORA DE CONTENIDO DIGITAL, MARKETING, ELABORACIÓN DE VIDEOS MUSICALES, ELABORACIÓN DE ANUNCIOS PUBLICITARIOS...  | ANDERSON DE LA ROSA MARTE, RICARDO FRANCISCO RAMOS ALMANZAR   | 762920            |
| E/2023-50317        | 28/8/23        | J & E FAMILY BOUTIQUE   | VENTAS DE ARTÍCULO DE PLAYA: LENTE BUCEO, PORTA CELULAR ACUÁTICO, PELOTAS DE VOLEIBOL, TABLA, SOMBREROS, CUBITOS DE PLAYA, PAREO...  | ERNST PHILIPPO  | 762352            |
| E/2023-35344        | 24/8/23        | J A J TRANSPORT   | SERVICIOS COMPLETO EN LOGÍSTICA INTEGRADA DE TRANSPORTE A CUALQUIER PUNTO DEL PAIS, CON EQUIPOS DE TRABAJO CAPACITADO Y DINÁMICO.  | JOANDRIA JIMENEZ UREÑA, JOANDRY JIMENEZ UREÑA   | 761976            |
| E/2023-50300        | 24/8/23        | J E BILLAR SPORT  | BRINDAR SERVICIOS DEPORTIVOS DE BILLAR Y VENTA DE BEBIDAS ALCOLICAS.   | JUAN ULISES CANELA FERNANDEZ  | 761991            |
| E/2023-51559        | 30/8/23        | J&Z GENIO   | VENTA AL POR MAYOR Y AL DETALLE DE TELEFONOS CELULARES Y ACESORIOS .   | STEVENSON DERONVILLES   | 762998            |
| E/2023-49987        | 22/8/23        | J. BENOIT INSTITUTE FOR AUTISM                                      | CENTRO ESPECIALIZADO EN TERAPIAS RELACIONADAS CON NIÑOS Y PERSONAS MAYORES QUE ESTÉN DENTRO DEL ESPECTRO DE AUTISMO...   | JOAQUIN ANTONIO BENOIT PEÑA, BRUNO DE JESUS ESTEVEZ REYES   | 761791            |
| E/2023-49974        | 25/8/23        | J.C EVENTS & PRODUCTION ARIAS                                       | RENTA Y ALQUILER DE EQUIPOS Y MOBILIARIO PARA EVENTOS Y SERVICIOS DE COMIDA.   | VALENTIN ARIAS CIRIACO  | 762188            |
| E/2023-51731        | 31/8/23        | J.R. ENGINEERING SAFETY CODE  | SERVICIOS DE CONSTRUCCIÓN DE EDIFICIOS, PUENTES, CARRETERAS, TODO LO RELACIONADO CON LA INGENIERIA CIVIL Y ARQUITECTÓNICA.   | J.R ENGINEERING SAFETY CODE E.I.R.L.  | 763837            |
| E/2023-52405        | 4/9/23         | JA JIMENEZ TRUCKS PARTS   | VENTA DE REPUESTOS, GOMAS Y ACEITE DE VEHICULOS, ACCESORIOS, BATERÍAS, Y VENTA DE VEHÍCULOS.   | JUAN GABRIEL JIMENEZ PEREZ, ANEURY DE LA CRUZ BURDIE  | 763675            |
| E/2023-51840        | 31/8/23        | JABON INTIMO JDG  | DISTRIBUCIÓN Y COMERCIALIZACIÓN DE JABÓN INTIMO.   | DANILKA GOMEZ RONDON  | 763240            |
| E/2023-51994        | 1/9/23         | JAEL TECHNOLOGY   | COMPRA, VENTA Y REPARACIÓN DE EQUIPOS INFORMÁTICOS, VENTA DE ACCESORIOS PARA COMPUTADORAS Y CELULARES, EQUIPOS DE SEGURIDAD.   | VICTOR JAEL DIAZ PEÑA   | 763414            |
| E/2023-51924        | 4/9/23         | JAQUIMEYES PAPELERÍA Y MÁS  | COMPRA, VENTAS Y COMERCIALIZACIÓN DE MATERIALES GASTABLES Y EQUIPOS DE OFICINAS Y ÚTILES ESCOLARES, IMPRESIÓN DE ARTÍCULOS PROMOCIONALES.  | ANNETY SEGURA CABRERA   | 763560            |
| E/2023-51802        | 31/8/23        | JARCA ELOHIM  | ENTIDAD SIN FINES DE LUCRO PARA SERVIR A LA COMUNIDAD EN AYUDAS MEDICAS A LOS NIÑOS, NIÑAS Y ADOLESCENTES, CON CURSOS MUSICALES, CLASES DE INGLES.   | LUIS JAVIER GONZALEZ ALCANTARA  | 763192            |
| E/2023-52642        | 5/9/23         | JASHEMAR  | COMPRA Y VENTA DE ELECTRODOMESTICOS Y DE UTENSILIOS DE COCINA Y UTENSILIOS DE LIMPIEZA PARA BAÑOS, CASAS Y OFICINAS, DISPENSADOR Y FILTRACIONES DE AGUAS, PURIFICADOR DE AIRE.   | MARIA TERESA MORA VALDEZ  | 763818            |
| E/2023-51120        | 29/8/23        | JATO  | ELABORACIÓN Y VENTA DE COMIDA, SERVICIO DE COMIDA EMPRESARIAL, VENTA DE BEBIDAS ALCOHÓLICAS, SERVICIOS DE LIMPIEZA Y MANTENIMIENTO, VENTA DE EQUIPOS DE OFICINA...   | JOSE ALBERTO TORRES ORTIZ   | 762599            |
| E/2023-50805        | 28/8/23        | JAZXI EVENTOS Y MAS   | SERVICIO DE DISEÑO, GESTIÓN Y PLANIFICACIÓN DE TODO TIPO EVENTOS SOCIALES Y CORPORATIVOS. VENTA DE PRODUCTOS PARA EVENTOS SOCIALES Y CORPORATIVOS.   | FRANCIA YOSDEILI HARRIGAN ACOSTA  | 762971            |
| E/2023-52663        | 5/9/23         | JC AUTOIMPORT D.S   | VENTA DE VEHÍCULOS NUEVOS Y USADOS.  | ERICK MARKYS ROMERO RAMIREZ   | 763835            |
| E/2023-43837        | 24/8/23        | JC MELO MULTISERVICIOS & CONSULTING                                 | SERVICIOS DE CORREDORES DE SEGUROS, SERVICIOS INMOBILIARIOS REALIZADOS A CAMBIO DE UNA RETRIB. O POR CONTRATA (INCL. COMPRA, VENTA, ALQUILER, REMATE, TASACIÓN, ADM DE INMUEBLES)...   | JULIO CESAR MELO MATOS  | 762012            |
| E/2023-52310        | 4/9/23         | JC RENT CAR JHAN  | SERVICIOS DE RENTA DE VEHICULOS.   | JHAN CARLOS LIRIANO RODRIGUEZ   | 763592            |
| E/2023-50127        | 24/8/23        | JCMENA FLORES Y MAS   | VENTAS DE FLORES Y PLANTAS ORNAMENTALES COSECHADAS A TRAVES DE LA FLORICULTURA, CULTIVO Y VENTA DE VEGETALES Y FRUTAS.   | JUAN CARLOS SANCHEZ MENA  | 761870            |
| E/2023-52469        | 5/9/23         | JCR ENERGY SOLUTIONS  | LA EMPRESA SE DEDICA A BRINDAR SOLUCIONES EN CUANTO A LOS SISTEMAS ELÉCTRICOS PARA GARANTIZAR EL MANTENIMIENTO DE UN SERVICIO PERSONALIZADO.   | JUAN CARLOS REYNOSO REYNOSO   | 763720            |
| E/2023-49551        | 25/8/23        | JDAM MULTI OFFICE   | EMPRESA SUPLIDORA DE MÚLTIPLES RESPUESTAS A NECESIDADES DE MATERIALES DE OFICINA, INSUMOS DE LIMPIEZA, PAPELERÍA...  | JOSTHIN DARIEL ACOSTA MATOS   | 762264            |
| E/2023-51800        | 4/9/23         | JEAN ALAIN RODRIGUEZ & ASOCIADOS                                    | ASESORÍA Y REPRESENTACIÓN LEGAL DE TODO TIPO, COMPRA Y VENTA DE BIENES MUEBLES TALES COMO MOBILIARIO, OBRAS DE ARTE, VEHÍCULOS, E INMUEBLES EN GENERAL.  | JEAN ALAIN RODRIGUEZ SANCHEZ  | 763627            |
| E/2023-52734        | 5/9/23         | JEUDERM COREA   | FABRICACIÓN Y VENTA DE LÍNEAS DE COSMÉTICOS PARA CABELLO, ROSTRO Y PIEL.   | ADILYA ASANOVA  | 763892            |
| E/2023-46742        | 28/8/23        | JEVANKA SOLUCIONES EN ACERO Y MAS                                   | COMPRA, VENTA DE TODO TIPO DE MATERIALES EN ACERO Y MATERIALES PARA LA CONSTRUCCIÓN.   | JULISSA REGINA PEÑA VERAS, JEAN CARLOS VALDEZ PEÑA  | 762527            |
| E/2023-50977        | 4/9/23         | JG DE LA ROSA MONEY EXPRESS   | LA SOCIEDAD TENDRÁ COMO ACTIVIDAD COMERCIAL U OBJETO ECONÓMICO SOCIAL PRINCIPAL LA REALIZACIÓN EN FORMA HABITUAL Y PROFESIONAL DE OPERACIONES DE OTORGAMIENTO DE CRÉDITO.  | LUIS ANGEL ROSA PEÑA  | 763554            |
| E/2023-52234        | 5/9/23         | JGM ECONOBANCA DOMINICANA   | SERVICIOS DE CONSULTORÍA FINANCIERA, MEDIOS DE COMUNICACIÓN, EDUCACIÓN FINANCIERA, PORTAL DE INFORMACIONES BANCARIAS.  | JESUS GERALDO MARTINEZ ALCANTARA  | 763751            |
| E/2023-49918        | 25/8/23        | JH TORO   | SOCIEDAD DE INVERSIÓN PARA OPERACIONES INMOBILIARIAS.  | EDUARDO TORO ECHEVERRI  | 762230            |
| E/2023-50437        | 25/8/23        | JHA TASACIONES  | SERVICIOS INMOBILIARIOS REALIZADOS A CAMBIO DE UNA RETRIBUCIÓN O POR CONTRATA. (INCLUYE COMPRA, VENTA, ALQUILER, REMATE, TASACIÓN,...  | JUAN RAFAEL HIDALGO ABREU   | 762116            |
| E/2023-51885        | 1/9/23         | JILGUERO PRODUCTIONS  | SERVICIOS TÉCNICOS Y PROFESIONALES DE PRODUCCIÓN, ACTUACIÓN, INTÉRPRETE, DIRECCION DE FOTOGRAFÍA, CINEMATOGRAFÍA, VIDEOS, ELABORACIÓN DE PRESUPUESTO Y PLAN DE RODAJE...   | FERNANDO ANTONIO SANTOS DÍAZ  | 763274            |
| E/2023-50890        | 31/8/23        | JJ ESPINAL AGENTE INMOBILIARIO                                      | SERVICIOS DE BIENES RAICES   | JUAN DE JESUS ESPINAL   | 763152            |
| E/2023-49416        | 24/8/23        | JJH INVESTIGACIONES Y SEGURIDAD                                     | SEGURIDAD EN GENERAL, INVESTIGACIONES A NIVEL NACIONAL, VIGILANCIA PRIVADAS, ALARMAS Y ESCOLTA PROFESIONAL.  | JOSE JOAQUIN HIRALDO GARCIA   | 762023            |

| [210] EXPEDIENTE | [220] FECHA | [561] NOMBRE COMERCIAL                                       | [510] ACTIVIDAD   | [730] SOLICITANTE   | [111] REGISTRO |
|------------------|-------------|--|---|---|----------------|
| E/2023-52520     | 5/9/23      | JJK. FRANTZ INMOBILIARIA                                     | COMPRA Y VENTA DE PROPIEDADES RESIDENCIALES Y COMERCIALES. ASESORAMIENTO LEGAL Y FINANCIERO EN TRANSACCIONES INMOBILIARIAS. EVALUACIÓN Y TASACIÓN DE PROPIEDADES.                       | FRANTZ PIERRE   | 763741         |
| E/2023-50316     | 24/8/23     | JL REAL ESTATE PUNTA CANA                                    | OBJETO PRINCIPAL A TENENCIA, COMPRA, VENTA, ALQUILER Y ADMINISTRACIÓN DE BIENES INMUEBLES, TALES COMO APARTAMENTOS, VILLAS, SOLARES...  | JUAN LUIS CAMILLERI SOLIER  | 762081         |
| E/2023-48470     | 30/8/23     | JLT BARTOLITO 21   | COMPRA Y VENTA DE ROPA PARA NIÑOS Y NIÑAS DE 0 A 5 AÑOS.  | CINDI AMPARITO TEJEIRO PAREDES  | 762855         |
| E/2023-51314     | 4/9/23      | JOB CART TOURS PUNTA CANA                                    | SERVICIOS DE TURISMO RECEPTIVO Y EXCURSIONES DE AVENTURAS TERRESTRE DE BUGGIES, FOUR WHEEL Y AFINES.  | JORGE ALBERTO BARRERO HERNANDEZ   | 763712         |
| E/2023-50086     | 22/8/23     | JOBBI BAR  | SERVICIOS DE BAR Y VENTA DE TODO TIPO DE BEBIDAS  | VICTOR MANUEL GARCIA PEREZ  | 761846         |
| E/2023-51158     | 29/8/23     | JOE ACCOUNTING & TAXES SERVICES +                            | SERVICIOS DE CONTABILIDAD E IMPUESTOS.  | JUANI ELENA GOMEZ SOSA  | 762728         |
| E/2023-50034     | 22/8/23     | JOFAME CORP  | SERVICIOS DE CONSTRUCCION, MANTENIMIENTO Y REMOZAMIENTO INFRAESTRUCTURAR.   | JUAN ONEDIS MEJIA CASADO  | 761950         |
| E/2023-51153     | 30/8/23     | JOHAN DISLA REFRIGERACION                                    | SERVICIOS DE ESPECIALIDADES EN INSTALACIONES, REPARACIONES Y MANTENIMIENTOS DE AIRE ACONDICIONADO.  | JOHAN MANUEL DISLA GONZALEZ   | 762939         |
| E/2023-48298     | 1/9/23      | JOMAR DEL CARIBE   | ASESORÍA DE NEGOCIOS Y EMPRESARIAL  | JORGE MARTÍNEZ IGLESIA  | 763417         |
| E/2023-51447     | 31/8/23     | JORA TODO EN ACERO   | SE DEDICARÁ A LA ACTIVIDAD DE FABRICACIÓN EN MATERIAL DE ACERO DE: PUERTAS, VENTANAS, BARANDAS Y TODO LO RELACIONADO A LA HERRERÍA.   | JOSE RAUL PUELLO HILARIO  | 763135         |
| E/2023-52090     | 1/9/23      | JOSE A. BREA PEÑA & CO                                       | IMPORTAR, COMPRAR Y VENDER TODA CLASE DE ARTÍCULOS FERRETEROS; ASUMIR REPRESENTACIONES DIRECTAS DE FABRICANTES O EXPORTADORES DE CUALQUIER NATURALEZA.                                  | JOSE A. BREA PEÑA & CO, S. A. S.  | 763432         |
| E/2023-50957     | 28/8/23     | JOSE PHILLY  | SERVICIOS DE TATUAJES, PERFORACION CORPORAL, MAQUILLAJES PERMANENTES.   | JOSE MANUEL VASQUEZ NUÑEZ   | 762500         |
| E/2023-50454     | 25/8/23     | JOY FEST   | DISEÑO, PLANIFICACIÓN Y PRODUCCIÓN DE EVENTOS INFANTILES Y FAMILIARES, COMPRA Y VENTA DE ARTICULOS INFANTILES...  | YANERIS ELIZABETH CARRASCO MENDEZ, DIANA ZENEIDA CAMACHO SANTANA            | 762148         |
| E/2023-48144     | 31/8/23     | JPVG ELEKTRON  | REPARACIÓN E INSTALACIÓN DE SISTEMAS ELÉCTRICOS. REPARACIÓN E INSTALACIÓN DE SISTEMA ELECTRÓNICOS(SEGURIDAD, AUTOMATIZACIÓN, DOMÓTICA).   | JUAN PATRICIO VICTOR GERMAN   | 763108         |
| E/2023-51496     | 30/8/23     | JUAN M FUMIGACION  | VENTA DE UTENSILIOS Y APLICACION DE PRODUCTOS PARA, CONTROL DE PLAGAS, CONTROL DE MALEZAS Y DESINFECCION DE AREAS.  | JUAN MORILLO TIBURCIO   | 763557         |
| E/2023-51299     | 30/8/23     | JUAN NUÑEZ MOTOR   | TALLER DE COMPRA Y VENTA DE REPUESTO, ARREGLO DE MOTORES, PASOLAS, FOUR WHEELS ENTRE OTROS.   | JUAN CARLOS NUÑEZ VENTURA   | 762830         |
| E/2023-51811     | 5/9/23      | JUELTRAN   | SERVICIOS DE TRANSPORTE PRIVADO.  | JUAN ELIAS SANTANA DE LA ROSA   | 763833         |
| E/2023-51123     | 31/8/23     | JULUS SAUREL TRAJES ELEGANTES                                | SERVICIOS DE COSTURA EN GENERAL, CONFECCIÓN Y MODA PARA DAMAS, CABALLEROS Y NIÑOS.  | JULUS SAUREL  | 763089         |
| E/2023-50229     | 24/8/23     | JUMELLES INVERSIONES   | SERVICIOS DE PRESTAMOS EN GENERAL, EVALUACIONES Y CONSULTORIAS DE NEGOCIOS EN GENERAL Y OPERACIONES COMERCIALES RELACIONADAS CON EL OBJETO ANALOGOS.                                    | BIANCA MERCEDES JUMELLES BERNARD  | 761932         |
| E/2023-50521     | 25/8/23     | JUNIOR DESIGN  | SERVICIOS DE LETREROS, LAMINADOS, ROTULACIONES DE VEHICULOS EN GENERAL Y ARTICULOS PERSONALIZADOS EN GENERAL.   | JUNIOR MARIANO REYNOSO QUEZADA  | 762192         |
| E/2023-51288     | 30/8/23     | JYD JIMENEZ AUTO PINTURA                                     | SERVICIOS DE DESABOLLADURA Y PINTURA DE TODO TIPOS DE VEHICULOS Y TERMINACION DE CARROCERIA.  | JOSE DAVID JIMENEZ SAMBOY   | 762787         |
| E/2023-50761     | 28/8/23     | JYGJ INVERSIONES   | DESARROLLO DE PROYECTOS INMOBILIARIOS, CONSTRUCCIÓN, REPARACIÓN, COMPRA, VENTA, ALQUILER Y PROMOCIÓN DE BIENES INMUEBLES COMERCIALES...   | JUANA IDELSA MATEO BODRE  | 762368         |
| E/2023-50494     | 28/8/23     | K & S SAMANTHA'S   | VENTA DE ROPAS Y CALZADOS PARA DAMAS, CABALLEROS Y NIÑOS  | KENDI JAVIEL SANTOS VERAS   | 762337         |
| E/2023-50450     | 25/8/23     | K D. RAMIREZ BEAUTY SUPPLY                                   | SERVICIOS DE ARREGLO, CORTE Y PEINADO DEL PELO Y TODO LO QUE TENGA QUE VER CON ESTÉTICA PERSONAL.   | KARINA MICHELLE DURAN DE RAMIREZ  | 762135         |
| E/2023-51247     | 29/8/23     | KAAN   | COMPRA Y VENTA DE BIENES INMUEBLES. TENENCIA PERSONAL DE INMUEBLES.   | CARLOS JUAN ANTONIO MUSA HAZIM  | 762760         |
| E/2023-50657     | 31/8/23     | KADME INTERIORES Y MAS                                       | VENTA AL POR MENOR DE ROPA INTERIOR, MEDIAS, PRENDAS PARA DORMIR Y PARA LA PLAYA, CORSETERÍA, LENCERÍA, CAMISETAS, MEDIAS, ARTICULOS PARA EL HOGAR, COLCHAS, SÁBANAS...                 | ANA KARINA MENDEZ RAMIREZ   | 763126         |
| E/2023-50604     | 29/8/23     | KADY TOURS   | SERVICIOS AGENCIA DE VIAJES, TOUR OPERADOR INTERNACIONAL Y NACIONAL. INTERCAMBIOS CULTURALES INTERNACIONALES.   | DAMARIS YSABEL JORGE TEJADA DE SOSA, SALVADOR ESPINOSA TAVERAS              | 762768         |
| E/2023-47421     | 15/8/23     | KAJA EXPERIENCE  | SERVICIO DE CAPACITACIÓN LÚDICA, MARKETING, COACH, TALLERES DE LIDERAZGO, TRABAJO EN EQUIPO Y FORMACIÓN DE EQUIPOS DE TRABAJO, CONSULTING, TRANSPORTE, CATERING...                      | JAIR LUIS PORTILLO ORTIGOZA   | 762992         |
| E/2023-50068     | 28/8/23     | KALON  | SERVICIOS DE RESTAURANTE, ORGANIZACION DE EVENTOS, COMMUNITY MANAGER.   | ELIANA VICTORIA RODRIGUEZ MARQUINA  | 762402         |
| E/2023-50842     | 28/8/23     | KAMAEEL MACORISANA   | CRÍA DE GANADO EQUINO, EXCEPTO EN HARAS Y DE MANERA SECUNDARIA A EL CULTIVO DE PASTOS FORRAJEROS PARA LA ALIMENTACIÓN DE GANADO EQUINO.   | ELSIE MARINA DE LA A HACHE BARINAS, MARIBEL ALTAGRACIA HACHE BARINAS        | 762421         |
| E/2023-51842     | 31/8/23     | KAMKRAFT STUDIO  | SERVICIOS DE EVENTOS CORPORATIVOS, TALLERES CREATIVOS, DISEÑO DE PAPELERÍAS.  | AYMEE CAROLINA ALONZO GONZALEZ  | 763242         |
| E/2023-50746     | 29/8/23     | KAOBITE GROUP  | SERVICIO DE LOGÍSTICA HUV (HIDROCARBUROS, AÉREA Y TERRESTRE; DISEÑO Y CONSTRUCCIÓN DE PROYECTOS INMOBILIARIOS.  | RONALDS SANGELIZ DE LOS SANTOS RAMIREZ                                      | 762710         |
| E/2023-50207     | 25/8/23     | KARAMBOLA TRIP RD  | SERVICIOS DE EXCURSIONES. PAQUETES TURISTICOS. HOTELES-RESORTS. VILLAS-FINCAS. TOURS BOLETOS AEREOS. EVENTOS Y CATERING.  | TOMAS EMLIO COATS ROJA  | 762171         |
| E/2023-50039     | 22/8/23     | KARAYA PUNTA CANA  | PROYECTO GASTRONÓMICO DEDICADO A LA ACTIVIDAD TURÍSTICA DE RESTAURANTE, DEDICADO A FOMENTAR EL DESARROLLO DE LOS POLOS TURÍSTICOS.  | FERNANDO SANCHEZ FERNANDEZ  | 761804         |
| E/2023-49789     | 24/8/23     | KARNIVORO'S 0430   | VENTA DE ALIMENTOS Y BEBIDAS.   | OLIVER ANDRES SENN TABAR  | 762035         |
| E/2023-41253     | 4/9/23      | KASALE FOOD  | EXPENDIO DE BEBIDAS Y COMIDA LISTA PARA CONSUMO HUMANO. SERVICIO DE CATERING.   | WALTER VICENZO PAGLIERI PACIA   | 763596         |
| E/2023-48124     | 29/8/23     | KE DENTAL GALERIA & ESTETICA FACIAL                          | SERVICIOS ODONTOLÓGICOS Y ESTETICA FACIAL   | EDUARDO DE JESÚS FERNÁNDEZ NUÑEZ, EMLINDA YANNET NUÑEZ DE MOYA DE FERNÁNDEZ | 763373         |
| E/2023-51296     | 30/8/23     | KEIDY'S COOKIES  | ELABORACIÓN DE GALLETAS Y BIZCOCHOS, ELABORACIÓN DE PRODUCTOS DE PANADERÍA Y REPOSTERÍA. ELABORACIÓN DE PICADERAS Y PRODUCTOS DE APERITIVO.   | KEIDY CHERIL BELTRE SANTOS  | 762803         |
| E/2023-52769     | 6/9/23      | KEILA GOMEZ F ENTERPRISE                                     | COMPRA Y VENTA DE EQUIPOS ELECTRODOMÉSTICOS Y DE UTENSILIOS DE COCINA, UTENSILIOS DE LIMPIEZA PARA BAÑOS, CASAS Y OFICINAS, DISPENSADOR Y FILTRACIONES DE AGUAS, PURIFICADORES DE AIRE. | KEILA GOMEZ FELIZ   | 763932         |
| E/2023-49975     | 24/8/23     | KELVIN A. FELIZ AUTO VIDRIOS                                 | SERVICIOS DE INSTALACIONES DE CRISTAL, REPARACIONES, VENTA DE CRISTAL, ASÍ COMO SERVICIOS DE MECÁNICA.  | KELVIN ANTONIO FELIZ ALCANTARA  | 761990         |
| E/2023-50400     | 28/8/23     | KES GROUP  | SERVICIOS DE IMPORTACIÓN DE AIRES ACONDICIONADOS, NEVERAS, TELEVISORES, ESTUFAS Y HORNO, LAVADORAS, MICROONDAS, JUEGO DE CAMA...  | KELVIN ALMONTE GELABERT   | 762411         |
| E/2023-52754     | 6/9/23      | KEVELIER Y ASOCIADOS   | OFICINA DE SERVICIOS MÚLTIPLES QUE BRINDA: ASESORÍA LEGAL, ASESORÍA MIGRATORIA, COMERCIO INTERNACIONAL.   | YSAIAS LARA KEVELIER  | 763925         |
| E/2023-50393     | 25/8/23     | KEY LIGHT  | ELABORACIÓN Y DESARROLLO DE PRESENTACIÓN DE PROYECTOS ARQUITECTÓNICOS.  | KIONY HILARIO MARTINEZ  | 762088         |
| E/2023-52079     | 5/9/23      | KHALIFALAVA  | SERVICIOS DE VENTA DE PENS, VAPES, ACCESORIOS PARA ROPA, ROPA PARA HOMBRES, ROPA PARA MUJERES, ARTICULOS PARA EL HOGAR Y PERFUMES.  | EDDY TOMAS RIVAS PEÑA   | 763915         |
| E/2023-41967     | 24/8/23     | KIMBERLY RODRIGUEZ ABOGADOS                                  | SERVICIOS LEGALES Y MIGRATORIOS, COBRO Y PAGO DE SERVICIOS BASICOS Y VENTA DE SEGUROS   | KIMBERLY KRISTAL RODRIGUEZ RODRIGUEZ, JEFFRY LORENZO SIRI DEFRANK           | 761935         |
| E/2023-50695     | 28/8/23     | KING MAX REAL ESTATE   | SERVICIOS DE BIENES RAICES EN GENERAL Y VENTA Y ALQUILER DE NAVES INDUSTRIALES.   | MAX ANGEL MOLINA GONZALEZ   | 762308         |
| E/2023-51175     | 29/8/23     | KING -YOSK'S FUNDACIÓN YOSKAR FELIZ                          | FUNDACIÓN DE ABUSO DOMÉSTICO SIN EXCEPCIÓN DE GÉNERO. NI DE ORIENTACIÓN SEXUAL. SIN FINES DE LUCRO.   | YAQUELIN DEL CARMEN JIMENEZ CHAVEZ, RAFAEL ANTONIO FELIZ ESTEVEZ            | 762685         |
| E/2023-51092     | 29/8/23     | KIRALYI TOURS  | RESERVA DE HOTELES NACIONALES E INTERNACIONALES, VENTAS DE EXCURSIONES INTERNACIONALES Y NACIONALES, BOLETOS AÉREOS, FERRIS, CRUCEROS, TODO LO RELACIONADO AL TURISMO.                  | ALBA MARITZA HOLGUIN GARCÍA   | 762641         |
| E/2023-50434     | 25/8/23     | KIRI HOLDINGS  | SERVICIO DE TENEDORA PASIVA DE ACCIONES.  | OFICINA BOBADILLA, S.R.L.   | 762121         |
| E/2023-52782     | 6/9/23      | KIRSY HOME DECOR   | VENTA DE ROPA Y DECORACIÓN PARA EL HOGAR.   | KIRSY DE OLEO FLETE   | 763948         |
| E/2023-49498     | 25/8/23     | KIWALKING DISTRIBUTION                                       | ESTA EMPRESA SE ORIENTA A OFRECER UN CONJUNTO DIVERSIFICADO DE SERVICIOS, QUE ABARCAN DESDE LA EXCELENCIA EN EL SERVICIO DE CATERING.   | MIGUEL ANGEL HERASME URBAEZ   | 762174         |
| E/2023-49936     | 21/8/23     | KLARVATTEN   | SOCIEDAD COMERCIAL TENEDORA DE UN BIEN INMUEBLE EN EL RESIDENCIAL CASA LINDA.   | KLARVATTEN, S.R.L.  | 761750         |
| E/2023-52651     | 5/9/23      | KLIPTOP  | VENTA DE AIRES ACONDICIONADOS, EQUIPOS INFORMÁTICOS, ELECTRODOMÉSTICOS, MATERIALES Y SUMINISTROS DE OFICINA.  | RICARDO YOVANNY GARCIA MATA   | 763832         |
| E/2023-52685     | 5/9/23      | KOEIA FILMS  | SERVICIO DE CASA PRODUCTORA CINEMATOGRAFICA AUDIOVISUAL   | KARLINA VERAS VARGAS  | 763850         |
| E/2023-49074     | 4/9/23      | KOINONIA LAXO TRAVEL KLT                                     | PLANIFICACIÓN, ORGANIZACIÓN, RESERVAS Y VENTAS DE PAQUETES Y ATRACCIONES TURÍSTICAS, EXCURSIONES TERRESTRES NACIONALES E INTERNACIONALES.   | BENITO MATEO VALDEZ   | 763550         |
| E/2023-49585     | 22/8/23     | KRESCENT LOAN AND TITLE                                      | ESTABLECER, GESTIONAR E IMPLEMENTAR NEGOCIOS DE INVERSIONES, SERVICIOS INMOBILIARIOS Y FINANCIEROS, PRESTAMOS.  | MIRIEL DE LA ROSA DE VILLAVICENCIO, JORDANY ALTAGRACIA DE LA ROSA           | 761868         |
| E/2023-52690     | 5/9/23      | KRISTAL TENDENCIAS KTE                                       | VENTA DE ROPAS, ZAPATOS, ACCESORIOS Y CARTERAS.   | ELICENIA RUDECINDO DE TAVAREZ, ERIKSSON ENRIQUE TAVAREZ CASTILLO            | 763887         |
| E/2023-48427     | 1/9/23      | KRISTELL COSMETIC CAPILAR                                    | FABRICACIÓN DE PRODUCTOS DE BELLEZA EN GENERAL Y VENTA DE PRODUCTOS DE BELLEZA EN GENERAL.  | LAURA CLARIBEL PIMENTEL LORA  | 763323         |
| E/2023-47466     | 29/8/23     | KUART  | SERVICIO DE OBSEQUIOS ARTESANALES Y PIEZAS PERSONALIZABLES PARA LA DECORACIÓN Y AMBIENTACIÓN DE ESPACIOS DE INTERIORES Y EXTERIORES...  | NIKAULY DE OLEO ROJAS   | 762636         |
| E/2023-50565     | 25/8/23     | KURAMA CEDANO  | VENTA, DISTRIBUCIÓN, IMPORTACIÓN, EXPORTACIÓN DE PRENDAS DE VESTIR, ROPAS, CALZADOS, PERFUMES.  | BEBELYN CAROLINA RIJO CEDANO  | 762237         |
| E/2023-33262     | 5/6/23      | KYK BEAUTY CENTER  | ACTIVIDADES KY K BEAUTY CENTER CORTES, SERVICIO DE SECADO, LAVADO, EXTENSIONES, VENTA DE PELOS, PELUCAS, PRODUCTOS DE BELLEZAS.   | KEILA JOSEFINA ABREU FELIZ  | 762049         |
| E/2023-50399     | 25/8/23     | L'OSTERIA DELLA NONNA  | SERVICIOS GASTRONOMICOS, PREPARACIÓN Y VENTAS DE COMIDAS Y BEBIDAS DE TODAS CLASES, INCLUYENDO BEBIDAS ALCOHÓLICAS, GASEOSAS.   | CHARLES CONSTANT JOSEPH R. ROY LATAILLADE                                   | 762094         |
| E/2022-72544     | 22/8/23     | LA BANDERA RESTAURANTE Y ALOJAMIENTO GENYO                   | SERVICIOS DE EXPENDIO DE COMIDAS Y BEBIDAS, SERVICIOS DE ALOJAMIENTO TEMPORAL   | CARLOS JUAN TORRES TORRES, GENESIS YOSSELIN REYNOSO DE TORRES               | 761817         |
| E/2023-46960     | 7/8/23      | LA BUCHÚA MULTISERVICIOS BY CHEF GABY GUERRERO               | SERVICIOS DE GESTION, VENTA, PROMOCION, ADQUISICION, REVENTA, ASESORIA, IMPORTACION, EXPORTACION Y CUALQUIER OTRA ACTIVIDAD.  | GABRIELA GUERRERO VALDEZ  | 762299         |
| E/2023-51955     | 1/9/23      | LA CARPA RD  | INDUSTRIA DEL ENTRETENIMIENTO Y CENTRO DE EXPOSICIONES DE FERIAS Y CONVENCIONES.  | JAZZ MARIN S.R.L.   | 763312         |
| E/2023-50158     | 24/8/23     | LA CASA DE COBERTURAS  | SERVICIO DE HABILITACIÓN DE CENTROS DE SALUD PÚBLICOS Y PRIVADOS, HABILITACIÓN DE CENTROS ODONTOLÓGICOS, HABILITACIÓN DE LABORATORIOS CLÍNICOS...                                       | MARIA VIRGEN GUZMAN FRANCO, KHONY YGNARA MILKEYA GUZMAN                     | 761899         |
| E/2023-48208     | 1/9/23      | LA CASA DE LA DOMÓTICA LACADOM                               | IMPORTACIÓN, EXPORTACIÓN, CAPACITACIÓN, INSTALACIÓN DE PRODUCTOS DOMÓTICOS Y VENTAS.  | JENIFER ALTAGRACIA VALERIO MOYA   | 763355         |
| E/2023-49955     | 22/8/23     | LA CASA DEL BARMAN RD  | VENTA DE UTENSILIO DE BAR.  | RAYDI ARISTOFANY BRITO SANTOS   | 761774         |
| E/2023-51721     | 31/8/23     | LA CASITA DE TIA MIGUE                                       | SERVICIOS DE GUARDERIA, ESTIMULACION TEMPRANA, NIVEL INICIAL, SALA DE TAREAS, ALFABETIZACION, REFORZAMIENTO, TUTORIAS PERSONALIZADA.  | CARLIXTA MIGUELINA MATEO SEGURA, PEDRO NUÑEZ                                | 763122         |
| E/2023-48101     | 29/8/23     | LA COCINA DE LAS TRES I, RESTAURANTE Y SERVICIOS DE CATERING | RESTAURANTE, VENTA AL POR MAYOR Y DETALLE DE BEBIDAS, COMIDA CRUDA, COMIDA COCINADA, COMIDA PARA LLEVAR, IMPORTACIONES Y EXPORTACIONES DE ALIMENTOS...                                  | LICET MARIA PACHECO DE VERIGUETE  | 762790         |
| E/2023-51073     | 29/8/23     | LA COCINA DE ZARETH  | SUPLIDORES DE COMIDA A NIVEL INDUSTRIAL A EMPRESAS Y ESCUELAS.  | EDWIN MATOS GUANTE, KATHERINE FABRICIA DIAZ SEVERINO                        | 762616         |
| E/2023-49169     | 5/9/23      | LA DULCERIA DE LA ZONA COLONIAL LDZC                         | SERVICIOS DE VENTAS AL POR MAYOR Y AL DETALLE DE DULCES Y PRODUCTOS TÍPICOS DE LA REPÚBLICA DOMINICANA.   | JULIO ALBERTO CASTILLO CASTILLO   | 763831         |
| E/2023-51522     | 30/8/23     | LA GRASITA BAR   | VENTAS DE BEBIDAS ALCOHÓLICA.   | ELIN ANTONIO PEREZ RUIZ   | 762965         |
| E/2023-49356     | 28/8/23     | LA LOMA DEL TANQUE CAMP RESIDENCE                            | VENTA DE SOLARES, DESARROLLO INMOBILIARIO, CONSTRUCCIÓN DE VIVIENDAS DE BAJO COSTO, CASA, APARTAMENTOS, RESIDENCIAS, ELABORACIÓN DE PLANOS URBANÍSTICOS.                                | JORGE NELSON SANCHEZ JIMENEZ  | 762463         |
| E/2023-51012     | 29/8/23     | LA MALENA RG CARIBBEAN FARM                                  | AGRÍCOLA, PRODUCCIÓN Y COMERCIALIZACIÓN DE AGUACATES, ASÍ COMO SU IMPORTACIÓN Y EXPORTACIÓN.  | RAMON FRANCISCO GUTIERREZ ESPINAL   | 762548         |
| E/2023-52571     | 5/9/23      | LA MEKNICA EXPORT & IMPORT                                   | IMPORTACIÓN Y EXPORTACIÓN DE PRODUCTOS DE ALIMENTOS, MAQUINARIA Y EQUIPAMIENTO PARA LA INDUSTRIA.   | ADONAY NAUN GANDARELA   | 763770         |
| E/2023-50239     | 24/8/23     | LA MORTIFERA INVERSIONES DOMINICANA                          | VENTA Y DISTRIBUCION EXCLUSIVA EN LA REPUBLICA DOMINICANA DE ESPUELAS PLASTICAS DESECHABLES.  | LA MORTIFERA INVERSIONES DOMINICANA, E.I.R.L.                               | 761940         |
| E/2023-51962     | 1/9/23      | LA NAVE SENSORIAL  | SERVICIOS DE CONSULTORÍA DE COMUNICACIÓN E INVESTIGACIÓN DE MERCADO.  | LUCIA VILAS   | 763415         |
| E/2023-51752     | 31/8/23     | LA NEGRA FASHION AGR   | VENTAS DE PRENDAS DE VESTIR.  | ANGELA GARCIA CONTRERAS   | 763147         |



| [210] EXPEDIENTE | [220] FECHA | [561] NOMBRE COMERCIAL                               | [510] ACTIVIDAD   | [730] SOLICITANTE   | [111] REGISTRO |
|------------------|-------------|--|---|---|----------------|
| E/2023-48869     | 22/8/23     | LA NOVIA DE LA BAHIA FM                              | TRANSMISIÓN DE RADIO CON FRECUENCIA AM Y FM, PROGRAMAS DE RADIO Y SERVICIOS DE COMUNICACIÓN.  | AGROPECUARIA SABANA DE LA MAR (AGROSAMA), S. R. L.                                    | 761855         |
| E/2023-48867     | 22/8/23     | LA NOVIA DE LA BAHIA TV                              | TRANSMISIÓN Y PRODUCCIÓN DE CANAL DE TELEVISIÓN.  | AGROPECUARIA SABANA DE LA MAR (AGROSAMA), S. R. L.                                    | 761857         |
| E/2023-52668     | 5/9/23      | LA PACA ROSARIO                                      | PROGRAMA DE CONTENIDOS MUSICALES PARA REDES SOCIALES.   | GARI GABRIEL ROSARIO  | 763840         |
| E/2023-35338     | 28/8/23     | LA PLAZA DE LA BATIDA                                | ELABORACIÓN DE JUGOS NATURALES Y SUS CONCENTRADOS DE FRUTAS, HORTALIZAS Y LEGUMBRES.  | JOSE MEJIA  | 762311         |
| E/2023-51766     | 31/8/23     | LA RAMA ROOFTOP                                      | SERVICIOS DE LOUNGE, RESTAURANTE, BAR, CENTRO DE EVENTOS Y DISCOTECA.   | ELVIN FLORENTINO DE LA CRUZ   | 763163         |
| E/2023-50872     | 28/8/23     | LA RAMIREZ TRAVEL                                    | SERVICIOS DE AGENCIA DE VIAJE, VENTA DE BOLETOS AÉREOS, TOURS NACIONALES E INTERNACIONALES.   | DULCE MARIA RAMIREZ REYES DE MARI   | 762440         |
| E/2023-51398     | 30/8/23     | LA RUTA DEL SABOR                                    | VENTA, ELABORACION, DISTRIBUCION Y SUMINISTRO DE COMIDA PROCESADA Y CRUDA.  | LUIS RAFAEL GONZALEZ LEONARDO   | 762861         |
| E/2023-51993     | 1/9/23      | LA VOZ DE LA ALTAGRACIA TV                           | SERVICIOS PARA CANAL DE TELEVISIÓN. TRANSMISIÓN EN VIVO, TRANSMISION ONLINE, PODCAST.   | JORGE DIONEL HERNÁNDEZ ORTÍZ  | 763357         |
| E/2023-52684     | 5/9/23      | LABORATORIO CLARIN                                   | IMPORTACION, FABRICACION Y DISTRIBUCION DE PRODUCTOS FARMACEUTICOS.   | LABORATORIO CLARIN, S.R.L   | 763849         |
| E/2023-52238     | 4/9/23      | LABORATORIO CLINICO Y BANCO DE SANGRE MENDOZA OTAÑEZ | SERVICIOS DE BANCO DE SANGRE COMO SON: CONSERVACION DE LA SANGRE, REALIZACION DE PRUEBAS DE LABORATORIO, CRUCE SANGUINEO...   | GEORGINA MENDOZA OTAÑEZ DE APONTE   | 763518         |
| E/2023-51562     | 30/8/23     | LABORATORIO CLINICO CRISTO SANA                      | SERVICIOS DE SONOGRAFIA, TODO TIPO ANALISIS CLINICO Y CONSULTA MEDICA   | AZUCENA MARRERO   | 762997         |
| E/2023-50714     | 28/8/23     | LABORATORIO DE PATOLOGIA DRA. ISABEL JIMÉNEZ         | SERVICIOS DE CORTE, INCLUSIÓN, TINCIÓN Y DIAGNÓSTICO DE BIOPSIAS, CITOLOGÍAS: PAPANICOLAOU, PAAS Y LÍQUIDOS VARIADOS.   | ISABEL MARIA JIMENEZ DE SIMEDES   | 762332         |
| E/2023-49833     | 30/8/23     | LABROO TRADING                                       | FABRICACIÓN, EXPORTACIÓN DE ROPAS, CALZADOS PARA HOMBRES, MUJERES Y NIÑOS; VENTA DE PRODUCTOS FEMENINOS: TOALLAS SANITARIAS.  | DARRELL MOORE   | 762940         |
| E/2023-50033     | 22/8/23     | LACHA CONSTRUCTOR CORP                               | SERVICIOS DE CONSTRUCCION, MANTENIMIENTO Y PINTURA GENERAL, INSTALACION SANITARIA Y ELECTRICA.  | MARIA DEL JESUS SUERO TAVERAS   | 761962         |
| E/2023-52534     | 5/9/23      | LACHICADELOSPOTES                                    | TRICÓLOGA COSMÉTICA CERTIFICADA, ESPECIALISTA CAPILAR, CREADORA DE CONTENIDO DIGITAL ACERCA DE TIPS Y RECOMENDACIONES DE PRODUCTOS CAPILARES Y DE BELLEZA EN GENERAL.                   | MAYERIN LISBETH CASTILLO JOAQUIN  | 763743         |
| E/2023-51636     | 4/9/23      | LÁCTEOS MONTE CLARO                                  | PRODUCCIÓN, PROCESAMIENTO Y COMERCIALIZACIÓN DE LECHE Y SUS DERIVADOS (QUESOS, YOGURT, MANTEQUILLA, CREMA DE LECHE, SUERO) DE ORIGEN CAPRINO, OVINO Y BOVINO                            | TOMAS BUJARIN ABREU POUERET   | 763696         |
| E/2023-50432     | 25/8/23     | LAJIMOR ARTICULOS DEL HOGAR                          | VENTA AL POR MENOR DE ARTÍCULOS PARA EL HOGAR.  | REYNA ARIELA JIMENEZ MORALES  | 762112         |
| E/2023-50804     | 28/8/23     | LAMARRE INTERPRETING & LOGISTICS                     | SERVICIOS DE CALL CENTER, SERVICIO DE TELECOMUNICACIONES, VENTA, RETENCIÓN DEL CLIENTE, SERVICIO AL CLIENTE, TRANSFERENCIAS EN VIVO.  | ERIC ALIX LAMARRE   | 762395         |
| E/2023-52319     | 4/9/23      | LANEX AESTHETIC BEAUTY STUDIO                        | SERVICIOS DE COSMETOLOGÍA EN GENERAL, BELLEZA BISEX, CORTES, ESTILOS, TINTES FEMENINOS, PEELINGS Y FACIALES.  | ELBA NERY MOLINA MARTINEZ   | 763602         |
| E/2023-43693     | 24/8/23     | LAS AMAPOLAS HILLS                                   | SE DEDICARÁ A LA ACTIVIDAD DE "ESTANCIA DE RECREACIÓN, ALQUILER DE VILLAS Y SERVICIOS DE HOSPEDAJE TEMPORAL.  | GENARO DISLA REYES  | 762100         |
| E/2023-50485     | 25/8/23     | LAS AMERICAS EDUCATION GROUP                         | COMERCIALIZACION DE MATERIALES DIDACTICOS, MULTIMEDIA Y HERRAMIENTAS EDUCATIVAS.  | MIGUEL ANGEL PEREZ CURE   | 762160         |
| E/2023-51742     | 31/8/23     | LAS ANTILLAS TOBACCO                                 | EMPRESA DEDICADA AL CULTIVO, PROCESAMIENTO, COMERCIALIZACIÓN, EXPORTACIÓN Y DISTRIBUCIÓN DE TABACO, CIGARRROS Y SUS DERIVADOS.  | SERVAN SAIFOURI NEYRJI  | 763162         |
| E/2023-48207     | 11/8/23     | LAS GALERAS 100% RENOVABLE                           | PROYECTO MACRO DEL PARQUE ENERGÉTICO DESTINADO A SUPLIR LA TOTALIDAD DE LA DEMANDA ENERGÉTICA DEL DISTRITO MUNICIPAL LAS GALERAS CON ENERGÍA SOLAR Y EÓLICA.                            | JOSE OSCAR ORSINI BOSCH   | 762051         |
| E/2023-51002     | 1/9/23      | LAS PALOMAS TV                                       | PRODUCCIÓN Y TRANSMISIÓN DE PROGRAMAS A TRAVÉS DE MEDIOS DIGITALES COMO REDES SOCIALES E INTERNET.  | ALFONSO ANTONIO ALVAREZ PAULINO, CARLOS MIGUEL FERNANDEZ                              | 763353         |
| E/2023-49002     | 25/8/23     | LAS TERRENAS BEACH RESORT AND SPA BY ARPEL           | ADMINISTRACIÓN DE HOTELES, RESTAURANTES Y SPA, PROMOCIÓN HOTELERA.  | ZAFERA INVESTMENTS, S.R.L.  | 762208         |
| E/2023-50921     | 28/8/23     | LAS TERRENAS SOLAR SISTEMA                           | LA IMPORTACIÓN, VENTA E INSTALACIÓN DE PANELES Y SISTEMAS FOTOVOLTAICOS.  | RICHARD PIERRE JEAN BRIEULLE  | 762481         |
| E/2023-50105     | 24/8/23     | LASÑISSIMA   | ACTIVIDAD DE PREPARACIÓN, VENTA Y DISTRIBUCIÓN DE ALIMENTOS Y BEBIDAS, COMIDA EMPRESARIAL Y PRODUCTOS DE REPOSTERÍA.  | CDSA, S.R.L.  | 763648         |
| E/2023-45495     | 31/7/23     | LASCONI  | VENDER, PRODUCIR, DISEÑAR, COMERCIALIZAR, INDUSTRIALIZAR Y DESARROLLAR PROYECTOS AGRÍCOLAS E INMOBILIARIOS Y SUS FINES.   | NICOLAS CONCEPCION GARCIA   | 761815         |
| E/2023-47959     | 28/8/23     | LATLAS BAR Y RESTAURANTE                             | SERVICIOS DE BAR Y VENTA DE BEBIDAS ALCOHÓLICAS.  | ANDRES VASQUEZ PEÑA, JOSE NATANAEL RODRIGUEZ HENRIQUEZ, RAMON IVAN MARTINEZ FERNANDEZ | 762454         |
| E/2023-49961     | 22/8/23     | LAUNDRY HOME LAVANDERIA EJ                           | LAVADO Y PLANCHADO DE ROPA. SASTRERÍA, ALTERACIONES Y REPARACIONES DE ROPA. SERVICIO AL CLIENTE.  | ELIAS GEOVANNY JIMÉNEZ GONZÁLEZ   | 761708         |
| E/2023-50743     | 28/8/23     | LAVELO YA  | SERVICIO ECOLÓGICO DE LIMPIEZA Y LAVADO DE VEHÍCULOS A DOMICILIO.   | EUDIS SIMEON RAMIREZ ESTRELLA   | 762350         |
| E/2023-46500     | 1/9/23      | LAYROS & ASOCIADOS ABOGADOS & CONSULTORES            | OFRECER SERVICIOS LEGALES EN GENERAL.   | LISBETH SALUTINA ROSARIO SORIANO  | 763316         |
| E/2023-51390     | 5/9/23      | LC PREMIUM BB  | VENTA DE TODO TIPO DE BEBIDAS AL POR MAYOR Y DETALLE, CARNES, MARISCOS Y LICOR STORE.   | LEIDDY ALTAGRACIA BAEZ ARECHE DE BERROA   | 763895         |
| E/2023-51603     | 31/8/23     | LE VISAGE  | LA CUAL SE DEDICARÁ Y TENDRÁ COMO OBJETO PRINCIPAL MICRO PIGMENTACIÓN, MAQUILLAJE Y PRESTACIÓN DE TODA CLASE SERVICIOS ESTÉTICOS, BEAUTY SUPPLY...                                      | KIARA ISAONI EBEN EZRA VARGAS   | 763025         |
| E/2023-51397     | 30/8/23     | LEA DELICIAS   | VENTA, ELABORACION, DISTRIBUCION Y SUMINISTRO DE COMIDA PROCESADA Y CRUDA   | LEANDRA STEPHANIE ACOSTA BELTRE   | 762859         |
| E/2023-52376     | 4/9/23      | LEAF MAFIA   | SE DEDICARÁ A LA COMPRA DE TABACO PARA SER PROCESADO Y EXPORTADO. ASI COMO CUALQUIER OTRA ACTIVIDAD RELACIONADA O NO DE MANERA DIRECTA E INDIRECTAMENTE CON SU OBJETO PRINCIPAL.        | ASJID PARVEZ  | 763651         |
| E/2023-51232     | 29/8/23     | LEJA MULTISERVICIOS                                  | ELABORACION Y VENTA DE ALIMNETOS, VENTA DE BEBIDAS, PRODUCTOS AGRICOLAS, CATERING EMPRESARIAL.  | JARED HENRY TAPIAS COMAS  | 762749         |
| E/2023-49650     | 28/8/23     | LEMON PREMIUM CIGARS                                 | VENTAS DE CIGARRROS, ACCESORIOS A FINES.  | LENIN BOLIVAR MONTERO SOLANO  | 762512         |
| E/2023-50927     | 28/8/23     | LENIS NÚÑEZ  | SERVICIOS DE MEDICINA ESTÉTICA EN GENERAL.  | LENIS MARIEL NÚÑEZ SÁNCHEZ DE GONZÁLEZ  | 762496         |
| E/2023-50882     | 28/8/23     | LENIS NÚÑEZ MEDICINA ESTÉTICA                        | MEDICINA ESTÉTICA EN GENERAL  | LENIS MARIEL NÚÑEZ SÁNCHEZ DE GONZÁLEZ  | 762444         |
| E/2023-51050     | 29/8/23     | LESLIBETH REYES CLOTHES GLAM                         | VENTA DE TODO TIPO DE ROPA PARA DAMAS, ACCESORIOS, ROPA ÍNTIMA, ZAPATOS, AL POR MAYOR Y DETALLE.  | KARENT LESLIBETH REYES DE PEREZ   | 762590         |
| E/2023-52059     | 1/9/23      | LETMECHARGE  | IMPORTACIÓN E INSTALACIÓN DE PUNTOS DE RECARGA PARA USO PÚBLICO O PRIVADO DE NIVEL 1, 2 Y 3. PROVEEDOR DE SERVICIOS DE SOFTWARE.  | MIGUEL GONZALEZ MONZON  | 763397         |
| E/2023-51792     | 4/9/23      | LEXASIST   | SERVICIOS DE ASESORÍA Y REPRESENTACIÓN LEGAL DE TODO TIPO, COMPRA Y VENTA DE BIENES MUEBLES TALES COMO MOBILIARIO, OBRAS DE ARTE...   | HIRLENA ANNERYS SANCHEZ CARRASCO  | 763635         |
| E/2023-51106     | 30/8/23     | LEXYNAO DISTRIBUIDORA                                | COMERCIALIZACIÓN DE PRODUCTOS ALIMENTICIOS, COSMÉTICOS Y TODO TIPO DE BEBIDAS EN GENERAL.   | JUDE ALAIN JOSEPH, MAX DALEX PIERRE   | 762897         |
| E/2023-50549     | 5/9/23      | LH VISIÓN SEGURIDAD                                  | SERVICIOS DE SISTEMAS INFORMATICOS DE SEGURIDAD PRIVADA, RESIDENCIAL Y COMERCIAL CONTROL DE ENTRADA A EVENTOS PRIVADOS Y COMERCIALES.   | PEDRO ANTONIO TEJADA GARCIA   | 763740         |
| E/2023-51474     | 30/8/23     | LHC IMPORT & EXPORT                                  | IMPORTACIONES Y EXPORTACIONES DE: GOMAS, ELECTRODOMÉSTICOS, ARTÍCULOS ELECTRÓNICOS, TEJIDOS, ROPA, CALZADOS, ARTÍCULOS PARA EL HOGAR Y MAQUINARIAS ELÉCTRICAS.                          | LUIS HEBERTO CAMEJO CARRASCO  | 762929         |
| E/2023-51246     | 31/8/23     | LIALMA & FLIA  | COMPRA Y VENTA DE HELADOS, POSTRES FRÍOS Y CALIENTES, BEBIDAS NO ALCOHÓLICAS, CAFÉ. REPRESENTACIÓN DE MARCAS  | ROSAURA ANDERLINA MEJIA CASTRO  | 763146         |
| E/2023-49787     | 21/8/23     | LIBA MARKETING LAB                                   | SERVICIOS DE ESTRATEGIAS Y ASESORÍAS DE MARCAS, DESARROLLO DE MARCA CORPORATIVA, MAESTRÍA DE CEREMONIAS, ORGANIZACIÓN DE EVENTOS.   | LILIAN LIBERTAD BATISTA HERNANDEZ   | 761930         |
| E/2023-51883     | 1/9/23      | LIC. ILKANIA DOMINGUEZ OFICINA JURIDICA & EVENTOS    | SERVICIOS LEGALES EN GENERAL, ASESORÍA MIGRATORIA Y CONSULAR PARA LOS ESTADOS UNIDOS, DIVORCIOS, DESLINDES, SANAMIENTOS, ALQUILER Y VENTA DE CASAS, SOLARES Y APARTAMENTOS...           | ILKANIA DEL CARMEN DOMÍNGUEZ SUERO  | 763272         |
| E/2023-46812     | 4/9/23      | LIC. YENNIFER PIMENTEL                               | SOCIEDAD COMERCIAL DEDICADA A OFRECER SERVICIOS DE ASISTENCIA MEDICA EN EL ÁREA DE PSICOLOGIA, PSIQUIATRÍA, PROGRAMACIÓN NEUROLINGÜÍSTICA, COACHING, MENTORIA, CAPACITACIÓN Y TALLERES. | YENNIFER CAROLINA PIMENTEL GUERRERO   | 763551         |
| E/2023-51594     | 31/8/23     | LICOR STORE PREMIUM TO GO JF                         | DISTRIBUCIÓN Y VENTA DE BEBIDAS ALCOHÓLICA.   | JOSE ALFONSO NUÑEZ DE FRIAS   | 763042         |
| E/2023-51445     | 30/8/23     | LIGA DEPORTIVA COLEGIAL DE SANTIAGO LDCS             | ENTIDAD SIN FINES DE LUCRO DEDICADA A LA ORGANIZACION DE EVENTOS DEPORTIVOS EN LAS DIFERENTES DISCIPLINAS, NACIONALES E INTERNACIONALES...  | JUAN ADOLFO HERRERA MALUF   | 762894         |
| E/2023-52691     | 5/9/23      | LIGA NACIONAL DE PADEL AMATEUR                       | ASOCIACIÓN SIN FINES DE LUCRO DEDICADA AL DESARROLLO Y PROMOCIÓN DE LA PRÁCTICA DEL DEPORTE DEL PADEL EN LA REPÚBLICA DOMINICANA.   | JOSE ISERN DIEGO  | 763858         |
| E/2023-51804     | 31/8/23     | LILA PRODUCTIONS                                     | ACTIVIDAD COMERCIAL DIRIGIDA A LA PRODUCCIÓN Y CREACIÓN DE CONTENIDO AUDIOVISUAL PARA RADIO, TELEVISIÓN Y REDES SOCIALES.   | CHRISTOPHER MARTINEZ FAÑA   | 763194         |
| E/2023-51615     | 31/8/23     | LILAMOUR ENTERPRISE                                  | ASESORÍA INMOBILIARIA, VENTA Y ALQUILER DE INMUEBLES.   | LIL IVETT ROSARIO SUAZO   | 763041         |
| E/2023-50328     | 24/8/23     | LILIANA RODRIGUEZ VARIADADES                         | COMPRA Y VENTA DE ROPA Y BISUTERIAS.  | LILIANA DEL CARMEN RODRIGUEZ MERCADO  | 762027         |
| E/2023-47795     | 28/8/23     | LIMITLESS THERAPY BY VALERIA DEGAUDENZI              | SERVICIOS DE TERAPIA CLINICA INFANTO/JUVENIL TANTO A NIÑOS COMO ADOLESCENTES, DONDE SE TRABAJE LA REDUCCIÓN DEL COMPORTAMIENTO, TERAPIA PSICOLÓGICA...                                  | VALERIA ANTONELLA DEGAUDENZI CABRUJA  | 762394         |
| E/2023-50766     | 29/8/23     | LIMPIA SEPTICOS Y PERFORACIONES DIAMOISES            | SERVICIOS LIMPIEZA DE SEPTICOS, TRAMPA DE GRASA, PERFORACIONES DE HOYOS SEPTICOS, PERFORACIONES DE FILTRANTES Y POZOS DE AGUA.  | SELINE FRANCESCA DIAZ RAMIREZ   | 762639         |
| E/2023-49793     | 22/8/23     | LINK TRANSFER AND PEREZ P                            | SE DEDICARÁ A TOUR OPERADOR Y RENTAS DE VEHÍCULO Y TRANSPORTE, VIAJE TURÍSTICO Y EXCURSIÓN EN QUE SE VISITARAN DISTINTOS LUGARES DEL PAÍS.  | REYNALDO RODRIGUEZ PEREZ, KARY PEREZ  | 761826         |
| E/2023-51816     | 31/8/23     | LIONBLUE COMPANY                                     | IMPORTACION Y VENTA DE COMBUSTIBLE EN GENERAL.  | PEDRO RICARDO VALDEZ TRAVIESO   | 763209         |
| E/2023-51204     | 29/8/23     | LIONBLUE GROUP                                       | SHOW DE DRONES, ESPECTÁCULOS DE ENTRETENIMIENTO Y SERVICIOS EN ZONA HOTELERA, VENTA DE SOUVENIRS.   | PEDRO RICARDO VALDEZ TRAVIESO   | 762709         |
| E/2023-50389     | 24/8/23     | LIZAURY'S NAILS AND ACADEMY                          | SERVICIOS DE CURSOS Y TALLERES DE UÑAS ACRÍLICAS, APLICACIÓN DE UÑAS ACRÍLICAS, EXTENSIÓN DE ACRÍLICO EN UÑAS NATURALES, DISEÑOS DE UÑAS...   | LIZAURY MARIA VÁSQUEZ   | 762289         |
| E/2023-42082     | 1/9/23      | LIZDESCO PROPERTIES AND INVESTMENTS                  | SERVICIOS DE MANTENIMIENTO DE PROPIEDAD, SERVICIO DE LIMPIEZAS, SERVICIOS DE ADMINISTRACION DE ESTADIAS VACACIONALES, COMPRA Y VENTAS DE ALQUILER A PROPIEDADES.                        | LIZBETH YARIBEL TREJO MEZQUITA  | 763428         |
| E/2023-47833     | 22/8/23     | LL SERVICIOS ELECTRICOS INDUSTRIALES RA              | SERVICIOS DE MOVIMIENTO DE CARGA, GRUA, MANTENIMIENTO Y SERVICIOS ELECTRICOS, FABRICACION DE TRANSFORMADORES DE ALTA.   | LUIS ENRIQUE LLUBERES RAMIREZ   | 761759         |
| E/2023-48514     | 30/8/23     | LMG VALERIO REPUESTOS Y LUBRICANTES                  | VENTA DE LUBRICANTES Y REPUESTOS DE VEHÍCULOS. SERVICIOS DE MANTENIMIENTO VEHICULAR.  | LEIDDY MARLENEE GORI VALERIO  | 762812         |
| E/2023-52297     | 4/9/23      | LOBO HOTELS GROUP                                    | SERVICIOS DE ALQUIAMIENTO EN HOTELES. CAMPAMENTOS Y OTROS TIPOS DE HOSPEDAJE TEMPORAL, OPERADORAS DE HOTELES, SERVICIOS DE ALOJAMIENTO EN HOTELES...                                    | DIEGO ANDRÉS LOZANO LOBO  | 763588         |
| E/2023-50000     | 24/8/23     | LODA REAL ESTATE & CONSTRUCTION                      | SERVICIO DE CONSTRUCCION. FABRICACION Y VENTA DE BLOQUES DE CONCRETO. CONSTRUCCION Y REMODELACION DE INMUEBLES.   | DANIS RAMIREZ JOSEPH  | 761945         |
| E/2023-50098     | 24/8/23     | LOGESTIC REAL ESTATE                                 | SERVICIOS DE INMOBILIARIA, LOGISTICA, GESTION & TIC. VENTA, PROMOCIÓN, ASESORÍA, DESARROLLO DE PROYECTOS Y EVENTOS EN EL SECTOR INMOBILIARIA Y CONSTRUCCIÓN.                            | MICHAEL ORTIZ CAMPUSANO, ALBERT ANTONIO ARECHE WILLIAMS                               | 763137         |
| E/2023-50365     | 24/8/23     | LOGICHANCE   | SERVICIO DE ASESORÍA Y CONSULTORÍA Y CAPACITACIÓN, EN PLANEACIÓN FINANCIERA, ESTRATEGIAS COMERCIALES, SERVICIOS LOGÍSTICOS Y DE ALMACENAMIENTO.   | CARLOS ANDRES ATILES MONTES DE OCA  | 762061         |
| E/2023-44580     | 24/8/23     | LOLA'S SWEET STUFF BY LAURA                          | ELABORACIÓN Y COMERCIALIZACIÓN DE COMIDAS Y POSTRES EN GENERAL, CATERING.   | JOSÉ ANTONIO CARBONELL REYES  | 761878         |
| E/2023-52796     | 6/9/23      | LONGO-BASTER GREENSTAGE                              | PAISAJISMO, DISEÑO DE ESPACIOS INTERIORES Y EXTERIORES VINCULADOS A LA NATURALEZA, TERRAZAS, PATIOS.  | ALAIN LAZARO LONGO BARRO, SERGIO BASTER TAMAYO  | 763951         |
| E/2023-50440     | 25/8/23     | LOPEZA CONTADORES & CONSULTORES                      | SERVICIOS DE CONTABILIDAD GENERAL Y FISCAL SERVICIOS DE CONSULTORÍA EN GENERAL CORREDORES DE SEGUROS MEDICOS.   | SULIA MARIA LOPEZ NUÑEZ   | 762319         |
| E/2023-52570     | 5/9/23      | LOS CABO INVESTMENT DOMINICAN REPUBLIC               | PRESTAR SERVICIOS DE ASESORAMIENTO Y CONSULTA EN EL ORDEN INMOBILIARIO, FINANCIERO, INVERSIONES, LEGAL Y CONSTRUCCIÓN.  | ALAN JIMENEZ MARTINEZ   | 763775         |
| E/2023-48177     | 11/8/23     | LOS LIMONES  | PROMOVER, OPERAR E INVERTIR CAPITALES EN ACTIVIDADES CONCERNIENTES A PROYECTOS DE INSTALACIONES TURISTICAS E INMOBILIARIAS.   | MANUEL MARTINEZ DOMINGUEZ, LOS LIMONES,S.R.L  | 763649         |
| E/2023-51306     | 30/8/23     | LOS PATOS CITY                                       | FABRICACIÓN Y COMERCIALIZACIÓN DE ARTESANÍAS Y TEXTILES.  | RAMON SANTANA BATISTA   | 762808         |
| E/2023-50223     | 29/8/23     | LOS ROBLES EXPRESOPHOTOBOOTH                         | FOTOGRAFÍA EN GENERAL, CLASES DE FOTOGRAFÍA, SERVICIOS DE IMPRESIÓN DE FOTOGRAFÍA DIGITALES, DISEÑOS GRÁFICO, MONTAJE Y COORDINACIÓN DE EVENTOS...                                      | OMAR RAFAEL ROBLES SANTANA, OSCAR RAFAEL ROBLES SANTANA                               | 762602         |
| E/2023-51188     | 29/8/23     | LOS ROOKIES CARNAVAL VEGANO                          | GRUPO DE CARNAVAL, PRESENTACIÓN DE GRUPOS COREOGRÁFICOS, COMPARSAS CARNAVALESICAS Y DE FANTASÍA.  | HENRY AMAURIS COSTE VIDAL   | 762691         |

| [210] EXPEDIENTE | [220] FECHA | [561] NOMBRE COMERCIAL   | [510] ACTIVIDAD   | [730] SOLICITANTE  | [111] REGISTRO |
|------------------|-------------|--|---|--|----------------|
| E/2023-52147     | 4/9/23      | LOS SUPER VOLANTES MULTISERVICIOS                                    | SERVICIO DE ESCUELA DE CHOFERES, VENTA DE ROPA, PERFUME Y CALZADO. ASUNTOS JURÍDICOS.   | JOEL ANTONIO DE AZA PACHECO  | 763474         |
| E/2023-47016     | 25/8/23     | LOS VIEJETES CON SU MAJARETE   | SERVICIOS DE ENTRETENIMIENTO, GRABACIONES MUSICALES, PRESENTACIONES, PRODUCCIONES MUSICALES, FOTOGRAFÍAS, PRENDAS DE VESTIR.  | ANDRES MESA MARTINEZ, CANDIDO PAULINO CRUZ MERCEDEZ, KELDYS ANDRES MESA CONTRERAS  | 762133         |
| E/2023-49781     | 24/8/23     | LOTUS ALLIANCE GROUP DOMINICANA                                      | DISTRIBUCIÓN Y COMERCIALIZACIÓN DE PRODUCTOS DE BELLEZA Y CUIDADO PERSONAL.   | PABLO BENJAMIN GONZALEZ TAPIA  | 761872         |
| E/2023-51274     | 30/8/23     | LSA LOGISTICS  | SERVICIO DE TRANSPORTE MARÍTIMO, AÉREO Y TERRESTRE, SEGURO DE CARGA Y FACILITACIÓN DE ENTRADA Y SALIDA DE BUQUES, SERVICIO DE TRANSPORTE DE CARGA POR CARRETERA.  | YSSA MICHELLE ACEVEDO ESPINAL, MARCO ANTONIO ESPINAL PEGUERO                       | 762793         |
| E/2023-50654     | 28/8/23     | LTC - LAS TERRENAS CONSULTING  | SERVICIOS DE GERENCIA ADMINISTRATIVA, ASESOR FINANCIERO E INMOBILIARIO, ASESOR FISCAL, CONTABILIDAD INTERMEDIARIA COMERCIAL...  | EDOUARD EMMANUEL WILD  | 762316         |
| E/2023-52060     | 1/9/23      | LUALAA   | SERVICIOS DE BARBERÍA, RESTAURANTE, FOOD TRUCK, IMPORTACIÓN Y EXPORTACIÓN DE VEHICULOS, AUTO DETAILING, AUTO REPUESTOS...   | LUIS JOSE ALMANZAR AMESQUITA, GENESIS YASMIN ALMANZAR AMESQUITA                    | 763784         |
| E/2023-36653     | 29/8/23     | LUCAS AUTO IMPORT, LBEF  | VENTA, IMPORTACIÓN E EXPORTACIÓN DE VEHÍCULOS DE MOTOR.   | EDWIN ANTHONY FERNANDEZ MORALES  | 762680         |
| E/2023-51045     | 29/8/23     | LÚDE-GOLD LG COSMIATRÍA AVANZADA Y ESTÉTICA                          | SERVICIOS DE CENTRO DE COSMIATRÍA AVANZADA, ESTÉTICA, VENTA DE PRODUCTOS ESTÉTICOS, SPA, DISTRIBUCIÓN Y VENTA DE EQUIPOS DE ESTÉTICA Y COSMIATRÍA.  | ANA NELFY APONTE DÍAZ  | 762577         |
| E/2023-50264     | 24/8/23     | LUIS ERNESTO RODRIGUEZ EL CASTIGADOR FUNDACION DOMINICANA DE AJEDREZ | PROMOCIÓN Y DESARROLLO DEL AJEDREZ EN LA REPÚBLICA DOMINICANA SIN FINES DE LUCRO.   | LUIS ERNESTO RODRIGUEZ RAMIREZ   | 761988         |
| E/2023-51767     | 31/8/23     | LUIS R. AUTO IMPORT  | IMPORTACIÓN DE VEHÍCULOS Y PIEZAS DE LOS MISMOS.  | YSABEL RODRIGUEZ ABREU   | 763239         |
| E/2023-50044     | 22/8/23     | LUIS TOURS TRANSFEST   | SERVICIOS DE TRANSPORTES TURÍSTICOS EN GENERAL; ASI COMO ACTIVIDADES AFINES, TALES COMO: VIAJES, EXCURSIONES, TRASLADOS A PUERTOS Y AEROPUERTOS.  | LEIBA MARIA BASTARDO REYNOSO, LUIS MANUEL RODRIGUEZ GUZMAN, CRISTINA MORALES PEREZ | 761827         |
| E/2023-50966     | 28/8/23     | LUMINACION RENATE  | SERVICIOS DE BIENES RAÍCES.   | RENATE RADLE GEB BASLACK   | 762530         |
| E/2023-47904     | 25/8/23     | LUNAGLAM NAILS CENTER & SPA  | SERVICIOS DE CUIDADO Y EMBELLECIMIENTO DE LAS MANOS Y PIES Y EN ESPECIAL, EL CUIDADO Y PINTURA DE LAS UÑAS, ASÍ COMO: MASAJES, TRATAMIENTOS FACIALES Y CUIDADO DE LA PIEL.                                | TATHYANA VALDEZ JAVIER   | 762167         |
| E/2023-50422     | 25/8/23     | LUNAR LIGHTS   | SERVICIOS DE CONSULTORÍA DE PROYECTOS VERDES, VENTA E INSTALACIÓN DE PANELES SOLARES, TURBINAS DE VIENTO, LÁMPARAS FOTOVOLTAICAS...   | VINCENT LANCE SANDERS  | 762111         |
| E/2023-48362     | 24/8/23     | LUSTANZA CONSULTING  | IMPORTACIÓN, EXPORTACION, COMERCIALIZACION, DISTRIBUCION, COMPRA, VENTA AL POR MAYOR Y AL DETALLE DE LÁMPARAS, MUEBLES Y ARTÍCULOS DE DECORACIÓN.   | DANUTA GENOWEFA TOMAS  | 761895         |
| E/2023-50273     | 24/8/23     | LUX LIFE PROPERTIES  | COMPRA, VENTA, ALQUILER Y FINANCIAMIENTO DE PROPIEDADES.  | EDWARD ERROLL LOCKRIDGE JR   | 761973         |
| E/2023-52287     | 4/9/23      | LV COMUNICACIONES CEDEÑO   | VENTA DE CELULARES, REPARACIONES Y VENTA DE ACCESORIOS DE LOS MISMOS.   | DIANELIS CUELLO MARTINEZ, LUIS VINICIO CEDEÑO PUJOLS                               | 763573         |
| E/2023-51213     | 29/8/23     | LW LOVE WELLNESS   | OPERACIONES DE EXCURSIONES, EMBARCACIONES MARITIMAS, CLASES DE EJERCICIOS DE YOGA Y PILATES, ALQUILER DE BARCOS PARA LOS TOURS OPERADOR; PROMOCIONES TURÍSTICAS...  | TODOTOUR, S.R.L.   | 762725         |
| E/2023-50191     | 24/8/23     | MABJOR INVERSIONES.  | BRINDAR SERVICIOS DE ASESORIA LEGAL Y EMPRESARIAL, SERVICIOS DE HOTELERÍA Y SERVICIOS DE INMOBILIARIA   | MARIA ANTONIA RODRIGUEZ JORGE  | 761914         |
| E/2023-52290     | 4/9/23      | MACEO ESTHETIC SPA   | SERVICIOS DE MASAJE, FACIAL, DEPILACIÓN.  | PAMELA MACEO ROSARIO   | 763595         |
| E/2023-48721     | 30/8/23     | MADELCE IMPLEMENTOS Y MAQUINARIAS                                    | ACTIVIDAD DE VENTA DE REPUESTO NUEVOS Y USADOS DE TODO TIPO DE VEHÍCULO.  | MAYERLIN DE LA CRUZ ENCARNACION  | 762994         |
| E/2023-52477     | 5/9/23      | MADERAS & CONSTRUCCIONES MADECONSA                                   | COMERCIALIZACION, DISTRIBUCION Y VENTA DE MADERAS Y SUS DERIVADOS, MATERIALES DE CONSTRUCCION Y PRODUCTOS AFINES.   | MADECONSA MADERAS & CONSTRUCCIONES, S.R.L.   | 763719         |
| E/2023-46156     | 29/8/23     | MADERERA CHELYNT   | VENTA, DISTRIBUCIÓN, IMPORTACIÓN Y EXPORTACIÓN, FABRICACIÓN DE TODO TIPO DE MADERAS, AL POR MAYOR Y AL DETALLE.   | JOSELIN JAVIER CARTAGENA   | 762734         |
| E/2021-64693     | 4/9/23      | MADUEÑO & MI TIENDITA VENEZOLANA                                     |   | EDYMAR MARGARITA MADUEÑO COLINA  | 763634         |
| E/2023-50516     | 25/8/23     | MAGALY RONDON INTERIORES   | VENTA Y COMERCIALIZACION DE ROPA INTERIOR, PIJAMAS Y AFINES.  | MAGALY HERNANDEZ RONDON  | 762191         |
| E/2023-50405     | 25/8/23     | MAGENTA BOUTIQUE RD  | IMPORTACION, COMPRA Y VENTA AL POR MAYOR Y DETALLE DE PRODUCTOS DE BELLEZA, ROPA DE DAMAS, CABALLEROS, NIÑOS.   | ALTAGRACIA ROSARIO   | 762119         |
| E/2023-52418     | 4/9/23      | MAGICAUTO  | VENTA Y ALQUILER DE VEHICULOS.  | ALEXANDER DE JESUS LIRANZO PAULINO   | 763679         |
| E/2023-51320     | 30/8/23     | MAGITEX  | VENTAS DE ARTÍCULOS DE DECORACIÓN, IMPORTACIÓN Y VENTAS DE TELAS, ARTÍCULO DE DECORACIÓN, VENTAS DE ADORNOS, ARTÍCULOS DEL HOGAR Y DISEÑO.  | JENNIFER BELEN VIDAL FERNÁNDEZ   | 762817         |
| E/2023-46527     | 1/9/23      | MAJESTIC INVESTMENT GROUP HENRIQUEZ                                  | SERVICIOS INMOBILIARIOS, VENTA, ALQUILER, COMPRA, ADMINISTRACIÓN DE INMUEBLES. COMERCIALIZACION DE TODO TIPO DE INMUEBLES Y BIENES RAICES EN GENERAL.   | DARWIN HENRIQUEZ VENTURA, BEURIS ELIZABETH COLLADO DE HENRIQUEZ                    | 763335         |
| E/2023-49408     | 24/8/23     | MAJESTIC SPARROW LANGUAGE ACADEMY                                    | SERVICIOS DE CLASES DE IDIOMAS, CAPACITACION Y DIPLOMADOS PARA MAESTROS DE LENGUA Y LITERATURA.   | MAYKORS HIDALGO PALACIO, SARAH OLIMPIA PALACIO VILLAVICENCIO                       | 762084         |
| E/2023-52154     | 4/9/23      | MAKEKEY PEREZ GOURMET  | SERVICIOS DE CATERING , PREPARACION Y VENTA DE BEBIDAS Y ALIMENTOS.   | ANA KARINA PEREZ BAEZ  | 763464         |
| E/2023-51417     | 30/8/23     | MALASEWSKI & ALCÁNTARA REAL ESTATE INVESTMENTS                       | BIENES RAÍCES EN GENERAL, CONSTRUCCIONES, REMODELACIONES, VENTA, COMPRA Y RENTA DE VIVIENDAS, APARTAMENTOS, EDIFICIOS...  | ISA CECILIA ALCANTARA DE VANHELMON   | 763447         |
| E/2023-51706     | 31/8/23     | MANEDU ENTERPRISE  | VENTA, COMERCIALIZACIÓN Y DISTRIBUCIÓN DE MATERIALES FERREROS, ELÉCTRICOS, ARTÍCULOS DE LIMPIEZA, JARDINERÍA, PLOMERÍA, PINTURA, ELECTRODOMÉSTICOS, MUEBLES DE OFICINA...                                 | DIANA CAROLINA MELO NUÑEZ DE ORTEGA  | 763331         |
| E/2023-46039     | 3/8/23      | MANXIOBAN GOURMET  | PREPARACIÓN Y VENTA DE ALIMENTOS CRUDOS Y COCINADOS, BEBIDAS, SERVICIOS DE CATERING Y EVENTOS, PANADERÍA Y REPOSTERÍA, COMIDA EMPRESARIAL, BUFFET EN GENERAL.   | ANITA QUEZADA MONTERO, CRISTOBAL QUEZADA ENCARNACION                               | 762087         |
| E/2023-50321     | 24/8/23     | MANZANILLO LOGISTICS   | EMPRESA PROVEEDORA DE SERVICIOS LOGISTICOS DESTINADA A LA GESTION ADUANAL, ALMACENAMIENTO, DISTRIBUCION NACIONAL Y OPERACIONES PORTUARIAS.  | JAIRO DANIEL ESPINAL NUÑEZ   | 762019         |
| E/2023-50319     | 24/8/23     | MANZANILLO STORAGE   | SERVICIOS PARA EMPRESAS QUE NECESITAN DE ESPACIOS ADECUADOS PARA DEPOSITOS, CUSTODIA Y CONSERVACION DE SUS MERCANCIAS.  | JAIRO DANIEL ESPINAL NUÑEZ   | 762009         |
| E/2023-52716     | 5/9/23      | MAR DE IDEAS   | SERVICIO DE PAPELERÍA CREATIVA.   | ANGELA MARIA HOLGUIN   | 763882         |
| E/2023-52015     | 1/9/23      | MARANATHA WORSHIP  | AGRUPACIÓN MUSICAL EVANGELICA CRISTIANA.  | MIGUEL ANGEL MORA MORALES  | 763367         |
| E/2023-51415     | 31/8/23     | MARATÓN DE LIDERAZGO   | PROGRAMA PRESENCIAL Y VIRTUAL DE DESARROLLO DE LIDERAZGO. INCLUYE CURSOS EN LÍNEA Y MATERIAL DE APOYO.  | LICELOT JOSEFINA PANTALEON HERNANDEZ   | 763082         |
| E/2023-50575     | 25/8/23     | MARCLAUDIA2023 GLOBAL REALTY CONNECT                                 | SERVICIOS DE PROMOCION Y DESARROLLO INMOBILIARIO, COMPRA, FORMACION Y COACHING EN EL AMBITO INMOBILIARIO; COMPRA Y VENTA DE INMUEBLES.  | CLAUDIA MARIA MARTINEZ FERRARI   | 762251         |
| E/2023-51812     | 31/8/23     | MARES CIGAR  | FABRICACIÓN, COMERCIALIZACIÓN, VENTA DE CIGARROS Y SUS DERIVADOS.   | MANUEL BENJAMIN DURAN PEGUERO  | 763201         |
| E/2023-50334     | 24/8/23     | MARIA  | VENTA Y COMERCIALIZACION DE AGUA PURIFICADA EN SUS DIFERENTES PRESENTACIONES Y PASTEURIZADO Y ENVASADO DE JUGOS Y PRODUCTOS LACTEOS.  | MARIA S R L  | 762031         |
| E/2023-51511     | 30/8/23     | MARIA JOSE MARRERO COMEDOR   | SERVICIO DE RESTAURANT Y CATERING, ALIMENTOS Y BEBIDAS, ALMACÉN, SUMINISTRO, IMPORTACIÓN Y DISTRIBUCIÓN DE ALIMENTOS CRUDOS Y COCINADOS APTO PARA EL CONSUMO HUMANO                                       | MARIA JOSE MARIA MARRERO   | 762955         |
| E/2023-49822     | 21/8/23     | MARIACHI TEQUILA RD  | SERVICIO DE MARIACHI, ANIMACION DE TODO TIPO DE EVENTOS SOCIALES, VENTA Y ALQUILER DE ARTICULOS DE CHARRERIA.   | JHOAN ALEXANDER ARREDONDO DIAZ   | 763070         |
| E/2023-50409     | 31/8/23     | MARIANNY I. CALCAGNO RIVERA GROUP & CONSULTING                       | VENTA DE TERRENOS, PROYECTOS INMOBILIARIOS, ADMINISTRACIÓN DE PROPIEDADES, ASESORÍA FISCAL EN GENERAL, DECLARACIÓN DE IMPUESTOS.  | MARIANNY INDHIRA CALCAGNO RIVERA   | 763359         |
| E/2023-50811     | 28/8/23     | MARILEYDI HAIR CENTER  | VENTA Y COMPRA DE CABELLO HUMANOS Y AFINES.   | DOMINGA NUÑEZ BAUTISTA   | 762401         |
| E/2023-50884     | 29/8/23     | MARIÑEZ PRO SERVICIOS INDUSTRIALES MTP                               | SERVICIOS INDUSTRIALES EN GENERAL, ELECTRICIDAD, PLOMERIA, YESO   | MANUEL ANTONIO MARIÑEZ TAMAREZ   | 762688         |
| E/2023-52474     | 5/9/23      | MARISOL RESIDENCIAS CINCO  | ACTIVIDAD DESARROLLO DE PROYECTOS HABITACIONALES EN LA ZONA TURÍSTICA DE CAP CANA Y PUNTA CANA  | ANGEL RUMENOV GEORGIEV   | 763717         |
| E/2023-52485     | 5/9/23      | MARISOL RESIDENCIAS OCHO   | PROYECTO DE CONSTRUCCION Y DESARROLLO DE PENT HOUSE Y CONSTRUCCIONES DE ALTOS NIVELES EN LA ZONA DE PUNTA CANA  | ANGEL RUMENOV GEORGIEV   | 763723         |
| E/2023-52476     | 5/9/23      | MARISOL RESIDENCIAS SEIS   | SERVICIOS DE PROYECTO DE MERCADEO DESARROLLO DE INMUEBLES Y CONSTRUCCIONES DE UNIDADES HABITACIONALES.  | ANGEL RUMENOV GEORGIEV   | 763718         |
| E/2023-52479     | 5/9/23      | MARISOL RESIDENCIAS SIETE  | CONSTRUCCION DE COMPLEJO TURISTICO Y APARTAMENTO DE LUJOS ZONA TURISTICAS BAVARO, VERON PUNTA CANA  | ANGEL RUMENOV GEORGIEV   | 763721         |
| E/2023-50638     | 28/8/23     | MARISOL TU REALTOR BY BEACHFRONT                                     | COMPRA, VENTA, PERMUTA, ADMINISTRACIÓN, CONSTRUCCIÓN Y ARRENDAMIENTO DE BIENES RAÍCES O MUEBLES, CELEBRAR SEMINARIOS Y CHARLAS.   | MARISOL ALAMO  | 762451         |
| E/2023-52793     | 6/9/23      | MARTE MOQUETE, CONSULTORES JURÍDICOS                                 | SERVICIOS PARA OFICINA DE ABOGADOS, LITIGIOS EN GENERAL Y ASESORÍA LEGAL.   | ALBERT ALEXANDER MOQUETE DÍAZ  | 763947         |
| E/2023-48640     | 5/9/23      | MARTHA GARCIA'S PLACE NAILS & SPA                                    | SERVICIO DE MANICURA Y PEDICURA FEMENINA Y MASCULINA. COLOCACIÓN DE TODO TIPO DE UÑAS POSTIZAS. SERVICIOS DE ESTILISMO DE PELO FEMENINO Y MASCULINO.  | MARTHA GARCÍA REYNOSO  | 763791         |
| E/2023-51491     | 30/8/23     | MARTINEZ HOME RD VM  | SERVICIOS INMOBILIARIOS, VENTA DE INMUEBLES.  | JERAMEEL ALMANZAR MARTINEZ, VANESSA MIGUELINA MARTINEZ PEÑA                        | 762937         |
| E/2023-50674     | 28/8/23     | MARTINEZ SEE FOOD  | VENTA DE PRODUCTOS DE LA CANASTA FAMILIAR, ASÍ COMO CAFETERÍA, RESTAURANTE Y TODO LO RELACIONADO A VENTA Y COMERCIALIZACIÓN DE PRODUCTOS ALIMENTICIOS.  | YSRAEL RODRIGUEZ GUZMAN  | 762317         |
| E/2023-48179     | 21/8/23     | MARU DETALLITOS SN   | FABRICACIÓN Y VENTA DE ARTESANÍA EN GENERAL, DECORACIÓN DEL HOGAR, BISUTERÍA ARTESANAL, FABRICACION DE JOYAS.   | ANA SILVIA NUÑEZ DE DE LA CRUZ   | 763186         |
| E/2023-50458     | 25/8/23     | MARY EVE GERBER ARTEG CARIBE   | COMPRA, VENTA Y RENTA DE PROPIEDADES INMOBILIARIAS, CONSTRUCCION DE PROYECTOS DE CASAS, APARTAMENTO Y VILLAS.   | MARY EVE GERBER  | 762130         |
| E/2023-34131     | 24/8/23     | MAS MEDIA STREAMING REDES MMSR                                       | SERVICIOS DE PRODUCCION Y REDACCION DE PROGRAMA A TRAVES DE LAS DIFERENTES PLATAFORMA DIGITAL, SERVICIOS DE PUBLICIDAD...   | JOSE ALEJANDRO JAQUEZ  | 762002         |
| E/2023-50277     | 24/8/23     | MATERIALES DOMINICANOS MADOCA  | COMPRA, VENTA Y ARRENDAMIENTO DE BIENES INMUEBLES, CONSTRUCCION DE PROYECTOS INMOBILIARIOS.   | MATERIALES DOMINICANOS (MADOCA), S.R.L.  | 762211         |
| E/2023-52101     | 4/9/23      | MATIEL   | VENTA DE ROPA, ZAPATOS Y COSMÉTICOS AL POR MAYOR Y DETALLE.   | VIRGINIA ALEXANDRA ALMONTE MEJIA   | 763666         |
| E/2023-43436     | 28/7/23     | MATNOC TRAVEL  | VENTAS DE PAQUETES DE VIAJES INTERNACIONALES, RESERVAS DE VUELOS AÉREOS, RESERVAS DE HOTEL, VENTAS DE PAQUETES DE HOTELES Y PASADÍAS EN HOTELES, EXCURSIONES LOCALES.                                     | GUNI UZIEL MATEO GUERRERO  | 758084         |
| E/2023-52246     | 4/9/23      | MATT\$NVERTION   | COMPRA, VENTA, Y RENTA DE VEHÍCULOS DE MOTOR, CASAS, SOLARES, APARTAMENTOS, LOCALES COMERCIALES, Y NAVES INDUSTRIALES.  | ARLENY MARGARITA CARO VARGAS, FREDERICK JAVIER HERNÁNDEZ BÁEZ                      | 763520         |
| E/2023-51129     | 30/8/23     | MATTEL GRILL   | SERVICIOS DE RESTAURANTE, COMERCIALIZACIÓN Y DISTRIBUCIÓN DE ALIMENTOS Y BEBIDAS, SERVICIOS DE COMIDA, COMPRA, VENTA, IMPORTACIÓN, MANIPULACIÓN, EXPENDIO Y SERVICIO DE ALIMENTOS PARA EL CONSUMO HUMANO. | ALEXIS VLADIMIR VERAS CORNIEL , ELSA QUISQUELLA CORNIEL GONZALEZ                   | 763531         |
| E/2023-50441     | 25/8/23     | MATUMA   | ES UNA EMPRESA QUE SE VA A DEDICAR A LA PREPARACIÓN Y EXPENDIO DE COMIDAS PARA EL CONSUMO INMEDIATO.  | IDELISA RAMIREZ CABRERA  | 762120         |
| E/2023-50642     | 28/8/23     | MAWAVIRA HOLDING   | SERVICIO DE TENENCIA DE PROPIEDADES Y TENENCIA DE ACCIONES.   | MARIA VICTORIA CASTILLO VARGAS DE ALMONTE  | 762520         |
| E/2023-48094     | 25/8/23     | MAXI FAST TRANSPORTATION   | BRNDAR SERVICIOS DE TRANSPORTE TERRESTRE EN GENERAL, OFRECIENDO ESTO A EXCURSIONES, VIAJES ESCOLARES, EMPRESARIAL.  | ELIDA SAMARA HERNANDEZ SANTANA   | 762187         |
| E/2023-51504     | 1/9/23      | MAXTOR   | SERVICIOS DE PUBLICIDAD.  | BERNARDO BOANERGES BERGES MATOS, CELESTE AURELINDA MATOS MEDINA                    | 763409         |
| E/2023-50791     | 28/8/23     | MAYGI COMERCIAL  | DEDICADA A LA VENTAS DE MUEBLES Y ELECTRODOMÉSTICOS, MOTORES, HERRAMIENTAS DE CONSTRUCCIÓN.   | MANUEL ANTONIO RAMOS CRUZ  | 762359         |
| E/2023-51330     | 30/8/23     | MAYYABIKE  | VENTAS DE BICICLETAS Y RODADOS SIMILARES, MANTENIMIENTO Y VENTAS DE ACCESORIOS PARA BICICLETA.  | MANUELITO FIGUERO MORILLO  | 762821         |
| E/2023-49832     | 22/8/23     | MDC MIAMI DEVELOPMENT CONSTRUCTION                                   | ACTIVIDAD DE BRINDAR SERVICIOS DE CONSTRUCCIÓN EN GENERAL, REALIZAR DISEÑOS ARQUITECTÓNICOS, COMPRA, VENTA, REMODELACIÓN Y MANTENIMIENTO DE INMUEBLES, ASESORÍA Y CORRETAJE EN EL ÁREA INMOBILIARIA.      | OSCAR OSIRIS FAMILIA LANDRON   | 761849         |
| E/2023-48754     | 25/8/23     | MDC-ESTUDIOS DOMINCANA   | VENTA DE SERVICIOS EN ESTUDIOS DE MERCADO, ESTUDIOS DE OPINIÓN PÚBLICA Y ASESORÍA POLÍTICO-ELECTORAL.   | SHATTERSON DIEGO FÉLIX CUELLO  | 762136         |
| E/2021-1481      | 12/1/21     | ME SALVÉ   | SERVICIOS DE TIENDAS AL DETALLE EN LÍNEA QUE OFRECEN MERCANCIAS DE CONSUMO GENERAL COMO SON ARTÍCULOS DEL HOGAR.  | ME SALVÉ, INC  | 763451         |
| E/2023-50107     | 24/8/23     | MED SPA RINNOVO _____ BY MR  | SERVICIOS DE CUIDADO PERSONAL, SPA.   | RHINA JOSEFINA ECHAVARRIA SOUFFRONT  | 761874         |



| [210] EXPEDIENTE | [220] FECHA | [561] NOMBRE COMERCIAL   | [510] ACTIVIDAD  | [730] SOLICITANTE   | [111] REGISTRO |
|------------------|-------------|--|--|---|----------------|
| E/2023-45959     | 2/8/23      | MEDICAL MANAGER HOUSE CALL MMHC  | SERVICIO MÉDICO VIP 24/7. ATENCIÓN MÉDICA DE ALTA CALIDAD, RESPUESTA RÁPIDA, PROVEEDOR DE SERVICIOS DE CASA MEDICA PARA TURISTAS Y RESIDENTES EN LA REPÚBLICA DOMINICANA.                      | STEVEN SHAI GOLD  | 763541         |
| E/2023-50913     | 28/8/23     | MEDICINA ESTETICA Y SALUD INTEGRAL DRA. RUBELIS OZUNA                            | SERVICIOS HOSPITALARIOS, CENTRO DE SALUD, CENTROS MÉDICOS, CLÍNICAS Y HOSPITALES.  | RUBELIS YOSANGELES OZUNA RODRIGUEZ                                      | 762469         |
| E/2023-46027     | 4/9/23      | MEGA AUTO MC   | SERVICIO DE PRESTAMOS Y FINANCIAMIENTOS PARA VEHÍCULOS DE MOTOR ASI COMO BIENES INMUEBLES.   | LUIS ALBERTO MORA ALMONTE   | 763589         |
| E/2023-49045     | 28/8/23     | MEIRAK   | PREPARACION Y VENTA DE ALIMENTOS COMESTIBLES.  | DAVID TOMAS FERNANDEZ JAVIER  | 762393         |
| E/2023-52041     | 1/9/23      | MELARQUÍA  | PRODUCTORA DE ESPECTÁCULOS, EVENTOS, ACTIVIDADES.  | MELISSA MOYA ALEMAR   | 763390         |
| E/2023-49990     | 30/8/23     | MELIR  | OFRECER SERVICIOS PROFESIONALES DE ADMINISTRACIÓN, COMPRA, VENTA Y ARRENDAMIENTO DE INMUEBLES TALES COMO CASAS, APARTAMENTOS, RESIDENCIALES Y CONDOMINIO.                                      | JUAN BAUTISTA ANTONIO ROJAS UREÑA                                       | 762961         |
| E/2023-52552     | 5/9/23      | MELIZ ADMINISTRADORA DE SERVICIOS DE SALUD                                       | ADMINISTRACIÓN DE EMPRESAS DE SALUD, ORGANIZACIÓN DE EVENTOS Y EXCURSIONES RELACIONADA CON LA SALUD.   | JONATHAN TOLENTINO MELIZ  | 763763         |
| E/2023-49564     | 18/8/23     | MELVIN ANTONIO MENDEZ COMERCIAL  | VENTA DE ALIMENTOS, PRODUCTOS ENLATADOS.   | MELVIN ANTONIO MENDEZ FILPO   | 761481         |
| E/2023-51220     | 1/9/23      | MENTIROSA NIGHT CLUB   | EXPENDIO DE BEBIDAS ALCOHÓLICAS, COMERCIALIZACIÓN DE CIGARROS ELECTRÓNICOS, VAPERS Y COMERCIALIZACIÓN DE PRESENTACIONES ARTÍSTICAS.  | VICTOR ALEXANDER LEBRON CONTRERAS                                       | 763319         |
| E/2023-47993     | 17/8/23     | MERCADEO RACIONAL MARTINEZ YNOA RD RMRV-RD                                       | SERVICIOS DE MERCADEO, PUBLICIDAD, CREACIÓN, VENTA, DESARROLLO Y SOPORTE DE APLICACIONES.  | JONATAN DAVID MARTINEZ ABREU , DANIEL ALBERTO YNOA MARTINEZ             | 761240         |
| E/2023-50831     | 1/9/23      | MERCERÍA CROCHET W&T   | FABRICACIÓN Y VENTA DE MATERIALES PARA ARTESANÍAS, TALES COMO: HILOS, BROCHES, MOSQUETON Y AFINES, Y BRINDAR CAPACITACIONES TÉCNICAS EN ESTA ÁREA.   | WILBERT ANTONIO AMPARO AQUINO   | 763343         |
| E/2023-50812     | 28/8/23     | MERKASOL   | VENTAS AL POR MAYOR Y AL DETALLE DE ALIMENTOS, BEBIDAS Y TABACO, GOLOSINA, QUINCALLERIA.   | MORALBA ALTAGRACIA DEL ORBE HERNANDEZ                                   | 762403         |
| E/2023-50402     | 25/8/23     | METACARE INTERNACIONAL   | REALIZAREMOS ES DE SERVICIOS DE CALL CENTER OFRECIENDO VÍA TELEFÓNICA PRODUCTOS Y/O SERVICIOS DE MARCAS NACIONALES O INTERNACIONALES   | ROBERT GONZALEZ   | 762307         |
| E/2023-50893     | 28/8/23     | METALES PEREZ JUNIOR & ESTEVEZ   | COMPRA Y VENTA DE METALES, CHATARRAS, ALUMINIO, BRONCE, PLASTICOS, TRANSPORTE DE CARGA Y HIERRO NUEVO O USADO.   | JUNIOR PEREZ VALDEZ   | 762459         |
| E/2023-47651     | 22/8/23     | METRO SOLUTIONS BY JOEL JIMENEZ  | SERVICIOS DE CONSTRUCCION DE INMUEBLES.  | JOEL SANTIAGO JIMENEZ MARIA   | 762193         |
| E/2023-52123     | 1/9/23      | METROPOLIS LOGISTIC CRSB   | COMERCIO, SERVICIOS DE MANEJOS DE CARGA, DESCARGAS, MANIOBRA Y MONTAJE, SERVICIOS DE TRANSPORTE DE PERSONA O MERCANCÍA DE UN LUGAR A OTRO.   | SCARLETT YSABEL BONILLA PERDOMO   | 763458         |
| E/2023-51821     | 31/8/23     | METYS ACADEMY  | SERVICIOS DE CURSOS DE BELLEZA EN GENERAL, MASAJES.  | VIDALI MARIEL MARTE OZUNA   | 763211         |
| E/2023-45571     | 31/7/23     | MI HOGAR ROMANA  | SERVICIO DE CONSTRUCCIÓN DE EDIFICIOS Y VIVIENDAS TALES COMO: ESCUELAS, HOSPITALES, EDIFICIOS DE OFICINAS, VIVIENDAS UNIFAMILIARES Y MULTIFAMILIARES.  | MI HOGAR ROMANA SRL   | 763465         |
| E/2023-50312     | 24/8/23     | MI PATIO BILLAR  | SERVICIOS DE CENTRO DE ENTRETENIMIENTO NOCTURNO, VENTA DE BEBIDAS ALCOHÓLICAS, BILLAR.   | NATHANAEL MARTE   | 762001         |
| E/2023-50186     | 25/8/23     | MIDOUIN LOKAL SOLAR DOMINICANA   | IMPORTACIÓN, EXPORTACIÓN E INSTALACIÓN DE MATERIALES PARA ENERGÍAS RENOVABLES, MATERIALES DE CONSTRUCCIÓN E INMOBILIARIOS.   | MICHAEL MIDOUIN LAROQUE   | 762247         |
| E/2023-51319     | 30/8/23     | MIGS RENT CAR  | RENTA DE TODO TIPO DE VEHÍCULOS DE MOTOR, PRÉSTAMOS PERSONALES Y CON GARANTÍA SOBRE VEHÍCULOS DE MOTOR.  | MIGUEL ESTEBAN ORTEGA SANTANA, JOEL FERMIN LOVERA CRUZ                  | 762815         |
| E/2023-52047     | 1/9/23      | MIGUEL EL ARTISTA DE LA BACHATA  | PRODUCCIÓN Y COMERCIALIZACIÓN DE MÚSICA, EVENTOS ARTÍSTICOS, PUBLISHING, AUDIO VISUALES, Y RECOLECCIÓN DE REGALÍAS DIGITALES.  | MIGUEL ANDRES PERALTA VERAS   | 763386         |
| E/2023-50161     | 25/8/23     | MIGUEL REYES TECH SUPPORTS   | SERVICIOS DE ASESORÍA Y CONSULTORÍA EN TECNOLOGÍA, DESARROLLO DE SOFTWARE Y APLICACIONES INFORMÁTICAS.   | MIGUEL REYES PILIER   | 762146         |
| E/2023-51554     | 30/8/23     | MILAGRO PAULINO FASHION DE JESUS TIENDA  | VENTA DE ROPAS, ZAPATOS Y ACCESORIOS PARA DAMAS.   | MILAGROS PAULINO DE DE JESUS  | 762996         |
| E/2023-51634     | 1/9/23      | MIMESIS ARCHITECTS   | PROVEER SERVICIOS DE ARQUITECTURA, INCLUYENDO PLANIFICACIÓN DE DESARROLLOS, DISEÑO DE INTERIORES, RESTAURACIÓN, CONSULTORÍAS Y SUPERVISIÓN DE OBRAS CIVILES                                    | VICTOR HUGO RODRIGUEZ CABA  | 763273         |
| E/2023-46664     | 4/8/23      | MIMI STUDIO  | SERVICIOS FOTOGRAFICOS.  | MIRLA ELIZABETH DE LA CRUZ SANTOS                                       | 762151         |
| E/2023-50563     | 30/8/23     | MIMODY MODA INFANTIL & BABY BOUTIQUE   | DISEÑO, CONFECCIÓN Y VENTA DE ROPA, CALZADOS, CARTERAS, ACCESORIOS EN GENERAL. PARA ADULTOS Y NIÑOS.   | LISANDRA PATRICIA GUTIERREZ CASADO                                      | 762912         |
| E/2023-45203     | 1/9/23      | MINCHAL GROUP  | SERVICIO DE TRANSPORTE Y CARGA, SUMINISTROS DE MATERIALES INDUSTRIALES Y DE OFICINA, ASÍ COMO MATERIALES QUÍMICOS PARA LIMPIEZA.   | JONIOR SAVIER CASADO MINYETY  | 763443         |
| E/2023-46827     | 22/8/23     | MINI MARKET AUDRY LANTIGUA   | SOMOS UN COLMADO Y/O MINI MARKET DEDICADO A: VENTA DETALLISTA MULTIFUNCIONAL DE DIVERSOS TIPOS DE ALIMENTOS, TALES COMO: CARNES...   | JUANA ALVAREZ DE LANTIGUA   | 761823         |
| E/2023-50929     | 29/8/23     | MINIMARKET HENRIQUEZ 0809  | VENTAS, DISTRIBUCION, Y COMERCIALIZACION DE PRODUCTOS ALIMENTICIOS, BEBIDAS Y PROVISIONES EN GENERAL.  | ADRIANO HENRIQUEZ GARCIA  | 762703         |
| E/2023-51715     | 1/9/23      | MINISTERIO BRINDANDO POR GRATITUD, LO QUE POR GRACIA HEMOS RECIBIDO              | ESTA ES UNA FUNDACIÓN QUE SE DEDICARÁ A TRABAJAR CON LOS NIÑOS CON NECESIDADES, DENTRO DE LAS ACTIVIDADES A REALIZAR, ESTÁN: OPERATIVOS DE HIGIENE PERSONAL...                                 | DIANA CAROLINA GUILLEN DE GARCIA  | 763324         |
| E/2023-51547     | 30/8/23     | MINISTERIO DE RESTAURACION LA UNIDAD DEL ESPIRITU MIRUE 1COR 1:10                | ENTIDAD SIN FINES DE LUCRO, SOMOS UNA IGLESIA NOS DEDICAMOS A PREDICAR LA PALABRA DE DIOS CON LA FINALIDAD DE RESTAURAR Y ALCANZAR LAS VIDAS PARA NUESTRO SEÑOR JESUS.                         | JOAQUINA DEL PILAR EUSEBIO BONILLA, VICTOR GREGORIO CASTAÑOS FELIZ      | 763006         |
| E/2023-52296     | 4/9/23      | MINISTERIO EVANGELICO FUENTE DE ALABANZA MAHANAIM                                | ENTIDAD SIN FINES DE LUCRO DEDICADA A CULTOS Y A PREDICAR LA PALABRA DE DIOS.  | FABIA ROQUE HERNANDEZ   | 763615         |
| E/2023-51423     | 30/8/23     | MINISTERIO INTIMOS IASJCB  | DEDICADA A EVENTOS EVANGÉLICOS, CARAVANAS EVANGÉLICAS, OPERATIVOS MÉDICOS, ENTREGA DE ALIMENTOS Y JUGUETES CON FINES EVANGÉLICOS, SIN FINES DE LUCRO.  | IGLESIA DE LA ALABANZA CASA DE BENDICION IASJCB                         | 762879         |
| E/2023-52629     | 5/9/23      | MINISTERIO JOVENES INDETENIBLES  | PODCAST, ACTIVIDADES CRISTIANA, CONCIERTOS, PREDICAS, SIN FINES DE LUCRO.  | JUAN ERNESTO PADUA MARTINEZ   | 763810         |
| E/2023-52555     | 5/9/23      | MINISTERIO SAN JUAN 8:32 LIBERTANDO Y RESTAURANDO ADICTOS A TRAVES DE JESUCRISTO | SERVICIO HUMANITARIO PARA PERSONAS CON PROBLEMAS DE ADICCION SIN FINES DE LUCRO.   | MIGUEL VINICIO MOJICA FALCON  | 763768         |
| E/2023-52578     | 5/9/23      | MINUNI   | COMPRA, VENTA, IMPORTACION, EXPORTACION Y DISTRIBUCION DE ROPA, PERFUME, ACCESORIOS Y ZAPATOS AL POR MAYOR Y AL DETALLE.   | RAFEIMI LISSETTE CABRERA BREA, YANFER FRANCISCO AGRAMONTE MENDEZ        | 763781         |
| E/2023-51967     | 1/9/23      | MIRANDO TOURS RD   | SERVICIOS DE AGENCIA DE VIAJES. GESTIÓN DE HOSPEDAJE, VUELOS, ITINERARIOS Y ORGANIZACIÓN DE EXCURSIONES.   | MATILDE ALTAGRACIA MOREL PERALTA, ROGERS VALENTIN VELOZ MENDEZ          | 763338         |
| E/2023-52602     | 5/9/23      | MIS ANGELES TERRENALES   | SERVICIOS DE CUIDADO DE NIÑOS.   | RAQUEL ALCANTARA VENTURA  | 763800         |
| E/2023-48455     | 14/8/23     | MISIONERAS DE LA INSTITUCIÓN CLARETIANA  | ENTIDAD SIN FINES DE LUCRO CON EL OBJETIVO DE RESPONDER A LA DIVINA VOCACIÓN A TRAVÉS DEL MODO DE VIDA DE JESÚS.   | MISIONERAS DE LA INSTITUCION CLARETIANA                                 | 763457         |
| E/2023-48664     | 24/8/23     | MISTER DUROBLOCK   | FABRICACIÓN Y VENTA DE BLOCKS Y ARTÍCULOS FERRETEROS, Y ARTÍCULOS PARA SEGURIDAD INDUSTRIAL  | JORGE PABEL MOLINA PEÑA, YOJHANNA ALTAGRACIA VARGAS GONZÁLEZ DE SÁNCHEZ | 761885         |
| E/2023-51077     | 29/8/23     | MJ CABRERA SMARTPHONE  | COMPRA Y VENTA DE CELULARES, ACCESORIOS VARIOS TALES COMO CARGADORES, CABLES, PROTECTORES DE PANTALLAS, MEMORIAS, SERVICIOS DE REPARACION Y DESBLOQUEOS.                                       | MARYELIN CABRERA MATEO  | 763000         |
| E/2023-51675     | 31/8/23     | ML&L JG  | SERVICIOS DE GESTIÓN Y ALQUILER DE EQUIPOS PESADOS, LOGÍSTICA Y TRAMITACIÓN DE MERCANCÍAS.   | GERALDO SANCHEZ   | 763238         |
| E/2023-51471     | 30/8/23     | MN&F AUTO IMPORT SUPPLIERS   | COMPRA, VENTA, DISTRIBUCION, IMPORTACION Y EXPORTACION DE TODO TIPO DE VEHICULOS DE MOTOR NUEVOS Y USADOS, PIEZAS DE VEHICULOS DE MOTOR NUEVAS Y USADAS.                                       | FELIPE GUARBELTO NUÑEZ , MELVIN MIGUEL PEREZ PEGUERO                    | 762928         |
| E/2023-50936     | 28/8/23     | MOLS COMERCIAL   | VENTAS AL POR MAYOR Y AL DETALLES DE PRENDAS DE VESTIR.  | LEONIDAS ROJAS SANTOS   | 762492         |
| E/2023-49957     | 4/9/23      | MOMPI  | ALQUILER, VENTA Y COMPRA DE EQUIPOS Y ACCESORIOS PARA EL DEPORTE ACUÁTICO.   | JHAINA ESPERANZA DEL POZO PAULA   | 763644         |
| E/2023-47491     | 9/8/23      | MONCOL PROPERTIES  | SERVICIOS INMOBILIARIOS, ALQUILER Y VENTAS DE APARTAMENTOS, CASA, VILLA, SOLARES, REPARACION Y REMODELACION DE TODOS TIPOS.  | VINCENT MONNET, STEVEN TERENCE COLLEY                                   | 762248         |
| E/2023-49209     | 17/8/23     | MONDOVY  | COMERCIALIZACIÓN DE BIENES RAICES, EDIFICACIONES, COMPRA Y VENTA A CORTO Y LARGO PLAZO, ALQUILER, MANTENIMIENTO Y ADMINISTRACIÓN DE APARTAMENTOS Y VIVIENDAS.                                  | MONDOVY, S.R.L.   | 763919         |
| E/2023-51211     | 29/8/23     | MONTAO CREATIVE  | LA SOCIEDAD COMERCIAL OFRECE SERVICIOS FOTOGRAFICOS A ALIMENTOS, INTERIORES, COMERCIAL, PUBLICITARIA, DE MODA, CORPORATIVA, A PRODUCTOS, PARA REDES SOCIALES.                                  | LESLIE MARIE MEJÍA PÉREZ  | 762721         |
| E/2023-49376     | 18/8/23     | MONUMENTAL MEDIA   | PUBLICIDAD EXTERIOR, CONSTRUCCIÓN E INSTALACIÓN DE ESTRUCTURAS PUBLICITARIAS, RENTA DE ESPACIOS PUBLICITARIOS, COMERCIALIZACIÓN DE ARTÍCULOS PROMOCIONALES...                                  | FRANCISCO ORLANDO TEJEDA LALANE, MONUMENTAL GRAPHICS DESIGNS, S.R.L.    | 762615         |
| E/2023-50534     | 25/8/23     | MONUMENTO A LA BIBLIA  | ORGANIZACION DE UNA SOCIEDAD ASOCIACION PROMOTORA Y TESTIMONIAL DE LA LECTURA.   | LUIS AQUILINO MARTINEZ DIAZ, ANGELA AGUSTINA BAEZ GARCIA                | 762207         |
| E/2023-51152     | 29/8/23     | MONZA TRICOLOGIA CAPILAR Y ESTETICA  | SERVICIOS DE RESTRUCTURACION CAPILAR Y TERAPIAS CAPILARES, SERVICIOS DE COSMIATRIA FACIAL Y CORPORAL, SERVICIOS DE MASAJE, DRENAJE LINFATICO, VENTA DE PRODUCTOS FACIALES, CORPORAL Y CAPILAR. | GUELMÍ DE JESUS NUÑEZ CONTRERAS, KEYLA MARIA MONTERO MENDOZA            | 762672         |
| E/2023-51060     | 29/8/23     | MOON BATH TREATS   | VENTAS DE PRODUCTOS DE BELLEZA, COSMÉTICOS Y CUIDADO PERSONAL PARA TODA LA FAMILIA.  | YASFRANNY JIMENEZ RODRIGUEZ   | 762604         |
| E/2023-52036     | 1/9/23      | MOON GARDEN  | PROYECTO INMOBILIARIO TURÍSTICO, DESARROLLO INMOBILIARIO RESIDENCIAL CON AMENIDADES TURÍSTICAS.  | GESPROIN 2031, S.R.L.   | 763382         |
| E/2023-50841     | 28/8/23     | MOREFI COMPANY   | COMPRA Y VENTA DE ELECTRODOMESTICOS Y DE UTENSILIOS DE COCINA, UTENSILIOS DE LIMPIEZA PARA BAÑOS, CASAS Y OFICINAS.  | MARIO MORENO PEREZ ESPINAL  | 762420         |
| E/2023-50648     | 28/8/23     | MORENEY GRAPHICS   | COMERCIALIZACIÓN, DISTRIBUCIÓN, IMPORTACIÓN Y SERVICIOS DE IMPRESIÓN DIGITAL, DISEÑO GRÁFICO, DECORACIÓN DE VEHÍCULOS.   | SAMUEL ANDERSON ALCANTARA   | 762484         |
| E/2023-50774     | 28/8/23     | MOSEAH SUPPLIER ALL SOLUTIONS  | VENTA DE MATERIALES DE OFICINA, EQUIPOS INFORMÁTICOS, SERVICIOS DE INTERNET, VENTA Y REPARACIONES DE COMPUTADORA, REPARACIÓN, VENTA E INSTALACIÓN DEL INVERSORES.                              | MICHAEL OSMARLIN SOSA   | 762380         |
| E/2023-49475     | 25/8/23     | MOVIMIENTO A3VETE M.A.   | ENTIDAD SIN FINES DE LUCRO DEDICADA A REALIZAR ACTIVIDADES SOCIALES, CULTURALES Y COMUNITARIAS.  | YEUDYS SILFA NOVAS  | 762200         |
| E/2023-44391     | 22/8/23     | MOVIMIENTO COMUNITARIO NUEVA VISIÓN MCNV   | ENTIDAD SIN FINES DE LUCRO , DEDICADO A REALIZAR ACTIVIDADES SOCIALES, EDUCATIVAS Y CULTURALES.  | ELIAS ANTONIO ALBUEZ OLIVO  | 761813         |
| E/2023-38559     | 28/8/23     | MOVIMIENTO DEMOCRATICO NUEVA ESPERANZA MODENE                                    | ENTIDAD SIN FINES DE LUCRO DEDICADA A TRABAJAR EN POS DE LA DEMOCRACIA Y LOS DERECHOS CIUDADANOS.  | CARLOS PAULINO  | 762482         |
| E/2023-52723     | 5/9/23      | MOVIMIENTO SALVEMOS LA PATRIA, MOSALPA.  | ESTA ES UNA ORGANIZACION SIN FINES DE LUCRO CON FORMACION ESTRUCTURAL A NIVEL NACIONAL PARA LUCHAR POR LA MEJORIA DE VIDA DE LOS CIUDADANOS.   | FELIX JIMENEZ CAMPUSANO   | 763884         |
| E/2023-50333     | 29/8/23     | MPI SERVICIOS Y SUMINISTROS AGROINDUSTRIALES                                     | SERVICIOS ELECTROMECÁNICOS, INDUSTRIALES, AGROPECUARIOS Y AGROINDUSTRIALES.  | MAXIMO ANTONIO PEREZ SEGURA   | 762689         |
| E/2023-43394     | 29/8/23     | MQ COMPLEMENTSERM  | COMPRA Y VENTA DE PRODUCTOS Y ACCESORIOS DE VESTIR NACIONAL E INTERNACIONAL.   | MARLENE ERIMEL QUIROZ CABRERA   | 762650         |
| E/2023-52567     | 5/9/23      | MR BENITEZ BOUTIQUE  | VENTA DE ROPA PARA DAMAS, CABALLEROS Y NIÑOS, ACCESORIOS, ZAPATOS, CARTERAS Y DEMAS.   | ANA MARIBEL BENITEZ   | 763774         |
| E/2023-49276     | 31/8/23     | MR MORALES PHONE CONTRACTORS   | INSTALACIÓN DE CÁMARA DE SEGURIDAD. CONTROL DE ACCESO. INTERCOM. AUTOMATIZACIÓN DE PUERTAS. SISTEMA DE ALARMA. CERCO ELÉCTRICO...  | CHRISTIAN JOSIAS MORALES GUERRERO                                       | 763095         |
| E/2023-51793     | 31/8/23     | MR. CARE   | SERVICIOS DE CUIDADO DE PERSONAS MAYORES, NIÑOS O DISCAPACITADOS DEPENDIENTES, EN SU DOMICILIO E INSTITUCIONES SOCIALES.   | MERIYENNY REYES MONTERO   | 763188         |
| E/2023-50095     | 24/8/23     | MR. DARIUS LAB   | CREACIÓN Y ELABORACIÓN DE ALIMENTOS ARTESANALES, ORGÁNICOS, PANIFICACIÓN, PANES DE MASA MADRE, SIN GLUTEN.   | DARIO JAVIER ARNAU  | 761866         |
| E/2023-48025     | 24/8/23     | MR03 BUILDMULTISERVICES  | SERVICIOS DE CONSTRUCCION, DISEÑOS ARQUITECTONICOS Y DISEÑOS ESTRUCTURALES, SUPERVISION DE OBRAS CIVILES.  | MATEITO RAMIREZ ROSARIO , JUANITA RAMIREZ ROSARIO                       | 762070         |
| E/2023-51959     | 1/9/23      | MRCOSMETIKS044   | VENTA DE TODO TIPO DE COSMÉTICOS, TALES COMO: MAQUILLAJE, PERFUMES Y ROPA. ESTUDIO DE MAQUILLAJE Y SPA.  | MIRNA MARIOLI COLON   | 763307         |
| E/2023-50979     | 28/8/23     | MRM CONSULTING GROUP   | LA FIRMA SE DEDICARÁ DE MANERA EXCLUSIVA A LOS SERVICIOS DE OUTSOURCING DE CONTABILIDAD, AUDITORÍA, CONSULTORÍAS, ASESORÍA TRIBUTARIA Y OTROS SERVICIOS AFINES.                                | CINDY LEIDY MATOS FELIPE, JOSÉ ALEJANDRO MEJÍA RODRÍGUEZ                | 762534         |
| E/2023-45990     | 29/8/23     | MROJO SOCIOS   | INVERSIONES INMOBILIARIAS.   | SHANNON ROBERTSON   | 762716         |
| E/2023-49986     | 22/8/23     | MSN LABS DR  | FABRICAR, PRODUCIR, PROCESAR, FORMULAR, COMPRAR, VENDER, IMPORTAR, EXPORTAR Y, EN GENERAL, COMERCIALIZAR PRODUCTOS QUÍMICOS...   | MSN LABORATORIES PRIVATE LIMITED  | 761790         |
| E/2023-52377     | 4/9/23      | MTG DRASHELL   | VENTA AL POR MAYOR Y POR MENOR O CONSIGNACIÓN DE ALIMENTOS Y BEBIDAS   | EZEQUIEL TOMAS MIGA   | 763654         |
| E/2023-52260     | 4/9/23      | MTGDRASHELL  | PREPARACIÓN Y VENTA DE ALIMENTOS COMESTIBLES   | ELICEYDA ANTONIA MEDINA GOMEZ   | 763540         |
| E/2023-50069     | 24/8/23     | MTK CAFETERIA Y MAS.   | SERVICIOS DE VENTA QUIPES, PASTELITOS, JUGOS NATURALES   | ROSSY JOSEFINA RODRIGUEZ VARGAS   | 761953         |

| [210] EXPEDIENTE | [220] FECHA | [561] NOMBRE COMERCIAL  | [510] ACTIVIDAD  | [730] SOLICITANTE   | [111] REGISTRO |
|------------------|-------------|---|--|---|----------------|
| E/2023-51176     | 29/8/23     | MULLMAY LAS TERRENAS INVERSIONES                              | VENTA, COMPRA, ALQUILER, ADMINISTRACION, CONSTRUCCION Y RENTA DE INMUEBLES.  | ROBERT PIERCE MULLER, THERESA-MARIE MAYNIER                               | 762686         |
| E/2023-48784     | 29/8/23     | MULTI SERVICIO EMPRESARIAL STEPHANIE DYM                      | SUPLIDORA DE ALIMENTOS SECOS, BEBIDAS DE TODO TIPO, CARNES, VEGETALES A HOTELES, RESTAURANTES Y PÚBLICO EN GENERAL, ALQUILERES DE EQUIPOS PARA EVENTOS.                                    | STEPHANIE DENISSE CALDERON PEREZ  | 762614         |
| E/2023-49740     | 24/8/23     | MULTISERVICE E Y D  | VENTA DE PLANTAS VEGETALES.  | JOSE ANDRES ACEVEDO   | 761883         |
| E/2023-51093     | 29/8/23     | MULTI-SERVICICYP  | SERVICIOS DE LIMPIEZA, MANTENIMIENTOS EN GENERAL.  | ONEIRY CASTILLO PÉREZ   | 762659         |
| E/2023-52461     | 5/9/23      | MULTISERVICIOS FELIPA   | VENTAS DE CELULARES, ACCESORIOS DE CELULARES, REPARACIONES DE CELULARES, TABLETAS Y COMPUTADORAS, VENTA DE PIEZAS DE CELULARES...  | MARÍA ALTAGRACIA DE LA CRUZ REYNOSO                                       | 763943         |
| E/2023-52141     | 4/9/23      | MUÑIZ PEZZOTTI & ASOCIADOS                                    | SERVICIOS DE TENENCIA Y ADMINISTRACIÓN DE ESTABLECIMIENTOS COMERCIALES, DEDICADOS AL EXPENDIO DE ALIMENTOS Y BEBIDAS NO ALCOHÓLICAS.   | MIGUEL ANSELMO MUÑIZ PEZZOTTI   | 763473         |
| E/2023-52282     | 4/9/23      | MUSTARD SEED CREATIONS  | SERVICIOS DE CAPACITACIONES PARA JOVENES Y ADULTOS EN AREAS COMO MANUALIDADES, ETIQUETA Y PROTOCOLO.   | YARIANNA ATLANTIDA ARIAS PEREZ, CHRISTY NIDIA RAMOS GONZALEZ              | 763945         |
| E/2023-52752     | 5/9/23      | MVA AUTOIMPORT  | COMPRA, VENTA, ALQUILER, IMPORTACIÓN Y EXPORTACIÓN DE TODO TIPO DE VEHÍCULOS NUEVOS Y USADOS   | MELVIN ALEJANDRO VALDEZ JAVIER  | 763924         |
| E/2023-50340     | 24/8/23     | MW DRINK BILLAR LISETH  | SERVICIOS DE VILLAR Y ENTRETENIMIENTO, EXPENDIO DE BEBIDAS ALCOHÓLICAS Y NO ALCOHÓLICAS.   | WANDRY ALEXANDRA MORALES MONTERO  | 762077         |
| E/2023-51846     | 31/8/23     | MYP TRANSPORTE  | SERVICIOS DE TRANSPORTE DE CARGA TERRESTRE EN GENERAL, SERVICIOS LOGÍSTICOS, MANTENIMIENTO Y REPARACIÓN DE EQUIPOS CONTENEDORES...   | MARIO JOHENY RODRIGUEZ PERIER, MIGUEL AMPARO RODRIGUEZ PERIER             | 763246         |
| E/2023-46245     | 25/8/23     | MYS WELLNESS  | PRESTACIÓN DE SERVICIOS DE TERAPIAS CORPORALES Y FACIALES EN ESTABLECIMIENTOS Y A DOMICILIO, INCLUYENDO PERO NO LIMITÁNDOSE A MASAJES TERAPÉUTICOS...                                      | PATRICIA JIMENEZ VILLA  | 762143         |
| E/2023-50262     | 24/8/23     | MYTTSU  | IMPORTAR, DISTRIBUIR Y COMERCIALIZAR PRODUCTOS FARMACÉUTICOS DESTINADOS TANTO A PERSONAS COMO ANIMALES.  | ANTONIO JOSÉ JIMÉNEZ GARCÍA   | 761969         |
| E/2023-50184     | 24/8/23     | NALLEN BEAUTY SALÓN   | SERVICIO DE SALÓN DE BELLEZA.  | NATIEL PEREZ RAMIREZ  | 761908         |
| E/2023-52665     | 5/9/23      | NARANCO   | IMPORTACIÓN, DISTRIBUCIÓN, ALMACENAMIENTO, PROMOCIÓN Y COMERCIALIZACIÓN AL POR MAYOR DE MEDICAMENTOS DE USO HUMANO.  | ADIUVO, S.R.L.  | 763841         |
| E/2023-52264     | 4/9/23      | NAREPE COCINA CRIOLLA   | SERVICIOS DE RESTAURANTES, ALIMENTOS Y BEBIDAS NACIONALES E INTERNACIONALES.   | CRISTINA REYES DE PERALTA   | 763533         |
| E/2023-51055     | 29/8/23     | NATA CREATIVA   | SERVICIOS DE PUBLICIDAD, CONTENIDO DIGITAL. DISEÑOS GRAFICOS Y FOTOGRAFIAS   | YARKONY ANTONIO PEREZ MARTINEZ  | 762605         |
| E/2023-50459     | 25/8/23     | NATURAL SKIN BY SUGE  | ELABORACION, COMPRA Y VENTA DE PRODUCTOS DE BELLEZA Y SPA  | SUGEIDY VARGAS MEDINA   | 762140         |
| E/2023-52184     | 4/9/23      | NAVEX MARINE  | SERVICIOS DE AUDITORÍA, PERITAJE TÉCNICO, ASÍ COMO INFORMES, REALIZACIÓN DE ENCUESTAS, CONTROL DE MERCANCÍA MARÍTIMA.  | JAN DEWINTER, DONAVEX MARINE, E.I.R.L.                                    | 763496         |
| E/2023-49279     | 25/8/23     | NCCD NAVARRO CASTRO CONSULTORÍA Y DESARROLLO                  | SERVICIOS DE CONSULTORÍA Y ASESORÍA EN IMPLEMENTACIÓN DE SISTEMAS DE CALIDAD DE LOS SERVICIOS, MEJORAS DE PROCESOS.  | ESCANIA MAYELINA NAVARRO URBANO   | 762172         |
| E/2023-51526     | 30/8/23     | NDA KITCHEN   | SERVICIOS DE RESTAURANTE.  | YAJAIRA DE JESUS NUÑEZ DIAZ   | 762974         |
| E/2023-52273     | 4/9/23      | NEFROPOLIS  | SERVICIOS DESTINADOS A LA PREVENCIÓN, DIAGNÓSTICO, ATENCIÓN Y TERAPIA PARA PACIENTES CON INSUFICIENCIA RENAL, TALES COMO PRESTACIONES DE DIÁLISIS PERITONEAL...                            | ORBITO NOEL LEON AZCONA   | 763544         |
| E/2023-50568     | 25/8/23     | NEGOCIADOS JUNIOR CRUZ SANTOS                                 | SERVICIOS DE PRESTAMOS.  | JUNIOR ALBERTO CRUZ SANTOS  | 762239         |
| E/2023-52213     | 4/9/23      | NEGOCIOS LURIN  | IMPORTACIÓN, EXPORTACIÓN, DISTRIBUCIÓN Y VENTA DE EQUIPOS MÉDICOS, PRODUCTOS FARMACÉUTICOS, MATERIAL GASTABLE Y PRODUCTOS DE LA SALUD EN GENERAL.  | ODILLE ALEXANDRA PUJOLS FERNANDEZ   | 763501         |
| E/2023-51271     | 5/9/23      | NELKISS CREACIONES  | BAJO ESTA DENOMINACIÓN NOS DEDICAREMOS A LA ELABORACIÓN DE ARTÍCULOS PERSONALIZADOS, TALES COMO: LLAVEROS, TAZAS, VELAS, POSTRES, LIBRETAS...  | KISSAIRIS MARISOL RODRIGUEZ PEREZ   | 763748         |
| E/2023-51638     | 4/9/23      | NEUROLIDERAZGO CONSULTING NC                                  | DESARROLLO DE ESTRATEGIAS EMPRESARIALES; CAPACITACIÓN, CONFERENCIAS Y MENTORÍAS EN LAS ÁREAS DE LIDERAZGO.   | CARLOS LUIS LEÓN BORDONES   | 763606         |
| E/2023-52736     | 5/9/23      | NEW GENERATION DENTAL CLINIC N.G.D.C                          | SERVICIOS DENTALES, PROFILASIS DENTAL, OPERATORIA DENTAL, PROTESIS DENTAL.   | CARLOS MANUEL MARTES MARTINEZ, NAIROBY LISSELOT HERRERA CASTILLO          | 763896         |
| E/2023-51565     | 31/8/23     | NEWALL BOUTIQUE HOTEL   | DESARROLLO, OPERACIÓN, Y PROMOCIÓN DE ACTIVIDAD HOTELERA.  | MACRINE INVESTMENTS SRL   | 763265         |
| E/2023-50896     | 28/8/23     | NEXAWALL  | FABRICACION, DISTRIBUCION Y VENTA DE MATERIALES Y PANELES DE YESO Y CEMENTO PARA LA CONSTRUCCIÓN, LA ARQUITECTURA Y EL DISEÑO DE INTERIORES.   | FRANCISCO ALBERTO RIPLEY FELIU  | 762458         |
| E/2023-50620     | 25/8/23     | NEXUS - REGULATORY POSITIONING SYSTEMS                        | CONSULTORÍA ESTRATÉGICA, REGULATORIA Y NORMATIVA, SISTEMAS DE GESTIÓN Y FORMACIÓN, DISEÑO DE POLÍTICAS Y PLANES DE MEJORA EMPRESARIAL.   | ENMANUEL SANTIAGO ENCARNACIÓN   | 762287         |
| E/2023-50245     | 24/8/23     | NEY PIMENTEL & COMPAÑIA, NEYCO                                | COMPRA, VENTA, IMPORTACIÓN, EXPORTACIÓN, DISTRIBUCIÓN Y TODO TIPO DE COMERCIALIZACIÓN DE AGROQUÍMICOS; INSUMOS AGRÍCOLAS Y PECUARIO; Y PRODUCTOS VETERINARIOS.                             | MARIA TERESA ESPINAL PERDOMO, NEY JOSE PIMENTEL JIMENEZ                   | 761942         |
| E/2023-51327     | 5/9/23      | NINA INMUEBLE KACRUZA   | COMERCIALIZACIÓN DE BIENES RAÍCES: CONSTRUCCIÓN, EDIFICACIÓN, COMPRA Y VENTA A CORTO Y LARGO PLAZO, TOTAL O PARCIAL DE SOLARES, VIVIENDAS.   | KARINA CRUZ ABREU   | 763883         |
| E/2023-52162     | 4/9/23      | NIÑO'S EBANISTERIA FABRICANTES Y RESTAURADORES DE MOBILIARIOS | FABRICACIÓN, RESTAURACIÓN, MODIFICACIÓN, IMPLEMENTACIÓN DE ENSEÑARIOS, VENTAS Y DEMÁS ACTIVIDADES DE MOBILIARIOS DE CASAS, OFICINAS Y NEGOCIOS.  | LEANDRO ANTONIO LABOUR ACOSTA   | 763479         |
| E/2023-51383     | 30/8/23     | NITZA NAIL  | SERVICIOS DE CENTRO DE UÑAS.   | NITZA MARINA CONTRERAS RODRÍGUEZ  | 762850         |
| E/2023-48537     | 29/8/23     | NOESIS KYOF DEL CARIBE INGENIERIA & ARQUITECTURA              | SERVICIOS DE DISEÑO, CONSTRUCCIÓN Y SUPERVISIÓN DE OBRAS: CIVILES, ELÉCTRICAS, RESIDENCIALES, COMERCIALES, INSTITUCIONALES, EDUCATIVAS Y TURÍSTICAS...                                     | CRISTAL ORQUIDEA FABIAN TEJADA  | 762683         |
| E/2023-51059     | 29/8/23     | NOHIAN CONDOHOTEL   | SERVICIOS DE ALQUAJAMIENTO EN HOTELES, CONDOHOTELES, APARTAHOTELES, SUITES Y RESIDENCIALES SIMILARES TEMPORALES. CONSTRUCCIÓN, DESARROLLO...   | NEUE BOUTIQUE HOTELS, S.R.L.  | 762606         |
| E/2023-50159     | 28/8/23     | NOVA MUNDI COMERCIAL  | IMPORTACIÓN, EXPORTACIÓN, COMERCIALIZACIÓN Y VENTA DE ELECTRODOMÉSTICOS, MUEBLES, MOBILIARIOS DE OFICINAS, EQUIPOS Y SUMINISTROS PARA OFICINAS.  | RAMON ALBERTO ÁLVAREZ DEL ROSARIO   | 762372         |
| E/2023-46162     | 31/8/23     | NOVAGRAPH   | SERVICIOS DE DISEÑO GRÁFICOS Y PERSONALIZACIÓN DE ARTÍCULOS.   | RHAINY AILEEN RODRIGUEZ FLAND, JACQUELINE PICHARDO GARCIA DE MATRILLE     | 763185         |
| E/2023-51091     | 29/8/23     | NOVAPHARMA  | VENTA DE TODO TIPO DE MEDICAMENTOS NACIONALES E INTERNACIONALES, PLATERIA, QUINCALLERIA, PERFUMERIA.   | GARY S.R.L.   | 762649         |
| E/2023-50119     | 24/8/23     | NOVETECHS   | VENTA DE MÁQUINAS Y EQUIPOS TECNOLÓGICOS, COMUNICACIONES, CONTROL Y SEGURIDAD, SERVICIOS DE CONSULTORES EN INFORMÁTICA.  | STIMER LORENZO DE LOS SANTOS  | 761858         |
| E/2023-50373     | 25/8/23     | NPAULA CONSTRUCCIONES & SERVICIOS                             | SERVICIOS DE MANTENIMIENTOS Y REPARACIONES DE CONSTRUCCIONES E INSTALACIONES, CONSTRUCCIÓN GENERAL DE EDIFICIOS.   | NIURKY YOMARYS PAULA CONTRERAS  | 762246         |
| E/2023-51915     | 1/9/23      | NUBE DE AROMAS Y LIMPIEZA DEL CAMPO - CANABEL                 | PROCESAMIENTO Y ELABORACIÓN DE PRODUCTOS PARA LA HIGIENE Y LIMPIEZA. FABRICACIÓN, IMPORTACIÓN Y EXPORTACIÓN DE TOALLAS Y PAÑALES SANITARIOS.   | DOMINGO ANTONIO ROSARIO PIMENTEL  | 763299         |
| E/2023-51635     | 31/8/23     | NUBECITAS DE COLORES  | LA MISION ES BRINDAR APOYO INTEGRAL A NIÑOS DE ESCASOS RECURSOS EN LA REPUBLICA DOMINICANA, ASEGURANDO QUE TENGAN ACCESO A UTILIES ESCOLARES Y JUGUETES...                                 | REINA IRENE MARTE TEJADA, SCARLETT ÁÑEZ DE NOVAS                          | 763038         |
| E/2023-49262     | 25/8/23     | NUBERD  | CENTRADA EN OFRECER COMIDA RÁPIDA, PERO DE ALTA CALIDAD Y UN AMBIENTE FAMILIAR.  | SANDRA JANIL JAVIER REYES, YORMAN LUIS JAVIER REYES                       | 762284         |
| E/2023-50960     | 28/8/23     | NUESI VENTURA MULTISERVICE                                    | SERVICIOS QUE OFRECEMOS: RESERVACIONES DE HOTELES NACIONALES E INTERNACIONALES, ADMINISTRACIÓN DE BIENES RAÍCES, VENTA DE BOLETOS AÉREOS...  | ROSA SANYEIRI NUESI VENTURA   | 762518         |
| E/2023-52748     | 5/9/23      | NULAB CONSULTING  | FIRMA DEL CONSULTORÍA EMPRESARIAL DEDICADA A REALIZAR ESTRATEGIAS PARA OPTIMIZAR LAS ÁREAS COMERCIALES, GESTIÓN HUMANA...  | ENRIQUE ALBERTO RIJO NADAL  | 763920         |
| E/2023-50751     | 29/8/23     | NUTRI LUNCH BY XIOMARA GALAN                                  | VENTA DE ALIMENTOS Y BEBIDAS, CATERING EMPRESARIAL, VENTA DE PRODUCTOS AGRÍCOLAS.  | XIOMARA ARGENTINA GARCIA DE GALAN   | 762714         |
| E/2023-52268     | 4/9/23      | O M PENA REALTY RD  | COMPRA, VENTA, ALQUILER Y PROMOCION DE INMUEBLES, SERVICIOS DE ADMINISTRACION DE CONDOMINIOS.  | ORLANDO MANUEL PEÑA DEL VILLAR, WILDA VICTORIA PEÑA GUERRERO              | 763538         |
| E/2022-66731     | 28/8/23     | OCEAN NAILS DOMINGUEZ BRUNO                                   | EL CUIDADO Y EMBELLECIMIENTO DE LAS MANOS Y EN ESPECIAL, EL CUIDADO Y PINTURA DE LAS UÑAS. SIN CONTAR CON MUCHAS OTRAS OCUPACIONES PROPIAS DEL ÁREA.                                       | ROSANNA MASSIEL DOMINGUEZ DE BRUNO, PEDRO JOSE BRUNO FERNANDEZ            | 762504         |
| E/2023-37532     | 25/8/23     | OCEAN VIEW REALTY RD BY OVRM                                  | REPRESENTACIÓN DE TERCEROS EN LA COMPRA, VENTA Y/O RENTA DE INMUEBLES, INCLUYENDO LA ADMINISTRACIÓN DE PROPIEDADES RESIDENCIALES Y COMERCIALES.  | ALMA JULIA CLEOPATRA ABREU FLORIMON                                       | 762301         |
| E/2023-50487     | 25/8/23     | ODONTOLOGIA DOMINICANA, ODONTO DOM                            | PROVEER SERVICIOS DE MÉDICOS, DENTALES Y ODONTOLÓGICOS EN GENERAL, VENTA Y DISTRIBUCIÓN DE MATERIALES Y EQUIPOS DENTALES.  | LORET MARIE DOMÍNGUEZ MICHELÉN, ODONTOLOGÍA DOMINICANA, ODONTODOM, SRL... | 762339         |
| E/2023-52218     | 4/9/23      | OFICINA DE ABOGADOS HUGO FRANCISCO GOMEZ Y ASOCIADOS          | CONSULTORIA Y SERVICIOS PROFESIONALES EN DERECHO CIVIL, COMERCIAL Y DE TRABAJO; DERECHO PENAL, DERECHO ADMINISTRATIVO, TIERRAS...  | HUGO FRANCISCO GOMEZ PEREZ  | 763505         |
| E/2023-45452     | 24/8/23     | OFICINA DE ABOGADOS Y CONTADORES ALBA LV                      | SERVICIOS DE OFICINA DE ABOGADOS Y CONTADORES.   | YISSEL MERCEDES ALBA ALMONTE  | 762033         |
| E/2023-51843     | 31/8/23     | OIL RECYCLING TRADING CENTRE ORTC                             | DEDICADA A LA EXPORTACIÓN Y RECOLECCIÓN DE TODOS LOS TIPOS DE ACEITE VEGETAL, ACEITE DE PALMA DE COCO, ACEITE DE SOYA, MANTECA DE CACAO, MASA DE CACAO, GRANOS DE CACAO...                 | RICKSHAIRO RICKSON JACOBO INECIA  | 763244         |
| E/2023-51523     | 30/8/23     | OLAYA CENTRO JURIDICO & COBROS                                | VENTA DE LIBROS Y TOGAS, DIGITACIÓN DE DOCUMENTOS LEGALES Y COBROS COMPULSIVOS.  | OMAR AMIN PAREDES MARTINEZ, YENIFER MARIA DE LUNA MADERA                  | 762966         |
| E/2023-51011     | 29/8/23     | OLIVO STAY SOLUTIONS  | ADMINISTRACIÓN Y MANTENIMIENTO DE PROPIEDADES, SERVICIO DE LIMPIEZA Y ALQUILER.  | LUREISY OLIVO SURIEL  | 762601         |
| E/2023-51865     | 1/9/23      | OLUH GLOBAL   | SERVICIOS DE ASESORES MIGRATORIOS Y DE VIAJES PARA EL EXTRANJERO.  | FRANCIS NARCISSE  | 763268         |
| E/2023-50947     | 28/8/23     | OLUJIMI LINE  | FABRICACIÓN, DISTRIBUCIÓN Y VENTA DE PRODUCTOS DE BELLEZA  | GISELLE CAROLINA LOPEZ DE LA ROSA   | 762495         |
| E/2023-50509     | 25/8/23     | OMCAR DOMINICANA  | IMPORTACION Y EXPORTACION DE VEHICULOS DE MOTOR, REPUESTOS Y ACCESORIOS, REPARACION Y SERVICIOS MECANICOS DE TODAS LAS MARCAS, DESABOLLADURA Y PINTURA, COMPRA Y VENTA DE REPUESTOS.       | OM CAR DOMINICANA, S.R.L.   | 763116         |
| E/2023-50103     | 24/8/23     | OMDCANTA SERVICES   | PRESTACIÓN INTEGRAL DE SERVICIOS QUE ENGLOBA EL SUMINISTRO DE CATERING, ADQUISICIÓN Y DISTRIBUCIÓN DE MATERIALES Y EQUIPOS DE OFICINA.   | ISRAEL TEODORO GONZALEZ SANTANA   | 761863         |
| E/2023-44835     | 25/8/23     | OMI CELL  | IMPORTACIÓN Y VENTA AL POR MAYOR Y AL DETALLE DE EQUIPOS TECNOLÓGICOS, PANTALLAS PARA CELULARES Y SUS ACCESORIOS.  | JESUS DEL ORBE RAMIREZ  | 762195         |
| E/2023-48852     | 24/8/23     | OMIGOR MG   | ELABORACIÓN, DISTRIBUCIÓN Y VENTA DE PRODUCTOS ALIMENTICIOS.   | OVADIS MICHAEL GOMEZ RODRIGUEZ  | 762007         |
| E/2023-51870     | 4/9/23      | ON TOP URBAN SHOP 21'S  | VENTAS Y COMPRAS DE ROPAS EXCLUSIVAS PARA HOMBRES Y MUJERES QUE QUIEREN LUCIR A LA VANGUARDIA, CON EL FIN DE OFRECER A LOS CLIENTES.   | STERLIN JOSE LIRIANO VASQUEZ, YAMEL GUZMAN MUÑOZ                          | 763624         |
| E/2023-50691     | 29/8/23     | ONCERLA VARIEDADES  | IMPORTACIÓN, EXPORTACIÓN, Y VENTA DE: REPUESTOS, PARTES, PIEZAS, COMPONENTES, SUMINISTROS, HERRAMIENTAS Y ACCESORIOS PARA VEHÍCULOS AUTOMOTORES...   | FERNELY VÁSQUEZ ROCHA   | 762588         |
| E/2023-51017     | 29/8/23     | ONE HOUSE & SUN   | CONSTRUCTORA DE CASAS, APARTAMENTOS, CARRETERA, CALLES, ACERAS Y CONTENES, VENTAS, RENTAS, INMOBILIARIA, ADMINISTRACION Y MANTENIMIENTOS DE RESIDENCIA, ELECTRICIDAD Y PROMERIA EN GENERAL | OSCAR ANDRES SANTANA MEJIA  | 762556         |
| E/2023-51294     | 30/8/23     | ONE PUFF SMOKE & LOUNGE                                       | VENTA DE TODO TIPO DE CIGARRILLOS ELECTRÓNICOS Y LÍQUIDOS PARA VAPEO, IMPORTACIÓN DE CIGARROS, CIGARRILLOS ELECTRÓNICOS Y PRODUCTOS DE LÍQUIDOS PARA VAPEO.                                | ERNESTO ARIEL GRULLON ABREU   | 762802         |
| E/2023-52554     | 5/9/23      | ONE STEP AHEAD RD   | SERVICIOS MÚLTIPLES TALES COMO: COMPRA, VENTA Y ALQUILER DE VEHÍCULOS NUEVOS Y USADOS, CASAS Y APARTAMENTOS, VENTA DE TOUR Y TODA ACTIVIDAD TURÍSTICA EN GENERAL.                          | YEN ESTEFAN ALMONTE, YONELIS JIMENEZ MATEO                                | 763765         |
| E/2023-49471     | 22/8/23     | ONE TENDENCY: EXPERTOS EN TENDENCIA                           | SERVICIO DE MARKETING DIGITAL, ENCUESTA, TENDENCIA Y MANEJO DE REDES SOCIALES.   | JOAN MAICOL DE LOS SANTOS MATEO   | 761780         |
| E/2023-50196     | 24/8/23     | ONEL CHARLES  | SERVICIO DE ALBAÑILERÍA EN GENERAL.  | ONEL CHARLES  | 761919         |
| E/2023-50212     | 24/8/23     | ONEMARC SOLUCIONES INTEGRALES                                 | SERVICIOS DE CONSULTORÍA Y ASESORÍA EMPRESARIAL EN LAS ÁREAS DE COMERCIO EXTERIOR, ADUANAS, LOGÍSTICA, TRANSPORTE NACIONAL E INTERNACIONAL DE CARGAS...                                    | WILBERT MANUEL LEBRÓN JIMÉNEZ   | 762066         |
| E/2023-50776     | 30/8/23     | OPTICA DC VISION FUTURO                                       | SERVICIOS ÓPTICOS, VENTA, COMPRA Y DISTRIBUCIÓN DE MONTURAS DE LENTES RECETADOS Y DE SOL. IMPORTACIÓN Y EXPORTACIÓN DE MONTURAS Y LENTES DE SOL.   | XIOMARA ESTHERLIZIA DIAZ SANTANA  | 762854         |
| E/2023-51726     | 1/9/23      | OPTICA HENRIQUEZ SANTANA DE SANTIAGO                          | COMERCIALIZACIÓN DE PRODUCTOS Y SERVICIOS RELACIONADOS CON LA SALUD OCULAR, EXÁMENES DE LA VISTA Y PRUEBAS DE REFRACCIÓN PARA DETERMINAR LA PRESCRIPCIÓN DE LENTES CORRECTIVOS...          | TEOFILO ANTONIO HENRIQUEZ SANTANA   | 763342         |
| E/2023-46961     | 24/8/23     | OPTICA IMPERIAL   | SERVICIOS DE OPTICA Y VENTA DE LENTES  | JEAN MICHAEL COLOMBANI UREÑA, AINHOA GOMEZ UREÑA                          | 762039         |



| [210] EXPEDIENTE | [220] FECHA | [561] NOMBRE COMERCIAL  | [510] ACTIVIDAD  | [730] SOLICITANTE  | [111] REGISTRO |
|------------------|-------------|---|--|--|----------------|
| E/2023-52433     | 4/9/23      | OPTICARIBE  | ACTIVIDAD DE PROPORCIONAR CONSULTAS PARA PROBLEMAS OCULARES ESPECIFICOS, OFRECERLES SERVICIOS DE LENTES OFTÁLMICOS DE ALTA CALIDAD CON DIFERENTES CARACTERÍSTICAS...                   | SIRLENE MAIRENY RODRIGUEZ ALMONTE  | 763703         |
| E/2023-51746     | 31/8/23     | ORA CIVIL 09  | COMPRA Y VENTA DE MATERIALES PARA LA CONSTRUCCIÓN, ALQUILER DE EQUIPOS PESADOS PARA LA CONSTRUCCIÓN, SERVICIOS DE ARQUITECTURA E INGENIERÍA.   | RAMON ANTONIO PIMENTEL GUZMAN, OFICINA RAFAEL ARIAS CONSTRUCCIONES S.R.L | 763258         |
| E/2023-51899     | 1/9/23      | ORDINALS TIME: THE FOUNDATION                                 | UNA FUNDACIÓN SIN FINES DE LUCRO QUE IMPULSA LA ADOPCIÓN Y DIFUSIÓN DE LA TECNOLOGÍA DE LOS ORDINALES, BASADA EN LA INSCRIPCIÓN DE INFORMACIÓN EN LOS SATOSHIS DE BITCOIN...           | RICARDO ABRAHAM DOMÍNGUEZ RODRÍGUEZ, DUANY BERNARDO FERMIN MARTÍNEZ      | 763286         |
| E/2023-50693     | 28/8/23     | ORFILA VARIEDADES   | SERVICIOS LOGÍSTICOS, TRANSPORTE DE CARGA, GESTIÓN DE COMPRA INTERNACIONAL, VENTA DE FLETES MARÍTIMOS Y AÉREOS.  | ALEXIS ANTONIO OGANDO CONTRERAS  | 762315         |
| E/2023-50156     | 24/8/23     | ORGANIZACIÓN DE REFEREEES DOMINICANOS DE TAEKWONDO ORDT       | ENTIDAD SIN FINES DE LUCRO QUE SE ENCARGA DE AGLOMERAR ÁRBITROS, REFEREEES, JUECES, Y CUALQUIER TIPO DE OFICIALES QUE INCURRAN EN LA ORGANIZACIÓN DE TORNEOS Y EVENTOS DE TAEKWONDO... | ROBERTO SANCHEZ  | 761900         |
| E/2023-51854     | 31/8/23     | ORGANIZACION SDE SI PUEDE                                     | ENTIDAD SIN FINES DE LUCRO DEDICADA A REALIZAR ACTIVIDADES SOLIDARIAS, EDUCATIVAS Y COMUNITARIAS.  | ALEXIS PARIS   | 763255         |
| E/2023-50696     | 28/8/23     | ORIA IMPORT   | SERVICIOS DE IMPORTACIÓN, EXPORTACIÓN, VENTA DE: (A) REPUESTOS, PARTES, PIEZAS, COMPONENTES, SUMINISTROS, HERRAMIENTAS Y ACCESORIOS PARA VEHÍCULOS AUTOMOTORES...                      | ANTHONY PEREZ GUAGUE   | 762576         |
| E/2023-32629     | 29/8/23     | ORNATO RODRIGUEZ DEL CIBAO                                    | DAR SERVICIOS DE ORNATO A INSTITUCIONES PÚBLICAS Y PRIVADAS DEL ESTADO.  | DANY DE JESUS RODRIGUEZ ABREU  | 762704         |
| E/2023-50398     | 25/8/23     | OSTERIA DELLA LOCANDA   | SERVICIOS GASTRONÓMICOS, PREPARACIÓN Y VENTAS DE COMIDAS Y BEBIDAS DE TODAS CLASES, INCLUYENDO BEBIDAS ALCOHÓLICAS, GASEOSAS, REFRESCOS, JUGOS NATURALES O CONSERVADOS...              | CHARLES CONSTANT JOSEPH R. ROY LATAILLADE, EMILIO D'ACHILLE              | 762777         |
| E/2023-50397     | 29/8/23     | OSTERIA LA LOCANDA  | SERVICIOS GASTRONÓMICOS, PREPARACIÓN Y VENTAS DE COMIDAS Y BEBIDAS DE TODAS CLASES, INCLUYENDO BEBIDAS ALCOHÓLICAS, GASEOSAS...  | CHARLES CONSTANT JOSEPH R. ROY LATAILLADE, EMILIO D'ACHILLE              | 762868         |
| E/2023-50697     | 29/8/23     | OVALO IMPORT  | IMPORTACIÓN, EXPORTACIÓN, Y VENTA DE: REPUESTOS, PARTES, PIEZAS, COMPONENTES, SUMINISTROS, HERRAMIENTAS Y ACCESORIOS PARA VEHÍCULOS AUTOMOTORES...                                     | ALEXIS ANTONIO CONTRERAS   | 762570         |
| E/2023-51732     | 31/8/23     | OXYBODY   | TRATAMIENTO CON CÁMARAS HIPERBÁRICAS, PROCEDIMIENTOS ESTÉTICOS, VENTA DE PRODUCTOS RELACIONADOS.   | LANDERSON RAFAEL CEBALLOS VASQUEZ  | 763133         |
| E/2023-51601     | 31/8/23     | OYA BEACH CLUB  | OPERACIÓN Y ADMINISTRACIÓN DE RESTAURANTES, BARES, ACTIVIDADES DE RECREACIÓN, EVENTOS, CLUB DE PLAYA, SERVICIOS TURÍSTICOS.  | MAYAN METZLER  | 763219         |
| E/2023-51534     | 30/8/23     | OZIEL INVESTMENTS   | SERVICIOS DE ASESORAR, DESARROLLAR Y EFECTUAR INVERSIONES EN PROYECTOS INMOBILIARIOS, TURÍSTICOS E INDUSTRIALES.   | THE COMPANY DEPOT, S.R.L.  | 762987         |
| E/2023-52404     | 4/9/23      | PA' TELES PA' TI  | VENTA Y DISTRIBUCIÓN DE TODO TIPO DE ALIMENTOS Y BEBIDAS, EN ESPECIAL DE PASTELES EN HOJA.   | LUISA AMARILIS NUÑEZ SAGREDO   | 763693         |
| E/2023-49361     | 28/8/23     | PABLO ISMAEL CEBALLOS, INMOBILIARIA & ASOCIADOS, REAL ESTATE  | COMPRAVENTA, ADMINISTRACIÓN Y ALQUILERES DE BIENES INMUEBLES, IGUALMENTE, LA PROMOCIÓN Y FOMENTO DE OPORTUNIDADES DE INVERSIÓN EN EL PAÍS.   | PABLO ISMAEL CEBALLOS VILLAVICENCIO                                      | 762507         |
| E/2023-50217     | 28/8/23     | PACHMERA  | COMERCIALIZACIÓN, DISTRIBUCIÓN, ALMACENAMIENTO, MAYORISTA, DETALLISTA, IMPORTACIÓN Y EXPORTACIÓN DE GAS LICUADO DE PETRÓLEO, GAS NATURAL...  | EDUARDO MICHELLE NUÑEZ MENDEZ, GUILLERMO JOSE COCHON DE CASTRO           | 762592         |
| E/2023-51904     | 1/9/23      | PACOUAL SHEMENG   | ADMINISTRACIÓN, RENTA, COMPRA Y VENTA DE PROPIEDADES INMOBILIARIAS   | VILER PACOUAL CHERISOL   | 763285         |
| E/2023-45835     | 3/8/23      | PADELHOUSE SPORTS GEAR  | COMERCIALIZACIÓN DE ARTÍCULOS DEPORTIVOS.  | RANDY JOEL FRANJUL ALONZO, MARTIN ALEJANDRO HERNANDEZ ALFONSO            | 761997         |
| E/2023-51231     | 29/8/23     | PAI FOODS   | IMPORTACION, DISTRIBUCCION Y VENTA DE ALIMENTOS Y CARNES CONGELADAS.   | GLENYS YNMACULADA VARGAS G. DE CHARDONNENS                               | 762752         |
| E/2023-51127     | 30/8/23     | PALIO INVERSIONES   | COMPRA VENTA, ALQUILER O ADMINISTRACION DE TODO TIPO DE INMUEBLES Y DE BIENES MUEBLES QUE SE ENCUENTREN DENTRO LOS ESTOS INMUEBLES, TALES COMO EQUIPAMIENTO DE OFICINA O DE HOGAR.     | PALIO INVERSIONES S.R.L.   | 762914         |
| E/2023-51223     | 29/8/23     | PALMA FACILTEAM   | ADMINISTRACION Y MANTENIMIENTO DE EDIFICACIONES, ADMINISTRACION DE CONDOMINIOS, DISEÑO, SUPERVISION, LEVANTAMIENTO, DIBUJOS DE PLANO...  | ANEUDY JHOEL ALCANTARA REYES   | 762743         |
| E/2023-50934     | 28/8/23     | PANADERIA DENI'S  | SERVICIOS DE FABRICACION, VENTA DE PAN, PASTERIA Y REPOSTERIA.   | DENI VALLEJO   | 762486         |
| E/2023-51548     | 31/8/23     | PANIFICADORA CONJ - DCQ                                       | FABRICACIÓN, MANUFACTURACION, COMPRA, VENTA Y DISTRIBUCIÓN DE ALIMENTOS Y PRODUCTOS DERIVADOS DE LA HARINA DE TRIGO  | CONRADO DE LA CRUZ QUEZADA   | 763252         |
| E/2023-51896     | 1/9/23      | PANORAMA LIMON INMOBILIARIA                                   | CONSTRUCCION DE PROPIEDADES, VENTAS, ALQUILER Y ADMINISTRACION, ENTRE OTROS DEL MISMO GENERO.  | RAMON ARTURO RYMER PICHARDO  | 763280         |
| E/2023-49613     | 21/8/23     | PARADISE, RENT CAR MOTOR PEDRO ANDÚJAR DE LA CRUZ             | RENTA DE VEHÍCULOS, EXCURSIONES Y SERVICIO DE TAXI.  | PEDRO ANDÚJAR DE LA CRUZ   | 761829         |
| E/2023-52057     | 4/9/23      | PARALELO TALLER PUBLICITARIO                                  | COMERCIALIZACIÓN DE PRODUCTOS DE COMUNICACIONES, REVISTAS, PERIÓDICOS IMPRESOS Y DIGITALES, PODCAST, CANAL DE TELEVISIÓN Y PROGRAMAS DE TELEVISIÓN.                                    | MANUEL ALEJANDRO TARRAZO LAMA  | 763568         |
| E/2023-51422     | 30/8/23     | PARAMIS   | ADQUIRIR POR COMPRA O POR APORTE EN NATURALEZA, SOLARES Y/O VILLA TURISTICAS CON EL PROPÓSITO DE DESARROLLARLOS.   | GUZMÁN ARIZA NORDESTE, SRL   | 762885         |
| E/2023-52751     | 5/9/23      | PARIS GARDEN APARTA HOTEL                                     | RENTA HABITACIONAL Y DE APARTAMENTOS POR LARGAS Y CORTAS ESTADÍAS Y VENTAS DE ALIMENTOS Y BEBIDAS.   | MARIANELA ALCANTARA REYNOSO  | 763927         |
| E/2023-50302     | 24/8/23     | PARROQUIA SAN IGNACIO DE ANTIOQUIA EN VILLA BISONO, NAVARRETE | ACTIVIDADES RELIGIOSAS.  | RAMON MIGUEL PACHECO FERREIRA, PARROQUIA SAN IGNACIO DE ANTIOQUIA        | 762022         |
| E/2023-52678     | 5/9/23      | PARSY PROYECTOS   | FABRICACIÓN, VENTA, IMPORTACIÓN Y EXPORTACIÓN DE: GABINETES, CLOSETS, PUERTAS DE MADERA, MDF, MELAMINA Y SUS AGREGADOS Y OTROS TIPOS DE MATERIALES.                                    | RICARDO ANTONIO ROA CASTILLO   | 763844         |
| E/2023-50699     | 28/8/23     | PARTICO DEL CARIBE  | SERVICIOS LOGÍSTICOS, TRANSPORTE DE CARGA, GESTIÓN DE COMPRA INTERNACIONAL, VENTA DE FLETES MARÍTIMOS Y AÉREOS, CONSOLIDACIÓN DE CARGA,  | VLADIMIR ZEUXY RODRIGUEZ TAVARES   | 762343         |
| E/2023-48370     | 28/8/23     | PASITOS DE ANGELES CENTRO DE CUIDADO INFANTIL                 | SERVICIO DE CUIDADO INFANTIL.  | JOSEFINA DE LOS SANTOS NUÑEZ TINEO                                       | 762384         |
| E/2023-48282     | 24/8/23     | PATRICK'S BAKERY R&R&D  | SERVICIOS DE REPOSTERÍA, PANADERÍA Y PIZZERIA.   | JOSE RAMON TERTULIEN TAVAREZ   | 762040         |
| E/2023-50314     | 24/8/23     | PATRIOTS WELLNESS CENTER                                      | CENTRO DE TERAPIA Y REHABILITACIÓN.  | CARL CHRISTIAN BROWN   | 762013         |
| E/2023-50589     | 25/8/23     | PAYCAR CLOSET   | VENTA DE PIEZAS DE ROPA DE VESTIR, CALZADOS Y ACCESORIOS.  | RICARDO PAYANO CABRAL  | 762265         |
| E/2023-51139     | 29/8/23     | PCH ATENCIÓN PRIMARIA   | ATENCIÓN MÉDICA PRIMARIA, PROPORCIONAR SERVICIOS MÉDICOS A LOS PACIENTES, QUE INCLUYEN CONSULTAS MÉDICAS, DIAGNÓSTICO, TRATAMIENTO, ATENCIÓN EN SALA, SERVICIOS DE DIAGNÓSTICO...      | PEDRO FRANCISCO TOMAS CHALAS FERRERA                                     | 762667         |
| E/2023-52030     | 1/9/23      | PECES DEL NOROESTE M&M  | SE DEDICA A LA CRIANZA Y VENTA DE PECES, MARISCOS, AL POR MAYOR Y DETALLE.   | MANUEL ANTONIO MONTANEZ PADILLA  | 763372         |
| E/2023-50352     | 24/8/23     | PERALTA ALMANZAR PUBLICIDAD                                   | SERVICIOS CREACION DE PUBLICIDAD, IMPRESA Y DIGITAL, ARTICULOS PERSONALIZADOS E IMPRESION DE AFICHES PUBLICITARIOS.  | DIKSON RAFAEL PERALTA ALMANZAR   | 762052         |
| E/2023-50733     | 28/8/23     | PESCADERIA COLIRUBIA  | VENTA Y COMERCIO AL POR MAYOR Y DETALLE DE PESCADOS Y MARISCOS   | YNOCENCIO JHON ACOSTA  | 762342         |
| E/2023-51171     | 29/8/23     | PETS LOVERS INTERNATIONAL GROUP                               | BRINDAR TODA CLASE DE SERVICIOS DE RUBRO DE CUIDADO PARA MASCOTAS, IMPORTAR, EXPORTAR, DISTRIBUIR Y COMERCIALIZAR TODO TIPO DE MASCOTAS Y AVES EXOTICAS EN GENERAL.                    | CLAUDIA CHARLOT RODRIGUEZ BIER   | 762679         |
| E/2023-51273     | 30/8/23     | PGP PUBLISHING  | COMERCIALIZACIÓN DE PUBLICIDAD EN MEDIOS IMPRESOS, TELEVISIÓN Y REDES SOCIALES, ASÍ COMO LOS SERVICIOS TÉCNICOS Y PROFESIONALES DE PRODUCCIÓN, GUIÓN...                                | PEDRO PABLO GARCIA PERROTTA  | 762791         |
| E/2023-50386     | 28/8/23     | PIA INTEGRALES Y LONCH -PILON                                 | COMERCIALIZACION DE COMESTIBLES, MATERIALES DE EMPAQUES, UTENSILIOS DE COCINA, DESECHABLES: PLATOS, VASOS, SERVILLETAS, CUBIERTOS, CUCHARAS...   | DANIEL RODRIGUEZ BAEZ  | 762467         |
| E/2023-50476     | 25/8/23     | PIEDRA BLANCA COUNTRY CLUB                                    | SERVICIOS DE DESARROLLO DE PROYECTOS TURÍSTICOS, ACTIVIDADES SOCIALES, RECREATIVAS Y DEPORTIVAS.   | LORET MARIE DOMÍNGUEZ MICHELÉN   | 762153         |
| E/2023-52745     | 5/9/23      | PIEL CANELA EXTENSIONES Y MÁS                                 | VENTA DE EXTENSIONES DE PELO Y ACCESORIOS PARA DAMAS.  | MANOA ALEXANDRA PÉREZ PONTIER  | 763912         |
| E/2023-49997     | 22/8/23     | PIEL SERENA   | CREACIÓN, PRODUCCIÓN, VENTA Y DISTRIBUCIÓN DE PRODUCTOS PARA EL CUIDADO DE LA PIEL.  | EZEQUIEL ELIAS GIL GARCIA  | 761794         |
| E/2023-38632     | 24/8/23     | PINAR JV COMPANY  | COMPRA Y VENTA DE INMUEBLES  | ISABELLA MARÍA DE ANGELIS  | 762252         |
| E/2023-50099     | 24/8/23     | PINK MOON ACCESSORIES   | COMERCIALIZACIÓN DE TODO TIPO DE ACCESORIOS, COMPLEMENTOS, ROPA, JOYERÍA.  | TARSIS MARIELIS DIONICIO RODRIGUEZ                                       | 761861         |
| E/2023-51758     | 31/8/23     | PIONEROS TAXIS  | TRANSPORTE URBANO E INTERURBANO, AL TRANSPORTE EN GENERAL.   | PLUTARCO PEREZ   | 763156         |
| E/2023-50764     | 30/8/23     | PITS LA SUREÑA LIQUOR STORE                                   | VENTAS DE BEBIDAS ALCOHÓLICAS, GASEOSAS Y PICADERAS.   | MIGUEL RADHAMES VÁSQUEZ PEGUERO  | 762909         |
| E/2023-51043     | 29/8/23     | PLANET PACK   | SERVICIOS DE COURIER, LOGÍSTICA DE CARGA Y SERVICIOS ADUANALES.  | JOENDI ZAPATA  | 763097         |
| E/2023-50621     | 25/8/23     | PLANTACIONES ARAFER   | SIEMBRA, CULTIVO, PRODUCCIÓN, COMERCIALIZACIÓN, DISTRIBUCIÓN, VENTA, EXPORTACIÓN E IMPORTACIONES DE PRODUCTOS AGRÍCOLAS EN GENERAL Y AFINES,   | MARIO JULIO FERNANDEZ ALVAREZ  | 762288         |
| E/2023-50375     | 1/9/23      | PLAY CAM MEDIA GROUP  | SERVICIOS DE AUDIOVISUAL, PRODUCCION DE TELEVISION Y EVENTOS ARTISTICOS, REPRESENTACION ARTISTICA Y ASESORIAS. SERVICIO DE PUBLICIDAD...   | CATHERINE MABEL FELIZ ROSARIO  | 763275         |
| E/2023-51389     | 30/8/23     | PLAYA DORADA PARK BEACHSIDE                                   | SERVICIOS DE DESARROLLO PROYECTO TURÍSTICO HOTEL Y VILLAS PLAYA DORADA EN PUERTO PLATA.  | FRANCISCO JAVIER VARGAS GONZALEZ   | 762867         |
| E/2023-45895     | 31/8/23     | PLAYGROUND LAB  | SERVICIOS DE GUARDEÍA, CENTRO DE TERAPIA DE APRENDIZAJE, PREESCOLAR Y EDUCACIÓN BÁSICA.  | MELANY JULISSA SANTANA NAAR  | 763183         |
| E/2023-44576     | 26/7/23     | PLAZA PONY  | SERVICIOS DE ALQUILERES DE LOCALES COMERCIALES.  | EDUVIGES BATISTA, NELFY FRANCISCO RODRIGUEZ BATISTA                      | 762366         |
| E/2023-51260     | 29/8/23     | PLAZA COLONIAL DN   | ALQUILER DE PLAZAS DE PAQUEO Y LOCALES COMERCIALES.  | SOCIEDAD ADMINISTRADORA DE FONDOS DE INVERSION RESERVAS, S.A.            | 762796         |
| E/2023-45510     | 25/8/23     | PLAZA COMERCIAL ARROYO HONDO                                  | CENTRO COMERCIAL Y DESARROLLO DE LAS ACTIVIDADES PROPIAS DE LOS CENTROS COMERCIALES. ALQUILER VENTA DE LOCALES COMERCIALES.  | PLAZA COMERCIAL ARROYO HONDO   | 762175         |
| E/2023-50129     | 24/8/23     | PLAZA D' L GANCIA   | VENTAS DE POR MAYOR Y DETALLE DE ELECTRODOMESTICOS, ACESORIOS PARA EL HOGAR, LENCERIAS, MOBILIARIOS, VEHICULOS,...   | DANY YOLANDA DOMINGUEZ DE CRUZ   | 761889         |
| E/2023-50323     | 24/8/23     | PLAZA FORCHUE   | VENTAS Y ALQUILERES DE APARTAMENTOS Y LOCALES COMERCIALES.   | ABRAHAM LINCOLN FORCHUE GONZALEZ   | 762025         |
| E/2023-52776     | 6/9/23      | PLAZA MAUREN  | COMPRA, VENTA, ALQUILER Y ADMINISTRACIÓN DE LOCALES Y OFICINAS COMERCIALES Y ESPACIOS PÚBLICOS PARA LA OPERACIÓN DE TIENDAS, NEGOCIOS, OFICINAS, RESTAURANTES...                       | AMAUROS MARCELINO VARGAS   | 763930         |
| E/2023-52346     | 4/9/23      | PLAZA VELOZ LORENZO   | SERVICIOS DE RESTAURANTE, BAR, BARBERÍA Y CAR WASH.  | KATERY VELOZ LORENZO, HECTOR VELOZ GARCIA                                | 763646         |
| E/2023-51813     | 1/9/23      | PLB PATRIA LIBRE BOOKSTORE & GIFT SHOP                        | SERVICIOS DE TIENDA DE VENTA DE LIBROS & TIENDA DE REGALOS Y (GIFT SHOP) PARA TURISTAS.  | PATRIA MARIE MIRABAL GONZALEZ HERNANDEZ                                  | 763525         |
| E/2023-48380     | 24/8/23     | PLOXURY REAL STATE  | CORRETAJE INMOBILIARIO, PROMOCION, VENTA, COMPRA, ALQUILER, ADMINISTRACION Y PERMUTA DE INMUEBLES, TAMBIEN REPRESENTACION DE COMPAÑIAS.  | FRANCIS ABEL GUZMÁN SEVERINO   | 762015         |
| E/2023-49983     | 25/8/23     | POISON COMPANY  | CONSTRUCCIÓN, MANTENIMIENTO Y REMOZAMIENTO INFRAESTRUCTURAL.   | EULALIO MELO MATOS   | 762141         |
| E/2023-52210     | 4/9/23      | POLLERA NOEL BRITO CARABALLO                                  | COMPRA, VENTAS Y COMERCIALIZACIÓN AL POR MAYOR Y AL DETALLE DE POLLOS Y TODO TIPO DE CARNES EN GENERAL.  | NOEL BRITO CARABALLO   | 763500         |
| E/2023-51218     | 29/8/23     | POLLO EL MAGINIFICO SABROSON                                  | VENTA DE POLLO FRITO.  | RAMON MAGDALENO GERMOSEN PEÑA  | 762741         |
| E/2023-52563     | 5/9/23      | POLLO Y CHICHARRÓN MILEIDY ALEXANDRA HIDALGO                  | VENTAS DE COMIDA EMPRESARIAL Y LOCAL. TALES COMO: POLLO, CHICHARRON, ARROZ, TOSTONES, CARNES, VEGETALES COCIDOS, REFRIGERIOS.  | MILEIDY ALEXANDRA HIDALGO HERNÁNDEZ                                      | 763773         |
| E/2023-50190     | 28/8/23     | POPSUGAR  | PASTERIA Y REPOSTERIA EN GENERAL, ELABORACIÓN Y VENTA DE POSTRES EN TODAS SUS VARIEDADES, BIZCOCHOS, GALLLETAS...  | ELORY VIOLETA VILLA MATA, CHRISTIAN EMMANUEL RODRIGUEZ RICHIEZ           | 762374         |
| E/2023-50205     | 24/8/23     | POPULEX MUSIC   | SERVICIOS DE ENTRETENIMIENTO, PUBLICADORA Y EDITORA MUSICAL.   | MARTHA ROSELY HEREDIA RIVAS, OSCAR R. PEREZ                              | 761921         |
| E/2023-47911     | 31/8/23     | PORTSIDE REALTY   | COMPRA Y VENTA DE TERRENOS, ADMINISTRACIÓN DE PROPIEDADES, RENTA DE VILLAS, AGENTE INMOBILIARIO, VENTA DE CASAS VILLAS Y APARTAMENTOS.   | JORGE MANUEL FERNANDEZ CANARIO, ALAN RENE SMITH                          | 763174         |
| E/2023-52056     | 1/9/23      | PORTUONDO BUSINESS BY REPÚBLICA DOMINICANA                    | ASESORÍA DE NEGOCIOS, COMMUNITY MANAGER Y MARKETING DIGITAL, ASESORÍA MIGRATORIA Y JUDICIAL, COMPRA Y VENTA DE VEHÍCULOS.  | GEISY PORTUONDO MARTINEZ   | 763394         |
| E/2023-50315     | 24/8/23     | POYOYO  | SIEMBRA Y CULTIVO DE ÁRBOLES FRUTALES PARA LA VENTA LOCAL Y EXPORTACIÓN.   | DANIEL ALBERTO GUERRA ORTIZ  | 762020         |
| E/2023-50742     | 28/8/23     | PRADOS DE BAYAHIBE  | DESARROLLO INMOBILIARIO, CONSTRUCCIÓN, COMPRA Y VENTAS DE PROPIEDADES, BIENES RAÍCES, FINANCIAMIENTO.  | DAVID ANTONIO DURAN PEGUERO  | 762349         |
| E/2023-50810     | 1/9/23      | PRENSA LIBRE RD BRITA FELIZ                                   | PRODUCCIONES INFORMATIVAS SERVICIOS DE DIRECCIÓN Y PRODUCCIÓN DE PRENSA EN GENERAL Y MARKETING.  | BRITA FELIZ OGANDO   | 763440         |
| E/2023-49151     | 18/8/23     | PRESTAMOS E INVERSIONES ALEJANDRO LUZ FERMIN                  | PRESTAMOS TIPO SAN, HIPOTECARIOS, PERSONALES Y FINANCIAMIENTOS SOBRE VEHICULOS.  | ALEJANDRO FERMIN   | 761995         |
| E/2023-49850     | 21/8/23     | PRESTAMOS E INVERSIONES CLARITZA CLART                        | SERVICIOS DE PRESTAMOS EN GENERAL.   | CLARITZA ALTAGRACIA UREÑA  | 762228         |
| E/2023-51722     | 5/9/23      | PRESTAMOS E INVERSIONES DIAZ SEGURA                           | SERVICIOS DE PRÉSTAMOS PERSONALES A BAJO COSTO.  | ALEJANDRO NICOLAS DIAZ   | 763901         |



| [210] EXPEDIENTE | [220] FECHA | [561] NOMBRE COMERCIAL                                 | [510] ACTIVIDAD  | [730] SOLICITANTE   | [111] REGISTRO |
|------------------|-------------|--|--|---|----------------|
| E/2023-47897     | 28/8/23     | PRESTAMOS E INVERSIONES HERNANDEZ BLANCO               | COMERCIALIZACIÓN DE PRESTAMOS PERSONALES Y FINANCIAMIENTO.   | ANYI LEIDY BLANCO CESPEDES  | 762489         |
| E/2023-51468     | 30/8/23     | PRESTAMOS FUTURO REYES                                 | SERVICIOS DE PRESTAMOS CON GARANTIA PARA NEGOCIOS.   | MIGUEL ANGEL REYES CABRERA  | 762918         |
| E/2023-50556     | 25/8/23     | PRESTAMOS INSTANTANEOS NELSON HERRERA                  | SERVICIOS DE PRESTAMOS PERSONALES  | NELSON MANUEL HERRERA RODRIGUEZ                                     | 762231         |
| E/2023-52317     | 4/9/23      | PRETIUM GROUP  | TASACIÓN, AJUSTADOR DE SEGURO, INMOBILIARIA, CORRETAJE DE SEGUROS.   | EMILIO JOSÉ FURNIEL VICTORIANO                                      | 763607         |
| E/2023-48729     | 24/8/23     | PRINTING EMOTIONS RANMAXIEL                            | SERVICIOS DE IMPRENTA, COPIADOS, MERCADEO, PERIFONEO, PUBLICIDAD EN GENERAL, DISEÑO GRÁFICO, IMPRESOS EN GENERAL.  | ERICA MAXIEL CAPELLAN DE LA ROSA                                    | 761877         |
| E/2023-50861     | 28/8/23     | PRO JARDIN DOMINICANA PROJARDOM                        | IMPORTACIÓN, EXPORTACIÓN, DISTRIBUCIÓN, COMERCIALIZACIÓN Y VENTAS POR CONSIGNACIÓN DE PLANTAS ORNAMENTALES Y FRUTALES.   | JAMES ALEXANDRO TRINIDAD VENTURA                                    | 762429         |
| E/2023-49194     | 1/9/23      | PROALIMENX   | PRODUCCIÓN Y VENTA DE POLLOS, HUEVOS, ALIMENTOS DE ANIMALES; PRODUCCIÓN AGRÍCOLA; IMPORTACIÓN Y EXPORTACIÓN DE PRODUCTOS AGRÍCOLAS.  | DUMANIA PIERRE  | 763333         |
| E/2023-50755     | 28/8/23     | PROBAKE  | IMPORTACIÓN, EXPORTACIÓN, COMPRA Y VENTA DE ARTICULOS Y/O MATERIA PRIMA PARA REPOSTERÍAS, HOTELES Y RESTAURANTES.  | TANCREDO ANTONIO ORTEGA MARTE                                       | 762362         |
| E/2023-51451     | 30/8/23     | PROBÁVARO  | DISEÑO Y MANTENIMIENTO DE JARDINES, CAMPOS DE GOLF Y BIENES INMUEBLES. EN ESTE SENTIDO, BRINDARÁ SERVICIOS DE MANTENIMIENTO.   | EMILIANO COBOS LECHON   | 762967         |
| E/2023-51697     | 31/8/23     | PROCESADORA DE AGUA LA IMAGEN                          | PROCESAMIENTO, VENTA Y DISTRIBUCION DE AGUA PARA CONSUMO HUMANO.   | ANA TERESA SEPULVEDA DE RINCON, HECTOR BIENVENIDO RINCON DE LA ROSA | 763050         |
| E/2023-48966     | 30/8/23     | PROCLEANING SD TAVERAS                                 | SERVICIOS DE CONSERJERÍA, PAISAJISMO, CONTROL DE PLAGAS, LIMPIEZA A EMPRESAS PÚBLICAS, PRIVADAS, HOGAR Y ESTABLECIMIENTOS COMERCIALES.   | ANA MARIA TAVERAS JIMENEZ   | 762849         |
| E/2023-48964     | 24/8/23     | PROCLEANING TARVERAS                                   | SERVICIO DE CONSERJERÍA A EMPRESAS PÚBLICAS, PRIVADAS, HOGAR Y ESTABLECIMIENTOS COMERCIALES, SERVICIOS GENERALES...  | KENIA ALTAGRACIA DIAZ DE POLANCO                                    | 761958         |
| E/2023-41166     | 31/8/23     | PRODIBELLA AESTETIC CLINIC                             | SERVICIOS DE ESTÉTICA, BELLEZA Y CUIDADO PERSONAL.   | NURFI LEONIDAS DISLA GRULLON  | 763166         |
| E/2023-51205     | 29/8/23     | PRODUCTORA CAMPO ALEGRE                                | SERVICIOS DE TENEDORA DE INMUEBLES   | PRODUCTORA CAMPO ALEGRE, S.R.L.                                     | 762915         |
| E/2023-50360     | 24/8/23     | PRODUCTORA Y DISTRIBUIDORA DE MAIZ RODRIGUEZ & RAMIREZ | PARA PROTEGER LOS SERVICIOS DE, PRODUCCIÓN, PROCESAMIENTO, DISTRIBUCIÓN Y COMERCIALIZACIÓN DE MAÍZ, EN SENTIDO GENERAL.  | RAFAEL AUGUSTO RODRIGUEZ PEREZ                                      | 762242         |
| E/2023-51552     | 30/8/23     | PROFESOR TEVE  | ACTIVIDAD DE CREACIÓN DE CONTENIDO.  | JOEL ANTHONY PEREZ SIERRA   | 762993         |
| E/2023-49991     | 22/8/23     | PROGRENET  | DISEÑO, GESTIÓN CREACIÓN, DESARROLLO E IMPLEMENTACIÓN DE SOFTWARE, APLICACIONES Y PROGRAMAS TECNOLÓGICOS.  | EZEQUIEL ELIAS GIL GARCIA   | 761821         |
| E/2023-50540     | 29/8/23     | PROINGENIERÍA GDPI                                     | DISEÑO, DESARROLLO, GESTIÓN, PROMOCIÓN, VENTA Y ENTREGA DE PROYECTOS DE INVERSIONES INMOBILIARIAS Y DE INSTALACIONES (Y PUESTA EN SERVICIO)...   | JUAN CARLOS DE LA CRUZ VARGAS                                       | 762780         |
| E/2023-48962     | 29/8/23     | PROLIMPIDO PLUS  | SERVICIO DE CONSEJERÍA A EMPRESAS PÚBLICAS, PRIVADAS, HOGAR Y ESTABLECIMIENTOS COMERCIALES. SERVICIOS GENERALES, PAISAJISMO, JARDINERÍA, FUMIGACIÓN, CONTROL DE PLAGAS...                    | NERLIN GOMEZ ROSADO   | 762538         |
| E/2023-50130     | 24/8/23     | PROMOTO  | VENTA, DISTRIBUCIÓN, COMERCIALIZACIÓN, FINANCIAMIENTO E IMPORTACIÓN DE MOTORES, PASOLAS, FOURWHEEL, BUGGY Y MOTOS ELÉCTRICAS.  | JUSTIN MANUEL ABREU RODRIGUEZ                                       | 761887         |
| E/2023-50364     | 24/8/23     | PROMOTORA MARIÑEZ VELOZ                                | CONSTRUCCIÓN, EDIFICACIONES, REMODELACIONES, DESARROLLO DE PROYECTOS URBANÍSTICOS, COMPRA Y VENTA DE BIENES INMUEBLES.   | JOSE MANUEL MARIÑEZ JULIAN, XIOMARA IRENE VELOZ TATIS               | 762060         |
| E/2023-51606     | 31/8/23     | PROPHETE HOME SECURITE PHS                             | EMPRESA DE SERVICIOS DE SEGURIDAD PERSONAL, INSTITUCIONAL Y EMPRESARIAL, LOGÍSTICA DE SEGURIDAD, INSTALACIÓN, MANTENIMIENTO, DE CÁMARAS DE SEGURIDAD.  | CLAUDE S. JEAN EDOUARD PROPHETE                                     | 763027         |
| E/2023-50524     | 28/8/23     | PROPIEDADES TOP REAL STATE LC                          | ASESORÍA INMOBILIARIA EN GENERAL. VENTA DE BIENES INMUEBLES RESIDENCIALES, COMERCIALES E INDUSTRIALES.   | LINDA MARGARITA GAUTREAU DE GARCÍA                                  | 762515         |
| E/2023-48605     | 4/9/23      | PROTECFIRE DOMINICANA JAGR1985                         | SERVICIO DE INGENIERIA E INSTALACION DE REDES CONTRA INCENDIO, AGUA, GAS Y SOLDADURA EN GENERAL.   | JOSE ABIGAIL GOMEZ RAMIREZ  | 763558         |
| E/2023-50547     | 30/8/23     | PROVECONSA PROVEEDORA DE CONDIMENTOS Y SALSAS          | PRODUCIR, COMPRAR, VENDER, IMPORTAR, EXPORTAR Y DISTRIBUIR ALIMENTOS, SALSAS, CONDIMENTOS, SYRUP, COMPOTAS, JUGOS, ACEITES...  | PROVECONSA PROVEEDORA DE CONDIMENTOS Y SALSAS, S.R.L.               | 762858         |
| E/2023-52522     | 5/9/23      | PROVICARE DOMINICANA                                   | SERVICIOS DE CUIDADOS Y TRANSPORTE A PACIENTES EN PROCESO DE RECUPERACIÓN, TERAPIAS Y PERSONAS CON DISCAPACIDAD.   | OSCAR ENRIQUE GARCÍA RIVERAS  | 763742         |
| E/2023-52327     | 4/9/23      | PROVIDENT DENTAL CLINIC                                | SERVICIOS ODONTOLÓGICOS, DIAGNOSTICO,PROFILAXIS,ORTODONCIA.  | EROSENIE SAINT VIL, ESTEFANY DIAZ DE HAFEEZ                         | 763600         |
| E/2023-49960     | 22/8/23     | PROVISIONES GUILLERMO F A                              | COMPRA Y VENTA DE ALIMENTOS Y BEBIDAS AL POR MAYOR Y DETALLE.  | KEIRO GUILLERMO FERMIN ALVARADO                                     | 762274         |
| E/2023-52136     | 4/9/23      | PROXELL  | VENTAS DE PRODUCTOS AGROPECUARIOS.   | ENMANUEL LIRANZO  | 763486         |
| E/2023-49866     | 21/8/23     | PROYECTO AGRICOLA DEL CIBAO JUTAP                      | CULTIVO DE TABACO Y GANADERIA.   | JUAN JOSE TAPIA PEÑA  | 761879         |
| E/2023-51146     | 29/8/23     | PROYECTOS DEL MAR                                      | LA PROMOCIÓN Y DESARROLLO DE PROYECTOS DE INVERSIÓN TURÍSTICA, ASÍ COMO LA COMPRA Y VENTA DE BIENES MUEBLES E INMUEBLES...   | PROYECTOS DEL MAR, S.R.L.   | 762670         |
| E/2023-49648     | 22/8/23     | PROYECTOS ESPECIALES PRES                              | SOCIEDAD ANÓNIMA QUE DESARROLLA LAS SIGUIENTES ACTIVIDADES: LOGÍSTICA HUV (HIDROCARBUROS, AÉREA Y TERRESTRE).  | RONALDS SANGELIZ DE LOS SANTOS RAMIREZ                              | 761770         |
| E/2023-50975     | 29/8/23     | PROYEINGENIA   | INGENIERÍA CIVIL; SUPERVISION, PLANIFICACIÓN, EJECUCIÓN Y SEGUIMIENTO DE PROYECTOS DE CONSTRUCCIÓN, DISEÑO ESTRUCTURAL: ESTRUCTURAS DE EDIFICIOS, PUENTES Y OTRAS INFRAESTRUCTURAS.          | RAFAEL CORDERO JIMENEZ  | 762735         |
| E/2023-51857     | 1/9/23      | PSICOSALUDMENTAL LAUREANO                              | SE TRATA DEL SERVICIO DE LA SALUD MENTAL TANTO EN EL ÁREA DE PSICOLOGÍA CLÍNICA COMO PSICOLOGÍA ESCOLAR.   | JOSEFINA MARIA LAUREANO DE JESUS                                    | 763260         |
| E/2023-52006     | 1/9/23      | PUERTAS & VENTANAS ORTIZ HNDZ. INDUSTRIAL              | FABRICACION, VENTA E INSTALACION DE PUERTAS Y VENTANAS.  | YANCARLOS ORTIZ HERNANDEZ   | 763364         |
| E/2023-50211     | 24/8/23     | PUERTAS Y VENTANAS MIGUELIN                            | ELABORACIÓN DE TODO TIPO DE PUERTAS DE METAL, VENTANAS DE ALUMINIO Y CORREDERAS, CORTINAS DE BAÑOS, GABINETE EN ALUMINIO.  | MIGUEL ANTONIO MEJIA GARCIA   | 761924         |
| E/2023-50788     | 29/8/23     | PUERTAS Y VENTANAS PICHARDO PERALTA                    | FABRICACION Y VENTA DE PUERTAS Y VENTANAS.   | MELVIN JOSE PICHARDO PERALTA  | 762627         |
| E/2023-37280     | 26/7/23     | PUERTO 88 RESTAURANT                                   | PRODUCCIÓN DE TODO TIPO DE EVENTO, ADMINISTRACIÓN Y MANEJO DE BARES, RESTAURANTES Y DISCOTECAS.  | LIDIA ESTHER DE LA CRUZ DE VALDEZ                                   | 762042         |
| E/2023-44585     | 5/9/23      | PUERTO BAYAHIBE I                                      | CONSTRUCCIÓN Y VENTA DE INMUEBLES, DISEÑO, ALQUILER EN GENERAL, SERVICIOS DE SALUD Y EDUCACIÓN, SERVICIOS DE ENTRETENIMIENTO.  | DARWIN FONTANI  | 763877         |
| E/2023-51452     | 30/8/23     | PUNTA CANA EM PORTUGUÉS                                | ACTIVIDAD TOUR OPERADOR RECEPTIVO, DIVULGACIÓN Y VENTA ONLINE DE PAQUETES TURÍSTICOS: EXCURSIONES, TRANSFERS, EVENTOS, GRUPOS Y BODAS  | FABIO ALEXIS CABRAL DE ARAUJO                                       | 763657         |
| E/2023-51147     | 29/8/23     | PUNTA CHAVON   | DESARROLLO Y/O EXPLOTACIÓN DE NEGOCIOS DE INDOLE COMERCIAL, INDUSTRIAL, FINANCIERO Y CULTURAL, PARTICULARMENTE EN EL ÁREA DE SERVICIOS DE INTERÉS TURÍSTICO...                               | PUNTA CHAVON, S.R.L.  | 762671         |
| E/2023-46551     | 31/8/23     | PUNTA HERMOSA CITY                                     | IDENTIFICAR UN PROYECTO DE DESARROLLO URBANO INTEGRAL.   | SERAFINA GARRIDO TAVAREZ  | 763115         |
| E/2023-49985     | 22/8/23     | PUNTO CLAVE  | PROGRAMA RADIAL, REVISTA INFORMATIVA.  | EZEQUIEL ELIAS GIL GARCIA   | 761789         |
| E/2023-51250     | 29/8/23     | PUNTO EXOTICO ML                                       | VENTA DE BEBIDAS ALCOHÓLICAS Y NO ALCOHÓLICAS, CENTRO DE ESPARCIMIENTO Y RECREATIVO.   | LEIDY VIANNA MINAYA GARCIA  | 762766         |
| E/2023-48259     | 28/8/23     | PUNTO MODA SPORT                                       | COMPRA, VENTA Y DISTRIBUCION DE ROPA DEPORTIVA Y CALZADO.  | FRANCISCO JAVIER ALBERTO PAULINO                                    | 762430         |
| E/2023-50118     | 24/8/23     | PUNTO SALUD AZUA                                       | VENTA DE ARTICULOS MÉDICOS Y ORTOPEDIA EN GENERAL.   | ROSA MAGALIS PIÑA DE MONTAÑO  | 761998         |
| E/2023-50040     | 22/8/23     | PUNTO Y COMA IMPORTADORA                               | IMPORTACIÓN, EXPORTACIÓN, COMPRA Y VENTA DE ROPA, PRODUCTOS ALIMENTICIOS Y DE LIMPIEZA.  | CLAUDIO OLIVER LEREBOURS MARTE, GEOVANNI ENRIQUE LEREBOURS MARTE    | 761805         |
| E/2023-51755     | 31/8/23     | PURA LIBERTAD  | SIN FINES DE LUCRO TIENE COMO MISIÓN EDUCAR, FORMAR, CAPACITAR Y GUIAR PERSONAS DE TODAS LAS EDADES A VIVIR EN LA LIBERTAD POR MEDIO DE CRISTO.  | PURE FREEDOM  | 763267         |
| E/2023-51751     | 31/8/23     | PURA SELVA   | VENTA DE SOLARES Y LOTES, ADMINISTRACIÓN DE BIENES INMUEBLES, VENTA Y ALQUILER DE PROPIEDADES, CONSTRUCCIÓN Y DESARROLLO INMOBILIARIO.   | FRANCISCO JAVIER AGUILAR DOMINGUEZ                                  | 763150         |
| E/2023-50777     | 4/9/23      | PURELIS STETIC CENTER                                  | SERVICIOS DE COSMETOLOGÍA Y MEDICINA ESTETICA.   | PURA MARIA FRANCO ROMERO  | 763632         |
| E/2023-51414     | 4/9/23      | QUALITE BOUTIQUE BY SARAH SOSA                         | PRESTACIÓN DE SERVICIOS DE PELUQUERÍA Y ESTÉTICA, VENTA DE PRODUCTOS Y MATERIALES GASTABLES PARA PELUQUERÍAS.  | SARAH MAGDALENA SOSA ESTEVEZ  | 763576         |
| E/2023-52321     | 4/9/23      | QUALITY LIFE FOUNDATION                                | ENTIDAD SIN FINES DE LUCRO QUE PERSIGUE CONTRIBUIR CON CAMPAÑAS Y ACCIONES PARA MEJORAR LA CALIDAD DE VIDA DE LA SOCIEDAD, DESDE LAS AREAS DE LA EDUCACION, MEDIO AMBIENTE, SALUD Y DEPORTE. | JAIME TOMAS FRIAS CARELA  | 763608         |
| E/2023-51035     | 29/8/23     | QUICK SELL AUTO, RENT A CAR                            | IMPORTACIÓN, RENTA, COMPRA Y VENTA DE VEHÍCULOS DE MOTOR, CAMIONES, CAMIONETAS, MOTOCICLETAS Y VEHÍCULOS ELÉCTRICOS.   | LUIS OCTAVIO SOMON ECHAVARRIA                                       | 762730         |
| E/2023-51230     | 29/8/23     | QUÍMICA INTEGRAL ESPECIALIZADA, QUIMCO                 | TODO LO RELATIVO AL TRATAMIENTO INTEGRAL ESPECIALIZADO DE AGUA, A NIVEL TANTO INDUSTRIAL COMO COMERCIAL, HOTELERO Y RESIDENCIAL.   | VICENTE ARTURO ARIAS TAPONNET                                       | 762748         |
| E/2023-50194     | 24/8/23     | QUORUM AUDIOVISUAL & MEDIA RENTALS                     | ORGANIZACIÓN Y PRODUCCIÓN DE EVENTOS Y PRODUCCIONES AUDIOVISUALES.   | JULY CRISTINA CORDERO VALERIO                                       | 761923         |
| E/2023-48516     | 29/8/23     | R DISLA COMERCIAL                                      | VENTA DE NEUMÁTICOS NUEVOS Y USADOS, AROS NUEVOS Y USADOS, Y TODO TIPO DE REPARACIÓN DE VEHÍCULOS.   | KATHERINE YUKAIRY SUAREZ TAVAREZ, VICTOR DISLA                      | 762656         |
| E/2023-50765     | 28/8/23     | R&R PARADISE LOUNGE                                    | SERVICIOS DE DISCOTECA, RESTAURANTE, BAR, TERRAZA, CAR WASH.   | ANGEL ENMANUEL ALCANTARA TORRES, ROGER ANDRES SANTANA THOMAS        | 762378         |
| E/2023-51893     | 1/9/23      | R2RAUTOIMPORT  | VENTAS DE VEHÍCULOS, IMPORTACIONES DE VEHÍCULOS, FINANCIAMIENTOS DE VEHÍCULOS, VENTAS DE SEGUROS DE VEHÍCULOS Y COMPRAS DE VEHÍCULOS.  | CESAR ROLDANNY VARGAS SANTOS  | 763277         |
| E/2023-52183     | 5/9/23      | RA COLLADO TECNI-DENTAL                                | VENTAS DE EQUIPOS, MATERIALES DENTALES Y ACESORIOS PARA UNIDADES DENTALES INSTALACION, REPARACIÓN, MANTENIMIENTO Y ASESORIA TÉCNICA PARA LOS EQUIPOS DE CONSULTORIOS DENTALES                | CARLOS AGUSTIN COLLADO MARTINEZ                                     | 763755         |
| E/2023-49474     | 24/8/23     | RADE ARQUITECTURA Y DESARROLLO                         | SERVICIOS DE ARQUITECTURA Y DISEÑO ARQUITECTONICO, INVERSION, CONSTRUCCION EN GENERAL, BIENES RAICES, MANTENIMIENTO, GESTION DE NEGOCIOS.  | MARCO ASTORI MARCARINI  | 762008         |
| E/2023-45796     | 1/8/23      | RADEMAX  | SERVICIOS DE RADIOLOGÍA DENTAL Y MAXILOFACIAL  | YOHENNY ALTAGRACIA PICHARDO DE CANTO                                | 758580         |
| E/2023-52806     | 6/9/23      | RAELI BRAND  | PRODUCCION, IMPORTACION, EXPORTACION Y COMERCIALIZACION DE ROPAS, CALZADOS, SOMBREROS, ARTÍCULOS DEPORTIVOS.   | OMAR ASBEL GÓMEZ GALLA  | 763960         |
| E/2023-50004     | 22/8/23     | RAFAEL CANCÚ CONSTRUCCIONES                            | CONSTRUCCIONES Y DISEÑO ARQUITECTÓNICO EN GENERAL, OPERACIONES INMOBILIARIAS Y REMODELACIONES DE INFRAESTRUCTURA.  | MAURICIO RAFAEL CANCÚ ANDERSON                                      | 761795         |
| E/2023-52286     | 4/9/23      | RAFAEL D.C. ELECTRI PLOMERÍA                           | SERVICIOS DE ELECTRICIDAD Y PLOMERIA EN GENERAL, INSTALACIÓN DE CÁMARA, MOTORES DE PUERTAS ELÉCTRICAS, ALARMAS Y AFINES.   | RAFAEL DIAZ CANDELARIO  | 763579         |
| E/2023-51001     | 29/8/23     | RAÍCES ESCUELA DE BAILE                                | ESCUELA DE DANZA, FOLKLORE, BAILOTERAPIA, MODELAJE, CANTO, ACTUACIÓN, EVENTOS Y PROTOCOLO.   | ESENCIA LATINA, SRL   | 762547         |
| E/2023-52323     | 4/9/23      | RAITAHILI DOMINICANA                                   | PREPARACIÓN Y SUMINISTRO DE ALIMENTOS COCIDOS EN GENERAL PARA CONSUMO HUMANO, Y SUMINISTRO DE FRUTAS DE PRODUCCIÓN LOCAL E INTERNACIONAL HIGIENIZADAS PARA EL CONSUMO HUMANO.                | EUSEBIO MORILLO FERRERAS  | 763605         |
| E/2023-50844     | 1/9/23      | RAJARANI HOUSE   | COMPRA- VENTA, ALQUILER, MANTENIMIENTO Y ADMINISTRACIÓN DE TODA CLASE DE BIENES INMUEBLES.   | LETICIA GUTIERREZ PEREZ   | 763337         |
| E/2023-52120     | 6/9/23      | RAMÍREZ SEGURA LAW GROUP                               | PRESENTACIÓN DE SERVICIOS Y ASESORÍA JURÍDICA EN GENERAL.  | CARLOS ALBERTO RAMÍREZ CASTILLO, ALVARO SEGURA FERNÁNDEZ - PIRLA    | 763950         |
| E/2023-50149     | 1/9/23      | RAMYNELIS SALÓN DE BELLEZA                             | SERVICIOS DE LAVADO, DESPUNTADO Y CORTE, PEINADO, TINTURA, COLORANTE, ONDULADO, ALISADO DE CABELLO Y OTRAS ACTIVIDADES SIMILARES PARA HOMBRES Y MUJERES.                                     | RAMYNELI MARIA DE LUNA CESAR  | 763339         |
| E/2023-52084     | 1/9/23      | RANCHO JUAYMA  | SERVICIOS DE ESTABLECIMIENTO DE RECREACIÓN FAMILIAR Y ECOTURÍSTICA EN CONTACTO CON LA NATURALEZA.  | JUAN AMADO CEDANO SANTANA   | 763643         |
| E/2023-48868     | 22/8/23     | RANCHO LA NOVIA DE LA BAHÍA                            | SERVICIOS DE ALQUILER DE CABAÑAS PARA VERANO TURÍSTICOS A TRAVÉS DE TOURS TERRESTRE, MARÍTIMOS Y EXCURSIONES, CRIANZA DE GANADO, SIEMBRA DE CULTIVOS.  | AGROPECUARIA SABANA DE LA MAR, S. R. L.                             | 761850         |
| E/2023-51690     | 31/8/23     | RANDOLL AUTOS  | COMERCIALIZAR VEHÍCULOS NUEVOS Y USADOS EN GENERAL, MEDIANTE LA COMPRA, VENTA, FINANCIAMIENTO, IMPORTACIÓN, RENTA DE VEHÍCULOS, TRANSPORTE TURÍSTICO.  | DAVID RANDOLL DIAZ BASARTE  | 763091         |
| E/2023-51961     | 4/9/23      | RANKIAO MOTORS   | COMPRA, VENTA, FINANCIAMIENTOS, VENTA CONDICIONAL, IMPORTACIÓN Y EXPORTACIÓN DE TODA CLASE DE VEHÍCULOS DE MOTOR, REPUESTOS Y ACCESORIOS.  | FRANCISCO ANTONIO UREÑA RODRIGUEZ, TRIGAL FERREIRA MENENDEZ         | 763656         |
| E/2023-50700     | 29/8/23     | RAPHELIA RETAIL SERVICES                               | IMPORTACIÓN, EXPORTACIÓN, Y VENTA DE: (A) REPUESTOS, PARTES, PIEZAS, COMPONENTES, SUMINISTROS, HERRAMIENTAS Y ACCESORIOS PARA VEHÍCULOS AUTOMOTORES.   | MIGUEL ANGEL MARTINEZ RODRIGUEZ                                     | 762571         |

| [210] EXPEDIENTE | [220] FECHA | [561] NOMBRE COMERCIAL                                | [510] ACTIVIDAD   | [730] SOLICITANTE  | [111] REGISTRO |
|------------------|-------------|---|---|--|----------------|
| E/2023-50263     | 24/8/23     | RAPID SERVICE VA                                      | PRESTACIÓN DE SERVICIOS INTEGRALES DE MANTENIMIENTO DIRIGIDOS A LA CONSERVACIÓN Y ENRIQUECIMIENTO DE INSTALACIONES DE DIVERSA ÍNDOLE.                                     | CLAUDIO ANTONIO ROSADO SANCHEZ   | 761968         |
| E/2023-50221     | 24/8/23     | RAPOTECH  | SERVICIOS TECNOLÓGICOS, SERVICIO TÉCNICO A REDES DE COMPUTADORAS, DISEÑO WEB, DISEÑO GRÁFICO, DISEÑO PORTALES WEB.  | RAFAEL ANTONIO POLANCO GONZALEZ  | 761931         |
| E/2023-49153     | 25/8/23     | RAYMEL NATURE   | VENTA Y DISTRIBUCIÓN AL POR MAYOR Y DETALLES DE PRODUCTOS DE BELLEZA PARA MUJERES Y HOMBRES.  | MELANIA SORIANO PUENTE   | 762221         |
| E/2023-50172     | 24/8/23     | RAYVENT INMOGESTIÓN & CONSTRUCTORA                    | SERVICIOS DE CONSTRUCCIÓN, COMPRA, VENTA, REMODELACIÓN Y ALQUILER DE INMUEBLES  | JUAN CARLOS RAY MOYA   | 762381         |
| E/2023-50939     | 1/9/23      | RC BAHIA CAPITAL                                      | ACTIVIDAD DE COMPRA DE PRODUCTOS FINANCIEROS, COMO CERTIFICADOS BANCARIOS, BONOS DEL ESTADO, ACCIONES EN EL MERCADO DE VALORES.   | RAIZA MARCELA CALDERON CASTILLO  | 763421         |
| E/2016-35098     | 4/9/23      | REA PUBLICIDAD  | SERVICIOS DE PUBLICIDAD EN GENERAL, MERCADEO; COMPRA Y VENTA DE MATERIALES PUBLICITARIOS.   | RAMON ANTONIO EUGENIA SANCHEZ, LISANDRA DE LOS SANTOS                        | 763614         |
| E/2023-50888     | 1/9/23      | RECONSTRUCCIONES PRECISA, RECONCISA                   | CONFECCIÓN Y REPARACIÓN DE BLOCK, CULATA, CIGUENAL, BIELAS Y MOTORES. VENTA DE REPUESTOS EN GENERAL.  | CRISTIAN RAFAEL ACEVEDO GONZALEZ   | 763577         |
| E/2023-50723     | 28/8/23     | RECOVERY HOUSE MY CASTLE                              | SERVICIOS DE CUIDADO POST QUIRÚRGICO, SUPERVISIÓN POST OPERATORIA, MONITORIZACIÓN Y CONTROL DE GLUCEMIA.  | VICTOR ENMANUEL CASTILLO LOPEZ   | 762347         |
| E/2023-47900     | 10/8/23     | RECUBRIMIENTOS ESPECIALIZADOS BY DAPSA                | COMERCIALIZAMOS SOLUCIONES EFECTIVAS E INNOVADORAS EN EL MERCADO DE PINTURAS DECORATIVAS, INDUSTRIALES Y MARINA, ADEMÁS DE UNA AMPLIA GAMA DE PRODUCTOS AFINES.           | DARIO AUTO PAINT, SRL  | 762565         |
| E/2023-52333     | 4/9/23      | RED NACIONAL DE LIDERAZGO TRANSFORMADOR RENALIT       | SOMOS UNA ORGANIZACIÓN COMPROMETIDA, CON LA FORMACIÓN, TRANSFORMACIÓN E INTEGRACIÓN DE LÍDERES EMERGENTES, JÓVENES, COMUNIDADES Y LOS PUEBLOS.                            | SATURNINO PEREZ  | 763613         |
| E/2023-50460     | 25/8/23     | REFRIGERACION HIDALGO                                 | COMPRA, VENTA E INSTALACION DE AIRES ACONDICIONADOS Y EQUIPOS RELACIONADOS.   | REFRIGERACION HIDALGO, SRL   | 762129         |
| E/2023-50197     | 24/8/23     | REFRISERVICIOS UNIDOS R & M                           | REPARACIÓN Y VENTAS DE ARTÍCULOS DE REFRIGERACIÓN.  | MARIO DE JESUS SALAZAR MARTINEZ  | 761916         |
| E/2023-42525     | 17/7/23     | REFRITÉCNICO JC TEJADA SOLUCIONES                     | VENTAS, INSTALACIONES Y MANTENIMIENTOS DE TODO TIPO DE AIRES ACONDICIONADOS...  | JULIO CESAR TEJADA POLANCO   | 762400         |
| E/2023-51796     | 31/8/23     | RELIGIOSAS SIERVAS DE CRISTO RESUCITADO               | INSTITUTO DE VIDA CONSAGRADA. NO LUCRATIVA, DEDICADA A REALIZAR ACTIVIDADES DE EVANGELIZACION CATOLICA Y DE PROMOCION HUMANA.   | RELIGIOSAS SIERVAS DE CRISTO RESUCITADO                                      | 763184         |
| E/2023-48614     | 24/8/23     | REMO  | COMERCIALIZACIÓN DE EQUIPOS DE PROTECCIÓN PERSONAL, ARTÍCULOS FERRETEROS, MATERIALES GASTABLES DE OFICINA   | ALBERTO ENRIQUE PÉREZ CARVAJAL   | 762003         |
| E/2023-52617     | 5/9/23      | RENTALIA EVENTOS                                      | SERVICIOS DE ALQUILER DE MOBILIARIO Y ARTÍCULOS PARA EVENTOS, TALES COMO (CARPAS, SILLAS, MAMPARAS, MESAS, MANTELES, MENAJE DE MESA, ARTÍCULOS DECORATIVOS, ETC.).        | MASSIEL VIVIANA NÚÑEZ BATISTA, VIRGINIA BATISTA DANIEL                       | 763806         |
| E/2023-52146     | 4/9/23      | RENTGLO   | SERVICIOS DE RENTA DE EQUIPOS DE JARDINERIA.  | JUAN GABRIEL OLIVARES JEREZ  | 763471         |
| E/2023-51979     | 1/9/23      | RENTNEXA HOLDINGS                                     | BRINDAR APOYO EN EL CRECIMIENTO DE LAS EMPRESAS Y SUS ESTRATEGIAS DE MERCADO PARA SU DESARROLLO.  | JUAN GABRIEL OLIVARES JEREZ  | 763347         |
| E/2023-52093     | 1/9/23      | RENTZEN   | SERVICIOS AGROPECUARIOS.  | JOSE ALFREDO FERMIN ROMANACE   | 763436         |
| E/2023-50539     | 25/8/23     | REPARACION Y VENTA DE GOMAS Y AROS EL SUREÑO          | REPARACION Y VENTA DE GOMAS Y AROS.   | HECTOR TEJEDA FLORENTINO   | 762217         |
| E/2023-50924     | 28/8/23     | REPOSTERÍA DELICIAS DIVINA                            | ELABORACIÓN, COMERCIALIZACIÓN Y VENTA DE BISCOCHOS, PASTELES, PANES, BOCADILLOS, BUFETS, PRODUCCIÓN Y MERCADEO DE PRODUCTOS A BASE DE HARINA.                             | ZUNILDA VASQUEZ  | 762479         |
| E/2023-52232     | 4/9/23      | REPSUPREMO & YOARIS                                   | VENTA Y REPARACION DE TREN DELANTERO, BOLA ESFERICA, TERMINAL, PUNTA DE EJE, CATRE, ROTULA Y BUSHING DE TODO TIPO DE VEHICULOS.   | JOEL ABAD, JOSE YOARIS AQUINO ABAD   | 763529         |
| E/2023-51442     | 31/8/23     | REPUBLICA GPS A.F.O                                   | SERVICIOS DE EQUIPAMIENTO, VENTA Y REPARACION DE GPS.   | ALDENY RAFAEL FERNANDEZ OLIVO  | 763157         |
| E/2023-51874     | 4/9/23      | REPUESTOS & ACCESORIOS PEREZ H                        | VENTA DE REPUESTOS Y ACCESORIOS NUEVOS Y USADOS PARA VEHICULOS DE MOTOR.  | JOSE MANUEL PEREZ HERNANDEZ  | 763594         |
| E/2023-50092     | 24/8/23     | REPUESTOS D&M DÍAZ                                    | COMPRA Y VENTA DE TODO TIPO DE BATERÍAS Y LUBRICANTES DE VEHÍCULO DE MOTOR.   | ALBERTO ANTONIO DÍAZ LANTIGUA  | 761859         |
| E/2023-49741     | 25/8/23     | REPUESTOS E INVERSIONES RODRIGUEZ F.S                 | VENTAS Y DISTRIBUCIÓN DE REFACCIONES PARA VEHÍCULOS Y TAMBIÉN CONTAMOS CON SERVICIOS TALES COMO: HIPOTECAS...   | FELIX JOSE SANCHEZ RODRIGUEZ   | 762173         |
| E/2023-50029     | 24/8/23     | REPUESTOS USADOS ERICK MIGT                           | SERVICIOS DE VENTA DE REPUESTOS USADOS PARA VEHICULOS.  | ERICKSON MIGUEL TINEO VASQUEZ  | 761938         |
| E/2023-49943     | 24/8/23     | REPUESTOS Y LUBRICANTES CMJ                           | VENTA DE REPUESTOS PARA VEHÍCULOS Y MOTOCICLETAS.   | CARLOS MANUEL JIMÉNEZ CABRERA, REPUESTOS Y LUBRICANTES CMJ                   | 762018         |
| E/2023-44749     | 25/8/23     | RESIDENCIAL DEL CARMEN                                | PARA IDENTIFICAR UN RESIDENCIAL.  | JOSE LUDOVINO GRULLON CEPEDA   | 762258         |
| E/2023-52367     | 4/9/23      | RESIDENCIAL DON MEMENDO                               | SERVICIOS DE DESARROLLO INMOBILIARIO. TORRE DE APARTAMENTOS Y CONDOMINIO.   | WINFIELD JOSÉ SHARP GUZMÁN   | 763949         |
| E/2023-50213     | 24/8/23     | RESIDENCIAL SERGIO MOLA I.                            | NOMBRAR UN EDIFICIO DE APARTAMENTOS.  | ERNESTO FEDERICO MOLA PARRA  | 761934         |
| E/2023-50078     | 22/8/23     | RESPONSABILIDADES CLARAS                              | SERVICIOS DE EDICION Y ELABORACION DE ESCRITURAS DE LIBROS LITERARIOS.  | ANTONIO PLUTARCO EMILIO ARIAS ARIAS  | 761839         |
| E/2023-51124     | 29/8/23     | RESTAURANT LA DELICIA DE LOS CAMBEROS                 | SERVICIO DE RESTAURANTE Y CANTINA CON ESPETACULOS   | JOSE ADALBERTO RODRIGUEZ SANCHEZ   | 762661         |
| E/2023-52248     | 4/9/23      | RESTAURANTE CANELA BAR Y GRILL RCBG                   | VENTAS DE TODO TIPO DE COMIDA Y BEBIDAS CON Y SIN ALCOHOL AL POR MAYOR Y AL POR MENOR.  | YERLY DEL CARMEN HERNANDEZ DIAZ  | 763522         |
| E/2023-51143     | 29/8/23     | RESTAURANTE LOA TOCONES                               | SERVICIO DE RESTAURANTE Y CANTINA CON ESPECTACULOS  | MARGARITA DEL CARMEN PAULINO ACOSTA  | 762669         |
| E/2023-50832     | 28/8/23     | RESTAURANTE TROPICANA DE MILADI PERALTA               | VENTA DE COMIDA Y BEBIDAS.  | MILADY DEL CARMEN PERALTA CABA   | 762406         |
| E/2023-52415     | 4/9/23      | RESTAURANTE Y PIZZERÍA OLÉ                            | VENTA DE TODO TIPO DE ALIMENTOS Y BEBIDAS, EN ESPECIAL PIZZAS.  | MIGUEL ALBERTO CAÑIZARES OLAVARRIETA   | 763698         |
| E/2023-51516     | 30/8/23     | REVITALIA   | LOS SERVICIOS DE CUIDADO Y RECUPERACIÓN PARA PERSONAS QUE HAYAN PASADO POR UN PROCESO QUIRÚRGICO Y CUIDADO ESTÉTICO.  | YHIRA MAILEN RODRIGUEZ MOORE DE SARITA                                       | 762959         |
| E/2023-50112     | 25/8/23     | REVITALYZE DRIP                                       | SERVICIOS DE SUERTERAPIA, HIDROTERAPIA, TERAPIA INTRAVENOSA, MEDICINA ALTERNATIVA.  | YARA K RAMIREZ DE CARVAJAL   | 762157         |
| E/2023-48711     | 22/8/23     | REYES LANTIGUA GLOBAL CONSULTING PRODUCTS Y SERVICIOS | ASESORÍA Y CONSULTORÍA TÉCNICA EN IMPLEMENTACIÓN DE CERTIFICACIONES AGRÍCOLAS E INDUSTRIALES Y SISTEMAS DE GESTIÓN DE CALIDAD.  | ROBINSON DAVID REYES RODRÍGUEZ   | 761834         |
| E/2023-47173     | 25/8/23     | REYLIZ COMERCIAL                                      | COMPRA, VENTA, DISTRIBUCIÓN Y FINANCIAMIENTO DE ELECTRODOMÉSTICO, MUEBLES Y ENSERES DEL HOGAR, ARTÍCULOS FERRETEROS.  | REYNALDO ABREU BLANCO  | 762197         |
| E/2023-50814     | 29/8/23     | RICCO G.M.I PICADERA                                  | ELABORACIÓN, COMERCIALIZACIÓN Y VENTAS DE ALIMENTOS Y BEBIDAS.  | GERALD MILANES IGLESIAS  | 762657         |
| E/2023-50542     | 25/8/23     | RICHARD EDUARD TALLER DE MECANICA                     | REPARACION DE MOTORES Y VENTA DE REPUESTOS  | ROSA ELENA ACOSTA DE LA CRUZ   | 762223         |
| E/2023-50711     | 5/9/23      | RIO & MELO FAST FOOD                                  | SERVICIOS DE VENTAS DE ALIMENTOS, PRODUCCIÓN DE ALIMENTOS, DISTRIBUCIÓN DE TODO TIPO DE ALIMENTOS, VENTA DE RUBROS O VÍVERES...   | JEAN CARLOS RIJO ABREU   | 763759         |
| E/2023-51324     | 30/8/23     | RIJO MERCEDES DIAGNÓSTICOS                            | SERVICIOS DE REALIZACION DE ESTUDIOS POR IMAGENES MEDICAS, SONOGRAFIAS EN GENERAL, ECO-CARDIOGRAFIA, MONITOREO HOLTZER, DENSITOMETRIA, COLPOSCOPIA, CRIOterapia, VIDEO... | LEIDY LEHAIDA RIJO GUZMAN, VALMERT ROBERTO MERCEDES DE LA CRUZ               | 762818         |
| E/2023-37870     | 5/9/23      | RINCÓN BANANERO RICOBANA                              | PRODUCCION, PROCESAMIENTO, COMPRA, VENTA, EXPORTACION Y COMERCIALIZACION DE BANANO Y ARROZ.   | RINCON BANANERO RICOBANA, S.R.L  | 763879         |
| E/2023-50754     | 29/8/23     | RINGO 360 BARBER SHOP Y EVENTOS                       | SERVICIOS DE PELUQUERIA EN GENERAL, REALIZACIÓN DE EVENTOS DEPORTIVOS Y ELECTRÓNICOS  | DOMINICANO PEÑA RAMIREZ  | 762586         |
| E/2023-51890     | 1/9/23      | RISSY NAILS   | SERVICIOS DE POSTURAS DE UÑAS ACRILICAS, ACRILICO DE COLOR, PINTANDO EN GEL, MANICURE, PEDICURE Y AFINES.   | RISSY YELENNY FRANCISCO ALMONTE  | 763270         |
| E/2023-51515     | 30/8/23     | RIVIERA TAINA   | EMPRESA DEDICADA A ORGANIZAR Y PROMOVER EVENTOS SOCIALES O COMERCIALES AL AIRE LIBRE O EN ESPACIOS CERRADOS.  | KELVIS MANUEL MOTA CARABALLO   | 762958         |
| E/2023-51202     | 31/8/23     | RMMB MAKEUP, HAIR, NAILS                              | SERVICIOS DE MAQUILLAJE PARA TODO TIPO DE EVENTOS, PEINADOS Y UÑAS ASÍ COMO LA VENTA DE COSMETICOS.   | ROSA MARIA MARTINEZ BEATO  | 763237         |
| E/2023-52302     | 4/9/23      | ROANA ROCÍO Y ANA                                     | VENTA DE ALIMENTO Y BEBIDA CRUDO Y COCIDOS, MATERIALES DE LIMPIEZA Y MATERIALES DE OFICINA.   | ANA ROSA HIDALGO FERMIN  | 763586         |
| E/2023-49980     | 4/9/23      | ROBERTO HERRERINDUSTRIAL RHI                          | SERVICIOS DE SOLDADURA, TEMPLE, ACABADO METÁLICO, YUNQUE, FRAGUA, FABRICACIÓN Y REPARACIÓN DE HERRAMIENTAS, HERRERÍA INDUSTRIAL.  | ROBERTO DE LA CRUZ   | 763603         |
| E/2023-50178     | 24/8/23     | ROCAFAM   | CONSTRUCCIÓN E INVERSIONES EN GENERAL.  | GABRIEL LUIS RODRÍGUEZ BALLISTA  | 761911         |
| E/2023-51737     | 5/9/23      | ROCICIBCENTERNAIS                                     | SERVICIOS DE POSTURA DE UÑAS, MANICURE Y PEDICURE   | CIBELES CRUZ RODRIGUEZ   | 763851         |
| E/2023-52451     | 5/9/23      | ROCOSA BUFFET   | ELABORACIÓN, DISTRIBUCIÓN Y VENTA DE ALIMENTOS, CRUDOS Y PROCESADOS; SERVICIOS DE RESTAURANTES Y CATERING; SERVICIO DE COMIDAS Y BEBIDAS.                                 | ELVIN MILLER AQUINO RODRIGUEZ  | 763706         |
| E/2023-50829     | 28/8/23     | RODCON  | SERVICIOS DE INGENIERÍA CIVIL EN GENERAL: CONSTRUCCIÓN, REMODELACIÓN, TOPOGRAFÍA, ASESORÍA TÉCNICA, ELECTRICIDAD...   | MANUEL DE JESUS RODRIGUEZ FRAGOSO, STEFAN RODRIGUEZ FRAGOSO                  | 762405         |
| E/2023-51475     | 30/8/23     | RODRÍGUEZ & MERCEDES LOGISTIC                         | SERVICIOS DE LOGISTCA Y TRANSPORTE DE MERCANCÍA.  | DAVID MANUEL RODRÍGUEZ RODRÍGUEZ, HEIRY SUCELLE MERCEDES REYES DE RODRIGUEZ  | 762931         |
| E/2023-50870     | 28/8/23     | RODRIGUEZ & TRINIDAD                                  | SERVICIO DE RECUPERACIÓN DE BIENES FAMILIARES PARA PROMOVERLOS TURÍSTICAMENTE, DESARROLLAR PROYECTOS TURÍSTICOS...  | NORBERTO ANTONIO TRINIDAD VASQUEZ  | 762435         |
| E/2023-47568     | 10/8/23     | RODRIGUEZ PIMENTEL S & S GROUP                        | IMPORTACION, COMPRA, VENTA, DISTRIBUCION Y COMERCIALIZACION DE IMPLEMENTOS, MAQUINARIAS, REPUESTOS NUEVOS Y USADOS.   | JOSE STALIN LENIN PIMENTEL FRIAS, ANYOLINA YISEL RODRIGUEZ MARTE DE PIMENTEL | 761696         |
| E/2023-50819     | 28/8/23     | RODRIGUEZ PIÑA PRIVATE SECURITY                       | SERVICIOS DE SEGURIDAD FÍSICA Y VIGILANCIA, SEGURIDAD DE EVENTO, SEGURIDAD PRIVADA, SEGURIDAD DE EDIFICACIONES, SEGURIDAD PERSONAL, DEPURACIÓN Y CONTROL DE PERSONAL.     | JENNIFER CRUZ PIÑA LEBERATA  | 762944         |
| E/2023-52054     | 1/9/23      | ROELY   | FABRICACIÓN Y VENTA DE VELAS ARTESANALES Y ARTÍCULOS DECORATIVOS HECHOS A MANO.   | ROSALY PÉREZ SÁNCHEZ   | 763392         |
| E/2023-50707     | 28/8/23     | ROGUANA SOLUTIONS                                     | SERVICIOS PARA IMPULSAR EL DESARROLLO CIENTÍFICO EN LA SOCIEDAD...  | ROSANNA CARRERAS DE LEON   | 762328         |
| E/2023-48737     | 15/8/23     | ROLGUY DEVELOPMENT                                    | DESARROLLO, ADMINISTRACION Y VENTA DE PROYECTOS INMOBILIARIOS   | ROLAND JOSEPH SADOUX   | 760851         |
| E/2023-50285     | 24/8/23     | ROLLING ASH COMPANY                                   | ACTIVIDAD DE EMPRESA DEDICADA A LA COMPRA, VENTA, ELABORACIÓN Y DISTRIBUCIÓN DE CIGARROS, TABACO, CAFÉ Y CHOCOLATE.   | ALTAGRACIA DILENA RODRIGUEZ DE FISCHER, PHILIPPE FRANC SCHAEFER              | 761985         |
| E/2023-48806     | 28/8/23     | ROMAWELL COMERCIAL                                    | VENTAS Y DISTRIBUCIÓN DE MEDICAMENTOS GENÉRICOS MATERIAL GASTABLE MÉDICOS Y EQUIPOS MÉDICOS.  | RODOLFO GUZMAN ALCANTARA, ROMAWELL COMERCIAL, S.R.L                          | 762357         |
| E/2023-52457     | 5/9/23      | ROPE MULTISERVICIOS                                   | VENTAS DE BOCADILLOS, EMBUTIDOS, BANDEJAS PERSONALIZADAS, PERFUMES AL POR MAYOR Y DETALLES.   | ARNULFO JOEL ROJAS RUIZ  | 763708         |
| E/2023-51652     | 31/8/23     | ROSANNA HERRERA NAILS Y VARIEDADES                    | SERVICIOS DE PEDICURE, MANICURE, VENTA DE LENCERIA Y ACCESORIOS PARA EL HOGAR.  | ROSANNA ELIZABETH HERRERA NÚÑEZ  | 763213         |
| E/2023-48789     | 22/8/23     | ROSARIO RODRIGUEZ TOUR                                | TRANSPORTACIÓN Y ACARREO EN TODO EL TERRITORIO.   | JUAN DE LA CRUZ ROSARIO RODRIGUEZ  | 761836         |
| E/2023-49362     | 18/8/23     | ROSARIO SANCHEZ POOL SUPPLY & SERVICE                 | MANTENIMIENTO DE PISCINAS, MANTENIMIENTO DE JARDINES, COMPRAS Y VENTAS DE PRODUCTOS Y MATERIALES DE PISCINA.  | FRANCISCO ALBERTO ROSARIO BAUTISTA   | 762275         |
| E/2023-50148     | 24/8/23     | ROSASROBLE DESARROLLO INMOBILIARIO VICTORIA           | CONSTRUCCIÓN, DESARROLLO, VENTAS DE PROYECTOS INMOBILIARIOS, COMPRA Y VENTA DE TERRENOS, REMODELACIONES Y TODAS LAS OPERACIONES CIVILES.                                  | JOSE MARIA CABALLERO ROBLEDO   | 761993         |
| E/2023-51879     | 6/9/23      | ROSELIO AUTO SERVICIOS MK                             | SERVICIOS DE MECÁNICA Y VENTAS DE REPUESTOS, ALINEACIÓN, BALANCEO, CAMBIO DE PIEZAS.  | DAYANA INDIANA ALMONTE FELIZ   | 763944         |
| E/2023-51641     | 31/8/23     | ROSITAS BY R&A  | VENTA DE TODO TIPO DE POSTRES.  | ANYELIS VICTORIA GARCIA CUELLO, ROSANA RAMOS DE LA ROSA DE GARCIA            | 763043         |
| E/2023-50456     | 25/8/23     | ROSTO DISTRIBUIDORA                                   | DISTRIBUCIÓN (VENTAS Y MARKETING) DE INSTRUMENTOS, APARATOS Y MATERIALES DE ORTODONCIA Y CIRUGÍA MAXILAR.   | ARIEL ADRIANO REYES PACHECO, EDUARDO ERNESTO GUILIANI DE ROJAS               | 762125         |
| E/2023-51501     | 30/8/23     | ROUND BRUSH, PELUQUERIA & SPA                         | VENTA DE ARTÍCULOS DE BELLEZA Y COSMÉTICOS. SERVICIOS DE PELUQUERIA.  | JUBIE COSMETICS BEAUTY SUPPLY EIRL   | 762949         |
| E/2023-49273     | 28/8/23     | RP RODRIGUEZ PEÑA RENT CAR                            | SERVICIO DE RENTA DE VEHÍCULOS.   | JOSE NATANAEL RODRIGUEZ HENRIQUEZ, ANDRES VASQUEZ PEÑA                       | 762455         |
| E/2023-51266     | 30/8/23     | RQ AUTO PARTS   | VENTA DE PIEZAS DE VEHICULOS NUEVAS Y USADAS.   | JOSE RICARDO QUEZADA FERNANDEZ   | 762789         |
| E/2023-50378     | 29/8/23     | RS ALUMINIOS  | EMPRESA DEDICADA A LA VENTA DE MATERIALES DE ALUMINIOS, INSTALACIÓN Y FABRICACIÓN DE PUERTAS Y VENTANAS DE ALUMINIOS, SCREENERS ANTI INSECTOS, MAMPARAS DE BAÑOS.         | YAMEL SUAREZ LEDESMA   | 762723         |
| E/2023-49243     | 5/9/23      | RUEDA VERDE   | SIN FINES DE LUCRO, QUE TIENE COMO OBJETIVO LA REALIZACIÓN DE ACTIVIDADES ECOLOGISTAS, REALIZADAS DENTRO DE LA COMUNIDAD DE CICLISTAS...                                  | RMC, S.R.L.  | 763819         |
| E/2023-51046     | 29/8/23     | RUNNERS DEPOT   | COMERCIALIZACIÓN DE ARTÍCULOS DEPORTIVOS ORIENTADOS A CORREDORES.   | ALGERS LAYARD TERRERO DAJER  | 762589         |
| E/2023-52027     | 5/9/23      | RUTA SERIE 049 RENTA Y EXCURSIONES C&M                | SERVICIOS DE EXCURSIONES ACUÁTICAS, TURISMO EN MOTORES FOURWHEEL, CRUCEROS, TURISMO NACIONAL Y ALQUILER DE MOTORES Y EMBARCACIONES.                                       | CRISTIAN ATAHUALPA CONCEPCION RINCON   | 763843         |
| E/2023-49568     | 4/9/23      | RVS INVERSIONES                                       | SERVICIO DE PRESTAMOS PERSONALES CON VEHICULOS EN GARANTIA.   | RAMONA GREGORINA SOTO TEJEDA   | 763642         |

| [210] EXPEDIENTE | [220] FECHA | [561] NOMBRE COMERCIAL                                     | [510] ACTIVIDAD   | [730] SOLICITANTE   | [111] REGISTRO |
|------------------|-------------|--|---|---|----------------|
| E/2023-50049     | 30/8/23     | RYJ RECICLAJE  | SERVICIO DE RECOLECCIÓN, TRANSPORTE, SEPARACIÓN, CLASIFICACIÓN Y COMERCIALIZACIÓN DE RESIDUO SÓLIDOS.   | ROBERT YUNIOR JAQUEZ  | 762946         |
| E/2023-51272     | 30/8/23     | S & H BROKERS  | VENTA Y DISTRIBUCIÓN DE MATERIALES Y EQUIPOS ELÉCTRICOS, PARA USO INDUSTRIAL COMO PARA USO FAMILIAR, EQUIPOS ESPECIALIZADO PARA DISTRIBUCIÓN ELÉCTRICA.   | SILVIA LINETTE GONZÁLEZ SIERRA  | 763009         |
| E/2023-48716     | 28/8/23     | S & V C DEL CARIBE 7                                       | INSTALACION, REPARACION, OPERACION, VENTA DE PLANTAS DE AGREGADOS Y COMERCIALIZACIÓN DE LOS MATERIALES DERIVADOS DE LA OPERACIÓN DE LAS PLANTAS.  | HERY GERSON SALAZAR DE LEON   | 762511         |
| E/2023-48842     | 1/9/23      | S HUD CORP   | VENTA DE PRODUCTOS DE BELLEZA   | KARLA LISNET VELEZ ABREU  | 763423         |
| E/2023-51507     | 31/8/23     | S&R SANTANA RODRIGUEZ DISEÑO Y CONSTRUCCIÓN                | ESTA EMPRESA ESTARÁ DISEÑADA A BRINDAR SERVICIOS MÚLTIPLES, EN RELACIÓN A LA CONSTRUCCIÓN, TANTO EN EL DISEÑO, LOS PRESUPUESTOS, LA COMPRA DE MATERIALES DE CONSTRUCCIÓN...   | OMAR SANTANA CORDERO, ANA IRIS RODRIGUEZ MUÑOZ  | 763124         |
| E/2023-51572     | 30/8/23     | S.N SCARLE NAILS BAR SALON                                 | SERVICIOS DE SALÓN DE BELLEZA, NAIL BAR.  | SCARLYN GINETTE MARTINEZ FLORENTINO   | 763007         |
| E/2023-51253     | 29/8/23     | SABIEM PROMOCIONES Y NEGOCIOS                              | IMPORTADORA, COMERCIALIZADORA Y VENTAS AL POR MAYOR Y AL DETALLE DE MATERIALES DE ARTES GRAFICOS, PUBLICIDAD DIVERSAS, ARTICULOS DEL HOGAR, COSMETICOS, ELECTRODOMESTICOS   | JAWAR JHON SOMON ECHAVARRIA   | 762770         |
| E/2023-51399     | 31/8/23     | SABOR CASERO CABRERA                                       | VENTA, ELABORACION, DISTRIBUCION Y SUMINISTRO DE COMIDA PROCESADA Y CRUDA.  | DIOMEYDA DEL PILAR CABRERA ALMANZAR   | 763080         |
| E/2023-51169     | 31/8/23     | SAINT CLAIRE BPO   | SERVICIO DE AGENCIA DE MERCADEO.  | EUGINA ESTHER HERRERA ZABALA, JOSE LUIS MARTINEZ  | 763119         |
| E/2023-52778     | 6/9/23      | SALA DE ATENCIÓN PSICOPEDAGÓGICA SAP. JINET DE JESUS       | SALA DE TAREAS. EVALUACIÓN, DIAGNÓSTICO E INTERVENCIÓN PSICOPEDAGÓGICA. DETECCIÓN E INTERVENCIÓN DE LAS NECESIDADES ESPECÍFICAS DE APOYO EDUCATIVOS (NEAE).   | JINET DE JESÚS DE TORRES  | 763933         |
| E/2023-52585     | 5/9/23      | SALA DE TAREAS CON LA LICDA. ACOSTA                        | REFORZAMIENTO EN TAREAS ESCOLARES Y HÁBITOS DE ESTUDIO, ESCRITURA, LECTO-ESCRITURA, MANUALIDADES Y COMPRENSIÓN LECTORA.   | RAMONA MARIA ACOSTA HERNANDEZ DE BERGES   | 763783         |
| E/2023-50889     | 28/8/23     | SALA EDUCATIVA MI SEGUNDA FAMILIA                          | ENTIDAD SIN FINES DE LUCRO DEDICADA A IMPARTIR ESTIMULACIÓN TEMPRANA A NIÑOS DE ESCASOS RECURSOS PARA UNA MEJOR EDUCACIÓN.  | GLEISY BEATRIZ GONZÁLEZ CABRERA   | 762862         |
| E/2023-52708     | 5/9/23      | SALON AMPARO DE DIOS                                       | SERVICIOS DE BELLEZA EN GENERAL.  | CLARA INES SUERO DE PEÑA  | 763908         |
| E/2023-50928     | 28/8/23     | SALON DE BELLEZA MONACO                                    | SERVICIOS, EXPORTACIÓN E IMPORTACIÓN, SUPLIDORES, DISTRIBUCIÓN Y VENTAS DE PRODUCTOS DE BELLEZA Y SUS DERIVADOS.  | VIANEY TAPIA  | 762478         |
| E/2023-50833     | 28/8/23     | SALON LINA VALDEZ  | SERVICIOS DE CENTRO DE BELLEZA  | ANGELINA VALDEZ ADAMES  | 762410         |
| E/2023-51734     | 31/8/23     | SALON YANLISBEL  | SALON DE BELLEZA, CUIDADO DE BELLEZA EN GENERAL PEINADO SECADO, COLOR, CORTE, MANICURE, PEDICURE, MAQUILLAJE VENTA DE PRODUCTOS DE BELLEZA .  | ISABEL MARIA RODRIGUEZ LIRANZO  | 763140         |
| E/2023-52212     | 4/9/23      | SAMANA PIG PLUNGE  | SERVICIOS TURISTICOS DE EXCURSIONES Y TRANSPORTE.   | ANNABELLE RODRIGUEZ, ROMNEY EARNEY MARTINEZ   | 763513         |
| E/2023-52575     | 5/9/23      | SAMARA AVICULTURA  | CRIANZA Y VENTA DE POLLOS, VENTA DE ALIMENTOS.  | RAMON GABRIEL LIZARDO BATISTA   | 763777         |
| E/2023-46318     | 1/9/23      | SAMI OTMAN & ASOCIADOS                                     | SERVICIOS JURÍDICOS EN GENERAL, ASUNTOS INMOBILIARIOS, ASUNTOS PUBLICITARIOS, DESARROLLO DE PROYECTOS.  | SAMI ABRAKHIM OTMAN, EDUARDO ALEXANDER CARABALLO  | 763399         |
| E/2023-50848     | 28/8/23     | SAMSA HOUSE  | COMPRA- VENTA, ALQUILER, MANTENIMIENTO Y ADMINISTRACIÓN DE TODA CLASE DE BIENES INMUEBLES   | LETICIA GUTIERREZ PEREZ   | 762426         |
| E/2023-51662     | 31/8/23     | SAN JUAN CENTRAL PARK BY CVG.                              | SERVICIOS DE SALONES DE VIDEOJUEGOS, SALONES DE BILLAR, POOL, BOWLING, JUEGOS ELECTRÓNICOS, EVENTOS, VENTA DE ALIMENTOS Y BEBIDAS...  | ELIESER DE LA CRUZ CEDEÑO   | 763056         |
| E/2023-52594     | 5/9/23      | SAN PABLO  | EDICION, COMERCIALIZACION, DIFUSION Y PROMOCION DE TODO TIPO DE LITERATURA CATOLICA Y AUDIOVISUAL.  | SOCIEDAD DE SAN PABLO   | 763798         |
| E/2023-50284     | 24/8/23     | SANATE ATENCION PRIMARIA                                   | SERVICIOS MÉDICOS ESPECIALIZADOS, CONSULTAS, EXÁMENES DE LABORATORIOS Y EXÁMENES MÉDICOS.   | SERVICIOS MEDICOS FDRD, S.R.L.  | 763349         |
| E/2023-52080     | 5/9/23      | SANCURAY CALCH   | ACTIVIDAD DE EXTRACCIÓN, VENTA Y DISTRIBUCIÓN DE MATERIAL DE CALIZA, SERVICIOS DE CONSTRUCCIÓN.   | DOLORES HERMINDA MELO ESTEPAN   | 763760         |
| E/2023-50760     | 29/8/23     | SANTA EXCLUSIVIDADES S.E RIJO                              | TODO PARA EL DESARROLLO Y CRECIMIENTO DE LOS NIÑOS POR TODO PARA EL CRECIMIENTO DE LOS NIÑOS VENDEMOS CUNA, CORRAR, ANDADOR, COCHE Y MOISES.  | HELEN PAOLA RAMÍREZ RIJO  | 763259         |
| E/2023-50532     | 25/8/23     | SANTANA ARTE EVENTOS                                       | SERVICIOS DE ALQUILER DE TODO TIPO IMOBILIARIO PARA EVENTOS TALES COMO SILLAS, MAMPARAS...  | ALEYDA MAGDALENA GERMOSEN SANTANA   | 762205         |
| E/2023-48649     | 21/8/23     | SANTE GROUP 1709   | SERVICIOS DE COMIDA, CATERING, VENTA E IMPORTACIÓN DE VEHÍCULOS.  | ANDRES JERONIMO SANZ MINIER, YASMINA TEJEDA HERNANDEZ   | 761644         |
| E/2023-50267     | 24/8/23     | SANTO DOMINGO COFFEE SHOP DEL CARIBE                       | SERVICIOS DE CAFETERÍA; PRODUCCIÓN Y EXPENDIO DE CAFÉ, TE, CACAO, AZÚCAR, ARROZ, TAPIOCA, SAGU, SUCEDÁNEOS DEL CAFÉ...  | SANTO DOMINGO COFFEE SHOP, S.A.S.   | 762344         |
| E/2023-46190     | 2/8/23      | SAONA HOLDING CORPORATION, R. D.                           | GESTION DE NEGOCIOS INMOBILIARIOS.  | SAONA HOLDING CORPORATION, RD   | 762277         |
| E/2023-51281     | 4/9/23      | SARANTE ARAUJO IMPORTS & EXPORTS                           | LA IMPORTACIÓN DE VINOS, LICORES, QUESOS Y EMBUTIDOS.   | ROBERTO ANTONIO LINARES SARANTE   | 763620         |
| E/2023-51616     | 31/8/23     | SAROMA INMOBILIARIA  | VENTA Y ALQUILER DE INMUEBLES.  | LIL IVETT ROSARIO SUAZO   | 763034         |
| E/2023-45962     | 9/8/23      | SCMSA SERVICIOS DE CONTRUCCION MATERIALES SALDAÑA AGUILERA | VENTA DE PRODUCTOS ELÉCTRICOS, MATERIALES PARA LA CONSTRUCCIÓN Y PLOMERÍA. SERVICIOS DE INSTALACIÓN Y MANTENIMIENTO DE INSTALACIONES ELÉCTRICAS RESIDENCIALES E INDUSTRIAL.   | FRANKLIN SANTIAGO SALDAÑA AGUILERA, YUDELKA SALDAÑA AGUILERA  | 763672         |
| E/2023-50967     | 28/8/23     | SDM FOTOGRAFÍAS  | SERVICIOS DE TOMAR FOTOS.   | SARAHÍ ALFONSINA PAREDES ADOLFO DE MALDONADO  | 762525         |
| E/2023-50670     | 28/8/23     | SE LO DIJE AL CHAT   | PRODUCCIÓN DE PODCAST SOBRE LAS SITUACIONES Y DILEMAS DEL DIARIO VIVIR EN LA FAMILIA, EL TRABAJO, EL AMOR Y LA VIDA.  | CANDY MERCEDES SANTANA MATEO  | 762323         |
| E/2023-49878     | 25/8/23     | SEA & MUD ADVENTURES                                       | ORGANIZAR EXCURSIONES DE BUGGIES, FOUR WHEELS, CABALLOS, CATAMARANES, GLASS BOTTOM BOAT INCLUYENDO ALIMENTOS Y BEBIDAS...   | CHARLENE ESPIRITUSANTO RAMOS  | 762159         |
| E/2023-51713     | 1/9/23      | SECOND SKIN  | VENTA DE ROPA DE TODO TIPO PARA CABALLERO Y DAMA, ACCESORIOS, DISPOSITIVOS ELECTRÓNICOS.  | FLAVIO PABLO LOPEZ SANCHEZ  | 763318         |
| E/2023-50845     | 28/8/23     | SECUREPREMIER CONSULTANTS                                  | DESARROLLAR Y OFRECER MARCOS DE SEGURIDAD, POLÍTICAS, NORMATIVAS Y PROCEDIMIENTOS PERSONALIZADOS PARA CADA CLIENTE...   | WANDA MIOSOTIS PIMENTEL GARCIA DE MENDEZ  | 762431         |
| E/2023-52152     | 4/9/23      | SEDOMEE DR. LEENAMER                                       | SERVICIOS DE DOCENCIA ESPECIALIZADA EN SONOGRAFÍAS GENERAL, DOPPLER Y OTRAS AVANZADAS.  | LEENAMER DANIEL PIÑA VASQUEZ  | 763494         |
| E/2023-52772     | 6/9/23      | SEGURIDAD Y PROTECCIÓN GRULLON LAS TERRENAS                | SERVICIO DE SEGURIDAD PRIVADA   | DARIO ANTONIO DIAZ GRULLON  | 763929         |
| E/2023-52562     | 5/9/23      | SEHIA BEAUTY STYLE   | SERVICIOS DE SALÓN DE BELLEZA, MEDICINA ESTÉTICA Y SPA.   | ELBA MARÍA MERCEDES RAMON   | 763771         |
| E/2023-49562     | 18/8/23     | SENSORY TREE   | SERVICIOS DE AFTER SCHOOL. SALA DE TAREAS, REFORZAMIENTO ACADÉMICO, MANUALIDADES, HABILIDADES BLANDAS   | HELENE ANYOLINA RUIZ REYES  | 763853         |
| E/2023-48919     | 29/8/23     | SER TOP FUELL SERVIS                                       | VENTAS Y TRANSPORTE DE COMBUSTIBLE  | STARLIN MANUEL ECHAVARRIA REYES   | 762736         |
| E/2023-51577     | 30/8/23     | SERENA LODGE   | INVERSIÓN, ADMINISTRACIÓN Y TENENCIA DE ACTIVOS.  | FERMONT GROUP, S.R.L.   | 763336         |
| E/2023-50075     | 22/8/23     | SERENIWAVES  | EMPRESA DEDICADA A LA CREACIÓN ARTESANAL DE PRODUCTOS (JABONES ARTESANALES, BOMBAS DE BAÑO, VELAS AROMÁTICAS Y TERAPÉUTICAS).   | CHAYLENNY ADAMES MANCEBO  | 761838         |
| E/2023-51656     | 31/8/23     | SERVICIO AUTOMOTRIZ MANZUETA SEGURA                        | SERVICIOS DE ELECTROMECÁNICA, DIAGNOSTICO COMPUTARIZADO Y MECÁNICA GENERAL.   | ESMAYKI MANZUETA SEGURA   | 763223         |
| E/2023-52275     | 4/9/23      | SERVICIOS DE INGENIERIA TANCRU                             | SERVICIOS DE INGENIERÍA: PREPARACIÓN DE PROPUESTAS PARA LICITACIONES PÚBLICAS Y PRIVADAS, ELABORACIÓN DE PRESUPUESTOS, CRONOGRAMAS, CONSTRUCCIÓN DE CARRETERAS, EDIFICACIONES Y OBRAS EN GENERAL.   | ALBERTO CRUZ LUGO, RAYSA ANDREA SANTANA GUERRERO  | 763545         |
| E/2023-48734     | 4/9/23      | SERVICIOS DE TAXI CARELA BY JUAN CARELA                    | SERVICIOS DE TRANSPORTE PRIVADO DE TAXI, TRANSPORTE DE PERSONAL, TRANSPORTE TURÍSTICO.  | JUAN CARELA WILLMORE  | 763563         |
| E/2023-51921     | 1/9/23      | SERVICIOS DE TRANSPORTE CRUGAR                             | SERVICIOS DE TRANSPORTE TERRESTRE DE PERSONAL Y MERCANCÍAS.   | ABNER ISAAC CRUZ MORFE  | 763300         |
| E/2023-49060     | 1/9/23      | SERVICIOS INDUSTRIALES VAPECO S. V.                        | SERVICIOS INDUSTRIALES, MONTURA DE VENTANA, SOLDADURA METALICA.   | ENDRY OSCAR CORDERO POOL, EDUARDO VARGAS SILVA  | 763350         |
| E/2023-49930     | 21/8/23     | SERVICIOS MÉDICOS DEPORTIVOS CAMARENA                      | SERVICIOS MÉDICOS DEPORTIVOS, LABORATORIO, IMÁGENES, DIAGNÓSTICOS, VACUNACIÓN, CONSULTAS MÉDICAS Y AFINES EN GENERAL.   | CESAR STALYN CAMARENA HIRALDO   | 761730         |
| E/2023-51607     | 31/8/23     | SERVICIOS TÉCNICOS STGMT                                   | EL OBJETIVO DE LA COMPAÑÍA SERÁ TODO LO RELACIONADO CON LA ASESORÍA TÉCNICA, REPARACIÓN, MANTENIMIENTO, VENTA, DISTRIBUCIÓN TANTO A NIVEL NACIONAL E INTERNACIONAL DE EQUIPOS Y REPUESTOS DE MECÁNICOS ELECTRONICOS DE MAQUINARIA PESADA. | ERICK RAFAEL ROMANO BOURDIARD   | 763232         |
| E/2023-51969     | 1/9/23      | SERVIMINT  | SERVICIOS DE MANTENIMIENTO.   | JUAN GABRIEL OLIVARES JEREZ   | 763341         |
| E/2023-52188     | 4/9/23      | SERVIONEX  | MULTISERVICIOS DE LIMPIEZA  | ENMANUEL LIRANZO  | 763497         |
| E/2021-15328     | 21/8/23     | SERVISCANA   | SERVICIO DE CONSTRUCCIÓN, COMERCIALIZACIÓN Y REALIZACIÓN DE OBRAS Y TRABAJOS DE INGENIERÍA ELECTROMECÁNICA.   | MARCOS ANTONIO CANARIO FELIZ  | 761617         |
| E/2023-50001     | 22/8/23     | SESURA OBRAS CIVILES                                       | URBANIZACIÓN, REHABILITACIÓN, PLANEACIÓN, CONSERVACIÓN Y MANTENIMIENTO DE TODO TIPO DE OBRAS DE INGENIERÍA Y ARQUITECTURA EN GENERAL...   | LAURA MARIEL ALMANZAR MENDEZ, MOISES MANCEBO SANCHEZ  | 762186         |
| E/2023-50729     | 29/8/23     | SEVENTEEN BAR & BRUNCH                                     | VENTA Y PREPARACION DE ALIMENTOS Y BEBIDAS NACIONALES E INTERNACIONALES   | ANA MARIA DE LAS MERCEDES MATOS MEJIA, CARLOS ALFONSO FRANCISCO REYES   | 762782         |
| E/2023-50289     | 24/8/23     | SEVENTH ART STUDIO PRODUCTIONS                             | PRODUCCION DE OBRAS CINEMATOGRAFICAS DE LARGOMETRAJES DOMINICANOS PREVIAMENTE APROBADOS POR LA DIRECCION GENERAL DE CINE.   | VICTOR EDUARDO PIÑEYRO RAVELO   | 761983         |
| E/2023-49521     | 30/8/23     | SG EQUIPOS DE GIMNASIO RD                                  | VENTA, COMERCIALIZACION Y DISTRIBUCION DE EQUIPO DE GIMNASIO TALES COMO: CAMINADORAS, BICICLETAS Y AFINES.  | GREGORIO NICOLAS CASTILLO BRITO   | 762886         |
| E/2023-49621     | 24/8/23     | SHYAM EXPORT   | EXPORTACIÓN DE FRUTAS Y VEGETALES.  | MAHENDRA GULABSINH RAOLJI   | 762017         |
| E/2023-49450     | 18/8/23     | SIB SOLUCIONES INNOVADORAS PARA SU BOTE                    | SOLUCIONES MARÍTIMAS EN GENERAL: IMPORTACIÓN DE EMBARCACIONES Y PIEZAS PARA BOTES. COMPRA Y VENTA DE MOTORES INTERNOS Y FUERA DE BORDA.   | FRANCISCO ALBERTO ROA RODRIGUEZ, HILDA LUCRECIA RODRIGUEZ ORTEGA  | 762279         |
| E/2023-50351     | 24/8/23     | SICOMM INVESTMENT  | SERVICIOS DE ASESORÍA DE MERCADEO, NEGOCIOS DE PRÉSTAMOS, ADMINISTRACIÓN DE BIENES RAÍCES Y TODO LO RELACIONADO CON ASUNTOS JURÍDICOS.  | COMPANY24H  | 762095         |
| E/2023-50137     | 31/8/23     | SILLOÉ GROUP JB  | SIN FINES DE LUCRO, MINISTERIO DE MUSICA CRISTIANA. MINISTERIO QUE PROMUEVE EL MENSAJE DE LA PALABRA DE DIOS.   | JOHAN MIGUEL BERROA VILLEGAS  | 763021         |
| E/2023-52383     | 4/9/23      | SILU CONSTRUCCIONES  | ÁREA DE LA CONSTRUCCIÓN EN GENERAL.   | VIELSY STERLIN LUGO PERALTA   | 763663         |
| E/2023-51862     | 1/9/23      | SINERGIA ACADEMICA   | ENTIDAD SIN FINES DE LUCRO, DEDICADA AL FORTALECIMIENTO DE LA CALIDAD EDUCATIVA, EN LA FORMACIÓN PERMANENTE DEL PERSONAL DOCENTE Y ADMINISTRATIVO.  | KARINA ABAD ORTEGA  | 763264         |
| E/2023-48379     | 4/9/23      | SIRYS DELIVERY EXCURSION AND TRANFERS                      | VENTAS DE EXCURSIONES, TOURS, TRANSPORTACIÓN, PAQUETES AÉREOS Y PAQUETES DE HOTELES   | YASIRYS MARTE MARTINEZ  | 763584         |
| E/2023-52135     | 4/9/23      | SISTEM SOLUCION EMPRESS                                    | ACTIVIDAD DE BRINDAR APOYO EN EL CRECIMIENTO DE LAS EMPRESAS Y SUS ESTRATEGIAS DE MERCADO PARA SU DESARROLLO.   | DAIHAN PEREZ GUZMAN   | 763510         |
| E/2023-52694     | 5/9/23      | SIXTY FORTY REAL ESTATE                                    | VENTA, CAPTACIÓN, ALQUILER, ASESORÍA INMOBILIARIA Y BIENES RAÍCES EN GENERAL.   | YNGRI MIGUELINA MATEO MINAYA DE PEREZ   | 763856         |
| E/2023-51326     | 30/8/23     | SJI DRA. SHARINA JIMÉNEZ MEDICINA ESTÉTICA                 | SERVICIOS DE MEDICINA ESTÉTICA, MASAJES CORPORALES, FACIALES Y DEPLIACIÓN LÁSER.  | LUZ SHARINA JIMENEZ RAMIREZ   | 762832         |
| E/2023-48170     | 11/8/23     | SKALA CENTRO DE ESTIMULACION Y PSICOLOGIA INFANTIL         | SERVICIOS DE ESTIMULACION TEMPRANA Y PSICOLOGIA INFANTIL.   | FRANCIA ALTAGRACIA HERIQUEZ GUZMAN, ANGEL DE JESUS DURAN HENRIQUEZ, JOSE ANGEL DURAN HENRIQUEZ, FLORANGEL DURAN HENRIQUEZ | 762218         |
| E/2023-52472     | 5/9/23      | SKATING CLUB 3R  | ASOCIACIÓN SIN FINES DE LUCRO, DEDICADA PROMOVER LA ENSEÑANZA DEL PATINAJE.   | RONALD GALO ROSERO ROSERO, ANNY PAMELA JEREZ MARTINEZ   | 763715         |
| E/2023-50796     | 29/8/23     | SKY DRONE SHOW   | SHOW DE DRONES. ESPECTÁCULOS DE ENTRETENIMIENTO Y SERVICIOS EN ZONA HOTELERA, VENTA DE SOUVENIRS.   | HERMES LEOPARD GUERRERO BAEZ  | 762724         |
| E/2023-51013     | 29/8/23     | SKY HOUSE II   | CONSTRUCTORA DE CASAS, APARTAMENTOS, CARRETERA, CALLES, ACERAS Y CONTENES, VENTAS, RENTAS, INMOBILIARIA, ADMINISTRACION Y MANTENIMIENTOS DE RESIDENCIA.   | OSCAR ANDRES SANTANA MEJIA  | 762551         |
| E/2023-52486     | 5/9/23      | SKYHIGH ACADEMY  | INSTITUTO DE FORMACIÓN TÉCNICA EN EL SECTOR DE AVIACIÓN EN LA REPÚBLICA DOMINICANA.   | JUAN BAUTISTA CHAMIZO ALONSO  | 763722         |
| E/2023-49375     | 24/8/23     | SM MENCIA LIQUOR   | COMPRA Y VENTA DE BEBIDAS ALCOHÓLICAS AL POR MAYOR Y AL DETALLE, DISCOTECA, BAR   | SALVADOR MENCIA DEL VILLAR  | 762241         |
| E/2023-51302     | 31/8/23     | SMARTICK   | VENTA DE BOLETOS EN GENERAL. PROMOCIÓN Y GESTIÓN PARA LA REALIZACIÓN DE EVENTOS. SERVICIOS DE TIENDA DE TICKETS ONLINE.   | LUIS ENRIQUE VITTINI DIAZ   | 763127         |
| E/2023-50013     | 22/8/23     | SMARTS WITCH HOME  | VENTA E INSTALACION DE LAMINAD PDLA AL IGUAL QUE PRODUCTOS PARA SMARTHOME   | JUAN FRANCISCO PEÑA RODRIGUEZ, WALIS RAFAEL GONZALEZ VARGAS   | 761799         |
| E/2023-49971     | 22/8/23     | SMARTSAGE CORP   | SERVICIOS DE CONSULTORÍA, ASESORAMIENTO Y SOLUCIONES TECNOLÓGICAS INTELIGENTES PARA LA OPTIMIZACIÓN Y GESTIÓN EFICIENTE DE PROCESOS EMPRESARIALES.  | COMPANY24H, S.R.L.  | 761784         |



| [210] EXPEDIENTE | [220] FECHA | [561] NOMBRE COMERCIAL  | [510] ACTIVIDAD   | [730] SOLICITANTE  | [111] REGISTRO |
|------------------|-------------|---|---|--|----------------|
| E/2023-51568     | 1/9/23      | SMARTVISA_MJ MIGRATION & CONSULTING SERVICES                            | CONSULTORIA MIGRATORIA Y GESTION DE VISADO PARA FINES DE RESIDENCIA, PASEO, NEGOCIOS, ESTUDIANTES, TRABAJO  | GRACIELA JUSTINIANO, RAFAEL DE JESUS MENDOZA ROSARIO                               | 763418         |
| E/2023-52170     | 4/9/23      | SOBY'S CHOISES  | DEDICADA AL PODCAST, PROGRAMACIÓN DIGITAL, TELEVISIVOS DE CONTENIDO DIVERSO, DESARROLLO DE ACTIVIDADES, PROGRAMAS DE OPINIÓN.   | SOBEIDA PERDOMO OGANDO   | 763488         |
| E/2023-52722     | 5/9/23      | SOCIEDAD DOMINICANA DE INVESTIGADORES AGROPECUARIOS Y FORESTALES SODIAF | DESARROLLO DE SECTOR AGROPECUARIO Y FORESTAL, DEL MEDIO AMBIENTE, FORTALECIMIENTO INSTITUCIONAL, DESARROLLO RURAL, SEGURIDAD ALIMENTARIA Y BIOSEGURIDAD.                                  | SOCIEDAD DOMINICANA DE INVESTIGADORES AGROPECUARIOS Y FORESTALES, INC (SODIAF)     | 763906         |
| E/2023-50185     | 24/8/23     | SOCIEDAD DOMINICANA DE NEUROINTERVENCIÓN Y NEUROLOGIA VASCULAR, SDNINV  | ENTIDAD SIN FINES DE LUCRO QUE TENDRÁ POR OBJETO FOMENTAR EL DESARROLLO DE LA NEUROLOGÍA VASCULAR Y NEUROINTERVENCIONISTA EN LA REPUBLICA DOMINICANA                                      | COSME MIGUEL GONZALEZ VILLAMAN   | 761909         |
| E/2023-52293     | 4/9/23      | SOCIEDAD LAZO FRATERNAL   | SIN FINES DE LUCRO, SOCIEDAD DE SOCORRO MUTUO DEDICADA A LA REALIZACIÓN DE DISTINTAS ACTIVIDADES DE OBRAS SOCIALES PARA EL BIEN DE LA COMUNIDAD.  | PABLO MIGUEL VENTURA VARGAS, CARMEN YASSMILL GARCIA THOMAS                         | 763570         |
| E/2023-38398     | 6/7/23      | SOCIEDAD TITULARIZADORA DEL CARIBE TICA                                 | ESTRUCTURAR, CONSTITUIR, REPRESENTAR Y ADMINISTRAR INTEGRAMENTE EL PROCESO DE TITULARIZACIÓN DE VALORES.  | EDUARDO ARTURO ALFARO BARILLAS   | 763861         |
| E/2023-47327     | 29/8/23     | SOFIA S.A BEAUTY SALON  | SERVICIOS DE SALON DE BELLEZA EN GENERAL, POSTURAS DE PESTAÑAS, MICROPIGMENTACION DE CEJAS, DEPILACION Y MAQUILLAJES.   | ESMERALDA ACEVEDO BAEZ   | 762675         |
| E/2023-50290     | 24/8/23     | SOLARES Y CIA. DOMINICANA   | COMERCIALIZACION DE EFECTOS, PARTES Y MATERIALES INDUSTRIALES Y EQUIPOS PARA LA INDUSTRIA DEL COMBUSTIBLE.  | SOLARES Y CIA. DOMINICANA, S.R.L.  | 761984         |
| E/2023-52021     | 6/9/23      | SOLCASA   | DESARROLLO DE BIENES RAÍCES Y ACTIVIDADES TURÍSTICAS.   | MARVIN VAN KALSBECK  | 763952         |
| E/2023-49996     | 22/8/23     | SOLECOND, SOLUCIONES EMPRESARIALES Y CONDOMINIOS                        | SERVICIOS DE JARDINERÍA, FUMIGACIÓN, LIMPIEZA, ELECTRICIDAD, CONTABILIDAD.  | ANEURIS ANTONIO MOSQUEA RAMIREZ  | 761793         |
| E/2023-49433     | 18/8/23     | SOLETANCHE BACHY COLOMBIA   | LA EXPLOTACIÓN COMERCIAL DE LA INGENIERÍA EN TODOS LOS RAMOS, CON ESPECIALIDAD EN LA CONSTRUCCIÓN DE SOLUCIONES EN EL ÁREA DE LA INGENIERÍA GEOTÉCNICA.                                   | JUAN FERNANDO URIBE ARISTIZABAL  | 763555         |
| E/2023-50330     | 24/8/23     | SOLIDARIDAD PS  | ENTIDAD SIN FINES DE LUCRO, ORGANIZACION CIUDADANA PARA LA EDUCACIÓN ELECTORAL Y FORMACIÓN POLÍTICAS EN HISTORIA Y VALORES PATRIO.  | JOSE FCO RODRIGUEZ POTORREAL   | 762029         |
| E/2023-50395     | 25/8/23     | SOLUCIONES CIFEG  | SERVICIOS DE CATERING, VENTA DE PRODUCTOS ALIMENTICIOS Y BEBIDAS.   | ALEGRE ENCARNACION RODRIGUEZ   | 762103         |
| E/2023-50656     | 30/8/23     | SOLUCIONES DEL REINO  | SERVICIOS DE CONSTRUCCIÓN, TERMINACIÓN DE EDIFICIOS Y OBRAS CIVILES, PREPARACIÓN DE TERRENO PARA OBRAS, ACONDICIONAMIENTO DE EDIFICIOS.   | BRAULIO BARUC BERROA BODRE   | 762906         |
| E/2023-49894     | 25/8/23     | SOLUCIONES IMPOSITIVAS CARELAY  | SERVICIOS DE ASESORÍA IMPOSITIVA Y AUDITORÍAS, PREPARACIÓN DE PRESUPUESTOS, IGUALAS DE CONTABILIDAD...  | CARLOS TOMAS RODRIGUEZ ALTAGRACIA  | 762147         |
| E/2023-51084     | 29/8/23     | SOLUCIONES INOA   | INSTALACIÓN Y VENTA DE PANALES SOLARES, EQUIPOS ELÉCTRICOS Y SERVICIOS DE FOTOCOPIADOS Y CAFETERÍA.   | ERNESTO INOA MARTE   | 762625         |
| E/2023-52766     | 6/9/23      | SOLUCIONES M.G LORENZO  | VENTA DE MATERIALES DIDÁCTICOS, SUMINISTROS DE ASEO DE LIMPIEZA, SUMINISTRO DE MATERIAL GASTABLE DE OFICINA, EQUIPOS INFORMÁTICO Y ACCESORIOS, ARTÍCULOS DE LIMPIEZA E INSUMOS DE COCINA. | MARGARO GONZALEZ LORENZO, NIKAURY CAROLINA GONZALEZ GUILLEN                        | 763923         |
| E/2023-49792     | 1/9/23      | SOLUCIONES MÉDICAS DESECHABLES VSAG                                     | VENTA Y DISTRIBUCIÓN DE DISPOSITIVOS MÉDICOS DE UN SOLO USO (DESCARTABLES).   | EDWIN RAFAEL AGRAMONTE BAEZ  | 763450         |
| E/2023-50097     | 5/9/23      | SOLUCIONES VICVLAD  | MANTENIMIENTO Y REPARACIÓN DE ESTRUCTURAS, COMPRA, VENTA Y DISTRIBUCIÓN DE MERCANCIAS, TALES COMO: MUEBLES, SUMINISTROS DE OFICINA...   | DANNA PAOLA VÁSQUEZ CONCE  | 763918         |
| E/2023-51494     | 30/8/23     | SOLUCIONES Y SERVICIOS FLORENTINO ACFR                                  | SERVICIOS DE LIMPIEZA DE MUEBLES, ALFOMBRAS Y GESTIÓN DE RECURSOS HUMANOS.  | ANA CARINA FLORENTINO REYES  | 762942         |
| E/2023-50327     | 24/8/23     | SOLVIDA TOURS   | SERVICIOS DE AGENCIA DE VIAJES NACIONAL E INTERNACIONAL, EXCURSIONES TURÍSTICAS NACIONALES E INTERNACIONALES...   | ALBA YONEYRI PANTALEÓN DE SÁNCHEZ, ENEUDY CAMILO SÁNCHEZ CASTILLO                  | 762026         |
| E/2023-50348     | 24/8/23     | SOLY COMERCIAL  | VENTA DE ARTÍCULOS PARA EL HOGAR, LIMPIEZA, ELECTRODOMESTICOS, FERRETEROS.  | COMERCIAL DE LEON MARTE S.R.L  | 762047         |
| E/2023-51028     | 29/8/23     | SOMOS AAA   | IMPORTACIÓN, COMERCIALIZACIÓN, VENTA AL POR MAYOR Y AL DETALLE DE ÚTILES ESCOLARES, ARTÍCULOS PARA EL HOGAR Y TODO TIPO DE ELECTRODOMÉSTICOS.   | LUIS OCTAVIO SOMON ECHAVARRIA  | 762558         |
| E/2023-51671     | 31/8/23     | SOPHOS LEGAL  | PRESTAR ASESORIA, ASISTENCIA Y SERVICIOS LEGALES.   | MARGARET CUEVAS CABRAL   | 763064         |
| E/2023-52789     | 6/9/23      | SOSA-PAULINO CONSTRUCTORA Y TRANSPORTE                                  | CONSTRUCCION DE CARRETERAS, CALLES, Y CAMINOS VECINALES; TRANSPORTE DE CARGA PESADA Y EQUIPOS DE CONSTRUCCION; BIENES RAICES  | RIGOBERTO SOSA GARCIA, CARLOS DAVID PAULINO  | 763941         |
| E/2023-46559     | 29/8/23     | SOW HARVEST INVERSIONES, PRODUCCIONES Y MAQUINARIAS AGROPECUARIAS       | COMPRA, VENTA, REVENTA, COMERCIALIZACIÓN, SIEMBRA, COSECHA DE PRODUCTOS AGRÍCOLAS EN GENERAL. COMPRA, VENTA, IMPORTACIÓN Y EXPORTACIÓN DE MAQUINARIAS AGRÍCOLAS.                          | LUDWIG ILICH ESTÉVEZ RODRÍGUEZ   | 762699         |
| E/2023-50865     | 28/8/23     | SPARK IMAGING   | SERVICIOS DE FOTOGRAFIA EN GENERAL.   | DAVID ALFONSO LESLIE PERALTA, JOHANATHAN ALTAGRACIA JULIAN PLACIDO                 | 762441         |
| E/2023-50376     | 24/8/23     | SPARK PROGRAMS  | SERVICIOS DE PROGRAMAS EDUCATIVOS Y RECREATIVOS, ASÍ COMO COMPAMENTO DE VERANO ORIENTADO A NIÑOS Y JÓVENES, TANTO EN HORARIO MATUTINO, COMO VESPERTINO.                                   | SOCIEDAD EDUCATIVA DE CALIDAD EDCAL, S.R.L.  | 762067         |
| E/2023-50571     | 25/8/23     | SPEED TUNING STORE  | SERVICIOS DE TALLER DE MECÁNICA EN GENERAL, REPARACIÓN DE AIRE ACONDICIONADO, REPARACIONES ELÉCTRICAS, VENTA DE REPUESTOS...  | DIFREN JOSE MEDINA PEREZ, MARLENE JOSEFINA PEREZ ROSENDO                           | 763012         |
| E/2023-50965     | 28/8/23     | SPESES  | SERVIR COMO PLATAFORMA ECONOMICA PARA PEQUEÑAS Y MEDIANAS EMPRESAS DEL MODELO TRADICIONAL, ASI COMO DEL NUEVO MODELO DE NEGOCIO BASADO EN EL USO DE LAS TECNOLOGIAS.                      | HERIBERTO LEONIDAS VICTORIA RAMIREZ  | 762524         |
| E/2023-52634     | 5/9/23      | SPONGES VICTORIA TO CLEAN   | VENTA AL POR MAYOR DE MATERIALES Y PRODUCTOS DE LIMPIEZA. VENTA AL POR MENOR DE MATERIALES Y PRODUCTOS DE LIMPIEZA.   | VICTORIA ARIDIA ROA RIJO   | 763813         |
| E/2023-50463     | 25/8/23     | SPORTELO ITALIA   | ASISTENCIA SIN FINES DE LUCRO, DE CARÁCTER BUROCRÁTICO-CONSULAR PARA LOS ITALIANOS Y DOMINICANOS RESIDENTES.  | PAOLO DUSSICH SPINI  | 763328         |
| E/2023-51023     | 29/8/23     | SQUARE HOUSE  | CONSTRUCTORA DE CASAS, APARTAMENTOS, CARRETERA, CALLES, ACERAS Y CONTENES, VENTAS, RENTAS, INMOBILIARIA, ADMINISTRACIÓN Y MANTENIMIENTOS DE RESIDENCIA...                                 | OSCAR ANDRES SANTANA MEJIA   | 762574         |
| E/2023-51020     | 30/8/23     | SQUARESUN SUITES  | SERVICIOS DE CONSTRUCTORA DE CASAS, APARTAMENTOS, CARRETERA, CALLES, ACERAS Y CONTENES, VENTAS, RENTAS, INMOBILIARIA, ADMINISTRACION Y MANTENIMIENTOS DE RESIDENCIA.                      | OSCAR ANDRES SANTANA MEJIA   | 762842         |
| E/2023-49951     | 21/8/23     | SR SAN REMO   | ALQUILER Y VENTA DE: TRAJES ELEGANTES, FORMALES Y CASUALES PARA: CUMPLEAÑOS, BODAS Y GRADUACIONES, PRENDAS DE VESTIR.   | JORDANIA ROSALIN POLANCO BEATO, ROSANNA BEATO HERRERA, YORHAN MANUEL POLANCO BEATO | 761756         |
| E/2023-48736     | 15/8/23     | ST. JAMES TOWER   | PRESTACION DE SERVICIOS DE ADMINISTRACION Y GESTION DE PROPIEDADES Y PROYECTOS INMOBILIARIOS  | ROLAND JOSEPH SADOUX   | 763903         |
| E/2023-47826     | 31/8/23     | STAR LANE RENT A CAR  | RENTA DE VEHÍCULOS.   | MARIA VICTORIA VIZCAINO INFANTE  | 763096         |
| E/2023-50125     | 24/8/23     | STELLA AUTO   | COMPRA, VENTA E IMPORTACIÓN DE VEHÍCULOS NUEVOS Y USADOS.   | JINNY RAFAEL MOLINA RODRIGUEZ  | 761896         |
| E/2023-51757     | 31/8/23     | STEPHANY ARACENA VARIEDADES   | VENTA DE ROPA Y ACCESORIOS DE VESTIR.   | STEPHANY ALTAGRACIA ARACENA DURAN  | 763153         |
| E/2023-36931     | 21/6/23     | STETI-K FACIAL CENTER DS  | SERVICIOS DE COSMETOLOGIA, CUIDADO DE LA PIEL Y ESTETICA EN GENERAL. MEDICINA NUTRICIONAL   | STETI-K FACIAL CENTER DS, S.R.L.   | 762194         |
| E/2023-50627     | 25/8/23     | STOA ACADEMY  | SERVICIOS DE ORGANIZAR CURSOS, CONFERENCIAS, SIMPOSIOS...   | ADRIAN EDUARDO EUSEBIO MERCEDES  | 762292         |
| E/2023-42592     | 17/7/23     | STONEBLOCK  | FABRICACIÓN DE BLOCKS, VENTA AL POR MAYOR Y DETALLE DE BLOCKS Y MATERIALES DE CONSTRUCCIÓN; Y DE MANERA GENERAL, REALIZAR TODAS LAS OPERACIONES CIVILES, COMERCIALES...                   | YASMIN JOSE  | 756381         |
| E/2023-46512     | 1/9/23      | SU DR VACATION STAY RICART  | COMPRA, VENTA, ALQUILER Y ADMINISTRACIÓN DE INMUEBLES.  | SANTIAGO EUGENIO NUÑEZ ARIAS, STALIN JUNIOR URBANO REYES                           | 763402         |
| E/2023-51768     | 31/8/23     | SUAMI IMPORT  | IMPORTACIÓN DE NEUMÁTICOS Y REPUESTOS DE VEHÍCULOS DE MOTOR   | LUIS ANTHONY RODRIGUEZ GOMEZ   | 763164         |
| E/2023-51480     | 30/8/23     | SUEÑOS ELECTRONICOS   | SERVICIO DE REPARACION DE TARJETAS, PROYECTOS DE AUTOMATIZACION, VENTA DE COMPONENTES ELECTRONICOS, EQUIPOS Y HERRAMIENTAS.   | RAFAEL ALEJANDRO GRULLON GERMAN  | 762932         |
| E/2023-51884     | 4/9/23      | SUFELCY MEDICAL SERVICIES & ATTENDANCE OF CARIBBEAN                     | ASISTENCIA DE SERVICIOS MÉDICOS, ATENCIÓN DE PRIMEROS AUXILIOS ENTRES OTRAS ACTIVIDADES QUE CONLLEVEN LA ASISTENCIA MEDICA EN GENERAL.  | JOSE LANTIGUA ORTIZ  | 763562         |
| E/2023-51309     | 4/9/23      | SUKHA VILLAGE   | SERVICIOS DE HOTEL ECOLÓGICO, ECOLOGDE, GLAMPING, SENDERISMO, YOGA, VILLAS PARA DESCANSO, ZONA DE ACAMPAR.  | ARIADNA GABRIELA MENDEZ BURGOS   | 763559         |
| E/2023-52443     | 4/9/23      | SULAM   | DISEÑO, ASESORÍA, CONSULTORÍA, SUPERVISIÓN, ADMINISTRACIÓN, ORGANIZACIÓN, MANTENIMIENTO Y DECORACIÓN DE INTERIOR DE TODO TIPO DE VIVIENDAS.   | SORANYELY ROBLES MORILLO DE ARIAS  | 763697         |
| E/2023-50050     | 22/8/23     | SUNSCAPE DOMINICUS LA ROMANA  | SERVICIOS DE ALOJAMIENTO EN COMPLEJOS HOTELEROS; ORGANIZACIÓN DE ALOJAMIENTO EN HOTELES; REALIZACIÓN DE RESERVAS Y RESERVAS DE ALOJAMIENTO TEMPORAL.                                      | THE CORYN GROUP II, LLC  | 761818         |
| E/2023-51207     | 29/8/23     | SUPER CAFETERIA RAFAELINA ALMANZAR                                      | SE DEDICA A LA VENTA DE ARTÍCULOS COMESTIBLES PARA EL CONSUMO HUMANO, COMO BATIDAS, BIZCOCHOS.  | RAFAELINA MERCEDES ALMANZAR NUÑEZ  | 762718         |
| E/2023-51493     | 30/8/23     | SUPER COLMADO BURGOS VMB  | VENTA Y DISTRIBUCION DE ALIMENTOS, BEBIDAS, PRODUCTOS DE LIMPIEZA, ENLATADOS Y ARTICULOS DEL HOGAR.   | VICTOR MANUEL DE JESUS BURGOS BURGOS   | 762941         |
| E/2023-50133     | 24/8/23     | SÚPER DISCOTECA GERMAN EL JAGUEY  | VENTA DE BEBIDAS ALCOHÓLICAS, TRAGOS NACIONALES E INTERNACIONALES, GASEOSAS, ENTRETENIMIENTO Y MÁS.   | GERMAN HEREDIA MARTINEZ  | 761886         |
| E/2023-50096     | 24/8/23     | SUPER FATHER GROUP  | SERVIR A LOS NIÑOS CON AUTISMO, VENTA DE ROPAS CON EL FIN DE RECAUDAR FONDOS, TIENDAS DE ROPA, FUNDACION SIN FINES DE LUCRO.  | RANDY DE JESUS MERCEDES  | 761860         |
| E/2023-52392     | 4/9/23      | SUPER MARKIN KELVIN ZOE   | COMPRA Y VENTA DE PRODUCTOS ALIMENTICIOS DE LA CANASTA BASICA FAMILIAR COMO: ARROZ, HABICHUELA, ACEITE, VEGETALES, ENTRE OTROS RUBROS AFINES.   | RAFAELA DE JESUS REYES   | 763645         |
| E/2023-52583     | 5/9/23      | SUPER NEGRO FITNESS STUDIO  | SERVICIOS DE INSTALACIÓN, DESARROLLO Y ADMINISTRACIÓN DE GIMNASIOS COMPLETOS, PARA EL EJERCICIO FÍSICO, AERÓBICOS Y DE PESA, VENTA Y DISTRIBUCIÓN DE ARTÍCULOS.                           | JUAN MARCOS GARCIA PIERRE  | 763664         |
| E/2023-41326     | 17/8/23     | SUPER PROVISIONES 32  | SUPERMERCADOS POR MAYOR Y DETALLE DE PROVISIONES EN GENERAL. VENTAS DE BEBIDA ALCOHÓLICA Y DE TODO TIPOS DE ALIMENTOS DE LA CANASTA FAMILIAR  | YELISSA MARIA GONZÁLES MAÑÓN   | 761226         |
| E/2023-49947     | 21/8/23     | SUPERMERCADO 100 %  | COMERCIALIZACIÓN DE PRODUCTOS COMESTIBLES, BEBIDAS Y DEMÁS PRODUCTOS QUE SE COMERCIALIZAN EN SUPERMERCADOS.   | SUPERMERCADO 100 % S.R.L   | 761752         |
| E/2023-49352     | 18/8/23     | SUPERPOPE   | COMPRA, VENTA, DISTRIBUCIÓN, IMPORTACIÓN Y EXPORTACIÓN AL POR MAYOR Y AL DETALLE DE REPUESTOS, ADORNOS Y ACCESORIOS DE VEHÍCULOS DE MOTOR.  | ABDIEL MINIER OVALLES, KAREN YARITZA PAREDES                                       | 763805         |
| E/2023-50692     | 28/8/23     | SUPLAY ELECTRICOS Y PLOMERIA VMD  | VENTA DE MATERIALES FERRETEROS, ELÉCTRICOS RESIDENCIALES E INDUSTRIALES.  | VICTOR MANUEL DIAZ QUEZADA   | 762324         |
| E/2023-49937     | 28/8/23     | SUPLICARNES VILLA ISABELA   | VENTA DE TODO TIPO DE CARNES, EMBUTIDOS Y LACTEOS.  | JAIME DAVID DE LARA ARIAS  | 762505         |
| E/2023-51759     | 31/8/23     | SUPLICHIMI LAS TORONJAS   | SUPLIR A CAFETERIAS, PIZZERIAS, CHIMICHURRIS, PUESTOS DE HAMBURGUER Y HOT DOGS Y BBQS DE MATERIA PRIMA PARA LA ELABORACION DE COMESTIBLES.  | CARLOS MANUEL ESPILLAT   | 763154         |
| E/2023-49817     | 31/8/23     | SUPLIDORA FRANKMART   | DISTRIBUIDORES DE CARNES, EMBUTIDOS Y DERIVADOS, LÁCTEOS, MARISCOS Y VEGETALES. ALIMENTOS CRUDOS EN GENERAL.  | FRANKLIN ERNESTO MARTINEZ FERNANDEZ  | 763128         |
| E/2023-50826     | 28/8/23     | SUPLIDORA ONIL  | VENTA DE ALIMENTOS, BEBIDAS Y MATERIALES DE LIMPIEZA.   | ROBERTO ANTONIO ALCANTARA RIVERA   | 762424         |
| E/2023-46038     | 2/8/23      | SUPLIÑOÑA   | VENTA DE ANIMALES VIVOS Y COMIDA DE ANIMALES, VENTA DE SEMILLAS, BULBOS, PLÁNTULAS Y ESQUEJES, VENTA DE DISPOSITIVOS DE COMUNICACIONES, ACCESORIOS Y SOFTWARE...                          | YNGINIA MORA MORA, SOLDELINA MONTERO MONTERO                                       | 762078         |
| E/2023-47317     | 29/8/23     | SUPPLY BRIAH  | VENTA AL POR MAYOR Y DETALLE DE MOBILIARIOS DE OFICINAS, TALES COMO ESCRITORIOS, SILLAS, ARCHIVEROS, PIZARRAS...  | INES ROSARIO DE NIVAR  | 762629         |
| E/2023-51206     | 29/8/23     | SUPPLY ELECTRICO Y PLOMERIA, W.S  | COMPRA Y VENTA DE TODO TIPO DE MATERIALES ELECTRICOS Y PLOMERIA EN GENERAL.   | MANUEL DE JESUS DISLA SALCEDO  | 762927         |
| E/2023-48358     | 22/8/23     | SURFHAUS  | SERVICIOS DE TURISMO DE AVENTURA, DEPORTES, DEPORTES ACUÁTICOS, PARQUES ACUÁTICOS, PARQUES TEMÁTICOS, TRANSPORTE MARÍTIMO, PASEO TURÍSTICO, HOTELERÍA Y AGENCIA DE VIAJE                  | ALEJANDRO DISLA CRUZ   | 761808         |
| E/2023-51725     | 31/8/23     | SURTIDORA & MAS D' FORTUNA - PAF  | SERVICIOS DE SUPLIR PRODUCTOS COMESTIBLES, MATERIALES GASTABLES DE OFICINAS Y DIDACTICOS, ASESORIA, TALLER, FINANCIERA, CONTABLES Y EDUCATIVA.  | PABLO ALCANTARA FORTUNA  | 763086         |
| E/2023-50286     | 24/8/23     | SUSAN PORTES & ASOCIADOS  | SERVICIOS DE ASISTENCIA PSICOTERAPÉUTICA COGNITIVA Y CONDUCTUAL; RECLUTAMIENTO, CONTRATACION Y CAPTACION DE PERSONAL PARA EMPRESA.  | SUSAN ANNETTE PORTES REYNOSO   | 761980         |
| E/2023-52104     | 5/9/23      | SUSPIDELI   | COMERCIALIZACIÓN DE ALIMENTOS Y POSTRES.  | MARIA YSABEL GENAO RODRIGUEZ DE RODRIGUEZ  | 763757         |
| E/2023-48735     | 30/8/23     | SUTECPA   | SERVICIOS DE CONSTRUCCIÓN, ARQUITECTURA E INGENIERÍA CIVIL. FABRICACIÓN, INSTALACIÓN Y COMERCIALIZACIÓN, ASI COMO VENTA DE PRODUCTOS Y SERVICIOS RELACIONADOS CON LA CONSULTORÍA...       | MANUEL FERNANDO CELESTIN   | 762951         |
| E/2023-49905     | 25/8/23     | SWEET CABANA  | ADMINISTRACIÓN GENERAL DE HOTELES, MOTELEROS Y RESTAURANTES, ALQUILER DE CABAÑAS O HABITACIONES PARA ALOJAMIENTO-HOSPEDAJES.  | CARLOS EMILIANO DEL ROSARIO  | 762216         |
| E/2023-52095     | 1/9/23      | SWEETNOAH   | SERVICIO DE VENTA DE POSTRES, BIZCOCHOS, DULCES Y BEBIDAS.  | YANET VARGAS CORDERO   | 763444         |

| [210] EXPEDIENTE | [220] FECHA | [561] NOMBRE COMERCIAL                                     | [510] ACTIVIDAD  | [730] SOLICITANTE  | [111] REGISTRO |
|------------------|-------------|--|--|--|----------------|
| E/2023-50100     | 24/8/23     | SYNCLOTH STORE   | SERVICIOS DE TIENDA VIRTUAL DE ROPA.   | ABDIEL PAREDES AQUINO  | 762521         |
| E/2023-49932     | 21/8/23     | SYNTAX DOMINICANA  | IMPORTACIÓN, EXPORTACIÓN, INDUSTRIALIZACIÓN, PRODUCCIÓN, COMERCIALIZACIÓN, DISTRIBUCIÓN, COMPRA, VENTA, INTERMEDIACIÓN, TRANSPORTE DE: PRODUCTOS DERIVADOS DEL PETRÓLEO.       | DIEGO ALEJANDRO BRAVO OJOPI  | 763902         |
| E/2023-50045     | 22/8/23     | T&T CONCEPTO DE AVANCE INVERSIONES PROAVANZA               | SERVICIOS DE PRESTAMOS Y FINANCIAMIENTO DE BIENES MUEBLES E INMUEBLES.   | JOSE ANTONIO TAVERAS ESTEVEZ   | 761865         |
| E/2023-50287     | 24/8/23     | T.C.K.C. PLAYA PINEAPPLE                                   | COMPRA, VENTA, ADMINISTRACION, DESARROLLO DE PROPIEDADES INMOBILIARIAS, ACTIVIDADES TURISTICAS, TOURS Y EXCURSIONES, ALQUILER A CORTO Y LARGO PLAZO.                           | TIMOTHY SHANE CORKUM   | 761981         |
| E/2023-52228     | 5/9/23      | TABACALERA DOMINICANA TABACODOM                            | SIEMBRA, CULTIVO, PROCESAMIENTO, COMPRA Y VENTA, EXPORTACIÓN E IMPORTACIÓN DE TABACO, ELABORACIÓN Y FABRICACIÓN DE CIGARROS, DISTRIBUCIÓN Y COMERCIALIZACIÓN DE LOS MISMOS.    | AUSTO RAFAEL ARIAS PERALTA   | 763749         |
| E/2023-52258     | 4/9/23      | TALENTO LAB  | SERVICIOS DE SELECCIÓN, CONTRATACIÓN Y SUBCONTRATACIÓN DE RECURSOS HUMANOS, ADMINISTRACIÓN DE PERSONAL.  | JUANA LUISA OTTENWALDER GARCIA   | 763535         |
| E/2023-52142     | 4/9/23      | TALENTOQUE   | SERVICIOS DE RECLUTAMIENTO Y SELECCIÓN.  | ELIAN ALBERTO PACHECO PAULINO  | 763469         |
| E/2023-51902     | 1/9/23      | TALK OF THE TOWN   | ADMINISTRACIÓN Y VENTA DE PROPIEDADES INMOBILIARIAS.   | NICHOLAS TIMOTHY FOWLER  | 763283         |
| E/2023-50567     | 29/8/23     | TALLER DE EBANISTERIA MS BONILLA & ASOCIADOS               | DISEÑO, FABRICACIÓN Y REPARACIÓN DE MUEBLES.   | MARIA FELICIA RAMOS DE SOLER   | 762628         |
| E/2023-51984     | 4/9/23      | TALLER DE EBANISTERIA Y TAPICERIA M&O07                    | FABRICACION, TAPIZADO Y REPARACION DE TODOS TIPOS DE MUEBLES   | MANUEL ANTONIO MONTERO   | 763652         |
| E/2023-50659     | 28/8/23     | TALLER DE HERRERIA CASILLA                                 | FABRICACIÓN Y VENTAS DE PUERTAS, VENTANAS, ESCALERA Y PROTECCIONES.  | RUBEN CASILLA REYNOSO  | 762413         |
| E/2023-50248     | 24/8/23     | TALLER DE HERRERIA MARTE JEREZ                             | SERVICIOS DE FABRICACION Y VENTA DE TODOS TIPOS DE HIERROS.  | REYNALDO MARTE JEREZ   | 762099         |
| E/2023-51683     | 31/8/23     | TALLER DE MECÁNICA EL PROFESIONAL JOSE ANTONIO LIMA FABIAN | SERVICIOS DE TALLER MECÁNICA DE VEHÍCULO.  | JOSE ANTONIO LIMA FABIAN   | 763107         |
| E/2023-52217     | 4/9/23      | TALLER DE SASTRERÍAS BAEZ-THEN                             | ELABORACIÓN Y REPARACIÓN DE PRENDAS DE VESTIR.   | MARCIA MARGARITA THEN MADERA   | 763503         |
| E/2023-51676     | 31/8/23     | TALLER DE SOLDADURA JOSE LUIS NUÑEZ                        | FABRICACIÓN Y REPARACIÓN DE TODO TIPO DE PIEZAS EN HIERRO.   | JOSE LUIS NUÑEZ MENA   | 763074         |
| E/2023-52305     | 4/9/23      | TALLER HERRERIA & MECANICA BETANCES ESPINAL                | SERVICIOS DE REPARACION DE VEHICULOS & TODO TIPO DE FORJADO EN HIERRO.   | ANTONIO ERNESTO ESPINAL, FRANCESCA YAMILET BETANCES ESPINAL                            | 763582         |
| E/2023-27701     | 10/5/23     | TALLERES BOLIVAR   | REPARACIÓN DE VEHÍCULOS DE MOTOR.  | BOLIVAR DINZEV ALVAREZ   | 762652         |
| E/2023-51086     | 31/8/23     | TAVARES CEPEDA AUTO IMPORT                                 | IMPORTACIÓN DE PASOLA, GOMAS Y VEHÍCULOS DE MOTOR.   | CRISTIAN MIGUEL CEPEDA, MIGUEL TAVARES CEPEDA  | 763170         |
| E/2023-49266     | 24/8/23     | TAXI CASTILLO PEÑA   | SERVICIOS DE TAXI  | BLADIMIR CASTILLO VASQUEZ  | 763226         |
| E/2023-52315     | 4/9/23      | TEC , TRANSPORTE ESCOLAR DOÑA CRUCITA                      | SERVICIOS DE TRANSPORTE ESCOLAR.   | MARIA DOMINGA CASTILLO BERROA  | 763472         |
| E/2023-48196     | 24/8/23     | TECHADOS DEL CIBAO WGMN                                    | PRODUCCIÓN E IMPORTACIÓN DE PLAFÓN PVC. ESTAMOS ORIENTADOS A LA PRODUCCIÓN LOCAL DE ESTOS MATERIALES Y A LA IMPORTACIÓN DE LA MATERIA PRIMA.                                   | WOODY HARLEM MARTÍNEZ LANTIGUA, GABRIEL NUÑEZ ASENJO                                   | 761979         |
| E/2023-48836     | 5/9/23      | TECHRISKVIBE HUB   | ASOCIACIÓN DE PROFESIONALES DE RIESGOS Y AUDITORIA TECNOLÓGICA SIN FINES DE LUCRO. NOS ENFOCAMOS EN REUNIR A INDIVIDUOS CON EXPERIENCIA.                                       | NELSON CECILIO RODRIGUEZ MARTINEZ  | 763900         |
| E/2023-50421     | 28/8/23     | TECNUBY  | PROVISIÓN DE SERVICIOS DE CONSTRUCCIÓN, CONSULTORÍA EN EL ÁREA DE CONSTRUCCIÓN, COMPRA, VENTA Y ALQUILER DE EQUIPOS DE CONSTRUCCIÓN...   | BYOTRANSFALTO HAC, S.R.L. , INGENIEROS Y TECNICOS ASOCIADOS, S.R.L. , NURISTAN, S.R.L. | 762370         |
| E/2023-51960     | 1/9/23      | TEGIS CAPITAL  | COMPañIA DE INVERSIONES QUE SE DEDICARA A INVERTIR EN UNA SERIE DE INSTRUMENTOS COMPETITIVOS TALES COMO: DEUDA, RENTA VARIABLE...  | TEGIS DEVELOPMENTS, S.R.L.   | 763885         |
| E/2023-52611     | 5/9/23      | TEJEDA URIBE IMPORTACION Y EXPORTACION                     | IMPORTACION DE CONTENEDORES DE CAJAS, TANQUES, ELECTRODOMESTICOS, ENTRE OTROS RELACIONADO CON LO MISMO EXPORTACION DE HOJA DE NAVAJAS Y SUS DERIVADOS.                         | KELVIN ANTONIO TEJEDA GUANCE   | 763801         |
| E/2023-51425     | 30/8/23     | TENEDORA 031021  | COMPRA-VENTA Y ADMINISTRACIÓN DE INMUEBLES.  | JULIO ALBERTO BREA GUZMÁN  | 762881         |
| E/2023-51428     | 30/8/23     | TENEDORA 101518  | COMPRA-VENTA Y ADMINISTRACIÓN DE INMUEBLES.  | JULIO ALBERTO BREA GUZMÁN  | 762887         |
| E/2023-51427     | 30/8/23     | TENEDORA 101521  | COMPRA-VENTA Y ADMINISTRACIÓN DE INMUEBLES.  | JULIO ALBERTO BREA GUZMÁN  | 762880         |
| E/2023-51668     | 31/8/23     | TENEDORA 101522  | COMPRA-VENTA Y ADMINISTRACIÓN DE INMUEBLES.  | JULIO ALBERTO BREA GUZMÁN  | 763062         |
| E/2023-51666     | 31/8/23     | TENEDORA 102114  | COMPRA-VENTA Y ADMINISTRACIÓN DE INMUEBLES.  | JULIO ALBERTO BREA GUZMÁN  | 763060         |
| E/2023-51419     | 30/8/23     | TENEDORA 1803  | COMPRA-VENTA Y ADMINISTRACIÓN DE INMUEBLES.  | JULIO ALBERTO BREA GUZMÁN  | 762872         |
| E/2023-51424     | 30/8/23     | TENEDORA 180321  | COMPRA-VENTA Y ADMINISTRACIÓN DE INMUEBLES.  | JULIO ALBERTO BREA GUZMÁN  | 762882         |
| E/2023-51667     | 31/8/23     | TENEDORA 41310   | COMPRA-VENTA Y ADMINISTRACIÓN DE INMUEBLES.  | JULIO ALBERTO BREA GUZMÁN  | 763061         |
| E/2023-50416     | 25/8/23     | TENEDORA BAOLÍ   | COMPRA, VENTA Y ADMINISTRACIÓN DE TODO TIPO DE BIENES INMUEBLES.   | TENEDORA BAOLÍ, S.R.L.   | 762106         |
| E/2023-51555     | 4/9/23      | TENEDORA DEL SUR   | DESARROLLO Y CONSTRUCCIÓN DE TODO TIPO DE INFRAESTRUCTURA EN LA REPÚBLICA DOMINICANA .   | TENEDORA DEL SUR SRL   | 763565         |
| E/2023-52306     | 4/9/23      | TENILANDIA   | COMERCIO DE VENTA DE CALZADOS Y ROPA.  | CARLOS DE JESUS ARIAS RODRIGUEZ, ALEXANDER PICHARDO MARTINEZ                           | 763591         |
| E/2023-51305     | 30/8/23     | TENSHI DEVELOPMENTS  | CONSTRUCCION, PROMOCION Y DESARROLLO DE PROYECTOS TURISTICOS   | MARIA LUISA VILORIA DIAZ   | 762876         |
| E/2023-52180     | 4/9/23      | TERRA DI TUTTI INVESTMENT                                  | SERVICIOS INMOBILIARIOS REALIZADOS A CAMBIO DE UNA RETRIB. O POR CONTRATA (INCL. COMPRA, VENTA, ALQUILER, REMATE, TASACIÓN), ADM DE INMUEBLES.                                 | SANTA MAMBRU DIAZ  | 763493         |
| E/2023-52145     | 4/9/23      | TERRANEST INNOVATIONS                                      | CONSULTORÍA EMPRESARIAL, SERVICIOS DE ASESORIA FINANCIERA, SERVICIOS LEGALES Y NOTARIALES, SERVICIOS DE CONTABILIDAD Y AUDITORÍA.  | ELIAN ALBERTO PACHECO PAULINO  | 763476         |
| E/2023-51788     | 31/8/23     | TERRERO INDUSTRIAL RTM                                     | FABRICACION Y TAPIZADO DE MUEBLES ESCOLARES, DE OFICINA Y DE HOGARES   | RUDDY TERRERO MONTERO  | 763179         |
| E/2023-51810     | 31/8/23     | TGF CONSTRUCTORA INMOBILIARIA                              | COMPRA Y VENTA DE DESARROLLO DE PROYECTOS INMOBILIARIOS.   | VICTOR DANIEL FERNANDEZ GRULLON, GIOVANNY ANTONIO GARCIA DURAN                         | 763210         |
| E/2023-51044     | 29/8/23     | THE BAMBI LOUNGE BAR                                       | CLUB NOCTURNO DEDICADO A LA COMERCIALIZACIÓN DE VENTAS DE BEBIDAS ALCOHÓLICAS Y AL ENTRENAMIENTO MUSICAL.  | ALANNA NICAURIS DIVISON GERALDO, FRANKLIN ROSADO                                       | 762575         |
| E/2023-52066     | 1/9/23      | THE BEAUTY CORNER BY EDUS                                  | VENTA DE PRODUCTOS DE CUIDADO PERSONAL Y ACCESORIOS DEL CABELLO  | ELVIRA MARLENS GARRIDO DE ROTHSCHILD   | 763404         |
| E/2023-46946     | 7/8/23      | THE BEAUTY MOON  | SERVICIOS DE SALÓN DE BELLEZA.   | ASHLI MARIEL ESPEJO PERALTA  | 761954         |
| E/2023-49859     | 24/8/23     | THE BIBIPET FLOW BABER SHOP                                | CORTE DE PELO, LIMPIEZA FACIAL, TINTADO DE PELO Y AFINES.  | JOSE LUCIA PEREZ TERRERO   | 762072         |
| E/2023-50561     | 25/8/23     | THE BLACK BARBERSHOP BY FERMIN                             | SERVICIOS DE PELUQUERÍA  | YENDRY FERMIN RESTITUYO  | 762235         |
| E/2023-52269     | 4/9/23      | THE BOY TOURS  | SERVICIO DE TRANSPORTE PRIVADO EN GENERAL.   | YESSICA LUCIA ROCHA SABINO, ROBERTO ROCHA SENA   | 763536         |
| E/2023-50744     | 29/8/23     | THE BUTTERFLY BY MA BEAUTY CENTER                          | SERVICIOS DE PELUQUERÍA, FABRICACIÓN, VENTA Y COMERCIALIZACIÓN DE PRODUCTOS DE BELLEZA Y COSMÉTICOS.   | MASIEL ALTAGRACIA ALBERTO BATISTA  | 762583         |
| E/2023-51292     | 30/8/23     | THE COLONY MICHES, DOMINICAN REPUBLIC                      | DESARROLLO, OPERACIÓN Y PROMOCIÓN DE PROYECTO TURÍSTICO.   | MICHES LAND DEVELOPMENT, S.A.S.  | 763110         |
| E/2023-50783     | 28/8/23     | THE FINAL WHISTLES   | COMPañIA DE SERVICIOS DE NOTICIAS DEPORTIVAS.  | EMILIO RAFAEL PEREZ MEDINA   | 762514         |
| E/2023-52633     | 5/9/23      | THE GARAJE LICOR   | VENTA DE BEBIDAS ALCOHÓLICAS.  | STEVEN CONSTANTINO MARTE AMOROS  | 763838         |
| E/2023-51723     | 31/8/23     | THE GRIS RUNNERS RD  | CLUB PARA CORREDORES SIN FINES DE LUCRO CON EL OBJETIVO DE PROMOVER EL ATLETISMO.  | RIGOBERTO DE LOS SANTOS GUERRERO, EDGAR AMBIBOR FELIZ DE LOS SANTOS                    | 763123         |
| E/2023-47512     | 24/8/23     | THE HELEN MANUELA FASHION                                  | VENTA, COMERCIALIZACION DE PRENDA DE VESTIR.   | HELEN MANUELA RODRIGUEZ LUGO   | 762037         |
| E/2023-43329     | 22/8/23     | THE M.E. WORLD OF FASHION                                  | TIENDA DE VENTA DE ROPA DE MUJER.  | LUCIA RAMOS SANTANA, ALEXIS SANTANA FERREIRAS  | 761814         |
| E/2023-52638     | 5/9/23      | THE NAILS AND HAIR CLUB BEAUTY CENTER CHASSEREAU           | SALÓN DE BELLEZA, CENTRO DE UÑAS, DEPILACIÓN DE CARA Y CUERPO, VENTAS DE PRODUCTOS DE BELLEZA.   | ALEXADRA AMASIRIS SOTO CAMPILLO  | 763814         |
| E/2023-51905     | 1/9/23      | THERMO-DINAMICA  | INGENIERÍA, REMODELACIÓN, CONSTRUCCIÓN Y MONTAJE DE FACHADAS, IMPERMEABILIZACIÓN DE TECHO, CONSTRUCCIÓN, DISEÑO ARQUITECTÓNICO.  | MANUEL ROSADO CALERO   | 763308         |
| E/2023-49700     | 29/8/23     | THETA GRUPO AGROINDUSTRIAL                                 | ELABORACIÓN, VENTA Y DISTRIBUCIÓN DE ALIMENTOS Y BEBIDAS, ALIMENTOS CRUDOS Y PROCESADOS, VENTA DE PRODUCTOS AGRICOLAS, VEGETALES Y FRUTAS...                                   | VICTOR SUAREZ MEDINA   | 762888         |
| E/2023-39790     | 25/8/23     | THIRTY TWO COUNTIES  | COMERCIALIZACIÓN Y DISTRIBUCIÓN DE ALIMENTOS Y BEBIDAS DE PRODUCTOS NACIONALES E INTERNACIONALES CON SERVICIO A DOMICILIO.   | JONATHAN RAFAEL GARRIDO BERNAL   | 762144         |
| E/2023-50885     | 28/8/23     | TIENDA GIRASOL   | VENTA DE ARTICULOS PARA EL HOGAR, ROPA, CALZADOS, PRODUCTOS DE BELLEZA, ARTICULOS TECNOLOGICOS,  | JUNJIE XIE   | 762446         |
| E/2023-52656     | 5/9/23      | TIENDA SUPER OFERTA JIE XIE                                | VENTA Y COMPRA, EXPORTACION DE ROPA, ZAPATOS Y ACCESORIOS.   | TIENDA SUPER OFERTA JIE XIE, S.R.L.  | 763828         |
| E/2023-50218     | 24/8/23     | TIPSY TREATS CREAMERY                                      | ELABORACIÓN Y VENTA DE HELADOS GOURMET.  | CHRISTOPHER JOHN KNOX  | 761903         |
| E/2023-50337     | 25/8/23     | TMS CONECCION  | VENTA DE SERVICIOS DE TELECOMUNICACIONES, SERVICIOS DE ELECTRICIDAD EN GENERAL.  | DAVID ETHELL TAVERAS SOTO  | 762280         |
| E/2023-50385     | 24/8/23     | TOKXITO GOURMET  | VENTA Y DISTRIBUCION DE ALIMENTOS Y BEBIDAS PARA CONSUMO HUMANO. COMERCIALIZACION, IMPORTACION Y DISTRIBUCION DE PRODUCTOS COMESTIBLES.  | DANIELA RODRIGUEZ GARCIA   | 762079         |
| E/2023-45844     | 5/9/23      | TOP DOCTORS TRADE MARK 2023 DR                             | DESARROLLO DE LA TECNOLOGÍA DE LA INFORMACIÓN Y LA COMUNICACIÓN DEDICADA A LA ELABORACIÓN DE MATERIAL INFORMATIVO COMO REVISTAS, PERIÓDICOS, VIDEOS Y PAGINA WEB.              | ELBA JACQUELINE VENTURA MINAYA   | 763914         |
| E/2023-49378     | 1/9/23      | TOP DOLLAR INVERSIONES                                     | INVERSIONES EN BIENES RAICES, COMPRA Y VENTA DE BIENES MUEBLES (VEHÍCULOS DE MOTOR), E INMUEBLES, PRÉSTAMOS DE MENOR CUANTÍA CON GARANTÍA HIPOTECARIA.                         | ENMI BLADIMIL LARA GUERRERO  | 763483         |
| E/2023-52566     | 5/9/23      | TOPOUNIVERSAL AGRAMONTE C                                  | SERVICIOS DE MEDIR Y CARTOGRAFIAR EL TERRENO, UTILIZAMOS GPS PARA CARTOGRAFIAR EL TERRENO, TRABAJAMOS CON EMPRESAS DE CONSTRUCCION E INGENIERIA.                               | GRISELENIA AGRAMONTE CHAVEZ  | 763772         |
| E/2023-51829     | 4/9/23      | TORRE M-PEAK DUO   | CONSTRUCCIÓN DE EDIFICACIONES RESIDENCIALES, COMERCIALES, TURÍSTICAS, ETC.   | MASMOUNT MOUNTAIN BUILDERS CONTRACTORS, SRL  | 763639         |
| E/2023-52635     | 5/9/23      | TORRE RHEUM  | EDIFICACION COMERCIAL Y/O RESIDENCIAL.   | ATILIO SALVADOR LEON GARRIDO   | 763824         |
| E/2023-51472     | 30/8/23     | TORRES HILARIO TH INMOBILIARIA                             | BUFFETE DE ABOGADOS, SERVICIOS JURIDICOS EN GENERAL, ASESORIA LEGAL, BIENES RAICES, COMPRA, PROMOCIÓN Y VENTA DE PROPIEDADES INMOBILIARIAS.                                    | FRANKLIN ELIUD TORRES HILARIO  | 762930         |
| E/2023-51439     | 30/8/23     | TORRES TRRS  | SERVICIO DE COSTURA, CREACIONES EN GENERAL DE TRAJES, CAMISAS Y A FINES.   | JUAN CARLOS TORRES BONILLA   | 762884         |
| E/2023-52242     | 5/9/23      | TOUCAN BYTE  | COMPRAR EN EL EXTERIOR E IMPORTAR PRODUCTOS DE CLASE 9 SEGÚN LA CLASIFICACIÓN NIZA.  | OMAR MARTINEZ GUTIERREZ  | 763758         |
| E/2023-50157     | 28/8/23     | TRACEMARK MANUFACTURING INTERNATIONAL                      | FABRICACIÓN DE PIEZAS MECANIZADAS DE PRECISIÓN PARA MOLDES, TROQUELES, PIÑONES, EJES, PRODUCTOS DE SUBENSAMBLE DE MANUFACTURA E INSPECCIÓN DE PRODUCTOS MÉDICOS.               | ADRIAN ALFONSO MARTINEZ LUCIANO, CRISTOPHER PAUL ROMAN REYES                           | 762516         |
| E/2023-50879     | 30/8/23     | TRALLES DEVELOPERS GROUP.                                  | DISEÑO Y CONSTRUCCIÓN DE OBRAS CIVILES EN GENERAL, DESARROLLO INMOBILIARIO, COMPRA, VENTA Y/O ADMINISTRACIÓN DE INMUEBLES.   | JULIAN ANTONIO ABUD GARCIA, ISIS GISSELLE VENTURA ELAXIS                               | 762970         |
| E/2023-49673     | 30/8/23     | TRANSIT TELECOM GLOBAL                                     | SERVICIOS DE CONEXIÓN, ALQUILER DE SERVIDORES Y WEBHOSTING   | JAN HRUBY  | 762846         |
| E/2023-52307     | 5/9/23      | TRANSITORY NUMBERS TNU                                     | SERVICIOS INMOBILIARIOS, EMPRESARIALES Y DE ALQUILER.  | VICTOR REQUENA NUÑEZ   | 763873         |
| E/2023-50951     | 30/8/23     | TRANSLOGER   | SERVICIOS DE TRANSPORTE DE CARGA A NIVEL NACIONAL E INTERNACIONAL, MANEJO DE MERCANCIAS, ALMACENAMIENTO Y ACTIVIDADES CONEXAS.   | LLILDA TERESA SOLANO ROJAS   | 762913         |
| E/2023-52689     | 5/9/23      | TRANS-OCEANICA   | EXPORTACIÓN, IMPORTACIÓN, PRODUCCIÓN Y COMERCIALIZACIÓN DE PRODUCTOS ALIMENTICIOS, YA SEAN AGRICOLAS....   | PEDRO RICARDO VALDEZ TRAVIESO  | 763852         |
| E/2023-50900     | 28/8/23     | TRANSPORTE CABRA   | SERVICIOS DE TRANSPORTE DE MERCANCIAS EN GENERAL, ACARREOS, MUDANZAS Y CUALQUIER ACTIVIDAD RELACIONADA CON ESTOS FINES.  | KATERINE YOHEMELIN CARO SIERRA DE PAULINO  | 762457         |
| E/2023-50464     | 25/8/23     | TRANSPORTE CORNIEL GRACIELA LOGÍSTIC                       | SERVICIO DE TRANSPORTE.  | GRACIELA ELIZABETH CARMONA COLON   | 762249         |
| E/2023-50295     | 25/8/23     | TRANSPORTE DE CARGA PANTOJA A&C                            | SERVICIO DE CARGAS Y TRANSPORTE.   | ADONIS CAMINERO  | 762256         |
| E/2023-49634     | 22/8/23     | TRANSPORTE EL HIJO DE LUSILA                               | TRANSPORTE DE CARGA PORTUARIA Y ACARREO EN EL TERRITORIO NACIONAL, TRANSPORTE DE AGREGADOS Y MATERIALES DE CONSTRUCCIÓN, ASÍ COMO TODO LO RELACIONADO CON EL OBJETO PRINCIPAL. | RAMÓN EMILIO VERAS DE LA ROSA  | 761768         |
| E/2023-51922     | 1/9/23      | TRANSPORTE ESCOLAR LA RUTA DEL SABER                       | SERVICIOS DE TRANSPORTE ESCOLAR, GIRAS ESCOLARES, TRANSPORTE DE PERSONAL, MENSAJERÍA.  | ABNER ISAAC CRUZ MORFE   | 763301         |
| E/2023-51067     | 30/8/23     | TRANSPORTE EXPRESS NUÑEZ NUÑEZ                             | SERVICIO DE MENSAJERÍA LIVIANA, PAQUETES Y DOCUMENTOS EN VEHÍCULO DE MOTOR PARA OTRAS EMPRESAS, DELIVERY, MENSAJERÍA.  | JESUS AMBROSIO NUÑEZ, FERNANDO EMILIO NUÑEZ  | 762844         |

| [210]<br>EXPEDIENTE | [220]<br>FECHA | [561] NOMBRE COMERCIAL  | [510] ACTIVIDAD  | [730] SOLICITANTE  | [111]<br>REGISTRO |
|---------------------|----------------|---|--|--|-------------------|
| E/2023-51456        | 30/8/23        | TRANSPORTE INTEGRAL GABRIEL ARNAUD                                    | REALIZAR SERVICIOS DE TRANSPORTE EN GENERAL, TRANSPORTE DE MERCANCIA, MATERIALES DE CONSTRUCCIÓN, GRAVAS...  | GABRIEL ARNAUD ARNAUD  | 762900            |
| E/2023-51536        | 30/8/23        | TRANSPORTE JARIMAS, SERVICIOS Y MENSAJERIA                            | SERVICIOS DE MENSAJERIA Y TRANSPORTE PRIVADO A TODAS PARTES DEL PAIS. SERVICIOS DE TRANSPORTE AL AEROPUERTO.SERVICIOS DE MENSAJERIA DE PUERTA A PUERTA PARA OFICINAS Y NEGOCIOS.                                     | JAIRO RADHAMES UREÑA TATIS   | 763125            |
| E/2023-49746        | 22/8/23        | TRANSPORTE LORENZO, ARROYO Y ASOCIADOS                                | SERVICIOS DE TRANSPORTE AUTOMOTOR DE CARGAS N.C.P. (INCL. SERV. DE TRANSP. DE CARGA REFRIGERADA, AUTOMOTORES, TRANSPORTE PESADO Y DE MERCADERIA.   | VICTOR MANUEL LORENZO DE LA ROSA   | 761845            |
| E/2023-51864        | 1/9/23         | TRANSPORTE QUISQUEYA PRIMERA CLASE T                                  | UNA EMPRESA DE TRANSPORTE DEDICADA AL SERVICIO DE TRANSPORTE URBANO, ÍNTER URBANO, ESCOLAR...  | PABLO ALBERTO PEÑA CADENA, ISAUARA MARGARITA JIMENEZ VASQUEZ                           | 763460            |
| E/2023-50763        | 29/8/23        | TRANSPORTE ROELIZ   | SERVICIOS DE TRANSPORTE TERRESTRE, LOGISTICA EN GENERAL, MUDANZA, ACARREOS, ENTRE OTROS SERVICIOS PROPIOS DEL TRANSPORTE.  | CLARIBEL ELIZABETH DE LEON MEJIA, OSCAR GERARDO ROA DE LEON                            | 762561            |
| E/2023-50993        | 29/8/23        | TRANSPORTE TURISTICO MI BAHIA   | SERVICIOS DE TRANSPORTES TURISTICOS PUBLICO Y PRIVADO.   | DALVELYS ABREU MONTES  | 762541            |
|                     | 31/8/23        | TRANSPORTE Y LOGISTICA FKG  | SERVICIOS DE TRANSPORTE DE CARGA TERRESTRE EN GENERAL, SERVICIOS LOGÍSTICOS, MANTENIMIENTO Y REPARACIÓN DE EQUIPOS CONTENEDORES, CHASIS...   | KATHERINE FLORES LAZALA, FRANK FELIX CAMILO MUÑOZ                                      | 763067            |
| E/2023-48429        | 30/8/23        | TRANSPORTE Y LOGISTICA OZAMA ORIENTAL                                 | TRANSPORTE DE CARGA, LOGÍSTICA, COMPRA, VENTA, Y EXPORTACIÓN DE HIERRO, METALES FERROSO Y NO FERROSOS, BATERÍA, DESECHOS METÁLICOS, ELECTRÓNICOS, PLÁSTICO Y CARTÓN.   | SILVESTRE ALEJANDRO SILVERIO RODRIGUEZ   | 762866            |
| E/2023-51081        | 29/8/23        | TRASPORTE DIAZ VARELA EXPRESS   | SERVICIOS DE MENSAJERIA LIVIANA EN VEHICULOS DE MOTOR, ENTREGA DE PAQUETERIA Y DOCUMENTOS PARA OTRAS EMPRESAS, DELIVERY.   | ANTONY VARELA MENDOZA, RICHARD DIAZ TORRES   | 762621            |
| E/2023-49081        | 30/8/23        | TRAVEL & SOCIAL EVENTS TASE   | AGENCIA DE VIAJES QUE TE OFRECE LA VENTA DE BILLETES AEREOS, TOURS, RESORT Y ALQUILERES DE VILLAS Y ORGANIZACIÓN DE EVENTOS EN GENERAL.  | TANIA ALEXANDRA FIGUEROA MAMBRU  | 762851            |
| E/2023-51194        | 29/8/23        | TREASURES LEAF  | VENTA DE HOJAS DE TABACO PARA HACER CIGARROS   | WILMER RAFAEL VENTURA TORIBIO  | 762694            |
| E/2023-51130        | 29/8/23        | TRI CARGO BEYOND LOGISTICS  | SERVICIOS DE TRANSITARIO DE CARGA, AGENTE INTERNACIONAL, CONSOLIDADOR O DESCONSOLIDADOR DE CARGA.  | ALVARO MAÑON ORTEGA  | 762662            |
| E/2023-52613        | 5/9/23         | TRILLANDO CAMINOS SOBRE LA PANDEMIA DEL COVI-19 VISION Y ESPECTATIVAS | SERVICIOS DE EDICIÓN Y ELABORACIÓN DE ESCRITURAS DE LIBROS LITERARIOS.   | ANTONIO PLUTARCO EMILIO ARIAS ARIAS  | 763809            |
| E/2023-50715        | 28/8/23        | TRIPLETS KIDS STORE   | VENTA DE ROPA PARA BEBES Y NIÑOS. VENTA DE CALZADOS PARA BEBES Y NIÑOS. VENTA DE TOALLAS, SABANAS, COLCHAS, TOALLITAS, BABEROS, PAÑITOS PARA BEBES Y NIÑOS.  | LISBETH NATHALIE ADAMES REYNOSO  | 762508            |
| E/2023-51519        | 30/8/23        | TRUE RESEARCH GROUP   | SERVICIOS DE MERCADEO, ENCUESTADORA, PUBLICIDAD, ESTUDIOS DE CAMPO, ESTUDIO DE FACTIBILIDAD DE MERCADOS.   | SANDRA ACEVEDO RODRIGUEZ   | 762962            |
| E/2023-52233        | 5/9/23         | TU CONSULTORIO FINANCIERO CON JESÚS GERALDO                           | SERVICIOS DE CONSULTORÍAS, ASESORÍAS, EDUCACIÓN FINANCIERA Y ECONÓMICAS  | JESUS GERALDO MARTINEZ ALCANTARA   | 763750            |
| E/2023-36358        | 19/6/23        | TUBOMAX RD  | FABRICACIÓN, IMPORTACIÓN, EXPORTACION Y COMERCIALIZACIÓN DE TODO TIPO DE ARTÍCULOS PLÁSTICOS EN GENERAL Y SUS DERIVADOS.   | ZHONG LIANG WU   | 763682            |
| E/2023-51454        | 1/9/23         | TUDENGROUP  | VENTA Y DIVULGACIÓN ONLINE DE PAQUETES DE TURISMO DENTAL: IMPLANTES, CARILLAS, ORTODONCIA Y LIMPIEZA DENTAL.   | FABIO ALEXIS CABRAL DE ARAUJO  | 763406            |
| E/2023-50944        | 28/8/23        | TURISLATINO   | SERVICIOS DE TOUR OPERADOR   | HYRUM LORENZO TAVERAS ROJAS  | 762494            |
| E/2023-49981        | 28/8/23        | TWO' T AGRO EXPORTATIONS  | COMPRA, COMERCIALIZACIÓN, DISTRIBUCIÓN Y EXPORTACIÓN DE PRODUCTOS AGRÍCOLAS.   | MAURICIO PULINARIO DE LA ROSA  | 762379            |
| E/2023-49765        | 22/8/23        | U.S. FLUE CURED TOBACCO GROWERS USFC                                  | PRODUCCIÓN DE CIGARRILLOS Y TABACO DE PIPA EN BOLSA PARA EXPORTACIÓN Y VENTA A LOS ESTADOS UNIDOS.   | UNITED STATES FLUE CURED TOBACCO GROWERS, INC. (USFC)                                  | 761782            |
| E/2023-52529        | 5/9/23         | UB TECHNOLOGIES USA   | PUBLICIDAD; SERVICIOS DE PUBLICIDAD PROMOCIONES Y MERCADEO; GESTIÓN DE NEGOCIOS COMERCIALES; ADMINISTRACIÓN COMERCIALES.   | LOONI GUILLERMO BENITEZ NUÑEZ  | 763744            |
| E/2023-51138        | 30/8/23        | UIKUCABO ROJO LIQUOR STORE  | COMPRA, VENTA, IMPORTACIÓN Y DISTRIBUCIÓN DE TODO TIPO DE BEBIDAS Y COMESTIBLES DE FABRICACIÓN NACIONAL Y EXTRANJERA.  | RAFAEL JESÚS FELIZ GARCÍA  | 762985            |
| E/2023-52288        | 4/9/23         | ULÁ   | COMERCIO E IMPORTACION DE TODO TIPO DE PAÑALES DESECHABLES, ASI COMO LA COMPRA Y VENTA DE PAPEL TISSUE, ARTICULOS PARA EL HOGAR, PRODUCTOS TECNOLÓGICOS Y SERVICIOS LOGÍSTICOS.                                      | PEDRO ANTONIO RODRIGUEZ CASTRO , CARMEN ROSAURA BAEZ SANTAMARIA                        | 763575            |
| E/2023-51214        | 29/8/23        | UMAI  | VENTA DE ALIMENTOS CRUDOS, COCIDOS, ACTIVIDADES DE CATERING, VENTA DE CEMENTO, BLOCK, DEMAS MATERIALES DE CONSTRUCCIÓN, VENTA DE MEDIAMNETOS, DECORACIÓN Y EVENTOS.  | SAMUEL RAMIREZ ORTIZ   | 762737            |
| E/2023-52216        | 4/9/23         | UNA GANGA TOURS   | SERVICIOS TURÍSTICOS Y PAQUETES DE VIAJES.   | ESTEBAN JUNIOR BURGOS ABREU  | 763504            |
| E/2023-52615        | 5/9/23         | UNIBELLA  | ACTIVIDAD DE INSTITUCIÓN DE FORMACIÓN PROFESIONAL SUPERIOR EN TODAS LAS ÁREAS DE LA BELLEZA: COSMETOLOGÍA, ESTÉTICA...   | ANDRY QUEZADA FIGUEROA   | 763808            |
| E/2023-44882        | 28/8/23        | UNIDAD CODIANA FIAA RD  | ORGANIZAR, LEGISLAR, REPRESENTAR, AGRUPAR A CIUDADANOS DOMINICANOS EN FIEL CUMPLIMIENTO CON LAS LEYES Y LA CONSTITUCIÓN.   | ALEJANDRO ERNESTO VALLEJO RAMIREZ, ERMINDA DECENA FULCAL, SERVIA LUISA MEJIA DE MENDEZ | 762396            |
| E/2023-50666        | 28/8/23        | UNIDAD DE DIAGNOSTICA, TRAUMATOLOGIA Y ORTOPEdia DR. MICHAEL MARTE    | SERVICIOS DE CONSULTA DE ORTOPEdia Y TRAUMA, INFILTRACIONES ARTICULARES, COLOCACIÓN DE YESO, COLOCACIÓN DE (PRP), PLASMA RICO EN PLAQUETAS (PRP).  | MICHAEL DIONICIO MARTE ALMENGOT  | 762309            |
| E/2023-50083        | 29/8/23        | UNIDAD DE INVESTIGACION Y ANALISIS ELECTORAL A P                      | TODO TIPO DE INVESTIGACIÓN, ANÁLISIS, PROMOCIÓN SOCIAL, POLÍTICA Y COMUNITARIA. DISEÑO E IMPLEMENTACION DE ENCUESTAS, CURSOS, TALLERES Y ESTRATEGIAS POLÍTICAS.  | MARGARITO DE LEON CASTILLO   | 762603            |
| E/2023-51631        | 31/8/23        | UNIDAD DE MEDICINA FISICA Y REHABILITACION DRA. MILDRED MERCEDES      | SERVICIOS DE SALUD, TERAPIA FÍSICA, REHABILITACIÓN   | MILDRED DEL CARMEN MERCEDES DE LA CRUZ DE NUÑEZ  | 763040            |
| E/2023-50404        | 25/8/23        | UNIDAD FUNCIONAL Y GINECOLÓGICA UNIFUG                                | SERVICIOS DE CHEQUEO GINECOLÓGICO, CIRUGIA GINECOLÓGICA, CITOLOGÍA, PAPANICOLAU, COLPOSCOPIA, CONTROL DEL EMBARAZO...  | GUADALUPE CRISTINA JIMÉNEZ VENTURA   | 762102            |
| E/2023-42631        | 18/7/23        | UNIMEDIOS CARIBE  | LA REALIZACIÓN DE SERVICIOS DE AUDIOVISUALES, MULTIMEDIA, FOTOGRAFÍA DE ESTUDIO, PERSONAL, CORPORATIVA Y MÁS, ASÍ COMO TODO TIPO DE IMPRESIÓN DIGITAL.   | NATALIA MARIA GUZMAN MUÑOZ   | 762864            |
| E/2023-51209        | 1/9/23         | UNION CHULETERA BTMR  | VENTA Y PROCESAMIENTO DE CARNES, AHUMADOS DE CHULETAS, EMBUTIDOS EN GENERAL.   | BENITO TORIBIO FRANCISCO, MANUELITO EUGENIO RODRIGUEZ                                  | 763297            |
| E/2023-51061        | 30/8/23        | UNIVERSE DISPLAY AND EQUIPMENT  | FABRICACION, REPARACION, MANTENIMIENTO, IMPORTACION Y EXPORTACION DE DISPLAY EN GENERAL Y EQUIPAMIENTO, COMPRA Y VENTA DE VITRINAS DE EXHIBICION.  | FREDDY ALEJANDRO DE JESUS RODRIGUEZ  | 762848            |
| E/2023-51781        | 31/8/23        | UNIVERSITARIOS TOURS  | SERVICIOS DE TOURS TURÍSTICOS, EXPEDICIONES, VIAJES, ZAFARI Y GIRAS.   | JHODDY BLEIS FELICIANO, JOSE JOHAN ESTEVEZ LINARES, ANGEL LUIS CABRERA GARCIA          | 763176            |
| E/2023-52068        | 1/9/23         | UNIVERSO INFANTIL MONTESSORI  | SERVICIOS EDUCATIVOS Y DE CUIDADO INFANTIL.  | DILENIA ALTAGRACIA CONTRERAS DE SANTOS   | 763408            |
| E/2023-50235        | 24/8/23        | UNIVESO DISPLAY Y   | FABRICACION, REPARACION, MANTENIMIENTO, IMPORTACION Y EXPORTACION DE DISPLAY EN GENERAL Y EQUIPAMIENTO.  | FREDDY ALEJANDRO DE JESUS RODRIGUEZ  | 761936            |
| E/2023-51444        | 30/8/23        | URBANIZACIÓN PARAÍSO DEL ESTE   | DESARROLLO URBANIZACIÓN PRIVADA Y COMERCIALIZACIÓN DE SOLARES.   | JULIO ENRIQUE CABRERA PEREZ  | 762896            |
| E/2023-45483        | 31/8/23        | URBANIZADORA POPULARTE  | COMPRA, VENTA Y PERMUTA, ALQUILER, CONSTRUCCIÓN Y ADMINISTRACIÓN DE BIENES INMUEBLES.  | MARINO PAREDES ESPINAL   | 763112            |
| E/2023-51269        | 30/8/23        | URBAUTO IMPORT & NEGOCIOS   | COMPRA, VENTA Y ALQUILER DE VEHICULOS.   | ANGEL MANUEL URBAEZ FELIZ  | 762788            |
| E/2023-52706        | 5/9/23         | URCABUX   | INSTALACIÓN DE MAQUINAS EXPENDEDORAS VENDING: DE BEBIDAS, SNACK Y GOLOSINAS, CHICLES, SNACKS, CHOCOLATES, GALLETAS, BOTELLAS DE AGUA, REFRESCOS...   | CARLOS GILBERTO FERREIRA   | 763878            |
| E/2023-51856        | 1/9/23         | URESAX SOFTWARE UX  | DESARROLLO DE PROGRAMAS TECNOLÓGICOS DE OPERACIONES FISCALES, CONTABLES, EDUCATIVAS Y CUALQUIER OTRA ACTIVIDAD RELACIONADA CON EL OBJETO.  | UREÑA LORENZO & ASOCIADOS, S.R.L.  | 763256            |
| E/2023-51513        | 30/8/23        | V & Y COUNTERTOPS DELUXE  | COMPRA, VENTA, DISTRIBUCION, IMPORTACION Y EXPORTACION DE MATERIALES DE CONSTRUCCION, TALES COMO LOSAS DE PISOS, PLANCHAS DE MARMOL Y QUARZO.  | YAMILE ALTAGRACIA ROSARIO BAUTISTA   | 762953            |
| E/2023-50840        | 4/9/23         | V POLANCO AUTOSERVICIOS   | SERVICIOS DE PINTURA AUTOMOTRIZ, VENTA DE PRODUCTOS Y PIEZAS, IMPORTACION Y VENTA DE VEHICULOS DE MOTOR.   | VICTOR JOSE POLANCO GOMEZ  | 763619            |
| E/2023-51221        | 29/8/23        | VALENI SHOES  | COMPRA Y VENTA DE ZAPATOS, ROPA Y ACCESORIOS DE VESTIR.  | WANDY VALENZUELA GUZMAN  | 762744            |
| E/2023-49717        | 24/8/23        | VALERIO-MARION ADMINISTRACIONES                                       | ADMINISTRACIÓN DE BIENES INMOBILIARIOS.  | CAROLINA OCTAVIA VALERIO-MARION GAUD   | 762021            |
| E/2023-45984        | 29/8/23        | VALLE HABITAT PARTNERS  | SERVICIOS INMOBILIARIOS REALIZADOS A CAMBIO DE UNA RETRIB. O POR CONTRATA (INCL. COMPRA, VENTA, ALQUILER, REMATE, TASACIÓN, ADM DE INMUEBLES.  | SHANNON ROBERTSON  | 762715            |
| E/2023-51953        | 1/9/23         | VALOROUS VET CENTER   | FISIOTERAPIA, TRATAMIENTO QUIROPRACTICO Y TERAPIA DE MASAJES, CONSULTAS MÉDICAS Y REFERENCIAS PARA SERVICIOS ADICIONALES, ASISTENCIA CON RECLAMOS DE LA ADMINISTRACIÓN DE VETERANOS DE LOS EEUU.                     | BRANDY LAVON AVILA   | 763309            |
| E/2023-49267        | 24/8/23        | VANESSA QUEZADA FASHION RD  | VENTA DE PRENDAS DE VESTIR Y VENTAS ONLINE.  | VANESSA NUÑEZ QUEZADA  | 761947            |
| E/2023-52507        | 5/9/23         | VANESSA SUAREZ MAKEUP STUDIO & STETIC                                 | SERVICIOS DE MAQUILLAJE PROFESIONAL, MICROPIGMENTACIÓN DE CEJAS, CEJAS SEMIPERMANENTES.  | LUISANNA SUAREZ FRANCO   | 763739            |
| E/2023-49909        | 24/8/23        | VANILLA BY PUNTIER BAKERY   | VENTA Y PRODUCCIÓN DE POSTRES ARTESANALES.   | MAYELIN ALTAGRACIA PUNTIER ESTEVEZ   | 761949            |
| E/2023-51261        | 29/8/23        | VAPBLENDR   | VENTA, IMPORTACIÓN, DISTRIBUCIÓN, EXPORTACION DE APARATOS ELECTRÓNICOS PARA CALENTAR CIGARRILLOS; APARATOS ELECTRÓNICOS PARA FUMAR; CIGARRILLOS ELECTRÓNICOS.  | ROBERTO CLEMENTE MARTE CABRERA   | 762783            |
| E/2023-49533        | 29/8/23        | VAPOR STATION RODLL   | COMERCIALIZACION DE CIGARROS ELECTRONICOS Y SUS ACCESORIOS.  | MARIA ELENA GENAO MOREL, ORBIN FRANCISCO RODRIGUEZ DISLA                               | 762771            |
| E/2023-50875        | 28/8/23        | VASMACO   | ORGANIZACIÓN Y PROMOCIÓN DE EVENTOS DE PUBLICIDAD, FUENTE DE INFORMACIÓN, REVISTAS VÍA INTERNET, ADEMÁS DE PROMOVER Y REALIZAR ESTUDIOS DE MERCADO.  | MANUEL ISAIAS RODRIGUEZ SOSA   | 762443            |
| E/2023-50444        | 29/8/23        | VC&S - VASQUEZ CONSTRUCCIONES & SERVICIOS                             | ASESORÍA DE INVERSIÓN, ASESORÍA EN DISEÑO PLANIFICACIÓN Y EJECUCIÓN DE CONSTRUCCIÓN, CONSTRUCCIÓN, SUPERVISIÓN DE OBRAS DE INGENIERÍA Y ARQUITECTURA...  | DORO FRANCISCO VASQUEZ MATOS   | 762707            |
| E/2023-51910        | 1/9/23         | VELCRO GROUP BY TER   | INVERSIÓN, ADMINISTRACIÓN Y DESARROLLO DE HOTELES, RESTAURANTES, BARES, SEQUITOS DE ARTE, MUSEO, BOUTIQUE.   | FRANCISCO JOSÉ ELÍAS RODRÍGUEZ   | 763291            |
| E/2023-52181        | 4/9/23         | VELVET  | IMPORTACIÓN, CONVERSIÓN, TRANSFORMACIÓN, FABRICACIÓN, Y EXPORTACIÓN DE TODO TIPO DE PAPEL.   | SEBASTIAN ANDRES PANIAGUA SOTO   | 763491            |
| E/2023-49967        | 22/8/23        | VENTA DE ROPAS USADA CARJENSO   | VENTA DE ROPAS USADA PARA DAMAS CABALLEROS Y NIÑOS.  | CARMEN LIDIA MEJIA SANCHEZ   | 761783            |
| E/2023-52609        | 6/9/23         | VENTHA GLOBAL MNPZ  | SERVICIOS DE ASESORÍAS EMPRESARIALES NACIONALES E INTERNACIONALES, EN DIFERENTES ÁREAS, TALES COMO: AGRICULTURA, GANADERÍA...  | MARTIRES NICOLAS PEGUERO ZORRILLA  | 763977            |
| E/2023-51692        | 31/8/23        | VEPECA  | EXPORTACIÓN, IMPORTACIÓN, COMPRA Y VENTA DE FRUTAS Y VEGETALES.  | PEDRO ANTONIO CASTILLO CALDERON  | 763094            |
| E/2023-49619        | 25/8/23        | VERGETFRUTGARCIA  | DEDICADO A LA VENTA AL POR MAYOR DE VEGETALES Y FRUTAS.  | CARLOS HECTOR GARCIA RUIZ  | 762198            |
| E/2023-52195        | 4/9/23         | VERSASERVE GROUP  | SERVICIOS DE INFORMÁTICA   | ELIAN ALBERTO PACHECHO PAULINO   | 763485            |
| E/2023-45583        | 4/9/23         | VESTLAND HOLDINGS   | COMPRA, VENTA, ALQUILER Y ADMINISTRACIÓN DE BIENES INMUEBLES. COMPRA Y VENTA DE COSMÉTICOS, PERFUMES, ARTÍCULOS DE BELLEZA, MOBILIARIO PARA EL HOGAR Y OFICINAS, VEHICULOS NUEVOS O USADOS, INVERSIONES FINANCIERAS. | JUAN CARLOS VARGAS TAVERAS   | 763673            |
| E/2023-49795        | 25/8/23        | VETERANS HEALTH & WELLNESS PUNTA CANA VHWPC                           | SERVICIOS DE ASISTENCIA MÉDICA Y SALUD A LOS JUBILADOS Y VETERANOS NORTEAMERICANOS RADICADOS Y DE TRÁNSITO EN PUNTA CANA   | TERRY WAYNE WHEAT JR   | 762158            |
| E/2023-49796        | 21/8/23        | VETERANS WELLNESS SOLUTIONS INTERNATIONAL VWSI                        | ADMINISTRACIÓN Y GESTIÓN DE MODELO DE NEGOCIOS BAJO LA MODALIDAD DE FRANQUICIA, REALIZAR INVERSIONES EN EL CAPITAL SOCIAL DE SOCIEDADES NACIONALES E INTERNACIONALES.  | ALFREDO ANTONIO CORDERO CAMACHO  | 762161            |
| E/2023-50798        | 28/8/23        | VETERINARIA SUERO TAVERA  | SERVICIOS VETERINARIOS, CIRUGÍAS, PELUQUERÍA Y VACUNACIÓN PARA ANIMALES. VENTA DE ALIMENTOS Y MEDICAMENTOS VETERINARIOS.   | FABIO AUGUSTO SUERO MEDINA, RAQUEL TAVERA PEREZ  | 762331            |
| E/2023-51303        | 30/8/23        | VFEPADMIN   | ADMINISTRACION DE CONDOMINIOS. ADMINISTRACION DE PROPIEADES. ADMINISTRACION DE EMPRESAS.   | VINCENT FRANCOIS EUGENE PRIOTTI  | 762806            |



| [210]<br>EXPEDIENTE | [220]<br>FECHA | [561] NOMBRE COMERCIAL                         | [510] ACTIVIDAD   | [730] SOLICITANTE   | [111]<br>REGISTRO |
|---------------------|----------------|--|---|---|-------------------|
| E/2023-50420        | 25/8/23        | VIALX SOUND & ENTERTAINMENT TECHNOLOGIES       | LA PRODUCCIÓN Y ORGANIZACIÓN DE EVENTOS, CATERING ( TODO TIPO DE COMIDA), IMPRESIONES, TARJETAS, ROTULACIONES Y VENTAS DE EQUIPOS...  | VIALX SOUND & ENTERTAINMENT TECHNOLOGIES,SRL                                      | 762107            |
| E/2023-51814        | 31/8/23        | VICSUAR INDUSTRIAL                             | COMERCIALIZACION DE COMBUSTIBLE, CONSTRUCCIONES DE OBRAS CIVILES Y ELECTRICAS, TRANSPORTE, COMUNICACIONES DE RADIO Y TELEVISION.  | VICTOR VALDEMAR SUAREZ DIAZ   | 763202            |
| E/2023-49732        | 22/8/23        | VICXANNA B HOME DESING                         | DISEÑOS ARQUITECTÓNICOS DE INTERIORES Y EXTERIORES, DETALLES, EJECUCION Y SUPERVISION.  | VICXANNA BATISTA SOLANO   | 761764            |
| E/2023-50789        | 28/8/23        | VIENTO DORADO                                  | SERVICIOS DE RENTA DE VILLAS, CASAS, CONDOMINIOS, APARTAMENTOS Y VEHICULOS EN GENERAL.  | WINYER LEONER JORGE OROSCO  | 762390            |
| E/2023-50618        | 31/8/23        | VILLANUEVA & MEJÍA ARQUITECTOS                 | SERVICIOS DE DISEÑO ARQUITECTÓNICO CORPORATIVO Y RESIDENCIAL,CONSTRUCCIÓN Y SUPERVISIÓN DE OBRAS,EBANISTERÍA EN GENERAL, CARPINTERÍA EN ALUMINIO Y VIDRIO.                  | LISSETTE SOLANGE VILLANUEVA CARTY   | 763100            |
| E/2023-46768        | 29/8/23        | VILLAR JA DATA Y TECNOLOGÍA                    | ACTIVIDAD DE DESARROLLO DE SOFTWARE PERSONALIZADO, CONSULTORÍA TECNOLÓGICA, INVESTIGACIÓN Y DESARROLLO TECNOLÓGICO, AUTOMATIZACIÓN DE PROCESOS.                             | JOSE ALBERTO VILLAR PUJOLS  | 762761            |
| E/2023-49154        | 24/8/23        | VILLAS DEL MONTE BY FINQUITAS                  | PROMOCIÓN INMOBILIARIA, CONSTRUCCIÓN DE VILLAS VACACIONALES Y/O RECREO, EVENTOS, PROYECTO ECOTURÍSTICO  | MARTINEZ GIL ARQUITECTURA E INGENIERIA DEL CARIBE SRL , ALBERTO GIL DE SAN FELIPE | 762005            |
| E/2023-50497        | 25/8/23        | VINCULO EN EQUILIBRIO                          | SERVICIOS DE PSICOLOGÍA EN GENERAL: CHARLAS, TERAPIAS, CONGRESOS, CONFERENCIAS NACIONALES E INTERNACIONALES.  | MIRELIS DE JESUS POLANCO DE TRINIDAD  | 762170            |
| E/2023-44718        | 5/9/23         | VINDUPORT                                      | VENTA, DISTRIBUCIÓN, INSTALACIÓN Y REPARACIÓN DE PUERTAS, VENTANAS, PERSIANAS DE ALUMINIO, CLOSETS, BAÑERAS, GABINETES, TORDOS, VITRINA...                                  | JESUS MARIA CALCAÑO MEDINA  | 763854            |
| E/2023-52371        | 6/9/23         | VIP ESCARLE BOUTIQUE DESTACA ENTRE LA MULTITUD | SERVICIO DE TIENDA DE ROPAS FÍSICA Y VIRTUAL, COMERCIALIZACIÓN DE PRENDAS DE VESTIR Y COMPLEMENTOS DE MODA.   | ESCARLE LISBETH HIRALDO DE JESÚS  | 763938            |
| E/2023-49698        | 22/8/23        | VIRENA INDUSTRIAL                              | ELABORACION, VENTA Y DISTRIBUCIÓN DE ALIMENTOS Y BEBIDAS, ELABORACION, Y VENTA DE PRODUCTOS DE PANADERIA, GALLETAS...   | VICTOR SUAREZ MEDINA  | 761772            |
| E/2023-50366        | 24/8/23        | VISTANCIA CONSTRUCTORA                         | COMPRA Y VENTA DE TERRENOS, CONSTRUCCIONES DE CASAS, APARTAMENTOS, VILLAS Y EDIFICIOS EN GENERAL, SERVICIOS INMOBILIARIOS DE SUPERVISIÓN...                                 | YVES ALEXANDRE GIROUX   | 762062            |
| E/2023-49123        | 17/8/23        | VISUAL THINKING                                | MANEJO DE REDES SOCIALES, MERCADEO, PUBLICIDAD, FOTOGRAFÍA, VIDEO, EDICIÓN DE VIDEO, CATÁLOGOS, CREAR LA IDENTIDAD DIGITAL DE LAS EMPRESAS, DISEÑO GRAFICO.                 | PEDRO GABRIEL ESTEVEZ ESTEVEZ   | 762165            |
| E/2023-51550        | 4/9/23         | VISULEX RE                                     | SERVICIOS JURÍDICOS EN GENERAL, CONSULTORÍAS Y ASESORÍAS LEGALES, COBROS COMPULSIVOS, EJECUCIONES CIVILES.  | ROBERTO MIGUEL ENCARNACIÓN  | 763567            |
| E/2023-52705        | 5/9/23         | VITA & BALANCE                                 | SERVICIOS DE CONSULTAS DE NUTRICIÓN Y VENTA DE SUPLEMENTOS NUTRICIONALES.   | PAMELA MIGUELINA MEDRANO SANLATTE   | 763904            |
| E/2023-52299        | 4/9/23         | VITAMEDICA EP                                  | SERVICIOS MEDICOS DE DIAGNOSTICOS, CONSULTA, REHABILITACION Y TRATAMIENTOS DE ENFERMEDADES EN EL AREA CALDIOLÓGICA.   | MARIA MATILDE NUÑEZ LLOVERA, MIKEL GORKA LIÑERO FARIÑAS                           | 763585            |
| E/2023-50294        | 30/8/23        | VIVA YIREH TRADING                             | IMPORTACION Y DISTRIBUCION DE PRODUCTOS COMESTIBLES Y BEBIDAS.  | BORA SIM  | 762860            |
| E/2023-51661        | 31/8/23        | VMX GROUP                                      | COMPRA, VENTA E IMPORTACION DE ARTICULOS DEL HOGAR Y MATERIALES DE CONTRUCCIÓN.   | VICTOR BIANEL TAVERAS RODRIGUEZ, CRISAIRYS MARIAN VASQUEZ CASTRO                  | 763059            |
| E/2023-49854        | 21/8/23        | VMY LOGISTICS SERVICES                         | SERCICIOS DE GESTION Y LOGISTICA PARA EL TRANSPORTE DE MERCADERIAS.   | VANESSA ROJAS GONZALEZ  | 762310            |
| E/2023-52491        | 5/9/23         | VOCCA  | SERVICIOS ODONTOLÓGICOS.  | BENEDICTA BAEZ DURAN  | 763727            |
| E/2023-51007        | 29/8/23        | VOLANDI  | SERVICIOS DE TURISMO, EXCURSIONES, HOTELERIA, BIENES RAICES.  | CARLOS BERNARDO RAMON MANZANO RIVAS   | 762552            |
| E/2023-50147        | 24/8/23        | VOLTAJE CLEAN WRFD                             | SERVICIOS DE LIMPIEZA, MANTENIMIENTO Y DESINFECCIÓN DE MUEBLES, COLCHONES, SILLAS DE COMEDOR, ALFOMBRA Y AIRES ACONDICIONADOS.  | WILKINS RAFAEL FERNÁNDEZ DÍAZ   | 763017            |
| E/2023-51878        | 1/9/23         | VOLUNTARIADO ROTAHIGUEYANOS EN ACCION          | ASOCIACIÓN SIN FINES DE LUCRO, PARA OFRECER UNA OPORTUNIDAD A HOMBRE Y MUJERES JÓVENES CON MIRAS A AUMENTAR LOS CONOCIMIENTOS.  | GEDALIA MARTINEZ BRITO  | 763269            |
| E/2023-50964        | 28/8/23        | VRUTO  | CONSTRUCCIÓN CIVIL E INDUSTRIAL, CONSTRUCCIÓN LIGERA, OBRAS DE ARTES ESPECIALES, REMODELACIONES, ESTRUCTURAS METÁLICAS, CONSTRUCCIÓN DE CARRETERAS.                         | GREGORIO ERNESTO ROSARIO BADIA  | 762542            |
| E/2023-48267        | 24/8/23        | W GARDEN GROUP HOTELERO HOT PUNTA CANA         | DESARROLLAR, OPERAR, ADMINISTRAR PROPIEDADES, HOTELES Y CONDOMINIOS.  | ARMANDO OMAR TORRES MENDOZA   | 761964            |
| E/2023-51332        | 30/8/23        | WALAS SPORT BAR                                | SALA DE DEPORTE DE JUEGO DE BILLAR, DEDICADO A LA RECREACION, DISTRACION O RECREO, Y A SU VEZ A LA VENTA DE COPAS VARIADAS.   | RAFAEL SALIM ZOROB ABRAHAM  | 762824            |
| E/2023-49794        | 21/8/23        | WBB DR   | REALIZAR INVERSIONES EN EL CAPITAL SOCIAL DE EMPRESAS NACIONALES E INTERNACIONALES, ASÍ COMO REALIZAR INVERSIONES INMOBILIARIAS.  | TERRY WAYNE WHEAT-JR  | 762150            |
| E/2023-50720        | 29/8/23        | WCI VENDING                                    | VENTA DE CAFÉ, VENTA DE HIELO, VENTA DE AGUA PURIFICADA.  | ABEL ACOSTA EDUARDO   | 762563            |
| E/2023-50736        | 28/8/23        | WCSD   | ORGANIZACIÓN DE EVENTOS, SERVICIOS PARA EVENTOS, ALQUILERES PARA EVENTOS, ARTÍCULOS PERSONALIZADOS, ARTÍCULOS PROMOCIONALES, DECORACIÓN, MOBILIARIO.                        | PRISCILA ANGELICA DIEP ZORRILLA   | 762432            |
| E/2023-52775        | 6/9/23         | WEDRESSU                                       | DISEÑO, EXHIBICIÓN, CONFECCIÓN, FABRICACIÓN Y COMERCIALIZACIÓN -AL POR MAYOR Y DETALLE- DE TODO TIPO DE PRENDAS DE VESTIR.  | INVERSIONES ESJA, S.R.L.  | 763931            |
| E/2023-50135        | 1/9/23         | WELDING & PROJECTS FERRER PINEDA               | FABRICACIÓN DE PRODUCTOS METÁLICOS PARA USO ESTRUCTURAL, FABRICACIÓN DE CARPINTERÍA METÁLICA, FABRICACIÓN DE ESTRUCTURAS METÁLICAS PARA LA CONSTRUCCIÓN.                    | ANNIE CAROLINA PINEDA DE FERRER   | 763340            |
| E/2023-52261        | 4/9/23         | WELDIPA SERVICES                               | PREPARACIÓN Y VENTA DE ALIMENTOS COMESTIBLES.   | DIOMARI ELIZABETH CASTILLO DE LA CRUZ   | 763532            |
| E/2023-50702        | 29/8/23        | WELLINGTON LEWIS EDUCATIONAL CENTER            | CENTRO DE ESTUDIOS, EDUCACIÓN INICIAL, PRIMARIA Y SECUNDARIA, CHARLAS EDUCATIVAS, ASESORÍAS EDUCATIVAS.   | KEILA ARACELIS LOPEZ DE LEWIS   | 762559            |
| E/2023-49638        | 22/8/23        | WHITE CASTLE REAL ESTATE                       | COMPANÍA QUE TENDRÁ LOS SIGUIENTES OBJETOS SOCIALES: COMPRA Y VENTA DE INMUEBLES, DESARROLLO Y VENTA DE PROYECTOS INMOBILIARIOS (VIVIENDAS UNIFAMILIARES...                 | MELVIN CASTILLO HERNANDEZ   | 761832            |
| E/2023-52271        | 4/9/23         | WILLYWILLY AUTOSERVIC                          | SERVICIOS AUTOMOTRIZ, MECÁNICA EN GENERAL, SISTEMA ELÉCTRICO, IMPORTACIÓN DE VEHÍCULOS.   | ADY MARIEL MEDINA SIERRA, WILLY CARRERO FELIZ                                     | 763539            |
| E/2023-51154        | 30/8/23        | WILSON TEJERA EVENTS PLANNER                   | SERVICIOS DE ORGANIZACIÓN DE EVENTOS EN GENERAL Y DISEÑO DE INTERIOR.   | WILSON JOSE TEJERA SALCE  | 762933            |
| E/2023-51716        | 31/8/23        | WILSOUNDNET                                    | SERVICIOS DE TELECOMUNICACIONES Y MONTAJES DE EVENTOS.  | PATRICIA ELISSABETH PACHECO ACEVEDO, WILLIAM DEL CARMEN BURGOS NUÑEZ              | 763118            |
| E/2023-51897        | 1/9/23         | WM BURTON & ASOCIADOS                          | SERVICIOS DE COMPRA Y VENTA DE BIENES MUEBLES E INMUEBLES EN GENERAL, ACTIVIDADES AGRICOLAS: VENTAS Y EXPORTACIÓN DE PRODUCTOS AGRICOLAS.                                   | STEVEN ANDRES HERNANDEZ BAEZ  | 763455            |
| E/2023-51413        | 30/8/23        | WOLMAR   | SERVICIO DE TRANSPORTE AUTOMOTOR DE PASAJEROS PARA EL TURISMO, OPERACIÓN DE AUTOBUSES PARA EL TRANSPORTE DE LOS EMPLEADOS.  | ANDERSON MIGUEL ADAMES SOSA   | 762869            |
| E/2023-50346        | 24/8/23        | WORDLGREEN RECICLYNG PLAST                     | COMPRA,VENTA, RECICLAJE Y FABRICACION DE PRODUCTOS DE PLASTICOS   | LENNY EPIFANIA UREÑA ESTEVEZ  | 762065            |
| E/2023-49328        | 29/8/23        | XIONGPA PIN IMPORTS                            | PRODUCCIÓN AGRÍCOLA DE HABICHUELAS, CEBOLLAS, ARROZ, ENTRE OTROS.   | SERGIO MICHEL CASEIS  | 762700            |
| E/2023-52423        | 4/9/23         | XYZ TRANSPORTE DIVERSOS                        | SERVICIOS DE TRANSPORTE TURISTICO, PASAJEROS, TOURS Y ENVÍOS.   | RAFAEL MEDINA PUENTE  | 763678            |
| E/2023-49461        | 24/8/23        | Y & H DIAMOND MULTISERVICIOS                   | ACTIVIDAD DE CONSTRUCCIONES EN GENERAL, LIMPIEZA EN GENERAL, BIENES RAÍCES, EXCURSIONES, SERVICIOS DE TRANSPORTE TURÍSTICO, MARÍTIMO Y TERRESTRE.                           | YHOANNA BELLiard  | 762038            |
| E/2023-50546        | 25/8/23        | Y GRIEGA INVERSIONES                           | SERVICIOS DE INVERSIONES DE PRESTAMOS E HIPOTECA, COMPRA Y VENTA DE VEHICULOS, ASI COMO IMPORTACIÓN DE LOS MISMO.   | YOAN MANUEL ACOSTA ROJAS  | 762227            |
| E/2023-50647        | 25/8/23        | YAISA EVENTS GOURMET, YEG                      | ALQUILER, ORGANIZACIÓN DE EVENTOS, CATERING, ALIMENTOS Y BEBIDAS, COMIDA EMPRESARIAL.   | YAISA EVENTS GOURMET, YEG, S.R.L.   | 762302            |
| E/2023-51762        | 31/8/23        | YAMILLET GARCIA NAILS SHOP                     | SERVICIOS DE CENTRO DE UÑAS Y VENTA DE ROPA.  | MARIA YAMILLET GARCIA OZUNA   | 763155            |
| E/2023-40202        | 29/8/23        | YANNIEL CENTRAL AZC                            | SERVICIO DE RESTAURANTE DE COMIDA RAPIDA, SERVICIOS DE FAST FOOD Y LOCALES DE VENTA DE COMIDAS Y BEBIDAS AL PASO (INCL. EL EXPENDIO DE EMPANADA Y HAMBURGUESA).             | YANNIEL GONZALEZ MATA   | 762727            |
| E/2023-51795        | 31/8/23        | YANUNA POST ANIMA                              | PRESTACIÓN DE SERVICIOS TÉCNICOS Y PROFESIONALES DE POSTPRODUCCIÓN PARA OBRAS CINEMATOGRAFICAS Y AUDIOVISUALES.   | FERNANDO ANTONIO SANTOS DÍAZ  | 763189            |
| E/2023-51664        | 31/8/23        | YARUMAR  | SERVICIOS DE AGRIMENSURA, TASACION, INGENIERIA Y ARQUITECTURA   | JANETTE MARTINEZ DE PERALTA   | 763065            |
| E/2023-50180        | 24/8/23        | YAYI BY YZ                                     | DISEÑO, CONFECCIÓN, FABRICACIÓN, IMPORTACIÓN, EXPORTACIÓN Y COMERCIALIZACIÓN AL POR MAYOR Y DETALLE DE ACCESORIOS, TALES COMO: CARTERAS, TARJETERÍA, ARTÍCULOS DECORATIVOS. | YADIRA PAOLA ZOJAIN DE POLANCO  | 761913            |
| E/2023-51992        | 1/9/23         | YBELISS INDUSTRIAL                             | NOMBRE DE EDIFICIO COMERCIAL  | YVELISSE CEPEDA DE CABRERA  | 763358            |
| E/2023-51558        | 30/8/23        | YBELLE ORGANIC                                 | VENTAS DE PRODUCTOS DE BELLEZA.   | YEILIN KARINA RODRIGUEZ RUIZ  | 763446            |
| E/2023-50973        | 28/8/23        | YESOGLOBAL                                     | ACTIVIDAD DE CONSTRUCCIÓN, DECORACIÓN DE INTERIORES Y EXTERIORES.   | RAMON ANTONIO CASADO RIVAS  | 762528            |
| E/2023-52803        | 6/9/23         | YGM FOUNDATION                                 | ORGANIZACIÓN SIN FINES DE LUCRO CON EL OBJETIVO DE FOMENTAR EL CINE, LITERATURA, ARTE Y CULTURA.  | YATNNA GABRIELA MONTILLA  | 763957            |
| E/2023-52438        | 4/9/23         | YOJO LINE                                      | VENTA E IMPORTACIÓN DE PRENDAS DE VESTIR, ACCESORIOS DE VESTIR, PERFUMES Y JOYERÍA.   | YOKASTA JOSEFINA HERRERA HERRERA  | 763687            |
| E/2023-52075        | 1/9/23         | YOUSSEF COMERCIAL                              | ACTIVIDAD DE PRODUCCIÓN AGRÍCOLA DE HABICHUELAS, CEBOLLAS, ARROZ,IMPORTACIÓN EXPORTACIÓN REPRESENTACIONES...  | CHARLES OTAÑO OGANDO  | 763419            |
| E/2023-46351        | 3/8/23         | YPC STUDIOS                                    | SERVICIOS DE FOTOGRAFÍA, VIDEOS Y DISEÑO GRÁFICO.   | YANIBEL POLANCO CAMACHO   | 762254            |
| E/2023-52645        | 5/9/23         | YUM YUMMY                                      | VENTA DE BOCADILLOS Y BEBIDAS ALCOHÓLICAS Y NO ALCOHÓLICAS.   | YAMILEX ANDELIZ BAEZ  | 763815            |
| E/2023-51912        | 1/9/23         | YUVEKO DOM                                     | TENEDORA DE BIENES MUEBLES DENOMINADOS COMO: VEHÍCULOS DE MOTOR, MOBILIARIO DEL HOGAR, OBRAS DE ARTE, Y APARATOS ELECTRÓNICOS.  | YULIA VOLKOVA   | 763290            |
| E/2023-50523        | 25/8/23        | YYDS INVERSIONES                               | INVERSIÓN EN CONSTRUCCIÓN Y SERVICIOS DE MAQUINARIA PARA EL SECTOR DE CONSTRUCCIÓN.   | DAN ZHAO  | 762201            |
| E/2023-52388        | 4/9/23         | Z & R COMERCIAL                                | EXPORTACIÓN E IMPORTACIÓN DE MUEBLES Y ELECTRODOMÉSTICOS PARA EL HOGAR.   | Z & R COMERCIAL, S.R.L  | 763655            |
| E/2023-51760        | 5/9/23         | Z MOBILITY CAR                                 | VENTA Y ALQUILER DE VEHICULOS NUEVOS Y USADOS, IMPORTACION DE VEHICULOS NUEVOS Y USADOS, SERVICIO DE TRANSPORTE TURISTICO Y EXCURSIONES.                                    | ROMAN GARCIA ZAYAS  | 763897            |
| E/2023-51574        | 30/8/23        | Z&N, BRAKE AUTO PARTS                          | COMPRA Y VENTA DE ACCESORIOS PARA FRENS, CENSORES ABS, TAMBORES, DISCO DE FRENS, SUPER TANQUES, BANDAS DE FRENSO TPM, CENSORES PARA GOMAS...                                | NAYROBI TORRES CRUZ   | 763011            |
| E/2023-50835        | 28/8/23        | ZABLIB   | VENTA Y FABRICACIÓN DE PRODUCTOS DE LIMPIEZA TALES COMO: JABON LIQUIDO, JABON DE CUABA, JABON CON FRAGANCIAS, JABON DE FREGAR...  | CARLOS MANUEL GONZALEZ GONZALEZ, SILVIA AURORA MATOS DE GONZALEZ                  | 762414            |
| E/2023-51610        | 31/8/23        | ZAKAPONE ARCHITECTURE AND DESIGN GROUP         | SERVICIOS DE ARQUITECTURA, DISEÑO, CONSTRUCCIÓN, REMODELACIÓN Y SUPERVISIÓN DE EDIFICACIONES.   | VIRGILIO DE LA CRUZ FRIAS   | 763029            |
| E/2023-50472        | 28/8/23        | ZARELO   | VENTA DE ACCESORIOS PARA VESTIR Y COMPLEMENTOS HECHOS A MANO E INDUSTRIALES PARA DAMAS, CABALLEROS Y NIÑOS.   | LORENYS MARÍA REYES ZAPATA  | 762335            |
| E/2023-51780        | 31/8/23        | ZDL MULTI-SERVICES & TECHNOLOGY                | VENTAS AL POR MAYOR Y POR MENOR DE ARTICULOS DE LIBRERÍA Y PAPELERIA, EQUIPOS DE OFICINA, EQUIPOS PARA EL HOGAR.  | ZACARIAS DE LEON RAMON  | 763175            |
| E/2023-48110        | 11/8/23        | ZIREX INVESTMENTS                              | ACTIVIDAD DE MANEJO DE PROPIEDADES, COMPRA, VENTA Y ADMINISTRACIÓN INMOBILIARIA.  | JUAN CARLOS CABRERA RODRIGUEZ   | 761822            |
| E/2023-52394        | 6/9/23         | ZOETK GROUP                                    | IMPORTACIÓN, EXPORTACIÓN, DISTRIBUCIÓN DE ROPA INTERIOR Y TEJIDOS EN GENERAL, VENTAS DE ACCESORIOS Y PRODUCTOS ERÓTICOS.  | EMELY PATRICIA VILLAR NUÑEZ   | 763937            |
| E/2023-51763        | 31/8/23        | ZONA FRANCA ECOLOGICA ZFE                      | SERVICIOS DE INSTALACIÓN, OPERACIÓN Y ADMINISTRACIÓN DE PARQUES INDUSTRIALES Y ZONAS FRANCA EN EL TERRITORIO NACIONAL.  | JOSE ANTONIO ACEBAL RIZEK   | 763160            |
| E/2023-51179        | 29/8/23        | ZORBAS   | SERVICIO DE ENTRETENIMIENTO, BAR, RESTAURANTE, VENTAS DE BEBIDAS ALCOHÓLICAS, REALIZACIÓN DE ESPECTÁCULOS ARTÍSTICOS. COMIDA GRIEGA-RESTAURANTE-DISTRIBUCIÓN DE COMIDA.     | LL CARIBE ENTERTAINMENT GROUP S.R.L.  | 763807            |

## PUBLICACIÓN SOLICITUD SIGNOS DISTINTIVOS (MARCAS)

Esta publicación incluye todas las solicitudes con pago de publicación recibidas del 25 de Agosto al 6 de Septiembre de 2023

| [210] EXPD.  | [220] FECHA | [511] C.I. | [561] MARCA                                | [730] SOLICITANTE  |
|--------------|-------------|------------|--|--|
| E/2023-44536 | 26/7/23     | 1          | AMINOLEAF (DENOMINATIVA)                   | CASTILLO LORA SOLUCIONES AGRICOLAS, S.R.L.                       |
| E/2023-46484 | 3/8/23      | 1          | BANAZID 1.5 conversión (DENOMINATIVA)      | DOUGLAS EDUARDO ARMIJOS JARAMILLO                                |
| E/2023-46316 | 3/8/23      | 1          | FERTIZID (DENOMINATIVA)                    | DOUGLAS EDUARDO ARMIJOS JARAMILLO                                |
| E/2023-39581 | 11/7/23     | 1          | MANCOTEX (DENOMINATIVA)                    | AGROLUZ, S.R.L.  |
| E/2023-43731 | 21/7/23     | 1          | MEGACAL (DENOMINATIVA)                     | JAIME PERALTA FERNANDEZ  |
| E/2023-24596 | 25/4/23     | 1          | MIA SECRET (DENOMINATIVA)                  | De Roblin Inc.   |
| E/2023-43732 | 21/7/23     | 1          | ORGANICAL (DENOMINATIVA)                   | JAIME PERALTA FERNANDEZ  |
| E/2023-10968 | 22/2/23     | 1          | PROALGA (DENOMINATIVA)                     | LUIS ALBERTO GARAY VALDEZ  |
| E/2023-48140 | 11/8/23     | 1          | SUGARMAX (DENOMINATIVA)                    | Valent BioSciences LLC   |
| E/2023-21857 | 15/8/23     | 2          | KUKDO (DENOMINATIVA)                       | JUAN PABLO GARCIA ALVAREZ, PATRICIA ALEJANDRA GUERRERO HERNANDEZ |
| E/2023-51358 | 30/8/23     | 3          | DAWRELY (DENOMINATIVA)                     | DAURY ALEXANDER NOVA MUÑOZ, OLGA LUZ RODRIGUEZ POLANCO DE NOVA   |
| E/2023-47657 | 9/8/23      | 3          | FREZYDERM SUNSCREEN VELVET (DENOMINATIVA)  | FREZYDERM SA   |
| E/2023-44375 | 25/7/23     | 3          | JABÓN LA FLOR (DENOMINATIVA)               | NATURE ME BY MJF S.R.L.  |
| E/2023-49181 | 17/8/23     | 3          | LACTYFERRIN A INTIMATE PEEL (DENOMINATIVA) | MEDIDERMA, S.L.  |
| E/2023-49206 | 17/8/23     | 3          | LACTYFERRIN C INTIMATE PEEL (DENOMINATIVA) | MEDIDERMA, S.L.  |
| E/2023-49207 | 17/8/23     | 3          | LACTYFERRIN S INTIMATE PEEL (DENOMINATIVA) | MEDIDERMA, S.L.  |
| E/2023-39422 | 3/7/23      | 3          | NVNT (DENOMINATIVA)                        | BEAUTY PIONEERS SRL  |
| E/2023-38511 | 28/6/23     | 3          | ORGANIK BY Z PLUS (DENOMINATIVA)           | LABORATORIOS JM RODRIGUEZ SRL                                    |
| E/2023-41731 | 12/7/23     | 3          | RIZUIT CURLY (DENOMINATIVA)                | CAROLYN MASSIEL JIMENEZ  |
| E/2023-49178 | 17/8/23     | 3          | SESDERMA RETISIL (DENOMINATIVA)            | SESDERMA S.L.  |
| E/2023-47995 | 10/8/23     | 3          | SISEN OIL ESSENTIALS (DENOMINATIVA)        | AROMAKERN, S.L.U.  |
| E/2023-46165 | 15/8/23     | 3          | STROOF (DENOMINATIVA)                      | VICTOR MANUEL HERNANDEZ MOREL                                    |
| E/2023-44050 | 24/7/23     | 5          | ABIVIR (DENOMINATIVA)                      | GLOBAL FARMA, S.A.   |
| E/2023-44114 | 24/7/23     | 5          | ACITRA BLU (DENOMINATIVA)                  | BLU PHARMA, S.R.L.   |
| E/2023-47666 | 9/8/23      | 5          | ACTOLIND (DENOMINATIVA)                    | ACTO GmbH  |
| E/2023-49241 | 17/8/23     | 5          | AFTAFIN (DENOMINATIVA)                     | APITER S.A.  |
| E/2023-50016 | 22/8/23     | 5          | BENLIV (DENOMINATIVA)                      | EUROFARMA GUATEMALA, S.A.  |
| E/2023-48116 | 11/8/23     | 5          | BEVAC (DENOMINATIVA)                       | EUROFARMA GUATEMALA, S.A.  |
| E/2023-50201 | 24/8/23     | 5          | BIO-BOTRIX (DENOMINATIVA)                  | ADAMA DOMINICAN REPUBLIC, S.R.L.                                 |
| E/2023-50189 | 24/8/23     | 5          | BIO-RELIVER (DENOMINATIVA)                 | ADAMA DOMINICAN REPUBLIC, S.R.L.                                 |
| E/2023-50200 | 24/8/23     | 5          | BIO-RINOVEX (DENOMINATIVA)                 | ADAMA DOMINICAN REPUBLIC, S.R.L.                                 |
| E/2023-50183 | 24/8/23     | 5          | BIO-RONVEX (DENOMINATIVA)                  | ADAMA DOMINICAN REPUBLIC, S.R.L.                                 |
| E/2023-42497 | 15/8/23     | 5          | CANDEPILL (DENOMINATIVA)                   | MACARIO FARMA, S.R.L.  |
| E/2023-49391 | 18/8/23     | 5          | CANITO (DENOMINATIVA)                      | INDUSTRIAS QUÍMICAS Y FARMACÉUTICAS, S.R.L.                      |
| E/2023-50522 | 25/8/23     | 5          | CARDIOVIT SUED (DENOMINATIVA)              | LABORATORIOS SUED, S.R.L.  |
| E/2023-8051  | 10/8/23     | 5          | CELEFLEX (DENOMINATIVA)                    | SANACORP CARE, S.R.L.  |
| E/2023-49774 | 21/8/23     | 5          | CELESTRAT (DENOMINATIVA)                   | UNIÃO QUÍMICA FARMACÉUTICA NACIONAL S.A.                         |
| E/2023-47996 | 10/8/23     | 5          | CONSISTEnt (DENOMINATIVA)                  | ANASAC International Corporation S.A.                            |
| E/2023-50071 | 22/8/23     | 5          | CYRAMECTIN (DENOMINATIVA)                  | CASTILLO LORA SOLUCIONES AGRICOLAS, S.R.L.                       |
| E/2023-50031 | 22/8/23     | 5          | Daily Balance (DENOMINATIVA)               | DSM IP Assets B.V.   |
| E/2023-41282 | 11/7/23     | 5          | DIPAFLIZ (DENOMINATIVA)                    | Sandoz AG  |
| E/2023-49940 | 21/8/23     | 5          | DNOCLAST (DENOMINATIVA)                    | Abbott Products Operations AG                                    |
| E/2022-56626 | 4/10/22     | 5          | DOLO NEUROVIT (DENOMINATIVA)               | LABORATORIOS DE APLICACIONES MÉDICAS S.A.                        |
| E/2023-48622 | 5/9/23      | 5          | DORCLIN (DENOMINATIVA)                     | CRISTIAN GABRIEL LEGUIZAMON                                      |
| E/2023-41284 | 11/7/23     | 5          | EDOXEMAT (DENOMINATIVA)                    | Sandoz AG  |
| E/2023-48821 | 15/8/23     | 5          | EFFLUSSO (DENOMINATIVA)                    | Abbott Products Operations AG                                    |
| E/2023-50019 | 22/8/23     | 5          | ELINZA (DENOMINATIVA)                      | ZODIAC INTERNATIONAL CORPORATION                                 |
| E/2023-48506 | 14/8/23     | 5          | EMOZ (DENOMINATIVA)                        | Baliarda S.A.  |
| E/2023-41281 | 11/7/23     | 5          | EMPHALIV (DENOMINATIVA)                    | Sandoz AG  |
| E/2023-41207 | 11/7/23     | 5          | EUROCOR (DENOMINATIVA)                     | LABORATORIOS SAVAL S.A.  |
| E/2023-48629 | 14/8/23     | 5          | EXEVIA (DENOMINATIVA)                      | Laboratorios FARSIMAN, S.A.                                      |
| E/2023-48630 | 14/8/23     | 5          | EXEVIA DUO (DENOMINATIVA)                  | Laboratorios FARSIMAN, S.A.                                      |
| E/2023-50018 | 22/8/23     | 5          | FINEKER (DENOMINATIVA)                     | ZODIAC INTERNATIONAL CORPORATION                                 |
| E/2023-49477 | 18/8/23     | 5          | FOSMICOL (DENOMINATIVA)                    | LABORATORIOS DR. COLLADO, S.A.                                   |
| E/2023-49580 | 18/8/23     | 5          | FUMICROB (DENOMINATIVA)                    | PEDRO RAMON DE JESUS PANTALEON RODRIGUEZ                         |
| E/2023-39693 | 21/8/23     | 5          | GIDACOXIL (DENOMINATIVA)                   | DANIEL ALBERTO MARTINEZ MENA                                     |
| E/2023-41839 | 17/8/23     | 5          | GS-OPTIN (DENOMINATIVA)                    | GENERIC SPECIALTIES S.R.L.                                       |
| E/2023-42672 | 18/7/23     | 5          | GS-ERLNB (DENOMINATIVA)                    | GENERIC SPECIALTIES, S.R.L.                                      |
| E/2023-42654 | 18/7/23     | 5          | GS-FNEO (DENOMINATIVA)                     | GENERIC SPECIALTIES, S.R.L.                                      |
| E/2023-42657 | 18/7/23     | 5          | GS-HYDORYM (DENOMINATIVA)                  | GENERIC SPECIALTIES, S.R.L.                                      |
| E/2023-41503 | 12/7/23     | 5          | GS-KTOLO (DENOMINATIVA)                    | ASHWIN ARVIND MEHTA  |
| E/2023-41502 | 12/7/23     | 5          | GS-NEOFANC (DENOMINATIVA)                  | ASHWIN ARVIND MEHTA  |
| E/2023-42047 | 14/7/23     | 5          | GS-TMLEAT (DENOMINATIVA)                   | GENERIC SPECIALTIES, S.R.L.                                      |
| E/2023-49255 | 17/8/23     | 5          | HISTAMAR (DENOMINATIVA)                    | Marktrade Inc.   |
| E/2023-49233 | 17/8/23     | 5          | HISTASEPT (DENOMINATIVA)                   | Marktrade Inc.   |
| E/2023-46322 | 3/8/23      | 5          | JOYCARE (DENOMINATIVA)                     | DUBAMED, S.R.L.  |
| E/2023-45599 | 31/7/23     | 5          | MEDARIL DUO (DENOMINATIVA)                 | PROFARMACO, S.A.   |
| E/2023-27177 | 15/8/23     | 5          | OMELUVAL (DENOMINATIVA)                    | INNOVEX PHARMA, S.R.L.   |
| E/2023-12639 | 2/3/23      | 5          | OMNI BALANCE (DENOMINATIVA)                | JUAN CARLOS SIMO VELAZQUEZ                                       |
| E/2023-12637 | 2/3/23      | 5          | OMNI DETOX (DENOMINATIVA)                  | JUAN CARLOS SIMO VELAZQUEZ                                       |
| E/2023-12638 | 2/3/23      | 5          | OMNI RECOVERY (DENOMINATIVA)               | JUAN CARLOS SIMO VELAZQUEZ                                       |
| E/2023-12640 | 2/3/23      | 5          | OMNI VITALE (DENOMINATIVA)                 | JUAN CARLOS SIMO VELAZQUEZ                                       |
| E/2023-42730 | 18/7/23     | 5          | PEDRO P. VIDA (DENOMINATIVA)               | PEDRO P. TORIBIO COMERCIAL, S.R.L.                               |
| E/2023-34611 | 12/6/23     | 5          | PERICALCIO (DENOMINATIVA)                  | TECNOAGRO, S.R.L.  |
| E/2023-50222 | 24/8/23     | 5          | PROVET GANADOR (DENOMINATIVA)              | LABORATORIOS PROVET S.A.S.                                       |
| E/2023-50153 | 24/8/23     | 5          | PROVET MELOXIC (DENOMINATIVA)              | LABORATORIOS PROVET S.A.S.                                       |
| E/2023-50220 | 24/8/23     | 5          | PROVET SINGAP (DENOMINATIVA)               | LABORATORIOS PROVET S.A.S.                                       |
| E/2023-50310 | 24/8/23     | 5          | QGBiotics (DENOMINATIVA)                   | Genomma Lab Internacional, S.A.B. de C.V.                        |
| E/2023-50307 | 24/8/23     | 5          | QGBiotics Flora (DENOMINATIVA)             | Genomma Lab Internacional, S.A.B. de C.V.                        |
| E/2023-50308 | 24/8/23     | 5          | QGBiotics Protect (DENOMINATIVA)           | Genomma Lab Internacional, S.A.B. de C.V.                        |
| E/2023-50022 | 22/8/23     | 5          | RIMENUR (DENOMINATIVA)                     | ZODIAC INTERNATIONAL CORPORATION                                 |
| E/2023-49393 | 18/8/23     | 5          | Rutta (DENOMINATIVA)                       | INDUSTRIAS QUÍMICAS Y FARMACÉUTICAS, S.R.L.                      |
| E/2023-48165 | 11/8/23     | 5          | STOPCRIP (DENOMINATIVA)                    | DAURY ALEXANDER NOVA MUÑOZ, OLGA LUZ RODRIGUEZ POLANCO DE NOVA   |
| E/2023-47909 | 10/8/23     | 5          | SUDERMAL (DENOMINATIVA)                    | LABORATORIOS SUED, S.R.L.  |
| E/2023-50025 | 22/8/23     | 5          | TEGOPRAL (DENOMINATIVA)                    | ZODIAC INTERNATIONAL CORPORATION                                 |
| E/2023-48050 | 11/8/23     | 5          | TRUQAP (DENOMINATIVA)                      | AstraZeneca AB   |
| E/2023-49602 | 18/8/23     | 5          | UBTIMAB (DENOMINATIVA)                     | Laboratorios Stein, S.A.   |
| E/2023-49773 | 21/8/23     | 5          | UNIPROSPAN (DENOMINATIVA)                  | UNIÃO QUÍMICA FARMACÉUTICA NACIONAL S.A.                         |
| E/2023-41916 | 13/7/23     | 5          | VALSARA (DENOMINATIVA)                     | FARICOMSA, S.R.L.  |

| [210] EXPD.  | [220] FECHA | [511] C.I. | [561] MARCA   | [730] SOLICITANTE  |
|--------------|-------------|------------|---|--|
| E/2023-32850 | 16/23       | 5          | VEGAMIN (DENOMINATIVA)                                | LMG BIO LLC  |
| E/2023-47823 | 10/8/23     | 6          | Voiti (DENOMINATIVA)                                  | JUNIOR BEJAMIN ALMONTE GONZALEZ  |
| E/2023-48065 | 11/8/23     | 7          | DRYPRO (DENOMINATIVA)                                 | JUAN CARLOS FRANCO AYALA   |
| E/2023-47011 | 7/8/23      | 7          | MOLLYNG ROOM DAUL JP 2.0 (DENOMINATIVA)               | WATER YVAN ARIAS SANTOS  |
| E/2023-48004 | 10/8/23     | 9          | AMIGO KIT (DENOMINATIVA)                              | SERCOTEL, S.A. DE C.V.   |
| E/2023-48727 | 15/8/23     | 9          | ZORBAN (DENOMINATIVA)                                 | SALVATORE JULIANO MALLEBRANCHE BAEZ  |
| E/2023-47590 | 9/8/23      | 9          | JASCALE (DENOMINATIVA)                                | HONOR MACHINERY CO., PTE. LTD.   |
| E/2023-42912 | 14/8/23     | 9          | EFOXXSD (EFOXX SMART DEVICES) (DENOMINATIVA)          | QUILVIO CRISPIN FERNANDEZ TEJEDA   |
| E/2023-15981 | 15/3/23     | 9          | ZUMBA (DENOMINATIVA)                                  | ZUMBA FITNESS, LLC.  |
| E/2023-50181 | 24/8/23     | 11         | Air ComfortLux (DENOMINATIVA)                         | KELVYS MONTERO DEL ORBE  |
| E/2023-39413 | 28/8/23     | 11         | ESSENZA (DENOMINATIVA)                                | PROYECTIMPOR SRL   |
| E/2023-48169 | 11/8/23     | 12         | DOUBLESTAR (DENOMINATIVA)                             | RAFAEL HUMBERTO ESTEVEZ RUBIO  |
| E/2023-42147 | 14/7/23     | 12         | DRAW-TITE (DENOMINATIVA)                              | MCN DOMINICANA, S.R.L.   |
| E/2023-42145 | 14/7/23     | 12         | GORHINO (DENOMINATIVA)                                | MCN DOMINICANA, S.R.L.   |
| E/2023-43962 | 24/7/23     | 12         | KARDIAN (DENOMINATIVA)                                | RENAULT S.A.S.   |
| E/2023-38494 | 28/6/23     | 14         | 1908 (DENOMINATIVA)                                   | ROLEX SA   |
| E/2023-38503 | 28/6/23     | 14         | PERPETUAL 1908 (DENOMINATIVA)                         | ROLEX S.A.   |
| E/2023-39775 | 17/7/23     | 16         | HEAVY METAL FOIL (DENOMINATIVA)                       | DIMAR DOMINICANA, S.R.L.   |
| E/2023-51228 | 29/8/23     | 16         | PANSON (DENOMINATIVA)                                 | LUIS OCTAVIO SOMON ECHAVARRIA  |
| E/2023-31782 | 5/6/23      | 17         | REVOLUTION 45 (DENOMINATIVA)                          | INVERSIONES ORIENTAL PLUS, S.R.L.  |
| E/2023-48494 | 14/8/23     | 19         | CEMENTOS PROGRESO (DENOMINATIVA)                      | CEMENTOS PROGRESO, S.A.  |
| E/2023-50179 | 24/8/23     | 25         | Concon (DENOMINATIVA)                                 | JEAN MANUEL PIMENTEL RODRIGUEZ, MARLY ALEXANDRA REINOSO DE PIMENTEL  |
| E/2023-37523 | 24/7/23     | 25         | NIKE STRIDE (DENOMINATIVA)                            | NIKE INNOVATE C.V.   |
| E/2023-37600 | 26/6/23     | 25         | ONCE23 (DENOMINATIVA)                                 | MARISOL RAMIREZ SANCHEZ  |
| E/2023-15988 | 15/3/23     | 25         | ZUMBA (DENOMINATIVA)                                  | ZUMBA FITNESS, LLC   |
| E/2023-48233 | 11/8/23     | 29         | ALIMENTO PARA EL ALMA. (LEMA COMERCIAL)               | INDUVECA, S.A.   |
| E/2023-48242 | 11/8/23     | 29         | Aquí abunda la felicidad (LEMA COMERCIAL)             | INDUVECA, S.A.   |
| E/2023-42871 | 18/7/23     | 29         | AVE (DENOMINATIVA)                                    | RAGASA INDUSTRIAS, S.A. DE C.V.  |
| E/2023-48234 | 11/8/23     | 29         | Dominicano me siento (LEMA COMERCIAL)                 | INDUVECA, S.A.   |
| E/2023-48202 | 11/8/23     | 29         | EL CARIÑO ES MI ALIMENTO (LEMA COMERCIAL)             | INDUVECA, S.A.   |
| E/2023-46610 | 4/8/23      | 29         | FORTILAC (DENOMINATIVA)                               | INDUSTRIA DE EMPAQUES MÚLTIPLES ALMA ROSA, S.R.L. (EMPAQUES MÚLTIPLES)   |
| E/2023-50349 | 24/8/23     | 29         | LECHE MARIA (DENOMINATIVA)                            | MARIA, S.R.L.  |
| E/2023-46604 | 14/8/23     | 29         | SUSTENTAL (DENOMINATIVA)                              | INDUSTRIA DE EMPAQUES MÚLTIPLES ALMA ROSA, S.R.L.  |
| E/2023-48232 | 11/8/23     | 29         | TU SONRISA ES MI EQUIPAJE (LEMA COMERCIAL)            | INDUVECA, S.A.   |
| E/2023-42835 | 18/7/23     | 30         | CASABE ABORIGEN (DENOMINATIVA)                        | DIOMARY DURAN BASILIO DE GENAO   |
| E/2023-44456 | 26/7/23     | 30         | EL CABALLERO DE LA MANCHA DE PLATANO (LEMA COMERCIAL) | VEGANO DON JUAN IMPORT INC.  |
| E/2023-49134 | 17/8/23     | 30         | GARRITAS (DENOMINATIVA)                               | PEPSICO, INC   |
| E/2023-50436 | 25/8/23     | 30         | GRAIN APART (DENOMINATIVA)                            | JUDITH GUADALUPE JOSE DE ISAIAS  |
| E/2023-50430 | 25/8/23     | 30         | Kariño (DENOMINATIVA)                                 | CMi IP HOLDING   |
| E/2023-50479 | 25/8/23     | 30         | NYRA (DENOMINATIVA)                                   | UNION NACIONAL DE MARCAS, SRL  |
| E/2023-46605 | 4/8/23      | 32         | Agua Ambazul (DENOMINATIVA)                           | AMBAZUL, S.R.L.  |
| E/2023-51161 | 29/8/23     | 32         | CHEF ERIK MALMSTEN (DENOMINATIVA)                     | GORAN ERIK MALMSTEN DIAZ   |
| E/2023-47998 | 10/8/23     | 32         | Cody's (DENOMINATIVA)                                 | CODY'S Drinks International GmbH   |
| E/2023-49157 | 17/8/23     | 32         | GRIN.F.F.NONI (DENOMINATIVA)                          | YURII HRINFELD   |
| E/2023-34300 | 9/6/23      | 32         | JUGOS MARIA (DENOMINATIVA)                            | MARIA, S.R.L.  |
| E/2023-43399 | 20/7/23     | 32         | LOS SAUCES (DENOMINATIVA)                             | JULIO OZUNA CESAR, JOSEFINA DEL CARMEN SEPULVEDA DE OZUNA  |
| E/2023-51133 | 29/8/23     | 32         | ONE CUP (DENOMINATIVA)                                | FUQIANG FENG   |
| E/2023-896   | 6/1/23      | 32         | SED DE MAS (LEMA COMERCIAL)                           | PepsiCo, Inc.  |
| E/2023-49751 | 21/8/23     | 32         | UNA CERVEZA HECHA A MANO (LEMA COMERCIAL)             | FEDERICO LUCAS ALBA TAVERAS  |
| E/2023-50726 | 28/8/23     | 33         | Don Juan (DENOMINATIVA)                               | JORGE ALEJANDRO CLEVES GUTIERREZ   |
| E/2023-51618 | 31/8/23     | 33         | LA SANTA (DENOMINATIVA)                               | LICORES FERNANDEZ, S.R.L.  |
| E/2023-50526 | 25/8/23     | 33         | LA VIDA QUE QUEREMOS (LEMA COMERCIAL)                 | Diageo Brands B.V.   |
| E/2023-51625 | 31/8/23     | 33         | LENDA (DENOMINATIVA)                                  | LICORES FERNANDEZ, S.R.L.  |
| E/2023-49061 | 17/8/23     | 33         | OLIVER 'S PANCHO VILLA (DENOMINATIVA)                 | OLIVER & OLIVER INTERNATIONAL, INC.  |
| E/2023-49760 | 21/8/23     | 33         | SE PARTE DEL RITUAL (LEMA COMERCIAL)                  | BODEGAS CEMI, S.A.   |
| E/2023-47997 | 10/8/23     | 33         | Vody (DENOMINATIVA)                                   | CODY'S Drinks International GmbH   |
| E/2023-14715 | 10/3/23     | 34         | ALTAREGALIA CIGAR (DENOMINATIVA)                      | COOPERATIVA DE SERVICIOS MÚLTIPLES DE MEDIANOS Y PEQUEÑOS PRODUCTORES DE TABACO DESPALLADORAS Y CIGARREROS (COOPMEPEDECITABACO), INC |
| E/2023-41368 | 11/7/23     | 34         | ANACAONA (DENOMINATIVA)                               | PHILIPPE SAINT-CYR   |
| E/2023-14714 | 10/3/23     | 34         | BOQUERÓN CIGAR (DENOMINATIVA)                         | COOPERATIVA DE SERVICIOS MÚLTIPLES DE MEDIANOS Y PEQUEÑOS PRODUCTORES DE TABACO DESPALLADORAS Y CIGARREROS (COOPMEPEDECITABACO), INC |
| E/2023-14713 | 10/3/23     | 34         | DOMINICANCAN CIGAR (DENOMINATIVA)                     | COOPERATIVA DE SERVICIOS MÚLTIPLES DE MEDIANOS Y PEQUEÑOS PRODUCTORES DE TABACO DESPALLADORAS Y CIGARREROS (COOPMEPEDECITABACO), INC |
| E/2023-48221 | 11/8/23     | 34         | DOMINIO ROYALE (DENOMINATIVA)                         | K. Hansotia & Co., Inc.  |
| E/2023-14711 | 10/3/23     | 34         | FUEGO ETERNO CIGAR (DENOMINATIVA)                     | COOPERATIVA DE SERVICIOS MÚLTIPLES DE MEDIANOS Y PEQUEÑOS PRODUCTORES DE TABACO DESPALLADORAS Y CIGARREROS (COOPMEPEDECITABACO), INC |
| E/2023-48167 | 11/8/23     | 34         | Fume Unlimited (DENOMINATIVA)                         | MAYRA RAQUEL YAPORT REYNOSO  |
| E/2023-48372 | 14/8/23     | 34         | Mao Cigar (DENOMINATIVA)                              | ABAM CIGARS, S.R.L.  |
| E/2023-45600 | 31/7/23     | 34         | PAPIWRAP (DENOMINATIVA)                               | CHRISTHOFER HERNANDEZ, EDUIN SMIL MEJIA VALDEZ, AMERICO CIGARS, S.R.L.   |
| E/2023-48228 | 11/8/23     | 34         | SANTA FUEGO TOBACCOS (DENOMINATIVA)                   | K. Hansotia & Co., Inc.  |
| E/2023-49047 | 17/8/23     | 34         | TIME CHANGE (DENOMINATIVA)                            | EMILIO ALCEDO REYES VARGAS   |
| E/2023-43588 | 24/8/23     | 35         | EDEN ROC (ER) FOODS (DENOMINATIVA)                    | SOLAYA HOTELS & RESORT, S.R.L.   |
| E/2023-46899 | 7/8/23      | 35         | EUPORTS OUTLET (DENOMINATIVA)                         | EUPORTS, S.R.L.  |
| E/2023-50462 | 25/8/23     | 35         | FINANZAS CON CUCHARITAS (DENOMINATIVA)                | ECONOMICS DATA KGLC, S.R.L.  |
| E/2023-50143 | 24/8/23     | 35         | LicorConcierge (DENOMINATIVA)                         | LICORMART CASH AND CARRY, S.A.   |
| E/2023-50152 | 24/8/23     | 35         | LicorMart Mi Evento (DENOMINATIVA)                    | LICORMART CASH AND CARRY SA  |
| E/2023-38672 | 28/6/23     | 35         | QUIEN POSTERGA SU FELICIDAD PIERDE (DENOMINATIVA)     | Yazmin Yeni Yeara Alcantara  |
| E/2023-50131 | 24/8/23     | 35         | Tu Aliado en Bodas (DENOMINATIVA)                     | LICORMART CASH AND CARRY SA  |
| E/2023-48915 | 15/8/23     | 36         | AHORRAR ES CREAR (LEMA COMERCIAL)                     | BANCO POPULAR DOMINICANO, S.A. -BANCO MULTIPLE   |



VIENE DE LA PÁGINA ANTERIOR

| [210]<br>EXP.D. | [220]<br>FECHA | [511]<br>C.I. | [561] MARCA   | [730] SOLICITANTE                                  |
|-----------------|----------------|---------------|---|--|
| E/2023-48916    | 15/8/23        | 36            | AHORRAR SALVA VIDAS (LEMA COMERCIAL)  | BANCO POPULAR DOMINICANO, S. A. -BANCO MÚLTIPLE    |
| E/2023-35551    | 15/6/23        | 36            | AVENTURERO UNIT (DENOMINATIVA)  | UNIT, S.A.   |
| E/2023-49445    | 18/8/23        | 36            | BANCO SANTA CRUZ (BSC) (DENOMINATIVA)   | BANCO MULTIPLE SANTA CRUZ, S.A.                    |
| E/2023-35462    | 15/6/23        | 36            | BRIGHT SPACE (DENOMINATIVA)   | LUZ GERTRUDIS HERNANDEZ ARIAS                      |
| E/2023-49430    | 18/8/23        | 36            | BSC EN LINEA (DENOMINATIVA)   | BANCO MULTIPLE SANTA CRUZ, S.A.                    |
| E/2023-48136    | 11/8/23        | 36            | Centro de Éxito Empresarial La Nacional (DENOMINATIVA)  | ASOCIACION LA NACIONAL DE AHORROS Y PRESTAMOS      |
| E/2023-48135    | 11/8/23        | 36            | Centro de Oportunidades Empresariales La Nacional (DENOMINATIVA)                              | ASOCIACION LA NACIONAL DE AHORROS Y PRESTAMOS      |
| E/2023-48134    | 11/8/23        | 36            | Centro de Oportunidades La Nacional (DENOMINATIVA)  | ASOCIACION LA NACIONAL DE AHORROS Y PRESTAMOS      |
| E/2023-49442    | 18/8/23        | 36            | CUOTAS BSC (DENOMINATIVA)   | BANCO MULTIPLE SANTA CRUZ, S.A.                    |
| E/2023-48917    | 15/8/23        | 36            | DESCUBRE TU TALENTO PARA AHORRAR (LEMA COMERCIAL)   | BANCO POPULAR DOMINICANO, S. A. -BANCO MÚLTIPLE    |
| E/2023-47812    | 10/8/23        | 36            | EN PRIMERA FILA CON TU TARJETA VISA POPULAR (LEMA COMERCIAL)                                  | BANCO POPULAR DOMINICANO, S. A. -BANCO MÚLTIPLE    |
| E/2023-35553    | 15/6/23        | 36            | EUROTRIP UNIT (DENOMINATIVA)  | UNIT, S.A.   |
| E/2023-35552    | 15/6/23        | 36            | GLOBALTRIP UNIT (DENOMINATIVA)  | UNIT, S.A.   |
| E/2023-49467    | 18/8/23        | 36            | Gran Manual de Ahorro APAP (DENOMINATIVA)   | ASOCIACION POPULAR DE AHORROS Y PRESTAMOS (APAP)   |
| E/2023-47811    | 10/8/23        | 36            | LA LEALTAD TE LLEVA A PRIMERA FILA (LEMA COMERCIAL)   | BANCO POPULAR DOMINICANO, S. A. -BANCO MÚLTIPLE    |
| E/2023-44797    | 27/7/23        | 36            | LA NUEVA FORMA DE HACER NEGOCIOS (LEMA COMERCIAL)   | BANCO POPULAR DOMINICANO, S. A. -BANCO MÚLTIPLE    |
| E/2023-47809    | 10/8/23        | 36            | LA VIDA SE DISFRUTA EN PRIMERA FILA (LEMA COMERCIAL)  | BANCO POPULAR DOMINICANO, S. A. -BANCO MÚLTIPLE    |
| E/2023-48020    | 11/8/23        | 36            | MANUAL DE GANADORES DE APAP (DENOMINATIVA)  | ASOCIACION POPULAR DE AHORROS Y PRESTAMOS (APAP)   |
| E/2023-44798    | 27/7/23        | 36            | MEJOR DISEÑO, MAS INTUITIVO (LEMA COMERCIAL)  | BANCO POPULAR DOMINICANO, S. A. -BANCO MÚLTIPLE    |
| E/2023-44796    | 27/7/23        | 36            | NO HAY COMERCIO PEQUEÑO SI TU SUEÑO ES GRANDE (LEMA COMERCIAL)                                | BANCO POPULAR DOMINICANO, S. A. -BANCO MÚLTIPLE    |
| E/2023-46361    | 3/8/23         | 36            | PARA TU SALUD VISUAL UNIT (DENOMINATIVA)  | UNIT, S.A.   |
| E/2023-47808    | 10/8/23        | 36            | PRIMERA FILA VISA POPULAR (LEMA COMERCIAL)  | BANCO POPULAR DOMINICANO, S. A. -BANCO MÚLTIPLE    |
| E/2023-44335    | 25/7/23        | 36            | RENTA VITALICIA SEGUROS CRECER (DENOMINATIVA)   | SEGUROS CRECER, S. A.                              |
| E/2023-44794    | 27/7/23        | 36            | SUEÑA EN GRANDE (LEMA COMERCIAL)  | BANCO POPULAR DOMINICANO, S. A. -BANCO MÚLTIPLE    |
| E/2023-47810    | 10/8/23        | 36            | TU LEALTAD SE RECOMPENSA EN PRIMERA FILA (LEMA COMERCIAL)                                     | BANCO POPULAR DOMINICANO, S. A. -BANCO MÚLTIPLE    |
| E/2023-44821    | 27/7/23        | 36            | TUS REMESAS SIN DISTANCIA (LEMA COMERCIAL)  | BANCO POPULAR DOMINICANO, S. A. -BANCO MÚLTIPLE    |
| E/2023-46362    | 3/8/23         | 36            | ÚLTIMOS GASTOS PLUS PREMIUM UNIVERSAL (DENOMINATIVA)  | SEGUROS UNIVERSAL, S.A.                            |
| E/2023-47813    | 10/8/23        | 36            | VIVE EN PRIMERA FILA CON TU VISA POPULAR (LEMA COMERCIAL)                                     | BANCO POPULAR DOMINICANO, S. A. -BANCO MÚLTIPLE    |
| E/2023-928      | 6/1/23         | 37            | TORRE ARENA PARAISO (DENOMINATIVA)  | APPI APLICACIONES DE PINTURA, S.R.L.               |
| E/2023-46443    | 3/8/23         | 39            | Cada minuto cuenta (LEMA COMERCIAL)   | MACROTECH FARMACEUTICA, S.R.L.                     |
| E/2023-49747    | 21/8/23        | 39            | ROCKSTAR ADVENTURES (DENOMINATIVA)  | ANGEL PATRICIO PUELLO DE LEON                      |
| E/2023-43495    | 20/7/23        | 40            | EDEN ROC ER IT'SUSHI (DENOMINATIVA)   | SOLAYA HOTELS & RESORT, S.R.L.                     |
| E/2023-43575    | 23/8/23        | 40            | EDEN ROC ER PIZZA (DENOMINATIVA)  | SOLAYA HOTELS & RESORT, S.R.L.                     |
| E/2023-48730    | 15/8/23        | 41            | "Yo no Sabía Eso" (DENOMINATIVA)  | RODOLFO ALFONSO ALVAREZ DURAN                      |
| E/2023-46016    | 2/8/23         | 41            | ADLEY HERMANN (DENOMINATIVA)  | FRAUDYN GERMAN CARELA                              |
| E/2023-48212    | 11/8/23        | 41            | ALIANZA MUNICIPAL POR EL BIEN COMÚN-AMBIC (DENOMINATIVA)                                      | FUNDACION HUMANITARIA DE SERVICIO SOCIAL-FHSS      |
| E/2023-49748    | 21/8/23        | 41            | CONCURSO NACIONAL DE BELLEZA NUESTRA BELLEZA REPUBLICA DOMINICANA NBRD (DENOMINATIVA)         | RODOLFO ANTONIO SANTANA ORTEGA                     |
| E/2023-45194    | 28/7/23        | 41            | CRACKS FC (DENOMINATIVA)  | CRACKS, S.R.L.                                     |
| E/2023-22191    | 14/4/23        | 41            | CUMBRE POR LA PACIFICACION 1-11-111 (DENOMINATIVA)  | GELIN THEOLET, JOSE FRANCISCO RODRIGUEZ PORTORREAL |
| E/2023-35247    | 14/6/23        | 41            | DOMINICANOS QUE INSPIRAN DQI (DENOMINATIVA)   | RAMONA CRISMEIDY UREÑA ZAPATA                      |
| E/2023-49524    | 18/8/23        | 41            | EL ESTADO (DENOMINATIVA)  | YISSUS TAVERAS                                     |
| E/2023-49535    | 18/8/23        | 41            | El Informatin (DENOMINATIVA)  | ROBERTO ESTEBAN ALONSO BERGES                      |
| E/2023-44915    | 27/7/23        | 41            | El tiempo de todavía: apuntes desde las Artes Visuales en el Caribe. 1984-2003 (DENOMINATIVA) | CENTRO CULTURAL EDUARDO LEON JIMENES, INC.         |
| E/2023-48231    | 11/8/23        | 41            | GEORGES BARLOCK (DENOMINATIVA)  | JORGE LUIS DE JESUS HENRIQUEZ                      |
| E/2023-45312    | 28/7/23        | 41            | LEON CHITARA (DENOMINATIVA)   | RAFAEL GREGORIO GUZMAN DEL ORBE                    |
| E/2023-44517    | 26/7/23        | 41            | MEJOR ES POSIBLE LIDERANDO MEDIANTE VALORES (DENOMINATIVA)                                    | CASA DEL ALTISIMO                                  |
| E/2023-44520    | 26/7/23        | 41            | MEJOR ES POSIBLE REPUBLICA DOMINICANA (DENOMINATIVA)  | CASA DEL ALTISIMO                                  |
| E/2023-45706    | 1/8/23         | 41            | PREMIO NACIONAL AL REPORTERO DE CALLE PRENARECA (DENOMINATIVA)                                | JULIAN ANTONIO DE LA CRUZ MARTY                    |

| [210]<br>EXP.D. | [220]<br>FECHA | [511]<br>C.I.          | [561] MARCA  | [730] SOLICITANTE  |
|-----------------|----------------|------------------------|--|--|
| E/2023-50014    | 22/8/23        | 41                     | Reymundo (DENOMINATIVA)                                      | HENRY ROBERT JUNIOR RAYMOND                              |
| E/2023-49743    | 21/8/23        | 41                     | ROCKSTAR STUDIOS (DENOMINATIVA)                              | ÁNGEL PATRICIO PUELLO DE LEÓN                            |
| E/2023-44947    | 27/7/23        | 41                     | THE HEALTHY FOOD FEST BY PROTEIN CARE (DENOMINATIVA)         | PROTEIN CARE E.I.R.L.                                    |
| E/2023-15985    | 15/3/23        | 41                     | ZUMBA (DENOMINATIVA)   | ZUMBA FITNESS, LLC.                                      |
| E/2023-39008    | 29/6/23        | 42                     | SUPERFIRMA (DENOMINATIVA)                                    | PAVEL ENRIQUE QUIÑONES HOOLLUITER, JOSMARY GRULLON ABREU |
| E/2023-50391    | 25/8/23        | 43                     | Casa Brava por Vidal (DENOMINATIVA)                          | CASAVI COMERCIAL SRL                                     |
| E/2023-42522    | 17/7/23        | 43                     | ECHO SUITES (DENOMINATIVA)                                   | WHR Extended Stay, LLC                                   |
| E/2023-42520    | 17/7/23        | 43                     | ECHO SUITES EXTENDED STAY (DENOMINATIVA)                     | WHR Extended Stay, LLC                                   |
| E/2023-46642    | 4/8/23         | 43                     | HOTEL BONANZA (DENOMINATIVA)                                 | JAIR LENIN DIAZ MARTINEZ                                 |
| E/2023-50773    | 28/8/23        | 43                     | Vicio burgers (DENOMINATIVA)                                 | JUAN ANTONIO BISONO PACHECO                              |
| E/2023-50482    | 25/8/23        | 44                     | DERMA DE SANCTIS (DENOMINATIVA)                              | IVETTE MARIA DE SANCTIS GONZALEZ                         |
| E/2023-45921    | 1/8/23         | 1 2 7 9<br>16 40<br>42 | ARCHROMA (DENOMINATIVA)                                      | Archroma IP GmbH   |
| E/2023-49102    | 17/8/23        | 1 5                    | ALTUM 40 EC (DENOMINATIVA)                                   | MESSIS AGRO, S.R.L.                                      |
| E/2023-49103    | 17/8/23        | 1 5                    | DENSUS 38 SC (DENOMINATIVA)                                  | MESSIS AGRO, S.R.L.                                      |
| E/2023-45730    | 1/8/23         | 1 5                    | DROP UP (DENOMINATIVA)                                       | QUIMAGRO, S.R.L.   |
| E/2023-49104    | 17/8/23        | 1 5                    | EXACTUS 75 WG (DENOMINATIVA)                                 | MESSIS AGRO, S.R.L.                                      |
| E/2023-49105    | 17/8/23        | 1 5                    | LABRUM 25 EC (DENOMINATIVA)                                  | MESSIS AGRO, S.R.L.                                      |
| E/2021-68867    | 13/12/21       | 1 5                    | LIFELINE (DENOMINATIVA)                                      | UPL Corporation Ltd                                      |
| E/2023-45878    | 22/8/23        | 1 5                    | PANTOJA (DENOMINATIVA)                                       | QUIMAGRO, S.R.L.   |
| E/2023-20615    | 5/4/23         | 1 5                    | TALENT PRO (DENOMINATIVA)                                    | QUIMAGRO, S.R.L.   |
| E/2023-50072    | 22/8/23        | 1 5 9<br>10            | PCR HOME (DENOMINATIVA)                                      | Co-Diagnostics Inc.                                      |
| E/2023-49537    | 18/8/23        | 16 35                  | CUENTAS CLARAS (DENOMINATIVA)                                | JENIFFER RACHEL MORA FERNANDEZ                           |
| E/2023-35258    | 14/6/23        | 16 41                  | SOY CARIBE PREMIUM SCP (DENOMINATIVA)                        | RAMONA CRISMEIDY UREÑA ZAPATA                            |
| E/2023-5063     | 26/1/23        | 29 30                  | DORILOCOS (DENOMINATIVA)                                     | Pepsico, Inc   |
| E/2023-49135    | 17/8/23        | 29 30                  | VIVE TU MEZCLA (DENOMINATIVA)                                | PEPSICO, INC.  |
| E/2023-42146    | 14/7/23        | 3 21                   | MOTHERS POLISH (DENOMINATIVA)                                | MCN DOMINICANA, S.R.L.                                   |
| E/2023-45126    | 14/8/23        | 3 5                    | Rejuvenation VagyBiotic Intimate (DENOMINATIVA)              | NATURE ME BY MJF, S.R.L.                                 |
| E/2023-16498    | 17/3/23        | 3 8 21<br>35           | Club Fred (DENOMINATIVA)                                     | ALFREDO MIGUEL PIMENTEL FERNANDEZ                        |
| E/2023-47781    | 10/8/23        | 30 33<br>34            | 1903 by La Aurora (DENOMINATIVA)                             | LA AURORA, S.A.  |
| E/2023-38502    | 28/6/23        | 32 33                  | PARTYBALLZ (DENOMINATIVA)                                    | Buzz Ballz, LLC  |
| E/2023-48496    | 14/8/23        | 32 33                  | SOMERSBY (DENOMINATIVA)                                      | CARLSBERG BREWERIES A/S                                  |
| E/2023-49517    | 18/8/23        | 33 35                  | PIETRO TOSO (DENOMINATIVA)                                   | TOSO S.p.A.  |
| E/2023-47827    | 10/8/23        | 35 38                  | TASTE DOMINICANA (DENOMINATIVA)                              | CREATO DOMINICANA, S.R.L.                                |
| E/2023-48723    | 15/8/23        | 36 37                  | Mirada (DENOMINATIVA)  | MAR DE LAS FLORES, S.R.L.                                |
| E/2023-48817    | 15/8/23        | 36 37                  | MYSTIQ (DENOMINATIVA)  | OCEAN TIDES, S.R.L.                                      |
| E/2023-48818    | 15/8/23        | 36 41                  | Copa Humano Seguros (DENOMINATIVA)                           | GRUPO HUMANO, S.A.                                       |
| E/2023-41372    | 11/7/23        | 5 35 41                | RENALCARE (DENOMINATIVA)                                     | CINTY ACOSTA SENCION                                     |
| E/2023-49306    | 17/8/23        | 6 11                   | BAEZTHOMAS (DENOMINATIVA)                                    | MEGAWATT DOMINICANA JLR, S.R.L.                          |
| E/2023-49398    | 18/8/23        | 6 11                   | LIGHTING LUMINOVA (DENOMINATIVA)                             | MEGAWATT DOMINICANA JLR, S.R.L.                          |
| E/2023-49308    | 17/8/23        | 6 11                   | LUMINOVA LIGHTING (DENOMINATIVA)                             | MEGAWATT DOMINICANA JLR, S.R.L.                          |
| E/2023-49293    | 17/8/23        | 6 11                   | THOMAS BAEZ (DENOMINATIVA)                                   | MEGAWATT DOMINICANA JLR, S.R.L.                          |
| E/2023-49136    | 17/8/23        | 7 8                    | SOKANY (DENOMINATIVA)  | Yiwu Mingge Electric Appliance Co., Ltd.                 |
| E/2022-71815    | 9/8/23         | 9 35 36<br>38 41<br>42 | QIK BANCO DIGITAL, PRIMER NEOBANCO DEL PAÍS (LEMA COMERCIAL) | QIK BANCO DIGITAL DOMINICANO, S.A. -BANCO MÚLTIPLE       |
| E/2023-48003    | 10/8/23        | 9 38                   | AMERICA MOVIL (DENOMINATIVA)                                 | AMERICA MOVIL, S.A. DE C.V.                              |
| E/2023-48002    | 10/8/23        | 9 38                   | GRUPO AMERICA MOVIL (DENOMINATIVA)                           | AMERICA MOVIL, S.A. DE C.V.                              |
| E/2023-34153    | 9/6/23         | 9 41 42                | PerformanceIQ (DENOMINATIVA)                                 | FLSmith A/S  |
| E/2022-62574    | 1/11/22        | 9 41 42                | SLACK (DENOMINATIVA)   | Salesforce, Inc.   |
| E/2023-14217    | 8/3/23         | 9 42                   | Cashly (DENOMINATIVA)  | ESTEBAN JUNIOR BURGOS ABREU                              |
| E/2023-36599    | 20/6/23        | 9 43                   | SMASHBURGER (DENOMINATIVA)                                   | Smashburger IP Holder LLC.                               |

## FUSIÓN MARCAS DE FÁBRICA

| [111]<br># REG. | [511]<br>CL. INT. | [561] MARCA DE FABRICA | [732] NUEVO TITULAR |
|-----------------|-------------------|------------------------|---------------------|
| 14788           | 5, 10             | BLEN (DENOMINATIVA)    | MERIAL, INC.        |

## CAMBIO TITULAR MARCAS DE FÁBRICA

| [111]<br># REG. | [511]<br>CL. INTL. | [561] MARCA DE FABRICA                      | [732] TITULAR                                 |
|-----------------|--------------------|---|---|
| 27406           | 1                  | FERSAFOS (DENOMINATIVA)                     | FERTILIZANTES SANTO DOMINGO, S.A. (FERSAN)    |
| 126784          | 1                  | MAX LIFE (DENOMINATIVA)                     | VGP IPCO LLC                                  |
| 106983          | 1                  | SYNPOWER (DENOMINATIVA)                     | VGP IPCO LLC                                  |
| 205541          | 1                  | VALVOLINE (DENOMINATIVA)                    | VGP IPCO LLC                                  |
| 239499          | 2                  | Metropolitana (Mixta)                       | JAGIG INVESTMENT GROUP, SRL.                  |
| 87867           | 4                  | DURABLEND (DENOMINATIVA)                    | VGP IPCO LLC                                  |
| 74028           | 4                  | LOGO DE V                                   | VGP IPCO LLC                                  |
| 208594          | 4                  | MOVIENDO AL MUNDO DESDE 1866 (DENOMINATIVA) | VGP IPCO LLC                                  |
| 94477           | 4                  | SYNPOWER (DENOMINATIVA)                     | VGP IPCO LLC                                  |
| 202092          | 4                  | ULTRAMAX (DENOMINATIVA)                     | VGP IPCO LLC                                  |
| 233215          | 5                  | APRETUDE (DENOMINATIVA)                     | VIV HEALTHCARE COMPANY                        |
| 297967          | 5                  | BRUGS (DENOMINATIVA)                        | AGRICOLAS DEL CARIBE, SRL.                    |
| 269429          | 5                  | ELIPSE GASTRIC BALLOON (DENOMINATIVA)       | CLIBA, S.R.L.                                 |
| 289444          | 5                  | FORTIDEP-2 (DENOMINATIVA)                   | JUAN EMILIO TEJADA DURAN                      |
| 294236          | 5                  | FORTYPROST (DENOMINATIVA)                   | JUAN EMILIO TEJADA DURAN                      |
| 294293          | 5                  | GRAPE (DENOMINATIVA)                        | AGRICOLAS DEL CARIBE, SRL.                    |
| 36213           | 5                  | MAXFORCE (DENOMINATIVA)                     | DISCOVERY PURCHASER CORPORATION               |
| 300451          | 5                  | PUYON (DENOMINATIVA)                        | AGRICOLAS DEL CARIBE, SRL.                    |
| 294511          | 5                  | TRYSIL (DENOMINATIVA)                       | AGRICOLAS DEL CARIBE, SRL.                    |
| 288925          | 5                  | VITAVAGI (DENOMINATIVA)                     | JUAN EMILIO TEJADA DURAN                      |
| 214719          | 6                  | LA REYNA (DENOMINATIVA)                     | FABRICA DE ESCUELAS PLASTICAS LA PRINCESA SRL |
| 297485          | 9                  | ICE (MIXTA)                                 | ANDREA ALEXANDRA ABUD CEPEDA                  |
| 120982          | 9                  | P (ESTILIZADA) (DENOMINATIVA)               | REVVITY, INC.                                 |
| 180683          | 9                  | VAIO (DENOMINATIVA)                         | VAIO CORPORATION                              |
| 180690          | 9                  | VAIO (MIXTA)                                | VAIO CORPORATION                              |
| 292942          | 10                 | ALLURION DOMINICANA (DENOMINATIVA)          | CLIBA, S.R.L.                                 |

| [111]<br># REG. | [511]<br>CL. INTL.    | [561] MARCA DE FABRICA                             | [732] TITULAR   |
|-----------------|-----------------------|--|---|
| 203206          | 10                    | ATTUDE GRADIUS (DENOMINATIVA)                      | APPLE INC.  |
| 292945          | 10                    | Balón Gástrico Allurion (Denominativa)             | CLIBA, S.R.L.   |
| 206177          | 10                    | DR. BROWN'S (DENOMINATIVA)                         | HANDI-CRAFT COMPANY   |
| 251165          | 19                    | AQUAPANEL (DENOMINATIVA)                           | KNAUF AQUAPANEL GMBH & CO. KG                                     |
| 251165          | 19                    | AQUAPANEL (DENOMINATIVA)                           | KNAUF INTERNATIONAL GMBH  |
| 244818          | 19                    | TUBOMAX (DENOMINATIVA)                             | ZHONG LIANG WU  |
| 246675          | 29                    | CHEFT'S CUTS (DENOMINATIVA)                        | SUPLIDORA DE CARNES A & B, S.R.L.                                 |
| 109987          | 29                    | EXXONMOBIL (DENOMINATIVA)                          | EXXONMOBIL CORPORATION  |
| 236471          | 30                    | CHICLE REBOLON (DENOMINATIVA)                      | TEOBALDO FUMERO PATIÑO  |
| 201689          | 32                    | AGUA LUMINARES (DENOMINATIVA)                      | FUNDACION DE DESARROLLO COMUNITARIO LA PUERTA DE SION, (FUDECOPS) |
| 269698          | 32                    | C (MIXTA)  | CARIBBOUT EXPORT CORP   |
| 269699          | 32                    | FIGURATIVA   | CARIBBOUT EXPORT CORP.  |
| 220852          | 33                    | COLUMBUS (DENOMINATIVA)                            | RONES DOMINICANOS, LTD.   |
| 231844          | 33                    | LAVIS (DENOMINATIVA)                               | SURAJ-KUMAR R. RAMSAHAI   |
| 271043          | 35                    | dentsu X (Mixta)                                   | DENTSU GROUP INC.   |
| 128920          | 37                    | EXPRESS CARE (DENOMINATIVA)                        | VGP IPCO LLC  |
| 131021          | 37                    | EXPRESS CARE (DISEÑO)                              | VGP IPCO LLC  |
| 248412          | 37                    | IBC SHIPYARD (MIXTA)                               | MAURO MASSIMO CASLINI   |
| 276238          | 39                    | ANI (MIXTA)  | WILLY & CHIC DOMINICANA, S.R.L.                                   |
| 216491          | 39                    | BM CARGO (MIXTA)                                   | BUSINESS MAIL & CARGO, S.R.L.                                     |
| 293085          | 44                    | PROGRAMA BALON GASTRICO ALLURION RD (DENOMINATIVA) | CLIBA, S.R.L.   |
| 293085          | 44                    | Programa Balón Gástrico Allurion RD (Denominativa) | CLIBA, S.R.L.   |
| 295752          | 18, 28, 37,<br>38, 41 | REALITY ONE (DENOMINATIVA)                         | APPLE INC.  |

PASA A LA PÁGINA SIGUIENTE



| [111] # REG. | [511] CL. INTL. | [561] MARCA DE FABRICA                       | [732] TITULAR                          |
|--------------|-----------------|--|--|
| 194943       | 20, 24, 35      | FIGURATIVA                                   | HTL MARKETING PTE.LTD.                 |
| 22539        | 29, 31          | FYFFES (DENOMINATIVA)                        | FYFFES INTERNATIONAL UNLIMITED COMPANY |
| 240495       | 29, 43          | CHEF PEPPER (DENOMINATIVA)                   | SUPLIDORA DE CARNES A & B. S.R.L.      |
| 256206       | 3, 5            | D S LABORATORIES BIOTECH DERMATOLOGY (MIXTA) | MEDITAGO HOLDINGS LLC                  |
| 139055       | 35, 41          | EL SOBERANO (DENOMINATIVA)                   | CERVECERIA NACIONAL DOMINICANA, S.A.   |
| 290068       | 37, 38          | SITES (DENOMINATIVA)                         | SITIOS LATINOAMERICA S.A.B. DE C.V.    |
| 287238       | 37, 38          | SITES (MIXTA)                                | SITIOS LATINOAMERICA S.A.B. DE C.V.    |
| 288746       | 37, 38          | SITES LATAM (DENOMINATIVA)                   | SITIOS LATINOAMERICA S.A.B. DE C.V.    |
| 289076       | 37, 38          | SITES LATAM (MIXTA)                          | SITIOS LATINOAMERICA S.A.B. DE C.V.    |

| [111] # REG. | [511] CL. INTL.                   | [561] MARCA DE FABRICA                          | [732] TITULAR                             |
|--------------|-----------------------------------|---|---|
| 289075       | 37, 38                            | SITES LATAM (MIXTA)                             | SITIOS LATINOAMERICA S.A.B. DE C.V.       |
| 286397       | 37, 38                            | SITES (MIXTA)                                   | SITIOS LATINOAMERICA S.A.B. DE C.V.       |
| 205717       | 5, 35                             | V THE VITAMIN SHOPPE EVERY BODY MATTERS (MIXTA) | VITAMIN SHOPPE PROCUREMENT SERVICES, LLC. |
| 263496       | 9, 35, 36, 38, 39, 41, 42, 43, 45 | LO MEJOR ESTA LLEGANDO (DENOMINATIVA)           | MERCADO LIBRE INC.                        |
| 252469       | 9, 35, 36, 38, 39, 41, 42, 43, 45 | mercado libre (Mixta)                           | MERCADO LIBRE INC.                        |
| 286792       | 9, 35, 36, 38, 42                 | mercado pago (Mixta)                            | MERCADO LIBRE INC.                        |

## RENOVACIONES MARCAS DE FÁBRICA

| [111] # REG. | [511] CL. INTL. | [561] MARCA DE FABRICA                           | [732] TITULAR  |
|--------------|-----------------|--|--|
| 207225       | 1               | FRESH COMFORT (DENOMINATIVA)                     | THE DOW CHEMICAL COMPANY                                     |
| 208590       | 1               | FUJI-ONE (DENOMINATIVA)                          | NIHON NOHYAKU CO., LTD.                                      |
| 139058       | 1               | PARALOID (DENOMINATIVA)                          | ROHN AND HAS COMPANY   |
| 22446        | 2               | FIGURATIVA                                       | SHELL BRANDS INTERNATIONAL AG                                |
| 58738        | 2               | TRABASIL (DENOMINATIVA)                          | ANAEROBICOS A.A.   |
| 138757       | 2               | WAXOYL (DENOMINATIVA)                            | WAXOYL AG  |
| 139061       | 2               | WAXOYL (MIXTA)                                   | WAXOYL AG  |
| 201665       | 3               | AP ACTIVITY PLUS (MIXTA)                         | YESENIA MARIA REYES DISLA / JEISSSEL DARIO MEDRANO RODRIGUEZ |
| 207686       | 3               | ESBELTA CREMA BLANQUEADORA FACIAL (DENOMINATIVA) | LABORATORIOS SUEDE, S.R.L.                                   |
| 136350       | 3               | ESTIM (DENOMINATIVA)                             | SUIPHAR, S.A.  |
| 22428        | 3               | FIGURATIVA                                       | SHELL BRANDS INTERNATIONAL AG                                |
| 204943       | 3               | ORIFLAME (DENOMINATIVA)                          | ORIFLAME COSMETICS, S.A.                                     |
| 137123       | 3               | POUR UN HOMME DE CARON (DENOMINATIVA)            | PARFUMS CARON  |
| 137130       | 3               | SICURA PROFESSIONAL (DENOMINATIVA)               | FAIPA COSMETICS, S.R.L.                                      |
| 206193       | 3               | SUEDE ESBELTA FILTRO SOLAR (DENOMINATIVA)        | LABORATORIOS SUEDE, S.R.L.                                   |
| 136348       | 3               | SUIDRAT (DENOMINATIVA)                           | SUIPHAR, S.A.  |
| 138491       | 3               | WAXOYL (DENOMINATIVA)                            | WAXOYL AG  |
| 138333       | 3               | WAXOYL (MIXTA)                                   | WAXOYL AG  |
| 22422        | 4               | DISEÑO DE UNA CONCHA (MIXTA)                     | SHELL BRANDS INTERNATIONAL AG                                |
| 137441       | 4               | ZA (MIXTA)                                       | INDUSTRIA DE DISEÑO TEXTIL, S.A. (INDITEX, S.A.)             |
| 206313       | 5               | ABILIFY MAINTENA (DENOMINATIVA)                  | OTSUKA PHARMACEUTICAL CO., LTD.                              |
| 208149       | 5               | AMEXADIN (DENOMINATIVA)                          | GENERICOS DEL CARIBE SRL                                     |
| 206548       | 5               | ANTIVERT (DENOMINATIVA)                          | LABORATORIOS SUEDE, S.R.L.                                   |
| 136806       | 5               | ARTROVIT (DENOMINATIVA)                          | LABORATORIOS SUEDE, S.A.                                     |
| 138612       | 5               | BALSOFORT (DENOMINATIVA)                         | JUSTE INTERNACIONAL, S.A.                                    |
| 209067       | 5               | BARBARO (DENOMINATIVA)                           | COMERCIAL DOMINGO AGRICOLA CODAGRO, SRL.                     |
| 137464       | 5               | BAXIDEN (DENOMINATIVA)                           | JUSTE INTERNACIONAL, S.A.                                    |
| 59059        | 5               | BECLODERM (DENOMINATIVA)                         | GEFARCA INDUSTRIA FARMACEUTICA PEREZESPINOSA, C.POR A.       |
| 206118       | 5               | BENECOZEB (DENOMINATIVA)                         | ANYELO BENEDICTO RODRIGUEZ VALERIO                           |
| 208147       | 5               | BETAXIMA (DENOMINATIVA)                          | GENERICOS DEL CARIBE SRL                                     |
| 132199       | 5               | BIAFINE (DENOMINATIVA)                           | JOHNSON & JOHNSON CONSUMER FRANCE SAS                        |
| 22113        | 5               | BICNU (DENOMINATIVA)                             | EMCURE PHARMACEUTICALS LIMITED                               |
| 57636        | 5               | BIOVIT (DENOMINATIVA)                            | LABORATORIOS SUEDE, S.A.                                     |
| 209766       | 5               | BRYTEROL (DENOMINATIVA)                          | ROPSOHN THERAPEUTICS SAS                                     |
| 206117       | 5               | BUTACROP (DENOMINATIVA)                          | ANYELO BENEDICTO RODRIGUEZ VALERIO                           |
| 205383       | 5               | CALCIO NATAL SUEDE (DENOMINATIVA)                | LABORATORIOS SUEDE, S.R.L.                                   |
| 70437        | 5               | CEFA (DENOMINATIVA)                              | ETHICAL PHARMACEUTICAL                                       |
| 57960        | 5               | CEFALOGEN TABLETAS (DENOMINATIVA)                | MEDIFARMA, C. POR A., LABORATORIO FARMACEUTICO.              |
| 70087        | 5               | CELLCEPT (DENOMINATIVA)                          | F. HOFFMANN-LA ROCHE AG                                      |
| 135257       | 5               | CITOPRAM (DENOMINATIVA)                          | LABORATORIOS SUEDE, S.A.                                     |
| 138614       | 5               | CLARIGEL (DENOMINATIVA)                          | LABORATORIO QUIMICO DOMINICANO, S.A. (LABOQUIDOM)            |
| 203971       | 5               | DIAFINKONIG (DENOMINATIVA)                       | FLEXEMPAQUES, S.R.L.   |
| 208813       | 5               | DOLO ARTRISAR (DENOMINATIVA)                     | LABORATORIOS SUEDE, S.R.L.                                   |
| 207676       | 5               | ELIXOFILINO (DENOMINATIVA)                       | LABORATORIOS SUEDE, S.R.L.                                   |
| 208803       | 5               | ENERGEN (DENOMINATIVA)                           | PROFARMA INTERNACIONAL, S.R.L.                               |
| 137465       | 5               | EQUIXIL (DENOMINATIVA)                           | JUSTE INTERNACIONAL, S.A.                                    |
| 206573       | 5               | FAKYR (DENOMINATIVA)                             | ANASAC INTERNATIONAL CORPORATION S.A.                        |
| 57919        | 5               | FARMAFERON (DENOMINATIVA)                        | MEDIFARMA, C. POR A., LABORATORIO FARMACEUTICO.              |
| 206310       | 5               | FENDRAMIN ANTIGRIPLA (DENOMINATIVA)              | LABORATORIO QUIMICO DOMINICANO, S.A. (LABOQUIDOM)            |
| 206311       | 5               | FENDRAMIN SUEÑO (DENOMINATIVA)                   | LABORATORIO QUIMICO DOMINICANO, S.A. (LABOQUIDOM)            |
| 207004       | 5               | FENERAL PLUS (DENOMINATIVA)                      | LABORATORIOS SUEDE, S.R.L.                                   |
| 137843       | 5               | FERRITAB (DENOMINATIVA)                          | FARGESA, S.A.  |
| 208706       | 5               | FIGURATIVA                                       | DAIICHI SANKYO COMPANY, LIMITED                              |
| 208080       | 5               | FIGURATIVA                                       | NIPRO CORPORATION  |
| 57956        | 5               | FLUFEN DECANOATO (INYECCIONABLE)                 | MEDIFARMA, C. POR A., LABORATORIO FARMACEUTICO.              |
| 206276       | 5               | FORTIDOM (DENOMINATIVA)                          | LABORATORIO QUIMICO DOMINICANO, S.A. (LABOQUIDOM)            |
| 136620       | 5               | FURONASAL (DENOMINATIVA)                         | LABORATORIOS SUEDE, S.A.                                     |
| 207909       | 5               | GLIFOVECI (DENOMINATIVA)                         | AGROINTESA INTERNACIONAL, S.R.L.                             |
| 57994        | 5               | HIGA-DOS (DENOMINATIVA)                          | MEDIFARMA, C. POR A., LABORATORIO FARMACEUTICO.              |
| 208050       | 5               | IMBRUVICA (DENOMINATIVA)                         | JOHNSON & JOHNSON  |
| 138610       | 5               | INSTALGEN (DENOMINATIVA)                         | INDUSTRIA FARMACEUTICA DEL CARIBE, S.A. (INFACA)             |
| 13070        | 5               | ISOPTIN (DENOMINATIVA)                           | ABBOTT GMBH  |
| 206657       | 5               | ISOTRIDERM (DENOMINATIVA)                        | ABBOTT OPERATIONS URUGUAY S.R.L.                             |
| 205201       | 5               | JUVEMIX (DENOMINATIVA)                           | MEGA LABS S.A.   |
| 205582       | 5               | LACTOVAL TEEN (DENOMINATIVA)                     | LABORATORIOS SUEDE, S.R.L.                                   |
| 205583       | 5               | LACTOVAL WET (DENOMINATIVA)                      | LABORATORIOS SUEDE, S.R.L.                                   |
| 57968        | 5               | LAXCAPS (DENOMINATIVA)                           | PROCAPS, S.A.  |
| 206278       | 5               | LENGLAR (DENOMINATIVA)                           | WOCKHARDT BIO AG   |
| 209677       | 5               | LIDOPROCTO (DENOMINATIVA)                        | ROPSOHN THERAPEUTICS SAS                                     |
| 57952        | 5               | LIMBIAL (TABLETAS)                               | MEDIFARMA, C. POR A., LABORATORIO FARMACEUTICO.              |
| 138609       | 5               | MANIGEL (DENOMINATIVA)                           | INDUSTRIA FARMACEUTICA DEL CARIBE, S.A. (INFACA)             |
| 206592       | 5               | MEGAMICIN (DENOMINATIVA)                         | GEFARCA INDUSTRIA FARMACEUTICA PEREZESPINOSA, S.R.L.         |
| 58028        | 5               | MELIR TABLETAS Y SUSPENSION (DENOMINATIVA)       | MEDIFARMA, C. POR A., LABORATORIO FARMACEUTICO.              |
| 205813       | 5               | MELOXINES (DENOMINATIVA)                         | PROFARMA INTERNACIONAL, S.R.L.                               |
| 59308        | 5               | METRICAL (DENOMINATIVA)                          | LABORATORIOS LAPROFAR, C. POR A.                             |
| 136553       | 5               | MIGRAPAX (DENOMINATIVA)                          | LABORATORIOS SUEDE, S.A.                                     |
| 58802        | 5               | MIKOMAX (DENOMINATIVA)                           | LABORATORIOS CALIFORNIA, S.A.                                |
| 22235        | 5               | NAPROGESIC (DENOMINATIVA)                        | BAYER CONSUMER CARE AG                                       |
| 208168       | 5               | NEMATURAL (DENOMINATIVA)                         | ANYELO BENEDICTO RODRIGUEZ VALERIO                           |
| 206493       | 5               | NEO-TRAMADINA (DENOMINATIVA)                     | GEFARCA INDUSTRIA FARMACEUTICA PEREZESPINOSA, S.R.L.         |
| 134597       | 5               | OMACOR (DENOMINATIVA)                            | PRONOVA BIOPHARMA NORGE AS                                   |
| 206388       | 5               | OTSUKA (MIXTA)                                   | OTSUKA HOLDINGS CO., LTD.                                    |
| 135752       | 5               | OX-AGUA (DENOMINATIVA)                           | FLEXEMPAQUES, C. POR A.                                      |
| 135751       | 5               | OX-VIRIN (DENOMINATIVA)                          | FLEXEMPAQUES, C. POR A.                                      |
| 209670       | 5               | PARAMETICONA (DENOMINATIVA)                      | ETHICAL PHARMACEUTICAL, SRL                                  |
| 205755       | 5               | PLANAVIN (DENOMINATIVA)                          | BASF AGRO B.V. ARNHEM (NL) ZWEIFNIEDERLASSUNG FREIENBACH     |
| 207445       | 5               | PRANOSINA (DENOMINATIVA)                         | ROPSOHN THERAPEUTICS SAS                                     |
| 208577       | 5               | PREGAVEN (DENOMINATIVA)                          | GENERICOS DEL CARIBE SRL                                     |
| 57954        | 5               | PROZYL (DENOMINATIVA)                            | MEDIFARMA, C. POR A., LABORATORIO FARMACEUTICO.              |
| 138613       | 5               | PURIGEL (DENOMINATIVA)                           | INDUSTRIA FARMACEUTICA DEL CARIBE, S.A. (INFACA)             |
| 57955        | 5               | QUILL TABLETAS (DENOMINATIVA)                    | MEDIFARMA, C. POR A., LABORATORIO FARMACEUTICO.              |
| 207134       | 5               | REDUGREL (DENOMINATIVA)                          | GEFARCA INDUSTRIA FARMACEUTICA PEREZESPINOSA, S.R.L.         |
| 138847       | 5               | REMICADE Y LOGO                                  | JANSSEN BIOTECH, INC.  |
| 137839       | 5               | REMUX (DENOMINATIVA)                             | LABORATORIOS SUEDE, S.A.                                     |
| 207587       | 5               | ROSTRO (DENOMINATIVA)                            | ANYELO BENEDICTO RODRIGUEZ VALERIO                           |
| 206028       | 5               | SIDAL (DENOMINATIVA)                             | LABORATORIOS SUEDE, S.R.L.                                   |
| 57635        | 5               | SINEDOL (DENOMINATIVA)                           | LABORATORIOS SUEDE, S.A.                                     |
| 206544       | 5               | SOTAXIM (DENOMINATIVA)                           | GEFARCA INDUSTRIA FARMACEUTICA PEREZESPINOSA, S.R.L.         |
| 57953        | 5               | STELAN TABLETAS E INYECCIONABLES (DENOMINATIVA)  | MEDIFARMA, C. POR A., LABORATORIO FARMACEUTICO.              |
| 57616        | 5               | SUCLOR (DENOMINATIVA)                            | LABORATORIOS SUEDE, S.A.                                     |

| [111] # REG. | [511] CL. INTL. | [561] MARCA DE FABRICA                        | [732] TITULAR  |
|--------------|-----------------|---|--|
| 205278       | 5               | SUEDE ESTOMASIL D3 (DENOMINATIVA)             | LABORATORIOS SUEDE, S.R.L.   |
| 205280       | 5               | SUEDE ESTOMASIL R (DENOMINATIVA)              | LABORATORIOS SUEDE, S.R.L.   |
| 205132       | 5               | SUEDE MACROL (DENOMINATIVA)                   | LABORATORIOS SUEDE, S.R.L.   |
| 206873       | 5               | SUEDE VONAQUA FARGESA (DENOMINATIVA)          | LABORATORIOS SUEDE, S.R.L.   |
| 58490        | 5               | SUPROFEN (DENOMINATIVA)                       | LABORATORIOS SUEDE, S.A.   |
| 206029       | 5               | SURGIFILL (DENOMINATIVA)                      | SUIPHAR DOMINICANA SRL   |
| 59051        | 5               | SUTOX (DENOMINATIVA)                          | LABORATORIOS SUEDE, S.A.   |
| 206030       | 5               | THERAFORM (DENOMINATIVA)                      | SUIPHAR DOMINICANA SRL   |
| 205152       | 5               | TINALIA (DENOMINATIVA)                        | LABORATORIOS SUEDE, S.R.L.   |
| 59311        | 5               | TINIZOL (DENOMINATIVA)                        | LABORATORIOS LAPROFAR, C. POR A.                                   |
| 57959        | 5               | TREMOL TABLETAS (DENOMINATIVA)                | MEDIFARMA, C. POR A., LABORATORIO FARMACEUTICO.                    |
| 57966        | 5               | TRES B FUERTE (DENOMINATIVA)                  | MEDIFARMA, C. POR A.   |
| 208146       | 5               | TRIPLEGEN (DENOMINATIVA)                      | FENERICOS DEL CARIBE SRL   |
| 209668       | 5               | TROMBOFREE (DENOMINATIVA)                     | ETHICAL PHARMACEUTICAL, SRL  |
| 136109       | 5               | VAGESTONE (DENOMINATIVA)                      | FARGESA, S.A.  |
| 57918        | 5               | VASODILENE (DENOMINATIVA)                     | MEDIFARMA, C. POR A., LABORATORIO FARMACEUTICO.                    |
| 57964        | 5               | VATRAN VALEAS TABLETAS (DENOMINATIVA)         | MEDIFARMA, C. POR A., LABORATORIO FARMACEUTICO.                    |
| 209225       | 5               | VIGATON (DENOMINATIVA)                        | DROGUERIA INTERNACIONAL C POR A.                                   |
| 136897       | 5               | Z23 (DENOMINATIVA)                            | LABORATORIOS SUEDE, S.A.   |
| 204611       | 5               | ZEYCO (DENOMINATIVA)                          | LABORATORIOS ZEYCO S.A. DE C.V.                                    |
| 204612       | 5               | ZEYCO FD (DENOMINATIVA)                       | LABORATORIOS ZEYCO S.A. DE C.V.                                    |
| 59025        | 5               | ZIDAL (DENOMINATIVA)                          | LABORATORIOS SUEDE, S.A.   |
| 137695       | 5               | ZINEDIN (DENOMINATIVA)                        | JUSTE INTERNACIONAL, S.A.  |
| 59393        | 6               | DID (MIXTA)                                   | DAIDO KOGYO CO., LTD.  |
| 139203       | 6               | METAL ONE (DENOMINATIVA)                      | METAL ONE CORPORATION  |
| 139201       | 7               | CLUTCH F.C.C. TECHNOLOGY (MIXTA)              | KABUSHIKI KAISHA F.C.C.  |
| 203233       | 7               | EMBRACO (DENOMINATIVA)                        | EMBRACO INDUSTRIA DE COMPRESSORES E SOLUÇÕES EM REFRIGERAÇÃO LTDA. |
| 22480        | 9               | FIGURATIVA                                    | SHELL BRANDS INTERNATIONAL AG                                      |
| 12991        | 9               | SONY (DENOMINATIVA)                           | SONY GROUP CORPORATION   |
| 36136        | 9               | THERMO KING (DENOMINATIVA)                    | THERMO KING LLC  |
| 139263       | 10              | COUGAR (DENOMINATIVA)                         | DEPUY SYNTHES, INC.  |
| 139594       | 10              | GLOBAL ADVANTAGE (DENOMINATIVA)               | DEPUY SYNTHES, INC.  |
| 206189       | 10              | LENGLAR (DENOMINATIVA)                        | WOCKHARDT BIO AG   |
| 208914       | 10              | STRATAFIX (DENOMINATIVA)                      | JOHNSON & JOHNSON  |
| 208045       | 10              | SUREFUSER (DENOMINATIVA)                      | NIPRO CORPORATION  |
| 22437        | 12              | FIGURATIVA                                    | SHELL BRANDS INTERNATIONAL AG                                      |
| 206413       | 12              | PULSAR (DENOMINATIVA)                         | BAJAJ AUTO LIMITED   |
| 22337        | 12              | YOKOHAMA DIBUJO (MIXTA)                       | THE YOKOHAMA RUBBER CO. LTD.                                       |
| 206265       | 14              | SEVENFRIDAY (DENOMINATIVA)                    | SEVENFRIDAY AG   |
| 148707       | 16              | ATLAS (DENOMINATIVA)                          | PINCEIS ATLAS, S/A   |
| 149208       | 16              | ATLAS (MIXTA)                                 | PINCEIS ATLAS, S/A   |
| 22479        | 16              | FIGURATIVA                                    | SHELL BRANDS INTERNATIONAL AG                                      |
| 137910       | 18              | CHESSO (DENOMINATIVA)                         | INDUVECA, S.A.   |
| 206376       | 18              | DC (MIXTA)                                    | DC SHOES, INC.   |
| 22460        | 18              | FIGURATIVA                                    | SHELL BRANDS INTERNATIONAL AG                                      |
| 136648       | 18              | GAS (MIXTA)                                   | GROTTO S.P.A.  |
| 137909       | 18              | VEGANO (DENOMINATIVA)                         | INDUVECA, S.A.   |
| 202401       | 19              | TAYLOR (DENOMINATIVA)                         | CENTRO FERRETERO FIDEL S.A.  |
| 137448       | 20              | ZA (MIXTA)                                    | INDUSTRIA DE DISEÑO TEXTIL, S.A. (INDITEX, S.A.)                   |
| 203764       | 21              | DENTO (MIXTA)                                 | INTRADEVCO INDUSTRIAL S.A.   |
| 137453       | 21              | KIMBERLY-CLARK (DENOMINATIVA)                 | KIMBERLY-CLARK CORPORATION   |
| 207111       | 21              | TRIDIMENSIONAL                                | AGUA CRYSTAL, S.A.   |
| 137454       | 21              | ZA (LOGO)                                     | INDUSTRIA DE DISEÑO TEXTIL, S.A. (INDITEX, S.A.)                   |
| 137503       | 25              | FIGURATIVA                                    | INDUSTRIA DE DISEÑO TEXTIL, S.A. (INDITEX, S.A.)                   |
| 137516       | 25              | JUPITER (LOGO)                                | MICROTETIL S.A.  |
| 58751        | 25              | PULL-UPS (DENOMINATIVA)                       | KIMBERLY-CLARK WORLDWIDE, INC.                                     |
| 204265       | 25              | VIZZANO (DENOMINATIVA)                        | Caçados Beira Rio S.A.   |
| 22466        | 28              | FIGURATIVA                                    | SHELL BRANDS INTERNATIONAL AG                                      |
| 138193       | 29              | CIDACOS Y DISEÑO                              | CONSERVAS EL CIDACOS, S.A.   |
| 206348       | 29              | FRUTOLOSO (DENOMINATIVA)                      | INDUVECA, S.A.   |
| 59424        | 29              | LACTAID (DENOMINATIVA)                        | JOHNSON & JOHNSON  |
| 204992       | 29              | MERCARNE (DENOMINATIVA)                       | JOSE ORIGENES ALVAREZ PAYAN  |
| 137978       | 29              | NATURA (DENOMINATIVA)                         | MERCASID, S.A.   |
| 205666       | 29              | PACO FISH JUNIOR (DENOMINATIVA)               | CASA PACO, S.A.  |
| 207472       | 30              | AMAZON (MIXTA)                                | COLOMBINA S.A.   |
| 206696       | 30              | COLOMBINA AMAZON (MIXTA)                      | COLOMBINA S.A.   |
| 205886       | 30              | CRAZY BREAD (DENOMINATIVA)                    | LITTLE CAESAR ENTERPRISES, INC.                                    |
| 22475        | 30              | DISEÑO DE UNA CONCHA (MIXTA)                  | SHELL BRANDS INTERNATIONAL AG                                      |
| 137966       | 30              | FERRERO (DENOMINATIVA)                        | FERRERO S.P.A.   |
| 206364       | 30              | FRESCOCHITO (DENOMINATIVA)                    | MERCASID, S.A.   |
| 59456        | 30              | LACTAID (DENOMINATIVA)                        | JOHNSON & JOHNSON  |
| 207087       | 30              | MANI ACIDITO DE BOCADELI (DENOMINATIVA)       | PRODUCTOS ALIMENTICIOS BOCADELI, S.A. DE C.V.                      |
| 207089       | 30              | MANI CHILOSITO DE BOCADELI (DENOMINATIVA)     | PRODUCTOS ALIMENTICIOS BOCADELI, S.A. DE C.V.                      |
| 207088       | 30              | MANI SALADITO DE BOCADELI (DENOMINATIVA)      | PRODUCTOS ALIMENTICIOS BOCADELI, S.A. DE C.V.                      |
| 22333        | 30              | RIVIANA (DENOMINATIVA)                        | RIVIANA FOODS, INC.  |
| 22335        | 30              | RIVIANA (DENOMINATIVA)                        | RIVIANA FOODS, INC.  |
| 208407       | 30              | SOBA (MIXTA)                                  | NISSIN FOODS HOLDINGS CO., LTD.                                    |
| 207511       | 30              | XXL CRUNCHWRAP (DENOMINATIVA)                 | TACO BELL CORP.  |
| 137928       | 31              | CHESSO (DENOMINATIVA)                         | INDUVECA, S.A.   |
| 137929       | 31              | VEGANO (DENOMINATIVA)                         | INDUVECA, S.A.   |
| 138270       | 32              | AGUA CHIQUITIN (DENOMINATIVA)                 | AGUA CRYSTAL, S.A.   |
| 22515        | 32              | AGUA EL COPEY (DENOMINATIVA)                  | AGUA CRYSTAL, S.A.   |
| 138269       | 32              | AGUA PEQUEÑIN (DENOMINATIVA)                  | AGUA CRYSTAL, S.A.   |
| 137006       | 32              | AGUA PURIFICADA NACIONAL (MIXTA)              | NORBROOK ICE & BEVERAGE, S.A.                                      |
| 136999       | 32              | AGUA PURIFICADA NACIONAL (MIXTA)              | NORBROOK ICE & BEVERAGE, S.A.                                      |
| 138411       | 32              | AQUADULCE (DENOMINATIVA)                      | AGUA CRYSTAL, S.A.   |
| 22339        | 32              | CAWY (DENOMINATIVA)                           | AGUA CRYSTAL, S.A.   |
| 137004       | 32              | CHUFI (DENOMINATIVA)                          | LACTALIS RESTAURACION, S.L.U.                                      |
| 137932       | 32              | NURSERY (DENOMINATIVA)                        | AGUA CRYSTAL, S.A.   |
| 22061        | 33              | MATUSA (DENOMINATIVA)                         | 1872 HOLDINGS, V.O.F.  |
| 22059        | 33              | MATUSALEM (DENOMINATIVA)                      | 1872 HOLDINGS, V.O.F.  |
| 137547       | 33              | RON BRUGAL CARTA BLANCA (DENOMINATIVA)        | BRUGAL CO., C. POR A.  |
| 137546       | 33              | RON BRUGAL CARTA DORADA (DENOMINATIVA)        | BRUGAL & CO. C. POR A.   |
| 58314        | 33              | WARSTEINER (DENOMINATIVA)                     | WARSTEINER BRAUEREI HAUS CRAMER KG                                 |
| 202535       | 33              | WINER & SONS (DENOMINATIVA)                   | JUAN CARLOS GENAO DORREJO  |
| 205035       | 33              | WINNER (DENOMINATIVA)                         | VASQUEZ HERNANDEZ TODO EVENTOS, SRL                                |
| 58251        | 34              | MONTECRISTO (DENOMINATIVA)                    | CUBAN CIGAR BRANDS, B.V.   |
| 137543       | 34              | ZA (LOGO)                                     | INDUSTRIA DE DISEÑO TEXTIL, S.A. (INDITEX, S.A.)                   |
| 205907       | 35              | BAROMETRO DE EMPRESAS DELOITTE (DENOMINATIVA) | DELOITTE TOUCHE TOHMATSU   |
| 133679       | 35              | EXPRESS MAIL (DENOMINATIVA)                   | UNITED STATES POSTAL SERVICE                                       |
| 137937       | 35              | INDITEX (DENOMINATIVA)                        | INDUSTRIA DE DISEÑO TEXTIL, S.A. (INDITEX, S.A.)                   |
| 137018       | 36              | AIG (MIXTA)                                   | AMERICAN INTERNATIONAL GROUP, INC.                                 |
| 137848       | 36              | CBRE (DENOMINATIVA)                           | CBRE, INC.   |
| 137371       | 37              | CBRE (DENOMINATIVA)                           | CBRE, INC.   |
| 205918       | 39              | ENDEAVOR AIR (DENOMINATIVA)                   | DELTA AIR LINES, INC.  |
| 205802       | 39              | ENDEAVOR AIR (MIXTA)                          | DELTA AIR LINES, INC.  |

VIENE DE LA PÁGINA ANTERIOR

| [111] # REG. | [511] CL. INTL                           | [561] MARCA DE FABRICA       | [732] TITULAR                                    |
|--------------|--|------------------------------|--|
| 133678       | 39                                       | EXPRESS MAIL (DENOMINATIVA)  | UNITED STATES POSTAL SERVICE                     |
| 133620       | 39                                       | PRIORITY MAIL (DENOMINATIVA) | UNITED STATES POSTAL SERVICE                     |
| 208513       | 42                                       | DIMENSION (DENOMINATIVA)     | TENSAR INTERNATIONAL CORPORATION                 |
| 138691       | 43                                       | GARDEN INN (DENOMINATIVA)    | HILTON WORLDWIDE MANAGE LIMITED                  |
| 137803       | 43                                       | GARDEN INN (MIXTA)           | HILTON WORLDWIDE MANAGE LIMITED                  |
| 206624       | 43                                       | VALENTIN HOTELS (MIXTA)      | MITTENWALD, S.A.                                 |
| 22417        | 1, 2, 17, 19                             | DISEÑO DE UNA CONCHA (MIXTA) | SHELL BRANDS INTERNATIONAL AG                    |
| 206605       | 1, 2, 3, 5, 6, 7, 11, 12, 16, 20, 21, 34 | TOUGH GUY (DENOMINATIVA)     | W.W. GRAINGER, INC.                              |
| 209044       | 1, 21                                    | LECHUZA (DENOMINATIVA)       | Geobra Brandstätter GmbH & Co., KG               |
| 59935        | 1, 5                                     | ANESTOCAINA (DENOMINATIVA)   | ROPSOHN THERAPEUTICS SAS                         |
| 58538        | 1, 5                                     | BAÑOL (DENOMINATIVA)         | LABORATORIOS CALIFORNIA, S.A.                    |
| 59907        | 1, 5                                     | BIOXIL (DENOMINATIVA)        | INDUSTRIA FARMACEUTICA DEL CARIBE, S.A. (INFACA) |
| 58550        | 1, 5                                     | BOVEX (DENOMINATIVA)         | LABORATORIOS CALIFORNIA, S.A.                    |
| 58799        | 1, 5                                     | CANARZOL-P (DENOMINATIVA)    | LABORATORIOS CALIFORNIA, S.A.                    |
| 205459       | 1, 5                                     | DECAVIT 8DENOMINATIVA)       | PROCAPS, S.A.                                    |
| 58800        | 1, 5                                     | DESINFLAMON (DENOMINATIVA)   | LABORATORIOS CALIFORNIA, S.A.                    |
| 58537        | 1, 5                                     | EKINUX (DENOMINATIVA)        | LABORATORIOS CALIFORNIA, S.A.                    |
| 205698       | 1, 5                                     | GRATIVA (DENOMINATIVA)       | BASF SE  |
| 58549        | 1, 5                                     | LESPORINA (DENOMINATIVA)     | LABORATORIOS CALIFORNIA, S.A.                    |
| 59910        | 1, 5                                     | MIOFLEX (DENOMINATIVA)       | INDUSTRIA FARMACEUTICA DEL CARIBE, S.A. (INFACA) |
| 58539        | 1, 5                                     | MOSKOFIN (DENOMINATIVA)      | LABORATORIOS CALIFORNIA, S.A.                    |
| 59312        | 1, 5                                     | NIFEPIN (TABLETAS)           | LABORATORIO LAPROFAR, C. POR A.                  |
| 205691       | 1, 5                                     | PROVISIA (DENOMINATIVA)      | BASF SE  |
| 58528        | 1, 5                                     | SANUCH (DENOMINATIVA)        | LABORATORIOS CALIFORNIA, S.A.                    |

| [111] # REG. | [511] CL. INTL                | [561] MARCA DE FABRICA                         | [732] TITULAR                                     |
|--------------|-------------------------------|--|---|
| 59909        | 1, 5                          | SUPRITOX (DENOMINATIVA)                        | LABORATORIO QUIMICO DOMINICANO, S.A. (LABOQUIDOM) |
| 57980        | 1, 5                          | SUTRIMIN (DENOMINATIVA)                        | LABORATORIOS SUED, S.A.                           |
| 204274       | 1, 5                          | VIVARUS (DENOMINATIVA)                         | BASF SE   |
| 57963        | 1, 5, 10                      | BUPROP (DENOMINATIVA)                          | MEDIFARMA, C. POR A. LABORATORIO FARMACEUTICO.    |
| 204275       | 1, 5, 31                      | SERCADIS (DENOMINATIVA)                        | BASF SE   |
| 205999       | 18, 25                        | BROOKS BROTHERS COUNTRY CLUB (DENOMINATIVA)    | BROOKS BROTHERS GROUP, INC.                       |
| 13113        | 29, 30                        | AJI-NO-MOTO (DENOMINATIVA)                     | AJINOMOTO CO., INC.                               |
| 13114        | 29, 30                        | AJI-NO-MOTO (ESCRITA EN CARACTERES JAPONESSES) | AJINOMOTO CO., INC.                               |
| 22470        | 29, 30                        | FIGURATIVA                                     | SHELL BRANDS INTERNATIONAL AG                     |
| 205400       | 29, 30, 31                    | PALMITO (DENOMINATIVA)                         | MERCASID, S.A.                                    |
| 209637       | 29, 30, 32                    | EVAPRODUCTOS (MIXTA)                           | ALESSANDRO LEPRE                                  |
| 58955        | 29, 30, 32                    | DON COCO (MIXTA)                               | SERENA MAINARDIS                                  |
| 207349       | 29, 30, 43                    | TACO BELL A.M. (DENOMINATIVA)                  | TACO BELL CORP.                                   |
| 209213       | 3, 9, 14, 16, 24, 26, 28      | LEFTIES (DENOMINATIVA)                         | INDUSTRIA DE DISEÑO TEXTIL, S.A. (INDITEX, S.A.)  |
| 22433        | 6, 7, 19                      | FIGURATIVA                                     | SHELL BRANDS INTERNATIONAL AG                     |
| 206240       | 9, 16, 35, 36, 38, 42         | MASTERPASS (DENOMINATIVA)                      | MASTERCARD INTERNTRIONAL INCORPORATED             |
| 206091       | 9, 16, 35, 37, 38, 41, 42, 45 | BLACKBERRY (DENOMINATIVA)                      | RESEARCH IN MOTION LIMITED                        |
| 205967       | 9, 16, 35, 37, 38, 41, 42, 45 | FIGURATIVA                                     | RESEARCH IN MOTION LIMITED                        |

## RENOVACIONES NOMBRES COMERCIALES

| [111] # REG. | [561] NOMBRE COMERCIAL  | [510] ACTIVIDAD  | [732] TITULAR  |
|--------------|---|--|--|
| 362182       | ABREDCOM ECOFARMA   | VENTA DE MEDICAMENTOS.   | JUANA CAROLYN ABREU OVALLES / YULIANA CAROLYN COMPRES ABREU / NICANDRO ANTONIO DURAN URENA               |
| 363274       | ADONIS ABREU EURO-CAR   | TALLER DE MECANICA PARA VEHICULOS EUROPEOS.  | ADONIS ABREU ALMONTE   |
| 362108       | AGENCIA DE VIAJES Y TURISMO NUEVO MILLENIUM   | VENTA DE BOLETOS AEREOS, EXCURSIONES TURISTICAS NACIONALES E INTERNACIONALES.  | CARMEN ENRIQUETA PEGUERO FRIAS   |
| 360444       | AGENCIA Y COMPRA VENTA TITAN  | COMPRA Y VENTA DE ELECTRODOMESTICOS, COMPUTADORAS Y ACCESORIOS   | ROBERTO ELIAS PONCIANO   |
| 165463       | AGROPECUARIA PAPI MINAYA  | CRIANZA Y VENTA DE CERDO, A GRAN ESCALERA, ASI COMO LA EXPORTACION PARA SU VENTA EN EL MERCADO.  | JUANA ALTAGRACIA MINAYA NOVA   |
| 363825       | AGUA FRISA  | VENTA DE AGUA.   | RAFAEL SANCHEZ   |
| 364837       | ALPA IMPORT   | EXPORTACION, IMPORTACION, COMERCIALIZACION DE PRODUCTOS COMESTIBLES.   | ALPA IMPORT, SRL   |
| 356933       | AMOTET TRAVEL   | TOURS OPERADOR, AGENCIA DE VIAJE, VENTA DE TICKET Y RESERVACIONES AEREOS, TRANSPORTE TURISTICOS, RENT CAR.   | PEDRO CRUZ   |
| 364040       | ARROCEROS DEL NORDESTE BASEBALL CLUB SFM  | IMPARTIR CLASES DE BEISBOL, MANEJO DE TALENTOS, FIRMA DE PELOTEROS A NIVEL NACIONAL E INTERNACIONAL Y MANEJO DE FRANQUICIAS DE BEISBOL PROFESIONAL.  | ERIBERTO ANTONIO MIRANDA THEN  |
| 359390       | ASOCIACION DE MUJERES EN ACCION HACIA EL FUTURO                                     | ASOCIACION SIN FINES DE LUCRO  | JUANA EVELIA BERAS REYES   |
| 362614       | ASOCIACION PARA EL ESTUDIO DEL TAO CONFUCIONISMO                                    | ENTIDAD SIN FINES DE LUCRO, QUE AGRUPA A SUS MIEMBROS PARA LLEVAR A CABO ACTIVIDADES DE ESTUDIO RELIGIOSO Y ORACION.   | KUO SUNG LIN   |
| 364760       | AUDELYN FRUIT   | PRODUCCION, COMERCIALIZACION, EXPORTACION E IMPORTACION DE FRUTAS Y VEGETALES, TALES COMO: FRESA, MANGO, PIÑA, AGUACATE, BERENJENA Y TAYOTA.   | MERY MAGDALENA VALERIO LORA  |
| 160773       | AUTOASESORES  | COMPRA, VENTA, FINANCIAMIENTO, IMPORTACION, VENTA DE ACCESORIOS DE VEHICULOS   | AUTOASESORES   |
| 352178       | AUTO-MAX J.K.U.   | TALLER DE MECANICA AUTOMOTRIZ DESABOLLADURA Y PINTURA DE TODO TIPO DE VEHICULOS.   | JAN KAYA UTKU  |
| 364270       | BILLY GONZALEZ AUTO TRANSMISION   | IMPORTACION Y EXPORTACION Y VENTA DE PIEZAS Y ACCESORIOS PARA VEHICULOS DE MOTOR   | BILLY JOE GONZALEZ TEJADA  |
| 163776       | CARMELO AUTO PARTS  | COMPRAS Y VENTAS DE REPUESTOS Y ACCESORIOS PARA VEHICULOS.   | CARMELO REYNALDO TAVAREZ SALCEDO   |
| 360326       | CASA RODRIGUEZ (ROTULO)   | VENTAS DE PRODUCTOS AGRICOLAS EMPACADOS Y AL GRANEL.   | RODRIGO HERNANDEZ RODRIGUEZ  |
| 36570        | CATEDRAL EVANGELICA EMANUEL, C.E.E.   | ENTIDAD SIN FINES DE LUCRO   | MELIDO RAFAEL ZORRILLA PAYERO  |
| 362928       | CATEDRAL EVANGELICA EMANUEL, CEE  | ENTIDAD SIN FINES DE LUCRO   | MELIDO RAFAEL ZORRILLA PAYERO  |
| 363501       | CENTRO DE MADRES MUJERES UNIDAS CMMU  | ORGANIZACION SIN FINES DE LUCRO DEDICADA A TRABAJAR POR EL BIENESTAR DE LA COMUNIDAD EN BUSCA DE MEJORAR LA CALIDAD DE VIDA DE LAS SOCIAS Y LA COMUNIDAD.                                  | ALICIA MERCEDES CASTRO   |
| 361116       | CIFRE CLINICA DE ESTETICA   | PROCEDIMIENTOS DE ESTETICA Y CONSULTAS NUTRICIONALES.  | CAROL MICHELLE CIFRE AQUINO  |
| 359996       | CLINICA DENTAL DR. VARGAS   | SERVICIOS ODONTOLÓGICOS.   | RAMON ANTONIO VARGAS BURGOS  |
| 165301       | CLINICA DENTAL HERMANOS RUIZ  | SERVICIOS ODONTOLÓGICOS GENERALES Y ESPECIALIZADOS, INCLUYENDO LABORATORIO DENTAL.   | REBECA RUIZ LOPEZ  |
| 359559       | COLEGIO SAN PANCRACIO   | IMPARTIR DOCENCIA DE NIVEL INICIAL AL NIVEL BASICO.  | JUANA MARIA MAGDALENA CANO BOISSARD  |
| 358126       | COOPERATIVA CEMENTOS SANTO DOMINGO  | ENTIDAD SIN FINES DE LUCRO. DEDICADA A HACER FRENTE A LAS NECESIDADES Y ASPIRACIONES ECONOMICAS, SOCIALES Y CULTURALES DE TODOS SUS MIEMBROS.  | CEMENTOS SANTO DOMINGO, S.A.   |
| 369621       | COOPERATIVA NACIONAL DE SERVICIOS MÚLTIPLES DE SERVIDORES JUDICIALES COOPNASEJU     | OFRECER EL AHORRO Y EL CRÉDITO ENTRE TODO LOS SERVIDORES JUDICIALES.   | COOPERATIVA NACIONAL DE SERVICIOS MÚLTIPLES DE SERVIDORES JUDICIALES, INC. COOPNASEJU                    |
| 362339       | CORPORACION IRATXE  | GESTIÓN, CONSTRUCCIÓN, COMERCIALIZACIÓN DE PROYECTOS INMOBILIARIOS Y DE INVERSIÓN.   | ISIDRO ALFREDO PAREDES REYES   |
| 364236       | CREANDO EL VUELTO DE VIDA   | VENTA DE ARTICULOS DECORATIVOS   | MOREL S.R.L.   |
| 361113       | DATE LA VUELTA  | CENTRO COMERCIAL EN EL CUAL SE INSTALARAN NEGOCIOS DE DIFERENTES GENEROS   | ANTARES DEL CARIBE, S.A.   |
| 361119       | DATE LA VUELTA POR (LEMA COMERCIAL)   | CENTRO COMERCIAL EN EL CUAL SE INSTALARAN NEGOCIOS DE DIFERENTES GENEROS   | ANTARES DEL CARIBE, S.A.   |
| 364636       | DOMBOX DISTRIBUTION   | DISTRIBUIDORA DE PRODUCTOS DE MATERIAL GASTABLE, LIMPIEZA Y SIMILARES DE FABRICACIÓN NACIONAL, EXPORTACION E IMPORTACION.  | RENZO DE JESUS DOMINGUEZ LUZON   |
| 358460       | EPOK'S DEL MOREL  | VENTA DE ARTICULOS DECORATIVOS   | MOREL S.R.L.   |
| 166681       | FAIPA   | PRODUCCION DE COSMETICOS EN GENERAL.   | FAIPA COSMETICS S. R. L.   |
| 162181       | FARMACENTRO DEL ESTE  | VENTA Y DISTRIBUCION DE PRODUCTOS FARMACEUTICOS EN SENTIDO GENERAL.  | RAMON BAEZ ABREU   |
| 671974       | FEDERACION DE IGLESIA CRISTIANA DIOS BUSCA UN PUEBLO EN SANTIDAD JUAN 6: 39 FICDBPS | ENTIDAD SIN FINES DE LUCRO   | ELISAUL CEPEDA RODRIGUEZ / LEANDRO ADRIAN RODRIGUEZ ALMONTE  |
| 361307       | FERRECENTRO COMERCIAL DANIEL  | COMPRA, VENTA Y DISTRIBUCION DE ARTICULOS FERRETEROS   | FERRECENTRO COMERCIAL DANIEL, SRL  |
| 361364       | FERRETERIA ANTONIO ARIAS  | COMPRA, VENTA, EXPORTACION E IMPORTACION DE TODO TIPO DE MAQUINARIAS E INSUMOS, MATERIALES PARA LA CONSTRUCCION.   | ANTONIO ARIAS  |
| 367231       | FRANKLYN HENRIQUEZ AUDIO  | IMPORTACION, COMPRA Y VENTA DE APARATOS Y ACCESORIOS ELECTRONICOS  | FRANKLYN HENRIQUEZ   |
| 352110       | FUNDACION CEMENTOS SANTO DOMINGO  | UNA ORGANIZACION PRIVADA DE SERVICIOS SIN FINES DE LUCRO, QUE PROMUEVE EL DESARROLLO Y BIENESTAR SOCIAL DE LAS COMUNIDADES DE LA REGION SUR DE LA REPUBLICA DOMINICANA.                    | CEMENTOS SANTO DOMINGO, S.A  |
| 364243       | FUNDACION COMUNITARIA CALADES   | ORGANIZACION SIN FINES DE LUCRO, QUE SE DEDICA A BRINDAR ASISTENCIA ESPECIALIZADA EN FAVOR DE LOS ENVEJECIENTES Y LA NIÑEZ DESVALIDA CON DISCAPACIDADES FISICAS Y MENTALES.                | MILCIADES CALDERON FIGUEROE  |
| 364945       | FUNDACION FUTURO Y ESPERANZA, FE  | DESARROLLO INTEGRAL Y AYUDA A LA NIÑEZ DE SANTIAGO.  | YAMIR ANTONIO RODRIGUEZ ESPAILLAT  |
| 364249       | FUNDACION UN MUNDO PARA LA NIÑEZ EN MOMENTOS DIFICILES FUMUNIMODI                   | INSTITUCION SIN FINES DE LUCRO QUE SE DEDICA A LABOR EN FAVOR DE LA NIÑEZ DESVALIDA, VIOLENCIA INTRAFAMILIAR, ABUSO FISICO, ABANDONO, SALUD, DESNUTRICION, PROGRAMA DE EDUCACION INTEGRAL. | FUNDACION UN MUNDO PARA LA NIÑEZ EN MOMENTOS DIFICILES, INC. FUMUNIMODI                                  |
| 365567       | GUAVASERVICES   | SERVICIOS DE MANTENIMIENTO EN GENERAL TALES COMO: MANTENIMIENTO DE AIRES ACONDICIONADOS.   | RAFAEL ALEXANDER ESPINOSA ACOSTA / EPIFANIA RODRIGUEZ PEREZ  |
| 162270       | HIBI RADIO AM Y FM (H-102)  | RADIO DIFUSION DOMINICANA.   | FINETA MILAGROS A CAMILO F. DE GONZALEZ  |
| 367187       | IGLESIA BAUTISTA NUEVO NACIMIENTO   | ENTIDAD RELIGIOSA DE BENEFICIO PUBLICO.  | ELIEZER ELIAS GARCIA GERMAN  |
| 367277       | IGLESIA CRISTIANA EVANGELICA JESUCRISTO REY Y PODER                                 | DEDICADA A PREDICAR EL EVANGELIO DE JESUCRISTO. OFRECER AYUDA A LAS PERSONAS NECESITADAS.  | NELSON DE JESUS ADAMES MARINE / MARIA LUISA MARTINEZ MARTINEZ  |
| 362291       | IGLESIA EVANGELICA PENTECOSTAL PAN DE SALVACION                                     | CULTOS BÍBLICOS.   | SANTOS ALMONTE   |
| 166174       | INSTITUTO DE IDIONAS MADISON  | IMPARTIR CLASES DE IDIOMAS.  | EMILIO MARTINEZ BALBUENA   |
| 360854       | INVERSIONES ARROYO CACATO   | PROMOCION, COMPRA Y VENTA DE BIENES.   | JUAN RAMON ROSARIO CONTRERAS   |
| 360730       | INVERSIONES FUTURO XXI  | PROMOVER, ADMINISTRAR Y DESARROLLAR PARQUES INDUSTRIALES DE ZONAS FRANCAS, REALIZAR ACTIVIDADES RELACIONADAS A LA MISMA.   | DEYANIRA ROMUALDO JEREZ TEJADA / EMILE ALONZO JEREZ  |
| 359221       | INVERSIONES LOPCOM  | VENTA DE HELADOS Y NECTARES.   | BIENVENIDO RAFAEL LOPEZ GUZMAN   |
| 359590       | ISLA LANTIGUA RENT A CAR  | IMPORTACION, VENTA Y ALQUILER DE VEHICULOS DE MOTOR.   | L & L BLOCKS, E.I.R.L.   |
| 360468       | ITOLUS DOMINICANA   | ASESORIA, CONSULTORIA, SOPORTE Y SERVICIOS DE TECNOLOGIA DE LA INFORMACION   | ROBERTO RODOLFO MINAYA ALMANZAR  |
| 355971       | JARAVENTURA   | VENTA DE PAQUETES DE ACTIVIDADES Y ALQJAMIENTO ASI COMO CUALQUIER OTRA ACTIVIDAD TURISTICA EN LA REPUBLICA DOMINICANA.   | ANYA MARGARITA RODRIGUEZ ROS   |
| 368115       | JUNCA REYES IMPORT & EXPORT   | IMPORTACION Y EXPORTACION DE MERCANCIAS TALES COMO: PRENDAS DE VESTIR, PERFUMES Y CALZADOS.  | ARISLEYDA P. REYES CRUZ / MANUEL DE JESUS RODRIGUEZ JUNCA  |
| 365279       | LIDER EN NUTRICION Y SALUD ANIMAL (LEMA COMERCIAL)                                  | FABRICACION, VENTA, IMPORTACION Y COMERCIALIZACION DE PRODUCTOS PARA EL SECTOR AGRICOLA Y PECUARIO.  | INVERSIONES AUSTRAL SRL  |
| 359254       | LOS MELLLOS BB PHONE CENTER   | COMPRA, VENTA, COMERCIALIZACION, IMPORTACION Y REPARACION DE EQUIPOS TELEFONICOS   | ELEAZAR ROJAS REYNOSO / ELIEZER ROJAS REYNOSO  |
| 357128       | M D S ADVENTURE DOMINICAN RALLY (ROTULO)  | EXCURSIONES TURISTICAS.  | MIZAE & GREILIN TOURS  |
| 358960       | MANUEL DE JESUS ELECTRO SERVICIOS   | INSTALACIONES ELÉCTRICAS Y DE REDES EN GENERAL, MANTENIMIENTO DE PLANTAS ELÉCTRICAS.   | MANUEL JULIAN DE JESUS JIMENEZ   |
| 366351       | MATERNAL MONTESSORI EDUCANDO CON AMOR   | IMPARTIR DOCENCIAS EN NIVEL INICIAL Y EN EL PRIMER NIVEL DE LA EDUCACION PRIMARIA.   | LAURA BARTOLA REYES DE LEON  |
| 166617       | MICROTEXITL (LOGO)  | FABRICACION DE MEDIAS Y PRODUCTOS DE VESTIDO   | MICROTEXITL, S.A.  |
| 354269       | MISAE & GREILIN TOURS   | EXCURSIONES TURISTICAS   | MIZAE EVANGELISTA UBIERA   |
| 362880       | MOFONGO MI TERRAZA  | VENTA Y COMERCIALIZACION DE TODO TIPO DE COMIDA, MOFONGO, CARNE SALADA, MARISCOS Y EXQUISITECES.   | VICTORIA DOLORES LANTIGUA NUÑEZ  |
| 358385       | MOREL FOOD COURT & RESTAURANT   | VENTA DE COMIDA Y ELABORACION DE TODO TIPO DE SERVICIOS, CULINARIOS Y GASTRONOMICOS  | MOREL S.R.L.   |
| 364234       | MOREL QUE SABOR   | VENTA DE COMIDA Y ELABORACION DE TODO TIPO DE SERVICIOS, CULINARIOS Y GASTRONOMICOS  | MOREL S.R.L.   |
| 361749       | MOUSTIQUE   | BAR Y RESTAURANTE, TODO LO RELACIONADO CON BEBIDAS NACIONALES E INTERNACIONALES.   | ALEJANDRO RODRIGUEZ VILA / PASCAL GABRIEL DENIS / OLIVIA BENEDICTE G.L. MONCAREY / VERONIQUE MARIE BANET |
| 362483       | MULTISERVICIOS HERRERA DE JESUS   | COMPRA Y VENTA DE MATERIALES FERRETEROS, MATERIALES DE CONSTRUCCION, MATERIALES GASTABLE Y MOBILIARIOS Y EQUIPOS DE OFICINA.   | JUAN DE DIOS HERRERA MARTINEZ / LUZ INMACULADA DE JESUS VASQUEZ  |
| 359057       | NOVASTAR PERFORMANCE  | COMERCIALIZACION, TRANSFORMACION Y APLICACION DE TODO TIPO DE MATERIALES Y PROCESOS INDUSTRIALES EN GENERAL.   | NOVASTAR PERFORMANCE, S.A.S.   |

PASA A LA PÁGINA SIGUIENTE

VIENE DE LA PÁGINA ANTERIOR

| [111]<br># REG.                      | [561] NOMBRE COMERCIAL   | [510] ACTIVIDAD   | [732] TITULAR  |
|--------------------------------------|--|---|--|
| 359799<br>360645                     | ORGANIZACIÓN LUIS ABINADER OLA<br>PALOMA JOYAS (ROTULO)  | ESTUDIO, DESARROLLO Y FORMACION DE POLITICAS.<br>VENTA Y REPRESENTACION DE TODO TIPO DE JOYAS PRECIOSAS. ADEMAS VENTA DE ACCESORIOS PARA HOMBRE Y LA MUJER, TANTO A NIVEL NACIONAL COMO INTERNACIONAL.  | LUIS RODOLFO ABINADER CORONA<br>DILSIA JOSEFINA GRULLON BAEZ   |
| 365783                               | PROYECTO PSICOPEDAGÓGICO LA SENDA ANTIGUA  | DEDICADA A LA EDUCACIÓN INICIAL Y PRIMARIA, ATENCIÓN PSICOLÓGICA Y TERAPIA DE APRENDIZAJE PARA NIÑOS CON DIFICULTADES.  | GUMERCINDA PEÑA / PAULINO JIMENEZ ABREU  |
| 364415<br>166793                     | R & C INGENIEROS<br>RF COMUNICACIONES EDUCATIVAS   | SERVICIOS DE INGENIERÍA EN GENERAL.<br>PRODUCCIÓN Y REALIZACIÓN DE PROGRAMAS EDUCATIVOS A TRAVÉS DE LOS MEDIOS ELECTRÓNICOS DE COMUNICACIÓN SOCIAL EN EL PAÍS.  | ROBERTO ALEXIS VALERA VARELA<br>RAFAEL ANTONIO FRANCO GUZMÁN   |
| 368518<br>361309                     | RMPM GROUP ABOGADOS JUNTO A CONSULTORES<br>RODEMSA (ROTULO)  | SERVICIOS JURÍDICOS EN GENERAL<br>OPERAR COMO ALMACENES GENERALES DE DEPOSITO, ALMACENES DE DEPOSITO FISCAL Y DEPOSITO DE CARGA CONSOLIDADAS.   | ROSA MARGARITA PÉREZ MELO<br>RODEMSA, SRL  |
| 360740<br>364653<br>361662<br>364948 | SANTO DOMINGO CORRE<br>SEQUEEZED<br>SOFOKE RENT CAR<br>SOLOLED                                     | PROMOCION DE EVENTOS DEPORTIVOS<br>CAFETERIA-BAR DE BEBIDAS NATURALES.<br>RENTA, COMPRA Y VENTA DE VEHICULOS.<br>IMPORTACION Y VENTA DE ILUMINARIAS EN LED  | MODESTO GUARIONEX REYES FUERTE<br>JOSE FRANDARIEL ALCANTARA CASTELLANOS<br>SAOLI CARMELO TAVAREZ ALMONTE / ASOLÍ ANTONIA TAVÁREZ<br>CARLOS MANUEL MEJIAS PEREZ |
| 353714<br>352542<br>370752           | SPORT TRAVEL<br>SWEET, SALTY & MORE BY CAROLINA SEGURA<br>TEMPLO BIBLICO MARANATHA DEL 24 DE ABRIL | VENTAS DE PASAJES AEREOS Y OTROS SERVICIOS COMERCIALES TURISTICOS.<br>ELABORACION Y VENTA DE PRODUCTOS / ALIMENTOS DULCES Y SALADOS<br>INSTITUCION SIN FINES DE LUCRO, PARA IDENTIFICAR UNA IGLESIA.  | SPORT TRAVEL, SRL<br>CAROLINA SEGURA AMARANTE<br>PABLO PASCUAL BAEZ  |
| 365170<br>369170<br>353834<br>350519 | VALIENTE FERNANDEZ (ROTULO)<br>VDJ ESTUDIO<br>VERDALUZ<br>WILMERCONS CONSTRUCTORES                 | VENTAS Y DISTRIBUCION DE ARTICULOS FERRETEROS Y DE LA CONSTRUCCIÓN.<br>PUBLICIDAD, FOTOGRAFIA, DISEÑO GRAFICO Y DE INTERIORES.<br>FABRICACION, DISTRIBUCIÓN, VENTA Y COMERCIALIZACION DE AGUA.<br>DEDICADA A LA CONSTRUCCIÓN DE EDIFICIOS, APARTAMENTOS, CARRETERAS, OBRAS CIVILES DE TODO TIPO | VALIENTE FERNANDEZ, SRL<br>VDJ ESTUDIO<br>HIPOLITO ESTRELLA ROSA / EMILIANO PAULINO PAULINO<br>WILKIN MERAN RAMIREZ  |

## CAMBIO TITULAR NOMBRES COMERCIALES

| [111]<br># REG.   | [561] NOMBRE COMERCIAL   | [510] ACTIVIDAD   | [732] TITULAR  |
|---|--|---|--|
| 165463<br>364837<br>364837<br>356933  | AGROPECUARIA PAPI MINAYA<br>ALPA IMPORT<br>ALPA IMPORT<br>AMOTET TRAVEL  | CRIANZA Y VENTA DE CERDO, A GRAN ESCALERA, ASÍ COMO LA EXPORTACIÓN PARA SU VENTA EN EL MERCADO.<br>EXPORTACION, IMPORTACION, COMERCIALIZACION DE PRODUCTOS COMESTIBLES.<br>EXPORTACION, IMPORTACION, COMERCIALIZACION DE PRODUCTOS COMESTIBLES.<br>TOURS OPERADOR, AGENCIA DE VIAJE, VENTA DE TICKET Y RESERVACIONES AÉREOS, TRANSPORTE TURISTICOS, RENT CAR.   | JUANA ALTAGRACIA MINAYA NOVA<br>ALPA IMPORT, SRL.<br>ALPA IMPORT, SRL.<br>PEDRO CRUZ   |
| 359390<br>160773<br>726869<br>395695<br>650509  | ASOCIACION DE MUJERES EN ACCION HACIA EL FUTURO<br>AUTOASESORES<br>BAYAHIBE D2-402<br>BCP TRANSPORTE DE GLP A DOMICILIO<br>BETH PHARMA   | ASOCIACION SIN FINES DE LUCRO<br>COMPRA, VENTA, FINANCIAMIENTO, IMPORTACION, VENTA DE ACCESORIOS DE VEHICULOS<br>ADMINISTRACIÓN, VENTA Y ALQUILER DE PROPIEDADES.<br>TRANSPORTE Y DISTRIBUCION DE GAS.<br>DISTRIBUIDORA DE MEDICAMENTOS, PRODUCTOS FARMACÉUTICOS, COSMÉTICOS, SUPLEMENTOS NUTRICIONALES.  | JUANA EVELIA BERAS REYES<br>AUTOASESORES<br>BAYAHIBE D2-402, S.R.L.<br>JUAN JOSE CEARA BATLLE<br>JUAN EMILIO TEJADA DURAN  |
| 364270<br>538223<br>36570<br>362928<br>6181<br>437548<br>359559<br>244569<br>364236<br>361113<br>361119<br>708236<br>57248<br>358460<br>166681<br>162181<br>100534<br>649558<br>671974<br>361307<br>367231<br>364945<br>669363<br>700575<br>484322<br>162270<br>725118<br>746486<br>508351<br>679972<br>753517<br>360854<br>542595<br>360730<br>753480<br>360468<br>632702<br>699329<br>637321<br>441954<br>715869<br>326405<br>359254<br>362880<br>358385<br>364234<br>361749<br>507802<br>756672<br>719311<br>719319<br>719314<br>750050<br>359799<br>580285<br>6111217<br>431644<br>626435 | BILLY GONZALEZ AUTO TRANSMISION<br>BM CARGO LOGISTICS<br>CATEDRAL EVANGELICA EMANUEL, C.E.E.<br>CATEDRAL EVANGELICA EMANUEL, CEE<br>CENTRO MEDICO ALCANTARA & GONZALEZ<br>CINEVISION<br>COLEGIO SAN PANCRACIO<br>COMERCIAL ME SALVE<br>CREANDO ESTILO DE VIDA<br>DATE LA VUELTA<br>DATE LA VUELTA POR (LEMA COMERCIAL)<br>D-CHOBBY FLOW<br>DELIVERY EXPRESS MENSAJERÍA<br>EPOK'S DEL MOREL<br>FAIPA<br>FARMACENTRO DEL ESTE<br>FARMACIA DINORAH I<br>FARMACIA OLGACRISTY<br>FEDERACION DE IGLESIA CRISTIANA DIOS BUSCA UN PUEBLO EN SANTIDAD JUAN 6: 39 FICDBPS<br>FERRECENTRO COMERCIAL DANIEL<br>FRANKLYN HENRIQUEZ AUDIO<br>FUNDACION FUTURO Y ESPERANZA, FE<br>GRUPO LUFIA<br>GRUPO WIMAR<br>GUANDUL BERBER SHOP & BEAUTY SALON<br>HIBI RADIO AM Y FM ( H-102 )<br>ICE ELECTRONICS JZA<br>IDEAMAKER<br>INDUSTRIA CRUZ VERDE<br>INGENIERÍA Y SERVICIOS DE INTERNET PREMIUM INSERINETP<br>INMODRIVE<br>INVERSIONES ARROYO CACATO<br>INVERSIONES BASTILLA DEL CARIBE IB.C.<br>INVERSIONES FUTURO XXI<br>INVERSORA JD DOMINICANA<br>ITOLUS DOMINICANA<br>JOSURE COMUNICATION<br>LA TRIBU RECORD SANCHEZ CARVAJAL<br>LABORATORIO CRISTY-BETH-SACCHETTI<br>LE DEPANNEUR<br>LIZ GREY<br>LLF LOGISTIC & EQUIPMENT<br>LOS MELLLOS BB PHONE CENTER<br>MOFONGO MI TERRAZA<br>MOREL FOOD COURT & RESTAURANT<br>MOREL QUE SABOR<br>MOUSTIQUE<br>NETALY AUTO<br>NEXTFORD<br>OCEAN BAY AQUA SPORT PUNTA CANA<br>OCEAN BAY EXCURSIONS PUNTA CANA<br>OCEAN BAY WATER SPORT PUNTA CANA<br>OMKO BIENES RAICES<br>ORGANIZACIÓN LUIS ABINADER OLA<br>PERIWINKLE CONSTRUCTION CORP<br>PLAYERS TRUST, INTERNATIONAL<br>POLLO CIBAO<br>PRODUCTOS Y SERVICIOS FINANCIEROS PROSERFIX | IMPORTACION Y EXPORTACION Y VENTA DE PIEZAS Y ACCESORIOS PARA VEHICULOS DE MOTOR<br>CENTRO LOGÍSTICO, ALMACENAJE, ADMINISTRACIÓN DE INVENTARIOS, CLASIFICACIÓN, CONSOLIDACIÓN.<br>ENTIDAD SIN FINES DE LUCRO<br>ENTIDAD SIN FINES DE LUCRO<br>CENTRO MEDICO<br>PRODUCCIONES CINEMATOGRAFICAS EN GENERAL.<br>IMPARTIR DOCENCIA DE NIVEL INICIAL AL NIVEL BASICO.<br>COMERCIALIZAR TODO TIPO DE ALIMENTOS Y BEBIDAS<br>VENTA DE ARTICULOS DECORATIVOS<br>CENTRO COMERCIAL EN EL CUAL SE INSTALARAN NEGOCIOS DE DIFERENTES GENEROS<br>CENTRO COMERCIAL EN EL CUAL SE INSTALARAN NEGOCIOS DE DIFERENTES GENEROS<br>VENTA DE ROPAL POR MAYOR DE CALZADOS.<br>SERVICIOS DE MENSAJERÍA.<br>VENTA DE ARTICULOS DECORATIVOS<br>PRODUCCION DE COSMETICOS EN GENERAL.<br>VENTA Y DISTRIBUCION DE PRODUCTOS FARMACEUTICOS EN SENTIDO GENERAL.<br>VENTAS DE MEDICAMENTOS<br>PROMOCIÓN, VENTA Y DISTRIBUCIÓN DE PRODUCTOS FÁRMACOS Y SUPLEMENTOS NUTRICIONAL ALTERNATIVOS.<br>ENTIDAD SIN FINES DE LUCRO<br>COMPRA, VENTA Y DISTRIBUCION DE ARTICULOS FERRETEROS<br>IMPORTACION, COMPRA Y VENTA DE APARATOS Y ACCESORIOS ELECTRONICOS<br>DESARROLLO INTEGRAL Y AYUDA A LA NIÑEZ DE SANTIAGO.<br>SERVICIOS DE BIENES RAÍCES, VENTA Y ALQUILER DE INMUEBLES.<br>SERVICIOS DE GESTIÓN LOGÍSTICA, SERVICIOS DE DISTRIBUCIÓN Y TRANSPORTE DE CARGA TERRESTRE.<br>PELUQUERIA Y SALON DE BELLEZA<br>RADIO DIFUSION DOMINICANA.<br>FABRICACIÓN, ENSAMBLAJE, PRODUCCION, EXPORTACION, IMPORTACION, DISTRIBUCION, COMERCIALIZACION, COMPRA Y VENTA EN EL MERCADO LOCAL Y EXTRANJERO, AL POR MAYOR Y AL DETALLE DE EQUIPOS Y ENSERES ELÉCTRICOS.<br>CONFECCION DE ROPAS PARA NIÑOS Y ADULTOS.<br>FABRICACION, DISTRIBUCION Y VENTA DE PRODUCTOS DE LIMPIEZA.<br>BRINDAR SERVICIOS DE TELECOMUNICACIONES, ASI COMO VENTA AL POR MAYOR Y AL DETALLE DE EQUIPOS TECNOLOGICOS Y DE COMPUTADORAS.<br>SERVICIO DE DEALER, IMPORTACIÓN Y VENTA DE VEHÍCULOS. ADMINISTRACIÓN Y VENTA DE INMUEBLES.<br>PROMOCION, COMPRA Y VENTA DE BIENES.<br>SERVICIOS DE REPARACIÓN Y MANTENIMIENTO DE BARCOS.<br>PROMOVER, ADMINISTRAR Y DESARROLLAR PARQUES INDUSTRIALES DE ZONAS FRANCAS, REALIZAR ACTIVIDADES RELACIONADAS A LA MISMA.<br>CONSTRUCCIÓN Y COMERCIALIZACIÓN DE OBRAS CIVILES, PROYECTOS TURÍSTICOS, RESIDENCIALES, PROYECTOS HABITACIONALES DE VIVIENDAS Y APARTAMENTOS.<br>ASESORIA, CONSULTORIA, SOPORTE Y SERVICIOS DE TECNOLOGIA DE LA INFORMACION<br>IMPORTACIÓN, COMPRA Y VENTA DE CELULARES, PIEZAS Y ACCESORIOS.<br>SERVICIOS DE ESTUDIOS DE GRABACION<br>ELABORACION, DISTRIBUCION Y VENTA DE MEDICAMENTOS.<br>COMPRA, VENTA AL POR MAYOR Y AL DETALLE DE TODO TIPO DE ALIMENTO.<br>DISTRIBUCION Y DETALLE DE PRODUCTOS COMESTIBLES<br>RENTA, VENTA, REPARACION Y MANTENIMIENTO DE EQUIPOS DE CONSTRUCCION.<br>COMPRA, VENTA, COMERCIALIZACION, IMPORTACION Y REPARACION DE EQUIPOS TELEFONICOS<br>VENTA Y COMERCIALIZACIÓN DE TODO TIPO DE COMIDA, MOFONGO, CARNE SALADA, MARISCOS Y EXQUISITECES.<br>VENTA DE COMIDA Y ELABORACION DE TODO TIPO DE SERVICIOS, CULINARIOS Y GASTRONOMICOS<br>VENTA DE COMIDA Y ELABORACION DE TODO TIPO DE SERVICIOS, CULINARIOS Y GASTRONOMICOS<br>BAR Y RESTAURANTE, TODO LO RELACIONADO CON BEBIDAS NACIONALES E INTERNACIONALES.<br>COMPRA Y VENTA DE VEHÍCULOS DE MOTOR.<br>SERVICIOS DE RADIODIFUSION.<br>DEPORTE ACUÁTICO, EXCURSIONES EN BOTE, SNORKELING.<br>SERVICIOS DE DEPORTE ACUATICO<br>SERVICIOS DE DEPORTE ACUATICO<br>SERVICIOS DE BIENES RAÍCES, CONSTRUCCIONES, COMPRA Y VENTA DE INMUEBLES, ADMINISTRACIÓN DE INMUEBLES, DESARROLLO DE PROYECTOS Y TODAS CLASES DE DESLINDES.<br>ESTUDIO, DESARROLLO Y FORMACION DE POLITICAS.<br>EMPRESA DEDICADA A PRESTAR SERVICIOS DE CONSTRUCCIÓN Y ARQUITECTURA.<br>ASOCIACIÓN SIN FINES DE LUCRO CON EL OBJETIVO DE EMPODERAR, EDUCAR E INSPIRAR EL CAMBIO A TRAVÉS DEL BÉISBOL.<br>COMERCIALIZACION DE POLLOS Y HUEVOS CON TODOS SUS DERIVADOS.<br>GESTIONAR Y FACILITAR PRODUCTOS Y SERVICIOS FINANCIEROS TALES COMO PRÉSTAMOS PERSONALES Y EMPRESARIALES. | JUANA MARIA MAGDALENA CANO BOISSARD<br>ME SALVE, INC.<br>MOREL S.R.L.<br>ANTARES DEL CARIBE, S.A.<br>ANTARES DEL CARIBE, S.A.<br>HECTOR RADHAMES MEDRANO MARTES / LEONELA MARTE GONZALEZ<br>DELIVERY EXPRESS MENSAJERÍA, S.R.L.<br>MOREL S.R.L.<br>FAIPA COSMETICS S. R. L.<br>RAMON BAEZ ABREU<br>FARMACIA DINORAH, S.A.<br>JUAN EMILIO TEJADA DURAN<br>ELISAUL CEPEDA RODRIGUEZ / LEANDRO ADRIAN RODRIGUEZ ALMONTE<br>FERRECENTRO COMERCIAL DANIEL, SRL<br>FRANKLYN HENRIQUEZ<br>YAMIR ANTONIO RODRIGUEZ ESPAILLAT<br>GRUPO LUFIA<br>GRUPO WIMAR, S.R.L.<br>YAJAIRA CARTAGENA DE LA CRUZ<br>FINETA MILAGROS A CAMILO F. DE GONZALEZ<br>ANDREA ALEXANDRA ABUD CEPEDA<br>DEBELIN RAMON DE LA CRUZ<br>ALPA IMPORT, SRL.<br>INGENIERIA Y SERVICIOS DE INTERNET PREMIUM INSERINETP, S.R.L.<br>INMODRIVE, E.I.R.L.<br>JUAN RAMON ROSARIO CONTRERAS<br>MAURO MASSIMO CASLINI<br>DEYANIRA ROMUALDA JEREZ TEJADA/EMILE ALONZO JEREZ<br>PAOLO VENANCIO DI ZIO / CLAUDIO SAMUEL JIMENEZ RODRIGUEZ<br>ROBERTO RODOLFO MINAYA ALMANZAR<br>ARISLEYDA SERVERINO SANTIAGO<br>DOMINGO ANTONIO DIAZ RAMIREZ<br>JUAN EMILIO TEJADA DURAN<br>MENY EMILIA ALFONSO GRISANTY DE BAEZ<br>LUISA MARIA FERNANDEZ FERNANDEZ<br>LORENZO OCTAVIO DE JESUS FERMIN NOVA<br>ELEAZAR ROJAS REYNOSO / ELIEZER ROJAS REYNOSO<br>MOFONGO MI TERRAZA, S.R.L.<br>MOREL S.R.L.<br>MOREL S.R.L.<br>KATHERINA RICH / CAROLA STALEY / GREGG ALLEN RICH<br>NEFTALI JIMENEZ PACHE<br>NEXFORD, S.R.L.<br>OCEAN BAY AQUA SPORT PUNTA CANA, S.R.L.<br>ERIC DI TOMASO<br>ERIC DI TOMASO<br>ELISVERNITH YADIRA HERRERA SANCHEZ<br>LUIS RODOLFO ABINADER CORONA<br>JUAN MANUEL GUZMAN ARIAS<br>PLAYERS TRUST, INTERNATIONAL<br>CORPORACION AVICOLA Y GANDERA JARACAOA, S.A.S. (CORPA)<br>PRODUCTOS Y SERVICIOS FINANCIEROS (PROSERFIX), S.R.L. |

PASA A LA PÁGINA SIGUIENTE



VIENE DE LA PÁGINA ANTERIOR

| [111] # REG. | [561] NOMBRE COMERCIAL                 | [510] ACTIVIDAD  | [732] TITULAR                          |
|--------------|--|--|--|
| 516324       | PROUD MARY ART BAR                     | SERVICIOS DE COMIDA Y BEBIDAS EN GENERAL; ENTRETENIMIENTO.   | JOSE LUIS PRATS QUIÑONES               |
| 735575       | RGYL PROPERTIES                        | PROMOCION, VENTA Y ALQUILER DE PROPIEDADES.  | RGYL PROPERTIES, S.R.L.                |
| 360740       | SANTO DOMINGO CORRE                    | PROMOCION DE EVENTOS DEPORTIVOS  | MODESTO GUARIONEX REYES FUERTE         |
| 525386       | SDFC FERTILITY CENTER                  | CENTRO DE TRATAMIENTO  | STEVEN ALEXANDER RABASSA FERNANDEZ     |
| 364653       | SEQUEEZED                              | CAFETERIA-BAR DE BEBIDAS NATURALES.  | JOSE FRANDARIEL ALCANTARA CASTELLANOS  |
| 735356       | SERIE 92                               | SERVICIO DE BAR Y DRINK.   | ROBINSON RAFAEL NOLASCO MUÑOZ          |
| 364948       | SOLELED                                | IMPORTACION Y VENTA DE ILUMINARIAS EN LED  | CARLOS MANUEL MEJIAS PEREZ             |
| 735002       | SUMESAN                                | VENTA, DISTRIBUCIÓN, IMPORTACIÓN Y EXPORTACIÓN DE TODO TIPO DE DUCTERIAS Y MATERIALES DE PLOMERÍA. | SUMINISTROS ESPAÑOL ANTILLANOS, S.R.L. |
| 733786       | SUMINISTROS ESPAÑOL ANTILLANOS         | VENTA, DISTRIBUCION, IMPORTACION Y EXPORTACION DE TODO TIPO DE DUCTERIAS Y MATERIALES DE PLOMERIA  | SUMINISTROS ESPAÑOL ANTILLANOS, S.R.L. |
| 590220       | SUPLIDORA EN GENERAL JHOORDIAZ         | VENTA DE PRODUCTOS DE ALIMENTACIÓN, DERIVADO DE PETRÓLEO, MATERIALES GASTABLES DE OFICINA.         | EGAL DOMINGO MATA CASTELLANO           |
| 352542       | SWEET, SALTY & MORE BY CAROLINA SEGURA | ELABORACION Y VENTA DE PRODUCTOS / ALIMENTOS DULCES Y SALADOS                                      | CAROLINA SEGURA AMARANTE               |
| 359818       | TALENTOX                               | DISEÑO DE CONTENIDO ARTISTICO PARA EVENTOS.  | ROSA AMARELLA VALERIO RODRIGUEZ        |
| 690090       | THE MARALEJA COLLECTION RD             | CONFECCIÓN Y DISEÑO DE INTERIORES, PRODUCCIÓN DE EVENTOS, PRODUCCIÓN DE MATERIA PRIMA A FINES.     | MARIA ALEJANDRA MORBAN NUÑEZ           |
| 532301       | THE SHOPS AT LIFESTYLE                 | TIENDA DE REGALOS  | OPERADORA HR, S.R.L.                   |
| 756184       | THE TAP ROOM                           | SERVICIO DE RESTAURANTE Y BAR. VENTA DE TAPAS, ALIMENTOS Y BEBIDAS.                                | THE TAP ROOM, S.R.L.                   |
| 738826       | TW INVESTMENT GROUP                    | ADMINISTRACION, VENTA Y ALQUILER DE PROPIEDADES.   | TW INVESTMENT GROUP, S.R.L.            |

## CAMBIO DE DIRECCIÓN

## MARCAS DE FABRICA

| [111] # REG. | (511) CLASE INTL | (561) MARCA DE FABRICA                          | [732] TITULAR                    | [732] NUEVA DIRECCION   |
|--------------|------------------|---|----------------------------------|---|
| 20079        | 1                | BAYFOLAN (DENOMINATIVA)                         | BAYER INTELLECTUAL PROPERTY GMBH | Alfred-Nobel-Strasse 50,40789 Monheim am Rhein, Germany                         |
| 23192        | 1                | BAYLUSCID (DENOMINATIVA)                        | BAYER INTELLECTUAL PROPERTY GMBH | Alfred-Nobel-Strasse 50,40789 Monheim am Rhein, Germany                         |
| 89653        | 1                | CAPORAL (DENOMINATIVA)                          | BAYER INTELLECTUAL PROPERTY GMBH | Alfred-Nobel-Strasse 50,40789 Monheim am Rhein, Germany                         |
| 89650        | 1                | CERTERO (DENOMINATIVA)                          | BAYER INTELLECTUAL PROPERTY GMBH | Alfred-Nobel-Strasse 50,40789 Monheim am Rhein, Germany                         |
| 268497       | 1                | DTE (DENOMINATIVA)                              | EXXON MOBIL CORPORATION          | 22777 Springwoods Village Parkway, Spring, TX 77389, United States of América.. |
| 133772       | 1                | ESTEREX (DENOMINATIVA)                          | EXXON MOBIL CORPORATION          | 22777 Springwoods Village Parkway, Spring, TX 77389, United States of América.. |
| 174293       | 1                | EXXON (DENOMINATIVA)                            | EXXON MOBIL CORPORATION          | 22777 Springwoods Village Parkway, Spring, TX 77389, United States of América.. |
| 108404       | 1                | EXXONMOBIL (DENOMINATIVA)                       | EXXON MOBIL CORPORATION          | 22777 Springwoods Village Parkway, Spring, TX 77389, United States of América.. |
| 112064       | 1                | EXXONMOBIL LOGO (MIXTA)                         | EXXON MOBIL CORPORATION          | 22777 Springwoods Village Parkway, Spring, TX 77389, United States of América.. |
| 112031       | 1                | EXXONMOBIL LOGO (MIXTA)                         | EXXON MOBIL CORPORATION          | 22777 Springwoods Village Parkway, Spring, TX 77389, United States of América.. |
| 111996       | 1                | EXXONMOBIL LOGO (MIXTA)                         | EXXON MOBIL CORPORATION          | 22777 Springwoods Village Parkway, Spring, TX 77389, United States of América.. |
| 111940       | 1                | EXXONMOBIL LOGO (MIXTA)                         | EXXON MOBIL CORPORATION          | 22777 Springwoods Village Parkway, Spring, TX 77389, United States of América.. |
| 70501        | 1                | EXX-PRINT (DENOMINATIVA)                        | EXXON MOBIL CORPORATION          | 22777 Springwoods Village Parkway, Spring, TX 77389, United States of América.  |
| 9916         | 1                | HEDONAL (DENOMINATIVA)                          | BAYER INTELLECTUAL PROPERTY GMBH | Alfred-Nobel-Strasse 50,40789 Monheim am Rhein, Germany                         |
| 257769       | 1                | HYJET (DENOMINATIVA)                            | EXXON MOBIL CORPORATION          | 22777 Springwoods Village Parkway, Spring, TX 77389, United States of América.. |
| 169571       | 1                | ISOPAR (DENOMINATIVA)                           | EXXON MOBIL CORPORATION          | 22777 Springwoods Village Parkway, Spring, TX 77389, United States of América.. |
| 9562         | 1                | MOBIL (DENOMINATIVA)                            | EXXON MOBIL CORPORATION          | 22777 Springwoods Village Parkway, Spring, TX 77389, United States of América.  |
| 268235       | 1                | Mobil (Mixta)                                   | EXXON MOBIL CORPORATION          | 22777 Springwoods Village Parkway, Spring, TX 77389, United States of América.. |
| 256704       | 1                | Mobil (Mixta)                                   | EXXON MOBIL CORPORATION          | 22777 Springwoods Village Parkway, Spring, TX 77389, United States of América.. |
| 268496       | 1                | MOBIL SERV (DENOMINATIVA)                       | EXXON MOBIL CORPORATION          | 22777 Springwoods Village Parkway, Spring, TX 77389, United States of América.  |
| 268211       | 1                | MOBIL SUPER (MIXTA)                             | EXXON MOBIL CORPORATION          | 22777 Springwoods Village Parkway, Spring, TX 77389, United States of América.. |
| 268500       | 1                | MOBIL SUPER (DENOMINATIVA)                      | EXXON MOBIL CORPORATION          | 22777 Springwoods Village Parkway, Spring, TX 77389, United States of América.. |
| 89651        | 1                | MONARCA (DENOMINATIVA)                          | BAYER INTELLECTUAL PROPERTY GMBH | Alfred-Nobel-Strasse 50,40789 Monheim am Rhein, Germany                         |
| 106840       | 1                | MURALLA (DENOMINATIVA)                          | BAYER INTELLECTUAL PROPERTY GMBH | Alfred-Nobel-Strasse 50, 40789 Monheim Am Rhein, Germany                        |
| 25445        | 1                | SENCOR (DENOMINATIVA)                           | BAYER INTELLECTUAL PROPERTY GMBH | Alfred-Nobel-Strasse 50,40789 Monheim am Rhein, Germany                         |
| 167673       | 1                | SOLVLESSO (DENOMINATIVA)                        | EXXON MOBIL CORPORATION          | 22777 Springwoods Village Parkway, Spring, TX 77389, United States of América.. |
| 108438       | 2                | EXXONMOBIL (DENOMINATIVA)                       | EXXON MOBIL CORPORATION          | 22777 Springwoods Village Parkway, Spring, TX 77389, United States of América.. |
| 108406       | 2                | EXXONMOBIL (DENOMINATIVA)                       | EXXON MOBIL CORPORATION          | 22777 Springwoods Village Parkway, Spring, TX 77389, United States of América.  |
| 138757       | 2                | WAXOYL (DENOMINATIVA)                           | WAXOYL AG                        | Seewenweg 5, 4153, Reinach, Switzerland   |
| 139061       | 2                | WAXOYL (MIXTA)                                  | WAXOYL AG                        | Seewenweg 5, 4153, Reinach, Switzerland   |
| 108405       | 3                | EXXONMOBIL (DENOMINATIVA)                       | EXXON MOBIL CORPORATION          | 22777 Springwoods Village Parkway, Spring, TX 77389, United States of América.  |
| 137123       | 3                | POUR UN HOMME DE CARON (DENOMINATIVA)           | PARFUMS CARON                    | 22, Rue De Elysee, 75008 Paris, Francia.  |
| 138491       | 3                | WAXOYL (DENOMINATIVA)                           | WAXOYL AG                        | Seewenweg 5, 4153, Reinach, Switzerland   |
| 138333       | 3                | WAXOYL (MIXTA)                                  | WAXOYL AG                        | Seewenweg 5, 4153, Reinach, Switzerland   |
| 821          | 4                | 600 W (DENOMINATIVA)                            | EXXON MOBIL CORPORATION          | 22777 Springwoods Village Parkway, Spring, TX 77389, United States of América.  |
| 72627        | 4                | DELVAC (DENOMINATIVA)                           | EXXON MOBIL CORPORATION          | 22777 Springwoods Village Parkway, Spring, TX 77389, United States of América.  |
| 2905         | 4                | DIOL (DENOMINATIVA)                             | EXXON MOBIL CORPORATION          | 22777 Springwoods Village Parkway, Spring, TX 77389, United States of América.  |
| 146552       | 4                | DISEÑO DE CABALLO VOLADOR (MIXTA)               | EXXON MOBIL CORPORATION          | 22777 Springwoods Village Parkway, Spring, TX 77389, United States of América.. |
| 165532       | 4                | DISEÑO DE UN TIGRE CORRIENDO (MIXTA)            | EXXON MOBIL CORPORATION          | 22777 Springwoods Village Parkway, Spring, TX 77389, United States of América.  |
| 139607       | 4                | DTE (DENOMINATIVA)                              | EXXON MOBIL CORPORATION          | 22777 Springwoods Village Parkway, Spring, TX 77389, United States of América.. |
| 2191         | 4                | ESSO (DENOMINATIVA)                             | EXXON MOBIL CORPORATION          | 22777 Springwoods Village Parkway, Spring, TX 77389, United States of América.. |
| 106003       | 4                | ESSO EXPRESS (ESTILIZADA CON ESSO OVAL) (MIXTA) | EXXON MOBIL CORPORATION          | 22777 Springwoods Village Parkway, Spring, TX 77389, United States of América.  |
| 4000         | 4                | ESSO OVAL (DENOMINATIVA)                        | EXXON MOBIL CORPORATION          | 22777 Springwoods Village Parkway, Spring, TX 77389, United States of América.  |
| 75130        | 4                | ESSO SUPERDIESEL (DENOMINATIVA)                 | EXXON MOBIL CORPORATION          | 22777 Springwoods Village Parkway, Spring, TX 77389, United States of América.  |
| 87374        | 4                | ESSO SUPERDIESEL 2000 Y LOGO                    | EXXON MOBIL CORPORATION          | 22777 Springwoods Village Parkway, Spring, TX 77389, United States of América.. |
| 108308       | 4                | EXXONMOBIL (DENOMINATIVA)                       | EXXON MOBIL CORPORATION          | 22777 Springwoods Village Parkway, Spring, TX 77389, United States of América.  |
| 125444       | 4                | FIGURATIVA                                      | EXXON MOBIL CORPORATION          | 22777 Springwoods Village Parkway, Spring, TX 77389, United States of América.. |
| 256228       | 4                | FIGURATIVA                                      | EXXON MOBIL CORPORATION          | 22777 Springwoods Village Parkway, Spring, TX 77389, United States of América.  |
| 121236       | 4                | FUEL SYSTEM ENERGY (DENOMINATIVA)               | EXXON MOBIL CORPORATION          | 22777 Springwoods Village Parkway, Spring, TX 77389, United States of América.. |
| 213959       | 4                | FUEL TECHNOLOGY SYNERGY ( MIXTA)                | EXXON MOBIL CORPORATION          | 22777 Springwoods Village Parkway, Spring, TX 77389, United States of América.  |
| 268517       | 4                | GARGOYLE (DENOMINATIVA)                         | EXXON MOBIL CORPORATION          | 22777 Springwoods Village Parkway, Spring, TX 77389, United States of América.. |
| 240255       | 4                | GARGOYLE (DENOMINATIVA)                         | EXXON MOBIL CORPORATION          | 22777 Springwoods Village Parkway, Spring, TX 77389, United States of América.  |
| 26855        | 4                | HYJET (DENOMINATIVA)                            | EXXON MOBIL CORPORATION          | 22777 Springwoods Village Parkway, Spring, TX 77389, United States of América.. |
| 36619        | 4                | KUTWELL (DENOMINATIVA)                          | EXXON MOBIL CORPORATION          | 22777 Springwoods Village Parkway, Spring, TX 77389, United States of América.  |
| 268516       | 4                | KUTWELL (DENOMINATIVA)                          | EXXON MOBIL CORPORATION          | 22777 Springwoods Village Parkway, Spring, TX 77389, United States of América.  |
| 9561         | 4                | MOBIL (DENOMINATIVA)                            | EXXON MOBIL CORPORATION          | 22777 Springwoods Village Parkway, Spring, TX 77389, United States of América.  |
| 262610       | 4                | MOBIL EV (DENOMINATIVA)                         | EXXON MOBIL CORPORATION          | 22777 Springwoods Village Parkway, Spring, TX 77389, United States of América.. |
| 166422       | 4                | MOBIL SUPER (DENOMINATIVA)                      | EXXON MOBIL CORPORATION          | 22777 Springwoods Village Parkway, Spring, TX 77389, United States of América.. |
| 251648       | 4                | MOBIL SUPER (MIXTA)                             | EXXON MOBIL CORPORATION          | 22777 Springwoods Village Parkway, Spring, TX 77389, United States of América.  |
| 268519       | 4                | MOBILGARD (DENOMINATIVA)                        | EXXON MOBIL CORPORATION          | 22777 Springwoods Village Parkway, Spring, TX 77389, United States of América.  |
| 268578       | 4                | MOBILGREASE (DENOMINATIVA)                      | EXXON MOBIL CORPORATION          | 22777 Springwoods Village Parkway, Spring, TX 77389, United States of América.. |
| 823          | 4                | MOBILLOIL (DENOMINATIVA)                        | EXXON MOBIL CORPORATION          | 22777 Springwoods Village Parkway, Spring, TX 77389, United States of América.  |
| 36627        | 4                | NUTO (DENOMINATIVA)                             | EXXON MOBIL CORPORATION          | 22777 Springwoods Village Parkway, Spring, TX 77389, United States of América.  |
| 268579       | 4                | NUTO (DENOMINATIVA)                             | EXXON MOBIL CORPORATION          | 22777 Springwoods Village Parkway, Spring, TX 77389, United States of América.  |
| 98917        | 4                | OIL EXPRESS Y LOGO (MIXTA)                      | EXXON MOBIL CORPORATION          | 22777 Springwoods Village Parkway, Spring, TX 77389, United States of América.  |
| 269365       | 4                | RONEX (DENOMINATIVA)                            | EXXON MOBIL CORPORATION          | 22777 Springwoods Village Parkway, Spring, TX 77389, United States of América.. |
| 36629        | 4                | RONEX (DENOMINATIVA)                            | EXXON MOBIL CORPORATION          | 22777 Springwoods Village Parkway, Spring, TX 77389, United States of América.  |
| 269028       | 4                | SPARTAN (DENOMINATIVA)                          | EXXON MOBIL CORPORATION          | 22777 Springwoods Village Parkway, Spring, TX 77389, United States of América.  |
| 269360       | 4                | TERESSO (DENOMINATIVA)                          | EXXON MOBIL CORPORATION          | 22777 Springwoods Village Parkway, Spring, TX 77389, United States of América.. |
| 269364       | 4                | TERESTIC (DENOMINATIVA)                         | EXXON MOBIL CORPORATION          | 22777 Springwoods Village Parkway, Spring, TX 77389, United States of América.. |
| 251653       | 4                | TRIDIMENSIONAL                                  | EXXON MOBIL CORPORATION          | 22777 Springwoods Village Parkway, Spring, TX 77389, United States of América.  |
| 251381       | 4                | TRIDIMENSIONAL                                  | EXXON MOBIL CORPORATION          | 22777 Springwoods Village Parkway, Spring, TX 77389, United States of América.  |
| 5155         | 4                | UNIFLO (DENOMINATIVA)                           | EXXON MOBIL CORPORATION          | 22777 Springwoods Village Parkway, Spring, TX 77389, United States of América.  |
| 2951         | 4                | UNIVOLT (DENOMINATIVA)                          | EXXON MOBIL CORPORATION          | 22777 Springwoods Village Parkway, Spring, TX 77389, United States of América.  |
| 269310       | 4                | UNIVOLT (DENOMINATIVA)                          | EXXON MOBIL CORPORATION          | 22777 Springwoods Village Parkway, Spring, TX 77389, United States of América.  |
| 10385        | 4                | VITANE (DENOMINATIVA)                           | EXXON MOBIL CORPORATION          | 22777 Springwoods Village Parkway, Spring, TX 77389, United States of América.  |
| 98324        | 5                | ACTIRA (DENOMINATIVA)                           | BAYER INTELLECTUAL PROPERTY GMBH | Alfred-Nobel-Strasse 50,40789 Monheim am Rhein, Germany                         |
| 145817       | 5                | ACTRON (DENOMINATIVA)                           | BAYER INTELLECTUAL PROPERTY GMBH | Alfred-Nobel-Strasse 50, 40789 Monheim Am Rhein, Germany                        |
| 216072       | 5                | ADALAT COMAND (DENOMINATIVA)                    | BAYER INTELLECTUAL PROPERTY GMBH | Alfred-Nobel-Strasse 50,40789 Monheim am Rhein, Germany                         |
| 221628       | 5                | ADENGO (DENOMINATIVA)                           | BAYER INTELLECTUAL PROPERTY GMBH | Alfred-Nobel-Strasse 50,40789 Monheim am Rhein, Germany                         |
| 149485       | 5                | AFORTIXA (DENOMINATIVA)                         | BAYER INTELLECTUAL PROPERTY GMBH | Alfred-Nobel-Strasse 50,40789 Monheim am Rhein, Germany                         |
| 229242       | 5                | ALIQOPA (DENOMINATIVA)                          | BAYER INTELLECTUAL PROPERTY GMBH | Alfred-Nobel-Strasse 50, 40789 Monheim Am Rhein, Germany                        |
| 112386       | 5                | ALLURENE (DENOMINATIVA)                         | BAYER INTELLECTUAL PROPERTY GMBH | Alfred-Nobel-Strasse 50, 40789 Monheim Am Rhein, Germany                        |
| 139308       | 5                | ANASTELL (DENOMINATIVA)                         | BAYER INTELLECTUAL PROPERTY GMBH | Alfred-Nobel-Strasse 50,40789 Monheim am Rhein, Germany                         |
| 1485         | 5                | ASPIRINA (DENOMINATIVA)                         | BAYER INTELLECTUAL PROPERTY GMBH | Alfred-Nobel-Strasse 50, 40789 Monheim Am Rhein, Germany                        |
| 107006       | 5                | ASPIRINA FORTE BAYER (DENOMINATIVA)             | BAYER INTELLECTUAL PROPERTY GMBH | Alfred-Nobel-Strasse 50, 40789 Monheim Am Rhein, Germany                        |
| 152049       | 5                | ATAGIUS (DENOMINATIVA)                          | BAYER INTELLECTUAL PROPERTY GMBH | Alfred-Nobel-Strasse 50,40789 Monheim am Rhein, Germany                         |
| 99517        | 5                | AVELOX (DENOMINATIVA)                           | BAYER INTELLECTUAL PROPERTY GMBH | Alfred-Nobel-Strasse 50,40789 Monheim am Rhein, Germany                         |

PASA A LA PÁGINA SIGUIENTE

VIENE DE LA PÁGINA ANTERIOR

| [111] # REG. | (511) CLASE INTL | (561) MARCA DE FABRICA                           | [732] TITULAR                                 | [732] NUEVA DIRECCION   |
|--------------|------------------|--|---|---|
| 81409        | 5                | BAYKID (DENOMINATIVA)                            | BAYER INTELLECTUAL PROPERTY GMBH              | Alfred-Nobel-Strasse 50, 40789 Monheim Am Rhein, Germany  |
| 31156        | 5                | BAYTALCID (DENOMINATIVA)                         | BAYER INTELLECTUAL PROPERTY GMBH              | Alfred-Nobel-Strasse 50, 40789 Monheim Am Rhein, Germany  |
| 41822        | 5                | BAYTHROID (DENOMINATIVA)                         | BAYER INTELLECTUAL PROPERTY GMBH              | Alfred-Nobel-Strasse 50,40789 Monheim am Rhein, Germany   |
| 177538       | 5                | BRESABO (DENOMINATIVA)                           | BAYER INTELLECTUAL PROPERTY GMBH              | Alfred-Nobel-Strasse 50,40789 Monheim am Rhein, Germany   |
| 142090       | 5                | CAFIASPIRINA (DENOMINATIVA)                      | BAYER INTELLECTUAL PROPERTY GMBH              | Alfred-Nobel-Strasse 50,40789 Monheim am Rhein, Germany   |
| 140652       | 5                | CANESPEED (DENOMINATIVA)                         | BAYER INTELLECTUAL PROPERTY GMBH              | Alfred-Nobel-Strasse 50,40789 Monheim am Rhein, Germany   |
| 228015       | 5                | CANESPOR (DENOMINATIVA)                          | BAYER INTELLECTUAL PROPERTY GMBH              | Alfred-Nobel-Strasse 50,40789 Monheim am Rhein, Germany   |
| 47261        | 5                | CARDIOASPIRINA (DENOMINATIVA)                    | BAYER INTELLECTUAL PROPERTY GMBH              | Alfred-Nobel-Strasse 50, 40789 Monheim Am Rhein, Germany  |
| 40975        | 5                | CIPROXINA (DENOMINATIVA)                         | BAYER INTELLECTUAL PROPERTY GMBH              | Alfred-Nobel-Strasse 50, 40789 Monheim Am Rhein, Germany  |
| 224453       | 5                | CLOPIBAY (DENOMINATIVA)                          | BAYER INTELLECTUAL PROPERTY GMBH              | Alfred-Nobel-Strasse 50,40789 Monheim am Rhein, Germany   |
| 52045        | 5                | CONFIDOR (DENOMINATIVA)                          | BAYER INTELLECTUAL PROPERTY GMBH              | Alfred-Nobel-Strasse 50,40789 Monheim am Rhein, Germany   |
| 158721       | 5                | CONNECT (DENOMINATIVA)                           | BAYER INTELLECTUAL PROPERTY GMBH              | Alfred-Nobel-Strasse 50,40789 Monheim am Rhein, Germany   |
| 230352       | 5                | CURBIX (DENOMINATIVA)                            | BAYER INTELLECTUAL PROPERTY GMBH              | Alfred-Nobel-Strasse 50,40789 Monheim am Rhein, Germany   |
| 129477       | 5                | DISEÑO DE FLAMA (MIXTA)                          | BAYER INTELLECTUAL PROPERTY GMBH              | Alfred-Nobel-Strasse 50,40789 Monheim am Rhein, Germany   |
| 188599       | 5                | DISEÑO DE OVALOS                                 | BAYER INTELLECTUAL PROPERTY GMBH              | Alfred-Nobel-Strasse 50,40789 Monheim am Rhein, Germany   |
| 48222        | 5                | DORIVAL (DENOMINATIVA)                           | BAYER INTELLECTUAL PROPERTY GMBH              | Alfred-Nobel-Strasse 50,40789 Monheim am Rhein, Germany   |
| 214474       | 5                | DOTAGRAF (DENOMINATIVA)                          | BAYER INTELLECTUAL PROPERTY GMBH              | Alfred-Nobel-Strasse 50,40789 Monheim am Rhein, Germany   |
| 269429       | 5                | ELIPSE GASTRIC BALLOON (DENOMINATIVA)            | CLIBA, S.R.L.                                 | Calle Filomena Gómez de Coba, No.3 Edificio Corporativo 2015, Local 1102, 11vo piso, del Sector del Piantini, Santo Domingo, Distrito Nacional.   |
| 94042        | 5                | EOVIST (DENOMINATIVA)                            | BAYER INTELLECTUAL PROPERTY GMBH              | Alfred-Nobel-Strasse 50,40789 Monheim am Rhein, Germany   |
| 152360       | 5                | EQIBODA (DENOMINATIVA)                           | BAYER INTELLECTUAL PROPERTY GMBH              | Alfred-Nobel-Strasse 50, 40789 Monheim Am Rhein, Germany  |
| 268647       | 5                | FIGURATIVA                                       | BAYER INTELLECTUAL PROPERTY GMBH              | Alfred-Nobel-Strasse 50,40789 Monheim am Rhein, Germany   |
| 225889       | 5                | FIGURATIVA                                       | BAYER INTELLECTUAL PROPERTY GMBH              | Alfred-Nobel-Strasse 50,40789 Monheim am Rhein, Germany   |
| 204048       | 5                | FIGURATIVA                                       | BAYER INTELLECTUAL PROPERTY GMBH              | Alfred-Nobel-Strasse 50,40789 Monheim am Rhein, Germany   |
| 205070       | 5                | FIGURATIVA                                       | BAYER INTELLECTUAL PROPERTY GMBH              | Alfred-Nobel-Strasse 50, 40789 Monheim Am Rhein, Germany  |
| 226239       | 5                | FIGURATIVA                                       | BAYER INTELLECTUAL PROPERTY GMBH              | Alfred-Nobel-Strasse 50, 40789 Monheim Am Rhein, Germany  |
| 14399        | 5                | FOCUS (DENOMINATIVA)                             | BAYER INTELLECTUAL PROPERTY GMBH              | Alfred-Nobel-Strasse 50,40789 Monheim am Rhein, Germany   |
| 46701        | 5                | FOLICUR (DENOMINATIVA)                           | BAYER INTELLECTUAL PROPERTY GMBH              | Alfred-Nobel-Strasse 50,40789 Monheim am Rhein, Germany   |
| 211159       | 5                | GOTRINGO (DENOMINATIVA)                          | BAYER INTELLECTUAL PROPERTY GMBH              | Alfred-Nobel-Strasse 50,40789 Monheim am Rhein, Germany   |
| 152361       | 5                | ICASITAR (DENOMINATIVA)                          | BAYER INTELLECTUAL PROPERTY GMBH              | Alfred-Nobel-Strasse 50,40789 Monheim am Rhein, Germany   |
| 102278       | 5                | IMAVIST (DENOMINATIVA)                           | BAYER INTELLECTUAL PROPERTY GMBH              | Alfred-Nobel-Strasse 50,40789 Monheim am Rhein, Germany   |
| 176143       | 5                | IMPULSE (DENOMINATIVA)                           | BAYER INTELLECTUAL PROPERTY GMBH              | Alfred-Nobel-Strasse 50,40789 Monheim am Rhein, Germany   |
| 143382       | 5                | INFINITO (DENOMINATIVA)                          | BAYER INTELLECTUAL PROPERTY GMBH              | Alfred-Nobel-Strasse 50,40789 Monheim am Rhein, Germany   |
| 152046       | 5                | INVIZIO (DENOMINATIVA)                           | BAYER INTELLECTUAL PROPERTY GMBH              | Alfred-Nobel-Strasse 50,40789 Monheim am Rhein, Germany   |
| 149350       | 5                | IXAROLA (DENOMINATIVA)                           | BAYER INTELLECTUAL PROPERTY GMBH              | Alfred-Nobel-Strasse 50,40789 Monheim am Rhein, Germany   |
| 76288        | 5                | KOGENATE (DENOMINATIVA)                          | BAYER INTELLECTUAL PROPERTY GMBH              | Alfred-Nobel-Strasse 50,40789 Monheim am Rhein, Germany   |
| 213119       | 5                | KOVALTRY (DENOMINATIVA)                          | BAYER INTELLECTUAL PROPERTY GMBH              | Alfred-Nobel-Strasse 50,40789 Monheim am Rhein, Germany   |
| 212275       | 5                | LAMPIT (DENOMINATIVA)                            | BAYER INTELLECTUAL PROPERTY GMBH              | Alfred-Nobel-Strasse 50,40789 Monheim am Rhein, Germany   |
| 113856       | 5                | LEVITRA (DENOMINATIVA)                           | BAYER INTELLECTUAL PROPERTY GMBH              | Alfred-Nobel-Strasse 50, 40789 Monheim Am Rhein, Germany  |
| 140700       | 5                | LOGO BLANCO Y NEGRO                              | BAYER INTELLECTUAL PROPERTY GMBH              | Alfred-Nobel-Strasse 50,40789 Monheim am Rhein, Germany   |
| 140701       | 5                | LOGO VERDE Y BLANCO                              | BAYER INTELLECTUAL PROPERTY GMBH              | Alfred-Nobel-Strasse 50,40789 Monheim am Rhein, Germany   |
| 285937       | 5                | LUNA (DENOMINATIVA)                              | BAYER INTELLECTUAL PROPERTY GMBH              | Alfred-Nobel-Strasse 50,40789 Monheim am Rhein, Germany   |
| 213849       | 5                | LUNA EXPERIENCE (DENOMINATIVA)                   | BAYER INTELLECTUAL PROPERTY GMBH              | Alfred-Nobel-Strasse 50,40789 Monheim am Rhein, Germany   |
| 188661       | 5                | MEMOVIST (DENOMINATIVA)                          | BAYER INTELLECTUAL PROPERTY GMBH              | Alfred-Nobel-Strasse 50,40789 Monheim am Rhein, Germany   |
| 152045       | 5                | MENOS PESO MEJOR PIEL (DENOMINATIVA)             | BAYER INTELLECTUAL PROPERTY GMBH              | Alfred-Nobel-Strasse 50,40789 Monheim am Rhein, Germany   |
| 102276       | 5                | MENOSTAR (DENOMINATIVA)                          | BAYER INTELLECTUAL PROPERTY GMBH              | Alfred-Nobel-Strasse 50,40789 Monheim am Rhein, Germany   |
| 172538       | 5                | MERLIN (DENOMINATIVA)                            | BAYER INTELLECTUAL PROPERTY GMBH              | Alfred-Nobel-Strasse 50,40789 Monheim am Rhein, Germany   |
| 144235       | 5                | MICROLUT (DENOMINATIVA)                          | BAYER INTELLECTUAL PROPERTY GMBH              | Alfred-Nobel-Strasse 50,40789 Monheim am Rhein, Germany   |
| 152018       | 5                | MOVENTO (DENOMINATIVA)                           | BAYER INTELLECTUAL PROPERTY GMBH              | Alfred-Nobel-Strasse 50,40789 Monheim am Rhein, Germany   |
| 239384       | 5                | NATELE (DENOMINATIVA)                            | BAYER INTELLECTUAL PROPERTY GMBH              | Alfred-Nobel-Strasse 50, 40789 Monheim Am Rhein, Germany  |
| 142857       | 5                | NATELE EASYCAPS (DENOMINATIVA)                   | BAYER INTELLECTUAL PROPERTY GMBH              | Alfred-Nobel-Strasse 50,40789 Monheim am Rhein, Germany   |
| 142853       | 5                | NATELE EASYGELS (DENOMINATIVA)                   | BAYER INTELLECTUAL PROPERTY GMBH              | Alfred-Nobel-Strasse 50,40789 Monheim am Rhein, Germany   |
| 128607       | 5                | NATIVO (DENOMINATIVA)                            | BAYER INTELLECTUAL PROPERTY GMBH              | Alfred-Nobel-Strasse 50,40789 Monheim am Rhein, Germany   |
| 139330       | 5                | ONBERON (DENOMINATIVA)                           | BAYER INTELLECTUAL PROPERTY GMBH              | Alfred-Nobel-Strasse 50,40789 Monheim am Rhein, Germany   |
| 99512        | 5                | OCTEGRA (DENOMINATIVA)                           | BAYER INTELLECTUAL PROPERTY GMBH              | Alfred-Nobel-Strasse 50,40789 Monheim am Rhein, Germany   |
| 83982        | 5                | ONE -A-DAY (MIXTA)                               | BAYER INTELLECTUAL PROPERTY GMBH              | Alfred-Nobel-Strasse 50, 40789 Monheim Am Rhein, Germany  |
| 135752       | 5                | OX-AGUA (DENOMINATIVA)                           | FLEXEMPAQUES, C. POR A.                       | Av. Francia, esq. 16 de Agosto 08, Los Pepines, Santiago, Rep.Dom.  |
| 135751       | 5                | OX-VIRIN (DENOMINATIVA)                          | FLEXEMPAQUES, C. POR A.                       | Av. Francia, esq. 16 de Agosto 08, Los Pepines, Santiago, Rep.Dom.  |
| 243189       | 5                | POWER GELS (DENOMINATIVA)                        | BAYER INTELLECTUAL PROPERTY GMBH              | Alfred-Nobel-Strasse 50, 40789 Monheim Am Rhein, Germany  |
| 159494       | 5                | PREVALOR (DENOMINATIVA)                          | BAYER INTELLECTUAL PROPERTY GMBH              | Alfred-Nobel-Strasse 50, 40789 Monheim Am Rhein, Germany  |
| 142197       | 5                | PRIMOVIST (DENOMINATIVA)                         | BAYER INTELLECTUAL PROPERTY GMBH              | Alfred-Nobel-Strasse 50,40789 Monheim am Rhein, Germany   |
| 150654       | 5                | PROGYNOVA (DENOMINATIVA)                         | BAYER INTELLECTUAL PROPERTY GMBH              | Alfred-Nobel-Strasse 50,40789 Monheim am Rhein, Germany   |
| 164179       | 5                | QLAIRA (DENOMINATIVA)                            | BAYER INTELLECTUAL PROPERTY GMBH              | Alfred-Nobel-Strasse 50,40789 Monheim am Rhein, Germany   |
| 229259       | 5                | QONTEQA (DENOMINATIVA)                           | BAYER INTELLECTUAL PROPERTY GMBH              | Alfred-Nobel-Strasse 50,40789 Monheim am Rhein, Germany   |
| 229252       | 5                | QOPEAKA (DENOMINATIVA)                           | BAYER INTELLECTUAL PROPERTY GMBH              | Alfred-Nobel-Strasse 50,40789 Monheim am Rhein, Germany   |
| 229328       | 5                | QOPEKA (DENOMINATIVA)                            | BAYER INTELLECTUAL PROPERTY GMBH              | Alfred-Nobel-Strasse 50, 40789 Monheim Am Rhein, Germany  |
| 178073       | 5                | QUICKBAYT (DENOMINATIVA)                         | BAYER INTELLECTUAL PROPERTY GMBH              | Alfred-Nobel-Strasse 50,40789 Monheim am Rhein, Germany   |
| 234277       | 5                | RIAMBA (DENOMINATIVA)                            | BAYER INTELLECTUAL PROPERTY GMBH              | Alfred-Nobel-Strasse 50,40789 Monheim am Rhein, Germany   |
| 215331       | 5                | SIGANEX (DENOMINATIVA)                           | BAYER INTELLECTUAL PROPERTY GMBH              | Alfred-Nobel-Strasse 50,40789 Monheim am Rhein, Germany   |
| 172542       | 5                | SILVACUR (DENOMINATIVA)                          | BAYER INTELLECTUAL PROPERTY GMBH              | Alfred-Nobel-Strasse 50,40789 Monheim am Rhein, Germany   |
| 191784       | 5                | SIVANTO (DENOMINATIVA)                           | BAYER INTELLECTUAL PROPERTY GMBH              | Alfred-Nobel-Strasse 50, 40789 Monheim Am Rhein, Germany  |
| 172384       | 5                | SKOL (DENOMINATIVA)                              | BAYER INTELLECTUAL PROPERTY GMBH              | Alfred-Nobel-Strasse 50, 40789 Monheim Am Rhein, Germany  |
| 149747       | 5                | STARICE (DENOMINATIVA)                           | BAYER INTELLECTUAL PROPERTY GMBH              | Alfred-Nobel-Strasse 50, 40789 Monheim Am Rhein, Germany  |
| 211135       | 5                | TRUSATTO (DENOMINATIVA)                          | BAYER INTELLECTUAL PROPERTY GMBH              | Alfred-Nobel-Strasse 50,40789 Monheim am Rhein, Germany   |
| 149460       | 5                | ULTRAVIST (DENOMINATIVA)                         | BAYER INTELLECTUAL PROPERTY GMBH              | Alfred-Nobel-Strasse 50,40789 Monheim am Rhein, Germany   |
| 184738       | 5                | UROGRAFINA (DENOMINATIVA)                        | BAYER INTELLECTUAL PROPERTY GMBH              | Alfred-Nobel-Strasse 50,40789 Monheim am Rhein, Germany   |
| 16393        | 5                | VARISOL (DENOMINATIVA)                           | EXXON MOBIL CORPORATION                       | 22777 Springwoods Village Parkway, Spring, TX 77389, United States of America.  |
| 175605       | 5                | VATIMS (DENOMINATIVA)                            | BAYER INTELLECTUAL PROPERTY GMBH              | Alfred-Nobel-Strasse 50,40789 Monheim am Rhein, Germany   |
| 143071       | 5                | VENTAVIS (DENOMINATIVA)                          | BAYER INTELLECTUAL PROPERTY GMBH              | Alfred-Nobel-Strasse 50,40789 Monheim am Rhein, Germany   |
| 147675       | 5                | VISANNE (DENOMINATIVA)                           | BAYER INTELLECTUAL PROPERTY GMBH              | Alfred-Nobel-Strasse 50,40789 Monheim am Rhein, Germany   |
| 146834       | 5                | WITH DRSP (MIXTA)                                | BAYER INTELLECTUAL PROPERTY GMBH              | Alfred-Nobel-Strasse 50,40789 Monheim am Rhein, Germany   |
| 144106       | 5                | XARELTO (DENOMINATIVA)                           | BAYER INTELLECTUAL PROPERTY GMBH              | Alfred-Nobel-Strasse 50, 40789 Monheim Am Rhein, Germany  |
| 173716       | 5                | XARELTO (MIXTA)                                  | BAYER INTELLECTUAL PROPERTY GMBH              | Alfred-Nobel-Strasse 50, 40789 Monheim Am Rhein, Germany  |
| 158905       | 5                | YASMIN, BIENESTAR EN CADA PILDORA (DENOMINATIVA) | BAYER INTELLECTUAL PROPERTY GMBH              | Alfred-Nobel-Strasse 50,40789 Monheim am Rhein, Germany   |
| 141684       | 5                | YAZ (DENOMINATIVA)                               | BAYER INTELLECTUAL PROPERTY GMBH              | Alfred-Nobel-Strasse 50,40789 Monheim am Rhein, Germany   |
| 174819       | 5                | YAZ META (DENOMINATIVA)                          | BAYER INTELLECTUAL PROPERTY GMBH              | Alfred-Nobel-Strasse 50,40789 Monheim am Rhein, Germany   |
| 226180       | 5                | YEOVAL (DENOMINATIVA)                            | BAYER INTELLECTUAL PROPERTY GMBH              | Alfred-Nobel-Strasse 50,40789 Monheim am Rhein, Germany   |
| 230501       | 5                | YOBALAX (DENOMINATIVA)                           | BAYER INTELLECTUAL PROPERTY GMBH              | Alfred-Nobel-Strasse 50,40789 Monheim am Rhein, Germany   |
| 210813       | 5                | ZERVOKO (DENOMINATIVA)                           | BAYER INTELLECTUAL PROPERTY GMBH              | Alfred-Nobel-Strasse 50,40789 Monheim am Rhein, Germany   |
| 108307       | 6                | EXXONMOBIL (DENOMINATIVA)                        | EXXON MOBIL CORPORATION                       | 22777 Springwoods Village Parkway, Spring, TX 77389, United States of America.  |
| 108306       | 6                | EXXONMOBIL (DENOMINATIVA)                        | EXXON MOBIL CORPORATION                       | 22777 Springwoods Village Parkway, Spring, TX 77389, United States of America.  |
| 139203       | 6                | METAL ONE (DENOMINATIVA)                         | METAL ONE CORPORATION                         | 7-2, Marunouchi 2-Chome, Chiyoda-Ku, Tokio, Japón   |
| 108429       | 7                | EXXONMOBIL (DENOMINATIVA)                        | EXXON MOBIL CORPORATION                       | 22777 Springwoods Village Parkway, Spring, TX 77389, United States of America.  |
| 108409       | 7                | EXXONMOBIL (DENOMINATIVA)                        | EXXON MOBIL CORPORATION                       | 22777 Springwoods Village Parkway, Spring, TX 77389, United States of America.  |
| 108408       | 7                | EXXONMOBIL (DENOMINATIVA)                        | EXXON MOBIL CORPORATION                       | 22777 Springwoods Village Parkway, Spring, TX 77389, United States of America.  |
| 108407       | 8                | EXXONMOBIL (DENOMINATIVA)                        | EXXON MOBIL CORPORATION                       | 22777 Springwoods Village Parkway, Spring, TX 77389, United States of America.  |
| 108633       | 9                | EXXONMOBIL (DENOMINATIVA)                        | EXXON MOBIL CORPORATION                       | 22777 Springwoods Village Parkway, Spring, TX 77389, United States of America.  |
| 108410       | 9                | EXXONMOBIL (DENOMINATIVA)                        | EXXON MOBIL CORPORATION                       | 22777 Springwoods Village Parkway, Spring, TX 77389, United States of America.  |
| 266721       | 9                | Mobil (Mixta)                                    | EXXON MOBIL CORPORATION                       | 22777 Springwoods Village Parkway, Spring, TX 77389, United States of America.  |
| 292942       | 10               | ALLURION DOMINICANA (DENOMINATIVA)               | CLINICA BARIATRICA & ESPECIALIDADES CLIBA SRL | Calle Filomena Gómez de Coba, No.3, Edificio Corporativo 2015, Local 1102, 11vo. piso, del Sector del Piantini, Santo Domingo, Distrito Nacional. |
| 292945       | 10               | Balón Gástrico Allurion (Denominativa)           | CLINICA BARIATRICA & ESPECIALIDADES CLIBA     | Calle Filomena Gómez de Coba, No.3, Edificio Corporativo 2015, Local 1102, 11vo. piso, del Sector del Piantini, Santo Domingo, Distrito Nacional. |
| 141758       | 10               | BETAJECT (DENOMINATIVA)                          | BAYER INTELLECTUAL PROPERTY GMBH              | Alfred-Nobel-Strasse 50,40789 Monheim am Rhein, Germany   |
| 109006       | 10               | EXXONMOBIL (DENOMINATIVA)                        | EXXON MOBIL CORPORATION                       | 22777 Springwoods Village Parkway, Spring, TX 77389, United States of America.  |
| 141776       | 10               | VENTAVIS (DENOMINATIVA)                          | BAYER INTELLECTUAL PROPERTY GMBH              | Alfred-Nobel-Strasse 50, 40789 Monheim Am Rhein, Germany  |
| 147674       | 10               | VISANNE (DENOMINATIVA)                           | BAYER INTELLECTUAL PROPERTY GMBH              | Alfred-Nobel-Strasse 50,40789 Monheim am Rhein, Germany   |
| 108174       | 11               | EXXONMOBIL (DENOMINATIVA)                        | EXXON MOBIL CORPORATION                       | 22777 Springwoods Village Parkway, Spring, TX 77389, United States of America.  |
| 108430       | 12               | EXXONMOBIL (DENOMINATIVA)                        | EXXON MOBIL CORPORATION                       | 22777 Springwoods Village Parkway, Spring, TX 77389, United States of America.  |
| 108164       | 12               | EXXONMOBIL (DENOMINATIVA)                        | EXXON MOBIL CORPORATION                       | 22777 Springwoods Village Parkway, Spring, TX 77389, United States of America.  |
| 108403       | 13               | EXXONMOBIL (DENOMINATIVA)                        | EXXON MOBIL CORPORATION                       | 22777 Springwoods Village Parkway, Spring, TX 77389, United States of America.  |
| 108434       | 13               | EXXONMOBIL (DENOMINATIVA)                        | EXXON MOBIL CORPORATION                       | 22777 Springwoods Village Parkway, Spring, TX 77389, United States of America.  |
| 108483       | 14               | EXXONMOBIL (DENOMINATIVA)                        | EXXON MOBIL CORPORATION                       | 22777 Springwoods Village Parkway, Spring, TX 77389, United States of America.  |
| 108428       | 14               | EXXONMOBIL (DENOMINATIVA)                        | EXXON MOBIL CORPORATION                       | 22777 Springwoods Village Parkway, Spring, TX 77389, United States of America.  |
| 206265       | 14               | SEVENFRIDAY (DENOMINATIVA)                       | SEVENFRIDAY AG                                | Staffelstrasse 10, CH-8045 Zürich, Suiza  |
| 108634       | 15               | EXXONMOBIL (DENOMINATIVA)                        | EXXON MOBIL CORPORATION                       | 22777 Springwoods Village Parkway, Spring, TX 77389, United States of America.  |



VIENE DE LA PÁGINA ANTERIOR

| [111]<br># REG. | (511) CLASE<br>INTL | (561) MARCA DE FABRICA                             | [732] TITULAR                    | [732] NUEVA DIRECCION   |
|-----------------|---------------------|--|----------------------------------|---|
| 106324          | 16                  | ESSO EXPRESS (ESTILIZADA CON ESSO OVAL) (MIXTA)    | EXXON MOBIL CORPORATION          | 22777 Springwoods Village Parkway, Spring, TX 77389, United States of América.  |
| 98199           | 16                  | EXPRESS LUBE (DENOMINATIVA)                        | EXXON MOBIL CORPORATION          | 22777 Springwoods Village Parkway, Spring, TX 77389, United States of América.  |
| 27318           | 16                  | EXXON (DENOMINATIVA)                               | EXXON MOBIL CORPORATION          | 22777 Springwoods Village Parkway, Spring, TX 77389, United States of América..   |
| 108635          | 16                  | EXXONMOBIL (DENOMINATIVA)                          | EXXON MOBIL CORPORATION          | 22777 Springwoods Village Parkway, Spring, TX 77389, United States of América..   |
| 108632          | 16                  | EXXONMOBIL (DENOMINATIVA)                          | EXXON MOBIL CORPORATION          | 22777 Springwoods Village Parkway, Spring, TX 77389, United States of América..   |
| 108631          | 16                  | EXXONMOBIL (DENOMINATIVA)                          | EXXON MOBIL CORPORATION          | 22777 Springwoods Village Parkway, Spring, TX 77389, United States of América..   |
| 108630          | 16                  | EXXONMOBIL (DENOMINATIVA)                          | EXXON MOBIL CORPORATION          | 22777 Springwoods Village Parkway, Spring, TX 77389, United States of América..   |
| 111721          | 16                  | EXXONMOBIL LOGO (MIXTA)                            | EXXON MOBIL CORPORATION          | 22777 Springwoods Village Parkway, Spring, TX 77389, United States of América..   |
| 99401           | 16                  | OIL EXPRESS Y LOGO (MIXTA)                         | EXXON MOBIL CORPORATION          | 22777 Springwoods Village Parkway, Spring, TX 77389, United States of América.  |
| 98197           | 16                  | QUICKLUBE (DENOMINATIVA)                           | EXXON MOBIL CORPORATION          | 22777 Springwoods Village Parkway, Spring, TX 77389, United States of América.  |
| 183700          | 17                  | CONFIDOR (DENOMINATIVA)                            | BAYER INTELLECTUAL PROPERTY GMBH | Alfred-Nobel-Strasse 50,40789 Monheim am Rhein, Germany   |
| 10729           | 17                  | ESSO (DENOMINATIVA)                                | EXXON MOBIL CORPORATION          | 22777 Springwoods Village Parkway, Spring, TX 77389, United States of América.  |
| 183928          | 17                  | JADE (DENOMINATIVA)                                | BAYER INTELLECTUAL PROPERTY GMBH | Alfred-Nobel-Strasse 50, 40789 Monheim Am Rhein, Germany  |
| 108481          | 18                  | EXXONMOBIL (DENOMINATIVA)                          | EXXON MOBIL CORPORATION          | 22777 Springwoods Village Parkway, Spring, TX 77389, United States of América.  |
| 108432          | 18                  | EXXONMOBIL (DENOMINATIVA)                          | EXXON MOBIL CORPORATION          | 22777 Springwoods Village Parkway, Spring, TX 77389, United States of América.  |
| 108304          | 18                  | EXXONMOBIL (DENOMINATIVA)                          | EXXON MOBIL CORPORATION          | 22777 Springwoods Village Parkway, Spring, TX 77389, United States of América.  |
| 108309          | 18                  | EXXONMOBIL (DENOMINATIVA)                          | EXXON MOBIL CORPORATION          | 22777 Springwoods Village Parkway, Spring, TX 77389, United States of América.  |
| 27286           | 19                  | EXXON (DENOMINATIVA)                               | EXXON MOBIL CORPORATION          | 22777 Springwoods Village Parkway, Spring, TX 77389, United States of América.  |
| 108435          | 19                  | EXXONMOBIL (DENOMINATIVA)                          | EXXON MOBIL CORPORATION          | 22777 Springwoods Village Parkway, Spring, TX 77389, United States of América.  |
| 108436          | 19                  | EXXONMOBIL (DENOMINATIVA)                          | EXXON MOBIL CORPORATION          | 22777 Springwoods Village Parkway, Spring, TX 77389, United States of América.  |
| 108302          | 19                  | EXXONMOBIL (DENOMINATIVA)                          | EXXON MOBIL CORPORATION          | 22777 Springwoods Village Parkway, Spring, TX 77389, United States of América.  |
| 108441          | 20                  | EXXONMOBIL (DENOMINATIVA)                          | EXXON MOBIL CORPORATION          | 22777 Springwoods Village Parkway, Spring, TX 77389, United States of América..   |
| 108450          | 20                  | EXXONMOBIL (DENOMINATIVA)                          | EXXON MOBIL CORPORATION          | 22777 Springwoods Village Parkway, Spring, TX 77389, United States of América.  |
| 108305          | 20                  | EXXONMOBIL (DENOMINATIVA)                          | EXXON MOBIL CORPORATION          | 22777 Springwoods Village Parkway, Spring, TX 77389, United States of América.  |
| 27276           | 21                  | EXXON (DENOMINATIVA)                               | EXXON MOBIL CORPORATION          | 22777 Springwoods Village Parkway, Spring, TX 77389, United States of América.  |
| 108453          | 21                  | EXXONMOBIL (DENOMINATIVA)                          | EXXON MOBIL CORPORATION          | 22777 Springwoods Village Parkway, Spring, TX 77389, United States of América.  |
| 13318           | 22                  | ESSO OVAL (DENOMINATIVA)                           | EXXON MOBIL CORPORATION          | 22777 Springwoods Village Parkway, Spring, TX 77389, United States of América.  |
| 108482          | 22                  | EXXONMOBIL (DENOMINATIVA)                          | EXXON MOBIL CORPORATION          | 22777 Springwoods Village Parkway, Spring, TX 77389, United States of América.  |
| 108476          | 25                  | EXXONMOBIL (DENOMINATIVA)                          | EXXON MOBIL CORPORATION          | 22777 Springwoods Village Parkway, Spring, TX 77389, United States of América.  |
| 301575          | 26                  | CAPALUX LUXURY HAIR EXTENSIONS (MIXTA)             | YANIRA CARIDAD REYES CIPRIAN     | Place Ville Marie, Suite 3700 1, Quebec, Montreal, Canadá.  |
| 108439          | 27                  | EXXONMOBIL (DENOMINATIVA)                          | EXXON MOBIL CORPORATION          | 22777 Springwoods Village Parkway, Spring, TX 77389, United States of América..   |
| 108924          | 28                  | EXXONMOBIL (DENOMINATIVA)                          | EXXON MOBIL CORPORATION          | 22777 Springwoods Village Parkway, Spring, TX 77389, United States of América..   |
| 109987          | 29                  | EXXONMOBIL (DENOMINATIVA)                          | EXXON MOBIL CORPORATION          | 22777 Springwoods Village Parkway, Spring, TX 77389, United States of América..   |
| 108529          | 29                  | EXXONMOBIL (DENOMINATIVA)                          | EXXON MOBIL CORPORATION          | 22777 Springwoods Village Parkway, Spring, TX 77389, United States of América..   |
| 108557          | 30                  | EXXONMOBIL (DENOMINATIVA)                          | EXXON MOBIL CORPORATION          | 22777 Springwoods Village Parkway, Spring, TX 77389, United States of América..   |
| 108556          | 30                  | EXXONMOBIL (DENOMINATIVA)                          | EXXON MOBIL CORPORATION          | 22777 Springwoods Village Parkway, Spring, TX 77389, United States of América..   |
| 108592          | 30                  | EXXONMOBIL (DENOMINATIVA)                          | EXXON MOBIL CORPORATION          | 22777 Springwoods Village Parkway, Spring, TX 77389, United States of América..   |
| 108528          | 31                  | EXXONMOBIL (DENOMINATIVA)                          | EXXON MOBIL CORPORATION          | 22777 Springwoods Village Parkway, Spring, TX 77389, United States of América..   |
| 108593          | 31                  | EXXONMOBIL (DENOMINATIVA)                          | EXXON MOBIL CORPORATION          | 22777 Springwoods Village Parkway, Spring, TX 77389, United States of América..   |
| 108301          | 31                  | EXXONMOBIL (DENOMINATIVA)                          | EXXON MOBIL CORPORATION          | 22777 Springwoods Village Parkway, Spring, TX 77389, United States of América.  |
| 108574          | 32                  | EXXONMOBIL (DENOMINATIVA)                          | EXXON MOBIL CORPORATION          | 22777 Springwoods Village Parkway, Spring, TX 77389, United States of América..   |
| 108558          | 33                  | EXXONMOBIL (DENOMINATIVA)                          | EXXON MOBIL CORPORATION          | 22777 Springwoods Village Parkway, Spring, TX 77389, United States of América.  |
| 108310          | 34                  | EXXONMOBIL (DENOMINATIVA)                          | EXXON MOBIL CORPORATION          | 22777 Springwoods Village Parkway, Spring, TX 77389, United States of América.  |
| 108212          | 34                  | EXXONMOBIL (DENOMINATIVA)                          | EXXON MOBIL CORPORATION          | 22777 Springwoods Village Parkway, Spring, TX 77389, United States of América.  |
| 15192           | 35                  | CABEZA DE UN TIGRE (ETIQUETA)                      | EXXON MOBIL CORPORATION          | 22777 Springwoods Village Parkway, Spring, TX 77389, United States of América..   |
| 271043          | 35                  | dentsu X (Mixta)                                   | DENTSU INC.                      | 1-8-1, Higashi-Shimbashi, Minato-ku, Tokyo 105-7050, Japón  |
| 210399          | 35                  | FIGURATIVA   | EXXON MOBIL CORPORATION          | 22777 Springwoods Village Parkway, Spring, TX 77389, United States of América..   |
| 162150          | 35                  | TIGERMARKET (MIXTA)                                | EXXON MOBIL CORPORATION          | 22777 Springwoods Village Parkway, Spring, TX 77389, United States of América..   |
| 137848          | 36                  | CBRE (DENOMINATIVA)                                | CBRE, INC.                       | 2100 McKinney Avenue, Suite 1250, Dallas, Texas 75201, United States of América.  |
| 137371          | 37                  | CBRE (DENOMINATIVA)                                | CBRE, INC.                       | 2100 McKinney Avenue, Suite 1250, Dallas, Texas 75201, United States of América.  |
| 137371          | 37                  | CBRE (DENOMINATIVA)                                | CBRE, INC.                       | 2100 McKinney Avenue, Suite 1250, Dallas, Texas 75201, United States  |
| 268356          | 37                  | MOBIL DELVAC 90 YEARS (MIXTA)                      | EXXON MOBIL CORPORATION          | 22777 Springwoods Village Parkway, Spring, TX 77389, United States of América.  |
| 99463           | 37                  | OIL EXPRESS Y LOGO (MIXTA)                         | EXXON MOBIL CORPORATION          | 22777 Springwoods Village Parkway, Spring, TX 77389, United States of América.  |
| 98214           | 42                  | ESPRESS LUBE (DENOMINATIVA)                        | EXXON MOBIL CORPORATION          | 22777 Springwoods Village Parkway, Spring, TX 77389, United States of América.  |
| 122934          | 42                  | ON THE RUN (DENOMINATIVA)                          | EXXON MOBIL CORPORATION          | 22777 Springwoods Village Parkway, Spring, TX 77389, United States of América..   |
| 98213           | 42                  | QUICKLUBE (DENOMINATIVA)                           | EXXON MOBIL CORPORATION          | 22777 Springwoods Village Parkway, Spring, TX 77389, United States of América.  |
| 137162          | 42                  | VOGUE (DENOMINATIVA)                               | ADVANCE MAGAZINE PUBLISHERS INC. | One World Trade Center, New York, New York 10007, Usa   |
| 212308          | 44                  | MYBETAAPP (DENOMINATIVA)                           | BAYER INTELLECTUAL PROPERTY GMBH | Alfred-Nobel-Strasse 50,40789 Monheim Am Rhein, Germany   |
| 293085          | 44                  | Programa Balón Gástrico Allurion RD (Denominativa) | CLIBA, S.R.L.                    | Calle Filomena Gómez de Coba, No.3, Edificio Corporativo 2015, Local 1102, 11vo. piso, del Sector del Piantini, Santo Domingo, Distrito Nacional. |
| 268471          | 1, 37               | ESSO (DENOMINATIVA)                                | EXXON MOBIL CORPORATION          | 22777 Springwoods Village Parkway, Spring, TX 77389, United States of América..   |
| 268470          | 1, 37               | MOBIL (DENOMINATIVA)                               | EXXON MOBIL CORPORATION          | 22777 Springwoods Village Parkway, Spring, TX 77389, United States of América.  |
| 268201          | 1, 37               | MOBIL OIL (DENOMINATIVA)                           | EXXON MOBIL CORPORATION          | 22777 Springwoods Village Parkway, Spring, TX 77389, United States of América..   |
| 273161          | 1, 4                | 600 W (DENOMINATIVA)                               | EXXON MOBIL CORPORATION          | 22777 Springwoods Village Parkway, Spring, TX 77389, United States of América.  |
| 268202          | 1, 4                | DIOL (DENOMINATIVA)                                | EXXON MOBIL CORPORATION          | 22777 Springwoods Village Parkway, Spring, TX 77389, United States of América..   |
| 111968          | 1, 4                | EXXONMOBIL LOGO (MIXTA)                            | EXXON MOBIL CORPORATION          | 22777 Springwoods Village Parkway, Spring, TX 77389, United States of América..   |
| 253078          | 1, 4                | MOBIL DELVAC 90 YEARS (MIXTA)                      | EXXON MOBIL CORPORATION          | 22777 Springwoods Village Parkway, Spring, TX 77389, United States of América.  |
| 268203          | 1, 4                | MOBIL INDUSTRIAL LUBRICANTS (DENOMINATIVA)         | EXXON MOBIL CORPORATION          | 22777 Springwoods Village Parkway, Spring, TX 77389, United States of América..   |
| 268246          | 1, 4                | MOBIL JET (DENOMINATIVA)                           | EXXON MOBIL CORPORATION          | 22777 Springwoods Village Parkway, Spring, TX 77389, United States of América.  |
| 273368          | 1, 4                | MOBIL RARUS (DENOMINATIVA)                         | EXXON MOBIL CORPORATION          | 22777 Springwoods Village Parkway, Spring, TX 77389, United States of América..   |
| 273367          | 1, 4                | MOBIL SHC (DENOMINATIVA)                           | EXXON MOBIL CORPORATION          | 22777 Springwoods Village Parkway, Spring, TX 77389, United States of América..   |
| 268588          | 1, 4                | MOBIL SPECIAL (DENOMINATIVA)                       | EXXON MOBIL CORPORATION          | 22777 Springwoods Village Parkway, Spring, TX 77389, United States of América..   |
| 268371          | 1, 4                | MOBILARMA (DENOMINATIVA)                           | EXXON MOBIL CORPORATION          | 22777 Springwoods Village Parkway, Spring, TX 77389, United States of América.  |
| 268406          | 1, 4                | MOBILFLUID (DENOMINATIVA)                          | EXXON MOBIL CORPORATION          | 22777 Springwoods Village Parkway, Spring, TX 77389, United States of América.  |
| 268407          | 1, 4                | MOBILGEAR (DENOMINATIVA)                           | EXXON MOBIL CORPORATION          | 22777 Springwoods Village Parkway, Spring, TX 77389, United States of América..   |
| 268584          | 1, 4                | MOBILTHERM (DENOMINATIVA)                          | EXXON MOBIL CORPORATION          | 22777 Springwoods Village Parkway, Spring, TX 77389, United States of América..   |
| 268583          | 1, 4                | MOBILUBE (DENOMINATIVA)                            | EXXON MOBIL CORPORATION          | 22777 Springwoods Village Parkway, Spring, TX 77389, United States of América.  |
| 268586          | 1, 4                | MOBILUX (DENOMINATIVA)                             | EXXON MOBIL CORPORATION          | 22777 Springwoods Village Parkway, Spring, TX 77389, United States of América..   |
| 268582          | 1, 4                | UNIVIS (DENOMINATIVA)                              | EXXON MOBIL CORPORATION          | 22777 Springwoods Village Parkway, Spring, TX 77389, United States of América..   |
| 268587          | 1, 4                | VELOCITE (DENOMINATIVA)                            | EXXON MOBIL CORPORATION          | 22777 Springwoods Village Parkway, Spring, TX 77389, United States of América.  |
| 268585          | 1, 4                | MOBILTAC (DENOMINATIVA)                            | EXXON MOBIL CORPORATION          | 22777 Springwoods Village Parkway, Spring, TX 77389, United States of América.  |
| 256806          | 1, 4, 37            | 1 (MIXTA)  | EXXON MOBIL CORPORATION          | 22777 Springwoods Village Parkway, Spring, TX 77389, United States of América..   |
| 268498          | 1, 4, 37            | ESSOLUBE (DENOMINATIVA)                            | EXXON MOBIL CORPORATION          | 22777 Springwoods Village Parkway, Spring, TX 77389, United States of América.  |
| 268624          | 1, 4, 37            | FIGURATIVA   | EXXON MOBIL CORPORATION          | 22777 Springwoods Village Parkway, Spring, TX 77389, United States of América.  |
| 268623          | 1, 4, 37            | FIGURATIVA   | EXXON MOBIL CORPORATION          | 22777 Springwoods Village Parkway, Spring, TX 77389, United States of América.  |
| 268503          | 1, 4, 37            | Mobil (Mixta)                                      | EXXON MOBIL CORPORATION          | 22777 Springwoods Village Parkway, Spring, TX 77389, United States of América..   |
| 254548          | 1, 4, 37            | MOBIL 1 (DENOMINATIVA)                             | EXXON MOBIL CORPORATION          | 22777 Springwoods Village Parkway, Spring, TX 77389, United States of América.  |
| 268504          | 1, 4, 37            | MOBIL 1 (MIXTA)                                    | EXXON MOBIL CORPORATION          | 22777 Springwoods Village Parkway, Spring, TX 77389, United States of América.  |
| 171833          | 1, 5                | ALION (DENOMINATIVA)                               | BAYER INTELLECTUAL PROPERTY GMBH | Alfred-Nobel-Strasse 50, 40789 Monheim Am Rhein, Germany  |
| 11986           | 1, 5                | ANGELIQ (DENOMINATIVA)                             | BAYER INTELLECTUAL PROPERTY GMBH | Alfred-Nobel-Strasse 50,40789 Monheim am Rhein, Germany   |
| 17437           | 1, 5                | ANTRACOL (DENOMINATIVA)                            | BAYER INTELLECTUAL PROPERTY GMBH | Alfred-Nobel-Strasse 50,40789 Monheim am Rhein, Germany   |
| 171831          | 1, 5                | BECANO (DENOMINATIVA)                              | BAYER INTELLECTUAL PROPERTY GMBH | Alfred-Nobel-Strasse 50,40789 Monheim am Rhein, Germany   |
| 102280          | 1, 5                | CARDIOVIST (DENOMINATIVA)                          | BAYER INTELLECTUAL PROPERTY GMBH | Alfred-Nobel-Strasse 50,40789 Monheim am Rhein, Germany   |
| 49906           | 1, 5                | CLIANE (DENOMINATIVA)                              | BAYER INTELLECTUAL PROPERTY GMBH | Alfred-Nobel-Strasse 50,40789 Monheim am Rhein, Germany   |
| 57793           | 1, 5                | CLIMARA (DENOMINATIVA)                             | BAYER INTELLECTUAL PROPERTY GMBH | Alfred-Nobel-Strasse 50,40789 Monheim am Rhein, Germany   |
| 26843           | 1, 5                | DIANE (DENOMINATIVA)                               | BAYER INTELLECTUAL PROPERTY GMBH | Alfred-Nobel-Strasse 50,40789 Monheim am Rhein, Germany   |
| 105614          | 1, 5                | GADOVIST (DENOMINATIVA)                            | BAYER INTELLECTUAL PROPERTY GMBH | Alfred-Nobel-Strasse 50,40789 Monheim am Rhein, Germany   |
| 89654           | 1, 5                | JADE (DENOMINATIVA)                                | BAYER INTELLECTUAL PROPERTY GMBH | Alfred-Nobel-Strasse 50,40789 Monheim am Rhein, Germany   |
| 70496           | 1, 5                | LEVOVIST (DENOMINATIVA)                            | BAYER INTELLECTUAL PROPERTY GMBH | Alfred-Nobel-Strasse 50, 40789 Monheim Am Rhein, Germany  |
| 72646           | 1, 5                | MAGNEVIST (DENOMINATIVA)                           | BAYER INTELLECTUAL PROPERTY GMBH | Alfred-Nobel-Strasse 50,40789 Monheim am Rhein, Germany   |
| 156399          | 1, 5                | MATENO (DENOMINATIVA)                              | BAYER INTELLECTUAL PROPERTY GMBH | Alfred-Nobel-Strasse 50,40789 Monheim am Rhein, Germany   |
| 92905           | 1, 5                | MESIGYNA INSTAYECT (DENOMINATIVA)                  | BAYER INTELLECTUAL PROPERTY GMBH | Alfred-Nobel-Strasse 50,40789 Monheim am Rhein, Germany   |
| 190747          | 1, 5                | MOON (DENOMINATIVA)                                | BAYER INTELLECTUAL PROPERTY GMBH | Alfred-Nobel-Strasse 50,40789 Monheim am Rhein, Germany   |
| 113386          | 1, 5                | NATELE (DENOMINATIVA)                              | BAYER INTELLECTUAL PROPERTY GMBH | Alfred-Nobel-Strasse 50,40789 Monheim am Rhein, Germany   |
| 96658           | 1, 5                | PLURAL (DENOMINATIVA)                              | BAYER INTELLECTUAL PROPERTY GMBH | Alfred-Nobel-Strasse 50,40789 Monheim am Rhein, Germany   |
| 166496          | 1, 5                | REATIS (DENOMINATIVA)                              | BAYER INTELLECTUAL PROPERTY GMBH | Alfred-Nobel-Strasse 50, 40789 Monheim Am Rhein, Germany  |
| 205106          | 1, 5                | ROUTINE (DENOMINATIVA)                             | BAYER INTELLECTUAL PROPERTY GMBH | Alfred-Nobel-Strasse 50,40789 Monheim am Rhein, Germany   |
| 186578          | 1, 5                | SPHERE (DENOMINATIVA)                              | BAYER INTELLECTUAL PROPERTY GMBH | Alfred-Nobel-Strasse 50,40789 Monheim am Rhein, Germany   |
| 92904           | 1, 5                | YASMIN (DENOMINATIVA)                              | BAYER INTELLECTUAL PROPERTY GMBH | Alfred-Nobel-Strasse 50,40789 Monheim am Rhein, Germany   |
| 20711           | 1, 5, 10            | CANESTEN (DENOMINATIVA)                            | BAYER INTELLECTUAL PROPERTY GMBH | Alfred-Nobel-Strasse 50,40789 Monheim am Rhein, Germany   |
| 108332          | 1, 5, 10            | EXXONMOBIL (DENOMINATIVA)                          | EXXON MOBIL CORPORATION          | 22777 Springwoods Village Parkway, Spring, TX 77389, United States of América..   |
| 30923           | 1, 5, 10            | GLUCOBAY (DENOMINATIVA)                            | BAYER INTELLECTUAL PROPERTY GMBH | Alfred-Nobel-Strasse 50, 40789 Monheim Am Rhein, Germany  |
| 79090           | 1, 5, 10            | MITIGAL (DENOMINATIVA)                             | BAYER INTELLECTUAL PROPERTY GMBH | Alfred-Nobel-Strasse 50, 40789 Monheim Am Rhein, Germany  |
| 30867           | 1, 5, 10            | NIMOTOP (DENOMINATIVA)                             | BAYER INTELLECTUAL PROPERTY GMBH | Alfred-Nobel-Strasse 50,40789 Monheim am Rhein, Germany   |

PASA A LA PÁGINA SIGUIENTE



VIENE DE LA PÁGINA ANTERIOR

| [111] # REG. | (511) CLASE INTL         | (561) MARCA DE FABRICA                          | [732] TITULAR                           | [732] NUEVA DIRECCION  |
|--------------|--------------------------|---|---|--|
| 21203        | 1, 5, 10                 | PROGYLUTON (DENOMINATIVA)                       | BAYER INTELLECTUAL PROPERTY GMBH        | Alfred-Nobel-Strasse 50,40789 Monheim am Rhein, Germany                            |
| 9929         | 1, 5, 10                 | UPIXON (DENOMINATIVA)                           | BAYER INTELLECTUAL PROPERTY GMBH        | Alfred-Nobel-Strasse 50,40789 Monheim am Rhein, Germany                            |
| 225586       | 1, 5, 31                 | AYANGO (DENOMINATIVA)                           | BAYER INTELLECTUAL PROPERTY GMBH        | Alfred-Nobel-Strasse 50,40789 Monheim am Rhein, Germany                            |
| 161146       | 1, 5, 31                 | DISEÑO DE FIGURA SEMI-CUADRADA                  | BAYER INTELLECTUAL PROPERTY GMBH        | Alfred-Nobel-Strasse 50,40789 Monheim am Rhein, Germany                            |
| 225599       | 1, 5, 31                 | TIVIAN (DENOMINATIVA)                           | BAYER INTELLECTUAL PROPERTY GMBH        | Alfred-Nobel-Strasse 50,40789 Monheim am Rhein, Germany                            |
| 230820       | 1, 5, 31                 | VAYEGO (DENOMINATIVA)                           | BAYER INTELLECTUAL PROPERTY GMBH        | Alfred-Nobel-Strasse 50,40789 Monheim am Rhein, Germany                            |
| 108451       | 11, 21                   | EXXONMOBIL (DENOMINATIVA)                       | EXXON MOBIL CORPORATION                 | 22777 Springwoods Village Parkway, Spring, TX 77389, United States of América.     |
| 108474       | 16, 25, 26               | EXXONMOBIL (DENOMINATIVA)                       | EXXON MOBIL CORPORATION                 | 22777 Springwoods Village Parkway, Spring, TX 77389, United States of América.     |
| 271352       | 16, 35                   | TIGERMARKET (MIXTA)                             | EXXON MOBIL CORPORATION                 | 22777 Springwoods Village Parkway, Spring, TX 77389, United States of América.     |
| 108484       | 18, 20                   | EXXONMOBIL (DENOMINATIVA)                       | EXXON MOBIL CORPORATION                 | 22777 Springwoods Village Parkway, Spring, TX 77389, United States of América.     |
| 108452       | 20, 21                   | EXXONMOBIL (DENOMINATIVA)                       | EXXON MOBIL CORPORATION                 | 22777 Springwoods Village Parkway, Spring, TX 77389, United States of América.     |
| 109209       | 21, 27                   | EXXONMOBIL (DENOMINATIVA)                       | EXXON MOBIL CORPORATION                 | 22777 Springwoods Village Parkway, Spring, TX 77389, United States of América.     |
| 108457       | 23, 24, 27               | EXXONMOBIL (DENOMINATIVA)                       | EXXON MOBIL CORPORATION                 | 22777 Springwoods Village Parkway, Spring, TX 77389, United States of América.     |
| 22539        | 29, 31                   | FYFFES (DENOMINATIVA)                           | FYFILES INTERNATIONAL UNLIMITED COMPANY | M1 Business Park, Courtlough, Balbriggan, Dublin, K32 KV 20 Irlanda                |
| 108486       | 3, 21                    | EXXONMOBIL (DENOMINATIVA)                       | EXXON MOBIL CORPORATION                 | 22777 Springwoods Village Parkway, Spring, TX 77389, United States of América.     |
| 108437       | 3, 6, 19                 | EXXONMOBIL (DENOMINATIVA)                       | EXXON MOBIL CORPORATION                 | 22777 Springwoods Village Parkway, Spring, TX 77389, United States of América.     |
| 164878       | 30, 43                   | ON THE RUN CAFÉ (DENOMINATIVA)                  | EXXON MOBIL CORPORATION                 | 22777 Springwoods Village Parkway, Spring, TX 77389, United States of América.     |
| 165053       | 30, 43                   | ON THE RUN CAFÉ GOURMET COFFEES (MIXTA)         | EXXON MOBIL CORPORATION                 | 22777 Springwoods Village Parkway, Spring, TX 77389, United States of América.     |
| 253115       | 35, 41, 42               | MOBIL SERV (DENOMINATIVA)                       | EXXON MOBIL CORPORATION                 | 22777 Springwoods Village Parkway, Spring, TX 77389, United States of América.     |
| 252907       | 4, 33                    | TRIDIMENSIONAL                                  | EXXON MOBIL CORPORATION                 | 22777 Springwoods Village Parkway, Spring, TX 77389, United States of América.     |
| 225829       | 4, 35, 37                | OCEAN LNG LIMITED (MIXTA)                       | EXXON MOBIL CORPORATION                 | 22777 Springwoods Village Parkway, Spring, TX 77389, United States of América.     |
| 235880       | 4, 35, 37                | TRIDIMENSIONAL                                  | EXXON MOBIL CORPORATION                 | 22777 Springwoods Village Parkway, Spring, TX 77389, United States of América.     |
| 235875       | 4, 35, 37                | TRIDIMENSIONAL                                  | EXXON MOBIL CORPORATION                 | 22777 Springwoods Village Parkway, Spring, TX 77389, United States of América.     |
| 268576       | 4, 37                    | DELVAC (DENOMINATIVA)                           | EXXON MOBIL CORPORATION                 | 22777 Springwoods Village Parkway, Spring, TX 77389, United States of América.     |
| 235857       | 4, 37                    | MOBIL (MIXTA)                                   | EXXON MOBIL CORPORATION                 | 22777 Springwoods Village Parkway, Spring, TX 77389, United States of América.     |
| 268575       | 4, 37                    | MOBIL 1 LUBE EXPRESS (DENOMINATIVA)             | EXXON MOBIL CORPORATION                 | 22777 Springwoods Village Parkway, Spring, TX 77389, United States of América.     |
| 231219       | 5, 10                    | AIRDOSE (DENOMINATIVA)                          | BAYER INTELLECTUAL PROPERTY GMBH        | Alfred-Nobel-Strasse 50, 40789 Monheim Am Rhein, Germany                           |
| 230523       | 5, 10                    | AMPHelio (DENOMINATIVA)                         | BAYER INTELLECTUAL PROPERTY GMBH        | Alfred-Nobel-Strasse 50, 40789 Monheim Am Rhein, Germany                           |
| 204625       | 5, 10                    | BETACONNECT (DENOMINATIVA)                      | BAYER INTELLECTUAL PROPERTY GMBH        | Alfred-Nobel-Strasse 50,40789 Monheim am Rhein, Germany                            |
| 230524       | 5, 10                    | BREELIB (DENOMINATIVA)                          | BAYER INTELLECTUAL PROPERTY GMBH        | Alfred-Nobel-Strasse 50,40789 Monheim am Rhein, Germany                            |
| 234075       | 5, 10                    | BREELIB (MIXTA)                                 | BAYER INTELLECTUAL PROPERTY GMBH        | Alfred-Nobel-Strasse 50, 40789 Monheim Am Rhein, Germany                           |
| 236744       | 5, 10                    | CENTARGO (DENOMINATIVA)                         | BAYER INTELLECTUAL PROPERTY GMBH        | Alfred-Nobel-Strasse 50,40789 Monheim am Rhein, Germany                            |
| 176029       | 5, 10                    | CUBREA (DENOMINATIVA)                           | BAYER INTELLECTUAL PROPERTY GMBH        | Alfred-Nobel-Strasse 50, 40789 Monheim Am Rhein, Germany                           |
| 233732       | 5, 10                    | DUBILTRO (DENOMINATIVA)                         | BAYER INTELLECTUAL PROPERTY GMBH        | Alfred-Nobel-Strasse 50,40789 Monheim am Rhein, Germany                            |
| 230415       | 5, 10                    | EMPHASIO (DENOMINATIVA)                         | BAYER INTELLECTUAL PROPERTY GMBH        | Alfred-Nobel-Strasse 50,40789 Monheim am Rhein, Germany                            |
| 176027       | 5, 10                    | NUBEQA (DENOMINATIVA)                           | BAYER INTELLECTUAL PROPERTY GMBH        | Alfred-Nobel-Strasse 50,40789 Monheim am Rhein, Germany                            |
| 230100       | 5, 10                    | TENOSPIRA (DENOMINATIVA)                        | BAYER INTELLECTUAL PROPERTY GMBH        | Alfred-Nobel-Strasse 50, 40789 Monheim Am Rhein, Germany                           |
| 7545         | 5, 10                    | TESTOVIRON (DENOMINATIVA)                       | BAYER INTELLECTUAL PROPERTY GMBH        | Alfred-Nobel-Strasse 50, 40789 Monheim Am Rhein, Germany                           |
| 205717       | 5, 35                    | V THE VITAMIN SHOPPE EVERY BODY MATTERS (MIXTA) | VITAMIN SHOPPE INDUSTRIES INC.          | 300 Harmon Meadow Boulevard, Secaucus, New Jersey 07094 Estados Unidos de América. |
| 162036       | 5, 41                    | BETAPLUS (DENOMINATIVA)                         | BAYER INTELLECTUAL PROPERTY GMBH        | Alfred-Nobel-Strasse 50,40789 Monheim am Rhein, Germany                            |
| 162035       | 5, 41                    | BETAPLUS (MIXTA)                                | BAYER INTELLECTUAL PROPERTY GMBH        | Alfred-Nobel-Strasse 50,40789 Monheim am Rhein, Germany                            |
| 225029       | 5, 44                    | ESCUCHA TU CORAZON (DENOMINATIVA)               | BAYER INTELLECTUAL PROPERTY GMBH        | Alfred-Nobel-Strasse 50,40789 Monheim am Rhein, Germany                            |
| 235469       | 5, 44                    | TOMA EL PULSO DE TU VIDA (DENOMINATIVA)         | BAYER INTELLECTUAL PROPERTY GMBH        | Alfred-Nobel-Strasse 50, 40789 Monheim Am Rhein, Germany                           |
| 229889       | 5, 9, 10, 35, 38, 42, 44 | Clear Direction. From Diagnosis to Care (mixta) | BAYER INTELLECTUAL PROPERTY GMBH        | Alfred-Nobel-Strasse 50,40789 Monheim am Rhein, Germany                            |
| 230027       | 5, 9, 10, 35, 38, 42, 44 | Clear Direction. From Diagnosis to Care (mixta) | BAYER INTELLECTUAL PROPERTY GMBH        | Alfred-Nobel-Strasse 50,40789 Monheim am Rhein, Germany                            |
| 108433       | 6, 22                    | EXXONMOBIL (DENOMINATIVA)                       | EXXON MOBIL CORPORATION                 | 22777 Springwoods Village Parkway, Spring, TX 77389, United States of América.     |
| 108440       | 7, 11                    | EXXONMOBIL (DENOMINATIVA)                       | EXXON MOBIL CORPORATION                 | 22777 Springwoods Village Parkway, Spring, TX 77389, United States of América.     |
| 108411       | 7, 8, 9, 11, 14          | EXXONMOBIL (DENOMINATIVA)                       | EXXON MOBIL CORPORATION                 | 22777 Springwoods Village Parkway, Spring, TX 77389, United States of América.     |









































### CAMBIO DIRECCIÓN NOMBRES COMERCIALES

| [111] # REG. | [561] NOMBRE COMERCIAL  | [732] TITULAR   | [732] NUEVA DIRECCION   |
|--------------|---|---|---|
| 369621       | COOPERATIVA NACIONAL DE SERVICIOS MÚLTIPLES DE SERVIDORES JUDICIALES COOPNASEJU | COOPERATIVA NACIONAL DE SERVICIOS MÚLTIPLES DE SERVIDORES JUDICIALES, INC. COOPNASEJU | Calle Wenceslao Alvarez 151, Zona Universitaria, Distrito Nacional, Santo Domingo, Rep.Dom.                         |
| 712328       | CUERPO NACIONAL DE PREVENCIÓN Y VIGILANCIA COMUNITARIA CUNPREVC                 | LUIS ANTONIO REYES FRANCIS  | Calle Anyolini Vivini No.22, Sector 27 de Febrero, Distrito Nacional, Rep.Dom.                                      |
| E/0003/6     | ESSO OVAL   | EXXON MOBIL CORPORATION   | 22777 Springwoods Village Parkway, Spring, Tx 77389, United States Of América                                       |
| 110620       | EXXONMOBIL  | EXXON MOBIL CORPORATION   | 22777 Springwoods Village Parkway, Spring, TX 77389, United States of América.                                      |
| 110620       | EXXONMOBIL  | EXXON MOBIL CORPORATION   | 22777 Springwoods Village Parkway, Spring, TX 77389, United States of América.                                      |
| 680383       | FARMACIA KIARBELLA  | ANGELA MARIA REYES AMPARO   | Av. Presidente Antonio Guzmán Fernández, KM.8, Plaza Cenovi, San Francisco de Macoris, Prov. Duarte, Rep.Dom.       |
| 367187       | IGLESIA BAPTISTA NUEVO NACIMIENTO   | ELIEZER ELIAS GARCIA GERMAN   | Sector Los Fillo, Otra Banda Higüey, Provincia La Altagracia.   |
| 737004       | INSTALACIONES ELECTRICAS Y PLOMERIA A&P   | PEDRO JOSE VARGAS FRANCISCO   | Av. Penetración Res. Alegro II Edf.5 J.1, Urbanización Vista Monumental. Apt. No.3, Santiago de Los Caballeros.     |
| 751436       | JF AMADOR AUTO GROUP  | JOSE MIGUEL AMADOR GOMERA   | Avenida Jacobo Majluta Azar 116, Nuevo Arroyo Hondo, Distrito Nacional, Santo Domingo de Guzman, Rep.Dom.           |
| 366351       | MATERNAL MONTESSORI EDUCANDO CON AMOR   | LAURA BARTOLA REYES DE LEON   | Calle Francisco Caamaño, Local No.78, Obras Públicas, Municipio Los Alcarrizos, Santo Domingo Oeste, Santo Domingo. |
| 95711        | OIL EXPRESS Y LOGO (MIXTA)  | EXXON MOBIL CORPORATION   | 22777 Springwoods Village Parkway, Spring, TX 77389, United States of América.                                      |
| 138736       | ON THE RUN  | EXXON MOBIL CORPORATION   | 22777 Springwoods Village Parkway, Spring, TX 77389, United States of América.                                      |
| 368518       | RMPM GROUP ABOGADOS JUNTO A CONSULTORES   | ROSA MARGARITA PÉREZ MELO   | Paseo de Los Locutores 58, Evaristo Morales, Distrito Nacional, Santo Domingo, Rep.Dom.                             |
| 350519       | WILMERCONS CONSTRUCTORES  | WILKIN MERAN RAMIREZ  | Villa Liberación, Apto.101, Edificio 0808, Villa Liberación, San Cristóbal, Rep.Dom.                                |

### PUBLICACIONES DE SIGNOS DISTINTIVOS CON ELEMENTOS GRÁFICOS

|  |  |  |  |
|--|--|--|--|
|  <p>(540) MARCA:<br/>LANTEN (Mixta)<br/>(511) CLASE: 3<br/>(210) EXP. NO.: 23/40030</p> <p>(730) SOLICITANTE:<br/>UNIBELL S.A.C.<br/>(220) FECHA SOLICITUD:<br/>5 de julio de 2023</p>                        |  <p>(540) MARCA:<br/>MAXHUB (Mixta)<br/>(511) CLASE: 9<br/>(210) EXP. NO.: 23/46421</p> <p>(730) SOLICITANTE:<br/>Guangzhou Shizhen Information Technology Co., Ltd.<br/>(220) FECHA SOLICITUD:<br/>3 de agosto de 2023</p> |  <p>(540) MARCA:<br/>DMEGC (Mixta)<br/>(511) CLASE: 9<br/>(210) EXP. NO.: 23/50709</p> <p>(730) SOLICITANTE:<br/>Hengdian Group DMEGC Magnetics Co., Ltd.<br/>(220) FECHA SOLICITUD:<br/>28 de agosto de 2023</p> |  <p>(540) MARCA:<br/>K Kaadas (Mixta)<br/>(511) CLASE: 9<br/>(210) EXP. NO.: 23/50081</p> <p>(730) SOLICITANTE:<br/>Shenzhen Kaadas Intelligent Technology co.,Ltd.<br/>(220) FECHA SOLICITUD:<br/>22 de agosto de 2023</p> |
|  <p>(540) MARCA:<br/>M.A.R.I.A. (Mixta)<br/>(511) CLASE: 9<br/>(210) EXP. NO.: 23/50354</p> <p>(730) SOLICITANTE:<br/>María Fernanda Mejía Lozano<br/>(220) FECHA SOLICITUD:<br/>24 de agosto de 2023</p>     |  <p>(540) MARCA:<br/>MANLEA (Mixta)<br/>(511) CLASE: 12<br/>(210) EXP. NO.: 23/35620</p> <p>(730) SOLICITANTE:<br/>Huang Fengbiao<br/>(220) FECHA SOLICITUD:<br/>16 de junio de 2023</p>                                  |  <p>(540) MARCA:<br/>DONOUV (Mixta)<br/>(511) CLASE: 16<br/>(210) EXP. NO.: 23/34170</p> <p>(730) SOLICITANTE:<br/>Domingo Alberto Guzmán De León<br/>(220) FECHA SOLICITUD:<br/>9 de junio de 2023</p>           |  |
|  <p>(540) MARCA:<br/>TYCHE (Mixta)<br/>(511) CLASE: 26<br/>(210) EXP. NO.: 23/49446</p> <p>(730) SOLICITANTE:<br/>Proxima INC D/B/A Nicka K Cosmetics<br/>(220) FECHA SOLICITUD:<br/>18 de agosto de 2023</p> |  <p>(540) MARCA:<br/>XIAOLUDADA (Mixta)<br/>(511) CLASE: 30<br/>(210) EXP. NO.: 23/45882</p> <p>(730) SOLICITANTE:<br/>Yiwu Daqian Food Co., Ltd.<br/>(220) FECHA SOLICITUD:<br/>1 de agosto de 2023</p>                    |  <p>(540) MARCA:<br/>Bretaña (Mixta)<br/>(511) CLASE: 32<br/>(210) EXP. NO.: 23/50297</p> <p>(730) SOLICITANTE:<br/>POSTOBON S.A.<br/>(220) FECHA SOLICITUD:<br/>24 de agosto de 2023</p>                         |  <p>(540) MARCA:<br/>HOUSE CIGAR CH (Mixta)<br/>(511) CLASE: 34<br/>(210) EXP. NO.: 23/40129</p> <p>(730) SOLICITANTE:<br/>Danny Rafael Batista Estrella<br/>(220) FECHA SOLICITUD:<br/>8 de agosto de 2023</p>             |

VIENE DE LA PÁGINA ANTERIOR

|   |  |  |   |
|---|--|--|---|
|  <p>(540) MARCA:<br/>H (Mixta)<br/>(511) CLASE: 39<br/>(210) EXP. NO.: 23/33893<br/>(730) SOLICITANTE:<br/>Hy Cite Enterprises, LLC<br/>(220) FECHA SOLICITUD:<br/>7 de junio de 2023</p>  |  <p>(540) MARCA:<br/>Ladylett (Mixta)<br/>(511) CLASE: 41<br/>(210) EXP. NO.: 23/48240<br/>(730) SOLICITANTE:<br/>Escarly Villilo Morel<br/>(220) FECHA SOLICITUD:<br/>11 de agosto de 2023</p>   |  <p>(540) MARCA:<br/>COUNTRY INN &amp; SUITES (Mixta)<br/>(511) CLASE: 43<br/>(210) EXP. NO.: 23/39439<br/>(730) SOLICITANTE:<br/>Choice Hotels International, Inc.<br/>(220) FECHA SOLICITUD:<br/>3 de julio de 2023</p> |  <p>(540) MARCA:<br/>CHENGXING (Mixta)<br/>(511) CLASE: 1, 39<br/>(210) EXP. NO.: 23/42832<br/>(730) SOLICITANTE:<br/>Jiangsu Chengxing Phospho-<br/>Chemical Co., Ltd<br/>(220) FECHA SOLICITUD:<br/>18 de julio de 2023</p>    |
|  <p>(540) MARCA:<br/>RBK SUPPLIES (Mixta)<br/>(511) CLASE:<br/>35, 37, 39, 41, 42, 44<br/>(210) EXP. NO.: 23/45364<br/>(730) SOLICITANTE:<br/>Rebeca Alvarez Hidalgo<br/>(220) FECHA SOLICITUD:<br/>31 de julio de 2023</p>                |  <p>(540) MARCA:<br/>(Figurativa)<br/>(511) CLASE: 41, 44<br/>(210) EXP. NO.: 23/47853<br/>(730) SOLICITANTE:<br/>Marriott Worldwide<br/>Corporation<br/>(220) FECHA SOLICITUD:<br/>10 de agosto de 2023</p>                            |  <p>(540) MARCA:<br/>B Bekaert (Mixta)<br/>(511) CLASE: 6, 11, 19, 22<br/>(210) EXP. NO.: 23/43148</p> <p>(730) SOLICITANTE:<br/>NV Bekaert SA<br/>(220) FECHA SOLICITUD:<br/>19 de julio de 2023</p>                     |  <p>(540) MARCA:<br/>HALO (Mixta)<br/>(511) CLASE: 6, 9<br/>(210) EXP. NO.: 23/31440<br/>(730) SOLICITANTE:<br/>ASSA ABLOY Americas<br/>Residential Inc.<br/>(220) FECHA SOLICITUD:<br/>26 de mayo de 2023</p>                   |
|  <p>(540) MARCA:<br/>NEW ORLEANS PELICANS (Mixta)<br/>(511) CLASE:<br/>9, 16, 18, 25, 28, 41<br/>(210) EXP. NO.: 23/41584<br/>(730) SOLICITANTE:<br/>NBA Properties, Inc.<br/>(220) FECHA SOLICITUD:<br/>12 de julio de 2023</p>           |  <p>(540) MARCA:<br/>(Figurativa)<br/>(511) CLASE: 9, 41, 42, 45<br/>(210) EXP. NO.: 23/40438<br/>(730) SOLICITANTE:<br/>Instagram, LLC<br/>(220) FECHA SOLICITUD:<br/>6 de julio de 2023</p>   |  <p>(540) MARCA:<br/>TreArbo (Mixta)<br/>(511) CLASE: 2<br/>(210) EXP. NO.: 23/46080<br/>(730) SOLICITANTE:<br/>Tre Arbo, S.R.L.<br/>(220) FECHA SOLICITUD:<br/>2 de agosto de 2023</p>                                   |  <p>(540) MARCA:<br/>AFS Linea Capilar (Mixta)<br/>(511) CLASE: 3<br/>(210) EXP. NO.: 23/47509<br/>(730) SOLICITANTE:<br/>Amarilis Soraya Reyes Silva<br/>(220) FECHA SOLICITUD:<br/>9 de agosto de 2023</p>                     |
|  <p>(540) MARCA:<br/>Ambeauty's (Mixta)<br/>(511) CLASE: 3<br/>(210) EXP. NO.: 23/46767<br/>(730) SOLICITANTE:<br/>Amberlyn Joseph Guerrero<br/>(220) FECHA SOLICITUD:<br/>25 de agosto de 2023</p>                                      |  <p>(540) MARCA:<br/>EC ECLÉCTICO (Mixta)<br/>(511) CLASE: 3<br/>(210) EXP. NO.: 23/47060<br/>(730) SOLICITANTE:<br/>Cristina Gabriela Martínez<br/>Fransua<br/>(220) FECHA SOLICITUD:<br/>7 de agosto de 2023</p>                    |  <p>(540) MARCA:<br/>EDEN EL MILAGRO EN TU PIEL (Mixta)<br/>(511) CLASE: 3<br/>(210) EXP. NO.: 23/45113<br/>(730) SOLICITANTE:<br/>Ana Francisca Cuello Amador<br/>(220) FECHA SOLICITUD:<br/>28 de julio de 2023</p>   |  <p>(540) MARCA:<br/>Emy 26 (Mixta)<br/>(511) CLASE: 3<br/>(210) EXP. NO.: 23/49176<br/>(730) SOLICITANTE:<br/>Ramona Tamaris Rojas Disla<br/>(220) FECHA SOLICITUD:<br/>17 de agosto de 2023</p>                              |
|  <p>(540) MARCA:<br/>FULL DETO LINEA PREMIUN DE GREIT (Mixta)<br/>(511) CLASE: 3<br/>(210) EXP. NO.: 23/49417<br/>(730) SOLICITANTE:<br/>Santiago De Jesús Rodríguez<br/>Almázar<br/>(220) FECHA SOLICITUD:<br/>18 de agosto de 2023</p> |  <p>(540) MARCA:<br/>Hadassah By Hades (Mixta)<br/>(511) CLASE: 3<br/>(210) EXP. NO.: 23/47354<br/>(730) SOLICITANTE:<br/>Hades González Guzmán / Juana Elis Guzmán De Vicioso<br/>(220) FECHA SOLICITUD:<br/>8 de agosto de 2023</p> |  <p>(540) MARCA:<br/>JR Julian y Rosa NATURALS (Mixta)<br/>(511) CLASE: 3<br/>(210) EXP. NO.: 23/46937<br/>(730) SOLICITANTE:<br/>Carolina Piron Pérez<br/>(220) FECHA SOLICITUD:<br/>7 de agosto de 2023</p>           |  <p>(540) MARCA:<br/>Lemka (Mixta)<br/>(511) CLASE: 3<br/>(210) EXP. NO.: 23/48557<br/>(730) SOLICITANTE:<br/>Aislema Esterlin Cordero De La Rosa<br/>(220) FECHA SOLICITUD:<br/>14 de agosto de 2023</p>                      |
|  <p>(540) MARCA:<br/>NOBEL (Mixta)<br/>(511) CLASE: 3<br/>(210) EXP. NO.: 23/44841<br/>(730) SOLICITANTE:<br/>Betzy Farina Lara Bernabel<br/>(220) FECHA SOLICITUD:<br/>27 de julio de 2023</p>  |  <p>(540) MARCA:<br/>PRODUCTOS OLGA DI (Mixta)<br/>(511) CLASE: 3<br/>(210) EXP. NO.: 23/34932<br/>(730) SOLICITANTE:<br/>Olga Estefani Acevedo<br/>(220) FECHA SOLICITUD:<br/>13 de junio de 2023</p>                                |  <p>(540) MARCA:<br/>R &amp; N Line (Mixta)<br/>(511) CLASE: 3<br/>(210) EXP. NO.: 23/47511<br/>(730) SOLICITANTE:<br/>Nelfa Mercedes Reyes Silva<br/>(220) FECHA SOLICITUD:<br/>9 de agosto de 2023</p>                |  <p>(540) MARCA:<br/>SL Secret Line (Mixta)<br/>(511) CLASE: 3<br/>(210) EXP. NO.: 23/48105<br/>(730) SOLICITANTE:<br/>Dariel Francisco Peña Collado<br/>(220) FECHA SOLICITUD:<br/>11 de agosto de 2023</p>                   |
|  <p>(540) MARCA:<br/>ZOAYCA CARE (Mixta)<br/>(511) CLASE: 3<br/>(210) EXP. NO.: 23/42862<br/>(730) SOLICITANTE:<br/>Anny Yokaira Cuello Amador<br/>(220) FECHA SOLICITUD:<br/>18 de julio de 2023</p>                                    |  <p>(540) MARCA:<br/>CELOSOME (Mixta)<br/>(511) CLASE: 5<br/>(210) EXP. NO.: 22/60325<br/>(730) SOLICITANTE:<br/>Grupo Rodind, S.R.L<br/>(220) FECHA SOLICITUD:<br/>16 de junio de 2023</p>   |  <p>(540) MARCA:<br/>Exania SIEGFRIED (Mixta)<br/>(511) CLASE: 5<br/>(210) EXP. NO.: 23/46233</p> <p>(730) SOLICITANTE:<br/>Laboratorios Siegfried S.A.<br/>(220) FECHA SOLICITUD:<br/>2 de agosto de 2023</p>          |  <p>(540) MARCA:<br/>Foglix Baliarda (Mixta)<br/>(511) CLASE: 5<br/>(210) EXP. NO.: 23/49559<br/>(730) SOLICITANTE:<br/>Baliarda S.A.<br/>(220) FECHA SOLICITUD:<br/>18 de agosto de 2023</p>                                  |
|  <p>(540) MARCA: MAFIA (Mixta)<br/>(511) CLASE: 5<br/>(210) EXP. NO.: 23/1023<br/>(730) SOLICITANTE:<br/>Josean Osbel Colina<br/>(220) FECHA SOLICITUD:<br/>10 de enero de 2023</p>  |  <p>(540) MARCA:<br/>ojux (Mixta)<br/>(511) CLASE: 5<br/>(210) EXP. NO.: 23/48462<br/>(730) SOLICITANTE:<br/>Memphis Products S.A.<br/>(220) FECHA SOLICITUD:<br/>14 de agosto de 2023</p>  |  <p>(540) MARCA:<br/>FK FRIGOKING (Mixta)<br/>(511) CLASE: 7<br/>(210) EXP. NO.: 23/38327<br/>(730) SOLICITANTE:<br/>Jovanny Doñé Castillo<br/>(220) FECHA SOLICITUD:<br/>27 de junio de 2023</p>                       |  <p>(540) MARCA:<br/>JUEGA FÁCIL by NOSA (Mixta)<br/>(511) CLASE: 9<br/>(210) EXP. NO.: 23/37907<br/>(730) SOLICITANTE:<br/>Hugo Alberto Novo Melo<br/>(220) FECHA SOLICITUD:<br/>7 de agosto de 2023</p>                      |
|  <p>(540) MARCA:<br/>REMAX (Mixta)<br/>(511) CLASE: 9<br/>(210) EXP. NO.: 23/41198<br/>(730) SOLICITANTE:<br/>Visiontech Dominicana,<br/>S.R.L.<br/>(220) FECHA SOLICITUD:<br/>11 de julio de 2023</p>                                   |  <p>(540) MARCA:<br/>STROAVA (Mixta)<br/>(511) CLASE: 9<br/>(210) EXP. NO.: 23/40172<br/>(730) SOLICITANTE:<br/>Globmatic Solutions E.I.R.L.<br/>(220) FECHA SOLICITUD:<br/>5 de julio de 2023</p>                                    |  <p>(540) MARCA:<br/>SWIFTING BY EROS (Mixta)<br/>(511) CLASE: 9<br/>(210) EXP. NO.: 23/25583<br/>(730) SOLICITANTE:<br/>Isael Alberto Ayala Acevedo<br/>(220) FECHA SOLICITUD:<br/>2 de mayo de 2023</p>               |  <p>(540) MARCA:<br/>VXA (Mixta)<br/>(511) CLASE: 9<br/>(210) EXP. NO.: 23/46427<br/>(730) SOLICITANTE:<br/>Pedro Miguel Dina Jiménez<br/>(220) FECHA SOLICITUD:<br/>3 de agosto de 2023</p>                                   |
|  <p>(540) MARCA:<br/>INGEDOM (Mixta)<br/>(511) CLASE: 10<br/>(210) EXP. NO.: 23/47417</p> <p>(730) SOLICITANTE:<br/>Insumos Generales<br/>Dominicanos INGEDOM,<br/>S.R.L.<br/>(220) FECHA SOLICITUD:<br/>9 de agosto de 2023</p>         |  <p>(540) MARCA:<br/>MEDSIL (Mixta)<br/>(511) CLASE: 10<br/>(210) EXP. NO.: 23/32472<br/>(730) SOLICITANTE:<br/>Ana Virginia Durán Leo<br/>(220) FECHA SOLICITUD:<br/>31 de mayo de 2023</p>  |  <p>(540) MARCA:<br/>dp lighting (Mixta)<br/>(511) CLASE: 11<br/>(210) EXP. NO.: 23/42097<br/>(730) SOLICITANTE:<br/>Diaz &amp; Perdomo Solutions, S.R.L.<br/>(220) FECHA SOLICITUD:<br/>14 de julio de 2023</p>        |  <p>(540) MARCA:<br/>GBR DELUXE SERIES (Mixta)<br/>(511) CLASE: 11<br/>(210) EXP. NO.: 23/51114<br/>(730) SOLICITANTE:<br/>Almacenes E Importadora<br/>Genao C. POR A.<br/>(220) FECHA SOLICITUD:<br/>29 de agosto de 2023</p> |

PASA A LA PÁGINA SIGUIENTE



VIENE DE LA PÁGINA ANTERIOR

|  |   |  |  |
|--|---|--|--|
|  <p>(540) MARCA:<br/>Carretilla LA FUERTE (Mixta)<br/>(511) CLASE: 12<br/>(210) EXP. NO.: 23/43432<br/>(730) SOLICITANTE:<br/>Domingo Hernández Peña<br/>(220) FECHA SOLICITUD:<br/>20 de julio de 2023</p>   |  <p>(540) MARCA:<br/>MONTERS (Mixta)<br/>(511) CLASE: 12<br/>(210) EXP. NO.: 23/49768</p> <p>(730) SOLICITANTE:<br/>Domingo Castillo<br/>(220) FECHA SOLICITUD:<br/>21 de agosto de 2023</p>  |  <p>(540) MARCA:<br/>SMRT (Mixta)<br/>(511) CLASE: 12<br/>(210) EXP. NO.: 23/49232<br/>(730) SOLICITANTE:<br/>Juan Tomás Ortiz Gutiérrez<br/>(220) FECHA SOLICITUD:<br/>17 de agosto de 2023</p>  |  <p>(540) MARCA:<br/>UA (Mixta)<br/>(511) CLASE: 16<br/>(210) EXP. NO.: 23/47202<br/>(730) SOLICITANTE:<br/>Efrain Liriano<br/>(220) FECHA SOLICITUD:<br/>8 de agosto de 2023</p>   |
|  <p>(540) MARCA:<br/>(Figurativa)<br/>(511) CLASE: 25<br/>(210) EXP. NO.: 22/45042<br/>(730) SOLICITANTE:<br/>Cheng Qianqian<br/>(220) FECHA SOLICITUD:<br/>11 de agosto de 2023</p>  |  <p>(540) MARCA:<br/>ASE (Mixta)<br/>(511) CLASE: 25<br/>(210) EXP. NO.: 23/47990<br/>(730) SOLICITANTE:<br/>Samuel Elias Vicioso Rosario<br/>(220) FECHA SOLICITUD:<br/>10 de agosto de 2023</p>  |  <p>(540) MARCA:<br/>CHEVIGNON (Mixta)<br/>(511) CLASE: 25<br/>(210) EXP. NO.: 23/50325</p> <p>(730) SOLICITANTE:<br/>Fashion Trademarks<br/>Holding SL.<br/>(220) FECHA SOLICITUD:<br/>24 de agosto de 2023</p>  |  <p>(540) MARCA:<br/>CROWD KINGLY (Mixta)<br/>(511) CLASE: 25<br/>(210) EXP. NO.: 23/48033</p> <p>(730) SOLICITANTE:<br/>Ling Wei<br/>(220) FECHA SOLICITUD:<br/>11 de agosto de 2023</p>   |
|  <p>(540) MARCA:<br/>IM BUBUBU CLOTHING (Mixta)<br/>(511) CLASE: 25<br/>(210) EXP. NO.: 23/49834<br/>(730) SOLICITANTE:<br/>Augusto César Pineda Cevalos<br/>(220) FECHA SOLICITUD:<br/>21 de agosto de 2023</p>                                    |  <p>(540) MARCA:<br/>KHAOS (Mixta)<br/>(511) CLASE: 25<br/>(210) EXP. NO.: 23/45805<br/>(730) SOLICITANTE:<br/>Bhryan Novo Rodríguez<br/>(220) FECHA SOLICITUD:<br/>1 de agosto de 2023</p>  |  <p>(540) MARCA:<br/>MISS MIRIAM (Mixta)<br/>(511) CLASE: 25<br/>(210) EXP. NO.: 23/48053</p> <p>(730) SOLICITANTE:<br/>Ling Wei<br/>(220) FECHA SOLICITUD:<br/>11 de agosto de 2023</p>  |  <p>(540) MARCA:<br/>PREPOTENT (Mixta)<br/>(511) CLASE: 25<br/>(210) EXP. NO.: 23/42347<br/>(730) SOLICITANTE:<br/>Hairo Stiven Valenzuela García<br/>(220) FECHA SOLICITUD:<br/>10 de agosto de 2023</p>   |
|  <p>(540) MARCA:<br/>QUICKFIT (Mixta)<br/>(511) CLASE: 25<br/>(210) EXP. NO.: 23/44914<br/>(730) SOLICITANTE:<br/>Wilalber Moisés Torres<br/>Guerrero / Wilmer Alfredo<br/>Sánchez Padilla<br/>(220) FECHA SOLICITUD:<br/>27 de julio de 2023</p> |  <p>(540) MARCA:<br/>BABY FRUITS (Mixta)<br/>(511) CLASE: 29<br/>(210) EXP. NO.: 23/40148<br/>(730) SOLICITANTE:<br/>Paula Michel Martínez Vizcaino<br/>(220) FECHA SOLICITUD:<br/>5 de julio de 2023</p>  |  <p>(540) MARCA:<br/>neopak (Mixta)<br/>(511) CLASE: 29<br/>(210) EXP. NO.: 23/51182<br/>(730) SOLICITANTE:<br/>Neo Tempus, S.R.L.<br/>(220) FECHA SOLICITUD:<br/>29 de agosto de 2023</p>  |  <p>(540) MARCA:<br/>PULA HUEVO (Mixta)<br/>(511) CLASE: 29<br/>(210) EXP. NO.: 23/47977<br/>(730) SOLICITANTE:<br/>Pula Agroindustrial, S.R.L.<br/>(220) FECHA SOLICITUD:<br/>10 de agosto de 2023</p>   |
|  <p>(540) MARCA:<br/>SCHULZE LAMBS (Mixta)<br/>(511) CLASE: 29<br/>(210) EXP. NO.: 23/50770<br/>(730) SOLICITANTE:<br/>Distribuidora Schulze Rizek,<br/>S.R.L.<br/>(220) FECHA SOLICITUD:<br/>28 de agosto de 2023</p>                            |  <p>(540) MARCA:<br/>Shups (Mixta)<br/>(511) CLASE: 29<br/>(210) EXP. NO.: 23/33970<br/>(730) SOLICITANTE:<br/>Paula Michel Martínez Vizcaino<br/>(220) FECHA SOLICITUD:<br/>7 de junio de 2023</p>  |  <p>(540) MARCA:<br/>Café DOMINICANO P&amp;R<br/>CON CANELA, Fusión<br/>perfecta para tu paladar,<br/>placer inigualable (Mixta)<br/>(511) CLASE: 30<br/>(210) EXP. NO.: 23/45734<br/>(730) SOLICITANTE:<br/>Café Dominicano P&amp;R SRL<br/>(220) FECHA SOLICITUD:<br/>1 de agosto de 2023</p> |  <p>(540) MARCA:<br/>Café DOMINICANO<br/>P&amp;R CON GENGIBRE,<br/>combinación perfecta para el<br/>disfrute de tu paladar (Mixta)<br/>(511) CLASE: 30<br/>(210) EXP. NO.: 23/46052<br/>(730) SOLICITANTE:<br/>Café Dominicano P&amp;R SRL<br/>(220) FECHA SOLICITUD:<br/>2 de agosto de 2023</p> |
|  <p>(540) MARCA:<br/>CAFÉ DOÑA FELLA (Mixta)<br/>(511) CLASE: 30<br/>(210) EXP. NO.: 23/48823<br/>(730) SOLICITANTE:<br/>Felicia Antonia Puntiel Pichardo<br/>(220) FECHA SOLICITUD:<br/>15 de agosto de 2023</p>                                 |  <p>(540) MARCA:<br/>Ig Vainilla Guigüena (Mixta)<br/>(511) CLASE: 30<br/>(210) EXP. NO.: 23/50073<br/>(730) SOLICITANTE:<br/>Guillermo Osvaldo Guerrero<br/>García<br/>(220) FECHA SOLICITUD:<br/>22 de agosto de 2023</p>                                |  <p>(540) MARCA:<br/>Muchies Princess Candy Gloss<br/>(Mixta)<br/>(511) CLASE: 30<br/>(210) EXP. NO.: 23/45709<br/>(730) SOLICITANTE:<br/>Alberto Silvestre Delgado Castillo<br/>(220) FECHA SOLICITUD:<br/>1 de agosto de 2023</p>   |  <p>(540) MARCA:<br/>Nachos (Mixta)<br/>(511) CLASE: 30<br/>(210) EXP. NO.: 23/35928<br/>(730) SOLICITANTE:<br/>Productos Alimenticios Diana,<br/>S.A. de C.V.<br/>(220) FECHA SOLICITUD:<br/>16 de junio de 2023</p>   |
|  <p>(540) MARCA:<br/>neotempus (Mixta)<br/>(511) CLASE: 30<br/>(210) EXP. NO.: 23/51183<br/>(730) SOLICITANTE:<br/>Neo Tempus, S.R.L.<br/>(220) FECHA SOLICITUD:<br/>29 de agosto de 2023</p>   |  <p>(540) MARCA:<br/>basoa (Mixta)<br/>(511) CLASE: 31<br/>(210) EXP. NO.: 23/51180<br/>(730) SOLICITANTE:<br/>Neo Tempus, S.R.L.<br/>(220) FECHA SOLICITUD:<br/>29 de agosto de 2023</p>  |  <p>(540) MARCA:<br/>neo solutions (Mixta)<br/>(511) CLASE: 31<br/>(210) EXP. NO.: 23/51181<br/>(730) SOLICITANTE:<br/>Neo Tempus, S.R.L.<br/>(220) FECHA SOLICITUD:<br/>29 de agosto de 2023</p>   |  <p>(540) MARCA:<br/>Simplex (Mixta)<br/>(511) CLASE: 31<br/>(210) EXP. NO.: 23/46325<br/>(730) SOLICITANTE:<br/>NEGOCIBAO, S.R.L.<br/>(220) FECHA SOLICITUD:<br/>3 de agosto de 2023</p>   |
|  <p>(540) MARCA: AGUA<br/>EXTRAPLUS (Mixta)<br/>(511) CLASE: 32<br/>(210) EXP. NO.: 23/42449</p> <p>(730) SOLICITANTE:<br/>Awendis Miguelina Rosado<br/>(220) FECHA SOLICITUD:<br/>17 de julio de 2023</p>  |  <p>(540) MARCA:<br/>BLUE AMBER WATER (Mixta)<br/>(511) CLASE: 32<br/>(210) EXP. NO.: 23/45088<br/>(730) SOLICITANTE:<br/>Ana María Guzmán Escarramán<br/>(220) FECHA SOLICITUD:<br/>24 de agosto de 2023</p>  |  <p>(540) MARCA:<br/>EXTRACTO DE MALTA<br/>Löwenbräu (Mixta)<br/>(511) CLASE: 32<br/>(210) EXP. NO.: 22/47262<br/>(730) SOLICITANTE:<br/>Carlsberg Deutschland GmbH<br/>(220) FECHA SOLICITUD:<br/>17 de agosto de 2022</p>   |  <p>(540) MARCA:<br/>Fellin COCO d' Agua (Mixta)<br/>(511) CLASE: 32<br/>(210) EXP. NO.: 23/39762<br/>(730) SOLICITANTE:<br/>Mahia Development Corp, S.R.L.<br/>(220) FECHA SOLICITUD:<br/>4 de julio de 2023</p>   |
|  <p>(540) MARCA:<br/>Frape Ortiz Cordero (Mixta)<br/>(511) CLASE: 32<br/>(210) EXP. NO.: 23/41751<br/>(730) SOLICITANTE:<br/>César Alejandro Aybar<br/>Batista<br/>(220) FECHA SOLICITUD:<br/>11 de agosto de 2023</p>                            |  <p>(540) MARCA:<br/>Natural Fresh by AZ (Mixta)<br/>(511) CLASE: 32<br/>(210) EXP. NO.: 23/47521<br/>(730) SOLICITANTE:<br/>Zahira Elena Fernández<br/>Rodríguez / Ana Paula<br/>Cordero Rodríguez<br/>(220) FECHA SOLICITUD:<br/>9 de agosto de 2023</p> |  <p>(540) MARCA:<br/>THIS IS VanPur MALT (Mixta)<br/>(511) CLASE: 32<br/>(210) EXP. NO.: 23/46324<br/>(730) SOLICITANTE:<br/>Van Pur S.A<br/>(220) FECHA SOLICITUD:<br/>3 de agosto de 2023</p>   |  <p>(540) MARCA:<br/>Mantha COLLECTION GIN<br/>(Mixta)<br/>(511) CLASE: 33<br/>(210) EXP. NO.: 23/50586<br/>(730) SOLICITANTE:<br/>Air Distribution, S.R.L.<br/>(220) FECHA SOLICITUD:<br/>25 de agosto de 2023</p>   |
|  <p>(540) MARCA:<br/>Mantha COLLECTION<br/>VODKA MÛRE-<br/>BLACKBERRY (Mixta)<br/>(511) CLASE: 33<br/>(210) EXP. NO.: 23/50583<br/>(730) SOLICITANTE:<br/>Air Distribution, S.R.L.<br/>(220) FECHA SOLICITUD:<br/>25 de agosto de 2023</p>        |  <p>(540) MARCA:<br/>Mantha COLLECTION<br/>WHISKY (Mixta)<br/>(511) CLASE: 33<br/>(210) EXP. NO.: 23/50584<br/>(730) SOLICITANTE:<br/>Air Distribution, S.R.L.<br/>(220) FECHA SOLICITUD:<br/>25 de agosto de 2023</p>                                     |  <p>(540) MARCA:<br/>Mantha COLLECTION<br/>WHISKY POMME-APPLE<br/>(Mixta)<br/>(511) CLASE: 33<br/>(210) EXP. NO.: 23/50585<br/>(730) SOLICITANTE:<br/>Air Distribution, S.R.L.<br/>(220) FECHA SOLICITUD:<br/>25 de agosto de 2023</p>  |  <p>(540) MARCA:<br/>36 REYES CIGARS (Mixta)<br/>(511) CLASE: 34<br/>(210) EXP. NO.: 23/48594<br/>(730) SOLICITANTE:<br/>Gonzalo Reyes Reyes<br/>(220) FECHA SOLICITUD:<br/>14 de agosto de 2023</p>  |



VIENE DE LA PÁGINA ANTERIOR



(540) MARCA:  
Curvas (Mixta)  
(511) CLASE: 34  
(210) EXP. NO.: 23/47115  
(730) SOLICITANTE:  
Idalis Padrón Espinosa  
(220) FECHA SOLICITUD:  
8 de agosto de 2023



(540) MARCA:  
MATEO CIGAR (Mixta)  
(511) CLASE: 34  
(210) EXP. NO.: 23/43327  
(730) SOLICITANTE:  
Angie Cecilia Javier Mateo  
(220) FECHA SOLICITUD:  
20 de julio de 2023



(540) MARCA:  
Cigar Country (Mixta)  
(511) CLASE: 35  
(210) EXP. NO.: 23/44615  
(730) SOLICITANTE:  
CDT Enterprises Casa Del  
Tabaco Services, LTD.  
(220) FECHA SOLICITUD:  
26 de julio de 2023



(540) MARCA:  
dkt LATAM NORTE (Mixta)  
(511) CLASE: 35  
(210) EXP. NO.: 23/47999  
(730) SOLICITANTE:  
DKT de México, S.A. de C.V.  
(220) FECHA SOLICITUD:  
10 de agosto de 2023



(540) MARCA:  
GGA marketing (Mixta)  
(511) CLASE: 35  
(210) EXP. NO.: 23/47199  
(730) SOLICITANTE:  
Efraín Liriano  
(220) FECHA SOLICITUD:  
8 de agosto de 2023



(540) MARCA:  
Leukós Lightning Systems (Mixta)  
(511) CLASE: 35  
(210) EXP. NO.: 23/43494  
(730) SOLICITANTE:  
Carlos José Almonte Pérez /  
Leukos Lightning Systems, S.R.L. /  
Rafael De León Morán  
(220) FECHA SOLICITUD:  
20 de julio de 2023



(540) MARCA:  
Josep Escarb, CIUDAD REAL,  
LMF (Mixta)  
(511) CLASE: 36  
(210) EXP. NO.: 23/47217  
(730) SOLICITANTE:  
Victor Nicolas Paniagua Berroa  
(220) FECHA SOLICITUD:  
8 de agosto de 2023



(540) MARCA:  
REAL BROKER (Mixta)  
(511) CLASE: 36  
(210) EXP. NO.: 23/47425  
(730) SOLICITANTE:  
Laura Mara Pimentel Díaz  
(220) FECHA SOLICITUD:  
9 de agosto de 2023



(540) MARCA:  
STR SHORT TERM RENTAL  
(Mixta)  
(511) CLASE: 36  
(210) EXP. NO.: 23/49017  
(730) SOLICITANTE:  
José Ramón Rodríguez  
Rodríguez  
(220) FECHA SOLICITUD:  
17 de agosto de 2023



(540) MARCA:  
Vana (Mixta)  
(511) CLASE: 36  
(210) EXP. NO.: 23/48347  
(730) SOLICITANTE:  
Vana, S.A.S.  
(220) FECHA SOLICITUD:  
14 de agosto de 2023

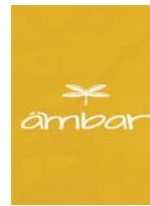

(540) MARCA:  
ámba (Mixta)  
(511) CLASE: 39  
(210) EXP. NO.: 23/49132  
(730) SOLICITANTE:  
Asmar Technologies, S.R.L.  
(220) FECHA SOLICITUD:  
17 de agosto de 2023



(540) MARCA:  
GRUASOS (Mixta)  
(511) CLASE: 39  
(210) EXP. NO.: 23/30758  
(730) SOLICITANTE:  
INVIMOL S.R.L.  
(220) FECHA SOLICITUD:  
17 de agosto de 2023



(540) MARCA:  
NASA CARGO (Mixta)  
(511) CLASE: 39  
(210) EXP. NO.: 23/47119  
(730) SOLICITANTE:  
Servicios y Logística Transporte  
Internacional Nasa Cargo, S.R.L.  
(220) FECHA SOLICITUD:  
8 de agosto de 2023



(540) MARCA:  
ACRÓPOLIS inspira (Mixta)  
(511) CLASE: 41  
(210) EXP. NO.: 23/46481  
(730) SOLICITANTE:  
Brownsville Business  
Corporation  
(220) FECHA SOLICITUD:  
3 de agosto de 2023



(540) MARCA:  
AGIOS (Mixta)  
(511) CLASE: 41  
(210) EXP. NO.: 23/49346  
(730) SOLICITANTE:  
Juan Pozo Acosta / Liz Ada  
Penélope Rosario De La Rosa  
(220) FECHA SOLICITUD:  
18 de agosto de 2023



(540) MARCA:  
AtiIRD (Mixta)  
(511) CLASE: 41  
(210) EXP. NO.: 23/48293  
(730) SOLICITANTE:  
Amelia Carolina Ventura  
Fernández  
(220) FECHA SOLICITUD:  
11 de agosto de 2023



(540) MARCA:  
CITY S.E. SPORTS EVENTS  
(Mixta)  
(511) CLASE: 41  
(210) EXP. NO.: 23/48241  
(730) SOLICITANTE:  
Pedro Elías Imbert Rivera  
(220) FECHA SOLICITUD:  
11 de agosto de 2023



(540) MARCA:  
Clic (Mixta)  
(511) CLASE: 41  
(210) EXP. NO.: 23/47035  
(730) SOLICITANTE:  
Dhara Nova Garcia  
(220) FECHA SOLICITUD:  
11 de agosto de 2023



(540) MARCA:  
CONGRESO INTERNACIONAL  
CONTRA EL LAVADO DE ACTIVOS  
CONCLAFIT (Mixta)  
(511) CLASE: 41  
(210) EXP. NO.: 23/48441  
(730) SOLICITANTE:  
Unidad de Análisis Financiero (UAF)  
(220) FECHA SOLICITUD:  
14 de agosto de 2023



(540) MARCA:  
La Voz Del Turismo Con Emilio  
Beltré Méndez (Mixta)  
(511) CLASE: 41  
(210) EXP. NO.: 23/28711  
(730) SOLICITANTE:  
Domingo Emilio Amado Beltré  
Méndez  
(220) FECHA SOLICITUD:  
15 de mayo de 2023



(540) MARCA:  
Lolesbodysculpt (Mixta)  
(511) CLASE: 41  
(210) EXP. NO.: 23/50496  
(730) SOLICITANTE:  
Florangel Díaz González /  
Gustavo Amparo De Jesús  
Alcántara Feliz  
(220) FECHA SOLICITUD:  
25 de agosto de 2023



(540) MARCA:  
MASTER GROWTH PLAN:  
Crece Rentable y Sostenible  
(Mixta)  
(511) CLASE: 41  
(210) EXP. NO.: 23/44518  
(730) SOLICITANTE:  
Randy Guillén Beltré  
(220) FECHA SOLICITUD:  
26 de julio de 2023



(540) MARCA:  
El Viejo MON Dreadlocks (Mixta)  
(511) CLASE: 44  
(210) EXP. NO.: 23/44645  
(730) SOLICITANTE:  
Amaury Aybar Aybar  
(220) FECHA SOLICITUD:  
26 de julio de 2023



(540) MARCA:  
FIT NUTRITION CARLOS  
ESTEVEZ (Mixta)  
(511) CLASE: 44  
(210) EXP. NO.: 23/38998  
(730) SOLICITANTE:  
Carlos Stephan Estévez  
Valdez / Ileana María Peña  
Plasencia  
(220) FECHA SOLICITUD:  
29 de junio de 2023



(540) MARCA:  
ls (Mixta)  
(511) CLASE: 44  
(210) EXP. NO.: 23/49395  
(730) SOLICITANTE:  
Liss Anabelle Sosa Ramos  
(220) FECHA SOLICITUD:  
18 de agosto de 2023



(540) MARCA:  
cxcpc (Mixta)  
(511) CLASE: 1, 39  
(210) EXP. NO.: 23/42830  
(730) SOLICITANTE:  
Jiangsu Chengxing  
Phosph-Chemical CO., LTD  
(220) FECHA SOLICITUD:  
18 de julio de 2023



(540) MARCA:  
OXYNOVA (Mixta)  
(511) CLASE: 1, 5  
(210) EXP. NO.: 23/38940  
(730) SOLICITANTE:  
AGRANCO CORP. (USA)  
(220) FECHA SOLICITUD:  
29 de junio de 2023



(540) MARCA:  
Bebesitos (Mixta)  
(511) CLASE: 10, 12, 20  
(210) EXP. NO.: 23/38929  
(730) SOLICITANTE:  
HAMZI, S.A.  
(220) FECHA SOLICITUD:  
29 de junio de 2023



(540) MARCA:  
ANTARTIC (Mixta)  
(511) CLASE: 11, 37  
(210) EXP. NO.: 23/43892  
(730) SOLICITANTE:  
ANTARTIC, S.R.L.  
(220) FECHA SOLICITUD:  
24 de julio de 2023



(540) MARCA:  
BONUCCI (Mixta)  
(511) CLASE: 16, 30  
(210) EXP. NO.: 23/44393  
(730) SOLICITANTE:  
Felice Giuseppe Valetino /  
Raffaele Valentino Paladino  
(220) FECHA SOLICITUD:  
25 de julio de 2023



(540) MARCA:  
TERRADECO (Mixta)  
(511) CLASE: 19, 37, 42  
(210) EXP. NO.: 23/47788

(730) SOLICITANTE:  
TERRA AGROCORP S.A.  
(220) FECHA SOLICITUD:  
10 de agosto de 2023



(540) MARCA:  
QUEENS LEAGUE (Mixta)  
(511) CLASE: 25, 38, 41  
(210) EXP. NO.: 23/41705  
(730) SOLICITANTE:  
Kings Competition, S.L.U.  
(220) FECHA SOLICITUD:  
12 de julio de 2023



(540) MARCA:  
Fantasy DL (Mixta)  
(511) CLASE: 3, 5  
(210) EXP. NO.: 23/40704  
(730) SOLICITANTE:  
Juan Martín De Leon Grullón /  
Nelson Rafael De León Muñoz  
(220) FECHA SOLICITUD:  
7 de julio de 2023



(540) MARCA:  
POMPITOS (Mixta)  
(511) CLASE: 3, 5  
(210) EXP. NO.: 23/44357  
(730) SOLICITANTE:  
Almonte & Asociados Parts S.A  
(220) FECHA SOLICITUD:  
25 de julio de 2023



(540) MARCA:  
GMC GREG MEDICAL  
COMPANY (Mixta)  
(511) CLASE: 3, 5, 10, 30  
(210) EXP. NO.: 23/46312  
(730) SOLICITANTE:  
Gregorio Antonio Sánchez  
Vásquez  
(220) FECHA SOLICITUD:  
3 de agosto de 2023



(540) MARCA:  
glamour & Style (Mixta)  
(511) CLASE: 3, 5, 26  
(210) EXP. NO.: 23/43750  
(730) SOLICITANTE:  
Jacmel E.P.C Limited  
(220) FECHA SOLICITUD:  
21 de julio de 2023



(540) MARCA:  
GRUPO RODRIGO (Mixta)  
(511) CLASE: 3, 5, 29, 31  
(210) EXP. NO.: 23/39851

(730) SOLICITANTE:  
Gerson Rodrigo Hernández  
Victoriano  
(220) FECHA SOLICITUD:  
4 de julio de 2023



(540) MARCA:  
La Barra Turca (Mixta)  
(511) CLASE: 30, 32, 43  
(210) EXP. NO.: 23/48217  
(730) SOLICITANTE:  
Carmen Patricia Rodríguez  
Suero / Kenan Evren Dogan  
(220) FECHA SOLICITUD:  
11 de agosto de 2023



(540) MARCA:  
Tridimensional  
(511) CLASE: 32, 33  
(210) EXP. NO.: 23/38586  
(730) SOLICITANTE:  
BuzzBallz, LLC  
(220) FECHA SOLICITUD:  
28 de junio de 2023



(540) MARCA:  
Kronenbourg 1664 (Mixta)  
(511) CLASE: 32, 33  
(210) EXP. NO.: 23/27490  
(730) SOLICITANTE:  
KRONENBOURG SAS  
(220) FECHA SOLICITUD:  
9 de mayo de 2023



VIENE DE LA PÁGINA ANTERIOR

|  |  |   |   |
|--|--|---|---|
|  <p>(540) MARCA:<br/>EURO COMBUSTIÓN<br/>DOMINICANA (Mixta)<br/>(511) CLASE: 35, 37<br/>(210) EXP. NO.: 23/44493<br/>(730) SOLICITANTE:<br/>José Miguel Peña Rodríguez<br/>(220) FECHA SOLICITUD:<br/>26 de julio de 2023</p>   |  <p>(540) MARCA:<br/>Nippy (Mixta)<br/>(511) CLASE: 35, 42<br/>(210) EXP. NO.: 23/48504<br/>(730) SOLICITANTE:<br/>NIPPY USA LLC<br/>(220) FECHA SOLICITUD:<br/>14 de agosto de 2023</p>  |  <p>(540) MARCA:<br/>AGRANCO (Mixta)<br/>(511) CLASE: 5, 31<br/>(210) EXP. NO.: 23/38933<br/>(730) SOLICITANTE:<br/>AGRANCO CORP. (USA)<br/>(220) FECHA SOLICITUD:<br/>29 de junio de 2023</p>   |  <p>(540) MARCA:<br/>Dos Pinos ALMA HIDRALITE<br/>(Mixta)<br/>(511) CLASE: 5, 32<br/>(210) EXP. NO.: 22/58981<br/>(730) SOLICITANTE:<br/>Cooperativa de Productores<br/>de Leche Dos Pinos R.L.<br/>(220) FECHA SOLICITUD:<br/>14 de octubre de 2022</p> |
|  <p>(540) MARCA:<br/>RENALCARE (Mixta)<br/>(511) CLASE: 5, 35, 41<br/>(210) EXP. NO.: 23/41301<br/>(730) SOLICITANTE:<br/>RENACARE, E.I.R.L.<br/>(220) FECHA SOLICITUD:<br/>11 de julio de 2023</p>   |  <p>(540) MARCA:<br/>Luna (Mixta)<br/>(511) CLASE: 6, 7, 11<br/>(210) EXP. NO.: 23/48571<br/>(730) SOLICITANTE:<br/>Edward Reynoso<br/>(220) FECHA SOLICITUD:<br/>14 de agosto de 2023</p>  |  <p>(540) MARCA:<br/>GENUINE 4BATE (Mixta)<br/>(511) CLASE: 7, 12, 17<br/>(210) EXP. NO.: 23/46591<br/>(730) SOLICITANTE:<br/>Ángela María Ramírez<br/>Céspedes<br/>(220) FECHA SOLICITUD:<br/>4 de agosto de 2023</p>                         |  <p>(540) MARCA:<br/>AMERICAN (Mixta)<br/>(511) CLASE:<br/>7, 8, 9, 11, 20, 28<br/>(210) EXP. NO.: 23/46315<br/>(730) SOLICITANTE:<br/>Radiocentro, S.A.S.<br/>(220) FECHA SOLICITUD:<br/>3 de agosto de 2023</p>  |
|  <p>(540) MARCA:<br/>AIRSMART (Mixta)<br/>(511) CLASE: 7, 9, 11<br/>(210) EXP. NO.: 23/43996<br/>(730) SOLICITANTE:<br/>Jorge Pavel Rodríguez Morel<br/>(220) FECHA SOLICITUD:<br/>24 de julio de 2023</p>  |  <p>(540) MARCA:<br/>American (Mixta)<br/>(511) CLASE:<br/>9, 25, 35, 36, 39, 43<br/>(210) EXP. NO.: 23/44387<br/>(730) SOLICITANTE:<br/>American Airlines, Inc.<br/>(220) FECHA SOLICITUD:<br/>25 de julio de 2023</p>   |  <p>(540) MARCA:<br/>COMCAST Xfinity (Mixta)<br/>(511) CLASE: 9, 35, 38, 41, 42<br/>(210) EXP. NO.: 19/36786<br/>(730) SOLICITANTE:<br/>Comcast Corporation<br/>(220) FECHA SOLICITUD:<br/>6 de septiembre de 2019</p>                         |  <p>(540) MARCA:<br/>BITBOX (Mixta)<br/>(511) CLASE: 9, 35, 41, 42<br/>(210) EXP. NO.: 23/48495<br/>(730) SOLICITANTE:<br/>BITBOX S.L.<br/>(220) FECHA SOLICITUD:<br/>14 de agosto de 2023</p>   |
|  <p>(540) MARCA:<br/>GSW GSWeb (Mixta)<br/>(511) CLASE: 9, 36<br/>(210) EXP. NO.: 23/49926<br/>(730) SOLICITANTE:<br/>General de Seguros, S.A<br/>(220) FECHA SOLICITUD:<br/>21 de agosto de 2023</p>   |  <p>(540) MARCA:<br/>DAIKIN (Mixta)<br/>(511) CLASE: 9, 42<br/>(210) EXP. NO.: 23/41606<br/>(730) SOLICITANTE:<br/>Daikin Industries, LTD.<br/>(220) FECHA SOLICITUD:<br/>12 de julio de 2023</p>   |  <p>(540) NOMBRE COMERCIAL:<br/>(Emblema)<br/>(210) EXP. NO.: 23/50046<br/>(730) SOLICITANTE:<br/>José Antonio Taveras Estévez<br/>(220) FECHA SOLICITUD:<br/>22 de agosto de 2023<br/>(111) REGISTRO: 761812</p>                            |  <p>(540) NOMBRE COMERCIAL:<br/>(Emblema)<br/>(210) EXP. NO.: 23/49389<br/>(730) SOLICITANTE:<br/>Rene Alberto Palma<br/>Larancuent<br/>(220) FECHA SOLICITUD:<br/>18 de agosto de 2023<br/>(111) REGISTRO: 762853</p>                                 |
|  <p>(540) NOMBRE COMERCIAL:<br/>(Emblema)<br/>(210) EXP. NO.: 23/49938<br/>(730) SOLICITANTE:<br/>Sarah's Cut, S.R.L.<br/>(220) FECHA SOLICITUD:<br/>30 de agosto de 2023<br/>(111) REGISTRO: 762893</p>  |  <p>(540) NOMBRE COMERCIAL:<br/>(Emblema)<br/>(210) EXP. NO.: 23/51227<br/>(730) SOLICITANTE:<br/>Emmanuel Solemar Carrasco<br/>Vásquez<br/>(220) FECHA SOLICITUD:<br/>29 de agosto de 2023<br/>(111) REGISTRO: 762746</p>                                    |  <p>(540) NOMBRE COMERCIAL:<br/>(Emblema)<br/>(210) EXP. NO.: 23/51539<br/>(730) SOLICITANTE:<br/>Katerine Yohemelin Caro<br/>Sierra de Paulino<br/>(220) FECHA SOLICITUD:<br/>30 de agosto de 2023<br/>(111) REGISTRO: 762984</p>           |  <p>(540) NOMBRE COMERCIAL:<br/>(Emblema)<br/>(210) EXP. NO.: 23/51681<br/>(730) SOLICITANTE:<br/>Alliance International<br/>Recruiting Agency S.R.L.<br/>(220) FECHA SOLICITUD:<br/>31 de agosto de 2023<br/>(111) REGISTRO: 763092</p>               |
|  <p>(540) NOMBRE COMERCIAL:<br/>(Emblema)<br/>(210) EXP. NO.: 23/51525<br/>(730) SOLICITANTE:<br/>Finaweb, SRL / Frankly<br/>Micer Jaquez Mancebo / Luis<br/>Manuel Benitez Cabral<br/>(220) FECHA SOLICITUD:<br/>30 de agosto de 2023<br/>(111) REGISTRO: 763427</p> |  <p>(540) NOMBRE COMERCIAL:<br/>(Rótulo)<br/>(210) EXP. NO.: 23/51463<br/>(730) SOLICITANTE:<br/>Elizabeth Rita María Arzeno<br/>Perdomo / Isabel María<br/>Álvarez Arzeno<br/>(220) FECHA SOLICITUD:<br/>30 de agosto de 2023<br/>(111) REGISTRO: 762903</p> |  <p>(540) NOMBRE COMERCIAL:<br/>(Rótulo)<br/>(210) EXP. NO.: 23/45587<br/>(730) SOLICITANTE:<br/>Christofer Hernández / Eduin<br/>Mejía / Américo Cigars<br/>(220) FECHA SOLICITUD:<br/>31 de julio de 2023<br/>(111) REGISTRO: 762423</p>   |  <p>(540) NOMBRE COMERCIAL:<br/>(Rótulo)<br/>(210) EXP. NO.: 23/52448<br/>(730) SOLICITANTE:<br/>Fundación Yabonico, Inc.<br/>(220) FECHA SOLICITUD:<br/>4 de septiembre de 2023<br/>(111) REGISTRO: 763738</p>  |
|  <p>(540) NOMBRE COMERCIAL:<br/>(Rótulo)<br/>(210) EXP. NO.: 23/45206<br/>(730) SOLICITANTE:<br/>Alliance International<br/>Recruiting Agency SRL<br/>(220) FECHA SOLICITUD:<br/>4 de agosto de 2023<br/>(111) REGISTRO: 763098</p>                                   |  <p>(540) NOMBRE COMERCIAL:<br/>(Rótulo)<br/>(210) EXP. NO.: 23/50466<br/>(730) SOLICITANTE:<br/>Ren Ni<br/>(220) FECHA SOLICITUD:<br/>25 de agosto de 2023<br/>(111) REGISTRO: 762149</p>  |  <p>(540) NOMBRE COMERCIAL:<br/>(Rótulo)<br/>(210) EXP. NO.: 23/50644<br/>(730) SOLICITANTE:<br/>Raymi Antonio Uribe Rodríguez<br/>(220) FECHA SOLICITUD:<br/>25 de agosto de 2023<br/>(111) REGISTRO: 763907</p>                            |  <p>(540) NOMBRE COMERCIAL:<br/>(Rótulo)<br/>(210) EXP. NO.: 23/52398<br/>(730) SOLICITANTE:<br/>Marisol Morey Alvarez de<br/>Santana<br/>(220) FECHA SOLICITUD:<br/>4 de septiembre de 2023<br/>(111) REGISTRO: 763670</p>                            |
|  <p>(540) NOMBRE COMERCIAL:<br/>(Rótulo)<br/>(210) EXP. NO.: 23/49870<br/>(730) SOLICITANTE:<br/>Bonfét SRL<br/>(220) FECHA SOLICITUD:<br/>24 de agosto de 2023<br/>(111) REGISTRO: 762071</p>  |  <p>(540) NOMBRE COMERCIAL:<br/>(Rótulo)<br/>(210) EXP. NO.: 23/49767<br/>(730) SOLICITANTE:<br/>Canela Contreras<br/>Consultores, S.R.L.<br/>(220) FECHA SOLICITUD:<br/>21 de agosto de 2023<br/>(111) REGISTRO: 763913</p>                                  |  <p>(540) NOMBRE COMERCIAL:<br/>(Rótulo)<br/>(210) EXP. NO.: 23/52065<br/>(730) SOLICITANTE:<br/>Casa Oggi, S.R.L.<br/>(220) FECHA SOLICITUD:<br/>1 de septiembre de 2023<br/>(111) REGISTRO: 763400</p>                                     |  <p>(540) NOMBRE COMERCIAL:<br/>(Rótulo)<br/>(210) EXP. NO.: 23/51674<br/>(730) SOLICITANTE:<br/>Tommy Segundo Durán Almonte<br/>(220) FECHA SOLICITUD:<br/>1 de septiembre de 2023<br/>(111) REGISTRO: 763524</p>                                     |
|  <p>(540) NOMBRE COMERCIAL:<br/>(Rótulo)<br/>(210) EXP. NO.: 23/39264<br/>(730) SOLICITANTE:<br/>Fundación Coopmaimon<br/>(220) FECHA SOLICITUD:<br/>1 de septiembre de 2023<br/>(111) REGISTRO: 763398</p>   |  <p>(540) NOMBRE COMERCIAL:<br/>(Rótulo)<br/>(210) EXP. NO.: 23/52353<br/>(730) SOLICITANTE:<br/>Frank Rafael Rainieri Marranzini<br/>(220) FECHA SOLICITUD:<br/>4 de septiembre de 2023<br/>(111) REGISTRO: 763625</p>                                       |  <p>(540) NOMBRE COMERCIAL:<br/>(Rótulo)<br/>(210) EXP. NO.: 23/40641<br/>(730) SOLICITANTE:<br/>Brunel Fils Charles<br/>(220) FECHA SOLICITUD:<br/>30 de agosto de 2023<br/>(111) REGISTRO: 762826</p>                                      |  <p>(540) NOMBRE COMERCIAL:<br/>(Rótulo)<br/>(210) EXP. NO.: 23/48859<br/>(730) SOLICITANTE:<br/>Ramón Antonio Santos García<br/>(220) FECHA SOLICITUD:<br/>4 de septiembre de 2023<br/>(111) REGISTRO: 763546</p>                                     |
|  <p>(540) NOMBRE COMERCIAL:<br/>(Rótulo)<br/>(210) EXP. NO.: 23/48939<br/>(730) SOLICITANTE:<br/>Evelyn Mercedes Ureña<br/>Pereyra<br/>(220) FECHA SOLICITUD:<br/>4 de septiembre de 2023<br/>(111) REGISTRO: 763553</p>  |  <p>(540) NOMBRE COMERCIAL:<br/>(Rótulo)<br/>(210) EXP. NO.: 23/49387<br/>(730) SOLICITANTE:<br/>Centro Financiero Crece, S.A.<br/>(220) FECHA SOLICITUD:<br/>18 de agosto de 2023<br/>(111) REGISTRO: 762775</p>   |  <p>(540) NOMBRE COMERCIAL:<br/>(Rótulo)<br/>(210) EXP. NO.: 23/50601<br/>(730) SOLICITANTE:<br/>Luis Roberto Pérez Peña /<br/>Cristal Paola Cuevas Namis<br/>(220) FECHA SOLICITUD:<br/>25 de agosto de 2023<br/>(111) REGISTRO: 762266</p> |  <p>(540) NOMBRE COMERCIAL:<br/>(Rótulo)<br/>(210) EXP. NO.: 23/50478<br/>(730) SOLICITANTE:<br/>Yadira Vargas<br/>(220) FECHA SOLICITUD:<br/>25 de agosto de 2023<br/>(111) REGISTRO: 762156</p>  |



VIENE DE LA PÁGINA ANTERIOR

|  |   |  |   |
|--|---|--|---|
|  <p>(540) NOMBRE COMERCIAL: (Rótulo)<br/>(210) EXP. NO.: 23/50012<br/>(730) SOLICITANTE: Exequiel Elías Gil García<br/>(220) FECHA SOLICITUD: 5 de septiembre de 2023<br/>(111) REGISTRO: 763905</p>                |  <p>(540) NOMBRE COMERCIAL: (Rótulo)<br/>(210) EXP. NO.: 23/50772<br/>(730) SOLICITANTE: Oaklomur Dondy Jacotin<br/>(220) FECHA SOLICITUD: 28 de agosto de 2023<br/>(111) REGISTRO: 762353</p>   |  <p>(540) NOMBRE COMERCIAL: (Rótulo)<br/>(210) EXP. NO.: 23/49439<br/>(730) SOLICITANTE: Importadora M&amp;Z, EIRL / Jinen Huang<br/>(220) FECHA SOLICITUD: 18 de agosto de 2023<br/>(111) REGISTRO: 762069</p>   |  <p>(540) NOMBRE COMERCIAL: (Rótulo)<br/>(210) EXP. NO.: 23/50958<br/>(730) SOLICITANTE: Alejandrina Pérez Duval de Rodríguez<br/>(220) FECHA SOLICITUD: 28 de agosto de 2023<br/>(111) REGISTRO: 762501</p>                     |
|  <p>(540) NOMBRE COMERCIAL: (Rótulo)<br/>(210) EXP. NO.: 23/50955<br/>(730) SOLICITANTE: Ivette María de Sanctis González<br/>(220) FECHA SOLICITUD: 4 de septiembre de 2023<br/>(111) REGISTRO: 763537</p>         |  <p>(540) NOMBRE COMERCIAL: (Rótulo)<br/>(210) EXP. NO.: 23/52598<br/>(730) SOLICITANTE: Ezequiel Octavio Pérez Abreu<br/>(220) FECHA SOLICITUD: 5 de septiembre de 2023<br/>(111) REGISTRO: 763792</p>  |  <p>(540) NOMBRE COMERCIAL: (Rótulo)<br/>(210) EXP. NO.: 23/51142<br/>(730) SOLICITANTE: Isabella María de Angelis<br/>(220) FECHA SOLICITUD: 29 de agosto de 2023<br/>(111) REGISTRO: 762668</p>   |  <p>(540) NOMBRE COMERCIAL: (Rótulo)<br/>(210) EXP. NO.: 23/51331<br/>(730) SOLICITANTE: Rafael Montes de Oca Caraballo<br/>(220) FECHA SOLICITUD: 30 de agosto de 2023<br/>(111) REGISTRO: 762835</p>                           |
|  <p>(540) NOMBRE COMERCIAL: (Rótulo)<br/>(210) EXP. NO.: 23/50011<br/>(730) SOLICITANTE: Carlos José Vargas Polanco<br/>(220) FECHA SOLICITUD: 24 de agosto de 2023<br/>(111) REGISTRO: 762089</p>                  |  <p>(540) NOMBRE COMERCIAL: (Rótulo)<br/>(210) EXP. NO.: 23/51551<br/>(730) SOLICITANTE: Pavel Enrique Aguiló González<br/>(220) FECHA SOLICITUD: 30 de agosto de 2023<br/>(111) REGISTRO: 762995</p>  |  <p>(540) NOMBRE COMERCIAL: (Rótulo)<br/>(210) EXP. NO.: 23/48781<br/>(730) SOLICITANTE: Idelfonso Santiago Valverde Germosén<br/>(220) FECHA SOLICITUD: 15 de agosto de 2023<br/>(111) REGISTRO: 761864</p>   |  <p>(540) NOMBRE COMERCIAL: (Rótulo)<br/>(210) EXP. NO.: 23/50857<br/>(730) SOLICITANTE: Indhira Esperanza Garden Handal<br/>(220) FECHA SOLICITUD: 28 de agosto de 2023<br/>(111) REGISTRO: 762433</p>                         |
|  <p>(540) NOMBRE COMERCIAL: (Rótulo)<br/>(210) EXP. NO.: 23/46063<br/>(730) SOLICITANTE: Joselin Altgracia Gutiérrez Céspedes<br/>(220) FECHA SOLICITUD: 25 de agosto de 2023<br/>(111) REGISTRO: 762243</p>      |  <p>(540) NOMBRE COMERCIAL: (Rótulo)<br/>(210) EXP. NO.: 23/52655<br/>(730) SOLICITANTE: Emely Lisciar Paredes Suárez<br/>(220) FECHA SOLICITUD: 5 de septiembre de 2023<br/>(111) REGISTRO: 763820</p>  |  <p>(540) NOMBRE COMERCIAL: (Rótulo)<br/>(210) EXP. NO.: 23/52547<br/>(730) SOLICITANTE: Thafael, S.R.L.<br/>(220) FECHA SOLICITUD: 5 de septiembre de 2023<br/>(111) REGISTRO: 763756</p>  |  <p>(540) NOMBRE COMERCIAL: (Rótulo)<br/>(210) EXP. NO.: 23/45738<br/>(730) SOLICITANTE: Luis Enrique Galán Pichardo<br/>(220) FECHA SOLICITUD: 1 de agosto de 2023<br/>(111) REGISTRO: 763921</p>                             |
|  <p>(540) NOMBRE COMERCIAL: (Rótulo)<br/>(210) EXP. NO.: 23/52295<br/>(730) SOLICITANTE: Ronny Antonio Reyes Pérez<br/>(220) FECHA SOLICITUD: 4 de septiembre de 2023<br/>(111) REGISTRO: 763583</p>              |  <p>(540) NOMBRE COMERCIAL: (Rótulo)<br/>(210) EXP. NO.: 23/46592<br/>(730) SOLICITANTE: Inmenol Industrial Laboratorios, S.R.L.<br/>(220) FECHA SOLICITUD: 30 de agosto de 2023<br/>(111) REGISTRO: 762856</p>  |  <p>(540) NOMBRE COMERCIAL: (Rótulo)<br/>(210) EXP. NO.: 23/50821<br/>(730) SOLICITANTE: Gorky Ambioris Llubes Sierra / Joherky Andreus Ferrera Soriano<br/>(220) FECHA SOLICITUD: 28 de agosto de 2023<br/>(111) REGISTRO: 763015</p>                    |  <p>(540) NOMBRE COMERCIAL: (Rótulo)<br/>(210) EXP. NO.: 23/51135<br/>(730) SOLICITANTE: Jinen Huang / Importadora M&amp;Z, E.I.R.L.<br/>(220) FECHA SOLICITUD: 29 de agosto de 2023<br/>(111) REGISTRO: 762664</p>            |
|  <p>(540) NOMBRE COMERCIAL: (Rótulo)<br/>(210) EXP. NO.: 23/49163<br/>(730) SOLICITANTE: Aury Yenny Polanco de Taveras<br/>(220) FECHA SOLICITUD: 28 de agosto de 2023<br/>(111) REGISTRO: 762474</p>             |  <p>(540) NOMBRE COMERCIAL: (Rótulo)<br/>(210) EXP. NO.: 23/50468<br/>(730) SOLICITANTE: José Estévez Maya<br/>(220) FECHA SOLICITUD: 25 de agosto de 2023<br/>(111) REGISTRO: 763526</p>  |  <p>(540) NOMBRE COMERCIAL: (Rótulo)<br/>(210) EXP. NO.: 23/51099<br/>(730) SOLICITANTE: One Alliance / Pedro Enmanuel Urrutia Liriano<br/>(220) FECHA SOLICITUD: 30 de agosto de 2023<br/>(111) REGISTRO: 762831</p>                                     |  <p>(540) NOMBRE COMERCIAL: (Rótulo)<br/>(210) EXP. NO.: 23/51679<br/>(730) SOLICITANTE: Pellerano Nadal Law &amp; Consulting, SRL<br/>(220) FECHA SOLICITUD: 31 de agosto de 2023<br/>(111) REGISTRO: 763066</p>              |
|  <p>(540) NOMBRE COMERCIAL: (Rótulo)<br/>(210) EXP. NO.: 23/51778<br/>(730) SOLICITANTE: Claudia Charlot Rodríguez Bier<br/>(220) FECHA SOLICITUD: 31 de agosto de 2023<br/>(111) REGISTRO: 763169</p>            |  <p>(540) NOMBRE COMERCIAL: (Rótulo)<br/>(210) EXP. NO.: 23/51538<br/>(730) SOLICITANTE: Jhonny Cordero Calzado<br/>(220) FECHA SOLICITUD: 30 de agosto de 2023<br/>(111) REGISTRO: 762983</p>   |  <p>(540) NOMBRE COMERCIAL: (Rótulo)<br/>(210) EXP. NO.: 23/48861<br/>(730) SOLICITANTE: Gabriel Enrique Ramírez Pagan<br/>(220) FECHA SOLICITUD: 21 de agosto de 2023<br/>(111) REGISTRO: 762273</p>   |  <p>(540) NOMBRE COMERCIAL: (Rótulo)<br/>(210) EXP. NO.: 23/37059<br/>(730) SOLICITANTE: Grupo Montmare By Apri SRL<br/>(220) FECHA SOLICITUD: 5 de septiembre de 2023<br/>(111) REGISTRO: 763917</p>                          |
|  <p>(540) NOMBRE COMERCIAL: (Rótulo)<br/>(210) EXP. NO.: 23/52670<br/>(730) SOLICITANTE: Edificaciones Sustentables EDISUS, SRL<br/>(220) FECHA SOLICITUD: 5 de septiembre de 2023<br/>(111) REGISTRO: 763868</p> |  <p>(540) NOMBRE COMERCIAL: (Rótulo)<br/>(210) EXP. NO.: 23/51241<br/>(730) SOLICITANTE: Pop Cargo, S.R.L.<br/>(220) FECHA SOLICITUD: 29 de agosto de 2023<br/>(111) REGISTRO: 762757</p>  |  <p>(540) NOMBRE COMERCIAL: (Rótulo)<br/>(210) EXP. NO.: 23/45008<br/>(730) SOLICITANTE: Heredia Virtudes Angeles Lombert Michel / Saona Holding Corporation, R. D., S. A.<br/>(220) FECHA SOLICITUD: 29 de agosto de 2023<br/>(111) REGISTRO: 762678</p> |  <p>(540) NOMBRE COMERCIAL: (Rótulo)<br/>(210) EXP. NO.: 23/50280<br/>(730) SOLICITANTE: Superintendencia de Salud y Riesgos Laborales SISALRIL<br/>(220) FECHA SOLICITUD: 24 de agosto de 2023<br/>(111) REGISTRO: 761974</p> |
|  <p>(540) NOMBRE COMERCIAL: (Rótulo)<br/>(210) EXP. NO.: 23/50625<br/>(730) SOLICITANTE: José Francisco Rodríguez Portorreal<br/>(220) FECHA SOLICITUD: 29 de agosto de 2023<br/>(111) REGISTRO: 762698</p>       |  <p>(540) NOMBRE COMERCIAL: (Rótulo)<br/>(210) EXP. NO.: 23/49950<br/>(730) SOLICITANTE: Rosanna Beato Herrera / Jordania Rosalín Polanco Beato / Yorhan Manuel Polanco beato<br/>(220) FECHA SOLICITUD: 21 de agosto de 2023<br/>(111) REGISTRO: 761758</p> |  <p>(540) NOMBRE COMERCIAL: (Rótulo)<br/>(210) EXP. NO.: 23/49948<br/>(730) SOLICITANTE: Supermercado 100% S.R.L.<br/>(220) FECHA SOLICITUD: 21 de agosto de 2023<br/>(111) REGISTRO: 761754</p>  |  <p>(540) NOMBRE COMERCIAL: (Rótulo)<br/>(210) EXP. NO.: 23/51391<br/>(730) SOLICITANTE: Carlos Emiliano del Rosario<br/>(220) FECHA SOLICITUD: 31 de agosto de 2023<br/>(111) REGISTRO: 763195</p>                            |
|  <p>(540) NOMBRE COMERCIAL: (Rótulo)<br/>(210) EXP. NO.: 23/50128<br/>(730) SOLICITANTE: Omayra del Carmen García Martínez<br/>(220) FECHA SOLICITUD: 24 de agosto de 2023<br/>(111) REGISTRO: 761873</p>         |  <p>Cualquier sugerencia o reclamos dirigirse a publicaciones ONAPI<br/>m.seijas@onapi.gob.do</p>   |  |  <p>(540) NOMBRE COMERCIAL: (Rótulo)<br/>(210) EXP. NO.: 23/52673<br/>(730) SOLICITANTE: Luis Raúl Forti Isales<br/>(220) FECHA SOLICITUD: 5 de septiembre de 2023<br/>(111) REGISTRO: 763860</p>                              |