



De la calidad a la excelencia

Año 22 • Volumen 558  
Febrero 2024

MINISTERIO DE INDUSTRIA, COMERCIO Y MIPYMES

Ley No. 20-00 del 8 de mayo del 2000

[www.onapi.gob.do](http://www.onapi.gob.do)

**El Nacional**  
Jueves 29 de Febrero de 2024

### ONAPI TE INFORMA

Apreciados Usuarios

Tenemos a bien recordarles que a partir del 1ro de marzo de 2024 todos los registros o documentos digitales que se encuentran colgados en sus usuarios en la pestaña de "Documentos Digitales" de Eserpi y que posean más de 30 días descargados, serán eliminados. Pueden descargar los mismos a través de un botón que les hemos colocado, "Descargar todos" para mayor facilidad y así puedan guardarlos en sus dispositivos electrónicos.



## ONAPI entrega Patente de Invención a científica dominicana

### “La patente viene a aportar una solución a causa de la alopecia para hombres y mujeres”

El Director General de la Oficina Nacional de la Propiedad Industrial (ONAPI), Salvador Ramos, realizó entrega de una patente bajo el nombre Loción Capilar a partir de extractos naturales para el tratamiento de alopecia, inventado por la científica dominicana, Agripina Ramírez, con el propósito de buscar alternativas a causa de la alopecia, dirigido para hombres y mujeres.

Ramos, en esos términos valoró ese aporte a la comunidad dominicana y exhortó a la creadora a la innovadora que produzca más proyectos como estos para aportar y contribuir al país, igualmente al Director de Investigación del Ministerio de Educación Superior, Ciencia y Tecnología Mescyt, Carlos Rodríguez, que apoyen a la investigación, incentiven a los liceos y universidades, expresó que la investigación es lo principal que un país debe tomar en cuenta para su desarrollo.

Se trata de la innovadora Agripina Ramírez, quien obtuvo su primera patente y cuenta con un laboratorio y una empresa llamada AVACARE, dedicada al cuidado del cabello y es en donde crea los productos Avawomen Therapy y Avamen Therapy. En el 2017 se originó su innovación y en el 2023 inició a comercializarse, además, ha tenido validación de dermatólogos en Francia, Portugal y República Dominicana.

Asimismo, expresó que esta patente viene a aportar una solución para la necesidad del crecimiento del cabello y ser un aliado para las personas que laboran con el cuidado y la restauración del pelo como Dermatólogos y Cirujanos Capilar. Estos productos están desarrollados a base de plantas endémicas y nativas del país, mediante lociones de Shampoo, Acondicionador y Leavin.

Ramírez, manifestó que como inventora y creadora de esta patente comparte su proyecto, fruto de años de investigación y dedicación, afirma que todas las personas merecen sentirse seguros con la piel y que está comprometida a ayudar y hacer realidad ese sueño.

También, ha recibido distintas formaciones académicas en especial una maestría en Biología Molecular y Biotecnología en la Universidad de Murcia en España que, desde ese entonces, nace como científica. Aportó sus conocimientos en el Instituto de Innovación en Biotecnología e Industria (IIBI), y participó en diferentes proyectos de investigación tanto nacional como internacional.

Además, a través de la ONAPI, mediante el programa STEM coordinado junto a la Organización Mundial de la Propiedad Intelectual (OMPI) ha dado como resultados estas oportunidades a mujeres dominicanas en áreas de Ciencia, Tecnología, Ingeniería y Matemáticas, y que gracias a este programa han evidenciado el potencial de las mujeres dominicanas como Agripina.

Sin embargo, su proceso de patentar inició a través de una capacitación impartida por la Organización Mundial de la Propiedad Intelectual (OMPI) que fue dirigida por el Ministerio de Industria y Comercio Mipymes (MICM), luego de esto se acercó a la Oficina Nacional de la Propiedad Industrial (ONAPI), en donde recibió apoyo desde el inicio de la solicitud de la patente hasta obtenerla.

La Directora del Departamento de Invenciones, Luisa Catillo, manifestó que este proyecto es una patente verde, amigable al medio ambiente, dijo que viene a ofrecer una alternativa de solución competitiva que abarca un tratamiento efectivo a diferentes causas de alopecia, además expresó que la ONAPI esta regocijada por hacerle entrega de una certificación de patente a una mujer dominicana.

Agripina Ramírez, ha recibido distintas formaciones académicas en especial una maestría en Biología Molecular y Biotecnología en la Universidad de Murcia en España que, desde ese entonces, nace como científica. Aportó sus conocimientos en el Instituto

de Innovación en Biotecnología e Industria (IIBI), y participó en diferentes proyectos de investigación tanto nacional como internacional.

Por lo tanto, la ONAPI a través de las patentes creadas por innovadores e inventores como Ramírez, impulsa al desarrollo económico del país y a la vez contribuye a las necesidades del ciudadano.



**OFICINA PRINCIPAL**  
Av. Los Próceres No. 11,  
Santo Domingo.  
Tel.: 809-567-7474  
Fax: 809-732-7758

**CONTÁCTERNOS:**  
Línea de atención al usuario.  
809-732-4447

**SANTIAGO DE LOS CABALLEROS**  
Av. Estrella Sadhalá, Edif.  
Antonio Guzmán Fernández.  
Tel.: 809-582-4059  
Fax: 809-583-8437

**MUNICIPIO STO. DGO. ESTE**  
Oficina Regional Este (ORE)  
Autopista San Isidro,  
Plaza Coral Mall,  
2do. nivel, Local B-66.  
Tel.: 809-567-7474  
Ext. 3000

**SAN FRANCISCO DE MACORÍS**  
Plaza Colonial, Suite 14-B,  
Avenida Antonio Guzmán Fernández.  
Tel.: 809-588-2052  
Ext. 3436

# DEPARTAMENTO DE INVENCIONES

A PARTIR DE LA FECHA DE LA PRIMERA PUBLICACIÓN, EL SOLICITANTE DEBE EFECTUAR EL PAGO DE EXAMEN DE FONDO EN UN PLAZO DE **DOCE MESES IMPROPRORROGABLES**, BAJO LA PENA DE DECLARARSE EL **ABANDONO DE PLENO DERECHO**.  
(ART. 22.1 LEY 20-00 SOBRE PROPIEDAD INDUSTRIAL).

## SOLICITUD DE PATENTE DE INVENCIÓN EN FASE NACIONAL PCT

### LISTA DE CÓDIGOS INID DE LA NORMA ST.9 OMPI.

- 11 NÚMERO DE PATENTE/REGISTRO NACIONAL.  
12 DESIGNACIÓN DEL TIPO DE DOCUMENTO.  
21 NÚMERO DE SOLICITUD NACIONAL.  
22 FECHA DE PRESENTACIÓN NACIONAL.  
30 DATOS DE PRIORIDAD SEGUN CONVENIO DE PARIS.  
43 FECHA DE PUBLICACION DE LA SOLICITUD NACIONAL.  
51 CLASIFICACIÓN INTERNACIONAL DE PATENTES.  
54 TÍTULO.  
57 RESUMEN /FIGURAS.  
61 NÚMERO/FECHA DE PRESENTACIÓN DE LA SOLICITUD ANTERIOR DE LA PATENTE, MODELO DE UTILIDAD O TÍTULO SIMILAR CONCEDIDO ANTERIORMENTE, RESPECTO DEL CUAL EL PRESENTE DOCUMENTO CONSTITUYE UNA ADICIÓN.  
62 NÚMERO/FECHA DE PRESENTACIÓN DE LA SOLICITUD ANTERIOR DE LA QUE EL PRESENTE DOCUMENTO CONSTITUYE UNA FRACCIÓN.  
71 SOLICITANTE(S).  
72 INVENTOR(ES)/DISEÑADOR(ES).  
74 REPRESENTANTE(S).  
85 FECHA DE COMIENZO DE LA FASE NACIONAL.  
86 NÚMERO DE SOLICITUD INTERNACIONAL Y FECHA DE PRESENTACIÓN INTERNACIONAL PCT.  
87 NÚMERO DE PUBLICACIÓN INTERNACIONAL Y FECHA DE PUBLICACIÓN INTERNACIONAL PCT.

### LISTA DE CÓDIGOS DE DOS LETRAS DE LA NORMA ST.3.

DE - ALEMANIA	AT - AUSTRIA
ES - ESPAÑA	CN - CHINA
VE - VENEZUELA	US - ESTADOS UNIDOS
CH - SUIZA	NO - NORUEGA
CA - CANADÁ	VN - VIETNAM
UA - UCRANIA	HO - HOLANDA
IT - ITALIA	FR - FRANCIA
GB - REINO UNIDO	DO - REPUBLICA DOMINICANA
NZ - NUEVA ZELANDA	NL - PAISES BAJOS
TN - TUNEZ	BR - BRASIL
AU - AUSTRALIA	MY - MALASIA
BE - BELGICA	CO - COLOMBIA
IN - INDIA	CU - CUBA
MA - MARRUECOS	AR - ARGENTINA
SI - ESLOVENIA	HU - HUNGRIA
KR - COREA	ZA - SUDÁFRICA
HR - CROACIA	SE - SUECIA
RS - SERBIA	MX - MÉXICO
TT - TRINIDAD Y TOBAGO	PK - PAKISTÁN
JM - JAMAICA	EC - ECUADOR
AR - ARGENTINA	

EUIPO-OFCINA DE PROPIEDAD INTELECTUAL DE LA UNIÓN EUROPEA.

### SOLICITUD DE PATENTE DE INVENCIÓN EN FASE NACIONAL PCT

#### 12 SOLICITUD DE PATENTE DE INVENCIÓN EN FASE NACIONAL PCT

21 P2023-0158

85 11/08/2023

86 PCT/EP2022/053651 15/02/2022

30 US 63/149,921 16/02/2021

87 WO 2022/175255 25/08/2022

71 **JANSSEN PHARMACEUTICA NV**

TURNHOUTSEWEG, 30, 2340, BEERSE, BELGIUM

74 **LIGIA AMERICA DE FATIMA CANO DIAZ**

72 RAJKUMAR GANESAN (US); RICARDO MARCOS ATTAR (US); SCOTT RONALD BRODEUR (US); LEOPOLDO LUISTRO (US);

ULRIKE PHILIPPAR (BE); SAJAYA SINGH (US); DANLIN DAN QING YANG (US); KODANDARAM PILLARISSETTI (US)

51 A 61P 35/00, C 07K 16/28, C 07K 16/30

54 **ANTICUERPO TRIESPECÍFICO DIRIGIDO A BCMA, GPRC5D, Y CD3**

57 Describe anticuerpos multiespecíficos unidos a BCMA, GPRC5D y CD3 y fragmentos de unión al antígeno multiespecífico. Además polinucleótidos relacionados con capacidad de codificar anticuerpos multiespecíficos o fragmentos de unión al antígeno multiespecíficos proporcionados, células que expresan anticuerpos multiespecíficos o fragmentos de unión al antígeno multiespecíficos proporcionados, vectores asociados y anticuerpos multiespecíficos o fragmentos de unión al antígeno multiespecíficos detectables. Producción, uso de los anticuerpos multiespecíficos y los fragmentos de unión al antígeno multiespecíficos. Se proporcionan anticuerpos que se unen a BCMA y fragmentos de unión al antígeno de estos. Polinucleótidos con capacidad de codificar anticuerpos específicos para BCMA o fragmentos de unión al antígeno proporcionados, células que expresan anticuerpos específicos para BCMA o fragmentos de unión al antígeno proporcionados, vectores asociados y anticuerpos específicos para BCMA o fragmentos de unión al antígeno de forma detectable. Producción y uso de anticuerpos específicos para BCMA y los fragmentos de unión al antígeno proporcionados.

FIG. 1A

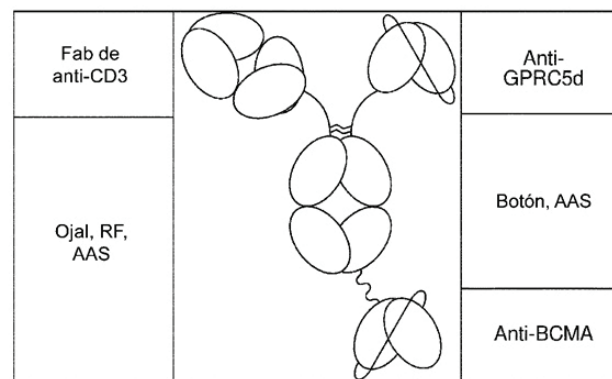

### SOLICITUD DE PATENTE DE INVENCIÓN EN FASE NACIONAL PCT

#### 12 SOLICITUD DE PATENTE DE INVENCIÓN EN FASE NACIONAL PCT

21 P2024-0007

85 05/01/2024

86 PCT/FR2022/051375 08/07/2022

30 FR 2107521 09/07/2021

87 WO 2023/281230 12/01/2023

71 **V. MANE FILS**

620, ROUTE DE GRASSE, 06620, LE BAR-SUR-LOUP, FRANCIA

74 **ORietta Blanco Miniño**

72 LUC GAUDIN (FR)

51 A 24B 13/00, A 24D 3/06, B 01J 13/02, A24D 1/20

54 **CÁPSULAS NÚCLEO-CÁSCARA AROMATIZADAS RECUBIERTAS CON POLICLORURO DE VINILIDENO**

57 La presente invención se refiere a una cápsula frangible sin costura de tipo núcleo-cáscara,  
- la cáscara comprende un hidrocoloide,  
- el núcleo comprende un aroma y un solvente lipófilo,  
caracterizada porque dicha cáscara está revestida con una capa de laminante que le confiere una resistencia al agua, dicha capa de laminante comprende policloruro de vinilideno; una bolsa para uso oral que contiene dicha cápsula, un producto consumible que contiene dicha cápsula, un dispositivo de tabaco para calentar que contiene dicho producto consumible, un procedimiento para la fabricación de dicha cápsula, la utilización de dicha cápsula como agente de liberación inmediata y duradera de un aroma y un método para aromatizar una bolsa para uso oral.

### SOLICITUD DE PATENTE DE INVENCIÓN EN FASE NACIONAL PCT

#### 12 SOLICITUD DE PATENTE DE INVENCIÓN EN FASE NACIONAL PCT

21 P2023-0283

85 22/12/2023

86 PCT/US2022/034504 22/06/2022

30 US 63/214,555 24/06/2021

US 63/214,584 24/06/2021

87 WO 2022/271808 29/12/2022

71 **ELI LILLY AND COMPANY**

LILLY CORPORATE CENTER, INDIANÁPOLIS, INDIANA, 46285, E.U.A.

74 **MARIA DEL PILAR TRONCOSO**

72 MELISSA ANN BELLINGER (US); THOMAS PATRICK BEYER (US); CHRISTINE CHIH-TAO CHENG (US); MARIJEAN EGGEN (US); REBECCA RUTH MILES (US); JIBO WANG (US); GREGORY LAWRENCE LACKNER (US); PATRICK JOSEPH ANTONELLIS (US); TAKAKO WILSON (JP)

51 A 61K 47/54, C 12N 15/113, A 61P 3/06, C 12N 15/87

54 **TERAPEÚTICA CON ARN NOVEDOSOS Y USOS DE ESTOS**

57 La presente descripción se relaciona con agentes de ARNi novedosos diseñados para disminuir la expresión de ANGPTL8 en el hígado, donde los agentes de ARNi comprenden restos de administración conjugados con oligonucleótidos opcionalmente a través de un enlazador. Los agentes de ARNi son útiles en el tratamiento de enfermedades que implican la regulación de la expresión de ANGPTL8.



VIENE DE LA PÁGINA ANTERIOR

### SOLICITUD DE PATENTE DE INVENCION EN FASE NACIONAL PCT

[12] SOLICITUD DE PATENTE DE INVENCION EN FASE NACIONAL PCT

[21] P2023-0241

[85] 01/11/2023

[86] PCT/US2022/027571 04/05/2022

[30] US 63/184,460 05/05/2021

[87] WO 2022/235725 10/11/2022

[71] CONSTELLATION PHARMACEUTICALS, INC.

470 ATLANTIC AVE SUITE 1401, BOSTON, MASSACHUSETTS, 02210, E.U.A.

[74] MARÍA DEL PILAR TRONCOSO

[72] JULIAN R. LEVELL (US); AARON COFFIN (US); JONATHAN E. WILSON (US); AVINASH KHANNA (US)

[51] A 61K 31/513, A 61P 35/00, C 07D 413/12

[54] MODULADORES DE TREX1

[57] Se proporcionan compuestos de Fórmula (I):

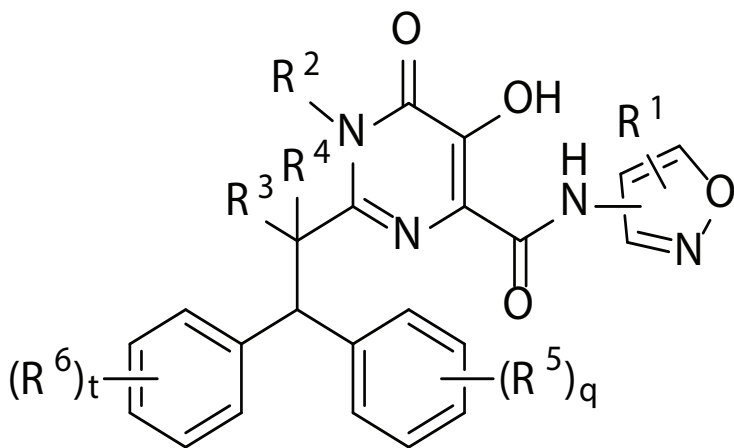

(I);

y sales y composiciones farmacéuticamente aceptables de los mismos, que son útiles para tratar una variedad de afecciones asociadas con TREX1.

### SOLICITUD DE PATENTE DE INVENCION EN FASE NACIONAL PCT

[12] SOLICITUD DE PATENTE DE INVENCION EN FASE NACIONAL PCT

[21] P2023-0263

[85] 30/11/2023

[86] PCT/US2022/032042 03/06/2022

[30] US 63/196,339 03/06/2021

US 63/290,019 15/12/2021

US 63/346,120 26/05/2022

[87] WO 2022/256586 08/12/2022

[71] CHINOOK THERAPEUTICS, INC.

400 FAIRVIEW AVENUE NORTH, SUITE 900, SEATTLE, WASHINGTON, 98109, E.U.A.

[74] MARÍA DEL PILAR TRONCOSO

[72] ROBERT GOMEZ (US); BRIAN P. BESTVATER (CA); TAO SHENG (CA); JINYUE DING (CN); DAVID ANDREW POWELL (CA); VICTORIA ELIZABETH ROSE (CA); NICHOLAS ANTON MATEYKO (CA); TARO OIKE (CA)

[51] A 61K 31/00, A 61K 31/33, A 61K 31/4353, A 61K 31/437

[54] COMPUESTOS INDOL SUSTITUIDOS Y MÉTODOS DE USO DE LOS MISMOS

[57] La presente invención proporciona compuestos indol sustituidos. En ciertas formas de realización, los compuestos son inhibidores de la vía alternativa del sistema del complemento y, en particular, inhibidores del factor B del complemento. (CFB). Además se proporcionan composiciones que comprenden los compuestos y métodos de uso de los mismos. Los compuestos proporcionados son útiles en el tratamiento, prevención o mejora de una enfermedad, afección o trastorno mediante la inhibición de la vía alternativa del complemento.

### CONCESION DE PATENTE DE INVENCION PCT

[12] CONCESION DE PATENTE DE INVENCION PCT

[11] P2019-0079

[21] P20190079

[85] 28/03/2019

[86] PCT/CN2017/104044 28/09/2017

[30] CN 201610863814.7 29/09/2016

[43] 15/11/2019

[87] WO 2018/059502 05/04/2018

[71] BEIJING HANMI PHARMACEUTICAL CO., LTD.

No. 10 TIANZHU WEST ROAD TIANZHU AIRPORT INDUSTRIAL ZONE A, SHUNYI DISTRICT, BEIJING, 101312, CHINA

[72] GRELDY HERNANDEZ SOSA

[72] JIAWANG LIU (CN); YAPING YANG (CN); DONGGE YANG (CN); MAENGSUP KIM (CN); NANMENG SONG (CN)

[51] A 61K 39/395, A 61P 35/00, A 61P 37/02, C 07K 16/00, C 12N 15/13

[54] CONSTRUCCIONES DE INMUNOGLOBULINA HETERODIMERICAS Y MÉTODOS DE PREPARACION DE LAS MISMAS.

[57] Se proporciona un proceso para obtener la producción de construcciones de inmunoglobulina heterodiméricas estables y altamente específicas, por ejemplo, anticuerpos biespecíficos, que conservan propiedades deseables de las IgG nativas y que carecen de mal emparejamiento no deseado de cadena pesada-cadena ligera, que pueden unirse simultáneamente a dos moléculas diana y son más potentes en el tratamiento de enfermedades complejas.

[12] SOLICITUD DE PATENTE DE INVENCION EN FASE NACIONAL PCT

[21] P2023-0236

[85] 25/10/2023

[86] PCT/US2022/026103 25/04/2022

[30] US 63/179,723 26/04/2021

[87] WO 2022/232004 03/11/2022

[71] CONSTELLATION PHARMACEUTICALS, INC.

470 ATLANTIC AVE SUITE 1401, BOSTON, MASSACHUSETTS, 02210, E.U.A.

[74] MARÍA DEL PILAR TRONCOSO

[72] JULIAN R. LEVELL (US); AARON COFFIN (US); MARY-MARGARET ZABLOCKI (US); JONATHAN E. WILSON (US); AVINASH KHANNA (US); DAVID J. GUERIN (US); WILLIAM T. MCELROY (US); JENNIFER L. ROCNIK (US)

[51] A 61K 31/513, A 61P 35/00, C 07D 413/14

[54] MODULADORES DE TREX1

[57] Se proporcionan compuestos con la Fórmula (I):

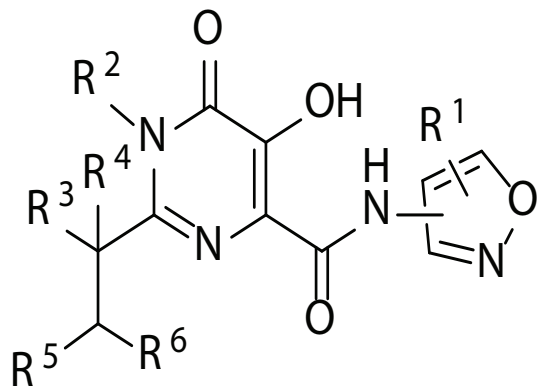

(I);

y sales farmacéuticamente aceptables y composiciones de estos, que son útiles para tratar una variedad de afecciones asociadas con TREX1.

[12] SOLICITUD DE PATENTE DE INVENCION EN FASE NACIONAL PCT

[21] P2023-0192

[85] 14/09/2023

[86] PCT/US2022/020362 15/03/2022

[30] US 63/161,050 15/03/2021

[87] WO 2022/197689 22/09/2022

[71] TRANSPOSON THERAPEUTICS, INC.

4660 LA JOLLA VILLAGE DRIVE, SUITES 100 & 200, SAN DIEGO, CALIFORNIA, 92122, E.U.A.

[74] CARIMER GUZMAN AMPARO

[72] ECKARD WEBER (US); MICHAEL G. CORDINGLEY (CA)

[51] A 61K 31/7072, A 61P 29/00, A 61P 31/18

[54] INHIBIDORES DE LOS RETROTRANSPONES LARGOS INTERCALADOS DEL ELEMENTO 1 (LINE-1) PARA TRATAR ENFERMEDADES DEL SISTEMA NERVIOSO CENTRAL Y SISTÉMICAS

[57] La presente invención proporciona métodos para tratar o prevenir una enfermedad del SNC o sistémica en un sujeto que lo necesite, que comprenden administrar al sujeto una cantidad terapéuticamente eficaz de un inhibidor de LINE-1, o una composición farmacéutica del mismo.

VIENE DE LA PÁGINA ANTERIOR

## CONCESION DE PATENTE DE INVENCION PCT

[12]	CONCESION DE PATENTE DE INVENCION PCT	
[11]	P2020-0162	
[21]	P20200162	
[85]	26/08/2020	
[86]	PCT/EP2019/056303	13/03/2019
[30]	US 62/642,622	14/03/2018
[43]	31/01/2021	
[87]	WO 2019/175253	19/09/2019
[71]	<b>KANDY THERAPEUTICS LIMITED</b> STEVENAGE BIOSCIENCE CATALYST, INCUBATOR BUILDING, GUNNELS WOOD ROAD, STEVENAGE HERTFORDSHIRE, SG1 2FX, GRAN BRETAÑA	
[72]	<b>CARLOS J.TAPIA</b>	
[72]	MIKE TROWER (GB); MARY KERR (GB); DAVID ELDER (GB); MONICA LAZARO (US); DEREK BUSH (US)	
[51]	A 61K 31/5383, A 61P 25/00, C 07D 498/04	
[54]	<b>FORMULACION FARMACUTICA QUE COMPRENDE ANTAGONISTAS DEL RECEPTOR DUAL NK-1/NK-3</b>	
[57]	La presente invención se refiere a una formulación de cápsula de gelatina suave, que comprende: (a) 2-[3,5-Bis(trifluorometil)fenil]-N-(4-(4-fluoro-2-metilfenil)-6-[(7S,9aS)-7-(hidroximetil) hexahidropirazino[2,1-c][1,4]oxazin-8(1H)-il]-3-piridinil)-N,2-dimetilpropanamida (Compuesto A):	

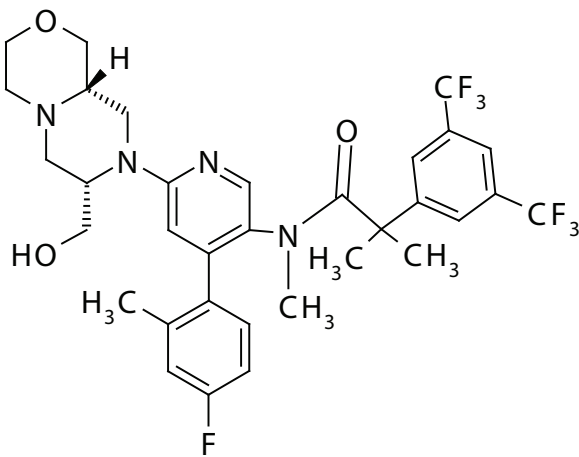

(Compuesto A)

o una sal farmacéuticamente aceptable del mismo; y (b) un solubilizador seleccionado de Caprilcaproil polioxil-8 glicéridos, Glicerol Monocaprilcaprato, Polioxil 35 aceite de ricino, Polisorbato 80, o mezclas de los mismos, para la fabricación de un medicamento para el tratamiento o prevención de una afección, en la que la afección es un síntoma asociado a la perimenopausia, la menopausia o la posmenopausia, como síntomas vasomotores, insomnio, trastornos del sueño y despertares nocturnos.

## CONCESION DE PATENTE DE INVENCION PCT

[12]	CONCESION DE PATENTE DE INVENCION PCT	
[11]	P2021-0122	
[21]	P20210122	
[85]	17/06/2021	
[86]	PCT/US2019/068419	23/12/2019
[30]	US 16/538,273	12/08/2019
	US 62/785,086	26/12/2018
[43]	31/10/2021	
[87]	WO 2020/139864	02/07/2020
[71]	<b>CRYSTAL LAGOONS TECHNOLOGIES, INC.</b> 2 ALHAMBRA PLAZA, PENTHOUSE 1B, CORAL GABLES, FLORIDA, 33134, E.U.A.	
[72]	<b>GRELDY HERNÁNDEZ SOSA</b>	
[72]	FERNANDO BENJAMIN FISCHMANN (CL)	
[51]	E 02B 17/00, E 04H 3/10, E 04H 3/22, E 04H 4/00	
[54]	<b>RECINTO URBANO DE ESPECTACULOS PARA PROPORCIONAR ACTIVIDADES DE ENTRETENIMIENTO A UNA AUDIENCIA EN UN ENTORNO TEMÁTICO DE PLAYA.</b>	
[57]	Se divulga un recinto urbano para espectáculos para proporcionar entretenimiento a una audiencia en un entorno temático de playa urbana frente al agua. El recinto incluye una superficie para espectáculos que incluye un punto de referencia ubicado sustancialmente en su centro. Una primera zona de espectadores está ubicada más cerca de la superficie para espectáculos, está sustancialmente cubierta con un material arenoso y tiene un ángulo de elevación no superior a 10 ° con respecto a la superficie para espectáculos. Una segunda área para espectadores está ubicada más lejos de la superficie para espectáculos, tiene un ángulo de elevación de al menos 30 ° y se extiende sobre un ángulo de referencia de al menos 90 ° desde el punto de referencia. Una laguna artificial de aguas cristalinas se extiende desde un lado de la superficie para espectáculos lejos del área de espectadores, rodea parcialmente superficie para espectáculos y está dispuesta y configurada para parecerse a una porción de un mar tropical. Donde la línea de visión de un espectador incluye vistas de la superficie de las actuaciones y la laguna.	

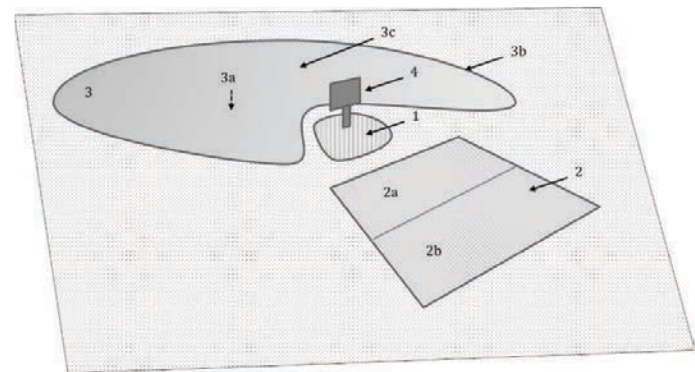
DEPARTAMENTO DE INVENCIONES  
ACTOS MODIFICATORIOS

NO. EXPEDIENTE	FECHA SOL. MODIF.	ART. 32, NUM. 1 Y2; ART. 149, NUM. 1 Y ART. 150 NUM. 1 DE LEY 20-00 APLICADOS	TITULO DEL EXPEDIENTE	DIRECCION ANTERIOR	NUEVA DIRECCION
P2022-0096	24/01/2024	149	FORMAS CRISTALINAS DE UN INHIBIDOR DE TIROSINA QUINASA DE BRUTON	PHARMACYCLICS LLC/ 995 EAST ARGUES AVENUE, SUNNYVALE, CALIFORNIA, 94085, E.U.A.	PHARMACYCLICS LLC/ 1 N. WAUKEGAN ROAD NORTH CHICAGO, ILLINOIS 60064 E.U.A.

PUBLICACION SOLICITUD SIGNOS DISTINTIVOS  
(NOMBRES COMERCIALES)

Esta publicación incluye todas las solicitudes con pago de publicación recibidas del 9 al 20 de Febrero de 2024

[210] EXPEDIENTE	[220] FECHA	[561] NOMBRE COMERCIAL	[510] ACTIVIDAD	[730] SOLICITANTE
E/2024-9585	13/2/24	CADA DOMINICANO TIENE DERECHO A UN TECHO DIGNO (LEMA COMERCIAL)	LEMA COMERCIAL ASOCIADO AL NOMBRE COMERCIAL: CGM INDUSTRIAL; REG. NO. 208413	CESAR GABRIEL AUGUSTO MARTINEZ DEL ORBE
E/2024-2072	11/1/24	CAMPO JOVEN (LEMA COMERCIAL)	LEMA COMERCIAL ASOCIADO AL NOMBRE COMERCIAL: BANCO AGRICOLA DE LA REPUBLICA DOMINICANA; REG. NO. 623429	BANCO AGRICOLA DE LA REPUBLICA DOMINICANA
E/2024-3996	18/1/24	EL NUEVO MANEJO (LEMA COMERCIAL)	LEMA COMERCIAL ASOCIADO AL NOMBRE COMERCIAL: GIGA AUTO; REG. NO. 557222	LUIS AUGUSTO GIGANTE MONTERO
E/2024-6360	7/2/24	SALUD CARDIOVASCULAR CON PASION (LEMA COMERCIAL)	LEMA COMERCIAL ASOCIADO AL NOMBRE COMERCIAL: MEDICAMENTOS CARDIOVASCULARES MEDIVASC; REG. NO. 781284	JOEL DE JESUS HERRERA SANTELISES
E/2023-52949	06/09/2023	SENASA ES PARA TI (LEMA COMERCIAL)	LEMA COMERCIAL ASOCIADO AL NOMBRE COMERCIAL: SENASA LA ARS DE LOS DOMINICANOS; REG. NO. 702498	SEGURO NACIONAL DE SALUD (SENASA)
E/2023-52968	06/09/2023	SENASA TAMBIEN ES PARA TI (LEMA COMERCIAL)	LEMA COMERCIAL ASOCIADO AL NOMBRE COMERCIAL: SENASA LA ARS DE LOS DOMINICANOS; REG. NO. 702498	SEGURO NACIONAL DE SALUD (SENASA)
E/2023-69497	27/11/23	TU SOLUCION CUANDO NO LA ENCUENTRAS (LEMA COMERCIAL)	LEMA COMERCIAL ASOCIADO AL NOMBRE COMERCIAL: MUNDO PRESTAMOS; REG. NO. 776556	MUNDO PRESTAMOS, S.R.L.
E/2023-69491	27/11/23	Y MIENTRAS NOS TOMAMOS UN CAFECITO, TUS PROBLEMAS SE RESUELVEN (LEMA COMERCIAL)	LEMA COMERCIAL ASOCIADO AL NOMBRE COMERCIAL: MUNDO PRESTAMOS; REG. NO. 776556	MUNDO PRESTAMOS, S.R.L.

## PUBLICACIÓN REGISTROS SIGNOS DISTINTIVOS (NOMBRES COMERCIALES)

Esta publicación incluye todas las solicitudes (unificadas) que han obtenido su carta certificado del 6 al 18 de Febrero 2024

[210] EXPEDIENTE	[220] FECHA	[561] NOMBRE COMERCIAL	[510] ACTIVIDAD	[730] SOLICITANTE	[111] REGISTRO
E/2024-8479	8/2/24	"BOTICAS SOLIDARIAS"	TENDRÁ POR OBJETO LA VENTA DE MEDICAMENTOS E INSUMOS MÉDICOS DE ALTA CALIDAD PARA SATISFACER LAS NECESIDADES DE LOS CLIENTES EN EL CUIDADO DE LA SALUD.	JUAN FRANCISCO NUÑEZ CRUZ	787241
E/2024-8324	7/2/24	"COMENTARIOS Y REFLEXIONES" CON JOAQUÍN RICARDO	PRODUCCIÓN DE PROGRAMAS RADIALES Y TELEVISIVOS, PRODUCTORA DE AUDIO VISUALES, SERVICIOS DE PUBLICIDAD Y PROMOCIÓN.	JOAQUIN ANTONIO DE JESUS RICARDO GARCIA	787131
E/2024-6122	12/2/24	(MJ) MINISTERIO OASIS DE VIDA	PREDICACIÓN DE MENSAJE DE JESUCRISTO, AYUDA A LAS PERSONAS DE ESCASOS DE RECURSOS, REALIZACIÓN DE VIVIENDAS Y ACTIVIDADES CON ENVEJECIENTES Y NIÑOS...	JEAN CARLOS SIMON ORTIZ SANCHEZ, MARIA ESTHER DE LOS SANTOS ADAMES	787713
E/2024-8508	14/2/24	"MRV FOOD TRUCK"	VENTA DE HAMBURGER Y COMIDA RAPIDA.	MADELY SARITH RUA VASQUEZ	788436
E/2024-5409	8/2/24	"TEIC" TIENDA DE ELECTRODOMÉSTICOS IDEAS CELESTIALES Y MAS	VENTA Y COMPRA, COMERCIALIZACIÓN, DISTRIBUCIÓN DE ELECTRODOMÉSTICOS PARA EL HOGAR, AL POR MAYOR Y DETALLE, DISEÑOS Y FABRICACIÓN DE MUEBLES Y TAPIERÍA EN GENERAL.	RAMON ALBERTO PEREZ RAMIREZ	787430
E/2024-8512	8/2/24	100% BASEBALL ACADEMY BY SAG	ENTRENAMIENTOS DEPORTIVOS PARA FORMACIÓN DE JUGADORES DE BASEBALL, REPRESENTANTES DE PROSPECTOS, ENTRENAMIENTOS FISICO, PROGRAMAS EDUCATIVOS...	ALEXIS VLADIMIR TERRERO SANCHEZ	787255
E/2024-8849	9/2/24	11:14 PRODUCTIONS	PRODUCCIONES ESCÉNICAS: TEATRO, TELEVISIÓN Y CINE.	HECTOR JULIO MATIAS TORRES	787482
E/2024-8463	8/2/24	120 MEDIA PRODUCCION HABILITARIA	IMPORTACIÓN DE PRENDAS DE VESTIR, ZAPATOS, ACCESORIOS, CARTERAS, PERFUMERÍA Y ROPAS DE CAMA PARA SER COMERCIALIZADAS EN EL MERCADO LOCAL.	EDI ORLANDO CONTRERAS RODRÍGUEZ	787676
E/2024-8343	7/2/24	1FAMILIA ENTERTAINMENT	PROMOCIÓN Y GABINETE DE PRENSA PARA ARTISTAS, SIRVIENDO COMO ENLACE ENTRE EL ARTISTA Y LOS MEDIOS DE COMUNICACIÓN...	GREGORY LUE	787123
E/2024-8027	6/2/24	3 PALMAS CONSTRUCTORA	SERVICIOS DE CONSTRUCCIONES, ASESORIA Y ADMINITRACION DE OBRAS CIVILES EN GENERAL.	PALOMA ESTELA MARI HERNANDEZ MUÑOZ	786893
E/2024-8400	7/2/24	310 INVESTMENT GROUP	COMPRA, VENTA, ALQUILER E INVERSIÓN EN BIENES INMUEBLES EN GENERAL A NIVEL NACIONAL.	DOROTHY MONIQUE ROBINSON	787193
E/2024-7497	5/2/24	4KTOURS	EMPRESA DE TOURS, VIAJES A FUTURO.	KIARA DANEISY SOLIS RODRIGUEZ	786460
E/2024-5642	8/2/24	A LA CRIOLLA RESTAURANTE A & M	SERVICIOS DE RESTAURANTES, SERVICIOS PARA SUMINISTRAR COMIDAS Y BEBIDAS.	MARCOS ANTONIO GOMEZ MORALES, YARIDANIA MARNIOLI FERMIN CAPELLAN	787233
E/2024-8461	12/2/24	A&C SUPPLY RD MONTERO CRUZ	PLANIFICACIÓN Y ORGANIZACIÓN DE EVENTOS BODAS, CUMPLEAÑOS, EVENTOS EMPRESARIALES...	MARIA ALEANDRA CRUZ SANCHEZ	787891
E/2024-7461	5/2/24	A.C HAIR TRANSPLANT	SERVICIOS DE MASOTERAPIA CAPILAR, TRASPLANTE DE PELO, CONSULTAS DE TRICOLOGÍA	CRISTEL PLAISIMOND ANIBERKA DEL CARMEN ROSARIO SOLÍS	786443
E/2024-7443	5/2/24	A.S CHICHARRONES SERRATA	VENTA DE COMIDA RAPIDA, VENTA DE PRODUCTOS COMESTIBLES, VENTA DE CARNE FRESCA.	JOSE ARTURO SERRATA IRRIZARRI	786435
E/2024-9498	13/2/24	A3H CONSTRUCTORA	CONSTRUCCIÓN Y SUPERVISIÓN DE OBRAS.	GERARDO ANTONIO GARCIA ROSARIO	787969
E/2024-9075	9/2/24	AA SERVITESS	SERVICIOS TECNICOS ESPECIALIZADOS EN SISTEMAS DE SEGURIDAD, INFORMÁTICOS, REDES, CABLEADO ESTRUCTURADO, COMPRA Y VENTAS DE EQUIPOS ELECTRÓNICOS E INFORMÁTICOS.	ANEUDY DEL ROSARIO COMPRES	788102
E/2024-8073	7/2/24	AAC PUERTAS Y VENTANAS	FABRICACIÓN, INSTALACIÓN Y VENTA DE MATERIALES PARA LA FABRICACIÓN DE VENTANAS, CLOSETS, PUERTAS, BALCONES Y ACERO INOXIDABLE.	ADRIAN MIGUEL ANTIGUA CRUZ	786920
E/2024-8647	8/2/24	AAFP PRODUCTIONS & EVENTS	PROVISIÓN DE SERVICIOS CONEXOS A LA PRODUCCIÓN DE ESPECTÁCULOS ARTÍSTICOS Y CULTURALES.	ARIEL FRANCISCO ACOSTA ESTEVEZ	787350
E/2024-7850	6/2/24	ABADMORET PERSONAL MANAGEMENT	SERVICIOS DE CONSULTORÍA EN RECURSOS HUMANOS EMPRESARIAL, EXTERNALIZACIÓN DE PROCESOS DE RECURSOS HUMANOS, RECLUTAMIENTO Y SELECCIÓN DE PERSONAL, MANEJO DE CLIMA LABORAL, GESTIÓN DE BENEFICIO Y COMPENSACIÓN.	LUCY MARLENI ABAD DE MARTINEZ	786745
E/2024-5549	9/2/24	ABBASTECIMIENTOS DIVERSOS MARIÑEZ ADM	PARA DEDICARSE A LA COMPRA Y VENTA DE FRUTAS, VEGETALES, VÍVERES Y TODO TIPO DE PRODUCTO AGRÍCOLA. IMPORTACIÓN Y EXPORTACIÓN DE VÍVERES, FRUTAS Y VEGETALES.	BERTHA DESIREE MARIÑEZ ARIZA	787597
E/2024-9259	12/2/24	ABC KAPITULO	SERVICIOS DE CONSTRUCCIÓN DE VIVIENDAS, CASAS Y EDIFICIOS, ADMINISTRACIÓN, RENTA Y ALQUILER DE CASA, VILLAS, APARTAMENTOS, ADMINISTRACIÓN Y MANEJO DE CONDOMINIOS.	JOSE LUIS ROJAS DE JESUS	787780
E/2024-10075	14/2/24	ABEL M & D SOLUCIONES	FABRICACION, DISEÑO, REPARACION E INTALACION DE PUERTAS Y VENTANAS, CLOSETS, GABINETES, DESPENSA...	LUIS JAVIER MORILLO VALDEZ	788409
E/2024-8232	7/2/24	ABS ALL BUSINESS SOLUTIONS	SERVICIOS DE CONSULTORES EN EQUIPO DE INFORMÁTICA, SERVICIOS DE CONSULTORES EN INFORMÁTICA Y SUMINISTROS DE PROGRAMAS DE INFORMÁTICA...	JHONATTANN DE JESUS RODRIGUEZ MARTINEZ	787026
E/2024-7999	6/2/24	ACADEMIA DE BALLE Y FORMACIÓN ARTÍSTICA ESMERALDA COLUMNA	CONSERVATORIO DE DANZAS, E INSTITUTO ARTÍSTICO DEDICADO A LA FORMACIÓN DE NIÑOS, NIÑAS, ADOLESCENTES Y ADULTOS EN LAS ARTES ESCÉNICAS, ACTIVIDADES TEATRALES Y MUSICALES...	MAYELIN ESMERALDA COLUMNA PEREZ	786850
E/2024-7517	5/2/24	ACADEMY BASEBALL CASTRO MARTINEZ	ESTADIOS DE BÉISBOL AMATEURS MEDIANA Y PEQUEÑAS LIGAS, ESTACIONES DE ENTRENAMIENTOS Y PARTICIPACIÓN DE ENTRENADORES EXPERTOS Y DE JUGADORES PROFESIONALES...	NIGEL ANTONIO CASTRO MARTINEZ	786490
E/2024-7547	5/2/24	ACCESORIOS EXCLUSIVIDADES CHAYINI	COMPRA Y VENTA DE ACCESORIOS PARA DAMAS Y CABALLEROS.	CHAYINI MIGUELINA ACEVEDO CORDERO	786485
E/2024-10241	15/2/24	ACCIÓN POR EL BIENESTAR DE ADULTOS MAYORES, ABAM	ENTIDAD SIN FINES DE LUCRO DEDICADA A PROMOVER LA VISIBILIDAD Y CONCIENCIA SOBRE LOS ADULTOS MAYORES EN REPÚBLICA DOMINICANA...	MAIA DE LANCER SALAS	788264
E/2024-9116	12/2/24	ACENTO KR	CLASES DE LECTURA MUSICAL E INSTRUMENTOS MUSICALES	KARINY RACHELL RAMIREZ ROA	787697
E/2024-10182	15/2/24	ACOLONG & ASOCIADOS	SERVICIOS DE AUDITORIA DE ESTADOS FINANCIEROS, AUDITORIAS FORENSES, PERITAJES CONTABLES, CONSULTORÍA...	ANGEL ORIXON COLON GONZALEZ	788469
E/2024-8454	13/2/24	ACOS AUTOMATION	SERVICIOS DE MANTENIMIENTO ELECTRICOS, AUTOMATIZACION INDUSTRIAL, VENTAS DE EQUIPOS Y MAQUINARIAS INDUSTRIALES.	YAN CARLOS LOPEZ ACEVEDO	788029
E/2024-9151	12/2/24	ACTUALISITE	MEDIO INFORMATIVO DE NOTICIAS TECNOLÓGICAS, VENTA DE PUBLICIDAD, ASESORÍA TECNOLÓGICA Y A FINES, CONSULTORÍA TECNOLÓGICA Y A FINES, EDICIÓN DE VÍDEOS, CREACIÓN DE CONTENIDO PARA REDES SOCIALES, MANEJO DE CUENTAS DE REDES SOCIALES Y MARKETING.	MILTON ALFONSO PEGUERO DUME	787740
E/2024-8281	7/2/24	ACUARELA FLORISTERIA	VENTA DE ARREGLOS FLORALES Y DERIVADOS.	ESMILNA ESTEFANY RAMIREZ LEYBA	787081
E/2024-9157	12/2/24	ACUICULTURA TEJEDA E HIJOS	PRODUCCIÓN, COMERCIALIZACIÓN, EXPORTACIÓN E IMPORTACIÓN DE TILAPIAS, PRODUCCIÓN DE PECES, CAMARONES Y MARISCOS...	NURYS ALTAGRACIA TEJEDA JIMENEZ	787747
E/2024-8488	8/2/24	AD ARAUJO LEGAL	OFRECER SERVICIOS LEGALES. TALES COMO DERECHO PENAL, DERECHO LABORAR Y DERECHO CIVIL; ASI COMO TAMBIEN SERVICIOS DE PRESTAMOS EN GENERAL.	ROSALINA MARTINEZ ARAUJO, YORDIN WILLBERT ARACENA DOÑE	787246
E/2024-7911	9/2/24	ADHEFLEX	VENTA, COMERCIALIZACIÓN Y DISTRIBUCIÓN DE MATERIALES GASTABLES PARA EMPAQUE, TALES COMO FLEJE, PAPEL BURBUJA, CINTA DE EMPACAR...	CRISTIAN ACEVEDO LOMBERT, MANUEL ARMANDO DIAZ UREÑA	787586
E/2024-9617	13/2/24	ADIEL-CLOSET	COMPRA Y VENTA AL POR MAYOR Y DETALLE DE PRENDA DE VESTIR, PARA DAMAS TALES COMO ROPA CASUAL, DE GIMNASIO, DE FIESTA, SPORT, ECT; CALZADOS, PERFUMERÍA Y ACCESORIOS.	KAROLIN GEOBEL VALDEZ CASTRO	788056
E/2024-5201	24/1/24	ADIS EXCLUSIVIDADES	VENTA Y DISTRIBUCION DE ARTICULOS EN GENERAL, ROPA, HOGAR, ADOORNOS.	ADIS EXCLUSIVIDADES S.R.L	788508
E/2024-8694	8/2/24	ADIVINA DOMINICANA	IMPORTACION Y VENTA DE MERCANCIAS DE VESTIR Y ACCESORIOS, REPRESENTACION DE MARCAS.	ADIVINA DOMINICANA, S.R.L.	787381
E/2024-9264	12/2/24	ADONY LAPTOPS	VENTA DE LAPTOPS Y ARTÍCULOS ELECTRÓNICOS	ADONY RUIZ ESCAÑO	787791
E/2024-7949	6/2/24	ADR LEGAL CONSULTING	SERVICIOS DE OFICINA DE ABOGADOS, SERVICIOS LEGALES EN GENERAL, TRADUCCIONES LEGALES, ASESORIA FISCAL Y COMERCIAL.	ALEJANDRA VANESSA DIAZ REYES	786884
E/2024-8693	8/2/24	ADVANCE MULTI GAME& SPORT	COMERCIALIZACIÓN DE BANCAS DE LOTERÍA, Y JUEGO DE AZAR (CASINO, CABALLO, PELOTA Y REALIZAR TODA ACTIVIDAD DE APUESTAS QUE TENGA RELACIÓN CON EL JUEGO DE AZAR)	VALERIC LIZANDRY NUÑEZ KELLY, ORTELIO RENE RUIZ	787368
E/2024-7496	13/2/24	ADVENTURE DAY GROUP	EXCURSIONES, VIAJES NACIONALES E INTERNACIONALES, COMPRA DE PAQUETE A HOTELES, RESORTS, COMPRA DE PASAJES, FINES DE SEMANA...	DAYRI ALTAGRACIA CRUZ UREÑA	788020
E/2024-10127	15/2/24	AEON DOMINICANA	SERVICIOS PROFESIONALES DE INGENIERÍA ELÉCTRICA, CONTRATISTAS, BRINDAR SERVICIOS ELÉCTRICOS COMO: ELECTRICIDAD RESIDENCIAL, INDUSTRIAL...	RAFAEL ALBERTO JIMENEZ FRIAS	788454
E/2024-9405	12/2/24	AEROCUB SAN JUAN DE LA MAGUANA	ESCUELA AERONÁUTICA, PROMOCIÓN DE ACTIVIDADES AERONÁUTICAS, AERONÁUTICAS DEPORTIVAS, CUIDADO, MANTENIMIENTO DE AERONAVES...	VIRAULDYS YASMINY VILLAVICENCIO RINCÓN	787877
E/2024-9260	12/2/24	AGABA	SERVICIOS DE GESTIÓN Y ADMINISTRACIÓN DE CASAS, APARTAMENTOS Y VILLAS, ADMINISTRACIÓN Y GESTIÓN DE CONDOMINIOS O CUALQUIER OTRA ACTIVIDAD COMERCIAL COMPATIBLE O RELACIONADA CON LA PRINCIPAL.	JOSE LUIS ROJAS DE JESUS	787782
E/2024-10156	15/2/24	AGENCIA DE CARROS PEPE MOTORS	COMERCIALIZACIÓN, COMPRA Y VENTA DE AUTOMÓVILES DE MOTOR, ASÍ COMO CUALQUIER ACTIVIDAD QUE SE RELACIONE DIRECTAMENTE CON LOS OBJETOS ANTES SEÑALADOS.	RAFAEL ANTONIO CEPIN	788467
E/2024-7523	5/2/24	AGGCOLORS	COMPRA Y VENTA DE PINTURAS Y SUS ACCESORIOS.	GWENNETH ELIZABETH REYES DÍAZ	786472
E/2024-8456	8/2/24	AGREGADOS PUCAMAT	COMPRA Y VENTA DE ARENA, GRAVA Y CASCAJO EN ESTADO NATURAL.	MARIA ANTONIETA AMPARO HERNANDEZ DE GONZALEZ	787216
E/2024-10105	14/2/24	AGRIMENSURA Y TOPOGRAFÍA OSCAR REYNOSO	SERVICIOS PROFESIONALES DE AGRIMENSURA Y TOPOGRAFÍA EN GENERAL.	OSCAR ARTURO REYNOSO NUÑEZ	788438
E/2024-9726	13/2/24	AGRO EQUIPOS IMDC	VENTAS DE EQUIPOS Y MAQUINARIAS AGRÍCOLAS.	EDWARD RAMON CHILIN OZORIA	788130
E/2024-6571	5/2/24	AGRO ZOOTECNICA DEL CARIBE. AZT	SERVICIOS DE REPRESENTACION DE MARCAS, COMERCIALIZACION DE INSUMOS Y EQUIPOS AGROPECUARIOS Y ASESORIAS AGROPECUARIAS	FRANCISCO CADENA SANTANA, LUIS MANUEL GÓMEZ GATÓN	786505
E/2024-8805	9/2/24	AGRO-BONILLA ABONI	VENTAS DE INSUMOS AGRICOLAS.	LAURA BONILLA TORIBIO	787448
E/2024-9105	13/2/24	AGROCOMERCIAL PICHARDO MINAYA - APIM	COMPRA Y VENTA DE INSUMOS AGRÍCOLAS, INCLUYENDO EXPORTACIÓN.	ERICKSON ANTONIO PICHARDO	788166
E/2024-8231	7/2/24	AGROFERRETERA JJPR	VENTA DE PRODUCTOS AGRÍCOLAS Y FERRETEROS	GABRIELA PEREZ ROSARIO	787323
E/2024-8187	8/2/24	AGROFERRETERIA IASER	VENTAS Y DISTRIBUCIÓN DE MATERIALES FERRETEROS Y DE CONTRUCCIÓN PARA PROYECTOS RESIDENCIALES, COMERCIALES, INDUSTRIALES Y VENTA DE INSUMOS PARA AGRÍCOLAS.	IASER ARIAS UPIA	787297
E/2024-8571	12/2/24	AGROFRESH JC	COMERCIALIZADORA DE PRODUCTOS Y BEBIDAS DE CONSUMO MASIVO EN GENERAL, TALES COMO: BEBIDAS ENERGIZANTES, BEBIDAS ISOTÓNICAS, BEBIDAS SABORIZADAS...	JORGE LUIS COLLADO HERNANDEZ	787719
E/2024-9934	14/2/24	AGROPECUARIA GRANJA ERIMAR	CRIANZA DE POLLOS, GALLINAS, CERDOS Y OTROS ANIMALES DE GRANJA.	ERIBERTO JOSE GRULLON ACOSTA, ERIMAR GRULLON ALMONTE	788272
E/2024-9241	14/2/24	AGROPICCO	SERVICIOS, COMERCIALIZACIÓN, VENTA, FABRICACIÓN, EXPORTACIÓN E IMPORTACIÓN DE PRODUCTOS RELACIONADOS A LA AGRICULTURA, APICULTURA, PICICULTURA.	FRANCIS PAULINO TAVAREZ	788365



[210] EXPEDIENTE	[220] FECHA	[561] NOMBRE COMERCIAL	[510] ACTIVIDAD	[730] SOLICITANTE	[111] REGISTRO
E/2024-8333	12/2/24	AGROSERVICIOS EL CARDENAL	COMPRA Y VENTA DE EQUIPOS Y MATERIALES ELÉCTRICOS PARA CERCOS, SEMILLAS DE PASTOS, FERTILIZANTES FUNGICIDAS E INSECTICIDA, VITAMINAS, MINERALES...	EINSTEN HENDERSON CARDENAS BADILLO, ERICK MANUEL AMPARO ARIAS	787700
E/2024-8495	8/2/24	AGROVETERINARIA AMALIA	SERVICIOS DE AGROVETERINARIA.	ARQUIMEDES GUILLERMO ALMANZAR FELIZ	787268
E/2024-9190	12/2/24	AGROVIALE	DISTRIBUIDOR DE PRODUCTOS AGRÍCOLAS	GERARDO ANTONIO COSME	787758
E/2024-2244	9/2/24	AGUA MAÑA AQ	PROCESAMIENTO, ENVASE, DISTRIBUCIÓN Y VENTA DE AGUA PARA CONSUMO HUMANO.	ABEL ARISMENDY QUIÑONES ANDELIZ	787304
E/2024-8308	7/2/24	AGUA OSMOSIS BY GLL	PRODUCCIÓN, VENTA Y COMERCIALIZACIÓN DE AGUA MINERAL.	LEANDRY JOSE LLAMES ORTIZ	787105
E/2024-3067	8/2/24	AGUS & PA	ELABORACIÓN, PREPARACIÓN, PRODUCCIÓN Y/O FABRICACIÓN, DISTRIBUCIÓN Y PROMOCIÓN PARA SU COMERCIALIZACIÓN, DE PRODUCTOS DESTINADOS AL CONSUMO.	FRANCESCA PAOLA CALDERÓN FERNÁNDEZ	787240
E/2024-10245	15/2/24	AIAM DECO GUÍA	SERVICIOS DE ASESORÍA, DISEÑO Y EJECUCIÓN DE PROYECTOS ARQUITECTÓNICOS DE INTERIORES, FABRICACIÓN DE ARTESANÍAS...	MAIA DE LANCER SALAS	788305
E/2024-7480	5/2/24	AILIN TECHNOLOGY	ACTIVACION, REPARACION, DESBLOQUEO Y VENTA DE DISPOSITIVOS MOVILES.	PHERLIN POITEVIENT	786459
E/2024-8650	8/2/24	AI-LOGIC	SERVICIOS INFORMÁTICOS EN GENERAL.	JORGE LUIS CORONADO MORALES	787349
E/2024-7844	6/2/24	AIREPROCESOS VELASQUEZ	VENTA, REPARACIÓN, INSTALACIÓN Y MANTENIMIENTOS DE AIRES ACONDICIONADOS Y CLIMATIZACIÓN DE AMBIENTE.	ALEJANDRO VELASQUEZ ARISTIZABAL	786729
E/2024-8044	6/2/24	AITANOR ARQUITECTURA INGENIERÍA Y TECNOLOGÍA AVANZADA DEL NORDESTE	SERVICIOS DE OBRAS CIVILES, PERFORACIONES DE SUELO, CONSTRUCCIÓN DE MUELLES MARÍTIMO.	SAUL BONIFACIO DIAZ REYES	786905
E/2024-7531	12/2/24	AKEBO. ARQUITECTURA E INTERIORISMO	SERVICIOS DE DISEÑO ARQUITECTÓNICO EN GENERAL, DISEÑO DE INTERIORISMO EN GENERAL, REMODELACIONES Y ADECUACIONES EN GENERAL...	EDUARDO JAVIER BOEHME IRIZARRY	787711
E/2024-8188	8/2/24	AL CONDO	SERVICIOS DE ADMINISTRACION DE CONDOMINIOS, APARTAMENTOS, CASA, CAPTACION DE DIVERSAS PROPIEDADES EN EL EXTRANJERAS...	ISAMAR UREÑA BEATO, GRIMALDY FRANCISCO PANTALEON MARTINEZ	787783
E/2024-8618	8/2/24	ALAHIA MUEBLES	VENTAS DE ELECTRODOMÉSTICO Y MUEBLES.	GUILLERMO DE LA ROSA ROSARIO, MICKAEL JUNIOR DE LA ROSA PATROCINO	787337
E/2024-2438	12/2/24	ALANMILAN ELECTRONIC	SERVICIO DE ELECTRICIDAD INDUSTRIAL, LAVADORA Y SECADORA INDUSTRIALES, DRAY CLEANER, CORDERAS DE GAS Y GAS OIL, AIRES ACONDICIONADOS, MOTOSOLDADORA.	GUILLERMO ENCARNACION SUERO	787836
E/2024-10191	15/2/24	ALBA ENCARNACIÓN REAL ESTATE AGENT	SERVICIOS INMOBILIARIOS REALIZADOS POR CUENTA PROPIA, CON BIENES PROPIOS O ARRENDADOS N.C.P...	ALBA IRIS ENCARNACION ROSARIO	788505
E/2024-9056	13/2/24	ALBERTO RODRIGUEZ AUTO REPUESTOS NIÑO PUNTA DE EJE	OFRECER SERVICIOS DE MECÁNICA CON ESPECIALIZACIÓN EN LA IMPORTACIÓN, LA REPARACIÓN Y VENTA DE: TREN DELANTERO, BUSHING, ROTULA, LIN...	ALBERTO RODRIGUEZ MIESES	788089
E/2024-9012	9/2/24	ALCANTARA LIZARDO INTERIORES Y PAISAJISMO	SERVICIO DE DISEÑO DE INTERIORES Y PAISAJISMO	MATILDE ROSMILY LIZARDO POLANCO	787609
E/2024-10291	15/2/24	ALEMANEANDOC	BRINDAR SERVICIOS DE CONSULTAS Y ASESORÍA PARA LOS TRÁMITES DE HOMOLOGACIÓN DE TÍTULOS UNIVERSITARIOS PARA MÉDICOS...	MASSIEL ALEXANDRA MOYA DE TSOUBAKLIS	788597
E/2024-8667	8/2/24	ALEOX	SERVICIOS DE EXPORTACIÓN Y VENTA DE MATERIALES DE CONSTRUCCIÓN Y PRODUCTOS ALIMENTICIOS.	SULMA MARGARITA CRUZ	787354
E/2024-6214	12/2/24	ALEX MINAYA POLLO BBQ	VENTAS DE COMIDAS Y BEBIDAS	ALEXANDER MINAYA BRITO	787748
E/2024-7445	5/2/24	ALFAMASTER SYSTEM	BRINDAR SERVICIOS EN EL ÁMBITO INFORMÁTICO; INSTALACIÓN Y MANTENIMIENTO DE REDES (LAN Y WAN); INSTALACIÓN DE SOFTWARES.	RAMON ALEXANDER ZAMBRANO ARTILES	786440
E/2024-8233	7/2/24	ALIA PRESTIGE SPA	SERVICIOS DE FACIALES, MASAJES, MASAJES DE RELAJACIÓN, MASAJES REDUCTORES, MASAJES CORPORAL, EXFOLIACIÓN...	KEIRY NICOLE GIL ORTEGA	787024
E/2024-10225	15/2/24	ALICIA LYL BEAUTY STUDIO	SERVICIOS DE TINTADO DE CEJAS, PESTAÑAS, MAQUILLAJES Y UÑAS ACRILICAS	ALICIA BELTRAN PEREZ	788530
E/2024-10032	14/2/24	ALICOLAS DEL SUR	DISTRIBUCIÓN Y VENTAS AL POR MAYOR Y DETALLE DE CARNES Y MARISCOS, PRODUCTOS DE PRIMERA NECESIDAD TALES COMO: ALIMENTOS, PRODUCTOS AGRÍCOLAS, LÁCTEOS Y DERIVADOS DE LA LECHE.	LEONCIO PANIAGUA	788370
E/2024-6432	31/1/24	ALIMENCA SAN JUAN	VENTA AL POR MAYOR Y MENOR DE PRODUCTOS EN GENERAL EN ALMACENES Y SUPERMERCADOS MAYORISTAS, CON PREDOMINIO DE ALIMENTOS Y BEBIDAS; VENTA AL POR MAYOR DE TODO TIPO DE FRUTAS.	EDDY STALIN GARCIA MORILLO	785642
E/2024-8064	6/2/24	ALIZDOLLRD	VENTA DE TODO TIPO DE PRENDA DE VESTIR, CAZADOS Y ACCESORIOS AL POR MAYOR Y DETALLE.	ALICIA RODRIGUEZ RODRIGUEZ	786916
E/2024-7649	5/2/24	ALLEANZA	VENTA DE MEMBRESIAS.	BOLANNI, S. R. L.	786982
E/2024-7200	2/2/24	ALLIANCE MEMBERS CLUB	VENTA DE MEMBRESIAS CLUB SOCIAL.	BOLANNI, S. R. L.	786783
E/2024-9530	13/2/24	ALLORA PIZZA	SERVICIOS DE RESTAURANTE DE PIZZA, RESTAURANTE, VENTA DE PRODUCTOS CONGELADOS, VENTA DE SERVICIOS RELACIONADO A LA PIZZA, RESTAURANTE DE COMIDA ITALIANA.	GABRIEL ANDRES MEDRANO SALEME	787971
E/2024-6697	31/1/24	ALMA DE BOCA CHICA	SERVICIOS DE PREPARACIÓN DE ALIMENTOS Y BEBIDAS, SERVICIOS DE RESTAURANTE, BAR, BRASSERIE, BISTRO, CAFÉ.	HOMOSA DOMINICANA, S.R.L.	786623
E/2024-8858	9/2/24	ALMACENES ALBERT IVELY	TENDRÁ POR ACTIVIDAD EL ALMACENAMIENTO Y COMERCIALIZACIÓN DE PROVISIONES Y PRODUCTOS ALIMENTICIOS.	JOSE HUMBERTO NUÑEZ ABREU	787488
E/2024-9033	13/2/24	ALOJAMIENTOS MARV	SERVICIOS DE OPERACION Y ADMINISTRACION DE HOTELES, CONDO-HOTELES, CONDOMINIOS, RESORTS, RESTAURANTES, BARES, SPAS...	ROBERTO MIGUEL DIETSCH JIMENEZ	788076
E/2024-2663	15/2/24	ALOND NAILS. MAKEUP	SERVICIOS DE UÑAS ACRILICAS, MAQUILLAJE Y PEINADOS ELABORADOS.	ALONDRA MARIA DE LEON REYES	788648
E/2024-9270	12/2/24	ALQUILERES JEREZ PERALTA	SERVICIOS DE ALQUILER Y EXPLOTACIÓN DE INMUEBLES PARA FIESTAS, CONVENCIONES Y OTROS EVENTOS SIMILARES	KARINA YOCASTA JEREZ PERALTA	787790
E/2024-9654	13/2/24	ALTAGRACIA DE CRIS BETANCES CAFETERÍA	ELABORACIÓN Y VENTA DE TODO TIPO DE COMIDA Y BEBIDA; SERVICIOS DE CAFETERÍA.	ALTAGRACIA BETANCES MORONTA	788046
E/2024-4035	15/2/24	ALUNOVA	ELABORACIÓN E INSTALACIÓN DE PUERTAS Y VENTANAS EN ALUMINIO Y CRISTALES EN CUALQUIER TIPO DE DISEÑO.	MAGALYS SIERRA BAEZ DE NINA	788541
E/2024-8266	7/2/24	ALVABEA	SERVICIOS Y MANEJO DE PROPIEDADES, POSECIÓN Y MANEJO DE BIENES INMUEBLES. SERVICIOS DE ASESORÍA INMOBILIARIA. COMPRA, VENTA, ALQUILER Y PROMOCIÓN DE BIENES INMUEBLES.	PHILIP ALVARO BEA	787053
E/2024-9286	12/2/24	ALVICE GROUP	VENTAS E INSTALACIÓN DE EQUIPOS ELÉCTRICO, ACUEDUCTOS.	EDUARDO ALVAREZ JIMENEZ	787805
E/2024-5792	15/2/24	AMARTO	SERVICIOS DE COMPRA, VENTA DE PINTURAS ACRILICAS PARA FACHADAS Y DECORACIÓN.	JOSE FRANCISCO BONET GAMBINS	788537
E/2024-8157	7/2/24	AMARU AUTO IMPORT	IMPORTACIÓN, COMPRA Y VENTA DE TODO TIPO DE VEHÍCULOS DE MOTOR NUEVOS Y USADOS, FINANCIAMIENTOS A NIVEL GENERAL...	FREDDY ALEXANDER MATOS MEJÍA	786983
E/2024-8994	13/2/24	AMAURY R & A COMERCIAL	COMPRA Y VENTA DE JOYERIA EN PLATA Y ORO, ELECTRODOMESTICOS, HERRAMIENTAS DE FERRETERIA, EQUIPOS DE MUSICA Y AUTOADORNOS, ARTICULOS DECORATIVOS PARA HOGAR Y TODO LO RELACIONADO AL PRESENTE OBJETO.	AMAURY JOEL REYES RODRIGUEZ	788097
E/2024-10215	15/2/24	AMBERLINE GROUP	COMPRA, VENTA, ALQUILER Y REPARACIÓN DE VEHÍCULOS LIVIANOS, VEHÍCULOS PESADOS...	HAIRON MENDOZA CHOW	788518
E/2024-8145	7/2/24	AMMEVENTOS Y ALQUILERES	SERVICIOS DE RECREACIÓN, ORGANIZACIÓN DE EVENTOS, RENTA Y VENTA DE ARTÍCULOS DECORATIVOS, ALQUILER DE ARTÍCULOS DECORATIVOS, ENSERES DOMÉSTICOS, MUEBLES...	DIGNORA DEL CARMEN GÓMEZ DE MARIZÁN, ANA MARIA MARIZÁN GÓMEZ	786976
E/2024-7158	5/2/24	AN I ABOGADA CONSULTORA JURÍDICA	FIRMA DE ABOGADOS QUE SE DEDICA A REALIZAR TODO TIPO DE ASESORÍA, CONSULTORÍA Y REPRESENTACIÓN JURÍDICA, JUDICIAL O EXTRAJUDICIAL...	ANA SKEYLIN NOLASCO DE LA ROSA	786525
E/2024-8648	8/2/24	ANA MORAIMA ALMANZAR, AMA DESIGN	DISEÑO DE INTERIORES Y EXTERIORES, PLANIFICACION, ORGANIZACION Y EJECUCION DE EVENTOS.	ANA MORAIMA ALMANZAR BORDAS	787342
E/2024-7406	5/2/24	ANADELINA	VENTAS DE PRODUCTOS DE BELLEZA TALES COMO CREMAS, FILTRO SOLAR, JABONES, SAL DE BAÑO, MAQUILLAJE, VELAS AROMÁTICAS...	NIGEL ANTONIO CASTRO MARTINEZ	786695
E/2024-8059	6/2/24	ANCENEVT	SERVICIOS DE MEDIO DE COMUNICACIÓN DIGITAL Y DE JUEGOS, CREACIÓN DE CONTENIDO, COMMUNITY MANAGER GAMER, TRANSMISIÓN DE INFORMACIÓN POR LOS DIFERENTES MEDIOS.	HERIBERTO GARCIA MEJIA	786909
E/2024-8310	7/2/24	ANCHOR FAITH CHURCH	ES UNA INSTITUCIÓN SIN FINES DE LUCRO CON LA FINALIDAD DE UNA IGLESIA CRISTIANA.	EARL WAYNE GLISSON, MARCELLA DENESE GLISSON	787116
E/2024-6158	30/1/24	ANDREINA MUNDO FITNESS	ES UN ESPACIO INCLUSIVO Y DIVERSIFICADO DONDE LA FILOSOFÍA ES FITNESS FOR ALL (FITNESS PARA TODOS).	ALVARO LUIS AMPARO CALCANO	787472
E/2024-9573	14/2/24	ANGEL GABRIEL ELECTRO MUEBLES	VENTA DE MUEBLES Y ELECTRODOMESTICOS.	SAÚL MORILLO	788294
E/2024-8199	7/2/24	ANGEL V. RENT CAR	ALQUILER DE VEHÍCULOS DE MOTOR A PERSONAS FÍSICAS COMO A EMPRESAS PARA USO PERSONAL, EMPRESARIAL O COMERCIAL EN GENERAL.	FELIX ANGEL VARGAS REYES	787001
E/2024-8572	8/2/24	ANGELFIX	VENTA Y REPARACION DE ARTICULOS ELECTRONICOS	MIGUEL ANGEL MORALES DOMINGUEZ	787281
E/2024-5834	7/2/24	ANIMAL PLAZA BY BUBBLY BATH	SERVICIOS DE CENTRO DE HIGIENE Y ESTÉTICA PARA MASCOTAS, HOTEL Y TIENDA DE ACCESORIOS.	INDHIRA MARIE VARGAS GARCIA	787183
E/2024-8316	7/2/24	ANTILLIAN RD FLOTA	SOCIEDAD DE INVERSIÓN.	ANTILLIAN HOLDING, S.A.	787115
E/2024-8841	9/2/24	ANTILLIAN RD FLOTA 02	SOCIEDAD DE INVERSIÓN.	ANTILLIAN HOLDING, S.A.	787474
E/2024-8291	7/2/24	ANTILLIAN RD HOLDING 02	SOCIEDAD DE INVERSIÓN.	ANTILLIAN HOLDING, S.A.	787092
E/2024-2983	6/2/24	ANYELETTRIC	BRINDAR LAS SERVICIOS DE INSTALACIONES Y MANTENIMIENTOS ELECTRICOS RESIDENCIAL E INDUSTRIAL	ANYERI GERONIMO SEVERINO	786699
E/2024-8637	8/2/24	APS_CONSTRUCCIONESRD	SERVICIOS DE CONSTRUCCIÓN Y EDIFICACIÓN, ASÍ COMO TAMBIÉN DE DISEÑO, SUPERVISIÓN, GERENCIA, COORDINACIÓN, CONSULTORÍA Y FISCALIZACIÓN DE PROYECTOS DE INGENIERÍA Y ARQUITECTURA.	ANGEL PAUL SUZAÑA DE LEON	787343
E/2024-10093	14/2/24	AQUI ESTA TO	VENTA AL POR MAYOR Y DETALLE DE TODO TIPO DE EQUIPO TECNOLÓGICO, APARATOS ELECTRÓNICOS, ELECTRICOS...	FELIX JOEL HERRERA DUARTE	788428
E/2024-3788	12/2/24	ARAS AUTO	COMPRA, VENTA, IMPORTACIÓN, FINANCIAMIENTO, REPARACIÓN, REPUESTOS, DE VEHÍCULOS NUEVOS Y USADOS.	JUAN ARIEL SOLORIN SANTANA	787832
E/2024-8321	7/2/24	ARGENIS TOURS TRAVELS	SERVICIOS DE AGENCIAS DE VIAJES, TOUR OPERADOR, RESERVAS Y PASAJES.	ARGENIS JOSE GARCIA DE LA ROSA	787111
E/2024-8444	7/2/24	ARIAS & SOLER JOYERIA	FABRICACION Y VENTA DE JOYERIA, PLATERIA, BISUTERIA, FIGRANA Y RELOJERIA.	DEMETRIO SOLER, ALEXANDER G ARIAS FORTUNA	787204
E/2024-9032	13/2/24	ARIEL GA TECHNOLOGY	VENTA, ACTIVACIÓN, DESBLOQUEO, REPARACIÓN Y ACCESORIOS DE CELULARES Y EQUIPOS ELECTRÓNICOS.	ERNESTO ARIEL GARCIA BOBADILLA	787989
E/2024-7462	5/2/24	ARLOPIN ARIAS Y LÓPEZ INMOBILIARIA	SERVICIOS DE INVERSIÓN DE BIENES RAÍCES, CONSTRUCCIÓN, COMPRA, VENTA, ALQUILER, ARRENDAMIENTO...	CARLOS MANUEL LÓPEZ PAULINO, PATRICIA ILEANA ARIAS DE LÓPEZ	786445
E/2024-8126	7/2/24	ARMARIO EQUINO	IMPORTACION Y VENTA DE ACCESORIOS Y EQUIPOS EQUINOS.	ELDI DAVID CONCEPCION	786970
E/2024-10091	14/2/24	ARQMA INSTALACIONES Y ARQUITECTURA	SERVICIOS DE INSTALACIONES ELÉCTRICA, SANITARIAS, PISOS, MUEBLES, SHEETROCK, LAMPARAS, ABANICOS, LLAVINES, VENTANAS, ETC.	ANA MARISELIS MORETA RODRIGUEZ, MICAEL HERRERA HENRIQUEZ	788082
E/2024-8355	12/2/24	ARQUATTRO PARTNERS GROUP	DISEÑO, CONSTRUCCIÓN, PROMOCIÓN, COMPRA, VENTA Y ADMINISTRACIÓN DE BIENES INMUEBLES. SERVICIOS DE ASESORÍA, CONSULTORÍA, DECORACIÓN...	HYLEM CHAHIN POLANCO, JORGE LEONARDO AVILA CARDENAS	787897
E/2024-9503	13/2/24	ARQUIPIELAGO	FABRICACIÓN ARTESANAL DE JOYERÍA, DECORACIÓN Y ARTÍCULOS DEL HOGAR HECHOS A MANO.	JUAN ELIEZER LAPPOTS ABREU	787956
E/2024-10318	15/2/24	ARQUIPLUS	SERVICIOS DE ARQUITECTURA, INGENIERÍA, CONSTRUCCIÓN, DISEÑO, REPARACIÓN, REMODELACIÓN, LEVANTAMIENTO TOPOGRÁFICO, MENSURA...	FRANCISCO JOSÉ RODRÍGUEZ GARCÍA	788610
E/2024-9478	12/2/24	ARROYO HONDO STORE	VENTA DE ARTICULOS DEL HOGAR, ROPA, EQUIPOS TECNOLOGICOS, ASESORIA, ACTUALIZACION DE EQUIPOS ELECTRONICOS...	CRISTOPHER MORA MONTAÑO	787949

[210] EXPEDIENTE	[220] FECHA	[561] NOMBRE COMERCIAL	[510] ACTIVIDAD	[730] SOLICITANTE	[111] REGISTRO
E/2024-10269	15/2/24	ART360	SERVICIOS DE MONTURA DE PAPEL TAPIZ, INSTALACIÓN DE LÁMPARAS, PINTURA DE CASA, LOCALES COMERCIALES, INSTALACIÓN DE ELECTRICIDAD, MONTURA DE PLAFONES, PISOS.	CHRISTOPHER AMADO PEREZ PEREZ	788513
E/2024-9692	13/2/24	ARTE SCRUBS UNIFORMES	SERVICIOS DE SASTRERÍA EN GENERAL, PLANCHADO, CONFECCIONES.	SUSIBEL FERNANDEZ LIRIANO	788094
E/2024-8820	9/2/24	ARUMA	SERVICIOS DE BAR & RESTAURANTE.	LORENA AUSTRALIA MENDEZ MENDEZ	787452
E/2024-7510	5/2/24	ASAM HOLDINGS	ACTIVIDADES DE LAS SOCIEDADES HOLDING DE ADMINISTRACIÓN, GESTIÓN, Y DIRECCIÓN DE LAS EMPRESAS FILIALES.	JUAN ARNALDO DE LA ROSA VENTURA, SOMALY MONTERO DE DE LA ROSA	786465
E/2024-4063	19/1/24	ASFALTO REMPART	SERVICIOS DE CONSTRUCCIÓN Y EDIFICACIÓN DE OBRAS CIVILES Y ELECTROMECÁNICAS, DISEÑO, EJECUCIÓN, SUPERVISIÓN DE OBRAS CIVILES Y ELECTROMECÁNICAS.	PEDRO RICARDO VALDEZ TRAVIESO, ROSA MARIA JIMENEZ DE PERALTA	788262
E/2024-8024	6/2/24	ASIAN MARKET BY AKA	OPERACIÓN DE GESTIÓN, PROMOCIÓN, MANEJO, MANTENIMIENTO Y EXPLOTACIÓN DE SERVICIOS DE ALIMENTOS, BEBIDAS Y RESTAURANTE	LANDERHIGH, S.R.L	786895
E/2024-7867	6/2/24	ASISTENCIA INTEGRAL DIAZ BALBUENA	CONSULTORIO QUE PROPORCIONA SOLUCIONES Y ASISTENCIA EN DIVERSOS ASUNTOS JURIDICOS, LEGALES Y FINANCIEROS.	CARLOS BLADIMIR DIAZ BALBUENA, LOREN DIAZ BALBUENA	788105
E/2024-2711	12/2/24	ASMELL MULTISERVICIO E INGENIERIA ASMULT	SERVICIOS DE INSTALACIONES ELÉCTRICAS Y MECÁNICAS, VENTAS DE INSUMOS ELÉCTRICOS Y MECÁNICOS, REPARACIÓN Y VENTA DE AIRE ACONDICIONADOS.	ASMELL MALDONADO ARCANGEL	787887
E/2024-9193	12/2/24	ASOC. DE MUJERES NEYDA ORTIZ, SALINAS BANI	SERVICIOS COMUNITARIOS, SOCIALES Y AMBIENTALES. SIN FINES LUCRO.	JULIA YAJAHIRA PEROZO MENDEZ	787759
E/2024-6673	2/2/24	ASOCIACION DE AGRICULTORES COTUI ASOGRICOTUI	ENTIDAD CIVIL Y SIN FINES DE LUCRO CUYO, OBJETO ES LA REIVINDICACIÓN Y LA MEJORÍA DE LA CALIDAD DE VIDA DE LOS CAMPESINOS DE LA PROVINCIA JUAN SÁNCHEZ RAMIREZ.	FRANCISCO MEJIA	787379
E/2024-9335	12/2/24	ASOCIACIÓN DE AUXILIARES DE TRANSPORTE SANITARIO ADADTRANSI	ENTIDAD SIN FINES DE LUCRO DEDICADA A DEFENDER Y LUCHAR POR LOS INTERESES LABORALES DE LOS AUXILIARES DE TRANSPORTE SANITARIO INCLUYENDO MÉDICOS Y ENFERMERAS.	RAFY BELTRE DE LOS SANTOS	787817
E/2024-8801	9/2/24	ASOCIACIÓN DE DUEÑOS DE RETRO PALA DE SANTIAGO ASODURESA	ENTIDAD SIN FIN DE LUCRO DEDICADA A ORGANIZAR, AGRUPAR Y DIRIGIR A LOS PROPIETARIOS DE RETRO PALA DE SANTIAGO.	BERTO ANTONIO SANTANA GENAO	787444
E/2024-2369	12/1/24	ASOCIACIÓN DE HOTELES Y TURISMO EL SEIBO-MICHES PROMICHES	ORGANIZACIÓN SIN FINES DE LUCRO DEDICADA AL DESARROLLO, LA PROMOCIÓN Y LA COMERCIALIZACIÓN DEL PRODUCTO ARTESANAL DE MICHES.	ASOCIACIÓN DE HOTELES Y TURISMO EL SEIBO-MICHES PROMICHES	788150
E/2024-9355	12/2/24	ASOCIACION DE PARCELEROS ENSANCHE PARAISO BAYAHIBE ASOPEPBA	SIN FINES DE LUCRO PARA REUNIR Y REPRESENTAR A LOS PROPIETARIOS DE PARCELAS EN BAYAHIBE REALIZAR PROYECTOS ENCAMINADOS A BUSCAR SOLUCIONES A LOS PROBLEMAS QUE LES AFECTAN.	EUSEBIO CARPIO CORDERO	788559
E/2024-10113	14/2/24	ASOCIACION DE PASTORES DIOS TE LLAMA HOY APOCALIPSIS 4:11	ASOCIACIÓN SIN FINES DE LUCRO DONDE LOS TITULARES EXTRANJEROS VAMOS A FORMAR ESTA ASOCIACIÓN PARA AYUDAR CON MEDICAMENTOS A TODOS LOS PASTORES ENFERMOS QUE PERTENEZCAN A ESTA DICHA ASOCIACIÓN.	RAMON LOPEZ DE JESUS, ARELYS VELAZQUEZ	788464
E/2024-7583	5/2/24	ASOCIACIÓN DE PRODUCTORES DE AGUACATES DE LAS MATAS DE FARFAN APAMAFÁ	ENTIDAD SIN FINES DE LUCRO DEDICADA A PROMOVER LA SIEMBRA Y PRODUCCIÓN DE AGUACATES, ASÍ COMO: VELAR POR EL DESARROLLO EN COMÚN DE SUS ASOCIADOS..	CLAUDIO RODOLFO MATEO LEREBOURS	786503
E/2024-8976	9/2/24	ASOCIACIÓN DE PRODUCTORES LA NUEVA ESPERANZA DE FUNDO VIEJAS CAÑITAS DEL MUNICIPIO DE PADRE LAS CASAS, APRONUEFU	ORGANIZACIÓN SIN FINES DE LUCRO, DEDICADA A LA PRÁCTICA DE CONSERVACIÓN DE SUELO; REFORESTACIÓN; COORDINACIONES INTERINSTITUCIONALES; JORNADAS DE CAPACITACIÓN PARA SUS MIEMBROS.	DANILO FERRERAS	787593
E/2024-7923	12/2/24	ASOCIACION DE PRODUCTORES, COMERCIANTES Y DISTRIBUIDORES DE HUEVOS MOCA-JIMANI	PROMOVER, FOMENTAR Y ALENTAR LA PRODUCCION AGROPECUARIA, MEDIANTE EL ASESORAMIENTO DE LOS ASOCIADOS EN SUS PROGRAMAS DE PRODUCCION.	AGUSTIN JIMENEZ QUEZADA, RADHAMES LOPEZ SANCHEZ	787716
E/2024-9269	12/2/24	ASOCIACION DE SOFTBOLL DE LA PROVINCIA DE HATO MAYOR ASOHAMA	ENTIDAD SIN FINES DE LUCRO DEDICADA A FOMENTAR EL DESARROLLO DEL DEPORTE ENTRE LOS JÓVENES Y ADULTOS.	ASOCIACION DE SOFTBOLL DE LA PROVINCIA DE HATO MAYOR ASOHAMA	787565
E/2024-9606	13/2/24	ASOCIACIÓN DE TRANSPORTE PUBLICO Y PRIVADO A NIVEL NACIONAL ASOTRAPP	ASOCIACIÓN SIN FINES LUCRATIVOS QUE BUSCA DEFENDER Y VELAR LOS INTERESES DE LOS TRANSPORTISTAS A NIVEL NACIONAL, PUBLICO Y PRIVADO.	WILLIAMS ORTEGA ORTEGA	788048
E/2024-5802	26/1/24	ASOCIACION DE VENDEDORES PLAYA ANADEL SAMANA R.D.	ENTIDAD SIN FINES DE LUCRO PARA AGRUPAR LOS VENDEDORES PARA EL DESARROLLO ARTESANALES.	MAXIMINO DE PEÑA AZOR	787563
E/2024-9959	14/2/24	ASOCIACION DOMINICANA DE COMUNICADORES DE LA AGROPECUARIA Y DEL MEDIO AMBIENTE ADOCAMA	ENTIDAD SIN FINES DE LUCRO DEDICADA A ORIENTAR E INFORMAR SOBRE TODO LO RELACIONADO CON EL DESARROLLO DE LA AGROPECUARIA EN GENERAL.	MIGUEL AMADO NOVA	788310
E/2024-7917	6/2/24	ASOCIACIÓN DOMINICANA DE CRONISTAS SOCIALES ADCS	ASOCIACIÓN DOMINICANA DE CRONISTAS SOCIALES (ADCS), ES UNA ASOCIACIÓN SIN FINES DE LUCRO (ASFL) ENTIDAD.	ASOCIACION DOMINICANA DE CRONISTAS SOCIALES, ADCS	787309
E/2024-7528	6/2/24	ASOCIACIÓN DOMINICANA DE PROFESIONALES DE LA SEGURIDAD CIBERNÉTICA Y DE LA INFORMACIÓN ADOPROSCI	LA ASOCIACIÓN SE DEDICA A LA PROVISIÓN DE SERVICIOS PROFESIONALES EN EL CAMPO DE LA SEGURIDAD CIBERNÉTICA Y DE LA INFORMACIÓN. ESTO INCLUYE LA ASESORÍA ESPECIALIZADA...	JAIRO DAVID DIROCHE MONTAÑO	786769
E/2024-7514	6/2/24	ASOCIACION E INVERSIONES PASTUAL IRENISE	SERVICIOS DE PRESTAMOS EN GENERAL.	ELALVIN PASCUAL CRUZ ROSARIO	786807
E/2024-7989	6/2/24	ASOPRESTAMOS FACIL P	SERVICIOS DE PRESTAMOS PERSONALES, PRENDARIOS E HIPOTECARIOS.	MARIA LETICIA SOSA HOMBLA	786842
E/2024-8940	9/2/24	ASOVEGA TOURS	SERVICIOS DE ORGANIZACION DE VIAJES TURISTICOS.	FRANCISCO ALBERTO DE LA CRUZ FLORIAN	787555
E/2024-5316	6/2/24	ASTILLEROS DOMINICANOS MODERNOS ADM	SERVICIOS ASTILLEROS EN GENERAL; REPARACIÓN, VENTA, RENTAS Y CONSTRUCCIÓN DE TODO TIPO DE NAVES, BARCOS Y ARTEFACTOS FLOTANTES...	THANIA AGUSTINA GOMEZ MUÑOZ	786744
E/2024-8751	8/2/24	ASUNTOS LEGALES DR & RA	SERVICIOS MIGRATORIOS TALES COMO SOLICITUD Y/O RENOVACIÓN DE VISAS, RESIDENCIAS, PERMISOS, EXTENSIÓN DE ESTADÍA...	ROXANNA ALEXANDRA APONTE GUILLEN, JOSE DANIEL ROMERO ALMAO	787412
E/2024-7233	8/2/24	ATAFI	SERVICIOS DE CONTABILIDAD, DECLARACIONES DE IMPUESTOS, PRESENTACIÓN DE LA TSS, ELABORACIÓN DE ESTADOS FINANCIEROS, ASESORÍAS FINANCIERAS.	RAMÓN ALEJANDRO LÓPEZ ARROYO	787280
E/2024-7875	6/2/24	ATELIER CREATIVO ZONA COLONIAL	SERVICIO DE CONFERENCIAS, TALLERES Y PUNTO DE REUNIÓN DE JÓVENES ARTISTAS.	FABIO GIUNTOLI	786753
E/2024-8480	8/2/24	ATENTAMENTE	SERVICIOS DE MULTIMEDIA PODCAST Y EVENTOS.	ALICIA MARCEL MERA NUÑEZ	787247
E/2024-7234	2/2/24	ATEX	FABRICACIÓN DE ROPA LABORAL.	JUAN DE DIOS CARVAJAL SLIM	787030
E/2024-9028	9/2/24	ATRIOS COMPANY	VENTA DE ARTÍCULOS PARA EL HOGAR, ELECTRODOMÉSTICOS, UTENSILIOS DE COCINAS Y AFINES.	WALQUIRIA DESIREE SANTANA GUERRERO	787621
E/2024-6195	7/2/24	AUDIREIT RD	SERVICIO DE ASESORÍA O CAPACITACIÓN EN TRANSFORMACIÓN DIGITAL, TECNOLOGÍAS DE LA INFORMACIÓN Y COMUNICACIÓN, SEGURIDAD CIBERNÉTICA Y DE LA INFORMACIÓN...	ANGEL SANTELISES AQUINO	787038
E/2024-4292	19/1/24	AURA DEL MAR RESIDENCES	DESARROLLAR PROYECTOS INMOBILIARIOS PARA USO TURÍSTICO DE TIPO HOTELERO, ALQUILER DE HABITACIONES PARA ESTADÍAS CORTAS.	REMIX, S.A , BLUE DIAMOND CONSTRUCTION GROUP, S.A.S.	787614
E/2024-8304	7/2/24	AURORA DOMINICANA	PROVEER SERVICIOS DE ESTUDIO DE CINE Y PROVEER LOS SERVICIOS DE PRODUCCIÓN Y POST-PRODUCCIÓN CINEMATOGRAFICA DE LARGOMETRAJES DOMINICANOS.	LAURA AMELIA GUZMAN CONDE, ISRAEL CARDENAS RAMIREZ	787141
E/2024-9648	13/2/24	AUTO REPUESTO ENEBER	COMPRA, VENTA E IMPORTACION DE PIEZAS PARA VEHICULOS DE MOTOR, ASI COMO TAMBIEN VENTA DE LUBRICANTES PARA LOS MISMOS.	MARIO SOSA	788067
E/2024-4891	24/1/24	AUTO REPUESTO JEAN POOL	VENTA DE PIEZAS PARA VEHÍCULOS NUEVOS Y USADOS	JEAN POOL CONTRERAS CASTILLO , ALBA CASTILLO MONTERO	788332
E/2024-3913	13/2/24	AUTO REPUESTO Y SERVICIOS REYNALDO MORONTA PEREZ	ARREGLO DE VEHÍCULO DE ACEITES, DE GOMAS, VENTAS DE REPUESTOS, AROS LUBRICANTES, BATERÍAS FAROLES.	REYNALDO ROLANDO MORONTA PEREZ	788195
E/2024-7297	9/2/24	AUTO REPUESTOS DAIFAY	IMPORTACIÓN, COMPRA Y VENTA DE REPUESTOS NUEVOS Y USADOS DE VEHÍCULOS AUTOMOTORES.	FREDERICH SANTIAGO RIVERA FULCAR, AUTO REPUESTOS DAIFAY, S.R.L	787506
E/2024-9514	13/2/24	AUTO REPUESTOS MOORE	VENTA DE PIEZAS NUEVAS Y USADAS, LUBRICANTES, VENTA Y REPARACIÓN DE RADIADORES	HUMBERTO MOORE MEJIAS	787973
E/2024-6944	9/2/24	AVANZA COLIBRÍ	ELABORACIÓN, DISTRIBUCIÓN, IMPORTACIÓN, EXPORTACIÓN Y VENTA DE PRODUCTOS COMESTIBLES Y SERVICIOS RELACIONADOS AL BIENESTAR...	KARINA MARIA GONZALEZ LOPEZ , WENDY MARIA LANTIGUA BOBADILLA	787483
E/2024-9561	14/2/24	AVES PETSHOP RD BY Y.A.M.	SERVICIOS DE CUIDADO, ENTRENAMIENTO, ACCESORIOS, COMIDA Y VENTA DE AVES EN GENERAL.	YIRSIS ABREU MARIA	788377
E/2024-8959	9/2/24	ÁVILA MULTISERVICE	SERVICIOS DE VENTA DE VIDRIOS, PUERTAS Y VENTANAS.	WILLIAM ALBERTO AVILA GARCIA	787578
E/2024-7232	5/2/24	AVOCAT TRAVEL	VENTA DE BOLETOS AÉREOS, RESERVACIONES DE HOTELES NACIONALES E INTERNACIONALES, EXCURSIONES NACIONALES E INTERNACIONALES, CRUCEROS NACIONALES E INTERNACIONALES...	GARIS ALBERTO FAMILIA CEBALLOS	786602
E/2024-9378	12/2/24	AYAIBEX INVERSIONES	SERVICIOS DE PROMOVER, DESARROLLAR E INVERTIR EN EMPRESAS COMERCIALES E INDUSTRIALES AGROPECUARIAS, TURÍSTICAS, SOCIEDADES FINANCIERAS O DE BIENES RAÍCES Y BANCO.	AYAIBEX INVERSIONES, S.R.L.	787863
E/2024-7465	5/2/24	AYG PANADERÍA Y REPOSTERÍA	SERVICIOS DE PANADERIA Y REPOSTERIA.	ADIMENAL RODRÍGUEZ ORTIZ	786448
E/2024-9894	14/2/24	AZALEA	IMPORTACION DE FLORES, SIEMBRAS Y COSECHAS DE FLORES, PRODUCCIÓN DE FLORES, VENTA DE FLORES, REPRESENTACIONES, VENTAS DE ARREGLOS FLORALES.	XIMENA ALEJANDRA CASTILLO RIVERA	788318
E/2024-8237	7/2/24	B & M ROSARIO EVENTS	SERVICIOS DE ORGANIZACIÓN DE EVENTOS, CUMPLEAÑOS, BODA, BAUTIZOS; SERVICIOS DE CATERING Y BUFFET.	ELIZABETH ROSARIO ACOSTA	787036
E/2024-9235	12/2/24	B LATAM	LA IMPORTACION, DISTRIBUCION Y COMERCIALIZACION DE PRODUCTOS COMESTIBLES PARA CONSUMO HUMANO INCLUYENDO, PERO NO LIMITADO...	JOSÉ GABRIEL HADDAN SANTOS	788219
E/2024-7125	8/2/24	B&D EURO VENTANA	SERVICIOS DE FABRICACIÓN Y VENTA DE PUERTAS, VENTANAS Y CRISTALES.	EDWARD ESTEBAN DELGADO FERNANDEZ, JUAN BATISTA GUTIERREZ	787277
E/2024-8864	13/2/24	B&M BERROA Y MENDOZA SERVICEING	SERVICIOS DE SEGURIDAD E INGENIERIA, SALUD Y SEGURIDAD EN EL TRABAJO	CLEMENTE BERROA QUEZADA	788001
E/2024-8338	7/2/24	BADOCA	VENTA, ALQUILER, COMERCIALIZACIÓN Y ADMINISTRACIÓN DE PROPIEDADES.	CIRO ANTONIO BADIA DOMINGUEZ , ANTONIO BADIA GUZMAN	787138
E/2024-8861	9/2/24	BÁEZ PÉREZ TECHPACK	SERVICIO DE COURIER. ENVÍO Y RECEPCIÓN DE PAQUETES, SERVICIOS DE PAQUETERÍA EXPRESA, TRANSPORTE DE MERCANCÍA.	JOSÉ ERNESTO BÁEZ PÉREZ	787289
E/2024-8972	9/2/24	BAHIA SPORTS & ARTS, BSA	BRINDAR SERVICIO Y PRODUCTOS DEDICADOS HACIA LAS ENSEÑANZAS EN ÁREAS CULTURALES TALES COMO LAS ARTES EN SUS DIVERSAS DISCIPLINAS.	SIMONE FRANCESCHINI	787589
E/2024-7831	6/2/24	BALANCE WORKSHOP	TALLER DE SERVICIO, REPARACIÓN, COMPRA Y VENTA DE BICICLETAS, ACCESORIOS, PIEZAS Y COMPONENTES DE CICLISMO EN GENERAL.	HÉCTOR JONÁS FERMÍN MORONTA	786735
E/2024-9370	12/2/24	BALCID CAR WASH	EMPRESA DE SERVICIO DE LAVADO DE VEHÍCULOS EXTERIOR, INTERIOR, BRILLADO, ENSERADO, LAVADO PROFUNDO DE MOTOR, CAFETERÍA...	CECILIA DE JESUS CID GARCIA	788417



[210] EXPEDIENTE	[220] FECHA	[561] NOMBRE COMERCIAL	[510] ACTIVIDAD	[730] SOLICITANTE	[111] REGISTRO
E/2024-9576	13/2/24	BALCONES LOS LAURELES	PARA IDENTIFICAR UN PROYECTO RESIDENCIAL Y/O HABITACIONAL.	NABY DE JESUS LANTIGUA PAULINO	788011
E/2024-1233	8/1/24	BALOI BIZCOCHITO CAFE	VENTA DE POSTRES, BOCADILLOS SALADOS Y DULCES, CAFE Y AFINES.	BALOI MARTINEZ TORRES	781767
E/2024-7539	6/2/24	BAMBOO BEACH PUNTA CANA	SERVICIOS DE BAR & RESTAURANTE	MIGUEL ÁNGEL FUENTES BÁEZ	786864
E/2024-8873	9/2/24	BAR & RESTAURANTE KEYMADA	ELABORACIÓN Y VENTA DE ALIMENTOS Y BEBIDAS PARA PÚBLICO GENERAL	ALBERTO DISLA	787504
E/2024-9461	13/2/24	BARAKA GROUP	SERVICIOS TURÍSTICOS EN GENERAL TANTO A NIVEL NACIONAL COMO INTERNACIONAL, VENTA DE SEGUROS, VENTAS DE COMBUSTIBLES E INSUMOS MÉDICOS...	ANA TERESA MARILIN CANAAN DE DUQUE	787919
E/2024-4797	9/2/24	BARASOL ENERGÍA RENOVABLE	LA REALIZACION DE PROYECTOS DE ENERGIA RENOVABLES EN LA REPUBLICA DOMINICANA, SU DESARROLLO, INVERSION, CONSTRUCCION, OPERACION Y MANTENIMIENTO	SOVENTIX LATAM ENERGY ASSETS, SL.	787468
E/2024-9687	15/2/24	BARRA SHAWARMA B&R	SERVICIO DE PREPARACIÓN DE COMIDA RÁPIDA.	KEVIN JESUS BRASSINGTON BOSQUE	788460
E/2023-53345	5/2/24	BARUTILIDADES	COMPRA Y VENTA DE ROPA Y ARTICULOS PARA EL HOGAR.	LUISA PÉREZ JULIS DE TRINIDAD	786576
E/2024-8182	7/2/24	BASH AUTO IMPORT	IMPORTACIÓN, COMPRA Y VENTA DE TODO TIPO DE VEHÍCULOS DE MOTOR NUEVOS Y USADOS, FINANCIAMIENTOS A NIVEL GENERAL, SERVICIOS ADUANALES PARA VEHÍCULOS DE MOTOR...	ITANIA INMACULADA GUZMAN RODRIGUEZ	786999
E/2024-3006	19/1/24	BDREX	SERVICIOS DE CONSTRUCTORA Y PROMOTORA DE DESARROLLOS INMOBILIARIOS.	BLUE DIAMOND CONSTRUCTION GROUP, S.A.S. , REMIX, S.A	787616
E/2024-7503	7/2/24	BE NATURE	ORGANIZACIÓN DE EVENTOS Y REALIZACIÓN DE ACTIVIDADES RECREATIVAS.	JUAN RAFAEL VALVERDE HURST	787134
E/2024-10201	15/2/24	BEATO GONZALEZ	SERVICIOS DE MECÁNICA AUTOMOTRIZ EN GENERAL	BEATO GONZALEZ DEL ROSARIO	788465
E/2024-7089	6/2/24	BEAUTY AND ESTHETIC ACADEMY STUDIO 3 BY DARYS APONTE	DEDICARSE A LA ESTÉTICA FACIAL Y CORPORAL, SPA, ACADEMIA DE BELLEZA...	DARYS YELITZA APONTE CHACON	786677
E/2024-8149	9/2/24	BEER KING EST 2019 DOM PUB	VENTA DE COMIDA Y BEBIDAS TALES COMO CERVEZAS ARTESANALES.	LINO EMMANUEL ABREU TEJADA	787498
E/2023-69384	5/2/24	BELENA COLLECTION	VENTA DE ROPA PARA MUJERES DESDE UN ESTILO CASUAL HASTA DEPORTIVO Y ELEGANTE, Y A LA VENTA DE TODO TIPO DE ACCESORIOS, COMO LENTES, CARTERAS...	YURIBEL ALTAGRACIA BARRERA REINA, YANIBEL ANYELINA REINA	786589
E/2024-4988	6/2/24	BELIEVERS IN CHRIST CENTRO DE CUIDADO INFANTIL Y PREESCOLAR	SERVICIOS DE CENTRO DE CUIDADO INFANTIL, SALA DE TAREA, EDUCACION PRE-ESCOLAR.	MARÍA CAMILA MELENDEZ CRUZ DE VASQUEZ, MILKYS JOSEFINA VICENTE DE OLEO, PAOLA MARIA VASQUEZ MELENDEZ	786710
E/2024-6389	5/2/24	BELLA NATURAL PRODUCTS BNP	ELABORACIÓN Y VENTA DE PRODUCTOS NATURALES COMO JABONES, GOTEROS, EXFOLIANTES, SHAMPOO, ACONDICIONADOR, VELAS AROMÁTICAS, GÓTICAS DE BRILLO...	BRENDA ERNESTINA SERRANO	787693
E/2024-9967	14/2/24	BELLA PARADISE	INVERSIONES EN PROPIEDADES, EN ACCIONES, BONOS, FONDOS MUTUOS Y CUALQUIER TIPO DE INVERSIÓN; OPERACIONES COMERCIALES, BANCARIAS, MOBILIARIAS O INMOBILIARIAS.	PRAXEDES JOAQUIN CASTILLO BELLAPART	788303
E/2024-10119	15/2/24	BELTMONT TECHNOLOGY	SERVICIO DE MARKETINNG DIGITAL, PUBLICIDAD, MEDIA MANAGER, GROWTH MANAGER, COMMUNITY MANAGER, ADMINISTRATION WEB, SOCIAL MEDIA MANAGER.	OZNAJ JESUS BELTRE MONTAS	788162
E/2024-9282	12/2/24	BENEDETTO AUDITORES & CONSULTORES	SERVICIOS DE CONTABILIDAD Y TENEDURÍA DE LIBROS, AUDITORÍA Y ASESORÍA FISCAL.	PREPPY OSCAR RODRIGUEZ HERMANDEZ	787811
E/2024-7763	15/2/24	BEST OPTION CONTACT CENTER BOCC	SERVICIOS AL CLIENTE, ACTIVIDADES DE CALL CENTER Y VENTAS.	MICHAEL RODRIGUEZ	788602
E/2024-2018	9/2/24	BEYKER SOLUTIONS PLUS	FABRICACION Y VENTAS DE PRODUCTOS LACTEOS, DESARROLLO DE SOFTWARE.	BEYKER YAPORT PANIAGUA	787541
E/2024-7930	6/2/24	BG SKY NAILS	SERVICIOS DE MONTURA DE UÑAS ACRILICA, MANICURE PEDICURE VENTAS DE TODOS TIPO DE UÑAS.	BRENDA MARIA GOMEZ CHECO DE COLLADO	786696
E/2024-9849	14/2/24	BI & EFFE INMOBILIARIA & CONSTRUCTORA	SERVICIOS INMOBILIARIOS REALIZADOS A CAMBIO DE UNA RETRIB. O POR CONTRATA (INCL. COMPRA, VENTA, ALQUILER, REMATE, TASACIÓN, ADM DE ACTIVOS...	MARCO FILIPPINI	788229
E/2024-7664	5/2/24	BIANCA BARBEY	COMPRA Y VENTA DE PROYECTOS INMOBILIARIOS, ASI COMO TAMBIÉN AL ALQUILER DE APARTAMENTOS CASAS Y VILLAS.	BIANCA BARBEY	786575
E/2024-6968	7/2/24	BIENGUAYAO FROSTY REFRESHING DELIGHTS BFRD	VENTA DE JUGOS Y HELADOS.	JOB ALCÁNTARA PEREZ	787211
E/2024-7627	5/2/24	BIENSTAR	PRESTACIÓN DE TODO TIPO DE SERVICIOS EN LOS CAMPOS DE FORMACIÓN, CAPACITACIÓN, ASESORÍA, COACHING Y CONFERENCIAS DE MOTIVACIÓN, LIDERAZGO...	LUISA FERNANDA DIAZ QUIÑONEZ	787220
E/2024-8510	8/2/24	BINGO HP	ES UN SERVICIO DE BINGO RECREATIVO PARA LA COMUNIDAD.	AURA RAFAELINA HERNANDEZ PEÑA	787257
E/2024-10207	15/2/24	BIOHOF LANG RD	IMPORTACION, VENTA, COMERCIALIZACION Y DISTRIBUCION DE VINOS.	NESTOR CUSTODIO REYNOSO MIRANDA	788510
E/2024-9946	14/2/24	BIOVERA DINDI	VENTA AL POR MAYOR DE EQUIPOS ELECTRÓNICOS Y DE COMUNICACIONES.	DARVIN CESPEDES	788338
E/2024-6066	14/2/24	BISUTERIA ARTESANAL ISALBERT	VENTA Y FABRICACIÓN DE DIVERSOS MATERIALES ARTESANALES EN METAL Y FANTASIA TALES COMO: COLLARES, PULSERAS, CADENAS, ARETES, DIJES Y ADORNOS PERSONALIZADOS.	IDALISA ESPIRITUSANTO CASTILLO	788281
E/2024-1978	7/2/24	BIURY ROUS CENTER	SERVICIOS DE CENTRO DE UÑAS, MANICURA, PEDICURA, SPA DE PIES, POSTURA DE ACRÍLICO, REPARACIÓN DE UÑAS, MANICURE CON FRENCH.	ROSANNA MATA	787055
E/2024-7721	5/2/24	BL BEAUTY BY LORENA	SERVICIOS DE MAQUILLAJE, POSTURA DE UÑAS Y ESTÉTICA	LORENA YUDEILY SANTANA MANCEBO	786634
E/2024-8112	7/2/24	BLACKBEARD INTERACTIVE GROUP	EMPRESA DEDICADA A URBANIZAR Y CREAR EXPERIENCIAS INTERACTIVAS; MODA, EVENTOS, ESTILO DE VIDA Y BIENES RAÍCES A CORTO PLAZO.	MARLEY JEREMIAH GOEDEE	786966
E/2024-7100	2/2/24	BLACKROCK RAINIERI INVESTMENTS	SERVICIOS DE INVERSIONES, PROYECTOS INMOBILIARIOS, BANCA COMERCIAL, SEGUROS, IMPORTACIONES, CORRETAJES, SERVICIOS MARITIMOS Y AEREOS, OPERACION DE AEROPUERTOS Y PUERTOS	FRANCISCO ANTONIO ROSARIO	786454
E/2024-7870	6/2/24	BLADIMIR MEJIA DISEÑOS GRAFICOS	SERVICIOS DE IMPRESOS, ROTULACIÓN Y DISEÑOS GRÁFICOS.	BLADIMIR ANTONIO MEJIA NOVA	786752
E/2024-7610	6/2/24	BLU PARADISO PUNTA CANA INVESTMENTS	TENEDORA DE INMUEBLES, ALQUILER, MANEJO DE PROPIEDADES, COMPRA - VENTA DE INMUEBLES.	CAROLINA DEL CARMEN CASALS DE KOEHLMOOS	786817
E/2024-7538	5/2/24	BLUE CORNER	GESTION ADMINISTRACION INMUEBLES	CLAUDIA PAOLA GUERRERO SUBERO DE PARED	786488
E/2024-8888	13/2/24	BLUE FISH DELICATESSEN & DESSERTS BFD	SERVICIOS DE RESTAURANTE, PASTELERÍA Y CAFETERIA DESTINADOS PARA LA PREPARACIÓN, ELABORACIÓN O COMERCIALIZACIÓN DE ALIMENTOS, COMIDAS...	YUDELKA IVONNE MARTINEZ COSS	788000
E/2024-6817	5/2/24	BLUE PEAR MUSIC	SE ESPECIALIZA EN LA CREACIÓN, PRODUCCIÓN, EDICIÓN Y DISTRIBUCIÓN DE CONTENIDOS MUSICALES	ADALBERTO ORTEGA VALERIO	786614
E/2024-10115	14/2/24	BLUE TAIL HEX	DESARROLLO DE SOFTWARE, DISEÑO DE APLICACIONES MÓVILES, CONSULTORÍA Y ASESORÍA EN TECNOLOGÍA DE LA INFORMACIÓN, SERVICIOS DE CIBERSEGURIDAD...	ALLEN LEONIDA LORA COSS	788444
E/2024-7816	6/2/24	BMS MONTACARGAS	VENTAS DE MONTACARGAS, REPARACIONES DE MONTACARGAS, VENTAS DE PIEZAS Y ACCESORIOS DE MONTACARGAS, VENTA DE REPUESTOS DE MONTACARGAS.	ARLIN MUÑOZ ULLOA	786722
E/2024-8699	12/2/24	BOALMANZAR INMOBILIARIA	COMPRA VENTA DE BIENES INMUEBLES, ALQUILER, TENENCIA, CONSERVACION, ADMINISTRACION Y MANTENIMIENTO DE LOS SERVICIOS DE LOS MISMOS.	HECTOR DARIO ALMANZAR BOTELLO	787870
E/2024-7871	6/2/24	BOCCA BOHEMIA GARDEN BAR	EXPENDIO DE BEBIDAS Y COMIDAS. SERVICIOS ASOCIADOS A RESTAURANTE.	HEIDY MARGARITA TERRERO ARMADA	786766
E/2024-7647	5/2/24	BODEGA EL MANIN ROSARIO	COMPRA Y VENTA DE PRODUCTOS DE COMSUMO MASIVO COMO SON: ALIMENTOS, BEBIDAS Y ARTICULOS DEL HOGAR.	YODANEL ROSARIO CASTILLO	786580
E/2024-8502	9/2/24	BODEGA GALVEZ JF	COMERCIALIZACIÓN DE PRODUCTOS COMESTIBLES Y DEMÁS PRODUCTOS QUE SE COMERCIALIZAN EN COLMADOS.	JOSE FRANK GALVEZ PEREZ	787668
E/2024-10379	15/2/24	BODEGAS VIVALDI	LA FABRICACIÓN, DISTRIBUCIÓN, EXPORTACIÓN, IMPORTACIÓN Y COMERCIALIZACIÓN DE BEBIDAS ALCOHÓLICAS, INCLUYENDO VINOS.	LUIS ANTONIO CRUZ CAMACHO	788653
E/2024-6323	6/2/24	BODY GLOW SKIN CARE BY ELVIA	IMPORTACION Y EXPORTACION, DISTRIBUIR PARA LA VENTA PRODUCTOS CORPORALES QUE SATISFAGAN LAS NECESIDADES Y DESEOS DE LOS CLIENTES.	ELVIA UREÑA	786762
E/2024-8577	8/2/24	BODY LA VOZ Y LOS MAYORES DE LA BACHATA	SERVICIOS DE PRESENTACIONES Y REPRESENTACIONES ARTISTICAS. ( PARA IDENTIFICAR UN CANTANTE Y SU GRUPO MUSICAL)	JOSE MANUEL MARTE CABRERA	787298
E/2024-8279	7/2/24	BOTANAS LOCAS	VENTA Y DISTRIBUCIÓN DE COMIDA RÁPIDA.	RAFAEL JOAQUIN ESPINAL BERNALD	787080
E/2023-74586	24/1/24	BOXPARK BAVARO	PARQUE COMERCIAL DE NOMBRE BOXPARK BAVARO, DESPUES DE LA COSTRUCION ALQUILARLO, PARA COMIDA RAPIDA, UN SALON DE BELLEZA Y UN SPA Y UNA AREA DE JUEGO PARA NIÑOS.	TATIANA VETOSHKINA	786577
E/2024-9663	13/2/24	BRANJARAUQUE	COMPRA Y VENTA, IMPORTACIÓN Y EXPORTACIÓN DE MERCANCIA DEL HOGAR.	JOSE ALBERTO SORIANO CAMINERO	788078
E/2024-7716	7/2/24	BRANSSESS CATERING & BUFFET	PREPARACION Y VENTA DE COMIDA, PARA LLEVAR, PREPRACION Y VENTA DE BUFET Y SERVICIOS DE CATERING, SUPLIDOR DE ALIMENTOS COCINADOS...	RASSEL VENEZIA RODRIGUEZ VALERIO, BRIAN ALBERTO BAUTISTA PEREZ	787041
E/2024-7813	6/2/24	BRAO MEAT BAR	SERVICIO DE RESTAURANTE.	BRAYAN JOSUE BAEZ MARTINEZ	786711
E/2024-5087	6/2/24	BRAZOTECH	COMPRA, VENTA E IMPORTACIÓN DE EQUIPOS TECNOLÓGICOS, TALES COMO CELULARES, TABLET, SMART TV, AUDÍFONOS Y RELOJ.	FELIX VALENTIN BRAZOBAN , KATHERINE LILIANA DE LA ROSA FELIZ	786810
E/2024-8827	12/2/24	BREAK BURGERS CTD	SERVICIOS DE PREPARACIÓN Y VENTA DE COMIDA RÁPIDA, HAMBURGUESAS, HOT DOGS, BEBIDAS, SÁNDWICH Y PAPAS FRITAS.	CHARLES RALPH MARIOTTI PAZ	787851
E/2024-4622	13/2/24	BRESSANI	ASESORÍA TÉCNICA AL SECTOR INDUSTRIAL PARA LA FABRICACIÓN DE ADHESIVOS INDUSTRIALES, RECUBRIMIENTOS ARQUITECTÓNICOS E INDUSTRIALES, ADHESIVOS CEMENTICOS...	NANCY YADIRA BONILLA CABRERA	787986
E/2024-4943	24/1/24	BRICAHOGAR	VENTA AL POR MAYOR Y DETALLE DE ELECTRODOMÉSTICOS, MUEBLES, LÁMPARAS.	JOSE GREGORIO CABRERA TERAN	788354
E/2023-72757	8/2/24	BRICFEASTA ESNIDA	SERVICIOS DE ALIMENTACIÓN, INCLUYENDO SERVICIO DE CAFETERÍA Y COMIDA PREPARADA, ASÍ COMO SERVICIO DE COMEDOR.	HELEM ESPERANZA TIBURCIO DEL ROSARIO	787377
E/2024-10150	15/2/24	BRICKELL PROPERTIES CKN	LA ADQUISICIÓN, ADMINISTRACIÓN, DECORACIÓN, VENTA Y ALQUILER DE BIENES INMUEBLES.	CARLOS ALBERTO BARJAN STEFAN	788475
E/2024-10059	14/2/24	BRIGRAFICS	SERVICIOS DE PUBLICIDAD,PRODUCCION Y PUBLICACION AUDIOVISUAL, GRAFICA...	RAMON ALBERTO POLANCO ARIAS	788393
E/2024-6149	9/2/24	BRIGUILLEY'S	VENTA, DISTRIBUCIÓN DE ALIMENTOS Y BEBIDAS ALCOHOLICAS Y NO ALCOHOLICAS.	JUAN LUIS EMETERIO MUÑOZ	787442
E/2024-6130	6/2/24	BRILLA LIMPIEZA Y ARTICULOS DE PAPELERIA, CS	COMPRA Y VENTA DE TODO TIPO DE ARTÍCULOS DE LIMPIEZA PARA HOGARES Y OFICINAS, Y PAPELERÍA EN GENERAL: ARTÍCULOS DE OFICINA, SUBLIMACIÓN DE OBJETOS.	CILA DE LOS SANTOS CASTILLO	786687
E/2024-9030	9/2/24	BRISIAO SUPER APP	SERVICIOS DE TECNOLOGIA, DESARROLLO DE SOFTWARE, MANEJO DE APP, ADMINISTRACION DE PEDIDOS , MENSAJERIA.	LUIS EMILIO CARPIO MALDONADO	787628
E/2024-10512	16/2/24	BRITO ANTIGUA MULTI SERVICES	SERVICIOS ELÉCTRICOS DE TODA CLASE, SERVICIOS DE JARDINERÍA, EQUIPOS Y MOBILIARIOS DE OFICINA, ARTICULOS FERRETEROS...	PATRICIA BRITO RODRIGUEZ, LUIS CORCINO ANTIGUA	788494
E/2024-9731	13/2/24	BTANC	PRODUCCIÓN AUDIO VISUAL, CONTENIDO Y PUBLICIDAD DIGITAL.	LUIS MIGUEL BETANCES CASTILLO	788134
E/2024-7957	6/2/24	BUCARELLI RECLAMALO TODO EN RD.	TRAMITACIÓN DE RECLAMACIONES POR ANTE LAS DISTINTAS DEPENDENCIAS DEL ESTADO, ASESORÍA TÉCNICO-LEGAL Y FINANCIERA.	FERNANDO EFRAIN SANTOS BUCARELLY	786853
E/2024-5294	12/2/24	BUEN VERDE	VENTA DE PRODUCTOS ARTESANALES, TALES COMO: MIEL DE ABEJA, MERMELADAS, ACEITES DE COMER, SAZONES LÍQUIDOS NATURALES PARA COCINA, PONCHES, POSTRES Y GALLETAS.	JULIE ESTRELLA MINYETY	787728
E/2024-8031	6/2/24	BÚHO FAMILY	ADQUISICION, DESARROLLO Y GESTION DE PROPIEDADES INMOBILIARIAS.	JAIME BONIFASI CAMPOLLO	786889
E/2024-5672	13/2/24	BUNDY CORPORATION	COMPRA Y VENTA DE CIGARRILLOS ELECTRÓNICOS, LIQUIDO CON NICOTINA Y SIN NICOTINA Y DE BEBIDAS ALCOHÓLICAS Y NO ALCOHÓLICAS.	JOSE FERNANDO PICHARDO RIVERA	788182



[210] EXPEDIENTE	[220] FECHA	[561] NOMBRE COMERCIAL	[510] ACTIVIDAD	[730] SOLICITANTE	[111] REGISTRO
E/2024-9460	12/2/24	BUNKER BANC	SERVICIOS DE FINANCIERA DE PRESTAMOS.	JOSE ANTONIO BENZAN SOLIS	787925
E/2024-9682	13/2/24	BURBUJA EVENTOS	REALIZACIÓN, COORDINACIÓN Y ASESORÍA DE TODO TIPO DE EVENTOS SOCIALES Y/O CORPORATIVOS. ALQUILER DE MERCANCIAS PARA CUALQUIER EVENTO, GLOBOFLEXIA Y DECORACIÓN	YOKASTA MELISSA FELIPE DELGADO	788092
E/2024-7914	6/2/24	BUY MORE	COMPRA Y VENTA DE ELECTRODOMESTICOS Y DE UTENSILIOS DE COCINA, UTENSILIOS DE LIMPIEZA PARA BAÑOS, CASAS Y OFICINAS.	MONICA DE LOS ANGELES QUIROZ UREÑA DE BELTRAN, JORGE ANTONIO BELTRAN SANTOS	786790
E/2024-9844	15/2/24	C&A SALINAS RENT A CAR	ALQUILER Y COMERCIALIZACION DE TODO TIPO DE VEHICULOS DE MOTOR.	LEIDA LUSCRIDA ORTIZ	788628
E/2024-8108	13/2/24	C&H COMPAÑÍA PESADA JOHN	VENTA DE TODO TIPO DE MATERIALES, GRAVAS, ARENAS Y RELLENOS, VENTA DE EQUIPOS PESADOS, ASESORIA LEGAL.	JOHN LUIS CASTELLANOS ALVAREZ, EDDY JOHANNNER HIDALGO ARTILES	788181
E/2024-5542	6/2/24	C&L CAROLINA EXPORTACIONES	EXPORTACION DE ALIMENTOS, ARTICULOS FERRETEROS Y DE CONSTRUCCION	NELIS CAROLINA LORENZO FAMILIA	786723
E/2024-10325	15/2/24	C.T.M.A YOKERLY COMERCIAL	VENTA AL POR MAYOR Y DETALLE DE ALIMENTOS PARA ANIMALES, REPUESTOS Y LUBRICANTES PARA MOTOCICLETAS Y TODO TIPOS DE ARTICULO FERRETEROS, AGRÍCOLAS, DE LIMPIEZAS Y TODO LO RELACIONADO CON LA ACTIVIDAD.	CARLOS TOMAS MATEO ALCANTARA	788571
E/2024-8925	9/2/24	CA KLEYSSY SERVICIOS GENERALES	SERVICIOS DE CONSULTORIA Y GESTION DE PERSONAL, CONTABILIDAD, ARQUITECTURA, ELECTRICIDAD RESIDENCIAL, TRANSPORTE, LOGISTICA Y DE LA CONSTRUCCION.	KLEYSSY GEORGINA CARABALLO MATEO DE BRITO	787544
E/2024-8903	9/2/24	CAB LAGMAR	TENENCIA Y ADMINISTRACION DE INMUEBLES.	MARLECIA ARAGONES MATEO, GIANFRANCESCO BATELLI	787528
E/2024-7015	9/2/24	CABAÑAS TURISTICAS VILLAS DEL SOL	SERVICIOS DE HOSPEDAJE	VILLAS DEL SOL, S.R.L.	787632
E/2024-7013	1/2/24	CABAÑAS TURISTICAS AFRODITA	INDUSTRIA DEL TURISMO, SERVICIOS DE HOSPEDAJE.	CABAÑAS TURISTICAS AFRODITA, SRL	788563
E/2024-8360	13/2/24	CABO ROJO ECOTOURS, CRES	VENTA DE SERVICIOS TURISTICOS, EXCURSIONES DE AVENTURA, DE NATURALEZA, CUTURAL, JEEP SAFARI, EXCURSIONES ACUATICAS, ENTRE OTROS SERVICIOS QUE TENGAN LA MISMA VINCULACION .	AMAUROS FELIZ POLANCO	788052
E/2024-8007	6/2/24	CABRERA & RAMOS MOTORS	IMPORTACION, COMPRA, DISTRIBUCION Y VENTA DE TODA CLASE DE VEHICULOS DE MOTOR NUEVOS Y USADOS, CARROCERIAS, MOTOCICLETAS...	JUAN RAMON RAMOS ESTRELLA	787871
E/2024-8209	8/2/24	CACATOS TECH SERVICES	VENTA Y COMPRA DE TODO EQUIPOS TECNOLÓGICOS Y PRESTACIONES DE SERVICIOS TÉCNICOS PROFESIONAL DE INTEGRACIÓN DE SISTEMAS DE SEGURIDAD.	LUIS ROBERTO DE LA CRUZ MARTINEZ , COSEY MARTINEZ	787375
E/2024-8168	7/2/24	CADMIO COBRO COMPULSIVO	SERVICIOS DE COBRANZAS PARA EL SECTOR PÚBLICO Y PRIVADO, ASESORÍA LEGAL EN GENERAL.	FREDDY ALEXANDER MATOS MEJÍA	786992
E/2024-4759	13/2/24	CADOZA	VENTAS DE EQUIPOS ELECTRÓNICOS, VENTA Y COMERCIALIZACIÓN DE ARTICULOS DE OFICINA...	LUISA MARIA MENDOZA PICHARDO	787975
E/2024-9088	9/2/24	CAELY'S TOURS	SERVICIOS DE AGENCIA DE VIAJES, TOUR OPERADOR.	CAELY'S TOURS, SRL	787683
E/2024-7743	7/2/24	CAFE QUISQUEYA DAM	VENTA DE CAFE EN GRANOS Y PROCESADOS.	DAVID ARTURO MARMOL DE LOS SANTOS	787046
E/2024-8754	12/2/24	CAFE Y CHOCOLATE COMO EH	VENTA DE JUGOS NATURALES, CAFE, CHOCOLATE, TOSTADAS. DESAYUNOS COMO TODO LO RELACIONADO A UNA CAFETERIA.	JUAN ELPIDIO CASTRO	787933
E/2024-9103	12/2/24	CAFECITO BY. LISE'S BAKERY	CAFÉ CON SERVICIO DE REPOSTERÍA, PANADERÍA Y CENTRO DE REUNIONES	LISE NICOLE LEBRON PEÑA	787690
E/2024-9852	14/2/24	CAFEZITTO COFFEE BAR BY BARCAF	VENDER, PRODUCIR Y REALIZAR TODO TIPO DE OPERACIONES COMERCIALES AFINES Y COMPLEMENTARIAS A LA GASTRONOMÍA...	BARCAF, SRL	788238
E/2024-8139	7/2/24	CAJÓN LIQUORS STORE	VENTA DE BEBIDAS ALCOHÓLICAS, VENTA DE BEBIDAS NO ALCOHÓLICAS, SERVICIOS DE PREPARACIÓN DE EVENTOS PÚBLICOS Y PRIVADO, SERVICIOS DE INVERSIONES.	ARIEL JOSE TEJEDA APONTE, JOAN JOSE TEJEDA APONTE	786975
E/2024-8043	6/2/24	CALDERON & CENTURION C-C INMOBILIARIA	SERVICIOS DE INMOBILIARIA, BIENES Y RAÍCES, COMPRA Y VENTA, ALQUILERES.	QUISQUEYA ASUNCIÓN CALDERON PEGUERO, MARIA LETICIA CENTURION PLATE	786902
E/2024-8478	8/2/24	CALETA BAY RESIDENCE	DISEÑO, CONSTRUCCIÓN Y DESARROLLO DE PROYECTOS DE VIVIENDAS FAMILIARES Y SERVICIOS INMOBILIARIOS EN GENERAL COMO COMPRA, VENTA Y ADMINISTRACIÓN DE CASAS, SOLARES...	JOSSUE ANTONIO GALGUERA VIZCAINO	787249
E/2024-7708	5/2/24	CALL CENTER FILOSOFÍA ESPIRITUAL	SERVICIOS DE CALL CENTER.	MAURICE LEBRETON ULIEN	786620
E/2024-8702	8/2/24	CALORÍAS	SERVICIOS DE RESTAURANTE, CAFETERÍA, COMIDA RÁPIDA (FAST FOOD), BAR, VENTA DE ALIMENTOS (COCIDO, CRUDOS, CONGELADOS) .	RIKELME ELADIO MEJIA REYES	787385
E/2024-8891	9/2/24	CAMI BALLONS PARTY	SERVICIOS DE EVENTOS Y DECORACIONES.	PRISCILA TAVERAS ROSARIO	787622
E/2024-9199	12/2/24	CAMILANAILS2	SERVICIO DE CUIDADO DE LAS UÑAS, COMO MANICURAS Y PEDICURAS, APLICACIONES DE UÑAS ARTIFICIALES, ACRÍLICOS Y PINTURA EN GEL, TRATAMIENTOS PARA SU CUIDADO.	MARÍA VIANELA RODRIGUEZ	787779
E/2024-8173	7/2/24	CAMINOS & CIMIENTOS	SERVICIOS DE CONSTRUCCIÓN DE CAMINOS, CARRETERAS, PUENTES, CONSTRUCCIÓN DE TODO TIPO DE ESTRUCTURAS ARQUITECTÓNICAS EN METALES, MADERAS, BLOQUES...	FREDDY ALEXANDER MATOS MEJÍA	788226
E/2024-10084	14/2/24	CAMPAMENTO DE GUERRA DEL ESPIRITU SANTO	SIN FINES DE LUCRO, DEDICADA A ACTIVIDADES DE EXPANSIÓN DEL EVANGELIO, CHARLAS, CONFERENCIAS Y LABOR SOCIAL.	IDENIA ALTAGRACIA GARCIA MORONTA	788418
E/2024-8111	7/2/24	CAMPO FRESCO CORPORATION	SERVICIOS DE CRIANZA, REPRODUCCIÓN Y VENTA DE PECES	RAIDY RODRIGUEZ MOORE, LUIS RAMON GENAO ALMONTE	786964
E/2024-8692	8/2/24	CANADA POR LA DIGNIDAD HUMANA EN REPUBLICA DOMINICANA	ENTIDAD SIN FINES DE LUCROS PARA AYUDAR A LAS COMUNIDADES POBRES Y MARGINADAS DEL SUR PROFUNDO DE LA REPUBLICA DOMINICANA.	PABLO MANUEL GUEVARA LOPEZ	787394
E/2023-72301	14/2/24	CANAL NITV	SERVICIOS TURÍSTICOS, CANAL DE TELEVISIÓN, RADIO, INTERNET, PODCAST, NOTICIAS, VENTA DE EQUIPOS ELECTRÓNICOS, ÚTILES ESCOLARES, INSTRUMENTOS MUSICALES.	MAXIMO JUAN MIÑOSO SANTONI	788364
E/2024-9077	14/2/24	CANCER FOUNDATION GIOMA	ORGANIZACIÓN SIN FINES DE LUCRO CON EL OBJETIVO DE AYUDAR A LOS PACIENTES DE CÁNCER A TRAVÉS DE PROGRAMAS DE PREVENCIÓN DE CÁNCER.	GIOVANNI ERNESTO MANCEBO JESURUN	788347
E/2024-6725	13/2/24	CANELO VARELA CATERING GOURMET	SERVICIOS DE CATERING, COMIDA, BUFETT, SUPLIDORA DE ALIMENTOS ELABORADOS	ANYICH MARIEL CANELO DE VARELA	788053
E/2024-7790	7/2/24	CAPE MULTISERVIS	VENTA, DISTRIBUCIÓN, COMERCIALIZACIÓN DE PRODUCTOS DE LIMPIEZA Y MATERIALES DE OFICINA.	MELVIN ARIEL PEÑALO TAVERAS	787071
E/2024-7990	6/2/24	CAPI ENTERPRISE	SERVICIO DE TALLER PUBLICITARIO.	RICARDO MANUEL CABRAL GOMEZ	786869
E/2024-9786	13/2/24	CAREER YEARS	SERVICIOS DE WEBSITE Y APLICACIÓN DIGITAL RELATIVA A TRIVIA DEPORTIVAS, CONCURSOS, PREGUNTAS E INTERACCIÓN GENERALIZADA CON EL MUNDO DEPORTIVO.	EDUARDO ALBERTO TRUEBA CONTRERAS	788179
E/2024-7849	6/2/24	CARGA DIRECTA JM	SERVICIO DE TRANSPORTE DE MERCANCÍA.	YAISIRIA MADELINE MARTES POLANCO	786514
E/2024-10214	15/2/24	CARIBBEAN SEA BREEZE GROUP	SERVICIOS INMOBILIARIOS: POR RETRIBUCIÓN Y CONTRATA; COMPRA, VENTA, ALQUILER, TASACION, MARKETING DIGITAL. Y ADMINISTRACIÓN DE EMPRESAS.	JUAN BAUTISTA	788525
E/2024-8023	6/2/24	CARIBE NÓMADA EXPERIENCIAS EN REPUBLICA DOMINICANA	SOMOS UN TOUR OPERADOR QUE FACILITA EXPERIENCIAS EN NUESTRO PAIS A LOS VIAJEROS EXTRANJEROS Y NACIONALES.	RAÚL SANGUINO BAYONA	786887
E/2024-9428	12/2/24	CARIBIKA	VENTA DE ALIMENTOS Y BEBIDAS.	KRISHNA EMMANUEL JULES	787902
E/2024-7995	12/2/24	CARLA CARLOT CUKIS	VENTA DE GALLETAS DECORADAS, POSTRES, ARTICULOS DE CUMPLEAÑOS, PICADERAS SALADAS Y TALLERES DE REPOSTERÍA.	CARLA MARINA MANCEBO CARLOT	787894
E/2024-8288	9/2/24	CARLOS MORENO, CM IMPORTACIONES & ELECTRODOMESTICOS	COMPRA, VENTA E IMPORTACIONES DE ELECTRODOMESTICOS, MAQUINAS HIDROELECTRICAS Y PIEZAS DE VEHICULOS.	CARLOS ARTENIO SANTY MORENO	787526
E/2024-5233	30/1/24	CARMEN ALICIA ALTAGRACIA MOTA ASSOCIATION GROUP	ALQUILER Y VENTA DE EQUIPOS DE CONSTRUCCIÓN, COMPRA Y VENTA DE MATERIALES DE CONSTRUCCIÓN, SERVICIO DE INGENIERÍA CIVIL.	MIGUEL EDUARDO SANTANA MOTA	786875
E/2023-74171	7/2/24	CARNES, PESCADOS Y MARISCOS SANTIAGO CR	VENTA DE CARNES AL POR MAYOR Y DETALLE, VENTA DE PESCADOS Y MARISCOS AL POR MAYOR Y DETALLE, VENTA DE ALIMENTOS PARA ANIMALES.	ESTIWAR AURELIO CRUZ ROSA	787003
E/2024-6949	1/2/24	CARNICERIA MONE Y MAS	COMERCIALIZACIÓN Y DISTRIBUCIÓN DE PRODUCTOS CÁRNICOS, ASÍ COMO LA VENTA DE PRODUCTOS DE CHARCUTERÍA...	MANUEL DE JESUS PEGUERO MONES	786780
E/2024-8427	7/2/24	CAROLINA ASISTENCIA	SERVICIOS DE ASISTENCIA VIAL.	CAROLINA AQUINO	787197
E/2024-9354	12/2/24	CAROLLELA NAILS ACADEMY SUPPLY	VENTA DE PRODUCTOS PARA LA ELABORACION Y POSTURA DE UÑAS, IMPARTIR TALLERES Y CLASES DE UÑAS Y SERVICIOS DE POSTURA DE UÑAS.	DIGNA MARIA CANDELARIO	787850
E/2024-10197	15/2/24	CAROUSEL	FABRICACIÓN DE MUEBLES INFANTILES.	MU-SA MAGIC DESING, S.R.L	788501
E/2024-8803	9/2/24	CARSBNB	VENTA Y ALQUILER DE VEHICULOS	JESSE ALEXANDER BOURDIER ALVARADO	787445
E/2024-7039	1/2/24	CARTONERA DE LOS SANTOS YR	FABRICACIÓN, DISTRIBUCIÓN Y VENTA DE CAJAS DE CARTÓN A BASE DE RECICLAMIENTO DE DESPERDICIOS NO METÁLICOS.	YUNIOR SANTOS RODRIGUEZ	787083
E/2024-8962	12/2/24	CASA CUNA LAZOS DE AMOR	LUGAR DE ACOGIDA PARA NIÑOS DE FAMILIAS QUE TENGAN UNA VIDA LABORAL ACTIVA.	MARIA MAGDALENA HERNANDEZ RUBIO	787921
E/2024-9767	13/2/24	CASA DE PRODUCTOS AGRICOLAS MIESES RAMIREZ	COMPRA Y VENTA AL POR MAYOR Y DETALLE DE PRODUCTOS AGRICOLAS.	ELVIS MIESES, CLARISA MERCEDES RAMIREZ RUIZ	788159
E/2024-7710	5/2/24	CASA ENRIQUE	VENTA AL POR MAYOR Y DETALLE DE PROVISIONES COMESTIBLE Y TODO TIPO DE BEBIDAS.	LEYLA GUZMAN ABREU	786626
E/2024-10020	14/2/24	CASABE EL IDEAL	PRODUCCIÓN, FABRICACIÓN, COMERCIALIZACIÓN Y EXPORTACIÓN DE CASABE Y SUS DERIVADOS A PARTIR DE SU MATERIA PRIMA LA YUCA, ASÍ COMO MERMELADAS Y ESPECIAS.	CASABE EL IDEAL, SRL	788356
E/2024-7521	7/2/24	CASTRO MARTINEZ HOLDING GRUOP	NUESTRA EMPRESA HOLDING GROUP ES UNA ENTIDAD DIVERSIFICADA ADMINISTRADORA DE EMPRESAS QUE SE DEDICAN A LAS OPERACIONES EN VARIEDAD DE SECTORES COMERCIALES...	NIGEL ANTONIO CASTRO MARTINEZ	786950
E/2024-8682	8/2/24	CASTRO MARTÍNEZ VEHICLE IMPORT	VENTA DE VEHICULOS NUEVOS Y USADOS, FINANCIAMIENTO Y LEASING, SERVICIOS DE MANTENIMIENTO Y REPARACIÓN.	NIGEL ANTONIO CASTRO MARTINEZ	787361
E/2024-9050	9/2/24	CAT TOPEGE	SERVICIOS DE BIENES RAÍCES EN GENERAL, VENTA Y ALQUILER DE PROPIEDADES, CONSULTORIA INMOBILIARIA, ADMINISTRACIÓN DE ALQUILERES, INGENIERÍA CIVIL...	JORGE VIDAL SANTOS PEÑA	787634
E/2024-9558	13/2/24	CATALEYA TOURS	ORGANIZAR EXCURSIONES TURISTICAS, TRANSPORTE DE TURISTAS, ACTIVIDADES DE SAFARI, JET - SKIES, FOUR WHEELS, VENTA Y RESERVACIONES DE BOLETOS AEREOS, CRUCEROS, RESERVACIONES EN HOTELES...	JESUS GUERRERO RIVERA	788032
E/2024-9945	14/2/24	CATAMARE SPORTS	REALIZACIÓN DE DEPORTES ACUÁTICOS, EXCURSIONES Y ESCUELA DE BUCEO.	VALENTINA ISABEL VIDAL MEDINA	788273
E/2024-7976	7/2/24	CC 07 CAR WASH AUTO DETAILING	SERVICIOS DE LAVADERO DE CARRO, COMIDAS COCIDA Y BEBIDAS.	LUIS MANUEL BONILLA COCCO	787107
E/2024-7746	8/2/24	CC MARVEL LOGISTIC AND CARGO	AGENTE ADUANAL, SERVICIOS DE LOGÍSTICA, CORREO EXPRESO, MANEJO DE CARGA AÉREA, MARÍTIMA, TERRESTRE, TRANSPORTE DE MERCANCIAS.	TOMAS ARTURO PEREZ CUEVAS	787435
E/2024-10062	14/2/24	CCD TECHNOLOGY	IMPORTACIÓN, EXPORTACIÓN Y COMERCIALIZACIÓN DE MARCAS, EQUIPOS, SISTEMAS TECNOLÓGICOS Y DE INFORMÁTICA. SERVICIOS DE EVALUACION...	CRISTIAN DANIEL CONTRERAS DELGADO	788400
E/2024-9679	13/2/24	CECILIA ELECTRIC	VENTA AL POR MAYOR Y DETALLE DE MATERIALES Y EQUIPOS ELECTRICOS.	OSCAR FRANCISCO FUERTES MALENA	787786
E/2024-5661	13/2/24	CENTRAL DE DIAGNOSTICO GYNECOLOGIST AND OBSTETRICIAN CARE YO	ACTIVIDAD MÉDICA, CENTRO DE ATENCION PRIMARIA, LABORATORIO, CONSULTAS, ESTUDIOS POR IMAGENES.	JOSE EDUARDO MARTINEZ ROMERO, RAQUEL SALAZAR JIMENEZ	788147
E/2024-9129	12/2/24	CENTRAL PARK PUNTA CANA BY CVG	SERVICIOS DE SALONES DE VIDEOJUEGOS, SALONES DE BILLAR, POOL, BOWLING, JUEGOS ELECTRÓNICOS, EVENTOS, VENTA DE ALIMENTOS Y BEBIDAS...	ELIESER DE LA CRUZ CEDEÑO, JUAN EVANGELISTA CASTILLO CEDEÑO	787727
E/2024-8326	7/2/24	CENTRO PROFETA BARUC BY FURUPBA	OFRECER EDUCACIÓN A NIVEL TÉCNICO, INICIAL, BÁSICA Y COMPLEMENTARIA DISEÑAR E IMPLEMENTAR PROGRAMAS DE INSERCIÓN LABORAL AL IGUAL QUE REALIZAR CONSULTAS Y ASESORÍAS...	JOSE DANIEL LARA	787118
E/2024-8700	8/2/24	CENTRO AUTOMOTRIZ DE LA CRUZ LC	SERVICIOS DE TALLER DE MECANICA PARA VEHICULOS Y TODO LO RELACIONADO.	ERICK JOEL DE LA CRUZ ANTONIO	787406

[210] EXPEDIENTE	[220] FECHA	[561] NOMBRE COMERCIAL	[510] ACTIVIDAD	[730] SOLICITANTE	[111] REGISTRO
E/2024-9344	14/2/24	CENTRO CARDIOVASCULAR Y DIGESTIVO CECARDIG	SERVICIOS DE ENDOSCOPIA DIGESTIVA SUPERIOR, ENDOSCOPIA DIGESTIVA INFERIOR, LIGADURA DE VARICES ESOFÁGICAS, EXTIRPACIÓN DE PÓLIPOS...	GLENNI YAHAIRA ROMAN RAMIREZ, ANA ARISLEIDY ROMAN RAMIREZ	788379
E/2024-9714	13/2/24	CENTRO CERVECERO LA TUMBA FRÍA	VENTA AL POR MAYOR Y AL DETALLE DE BEBIDAS.	FRANCISCO ALBERTO RODRIGUEZ PERALTA	788118
E/2024-9171	14/2/24	CENTRO COORDINADOR DE LA ECONOMÍA INFORMAL CECEI	ENTIDAD SIN FINES DE LUCRO QUE SE DEDICA A FACILITAR EL DESARROLLO Y FORTALECIMIENTO DE LA ECONOMÍA INFORMAL A TRAVÉS LA MEJORA DE MÉTODOS ORGANIZATIVOS.	JUAN ROMELIO BRITO MENDOZA	788235
E/2024-7154	2/2/24	CENTRO DE ANÁLISIS ESTRATÉGICO CAE	ENTIDAD CONFORMADA POR UN EQUIPO DE PERIODISTAS, ANALISTAS, POLITÓLOGOS, ASESORES Y ESTRATEGAS, DEDICADOS A REALIZAR ANÁLISIS SOBRE TEMAS DIVERSOS...	SALVADOR MAYOBANEX HOLGUIN ESPINAL	786870
E/2024-6274	9/2/24	CENTRO DE ATENCIÓN MÉDICA Y SALUD FAMILIAR DRA. WENDY FRANCISCO	CONSULTORIO DE MEDICINA GENERAL Y ESPECIALIZADA, CONSULTA ODONTOLÓGICA GENERAL Y ESPECIALIZADA, LABORATORIO CLÍNICO...	WENDY LIRIA FRANCISCO RODRIGUEZ	787641
E/2024-8318	7/2/24	CENTRO DE BELLEZA DAHI	SERVICIOS DE BELLEZA EN GENERAL, ESTÉTICA CENTRO DE UÑAS.	DARIHANA ALTAGRACIA CUEVAS DE LOS SANTOS	787121
E/2024-7567	5/2/24	CENTRO DE BELLEZA EL DON DE DIOS	SERVICIOS DE CORTES, PEINADOS, EXTENSIONES DE PELO, EXTENSIONES DE PESTAÑAS, KERATINA, TINTES Y TINTADO DE CEJAS.	ANNY NEGICA SANTAMARIA CUEVAS	786502
E/2024-8160	7/2/24	CENTRO DE CAPACITACIÓN Y ASESORIA ARIÓN	SERVICIOS DE GESTIÓN DE RECURSOS HUMANOS, CAPACITACIÓN, ENTRENAMIENTO, TALLERES Y SEMINARIOS.	FREDDY ALEXANDER MATOS MEJÍA	786986
E/2024-3086	16/1/24	CENTRO DE CAPACITACIÓN Y ORACIÓN ROCA DE HOREB	ENTIDAD SIN FINES DE LUCRO DEDICADA A LA ADORACIÓN Y ALABANZAS A DIOS, ENSEÑANZA DE LA PALABRA Y MANUALIDADES CON LA FINALIDAD QUE LA COMUNIDAD ADQUIERA CONOCIMIENTO PARA EL DESARROLLO PARA EL DESARROLLO LABORAL.	CANDIDA ROSA DE JESÚS DE JESÚS, RAMÓN ANTONIO BALLELLA RAMIREZ	787359
E/2024-7950	6/2/24	CENTRO DE CURA ESPECIALIZADO Y PIE DIABÉTICO CEDECI	PROVISIÓN DE SERVICIOS BÁSICOS DE SALUD, CLÍNICOS Y QUIRÚRGICOS GENERALES Y ESPECIALIZADOS EN EL TRATAMIENTO, PREVENCIÓN DEL DIABETES Y PIE DIABÉTICO.	DORIAN GARCÍA PÉREZ	786816
E/2024-7907	7/2/24	CENTRO DE DISTRIBUCIÓN DILONE ALT.	VENTA AL POR MAYOR Y DETALLE DE ALIMENTOS Y BEBIDAS.	FRANCISCO ALBERTO DILONE VARONA	787027
E/2024-9194	13/2/24	CENTRO DE ESTIMULACIÓN PSICOPEDAGÓGICA VIDA CEPV	SERVICIOS DE ENSEÑANZA EDUCATIVA PEDAGÓGICA Y ESTIMULACIÓN.	LEOCADIA ALCANTARA DE CRUZ, ROBERTO DE LA CRUZ DE LEON	788171
E/2024-9486	13/2/24	CENTRO DE ESTIMULACIÓN TEMPRANA TIA FIOR	ESTIMULACIÓN TEMPRANA Y ALFABETIZACIÓN PARA EL DESARROLLO DE LOS NIÑOS Y NIÑAS, BRINDÁNDOLES APOYO Y ASISTENCIA AJUSTÁNDONOS A LAS NECESIDADES DE CADA NIÑOS.	REMEDIO BAUTISTA ENCARNACIÓN	787946
E/2024-10194	15/2/24	CENTRO DE INTERVENCIÓN PSICOPEDAGÓGICA CONDUCTUAL Y SISTEMAS CIPCOSISTEM	LA SOCIEDAD TIENE COMO OBJETIVO PRINCIPAL LA PRESTACIÓN DE SERVICIOS DE INVESTIGACIÓN CIENTÍFICA, INVESTIGACIONES EDUCATIVAS...	JUAN JOSE PERALTA GUZMAN	788495
E/2024-7456	5/2/24	CENTRO DE MEDICINA FÍSICA Y REHABILITACIÓN DRA. BELQUIS ACOSTA	CENTRO DE MEDICINA FÍSICA Y REHABILITACIÓN DEDICADO A LOS SERVICIOS DE CONSULTAS ESPECIALIZADAS EN FISIATRÍA...	BELQUIS ALTAGRACIA ACOSTA CRUZ DE VENTURA	786474
E/2024-7981	6/2/24	CENTRO DE ORIENTACIÓN DEPORTIVA FIGUEROA DOJO	INSTITUCIÓN DEPORTIVA SIN FINES DE LUCRO ORIENTADA A FOMENTAR LA EDUCACIÓN Y LA FORMACIÓN INTEGRAL DE LOS INDIVIDUOS A TRAVÉS DEL DEPORTE.	PEDRO ISAIAS FIGUEROA SEPULVEDA	786836
E/2024-7212	5/2/24	CENTRO DE TURISMO CULTURAL Y PEREGRINACIÓN TRAVEL SENCION	SERVICIOS DE AGENCIA DE VIAJES, TOURS OPERADOR CON GRUPOS RELIGIOSOS EN LOS LUGARES RELIGIOSOS DE LA REPUBLICA DOMINICANA.	JACINTO SENCION MATEO	786516
E/2024-8313	7/2/24	CENTRO DE UÑAS ACRILICA ANAMART	SERVICIOS DE ARREGLOS DE UÑAS ACRILICA, DISEÑOS, MANICURI, PEDICURI, ACRILICO, UÑAS EN GEL.	ANA MARTINEZ LOPEZ	787109
E/2024-9872	14/2/24	CENTRO DIAGNÓSTICO ESPECIALIZADO GÓMEZ CABRERA & ASOCIADOS	SERVICIOS DE ESTUDIOS ESPECIALIZADOS, CONSULTAS, SERVICIOS DE LABORATORIO Y LECTURA DE ANALÍTICAS, SONOGRAFÍAS, EKG, ECOCARDIOGRAMA...	MARCIA ISAHADIRA GOMEZ DISLA, ANA MIRIAN CABRERA CABRERA DE PARRAS	788244
E/2024-8605	8/2/24	CENTRO DIAGNÓSTICO SALUD INTEGRAL Y PREVENTIVA -DISIP	SERVICIOS RELACIONADOS CON LA SALUD HUMANA, URGENCIAS MEDICAS, CONSULTAS MEDICAS GENERALES Y ESPECIALIZADAS.	YIRANNY MARGARITA HERRA VILLALONA, YUBELKYS MARIANO ACOSTA	787326
E/2024-8966	9/2/24	CENTRO EDUCATIVO ARBOL DE VIDA	EDUCACION A NIVEL INICIAL Y PRIMARIA	MAGALIS SILVESTRE VILORIO	787630
E/2024-6964	7/2/24	CENTRO EDUCATIVO CRISTIANO DEDITOS CREATIVOS	SERVICIO DE COLEGIO IMPARTIENDO EDUCACIÓN BÁSICA Y CUIDADO DE BEBÉS.	KATERIN PAMELA RODRIGUEZ PINALES	787088
E/2024-8949	9/2/24	CENTRO EDUCATIVO CRISTIANO LOS PASITOS DE ANIAS	IMPARTIR DOCENCIA EN LOS NIVELES INICIAL, PRIMARIO Y SECUNDARIO.	COLEGIO CRISTIANO LOS PASITOS DE ANIAS, S.R.L.	787562
E/2024-8367	7/2/24	CENTRO EDUCATIVO MATERNAL LIDIA	SERVICIOS DE IMPARTIR CLASES DE INICIAL Y PRIMARIA.	JOANNA VERENICE SORIANO SEGURA	787068
E/2024-7977	6/2/24	CENTRO EDUCATIVO OX KIDS CENTER	SERVICIOS DE CENTRO EDUCATIVO, NIVEL INICIAL, REFORZAMIENTO, ACTIVIDADES PARA EL DESARROLLO DE LOS NIÑOS.	ROSA LEANDRA DE LEÓN DE LEÓN	786839
E/2024-8917	9/2/24	CENTRO ESPECIALIZADO DE ATENCIÓN AMBULATORIA EN SALUD DR. NELSON ASTACIO	PRESTACIÓN DE SERVICIOS DE SALUD, ATENCIONES DE HOSPITALIZACIÓN, EMERGENCIAS Y Y CONSULTAS AL PÚBLICO EN GENERAL.	SERVICIOS NACIONAL DE SALUD	787535
E/2024-9584	13/2/24	CENTRO ESPECIALIZADO EN MEDICINA DE ALTA COMPLEJIDAD, CEMAC	SERVICIOS MEDICOS QUIRURGICOS DE ALTA COMPLEJIDAD.	ANGEL LUIS PEREZ TORO, LUZ MARIA SUAREZ CHAVEZ, NOEL ADRIAN VASQUEZ REYES, ROQUE ISAAC BRITO ORTIZ, YOTAIMY LOPEZ CRUZ	788022
E/2024-7726	5/2/24	CENTRO FINANCIERO FICE GRUPO INMOBILIARIO - ESTUDIO JURIDICO	BIENES RAÍCES: COMPRA, ALQUILER, VENTAS, AGENCIA, ADMINISTRACIÓN DE PROPIEDADES, ASESORÍA FINANCIERA EN MATERIA INMOBILIARIA Y TODA ACTIVIDAD RELACIONADA.	YANNY KIRUDYS PEREZ FIRPO	786644
E/2024-5687	9/2/24	CENTRO GERIATRICO CASA DE PAZ	SERVICIOS DE SALUD, CUIDADO DE ANCIANOS.	MARLEM YVANES THEN BATISTA	787560
E/2024-7658	5/2/24	CENTRO JURIDICO BATISTA BELLIARD ASOCS.	SERVICIOS DE ASESORAMIENTO LEGAL, CONSTITUCION Y FORMACION DE TODO TIPO DE COMPAÑIAS Y SOCIEDADES, ASOCIACIONES, CORPORACIONES...	CENTRO JURIDICO BATISTA BELLIARD & ASOCIADOS S.R.L	786568
E/2024-10004	14/2/24	CENTRO ODONTOLÓGICO DRA. ALEJANDRINA ZABALA DIOS ES REAL	SERVICIOS ONTOLÓGICOS, VENTAS DE ACCESORIOS Y UTENSILIOS DENTALES	ALEJANDRINA ZABALA VALDEZ	788345
E/2024-9466	12/2/24	CENTRO ODONTOLÓGICO HEINE	ASOCIACIÓN SIN FINES DE LUCRO QUE FOMENTARÁ EL ACCESO EQUITATIVO DE PERSONAS CON DISCAPACIDAD VISUAL A LA SALUD ORAL A TRAVÉS DE LA PUESTA EN FUNCIONAMIENTO DE LOS SIGUIENTES SERVICIOS.	FRANCINA MELISSA HUNGRIA HERNANDEZ	787931
E/2024-10088	14/2/24	CENTRO OPTICO BETHEL	SERVICIOS DE OFTALMOLOGÍA EN GENERAL	ORIOI YSABELLE MANUEL	788423
E/2024-8589	8/2/24	CENTRO TÉCNICO COMUNITARIO SIN FRONTERAS, CETEFRON	SE DEDICA A IMPARTIR CURSOS TÉCNICOS PROFESIONALES.	EUDES MANUEL VASQUEZ HENRIQUEZ, MARIA ORQUIDEA FERNANDEZ SOSA DE VASQUEZ	787300
E/2024-7160	6/2/24	CENTRO TERAPEUTICO INTEGRAL TIA ALI	EVALUACIÓN DIAGNÓSTICA. RETRASO EN EL HABLA Y EN EL DESARROLLO DEL LENGUAJE. TRASTORNOS EN LOS SONIDOS DEL HABLA (DISLALIA)...	GENESIS BEATRIZ DEL ROSARIO ALCANTARA	786672
E/2024-10009	14/2/24	CENTURION CAPITAL PARTNERS	ADMINISTRAR ACTIVOS DE CAPITAL, TANTO MOBILIARIO COMO DE ACCIONES E INVERSIONES, INCLUYENDO EL DESARROLLO DE PARQUES INDUSTRIALES, DE NEGOCIOS Y RESIDENCIALES.	GRUPO BARLOVENTO, S.R.L.	788352
E/2024-9483	14/2/24	CENTURION REALTY GROUP - IM INMOBILIARIA	SERVICIOS DE BIENES RAÍCES, CONSTRUCCIÓN Y ALQUILER DE PROPIEDADES RESIDENCIALES, ABARCANDO CASAS, VILLAS, SOLARES Y APT.	IVELISSE MEDINA MARTE	788218
E/2024-8192	8/2/24	CEPEDA MARTINEZ GROUP	MANTENIMIENTO DE INGENIERÍA HIDRÁULICA Y ELECTROMECÁNICA, AUDITORÍA ELÉCTRICA, COMPRA Y VENTA DE EQUIPOS DE CONSTRUCCIÓN, INDUSTRIALES, ELÉCTRICOS Y ELECTRÓNICOS.	ANTONIO MANUEL MARTINEZ RAMIREZ	787409
E/2024-8705	8/2/24	CERAMICAS CERAMEL	SERVICIOS DE COMERCIALIZACIÓN, DISTRIBUCIÓN, IMPORTACIÓN, EXPORTACIÓN, VENTA TODO TIPO DE CERÁMICAS, ACCESORIOS DE BAÑOS...	RINA NICAURY PANIAGUA VALDEZ	787393
E/2024-7042	8/2/24	CERICENTRO	IMPORTACIÓN, REPRESENTACIÓN Y VENTA DE CERÁMICAS, MÁRMOL, GRANITO, ACCESORIOS, ASÍ COMO TODA CLASE DE EQUIPOS Y MAQUINARIAS.	FRANCIS DE JESÚS CASTILLO CABRERA	787432
E/2024-10068	14/2/24	CERO FUGA	SERVICIOS DE PLOMERIA, SERVICIOS DE DETECTOR DE GASES (AIRES ACONDICIONADOS, GLP, GAS REFRIGERANTE)	NELCASA, S.R.L.	788397
E/2024-9476	12/2/24	CERVICENTRO JOHN AZUA	VENTA DE LUBRICANTES, BATERÍAS PARTES, REPARACIONES EN GENERAL A VEHÍCULOS DE MOTOR	YONATHAN FRANCISCO DE LEON MELO	787943
E/2024-8843	9/2/24	CHAMBRA FOOD & SERVICES	VENTA DE TODO TIPO DE COMIDA EMPRESARIAL Y ALIMENTOS COCIDOS.	DEWIN DE LA CRUZ MARTINEZ	787476
E/2024-10058	14/2/24	CHAMP CIGARS BY AARON	FABRICACIÓN COMPRA Y VENTA AL POR MAYOR Y DETALLE, IMPORTACIÓN Y EXPORTACIÓN DE CIGARROS Y TABACO.	FIORDALIZA MARTINEZ VARGAS	788392
E/2024-9534	13/2/24	CHC LEGAL & COMPLIANCE	SERVICIOS LEGALES Y DE CUMPLIMIENTO NORMATIVO.	CLAUDIA DANIELA HERMIDA CAPANO	787978
E/2024-7640	5/2/24	CHEMSOL	SERVICIOS DE FABRICACIÓN, DISTRIBUCIÓN, VENTA, EXPORTACIÓN E IMPORTACIÓN DE DETERGENTES SANITARIOS PARA USO DOMÉSTICO E INDUSTRIAL.	JOSE MANUEL MERCADO SUSTACHE	786561
E/2024-3150	15/2/24	CHERILIN UREÑA SKIN	VENTA DE PRODUCTOS COSMÉTICOS ASÍ COMO SERVICIOS RELATIVOS AL CUIDADO DE LA PIEL TALES COMO: LIMPIEZA FACIAL, PEELINGS...	CHERILIN FRANNELLY UREÑA PERALTA	788592
E/2024-7537	5/2/24	CHERRY'S BEVERAGES	VENTAS Y DISTRIBUCIÓN PRODUCTOS, ALIMENTOS Y BEBIDAS FRÍAS TIPO GRANIZADOS, SMOOTHIES, RAPADOS, GALLETAS, PANES, FRUTAS...	CHERRY JAVIER MARTINEZ ANAYA	786482
E/2024-7892	6/2/24	CHILL BOX. VAPE SHOP	VENTA AL DETALLE DE CIGARRILLOS ELECTRÓNICOS, LÍQUIDOS, Y ACCESORIOS	FRANCIS GARCIA SANTOS	786770
E/2024-9707	13/2/24	CHINCHILLA COOLING SOLUTIONS	VENTA, COMPRA, REPARACIÓN E INSTALACIÓN DE SISTEMAS DE AIRE ACONDICIONADO, PANELES SOLARES, EQUIPOS DE GAS, EQUIPOS ELECTRÓNICOS Y NEGOCIOS AFINES.	JONATHAN TREVOR CHINCHILLA	788116
E/2024-7779	6/2/24	CHRISALEX	SALÓN DE BELLEZA Y CENTRO DE UÑAS.	ANGELA YANINA DE LOS SANTOS DE VASQUEZ	786670
E/2024-8101	7/2/24	CIA.INVERSIONES MOUTHAAAN	SERVICIOS DE INVERSIONES INMOBILIARIA, COMPRA Y VENTA DE PROPIEDADES, ADMINISTRACIÓN DE PROPIEDADES VACACIONALES, SERVICIOS DE ASESORÍA DE BIENES RAICES.	ANTONIO HERRERA, ADRIANO MUÑOZ GABRIEL	786960
E/2024-7872	6/2/24	CICLO NOTICIOSO	SERVICIOS DE PROGRAMA DE RADIO Y TV Y DIGITAL.	NELSON ELIAS JIMENEZ FEDERICO	786736
E/2024-3679	17/1/24	CIRCULO DE EGRESADOS DEL CENTRO DE GASTROENTEROLOGÍA DR. LUIS EDUARDO AYBAR CEGALEA	ASOCIACIÓN DE LAS PERSONAS EGRESADAS DEL CENTRO DE GASTROENTEROLOGÍA LUIS EDUARDO AYBAR.	EDDY TRUDIS HERRERA DE LA CRUZ	786873
E/2024-9640	13/2/24	CLAYRE RESIDENCES II	ADMINISTRACIÓN DE APARTAMENTOS Y VILLAS EN BAVARO PUNTA CANA.	CONCRECAL PROYECTOS E INGENIERIA, S.R.L	788452
E/2024-7785	6/2/24	CLETO'S GRAPHICOSSA	COMPRAS, VENTAS, FABRICACIONY COMERCIALIZACION DE ARTICULOS DE ARTES GRAFICAS EN GENERAL.	EDUARDO HERNANDEZ CLETO	786688
E/2024-8811	9/2/24	CLEVERMATES LIMITED	DESARROLLO Y CONSTRUCCION DE INICIO A TERMINACION DE ESTRUCTURAS RESIDENCIALES Y COMERCIALES. COMPRA Y VENTA DE MATERIALES DE CONSTRUCCION	TEURIS GUZMAN SANTANA	787450
E/2024-9289	12/2/24	CLIMATIZACION Y MONTAJES ELECTROMECHANICOS - CLIMEM	INGENIEROS CONSULTORES EN SERVICIOS DE CLIMATIZACION EN GENERAL, ELECTRICIDAD, PLANTAS ELECTRICAS.	JOSE LUCIA MEDINA MENDEZ	787807
E/2024-9636	13/2/24	CLÍNICA VETERINARIA EL LORO	SERVICIOS DE CLÍNICA VETERINARIA, HOSPITALIZACIÓN ANIMAL, ADIESTRAMIENTO ANIMAL, IMPORTACIÓN Y EXPORTACIÓN DE ANIMALES DOMÉSTICOS.	ALEXANDER PÉREZ CARABALLO	788058
E/2024-8775	8/2/24	CLUB DE AMAS DE CASA MARÍA DOLORES	ASOCIACIÓN COMUNITARIA DE AYUDA MUTUA SIN FINES DE LUCRO.	MARCIA ALTAGRACIA MARTÍNEZ ESTEVEZ	787429
E/2024-9400	12/2/24	CLUB DE LA ANSIEDAD CDLA	INSTITUCION SIN FINES DE LUCRO, PARA PROMOVER EL BIENESTAR DE LAS PERSONAS QUE PADECEN DE TRANSTORNO DE ANSIEDAD, ASÍ COMO LA MEJORA Y EL DESARROLLO PERSONAL	ELEMENTAL BY DUMONT, SRL	787914
E/2024-9401	12/2/24	CLUB DE LA CEFALEA Y MIGRAÑA CLUMICE	INTITUCION SIN FINES DE LUCRO, ESPACIO PARA EDUCAR Y PROMOVER LA SALUD Y EL BIENESTAR DE PERSONAS QUE SUFREN DE MIGRAÑA Y CEFALEA.	ELEMENTAL BY DUMONT, SRL	787874



[210] EXPEDIENTE	[220] FECHA	[561] NOMBRE COMERCIAL	[510] ACTIVIDAD	[730] SOLICITANTE	[111] REGISTRO
E/2024-9399	12/2/24	CLUB DEL PARKINSON CDPARK	ENTIDAD SIN FINES DE LUCRO, DEDICADA A PROMOVER AL BIENESTAR Y LA SALUD A LAS PERSONAS QUE PADECEN DE PARKINSON.	ELEMENTAL BY DUMONT, S.R.L.	787875
E/2024-9402	12/2/24	CLUB DEL TRASTORNO DEL SUEÑO CLUDESU	ENTIDAD SIN FINES DE LUCRO, DEDICADA PARA PROMOVER EL BIENESTAR DE LAS PERSONAS QUE PADECEN DEL TRASTORNO DEL SUEÑO.	ELEMENTAL BY DUMONT, SRL	787876
E/2024-8782	8/2/24	CLUB LOS TRINITARIOS DE LA PROVINCIA SANTO DOMINGO	ENTIDAD SIN FINES DE LUCRO DEDICADA A DESARROLLAR EL DEPORTE, LA CULTURA, LA RECREACIÓN Y EL SERVICIO SOCIAL.	CLUB LOS TRINITARIOS DE LA PROVINCIA SANTO DOMINGO	787425
E/2023-48205	11/8/23	CLUB SOCIAL DEPORTIVO Y CULTURAL SANTO DOMINGO SAVIO	SERVICIOS DE LABOR SOCIAL, CULTURAL Y DEPORTIVA A TODA LA COMUNIDAD DEL SECTOR DE LOS GUANDULES Y ZONAS ALEDAÑAS, CON UN TRASFONDO DE VIDA CRISTIANA, ÉTICA Y MORAL.SIN FINES DE LUCRO	PARROQUIA SANTO DOMINGO SAVIO DE LOS GUANDULES	788291
E/2024-8319	7/2/24	COCINA INDUSTRIAL SUPLIDORA DE ALIMENTOS SALUDABLES GENAO FELIZ	LA PREPARACIÓN DE COMIDA PARA EL CONSUMO HUMANO. LA PREPARACIÓN DE CANASTA BÁSICA DOMINICANA.	YAJAIRA FERNANDEZ DE GENAO	787114
E/2024-6937	6/2/24	COCINA ORGÁNICA INDUSTRIAL DE ALIMENTOS SANOS FERNÁNDEZ GENAO	LA PREPARACIÓN DE COMIDA PARA EL CONSUMO HUMANO. LA PREPARACIÓN DE CANASTA BÁSICA DOMINICANA.	MAYDA MARIA FELIZ GARCIA , JUSTHIN ALONZO SANCHEZ FERNANDEZ	786776
E/2024-6491	7/2/24	COCONUT JOINERY & CARPENTRY WORKSHOP	CONSTRUCCIÓN DE CASA Y PROYECTOS TURÍSTICOS EN MADERA, CARPINTERÍA, EBANISTERIA REMODELACIÓN DE CASAS CON MATERIALES DE CONSTRUCCIÓN	JUAN CARLOS DE LA CRUZ GUERRERO	787064
E/2024-7630	5/2/24	COFFEEPOSTRES JOSTYN HEY	VENTA DE POSTRES, JUGOS Y ALIMENTOS EN GENERAL.	YAKAURY TORRES DE PUJOLS	786551
E/2024-8163	4/2/24	COIME SERVICES	BRINDAR SERVICIOS DE CAMAREROS EN BODAS, CUMPLEAÑOS, BAUTIZOS, RECEPCIONES Y TODO TIPO DE EVENTOS.	FREDDY ALEXANDER MATOS MEJÍA	788425
E/2024-10339	15/2/24	COLBAC SOLUTIONS	INVERSIONES INMOBILIARIAS EN GENERAL.	YSA MARLENNY TIBURCIO ALCANTARA	788625
E/2024-9746	13/2/24	COLEGIO INSTITUTO TECNICO NACIONAL 2024	SERVICIO DE EDUCACIÓN TÉCNICO, BASICA Y MEDIA.	AUROA ALTAGRACIA RAMIREZ DE ASTACIO, TEOFILO ASTACIO	788062
E/2024-10342	15/2/24	COLEGIO CAMACHO	SERVICIO DE EDUCACION NIVEL INICIAL Y BASICO.	DEYANIRA CAMACHO NINA	788547
E/2024-9415	12/2/24	COLEGIO CRISTIANO ANGEL CHARLOTTE CCAC	SERVICIOS DE EDUCACIÓN INICIAL, PRIMARIA Y CUIDADO INFANTIL.	COLEGIO CRISTIANO ANGEL CHARLOTTE (CCAC), S.R.L.	787846
E/2024-8844	9/2/24	COLEGIO DOMINICANO DE ABOGADOS CORPORATIVOS Y EMPRESARIAL, CODACEM	SOMOS UNA CORPORACIÓN SIN ÁNIMO DE LUCRO, SUJETO A LAS NORMAS DEL CÓDIGO CIVIL Y DEMÁS DISPOSICIONES VIGENTES.	AMERICA ANTONIA GARCIA RODRIGUEZ	787479
E/2024-9042	9/2/24	COLEGIO INFANTIL LOS RINOCERONTES	SERVICIOS DE IMPARTIR CLASES DE INICIAL Y PRIMARIA	MILENY MORETA OGANDO	787627
E/2024-8586	8/2/24	COLEGIO NUEVA ESPERANZA RIO HAINA	SERVICIO DE ENSEÑANZA EDUCATIVA PRIMARIA.	ALTAGRACIA DE LOS MILAGROS FELIZ FELIZ	787295
E/2024-8810	9/2/24	COLEGIO SAGRADA FAMILIA DOÑA MARIANA	PREESCOLARES, COLEGIOS DE ENSEÑANZA INICIAL Y PRIMARIA, CENTROS EDUCATIVOS, GUARDERÍAS, CENTROS DE ESTIMULACIÓN TEMPRANA, MATERNALES...	MARINA SANTANA TRINIDAD, MARSER REINOSO SANTANA	787447
E/2024-9290	12/2/24	COLISEO GALLISTICO KIOSCO BAR EDUARDO CAMACHO	CELEBRACIONES DE TORNEO, DE PICOS Y ESPUELAS Y ACTIVIDADES RECREATIVAS EN GENERAL.	EDUARDO RAMON CAMACHO POLANCO	787808
E/2024-5876	5/2/24	COLMADO CAFETERIA BALDWIN PAULINO	VENTA DE TODO TIPO DE PRODUCTOS ALIMENTICIOS.	FELICIA ROSARIO ROSARIO	786498
E/2024-9152	12/2/24	COLMADO DOÑA AGUSTINA	OFRECEMOS SERVICIO DE VENTA DE PRODUCTOS ALIMENTICIOS DE CONSUMO HUMANO Y PRODUCTOS DE LIMPIEZA PARA EL HOGAR.	AGUSTINA RAMIREZ	787742
E/2024-9339	12/2/24	COLMADO HECTOR YNFANTE	VENTAS DE PROVISIONES ALIMENTICIAS TALES COMO: GRANOS, DETERGENTES, ARROZ, LECHE, HUEVOS, ENLATADOS, AZÚCAR, BEBIDAS ALCOHÓLICAS Y NO ALCOHÓLICAS.	HECTOR LUIS YNFANTE CRUZ	787837
E/2024-3529	5/2/24	COLMADO LA BOA-MARCELL	COMPRA, VENTA Y COMERCIALIZACIÓN DE LOS PRODUCTOS DE LA CANASTA FAMILIAR, TALES COMO; PRODUCTOS COMESTIBLES, DESECHABLES COMO PAPEL...	MARCELL MENDOZA VARGAS	786552
E/2024-7864	6/2/24	COLMADO LA FE LUCIA	VENTA DE ALIMENTOS DE PRIMERA NECESIDAD.	LUCIA PAREDES BONILLA	786751
E/2024-9770	13/2/24	COLMADO MAMÁ YBERKA	VENTA DE PROVISIONES ALIMENTICIAS.	ROSSANA YBERKA CABRERA MUÑOZ	788160
E/2024-8475	8/2/24	COLMADON ANTON-ARRIBA	VENTA DE COMIDA CRUDA DIRIGIDA AL CONSUMIDOR FINAL.	NELSON ANTONIO ESPINAL SANCHEZ	787237
E/2024-10170	15/2/24	COLOCAR CARGO	PRESTACIÓN DE SERVICIOS DE RECOGIDA, TRASLADO Y ENTREGA DE CUALQUIER MERCANCÍA, PAQUETERÍA, MENSAJERÍA Y DOCUMENTOS EN TODO EL TERRITORIO NACIONAL Y EL EXTRANJERO.	COLOCAR COURIER, S.R.L.	788485
E/2024-8983	9/2/24	COLORES NATIVO	SERVICIO DE TRANSPORTE AUTOMOTOR DE PASAJEROS PARA EL TURISMO.	OSCAR RINCON SEVERINO, TONY PEREZ CASTRO	787594
E/2024-5732	9/2/24	COMANDO COMERCIAL	SUMINISTROS DE OFICINAS EN GENERAL.	MELBA PATRICIA VARGAS RODRIGUEZ	787606
E/2024-8300	7/2/24	COMEDOR PICAPOLLO MONCHY	VENTA Y DISTRIBUCIÓN DE COMIDA COCIDA, JUGOS NATURALES, BEBIDAS ALCOHOLICAS, REFRESCO.	BALBINO DE JESUS TAVAREZ RIVAS	787094
E/2024-8522	8/2/24	COMERCIAL DAVOS	VENTAS DE COMIDAS Y BEBIDAS EN LA MODALIDAD RESTAURANT, CATERING, ORGANIZACIÓN Y MONTAJE DE EVENTOS SOCIALES.	COMERCIAL DAVOS, S.R.L.	788315
E/2024-4216	19/1/24	COMERCIAL ROBERT C	SERVICIOS DE VENTA Y DISTRIBUCIÓN DE ALIMENTOS COTIDIANOS Y ARTÍCULOS DE LIMPIEZA E HIGIENE.	ROBERTO CARPIO CASTILLO	788111
E/2024-7486	5/2/24	COMERCIAL ROSA Y MEDRANO	VENTA DE ELECTRODOMÉSTICOS EN GENERAL.	WANDERSON MEDRANO CABRERA , ROSA BAUTISTA VALDEZ	786451
E/2024-3297	6/2/24	COMERCIAL STHELMA	DISTRIBUCIÓN Y VENTA DE MEDICAMENTOS Y PRODUCTOS FARMACÉUTICOS.	RAMON GARCIA MADERA	786897
E/2024-7161	6/2/24	COMERCIAL W & R FIDELIDAD	SERVICIOS DE COMPRA Y VENTA DE ARTICULOS DE PRIMERA NECESIDAD DE LA CANASTA FAMILIAR; ARROZ...	WISMIDE PIERRE	786674
E/2024-8950	9/2/24	COMERCIAL Y SUPERMERCADO LOS ARROCES TR	VENTA AL POR MENOR EN SUPERMERCADO CON PREDONOMINIO DE PRODUCTOS ALIMENTICIOS Y BEBIDAS.	MELVIN TIBURCIO VARGAS	787564
E/2024-9723	13/2/24	COMITE DE VIGILANCIA A TIEMPO CVT	ENTIDAD SIN FINES DE LUCRO DEDICADA A MOVIMIENTO CÍVICO NO PARTIDISTA, CON FINES DE PROMOVER EN LA SOCIEDAD CIVIL LA VIGILANCIA, ARTICULACIÓN...	MARIO BLADIMIR SEGURA DIAZ	788126
E/2024-9952	14/2/24	COMPAÑEROS GOURMET	VENTA Y DISTRIBUCIÓN DE ALIMENTO, FABRICACIÓN Y COMERCIALIZACIÓN DE ALIMENTOS.	SULEYMI CAMILO MATA	788307
E/2024-8179	7/2/24	COMPAÑIA DE INVERSIONES MARTE COINMAR	REALIZACIÓN HABITUAL Y PROFESIONAL DE OPERACIONES DE CRÉDITOS, MEDIANTE EL OTORGAMIENTO DE PRÉSTAMOS. DE IGUAL MANERA...	LUIS MANUEL MARTE CRUZ	786997
E/2024-9611	13/2/24	COMPAÑIA DE TRANSPORTE TURÍSTICO CAÑA TOURS	SERVICIO DE TRANSPORTE TURISTICO A NIVEL NACIONAL Y AFINES.	COMPAÑIA DE TRANSPORTE TURÍSTICO CAÑA TOURS, S.R.L.	787819
E/2023-44264	2/8/23	COMPAÑIA DE VIGILANCIA Y SEGURIDAD RODRÍGUEZ	PRESTAR SERVICIOS DE VIGILANCIA Y SEGURIDAD PRIVADA.	COMPAÑIA DE VIGILANCIA Y SEGURIDAD RODRIGUEZ, SRL	787075
E/2024-9769	13/2/24	CONCEPCIÓN CRUZ ATELIER	CONFECCIÓN Y VENTAS DE TODO TIPOS DE PRENDAS DE VESTIR, SERVICIO DE ALTAS COSTURA, ARTÍCULOS PROMOCIONALES, ALTERACIONES, SERVICIOS DE LAVANDERÍA, BORDADOS.	CONCEPCION CRUZ FABIAN	788161
E/2024-7595	5/2/24	CONCILIO INTERNACIONAL LUGAR DE REFUGIO LUDERE	UNA ENTIDAD SIN FINES DE LUCRO, INTEGRADA POR VARIAS IGLESIAS (CONGREGACIONES) CUYO OBJETIVO O ACTIVIDAD SERA PREDICAR EL EVANGELIO...	EDDY NICOLAS VENTURA ÁLVAREZ	786535
E/2024-9753	15/2/24	CONGRESOL	FABRICACIÓN, COMPRA-VENTA, DISTRIBUCIÓN, TRANSPORTACIÓN, IMPORTACIÓN, EXPLOTACIÓN Y APROVECHAMIENTO INDUSTRIAL.	RG-RB, SRL	788631
E/2024-4975	6/2/24	CONDOMINIO CAMELIAS	PARA IDENTIFICAR UN PROYECTO DE CONDOMINIO.	CONSTRUCTORA ROBSA, S.R.L	786782
E/2024-2170	6/2/24	CONECTA EDA	SERVICIOS DE AGENCIA DE MARKETING DIGITAL, DISEÑO GRÁFICO, PUBLICIDAD Y CREACIÓN DE EVENTOS.	EDWIN ALEJANDRO ABREU PEÑA	786818
E/2024-9829	14/2/24	CONFECCIONES LUISAMBAR	SERVICIOS DE CONFECCION DE TODO TIPO DE TRAJES MEDICOS PARA EL PERSONAL DEL AREA DE LA SALUD.	LUIS ALBERTO ZABALA TAPIA	788200
E/2024-9089	9/2/24	CONFECCIONES SANCHEZ VARGAS	CONFECCIONES DE ROPAS Y VENTAS AL POR MAYOR Y DETALLE.	ANTONY SANCHEZ VARGAS	787685
E/2024-9616	13/2/24	CONFIDENCE MOTORS DOMINICANA	COMERCIO, IMPORTACION DE VEHICULOS DE MOTOR Y COMPRA DE VEHICULOS DE MOTOR.	CONFIDENCE MOTORS DOMINICANA S.R.L.	788420
E/2024-8859	13/2/24	CONFIDO FINANCIAL	SERVICIOS DE PRÉSTAMOS FINANCIEROS SOBRE BIENES MUEBLES TALES COMO: VEHÍCULOS, MOTORES, E INMUEBLES COMO CASAS. APARTAMENTOS Y SOLARES.	JOHANGEL TAVÁREZ ESTRELLA	787889
E/2024-7625	7/2/24	CONFISEL	SERVICIO DE CONTABILIDAD GENERAL	YAJAIRA MARIA PERALTA RODRIGUEZ DE DE LEON	786954
E/2024-8688	8/2/24	CONFORTFITNESS GYM	SERVICIOS DE ENTRENAMIENTO FÍSICO, TALES COMO ENTRENAMIENTO PERSONALIZADO, LEVANTAMIENTO DE PESAS, CALISTENIA, SPINNING...	DARWIN DE JESUS GRULLON PEREZ	787372
E/2024-6441	8/2/24	CONGAVOFC	CONFECCIÓN, VENTA, COMPRA, IMPORTACIÓN Y EXPORTACIÓN DE TODO TIPO DE ROPAS PARA LOS DIFERENTES GÉNEROS Y EDADES.	GARIS ALBERTO FAMILIA CEBALLOS	787282
E/2024-2523	12/1/24	CONÓCEME, DANDO PASOS HACIA LA COMUNICACIÓN	FABRICACION,COMERCIALIZACION Y VENTAS DE JUEGOS DE MESAS,LIBROS ,ROMPECABEZAS, SERVICIOS DE CAPACITACION DE DESARROLLO PERSONAL Y EMPRESARIAL Y SERVICIOS DE COMUNICACIONES EN GENERAL.	SANDRA ALTAGRACIA ORTEGA PICHARDO DE JIMENEZ	788122
E/2024-9008	15/2/24	CONRADO AUTO IMPORT	COMPRA Y VENTA DE VEHÍCULOS NUEVOS Y USADOS.	BIANQUI REYES RINCON	788598
E/2024-7300	2/2/24	CONSEJO DE DESARROLLO ECOTURISTICO DE LA PROVINCIA DUARTE - CODECDUARTE	ES UNA INSTITUCION SIN FINES DE LUCRO CUYOS OBJETIVOS SON: DAR CUMPLIMIENTO A LA LEY NO. 8-23 QUE DECLARA LA PROVINCIA DUARTE...	JUAN FULVIO UREÑA ACOSTA	786628
E/2024-9074	13/2/24	CONSERMIA	SERVICIOS DE ASESORAMIENTO EMPRESARIAL. SERVICIOS DE CONTABILIDAD Y ASESORÍA FISCAL. SERVICIOS INMOBILIARIOS DE COMPRA VENTA Y ALQUILER DE INMUEBLES. SERVICIOS DE LIMPIEZA.	MARITZA DE AZA	788077
E/2024-9790	13/2/24	CONSOC WN	CONSTRUCCIÓN DE EDIFICIOS, VIVIENDAS FAMILIARES, EDIFICIOS RESIDENCIALES, ESCUELAS, PUENTES Y CONSTRUCCIÓN DE OBRAS CIVILES.	WERLIN BENJAMIN NUÑEZ MOTA	788185
E/2024-3824	12/2/24	CONSORCIO DE BANCAS HUGO M. CASTILLO	MANEJO Y OPERACIONES DE BANCAS DE LOTERÍAS Y APUESTAS DEPORTIVAS.	HUGO MANUEL CASTILLO RODRIGUEZ, ROSANNA MILAGROS RODRIGUEZ CRUZ	787900
E/2024-7973	6/2/24	CONSORCIO DE BANCAS JOHMAR	SERVICIOS PARA BANCA DE LOTERÍA.	JOVANNY FRANCISCO PAULINO MARTE	786828
E/2024-7285	5/2/24	CONSORCIO DE BANCAS LOPEZ FA	SERVICIOS DE BANCAS DE APUESTAS DEPORTIVA Y BANCA DE LOTERÍA NACIONAL.	FRANCISCO ANTONIO LOPEZ TEJADA	786592
E/2024-4640	22/1/24	CONSORCIO DE PROPIETARIOS DEL RESIDENCIAL VIA GALA 1	SERVICIOS DE ADMINISTRACIÓN DE CONDOMINIO.	FRANCISCO ANTONIO OGANDO COLON	787826
E/2024-9880	14/2/24	CONSORCIO HOSPITALARIO SC-SD	DISEÑO, CONSTRUCCION, REMODELACION Y EQUIPAMIENTO DE INFRAESTRUCTURAS DEL SECTOR SALUD, CLINICAS, HOSPITALES Y DEMAS CENTROS DE SALUD.	ASCH INFRAESTRUCTURAS CARIBE SRL , ASCH SA DE CV	788405
E/2024-7894	6/2/24	CONSORCIO RIAZZA INARDOSA	CONSTRUCCION DE OBRAS DE INGENIERIA, ALQUILER DE EQUIPOS DE CONSTRUCCION, ELABORACION DE PLANOS, SUPERVISION Y ADMINISTRACION DE OBRAS...	CONSTRUCTORA & EQUIPOS, S.R.L., INGENIEROS & ARQUITECTOS DOMINICANOS (INARDOSA) S.R.L	788626
E/2024-8121	7/2/24	CONSTRUCCIONES CONSTRUELITE	SERVICIO DE PLANIFICACIÓN, EVALUACIÓN, DISEÑO, SUPERVISIÓN Y SERVICIOS DE CONSTRUCCIÓN DE CAMINOS, CARRETERAS, PUENTES, NAVES...	CARLOS FELIX POLONIO PEÑA	786968
E/2024-10022	14/2/24	CONSTRUCCIONES ESPECIALIZADAS CONES	CONSTRUCCIÓN DE OBRAS CIVILES EN GENERAL. CONSTRUCCIÓN, DESARROLLO, PROMOCIÓN Y VENTA DE PROYECTOS INMOBILIARIOS.	HENRY VALENTIN VELOZ MEREJO	788357
E/2024-9159	12/2/24	CONSTRUCCIONES SEVILLA	CONSTRUCCIÓN DE EDIFICACIONES, REMOZAMIENTOS, ESTRUCTURA METÁLICA, ARQUITECTURA, ASFALTO, PINTURA TERMOPLÁSTICA EN FRÍO Y CALIENTE.	INVERSIONES SEVILLA, E.I.R.L	787744
E/2024-8323	7/2/24	CONSTRUCCIONES. HOLME LIZZETE. DOMINICANA. CHLD	SERVICIOS DE CONSTRUCCIÓN, IMPORTACIÓN Y EXPORTACIÓN DE MATERIALES DE CONSTRUCCIÓN Y AFINES. PROMOTOR INMOBILIARIO.	LIZZETE SANTIAGO ALVAREZ, JOLME JORGE MONTERO	787130



[210] EXPEDIENTE	[220] FECHA	[561] NOMBRE COMERCIAL	[510] ACTIVIDAD	[730] SOLICITANTE	[111] REGISTRO
E/2024-9988	14/2/24	CONSTRUCTORA ABREU TEWIL CAT	SERVICIO DE OBRAS DE INGENIERÍA CIVIL EN GENERAL, CONSTRUCCIÓN DE HOSPITALES, ESCUELAS Y EDIFICIOS DE OFICINA.	TEOFILO ABREU POLANCO	788326
E/2024-10038	14/2/24	CONSTRUCTORA ACOSTA	SERVICIO DE DISEÑO, CALCULO, SUPERVION Y CONSTRUCCIÓN DE OBRAS CIVILES	CONSTRUCTORA ACOSTA, S.R.L	788373
E/2024-9268	12/2/24	CONSTRUCTORA ALVAREZ SANDOVAL	SERVICIOS DE ARQUITECTURA, CONSTRUCCION, REFORMA Y REPARACION DE EDIFICIOS.	ALTAGRACIA SANDOVAL GONALEZ, DOMINGO ANTONIO ALVAREZ	787784
E/2024-9993	15/2/24	CONSTRUCTORA BRADECON	CONSTRUCCIONES DE PROYECTOS INMOBILIARIOS (VIVIENDAS, EDIFICACIONES, TORRES, GRANDES PROYECTOS DE CONSTRUCCIÓN Y TODA ACTIVIDAD RELACIONADA)	ROMAN BRACHE GOMEZ, RUBEN DARIO DEMORIZI PARROTT	788499
E/2024-10151	15/2/24	CONSTRUCTORA BRICKELL EVARISTO	CONSTRUCCIÓN, DISEÑO, REMODELACIÓN, ARQUITECTURA, IMPERMEABILIZACIÓN, MANTENIMIENTO Y REPARACIÓN DE PROPIEDADES...	LUCIO CLAUDIO SAPUTELLI MICHETTI	788479
E/2024-8395	12/2/24	CONSTRUCTORA CANORTE IMJ	DISEÑO, CONSTRUCCIÓN Y REMODELACIÓN DE OBRAS CIVILES Y ARQUITECTÓNICAS, METÁLICAS, ELÉCTRICAS, SANITARIAS, ELECTROMECÁNICAS...	ISAAC MIGUEL CANELA ORTEGA	787723
E/2024-6801	6/2/24	CONSTRUCTORA CARLOS FELIZ	SERVICIOS DE CONSTRUCCIONES DE OBRAS CIVILES DE CASAS, APARTAMENTOS, NAVES INDUSTRIALES, ACERAS, CONTENES, PORTILLOS, PINTURA...	CARLOS MANUEL FELIZ PUELLO	786698
E/2024-9099	12/2/24	CONSTRUCTORA E INMOBILIARIA TOGAMTA GROUP	COMPRA, VENTA, ALQUILER Y CONSTRUCCIÓN DE BIENES INMUEBLES EN GENERAL.	CONSTRUCTORA E INMOBILIARIA TOGAMTA GROUP, SRL, MICHELE TOZZI	787688
E/2024-8513	12/2/24	CONSTRUCTORA ECOTURISTICA DELGADO GIL	SERVICIOS DE CONSTRUCCIÓN DE MANERA GENERAL.	JUAN DANIEL DELGADO SORIANO, JOSE DANIEL DELGADO GIL	787880
E/2024-7225	8/2/24	CONSTRUCTORA EL NARANJITO	CONSTRUCCIÓN EN GENERAL, SERVICIOS DE TOPOGRAFÍA, MOVIMIENTO DE TIERRA Y SERVICIOS DE INGENIERÍA EN GENERAL.	EUTASIO SANCHEZ BELEN	787308
E/2024-9377	12/2/24	CONSTRUCTORA ENCARNACION MORAN & ASOC	EMPRESA DEDICADA AL DISEÑO CONSTRUCCIÓN DE CUALQUIER TIPO DE EDIFICACIÓN Y OBRAS DE INFRAESTRUCTURA EN GENERAL EN ÁREAS RURALES, URBANAS Y TURÍSTICAS.	YULIBET ENCARNACION MORAN , FRANCISCO ENCARNACION HERNANDEZ	787860
E/2024-7862	6/2/24	CONSTRUCTORA G3P	SERVICIOS DE CONSTRUCCION, ASESORIA Y ADMINISTRACION DE OBRAS CIVILES.	MARVIN ANTONIO PEÑA MEJIA	786749
E/2024-9239	12/2/24	CONSTRUCTORA GAPKO	CONSTRUCCION Y DESARROLLO DE PROYECTOS HABITACIONALES, COMERCIALES Y HOTELEROS, COMPRA Y VENTA DE MATERIALES DE CONSTRUCCION...	JULIO CESAR MARTINEZ LANTIGUA	787771
E/2024-9329	12/2/24	CONSTRUCTORA HTG 87	SERVICIOS DE CONSTRUCCIÓN, ESTUDIO, DISEÑO, PLANIFICACIÓN, EQUIPOS MATERIALES ACCESORIOS DE CONSTRUCCIÓN, MAQUINARIA Y EQUIPOS PARA MANEJO DE MATERIALES.	HUMBERTO ANTONIO TAVAREZ GARCIA	787827
E/2024-9095	12/2/24	CONSTRUCTORA MARRERO RIVAS	SERVICIOS DE CONSTRUCCIÓN, DISEÑO, BIENES RAÍCES, CONTRATACIÓN, REMODELACIÓN, COMPRA Y VENTA DE EDIFICACIONES.	JUAN CARLOS MARRERO VERAS	787459
E/2024-9935	14/2/24	CONSTRUCTORA PICHARDO AGUERO	SERVICIOS DE CONSTRUCCIÓN, VIVIENDA Y TRABAJOS DE HERRERÍA EN GENERAL.	YERMIS ANTONIO PICHARGO AGUERO	788270
E/2024-6413	6/2/24	CONSTRUCTORA RIVERA FLORIAN & ASOCIADOS	CONSTRUCCION Y EDIFICACION DE APARTAMENTOS, VIVIENDAS, CONDOMINIOS, PROYECTOS HABITACIONALES, CALLES, CARRETERAS, AVENIDAS Y TODA CLASE DE INFRAESTRUCTURA CIVILES...	GUILLERMO ANTONIO RIVERA PUJOLS	786885
E/2024-9365	12/2/24	CONSTRUCTORA SATLER	SERVICIOS DE DISEÑO, CONSTRUCCIÓN Y SUPERVISIÓN DE OBRAS CIVILES Y MECÁNICAS, SANITARIAS Y ELÉCTRICAS.	GREGORY TAVAREZ, DIRLEI CEDEÑO RUBINI	788614
E/2024-7738	7/2/24	CONSTRUERE	DESARROLLO INMOBILIARIO, CONTRATISTAS EN EL ÁREA DE CONSTRUCCIÓN, REMODELACIONES, INTERIORISMO.	HALIN BAUTISTA REYES PERALTA	786955
E/2024-10365	15/2/24	CONSTRUGLOBAL A&D ARCHITECTS	DISEÑO ARQUITECTÓNICO RESIDENCIAL Y COMERCIAL, PRESUPUESTO, COTIZACIONES, SUPERVISIÓN Y EJECUCIÓN DE OBRA, MODELAJE BIM, GESTIÓN DOCUMENTAL.	DAMIAN DICEN LORENZO, ANAYELY MANZANILLO REYNOSO	788643
E/2024-4358	7/2/24	CONSTRUINNOVA	SERVICIOS DE CONSULTORÍA, CONSTRUCCIÓN CIVIL EN GENERAL, INGENIERÍA EN GENERAL. REALIZARÁ TODA CLASE DE ACTOS LIGADOS A LA INGENIERÍA Y CELEBRAR TODA CLASE DE CONTRATOS CIVILES...	IRAH CAROLINA MORROBEL ALONSO	787062
E/2024-7224	14/2/24	CONSTRUMATERIALES INVICTUS	IMPORTACIÓN, DISTRIBUCIÓN AL POR MAYOR Y DETALLE DE MATERIALES Y SERVICIOS PARA EL SECTOR DE LA CONSTRUCCIÓN.	MARIANGEL DE JESUS GUAITA VILLAL, LILIA DUVALINA PEREZ SANTIAGO	788301
E/2024-8334	9/2/24	CONSTRUSERVIS FA GREEN	CONSTRUCCIÓN GENERAL DE EDIFICIOS Y SUS PARTES, OBRAS DE INGENIERÍA CIVIL, ACONDICIONAMIENTO Y TERMINACIÓN DE EDIFICIOS.	MARLENY ALTAGRACIA FRIAS DE LA CRUZ	787546
E/2024-7954	9/2/24	CONSTRUTERMINACIONES SANTANA-MUSTAFA	SERVICIOS DE CONSTRUCCIÓN DE EDIFICACIONES, CASAS, APARTAMENTOS, REMODELACIÓN DE ESPACIOS, TRABAJOS EN YESO.	JOSE MANUEL SANTANA JEREZ	787640
E/2024-9815	13/2/24	CONSULTORÍA ELEMAR	GESTIÓN, COMPRA, VENTA, ARRENDAMIENTO, PROMOCIÓN, DESARROLLO Y ADMINISTRACIÓN DE BIENES INMUEBLES...	CARMEN ABARGUES SALOM	788075
E/2024-7524	5/2/24	CONSULTORIO DENTAL DR GONZALO	SERVICIOS ODONTOLÓGICOS EN GENERAL	JULIAN GONZALO CADE	786471
E/2024-8144	7/2/24	CONSULTORIO DENTAL DR. JOSÉ NARCISO GRULLÓN	SERVICIOS DE ATENCIÓN A PACIENTES PARA CUIDADOS Y TRATAMIENTOS DE LA SALUD ORAL.	JOSÉ NARCISO GRULLÓN MOSQUEA	786978
E/2024-8403	7/2/24	CONSULTORIO DENTAL DRA MARÍA PÉREZ	SERVICIOS ODONTOLÓGICOS EN GENERAL	MARIA MAGDALENA PEREZ DE PEREZ	787189
E/2024-5815	7/2/24	CONSULTORIO MEDICO BIO FAMILY H&F	BRINDAR CONSULTAS MÉDICAS DE CALIDAD Y ASEQUIBLE A TODO TIPO DE PÚBLICO, REALIZAR VISITAS DOMICILIARIAS...	ADRIANA HERNÁNDEZ DE GARCÍA	787043
E/2024-8750	8/2/24	CONSUMOCUIDADOR	PROGRAMA DE RADIO Y TELEVISIÓN, Y DIFUSIÓN EN REDES SOCIALES Y PLATAFORMAS DIGITALES RELACIONADAS A LOS DERECHOS DE LOS CONSUMIDORES Y USUARIOS DE BIENES Y SERVICIOS.	FELIX RAFAEL PUJOLS JEREZ	787411
E/2024-8081	7/2/24	CONTINENTAL PUNTA CANAL REAL ESTATE	SERVICIOS DE COMPRA Y VENTA, ADMINISTRACIÓN, MANTENIMIENTO DE PROPIEDADES, TALES COMO CASAS, APARTAMENTOS, VILLAS, LOTES, TERRENOS, LOCALES COMERCIALES.	YNGRID ESTHER SANTANA DE LEÓN	786924
E/2024-9093	9/2/24	CONTRATACIONES MEJIA, SHARLOTTE	SERVICIOS DE DECORACION E INSTALACIÓN DE HIERRO, TOLDOS, PINTURA, YESO, PLAFONES, MADERA, DISEÑO PUBLICITARIO Y TATTOO	ALEXANDRO MEJIA	787684
E/2024-9608	13/2/24	CONTROL DE PLAGAS ABARUA	SERVICIOS DE FUMIGACIÓN Y DESINFECCIÓN DE RESIDENCIAS, LOCALES COMERCIALES, NAVES INDUSTRIALES Y VEHÍCULOS.	LUIS RAMON ABARUA VILLAFANÍA	788050
E/2024-10021	14/2/24	COOLING MASTER RALCAM	DISEÑO, INSTALACIÓN, REPARACIÓN, ALQUILER Y VENTA DE PLANTAS ELÉCTRICAS, CHILLER, EQUIPOS DE REFRIGERACIÓN Y AIRES ACONDICIONADOS.	ROWIN ALFREDO CABRERA MORE	788355
E/2024-7351	2/2/24	COOPERATIVA DE AGRICULTURA FAMILIAR DE PRODUCTORES DE FRESAS Y VEGETALES COOPROFRESA	ACTIVIDAD SIN FINES DE LUCRO: PARA INCENTIVAR Y FOMENTAR AL AHORRO DE SUS SOCIOS, OFRECER SERVICIOS Y ASESORÍAS DE AHORRO Y CRÉDITOS Y SERVICIOS SOCIALES DE AYUDA MUTUA A LOS ASOCIADOS.	MILTON MANUEL ENCARNACION CUEVAS	787191
E/2024-8907	9/2/24	COOPERATIVA DE AHORRO CREDITO Y SERVICIOS MULTIPLES VISION Y PROGRESO (COOPVIPRO)	INSTITUCIÓN SIN FINES DE LUCRO DESTINADA A LA ACTIVIDAD DEL COOPERATIVISMO DE AHORROS Y PRESTAMOS, ASI COMO A BRINDARLE FACILIDADES A SUS ASOCIADOS Y ORIENTARLOS AL AHORRO.	JOSE PALERMO PERALTA PERALTA	787501
E/2024-9777	13/2/24	COOPERATIVA DE AHORRO, CREDITO Y SERVICIOS MULTIPLES FUTURO FAMILIAR FUTUROFCOOP	SERVICIOS DE PRESTAMOS PERSONALES, HIPOTECARIOS, EMPRESARIALES, AHORRO Y CREDITO. SIN FINES DE LUCRO.	EDWARD JAFET MONTALVO CABRERA	788176
E/2024-8540	8/2/24	COOPERATIVA DE AHORRO, CRÉDITO Y SERVICIOS MÚLTIPLES MUJERES SUNAMITA COOPSUNAMITA.	SIN FINES DE LUCRO PARA ESTIMULAR EL HÁBITO DE AHORRO ENTRE LOS ASOCIADOS, CONCEDER PRESTAMOS A SUS SOCIOS, DISEÑAR ESTRATEGIAS DE INVERSIÓN...	SARAH PATRICIA NUÑEZ PEÑA	787273
E/2024-10102	14/2/24	COOPERATIVA DE AHORRO, CRÉDITO Y SERVICIOS MÚLTIPLES PARA COMUNICADORES Y MIEMBROS DE LA PRENSA COOPCOMUNICA	ENTIDAD SIN FINES DE LUCRO PARA EL FOMENTO DEL AHORRO, CRÉDITO Y SERVICIOS MÚLTIPLES, MEDIANTE LA INVERSIÓN Y ACTIVIDADES FINANCIERAS Y COMERCIALES, FERIAS Y PROYECTOS.	ELVIN BIENVENIDO CASTILLO NIEVES	788473
E/2024-8283	7/2/24	COOPERATIVA DE AHORRO, CREDITO Y SERVICIOS MULTIPLES MEGA CONSTRUCCION COOPMEGACONS	ENTIDAD SIN FINES DE LUCRO DEDICADA SERVICIOS MULTIPLES DE MEGA CONSTRUCCION Y CREDITOS A LOS SOCIOS.	SAWEN MARINO DIAZ TAVERAS	787086
E/2024-5750	7/2/24	COOPERATIVA DE AHORROS CREDITOS Y SERVICIOS MULTIPLES DE LAS FAMILIAS DE LEON, DIAZ Y SANTOS COOPDEDISA	ENTIDAD SIN FINES DE LUCRO, PARA CAPTAR DEPÓSITOS COMO AHORROS Y APORTACIONES DE CAPITAL, OTORGAMIENTO DE PRÉSTAMOS...	GERMAN ANTONIO GARCIA DE LEON	787165
E/2024-4335	19/1/24	COOPERATIVA DE AHORROS, CREDITOS Y SERVICIOS MULTIPLES DE LOS TRABAJADORES DE MADERA Y MATERIALES DE LA CONSTRUCCION COOPTICOMMC	SERVICIOS DE AHORROS, CRÉDITOS, SERVICIOS MÚLTIPLES Y SERVICIOS SOCIALES (AYUDA MUTUA). ENTIDAD SIN FINES DE LUCRO.	VALERIO ADAMES LIRANZO	787140
E/2024-8238	7/2/24	COOPERATIVA DE PRODUCCIÓN .TRABAJO Y SERVICIOS MÚLTIPLES DE MUJERES EMPRENDEDORAS DE CEVICOS COOPMEC	SIN FINES DE LUCRO IMPULSAR E INCENTIVAR TODA ACTIVIDAD AGROPECUARIA Y DE OTRA ÍNDOLE QUE TRAIGAN BIENESTAR A LAS SOCIAS Y A LA COMUNIDAD A LA CUAL PERTENECEN...	FABIO GIUNTOLI	787028
E/2024-9619	13/2/24	COOPERATIVA DE PRODUCCION, TRABAJO Y SERVICIOS MULTIPLES DE LOS PRODUCTORES DE LA COMUNIDAD LOS PEREZ (COOPPEREZ)	ENTIDAD SIN FINES DE LUCRO DEDICADA A LA PRODUCCION AGROPECUARIA Y SERVICIOS MULTIPLES	GENARO MEDINA NUÑEZ	788051
E/2024-7083	2/2/24	COOPERATIVA DE SERVICIOS MÚLTIPLES NUESTRA SEÑORA DE LA CANDELARIA	ENTIDAD SIN FINES DE LUCRO, COOPERATIVA DE SERVICIOS MÚLTIPLES QUE OFRECE DIVERSOS PRODUCTOS FINANCIEROS: AHORROS RETIRABLES, AHORROS A PLAZOS FIJOS...	COOPERATIVA DE SERVICIOS MÚLTIPLES NUESTRA SEÑORA DE LA CANDELARIA INC.	786603
E/2024-8201	8/2/24	COQUETTE NAILS BY YANAY	SERVICIOS DE CENTRO DE UÑAS, PEDICURA, MANICURA Y ACADEMIA DE ENSEÑANZA DE POSTURA DE UÑAS Y DISEÑOS DE LAS MISMAS.	YESICA YANAY MEJIA REYES	787291
E/2024-8474	9/2/24	COQUETTES KIDS BY NARIENNY	VENTA DE ROPA, ACCESORIOS Y CALZADOS PARA NIÑOS Y NIÑAS, ASI COMO PRODUCTOS DE HIGIENE PERSONAL PARA BEBÉS	NARIENNY RODRÍGUEZ	787567
E/2024-7728	5/2/24	CORAZÓN DE COCO	ELABORACION DE LÍNEA DE POSTRES CASEROS A BASE DE COCO Y OTRAS FRUTAS, ELABORADOS DE FORMA ARTESANAL Y CON LOS MÁS FINOS DETALLES.	PRODUCCIONES LASO	786643
E/2024-9051	14/2/24	CORAZONES FERTILES TOURS AND TRAVELS	SERVICIOS DE AGENCIA DE VIAJES Y TOURS NACIONAL, TRANSPORTE TURÍSTICO, RESERVAS DE HOTELES NACIONALES, VENTA DE BOLETOS AÉREOS...	ANGELA ESTHER DOMINGUEZ JIMENEZ DE VALDEZ, BLAS MIGUEL VALDEZ	788358
E/2024-6969	5/2/24	CORRIENTE JURÍDICA NUEVOS TIEMPOS	MOVIMIENTO SIN FINES DE LUCRO GREMIAL PROFESIONAL, POLÍTICO, QUE AGRUPA ABOGADOS PARA GESTIONAR PROCESOS LEGALES Y DOCENTES EN PRO DEL DESARROLLO DE LA CLASE JURÍDICA DOMINICANA.	YOHAN MANUEL LOPEZ DILONE	786641
E/2024-5495	14/2/24	CORTICREATIONS	CONFECIÓN, INSTALACIÓN Y MANTENIMIENTO DE TODO TIPO DE CORTINAS Y TEXTILES; FABRICACIÓN, TAPIZADO, REPARACIÓN...	DIORINELYS MATOS CASTILLO	788298
E/2024-7269	2/2/24	COVER IDIOMAS	IMPARTICIÓN DE CLASES DE INGLÉS Y OTROS IDIOMAS.	NATDIELY JOSDIL GERONIMO RUIZ, NATDIEL JONATAN GERONIMO RUIZ	786610
E/2024-7404	7/2/24	CP1 BIENES RAÍCES	ALQUILO, VENDO Y COMPRO PROPIEDADES PARA MIS CLIENTES, ESTUDIO-LITADOS DE PROPIEDADES DISPONIBLES PARA DISCUTIR CONDICIONES DE VENTA, REDACTAR Y REDACTAR CONTRATOS DE OPERACIONES INMOBILIARIAS.	CARLA FIORELINA CABA PLACENCIA	787169
E/2024-7432	5/2/24	CREACIONES ARTESANALES EN TAPICERÍA EMJ	DISEÑAR Y FABRICAR LENCERÍA PARA EL HOGAR Y OFICINA, CREACION ARTESANAL DE MUEBLES EN TODO TIPO DE MADERA PRECIOSAS Y TAPICERÍA.	FRANCISCO TORRE MINAYA, MARIA ESTHER PEREZ DE TORRES	786429

[210] EXPEDIENTE	[220] FECHA	[561] NOMBRE COMERCIAL	[510] ACTIVIDAD	[730] SOLICITANTE	[111] REGISTRO
E/2024-6171	13/2/24	CREACIONES TEXTILES YEPEZ	SOMOS UNA EMPRESA DEDICADA A LA FABRICACIÓN, DISTRIBUCIÓN Y VENTA DE UNIFORMES EN GENERAL.	ALBERT JOEL ALVARADO YEPEZ	788100
E/2024-8539	8/2/24	CRECIPHARMA	VENTA AL POR MAYOR DE TODO TIPO DE INSUMOS PARA HOSPITALES Y CLÍNICAS. VENTA AL POR MAYOR DE PRODUCTOS FARMACÉUTICOS.	NICOLAZA CORONA ABREU	787276
E/2024-7438	5/2/24	CREDICAMILA	SERVICIOS DE FINANCIAMIENTO Y PRESTAMOS	ALEXIS EMILIO NUÑEZ CAMACHO	786431
E/2024-2416	12/2/24	CRIBA LAB	LABORATORIO DE ANÁLISIS CLÍNICOS Y PATOLÓGICOS, SERVICIOS DE DIAGNÓSTICO, TOMA DE MUESTRA Y PRUEBA GENÉTICA.	CRIBA LIFE, S.R.L.	787942
E/2024-7784	7/2/24	CRIOLLA MEDIA JCS	SERVICIOS DE PUBLICIDAD. CONSULTORÍA DE MARKETING. PRODUCCIÓN AUDIOVISUAL.	JORGE CALDERON SEVERINO	787157
E/2024-7076	12/2/24	CRISTAFACIL	SERVICIOS DE FABRICACIÓN, VENTA, REPARACIÓN, IMPORTACIÓN Y EXPORTACIÓN DE PUERTAS Y VENTANAS EN CRISTAL, ENROLLABLES...	FRANCISCO ANTONIO MEJIA ALMONTE	787722
E/2024-6260	6/2/24	CRITERTEC RD	CONSULTORÍA, DISEÑO Y OPERACIÓN DE PROYECTOS DE CAPACITACIÓN Y EDUCACIÓN NO FORMAL BASADOS EN TECNOLOGÍA.	THE COMPANY DEPOT, S.R.L.	786764
E/2024-8177	14/2/24	CRITTERKILL	SERVICIOS DE FUMIGACIÓN, EXTERMINIO Y CONTROL DE TODO TIPO DE PLAGAS, ASÍ COMO TRATAMIENTO PREVENTIVO DE LAS MISMA.	FREDDY ALEXANDER MATOS MEJÍA	788233
E/2024-8393	9/2/24	CRUZ SANTOS IMPORT	IMPORTADORA DE GOMAS Y PIEZAS DE VEHÍCULOS NUEVAS Y USADAS.	ALEX ALFREDO CRUZ CAMILO, JOSE LUIS DE LA CRUZ SANTOS	787671
E/2024-8875	9/2/24	CRX DOMINICANA	COMERCIALIZA, FABRICA, DISTRIBUYE, REPRESENTA, IMPORTA Y EXPORTA PROVISIONES ALIMENTICIAS, MEDICAMENTOS,...	JOAN MANUEL SENRA OSSER	787505
E/2024-3998	18/1/24	CTC SISTEMAS Y EVENTOS	VENTA DE SISTEMAS INFORMATICOS, EQUIPOS TECNOLOGICOS Y ORGANIZACIÓN DE EVENTOS DEPORTIVOS Y ARTISTICOS EN GENERAL.	CTC SISTEMAS Y EVENTOS, S.R.L.	788213
E/2024-6084	1/2/24	CUDILLERO	COMPRA, VENTA, DE ARTÍCULOS PARA LA PRÁCTICA DE DEPORTES Y ACTIVIDADES ACUÁTICAS, LA PROMOCIÓN Y EL FOMENTO DE OPORTUNIDADES DE INVERSIÓN EN EL PAÍS...	JOSÉ LUIS PRIDA SUÁREZ, CUDILLERO, SRL	786765
E/2024-7887	6/2/24	CUEBER	COMPRA, VENTA, ADMINISTRACIÓN Y COMERCIALIZACIÓN DE BIENES INMUEBLES Y MUEBLES TALES COMO ALIMENTOS PARA ANIMALES, BEBIDAS...	ANDRES ALBERTO CUELI VENTA, OCTAVIO AUGUSTO III BERAS-GOICO JUSTINIANO	787136
E/2024-8795	9/2/24	CUIDADO Y ATENCION ENMANUEL DIOS CON NOSOTROS	SERVICIOS DE GUARDERÍA INFANTIL	JOSELI NATHALI SOLANO RIVERA	787223
E/2024-10173	15/2/24	CUMEC CUBIERTAS ESTRUCTURAS METÁLICAS Y CIVILES	DEDICADO AL DISEÑO DE CONSTRUCCIONES DE ESTRUCTURAS METÁLICAS Y CIVILES.	EMELY JANNYL MORA GRULLON	788488
E/2024-8344	7/2/24	CUSTOM 2011	SERVICIOS DE CREACIÓN, PERSONALIZACIÓN Y VENTA DE INSTRUMENTOS MUSICALES.	JOSE ANEUDY ALMONTE ADAMES	787143
E/2024-7558	5/2/24	CVRED SOCIAL MEDIA GROUP	GENERAR, GESTIONAR, CREAR E IMPLEMENTAR DIVERSOS SERVICIOS DE SOCIAL MEDIA, MARKETING DIGITAL.	CRISTIAN MORALES MARMOLEJOS	786506
E/2024-7609	5/2/24	D' JOAN OZORIA HAIR STYLIST	SERVICIOS DE BELLEZA TALES COMO LAVADO, CORTE DE PELO, TINTES Y TODO LO RELACIONADO AL SECTOR DE BELLEZA.	JOAN DANIEL SILVERIO OZORIA	786883
E/2024-9361	13/2/24	D' ANTONIO ABREU TAPIA CAR WASH	SERVICIOS DE LAVADO DE VEHICULOS, COMPRA Y VENTA DE ACCESORIOS PARA VEHICULOS TALES COMO: PINOS DE OLORES, CERAS Y AFINES.	DANIEL ANTONIO ABREU TAPIA	787854
E/2024-7846	7/2/24	D CAMPAÑA MUEBLES & DECORACIONES	FABRICACIÓN Y VENTA DE TODO TIPO DE MUEBLES PARA EL HOGAR.	LUIS MANUEL CAMPAÑA MOJICA, YERMI ROSARIO GUTIERREZ	787228
E/2024-7333	5/2/24	D' CRISTIAN AY SMART PHONE	SERVICIOS DE VENTA Y REPARACIÓN DE CELULARES.	CRISTIAN LEANDRO ARIAS YSIDOR	786586
E/2024-8364	7/2/24	D' DANIELA PC EVENTOS & ALQUILERES	SERVICIOS DE DECORACIÓN, ALQUILER DE SILLAS, MESAS, CRISTALERÍA, MANTELES PARA TODO TIPO DE EVENTOS.	DANIELA MERCEDES PERALTA CABRERA	787142
E/2024-9559	13/2/24	D' ELIZABETH CORTE TROPICAL	SERVICIOS DE CORTE DE PELO, COLORISMO, BLOWER, LAVADO DE CABEZA CON LÍNEAS, LAVADOS DE CABEZA REGULAR ETC.	ELIZABETH CABRERA MORILLO	788018
E/2024-9457	12/2/24	D' GILBERT & WILBERT PAINT GROUP	SERVICIOS Y COTIZACIONES DE PINTURA, MANTENIMIENTO DE TODO TIPO DE PINTURA PARA EDIFICACIONES, LOCALES...	ISAK ALEXANDER LOPEZ ORTEGA	787917
E/2024-7446	5/2/24	D' HOSMAL SUPER BODEGA	VENTA DE PRODUCTOS ALIMENTICIOS, COLMADO, SERVICIOS DE CAFETERÍA Y VENTA DE ALIMENTOS PREPARADOS PARA LLEVAR.	HOSMAL SANTANA SANTANA	786450
E/2024-8939	9/2/24	D' INGRID KD VARIETADES	VENTA DE PRENDAS DE VESTIR PARA MUJER, HOMBRES Y NIÑOS, CARTERAS, ZAPATOS, ACCESORIOS DE VESTIR.	INGRID KARINA DIAZ EUSEBIO	787548
E/2024-7895	6/2/24	D JOHNSON GRAN SALON DE BELLEZA	SERVICIOS DE LAVADO DE CABELLO, SECADO, TINTADO, SERVICIOS DE MAQUILLAJE Y AFINES.	FARY PAULINA GUERRERO DE GERONIMO	786786
E/2024-10265	15/2/24	D' JUANES BOUTIQUE SALON DE BELLEZA & SPA	SERVICIOS DE BELLEZA EN GENERAL, MASAJES, LIMPIEZA FACIAL, DEPILACIONES Y VENTA, COMERCIALIZACION Y DISTRIBUCION DE PRENDAS DE VESTIR.	ELBA LEONARDA RODRIGUEZ CASTILLO	788555
E/2024-10217	15/2/24	D' JULIMELK IMPORTACIONES	VENTAS DE ROPAS, PERFUMES, ZAPATOS, Y ACCESORIOS IMPORTADOS PARA TODO TIPO DE PUBLICO.	JULIA HERNANDEZ DE DE LA CRUZ	788532
E/2024-7109	2/2/24	D' MILA CAFETERIA JRB	ELABORACIÓN Y VENTA DE JUGOS Y TOSTADAS.	JUAN RAFael BUENO TAVAREZ	786507
E/2024-9255	12/2/24	D' NANCY G SALON SUPPLY	SERVICIOS DE SALON DE BELLEZA EN GENERAL Y VENTA DE PRODUCTOS PARA EL CABELLO.	NANCY DEL CARMEN GUERRERO ABREU	787778
E/2024-8905	9/2/24	D' ÑOÑI SALON	SERVICIOS DE LAVADO DE CABELLO, SECADO, TINTADO, SERVICIOS DE MAQUILLAJE Y AFINES. VENTA DE PRODUCTOS BELLEZA.	MERCY MARGARITA MEDINA JAIME	787487
E/2024-9750	13/2/24	D' OLIVOS GRILL AND BAR	EXPENDIO DE COMIDAS A BASE DE PARRILLA Y BEBIDAS.	JOSE MICHAEL DURAN MORALES	788252
E/2024-9006	13/2/24	D' OSI FLOW PRESTAMOS	SERVICIOS DE PRESTAMOS DE MANERA GENERAL.	OSIRIS FAÑA MARTINEZ	788103
E/2024-9392	12/2/24	D PALOMA MAIZ	VENTA DE MAIZ SANCOCHADO, MAJARETE Y MAIZ CAQUIAO.	ROMAIN EUSEBIO RODRIGUEZ HERNANDEZ	787873
E/2024-10023	14/2/24	D' PAPO CELULARES LLEVATELO FIAO	VENTA, COMERCIALIZACION Y REPARACION DE CELULARES Y SUS ACCESORIOS.	ANA TERESA REYES HERNANDEZ	788282
E/2024-5636	8/2/24	D' PARRILLA Y MAS A.M.D	SERVICIOS PARA SUMINISTRAR COMIDAS Y BEBIDAS PARA LLEVAR Y CONSUMO EN EL LOCAL, SERVICIOS DE RESTAURANTE, SERVICIOS DE RESTAURANTES DE COMIDA RÁPIDA.	MARCOS ANTONIO GOMEZ MORALES	787225
E/2024-2771	13/2/24	D' PINTORES DANIEL ROSELIO & ASOCIADOS	SERVICIOS DE PINTURAS, QUE DESEA SATISFACER LAS NECESIDADES DE LAS PERSONAS, EN LA CUAL SU ACTIVIDAD PRINCIPAL...	DANIEL UZIEL ROSELIO CUELLO	788040
E/2024-6812	7/2/24	D PRIMERA FC BISTRO	ESTABLECIMIENTO DE SERVICIO ESPECIALIZADO EN COMIDA RÁPIDA, ARTESANAL Y BEBIDAS, PARA EL SECTOR EMPRESARIAL Y PÚBLICO EN GENERAL.	CESAR RAYNOLD NUÑEZ PÉREZ	787040
E/2024-9553	13/2/24	D ROBEL TRIANGULO BAR	SERVICIOS DE SERVIR COPAS, AMBIENTE ADECUADO PARA EL BAILE, VENTA Y EXPENDIO DE BEBIDAS ALCOHÓLICAS.	ERVIDO ANTONIO MORA REYES	788014
E/2024-8353	7/2/24	D' THUNDERCATS BISTRO & BAR	VENTAS DE COMIDAS, BEBIDAS.	RANDOLF MIGUEL RAMIREZ NUÑEZ	787149
E/2024-6936	1/2/24	D' TODO NISSAN	IMPORTACIÓN, DISTRIBUCIÓN Y VENTA DE TODO TIPO DE REPUESTOS DE VEHÍCULOS.	MANUEL MARIA ZABALA	787186
E/2024-9068	9/2/24	D' TRAGO TOKEN 206	COMERCIALIZACION Y VENTA DE TODO TIPO DE TRAGOS EXOTICOS Y EXCLUSIVOS TOKEN 206, SANDIA LOCA, PIÑA LOCA, BIM LADEN FRESA, PIÑA COLADA...	LICELOT ESTEFANY BEN MENDOZA, PEDRO MANUEL DE LOS SANTO SANCHEZ	787650
E/2024-9590	13/2/24	D' YEFERI NAILS CHIC BOUTIQUE	VENTA DE ROPA, ARREGLO DE UÑAS ACRÍLICAS, PEDICURA, ESTILISMO DE CEJAS Y POSTURA DE PESTAÑAS.	YEFERI CAROLINA DECENA	787937
E/2024-9181	12/2/24	D YEIMILI MARKET INDEPENDENCIA	VENTAS DE TODO TIPO DE ALIMENTOS CRUDOS, VENTAS DE LIMONES AL POR MAYOR, VENTAS DE VINOS.	ESMELIN JOSE PEREZ DIAZ	787756
E/2024-8916	9/2/24	D YENISA EMPANADAS Y PICADERAS	VENTA DE MASA DE EMPANADAS Y PICADERAS.	YENISA OSORIA	787531
E/2024-6322	6/2/24	D' YINA FERMIN SALON & BEAUTY SUPPLY	SERVICIOS DE PEINADOS, SECADO, COLORACIÓN, KERATINA, TRATAMIENTOS DE CABINA, UÑAS ACRÍLICAS, MANICURA, PEDICURA, POSTURA DE CABELLO, ALISADOS, CORTES, DECOLORACIONES, ESTÉTICA...	YINA IRENE FERMIN CASTILLO	786845
E/2024-7075	5/2/24	D"WUARLIN TENDENCIA RENTA CARD	COMPRA, VENTA, ALQUILER O RENTA DE VEHÍCULOS DE MOTOR.	WALLIS MARTINEZ CRUZ	786597
E/2024-8565	12/2/24	D&H DENTAL EXPERTS	SERVICIOS ODONTOLÓGICOS.	D&H DENTAL EXPERTS, SRL	787939
E/2024-9667	13/2/24	D&R, DOMINICANA REPUBLIC HOLIDAYS AND TOURS	SE DEDICA AL LOS SERVICIOS DE TRANSPORTE, EXCURSIONES Y RENTA DE VILLA.	WILFRID REYES CABRERA	788634
E/2024-7143	6/2/24	D' MIGUEL ECOLOGICA COMERCIAL	COMPRA Y VENTA DE TODO TIPO DE ARTÍCULOS PARA EL HOGAR, TALES COMO: MUEBLES, ELECTRODOMÉSTICOS, UTENSILIOS DE COCINA, MANTENIMIENTO DE LIMPIEZA, DECORACIONES.	MIGUEL JUAN CRUZ TAVAREZ	786726
E/2024-7877	6/2/24	D' AVI TRENZAS Y ESTÉTICA	REALIZACIÓN DE TRENZAS, CORTES, PEINADOS Y TODO LO RELACIONADO CON LA ESTÉTICA.	AURELINA SANCHEZ REYES	786755
E/2024-8234	7/2/24	D' AALESUND TRANSPORTE	SERVICIOS DE TRANSPORTE DE CARGA	AALESUND YRONELIS ENCARNACION FAMILIA, ALEXANDRA MERALIZ ENCARNACION PIMENTEL, DAMARIS FELIZ SOTO	787025
E/2024-8675	8/2/24	D' PRETTY-DENISE NAILS CENTER	SERVICIOS DE EMBELLECIMIENTO FEMENINO, MANICURA, PEDICURA, MAQUILLAJE, ARREGLOS DE UÑAS, CENTRO DE UÑAS.	GISELL DENISE ABREU HERNANDEZ	787360
E/2023-73704	5/2/24	D' RUBEN R&A QUIPES	PREPARACIÓN Y VENTA DE BOCADILLOS, QUIPES, EMPANADA, BOLA DE YUCA, PAPA, CAPRICHOS, SÁNDWICH.	EDWIN MANUEL PICHARDO PEÑA	786594
E/2024-7659	5/2/24	D' SHALON FINANCIAMIENTOS	SERVICIOS DE FINANCIAMIENTOS DE INMUEBLES, VEHÍCULOS Y ACTIVIDADES AFINES.	ANGEL DOMINGO DE LEON CASTILLO	786572
E/2024-8901	9/2/24	D' YIANNIA COSMETIC	VENTAS DE PRODUCTOS NATURALES PARA ELIMINAR MANCHAS, ESTRÍAS Y ACLARADO DE LA PIEL.	JINA MARICELA ROSARIO CAMILO	787518
E/2024-6818	8/2/24	D' CAÑAFISTOL PACAS Y ELECTRODOMÉSTICOS	VENTA DE ROPA Y ELECTRODOMÉSTICOS NUEVOS Y USADOS.	NELIS DE REGLA SOTO BÁEZ, MARY SOTO	787420
E/2024-2478	12/1/24	D' M&Y LINDA COLLECTION	VENTA DE PRENDA DE VESTIR, CARTERAS, ZAPATOS, ACCESORIOS TALES COMO : ARETES, PULSERAS, RELOJ.	MARIA YSABEL GRULLON DURAN DE GONZALEZ	786784
E/2024-9464	14/2/24	D' MARIELA ABREU A. SALÓN, SPA Y BOUTIQUE	SERVICIOS DE SALON DE BELLEZA, VENTA DE ROPA, ACCESORIOS, COLONIAS Y PERFUMES.	MARIELA ABREU ABREU	788389
E/2024-10045	14/2/24	D' FREITESINSTA	INSTALACIONES DE PAPEL TAPIZ, PANELES, PLANCHAS DE MÁRMOL, PISOS DE MADERA, LÁMPARAS, AIRES ACONDICIONADOS, Y SERVICIOS DE PLOMERÍA.	JOSÉ VLADIMIR FREITES FELIZ	788382
E/2024-8871	9/2/24	DA DENTIS CLÍNICA ODONTOLÓGICA	SERVICIOS ODONTOLÓGICOS ESPECIALIZADOS.	DORIS ARICEL NUÑEZ PORTES, ANDREIRIS RODRÍGUEZ TORRES	787496
E/2024-8739	8/2/24	DAEGAR INVESTIGACION	SERVICIOS DE INVESTIGACIÓN DE DATOS PERSONALES Y PARENTALES DE JUGADORES DE BASEBALL Y A FINES.	SIMON EMILIO BAEZ GUERRERO	787402
E/2024-8760	8/2/24	DAIANA PEKESTOPRD	IMPORTACIÓN, EXPORTACIÓN Y VENTA NUEVO O USADO DE ROPA, ZAPATOS, ARTÍCULOS, PRODUCTOS Y ACCESORIOS PARA BEBES Y NIÑOS/AS.	DAIANA DAMARIS RODRIGUEZ	787185
E/2024-7536	5/2/24	DAISY'S SPOT	VENTA DE ROPA NUEVAS Y USADAS, ACCESORIOS, CALZADOS.	NADIA MICHELLE SOSA LORENZO	786481
E/2024-6762	14/2/24	DAKWAH LAU LOGISTICS	REALIZAR SERVICIOS LOGÍSTICOS DE TRANSPORTE DE MERCANCÍAS, AGENTES INMOBILIARIOS, VENTA DE AUTOMÓVILES Y DESARROLLO DE PLANTACIONES AGRÍCOLAS.	LIU HAIPENG	788415
E/2024-5064	23/1/24	DALE INTERACTIVO	SERVICIOS DE PUBLICIDAD, ABARCA IMPLEMENTACION DIGITAL DE CAMPAÑAS PUBLICITARIAS, IMPLEMENTACION BTL, CONFECION DE UNIFORMES, MONTAJE DE EVENTOS, Y AUDIO VISUAL.	DALE INTERACTIVO, S.R.L.	786855
E/2024-7489	9/2/24	DAMBEL VARIETADES	VENTA DE ARTÍCULOS PARA EL HOGAR, ROPAS USADAS PARA DAMAS, CABALLEROS Y NIÑOS, PAÑALES DESECHABLES, BISUTERÍA...	ALTAGRACIA RODRIGUEZ DE PAREDES	787466
E/2023-59024	7/2/24	D'ANGELA MARTINEZ REPOSTERIA Y PASTELERIA	ELABORAMOS TODO TIPO DE BIZCOCHOS, POSTRES, PASTELITOS, EMPANADAS, JUGOS NATURALES.	ANGELA MARIA MARTINEZ LUGO	787212
E/2024-6439	7/2/24	DARGELI INMOBILIARIA	ADMINISTRACIÓN, CESIÓN Y PERMUTA DE BIENES INMUEBLES.	YONDANIA DARGELI ABEL RIVERA	787000
E/2024-5706	8/2/24	DARMEN ARCHITECTS	SERVICIOS ARQUITECTÓNICOS, OBRAS CIVILES, GESTIÓN Y DESARROLLO DE PROYECTOS INMOBILIARIOS, ADMINISTRACIÓN DE CONDOMINIOS, VENTAS Y ALQUILER DE VILLAS Y APARTAMENTOS.	DANIEL ROJAS ACOSTA	787234
E/2024-7604	12/2/24	DAYADEY VARIETADES	VENTAS DE ROPAS	DAISY MARIA VASQUEZ LUNA	787797



[210] EXPEDIENTE	[220] FECHA	[561] NOMBRE COMERCIAL	[510] ACTIVIDAD	[730] SOLICITANTE	[111] REGISTRO
E/2024-7613	5/2/24	DAYHANAUTODETAILING	SERVICIOS DE LAVADO DE VEHICULOS.	DANNY ALEXIS SILVERIO BURDIER	786547
E/2024-8071	7/2/24	DAYLAND REALTY	SERVICIOS DE CONSTRUCCIÓN, DESARROLLO, REMODELACIÓN Y VENTA DE INMUEBLES.	JOSUE SILVA JIMENEZ	786705
E/2024-7360	6/2/24	DBK MULTISERVICIOS NET	INSTALACIÓN DE SEGURIDAD, CÁMARAS, ALARMA, PUERTOS ELÉCTRICO, INTERCOM, CONTROL DE ACCESO, SMART HOME, VENTA DE EQUIPOS Y ACCESORIOS DE INTERNET...	DANIEL LIZ	786693
E/2024-8219	7/2/24	DBP CONSULTING	PROVISIÓN DE SERVICIOS DE ASESORÍA FINANCIERA Y EMPRESARIAL.	DBP CONSULTING, SRL	787015
E/2024-9376	12/2/24	DC-350	SERVICIOS DE PICADERA LIBANESA, COMIDA RÁPIDA DOMINICANA. CAFETERÍA RESTAURANTE. AL POR MAYOR Y AL DESTALLE	DIANA CONTRERAS MORILLO	787861
E/2024-7629	5/2/24	DCP BUSINESS PARK	SERVICIOS DE NEGOCIOS FINANCIEROS; NEGOCIOS INMOBILIARIOS; DESARROLLO, PROMOCIÓN, ADMINISTRACIÓN, GESTIÓN Y ALQUILER DE MÓDULOS O ESPACIOS.	FIDEICOMISO DCP DE ADMINISTRACIÓN PATRIMONIAL INVERSIÓN INMOBILIARIA Y DESARROLLO INMOBILIARIO	787208
E/2024-6427	6/2/24	DD COOK	VENTA DE COMIDA COCINADA AL POR MAYOR Y AL DETALLE.	DOLLY DAHIANA CRUZ TAVERAS	786694
E/2024-7855	7/2/24	DE CACINI INTERNACIONAL GLOBAL SERVICE	SERVICIOS DE NEGOCIOS INMOBILIARIOS, RENTA CARS, COMPRA Y VENTA DE MÁQUINAS Y EQUIPOS HOSPITALARIOS, DEPURACIÓN DE AGUAS RESIDUALES...	LUCIANO CACINI	787079
E/2024-7209	2/2/24	DE JESUS AUTO IMPORT	COMPRA, VENTA Y FINANCIAMIENTO DE VEHICULOS NUEVOS Y USADOS Y TODO TIPO DE PIEZAS NUEVAS Y USADAS.	DE JESUS AUTO IMPORT S.R.L.	787147
E/2024-8123	7/2/24	DE LEON LUNA	IMPORTACIÓN, COMPRA Y VENTA DE ELECTRODOMÉSTICOS Y DISPOSITIVOS ELECTRÓNICOS, INCLUYENDO VAPES Y CIGARRILLOS ELECTRÓNICOS.	MIGUEL ARTURO DE LEÓN TAPIA, DAVID RAMON LUNA HERNANDEZ	786971
E/2024-6487	5/2/24	DE MADELÍN PUNTO CRIOLLO, MAIMÓN	SERVICIO DE RESTAURANTE DE COMIDA CRIOLLA.	YAMILKA DE LA ROSA MARMOLEJOS	786531
E/2024-9609	13/2/24	DE MARAGRETT TRANSPORTE	SERVICIO DE TRANSPORTE ESCOLAR, FAMILIAR, ESCURSIONES, SERVICIOS PRIVADOS, ENTRE OTROS.	MARGARITA MARIA JIMENEZ POLANCO	788039
E/2024-10001	14/2/24	DE NOVAS DECORACIONES	VENTA DE PRODUCTOS PARA TAPIZAR CAMAS, MUEBLES, SOFÁ, COJINES Y SILLAS DEL HOGAR Y OFICINA TALES COMO: TELAS, AGUJAS, TIJERAS, HILOS, GRAPADORAS...	JOSE MIGUEL NOVAS CUEVAS	788372
E/2024-8482	8/2/24	DEANCA	SERVICIOS DE REPOSTERÍA, CATERING, EVENTOS, IMPORTACIÓN DE PRODUCTOS PARA EVENTOS, PERSONALIZACIÓN, PRODUCCIÓN DE ALIMENTOS PARA PUBLICIDAD.	ANA CRISTINA DEL ORBE ANDINO	787254
E/2024-8089	7/2/24	DEBEPESA FOOD	VENTA, DISTRIBUCION, COMERCIALIZACION, PREPARACION Y ELABORACION, POR ENCARGO Y PARA LLEVAR DE TODO TIPO DE ALIMENTOS, BEBIDAS Y BUFFET, NACIONALES E INTERNACIONALES...	JOSE MIGUEL RODRIGUEZ ACEVEDO, DELMA BEATRIZ PEREZ SANCHEZ DE RODRIGUEZ	786985
E/2024-6785	9/2/24	DECO SERVICIOS OYB	VENTA E INSTALACIÓN DE ALFOMBRAS, PISOS DE GOMA, TELAS PARA VENTANAS, LIMPIEZA DE MUEBLES EN GENERAL. COMIDA EMPRESARIAL.	ANIBAL DE JESUS ORTIZ LAVANDIER	787478
E/2024-9307	13/2/24	DECORACIONES ESTRELLA CORTORREAL	COMPRA, VENTA E INSTALACIÓN DE MATERIALES PREFABRICADO DE CONSTRUCCIÓN, PLAFÓN COMERCIAL Y INSTALACIONES ELECTRICAS	JOEL RAMON CORTORREAL BONILLA	788148
E/2024-8124	7/2/24	DECORACIONES TACTUK	IMPORTACIÓN Y VENTA DE MUEBLES, LAMPARAS, FLORES PLÁSTICAS Y TODO TIPO DE ARTÍCULOS PARA EL HOGAR. ADEMÁS ARTÍCULOS NAVIDEÑOS, LUCES DE NAVIDAD Y ARTÍCULOS FERRETEROS.	DECORACIONES TACTUK, SRL	787286
E/2024-9840	14/2/24	DEEP DELAY MANAGEMENT	SERVICIO DE PUBLICIDAD Y COMUNICACIÓN. DISEÑO Y PLANIFICACIÓN DE MARKETING Y EVENTOS. ANÁLISIS, ASESORÍA Y SERVICIOS DE COMUNICACIÓN.	DANIEL ALEJANDRE MORTE	788215
E/2024-7810	6/2/24	DEFCON RD	IMPORTACION, DISTRIBUCION, ADMINISTRACION Y VENTA DE EQUIPOS Y SERVICIOS TECNOLOGICOS.	PABLO MIGUEL PEREZ TAVERAS	786707
E/2024-8299	7/2/24	DELFORINVA COMPANY	FABRICACIÓN Y COMERCIALIZACIÓN DE INVERSORES, BATERÍAS, PANELES SOLARES, SERVICIOS DE PRESTAMOS, VENTA DE RECARGA ELECTRÓNICA Y PAGO DE SERVICIOS, SERVICIOS DE ELECTRICIDAD Y VENTA DE MATERIALES ELÉCTRICOS.	JESUS MANUEL VASQUEZ HERRERA	787101
E/2024-7983	6/2/24	DELGADO RD GROOMER	SERVICIOS DE PELUQUERÍA CANINA.	RAMON DELGADO DELGADO	786847
E/2024-8178	7/2/24	DELICATECIOUS	VENTA DE DELICATESES, DESAYUNOS PERSONALIZADOS, PICADERAS Y GLOBOS.	CRISMEYLY DEL CARMEN CRUZ LEONARDO	787004
E/2024-9873	14/2/24	DELICIAS DEL AMANECER	PREPARACION, SERVICIO Y VENTA DE TODO TIPO DE ALIMENTOS, COMIDAS, REFRIGERIOS, PREPARACION DE BANQUETES, RECEPCIONES, ASESORIA EN EL RAMO DE EVENTOS RELACIONADOS CON ACTIVIDADES ANTERIORMENTE SEÑALADA.	ELIDA FRANCESCA FERMIN RAMIREZ	788248
E/2024-10298	15/2/24	DEMICH	ASESORÍA LEGAL Y AGENCIA INMOBILIARIA	DEYANIRYS DEL CARMEN GARCIA JORGE	788599
E/2024-7788	6/2/24	DEMICOM LOGISTICS	TRANSPORTE DE MAQUINARIA PESADA	JOHNNY UREÑA GUERRERO	786690
E/2024-10292	15/2/24	DENIYER AIR CARGO EXPRESS	SERVICIOS PARA TRANSPORTE DE CARGA AÉREA Y MARÍTIMA DE PAQUETERÍA EXPRESS COURIER.	RONNY DENIYER GERÓNIMO CARELA, JOSE RAUL LUNA CUEVAS	788596
E/2024-5045	14/2/24	DENTARICA	CENTRO DE SERVICIO DE REPARACIÓN DE EQUIPOS MÉDICOS Y ODONTOLÓGICOS.	PABLO VIRGILIO ROSON POLANCO	788433
E/2024-7656	5/2/24	DERLYN BOUTIQUE	VENTA DE ROPA, CALZADO, PERFUMES Y T-SHIRT.	DERLYN HECTOR RAMOS WALLACE	786566
E/2024-9788	13/2/24	DERM LAB	SERVICIOS DE MEDICINA ESTÉTICA.	ELEANA KATHERINE RIVERA NUÑEZ	788191
E/2024-9522	13/2/24	DERMAPLASTIC CLINIC BY DRA. CHERIDA	CENTRO DE ESPECIALIDADES MEDICAS EN GENERAL. DERMATOLOGÍA, TRICOLOGÍA, CIRUGÍA DERMATOLÓGICA, CIRUGÍA PLÁSTICA, ESTÉTICA Y RECONSTRUCTIVA...	CHERIDA JULISSA BAUTISTA BOCIO	787993
E/2024-8004	6/2/24	DERMAR CLINIC	DERMAR CLINIC ES UN CENTRO MÉDICO ESPECIALIZADO EN DERMATOLOGÍA. DIRECCIONADO AL DIAGNÓSTICO, TRATAMIENTO Y PREVENCIÓN DE LAS ENFERMEDADES DE LA PIEL...	JENNIFFER ROCIO TAVERAS CASTILLO	786856
E/2024-7038	1/2/24	DERMHARMONY ESTHETIC CLINIC	SERVICIOS DE CAPACITACIONES EN ARMONIZACIÓN FACIAL AVANZADA Y TECNOLOGÍA EN MEDICINA ESTÉTICA EN GENERAL.	PAOLA SILVA DE JESUS, PABLO FRANCISCO VILLEGAS PACHE	786133
E/2024-8792	9/2/24	DERRICO GLOBAL INVESTMENTS	IMPORTACIONES, COMERCIALIZACIÓN E INSTALACIONES DE TECNOLOGÍA PARA LA PRODUCCIÓN Y CONSERVACIÓN DE ENERGÍA ELÉCTRICA Y TÉRMICA.	LAURA ISABEL TORAL MERCADO, PIERGIORGIO DERRICO	787229
E/2024-8689	8/2/24	DESIGNARQ	SERVICIOS DE DISEÑO, ARQUITECTURA Y CONSTRUCCIÓN.	DESIGNARQ, S.R.L.	787367
E/2024-7891	6/2/24	DF TAILOR SHOP	SERVICIOS DE CONFECCION, REPARACION, VENTAS E IMPORTACION DE TODO TIPO DE PRENDAS DE VESTIR Y LENCERIAS PARA EL HOGAR.	DEURIS FELIZ MENDOZA	786794
E/2024-9257	12/2/24	DHARMANAND YOGA	IMPARTIR CURSOS PARA LA PREPARACIÓN Y CERTIFICACIÓN DE INSTRUCTORES DE YOGA Y OTRAS ACTIVIDADES AFINES A ESTA DISCIPLINA.	JOSE FRANCISCO LLADO ALGUACIL	787774
E/2024-7350	8/2/24	DI EM AUTO IMPORT	COMPRA Y VENTA DE VEHÍCULOS Y SUS REPUESTOS.	EMELYN YOHANNY MÉNDEZ POLANCO	787439
E/2024-7395	7/2/24	DIAMOND PRODUCTION DPS	COMPRA Y VENTAS DE VEHÍCULOS, CONSTRUCCIÓN Y REMODELACIÓN DE INMOBILIARIOS, VENTA DE VIDRIOS, MADERAS...	JORGE LUIS TEJEDA VALLEJO	787007
E/2024-8022	6/2/24	DIAMONS SOLUCIONES V&A	EXPORTACIONES E IMPORTACIONES TODO TIPO DE PIEDRAS PRECIOSAS, COMPRA Y VENTAS DE RELOJ, CADENAS, ANILLOS...	RICHARD ANDERSON VALDEZ ABREU	786876
E/2023-65332	7/11/23	DIANDRE GROUP	AGENCIA DE PUBLICIDAD IMPRESA, DISEÑO DE TODO TIPO, CARTELES, LETREROS, DIBUJOS GRAFICOS, BAJANTES, BROCHURES...	DIONIS DANDRADE	773595
E/2024-9713	13/2/24	DIARAF COLLECTION	COMPRA Y VENTA DE PRENDAS DE VESTIR AL POR MAYOR Y AL DETALLE.	RAFAEL FRANCISCO PERALTA GERMAN	788119
E/2024-9537	13/2/24	DIARIO EL EXPRIMIDOR	EDICIÓN, DISTRIBUCIÓN Y VENTA DE PUBLICACIONES UNITARIAS PERIÓDICAS O NO, SOBRE TODO TIPO DE SOPORTES DE INFORMACIÓN GENERAL.	DIEGO ANIBAL VESTILLERO	787988
E/2024-6109	6/2/24	DICIANNOVE SETTANTA DUE	SERVICIOS COMPRA Y VENTA DE INMUEBLE, ADMINISTRACIÓN, DISEÑO DE CONSTRUCCIÓN DE EDIFICIOS, APARTAMENTOS, RESIDENCIALES...	ROSA JOHANNA VILLANUEVA COLLADO	786681
E/2024-8293	7/2/24	DIEMMA'S MULTISERVICES	NEGOCIO QUE BRINDA SERVICIOS DE BELLEZA EN GENERAL, CUIDADO CORPORAL, VENTAS DE PRODUCTOS PARA ELABORACION DE UÑAS, PRODUCTOS DE CUIDADO PERSONAL Y COSMETICOS GENERAL.	DIRANYI ESMERALDA SILVESTRE SANTANA	787090
E/2024-8960	9/2/24	DIMAX MULTI-SERVICES	DISTRIBUCIÓN, VENTAS AL POR MAYOR Y AL DETALLE ALQUILER Y REPARACIÓN DE TODO TIPO DE ELECTRODOMÉSTICOS, DISTRIBUCIÓN, VENTAS...	JOSE JOAQUIN PAULINO MIRANDA	787587
E/2024-7776	6/2/24	DIMENSIONES SALCEDO	SERVICIOS DE DISEÑO, SUPERVISIÓN, CONSTRUCCIÓN, REMODELACIÓN, DECORACIÓN, REPARACIÓN, MODIFICACIÓN Y COMERCIALIZACIÓN EN GENERAL DE BIENES INMUEBLES.	DIMENSIONES SALCEDO, S.R.L.	786709
E/2024-5533	12/2/24	DIMOR	SERVICIOS DE INSTALACIONES ELECTRÓNICAS EN GENERAL, VENTA Y REPARACIÓN DE AIRES ACONDICIONADOS...	CARLOS ANTONIO DÍAZ MORETA	787926
E/2024-8988	9/2/24	DIORITA FLORES Y DETALLES	SERVICIOS DE TIENDA DE FLORES, ARREGLOS DE GLOBOS, REGALOS, ENVOLTORIOS DE REGALOS, MANUALIDADES.	YANET MARGARITA CEDANO SANTANA DE RAMOS	787556
E/2024-8851	9/2/24	DIROA & ASOCIADOS OFICINA DE ABOGADOS	TODOS RELACIONADOS CON EL DERECHOS, COMO DECLARACIONES JURADA, CONTRATOS, ACTO NOTARIALES, PROCEDEMIENTO PENAL, FAMILIA, LABORAL...	INDIRA DEL CARMEN REYES DE BAEZ	787484
E/2024-9473	12/2/24	DISCOTECA ALACRÁN	VENTA DE BEBIDAS ALCOHÓLICAS Y ENTRETENIMIENTO.	GUARINO RODRIGUEZ HEREDIA	788059
E/2024-6424	8/2/24	DISEÑOS Y CONSTRUCCIONES VISTA NOVA	SERVICIOS RELACIONADOS AL RAMO INMOBILIAIRO, PRINCIPALMENTE LA CONSTRUCCION, DESARROLLO Y PROMOCION DE PROYECTOS INMOBILIARIOS HABITACIONALES, TURISTICOS Y COMERCIALES.	FELIPE MARCOS SUAREZ	787218
E/2024-8306	7/2/24	DISEÑOS Y CONSTRUDOR DC	DISEÑAR ESPACIOS, CONSTRUCCIÓN DE EDIFICACIONES, PRESUPUESTO.	BRENDA YOCASTA MATOS DE OGANDO	787104
E/2024-9938	14/2/24	DISTRIBUIDOR DE ESPECIAS SABOR DE OCOA DESO	DISTRIBUIDOR ESPECIAS Y PRODUCTOS AGROPECUARIOS, TALES COMO: CÚRCUMA, ORÉGANO, PIMIENTA, CANELA, NUEZ MOSCADA, JENGIBRE, CACAO, ROSA DE JAMAICA...	DANNY RAFAEL ENCARNACION REYES	788276
E/2024-8707	14/2/24	DISTRIBUIDORA ALIMENTICIA DEL CARIBE, DISALIC	SERVICIOS DE DISTRIBUCIÓN, VENTAS Y COMERCIALIZACIÓN DE ALIMENTOS.	CLAUDIA EMELIA PEREZ KHOURI	788340
E/2024-9243	12/2/24	DISTRIBUIDORA ARRANJAN	IMPORTACION Y EXPORTACION DE BEBIDAS ALCOHOLICAS Y CEREALES	JULIO CESAR MARTINEZ LANTIGUA	788140
E/2024-7622	13/2/24	DISTRIBUIDORA CARIBE, DCA	COMPRA, VENTA Y COMERCIALIZACIÓN DE: - ALIMENTOS Y BEBIDAS, TALES COMO: ACEITE VEGETAL, PASTAS, GALLETAS, CHOCOLATES...	JHOAN MOISES MENDEZ RAMIREZ	788098
E/2024-7635	5/2/24	DISTRIBUIDORA DE CARNES CARNOVA	VENTA AL POR MAYOR Y AL DETALLE DE CARNES DE RES, CERDOS Y DERIVADOS	MELVYN FERNANDO GRULLON TORRES	786554
E/2024-7968	6/2/24	DISTRIBUIDORA DE COMBUSTIBLES POLANCO HOLGUIN CONBAPOHOL	COMPRA VENTA Y EXPENDIO DE COMBUSTIBLE EN GENERAL DISTRIBUCION AL DESTALLE DE LAS GASOLINAS PRIMIUIN REGULAR GASOIL REGULAR...	VICTOR MANUEL POLANCO HOLGUIN	786825
E/2024-8930	9/2/24	DISTRIBUIDORA DUPOLA	DISTRIBUCION, COMPRA, VENTA, PRODUCCION, EXPORTACION E IMPORTACION DE FRUTAS, VIVERES, VEGETALES Y BEBIDAS ALCOHOLICAS.	CHRISTOFHER ALFONSO DUVERGE PAULA	787539
E/2024-7948	6/2/24	DISTRIBUIDORA MARO	DISTRIBUCIÓN PRODUCTOS FRESCO, PRODUCTOS LÁCTEOS Y HUEVOS, VENTA DE ALIMENTOS, CAFÉ, CARNES Y AVE DE CORRAL.	ROBERTO ANTONIO MARTE JIMENEZ	786822
E/2024-6797	7/2/24	DISTRIBUIDORA MEVINAT	VENTA DE ARTÍCULOS DE FERRETERÍA Y PARA LA CONSTRUCCIÓN, MATERIALES ELÉCTRICOS, MATERIALES Y EQUIPOS DE LIMPIEZA.	ALEXANDER SANCHEZ ENCARNACION	786946
E/2024-10353	15/2/24	DISTRIBUIDORA MHYT	COMPRA Y VENTA DE PRODUCTOS ALIMENTICIOS EN GENERAL Y TODO TIPO DE BEBIDAS TANTO AL POR MAYOR COMO AL DETALLE.	HANSER LUCIANO REYES	788574
E/2024-8812	9/2/24	DISTRIBUIDORA Y SERVICIOS BERACA	COMPRA Y VENTAS DE ARTÍCULOS TURÍSTICOS.	ANA MARÍA BUENO CARMONA	787995
E/2024-6624	7/2/24	DIZFRUTA D&C	COMERCIALIZACIÓN DE JUGOS NATURALES Y ALIMENTOS, SERVICIOS DE BUFFET Y CATERING, PLANIFICACIÓN, ORGANIZACIÓN Y PRODUCCIÓN DE EVENTOS.	YOMARLYN YERALDA DUARTE CRUZ	787214
E/2024-9183	12/2/24	DJ SAM ENTERTAINMENT GROUP	SERVICIO DE MONTAJE Y RENTA DE SONIDO, LUCES, TARIMAS, MAQUINAS DE HUMO, PIROTECNIA, CONFETI, PANTALLAS, DJ...	SAMIR ALFONSO ESTRELLA SOSA	787757
E/2024-8655	13/2/24	DL AUTO MOTORES CABRERA	COMPRA Y VENTA DE VEHICULOS NUEVOS Y USADOS, IMPORTACION Y EXPORTACION DE VEHICULOS NUEVOS Y USADOS, PRESTAMOS Y FINANCIAMIENTOS DE VEHICULOS NUEVOS Y USADOS.	FRANCISCO ALBERTO CABRERA JAVIER	788164



[210] EXPEDIENTE	[220] FECHA	[561] NOMBRE COMERCIAL	[510] ACTIVIDAD	[730] SOLICITANTE	[111] REGISTRO
E/2024-9027	13/2/24	DL JHONATA SELF SERVICE	VENTA DE PIEZAS ELÉCTRICAS Y ACCESORIOS, SERVICIOS DE ELECTRICIDAD AUTOMOTRIZ Y AIRES ACONDICIONADOS.	JHONATA DAMASO LANFRANCO	788139
E/2024-5202	2/2/24	DLR GOLD SPA & WELLNESS CENTER	ES UN CENTRO DE ESTÉTICA Y DE FISIOTERAPIA DONDE EN EL ÁREA DE ESTÉTICA SE REALIZAN DIFERENTES PROCEDIMIENTOS TALES COMO LIMPIEZA FACIALES.	AMBAR ELIZABETH GRULLON RAMIREZ	787167
E/2024-3767	15/2/24	DOCCELI	EMPRESA DEDICADA A LA FABRICACIÓN DE PONCHES ARTESANALES Y POSTRES EN GENERAL	YAMIL ESTHER CROUSETT ADON, ALLISON JEMIMA VERAS CUESTA	788595
E/2024-8254	7/2/24	DOCOVA	DISEÑO, VENTA, INSTALACION, REPARACION Y MANTENIMIENTO DE SISTEMAS DE AUTOMATIZACION (DOMOTICA) Y DISPOSITIVOS ELECTRONICOS.	MIGUEL ANGEL VASQUEZ SANTOS	787721
E/2024-6700	6/2/24	DOLCECID	VENTA Y PRODUCCION ESPECIALIZADA EN DIVERSAS LINEAS DE POSTRES: TRES LECHE, MOUSSE, CHEESECAKE, CUPCAKE CON INFUSIONES DE DIFERENTES BEBIDAS ALCOHOLICAS).	ALEXIA MARIA CID POLANCO	786911
E/2024-6008	7/2/24	DOLL MAKE UP STUDIO BY KATTIA	SERVICIOS DE MAQUILLAJE PROFESIONAL Y COSMIATRÍA.	KATTIA JOSEFINA ABREU BUENO, MARIA JOSEFINA BUENO BATISTA	787051
E/2024-4838	5/2/24	DOLLS BEAUTY STUDIO BY MIGUELINA GARCIA	SERVICIOS DE ESTÉTICA PARA EL CUIDADO DE LA PIEL, LIMPIEZA FACIAL, ELIMINACIÓN DE VERRUGAS, SERVICIOS PARA EL CUIDADO DEL CABELLO, UÑAS ACRILICAS...	ELVA MIGUELINA GARCIA RAMOS	786550
E/2024-7701	12/2/24	DOM MG POLLO'S	SERVICIOS DE VENTA DE COMIDA.	CARLOS FRANCISCO MARIA GAVILAN	787868
E/2024-7564	6/2/24	DOMELIUS	ADITIVOS PARA ALIMENTOS, COMERCIALIZACIÓN DE INGREDIENTES PARA ALIMENTOS, SERVICIO DE ASESORÍA EN EL USO DE INGREDIENTES PARA ALIMENTOS, ESPECIFICAMENTE PARA MOLINERÍA Y PANADERÍA.	BRIGITTE INNIRA STUCKMANN RAJA	786808
E/2024-6369	5/2/24	DOMI ZON	VENTAS ONLINE DE COSMETICOS, ACESORIOS Y LENCERIAS DE BELLEZA PARA MUJER.	MAXIMO ANTONIO MEJIA SIERA	786522
E/2024-6947	12/2/24	DOMINGO & SONYS DIGITAL AUTOS IMPOR	VENTAS Y PROMOCIÓN DE TODO TIPO DE VEHÍCULOS, REFERIMIENTOS DE CLIENTES, TODOS TIPOS DE FINANCIAMIENTOS Y GESTIONES DEL CRÉDITOS PARA VEHÍCULOS.	DOMINGO PEREZ MEDINA	787715
E/2024-8226	8/2/24	DOMINICAN BLEND TOBACCO DBT	VENTA, COMPRA, IMPORTACIÓN, EXPORTACIÓN, DISTRIBUCIÓN, PRODUCCIÓN, COMERCIALIZACIÓN, FABRICACIÓN DE TABACO & HOJAS DE TABACO...	ISAAC CUBA MEJIA	787392
E/2024-7603	13/2/24	DOMINICAN REPUBLIC FAJAS AKIRA SHAPEWEAR	SERVICIOS DE VENTAS DE FAJAS Y ACCESORIOS POST QUIRÚRGICOS.	JEAM DHAMES PADILLA MARTINEZ, JESSICA JASMIN PEREZ PEREZ	788064
E/2024-9118	12/2/24	DOMINICANDIES	VENTA AL POR MAYOR Y DETALLE DE DULCES, CHOCOLATES, SOUVENIRS CON DULCES, JUGUETES, REPOSTERÍA.	SONIA MERCADO	787703
E/2024-8491	8/2/24	DOMINICI PEÑA INTERNATIONAL	VENTAS DE LIBROS, MATERIALES EDUCATIVOS, MATERIALES DE OFICINA, MUEBLES PARA ESCUELAS Y OFICINAS, MANTENIMIENTOS DE INSTALACIONES ESCOLARES...	YURIS EVARISTO TERRERO DOMINICI	787251
E/2024-9978	14/2/24	DOMINIO DEL BENDITO	COMERCIALIZADORA E IMPORTADORA DE VINOS.	DAMIEN CLAUDE RAYMOND BISCHOFF	788311
E/2024-9526	13/2/24	DON CEVICHE	SERVICIOS DE RESTAURANTE DE MARISCOS	BRENDALYS PUENTE VIZCAINO	787976
E/2024-2237	5/2/24	DON FRANCISCO	PARA IDENTIFICAR PROYECTO RESIDENCIAL	MARIA TRINIDAD DE LA CRUZ FERNANDEZ	786686
E/2024-7561	5/2/24	DON YIYO AUTO DETAILING AND COFFEE	SERVICIOS DE LAVADO Y LIMPIEZA EN GENERAL DE TODO TIPO DE VEHÍCULOS DE MOTOR TANTO DE USO PERSONAL COMO DE TRANSPORTE...	NOEMI GONZALEZ DE LOS SANTOS	786497
E/2024-9366	12/2/24	DONES Y TALENTOS DOMINICANOS DOTADO	SERVICIOS DE PRODUCTORA MUSICAL, TEATRAL, CINEMATOGRAFICA. PROMOTORA CULTURAL, CONFERENCIA EDUCATIVA Y SERVICIOS AFINES.	ANGEL OSIRIS PERALTA UCETA	787856
E/2024-9332	12/2/24	DOÑA MECHE	FABRICACIÓN, VENTA Y COMERCIALIZACIÓN DE CASABE, ALMIDÓN, ROQUETES Y PANECUITOS.	CANDIDA MERCEDES CASTILLO REYES	787834
E/2024-7163	6/2/24	DOÑANINA SOLUCIONES DIVERSAS	SERVICIOS FINANCIEROS, ASESORÍA EN COOPERATIVISMO, EDUCACIÓN, CON ESPECIAL ENFASIS EN LA COMPRA Y VENTA DE ORO.	NELSIDA MERCEDES NAVARRO LUCAS, RAUL MATIAS PEREZ DE LA CRUZ	786882
E/2024-9900	14/2/24	DORIS SERRANO REPOSTERÍA Y PICADERAS	VENTA DE PICADERAS, BUFFET Y SERVICIOS DE REPOSTERIA EN GENERAL.	DORIS MERCEDES SERRANO DE PADILLA	788269
E/2024-8065	13/2/24	DOS EME REAL ESTATE RD	SERVICIOS INMOBILIARIOS, ADMINISTRACIÓN DE PROPIEDADES, SERVICIOS TÉCNICOS Y DE MANTENIMIENTO.	MARIA JAQUELINE OLIVARES PAULINO	788095
E/2024-9318	14/2/24	DOVESA	SERVICIOS DE VENTAS, IMPORTACIONES Y FINANCIAMIENTOS DE VEHICULOS DE MOTOR.	EDDY RAFAEL DE JESUS DIAZ, DOVESA, S.R.L.	788278
E/2024-8434	7/2/24	DR GREEN LIFTING	IMPORTACION, VENTAS, FABRICACION Y ALQUILER DE REPUESTOS Y EQUIPOS INDUSTRIALES.	CARINA ALTAGRACIA STAKEMANN DE PEÑA	787199
E/2024-8666	8/2/24	DR JEEP WORKSHOP BY ALVIN GARCIA	SERVICIOS DE INSTALACIÓN DE ACCESORIOS Y MODIFICACION DE VEHICULOS DE ALTA GAMA Y TODO TERRENO.	ALVIN RAFAEL GARCIA DELGADO	787357
E/2024-7374	7/2/24	DRA TM ESTHETIC XPERIENCE	SERVICIOS DE SALUD. CENTRO MÉDICO DE TURISMO DE SALUD, ESPECIALIZADO EN BELLEZA Y PÉRDIDA DE PESO A TRAVÉS DE LA CIRUGÍA PLÁSTICA, BARIÁTRICA...	TANIA YOLANDA MEDINA COLLADO	786953
E/2024-10376	15/2/24	DREAM BODY BEAUTY	VENTA Y DISTRIBUCIÓN DE PRODUCTOS, COSMÉTICOS Y SUPLEMENTOS DE BELLEZA DENTRO Y FUERA DE LA REPÚBLICA DOMINICANA.	LOUISETT GONZALEZ SANTANA	788651
E/2024-7657	13/2/24	DRIVETECH TRANSMISSIONS	REPARACIÓN Y VENTA DE TRANSMISIONES Y VENTA DE PIEZAS.	WENDYS DANIEL PEREZ MONTERO	788016
E/2024-9567	13/2/24	DROPPING SHIPPING BY EOM	SERVICIOS DE COURIER, MENSAJERÍA, PAQUETERÍA DE LOGÍSTICA, LOGÍSTICA DE ENTREGA DE EFECTOS, COMPRAS INTERNACIONALES, AGENTE ADUANAL...	ENMANUEL ISIDRO OGANDO MEJÍA	788378
E/2024-7931	13/2/24	DROTNER INDUSTRIAL	CONSTRUCCION DE ESTRUCTURAS METALICAS, FABRICACION Y ELABORACION DE PRODUCTOS FORJADOS EN HIERRO O CUALQUIER OTRO METAL.	RODNER MELAMOUR	788138
E/2024-7650	5/2/24	D'TODO MADERA RICHARD	CONFESION, DISEÑO Y FABRICACION DE TODO TIPO DE MUEBLES EN MADERA, DECORACION DE INTERIORES.	D TODO MADERA RICHARD SRL	788306
E/2024-9666	15/2/24	DUBA BDL BAKERY	COMERCIALIZACIÓN, DISTRIBUCIÓN Y MANUFACTURA DE PRODUCTOS DE HARINA, INCLUYENDO REPOSTERÍA...	BADALIN BETZABETH MOLINA ABUD	788542
E/2024-7984	6/2/24	DULCE TENTACIONES CON GRACHI	REALIZACION Y VENTA DE TODO TIPOS DE POSTRES, COMO BIZCOCHO PERSONALIZADOS , MESA DE DULCES Y GALLETAS .	GRACIELA DE LOS SANTOS BERIGUETE	786833
E/2023-70510	1/12/23	DUPPLER INVESTMENTS	GESTIÓN DE PROYECTOS, PROMOCIÓN DE INVERSIONES, GESTAR Y PROMOVER PROYECTOS DE DESARROLLO TURÍSTICO.	DUPPLER INVESTMENTS, S.R.L.	786851
E/2024-8040	9/2/24	DURAN BLUE TRAVEL	SERVICIOS DE VIAJES INTERNACIONALES Y TURISMO INTERNO	JESIKA DURAN RODRIGUEZ	787463
E/2024-10103	14/2/24	E & VICK SOLUCIONES ELECTRICAS	COMPRA, VENTA E INSTALACION DE TODO TIPO DE MATERIALES ELECTRICOS. INSTALACION Y REPARACION DE TRANSFORMADORES MONOFASICO Y TRIFASICO, INSTALACIONES ELECTRICAS RESIDENCIAL E INDUSTRIAL.	VICTOR ALEJANDRO ARIAS CRUZ	788447
E/2024-9084	9/2/24	E A C S	SERVICIOS DE REPRESENTACION DE COMPAÑIA NACIONALES Y EXTRANJERAS, COMPRA Y VENTA, ALQUILER DE TODO TIPO DE INMUEBLES.	E A C S, SRL	787681
E/2024-8243	7/2/24	E TURING	SERVICIOS DE PUBLICIDAD, MERCADEO, INSTALACIONES DE EQUIPOS DE SEGURIDAD, DIFUNDIR INFORMACIÓN EN LAS DIFERENTES PLATAFORMAS DIGITALES.	PAULINO BELTRE SANTANA	787042
E/2024-7789	6/2/24	E&AA INMOBILIARIA	SERÁ UNA COMPAÑÍA INMOBILIARIA DEDICADA A LA COMPRA, VENTA Y DESARROLLO DE PROYECTOS DE VIVIENDAS FAMILIARES, COMERCIALES, TURÍSTICAS Y SUS COMPONENTES.	ÁNGEL ROBERTO PERDOMO CÉSPEDES	786691
E/2024-9177	15/2/24	E&S STRONG SOLUTIONS SERVIS RD	SERVICIOS HERRERIA, REPOSTERIA, PLOMERIA, AGRICULTURA, ALBAÑILERIA, CARPINTERIA, ELECTRICISTA, REFRIGERACION, PUERTAS Y VENTANAS...	EMILIO JOSE PEREZ DIAZ, SILVIA VICTORIA VARGAS MARTES DE PEREZ	788457
E/2024-9507	13/2/24	E&V SERVICIOS MULTIPLES	EMPRESA DEDICADA A SERVICIOS MULTIPLES DE TRANSPORTE DE PASAJEROS Y SERVICIOS TECNICOS DE REPARACIÓN DE EQUIPOS ELECTRICOS.	EVARISTO MARTE MERCEDES	787959
E/2024-7806	12/2/24	E.RODRIGUEZ SMART SERVICES	SERVICIOS DE SOLDADURA ESPECIALIZADA Y MECÁNICA EN GENERAL. METAL MECÁNICA. VENTA DE CONSUMIBLES DE METAL Y SUS DERIVADOS.	JUANA PEÑA DE JESUS	787708
E/2024-7913	9/2/24	EAT NAPOLI	SUPLIDORES DE EQUIPOS Y MATERIALES PARA HOTELES Y RESTAURANTES. OPERADORAS DE RESTAURANTES, PIZZERIAS Y BARES.	MARIO DI PRETE	787320
E/2024-7848	6/2/24	EC DOCTOR PLISH Y MAS	SERVICIOS DE INSTALACION DE PUERTAS Y VENTANAS, MANTENIMIENTOS DE AREAS VERDES, CONSTRUCCION DE EDIFICACIONES RESIDENCIALES...	CRISTIAN ELIZABETH GUTIERREZ PERALTA, EDWIN FRANCISCO CRUZ MALDONADO	786733
E/2024-8292	7/2/24	ECE SOLAR SOLUTIONS	VENTA Y DISTRIBUCIÓN DE PANELES SOLARES AL POR MAYOR Y DETALLE, BATERÍAS, ACCESORIOS E INSTALACIÓN DE PANELES SOLARES...	EDWARD ENRIQUE SANTOS NUÑEZ	787084
E/2024-6799	7/2/24	ECLIPSE HOLDING 02	SOCIEDAD DE INVERSION.	ANTILLIAN HOLDING, S.A.	787073
E/2024-7723	7/2/24	ECM DELICIAS RESTAURANT	SERVICIOS DE ELABORACIÓN Y VENTA DE COMIDA RÁPIDA Y GOURMET CRIOLLA.	ERICKSONGER CUEVAS MENDEZ	786951
E/2024-9267	12/2/24	ECO CARIBE GROUP	IMPORTACION Y VENTA DE AUTOS ELECTRICOS NUEVOS Y USADOS, ASI COMO RESPUESTOS Y ACCESORIOS	SHENG ZHANG	787793
E/2024-4924	14/2/24	ECOGESTION AMAREL XIX	SERVICIO DE ACOPIO, RECOLECCIÓN Y TRATAMIENTO DE RESIDUOS PRIVADOS, TRATAMIENTO Y REVALORIZACIÓN DE RESIDUOS...	EDDY ANTONIO CAMACHO REYNA	788211
E/2024-10202	15/2/24	ECOLOGICAL TRANSPORT AND MULTISERVICES	SOMOS MULTISERVICE DEDICADA AL TRASLADO TERRESTRE DE PERSONAS, BIENES O PRODUCTOS DE UN SITIO A OTRO. TRASLADO DE MAQUINARIAS, MATERIALES, PRODUCTOS, PERSONAS...	RAMON ORLANDO MATOS MARTINEZ, VIOLETA BAPTISTA DOLORES	788507
E/2024-9992	14/2/24	ECOVIDA CONSTRUCCIONES SANTO DOMINGO	SERVICIO DE CONSTRUCCIÓN EN GENERAL.	JOSE PENZO JR	788321
E/2024-1157	9/2/24	EDDY FASHION ERD	SERVICIOS DE CONFECCIÓN DE PRENDA DE VESTIR.	FAUSTINO ALVARADO POLANCO	787467
E/2024-6757	7/2/24	EDDYNERVA MULTISERVICIOS	SERVICIO DE IMPRESIÓN DE IMÁGENES AL POR MAYOR Y DETALLE, CONFECCIÓN DE ROPAS, IMPRENTA, COPIAS, SUMINISTROS DE OFICINA...	EDDY ENMANUEL MATEO DE AZA	786930
E/2024-9892	14/2/24	EDUCAVENTURAS	SERVICIOS DE FORMACIÓN MATERNAL E INICIAL DE NIÑOS.	JOSÉ MANUEL MARTÉ PÉREZ	788258
E/2024-7822	6/2/24	EDUINTERCONNECT	OFRECER INFORMACIÓN, BECAS, PROGRAMAS DE INTERCAMBIO, ASESORAMIENTO, APOYO PARA ESTUDIANTES...	GIANILDA ALTAGRACIA GARCIA DOMÍNGUEZ	786713
E/2024-8882	9/2/24	EF EL FURGON CO BY CELY A	SERVICIO DE TRANSPORTE, CARGAS AÉREA, TERRESTRE, MENSAJERÍA Y GESTION ADUANALES.	CELY ALONZO	787600
E/2023-73049	2/1/24	EFFE PIZZA IMPORT	IMPORTACION Y VENTA DE PRODUCTOS ALIMENTICIOS	FILIPPO SACCANI, FRANCESCO CURCIO	787659
E/2024-5857	5/2/24	EG EMELY MAKEUP STUDIO	SERVICIO DE MAQUILLAJE PROFESIONAL, TINTADO DE CEJAS, PESTAÑA Y PEINADO.	EMELY GUERRERO ENCARNACIÓN	786464
E/2024-10164	15/2/24	EGRID RD	DESARROLLO Y/O COMERCIALIZACIÓN DE SOFTWARE Y TECNOLOGÍA, ENFOCADA A LA INTEGRACIÓN DE APLICACIONES, INTERCAMBIO ELECTRÓNICO.	CARLOS JUAN DE LA GARZA HERRERA	788498
E/2024-7804	6/2/24	EIGHTY57ERO INVESTMENTS	COMPRA, VENTA, ALQUILER, ADMINISTRACIÓN E INVERSIÓN EN BIENES INMUEBLES A NIVEL NACIONAL.	DOROTHY MONIQUE ROBINSON	786706
E/2024-8459	8/2/24	EJTI IGOO PROPERTIES	SERVICIOS DE TENENCIA DE INMUEBLES.	KOW SAM LAM YEUNG	787217
E/2024-8239	7/2/24	EKZ MULTI SERVICES	SERVICIOS DE TRANSPORTE, ELECTRICIDAD, PINTURA, PLOMERIA, PUBLICIDAD	NELSON ESTEVEZ JIMENEZ	787029
E/2024-8000	6/2/24	EL ABANICO LIQUOR STORE	COMERCIALIZACION DE TODO TIPO DE BEBIDAS, PRODUCTOS COMESTIBLES Y DEMAS AFINES EN GENERAL.	JULIO ALBERTO SANTOS GONZALEZ	786860
E/2024-8080	7/2/24	EL BOSQUE DE LAS MARGARITAS	ENTIDAD SIN FINES DE LUCRO QUE DIRIGE UN ESPACIO NATURAL ENCANTADOR PARA EL DELEITE ECOTURÍSTICO. UN TERRENO BOSCOZO...	DENNYS HILARIO LOPEZ	786923
E/2024-4027	9/2/24	EL BOSQUE DEL MIRADOR	VENTA DE ARTÍCULOS DEPORTIVOS, ESPACIO DE SALUD Y BIENESTAR Y CAFETERÍA.	MARIA ELIZABETH VILORIO VILLANUEVA, NEGOCIOS RICROX, S.R.L.	787480
E/2024-6094	30/1/24	EL BÚNQUER DEL DRAGÓN	ESTABLECIMIENTO DEDICADO A: VENTA DE BEBIDAS, ENTRETENIMIENTO, AMBIENTE SOCIAL.	DULCE MARIA CASTRO ROSARIO	787687
E/2024-10069	14/2/24	EL CHORI 1A	SERVICIOS DE VENTA DE COMIDA RÁPIDA AL POR MAYOR Y DETALLES, SERVICIOS DE ASESORÍA GOURMET Y VENTA DE UTENSILIOS DE COCINA.	JESÚS ALBERTO BRITO ROSIANO	788410
E/2024-8094	7/2/24	EL CLOSET DE YINET	VENTA DE TODO TIPO DE PRENDA DE VESTIR, CALZADOS Y ACCESORIOS AL POR MAYOR Y DETALLE.	YINET DOMINICANA UREÑA DURAN	786934
E/2024-8562	8/2/24	EL DESVÍO DISCOTEC	VENTA DE BEBIDAS ALCOHÓLICAS Y SERVICIOS DE ESPARCIMIENTO.	REYES UBRI GARCIA	787303
E/2024-7673	5/2/24	EL GOBIERNO MIGRATORIO TV	PROGRAMA DE TELEVISIÓN, PROGRAMA RADIAL, PODCAST, ASESORIA MIGRATORIA AMERICANA, EUROPEA, CANADIENSE Y DOMINICANA Y REPRESENTACIÓN LEGAL.	BERNARDINA REINOSO TAVERA, HANSELL RAFAEL LANTIGUA RODRIGUEZ	786579

[210] EXPEDIENTE	[220] FECHA	[561] NOMBRE COMERCIAL	[510] ACTIVIDAD	[730] SOLICITANTE	[111] REGISTRO
E/2024-9842	14/2/24	EL GRAN PEZ	PRODUCCION Y COMERCIALIZACION DE MARISCOS, PESCADOS Y PRODUCTOS RELACIONADO CON LA PESCA.	MIGUEL DE LOS SANTOS FELIZ FELIZ	788242
E/2023-75269	5/2/24	EL GRANERO DE BAHORUCO DRF	VENTA AL POR MAYOR Y DETALLE DE TODO TIPO DE GRANOS Y CEREALES ALIMENTICIO.	DOMINGO RODRIGUEZ FABIAN	786653
E/2024-10301	15/2/24	EL JARDIN OUTDOOR EVENTS	ESPACIO PARA TODO TIPO DE EVENTOS AL AIRE LIBRE, YA SEAN CORPORATIVOS, BODAS, BAUTIZOS... CON SERVICIO DE ALIMENTOS Y BEBIDAS.	TACUBAYA INMOBILIARIA SRL	788604
E/2024-8721	8/2/24	EL MUNDI DI BOFI	SERVICIOS DE RESTAURANTE.	ARIEL NAZARET VILOMAR CASTILLO	787383
E/2024-8677	8/2/24	EL OTRO UNIVERSO BY FANNY GOLD	PRODUCCION Y REDACCION DE PODCAST.	STEFHANI ARISMENDY FLETE	787366
E/2024-8093	7/2/24	EL PATIO DE IDELSA FOOD SHOP	SERVICIOS DE RESTAURANTE.	ALBERTO DE JESUS RODRIGUEZ DE LEÓN	786927
E/2024-7388	9/2/24	EL PATIO DEL TENIS DE YHAN CARLOS DE OLEO ENCARNACION	VENTA AL POR MAYOR Y DETALLE DE ROPAS Y ZAPATOS, SPORT Y CASUALES, ACCESORIOS, JOYERÍA, LENCERÍA, PERFUMERÍA, GORRAS.	YHAN CARLOS DE OLEO ENCARNACION	787462
E/2024-10139	15/2/24	EL PEQUEÑO CHARLY	ADQUIRIR POR COMPRA O POR APORTE EN NATURALEZA, SOLARES Y/O VILLAS TURÍSTICAS CON EL PROPÓSITO DE DESARROLLARLOS...	GREGOIRE PHILIPPE FRANÇOIS SIMONOVIEZ	788482
E/2024-8274	7/2/24	EL PUPITRE PODCAST	SERVICIOS DE MEDIO DE COMUNICACIÓN ESPECIALIZADO EN CONTENIDO Y PRODUCCIÓN DE COMUNICACIÓN RADIAL, ESCRITO Y TELEVISIVO Y REDES.	CARLOS DEMETRIO ANTONIO PEREZ GUANTE	787058
E/2024-9554	13/2/24	EL REAL BRILLÓ	VENTA DE AMOROL.	RAUDY PEÑA SALCEDO	788007
E/2024-9112	12/2/24	EL RICONCITO DE DIOS	VENTAS DE ROPAS, COSMÉTICOS, PRODUCTOS DE LIMPIEZA.	ARONIS SANTANA PEREZ DE AYBAR	787695
E/2024-9191	12/2/24	EL RINCONITO DE CRISTIANA	SERVICIOS DE HELADERÍA CAFETERÍA.	ALEJANDRINA ROSA QUEZADA DE SANTOS	787753
E/2024-6464	5/2/24	EL TIGUERITO	VENTA DE PANADERÍA, REPOSTERÍA, CAFETERÍA Y PIZZERIA.	GABRIEL ECHABARRIA DEL ROSARIO, ARTURO HUNGRIA MEJIA	787148
E/2024-10366	16/2/24	ELECTICTEC ENOC	VENTA DISTRIBUCIÓN Y COMERCIALIZACIÓN DE PANELES SOLARES Y PRODUCTOS RELACIONADOS A LA ENERGÍA RENOVABLE.	ENOC ALBERTO BRITO PARRA	788638
E/2024-7906	6/2/24	ELECTRO SERVICIOS PAULA	SERVICIOS DE REBOBINADO DE MOTORES Y GENERADORES, REBOBINADO Y CONSTRUCCIÓN DE TRANSFORMADORES SECO...	LUIS VIGILIO PAULA RODRIGUEZ	786778
E/2024-8958	9/2/24	ELEMEDSA FARMACEUTICA	DISTRIBUCIÓN Y VENTA DE PRODUCTOS FARMACÉUTICOS A NIVEL NACIONAL E INTERNACIONAL; COMERCIALIZACIÓN Y REPRESENTACIÓN EXCLUSIVAS Y COMPARTIDA DE PRODUCTOS FARMACÉUTICOS.	ELEMEDSA FARMACEUTICA, S.R.L.	787584
E/2024-9226	12/2/24	ELEVANDO LAS ESPERANZAS	ELEVANDO LAS ESPERANZAS ES UNA INICIATIVA CRISTIANA COMPROMETIDA CON BRINDAR OPORTUNIDADES DE FORMACIÓN ESPIRITUAL...	CARLOS MANUEL REINOSO SUAZO	787766
E/2024-9317	14/2/24	ELIJAH OGUTU LUXECLEANDR	SERVICIOS EN GENERAL DE MANTENIMIENTO DE PROPIEDADES, TALES COMO LIMPIEZA DE APARTAMENTOS, VILLAS, CONDOMINIOS, CASAS, JARDÍN Y PISCINAS.	ELIJAH OSORO OGUTU	788207
E/2024-7817	7/2/24	ELITE GROUP E & N DE JESUS	ELABORACIÓN Y EJECUCIÓN DE TODA CLASE DE PROYECTOS DE CONSTRUCCIÓN Y EDIFICACIÓN. COMERCIALIZACIÓN POR CUENTA PROPIA DE TERCEROS Y/O ASOCIADA A TERCEROS DE ARTÍCULOS DE FERRETERÍA...	NELSON EDDY DE JESUS RAMIREZ	786995
E/2024-7737	9/2/24	ELIZABETH DRF NAILS	VENTA Y DISTRIBUCIÓN DE ÚTILES DE MANICURA Y PEDICURA, PINTURA, MÁQUINA DE GEL, LIMA, ACRÍLICOS, Y ACETONA. SERVICIO DE MANICURA Y PEDICURA.	DELIA ELIZABETH RIVAS FABRE	787543
E/2024-7441	5/2/24	ELPATIOD'HEGEL	PREPARACIÓN, VENTA Y DISTRIBUCIÓN DE TODO TIPO DE COMIDAS NACIONALES Y EXTRANJERAS, JUGOS NATURALES, BATIDAS Y REFRESCOS	HEGEL ANEURIS POLANCO BOBADILLA	786434
E/2024-7811	6/2/24	ELUDCP CONTADORES & ASOCIADOS	SERVICIOS DE CONTABILIDAD, AUDITORÍA E IMPUESTOS.	ELUDINA DE LA CRUZ POZO	786708
E/2024-7356	7/2/24	ELY'S CAKES AND CATERING BY ELY MARTINEZ	SERVICIOS DE FABRICACIÓN, ELABORACIÓN, COMERCIALIZACIÓN Y VENTAS DE PRODUCTOS DERIVADOS DE LA HARINA. PANADERÍA...	MARTINA ELIZABETH MARTINEZ BELTRE	786949
E/2024-8151	7/2/24	EMAN 48	LIMPIEZA Y MANTENIMIENTO EN ZONAS RESIDENCIALES, EJERCICIO ADMINISTRATIVO, ADMINISTRACIÓN DE CONDOMINIOS Y ASESORAMIENTO ADMINISTRATIVO, ASI COMO, ASESORÍA INMOBILIARIA Y VENTA DE INMUEBLES.	EROLD EMILIO ANDRUS TORRES	786984
E/2024-9158	12/2/24	EMAN 56	LIMPIEZA Y MANTENIMIENTO EN ZONAS RESIDENCIALES, EJERCICIO ADMINISTRATIVO, ADMINISTRACIÓN DE CONDOMINIOS Y ASESORAMIENTO ADMINISTRATIVO, ASI COMO, ASESORÍA INMOBILIARIA Y VENTA DE INMUEBLES.	EROLD EMILIO ANDRUS TORRES	787743
E/2024-9162	12/2/24	EMAN 84	LIMPIEZA Y MANTENIMIENTO EN ZONAS RESIDENCIALES, EJERCICIO ADMINISTRATIVO, ADMINISTRACIÓN DE CONDOMINIOS Y ASESORAMIENTO ADMINISTRATIVO,...	EROLD EMILIO ANDRUS TORRES	787746
E/2024-8886	9/2/24	EMBARQUE SANTIAGO RODRIGUEZ	ENVIOS DE PUERTA A PUERTA DESDE ESTADOS UNIDOS DE AMERICA, HASTA LA REP. DOM.	JOSE ARAMY DE JESUS TORRES PERALTA	787549
E/2024-7905	6/2/24	EMEFEM	DESARROLLO Y CONSTRUCCION DE INFRAESTRUCTURAS DE OBRAS CIVILES, COMPRA Y VENTA DE PROPIEDADES, PROMOCION Y REPRESENTACION DE EMPRESAS DE INVERSIONES TURISTICAS EN GENERAL.	MARCOS FERNANDEZ MARTE	786791
E/2024-5679	7/2/24	EMETECH PHARM	IMPORTADORES Y DISTRIBUIDORES DE SUMINISTROS Y MATERIALES PARA HOSPITALES.	EDWIN RAFAEL BATISTA TEJADA	786977
E/2024-9031	9/2/24	EMILIO Y VICTORIA PUERTAS Y VENTANAS	FABRICACIÓN DE PUERTAS ENROLLABLES, PUERTAS CORREDIZAS, FLOTANTES, POLIMENTAL, HERRERÍA, TOLDOS, CABINAS DE BAÑO.	EMILIO Y VICTORIA PUERTAS Y VENTANAS, S.R.L.	787620
E/2023-71597	7/2/24	EMINIMARKETING-HOGAR	VENTA, FABRICACION, REPARACION Y IMPORTACION DE ARTICULOS PARA EL HOGAR, VENTA, FABRICACION, REPARACION Y IMPORTACION DE MUEBLES PARA EL HOGAR.	NAIROBY ESTHER DE LEON	787132
E/2024-8067	7/2/24	EMMANUEL A COMER BY OYRR	VENTA DE COMIDA, CAFETERÍA, JUGOS,	JOHANA DE LOS SANTOS RODRIGUEZ	787210
E/2024-6335	8/2/24	EMMANU'S.TODO DULCES	SERVICIOS DE REPOSTERÍA EN GENERAL VENTA DE ARTÍCULOS PARA CUMPLEAÑOS Y BODAS, ALQUILER DE VESTIDO PARA BODAS, QUINCE AÑOS Y ARTÍCULOS PARA EVENTOS.	CARLOS ALBERTO DIAZ CAPELLAN, RACHEL ALTAGRACIA MORALES PAULINO DE DIAZ	787437
E/2024-8221	7/2/24	EMPAPA2	RESTAURANTES, CAFETERÍAS, RESTAURANTES DE COMIDA RÁPIDA, FAST FOOD, FOOD TRUCK, COMIDA A DOMICILIO.	MARTIN DE JESUS GONZALEZ VILLEGAS	787031
E/2024-6735	9/2/24	EMPRESAS DARLINA	DISTRIBUCIÓN, VENTA Y ELABORACIÓN DE COSMÉTICOS ESTÉTICOS, HIGIENE CORPORAL, CAPILAR, EXTRACCIÓN DE ACEITES NATURALES.	DARLIN CRISTINA DE LA CRUZ MEJIA	787473
E/2024-10185	15/2/24	EMPRESAS MARTE SANTOS	SOMOS UNA EMPRESA DEDICADA A LA VENTA DE: PRODUCTOS FARMACÉUTICOS, SERVICIOS MÉDICOS, SERVICIOS DE CONTADURÍA...	LEONALVI ENRIQUE MARTE METZ, DOLLYS ROMANNY SANTOS PAULINO	788492
E/2024-9801	13/2/24	EMT99	SERVICIO PROFESIONAL DE TERAPIA FISICA, FISIATRÍA Y ACTIVIDADES AFINES A ESTE OBJETO PRINCIPAL.	ALTAGRACIA ESTHER MATOS TIRADO	788193
E/2024-10223	15/2/24	EN SOLIDARIDAD CON EL PUEBLO	SERVICIO DE PUBLICIDAD.	MIGUEL ANGEL ROJAS	788531
E/2024-9000	9/2/24	EN VIA CONTRARIA BOUTIQUE	VENTA Y DISTRIBUCION DE TODO TIPO DE PRENDA DE VESTIR, ACCESORIOS TALES COMO: PENDIENTES, PULSERAS, ANILLOS.	LUIS ALFREDO PAULINO VASQUEZ	787559
E/2024-9285	12/2/24	EN3PROFESIONALES	PROGRAMA RADIAL, TELEVISIÓN O DE REDES SOCIALES, DEDICADO A ENTREVISTAS Y COMENTARIOS.	DAIELYN ALTAGRACIA CEBALLOS FRANCISCO	787804
E/2024-3409	12/2/24	ENALTO INMOBILIARIA	VENTAS Y COMPRAS INMOBILIARIAS, PRESTAMOS HIPOTECARIOS, MODIFICACIÓN CONSTRUCCION INMOBILIARIA.	ANA GABRIELA ALVAREZ TORRES	787812
E/2024-7346	6/2/24	ENAMENT GROUP	SERVICIO PRODUCCIÓN, IMPORTACIÓN, EXPORTACIÓN DE BIENES TALES COMO: ALIMENTOS Y BEBIDAS, PRODUCCIÓN...	ENAMENT GROUP, S.R.L.	786657
E/2024-1736	15/2/24	ENCANTO RACHEL VARIEDADES	VENTA DE ROPA INTERIOR, TODO TIPO DE PRODUCTOS DE BELLEZA, ROPAS DEPORTIVAS, CASUALES Y PRODUCTOS COSMÉTICOS.	SUGEIDI DIAZ FELIZ	788524
E/2024-7455	5/2/24	END&MECA MULTISERVICIOS	SERVICIOS DE DESABOLLADURA Y PINTURA AUTOMOTRIZ, EBANISTERIA Y TAPICERIA EN GENERAL.	DIEGO RAFAEL MEDINA DE LA CRUZ	786469
E/2024-3748	6/2/24	ENMARODRISOLUTIONS	CAMBIO DE DIVISAS, CUALQUIER TIPO DE MONEDA, ENVÍO DE PAQUETES INTERNACIONALES, TRANSACCIONES INTERNACIONALES, PRESTAMOS A MICRO EMPRESAS. DENTRO Y FUERA DEL PAÍS.	ENMANUEL RODRIGUEZ	786660
E/2024-10352	15/2/24	ENSAMBLAJES PLAZA LAMA	SERVICIOS DE ENSAMBLAJE Y DISTRIBUCIÓN DE PRODUCTOS ELECTRODOMÉSTICOS.	PLAZA LAMA, S.A.	788627
E/2024-10087	14/2/24	ENTHORNA CLOUD	COMERCIALIZACION DE LICENCIAS DE PROGRAMAS Y EQUIPOS INFORMATICOS DE INFRAESTRUCTURA TECNOLÓGICA, CONFIGURACION DE SOFTWARE Y HARDWARE Y CAPACITACIONES ESPECIALIZADAS.	GUILLERMO ARTURO MATOS RODRIGUEZ	788429
E/2024-9669	13/2/24	ENTINO SOLUCIONES INMOBILIARIAS	ACTIVIDAD DE BIENES RAÍCES, SERVICIOS CONSTRUCCIÓN, VENTA, ALQUILER, ADMINISTRACIÓN Y ASESORÍA INMOBILIARIA.	EVELYN SAMANTHA SCHEKER FELIZ, SOCRATES MILCIADES RODRIGUEZ FULCAR	788084
E/2024-9423	14/2/24	ENTIRELY PRODUCTIONS LYL REYNOSO COMUNICACIONES	REALIZACIÓN DE MEDIA TOUR, RUEDAS DE PRENSA, COMUNICACIÓN CORPORATIVA, MANAGER BOOKING, PRODUCCIÓN DE EVENTOS, BODAS, CUMPLEAÑOS...	OLGA LIDIA REYNOSO DE ORTIZ	788322
E/2024-7660	5/2/24	ENTRE_DULCE	ELABORACIÓN Y VENTA DE PRODUCTOS DE REPOSTERÍA Y PASTELERÍA EN GENERAL. ELABORACIÓN Y VENTA DE APERITIVOS DULCES Y SALADOS, CHOCOLATERÍA...	LASEL ALFONSO THOMAS GRULLÓN	786578
E/2024-8175	7/2/24	EREBO FARMACEUTICA	SERVICIOS DE SUPLENDORES DE MATERIAL GASTABLE PARA HOSPITALES, CLÍNICAS, LABORATORIOS Y FARMACÉUTICOS, VETERINARIOS, COSMÉTICOS EN GENERAL.	FREDDY ALEXANDER MATOS MEJÍA	786998
E/2024-9836	14/2/24	ERIDANIA AUTO IMPORT	COMPRA, VENTA E IMPORTACIÓN DE VEHÍCULOS DE MOTOR.	ERIDANIA AUTO IMPORT, S.R.L.	788203
E/2024-8172	7/2/24	ERINIAS CONSULTING	SERVICIOS DE CONSULTAS EN ASUNTOS FINANCIEROS, ECONÓMICOS, HIPOTECARIOS, MOBILIARIOS E INMOBILIARIOS...	FREDDY ALEXANDER MATOS MEJÍA	786988
E/2024-9622	15/2/24	ERTEL SOLUTIONS GROUP	SERVICIOS DE CONSULTORES Y CAPACITACIÓN EN DATA ANALYST, MARKETING DIGITAL, PROGRAMAS DE COMPUTADORAS.	LOIVER FAMILIA DIAZ	788635
E/2024-7880	6/2/24	ESCALY GESTIONES INMOBILIARIAS	VENTA, COMPRA Y ADMINISTRACIÓN DE TODO TIPO DE INMUEBLES, PRESTAMOS INMOBILIARIOS Y TODO LO RELACIONADO CON DICHO OBJETO.	ALTAGRACIA YENDY CELESTINO, WILSON ESCALY	786759
E/2024-8277	7/2/24	ESCUELA DE ARTE IRINA MODISTÍL	SERVICIOS DE ENSEÑANZA EN EL ÁREA DE: DISEÑO DE MODAS, ALTA COSTURA, DISEÑO DE INTERIORES, MODELAJE, PINTURA, ETIQUETA Y PROTOCOLO.	IRINA MILEDIS VARGAS GARCIA DE FERNANDEZ	787048
E/2024-9704	13/2/24	ESCUELA DE CHOFERES TU PRIMER GUIA	SERVICIO DE ENSEÑANZA A NUEVOS CONDUCTORES TEÓRICA, PRACTICA Y SIMULADORES ELECTRÓNICOS.	CYNTIA MASSIEL GARABITO DEOLEO, JOEL DEL VILLAR PAULINO	788113
E/2024-10577	16/2/24	ESCUELA DE FUTBOL EL CONTROL	ENTIDAD SIN FINES DE LUCRO DEDICADA A LA FORMACIÓN DEPORTIVA, PRÁCTICAS Y ENTRENAMIENTOS DE FÚTBOL.	JUAN CANDELARIO ASTACIO	788567
E/2024-9968	14/2/24	ESENCIA	CENTRO ESPECIALIZADO EN SERVICIOS ENFOCADOS EN LA SALUD MENTAL, TALES COMO: PSICOLOGÍA Y PSIQUIATRÍA.	GILDANIA ACOSTA DELGADO	788313
E/2024-8987	12/2/24	ESENCIAL ORTODONCIA Y ESPECIALIDADES BY DR. LIRANZO ESTEVEZ	SERVICIOS DE ODONTOLOGIA EN GENERAL, ORTODONCIA, PROTESIS, PERIODONCIA Y AFINES.	DAVID RAFAEL LIRANZO ESTEVEZ	787830
E/2024-7552	5/2/24	ESPIJIM COMERCIAL DIVERSO	COMERCIALIZACIÓN Y DISTRIBUCIÓN DE ALIMENTOS Y BEBIDAS, BRINDAR SERVICIOS DE CATERING Y BUFETES, PREPARACIÓN DE COMIDA PARA EMPRASAS Y EVENTOS.	MELANDY ESTHER ESPINAL FELIZ	786489
E/2024-9458	12/2/24	ESPINAL GENAO AUTO IMPORT	IMPORTACION Y VENTA DE VEHICULOS DE MOTOR EN GENERAL, FINANCIAMIENTO PARA DICHA OPERACIÓN, IMPORTACION DE TODO TIPO DE VEHICULOS DE MOTOR...	ESPINAL GENAO AUTO IMPORT, S.R.L.	787920
E/2024-8622	8/2/24	ESTHER INTIMATE	COMPRA, VENTA Y DISTRIBUCIÓN DE PRODUCTOS ÍNTIMOS PARA EL CUERPO; JABONES Y ROPA INTERIORES PARA DAMAS Y CABALLEROS.	STEFANY VALDEZ JIMENEZ	787389
E/2024-7399	5/2/24	ESTILO CANINO	SERVICIO DE ESTÉTICA ANIMAL, ACTIVIDADES DE RECREACIÓN ANIMAL VENTA Y COMPRA DE JUGUETES PARA ANIMALES.	JUAN FRANCISCO SANTANA SEPULVEDA	786529
E/2024-9124	12/2/24	ESTRUCTURAS PUBLICITARIAS Y GRÁFICOS EPUGRAF	IMPORTACIÓN, EXPORTACIÓN, RENTAS, VENTAS, COMERCIALIZACIÓN, FABRICACIÓN E INSTALACIÓN DE ESTRUCTURAS METÁLICAS...	MARLON YAPIER ALONZO CABRERA	787717
E/2024-7018	1/2/24	ETHICS CABAÑAS TURISTICAS	SERVICIOS TURISTICOS, ALOJAMIENTO EN GENERAL.	ETHICS, CABAÑAS TURISTICAS, S.R.L	788564



[210] EXPEDIENTE	[220] FECHA	[561] NOMBRE COMERCIAL	[510] ACTIVIDAD	[730] SOLICITANTE	[111] REGISTRO
E/2024-10124	15/2/24	ETX MULTISERVICIOS	COMERCIALIZA, FABRICA, DISTRIBUYE, REPRESENTA, IMPORTA Y EXPORTA PROVISIONES ALIMENTICIAS, MEDICAMENTOS.	JOAN MANUEL SENRA OSSER	788448
E/2024-8039	6/2/24	EUSORO	IMPORTACION Y VENTA DE REPUESTOS, LUBRICANTES, PIEZAS Y ACCESORIOS PARA MOTOCICLETAS Y VEHICULOS DE MOTOR.	ESMERLIN SOUFFRONT ROSARIO	786901
E/2024-3541	6/2/24	EVA & LENA NATURAL RADIANCE	VENTA DE ARTICULOS DE BELLEZA Y COSMETICOS.	VIELKA VENECIA POLANCO LARA	786714
E/2024-7939	6/2/24	EVER ENGLISH INTERNATIONAL SCHOOL	ESCUELA DE IDIOMAS. IMPARTIR ENSEÑANZA DEL IDIOMA INGLÉS Y DE OTROS IDIOMAS, EN MODALIDAD VIRTUAL, PRESENCIAL, HÍBRIDA, A NIÑOS...	JEAN MAIKER JOSÉ ELIUD CATANO MONTÁS	786809
E/2024-7187	2/2/24	EVIDENCES AUDITING & PROCESS	SERVICIOS DE CONSULTORIA Y ASESORIA ECONOMICA EN EL AREA IMPOSITIVA Y TECNOLOGICA.	EVIDENCES AUDITING & PROCESS, S.R.L.	786861
E/2024-7967	14/2/24	EVOLUTION TECHNOLOGY CODECRAFTERS	DESARROLLAR, COMERCIALIZAR Y DISTRIBUIR SOLUCIONES TECNOLÓGICAS DE SOFTWARE, DESARROLLO E IMPLEMENTACIÓN DE PROYECTOS TECNOLÓGICOS.	MAXIMILIANO SEIPIO MARTINS	788367
E/2024-9681	13/2/24	EVOLUTION23 AUTO SOUND	VENTA E INSTALACIÓN DE ACCESORIOS DE VEHICULOS	RAFAEL AUGUSTO CASTILLO AQUINO , HECTOR JULIO CASTILLO AQUINO	788090
E/2024-10270	15/2/24	EXOR DOMINICANA	IMPORTACIÓN Y EXPORTACIÓN DE PRODUCTOS DE JARDINERIA, PAISAJISMO Y LIMPIEZA DE JARDINES.	JORGE AMAURI CESTARI CEPEDA	788521
E/2024-7189	2/2/24	EXPORT CIBAO & INVEST	ORGANIZACIÓN DE EVENTOS ORIENTADOS A LA PROMOCIÓN DE LAS EXPORTACIONES, CONFERENCIAS, EXHIBICIONES COMERCIALES, PUBLICIDAD Y PATROCINIOS.	CÁMARA DE COMERCIO Y PRODUCCIÓN DE SANTIAGO, INC.	788055
E/2024-7559	6/2/24	EXPRESIONARTE MULTIMEDIOS	SERVICIOS DE AGENCIA DIGITAL PARA GENERAR CONTENIDO DE REDES SOCIALES, MEDIOS DE RADIOFRECUENCIA Y TELEVISION, MEDIOS IMPRESOS...	JOSE FRANCISCO HERRERA PEREZ	786886
E/2024-9055	9/2/24	EXQUISITE CASA VIEJA BY GRUPO MIN	COMPRA, VENTA, PERMUTA, ALQUILER, ARRENDAMIENTO DE PROPIEDADES INMOBILIARIAS Y MOBILIARIAS, ASÍ COMO TAMBIÉN TODA CLASE DE OPERACIONES INMOBILIARIAS...	IVAN MIGUEL FIALLO BUCARELLI	787643
E/2024-7380	6/2/24	EXTRANCCIMAT	SERVICIOS DE EXTRACCIÓN Y TRANSPORTE DE MATERIALES DE CONSTRUCCIÓN.	CARLOS ALBERTO MONTERO	786679
E/2024-7998	6/2/24	F FERREIRAS REAL STATE	GESTOR, ALQUILER Y VENTA DE PROPIEDADES INMOBILIARIAS.	FERNANDO FERREIRAS REYES	786878
E/2024-3676	7/2/24	F. E. FRANCO ENTERTAINMENT	SERVICIOS DE ENTRETENIMIENTO, PRODUCCIÓN DISCOGRÁFICA DE ARTISTAS NACIONALES E INTERNACIONALES, MONTAJE DE TODO TIPO DE ESPECTÁCULOS...	CARLOS ANTONIO FRANCO	787139
E/2024-8380	9/2/24	FABRICA & DISTRIBUIDORA CASTILLO JEREZ	SERVICIOS DE DISTRIBUCIÓN, FABRICA , COMPRA Y VENTA DE MUEBLES, MESAS, ARTÍCULOS DEL HOGAR Y PRODUCTOS DE CONSUMOS MASIVOS TALES COMO: PRODUCTOS DE LIMPIEZA, HIGIENE PERSONAL...	JOSE ALBERTO CASTILLO JEREZ	787503
E/2024-8117	7/2/24	FÁBRICA Y DISTRIBUIDORA DE GELATINA Y ALCOHOL DE PELUQUERÍA FRESH ELEGANT	FABRICACIÓN Y DISTRIBUCIÓN DE GELATINA Y ALCOHOL DE PELUQUERÍA, TAMBIÉN LA VENTA DE ACCESORIOS DE PELUQUERÍA	YOEDI ANTONIO DELGADILLO TAVAREZ, MAURICIO FRANCISCO OSORIA CASTILLO	786991
E/2024-10211	15/2/24	FACTORY DIRECT	FABRICACION, VENTA Y DISTRIBUCION DE PRODUCTOS DE METAL, CAJA DE INVERSORES Y PUERTAS METALICAS.	MIGUEL ALBERTO FERRERA PEÑA	788516
E/2024-3672	7/2/24	FAH DISEÑO & CONSTRUCCION	SERVICIOS DE DISEÑOS DE OBRAS CIVILES, CONSTRUCCIÓN DE OBRAS CIVILES, DESARROLLO DE PROYECTOS INMOBILIARIOS, TASACIONES.	INGRID ABREU COLLADO	787145
E/2024-7591	5/2/24	FAM BC FINANCIAL GROUP	SERVICIOS DE CONSULTORÍA, ASESORÍA, FINANZAS EN GENERAL.	RAUL BOLENA FRANCOIS	786528
E/2024-8535	8/2/24	FAMILIA CORNELIO PRODUCCIONES	DISEÑOS GRAFICO EN GENERAL, IMPRESIONES, PUBLICIDAD DIGITAL E IMPRESA, SERVICIO DE FOTOGRAFÍA, CREACIÓN DE MARCA CORPORATIVA, LOGOTIPOS,...	NEULY CORNELIO MOREL	787269
E/2024-7996	9/2/24	FAMILIA SERIE 96	SERVICIOS DE CREACIÓN DE CONTENIDOS, DIFUSIÓN DE CONTENIDO A TRAVÉS DE PLATAFORMA VIRTUAL.	PABLO ANTONIO DISLA OLIVO	787370
E/2024-9854	14/2/24	FANTASIA FEMENINA BAGS & ACCESORIOS	SERVICIOS DE COMPRA Y VENTAS DE: CARTERAS, BILLETERAS, BOLSOS, BULTOS, MOCHILAS, MALETAS, CINTURONES, ZAPATOS...	GILDA ELIZABETH GOMEZ MARRERO	788309
E/2023-69357	14/2/24	FARM ESTUDIO CREATIVO	SERVICIOS DE MARKETING DIGITAL, MANEJO DE PÁGINAS WEB, TERCERIZACIÓN DE PLANILLAS Y ACTIVIDADES RELACIONADAS.	ROMAN ARCIDES MEDINA DIPLAN	788209
E/2024-8597	9/2/24	FARMA VITA MG	EMPRESA FARMACÉUTICA DEDICADA A LA VENTA Y COMPRA DE PRODUCTOS FARMACÉUTICOS EN GENERAL, ARTÍCULOS DE REGALOS Y COSMÉTICOS.	FRANKLYN AMILCAR MEJIA POLANCO, YAMILKA LISSETTE MEJIA GUZMAN	787575
E/2024-7770	6/2/24	FARMACIA CREWIL	VENTA DE MEDICAMENTOS, PRODUCTOS FARMACÉUTICOS, ARTÍCULOS DE REGALOS Y COSMÉTICOS.	GREGORI AMBIORIX ADAMES MEJIA, YANI MEDINA CUELLO DE MEDINA	786666
E/2024-8362	7/2/24	FARMACIA EL NUEVO SOL	COMPRA Y VENTAS AL POR MENOR Y DETALLE DE ARTICULOS Y PRODUCTOS FARMACEUTICOS, ACCESORIOS, COSMETICOS Y PRODUCTOS AFINES.	ELEUTERIO SANCHEZ DE LOS SANTOS	787464
E/2024-9326	12/2/24	FARMACIA FERREYRA S&A	COMPRA, VENTAS Y COMERCIALIZACION DE PRODUCTOS FARMACEUTICOS, MEDICINA EN GENERAL, ASI COMO LA COMPRA Y VENTA DE ASESORIOS, REGALOS, ENTRE OTROS.	SMERLY RODRIGUEZ JIMENEZ	787561
E/2024-9552	13/2/24	FARMACIA HADI	COMPRA, ALMACENAMIENTO Y COMERCIALIZACIÓN DE MEDICAMENTOS, PRODUCTOS SANITARIOS Y PRODUCTOS FARMACÉUTICOS INCLUYENDO CUALQUIER U OTRA ACTIVIDAD.	VICENTE ANASTACIO GARCIA BRUNO	788002
E/2024-7540	5/2/24	FARMACIA MARAYATH	BRINDAR SERVICIOS DE FARMACIA EN GENERAL.	JHONAN MICHAEL MENA LOPEZ	786479
E/2024-9397	12/2/24	FARMACIA MEDIPOWER	SERVICIOS DE VENTA DE MEDICAMENTOS	YESIKA YONEIDY DE LA PAZ LUGO	787869
E/2024-6446	31/1/24	FARMACIA ODESSA II	VENTA DE MEDICAMENTOS.	FARMACIA ODESSA II, SRL	786432
E/2024-9043	9/2/24	FARMACIA Q&D	VENTA DE MEDICAMENTOS	EMILIANA QUIROZ DELGADO	787629
E/2024-8329	7/2/24	FARMACIA RAYOS DE LUZ	VENTA DE PRODUCTOS FARMACÉUTICOS, PRODUCTOS COSMETOLÓGICOS Y CUIDADO DE HIGIENE PERSONAL.	JOSENIQUE CASTILLO PEÑA	787120
E/2024-7952	12/2/24	FARMACIA RCV	COMPRA Y VENTA DE MEDICAMENTOS Y PRODUCTOS FARMACÉUTICOS EN GENERAL, VENTA DE COSMÉTICOS Y ACCESORIOS AFINES.	RAQUEL VASQUEZ CARABALLO	787847
E/2024-9999	14/2/24	FARMACIA SISO	VENTA DE MEDICAMENTOS	ROSADIGNA GALVAN ROSARIO	788257
E/2024-7529	5/2/24	FARMACIAS ALIADAS	COMPRA Y VENTA DE ARTÍCULOS FARMACÉUTICOS.	FELIX DEL CARMEN ABREU DIAZ	786477
E/2024-9799	13/2/24	FARMAFRIULI	COMERCIALIZACION DE PRODUCTOS FARMACEUTICOS. VENTA DE MEDICINAS EN GENERAL Y NATURALES . VENTA DE ACCESORIOS, PERFUMERIA Y COSMETICOS.	LORENZO NOVELLO	788192
E/2024-8850	9/2/24	FARMAP	DISTRIBUCIÓN Y VENTAS DE INSUMOS MÉDICOS, ONTOLÓGICOS Y HOSPITALARIOS.	RICHARD CRISTOPHER MARTINEZ POLANCO	787485
E/2024-6262	13/2/24	FASA CONSTRUCTORES	PROMOCIÓN, DESARROLLO Y CONSTRUCCIÓN DE VIVIENDAS. SERVICIOS DE SUPERVISIÓN DE OBRAS DE CONSTRUCCIÓN...	FASA CONSTRUCTORES, S.R.L.	787977
E/2023-68250	8/2/24	FAST FANTINO	SERVICIOS COURIERS, CONSOLIDACION, TRANSPORTE DE PAQUETES Y MANEJO DE DOCUMENTACION.	JUAN DE JESUS ABREU SANTOS	787287
E/2024-8911	12/2/24	FATEC-ING	CONSTRUCCIÓN DE NAVES INDUSTRIALES, PROYECTOS INMOBILIARIOS EN GENERAL, TECNOLOGÍAS DE INGENIERÍA, ANÁLISIS DE SUELO, TOPOGRAFÍAS, ESTUDIOS ESTRUCTURALES.	FRANCISCO ANTONIO BAEZ MARTES	787820
E/2024-8690	8/2/24	FATUM DECOR	SERVICIO DE DISEÑO DE INTERIOR, FABRICACIÓN Y VENTA DE MOBILIARIOS, VENTA DE DECORACIÓN.	LISSETTE MENA SUSANA DE SANCHEZ	787378
E/2024-9947	14/2/24	FBE CONSULTORES GROUP	SERVICIOS JURÍDICOS EN GENERAL, COMPRA, VENTA Y ADMINISTRACIÓN DE PROPIEDADES INMOBILIARIAS.	FRANKLIN FERRERAS CUEVAS	788277
E/2024-7580	5/2/24	FELKLIN MULTISERVICIOS	SERVICIOS TECNICOS EN CELULARES, TABLET, LAPTOP. ACCESORIOS Y VENTAS DE EQUIPOS TECNOLOGICOS.	FELKLIN JAVIER AYBAR ZAPATA	786520
E/2024-7014	1/2/24	FENIX APARTA HOTEL	SERVICIO DE ALOJAMIENTO, POSADA Y RESTAURANTE.	FENIX APARTA HOTEL, S.R.L.	788565
E/2024-7584	5/2/24	FENIX NAILS A&M	SERVICIO DE CENTRO DE UÑAS ACRÍLICAS, MANICURA, PEDICURA. TAMBIÉN SOMOS PELUQUERÍA, TODO TIPO DE CORTE Y PEINADO.	JENNIFER PENELOPE FERMIN DE TORIBIO	786517
E/2024-9638	15/2/24	FERDEYAS	PRESTACIÓN DE SERVICIOS EN GESTIÓN DE RECURSOS HUMANOS, CONSULTORÍA EN GESTIÓN HUMANA, MANEJO DE PERSONAL CONTRATISTA.	BRENDA CAROLINA FERNANDEZ DE JESUS	788458
E/2024-8275	7/2/24	FERMIPHARMA	COMPRA Y DISTRIBUCIÓN DE PRODUCTOS FARMACÉUTICOS EN GENERAL.	RAFAEL ALFREDO REGALADO FERMIN	788613
E/2024-4755	23/1/24	FERMIPORCI	IMPORTACIÓN, EXPORTACIÓN DE CARNES Y EMBUTIDOS, AVICULTURA, GANADERÍA BOVINA, PORCICULTURA. IMPORTAR Y EXPORTAR INSUMOS DE AGRICULTURA, GANADERÍA Y AVICULTURA.	ANTHONY FERMIN HERNANDEZ	787224
E/2024-7889	6/2/24	FERNAPED-PHARMA	IMPORTACION Y COMERCIALIZACION DE PRODUCTOS HOSPITALARIOS	EDDY MANUEL BAUTISTA MARTE	786773
E/2024-7637	12/2/24	FERRE MATERIALES LA PUNTA	COMPRA Y VENTA DE MATERIALES FERRETERO Y AGREGADOS PARA LA CONSTRUCCIÓN.	CELINE YSAURA SANCHEZ GARCIA	787898
E/2024-9387	12/2/24	FERRECOASAS	DISTRIBUCIÓN Y VENTA DE ARTÍCULOS FERRETEROS.	DANIEL DE LA CRUZ SANQUINTIN	787858
E/2024-6145	7/2/24	FERREHOMY REAL	COMERCIALIZAR MATERIALES DE LA CONSTRUCCIÓN, ARTÍCULOS FERRETEROS, ARTÍCULOS PARA EL HOGAR, PINTURAS Y EBANISTERÍA.	SANTA VALDEZ RAMIREZ	787159
E/2024-8680	8/2/24	FERRETERÍA CASTRO MARTÍNEZ	OFRECER UNA AMPLIA GAMA DE PRODUCTOS Y SERVICIOS, DESDE HERRAMIENTAS MANUALES Y ELÉCTRICAS DE ALTA CALIDAD HASTA MATERIALES DE CONSTRUCCIÓN, PINTURAS...	NIGEL ANTONIO CASTRO MARTINEZ	787362
E/2024-9053	9/2/24	FERRETERIA COMERCIAL HAYDEE	VENTA AL POR MAYOR DE ARTÍCULOS DE FERRETERÍA, VENTA AL POR MAYOR DE HERRAMIENTAS, MATERIALES DE CONSTRUCCION Y ARTICULOS FERRETEROS...	MIGUEL ALEXANDER CABA MANZUETA	787653
E/2024-7597	7/2/24	FERRETERIA LA JAMACA	VENTA DE ARTICULOS FERRETEROS Y AGREGADOS.	JOSE LUIS FLORES POLANCO, ROSANGEL MIGUELINA OVALLES CABRERA	786945
E/2024-8664	8/2/24	FERRETERIA MIKE	SERVICIOS DE VENTAS AL POR MAYOR Y AL DETALLE DE MATERIALES DE CONSTRUCCION Y ARTICULOS FERRETEROS.	EDDY, MIKE REGISSEUR	787355
E/2024-8808	12/2/24	FERRETERIA MOKANA TITO	VENTA DE ARTICULOS FERRETEROS, DE PLOMERIA, ELECTRICIDAD Y HOGAR.	LUIS ALBERTO CESPEDES CESPEDES	787800
E/2024-6794	1/2/24	FERRETERIA NATHA	VENTAS DE MATERIALES FERRETEROS Y TODO TIPO DE MATERIALES Y PERFILARÍA VENTAS AL POR MAYOR Y AL DETALLE DE PUERTAS, VENTANAS, MAMPARA, DIVISIONES, FACHADA...	NATHANAEL AMI FELIZ	786651
E/2024-6404	12/2/24	FERRETERIA YW&M	VENTAS DE ARTICULOS DEL HOGAR, PARA TRABAJOS AGRICOLAS E INDUSTRIAL. VENTAS DE ASUNTOS ELECTRICOS EN GENERAL, ASUNTOS FERRETEROS EN GENERAL.	EDWIN ERNESTO PAREDES DE LA CRUZ, WENDY YEMENIA DE LA CRUZ MARTINEZ	787845
E/2024-8336	8/2/24	FIANZAS RD 365	SERVICIOS DE FIANZAS JUDICIALES, LABORALES, COMERCIALES, SERIEDAD DE LA OFERTA, FIEL CUMPLIMIENTO, AVANCE, VICIOS OCULTOS, CALIDAD, BANCARIAS, ADUANALES, DE MEDIO AMBIENTE Y SUS DERIVADOS	MANUEL DE JESUS DEL ORBE CASTAÑER	787124
E/2024-7398	15/2/24	FIBEJOE	COMERCIALIZAR SERVICIOS DE INGENIERÍA EN TELECOMUNICACIONES EN GENERAL, COMPRA Y VENTA DE MATERIALES DE TELECOMUNICACIONES.	JOE GERARDO MOREL INOA	788577
E/2024-7828	6/2/24	FINUNION	INVERSIONES, COMPRA Y VENTA DE INMUEBLES, ADMINISTRACION DE INMUEBLES, NEGOCIOS DE BIENES RAICES, FINANCIAMIENTOS DE INMUEBLES.	CRISTIAN JOSÉ GARCÍA PERALTA	786716
E/2024-5812	8/2/24	FIVE LIFESTYLE	SERVICIOS DE PUBLICIDAD, DISEÑO GRÁFICO , MANEJO DE REDES SOCIALES, SERVICIOS DE MERCADO, SERVICIOS DE CONTABILIDAD...	TAMAR VICTORIA FAJARDO MOREL	787422
E/2024-7832	9/2/24	FLOGOMAT	COMPRA Y VENTA DE INMUEBLES, FINANCIAMIENTO, ASESORIA EN MATERIA DE CONSTRUCCION, VENTAS DE LOTES Y SOLARES...	YORDI RAFAEL MATEO MORONTA, MICHAEL VILLAR REYES	787532
E/2024-7854	6/2/24	FLOGOS	SERVICIOS DE AGENCIA CREATIVA, TALLER GRÁFICO, TALLER PUBLICITARIO, DISEÑO GRÁFICO, ARTÍCULOS PROMOCIONALES...	FERNANDO VALENTIN MOJICA CASTILLO, YISSELL ALTAGRACIA CASTILLO RODRIGUEZ	786737
E/2024-8200	7/2/24	FLORENCIO COMERCIAL	COMPRA, VENTA DE PRODUCTOS TERMINADOS Y FABRICACION DE VELAS. PRODUCTOS DE LIMPIEZA. COMPRA, VENTA Y ALQUILER DE INMUEBLES Y CONSTRUCCION DE EDIFICACIONES.	FLORENCIO COMERCIAL, S.R.L.	787002
E/2024-9097	12/2/24	FLORENTINO MONTERO LIQUOR STORE	SERVICIOS DE BAR, LOUNGE Y CAFÉ, DEDICADA A LA COMERCIALIZACIÓN DE BEBIDAS CON Y SIN ALCOHOL.	FLORENTINO MONTERO OGANDO	787941
E/2024-8585	8/2/24	FLORIROUS	VENTA DE ARREGLOS FLORALES, DESAYUNOS PERSONALIZADOS, REPOSTERÍA, ARREGLOS DE GLOBOS, DECORACIÓN DE BODAS Y CUMPLEAÑOS.	ROSA MARIA HERNANDEZ AGUASVIVAS, DANAY ALEJANDRA HERNANDEZ AGUASVIVAS	787301



[210] EXPEDIENTE	[220] FECHA	[561] NOMBRE COMERCIAL	[510] ACTIVIDAD	[730] SOLICITANTE	[111] REGISTRO
E/2024-9274	12/2/24	FLOW BONITA	SERVICIOS DE TURISMO Y BIENESTAR MEDIANTE EL DEPORTE ACUÁTICO, EL CONDICIONAMIENTO FÍSICO Y LA MEDITACIÓN.	LESLIE CRISTINE JIMENES GOMEZ	787796
E/2024-6421	8/2/24	FMARTI SOLUCIONES	VENTAS DE PRODUCTOS DE LIMPIEZA, MATERIALES DE OFICINA, MATERIALES DE CONSTRUCCIÓN.	LEONELA MARIBEL MARTINEZ CUSTODIO DE HEREDIA	787413
E/2024-7304	15/2/24	FORALL GRUPO AM	SERVICIOS DE ORGANIZACIÓN Y GESTIÓN DE EVENTOS, INCLUYENDO LA PLANIFICACIÓN...	ALBA IRIS MARTÍNEZ PRESINAL	788540
E/2024-9870	14/2/24	FORMALETAS MEXDOM	SERVICIOS DE ALQUILER DE TODO TIPO DE FORMALETAS, ENCOFRADOS, MOLDES Y PLATAFORMAS DE TRABAJO PARA LA CONSTRUCCION. SERVICIO DE ALQUILER DE MAQUINARIAS, EQUIPOS PESADOS Y ANDAMIOS.	AXEL RODRIGO CHACON AVILA	788246
E/2024-8612	8/2/24	FRAMPOL SERVICE	SERVICIOS DE TRANSPORTE Y ALQUILER DE EQUIPOS DE CONSTRUCCION, VENTAS DE PIEZAS PARA VEHICULOS Y EQUIPOS PESADOS E INDUSTRIALES...	FRANKLY JUNIOR POLANCO RODRIGUEZ	787110
E/2024-8225	7/2/24	FRANKTRANSCUR	SERVICIOS DE DESARROLLO, OPERACIÓN Y ADMINISTRACIÓN DE TRANSPORTES TURÍSTICOS, ASIMISMO, PODRÁ REALIZAR CUALQUIER OTRO ACTO DE LICITO COMERCIO...	FRANKELY RAMIREZ VELOZ	787020
E/2024-8926	9/2/24	FRAYES DOMINICANA	FABRICANTES DE BLOCK, VENTA AL POR MENOR DE ARTICULOS DE FERRETERÍA.	FRANCISCO DE LOS SANTOS TAVAREZ	787538
E/2024-8935	9/2/24	FRENTE UNIDOS POR LA DEMOCRACIA-FRENDO	ENTIDAD SIN FINES DE LUCRO DEDICADA ACTIVIDADES SOCIALES Y COMUNITARIA.	IVANDER ENMANUEL URRACA CAMILO	787551
E/2024-8327	7/2/24	FRESAS NAAS	COMPRA, VENTA Y COMERCIALIZACIÓN AL POR MAYOR Y AL DETALLE DE FRUTAS FRESCAS Y/O CONGELADAS; ELABORACIÓN Y VENTA DE POSTRES PARA EVENTOS EN GENERAL, ENTRE OTROS SERVICIOS RELACIONADOS.	CRISAURA SOSA SANCHEZ	787117
E/2024-9437	12/2/24	FRJ FRANKLIN AUTO SERVICIOS	SERVICIOS DE TALLERES DE MECÁNICA AUTOMOTRIZ EN GENERAL, REPARACIONES, SERVICIOS, Y MANTENIMIENTO DE LOS MISMOS.	FRANKLIN JAVIER VALDEZ	787909
E/2024-2500	7/2/24	FRONTIER FREE ZONE & LOGISTICS SERVICES	ZONA FRANCA DEDICADA A PROCESAR PRODUCTOS AGRÍCOLAS (GRANERÍA).	RAMON JAVIER CRUZ	787209
E/2024-7590	5/2/24	FRUDELI	DESARROLLO DE PRODUCTOS DE SOFTWARE: E-COMMERCE, SISTEMAS DE ORDENES, LOGÍSTICA, BANKING Y FACTURACIÓN ELECTRÓNICA...	DIMITRI GROUP EIRL	786523
E/2024-8773	8/2/24	FRUITYPLANTS	PRODUCCION Y VENTAS DE PLANTAS FRUTALES Y ORNAMENTALES Y SERVICIOS RELACIONADOS.	MARTIN VASQUEZ SANTOS	787436
E/2024-6302	30/1/24	FTA CONSULTING	SERVICIOS DE CONTABILIDAD, AUDITORIA, ASESORÍA FISCAL Y ESCUELA DE CAPACITACIÓN EN ESOS RUBROS.	ROBERT RAUDIS FELIPE MEDINA, FTA CONSULTORES.S.R.L.	788141
E/2024-8048	6/2/24	FULL CLEAR	VENTAS DE PRODUCTOS DE LIMPIEZA PARA EL HOGAR.	DILCIA DOLORES MARTINEZ MERCEDES	786859
E/2024-8176	14/2/24	FUMIGACIONES ALMAGRE	SERVICIOS DE FUMIGACIÓN PARA EL CONTROL DE PLAGAS Y ENFERMEDADES EN CULTIVOS AGRÍCOLAS, CON PRODUCTOS AGRÍCOLAS QUÍMICOS Y NATURALES	FREDDY ALEXANDER MATOS MEJÍA	788431
E/2024-7541	5/2/24	FUMIGADORA LEBRON	SERVICIOS DE FUMIGACION.	MAXIMO LEBRON VALENZUELA	786480
E/2024-7518	5/2/24	FUNCIÓN DE DESARROLLO COMUNITARIO SUEÑO DE ESPERANZA, FUDCSE	FUNDACIÓN SIN FINES DE LUCRO, DEDICADA A LA LABOR SOCIAL EN EL ÁREA DE SALUD, EDUCACIÓN, PROTECCIÓN INFANTIL Y ENVEJECIMIENTO.	LUZ DEL CARMEN ESTEVEZ DE LA CRUZ	786468
E/2024-8957	9/2/24	FUNDACION CONTINGENCY ACADEMY	CAPACITACIÓN Y ENTRENAMIENTOS EN INFORMÁTICAS, Y LENGUAS MODERNAS, Y APRENDIZAJE EN MATEMÁTICAS. ENTIDAD SIN FINES DE LUCRO.	JOSEPH LINTON JR	787580
E/2024-9434	12/2/24	FUNDACION LUZ PARA TODOS	ENTIDAD SIN FINES DE LUCRO, NOS DEDICAMOS A LLEVAR AYUDAS A LAS PERSONAS MAS NECESITADAS, QUE ESTÁN EN LOS LUGARES MAS VULNERABLES...	LIBERINA BIDO MORA, LUZ BANELLY MATEO BIDO, MARIBEL BIDO MORA	787833
E/2024-9312	12/2/24	FUNDACIÓN ABUELO FELIZ	TRABAJAR A FAVOR DE LAS PERSONAS ENVEJECIENTES. ENTIDAD SIN FINES DE LUCRO.	SUZIRA MIRANDA NAVARRO	788168
E/2024-7843	6/2/24	FUNDACIÓN ACCIÓN SOLIDARIA Y ESPERANZA FUNDASOE	ORGANIZACIÓN SIN FINES DE LUCRO QUE SE DEDICA A, LA INTEGRACIÓN Y DESARROLLO DE LAS FAMILIA, POR MEDIO DE CHARLAS ADEMÁS INCENTIVAR LAS DIFERENTES DISCIPLINAS DEPORTIVAS...	DARIEL ROSARIO DE LOS SANTOS	786732
E/2024-7677	7/2/24	FUNDACIÓN AMOR DE SHADDAY L&E	ENTIDAD SIN FINES DE LUCRO PARA DAR SERVICIOS DE SALUD, COMUNITARIO, SERVICIOS EDUCATIVOS.	JHONATAN SMITH POLANCO, ADRIANA AGUSTINA DE LA CRUZ PEÑA	787112
E/2024-7705	5/2/24	FUNDACIÓN ANCLADAS A SU PALABRA FANSP	ENTIDAD SIN FINES DE LUCRO DEDICADA A : DIFUNDIR CAPACITACIONES A MUJERES Y JÓVENES EN CONDICIONES VULNERABLES A FIN DE EQUIPARLOS CON HERRAMIENTAS PSICOLÓGICAS...	KEREN JOANNA MEJIA DE LEON	786640
E/2024-8135	8/2/24	FUNDACION ARCADIA LAS TERRENAS	ENTIDAD SIN FINES DE LUCRO DEDICADA A CONTRIBUIR A LA SOLUCIÓN DEL PROBLEMA DE LA POBREZA A TRAVÉS DEL MEJORAMIENTO DE VIVIENDA Y DE LAS CONDICIONES DE VIDA DE LOS SECTORES DE MENOS INGRESOS.	SOLANYI MARIEL DE LEON MARTE	787306
E/2024-10006	14/2/24	FUNDACION ARCOIRIS GOTITAS DE AMOR	SIN FINES DE LUCRO. AYUDAS SOCIALES, CAPACITACIONES A NIÑOS(AS), ADOLESCENTES, HOMBRES, MUJERES, ANCIANOS.	VIRGINIA MORENO VIVIECA	788342
E/2024-8276	7/2/24	FUNDACION BENDICIÓN DE DIOS PARA TI FUNBENDDT	ENTIDAD SIN FINES DE LUCRO. DEDICADA A LA PREDICACIÓN Y DIFUSIÓN DEL EVANGELIO DE JESUCRISTO Y OFRECER AYUDA A LOS NECESITADOS EN LAS DIVERSAS FORMAS POSIBLE...	JOAN MANUEL RAVELO LUCIANO	787078
E/2024-8330	7/2/24	FUNDACIÓN CIMIENTOS FUNDICI	SERVICIOS DE EDUCACIÓN, TALLERES TÉCNICO PROFESIONAL.	FUNDACIÓN CIMIENTOS FUNDICI	787119
E/2024-7453	5/2/24	FUNDACIÓN COMUNIDADES ECO-MÁGICAS FUCEM	ASOCIACIÓN SIN FINES DE LUCRO. SE DEDICARÁ A FOMENTAR UNA NUEVA VERSIÓN SOSTENIBLE AL RESPALDAR LA PROTECCIÓN...	ARLETTE ESPAILLAT DE DAUHAJRE	786452
E/2024-7463	5/2/24	FUNDACION CONTACTO DE AMOR	SERVICIOS DE AYUDAR A LOS NIÑOS, JOVENES, ADULTOS Y ANCIANOS DE ESCASOS RECURSOS ECONOMICOS, REALIZAR OBRAS DE BIEN SOCIAL. ENTIDAD SIN FINES DE LUCRO.	MARIANELA RIJO PEREZ	786446
E/2024-6903	15/2/24	FUNDACION CORONA DE VIDA DIOS DA PARA TODOS	ENTIDAD SIN FINES DE LUCRO DEDICADA AL SERVICIO SOCIAL, BRINDAR AYUDA COMUNITARIA.	JOSE VICTORINO TORRES ALMONTE	788566
E/2024-6906	5/2/24	FUNDACION CRISTIANA PARA LA SALUD Y LA REHABILITACION FUCRISARE	ENTIDAD SIN FINES DE LUCRO, QUE SE DEDICA A BRINDAR ASISTENCIA A LA SALUD FÍSICA Y MENTAL; Y DAR SEGUIMIENTO DE ENFERMEDADES CRÓNICAS NO TRANSMISIBLES.	GINETY MARIA ALEJO VILORIA	786582
E/2024-7431	5/2/24	FUNDACION DE NIÑOS PARA EL FUTURO FUNDANIFU	ENTIDAD SIN FINES DE LUCRO, APOYO PSICOPEDAGÓGICO, FORMACIÓN ESPIRITUAL, EDUCACIÓN INTEGRAL, FORMACIÓN EN VALORES HUMANOS...	LEYSI ROSANNA NIVAR MADE	786428
E/2024-9531	13/2/24	FUNDACIÓN DON MÁXIMO BAUTISTA	ENTIDAD SIN FINES DE LUCRO, DEDICADA A ACTIVIDADES BENÉFICAS, CULTURALES, EDUCATIVAS, DE BIENESTAR SOCIAL Y ÁREA DE LA SALUD. REALIZACIÓN DE EVENTOS, RECAUDAR FONDOS Y COLABORAR CON COMUNIDADES LOCALES.	JUAN BAUTISTA BELEN	787972
E/2024-9331	15/2/24	FUNDACION DONADORES DE SONRISAS UNIDOS FUDONAU	BRINDAR TODO TIPOS DE AYUDA COMUNITARIA, INTERCAMBIO CULTURAL Y DESARROLLO INTEGRAL SIN FINES DE LUCRO.	RAITER JOSE CEBALLOS JIMENEZ	788456
E/2024-7734	5/2/24	FUNDACION DOS LAGOS	PROTECCIÓN DE MANGLES, AGRICULTURA SOSTENIBLE, TURISMO SOSTENIBLE, RESERVA DE ZONAS PROTEGIDAS, ACCIONES ORIENTADAS A LA EDUCACIÓN, PROTECCIÓN, PREVENCIÓN DE LA CONTAMINACIÓN AMBIENTAL...	ERIC ALEXANDER GOMEZ GUERRERO	786647
E/2024-7893	6/2/24	FUNDACION EVANGELISTICA HNO. PEDRO LUIS	SIN FINES DE LUCRO, PROMOVER LA PREDICACION DEL SANTO EVANGELIO, IMPLEMENTAR ACTIVIDADES CON FINES PROCELITISTA Y DE ORIENTACION ESPIRITUAL Y ORGANIZAR PROGRAMAS DE ASISTENCIA SOCIAL A FAVOR DE LOS MINISTEROSOS.	FUNDACION EVANGELISTICA HNO. PEDRO LUIS	787242
E/2024-8412	7/2/24	FUNDACION HADAS DE LA ESPERANZA	CONSTRUIR Y RECONSTRUIR LAS VIVIENDAS DE LOS NÚCLEOS FAMILIARES DE LA POBLACIÓN EXCLUIDA QUE HABITAN EN CONDICIONES DE VULNERABILIDAD...	ALEXANDER FELIPE BRITO HERASME	787192
E/2024-8347	7/2/24	FUNDACION HEALING IN HARMONY	ENTIDAD SIN FINES DE LUCRO, CUYA INICIATIVA PROPONE TALLERES DE ARTE, EDUCACIÓN, TERAPIA Y MOVIMIENTO A COMUNIDADES VULNERABLES DE LA REPÚBLICA DOMINICANA.	RAPHAELLE ELISABETH FRANCOIS, STEPHANIE BRIONES GOMEZ	787144
E/2024-9005	9/2/24	FUNDACION HERRERA UNIFORMS MERARI	SIN FINES DE LUCRO PARA AYUDAR A LAS FAMILIAS NECESITADAS EN TODA CLASE DE INSUMO, ALIMENTACIÓN, VIVIENDA, ROPA Y A FINES.	HERRERA UNIFORMS MERARI E.I.R.L	787602
E/2024-9671	13/2/24	FUNDACION HOGAR Y SALUD JMR	ENTIDAD SIN FINES DE LUCRO DEDICADA A AYUDA SOCIAL A PERSONAS DE BAJOS Y ESCASOS RECURSOS.	JOSE MIGUEL ROSARIO	788085
E/2024-10066	15/2/24	FUNDACION INTERNACIONAL AYUDANOS A AYUDAR FIACA	SIN FINES DE LUCRO, NUESTRO PROPÓSITO ES BRINDAR AYUDA COMUNITARIA A NIVEL INTERNACIONAL, AYUDAR A NIÑOS, NIÑAS Y ADOLESCENTES A TENER UN MEJOR PORVENIR.	JUANA MARIBEL RODRIGUEZ REYES	788239
E/2024-9725	13/2/24	FUNDACIÓN JARDÍN BOTÁNICO DEL SUR FUJARBOSUR	ENTIDAD SIN FINES DE LUCRO DEDICADA A LA CONSTRUCCIÓN DE UN JARDÍN BOTÁNICO QUE SIRVA COMO PULMÓN ECOLÓGICO.	FUNDACION JARDÍN BOTÁNICO DEL SUR FUJARBOSUR	788127
E/2024-9176	12/2/24	FUNDACION JUNIOR QUEZADA URBAEZ FUNJUQUEBA	ESTA FUNDACIÓN SE DEDICARA AYUDAR Y BRINDAR APOYO A NIÑOS/AS Y ADOLESCENTES NECESITADOS. SIN FINES LUCRO.	YEHISON QUEZADA	787752
E/2024-8646	8/2/24	FUNDACION LENDEBORG	ENTIDAD SIN FINES DE LUCRO PARA FOMENTAR EL DEPORTE, AYUDA Y BIENESTAR SOCIAL.	BREINARDIS PATRICIA SARDA LENDEBORG, OSENDYS LEONOR ROMAN LENDEBORG	787346
E/2024-10326	15/2/24	FUNDACION MAKARAO	ENTIDAD SIN FINES DE LUCRO DEDICADA AL ARTE Y CULTURA PARA EL DESARROLLO DE NIÑOS Y ADULTOS.	ALFONSO MAURICIO GARCIA SALOMON	788611
E/2024-9072	9/2/24	FUNDACION MANUEL DEL CABRAL	SIN FINES DE LUCRO, DEDICADA A PROMOVER LA OBRA DEL POETA MANUEL DEL CABRAL.	FUNDACION MANUEL DEL CABRAL, INC.	787656
E/2024-8258	7/2/24	FUNDACIÓN MILAGROS ESPINAL	ORGANIZACIÓN SIN FINES DE LUCRO ORIENTADA A LA ASISTENCIA SOCIAL, APOYO DE PERSONAS EN SITUACIÓN DE VULNERABILIDAD.	RAFAMIL ALEJANDRO LIMA ESPINAL	787056
E/2024-8433	7/2/24	FUNDACION NIÑOS BRILLANDO PARA CRISTO DR535	INSTITUCIÓN SIN FINES DE LUCRO, QUE SE DEDICA A DARLE ASISTENCIA FÍSICA, ESPIRITUAL, EMOCIONAL Y SOCIAL A NIÑOS DE ESCASOS RECURSOS EN EL SECTOR DE LAS MALVINAS LL...	FUNDACIÓN NIÑOS BRILLANDO PARA CRISTO DR 535 INC	787195
E/2024-8110	7/2/24	FUNDACION NIÑOS, PAZ Y VIDA FUNPVI	INSTITUCION SIN FINES DE LUCRO (ONG) OFRECER AYUDA SOLIDARIA, FORMACION DEPORTIVA Y CULTURAL Y BIENESTAR SOCIAL, A LOS NIÑOS Y ADOLESCENTES...	FELIX VINICIO VELEZ CONTRERAS	786963
E/2024-10190	15/2/24	FUNDACIÓN PASOS DE AMOR	FUNDACIÓN SIN FINES DE LUCRO DEDICADA A BRINDAR AMOR, POR MEDIO DE LA FE, SEMBRANDO ESPERANZA EN NIÑOS Y ADULTOS.	MIGUEL ALBERTO SALAS RODRIGUEZ	788506
E/2024-9599	13/2/24	FUNDACION PUERTA DE ALIENTO FUNDALIENTO	ENTIDAD SIN FINES DE LUCRO DEDICADA A COLABORAR CON EL BIENESTAR FISICO, LA SALUD MENTAL Y EMOCIONAL DE MUJERES DE ESCASOS RECURSOS QUE PADECEN CUALQUIER TIPO DE CANCER.	MERCHY PEREZ LUCIANO	787785
E/2024-6765	5/2/24	FUNDACIÓN QUETZALY SMILE QSF	ORGANIZACIÓN SIN FINES DE LUCRO CARITATIVA, DE BENEFICIO PÚBLICO O DE BENEFICIOS A TERCERAS PERSONAS CREADA CON EL OBJETIVO DE IMPACTAR DE FORMA POSITIVA LAS VIDAS DE NIÑOS...	MARIA MAGDALENA MARIA ALMONTE	786655
E/2024-6638	31/1/24	FUNDACION RAFAEL VIDAL	ENTIDAD SIN FINES DE LUCRO DEDICADA A ASISTIR PERSONAS CON DISCAPACIDAD Y ELABORAR PROYECTOS QUE VAYAN EN BENEFICIO DE LAS PERSONAS...	RAFAEL VIDAL	785802
E/2024-6167	13/2/24	FUNDACIÓN RENACER DESDE EL CORAZÓN	ENTIDAD SIN FINES DE LUCRO PARA DESARROLLAR PROGRAMAS ENFOCADOS EN SATISFACER LAS NECESIDADES INMEDIATAS DE INDIVIDUOS QUE VIVEN EN CONDICIONES DE VULNERABILIDAD.	LUISA AMELIA JIMENEZ ARAUJO	788066
E/2024-8465	8/2/24	FUNDACIÓN ROMPIENDO PARADIGMAS	ASOCIACIÓN SIN FINES DE LUCRO DEDICADA A PROMOVER PROYECTOS DE DESARROLLO DE JÓVENES ESTUDIANTES UNIVERSITARIOS DE ESCASOS RECURSOS Y LLEVAR A CABO SU GESTIÓN DE FORMACIÓN PERSONAL, FAMILIAR Y SOCIAL.	ARACELIS TAVÁREZ PEÑA DE DÍAZ	787244
E/2024-7662	5/2/24	FUNDACIÓN SOLDADITOS CON ESPERANZA	ENTIDAD SIN FINES DE LUCRO CON EL PROPÓSITO DE ASISTIR A NIÑOS CON NECESIDADES.	REINA PATRICIA CARRASCO CARRASCO, ROSA SALAS DE VARGAS	786571
E/2024-9721	13/2/24	FUNDACION SOMOS ESPECIALES	ORGANIZACIÓN SIN FINES DE LUCRO, AYUDAR A PERSONAS SIN DISTINCIÓN DE SEXO ,EDAD ESTADO SOCIAL Y RELIGIÓN O PREFERENCIAS, POLÍTICAS.	EDY MIGUEL MONTERO VALERIO	788124
E/2024-6545	5/2/24	FUNDACION TODAH	ENTIDAD SIN FINES DE LUCRO DEDICADA A BRINDAR ASISTENCIA SOCIAL, DESARROLLO Y VIVIENDA, DERECHOS HUMANOS, MEDIO AMBIENTE, FILANTROPIA...	ELIZABETH CORPORAN NOLASCO DE ACOSTA	786601
E/2024-7719	5/2/24	FUNDACIÓN TRIANA	ES UNA ORGANIZACIÓN SIN FINES DE LUCRO DEDICADA FERVIENTEMENTE A LA PROMOCIÓN Y DESARROLLO DE LA INTEGRAL DE NIÑOS Y JÓVENES DE ESCASOS RECURSOS.	MARIA ROSARIO JOURDAIN CAMILO, PATRICIA ALEXANDRA HANE UREÑA	786633

[210] EXPEDIENTE	[220] FECHA	[561] NOMBRE COMERCIAL	[510] ACTIVIDAD	[730] SOLICITANTE	[111] REGISTRO
E/2024-8388	9/2/24	FUNDACIÓN UNIDOS SOMOS REPÚBLICA	INSTITUCION SIN FINES DE LUCRO DEDICADA A PRESTAR AYUDAS SOCIALES Y HUMANITARIAS EN BENEFICIO DE LOS MAS NECESITADOS.	JUAN ANTONIO SEPULVEDA GARCIA	787499
E/2024-8351	7/2/24	FUNERARIA SURI	VENTAS DE ATAÚD, ALQUILERES DE SILLAS Y CARPAS PARA TODO TIPO DE EVENTOS, SERVICIOS FÚNEBRES.	MIGUELA ALTAGRACIA PEREZ CEDEÑO	786913
E/2024-7565	5/2/24	FUNNY DAYS	NUESTRA MISIÓN ES LA ANIMACIÓN INFANTIL DE MANERA SANA, CREATIVA, COOPERATIVA E INTERACTIVA. REALIZAMOS ACTIVIDADES DE EASTER...	EMELY NIDIA RUIZ TEJADA	786511
E/2024-10140	15/2/24	G A B AA NEGOCIADOS	COMPRA Y VENTAS DE VEHICULOS , MOTORES Y PASOLAS.	JUAN DAMASO LANTIGUA REYES	788468
E/2024-9114	12/2/24	G&A UNION	IMPORTACIÓN, EXPORTACIÓN Y DISTRIBUCIÓN DE PRODUCTOS COMENTICOS, MEDICOS E INORGÁNICOS	G&A UNION	787694
E/2024-7488	14/2/24	G&C 25 SUPPLYCELL	VENTA, REPARACION DE CELULARES Y DE EQUIPOS ELECTRICOS.	CRISNEHURI ERIQUE ALMONTE CUEVAS	788204
E/2024-9994	15/2/24	G.T.L. DEL SOL ASESORES E INVERSIONES INMOBILIARIAS	SERVICIO DE CONSTRUCCIÓN EN GENERAL. ASESORAMIENTO, LA PROMOCIÓN, COMERCIALIZACIÓN, VENTA, COMPRA Y FINANCIAMIENTO DE PROPIEDAD.	FRANCIS ALEXANDER GUZMAN TORRES, YASMIN ELIZABETH TREJO LIRANZO	788655
E/2024-9664	15/2/24	GAALI CEPEDA TOURS	SERVICIOS DE TRANSPORTE EN GENERAL	JONATHAN JOEL CEPEDA TEJEDA, JUNIOR CEPEDA TEJEDA	788622
E/2024-7359	6/2/24	GABBY BOOST GROUP	SERVICIOS DE ASESORARÍA DE NEGOCIO EN GENERAL (BUSINESS ADVISORS), MANTENER O AUMENTAR LA RENTABILIDAD DEL NEGOCIO...	GABRIELY MARIE QUILES	786683
E/2024-8017	6/2/24	GAEAL MULTISERVICES	SERVICIOS DE VENTAS DE MATERIALES GASTABLES DE PAPELERÍA, MATERIALES DE LIMPIEZA Y VENTA DE EQUIPOS ELECTRÓNICOS.	GABRIEL GONZALO ECHAVARRIA ALFONSECA, GAYMER GABRIEL ECHAVARRIA ALFONSECA	786727
E/2024-7419	8/2/24	GAEN EVENTS GROUP	SERVICIOS DE ORGANIZACION DE EVENTOS, CATERING, SONIDOS.	LIAMNE ISABEL ENCARNACION ENCARNACION	787388
E/2024-10237	15/2/24	GALENA BISTRO	SERVICIOS DE PRODUCCIÓN Y COMERCIALIZACIÓN DE ALIMENTOS EN TODAS SUS PRESENTACIONES, PROCESAMIENTO Y PREPARACIÓN DE ALIMENTOS PARA SU PRESENTACIÓN FINAL.	STEPHANIE ISABEL ROSADO GUZMAN, IVELISSE MABEL POLANCO HOLGUIN DE JIMENEZ, FERNANDO AMAURY JIMENEZ ROJAS, LARISA AIMEE BISONO SMITH	788551
E/2024-5078	5/2/24	GARAJE FILMS	LA SOCIEDAD TIENE COMO OBJETO SOCIAL LA PROMOCIÓN, DESARROLLO, AYUDA Y PARTICIPACIÓN, FINANCIERA O NO.	YRIANNA KATIUSKA RISK GUERRERO	786618
E/2024-8745	8/2/24	GARCIA GARCIA BUSINESS CENTER GGBC	ELABORACIÓN Y TERMINACIÓN DE TODO TIPO DE LENTES ÓPTICOS, IMPORTACIÓN DE CRISTALES Y MONTURAS Y VENTA DE EQUIPOS OFTALMOLÓGICOS...	JOSE ENRIQUE GARCIA GARCIA	787408
E/2024-6267	30/1/24	GARCIA MERCEDES DOMINICAN NATIONAL MOTORS	COMPRA, VENTAS E IMPORTACIONES DE VEHÍCULOS DE MOTOR Y ACCESORIOS, NUEVOS Y USADOS, VEHÍCULOS ELÉCTRICOS.	FRANCISCO ALBERTO GARCIA MERCEDES	786513
E/2024-7092	6/2/24	GARCIAG4 TRUCKS IMPORT	IMPORTADOR DE VEHÍCULOS NUEVOS Y USADOS, IMPORTADOR DE REPUESTOS NUEVOS Y USADOS, IMPORTADOR DE EQUIPOS PESADOS NUEVOS Y USADOS, VENTA DE TODO DE TIPO DE VEHÍCULOS Y REPUESTOS.	GIANCARLOS GARCIA GUZMAN	786910
E/2024-7783	6/2/24	GARMIC HOLDING	ELABORACIÓN, PREPARACIÓN, DISTRIBUCIÓN, Y VENTA DE ALIMENTOS EN TODAS SUS RAMAS A LA CARTA O RESTAURANTE, SERVICIO DE CATERING...	RODOLFO JOSE GARCIA SEVILLA	786682
E/2024-6178	7/2/24	GB-MB CONSTRUCTION GROUP	CONSTRUCCIÓN, REFORMA Y REPARACIÓN DE EDIFICIOS RESIDENCIALES (INCLUYE CONSTRUCCIÓN, REFORMA Y REPARACIÓN DE VIVIENDAS UNIFAMILIARES Y MULTIFAMILIARES).	GERMAN ANDRES BRITO CASTILLO, MICHAEL EUCLIDES BRITO CASTILLO	787170
E/2024-8262	7/2/24	GENARILIS HAIR BEAUTY SALON	SERVICIOS DE LAVADO, PEINADO, CORTE DE CABELLOS, POSTURA DE CABELLOS, EXTENSIONES DE CABELLO, MANICURE Y PEDICURE Y VENTAS DE COSMÉTICOS Y PRODUCTOS DE BELLEZA	GENARILIS RINCON HERRERA	787047
E/2024-8220	7/2/24	GENDEC	SERVICIOS DE CONSTRUCCION EN GENERAL Y MANTENIMIENTO DE INFRAESTRUCTURAS.	GENESIS OGANDO JIMENEZ , KENIA LICELOT PEREZ MOYA	787039
E/2024-9995	14/2/24	GENELIPSIS	SERVICIOS DE LAVADO DE CABELLO Y ARREGLOS DE UÑAS Y AL CUIDADO DEL CABELLO Y DE LAS UÑAS.	ANA DALGIZA LARA DE SAMBOY	788333
E/2024-8432	9/2/24	GESTIONES INDUSTRIALES CAL GINDUCAL	SERVICIOS DE COMERCIALIZACION DE PRODUCTOS ELECTRICOS E INDUSTRIALES.	LUIS ALEJANDRO CEDEÑO	787679
E/2024-8158	7/2/24	GESTORA DE SERVICIOS GALENA	PRESTACIÓN DE SERVICIOS DE ASESORÍA Y GESTIÓN INMOBILIARIA; COMPRA Y VENTA DE MUEBLES E INMUEBLES; PROMOCIÓN DE PROYECTOS INMOBILIARIOS.	FREDDY ALEXANDER MATOS MEJÍA	786993
E/2024-8869	9/2/24	GETHREE HAIR	ELABORACIÓN, FABRICACIÓN Y VENTA DE PRODUCTOS DE BELLEZA PARA EL CABELLO HUMANO, VENTA DE LINEA DE LIMPIEZA PARA EL CABELLO DE NIÑAS Y NIÑOS.	YICAURI CELESTE REYNOSO DE SANCHEZ, GEURY SANCHEZ ACOSTA	787495
E/2024-7327	12/2/24	GIDELL CENTRO DE UÑAS A&G	SERVICIOS DE POSTURA DE UÑAS, ACRILICA, DE GELATICA, FRANCESAS, CRISTAL, EXTENSION DE UÑAS, MANICURA , PEDICUR, GEL IMPARTIR TALLERES Y CURSOS EN UÑAS.	ADELL ALMONTE HERNANDEZ, GISSSELL MIGUELINA BAEZ SANCHEZ	787866
E/2024-9527	13/2/24	GILTECH MEDICAL SUPPORT	IMPORTACIÓN, VENTAS, REPARACIÓN, DE EQUIPOS MÉDICOS EN GENERAL, RAYOS X, FCR DIGITALIZADOR, DR DIGITALIZADOR, SONÓGRAFO...	GILBERT ALEXANDER DIAZ MARTINEZ	787966
E/2024-9107	12/2/24	GINEBRA B. TRANSPORT	TRASPORTE DE ALIMENTOS Y BEBIDAS; ALIMENTOS REFRIGERADOS; MERCANCIAS, MUDANZAS	MARIO JOSE GINEBRA BENITEZ	787692
E/2024-8683	8/2/24	GLAM RACK BY TM	VENTA DE ROPA, ACCESORIOS, ZAPATOS, CARTERAS, MAQUILLAJE.	MARJORIE MELINE HIDALGO GENAO, TONYA MICHELLE COKER	787363
E/2024-8305	7/2/24	GLASS WINDOWS RDB	IMPORTACIÓN DE VIDRIOS Y ALUMINIOS	ROBINSON JOHN BARRANCO ARACHE	786866
E/2024-9130	12/2/24	GLITTERING DESIGN & CRAFT	SERVICIOS DE DISEÑO GRAFICO, PAPELERIA CREATIVA Y PERSONALIZACION DE DETALLES Y ARTICULOS EN GENERAL.	ANIBETH VERONICA POLANCO MARTINEZ DE ORTIZ	787729
E/2024-10256	15/2/24	GLOBAL CUSTOMS SOLUTIONS MRM	SERVICIOS ADUANALES Y TRANSPORTE DE CARGA EN GENERAL.	MARIDENNY GUZMÁN RAMIREZ	788546
E/2024-8083	13/2/24	GLOWLISS IMPORT-EXPORT	IMPORTACIÓN DE ALIMENTOS NO PROCESADOS.	ESTEFANIA ROLLINS RAMOS	787983
E/2024-10162	15/2/24	GMAR DISTRIBUIDORA FARMACEUTICA	EMPRESA ENCARGADA DE DSITRIBUIR, VENDER Y COMPRAR PRODUCTOS FARMACEUTICOS TERMINADOS, MATERIAL GASTABLE, PRINCIPIOS ACTIVOS Y COSMECEUTICOS NACIONAL E INTERNACIONAL.	GREICY MARIBELYS PEÑA TURBI	788483
E/2024-10341	15/2/24	G-MINISTRIES	ENTIDAD SIN FINES DE LUCRO ENFOCADA EN SATISFACER LAS NECESIDADES BÁSICAS Y FUNDAMENTALES TALES COMO: ALIMENTACIÓN, SALUD, TRANSPORTE Y EDUCACIÓN BÍBLICA-CRISTIANA, .....	ANGELO EMIL TEJEDA KARILEN, NISAEAL DIONISIO DIROCIE MATOS	788637
E/2024-9730	13/2/24	GMT GRUPO MARMOL TERMINACIONES	REPARACIÓN, REMODELACIÓN, DECORACIÓN, CREACIÓN Y CONSTRUCCIÓN DE MÁRMOL, GRANITO, CORALINA Y CERÁMICA EN INMUEBLES.	ABEL CABRERA AMANCIO, JUNIOR CABRERA AMANCIO	788132
E/2024-9357	12/2/24	GN TRADING	SERVICIOS DE ESTUDIO, INVESTIGACIÓN, PROCESAMIENTO, EXPLOTACIÓN Y COMERCIO DE PRODUCTOS MINERALES Y METALES DE TODO TIPO, INCLUYENDO LOS METALES PRECIOSOS...	GRUPO NICHUKA, S.R.L.	787853
E/2023-70546	21/12/23	GO BIG	ASESORES EN DISTANCIAS ÁREAS A EMPRESAS SIN DEPENDENCIA	MARCELLE MOREL CHECO	788317
E/2024-572	8/2/24	GOAPPS	SERVICIOS DE TAXI, POR RADIO Y POR APP.	LUIS ALBERTO BRITO POLANCO	787327
E/2024-8025	6/2/24	GOCHECO GROUP	SERVICIOS INMOBILIARIOS Y DE CONSTRUCCIÓN, SERVICIOS JURÍDICOS, ASESORÍA CONTABLE, FISCAL, ASÍ COMO LA GESTIÓN, DIRECCIÓN Y ASESORAMIENTO EMPRESARIAL Y DE PROYECTOS...	ELSA MARIA ELIZABETH GOMEZ CHECO	786896
E/2024-10046	14/2/24	GONZAVEN CARNES	LA SOCIEDAD TIENE COMO OBJETO SOCIAL PRINCIPAL IMPORTACIÓN, EXPORTACIÓN, VENTAS Y DISTRIBUCIÓN AL POR MAYOR Y DETALLES DE ALIMENTOS Y PRODUCTOS CÁRNICOS.	VICTOR ALEXY GONZÁLEZ ACOSTA	788384
E/2024-10261	15/2/24	GOODFACE, COMECTIC	IMPORTACIÓN, DISTRIBUCIÓN Y COMERCIALIZACIÓN DE INSUMOS Y PRODUCTOS ESTÉTICOS.	RAMON ANTONIO JAQUE BARET	788560
E/2024-7599	5/2/24	GORDON IMPORTS	SERVICIOS DE INSTALACIÓN, REPARACIÓN Y MANTENIMIENTO DE AIRES ACONDICIONADOS, COMPRA, VENTA, DISTRIBUCIÓN Y EXPORTACIÓN DE EQUIPOS DE REFRIGERACIÓN...	ARTHUR JUNIOR FELIZ ALVAREZ	786538
E/2024-7684	5/2/24	GRAN MÍO CONSULTING	SE DEDICARA A OFRECER SERVICIOS PROFESIONALES DE ASESORIA FINANCIERA ESPECIALIZADA EN FINANZAS, LEVANTAMIENTO DE CAPITALES, ESTRUCTURACIÓN FINANCIERA DE NEGOCIOS.	IVETTE MARIE BONILLA BOGAERT	786607
E/2024-8194	9/2/24	GRAND MONTAÑAS TOURS	AGENCIA DE VIAJES, RESERVACIONES DE HOTELES, PASAJES AEREOS, OPERADORA DE TURISMO NACIONALES O INTERNACIONALES.	VICTOR MANUEL HIDALGO PEÑA	787497
E/2024-9422	12/2/24	GRANJA AVÍCOLA CHOSEN	SERVICIOS DE PRODUCCIÓN DE HUEVOS.	FRANCISCO JAVIER PLACENCIO BLANCO	788320
E/2024-7466	14/2/24	GRANJA AVÍCOLA EZAIAH	PRODUCCIÓN Y COMERCIALIZACIÓN DE AVES Y HUEVOS CRIOLLOS.	LUIS ALBERTO SANCHEZ CASADO	788427
E/2024-7631	5/2/24	GRANJA DE PECES ARLYN	COMPRA Y VENTA DE TODO TIPO DE PECES AL POR MAYOR Y AL DETALLE. COMPRA Y VENTA DE ALIMENTOS PARA PECES.	JONATHAN ORLANDO ALMANZAR TORIBIO	786564
E/2024-8616	8/2/24	GREENTOUCH	IMPORTACIÓN Y COMERCIALIZACIÓN DE GUANTES DESECHABLES DE LÁTEX Y NITRILO, ESTÉRILES Y NO ESTÉRILES.	SUPLIMED, S.R.L.	787333
E/2024-10338	15/2/24	GREYSDRI	SERVICIO DE IMPRESION Y VENTA DE TODO TIPO DE ARTICULOS PUBLICITARIOS.	ANDY FRANCISCO DE LEON SANCHEZ	788624
E/2024-8446	9/2/24	GROUP ACELAD	IMPORTACIÓN, DISTRIBUCIÓN Y COMERCIALIZACIÓN DE TODO TIPO DE SUMINISTRO DE OFICINA, ARTÍCULOS FERRETEROS, ARTÍCULOS PARA EL HOGAR, BISUTERÍAS EN GENERAL.	ARELIS ACEVEDO ACEVEDO	787686
E/2024-9155	14/2/24	GRÚAS CJR REYES	SERVICIOS DE GRÚAS Y TRANSPORTE PESADO ESPECIALIZADO.	CARLOS JOSE REYES VILLAR	788316
E/2024-10372	15/2/24	GRUPO ALVAREZ IA	DISTRIBUCIÓN DE MATERIAL GASTABLE PARA OFICINA, SERVICIOS DE IMPRENTA, DISTRIBUCIÓN DE ALIMENTOS EN TODA SU CLASE Y DISTRIBUCION DE ROPA.	NOELVI DE JESUS ALVAREZ FERREIRAS	788647
E/2024-10137	15/2/24	GRUPO ARSO	IMPORTACIÓN, COMPRA, VENTA, REPARACIÓN Y MANTENIMIENTO DE MOTORES ELÉCTRICOS, MOTORES DIÉSEL, EQUIPOS INDUSTRIALES, PLANTAS ELÉCTRICAS...	AVERSIO SORIANO CORCINO	788474
E/2024-7002	7/2/24	GRUPO ARVEV SALLAK	EJECUCIÓN DE PROYECTOS, DISEÑO/PLANOS, ELABORACIÓN DE PRESUPUESTO, ASESORÍAS Y SUPERVISIÓN DE OBRAS, DECORACIÓN DE INTERIORES.	KELVYN DE JESUS RAMIREZ LLAUGER	787059
E/2024-8264	13/2/24	GRUPO B&C, BADIA CAMACHO TRANSPORTE Y LUBRICENTRO	SERVICIO PRIVADO DE TRANSPORTE DE PERSONAS EN AUTOBUSES, EN TODO EL TERRITORIO NACIONAL. SERVICIO DE CAMBIO DE ACEITE Y LUBRICANTES PARA MOTORES DE VEHÍCULOS.	GLORIA ESTHER CAMACHO PEREIRA DE BADIA, SONIO ANTONIO BADIA BATISTA	788068
E/2024-7800	7/2/24	GRUPO BAY PUNTA CANA	COMPRA, VENTA, ALQUILER, ADMINISTRACIÓN, INTERMEDIACIÓN Y GESTIÓN DE TODO TIPO DE BIENES INMUEBLES, TANTO URBANOS COMO RÚSTICOS, PROPIOS O AJENOS.	JOHANNY ALTAGRACIA GIL BRITO	787005
E/2024-2702	13/2/24	GRUPO BRADA	EXPORTACIÓN, PRODUCCIÓN, COMPRA Y VENTA DE PRODUCTOS AGRÍCOLAS EN GENERAL	RICHARD NILSON SANCHEZ MATOS	788175
E/2024-9752	13/2/24	GRUPO CAPC	NUESTRO GRUPO DE EMPRESAS SE DEDICAN A LA EXPORTACIÓN, IMPORTACIÓN, PRODUCCIÓN Y COMERCIALIZACIÓN DE MIEL DE ABEJA, POLEN, JALEA REAL...	CESAR ALEXANDER PUCHEU CALDERON	788184
E/2024-9492	13/2/24	GRUPO CARVAJAL PEGUERO	SERVICIO DE CONSTRUCCION EN GENERAL, EXCAVACION Y ESTRUCTURAS METÁLICAS Y EXPORTACION DE PIEZAS Y EQUIPOS DE DICHA ACTIVIDAD.	EDRIER EDUARDO CARVAJAL SOSA, PRISCILA ESTEBANIA PEGUERO SANCHEZ	787952
E/2024-8134	7/2/24	GRUPO CIGUA	SERVICIOS DE ASESORIA FINANCIERA, ASESORIA IMPOSITIVA, GESTION EMPRESARIAL, COMPRA Y VENTA DE ARTICULOS ELECTRONICOS Y GESTION DE PRESTAMOS PERSONALES E HIPOTECARIOS.	FRANCIS SHEMIL RUIZ ENCARNACION	786974
E/2024-9566	14/2/24	GRUPO CJR RODRIGUEZ	DISTRIBUCION DE EMBUTIDOS, CARNES Y PRODUCTOS DERIVADOS DE LOS MISMOS	CARLOS JAVIER RODRIGUEZ FERNANDEZ	788550
E/2024-7448	5/2/24	GRUPO CODIGE	CONSTRUCCIÓN, REFORMA Y REPARACIÓN DE CALLES, CAMINOS, PUENTES, TUNELES, AEROPUERTOS; CONSTR. REFORMA Y REPARACIÓN DE EDIFICIOS RESIDENCIALES.	JOSE ROBERTO POLANCO CAMPILLO	786438
E/2024-4505	14/2/24	GRUPO CONTINENTAL FERRERO	VENTA DE ARTÍCULOS TECNOLÓGICOS Y ELECTRODOMESTICOS	JUAN BAUTISTA BAUTISTA MARTINEZ	788241
E/2024-6414	7/2/24	GRUPO CORPORATIVO GUERRE-MAR	VENTA Y COMPRAS DE VIDEOS JUEGOS.	ERICK JOEL GUERRERO GARCIA	786932
E/2024-59	12/2/24	GRUPO DE FOTOGRAFOS PLAYA BOCA NUEVA Y LOS COCOS	OFRECER SERVICIO A LOS TURISTAS DE FOTOGRAFÍAS CON DIFERENTES ESPECIES COMO: MONOS, IGUANAS, PAPAGAYOS, ENTRE OTROS.	ALEXIS ORTIZ MARTINEZ, ERCILIA ORTIZ DEL ROSARIO	787735
E/2024-7313	13/2/24	GRUPO FJ-SC TERMINACIONES	INSTALACIÓN DE PLAFON, PVC, DENGLASS, PANELES PAPEL TAPIZ, SUPERVISIÓN, CÁLCULOS ESTRUCTURALES, DESLINDE TASACIÓN.	FRANKLYN ALBERTO JIMENEZ DE LOS SANTOS, JAIRO ANTONIO SANDOVAL CAPELLAN	788152
E/2024-9017	14/2/24	GRUPO FRANCO ALCANTARA GFA	SERVICIOS DE CAFETERÍA-BAR, EXPENDIO DE ALIMENTOS Y BEBIDAS.	FRANCY ARIEL ALCANTARA CASTELLANO	788205



[210] EXPEDIENTE	[220] FECHA	[561] NOMBRE COMERCIAL	[510] ACTIVIDAD	[730] SOLICITANTE	[111] REGISTRO
E/2023-61540	9/2/24	GRUPO FROILAN GONZALEZ NETWORKS	VENTA AL POR MAYOR DE EQUIPOS INFORMÁTICOS, VENTA DE SOFTWARE, VENTA Y DISTRIBUCIÓN DE INTERNET, VENTA DE PAQUETES DE TELECOMUNICACIONES...	FROILAN MIGUEL GONZALEZ HERNANDEZ	787533
E/2024-7512	5/2/24	GRUPO HYF	FABRICACIÓN DE PAN, BIZCOCHOS Y DULCES DE HARINA ASÍ TAMBIÉN VENTA DE MAQUINARIAS DE PANADERÍA Y REPOSTERÍA, VENTA DE REPUESTOS DE MOTOCICLETAS Y AUTOMÓVILES, IMPORTACIÓN Y VENTA DE VEHÍCULOS.	FRAILUQUI PEREZ, HENRI PEREZ	786467
E/2024-182	7/2/24	GRUPO INNOVA H CONSTRUCCIONES	CONSTRUCCIONES, REFORMA Y REPARACIÓN DE EDIFICACIONES, CALLES, CAMINOS Y PUENTES.	DOMINGO ANTONIO DISLA MERCADO	787010
E/2024-8053	12/2/24	GRUPO KINIOSCA	VENTA Y FABRICACIÓN DE PRODUCTOS DE BELLEZA, COSMÉTICOS Y DE LIMPIEZA.	KINIOSCA BERIHUETE VARGAS	787886
E/2024-7626	5/2/24	GRUPO LINDA	PROCESAMIENTO, PRODUCCION Y COMERCIALIZACION DE PRODUCTOS DEL AGRO. ACEITES, MARGARINAS, LECHE EN POLVO, TODO TIPO DE PRODUCTOS COMESTIBLES DE CONSUMO MASIVO E INDUSTRIAL.	TRANSAGRICOLA, S.R.L.	787061
E/2024-8698	8/2/24	GRUPO LOHE	SERVICIOS DE SEGURIDAD, VIGILANCIA, PROTECCION A INSTITUCIONES INDUSTRIALES, COMERCIALES, BANCARIAS, FINANCIERAS, TURISTICAS, PROPIEDADES PRIVADAS...	PEDRO ANTONIO TEJADA GARCIA	787382
E/2024-5823	1/2/24	GRUPO MULTIMEDIA JULIET JLT	SOMOS UNA EMPRESA DEDICADA LOS SIGUIENTES SERVICIOS DE: RADIO, TELEVISIÓN, PERIÓDICO, NOTICIAS, TODAS LAS REDES SOCIALES, PERIFONEO...	NELVIS REYES DE LOS SANTOS	788099
E/2024-4227	12/2/24	GRUPO MULTIMEDIOS AMANECER	OPERACIÓN DE: CANAL DE TELEVISIÓN CANANGA VISION, PERIÓDICO PAGINA ABIERTA, MANEJO DE PRESUPUESTOS PUBLICITARIOS...	GRUPO MULTIMEDIOS AMANECER, SRL	787558
E/2024-1189	6/2/24	GRUPO PAA	SERVICIO DE CATERING Y VENTAS DE COMIDA GOURMET, ALIMENTOS COCINADOS Y CRUDOS, EVENTOS.	ENGELS HERNANDEZ CHECO, MARIA ELENA BUENO PEÑA	786701
E/2024-7757	6/2/24	GRUPO PIEDRATLANTICA	SERVICIO DE FUMIGACIÓN, ABASTECIMIENTO DE ALIMENTOS CRUDOS, COMIDA EMPRESARIAL PREPARADA, MATERIALES GASTABLES DE OFICINA, IMPRENTA, PUBLICIDAD, JARDINERÍA...	MERCEDES RAFAELINA SANCHEZ GIL	786664
E/2024-10120	15/2/24	GRUPO RECAO DOMINICANA	COMPRA, VENTA, ELABORACIÓN, DISTRIBUCIÓN, ALMACENAMIENTO, IMPORTACIÓN Y EXPORTACIÓN DE SALSAS Y UNTABLES ARTESANALES, ENSALADAS...	EVANDER ROJAS BEATO	788180
E/2024-5093	15/2/24	GRUPO SEVROD	COMPRA Y VENTA DE ELECTRODOMÉSTICOS, ARTÍCULOS PARA EL HOGAR, Y FINANCIAMIENTOS E INVERSIONES	ARODIS VENTURA SEVERINO RODRÍGUEZ	788619
E/2024-8934	9/2/24	GRUPO SOFICU	IMPORTACIÓN, EXPORTACIÓN Y COMERCIALIZACIÓN DE PRODUCTOS FERRETEROS, FARMACÉUTICOS, DE SUPERMERCADOS, HOTELEROS...	GABRIEL SERRANO SANMIGUEL	787514
E/2024-8899	9/2/24	GRUPO TRAZINI	COMERCIALIZA, FABRICA, DISTRIBUYE, REPRESENTA, IMPORTA Y EXPORTA PROVISIONES ALIMENTICIAS, MEDICAMENTOS, UTENSILIOS INSUMOS O EQUIPOS MÉDICOS, SANITARIOS...	JOAN MANUEL SENRA OSSER	787519
E/2024-9048	14/2/24	GRUPO TURBI	SERVICIOS DE ADMINISTRACION DE EMPRESAS.	JUAN ANTONIO TURBI DISLA	788297
E/2024-7434	14/2/24	GRUPO U.P.M.	SERVICIOS DE OFICINA DE ABOGADOS EN GENERAL, COMPRA Y VENTA DE CELULARES Y ACCESORIOS, PRÉSTAMOS PERSONALES Y CON GARANTÍA.	ANEURY UREÑA BALBUENA	788250
E/2024-5277	13/2/24	GRUPO VARBOL	SERVICIOS INMOBILIARIOS REALIZADOS A CAMBIO DE UNA RETRIBUCIÓN O POR CONTRATA, COMPRA, VENTA ALQUILER, REMATE...	KARINA ESMERALDA VARGAS BOLTEL, LISANDRO JOSE GARCIA RAMIREZ	788153
E/2024-8273	15/2/24	GRUPO VIVRA	VENTA AL POR MAYOR DE PRODUCTOS COSMÉTICOS, DE TOCADOR Y DE PERFUMERÍA, VENTA AL POR MAYOR Y AL POR MENOR POR COMISIÓN DE AGENTES.	VIRGINIA ERNESTINA GOMEZ GONZALEZ	788656
E/2024-8440	7/2/24	GRUPO XERON MEDIC	IMPORTACIONES DE MEDICAMENTOS, MATERIAL MÉDICO GASTABLE, EQUIPOS MÉDICOS MEDICAMENTOS Y MATERIAL MÉDICO GASTABLE.	ANDILSON ROSARIO ROSARIO	787202
E/2024-9672	13/2/24	GRUPO YAHVEH-JIREH	SERVICIO DE SUPERMERCADO EN GENERAL DESDE VENTAS DE ALIMENTOS, BEBIDAS, PRODUCTOS LACTEOS, PANADERIA, REPOSTERIA...	NORMAN ALEXANDER PAULINO MORETA, CRESENCIA MORETA GARCIA	788081
E/2024-8883	14/2/24	GT ECO PERFORM GROUP	IMPORTACIÓN, VENTA E INSTALACIÓN DE PIEZAS DE VEHÍCULOS AL POR MAYOR Y AL DETALLE Y ALQUILER DE VEHÍCULOS PARA TRANSPORTE EN GENERAL.	WAGNER RAFAEL GALLARDO PEREZ, MARIEL ALTAGRACIA TAVAREZ FRIAS	788217
E/2024-9113	12/2/24	GTR ELECTRIC IGWT	SERVICIOS DE ELECTRICIDAD EN GENERAL	KENNY GABRIEL REYNOSO MARTE, GERSON TRINIDAD SANTOS	787701
E/2024-7739	5/2/24	GUAKIA KE	COMPRA-VENTA Y ALQUILER DE TERRENOS, BIENES INMUEBLES, CONSTRUCTORA, ASI COMO ASESORIA FINANCIERA; SERVICIOS DE ENTRETENIMIENTO Y FITNESS PARA HOTELES Y EVENTOS	MARIA VICTORIA MARTINEZ-ESPERANZA ALVARG	786658
E/2024-9337	12/2/24	GUARDERIA MANOS MAGICAS.	SERVICIO DE GUARDERIA PARA EL DESARROLLO INFANTIL.	MARIA SANCHEZ MATIAS	787840
E/2024-8415	7/2/24	GUARDERIA INFANTIL RAYITO DE AMOR	SERVICIOS DE CUIDO, Y ENSEÑANZA INICIAL.	BELKYS ALEXANDRA BATISTA SANCHEZ	787067
E/2024-9145	12/2/24	GUARDERIA LA CASITA DE ORTENCIA	ES UN LUGAR EN DONDE SE CUIDAN A LOS NIÑOS Y NIÑAS DE ENTRE 0 Y 5 AÑOS.	ORTENCIA ANTONIA ROSARIO	787736
E/2024-8531	8/2/24	GUARDERIA NUBES DE ALEGRÍA	SERVICIO DE CUIDADO DE NIÑOS, ALFABETIZACIÓN, LECTO ESCRITURA, MOTRICIDAD FINA Y GRUESA.	RAQUEL SANTOS	787265
E/2024-8191	7/2/24	GUARUMALES INVESTMENTS RD	DESARROLLO, CONSTRUCCION, VENTA Y ALQUILER DE BIENES INMUEBLES, IMPORTACION Y VENTAS DE EQUIPOS DE HOTELES Y RESTAURANTES.	MARIA STEPHANIE RODRIGUEZ VALDEZ	788572
E/2024-7464	6/2/24	GUZMAN & C CONSULTING	SERVICIOS DE TASACION, IGUALAS Y ASESORIA IMPOSITIVA Y CONTABLE, AUDITORIA.	RANDOLPH EUCLIDES CUEVAS JIMÉNEZ, TOMÁS ALEJANDRO GUZMÁN TAVERAS	786803
E/2024-9866	14/2/24	GUZMAN DEVELOPMENT AND CONSTRUCTION GROUP GDCG	CONSTRUCCIÓN Y DESARROLLO DE PROYECTOS INMOBILIARIOS DE CUALQUIER CLASE, INCLUYENDO TODAS LAS ACTIVIDADES RELACIONADAS CON EL SECTOR DE LA CONSTRUCCIÓN.	SARAH MARIE ISA DOORLY NADAL	788243
E/2024-8411	7/2/24	H&Y DISTRIBUIDORA & MAS	VENTA Y DISTRIBUCION DE TODO TIPO DE ELECTRODOMESTICOS PARA EL HOGAR.	YENEVID ALTAGRACIA PAREDES VILLAR	787190
E/2024-7675	5/2/24	HACIENDA DE PLANTAS NATURALES Y EXÓTICAS LA MISERICORDIA DE JEHOVA	LA SIEMBRA, PRODUCCIÓN, DISTRIBUCIÓN, COMERCIALIZACIÓN, PROMOCIÓN, COMPRA, VENTA, IMPORTACIÓN, DE PRODUCTOS FRUTALES COMESTIBLES Y EXÓTICOS...	MARIA GUADALUPE SANCHEZ GUZMAN, ELYS MELEY SANCHEZ GUZMÁN	786588
E/2024-8171	7/2/24	HADES GASTRO BAR	SERVICIOS DE BAR RESTAURANTE, ACTIVIDADES ARTÍSTICAS Y CULTURALES, VENTA Y DISTRIBUCIÓN DE TODO TIPO DE ALIMENTOS Y BEBIDAS AL POR MAYOR Y DETALLE A CAFETERÍAS, BARES Y RESTAURANTES.	FREDDY ALEXANDER MATOS MEJÍA	786989
E/2024-8924	13/2/24	HAKUNA MATATA	SERVICIOS DE RESTAURANTE.	HAKUNA MATATA S.R.L	788189
E/2024-8839	9/2/24	HAPPY BUSINESS HAPPY ME.	SERVICIOS DE GESTIÓN DE FRANQUICIAS.	LÍA ANGÉLICA GERMAN MORENO	787475
E/2023-73507	9/2/24	HAPPY GLOBOS GROUP BY YENI	SERVICIOS DE ARREGLOS FLORALES, ARREGLOS DE GLOBOS, DECORACIONES DE EVENTOS, VENTA Y ALQUILER DE EQUIPOS Y ARTÍCULOS PARA EVENTOS EN GENERAL.	YENI DOMINGA UREÑA BUENO	787799
E/2024-8035	6/2/24	HAPPY WAREHOUSE	SERVICIO DE VENTA DE COMIDA, DE BEBIDAS, DE ENTRETENIMIENTO, DE ALQUILER DE ESPACIO PARA EVENTOS, ORGANIZACION DE EVENTOS, ALQUILER DE UTENSILIOS PARA EVENTOS.	EDDY FUNG KUANG	786899
E/2024-8974	9/2/24	HARACA KIKO	SERVICIOS DE PRODUCTOR MUSICAL, ESTUDIO DE GRABACION, COMPOSITOR, ANUNCIOS COMERCIALES, REPRESENTACION DE ARTISTAS, MANEJO DE TALENTO...	GARIS ALEXANDER REYES AQUINO	787592
E/2024-9452	12/2/24	HAYASEPT	SERVICIOS DE TRANSPORTE DE CARGA, COMPRA Y VENTA DE TARIMAS, ENVASES DESECHABLES.	WILBIO SANTOS GUZMÁN	787788
E/2024-8298	14/2/24	HAYLYS KIDS AND FOOD	EXPENDIO DE COMIDA RAPIDA Y AREA DE JUEGOS PARA NIÑOS COMO LO SON LOS INFLABLES, TOBOGANES Y DEMAS ASOCIADOS AL OBJETO.	CLARIBEL CRUZ NUÑEZ	788260
E/2023-67699	6/2/24	HC PRINT & SUPPLY HCPS	VENTA, IMPORTACIÓN Y EXPORTACIÓN DE MATERIALES GASTABLES Y SUMINISTROS DE OFICINA, PAPELERÍA EN GENERAL, ARTÍCULOS POP, TELA...	LUIS JOSE GIL CABRERA	786813
E/2024-7449	5/2/24	HEDOMAR INVERSIONES	VENTA DE UTENSILIOS PARA EL HOGAR.	DORA VARGAS CONTRERAS DE MOTA	786441
E/2024-9336	12/2/24	HELADERIA LA VICTORIA	COMPRA Y VENTA DE HELADOS Y TODOS LOS ARTÍCULOS AFINES A LOS HELADOS.	JUNIOR ALEXANDER MORALES ZORRILLA	787844
E/2024-8870	9/2/24	HELADOS BY SAM	FABRICACIÓN DE HELADOS ARTESANALES GOURMET.	SAMILKA THAIS ESCOLASTICO BURGOS	787493
E/2024-8363	7/2/24	HELADOS MAFFIÒ	SERVICIO DE HELADERIA.	ISAAC JAVIER SANCHEZ	787156
E/2024-9862	14/2/24	HENROS SOLUTIONS	SERVICIOS DE MARKETING, SERVICIOS DE PUBLICIDAD, SERVICIOS DE ORGANIZACIÓN DE EVENTOS, SERVICIOS DE TECNOLOGÍA...	HENROS MULTISERVICES, S.R.L	788236
E/2024-9975	14/2/24	HENSANT C&C CONSTRUIR	ESTA EMPRESA ESTÁ DEDICADA A DISEÑOS DE PLANOS, Y TODO TIPOS DE CONSTRUCCIÓN EN GENERAL	HENRY ANTONIO COLLADO PICHARDO	788314
E/2024-10117	15/2/24	HERTON INVESTMENTS	COMERCIALIZA, FABRICA, DISTRIBUYE, REPRESENTA, IMPORTA Y EXPORTA PROVISIONES ALIMENTICIAS, MEDICAMENTOS...	JOAN MANUEL SENRA OSSER	788443
E/2024-10125	15/2/24	HHX DOMINICANA	COMERCIALIZA, FABRICA, DISTRIBUYE, REPRESENTA, IMPORTA Y EXPORTA PROVISIONES ALIMENTICIAS, MEDICAMENTOS...	JOAN MANUEL SENRA OSSER	788450
E/2024-9247	14/2/24	HIMPTONS BUILDING	SERVICIOS CONSTRUCCIÓN, REMODELACIONES, EDIFICACIONES, CONSTRUCCIONES VIALES. INMOBILIARIA RENTA Y GESTIÓN DE MOBILIARIOS...	HENRY KENNEDY THEVENIN	788224
E/2024-8183	7/2/24	HIPER LIN MALL	VENTA DE ARTÍCULOS TIPO TIENDA POR DEPARTAMENTO CON ÁREAS DE FERRETERÍA, COMO VENTAS DE PINTURAS, ARTÍCULOS ELÉCTRICOS, HERRAMIENTAS...	LINLIN WENG	786996
E/2024-9041	9/2/24	HISTORIAS DE BIBI	PRODUCCION DE OBRAS CINEMATOGRAFICAS DE LARGOMETRAJES DOMINICANOS	AMELIA DEL MAR HERNANDEZ GONZALEZ	787626
E/2024-7576	5/2/24	HMT HAPPYRD MULTISERVICE TECHNOLOGY	VENTA DE EQUIPOS TECNOLÓGICOS.	ADONIS ELIEZEL LOPEZ PACHE	786553
E/2024-6752	12/2/24	HOLLYWOOD MOUNTAIN HOME	INVERSIONES EN ACTIVIDADES TURÍSTICAS EN EL TERRITORIO NACIONAL DE EMPRESAS DEDICADAS AL DESARROLLO DE INSTALACIONES HOTELERAS.	RAVEL ENRIQUE MEJIA SANCHEZ	787798
E/2024-7794	6/2/24	HOME DETTAGLI	SERVICIO DE GESTIÓN DE VENTAS DE PRODUCTOS Y SERVICIOS A TRAVÉS DE UNA PLATAFORMA WEB. COMO SON: ARTÍCULOS DEL HOGAR, ADORNOS, MUEBLES, MESAS, SILLAS.	JOSE LUIS CONDE SERRATA	786720
E/2024-10008	14/2/24	HOMELYS	SERVICIOS DE LIMPIEZA PROFUNDA, LIMPIEZA ECOLÓGICA, DESINFECCIÓN Y SANITIZACIÓN, MANTENIMIENTO DE JARDINES Y EXTERIORES.	ROMELYS RODRIGUEZ TIBURCIO	788349
E/2024-7621	5/2/24	HOMITEC	FABRICACIÓN, DISEÑO, COMERCIALIZACIÓN, IMPORTACIÓN Y EXPORTACIÓN DE TEJAS DE HORMIGÓN.	HOMITEC S.R.L	786555
E/2024-9013	9/2/24	HONEY HEART	ENTIDAD SIN FINES DE LUCRO, QUE SE COMPROMETE A MEJORAR LA SALUD Y EL BIENESTAR DE COMUNIDADES VULNERABLES. CON ENFOQUE MÉDICO...	JORGE MANUEL PIMENTEL CAMPILLO	787610
E/2024-5041	14/2/24	HONG HUI IMPORT	VENTA AL POR MAYOR Y MENOR DE PRENDAS DE VESTIR, CALZADOS, ARTICULOS PARA EL HOGAR	GUICHUN ZHANG	788325
E/2024-5059	26/1/24	HONG YU IMPORT	VENTA AL POR MAYOR Y MENOR DE PRENDAS DE VESTIR, CALZADOS Y ARTICULOS PARA EL HOGAR	GUOQING GAO	786558
E/2024-8543	8/2/24	HORMIGONES PORTLAND HP	FABRICACION, DISTRIBUCION Y COMERCIALIZACION DE MATERIALES DE CONCRETO.	FS COMERCIAL S.R.L.	787638
E/2024-9699	13/2/24	HORMIPLUS	SERVICIOS DE PRODUCCION, DISTRIBUCION, IMPORTACION, EXPORTACION DE HORMIGONES, CONCRETOS, BLOCKS, VARILLAS...	HAROLD JOSE ANDUJAR MATOS	788071
E/2024-5184	9/2/24	HOSANNA TRAVEL R.D. AGENCIA DE VIAJES	SERVICIO DE AGENCIA DE VIAJES, SERVICIOS TURÍSTICOS, RESERVAS, HOTELES, TOURS.	PERLA YUDITH GUERRERO GERMAN	787524
E/2024-8918	9/2/24	HOSPITAL MATERNO INFANTIL DR. JULIO MANUEL RODRIGUEZ GRULLÓN	PRESTACIÓN DE SERVICIOS DE SALUD, ATENCIONES DE HOSPITALIZACIÓN, EMERGENCIAS Y CONSULTAS AL PÚBLICO EN GENERAL.	SERVICIO NACIONAL DE SALUD	787537
E/2024-7713	7/2/24	HOT ANGEL BAR AND RESTAURANT	SERVICIOS DE BAR Y RESTAURANTE, ALIMENTOS Y BEBIDAS.	SOFIA RODRÍGUEZ PERALTA	786947
E/2024-9146	12/2/24	HOTEL CATTLEVA BAVARO	OFRECER LOS SERVICIOS DE HOSPEDAR PERSONAS, VENTA DE COMIDA (COCINADA) Y BEBIDAS EN GENERAL.	JESUS GUERRERO RIVERA	787738
E/2024-5538	6/2/24	HOTEL DOÑA ELNIRYS	SERVICIOS DE ALOJAMIENTO EN HOTELES, HOSTERÍAS Y RESIDENCIALES SIMILARES, EXCEPTO POR HORA, QUE NO INCLUYEN SERVICIO DE RESTAURANTE AL PÚBLICO.	JUAN ANTONIO MONTERO MORILLO	786724
E/2024-8063	6/2/24	HOTEL JARDIN COLONIAL	SERVICIOS TURÍSTICOS DE ALOJAMIENTO A HUESPEDES, PERMANENTES O DE PASO	GISCARD BORGARD	786919
E/2024-5124	6/2/24	HOTEL SOSUA ATLANTIC	SERVICIOS DE BAR Y RESTAURANTES, HOSPEDAJE Y RENTAS DE HABITACIONES AMUEBLADAS	JOSE RAMÓN LEBRÓN MARTÍNEZ	786767
E/2024-7012	1/2/24	HOTELES POSEIDON	SERVICIOS DE ALOJAMIENTO Y POSADA	HOTELES POSEIDON SRL	787631

[210] EXPEDIENTE	[220] FECHA	[561] NOMBRE COMERCIAL	[510] ACTIVIDAD	[730] SOLICITANTE	[111] REGISTRO
E/2024-8591	8/2/24	HOY SE HABLA	SERVICIO DE PLATAFORMA DE COMUNICACIÓN EN MEDIOS DIGITALES, AUDIOVISUALES, RADIO, TELEVISIÓN. REALIZACIÓN DE COMERCIALES..	NIKAULY YUVELISKY DE LA MOTA ACOSTA	787122
E/2024-10149	15/2/24	HSS SUPPLIES	SUPLIR ARTICULOS DE OFICINA, EQUIPOS DE COPIADO, MATERIALES DE LIMPIEZA Y RECURSOS EDUCATIVOS A EMPRESAS PUBLICAS Y PRIVADAS.	JULIO CESAR SILVERIO NUÑEZ	788484
E/2024-9761	13/2/24	HTU	SERVICIOS DE CONSTRUCCIÓN Y MANTENIMIENTO DE EDIFICACIONES.	LEANDRO VLADIMIR MANZUETA CASTILLO	788157
E/2024-9728	13/2/24	HUB INDUSTRIAS TURÍSTICAS, CULTURALES Y AGRO HITCA	REALIZAR Y PROMOVER EL DESARROLLO DE LAS ACTIVIDADES TURÍSTICAS, CULTURALES Y RELACIONADAS CON EL SECTOR AGRÍCOLA EN BUSCA DE AUMENTAR LA COMPETITIVIDAD TURÍSTICA.	DARLYN ANTONIO BUENO ABREU, HOSANNA VANABI DURAN NUÑEZ	788131
E/2024-8852	9/2/24	HUEVOS LILA	HUEVOS LILA ES UN NOMBRE COMERCIAL REGISTRADO A LOS FINES DE LA PRODUCCIÓN, IMPORTACIÓN, EXPORTACIÓN, VENTA Y DISTRIBUCIÓN DE HUEVOS EN LA REPÚBLICA DOMINICANA Y A NIVEL INTERNACIONAL.	CHRISTOPHER MARTINEZ FAÑA	787486
E/2024-7199	5/2/24	IBC CONSULTING	LAS ACTIVIDADES RELACIONADAS CON LAS FUNCIONES DE RECURSOS HUMANOS (R.R.H.H.)...	IBC CONSULTING , S.R.L.	786600
E/2024-4776	6/2/24	ICMASOLT	DISEÑO, EJECUCIÓN, SUPERVISIÓN Y CONSTRUCCIÓN DE OBRAS CIVILES Y ELECTROMECÁNICAS	JUAN CARLOS MONTILLA	786867
E/2024-9149	12/2/24	IDEOLOGOART	REALIZACIÓN DE FOTOGRAFÍA, VIDEOS Y MARKETING DIGITAL.	JOSUE ABEL GUZMAN CRUZ, RAYNDIRA PATRICIA LOPEZ CUEVAS	787737
E/2024-9623	13/2/24	IGLESIA AMOR AL PROJIMO JESUCRISTO VIVE	ENTIDAD SIN FINES DE LUCRO, UNA INSTITUCIÓN QUE SE ENCARGA DE LLEVAR LA PALABRA DE DIOS, ADEMÁS DE AYUDAR LOS NECESITADO EN CUALQUIER LUGAR DEL PAÍS.	MARIA VICTORIA ROSARIO DE JESSUS, ROBERTO ALMONTE	788060
E/2024-8799	9/2/24	IGLESIA BIBLICA COMUNITARIA IBICOM	ENTIDAD SIN FINES DE LUCRO, DEDICADA A LABORES SOCIALES Y RELIGIOSAS.	JOSE ANIBAL REYES PUELLO, JAHIRO AVILA	787443
E/2024-8498	9/2/24	IGLESIA CASA DE DIOS Y PUERTA DEL CIELO BETEL	ACTIVIDAD RELIGIOSA.	JOSE ANTONIO RAMOS GONZALEZ, JACQUELINE SILVERIO ADAMES DE RAMOS	787661
E/2024-7444	5/2/24	IGLESIA CRISTIANA DABAR, CASA DE DIOS	INSTITUCION SIN FINES DE LUCRO, DE CORTE RELIGIOSO, PARA PREDICACION DE LA PALABRA DE DIOS Y TODO TIPO DE ACTIVIDADES MISIONERAS LOCALES E INTERNACIONALES	LUIS ENRIQUE ORTIZ CASTILLO	786436
E/2024-8373	9/2/24	IGLESIA CRISTIANA EMBAJADORES DE DIOS INTERNACIONAL	ENTIDAD SIN FINES DE LUCRO DEDICADA A LA ENSEÑANZA DE LA BIBLIA, CAPACITAR SUS MIEMBROS PARA EJERCER SU FE Y VIVIR CRISTIANAMENTE...	GUILLERMO ANTONIO PLASENCIA DIAZ	787603
E/2024-9035	9/2/24	IGLESIA CRISTIANA INTEGRIDAD, FIDELIDAD Y COMUNIÓN IFC	ENTIDAD SIN FINES DE LUCRO, DEDICADA A REALIZAR ACTIVIDAD ESPIRITUAL, ESTUDIO BÍBLICO Y PREDICAR LA PALABRA DE DIOS.	YIMER RADHAMES GARCIA GARCIA	787623
E/2024-8582	8/2/24	IGLESIA CRISTIANA TEMPLO BIBLICO INVI	SIN FINES DE LUCRO HONRAR Y ADORAR A DIOS, PREDICAR SU PALABRA EN CULTO PUBLICO. DIVURGAR EL EVANGELIO DE JESUCRISTO.	EDGAR ANTONIO TEJADA VEGA	787299
E/2024-7414	5/2/24	IGLESIA DE DIOS CENTRAL LA ALABANZA LA BOMBITA	ENTIDAD SIN FINES DE LUCRO DEDICADA A PREDICAR EL EVANGELIO A TODA CREATURA, OBEDECIENDO AL MANDATO DE NUESTRO DIOS.	LEONARDO PIERRE LUIS	786422
E/2024-10077	14/2/24	IGLESIA EL REY DE GLORIA SALMO 24	ENTIDAD SIN FINES DE LUCRO DEDICADA A PREDICAR LA PALABRA DE DIOS Y A REALIZAR AYUDA COMUNITARIA.	YOLANDA CUESTO VILLAMAN DE HERRERA, URBANO HERRERA	788413
E/2024-7469	5/2/24	IGLESIA EVANGÉLICA JESUCRISTO NOMBRE SOBRE TODO NOMBRE.	ENTIDAD SIN FINES LUCRATIVOS DEDICADA A PROMOVER, ENSEÑAR E INSTRUIR EN EL CONOCIMIENTO DE LAS SAGRADAS ESCRITURAS HACIENDO ÉNFASIS EN LOS PRINCIPIOS CRISTIANOS EVANGÉLICOS...	MARIO HIRALDO MINAYA	786447
E/2024-7490	15/2/24	IGLESIA EVANGELICA PENTECOSTAL LEVANTEMOS LA MIRADA HACIA CRISTO	ADORAR A DIOS, IMPARTIR EL CONOCIMIENTO DE LA SAGRADAS ESCRITURAS, PARA EL CONOCIMIENTO DE LA VIDA Y EN LA VIRTUD CRISTIANA.	JOSEFINA UREÑA YMBERT	788453
E/2024-8579	8/2/24	IGLESIA JESUCRISTO FUENTE DE AMOR DE LO ALTO	ENTIDAD SIN FINES DE LUCRO, DEDICADO A LLEVAR LA PALABRA DE DIOS A LOS NECESITADOS A TRAVÉS DE NUESTRA DE IGLESIA.	TOMASINA FRANCO	787312
E/2024-7669	8/2/24	IGLESIA JESUCRISTO PAN DE VIDA JUAN 6: 25	ENTIDAD SIN FINES DE LUCRO, DEDICADA A PREDICAR LA PALABRA DE DIOS.	GLENYS RODRIGUEZ DURAN, REYNI GABRIEL VENTURA	787399
E/2024-3753	12/2/24	IGLESIA MISION CRISTIANA FARO DIVINO	ENTIDAD SIN FINES DE LUCRO, LLEVAR LA PALABRA, PREDICAR EL EVANGELIO Y LLEVAR LAS BUENAS NUEVAS DE SALVACION A TODAS LAS NACIONES	MIGUEL LINARES RODRIGUEZ	787895
E/2024-7545	6/2/24	IGLESIA MISIONERA MONTE DE OLIVO MINIST	ENTIDAD SIN FINES DE LUCRO DEDICADA A REALIZAR ACTIVIDADES DE IGLESIAS, FOMENTAR LA COMUNIÓN Y UNIDAD ENTRE LOS CREYENTES.	DOMINGA REYNA DIAZ ULLOA	786890
E/2024-9288	14/2/24	IGLESIA MISIONERA VISION INTEGRAL IMVI	ORGANIZACION CRISTIANA SIN FINES DE LUCRO, DESTINADA A ACTIVIDADES RELIGIOSAS Y EDUCATIVAS	JOSE ALTAGRACIA LUGO GONZALEZ	788387
E/2024-8968	9/2/24	IGLESIA PENTECOSTAL CRISTO VIENE APOCALIPSIS 1:7	ENTIDAD SIN FINES DE LUCRO DEDICADA A REALIZAR ACTIVIDADES RELIGIOSAS.	FELIX GARCIA ANGULO, LIDUVINA CASTRO DE SENA	787573
E/2024-1255	5/2/24	IGLESIA PENTECOSTAL JEHOVA YIREH IPENJEYI	ENTIDAD SIN FINES DE LUCRO, DEDICADA A PREDICAR EL EVANGELIO, ADEMÁS AYUDAR A LOS MÁS NECESITADOS NIÑOS, NIÑAS, ADOLESCENTE...	MARIA MONTERO	786650
E/2024-7349	8/2/24	IGLESIA TEMPLO DE SANTIDAD A JEHOVÁ PARA LOS ÚLTIMOS TIEMPOS (IGTESANJEÚLTI)	ESTA INSTITUCIÓN SE DEDICARÁ A PREDICAR EL SANTO EVANGELIO Y A LA ENSEÑANZA DE LA BIBLIA, ASÍ COMO A COLABORAR CON LA SOCIEDAD...	ELIZABETH NUÑEZ FERMIN DE MANZUETA	787427
E/2024-9313	12/2/24	IGUANAS DE BAYAHIBE	ADMINISTRACIÓN, COMPRA Y VENTA DE INMUEBLES.	MANUEL DE JESUS MARTINEZ REYES	787816
E/2024-8438	7/2/24	IL SEGRETO	SERVICIOS DE RESTAURACIÓN (ALIMENTOS Y BEBIDAS) PRESTADOS POR PERSONAS O ESTABLECIMIENTOS PARA EL CONSUMO EN RESTAURANTES Y BARES...	TENEROCH, S.A. DE C.V.	787201
E/2024-10203	15/2/24	ILORA TOUR & TRAVELS	SERVICIOS DE AGENCIA DE VIAJES, EXCURSIONES NACIONALES E INTERNACIONALES, RESERVACIONES DE HOTELES NACIONALES E INTERNACIONALES, ALQUILERES DE VEHICULOS Y YATES.	ISIS LETICIA LORA VALDEZ	788515
E/2024-10329	15/2/24	IMAGENES SONOGRAFICAS DEL ESTE IMSES	ESTUDIO EN EL ÁREA DE IMÁGENES MÉDICAS, DIAGNÓSTICO EN SONOGRAFÍA, MAMOGRAFÍA Y RAYO X.	CHAILY BASTARDO REYES	788620
E/2024-8377	7/2/24	IMPERIO DISCO RRP	VENTA DE BEBIDAS Y SERVICIOS DE ESPARCIMIENTO.	LUIGI ALEXANDER MEJIA, RAMONIDIA ROSARIO PINEDA	787161
E/2023-72870	13/12/23	IMPORT MA-CON	GESTIONAR Y PROMOVER NEGOCIOS INMOBILIARIOS Y DE BIENES RAICES EN GENERAL, TALES COMO: ADQUISICION POR COMPRA, PERMUTA O POR CUALQUIER OTRA FORMA LA ADQUISICION DE INMUEBLES...	IMPORT MA-CON, S.A.	786775
E/2024-4431	5/2/24	IMPORTADORA LGW59	IMPORTACIÓN Y VENTA DE PRODUCTOS TEXTILES, CALZADOS, COSMÉTICOS, MUEBLERIA; ARTICULOS DE FERRETERIA.	WEI CHEN	786420
E/2024-9079	9/2/24	IMPORTADORA TRIPLE D	IMPORTACIÓN Y EXPORTACIÓN DE VEHÍCULOS DE MOTOR, ADQUIRIR POR VÍA DE APORTE EN NATURALEZA O DE OTRO MODO, PERMUTAR Y VENDER TODA CLASE DE INMUEBLES.	IMPORTADORA TRIPLE D,S.R.L.	787657
E/2024-9128	12/2/24	IMPORTADORA VEN Y VE YHWH	VENTAS DE PAÑALES, WIPER HÚMEDOS Y TOALLAS SANITARIAS, AL POR MAYOR Y DETALLES.	ANYELO CALZADO ROSARIO	787732
E/2024-5681	9/2/24	IMPORTADORA YAIRON HENRIQUEZ BRITO	VENTAS A DETALLE DE PRODUCTOS PLASTICOS TALES COMO: SILLAS, CUBOS, PONCHERAS, BAÑERAS Y CANTINAS DE COCINA.	YAIRON HENRIQUEZ BRITO	788590
E/2024-9029	9/2/24	IMPORTAN2	GESTIÓN ADUANAL, IMPORTACIÓN, EXPORTACIÓN Y COMERCIALIZACIÓN DE PRODUCTOS.	GIOVANNI PEREZ BAEZ	788115
E/2024-8140	12/2/24	IMPORTIFY	IMPORTACIONES Y VENTAS, AL POR MAYOR Y DETALLE DE: PIEZAS DE MOTOCICLETAS Y VEHÍCULOS DE MOTOR, AIRES ACONDICIONADOS...	JOSE MIGUEL MEJIA GARCIA	788416
E/2024-9987	14/2/24	IMPRESIONES MARYARU RD IMPORT	IMPRESIONES DE TODO TIPO, PERSONALIZACIÓN DE PRODUCTOS, MANUFACTURA, COMERCIALIZACIÓN, Y DISTRIBUCIÓN DE UNIFORMES.	ENRIQUE JESUS ALVARADO ALVAREZ	788539
E/2024-331	3/1/24	IMPULSO PUNTA CANA	ACADEMIA DE ARTES EN PUNTA CANA.	ERICKSON BELARMINIO MERCEDES RAMIREZ	788630
E/2024-6819	14/2/24	INDUSTRIA AMANSA TORO	SERVICIOS DE ELABORACION Y VENTA DE PRODUCTOS METALMECANICOS.	ANTHONY HELDER ABREU ABREU	788201
E/2024-7703	13/2/24	INDUSTRIA DE MUEBLES YINDO SANCHEZ	FABRICACIÓN, VENTA Y DISTRIBUCIÓN DE TODO TIPO DE MUEBLES PARA EL HOGAR.	JOSE FERNANDO SANCHEZ RODRIGUEZ, FERNANDO ARIEL SANCHEZ PUELLO	788083
E/2024-7173	5/2/24	INDUSTRIA PAPELERA UNIDA INPAUN	IMPORTACIÓN, EXPORTACIÓN, DISTRIBUCIÓN DE PRODUCTOS DE PAPEL, PRODUCCIÓN, VENTAS, RECICLADO Y FABRICACIÓN DE PAPEL DESECHABLE, TALES COMO: VASOS DE PAPEL...	NADER CRISTO VASDIKI	786606
E/2024-8042	13/2/24	INDUSTRIAS OVALLE BERAS	FABRICACIÓN Y VENTA DE PUERTAS, COCINAS, MUEBLES EN MADERAS PRECIOSAS, Y FABRICACIÓN, VENTA, DISTRIBUCIÓN Y EXPORTACIÓN DE ATAÚDES.	YOEL OVALLE BERAS	787984
E/2024-9433	14/2/24	INFANTE EASY CARGO OIP	SERVICIO DE MUDANZAS, ACARREOS, TRANSPORTE, LOGISTICA, ALMACENAMIENTO Y DITRIBUCION DE VEGETALES.	OLIVER JOSE INFANTE PEREZ	788430
E/2024-8604	8/2/24	INFINITY INTERNACIONAL C&D	ASESORÍAS Y CONSULTORÍAS GERENCIALES PARA DUEÑOS, GERENTES, DIRECTORES E INVERSIONISTAS EN EMPRESAS DEL RUBLO HOTELERO, RESTAURANTES, RETAIL, BANCOS...	DENISE ROXANA MORA GAYTAN	787325
E/2024-10377	15/2/24	INFLUHUB	AGENCIA COMERCIALIZADORA DE EVENTOS, CONTRATACIONES INFLUENCERS, EJECUCIONES DE MARKETING, RELACIONES PÚBLICAS, PUBLICIDAD.	JOEL ALEJANDRO GUERRERO LORA	788652
E/2024-8603	8/2/24	INFLUX DOMINICANA	REPRESENTACION Y COMERCIALIZACION DE TECNOLOGIA , CAPITAL KNOW HOW, ASESORIA SOBRE ENERGIA RENOVABLES, VENTA, INSTALACION Y DISTRIBUCION DE PANELES SOLARES.	RAYMUNDO MORALES BORBON	787335
E/2024-9887	14/2/24	INGENIERÍA LOMACARIBE	SERVICIOS DE CONSTRUCCIÓN, INGENIERÍA CIVIL, NAVES INDUSTRIALES, BIENES RAÍCES.	GRUPO LOMACARIBE, S.R.L.	788263
E/2024-9727	13/2/24	INGENIERIA SUAZO Y PAULA	SUPERVISION DE CONTROL DE CALIDAD Y CONSULTORIA DE INGENIERIA CIVIL, CONSTRUCCION, VIAS DE COMUNICACION CARRETERAS, EDIFICACIONES Y DISEÑOS	INGENIERIA SUAZO Y PAULA, S.R.L.	788129
E/2024-3768	31/1/24	INGEOTECNIA	SOCIEDAD COMERCIAL DEDICADA A LA REALIZACIÓN DE ESTUDIOS DE INVESTIGACIÓN DEL SUELO, MECÁNICA DE SUELOS...	LUIS ALEJANDRO RODRIGUEZ CASTILLO	785859
E/2024-9205	12/2/24	INHALÁS	LA ACTIVIDAD COMERCIAL DE INHALÁS, INHALA CALMA, EXHALA GRATITUD VENTA DE VELAS AROMÁTICAS ELABORADAS CON PLANTAS NATURALES...	RUTH MERCEDES MARTÍNEZ FRUCTUOSO, ELIZABETH AMPARO MARTÍNEZ FRUCTUOSO	787762
E/2024-4598	22/1/24	INHELTEK	VENTAS DE EQUIPOS DE TECNOLOGIA	INHELTEK, S.R.L.	788437
E/2024-9148	12/2/24	INMOBILIARIA AMIR'S HOUSE	SERVICIO DE REMODELACION, ADMINISTRACION, ALQUILER Y VENTA DE INMUEBLES	ANA JOSEFA DOMINGUEZ HERNANDEZ	787739
E/2024-9700	13/2/24	INMOBILIARIA ANATOLE	CONSTRUCCIONES DE EDIFICACIONES DESTINADA AL FOMENTO TURISTICO, VIVIENDA, COMERCIO, CONDOMINIOS, COMPRA Y VENTA DE INMUEBLES.	INMOBILIARIA ANATOLE, S.R.L	788612
E/2024-6658	31/1/24	INMOBILIARIA BAEZ RODRIGUEZ, BAROSA	COMPRA, VENTA, CAMBIO, PERMUTA DE TODO TIPO DE NEGOCIOS INMOBILIARIOS EN GENERAL,	INMOBILIARIA BAEZ RODRIGUEZ, (BAROSA), SRL.	786608
E/2024-6688	31/1/24	INMOBILIARIA CAROMANG	SERVICIOS INMOBILIARIOS, CONSTRUCCIÓN, REFORMA, REMODELACIÓN O RENOVACIÓN DE ESTRUCTURAS RESIDENCIALES EXISTENTES.	INMOBILIARIA CAROMANG, SRL	787060
E/2024-836	6/2/24	INMOBILIARIA CEU DEL NORTE	COMPRA, VENTA, ALQUILER, ASESORÍA, DISEÑO, DESARROLLO, FINANCIAMIENTO, PLANIFICACIÓN, CONSTRUCCIÓN Y ESTRUCTURACIÓN DE PROYECTOS INMOBILIARIOS.	FRANCISCO ANTONIO ESCOBOSA OGANDO, DIONICIO ANTONIO CACERES HERRERA	786675
E/2024-7829	6/2/24	INMOBILIARIA GARRIV	SERVICIOS INMOBILIARIOS, DESARROLLO DE PROYECTOS INMOBILIARIOS, COMPRA Y VENTA DE INMUEBLES, CONSTRUCCION DE PROYECTOS DE VIVIENDA Y LOTIFICACION DE SOLARES.	CRISTIAN JOSE GARCIA PERALTA	786717
E/2024-10293	15/2/24	INMOBILIARIA PARADISUS CT1	COMPRA, VENTA, CONSTRUCCIÓN DE TODO TIPO DE INMUEBLES, SUPERVISIÓN DE OBRAS Y ADMINISTRACIÓN DE CONDOMINIO.	EUDDY AWHAYLIS GUILLIANI SOTO, RANDY D CABA	788351
E/2024-8860	9/2/24	INMOBILIARIA PIITO VIEJO	COMPRA, VENTA, ADMINISTRACION, CONSTRUCCION Y FINANCIAMIENTO DE BIENES INMUEBLES Y AFINES.	FRANCISCO ANTONIO RODRÍGUEZ RODRÍGUEZ	787489
E/2024-10082	14/2/24	INMOBILIARIA ROINCA	ADMINISTRACIÓN, TRASPASO, TASACIÓN, VENTA Y ALQUILER DE INMUEBLES, CONSTITUCIÓN DE CONDOMINIOS, GESTIONES DE PRESTAMOS HIPOTECARIOS, TRAMITACIÓN DE DE TÍTULOS DE PROPIEDAD.	LUIS ALBERTO RODRIGUEZ PARRA	788359



[210] EXPEDIENTE	[220] FECHA	[561] NOMBRE COMERCIAL	[510] ACTIVIDAD	[730] SOLICITANTE	[111] REGISTRO
E/2024-7778	6/2/24	INMOBILIARIA SUTHERLAND 001	SERVICIOS DE BIENES RAÍCES, ES DECIR; COMPRA, PROMOCIÓN, VENTA, ALQUILER Y ADMINISTRACIÓN DE TODO TIPO DE BIENES INMUEBLES.	ERIC ALAN SUTHERLAND, LAUREN LORRAINE SUTHERLAND	786669
E/2024-10064	14/2/24	INMOBILIARIA SUTHERLAND 002	SERVICIOS DE BIENES RAÍCES, ES DECIR; COMPRA, PROMOCIÓN, VENTA, ALQUILER Y ADMINISTRACIÓN DE TODO TIPO DE BIENES INMUEBLES.	ERIC ALAN SUTHERLAND, LAUREN LORRAINE SUTHERLAND	788396
E/2024-8583	8/2/24	INMOBILIARIA TARNOWVILLE	COMPRA, VENTA, ALQUILER, ADMINISTRACIÓN Y DESARROLLO DE TODO TIPO DE PROPIEDAD INMOBILIARIA, ASI COMO TODA CLASE DE ACTIVIDAD RELACIONADA CON EL OBJETO PRINCIPAL.	GERARDO ANTONIO MARTE ACEVEDO, INMOBILIARIA TARNOWVILLE, S.R.L	788337
E/2024-7648	5/2/24	INMOBILIARIA TAVASA	SERVICIOS INMOBILIARIOS REALIZADOS A CAMBIO DE UNA RETRIBUCIÓN O POR CONTRATA (INCL. COMPRA, VENTA, ALQUILER, REMATE, TASACIÓN, ADMINISTRACIÓN DE PROPIEDADES.	LEFRANC ABOGADOS Y CONSULTORES, SRL	786565
E/2024-7991	6/2/24	INMOBILIARIA URBARIS	COMPRA, VENTA DE INMUEBLES Y SERVICIOS DE CONSTRUCCIONES CIVILES.	DANIE ELI DIAZ BAUTISTA	786838
E/2024-7305	2/2/24	INMOINVESTMENT A.G.	ADQUIRIR POR COMPRA, ARRENDAMIENTO O POR CUALQUIER OTRO MODO, TODA CLASE DE INMUEBLES URBANOS O RURALES.	BLANCA LISSETTE MERA JIMENEZ	788404
E/2024-9517	13/2/24	INNOKU DOMINICANA	SERVICIOS DE RECLAMACION Y RECIBOS DEL SECTOR ASEGURADOR	RAFAEL ELISA VASQUEZ JAVIER	787965
E/2024-7301	2/2/24	INNOVACION MARITIMA, INNOVAR	PRESTACION DE SERVICIOS DE: CONSTRUCCIÓN Y REPARACIÓN DE EMBARCACIONES DE RECREO Y DEPORTE; FABRICACIÓN DE BOTES INFLABLES Y BALSAS; Y VENTA AL POR MENOR DE BOTES.	JUAN PABLO ISIDRO SANDOVAL GARCIA	787207
E/2024-9411	14/2/24	INNOVAFILMS	COMPRA Y VENTAS DE PELICULAS PLÁSTICAS EXTIRABLE, UTILIZADA EN PROCESO DE PLEJADO DE PALETAS Y EMPAQUES...	GLENYS ALTAGRACIA POSO SEVERINO	788295
E/2024-9076	13/2/24	INOMART AUTO IMPORT	COMPRA, VENTA, FINANCIAMIENTO, IMPORTACIÓN, EXPORTACIÓN, ALQUILER Y COMERCIALIZACIÓN DE VEHÍCULOS DE MOTOR NUEVOS Y USADOS.	JULIAN MARTE RODRIGUEZ, CARMEN DILCIA INOA FELIZ	788199
E/2024-891	5/1/24	INSPROF	MANTENIMIENTOS Y SERVICIOS ELECTROMECÁNICOS. VENTA DE MATERIALES INDUSTRIALES. GESTIÓN EMPRESARIAL.	LUIS ANTONIO GUZMAN RIVERA	786685
E/2024-9604	13/2/24	INSTALACIONES AMALIA	INSTALACIONES ELÉCTRICAS Y REDES, ASÍ COMO TAMBIÉN INSTALACIÓN Y MANTENIMIENTO DE AIRES ACONDICIONADOS.	BENJAMIN CEDANO NUÑEZ	788044
E/2024-7505	5/2/24	INSTALED GROUP	SERVICIOS DE PROYECTOS DE DISEÑO Y REMODELACIÓN TANTO DE INTERIOR COMO EXTERIOR, VENTAS AL POR MAYOR Y AL DETALLE DE TODO TIPO DE LAMPARAS Y LUCES.	EDWARD WILSON GONZALEZ SEGURA, MARLENE FIGUEROA JIMENEZ	786462
E/2024-8379	7/2/24	INSTITUTO DE FORMACION MEDICA Y CAPACITACION EN ENFERMERIA IFMCE	CENTRO DE FORMACIÓN MÉDICA Y ENFERMEROS, ASISTENCIA DE MEDICINA GENERAL Y ESPECIALIZADA, VENTAS E INSUMOS DE MATERIALES GASTABLES MÉDICOS.	JUAN PABLO VALDEZ DIAZ	787168
E/2024-7758	6/2/24	INSULATION INTERNATIONAL	IMPORTACION, EXPORTACION, COMPRA, VENTA, DISTRIBUCIÓN Y MANTENIMIENTO DE MATERIALES AISLANTES EN GENERAL.	INSULATION INTERNATIONAL, SRL.	787916
E/2024-7237	2/2/24	INTEGRADORESTIC	IMPORTADORES, VENTA, INSTALACIÓN, SOPORTE E INTEGRACIÓN DE EQUIPOS TECNOLÓGICOS	JEREMIAS PEREZ ADAMES	787471
E/2024-10179	15/2/24	INTEGRATEC	SERVICIOS, CONSULTORÍAS, CAPACITACIÓN DE SEGURIDAD INFORMÁTICA, SOFTWARE, HARDWARE, REDES, CABLEADO...	SONIA VELAZQUEZ CORDERO, EDWIN AUGUSTO MEJIA ARIAS	788486
E/2024-7754	7/2/24	INTERIORES VISTA CATALINA JOVAMA	SERVICIO DE TIENDA, FABRICACIÓN Y VENTAS DE INTERIORES, PARA DAMAS, CABALLEROS Y NIÑOS	JOSE VALDEZ MARTE	786959
E/2024-7825	6/2/24	INVERCOB	GESTION DE COBROS COMPULSIVOS, SERVICIOS JURIDICOS EN GENERAL, INVERSIONES Y FINANCIAMIENTOS INMOBILIARIOS.	JESUS ANGEL RAPOZO UREÑA	787232
E/2024-8483	12/2/24	INVERMAX FERNANDEZ	VENTA DE TODO TIPO DE BATERIAS NUEVAS Y USADAS	REYNALDO FERNANDEZ ADAMES	787951
E/2024-8106	8/2/24	INVER-ROD AUTO IMPORT	SERVICIOS DE VENTA Y COMPRA DE VEHICULO, IMPORTACION DE VEHICULO DE MOTOR, RENT CAR, TRANSPORTE DE PASAJEROS & CARGA.	LEAMSY ONIRAM RODRIGUEZ PEÑA	787395
E/2024-7833	8/2/24	INVERSIONES AJM	BRINDAR LOS SERVICIOS DE PRÉSTAMOS HIPOTECARIOS, PRESTAMOS CON GARANTÍA, O SIN GARANTÍA, CAMBIO DE MONEDAS, NACIONALES E INTERNACIONALES, VENTAS DE ACTIVOS O PASIVOS GANADOS MEDIANTE DICHA ACTIVIDAD DE PRÉSTAMOS Y TODO LO RELACIONADO CON LO MISMO.	ANTONIO JHONSON MARTE	787336
E/2024-7780	6/2/24	INVERSIONES ALTA GAMA GOLD	PRÉSTAMO DE DINERO FUERA DEL SISTEMA BANCARIO.	RAQUEL TAVERAS TAVERA	786671
E/2024-10205	15/2/24	INVERSIONES AVICOLAS L & R	ACTIVIDAD DE CRIANZA, PRODUCCION, REPRODUCCION, ENGORDE, VENTA Y COMERCIALIZACION DE POLLOS, HUEVOS Y SUS DERIVADOS, ASI COMO FABRICACION, COMERCIALIZACION Y VENTA DE INSUMOS PARA LOS MISMOS.	NESTOR CUSTODIO REYNOSO MIRANDA	788517
E/2024-8651	15/2/24	INVERSIONES BOGOTÁ	PRESTAMOS PERSONALES, PRESTAMOS COMERCIALES, INVERSIONES MOBILIARIAS E INMOBILIARIA...	ELIA MARIA JIMENEZ	788514
E/2024-8056	6/2/24	INVERSIONES BUENO POLANCO	COMPRA Y VENTA DE PROPIEDADES, ALQUILER E INVERSIONES INMOBILIARIAS Y ADMINISTRACIÓN DE CONDOMINIOS.	MIGUEL RAFAEL BUENO PATIÑO	786918
E/2024-7436	8/2/24	INVERSIONES CARTOR	COMPRA, VENTA, IMPORTACIÓN, DISTRIBUCIÓN, FINANCIAMIENTO Y COMERCIALIZACIÓN DE TODO TIPO DE VEHÍCULOS DE MOTOR, NUEVOS Y USADOS.	MANUEL IVAN CARDENAS OGANDO	787321
E/2024-7863	7/2/24	INVERSIONES COMARCA	ES UNA EMPRESA QUE OPERA DENTRO DEL AMPLIO Y DINÁMICO SECTOR INMOBILIARIO, ESPECIALIZÁNDOSE EN DOS ÁREAS CRUCIALES.	C Y S INDUSTRIAL	787181
E/2024-9668	13/2/24	INVERSIONES DE PEÑA GUERRERO	COMPRA, VENTA, EXPENDIÓ Y DISTRIBUCIÓN AL POR MAYOR Y DETALLE DE COMBUSTIBLES HIDROCARBUROS, GAS NATURAL Y GAS LICUADO DE PETROLEO.	GINET DE PEÑA GUERRERO	788080
E/2024-7513	5/2/24	INVERSIONES DYMV	SERVICIO DE PRÉSTAMOS MENOR CUANTÍA.	DIEGO SMIT MENDOZA VALLEJO	786475
E/2024-8236	7/2/24	INVERSIONES EL PRIMO LIMA	COMPRA Y VENTAS DE EQUIPOS ELECTRÓNICOS, CASA DE EMPEÑO, VENTA DE MUEBLES, JOYAS Y FINANCIAMIENTO	WILSON RAMIREZ TAVERAS	787032
E/2024-8885	9/2/24	INVERSIONES ELIAN	SERVICIOS DE COMPRA, VENTA Y FINANCIAMIENTO DE VEHICULOS DE MOTOR EN SENTIDO GENERAL, ASI COMO TODO TIPO DE PRESTAMOS HIPOTECARIOS Y PERSONALES.	MARIA DEL CARMEN ENCARNACION MANZUETA, BRENDA MANZUETA	787511
E/2024-7812	7/2/24	INVERSIONES EXPRESS CAD	COMPRA Y VENTA DE EQUIPOS INFORMÁTICA, CAPACITACIÓN EN GENERAL DE INFORMÁTICA. VENTA DE EQUIPOS DE OFICINA.	INVERSIONES EXPRESS, S.R.L.	787013
E/2024-8116	8/2/24	INVERSIONES GONJE JM	COMPRA Y VENTA DE INMUEBLES, ADMINISTRACIÓN DE CONDOMINIOS.	JOSE CARLOS GONZÁLEZ BARROSO	787294
E/2024-8095	7/2/24	INVERSIONES GONTANA	SOCIEDAD DE INVERSIÓN	SANTIAGO DEL RIO REYES	786928
E/2024-9776	13/2/24	INVERSIONES GUZMAN FRANCISCO	SERVICIOS DE PRÉSTAMOS PERSONALES, COMERCIALES, FINANCIAMIENTO E HIPOTECA.	EDWIN VICTORIANO GUZMAN FRANCISCO	788173
E/2024-9444	13/2/24	INVERSIONES HAMILTON CALDERÓN	VENTAS AL POR MAYOR Y DE TALLERES DE REPUESTOS DE VEHÍCULOS.	TOMAS REYNALDO HAMILTON SABBETTA	788144
E/2024-8285	12/2/24	INVERSIONES JEISON MORA	PRÉSTAMOS PERSONALES Y COMERCIALES, BIENES RAÍCES EN GENERAL, ALQUILER DE TRANSPORTE PARA VÍA TERRESTRE Y CASA DE EMPEÑO.	JEISON MIGUEL MORA PLACENCIO	787867
E/2024-7241	8/2/24	INVERSIONES JHAIS	DESARROLLADORA DE PROYECTOS INMOBILIARIOS COMPRA Y VENTA DE BIENES INMUEBLES. TENEDORAS DE INMUEBLES PARA USO COMERCIALES.	ROBERTO CEDEÑO MATEO	787319
E/2024-7542	5/2/24	INVERSIONES JUBRIMA	VENTAS DE SEGUROS EN GENERAL, SEGUROS MEDICOS, AFP, TRANSPORTES DE PASAJEROS DE CARGAS, MERCANCIAS DE CONSUMOS MASIVOS.	JUAN CARLOS RAMIREZ DIAZ	786527
E/2024-8398	7/2/24	INVERSIONES MARTINEZ DE LOS SANTOS AP	SERVICIOS DE PRESTAMOS EN GENERAL.	APOLINAR MARTIN MARTINEZ HIRALDO, PATRICIA DE LOS SANTOS ALVAREZ	787187
E/2024-10144	15/2/24	INVERSIONES MAUBEL	DESARROLLO Y COMERCIALIZACIÓN DE PROYECTOS INMOBILIARIOS.	LAURA VICTORIA CALVENTI BONELLY	788471
E/2024-8010	6/2/24	INVERSIONES MIRANLLA 024	SERVICIOS DE PROMOCION Y DESARROLLO INMOBILIARIO; COMPRA, DESARROLLO E IDENTIFICACION DE PROYECTOS INMOBILIARIOS, COMERCIALES Y FINANCIEROS...	GENARO LLAMAS MIGUEL	786888
E/2024-8451	8/2/24	INVERSIONES MXXII	ADMINISTRADORA DE BIENES E INMUEBLES.	ENRIQUE FURCY VALVERDE RIVERA	786979
E/2024-8450	8/2/24	INVERSIONES MXXIII	ADMINISTRACIÓN DE BIENES MUEBLES E INMUEBLES.	ENRIQUE FURCY VALVERDE RIVERA	787014
E/2024-8315	7/2/24	INVERSIONES PARA EL DESARROLLO ECONOMICO INPAD	SERVICIOS EMPRESARIALES. FONDO ENFOCADO EN LA CREACIÓN DE VALOR A LARGO PLAZO. INVERSIÓN EN NEGOCIOS PARA CREACIÓN DE VALOR A LARGO PLAZO.	CARLOS GUILLERMO HERNANDEZ GONZALEZ	787113
E/2024-8370	9/2/24	INVERSIONES REYMUENDO	DISTRIBUCIÓN, ALMACENAMIENTO, IMPORTACIÓN, EXPORTACIÓN, COMPRA Y VENTA AL POR MAYOR Y AL DETALLE DE ROPAS, CALZADOS, BISUTERÍAS, ARTÍCULOS DEL HOGAR, ARTÍCULOS FERRETEROS.	JESUS ALBERTO PERDOMO GARCÍA	787664
E/2023-64159	15/2/24	INVERSIONES RM SOL	SERVICIOS DE PRÉSTAMOS PERSONALES, FINANCIAMIENTO DE VEHÍCULOS, HIPOTECAS, COMPRA, VENTA Y ALQUILER DE INMUEBLES, PROYECTOS DE URBANIZACIONES, BIENES RAÍCES EN GENERAL.	PEDRO RUSBEL MERCEDES DISLA	788587
E/2024-8877	9/2/24	INVERSIONES SANCHEZ P; INSAPRES	SERVICIOS DE COMPRA, VENTA, ALQUILER, FINANCIAMIENTO DE VEHÍCULOS DE MOTOR, SERVICIOS DE PRESTAMOS PERSONALES Y FINANCIEROS...	DEIVIN SANCHEZ JIMENEZ	787569
E/2024-8846	9/2/24	INVERSIONES TAMAREZ	COMPRA, VENTA Y FINANCIAMIENTO DE MOTOCICLETAS	NELSON FABRICIO VASQUEZ TAMAREZ	787500
E/2024-5100	24/1/24	INVERSIONES TER 367	ADQUIRIR POR COMPRA O POR APORTE EN NATURALEZA, SOLARES Y/O VILLA TURÍSTICAS CON EL PROPÓSITO DE DESARROLLARLOS, VENDERLOS Y/O ENTREGARLOS EN ADMINISTRACIÓN A FINES TURÍSTICOS.	GUZMAN ARIZA NORDESTE, SRL	787162
E/2024-8384	7/2/24	INVERSIONES TER 368	ADQUIRIR POR COMPRA O POR APORTE EN NATURALEZA, SOLARES Y/O VILLAS TURÍSTICAS CON EL PROPÓSITO DE DESARROLLARLOS, VENDERLOS Y/O ENTREGARLOS EN ADMINISTRACIÓN A FINES TURÍSTICOS.	GUZMAN ARIZA NORDESTE, SRL	787172
E/2024-8385	7/2/24	INVERSIONES TER 373	ADQUIRIR POR COMPRA O POR APORTE EN NATURALEZA, SOLARES Y/O VILLAS TURÍSTICAS CON EL PROPÓSITO DE DESARROLLARLOS, VENDERLOS Y/O ENTREGARLOS EN ADMINISTRACIÓN A FINES TURÍSTICOS.	GUZMAN ARIZA NORDESTE, SRL	787173
E/2024-8386	7/2/24	INVERSIONES TER 374	ADQUIRIR POR COMPRA O POR APORTE EN NATURALEZA, SOLARES Y/O VILLA TURÍSTICASCON EL PROPÓSITO DE DESARROLLARLOS, VENDERLOS Y/O ENTREGARLOS EN ADMINISTRACIÓN A FINES TURÍSTICOS.	GUZMAN ARIZA NORDESTE, S.R.L.	787174
E/2024-8387	7/2/24	INVERSIONES TER 375	ADQUIRIR POR COMPRA O POR APORTE EN NATURALEZA, SOLARES Y/O VILLA TURÍSTICASCON EL PROPÓSITO DE DESARROLLARLOS, VENDERLOS Y/O ENTREGARLOS EN ADMINISTRACIÓN A FINES TURÍSTICOS.	GUZMAN ARIZA NORDESTE, SRL	787175
E/2024-8389	7/2/24	INVERSIONES TER 376	ADQUIRIR POR COMPRA O POR APORTE EN NATURALEZA, SOLARES Y/O VILLA TURÍSTICASCON EL PROPÓSITO DE DESARROLLARLOS, VENDERLOS Y/O ENTREGARLOS EN ADMINISTRACIÓN A FINES TURÍSTICOS.	GUZMAN ARIZA NORDESTE, SRL	787176
E/2024-8390	7/2/24	INVERSIONES TER 377	ADQUIRIR POR COMPRA O POR APORTE EN NATURALEZA, SOLARES Y/O VILLA TURÍSTICASCON EL PROPÓSITO DE DESARROLLARLOS, VENDERLOS Y/O ENTREGARLOS EN ADMINISTRACIÓN A FINES TURÍSTICOS.	GUZMAN ARIZA NORDESTE, SRL	787177
E/2024-4155	12/2/24	INVERSIONES THE LINE Y.Y.J.F.R	SERVICIOS PARA TRANSPORTE DE CARGA PESADA Y LIVIANA, TRANSPORTE TURISTICO Y EMPRESARIAL.	ROSALYS LUDITZA BIERD MENDOZA	787698
E/2024-9997	14/2/24	INVERSIONES TRONILO	SERVICIOS DE PRÉSTAMOS Y FINANCIAMIENTOS DE MENOR CUANTÍA.	INVERSIONES TRONILO, S.R.L.	788328
E/2024-8527	8/2/24	INVERSIONES Y BOUTIQUE MATOS ALCANTARA	SERVICIOS DE PRESTAMOS, VENTA DE ROPAS, ZAPATOS, CARTERAS, PARA TODA LA FAMILIA Y CAFETERÍA.	SANTIAGO MATOS ALCANTARA	787034
E/2024-8341	15/2/24	INVERSIONES Y DESARROLLOS MULTIPLES NACIONALES INDEMUNA	LA SOCIEDAD TENDRÁ POR OBJETO, EN LA REPÚBLICA DOMINICANA Y EN EL EXTRANJERO, PROMOVER Y REALIZAR GESTIONES, ADMINISTRACIÓN Y EJECUCIÓN DE PROYECTOS...	ADRIAN LUIS LARACH CRESPO	788594
E/2024-8797	9/2/24	INVERSIONESMARGARO	VENTAS DE UTENSILIOS DE COCINA DE ALTA CALIDAD.	TERESA GONZALEZ DE PEÑA, ELVIS PEÑA GONZALEZ	788371
E/2024-6426	5/2/24	INVERTRO PUNTA CANA	SERVICIOS DE RESTAURANTES Y BEBIDAS, SERVICIOS DE HOTELERÍAS, ALQUILER Y VENTAS DE VILLAS, APARTAMENTOS...	NOAH TRAVEL SERVICES, S.R.L	786540
E/2024-7159	2/2/24	INVEST BUSINESS B.W.S	BIENES RAÍCES, VENTA, ALQUILER DE INMUEBLES Y TODO LO RELACIONADO CON ESTOS FINES.	IVELISSE GOMEZ OLIVARES	786684
E/2024-8180	14/2/24	INVESTGROWTH	SERVICIOS DE ASESORÍA EMPRESARIAL, EN EMPRESAS FINANCIERAS, COMERCIALES E INDUSTRIALES, ASÍ COMO TAMBIÉN INVERSIONES EN ACCIONES, VALORES Y PROPIEDADES.	FREDDY ALEXANDER MATOS MEJÍA	788222
E/2024-9755	13/2/24	ISMAEL PEÑA INMOBILIARIA & SERVICIOS LEGALES	INMOBILIARIA, COMPRA Y VENTA DE TERRENOS, ADMINISTRACIÓN DE PROPIEDADES, ASESORÍA JURÍDICA EN GENERAL, NOTARIA.	PATRICIA RODRIGUEZ CEDANO, ISMAEL ANTONIO PEÑA RODRIGUEZ	788158
E/2024-8701	8/2/24	ISMAEL SPORT	VENTA DE ROPA, CALZADOS Y ACCESORIOS PARA MUJER, HOMBRES Y NIÑOS.	JOHARLIN ISMAEL PEREZ JIMENEZ	787391

[210] EXPEDIENTE	[220] FECHA	[561] NOMBRE COMERCIAL	[510] ACTIVIDAD	[730] SOLICITANTE	[111] REGISTRO
E/2024-8570	8/2/24	ISNAYI BEAUTY CENTER	SERVICIOS DE BELLEZA EN GENERAL. TALES COMO: CUIDADO DEL PELO, CORTE PEINADO, APLICACIÓN DE PROCESOS AL PELO, TINTE...	EUNICE GARCIA BAEZ	787284
E/2024-9878	14/2/24	ISPEN LEGAL	SERVICIOS LEGALES EN GENERAL, NOTARIA, ASESORIA, AGRIMENSURA, REPRESENTACIÓN LEGAL, CONSULTAS EN TODO LO RELATIVO A TEMAS LEGALES.	ISMAEL FRANCISCO PÉREZ NIN	788254
E/2024-7634	6/2/24	ITLS INTERNATIONAL LOGISTICS LIMITED	LOGÍSTICA INTERNACIONAL, CONSOLIDACION DE CARGA, SERVICIO DE CORREO INTERNACIONAL, VENTA DE FLETES, GESTIONES ADUANALES.GESTIÓN ADUANAL...	LEFRANC ABOGADOS & CONSULTORES SRL	786688
E/2024-9510	13/2/24	J CEBALLO PARTES Y EQUIPOS	COMPRA Y VENTA DE RESPUESTOS PARA EQUIPOS PESADOS.	J CEBALLO PARTES Y EQUIPOS, S.R.L.	787961
E/2024-6771	13/2/24	J STHERLY RENTA CAR	RENTA DE VEHÍCULOS.	KARINA DEL CARMEN LOPEZ	787998
E/2024-7534	6/2/24	J&F BLUEWAVE DRINKS	VENTA Y COMPRA DE BEBIDAS ALCOHÓLICAS EN GENERAL	FRANK KELLYS SANTANA MEJIA , STANLEY AUGUSTUS CORREIA	786763
E/2024-9677	13/2/24	J&Y CONSULTING	LA EMPRESA SE DEDICARA A LA CONSULTORIA EN MATERIA DE DESARROLLO ORGANIZACIONAL, PLANIFICACION, MONITOREO, CAPACITACION, EVALUACION Y ASESORIA EMPRESARIAL.	YENNYFER PAOLA DIAZ PÉREZ, JENDY ALBERTO PÉREZ RAMÍREZ	788534
E/2024-505	9/2/24	J. CAZIER MARKETING BUSINESS RD	AGENTES DE MARKETING DIGITAL, INVESTIGACIÓN DE MERCADO EN EL ÁREA DE VENTAS, INVERSIONES, REPRESENTACIÓN DE EVENTOS MUSICALES.	JACQUES EDMON JEAN PIERRE CAZIER MELENDEZ	787613
E/2024-7544	5/2/24	J2 CONSULTING & SERVICES GROUPS	SERVICIOS DE CAPACITACIÓN, GESTIONES Y EVALUACIONES AMBIENTALES MÚLTIPLES, GESTIONES DE RESPONSABILIDAD SOCIAL.	JUANCA ARACELIS ALCÁNTARA BLANCO, CRECIMIENTO Y EMPRENDIMIENTO DEL SUR CREESUR, S.R.L.	787633
E/2024-8840	13/2/24	JA INVESTMENT ANTIG RD	SERVICIOS DE DETAALLING DE VEHÍCULOS, LAVADOS DE INTERIORES, CORRECCIÓN DE PINTURA, VENTAS DE VEHÍCULOS, COMPRA DE VEHÍCULOS, IMPORTACIÓN DE VEHÍCULOS...	JOSE ALBERTO ANTIGUA APONTE	788197
E/2024-8902	9/2/24	JAH ESTHETIC	SERVICIOS DE LIMPIEZA FACIAL, PEELING, MESOTERAPIAS FACIAL Y CORPORAL, MASAJES, RELLENOS, TOXINA BOTULINICA, MICROPIGMENTACIÓN CAPILAR...	DANIA IRIS CONTRERAS	787520
E/2024-10212	15/2/24	JAKAGUA INDUSTRIAL	SERVICIOS DE FABRICACIÓN Y COMERCIALIZACIÓN DE PRODUCTOS METÁLICOS, PIEZAS, PARTES Y CHASIS DE MOTOCICLETAS Y VEHÍCULOS.	MIGUEL ALBERTO FERRERA PEÑA	788522
E/2024-8525	8/2/24	JALIRE GROUP	COMPRA, VENTA, IMPORTACIÓN Y DISTRIBUCIÓN AL POR MAYOR Y DETALLE DE PRENDAS, ACCESORIOS Y BISUTERÍA EN GENERAL, VENTA DE ROPAS DE HOMBRES Y ROPAS DE MUJERES, LENCERÍAS, PERFUMES...	JARIANNA ALEXANDRA REINOSO DE LARA, LIGIA KARINA REYES RODRIGUEZ	787264
E/2024-9783	13/2/24	JAMAO CGV CAMPING, GLAMPIN Y VILLAGE MULTISERVICIOS	PROYECTO ECOTURISTICO, DE TURISMO COMUNITARIO Y SOSTENIBLE, SERVICIOS DE CAMPING, GLAMPING Y VILLAS.	ANGELA CAROLINA PAULINO MARTINEZ	788183
E/2024-8544	8/2/24	JARDINERÍA AGRO INNOVADORA JAI	NOS DEDICAMOS AL MANTENIMIENTO EN GENERAL DE ÁREAS VERDES, MODIFICACIÓN, ASESORIA Y DISEÑOS DE JARDINES.	WILQUIN MORENO PEREZ	787271
E/2024-2538	12/1/24	JASPER CARIBBEAN WINDPOWER	GESTIÓN, CONSTRUCCIÓN, OPERACIÓN Y ADMINISTRACIÓN DE PROYECTOS DE GENERACIÓN, PRODUCCIÓN Y DISTRIBUCIÓN DE ENERGÍA ELÉCTRICA...	JASPER CARIBBEAN WINDPOWER LLC	786903
E/2023-34999	14/2/24	JAVINO, JAVIER AQUINO FARMACÉUTICA	SERVICIOS DE DISPENSACIÓN DE ESPECIALIDADES FARMACÉUTICAS, MEDICAMENTOS	RAUL JOEL JAVIER AQUINO	788300
E/2024-9324	12/2/24	JAWIL CONSTRUCTORA INMOBILIARIA	SERVICIOS DE CONSTRUCCION, REMODELACION Y VENTA DE TODO TIPO DE EDIFICACIONES.	JULIAN ELIAS PICHARDO BUENO, WILDRIAN ALBERTO PICHARDO JESUS	788615
E/2024-10282	15/2/24	JBG CENTRO AGROPECUARIO	PRODUCCIÓN, COMERCIALIZACIÓN DE ALIMENTOS Y PRODUCTOS DE ORIGEN ANIMAL, A LAS GRANDES, MEDIANAS Y PEQUEÑAS EMPRESAS, TANTO PRIVADAS COMO PÚBLICAS, Y AL PÚBLICO EN GENERAL.	JUANA ESPERANZA VIRGINIA MARTINEZ MORALES	788533
E/2024-2928	12/2/24	JD RENT CAR JOSE DANI	ALQUILER DE EQUIPO DE TRANSPORTE.	JOSE ALMANDO ENCARNACION DANI	787696
E/2024-7623	7/2/24	JDB 21 INVERSIONES	SERVICIOS DE PRESTAMOS EN GENERAL.	JOSE LUIS DISLA BARE	787100
E/2024-8466	8/2/24	JEAN LEGER INDUSTRIES	VENTA, DISTRIBUCION, IMPORTACION Y EXPORTACION DE FRUTAS Y VEGETALES.	JEAN LEGER EVENS PATRICK	787226
E/2024-7638	5/2/24	JEANNETTE MICHEL RENT CAR	RENTA DE VEHÍCULOS.	JEANNETTE MICHEL CARELA	786557
E/2024-8497	12/2/24	JELSI ANEURIS J.A. CONSTRUCTIONS	CONSTRUCCIÓN DE TODO TIPO DE EDIFICACIONES Y PROYECTOS INMOBILIARIOS.	JELSI ANEURIS ACEVEDO CASTILLO	787707
E/2024-6998	5/2/24	JETS REAL	FABRICACIÓN, REPARACIÓN, VENTA E INSTALACIÓN DE PIEZAS DE BAÑERAS Y PISCINAS	BRENDI MONTAÑO MALDONADO , SAUL MANUEL ORTIZ SOLIS	786639
E/2024-9069	9/2/24	JHY ESPINAL Y ASOC.	SERVICIOS: DE ASUNTOS JURÍDICOS EN GENERAL, ADMINISTRACIONES DE VIVIENDA,PRESTAMOS, VENTAS DE PAPELERÍA,QUINCALLERÍAS, FOTOCOPIADORAS.	HEIDY MARIA PAULINO ESPINAL, YAJAHIRA DEL CARMEN ESPINAL	787651
E/2024-9485	13/2/24	JICARAM GROUP	SERVICIOS DE MANTENIMIENTO Y REPARACIONES DE CONSTRUCCIONES E INSTALACIONES, CONSTRUCCIÓN GENERAL DE EDIFICACIONES...	VICTOR ANTONIO JIMÉNEZ AMPARO, JOSE ALTAGRACIA CAPELLAN TORRES	788642
E/2024-9548	13/2/24	JINM CONSULTING GROUP	SERVICIOS DE SEGURIDAD Y SALUD EN EL TRABAJO; ASÍ COMO MEDIO AMBIENTE; VENTAS DE EQUIPOS CONTRA INCENDIOS...	JUAN PABLO INOA ALVAREZ	788009
E/2024-8041	6/2/24	JIRAFITAS DAYCARE	SERVICIOS DE CUIDADO INFANTIL, ENSEÑANZA INICIAL Y PRIMARIA, INCLUYENDO LA INSTALACIÓN DE PREESCOLARES, COLEGIOS DE ENSEÑANZA INICIAL Y PRIMARIA, CENTROS EDUCATIVOS...	ANGELA MARIA PAREDES ESPINAL, ELENA MASSIEL GARCIA ROSA	786904
E/2024-7807	9/2/24	JIREH SGI	SERVICIOS DE BIENES RAICES, COMPRA, VENTA, PERMUTA, ALQUILER, LABORES DE CORRETAJE Y COMISION, ADMINISTRACIÓN DE PROPIEDADES INMOBILIARIAS, ADQUISICIÓN Y DISFRUTE DE INMUEBLES...	ALFREDO ANTONIO GARCIA	787465
E/2024-8282	12/2/24	JJSUAREZ MULTI SERVICES	RENT A CAR DE VEHÍCULOS DE MOTOR.	JULIEN JESUS DUPONT SUAREZ	787893
E/2024-8769	8/2/24	JL AUTO BODY SAN MIGUEL	TALLER DE DESABOLLADURA Y PINTURA, TAMBIEN OFRECEMOS SERVICIOS DE MECANICA PROFUNDA, SUPERFICIAL Y ADORNOS PARA VEHICULOS.	LILLIAN MERCEDES MONTERO SANTIAGO	787726
E/2024-8986	13/2/24	JM DECORACIONES MARTINEZ	SERVICIOS DE REPARACIÓN Y DECORACIÓN DE VIVIENDA, DECORACIÓN Y TAPIZADO DE INTERIOR Y EXTERIOR, PINTURA DE TODO TIPO DE MUEBLES...	YOELVIS MARTINEZ QUEZADA	787968
E/2024-9838	14/2/24	JM MI SUPLIDOR	SOMOS UNA EMPRESA DEDICADA A SUPLIR PRODUCTOS ALIMENTICIOS, PLASTICOS, DE CONSUMO MASIVO PARA QUINACALLERIA, ARTICULOS FERRETEROS...	YOHAN ANTONIO MERCEDES GARCIA	788208
E/2024-5869	5/2/24	JM87 SERVICE PARTS	BRINDAR SERVICIOS DE MAQUINARIAS PESADA Y REPARACIÓN ARMADO DE EQUIPOS EVALUACIÓN E INSPECCIÓN...	JUAN CARLOS MARTINEZ JIMENEZ	786605
E/2024-8245	7/2/24	JMARZN	FABRICACIÓN DE MUEBLES Y SERVICIOS DE CONTABILIDAD Y AUDITORIA.	JHOALDY MARZAN AGUIAR	787044
E/2024-9497	13/2/24	JMP SOLUCIONES INDUSTRIALES	TRABAJOS DE CONSTRUCCION Y REMODELACION EN GENERAL.	JEHONADAB MERCADO PEGUERO	787953
E/2024-8541	8/2/24	JMVP PACKAGING	COMPRA VENTA Y DISTRIBUCION DE MATERIALES DE EMPAQUES.	JEAN MICHEL VICTORIA PIMENTEL	787678
E/2024-3155	12/2/24	JOBRI AUTO ADOORNOS ALTA GAMA	VENTA DE ACCESORIOS PARA VEHÍCULOS E INSTALACIONES DE LUCES.	JOSE BRITO VARGAS	787813
E/2024-9518	13/2/24	JOELKYS STORE	VENTA DE ROPA NUEVAS Y USADAS, CARTERAS, ACCESORIOS, PERFUMES, ZAPATOS, TIENDA DE ROPAS.	JOEKYS ESTHER TORRES RIVAS	787974
E/2024-7910	6/2/24	JOEPRO DESIGN	SERVICIOS DE DISEÑO GRAFICO Y PUBLICIDAD, VENTA AL POR MAYOR Y DETALLE DE POLOSHIRTS, CAMISAS Y GORRAS Y OTROS TEXTILES...	GARRY PROPHETE	786785
E/2024-9010	9/2/24	JOGLEN AUTO REPUESTOS Y SERVICIOS	COMPRA Y VENTA AL POR MAYOR Y AL DETALLE TODO TIPO DE PIEZAS.	JOSE ANTONIO SISA PINEDA	787944
E/2024-8125	7/2/24	JOHAN BAUTISTA MONTAJES DE EVENTOS	MONTAJES DE CUMPLEAÑOS, BODAS, EVENTOS SOCIALES EN SENTIDO GENERAL, ASI COMO DISEÑO DE INTERIORES Y CREACIÓN Y DISEÑO DE VESTUARIOS DE FANTASIAS.	JOHAN BAUTISTA AQUINO	786969
E/2024-6456	12/2/24	JOHNNY ANDY'S BURGERS RD	VENTA Y COMERCIALIZACIÓN DE HAMBURGUESAS, HOT DOGS (PERROS CALIENTES) Y PRODUCTOS DERIVADOS; ELABORACIÓN Y SUMINISTROS DE HAMBURGUESAS Y HOT DOGS (PERROS CALIENTES)...	ELVYS EDUARDO DURAN PICCINI, MARTHA EVELYN VALERIO CORDERO	787945
E/2024-8868	9/2/24	JOHNTEJEDAFIT	SERVICIOS DE PREPARADOR FÍSICO	JUAN FRANCISCO TEJEDA PEREZ	787492
E/2024-8033	6/2/24	JOISA INTERNACIONAL	SERVICIOS DE COMPRA Y VENTA DE PRODUCTOS MÉDICOS, FARMACÉUTICOS, DE SUPERMERCADOS E INSTITUCIONALES. TAMBIÉN DE SALUD, HOGAR Y BELLEZA.	JOHANNA ROSALY FERMÍN BÁEZ	786891
E/2024-2013	9/2/24	JORGE RODRIGUEZ AUTO VIDRIO	COMERCIALIZACIÓN DE CRISTALES DE VEHÍCULOS A NIVEL GENERAL. VENTAS, INSTALACIÓN Y ADAPTACIÓN DE TODO TIPO DE CRISTALES PARA VEHÍCULOS DE TODAS LAS MARCAS.	JORGE JOSE RODRIGUEZ GUZMAN	787557
E/2024-9845	14/2/24	JOSE MIGUEL MARTE AUTO IMPORT	COMPRA Y VENTA DE VEHÍCULOS DE MOTOR.	JOSE MIGUEL MARTE AUTO IMPORT, S.R.L.	788232
E/2024-7415	5/2/24	JOSÉ PICHARDO RENT CAR E INVERSIONES	RENTA DE VEHÍCULOS NUEVOS Y USADOS A EXTRANJEROS Y DOMINICANOS, PRÉSTAMOS PERSONALES , COMERCIALES E HIPOTECAS.	JOSÉ ALBERTO PICHARDO RODRÍGUEZ	786423
E/2024-8449	9/2/24	JOSE TAVAREZ ENTERPRISES	SERVICIO DE TRANSPORTE TERRESTRE, AÉREO Y MARÍTIMO. ADEMÁS PODRÁ REALIZAR LAS SIGUIENTES ACTIVIDADES: DISTRIBUIR, COMPRAR, VENDER Y FINANCIAR...	JOSE ANGEL TAVAREZ ROSARIO	787494
E/2024-10218	15/2/24	JOY BELLE BOUTIQUE	VENTA DE ROPA, CALZADOS Y ACCESORIOS, PARA DAMAS, CABALLEROS Y NIÑOS.	YSABEL MARIA MOLINA PACHECO	788523
E/2024-8530	8/2/24	JROSA ALL PAPER	SERVICIOS DE VENTA Y SUMINISTRO DE TODO TIPO DE MATERIAL GASTABLE PARA OFICINA Y PAPELERÍA.	JROSA ASESORES Y CONTADORES, SRL	787262
E/2024-8653	8/2/24	JRW SERVICES	TRABAJOS DE INGENIERIA, CONSTRUCCION EN GENERAL, DISEÑOS ARQUITECTONICOS, VENTA DE PINTURAS, PRODUCTOS MATERIALE.	JUAN CARLOS CABRERA AMPARO, ROBERTO ANTONIO CEPEDA VASQUEZ	787353
E/2024-9592	13/2/24	JUAN ABREU CONSULTING SERVICES	OFRECER SERVICIOS PROFESIONALES DE CONSULTORÍA Y ASESORÍA A EMPRESAS Y CUALQUIER RAMA DEL GOBIERNO EN GENERAL.	JUAN JOSE FERNANDO ABREU Y DOMINGUEZ	788017
E/2024-6790	6/2/24	JUAN PIERRE Y RAHEL BOHLI EXCURSIONS TOURS	RESERVAS DE VIAJES Y EXCURSIONES DE TODO TIPO, ACTIVIDADES TURÍSTICAS, ORGANIZADOR DE EVENTOS Y SERVICIOS DE TRANSPORTES DE PASAJEROS.	JUAN CARLOS PIERRE BELL, RAHEL BOHLI	786781
E/2024-8703	8/2/24	JUANCHO RESTAURANTE	ELABORACIÓN Y COMERCIALIZACIÓN DE TODO TIPO DE ALIMENTOS.	JUAN CROUSSET DE LA CRUZ	787373
E/2024-7535	5/2/24	JUANDELUZ	ADMINISTRAR CONDOMINIOS, CONSTRUCCIÓN Y SUPERVISIÓN DE OBRAS CIVILES, RENTA DE EQUIPOS DE CONSTRUCCIÓN, MANTENIMIENTO DE EDIFICIOS.	JUAN FRANCISCO JIMENEZ ARIAS	786478
E/2024-9618	13/2/24	JUGOS GULOYA	VENTAS Y DISTRIBUCIÓN A TIENDAS MINORISTAS Y MAYORISTAS DE JUGOS Y FRUTAS NATURALES, EXPORTACIÓN DE JUGOS Y FRUTAS CONGELADAS.	ELIASER GUZMAN VARELA, PABLO GUZMAN ESPINAL	788043
E/2024-7135	8/2/24	JULIET H	SERVICIOS DE LAVADO, CORTE, RECORTE, PEINADO, TEÑIDO, COLORACIÓN, ONDULACIÓN Y ALISADO DEL CABELLO Y OTRAS ACTIVIDADES SIMILARES TANTO PARA MUJERES COMO PARA HOMBRES...	JULIETA HERRERA ANTOINE	787839
E/2024-9453	12/2/24	JULIO SERVICE JS	REPARACIÓN, MANTENIMIENTO Y VENTA DE PLANTAS, EQUIPOS Y MAQUINARIAS INDUSTRIALES, MECÁNICA EN GENERAL.	JULIO CESAR MARTINEZ ROMERO	787923
E/2024-6499	6/2/24	JUNIL SALON Y SPAS	SERVICIOS Y TRATAMIENTOS DE BELLEZA Y MASAJE CORPORAL	JUNILSA DE LEON DE PAULA	786746
E/2024-7491	5/2/24	JUNTA DE VECINOS DEL RESIDENCIAL ALAMEDA OESTE	CONFORMACIÓN DE LA JUNTA DE VECINOS DEL RESIDENCIAL ALAMEDA OESTE, ORGANIZAR Y REPRESENTAR A LOS PROPIETARIOS DE INMUEBLES EN EL RESIDENCIAL ALAMEDA OESTE...	LEO FABIO SIERRA ALMANZAR	787892
E/2024-8447	7/2/24	JUNTA DE VECINOS HERMANOS UNIDOS DE LOS CAJUILITOS AL MEDIO	ENTIDAD SIN FINES DE LUCRO DEDICADA A DAR SEGUIMIENTO AL ADECUADO SUMINISTRO DE LOS SERVICIOS PUBLICOS Y EL CUMPLIMIENTO DE LAS NORMAS Y REGULACIONES DEL SECTOR PROMOVRIENDO EL CRECIMIENTO ARMONIOSO Y EL ESTABLECIMIENTO DE LA UNIDAD Y SOLIDARIDAD ENTRE SUS MIEMBROS.	BIENVENIDA MARTINEZ VICENTE	787205
E/2024-8594	8/2/24	JUNTA DE VECINOS JARDINES DE GURABO	ENTIDAD SIN FINES DE LUCRO DEDICADA A REPRESENTAR A LOS VECINOS PARA LOGRAR CONVENIOS DE DESARROLLO, GESTIONAR LA SOLUCION DE PROBLEMAS, PROPONER Y EJECUTAR PROYECTOS QUE BENEFICIE A LOS VECINOS...	ANA MATILDE DIAZ DE REYNOSO	787310
E/2024-8938	9/2/24	JUNTA DE VECINOS NUEVO PROGRESO EL ZAPOTE	ORGANIZACIÓN SIN FINES DE LUCRO PARA TRATAR Y GESTIONAR EL DESARROLLO Y BIENESTAR DE LA COMUNIDAD, MANTENER LA PAZ Y LA SEGURIDAD DE LOS CIUDADANOS.	ANTONIO ALMONTE	787550
E/2024-8620	8/2/24	JUVENTUD AL PODER JAP	ENTIDAD SIN FINES DE LUCRO DEDICADA A ORGANIZAR HOMBRES Y MUJERES DE VOCACION PATRIOTICA EN FAVOR DE LOS MAS DESPOSEIDOS ASI COMO FOMENTAR EL EMPRENDIMIENTO DE LOS JOVENES.	DANIEL ANTONIO GRULLON JIMENEZ	787338
E/2024-9468	12/2/24	JYF DISFRACES Y CUMPLEAÑOS	VENTA Y CONFECCIONES DE TODO TIPO DE DISFRACES, ARTICULOS PARA CUMPLEAÑOS, ROPA PARA ADULTOS Y NIÑOS.	FELIBERTO GUILLEN AGUIAR	787929



[210] EXPEDIENTE	[220] FECHA	[561] NOMBRE COMERCIAL	[510] ACTIVIDAD	[730] SOLICITANTE	[111] REGISTRO
E/2024-10033	14/2/24	KAIROS TIENDA VIRTUAL KTV	SERVICIOS DE VENTA DE ROPA NUEVA PARA DAMAS Y CABALLEROS.	JUANA PICHARDO DE LOS SANTOS	788451
E/2024-9996	14/2/24	KALEL WILLIAM RECORDS	PRODUCCION DE MUSICA Y CONTRATACION DE ARTISTAS CRISTIANOS, CREAR ARTISTAS DEL GENERO MUSICAL CRISTIANO, PRODUCCIONES DISCOGRAFICAS.	FREDDY LOANMY AGRAMONTE FORCHUE	788331
E/2024-9265	12/2/24	KALIFA RUTA 16 DISCOTEC	DISTRIBUCIÓN Y VENTA DE CERVEZA, LICORES, VINOS, OTRAS BEBIDAS DIVERSAS Y SHOWS EN VIVO.	LUIS CARLOS CESPEDES HERRERA	787789
E/2024-9655	13/2/24	KALON GRAPHIC DESIGN STUDIO	SERVICIOS DE DISEÑO GRÁFICO DE MANERA GENERAL.	RAFAEL RAMON HILARIO J HERNANDEZ TORRES	788027
E/2024-8578	8/2/24	KAME HOUSE ASIAN FOOD BY BOCADOS	SERVICIOS DE RESTAURANT DE COMIDA ASIATICA	JOEL JOHANDRY JAVIER GUERRERO	787057
E/2024-8896	9/2/24	KANICAS PRODUCCIONES	SERVICIOS PARA AGENCIA DE PUBLICIDAD.	YESENIA MARTINEZ SILVERIO	787516
E/2024-8967	9/2/24	KANJAR ENTERPRISE	SERVICIOS DE ADMINISTRACIÓN Y MANEJO DE ESTRUCTURAS COMERCIALES DEDICADOS A LA VENTA DE COMIDAS, BEBIDAS CON O SIN ALCOHOL, PREPARACIÓN DE EVENTOS TALES COMO FIESTAS, CUMPLEAÑOS Y SHOWS MUSICALES.	ROBERT FRANCIS OCTAVIO PERALTA CASTILLO	787590
E/2024-7582	5/2/24	KAPONI SPORT	COMPRA, VENTA, DISTRIBUCIÓN Y COMERCIALIZACIÓN DE ROPA PARA DAMAS, CABALLEROS Y NIÑOS, VENTA DE PERFUMES, CARTERAS, GORRAS, TENIS Y ACCESORIOS COMO PRENDA DE VESTIR.	OKARLY ENMANUEL PEÑA CASTILLO	786512
E/2024-8879	9/2/24	KATANA RESTAURANT KARE	ELABORACIÓN Y VENTA DE ALIMENTOS A TODO PÚBLICO.	ALBERTO DISLA	787510
E/2022-19366	5/4/22	KATHEKASS BEAUTY	SERVICIO DE MAQUILLAJE, VENTA DE COSMÉTICOS, SERVICIOS DE DEPILACIÓN DE CEJAS Y TINTANDO PERMANENTE DE LAS MISMAS.	HECTOR LUIS JIMENEZ MINYETY, KATHERINE KASSANDRA NUÑEZ CASTILLO	788348
E/2024-7485	12/2/24	KC ELEGANT BEAUTY SALON	ESPECIALISTA EN ÁREA DE COLORIMETRÍA. ESTILISTA PROFESIONAL. VENTAS DE PRODUCTOS SALÓN DE BELLEZA. ESPECIALISTA EN EL ÁREA DE LAS UÑAS.	KARINA STEPHANI COLUMN TAVERAS	787781
E/2024-7878	6/2/24	KEKSECOOKIES	VENTA DE POSTRES Y MATERIALES DE REPOSTERÍA.	LISBETH GARCIA DE LA CRUZ	786774
E/2024-8897	13/2/24	KELLY TRENZAS	VENTA DE LÍNEAS DE BELLEZA, CERAS PARA PEINADOS, SPRAY, FIJADOR Y DE BRILLO, CABELLO 100% HUMANO Y DE FIBRA NATURAL, PELUCAS, GOTEROS...	LUIS FERNANDO ALCÁNTARA CASTILLO	787982
E/2024-7912	6/2/24	KELVIN MICRO SMP SPECIALIST	ESTUDIO DE MICROPIGMENTACION.	KELVIN MONTERO BATISTA	786795
E/2024-7679	5/2/24	KEPARA ENTERTAINMENT	PRODUCCIÓN, COMERCIALIZACIÓN Y OPERACIÓN DE EVENTOS EN GENERAL; COMPRA, VENTA, ALQUILER DE EQUIPOS DE AUDIO, VIDEOS E ILUMINACIÓN...	ANA PAMELA MARIA LOPEZ, KEVIN YESSSEL SOSA CEPEDA	786591
E/2024-7732	13/2/24	KERUCAB PASTELANDIA	SERVICIOS DE ORGANIZACION DE TODO TIPO DE EVENTOS, ELABORACION, VENTA Y DISTRIBUCION POSTRES, PICADERAS, DELICATESSEN, UTENSILIOS Y MATERIALES PARA LA REPOSTERIA.	KEILA RUBI CASTRO BATISTA	787994
E/2024-9495	13/2/24	KERYMAG. SERVICIOS PSICOSOCIALES, PSICOEDUCATIVOS Y MÁS.	SERVICIOS DE ESTUDIOS E INTERVENCIÓN PSICOSOCIAL, EVALUACIÓN PSICOLÓGICA, INVESTIGACIÓN CIENTÍFICA, CONSULTORÍA EN DISEÑO Y EVALUACIÓN DE PROYECTOS DE IMPACTO SOCIAL, SERVICIOS EDUCATIVOS	MAGNOLIA ORTIZ RODRIGUEZ DE BAEZ	787948
E/2024-10106	14/2/24	KERZENBERG SOLUTIONS	LA SOCIEDAD TENDRÁ POR OBJETO ASESORÍAS CORPORATIVAS, INDUSTRIALES, DE DISEÑO, CREATIVAS Y DE PROYECTOS DE ENERGÍAS ALTERNATIVAS.	ESTEBAN VELA	788091
E/2024-7920	6/2/24	KEV CONSTRUCTION GROUP	SERVICIOS DE CONSTRUCCIÓN DE, ACERAS O BORDILLOS, SISTEMAS DE FONTANERÍA, MANTENIMIENTO DE CHIMENEAS, MUROS DE CONTENCIÓN, EDIFICIOS EN GENERAL, RESIDENCIAL...	GENESIS PAOLA DIAZ RAMIREZ	786841
E/2024-8536	8/2/24	KIBALYON GLD	SERVICIOS DE COMISARÍA COMO LIMPIEZA FÁCIL, PEELING, MASAJES QUIRÚRGICOS, DRENAJE, REDUCTORES, MADERO TERAPIA...	GIZETH LIDOSKA DÁVILA SÁNCHEZ	787270
E/2024-4490	13/2/24	KIDS BOOK BY MARIANGÉ	VENTA DE LIBROS NACIONAL E INTERNACIONAL. VENTA DE ARTÍCULOS RELACIONADOS A LA LECTURA INFANTIL. IMPORTACIÓN Y EXPORTACIÓN...	MARÍA ANGÉLICA MARTE ALMANZAR	788177
E/2024-8230	7/2/24	KIMBERLYN NAVARRO	SERVICIOS DE PRODUCCIÓN, COMERCIALIZACIÓN DE MÚSICA Y EVENTOS ARTÍSTICOS.	KIMBERLYN NAVARRO MADE	787016
E/2024-7148	7/2/24	KINGTOP	ESTUDIO DE SUELO Y AGRIMENSURA (MEDICION DE TIERRA, RELLENO DE SOLARES, DESLINDES ETC)	HECTOR EDUARDO MARIN AREVALO	787219
E/2024-8933	9/2/24	KLERK PLUS	FABRICACIÓN Y VENTA DE COSMÉTICOS.	HENRY DE JESUS MERCADO FRANCISCO, JOSE HUMBERTO FRANCISCO FERNANDEZ	787540
E/2024-8735	8/2/24	KLTOURYTRAVEL	VENTA DE BOLETOS AÉREOS, HOTELES NACIONALES E INTERNACIONALES, CRUCEROS, YATES, EXCURSIONES, RESORT, TIKET PARA EVENTOS, RESERVACIONES DE ALOJAMIENTO VACACIONALES...	KATHERINE ESTHER LIRIANO BATISTA	787400
E/2024-7994	6/2/24	KM ASESORES LEGALES	SERVICIOS DE BUFETE DE ABOGADOS.	KEYLIN MARTINEZ RIJO	786858
E/2024-6940	6/2/24	KOBOR GROUP DEVELOPMENT	SERVICIOS DE CONSTRUCCIÓN DE CASAS Y EDIFICIOS, COMPRA Y VENTA DE TERRENOS, EDIFICACIÓN Y PROYECTOS.	GISSEL ALTAGRACIA ARIAS MELLA	786846
E/2024-8481	8/2/24	KOKI FERRETERIA	VENTA DE ARTÍCULOS FERRETEROS, MATERIALES DE CONSTRUCCIÓN Y OTROS PRODUCTOS AFINES.	DARLIN DANIEL JIMENEZ CEDEÑO	787663
E/2024-9738	13/2/24	KR & KV ASESORES EN REGULACION SANITARIA Y OTROS SERVICIOS	LA SOCIEDAD TENDRÁ COMO OBJETO SOCIAL PRINCIPAL, ASESORÍA Y CONSULTORÍA DE ASUNTOS REGULATORIOS SANITARIOS.	KELVIN RIVAS DIAZ, KENIA BESALDA VÁSQUEZ MERCADO	788135
E/2024-9662	13/2/24	KR & KV FUMIGACIONES	LA PRESTACIÓN AL PÚBLICO EN GENERAL DE LOS SERVICIOS DE FUMIGACIÓN Y CONTROL DE FAUNA NOCIVA, ASÍ COMO LA DESINFECCIÓN...	KELVIN RIVAS DIAZ	788073
E/2024-8629	8/2/24	KSFV REAL ESTATE	SOCIEDAD DE CARTERA DE INVERSIÓN QUE SE ESPECIALIZA EN LA CONSTRUCCIÓN E INVERSIÓN EN PROPIEDADES INMOBILIARIAS, ADEMÁS DE LA COMPRA, VENTA, RENTA Y ADMINISTRACIÓN DE TODO TIPO DE PROPIEDAD INMOBILIARIA.	WILDZFOR FODY BALAN	787680
E/2024-5998	6/2/24	KUNITR SHOP	VENTAS DE INDUMENTARIAS Y ACCESORIOS PARA DAMAS, CABALLEROS Y NIÑOS.	EDWIN RAUL SANTANA PEREZ, KEVIN JOSÉ SANTANA PÉREZ	786827
E/2024-9762	13/2/24	KURKDJIAN COMPANY	SERVICIOS DE ASESORÍA EN MATERIA DE NEGOCIOS Y A LA EJECUCIÓN DE PROYECTOS EMPRESARIALES EN LA REPÚBLICA DOMINICANA	MIGUEL DARIO DUARTE TEJADA	788155
E/2024-8240	7/2/24	KURKDJIAN ENTERPRISES	SERVICIOS DE ASESORIA EN MATERIA DE NEGOCIOS Y A LA EJECUCIÓN DE PROYECTOS EMPRESARIALES EN LA REPÚBLICA DOMINICANA	MIGUEL DARIO DUARTE TEJADA	787037
E/2024-4996	9/2/24	L M MENDOZA TAPICERÍA Y DECORACIONES	SERVICIOS DE DISEÑO Y REMODELACIÓN DE INMUEBLES, DECORACIÓN DE INTERIORES, TAPICERÍA Y RESTAURACIÓN DE MUEBLES DEL HOGAR.	LUIS MARIA MENDOZA OVALLES	787307
E/2023-73026	14/2/24	L Z O' MALL GROUP	VENTA AL POR MAYOR Y DETALLE DE COSMÉTICOS, PRODUCTOS PARA LA HIGIENE PERSONAL Y DEL HOGAR, IMPORTADORA DE ROPA, QUINCALLERÍA...	DAOQIANG LIN	788319
E/2024-9895	14/2/24	L&L TRANSPORTE LA ALTAGRACIA	SERVICIOS DE TRANSPORTE DE MATERIALES DE MINAS, TRANSPORTE DE CARGAS EN GENERAL Y SUBCONTRATISTA DE EQUIPOS AMARILLOS.	LEONIS FRANCISCO MARTE	788266
E/2024-8271	9/2/24	LA BENDICIÓN V&J PEREZ RENT CAR	SERVICIOS DE RENTA DE VEHÍCULOS DE MOTOR.	VINICIO PEREZ DIAZ	787712
E/2024-5646	5/2/24	LA BODEGUITA AMARILLA DE NAVARRETE	COMPRA Y VENTA DE COMESTIBLES, GOLOSINAS, JUGOS, BEBIDAS DE TODOS TIPOS Y DULCES.	FELIX HIDALGO DE JESUS	786419
E/2024-10049	14/2/24	LA BONITA VILLAGE RD	SERVICIOS DE ASESORÍA, PROMOCIÓN, GERENCIA, VENTA Y ALQUILER DE INMUEBLES, INVESTIGACIÓN DE MERCADOS, ESTUDIOS FINANCIEROS Y DE FACTIBILIDAD, CORRETAJE...	INMOBILIARIA BR LA BONITA, S.R.L.	788380
E/2024-9851	14/2/24	LA CASA DE MAMI DRINK	VENTA Y DISTRIBUCIÓN DE BEBIDAS ALCOHÓLICAS, NO ALCOHÓLICAS Y ALIMENTOS. SERVICIOS DE ENTRETENIMIENTO Y DIVERSIÓN.	JESSICA CAROLINA BELTRE RODRIGUEZ	788227
E/2024-3747	5/2/24	LA CASA DEL BLESSED RAKE 6580	ADMINISTRACIÓN DE PROYECTOS DE APARTAMENTOS, GESTIÓN DE RENTA DE CORTO Y LARGO PLAZO	JUSTONE BEAU MALONE	786622
E/2024-8493	8/2/24	LA CASA DEL REPUESTO Y ELECTRODOMÉSTICOS GARCÍA T	REPARACION Y VENTA AL POR MAYOR Y DETALLE DE ELECTRODOMESTICOS Y REPUESTOS NUEVOS Y USADOS.	FELIZ LAURIANO GARCIA VARGAS, MAYELIN TEJEDA MARTINEZ	787253
E/2024-9379	12/2/24	LA COLOMBIA DRINK & BILLAR	CENTRO DE DIVERSION, EXPENDIO Y DISTRIBUCION DE BEBIDAS ALCOHOLICAS Y NO ALCOHOLICAS, NACIONALES E INTERNACIONALES, PREPARACIÓN DE TODO TIPOS DE TRAGOS Y CÓCTELE...	JUAN DE DIOS RAMOS AQUINO	787859
E/2024-9104	13/2/24	LA CUCINA DE ITALIAN MARKET 201	RESTAURANTE, BAR, CAFÉ, DISTRIBUCIÓN, COMERCIALIZACIÓN E IMPORTACIÓN DE PRODUCTOS COMESTIBLES Y BEBIDAS ALCOHÓLICAS Y NO ALCOHÓLICAS.	GRUPO NUEVATLANTICA, S.R.L.	788069
E/2024-7921	8/2/24	LA DIFERENTE SPORT	VENTA DE PRENDAS DE VESTIR, CAMISAS, POLOCHE, GORRAS Y DE CALZADOS PARA CABALLEROS Y NIÑOS.	CARLOS ANDRES FLORENTINO BELTRE, FRANCISCO JIMENEZ BELTRE	787340
E/2024-8809	9/2/24	LA DUKEZA RESTAURANTE & BAR DUREBA	DEDICADO A LA VENTA DE COMIDA Y BEBIDAS PARA TODO PÚBLICO EN GENERAL.	WILSON JOSÉ DE LA CRUZ BELETE	787461
E/2024-9102	12/2/24	LA FATTORIA	CRianza DE PECES Y CRUSTACEOS, SERVICIOS PROFESIONALES DE TOUR OPERADOR, TRANSPORTE DE CARGAS Y PASAJEROS, AGENCIAS DE VIAJES...	JHON RANDOL CALVO FELIZ	787689
E/2024-3110	30/1/24	LA FONDITA CRIOLLA BY FAMILY	VENTAS DE COMIDA RÁPIDA, ELABORACIÓN DE BUFFET, VENTAS DE PLATOS DEL DÍA Y BEBIDAS.	ALEXANDER DEJESUS FERREIRAS	786800
E/2024-8467	8/2/24	LA HIJA DEL PROFE	COMIDA EMPRESARIAL, SERVICIO DE BUFFET, PICADERAS, ORGANIZACION DE EVENTOS.	WALDEMI MERCEDES REGALADO ADAMES, WINSTON DIAZ VALERA	788548
E/2024-1920	10/1/24	LA IDEAL DE SAN PEDRO	SERVICIOS DE BIENES RAICES.	LA IDEAL DE SAN PEDRO, S.R.L.	784473
E/2024-9429	12/2/24	LA INFANTERIA AUTO SALES	COMPRA Y VENTA DE VEHICULOS NUEVOS Y USADOS, REPARACION Y FABRICACION DE CAMAS DE CAMIONES.	OLIVER JOSE INFANTE PEREZ	787904
E/2024-9431	12/2/24	LA INFANTERIA MOTORS SPORTS	REPARACION Y VENTAS DE REPUESTOS DE CARROS DEPORTIVOS.	OLIVER JOSE INFANTE PEREZ	787903
E/2024-9931	14/2/24	LA KALMA DISCOTEC	CENTRO NOCTURNO, BAILE Y VENTA DE BEBIDAS ALCOHOLICAS	ALFONSO DANIEL MENA MEIRELES	788268
E/2024-9244	12/2/24	LA KERIDA BAR	VENTA AL POR MAYOR Y DETALLE DE TODO TIPO DE BEBIDAS ALCOHOLICAS	EVELIN MERCEDES RAMIREZ ESTRELLA	787772
E/2024-7997	6/2/24	LA LOLA CHABELA	COMERCIALIZACION DE CALZADOS, PRENDAS Y ACCESORIOS DE VESTIR.	MARIA ISABEL MONTAÑO CIPION	786854
E/2024-8913	12/2/24	LA MANSION DE LAS PACAS RGC	COMPRA, VENTA AL POR MAYOR Y AL DETALLE DE ROPA DE PACA	ROBERTO SALAZAR	787938
E/2024-2117	13/2/24	LA MAÑANA DE MONTECRISTI JJ	SERVICIOS DE COMUNICACION EN GERNERAL, PERIODISMO DIGITAL, PERIODICO DIGITAL Y SERVICIOS DE COMUNICACION.	JUAN DE DIOS FERNANDO JULIAO TAVERAS	788035
E/2024-7714	5/2/24	LA NUEVA LEY DJ'S	SERVICIOS DE SELLO DISCOGRÁFICO, PROMOCIÓN DE MÚSICA NACIONAL E INTERNACIONAL, PARTY, EVENTOS, DISCOTECAS...	FRANKELY GABRIEL PASCASIO BORROME	786632
E/2024-7563	5/2/24	LA PAÑALETA	VENTA DE PAÑALES DESECHABLES Y OTROS ARTICULOS RELACIONADOS A LA HIGIENE PERSONAL.	STEFFANY MARIA JEREZ JEREZ, GERSON ARIEL MEDINA RIJO	786501
E/2024-10526	16/2/24	LA PAPELERIA NEYBA	COMPRA Y SUMINISTRO DE MATERIAL GASTABLE Y EQUIPOS DE OFICINA A ENTIDADES PÚBLICAS Y PRIVADAS, BORRADORES, GRAPADORAS, SILLAS, LAPICES, LIBRETAS, FOLDERS, PORTAFOLIOS...	MIGUEL JUNIOR MEDINA PEÑA	788526
E/2024-7412	8/2/24	LA PARADA DE LA PAMPARA-NAGUA	ELABORACIÓN Y VENTA DE COMIDAS RÁPIDAS, ADEMÁS DE CARNES, PESCADOS, MARISCOS, PICADERAS, BUFFET, BANQUETES PARA BODAS, CUMPLEAÑOS, BAUTIZOS, EVENTOS SOCIALES EN GENERAL.	RICHARD ANDERSON BEATO TAVAREZ	787434
E/2024-9196	12/2/24	LA PULPERÍA CIGAR	PRODUCCIÓN DE CIGARROS ARTESANALES Y MECANIZADOS, VENTAS DE TODO TIPO DE MATERIA PRIMA DEL TABACO.	WATER YVAN ARIAS SANTOS	787761
E/2024-9974	14/2/24	LA QUINTINA	SERVICIOS DE INMOBILIARIA REALIZADAS CON BIENES PROPIOS O ARRENDADOS, INMOBILIARIAS REALIZADAS A CAMBIO DE UNA RETRIBUCIÓN O POR CONTRATA.	FRANCISCO TEODORO TAVAREZ MENDEZ	788312
E/2024-9037	9/2/24	LA REYNA MARIA DIAZ	PRESENTACIONES Y REPRESENTACIONES ARTÍSTICA, ORGANIZACIÓN DE EVENTOS, INTERPRETACIÓN DE GÉNEROS MUSICALES, SERVICIOS DE COBRO Y GESTIÓN DE REGALÍAS AUTORALES.	BLANCA MARIA DIAZ MARTINEZ	787624
E/2024-7054	1/2/24	LA SOLITARIA SOLAR POWER	SERVICIOS DE DESARROLLO DE PROYECTOS ENERGÉTICOS DE FUENTES RENOVABLES, ENERGÍA CONVENCIONAL O CUALQUIER TIPO DE ENERGÍA.	STEPHEN ULRICH ECKHARDT QUEZADA	786865
E/2024-8610	8/2/24	LA VERDAD RD	CREACIÓN, EDICIÓN Y PRODUCCIÓN DE CONTENIDO NOTICIOSO.	HERNANI ABRAHAM AQUINO HERNANDEZ	787356

[210] EXPEDIENTE	[220] FECHA	[561] NOMBRE COMERCIAL	[510] ACTIVIDAD	[730] SOLICITANTE	[111] REGISTRO
E/2024-5410	13/2/24	LABORATORIOS CLARA MONARCA	FABRICACIÓN, VENTA Y DISTRIBUCIÓN DE PRODUCTOS FARMACÉUTICOS, COSMÉTICOS. SERVICIOS DE LABORATORIOS QUÍMICOFÍSICOS, BACTERIOLÓGICOS, AMBIENTALES...	JAIRO SANCHEZ SANTOS	788421
E/2024-7168	6/2/24	LAC CASTRO EXPORTS & IMPORTS GLOBAL	IMPORTACIÓN Y VENTAS DE VEHÍCULOS.	LUIS ANTONIO CASTRO PENAFIEL	786757
E/2024-8630	8/2/24	LACHINASHOP	VENTA DE ROPAS, CALZADOS Y ACCESORIOS DE VESTIR.	ROSA LINDA RAMIREZ RAMIREZ	787341
E/2024-10300	15/2/24	LAJA BARBER SHOP	SERVICIOS DE PELUQUERÍA.	ELIAM JESUS DEL ROSARIO DE LA CRUZ	788600
E/2024-8492	8/2/24	LAKEMAR SEAFOOD	SERVICIOS DE COMPRVENTA, COMERCIALIZACIÓN, IMPORTACIÓN Y EXPORTACIÓN DE MARISCOS Y PESCADOS	ALY JAVIER RINCÓN GARCÍA	787252
E/2024-10063	14/2/24	LALY PHOTOGRAPHY	SERVICIOS DE FOTO ESTUDIO DELICADO A LA FOTOGRAFÍA, EDICIÓN, DECORACIÓN, PREPARACIÓN DE SET FOTOGRÁFICOS Y DEMÁS.	LEIDY CAROL ROSA DE TEJADA	788398
E/2024-6921	5/2/24	LAMA. F PROPERTIES DR	SERVICIOS ASESORÍA EN INVERSIONES INMOBILIARIAS, GESTIÓN INMOBILIARIA PARA LA COMPRA, VENTA Y ALQUILER DE PROPIEDADES Y SOLARES.	FRANCESCA ALEXANDRA LAMA MOLINA	786496
E/2024-8833	9/2/24	LAPGAR PATOLOGIA DIAGNOSTICA	SERVICIOS DE ESTUDIOS DE BIOPSIAS, CITOLÓGICOS, NECROPSIAS Y ASESORÍA MEDICO LEGAL.	MIRTHA YOCASTTA MATOS RAMIREZ DE FELIZ, JOSE AZARIAS MATOS RAMIREZ	787454
E/2024-7987	6/2/24	LARIMAR VILLAGE BY GG	SERVICIOS DE RENTA DE VILLAS PARA HOSPEDAJE.	GENESIS GUZMAN DE OZUNA	787577
E/2023-74436	6/2/24	LAS GUASIMAS COMMERCE SERVICES	IMPORTACIÓN, EXPORTACIÓN, COMPRA Y VENTA DE ALIMENTOS Y BEBIDAS EN GENERAL, EQUIPOS AGROINDUSTRIALES...	DAGOBERTO MOREJON CARBALLO, YOHAMA DE LA CARIDAD HERNANDEZ DORTA	786829
E/2024-10128	15/2/24	LASER POP	SERVICIOS RELACIONADOS CON LA SALUD HUMANA, CLÍNICAS, CENTRO DE SALUD, LABORATORIOS CLÍNICOS, DOCTORES, MÉDICO, ESPECIALISTAS DE LA SALUD.	CANDIDO JAVIER GONZALEZ CIRIACO	788459
E/2024-8642	9/2/24	LATITA	VENTA, DISTRIBUCION, IMPORTACION Y EXPORTACION DE ALIMENTOS, BEBIDAS, Y PRODUCTOS DE HIGIENE; CARNICOS, CEREALES Y DERIVADOS, AZUCARES...	JACQUELINE DE JESUS APONTES GUERRA	787675
E/2024-8383	7/2/24	LAUMARQ CONSTRUCTORA	SERVICIOS DE DISEÑO, ARQUITECTURA, INGENIERÍA, CONSTRUCCIÓN, REMODELACIÓN Y SUS DERIVADOS.	FERNANDO ARTURO DE PEÑA MARQUEZ, GISELLE CAROLINA DE PEÑA GUZMAN	788049
E/2024-4673	8/2/24	LAUNDRY LORA	SERVICIOS DE LAVADO Y SECADO DE TODO TIPOS DE TEJIDOS (ROPA SUCIA).	TAINA YOCASTA LORA GONZALEZ	787410
E/2024-8453	9/2/24	LAURENS SOLUCIONES TECNOLOGICAS	TRANSFORMACIÓN A LA DIGITALIZACIÓN EMPRESARIAL. SERVICIOS DE DOCUMENTACIÓN EN TODAS LAS ÁREAS COMERCIALES.	CHRISTOFER LAURENCIO FELIZ	787502
E/2024-8055	15/2/24	LAVANDERIA & SASTRERIA INDUSTRIAL PUCA	SERVICIOS DE LAVADO Y PLANCHADO DE PRENDAS DE VESTIR, LIMPIEZA Y MANTENIMIENTO DE TEXTILES, VENTA Y REPARACIÓN DE EQUIPOS INDUSTRIALES Y SUMINISTROS PARA LAVANDERÍAS.	CARLOS GILBERTO MAINARDI VEGA	788519
E/2024-5669	25/1/24	LAVANDERIA ALBERTO	SOMOS UN EQUIPO DEDICADO A PROPORCIONAR SERVICIOS DE LAVANDERÍA QUE DESTACAN POR SU CALIDAD, PRECISIÓN Y UN TOQUE DE DIVERSIÓN.	JUAN FRANCISCO JOSE NUÑEZ	787314
E/2024-9627	13/2/24	LAVANDERIA EL ARCA	SERVICIO DE LAVADO Y PLANCHADO DE TODO TIPO DE PRENDAS TEXTILES (ROPAS DE VESTIR Y DEL HOGAR)	MARIA DEL CARMEN MENA PAREDES	788063
E/2024-10296	15/2/24	LAVAPOST RD	COMERCIALIZACIÓN DE VAPERS.	EUDDY AWHAYLIS GUILLIANI SOTO	788323
E/2024-6929	6/2/24	LC IMPACTOEMPRESARIAL	COMPRA, VENTA E IMPORTACIONES DE MATERIALES GASTABLE Y TECNOLÓGICOS PARA OFICINA.	LEROY CARABALLO MEDINA	786917
E/2024-10163	15/2/24	LEARN IT	SERVICIOS DE PSICOLOGÍA, CONSEJERÍA Y TUTORÍAS	PAOLAMANTINA GRULLON SALETA	788490
E/2024-10043	14/2/24	LECHONERA LA COSTUMBRE	RESTAURANTE Y PREPARACIÓN Y VENTA DE COMIDAS PARA LLEVAR N.C.P. (INCL. CASAS DE COMIDAS, ROTISERÍAS Y DEMÁS.	CARLOS MANUEL SANCHEZ ASENSIO	788376
E/2024-8426	14/2/24	LEGAL SOLUTION THE TRUTH OF HEAVEN	SERVICIOS LEGALES, JURÍDICOS Y LEGALIZACIÓN DE DOCUMENTOS	MAIRENI MEDINA MATEO	788212
E/2024-8476	8/2/24	LEGALROCK	PRESTAR SERVICIOS PROFESIONALES DE ASESORIA Y CONSULTORIA EN MATERIA JURIDICA, COMERCIAL Y FINANCIERA.	JUSTINE HERIVEAUX MELO	787235
E/2024-9122	12/2/24	LEGJA PROPERTIES	DIRECCIÓN, GERENCIA, ADMINISTRACIÓN DE GESTIONES INMOBILIARIAS, FINANCIERAS, AGRÍCOLAS, PUBLICITARIAS, DE TRANSPORTE.	TEODULO ESTEBAN GALVA LEGUISAMON	788535
E/2024-8893	9/2/24	LEKKER CLUB-DISCO	CLUB DE ENTRETENIMIENTO, EXPENDIO DE BEBIDAS ALCOHÓLICAS, SHOWS ARTÍSTICOS, CENTRO DE EVENTOS, DISCOTECA, LOUNGE, BAR.	MARISABEL MOLINA INICIARTE	787521
E/2024-9601	13/2/24	LEMBCKE SOLUCIONES Y PAVIMENTOS	CONSTRUCCIÓN Y COLOCACION DE PAVIMENTOS, ASFALTOS, PIEDRAS, LADRILLOS, CONCRETO, CONCRETO HIDRAULICO...	HUGO FRANZ LEMBCKE MOSCOSO	788038
E/2024-3249	7/2/24	LEREBOURS FINLERMAT	SERVICIOS DE CONSTRUCCIÓN INMOBILIARIA Y BIENES RAICES.	ROBINSON ARIEL LEREBOURS MARTE	787098
E/2024-9272	12/2/24	LESLAM	OFRECER EXPERIENCIAS DE BIENESTAR Y EMBELLECIMIENTO INTEGRAL A NUESTROS CLIENTES A TRAVÉS DE UNA AMPLIA GAMA DE SERVICIOS ESPECIALIZADOS...	LESLIE ALEXANDRA CRUZ	787792
E/2024-8208	7/2/24	LETS GO RD	AGENCIA DE TOURS TURÍSTICOS, VENTA DE EXCURSIONES Y TRANSPORTE TURÍSTICO. EXCURSIONES TERRESTRES, MARÍTIMAS Y AÉREAS EN GENERAL.	PEDRO MANUEL CEDANO RINCON, ALBA FUSTER MARTI	787330
E/2024-7188	5/2/24	LEUTH	PROMOTORA DE DESARROLLO INMOBILIARIOS Y TURÍSTICOS, ASESORAR, ESTRUCTURAR E IMPLEMENTAR INVERSIONES INMOBILIARIAS EN PROYECTOS INMOBILIARIOS.	CHARLES WILLIAM LEUTH	786510
E/2024-8928	12/2/24	LEYDI MENA DESIGN CREATIONS	SERVICIOS DE DISEÑO GRÁFICO, LOGOTIPO DE EMPRESAS Y PROFESIONALES INDEPENDIENTES AL IGUAL QUE MANEJO DE REDES SOCIALES.	LEYDI LUISA MENA LUNA	787907
E/2024-7218	6/2/24	LHARDE & ASOCIADOS	ESTA EMPRESA SE DEDICARA A TODO LO RELACIONADO CON FINANCIERA, INMOBILIARIA, BIENES RAICES.	LUIS RAFAEL RUIZ BATISTA	786806
E/2024-6113	8/2/24	LIAS' STORE MARTINA REYES	VENTA DE ACCESORIOS (LENTES DE SOL, ARETES, PULSERAS, SANDALIAS, COLONIAS, PERFUMES, FORROS PARA CELULARES), COSMÉTICOS (MAQUILLAJE, CREMAS, BROCHAS PARA MAQUILLAJE).	MARTINA REYES DE FERNANDEZ	787243
E/2024-7129	13/2/24	LIBAMED	VENTAS Y DISTRIBUCION DE INSUMOS MEDICOS; MEDICAMENTOS, MATERIALES GASTABLE HOSPITALARIOS Y DE LABORATORIOS Y VENTAS DE EQUIPOS MEDICOS.	LEIDY MICHEL ACOSTA RODRIGUEZ	787981
E/2024-7551	8/2/24	LIBRERIA COLIBRI DOMINICANA	COMPRA Y VENTA DE LIBROS Y ÚTILES ESCOLARES.	GERALDO ANTONIO PERALTA RAMIREZ	787293
E/2023-50451	12/2/24	LICIT	ASESORIA LEGAL, CONTABLE, PROCESO DE LICITACION Y CONCURSO, ASESORIA DE COMPRA	MARILU NOLASCO SILVA	787872
E/2024-9957	14/2/24	LIDIANDO MEDIA GROUP	SERVICIOS DE PRODUCCIÓN DE CONTENIDO AUDIOVISUAL.	LIDIA MERCEDES BRITO RODRIGUEZ	788296
E/2024-7347	6/2/24	LIESTHAL	SERVICIOS DE IMPORTACION, EXPORTACION, DISTRIBUCION Y COMERCIALIZACION DE PRODUCTOS COMESTIBLES Y BEBIDAS.	JHON VLADIMIR BENCOSME GUZMAN	786659
E/2024-7475	5/2/24	LILIRO SSE	ELABORACION Y VENTA DE ARREGLOS FLORALES, DECORACIONES EN GENERAL, TALLERES, PASTERIA Y CATERING.	ROSELY HERNÁNDEZ SURIEL	786453
E/2024-9505	13/2/24	LIMAMI	SERVICIOS DE ADMINISTRACIÓN DE BIENES RAÍCES, TENEDORA DE BIENES INMUEBLES, ADMINISTRACIÓN DE BIENES INMUEBLES...	JOSE MIGUEL MUNOZ	787957
E/2024-10065	14/2/24	LIMPALO AHORA	SERVICIOS DE LIMPIEZA DE CASAS, APARTAMENTOS Y VEHÍCULOS.	MANUEL EMILIO MERAN DE LOS SANTOS	788399
E/2024-3161	9/2/24	LIMPIECITO YGCR	SERVICIO DE LIMPIEZA DE VEHÍCULOS A DOMICILIO.	YURUHAMI GABRIELA CÁCERES RIVAS	787605
E/2024-9160	12/2/24	LIMSA COMERCIAL	SERVICIOS DE LIMPIEZA Y ASEO, RECOGIDA DE BASURA, TRANSPORTE DE DESECHOS SÓLIDOS, MANTENIMIENTO DE ÁREAS VERDES, VENTA DE PRODUCTOS DE LIMPIEZA...	ALBA YRIS BRITO VALDEZ	787745
E/2024-5230	6/2/24	LIONS PLANNER FIESTAS Y EVENTOS BY MIRNALIZ DE LEON	SERVICIO DE CREACIÓN, DISEÑO, DECORACIÓN DE FIESTAS Y EVENTOS.	MIRNALIZ DE LEÓN TAVAREZ, CARLOS LIVIO DE LEÓN	786857
E/2024-10315	15/2/24	LIROSS EXCLUSIVIDADES	SERVICIOS DE TIENDA DE BISUTERIA, VENTA DE ACCESORIOS PERSONALIZADOS,	LIDIA ROSA TRINIDAD SIRI	788608
E/2024-8521	8/2/24	LITUS MICHES	ACTIVIDAD DE CONSTRUCCIÓN, PROMOCIÓN Y DESARROLLO DE UN PROYECTO TURÍSTICO	JUVENALITO GUSMAO DE ANDRADE JUNIOR	787259
E/2024-8520	8/2/24	LITUS NISIBON	CONSTRUCCIÓN, PROMOCIÓN Y DESARROLLO DE UN PROYECTO TURÍSTICO.	JUVENALITO GUSMAO DE ANDRADE JUNIOR	787263
E/2024-2399	15/2/24	LM SOLUTION L.M.M.C	SERVICIO DE PRESTAMOS HIPOTECARIOS Y PERSONALES DE MENOR CUANTÍA, COMPRA Y VENTA DE VEHICULOS NUEVOS Y USADOS, SERVICIO DE SISTEMAS PARA OFICINAS.	LUIS MIGUEL MARTINEZ CASTILLO	788573
E/2024-7416	5/2/24	LMA FILMS	SERVICIO DE PRODUCCION DE OBRAS CINEMATOGRAFICAS DE LARGOMETRAJE DOMINICANOS.	NICOLE QUIÑONES BUTLER	786424
E/2024-9393	12/2/24	LOANESS COLLECTION	PRODUCCIÓN DE PRODUCTOS COMESTIBLES Y NO COMESTIBLES, TALES COMO COSMÉTICOS, PRODUCTOS ALIMENTICIOS, SUPLEMENTOS DIETÉTICOS, COLORANTES, SABORES ARTIFICIALES...	LIONESSA BLAVETTE	787618
E/2024-7575	7/2/24	LOBOS COMPANY J.A.P	COMPRA, VENTA, IMPORTACIÓN Y EXPORTACIÓN DE VESTIMENTA, ASI COMO TAMBIÉN ELECTRODOMÉSTICOS PARA EL HOGAR.	JARY ALMEIDA PAYANO	787076
E/2024-9467	12/2/24	LOGISTIC RODRIGUEZ LMR	SERVICIOS DE TRANSPORTE, COURRIER, ENVIO DE PAQUETES, SERVICIOS DE CARGA, DESADUANIZACION, CONSOLIDACION DE CARGA.	LUIS MIGUEL RODRIGUEZ JIMENEZ	787932
E/2024-9678	13/2/24	LONAS BARRY	SERVICIOS DE FABRICA DE LONAS PARA EVENTOS Y CAMIONES, BAJANTES PARA PUBLICIDAD.	ELVYN ADONIS ENCARNACION ARIAS	788086
E/2024-4784	6/2/24	LOS BUENO CLOSET SPORT LBOS	VENTA AL DETALLE DE PRENDAS DE VESTIR Y COSMETICOS.	RAMONITA BUENO, WALESKA LUCIA ROJAS GOMEZ	786805
E/2024-9864	14/2/24	LOS CAJUILES 60	PERMUTAR Y VENDER TODA CLASE DE INMUEBLES, URBANOS O RURALES, YERROS O EDIFICADOS, SEA EN SU TOTALIDAD O EN PARTE EN ESTE PAÍS O EN EL EXTRANJERO, APROPIAR, URBANIZAR...	AMERICO ALFREDO CASTILLO POLANCO	788237
E/2024-10031	14/2/24	LOS CERDOS DE MANOLO	CRIANZA, VENTA Y COMERCIALIZACIÓN DE CERDOS VIVOS Y ASADOS.	CARLOS MANUEL SANCHEZ ASENSIO	788369
E/2024-10344	15/2/24	LOS DEFENSORES DICRIENDO LA VERDAD	PROGRAMA DE TELEVISIÓN Y RADIO.	SISGLO, S.R.L.	788580
E/2024-7498	5/2/24	LOS DIVINOS Y AMADOS NIÑOS DE JESÚS	ENTIDAD SIN FINES DE LUCRO QUE SE DEDICA LLEVAR AYUDAS A LOS NIÑOS, LOS JOVENES, LOS ADULTOS Y ENVEJECIENTES EN ALIMENTOS, SALUD, CAPACITACIÓN Y FORMACIÓN RELIGIOSA	YENIFER CABRERA RAMIREZ	786455
E/2024-10268	15/2/24	LOS NATA EXCLUSIVIDADES	VENTAS DE ROPAS, CALZADOS, ACCESORIOS PARA DAMAS, CABALLEROS Y NIÑOS, ROPA INTERIOR, PRODUCTOS DEL CABELLO, HIGIENE PERSONAL Y DE LIMPIEZA.	FLOR MARIA SIERRA DE DE LA CRUZ	788554
E/2024-8602	8/2/24	LOS TEJEDA LIQUOR STORE	VENTA DE BEBIDA ALCOHOLICAS Y BEBIDAS NO ALCOHOLICAS.	ADELIS RAFAEL TEJEDA BERNABEL	787331
E/2024-10356	15/2/24	LP PROJECT FLEX	VENTA Y DISTRIBUCION DE MATERIA PRIMA PARA FLEXOGRAFIA	RILDAMNY ENMANUEL RODRIGUEZ MONEGRO	788636
E/2024-9603	13/2/24	LUCIANO FABIAN COLMADO MINIMARK	VENTA DE PRODUCTOS ALIMENTICIOS.	LUCIANO FABIAN ARACENA	788034
E/2024-6144	6/2/24	LUIS & LOUIS RACING SERVICES	VENTAS E INSTALACIÓN DE ACCESORIOS PARA VEHÍCULOS.	LUIS MIGUEL JIMENEZ TAVERAS	787283
E/2024-7691	5/2/24	LUIS CEPEDA AUTO PINTURA	SERVICIOS PARA PINTURA DE VEHÍCULOS ASI COMO SERVICIOS DE REPARACIÓN DE VEHÍCULOS.	ANDREINA ALTAGRACIA FLETE SANTOS, LUIS JAVIER CEPEDA BAEZ	786609
E/2024-7493	8/2/24	LUIS JOSE CARRASQUERO LJCVL INGENIEROS.	INGENIERIA CIVIL EN GENERAL, CONSTRUCCION DE EDIFICIOS Y OBRAS CIVILES, REMODALACIONES, PROYECTOS INMOBILIARIOS...	LUIS JOSE CARRASQUERO FRIAS	787279
E/2024-9743	13/2/24	LUMINERD	SERVICIOS DE PRODUCCION DE ENERGIA ALTERNATIVA, ENERGIA POR BIOMASA Y EOLITICA, COMBUSTIBLE RENOVABLES.	WANDY TEJADA DISLA	788137
E/2024-10224	15/2/24	LUST STORE	SERVICIOS PARA TIENDA DE ROPA ÍNTIMA, LENCERÍAS, JUGUETES.	MADELEINE ROSARIO LOPEZ	788527
E/2023-72907	5/2/24	LUXURIST	AGENCIA DE VIAJES MINORISTA Y EVENTOS.	AMY PAOLA GUERRERO OVIEDO	786615
E/2024-6810	13/2/24	LUZ & CELIS RESTAURANTE Y COMEDOR	SERVICIOS DE PREPARACIÓN Y VENTA DE ALIMENTOS Y BEBIDAS.	GRABIELA MARIA ARIAS DE LEON	787991



[210] EXPEDIENTE	[220] FECHA	[561] NOMBRE COMERCIAL	[510] ACTIVIDAD	[730] SOLICITANTE	[111] REGISTRO
E/2024-7873	6/2/24	LUZELOS CORP RD	COMPRA, VENTA, IMPORTACIÓN, EXPORTACIÓN, TRANSP. Y ALMACENAJE DE TODO TIPO DE COMBUSTIBLE DERIVADO DE PETRÓLEO, GAS...	MARLENI BIENVENIDA GARCIA	786532
E/2024-7668	5/2/24	LYSED	NOS DEDICAMOS A LA CAPTACIÓN Y GESTIÓN DE BIENES, ESPECIALIZÁNDOSE EN LA ADQUISICIÓN Y DESARROLLO DE PROPIEDADES Y ACTIVOS CON POTENCIAL DE CRECIMIENTO...	PIERRE LYS AMBROISE, EDWIGE BALUTANSKY	786596
E/2024-6798	8/2/24	M LEONOR AUTO SERVICIOS	VENTA DE ACCESORIOS PARA VEHÍCULOS EN GENERAL, REPARACIÓN Y MANTENIMIENTO DE VEHÍCULOS.	MANUEL ALESSANDRO LEONOR RAMOS	787441
E/2024-1816	6/2/24	M Y M MATEO MATOS Y ASOCIADOS.	CORREDORES Y ASESORES DE SEGUROS, PROMOTORES DE SALUD Y GESTORES DE RIESGO, SERVICIOS DE GRÚA Y ASISTENCIA VIAL...	RAMÓN ELIAS MATEO DE LEÓN, JEFY STEFANY RODRÍGUEZ MATOS	786801
E/2024-9266	12/2/24	M&H PRINTERIA	CENTRO DE IMPRESION, MERCERIA Y TIENDA DE VENTA DE ARTICULOS PARA TEMATICOS PARA FIESTAS Y MATERIALES ESCOLAES, INCLUYENDO: CENTROS DE COPIADO Y FOTOCOPIAS...	MARIA ADARGISA HERNANDEZ DOMINGUEZ	787828
E/2024-8910	15/2/24	M.J. FLEURY COMERCIAL	COMPRA Y VENTA DE PRENDAS DE VESTIR, ALQUILER DE ESPACIOS COMERCIALES, VENTAS Y COMPRAS DE PIEZAS Y ARTÍCULOS DE REPARACIÓN DE NEVERAS.	MARIA GUZMAN DE FLEURY, JOSE DEL CARMEN FLEURY JIMENEZ	788528
E/2024-9381	12/2/24	MABA SUPPLIERS	VENTA DE TODO TIPO DE MATERIALES DE CONSTRUCCION Y AGREGADOS DE LA CONSTRUCCION, IMPORTACION, EXPORTACION Y TRANSPORTE DE MATERIALES DE LA CONSTRUCCION Y AFINES.	MARITZA YSAURA SANCHEZ MOTA	787857
E/2024-8853	9/2/24	MADEDISA	COMPRA Y VENTA DE MADERA, FABRICACION, DISEÑO Y DECORACION DE MUEBLES EN GENERAL.	MADEDISA, SRL..	787404
E/2024-8931	9/2/24	MADERA HERMANOS ESTEVEZ FERRETERIA	COMPRAS, VENTAS IMPORTACION Y EXPORTACION DE TODO TIPOS DE MADERAS, ARTICULOS DE FERRETERIA, PLOMERIA, MATERIALES ELECTRICOS...	JOHNNY RAFAEL ESTEVEZ ESTEVEZ	787992
E/2024-7193	7/2/24	MADRA & PAN	ADMINISTRACIÓN DE BIENES RAÍCES, COMPRAS Y VENTAS DE INMUEBLES COMUNES Y EN EL SECTOR TURÍSTICO, SERVICIOS TURÍSTICOS EN GENERAL.	LUCA PANGARO	787099
E/2024-7447	5/2/24	MAF PRESTA FACILL	SERVICIOS DE CREDITOS COMERCIALES Y PERSONALES.	RAFAELISA PEREZ VASQUEZ	786437
E/2024-9070	9/2/24	MAG. FERNANDEZ Y ASOCIADOS	SERVICIOS DE ASESORÍA JURÍDICA EN GENERAL, ASESORÍA Y GESTIÓN INMOBILIARIA, ADMINISTRACIÓN Y VENTA DE INMUEBLES, GESTIÓN FINANCIERA PARA PYMES.	ADRIEL PANIAGUA FERNANDEZ, MARIA MINERVA FERNANDEZ	787648
E/2024-10210	15/2/24	MAGIC METAL DISTRIBUIDORA	FABRICACION, VENTA Y DISTRIBUCION DE ARTICULOS FERRETEROS Y PUERTAS DE METAL.	MIGUEL ALBERTO FERRERA PEÑA	788520
E/2024-9189	13/2/24	MAHUT	COMERCIALIZACIÓN Y VENTA DE ROPAS, COSMÉTICOS: PRODUCTOS DE BELLEZA, PELUQUERÍA, DETERGENTES PARA LA LIMPIEZA Y LAVADO.	LEONARDO RAFAEL CASIMIRO GARCÍA	788104
E/2024-9038	9/2/24	MAJESTIC CIGARS	FABRICACION, COMPRA, VENTA, EXPORTACION E IMPORTACION DE CIGARROS Y TABACO Y DERIVADOS DEL MISMO.	WOMAN CIGARS, S.R.L	787517
E/2024-2456	5/2/24	MAJOLLIETTE	ELABORACION, VENTA, COMERCIALIZACION Y DISTRIBUCION DE PRODUCTOS DE MAQUILLAJE FEMENINO Y CUIDADO PERSONAL: PINTALABIOS, BLUSH...	GABRIELA PATRICIA CÁCERES ALMANZAR	786593
E/2024-9563	13/2/24	MALEK PULPAS	COMPRA, VENTA Y PROCESAMIENTO DE PULPAS Y JUGOS AL POR MAYOR Y AL DETALLE.	JUDITH ALEXANDRA BATISTA ALMONTE	788026
E/2024-8270	7/2/24	MALERO CREACIONES DIVERSAS	SERVICIOS DE PRODUCCION DE ACCESORIOS Y ARTICULOS PERSONALIZADOS	MARLENY LEONARDO JIMENEZ	787054
E/2024-8737	12/2/24	MANA GOURMET M.G. RESTAURANTE BY MIGUEL ENCARNACIÓN MARTE	ELABORACIÓN, DISTRIBUCIÓN, COMERCIALIZACIÓN, COMPRA Y VENTA DE COMIDAS Y BEBIDAS EN GENERAL, SERVICIOS HOTELEROS, BAR-RESTAURANTE.	MIGUEL ENCARNACIÓN MARTE	787704
E/2024-8785	8/2/24	MANFER CIGARS	COMERCIALIZACIÓN, IMPORTACIÓN Y EXPORTACIÓN DE TABACO Y CIGARROS.	MANUEL DE JESUS FERNANDEZ CABRERA	787438
E/2024-9334	15/2/24	MANGELS CONSULTING	SERVICIOS DE ASESORÍA FINANCIERA, ASESORÍA IMPOSITIVA Y RECURSOS HUMANOS.	MARLEN DE LOS ANGELES JIMENEZ BONILLA	788557
E/2024-8838	9/2/24	MANGU IMPORT	IMPORTACION DE MATERIALES DE CONSTRUCCION, EQUIPOS.Y ACCESORIOS ELECTRONICOS, ARTICULOS PARA EL HOGAR DIGASE DECORATIVOS O MOBILIARIOS ASI COMO ARTICULOS FERRETEROS.	HIPOLITO ROCELITO ANGELES PEÑA	787460
E/2024-8154	7/2/24	MARAC & ASOCIADOS	SERVICIOS PROFESIONALES DE CONTABILIDAD POR IGUALA, CONSTITUCIÓN DE COMPAÑÍAS, DECLARACIONES DE IMPUESTOS...	FREDDY ALEXANDER MATOS MEJÍA	786981
E/2024-5099	26/1/24	MARAVILLA FM TV RM	SERVICIOS DE PUBLICIDAD, ENTRETENIMIENTO Y ENTREVISTAS.	REGINO MEJIA SUERO	785166
E/2024-7672	5/2/24	MARCO POPULAR LA FONTAIN	VENTA AL POR MAYOR Y AL DETALLE, DE ALIMENTOS, BEBIDAS ALCOHÓLICAS, PRODUCTOS DE BOTÁNICA Y COSMÉTICOS...	KENDY JELME LA FONTAIN	786583
E/2023-64235	16/2/24	MARDILÚ	VENTAS DE PRENDAS DE VESTIR.	LUZ MARIEL QUEZADA BAEZ, JUAN DIEGO MARTINEZ GUILLEN	788529
E/2024-6703	31/1/24	MAREA CARIBEÑA	IMPORTACION Y EXPORTACION DE ACCESORIOS DE MUJER, ROPA MUJER Y HOMBRES, CALZADOS, DECORACION DEL HOGAR...	KATHERINE ALTAGRACIA FERNANDEZ VILLAMAN	786534
E/2024-9321	12/2/24	MARETTO	NEGOCIOS DE RESTAURANTES, CAFETERÍA, BARES Y CUALQUIER NEGOCIO RELACIONADO CON LA VENTA, DISTRIBUCIÓN Y COMERCIALIZACIÓN DE COMIDA	MERLYN MOLINA MERCEDES, CESAR ARIEL DE LOS SANTOS HICIANO	787821
E/2024-10433	16/2/24	MARIANNY BAUTISTA REAL ESTATE	COMPRA, TENENCIA, VENTA, ARRENDAMIENTO, ADMINISTRACIÓN, DESARROLLO DE TODO TIPO DE OPERACIONES Y BIENES MOBILIARIOS E INMOBILIARIOS, TANTO EN EL TERRITORIO NACIONAL COMO EN EL EXTRANJERO	MARIA ANNI JEANNETTE BAUTISTA RAMIREZ	788461
E/2024-7435	5/2/24	MARINA BREEZES	IDENTIFICAR PROYECTO DE APARTAMENTOS Y VILLAS	HEIDY NATHALY PUJOLS MEDRANO	786430
E/2024-10263	15/2/24	MARIO MERCEDES ARQUITECTOS	SERVICIOS DE ARQUITECTURA E INGENIERIA CIVIL.	MARIO MERCEDES EUSEBIO	788552
E/2024-8802	14/2/24	MARLENYS MOSQUEA FASHION & MORE	VENTA DE ROPAS Y CALZADOS.	MARLENYS DEL CARMEN MOSQUEA VARGAS	788446
E/2024-9009	9/2/24	MARPAM SOLUCIONES	SERVICIOS INMOBILIARIOS REALIZADOS A CAMBIO DE UNA RETRIB. O POR CONTRATA INCL. COMPRA, VENTA, ALQUILER, REMATE, TASACIÓN, ADM DE INMUEBLES.	SORAYA ELIZABETH TAMAYO MASHI DE MARTINEZ, FRANCO CAVAGLIANO	787607
E/2024-9063	13/2/24	MARTHUR DISTRIBUCIONES	VENTA AL POR MAYOR DE PRODUCTOS ALIMENTICIOS.	MANUEL ARTURO RAMOS RODRIGUEZ	787999
E/2024-10159	15/2/24	MASA ESPECIFICADORES	IMPORTACIÓN, COMERCIALIZACIÓN, COMPRA, VENTA, DISTRIBUCIÓN, SUMINISTRO, REPRESENTACIÓN, DE TODO TIPO DE EQUIPOS Y ACCESORIOS PARA LA CONSTRUCCIÓN.	MAURICIO ANDRE SANTOS DIAZ	788481
E/2024-878	5/2/24	MATEO DREAM ENGLISH INSTITUTE	IMPARTIR CURSOS DE IDIOMAS, CURSOS TÉCNICOS Y SUMINISTRO DE ARTÍCULOS EDUCATIVOS.	MATEO JEAN CHARLES	786549
E/2024-9766	13/2/24	MATERIALES BRICEÑO	COMPRA Y VENTA DE PERFILES DE ALUMINIO, HIERRO, PUERTAS, VENTANAS, IMPORTACION DE ALUMINIO.	MARCOS BRICEÑO CRUZ	788156
E/2024-9605	13/2/24	MATRIX BY KANJAR	SERVICIOS DE BARES Y RESTAURANTES, VENTA DE BEBIDAS CON O SIN ALCOHOL, PREPARACIÓN DE EVENTOS TALES COMO FIESTAS, CUMPLEAÑOS Y SHOWS MUSICALES.	ROBERT FRANCIS OCTAVIO PERALTA CASTILLO	788037
E/2024-7457	5/2/24	MAURO'S BR, ELECTRONICS & MAS	REPARACION Y/O VENTA DE CELULARES, COMPUTADORAS, ACCESORIOS, VAPER Y ARTEFACTOS PARA EL HOGAR	MAURICIO BAUTISTA RAMIREZ	787481
E/2024-9052	9/2/24	MAVA SPORT	BANCA DE APUESTAS, ACTIVIDADES DE APUESTAS EN BANCAS DEPORTIVAS, ASÍ COMO DESARROLLO, EXPLOTACIÓN Y ADMINISTRACIÓN DE LAS MISMAS...	MAXIMO ARIOTIS VICENTE ALCANTARA	787639
E/2024-9123	12/2/24	MAYRA BÁEZ REAL ESTATE	SERVICIOS DE BIENES RAÍCES INCLUYENDO ASESORÍA INMOBILIARIA, SERVICIOS DE AGENCIA DE BIENES RAÍCES.	MAYRA ROSA DE LA CARIDAD BAEZ PERELLO DE JIMENEZ	787710
E/2024-9398	12/2/24	MAYY STETIC	SERVICIOS DE DEPILACION LASER ALMA SOPRANO ICE PLATINUM, RELLENO CON ACIDO HIALURONICO BIO NUTRI LIFT, REGENERADOR DE COLAGENO MESOTERAPIA FACIAL...	MAYELIN GUTIERREZ ALMONTE	787908
E/2024-7477	5/2/24	MC GROUP ENTERTAINMENT REPUBLICA	OPERADOR DE JUEGOS DE AZAR Y CASINO ONLINE.	ALBERTO SEGUI ORTIZ	786449
E/2024-8445	7/2/24	MCFLY POST PRODUCTION	SERVICIOS DE POST PRODUCCIÓN, EDICIÓN, MEZCLA, COLORIZACIÓN, MUSICA, SONIDO, EFECTOS VISUALES Y CRÉDITOS PARA OBRAS CINEMATOGRAFICAS Y/O AUDIOVISUALES.	PAMELA ELESTICIA ARIAS RAMIREZ	787206
E/2024-9861	14/2/24	MCMARIN GROUP	SERVICIOS INMOBILIARIOS REALIZADOS A CAMBIO DE UNA RETRIBUCIÓN O POR CONTRATA (COMPRA, VENTA, ALQUILER, REMATE, TASACIÓN, ADMINISTRACIÓN).	ANGEL DE JESUS MARIN GAIL	788633
E/2024-9797	13/2/24	MD INTERIOR DESIGNER	CONSULTORÍA DE DISEÑO, DISEÑO DE ESPACIOS, ILUMINACIÓN, INTERIORES, COMERCIALES, RESIDENCIALES, EMPRESARIALES...	GRISEL MARIE DUARTE REVELO	788245
E/2024-5296	5/2/24	MDI MINISTERIO DE DESARROLLO INFANTIL INTEGRAL	ORGANIZACIÓN SIN FINES DE LUCRO DEDICADA AL DESARROLLO INTEGRAL DE LA NIÑEZ EN UN SECTOR DE BAJOS RECURSOS...	IVAN JOSE LOPEZ RODRIGUEZ, DAMARIS CASTRO REYES	786515
E/2023-70688	25/1/24	ME LATTE CAFÉ Y POSTRES, BY CCS	SERVICIOS DE RESTAURANTE, BAR, CAFÉ.	CARIBBEAN CONCESSION SERVICES, S.R.L.	787574
E/2024-8152	7/2/24	MEDARP TECH SOLUTIONS	INSTALACION Y VENTA AL POR MAYOR Y DETALLE DE MÁQUINAS Y EQUIPOS INFORMÁTICOS, CABLEADO DE TELECOMUNICACIONES...	MELVIN SOLER HERRERA	786980
E/2024-9327	15/2/24	MEDICAL CENTER DE LA CRUZ J.M.C.	SERVICIO DE SALUD ORTOPEDIA, FICIATRIA, LABORATORIO, ESTUDIOS IMAGENES CLINICOS, SERVICIOS MEDICOS DE DIAGNOSTICOS.	JUAN MIGUEL DE LA CRUZ REYES	788593
E/2024-8985	13/2/24	MEDICAL LINK	ESPACIO DISEÑADO PARA HACER CONSULTAS MÉDICAS, Y SERVICIOS DE ATENCIÓN AL CLIENTE CON RELACIÓN A CONSULTAS MÉDICAS.	ANNIES GHISLAINE GOMEZ	788214
E/2024-6045	6/2/24	MEDICINA FETAL MATERNA MEFEM Y SUBPECIALIDADES	COMPRA, VENTA, DISTRIBUCIÓN, Y COMERCIALIZACIÓN DE EQUIPOS MÉDICOS, SERVICIOS MÉDICOS, LABORATORIO, CONSULTAS MEDICAS, MEDICAMENTOS.	AGUSTÍN DÍAZ RODRÍGUEZ, EUGENIA DAIKIRYS RODRÍGUEZ PÉREZ	786915
E/2024-10321	15/2/24	MEDIFLEX PHARMACY	COMERCIALIZACIÓN AL POR MENOR DE MEDICAMENTOS Y PRODUCTOS FARMACÉUTICOS.	MEDIFLEX PHARMACY, S.R.L	788556
E/2024-8437	7/2/24	MEDINA LIZ INVESTMENT	SERVICIOS DE FOTOGRAFÍAS Y VIDEOS PROFESIONALES, PRESENTACIONES DE ESPECTÁCULOS Y EVENTOS PÚBLICOS, Y PRIVADOS, CONCIERTOS, FIESTAS...	ROCIO ALICIA MEDINA LIZ	787200
E/2024-7383	6/2/24	MEFER CONSTRUCCION	CONSTRUCCIÓN DE CASAS Y EDIFICIOS, COMPRA Y VENTA DE TERRENOS Y EDIFICACIÓN.	MARILUZ FERNANDEZ CABRERA	786834
E/2024-9795	13/2/24	MEGABYTE MUSIC	BRINDAR TODO TIPO DE SERVICIOS DE DIVERSION, MUSICA, AMBIENTE SANO Y DIVERTIDO.	ENMANUEL CALZADO SANCHEZ	788225
E/2024-7421	8/2/24	MEHH SERVICES, CONTRACTS AND LOGISTICS	SERVICIOS DE ASESORÍA EN LOGÍSTICA, SOPORTE LOGÍSTICO, OPERADOR LOGÍSTICO, ORGANIZACIÓN DE LOGÍSTICA, OUTSOURCING...	MANUEL ENRIQUE HERRERA HERRERA	787278
E/2024-7947	6/2/24	MÉNCARD	COMPRA Y VENTA DE EQUIPOS ELECTRODOMÉSTICOS Y DE UTENSILIOS DE COCINA, UTENSILIOS DE LIMPIEZA PARA BAÑOS, CASAS Y OFICINAS, DISPENSADOR Y FILTRACIONES DE AGUAS.	CARMELIA ELISABE SUERO REYES	786812
E/2023-45247	21/9/23	MERCADITOS LA ISLA DEL SOL	SERVICIOS DE MINIMARKET GOURMET, CAFETERÍA, VENTA DE ALIMENTOS Y BEBIDAS.	JULIO RAUL LOPEZ FRAGOSO RUMEU, MANUEL JOSE OÑATE CALVO	786849
E/2024-10289	15/2/24	MERRIOLMM	DISEÑAR Y CONFECCIONAR ROPA.	JUANA MARIBEL MARRERO CASTILLO	788558
E/2024-7750	12/2/24	MESACU BIOMEDICAL SOLUTIONS	IMPORTACIÓN, VENTA Y DISTRIBUCIÓN DE EQUIPOS MÉDICOS Y DE LABORATORIOS. ALQUILER Y MANTENIMIENTO DE EQUIPAMIENTO MÉDICO.	LUIS RAFAEL MEDOS CRUZ, JORGE JOSÉ CUEVAS FERNÁNDEZ	787905
E/2024-7418	7/2/24	MGL ANIMAL EXPRESS GROUP	SERVICIO DE LABORATORIO Y CLÍNICA VETERINARIA, GUARDERÍA DE ANIMALES, PELUQUERÍA PARA ANIMALES, SPA Y CUIDADO DE ANIMALES DOMÉSTICOS...	ALFA KELLY MUÑOZ NUÑEZ, CAROLINA DEL CARMEN LANTIGUA REYES	787070
E/2024-10155	15/2/24	MGP PERFORMANCE	IMPORTACION Y EXPORTACION DE MOTOCICLETAS, COMPRA Y VENTA DE MOTOS Y ACCESORIOS PARA MOTORES, MANEJO DE PROMOCION Y PUBLICACION.	OSVALDO ROSARIO PEREZ	788478
E/2024-9482	13/2/24	MI ABOGADO JIMENEZ	EMPRESA DEDICADA A LOS SERVICIOS MIGRATORIOS Y DOCUMENTACIÓN LEGALES.	CARLOS DANIEL JIMENEZ CARO	787714
E/2024-9208	12/2/24	MIA BEAUTES STETIC CENTER	MOLDEAMIENTO DE FIGURA, DEPILACION LASER, MASAJE, HIGIENE CUTANEA, MEDICINA ESTETICA, DERMATOLOGIA, NUTRICION, BELLEZA, CAPACITACION ESTETICA Y BELLEZA EN GENERAL.	ANA KARINA MORENO BETANCES	787763
E/2024-7585	5/2/24	MICHELL CADET BEAUTY PLACE	SALON DE BELLEZA, ESTETICA, SERVICIOS ESTETICOS, CENTRO DE UÑAS, BEAUTY SUPPLY Y TODO LO RELACIONADO CON LAS ESTETICAS Y LA BELLEZA DE LA MUJER Y EL HOMBRE.	GENESIS MICHELL CADET RAMIREZ	786519
E/2024-8311	7/2/24	MICHH PHOTOGRAPHS	SERVICIOS FOTOGRAFICOS EN GENERAL.	BRADELYN ANTONIO CASTILLO HERNANDEZ, DAHIANA MICHEL ESPINAL COLLADO	787102
E/2024-8229	7/2/24	MICROTRAUMA	SERVICIOS DE PRODUCCIÓN DE OBRAS CINEMATOGRAFICAS DE LARGOMETRAJES DOMINICANOS.	CORAL ALORDA PEREZ, GABRIEL ANDRES PETIT PEREZ	787035

[210] EXPEDIENTE	[220] FECHA	[561] NOMBRE COMERCIAL	[510] ACTIVIDAD	[730] SOLICITANTE	[111] REGISTRO
E/2024-7423	5/2/24	MIDE: MOVIMIENTO ACADÉMICO DE INVESTIGADORES, DOCENTES Y EXTENSIONISTAS	MOVIMIENTO ACADÉMICO CON LA FINALIDAD DE INTEGRAR A TODOS LOS INVESTIGADORES, DOCENTES Y EXTENSIONISTAS DE LAS INSTITUCIONES DE EDUCACIÓN SUPERIOR.	JUANA MARIA ENCARNACION CRUZ	786425
E/2024-8800	12/2/24	MIDNIGHT AGENCY	SERVICIOS DE PUBLICIDAD	MARIAM JOSEFINA BURGOS ORTIZ, DAVID ALEXANDER PIMENTEL PEREZ	787824
E/2024-7615	5/2/24	MIEDO ESCENICO	PRODUCCION Y TRANSMISION DE CONTENIDO DIGITAL, PROGRAMA DE TELEVISION.	HECTOR JOSE ESTRELLA HAZIM	786542
E/2024-9551	13/2/24	MIGRACONMIGORD	SERVICIOS LEGALES, MIGRATORIOS, CONTRATOS COMERCIALES, ADMINISTRACIÓN DE CONDOMINIO, BIENES RAÍCES, ASESORÍA EN ADMINISTRACIÓN DE NEGOCIOS Y COMERCIO INTERNACIONAL.	LANGELY BEATRIZ ABREU SURIEL	788013
E/2024-8867	9/2/24	MIGUI NAILS	SERVICIOS DE ARREGLO DE UÑAS, BELLEZA EN GENERAL, ESTÉTICO, CUIDADO DE LA PIEL, COSMÉTICOS, PELUQUERÍA...	MIGUELINA MARTE GONZALEZ	787490
E/2024-9374	15/2/24	MIJJAL	CONFECCIÓN Y DISEÑO DE LÍNEAS DE ROPA. CONFECCIÓN Y VENTA DE PRENDAS DE VESTIR Y ACCESORIOS, GORRAS, ZAPATOS Y CARTERAS.	MIJJAL DE LA CRUZ FERNÁNDEZ	788449
E/2024-6164	6/2/24	MIKA ACCESSORIES	VENTA DE ACCESORIOS Y BISUTERÍA PARA DAMAS, CABALLEROS Y NIÑOS.	REIMEN JOSE ROJAS FIGUEROO, ANA LUCIA CANDO VELASQUEZ	786826
E/2024-9315	12/2/24	MILCARIMED	IMPORTACIÓN, DISTRIBUCIÓN, COMPRA Y VENTA DE MEDICAMENTOS Y EQUIPOS MÉDICOS.	VICTOR MANUEL BERIGUET MATOS	788172
E/2024-8372	9/2/24	MILVIO BOUTIQUE	VENTA Y COMERCIALIZACIÓN DE TODO TIPO DE ROPAS Y CALZADOS PARA VESTIR LA MODA.	MILVIO GABRIEL SURIEL LIMA	787470
E/2024-375	8/2/24	MINI MARKET ECO FULL	MINIMARKET, CON VENTA DE TODO TIPO DE PROVISIONES ALIMENTICIAS, CUIDADO PERSONAL, EMBUTIDOS, ALCOHOL, ARTÍCULOS DEL HOGAR EN GENERAL.	WINSTON JAELE BENDERS BASTARDO	787364
E/2024-6228	12/2/24	MINI MARKET EYREEM	COMPRA Y VENTA DE TODO TIPO DE PRODUCTOS AGRÍCOLAS, PRODUCCIÓN AVÍCOLA. COMPRA, VENTA DISTRIBUCIÓN Y COMERCIALIZACIÓN DE BEBIDAS ALCOHÓLICAS...	JUAN MIGUEL PIMENTEL ORTIZ	787809
E/2024-7479	6/2/24	MINI MARKET ROBERTO J.R.	COMPRA Y VENTA DE TODO TIPO DE PRODUCTOS AGROPECUARIOS, BEBIDAS ALCOHOLICAS, CARNICOS, LACTEOS Y CEREALES.	ROBERTO ANTONIO JIMENEZ RAMOS	786743
E/2023-69016	7/2/24	MINIMARKET KARLEXIS	COMPRA Y VENTA DE PRODUCTOS DE LA CANASTA FAMILIAR, TALES COMO: CARNES, VEGETALES, ENLATADOS, EMBUTIDOS, LÁCTEOS, VÍVERES, FRUTAS...	ALEXIS DE JESUS GOMEZ ESTEVEZ, KARLA ELIZABETH AQUINO RODRIGUEZ	787077
E/2024-9489	13/2/24	MINIMARKET WILMARIE	VENTA DE COMESTIBLES, VENTA DE ARROZ, VENTA DE JUGOS ENVASADOS, GALLETAS, LICORES, BEBIDA ENERGIZANTES.	FIOR DALIZA LANFRANCO SANCHEZ	787947
E/2024-10362	15/2/24	MINIST. GLOBAL DE LIBERACIÓN APOSENTO ALTO	ENTIDAD SIN FINES DE LUCRO DEDICADA A LA EVANGELIZACIÓN, CHARLAS, SEMINARIOS, CONFERENCIAS...	ANTONIA CEDANO DE ESPIRITUSANTO	788639
E/2024-4301	19/1/24	MINISTERIO ABRAZOS DE JESÚS	UNA ORGANIZACION SIN FINES DE LUGRO, EN DONDE SE PREDICARA LA PALABRA DE DIOS LA BIBLIA Y SE REALIZARAN AYUDAS SOCIALES A LOS MAS NECESITADOS DE NUESTROS ENTORNOS.	DIONICIA POLANCO REYES, ISAEAL ESCALANTE SOTO, YNGRIS ROSARIO DELGADO SUAREZ	788406
E/2024-6625	6/2/24	MINISTERIO ALDEA BELEN	SERVICIO DE CASA HOGAR Y ENSEÑANZA NIÑOS HUÉRFANOS O DESAMPARADOS. ASOCIACION SIN FINES DE LUCRO	PEDRO EMILIO DA CUNHA	786832
E/2024-8613	8/2/24	MINISTERIO CRISTIANO DE DESARROLLO INTEGRAL PARA NIÑOS Y ADOLESCENTES - MIDDINIA-	ENTIDAD SIN FINES DE LUCRO, TIENE COMO OBJETIVO CONTRIBUIR CON EL DESARROLLO FISICO, ESPIRITUAL, SOCIAL, INTELECTUAL Y AFECTIVO DE LOS NIÑOS...	MINISTERIO CRISTIANO DE DESARROLLO INTEGRAL PARA NIÑOS Y ADOLESCENTES - MIDDINIA-	787322
E/2024-9600	13/2/24	MINISTERIO CRISTIANO OFRENDA DE GRACIA	ENTIDAD SIN FINES DE LUCRO CON ACTIVIDADES DE IGLESIA.	ONRY EZEQUIEL ROJAS MENDEZ	788028
E/2024-7273	5/2/24	MINISTERIO EL ESPÍRITU SANTO TIENE EL CONTROL	ENTIDAD SIN FINES DE LUCRO PARA PREDICAR LA PALA DE DIOS SEGÚN LA BIBLIA. REUNIRNOS PARA DAR CULTOS PARA ADORAR A DIOS.	LUIS MOSQUEA SANCHEZ	786612
E/2024-7868	6/2/24	MINISTERIO EVANGÉLICO PENTECOSTAL LA VOZ DE JEHOVÁ CLAMA EN LA CIUDAD, MIQUEAS 6:9	CONGREGACIÓN TENDRÁ COMO OBJETIVO PREDICAR LA PALABRA DE DIOS A TODAS LAS ALMAS DEL MUNDO MEDIANTE CAMPAÑAS Y CULTOS EVANGELÍSTICOS.	JUANITA JIMENEZ DE LA ROSA	786768
E/2024-6220	6/2/24	MINISTERIO EVANGELISTICO ALIENTO DE VIDA EZEQUIEL.37	ENTIDAD SIN FINES DE LUCROS DEDICADA A LLEVAR EL EVANGELIO DE CRISTO.	ELSE JASMIN DIAZ, JAMES EDWARD LOYLESS, ROSA LOYLESS	786728
E/2024-7881	6/2/24	MINISTERIO EVANGELISTICO DEJAR QUE LOS NIÑOS VENGAN A MI MATEO: 19-14	ENTIDAD SIN FINES DE LUCRO, DEDICADA A REALIZACIÓN DE CULTOS Y AYUDA PARA NIÑOS.	LUCIA PAREDES BONILLA	786754
E/2024-8770	8/2/24	MINISTERIO EVANGELISTICO DETRÁS DE LAS ALMAS	ENTIDAD SIN FINES DE LUCRO DEDICADA A PREDICACIÓN DEL EVANGELIO, ACTIVIDADES MISIONERAS Y AYUDAS A LAS IGLESIAS.	MARIA ALTAGRACIA BALTAZAR QUEZADA DE NUÑEZ	787419
E/2024-10000	14/2/24	MINISTERIO EVANGELISTICO INT. CUANDO CRISTO LLEGA TODO CAMBIA	ENTIDAD SI FINES DE LUCRO, PARA PREDICACIONES EVANGELISTICAS, ORACIONES Y EVENTOS RELIGIOSOS.	BIENVENIDO JAQUEZ ALVAREZ	788334
E/2024-6859	2/2/24	MINYETI RENT CAR	RENTA DE VEHÍCULOS DE MOTOR, ASI COMO MOTOS ACUÁTICAS.	YEISON MINYETY RODRIGUEZ, FRANCIS ANTONIO MINYETY GARCIA	788544
E/2024-2547	12/1/24	MIRAMA INVERSIONES	SERVICIOS DE CUIDADO PERSONAL Y BELLEZA FEMENINA, ESTETICA, MASAJES DE RELAJACION, MAQUILLAJE, SPA DE MANOS Y PIES. SERVICIOS DE ALIMENTOS Y BEBIDAS.	ROSANNA PAULINA MARTINEZ ULLOA DE DISLA	782730
E/2024-9625	15/2/24	MIRAMAR SOLUTIONS MIRALT	VENTA AL POR MAYOR Y MENOR DE ARTICULOS DE LIBRERÍA, PAPELERÍA Y EQUIPOS DE OFICINA, SUMINISTROS DE OFICINA, ACCESORIOS DE OFICINA, EQUIPOS DE IMPRENTA Y PUBLICIDAD.	MARIA ALTAGRACIA AMADOR REYES, MIRIAN MERCEDES AMADOR REYES	788363
E/2024-8190	13/2/24	MIURA AUTO IMPORT	IMPORTAR VEHÍCULOS NUEVOS O USADOS, PARTE AUTOMOTRIZ, OFRECER MANTENIMIENTO, CAMBIO DE LUBRICANTE...	NORKEL MARMOLEJOS YNFAnte	788047
E/2024-10003	14/2/24	MIXIDOM- PHARMACEUTICAL ALLIANCE	DISTRIBUCIÓN, ALMACENAMIENTO, COMERCIALIZACIÓN Y MEDIACIÓN EN LA VENTA DE TODO PRODUCTOS FARMACÉUTICOS DESDE ONCOLÓGICOS, GENÉRICOS...	EUDY MANUEL ROSARIO CASILLA	788341
E/2024-8599	8/2/24	MKRAWW	SERVICIOS GRAFICOS, AUDIVISUALES Y FOTOGRAFICOS.	MICKAELE JUNIOR DE LA ROSA PATROCINO	787324
E/2024-10051	14/2/24	MKT GOLF DISTRIBUTION	IMPORTACIÓN, VENTA Y DISTRIBUCIÓN DE ARTÍCULOS DEPORTIVOS PARA EN LA REPÚBLICA DOMINICANA.	JULIO CESAR YAM MOO, FAUSTINO GOMEZ BARAHONA	788390
E/2024-7680	5/2/24	MM MAIRA FASHION	VENTA DE ROPAS, ZAPATOS Y ACCESORIOS PARA DAMAS, CABALLEROS Y NIÑOS.	MAYDELIS MERCEDES RESTITUYO MARTE	786590
E/2024-7639	5/2/24	MMK PROJECTS SOLUTIONS	A LA CONSTRUCCION DE PROYECTOS HABITACIONALES Y TURISTICOS, TAMBIEN SE DEDICARA A LAS EXCAVACIONES , MOVIMIENTOS DE TIERRA...	MIGUEL ANTONIO MEDINA MALOON, MOISES VALERA HERRERA, REISON KERY TAVERA	786581
E/2024-8581	8/2/24	MMMEDICALTECH	VENTA DE SOFTWARE DE GESTIÓN MÉDICA MANEJO DE REDES SOCIALES ALQUILER DE CONSULTORIOS MÉDICOS DIRECCIÓN DE CENTRO DE VACUNACIÓN.	MILTON ALFONSO PEGUERO DUME, MAYERLYN GONZALEZ FURCAL DE PEGUERO	787718
E/2024-7951	6/2/24	MND MOVIMIENTO NACIONAL DEPORTIVO MONADE	ENTIDAD SIN FINES DE LUCRO PARA INTEGRAR A LA COMUNIDAD DEPORTIVA NACIONAL, AFICIONADA Y PROFESIONAL A LOS PROGRAMAS DE DESARROLLO...	ALBERTO ATILIO RODRIGUEZ MELLA	786819
E/2024-8909	9/2/24	MOA BEAUTY SALON & NAILS	SERVICIOS DE SALON DE BELLEZA, PELUQUERÍA, SPA, CENTRO DE UÑAS, PEDICURE, MANICURE, TRATAMIENTOS CAPILARES.	RAYSA ARIAS ALFONSECA	787530
E/2024-7379	9/2/24	MOBILITY EXPRESS SOLUTIONS DR PUJ	COMPRA, ALQUILER Y VENTA DE SCOOTERS, SILLAS DE RUEDAS, Y EQUIPOS PARA PERSONAS CON DISCAPACIDAD.	ADAN ORTIZ METIBIEL	787674
E/2024-8448	7/2/24	MOLDURAS Y ENMARCADOS V&P	ENMARCADO DE CUADROS, VENTA DE MOLDURAS, IMPORTACIÓN DE MOLDURAS Y ACCESORIOS, VENTA DE CRISTALES Y MATERIALES PARA ENMARCADOS	MAYRA ENELSIDA DE LOS SANTOS MANZUETA	787215
E/2024-7587	5/2/24	MÖLLER & ASOCIADOS	SERVICIOS LEGALES DE MANERA GENERAL.	ANDREAS ERICH GUDE, ORQUIDIA EMELANIA SANCHEZ ESCOTO	786526
E/2024-8074	7/2/24	MONA LOCA BEAUTY HAVEN	CENTRO DE BELLEZA, CENTRO DE UÑAS MANICURE Y PEDICURE, PEDI-SPA, MASAJES, POSTURA Y DISEÑO DE UÑAS ACRÍLICAS...	YORGELIS KISBEL DOMINGUEZ, ROBERTYIN DE JESUS ANTIGUA TAVERAS	786922
E/2024-7845	6/2/24	MONADAS	ELABORACION Y VENTA DE BOCADILLOS Y POSTRES	CAROLYN MERCEDES DOMINGUEZ DE BONILLA	786731
E/2024-9742	13/2/24	MONROY COUNSELING	SERVICIO DE ASESORÍA EDUCATIVA.	ALEJANDRA MONROY ÁLVAREZ	788136
E/2024-7400	5/2/24	MONTAÑA ESMERALDA	COMPRA VENTA DE BIENES INMUEBLE, CONSTRUCCIÓN DE OBRAS CIVILES, IMPORTACIÓN Y EXPORTACIÓN DE MATERIALES DE CONSTRUCCIÓN...	KENNETH GABRIELLI MAURICIO CANDELARIO	786533
E/2024-9970	14/2/24	MONTGROUND	DESARROLLO DE PROYECTOS RESIDENCIALES E INMOBILIARIOS.	JAIME ANDRÉS SANTANA BONETTI	788302
E/2024-7702	5/2/24	MONTSERRAT, GESTIONES & SERVICIOS INMOBILIARIOS	COMPRA Y VENTA DE CASAS Y APARTAMENTOS. CONDOMINIOS Y PROYECTOS DE ESTANCIAS ECOLÓGICAS PARA LA TERCERA EDAD, ASÍ COMO ALQUILER Y ADMINISTRACIÓN DE LOS MISMOS.	LUCAS ANTONIO JIMENEZ, RAFAEL PARADELL DIAZ	786630
E/2024-8516	8/2/24	MOON WHITE	LA SOCIEDAD TENDRÁ POR OBJETO, IMPORTACIÓN, EXPORTACIÓN Y DISTRIBUCIÓN DE PRENDAS DE VESTIR PARA DAMAS, CABALLEROS Y NIÑOS, CALZADOS...	SANTO ENMANUEL LUNA	787256
E/2024-9768	13/2/24	MOSTLY 001	SERVICIOS DE PRODUCCION DE OBRAS CINEMATOGRAFICAS DE LARGOMETRAJES.	FRANCISCO ADOLFO VALDEZ COLLADO, MARIA DANIELA GUZMAN DE SUAREZ	788174
E/2024-9733	13/2/24	MOTONOVA	COMPRA, VENTA E IMPORTACIÓN DE VEHÍCULOS.	FANNY ANGELA ABREU LEONARDO	788586
E/2024-7090	2/2/24	MOTOR BOX	COMPRA, VENTA Y/O ALQUILER DE VEHÍCULOS Y TRANSPORTE.	MOTOR BOX, S. A	786871
E/2024-9303	12/2/24	MOTOSPACE187	IMPORTACIÓN, DISTRIBUCIÓN Y VENTA AL POR MAYOR Y AL DETALLE DE PIEZAS NUEVAS Y USADAS DE MOTOCICLETAS Y VEHÍCULO.	JAIME ANTONIO CACERES FERRUA	788061
E/2024-8515	12/2/24	MOTOSTOCK GENUINE PARTS	VENTA Y COMPRA DE VEHÍCULOS DE MOTOR Y MOTOCICLETAS. COMERCIALIZACIÓN DE REPUESTOS Y ACCESORIOS RELACIONADOS.	ANA MARIA FRIAS CASTRO	787749
E/2024-8047	6/2/24	MOVICTEK	PROVEER MATERIALES ELECTRICOS EN GENERAL A EMPRESAS PUBLICAS Y PRIVADAS.	MODERN CONSTRUCTIONS MOCONS SAS	786906
E/2024-7611	5/2/24	MOVIL SOLUCIONES AMBIENTALES	SERVICIOS DE RECOGIDA Y RECICLAJE DE BASURA; GESTION Y MANEJO DE DESECHOS SOLIDOS, ADQUISICION, ALQUILER Y VENTA DE SANITARIOS PORTATILES.	MOVIL SOLUCIONES AMBIENTALES, S.A.S.	787598
E/2024-9284	12/2/24	MOVIMIENTO DE IGLESIAS EVANGÉLICAS PENTECOSTALES, DIOS ES MI REY MIEPDEMIR	ORGANIZACION SIN FINES DE LUCRO, QUE SE DEDICARA A PREDICAR LA PALABRA DE DIOS EN TODOS LOS LUGARES, ASI COMO LA PROPAGACION DEL EVANGELIO.	ROBERTO PAULINO ABREU	787806
E/2024-8590	8/2/24	MOVIMIENTO DE IGLESIAS JUAN 8: 32 MDJ	ENTIDAD SIN FINES DE LUCRO, DEDICADA A PREDICAR LA PALABRA DE DIOS Y A LA REALIZACIÓN DE OBRAS SOCIALES A FAVOR DE LA COMUNIDAD.	JACINTO TORREZ REYNOSO, YONAIMA CINDY LACHAPELLE DIROCHE	787184
E/2024-10073	14/2/24	MOVIMIENTO LITERARIO AVANCE	ACTIVIDADES SIN FINES DE LUCRO PARA LA CREACIÓN LITERARIA, POESÍA, CUENTOS, NOVELAS Y CRITICA LITERARIA.	PAULINO ANTONIO PEREZ CRUZ	788407
E/2024-9532	13/2/24	MOVIMIENTO MISIONERO PRINCIPIO Y FIN MOMPRIFI	PROCLAMAR EL EVANGELIO DE JESUCRISTO, BUENA CONDUCTA MORAL Y ETICA, PROMOVER LA PAZ Y EL BIENESTAR DE LA COMUNIDAD. SIN FINES DE LUCRO	FELIX SANTIAGO GONZALEZ RODRIGUEZ	787979
E/2024-9115	12/2/24	MOVIMIENTO SOCIAL Y CÍVICO NO ME INCLUISTE	INCLUSIÓN SOCIAL DEFENSA E INCLUSIÓN DE TODAS LAS PERSONAS EN LOS MOVIMIENTOS SOCIALES Y ACTIVIDADES DEL ESTADO DOMINICANO.	VICTOR MIGUEL POLANCO SEVERINO, LUIS AMBROSIO FACUNDO ROZON	787741
E/2024-10513	16/2/24	MPSJ MULTISERVICIOS	SERVICIOS ELÉCTRICOS DE TODA CLASE, SERVICIOS DE JARDINERÍA, EQUIPOS Y MOBILIARIOS DE OFICINA, ARTICULOS FERRETEROS...	MIGUEL ANDRES PEREZ ORTIZ, SANTIAGO DE JESUS GUZMAN CONCEPCION	788500
E/2024-8821	12/2/24	MR. MARKET DOMINICANA	SERVICIO DE EDUCACIÓN, PROGRAMAS ACADÉMICOS EN LÍNEA, CURSOS Y PROGRAMAS DE ESTUDIOS ORIENTADOS A LAS FINANZAS Y LA TECNOLOGÍA, TUTORÍAS Y APOYOS EN PROGRAMAS DE ESTUDIOS.	LUIS MANUEL GOMEZ MATOS	787831



[210] EXPEDIENTE	[220] FECHA	[561] NOMBRE COMERCIAL	[510] ACTIVIDAD	[730] SOLICITANTE	[111] REGISTRO
E/2024-9557	13/2/24	MR. WINGS	SERVICIOS DE RESTAURANTE Y BAR.	ANACAONA SALCEDO POLANCO	788004
E/2024-9451	12/2/24	MRJ SOLUCIONES	VENTAS, CONSTRUCCIÓN E INSTALACIÓN DE PUERTAS Y VENTANAS.	JEHUNY INMANOL MATEO RODRIGUEZ	787924
E/2024-9513	15/2/24	MTXPLO	SERVICIOS DE TURISMO, RAFTING, CANYONING, VIAJES AL PICO DUARTE Y AGREGADOS	RONNY VARGAS JEREZ, MARCOS ANTONIO LANFRANCO PAEZ	788509
E/2024-8339	7/2/24	MUELLES MASTER JH	VENTAS DE MUELLES Y SUSPENSIONES DE VEHÍCULOS DE MOTOR.	MUELLES MASTER JH, S.R.L	787129
E/2024-9450	12/2/24	MUJER 3000	PRODUCCIÓN DE PODCAST, RADIO SHOW, INTERNET, SHOW, TV SHOW, TALK SHOW	JULISSA CANDIDA GOMEZ ASENCIO	787915
E/2024-9333	12/2/24	MUJER DE CORAZON VALIENTE MCV	PARA IDENTIFICAR UN TALLER PSICOESPIRITUAL PARA MUJERES DE TODOS LOS EXTRACTOS SOCIALES.	DOMINGO ANTONIO CORNIEL PEÑA	787838
E/2024-6938	5/2/24	MULMAK	BRINDAMOS SERVICIOS MULTIMEDIA MEDIANTE PLATAFORMAS EN LÍNEA, SERVICIOS COMO : EDICIÓN DE VIDEO, ETALONAJE ...	EDUARDO MINAYA CARBONELL, JUAN DANIEL CASTRO RODRIGUEZ, ANDERSON DE LA ROSA MARTE	786598
E/2024-9424	12/2/24	MULTI SERVICIOS EMINAST	PRODUCIR, DISTRIBUIR Y SUPLIR LOS ALIMENTOS ESCOLARES, ASÍ COMO DISTRIBUIR EL MATERIAL GASTABLE DE COCINAS A LAS ENTIDADES ESCOLARES.	EMIL SANTANA TIBURCIO	787896
E/2024-7982	7/2/24	MULTI SERVICIOS RIMART	COMPRA Y VENTA DE UTENSILIOS DE COCINA.	RICARDO ANTONIO SANTOS RONDON, MARTHA ORQUIDYS DOMINGUEZ DE SANTOS	787654
E/2024-6680	7/2/24	MULTICREDITO NUÑEZ VJN	SERVICIOS DE PRÉSTAMOS QUIROGRAFARIO, VEHÍCULOS, COMERCIALES, DE CONSUMO, CON GARANTÍA INMOBILIARIA Y MOBILIARIA, ESTUDIANTIL.	D' VICTOR' S GROUP VJN, SRL	787012
E/2024-9508	13/2/24	MULTIMEDIOS DEL ATLANTICO SDQ	PRODUCCIÓN DE PROGRAMAS DE RADIO Y TELEVISIÓN, CAMPAÑAS DE MEDIOS, IMAGEN PERSONAL Y CORPORATIVA, IMPRESOS...	JOSE FELIX DE LA CRUZ ORTEGA	787960
E/2024-8185	9/2/24	MULTISERVICE H&C MHC	VENTA AL POR MAYOR DE ARTÍCULOS DE LIBRERÍA Y PAPELERÍA. SUPLIDORES DE PAPELERÍAS, SUPLIDORES DE MATERIAL DE OFICINA, SUPLIDORES DE MATERIAL ESCOLAR.	JOSE CASTILLO SANTOS	787534
E/2024-8777	12/2/24	MULTISERVICIOS MIS NIETOS	SERVICIOS DE PLOMERÍA, CARPINTERÍA, HERRERÍA, PINTURA, ALBAÑILERÍA, PUBLICIDAD, EXCAVACIONES, ELECTRICIDAD, REMOVIDA DE BOTES...	ESTEBAN SENCION ROA	787725
E/2024-32	7/2/24	MULTISERVICIOS CAMILA & VALENTINA	VENTAS DE GOMAS NUEVAS Y USADAS, VENTAS DE MEDICAMENTOS AL POR MAYOR Y DETALLES, VENTAS DE EFECTOS ELECTRODOMÉSTICOS...	EPIFANIO GOMEZ PEREZ	787074
E/2024-10189	15/2/24	MULTISERVICIOS CASTILLO RODRIGUEZ. MCR	VENTA AL POR MAYOR DE ARTÍCULOS DE PLOMERÍA, ELECTRICIDAD, CALEFACCIÓN, OBRAS SANITARIAS.	JOSE ENRIQUE CASTILLO REYES	788502
E/2024-7210	8/2/24	MULTISERVICIOS MARIA B.M	VENTAS DE BOLETOS DE VIAJES, LEGALIZACIONES DE DOCUMENTOS, ACTAS DE NACIMIENTO, ACTAS DE MATRIMONIO.	MARÍA BALBUENA, MARIBEL DE LA CRUZ BALBUENA	787316
E/2023-29903	2/2/24	MULTISERVICIOS ORTIZ JIMÉNEZ D&R	IMPORTACIÓN, EXPORTACIÓN COMPRA Y VENTA DE MATERIALES Y EQUIPOS DE CONSTRUCCIÓN E INDUSTRIALE.	RONYS ORTIZ JIMENEZ	786456
E/2024-8507	8/2/24	MUNAY KI EL PODER DEL AMOR	SERVICIOS DE HOLISTICA, SERVICIOS DE BIENESTAR (WELNESS), YOGA, MEDITACIÓN.	CLARA AUXILIADORA CUEVAS VANDERHORST, CLIO VELISSA MARCHENA PEGUERO	787133
E/2024-9480	13/2/24	MUNDO FRESCO M&R	VENTA DE FRUTAS Y VEGETALES AL POR MAYOR.	FELIX JULIAN MERAN HINOJOSA	787733
E/2024-7869	6/2/24	MUNDO SIN LIMITES	PROGRAMA JUVENIL INTERACTIVO DE FARÁNDULA Y VARIEDADES.	AZUCENA ROSARIO JORGE	786739
E/2024-7470	5/2/24	MUNDOMED	COMPRA, VENTA Y ALQUILER DE CAJAS DE SEGURIDAD Y IMPORTACION E EXPORTACION DE LAS MISMAS.	MUNDO MED, S.A.	788109
E/2024-9950	14/2/24	MUÑEKOSA FASHION STORE	FABRICACIÓN, VENTAS, COMERCIALIZACIÓN, EXPORTACIÓN E IMPORTACIÓN DE PRENDAS DE VESTIR, CALZADOS, BISUTERÍA Y CARTERAS.	ALIANA MAYRENI MENA DE INGRAM	788283
E/2024-9356	12/2/24	MUÑOZ DE LA OZ	SERVICIOS JURIDICOS, ASESORIA LEGAL, ASESORIA MIGRATORIA Y CONSULAR, ASESORIA INMOBILIARIA, Y DEMAS ACTIVIDADES RELACIONADAS AL SECTOR INMOBILIARIO.	GERTRUDIS MARIA MUÑOZ DE LA OZ	788434
E/2024-7919	6/2/24	MUSICA A LAS 12	VENTA DE PUBLICIDAD RADIAL Y REDES SOCIALES	OCTAVIO ANTONIO BERAS GOICO GUZMAN	786835
E/2024-5832	7/2/24	MUSSEB GROUP	SERVICIOS DEL SECTOR DE LA CONSTRUCCIÓN, DISEÑO DE OBRAS CIVILES, INMOBILIARIA, COMPRA Y VENTA DE PRODUCTOS DE TECNOLOGÍA.	BIANCA JOSEFINA MUSSEB POLANCO	787601
E/2024-7722	7/2/24	MY FRIEND TRANSPORTATION	SERVICIOS DE TRANSPORTE Y ALQUILER DE EQUIPOS PESADOS, ALQUILER DE VEHÍCULOS, SERVICIOS DE IMPORTACIÓN Y EXPORTACIÓN DE CONTENEDORES Y VEHÍCULOS...	ALEXIS SANCHEZ, PRISCILLA DOMINGUEZ	787135
E/2024-7729	5/2/24	MY LITTLE WORLD	SERVICIOS EDUCATIVOS, ESTIMULACIÓN TEMPRANA Y GUARDERÍA.	LADY ALEXANDRA PICHARDO ALVAREZ	786645
E/2024-9096	12/2/24	MYSTERY BOX DR BY OG	SERVICIOS DE MAQUILLAJE, COMERCIALIZACIÓN DE PRODUCTOS Y ACCESORIOS PARA EL MAQUILLAJE Y CUIDADO DE LA PIEL.	GENESIS JAZMIN CEDANO CALVO	787458
E/2024-5883	13/2/24	N.C.P. MEDICARE	CENTRO DE SERVICIOS Y DIAGNOSTICOS MEDICOS, CENTRO DE ANALISIS CLINICO, CONSULTA MEDICA, SERVICIOS DE SALUD, FARMACIAS...	NILVIA GEOVANNY CASTILLO PRESBOT	787990
E/2024-6587	14/2/24	NAGH-HOME DECOR	DISEÑO DE INTERIORES, ARQUITECTURA, VENTAS DE ESPEJOS Y MUEBLES.	NAGHIL IBRAHIM ELEAZAR PARRA PINEDA	788308
E/2024-10248	15/2/24	NAILS YOKA 01	SERVICIOS DE POSTURAS DE UÑAS, PINTADO EN GEL, MANICURE, PEDICURE Y AFINES.	YOKAYRA ALTAGRACIA CABRERA MARTINEZ	788545
E/2024-8624	8/2/24	NANFRA	SERVICIOS DE DISEÑO Y FABRICACIÓN DE MUEBLES DE FIBRA DE VIDRIO, MADERA, HIERRO.	TANIA ONDINA TINEO PACHECO DE MEJIA	787339
E/2024-7777	6/2/24	NANO, AVENTURAS SPLASH.	SERVICIO DE TURISMO DE AVENTURA, RECREATIVAS COMO WINDSURF, PEDALONES, BANANAS, SKY, KAYAK, SURF, VELA.	NAUCRIS SANCHEZ BELTRE	786668
E/2024-8970	9/2/24	NATACHA VALIENTE INTERIORES	SERVICIOS DE DISEÑO Y DECORACIÓN DE INTERIORES, ARQUITECTURA, EVENTOS, ASÍ COMO LA FABRICACIÓN, DISTRIBUCIÓN, VENTA, IMPORTACIÓN Y COMERCIALIZACIÓN DE MUEBLES...	NATACHA MAITE VALIENTE REYNOSO	788042
E/2024-8099	7/2/24	NATURKISH	VENTA Y DISTRIBUCIÓN DE PRODUCTOS COSMÉTICOS, DE TOCADOR Y DE PERFUMERÍA	JULIA RAQUEL MARCELINO, CATALINA DE JESUS PEÑA RAMOS	786948
E/2024-7394	5/2/24	NATURLAC DOMINICANA	PRODUCCIÓN, DISTRIBUCIÓN Y VENTA DE PRODUCTOS LÁCTEOS Y EMBUTIDOS.	ALFRED VALDEZ GUTIERREZ	786611
E/2024-8133	7/2/24	NEAS	ACTIVIDAD DE COMPRA, IMPORTACIÓN, EXPORTACIÓN, VENTA, REVENTA, RENTA, DISTRIBUCIÓN, REPRESENTACIÓN Y ASISTENCIA DE PRODUCTOS Y SERVICIOS A PERSONAS E INSTITUCIONES PÚBLICAS.	MIGUEL ERNESTO PÉREZ CABRERA	786973
E/2024-7988	6/2/24	NEJU SOLUTIONS	SERVICIOS DE COMPRA Y VENTA DE SUMINISTRO DE OFICINA Y MATERIAL GASTABLE, TINTA PARA IMPRESORAS, FAX, RESMA DE PAPEL, LIBRETAS DE APUNTES...	NELIA MARIA ELVIRA MATOS	786840
E/2024-8951	9/2/24	NEUMAX MULTISERVICIOS	SERVICIOS DE VENTA DE LUBRICANTES, NEUMÁTICOS NUEVOS, USADOS, REPARACIÓN DE NEUMÁTICOS Y REPUESTOS PARA TODO TIPO DE VEHÍCULO.	ALEXANDER ISRAEL CASTRO ROBLES	787568
E/2024-9049	13/2/24	NEW EVENTS TOURS N. R. T. H	SERVICIOS DE ORGANIZACIÓN DE EVENTOS, ASÍ COMO VENTA DE PAQUETES DE TOURS PARA EXCURSIONES Y EVENTOS	NORBYS RAYNIEL TAVERAS HERNANDEZ	787980
E/2024-9465	14/2/24	NEWWILLA ESTATES & PROPERTIES	SERVICIOS DE NEGOCIO INMOBILIARIO, COMPRA, VENTA Y ALQUILER DE PROPIEDADES	FERNANDO RAMOS VILLANUEVA	788329
E/2024-8228	13/2/24	NEXT GENIUS INSPIRE. Y.A.D.	IMPORTACIÓN, VENTA Y DISTRIBUCIÓN DE EQUIPOS TECNOLÓGICOS, TALES COMO: COMPUTADORAS, IMPRESORAS, CALCULADORAS...	YHAEL ANTONIO BAEZ CABRERA	788154
E/2024-9310	12/2/24	NICO PAND CAFETERIA	ELABORACIÓN Y VENTAS DE SÁNDWICH, JUGOS NATURALES AL POR MAYOR, BEBIDAS ALCOHÓLICAS Y NO ALCOHÓLICAS, PICADERAS. CATERING, DESAYUNOS PERSONALIZADOS.	NICAURY JULIA MENDEZ DE LEON	787815
E/2024-6802	13/2/24	NICOLE COCHON	SERVICIOS DE CREACION, DISEÑO, FABRICACION, COMPRA, VENTA, IMPORTACION, EXPORTACION, DISTRIBUCION Y COMERCIALIZACION DE JOYERIA.	NICOLE COCHON LOPEZ	788151
E/2024-9760	13/2/24	NIKICHA SHOP	VENTA, DISTRIBUCION Y COMERCIALIZACIÓN DE PRODUCTOS, ARTICULOS Y PRENTAS DE VESTIR Y COMPLEMENTOS DE MODA.	BRUNELA RAMIREZ CORA	787849
E/2024-9233	12/2/24	NMC INTERIORES	SERVICIOS DE DISEÑO DE INTERIORES RESIDENCIALES Y COMERCIALES. DISEÑO ARQUITECTÓNICO EN TODAS SUS CAPACIDADES. CONSULTORÍA EN DISEÑO DE ESPACIOS...	NICOLE MARIE CABRAL FRIAS	787769
E/2024-6732	5/2/24	NNEXO TECH	VENTAS AL POR MAYOR Y AL DETALLE DE EQUIPO Y MATERIALES DEL ÁREA DE LA COMUNICACIÓN.	NESTOR ALEJANDRO NIN MATEO	786625
E/2024-10174	15/2/24	NO BARAJES GROUP	VENTA DE ARTÍCULOS PROMOCIONALES, GUÍA TURÍSTICA, ORGANIZACIÓN DE EXCURSIONES, VENTA PASAJES AÉREOS, CREACIÓN Y MANEJO DE CONTENIDO DIGITAL, UI/UX...	JEHINSI MABEL PIMENTEL, MERCEDES YONISA CUSTODIO CASTILLO	788497
E/2024-10175	15/2/24	NO BARAJES TRAVEL	SERVICIOS DE GUÍA TURÍSTICA, ORGANIZACIÓN DE EXCURSIONES, VENTA PASAJES AÉREOS, ALQUILER EQUIPOS DE VIAJE, ASESORÍA, VENTA DE ARTÍCULOS PROMOCIONALES.	JEHINSI MABEL PIMENTEL, MERCEDES YONISA CUSTODIO CASTILLO	788489
E/2024-3937	14/2/24	NOA RLBBYBOM STORE	SOMOS UNA EMPRESA DEDICADA A LA COMERCIALIZACIÓN DE PRENDAS DE VESTIR PARA NIÑOS ENTRE 0 Y 16 AÑOS COMO, POLOS, PANTALONES, VESTIDOS, FALDAS...	NOEMY RODRIGUEZ LARA	788304
E/2024-10042	14/2/24	NOCHE DE LUZ EL PODCAST	PRODUCCIÓN Y DIFUSIÓN DE CONTENIDO PARA SER TRANSMITIDO POR LAS DISTINTAS PLATAFORMAS DIGITALES PARA TRATAR DIVERSOS TEMAS DE INTERES NACIONAL E INTERNACIONAL.	LUZ MARGARITA CECILA GARCIA GUZMAN	788374
E/2024-3199	13/2/24	NONASI GRILL AND KITCHEN	SERVICIO DE COMEDOR DE COMIDA TÍPICA DOMINICANA.	ANTONIA REYES SALAZAR	788145
E/2024-8090	7/2/24	NONI NAILS & SPA	SERVICIOS DE CENTRO ESTÉTICO DE POSTURA DE UÑAS ACRÍLICAS Y PEDICURA SPA.	NAOMY LOREN DE LA CRUZ DIAZ	786929
E/2024-7099	6/2/24	NORTHERN STATE GROUP BNS	INVERSIONES EN BIENES RAÍCES Y OTROS ACTIVOS	AURELIO NUÑEZ GARCIA	786863
E/2024-3273	9/2/24	NOVA CAKES AND MORE CENM	SERVICIOS DE ELABORACIÓN DE TODO TIPO DE PAN, PUDINES, BIZCOCHOS, GALLETAS Y TODO DERIVADO DE LA HARINA EN GENERAL.	CAROLINA ESTHER NOVA MENDOZA	787608
E/2024-8490	13/2/24	NOVOFRAME WAREHOUSE	SERVICIOS DE CONSTRUCCIÓN, VENTA Y ALQUILER DE PROPIEDADES.	SERGIO ALBERTO FERNANDEZ BAEZ	788261
E/2024-9064	9/2/24	NUEVAS IDEAS ACADÉMICAS RHM	PROMOVER EL DESARROLLO ACADÉMICO, LA INVESTIGACIÓN INTER/TRANSDISCIPLINARIA Y LA INNOVACIÓN EN LA UNIVERSIDAD AUTÓNOMA DE SANTO DOMINGO.	MARTIN MONTILLA LUCIANO	787652
E/2024-8898	9/2/24	NUÑEZ AGREGADOS - CALABAZA	SERVICIOS DE EXPLORACIÓN Y EXPLOTACIÓN MINERA, LA VENTA, DISTRIBUCIÓN Y COMERCIALIZACIÓN DE MATERIALES MINEROS NO METÁLICOS ARENA ...	CARLOS FRANCISCO NUÑEZ DELEMOS	787522
E/2024-5381	24/1/24	NUTRI.DO	SERVICIOS DE COMERCIO ELECTRÓNICO PARA VENTA DE PRODUCTOS Y ALIMENTOS SALUDABLES CON SERVICIO A DOMICILIO.	DIGITAL INSIGHT, ART & MARKETING OUTSOURCE DR, S.R.L.	786673
E/2024-9983	14/2/24	NUTTA CONSULTING	SERVICIOS DE GESTIÓN EMPRESARIAL.	WILSON RAFAEL NUÑEZ TAVERA	788292
E/2024-9062	9/2/24	NUX SALÓN & SPA	SERVICIO DE SPA Y SALÓN DE BELLEZA, VENTA DE PRODUCTOS DE BELLEZA	JEIVER XAVIER RAMOS VERA	787645
E/2024-9500	14/2/24	NVERSIONES Y PRESTAMOS JOELDY A & S	SERVICIOS DE PRÉSTAMOS HIPOTECARIO, PRÉSTAMO PERSONAL Y FINANCIAMIENTO.	JOELDY ABREU SANTOS	788445
E/2024-10158	15/2/24	OCCIDENTAL OCD	ADMINISTRACIÓN Y OPERACIÓN DE INVERSIONES EN BIENES INMUEBLES Y ACTIVOS FINANCIEROS, TALES COMO: ACCIONES, CD, BONOS Y FONDOS DE DESARROLLO.	MIGUEL EDUARDO NUÑEZ PEREZ	788480
E/2024-6853	1/2/24	OCEAN TREE RESIDENCES	SERVICIOS DE PROMOCIÓN INMOBILIARIA, ALQUILER TURÍSTICO, GESTIÓN, ALOJAMIENTO	HELMUT JOSEF MAURERBAUER	786872
E/2024-8320	7/2/24	OCEANUS DR	SERVICIOS DE AGENTE INMOBILIARIO.	RAFAEL SUAREZ GATTORNO	787127
E/2024-8534	8/2/24	OCHOA & ESTRELLA REAL STATE	SERVICIOS DE COMPRAS, VENTAS, ADMINISTRACION Y ARRENDAMIENTOS DE BIENES INMUEBLES, SERVICIOS DE ASESORAMIENTO EN TODA CLASE DE PROYECTOS INMOBILIARIOS...	MAYKA JOSEFINA SANTANA ESTRELLA	787275
E/2024-8894	9/2/24	OCTAVIS & ASOCIADOS, OCTAVIS	SERVICIOS DE CONSULTAS JURÍDICAS, ASISTENCIA A FAMILIAS, RESOLUCIÓN DE CONFLICTOS, LITIGIOS, SERVICIOS LEGALES EN GENERAL.	OCTAVIANO OCTAVIS BARTOLO	787513
E/2024-10400	15/2/24	OEA OTROS NIVEL DE ANTOJOS Y MAS	VENTAS DE JUGOS NATURALES, SÁNDWICHES, CAFÉ, BATIDAS, GASEOSAS, AGUA, BEBIDAS ENERGIZANTES, SNACK Y CUALQUIER OTRA ACTIVIDAD AFIN, CAFETERÍA.	MARIO SOLI RAMIREZ	788412

[210] EXPEDIENTE	[220] FECHA	[561] NOMBRE COMERCIAL	[510] ACTIVIDAD	[730] SOLICITANTE	[111] REGISTRO
E/2024-8609	8/2/24	OFICINA DE ABOGADOS ÁNGEL PERALTA	CONSULTORÍA JURÍDICA, SERVICIOS JURÍDICOS, NOTARÍA, SERVICIOS MIGRATORIOS, CONSULTORÍA INMOBILIARIA.	ÁNGEL OSIRIS PERALTA UCETA	787332
E/2024-9791	13/2/24	OFICINA DE ABOGADOS Y BIENES RAÍCES ROFEMART DDR'S	SERVICIOS JURÍDICOS EN GENERAL; SERVICIO DE IGUALAS, OPERACIONES MOBILIARIAS, INMOBILIARIAS, FINANCIERAS Y COMERCIALES EN GENERAL.	DORCA MAGALY FERREIRA ROJAS DE MARTINEZ	788186
E/2024-9212	12/2/24	OFICINA JURIDICA DRA. ROSANNA RONDON & ASOCS.	SERVICIOS JURÍDICOS EN GENERAL.	ROSANNA RONDON JIMENEZ	787764
E/2024-7956	6/2/24	OFICINA JURIDICA MOLIL & ASOCIADO	SERVICIOS DE ASUNTOS JURIDICOS EN GENERAL. COMPRA Y VENTA DE INMUEBLE Y FINANCIAMIENTO.	ODIS MOLIL YAN	786821
E/2024-7556	5/2/24	OFICINA LIC. PAEZ C.P.A	SERVICIOS DE CONTABILIDAD FINANCIERA, IMPOSITIVA, SERVICIOS LEGALES, SERVICIOS INMOBILIARIOS.	JACQUELINE MERCEDES PAEZ ROSARIO	786495
E/2024-9456	12/2/24	OIL STG	VENTA DE ROPA DE DAMAS Y CABALLEROS, ACEITES PARA EL CUERPO, EXFOLIANTES, CREMAS Y TODO LO RELACIONADO AL PRESENTE OBJETO.	YENIFER GUILLERMINA NUÑEZ REYES	787970
E/2024-7612	6/2/24	OKOBOJI PUNTA CANA INVESTMENTS	SERVICIO DE ADQUISICIÓN, TENENCIA, OPERACIÓN Y ADMINISTRACIÓN DE INMUEBLES.	CAROLINA DEL CARMEN CASALS DE KOEHLMOOS	786820
E/2024-5991	7/2/24	OLIVECO	SERVICIOS DE CATERING, PREPARACIÓN DE ALIMENTOS, VENTA DE COMIDA Y PRODUCTOS COMESTIBLES ARTESANALES, CHEF, CHARCUTERIA.	CLAUDIA AURORA VILALTA SANTONI	787085
E/2024-7382	9/2/24	OLIVIARE STORE RD	COMPRA Y VENTA DE MAQUILLAJE Y PERFUMES.	ESTEPHANIE ESTEVEZ SANTANA	787527
E/2024-7749	9/2/24	OMAR RR AUTOSPOT	RENTA, VENTA, COMPRA E IMPORTACIÓN DE VEHÍCULOS DE MOTOR NACIONALES E INTERNACIONALES.	OMAR ESTEBAN RODRIGUEZ REYES	787581
E/2024-9065	9/2/24	ONE LEVEL RECORDS & EVENTS	ORGANIZACIÓN DE EVENTOS MULTITUDINARIOS	NATANAEL MERCEDES JIMENEZ	787647
E/2024-7683	5/2/24	ONÉSIMO & ASOCIADOS	VENTA, RENTA E IMPORTACIÓN DE VEHÍCULOS DE MOTOR.	VALENTÍN ROSARIO GONZALEZ	786604
E/2024-7824	6/2/24	OPERACIONES & SERVICIOS OSERNA	CONSTRUCCIÓN, GESTIÓN DE BIENES RAÍCES, SERVICIOS DE TRANSPORTE EN GENERAL, SERVICIOS DE BELLEZA, DIVERSOS SERVICIOS FINANCIEROS...	NATHALIE RUTH GONZALEZ RINCON DE ESTRELLA	786715
E/2024-7945	6/2/24	OPR SERVICIOS LEGALES	SERVICIOS DE ASESORÍA, CONSULTORÍA, REPRESENTACIÓN Y ASISTENCIA JURÍDICA.	OPR SERVICIOS LEGALES, S.R.L.	786814
E/2024-7146	2/2/24	OPTIMIZADO	SERVICIOS Y SOLUCIONES TERCERIZADOS, A TRAVÉS DE SUBCONTRATACIÓN, DE GESTIONES DE COMPRAS Y APROVISIONAMIENTO DE PRODUCTOS PARA EMPRESAS...	ROBERTO MIGUEL MARTÍNEZ NADAL, EDUARDO IGNACIO GUERRA GUTIERREZ	786880
E/2024-8793	9/2/24	OREWORKSPACE	MARKETING DIGITAL, AGENCIA DE VIAJES, EXCURSIONES, PAQUETES TURÍSTICOS, RENTA DE VEHÍCULOS, HOTELES, CHARLAS, CAPACITACIÓN, MANEJO DE REDES, RENTA DE ESPACIOS.	EVIANNIE ORELYS SANCHEZ GRACIANO	787227
E/2024-8588	8/2/24	ORGANIZACION GRUPO DE VOLUNTARIOS POR LA PROTECCIÓN DE LA HUMANIDAD GVPH	ENTIDAD SIN FINES DE LUCRO, DEDICADA A AYUDAR A CUALQUIER PERSONAS O GRUPO DE PERSONAS EN SITUACIÓN VULNERABLE EN REPÚBLICA DOMINICANA.	OZILME DESTILUS, ODELAIR PIERRE	787305
E/2024-9036	15/2/24	ORTHODENTAL CLINIC DELUXBITE	SERVICIO DE CENTRO DE SALUD ODONTOLÓGICO.	MARIA ADALGISA DE JESUS DE JESUS DE VICENTE	788549
E/2024-8596	8/2/24	OTRO NIVEL AUTO IMPORT	IMPORTACIÓN, VENTA Y COMPRA DE VEHÍCULOS NUEVOS Y USADOS, ASÍ COMO PARTES DE VEHÍCULOS, GOMAS..	OTRO NIVEL AUTO IMPORT, S.R.L.	787313
E/2024-8227	7/2/24	OUT LUX	LA ACTIVIDAD ECONOMICA CONSISTIRA EN LA CONFECCION, VENTA Y ALQUILER DE PRENDAS DE VESTIR.	MARIA INES ESPINAL HERNANDEZ	787022
E/2024-9972	16/2/24	OVA, SOLUCIONES GRÁFICAS CORPORATIVAS	SERVICIOS DE DISEÑADORES GRÁFICOS Y RELACIONADO CON IMPRESIÓN.	OVA, SOLUCIONES GRAFICAS CORPORATIVAS, S.R.L.	788536
E/2024-8077	8/2/24	OVENIS SWEET	ELABORACIÓN Y VENTA DE PRODUCTOS DE REPOSTERÍA, COMO BIZCOCHO, TARTAS, PANECILLOS Y TODO TIPO DE POSTRE...	OVENIS CLARIBEL JOSE CABRERA	787236
E/2024-7801	8/2/24	P & P MIRO EXPORT	COMERCIALIZACIÓN, EXPORTACIÓN E IMPORTACIÓN DE PRODUCTOS COMESTIBLES, PRODUCTOS PARA EL ASEO PERSONAL, Y ABASTECIMIENTO PARA HOTELES Y RESTAURANTES	ANDRES VALENTIN HERRERA GONZALEZ	787371
E/2024-7851	6/2/24	PA LA LOMA LIQUOR STORE	COMPRA VENTA Y DISTRIBUCION DE TODO TIPO DE BEBIDA, LICORES, VINO Y TODO TIPO DE ALIMENTOS.	NATHALIE ARIAN DIEK MARTINEZ	786730
E/2024-7425	12/2/24	PACHE A & B FOOD SUPPLIER	ORGANIZACIÓN DE EVENTOS, VENTA DE PRODUCTOS ENLATADOS CONGELADOS, ASI COMO PRODUCTOS TALES COMO HABICHUELA, MAIZ...	KEILA YINETT PACHE MORALES	787890
E/2024-9719	13/2/24	PAGO POR TU SHOW	SERVICIOS DE PROGRAMACIÓN Y PRODUCCIÓN DIGITAL Y BUSCAR TALENTOS.	RAMON ANTONIO MONTERO VALERIO	788123
E/2024-7898	6/2/24	PALMACANA AGRICOLA INVESTMENTS	CONSTRUCCIÓN, IMPORTACIÓN Y VENTA DE CULTIVO EN AMBIENTE CONTROLADO(INVERNADEROS), ASÍ COMO INSUMOS, EQUIPOS Y MATERIALES DE SIEMBRA PARA ESTE TIPO DE CULTIVO (AGUACATE)	PALMACANA AGRICOLA INVESTMENTS	786556
E/2024-10304	15/2/24	PAMASE	TIENE COMO OBJETO SOCIAL LA COMPRAVENTA DE INMUEBLES, TANTO URBANOS COMO RURALES, ASÍ COMO LA INTERMEDIACIÓN EN LA COMPRA Y VENTA DE LOS MISMOS.	ELSA SABRINA DE LOURDES DE LA CRUZ VARGAS	788603
E/2024-9133	12/2/24	PANADERIA ROSARIO RT	VENTA Y FABRICACION DE TODO TIPO DE PAN.	ROBINSON ROSARIO TEJADA	787730
E/2024-8020	6/2/24	PAPELETA DISCOTECA	SERVICIO DE DISCOTECA.	JOVANNY MARTINEZ	787384
E/2024-8566	8/2/24	PARADOR COSTA DEL ESTE	PRESTACIÓN DE SERVICIOS LIGADOS A LA ALIMENTACIÓN DE CLIENTES: PLATOS TRADICIONALES Y TÍPICOS QUE DEFINEN LA GASTRONOMÍA LUGAREÑA EN EL MUNICIPIO DE MICHES.	YUE ZAN MO	787290
E/2024-7888	7/2/24	PARKING SALUD SFM	SERVICIO DE PARQUEOS DE ESTACIONAMIENTO VEHICULAR, ASI COMO TODA ACTIVIDAD RELACIONADA CON EL OBJETO PRINCIPAL.	JONATHAN FRANCISCO SANTOS RAMIREZ	788388
E/2024-9261	12/2/24	PARQUE INDUSTRIAL EL PINO PIPNO	CONSTRUCCIÓN DE PARQUES DE NAVES, ADMINISTRACIÓN, OPERACIÓN DE PARQUES INDUSTRIALES...	DAVID ANTONIO DURAN PEGUERO	788362
E/2024-9462	12/2/24	PARQUE INDUSTRIAL MANUEL ROA	FABRICACIÓN, VENTAS Y REPARACIONES DE COCINAS MODULARES Y CLOSETS.	LETICIA ROA ALCÁNTARA	787927
E/2024-7533	5/2/24	PARQUE SOLAR DOMINICANA AZUL II	GENERACION DE ENERGIA ELECTRICA, ENERGIA RENOVABLE, INSTALACIONES DE SISTEMAS ELECTRICOS, SERVICIOS DE SISTEMAS ELECTRICOS, ASESORIAS.	CARLOS MIGUEL UREÑA RODRIGUEZ	786476
E/2024-9280	12/2/24	PATRONES DEL GOURMET MEXICANOS	RESTAURANTES, BAR, SERVICIO DE CATERING, COMIDA EMPRESARIAL, SERVICIOS DE CHEFF EN CASA...	ARCADIO GUZMÁN GARCIA, ERICK ALBERTO CEBALLOS ORTIZ	787801
E/2024-8982	9/2/24	PAUBEN LOGISTICS	SERVICIOS DE COURIER, ENVIOS DE PAQUETES, TRANSPORTE DE CARGA, DESADUANIZACIÓN Y CONSOLIDACIÓN DE CARGA.	VIELYNA PAULINO BENCOSME	787595
E/2024-7755	6/2/24	PAUL BRAND ADVISOR	CONSULTORÍA DE MARCA Y COMUNICACIÓN ESTRATÉGICA, DESARROLLO DE IDENTIDAD DE MARCA, ESTRATEGIA DE COMUNICACIÓN INTERNA...	MOISÉS PAUL CASTILLO PAULA	786662
E/2024-7494	5/2/24	PAULETTE CREACIONES DECORATIVAS	DE DECORACIÓN Y PLANIFICACIÓN DE EVENTOS INFANTILES Y SOCIALES, PERSONALIZACIÓN, DISEÑO...	RAFAELA DE JESUS BUENO GÓMEZ	786458
E/2024-10335	16/2/24	PAULINO 6908 PRESTAMOS COMPRAVENTA	SERVICIOS DE PRESTAMOS EN GENERAL Y CASA DE EMPEÑO	FRANKLIN RAFAEL PAULINO CASTILLO	788591
E/2024-9960	14/2/24	PAWILA MTZ	COMPRA, VENTA Y CONSTRUCCIÓN DE INMUEBLES, DISTRIBUCIÓN Y VENTA DE TODO TIPO DE MATERIALES AFINES, ASÍ COMO COMPRA Y VENTA DIVISAS EN GENERAL.	ALEXANDER OCTAVIO MARTINEZ GARCIA	788256
E/2024-8060	6/2/24	PEDCATH	ALQUILER DE PARQUEOS, VENTA DE PRODUCTOS DE FERRETERÍA, PRODUCTOS FARMACÉUTICOS, MATERIALES DE CONSTRUCCIÓN.	CATHERINE YAMILE OCELIA ARVELO CHADDDY, PEDRO ALBERTO BRITO ORTIZ	786908
E/2024-7017	1/2/24	PEGASUS APARTA HOTEL	INDUSTRIA DEL TURISMO, SERVICIOS DE HOSPEDAJE.	PEGASUS APARTA HOTEL SRL	787635
E/2024-7117	5/2/24	PEKANI EXCURSIONES	SERVICIOS DE EXCURSIONES EN GENERAL, ACTIVIDADES DE ECOTURISMO, REALIZACIÓN DE ACTIVIDADES TURÍSTICAS, ALQUILER DE EMBARCACIONES MARÍTIMAS, CABALLOS...	BERNARDO HANIEL ALCALA SANTANA	786545
E/2024-10333	15/2/24	PELFERSHION FASHION	VENTA DE TODO TIPO DE ROPAS Y ACCESORIOS PARA DAMAS, CABALLEROS Y NIÑOS, CALZADOS, PERFUMES, CARTERAS, CORREAS, SABANAS, CORTINAS, TOALLAS Y COLCHAS.	DIONICIA VARGAS ROSARIO	788570
E/2024-7799	6/2/24	PELLERANO NADAL INTELLIGENCE	SERVICIOS LEGALES Y CONSULTORIA.	PELLERANO NADAL LAW & CONSULTING, S.R.L.	786700
E/2024-10354	15/2/24	PELUQUERIA NBA	SERVICIOS DE PELUQUERIA EN GENERAL.	FRANKLIN DANIEL PAULINO CASTILLO	788629
E/2024-10048	14/2/24	PENCASTELL DOMINICANA	IMPORTACIÓN, EXPORTACIÓN Y COMERCIALIZACIÓN DE TODO TIPO DE BEBIDAS ALCOHÓLICAS Y NO ALCOHÓLICAS, PRODUCTOS DE CONFITERÍA.	ISAAC FRANCISCO PEÑA CASTELLANOS, CINDY BLANCO BATISTA	788385
E/2024-8825	9/2/24	PEÑA MELENDEZ TAVERAS, FIRMAS DE ABOGADOS	ASESORÍA JURÍDICA, SERVICIOS LEGALES, COBROS COMPULSIVOS.	JOSE GUILLERMO TAVERAS MONTERO, PEÑA MELENDEZ TAVERAS, FIRMAS DE ABOGADOS, SRL	788107
E/2024-10056	14/2/24	PEÑA PEÑA MEDICAL	VENTAS DE PRODUCTOS MEDICOS , Y DE LABORATORIOS CLINICOS Y AFINES .	SOCRATES AUGUSTO PEÑA MONTESINO	788386
E/2024-7167	7/2/24	PERALTA LATOUCHE CONSTRUCCION & DESARROLLO	SERVICIOS DE CONSTRUCCIÓN Y DESARROLLO INMOBILIARIO	JOSE EUGENIO PERALTA MORILLO, HIDELMARO FRANCISCO MENESES LATOUCHE	786958
E/2024-8356	7/2/24	PEREZ & COLUMN CONSULTING	SERVICIOS DE CONTABILIDAD, AUDITORÍA Y ASESORÍA FISCAL	EDISON AMAURY PEREZ LEGER	786881
E/2024-9463	14/2/24	PEREZ VARGAS DELIVERY FAST-EXPRESS	SERVICIOS PARA TRANSPORTE DE VALORES, IMPORTACIÓN Y EXPORTACIÓN DE MERCANCIAS Y TODO TIPO DE ARTÍCULOS Y RUBROS. SERVICIO DE MENSAJERÍA, COURRIER.	EDEUDYS VARGAS VARGAS, JUNIOR PEREZ SILFA	788395
E/2024-8736	8/2/24	PERIÓDICO: EN MINUTOS RD	SERVICIOS DE PERIÓDICO DIGITAL, MONTAJE DE EVENTOS, VENTA DE PUBLICIDAD, DIFUSIÓN DE INFORMACIONES, PRODUCCIÓN DE CONTENIDO, ASESORÍA DE IMAGEN...	CARLOS JOSÉ GUZMÁN DISLA	787401
E/2024-8062	12/2/24	PESCADERIA DIOS ES BUENO	VENTA Y DISTRIBUCION DE PESCADOS Y MARISCOS PARA EMPRESAS PUBLICAS Y PRIVADAS	RONALD CONCEPCION REYNOSO	787910
E/2024-7918	6/2/24	PESCADERIA EL PATIO DE DOÑA CHINA PADOCHI	RESTAURANTE DE VENTA DE PESCADO, AL POR MAYOR Y DETALLE.	WELLINGTON MUÑOZ GUZMAN	786793
E/2024-7452	5/2/24	PETROPALMA	COMERCIALIZACIÓN Y DISTRIBUCIÓN DE TODO TIPO DE COMBUSTIBLES, TRANSPORTACIÓN Y ALMACENAMIENTO.	HENRY MAYOBANEX MATEO GARCIA	786442
E/2024-8532	9/2/24	PHARMAKARIS	VENTA AL POR MENOR DE PRODUCTOS FARMACÉUTICOS, DE BELLEZA Y MEDICINAS, ARTÍCULOS DE FANTASÍA, BISUTERÍA, REGALOS, COSMÉTICOS	FATIMA LERISMEJ TEJEDA BELLO	787669
E/2024-8401	7/2/24	PICA TODO FRITURAS MAMBO	SERVICIOS DE RESTAURANTE-CAFETERÍA QUE INCLUYE: PREPARACIÓN Y EL EXPENDIO DE ALIMENTOS A LA CARTA Y/O MENÚ DEL DÍA COMIDAS RÁPIDAS.	JUAN CARLOS ESPINAL RODRÍGUEZ	787231
E/2024-7520	5/2/24	PIG FARM CASTRO MARTINEZ	SE DEDICA A LA CRIA, PRODUCCIÓN Y COMERCIALIZACIÓN DE CERDOS DE ALTA CALIDAD. CON UN ENFOQUE EN EL BIENESTAR ANIMAL Y PRÁCTICAS SOSTENIBLES...	NIGEL ANTONIO CASTRO MARTINEZ	786484
E/2024-7440	5/2/24	PILASTRA	REALIZACIÓN DE OPERACIONES DE OTORGAMIENTO DE CRÉDITOS Y SERVICIOS DE ASESORÍA FINANCIERA.	BRUNILDA ALTAGRACIA GUZMAN CASTRO	786433
E/2024-9612	14/2/24	PILY'S D.J.M. EMPANADA	VENTA Y DISTRIBUCION DE EMPANADAS, PIZZA, BOCADILLOS.	FATIMA MARIA PERALTA ULLOA	788253
E/2024-8421	13/2/24	PIMAGA	SERVICIOS DE CONSTRUCCIÓN Y MANTENIMIENTO DE JARDINES, GAZEBOS, PISCINAS Y EDIFICACIONES. IMPORTACIÓN, EXPORTACIÓN Y VENTA DE MATERIALES DE LIMPIEZA Y CONSTRUCCIÓN.	JUAN LADISLAO TEJEDA SANTANA	788065
E/2024-7805	9/2/24	PINMART CORPORATION GROUP	VENTA DE TODO TIPO DE VEHÍCULOS AUTOMOTORES NUEVOS Y USADOS N.C.P.	MAURICIO GUZMAN MARTINEZ	787667
E/2024-10369	15/2/24	PINTAME EXPRESS	SERVICIO DE PINTURA RESIDENCIAL, ELECTRICIDAD RESIDENCIAL, PLOMERÍA, ALBAÑILERÍA, EBANISTERÍA.	JOSE ARMANDO MONTERO QUEZADA	788645
E/2024-7736	5/2/24	PINTURAS A UN ESTILO DIFERENTE	FABRICACIÓN Y VENTA DE PINTURA.	ELIEZER DE JESUS MORONTA, ESTEBAN SANTOS	786652
E/2024-8643	9/2/24	PIÑA ESCALANTE & ASOCIADOS REAL ESTATE	ASESORÍA JURÍDICA, ADMINISTRACIÓN Y EXPLOTACIÓN COMERCIAL DE INMUEBLES, COMPRAVENTA DE TERRENOS, PROMOCIÓN INMOBILIARIA, BIENES RAÍCES EN GENERAL, FINANCIAMIENTOS.	SANTIAGO PIÑA REYES	787672
E/2024-9314	12/2/24	PIÑA ORTEGA & ASOCIADOS	COMPRA Y VENTA DE INMUEBLES, ADMINISTRACION DE BIENES RAICES Y ACTIVIDADES REALACIONADAS.	RAFAEL MARIA PIÑA ORTEGA	788206
E/2024-10028	14/2/24	PIPITO TRUCK PARTES Y SERVICIOS	COMPRA, VENTAS, REPARACIÓN Y ASISTENCIA TÉCNICA DE CAMIONES EUROPEOS.	JUAN ALFREDO BATISTA	788366
E/2024-8499	9/2/24	PIXEL PULSE AGENCIA DIGITAL	SERVICIOS DE MERCADEO DIGITAL, REDES SOCIALES Y DISEÑO GRÁFICO Y WEB.	JOSE JAMPEER NINA TEJADA	787576
E/2024-9676	13/2/24	PLAGABUSTERS LR	SERVICIOS DE FUMIGACION EN GENERAL, CONTROL Y ELIMINACION DE PLAGAS, COMERCIALIZACION DE PRODUCTOS PARA FUMIGACION...	JOSIAS WILFREDO MONTESINO MERCEDES	788087
E/2024-7827	6/2/24	PLANTAE	PRODUCCIÓN, COMERCIALIZACIÓN Y EXPORTACIÓN DE PRODUCTOS AGRÍCOLAS Y GANADEROS.	EDMUNDO CARLOS GIL TAVAREZ	786718
E/2023-55342	6/2/24	PLASTICOS RUKAR	COMPRA Y VENTA DE PLASTICOS DE TODO TIPO: BOTELLAS DE AGUA, JUGOS Y BOTELLONES DE AGUA.	RUPERTO BATISTA FERMIN	786815



[210] EXPEDIENTE	[220] FECHA	[561] NOMBRE COMERCIAL	[510] ACTIVIDAD	[730] SOLICITANTE	[111] REGISTRO
E/2024-7550	5/2/24	PLAZA AGROPECUARIA LAS CHARCAS	LA COMPRA, VENTA, DISTRIBUCION, COMERCIALIZACION, AL POR MAYOR Y DETALLE DE TODA CLASES DE PRODUCTOS AGRÍCOLAS, PECUARIOS Y TODOS SUS DERIVADOS...	YUNIOR TORRES TORRES	786504
E/2024-9859	14/2/24	PLAZA BULEVAR PC	PLAZA COMERCIAL, ALQUILER DE LOCALES COMERCIALES	RAFAEL LEANDRO EUSEBIO ABREU	788346
E/2024-10054	14/2/24	PLAZA CATALUÑA	PLAZA COMERCIAL DEDICADA AL ALQUILER DE LOCALES.	CATALUÑA IMPORT, S.R.L.	788271
E/2024-3373	5/2/24	PLAZA CLARA REAL ESTATE, P.C.R.E	VENTAS, ALQUILERES, CONSTRUCCIÓN Y ADMINISTRACIÓN DE APARTAMENTOS Y LOCALES COMERCIALES	MARCO PANATTONI	786499
E/2024-9131	12/2/24	PLAZA IRENE	SERVICIOS DE LOCALES DE ALQUILER.	IRENE SALVADORA VILLAR DE TEJEDA	787734
E/2024-8776	8/2/24	PLAZA LACHAPELL	PRODUCCIÓN DE LECHE DE GANADO N.C.P. (INCL. LA CRÍA DE GANADO DE BÚFALA, CABRA, ETC. PARA LA PRODUCCIÓN DE LECHE.	RAMÓN DEL CARMEN LACHAPELL LACHAPELLE	787428
E/2024-6864	1/2/24	PLAZA RODGONZ	VENTA Y ALQUILER DE LOCALES COMERCIALES	NORIN ESTHER GONZALEZ RODRIGUEZ, GABRIELA ESTHER RODRIGUEZ GONZALEZ	787091
E/2024-8665	9/2/24	PN CONSULTING	SERVICIOS DE ASESORIA Y MENTORIA FINANCIERA PARA EMPRENDEDORES.	PEDRO PABLO UPIA MARTE, NANCY INMACULADA VÁSQUEZ MARTE	787670
E/2024-8366	7/2/24	POAN	SERVICIOS VENTA Y DISTRIBUCIÓN DE COSMÉTICO Y PRODUCTOS DE BELLEZA.	CESAR POCHÉ ANGOMAS	787153
E/2024-7818	7/2/24	POCHY RENT-CAR	ALQUILAR TODO TIPO DE VEHÍCULO, YA SEA PARA USO PERSONAL O COLECTIVO, SERVICIO DE TRANSPORTE DE CARGA, TAXIS TURÍSTICO...	WILLIAMS ALEXANDER DIAZ CASTILLO	787011
E/2024-9882	14/2/24	POLANCO CABRERA ASESORES JURIDICOS Y FINANCIEROS	SERVICIOS DE ASESORÍA LEGAL Y FINANCIERA, GESTIÓN Y PROMOCIÓN DE INVERSIONES ASÍ COMO LA COMPRA, VENTA Y FINANCIAMIENTO DE CASAS, APARTAMENTOS...	DIANA ARELIS CABRERA LOPEZ, KELSI JEAN CARLOS POLANCO UREÑA	788255
E/2024-9969	14/2/24	POLIFONIA	SERVICIOS DE PROGRAMA DE ENTREVISTA A LÍDERES DE LA COMUNIDAD, PROFESIONALES, EDUCADORES, POETAS, RELIGIOSOS Y AFINES. EL MISMO SERÁ TRANSMITIDO A TRAVÉS DE PLATAFORMAS DIGITALES.	JAIME MANUEL BRUNO SOSA	788299
E/2024-9061	9/2/24	POLIMETER	SERVICIO DE ESTUDIO DE MERCADO, REALIZACIÓN DE ENCUESTAS DE OPINIÓN PÚBLICA.	LUPA CONSULTING, S.R.L.	787649
E/2024-8813	9/2/24	POPI'S PRINTS	IMPRESIÓN EN GRAN FORMATO. ASESORAMIENTO, DISEÑO GRÁFICO Y PROMOCIÓN DE EMPRESAS. LETREROS LUMINOSOS. PUBLICIDAD MÓVIL. SEÑALÉTICA/ SEÑAL VIAL...	GLOVANA MIGUELINA SANTELISES DE SALCEDO	788381
E/2024-9488	13/2/24	PORKNES AGROPECUARIA	AGROPECUARIA, PRODUCCIÓN, CRIANZA Y COMERCIALIZACIÓN DE PRODUCTOS AGROPECUARIO DE ALTA CALIDAD, COMPRA Y VENTA DE ANIMALES DE ALTA GENÉTICA, COMERCIALIZACIÓN DE CARNES, EMBUTIDOS Y DEMÁS DERIVADOS DEL CONSUMO ALIMENTICIOS.	JOSE GERMAN GOMEZ MORONTA	787950
E/2024-8763	8/2/24	PORTEXP LOGISTIC SERVICE	AGENCIA DE ADUANA, QUE TIENE POR OBJETO MEDIAR ENTRE EL IMPORTADOR Y EXPORTADOR ANTE LAS DISTINTAS AUTORIDADES ADUANERAS.	ERNESTINA VIRGINIA GARCÍA GARCÍA	787415
E/2024-7519	5/2/24	POSFILE	EL DESARROLLO, MANTENIMIENTO, COMPRA Y VENTA DE: SOFTWARE, EQUIPOS, REDES, PAGINAS WEB, TIENDA EN LÍNEA, APLICACIONES MÓVILES...	WILLIAM OBADIAS GONZALEZ MARROQUIN	786470
E/2023-72131	9/2/24	POWER TRUCKS GROUP PTG	IMPORTACIÓN, VENTA, DISTRIBUCIÓN Y COMERCIALIZACIÓN DE VEHÍCULOS DE MOTOR, MAQUINARIAS PESADAS...	ELVIN POLANCO RODRIGUEZ, NELSON BÁEZ PEREZ	787658
E/2024-3408	7/2/24	POZZO ROJO CONSTRUCTION	SE DEDICARA A COMPRA, VENTA, CONSTRUCCIÓN, FINANCIAMIENTOS DE CASAS...	RICCARDO FIGUEROA FLORENTINO	787072
E/2024-103	7/2/24	PRADERA TOUR & TRAVEL	AGENCIA DE VIAJES, VENTAS DE BOLETOS AÉREOS Y MARÍTIMO, EXCURSIONES, RESERVACIONES DE HOTELES, ASISTENCIA EN LOS AEROPUERTOS, TRASLADO TERRESTRE Y MARÍTIMO.	PRADERA TOUR & TRAVEL, S.R.L	787019
E/2024-10184	15/2/24	PRES REFRIGERACION	VENTA, SERVICIO E INSTALACIÓN DE AIRES ACONDICIONADOS.	NOEL DE JESUS PERALTA MARTINEZ	788493
E/2024-9857	14/2/24	PRESINAL NETWORK GROUP	SERVICIO DE MANTENIMIENTO DE REDES.	JONATHAN PRESINAL BATISTA	788231
E/2024-6774	6/2/24	PRESSOFT	SERVICIOS DE SOFTWARE, INFORMÁTICA, CONSULTORÍA, DESARROLLO DE APLICACIONES Y PLATAFORMAS INTERACTIVAS	HÉCTOR EDUARDO PRESTOL HOLGUÍN-VERAS	786789
E/2024-9701	13/2/24	PRESTAMOS E INVERSIONES S.A.S.L	SERVICIO DE PRESTAMOS HIPOTECARIOS Y PERSONALES DE MENOR CUANTIA.	EDWIN OSVAILIN ACOSTA ORTEGA, JOEL STARLIN LOPEZ SANCHEZ	788112
E/2024-9642	13/2/24	PRESTAMOS RAPIDO L&F&J	SERVICIOS DE PRÉSTAMOS.	FRANCISCO JOSE VALDEZ FIGUEROO	788057
E/2024-7765	7/2/24	PRESTAMOS Y FINANCIAMIENTOS CARLOS TAVERAS	SERVICIOS DE PRÉSTAMOS PERSONALES PARA NEGOCIOS, PEQUEÑAS EMPRESAS, PRESTAMOS CON GARANTÍA HIPOTECARIA Y TODA CLASE DE GARANTÍA.	CARLOS SAMUEL TAVERAS TAVERAS	787069
E/2024-8284	7/2/24	PREZAGIO	CONFECCION, VENTA Y DISTRIBUCION DE TODO TIPO DE PRENDA DE VESTIR.	JUNIOR BRUNET ARTILES CERDA	787082
E/2024-9375	15/2/24	PRIDE ROCK GROUP INTERNATIONAL	CREACIÓN, DESARROLLO Y GESTIÓN DE PROYECTOS EMPRESARIALES, ASÍ COMO EN LA ADQUISICIÓN Y ARRENDAMIENTO DE BIENES INMUEBLES	JOSE MANUEL MERCEDES SANTANA, VIVIAN ELIANA CLARCK FRANCISCO	788588
E/2023-70324	30/11/23	PRIME DENTAL CLINIC ADR	CONSULTAS Y DIAGNÓSTICOS TRATAMIENTOS DENTALES CIRUGÍA ORAL ESTÉTICA DENTAL...	ALEXA ABIHAIL DEL ROSARIO CUEVAS	777565
E/2024-7674	14/2/24	PRIME ENERGY MTS	GENERACIÓN, CONSTRUCCIÓN Y OPERACIÓN DE ENERGÍAS RENOVABLES.	DOMINGO ANIBAL MEDINA BISONO	788383
E/2024-4899	14/2/24	PRO TECHNOLOGY PTEV	SERVICIOS DE GRABACIONES, VÍDEO, TODO TIPO DE PRODUCCIONES DE EVENTOS CINEMATOGRAFICOS, PUBLICIDAD Y AFINES.	ELVIN RAFAEL SANCHEZ MATOS	788424
E/2024-9549	13/2/24	PROCIBAO	ORGANIZACIÓN DE EVENTOS ORIENTADOS A LA PROMOCIÓN DE LAS EXPORTACIONES, CONFERENCIAS, EXHIBICIONES COMERCIALES, PUBLICIDAD, PATROCINIOS.	CAMARA DE COMERCIO Y PRODUCCIÓN DE SANTIAGO, INC.	788003
E/2024-7966	6/2/24	PRODOCAPTURE	DISEÑO Y DESARROLLO DE SOFTWARE, APLICACIONES MOVILES, WEB Y MULTIMEDIA.	SIMPAPPEL, S.R.L.	786830
E/2024-7936	6/2/24	PROFACILITY SERVICES	PROPORCIONAR SERVICIOS DE RECLUTAMIENTO Y CONTRATACIÓN DE PERSONAL, MANTENIMIENTO, LIMPIEZA, FUMIGACION Y MEDIO AMBIENTE, ASÍ COMO OTRA ACTIVIDAD RELACIONADA	CARMEN RODRIGUEZ VARGAS	786852
E/2024-9926	14/2/24	PROFERT MEDICAL GROUP	SERVICIOS MEDICOS RELACIONADOS CON LA FERTILIDAD HUMANA.	VÍCTOR MANUEL MONTES DE OCA GARCIA	788267
E/2024-7932	6/2/24	PROGRAMA RADIAL CAMINO DE LIBERTAD	DIFUSION RADIAL, PRODUCCIÓN Y TRANSMISIÓN VIA RADIAL.	JUAN ALBERTO NUÑEZ COLLADO	786796
E/2024-8029	6/2/24	PROLIFT	ALQUILER, REPARACIÓN Y VENTAS DE EQUIPOS PESADOS.	PEDRO ANTONIO SOTO UBARDO	786879
E/2024-9472	12/2/24	PROMO DROPS	PUBLICIDAD, PRODUCCIÓN PUBLICITARIA, DISEÑO GRÁFICO, DISEÑO ARQUITECTÓNICO, FABRICACIÓN DE LETREROS...	JHORDANI BOLIVAR COLLADO Saviñón	787660
E/2024-9710	13/2/24	PROMOTORA INMOBILIARIA TURISTICA PROINTUR	PROMOTORA DE BIENES RAICES	RAFAEL ENRIQUE BLANCO TEJERA	788117
E/2024-7709	5/2/24	PROMOTORA, CONSTRUCTORA Y ADMINISTRADORAS DE PROYECTOS TURÍSTICOS PROCONSTUR	PROMOTORA, CONSTRUCTORA Y ADMINISTRADORAS DE PROYECTOS TURÍSTICOS E INMOBILIARIO.	HENRY VALENTIN VELOZ MEREJO	786624
E/2024-9869	15/2/24	PROMTERRA	OFRECER SERVICIOS DE ALQUILER DE MAQUINARIA, EQUIPOS PARA LA CONSTRUCCIÓN Y EQUIPOS PESADOS EN GENERAL.	JUAN TOMAS PIÑA DURAN	788618
E/2023-73652	15/2/24	PRONOIA LUZ VALERA	DISEÑO, FABRICACION, COMPRA Y VENTA, DISTRIBUCION AL POR MAYOR Y AL DETALLE, IMPORTACION Y EXPORTACION DE ROPA Y TODO GENERO DE PRENDAS DE VESTIR, DEPORTIVAS...	LUZ MARINA VALERA CHIRINOS	788649
E/2023-35392	15/6/23	PROSPERO MUEBLERIA INDUSTRIAL Y DECORACIONES J&M	FABRICACIÓN Y COMERCIALIZACIÓN DE TODO TIPO DE MUEBLES ASÍ COMO TODAS LAS ACTIVIDADES RELACIONADAS A LA DECORACIÓN Y ARTESANÍA INCLUIDA LAS ESTRUCTURAS METÁLICAS.	PRÓSPERO JAVIER MEDINA	786843
E/2024-5731	5/2/24	PROSTAFFING SOLUTIONS PARTNERS	SERVICIOS DE CONSERJERÍA, MANTENIMIENTO DE ÁREAS VERDES, PLOMERÍA, PINTURA Y ELECTRICIDAD.	PEDRO JARISTY BATISTA FRIAS	787152
E/2024-9150	13/2/24	PROVISIONES WAO AYBAR	COMERCIALIZACIÓN DE PRODUCTOS AGRÍCOLAS E INDUSTRIALES, CRUDOS Y COCIDOS.	WILFRIDO AYBAR ORTIZ	788072
E/2024-8376	7/2/24	PROYECTO ECOTURISTICO CONSTANZA DELGADO	SERVICIOS DE RESTAURANTE, HOTELERIA, RENTA, VENTA Y ALQUILER DE VILLAS Y SOLARES.	JOSE DANNIEL DELGADO GIL	787164
E/2024-9353	12/2/24	PROYECTOS SABU	CONSTRUCCIONES DE TODO TIPO DE EDIFICACIONES, DISEÑOS Y MEDICIONES.	ROBERT REAGAN SANCHEZ QUEZADA	787852
E/2024-8164	7/2/24	PUBMARK	SERVICIOS EN EL ÁREA SOCIAL Y DE MERCADEO, ESTUDIOS DE MERCADEO, SONDEO DE OPINIÓN, GRUPOS FOCALES, ENCUESTAS.	FREDDY ALEXANDER MATOS MEJÍA	786994
E/2024-8804	9/2/24	PUERTAS Y VENTANAS POLO RIVERA	VENTAS Y FABRICACIÓN DE PUERTAS, VENTANAS, GABINETES, CLOSET, PANTRY, VIDRIO FLOTANTE Y CORREDERAS.	GUANCHI RIVERA LOPEZ	787446
E/2024-8222	7/2/24	PUERTENSA	FABRICACION DE PUERTAS ENROLLABLES Y VENTANAS.	ALVARO DIPLAN GUZMAN	787017
E/2024-10111	14/2/24	PUNTA CANA KARTING CLUB	SERVICIOS DE INSTALACIÓN, DESARROLLO, OPERACIÓN Y ADMINISTRACIÓN DE UN CIRCUITO DE KARTISMO Y DE UN CENTRO DE ENTRETENIMIENTO ELECTRÓNICO DE VIDEO JUEGOS.	MIGUEL ANGEL PARRA GRISANTY	788442
E/2024-8104	7/2/24	PUNTA CANA PROPERTIES & MORE BY GP	ACTIVIDAD DE COMPRA Y VENTA DE PROPIEDADES, SERVICIOS INMOBILIARIOS EN GENERAL.	GENESIS PEREZ MATEO	786962
E/2024-10112	14/2/24	PUNTA CANA RACING CLUB SIMULATOR	SERVICIOS DE INSTALACIÓN, DESARROLLO, OPERACIÓN Y ADMINISTRACIÓN DE UN CIRCUITO DE KARTISMO Y DE UN CENTRO DE ENTRETENIMIENTO ELECTRÓNICO.	MIGUEL ANGEL PARRA GRISANTY	788441
E/2024-7555	5/2/24	PUNTO CRISTIANO	VENTA DE ARTÍCULOS E INSTRUMENTOS MUSICALES Y AFINES.	FREISON RODRIGUEZ MORILLO	786491
E/2024-8679	8/2/24	PUNTOCAR RD	COMPRA Y VENTA DE TODO TIPO DE VEHÍCULOS DE MOTOR, COMBUSTIÓN Y ELÉCTRICOS, COMO CARROS, MOTORES, BICICLETAS, Y TAMBIÉN, LA POST VENTA DE MANTENIMIENTO Y VENTAS DE PIEZAS.	JOSE MIGUEL PICHARDO ORTEGA	787374
E/2024-7107	2/2/24	PURIFICADORA DE AGUA VISIÓN FUTURA	SERVICIOS DE PROCESAMIENTO, DISTRIBUCIÓN Y VENTA AL POR MAYOR Y AL DETALLE DE AGUA PARA EL CONSUMO HUMANO.	ANA MEJÍA LUIS, FRANCISCO ELIAS OCCI, JOSE FRANCISCO OCCI	788585
E/2024-956	8/2/24	PURO WELLNESS BY FLAPE	SERVICIOS PARA EL DESARROLLO DE MEDIOS PARA DIFUSIÓN DE TURISMO DE WELLNESS Y BIENESTAR, ORGANIZACIÓN DE ACTIVIDADES DE WELLNESS Y BIENESTAR.	FLAVIO NÉSTOR ACUÑA GUERRA, PEDRO ANGEL MARTÍNEZ SÁNCHEZ	787403
E/2024-8278	7/2/24	PYRAM LAVANDERIA	SERVICIOS DE LAVANDERÍA; PLANCHADO Y TRATAMIENTO DE ROPA Y TEXTILES, VENTA DE PRODUCTOS Y EQUIPOS A FINES A ESTA ACTIVIDAD.	MOISE PYRAM	787065
E/2024-7681	7/2/24	QUALISTAR	COMERCIALIZACIÓN, COMPRAS, VENTAS Y DISTRIBUCIÓN DE: BOMBILLO, ABANICO, LAVADORA, SECADORA, TELEVISOR, ACONDICIONADOR DE AIRE, LICUADORA, ESTUFA...	CARLOS JORGE ABREU CHAMIZO, CINTHYA BERNAL PEREZ, QUALISTAR, S.R.L.	786935
E/2024-7916	6/2/24	QUE SE ESCONDE.RD	SERVICIOS DE PROGRAMA DE INVESTIGACIÓN PERIODÍSTICA, PROGRAMAS INFORMATIVOS NACIONALES E INTERNACIONAL.	LESTER JOSE MONTERO HERNANDEZ	786799
E/2024-9140	14/2/24	QUICK SERVICE AMBX	SERVICIOS DE LOGÍSTICA, TRANSPORTACIONES, ENVÍOS NACIONAL E INTERNACIONAL, CARGA TERRESTRE, AÉREA Y MARÍTIMA, COMPRA Y VENTA DIGITALES, SUMINISTROS MÉDICOS...	ALEYDA ACEVEDO LAZALA	788220
E/2024-10383	15/2/24	QUIEBRASOL	COMERCIALIZA, FABRICA, DISTRIBUYE, REPRESENTA, IMPORTA Y EXPORTA PROVISIONES ALIMENTICIAS, MEDICAMENTOS...	JESUS ELIAS ANDRES MALDONADO PAULINO	788512
E/2024-2108	9/2/24	QUINTAS LA CASTILLA	EXPLOTACIONES AGRÍCOLAS Y PECUARIAS Y NEGOCIOS RELACIONADOS CON LAS ACTIVIDADES TURÍSTICAS.	GLORIA MARITZA ROSARIO VALDEZ, JOSE DANIEL DEL ROSARIO VALDEZ	787553
E/2024-8953	9/2/24	QUINTAS PINAR DEL SOL	SERVICIOS DE DESARROLLO DE PROYECTOS ECOTURISTICOS.	GLORIA MARITZA ROSARIO VALDEZ, JOSE DANIEL DEL ROSARIO VALDEZ	787566
E/2024-7955	6/2/24	QUISQUEYA HAUSE	SERVICIOS INMOBILIARIOS, INCLUYENDO EL ALQUILER DE PROPIEDADES RESIDENCIALES Y COMERCIALES, LA GESTIÓN DE PROPIEDADES.	NORMA GARCÍA DE PELLERANO	787317
E/2024-8036	6/2/24	R MARIA RENT A CAR	RENTA DE VEHICULOS	RHINA MARIA DOMINGUEZ DE VASQUEZ	786900

[210] EXPEDIENTE	[220] FECHA	[561] NOMBRE COMERCIAL	[510] ACTIVIDAD	[730] SOLICITANTE	[111] REGISTRO
E/2024-8644	8/2/24	R Y F INVERSIONES AMBER	SERVICIOS DE PRESTAMOS.	RAMON REYNALDO GARCIA REYES, FLEURY YANIRIS MARCHENA	787348
E/2024-9493	13/2/24	R&G GALVEZ IMPORT	VENTA DE TODO TIPO DE REPUESTOS PARA TODA CLASE DE VEHICULOS AL POR MAYOR Y DETALLE, IMPORTACION, COMPRA Y VENTA DE TODO TIPO DE VEHICULOS USADOS.	RAFAEL NORBERTO GALVEZ REYES	787958
E/2024-9560	13/2/24	R&R INMOBILGASTRO GROUP INVESTMENTS	SERVICIOS EN BIENES RAÍCES, COMPRA, VENTA, ALQUILER DE CASAS, APARTAMENTOS Y SOLARES, ASÍ COMO TAMBIÉN A LOS SERVICIOS GASTRONÓMICOS.	JOHAN ALBERTO RAMIREZ BUENO, NATIVIDAD RODRIGUEZ VICTORIANO	788006
E/2024-10097	14/2/24	R. SIMONE CIGAR FACTORY	DESARROLLAR ACTIVIDADES DE IMPORTACIÓN Y EXPORTACIÓN DE TABACOS, VENTAS DE PRODUCTOS TABACALEROS, ACCESORIOS DE TABACOS, ELABORACIÓN DE TABACOS, ELABORACIÓN DE CIGARROS Y CIGARRILLOS.	VICTOR FERNANDO DE LEON TAVAREZ	788432
E/2024-10200	15/2/24	RAFAEL MARTINEZ	SERVICIOS DE CONFECCIÓN E INSTALACIÓN DE PUERTAS Y VENTANAS METÁLICAS Y VIDRIOS, VENTA EN GENERAL DE MATERIALES DE CONSTRUCCIÓN.	RAFAEL MARTINEZ, S.R.L.	788463
E/2024-8100	8/2/24	RAFAFE SERVICIOS INMOBILIARIOS BÁVARO	ENTIDAD DE COMERCIO QUE SE DEDICARA A DAR SERVICIOS TALES COMO A BIENES Y RAÍCES TANTO NACIONALES COMO INTERNACIONALES, SERVICIOS INMOBILIARIOS.	RAMON FAUSTINO FERNANDEZ OTAÑO	787433
E/2024-8070	8/2/24	RAFART INTERTRADING DOMINICAN CUB & ASOCIADOS	EXPORTACIÓN E IMPORTACIÓN DE MEDICAMENTOS, EQUIPOS MÉDICOS Y DE SALUD; EQUIPOS TECNOLÓGICOS PARA LA AGRICULTURA...	LUIS ANTONIO RAFART PEÑA	788623
E/2024-9680	13/2/24	RAÍCES DE AMOR	SERVICIO DE ATENCIÓN Y CUIDADO AL ADULTO MAYOR EN CASA SERVICIO A DOMICILIO DE ENFERMERAS RECLUTAMIENTO DE ENFERMERAS Y RECOMENDACIONES DE CENTROS A FAMILIARES	ESTHER KARINA SÁNCHEZ SUAREZ	788088
E/2024-8429	7/2/24	RAÍCES DEL YUNA	SERVICIOS DE AGENCIA INMOBILIARIA, INVERSIONES INMOBILIARIAS Y GESTIÓN DE COMPRA, VENTA Y ALQUILER DE PROPIEDADES A TERCEROS.	JOSE ANTONIO SUSANA ABREU	787198
E/2024-9083	14/2/24	RAINNERYS	VENTAS DE BOLETOS AÉREOS, RESERVACIONES DE HOTELES NACIONAL E INTERNACIONAL Y VILLAS, TOURS NACIONALES E INTERNACIONALES...	ERIDANIA GEORGINA GARCIA DE SANCHEZ, JUAN ANTONIO SANCHEZ RAMIREZ	788279
E/2024-8114	7/2/24	RAMPAL	LA COMPRA, VENTA, IMPORTACIÓN, EXPORTACIÓN, DISTRIBUCIÓN, SUMINISTRO Y COMERCIALIZACIÓN DE TODA CLASE DE CARNES...	PATRICK CLAUDE JUNIOR RAYMOND	786965
E/2024-5519	5/2/24	RANDY JOSÉ INNOVATION GROUP	MANTENIMIENTO, REMODELACIÓN Y ADMINISTRACIÓN DE EDIFICACIONES; TRANSPORTACIÓN Y MOVIMIENTOS DE TIERRA...	RANNDY JOSE READ GARCIA	786541
E/2024-7502	5/2/24	RASECP COMPANY	SERVICIOS MUSICALES BANDAS EN VIVO, SOLISTAS, DJS Y OTROS ARTISTAS MUSICALES, ASÍ COMO LA ORGANIZACIÓN DE ESPECTÁCULOS...	CESAR GUSTAVO HIDALGO HIDALGO	787545
E/2024-7437	9/2/24	RAY VEGETALES DE LA SIERRA	COMPRA, VENTA Y COMERCIALIZACION DE VEGETALES.	ANYELO RODANIN INOA ORTIZ	787677
E/2024-7507	6/2/24	RAYMUNDO CELULAR	SERVICIOS DE COMPRA, VENTA Y REPARACIÓN DE CELULARES.	JOENDI ZAPATA	786802
E/2024-7992	6/2/24	RAY'S LIQUOR STORE RLS	IMPORTACION Y COMERCIALIZACION DE BEBIDAS ALCOHOLICAS AL POR MAYOR Y AL DETALLE, REALIZACION DE EVENTOS EN GENERAL	RAYMUNDO CHARLES JIMENEZ	786877
E/2024-8619	8/2/24	READENTAL EXPRESS	SERVIVIOS DE SUMINISTRO MATERIAL MEDICO Y DENTAL GASTABLE.	ELIZABETH NISODELY DE LA CURZ DE LOS SANTOS	787347
E/2024-5863	1/2/24	REAL STATE ALADANNA TOWER	INVERSIONES INMOBILIARIAS, ADQUISICIÓN Y GESTIÓN DE BIENES RAÍCES, FINANCIAMIENTOS DE VEHÍCULOS, APARTAMENTOS...	NIGEL ANTONIO CASTRO MARTINEZ	786585
E/2024-8608	8/2/24	REAL STATE SANTILLAN DEL ROSARIO	SERVICIOS DE VENTAS, COMPRAS Y ALQUILER DE PROPIEDADES	VILMA GABRIELA DEL ROSARIO BRITO, CARLOS ANTONIO SANTILLAN GONZALEZ	787328
E/2024-8506	8/2/24	RECAUDADORA DE VALORES ALVAREZ Y ASOCIADOS	INVERSION EN GENERAL, COBROS COMPULSIVOS, COMPRA, VENTA, CONSTRUCCIONES, REMODELACIONESDE BIENES INMUEBLES Y LA REALIZACION DE TODAS LAS OPERACIONES DIRECTAS E INDIRECTAS	RECAUDADORA DE VALORES ALVAREZ Y ASOCIADOS S.R.L	788538
E/2023-71583	18/12/23	RED DE JUNTAS DE VECINOS Y ORGANIZACIONES DE BASE DE LA PROVINCIA SANTO DOMINGO, REDJVOCB	ES UNA ENTIDAD SIN FINES DE LUCRO, QUE TIENE COMO MISIÓN PROMOVER EL FORTALECIMIENTO DEL MOVIMIENTO SOCIAL Y COMUNITARIO DE LA REPÚBLICA DOMINICANA.	SILVIA SOTO FERNÁNDEZ	786638
E/2024-7671	5/2/24	RED DE LA GRACIA	INSTITUCIÓN CRISTIANA SIN FINES DE LUCRO, DEDICADA A LA PLANTACIÓN Y REVITALIZACIÓN DE IGLESIAS CENTRADAS EN EL EVANGELIO DE JESUCRISTO.	IGLESIA BIBLICA SOLA GRACIA IBSG	786584
E/2024-8757	8/2/24	RED IDEA SERVICES	SERVICIOS DE INSTALACIÓN Y ACOPLAMIENTO DE MUEBLES MODULARES EN RESIDENCIALES O EN ESTABLECIMIENTOS COMERCIALES.	VANESSA TEZANOS QUERULO , WASCAR TINEO SANCHEZ	787414
E/2024-8092	7/2/24	RED VELVET BEAUTY PLACE	SERVICIOS DE SALÓN DE BELLEZA	HEIDY ESTHER TEJADA SÁNCHEZ DE AQUINO	786926
E/2024-9192	12/2/24	REDÍMETE	VENTA DE ARTÍCULOS DE VESTIR DE MODA.	MAGDALINE ELIZABETH PEREZ FREEMAN	787760
E/2024-8626	15/2/24	REFRI ELECTRICO JGP	REFRIGERACIÓN Y MANTENIMIENTO DE AIRES EN GENERAL.	JUAN FRANCISCO GRULLON PERALTA	788579
E/2024-10067	14/2/24	REFRI MAO	SOMOS UNA EMPRESA DEDICADA A LA VENTA, INSTALACIÓN, MANTENIMIENTO Y REPARACIÓN DE AIRES ACONDICIONADOS.	YERLYS HUMBERTO TEJADA RODRIGUEZ	788402
E/2024-5523	7/2/24	REFRIGERACION RODRIGUEZ PEÑA	COMPRA, VENTA, INSTALACION, DISEÑO, MANTENIMIENTO DE EQUIPOS Y MATERIALES DE REFRIGERACION Y AIRES ACONDICIONADOS, RESIDENCIAL, COMERCIAL E INDUSTRIAL.	LUIS EDUARDO RODRIGUEZ PEÑA	787213
E/2024-7153	2/2/24	REHSPTS CLINIC	PRESTACIÓN DE SERVICIOS ESPECIALIZADOS PARA DEPORTISTAS, CENTRADOS EN LA SALUD, RENDIMIENTO Y BIENESTAR FÍSICO.	CARLOS BETHOVEEN TERRERO ZABALA	787021
E/2024-10313	15/2/24	REINA INFANTIL DEL CARNAVAL SANTIAGO BY D' HIGH CLASS RD	ESCUELA DE MODELAJE INFANTIL.	BERNARDA YNOA DIAZ	788606
E/2024-6168	7/2/24	REINVENTA INVERSIONES	SERVICIOS DE ASESORÍA FINANCIERA, FINANCIAMIENTO, INVERSIONES.	MARIO VICTOR GUZMÁN BELTRE	787087
E/2024-8517	13/2/24	RELAX HOTEL LAS TERRENAS	HOSPEDAJE HOTELERO, LA ADQUISICIÓN, TENENCIA, EXPLOTACIÓN Y VENTA DE HOTELES Y EN GENERAL TODA CLASES DE ALOJAMIENTOS CON Y SIN RESTAURACIÓN.	ROLDANY LOPEZ LIRIANO	787997
E/2024-8107	9/2/24	RELUX REAL ESTATE	VENTAS, COMPRAS Y ALQUILERES DE BIENES INMUEBLES	SONIA ADELINA VASQUEZ VASQUEZ, ALICE AURADOU	787579
E/2024-7760	6/2/24	REMAX	IMPORTACIÓN Y COMERCIALIZACIÓN DE PRODUCTOS TECNOLÓGICOS Y SUMINISTROS TECNOLÓGICOS, TALES COMO: BOCINAS, FUNDAS PARA TELÉFONOS...	VISIONTECH DOMINICANA, S.R.L.	786667
E/2024-9598	13/2/24	REN NÚÑEZ DESPACHO LEGAL	SERVICIOS LEGALES, ASESORÍA, CONSULTORÍA, OSTENTAR REPRESENTACIONES DE COMPAÑÍAS O PERSONAS NACIONALES O EXTRANJERAS...	RAMÓN EMILIO NÚÑEZ NÚÑEZ	788036
E/2024-7787	6/2/24	RENTA CAR XEXPRESS	SERVICIOS DE RENTAS DE VEHÍCULOS DE MOTOR.	KATY MAJOR	786689
E/2024-8837	13/2/24	REPOSTERÍA DOÑA CUSA	SERVICIOS DE PREPARACIÓN, COCCIÓN Y DECORACIÓN DE PLATOS Y PIEZAS DULCES, REPOSTERÍA, CONFITERÍA, PASTELERÍA, BOMBERÍA...	LUIS SÁNCHEZ JIMÉNEZ	788133
E/2024-8312	7/2/24	REPOSTERIA LUISA CAROLINA	ELABORACIÓN Y VENTA DE MASAS Y PRODUCTOS DE PASTELERÍA.	LUISA GENOVEVA CAVALLO CORNIEL	787108
E/2024-9724	13/2/24	REPUBLIC FUNDING	SERVICIOS INMOBILIARIOS TALES COMO VENTA Y ALQUILER DE BIENES INMUEBLES. SERVICIOS DE PRESTAMOS DE MANERA GENERAL, AGENCIA DE ENVIOS.	GLADYS HERMINIA SANTIAGO DE PEÑA	788128
E/2024-9759	13/2/24	REPUESTO DE MOTOCICLETAS JOEL VILLANUEVA	ARREGLAMOS MOTOCICLETAS, PASOLA ADEMÁS VENDEMOS REPUESTOS DE MOTOCICLETAS Y DEMAS.	JOEL ANDRES VILLANUEVA ROA	788163
E/2024-6855	8/2/24	REPUESTO ELVIS EL PRIETO E&R	VENTA, COMERCIALIZACIÓN DE TODO TIPO DE PIEZAS NUEVAS Y USADA REPUESTOS PARA VEHÍCULO DE MOTORES EN GENERAL.	ELVY FRANCISCO ROSARIO NICASIO	787318
E/2024-4484	8/2/24	REPUESTO LIZANDRO M&R IMPORT	VENTA, IMPORTACION, EXPORTACION Y COMERCIALIZACION DE TODO TIPO DE PIEZAS NUEVAS Y USADA REPUESTOS PARA MOTORES...	LISANDRO MIRABAL CONCEPCION	787272
E/2024-7858	6/2/24	REPUESTOS ALONSO RACING G.A.N	EXPORTACION, IMPORTACION Y VENTA AL POR MAYOR Y DETALLA DE TODO TIPO DE PIEZAS PARA VEHICULOS Y MOTOCICLETAS, ASI COMO AL DISEÑO Y FABRICACION DE LAS MOTOCICLETAS.	GABRIEL ALONSO NUÑEZ	786741
E/2024-8895	9/2/24	REPUESTOS CALCES	COMERCIALIZACIÓN DE PRODUCTOS PETROQUÍMICOS, ACCESORIOS Y PIEZAS DE VEHÍCULO DE MOTOR EN GENERAL.	EDUARDO CALCAÑO CESPEDES	787512
E/2024-7747	14/2/24	REPUESTOS DE AUTOBUS CASTILLO RAMIREZ	PROPORCIONAR REPUESTOS DE CALIDAD PARA AUTOBUSES, TALES COMO: PIEZAS DE MOTOR, SISTEMA DE FRENOS, SUSPENSIÓN...	HAYDELY BERROA ROSARIO	788403
E/2024-10098	14/2/24	REPUESTOS MOTOCICLETA MEJIA PUNTA CANA	SERVICIOS DE REPUESTOS DE MOTORES, ACCESORIOS PARA MOTORES, VENTAS DE PIEZAS NUEVAS Y USADAS DE MOTORES, SERVICIOS DE REPARACIÓN DE MOTORES.	EZEQUIEL MEJIA	788435
E/2024-10050	14/2/24	REPUESTOS PARA VEHICULOS "CACHÉ"	VENTA Y DISTRIBUCIÓN A NIVEL NACIONAL DE REPUESTOS NUEVOS Y USADOS PARA VEHICULOS.	ISIDRO MOSQUEA	788440
E/2024-9954	14/2/24	RESERVANDO AVENTURAS BOOKING ADVENTURES	SERVICIOS DE RESERVACIONES DE TICKETS PARA ACTIVIDADES ECO TURÍSTICAS EN PARQUE NACIONALES Y ÁREAS NATURALES ADEMÁS DE AVENTURAS EN LUGARES CULTURALES.	MISAEAL CALCAÑO SILVEN	788293
E/2024-7925	6/2/24	RESIDECIAL BONELLY	PARA IDENTIFICAR UN CONDOMINIO RESIDENCIAL.	OSCAR MIGUEL BONELLY PIÑA	786798
E/2024-9519	13/2/24	RESIDENCIAL CHICO III	IDENTIFICACIÓN DE EDIFICIO DE APARTAMENTOS.	FRANKLIN ONESIMO TEJEDA PEÑA	787964
E/2024-6642	31/1/24	RESIDENCIAL QUINTAS DE DON CHAGO	SERA UTILIZADO PARA IDENTIFICAR UN PROYECTO	COMERCIAL ALMANZAR SRL	786952
E/2024-8580	9/2/24	RESIDENCIAL RIVIERA COSTA CANA	ADMINISTRACION DE VILLAS Y TOWNHOUSE; BÁVARO, PUNTA CANA.	CONCRECAL PROYECTOS E INGENIERIA S.R.L.	787662
E/2024-5529	12/2/24	RESIDENCIAL WILMAN MONACO	IDENTIFICACIÓN DE PROYECTO RESIDENCIAL.	WILMAN JOSE DIAZ SALOMON	787829
E/2024-6370	13/2/24	RESIX	SERVICIOS Y SOLUCIONES TECNOLÓGICAS PARA LA GESTIÓN DE VIVIENDAS Y CONDOMINIOS.	GABRIELA REYES BATISTA	787985
E/2024-9383	12/2/24	RESPUESTOS PAPO BY SANTO DOÑE	VENTA Y DISTRIBUCION DE PIEZAS DE MOTORES, MOTOCICLETAS, PASOLAS, Y BICICLETAS, NUEVAS Y USADAS. ASI COMO ACCESORIOS, SU REPARACION, SOLDADURA, PINTURA Y GOMERA.	SANTO DOÑE MARTE	787862
E/2024-8872	12/2/24	RESTAURANTE & BAR MANAKISH REMA	DEDICADO A LA ELABORACIÓN Y VENTA DE ALIMENTOS PREPARADO PARA TODO PÚBLICO GENERAL.	WILSON JOSÉ DE LA CRUZ BELETE	787918
E/2024-5106	24/1/24	RESTAURANTE BOLINGO	SERVICIOS DE RESTAURANTE, ALIMENTOS Y BEBIDAS.	LIZETH DAYANA BARRANTES FIGUEROA	784628
E/2024-6943	6/2/24	RESTAURANTE LAS 2 BANDERAS	SERVICIOS DE EXPEDICIÓN DE COMIDA TÍPICA DE LA REGIÓN Y DE TODO EL PAÍS; COMIDA RÁPIDA SANWIS, TOSTADA, EMPANADAS...	CESAR GARCIA ARIAS	786787
E/2024-8244	9/2/24	RESTAURANTE MI CASA ARLENI	COMERCIALIZACIÓN DE ALIMENTOS COCIDOS, SERVICIOS DE CATERING, VENTAS DE TODO TIPO DE BEBIDAS.	ARLENI PATRICIA BALBUENA ESPINAL, WILTON CERDA SANCHEZ	787507
E/2024-8078	15/2/24	RETRO HUB RENFRA	PROMOVER ACTIVIDADES DEPORTIVAS RELACIONADAS CON EL FUTBOL, COMPRA, VENTA, IMPORTACIÓN Y EXPORTACIÓN DE ARTÍCULOS Y UTENSILIOS DEPORTIVOS...	RENE AUGUSTO PALMA BONILLA	788360
E/2024-8082	12/2/24	RÉVER PAR	DEPILACIÓN Y DISEÑO DE CEJAS CON HILO, SERVICIOS DE MAQUILLAJE, MICROBLADING, COMERCIALIZACIÓN DE ARTÍCULOS DE TOCADOR Y CUIDADO PERSONAL...	YANCAS BEAUTY SRL	787922
E/2024-9232	12/2/24	REVISTA EXPO ACERO	REVISTA ESPECIALIZADA DEDICADA A LA EDICIÓN Y VENTA DE PUBLICACIONES RELACIONADAS A LAS CONSTRUCCIONES DE ACERO...	FRANCISCO JAVIER DURAN CAMACHO	787775
E/2024-7429	5/2/24	RHINA RICOURT	VENTA, ALQUILER DE TODO TIPO DE PLANTAS DECORATIVAS. TODO TIPO DE TRABAJOS RELACIONADOS CON LA JARDINERÍA.	RHINA MARGARITA RICOURT GOMEZ DE ESTEVEZ	786427
E/2024-8505	8/2/24	RHL GROUP	SERVICIOS DE GANADERÍA.	KELVIN RAMON LOPEZ PERALTA	787258
E/2024-697	8/2/24	RHSR INVESTMENT	COMPRA, VENTA, CONSTRUCCIÓN E INVERSIÓN DE BIENES RAÍCES, VEHÍCULOS, ELECTRODOMÉSTICOS Y MUEBLES.	RAMON MEDINA PORTALATIN	787315



[210] EXPEDIENTE	[220] FECHA	[561] NOMBRE COMERCIAL	[510] ACTIVIDAD	[730] SOLICITANTE	[111] REGISTRO
E/2024-8213	7/2/24	RICKCHINO MULTISERVICIOS Y PLAZA COMERCIAL	RENTA DE LOCALES COMERCIALES, SERVICIOS DE COLMADO, SERVICIO DE BAR, SERVICIO DE SALON DE BELLEZA, RENTA DE LOCALES PARA BANCAS DE LOTERIAS .	IVELISSE PEGUERO SANTANA	787009
E/2024-2058	12/2/24	RIGASA AUTOIMPORT	COMPRA Y VENTA DE VEHICULOS USADOS E IMPORTADOS.	RICKY MANUEL GARCIA SANTANA	787724
E/2024-8563	8/2/24	RIKY SANTIAGUERO	VENTAS Y COMERCIALIZACIÓN DE COMIDA	EDELMIRO DIAZ ROJAS	787302
E/2024-7642	5/2/24	RIO VERDE CAFE	VENTA DE BEBIDAS Y CAFETERIA.	RAFAEL BATISTA BATISTA	786563
E/2024-3813	8/2/24	RIROMUSIC INVESTMENTS	COMPRA, VENTA E INSTALACIÓN DE ACCESORIO Y EQUIPO DE MÚSICA DE VEHÍCULO DE MOTOR. RENTA DE VEHÍCULO DE MOTOR. COMPRA Y VENTA DE BEBIDAS ALCOHÓLICAS.	ROSA IRIS ROSARIO	787424
E/2024-8409	14/2/24	RISAS PARK	SERVICIO DE ALQUILER DE JUEGOS INFLABLES	DANNY MORENO BAEZ	788247
E/2024-7364	5/2/24	RIVAS & DIAZ DENTAL CLINIC	SERVICIO DE CLINICA ODONTOLÓGICA, PRESTADORA DE SERVICIOS DE SALUD.	EMANUEL JOSE RIVAS CEARA	786613
E/2024-8223	7/2/24	RIVERDENT	SERVICIOS ODONTOLÓGICOS ESPECIALIZADOS, ODONTOLOGÍA EN GENERAL, DISEÑO Y DESARROLLO DE PROYECTOS DE SALUD ODONTOLÓGICOS, CAPACITACIONES , DIPLOMADOS, CURSOS Y TALLERES ODONTOLÓGICOS.	MERCEDES EPIFANIA RIVERA DE LA ROSA	787018
E/2024-10199	15/2/24	RIZOS CON AMOR	ELABORACIÓN DE GORROS DE SEDA Y SATÍN, GOMAS, FUNDAS DE ALMOHADA, SABANAS, ANTIFAZ, PIYAMAS Y VENTAS DE PRODUCTOS CAPILARES.	INDIRA MATEO NOVAS	788504
E/2024-8130	13/2/24	RJSERV-CONTRU	SERVICIOS DE CONSTRUCCIÓN, REMODELACIÓN Y MANTENIMIENTO DE EDIFICACIONES, DISEÑO ARQUITECTÓNICO...	JOSE GERMAN SANTOS BONILLA	788041
E/2024-8881	13/2/24	RN2 DISEÑO INDUSTRIAL	SERVICIOS DE ORGANIZACIÓN Y PRODUCCIÓN DE EVENTOS PÚBLICOS, PRIVADOS, PUBLICIDAD, DISEÑOS, FABRICACIÓN, VENTA Y ALQUILER DE EQUIPOS...	RONALDO MANUEL RUIZ PÉREZ	787996
E/2024-8932	9/2/24	ROBERT DE SENA MOTO IMPORT	IMPORTACIÓN, EXPORTACIÓN VENTA Y FINANCIAMIENTOS DE MOTOCICLETAS Y TODAS SUS PARTES.	ROBERT FELIX DE SENA SANCHEZ	787542
E/2024-7174	5/2/24	ROBERT ROMAN RENT CAR	SERVICIOS DE RENTA DE AUTOS, COMPRA Y VENTA DE VEHÍCULOS EN GENERAL.	ROBERTO ANTONIO ROMAN MORAN	786595
E/2024-7208	7/2/24	ROBINSON 2C LUBRICANTES Y REPUESTOS	IMPORTACIÓN, COMPRAS, VENTAS Y REPARACIÓN DE TODO TIPO DE EQUIPOS DE TRANSPORTES, REPUESTOS, GOMAS Y LUBRICANTES Y CUALQUIER OTRA ACTIVIDAD AFINES.	ROBINSON RENE CRUZ CONTRERAS	787155
E/2024-4744	15/2/24	ROBLEXPRT TERMINACIONES	VENTA DE ARTÍCULOS FERRETEROS, CONSTRUCCIÓN Y TERMINACIONES.	JOSE ANTONIO ROBLEDO BUSTO	788583
E/2024-9499	13/2/24	RODESC CONSTRUCTORA	CONSTRUCCIÓN DE EDIFICIOS Y SUS PARTES Y OBRAS DE INGENIERÍA CIVIL EN GENERAL; ACONDICIONAMIENTO DE EDIFICIOS...	GREGORY DE JESUS ESCAÑO RODRIGUEZ	787962
E/2024-9876	14/2/24	RODRIGUEZ MUÑOZ & GARCÍA CORDERO	LA SOCIEDAD TIENE COMO OBJETO PRINCIPAL LA PRESTACIÓN DE SERVICIOS JURÍDICOS, QUE INCLUYE LA REDACCIÓN Y GESTIÓN DE DOCUMENTOS PARA LA CONSTITUCIÓN.	JOSÉ DANIEL RODRÍGUEZ MUÑOZ, MARÍA ALEJANDRA GARCÍA CORDERO	788251
E/2024-4553	5/2/24	RODRIMANUELMULTIPLE DR	RECOLECCIÓN TRANSPORTE,CLASIFICACION, EMBALAJE Y ALMACENAMIENTO DE RESIDUOS SÓLIDOS NO PELIGROSOS...	ENMANUEL RODRIGUEZ	786637
E/2024-8687	13/2/24	RODY TRAVELS II	VENTA DE BOLETOS AEREOS, RESORT, EXCURSIONES, GESTION DE PASAPORTES, VISAS EN GENERAL. OTROS SERVICIOS. VENTA DE SEGURO DE VIAJES.	LUZ CENEIDA VALENZUELA PEREZ, ROSANNA MERCEDES GENAO CORONA	788146
E/2024-1071	14/2/24	ROEM CONSULTING	SERVICIOS DE CONTABILIDAD, IMPUESTOS, ASESORÍA FINANCIERA, FINANZAS CORPORATIVAS, AUDITORÍAS EXTERNAS, CUMPLIMIENTO Y PLANEACIÓN FISCAL...	ELIANA PAOLA ESPINAL MARTINEZ, ROLFI ULADISLAO ESPINAL MARTINEZ	788230
E/2024-8789	8/2/24	ROFEL	SERVICIO DE CONFECCIÓN TEXTIL, BORDADOS, SERIGRAFÍA, IMPRESOS, ARTÍCULOS PERSONALIZADOS, ARTÍCULOS PROMOCIONALES EN GENERAL.	ROFEL, SRL	787440
E/2024-7646	5/2/24	ROJAS SHIPS SERVICE	LAS ACTIVIDADES DE SERVICIOS A BARCOS DE NAVEGACIÓN EN GENERAL, CONSTRUCCIÓN Y REPARACIÓN DE BUQUES...	ROJAS SHIPS SERVICE, S.R.L.	787431
E/2024-7021	5/2/24	ROMABELLA GROUP	ASESORES INMOBILIARIOS, ALQUILER TEMPORAL DE DEPARTAMENTOS, ADMINISTRACION DE PROPIEDADES, INCLUYENDO VENTA Y ALQUILER.	MARLENY JUDITH MORETA INFANTE	786521
E/2024-9896	14/2/24	ROMO FEO LIQUOR STORE	COMPRA, VENTA Y DISTRIBUCIÓN DE BEBIDAS ALCOHÓLICAS, ENTRETENIMIENTO, ESPARCIMIENTO.	JULIO ADONIS GROSS GÓNZALEZ	788265
E/2024-7915	6/2/24	RONAIFRE ALL	SERVICIOS INMOBILIARIOS A CAMBIO DE UNA RETRIBUCIÓN O CONTRATA (INCL. ADMINISTRACIÓN, COMPRA, VENTA, ALQUILER, TASACIÓN...	ROBINSON CONTRERAS MORENO	786788
E/2024-8109	7/2/24	ROSARIO CRUZ TEXTILES	FABRICACIÓN, PRODUCCIÓN, COMERCIALIZACIÓN, DISTRIBUCIÓN, IMPORTACIÓN Y EXPORTACIÓN DE PRODUCTOS TEXTILES, PRENDAS DE VESTIR...	RACHEL CORTES GOMEZ	787288
E/2024-6541	31/1/24	ROSARIO HICHE & ASOCIADOS	SERVICIOS INMOBILIARIOS, COMPRA VENTA, ALQUILER, REMATE, TASACION,ADMINISTRACION DE INMUEBLES	SARAH CECILIA FERIA HICHE DE ROSARIO, ROSARIO HICHE & ASOCIADOS	787508
E/2024-7614	5/2/24	ROTYKERA TOUR ET RENT	PROMOCION DE SERVICIOS DE RENT-CAR, EXCURSIONES DE SAFARI, ALQUILERES DE VEHICULOS, JEEPETAS, MOTOCICLETAS Y BICICLETAS.	ROTYKERA TOUR ET RENT, E.I.R.L.	786544
E/2024-10007	14/2/24	ROYAL LIVE	ELABORACIÓN, COMPRA, VENTA DE PRODUCTOS Y SERVICIOS TALES FUMIGACION...	VIRGINIA MORENO VIVIECA	788339
E/2024-8289	8/2/24	RR ROYREALTY & ASSOCIATES DOMINICAN REPUBLIC	SERVICIOS DE PROMOCIÓN, GESTIÓN Y DESARROLLO DE PROYECTOS INMOBILIARIOS EN GENERAL, DISTRIBUCIÓN, VENTAS, ALQUILER O CUALQUIER.	DONZETTAQUICE LEVESHETA TITUS, SOLOMON ANTHONY TITUS	787369
E/2024-4777	12/2/24	RSICAP INVERSIONES	INMOBILIARIA, REMODELACIÓN, INVERSIONES Y DESARROLLO DE PROYECTOS INMOBILIARIOS.	MONICA GIRALDO DUQUE, JUAN ESTEBAN VASQUEZ COCK	787885
E/2024-5758	30/1/24	RSN AGROPECUARIA	PRODUCCIÓN, INDUSTRIALIZACIÓN Y COMERCIALIZACIÓN DE PRODUCTOS AGRARIOS, PECUARIOS, FORESTALES Y BIOLÓGICOS.	RSN AGROPECUARIA, S.R.L .	787396
E/2024-3033	13/2/24	RST AUTOGOMAS	SERVICIOS DE REPARACION DE NEUMÁTICOS, VENTAS DE GOMAS NUEVAS Y USADAS, REPUESTOS DE VEHÍCULOS Y MOTOCICLETAS...	RONY JOHAN MELO MELO	788030
E/2024-7655	5/2/24	RTGROUP19	SERVICIOS DE BIENES RAÍCES; LA ADMINISTRACIÓN DE PROPIEDADES INMOBILIARIAS PROPIAS O DE TERCEROS; LA COMPRA, VENTA, PERMUTA, ALQUILER O ARRENDAMIENTO DE INMUEBLES YERMOS O EDIFICADOS.	ALESSANDRO TREZZA	786574
E/2024-8260	7/2/24	RUDDY RODRIGUEZ ALTA PELUQUERIA	SERVICIOS DE ESTILISMO Y CORTE DE CABELLOS PARA DAMAS,CABALLEROS Y NIÑOS.	RUDDY MARCELINO RODRIGUEZ ESTRELLA	787049
E/2024-6681	5/2/24	RUDYEL SPORT	VENTA Y COMERCIALIZACIÓN DE ROPA PARA DAMAS, CABALLEROS Y NIÑOS, ROPA DEPORTIVA, VENTA DE PERFUMES, CARTERAS...	YUMERY PEREZ REYNOSO	786627
E/2024-2728	12/2/24	RUSEK INGENIERÍA, ARQUITECTURA E INTERIORISMO	SERVICIOS DE DISEÑOS, CONSTRUCCIONES E INMOBILIARIA.	NICOLE SEVERINO	787842
E/2024-8058	6/2/24	RUTA DE ARTE Y COLOR	SERVICIOS DE MURALIZACIÓN, RESCATE Y EMBELLECIMIENTO DE ESPACIOS POR MEDIO DEL ARTE Y EL COLOR.	YINEIDA ALTAGRACIA FERNANDEZ ALVAREZ	786912
E/2024-6750	7/2/24	RUTH PUNTADAS FASHION	NOS DEDICAMOS A LA FABRICACIÓN DE JEANS Y ROPAS, ASÍ COMO PERSONALIZAR ROPAS Y ARTÍCULOS.	TEOFILO FABIAN FRANCISCO	786933
E/2024-7929	14/2/24	S.O WILSON GLASS	VENTA DE MONTURA DE LENTES Y ROPA ASI COMO TRANSMISION DE CONTENIDO VIRTUAL.	WILSON DE JESUS BAEZ FERNANDEZ	788422
E/2024-8600	8/2/24	SABGAR SERVICES	LA EMPRESA SE DEDICARÁ A SERVICIOS DE LOGÍSTICA: TRANSPORTE DE CARGA AÉREA, MARÍTIMA, TERRESTRE, NACIONAL E INTERNACIONAL...	LEAMS GARCIA POLANCO	787180
E/2024-9445	12/2/24	SABLE.R.M	SE DEDICA A LA EXTRACCIÓN, VENTA E EXPORTACIÓN DE ARENA, ROCAS Y MINERALES.	CRISTIAN JOSE GARCIA ZAPATA, YONATAN PEGUERO ORTEGA	787912
E/2024-9007	9/2/24	SACANDO CUENTAS MEDIA	SERVICIOS DE PUBLICIDAD, PROGRAMA DE RADIO, TELEVISIÓN, MEDIOS DE COMUNICACIÓN Y PRODUCCIÓN Y REDACCIÓN DE PROGRAMAS A TRAVÉS DE LAS DIFERENTES PLATAFORMAS DIGITALES...	JUNIOR ANTONIO ARIAS NOBOA	787397
E/2024-7715	7/2/24	SAELYN TORRES PANEL	SERVICIOS DE INSTALACIONES ELÉCTRICAS RESIDENCIALES Y EMPRESARIALES, VENTA E INSTALACIÓN DE: PANELES SOLARES, PUERTAS ELÉCTRICA...	LUCAS RAMON TORRES TEJADA	787066
E/2024-8706	16/2/24	SAHARA VARGAS CACAO	ELABORACIÓN Y COMERCIALIZACIÓN DE CACAO ORGÁNICO ARTESANAL PARA EL CONSUMO. (ALIMENTO)	SAHARA VARGAS MARTINEZ	788568
E/2024-9886	15/2/24	SAHILY'S GLAM STUDIO	SERVICIOS DE SALON DE BELLEZA Y ESTETICA DEDICADO A BRINDAR SERVICIOS DE ALTA CALIDAD EN EL CUIDADO ESTETICO Y BIENESTAR PERSONAL DESDE CORTES DE PELO.	ACACIA YUSETTY MORILLO RIVAS	788616
E/2024-7579	5/2/24	SAIRA RACING	SERVICIOS DE REPARACIÓN DE MOTOCICLETAS DE ALTA CILINDRADA.	JOSE SMILE ENCARNACION VIZCAINO	786518
E/2024-7866	6/2/24	SALA DE TAREA UN PROPOSITO PARA EL FUTURO	SERVICIOS EDUCATIVOS, SALA DE TAREAS Y REFUERZO EDUCATIVO.	AMANDA ESTEPHANIE GONZALEZ PAYERO	786740
E/2024-7741	5/2/24	SALA DE TAREAS DONA ELBA	REFORZAMIENTO DE EDUCATIVO DEL NIVEL PRIMARIO Y MATERNAL EN LAS MATERIAS BÁSICAS EN LAS DISTINTAS ÁREAS DE LA EDUCACIÓN.	ELBA ROSA ALVAREZ SILVERIO	786665
E/2024-7605	5/2/24	SALÓN & VARIETADES ODALIS CORCINO	SERVICIOS DE BELLEZA EN GENERAL Y VENTA DE PRODUCTOS DE BELLEZA, PRENDAS DE VESTIR.	DOMINGA CORCINO VENTURA	786536
E/2024-10266	15/2/24	SALÓN DE BELLEZA ANDREA PRESINAL	SERVICIOS DE SALÓN DE BELLEZA Y CUIDADO PERSONAL.	WANDA ELIZABETH LARA PRESINAL	788553
E/2024-9292	12/2/24	SALON DE BELLEZA BY:KATH ALMONTE	SALÓN DE BELLEZA Y VENTAS DE PRODUCTOS.	KATHERYN ALMONTE DOMINGUEZ	787814
E/2024-9998	14/2/24	SALON NUEVO AMANECER JM	SERVICIOS DE BELLEZA.	YALKIRIS PINEDA SOLA	788330
E/2024-4081	7/2/24	SAMANA 11	ADQUIRIR POR COMPRA O POR APORTE EN NATURALEZA, SOLARES Y/O VILLA TURÍSTICAS CON EL PROPÓSITO DE DESARROLLARLOS, VENDERLOS Y/O ENTREGARLOS EN ADMINISTRACIÓN A FINES TURÍSTICOS.	GUZMAN ARIZA NORDESTE, SRL	787128
E/2024-5107	7/2/24	SAMANA 12	ADQUIRIR POR COMPRA O POR APORTE EN NATURALEZA, SOLARES Y/O VILLA TURÍSTICAS CON EL PROPÓSITO DE DESARROLLARLOS.	GUZMAN ARIZA NORDESTE, SRL	787160
E/2024-8263	7/2/24	SAMB INVESTMENT GROUP	GESTION DE INVERSION DE CAPITAL EXTRANJERO. DESARROLLO DE PROYECTOS DE HOTELES TURISTICOS...	DONZETTAQUICE LEVESHETA TITUS, SOLOMON ANTHONY TITUS	787052
E/2024-9722	13/2/24	SAMMY PRODUCCION Y PROMOCIÓN	PRODUCCIÓN Y PROMOCIÓN ARTÍSTICO.	SAMUEL BAUTISTA ALCIBIADES	788125
E/2024-8034	6/2/24	SANCHEZ QUEZADA SUPLIDORES	ELABORACIÓN DE PRODUCTOS DE PANADERÍA Y REPOSTERÍA.	ELIARIS MICAIRA QUEZADA	786654
E/2024-7592	5/2/24	SANDLEMON HOTEL & BEACH CLUB	SERVICIOS DE DESARROLLADOR DE PROYECTOS INMOBILIARIO Y TURISTICO, COMPRA, VENTA, ALQUILER Y ADMINISTRACION	RENE EDUARDO SILVA ALFARO	786562
E/2024-8198	13/2/24	SANIX MULTI CLEAN	VENTA AL POR MAYOR DE PRODUCTOS DE LIMPIEZA Y VENTA AL POR MAYOR DE PRODUCTOS PLASTICOS.	VIANNEY DE JESUS ARIAS UREÑA	788023
E/2024-7504	5/2/24	SANROS SUPPLIES	COMPRA Y DISTRIBUCIÓN Y VENTAS DIRECTAS DE PRODUCTOS ALIMENTICIOS, PLÁSTICOS, DETERGENTE Y QUINCALLERÍAS PARA COLMADO...	JOEL RICARDO SANCHEZ MELLA	786461
E/2024-8371	7/2/24	SANTOS CARIBBEAN TRADING	VENTA E IMPORTACIÓN DE ROPA DEPORTIVAS, CALZADOS, TENIS, ACCESORIOS, TELA, GORRA, ROPAS EN GENERAL.	ALEJANDRO ARIEL SANTOS RODRIGUEZ	787158
E/2024-6505	7/2/24	SC INDUSTRIAL	VENTA DE MATERIALES ELECTRICOS.	INGRID TERESA CAMILO CURIEL	787006
E/2024-4285	9/2/24	SCA SMART ACCESSORIES	IMPORTACIÓN Y VENTA AL POR MAYOR Y DETALLE DE ACCESORIOS DE VEHÍCULOS, ACCESORIOS Y MERCANCIAS DE AUTO ADORNO...	EUDYS ROBERTO CARRASCO PERALTA	787617
E/2024-9763	13/2/24	SCHWARZMAN DEVELOPERS	SERVICIOS DE ASESORIA EN MATERIA DE NEGOCIOS Y A LA EJECUCIÓN DE PROYECTOS EMPRESARIALES EN LA REPÚBLICA DOMINICANA.	MIGUEL DARIO DUARTE TEJADA	788170
E/2024-9764	13/2/24	SCHWARZMAN ENTERPRISES	SERVICIOS DE ASESORIA EN MATERIA DE NEGOCIOS Y A LA EJECUCIÓN DE PROYECTOS EMPRESARIALES EN LA REPÚBLICA DOMINICANA.	MIGUEL DARIO DUARTE TEJADA	788167
E/2024-7819	6/2/24	SCI GROUP	SERVICIOS DE CONTABILIDAD EN GENERAL, ASESORÍA CONTABLE, LEGAL, FINANCIERA Y TRIBUTARIA.	ROBBIN LUIS CRUZ RUIZ, ELIZABETH VIZCAINO LUGO	786712

[210] EXPEDIENTE	[220] FECHA	[561] NOMBRE COMERCIAL	[510] ACTIVIDAD	[730] SOLICITANTE	[111] REGISTRO
E/2024-8533	8/2/24	SDPOCKET	SERVICIOS DE PERSONALIZACIÓN DE BROCHES. FABRICACIÓN Y PERSONALIZACIÓN DE PINES INSTITUCIONALES...	DANIEL RAFAEL GUZMAN TORIBIO	787267
E/2024-7860	6/2/24	SEA WINGS AVIATION	SERVICIOS DE AVIACIÓN EN GENERAL; ESPECIALMENTE DISTRIBUCIÓN, COMERCIALIZACIÓN Y MANTENIMIENTO DE AERONAVES.	JOSE RICARDO LEROUX MATOS	787901
E/2024-8823	9/2/24	SECURE SHIELD SOLUTION	PROVEER SERVICIOS DE VIGILANCIA Y SEGURIDAD DE PERSONAS U OBJETOS, ESTABLECIMIENTOS, PROYECTOS INMOBILIARIOS...	NOEL ALEJANDRO POU COEN	787453
E/2024-7772	6/2/24	SECURITY MORNING AND NIGHT, SMN	SERVICIOS DE SEGURIDAD DE TODAS LAS MODALIDADES Y TRANSPORTE DE VALORES, PROTECCIÓN Y ASISTENCIA VIAL EN TODO EL TERRITORIO NACIONAL	SECURITY MORNING AND NIGHT, SMN, S.R.L.	788343
E/2024-7733	5/2/24	SEDMA PACK COURIER & FRIGHT CARGO SERVICES	SERVICIO DE ENVÍO DE PAQUETES, TRANSPORTE DE TODO TIPO DE CARGA NACIONAL E INTERNACIONAL, TERRESTRE, AÉREO, MARÍTIMO Y MENSAJERÍA COURRIER...	OMAR ANTONIO GUERRERO VALENCIO	786646
E/2024-8115	7/2/24	SEGURIDAD PRIVADA JAIME PEÑA JAPE	SERVICIOS PROFESIONALES DE SEGURIDAD PRIVADA, PARA LA PROTECCION DE BIENES Y PERSONAS. SERVICIOS DE SEGURIDAD PARA EVENTOS Y ACTIVIDADES PERSONALES...	JAIME PEÑA TORIBIO	786967
E/2024-10070	14/2/24	SEHUERER INMOBILIARIA	LA SOCIEDAD TENDRÁ POR OBJETO. COMPRA Y VENTA DE INMUEBLES, PROMOCIÓN Y FOMENTO DE OPORTUNIDADES DE INVERSIÓN EN EL PAÍS.	FÉLIX JOEL TIRADO ROSARIO	788401
E/2024-8102	7/2/24	SÉMBRA SHOP	SERVICIO DE PAISAJISMO, TODO TIPO DE TRABAJOS RELACIONADOS CON LA JARDINERÍA.	MARIA ALEJANDRA ESCOTO DUJARRIC, CAROLINA PICHARDO TAPIA	786961
E/2024-9706	13/2/24	SEMILLISIMAS	VENTA, EXPORTACION, IMPORTACION, PRODUCCION Y DISTRIBUCION DE SEMILLAS Y NUECES.	JOSE ANTONIO ARIAS POLANCO	788114
E/2024-7121	2/2/24	SENDAS ENTERPRISES	ADMINISTRACIÓN DE FRANQUICIAS, INVERSIONES EN ACCIONES Y BIENES RAÍCES.	SENDAS ENTERPRISES, S.R.L	786421
E/2024-8136	12/2/24	SEQUOIA CASTILLO BAUTISTA	AGRICULTURA EN GENERAL, CULTIVO, VENTA, COMERCIALIZACIÓN DE TODO TIPO DE PRODUCTOS AGRÍCOLAS...	ARAMIS RAFAEL CASTILLO JIMENEZ, ELINA BAUTISTA DE CASTILLO	787706
E/2024-10134	15/2/24	SERCEI	EMPRESA DE CONTRATISTAS ELECTROMECÁNICOS, MANTENIMIENTO Y REPARACIÓN DE EQUIPOS INDUSTRIALES, DISEÑO...	FRANKLIN ANTONIO HERRERA RIJO	788476
E/2024-7362	9/2/24	SERGADO	SERVICIOS DE IMPRESIÓN Y ARTES GRÁFICAS, DISEÑO GRÁFICO, COMERCIALIZACIÓN DE EQUIPOS TECNOLÓGICOS, CONSULTORA, PRODUCCIÓN DE EVENTOS, AUDIOVISUALES, PUBLICIDAD...	JOSE BENJAMIN DELGADO MARTE, CARLOS EDUARDO SERRANO MONTERO	787509
E/2024-3488	17/1/24	SERH & +	SERVICIOS DE RECURSOS HUMANOS RRHH.	DORKA MERCADO GENAO	788210
E/2024-8169	7/2/24	SERIMUNDO	SERVICIOS DE DISEÑOS Y ELABORACIÓN DE IMPRESIONES PUBLICITARIAS, COMPRA Y VENTAS DE MATERIALES PARA SERIGRAFÍA.	FREDDY ALEXANDER MATOS MEJÍA	786987
E/2024-8098	7/2/24	SERRA'S CUBBIES BASEBALL ACADEMY	SERVICIOS DE DESARROLLO, PREPARACIÓN Y ENTRENAMIENTO DE JÓVENES JUGADORES DE BASEBALL.	JOSE ANTONIO SERRA DURAN	788228
E/2024-9386	12/2/24	SERRAZO GROUP	COMPRA, VENTA, ADMINISTRACIÓN, INVERSIÓN, PROMOCIÓN, DESARROLLO, EXPLOTACIÓN Y FINANCIAMIENTO DE BIENES RAÍCES, TÍTULOS...	ROBINSON ANTONIO GERMOSEN NUÑEZ	787865
E/2024-7798	7/2/24	SERROT: SOLUCIONES ANALITICAS	EQUIPOS DE LABORATORIOS INDUSTRIALES, SERVICIOS Y SUMINISTRO TALES COMO CALORÍMETRO, EQUIPO DE ANÁLISIS ELEMENTAL...	SERROT: SOLUCIONES ANALITICAS, E.I.R.L.	787008
E/2024-7413	5/2/24	SERTEP MANTENIMIENTO 360	MANTENIMIENTOS DE AIRES ACONDICIONADOS Y EQUIPOS DE CLIMATIZACION EN GENERAL. REFRIGERACION EN GENERAL...	REINALDO AQUILES ANGELES AYALA	786418
E/2024-9693	13/2/24	SERVAL	SERVICIOS DE ALGUACILES, IMPRESIÓN, DIGITACIÓN Y GESTIÓN DE ACTOS DE ALGUACILES, JUDICIALES Y EXTRAJUDICIALES	DARIEL DE JESUS FLORES GARCIA	788096
E/2024-6565	15/2/24	SERVIAUDIORD BY MGCID	SERVICIOS AUDIOVISUALES PARA EVENTOS EMPRESARIALES, CORPORATIVOS REPARACIÓN ELECTRÓNICA VENTAS, INSTALACIÓN DE EQUIPOS AUDIOVISUALES.	MIGUEL ENRIQUE CID ALBERTO	788584
E/2024-8113	8/2/24	SERVICIO DE INNOVACIÓN PALM SIP	SERVICIOS TECNOLÓGICOS BRINDANDO DESARROLLO DE SOFTWARES, ANÁLISIS DE DATOS Y GESTIONES DE PROYECTOS PARA LAS EMPRESAS DE LA REPÚBLICA DOMINICANA...	JACOBO JOSE DE LARA CRUZ	787311
E/2024-8165	14/2/24	SERVICIOS ADUANALES QUETZAL	SERVICIOS DE ASESORÍA Y GESTIÓN EN ASUNTOS ADUANALES, EXPORTACIÓN E IMPORTACIÓN DE TODO TIPO DE MERCANCÍA...	FREDDY ALEXANDER MATOS MEJÍA	788221
E/2024-8952	9/2/24	SERVICIOS CONTABLES MEDICOS SCM	MANEJO DE CONTABILIDAD, ESTUDIOS DE FACTIBILIDAD, ASESORÍA FINANCIERA Y CONTABLE, DECLARACIONES DE IMPUESTOS...	JOEL DARIO ACEVEDO JOGA	787571
E/2024-5218	5/2/24	SERVICIOS DE EXTINTORES DE MICHES AVG	VENTAS DE EQUIPOS CONTRA INCENDIO, INCLUYE SISTEMA DE ALARMAS Y SIRENAS CONTRA INCENDIOS, DETECTOR DEL HUMO.	ANTONIO VASQUEZ GIL	786631
E/2024-5219	5/2/24	SERVICIOS DE EXTINTORES PEDERNALES AVG	VENTA AL POR MAYOR DE MÁQUINAS Y EQUIPOS CONTRA INCENDIOS, EXTINTORES Y SIRENAS CONTRA INCENDIOS.	ANTONIO VASQUEZ GIL	786635
E/2024-9577	13/2/24	SERVICIOS DE GRUAS NOEL CARVAJAL	SERVICIOS DE GRUAS.	NOEL OSIRIS CARVAJAL HERRERA	788010
E/2024-8118	7/2/24	SERVICIOS DE LIMPIEZA BATISTA M.B.P.	SERVICIOS DE LIMPIEZA PARA CASAS, APARTAMENTOS Y LOCALES.	MILKIAN BATISTA PARRAS	788411
E/2024-8685	12/2/24	SERVICIOS EBAMETALURGICOS HERNANDEZ PANIAGUA	SERVICIOS DE CARPINTERÍA METÁLICA, EBANISTERÍA, HERRERÍA.	PEDRO JUNIOR FERMIN HERNANDEZ	787720
E/2024-9435	14/2/24	SERVICIOS FÚNEBRE JAMERSON	SERVICIOS FUNERARIOS Y AFINES	JAMERSON GOMEZ PEREZ	788336
E/2024-5798	5/2/24	SERVICIOS LEGALES PROACTIVO SLP	SEVICIOS DE ASESORÍA, ORIENTACIÓN Y REPRESENTACIÓN EN ASUNTOS LEGALES.	TIRSO MIGUEL ANGEL SALCEDO DIAZ	786599
E/2024-8357	12/2/24	SERVICIOS TURISTICO PUNTA RUCIA RT	SERVICIO DE EXCURSIONES, SERVICIO DE HOTELERÍA, PASA DIAS, Y VENTAS DE PAQUETES TURISTICOS, TOURS.	RENE THALHEIM	787755
E/2024-9564	13/2/24	SERVICIOS Y PRODUCTOS BEULIDA	SERVICIOS DE TRANSPORTE DE CARGA Y ALQUILERES DE EQUIPOS DE TRANSPORTE.	CARMEN LIDIA PICHARDO	788008
E/2024-10368	15/2/24	SERVI-PUERTO LA BAHÍA	SUMINISTRO DE COMBUSTIBLE, AGUA Y BEBIDAS, SERVICIOS MECÁNICOS, RETIRO DE DESECHOS SÓLIDOS DE EMBARCACIONES...	JOSE ARISTIDES POLANCO MORROBEL, TOMAS VINICIO POLANCO MORROBEL	788644
E/2024-7577	15/2/24	SERVIRAPID CREDITOS ANYBERTO	INVERSIONES EN GENERAL, ADMINISTRACIÓN DE PRESTAMOS EN GENERAL E INCORPORACIÓN DE NUEVOS CRÉDITOS PERSONALES E HIPOTECARIOS...	ANYIBEL CRISTINA NUÑEZ DIAZ, JULIO ALBERTO CASTILLO UREÑA	788576
E/2024-7554	8/2/24	SERVIRB CONSULTING	SERVICIOS CONTABLES EN GENERAL, ASESORÍA FINANCIERA Y FISCAL...	RUFFO ERNESTO BERIGUETE MONTERO, RANDY ERNESTO BERIGUETE FIGUERO	787250
E/2024-8912	13/2/24	SERVÍS JURIDMI	ASESORÍAS, PROCESOS, SOLICITUD DE VISADO, RESIDENCIA, CIUDADANÍA.	EUGENIA CAROLINA TORRES POLANCO	788169
E/2024-8747	8/2/24	SHENOAS	VENTA DE ROPA INTIMA EN GENERAL, COSMÉTICOS Y ACCESORIOS.	EMELY SHENOA SANTANA ALONZO	787407
E/2024-7081	5/2/24	SHUTTERS PLUS DOMINICANA NMC	SERVICIOS DE ENSAMBLAJE, INSTALACIÓN, REPARACION Y MANTENIMIENTO DE PUERTAS Y VENTANAS DE VIDRIO, SHUTTERS, CORTINAS PERMAS, PALILLERAS...	NATHANAEL MERCEDES CASADO	786492
E/2024-8822	9/2/24	SIEMPRE PACAS	DISTRIBUCION Y VENTA AL POR MAYOR DE PRENDAS DE VESTIR DE SEGUNDA MANO PARA DAMAS, CABALLEROS Y NIÑOS, ARTICULOS Y ACCESORIOS DEL HOGAR INCLUYENDO CORTINAS, MESAS, ALFOMBRAS, TOALLAS.	CHARLES RALPH MARIOTTI PAZ	787455
E/2024-8184	12/2/24	SILVEN GROUP CACAO	INVERSIONES DE TERRENOS PARA PRODUCCIÓN ORGÁNICA DE CACAO, SANEAMIENTO Y DETERMINACIÓN DE HEREDEROS.	MISAEAL CALCAÑO SILVEN, KATERINA CALCAÑO SILVEN	787699
E/2024-8523	8/2/24	SILVER SEA RESORT	SERVICIOS DE DESARROLLO, PROMOCIÓN, TENENCIA, ADMINISTRACIÓN, INVERSIÓN Y OPERACIÓN DE PROYECTOS INMOBILIARIOS TURÍSTICOS.	EUKRISLY ESMERALDA RAMIREZ VARGAS	787260
E/2024-9826	14/2/24	SINATADURASRD	SERVICIOS DE PUBLICIDAD Y PROGRAMAS DE ENTRETENIMIENTO.	HOBIS DE LOS SANTOS ORTIZ VÁSQUEZ	788198
E/2024-8174	7/2/24	SINFONÍA DE SOMBRAS	CONSULTORÍAS Y ASESORÍA DE ARTE, PRODUCCIÓN DE EXPOSICIONES, ADEMÁS DAR SERVICIOS DE EMBALAJE, TRANSPORTE, SEGUROS, SEGURIDAD...	FREDDY ALEXANDER MATOS MEJÍA	786990
E/2024-9955	14/2/24	SISAF	DESARROLLO DE PROYECTOS INMOBILIARIOS, COMPRA Y VENTA DE INMUEBLES, ALQUILERES Y ADMINISTRACION DE BIENES INMUEBLES.	NATALIA ALEKSANDROVNA AFANASEVA	788288
E/2024-6747	9/2/24	SISVEL DOMINICANA	PRODUCCIÓN Y VENTA DE SUMINISTROS DE LIMPIEZA.	GISVEL REYES PIMENTEL	787612
E/2024-10138	15/2/24	SKYPOWER FITNESS CLUB	SERVICIOS DE GIMNASIO, ESCUELA DE ENTRENAMIENTO FÍSICO DE ATLETAS, VENTA DE ROPA Y SUPLEMENTOS DEPORTIVOS.	JUAN PABLO CIRIACO HERNANDEZ	788470
E/2024-9516	13/2/24	SLOAN CORPORATIONS	SERVICIOS DE TELEMARKETING Y/O PROFESIONAL DE MERCADEO, CONSULTORÍA DE MARKETING, SERVICIOS DE PUBLICIDAD EN GENERAL...	ODILLE ALEXANDRA PUJOLS FERNANDEZ	787963
E/2024-7293	6/2/24	SM MAPEANDO TRAVEL ADVISORS	SERVICIOS DE ASESORÍA Y ACOMPAÑAMIENTO EN VIAJES Y PLANES VACACIONALES. ORGANIZAR Y VENDER PRODUCTOS TURÍSTICOS Y PAQUETES DE VIAJES...	MARIA ALEJANDRA SIMO MOLINA	786742
E/2024-8267	9/2/24	SMART GALLERY SERVICE FFA	COMERCIALIZACIÓN DE EQUIPOS E INSUMOS ELECTRÓNICOS.	LUIS FELIPE FELIZ AYALA	787365
E/2024-8302	12/2/24	SMART HOSPITALITY TECH SOLUTION SHTS	SERVICIOS DE SOLUCIONES OFIMÁTICAS Y VENTA DE PRODUCTOS TECNOLÓGICOS.	MIRELIS ZAIDA HERNANDEZ ESCALANTE	787935
E/2024-7271	9/2/24	SMARTASSET MANAGERS	ADMINISTRACIÓN DE PROPIEDADES INMOBILIARIAS, COMPRA, ALQUILER Y VENTA DE INMUEBLES.	RAFAEL ALBERTO DE LOS SANTOS RODRIGUEZ	787570
E/2024-8026	6/2/24	SNACK BY SAFI	VENTAS DE POSTRES, BOCADILLOS Y DESAYUNOS PERSONALIZADOS	SAFIRA MARIA VILLALONA JIMENEZ	786894
E/2024-9169	12/2/24	SOCIEDAD DE DESARROLLO CONSTRUCCION SODECO	DESARROLLO DE ESPACIOS COMERCIALES Y DE OFICINAS. ESTO IMPLICA LA CONSTRUCCIÓN DE CENTROS COMERCIALES...	EMMANUEL LACOSTE	787751
E/2024-2756	15/1/24	SOCIEDAD FOTOGRAFICA F/64	SIN FINES DE LUCRO PARA AGRUPAR A FOTOGRAFOS PROFESIONALES, AFICIONADOS Y PERSONAS EN GENERAL DEDICADOS A LA FOTOGRAFÍA...	SOCIEDAD FOTOGRAFICA F 64, INC.	788101
E/2024-7826	9/2/24	SOEMCA SOLUCIONES EMPRESARIALES	SERVICIOS DE PROVISIÓN DE COMIDAS PREPARADAS PARA EMPRESAS (INCL. EL SERV DE CATERING, EL SUMINISTRO DE COMIDAS PARA BANQUETES, BODAS, FIESTAS Y OTRAS CELEBRACIONES, ETC.)...	YASKARA SOCORRO MARTINEZ MARTE DE JAVIER, JASON CESAR MORENO DE LA ROSA	787666
E/2024-6922	6/2/24	SOFTGALA COLLECTION	VENTA Y DISTRIBUCIÓN DE TODO TIPO DE PRENDAS DE VESTIR, ACCESORIOS TALES COMO: PENDIENTES, PULSERAS, ANILLOS, CALZADOS.	ANA GABRIELA ROMAN GERMOSE	786797
E/2024-8627	8/2/24	SOHER INMOBILIARIA	SERVICIOS DE DISEÑO, CONSTRUCCION Y REMODELACION DE VIVIENDAS Y APARTAMENTOS, VENTAS Y ALQUILER DE PROPIEDADES INMOBILIARIAS.	JIMMY LEANDRO SOSA PUELLO, YAMELS DESSIREE HEREDIA ARIAS	787673
E/2023-60748	5/2/24	SOL NOTICIAS CORPORATION SN	SERVICIOS DE COMUNICACIÓN, VOZ, DATA VIDEO, INTERNET, PUBLICIDAD, RADIO, TELEVISIÓN, MARKETING.	FRANCISCO ANTONIO ROSARIO	786493
E/2024-7879	6/2/24	SOLANGE HERNANDEZ PACAS	VENTA DE ROPA NUEVAS Y USADAS PARA DAMAS CABALLEROS Y NIÑOS	SOLANGE HERNANDEZ MORONTA	786758
E/2024-10571	16/2/24	SOLUCIONES MORILLO VIGNERON	SERVICIOS DE CONSTRUCCIONES, REMODELACIONES INMOBILIARIAS, CASA DE CAMBIOS DE MONEDA NACIONAL Y EXTRANJERAS, MOTO PRÉSTAMOS...	SANTA YSABEL MORILLO DE VIGNERON	788561
E/2024-9019	9/2/24	SOLUCIONES ADMINISTRATIVAS & CONSULTING SOLACON	SERVICIOS DE ASESORÍA FISCAL, SERVICIOS DE CONTABILIDAD Y CAPACITACIÓN EN DICHAS ÁREAS, ASÍ COMO TODO LO RELACIONADOS A LA ACTIVIDAD.	FELIX MANUEL PIERRE MONERO	787611
E/2024-9389	15/2/24	SOLUCIONES BAUTISTA KDPR	SERVICIOS DE PRÉSTAMOS, EMPRESARIALES, PERSONALES Y MÁS.	KELVYN AMERICO DE LA ROSA BAUTISTA	788285
E/2024-7632	5/2/24	SOLUCIONES DE ELECTRO PLOMERIA DAURI & DARLING.	TODO LO RELACIONADO CON PLOMERIA Y ELECTRICIDAD RESIDENCIAL EN GENERAL.	JOAQUIN HERRERA	786560
E/2024-9716	13/2/24	SOLUCIONES DIVERSAS MERPRIN	SERVICIOS DE ADMINISTRACIÓN DE CONDOMINIOS, COMPRA Y VENTA DE VEHÍCULOS, MEJORAMIENTO DE VIVIENDAS Y GESTIÓN DE BIENES RAÍCES.	MAXI FLORIAN DE LOS SANTOS	788120
E/2024-7900	6/2/24	SOLUCIONES DOBLE P	EMPRESA DESTINADA A LA MAESTRÍA DE CONSTRUCCIÓN DE OBRAS CIVILES, VENTAS POR INTERNET DE ARTÍCULOS PARA EL HOGAR...	PAULINO JESÚS DE JESÚS	786779



[210] EXPEDIENTE	[220] FECHA	[561] NOMBRE COMERCIAL	[510] ACTIVIDAD	[730] SOLICITANTE	[111] REGISTRO
E/2024-7235	5/2/24	SOLUCIONES FRIGORÍFICAS SOLUFRIO	SERVICIOS DE REPARACIÓN, VENTA E INSTALACIÓN DE AIRES ACONDICIONADOS Y EQUIPOS DE REFRIGERACIÓN.	WILSON VASQUEZ PEREZ	786524
E/2024-8814	9/2/24	SOLUCIONES GONZALEZ R.C.	NEGOCIOS DE BIENES RAÍCES, INVERSIONES, FINANCIAMIENTOS DE INMUEBLES, ADMINISTRACIÓN DE INMUEBLES.	ROYDY GONZALEZ DE LA CRUZ	787449
E/2024-7740	5/2/24	SOLUCIONES INTEGRALES PARA LAS EMPRESAS (SIPEM)	SERVICIOS DE ASESORAMIENTO, DIRECCIÓN Y GESTIÓN EMPRESARIAL.	JESUS FRUCTUOSO BEREGUETE	786661
E/2024-8969	9/2/24	SOLUCIONES PMB FRANK	LA REALIZACIÓN DE TODO TIPO DE ACTIVIDADES RELACIONADAS CON LA INTERMEDIACIÓN Y GESTIÓN DE TRÁMITES PARA LA TRANSFERENCIA DE VEHÍCULOS...	FRANKELIN PÉREZ RIJO	787583
E/2023-73836	24/1/24	SOLUCIONES SPORTNAS	SERVICIOS DE LÍNEA DEPORTIVA A BANCAS DEPORTIVAS, POR MEDIO DE UN SOFTWARE A BANCAS DEPORTIVAS. REPARAMOS COMPUTADORAS, FORMATEOS E IMPRESORAS E INSTALAMOS IMPRESORAS.	ANDRES WANERGES VARGAS MEJIA, JEAN SAMAEL MATOS SEGURA	786848
E/2024-7190	12/2/24	SOLUMATFER SOLUCIONES INDUSTRIALES MATÍAS FERNANDEZ	CONSTRUCCION DE REFORMA Y REPARACION DE EDIFICIOS RESIDENCIAS, CONSTRUCCION Y REPARACION DE VIVIENDAS UNIFAMILIARES Y MULTIFAMILIARES...	JORGE LUIS MATIAS FERNANDEZ	787823
E/2024-5880	6/2/24	SOLUTEAM	SERVICIOS DE INSTALACION, MANTENIMIENTO Y REPARACION DE SISTEMAS DE SEGURIDAD ELECTRONICA, PLOMERIA, ELECTRICIDAD....	RAMÓN EMILIO ABREU CORONA, JUAN EDUARDO BUENO ALMANZAR	788581
E/2024-6073	13/2/24	SOLUTIONN3ST	VENTAS DE ARTICULOS PERSONALIZADOS: T-SHIRT, LAPICEROS, LLAVEROS, TAZAS, VASOS. CREACION DE CONTENIDO DIGITALES: DISEÑO GRAFICOS, IMPRESIONES, ROTULOS, LETREROS...	FELIX ROBERTO DE LA CRUZ PEREZ, MIGUEL ARMANDO BOBADILLA PUELLO	788024
E/2024-9985	15/2/24	SOMOS BARBER CLUB PFA	SERVICIOS DE PELUQUERIA.	PORFIRIO FULCAR ALCANTARA	788569
E/2024-4895	5/2/24	SOMOSCAMPO	SERVICIOS DE IMPORTACIÓN Y VENTAS DE INSUMOS, EQUIPOS AGROPECUARIOS, COMPRAS, VENTAS, IMPORTACIÓN Y EXPORTACIÓN DE RUBROS AGRÍCOLAS.	DILSON MIGUEL DE LEON DILONE	786570
E/2024-9342	12/2/24	SONOGRAMA CLINIC FV	REALIZAR SONOGRAFÍAS DE TODO TIPO, CONSULTAS MEDICAS ESPECIALIZADAS.	ANGEL POLIBIO FLORIAN VENTURA	787835
E/2024-10236	15/2/24	SONRISALV	SERVICIOS DE CONSULTORIO ODONTOLÓGICO INTEGRAL.	MILAGROS DIOMARY ALVAREZ DE PERALTA, NICOLE ALTAGRACIA PERALTA ALVAREZ	788543
E/2024-9588	13/2/24	SORAIID NAILS FASHION	SERVICIOS DE POSTURA UÑAS Y VENTA DE ROPAS	SORAIID NIN RIVAS	787934
E/2024-3296	6/2/24	SOS DOMINICANA SERVICIOS DE OPERACIONES DE SOCORRO RAMON GARCIA MADERA	ENTIDAD SIN FINES DE LUCRO, DEDICADA A SOCORRER PERSONAS EN SALUD, EDUCACIÓN Y EMERGENCIA DE CATÁSTROFES A NIVEL NACIONAL.	RAMON GARCIA MADERA	786898
E/2024-8704	8/2/24	SOSA PORTORREAL CONSTRUCTORA ELECTROMECAÁNICA Y CIVIL SPCEC	SERVICIO DE PROYECTOS Y PRESUPUESTOS DE INSTALACIONES Y MANTENIMIENTOS DE SISTEMAS ELÉCTRICOS...	ACXELL SOSA PORTORREAL, JENSELL ALEXANDER SOSA PORTORREAL, YUDY ALEXANDRA PORTORREAL	787351
E/2024-7593	5/2/24	SOSI BY ELSA GENAO	ACTIVIDAD DE ELABORACIÓN DE ADEREZOS, SALSAS, ELABORACIÓN DE ALMUERZOS EJECUTIVOS Y CENAS PRIVADAS.	ELSA GENAO POLANCO	786537
E/2024-7509	5/2/24	SOTERRA	TRANSPORTE Y RENTA DE EQUIPOS PESADOS Y CUALQUIER OTRO NEGOCIO QUE GUARDE RELACIÓN CON LA MISMAS.	WALY SOSA JOSE	786463
E/2024-9057	9/2/24	SPA STUDIO BY ALYONA KROTOVA	SERVICIOS DE BELLEZA, TODO TIPO DE MASAJES CORPORALES Y FACIALES, SERVICIOS DE COSMETOLOGÍA, SERVICIOS DE EXTENSIÓN DE PESTAÑAS...	ELENA KROTOVA	787642
E/2024-6773	7/2/24	SPHINX	ELABORACIÓN Y COMERCIALIZACIÓN DE ALIMENTOS Y BEBIDAS.	CINTHIA EOGIL JIMENEZ DE RIJO	786956
E/2024-8965	9/2/24	SPORTING CLUB LT	BRINDAR SERVICIO CUIDADO Y SALUD A TRAVÉS DE ACTIVIDADES FÍSICAS CON GIMNASIO CERRADO Y CIELO ABIERTO...	SIMONE FRANCESCHINI	787591
E/2024-4497	8/2/24	SPRING FEST LOS CORALES	SERVICIOS DE EVENTOS EN GENERAL.	FREDDY ONESIMO SÁNCHEZ GOMEZ	787329
E/2024-6729	1/2/24	SRV SOLUTIONS	VENTA E IMPORTACIÓN DE EQUIPOS Y PIEZAS DE GAS LICUADO DE PETRÓLEO.	VICTOR ARMANDO MORONTA UREÑA, SAUL SILVESTRE PAULINO LIZARDO, SEBASTIAN ARTURO PAULINO LIZARDO, RUBEN DARIO PAULINO LIZARDO	786931
E/2024-7841	8/2/24	SSSPL Caribe	SERVICIOS DE DISEÑAR, CREAR, IMPLEMENTAR Y DESARROLLAR SOFTWARE Y APP MÓVILES PARA COMPAÑÍAS, ASESORÍA Y SOPORTE TÉCNICO DE EQUIPOS, CONSULTORÍA INSTITUCIONAL.	ABHIJEET AVINASH DIXIT	787221
E/2024-7636	5/2/24	STARELLYS NAILS	ESTUDIO O SALÓN DE UÑAS, ESPECIALIZADO EN EL CUIDADO DE LAS UÑAS.	CAROLINA FERNANDEZ PEÑA	786559
E/2024-6660	5/2/24	STEEL ART GROUP	SERVICIOS DE CONFECCIÓN Y DISTRIBUCIÓN DE PRODUCTOS DE ACERO; ALEACIONES, REFUNDICIÓN, FABRICACIÓN, LAMINADOS, BARRAS...	ISIDRO ANTONIO LORA NUÑEZ	786567
E/2024-8857	9/2/24	STELLES V.O.	ESTUDIO DE FOTOGRAFÍA COMERCIAL Y EVENTOS.	KAREN ANN RAMIREZ	787491
E/2024-10181	15/2/24	STGO MEDIA GROUP	EDITORA DE PERIÓDICO DIGITAL, PRODUCCIÓN DE MEDIOS DIGITALES, ASÍ COMO CUALQUIER ACTIVIDAD RELACIONADA DIRECTAMENTE O INDIRECTAMENTE CON SU OBJETO PRINCIPAL.	EDGAR MIGUEL GUILLERMO CABRERA	788487
E/2024-7530	5/2/24	SUBLIMAAV	SERVICIOS DE SUBLIMACIÓN, BORDADOS, SERIGRAFÍA, CONFECCIÓN DE UNIFORMES DEPORTIVOS Y EMPRESARIALES...	HADELIN LINETTE PÉREZ FERRERAS	786473
E/2024-10186	15/2/24	SUBLITOPIA	VENDEMOS TODOS TIPOS DE ARTÍCULOS PERSONALIZADOS, COMO TSHIRTS, GORRAS, TAZAS.	WELINTONG DAVID PERALTA PINALES	788491
E/2024-8242	7/2/24	SUBPRODUCTOS & DERIVADOS SUDESA	SERVICIOS DE LIMPIEZA, DESGRILLÉ Y CLASIFICACIÓN DE CACAO.	LENIN ALTORSIMO REYES HERNANDEZ	787045
E/2023-68871	2/2/24	SUCAFE SOLUTIONS	COMPRA, VENTA, IMPORTACION, EXPORTACION Y COMERCIALIZACION DE PRODUCTOS ALIMENTICIOS, FARMACEUTICOS, FERRETEROS...	ROBERTO WLADIMIR CARMONA SANCHEZ	786220
E/2024-9364	12/2/24	SUDAKAFITNESS PERSONAL TRAINER	SERVICIOS DE GIMNASIO, INSTRUCTOR PERSONAL EN GENERAL, CONSULTA Y SEGUIMIENTO DE NUTRICION EN GENERAL.	JOSE ARMANDO MERCEDES HEREDIA	787855
E/2024-10154	15/2/24	SUDOESTE SD	ADMINISTRACIÓN Y OPERACIÓN DE INVERSIONES EN BIENES INMUEBLES Y ACTIVOS FINANCIEROS, TALES COMO: ACCIONES, CD, BONOS Y FONDOS DE DESARROLLO.	MIGUEL EDUARDO NUÑEZ PEREZ	788477
E/2024-8631	8/2/24	SULAY RESTAURAN BOUFETTE	SERVICIO DE RESTAURANTE Y CANTINA SIN ESPECTACULOS	MARIA ELENA ACEVEDO	787344
E/2024-4177	15/2/24	SUMINISTROS PROSALUD J&J BRIUT	VENTA DE MATERIALES, EQUIPOS, SUMINISTROS, INSUMOS E INSTRUMENTOS MÉDICOS.	JOANNY ALTAGRACIA ESTEVEZ	788650
E/2024-9528	13/2/24	SUMMER WORK PODCAST BY OFIT	SERVICIOS DE PODCAST PARA TRATAR TEMAS RELACIONADOS CON LOS INTERCAMBIOS CULTURALES, PROGRAMAS DE ESTUDIOS Y TRABAJO EN EL EXTERIOR.	MODESTO GUARIONEX REYES FUERTE	787967
E/2024-5144	24/1/24	SUPER BODEGA RAINEBINET	VENTA DE PRODUCTOS DE LA CANASTA FAMILIAR, ARTICULOS PARA EL HOGAR, ELABORACIÓN Y VENTA DE QUESO.	RAINE BINET MARTES, PEDRO BINET GARCIA, MARY LEIDA MARTE MARTINEZ	786616
E/2024-9119	12/2/24	SUPER COLMADO LA 44	VENTAS DE PRODUCTOS CRIOLLOS, INTERNACIONALES Y GENERICOS. ALIMENTOS, BEBIDAS, PRODUCTOS DE LIMPIEZAS, PRODUCTOS DE CUIDADO INTIMO.	ALEXANDER MERCEDES SORIANO, SULEICA PAOLA GUZMAN	787709
E/2024-678	12/2/24	SUPER COLMADO LA PLAYA MJL	VENTAS DE PRODUCTOS DE PROVISIONES ALIMENTICIAS DE PRIMERA NECESIDAD.	JOSE LEBRON MARTINEZ	787911
E/2024-8947	9/2/24	SUPER COLMADO PLAZA VICENTA	VENTA AL POR MAYOR Y AL DETALLE DE TODO TIPO DE PRODUCTOS ALIMENTICIOS, PRODUCTOS DE LIMPIEZA Y PARA EL HOGAR, COMPRA Y VENTA DE ARTICULOS FERRETEROS	MANUEL ANTONIO FELIZ DIAZ	787552
E/2024-7628	8/2/24	SUPER MARKET LA NUEVA CARA	VENTA DE PRODUCTOS DE LIMPIEZA, ENLATADOS, ARROZ, ACEITE, BEBIDAS ALCOHOLICAS Y NO ALCOHOLICAS, FRUTAS, VERDURAS Y TODO LO RELACIONADO.	ENMI RICARDO PARED, WENDY ARACELIS BURGOS NUÑEZ DE PARED	787345
E/2024-6683	5/2/24	SUPERHOUSE SHD	VENTA Y ALQUILER Y PROMOCIÓN INMOBILIARIA, ADMINISTRACIÓN	SAHIRA MARTINEZ GARCIA DE VANNONI	786543
E/2024-10314	15/2/24	SUPERMERCADO DIAZ JM	SERVICIOS DE COMPRA Y VENTA DE PRODUCTOS DE LA CANASTA FAMILIAR.	JOSE MANUEL DIAZ RODRIGUEZ	788607
E/2024-9418	12/2/24	SUPERMIX FOOD MARKET	VENTA DE ALIMENTOS Y BEBIDAS.	GRUPO ALTERRA, S.R.L.	787883
E/2024-9712	13/2/24	SUPLEMENTOS AVICOLAS RD VALDEYAQUE	VENTA DE PRODUCTOS AVICOLAS.	CARMEN BALBINA COLUMN ALONZO, NELSON ANTONIO VALDEYAQUE PORTORREAL	788121
E/2024-9587	13/2/24	SUPLIDORA ARCOIRIS	VENTA DE EQUIPOS DE OFICINA, MATERIALES GASTABLE Y PAPEL.	SUPLIDORA ARCOIRIS S.R.L	788025
E/2024-6275	9/2/24	SUPLIDORA DE CARNES RIVERA PAULINO	VENTAS AL POR MAYOR DE CARNES Y DERIVADOS EXCEPTO LAS DE AVES.	YORDI RAFAEL RIVERA PAULINO	787636
E/2024-7389	13/2/24	SUPLIDORA DE COCO R & C	COMPRA, VENTA, PELADO, IMPORTACIÓN, EXPORTACIÓN, COMERCIALIZACIÓN DE COCOS, FRUTAS Y VEGETALES Y SUS DERIVADOS, TANTO PARA EL MERCADO LOCAL, COMO PARA EL MERCADO EXTERIOR.	JOSE RAMON RUBIO MEDINA	788165
E/2024-4181	8/2/24	SUPLIDORA KENDRUY & SANCHEZ	VENTAS AL POR MAYOR Y DETALLE DE: PRODUCTOS AGRÍCOLAS, CARNES Y EMBUTIDOS, QUESOS, BEBIDAS, VASOS, CUCHARAS, TENEDOR...	NORBERTO ANTONIO SANCHEZ MARTINEZ	787380
E/2024-7882	6/2/24	SUPLIDORA MIRELIZ	VENTAS DE MATERIALES, SUMINISTRO Y EQUIPOS DE OFICINAS, PIEZAS PARA CAMIONES, COMBUSTIBLES, LUBRICANTES...	LIZ MIRELYS SANTANA DIAZ	786760
E/2024-8678	8/2/24	SUPLIHOS	COMERCIALIZACIÓN Y DISTRIBUCIÓN DE MATERIAL GASTABLE MEDICO, MEDICAMENTOS GENÉRICOS Y TODO TIPO DE PRODUCTO LIGADO AL SECTOR SALUD.	RAMON MIGUEL VALERA DE LA CRUZ	787387
E/2024-8807	12/2/24	SUPLIMAX R&M	VENTAS Y DISTRIBUCIONES DE ARTÍCULOS FERRETEROS TALES COMO: HERRAMIENTAS PARA DAR MANTENIMIENTO COMO, TALADROS, TORNILLOS...	RUBEN MARTINEZ VICENTE	787841
E/2024-8906	9/2/24	SUPPLY MAX DOMINICANA -MHB	IMPORTACIÓN DE VENTAS DE PRODUCTOS ALIMENTICIOS, CON INCLUSIÓN DE LA MIEL Y SUS DERIVADOS, PRODUCTOS CONGELADOS, IMPORTACIÓN DE ALIMENTOS Y BEBIDAS...	HAISEN VRAFOR BAUTISTA LUCIANO, MAYERLIN MELO LARA	787529
E/2024-7515	5/2/24	SURTIDORA CINTHIA	VENTAS AL POR MENOR Y AL POR MAYOR DE BOMBONES, GOLOSINAS Y DEMÁS PRODUCTOS DE CONFITERÍA.	CINTHIA SCARLETT BELLO DE CARDENES	786487
E/2024-9217	12/2/24	SUSTANCIA X	PRODUCCIÓN MUSICAL, PRODUCCIÓN AUDIOVISUAL, EVENTOS, MANEJO DE REDES SOCIALES, MANEJO ARTÍSTICO, ELABORACIÓN DE CONTENIDO.	ANGEL CECILIO GUERRERO MENDIETA, RAYMI MIGUEL PAULUS TORRES	787765
E/2024-8954	12/2/24	SVR TRAVELING	SERVICIOS DE AGENCIA DE VIAJES, VENTA DE BOLETOS AÉREOS, GESTIÓN DE VACACIONES, PAQUETES DE RESORTS, TOURS, CONGRESOS, SEGURO DE VIAJES Y TODO LO RELACIONADO AL TURISMO.	ROBERT ARTURO REYES GUZMÁN, SULAYQUI MIGUELINA VENTURA MERCEDES	787930
E/2024-4058	8/2/24	SWEET LOGISFOODS	DISTRIBUCIÓN, ALMACENAMIENTO, PROCESAMIENTO, COMERCIALIZACIÓN DE PRODUCTOS ALIMENTICIOS.	JOEL AURELIO PEREZ RODRIGUEZ	787398
E/2024-9412	14/2/24	TAINO PROPERTY MANAGEMENT C&E	ADMINISTRACIÓN DE PROPIEDADES, ALQUILER Y VENTA DE LAS MISMAS.	EMILIO DE PEÑA MIGUEL	788223
E/2024-8741	13/2/24	TAIWAN TEA	IMPORTACION DE HOJAS DE TE DE TAIWAN, SYROP DE LOS SABORES PARA MEZCLA JUNTO CON LOS TES, IMPORTACION DE SALSA CHINA HECHO EN TAIWAN...	CHIA HAO WU SHEN	788142
E/2024-7899	7/2/24	TALLER & SERVICIOS SANTANA MERAN	SERVICIOS DE MECÁNICA GENERAL, ELECTRICIDAD, ADAPTACIONES DE MOTORES Y MODIFICACIONES DE VEHÍCULO...	JOSE JUSTIANO SANTANA FELIZ	787023

[210] EXPEDIENTE	[220] FECHA	[561] NOMBRE COMERCIAL	[510] ACTIVIDAD	[730] SOLICITANTE	[111] REGISTRO
E/2024-8963	9/2/24	TALLER DE CONFESIONES DOÑA SEGUNDA	OFRECEMOS SERVICIO DE CONFECCIONES DE PRENDA DE VESTIR PARA DAMAS , CABALLEROS Y NIÑOS TALES COMO PRODUCCIÓN...	SEGUNDA ALTAGRACIA JIMENEZ INOA	787582
E/2024-8524	8/2/24	TALLER DE EBANISTERIA DISEÑOS Y DETALLES W. ALBERTO	SERVICIOS DE TALLER DE EBANISTERIA Y TAPICERIA.	CRISTINA VIRGINIA DE LA CRUZ	787266
E/2024-9230	12/2/24	TALLER DE EBANISTERIA MENAR&M	ELABORACION, CONFECCION Y REMODELACION DE TODO TIPO MUEBLES PARA LA VENTA.	JACINTO ANTONIO RAMIREZ BUENO	787768
E/2024-7853	6/2/24	TALLER DE ELECTRICIDAD Y MECANICA AUTOMOTRIZ PABLO JACINTO MARTE	SERVICIOS DE REPARACIÓN AUTOMÓVILES, ELECTRICIDAD AUTOMOTRIZ.	PABLO JACINTO MARTE	786734
E/2024-8529	8/2/24	TALLER DE MECÁNICA "DANIEL EL JAPONÉS".	REPARACIÓN Y MANTENIMIENTO DE TODO TIPO DE VEHÍCULO.	DANIEL RODRÍGUEZ	787261
E/2024-10299	15/2/24	TALLER DE MECANICA AUTOMOTRIZ JM MENDEZ	SERVICIOS DE MECANICA AUTOMOTRIZ DE MANERA GENERAL.	JOSE MIGUEL MENDEZ POLANCO	788601
E/2024-4383	7/2/24	TALLER LIMARA, BOBINADOS Y GESTIONES ELÉCTRICAS	VENTA, MANTENIMIENTO Y REPARACIÓN DE MOTORES ELÉCTRICOS, GENERADORES, BOMBAS DE AGUA Y EQUIPOS DE USO INDUSTRIAL.	LIDIO MANUEL RAMIREZ RODRIGUEZ	787196
E/2024-9665	15/2/24	TALLERES DE METAL MECÁNICA WB Y R	FABRICACIÓN DE PRODUCTOS DE HERRERÍA Y SOLDADURA, ASI COMO TAMBIEN CONSTRUCCION DE OBRAS CIVILES, Y TODA CLASE DE ACTIVIDADES RELACIONADAS	WILLY BATISTA	788589
E/2024-9281	12/2/24	TAOZ	PARA VENTA DE PRODUCTOS DE BELLEZA.	DANIELA ALTAGRACIA NUNEZ OZUNA	787803
E/2024-9227	14/2/24	TAPI MUEBLES WP 56	SERVICIOS DE TAPICERÍA EN GENERAL, FABRICACIÓN Y VENTA DE TODO TIPO DE MUEBLES.	RAMON ALFONSO GUILLERMO HERNANDEZ	788188
E/2024-7935	6/2/24	TAPICERIA SHADDAI, TASH	COMERCIALIZACION DE TODO LO REFERENTE A TAPICERIA AL POR MAYOR Y DETALLE COMO CONSTRUCCION Y FABRICACION DE MUEBLES...	ALFREDO JOSE PERALTA RAMOS, CLAUDIA ALMENGU ALMONTE	786804
E/2024-8876	9/2/24	TARDEL INVERSIONES	COMERCIALIZA, FABRICA, DISTRIBUYE, REPRESENTA, IMPORTA Y EXPORTA PROVISIONES ALIMENTICIAS, MEDICAMENTOS, UTENSILIOS INSUMOS O EQUIPOS MÉDICOS...	JOAN MANUEL SENRA OSSER	787515
E/2024-9180	12/2/24	TARIMAS DEL OESTE	MONTAJE DE TARIMAS, PREPARACIÓN DE EVENTOS, RENTA DE EQUIPOS DE SONIDO, RENTA DE EQUIPOS PARA EVENTOS, REPARACIÓN DE TARIMAS...	GEURY AYBAR	787754
E/2024-7645	6/2/24	TAROSA PROPERTY LIMITED	SERVICIOS INMOBILIARIOS REALIZADOS A CAMBIO DE UNA RETRIB. O POR CONTRATA (INCL. COMPRA, VENTA, ALQUILER, REMATE, TASACIÓN, ADM DE PROPIEDADES.	LEFRANC ABOGADOS Y CONSULTORES, SRL	786874
E/2024-10303	15/2/24	TAURO.9	PRODUCTOR MUSICAL Y ARREGLISTA.	JOSE GRABIEL GARCIA PEREZ	788605
E/2024-9940	14/2/24	TAXI TURISTICO VILLA PEDERNALES	SERVICIOS TAXIS TURISTICO, TRANSPORTE DE PASAJEROS, TRANSPORTE TURITICOS, CARGAS DE TODO TIPO.	RAFAEL AUGUSTO MATOS MENDEZ	788274
E/2024-7472	6/2/24	TAXIS SECURITY ENTERPRISES ADON	SERVICIOS DE INSTALACIÓN, SERVICIO, REPARACIÓN, CONSTRUCCIÓN DE CUALQUIER PARAFERNALIA INHERENTE A LA SEGURIDAD CIUDADANA EN LOS TAXIS...	GILBERTO ACEVEDO	786703
E/2024-7985	6/2/24	TEAM CANDELIER	EQUIPO DEPORTIVO, POLITICO SIN FINES DE LUCRO DEDICADO A FOMENTAR, INCENTIVAR...	JOSE ROGELIO CANDELIER ROSARIO	786837
E/2024-6142	8/2/24	TECHOME IMPORT	SERVICIOS DE COMERCIALIZACIÓN, FABRICACIÓN, ALMACENAMIENTO, CONSIGNACIÓN, TRANSPORTACIÓN, INTERMEDIACIÓN, COMISIÓN...	EDELIN HACIEL GUERRERO LEBRÓN	787222
E/2024-8772	15/2/24	TECNIMAX	SERVICIOS DE IMPORTACION, EXPORTACION Y VENTA DE COMPONENTES, Y REPUESTOS PARA MOTORES DE VEHICULOS LIVIANOS Y VEHICULOS PESADOS.	FRANCISCO EMILIO ALCANTARA RIVERA	788641
E/2024-5399	12/2/24	TECNO IMPORT YANISPUÉ	COMERCIALIZACIÓN DE DISPOSITIVOS ELECTRÓNICOS.	YANIS AMARILIS PUENTE JIMENEZ	787767
E/2024-9059	9/2/24	TECNOLOGÍAS TBS, TECNOLOGÍAS BIOBOTÁNICAS DE SANTO DOMINGO	IMPORTACIÓN Y DISTRIBUCIÓN DE PRODUCTOS AGROBIOLÓGICOS Y AGROBOTÁNICOS.	MOISES FRANCISCO ACOSTA HENRIQUEZ	787644
E/2024-9385	12/2/24	TECNOSYNC SOLUTIONS	DESARROLLO TECNOLÓGICO A NIVEL DE SOFTWARE, ASISTENCIA REMOTA, IMPORTACIÓN Y VENTAS DE EQUIPOS TECNOLÓGICO Y COMPUTACIONAL, ACCESORIOS DE EQUIPOS	EDWARD PEGUERO MOTA	787864
E/2024-7666	5/2/24	TEFISS PET	SERVICIOS DE CONSULTA PARA ANIMALES MENORES, BAÑO Y PELUQUERÍA, VACUNACIÓN Y VENTA DE SUS PRODUCTOS PARA EL CUIDADO.	ESTEPHANIE ABIGAIL VEGA GUZMAN	786587
E/2024-7620	5/2/24	TEJA-TEC	COMPRA, VENTA Y COMERCIALIZACION DE TEJAS DE HORMIGON.	TEJA-TEC S.R.L.	786548
E/2024-9853	14/2/24	TELEMATICA	COMERCIALIZACIÓN DE EFECTOS DE COMUNICACIÓN.	ALMONTE- MARTINEZ SOLUCIONES EMPRESARIALES, AMSE,S.R.L	788234
E/2024-7756	6/2/24	TEMPORALIS	VENTA Y CONFECCIÓN DE ROPA, CARTERAS, CORREAS, ACCESORIOS DE NIÑOS Y ADULTOS.	MARIA MIRIAN REYES GRULLON DE GUERRERO	786663
E/2024-7793	6/2/24	TERMINACIONES Y PINTURA PANAMERICANA SERVINPA	SERVICIOS DE TERMINACIONES Y CONSTRUCCIONES DE EDIFICACIONES, PINTURA DE EDIFICACIONES, OBRAS CIVILES, VENTA DE MATERIALES FERRETEROS Y PINTURAS.	JESÚS ANTONIO FLORES VITTINI	786692
E/2024-7450	5/2/24	TERRANOVA LIQUOR STORE	IMPORTACION, VENTA Y DISTRIBUCION DE ALIMENTOS Y BEBIDAS.	JENNIFER FELIZ TEJEDA	786439
E/2024-8382	7/2/24	TERTULIA M2M EL PODCAST	SERVICIOS DE PRODUCCIÓN DE VIDEOS.	MADLIN MABEL MARTINEZ SORIANO	787230
E/2024-9236	12/2/24	TEZE INVESTMENT	CAPTACION DE INVERSION PARA EL DESARROLLO DE PROYECTOS HABITACIONALES, COMERCIALES Y HOTELEROS, COMPRA Y VENTA DE INMUEBLES.	JULIO CESAR MARTINEZ LANTIGUA	787773
E/2024-9459	12/2/24	TGJ INSTITUTE	SERVICIOS DE ENSEÑANZA DE INGLÉS Y FRANCÉS	ERIC DAVID REYES MELO	788439
E/2024-5455	25/1/24	THAISYESA ESTHETIC CENTER	SERVICIO DE GINECOLOGÍA ESTÉTICA, CONSULTA DE GINECOLOGÍA, MEDICINA GENERAL CONSULTORIOS MÉDICOS Y PROCEDIMIENTOS MÉDICOS.	YESENIA MARIA SANTANA MESA	786697
E/2024-9291	12/2/24	THE AVIATOR BARBER SHOP	CORTES DE PELO, PEINADOS, COLORACIÓN, MECHAS, TRATAMIENTOS CAPILARES, AFEITADO Y ARREGLO DE BARBA, LAVADO Y MASAJE CAPILAR...	WILSEL ANDRÉS VENTURA VIÑAS	787810
E/2024-8309	8/2/24	THE BEEF MARKET TBM	COMPRA Y VENTA DE PESCADOS, MARISCOS, CARNES, LÁCTEOS Y SUS DERIVADOS IMPORTADOS Y NACIONALES; CORTES PREMIUM, ESPECIAS...	MANUEL ARTURO BÁEZ SEIJAS	787376
E/2024-6709	14/2/24	THE BESTIES' CLUB	SERVICIOS DE PODCASTS , SOCIAL MEDIA, PRODUCCIÓN CINEMATOGRAFICA, REALIZACIÓN DE VIDEOS, COMERCIAL DE TELEVISIÓN, DOCUMENTALES, PELÍCULAS...	YAZMIN YENI YEARA ALCANTARA	788240
E/2023-67592	15/2/24	THE BRIGHT SPOT	PRESTACION DE SERVICIOS EDUCATIVOS MEDIANTE TUTORÍAS A NIÑOS Y ADOLESCENTES, CLASES EXTRACURRICULARES Y RECREATIVAS EN UNA DIVERSIFICACIÓN DE MATERIAS...	EMILIA CRISTINA DE SOTO BATLLE, CAMILA ESTELA LLUBERES BETANCES	788503
E/2024-9325	12/2/24	THE EMPORIUM-DR INMOBILIARIO REAL ESTATE	COMPRA, VENTA, ALQUILER, CONSTRUCCIÓN INMOBILIARIA; PROMOCIÓN DE VENTA, ALQUILER Y ADMINISTRACIÓN...	FRANCISCO MATOS PEREZ	787825
E/2024-8396	7/2/24	THE HERNANDEZ FRAGRANCE CLOSET	VENTAS DE PERFUME AL POR MAYOR Y DETALLE	NELKIN GUARIONEX HERNANDEZ NUNEZ	787182
E/2023-72497	6/2/24	THE KING MONTAÑO BARBERSHOP	SERVICIOS DE EMBELLECIMIENTO PARA HOMBRES, NIÑOS Y DAMAS Y DE PELUQUERÍA EN GENERAL.	BENYELIN ELIAS KING MONTAÑO, FERNANDO ELISBERTO KING MONTAÑO	786678
E/2024-7706	5/2/24	THE MAGNOLIA RANCH	SERVICIOS DE ALOJAMIENTO PARA TURISTAS NACIONALES E INTERNACIONALES, SERVICIOS DE ALIMENTOS Y BEBIDAS, SERVICIOS DE CELEBRACIONES...	ALBA EVELYN DEL CARMEN RODRIGUEZ MARMOLEJOS	786621
E/2024-9949	14/2/24	THE SHOWROOM SG	SERVICIOS DE VENTA DE TENIS DE EDICION LIMITADA, ROPA COMODA Y ACCESORIOS VERSATILES AFINES A LA MODA.	SCOTT CHRISTOPHER GUYNN	788286
E/2024-8204	7/2/24	THE THRONE	SERVICIO DE VENTA Y COMPRA DE PERFUMERÍA.	URABANEX ANTONIO MOQUETE SIBILIO	786831
E/2024-2888	5/2/24	THE TWIN SHOP Y ACCESORIOS YMJ	VENTAS DE RELOJES, PERFUMES Y ACCESORIOS PARA HOMBRES Y MUJERES	YAFREISY MARIA DE JESUS	786444
E/2024-7774	6/2/24	THE WATCH TEMPTATION	PROMOCIÓN Y VENTA DE RELOJES DE ALTA GAMA. MANEJO DE CONTENIDO RELATIVO A ÚLTIMAS TENDENCIAS DE RELOJES Y DESCRIPCIÓN DE LOS MISMOS.	JENNIFER ESTEVEZ, JULIAN HAFEL MONTERO ROA	786738
E/2024-9101	13/2/24	THE WINNING SOCIETY	VENTA, COMPRA, FABRICACIÓN Y COMERCIALIZACIÓN DE PRODUCTOS PARA EL CUIDADO PERSONAL, SKIN CARE, PRODUCTOS PARA EL CUIDADO CAPILAR...	WINNIFER CELESTE VIZCAINO ROSARIO	788070
E/2024-7802	6/2/24	THE_RICHARD_BOUTIQUE RD	VENTA DE ROPA, CARTERAS, CALZADOS, PERFUMES, ACCESORIOS PARA DAMAS, CABALLEROS Y NIÑOS AL POR MAYOR Y AL DETALLE.	RICHARD BURGOS HERNANDEZ	786704
E/2024-8422	7/2/24	THER SOFOQUE F A	VENTA DE BEBIDAS.	JUAN ANTONIO FELIX ALCANTARA	787178
E/2024-7227	14/2/24	TICIMAR CORPORATION	SERVICIOS DE HORMIGÓN, CEMENTO, YESO, CARRETERA, PAISAJES, JARDINERÍA, AISLAMIENTO, MATERIALES PARA ACABADOS Y EXTERIORES, SISTEMA CONTRA INCENDIOS...	NIDIA DELGADO DIAZ	788368
E/2024-10357	15/2/24	TIEMPO DE LOS ORDINALES	SERVICIOS DE ASESORIA Y GESTIONES PARA LA PARTICIPACIÓN EN MERCADOS FINANCIEROS INTERNACIONALES, ECONOMÍA DIGITAL Y VENTA DE METALES DE ORO COMO DEPOSITO DE VALOR ACTUAL Y DIGITAL.	DOMINGO YSAEL MERCADO HENRIQUEZ	788582
E/2024-9156	13/2/24	TIENDA CDV BEAUTY	OFRECEMOS SERVICIO DE VENTA DE ROPA PARA DAMA , CABALLEROS Y NIÑOS, TALES COMO CAMISAS, PANTALONES, VESTIDOS, BLUSAS, CARTERAS, CORREA, ZAPATOS .	CLARITZA VARGAS DIAZ	788108
E/2024-6678	6/2/24	TIENDA DE BEBIDAS EL ENOLOGO	VENTA DE VINOS Y TODO TIPO DE BEBIDAS ESPIRITUOSAS.	LUIS MIGUEL ARIAS ABREU	786756
E/2024-10005	14/2/24	TIENDA DE ROPA MAMICHULA FASHION	SERVICIOS DE VENTA DE ROPA PARA DAMAS , CABALLEROS Y NIÑOS , TALES COMO , BLUSAS , VESTIDOS , PANTALONES, ZAPATOS , CARTERAS , CAMISAS , PERFUMES Y CORREA .	JOHANNA MARLENY REYES MEZON	788344
E/2024-8394	7/2/24	TIENDA NILSA	NOS ESPECIALIZAMOS EN LA VENTAS DE ROPAS EXTRANJERAS NUEVAS Y USADAS PARA MUJERES, HOMBRES Y NIÑOS.	KENDY YAMIRA ARIAS PIMENTEL	787179
E/2024-9345	15/2/24	TIENDA WO AIMEI	VENTAS DE ACCESORIOS DE MUJER, MAQUILLAJE, ARTÍCULOS DE HOGAR, ACCESORIOS DE TELÉFONO, ELECTRÓNICOS, ELECTRODOMÉSTICOS, ARTÍCULOS PLÁSTICOS, GOLOSINAS ASIÁTICAS.	JIERONG XIE	788632
E/2024-6014	9/2/24	TIENDAS ALNARA	VENTA DE PRENDAS DE VESTIR, VENTA DE CALZADOS, VENTA DE ROPAS NUEVAS Y USADAS, VENTA DE CRISTALERÍA, VENTA DE JUGUETES...	ALIANNY MAGDALEY GARCIA MONTAS	787536
E/2024-9106	12/2/24	TILA CONSTRUCCIONES	FABRICACIÓN Y MANTENIMIENTO DE ESTRUCTURAS METÁLICAS, SERVICIOS DE HERRERÍA EN GENERAL, SOLDADURA Y ARMADOS DE ESTRUCTURAS METÁLICAS	ESMERLIN RAFAEL RODRIGUEZ	787691
E/2024-8087	14/2/24	TITANES DE BELLO COSTERO	ENTRENAMIENTO Y PRÁCTICAS DE BEISBOLL.	DAVID SÁNCHEZ	788414
E/2024-10024	14/2/24	TITELL DESIGN WORKSHOP	SERVICIOS DE DISEÑO GRÁFICO, PRODUCCIÓN DE IMÁGENES CORPORATIVAS Y PERSONALES, DISEÑO DE MARCAS COMERCIALES Y PERSONALES.	LAURA GISELL BASILIO PARACHE	788361
E/2024-8332	7/2/24	TITO FLOW BARBER SHOP	SERVICIOS DE PELUQUERÍA EN GENERAL.	GERMAN MARTINEZ NOLASCO	787126
E/2024-9591	13/2/24	TMRC CONSTRUCCIONES Y MAS	SERVICIOS DE ALBAÑILERÍA, PINTURA, PLOMERIA, ELECTRICIDAD, AIRES ACONDICIONADOS Y PLAFONES.	TRUDY MARGARITO REGALADO CABRERA	788019
E/2024-8981	9/2/24	TODO AL CARBON R.D	PRODUCCIÓN, VENTA Y DISTRIBUCIÓN DE TODO TIPO DE BUFETE, PRODUCTOS A LA PARRILLA, ALQUILERES PARA EVENTOS, SERVICIOS DE CATERING...	RENE GRACIANO BERROA	787596
E/2024-8978	9/2/24	TODO EN 1 SOLO PUNTO JARABACOA ATR	SERVICIOS DE TRANSPORTE EN GENERAL.	OXNY BIENVENIDO SOTO PEREZ	787705



[210] EXPEDIENTE	[220] FECHA	[561] NOMBRE COMERCIAL	[510] ACTIVIDAD	[730] SOLICITANTE	[111] REGISTRO
E/2024-7652	7/2/24	TODOPAGO MEDIA GROUP	SERVICIOS DE PUBLICIDAD EN GENERAL, ASESORIA Y CONSULTORIA DE COMUNICACIÓN ESTRATÉGICA, ORGANIZACIÓN Y MONTAJE DE EVENTOS...	ELSA DIAZ MELO DE ESTRELLA	787106
E/2024-9441	14/2/24	TOP BURGER & GRILL BY M.J.	SERVICIO DE VENTA DE COMIDA RÁPIDA Y BEBIDAS.	MARCOS ANTONIO JAVIER FERNANDEZ	788054
E/2024-1937	26/1/24	TOP DENTAL LAB BY SPACIO ORAL	IMPORTACIÓN, DISTRIBUCIÓN, VENTA DE EQUIPOS, PIEZAS, MATERIALES Y SUMINISTROS MÉDICOS Y DENTALES.	JOSE ARMANDO HENRIQUEZ GONZALEZ, SPACIO ORAL, S.R.L.	786494
E/2024-8606	12/2/24	TOP SERENITY SUITES	EL CUAL SE DEDICARA AL ALQUILER Y ADMINISTRACIÓN DE INMUEBLES AMUEBLADOS Y SIN AMUEBLAR EN TODA LA REPUBLICA DOMINICANA	JAYDEN MEDINA	787940
E/2024-7396	5/2/24	TOPE SERVICES	DISEÑO E INSTALACIÓN DE LETREROS Y VALLAS, VENTAS DE TILAPIAS, PESCADERÍAS.	MARIORBEL MOYA MARTINEZ	786619
E/2024-6965	6/2/24	TOPSTORE BY KH	VENTA Y DISTRIBUCIÓN DE TODO TIPO DE PRENDAS DE VESTIR PARA DAMAS, CARTERAS, ACCESORIOS TALES COMO: PENDIENTES, ANILLOS, PULSERAS.	KEISSY HERNÁNDEZ HERNÁNDEZ	786907
E/2024-10317	15/2/24	TOSCA LAKE	OPERAR HOTELES, RESTAURANTES, VENTA DE INMUEBLES, CONSTRUCTORA, ADMINISTRACIÓN DE CONDOMINIOS Y ÁREAS AFINES, ADEMÁS Y EN GENERAL, TODA ACTIVIDAD DE LICITO COMERCIO QUE SE RELACIONE DIRECTA.	ERIC ALEXANDER GOMEZ GUERRERO	788609
E/2024-7522	5/2/24	TOWN & COUNTRY DOMINICAN REPUBLIC REAL ESTATE	DESARROLLO, PROMOCIÓN, DISEÑO, CONSTRUCCIÓN, INVERSIÓN, COMERCIALIZACIÓN, VENTA, ALQUILER, ADMINISTRACIÓN...	SHYAM DAVID FERNANDEZ VIDAL	786483
E/2024-7782	6/2/24	TRABIS RUBER INDUSTRIALLY	IMPORTACIÓN Y EXPORTACIÓN DE METALES, (ENTRE ELLOS) METAL MECÁNICO Y METAL ELÉCTRICO ADEMÁS DE CUALQUIER ACTIVIDAD RELACIONADA AL OBJETO PRINCIPAL	LUIS ALBERTO VILLEGAS CHIRE	786680
E/2024-6772	8/2/24	TRADER HACKS	VENTA, DESARROLLO Y DISEÑO DE SOFTWARES ESPECIALIZADOS EN BASES DE DATOS, DESARROLLO DE APLICACIONES Y PLATAFORMAS INTERACTIVAS.	KARINA HOLGUÍN VERAS GARCÍA	787352
E/2024-7986	6/2/24	TRANSPORTE BOMBITA	SERVICIO DE TRANSPORTE DE CARGA Y TURÍSTICO.	TRANSPORTE BOMBITA S.R.L.	787358
E/2024-8374	12/2/24	TRANSPORTE DANIEL DELGADO GIL	SERVICIOS DE TRANSPORTE Y VENTA DE TODO TIPO DE MATERIALES PARA LA CONSTRUCCIÓN.	JOSE DANIEL DELGADO GIL	787879
E/2024-8514	12/2/24	TRANSPORTE DELGADO GIL	VENTA Y TRANSPORTE DE TODO TIPO DE MATERIALES PARA LA CONSTRUCCIÓN.	JUAN DANIEL DELGADO SORIANO, JOSE DANIEL DELGADO GIL	787881
E/2024-8375	7/2/24	TRANSPORTE ECOTURISTICO CONSTANZA DELGADO	SERVICIO DE TRANSPORTE TURÍSTICOS, PERSONAL HOTELEROS, DE MONTAÑAS.	JOSE DANIEL DELGADO GIL	787163
E/2024-8457	8/2/24	TRANSPORTE EL CUMPLIDOR	SERVICIOS DE MONTA CARGA DE PRODUCTOS Y AGREGADOS PARA LA CONSTRUCCIÓN, TALES COMO ARENA Y GRAVA.	ENZA ELENA MAROUN MANISCALCO	787238
E/2024-7897	6/2/24	TRANSPORTE EMPRESARIAL YOMIYISUS	SERVICIOS DE TRANSPORTE DE PASAJEROS Y TURISTAS.	JESUS MIGUEL GARCIA MARTE	786772
E/2024-10193	15/2/24	TRANSPORTE LMPM	TRANSPORTE DE CARGA Y ALQUILER DE CAMIONES PARA CARGA.	MANUEL LEONARDO MOLINA GUERRA	788462
E/2024-9889	14/2/24	TRANSPORTE LOMACARIBE	SERVICIOS DE ACARREOS Y SERVICIOS DE TRANSPORTE.	GRUPO LOMACARIBE, S.R.L.	788290
E/2024-9085	9/2/24	TRANSPORTE MARCEL	SERVICIOS DE TRANSPORTE DE CARGA EN GENERAL.	MARTIN MOSQUEA ALMANZAR	787682
E/2024-9491	13/2/24	TRANSPORTE MARCOS JRLM	SERVICIOS DE TRANSPORTE PRIVADO, VIAJES TURISTICOS	JOSE MERCEDES VERAS REYES	787954
E/2024-7896	6/2/24	TRANSPORTE TURISTICO PACHIN	SERVICIOS DE TRANSPORTE DE PASAJEROS Y TURISTAS.	JESUS MIGUEL GARCIA MARTE	786777
E/2024-9025	9/2/24	TRANSPORTE URBANO RAMGUZ	SERVICIOS DE COMPAÑÍA DE TRANSPORTE.	JULIO CESAR RAMIREZ ALMONTE	787619
E/2024-8887	9/2/24	TRANSPORTE Y ACARREOS PHE	SERVICIO DE CARGA DE MERCANCIAS, EQUIPOS, PRODUCTOS Y TRANSPORTE EN GENERAL.	MARIA GUILLERMINA INFANTE VILLAMIZAR	787547
E/2024-8032	6/2/24	TRANSPORTE YAVIEL	SERVICIOS DE TRANSPORTE DE PERSONAL, TRANSPORTE TURÍSTICO, COMPRA Y VENTA DE VEHÍCULOS DE MOTOR, TRANSPORTE DE PASAJEROS...	MARIO ALEXANDER PEÑA DIAZ, CHRIS ESTEFANI POLANCO SALOMON	786892
E/2024-7933	7/2/24	TRANSPORTES MONTEJO DOMINICANA	SERVICIOS DE TRANSPORTE MULTIMODAL Y LEVANTAMIENTO DE CARGA.	JOSE DAVID CORREA VILLEGAS	787171
E/2024-4180	5/2/24	TRANSPUNTO	SERVICIOS DE TODO TIPO DE TRANSPORTE.	RAMON ANTONIO PEÑA MELENDEZ	786500
E/2024-8413	7/2/24	TRANSQUEQUIP	SERVICIOS DE TRANSPORTE MAQUINARIA Y EQUIPOS PESADOS, ALMACENAJE, SERVICIOS DE MANTENIMIENTO O REPARACIÓN DE TRANSPORTE.	ABRAHAM RUDECINDO MIRANDA	787888
E/2024-10206	15/2/24	TRAVIESO CAPITAL PARTNERS	SERVICIOS DE PROMOTORA DE PROYECTOS EN EL SECTOR INMOBILIARIO.	DIEGO JOSE ABREU HAHN	788511
E/2024-9413	12/2/24	TREAT YOURSELF BY PACHY CASTILLO POU	ELABORACIÓN, PRODUCCIÓN, CONFECCIÓN Y LA COMERCIALIZACIÓN DE POSTRES, DULCES, PICADERAS Y OTROS PRODUCTOS RELACIONADOS CON EL ÁREA.	PATRICIA ALEXANDRA CASTILLO POU	787882
E/2024-8021	6/2/24	TRIBUNA EN EL EXTERIOR MEDIA GROUP	SERVICIOS DE MARKETING, PUBLICIDAD, PERIODISMO, ENTREVISTAS, REPORTAJES, DOCUMENTALES, EDITORIALES Y OTRAS ACTIVIDADES RELACIONADAS A COMUNICACIÓN.	EUSEBIA FRANCISCA OSORIO ALCALA	787848
E/2024-8973	9/2/24	TRIBUTARIOS & FINANCIEROS SERVICIOS MULTIPLES-TRIBUFINANSM	SERVICIOS DE CONTABILIDAD Y TENEDURÍA DE LIBROS, AUDITORÍA Y ASESORÍA FISCAL PREPARACIÓN O AUDITORÍA DE LAS CUENTAS FINANCIERAS.	KELVIN OSCALIN FIGUEROO	788045
E/2024-9469	12/2/24	TRIGOS DEL NORTE, TDN	FABRICACION, COMPRA, VENTA DE PRODUCTOS DERIVADOS DEL TRIGO Y AFINES.	JOHNESKA MARIA YOLANDA SILVERIO CABRERA	787936
E/2024-7725	6/2/24	TSS CREATIVE MEDIA SPOT	SERVICIO DE CREACION DE CONTENIDO AUDIOVISUAL, GRABACION, EDICION, PRE Y POST PRODUCCION DE VIDEOS...	GENESIS MILEYDI RAMIREZ TEJEDA	786921
E/2024-7744	6/2/24	TT BARRAL SERVICES	SERVICIOS DE TODO TIPO DE TRANSPORTÉ COMERCIAL, RENTA DE CARRO. TRANSPORTE TURÍSTICO.	JOSE BARRAL SALCEDO	786466
E/2024-9167	12/2/24	TULIPAN ROJO	PRODUCCIÓN, COMERCIALIZACIÓN DE ARBOLITOS, MATITAS PARA LA PRODUCCIÓN AGRÍCOLA, FRUTALES, ORNAMENTALES, VEGETALES, COMERCIALIZACIÓN Y PRODUCCIÓN DE PRODUCTOS AGRÍCOLAS...	MEOSN SUIZO, S.R.L.	787750
E/2024-10518	16/2/24	TURBOCLEAN RD	SERVICIOS DE LIMPIEZA EN GENERAL.	EDWIN ENMANUEL GUZMAN CRUZ, OSCARINA MARCIEL CARRASCO HENRIQUEZ	788496
E/2024-7581	5/2/24	TURIN CELL-COMERCIAL	COMPRA, VENTA, DISTRIBUCIÓN Y COMERCIALIZACIÓN DE ELECTRODOMÉSTICOS, ARTÍCULOS PARA EL HOGAR, REPARACIÓN DE ARTÍCULOS ELECTRÓNICOS Y VENTA DE APARATOS ELECTRÓNICOS COMO TELÉFONOS, TABLET Y COMPUTADORAS.	JONATHAN MERAN ABREU	786509
E/2023-52159	12/2/24	TUSCANA BEACH	SERVICIOS DE HOTELES, RESTAURANTES Y TODAS LAS AREAS AFINES.	ERIC ALEXANDER GOMEZ GUERRERO	787802
E/2024-8477	8/2/24	TYSON TATTOO	SERVICIO DE CENTRO DE ELABORACIÓN DE TATUAJES Y PIERCINGS.	TAISO PEREZ BUENO, SHELAINA ROA JOSE	787239
E/2024-9202	13/2/24	UBIMAX	IMPORTACIÓN, EXPORTACIÓN Y VENTA DE EQUIPOS Y MAQUINARIAS PARA LA CONSTRUCCIÓN Y DE OFICINA.	JEAN CARLOS UBIERA FELIZ, GUMERCINDO UBIERA FELIZ	788106
E/2024-9813	13/2/24	ULTRASTAR STUDIOS	PRODUCTORA CINEMATOGRAFICA Y FILMACIONES DE SERVICIOS AUDIOVISUALES Y REALIZACIÓN DE CONTENIDO DIGITAL	JOSE MANUEL CONCEPCION PANIAGUA	788190
E/2024-8818	9/2/24	UN ESPACIO POLÍTICO	EMPRESA DE MEDIO DE COMUNICACION, AUDIOVISUAL Y PUBLICIDAD DIGITAL.	MARIAM JOSEFINA BURGOS ORTIZ, DAVID ALEXANDER PIMENTEL PEREZ	787451
E/2024-9989	14/2/24	UN POQUITO MAS	VENTAS DE CATERING Y ALIMENTOS PROCESADOS.	LEONEL PUELLO ROJAS	788324
E/2024-110	13/2/24	UNACORP HOLDINGS	FUNGIR COMO AGENTE, ADMINISTRADOR, COMISIONISTA, MEDIADOR, PROMOTOR, PUBLICISTA, ASESOR, INTERMEDIARIO, COORDINADOR...	UNITED ADVISORS CORPORATION	788033
E/2024-7606	5/2/24	UNIDAD DE RADIOLOGÍA UASD	OFRECER SERVICIOS EN ESTUDIOS RADIOLÓGICOS EN PROYECCIONES SIMPLES Y ESPECIALIZADAS PARA TODA LA FAMILIA UNIVERSITARIA Y PUBLICO EN GENERAL.	UNIVERSIDAD AUTONOMA DE SANTO DOMINGO (UASD)	786539
E/2024-8290	7/2/24	UNIDAD PSICOPEDAGÓGICA INTEGRAL UPI	UNIDAD DE SERVICIOS PSICOPEDAGÓGICOS QUE BRINDA ACOMPAÑAMIENTO A COLEGIOS, PROPORCIONANDO SERVICIOS ESPECIALIZADOS EN LAS ÁREAS DE HABLA...	YASMIN CAROLINA SORO SEGURA	787089
E/2024-7546	6/2/24	UNLIMITED GROUP RG	VENTA DE ROPA, ACCESORIOS Y ZAPATOS.	RAQUEL GONZALEZ TEJEDA	786761
E/2024-9229	15/2/24	URBANCOSTILL SERVICES CONSTRUCTIONS	VENTA DE TIERRA PARA CONSTRUCCIONES CIVILES.	DERFRY EMILIO CASTILLO DE LA ROSA	788617
E/2024-9811	13/2/24	URTROCK MUSIC	SERVICIOS DE SELLO DISCOGRÁFICO, PRODUCTORA DE EVENTOS Y REALIZACIÓN DE CONTENIDO DIGITAL.	JOSE MANUEL CONCEPCION PANIAGUA	788187
E/2024-7619	5/2/24	V&J ENMANUEL EQUIPOS INDUSTRIALES	FABRICACION, VENTA Y COMERCIALIZACIÓN DE EQUIPOS INDUSTRIALES PARA COCINAS.	CARLOS MARINO VALERIO JORGE	786546
E/2024-10089	14/2/24	VALENZUELA PLATINUM	COMPRA, VENTA Y ALQUILER DE CASAS, APARTAMENTOS Y LOCALES COMERCIALES.	JOSE DEL CARMEN VALENZUELA RAMIREZ, JOSE DEL CARMEN VALENZUELA TORRES	788419
E/2024-9449	12/2/24	VALLE DOS RIOS	SERVICIOS DE REALIZACIÓN DE TURISMO DE MONTAÑA (ECOTURISMO).	JACINTO MORAN MOREL	787913
E/2024-9352	12/2/24	VALMON & SERGIO	SERVICIOS DE ACTIVIDADES DE OFICINAS DE CAMBIO DE MONEDA EXTRANJERA.	VALMON JEAN-BATHARD	787572
E/2024-9306	12/2/24	VAPEO_21	VENTA DE CIGARRILLOS ELECTRONICOS Y SUS ACCESORIOS.	VICTOR JOSE BELLARD PEÑA	787899
E/2024-8441	7/2/24	VARIEDADES INGRID VARGAS	VENTA DE ROPAS Y CALZADOS PARA DAMAS, CABALLEROS Y NIÑOS.	INGRID ELIZABETH VARGAS JIMENEZ	787203
E/2024-8798	9/2/24	VARIEDADES YACAYLIND	COMPRA Y VENTA DE ROPAS PARA DAMAS Y CABALLEROS, VENTA DE PERFUMES, ACCESORIOS PERSONALES, ROPA INTERIOR, VENTA DE CALZADOS	YACAYRA TORIBIO GUZMAN	787776
E/2024-5852	9/2/24	VARY BY EXECUTE	FABRICACIÓN, VENTA Y DISTRIBUCIÓN DE BISUTERÍA, JOYERÍA Y PRENDAS EN GENERAL.	GUSTAVO ADOLFO LUNA TRINIDAD	787615
E/2024-7730	5/2/24	VDT CONSULTING	SERVICIOS DE LEVANTAMIENTOS DE DATOS, ANÁLISIS DE ESTADÍSTICAS. ESTUDIOS DE PERFILES. ENCUESTAS, SONDEOS...	VICTOR JOSE D'AZA TINEO	786648
E/2024-8224	8/2/24	VEGATALES CAMPOS R&J	COMPRA Y VENTAS DE VEGETALES AL POR MAYOR Y AL DETALLE	JUAN FERNANDO MARTINEZ MEDINA, RAISA ACOSTA NUÑEZ	787334
E/2024-9841	14/2/24	VEGETALES W.M.L.	SERVICIOS DE VENTA Y EXPORTACION AL POR MAYOR DE MATERIAS PRIMAS AGRÍCOLAS Y DE LA SILVICULTURA N.C.P. (INCL. EL ACOPIO Y VENTA AL POR MAYOR DE FRUTAS, FLORES Y VEGETALES)	WANDY DE JESUS GARCIA RAMIREZ	788216
E/2024-9234	12/2/24	VELEROS DE BAYAHIBE	SERVICIOS INMOBILIARIOS, COMPRA, VENTA Y ALQUILER DE INMUEBLES, ADMINISTRACION DE CONDOMINIOS.	HERIBERTO ENRIQUE PIÑEYRO POUERET	787770
E/2024-5435	7/2/24	VELEZ CENTRO DE NEGOCIOS	SERVICIOS DE PRESTAMOS PARA VEHICULOS Y BIENES RAICES.	VELEZ CENTRO DE NEGOCIOS S.R.L., JOHNY ALBERTO VELEZ MOTA	787097
E/2023-55627	19/9/23	VELU HOT DOG	VENTA DE COMIDA RAPIDA Y BEBIDAS.	VELU RESTAURANTE, S.R.L., SANTOS CORNELIO CARABALLO LORA	787554
E/2024-8268	7/2/24	VENDIMIA DEL ESPÍRITU SANTO IGLESIA VDES	PREDICACIÓN, MANIFESTACIÓN Y EXPANSIÓN DEL REINO DE DIOS EN TODO EL PAÍS.	JOELYN SÁNCHEZ SÁNCHEZ, CÉSAR OSVALDO PIÑA FÉLIZ	787063

[210] EXPEDIENTE	[220] FECHA	[561] NOMBRE COMERCIAL	[510] ACTIVIDAD	[730] SOLICITANTE	[111] REGISTRO
E/2024-8420	7/2/24	VERANDA FARMS	SERVICIO DE JARDINERIA, PAISAJISMO Y AGRICULTURA	JORGE AMAURI CESTARI CEPEDA	787194
E/2024-8768	8/2/24	VHR ARCHITECTURE	PROVEER SERVICIOS PROFESIONALES DE DISEÑO ARQUITECTÓNICO, PLANIFICACIÓN DE PROYECTOS, DISEÑO DE INTERIORES.	VICTOR HUGO RODRIGUEZ CABA	787418
E/2024-8518	8/2/24	VICARA SKIN CARE ESTETIC CENTER	MASAJES REDUCTORES, DE RELAJACIÓN Y POST OPERATORIO, SALÓN Y SPA, MAQUILLAJE PROFESIONAL, HIDRATACIÓN MANOS Y PIES.	ARACELIS HEREDIA DE DE JESUS	787285
E/2024-10363	15/2/24	VICTOR MS TRUCK PARTS	IMPORTACION, VENTAS Y DISTRIBUCION DE PIEZAS, ACCESORIOS Y LUBRICANTES AL POR MAYOR Y AL DETALLE PARA VEHICULOS DE MOTOR A NIVEL NACIONAL.	VICTOR MANUEL SOLANO VALDEPINA	788640
E/2024-3512	13/2/24	VICTORIA' SHOP, D.M	VENTA Y DISTRIBUCIÓN DE PRENDAS DE VESTIR MASCULINOS FEMENINOS, VENTA Y DISTRIBUCIÓN PRENDAS POST OPERATORIOS.	ROSALINE ALTAGRACIA MUNOZ ENCARNACION	788012
E/2024-8079	7/2/24	VILLA GRAN ELÍAS	UNA VILLA CON FINES VACACIONALES.	ELIAS ENRIQUE BARCACELO CASSO	786925
E/2024-8458	8/2/24	VILLA MAR 145	SERVICIOS DE CONSTRUCCION, DISEÑO, COMPRA Y VENTA DE PROPIEDADES INMOBILIARIAS	MARIO MANSI	787248
E/2024-7856	15/2/24	VILLAGE LAS ROSAS AMEJ	LA RENTA Y ALQUILER DE INMUEBLES RECREATIVOS Y ALOJAMIENTOS PARA FINES DE HOSPEDAJES FAMILIAR Y GRUPAL...	DENISSE BRITO HERNANDEZ	788455
E/2024-7922	7/2/24	VILLAS DEL VALLE VALENTIN BERGAL MORILLO	VENTA Y ALQUILER DE VILLAS, OPERADOR TURISTICO, SERVICIOS DE CATERING Y ORGANIZACION DE EVENTOS.	VALENTIN BERGAL MORILLO	787096
E/2024-8181	9/2/24	VIRGEMELIN GOURMET	COMPRA, PREPARACIÓN, VENTA Y DISTRIBUCIÓN DE ALIMENTOS PRECOCIDOS Y COCIDOS, COMIDA EMPRESARIAL, RÁPIDA, GOURMET...	VIRGINIA DE LOS SANTOS DEL ROSARIO	787665
E/2024-10343	15/2/24	VISION 360	ASESORIA, CONSTRUCCION Y SUPERVISION DE OBRAS CIVILES Y BIENES RAICES.	DOMINGO JAVIER CRUZ FERNANDEZ, LAURA VILLAVICENCIO FRANCISCO	788578
E/2024-8511	8/2/24	VISTA PREMIUM	SERVICIOS INMOBILIARIA, COMPRA Y VENTA DE INMUEBLES.	ROLDANY LOPEZ LIRIANO	787296
E/2024-7516	5/2/24	VIVENDA REAL ESTATE	LA ACTIVIDAD DE COMPRA, VENTA Y ALQUILER DE INMUEBLES.	ALFREDO CASTILLO DIONICIO	786486
E/2024-7059	6/2/24	VMF AUTOSALES RD	COMPRA Y VENTA DE VEHÍCULOS.	VICTOR MANUEL FRIAS	786750
E/2024-8866	9/2/24	VOLCAN DEL ESTE	PROGRAMA RADIAL DIGITAL Y TELEVISIVO DE INTERACCION CON LA COMUNIDAD.	ANGELA MARIA RIVERA CARELA	787523
E/2024-6465	6/2/24	VOLUNTARIADO DEL HOSPITAL STO CTO DE BAYAGUANA	SERVICIOS COMUNITARIOS, ORGANIZACIÓN SIN FINES DE LUCRO, GESTOR DE DONACIONES, EN EL SECTOR HOSPITALARIO.	ANTONIO MENDOZA CASTILLO	786747
E/2024-6314	6/2/24	VOLUNTARIADO VILLA OLIMPICA BARAHONA 2024	ENTIDAD SIN FINES DE LUCRO QUE TENDRÁ POR OBJETO PROMOVER Y ASISTIR LA ADECUADA ADMINISTRACIÓN Y OPERACIÓN DE INSTALACIONES DEPORTIVAS...	ROBERTO DE JESUS LAMA SANJOUR	786862
E/2024-8842	9/2/24	VOLVIENDO AL CAMPO RD	VENTA DE COMIDA EMPRESARIAL, VENTA DE COMIDA CRUDA, VENTA DE TODO TIPO DE PESCADO.	VALENTIN OTOÑO	787477
E/2024-7720	5/2/24	VP SOTO RAMIREZ SERVICES	IMPORTACIÓN, VENTAS Y SERVICIOS DE PIEZAS DE VEHÍCULOS Y A FINES.	PEDRO LUIS RAMIREZ SUAREZ, VIANKA MICHELLE SOTO HENQUIQUEZ	786636
E/2024-8261	7/2/24	VRGR BUSINESS CONSULTING	SERVICIOS DE ASESORÍA EN PROCESO DE NEGOCIOS, SERVICIOS EN TECNOLOGIA E INTELIGENCIA DE NEGOCIOS Y DESARROLLO DE SISTEMAS.	VICTOR RAFAEL GOMEZ REYES	787050
E/2024-9824	13/2/24	VUELA ALTO BY H & G	IMPORTACION, EXPORTACION Y VENTA AL POR MAYOR Y DETALLE DE MATERIALES DE CONSTRUCCION Y ARTICULOS FERRETEROS EN GENERAL	HEILIN SANCHEZ SANCHEZ	788196
E/2024-7484	8/2/24	WALDY GRULLÓN CELL & TECHNOLOGY	VENTAS Y REPARACIONES DE CELULARES, COMPUTADORAS Y APARATOS DE COMUNICACIONES.	WALDY ELIAS GRULLON BETANCES	787274
E/2024-8129	7/2/24	WALLET FACTORING WAFAC	REALIZAR OPERACIONES FINANCIERAS EN GENERAL, COMPRA Y VENTA DE FACTURAS, OPERACIONES DE INVERSIÓN Y COMERCIALES.	JUAN DE DIOS RODRIGUEZ VALERIO	786972
E/2024-8835	9/2/24	WALPRO INSURANCE	GESTION, VENTA Y COMERCIALIZACION DE TODO TIPO DE SEGUROS PARA BIENES INMUEBLES, DE SALUD, DE VEHICULOS...	WANDER ALEXANDER RAMIREZ CABRERA	787456
E/2024-7791	8/2/24	WASEEMPC GROUP CONNECTIONS	VENTA AL POR MAYOR DE ALIMENTOS, TIENDA DE ROPA, SUPLIDORES DE EQUIPOS Y MATERIALES PARA HOTELES Y RESTAURANTES, SERVICIOS DE RESTAURANTES...	ANA ELVIRA PASCUAL VICIOSO	787292
E/2024-8365	7/2/24	WASH EN GO DETAIL CLUB	TODO TIPO DE SERVICIOS DE LAVADOS DE VEHÍCULOS, DETALLADO Y BRILLADO DE PINTURA DE VEHÍCULOS MOTOS Y BUGGY...	FRANKLIN ARMANDO SAINZ PUMAROL	787151
E/2024-9496	13/2/24	WATERGATE INVERSIONES	SERVICIOS DE INMOBILIARIA, ADMINISTRACIÓN DE BIENES RAÍCES.	JUAN GABRIEL CONCEPCION SOSA	787955
E/2024-9127	12/2/24	WAYDO	GESTIÓN DE NEGOCIOS COMERCIALES A TRAVÉS DE SITIOS WEB, APLICACIONES DIGITALES Y/O CUALQUIER OTRO TIPO DE PLATAFORMA SEA DIGITAL O FÍSICA.	EDUARDO SEBASTIAN GARCÍA DÍAZ	787731
E/2024-9427	12/2/24	WEHOME INVERSIONES	TENEDORA DE INMUEBLES: VENTA, COMPRA DE INMUEBLES.	JUAN VICENTE CANTO LUCAS	787906
E/2024-7753	7/2/24	WELINTON SOLUTIONS	SERVICIOS MIGRATORIOS.	WELINTON DAVID VARGAS REYNOSO	786957
E/2024-10239	15/2/24	WEMJ ENTERPRISE	VENTA DE ALIMENTOS Y BEBIDAS.	WALID ARBAJE ALBA	788575
E/2024-9219	13/2/24	WEPIROWELL ASSET	CAPTACIÓN DE FONDOS, MANEJO ADMINISTRATIVO, COMPRAVENTA DE ACTIVOS NO CORRIENTES, ALQUILER DE MÁQUINAS, APORTACIÓN EN FONDOS INMOBILIARIOS...	WELLINGTON STAWER DE JESUS PILIER	788143
E/2024-6041	30/1/24	WEST KENDALL REALTY	SERVICIOS DE BIENES RAÍCES, AGENTE INMOBILIARIO, INVERSIONES INMOBILIARIA.	RICARDA MEDINA FLORIAN	785219
E/2024-8815	13/2/24	WIL & REY SOLUCIONES AMBIENTALES	SERVICIOS DE LIMPIEZA, RECOLECCION DE SARGAZO PLASTICOS, METALES DE LAS PLAYAS DOMINICANAS PARA LA PRODUCCION DE DERIVADOS DE ESTA MACROALGA FLOTANTE SARGAZO.	REYNALDO BLADIMIR MARTE NUÑEZ, WILSON ROBERTO MEDRANO PEREZ	787987
E/2024-6321	30/1/24	WILFRED MARTE, DISTRIBUIDORA DE LICORES Y MAS	COMPRA Y VENTA DE LICORES, BEBIDAS ALCOHOLICAS, REFRESCOS AL POR MAYOR Y DETALLE	WILFRED MARTE	786051
E/2024-8368	9/2/24	WOK HOUSE	RESTAURANTE DE COMIDA CHINA, SERVICIOS DE COMIDA CHINA, VENTAS DE BEBIDAS ALCOHÓLICAS, COMIDA RÁPIDA & CATERING.	JEANNIRHA ORTEGA CHALJUB	787588
E/2024-7417	5/2/24	WOMEN'S ENERGY NETWORK REPUBLICA DOMINICANA	ASOCIACIÓN SIN FINES DE LUCRO CON EL FIN DE PROVEER OPORTUNIDADES DE NETWORKING, FOMENTAR LA PREPARACIÓN PROFESIONAL Y DESARROLLAR EL LIDERAZGO DE LA MUJER EN LA INDUSTRIA ENERGÉTICA.	LLUVIA MELINA GARCIA	786457
E/2024-2645	7/2/24	WORKOUT FITNESS CLUB BY OARG	SERVICIOS DE FITNESS, GIMNASIO, SALUD, FISICULTURA, FORTALECIMIENTO DEL CUERPO HUMANO, MUSCULACIÓN, VENTA DE PRODUCTOS PROTEICOS PARA EL DESARROLLO FÍSICO...	OSCAR ALEX RICHARDS GERARDO	787137
E/2024-7122	12/2/24	WORLD BEAUTY STETIC BY BONGINA	CENTRO DE BELLEZA Y ESTETICA UNISEX. FACIALES, PEELING Y DEPILACION CORPORAL. MICROPIGMENTACION DE LABIOS, CEJAS Y OJOS.	BONGINA ARACELIS VASQUEZ HERASME, ERICKSON WALDEMAR VALENZUELA RAMIREZ	787928
E/2024-7246	7/2/24	WRFA CHEMICALS	VENTA, EXPORTACIÓN, IMPORTACIÓN, FABRICACIÓN Y DISTRIBUCIÓN DE PRODUCTOS QUÍMICOS PARA LIMPIEZA, PARA TRATAMIENTO DE AGUA.	CONVINCIT	787154
E/2024-9060	9/2/24	XXX ROOM	SERVICIOS DE ENTRETENIMIENTO Y DIVERSIÓN, CLUB SOCIAL, DISTRIBUCIÓN Y VENTA DE BEBIDAS Y SERVICIOS DE LAUNCH.	PEDRO ENCARNACION MONTERO	787423
E/2024-7661	6/2/24	Y&R GOMEZ AGENCIA INMOBILIARIA	VENTA, RENTA Y ADMINISTRACION DE BIENES E INMUEBLES.	YUDELKA ALTAGRACIA DE LA CRUZ GOMEZ	786844
E/2024-10086	14/2/24	YAFRESISI H NAILS & MORE	CENTRO DE EMBELLECIMIENTO DE UÑAS, DONDE SE REALIZARÁN MANICURE Y PEDICURE.	YAFREISI HERNANDEZ DE LA CRUZ	788426
E/2024-7270	5/2/24	YAMAMOTO STUDIO	SERVICIO DE CONSTRUCCIÓN, DISEÑO, REMODELACIÓN, PLANIFICACIÓN DE PROYECTOS Y AFINES.	VIRGINIA MIDORI YAMAMOTO PALACIOS	786629
E/2024-9071	9/2/24	YAMIR REYES SOLUTIONS INTERNACIONAL	IMPORTACIÓN, EXPORTACIÓN, VENTA DE ARTÍCULOS FERRETEROS, YESO, PAPEL TAPIZ, PANELES EN PVC, TECNOLOGÍA Y DERIVADOS DE LA CONSTRUCCIÓN.	YAMIR RANCES REYES GOMEZ	787637
E/2024-2305	6/2/24	YANIYAFRE BEAUTY SALÓN Y NAIL	SERVICIO TECNICO PROFESIONAL DE BELLEZA, CUIDADO DEL CABELLO Y UÑAS, VENTAS DE PRODUCTOS CAPILAR Y COSMÉTICOS, ARTÍCULOS DE BELLEZA EN GENERAL.	YANIRY ANTONIA ARIAS VILLANUEVA	786792
E/2024-9817	13/2/24	YARAFIESTA PASTERIA	DEDICADO A LA ELABORACION DE PASTELES,POSTRES ,PANES.	YAJAHIRA ABREU PICHARDO	788194
E/2024-7847	6/2/24	YEN_NNAILS	SERVICIOS DE UÑAS COMO POSTURA, PINTADO, PEDICURE, MANICURE Y TODO LO RELACIONADO.	YENIFER ALTAGRACIA MERCADO CRUZ	786748
E/2024-9984	14/2/24	YISRAEL TECHNOLOGY	VENTA DE SOFTWARE, VENTA DE PRODUCTOS DE TECNOLOGIA, ASESORIA EN TECNOLOGIA A EMPRESAS, SERVICIOS DE CONSULTORÍA TECNOLÓGICA.	SARHAYNE DECHAMPS FELIZ, ALEXANDER MIGUEL FERRERAS CONCEPCION	788327
E/2024-7781	6/2/24	YISRAEL TECHNOLOGY	VENTA DE SOFTWARE, VENTA DE PRODUCTOS DE TECNOLOGIA, ASESORIA EN TECNOLOGIA A EMPRESAS, SERVICIOS DE CONSULTORÍA TECNOLÓGICA.	SARHAYNE DECHAMPS FELIZ, ALEXANDER MIGUEL FERRERAS CONCEPCION	786676
E/2024-8746	8/2/24	YO LO TENGO COMERCIAL	COMPRA Y VENTA DE MUEBLES, CAMAS, ELECTRODOMÉSTICOS Y ARTÍCULOS DECORATIVOS PARA EL HOGAR Y OFICINA.	ISRAEL JAVIER ROSARIO	788079
E/2024-3594	17/1/24	YO QUIERO UNA MEJOR RD	CONSTRUCCIÓN Y ALQUILER DE LOCALES PARA VENTA DE PRODUCTOS FARMACÉUTICOS; COMPRA Y VENTA DE ARTÍCULOS DEL HOGAR, PRENDA DE VESTIR Y TODO TIPO DE CALZADOS PARA DAMAS, CABALLEROS Y NIÑOS.	JUAN ELPIDIO CASTRO	787146
E/2024-5120	9/2/24	YOSOYATH ESPACIO CREATIVO	SERVICIOS DE PUBLICIDAD Y MERCADEO; PUBLICIDAD EN LÍNEA EN UNA RED INFORMÁTICA; PUBLICIDAD TELEVISIVA; PUBLICIDAD POR RADIO; PUBLICIDAD EN REVISTAS...	YATNA EUNICE CABRERA PAREDES	787245
E/2024-8424	7/2/24	YOUNG PRESIDENT'S ORGANIZATION YPO CAPÍTULO DOMINICANO	ASOCIACIÓN SIN FINES DE LUCRO CON FINES EDUCATIVOS.	ASOCIACIÓN YOUNG PRESIDENT'S ORGANIZATION CAPÍTULO DOMINICANO	787188
E/2023-65019	20/12/23	YOVIT	PRODUCCION, FABRICACION, ENVASADO, DISTRIBUCION Y VENTA DE PRODUCTOS COMESTIBLES DE TIPO SALUDABLES.	CARLOS DAVID MÉNDEZ ALBARRAN, DANIELA ANDREINA ARVELO CHACON	780016
E/2024-10052	14/2/24	YOVOY4+	MOVIMIENTO SIN FINES DE LUCRO, DEDICADO A IMPARTIR CONFERENCIAS EDUCATIVAS, CHARLAS POLÍTICAS, MOTIVACIÓN Y CRECIMIENTO PERSONAL. ASESORÍA Y ORGANIZACIÓN DE EVENTOS POLÍTICOS Y AFINES.	JOSE NOEL SANCHEZ TAVERAS, PEDRO MIGUEL RODRIGUEZ RICARDO	788391
E/2024-6043	6/2/24	YRAMAGEV	SERVICIOS DE CULTIVO Y VENTA DE PLANTAS DE INTERIORES, ARBOLES ORNAMENTALES Y VIVERO.	MARY VEGA MUÑOZ	786771
E/2024-7727	5/2/24	YREALTY VENTURES	COMPRA, VENTA, ALQUILER Y ADMINISTRACION DE INMUEBLES. BIENES RAICES.	YERAMIN SANTANA FERMIN	786642
E/2024-7653	5/2/24	YUU ORGANICS	FABRICACION COMPRA Y VENTAS DE PRODUCTOS DEL BELLEZA PERSONAL	YUFLEIRIS JIMENEZ OVALLES	786573
E/2024-7427	5/2/24	ZERO DOWNTIME CONSULTING SERVICE	SERVICIOS DE MANTENIMIENTO PREVENTIVO, PREDICTIVO Y CORRECTIVO A DIVERSAS INDUSTRIAS.	GENESIS PAOLA DIAZ RAMIREZ	786426
E/2023-71057	14/2/24	ZOBRIST INVESTMENT	VENTA DE EMPAREDADOS, SÁNDWICH, JUGOS Y ALIMENTOS EN GENERAL. SERVICIOS VINCULADOS A COMIDAS Y BEBIDAS A PERSONAS FÍSICAS Y ENTIDADES PÚBLICAS Y PRIVADAS.	ZOBRIST INVESTMENT, S.R.L.	788353
E/2024-10041	14/2/24	ZONA FINANCIERA INTERNACIONAL R.D. Z.F.F.I.R.D.	SERVICIOS FINANCIEROS EN GENERAL, INMOBILIARIOS Y DESARROLLO DE PROYECTOS INDUSTRIALES.	ANGEL OSIRIS PERALTA UCETA	788375
E/2024-8708	8/2/24	ZONE NOUVEL HAITI ZONOHIT	SERVICIOS DE PRODUCTORA DE AUDIOVISUALES, PUBLICIDAD, PROMOCIÓN, MANEJO DE REDES SOCIALES...	MARC-DONALD JACQUET	787390



## PUBLICACIÓN SOLICITUD SIGNOS DISTINTIVOS (MARCAS)

Esta publicación incluye todas las solicitudes con pago de publicación recibidas del 9 al 20 de Febrero de 2024

[210] EXP.D.	[220] FECHA	[511] C.I.	[561] MARCA	[730] SOLICITANTE
E/2023-74726	26/12/23	1	AMINOGREEN (DENOMINATIVA)	AGROTECNICA CENTRAL
E/2024-10231	15/2/24	1	EKOTRON (DENOMINATIVA)	CASTILLO LORA SOLUCIONES AGRICOLAS, S.R.L.
E/2023-57390	27/9/23	1	NUTRIPHYTO CARBOZINC (DENOMINATIVA)	CARLOS HARVEY OCAMPO SEGURA
E/2023-50053	22/8/23	2	HYDROSTEEL (DENOMINATIVA)	PPG ARCHITECTURAL FINISHES, INC.
E/2024-7861	6/2/24	3	26 HORAS (DENOMINATIVA)	LABORATORIOS KEY, S.R.L.
E/2024-7325	2/2/24	3	AZZARO (DENOMINATIVA)	L'Oreal SA
E/2024-9407	12/2/24	3	BC-ULTRA 4G (DENOMINATIVA)	BIO-COLOR, S.R.L.
E/2024-6684	31/1/24	3	DETOX CREMA NEGRA (DENOMINATIVA)	LABORATORIOS KEY, S.R.L.
E/2024-5380	24/1/24	3	ELMOLU (DENOMINATIVA)	ISIS BEATRIZ QUIÑONES DE HEINSEN
E/2024-7046	1/2/24	3	Friccilcont L (DENOMINATIVA)	LABORATORIOS LABOCONT INDUSTRIAL, S.R.L.
E/2024-8826	9/2/24	3	MK (DENOMINATIVA)	LABORATORIO MK, S.R.L.
E/2024-7600	5/2/24	3	MKACITO (DENOMINATIVA)	LABORATORIO MK, S.R.L.
E/2024-8045	6/2/24	3	PARADIGME (DENOMINATIVA)	L'Oreal
E/2024-7699	5/2/24	3	SOFICU BY SOPHIESKIN (DENOMINATIVA)	Gabriel Serrano Sanmiguel
E/2023-86068	9/11/23	5	"D.B.I. AP" (DENOMINATIVA)	GRUPO EMPRESARIAL BAGÓ S.A.
E/2023-65819	8/11/23	5	Algilem (DENOMINATIVA)	Laboratorios De Productos Éticos CEISA
E/2023-73874	19/12/23	5	AYMCETLA (DENOMINATIVA)	BioNtech SE
E/2024-7903	6/2/24	5	BEMPECOR (DENOMINATIVA)	LABORATORIOS DE APLICACIONES MÉDICAS S.A. (LAM)
E/2024-5480	25/1/24	5	BETAXIL (DENOMINATIVA)	LABORATORIOS DE APLICACIONES MÉDICAS S.A. (LAM)
E/2024-9351	12/2/24	5	BICSOL (DENOMINATIVA)	MÉDITES PHARMA, SPOL. S.R.O.
E/2023-66434	13/11/23	5	BOVIPHYLAX (DENOMINATIVA)	HUVEPHARMA EOOD
E/2024-9404	12/2/24	5	BROMAZEM (DENOMINATIVA)	EVLA PHARMA, S.R.L.
E/2024-8865	9/2/24	5	CCA-TIPO C (DENOMINATIVA)	BOSQUESA, S.R.L.
E/2024-9544	13/2/24	5	CICLO-P (DENOMINATIVA)	INVERSIONES ORIDAMA S.A.
E/2024-9919	14/2/24	5	CIPROTINIL (DENOMINATIVA)	MACARIO FARMA, S.R.L.
E/2023-65813	8/11/23	5	Citol Dexa+Tobra (DENOMINATIVA)	Laboratorios de Productos Éticos CEISA
E/2023-65814	8/11/23	5	CITOL TDT (DENOMINATIVA)	Laboratorios De Productos Éticos CEISA
E/2024-7960	6/2/24	5	CLAFOTAXIM (DENOMINATIVA)	GRUPO PAILL, S.A. DE C.V.
E/2024-6997	1/2/24	5	Clenbuvent Expectorante (DENOMINATIVA)	Laboratorios Elifarma S.A.
E/2023-60065	10/10/23	5	CLI-C (DENOMINATIVA)	FARICOMSA, S.R.L.
E/2024-9403	12/2/24	5	COLCHIFLEX (DENOMINATIVA)	EVLA PHARMA, S.R.L.
E/2024-7904	6/2/24	5	COLESTOR (DENOMINATIVA)	LABORATORIOS DE APLICACIONES MÉDICAS S.A. (LAM)
E/2023-53741	6/2/24	5	CONVEXA (DENOMINATIVA)	BLU PHARMA, S.R.L.
E/2024-8557	8/2/24	5	DERMAX (DENOMINATIVA)	FRANK ARTURO VALDEZ JACOBO
E/2023-67548	16/11/23	5	DICLONOLI (DENOMINATIVA)	DISTRIBUIDORA RAINOLI, S.R.L.
E/2023-67549	16/11/23	5	DICLONOLI B (DENOMINATIVA)	DISTRIBUIDORA RAINOLI, S.R.L.
E/2024-6830	1/2/24	5	DIFNAC (DENOMINATIVA)	COMERCIAL FRANU, S.R.L.
E/2023-73288	22/1/24	5	DOGPRO PLUS CACHORRO (DENOMINATIVA)	FARMACEUTICA AGROVETERINARIA S.R.L.
E/2024-7761	6/2/24	5	DROTA FARMA (DENOMINATIVA)	DISTRIBUIDORA DROTACA, S.R.L.
E/2022-48144	22/8/22	5	ECVOCY (DENOMINATIVA)	Global Blood Therapeutics, Inc.
E/2023-64495	1/11/23	5	EL NECTAR DEL PLACER (DENOMINATIVA)	MIGUEL ALBERTO FERRERA PEÑA
E/2023-52721	5/9/23	5	EPLINA (DENOMINATIVA)	ZODIAC INTERNATIONAL CORPORATION
E/2023-67555	16/11/23	5	ESOMENOLI (DENOMINATIVA)	DISTRIBUIDORA RAINOLI, S.R.L.
E/2024-9914	14/2/24	5	FELIP-A (DENOMINATIVA)	MACARIO FARMA, S.R.L.
E/2024-8205	7/2/24	5	FLOXICLIN (DENOMINATIVA)	CRISTIAN GABRIEL LEGUIZAMON
E/2024-6833	1/2/24	5	GALMAP (DENOMINATIVA)	PROFARMACO, S.A.
E/2024-7771	12/2/24	5	GLUSINEX (DENOMINATIVA)	JUAN ARSENIO DURAN DOMINGUEZ
E/2024-6604	31/1/24	5	GLYFLUSSO (DENOMINATIVA)	Abbott Products Operations AG
E/2023-67546	16/11/23	5	GRINOLI (DENOMINATIVA)	DISTRIBUIDORA RAINOLI, S.R.L.
E/2024-8639	8/2/24	5	GUBOL (DENOMINATIVA)	GUPHARMA, S.R.L.
E/2024-9773	13/2/24	5	GUPHARMA (DENOMINATIVA)	GUPHARMA, S.R.L.
E/2024-7926	6/2/24	5	HEFACTOR (DENOMINATIVA)	HENRY HERNANDO SUAREZ RUIZ
E/2024-4954	23/1/24	5	JARABE DE PINO BLANCO JUPIN PLUS (DENOMINATIVA)	JUPAGEVA INTERNACIONAL, S.R.L.
E/2024-5983	26/1/24	5	JASCAYD (DENOMINATIVA)	Boehringer Ingelheim International GmbH
E/2023-67938	4/12/23	5	KRISHPAR D-CORT PLUS (DENOMINATIVA)	ASMOH LABORATORIES LTD.
E/2024-5176	24/1/24	5	LETHIUM (DENOMINATIVA)	PROFARMACO, S.A.
E/2023-67551	16/11/23	5	LEVONOLI (DENOMINATIVA)	DISTRIBUIDORA RAINOLI, S.R.L.
E/2024-5656	25/1/24	5	Limacol (DENOMINATIVA)	LUPO S.R.L.
E/2024-9923	14/2/24	5	LIXDOXABAN (DENOMINATIVA)	MACARIO FARMA, S.R.L.
E/2023-18146	24/3/23	5	LOUR MATE (DENOMINATIVA)	LOURDES AGROBOTANICA, S.R.L.
E/2024-8781	8/2/24	5	LURPLEIN (DENOMINATIVA)	LABORATORIO MAGNACHEM INTERNATIONAL, S.R.L.
E/2024-9909	14/2/24	5	MACOLIN (DENOMINATIVA)	MACARIO FARMA, S.R.L.
E/2024-6294	30/1/24	5	MACROHEXA (DENOMINATIVA)	HEXAPOWER PHARMA, S.R.L.
E/2024-9916	14/2/24	5	MACTULOS (DENOMINATIVA)	MACARIO FARMA, S.R.L.
E/2024-9550	13/2/24	5	MEDIGRAY FUMOFF (DENOMINATIVA)	INVERSIONES ORIDAMA S.A.
E/2024-9542	13/2/24	5	MEDIGRAY GOLPAREN (DENOMINATIVA)	INVERSIONES ORIDAMA S.A.
E/2023-59280	6/10/23	5	MEDIGRAY LIVIOSAN (DENOMINATIVA)	INVERSIONES ORIDAMA S.A.
E/2024-9555	13/2/24	5	MEDIGRAY RINIFIN (DENOMINATIVA)	INVERSIONES ORIDAMA S.A.
E/2024-9543	13/2/24	5	MEDIGRAY VIGOR (DENOMINATIVA)	INVERSIONES ORIDAMA S.A.
E/2024-10035	14/2/24	5	MESACA (DENOMINATIVA)	MACARIO FARMA, S.R.L.
E/2023-67553	16/11/23	5	METFORLI (DENOMINATIVA)	DISTRIBUIDORA RAINOLI, S.R.L.
E/2024-9910	14/2/24	5	METVIDAL (DENOMINATIVA)	MACARIO FARMA, S.R.L.
E/2024-7471	5/2/24	5	MOXLANAV (DENOMINATIVA)	LABOPHARMACOS, S.R.L.
E/2023-63471	26/10/23	5	MULHI-F (DENOMINATIVA)	FARICOMSA, S.R.L.
E/2024-3456	17/1/24	5	MUSCLETECH 100% GLUTAMINE 300G (DENOMINATIVA)	Northern Innovations Holding Corporation
E/2024-3457	17/1/24	5	MuscleTech Alpha Test (DENOMINATIVA)	Northern Innovations Holding Corporation
E/2024-3446	17/1/24	5	MuscleTech Cell Tech Fruit Punch (DENOMINATIVA)	Northern Innovations Holding Corporation
E/2024-3461	17/1/24	5	MuscleTech Hydroxycut Hardcore Elite (DENOMINATIVA)	Northern Innovations Holding Corporation
E/2024-3465	17/1/24	5	MuscleTech Nitro Tech Milk Chocolate (DENOMINATIVA)	Northern Innovations Holding Corporation
E/2024-3464	17/1/24	5	MUSCLETECH NITRO TECH VANILLA CREAM (DENOMINATIVA)	Northern Innovations Holding Corporation
E/2024-3451	17/1/24	5	MuscleTech Platinum 100% Creatine 400g (DENOMINATIVA)	Northern Innovations Holding Corporation
E/2024-3455	17/1/24	5	MUSCLETECH PLATINUM MULTI VITAMIN (DENOMINATIVA)	Northern Innovations Holding Corporation
E/2024-6987	1/2/24	5	Nasaler Plus (DENOMINATIVA)	Laboratorios Elifarma S.A.
E/2024-8153	7/2/24	5	OMALIB (DENOMINATIVA)	LEGACY PHARMA S.R.L.
E/2024-9917	14/2/24	5	PANTEMAC (DENOMINATIVA)	MACARIO FARMA, S.R.L.
E/2024-8923	9/2/24	5	Plexuleno (DENOMINATIVA)	PHARMATECH TECHNOLOGY S.A.
E/2024-6832	1/2/24	5	POLYFLAT PLUS (DENOMINATIVA)	PROFARMACO, S.A.
E/2024-8765	8/2/24	5	PRELABET (DENOMINATIVA)	LABORATORIO MAGNACHEM INTERNATIONAL, S.R.L.
E/2024-8943	9/2/24	5	PRESULESS (DENOMINATIVA)	GRUPO PAILL, S.A. DE C.V.
E/2024-9912	14/2/24	5	PROGEST (DENOMINATIVA)	MACARIO FARMA S.R.L.
E/2024-9915	14/2/24	5	QUIXABAN (DENOMINATIVA)	MACARIO FARMA, S.R.L.
E/2024-6105	8/2/24	5	REDUCTIL (DENOMINATIVA)	JUAN ARSENIO DURAN DOMINGUEZ
E/2024-8715	8/2/24	5	REGEMAX (DENOMINATIVA)	DELIBRA SOCIEDAD ANONIMA
E/2024-5172	24/1/24	5	RIPADAC (DENOMINATIVA)	PROFARMACO, S.A.

[210] EXP.D.	[220] FECHA	[511] C.I.	[561] MARCA	[730] SOLICITANTE
E/2024-7569	12/2/24	5	ROSLIN (DENOMINATIVA)	JUAN ARSENIO DURAN DOMINGUEZ
E/2023-67554	16/11/23	5	ROSUVALI (DENOMINATIVA)	DISTRIBUIDORA RAINOLI, S.R.L.
E/2023-70450	30/11/23	5	Saval Temperaval (DENOMINATIVA)	Laboratorios Saval Costa Rica S.A.
E/2024-8712	8/2/24	5	SERVILUM (DENOMINATIVA)	DELIBRA SOCIEDAD ANONIMA
E/2023-67550	16/11/23	5	SILDENAFIL RAINOLI (DENOMINATIVA)	DISTRIBUIDORA RAINOLI, S.R.L.
E/2024-6994	1/2/24	5	SILENAI CL PEDIÁTRICO NF (DENOMINATIVA)	Laboratorios Elifarma S.A.
E/2022-65845	21/11/23	5	SLIMMASTER (DENOMINATIVA)	LABORATORIOS SUED, S.R.L.
E/2024-7962	6/2/24	5	SUDAGRIP AQUA (DENOMINATIVA)	GRUPO PAILL, S.A. DE C.V.
E/2024-7970	6/2/24	5	SUIPHAR VIT (DENOMINATIVA)	SUIPHAR DOMINICANA, S.R.L.
E/2024-5403	24/1/24	5	TALARTE (DENOMINATIVA)	JUAN ERNESTO MEDINA SOSA
E/2024-7459	5/2/24	5	TRICEVOL (DENOMINATIVA)	LABOPHARMACOS, S.R.L.
E/2023-73149	14/12/23	5	TUCAFAS (DENOMINATIVA)	ZODIAC INTERNATIONAL CORPORATION
E/2024-9906	14/2/24	5	URICEMAC (DENOMINATIVA)	MACARIO FARMA, S.R.L.
E/2023-57243	26/9/23	5	URSOLIC (DENOMINATIVA)	LABORATORIOS MALLÉN, S.A.
E/2023-67552	16/11/23	5	VAGINOLI (DENOMINATIVA)	DISTRIBUIDORA RAINOLI, S.R.L.
E/2023-63577	26/10/23	5	ZACBAL (DENOMINATIVA)	LUMINOVA PHARMA CORPORATION GmbH
E/2023-70979	4/12/23	7	PUM PRO (DENOMINATIVA)	J.H. ELECTRO ALAMBRES, S.R.L.
E/2024-7311	2/2/24	9	CONTA CLOUD JD (DENOMINATIVA)	JMDSOFTWARE, S.R.L.
E/2024-7312	2/2/24	9	CONTAMARKET (DENOMINATIVA)	JMDSOFTWARE, S.R.L.
E/2024-8832	9/2/24	9	COOLSUN (DENOMINATIVA)	ELIAS BENZAQUEN MARQUES
E/2024-9253	12/2/24	9	EVOLUTION (DENOMINATIVA)	CPS Technology Holdings LLC
E/2023-60690	12/10/23	9	LV NANOGRAM (DENOMINATIVA)	LOUIS VUITTON MALLETTIER
E/2024-7698	5/2/24	9	M-HORSE (DENOMINATIVA)	Shenzhen Bao'an District Huijun Intelligent Technology Trading Company
E/2024-9254	12/2/24	9	PROTECT (DENOMINATIVA)	CPS Technology Holdings LLC
E/2023-69593	27/11/23	9	SAN, SISTEMA DE ADMINISTRACION DE NEGOCIOS (DENOMINATIVA)	ASESORIA Y SISTEMAS EMPRESARIALES ASESYS, S.R.L.
E/2024-772	4/1/24	11	SZ AIR FREE CONDITIONING (DENOMINATIVA)	JESUS HUMILDE CAMPOS ALMANZAR
E/2024-6379	30/1/24	12	BYD SEAL X (DENOMINATIVA)	BYD COMPANY LIMITED
E/2023-73875	19/12/23	12	FREEDOM (DENOMINATIVA)	Volvo Truck Corporation
E/2023-73856	19/12/23	12	FULLBACK (DENOMINATIVA)	Volvo Truck Corporation
E/2023-61312	16/10/23	12	HAIDA TYRE (DENOMINATIVA)	JINSHEN WU
E/2023-73859	19/12/23	12	ICON (DENOMINATIVA)	Volvo Truck Corporation
E/2023-61313	16/10/23	12	JILUER TYRE (DENOMINATIVA)	JINSHEN WU
E/2023-73855	19/12/23	12	LEGION (DENOMINATIVA)	Volvo Truck Corporation
E/2023-73857	19/12/23	12	MIDWAY (DENOMINATIVA)	Volvo Truck Corporation
E/2023-73858	19/12/23	12	RUSHMORE (DENOMINATIVA)	Volvo Truck Corporation
E/2024-4951	23/1/24	14	LOUIS VUITTON ESCALE (DENOMINATIVA)	LOUIS VUITTON MALLETTIER
E/2024-7695	5/2/24	18	NINETYGO (DENOMINATIVA)	Shanghai Runmi Technology Co., Ltd.
E/2024-6716	31/1/24	20	QUIET (DENOMINATIVA)	WELLINGTON ALEXANDER MORILLO CASTILLO
E/2024-5950	26/1/24	25	DICARLO (DENOMINATIVA)	PABE COMERCIAL, S.R.L.
E/2024-3918	6/2/24	25	EDIFING SUPREME QUALITY (DENOMINATIVA)	JAIRÓ DE JESUS SANCHEZ PICHARDO
E/2024-7589	5/2/24	25	lateral (DENOMINATIVA)	RIOVENA, S.R.L.
E/2024-6112	30/1/24	25	ROGGANI (DENOMINATIVA)	PABE COMERCIAL, S.R.L. (PABECOSA)
E/2024-8014	6/2/24	25	Valabasas (DENOMINATIVA)	JUELMA, S.R.L.
E/2024-9629	13/2/24	25	VIAGGIO (DENOMINATIVA)	PABE COMERCIAL, S.R.L. (PABECOSA)
E/2024-9547	13/2/24	26	CAMERON ACCESSORY (DENOMINATIVA)	MARIA LEONELA LARA DE SOTO
E/2022-20427	5/2/24	29	CÉSAR de César Iglesias (DENOMINATIVA)	CESAR IGLESIAS, S.A.
E/2023-74347	21/12/23	29	CHILINDRON RD (DENOMINATIVA)	THE ENIF PIGGY FARM, S.R.L.
E/2024-7972	6/2/24	29	PRAIRIE FRESH (DENOMINATIVA)	Seaboard Corporation
E/2024-8979	9/2/24	29	Queso Cheddar Tradicional Don Juan (DENOMINATIVA)	GRUPO SAN JUAN, S.A.S.
E/2024-9003	9/2/24	29	Queso Danes Tradicional Don Juan (DENOMINATIVA)	GRUPO SAN JUAN, S.A.S.
E/2024-9004	9/2/24	29	Queso de Freir Tradicional Don Juan (DENOMINATIVA)	GRUPO SAN JUAN, S.A.S.
E/2024-6890	1/2/24	29	SAVANNA (DENOMINATIVA)	CARLA VILLEGAS QUIÑONEZ
E/2024-9182	12/2/24	30	DANSY (DENOMINATIVA)	FK-55 CORP, S.R.L.
E/2024-8030	6/2/24	30	Delicias de Trigo (DENOMINATIVA)	DELICIAS DE TRIGO M&M S.R.L.
E/2024-9178	12/2/24	30	EFRUZ (DENOMINATIVA)	FK-55 CORP, S.R.L.
E/2024-8625	8/2/24	30	ESTE ES EL CACHÚ (LEMA COMERCIAL)	TRANSAGRICOLA, S.R.L.
E/2024-9575	13/2/24	30	KELA (DENOMINATIVA)	NELSON BERNABE PANIAGUA PEÑA
E/2024-8633	8/2/24	30	LA SAL QUE SALE (LEMA COMERCIAL)	TRANSAGRICOLA, S.R.L.
E/2024-9903	14/2/24	30	NESTLE CHOCO TRIO (DENOMINATIVA)	Société des Produits Nestlé S.A.
E/2024-9228	12/2/24	30	PRODUCTOS PANOCHA (DENOMINATIVA)	PANOCHA, S.R.L.
E/2024-9185	12/2/24	30	RADOO (DENOMINATIVA)	FK-55 CORP, S.R.L.
E/2024-9258	12/2/24	31	APADOGTAL (DENOMINATIVA)	INVERSIONES AUSTRAL, S.R.L.
E/2024-8636	8/2/24	31	MACOLLA 08 (DENOMINATIVA)	RICECON GENETIC CONSULTING RD, S.R.L.
E/2024-8547	8/2/24	31	TOMATE LULÚ (DENOMINATIVA)	FERTILIZANTES QUIMICOS DOMINICANOS, S.A., (FERQUIDO)
E/2024-5614	25/1/24	32	AGUA DE LA PEÑA PURA (DENOMINATIVA)	ISRAEL PEÑA SUAREZ
E/2024-8269	7/2/24	32	AGUA GEEPRO (DENOMINATIVA)	JESUS DEL ROSARIO DE LA CRUZ
E/2024-8676	8/2/24	32	AQUAZUL (DENOMINATIVA)	GEOTERRA DOMINICANA, S. R. L.
E/2024-9920	14/2/24	32	MR. LÚPULO (DENOMINATIVA)	FEDERICO LUCAS ALBA TAVERAS
E/2024-8828	9/2/24	32	Threefold Holdings LLC (DENOMINATIVA)	BREGG GROUP, S.R.L. , Threefold Holdings LLC
E/2024-7342	2/2/24	33	ALMA DE FORCADA (DENOMINATIVA)	PUROS DE HOSTOS Y MAS, E.I.R.L.
E/2024-7608	5/2/24	33	ARTESA (DENOMINATIVA)	Codorniu Napa, Incorporated
E/2024-7341	2/2/24	33	Colleita de Martis (DENOMINATIVA)	PUROS DE HOSTOS Y MAS, E.I.R.L.
E/2024-5675	25/1/24	33	JACQUESSON (DENOMINATIVA)	CHAMPAGNE JACQUESSON ET FILS
E/2024-7336	2/2/24	33	Llano Quintanilla (DENOMINATIVA)	PUROS DE HOSTOS Y MAS, E.I.R.L.
E/2024-7337	2/2/24	33	MARIA SARMIENTO (DENOMINATIVA)	PUROS DE HOSTOS Y MAS, E.I.R.L.
E/2024-7340	2/2/24	33	Marsilea Verdejo (DENOMINATIVA)	PUROS DE HOSTOS Y MAS, E.I.R.L.
E/2024-8998	9/2/24	34	CHECKERS (DENOMINATIVA)	ITC Limited
E/2024-78	2/1/24	34	EL INFELIZ (DENOMINATIVA)	JULIO ALBERTO REYES CRESPO
E/2024-8255	7/2/24	34	REYES BROTHERS (DENOMINATIVA)	MARLON EDUARDO REYES LISTA
E/2024-5977	26/1/24	34	STERLING (DENOMINATIVA)	JT International SA
E/2023-53758	26/12/23	34	WOMAN CIGARS - AZABACHE (DENOMINATIVA)	WOMAN CIGARS, S.R.L.
E/2023-53760	26/12/23	34	WOMAN CIGARS - REBELDIA (DENOMINATIVA)	WOMAN CIGARS, S.R.L.
E/2023-65308	7/11/23	34	ZEMIS (DENOMINATIVA)	SYLVAIN CLAUDE RAYMOND BISCHOFF
E/2024-739	4/1/24	35		

VIENE DE LA PÁGINA ANTERIOR

[210] EXPD.	[220] FECHA	[511] C.I.	[561] MARCA	[730] SOLICITANTE
E/2024-8834	9/2/24	38	CAMBIA EL CHIP (DENOMINATIVA)	TRILOGY DOMINICANA, S.A.
E/2024-8880	9/2/24	38	CAMBIA EL CHIP (LEMA COMERCIAL)	TRILOGY DOMINICANA, S.A.
E/2023-67226	15/11/23	38	GPON NEGOCIOS ONEMAX (DENOMINATIVA)	ONEMAX, S.A.
E/2024-8744	8/2/24	38	SPACESAIL (DENOMINATIVA)	SHANGHAI SPACECOM SATELLITE TECHNOLOGY LTD.
E/2024-6468	31/1/24	39	AZABACHE TRAVEL RD (DENOMINATIVA)	CESARIO ENRIQUE ARELLANO APONTE
E/2024-7596	5/2/24	39	Feelfree (DENOMINATIVA)	FRANQUICIAS DE LA HISPANIOLA, S.R.L.
E/2023-68301	21/11/23	39	PICKABOX BY COLOCAR COURIER (DENOMINATIVA)	COLOCAR COURIER, S.R.L.
E/2023-65881	9/1/24	41	ALEX RUBIO (DENOMINATIVA)	DAWRIN ALEXANDER RICART, DIANA MUSIC EIRL
E/2024-209	2/1/24	41	ARYFLOW (DENOMINATIVA)	JUAN ARIEL JIMENEZ GUZMAN
E/2023-75005	27/12/23	41	DE DERECHA A IZQUIERDA CON RICARDO NIEVES (DENOMINATIVA)	GRUPO DE MEDIOS PANORAMA GMP, S.R.L.
E/2024-4467	22/1/24	41	DeXter 666 (DENOMINATIVA)	EDUARDO MIGUEL MORENO GOMEZ
E/2023-64911	2/11/23	41	El Especial Navideño de VTV (DENOMINATIVA)	GRUPO DE MEDIOS PANORAMA GMP, S.R.L.
E/2023-50555	25/8/23	41	PANORAMA TV (DENOMINATIVA)	GRUPO DE MEDIOS PANORAMA GMP, S.R.L.
E/2023-75004	27/12/23	41	PROFUNDA MENTE DE GRUPO PANORAMA (DENOMINATIVA)	GRUPO DE MEDIOS PANORAMA GMP, S.R.L.
E/2024-7616	5/2/24	41	SERENC ACADEMY (DENOMINATIVA)	SERENC GROUP COMUNICACION CREATIVA, S.R.L.
E/2024-7607	5/2/24	41	SERVIVE (DENOMINATIVA)	LUISA MERCEDES BERNHARDT FRANCO
E/2024-8567	8/2/24	41	Transforma Care (DENOMINATIVA)	CENTRO MÉDICO DE DIABETES, OBESIDAD Y ESPECIALIDADES (CEMDOE) S.A.
E/2024-1546	24/1/24	41	WAVES MASTERS (DENOMINATIVA)	ALEXIS ISAAC MATEO MALONEY
E/2023-69375	8/2/24	42	CANA CLUB (DENOMINATIVA)	OLGA KUDRINA KUDRINA
E/2024-481	3/1/24	42	EVENTIANDO (DENOMINATIVA)	WILLY ALFREDO ABREU QUEZADA
E/2015-33761	28/10/15	42	TUVIVIENDAMBRD (DENOMINATIVA)	MARTA MIGUELINA BALLESTER PARRA
E/2024-8788	8/2/24	1 3 5	EL JABON ZIXX DE LA FORTUNA (LEMA COMERCIAL)	Research & Development Marketing Inc.
E/2024-8787	8/2/24	1 5	SPIROFEN (DENOMINATIVA)	JU AGRI SCIENCES PRIVATED LIMITED
E/2024-8548	8/2/24	11 32	Dolomiti (DENOMINATIVA)	SANG MIN CHOI
E/2024-4150	19/1/24	18 25	EXPERIENCIA ¡VIVELA! (LEMA COMERCIAL)	MARTA CID GUZMAN, MARQUIEL MELISSE BALDEMORA

[210] EXPD.	[220] FECHA	[511] C.I.	[561] MARCA	[730] SOLICITANTE
E/2024-9277	12/2/24	19 20	GRUPO MADERAS (DENOMINATIVA)	GRUPO MADERA IBERICAS, S.R.L.
E/2023-69211	24/11/23	28 41	FORTUNE NUMBER (DENOMINATIVA)	Interblock D.O.O.
E/2023-61408	17/10/23	3 25	LITTLE LV (DENOMINATIVA)	LOUIS VUITTON MALLETTIER
E/2024-6621	31/1/24	3 26	Boldify (DENOMINATIVA)	GOMMIES WORLD, S.R.L.
E/2024-5989	26/1/24	3 26	Sevich (DENOMINATIVA)	GOMMIES WORLD, S.R.L.
E/2024-7476	5/2/24	3 35 44	LA COMPARONA (DENOMINATIVA)	KATHERINE INMACULADA COLLADO TAVERAS
E/2024-6525	13/2/24	3 4	MISTER PERFECT JR (DENOMINATIVA)	JOSE ALCIBIADES RAMIREZ ARIAS
E/2024-8995	9/2/24	3 5	FAMILYGUARD (DENOMINATIVA)	S. C. Johnson & Son, Inc.
E/2024-7971	6/2/24	3 5	PCA SKIN (DENOMINATIVA)	CP Skin Health Group, Inc.
E/2024-49	2/1/24	3 5 30	Productos Palmera Verde (DENOMINATIVA)	VASQUEZ & RAMIREZ SALES GLOBAL, S.R.L.
E/2023-72359	11/12/23	35 42	Servicios de Inteligencia Reputacional Avanzada (S.I.R.A)	TABUGA, S.R.L.
E/2024-2785	2/2/24	36 42	Carola (DENOMINATIVA)	BANCO MULTIPLE CARIBE INTERNACIONAL, S.A.
E/2021-30349	26/5/21	41 43 44	ADRA (DENOMINATIVA)	Adventist Development and Relief Agency International
E/2024-5308	24/1/24	5 10	BRIDUL (DENOMINATIVA)	TUTEUR S.A.C.I.F.I.A.
E/2024-5309	24/1/24	5 10	TREXONIL (DENOMINATIVA)	TUTEUR S.A.C.I.F.I.A.
E/2024-5978	26/1/24	5 29	PrimaPlus (DENOMINATIVA)	Pharmalys Laboratories SA
E/2024-9545	13/2/24	5 32	MEDIGRAY YDRAT (DENOMINATIVA)	INVERSIONES ORIDAMA S.A.
E/2023-74386	21/12/23	5 42	MATE (DENOMINATIVA)	Biohaven Therapeutics Ltd.

### FUSIÓN MARCAS DE FÁBRICA

[111] # REG.	[511] CL. INT.	[561] MARCA DE FABRICA	[732] NUEVO TITULAR
143121	5	FAST GEL (DENOMINATIVA)	GLAXOSMITHKLINE CONSUMER HEALTHCARE HOLDINGS (US) LLC.
232378	5	TENEGLUCON (DENOMINATIVA)	SIEGFRED S.A.

### CAMBIO TITULAR MARCAS DE FÁBRICA

[111] # REG.	[511] CL. INTL.	[561] MARCA DE FABRICA	[732] TITULAR
228862	1	WAGNER LOCKHEED (MIXTA)	FEDERAL-MOGUL MOTORPARTS LLC
205193	3	NODOR (MIXTA)	LABORATORIOS INTERNACIONALES LABIN SOCIEDAD ANONIMA
203769	3	NODOR (MIXTA)	LABORATORIOS INTERNACIONALES LABIN SOCIEDAD ANONIMA
249063	5	FIGURATIVA	GLENWOOD GESELLSCHAFT MIT BESCHRÄNKTER HAFTUNG PHARMAZEUTISCHE ERZEUGNISSE
194319	5	FIGURATIVA	SANDOZ AG
267825	5	FULL V IMA (DENOMINATIVA)	LABORATORIO IMA S.A.I.C.
233090	5	Jueguitos (Mixta)	GRUPO P.I. MABE S.A. DE C.V.
193984	5	MYCAMINE (DENOMINATIVA)	SANDOZ AG
40616	5	PLENDIL (DENOMINATIVA)	GLENWOOD GESELLSCHAFT MIT BESCHRÄNKTER HAFTUNG PHARMAZEUTISCHE ERZEUGNISSE
299601	5	STOKED (DENOMINATIVA)	ENERGY BEVERAGES LLC.
292859	5	SUNDOWN (MIXTA)	SOCIÉTÉ DES PRODUITS NESTLÉ S.A.
232378	5	TENEGLUCON (DENOMINATIVA)	SIEGFRED S.A.
167643	9	THINKSERVER (DENOMINATIVA)	LENOVO PC INTERNATIONAL LIMITED

[111] # REG.	[511] CL. INTL.	[561] MARCA DE FABRICA	[732] TITULAR
234621	10	PERMCATH (DENOMINATIVA)	MOZARC MEDICAL US LLC
253041	12	MUELLES MASTER JH (DENOMINATIVA)	MUELLES MASTER JH
257586	25	BANG REVOLUTION (DENOMINATIVA)	ENERGY BEVERAGES LLC.
258667	30	ARROZ SELECTO A DIAMANTE (MIXTA)	FACTORIA NUEVA, S.A.
300227	30	Kracker Bocado (Mixta)	PDREYES INVERSIONES 3,14, SRL
279372	32	STOKED (DENOMINATIVA)	ENERGY BEVERAGES LLC.
263017	34	DANNEMANN 1872 (MIXTA)	BURGER HOLDING AG
171736	35	E (MIXTA)	MICO HOLDING LTD.
255337	35	e Expense Reduction Analysts (Mixta)	MICO HOLDING LTD.
286720	35	SENDA CORPORATIVA (MIXTA)	JARDIN DEL SOL ROJAS RIVERA
306529	36	tfinancio (Mixta)	GCS DIGITAL, LTD.
288841	41	BetPPRO Apostá y Ganá a lo PPRO (Mixta)	Jer S.A.
208467	41	SEMANA DE FRANCIA (DENOMINATIVA)	CAMARA DE COMERCIO E INDUSTRIA FRANCO-DOMINICANA INC.
291682	1, 5	BANG SUPER CREATINE (DENOMINATIVA)	ENERGY BEVERAGES LLC
209813	11, 20, 21	CHAMPION (DENOMINATIVA)	IDEAL STANDARD INTERNATIONAL NV
E/2018-44840	5, 32	BANG (DENOMINATIVA)	ENERGY BEVERAGES LLC
255819	5, 32	MELTDOWN (DENOMINATIVA)	ENERGY BEVERAGES LLC

### RENOVACIONES MARCAS DE FÁBRICA

[111] # REG.	[511] CL. INT.	[561] MARCA DE FABRICA	[732] TITULAR
8681	3	AJAX (DENOMINATIVA)	COLGATE PALMOLIVE COMPANY
36730	3	AVON COOL CONFIDENCE (DENOMINATIVA)	AVON PRODUCTS, INC.
36728	3	AVON MUSK FOR MEN (DENOMINATIVA)	AVON PRODUCTS, INC.
141727	3	COLGATE HERBAL PROPOLIS (DENOMINATIVA)	COLGATE PALMOLIVE COMPANY
210615	3	COLGATE MY FIST FRUTA SUAVE (MIXTA)	COLGATE PALMOLIVE COMPANY
209568	3	FENNEL & FL (MIXTA)	CRISCO (THAILAND) COMPANY LIMITED
140346	3	FRUITY SPLASH (DENOMINATIVA)	COLGATE PALMOLIVE COMPANY
140347	3	LADY SPEED STICK 24/7 FRESH FUSION (DENOMINATIVA)	COLGATE PALMOLIVE COMPANY
140870	3	LADY SPEED STICK MORNING BREEZE ALOE (DISEÑO DE ETIQUETA)	COLGATE PALMOLIVE COMPANY
140986	3	LADY SPEED STICK SUMMER BLISS ALOE (& DISEÑO)	COLGATE PALMOLIVE COMPANY
210787	3	LUMINOUS REPAIR (DENOMINATIVA)	COLGATE PALMOLIVE COMPANY
71068	3	NATURALS BY PALMOLIVE (DENOMINATIVA)	COLGATE PALMOLIVE COMPANY
71067	3	NATURALS DE PALMOLIVE (DENOMINATIVA)	COLGATE PALMOLIVE COMPANY
139628	3	NATURALS KEY (DENOMINATIVA)	LABORATORIOS KEY, S.R.L.
209870	3	SANDIA POP (MIXTA)	PRODUCTOS FAMILIA S.A.
141346	3	VITALY (MIXTA)	LABORATORIOS M.K., S.A.
2905	4	DIOL (DENOMINATIVA)	EXXON MOBIL CORPORATION
36619	4	KUTWELL (DENOMINATIVA)	EXXON MOBIL CORPORATION
36627	4	NUTO (DENOMINATIVA)	EXXON MOBIL CORPORATION
36629	4	RONEX (DENOMINATIVA)	EXXON MOBIL CORPORATION
2906	4	TERESSO (DENOMINATIVA)	EXXON MOBIL CORPORATION
210755	5	ALAXEA (DENOMINATIVA)	DR. WILLMAR SCHWABE GMBH & CO.
211728	5	ALXOID (DENOMINATIVA)	INMUNOTEK SL
71403	5	AMLOFEL (DENOMINATIVA)	LABORATORIOS FELTRET, S.A.
71404	5	ANSIOFEL (DENOMINATIVA)	LABORATORIOS FELTRET, S.A.
71400	5	ANTIPROS (DENOMINATIVA)	LABORATORIOS FELTRET, S.A.
211188	5	ARGECEA (DENOMINATIVA)	SANOFI BIOTECHNOLOGY
1485	5	ASPIRINA (DENOMINATIVA)	BAYER INTELLECTUAL PROPERTY GMBH
140652	5	CANESPEED (DENOMINATIVA)	BAYER INTELLECTUAL PROPERTY GMBH
142279	5	CONTUMAX (DENOMINATIVA)	ZODIAC INTERNATIONAL CORPORATION
210731	5	DEPAÇON (DENOMINATIVA)	SANOFI
209777	5	DEPAKENE (DENOMINATIVA)	SANOFI

[111] # REG.	[511] CL. INT.	[561] MARCA DE FABRICA	[732] TITULAR
71402	5	FELDOXYL (DENOMINATIVA)	LABORATORIOS FELTRET, S.A.
140260	5	FEMOSTON (DENOMINATIVA)	ABBOTT PRODUCTS OPERATIONS AG
140701	5	FIGURATIVA	BAYER INTELLECTUAL PROPERTY GMBH
71992	5	FLUZONE (DENOMINATIVA)	SANOFI PASTEUR LIMITED (SANOFI PASTEUR LIMITEE)
142753	5	GRIPEFIN (DENOMINATIVA)	LABORATORIOS FELTRET, S.A.
142756	5	GRIPETOL (DENOMINATIVA)	FELTRET, S.A.
213380	5	HARVONI (DENOMINATIVA)	GILEAD SCIENCES IRELAND UC
209652	5	HIDRIBET (DENOMINATIVA)	MEGA LABS, S.A.
36828	5	HYTRIN (DENOMINATIVA)	ABBOTT LABORATORIES
71006	5	IMOVAX (DENOMINATIVA)	SANOFI PASTEUR
209673	5	LACTIBON (DENOMINATIVA)	MEGA LABS, S.A.
209146	5	LACTODAY (DENOMINATIVA)	PHARMA DEVELOPMENT S.A.
73276	5	LAR (DENOMINATIVA)	NOVARTIS AG
210537	5	LASEA (DENOMINATIVA)	DR. WILLMAR SCHWABE GMBH & CO.
140700	5	LOGO BLANCO Y NEGRO	BAYER INTELLECTUAL PROPERTY GMBH
59522	5	LOVAFEL (DENOMINATIVA)	LABORATORIOS FELTRET, S.A.
23235	5	MK (DENOMINATIVA)	TQ BRANDS S.A.
208727	5	NAPOLEON (DENOMINATIVA)	CHINAGRO SRL
142857	5	NATELE EASYCAPS (DENOMINATIVA)	BAYER INTELLECTUAL PROPERTY GMBH
142853	5	NATELE EASYGELS (DENOMINATIVA)	BAYER INTELLECTUAL PROPERTY GMBH
211853	5	ORALTEK (DENOMINATIVA)	INMUNOTEK SL
209134	5	PARACUATO 20 SL (DENOMINATIVA)	IMPORTADORA NACIONAL DE AGROQUIMICOS JISECA SRL
71321	5	PEROXYL (DENOMINATIVA)	COLGATE PALMOLIVE COMPANY
141310	5	PRECOLEST (DENOMINATIVA)	GEFARCA INDUSTRIAS FARMACEUTICAS, PEREZESPINOSA, C. POR A. (GEINFAPER)
212659	5	PREMEX (DENOMINATIVA)	PREMEX S.A.
209136	5	QUEMAZÓN 41 SL (DENOMINATIVA)	IMPORTADORA NACIONAL DE AGROQUIMICOS JISECA, SRL
72264	5	REDUFEL (DENOMINATIVA)	FELTRET, S.A.
209909	5	ROMZURTO (DENOMINATIVA)	Fresenius Kabi Deutschland GmbH
140248	5	SULFATRES (DENOMINATIVA)	GEFARCA INDUSTRIAS FARMACEUTICAS, PEREZESPINOSA, C. POR A. (GEINFAPER)
213334	5	TEXIDA ASOFARMA (DENOMINATIVA)	ZOCIAC INTERNATIONAL CORPORATION
211138	5	TOUJEO (DENOMINATIVA)	SANOFI
140788	5	VIREAD (DENOMINATIVA)	GILEAD SCIENCES, INC.
211662	5	VIRUNASAL (DENOMINATIVA)	ARISTIDES ALEJANDRO ZAPATA LIRANZO



VIENE DE LA PÁGINA ANTERIOR

[111] # REG.	[511] CL. INT.	[561] MARCA DE FABRICA	[732] TITULAR
2907	5	ZERICE (DENOMINATIVA)	EXXON MOBIL CORPORATION
209927	9	AIRPORT TIME CAPSULE (DENOMINATIVA)	APPLE INC.
209928	9	DESIGNED BY APPLE IN CALIFORNIA (DENOMINATIVA)	APPLE INC.
209609	9	FIGURATIVA	APPLE INC.
213403	9	FORBES (DENOMINATIVA)	FORBES LLC
209519	9	GUEST MODE (DENOMINATIVA)	APPLE INC.
210693	9	IPAD AIR (DENOMINATIVA)	APPLE INC.
140803	9	KLIPSCH (DENOMINATIVA)	KLIPSCH GROUP, INC.
71261	10	CELL-DYN (DENOMINATIVA)	ABBOT LABORATORIES
211024	10	SEPACELL (DENOMINATIVA)	ASAHI KASEI MECIAL CO., LTD.
211615	11	NUK-HP (DENOMINATIVA)	GeKaKonus Technologies HmbH
210035	12	CORECA MOUNTAIN (MIXTA)	COMERCIAL DE REPUESTOS, S.A.
210671	14	APPLE (DENOMINATIVA)	APPLE INC.
70517	14	EBEL Y DISEÑO (MIXTA)	MGI LUXURY GROUP SARL
210353	14	FIGURATIVA	APPLE INC.
213405	16	FORBES (DENOMINATIVA)	FORBES LLC
35647	16	MASTERS OF THE UNIVERSE (DENOMINATIVA)	MATTEL, INC.
141750	16	SUN (DENOMINATIVA)	ORACLE AMERICA, INC.
139859	18	WESTWARD (DENOMINATIVA)	W.W. GRAINGER, INC.
210204	19	ACH CHOVA (MIXTA)	ASFALTOS CHOVA, S.A.
208093	20	SUPER PILLOW TOP LA NACIONAL (DENOMINATIVA)	COLCHONERIA Y MUEBLERIA LA NACIONAL S.A.
141071	25	DISEÑO CARACTERISTICO DE CORAZON (MIXTA)	BOARDRIDERS IP HOLDINGS, LLC
209737	25	EXACT STRETCH (DENOMINATIVA)	THE LIMITED LLC
213726	25	HINDSIGHT (DENOMINATIVA)	PIEGE CO
209735	25	OUTBACK RED (DENOMINATIVA)	THE LIMITED LLC
213728	25	RAINBREAKER (DENOMINATIVA)	NAUTICA APPAREL, INC.
70596	29	CHESDALE (DENOMINATIVA)	NEW ZEALAND MILK BRANDS LIMITED
209734	29	SAN JUAN (DENOMINATIVA)	GRUPO SAN JUAN, S.A.S.
70621	30	BUTTER TOFFEE (DENOMINATIVA)	ARCOR S.A.I.C.
70624	30	BUTTERN CREAM (DENOMINATIVA)	ARCOR S.A.I.C.
70608	30	CALLEBAUT (PALABRA)	BARRY CALLEBAUT AG
212082	30	COUNTRY HEARTH PAN CLUB (MIXTA)	HOLSUM DE PUERTO RICO, INC.
212081	30	COUNTRY HEARTH PAN CLUB INTEGRAL BLANCO (MIXTA)	HOLSUM DE PUERTO RICO, INC.
212079	30	COUNTRY HEARTH PAN DE HAMBURGER (MIXTA)	HOLSUM DE PUERTO RICO, INC.
212083	30	COUNTRY HEARTH PAN DE HAMBURGER JUMBO (MIXTA)	HOLSUM DE PUERTO RICO, INC.
212080	30	COUNTRY HEARTH PAN DE HOT DOG (MIXTA)	HOLSUM DE PUERTO RICO, INC.
212924	30	MILPA REAL (MIXTA)	GRUPO BIMBO, S.A.B. DE C.V.
212923	30	SANISSIMO (MIXTA)	GRUPO BIMBO, S.A.B. DE C.V.
141072	31	HUBBARD (DENOMINATIVA)	HUBBARD
139963	32	BEEFEATER (DENOMINATIVA)	ALLIED DOMECQ SPIRITS AND WINE LIMITED
209537	32	electric ENERGY STRAWS (DENOMINATIVA)	UNISTRAW HOLDINGS PTE. LTD.
139959	32	SPRIM (DENOMINATIVA)	EMPRESAS CAROZZI S.A.
139638	33	CAZADORES (DENOMINATIVA)	BACARDI & COMPANY LIMITED
143677	33	DON GUILLERMO RESERVA ESPECIAL (DENOMINATIVA)	MARIA DEL PILAR REYES MALLA
144046	33	DON GUILLERMO SPECIAL RESERVE (DENOMINATIVA)	MARIA DEL PILAR REYES MALLA
212011	33	GLEN DEVERON (DENOMINATIVA)	BACARDI & COMPANY LIMITED
209553	34	CANDLELIGHT (DENOMINATIVA)	JOH. WILH. VON EICKEN GMBH
70722	34	DON DIEGO (DENOMINATIVA)	AUSA PREMIUM CIGAR HOLDINGS INC.
213984	34	LADY PILAR (MIXTA)	CIGARROS DON GUILLERMO, C. POR A.
211438	34	PLEIADES (DENOMINATIVA)	TABACALERA SL
209589	34	VOGUE (MIXTA)	AMERICAN-CIGARETTE COMPANY (OVERSEAS) LIMITED

[111] # REG.	[511] CL. INT.	[561] MARCA DE FABRICA	[732] TITULAR
209595	35	FACILCASAS.COM (DENOMINATIVA)	NELSON ANTONIO DE LA CRUZ LUCAS / BERTA JENNY GUTIERREZ PEREZ
210399	35	FIGURATIVA	EXXON MOBIL CORPORATION
141797	35	SUN (DENOMINATIVA)	ORACLE AMERICA, INC.
211355	36	DONDE QUIERAS ESTAR (DENOMINATIVA)	VISA INTERNACIONAL SERVICE ASSOCIATION
209883	36	EVERYWHERE YOU WANT TO BE (DENOMINATIVA)	VISA INTERNACIONAL SERVICE ASSOCIATION
213354	36	GENERAL AUTOPLUS (MIXTA)	GENERAL DE SEGUROS, S.A.
E/2014-11058	36	GENERAL MULTIHOJAR (MIXTA)	GENERAL DE SEGUROS, S.A.
E/2014-11057	36	GENERAL VIAJES (MIXTA)	GENERAL DE SEGUROS, S.A.
140969	38	COFFEE CUP LOGO	ORACLE AMERICA, INC.
141695	38	SUN (DENOMINATIVA)	ORACLE AMERICA, INC.
140488	39	CARGOÑUX (DENOMINATIVA)	CARGOLUX AIRLINES INTERNATIONAL S.A.
78960	39	DHL Y DISEÑO	DHL INTERNATIONAL GMBH
213301	41	FORBES (DENOMINATIVA)	FORBES LLC
208443	41	HABLAN LOS HECHOS (DENOMINATIVA)	JOSE FRANCISCO MARTINEZ RODRIGUEZ
210324	41	MK APRENDE (DENOMINATIVA)	LABORATORIOS MK SRL
208467	41	SEMANA DE FRANCIA (DENOMINATIVA)	CAMARA DE COMERCIO E INDUSTRIA FRANCO-DOMINICANA INC.
213654	41	TRAS EL ESCENARIO CON MAGNOLIA KASSE (DENOMINATIVA)	MAGNOLIA KASSE
141270	42	COFFEE CUP LOGO	ORACLE AMERICA, INC.
209693	42	ENTIPEDIA (DENOMINATIVA)	OMG, S.A.S.
141759	42	SUN (DENOMINATIVA)	ORACLE AMERICA, INC.
210855	43	BUDDY JR HARD ROCK (MIXTA)	HARD ROCK LIMITED
210730	43	HARD ROCK ROXITY KIDS CLUB (MIXTA)	HARD ROCK LIMITED
72965	1, 5	ADIRO (DENOMINATIVA)	HENRY ERNESTO VERAS PEREZ
70997	1, 5	CELL-DYN (DENOMINATIVA)	ABBOT LABORATORIES
13417	1, 5, 10	LASIX (DENOMINATIVA)	SANOFI-AVENTS DEUTSCHLAND GMBH
209813	11, 20, 21	CHAMPION (DENOMINATIVA)	IDEAL STANDARD INTERNATIONAL NV
210757	14, 16, 25, 28	BUDDY JR (DENOMINATIVA)	HARD ROCK LIMITED
210702	14, 16, 25, 28	RAZZI (DENOMINATIVA)	HARD ROCK LIMITED
210758	14, 16, 25, 28	SIR KINGSTON (DENOMINATIVA)	HARD ROCK LIMITED
210504	14, 16, 25, 28	SKIDDLEY (DENOMINATIVA)	HARD ROCK LIMITED
211439	18, 25, 28	FIGURATIVA	COBRA GOLF INC.
71146	3, 21	NATURALS BY PALMOLIVE (DENOMINATIVA)	COLGATE PALMOLIVE COMPANY
71136	3, 21	NATURALS DE PALMOLIVE (DENOMINATIVA)	COLGATE PALMOLIVE COMPANY
71675	3, 21	PEROXYL (DENOMINATIVA)	COLGATE PALMOLIVE COMPANY
71679	3, 21	PREVIDENT (DENOMINATIVA)	COLGATE PALMOLIVE COMPANY
70848	3, 21	VICTORIA'S SECRET (DENOMINATIVA)	VICTORIA'S SECRET STORES BRAND MANAGEMENT, LLC
211445	3, 35, 44	FIGURATIVA	SEPHORA
213604	3, 35, 44	SEPHORA (DENOMINATIVA)	SEPHORA
209714	3, 5	BABY TOWN (DENOMINATIVA)	HOSPIFAR SRL
210632	3, 9, 14, 16, 24, 26, 28, 35	LFT (DENOMINATIVA)	INDUSTRIA DE DISEÑO TEXTIL, S.A.
209750	3, 9, 14, 18, 25, 35	LOU & GREY (MIXTA)	LOFT IPCO LLC
212574	36, 37	CBRE (MIXTA)	CBRE, INC.
209634	9, 38, 41	MEDIAROOM (DENOMINATIVA)	MK SYSTEMS USA INC.
210304	9, 39, 42	DROPBOX (DENOMINATIVA)	DROPBOX, INC.
210230	9, 39, 42	FIGURATIVA	DROPBOX, INC.
209692	9, 42	AIRBNB (DENOMINATIVA)	AIRBNB, INC.

## CAMBIO DE DIRECCIÓN

## MARCAS DE FABRICA

[111] # REG.	(511) CLASE INTL	(561) MARCA DE FABRICA	[732] TITULAR	[732] NUEVA DIRECCION
228862	1	WAGNER LOCKHEED (MIXTA)	FEDERAL-MOGUL MOTORPARTS LLC	15701 Technology Drive, Northville MI 48168, United States Of America
194608	3	AMENTA (DENOMINATIVA)	KEY BRANDS INTERNATIONAL LTD	2395 Bateman Avenue, Duarte, California 91010, United State of América.
192521	3	VITAL CARE (DENOMINATIVA)	KEY BRANDS INTERNATIONAL LTD	2395 Bateman Avenue, Duarte, California 91010, United State of América.
216069	4	PEAK (DENOMINATIVA)	OLD WORL INDUSTRIES, LLC.	3100 Sanders Road, Suite 400, Northbrook, Illinois, 60062, United States of América
194319	5	FIGURATIVA	ASTELLAS PHARMA INC.	5-1, Nihonbashi-Honcho, 2-chome, Chuo-ku, Tokyo 103-8411, Japan
208080	5	FIGURATIVA	NIPRO CORPORATION	3-26, Senriokashinmachi, Settsu, Osaka 566-8510, Japón
211914	5	GLUCOPRO (DENOMINATIVA)	NIPRO CORPORATION	3-26, Senriokashinmachi, Settsu, Osaka 566-8510, Japón
193984	5	MYCAMINE (DENOMINATIVA)	ASTELLAS PHARMA INC.	5-1, Nihonbashi-Honcho, 2-chome, Chuo-ku, Tokyo 103-8411, Japan
291324	5	NEO SPECTRA DENTSPLY SIRONA (DENOMINATIVA)	DENTSPLY SIRONA, INC.	Susquehanna Commerce Center, 221 W. Philadelphia Street, Suite 60W, York PA 17401-2991, Estados Unidos de América.
262904	5	NIPRO (MIXTA)	NIPRO CORPORATION	3-26, Senriokashinmachi, Settsu, Osaka 566-8510, Japón
209136	5	QUEMAZON 41 SL (DENOMINATIVA)	IMPORTADORA NACIONAL DE AGROQUIMICOS JISECA, SRL	Proyecto 5 No. 03, Esquina Proyecto 10, Villa Eloisa 03, Santo Domingo Este, República Dominicana
257497	5	VOCABRIA (DENOMINATIVA)	ViiV HEALTHCARE UK (No.3) LIMITED	GSK Medicines Research Centre, Gunnels Wood Road, Stevenage, SG1 2NY, Reino Unido
209928	9	DESIGNED BY APPLE IN CALIFORNIA (DENOMINATIVA)	APPLE INC.	One Apple Park Way, Cupertino, California 95014, United States of América.
209609	9	FIGURATIVA	APPLE INC.	One Apple Park Way, Cupertino, California 95014, United Staes of América.
209519	9	GUESS MODE (DENOMINATIVA)	APPLE INC.	One Apple Park Way, Cupertino, California 95014, United Staes of América.
210693	9	IPAD AIR (DENOMINATIVA)	APPLE INC.	One Apple Park Way, Cupertino, California 95014, United Staes of América.
202925	10	BRIZIO (DENOMINATIVA)	NIPRO CORPORATION	3-26, Senriokashinmachi, Sttsu, Osaka 566-8510, Japón
283963	10	DOSESAVER (DENOMINATIVA)	NIPRO CORPORATION	3-26, Senriokashinmachi, Settsu, Osaka 566-8510, Japón
202918	10	ELISIO (DENOMINATIVA)	NIPRO CORPORATION	3-26, Senriokashinmachi, Settsu, Osaka 566-8510, Japón
259871	10	POLYNEPHRON (DENOMINATIVA)	NIPRO CORPORATION	3-26, Senriokashinmachi, Settsu, Osaka 566-8510, Japón
215131	10	SAFELETCATH (DENOMINATIVA)	NIPRO CORPORATION	3-26, Senriokashinmachi, Settsu, Osaka 566-8510, Japón
213605	10	SAFETOUGH (DENOMINATIVA)	NIPRO CORPORATION	3-26, Senriokashinmachi, Settsu, Osaka 566-8510, Japón
202922	10	SAFETOUGH TULIP (DENOMINATIVA)	NIPRO CORPORATION	3-26, Senriokashinmachi, Sttsu, Osaka 566-8510, Japón
211024	10	SEPACELL (DENOMINATIVA)	ASAHI KASEI MEDICAL CO., LTD.	1-1-2 Yurakucho, Chiyoda-ku, Tokyo 100-0006 Japan
294852	10	SOLACEA (DENOMINATIVA)	NIPRO CORPORATION	3-26, Senriokashinmachi, Settsu, Osaka 566-8510, Japón
202919	10	SUREFLUX (DENOMINATIVA)	NIPRO CORPORATION	3-26, Senriokashinmachi, Settsu, Osaka 566-8510, Japón
208045	10	SUREFUSER (DENOMINATIVA)	NIPRO CORPORATION	3-26, Senriokashinmachi, Settsu, Osaka 566-8510, Japón
210671	14	APPLE (DENOMINATIVA)	APPLE INC.	One Apple Park Way, Cupertino, California 95014, United States of América.
70517	14	EBEL Y DISEÑO (MIXTA)	MGI LUXURY GROUP SARL	Aarbergstrasse 107a 0, Switzerland
210353	14	FIGURATIVA	APPLE INC.	One Apple Park Way, Cupertino, California 95014, United Staes of América.
204265	25	VIZZANO (DENOMINATIVA)	CALCADOS BEIRA RIO S.A.	Rod RS-239, Km 17,5. No. 4400, Bairro Sao José, Novo Hamburgo, RS, CEP 93.530-534, Brazil
2020/41069	39	DESTINY CARIBBEAN TOURS 3.0 (DENOMINATIVA)	3.0 DESTINO CARIBBEAN TOURS, S.R.L.	Av. Italia, Plaza Victoriana Nivel I, Local 114 Bavaro-Punta Cana, Rep.Dom.
210855	43	BUDDY JR HARD ROCK (MIXTA)	HARD ROCK LIMITED	26 New Street, St. Helier, Jersey JE2 3RA, Channel Islands
210730	43	HARD ROCK ROXITY KIDS CLUB (MIXTA)	HARD ROCK LIMITED	26 New Street, St. Helier, Jersey JE2 3RA, Channel Islands
210757	14, 16, 25, 28	BUDDY JR (DENOMINATIVA)	HARD ROCK LIMITED	26 New Street, St. Helier, Jersey JE2 3RA, Channel Islands
210702	14, 16, 25, 28	RAZZI (DENOMINATIVA)	HARD ROCK LIMITED	26 New Street, St. Helier, Jersey JE2 3RA, Channel Islands

PASA A LA PÁGINA SIGUIENTE

VIENE DE LA PÁGINA ANTERIOR

[111] # REG.	(511) CLASE INTL	(561) MARCA DE FABRICA	[732] TITULAR	[732] NUEVA DIRECCION
210758	14, 16, 25, 28	SIR KINGSTON (DENOMINATIVA)	HARD ROCK LIMITED	26 New Street, St. Helier, Jersey JE2 3RA, Channel Islands
210504	14, 16, 25, 28	SKIDDLEY (DENOMINATIVA)	HARD ROCK LIMITED	26 New Street, St. Helier, Jersey JE2 3RA, Channel Islands
212574	36, 37	CBRE (MIXTA)	CBRE, INC.	2100 McKinney Avenue, Suite 1250, Dallas, Texas 75201, United State of América.
301636	5, 29, 30, 31	ProTerra (Mixta)	STICHTING PROTERRA FOUNDATION	Goeman Borgesiuslaan 77, 3515 ET Utrecht N/A Netherlands

## CAMBIO TITULAR NOMBRES COMERCIALES

[111] # REG.	[561] NOMBRE COMERCIAL	[510] ACTIVIDAD	[732] TITULAR
648180	2MUCH	VENTA DE ROPA AL POR MAYOR Y DETALLE.	RICARDO EMILIO DE LOS SANTOS GATTAS
775958	ASCENTA BUSINESS GROUP	ASESORÍA DE MERCADEO, NEGOCIOS DE PRÉSTAMOS, ADMINISTRACIÓN DE BIENES RAÍCES Y TODO LO RELACIONADO CON ASUNTOS JURÍDICOS.	YANELI ALTAGRACIA MARTINEZ SANCHEZ
568647	ASFALTO FS	SERVICIOS DE SUMINISTRO Y COLOCACIÓN DE HORMIGÓN ASFÁLTICO.	ELSA ALTAGRACIA BALDERA BADIA
785914	BRINA SECURITY BRINASEC	SERVICIOS DE SEGURIDAD TECNOLÓGICA Y DE SISTEMAS, INCLUYENDO PERO NO LIMITADO A: DISEÑO.	WENDY ALEXANDRA BRITO VARGAS
785922	BRINATECH SERVICIOS TECNOLÓGICOS	PRESTACIÓN DE SERVICIOS TECNOLÓGICOS EN DIVERSAS ÁREAS, INCLUYENDO PERO NO LIMITADO A: CONSULTORÍA Y ASESORAMIENTO EN TECNOLOGÍAS DE LA INFORMACIÓN.	WENDY ALEXANDRA BRITO VARGAS
542380	CENTRO DE SALUD MISIONEROS DE LOS SAGRADOS CORAZONES CSMSSCC	UNIDAD QUE OFRECE LOS SERVICIOS DE ATENCIÓN PRIMARIA DE SALUD, SIN FINES DE LUCRO.	CONGREGACION DE MISIONEROS DE LOS SAGRADOS CORAZONES
783737	CIBAO CONSTRUCTION CICON	SERVICIOS DE CONSTRUCCION DE APARTAMENTOS.	YANY GONZALEZ CORTORREAL
712235	COHERSA CARIBE (ROTULO)	COMPRA, VENTA, INTERMEDIACIÓN DE ARTÍCULOS PARA DECORACIÓN, ABRASIVOS, MADERA Y DERIVADOS, IMPORTACIÓN DE PINTURAS.	COHERSA CARIBE, S.R.L.
716786	D K PARTS DEPOT	IMPORTACIÓN, VENTAS Y DISTRIBUCIÓN DE REPUESTOS PARA VEHÍCULOS AL POR MAYOR ASÍ COMO TAMBIÉN ADITIVOS.	FELIX JOSE MUÑOZ HERNANDEZ
417937	DISPENSARIO MEDICO PARROQUIAL HERMANO QUINTERO	ENTIDAD SIN FINES DE LUCRO, DEDICADA A DAR ASISTENCIA DE SALUD A LA COMUNIDAD.	JOSE RAFAEL PUERTA RIVAS
707188	EMPRESA DE SERVICIOS DE AGRICULTURA INTELIGENTE AGRINTEL	SERVICIOS DE ASISTENCIA TÉCNICA PARA LA AGRICULTURA: ASESORÍA, CAPACITACIÓN, FUMIGACIÓN Y CARTOGRAFÍA.	EMPRESA DE SERVICIOS DE AGRICULTURA INTELIGENTE AGRINTEL, S.R.L.
533671	ENERGY SOLAR DEL ESTE CABRETO I	PRODUCCIÓN DE ENERGÍA SOLAR FOTOVOLTAICA.	ENERGY SOLAR DEL ESTE CABRETO I, S.R.L.
755180	ENERTUR EOLICO I	PROMOCIÓN, CONSTRUCCIÓN, GESTIÓN Y EXPLOTACIONES DE PROYECTOS DE ENERGÍA RENOVABLES EN EL TERRITORIO DE LA REPÚBLICA DOMINICANA.	ENERTUR EOLICO I, S.R.L.
755239	ENERTUR EOLICO II	PROMOCIÓN, CONSTRUCCIÓN, GESTIÓN Y EXPLOTACIONES DE PROYECTOS DE ENERGÍA RENOVABLES EN EL TERRITORIO DE LA REPÚBLICA DOMINICANA.	ENERTUR EOLICO II, S.R.L.
755407	ENERTUR HYDRO	PROMOCIÓN, CONSTRUCCIÓN, GESTIÓN Y EXPLOTACIONES DE PROYECTOS DE ENERGÍA RENOVABLES EN EL TERRITORIO DE LA REPÚBLICA DOMINICANA	ENERTUR HYDRO, S.R.L.
544711	ESCUELA INFANTIL DE ATENCION Y CONCENTRACION EIDAC	SERVICIOS DE ENSEÑANZA	LEYDI CANELA MARTE
691061	FARMACIA MONTE MORIAH	VENTA DE MEDICAMENTOS.	ANDRES DE LA CRUZ BAEZ
636307	FREELANCE LJ PUNTA CANA	SERVICIOS FOTOGRAFÍCOS, MULTIMEDIA Y AUDIOVISUAL. ASÍ COMO TAMBIÉN LA COMERCIALIZACIÓN.	FREELANCE LJ PUNTA CANA, SRL
785669	FRIENDS CABARETE	ELABORACIÓN, TRANSFORMACIÓN Y VENTA DE PRODUCTOS ALIMENTICIOS, BEBIDA EN GENERAL, LA PROMOCIÓN Y ADMINISTRACIÓN DE MERCADEO.	CORPORACION VILLA 930, S.R.L.
67223	FUNDACION FENIX VOLVER A VIVIR	IMPLEMENTAR EL ENFOQUE CLÍNICO EN UN PROGRAMA DE TRATAMIENTO A PACIENTES CON CONDUCTA OBSESIVA-COMPULSIVA.	FUNDACION FENIX VOLVER A VIVIR, INC.
604219	GRUPO SUROCO	SERVICIOS PROFESIONALES DE INGENIERIA CIVIL, CONSTRUCCION DE EDIFICACIONES, CONSTRUCCIONES EN GENERAL.	GERALDO ENRIQUE SUERO RODRIGUEZ
	HEALTHNESS	SERVICIOS DE ACONDICIONAMIENTO FÍSICO Y FORTALECIMIENTO POST LESIONES CON EL OBJETIVO DE PROMOVER LA SALUD Y MEJORAR LA CALIDAD DE VIDA DE CADA PERSONA.	ALEJANDRA VALENTINA ACOSTA CONTRERAS/GEISSEL ANDREA MEDINA BRUSS
737298	HEALTH CARS DOMINICANA	SERVICIO DE ATENCIÓN MÉDICA DOMICILIARIA.	NELLY MARIE ASBUN PUELLO
784660	HELADOS YINA	COMPRA Y VENTA DE TODO TIPO DE HELADO.	JORGE LUIS UREÑA SUSANA
590599	HERMETIC PRESS	SERVICIOS DE PUBLICACIONES DE ENSEÑANZAS Y LITERATURA DE LA CIENCIA Y FILOSOFIA HERMÉTICAS.	LA SOCIEDAD HERMETICA PARA EL SERVICIO MUNDIAL, SEDE INTERNACIONAL
402434	I & R SERVICIOS	SOCIEDAD DE SERVICIOS DE ADMINISTRACIÓN, MANEJO Y MANTENIMIENTO DE PROPIEDADES. SERVICIOS INMOBILIARIOS EN GENERAL.	I & R SERVICIOS, S.R.L.
652766	IDEAL HOUSE M&C	PARA NOMBRAR UN PROYECTO RESIDENCIAL.	JAVIFERMONT, S.R.L.
583734	IDEAS GO	VENTA DE ARTÍCULOS PUBLICITARIOS.	SIMON BOLIVAR BAEZ MORALES
385716	IGLESIA EVANGELICA EBENEZER	BRINDAR TODO TIPO DE ENSEÑANZA, CRISTIANA, LLEVAR EL MENSAJE DE DIOS, AYUDA A PERSONAS DE ESCASOS RECURSOS.	CIRILA CHALA MANZUETA
723566	IMPULSO EL RINCON DEL ARTISTA	ACTIVIDADES ARTÍSTICAS, GALERIA DE ARTE, ACADEMIA DE ARTE.	ERICKSON BELARMINO MERCEDES RAMIREZ
50283	INMOBILIARIA ARIEL	INVERSIONES EN PROPIEDADES INMOBILIARIAS EN GENERAL.	INMOBILIARIA ARIEL, S.R.L.
535461	ISMATECH	VENTAS DE TODO TIPO MOVILES.	YSMAEL DE JESUS OVALLES VARGAS
716764	JHYB MULTI-SOLUCIONES	VENTAS DE MATERIALES FERRETEROS, INDUSTRIALES, CONSTRUCCIÓN; VENTAS DE EQUIPOS DE CONSTRUCCIÓN Y MINERÍA Y SERVICIOS DE TRANSPORTE.	JASMIN ESTEFANY PIMENTEL MARTINEZ
622892	LA ZONA TERRACE AND LOUNGE-ZONTEL	VENTA DE BEBIDAS ALCOHÓLICAS.	PABLO MIGUEL ARIAS RODRIGUEZ
373141	MARIT COMERCIAL	VENTA DE ACCESORIOS.	MILEDY MARTINEZ
415574	MODULO CREATIVO M.C.D.S.P	SOLUCIONES PUBLICITARIAS DE DISEÑO GRÁFICO Y CREATIVIDAD, WEB, REDES, SERVICIO DE IMPRESIÓN DIGITAL Y OFFSET.	ROSA KARINA BONILLA MUÑOZ
291874	PROAGRO-DOMINICANA	PRODUCTOR AGRICOLA	PROAGRO DOMINICANA, S.R.L.
571531	RAMI GLOBAL BUSINESS	PROYECTOS EMPRESARIALES EN GENERAL, INVERSIONES FINANCIERA, VENTAS DE FRANQUICIAS DE CURRIER.	RAMI GLOBAL BUSINESS, S.R.L.
757539	ROSA CARMELY	MERCADEO DE PRODUCTOS DE BELLEZA, DE LA PIEL, PRODUCTOS DE LIMPIEZA, COSMIATRIA, MASAJE TERAPÉUTICO.	FELIX JUNIOR ALMONTE BURGOS
640521	SOROSIS DOMINICANA	ORGANIZACIÓN SIN FINES DE LUCRO. SERVICIOS CARITATIVOS: ACTIVIDADES DE CARÁCTER CULTURAL.	LA SOCIEDAD HERMÉTICA PARA EL SERVICIO MUNDIAL, SEDE INTERNACIONAL
733770	SPIDER RD	EJECUTAR Y DISTRIBUIR CAMPANAS PUBLICITARIAS, IDENTIFICAR LAS MEJORES LOCALIZACIONES DE BIENES Y RAÍCES PARA EDIFICAR Y OPERAR VALLAS PUBLICITARIAS.	SPIDER RD, S.R.L.
778056	TAPIA SANCHEZ & ASOCIADOS	SERVICIOS DE AUDITORÍA, DE ESTADOS FINANCIEROS, AUDITORÍAS FORENSES, PERITAJES CONTABLES.	TAPIA SANCHEZ & ASOCIADOS, S.R.L.
664438	ZONA VECINA MINIMARKET	VENTAS DE PRODUCTOS COMESTIBLES	CARMEN ESTHER DISLA PUNTIEL

## RENOVACIONES NOMBRES COMERCIALES

[111] # REG.	[561] NOMBRE COMERCIAL	[510] ACTIVIDAD	[732] TITULAR
385515	A.C.P. SHOP SERVICE	REPARACIÓN DE AUTOMÓVILES, ASÍ COMO LA IMPORTACION Y EXPORTACIÓN DE PIEZAS Y CARROCERÍA DE TODO TIPO DE VEHÍCULOS.	ALEX CADET PIERRE
376197	AES ANDRES DR	EXPLOTAR INSTALACIONES DE GENERACION DE ELECTRICIDAD	AES ANDRES DR, S.A.
365240	AGUA CRISTALIZADA JPV	FABRICACIÓN Y VENTA DE AGUA PARA EL CONSUMO HUMANO.	JIANDNY PERALTA VICTORIO
371152	AGUA TEARS	TRATAMIENTO, VENTA Y DISTRIBUCION DE AGUA PARA CONSUMO HUMANO	ANTONIO DEL ROSARIO GIL
372014	AHORRO GAS BARON	COMERCIALIZACIÓN DE COMBUSTIBLES (GAS PROPANO, GAS NATURAL Y SUS DERIVADOS).	BARON BIENVENIDO DE LEON OVANDO
376104	ALMACENES PROGRESO	IMPORTACIÓN, EXPORTACIÓN, COMERCIALIZACIÓN, PRODUCCIÓN DE PRODUCTOS Y EQUIPOS COMO ELECTRODOMÉSTICOS, FARMACÉUTICO Y PRODUCTOS COMESTIBLES.	ANGEL LUIS PIMENTEL MEJIA / NIURKA MARITZA PEÑA DUME
381974	ASOCIACION DE MUJERES LOS NARANJOS DE CASTILLO	ELABORACIÓN Y COMERCIALIZACIÓN DE SUB-PRODUCTOS DE CACAO.	RAMONA MARTINEZ MARTINEZ
366916	ASOCIACION DE MUJERES NUEVA ESPERANZA ASOMUNE	ENTIDAD SIN FINES DE LUCRO QUE TIENE COMO OBJETO PRINCIPAL AGRUPAR MUJERES QUE SE DEDICAN A LA CRIANZA DE GALLINAS PONEDORAS Y TRABAJAR CONJUNTAMENTE POR EL BIEN COMÚN.	ISIDORA MARTINEZ DE LOS SANTOS
370285	BIORTEGA COMERCIAL	PROCESAMIENTO Y COMERCIALIZACIÓN DE BIOMASA Y SUS DERIVADOS.	VICTOR EDUARDO ORTEGA PIMENTEL
373380	CANARIO TRAVEL	VENTA DE PAQUETES TURÍSTICOS (RESORT, HOTELES, EXCURSIONES, TOURS NACIONALES E INTERNACIONALES).	MARCIA GERALDIN CANARIO RAMIREZ DE BOUCICOUT
373941	CATSA WORLDWIDE LOGISTICS PROVIDER (ROTULO)A	TRANSPORTE AEREO, MARITIMO, TERRESTRE Y LOGÍSTICA EN GENERAL.	CAPITAL TRANSPORT SOLUTIONS, SRL
367882	CELUTRONIC FABL	COMPRA, VENTA DE EQUIPOS ELECTRONICOS, EXPORTACIONES E IMPORTACIONES DEL MISMO.	PABLO ALBERTO BLANCO CASTILLO
371555	CENTRO COPY ISACOLOR	SERVICIOS DE DIGITACION EN GENERAL, COPIAS E INTERNET, PAPELERÍA EN GENERAL, VENTAS DE EQUIPOS.	ORLANDO DE CASTRO BERIGUETE
369285	CENTRO DE ESPECIALIDADES ODONTOLÓGICAS DRA. NADUSKA GARCIA	SERVICIOS DE ORIENTACIÓN Y PREVENCIÓN DE ENFERMEDADES BUCODENTALES, ENDODONCIA, OPERATORIAS, EN FIN TRATAMIENTO ODONTOLÓGICOS EN GENERAL.	NADUSKA ALTAGRACIA GARCIA TAVERAS
371213	CENTRO DE TERAPIA FISICA Y REHABILITACION DRA. ROSA LOCKUARD	CONSULTA Y TERAPIA Y DE REHABILITACIÓN EN TODAS SUS MODALIDADES, TERAPIA DEL HABLA, TERAPIA OCUPACIONAL, PSICOLOGÍA.	ROSA MARIA LOCKUARD MOTA DE MONTES DE OCA
50068	CENTRO EDUCATIVO SIGLO XXI	EDUCACIÓN DE LA ENSEÑANZA PRIMARIA E INTERMEDIA.	CENTRO EDUCATIVO SIGLO XXI
363867	CENTRO METROPOLITANO DE ESPECIALIDADES MEDICAS CEMES	PRESTADORA DE TODOS LOS SERVICIOS DE SALUD, AMBULATORIO, CONSULTAS MEDICAS, INTERNAMIENTOS.	VICTOR DE OLEO MONTERO
378879	CITINVERSIONES DE TÍTULOS Y VALORES PUESTO DE BOLSA	PARTICIPAR COMO INTERMEDIARIO DE VALORES EN MERCADO DE VALORES DE LA REPÚBLICA DOMINICANA.	CITIGROUP INC.
371961	CLUB DEPORTIVO Y CULTURAL MAURICIO BAEZ CMB	ENTIDAD DEPORTIVA, EDUCATIVA Y CULTURAL Y DE SERVICIO SOCIAL.	CLUB DEPORTIVO MAURICIO BAEZ

PASA A LA PÁGINA SIGUIENTE



VIENE DE LA PÁGINA ANTERIOR

[111] # REG.	[561] NOMBRE COMERCIAL	[510] ACTIVIDAD	[732] TITULAR
375223	COLEGIO SAN LUCAS	EDUCACIÓN INTEGRAL DE CALIDAD, EN LOS NIVELES INICIAL, BÁSICO Y MEDIO.	MILAGROS ZAPATA DE LEON / LEONIDAS ZAPATA DE LEON
369569	CONSULTORIA TECNOLOGICA EDUCATIVA CTE	COMERCIALIZAR LIBROS DIGITALES E IMPRESOS DE INFORMÁTICA, EXÁMENES DE CERTIFICACIÓN Y ASESORÍA TECNOLÓGICA EDUCATIVA.	ALEX MARVIN CHARLES SALDAÑA / EDUARDO ALEJANDRO VALENCIA GONZALEZ / ADAHY METLALZIHUATZIN GARDUÑO ORTIZ
372957	COVENDOM	IMPORTACIÓN, EXPORTACIÓN, COMERCIALIZACIÓN Y DISTRIBUCIÓN AL POR MENOR Y AL MAYOR DE TODO TIPO DE ALIMENTOS DE ORIGEN ANIMAL.	RAINIER ENRIQUE FERREIRA CAMERO
403523	CREDITOS CORPORATIVOS ROGER, CREDICOR	FINANCIAMIENTO DE VEHÍCULOS DE MOTOR, PRESTAMOS HIPOTECARIOS, PRESTAMOS Y TODO TIPO DE FINANCIAMIENTOS EN SENTIDO GENERAL.	ERMES RODRIGUEZ PAULINO
368451	DANIEL NIVAR & ASOCIADOS	FIRMA DE CONSULTORÍA, AUDITORÍA DE FINANZAS, CONTABILIDAD E IMPUESTOS.	JORGE FRANCISCO DANIEL NIVAR
383211	DE BOCA EN BOCA	EXPORTAR E IMPORTAR PRODUCTOS A BASE DE CEREALES, HARINA, TRIGO, ARROZ, SOYA.	KAREM ILIANA ONTIVERO HERNANDEZ
365195	DELILISTA	COMERCIALIZAR PRODUCTOS HECHOS A BASE DE HARINA.	ARMANDO JOSE SANCHEZ VALLES
356178	DISPENSARIO SAN JOSE DE CALASANZ	SIN FINES DE LUCRO, BRINDAMOS LOS SERVICIOS MÉDICOS A PERSONAS DE ESCASOS RECURSOS MEDICINA GENERAL.	DISPENSARIO SAN JOSE DE CALASANZ
387101	DOLPHIN DOWNTOWN PC	CONSTRUCCION, DESARROLLO, OPERACIÓN Y ADMINISTRACION DEL PROYECTO TURISTICO	DOLPHIN DOWNTOWN PC, S.R.L.
367874	DOMINICAN INVESTMENT ASSOCIATES DIA	ASESORÍA DE INVERSIONES.	ALEXANDER AUGUSTO ROJAS ELMUDESÍ
373241	EMBLEMA	SERVICIO DE RADIO.	CANALES PROGRESSIO, S.A.
173974	EMPRESAS FORDSTAR	REALIZACION DE TODO TIPO DE OPERACIONES COMERCIALES.	DENISSE COSTE EUSEBIO
388780	ENERCOM	FABRICACIÓN DE PERCHAS METALICAS Y PLASTICAS, IMPORTADORES DE MAQUINARIA DE LAVANDERÍA Y EQUIPOS INDUSTRIALES Y DISTRIBUIDORA DE QUÍMICOS EN GENERAL.	HECTOR RAFAEL RAIMUNDO ABREU ANGELES
361833	ESATESA AGROBIOLOGICOS	VENTA DE INSUMOS AGRICOLAS.	RAFAEL MARIA TEJADA CRUZ / SAUL RAFAEL TEJADA BENCOSME
382212	ESTACION DE COMBUSTIBLES MATANZAS	VENTA, DISTRIBUCIÓN Y COMERCIALIZACIÓN DE COMBUSTIBLE Y SUS DERIVADOS.	LUTGARDA DEL PILAR SANTOS HERNANDEZ
376656	EV PHARMA	COMPRA, VENTA, IMPORTACIÓN Y EXPORTACIÓN DE EQUIPOS MÉDICOS, REACTIVOS, MEDICAMENTOS.	EMIL ALBERTO VASQUEZ BELLO
368708	EXCEL INVERSIONES	SERVICIOS FINANCIEROS.	ALBERTO YSMAEL CRUZ ACOSTA
54717	FARMACIA MARIA EUGENIA	EXPENDIÓ DE MEDICAMENTOS AL POR MENOR.	ENEIDA FRANCISCA VARGAS GARABITO
374935	FECOSDOM APYMEFAC	FERIA DE COSMÉTICOS DOMINICANA.	APYMEFAC ASOCIACION DE PEQUEÑOS Y MEDIANOS FABRICANTES DE COMESTICOS
375066	FEDERACION DE JUNTAS DE VECINOS DE MONTECRISTI ANITA, FEANITA	ENTIDAD SIN FINES DE LUCRO	RAFAEL ARISMENDI RIVAS LENDOF
373829	FESTAMUNDI	MIXOLOGIA, ENTRENAMIENTO DE PERSONAL, CONTRATA DE PERSONAL PARA EVENTOS, CATERING.	NARLEDY CARINA VALERIO ESTEVEZ / ALEXANDER BELLONE
382166	FIEBRE FM RADIO	EMISORA DE RADIO.	SANTIAGO FELIPE CABA YAPUL
374266	FOREVER 21 DR	VENTA AL DETALLE DE PRENDAS DE VESTIR	FOREVER 21 DOMINICAN REPUBLIC INVESTMENTS, LLC
166678	FRANCISCO ESTRELLA Y ASOCIADOS	VENTA DE DIVISIONES Y PLAFONES DE YESO INSTALADO VENTA DE EQUIPO AIRE ACONDICIONADO Y SERVICIOS.	FRANCISCO ALBERTO ESTRELLA PEÑA
374894	FRANQUICIAS TECNOLOGICAS FRANTEC	SERVICIOS Y MANTENIMIENTOS DE TECNOLOGIA EN GENERAL.	RAMONA HERRERA
377493	FUNDACION CRECIMIENTO Y DESARROLLO EDUCATIVO	ENTIDAD SIN FINES DE LUCRO, DEDICADA A EDUCAR Y CAPACITAR EN EL ÁREA DE LA EDUCACIÓN ACADÉMICA.	JAIME SAMUEL HUGGINS
373148	FUNDACION FRATER FRANCESCO	FUNDACIÓN SIN FINES DE LUCRO QUE SE DEDICA A DAR SERVICIO A TERCERA PERSONA, QUE ASISTIRÁ A NIÑOS Y NIÑAS DURANTE SU PROCESO EDUCATIVO.	WINTER ROSS CHALA SALADIN
373231	FUNDACION ROSARIO GATON	COOPERAR PARA DESARROLLAR LAS COMUNIDADES EN LAS QUE ACTUAMOS, PARA PROMOVER EL CAMBIO SOCIAL SOSTENIDO POR MEDIO DE MEJORAR LAS CONDICIONES DE VIDA DE LA POBLACIÓN.	JULIO CÉSAR ROSARIO GATON
371933	GAMAN COPICENTRO	VENTA DE MATERIAL GASTABLE, PAPELERÍA, COPIAS, IMPRESIÓN, VENTA DE COPIADORAS Y EQUIPOS DE OFICINA	ROBERT MELANIO MATOS REYES/JOSELUIZ POLANCO HICIANO
373892	GOLD PREMIUM	COMRA Y VENTA DE ELECTRODOMESTICOS.	JAIRO ENMANUEL ZAPATA CRUZ / INMUEBLECA SRL
373032	GRUPO J POLANCO	CONFECCIONES DE PRENDAS DE VESTIR PARA DAMAS, CABALLEROS Y NIÑOS Y EL SERVICIO DE CONSERJERÍA (TEXTILES / INDUMENTARIAS Y CONSERJERÍA).	JULIBELTH REYES POLANCO
371527	GRUPO MARFA	CONSTRUCCIÓN, PROMOCIÓN, VENTA, DESARROLLO DE PROYECTOS MOBILIARIOS.	FAUSTO RAFAEL DIAZ CABRAL
372107	GRUPO METAL MECANICA MINAYA - ALMONTE	CONSTRUCCIONES METÁLICAS, SOLDADURAS EN GENERAL, REPARACIÓN DE CALDERAS, AISLACIÓN E INSOLACIÓN.	RAMÓN FIDEL MINAYA ALMONTE
51272	GRUPO SURIEL, S.A.	INVERSIONES EN ACCIONES EN DIFERENTES COMPAÑÍAS, ADMINISTRACIÓN DE LOCALES COMERCIALES.	GRUPO SURIEL, S.A.
378534	HOTEL MONTE MAR	SERVICIOS HOTELEROS, SERVICIOS DE HOSPEDAJE, RESTAURANTE Y HOTEL.	JOSE ANTONIO SANTANA PEREYRA
375050	HOTEL VILLA COLONIAL	ACTIVIDADES HOTELERAS.	L B H, EIRL
382188	IMPORTADORA ZHONGMEI ZXHXING	VENTAS DE PRENDA DE VESTIR, CALZADOS.	YUZHANG WENG
375627	INFORT INTERNATIONAL	CONSULTORIA, ASESORIA Y SEGUIMIENTO, AUDITORIA, ENTRENAMIENTO Y CAPACITACIÓN DE TECNOLOGÍA DE LA INFORMACIÓN.	FRANKLIN LUIS INOA BIDO
370265	INGENIERIA CIVIL Y AGRICOLA AGRICIV	ELABORACIÓN Y EJECUCIÓN DE OBRAS CIVILES, ESTRUCTURALES Y CONSULTORIA EN LA ELABORACIÓN Y EJECUCIÓN DE PROYECTOS AGROPECUARIOS.	RAMON EDILIO GUZMAN CORNIEL
371460	INGENIERIA Y TECNOLOGIA IT247	COMERCIALIZACION, REPRESENTACION, SERVICIOS Y CONSULTORIA.	KAREN YESCENIA DIPLAN VASQUEZ
50283	INMOBILIARIA ARIEL	INVERSIONES EN PROPIEDADES INMOBILIARIAS EN GENERAL.	INMOBILIARIA ARIEL, S.R.L.
52016	INMOBILIARIA VEINTE Y SEIS	ARRENDAMIENTO, ALQUILER, COMPRA Y VENTA DE TODA CLASE DE BIENES Y SERVICIOS.	INMOBILIARIA VEINTE Y SEIS, S.A.
372923	INTERDENTAL CIBAO DRES. FIGUEROA BATISTA	SERVICIOS ODONTOLÓGICOS	GLENNYS DE JESUS FIGUEROA BATISTA
375430	JARDINERIA AVANZADA ( JAAVSA)	PODA DE ÁRBOLES, ARBUSTOS, FERTILIZACIÓN, CORTE DE GRAMA, ELIMINACIÓN DE PLAGAS, SIEMBRA DE ÁRBOLES.	VICTOR JULIO CRUZADO DE LA CRUZ
376359	JOSIAH'S HOUSE	ENTIDAD SIN FINES DE LUCRO, QUE ESTA DESTINADA A IDENTIFICAR UN HOGAR PARA NIÑOS HUÉRFANOS.	ROBERT LEE SPENCER
37072	KENZUET EXPRESS	SERVICIOS PERSONALIZADOS DE MENSAJERÍA, ENVÍOS Y ENTREGAS DE PAQUETES Y DOCUMENTOS	KENIA MERCEDES PLACENCIO
376785	LA DURA SPORT BAR	VENTA DE BEBIDAS ALCOHÓLICAS.	LA DURA SPORT BAR
385812	LA DURA SPORT BAR (ROTULO)	VENTA DE BEBIDAS ALCOHÓLICAS.	YOSCARIS OLEIRIS RUIZ CABRERA
376163	LAVANDERIA INDUSTRIAL DOMINICANA	LAVADO, SECADO, PLANCHADO Y TODO LO QUE COMPONE EL PROCESO DE LAVANDERÍA, CONFECCIÓN.	LAVANDERIA INDUSTRIAL DOMINICANA, SRL.
376252	LOOKBOOK MODE	IMPORTACION Y VENTA DE ROPA, CALZADOS Y ACCESORIOS PARA DAMAS, CABALLEROS Y NIÑOS.	VANESSA MARIEL SARANTE BENCOSME
372701	MAIMON CRUISE SERVICES JESUS CABRERA	GESTIÓN TURÍSTICA, PROMOCIÓN, PUBLICIDAD, MERCADEO, VENTAS Y ORGANIZACIÓN DE EVENTOS.	ARTEMIO DE JESUS CABRERA DIAZ
373307	MARTÍNEZ MALLEN & ASOCIADOS	ELABORACIÓN DE AVALUOS O TASACIONES DE INMUEBLES Y BIENES RAÍCES.	JUAN RAMON MARTINEZ DE OLIO/PAMELA MARCELLE MALLEN MEDINA
382077	MERCENARIOS MUSIK	REPRESENTACIONES MUSICALES	RALPH LEITNER / VLADIMIR FERNANDEZ CASTRO
376159	MINISTERIO APOSTÓLICO JESÚS SANA Y LIBERTA	PREDICAR EL EVANGELIO DEL REINO DE DIOS, DESARROLLAR IGLESIAS A NIVEL NACIONAL E INTERNACIONAL.	PABLO JAVIEL MERCEDES VERAS
367671	MIX AIR DOMINICANA	DISTRIBUCIÓN Y VENTA DE GASES INDUSTRIALES Y MEDICINALES	BELKIS ELIZABETH LIRIANO BAUTISTA / LOURDES ANNABEL TORIBIO ROSA
377181	MOVIMIENTO DE IGLESIA PENTECOSTAL LOS ESCUADRONES DE YAHWEH	ENTIDAD SIN FINES DE LUCRO QUE SE DEDICA A FOMENTAR LA FE Y LA UNIDAD ENTRE HERMANOS DE LA FE, TRABAJAR EN COMÚN FORMANDO NUEVOS LIDERES.	ANA FANNY LIRANZO RODRIGUEZ / ELISEO HIDALGO JAVIER
365282	NOGAL TRADING	COMERCIALIZACION DE PRODUCTOS FERRETEROS EN GENERAL.	PEDRO ESPINAL DIAZ
376873	NOVAL	GESTIÓN DE INVERSIONES Y PROYECTOS EN EL ÁREA DE BANCA PERSONAL CORPORATIVA.	SAGRETH DE CAMPS EUSEBIO DE LA ROSA
169757	OPERACIONES Y ENTRENAMIENTO, OPEN.	ENTRENAMIENTO GERENCIAL Y DE NIVEL MEDIO, ASESORIAS Y ELABORACION DE PROYECTOS.	LUIS ALBERTO PIMENTEL CARABALLO
169991	OPTICA ELSIE ALMANZAR	VENTA Y DISTRIBUCION DE PRODUCTOS OPTICOS	ELSIE MARIA IVETTE ALMANZAR HERNANDEZ
374489	PM CHEMICALS	COMERCIALIZACIÓN, FABRICACIÓN Y DISTRIBUCIÓN DE PRODUCTOS QUÍMICOS Y DE PRODUCTOS DE LIMPIEZA.	RAFAEL MIRANDA VALDEZ / LAURA MARÍA MIRANDA LAZALA
374558	PRIDVIN'E LAS AMERICAS	IMPORTACIÓN Y COMERCIALIZACIÓN DE BEBIDAS ALCOHÓLICAS Y NO ALCOHÓLICAS.	MICHAEL GUREVICH/LUIS ARTURO GOMEZ MORALES
375706	PROCESADORA DE FRUTOS Y VEGETALES DEL CARIBE	PROCESADORA DE FRUTAS Y VEGETALES NACIONALES.	PROCESADORA DE FRUTOS Y VEGETALES DEL CARIBE, C. X.A.
370334	PROGRAMA AMIGO DE LOS NIÑOS	INSTITUCIÓN SIN FINES DE LUCRO. DEDICADA A ELEVAR EL NIVEL DE VIDA DE LOS NIÑOS SUS FAMILIAS HASTA DONDE SEA POSIBLE.	PROGRAMA AMIGO DE LOS NIÑOS INC.
171557	PUERTO LA CRUZ COMERCIAL	INVERSIÓN EN BIENES MUEBLES E INMUEBLES Y SU COMERCIALIZACIÓN; LA REUNION DE APORTES DE CAPITAL ACCIONARIOS Y FINANCIEROS EN CUALESQUIERA FUENTES.	PUERTO LA CRUZ COMERCIAL, S. A.
375485	PUNTO EPIS	COMPRA Y VENTA DE MATERIALES DE SEGURIDAD INDUSTRIAL	ARION DOMINICANA, S.A.
369298	RALDOSA	COMPRA Y VENTA DE INMUEBLES.	RAUL ERNESTO GUZMÁN LORA
376265	RANDY YUNES MEDINA & ASOCIADOS	VENTA Y CORRETAJE DE SEGUROS, PROMOCIONES DE SALUD.	RANDY YUNES MEDINA
367412	RB RECONSTRUCCIONES BRACHE	TALLER DE SERVICIOS DE REPARACION AUTOMOTRIZ	JULIO CESAR BRACHE MORALES
382454	SIENNA PREMIUM	VENTA DE PIEZAS Y EQUIPOS INDUSTRIALES, GENERADORES, MOTORES, INSUMOS RELACIONADOS.	SIENNA PREMIUM, S.R.L.
374246	SOCIEDAD DE SOCORRO MUTUO, AMANTES DE LOS POBRES	ENTIDAD SIN FINES DE LUCRO	EUFRES FRANCISCO OCHOA VIZCAINO
368379	SOLHIDENTAL-CLINIC	SERVICIOS DE CLINICA ODONTOLÓGICA	SOLANLLY HIDALGO DEL ROSARIO
373104	SOURI INDUSTRIAL	ORGANIZACIÓN DEDICADA A LA PRODUCCION, COMERCIALIZACION, IMPORTACION Y EXPORTACION DE TEXTILES.	BERTA AYES SOURI BENCOSME
372722	SUPLIDORA DOMINICANA CRUZ & ASOCIADOS SUPLIDOMCA	SERVICIOS DE CATERING (PREPARACIÓN DE DESAYUNOS, REFRIGERIOS, ALMUERZOS EJECUTIVOS Y EMPRESARIALES, CENAS, BANQUETES DE GALS, PANADERÍA Y REPOSTERÍA.	KEILA CLARISA CRUZ TAVERAS
375311	SUPREMO CONSEJO GRADO 33 CONFEDERADO PARA LA REPUBLICA DOMINICANA (ROTULO)	SOCIEDAD SIN FINES DE LUCRO DEDICADA A LA FILOSOFÍA, PATRIÓTICA Y FILANTROPICA.	SUPREMO CONSEJO GRADO 33
371563	TANGELO	ASESORÍA Y CONSULTORIA PARA OBRAS DE ARQUITECTURA, INTERIORISMO, ASÍ COMO CONTRATISTAS DE CONSTRUCCIÓN Y TERMINACIÓN ARQUITECTÓNICA.	JACINTO MORETA BERROA
374218	TAPIZARTE HOME DESIGN	VENTA DE MUEBLES PARA EL HOGAR	JOSE ERNESTO GRULLON PEREZ
374181	THE COMPANY DEPOT	DEDICADA A LA CONSTITUCIÓN, GESTIÓN Y VENTA DE SOCIEDADES O EMPRESAS DE CARPETA, NACIONALES O EXTRANJERAS DE CUALQUIER DENOMINACIÓN, A CUALQUIER PERSONA.	THE COMPANY DEPOT S.R.L.
374390	UN TOQUE DE LUZ	ENTIDAD SIN FINES DE LUCRO, DEDICADA A DAR AYUDA SOCIO-PSICOLÓGICA A JÓVENES ABUSADOS, MALTRATADOS Y ABANDONADOS.	ANA LUZ NUÑEZ MENDEZ

## PUBLICACIONES DE SIGNOS DISTINTIVOS CON ELEMENTOS GRÁFICOS

 <p>(540) MARCA: CD COSMO DESIGNS (Mixta) (511) CLASE: 3 (210) EXP. NO.: 24/9425 (730) SOLICITANTE: Sterling Perfumes Industries (L.L.C.) (220) FECHA SOLICITUD: 12 de febrero de 2024</p>	 <p>(540) MARCA: Green Light Tricocosmesi e Natura (Mixta) (511) CLASE: 3 (210) EXP. NO.: 21/34327 (730) SOLICITANTE: Beauty Service S.R.L. (220) FECHA SOLICITUD: 26 de abril de 2022</p>	 <p>(540) MARCA: SUPER FIX 1 (Mixta) (511) CLASE: 3 (210) EXP. NO.: 24/5657 (730) SOLICITANTE: Tecnoglobal PH7, Sociedad Anónima de Capital Variable (220) FECHA SOLICITUD: 25 de enero de 2024</p>	 <p>(540) MARCA: Parabotica (Mixta) (511) CLASE: 5 (210) EXP. NO.: 24/6382</p> <p>(730) SOLICITANTE: Gelestica, S.L. (220) FECHA SOLICITUD: 30 de enero de 2024</p>
 <p>(540) MARCA: elkforest (Mixta) (511) CLASE: 7 (210) EXP. NO.: 24/8993</p> <p>(730) SOLICITANTE: Taizhou City Chunfeng Machinery Co., Ltd. (220) FECHA SOLICITUD: 9 de febrero de 2024</p>	 <p>(540) MARCA: DEJI (Mixta) (511) CLASE: 9 (210) EXP. NO.: 24/7050</p> <p>(730) SOLICITANTE: Shenzhen Huidafa Technology Co., Ltd. (220) FECHA SOLICITUD: 1 de febrero de 2024</p>	 <p>(540) MARCA: JOYLUCK (Mixta) (511) CLASE: 11 (210) EXP. NO.: 24/7062</p> <p>(730) SOLICITANTE: Yiwu Joyluck Sanitary Ware Co., Ltd. (220) FECHA SOLICITUD: 1 de febrero de 2024</p>	 <p>(540) MARCA: MCPOLLOO (Mixta) (511) CLASE: 11 (210) EXP. NO.: 24/7053</p> <p>(730) SOLICITANTE: Yiwu Joyluck Sanitary Ware Co., Ltd. (220) FECHA SOLICITUD: 1 de febrero de 2024</p>
 <p>(540) MARCA: (Figurativa) (511) CLASE: 12 (210) EXP. NO.: 24/5953 (730) SOLICITANTE: Hozon New Energy Automobile Co., Ltd. (220) FECHA SOLICITUD: 26 de enero de 2024</p>	 <p>(540) MARCA: ECLIPSE CROSS (Mixta) (511) CLASE: 12 (210) EXP. NO.: 24/5980</p> <p>(730) SOLICITANTE: Mitsubishi Jidosha Kogyo Kabushiki Kaisha (220) FECHA SOLICITUD: 26 de enero de 2024</p>	 <p>(540) MARCA: HOZON (Mixta) (511) CLASE: 12 (210) EXP. NO.: 24/5955</p> <p>(730) SOLICITANTE: Hozon New Energy Automobile Co., Ltd. (220) FECHA SOLICITUD: 26 de enero de 2024</p>	 <p>(540) MARCA: NETA (Mixta) (Mixta) (511) CLASE: 12 (210) EXP. NO.: 24/5952 (730) SOLICITANTE: Hozon New Energy Automobile Co., Ltd. (220) FECHA SOLICITUD: 26 de enero de 2024</p>
 <p>(540) MARCA: XOHO ELECTRIC CARS COMPANY (Mixta) (511) CLASE: 12 (210) EXP. NO.: 23/66457 (730) SOLICITANTE: Ruddy Argenis Romero (220) FECHA SOLICITUD: 13 de noviembre de 2023</p>	 <p>(540) MARCA: CHANGSHOU (Mixta) (511) CLASE: 17 (210) EXP. NO.: 24/7321 (730) SOLICITANTE: Chongqing Huayi Changshou Chemical Group Co., Ltd. (220) FECHA SOLICITUD: 2 de febrero de 2024</p>	 <p>(540) MARCA: 90 (Mixta) (511) CLASE: 18 (210) EXP. NO.: 24/7693 (730) SOLICITANTE: Shanghai Runmi Technology Co., Ltd. (220) FECHA SOLICITUD: 5 de febrero de 2024</p>	 <p>(540) MARCA: GICCO SUPREME Hydration (Mixta) (511) CLASE: 32 (210) EXP. NO.: 24/7687</p> <p>(730) SOLICITANTE: Ramón Edilio Jaquez Rosario (220) FECHA SOLICITUD: 5 de febrero de 2024</p>
 <p>(540) MARCA: RIFBAR (Mixta) (511) CLASE: 34 (210) EXP. NO.: 24/5312 (730) SOLICITANTE: Arnold Besraev (220) FECHA SOLICITUD: 24 de enero de 2024</p>	 <p>(540) MARCA: NUTTA (Mixta) (511) CLASE: 35 (210) EXP. NO.: 24/3564 (730) SOLICITANTE: Wilson Rafael Núñez Tavera (220) FECHA SOLICITUD: 17 de enero de 2024</p>	 <p>(540) MARCA: KAN KAN ASIAN KITCHEN (Mixta) (511) CLASE: 43 (210) EXP. NO.: 24/7775</p> <p>(730) SOLICITANTE: Zucca Catering y Servicios, S.R.L. (220) FECHA SOLICITUD: 6 de febrero de 2024</p>	 <p>(540) MARCA: (Figurativa) (511) CLASE: 12, 37 (210) EXP. NO.: 24/7061 (730) SOLICITANTE: Zhiji Automotive Technology Co., Ltd (220) FECHA SOLICITUD: 1 de febrero de 2024</p>
 <p>(540) MARCA: QUEST (Mixta) (511) CLASE: 18, 25 (210) EXP. NO.: 23/74986 (730) SOLICITANTE: Promotora Giraldo González &amp; CIA S.C.A. (220) FECHA SOLICITUD: 27 de diciembre de 2023</p>	 <p>(540) MARCA: F (Mixta) (511) CLASE: 25, 35 (210) EXP. NO.: 24/8406 (730) SOLICITANTE: Fanatics, LLC (220) FECHA SOLICITUD: 7 de febrero de 2024</p>	 <p>(540) MARCA: LV (Mixta) (511) CLASE: 3, 7, 8, 9, 12, 14, 16, 18, 20, 21, 24 (210) EXP. NO.: 24/5242 (730) SOLICITANTE: Louis Vuitton Malletier (220) FECHA SOLICITUD: 24 de enero de 2024</p>	 <p>(540) MARCA: LV (Mixta) (511) CLASE: 3, 7, 8, 9, 12, 14, 16, 18, 20, 21, 24 (210) EXP. NO.: 24/5241 (730) SOLICITANTE: Louis Vuitton Malletier (220) FECHA SOLICITUD: 24 de enero de 2024</p>
 <p>(540) MARCA: Sol (Mixta) (511) CLASE: 4, 37 (210) EXP. NO.: 24/9222 (730) SOLICITANTE: Sol Brands Inc. (220) FECHA SOLICITUD: 12 de febrero de 2024</p>	 <p>(540) MARCA: DIVISIÓN OFTÁLMICA (Mixta) (511) CLASE: 5, 35 (210) EXP. NO.: 23/65823</p> <p>(730) SOLICITANTE: Laboratorios de Productos Éticos CEISA (220) FECHA SOLICITUD: 8 de noviembre de 2023</p>	 <p>(540) MARCA: ETICOS (Mixta) (511) CLASE: 5, 35 (210) EXP. NO.: 23/65820 (730) SOLICITANTE: Laboratorios de Productos Éticos CEISA (220) FECHA SOLICITUD: 8 de noviembre de 2023</p>	 <p>(540) MARCA: Reset 30 (Mixta) (511) CLASE: 5, 35, 41, 44 (210) EXP. NO.: 23/74383 (730) SOLICITANTE: Alticor Inc. (220) FECHA SOLICITUD: 6 de febrero de 2024</p>
 <p>(540) MARCA: deli (Mixta) (511) CLASE: 7, 8, 9 (210) EXP. NO.: 24/7326</p> <p>(730) SOLICITANTE: Deli Group CO., LTD. (220) FECHA SOLICITUD: 2 de febrero de 2024</p>	 <p>(540) MARCA: Xiaomi HyperOS (Mixta) (511) CLASE: 9, 12, 35, 42 (210) EXP. NO.: 23/74729</p> <p>(730) SOLICITANTE: Xiaomi Inc. (220) FECHA SOLICITUD: 26 de diciembre de 2023</p>	 <p>(540) MARCA: (Figurativa) (511) CLASE: 3 (210) EXP. NO.: 24/8436 (730) SOLICITANTE: Inversiones Fosama, S.R.L. (220) FECHA SOLICITUD: 7 de febrero de 2024</p>	 <p>(540) MARCA: B-BORCELLE (Mixta) (511) CLASE: 3 (210) EXP. NO.: 24/2734 (730) SOLICITANTE: Esther Karina Sánchez Suárez (220) FECHA SOLICITUD: 15 de enero de 2024</p>
 <p>(540) MARCA: HERBAL ESSENCES (Mixta) (511) CLASE: 3 (210) EXP. NO.: 24/7077 (730) SOLICITANTE: The Procter &amp; Gamble Company (220) FECHA SOLICITUD: 2 de febrero de 2024</p>	 <p>(540) MARCA: Kerub Plus (Mixta) (511) CLASE: 3 (210) EXP. NO.: 24/7211 (730) SOLICITANTE: Yuderania Cruz Ramírez (220) FECHA SOLICITUD: 2 de febrero de 2024</p>	 <p>(540) MARCA: Limpiezan (Mixta) (511) CLASE: 3 (210) EXP. NO.: 24/5250 (730) SOLICITANTE: Paulina Peguero (220) FECHA SOLICITUD: 24 de enero de 2024</p>	 <p>(540) MARCA: MAPE Productos de LIMPIEZA y COSMÉTICOS (Mixta) (511) CLASE: 3 (210) EXP. NO.: 24/4986 (730) SOLICITANTE: Ramón Evaristo Martínez Pichardo (220) FECHA SOLICITUD: 23 de enero de 2024</p>











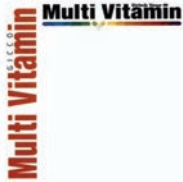





























VIENE DE LA PÁGINA ANTERIOR

 <p>(540) MARCA: NATURKISH (Mixta) (511) CLASE: 3 (210) EXP. NO.: 24/8148 (730) SOLICITANTE: Julia Raquel Marcelino / Catalina De Jesús Peña Ramos (220) FECHA SOLICITUD: 7 de febrero de 2024</p>	 <p>(540) MARCA: Oglio di Coco (Mixta) (511) CLASE: 3 (210) EXP. NO.: 23/43547 (730) SOLICITANTE: María Magdalena Jiménez Sánchez (220) FECHA SOLICITUD: 12 de enero de 2023</p>	 <p>(540) MARCA: RejuDerma Body Oil (Mixta) (511) CLASE: 3 (210) EXP. NO.: 24/682 (730) SOLICITANTE: Natuherbs Dominicana, S.R.L. (220) FECHA SOLICITUD: 4 de enero de 2024</p>	 <p>(540) MARCA: RejuDerma Hair Oil (Mixta) (511) CLASE: 3 (210) EXP. NO.: 24/683 (730) SOLICITANTE: Natuherbs Dominicana, S.R.L. (220) FECHA SOLICITUD: 4 de enero de 2024</p>
 <p>(540) MARCA: RejuDerma Scrub (Mixta) (511) CLASE: 3 (210) EXP. NO.: 24/684 (730) SOLICITANTE: Natuherbs Dominicana, S.R.L. (220) FECHA SOLICITUD: 4 de enero de 2024</p>	 <p>(540) MARCA: RejuDerma Toner (Mixta) (511) CLASE: 3 (210) EXP. NO.: 24/685 (730) SOLICITANTE: Natuherbs Dominicana, S.R.L. (220) FECHA SOLICITUD: 4 de enero de 2024</p>	 <p>(540) MARCA: (Figurativa) (511) CLASE: 5 (210) EXP. NO.: 24/1014 (730) SOLICITANTE: Quincy Bioscience, LLC (220) FECHA SOLICITUD: 5 de enero de 2024</p>	 <p>(540) MARCA: (Figurativa) (511) CLASE: 5 (210) EXP. NO.: 24/6984 (730) SOLICITANTE: Laboratorios Elifarma S.A. (220) FECHA SOLICITUD: 1 de febrero de 2024</p>
 <p>(540) MARCA: ALMOSTOP (Mixta) (511) CLASE: 5 (210) EXP. NO.: 24/6670 (730) SOLICITANTE: Herradical Cya, S.L. (220) FECHA SOLICITUD: 31 de enero de 2024</p>	 <p>(540) MARCA: Benessere El bienestar de mañana, hoy (Mixta) (511) CLASE: 5 (210) EXP. NO.: 24/6980 (730) SOLICITANTE: Doctores Mallen Guerra S.A. (220) FECHA SOLICITUD: 1 de febrero de 2024</p>	 <p>(540) MARCA: Eliton CIP AP NF (Mixta) (511) CLASE: 5 (210) EXP. NO.: 24/6993 (730) SOLICITANTE: Santiago Cerna Ayala (220) FECHA SOLICITUD: 1 de febrero de 2024</p>	 <p>(540) MARCA: FRICCIÓN CAMPEÓN (Mixta) (511) CLASE: 5 (210) EXP. NO.: 24/3590 (730) SOLICITANTE: Industrias Químicas y Farmacéuticas S.R.L. (220) FECHA SOLICITUD: 17 de enero de 2024</p>
 <p>(540) MARCA: POPOLION PICO ESPUELA (Mixta) (511) CLASE: 5 (210) EXP. NO.: 24/3591 (730) SOLICITANTE: Industrias Químicas y Farmacéuticas, S.R.L. (220) FECHA SOLICITUD: 17 de enero de 2024</p>	 <p>(540) MARCA: RejuDerma (Mixta) (511) CLASE: 5 (210) EXP. NO.: 24/687 (730) SOLICITANTE: Natuherbs Dominicana S.R.L. (220) FECHA SOLICITUD: 4 de enero de 2024</p>	 <p>(540) MARCA: Seirick Pañales para Bebés (Mixta) (511) CLASE: 5 (210) EXP. NO.: 24/8946 (730) SOLICITANTE: Compañía de Importaciones Seirick, S.R.L. (220) FECHA SOLICITUD: 9 de febrero de 2024</p>	 <p>(540) MARCA: SHAMPOO AZUFRIN canito (Mixta) (511) CLASE: 5 (210) EXP. NO.: 24/6518 (730) SOLICITANTE: Industrias Químicas y Farmacéuticas, S.R.L. (220) FECHA SOLICITUD: 31 de enero de 2024</p>
 <p>(540) MARCA: SHAMPOO CANILIN Canito (Mixta) (511) CLASE: 5 (210) EXP. NO.: 24/3595 (730) SOLICITANTE: Industrias Químicas y Farmacéuticas, S.R.L. (220) FECHA SOLICITUD: 17 de enero de 2024</p>	 <p>(540) MARCA: V-BALANZ (Mixta) (511) CLASE: 5 (210) EXP. NO.: 24/686 (730) SOLICITANTE: Natuherbs Dominicana S.R.L. (220) FECHA SOLICITUD: 4 de enero de 2024</p>	 <p>(540) MARCA: HOGARDECO RD (Mixta) (511) CLASE: 6 (210) EXP. NO.: 24/4905 (730) SOLICITANTE: Inversiones Pignon, S.R.L. (220) FECHA SOLICITUD: 23 de enero de 2024</p>	 <p>(540) MARCA: (Figurativa) (511) CLASE: 8 (210) EXP. NO.: 24/10684 (730) SOLICITANTE: Patricio Herminio Correa Valentín (220) FECHA SOLICITUD: 19 de febrero de 2024</p>
 <p>(540) MARCA: (Tridimensional) (511) CLASE: 8 (210) EXP. NO.: 24/6533 (730) SOLICITANTE: Patricio Herminio Correa Valentín (220) FECHA SOLICITUD: 31 de enero de 2024</p>	 <p>(540) MARCA: (Tridimensional) (511) CLASE: 8 (210) EXP. NO.: 24/6531 (730) SOLICITANTE: Patricio Herminio Correa Valentín (220) FECHA SOLICITUD: 31 de enero de 2024</p>	 <p>(540) MARCA: ELLCO Group (Mixta) (511) CLASE: 9 (210) EXP. NO.: 24/8641 (730) SOLICITANTE: Elliott Llorens-Gómez (220) FECHA SOLICITUD: 8 de febrero de 2024</p>	 <p>(540) MARCA: xpectro (Mixta) (511) CLASE: 9 (210) EXP. NO.: 24/6334 (730) SOLICITANTE: Meyly Dayana Chacón Arias / Rafael Arturo García Fernández (220) FECHA SOLICITUD: 30 de enero de 2024</p>
 <p>(540) MARCA: ECO ELECTRON (Mixta) (511) CLASE: 12 (210) EXP. NO.: 23/62549 (730) SOLICITANTE: Ruddy Argenis Romero (220) FECHA SOLICITUD: 23 de octubre de 2023</p>	 <p>(540) MARCA: SELLAMOTOR PEGATANKE (Mixta) (511) CLASE: 17 (210) EXP. NO.: 23/52165 (730) SOLICITANTE: PTKDELECUADOR S.A. (220) FECHA SOLICITUD: 4 de septiembre de 2023</p>	 <p>(540) MARCA: Boltio (Mixta) (511) CLASE: 18 (210) EXP. NO.: 24/9343 (730) SOLICITANTE: Elbros Internacional, S.A. (220) FECHA SOLICITUD: 12 de febrero de 2024</p>	 <p>(540) MARCA: KUKA HOME (Mixta) (511) CLASE: 20 (210) EXP. NO.: 23/74512 (730) SOLICITANTE: Jason Furniture (Hangzhou) Co., Ltd. (220) FECHA SOLICITUD: 22 de diciembre de 2023</p>
 <p>(540) MARCA: BLACK STAR (Mixta) (511) CLASE: 24 (210) EXP. NO.: 23/72130 (730) SOLICITANTE: Waner De Jesús San Gilbert Marrero / Instante Import, S.R.L. (220) FECHA SOLICITUD: 11 de diciembre de 2023</p>	 <p>(540) MARCA: ALCON JEANS (Mixta) (511) CLASE: 25 (210) EXP. NO.: 24/4914 (730) SOLICITANTE: Abrahán Acevedo Tineo (220) FECHA SOLICITUD: 23 de enero de 2024</p>	 <p>(540) MARCA: brand 999 (Mixta) (511) CLASE: 25 (210) EXP. NO.: 24/8552 (730) SOLICITANTE: Victor Hugo Gordon Perugachi (220) FECHA SOLICITUD: 8 de febrero de 2024</p>	 <p>(540) MARCA: CULTURE 2.0 (Mixta) (511) CLASE: 25 (210) EXP. NO.: 24/10531 (730) SOLICITANTE: Victor Hugo Gordon Perugachi (220) FECHA SOLICITUD: 16 de febrero de 2024</p>
 <p>(540) MARCA: Falex Clothing (Mixta) (511) CLASE: 25 (210) EXP. NO.: 24/8407 (730) SOLICITANTE: Frederick Alexis Sierra Sena (220) FECHA SOLICITUD: 7 de febrero de 2024</p>	 <p>(540) MARCA: V39 (Mixta) (511) CLASE: 25 (210) EXP. NO.: 24/1905 (730) SOLICITANTE: Velatech Importaciones, S.R.L. (220) FECHA SOLICITUD: 10 de enero de 2024</p>	 <p>(540) MARCA: TU FECHA REAL (Mixta) (511) CLASE: 28 (210) EXP. NO.: 23/75001 (730) SOLICITANTE: Loto Real del Cibao, S.A. (220) FECHA SOLICITUD: 12 de enero de 2024</p>	 <p>(540) MARCA: CRISOL ACEITE CRIOLLO (Mixta) (511) CLASE: 29 (210) EXP. NO.: 24/6358 (730) SOLICITANTE: MERCASID, S.A. (220) FECHA SOLICITUD: 30 de enero de 2024</p>
 <p>(540) MARCA: FEDERAL (Mixta) (511) CLASE: 29 (210) EXP. NO.: 24/6991 (730) SOLICITANTE: Central Productos Alimenticios Universal, S.A. (220) FECHA SOLICITUD: 1 de febrero de 2024</p>	 <p>(540) MARCA: Yoplait Kids (Mixta) (511) CLASE: 29 (210) EXP. NO.: 24/7071 (730) SOLICITANTE: Yoplait Marques (220) FECHA SOLICITUD: 2 de febrero de 2024</p>	 <p>(540) MARCA: COOKIE RUSH (Mixta) (511) CLASE: 30 (210) EXP. NO.: 24/7601 (730) SOLICITANTE: Alfonso Lomba Jiménez (220) FECHA SOLICITUD: 5 de febrero de 2024</p>	 <p>(540) MARCA: SOUR JACKS Soft &amp; Chewy Mouth-Puckering Candy! (Mixta) (511) CLASE: 30 (210) EXP. NO.: 17/20126 (730) SOLICITANTE: Promotion In Motion, Inc. dba The Promotion Motion (220) FECHA SOLICITUD: 29 de mayo de 2017</p>







































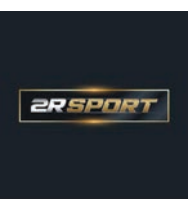



VIENE DE LA PÁGINA ANTERIOR

 <p>(540) MARCA: Calypso mango (Mixta) (511) CLASE: 31 (210) EXP. NO.: 24/7571 (730) SOLICITANTE: The State of Queensland through its Department of Agriculture and Fisheries / Just Avocadoes Pty Ltd. (220) FECHA SOLICITUD: 5 de febrero de 2024</p>	 <p>(540) MARCA: GICCO Multi Vitamin Drink Your Multi Vitamin (Mixta) (511) CLASE: 32 (210) EXP. NO.: 24/7686 (730) SOLICITANTE: Ramón Edilio Jaquez Rosario (220) FECHA SOLICITUD: 5 de febrero de 2024</p>	 <p>(540) MARCA: Corazón de Acero (Mixta) (511) CLASE: 33 (210) EXP. NO.: 23/73079 (730) SOLICITANTE: Eduardo José Sarante Perdomo (220) FECHA SOLICITUD: 14 de diciembre de 2023</p>	 <p>(540) MARCA: DON ALVARADO CIGARRET (Mixta) (511) CLASE: 34 (210) EXP. NO.: 23/71430 (730) SOLICITANTE: Máximo Marlon Alvarado Meléndez (220) FECHA SOLICITUD: 6 de diciembre de 2023</p>
 <p>(540) MARCA: GAVILLERO G (Mixta) (511) CLASE: 34 (210) EXP. NO.: 23/75255 (730) SOLICITANTE: Fausto Alberto Fernández Méndez (220) FECHA SOLICITUD: 28 de diciembre de 2023</p>	 <p>(540) MARCA: VICTORIUS (Mixta) (511) CLASE: 34 (210) EXP. NO.: 24/1663 (730) SOLICITANTE: Victorino Rodríguez Castillo (220) FECHA SOLICITUD: 9 de enero de 2024</p>	 <p>(540) MARCA: (Figurativa) (511) CLASE: 35 (210) EXP. NO.: 24/6985 (730) SOLICITANTE: Laboratorios Elifarma S.A. (220) FECHA SOLICITUD: 1 de febrero de 2024</p>	 <p>(540) MARCA: ADS CREATOR (Mixta) (511) CLASE: 35 (210) EXP. NO.: 24/8709 (730) SOLICITANTE: Ronald Alvis Gómez López (220) FECHA SOLICITUD: 8 de febrero de 2024</p>
 <p>(540) MARCA: DOMINICAN DISCOUNT CARD (Mixta) (511) CLASE: 35 (210) EXP. NO.: 24/5981 (730) SOLICITANTE: Julián López De La Cámara (220) FECHA SOLICITUD: 26 de enero de 2024</p>	 <p>(540) MARCA: Perspectivas Consumer Research (Mixta) (511) CLASE: 35 (210) EXP. NO.: 24/3596 (730) SOLICITANTE: TQ Brands S.A. (220) FECHA SOLICITUD: 17 de enero de 2024</p>	 <p>(540) MARCA: X AZUA (Mixta) (511) CLASE: 35 (210) EXP. NO.: 24/10658 (730) SOLICITANTE: Rosa Carolina Mejía Gómez (220) FECHA SOLICITUD: 16 de febrero de 2024</p>	 <p>(540) MARCA: X BAHORUCO (Mixta) (511) CLASE: 35 (210) EXP. NO.: 24/10659 (730) SOLICITANTE: Rosa Carolina Mejía Gómez (220) FECHA SOLICITUD: 16 de febrero de 2024</p>
 <p>(540) MARCA: X BARAHONA (Mixta) (511) CLASE: 35 (210) EXP. NO.: 24/10657 (730) SOLICITANTE: Rosa Carolina Mejía Gómez (220) FECHA SOLICITUD: 16 de febrero de 2024</p>	 <p>(540) MARCA: X DAJABÓN (Mixta) (511) CLASE: 35 (210) EXP. NO.: 24/10938 (730) SOLICITANTE: Rosa Carolina Mejía Gómez (220) FECHA SOLICITUD: 19 de febrero de 2024</p>	 <p>(540) MARCA: X DN (Mixta) (511) CLASE: 35 (210) EXP. NO.: 24/10672 (730) SOLICITANTE: Rosa Carolina Mejía Gómez (220) FECHA SOLICITUD: 16 de febrero de 24</p>	 <p>(540) MARCA: X DUARTE (Mixta) (511) CLASE: 35 (210) EXP. NO.: 24/10660 (730) SOLICITANTE: Rosa Carolina Mejía Gómez (220) FECHA SOLICITUD: 16 de febrero de 2024</p>
 <p>(540) MARCA: X EL SEIBO (Mixta) (511) CLASE: 35 (210) EXP. NO.: 24/10661 (730) SOLICITANTE: Rosa Carolina Mejía Gómez (220) FECHA SOLICITUD: 16 de febrero de 2024</p>	 <p>(540) MARCA: X ELÍAS PIÑA (Mixta) (511) CLASE: 35 (210) EXP. NO.: 24/10653 (730) SOLICITANTE: Rosa Carolina Mejía Gómez (220) FECHA SOLICITUD: 16 de febrero de 2024</p>	 <p>(540) MARCA: X EP (Mixta) (511) CLASE: 35 (210) EXP. NO.: 24/10966 (730) SOLICITANTE: Rosa Carolina Mejía Gómez (220) FECHA SOLICITUD: 19 de febrero de 2024</p>	 <p>(540) MARCA: X ESPAILLAT (Mixta) (511) CLASE: 35 (210) EXP. NO.: 24/10655 (730) SOLICITANTE: Rosa Carolina Mejía Gómez (220) FECHA SOLICITUD: 16 de febrero de 2024</p>
 <p>(540) MARCA: X HATO MAYOR (Mixta) (511) CLASE: 35 (210) EXP. NO.: 24/10654 (730) SOLICITANTE: Rosa Carolina Mejía Gómez (220) FECHA SOLICITUD: 16 de febrero de 2024</p>	 <p>(540) MARCA: X HERMANAS MIRABAL (Mixta) (511) CLASE: 35 (210) EXP. NO.: 24/10656 (730) SOLICITANTE: Rosa Carolina Mejía Gómez (220) FECHA SOLICITUD: 16 de febrero de 2024</p>	 <p>(540) MARCA: X HM (Mixta) (511) CLASE: 35 (210) EXP. NO.: 24/10945 (730) SOLICITANTE: Rosa Carolina Mejía Gómez (220) FECHA SOLICITUD: 19 de febrero de 2024</p>	 <p>(540) MARCA: X INDEPENDENCIA (Mixta) (511) CLASE: 35 (210) EXP. NO.: 24/10665 (730) SOLICITANTE: Rosa Carolina Mejía Gómez (220) FECHA SOLICITUD: 16 de febrero de 2024</p>
 <p>(540) MARCA: X LA (Mixta) (511) CLASE: 35 (210) EXP. NO.: 24/10946 (730) SOLICITANTE: Rosa Carolina Mejía Gómez (220) FECHA SOLICITUD: 19 de febrero de 2024</p>	 <p>(540) MARCA: X LA ALTAGRACIA (Mixta) (511) CLASE: 35 (210) EXP. NO.: 24/10670 (730) SOLICITANTE: Rosa Carolina Mejía Gómez (220) FECHA SOLICITUD: 16 de febrero de 2024</p>	 <p>(540) MARCA: X LA ROMANA (Mixta) (511) CLASE: 35 (210) EXP. NO.: 24/10676 (730) SOLICITANTE: Rosa Carolina Mejía Gómez (220) FECHA SOLICITUD: 16 de febrero de 2024</p>	 <p>(540) MARCA: X LA VEGA (Mixta) (511) CLASE: 35 (210) EXP. NO.: 24/10666 (730) SOLICITANTE: Rosa Carolina Mejía Gómez (220) FECHA SOLICITUD: 16 de febrero de 2024</p>
 <p>(540) MARCA: X LR (Mixta) (511) CLASE: 35 (210) EXP. NO.: 24/10947 (730) SOLICITANTE: Rosa Carolina Mejía Gómez (220) FECHA SOLICITUD: 19 de febrero de 2024</p>	 <p>(540) MARCA: X LV (Mixta) (511) CLASE: 35 (210) EXP. NO.: 24/10967 (730) SOLICITANTE: Rosa Carolina Mejía Gómez (220) FECHA SOLICITUD: 19 de febrero de 2024</p>	 <p>(540) MARCA: X MARÍA TRINIDAD SÁNCHEZ (Mixta) (511) CLASE: 35 (210) EXP. NO.: 24/10668 (730) SOLICITANTE: Rosa Carolina Mejía Gómez (220) FECHA SOLICITUD: 16 de febrero de 2024</p>	 <p>(540) MARCA: X MC (Mixta) (511) CLASE: 35 (210) EXP. NO.: 24/10950 (730) SOLICITANTE: Rosa Carolina Mejía Gómez (220) FECHA SOLICITUD: 19 de febrero de 2024</p>
 <p>(540) MARCA: X MN (Mixta) (511) CLASE: 35 (210) EXP. NO.: 24/10961 (730) SOLICITANTE: Rosa Carolina Mejía Gómez (220) FECHA SOLICITUD: 19 de febrero de 2024</p>	 <p>(540) MARCA: X MONSEÑOR NOUEL (Mixta) (511) CLASE: 35 (210) EXP. NO.: 24/10667 (730) SOLICITANTE: Rosa Carolina Mejía Gómez (220) FECHA SOLICITUD: 16 de febrero de 2024</p>	 <p>(540) MARCA: X MONTE CRISTI (Mixta) (511) CLASE: 35 (210) EXP. NO.: 24/10674 (730) SOLICITANTE: Rosa Carolina Mejía Gómez (220) FECHA SOLICITUD: 16 de febrero de 2024</p>	 <p>(540) MARCA: X MONTE PLATA (Mixta) (511) CLASE: 35 (210) EXP. NO.: 24/10669 (730) SOLICITANTE: Rosa Carolina Mejía Gómez (220) FECHA SOLICITUD: 16 de febrero de 2024</p>
 <p>(540) MARCA: X MP (Mixta) (511) CLASE: 35 (210) EXP. NO.: 24/10951 (730) SOLICITANTE: Rosa Carolina Mejía Gómez (220) FECHA SOLICITUD: 19 de febrero de 2024</p>	 <p>(540) MARCA: X MTS (Mixta) (511) CLASE: 35 (210) EXP. NO.: 24/10952 (730) SOLICITANTE: Rosa Carolina Mejía Gómez (220) FECHA SOLICITUD: 19 de febrero de 2024</p>	 <p>(540) MARCA: X PEDERNALES (Mixta) (511) CLASE: 35 (210) EXP. NO.: 24/10678 (730) SOLICITANTE: Rosa Carolina Mejía Gómez (220) FECHA SOLICITUD: 16 de febrero de 2024</p>	 <p>(540) MARCA: X PERAVIA (Mixta) (511) CLASE: 35 (210) EXP. NO.: 24/10675 (730) SOLICITANTE: Rosa Carolina Mejía Gómez (220) FECHA SOLICITUD: 16 de febrero de 2024</p>



VIENE DE LA PÁGINA ANTERIOR

 <p>(540) MARCA: X PP (Mixta) (511) CLASE: 35 (210) EXP. NO.: 24/10949 (730) SOLICITANTE: Rosa Carolina Mejía Gómez (220) FECHA SOLICITUD: 19 de febrero de 2024</p>	 <p>(540) MARCA: X PUERTO PLATA (Mixta) (511) CLASE: 35 (210) EXP. NO.: 24/10677 (730) SOLICITANTE: Rosa Carolina Mejía Gómez (220) FECHA SOLICITUD: 16 de febrero de 2024</p>	 <p>(540) MARCA: X RD (Mixta) (511) CLASE: 35 (210) EXP. NO.: 24/11028 (730) SOLICITANTE: Rosa Carolina Mejía Gómez (220) FECHA SOLICITUD: 19 de febrero de 2024</p>	 <p>(540) MARCA: X SAMANÁ (Mixta) (511) CLASE: 35 (210) EXP. NO.: 24/10680 (730) SOLICITANTE: Rosa Carolina Mejía Gómez (220) FECHA SOLICITUD: 16 de febrero de 2024</p>
 <p>(540) MARCA: X SAN CRISTÓBAL (Mixta) (511) CLASE: 35 (210) EXP. NO.: 24/10679 (730) SOLICITANTE: Rosa Carolina Mejía Gómez (220) FECHA SOLICITUD: 16 de febrero de 2024</p>	 <p>(540) MARCA: X SAN JOSÉ DE OCOA (Mixta) (511) CLASE: 35 (210) EXP. NO.: 24/10944 (730) SOLICITANTE: Rosa Carolina Mejía Gómez (220) FECHA SOLICITUD: 19 de febrero de 2024</p>	 <p>(540) MARCA: X SAN JUAN (Mixta) (511) CLASE: 35 (210) EXP. NO.: 24/10941 (730) SOLICITANTE: Rosa Carolina Mejía Gómez (220) FECHA SOLICITUD: 19 de febrero de 2024</p>	 <p>(540) MARCA: X SAN PEDRO DE MACORÍS (Mixta) (511) CLASE: 35 (210) EXP. NO.: 24/10940 (730) SOLICITANTE: Rosa Carolina Mejía Gómez (220) FECHA SOLICITUD: 19 de febrero de 2024</p>
 <p>(540) MARCA: X SÁNCHEZ RAMÍREZ (Mixta) (511) CLASE: 35 (210) EXP. NO.: 24/10939 (730) SOLICITANTE: Rosa Carolina Mejía Gómez (220) FECHA SOLICITUD: 19 de febrero de 2024</p>	 <p>(540) MARCA: X SANTIAGO (Mixta) (511) CLASE: 35 (210) EXP. NO.: 24/10673 (730) SOLICITANTE: Rosa Carolina Mejía Gómez (220) FECHA SOLICITUD: 16 de febrero de 2024</p>	 <p>(540) MARCA: X SANTIAGO RODRÍGUEZ (Mixta) (511) CLASE: 35 (210) EXP. NO.: 24/10942 (730) SOLICITANTE: Rosa Carolina Mejía Gómez (220) FECHA SOLICITUD: 19 de febrero de 2024</p>	 <p>(540) MARCA: X SC (Mixta) (511) CLASE: 35 (210) EXP. NO.: 24/10948 (730) SOLICITANTE: Rosa Carolina Mejía Gómez (220) FECHA SOLICITUD: 19 de febrero de 2024</p>
 <p>(540) MARCA: X SD (Mixta) (511) CLASE: 35 (210) EXP. NO.: 24/10671 (730) SOLICITANTE: Rosa Carolina Mejía Gómez (220) FECHA SOLICITUD: 16 de febrero de 2024</p>	 <p>(540) MARCA: X SDE (Mixta) (511) CLASE: 35 (210) EXP. NO.: 24/11031 (730) SOLICITANTE: Rosa Carolina Mejía Gómez (220) FECHA SOLICITUD: 19 de febrero de 2024</p>	 <p>(540) MARCA: X SDN (Mixta) (511) CLASE: 35 (210) EXP. NO.: 24/11030 (730) SOLICITANTE: Rosa Carolina Mejía Gómez (220) FECHA SOLICITUD: 19 de febrero de 2024</p>	 <p>(540) MARCA: X SDO (Mixta) (511) CLASE: 35 (210) EXP. NO.: 24/11032 (730) SOLICITANTE: Rosa Carolina Mejía Gómez (220) FECHA SOLICITUD: 19 de febrero de 2024</p>
 <p>(540) MARCA: X SJ (Mixta) (511) CLASE: 35 (210) EXP. NO.: 24/10965 (730) SOLICITANTE: Rosa Carolina Mejía Gómez (220) FECHA SOLICITUD: 19 de febrero de 2024</p>	 <p>(540) MARCA: X SJO (Mixta) (511) CLASE: 35 (210) EXP. NO.: 24/10964 (730) SOLICITANTE: Rosa Carolina Mejía Gómez (220) FECHA SOLICITUD: 19 de febrero de 2024</p>	 <p>(540) MARCA: X SPM (Mixta) (511) CLASE: 35 (210) EXP. NO.: 24/10963 (730) SOLICITANTE: Rosa Carolina Mejía Gómez (220) FECHA SOLICITUD: 19 de febrero de 2024</p>	 <p>(540) MARCA: X SR (Mixta) (511) CLASE: 35 (210) EXP. NO.: 24/10962 (730) SOLICITANTE: Rosa Carolina Mejía Gómez (220) FECHA SOLICITUD: 19 de febrero de 2024</p>
 <p>(540) MARCA: X STGO (Mixta) (511) CLASE: 35 (210) EXP. NO.: 24/11029 (730) SOLICITANTE: Rosa Carolina Mejía Gómez (220) FECHA SOLICITUD: 19 de febrero de 2024</p>	 <p>(540) MARCA: X VALVERDE (Mixta) (511) CLASE: 35 (210) EXP. NO.: 24/10943 (730) SOLICITANTE: Rosa Carolina Mejía Gómez (220) FECHA SOLICITUD: 19 de febrero de 2024</p>	 <p>(540) MARCA: CERTIFICADO FINANCIERO DIGITAL APAP (Mixta) (511) CLASE: 36 (210) EXP. NO.: 24/7924 (730) SOLICITANTE: Asociación Popular de Ahorros y Préstamos (APAP) (220) FECHA SOLICITUD: 6 de febrero de 2024</p>	 <p>(540) MARCA: Magna HOME (Mixta) (511) CLASE: 36 (210) EXP. NO.: 24/9340 (730) SOLICITANTE: Maika Encarnación Maldonado Peña (220) FECHA SOLICITUD: 12 de febrero de 2024</p>
 <p>(540) MARCA: ELLCO Group (Mixta) (511) CLASE: 37 (210) EXP. NO.: 24/8652 (730) SOLICITANTE: Elliott Llorens-Gómez (220) FECHA SOLICITUD: 8 de febrero de 2024</p>	 <p>(540) MARCA: ESTRELLAS TIENDA OFICIAL (Mixta) (511) CLASE: 39 (210) EXP. NO.: 23/74406 (730) SOLICITANTE: Corporación Deportiva de San Pedro de Macorís, S.A. (220) FECHA SOLICITUD: 26 de diciembre de 2023</p>	 <p>(540) MARCA: HEYPAQ (Mixta) (511) CLASE: 39 (210) EXP. NO.: 24/6804 (730) SOLICITANTE: Edison Ramón Lorenzo Pérez (220) FECHA SOLICITUD: 1 de febrero de 2024</p>	 <p>(540) MARCA: Figurativa (511) CLASE: 41 (210) EXP. NO.: 23/74408 (730) SOLICITANTE: Corporación Deportiva de San Pedro de Macorís (220) FECHA SOLICITUD: 26 de diciembre de 2023</p>
 <p>(540) MARCA: 2R SPORT (Mixta) (511) CLASE: 41 (210) EXP. NO.: 24/7617 (730) SOLICITANTE: Rodrigo Gonzalo Venegas Valenzuela / Rocío Del Pilar Pobleto Ramírez (220) FECHA SOLICITUD: 5 de febrero de 2024</p>	 <p>(540) MARCA: CASINO club rv (Mixta) (511) CLASE: 41 (210) EXP. NO.: 24/7598 (730) SOLICITANTE: Rodrigo Gonzalo Venegas Valenzuela (220) FECHA SOLICITUD: 5 de febrero de 2024</p>	 <p>(540) MARCA: COMITÉ DE DAMAS ESTRELLAS BBC EO (Mixta) (511) CLASE: 41 (210) EXP. NO.: 23/74410 (730) SOLICITANTE: Corporación Deportiva De San Pedro de Macorís, S.A. (220) FECHA SOLICITUD: 22 de diciembre de 2023</p>	 <p>(540) MARCA: FRAMBIMERC (Mixta) (511) CLASE: 41 (210) EXP. NO.: 24/8141 (730) SOLICITANTE: Franklyn Ambioris Mercedes Sánchez (220) FECHA SOLICITUD: 7 de febrero de 2024</p>
 <p>(540) MARCA: Pawstive LEARNING BUDDIES (Mixta) (511) CLASE: 41 (210) EXP. NO.: 24/2366 (730) SOLICITANTE: Angelique Santoni Estrella (220) FECHA SOLICITUD: 12 de enero de 2024</p>	 <p>(540) MARCA: RESILIENTES Historias verdaderas (Mixta) (511) CLASE: 41 (210) EXP. NO.: 24/2096 (730) SOLICITANTE: Nahiony Reyes Batista De Martínez (220) FECHA SOLICITUD: 11 de enero de 2024</p>	 <p>(540) MARCA: Unidad Psicopedagógica Integral (UPI) (Mixta) (511) CLASE: 41 (210) EXP. NO.: 24/8296 (730) SOLICITANTE: Yasmin Carolina Soto Segura (220) FECHA SOLICITUD: 7 de febrero de 2024</p>	 <p>(540) MARCA: Fundación Dominicana de Fibrosis Quística y otras Patologías FUNDOPQ (Mixta) (511) CLASE: 42 (210) EXP. NO.: 24/4994 (730) SOLICITANTE: Angela Alexandra Tabar Domínguez / Leandra Amelia Cordero Oñate (220) FECHA SOLICITUD: 23 de enero de 2024</p>
 <p>(540) MARCA: Allure BISTRO CAFÉ (Mixta) (511) CLASE: 43 (210) EXP. NO.: 24/7215 (730) SOLICITANTE: BRE-SADS, S.R.L. (220) FECHA SOLICITUD: 13 de febrero de 2024</p>	 <p>(540) MARCA: FORNO BRAVO (Mixta) (511) CLASE: 43 (210) EXP. NO.: 24/7773 (730) SOLICITANTE: Zucca Catering y Servicios, S.R.L. (220) FECHA SOLICITUD: 6 de febrero de 2024</p>	 <p>(540) MARCA: Ulah HOTEL Club Gym &amp; Snacks Bar (Mixta) (511) CLASE: 43 (210) EXP. NO.: 24/8824 (730) SOLICITANTE: Cristina Andrea Rochell Mateo (220) FECHA SOLICITUD: 9 de febrero de 2024</p>	 <p>(540) MARCA: cimen (Mixta) (511) CLASE: 44 (210) EXP. NO.: 23/69664 (730) SOLICITANTE: CIMEN (Centro Imágenes Médica Especializada Nuclear), S.A.S. (220) FECHA SOLICITUD: 27 de noviembre de 2023</p>

PASA A LA PÁGINA SIGUIENTE



VIENE DE LA PÁGINA ANTERIOR

 <p>(540) MARCA: GROWING MINDS, CENTRO INTEGRAL PARA LA FAMILIA (Mixta) (511) CLASE: 44 (210) EXP. NO.: 24/8831 (730) SOLICITANTE: Growing Minds, Centro Integral para la Familia, S.R.L. (220) FECHA SOLICITUD: 9 de febrero de 2024</p>	 <p>(540) MARCA: Unipediatras (Mixta) (511) CLASE: 44 (210) EXP. NO.: 24/9578 (730) SOLICITANTE: UNIPEDIATRAS, S.R.L. (220) FECHA SOLICITUD: 13 de febrero de 2024</p>	 <p>(540) MARCA: ELCCO Group (Mixta) (511) CLASE: 45 (210) EXP. NO.: 24/8654</p> <p>(730) SOLICITANTE: Elliott Llorens-Gómez (220) FECHA SOLICITUD: 8 de febrero de 2024</p>	 <p>(540) MARCA: P Panorama (Mixta) (511) CLASE: 16, 41 (210) EXP. NO.: 23/50533 (730) SOLICITANTE: Grupo de Medios Panorama GMP, S.R.L. (220) FECHA SOLICITUD: 25 de agosto de 2023</p>
 <p>(540) MARCA: ESTRELLAS (Mixta) (511) CLASE: 25, 28, 41 (210) EXP. NO.: 23/74384</p> <p>(730) SOLICITANTE: Corporación Deportiva de San Pedro de Macorís, S.A. (220) FECHA SOLICITUD: 21 de diciembre de 2023</p>	 <p>(540) MARCA: Doña Carmen BABY &amp; KIDS 1970 (Mixta) (511) CLASE: 25, 35 (210) EXP. NO.: 23/68751 (730) SOLICITANTE: Tamar y Arima, S.L. (220) FECHA SOLICITUD: 22 de noviembre de 2023</p>	 <p>(540) MARCA: CRISOL (Mixta) (511) CLASE: 29, 30 (210) EXP. NO.: 24/6359 (730) SOLICITANTE: MERCASID, S.A. (220) FECHA SOLICITUD: 30 de enero de 2024</p>	 <p>(540) MARCA: CRISOL Más (Mixta) (511) CLASE: 29, 30 (210) EXP. NO.: 24/6361 (730) SOLICITANTE: MERCASID, S.A. (220) FECHA SOLICITUD: 30 de enero de 2024</p>
 <p>(540) MARCA: Freeman (Mixta) (511) CLASE: 29, 30 (210) EXP. NO.: 24/6995 (730) SOLICITANTE: Productos Alimenticios Nacionales, S.A. (220) FECHA SOLICITUD: 1 de febrero de 2024</p>	 <p>(540) MARCA: OHO + OLIVE HEALTH OIL (Mixta) (511) CLASE: 3, 29 (210) EXP. NO.: 24/6383 (730) SOLICITANTE: Gelestica, S.L. (220) FECHA SOLICITUD: 30 de enero de 2024</p>	 <p>(540) MARCA: FAMILYGUARD (Mixta) (511) CLASE: 3, 5 (210) EXP. NO.: 24/8991 (730) SOLICITANTE: S. C. Johnson &amp; Son, Inc., (220) FECHA SOLICITUD: 9 de febrero de 2024</p>	 <p>(540) MARCA: Suiphar (Mixta) (511) CLASE: 3, 5 (210) EXP. NO.: 24/7961 (730) SOLICITANTE: Suiphar Dominicana S.R.L. (220) FECHA SOLICITUD: 6 de febrero de 2024</p>
 <p>(540) MARCA: LOUIS VUITTON PARIS (Mixta) (511) CLASE: 3, 7, 8, 9, 12, 14, 16, 18, 20, 21, 24, 28, 31, 44 (210) EXP. NO.: 24/4952 (730) SOLICITANTE: Louis Vuitton Malletier (220) FECHA SOLICITUD: 23 de enero de 2024</p>	 <p>(540) MARCA: ontier (Mixta) (511) CLASE: 35, 36, 45 (210) EXP. NO.: 23/75231</p> <p>(730) SOLICITANTE: Ontier Holdings Limited (220) FECHA SOLICITUD: 28 de diciembre de 2023</p>	 <p>(540) MARCA: sol aviation (Mixta) (511) CLASE: 4, 37 (210) EXP. NO.: 24/9225</p> <p>(730) SOLICITANTE: Sol Brands Inc. (220) FECHA SOLICITUD: 12 de febrero de 2024</p>	 <p>(540) MARCA: GALA GLOBAL ADVERTISING LAWYERS ALLIANCE (Mixta) (511) CLASE: 41, 45 (210) EXP. NO.: 23/34271 (730) SOLICITANTE: Global Advertising Lawyers Alliance, Inc., A New York Non-Profit Corporation (220) FECHA SOLICITUD: 9 de junio de 2023</p>
 <p>(540) MARCA: Boehringer Ingelheim (Mixta) (511) CLASE: 5, 10 (210) EXP. NO.: 24/5984 (730) SOLICITANTE: Boehringer Ingelheim Pharma GmbH &amp; Co. KG (220) FECHA SOLICITUD: 26 de enero de 2024</p>	 <p>(540) MARCA: MACK'S (Mixta) (511) CLASE: 5, 10 (210) EXP. NO.: 24/4654 (730) SOLICITANTE: Biz-Dev Holdings, S.R.L. (220) FECHA SOLICITUD: 22 de enero de 2024</p>	 <p>(540) MARCA: GICCO Multi Vitamin Enhanced Water Drink Your Multi Vitamin (Mixta) (511) CLASE: 5, 32 (210) EXP. NO.: 24/6686 (730) SOLICITANTE: Ramón Edilio Jaquez Rosario (220) FECHA SOLICITUD: 31 de enero de 2024</p>	 <p>(540) MARCA: GICCO Vitamin Drink Your Vitamin (Mixta) (511) CLASE: 5, 32 (210) EXP. NO.: 24/7688 (730) SOLICITANTE: Ramón Edilio Jaquez Rosario (220) FECHA SOLICITUD: 5 de febrero de 2024</p>
 <p>(540) MARCA: (Figurativa) (511) CLASE: 9, 17 (210) EXP. NO.: 24/6378 (730) SOLICITANTE: Yazaki Corporation (220) FECHA SOLICITUD: 30 de enero de 2024</p>	 <p>(540) MARCA: Claro sports (Mixta) (511) CLASE: 9, 35, 38, 41 (210) EXP. NO.: 23/74594 (730) SOLICITANTE: Claro S.A. (220) FECHA SOLICITUD: 26 de diciembre de 2023</p>	 <p>(540) NOMBRE COMERCIAL: (Emblema) (210) EXP. NO.: 24/7963 (730) SOLICITANTE: Delepefarm, S.R.L. (220) FECHA SOLICITUD: 6 de febrero de 2024 (111) REGISTRO: 786824</p>	 <p>(540) NOMBRE COMERCIAL: (Emblema) (210) EXP. NO.: 24/8774</p> <p>(730) SOLICITANTE: Leo Díaz Marte (220) FECHA SOLICITUD: 8 de febrero de 2024 (111) REGISTRO: 787426</p>
 <p>(540) NOMBRE COMERCIAL: (Emblema) (210) EXP. NO.: 24/9040 (730) SOLICITANTE: Carina Altgracia Stakemann de Peña (220) FECHA SOLICITUD: 9 de febrero de 2024 (111) REGISTRO: 788202</p>	 <p>(540) NOMBRE COMERCIAL: (Rótulo) (210) EXP. NO.: 24/7840 (730) SOLICITANTE: Aniberka del Carmen Rosario Solís / Cristel Plaisimond (220) FECHA SOLICITUD: 6 de febrero de 2024 (111) REGISTRO: 786725</p>	 <p>(540) NOMBRE COMERCIAL: (Rótulo) (210) EXP. NO.: 24/10288 (730) SOLICITANTE: María de Lancer Salas (220) FECHA SOLICITUD: 15 de febrero de 2024 (111) REGISTRO: 788350</p>	 <p>(540) NOMBRE COMERCIAL: (Rótulo) (210) EXP. NO.: 24/9943</p> <p>(730) SOLICITANTE: Manuel Armando Díaz Ureña / Cristian Acevedo Lombert (220) FECHA SOLICITUD: 14 de febrero de 2024 (111) REGISTRO: 788275</p>
 <p>(540) NOMBRE COMERCIAL: (Rótulo) (210) EXP. NO.: 24/10371 (730) SOLICITANTE: Cesarina Leonor de la Matas de Montás (220) FECHA SOLICITUD: 15 de febrero de 2024 (111) REGISTRO: 788646</p>	 <p>(540) NOMBRE COMERCIAL: (Rótulo) (210) EXP. NO.: 24/7742 (730) SOLICITANTE: Cruz Apestegui Cardenal (220) FECHA SOLICITUD: 5 de febrero de 2024 (111) REGISTRO: 786656</p>	 <p>(540) NOMBRE COMERCIAL: (Rótulo) (210) EXP. NO.: 24/7678 (730) SOLICITANTE: Iglesia Cristiana Casa del Alfarero 2da Corintios 4: 7 Inc. (220) FECHA SOLICITUD: 5 de febrero de 2024 (111) REGISTRO: 786569</p>	 <p>(540) NOMBRE COMERCIAL: (Rótulo) (210) EXP. NO.: 24/8755 (730) SOLICITANTE: Lenin Manuel Díaz Patricio (220) FECHA SOLICITUD: 8 de febrero de 2024 (111) REGISTRO: 788562</p>
 <p>(540) NOMBRE COMERCIAL: (Rótulo) (210) EXP. NO.: 24/8378 (730) SOLICITANTE: Franklin Isaac Diaz (220) FECHA SOLICITUD: 7 de febrero de 2024 (111) REGISTRO: 787166</p>	 <p>(540) NOMBRE COMERCIAL: (Rótulo) (210) EXP. NO.: 24/9570 (730) SOLICITANTE: BH Mobiliario, S.R.L. (220) FECHA SOLICITUD: 13 de febrero de 2024 (111) REGISTRO: 788031</p>	 <p>(540) NOMBRE COMERCIAL: (Rótulo) (210) EXP. NO.: 24/1427</p> <p>(730) SOLICITANTE: María Elena Oviedo Ducoudray (220) FECHA SOLICITUD: 9 de febrero de 2024 (111) REGISTRO: 787794</p>	 <p>(540) NOMBRE COMERCIAL: (Rótulo) (210) EXP. NO.: 24/8358 (730) SOLICITANTE: Fundación Eduardo León Jimenes, Inc. (220) FECHA SOLICITUD: 7 de febrero de 2024 (111) REGISTRO: 787150</p>
 <p>(540) NOMBRE COMERCIAL: (Rótulo) (210) EXP. NO.: 24/9956 (730) SOLICITANTE: Suleymi Camilo Mata (220) FECHA SOLICITUD: 14 de febrero de 2024 (111) REGISTRO: 788287</p>	 <p>(540) NOMBRE COMERCIAL: (Rótulo) (210) EXP. NO.: 24/9944</p> <p>(730) SOLICITANTE: Adriana Hernández de García / Bianely Fajardo Espino (220) FECHA SOLICITUD: 14 de febrero de 2024 (111) REGISTRO: 788289</p>	 <p>(540) NOMBRE COMERCIAL: (Rótulo) (210) EXP. NO.: 24/9348 (730) SOLICITANTE: Dra. Maricela Cipion Montero (220) FECHA SOLICITUD: 12 de febrero de 2024 (111) REGISTRO: 787843</p>	 <p>(540) NOMBRE COMERCIAL: (Rótulo) (210) EXP. NO.: 24/7837 (730) SOLICITANTE: Noel Javier Brand (220) FECHA SOLICITUD: 6 de febrero de 2024 (111) REGISTRO: 787421</p>



VIENE DE LA PÁGINA ANTERIOR

 <p>(540) NOMBRE COMERCIAL: (Rótulo) (210) EXP. NO.: 24/5649</p> <p>(730) SOLICITANTE: Deibison Antonio Castillo Pérez (220) FECHA SOLICITUD: 25 de enero de 2024 (111) REGISTRO: 786702</p>	 <p>(540) NOMBRE COMERCIAL: (Rótulo) (210) EXP. NO.: 24/7689 (730) SOLICITANTE: Auto Centro Duarte Herrera, SRL. (220) FECHA SOLICITUD: 6 de febrero de 2024 (111) REGISTRO: 786649</p>	 <p>(540) NOMBRE COMERCIAL: (Rótulo) (210) EXP. NO.: 24/1330 (730) SOLICITANTE: Jean Michael Santana Ureña (220) FECHA SOLICITUD: 8 de febrero de 2024 (111) REGISTRO: 787416</p>	 <p>(540) NOMBRE COMERCIAL: (Rótulo) (210) EXP. NO.: 24/9309 (730) SOLICITANTE: Ángel Luis Rodríguez Sánchez (220) FECHA SOLICITUD: 12 de febrero de 2024 (111) REGISTRO: 787818</p>
 <p>(540) NOMBRE COMERCIAL: (Rótulo) (210) EXP. NO.: 24/9011 (730) SOLICITANTE: Alba Eneida Rosario Vásquez (220) FECHA SOLICITUD: 9 de febrero de 2024 (111) REGISTRO: 787604</p>	 <p>(540) NOMBRE COMERCIAL: (Rótulo) (210) EXP. NO.: 24/9782 (730) SOLICITANTE: Martín Vasquez Santos (220) FECHA SOLICITUD: 13 de febrero de 2024 (111) REGISTRO: 788178</p>	 <p>(540) NOMBRE COMERCIAL: (Rótulo) (210) EXP. NO.: 24/7283 (730) SOLICITANTE: Dobl Holding International, S.A. (220) FECHA SOLICITUD: 14 de febrero de 2024 (111) REGISTRO: 788335</p>	 <p>(540) NOMBRE COMERCIAL: (Rótulo) (210) EXP. NO.: 24/9684 (730) SOLICITANTE: Alexandra Juanita Ammann / Richard David Castillo Sánchez (220) FECHA SOLICITUD: 13 de febrero de 2024 (111) REGISTRO: 788093</p>
 <p>(540) NOMBRE COMERCIAL: (Rótulo) (210) EXP. NO.: 24/6847 (730) SOLICITANTE: Alejandro González Díaz / Giovanni Josefina Perera Moquete (220) FECHA SOLICITUD: 1 de febrero de 2024 (111) REGISTRO: 787787</p>	 <p>(540) NOMBRE COMERCIAL: (Rótulo) (210) EXP. NO.: 24/3917 (730) SOLICITANTE: Adonis Rafael Rodríguez Núñez (220) FECHA SOLICITUD: 14 de febrero de 2024 (111) REGISTRO: 788280</p>	 <p>(540) NOMBRE COMERCIAL: (Rótulo) (210) EXP. NO.: 24/7836 (730) SOLICITANTE: Claudio Raidil González Guzmán / José Francisco Monegro Domínguez (220) FECHA SOLICITUD: 6 de febrero de 2024 (111) REGISTRO: 788021</p>	 <p>(540) NOMBRE COMERCIAL: (Rótulo) (210) EXP. NO.: 24/8325 (730) SOLICITANTE: Innovadecor Furniture Af Sr (220) FECHA SOLICITUD: 7 de febrero de 2024 (111) REGISTRO: 787125</p>
 <p>(540) NOMBRE COMERCIAL: (Rótulo) (210) EXP. NO.: 24/8766 (730) SOLICITANTE: José Altigracia Fis Batista (220) FECHA SOLICITUD: 8 de febrero de 2024 (111) REGISTRO: 787417</p>	 <p>(540) NOMBRE COMERCIAL: (Rótulo) (210) EXP. NO.: 24/8197 (730) SOLICITANTE: Francia Anina Sanati Rosario (220) FECHA SOLICITUD: 7 de febrero de 2024 (111) REGISTRO: 788074</p>	 <p>(540) NOMBRE COMERCIAL: (Rótulo) (210) EXP. NO.: 24/6720 (730) SOLICITANTE: Kelen Oriana Quezada Aguana (220) FECHA SOLICITUD: 6 de febrero de 2024 (111) REGISTRO: 786811</p>	 <p>(540) NOMBRE COMERCIAL: (Rótulo) (210) EXP. NO.: 24/6839 (730) SOLICITANTE: Pedro Pablo Herrera González (220) FECHA SOLICITUD: 14 de febrero de 2024 (111) REGISTRO: 788394</p>
 <p>(540) NOMBRE COMERCIAL: (Rótulo) (210) EXP. NO.: 24/8980 (730) SOLICITANTE: Víctor Miguel Pérez Alejo (220) FECHA SOLICITUD: 9 de febrero de 2024 (111) REGISTRO: 787585</p>	 <p>(540) NOMBRE COMERCIAL: (Rótulo) (210) EXP. NO.: 24/9245 (730) SOLICITANTE: Mayra Rosa de la Caridad Báez Perello de Jiménez (220) FECHA SOLICITUD: 12 de febrero de 2024 (111) REGISTRO: 787777</p>	 <p>(540) NOMBRE COMERCIAL: (Rótulo) (210) EXP. NO.: 24/7835 (730) SOLICITANTE: Grupo Aracena Aybar Garay SRL (220) FECHA SOLICITUD: 6 de febrero de 2024 (111) REGISTRO: 787457</p>	 <p>(540) NOMBRE COMERCIAL: (Rótulo) (210) EXP. NO.: 24/7938 (730) SOLICITANTE: Pablo Montero Valdez (220) FECHA SOLICITUD: 6 de febrero de 2024 (111) REGISTRO: 786823</p>
 <p>(540) NOMBRE COMERCIAL: (Rótulo) (210) EXP. NO.: 24/9409 (730) SOLICITANTE: Grisel Esmelia Balbuena Willmore / Julio César Valenzuela (220) FECHA SOLICITUD: 12 de febrero de 2024 (111) REGISTRO: 787878</p>	 <p>(540) NOMBRE COMERCIAL: (Rótulo) (210) EXP. NO.: 24/7665 (730) SOLICITANTE: Movil Soluciones Ambientales, S.A.S. (220) FECHA SOLICITUD: 5 de febrero de 2024 (111) REGISTRO: 787599</p>	 <p>(540) NOMBRE COMERCIAL: (Rótulo) (210) EXP. NO.: 24/1058 (730) SOLICITANTE: Melissa Altigracia Mota Tejada (220) FECHA SOLICITUD: 9 de febrero de 2024 (111) REGISTRO: 787655</p>	 <p>(540) NOMBRE COMERCIAL: (Rótulo) (210) EXP. NO.: 24/5741 (730) SOLICITANTE: John Stecher Michel (220) FECHA SOLICITUD: 25 de enero de 2024 (111) REGISTRO: 788149</p>
 <p>(540) NOMBRE COMERCIAL: (Rótulo) (210) EXP. NO.: 23/72037 (730) SOLICITANTE: Entorno Group SRL (220) FECHA SOLICITUD: 9 de febrero de 2024 (111) REGISTRO: 787405</p>	 <p>(540) NOMBRE COMERCIAL: (Rótulo) (210) EXP. NO.: 24/7707 (730) SOLICITANTE: Diesnicel Valentine Arias de la Rosa de Rosario (220) FECHA SOLICITUD: 5 de febrero de 2024 (111) REGISTRO: 786617</p>	 <p>(540) NOMBRE COMERCIAL: (Rótulo) (210) EXP. NO.: 24/3773 (730) SOLICITANTE: Pradera Tour &amp; Travel, S.R.L. (220) FECHA SOLICITUD: 18 de enero de 2024 (111) REGISTRO: 787033</p>	 <p>(540) NOMBRE COMERCIAL: (Rótulo) (210) EXP. NO.: 23/67242 (730) SOLICITANTE: Procomunicaciones, S.R.L. (220) FECHA SOLICITUD: 15 de diciembre de 2023 (111) REGISTRO: 786530</p>
 <p>(540) NOMBRE COMERCIAL: (Rótulo) (210) EXP. NO.: 24/8659 (730) SOLICITANTE: Jennifer Amelia Reyes de Los Angeles / Lerida Camelia Gullón Mieroz (220) FECHA SOLICITUD: 8 de febrero de 2024 (111) REGISTRO: 788110</p>	 <p>(540) NOMBRE COMERCIAL: (Rótulo) (210) EXP. NO.: 24/10328 (730) SOLICITANTE: José Miguel Pichardo Ortega (220) FECHA SOLICITUD: 15 de febrero de 2024 (111) REGISTRO: 788621</p>	 <p>(540) NOMBRE COMERCIAL: (Rótulo) (210) EXP. NO.: 24/8904 (730) SOLICITANTE: Rarlet, S.R.L. (220) FECHA SOLICITUD: 9 de febrero de 2024 (111) REGISTRO: 787525</p>	 <p>(540) NOMBRE COMERCIAL: (Rótulo) (210) EXP. NO.: 24/7566 (730) SOLICITANTE: Franklin Antonio Estévez Toribio (220) FECHA SOLICITUD: 5 de febrero de 2024 (111) REGISTRO: 786508</p>
 <p>(540) NOMBRE COMERCIAL: (Rótulo) (210) EXP. NO.: 24/9419 (730) SOLICITANTE: Ariel Fondeur (220) FECHA SOLICITUD: 12 de febrero de 2024 (111) REGISTRO: 787884</p>	 <p>(540) NOMBRE COMERCIAL: (Rótulo) (210) EXP. NO.: 24/10044 (730) SOLICITANTE: Víctor José Belliard Peña (220) FECHA SOLICITUD: 14 de febrero de 2024 (111) REGISTRO: 788259</p>	 <p>(540) NOMBRE COMERCIAL: (Rótulo) (210) EXP. NO.: 24/7839 (730) SOLICITANTE: Visiontech Dominicana, S.R.L. (220) FECHA SOLICITUD: 6 de febrero de 2024 (111) REGISTRO: 786719</p>	 <p>(540) NOMBRE COMERCIAL: (Rótulo) (210) EXP. NO.: 23/55222 (730) SOLICITANTE: Willton Andrés Veras Veras (220) FECHA SOLICITUD: 12 de febrero de 2024 (111) REGISTRO: 787795</p>
 <p>(540) NOMBRE COMERCIAL: (Rótulo) (210) EXP. NO.: 24/9067 (730) SOLICITANTE: Vinicio Antonio Cuevas Cuevas (220) FECHA SOLICITUD: 9 de febrero de 2024 (111) REGISTRO: 787646</p>	 <p>Cualquier sugerencia o reclamos dirigirse a publicaciones ONAPI m.seijas@onapi.gob.do</p>		 <p>(540) NOMBRE COMERCIAL: (Rótulo) (210) EXP. NO.: 24/7838 (730) SOLICITANTE: Ramón Sterling Valdez Breton (220) FECHA SOLICITUD: 6 de febrero de 2024 (111) REGISTRO: 786721</p>