



Fotos: Juan Ferrer Perez



Estudiantes de Mecánica Industrial con su modelo "Posicionadora de Platos".

Estudiantes exhiben su ingenio en Feria Loyola

Ingenium una feria técnica orientada a energías renovables y medioambiente con creatividad e innovación. Organizada por el Politécnico Loyola con el objetivo de exponer inventos realizados por sus estudiantes de los niveles primario, secundario, superior y educación continuada quienes trabajaron en coordinación y bajo la supervisión de sus profesores alrededor de 90 proyectos.

Este año se celebró la XVII Ingenium del 19 al 22 de abril donde se realizaron charlas y con-

ferencias. ONAPI aprovechó la ocasión para informar sobre la Competencia de Tecnología Apropriada en una charla expuesta por la Licda. Narcis Tejada encargada del CATI.

Además se destacaron los proyectos expuestos, sobre todo aquellos en los que se evidencia un esfuerzo del equipo en la estructuración de un prototipo que resuelva un problema, los estudiantes fueron premiados por categorías, ganando el premio Gran Ingenium, el Zafacón Tecnológico como el proyecto más votado y el

que contiene mayor grado de aplicaciones técnicas alineadas con la temática de la feria.

Posicionadora de Platos

La Posicionadora de Platos se inventó con la finalidad de limpiar platos usados, que separa cubiertos, servilletas y desechos alimenticios porque en el comedor de Loyola las personas tiran los cubiertos y servilletas en el zafacón de la comida y como esta máquina separa por estaciones el problema será solucionado.

Consta de una correa transportadora y varias estaciones que contienen electro imán, aspiradora y una escobillita.

Para su funcionamiento el plato se posiciona en la correa transportadora y cuando se activa el electro imán hala los cubiertos inmediatamente.

La máquina tiene un sensor que activa la aspiradora y aspira las servilletas al mismo tiempo, el primer cilindro sale hacia un zafacón y deposita los cubiertos en este.

Luego el plato sigue rondando y en la tercera estación con la escobillita el vástago sale y la comida o desperdicio cae en el zafacón que está debajo, este plato es parado por un sensor que se encuentra en esta estación, luego el plato cae por la rampa y llega a la caja, la cual fue diseñada con resortes que hace que mientras más pronto vayan cayendo esto fue hecho para que el nivel de los platos no superen el nivel de la rampa, ya que si lo supera los platos no podrán caer.

Esta máquina es totalmente reciclada, para crearla utilizaron materiales de proyectos anteriores, no compraron perfiles ni angulares todo es reutilizado, incluso hasta la decoración que tienen algunos engranajes fueron hechas por ellos mismos en trabajos anteriores y lo pegaron en este. También cabe destacar que la máquina puede ser manipulada por una sola persona, ya que está totalmente automatizada, solo se le debe dar a un botón, hará el proceso completo sola. Solo será sacar los platos.

PASA A LA PÁGINA SIGUIENTE



OFICINA PRINCIPAL
Av. Los Próceres No. 11,
Santo Domingo.
Tel.: 809-567-7474
Fax: 809-732-7758

CONTÁCTENOS:
Línea de atención al usuario.
809-732-4447

SANTIAGO DE LOS
CABALLEROS
Av. Estrella Sadhalá, Edif.
Antonio Guzmán Fernández.
Tel.: 809-582-4059
Fax: 809-583-8437

MUNICIPIO STO. DGO. ESTE
Plaza Coral Mall 2do. nivel
Autopista de San Isidro.
Tel.: 829-236-7474

SAN FRANCISCO
DE MACORÍS
Plaza Colonial, Suite 14-B,
Avenida Antonio
Guzmán Fernández
Tel.: 809-588-2052
Ext. 3436

VIENE DE LA PÁGINA ANTERIOR

Clasificadora de Cítricos

La Clasificadora de Cítricos fue creada con la idea de disminuir el tiempo que toman las industrias procesadoras de cítricos para seleccionar las frutas, con esta máquina se quiere lograr un trabajo más rápido.

Esta máquina tiene la función de clasificar naranjas y limones a través de fibras ópticas por medio de las cuales identifica su tamaño y envía señales al sistema PLC que son controles lógicos programables informando si es una naranja o un limón; si es una señal es una naranja y si son dos señales es un limón, según la señal abre una compuerta indicando a que canal se dirige, si a la derecha o izquierda, luego de que baja por la canaleta, hay unas cortadoras y exprimidoras, las corta por la mitad, las comprime obteniendo el jugo y el desecho podrá ser utilizado para abono.



Estudiantes de la carrera Mecánica Industrial con su modelo "Clasificadora de Cítricos".



Estudiantes de Electricidad Industrial y su modelo "Recicladora de Papel".

Recicladora de Papel

Con el propósito de disminuir el 58% de los residuos de papel que se utilizan diariamente y un 23% de la reducción de la tala de árboles llamado deforestación se elaboró la Recicladora de Papel.

Que consiste en una tolva en la que cae papel licuado en un molde que tiene la dimensión de cómo el papel va a salir, luego con el cilindro actúa aplastando el papel y le da la dimensión, luego pasa por resistencia donde el papel se calienta y en el proceso final se queda ahí, donde pueden reutilizarlo de nuevo.

Hecho a base de controles lógicos programables y con sensores para que el molde se pare y pueda continuar su curso normal, la máquina trabaja con diferentes tipos de papel o puede triturar cualquier tipo de papel y no utiliza químicos para blanquear el papel colaborando con el medio ambiente.

Zafacón Tecnológico

Por el hecho de que las personas desconocen como clasificar la basura en el zafacón correspondiente a la hora de tirarla.

Crearon una máquina para clasificar basura que selecciona los desechos según su tipo, tales como: plástico, metal o cartón; la basura se introduce en el zafacón principal el cual con un mecanismo la clasifica y la divide una por una, luego pasa por dos sensores un capacitivo que identifica cualquier tipo de material y regulado puede seleccionar uno en específico y un inductivo que sensa metales.



Estudiantes de Electricidad Industrial, con su modelo "Máquina para Clasificar Basura".

DEPARTAMENTO DE INVENCIONES

MUY IMPORTANTE

A PARTIR DE LA FECHA DE LA PRIMERA PUBLICACIÓN, EL SOLICITANTE DEBE EFECTUAR EL PAGO DE EXAMEN DE FONDO EN UN PLAZO DE DOCE MESES IMPROPRORROGABLES, BAJO LA PENA DE DECLARARSE EL ABANDONO DE PLENO DERECHO (ART. 22.1 LEY 20-00 SOBRE PROPIEDAD INDUSTRIAL).

SOLICITUD DE PATENTE DE INVENCION EN FASE NACIONAL PCT

LISTA DE CÓDIGOS INID DE LA NORMA ST.9 OMPI.

- 11 NÚMERO DE PATENTE/REGISTRO NACIONAL.
- 12 DESIGNACIÓN DEL TIPO DE DOCUMENTO.
- 21 NÚMERO DE SOLICITUD NACIONAL.
- 22 FECHA DE PRESENTACIÓN NACIONAL.
- 30 DATOS DE PRIORIDAD SEGUN CONVENIO DE PARIS.
- 43 FECHA DE PUBLICACION DE LA SOLICITUD NACIONAL.
- 51 CLASIFICACIÓN INTERNACIONAL DE PATENTES.
- 54 TÍTULO.
- 57 RESUMEN /FIGURAS.
- 61 NÚMERO/FECHA DE PRESENTACIÓN DE LA SOLICITUD ANTERIOR DE LA PATENTE, MODELO DE UTILIDAD O TÍTULO SIMILAR CONCEDIDO ANTERIORMENTE, RESPECTO DEL CUAL EL PRESENTE DOCUMENTO CONSTITUYE UNA ADICIÓN.
- 62 NÚMERO/FECHA DE PRESENTACIÓN DE LA SOLICITUD ANTERIOR DE LA QUE EL PRESENTE DOCUMENTO CONSTITUYE UNA FRACCIÓN.
- 71 SOLICITANTE(S).
- 72 INVENTOR(ES)/DISEÑADOR(ES).
- 74 REPRESENTANTE(S).
- 85 FECHA DE COMIENZO DE LA FASE NACIONAL
- 86 NÚMERO DE SOLICITUD INTERNACIONAL Y FECHA DE PRESENTACIÓN INTERNACIONAL PCT.
- 87 NÚMERO DE PUBLICACIÓN INTERNACIONAL Y FECHA DE PUBLICACIÓN INTERNACIONAL PCT.

LISTA DE CÓDIGOS DE DOS LETRAS DE LA NORMA ST.3.

- | | |
|------------------------|---------------------------|
| DE - ALEMANIA | AT - AUSTRIA |
| ES - ESPAÑA | CN - CHINA |
| VE - VENEZUELA | US - ESTADOS UNIDOS |
| CH - SUIZA | NO - NORUEGA |
| CA - CANADÁ | VN - VIETNAM |
| UA - UCRANIA | HO - HOLANDA |
| IT - ITALIA | FR - FRANCIA |
| GB - REINO UNIDO | DO - REPUBLICA DOMINICANA |
| NZ - NUEVA ZELANDA | NL - PAISES BAJOS |
| TN - TUNEZ | BR - BRASIL |
| AU - AUSTRALIA | MY - MALASIA |
| BE - BELGICA | CO - COLOMBIA |
| IN - INDIA | CU - CUBA |
| MA - MARRUECOS | AR - ARGENTINA |
| SI - ESLOVENIA | HU - HUNGRIA |
| KR - COREA | ZA - SUDÁFRICA |
| HR - CROACIA | SE - SUECIA |
| RS - SERBIA | MX - MÉXICO |
| TT - TRINIDAD Y TOBAGO | PK - PAKISTÁN |
| JM - JAMAICA | EC - ECUADOR |
| AR - ARGENTINA | |
- EUIPO-OFCINA DE PROPIEDAD INTELCTUAL DE LA UNIÓN EUROPEA.

SOLICITUD DE PATENTE DE INVENCION

12 SOLICITUD DE PATENTE DE INVENCION.

21 P2017-0108
22 28/04/2017
71 **BERALDO DE JESUS TAVERAS GUZMAN.**
FRANCISCO CAAMANO, NO 1, LA VIGIA, SAN JOSE DE OCOA, REPUBLICA DOMINICANA.

74 BERALDO DE JESUS TAVERAS GUZMAN
72 BERALDO DE JESUS TAVERAS GUZMAN [DO]
51 H 02K 51/00, H 02K 53/00, H 02M 9/02.

54 MOTOR ELECTRICO DE CORRIENTE CONTINUA CON ALIMENTACION PULSANTE.

57 El motor eléctrico de corriente continua con alimentación pulsante, que consigue la duplicación del uso de la fuerza magnética que produce (y la recuperación de parte de la energía eléctrica que consume), está compuesto por un estator, en el que están ancladas las unidades de polos salientes o pares de polos salientes inductores paralelos que crearan un campo magnético, que será aplicado al rotor-volante tangencialmente, convertido en fuerza magnética, para producir un movimiento rotatorio en el rotor - volante, que es la parte del motor eléctrico diseñado que, en su perímetro, tiene colocados polos salientes paralelos o pares de polos salientes paralelos, en los que se inducirán los polos magnéticos, que desarrollaran la fuerza magnética que, realizara el trabajo mecánico que se almacenara como energía cinética en el rotor-volante y se transmitirá como potencia, al eje axial sobre el que girara el rotor-volante, para transmitir la potencia necesaria, al eje del generador eléctrico al que está acoplado el motor y que producirá la energía eléctrica para la que está diseñado.

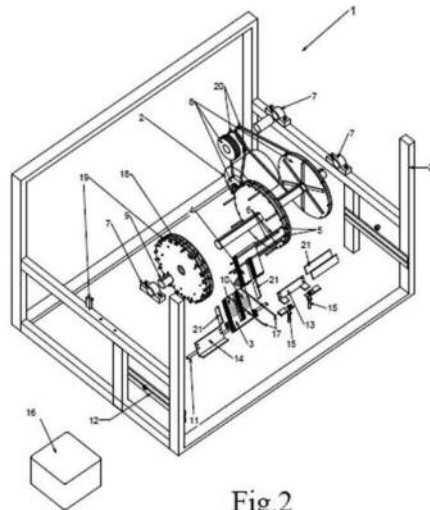

Fig.2

12 SOLICITUD DE PATENTE DE INVENCION EN FASE NACIONAL PCT.

21 P2016-0172
85 11/07/2016
86 PCT/EP2015/050354 09/01/2015
80 EP 14150856.4 10/01/2014
87 WO2015/104387 16/07/2015
71 **PRIVITI PTE. LTD.**
LEVEL 24, SUITE 03-36, 31 ROCHESTER DRIVE, 138637, SINGAPORE, SINGAPUR.

74 BIAGGI & MESSINA ABOGADOS
72 GERRAD BARRY [IE]; DECLAN BARRY [SG]
51 H 04L 29/06, G06F 21/62, G06Q 20/20, G06Q 20/32, G06Q 20/40

54 SISTEMA Y MÉTODO PARA COMUNICAR CREDENCIALES.

57 Un sistema y método para conducir transacciones que involucran la comunicación de credenciales conectadas a una entidad o a un individuo, conocido como el presentador a un destino permitido, conocido como el punto final de red (110) después de una solicitud de un aceptador mientras mantiene la confidencialidad en las credenciales. El sistema incluye aparatos de presentación (108) y aparatos de aceptación (109) que se comunican con un servidor de control (101). El servidor de control recibe comunicación de los aparatos de aceptación y de presentación que contiene un código clave secreto exclusivo para el individuo o presentador, identificadores del presentador y código clave compartido si las comunicaciones coinciden, se permite que se liberen credenciales específicas para el identificador del presentador a un punto final de red conocido.



FIGURA 1

12 SOLICITUD DE PATENTE DE INVENCION EN FASE NACIONAL PCT.

21 P2017-0029
85 31/01/2017
86 PCT/ES2014/070625 31/07/2014
87 WO2016/016484 04/02/2016
71 **INTERLIGHT SP, S.L.**
C/ GRANADOS, 8-2º C Y D, E-29008, MÁLAGA, ESPAÑA.

74 ZAIDA ELISA LUGO LOVATÓN
72 JOSÉ CARLOS RUIZ CUENCA [ES]
51 E 01F 9/06

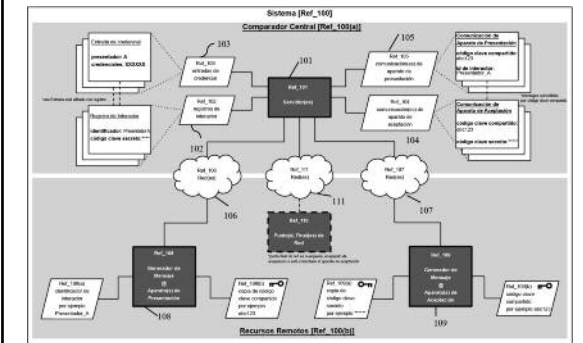
54 PLACA DE SEÑALIZACIÓN VIAL.

57 Se da a conocer una placa de señalización vial que comprende: una placa base (2); una serie de LED (4) dispuestos sobre dicha placa base; y medios de alimentación conectados a dicha serie de LED. En particular, la placa de señalización vial comprende: una primera capa de resina (1) que cubre, al menos, la placa base (2); y una segunda capa de resina (7) dispuesta sobre dicha primera capa de resina, siendo dicha segunda capa de resina (7) de un material translúcido. La placa de señalización vial es una placa de bajo coste, con resistencia electro-mecánica elevada y propiedades de translucidez mejoradas.

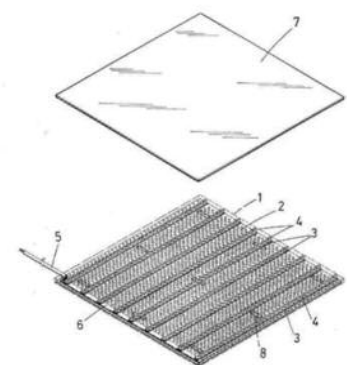

FIG. 2

PASA A LA PÁGINA SIGUIENTE

12 SOLICITUD DE PATENTE DE INVENCION EN FASE NACIONAL PCT.

21 P2016-0267
85 30/09/2016
86 PCT/US2015/022643 26/03/2015
80 US US 61/972.626 31/03/2014
87 WO2015/153258 08/10/2015
71 **IOTECH INTERNATIONAL, INC.**
2015 CORPORATE DRIVE, 33426, BOYNTON BEACH, FLORIDA, U.S.A.

74 GRELDY HERNANDEZ SOSA
72 RODGER, ELLIOT KOLSKY [US]; HERBERT. MOSKOWITZ [US]; JACK KESSLER [US].
51 A 61K 33/18, A 61K 8/20, A 61L 2/16, A 61P 31/00, A 61Q 11/00.

54 COMPOSICIONES ESTABLES DE YODO NO EN COMPLEJO Y MÉTODOS DE USO.

57 La presente invención se dirige a una composición en solución (a menudo, una solución acuosa) que comprende una combinación de yodo molecular (I2) y una fuente aceptable de yodato (IO3) y un ácido (inorgánico u orgánico), en la que yoduro y yodato se encuentran presentes en la composición en una relación molar de alrededor de 0,1 a alrededor de 25, donde la concentración de yodo molecular no en complejo es una cantidad eficaz como desinfectante, biocida y/o antimicrobio (dependiendo del uso final de la composición) y la concentración de ácido en la composición es eficaz para proporcionar un pH amortiguador en la composición que oscila entre alrededor de 1,5 y alrededor de 6,5. Las composiciones de acuerdo con la presente invención son estables para almacenamiento durante periodos inespablemente extensos (hasta alrededor de 5 años) y son útiles como soluciones desinfectantes, como germicidas y/o biocidas (p. ej., antivirales, antibacterianos, antifúngicos, antiesporas, etc.) para diversas superficies y soluciones, incluidas superficies vivas e inanimadas y son particularmente útiles debido a su bajo costo, su menor uso de yodo, su actividad (dada la concentración elevada de yodo molecular libre en solución), su menor impacto ambiental, su estabilidad en almacenamiento a largo plazo y su menor toxicidad.

12 SOLICITUD DE PATENTE DE INVENCION EN FASE NACIONAL PCT

21 P2017-0087
85 24/03/2017
86 PCT/IB2015/057314 22/09/2015
80 US 62/055,811 26/09/2014; US 62/110,048 30/01/2015
US 62/209,124 24/08/2015
87 WO2016/046755 31/03/2016

71 **PFIZER INC.**
235 EAST 42ND STREET, 10017, NEW YORK, NEW YORK, U.S.A.

74 MARY FERNÁNDEZ RODRÍGUEZ
72 MARK EDWARD SCHNUTE [US]; LI XING [US]; SCOT RICHARD MENTE [US]; PETER JONES [US]; EDOUARD ZAMARATSKI [SE]; ANDREW CHRISTOPHER FLICK [US]; GÖRAN MATTIAS WENNERSTÅL [SE]; JOHN DAVID TRZUPEK [US]; LIYING ZHANG [US]; NEELU KAILA [US]; MICHAEL L. VASQUEZ [US].

51 A 61K 31/454, A 61P 29/02, A 61P 37/08, C 07D 401/14

54 MODULADORES DE PIRROLOPIRIDINA DE RORC2 SUSTITUIDOS CON METILO Y TRIFLUOROMETILO Y MÉTODOS DE USO DE LOS MISMOS.

57 La presente invención proporciona pirrolopiridinas sustituidas con metilo y trifluorometilo, sus composiciones farmacéuticas, métodos para modular la actividad de RORy y/o reducir la cantidad de IL-17 en un sujeto, y procedimientos para la fabricación de medicamentos útiles de tratamiento de diversos trastornos médicos utilizando tales pirrolopiridinas y sus composiciones farmacéuticas.

VIENE DE LA PÁGINA ANTERIOR

12 SOLICITUD DE PATENTE DE INVENCION EN FASE NACIONAL PCT.

21 P2017-0045
85 09/02/2017
86 PCT/IB2015/056032 07/08/2015
30 US 62/036,382 12/08/2014
87 WO2016/024195 18/02/2016
71 **NOVARTIS AG.**
LICHTSTRASSE 35, CH-4056, BASILEA, SUIZA.
74 **MARÍA DEL PILAR TRONCOSO**
72 CLEMENS DÜRR [DE]; CARL ULI BIALUCHA [DE]; SCOTT COLLINS [GB]; TIANCEN HU [US]; MARY JO JANATPOUR [US]; MATTHEW JOHN MEYER [US].
51 A 61K 31/00, A 61K 39/395, A 61P 35/00, C 07K 16/28
54 **CONJUGADOS DE FÁRMACOS CON ANTICUERPOS ANTI-CDH6.**
57 La presente invención se refiere a anticuerpos anti-CDH6, fragmentos de anticuerpos, conjugados de fármacos con anticuerpos, y sus usos para el tratamiento del cáncer.

12 SOLICITUD DE PATENTE DE INVENCION EN FASE NACIONAL PCT.

21 P2017-0103
85 24/04/2017
86 PCT/US2015/057933 29/10/2015
30 US 62/072.331 29/10/2014 y US 62/105.619 20/01/2015
87 WO2016/069826 06/05/2016
71 **GILEAD SCIENCES, INC.**
333 LAKESIDE DRIVE, 94404, FOSTER CITY, CALIFORNIA, U.S.A.
74 **ORietta BLANCO MINIÑO**
72 MICHAEL O'NEIL HANRAHAN CLARKE [US]; RICHARD L. MACKMAN [US]; DUSTIN SIEGEL [US]; BYOUNG KWON CHUN [KR]; EDWARD DOERFFLER [US]; HON CHUNG HUI [US]; ROBERT JORDAN [US]; JAY P. PARRISH [US]; ADRIAN S. RAY [US].
51 A 61K 31/00, A 61K 31/53, A 61K 31/675, A 61K 31/685, A 61P 31/14, C 07D 487/04, C 07D 519/00, C 07H 1/00, C 07H 1/02, C 07H 11/00, C 07H 15/18.
54 **MÉTODOS PARA TRATAR INFECCIONES POR EL VIRUS FILOVIRIDAE.**
57 Se proporcionan compuestos, métodos, y composiciones farmacéuticas para tratar infecciones por el virus Filoviridae administrando ribósidos, fosfatos de ribósido, y profármacos del mismo, de Fórmula IV: Fórmula IV. Los compuestos, composiciones, y métodos provistos son particularmente útiles para el tratamiento de infecciones por el virus de Marburg, virus de Ebola y virus Cueva.

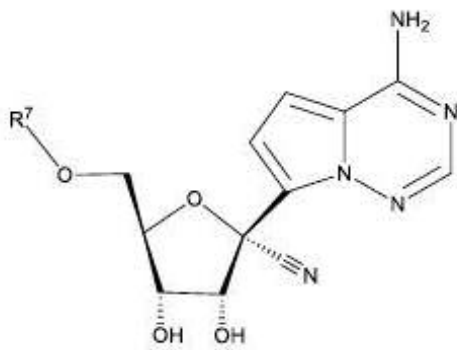

Fórmula IV.

SOLICITUD DE DISEÑO INDUSTRIAL

12 SOLICITUD DE DISEÑO INDUSTRIAL.

21 D2017-0039
22 03/02/2017
30 CA 169837 08/08/2016
71 **SEXY BACK BRA, LLC.**
100 WHITEFISH HILLS DRIVE, 59937, WHITEFISH, MONTANA, U.S.A.
74 **MARIA JOSEFINA FELIX TRONCOSO**
72 GORDANA GEHLHAUSEN [US]
51 Clase 02 Sub Clase 01
54 **SUJETADOR.**
57

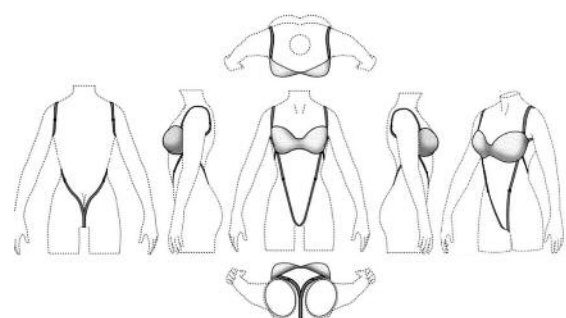

12 SOLICITUD DE PATENTE DE INVENCION EN FASE NACIONAL PCT.

21 P2017-0025
85 25/01/2017
86 PCT/US2015/042510 28/07/2015
30 US 62/031.063 30/07/2014 y US 62/195.908 23/07/2015
87 WO2016/018931 04/02/2016
71 **NGM BIOPHARMACEUTICALS, INC.**
333 OYSTER POINT BLVD, 94080, SOUTH SAN FRANCISCO, CALIFORNIA, U.S.A.
74 **TANIA MIGUELINA CASTILLO BAEZ**
72 DARRIN ANTHONY LINDHOUT [US]; RAJ HALDANKAR [US]; HUI TIAN [US]; JER-YUAN HSU [US].
51 A 61K 38/18, C 07K 14/00, C 07K 14/495.
54 **COMPOSICIONES Y MÉTODOS DE USO PARA TRATAR TRASTORNOS METABÓLICOS.**
57 Se proporcionan métodos para tratar individuos con un trastorno del metabolismo de la glucosa y/o un trastorno del peso corporal, y composiciones asociadas con estos.

Figura 10 Modelo de ratón DIO

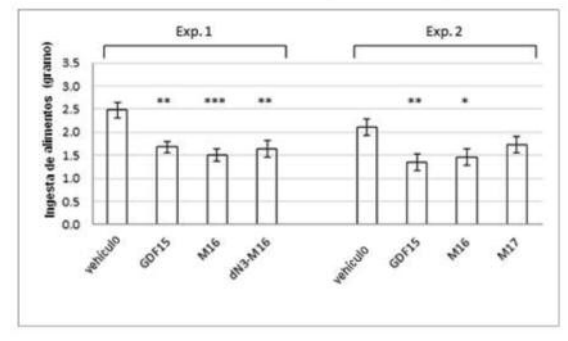

12 SOLICITUD DE PATENTE DE INVENCION EN FASE NACIONAL PCT.

21 P2017-0069
85 14/03/2017
86 PCT/US2015/050367 16/09/2015
30 US 62/051.040 16/09/2014
87 WO2016/044384 24/03/2016
71 **ABBVIE INC.**
1 NORTH WAUKEGAN ROAD, 60064, NORTH CHICAGO, ILLINOIS, U.S.A.
74 **MARÍA DEL PILAR TRONCOSO**
72 VINCENT GIRANDA [US]; GARY GORDON [US]; MARK D. MCKEE [US]; JANE QIAN [US]; QIN QIN [US].
51 A 61K 31/282, A 61K 31/337, A 61K 31/4188, A 61P 35/00.
54 **VELIPARIB EN COMBINACIÓN CON CARBOPLATINO Y PACLITAXEL PARA EL TRATAMIENTO DEL CÁNCER PULMONAR NO MICROCÍTICO EN FUMADORES.**
57 Método para tratar el cáncer pulmonar no microcítico en un sujeto que es un fumador, que comprende administrarle al sujeto una cantidad eficaz de 2-[(2R)-2-metilpirrolidin-2-yl]-1H-benzimidazol-4-carboxamida (veliparib o ABT-888), o una sal farmacéuticamente aceptable de ésta, en combinación con carboplatino y paclitaxel.

A. FPS en fumadores actuales



Figura 1

12 SOLICITUD DE PATENTE DE INVENCION EN FASE NACIONAL PCT.

21 P2017-0080
85 21/03/2017
86 PCT/EP2015/073417 09/10/2015
30 DK PA 2014 00582 10/10/2014
87 WO2016/055618 14/04/2016
71 **H. LUNDBECK A/S.**
OTTILIAVEJ 9, DK-2500, VALBY, DINAMARCA.
74 **ANA ISABEL MESSINA**
72 JAN KEHLER [DK]; LARS KYHN RASMUSSEN [DK]; MIKKEL JESSING [DK]
51 A 61K 31/519, A 61P 25/00, C 07D 487/04
54 **TRIAZOLOPIRAZINONAS COMO INHIBIDORES DE PDE1.**
57 La presente invención proporciona triazolopirazinonas como inhibidores de PDE1 y su uso como un medicamento, en particular para el tratamiento de trastornos neurodegenerativos y trastornos psiquiátricos.

SOLICITUD DE DISEÑO INDUSTRIAL

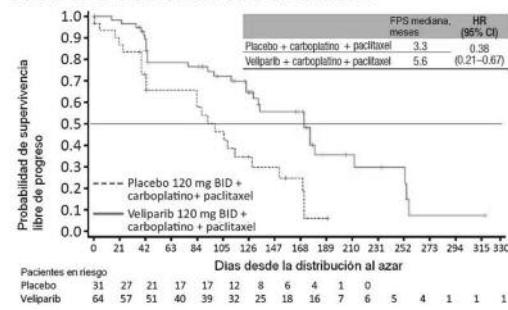
12 REGISTRO DE DISEÑO INDUSTRIAL.

11 D20160090
21 D2016-0090
22 20/04/2016
30 CO 15.252.316 22/10/2015
43 15/09/2016
71 **ANDRES FERNANDO GONZALEZ SIERRA.**
116 NO. 7-15, INTERIOR 2, OFICINA 403, BOGOTA D.C., COLOMBIA
74 **MARIA JOSEFINA FELIX TRONCOSO**
72 **DANNY BOHORQUEZ MONTENEGRO [CO]**
51 Clase 09 Sub Clase 07
54 **CIERRE**
57

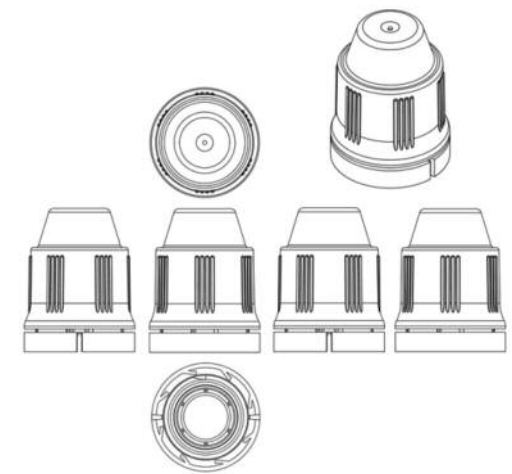

12 SOLICITUD DE PATENTE DE INVENCION EN FASE NACIONAL PCT.

21 P2017-0062
85 07/03/2017
86 PCT/FR2015/052439 11/09/2015
30 FR 14 58561 11/09/2014
87 WO2016/038320 17/03/2016
71 **LABORATOIRES GOËMAR.**
PARC TECHNOLOGIQUE ATALANTE, SAINT MALO, CS 41908 F-35435, FRANCIA.
74 **MARIA JOSEFINA FELIX TRONCOSO**
72 **PAUL HERY [FR]**
51 A01N; A01P 17/00; A01P 21/00; A01N 25/00.
54 **CONCENTRADO DE EXTRACTO DE ALGAS, PROCEDIMIENTO PARA SU PREPARACION Y SUS USOS EN AGRICULTURA**
57 La presente invención se refiere a un extracto de algas concentrado que presenta un porcentaje de materias secas comprendido entre 6 y 100%, su procedimiento de preparación como también sus utilizaciones a título individual o asociado con otra tecnología nutricional, bioestimulante o fitosanitaria, en especial para favorecer la emergencia, el crecimiento, el desarrollo, la reproducción de las plantas o para impedir que los pájaros coman las semillas. La invención se refiere también a un procedimiento para la aplicación del extracto de algas concentrado de la presente invención, como también a una semilla recubierta con dicho extracto.



FIGURA 1



FIGURA 2

VIENE DE LA PÁGINA ANTERIOR

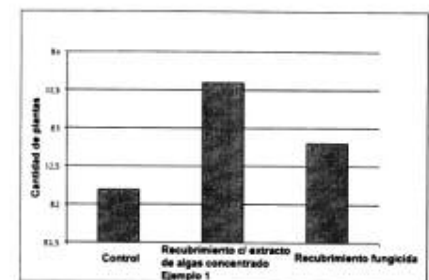
12 SOLICITUD DE PATENTE DE INVENCION EN FASE NACIONAL PCT.

21 P2017-0097
85 11/04/2017
86 PCT/US2015/058111 29/10/2015
30 US 62/073.737 31/10/2014 y US 62/244.604 21/10/2015
87 WO2016/069921 06/05/2016

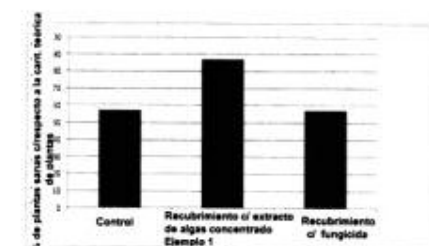
71 NGM BIOPHARMACEUTICALS, INC.

333 OYSTER POINT BOULEVARD, 94080, SOUTH SAN FRANCISCO, CALIFORNIA, U.S.A.

74 TANIA MIGUELINA CASTILLO BAEZ

72 RAJ HALDANKAR [US]; WIENYA SHEN [US]; DARRIN LINDHOUT [US]; HUGO MATERN [US].

51 A 61K 39/00, C 07K 14/475.

54 COMPOSICIONES Y MÉTODOS DE USO PARA TRATAR TRASTORNOS METABÓLICOS.

57 La presente invención describe a un complejo que comprende un polipéptido GDF15. Se proporcionan métodos para el tratamiento de individuos con un trastorno de metabolismo, tal como trastorno del metabolismo de glucosa y/o un trastorno de peso corporal, y composiciones asociadas con estos.

FIG. 1

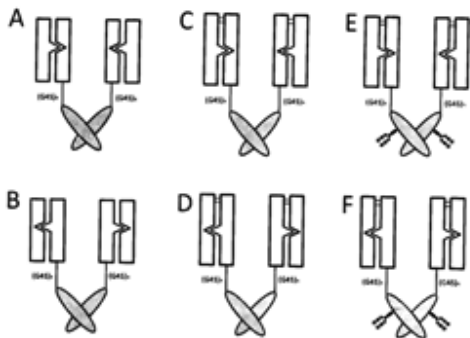

12 SOLICITUD DE PATENTE DE INVENCION EN FASE NACIONAL PCT.

21 P2017-0047
85 17/02/2017
86 PCT/US2015/045481 17/08/2015
30 US 62/039.081 19/08/2014 y US 62/171.319 05/06/2015
87 WO2016/028672 25/02/2016

71 MERCK SHARP & DOHME CORP.

126 EAST LINCOLN AVENUE, 07065-0907, RAHWAY, NEW JERSEY, U.S.A.

74 HEADRICK RIZIK ALVAREZ & FERNANDEZ

72 GOPALAN RAGHUNATHAN [US]; LINDA LIANG [US]; LAURENCE FAYADAT DILMAN [US]; RENE DE WAAL MALEFYT [US].

51 A 61K 39/00, A 61K 39/395, A 61P 37/02, C 07K 16/28.

54 ANTICUERPOS ANTI-LAG3 Y FRAGMENTOS DE UNIÓN A ANTÍGENO.

57 La presente invención incluye anticuerpos y fragmentos de unión a antígeno de los mismos que se unen específicamente a LAG3 de ser humano o de mono cinomolgo así como cadenas de inmunoglobulina de los mismos y polinucleótidos que codifican los mismos junto con dispositivos de inyección que comprenden dichos anticuerpos o fragmentos. Las vacunas que incluyen dichos anticuerpos y fragmentos así como las composiciones que comprenden los anticuerpos y fragmentos (por ejemplo, incluyendo anticuerpos anti-PD1) se incluyen en la invención. También se proporcionan procedimientos para la fabricación de medicamentos útiles para el tratamiento o la prevención de cáncer o infección usando dichas composiciones. Además, los métodos de expresión recombinante de los anticuerpos y fragmentos son parte de la presente invención.

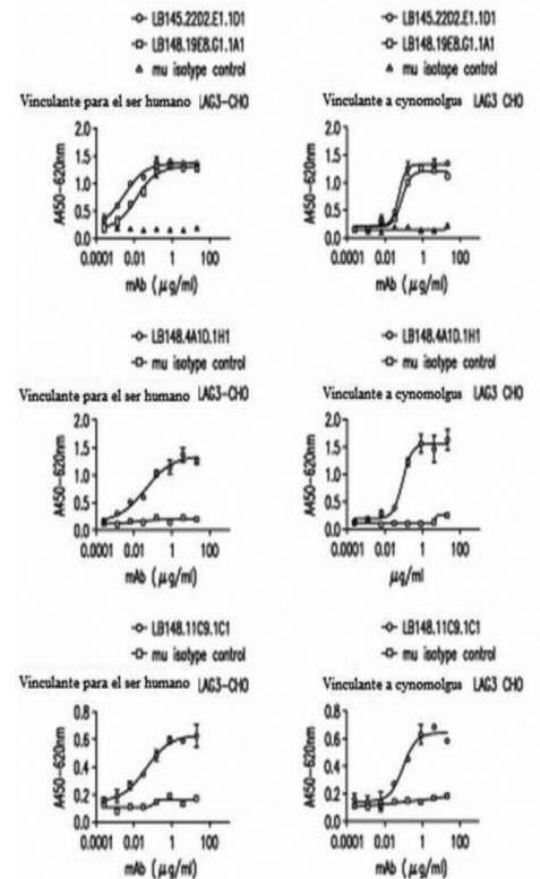

FIG. 1

EN VIRTUD DEL ART. 159 DE LA LEY NO.20-00 SOBRE PROPIEDAD INDUSTRIAL FUERON PUBLICADAS EN NUESTRA PAGINA WEB WWW.ONAPI.GOB.DO LAS SIGUIENTES RESOLUCIONES DE LOS RECURSOS Y ACCIONES LEGALES EMITIDAS POR LA DIRECCION DEL DEPARTAMENTO DE SIGNOS DISTINTIVOS:

NO. RESOLUCION	FECHA	RECURSO/ACCION	SIGNO AFECTADO	SIGNO/PARTE IMPUGNANTE
63	24/2/17	CANCELACION POR ABANDONO	SOLUCIONES URBANAS DEL ESTE (SUES)	SUEZ ENVIRONNEMENT COMPANY.
64	24/2/17	CANCELACION POR NO USO	FAT BURNER	ADAMA AGAN LTD.
70	17/2/17	RECONSIDERACION	KINGSTONE	BRIDGESTONE LICENSING SERVICES, INC. Y BRIDGESTONE CORPORATION. MARKATRADE, INC.
80	24/2/17	OPOSICION	SECCCO	SEKU.
81	24/2/17	CANCELACION POR NO USO	LACTEO'S BOAR'S HEAD	FRANK BRUNCKHORST CO. L.L.C.
90	24/2/17	OPOSICION	VILDATIN	NOVARTIS AG.
91	24/2/17	CANCELACION	CANAAN OVERSEAS	THERESA SANTANA.
92	24/2/17	CANCELACION POR NO USO	SOLORAL	ANTIBIOTICOS DE MEXICO, S.A. DE C.V.
96	24/2/17	OPOSICION	HUMIMAB	ABBVIE BIOTECHNOLOGY, LTD.
97	24/2/17	CANCELACION POR NO USO	TALISKER	DIAGEO SCOTLAND LIMITED.
98	10/3/17	OPOSICION	PREVENT	ETHICAL FARMACEUTICAL, S.R.L.
99	3/3/17	OPOSICION	MINI TAKIS FUEGO	ADVANCED TOTAL MARKETING SYSTEM INC.
100	3/3/17	CANCELACION POR ABANDONO	M GAS INJECTION	EMMEGAS, S.R.L.
101	3/3/17	RECONSIDERACION	SANGATI BERGA	SANGATI BERGA S.A.
102	3/3/17	OPOSICION	VALOXE	VALIXA/ MAALOX.
103	3/3/17	CANCELACION POR ABANDONO	RESCATE APOLO 11	DR. GUSTAVO ADOLFO II MEJIA-RICART ASTUDILLO.

EN VIRTUD DEL ART. 159 DE LA LEY 20-00 SOBRE PROPIEDAD INDUSTRIAL, FUERON PUBLICADAS EN NUESTRA PAGINA WEB WWW.ONAPI.GOB LAS SIGUIENTES RESOLUCIONES DE APELACIONES, EMITIDAS POR LA DIRECTORA GENERAL.

NO. RESOLUCION	FECHA	RECURSO	SIGNO RECURRENTE	SIGNO RECURRIDO
00149-2016	25/11/2016	Apelación	PICCADILLY (DENOMINATIVA) clase int. 25	PICCADILLY (No registrada)
001-2017	26/01/2017	Apelación	TROQUELADOS DOMINICANOS	TROQUEDOM
0004-2017	26/01/2017	Apelación	EL ARCA (DENOMINATIVA) clase int. 35	HOSPITAL VETERINARIO EL ARCA
0005-2017	26/01/2017	Apelación	DAIKIN (DENOMINATIVA) clase int. 7, 9, 11 y 14	DAIKIN (DENOMINATIVA) clase int. 7, 9, 11 y 14
0008-2017	24/02/2017	Apelación	NIVEA (MIXTA) clase int. 3 y 5	NAVOEVA (DENOMINATIVA) clase int. 5
0015-2017	17/03/2017	Apelación	MUCOSIN (DENOMINATIVA) clase int. 5	1RA. PARTE; MUCOTUSIN (DENOMINATIVA) clase int. 5 /2DA. PARTE; MUCOCETIN (DENOMINATIVA) clase int. 5
0019-2017	4/10/17	Apelación	DOÑA GALLINA NATURA (DENOMINATIVA) clase int. 30	LEMA COMERCIAL EL VERDADERO SABOR A GALLINA DOMINICANA (DENOMINATIVA) clase int. 29 y 30
0020-2017	4/10/17	Apelación	KINDERMINS (DENOMINATIVA) clase int. 5	KINDER (MIXTA) clase int. 30

PUBLICACION SOLICITUD SIGNOS DISTINTIVOS (NOMBRES COMERCIALES)

Esta publicación incluye todas las solicitudes con pago de publicación recibidas del 25 de Abril al 8 de Mayo de 2017

[210] EXP.	[220] SOL. FECHA	[561] NOMBRE COMERCIAL	[510] ACTIVIDAD	[730] SOLICITANTE
E/2016-40243	24/1/17	BIOPIE DE TODO PARA TUS PIES (LEMA COMERCIAL)	LEMA COMERCIAL ASOCIADO AL NOMBRE COMERCIAL: BIOPIE RD, REG. NO. 394014	BIOPIE RD, S.R.L.
E/2017-13465	10/4/17	EXPERTOS EN BIENES RAICES (LEMA COMERCIAL)	LEMA COMERCIAL ASOCIADO AL NOMBRE COMERCIAL: COLDWELL BANKER HISPANIOLA, REG. NO. 92965	PROMOTORA GALCON, SAS
E/2017-12376	3/4/17	LA MARCA DE LAS MARCAS (LEMA COMERCIAL)	LEMA COMERCIAL ASOCIADO AL NOMBRE COMERCIAL: CARIB WIND CABARETE, REG. NO. 312296	ARI MENAHEM BARSHI
E/2017-7217	24/2/17	SEGUROS RESERVAS TE RESPONDE (LEMA COMERCIAL)	LEMA COMERCIAL ASOCIADO AL NOMBRE COMERCIAL: SEGUROS RESERVAS, REG. NO. 455774	SEGUROS RESERVAS, S.A.
E/2017-7216	24/2/17	SEGUROS RESERVAS TE RESPONDE CUANDO MAS LO NECESITAS (LEMA COMERCIAL)	LEMA COMERCIAL ASOCIADO AL NOMBRE COMERCIAL: SEGUROS RESERVAS, REG. NO. 455774	SEGUROS RESERVAS, S.A.
E/2017-11624	28/3/17	SUEÑO SER ARTISTA (LEMA COMERCIAL)	LEMA COMERCIAL ASOCIADO AL NOMBRE COMERCIAL: CERVECERIA NACIONAL DOMINICANA, REG. NO. 14089	CERVECERIA NACIONAL DOMINICANA, S.A.
E/2017-5149	9/2/17	UN MEJOR MAÑANA EMPIEZA HOY (LEMA COMERCIAL)	LEMA COMERCIAL ASOCIADO AL NOMBRE COMERCIAL: CERVECERIA NACIONAL DOMINICANA, REG. NO. 14089	CERVECERIA NACIONAL DOMINICANA, S.A.
E/2017-11242	24/3/17	UNO SOLO NO BASTA (LEMA COMERCIAL)	LEMA COMERCIAL ASOCIADO AL NOMBRE COMERCIAL: GOLFEADOS DON GOYO, REG. NO. 465116	JOSE LEONARDO ALBANESE SANTOS

PUBLICACION REGISTROS SIGNOS DISTINTIVOS (NOMBRES COMERCIALES)

Esta publicación incluye todas las solicitudes con pago de publicación recibidas del 25 de Abril al 8 de Mayo de 2017

[210] EXP.	[220] SOL. FECHA	[561] NOMBRE COMERCIAL	[510] ACTIVIDAD	[730] SOLICITANTE	[111] REGISTRO
E/2010-30563	29/12/10	ABREU COLON INGENIERIA	OFRECER SERVICIOS DE INGENIERIA Y CONSTRUCCION DE OBRAS CIVILES, LETREROS Y TOLDOS	OCTAVIO ANTONIO ABREU COLON	306324
E/2009-25446	29/10/09	DATARECOVERY	RECUPERACION DE DATOS, REPARACION DE DISCOS DUROS, SERVICIOS TECNOLOGICOS, SERVICIO BORRADO ESPECIAL	CYBERRAM CXA.	282509
E/2010-18907	13/8/10	LOAT-CENTRO DE FORMACION INTEGRAL	SERVICIOS DE CONSULTORIA A EMPRESAS Y A LA FORMACIÓN DE NIÑAS, NIÑOS, ADOLESCENTES Y ADULTOS EN TEMAS RELACIONADOS A SU CRECIMIENTO PERSONAL Y PROFESIONAL	LOURDES ESPERANZA VASQUEZ BONILLA, ANA TERESA ELLIS DELVILLE	298575

PUBLICACION REGISTROS SIGNOS DISTINTIVOS (NOMBRES COMERCIALES)

Esta publicación incluye todas las solicitudes (unificadas) que han obtenido su carta certificado del 25 de Abril al 8 de Mayo de 2017

[210] EXP.	[220] SOL. FECHA	[561] NOMBRE COMERCIAL	[510] ACTIVIDAD	[730] SOLICITANTE	[111] REGISTRO
E/2017-15285	26/4/17	911 DEL HOGAR	SERVICIOS MÚLTIPLES AL HOGAR, REPARACIONES DE CASA, MANTENIMIENTO, ELECTRICIDAD, LIMPIEZA, SERVICIO PERSONALIZADO	YOJANIS AGESTA DE LA ROSA	472001
E/2017-15396	26/4/17	911 DENTAL CLINIC	SERVICIOS DE ODONTOLOGÍA EN GENERAL.	LEONEL OSIRIS MELLA MEJIA	471960
E/2017-15621	27/4/17	947 BIOTECNOLOGIA	AGROINDUSTRIA, GANADERIA, SERVICIOS Y PRODUCTOS RELACIONADOS.	JOSE RAMON PILARTE BATISTA	472118
E/2017-14846	24/4/17	A AQUINO TORRES	IMPORTACIÓN, VENTA Y DISTRIBUCIÓN, AL POR MAYOR Y DETALLE DE PRODUCTOS ALIMENTICIOS PARA EL CONSUMO HUMANO E HIGIENE PERSONAL.	EMMA ALTAGRACIA GARRIDO CONTRERAS	471654
E/2017-13568	25/4/17	A LA MEDIDA POR LORENNY SOLANO	DISEÑO, CONFECCIÓN Y DISTRIBUCIÓN DE ROPA A LA MEDIDA, ALQUILER DE ROPA, ALTERACIONES DE ROPA.	PRODUCCIONES LASO, SRL	471823
E/2017-8983	10/3/17	A&P CONSULTING	ASESORIA CONTABLE, LEGAL, CAPITAL HUMANO, BIENES RAICES, ASESORIA MEDICA.	JUAN MARCOS DE ANDRADE PONTE	471742
E/2017-11768	24/4/17	AAJAYCO	INTERMEDIACION, COMPRA, VENTA Y FINANCIAMIENTO DE VEHICULOS NUEVOS Y USADOS, PIEZAS Y ACCESORIOS.	MANUEL DE JESUS HERRERA PEÑA	471660
E/2017-14610	21/4/17	ABAC EVENTS GROUP	PRODUCCIÓN, ORGANIZACIÓN DE EVENTOS, DECORACIÓN, ESCENOGRAFIA, LUMINOTECNIA, RENTA MOBILIARIOS, DISEÑOS DE ESPACIOS, SONIDO.	ALEYDA ABREU ACOSTA	471533
E/2017-14234	19/4/17	ABSIDE DOMINICANA	ACTIVIDADES DE PLANIFICACIÓN Y DISEÑO DE SISTEMAS INFORMÁTICOS QUE INTEGRAN EQUIPO Y PROGRAMAS INFORMÁTICOS Y TECNOLOGÍA DELAS COMUNICACIONES.	CARLOS ANTONIO BLANCO RUIZ	471163
E/2017-8830	21/4/17	ACADEMIA DE BELLEZA NACIDIT	ACADEMIA DE BELLEZA.	ACADEMIA DE BELLEZA NACIDIT SRL	471472
E/2017-14899	24/4/17	ACADEMIA DE FORMACION TECNICA PROFESIONAL W.K. AFOTEP.WK	OFRECER CURSOS TECNICOS DE BELLEZA, IDIOMAS, ASI COMO LA ELABORACION DE PRODUCTOS QUIMICO Y DE BELLEZA.	KELITHA OLICIA ETIENNE TELFOR	471607
E/2017-12880	27/4/17	ACADEMY OF INTERNATIONAL DETECTIVES, ACAINDET	BRINDAR CONOCIMIENTOS Y ADIESTRAMIENTO A TODAS AQUELLAS PERSONAS INTERESADAS EN EJERCER LA PROFESIÓN DE DETECTIVE Y SEGURIDAD MUNDIAL.	ANGEL RAMON DE JESUS MARTINEZ JIMENEZ	471903
E/2017-14071	18/4/17	ACOUNTRAIL	SERVICIOS DE CONTABILIDAD.	SUSAN CONSTANZA MONDESI STAMERS	471091
E/2017-10746	19/4/17	ACER PROJECT COMPANY RESTAURANT	VENTA DE TODO TIPO DE CARNES A LA PARRILLA.	ENRIQUE ARIEL RODRIGUEZ PIMENTEL	471237
E/2017-14080	25/4/17	ACUARIO LEONG	COMPRA Y VENTA DE PECES ORNAMENTALES.	GILBERTO LEONG N G	471704
E/2017-15070	25/4/17	ADRIAGNI LINE	VENTA DE PRODUCTOS DE BELLEZA Y LIMPIEZA DEL HOGAR.	SAMUEL DIAZ PEREZ	471683
E/2017-15286	26/4/17	AE CONSULTORES & ASOCIADOS	CONSULTORIA, AUDITORIA Y CONTABILIDAD FINANCIERAS.	ANA YRIS ALCEQUIEZ MENDOZA	471959
E/2017-14215	18/4/17	AFDC CONSULTORES	ASESORIA EN CONTABILIDAD, AUDITORIA, IMPUESTOS, FINANZAS	AIDA ELIZA FELIZ DE LA CRUZ	471063
E/2017-14372	19/4/17	AFE	ALQUILER DE VEHICULOS DE TODO TIPOS Y MAQUINARIAS PESADAS, IMPORTACIÓN Y EXPORTACIÓN DE EQUIPOS PESADOS Y VEHICULOS LIVIANO	LUIS ALBERTO HERNANDEZ GARCIA	471159
E/2017-15467	27/4/17	AFROSURA	TIENDA/VENTA DE PRODUCTOS CAPILARES.	ESCAURY VICTORIA VALDEZ RAMIREZ DE MENDEZ	472115
E/2017-14519	21/4/17	AGENCIA DE VIAJES CETINSA	VENTAS DE HOTELES NACIONALES E INTERNACIONALES, SEGUROS DE VIAJES, EXCURSIONES, CRUCEROS Y BOLETOS AEREOS.	PIEDAD DE LOS DOLORES GRULLON MERCADO DE CABRERA	471327
E/2017-10153	28/4/17	AGENCIA DE VIAJES ENMA TOURS	SERVICIOS MINORITARIOS DE AGENCIAS DE VIAJES, VENTAS DE PASAJES AEREOS, RESERVAS DE HOTELES A TODAS PARTES DEL MUNDO.	ENMA MILLERLYN LORA DE PERALTA	472134
E/2017-14292	19/4/17	AGENCIA DE VIAJES Y TURISMOS GOMEZ RODRIGUEZ	VENTA DE PASAJES AEREOS Y MARITIMOS.	RAMON MARIA GOMEZ BELLO	471158
E/2017-14694	21/4/17	AGRO VETERINARIA Y PRODUCTOS APICOLA CRISOSTOMO Y ASOCIADOS	COMPRA Y VENTA DE PRODUCTOS APICOLA Y AGRICOLA.	JUAN RAMON CRISOSTOMO TAVAREZ / SANTANA MEJIA	471487
E/2017-12967	20/4/17	AGROMQUIMICA Y MOTOPRESTAMOS SENA PEREZ	VENTA DE AGROQUIMICOS Y MOTOCICLETAS.	MARIANO DE JESUS SENA PEREZ	471369
E/2017-14346	19/4/17	AGROPECUARIA ARROYO G.R.	LA EXPLOTACION DE FINCAS AGROPECUARIAS EN LAS CUALES SE DESARROLLARAN ACTIVIDADES AGRICOLAS Y GANADERAS.	VICTOR MANUEL GONZALEZ RAPOZO / LINA RODRIGUEZ DE GONZALEZ	471228
E/2017-15578	27/4/17	AGROPECUARIA MANACHI JUAN SIRI	PRODUCCIÓN Y COMERCIALIZACIÓN DE HUEVOS, CERDOS, POLLOS Y GANADO.	JUAN MANUEL SIRI SIRI	471877
E/2017-14043	18/4/17	AGUA DULCE HOTEL	ALQUILER DE HABITACIONES, ALQUILER DE SALÓN PARA EVENTOS, VENTA DE COMIDAS Y BEBIDAS.	LORENNY SOLANO	471139
E/2017-12913	25/4/17	AGUA SAFIRO	DISTRIBUCIÓN Y VENTAS DE AGUA PURIFICADA, YA SEA BOTELLONES, BOTELLITAS Y CUALQUIER OTRA FORMA DE DISTRIBUCIÓN.	WILLY ALEXANDER PARRA PEÑA	471673
E/2017-15894	28/4/17	AJ & DJ TOURS	TOUR OPERADOR, JEPPI SAFARY, TURISMO RECEPTIVO NACIONAL E INTERNACIONAL.	JOSUE GERARDO ABREU SOLMO /HECTOR DE JESUS DE JESUS RAMOS	472012
E/2017-14040	25/4/17	AKASHA SPA	PASADIAS CON MASAJES, SAUNA, PISCINA, ALTA GASTRONOMIA Y/O HOSPEDAJE.	ANDRES BERNARDO PIRELA HERNANDEZ	471724
E/2017-10100	28/4/17	AKYELUZ PACAS	VENTA DE ROPAS USADAS.	JOEL MOISES GONZALEZ SANCHEZ	472036

[210] EXP.	[220] SOL. FECHA	[561] NOMBRE COMERCIAL	[510] ACTIVIDAD	[730] SOLICITANTE	[111] REGISTRO
E/2017-14370	19/4/17	ALAGOAS SECURITY	SERVICIOS DE PRODUCCIÓN, IMPORTACIÓN Y EXPORTACIÓN, INSTALACIÓN, MANTENIMIENTO Y COMERCIALIZACIÓN DE EQUIPOS	PAULO EZEQUIEL FERREIRA PAGAN	471160
E/2017-13825	12/4/17	ALAS DE ESPERANZA DE LA FUNDACION MARIA LAURA	EVENTOS PRO RECAUDACIÓN DE FONDOS DE LA FUNDACIÓN MARIA LAURA DEL PROYECTO ESPERANZA.	FUNDACION MARIA LAURA DEL PROYECTO ESPERANZA, INC	471911
E/2017-13625	11/4/17	ALBA FELIPE ESTETICA & MAS	ESTETICISTA, CENTRO DE UÑAS, VENTA DE ROPAS, ACCESORIOS, PERFUMES.	ALBA MERCEDES FELIPE RAMIREZ	471488
E/2017-5859	15/2/17	ALBA GAS TRANSPORTACIONES	TRANSPORTACION Y MANEJO DE TODA CLASE DE COMBUSTIBLES, TALES COMO: GAS LICUADO DE PETROLEO (GLP)	ALBA GAS TRANSPORTACIONES S R L	469970
E/2017-13114	7/4/17	ALBEDA	VENTA AL POR MAYOR, SUMINISTRO DE OFICINA, IMPORTACIÓN.	EDGAR ALFONSO GONZALEZ ORTIZ	471643
E/2017-13992	17/4/17	ALBIZIA COMERCIAL	INVERSIÓN EN BIENES INMUEBLES, EL DESARROLLO Y LA IDENTIFICACIÓN DE PROYECTOS Y/O EMPRESAS INDUSTRIALES, TURÍSTICAS, COMERCIALES, FINANCIERAS	MULTISERVICIOS BOASI, SRL	470973
E/2017-13569	27/4/17	ALC AUTO IMPORTACIONES DIVERSAS	IMPORTACIÓN DE PIEZAS PARA VEHICULOS EUROPEOS.	ALEXANDRO DE LA CRUZ	471989
E/2017-14371	19/4/17	ALEGRIA MOTO ESPECIALISTAS	REPARACIONES DE TODO TIPOS DE MOTOCICLETAS, GESTIONES DE TODO TIPOS DE PIEZAS PARA MOTOCICLETAS, ACTIVIDADES DE COMPETENCIAS DE MOTOVELOCIDAD Y CLUB DE MOTOS.	VICTOR JESUS ALEGRIA JIMENEZ	471229
E/2017-15495	27/4/17	ALEX FUENTE INVERSIONES Y MAS	INVERSIONES.	JORGE EMILIO PUELLO TAPIA	472070
E/2017-14255	26/4/17	ALEXANDER RODRIGUEZ DESING	DISEÑOS GRAFICOS.	ALEXANDER RAFAEL RODRIGUEZ GONZALEZ	471793
E/2017-14739	21/4/17	ALFRE2 VISION	LABORATORIO OPTICO, VENTA DE LENTES, EXAMEN VISUAL, CONSULTORIO.	RAMIRO ALFREDO ENCARNACION CRUZ	471495
E/2017-15148	25/4/17	ALLGANIC	COMPRA, VENTA, DISTRIBUCION, IMPORTACION Y EXPORTACION DE INSUMOS Y PRODUCTOS AGRICOLAS.	FRANCIS BRETON TEJADA	471714
E/2017-13144	7/4/17	ALM AUTO IMPORT	IMPORTACIÓN, COMPRA Y VENTA DE VEHÍCULOS NUEVOS Y USADOS DE TODOS LOS TIPOS Y DE TODAS LA MARCAS.	JUAN ALEJANDRO VARGAS APONTE	471773
E/2017-15577	27/4/17	ALMEIDA AUTO IMPORT	COMPRA, IMPORTACIÓN Y VENTA DE TODO TIPO DE VEHÍCULO.	LENNY YEIRA ALMEIDA PEREZ DE REYES	471879
E/2017-14067	18/4/17	ALMONTE TECNOLOGÍA Y COMUNICACIONES	ADMINISTRACIÓN DE PROYECTOS E INVERSIONES DE COMUNICACIÓN.	MARTHA MERCEDES MARYBEL TAVERA CEBALLO	471042
E/2017-16086	2/5/17	ALTOS DE SOSUA	COMPRA, VENTA, ALQUILER, ARRENDAMIENTO DE PROPIEDADES INMUEBLES	INVERSIONES VILLA HERMOSA, S.R.L.	472329
E/2017-14915	24/4/17	AMBIORYS IRON ALTA HERRERIA	SERVICIOS DE HERRERIA Y METALMECANICA	AMBIORYS FERNANDEZ	471588
E/2017-15596	27/4/17	AMEGA COMERCIAL	COMERCIALIZACIÓN DE PROVISIONES, ALIMENTOS Y BEBIDAS EN GENERAL.	FELIX EUSEBIO MONCION MOYA	472057
E/2017-14603	21/4/17	AMELIE PARTY & GIFT	VENTA Y DISTRIBUCION DE ARTICULOS PARA FIESTAS, REGALOS, ENVOLTURAS, ORGANIZACION DE EVENTOS CORPORATIVOS Y EMPRESARIALES,	WANDA ALIDA BERROA COBAR	471417
E/2017-14955	24/4/17	AMITEZA	EMPRESA DISTRIBUIDORA DE MATERIALES Y EQUIPOS DE CONSTRUCCIÓN.	CARLOS ANTONIO HERNANDEZ GONZALEZ	471573
E/2017-11105	19/4/17	ANA IRIS SUPLIDORES Y SERVICIOS	VENTA DE COMIDA.	ANA IRIS ALTAGRACIA GUERRERO RIJO DE MEJIA	471206
E/2017-12457	24/4/17	ANDERSON HERNANDEZ PHOTO & DESIGN	FOTOS Y VIDEOS PROFESIONALES, ASÍ TAMBIÉN COMO A LA CREACIÓN DE EVENTOS SOCIALES.	SMILLEY ANDERSON HERNANDEZ VALDEZ	471567
E/2017-15410	26/4/17	ANEISY BEAUTY CENTER & NAIL BAR	VENTA DE PRODUCTOS DE BELLEZA, LAVADO Y ARREGLO DE PELO, BAR, ARREGLO DE UÑAS (MANICURE Y PEICURE)	ANEISI ALEXANDRA ABREU SANCHEZ	471846
E/2017-9307	13/3/17	ANTON ADVERTISING AGENCY	AGENCIA PUBLICITARIA ENFOCADA EN AYUDA A INNOVAR A LAS EMPRESAS EN EL ÁMBITO DE SU PROYECCIÓN VISUAL, CREACIÓN DE PAGINAS WEB, DISEÑO GRAFICO	NEUDIS ENMANUEL LOPEZ MALLEN /LEIDY DIANA LANTIGUA RODRIGUEZ	472180
E/2017-14365	19/4/17	APIÑAO COFFEE	SERVICIOS DE SNACK, VENTA DE PICADERAS, JUGOS Y CAFE.	FANNY CARABALLO RODRIGUEZ /JOSE AMADO MEDINA YNFANTE	471219
E/2017-14922	24/4/17	AQUILINA DAMIAN FRANCISCO SALON Y BOUTIQUE	SERVICIOS Y TRATAMIENTOS DE BELLEZA Y VENTA PRENDA VESTIR.	AQUILINA DAMIAN FRANCISCO	471561
E/2017-14496	20/4/17	AQUIMEDIT	SERVICIOS ODONTOLÓGICOS, TÉCNICO PROFESIONAL, EVENTOS, CAPACITACIÓN EDUCATIVA, MÉDICOS ODONTOLÓGICOS, MATERIALES MÉDICOS E ODONTOLÓGICOS	CRISTOBAL JOSE AQUINO CABALLERO	471296
E/2017-11826	29/3/17	ARCHOS	PROVEER ASESORÍA Y CONSULTORÍA DE DISEÑO ARQUITECTÓNICO, DESARROLLAR TRABAJOS DE CONSTRUCCIÓN	IRWIN ALEXANDER FELIZ PIMENTEL	471835
E/2017-14221	18/4/17	ARIDOS ESF	COLOCACIÓN Y VENTA DE ASFALTOS, CONSTRUCCIÓN Y EDIFICACIÓN.	RAMON GABRIEL AGUILERA SANTANA /ARIDOS ESF, S.R.L.	471143
E/2017-12164	24/4/17	ARRIMAR	COMPRA, COMERCIALIZACIÓN, EXPORTACIÓN Y VENTA DE PRODUCTOS COMESTIBLES MARÍTIMOS.	GLENI VARGAS PIMENTEL	471629
E/2017-13364	20/4/17	ARTE DENTAL PERSIO GARCIA	SERVICIOS ODONTOLOGICOS.	PERSIO ESTEBAN GARCIA GARCIA	471303
E/2017-14291	19/4/17	ARTE XPRESS ROM	IMPORTACIÓN Y PERSONALIZACIÓN DE PRODUCTOS TEXTILES, UTILIZANDO LAS TÉCNICAS DE BORDADOS, SERIGRAFÍA, SUBLIMACIÓN, TRANSFERENCIA A CALOR Y CONFECCIÓN.	COSME OREIBI MARTINEZ LIRIANO	471156
E/2017-14356	19/4/17	ARTESANIA PUELLO AP	MANUFACTURACION EN LA TALLA DE FIGURAS DE AVES, ANIMALES, PECES, ESCULTURA, ENTRE OTROS	JUAN PUELLO DE JESUS	471258
E/2017-14190	18/4/17	ASESORIA CONSULTORIA Y ENTRENAMIENTO EMPRESARIAL, ACEE	PRESTAR SERVICIOS DE ASESORIA Y ENTRENAMIENTO EMPRESARIAL, EN LAS AREAS COMERCIALES, FINANCIERAS, DE SERVICIOS Y DE TECNOLOGIA	GREGORIO ANTONIO PICHARDO	471126
E/2017-13586	24/4/17	ASHVAMD GROUP	SERVICIOS DE MAESTRIAS DE CEREMONIA Y SERVICIOS EDECANES.	ASHLEY MICHELLE VASQUEZ MARICHAL	471584
E/2017-13936	17/4/17	ASOCIACIÓN AGRARIA DE CAMPESINOS LOS VENCEDORES A.A.C.V.	ENTIDAD SIN FINES DE LUCRO. DEDICADA A DILIGENCIAR TIERRAS (TERRENOS), A NIVEL NACIONAL, PARA DISTRIBUIRLA ENTRE SUS AFILIADOS Y DEMÁS PERSONAS NECESITADAS,	MILCIADES CONSTANZO MEJIA	470950
E/2017-15027	5/5/17	ASOCIACIÓN BENÉFICO CRISTIANA PROMOTORA DE DESARROLLO INTEGRAL, A.B.C. PRODEIN SANTO DOMINGO	PROMOCIÓN INTEGRAL DEL HOMBRE DE ACUERDO CON LA CARIDAD CRISTIANA, ESPECIALMENTE DEL AFECTADO POR LA MARGINACIÓN SOCIAL, PROPENDIENDO A SU MEJORAMIENTO MATERIAL, MORAL Y ESPIRITUAL	ASOCIACION BENEFICO CRISTIANA PROMOTORA DE DESARROLLO INTEGRAL ABC PRODEIN SANTO DOMINGO INC	472151
E/2017-15316	26/4/17	ASOCIACION CIGUA PALMERA ASOCIGUA	ENTIDAD SIN FINES DE LUCRO, DEDICADA AYUDAR A NIÑAS/OS, ADOLESCENTES Y JÓVENES MÁS NECESITADOS DE NUESTRA SOCIEDAD	ASOCIACION CIGUA PALMERA ASOCIGUA	471969
E/2017-15599	27/4/17	ASOCIACION CONCESIONARIA DE LOTERIA, ASOCOL	JUEGOS DE LOTERIA.	JOSE FEDERICO THOMAS CORONA	471883
E/2017-9183	27/4/17	ASOCIACION DE MOTOCONCHO PARADA IBERIA	BRINDAR SERVICIOS DE TRANSPORTE MOTORIZADO, MOTOCONCHO AL CIUDADANO.	CARLOS REYNOSO CASTILLO	472113
E/2017-14359	19/4/17	ASOCIACION DE ARTESANOS DE CAMBITA DON ERASMO PUELLO ASOACAMDEP	ENTIDAD SIN FINES DE LUCRO, DEDICADA A PROMOVER LA CULTURA Y SUS DIFERENTES MANIFESTACIONES EN EL MUNICIPIO DE CAMBITA SAN CRISTOBAL Y SUS ZONAS ALEDAÑAS	JUAN PUELLO DE JESUS	471169
E/2017-12970	18/4/17	ASOCIACION DE CAPELLANES EXPLORER ROMPIENDO FRONTERAS INTERNACIONAL ACEROFRINT	ENTIDAD SIN FINES DE LUCRO CUYO OBJETIVO PRINCIPAL IMPARTIR CHARLAS Y CONFERENCIAS DE CAUSAS Y CONSECUENCIAS DEL CONSUMO DE DROGAS Y DELICUENCIA EN EL PAIS.	RAMON GARCIA	471097
E/2017-15652	27/4/17	ASOCIACION DE CHOFERES CRISTO REY-FERIA-UASD ASOCHOCRIFE	ASOCIACIÓN DEDICADA A BRINDAR SERVICIOS DE TRANSPORTE Y AGRUPACIÓN DE LOS CHÓFERES Y AFINES DE ESTA ZONA.	AUGUSTO ANTONIO LEBRON ZABALA	472090
E/2017-15457	27/4/17	ASOCIACION DE CHOFERES CRUCE CIUDAD SATELITE ASOCHOCRUSA	SERVICIO DE TRANSPORTE DE PASAJEROS, ESCOLAR, EMPRESARIAL Y TURÍSTICO.	SILVIO CARRASCO TERRERO	472014
E/2017-13783	21/4/17	ASOCIACION DE COMUNITARIOS DEL ACUEDUCTO RURAL CARRIZAL, ASOCOACA	DISTRIBUCIÓN Y MANTENIMIENTO DEL SISTEMA DE ACUEDUCTOS RURALES DE LA COMUNIDAD.	FLERIDA DEL CARMEN TAVARES ESPINAL DE TAVERAS	471459
E/2017-14472	20/4/17	ASOCIACIÓN DE FABRICANTES DE ARTESANÍAS DE VALVERDE-ASFAVAL	SIN FINES DE LUCRO Y TRABAJARA EN BENEFICIO DE SUS SOCIOS Y LA PROVINCIA.	ANA MARTINA RODRIGUEZ	471328
E/2017-14951	24/4/17	ASOCIACIÓN DE GANADEROS DE COLUMNA ASOGACOL	ES UN ORGANIZACIÓN PRIVADA NO LUCRATIVA AMPARADA EN LA LEY 122-05 Y REGLAMENTO 40-08, INCREMENTAR LA PRODUCCIÓN DE VACUNO DE ENGORDO	FAUSTO JUAN DE DIOS OGANDO PÉREZ	471662
E/2017-15301	26/4/17	ASOCIACION DE GANADEROS DEL RUBIO, AGARUBI	ASOCIACION SIN FINES DE LUCRO QUE SE DEDICARA A LA PRODUCCION DE GANADO Y PRODUCCION DE LECHE.	JULIO ANTONIO RODRIGUEZ PERALTA	471766
E/2017-15081	25/4/17	ASOCIACION DE PELUQUEROS DE HATO MAYOR ASOPEHAMA	SIN FINES DE LUCRO, LA CUAL SE DEDICARA A UNIFICAR LOS PELUQUEROS DEL SECTOR HATO MAYOR Y SECTORES ALEDAÑOS DE SANTIAGO.	ALBERTO MARINY PEÑA HENRIQUEZ	471689
E/2017-14334	19/4/17	ASOCIACIÓN DE PESCADORES LAS TRES CARABELAS	ASOCIACION SIN FINES DE LUCRO, CUYOS OBJETIVOS FUNDAMENTALES TIENE, A SABER: EL ESTUDIO, LA DEFENSA, LA PESCA, DESARROLLO Y PROTECCION DE LOS INTERESES DE SU COMUNIDAD Y SUS AFILIADOS	SECUNDINO RAMOS PEÑA	471227
E/2017-15122	25/4/17	ASOCIACION DE PESCADORES RIO ISABELA -MAR CARIBE ASOPRIMAC	PESCA Y COMERCIALIZACIÓN DE PRODUCTOS PESQUEROS Y ACUÍCOLAS.	ELADIO MODESTO PAULINO; ZACARIAS DE LA ROSA UBIERA /DIONICIO CORTORREAL NUÑEZ	471774
E/2017-15430	26/4/17	ASOCIACION DE PRODUCTORES AGROPECUARIOS DE CARDON ASOPROADECA	ENTIDAD SIN FINE DE LUCRO, DEDICADA A LA ORGANIZACION DE LOS PRODUCTORES Y AL TRABAJO SOCIAL COMUNITARIO.	JUAN PEREZ	471946
E/2017-13727	25/4/17	ASOCIACION DE PRODUCTORES AGROPECUARIOS LOS PROGRESISTAS, ASOPROAPROGRE	INVERTIR EN LA PRODUCCION AGROPECUARIA MEDIANTE LA IMPLEMENTACION DE PROYECTOS AFINES Y SOSTENIBLE	JOSE RAFAEL DE LA ROSA MATEO	471727
E/2017-14753	21/4/17	ASOCIACION DE PRODUCTORES DE AGUACATES DE LA HORMA, ASOPROAH	ES UNA ENTIDAD SIN FINES DE LUCRO QUE ACTUA A FAVOR DEL DESARROLLO COMUNITARIO Y LA MEJORA DE LAS CONDICIONES Y LA CALIDAD DE VIDA DE TODOS LOS PRODUCTORES DE AGUACATES	DOMINGO ARCANGEL CATALINO TEJEDA	471396

[210] EXP.	[220] SOL. FECHA	[561] NOMBRE COMERCIAL	[510] ACTIVIDAD	[730] SOLICITANTE	[111] REGISTRO
E/2017-6659	19/4/17	ASOCIACION DE PROPIETARIOS DE TIENDAS DE CELULARES DE PLAZA CENTRAL ASOPTCELPC	ASOCIACIÓN SIN FINES DE LUCRO DEDICADA A FOMENTAR, PROTEGER, DIVULGAR LOS DERECHOS Y DEBERES DE LOS MIEMBROS	FRANCIS ANTONIO ORTIZ GUZMAN	471242
E/2017-14541	20/4/17	ASOCIACION DE PROPIETARIOS DE TRANSPORTE HIGUEY MICHES APTRAHIMI	TRANSPORTE DE PERSONAS.	FIDEL DARIO CEDANO HIDALGO	471283
E/2017-15132	25/4/17	ASOCIACIÓN DE PROPIETARIOS Y RESIDENTES DEL RESIDENCIAL CIUDAD DEL SOL ASOPRECIDESOL	VELAR POR LA CORRECTA ADMINISTRACIÓN Y BIENESTAR DEL RESIDENCIAL CIUDAD DEL SOL.	ELVIN DE LA CRUZ HERRERA	471780
E/2017-15391	26/4/17	ASOCIACION DE TAXISTAS YUMA-BAYAHIBE ASOTAYUBA	AGRUPAR Y ORGANIZAR EL TRANSPORTE DE TAXIS EN EL MUNICIPIO DE SAN RAFAEL DEL YUMA, HIGÜEY, BAYAHIBE Y TODA LA ZONA.	PABLO RONDON PEROZO	471925
E/2017-15008	24/4/17	ASOCIACIÓN DE TRANSPORTE ESCOLAR ISABELITA, MAMEYES, VILLA DUARTE ASOTRAESIMAVID	ASOCIACIÓN DE PERSONAS DEDICADAS AL TRANSPORTE ESCOLAR EN LAS ZONAS DEL ENSANCHE ISABELITA, LOS MAMEYES, Y VILLA DUARTE, EN SANTO DOMINGO ESTE.	ANTONIO DE JESUS ACEVEDO ; CRISTHIAN OMAR JOAQUIN VELASQUEZ ; HANSEL ANTONIO DURAN DE LEON /MARCIAL ELEUTERIO SIRI ALMANZAR	471595
E/2017-9393	24/4/17	ASOCIACION DE VENDEDORES DE AGUA DE SABANA GRANDE DE BOYA AVASAB	ENTIDAD SIN FINES DE LUCRO, DEDICADA A AGRUPAR Y DEFENDER A LOS VENDEDORES DE AGUA DE ESTE MUNICIPIO.	EVELIN DE JESUS LENDOT	471658
E/2017-16050	2/5/17	ASOCIACION DE VENDEDORES DE ALIMENTOS COCIDO ASOVACO	VENTA DE ALIMENTOS COCIDOS Y ORIENTACION A LOS MIEMBROS PARTICIPANTES PARA MANTENER EL ORDEN DE LOS ESTABLECIMIENTOS VIGENTES.	FAUSTO ANTONIO MATA PEÑA	472312
E/2017-15505	27/4/17	ASOCIACIÓN DE VENDEDORES DE MANGO Y MANDARINA ASOVEMAN	ENTIDAD SIN FINES DE LUCRO DEDICADA A LA ORGANIZACIÓN Y DEFENSA DE LOS INTERESES COMUNES DE CADA UNO DE LOS SOCIOS	GREGORIO MORILLO DE LOS SANTOS	472106
E/2017-14300	19/4/17	ASOCIACION DEL ACUEDUCTO MULTIPLE COMUNITARIO DE COROZO, ASAMUCO	ENTIDAD SIN FINES DE LUCRO DEDICADA A LA DISTRIBUCIÓN Y MANTENIMIENTO DEL ACUEDUCTO DE LA COMUNIDAD.	MANUEL MARIA LIBERATO GOMEZ	471221
E/2017-15105	25/4/17	ASOCIACION DOMINICANA DE DEFENSORES PUBLICOS ADDP	ENTIDAD SIN FINES DE LUCRO QUE TIENE POR FINALIDAD DEFENDER LA DIGNIDAD LABORAL, FUNCIONAL, SALARIAL	RAMON GUSTAVO ADOLFO DE LOS SANTOS VILLA	471692
E/2017-14755	28/4/17	ASOCIACION DOMINICANA DE PRODUCTORES DE MACADAMI Y CULTIVOS ASOCIADOS, ASOPROM	PROMOVER EL FOMENTO DE LA SIEMBRA Y COMERCIALIZACION DE LA NUEZ DE MACADAMIA.	LUIS ODALIS HERNANDEZ ROSARIO	472046
E/2017-15600	27/4/17	ASOCIACION NACIONAL EMPRESAS DE LOTERIA, ASONEL	JUEGOS DE LOTERIA	JOSE FEDERICO THOMAS CORONA	471884
E/2017-12025	24/4/17	ASOCIACION PRO-BIENESTAR DE LOS EMPLEADOS DEL INSTITUTO DOMINICANO DE SEGUROS SOCIALES Y DEL SERVICIO NACIONAL DE SALUD APIDOSENS	ENTIDAD SIN FINES DE LUCRO, DEDICADA A LA PROTECCIÓN Y EL BIENESTAR DE SUS AFILIADOS, EMPLEADOS DEL INSTITUTO DOMINICANO DE SEGUROS SOCIALES Y DEL SERVICIO NACIONAL DE SALUD.	ASOCIACION PRO BIENESTAR DE LOS EMPLEADOS DEL INSTITUTO DOMINICANO DE SEGUROS SOCIALES	471218
E/2017-11663	28/3/17	ASOCIACION PRO-DESARROLLO SABANA DEL PUERTO	FORESTACION, MEJORAMIENTO DE VIVIENDAS, LA SALUD, LA NIÑEZ, LOS ENVEJECIENTES, EL MEJORAMIENTO DEL AGUA POTABLE, AUMENTAR LOS EMPLEOS DE LA COMUNIDAD Y LA ELECTRIFICACION BARRIAL.	DOMINGO FELIX GARCIA SANCHEZ / CLARIZA MODESTA GARCIA SANCHEZ / CIRIACO GONZALEZ FAÑA	471803
E/2017-13532	11/4/17	ASOREND ASOCIACIÓN DE RENT A CAR DOMINICANA	ENTIDAD SIN FINES DE LUCRO, DEDICADA A AGRUPAR A LAS EMPRESAS DE RENT CAR EN SANTO DOMINGO ESTE.	IDELCA SANTANA JIMENEZ	471515
E/2017-14822	21/4/17	AST SPORT DOMINICANA	DESARROLLO DEL ÁREA DEL DEPORTE EN EL ÁMBITO NACIONAL E INTERNACIONAL. EN LAS RAMAS DEL COMERCIO Y LA CONSTRUCCIÓN	ALFREDO II TORREALBA LARA /ALFREDO SEGUNDO TORREALBA LARA	471528
E/2017-15766	28/4/17	ASTRAMAX HOLDINGS	DIRECCIÓN , GERENCIA, ADMINISTRACIÓN DE GESTIONES INMOBILIARIAS, FINANCIERAS, AGRÍCOLAS, PUBLICITARIAS, DE TRANSPORTE, DE CONSTRUCCIÓN Y SUPERVISION DE TODO TIPO DE OBRA	GS DESPACHO LEGAL, S.R.L.	472219
E/2017-4963	18/4/17	AUDRYS Y ANDREA WEDDING PLANNER AND EVENTS	ORGANIZACIÓN Y PLANIFICACIÓN DE TODO TIPO DE EVENTOS SOCIALES Y EMPRESARIALES, BODAS, DISEÑO GRÁFICO, ALQUILERES Y DECORACIÓN.	AUDRYS CESARI DE LA ROSA ROA /ANDREA ELVIRA ROZON RODRIGUEZ	471068
E/2017-7865	21/4/17	AUROTEK DOMINICANA	DISEÑO, INSTALACION, PROGRAMACION, IMPORTACION, VENTA Y SERVICIOS DE AUTOMATIZACION PARA COMERCIOS Y RESIDENCIAS.	JUAN ALBERTO TAVERAS SANTIAGO	471421
E/2017-15029	25/4/17	AUTO AIRE Y ELECTRICIDAD EL LIQUIDO	REPARACIONES DE AIRES ACONDICIONADOS Y ELÉCTRICAS.	PORFIRIO YORDANY CORDERO JIMENEZ	471710
E/2017-14963	24/4/17	AUTO CARE	SERVICIOS DE CUIDADO Y MANTENIMIENTO DE VEHÍCULOS EN GENERAL	AUTO CARE, S.R.L.	471587
E/2017-14660	28/4/17	AUTO LOGO	COMERCIALIZACIÓN E IMPORTACIÓN DE VEHÍCULOS DE MOTOR Y MOTOCICLETAS.	AUTO LOGO, S.R.L. /RAUL ERNESTO MARTINEZ MEDRANO	472034
E/2017-13866	21/4/17	AUTO PINTURA EL PESAO	DESABOLLADURA Y PINTURA PARA AUTOMOVILES.	LEONEL ANTONIO ROSARIO CRUZ	471461
E/2017-15077	25/4/17	AUTO REPUESTOS JON ALEX	COMPRA, VENTA Y DISTRIBUCIÓN DE REPUESTOS PARA VEHÍCULOS.	YGNACIO JABIER FRIAS	471675
E/2017-14904	24/4/17	AUTO REPUESTOS USADOS GUTIERREZ & ULLOA	VENTA DE PIEZAS USADAS JAPONESAS Y VERSION AMERICANA.	JOSE RAFAEL GUTIERREZ ULLOA / AMAURY ANTONIO ULLOA BATISTA	471578
E/2017-15566	27/4/17	AVIARVET	FABRICACION, VENTA, DISTRIBUCION, EXPORTADOR, IMPORTADOR DE PRODUCTOS VETERINARIOS	ADRIANA PATRICIA VERA HERNANDEZ	471875
E/2017-15361	26/4/17	AZERCA	EXTERNALIZACIÓN DE PROCESOS DE NEGOCIOS, BUSINESS PROCESS OUTSOURCING BPO (POR SUS SIGLAS EN INGLES)	DURLAND OVERSEAS, S.A. /ANDASISE FINANCE, S.A.	471842
E/2017-13979	17/4/17	B AL CUADRADO	LA EMPRESA SE DEDICA A HACER VENTAS ELECTRÓNICAS POR MEDIO DE UNA PAGINA WED Y APLICACION MOVIL MANEJANDO LA LOGISTICA DE LA COMPRA.	LUIS GUSTAVO BOLIVAR ALVARADO	471154
E/2017-15936	2/5/17	B Y YOPI AUTO IMPORT	IMPORTACIÓN, COMPRA, VENTA Y FINANCIAMIENTO DE VEHÍCULOS NUEVOS Y USADOS, REPUESTOS Y ACCESORIOS PARA LOS MISMOS.	HUGO ENRIQUE BAEZ PEREZ	472307
E/2017-14566	20/4/17	BABIECA CATERING	EMPRESA DEDICADA A LA COMIDA DIARIA EMPRESARIAL Y ORGANIZACIÓN DE EVENTOS.	REBECA AGUILA VELIZ	471288
E/2017-15336	26/4/17	BACK LIGHT PUBLICIDAD	OFERTA Y VENTA DE TODO TIPO DE PUBLICIDAD, ELABORACIÓN DE BASES PARA LETREROS LUMINICOS, CRUZA CALLES Y VALLAS	BACK LIGTH PUBLICIDAD, S.R.L	471748
E/2017-14107	18/4/17	BADIA DENTAL CENTER	CLINICA DENTAL.	NIURKA SORAYA BADIA BRITO	471204
E/2017-7676	2/3/17	BAKE POSH	ELABORACIÓN Y PREPARACIÓN DE BIZCOCHOS Y DULCES PERSONALIZADOS PARA CUALQUIER OCASIÓN ESPECIAL.	NICOLE MARIE GOYCO DE SUAREZ	472239
E/2017-14961	24/4/17	BANYAK CONSULTORES GERENCIALES	CONSULTORIA, VENTA E IMPLEMENTACION DE SISTEMAS DE INFORMACION, EQUIPOS DE INFORMATICA.	JHONNY FELIPE PICHARDO LORA / PABLO RAFAEL KHOURI RODRIGUEZ / LORETO DE LAS MERCEDES FERNANDEZ SIERRALTA / ANDRES GUILLERMO FERNANDEZ SIERRALTA / ISABEL FIDELINA NAVARRO HERNANDEZ	471609
E/2017-13620	27/4/17	BARLESKI	ADMINISTRACIÓN DE BARES Y RESTAURANTES.	DOMINGO ANTONIO BALBUENA MENA	472047
E/2017-13380	10/4/17	BARRIO IMPORT-EXPORT & MAS	REALIZAR TODO TIPO DE OPERACIONES E INVERSIONES TALES COMO: IMPORTACIÓN, EXPORTACIÓN, DISTRIBUCIÓN,COMPRA Y VENTA DE VEHÍCULOS NUEVOS Y USADOS TANTO EN EL PAÍS COMO EN EL EXTRANJERO	FRANCISCO ANTONIO LANTIGUA MORAN	471608
E/2017-13884	17/4/17	BASDEN'S AGENCY	PUBLICIDAD, IMPRENTA, COMPRA Y VENTAS DE MATERIALES Y EQUIPOS DE IMPRESIÓN.	ROBINSON BASDEN ORTEGA	470975
E/2017-16049	2/5/17	BASE4 DR	SERVICIOS DE ADMINISTRACION DE PROYECTOS, GESTION DE PROYECTOS DE ARQUITECTURA E INGIENERIA	GARRY WAYNE VERMAAS / ADAM J GINSBURG	472315
E/2017-15331	26/4/17	BASTIÓN	SERVICIOS DE CONSULTORÍA, ASESORÍA, DIRECCIÓN Y APOYO A PROYECTOS DE ASUNTOS PÚBLICOS	CAROLINA SANTANA SABBAGH	471985
E/2017-11653	28/3/17	BEAUTY OF VENUS BOV	SERVICIO A DOMICILIO DE BELLEZA, CUIDADO PERSONAL E HIGIENE, COMO PELUQUERIA, SPA, MANICURA, PEDICURA Y MAQUILLAJE, EN GENERAL	CAROLINA CORRIPIO PEREDA	471398
E/2017-14855	24/4/17	BEER WORLD DOWD	VENTA, REPRESENTACIÓN, FABRICACIÓN, DISTRIBUCIÓN Y COMERCIALIZACIÓN DE COMIDA, BEBIDAS Y ARTÍCULOS RELACIONADOS PARA PROMOCIÓN DE LA EMPRESA.	OMAR ENRIQUE ARTEAGA MEJIA	471665
E/2017-15343	26/4/17	BELIETTA STUDIO	SERVICIOS DE BELLEZA Y ESTÉTICA.	EMILY CRISTINA RAMIREZ HERRERA	471933
E/2017-15611	27/4/17	BENONI	VENTAS DE MEDICAMENTOS.	ZICRI ELISABETH HERRERA DE DE LA CRUZ	472055
E/2017-14618	21/4/17	BERGONZA	HOLDING DE ACCIONES.	LAURA MARIA GONZALEZ LOMBARDEO /MIGUEL OSCAR BERGES CHEZ	471602
E/2017-11917	28/4/17	BEST FASHION WI	IMPORTACION DE ROPAS Y CALZADOS.	RONGJIE YAN	472191
E/2017-15925	28/4/17	BGPD ACADEMY	GESTIONAR, DESARROLLAR, ORGANIZAR Y SUPERVISAR ACTIVIDADES DEPORTIVAS Y EDUCATIVAS PARA LA CAPACITACIÓN, LA FORMACIÓN Y EL ENTRENAMIENTO DE PERSONAS	GLENN IGNATIUS GEORGE ETHARD	472207
E/2017-14965	24/4/17	BIENES RAICES ALMONTE & RODRIGUEZ	GESTION DE VENTA, COMPRAS, ALQUILERES Y ADMINISTRACION DE PROPIEDADES, TALES COMO: CASAS, APARTAMENTOS, LOCALES COMERCIALES, SOLARES, FINCAS, VILLAS	PORFIRIO ALMONTE RODRIGUEZ / RUBEN RODRIGUEZ	471558
E/2017-14919	24/4/17	BIENVENIDO CRUZ RESTAURANT BOUFETTE	SERVICIOS DE RESTAURANT Y CANTINA SIN ESPECTACULOS.	BIENVENIDO CRUZ CRUZ	471566
E/2017-15364	26/4/17	BILLIONAIRES'S	OPERAR BANCAS DEPORTIVAS Y DE LOTERÍAS, SE RECIBIRÁN APUESTAS DE JUEGOS DEPORTIVOS NACIONALES E INTERNACIONALES	YERALDINE FERNANDEZ PEREZ	471850

[210] EXP.	[220] SOL. FECHA	[561] NOMBRE COMERCIAL	[510] ACTIVIDAD	[730] SOLICITANTE	[111] REGISTRO
E/2017-15163	25/4/17	CENTRO DE EBANISTERIA & DECORACION ROSUE	TALLER DE EBANISTERIA, CONFECCIONES Y DECORACION DE MUEBLES.	EUSEBIO NALSISO RODRIGUEZ SUERO / NALSISO EUSEBIO RODRIGUEZ SUERO / EDDY RODRIGUEZ SUERO	471693
E/2017-14542	20/4/17	CENTRO DE ENSEÑANZA E INNOVACION PROFESIONAL, CEIP	CAPACITACIÓN, ENTRENAMIENTOS, ASESORIAS PYMES, GESTIÓN DEL TALENTO HUMANO.	CENTRO DE ENSEÑANZA E INNOVACION PROFESIONAL, INC	472054
E/2017-13584	28/4/17	CENTRO DE ESTIMULACIÓN TEMPRANA MIS HUELLAS DE COLORES	IMPARTIR DOCENCIA DE LA ETAPA INICIAL HASTA SEGUNDO DE PRIMARIA.	YASMELY REYES HERNANDEZ	472143
E/2017-14964	24/4/17	CENTRO DE REHABILITACION Y SALUD MENTAL DR. ALTERMIO VARGAS A.	FUNDACIÓN SIN FINES DE LUCRO, DEDICADA A LA REHABILITACIÓN EN SALUD MENTAL, CONTRIBUIR AL DESARROLLO Y LA INVESTIGACIÓN DE LA SALUD MENTAL	ALTERMIO VARGAS ACEVEDO	471647
E/2017-14399	19/4/17	CENTRO DE UÑAS DULCE ESPINAL OSORIA	CENTRO DE UÑAS.	DULCE MARIA ESPINAL OSORIA	471196
E/2017-15161	25/4/17	CENTRO DIAGNOSTICO DE DIABETES Y NEUROPATIA DEL NORDESTE, CENDINEURONORD	DIAGNOSTICO DE DIABETES Y NEUROPATIAS PERIFERICAS, DESPACHO Y VENTA DE MEDICAMENTOS RELACIONADOS.	MARIA DEL CARMEN RAMIREZ MALDONADO / ALEXANDER TORIBIO ACOSTA	471702
E/2017-14310	19/4/17	CENTRO EDUCATIVO CARITA DE ANGEL	IMPARTIR DOCENCIA DESDE INICIAL Y BÁSICA.	LISSETTE JAVIER RAMIREZ	471142
E/2017-15553	27/4/17	CENTRO EDUCATIVO FUENTE DE LUZ	IMPARTIR DOCENCIA EN EL NIVEL INICIAL, BÁSICO.	MARGARITA BUENO	471992
E/2017-14183	25/4/17	CENTRO MEDICO DR. GREGORIO AQUINO GONZALEZ	SERVICIOS MÉDICOS EN GENERAL.	GREGORIO VIRGILIO A. AQUINO GONZALEZ	471796
E/2017-15786	28/4/17	CENTRO MEDICO ESPECIALIZADO TU SALUD -CETS	SERVICIOS MÉDICOS EN GENERAL.	MARIA DE JESUS VALENZUELA MORA	472028
E/2017-15227	25/4/17	CENTRO MONTE DEL DIOS VIVO	ENTIDAD SIN FINES DE LUCRO, DEDICADA A ENSEÑAR LA PALABRA DE DIOS, A PARTIR DE DESARROLLAR LA CAPACIDAD INTELECTUAL Y FÍSICA DEL SER HUMANO.	SIXTO ULLOA ALBERTO	471685
E/2017-15397	26/4/17	CENTRO PSICOLÓGICO ALFA & OMEGA	TERAPIA PSICOLÓGICA, FAMILIAR Y DE PAREJA, TERAPIA INFANTIL, MEDICINA FAMILIAR Y GENERAL, ASUNTOS JURIDICOS Y LEGALES.	LUCY DE LA CRUZ CEDANO	471984
E/2017-14170	18/4/17	CENTRO PSICOPEDAGOGICO CARITAS FELICES DE BARAHONA	ENSEÑANZA INICIAL, PRIMARIA Y GUARDERÍA, DESCRIPCIÓN EDUCACIÓN INICIAL, PRIMARIA Y GUARDERÍA PARA NIÑOS Y NIÑAS A PARTIR DE LOS 8 MESES DE EDAD HASTA AGOTAR EL CICLO BÁSICO DEL NIVEL PRIMARIO.	MARITZA PEÑA MONTERO	471095
E/2017-13991	17/4/17	CENTURIUM BAY COMPANY	INVERSIÓN EN BIENES INMUEBLES, EL DESARROLLO Y LA IDENTIFICACIÓN DE PROYECTOS Y/O EMPRESAS INDUSTRIALES, TURÍSTICAS, COMERCIALES, FINANCIERAS	MULTISERVICIOS BOASI, S.R.L.	470953
E/2017-14226	18/4/17	CERBERO, SERVICIOS ESPECIALIZADOS DE SEGURIDAD	OFRECER LOS SERVICIOS DE SEGURIDAD PRIVADA ESPECIALIZADA Y TRANSPORTE DE VALORES EN TODO EL TERRITORIO NACIONAL.	ERICH ANTONIO COHN LOIS	471141
E/2017-13703	11/4/17	CESPEDES MARTINEZ AUTO IMPORT	COMPRA VENTA, IMPORTACIÓN, EXPORTACIÓN Y FINANCIAMIENTO DE VEHÍCULO.	JOSE JOVANY CESPEDES REYNOSO; SAMUEL ENRIQUE MARTINEZ GUILLEN; ALEJANDRO MARTINEZ /RANDY ROSARIO TRINIDAD MATOS	471489
E/2017-14415	27/4/17	CHAHIN, CHIRENO & BIDO CONSULTORIA EMPRESARIAL	CONSULTORÍA, AUDITORÍA, GESTIÓN DE BIENES RAÍCES.	CHRISTIAN EMIL CHAHIN DIAZ	472095
E/2017-15205	25/4/17	CHAMACA AGROINDUSTRIAL DIVISION SUROESTE	PRODUCCION, EXPORTACION, PROCESAMIENTO, SIEMBRA Y EMPAQUE DE BANANOS ORGANICOS Y/O CONVENCIONALES PARA EL MERCADO NACIONAL E INTERNACIONAL	ARTURO EMILIO UREÑA PEÑA	471707
E/2017-14460	20/4/17	CHANCLLETASCO	ORGANIZACIÓN DE EVENTOS SOCIALES, CUMPLEAÑOS, BODAS, ANIVERSARIOS Y FIESTAS EN GENERAL.	JUAN MANUEL MAGAN GONZALEZ	471387
E/2017-15042	25/4/17	CHANGED	ASESORÍA, CONSULTORÍA, COACHING, CAPACITACIÓN, ENTRENAMIENTO, EVALUACIÓN, AUDITORÍA.	JULIAN ROJAS	471729
E/2017-14532	20/4/17	CHAPI CARD	SERVICIOS DE OPERACIONES FINANCIERAS, OPERACIONES MONETARIAS, SERVICIOS DE SEGUROS.	BISMEIRY LANTIGUA MEJIA	471356
E/2017-14715	21/4/17	CHEMICALS LABORATORIES PHARMACEUTICALS	FABRICACIÓN DE PRODUCTOS FARMACÉUTICOS EN GENERAL.	CHEMICALS LABORATORIES PHARMACEUTICALS	471482
E/2017-14068	18/4/17	CHEMS CAZAS REALTY	ADMINISTRACIÓN, INTERMEDIACIÓN Y GESTIONES INMOBILIARIAS EN GENERAL.	ELGA MODESTO	471120
E/2017-13171	7/4/17	CHEPE TE MONTA	ASESORÍA EMPRESARIAL, VENTA, IMPORTACIÓN Y EXPORTACIÓN DE BIENES MUEBLES TALES COMO: DEL HOGAR, TECNOLÓGICOS Y VEHÍCULOS, VENTA CONDICIONAL DE MUEBLES.	JUAN TOMAS CELESTINO LIZARDO	471423
E/2017-14376	19/4/17	CHINA CONNECTING	CONSULTORES COMERCIALES E IMPORTADORES DE PRODUCTOS COMERCIALES PARA EL HOGAR E INDUSTRIALES.	ABRAHAN FRANCISCO DE JESUS SANTOS /BENIGNO OCTAVIO GUZMAN LAZALA	471231
E/2017-14376	19/4/17	CHINA CONNECTING	CONSULTORES COMERCIALES, DESARROLLADORES DE MARCAS Y PROPUESTAS COMERCIALES, EXPORTADORES E IMPORTADORES DE PRODUCTOS COMERCIALES PARA EL HOGAR E INDUSTRIALES.	ABRAHAN FRANCISCO DE JESUS SANTOS /BENIGNO OCTAVIO GUZMAN LAZALA	471231
E/2017-12868	28/4/17	CIAO NAILS Y SPA	ARREGLAR MANOS Y PIES. HIDRATACION DE CUERPO Y LIMPIEZA FACIALES.	DIANA CAROLINA CORDERO DIAZ /MASSIMO CARUGATI	472222
E/2017-15352	26/4/17	CIELO CARGO EXPRESS	CONSOLIDACION INTERNACIONAL DE CARGA AEREAS Y MARITIMAS POR PUERTOS Y AEROPUERTOS DEL PAIS, ASI COMO LA ENTREGA DE BULTOS	SOCRATE BIENVENIDO VASQUEZ SARITA	471790
E/2017-14035	18/4/17	CIGOTO FILMS	PRODUCCIÓN DE OBRAS CINEMATOGRAFICAS Y AUDIOVISUALES.	NICOLE MARIA RAMIREZ SANTOS	471058
E/2017-14213	18/4/17	CINE CARMELITA	PRODUCCIÓN DE OBRAS CINEMATOGRAFICAS DE LARGOMETRAJES DOMINICANAS.	TATIANA FERNANDEZ GEARA	471135
E/2017-13011	25/4/17	CINTHIA ENC INVERSIONES	PRÉSTAMOS DE VEHÍCULOS Y PRÉSTAMOS HIPOTECARIOS.	WHANNA LISBEL ENCARNACION MORILLO /YOLVIN ENCARNACION ALCANTARA	471719
E/2017-15101	25/4/17	CJMAKEUP.RD & MAS	MAQUILLISTA, VENTA DE PRENDAS DE VESTIR.	CEDDY MARILEIDY CEDANO GOMEZ	471746
E/2017-13069	19/4/17	CK GOLD VISION GROUP	TODO LO RELACIONADO CON EL SERVICIO DE SALUD VISUAL COMPRENDIDO, EXÁMENES COMPUTARIZADOS	CARLOS ALBERTO PEREZ TORRES	471247
E/2017-8256	18/4/17	CLA CONSTRUCTION GROUP	CONSTRUCCIÓN, DISEÑO, REMODELACIÓN DE INMUEBLES. COMPRAVENTA DE MATERIALES DE CONSTRUCCIÓN. SUPERVISIÓN DE OBRAS DE INGENIERÍA Y ARQUITECTURA.	CLAUDIA AMELIA PIÑEYRO FERNANDEZ	471049
E/2017-8950	27/3/17	CLEBEL AGROINDUSTRIAL	COMERCIALIZACIÓN Y VENTA DE AVES Y GANADO.	BERKI LOPEZ JIMENEZ	471638
E/2017-14011	17/4/17	CLICKAWAY DOMINICANA	ADMINISTRACION DE CONDOMINIOS, COMERCIALIZADORA DE SERVICIOS TURISTICOS, HOTELERIA Y PROMOCION PUBLICITARIA.	MANUEL DE JESUS DUARTE LINARES	470942
E/2017-15048	25/4/17	CLINICA DENTAL DRA. MARCELINO DURAN	SERVICIO ODONTOLOGIA GENERAL.	OLGA ROSALIE MARCELINO DURAN	471739
E/2017-14191	18/4/17	COCIGAS	VENTA DE ESTUFAS, REPUESTOS Y DISTRIBUCION DE GAS LICUADO DE PETROLEO (GLP)	COCIGAS, S.R.L.	471798
E/2017-15472	27/4/17	COCINA CON CABEZA	ELABORACIÓN DE PLATOS, COMIDAS Y SERVICIOS ALIMENTICIOS ESPECIALIZADOS AL POR MAYOR Y DETALLE.	HENDRICK COHEN ESCOVAR /JORGE ALFONSO DE LA ROCHA PEREZ	472105
E/2017-15271	26/4/17	COCO NAILS CENTER	CENTRO DE UÑAS.	MERARY REYES	471785
E/2017-12371	24/4/17	CODIFICACION MNEMOTECNICA DE LA CONSTITUCION, COMNECONST	ES UN METODO MNEMOTECNICO CREADO POR FERNANDO GUZMAN, FUNDAMENTADO EN GRAFICAS, ILUSTRACIONES, AUDIO, VIDEO Y ANIMACION	FERNANDO ANTONIO GUZMAN	471551
E/2017-11021	28/4/17	CODUR FAST SOLUTIONS	SOLUCIONES PERSONALES DE MENOR CUANTÍA, FINANCIAMIENTO DE VEHICULOS, EQUIPOS ELECTRÓNICOS Y CRÉDITO PARA TURISMO INTERNO EN LA REPÚBLICA DOMINICANA.	BRIAN GARCIA DURAN /WILMER COLLADO RODRIGUEZ	472179
E/2017-15282	26/4/17	COLAO' CAFE & STUDIO	CAFETERÍA, REPOSTERÍA, RESTAURANTE	WILSON MANUEL ACOSTA ALMONTE	471990
E/2017-13103	18/4/17	COLEGIO CRISTIANO NUEVO REGRESO	CENTRO DE ENSEÑANZA, CUIDO DE BEBES, EDUCACIÓN INICIAL, BÁSICA Y MEDIA.	SANTA MARGARITA DE JESUS FIGUEROA DE ARIAS	471102
E/2017-13777	12/4/17	COLEGIO DIVINO NIÑO CONSTANZA	EDUCACIÓN.	JOHUEL ADRIANO ABREU GRATEREAUX	471517
E/2017-15129	25/4/17	COLINAS DE CAÑO HONDO	OPERACIÓN DE HOTELES, TOURS OPERADORES, ACTIVIDADES ECO TURÍSTICAS.	FREDDY CEDEÑO /REYNALDO ANTONIO DE LEON DEMORIZI	471826
E/2017-12941	24/4/17	COLMADO & CAFETERIA LUZ MERCEDES HERRERA	COMPRA Y VENTA DE PRODUCTOS BASICOS DE LA CANASTA FAMILIAR, TALES COMO: PRODUCTOS DE LIMPIEZA, DESECHABLES, ALIMENTICIOS Y BEBIDAS, Y CAFETERIA.	LUZ MERCEDES HERRERA TERRERO	471550
E/2017-15784	28/4/17	COLMADO & CAFETERIA MARIA HERRERA	COMPRA Y VENTA DE PRODUCTOS DE LA CANASTA FAMILIAR, TALES COMO: PRODUCTOS ALIMENTICIOS, DESECHABLES, BEBIDAS, PRODUCTOS DE LIMPIEZAS, JUGOS, TOSTADAS, SANDWICHES	MARIA MAGNOLIA HERRERA FERNANDEZ	472026
E/2017-14883	24/4/17	COLMADO CAFETERIA LA CIBAÑA RAMONA ESPINAL	COMERCIALIZACION Y VENTA DE PRODUCTOS COMESTIBLES, DESECHABLES, BEBIDAS, LIMPIEZA Y CAFETERIA.	RAMONA ESPINAL SANCHEZ	471560
E/2017-14794	21/4/17	COLMADO DANIEL SOSA SANTOS	COMPRA Y VENTA DE LOS PRODUCTOS BASICOS DE LA CANASTA FAMILIAR TALES COMO: PRODUCTOS DE LIMPIEZA, DESECHABLES, ALIMENTICIOS Y BEBIDAS.	DANIEL SOSA SANTOS	471449
E/2017-14041	25/4/17	COLMADO JOSE ARIAS REINOSO	VENTA DE PRODUCTOS DE CONSUMO MASIVO TALES COMO: COMESTIBLE, BEBIDAS, DESECHABLES, HIGIENE PERSONAL Y LIMPIEZA.	JOSE ILARIO ARIAS REINOSO	471697
E/2017-14340	19/4/17	COLMADO JOSELO	VENTAS DE PRODUCTO DE LA CANASTA FAMILIAR ENTRE OTROS.	JOSE LUIS TEJADA CRUZ	471256
E/2017-14718	28/4/17	COLMADO JULIAN DOMINGUEZ	VENTA DE PRODUCTOS COMESTIBLES, BEBIDAS, PRODUCTOS DE LIMPIEZA Y DESECHABLES.	JULIAN FELIPE DOMINGUEZ	472050
E/2017-14707	21/4/17	COLMADO KEY	VENTA DE ALIMENTOS Y BEBIDAS	RAFAEL CRISPIN LARA	471504

[210] EXP.	[220] SOL. FECHA	[561] NOMBRE COMERCIAL	[510] ACTIVIDAD	[730] SOLICITANTE	[111] REGISTRO
E/2017-15666	28/4/17	COLMADO MARIZOL FILPO	VENTA DE PRODUCTOS COMESTIBLES, BEBIDAS, DESECHABLES Y DE LIMPIEZA.	MARIZOL ALTAGRACIA FILPO FILPO	472147
E/2017-15357	26/4/17	COLMADO MATIAS Y REYES	COMPRA Y VENTA DE PRODUCTOS COMESTIBLES, LIMPIEZA Y HOGAR.	JOSE ANTONIO MATIAS PEÑA / SONIA ALTAGRACIA REYES	471761
E/2017-13597	20/4/17	COLMADO ORLANDO MOREL	VENTA DE LOS PRODUCTOS BASICOS DE LA CANASTA FAMILIAR TALES COMO: PRODUCTOS DE LIMPIEZA, DESECHABLES, ALIMENTICIOS Y BEBIDAS.	ORLANDO MOREL LAUREANO	471314
E/2017-13207	7/4/17	COMEDOR NICOLAS JUNIOR	SERVICIOS DE COMIDA.	MIRIAN NICOLAS PASCUAL	471758
E/2017-7512	1/3/17	COMERCIAL DEL SOL	VENTA DE MUEBLES Y ELECTRODOMESTICOS AL PUBLICO EN GENERAL.	SOL TRADE, S.R.L.	471299
E/2017-14229	19/4/17	COMERCIAL JEHOVA TODO LO PUEDE	VENTAS DE PRODUCTOS COMESTIBLES AL POR MAYOR Y DETALLE.	ROBERTO CARLOS HERRERA HERRERA	471253
E/2017-13766	21/4/17	COMERCIAL SANTANA CS	VENTA DE ELECTRODOMESTICOS Y ARTÍCULOS PARA EL HOGAR.	BRAULIO BLADIMIL SANTANA MARTINEZ	471513
E/2017-16033	2/5/17	COMFORTCITY HOTELS	GESTIÓN Y COMERCIALIZACIÓN DE HOTELES.	JUAN CARLOS FERNANDEZ FRIERA	472156
E/2017-8928	9/3/17	COMMUNIO ENTERPRISES	COMPRA Y VENTA DE BIENES MUEBLES TALES COMO ARTÍCULOS MOBILIARIOS DE OFICINA, MATERIALES GASTABLES.	FS COMPANY XPRESS, S.R.L.	472024
E/2017-15221	25/4/17	COMOLOVEO FILMS	FOTOGRAFÍAS - VIDEOS -EDICIONES - GRABACIONES - FOTOGRAFÍAS AÉREAS DRONES.	IRVING BENJAMIN FRANCO MARTINEZ	471779
E/2017-14599	20/4/17	COMPAÑIA COMERCIAL E INMOBILIARIA	DEDICADA AL NEGOCIO DE ADMINISTRACIÓN, COMPRA Y VENTA DE BIENES RAÍCES, ASÍ COMO TODA CLASE DE ACTIVIDAD RELACIONADA CON EL OBJETO PRINCIPAL.	COMPAÑIA COMERCIAL E INMOBILIARIA, S.R.L	471352
E/2017-14839	24/4/17	COMPAÑIA DE TRANSPORTE 100 COMTRA100	TRANSPORTE INTERURBANO DE PASAJEROS Y CARGA.	JHONSON GOMEZ MENDOZA	471583
E/2017-15098	25/4/17	COMPAÑIA DE TRANSPORTE DE PASAJEROS SICHOPIBLA	SERVICIOS DE TRANSPORTE EN GENERAL.	VALENTIN PERALTA	471813
E/2017-16028	2/5/17	COMPAÑIA DE TRANSPORTE MÚLTIPLE RUTA 44	SERVICIOS DE TRANSPORTE PUBLICO Y PRIVADO.	ANGEL MARIA MORA	472150
E/2017-15369	26/4/17	COMPAÑIA DE TRANSPORTE PEDRO LIVIO CEDEÑO Y ARROYO HONDO ASOCHOPELICEAH CORREDOR 93	SERVICIO DE TRANSPORTE PÚBLICO DE PASAJEROS.	JUAN DE JESUS RIVERAS SOSA /PATRICIO GERALDINO RAMOS	471839
E/2017-14287	19/4/17	COMPAÑIA DE TRANSPORTE PUBLICO DE PASAJEROS V CENTENARIO- UNACHOSIN	SERVICIOS DE TRANSPORTE PÚBLICO.	MIGUEL ANTONIO DURAN /MARTIN FRANCISCO	471129
E/2017-14223	18/4/17	COMPAÑIA DE TRANSPORTE PUBLICO SICHOMERICA UNACHOSIN	SERVICIOS DE TRANSPORTE PUBLICO DE PASAJEROS.	MIGUEL ANTONIO DURAN /JOSE DE LOS REYES PEREZ	471191
E/2017-15492	27/4/17	COMPAÑIA DE TRANSPORTE RUTA 13 COMTRARUTA13	SERVICIOS DE TRANSPORTE DE PASAJEROS, ESCOLAR Y TURÍSTICO.	ANGEL ROBERTO BATISTA ROSA	472020
E/2017-15509	27/4/17	COMPAÑIA DE TRANSPORTE Y SERVICIO PALMAREJO VILLA LINDA COMTRASEPALVIL	OFRECER SERVICIO DE TRANSPORTE EN LA RUTA: CALLE ANA VALVERDE, CALLE ABREU, AV. 27 DE FEBRERO, AV. SAN MARTÍN, AV. JOHN F. KENNEDY, AUT. DUARTE, ENTRADA CERINCA, CALLE LOS RIELES, CALLE LA PAZ HASTA EL PARQUE DE PALMAREJO Y VUELTA CALLE LA PAZ, CALLE LOS RIELES, ENTRADA DE CERINCA, AUT. DUARTE, AV. JOHN F. KENNEDY, CALLE BARAHONA, AV. 27 DE FEBRERO, CALLE JOSÉ MARTI, CALLE ANA VALVERDE HASTA LA AV. DUARTE.	ALEYDO DURAN CORDERO	472076
E/2017-11198	24/3/17	COMPAÑIA DE VINOS ARIAS	PRODUCCIÓN, COMERCIALIZACIÓN, VENTA, DISTRIBUCIÓN, IMPORTACIÓN Y EXPORTACIÓN, AL POR MAYOR Y AL DETALLE, DE FRUTAS, VINOS Y PRODUCTOS AFINES	ARIAS WINE HOLDINGS, LLC	470962
E/2017-15727	28/4/17	COMPAÑIA PROCESADORA DE AGUA, COMPA	VENTA DE AGUA PURIFICADA, EQUIPOS DE TRATAMIENTO DE AGUA, HIELO, INSTALACIÓN Y MANTENIMIENTO DE PLANTAS DE TRATAMIENTO DE AGUA.	BENJAMIN SEIS	472206
E/2017-15303	26/4/17	COMPLEMENTOS TURISTICOS NACIONALES COMPLETURN	TENENCIA Y ADMINISTRACION DE INMUEBLES, ACCIONES, CUOTAS SOCIALES, PARTES, BONOS Y EXPLOTACION DE TODA CLASE DE INMUEBLES, TANTO URBANOS COMO RURALES.	COMPLEMENTOS TURISTICOS NACIONALES, SRL COMPLETURN	471783
E/2017-12960	6/4/17	COMPRA VENTA RAUL	CASA DE EMPEÑO (JOYAS, ELECTRODOMESTICOS).	LUIS MODESTO ROA ORTIZ	471146
E/2017-14554	20/4/17	COMUNIDAD DOÑA AMELIA	DISEÑAR, PROMOCIONAR, DESARROLLAR Y CONSTRUIR PROYECTOS HABITACIONALES E INMOBILIARIOS EN GENERAL	AGROINDUSTRIA CORDILLERA,S.R.L	471379
E/2017-13134	19/4/17	CONCEPCION SANTANA SERVICIOS PSICOLOGICO Y CAPACITACION FAMILIAR	INTERVENCIÓN PSICOPEDAGOGICA MEDIANTE LOS TALLERES CON LA FAMILIA Y PROFESIONALES DEL ÁREA VINCULADOS A LA PSICOLOGÍA Y LA EDUCACIÓN	MARIA MERCEDES CONCEPCION REYES	471239
E/2017-14280	19/4/17	CONDUENT SOLUTIONS DOMINICAN REPUBLIC	BRINDAR SERVICIOS DE PROCESAMIENTO ELECTRÓNICO DE TODO TIPO DE DATOS E INFORMACIÓN, INCLUYENDO DE MANERA ENUNCIATIVA Y NO LIMITATIVA	XEROX BUSINESS SERVICES DOMINICAN REPUBLIC SAS	471164
E/2017-14477	20/4/17	CONFERENCIA PERMANENTE DE PARTIDOS POLITICOS DE AMERICA LATINA Y EL CARIBE COPPPAL	ENTIDAD SIN FINES DE LUCRO, DEDICADA A REALIZAR ACTIVIDADES Y EVENTOS, CON FINES DE FORMACIÓN, CAPACITACIÓN, ORIENTACIÓN POLÍTICA, ECONÓMICA, SOCIAL, CULTURAL.	MANUEL DE JESUS PICHARDO ARIAS	471272
E/2017-15606	27/4/17	CONFRAFRERNIDAD DE PASTORES E IGLESIAS EVANGÉLICAS DE CAMBITA Y ZONAS ALEDAÑAS CONPICAZA	PREDICA DEL EVANGELIO, ASÍ COMO A LA VIGILANCIA DE LAS DOCTRINAS CRISTIANAS EN EL MUNICIPIO DE CAMBITA GARABITOS Y ZONAS ALEDAÑAS.	FELIX RAMON CORPORAN DE LEON	472011
E/2017-14734	21/4/17	CONSORCIO DE BANCAS AS	JUEGOS DE AZAR.	MANUEL SANCHEZ SUAZO	471416
E/2017-14552	27/4/17	CONSORCIO DE BANCAS FERNANDEZ RAMIREZ SPORT	BANCA DE APUESTAS DEPORTIVAS Y DE LOTERIA.	NICHOLL NATALI RODRIGUEZ OTTENWALDER / FREDDY LEONARDO FERNANDEZ RAMIREZ	471885
E/2017-14894	24/4/17	CONSORCIO DE BANCAS ROSARIO GONZÁLEZ	VENTA DE NUMEROS DE LOTERIA, CASA DE CAMBIO, BIENES RAICES, SOPORTE DE BANCAS EN GENERAL, EN EL INTERIOR Y EL EXTERIOR DEL PAIS.	CONSORCIO DE BANCAS ROSARIO GONZÁLEZ, SRL	471614
E/2017-14601	20/4/17	CONSORCIO DOMINICANO DE TRANSPORTE CDT	DEDICADA A DAR TRANSPORTE EN GENERAL EN TODA EL ÁREA VEHICULAR Y ORGANIZAR A TODAS LAS EMPRESAS DE TRANSPORTE	GERVACIO DE LA ROSA PAULINO	471271
E/2017-12601	20/4/17	CONSORCIO ENERGETICO ALIADO, CONERGET	REALIZAR CUALQUIER ACTIVIDAD RELACIONADA CON LA TECNOLOGÍA, EXPLOTACIÓN, PRODUCCIÓN, ALMACENAMIENTO, CONSTRUCCIÓN	FERNANDA GERALDIN VILLAR LOPEZ	471370
E/2017-12036	20/4/17	CONSORCIO HERGRUM	COMERCIALIZACIÓN, DISTRIBUCIÓN Y SERVICIOS DE MATERIAL GASTABLE PARA OFICINA Y ESCOLARES, EQUIPOS Y MOBILIARIOS PARA HOGAR	JOSE JOAQUIN GRULLON HERNANDEZ	471270
E/2017-15346	26/4/17	CONSORCIO KIRURGIA	ADQUISICION, VENTA Y DISTRIBUCION DE EQUIPOS MEDICOS, ACCESORIOS MEDICOS Y SUMINISTRO DE TODO TIPO DE MEDICAMENTOS EN GENERAL	ROSA ORQUIDEA RODRIGUEZ SANTANA	471949
E/2017-12819	27/4/17	CONSORCIO OLIVO DE LEON	VENTA DE PRODUCTOS DE CONSUMO MASIVO, TALES COMO; DE BEBIDAS ALCOHÓLICAS	RAFAEL LEONELY OLIVO DE LEON	472114
E/2017-13879	17/4/17	CONSTROVA	CONSTRUCCIONES INMOBILIARIAS EN GENERAL.	ROLANDO MATIAS SURIEL	470986
E/2017-14692	21/4/17	CONSTRUCCIONES Y BIENES RAICES CONSTRUVISA	CONSTRUCCIÓN Y VENTA DE VIVIENDAS, MANTENIMIENTO Y CONSTRUCCIÓN VIALES DE PUENTES, CARRETERAS, CALLES, CAMINOS VECINALES	CONSTRUCCIONES Y BIENES RAICES, S. A.	471453
E/2017-15168	25/4/17	CONSTRUCTORA AGOSTO SILVA, CONASIL	CONSTRUCCIÓN DE PROYECTOS RESIDENCIALES, APARTAMENTOS, CASAS Y AFINES	REYES RAFAEL SOLANO CASTAÑO /REINALDO DE SILVA	471814
E/2017-10403	21/3/17	CONSTRUCTORA ALTEME	INGENIERÍA, ARQUITECTURA Y OBRAS CIVILES.	ALEXANDRA TEJADA MELO	471406
E/2017-14900	24/4/17	CONSTRUCTORA ARIAS FELIZ & ASOCIADOS	DEDICADA A LA CONSTRUCCIÓN DE CARRETERAS, ACERAS, CONTENES, EDIFICIOS, CAMINOS VECINALES Y RESIDENCIALES.	JAVIER CRISMENDY ARIAS CORDONES /VLADIMIR RAFAEL FELIZ LARA	471574
E/2017-15654	27/4/17	CONSTRUCTORA BRETON & CAMPUSANO CBC	CONSTRUCCIONES, REMODELACIONES, REPARACIONES, VENTAS Y COMPRAS INMOBILIARIAS Y TODOS SUS AFINES.	CONSTRUCTORA BRETON Y CAMPUSANO S A	472071
E/2017-14494	20/4/17	CONSTRUCTORA CARTA	GESTIÓN, PARTICIPACIÓN, DISEÑO, COLABORACIÓN, MANTENIMIENTO Y CONSTRUCCIÓN DE OBRAS DE INGENIERÍA, ARQUITECTURA Y ELECTROMECAÁNICA	JORGE LUIS ALONSO RIERA	471338
E/2017-12962	6/4/17	CONSTRUCTORA CORNIELLE SEGURA Y ASOCIADOS	DEDICADA A LA CONSTRUCCIÓN DE OBRAS DE INGENIERÍA CIVIL, ELABORACIÓN DE PROYECTOS DE CONSTRUCCIÓN, TASACIÓN.	CONSTRUCTORA CORNIELLE SEGURA Y ASOCIADOS, SRL	471147
E/2017-11026	17/4/17	CONSTRUCTORA DIAZ CALDERON	SERVICIOS DE CONSTRUCCIÓN DE EDIFICACIONES.	LUIS ANDRÉS DIAZ CALDERON	470989
E/2017-15167	25/4/17	CONSTRUCTORA GIL ALBA	LA CONSTRUCCION, ADMINISTRACION DE CONDOMINIOS, BIENES RAICES, GESTIONES INMOBILIARIAS, SERVICIOS DE MANTENIMIENTO DE INFRAESTRUCTURA, ENTRE OTROS.	PABLO JOSE GIL ALBA / PABLO DAVID GIL ALBA	471712
E/2017-14829	21/4/17	CONSTRUCTORA GOMEZ BRETON & ASOC.	CONSTRUCCIÓN, CONSULTORÍA TÉCNICA, ASESORÍA Y SUPERVISIÓN DE PROYECTOS.	JOSE ENRIQUE GÓMEZ BRÉTÓN	471505
E/2017-12753	18/4/17	CONSTRUCTORA YERNIBERT	TODO TIPO DE CONSTRUCCION, TALES COMO: EDIFICIOS, CASAS, ESCUELAS, ENTRE OTROS.	ANILDA YERNIBERT CASTILLO MARTINEZ / JUAN CASTILLO UREÑA	471103
E/2017-15213	25/4/17	CONSTRUCTORA MELO PANIAGUA-COMEPSA	CONSTRUCCIÓN, DISEÑO, PLANIFICACIÓN Y FOMENTO DE INMUEBLES, ASÍ COMO LA TENENCIA (HOLDING) DE BIENES INMUEBLES	RAFAEL EDUARDO MELO PANIAGUA	471787
E/2017-14821	21/4/17	COOL HATS BY PEÑA SANG	VENTA, DISTRIBUCIÓN Y COMERCIALIZACIÓN DE PRENDAS DE VESTIR Y ACCESORIOS, TALES COMO GORROS, SOMBREROS, LENTES.	ROBERT ANTONIO PEÑA PELLETIER /NESTOR JAVIER SANG	471500
E/2017-15102	25/4/17	COOPERATIVA DE AHORROS Y CREDITOS Y SERVICIOS MULTIPLES SENDERO-COOPSENDERO	SERVICIOS DE AHORROS Y CREDITOS.	HILARIO JIMENEZ JIMENEZ	471788
E/2017-13769	12/4/17	COOPERATIVA DE SERVICIOS MULTIPLES DE TRABAJADORES DE CONSTRUCCION Y LA MADERA COOPTRACOM	AHORROS, CREDITO FINANCIAMIENTO DE OBRAS SOCIALES, BECAS ESTUDIANTILES, CONSTRUCCIONES DE OBRAS CIVILES Y ELECTROMECANICAS, PRESTAMOS PERSONALES Y PARA EMPRENDEDURISMO.	MARTIN BERROA DE LA ROSA	471939
E/2017-14470	20/4/17	COOPERATIVA MONTE PLATA COOMOPA	COOPERATIVA DE AHORROS Y PRESTAMOS Y SERVICIOS MULTIPLES.	NICODANTE MONTILLA DIAZ	471376

[210] EXP.	[220] SOL. FECHA	[561] NOMBRE COMERCIAL	[510] ACTIVIDAD	[730] SOLICITANTE	[111] REGISTRO
E/2016-25267	27/4/16	CORAL STONE LA BORDA	PRODUCCIÓN Y VENTA DE CORALINA, IMPORTACIÓN Y EXPORTACIÓN ROCAS NATURALES,	WILLIAM BERNARDO GRULLON GRULLON	472027
E/2017-13005	6/4/17	CORDEX DOMINICANA	REALIZACIÓN DE ACTIVIDADES COMERCIALES EN EL PAÍS RELACIONADAS CON EL ARRENDAMIENTO DE BIENES INMUEBLES	CORDEX HOLDINGS, INC.	471238
E/2017-10069	18/4/17	CORPORACION DEPORTIVA DE SANTO DOMINGO, CH	FORMACIÓN, SOSTENIMIENTO, ADMINISTRACIÓN Y COMERCIALIZACIÓN DE EQUIPOS DEPORTIVOS, ADQUIRIR Y VENDER FRANQUICIAS DEPORTIVAS, ORGANIZACIÓN DE EVENTOS DEPORTIVOS.	PEDRO FRANCISCO FELIPE CHALAS PIMENTEL	471133
E/2017-14330	19/4/17	COSMOBELL	REALIZAR, OFRECER SERVICIOS, VENTAS, COMERCIALIZACIÓN DE PRODUCTOS DE COSMETOLOGÍA, QUE TENGA QUE VER CON LA BELLEZA FACIAL DE LA MUJER Y EL HOMBRE	LISSETTE CONDE SOSA	471106
E/2017-13969	17/4/17	COSSCA	VENTAS DE COMIDA GOURMET EMPRESARIAL, CATERING, VENTA DE TODO TIPO DE COMIDAS.	ALEXANDER BRIOSO /YOANNY PATRICIA CASTRO DIAZ DE FLAQUER	470984
E/2017-14851	24/4/17	COTOY BAR AND LOUNGE	BAR Y RESTAURANTE.	HERNAN MIGUEL JOAQUIN HERRERA	471568
E/2017-14884	24/4/17	COTRAROLIBADO	SERVICIO DE TRANSPORTE EN GENERAL.	CIRILO DE LA ROSA POUERIEI /DANIEL RODRIGUEZ JIMENEZ	471569
E/2017-15314	26/4/17	COYREM-GALVAN, CONSTRUCCIONES Y REMODELACIONES GALVAN	DISEÑOS, ANÁLISIS Y PRESUPUESTOS, OBRAS HIDRÁULICAS Y SANITARIAS, CONSTRUCCIÓN, REPARACIÓN Y ADECUACIÓN DE EDIFICACIONES Y VÍAS TERRESTRES	LUIS ERNESTO GALVAN BRIOSO	471928
E/2017-13514	25/4/17	CRASQUI ENTERPRISES	ESTABLECER, GESTIONAR E IMPLEMENTAR EN GENERAL LOS NEGOCIOS DE IMPORTACIÓN, DISTRIBUCIÓN Y EXPORTACIÓN DE ARTÍCULOS DEL HOGAR Y DE ALIMENTOS.	DISTRIMAX, S.R.L.	471674
E/2017-15452	27/4/17	CREACIONES ENMOR	FABRICACIÓN, VENTA DE PRODUCTOS QUÍMICOS, PRODUCCIÓN DE EVENTOS, SERVICIOS DE MARKETING Y SUB-CONTRATACIÓN DE PERSONAL	YEXIRE ANDREINA MORENO LARA	472141
E/2017-13707	11/4/17	CREDIT CENTER DFA	OFRECER SERVICIOS DE PRÉSTAMOS PERSONALES, HIPOTECARIOS, CON GARANTÍA, FINANCIAMIENTOS.	JOSÉ ENRIQUE OVALLES FERNÁNDEZ	472210
E/2017-14906	24/4/17	CREDIT HAUS	ENTIDAD DEDICADA A INVERSIONES Y PRESTAMOS DE TODA CUANTIA.	NORTONESKI DEVELOPMENT OFFICE, SRL. AUTO HAUS	471539
E/2017-15501	27/4/17	CRISTAL OASIS	VENTA, ALQUILER Y ADMINISTRACION DE APARTAMENTOS EN REPUBLICA DOMINICANA.	INVERSIONES INMOBILIARIA SQUIRES, SRL	472110
E/2017-15591	27/4/17	CROSSPACE	DISEÑO DE INTERIORES Y EVENTOS.	SHARLENE CALDERON ABREU	472120
E/2017-15679	28/4/17	CRYSTAL MARINA	CONSTRUCCIÓN Y DISEÑO DE PLAYAS ARTIFICIALES, INGENIERÍA, CONSTRUCCIÓN DE PISCINAS, CONSTRUCCIONES DE MADERA Y CANA, CONSTRUCCIONES INMOBILIARIAS.	DEXTERH GONZALEZ VALLADARES	472234
E/2017-15031	25/4/17	CUARTO B INVESTMENT	IMPORTACIÓN, COMERCIALIZACIÓN Y REPARACIÓN DE SISTEMAS Y EQUIPOS ELECTRÓNICOS Y DE COMUNICACIÓN.	JOSE FEDERICO AZPURUA REYNA	471699
E/2016-35225	24/4/17	CÚRATE EN SALUD CON EL DR. WADY MUSA	PROGRAMA INTERACTIVO SOBRE TEMAS VARIADOS, RADIO Y TV CON LA PRESENCIA DE PROFESIONALES.	WADY YAMIL MUSA VASQUEZ	471547
E/2017-14528	20/4/17	D C ENLACE	IMPORTACIÓN Y EXPORTACIÓN DE ARTÍCULOS Y EQUIPOS MÉDICOS, DENTALES Y FARMACÉUTICOS Y CUALQUIER OTRO TIPO DE OPERACIÓN O ACTIVIDAD DE LICITO COMERCIO	CASTULO AUGUSTO VALDEZ JIMENEZ	471324
E/2017-14157	18/4/17	D' FIAMMY CAFETERIA & COMEDOR	VENTA DE TODO TIPO DE COMIDA CRIOLLA Y CAFETERIA.	YOCELIN SANTOS PEREZ	471125
E/2017-13452	10/4/17	D GRACE MEJIA SALON Y MAS	SERVICIOS DE CUIDADO PERSONAL, LAVADO Y SECADO DEL CABELLO, LIMPIEZA FACIAL, MAQUILLAJE, VENTA DE COSMÉTICOS Y OTROS PRODUCTOS Y SERVICIOS RELACIONADOS CON EL PRESENTE OBJETO.	GRECY MERCEDES MEJIA	471591
E/2017-15040	25/4/17	D' MADELYN DOMINGUEZ ACCESORIOS Y SPA	VENTA Y COMERCIALIZACIÓN DE PRENDAS DE VESTIR, ACCESORIOS, SALON Y SPA.	MADELYN ELEONOR DOMINGUEZ JIMENEZ	471700
E/2017-9571	20/4/17	D' MAELO ZON PIZZA	PREPARACIÓN DE PIZZAS, MASAS, SALSAS Y TODAS SUS VARIEDADES.	ISMAEL ENRIQUE FAJARDO BONILLA	471355
E/2017-14867	24/4/17	D' MAGDALENA CRUZ VARIEDADES	VENTA DE ROPAS PARA DAMAS, CABALLEROS Y NIÑOS, ZAPATOS, COSMÉTICOS, PERFUMES, ROPA INTERIOR Y ARTÍCULOS PARA EL HOGAR.	MAGDALENA CRUZ TAVERAS DE PAYANO	471559
E/2017-15375	26/4/17	D MANDY MOTO	SERVICIOS DE TRANSPORTE URBANO.	MANOLIN MENDEZ	471840
E/2017-14854	24/4/17	D' OLGA ISABEL PERALTA CAFETERIA	CAFETERIA	OLGA ISABEL PERALTA AZCONA	471579
E/2017-15567	27/4/17	D' POSTRES TIOLA	ELABORACION Y COMERCIALIZACION DE ALIMENTOS PARA CONSUMO HUMANO.	TEOLINDA ALTAGRACIA CASTELLANOS DE SALETA	471876
E/2017-14050	18/4/17	D' RAFA COCIDO	RESTAURANTE DE COMIDA RÁPIDA, SOPAS Y COCIDOS.	RAFAEL LINARES SANCHEZ	471090
E/2017-14038	28/4/17	D' RAQUEL CARRASCO FARMACIA	VENTA DE MEDICAMENTOS Y BISUTERÍA.	RAQUEL CARRASCO CARRASCO	472145
E/2017-15757	28/4/17	D' ROYI ACCESORIOS	COMERCIALIZACION Y VENTA DE ACCESORIOS.	YINETT FRANCISCA GARCIA DE SOSA	472031
E/2017-2285	27/4/17	D' SEGUNDO CT NIGHT CLUB	BAR DE BEBIDAS, VENTAS DE TODAS LAS CLASES DE BEBIDAS ALCOHÓLICAS NACIONALES E INTERNACIONALES, REFRESCOS, JUGOS, AGUA EMBOTELLADA, COMIDA, PICADERAS.	SEGUNDO DE LA CRUZ CAMACHO	472083
E/2017-14705	21/4/17	D' YANIRIS RODRIGUEZ CLOTHES	COMPRA, IMPORTACION Y VENTA DE ROPA Y ACCESORIOS PARA DAMAS, CABALLEROS Y NIÑOS.	YANIRI RODRIGUEZ DE ARISMENDY	471451
E/2017-13354	18/4/17	D' YAQUILSIA SALON & BOUTIQUE	SALÓN DE BELLEZA Y VENTA DE TODO TIPO DE ROPA PARA DAMAS.	ANA MERCEDES SERRANO GARCIA	471118
E/2017-14260	19/4/17	D, PALOMA PEREZ HERNANDEZ ORGANIZACION DE FIESTAS EVENTOS SOCIALES Y MAS	PLANEAR, ORGANIZAR, DIRIGIR Y PROMOVER EVENTOS Y/O BANQUETES PARA INDIVIDUOS, EMPRESAS E INSTITUCIONES.	PALOMA CARIDAD PEREZ HERNANDEZ	471194
E/2017-15319	26/4/17	D.S.R.R. BUS RENTAL TOURS	TOURS OPERADOR TRANSPORTE TURISTICOS Y AFINES	EUSEBIO DE LA ROSA SANTANA / JUAN CARLOS ROSARIO DE LA ROSA	471764
E/2017-14704	21/4/17	D' ANYI UÑAS EXTROVERTIDAS	ARTISTAS DE UÑAS.	ANYELINA HERRERA	471496
E/2017-13143	7/4/17	D' MARTHA IRIS SALÓN & PELUQUERÍA	OFRECER SERVICIOS DE SALÓN DE BELLEZA, PELUQUERÍA, ESTÉTICA Y SPA, ASÍ COMO LA COMPRA Y VENTA, EXPORTACIÓN E IMPORTACIÓN DE MUEBLES UTILIZADOS EN LOS SALONES DE BELLEZA	MARTHA IRIS FRANCISCO FORTUNA	471148
E/2017-13066	19/4/17	DABAS IMPORT	COMPRA Y VENTA DE ALIMENTOS, BEBIDAS, ARTICULOS DE LIMPIEZA Y DEL HOGAR, SUMINISTRO Y EQUIPOS DE OFICINAS	YAMIL DABAS DABAS	471215
E/2017-13560	11/4/17	DACDENTY BY DRA. DARIANNIS YUNES	SERVICIOS ODONTOLÓGICOS EN GENERAL.	DARIANNIS JOSEFINA YUNES MERCEDES DE ALCANTARA	471467
E/2017-14387	19/4/17	DALISA ALEGRIA PRODUCTIONS	PRODUCCIÓN DE OBRAS CINEMATOGRAFICAS.	DALISA ALEGRIA GOMEZ	471171
E/2017-15287	26/4/17	DANIEL GRUA	TRANSPORTE DE CARGA, GRÚA DE PLATAFORMA, GRÚA TELESCÓPICA.	DANIEL ALBERTO CRUZ	471957
E/2017-13247	24/4/17	DANIEL PRINIT PROMOCIONES & PUBLICIDAD	TODO TIPOS DE IMPRESIONES EN GENERAL, Y VENTA DE ARTICULOS DE OFICINA E IMPRESOS	SUNCHO LEE	471546
E/2017-14406	19/4/17	DATA COLEGIOS	BURO DE CONSULTA DE HISTORIAL DE PAGOS SERVICIOS EDUCATIVOS EN COLEGIOS Y UNIVERSIDADES PRIVADAS DE REPÚBLICA DOMINICANA.	NOBEL EUCLIDES MATOS VERAS	471342
E/2017-14281	19/4/17	DAVID RODRIGUEZ MOTORS	COMPRA Y VENTA DE VEHICULOS.	DAVID RODRIGUEZ RODRIGUEZ	471197
E/2017-11741	20/4/17	D'ECORANDO BY RICHARD INTERIORISMO	VENTA DE CRISTALERÍAS PARA EL HOGAR.	RICARDO RODRIGUEZ SANTOS	471315
E/2017-15401	26/4/17	DEIVISEXPRESS COMERCIAL	VENTA, FINANCIAMIENTO, FABRICACIÓN E IMPORTACIÓN DE ELECTRODOMÉSTICOS, PRODUCTOS MÉDICOS, COMPUTACIONALES, DE TRANSPORTE, PLÁSTICOS, DE USO PERSONALES	DEIVIS MOISES ADAMES MONTAÑO	471953
E/2017-12553	27/4/17	DENTAL ADVANCE DENTVANCE	PROVEER SERVICIOS MÉDICOS, DENTALES Y ODONTOLÓGICOS EN GENERAL, VENTA Y DISTRIBUCIÓN DE MATERIALES Y EQUIPOS DENTALES	JOHEN ALFREDO ESPINAL RODRIGUEZ / MERCEDES RAMIREZ PAEZ	471899
E/2017-13805	12/4/17	DENY GAS	DISTRIBUCION Y VENTA DE GAS PROPANO (GLP) AL POR MAYOR, DETALLE Y A DOMICILIO	DENY REYES SENA	471634
E/2017-15130	25/4/17	DEYAMAR	CENTRO DE ESTÉTICA.	GLORIMARY VILCHEZ SANTIAGO /DEYANIRA ALVAREZ DE JESUS DE ARIAS	471731
E/2017-15805	28/4/17	DI BELLEZZA ROSANDRA	CENTRO DE BELLEZA Y SPA.	SANDRA CRISTINA VARGAS PERALTA / ROSA ALTAGRACIA PERALTA PALACIOS / ROSANNA EMILIA VARGAS PERALTA	472019
E/2017-8595	25/4/17	DIANNA OLIVARES FIESTA, DIFIESTA	ORGANIZACION, PLANIFICACION, MONTAJE, COORDINACION LOGISTICA DE EVENTOS, VENTAS DE BANDEJAS Y ARTICULOS PERSONALIZADOS, ARREGLOS DE GLOBOS.	DIANNA PATRICIA OLIVARES PEREZ	471695
E/2017-15613	27/4/17	DICOINSA	CONSTRUCCIONES EN GENERAL.	DICOINSA, S.R.L.	472075
E/2017-15483	27/4/17	DIOS ES INTERNACIONAL	IMPORTACIÓN, EXPORTACIÓN, VENTA Y DISTRIBUCIÓN DE PRODUCTOS NATURALES.	GRISOLIDIS MEJIA DE LA CRUZ	472086
E/2017-11976	24/4/17	DIPAGROTECH	EXPORTACIÓN, IMPORTACIÓN, FABRICACIÓN, ASESORÍA TÉCNICA, DISTRIBUCIÓN Y COMERCIALIZACIÓN DE INSUMOS Y EQUIPOS AGRÍCOLAS	NISAIEL DIONISIO DIROCIE MATOS	471580
E/2017-15179	25/4/17	DISARCON	SERVICIOS DE INGENIERÍA, DISEÑO EN GENERAL, CONSTRUCCIÓN, ALQUILER DE EQUIPOS DE CONSTRUCCIÓN.	MOISES FUSTER FLORIMON	471753
E/2017-13981	17/4/17	DISTRIBUCIONES HISPALIS	DISTRIBUCIÓN Y COMERCIALIZACIÓN DE COMBUSTIBLE, PLÁSTICOS, ENVASES, PRODUCTOS DE LIMPIEZA, ACCESORIOS Y UTENSILIOS DE LIMPIEZA, EQUIPOS Y MAQUINARIAS DE MANTENIMIENTO EN GENERAL.	JAVIER MOLINA MATITOS	470954
E/2017-6554	27/4/17	DISTRIBUIDORA DE AGUA ROSANGEL	DISTRIBUCIÓN DE AGUA PARA CONSUMO HUMANO.	ROBERTO GARCÍA FLETE	471908
E/2017-15100	25/4/17	DISTRIBUIDORA DERMA	VENTA DE PROVISIONES ALIMENTICIAS, BEBIDAS, QUÍMICOS, FERRETEROS Y DEL HOGAR, ALMACENISTAS E IMPORTADORES DE LOS MISMOS.	JOEL DAVID YUNEN ECHAVARRIA	471743
E/2017-14153	18/4/17	DISTRIBUIDORA GERWILCA 2017	DISTRIBUCION, VENTA Y COMERCIALIZACION DE ALIMENTOS, PRODUCTOS DE LIMPIEZA Y MATERIALES FERRETEROS.	WILLIAM MISAIEL LINARES GAVIDIA	471109

[210] EXP.	[220] SOL. FECHA	[561] NOMBRE COMERCIAL	[510] ACTIVIDAD	[730] SOLICITANTE	[111] REGISTRO
E/2017-11143	20/4/17	EWANKA INVERSIONES	IMPORTACIÓN Y VENTA DE PRENDAS DE VESTIR, CARTERAS, CALZADOS, BISUTERÍAS Y ACCESORIOS	RUICHI WU	471344
E/2017-14893	24/4/17	EXPORTADORA FERNANDEZ CASTILLO	EXPORTACION Y VENTA DE ARTESANIAS	ROQUE FERNANDEZ CASTILLO	471623
E/2017-13071	6/4/17	EXTRAMODA ABDEL	IMPORTACIÓN, EXPORTACIÓN, COMERCIALIZACIÓN Y FABRICACIÓN DE PRENDAS DE VESTIR PARA DAMAS, CABALLEROS Y NIÑOS, CALZADOS, ACCESORIOS	EXTRAMODA ABDEL SRL	472067
E/2017-14600	20/4/17	F M DISEÑOS Y CONSTRUCCIONES	DISEÑO, CONSTRUCCIONES, SUPERVISIONES Y EDIFICACIONES EN GENERAL.	F.M. DISEÑO Y CONSTRUCCIONES S.R.L	472102
E/2017-12002	28/4/17	FABRICA DE QUESO DON ENRIQUE LIRIANO	FABRICACION Y VENTA DE QUESO.	GABRIEL ENRIQUE LIRIANO BATISTA	472133
E/2017-14294	19/4/17	FABRICA DE QUESO JORGE ESTEVEZ	FABRICACIÓN Y VENTA DE QUESO.	JORGE DEL CARMEN ESTEVEZ RODRIGUEZ	471198
E/2017-12235	28/4/17	FABRICA DE QUESO JUAN MARTINEZ REYES	FABRICACIÓN Y VENTA DE QUESOS Y PRODUCTOS LÁCTEOS.	JUAN MARIA MARTINEZ REYES	472051
E/2017-13438	20/4/17	FABRICA DE QUESO KAROLIN DISLA	FABRICACIÓN Y VENTA DE QUESOS.	JOSE RAMON DISLA GRULLON	471331
E/2017-14295	19/4/17	FABRICA DE QUESO RIO BELLACO	FABRICACIÓN Y VENTA DE QUESO.	FELIX ANTONIO PEREZ BAEZ	471213
E/2017-14537	20/4/17	FABRICA DE QUESO YSIDRA GOMEZ	FABRICACIÓN Y VENTA DE QUESOS Y PRODUCTOS LÁCTEOS.	YSIDRA DEL CARMEN GOMEZ MONCION	471313
E/2017-14491	20/4/17	FABRIK	VENTA DE TELAS DECORATIVAS, MUEBLES Y ACCESORIOS DE DECORACIÓN.	DISTRI-TEX, S.R.L.	471348
E/2015-26079	1/2/16	FAHFOUD COMIDA ARABE	PRODUCCIÓN Y VENTA DE COMIDA AL DETALLE Y AL POR MAYOR DISTRIBUCIÓN.	MILTON JOSE MONTERO BELLO	471538
E/2017-13961	17/4/17	FALANA HAIR BEAUTY CENTER	CENTRO DE BELLEZA.	GRISelda GONZALEZ DE PERISSUTTI; HENRY GARCIA ZAMBRANO /MARCO ANTONIO MENDOZA VIVAS	470941
E/2017-13919	17/4/17	FAMILIA REAL DOMINICANA	COMPRA Y VENTA, ALQUILER E IMPORTACION DE VEHICULOS DE MOTOR, PIEZAS, LUBRICANTES Y ACCESORIOS	CARLOS MANUEL TAVERAS MOREL	471806
E/2017-15035	25/4/17	FANNY IMPORT	VENTA DE MOTOCICLETA Y DE SUS PARTES, PIEZAS Y ACCESORIOS . VENTA AL POR MAYOR Y AL POR MENOR DE PARTES Y PIEZAS DE MOTOCICLETAS	FANNY MARTHA CALDERON LARA	471916
E/2017-15673	28/4/17	FARBÉ	OFRECER SERVICIOS DE CUIDADOS DE MANOS Y PIES, KIROPEDIA, SPA, ENTRE OTROS.	ROSA ADILIS ROMERO DE ZINN	472203
E/2017-15187	25/4/17	FARELTOURS AND TRAVEL AGENCY	TOUR OPERADORA TURÍSTICA. Y AGENTE DE VIAJES.	GERSON FAREL GARCIA GARCIA	471812
E/2017-12372	3/4/17	FARLEK	ORGANIZACIÓN DE EVENTOS Y VENTAS DE ARTÍCULOS DECORATIVOS.	MAENGRIT YOHANNA MERCEDES CEDEÑO	471185
E/2017-14960	24/4/17	FARMACIA CATARITA II	COMERCIALIZACION Y VENTA DE PRODUCTOS FARMACEUTICOS.	FRANCISCO DE JESUS RODRIGUEZ ACEVEDO	471610
E/2017-12985	19/4/17	FARMACIA EL 14	SERVICIOS DE VENTA, DISTRIBUCIÓN Y COMERCIALIZACIÓN DE FÁRMACOS AUTORIZADOS Y DE TODO TIPO DE MEDICAMENTOS.	MIRIAM DE LOS ANGELES RINCON PEREZ	471212
E/2017-14997	24/4/17	FARMACIA REYBELYS	VENTAS AL POR MENOR DE MEDICAMENTOS, COSMETICOS Y PERFUMES.	GREGORIO BERNABE PEREZ ESPINAL	471655
E/2017-15455	27/4/17	FARMAPROHIS	COMERCIALIZACIÓN DE MEDICAMENTOS, PERFUMES, REGALOS, PRODUCTOS DE LIMPIEZA Y MISCELANEOS.	DIAMIRDE TORIBIO TOUSSAINT	472016
E/2017-15206	25/4/17	FELIX DIAZ BARBER SHOP	PELUQUERÍA	FELIX ANTONIO ALBINO DIAZ	471708
E/2017-14013	17/4/17	FEMCO GROUP	ASESORÍA, CONSULTORÍA, DISEÑO, ADMINISTRACIÓN, REMODELACIÓN, MANTENIMIENTO Y EJECUCIÓN DE PROYECTOS DE CONSTRUCCIÓN DE OBRAS CIVILES	LUIS JOSE JACOBO RODRIGUEZ	470974
E/2017-12982	19/4/17	FERRETERIA AMARILLA	SERVICIOS DE VENTA Y DISTRIBUCIÓN DE MATERIALES DE CONSTRUCCIÓN, MATERIALES ELÉCTRICOS, VENTA Y DISTRIBUCIÓN DE EFECTOS PARA EL HOGAR, EFECTOS FERRETEROS EN GENERAL	MIRIAM DE LOS ANGELES RINCON PEREZ	471222
E/2017-1518	26/4/17	FERRETERIA DOMINICANA FERRE DOCA	VENTA DE MATERIALES FERRETEROS.	ROBIN ROBERT RISK GRULLON	471918
E/2017-15018	24/4/17	FERRETERÍA FAUSTO	COMPRA Y VENTA DE EFECTOS FERRETEROS, BLOCK, VARILLA CEMENTO, AL POR MAYOR Y DETALLE, INVERSIONES EN BIENES INMUEBLES PARA EL HOGAR.	FERRETERIA FAUSTO SRL	471666
E/2017-15104	25/4/17	FERRETERIA GOFAM	VENTA, DISTRIBUCIÓN Y COMERCIALIZACIÓN DE TEXTILES, INDUMENTARIA Y ARTÍCULOS PERSONALES, LA VENTA DE MATERIALES DE CONSTRUCCIÓN, ARTÍCULOS COMESTIBLES, ALIMENTOS Y BEBIDAS	AGUSTÍN MARCIAL ABREU	471734
E/2017-13847	21/4/17	FERRETERÍA SOL DEL OESTE	VENTAS DE ARTICULOS FERRETEROS, DE HOGAR, HIERRO.	LUIS OSCAR LORENZO CORPORAN	471425
E/2017-13533	20/4/17	FERRETERIA TMC	ESTABLECIMIENTO COMERCIAL DEDICADO A LA VENTA DE MATERIALES ELECTRICOS Y FERRETEROS.	PAULO ANDRES FUERTES JAREK	471298
E/2017-13888	17/4/17	FESTEJARE EVENTOS STUDIO	PLANEACION DE EVENTOS INFANTILES Y COMERCIALES.	JOSE MANUEL ARAUJO MINIÑO /PAOLA BERMUDEZ RICARDO	470937
E/2017-14659	21/4/17	FITS GLOBAL GOODS	IMPORTACIÓN Y VENTA DE JUGUETES.	LUIS DANIEL LATTUF PEREZ	471485
E/2017-8571	17/4/17	FLASH AUTO-DETAILING	SERVICIOS DE LAVADO, ENCERADO Y BRILLADO DE VEHÍCULOS.	JOSE ARMANDO ROSARIO GUTIERREZ	471620
E/2017-14813	21/4/17	FLEIMER GROUP	INVERTIR EN EMPRESAS COMERCIALES, INDUSTRIALES, FINANCIERAS, AGROPECUARIAS, CONSTRUCTORAS, TURISTICAS, DE BIENES RAICES.	PORTAFOLIO LEGAL, E.I.R.L.	471419
E/2017-14666	21/4/17	FLJ COMERCIAL	SERVICIOS DE TRANSPORTE EN GENERAL,PRESTAMOS, ASESORÍA JURÍDICA GENERAL.	MARIA GEORGINA MEJIA EMILIANO	471410
E/2017-14413	20/4/17	FOODSIASTA	DISTRIBUCIÓN E IMPORTACIÓN DE PRODUCTOS Y ARTÍCULOS CULINARIOS, EVENTOS GASTRONÓMICOS, PREPARACIÓN DE ALIMENTOS Y BEBIDAS	RAFAEL ERNESTO ORSINI CABRAL	471347
E/2017-13971	27/4/17	FORCAPROF, FORMACION Y CAPACITACION PROFESIONAL	PRESTAR SERVICIOS DE CAPACITACIONES DIVERSAS A INSTITUCIONES PUBLICAS O PRIVADAS.	LUIS RAFAEL LANTIGUA ROJAS	471906
E/2017-9764	20/4/17	FOXBLUME	ADQUISICIÓN, COMPRA Y VENTA, TENENCIA DE INMUEBLES.	MAREDI ARTEAGA CRESPO	471275
E/2017-14843	24/4/17	FRANDINI	TIENDA DE ROPAS Y ACCESORIOS, PASTELERÍA TEMÁTICA, SERVICIOS TURÍSTICOS.	HENRY RAMON CESPEDES ARIAS	471653
E/2017-4864	17/4/17	FRETER MULTISERVICES MUFRET	REPARACIÓN E INSTALACIÓN DE INVERSORES, TINACOS, BOMBA DE CISTERNA, AIRE ACONDICIONADO	FREDDY GOMEZ LOPEZ	470963
E/2017-13469	10/4/17	FROG'S TRAVEL	AGENCIA DE VIAJES.	BINIERCHI CRUZ HERNANDEZ	471442
E/2017-14227	18/4/17	FS INMOBILIARIA	CONSTRUCCIONES DE OBRAS Y PROYECTOS CIVILES, BIENES RAÍCES EN GENERALES, HIPOTECAS, ALQUILERES, COMPRAS Y VENTAS DE EDIFICACIONES, CASAS Y APARTAMENTOS.	JUAN FELIZ SERRANO	471087
E/2017-14814	21/4/17	FTC FERMATERRA CARIBBEAN	INVERTIR EN EMPRESAS COMERCIALES, INDUSTRIALES, FINANCIERAS, AGROPECUARIAS, CONSTRUCTORAS, TURISTICAS, DE BIENES RAICES.	PORTAFOLIO LEGAL, E.I.R.L.	471418
E/2017-15022	24/4/17	FUMIGADORA CONTROPLA	FUMIGACIÓN Y CONTROL DE PLAGAS, TRATAMIENTOS CONTRA HONGOS Y BACTERIAS, EXÁMENES DE SISTEMAS DE TRATAMIENTOS, ANÁLISIS DEL MEDIO A FUMIGAR	JHOAN EMMANUEL MATOS CARVAJAL	471593
E/2017-15752	28/4/17	FUNDACION DALVIS LEONEL MARTINEZ OGANDO	TRABAJAR EN PRO DEL MANTENIMIENTO Y DESARROLLO DE LA SALUD, LA EDUCACION Y EL DEPORTES AMATEUR Y PROFESIONAL DE LOS NIÑOS,JOVENES Y ADULTOS DE LA REPUBLICA DOMINICANA	DALVIS LEONEL MARTINEZ OGANDO	472189
E/2017-13180	20/4/17	FUNDACION ACCION SOCIAL DE DISCAPACIDAD FAS-DISDA	ENTIDAD SIN FINES DE LUCRO, DEDICADA A TRABAJOS SOCIALES, COMO SALUD, SERVICIOS COMUNITARIOS, CONCIENTIZACIÓN FAMILIAR Y OTROS.	FUNDACION ACCION SOCIAL DE DISCAPACIDAD	471265
E/2017-12039	30/3/17	FUNDACION AYUDAME HOY PARA AYUDARTE MAÑANA	ORGANIZACIÓN SIN FINES DE LUCRO: DEDICADA A GESTIONAR AYUDAS COMUNITARIAS, A PERSONAS NECESITADAS ENTRE OTRAS AYUDAS.	MOVIMIENTO DE IGLESIAS CRISTIANAS ANTORCHA PROFETICA	471096
E/2017-15898	28/4/17	FUNDACION BELARMINIO RAMIREZ NUÑEZ	FUNDACION SIN FINES DE LUCRO QUE TIENE POR OBJETIVOS: PROPICIAR ESFUERZOS LA INTERRELACION DE HOMBRES Y MUJERES EN DISTINTOS BARRIOS Y COMUNIDADES RURALES	JULIO ANTONIO RAMIREZ TEJADA	472167
E/2017-14452	20/4/17	FUNDACION CENTINELAS DE LAS MONTAÑAS CEMONT	SOCIEDAD SIN FINES DE LUCRO PÚBLICA QUE SE DEDICARÁ A LA DEFENSA Y RECLAMACIÓN DEL DERECHO DE FUNDAMENTALES Y AFINES AL MEDIO AMBIENTE Y LOS RECURSOS NATURALES	MANUEL FRANCISCO HERNANDEZ DE LEON / ALEJANDRO ANTONIO DOMINGUEZ COLON	471325
E/2017-15296	26/4/17	FUNDACION CHICHI, UPNR	ORGANIZACIÓN SIN FINES DE LUCRO DEDICADA A LA PROTECCIÓN Y CUIDADO DE LOS RIOS.	DAVID BALBUENA MARTE / LORENZO OSORIA / LEOCADIO LOPEZ / FELIX ARAMIS CIRIACO GREEN / ENRIQUE DENY FLORES CUETO / JOSE ANTONIO PARRA PARRA / TOMAS ALMONTE SANCHEZ / LUIS RAFAEL ALMONTE SANCHEZ / WILSON TAVAREZ REYES	471797
E/2017-11095	24/3/17	FUNDACIÓN CULTURAL PROCERD	ENTIDAD SIN FINES DE LUCRO DEDICADA A PROMOVER EL USO DEL ARTE Y LA CULTURA COMO HERRAMIENTAS PARA LA EDUCACIÓN CIUDADANA	ERIBERTO LUIS LEROY	471501
E/2017-14558	27/4/17	FUNDACION DE DESARROLLO DE LA COMUNIDAD DE LA CIRCUNSCRIPCION 3 FUDECCIRC	ENTIDAD SIN FINES DE LUCRO DEDICADA A TRABAJAR EN ÁREA DE SALUD DE PERSONAS QUE VIVEN CON VIH/SIDA INCLUYENDO ADULTOS Y NIÑOS	FRANCISCO HENRRIQUE ABREU MONCION	472096
E/2017-14733	21/4/17	FUNDACION DE DESARROLLO INTEGRAL LUZ Y VIDA FUDILUVI	ENTIDAD SIN FINES DE LUCRO DEDICADA A IMPLEMENTAR PROGRAMAS Y ACTIVIDADES DE DESARROLLO INTEGRAL, EDUCACIÓN, SALUD, PROMOCIÓN DE LOS DERECHOS ECONÓMICOS Y CULTURALES.	GABRIEL DEL ROSARIO VINICIO	471510
E/2017-13194	19/4/17	FUNDACION DE DESARROLLO Y MODERNIZACION SOLAR, FUNDEMOSO	ENTIDAD SIN FINES DE LUCRO QUE SE DEDICA A TRABAJAR A FAVOR DEL DESARROLLO SOSTENIBLE EN MATERIA SOCIAL Y TECNOLÓGICO.	CARLOS ANTONIO MICHELEN NANNUN	471207

[210] EXP.	[220] SOL. FECHA	[561] NOMBRE COMERCIAL	[510] ACTIVIDAD	[730] SOLICITANTE	[111] REGISTRO
E/2017-13136	19/4/17	FUNDACION DE IGLESIAS MISIONERAS JEHOVA OBRANDO A FAVOR DEL CAUTIVO SALMO 121	ENTIDAD SIN FINES DE LUCRO, DEDICADA AL CULTO CONGREGACIONAL, CULTO EN LAS CALLES, CARCEL, HOSPITALES, HORFANATOS, HOGARES CREADOS	FALINA ALTAGRACIA CASTILLO PEREZ	471252
E/2017-9800	16/3/17	FUNDACION DELIA SUAREZ BERRUTI	ENTIDAD SIN FINES DE LUCRO DEDICADA A DAR EDUCACIÓN INICIAL A NIÑOS CON DISCAPACIDAD.	FUNDACION DELIA SUAREZ BERRUTI	471516
E/2017-14877	24/4/17	FUNDACION DIOS PRIMERO - FUNDIOSP	ENTIDAD SIN FINES DE LUCRO DEDICADA A TRABAJAR CON PERSONAS DE ESCASOS RECURSOS EN TODO EL PAÍS	GILDO AMADOR ZABALA	471611
E/2017-14670	21/4/17	FUNDACION DOMINICANA ME DESARROLLO CON UNA MENTE SANA FUDOMEMS	ENTIDAD SIN FINES DE LUCRO LA CUAL SE DEDICA A ACTIVIDADES CULTURALES, SOCIALES, DEPORTIVAS, AYUDAS A NIÑOS, ENVEJECIENTES Y AYUDAS A MUJERES EMBARAZADAS.	NERYS PEÑA REYNOSO	471456
E/2017-15640	27/4/17	FUNDACIÓN FAMILIA INTEGRAL NUEVO RENACER-FUFINUR	ORGANIZACIÓN SIN FINES DE LUCRO DEDICADA A TRABAJAR POR EL BIENESTAR DE LOS NIÑOS, NIÑAS, ADOLESCENTES Y LA FAMILIA.	DAYS ELIZABETH SEPULVEDA HERNANDEZ DE CRUZ	472008
E/2017-15121	25/4/17	FUNDACION INES BRYAN	ENTIDAD SIN FINES DE LUCRO DEDICADA A AYUDA Y TRABAJOS SOCIALES.	INES XIOMARA BRYAN CASEY	471740
E/2017-15665	28/4/17	FUNDACION KATIA JAPA	ENTIDAD SIN FINES DE LUCRO DEDICADA A BRINDAR AYUDA A PROTECCIÓN A NIÑOS HUÉRFANOS, A MADRES VIUDAS, PERSONAS ENVEJECIENTES	KATIA HORTENCIA JAPA SEPULVEDA	472032
E/2017-15932	2/5/17	FUNDACIÓN LAS OVEJITAS DEL REY DIOS LEVANTA	ENTIDAD SIN FINES DE LUCRO DEDICADA A BRINDAR AYUDA A LOS NIÑOS Y ADOLESCENTES DESAMPARADOS Y MINUSVALIDOS	ELINEIDA RAMIREZ REYES	472266
E/2017-15656	27/4/17	FUNDACION MAMI ANA FLORES	ENTIDAD SIN FINES DE LUCRO, DEDICADA A PROTEGER PERSONAS DE LA TERCERA EDAD, NIÑOS Y MEDIO AMBIENTE.	SAMUEL ALCALA ROMAN /SORAYA MARIA CASTILLO VASQUEZ	472098
E/2017-4888	18/4/17	FUNDACION MODELANDO A CRISTO	ENTIDAD SIN FINES DE LUCRO CUYO OBJETO PRINCIPAL ES OFRECER SERVICIOS CRISTIANOS DE CARACTER ESPIRITUAL Y SOCIAL	ALEJANDRO JOSE GOMEZ SANCHEZ	471099
E/2017-11340	26/4/17	FUNDACION MUSULMANA DEL CIBAO, FUMUDECI	ENTIDAD SIN FINES DE LUCRO, QUE SE DEDICA A LA ENSEÑANZA DE PERSONAS DE ESCASOS RECURSOS EN SUS DIFERENTES MODALIDADES, INCLUYENDO LA CULTURA Y RELIGION MUSULMANA.	ANWAR ARSHAD	471901
E/2017-15318	26/4/17	FUNDACION OBREROS AL SERVICIO DE LA HUMANIDAD - FOSH	ENTIDAD SIN FINES DE LUCRO DEDICADA AL SERVICIO DE LOS NIÑOS, JÓVENES, ADULTOS Y ANCIANOS, ASÍ COMO BRINDAR AYUDA SOCIAL Y COMUNITARIA A PERSONAS DE ESCASOS RECURSOS.	IGNACIO LOYOLA RODRIGUEZ /OSVALDO MULLIS DE LA ROSA	471888
E/2017-13955	17/4/17	FUNDACIÓN PARA LA PROMOCIÓN DE LA LECTURA RD FUNPLEC-RD	PROMOVER E INCENTIVAR LA LECTURA EN NIÑOS, JÓVENES Y ADULTOS EN LA REPUBLICANA DOMINICANA, A TRAVÉS DE TALLERES, CHARLAS, PANELES, FOROS	GERSON DOMINGUEZ GARCIA	470943
E/2017-15072	25/4/17	FUNDACION SEMILLA Y SIEMBRA INTERNACIONAL FUNDASSI	ENTIDAD SIN FINES DE LUCRO DEDICADA A INCENTIVAR LA EDUCACIÓN CRISTIANA, CON EL OBJETIVO DE PROMOVER EN LOS COLEGIOS PRIVADOS LA EDUCACIÓN CRISTO CÉNTRICA	ADALGISA GARCIA ORTIZ DE SABINO /DOMINGO DENIS SABINO ROSARIO	471781
E/2017-11927	18/4/17	FUNDACION SER JUVENTUD EN VALORES SERJUVAL	ASOCIACION SIN FINES DE LUCRO, QUE SE ENCARGA DE CREAR E IMPLEMENTAR PROGRAMAS CON LOS JOVENES, QUE CONLLEVEN AL DESARROLLO DE BUENOS VALORES SOCIALES	YINETTE VALLEJO MARTINEZ	471098
E/2017-15013	24/4/17	FUNDACION TECNICA MEDICA FE Y ESPERANZA FUNDATEC MED	ENTIDAD SIN FINES DE LUCRO, DEDICADA A BRINDAR SERVICIOS MÉDICOS Y CENTRO DE CAPACITACIÓN TÉCNICO-PROFESIONAL.	ESPERANZA MARTINA PEREZ MOREL /MANUEL ANTONIO DE LA CRUZ PEREZ	471572
E/2017-14661	21/4/17	FUNDACION VIVE POR TI	FUNDACIÓN SIN FINES DE LUCRO, ASISTENCIA A JÓVENES NECESITADOS, CAPACITACIÓN Y ACOMPAÑAMIENTO A PACIENTES, VICTIMAS DE SUSTANCIAS NO APROBADAS PARA EL USO DE SERES HUMANOS	MIRELVIS MARIA SIGLER	471392
E/2013-18437	19/4/17	FVO	ASESORÍA Y CONSULTORÍA EN EL ÁREA DE ENERGÍA, MEDIA AMBIENTE, INFORMÁTICA, MINERÍA Y TURISMO.	FRANCISCO MERQUIADES ORTIZ ALCANTARA	471150
E/2017-14517	20/4/17	G.V. 238	ADMINISTRACIÓN DE PROPIEDADES INMOBILIARIAS, E INVERSIONES EN OTRAS SOCIEDADES COMERCIALES	DANIEL LEE MILLER	471263
E/2016-45346	25/4/17	G7 TECHNOLOGY	IMPORTACION, EXPORTACION, COMERCIALIZACION, REPARACION Y VENTA DE EQUIPOS ELECTRONICOS PARTES Y ACCESORIOS EN GENERAL.	RUBEN DARIO GOMEZ	471720
E/2017-14367	19/4/17	GACIF	GESTIÓN DE ACTIVOS, COMISIÓN, INVERSIONES, FACTURING, ADEMAS OFRECE FACILIDADES DE FINANCIAMIENTO A PROYECTOS TANTO A EMPRESA O INSTITUCIONES DE CARÁCTER PÚBLICO	JEAN PAUL PHILIPPE CARTAGENA GARDEN	471174
E/2017-14414	20/4/17	GAMA SUMINISTROS	BRINDAR SERVICIOS, SUMINISTROS DE OFICINA Y DE LIMPIEZAS, ASÍ COMO TODA CLASE DE ACTIVIDAD RELACIONADA CON EL OBJETIVO PRINCIPAL.	AMADO RAFAEL NUÑEZ CACERES	471366
E/2017-10865	23/3/17	GAMADEL	IMPORTACION Y VENTA DE CALZADOS, BILLETAS, CARTERAS Y ROPA PARA DAMAS Y CABALLEROS.	DANNY JOSE UREÑA ROSARIO	471940
E/2017-14606	28/4/17	GANADEROS DE LAGUNA SALADA, AGALS	ENTIDAD SIN FINES DE LUCRO, DEDICADA A ORGANIZAR Y ORIENTAR A LOS GANADEROS PARA MEJOR MANEJO Y RENDIMIENTO EN LA PRODUCCION DE LECHE DEL MUNICIPIO DE LAGUNA SALADA.	EDWARD MIGUEL PAULINO CASTILLO	472065
E/2017-7206	24/2/17	GANIMAR	COMPRA Y VENTA DE INMUEBLES.	LILIZABETH HACHE SALADO	471241
E/2017-10749	20/4/17	GARCIA GONZALEZ EXPORT	EXPORTACIÓN DE FRUTOS.	RAIMY EMILIO GARCIA GONZALEZ	471380
E/2016-43955	20/4/17	GBCSOFT: GONZALES, BISONÓ Y CRUZ SOFTWARE	AUTOMATIZACION DE PROCESOS, DESARROLLO DE SOFTWARE Y PROVEER SERVICIOS INFORMATICOS.	WILSON MANUEL GONZALEZ MEJIA	471307
E/2017-15588	27/4/17	GC DETAILING	4 SERVICIOS DE BRILLADO, DESABOLLADURA Y PINTURA DE VEHÍCULOS DE MOTOR.	GERALDIN ROSADO MORILLO	472130
E/2017-15350	26/4/17	GÉMUSE DISTRIBUIDORA DE ALIMENTOS	SERVICIOS DE PRODUCIR, EMPACAR, IMPORTAR, EXPORTAR, DISTRIBUIR, COMERCIALIZAR Y VENDER AL POR MAYOR Y AL DETALLE PRODUCTOS AGRÍCOLAS	JOSE EDUARDO BREA SOLIS	471952
E/2017-14613	21/4/17	GENEROS Y GENTES	PROGRAMA DE TELEVISION.	MARGARITA MARIA PICHARDO MARTINEZ	471468
E/2017-12968	27/4/17	GERI PICHARDO DESIGN LAB	DISEÑO, ARQUITECTURA Y CONSTRUCCIÓN.	YSABEL ANTONIA SOCORRO RODRIGUEZ MARTINEZ	472093
E/2017-14350	19/4/17	GEUNIQUE SHOW ROOM	VENTA DE ROPA PARA DAMAS Y CABALLEROS.	DAHIANA EVANGELISTA	471230
E/2017-15195	25/4/17	GIC IMPORTADORA	IMPORTACION, COMERCIALIZACION Y DISTRIBUCION DE PRODUCTOS DE BELLEZA, MULTIVITAMINICOS Y PRENDAS DE VESTIR.	CARLOS ANDRES ASTUDILLO JARAMILLO / GEOVANNA OSPINA ORREGO	471691
E/2017-15197	25/4/17	GILIMAN TRADING	IMPORTACIÓN DE MADERA, IMPORTACIÓN, EXPORTACIÓN, COMERCIALIZACIÓN Y FABRICACIÓN DE MOBILIARIO DE MADERA	CARLOS ALBERTO GIL GODDY	471736
E/2017-15748	28/4/17	GIOMARPE	IMPORTACIÓN, EXPORTACIÓN, DISTRIBUCIÓN, VENTAS Y ADMINISTRACIÓN DE PRODUCTOS FARMACÉUTICOS, MEDICAMENTOS.	GIOVANNI MARTIN PERAL GRULLON	472039
E/2017-15718	28/4/17	GISELDA MASSAGE CENTER	SERVICIOS DE MASAJES RELAJANTES, TERAPEUTICOS, REDUCTIVOS, DEPORTIVOS Y AROMA TERAPIA.	GILSERDA ALTAGRACIA CABRERA CALVO	472041
E/2017-13375	26/4/17	GLEMENS TRADING	VENTA AL POR MAYOR Y AL DETALLE DE PRENDAS DE VESTIR.	MYUNG HAN YU	471902
E/2017-13669	21/4/17	GLOBAL CLOTHING GROUP 04212017	CONFECCIÓN, RECLASIFICACIÓN, COMERCIALIZACION Y DISTRIBUCIÓN DE PRENDAS DE VESTIR.	GRISELDA POLANCO MOLINA	471464
E/2017-13203	24/4/17	GLOBAL CONVERGENCE DOMINICAN REPUBLIC GCIDR	SERVICIOS DE TECNOLOGÍA DE LA INFORMACIÓN, GESTIÓN Y MANTENIMIENTO DE LA INFRAESTRUCTURA DE VOZ, EQUIPOS Y SOFTWARE DE GESTIÓN, MANTENIMIENTO.	GUSTAVO ALBERTO ORTEGA CORDERO	471291
E/2017-8294	17/4/17	GLOBAL TEA, GLOTEA	VENTA DE TE, HOJAS Y MEDICAMENTOS NATURALES.	ESTRELLA MARGARITA OCHOA LIMA /CONSUELO ZAMBRANO CHACON	471744
E/2017-14083	26/4/17	GLOBEX SERVICIOS TURISTICOS	CANALIZAR LA OFERTA DE SERVICIOS TURÍSTICOS LOCALES EN ZONAS EN DONDE SE DESARROLLE EL TURISMO.	EDWARD ACOSTA MEJIA	471919
E/2017-14238	19/4/17	GODESS INTERNATIONAL RECOVERY HOME	SERVICIOS DE RECUPERACIÓN Y REHABILITACIÓN POSTQUIRURGICA.	VIKKI SHERYTA TABB	471104
E/2017-12866	5/4/17	GONZALEZ ARREDONDO SERVICIOS PROFESIONALES	ABOGADOS Y CONTADORES.	SANDY GONZALEZ RODRIGUEZ	470969
E/2017-9546	21/4/17	GONZALEZ BROTHER'S INVESTMENT	COMPRA Y VENTAS DE TERRENOS CON VOCACIÓN TURÍSTICA, AGROINDUSTRIAL Y RESIDENCIAL	ROSMERY GONZALEZ GUERRERO	471444
E/2017-15767	28/4/17	GRAND LINE CONSTRUCTION	DIRECCIÓN, GERENCIA, ADMINISTRACIÓN DE GESTIONES INMOBILIARIAS, FINANCIERAS, AGRÍCOLAS, PUBLICITARIAS, DE TRANSPORTE, DE CONSTRUCCIÓN Y SUPERVISION DE TODO TIPO DE OBRA	GS DESPACHO LEGAL, S.R.L.	472218
E/2017-14254	19/4/17	GRANDES HISTORIAS DE ALBERT	CONFERENCIAS, GRABACIONES, EDICIÓN DE LIBRO Y PRODUCCIONES DISCOGRAFICAS.	FRANCISCO ALBERTO MARTE TORRES	471211
E/2017-13934	28/4/17	GRECIA M AUTO PARTS	VENTA DE REPUESTOS PARA VEHÍCULOS.	JORGE LUIS DE LUNA RAMIREZ	472144
E/2017-14835	21/4/17	GREEN HAIR	SALÓN DE BELLEZA, ESTÉTICA, MAQUILLAJE, NAILBAR Y VENTAS DE PRODUCTOS DE BELLEZA.	YISELL ANGELICA ESPAILLAT GARCIA	471435
E/2017-15127	25/4/17	GROUP LLIMER MULTISERVICE	TRANSPORTE, CONSOLIDACIÓN DE CARGA, GESTIONES ADUANALES, DISTRIBUCIÓN DE MERCANCIAS, CARGA SHIPPING.	ELIZABETH YANGERY MERLO REYNOSO /SEM EMANUELE BENELLI MEJIA	471676
E/2017-14808	21/4/17	GRUPO DAUTERRA	INVERTIR EN EMPRESAS COMERCIALES, INDUSTRIALES, FINANCIERAS, AGROPECUARIAS, CONSTRUCTORAS, TURISTICAS, DE BIENES RAICES.	PORTAFOLIO LEGAL, E.I.R.L.	471412
E/2017-15731	28/4/17	GRUPO DE MEDIOS LA HORMIGUITA	PROPIETARIA Y ADMINISTRADORA DE MEDIOS DE COMUNICACIÓN, ESCRITOS, AUDIOVISUALES, RADIALES Y/O ELECTRÓNICOS.	EDWIN DOMINGO ESPINAL MATOS	472240
E/2017-10809	26/4/17	GRUPO DITER	IMPORTACIÓN, VENTA Y COMERCIALIZACIÓN DE MUEBLES, EQUIPOS Y MATERIAL GASTABLE DE OFICINA, TECNOLOGÍA, EQUIPOS Y SERVICIOS DE COMUNICACIÓN	JOSE IVANIGOR DIAZ TERRERO	471923

[210] EXP.	[220] SOL. FECHA	[561] NOMBRE COMERCIAL	[510] ACTIVIDAD	[730] SOLICITANTE	[111] REGISTRO
E/2017-15562	27/4/17	IMPORTADORA JALIOS	VENTA E IMPORTACIÓN DE ELECTRODOMÉSTICOS	JUAN CARLOS ORTIZ PAREDES	472005
E/2017-14032	18/4/17	IMPORTADORA KAN DAN	VENTAS DE PRENDAS DE VESTIR, CALZADOS.	ZHENGXIAO CHEN	471140
E/2017-15243	26/4/17	IMPORTADORA MOSUE	IMPORTACIÓN DE ROPA, CALZADOS Y ELECTRODOMÉSTICOS.	JOSE ANTONIO MORENO FLORENTINO	471838
E/2017-10172	25/4/17	IMPORTADORA W & Y	VENTA DE PRENDAS DE VESTIR.	WENG YULIANG	471777
E/2017-15106	25/4/17	IMPORTADORA WEN JIE	IMPORTACIÓN Y EXPORTACIÓN Y VENTAS AL POR MAYOR Y AL DETALLE DE PRODUCTOS DE FERRETERÍA.	WENG JIAGUI	471794
E/2017-15667	28/4/17	INDALO CREATIVE STUDIO	CONFECCIONES DE ARTÍCULOS PERSONALIZADOS, VENTA DE DESAYUNOS, PAPELERÍA, BORDADO, DECORACIÓN.	IVANA LUCIA CACERES CASTILLO	472220
E/2017-14463	20/4/17	INDULGENCE LUXURY CONCIERGE SERVICES, ILCS	SERVICIOS DE AGENCIA DE VIAJE, VENTA DE VACACIONES, ORGANIZACIÓN DE EXCURSIONES Y CUALQUIER TIPO DE ACTIVIDAD RELACIONADA CON LA MISMA.	ERICK RAMIREZ	471274
E/2017-5116	18/4/17	INDULIMPIEZA	SERVICIOS DE LIMPIEZA, CONSERJERÍA, MANTENIMIENTO EMPRESARIAL, LIMPIEZA DE POZOS SÉPTICOS Y TRAMPAS DE GRASA, ALQUILER DE BAÑOS PORTÁTILES.	JUAN PABLO ESTEVEZ LORA	471070
E/2017-14984	24/4/17	INDUSTRIA LIZARDO SALDAÑA	ELABORACIÓN DE ALIMENTOS NATURALES A BASE DE CEREALES.	CESAR NEIHEL LIZARDO SALDAÑA /JULIO CESAR LIZARDO SALDAÑA	471648
E/2017-15819	28/4/17	INDUSTRIAS DISCAPERS	ELABORACIÓN, FABRICACIÓN Y COMERCIALIZACIÓN DE PRODUCTOS DE LIMPIEZA EN GENERAL Y COMESTIBLES.	LENIN JOSE VARGAS MEDRANO /VICENTE MEJIA PERDOMO	472215
E/2017-15957	2/5/17	INFANTEM	CENTRO DE CUIDADO INFANTIL Y PREESCOLAR.	ANGELICA BELTRE JIMENEZ	471857
E/2017-14054	18/4/17	INGENIERÍA FERRERAS CEBALLOS	INGENIERÍA CIVIL, ARQUITECTURA, INMOBILIARIA, VENTA DE MATERIALES, DISEÑO DE PLANOS, TASACIONES, CONSTRUCCIONES, REMODELACIONES	RAMON EDUARDO CEBALLOS HERNANDEZ	471089
E/2017-3187	26/4/17	INGENIERIA TEJADA ALMONTE	CONSTRUCCION, REMODELACION Y REFORZAMIENTO DE OBRAS CIVILES.	LUIS JOSE TEJADA DIAZ/ FLORANGEL ALMONTE PEÑA DE TEJADA	471801
E/2017-14649	21/4/17	INMOBILIARIA CASAHI	ASESORES INMOBILIARIOS QUE FACILITAREMOS LOS SERVICIOS DE: PROMOCIÓN, VENTA, ALQUILER Y CONSTRUCCIÓN DE TODA CLASE DE BIENES RAÍCES.	CARLOS SOTO ENCARNACION	471395
E/2017-14063	18/4/17	INMOBILIARIA HISPANIOLA	REALIZAR INVERSIONES Y NEGOCIOS EN EL SECTOR DE BIENES RAICES CON BIENES INMUEBLES	INMOBILIARIA HISPANIOLA, SRL.	471317
E/2017-13141	27/4/17	INMOBILIARIA PIERO DR	COMPRA Y VENTA DE BIENES INMUEBLES.	PIERO SALUSSOLIA	472094
E/2017-13512	10/4/17	INMOBILIARIA REASA	MERCADEO, COMPRA Y VENTA DE INMUEBLES.	MARGARITA JOSEFINA ALMONTE MOREY	471590
E/2017-15188	25/4/17	INMOBILIARIA REYVAL	INMOBILIARIA, FINANCIAMIENTOS, HIPOTECAS, ADMINISTRACIÓN DE PROPIEDADES, INVERSIONES, CONSTRUCCIONES EN GENERAL.	JULIO CESAR SIERRA VALDEZ	471998
E/2017-10317	25/4/17	INMOCON GROUP	CONSTRUCCIÓN EN GENERAL CON SERVICIOS AFINES, TALES COMO: BIENES RAÍCES, FINANCIAMIENTO Y SERVICIOS LEGALES.	CARLOS ALBERTO ESTRELLA HERNANDEZ	471769
E/2017-9262	19/4/17	INMOKICKS	ADMINISTRACIÓN, COMPRA, VENTA Y ALQUILER DE BIENES INMUEBLES BIENES RAÍCES.	EYLIN JOSEFINA ROSARIO JAVIER /ERICK ALEXANDER ROSARIO JAVIER	471116
E/2017-14515	20/4/17	INPRODASA	INGENIERÍA, EVALUACIÓN Y EJECUCIÓN DE PROYECTOS AMBIENTALES, SOCIALES, INDUSTRIALES, CONSULTORÍA EN SEGURIDAD AMBIENTAL	INGENIERIA DE PROYECTOS & DESARROLLOS AMBIENTALES (INPRODASA)	471518
E/2017-12108	31/3/17	INROCASA	CONSTRUCCIÓN DE OBRAS ARQUITECTÓNICA, VENTA DE MATERIALES DE CONSTRUCCIÓN Y BIENES RAÍCES.	SOCRATES ANTONIO ALCANTARA ACOSTA /INROCASA, S. A.	471400
E/2017-14243	19/4/17	INSIDE DEVELOPMENT GROUP	GESTIÓN ADMINISTRATIVA DE RECURSOS HUMANOS Y CONSULTORÍA EN GENERAL.	EMELY MEDINA TEJEDA	471112
E/2017-9282	19/4/17	INSTAX ASESORES Y CONSULTORES	ASESORIA FINANCIERA Y CONTABLE.	INGRID MARGARITA MENDEZ DEL MONTE /GLADYS ESPERANZA LORA	471186
E/2017-8678	19/4/17	INSTITUTO CULTURAL DOMINICO CHINO CONFUCIO	ENSEÑANZAS DEL IDIOMA CHINO MANDARÍN, ESPAÑOL Y CULTURA CHINA.	CENTRO DE LA COLONIA CHINA, INC	471177
E/2017-15595	27/4/17	INSTITUTO DE NEUROLOGIA Y NEUROCIRUJIA DEL CARIBE INNECA	SERVICIOS DE SALUD, NEUROLOGÍA, NEUROCIRUJIA, IMPARTIR DOCENCIA, INVESTIGACIÓN, E INVERSIÓN EN EL CENTRO DE SALUD.	FLUMBER GRUPO DE INVERSIONES, S.R.L.	472103
E/2017-15646	27/4/17	INTEGRAL BUSINESS PROJECTS IBP	CONSULTORÍA, ASESORÍA, CAPACITACIÓN, AUDITORIA, SISTEMAS DE GESTIÓN Y PROYECTOS EMPRESARIALES EN GENERAL.	MARIA EUGENIA JOSEFINA BENITEZ VELAZQUEZ	472061
E/2017-13430	24/4/17	INTERACTIV4	PRESTACIÓN DE SERVICIOS, CONSULTORÍA Y ASESORÍA DE TELECOMUNICACIONES, SISTEMAS DE INFORMACIONES E INFRAESTRUCTURAS TELEMÁTICAS.	PILAR VANESSA CAMARERO GONZALO	471642
E/2017-14501	20/4/17	INTERESES ROSARIO UREÑA	PRESTAMOS DE MENOR Y MAYOR CUANTÍA.	JUNIOR ROSARIO UREÑA	471308
E/2017-14911	24/4/17	INVERSIONES & PRESTAMOS DEL CIBAO INVERPRECIB	DEDICADA A LA CONCESION DE PRESTAMOS PERSONALES, COMERCIALES E HIPOTECARIOS ASI TAMBIEN EL FINANCIAMIENTO DE VEHICULO.	RAMON BIENVENIDO ESCAÑO GARCIA	471601
E/2017-12246	31/3/17	INVERSIONES ALZEN	PROMOCIÓN, DESARROLLO Y FOMENTO DE OPORTUNIDADES DE INVERSIÓN, ASÍ COMO LA REPRESENTACIÓN DE EMPRESAS, NEGOCIOS, PRODUCTOS, MARCAS	ABOGADOS & NOTARÍA ULISES CABRERA, S.A.	471092
E/2017-15619	27/4/17	INVERSIONES ANDRA	PRESTAR SERVICIOS DE CONSULTORIA Y EJECUCION EN LOS SECTORES ELECTRICO, TELECOMUNICACIONES, TRANSPORTE, TECNOLOGIA, ALIMENTACION, CONSTRUCCIONES DE EDIFICACIONES	GINA SALIME FRIAS PICHARDO	471882
E/2017-15366	26/4/17	INVERSIONES APV	VENTA Y DISTRIBUCION DE MATERIAL GASTABLE PARA OFICINAS, LIMPIEZA, MANITENIMIENTO, AUTOMOTRIZ PARA USO COMERCIAL, RESIDENCIAL Y EMPRESARIAL.	PERLA CRISTINA TEJEDA SANTANA	471944
E/2017-3766	27/4/17	INVERSIONES ARACENA RUBIO	COMPRA Y VENTA, PRESTAMOS CON VEHÍCULOS DE MOTORES USADOS.	EDISON ARACENA RUBIO	471889
E/2017-14459	20/4/17	INVERSIONES ASOR	CONSTRUCCIÓN, PROMOCIÓN Y DESARROLLO DE PROYECTO TURÍSTICO.	JOEL EDUARDO KIZER KIZER	471375
E/2017-13990	17/4/17	INVERSIONES BARCASOL	DESARROLLO, OPERACIÓN Y PROMOCIÓN DE LOS PROYECTOS TURÍSTICOS EN LA REPÚBLICA DOMINICANA	MULTISERVICIOS BOASI, S.R.L.	470957
E/2017-15787	28/4/17	INVERSIONES CARVALEZ	SERVICIOS INMOBILIARIOS, PRÉSTAMOS HIPOTECARIOS Y PRENDARIOS, COMPRA Y VENTA DE INMUEBLES.	CARLOS AGUSTIN DE LA CRUZ VALENZUELA	472201
E/2017-10884	27/4/17	INVERSIONES CELESTIALES CEDANO	VENTA Y RENTA DE VEHÍCULOS, BIENES RAÍCES.	LUISAIDA CEDANO RODRIGUEZ DE VALENCIA	472081
E/2017-12247	20/4/17	INVERSIONES CROAR	PROMOCIÓN, DESARROLLO Y FOMENTO DE OPORTUNIDADES DE INVERSIÓN, ASÍ COMO LA REPRESENTACIÓN DE EMPRESAS, NEGOCIOS, PRODUCTOS, MARCAS	ABOGADOS Y NOTARIA ULISES CABRERA, S.A.	471293
E/2017-15981	2/5/17	INVERSIONES CUFISA	PRESTAMOS, COBROS COMPULSIVO, IMPORTACIONES DE VEHÍCULOS.	KEINER MOISES CUEVAS SENA /JOSIAS FIGUEROE SORIANO	472262
E/2017-15631	27/4/17	INVERSIONES DARIEL	SERVICIOS FINANCIEROS, BIENES RAÍCES, PRÉSTAMOS MENORES, VENTA AL POR MAYOR Y AL DETALLE DE REPUESTOS DE MOTOR, IMPORTACIÓN DE REPUESTOS Y PIEZAS DE VEHÍCULOS DE MOTOR.	LUIS MANUEL MESA URRACA	472131
E/2017-13989	17/4/17	INVERSIONES ELUNEY	DESARROLLO, OPERACIÓN Y PROMOCIÓN DE LOS PROYECTOS TURÍSTICOS EN LA REPÚBLICA DOMINICANA	MULTISERVICIOS BOASI, S.R.L.	470929
E/2017-15166	25/4/17	INVERSIONES EMMANES HUBERT	COMPRA Y VENTA DE PROPIEDADES DE INMUEBLES, PRÉSTAMOS DE MENOR CUANTÍA, CON GARANTÍA PRENDARIA Y CON DESAPODERAMIENTO, ACTIVIDADES DE COMPRAS Y VENTAS DE MUEBLES.	EMMANES HUBERT	471679
E/2017-13835	27/4/17	INVERSIONES ENCINA	COMPRA, VENTA Y FINANCIAMIENTO DE TODO TIPO DE VEHICULOS NUEVOS Y USADOS.	CESAR RAYNIELD NUÑEZ PEREZ	471881
E/2017-14809	21/4/17	INVERSIONES ESTELAMAR	INVERTIR EN EMPRESAS COMERCIALES, INDUSTRIALES, FINANCIERAS, AGROPECUARIAS, CONSTRUCTORAS, TURÍSTICAS, DE BIENES RAÍCES.	PORTAFOLIO LEGAL, E.I.R.L.	471455
E/2017-14464	20/4/17	INVERSIONES EUROPA	PRESTAMOS EN GENERAL.	JUAN PABLO ALCALA FABIAN	471310
E/2017-10371	27/4/17	INVERSIONES FLORIEVAN DOMINICANA	INVERSIONES INMOBILIARIA, VENTAS DE EDIFICIOS Y/O APARTAMENTOS BIENES RAÍCES VENTAS Y/O ALQUILER DE EDIFICIOS, LOCALES Y APARTAMENTOS.	DIONISIOS KARTSOUNAKIS	471904
E/2017-15572	27/4/17	INVERSIONES FRANATI	BIENES RAÍCES, COMPRA Y VENTA DE INMUEBLES.	INVERSIONES FRANATI S.R.L.	472058
E/2017-15256	26/4/17	INVERSIONES GASKINS	GESTIÓN DE CRÉDITOS PERSONALES Y EMPRESARIALES.	SHANTORY LAMAR GASKINS /ARIEL TAVERA DIAZ	471932
E/2017-15783	28/4/17	INVERSIONES GUZMAN FERNANDEZ	NEGOCIO DE BIENES RAICES, PRESTAMOS COMERCIALES, FINANCIAMIENTO DE LA PROPIEDAD INMOBILIARIA Y COMPRA Y VENTA DE VEHICULOS	JOSE DOLORES GUZMAN FERNANDEZ	472025
E/2017-12630	20/4/17	INVERSIONES HEN & JOH LOS COMPADRES	CENTRO DE DIVERSION, VENTA DE BEBIDAS Y PRESTAMOS EN GENERAL.	HENRY JESUS JAVIER MINAYA /JOHAN JOSE BREA BRITO	471336
E/2017-14656	21/4/17	INVERSIONES INMAVA	FABRICACIÓN, INSTALACIÓN, MANTENIMIENTO DE TODO LO RELACIONADO CON PUERTAS Y VENTANAS.	LUCIANO MORETA RIVERA	471460
E/2017-13737	25/4/17	INVERSIONES INMOBILIARIAS RIO VISTA	OFRECER SERVICIOS DE BIENES RAÍCES, COMPRA, VENTA Y CONSTRUCCIONES DE INMUEBLES	SIMONA DE LA CRUZ	471771
E/2017-12629	20/4/17	INVERSIONES INVERANYELY	PRESTAMOS PERSONALES, COMERCIAL E HIPOTECARIO.	VERONIDIA LIMA ALMONTE	471292
E/2017-13741	12/4/17	INVERSIONES ISAAC YHASIEL	DEDICADA A LA COMPRA, VENTA Y FINANCIAMIENTO DE VEHÍCULOS NUEVOS Y USADOS.	ISAAC BELLONY CAENA /YAMILKA ROSARIO LEONARDO	471822
E/2017-15543	27/4/17	INVERSIONES JJJ & J	VENTAS DE PRODUCTOS DE CONSUMO MASIVOS TALES COMO: ALIMENTOS, ENLATADOS, DETERGENTES, EMBUTIDOS ENTRE OTROS, SERVICIOS DE CATERING.	JUANNY TOMAS LOPEZ ESTEVEZ	472127

[210] EXP.	[220] SOL. FECHA	[561] NOMBRE COMERCIAL	[510] ACTIVIDAD	[730] SOLICITANTE	[111] REGISTRO
E/2017-14943	24/4/17	INVERSIONES JOSE VENTURA & RODRIGUEZ	COMERCIALIZACIÓN, IMPORTACIÓN, EXPORTACIÓN DE PRODUCTOS AGRICOLAS Y UTILES DEPORTIVOS	JOSE SEBASTIAN VENTURA	471554
E/2017-13988	17/4/17	INVERSIONES KOREMAR	DESARROLLO, OPERACION Y PROMOCION DE LOS PROYECTOS TURISTICOS EN LA REPUBLICA DOMINICANA	MULTISERVICIOS BOASI, SRL	470931
E/2017-14624	21/4/17	INVERSIONES LABER	COMERCIALIZACIÓN, FABRICACIÓN, ALMACENAMIENTO, CONSIGNACION, TRANSPORTACION, INTERMEDIACION, COMISION, REPRESENTACION	AURY MARIA BATISTA ESTRELLA	471534
E/2017-4201	19/4/17	INVERSIONES MARCELA -DIETER & ASOCIADOS	REALIZACIÓN DE INVERSIONES EN EL MERCADO DE CAPITALES, ASI COMO ACTIVIDADES CONEXAS Y RELACIONADAS.	MARCELA CARO BREA /DIETER WORNER	471243
E/2017-9731	20/4/17	INVERSIONES MARVING	COMPRA DE ARTICULOS Y VENTA CONDICIONADA TALES, COMO PARA EL HOGAR, TEXTILES, ELECTRODOMESTICOS, DE OFICINA	ISAIAS LEONCIO CRISOSTOMO GARCIA	471373
E/2017-14767	21/4/17	INVERSIONES MDH	RESTAURANTE, VENTA Y DISTRIBUCIÓN DE ALIMENTOS.	MAYKEL BIENVENIDO MEDINA	471531
E/2017-7536	26/4/17	INVERSIONES MILUSA	IMPORTACIÓN, EXPORTACIÓN, DISTRIBUCIÓN Y COMERCIALIZACIÓN DE EQUIPOS Y PRODUCTOS FARMACÉUTICOS	SHEILA ALMÁNZAAR BÁEZ /JAMAL YUNAS PÉREZ	471851
E/2017-15281	26/4/17	INVERSIONES PAPAGAYO	CONSTRUCCIÓN EN GENERAL, PROYECTOS TURÍSTICOS, PARQUES, CEMENTERIOS, PROYECTOS DE INGENIERÍA.	INVERSIONES PAPAGAYO, S.R.L.	471849
E/2017-14847	24/4/17	INVERSIONES PERALTA AQUINO	COMPRA Y VENTA DE ARTICULOS DEL HOGAR, COCINA, ELECTRODOMESTICOS, FILTROS DE AGUA Y PURIFICADORES DE AIRE.	ROSNINA AQUINO LUNA DE PERALTA	471657
E/2017-14405	19/4/17	INVERSIONES PIRULU	COMPRA, VENTA, COMERCIALIZACIÓN Y DISTRIBUCIÓN DE PRODUCTOS DERIVADOS DEL PETROLEO.	ELIGIO ENRIQUE FERNANDEZ MARTINEZ	471214
E/2017-14993	24/4/17	INVERSIONES ROSARIO TORRES	EL FINANCIAMIENTO Y OPERACIONES MOBILIARIAS E INMOBILIARIAS Y TODO TIPO DE INVERSIONES, PRESTAMOS PERSONALES DE MENOR Y MAYOR CUANTIA.	OLGA TORRES ESPINAL DE ROSARIO	471553
E/2017-13142	19/4/17	INVERSIONES SALUSSOLIA	COMPRA Y VENTA DE BIENES INMUEBLES.	PIERO SOLUSSOLIA	472101
E/2017-12351	27/4/17	INVERSIONES SANTIAGO PEÑA	TODO TIPO DE PRÉSTAMOS.	JOSE ARIEL SANTIAGO PEÑA	471892
E/2017-15603	27/4/17	INVERSIONES SUREWIN	ADMINISTRACIÓN DE RESTAURANTES, BIENES RAÍCES, IMPORTACIÓN Y EXPORTACIÓN DE ALIMENTOS EN GENERAL.	CHEUK KIN MAK	472107
E/2017-11675	20/4/17	INVERSIONES TAMEN	SERVICIOS AUTOMOTRICES, LAVADO DE VEHÍCULOS, VENTA DE LUBRICANTES.	CARLOS JIMENEZ PIETER	471384
E/2017-14598	20/4/17	INVERSIONES V60	DEDICADA A INVERSIONES INMOBILIARIAS.	RAFAEL CIARCIA WALO	471522
E/2017-14850	24/4/17	INVERSIONES VASQUEZ RUIZ	VENTA DE CIGARROS Y LIQUOR STORE, SERVICIOS TURÍSTICOS, BIENES RAÍCES.	JOSE REINALDO VASQUEZ SANTANA	471644
E/2017-11079	17/4/17	INVERSORA JAGUEY	ADQUIRIR Y VENDER BIENES Y DERECHOS INMOBILIARIOS, REPRESENTAR FIRMAS Y EMPRESAS NACIONALES O EXTRANJERAS.	INVERSORA JAGUEY S.A	470987
E/2017-10924	23/3/17	INVESTMENTS JAN AND SANDY	SERVICIOS DE HOTEL Y RESTAURANT A NACIONALES Y EXTRANJEROS.	JAN J. F. LENDERS /SANDY T. J. THIJS	472183
E/2017-14587	20/4/17	IRUARME	COMPRA Y VENTA DE PIEZAS Y EQUIPOS PARA SAUNAS.	JENSEN THOMAS SKJOLDBORG	471273
E/2017-15299	26/4/17	ISAURY SPORT	VENTA DE PRENDAS DE VESTIR, CALZADOS, ACCESORIOS Y PERFUMERÍA.	SAURY GARCIA GONZALEZ / ODENY ISAURA FERMIN TAVAREZ	471757
E/2017-12620	21/4/17	ISECURE LIMITED	VENTA, ALQUILER Y CONSTRUCCIÓN DE BIENES INMUEBLES.	HORACIO ANTONIO VERAS CABRERA /ANDREW JOHN BACIK	471521
E/2017-15178	25/4/17	ISLAND BEATS MUSIC	REALIZACIÓN DE EVENTOS, FIESTAS, SHOWS, PRESENTACIONES, CONCIERTOS, CONTRATACIÓN DE ARTISTAS DE TODO TIPO, MÚSICOS, BAILARINAS, BANDAS MUSICALES, TEATRO, CIRCOS.	LEONARDO GONZÁLEZ DELGADO	471825
E/2017-13297	26/4/17	IU INVERSIONES UNLIMITED	VENTA, IMPORTACIÓN Y EXPORTACIÓN DE ARTÍCULOS TALES COMO MATERIAL GASTABLE PARA OFICINA, MOBILIARIO DE OFICINA	FRANKLIN EDUARDO BATISTA ALBERTO /BRENDA ELENA MENA ESPINAL DE BATISTA	471852
E/2017-14952	24/4/17	J L C AGRIMENSURA	DESLINDES, SANEAMIENTOS, REFUNDICIONES, SUB-DIVISIONES, REPLANTEO DE EDIFICACIONES, DISEÑO Y REPLANTEO DE AGUAS RESIDUALES Y POTABLES	JOSE LUIS CESPEDES PEÑA	471612
E/2017-6933	19/4/17	J. MENDEZ UREÑA & PARTNER	SERVICIOS ASESORÍAS FINANCIERAS E IMPOSITIVAS.	JHONATTAN EDWIN MENDEZ UREÑA	471165
E/2017-11380	28/4/17	JAAZ IMPORT & EXPORT	IMPORTACIÓN Y EXPORTACIÓN DE VEHÍCULOS DE MOTOR NUEVOS Y USADOS, SUS PARTES Y ACCESORIOS.	ANSON PELEG AZIMYT	472142
E/2017-15015	24/4/17	JACOBS AUTO IMPORTS	IMPORTACIÓN, COMPRA, VENTA Y FINANCIAMIENTO DE VEHÍCULOS Y MOTOCICLETAS.	YORDAN FORTUNA LIRIANO /FRANKLIN JOSE GENAO CABA	471621
E/2017-13562	21/4/17	JAICATH ARCHITECTURE & DESIGN	DISEÑOS ARQUITECTÓNICOS, REMODELACIONES DE EDIFICACIONES, INSTALACIONES DE CRISTALES, DISEÑO Y DECORACIÓN DE INTERIORES, PAISAJISMO Y ASESORÍAS EN GENERAL.	KATHERINE ESPINOSA FIGARIS	471414
E/2017-14907	24/4/17	JAM 'S ENGLISH SCHOOL	ENSEÑANZA DEL IDIOMA INGLES COMO SEGUNDA LENGUA.	ANEURY MARTINEZ DE LA CRUZ /JULIO MARTE ALCANTARA	471586
E/2017-10027	17/3/17	JARABACOA RIO RESORT	DESARROLLO URBANÍSTICO, FOMENTO TURÍSTICO Y VENTA DE BIENES INMUEBLES.	JARABACOA RIO RESORT, S.R.L.	471514
E/2017-12335	21/4/17	JARAGROUP CONSTRUCTORA E INMOBILIARIA	DESARROLLO INMOBILIARIO, DISEÑOS Y CONSTRUCCIONES DE EDIFICACIONES E INFRAESTRUCTURAS, INTERIORISMO Y PAISAJISMOS, PROYECTOS ARQUITECTÓNICOS Y DE INGENIERÍA EN GENERAL.	JORGE AGUSTIN ROTESTAN ALMONTE	471443
E/2017-13026	20/4/17	JARCO PELUQUERIA & SPA	SERVICIOS DE BELLEZA, ABARCANDO PELUQUERIA, TRATAMIENTOS PROFUNDOS, DEPILACION Y MAQUILLAJE, DECOLORACIONES, TINTES O MECHAS, PEINADOS, SPA Y ESTETICA.	JUANA VENTURA SILVERIO	471319
E/2017-15688	28/4/17	JC PACK GUTIERREZ	SERVICIOS DE CONSOLIDACIÓN DE CARGAS AÉREA Y MARÍTIMA, TRANSPORTE TERRESTRE EN GENERAL, SERVICIOS ADUANALES.	JESUS CLEMENTE PEÑA GUTIERREZ	472226
E/2017-14194	18/4/17	JCONE	GRUPO MUSICAL, PRODUCCIÓN MUSICAL, GRABACIÓN DE VÍDEOS MUSICALES, REPRESENTACIÓN ARTÍSTICA, EVENTOS, DISCJOCKEY, COMPOSICIONES.	ESTEBAN ELIEZER RODRIGUEZ RODRIGUEZ	471136
E/2017-6910	6/4/17	JEREGA MOTORS	IMPORTACIÓN Y VENTAS DE VEHÍCULOS DE MOTOR, FINANCIAMIENTO DE LOS MISMOS, SERVICIOS EN GENERAL, ASÍ CUALQUIER ACTIVIDADES AFINES.	JESUS REYNOSO GARCIA	471755
E/2017-14353	19/4/17	JG LOGISTIC SOLUTIONS	BRINDAR LOS SERVICIOS DE LOGÍSTICAS EN GENERALES, TALES COMO LOGÍSTICA DE CARGA CONSOLIDADA, LOGÍSTICA DE CARGA MARÍTIMA, LOGÍSTICA DE CARGA AEREA	JOSUE EMMANUEL GARCIA HERRERA	471320
E/2017-14504	28/4/17	JG SAUCE ISLA DOMINICANA	PRODUCCIÓN COMPRA Y VENTA DE PRODUCTOS AGRO INDUSTRIALES EXPORTACIÓN Y IMPORTACIÓN PARA INSUMOS DE LOS MISMOS.	SANDY OSCAR GALVA ESPINOSA /DEYANIRA ALFONSECA DE GALVA	472223
E/2017-12682	11/4/17	JHS PENUEL GROUP	SERVICIOS DE PERSONAL, DE REPRESENTACIÓN COMERCIAL E INDUSTRIAL	BENIGNO ANTONIO MATOS MEJIA	471368
E/2017-13942	17/4/17	JLY OIL ENTERPRISES	COMPRA, VENTA, DISTRIBUCION, IMPORTACION Y EXPORTACION DE METALES, OIL, COMBUSTIBLES, HIDROCARBUROS, PETROLEO CRUDO Y SUS DERIVADOS	YAMEL MARTINEZ ZORRILLA	470938
E/2017-13367	25/4/17	JMG IMPORTS	IMPORTAR, DISTRIBUIR, VENDER Y RENTAR TODO TIPO DE VEHÍCULOS DE MOTOR Y CUALQUIER OTRA ACTIVIDAD COMERCIAL RELACIONADA CON VEHÍCULOS DE MOTOR.	JUAN MIGUEL GUZMAN HIRALDO	471672
E/2017-12560	19/4/17	JOCA R&R GROUP	TALLERES, CONFERENCIAS, ENTRENAMIENTOS, CAPACITACIONES, CONVERSATORIOS, EVENTOS, CASTING, COORDINACIÓN DE PROMOCIONES, PROGRAMAS DE RADIO Y TELEVISIÓN	ASTALICIA DEL CARMEN ROSARIO GARCIA	471340
E/2017-13432	20/4/17	J-OMOBILE	VENTA Y REPARACIÓN DE TODO TIPO CELULARES.	JUNIOR OGANDO	471286
E/2017-14150	18/4/17	JOREMAR TECNOLOGIAS Y CONSTRUCCIONES	CONSTRUCCIÓN DE ACUEDUCTOS Y ALCANTARILLADOS, INSTALACIÓN DE SISTEMAS DE SEGURIDAD, CONSTRUCCIÓN DE EDIFICACIONES CIVILES	ARIDIO JAVIER MEREJO VILLAFANA /FRANCISCO FERNANDEZ MARTINEZ	471093
E/2017-12454	20/4/17	JORMAG IMPORT	VENTA DE ROPA EXTRANJERA Y DE CALIDAD PARA DAMAS, CABALLEROS Y NIÑOS.	JORGE DALIANI GOMEZ	471775
E/2017-12881	19/4/17	JOSARA	COMPRA, VENTA, ADMINISTRACIÓN Y CONSTRUCCIÓN DE INMUEBLES.	JOSE ANTONIO LARA ARGUELLO	471167
E/2017-15635	27/4/17	JOSE ABREU SUPERVISION Y CONSTRUCCION, JASUCONS	CONSTRUCCION DE OBRAS CIVILES, MANTENIMIENTOS, SUPERVISION Y LAS OPERACIONES RELACIONADAS CON ESTAS, VENTAS DE EQUIPOS, MATERIALES Y ARTICULOS DE CONSTRUCCION	JOSE ABREU SUPERVISION Y CONSTRUCCION, S.R.L.	472104
E/2017-14016	17/4/17	JOSE CAVALLO & ASOCIADOS	GESTIÓN, ASESORAMIENTO Y AGENCIA DE ASUNTOS RELACIONADOS CON LA LIQUIDACIÓN Y PAGO DE IMPUESTOS DE MERCANCÍAS EN LAS ADUANAS DEL PAÍS	JOSE THOMAS CAVALLO ALONZO	470952
E/2017-15034	25/4/17	JOY / VIVE, CELEBRA, DISFRUTA	ELABORACIÓN Y COMERCIALIZACIÓN DE PRODUCTOS DE PASTELERÍA, REPOSTERÍA, PANADERÍA, ALIMENTOS Y BEBIDAS EN GENERAL.	GINA ELENA NIN VALDEZ	471820
E/2017-13788	12/4/17	JS ARTES Y DECORACIONES	DISEÑO Y TAPIZADO DE TODO TIPO DE MUEBLES, REMODELACIÓN EN MADERA, REVESTIMIENTO DE PIEDRAS, DECORACIÓN DE INTERIORES EN GENERAL.	JOCELYN CONCEPCIÓN SANTANA PÉREZ	471738
E/2017-13340	19/4/17	JUAN ALMONTE COLLADO AUTO IMPORT	IMPORTACIÓN, COMPRA Y VENTA DE VEHÍCULOS.	JUAN DE DIOS ALMONTE COLLADO	471199
E/2017-13341	27/4/17	JUAN ALMONTE COLLADO AUTO SERVICE	VENTA DE REPUESTOS Y MECÁNICA EN GENERAL PARA VEHÍCULOS.	JUAN DE DIOS ALMONTE COLLADO	471900
E/2017-14437	20/4/17	JUNTA DE REGANTES MAO	ENTIDAD SIN FINES DE LUCRO DEDICADA A EL MANEJO AUTOGESTIONARIO, DEMOCRÁTICO, EQUITATIVO Y PARTICIPATIVO DE LOS SISTEMAS DE RIEGO	JUNTA DE REGANTES MAO INC	471290
E/2017-2462	18/4/17	JUST DRIVERS SP	SERVICIOS DE TRANSPORTE PRIVADO.	ADALGIZA GARCIA DE BACHA	471039
E/2017-14657	21/4/17	K.T.B COSMETICS	VENTAS DE MAQUILLAJE Y PRODUCTOS DE BELLEZA EN GENERAL.	ANTONIO RAFAEL MARTINEZ ESCARFULLER	471523
E/2017-13987	17/4/17	KALED ENTERPRISE	INVERSION EN BIENES INMUEBLES, EL DESARROLLO Y LA IDENTIFICACION DE PROYECTOS Y/O EMPRESAS INDUSTRIALES, TURISTICAS, COMERCIALES, FINANCIERAS	MULTISERVICIOS BOASI, SRL.	470939
E/2017-14879	24/4/17	KALESY STORE	VENTA Y COMPRA AL POR MAYOR Y AL DETALLE DE ROPA Y ACCESORIOS.	REBECA BAUTISTA ARACENA	471622
E/2017-13905	17/4/17	KAOS GINOBILI	SERVICIOS Y ELABORACION DE TATTOO Y DISEÑO GRAFICOS.	CARLOS ROSARIO BRUNO	470940

[210] EXP.	[220] SOL. FECHA	[561] NOMBRE COMERCIAL	[510] ACTIVIDAD	[730] SOLICITANTE	[111] REGISTRO
E/2017-14510	20/4/17	KA-POW! FOOD TRUCK	VENTA DE COMIDA.	ADALGISA ALTAGRACIA VARGAS APONTE	471300
E/2017-13496	10/4/17	KARA DISEÑO, ASESORIA Y SERVICIO	ASESORÍA, DISEÑO Y SERVICIOS A PROYECTOS HOSPITALARIOS, COMERCIALES Y RESIDENCIALES.	LIDIA AMARILIS RODRIGUEZ GUZMAN	471281
E/2017-16059	2/5/17	KARNYBAR GRILL	COMPRA Y VENTA DE ALIMENTOS Y BEBIDAS, ORGANIZACIÓN DE EVENTOS, ALQUILER EQUIPOS PARA EVENTOS EN GENERAL Y ACTIVIDADES AFINES.	DOMINGO BERNARDO PEREZ MATOS /OSVALDO LEONEL GUZMAN JOSE	472154
E/2017-13224	21/4/17	KARYÑOS BY KARY PAULINO	VENTA, EXPORTACIÓN E IMPORTACIÓN DE ACCESORIOS DE BELLEZA, PRENDAS, ROPA, APARATOS ELECTRÓNICOS, ARTÍCULOS DEL HOGAR Y ARTÍCULOS PERSONALES EN GENERAL.	KARY MARISELL PAULINO GÉNERE	471448
E/2017-15317	26/4/17	KEIRILYN	FABRICACIÓN Y VENTA DE PRODUCTOS QUÍMICOS, HIGIENE PERSONAL, COSMÉTICOS Y LIMPIEZA.	CARMEN YRIS TINEO RODRIGUEZ DE REDMAN	471770
E/2017-15075	25/4/17	KENNEDY BILLAR CLUB	ENTRETENIMIENTO DEL JUEGO DE BILLAR, LA COMERCIALIZACIÓN Y EXPENDIO DE BEBIDAS NACIONALES Y EXTRANJERAS.	YGNACIO JABIER FRIAS	471855
E/2017-14202	18/4/17	KISSA SHOP	TIENDA ONLINE PARA LA VENTA DE ROPA FEMENINA.	SHANA MARLENY MORETA PIMENTEL	471084
E/2017-14511	20/4/17	KOLILO MULTISERVIS	CONSTRUCCIÓN Y MANTENIMIENTO DE VILLAS Y MUELLES, VENTA Y ADMINISTRACIÓN DE PROPIEDADES Y EMBARCACIONES, EXCURSIONES MARÍTIMAS.	DIOGENES FERNANDO FLORENCIO MARCHENA	471277
E/2017-15275	26/4/17	L & G GUILLERMO IMPORT	IMPORTACIÓN Y VENTA DE PRODUCTOS FERRETEROS.	LEONARDO GUILLERMO VASQUEZ	471971
E/2017-14066	18/4/17	L I G INDUSTRIA Y MINAS	FABRICACIÓN DE BLOQUES Y ADOQUINES, FABRICA DE PRODUCTOS DE CEMENTO Y EXPLOTACIÓN DE MINAS Y CANTERAS.	L-I-G SOLUCIONES DE AGREGADOS, S.R.L. /WALDIS JONUEL SOLIS NERO	471912
E/2017-15682	28/4/17	LA BICI BY NVI SNACK PLACE	EXPENDIO DE ALIMENTOS, BEBIDAS Y HELADOS SOFT O HELADOS DE MAQUINA.	NATALIA INOA DIAZ	472341
E/2017-13895	24/4/17	LA CASA DEL FOTOGRAFO Y VIDEOGRAFO HE	COMPRA, VENTA, REPARACIÓN, ALQUILER, ASESORÍA, SERVICIO Y COMERCIALIZACIÓN DE TODO TIPO DE EQUIPOS Y MATERIAL FOTOGRÁFICO, VIDEOGRÁFICO Y RELACIONADO.	TECHCAM COMERCIAL SRL	471669
E/2017-15312	26/4/17	LA CASCADA DE CRISTO RANCH	SE DEDICA HACER EXCURSIONES A CABALLO, VEHÍCULO DE MOTOR, RESTAURANTE, ZIP LINE, BALNEARIOS NATURALES.	SANTOS CASTILLO AVILA	471927
E/2017-6190	21/2/17	LA CATÓLICA RESIDENCES	IDENTIFICACIÓN Y PROTECCIÓN DE UN CONDOMINIO DE VIVIENDAS FAMILIARES.	INVERSIONES AWIN ISA2, SRL	471424
E/2017-3434	21/4/17	LA COCINA DE YANET TAVERAS	ELABORACION, VENTA Y DISTRIBUCION DE TODO TIPO DE COMIDA.	YANET TAVERAS DE GUZMAN	471463
E/2017-13179	27/4/17	LA CUCHARA BRAVA	VENTA DE ALIMENTOS Y BEBIDAS ALCOHÓLICAS Y NO ALCOHÓLICAS, COMPRA Y VENTA DE ALIMENTOS CRUDOS Y COCIDOS , SERVICIO DE CATERING	VLADIMIR JORGE PAVON LUGO	472074
E/2017-14361	27/4/17	LA FAMILIA PRODUCCIONES	PRODUCCIÓN DE OBRAS CINEMATOGRAFICAS DOMINICANAS.	MIGUEL DESCARTE BATISTA JEREZ; ALVIN GUILLERMO RODRIGUEZ ESPIN; LUIS ARGENI FORTUNA ALMONTE /CLARA VIRGINIA BINET BALDERA	472136
E/2017-14311	19/4/17	LA FRESCURA DE LYLA	TENEDORA DE BIENES INMUEBLES.	RU CARLEY	471234
E/2017-15249	26/4/17	LA NAVE POST LAB	SERVICIOS AUDIOVISUALES, EDICIÓN, MEZCLA DE AUDIO, VFX Y CORRECCIÓN DE COLOR.	ABRAHAM OMAR HASBUN SALADIN	471961
E/2017-14400	19/4/17	LA PATRONA DEL PELO	VENTA DE PELO.	WINIFER DEL CARMEN DIAZ LEDESMA	471183
E/2017-14492	20/4/17	LA PAZ BELLiard & ASOCIADOS	CONTABILIDAD EN GENERAL, AUDITORIA EN TODAS SUS VERTIENTES, ASESORÍA DE SERVICIOS FINANCIEROS Y DE INVERSIÓN	LA PAZ BELLiard & ASOCIADOS SRL	471382
E/2017-14331	19/4/17	LA PUERTECITA LUNCH CAFE	EXPENDIO DE COMIDAS Y BEBIDAS.	JUAN DE DIOS JIOVANNY RODRIGUEZ DIAZ	471226
E/2017-14439	20/4/17	LA TERRAZA DEL SANDWICH BY MONTEAGUDO	VENTA DE ALIMENTOS Y BEBIDAS.	ALFREDO MONTEAGUDO	471323
E/2017-14994	24/4/17	LA UTILERIA	VENTA DE ARTÍCULOS PARA DECORACIÓN Y FOTOGRAFÍA.	HAMBERLY MARIANY BELLiard VASQUEZ	471651
E/2017-14384	19/4/17	LABORATORIO CLINICO JAZMIN-ANGEL	LABORATORIO DEDICADO A OFERTAR SERVICIOS DE ANÁLISIS CLÍNICOS.	ERCILIA PUELLO PANIAGUA	471130
E/2017-14144	25/4/17	LABORATORIO CLINICO JOSE GREGORIO SANTOS	REALIZACIÓN DE ESTUDIOS Y ANALISIS CLINICOS.	JOSE GREGORIO SANTOS	471706
E/2017-13086	21/4/17	LABORATORIO CLINICO Y CENTRO DE SONOGRAFIA LIC. AURORA MENDEZ	ESTUDIO DE TODOS TIPOS DE ANÁLISIS CLÍNICOS Y FONOGRÁFICOS,TALES COMO: HEMOGRAMA, QUÍMICA CLÍNICA, SEROLOGÍA, UROANALISIS, COPROLOGÍA	AURORA ANTONIA MENDEZ MEDINA	471402
E/2017-14714	21/4/17	LADY D' FASHION AGENCY	ORGANIZACIÓN DE EVENTOS DE MODA, CONCURSOS, TALLERES, ASESORÍA DE IMAGEN, ACADEMIA Y AGENCIA DE MODELAJE.	YENIFER DALMASI JUSTO	471733
E/2017-14654	21/4/17	LAFAMILIACPA.COM	MARKETING DIGITAL INTERNACIONAL, VENTA DE APLICACIONES, REGISTROS DE PAGINAS WEB Y PUBLICIDAD.	INFELSEG, S.R.L.	471478
E/2017-15648	27/4/17	LASH	PRODUCCIÓN DE MÚSICA, VENTA DE MÚSICA, PRESENTACIONES MUSICALES, PRODUCCIÓN DE EVENTOS.	OMAR EDUARDO ANDINO DE CASTRO	472007
E/2017-15189	25/4/17	LAUNDRY TEJADA POLANCO	SERVICIOS DE LAVANDERIA TALES COMO; LAVADO Y PLANCHADO DE VESTIMENTAS, ASÍ COMO CUALQUIER OTRA ACTIVIDAD RELACIONADA.	MARLYN TEJADA POLANCO	471703
E/2017-11030	26/4/17	LAVANDOTE A DOMICILIO RAR	LAVADO, SECADO, PLANCHADO, VENTA DE SNACKS Y BEBIDAS.	ROBERTO ANIBAL ROSAS GOMEZ	471982
E/2017-13940	17/4/17	LBM CONSULTING GROUP	EMPRESA DE CAPACITACIÓN, ENSEÑANZA EN GENERAL Y FORMACIÓN DE CONGRESOS, DIPLOMADOS, TALLERES Y CURSOS.	BOLIVAR BATISTA TAVERAS	470934
E/2017-15169	25/4/17	LDE AUTOS Y ACCESORIOS	VENTA DE SEGUROS PARA VEHICULOS Y COMPRA Y VENTA DE VEHICULOS Y ACCESORIOS.	LUIS MANUEL RODRIGUEZ PLACENCIA	471713
E/2017-14389	19/4/17	LDL - LIGA DOMINICANA DE LEYENDAS	ORGANIZACIÓN Y PLANIFICACIÓN DE EVENTOS Y LIGA DEPORTIVA.	RUBEN RICARDO LEON MARTINEZ /KENDRA ELAINE GRULLON AQUINO	471210
E/2017-10078	4/5/17	LDL VARIEDADES Y MAS	VENTA Y COMERCIALIZACIÓN DE QUINCALLERÍAS, JUGUETES EN GENERAL, ADORNOS PARA EL PELO, SABANAS, TOALLAS, SANDALIAS, CHANCLETAS, ESCOBAS, SUAPER	HAMSEL ENMANUEL MATOS GENAO /ELBA PATRICIA ROSARIO GIL	472282
E/2017-15617	27/4/17	LEX MERCATORIA CONSULTING GROUP IUSMERCATORUM	CONSULTORÍA LEGAL, ECONÓMICA Y FINANCIERA. ASESORAMIENTO JURÍDICO, FINANCIERO, ECONÓMICO. ANÁLISIS FINANCIERO, DERECHO BANCARIO, MERCADO DE VALORES	VICTOR LIVIO ENMANUEL CEDEÑO BREA	472069
E/2017-14104	26/4/17	LIFE PERFORMANCE BY KEISSY GONZALEZ	GIMNASIO.	KEISSY MELINA GONZALEZ ALMONTE	471799
E/2017-14948	24/4/17	LIFESTYLE DESIGNS	DECORACIÓN, DISEÑO, PLANIFICACIÓN, ORGANIZACIÓN E INSTRUMENTACIÓN DE EVENTOS CORPORATIVOS Y SOCIALES EN GENERAL	ISABET DE LAS MERCEDES SOTO RAMIREZ	471594
E/2017-15348	26/4/17	LIT	DISEÑO ARQUITECTÓNICO, CONSTRUCCIÓN SOSTENIBLE, ENERGÍA RENOVABLE, DISEÑO DE MOBILIARIO ADMINISTRACIÓN DE PROPIEDAD.	JUAN RAMON TAVAREZ VILORIO	471987
E/2017-15371	26/4/17	LITIGANTES, FIRMA DE ABOGADOS & CONSULTORES ZAHIRA PEÑA	ENTIDAD QUE SE DEDICARA A PRESTAR SERVICIOS LEGALES EN GENERAL EN EL AREA DE DERECHO CIVIL, PENAL, LABORAL, COMERCIAL, TIERRAS, BIENES RAICES.	ZAHIRA YSABEL PEÑA ORTEGA	471768
E/2017-14299	19/4/17	L-M DECORACIONES	FABRICACIÓN, VENTA, DISTRIBUCIÓN DE CORTINAS Y VINIL.	L M DECORACIONES S A	471184
E/2017-14149	18/4/17	LOGÍSTICA INTEGRAL GIC	GESTIONES ADUANALES, TRANSPORTE LOCAL E INTERNACIONAL, CONSULTORÍA Y CUALQUIER OTRA ACTIVIDAD DE COMERCIO EXTERIOR.	ESDRAS BENJAMIN VICTOR L RAMOS ANGELES	471094
E/2017-13631	20/4/17	LOGISTICA MUNDIAL DE CARGA LMC	OPERADORES LOGÍSTICOS EN EL ÁREA DE COMERCIO EXTERIOR.	ELIZABETH MEDELLIN CORNEJO /SUSAN VALERIA OLARTE MEDELLIN	471267
E/2017-11487	19/4/17	LOPEZ CASADO SERVICIOS Y TRANSPORTE	DEDICADO AL TRANSPORTE DE MERCANCIAS DE LA CIUDAD Y EL INTERIOR.	FREDDY ERNESTO LOPEZ NUÑEZ	471105
E/2017-14693	21/4/17	LU SPORTS MANAGEMENT	COMERCIALIZACIÓN DE EVENTOS Y PRODUCTOS DEPORTIVOS, FIRMA Y CONTRATO DE PROSPECTO-ATLETAS	JOSE CONCEPCION LOPEZ VANDERHORST	471411
E/2017-11878	19/4/17	LUCAS FOODS	FABRICA Y VENTA DE SAZONES, DISTRIBUCIÓN Y VENTAS DE ALIMENTOS Y BEBIDAS.	ABASTECIMIENTOS COMERCIAL, S.R.L.	471149
E/2017-12356	19/4/17	LUDEL CAR STORE RD	TIENDA DEDICADA A LA VENTA Y CONFECCIÓN DE ACCESORIOS Y COMPLEMENTOS DE FANTASÍA.	LUDEL CAR JUDITH CALDERON FERNANDEZ	471257
E/2017-10610	21/4/17	LUIMAGEN	SERVICIOS DE SALÓN DE BELLEZA, ESTÉTICA Y SPA.	ELIZABETH VARGAS ACEVEDO	471475
E/2017-14527	20/4/17	LUIS MARTINEZ L & M SERVICIOS ELECTROMECHANICOS	SERVICIO ELÉCTRICO Y MECÁNICO, AIRES ACONDICIONADOS Y REFRIGERACIÓN EN GENERAL E INDUSTRIAL, VENTA DE MATERIALES	LUIS ALBERTO MARTINEZ CORDERO	471350
E/2017-15569	27/4/17	LUMORI	INVERSIONES EN EMPRESAS DEDICADAS A LA INSTALACIÓN DE MATERIALES DE TERMINACIÓN EN OBRAS DE CONSTRUCCIÓN.	LUCIANO MORETA RIVERA	472129
E/2017-13974	17/4/17	LUN'ARTE STETIC	TODO LO RELACIONADO CON LA BELLEZA FACIAL Y CORPORAL Y VENTA DE PRODUCTOS DE CUIDADOS DE LA PIEL.	DORALINDA SUERO	472100
E/2017-13575	26/4/17	M & A FORTUNE CORP	ESTABLECER, GESTIONAR E IMPLEMENTAR NEGOCIOS DE INVERSIONES, CORREDURÍAS, GARANTÍAS, CONSULTORÍAS	MAURIZIO RIGANO	471936
E/2017-13680	11/4/17	M & K CHEMICAL	VENTAS DE MATERIAS PRIMAS PARA LA ELABORACIÓN DE PRODUCTOS DE COSMÉTICOS Y DETERGENTE.	TORIBIO CASANOVA MONTERO	471964
E/2017-15714	28/4/17	M.I. EVENTS DESING	SERVICIOS DE ORGANIZACIÓN DE EVENTOS Y DISEÑOS DE INTERIORES.	MIGUEL INOA VALDEZ	472040
E/2017-12188	19/4/17	MAENVUJOL GROUP SERVICES	SERVICIOS DE BIENES RAÍCES, ADMINISTRACIÓN DE INMUEBLES, ADMINISTRACIÓN Y MANTENIMIENTO DE CONDOMINIOS, PLAZAS Y CENTROS COMERCIALES	FRANCISCA MARISOL MICHEL CASTILLO	471180
E/2017-15093	25/4/17	MAGDELIN BETANCES SALON Y BOUTIQUE	SERVICIOS Y TRATAMIENTOS DE BELLEZA Y VENTA DE PRENDAS DE VESTIR.	MAGDELIN BETANCES	471688
E/2017-3554	20/4/17	MAGNUS SALON AND NAIL BAR	CENTRO DE BELLEZA Y CENTRO DE UÑAS.	DIEP ORDEHI MOSCOSO	471385
E/2017-14288	27/4/17	MAGUANA FM	RADIODIFUSIÓN Y/O RADIO EMISION DE PROGRAMAS DE RADIO, EXPLOTACIÓN COMERCIAL DE FRECUENCIA RADIAL.	LIDIA JOSEFINA ISAAC KURY DE BELLO	472111
E/2017-13033	2/5/17	MAMOCO CONSTRUCTORA	CONSTRUCCIÓN DE VIVIENDAS, TORRES, APARTAMENTOS, PUENTES, CARRETERAS, ACERAS, CONTENES, POSOS, SEXTICOS, PLOMERÍAS, ADQUISICIÓN Y VENTA DE INMUEBLES	MANUEL LISANDYS MONTERO ACOSTA	472146
E/2017-14285	19/4/17	MANGATUFLOW.COM	VENTA DE ROPAS, CALZADOS, CARTERAS, CORREAS Y BISUTERÍA.	FRANKLIN NOBOA ZABALA	471111

[210] EXP.	[220] SOL. FECHA	[561] NOMBRE COMERCIAL	[510] ACTIVIDAD	[730] SOLICITANTE	[111] REGISTRO
E/2017-15502	27/4/17	MANOS ÚTILES DE ESPERANZA MUES	FUNDACIÓN SIN FINES DE LUCRO PARA DEDICADA A PROMOVER ACTIVIDADES EDUCATIVAS, DEPORTIVAS Y CULTURALES	KEILA HEBES HERNÁNDEZ FERNÁNDEZ / NELSON MANUEL SANCHEZ NAAR	471915
E/2017-11829	27/4/17	MAÑANAS LATINAS 101 FM	EMISORA DE RADIO Y TELEVISIÓN.	RAFAEL PAINO PICHARDO BOYRIE	472066
E/2017-15326	26/4/17	MARANATHA BEAUTY CENTER	SALÓN DE BELLEZA	MARANATHA JEAN /YVENSON GEORGES	471859
E/2017-10154	2/5/17	MARCYCLEAN MANTENIMIENTO	CONTROL DE PLAGAS, FUMIGACION, JARDINERÍA, LIMPIEZA, MANTENIMIENTO Y REPARACIÓN DE OBJETOS MUEBLES E INMUEBLES EN GENERAL.	FELIX ANTONIO NUÑEZ RODRIGUEZ	471754
E/2017-15705	28/4/17	MARIA ESPERANZA GONZALEZ GOMEZ SALON Y BOUTIQUE	SERVICIOS Y TRATAMIENTOS DE BELLEZA Y VENTA DE PRENDA DE VESTIR	MARIA ESPERANZA GONZALEZ GOMEZ	472021
E/2017-14151	18/4/17	MARI-JO	CENTRO DE BELLEZA, ESTETICA Y MASAJES POST OPERATORIOS.	MARIA MAGDALENA HERNANDEZ	471115
E/2017-11519	17/4/17	MARIO JULIO PROMOTIONS RD	PROMOTOR DE ARTISTA.	MARIO JULIO GALVAN VICENTE	470961
E/2017-15255	26/4/17	MARIOJRCOMBINACIONES	SERVICIO DE VENTA, REPARACIÓN, Y CAMBIO DE COMBINACIONES DE CAJAS Y BÓVEDAS DE SEGURIDAD.	MARIO LECTA ADON	471931
E/2017-11188	27/4/17	MARLAMA TOURS & TRAVEL	TOURS OPERADOR, AGENCIA DE VIAJES.	MARISOL EMILIA LAMA DE REYES	471905
E/2017-14719	21/4/17	MARRIVANNA TOURS	TOURS OPERADOR Y SERVICIOS DE ASESORIA EN EL SECTOR TURISMO.	JULIO ANTONIO YNIRIO GUERRERO	471532
E/2017-13181	7/4/17	MARTE MEJIA WASHING AND MORE	LAVADO DE VEHÍCULOS A DOMICILIO.	JESUS LICHABRIEL MARTE MEJIA	471269
E/2017-15244	26/4/17	MARZAN MERCADO CONSULTING MMC	DESARROLLO ESPECIALIZADO DE SOFTWARE, INTEGRACIÓN DE TECNOLOGÍAS, CREACIÓN DE PRODUCTOS DE SOFTWARE	HAROLD LAWRENCE MARZAN MERCADO	471837
E/2017-15706	28/4/17	MASSIEL TORIBIO CRUZ SALON Y BOUTIQUE	SERVICIOS Y TRATAMIENTOS DE BELLEZA Y VENTA DE PRENDA DE VESTIR	MASSIEL TORIBIO CRUZ	472015
E/2017-14404	19/4/17	MASSY 3	ELABORACIÓN, COMERCIALIZACIÓN Y VENTA DE PRODUCTOS DERIVADOS DE LA HARINA Y/O COMESTIBLES.	MARLLELYS MARGARITA RUIZ RODRIGUEZ	471223
E/2017-14108	25/4/17	MASTER GALLO ALCHAORMI	FABRICACION Y DISTRIBUCION DE ALIMENTOS PARA AVES.	ELENA MICHEL SANTOS PEÑA DE FERNANDEZ	471705
E/2017-15259	26/4/17	MATERIALES Y CONSTRUCCIONES EL MANZANO	VENTA DE MATERIALES DE CONSTRUCCIÓN, FERRETEROS Y CONSTRUCCIONES DE OBRAS CIVILES.	JULISSA AMAURY S DUVAL DE NOVA	471973
E/2017-14135	18/4/17	MATT SECURITY	VENTA E INSTALACIÓN DE SISTEMAS DE SEGURIDAD ELECTRÓNICA, AUTOMATIZACIÓN Y ELÉCTRICAS	MATEO RIVERA ALVINO	471079
E/2017-12111	21/4/17	MEDIAVAN PLUS	PRESTACIÓN GENERAL DE SERVICIOS DE SALUD INTEGRAL, DESDE LA PREVENCIÓN HASTA LA INTERVENCIÓN INTENSIVA Y VENTA DE MEDICAMENTOS Y FÁRMACOS Y AFINES.	ANGEL MONERO CORDERO	471429
E/2017-15686	28/4/17	MEDICA-CAP II	SERVICIOS DE SALUD, SERVICIOS MEDICOS DE ATENCION PRIMARIA Y DIAGNOSIS, DESTINADA A SASTIFACER REQUERIMIENTOS DE INTERCONSULTAS	MARCEL MAURICE MOREL GRULLON	472030
E/2017-10307	20/3/17	MEDIPROGNO CARIBBEAN	DIAGNOSTICO TEMPRANO DE CÁNCER MEDIANTE SOLUCIONES NO INVASIVAS, PRECISAS Y RENTABLES	JOSE ERNESTO RAMIREZ FELIZ	471600
E/2017-14671	21/4/17	MEGA CONTROL	COMERCIALIZACION DE TODO TIPO DE DISPOSITIVOS ELECTRÓNICOS.	JASSON ALEXANDER SUSANA VALDEZ	471735
E/2017-4162	26/4/17	MEGA PAN SAN JUAN	FABRICACIÓN Y VENTAS DE PANES, REPOSTERÍA EN GENERAL, FABRICACIÓN Y VENTA DE DULCES, VENTA DE JUGOS Y VENTA DE AGUA.	FRANCISCA JAVIER MATEO RAMIREZ	471981
E/2017-12925	20/4/17	MEGATRUST DE LOS 70	LA ADMINISTRACIÓN DE PROPIEDADES, COMERCIOS, CONDOMINIOS Y LA REPRESENTACIÓN DE SOCIEDADES COMERCIALES NACIONALES Y EXTRANJERAS.	JESUS RAFAEL CABRERA	471322
E/2017-6399	20/2/17	MELAHE AUTO & REPUESTOS	IMPORTACIÓN DE VEHÍCULOS DE MOTOR Y REPUESTOS, USADOS Y NUEVOS PARA SU VENTA Y SU COMPRA.	JOAQUIN ALBERTO LIZARDO TAVERAS	471465
E/2017-12521	17/4/17	MELISSA PEGUERO & ASOCIADOS. ABOGADOS CONSULTORES	ASESORÍA Y REPRESENTACIÓN LEGAL EN GENERAL.	MELISSA PEGUERO PÉREZ	470985
E/2017-15087	25/4/17	MELO, GUZMAN & PEGUERO FIRMA DE AUDITORES	SERVICIOS DE CONTABILIDAD EN GENERAL, ASÍ COMO TODA CLASE DE ACTIVIDAD RELACIONADA CON EL OBJETO PRINCIPAL.	ANTONIO MANUEL MELO GUERRERO /NORIS MARGARITA GUZMAN	471741
E/2017-15294	26/4/17	MERCADARTE	AGENCIA DE MERCADEO, PUBLICIDAD Y EVENTOS.	ELIZABETH LINARES DIAZ	471926
E/2017-15156	25/4/17	MÉTRICO CONSTRUCCIÓN INTEGRAL	EMPRESA DEDICADA AL DISEÑO, CONSTRUCCIÓN Y VENTAS DE MATERIALES EN EL SECTOR CONSTRUCCIÓN.	JULIO ALBERTO BERAS CARABALLO	471829
E/2017-14076	18/4/17	MFRSOFT	SERVICIOS INFORMÁTICOS.	FRANCISCO MANFREDO FERRERAS SENA	471137
E/2017-15658	27/4/17	MICHI	BRINDAR SERVICIOS PROFESIONALES DE DISTRIBUCIÓN, COMERCIALIZACIÓN, COMPRA Y VENTA DE PRODUCTOS DEL SECTOR DE ALIMENTOS.	PALO CORTA O, S.R.L.	472135
E/2017-14360	28/4/17	MIMATHE BY LIAURYS BEAUTY CENTER	SALA DE BELLEZA, NAIL BAR, SHOP.	ANDREA REYES MATOS /KENIA REYES MATOS	472187
E/2017-14748	21/4/17	MIMI'S BAKERY	REPOSTERÍA, PASTELERÍA, POSTRES CASEROS.	EIMY DENISSE MARTINEZ PEÑA	471445
E/2017-8078	25/4/17	MINAS Y AGREGADOS EL RINCON	EXTRACCIÓN MINERA DE MATERIALES Y AGREGADOS PARA LA CONSTRUCCIÓN (GRAVA, ARENA Y TIERRA).	MIGUEL ANGEL REYES GENERE	471805
E/2017-13946	24/4/17	MINI MARKET FRUTAS Y VEGETALES JUAN MUÑOZ	VENTA Y COMERCIALIZACION DE ARTICULOS COMESTIBLES, DESECHABLES, BEBIDAS Y DE LIMPIEZA.	JUAN YOLANDO MUÑOZ CASTILLO	471549
E/2017-14910	24/4/17	MINIMARKET LA ESQUINA SUPER FRIA MINESUFRI	DEDICADA A LA COMPRA Y VENTA DE PROVICIONES ASI TAMBIEN BEBIDAS Y CAFETERIA.	RAMON BIENVENIDO ESCAÑO GARCIA	471599
E/2017-5069	25/4/17	MINISTERIO CORAZONES RESTAURADOS - MCR	ENTIDAD SIN FINES DE LUCRO IGLESIA.	IVELISSE CASTILLO RAMIREZ	471807
E/2017-15807	28/4/17	MINISTERIO CRISTIANO DE SALVACION FE Y OBRA SANTIAGO 2:20	INSTITUCIÓN SIN FINES DE LUCRO, DEDICADA AL SERVICIO ESPIRITUAL Y SOCIAL.	RICHARD RAIMUNDO POLANCO SANCHEZ	472043
E/2017-7737	27/4/17	MINISTERIO CRISTIANO SIGUIENDO EL EJEMPLO DE JESUS	ENTIDAD SIN FINES DE LUCRO CUYO OBJETIVO PRINCIPAL ES MINISTERIO CRISTIANO.	JOSE ERNESTO PERALTA MUÑOZ	471907
E/2017-14303	19/4/17	MINISTERIO EVANGELICO CANAL DIVINO	ENTIDAD SIN FINES DE LUCRO, DEDICADA A PREDICAR EL EVANGELIO DE JESUCRISTO A TODO EL MUNDO, ORGANIZAR A LOS CREYENTES EN LAS IGLESIAS EVANGÉLICAS	JOSE MORALES SANCHEZ SABALA	471168
E/2017-15345	26/4/17	MINISTERIO EVANGELISTICO IMPACTO GLORIOSO	ENTIDAD SIN FINES DE LUCRO PARA IDENTIFICAR UNA IGLESIA	JOSE LUIS RODRIGUEZ CALDERON	471863
E/2017-15413	26/4/17	MINISTERIO MISIONERO EVANGELISANDO LA NACION RECONCILIACION CON DIOS M.M.E.	ENTIDAD SIN FINES DE LUCRO, DEDICADO A LA EVANGELIZACION DE LAS NACIONES.	NEFTALI ELADIO POLANCO GUZMAN	471947
E/2017-15071	25/4/17	MINISTERIO PARA CRISTO AYUDANDO AL NECESITADO MIPACRIAYNE	ENTIDAD SIN FINES DE LUCRO DEDICADA A LEVANTAR IGLESIAS, AYUDAR A LOS MENOS AFORTUNADOS, LLEVANDO COMIDA A LOS HOSPITALES, BATEYES, DANDO MULETAS, SILLAS RUEDA, PAMPERS Y ANDADORES.	ELVYN EMMANUEL MENDEZ PAREDES /ANAIMA TOMAS DE LA CRUZ DE MENDEZ	471782
E/2017-15064	25/4/17	MINISTERIO PENTECOSTES JESÚS ES EL CAMINO, MIPEJECA	INSTITUCIÓN SIN FINES DE LUCRO, LA CUAL SE DEDICARA A LA PREDICACIÓN DE LA PALABRA DE DIOS, LA SANTA BIBLIA Y DEL EVANGELIO DE JESUCRISTO	ANASTACIO LIZARDO LIZARDO	471750
E/2017-15044	25/4/17	MIRANDA & MINAYA COMERCIAL	EXPENDIÓ DE COMIDAS Y BEBIDAS.	JOAN MANUEL MIRANDA GUZMAN	471730
E/2017-14062	18/4/17	MIRCAI TRENDY APPAREL	TIENDA DE ROPAS.	INÉS ANGELITA HERNANDEZ DE ABREU	471107
E/2017-13017	6/4/17	MISS AQUA DEL MAR DOMINICANA	CONCURSO DE BELLEZA NACIONAL E INTERNACIONAL, MODELAJE, REALIZACIÓN DE EVENTOS, CONCIERTOS, PASARELAS, DESFILES, AGENCIA DE MODELOS	MILAGROS YVELISSE VERAS RODRIGUEZ	471867
E/2017-15804	28/4/17	MISS TACOS	VENTA DE COMIDA MEXICANA.	ROSANNA EMILIA VARGAS PERALTA	472018
E/2017-13772	28/4/17	MLK ENGLISH SCHOOL AND SOCIAL PROJECTS	ESCUELA DE INGLES Y PROYECTOS CULTURALES.	HORACIO ERNESTO ALMONTE DURAN	472063
E/2017-15560	27/4/17	MO TECH	COMPAÑÍA QUE DESARROLLA EL INTERNET DE LA PRODUCCIÓN, Y EDUCACIÓN EN LA INDUSTRIA DEL TRANSPORTE.	LIDDY AIDA KIATY FIGUEROA	472078
E/2017-15597	27/4/17	MODO ESTUDIO	ARQUITECTURA, CONSTRUCCIÓN, DISEÑO, CONSULTORIA Y/O ASESORÍA.	ALEJANDRA MARGARITA ABREU ARBAJE /GABRIELA MARIA LOPEZ ABREU	472073
E/2017-15289	26/4/17	MONKEYLAND	CREACION Y EXPLOTACION DE UN PARQUE TEMATICO QUE TIENE COMO FINALIDAD PRINCIPAL LA INTERACCION CON MONOS POR PARTE DEL PUBLICO ASISTENTE EN GENERAL.	HISPANIOLA ADVENTURE SAFARI TOURS, SRL.	471948
E/2017-14408	19/4/17	MONKY Y LA MARAVILLA TIRE IMPORT THE PERFORMANCE	VENTAS DE GOMAS Y AROS Y ACESORIOS AUTOMOTRIZ	AMISALAY DEIS ANDERSON /EDWARD AMAURY S CASTILLO RUIZ	471255
E/2017-13774	12/4/17	MOON PALACE PUNTA CANA	SERVICIOS DE RESTAURACIÓN, ALIMENTACIÓN, HOSPEDAJE TEMPORAL, MANEJO Y OPERACIÓN HOTELERA EN GENERAL.	HERON DEVELOPMENT CORP.	471671
E/2017-14509	20/4/17	MOTO COMAS	VENTA DE MOTORES NUEVOS Y USADOS, ASÍ COMO FINANCIAMIENTO.	MAURO COMAS ROSARIO	471358
E/2017-11897	19/4/17	MOTO REPUESTOS ABISMAEL	VENTA DE PIEZAS PARA MOTORES	ABISMAEL TIBURCIO MATOS	471246
E/2017-15193	25/4/17	MOTO TAXI COLONIAL	SERVICIO DE TRANSPORTE AL PEATÓN.	DARIEL GONZALEZ SEPULVEDA	471763
E/2017-15496	27/4/17	MOVILEX RECYCLING DOMINICANA	GESTIÓN, ALMACENAJE, VALORIZACIÓN Y TRATAMIENTO DE RESIDUOS PELIGROSOS Y NO PELIGROSOS, EL RECICLAJE DE VEHÍCULOS, APARATOS ELÉCTRICOS Y ELECTRÓNICOS, METALES FÉRRICOS Y NO FÉRRICOS	MOVILEX RECYCLING LATAM, S.A. /CORRALINC HOLDINGS, LTD	472053
E/2017-15222	25/4/17	MOVIMIENTO DE IGLESIAS EVANGÉLICAS CRUZANDO EL JORDÁN	ENTIDAD SIN FINES DE LUCRO PARA IDENTIFICAR UNA IGLESIA.	ARGENTINA MATEO DE LA CRUZ	471751
E/2017-12109	19/4/17	MOVIMIENTO MISIONERO EL NUEVO REMANENTE	PROMOVER EL EVANGELIO DE JESUCRISTO POR DIFERENTES LUGARES, NACIONAL E INTERNACIONALMENTE, FUNDAR Y CONSTRUIR IGLESIAS, COLEGIOS, ENTRE OTROS	BOLIVAR FELIZ VALENZUELA	471179
E/2017-15912	28/4/17	MRC MEDICAL REGENERATIVE CENTER	MEDICINA ESTÉTICA, MEDICINA NATURAL, DERMATOLOGO, MEDICINA REGENERATIVA Y MEDICINA EN GENERAL.	JOSE IVAN LARA TERRERO	472199
E/2017-13140	19/4/17	MRG INVERSIONES CARIBE	COMPRA Y VENTA DE BIENES INMUEBLES.	PIERO SALUSSOLIA	471178

[210] EXP.	[220] SOL. FECHA	[561] NOMBRE COMERCIAL	[510] ACTIVIDAD	[730] SOLICITANTE	[111] REGISTRO
E/2017-11072	3/4/17	MROJ CONSULTING GROUP RD	ASESORÍA FINANCIERA Y FISCAL, AUDITORÍA, IGUALAS, CONSTITUCIÓN DE COMPAÑÍAS Y CONTABILIDAD GENERAL.	ROBERTO ANDRES MALTES POLANCO	471217
E/2017-13889	17/4/17	MT MUNDO TEXTIL	IMPORTACIÓN Y COMERCIALIZACIÓN DE MATERIALES Y ACCESORIOS PARA LA CONFECCIÓN DE PRENDAS DE VESTIR EN GENERAL AL POR MAYOR Y DETALLE.	ERICK JAVIER ORTEGA RAMIREZ	471047
E/2017-15266	26/4/17	MUESTRA DE CINE DOMINICANO EN PAÍSES BAJOS-PB	PROMOVER EL CINE DOMINICANO EN EL EXTERIOR	RAMON JAVIER CARTAGENA; RAUL SABINO RAMIREZ; YNDALIZ ANTONIA MENDOZA CALZADO /OGALIS JENNIFFER DE LA CRUZ OLIVO	471861
E/2017-13519	21/4/17	MULTIMANGUERAS Y REPUESTOS E & J 21	COMPRA, VENTA, IMPORTACION EXPORTACIÓN Y TODO TIPO DE REPUESTOS PARA VEHICULOS, COMO MAQUINARIA E INDUSTRIAS.	EFRAIN DOMINGO COA /IGNACIO MINERVINE YANEZ	471474
E/2017-11920	17/4/17	MULTISERVICIOS ELÉCTRICOS Y DE CONSTRUCCIONES DEL ESTE MECDE	SERVICIOS DE INSTALACIONES ELÉCTRICAS EN GENERAL, MANTENIMIENTO DE INFRAESTRUCTURAS, VENTA, INSTALACIÓN, REPARACIÓN Y MANTENIMIENTO DE AIRE ACONDICIONADO	MIGUEL ANDRES ALMONTE SARDA	470964
E/2017-12289	31/3/17	MUNDO VALE CONXIONES	SERVICIOS DE INSTALACIONES DE REDES.	PABLO VALENTIN BATISTA CARVAJAL	471630
E/2017-11081	20/4/17	MUÑOZ RODRIGUEZ IGUALAS CONTABLES	SERVICIOS DE CONTABILIDAD GENERAL, AUDITORIA, ASESORÍA FINANCIERA Y FISCAL, DE IGUAL FORMA OFRECER SERVICIOS DE MENSAJERÍA Y COBROS COMPULSIVOS	GISELL ANTONIA RODRIGUEZ BATISTA	471365
E/2017-13941	17/4/17	NAKY NAKY RECORDS	MANEJO DE ARTISTAS , PROMOCIÓN Y ORGANIZACIÓN DE EVENTOS, SELLO DISQUERO .	STIVI RANDY ALVAREZ PAREDES /ALDO MANUEL LUGO HERRERA	470982
E/2017-13824	25/4/17	NATURAL DOÑA NEGRA DISTRIBUIDORA DE PRODUCTOS DE BELLEZA	FABRICACION, VENTA Y DISTRIBUCION DE PRODUCTOS DE BELLEZA.	YDELKY VIANET FERNANDEZ CRUZ DE CONTRERAS	471723
E/2017-15341	26/4/17	NC SALAZAR REAL STATE	ACTIVIDADES INMOBILIARIAS, ALQUILERES Y VENTAS DE INMUEBLES.	NICOLE MICHELLE CRUCETA SALAZAR	471997
E/2017-12762	28/4/17	NEW REDES Y COMUNICACIONES GURU	VENTA, MANTENIMIENTO, INSTALACION DE REDES ESTRUCTURADA, COMPUTADORAS, EQUIPOS DE CAMARA DE SEGURIDAD (CCTV), VOZ, DATA Y VIDEO	WILLIAM OSCAR PANIAGUA VALDES	472184
E/2017-14583	20/4/17	NEW SHENDA INVERSIONES	OPERACIÓN, ADMINISTRACIÓN Y REGENTE DE TODO TIPO DE NEGOCIOS DE FERRETERÍA, FARMACIA, PUBLICIDAD EN GENERAL	MIRIAM DE LOS ANGELES RINCON PEREZ	471333
E/2017-15128	25/4/17	NEXT SECURITY DOMINICANA NSD	SERVICIOS DE SEGURIDAD Y VIGILANCIA PRIVADA DE FORMA FÍSICA O MEDIANTE EL USO DE DISPOSITIVOS ELECTRÓNICOS, TANTO DE FORMA INDIVIDUAL COMO CORPORATIVA EN EVENTOS Y SEGURIDAD PERSONAL (ESCOLTA)	LUIS ERNESTO ARIAS PEREZ	471684
E/2017-14699	21/4/17	NICKY OUTLET	DISTRIBUCIÓN Y VENTA DE VESTIMENTAS, CALZADOS Y ACCESORIOS PARA DAMAS, CABALLEROS Y NIÑOS	OMAR ANTONIO GALAN GRULLON	471452
E/2017-15756	28/4/17	NIJARU AUTO IMPORT	IMPORTACION, VENTA Y RENTA DE VEHICULOS, IMPORTACION Y VENTA DE NEUMATICOS NUEVOS Y USADOS	JUAN ELPIDIO DILONE ZARZUELA	471914
E/2017-15395	26/4/17	NIÑOS ALEGRES POR UN MUNDO MEJOR - NIAPUM	ENTIDAD SIN FINES DE LUCRO DEDICADA A TRABAJAR CON NIÑOS Y ENVEJECIENTES DE ESCASOS RECURSOS, ASÍ COMO BRINDAR AYUDA SOCIAL Y COMUNITARIA.	NOELIA DEL CARMEN NUÑEZ DE PEREZ	471870
E/2017-13574	20/4/17	NORTH SHORE CIGARS	COMPRA, VENTA Y EXPORTACION DE TODO TIPO DE CIGARROS.	BRUCE BENJAMIN BOWYER / DIANA BOWYER	471318
E/2017-13168	19/4/17	NOVEDADES GREILIN MOTA	VENTA DE ELECTRODOMÉSTICOS Y ARTÍCULOS DEL HOGAR.	GREILIN MOTA RONDON	471245
E/2017-10133	20/3/17	NOVEDADES INTERNACIONALES	FABRICACIÓN Y DISTRIBUCIÓN DE MUEBLES Y ARTÍCULOS DE MADERA.	NOVEDADES INTERNACIONALES, S.R.L.	471507
E/2017-12182	17/4/17	NOVUS ECO RESIDENCES	CONDOMINIO RESIDENCIAL.	JOSE EDUARDO VASQUEZ TAVAREZ	472045
E/2017-14706	21/4/17	NUEVA JERUSALEN	AYUDAR PERSONAS NECESITADAS DE LA COMUNIDAD Y ZONAS CERCANAS.	JORGE GUSTAVO SERRATA CRUZ	472048
E/2017-14956	24/4/17	NUMAR AUTOS	IMPORTACIÓN, VENTA, COMPRA Y ALQUILER DE VEHÍCULOS, REPARACIÓN DE VEHÍCULOS, MECÁNICA, PINTURA.	ARNOLDY ANTONIO NUÑEZ MARTINEZ	471646
E/2017-15049	25/4/17	NUÑEZ SERVICES	OTORGAR SERVICIOS MULTIPLES PARA QUE EL USUARIO PUEDA HACER SUS PAGOS DE DIVERSOS SERVICIOS COMO PAGO DE FACTURAS DE TELEFONO	SERGIO ANTONIO NUÑEZ NOLASCO	471830
E/2017-14538	20/4/17	ÑAU ÑAU	PREPARACIÓN Y VENTA DE SANDWICHES Y BATIDOS PARA USUARIOS.	BIENCHIS SMAYLIN GUZMAN FERREIRA	471297
E/2017-15061	25/4/17	OAPTUR	OPERACIÓN, CONSTRUCCIÓN, ADMINISTRACIÓN DE PROYECTOS TURÍSTICOS.	INMOBILIARIA ROFI, S.R.L.	471502
E/2017-12456	24/4/17	ODISEA DOMINICANA	SERVICIOS DE PUBLICIDAD VIA WEB.	JOEL ISIDRO DURAN ALBA	471632
E/2017-11253	21/4/17	ODONTO IMAGENES CRANEO FACIAL CLINICA DRS. DE LOS SANTOS & BOCIO	BRINDAR SERVICIOS ONTOLÓGICOS EN GENERAL.	ORLIM MELIBET DE LOS SANTOS ARIAS	471470
E/2017-11243	27/4/17	OFFICIIS	COMPRA, VENTA Y GESTIÓN DE ARTÍCULOS ELECTRÓNICOS PERSONALES Y DE OFICINA, COMO LO SON: COMPUTADORAS, CELULARES, TABLETS, PRINTERS, SCANNERS.	ELIESER ARTURO MENDEZ PEREZ /TERESA ROSARIO DE LOS SANTOS	472088
E/2017-15200	25/4/17	OFFSET MANUEL RODRIGUEZ	IMPRESIÓN Y SERVICIOS DE PUBLICIDAD EN GENERAL.	MANUEL ANTONIO RODRIGUEZ ELSEVY	471747
E/2017-13702	11/4/17	OFICINA DE ABOGADOS CESPEDOS REYNOSO & ASOCIADOS	DERECHO CIVIL, PENAL, LABORAL, INMOBILIARIA Y MIGRATORIA.	JOSE JOVANY CESPEDOS REYNOSO; STEPHANY CESPEDOS TRINIDAD /DULCE RADEVIS TRINIDAD DE CESPEDOS	471473
E/2017-14540	20/4/17	OFICINA DE CONTADORES Y AUDITORES RODRIGUEZ MADERA & ASOCIADOS	ASESORÍA FISCAL, LABORAL Y CONTABLE.	ALESIX RODRIGUEZ MUÑOZ / YENNY EMELY MADERA CASTILLO DE RODRIGUEZ	471309
E/2017-14857	24/4/17	OJO CREATIVO	DISEÑO GRÁFICO E IMPRESIÓN.	VICTOR ROBIN CABRERA AYBAR	471649
E/2017-12883	17/4/17	OLR SOLUCIONES	VENTAS Y DISTRIBUCIÓN DE BATERÍAS, LUBRICANTES, ELECTRODOMÉSTICO, SERVICIOS TRANSPORTE, MATERIALES DE CONSTRUCCIÓN, MATERIAL DE LIMPIEZA, MATERIAL GASTABLE DE OFICINA Y PAPELERÍA.	LOURDES ROSA OLIVIER RAMIREZ	471759
E/2017-15012	24/4/17	OMEGA VISION	EXAMEN DE LA VISTA, VENTA DE LENTES RECETADOS Y DESARROLLO DE PROGRAMAS PARA LA PREVENCIÓN DE CEGUERA.	JEREMIAS NATHANAEL DE JESUS DE LOS SANTOS	471571
E/2017-11445	21/4/17	ONEYLIA COLEGIO GUARDERIA	CENTRO EDUCATIVO Y GUARDERIA.	NOELIA ISABEL CARRASCO DE MERCEDES	471458
E/2017-15002	24/4/17	OOH LA LA PASTRY	VENTAS DE ARTÍCULOS E INGREDIENTES DE PASTELERÍA Y REPOSTERÍA EN GENERAL, CATERING, COMIDAS EMPRESARIALES, EVENTOS, DECORACIÓN, PICADERAS	ADALGISA RODRIGUEZ MOREL	471663
E/2017-14098	18/4/17	OPEPI FERRETERIA	COMERCIALIZACIÓN DE MATERIALES FERRETEROS.	OPEPI FERRETERIA SRL	471954
E/2017-14065	18/4/17	OPERACIONES PORTUARIAS	ESTABLECER Y MANTENER AGENCIAS CONSIGNATARIAS DE BUQUES DE VELA O DE VAPOR U OTRO TIPO DE PROPULSIÓN Y REALIZAR OPERACIONES DE CARGA Y DESCARGA.	OPERACIONES PORTUARIAS, S.A.	471072
E/2017-14514	20/4/17	OPERADORA DE MEDIOS DE COMUNICACION OPEMECO	PRODUCCIÓN, CONDUCCIÓN Y ADMINISTRACIÓN DE PROGRAMAS PARA LA TELEVISIÓN, RADIO Y MEDIOS DIGITALES, YA SEAN NOTICIOSOS, INFORMATIVOS, EDUCATIVOS	OPEMECO EIRL	471377
E/2017-11893	29/3/17	OPERADORA DOMINICANA DE ARTESANÍA Y MODA SOCIAL ODARTE	COMERCIALIZACIÓN, Y DISTRIBUCIÓN DE ARTESANÍA, MODA Y PRODUCTOS ELABORADOS DE MANUALIDADES, CAPACITACIÓN Y FORMACIÓN DE ARTESANOS.	BUROCRACIA, S.R.L.	471910
E/2017-15268	26/4/17	OPTICA RESERVAS VISION	ENTIDAD QUE SE DEDICARA A LA COMPRA, VENTA Y FABRICACIÓN DE TODO TIPO DE LENTES	MIGUEL JOSE PEÑA	471860
E/2017-8561	26/4/17	ORDENES LEGALES ESTEVEZ PEGUERO & ASOCIADOS	REALIZAR PROCEDIMIENTOS LEGALES EN EL ÁMBITO CIVIL, PENAL, LABORAL, MIGRATORIO, EN MATERIA INMOBILIARIA	ANA YSABEL ESTEVEZ RODRIGUEZ	471868
E/2017-9578	19/4/17	ORGANIC BANANA ORGBANA	PRODUCCIÓN, IMPORTACIÓN, EXPORTACIÓN DE BANANOS ORGÁNICOS Y OTROS FRUTOS ORGÁNICOS.	FELIPE CARLOS GERMADE HAIGLER	471240
E/2017-15293	26/4/17	ORGANIZACION DE MUJERES AMANTE A LA PAZ (ORMUPAZ)	ENTIDAD SIN FINES DE LUCRO DEDICADA A LA ORGANIZACION DE LA MUJER PARA CAPACITARLA Y AYUDARLA EN SU DESARROLLO	ANGELA CONCEPCION DE ORTIZ	471791
E/2017-10583	21/4/17	ORIONTEK	SOLUCIONES INFORMÁTICAS, DESARROLLO DE APLICACIONES Y CONSULTORÍA EN GENERAL.	MELVIN RAFAEL SEVERINO RODRIGUEZ	471403
E/2017-14290	19/4/17	OSVALDO GYM	SERVICIOS DE PREPARACIÓN FÍSICA MEDIANTE EJERCICIOS, MANTENIMIENTO DEL CUERPO HUMANO, VENTA, DISTRIBUCIÓN DE PROTEÍNAS Y SUPLEMENTOS	OSVALDO BONILLA TEJADA	471524
E/2017-14585	20/4/17	OVES - OFICINA DE VENTAS & SERVICIOS	EQUIPOS MÉDICOS Y LABORATORIOS, PRODUCTOS MÉDICOS, FARMACIA Y LABORATORIO, SERVICIOS DE SALUD, QUÍMICOS Y GASES	JESUS BIENVENIDO MEDRANO RECIO	471345
E/2017-4806	21/4/17	OVIFIT BY O&O	VENTA DE ROPA Y PRODUCTOS DEPORTIVOS, ASESORÍA NUTRICIONAL, E IMPORTACIÓN DE PRODUCTOS AFINES.	ORLANDO OVIEDO CANELA	471439
E/2017-14397	19/4/17	PAN SOBAOO	RESTAURANT DE COMIDA RÁPIDA.	ZEC ZOLO ENFOKE CREATIVO EIRL	471172
E/2017-15929	28/4/17	PANADERIA PAYAN	PRODUCCIÓN, ELABORACIÓN Y COMERCIALIZACIÓN DE PRODUCTOS DE PANADERÍA, REPOSTERÍA Y DERIVADOS DE LA HARINA.	COMERCIAL PAYAN, S.R.L	472213
E/2017-15527	27/4/17	PANADERIA Y REPOSTERIA VIANDA	PRODUCIR Y VENTAS DE PAN, DULCES Y BIZCOCHOS.	EMILIO TAPIA ROMERO	472099
E/2017-13170	7/4/17	PANCHO TE PRESTA	ASESORÍA EMPRESARIAL, VENTA, IMPORTACIÓN Y EXPORTACIÓN DE BIENES MUEBLES TALES COMO: DEL HOGAR, TECNOLÓGICOS Y VEHÍCULOS, VENTA CONDICIONAL DE MUEBLES.	JUAN TOMAS CELESTINO LIZARDO	471422
E/2017-15160	25/4/17	PANIFICADORA LOS CUATRO VIENTOS	PANADERÍA, REPOSTERÍA, FABRICACIÓN DE TODOS LOS DERIVADOS DE LA HARINA.	FRANCISCO ANTONIO MANCEBO MELO	471737
E/2017-16041	2/5/17	PAPELERIA LIBRERIA LAS DIANAS	VENTA DE PAPELERIA Y LIBROS.	MILAGROS DE LOS ANGELES FERNANDEZ	472310
E/2017-15915	28/4/17	PARAISO DOÑA SANTA CUPER	EXPENDIÓ DE BEBIDAS, COMIDA, BALNEARIO Y RESTAURANTE.	JOSE CUPERTINO MESA ARAUJO /SANTA SOFIA ENCARNACION VALDEZ DE MESA	472211
E/2017-7806	2/3/17	PARTY BIKE	SERVICIOS DE EXCURSIONES TERRESTRES Y MARÍTIMAS, RESERVACIONES HOTELERAS, TOUR OPERADOR A NIVEL NACIONAL E INTERNACIONAL	TRANSACCIONES LEKKI S.R.L.	472221

[210] EXP.	[220] SOL. FECHA	[561] NOMBRE COMERCIAL	[510] ACTIVIDAD	[730] SOLICITANTE	[111] REGISTRO
E/2017-14569	20/4/17	PASTECI DECORACIONES	VENTA Y COMPRA DE ARTÍCULOS DE DECORACIÓN, ALQUILER DE ARTÍCULOS DE DECORACIÓN, EVENTOS, Y SERVICIOS DE DECORACIÓN EN GENERAL.	STEFANNY GOMEZ FERMIN	471279
E/2017-9165	26/4/17	PATCHOULI BAR AND GRILL	PREPARACIÓN, PRODUCCIÓN, VENTA, TRANSFORMACIÓN Y CONSERVACIÓN DE ALIMENTOS NACIONALES E INTERNACIONALES Y BEBIDAS ALCOHÓLICAS Y NO ALCOHÓLICAS	VICTOR JOSE OSORIO FERNANDEZ	471917
E/2017-13865	24/4/17	PATRONATO PRO-AYUDA A PACIENTES RENALES Y ENFERMEDADES CATASTROFICAS PRORENALCA	ENTIDAD SIN FINES DE LUCRO, CUYO OBJETO PRINCIPAL ES AYUDAR A PACIENTES RENALES Y OTRAS ENFERMEDADES CATASTRÓFICAS.	JEROBAL BIENVENIDO VELASQUEZ BAEZ	471565
E/2017-13970	17/4/17	PAULI ACCESORIOS & MAS	DISEÑO, CONFECCIÓN Y VENTAS DE JOYAS, PRENDAS DE VESTIR, IMPARTIR CLASES DEL OBJETO PRINCIPAL.	LUIS JOSE CIPRIAN REYES	470983
E/2017-9983	19/4/17	PCBV AUTO DETAILING	DETAILING INTERIOR Y EXTERIOR, BRILLADO DE MICAS Y DE CARROCERIA.	JESUS ALEJANDRO BENCOMO VILLEGAS	471189
E/2017-14219	25/4/17	PELCAH INGENIEROS	DEDICADA A DISEÑOS Y CONSTRUCCIONES EN INGENIERÍA Y ARQUITECTURA.	PELCAH INGENIEROS C POR A	471717
E/2017-15126	25/4/17	PENTAGONAL CARIBBEAN SECURITY PCS	PRESTACIÓN DE SERVICIOS DE SEGURIDAD Y VIGILANCIA PRIVADA DE FORMA FÍSICA O MEDIANTE EL USO DE DISPOSITIVOS ELECTRÓNICOS	FEDERICO GUILLERMO VALERA SÁNCHEZ	471821
E/2017-15699	28/4/17	PET SHOP KTP	VENTA DE PRODUCTOS Y SERVICIOS PARA ANIMALES.	NIEVE LUISA PIMENTEL GUERRERO	472200
E/2017-12114	19/4/17	PIETRA INSTALACIONES	DISEÑOS Y EJECUCIÓN DE TODO TIPO DE OBRAS DE LA CONSTRUCCIÓN.	PIETRA INSTALACIONES SRL	471161
E/2017-15466	27/4/17	PIGNUS CONSULTING	SEGURIDAD, AUDITORÍA, CUMPLIMIENTO PCI, ENTRENAMIENTO Y CONSULTORÍA.	WILSON TINEO MORONTA	472116
E/2017-15734	28/4/17	PINARES FILMS	GRABACIÓN DE VIDEOS, ANUNCIOS COMERCIALES, PUBLICIDAD DE EVENTOS DE TODO TIPO.	YISEL PERALTA ALMONTE DE DORREJO / RAFAEL JOSE BUENO VELEZ / ALEXANDER ANDELIZ SANTANA	472038
E/2017-12112	17/4/17	PINTA2 CAR STUDIO	SERVICIOS DE DESABOLLADURA, MANTENIMIENTO, REPARACIÓN Y PINTURA EN GENERAL DE TODO TIPO DE VEHÍCULOS DE MOTOR.	ALEJANDRA JOSEFINA FUERTES MOORE	471339
E/2017-15433	26/4/17	PIRELISS SOLUCIONES Y SERVICIOS	INSTALACION DE COCINA EQUIPADA Y VENTA AL POR MAYOR DE MAQUINAS INDUSTRIALES-HERRAMIENTA DE USO INDUSTRIALES EN GENERAL.	RAFAEL MINAYA MERCEDES	471950
E/2017-12865	26/4/17	PLANES FUNERARIOS CAMINO ETERNO	VENTA DE PLANES Y SERVICIOS FUNERARIOS.	INDHIRA DE LA CRUZ ESTEVEZ	471941
E/2017-15956	2/5/17	PLATINUM FLEET	DEDICADA A REALIZAR INVERSIONES, PROYECTOS Y BRINDAR SERVICIOS EN ÁREAS TURÍSTICAS.	THE GOLDEN FLEET, SRL	472265
E/2017-14418	20/4/17	PLAZA IMPORTADORA VEGANA	IMPORTACIONES DE TEJIDOS Y CONFECCIONES. DECORACIONES Y ACCESORIOS DEL HOGAR, PERFUMES, ELECTRODOMÉSTICOS, BISUTERÍAS	WILLIAM BERNARDO GRULLON GRULLON	471346
E/2017-14503	20/4/17	PLAZA LMP	UTILIZADO PARA DESIGNAR LA PLAZA COMERCIAL.	SANMARI, S.R.L.	471278
E/2017-15465	27/4/17	PLOMERIA ARIAS	SERVICIOS DE PLOMERÍA EN GENERAL.	BRENY ARIAS FABIAN	472084
E/2017-13470	10/4/17	PLOMO AUTO IMPORT	VENTA, COMPRA, FINANCIAMIENTO DE VEHICULOS, IMPORTACION, EXPORTACION DE TODO TIPO DE VEHICULOS.	FREDDY ALBERTO BATISTA ESTRELLA	471696
E/2017-12446	26/4/17	PLUS AGRO VF	SERVICIOS DE COMERCIALIZACIÓN EN EL MERCADO LOCAL DE FRUTAS Y VEGETALES, EXPORTACIÓN DE FRUTAS Y VEGETALES, COSECHA DE VEGETALES EN INVERNADEROS.	VALMORE JESUS GUEVARA /FERDINANDO LOIACONO	472176
E/2017-10918	23/3/17	POEM	ADMINISTRACIÓN DE PROPIEDADES.	POEM, S. R. L.	471276
E/2017-14454	27/4/17	POLLERA FERNANDEZ BETANCES	VENTA DE TODO TIPO DE CARNES.	YOEL DE JESUS FERNANDEZ BETANCES	471895
E/2017-15157	25/4/17	PREMIO A LA EXCELENCIA CULTURAL PROF. ANA MERCEDES ARIAS	ENTIDAD SIN FINES DE LUCRO DEDICADA A INCENTIVAR LA CULTURA EN EL DISTRITO MUNICIPAL DE HATO DEL YAQUE	RAMONCITO MARIA TORRES REYES	471701
E/2017-15737	28/4/17	PRESTAMOS E INVERSIONES GOMEZ VALDEZ	SERVICIOS DE PRESTAMOS DE MENOR Y MEDIANA CUANTIA.	ISANDRO ANTONIO GOMEZ VALDEZ	472033
E/2017-14586	20/4/17	PRETTY BOX DR BY PENELOPE	PUBLICIDAD Y MARKETING.	RAYMOND MURRAY PIMENTEL	471371
E/2017-13721	12/4/17	PREVHONDIG	VENTAS DE PLANES FUNERARIOS, Y SERVICIOS FUNERARIOS.	ANA LUCIA DE LOS MILAGROS LORA DE TAVAREZ	471866
E/2017-15334	26/4/17	PRIEGO COMERCIAL	COMPRA Y VENTA DE AUTOBUSES DESTINADOS AL TRANSPORTE DE TURISTAS	PRIEGO COMERCIAL, S.R.L	471979
E/2016-42040	26/4/17	PRIMUN CONSTRUCCIONES Y AGRIMENSURA LOPEZ LIRIANO	CONSTRUCCIONES EN GENERAL Y MENSURAS.	ROLDANY LOPEZ LIRIANO	471983
E/2017-14523	27/4/17	PRODUCCIONES AGRICOLAS ROBERT REYES	PRODUCCION, COMPRA Y VENTA, DISTRIBUCION, IMPORTACION Y EXPORTACION DE PRODUCTOS AGRICOLAS.	ROBERT REYES	471887
E/2017-15921	28/4/17	PRODUCCIONES Y MEDIOS ATLANTIS MT	SERVICIOS DE MERCADEO, PUBLICIDAD Y COLOCACIONES DE MEDIOS, ANUNCIOS, COMERCIALES, SPOTS PUBLICITARIOS, SERVICIOS DE MEDIOS DE COMUNICACIÓN	MIRLA ROSANGEL TRONCOSO ROMERO	472214
E/2017-11371	24/4/17	PRODUCTORES AGRICOLAS CHARLY RODRIGUEZ	IMPORTACIÓN, EXPORTACIÓN, COMERCIALIZAR, DISTRIBUCIÓN Y SIEMBRA DE PRODUCTOS AGRICOLAS.	CHARLY RAFAEL RODRIGUEZ DURAN	471548
E/2017-13431	10/4/17	PRODUCTOS ALVAGERS	VENTA Y DISTRIBUCIÓN DE PRODUCTOS LÁCTEOS Y LECHE.	NATIVIDAD DE JESUS POLANCO ALVAREZ	471188
E/2017-1613	17/4/17	PRODUCTOS NATURE ABNER-IS	EMPAQUES, DISTRIBUCIÓN Y ELABORACIÓN DE PRODUCTOS ALIMENTICIOS.	JOSE FRANCISCO ABREU	470960
E/2017-12266	31/3/17	PROGRESA	ASESORIA EN FINANZAS PERSONALES.	JOSE ANTONIO MENDEZ DE OLEO	470935
E/2017-14722	21/4/17	PROMOCION INTEGRAL DE SERVICIOS PROINSA	VENTAS, ASESORÍAS Y DISEÑO DE TODO TIPO DE SEGUROS, VENTAS DE SEGUROS, PROMOTOR DE LA SEGURIDAD SOCIAL, RECLUTAMIENTO Y ENTRENAMIENTO DE PERSONAL	KOHURIS HENRIQUEZ DISLA	471440
E/2017-13570	11/4/17	PRONTO FIX B&E	REPARACIÓN DE CELULARES Y LAPTOPS E INSTALACIONES DE ELECTRODOMESTICOS.	JOEL ABRAHAM CUESTO FORCHUE	471427
E/2017-12224	19/4/17	PROSOSUA MESA DE PENSAMIENTO TURISTICO, PROMEPETUR	SOCIEDAD SIN FINES DE LUCRO QUE PERSIGUE A TRAVES DE UNA MESA DE TRABAJO DESARROLLAR EL DESTINO TURISTICO DE SOSUA Y BUSCAR SOLUCIONES A LOS PROBLEMAS.	OSCAR EDUARDO PERALTA MARTINEZ	471208
E/2017-14259	19/4/17	PROYECTO AVICOLA FERNANDEZ MENDEZ PROAFERMENT	CRIANZA Y VENTA DE POLLOS, GALLINAS, CERDOS Y CABALLOS. PRODUCCIÓN Y VENTA DE HUEVOS, ALIMENTOS PARA POLLOS, GALLINAS, CERDOS Y GANADO.	WILLIAM ALFREDO FERNANDEZ PICHARDO	471182
E/2017-15494	27/4/17	PROYECTO DVF	MANTENIMIENTO EN GENERAL, CONSTRUCCIÓN Y EDIFICACIÓN, FUMIGACION, TRANSPORTE, VENTA, PROMOCIÓN, FINANCIAMIENTO Y ALQUILER DE TODO TIPO DE MUEBLES E INMUEBLES, FERRETERÍA PINTURA.	DARWIN OSCAURY VARGAS FERNANDEZ	472004
E/2017-14333	19/4/17	PUBLIGRAFIA MENA SANTOS	DISEÑO, DESARROLLO Y CONFECCIÓN DE TODO TIPO DE TRABAJOS PUBLICITARIOS, TALES COMO: VALLAS, LETREROS EN GENERAL, LOGOS, BAJANTES, AFICHES Y ACTIVIDADES AFINES.	MARTIN EMILIO MENA SANTOS	472010
E/2017-14962	24/4/17	PUNTA CANA PEST CONTROL MULTI SERVICES	FUMIGACION EN GENERAL , LIMPIEZA DE CISTERNAS, CASAS, HOTELES, RESTAURANTES, CONTROL DE PLAGAS EN GENERAL Y ACTIVIDADES AFINES.	WILFREDO VILLANUEVA ALMONTE	471626
E/2017-14263	19/4/17	PUNTO LED	IMPORTACIÓN Y COMERCIALIZACIÓN DE LUCES, EQUIPOS ELECTRÓNICOS, ELÉCTRICOS.	JEREMY JESUS DIAZ TAVERA /MIGUEL ANTONIO FELIZ LUCIANO	471175
E/2017-14936	24/4/17	PUNTO MARINO	PESCADERÍA Y RESTAURANTE.	CAROLINA ESCOTO VALDEZ	471616
E/2017-13966	21/4/17	PURCHASE CLOTHING GROUP 70316	CONFECCION, RECLASIFICACION, COMERCIALIZACION Y DISTRIBUCION DE PRENDAS DE VESTIR.	GRISELDA POLANCO MOLINA	471493
E/2017-14539	20/4/17	PYXIS DIGITAL AGENCY	AGENCIA DE PUBLICIDAD, DIGITAL, REDES SOCIALES, BRANDING, MANEJO DE MARCAS, ESTRATEGIAS, INFLUENCERS.	JUAN JOSE BAEZ BENCOSME	471284
E/2017-9443	14/3/17	QUALITY TALENT RD CONSULTORES QTRD	ASESORÍA, CONSULTORÍA, GESTIÓN Y COMERCIALIZACIÓN DE RECURSOS HUMANOS	GLENYS ADALGISA REYES HENRIQUEZ	471069
E/2017-14909	24/4/17	QUEEN'S CHIPS	SERVICIOS DE PAPIAS FRITAS.	CESAR FRANCISCO POLANCO MEJIA	471686
E/2017-13337	20/4/17	QUESO ADALBERTO RODRIGUEZ	FABRICACION Y DISTRIBUCION DE QUESOS.	ADALBERTO LUIS RODRIGUEZ LAMAR	471304
E/2017-13697	20/4/17	QUICK CLEAN LAVANDERIA BY MOLINA	SERVICIOS DE LAVANDERIA	SILVESTRE ROBERTO MOLINA DURAN	471321
E/2017-15258	26/4/17	R TAVAREZ Y ASOCIADOS	SERVICIO DE TOURS OPERADOR, EXCURSIONES TERRESTRES Y ACUÁTICAS.	REINALDO RAFAEL JUNIOR TAVAREZ MENDEZ	471988
E/2017-12987	18/4/17	R&M EL EBANISTA RUFINO MEDINA	ASERRADERO Y EBANISTERÍA, VENTA DE MADERA, FABRICACIÓN DE MUEBLES Y TODO TIPO DE MADERA Y SUS DERIVADOS.	RUFINO MEDINA RICHIEZ	471040
E/2017-14417	20/4/17	RADIADORES EDUARDO	VENTA Y REPARACIÓN DE RADIADORES.	EDUARDO ANTONIO JIMENEZ CORDERO	471374
E/2017-14410	19/4/17	RAMKING INMOBILIARIA	COMPRA, VENTA Y ADMINISTRACIÓN DE PROPIEDADES INMOBILIARIAS, INVERSIONES EN CAPITAL.	RAMONA JOSE DE KING	471176
E/2017-14775	21/4/17	RANCHO DAJAO	CRIANZA Y CUIDADO DE EQUINOS Y VACUNOS, CON INSTALACIONES DE ESTABLOS Y OTRAS FACILIDADES	RANCHO DAJAO, S. R. L.	471436
E/2017-15676	28/4/17	RAP AGROPECUARIA	CRIANZA DE POLLOS DE ENGORDE, CRIANZA DE GALLINAS PONEDORAS DE HUEVOS, COMERCIALIZACION DE MATERIA PRIMA (MAIZ, SOYA Y PRODUCTOS VETERINARIOS)	RAMON ANTONIO POLANCO	472132
E/2017-13922	17/4/17	REACH INTERNATIONAL	PRESTACIÓN DE SERVICIOS A TRAVÉS DE UN CALL CENTER, VENTA Y PROMOCIONES EN GENERAL, CENTRO DE ATENCIÓN AL CLIENTE.	PAUL DAVID CRUZ ULLOA	470951
E/2017-13860	21/4/17	REALDOMINICANTOURSRDT2017	EXCURSIONES.	FRANCIS DARIEL DE LOS SANTOS PACHE /MARIO ALEJANDRO PEREZ	471636
E/2017-14535	20/4/17	RECURSOS HUMANOS RHCA	CONSULTORÍA EMPRESARIAL: RECLUTAMIENTO DE PERSONAL, EVALUACIONES PSICOLÓGICAS, DESARROLLO ORGANIZACIONAL, IGUALAS EN RECURSOS HUMANOS	ANDELKA ANTONIA CASTELLANOS CABREJA	471326
E/2017-14807	24/4/17	RED CEMÍ	ELABORACIÓN DE SERVICIOS DIGITALES PARA SER USADOS EN LA WEB, APLICACIONES MÓVILES, SOLUCIONES EMPRESARIALES, Y SISTEMA EMBEBIDO.	CARLOS ANDRES LUNA DELGADO	471446
E/2017-12683	25/4/17	RED GENTE SANA INDUSTRIES	IMPORTACIÓN, EXPORTACIÓN, ELABORACIÓN Y COMERCIALIZACIÓN DE SUPLEMENTOS NUTRICIONALES NATURALES. VENTA AL POR MENOR DE PRODUCTOS DE HERBORISTERÍA.	RODOLFO ALBERTO MARES ARAIZA	472077
E/2017-14825	21/4/17	RED TRINET	COMPRA, VENTA, COMERCIALIZACIÓN Y DISTRIBUCIÓN DE SOFTWARE Y EQUIPOS DE TECNOLOGÍA, EN PARTICULAR CAJEROS AUTOMÁTICOS	TRIARI, S.R.L.	471437

[210] EXP.	[220] SOL. FECHA	[561] NOMBRE COMERCIAL	[510] ACTIVIDAD	[730] SOLICITANTE	[111] REGISTRO
E/2017-14239	26/4/17	REDCAS INGENIERIA	SE DEDICA A EL ANALISIS, DISEÑOS Y CONSTRUCCIONES DE OBRAS CIVILES.	JULIO CASTILLO VENTURA / FEDERICO ANTONIO ROJAS RODRIGUEZ	471808
E/2015-13870	20/4/17	REFRICENTRO DE LA CRUZ ALMANZAR	VENTA DE REPUESTOS Y SERVICIOS DE REFRIGERACION Y ESTUFA.	HAMLET LANDYS DE LA CRUZ ALMANZAR	471287
E/2017-12812	26/4/17	REGALITOS 123	PUBLICIDAD, REGALOS PERSONALIZADOS, ARTÍCULOS PROMOCIONALES, DISEÑO GRÁFICO.	LIDIA ALTAGRACIA FELIZ FELIZ	471958
E/2017-2787	24/1/17	REINO DEL MONTE SOL	DESARROLLO DE PROYECTOS INMOBILIARIOS.	RONALD JOSEPH WILLIAM BURTON	471203
E/2017-12723	4/4/17	REMO	VENTA, ALQUILER, ADQUISICIÓN, ADMINISTRACIÓN E INTERMEDIACIÓN DE BIENES INMUEBLES.	RAFAEL EDGARDO SIMEÓN MENCIA OCHOA /REMO, S.A.	471447
E/2017-15529	27/4/17	REMYC REMODELACION Y CONSTRUCCION	CONSTRUCCIÓN Y REMODELACION DE ESPACIOS, PARA LA EDIFICACIÓN, SUPERVISION, ADMINISTRACIÓN, DISEÑO ESTRUCTURAL Y ARQUITECTÓNICO	WASKAR JOSE RODRIGUEZ REYES	472003
E/2017-10742	27/4/17	REPARACIONES RAFAEL ANTONIO MORA CABRERA	REPARACIÓN DE TODO TIPO DE ELECTRODOMESTICOS.	RAFAEL ANTONIO MORA CABRERA	471894
E/2017-15038	25/4/17	REPUESTOS ALIADO	COMERCIALIZACION, COMPRA Y VENTA DE REPUESTOS DE VEHICULOS PESADOS Y LIVIANOS.	RAMSES MARINO BORDAS VILLANUEVA	471819
E/2017-14039	18/4/17	REYHER GROUP	INDUSTRIA, COMERCIALIZACIÓN, IMPORTACIÓN Y EXPORTACIÓN DE PRODUCTOS DE HIGIENE PERSONAL Y DE LIMPIEZA	LIMBERT JADHER REYNOSA HELENA	471082
E/2017-15017	24/4/17	RIDGEVILLE HOLDING	COMERCIALIZACIÓN, ALMACENAMIENTO, DISTRIBUCIÓN, REPRESENTACIÓN, INTERMEDIACIÓN, COMISIÓN, CONSIGNACIÓN, FABRICACIÓN	LUIS FERNANDO JULIAN CHALAS	471752
E/2017-14991	24/4/17	RIG HOTELS	OPERACIÓN HOTELEERA, ADMINISTRACIÓN DE HOTELES, OPERACIÓN DE RESTAURANTES, EXPENDIÓ DE COMIDA Y BEBIDA	PEDRO ALEXANDRO HERNANDEZ RODRIGUEZ	471652
E/2017-12995	6/4/17	RJ ICE CREAM SHOP	VENTA DE TODO TIPOS DE HELADOS, PALETAS, REFRESCOS, AGUA Y APERITIVOS.	ROBERT JASMIN VALDEZ BRITO	471209
E/2017-13187	24/4/17	RMC-XV	SERVICIOS DE ADMINISTRACIÓN Y BACKOFFICE PARA EMPRESAS TENEDORAS DE INMUEBLES EN LA ZONA COLONIAL DE SANTO DOMINGO.	RUDOLFUS HENRICUS BERNARDUS VAN WANDELEN	471477
E/2017-15124	25/4/17	ROCCO S GIFT SHOP	COMPRA Y VENTA DE ARTESANIA.	JORDANNY ABREU	471749
E/2017-14049	18/4/17	RODAC AUTO IMPORT	IMPORTACIÓN, COMPRA Y VENTA DE VEHÍCULOS NUEVOS Y USADOS, FINANCIAMIENTO DE VEHÍCULOS, IMPORTACIÓN Y VENTA DE REPUESTOS NUEVOS Y USADOS.	RUDI ELPIDIO CRUZ RODRIGUEZ	471081
E/2017-15059	25/4/17	ROFI GROUP	CONSTRUCCIÓN, INMOBILIARIA, ADMINISTRACIÓN DE PROYECTOS TURÍSTICOS.	INMOBILIARIA ROFI, S.R.L.	471497
E/2017-15436	26/4/17	ROMEO BAR	VENTA DE BEBIDAS.	HERIBERTO SANTIAGO PURCELL THREAN	471963
E/2017-14895	24/4/17	ROSARIO CASTRO RENT A CAR	RENTA Y VENTA DE VEHICULOS DE MOTOR.	EDGAR VALENTIN ROSARIO MUÑOZ / MIGUEL EDUARDO CASTRO COLON	471563
E/2017-14584	20/4/17	ROSEDY PACK	SERVICIO DE COURRIER Y CARGO (ENVÍOS Y RECEPCIÓN DE PAQUETERÍAS Y MERCANCÍAS).	LUIS RAFAEL GUEVARA BONETTY	471280
E/2017-15622	27/4/17	ROUTER 66 BURGUER	FABRICACIÓN, COMERCIALIZACIÓN, EXPORTACIÓN E IMPORTACIÓN DE PRODUCTOS CÁRNICOS AL POR MAYOR Y DETALLE.	REY RAFAEL MARTE ARIAS	471878
E/2017-14621	21/4/17	RUBRICA SPORTS	MARKETING DEPORTIVO, AGENTE DEPORTIVO, PUBLICIDAD DEPORTIVA, PROGRAMAS DEPORTIVOS Y COMUNICACIÓN DEPORTIVA.	MARIA MONTSERRAT MONTERO IGLESIAS	471613
E/2017-13909	25/4/17	RUTAMAX	IMPORTACIÓN, EXPORTACIÓN, DISTRIBUCIÓN, COMPRA Y VENTA DE ARTICULOS Y EQUIPOS DEPORTIVOS	ADOLFINA INMACULADA TAVERAS GARCIA / RADHAMES DE JESUS RODRIGUEZ GUTIERREZ	471715
E/2017-14890	24/4/17	RUTAS ECOTURISTICAS MTS PUNTA CANA PLUS	CREAR, DESARROLLAR, ORGANIZAR, OPERAR Y COMERCIALIZAR DESDE PUNTA CANA, LOS PRODUCTOS NISIBON TROPICAL EN EL DISTRITO DE NISIBON U OTROS PRODUCTOS EN LOS DEMÁS MUNICIPIOS DEL PAÍS.	INVERSIONES TURISTICAS MTS SRL	471650
E/2017-14880	24/4/17	S.M. BRAMA	TODAS LAS ACCIONES DEL DERECHO INMOBILIARIO, COMPRA Y VENTA DE ACTIVOS, INTERMEDIACION EN ADQUISICION Y VENTA DE EMPRESAS	BRAULIO BERNARDO MARTINEZ ALVAREZ	471540
E/2017-15278	26/4/17	SAFER CONSULTORES Y CONTRATISTAS	REALIZAR TODO TIPO DE INSTALACIONES ELÉCTRICAS, MECÁNICAS, INDUSTRIALES Y RESIDENCIALES, CONSULTORÍAS Y ASESORAMIENTO EN INGENIERÍA	SAMUEL ALEJANDRO FERSOBE MATOS /CRISTIAN DE LA I DILONE RODRIGUEZ	471962
E/2017-14484	20/4/17	SALCAN TELCOM	CONSTRUCCIÓN DE TORRES DE TELECOMUNICACIONES, QUE INCLUYEN INGENIERÍA CIVIL, TORRES, INSTALACIÓN DE SISTEMAS DE ANTENA PARA REDES INALÁMBRICAS.	MARTIN LOUIS JOSEPH LEBLANC	471289
E/2017-13008	19/4/17	SALEKA TV	PRODUCCIÓN Y TRANSMISIÓN DE TODO TIPO DE PROGRAMAS TELEVISIVOS, FARÁNDULA, EVENTOS ARTÍSTICOS A NIVEL NACIONAL E INTERNACIONAL	ALEXIS SIMEON DICLÓ GARABITO	471236
E/2017-14958	24/4/17	SALON ANA LUISA CERDA	SALON DE BELLEZA.	ANA LUISA CERDA MARTINEZ	471564
E/2017-14000	24/4/17	SALON CLARIDILIA THEN LOPEZ	CENTRO DE BELLEZA.	CLARIDILIA THEN LOPEZ	471552
E/2017-14709	21/4/17	SALON DE BELLEZA JMF	SERVICIOS DE PELUQUERIA, CORTE Y PEINADO.	JOANNY MERCEDES FABIAN POLANCO	471481
E/2017-14468	27/4/17	SALON DE BELLEZA MIMIN	SALON DE BELLEZA.	JUANA PAULINO DE PAYANO	471909
E/2017-14252	27/4/17	SALT AND SUGAR BY IOONNA LORA	VENTA Y DISTRIBUCIÓN DE BOCADILLOS, PICADERAS, POSTRES, ORGANIZACIÓN DE EVENTOS, SERVICIOS DE CATERING	IOONNA FRANK LORA DE HERNANDEZ	472091
E/2017-15159	25/4/17	SAMIR R. DISSIEL	VENTA DE COMBUSTIBLE.	ERASMO REYES RIVERA	471732
E/2017-13986	17/4/17	SANDCROWN INVESTMENTS	DESARROLLO, OPERACIÓN Y PROMOCIÓN DE LOS PROYECTOS TURÍSTICOS EN LA REPÚBLICA DOMINICANA	MULTISERVICIOS BOASI, SRL	470930
E/2017-12380	24/4/17	SANDER WHITE PUBLISHING	EDITAR, DISTRIBUIR Y VENDER LIBROS.	JENNIFER SUSAN JOY / DIANNA LEE FLATERUD	471627
E/2017-15194	25/4/17	SANTANA AMEZQUITA	ASUNTOS JURIDICOS, CONTADURIA PUBLICA, CONSULTORIA LEGAL Y FINANCIERA.	MERCEDES MARIA AMEZQUITA MOLINA / JOSE RAMON SANTANA AMEZQUITA / RAMON ERNESTO SANTANA / MERCY MICHELLE VERAS AMEZQUITA / HELEN MARIA SANTANA AMEZQUITA	471687
E/2017-9883	19/4/17	SANTEGRA MANTENIMIENTO DE PLAGAS	IMPORTAR, COMERCIALIZAR, DAR SERVICIOS Y CONSULTORÍAS EN EL ÁREA DE FUMIGACIÓN.	JOSE MANUEL HOLGUIN LIZARDO	471166
E/2017-12032	20/4/17	SARA & LOLY DESIGN DUO	DISEÑO Y AMBIENTACIÓN DE ESPACIOS INTERIORES Y EXTERIORES, RESIDENCIALES Y COMERCIALES, DESDE LA ELABORACIÓN DE LOS PLANOS, PROCESO CREATIVO, SELECCIÓN DE MATERIALES	CARMEN DOLORES FREITES BETANCES /SARA VIRGINIA MACHADO DE CORDERO	471268
E/2017-14258	19/4/17	SARA PARTY BALLOONS	VENTA DE ARTICULOS PARA CUMPLEAÑOS Y FIESTAS.	YARITZA MARIA NUÑEZ VENTURA	471233
E/2017-11586	28/3/17	SAVICHEZ	INVERNADERO, AGROPECUARIA Y CREACIÓN Y VENTA DE ABONO NATURAL, ASÍ COMO TODO ACTIVIDAD RELACIONADA CON EL OBJETO PRINCIPAL.	CARLOS MIGUEL SANCHEZ SAVIÑON	471248
E/2017-7666	17/4/17	SAZONANDO ALMUERZO Y BUFFET EMPRESARIAL	ELABORACIÓN, EMPAQUETADO, DISTRIBUCIÓN Y VENTA DE ALIMENTOS PARA TODO TIPO DE PÚBLICO.	JUAN CARLOS CASTRO MENDOZA	471045
E/2017-8236	6/3/17	SBG KITCHEN	VENTA, ALQUILER, DISEÑO, CONSIGNACIÓN, INTERMEDIACIÓN, COMISIÓN, REPRESENTACIÓN, PROMOCIÓN, INVERSIÓN, SERVICIOS DE MANTENIMIENTO Y ADMINISTRACIÓN	COMERCIAL DAVOS, S.R.L.	471833
E/2017-15230	25/4/17	SCAPARATTI	BAR, RESTAURANTE, ALIMENTOS EN GENERAL.	JOSE LUIS PEREZ MARTINEZ /AMAURY ERNESTO ROSARIO MENDOZA	471726
E/2017-15247	26/4/17	SCARMOR CONSULTING	CONSULTORÍAS Y CAPACITACIONES.	SCARLET MORILLO FERNANDEZ	471956
E/2017-7764	19/4/17	SECURGROUP	PROVEER SERVICIOS DE SEGURIDAD PRIVADA EN GENERAL EN TODO EL TERRITORIO NACIONAL	DEYANIRA NEREYDA BELTRE BIDO	471187
E/2017-15242	26/4/17	SEFIVEGA SERVICIOS FINANCIEROS VEGANO JP	PRÉSTAMOS PERSONALES Y PARA PEQUEÑAS Y GRANDES EMPRESAS CON GARANTÍA Y SIN GARANTÍA.	ODETTE MARIE PUJOLS GUZMAN	471972
E/2017-14811	21/4/17	SEFRET ENTERPRISES	INVERTIR EN EMPRESAS COMERCIALES, INDUSTRIALES, FINANCIERAS, AGROPECUARIAS, CONSTRUCTORAS, TURÍSTICAS, DE BIENES RAÍCES.	PORTAFOLIO LEGAL, E.I.R.L.	471394
E/2017-11152	24/3/17	SEGURIDAD RANGER GUARDIANES PROFESIONALES	VENTA DE SERVICIOS DE SEGURIDAD FÍSICA, ELECTRÓNICA, MECÁNICA, TRANSPORTE DE VALORES, CAJAS DE SEGURIDAD	GUARDIANES PROFESIONALES, S.A.S	468867
E/2017-15612	27/4/17	SERBATEC VIP	EMPRESA PROVEEDORA DE MERCANCÍAS, SERVICIOS Y ASESORAMIENTO GASTRONÓMICO.	ANGELA MARIA SANTIAGO DE LOS SANTOS	472079
E/2017-10178	20/3/17	SERIE23WORLD	ENTIDAD SIN FINES DE LUCRO DEDICADA A AYUDAR A LA NIÑEZ Y LOS ENVEJECIENTES DE ESCASOS RECURSOS ECONÓMICOS, SEGÚN SUS NECESIDADES	SIDNEY ALEXANDER SAN	472002
E/2017-2255	25/4/17	SERVICES QUICK 01 AUTO PAINT	REPARACIÓN, DESABOLLADURA Y PINTURA DE VEHÍCULOS DE MOTOR, LA COMPRA Y VENTA DE VEHÍCULOS EN GENERAL.	FRANCIS VALENTIN MATEO MENA	471832
E/2017-14685	21/4/17	SERVICIOS DE LIMPIEZA GERVAO VIZCAINO GERVIZCA	VENTA DE PRODUCTOS Y SERVICIOS DE LIMPIEZA EN GENERAL. TANTO A PERSONAS FÍSICAS, ASÍ COMO TAMBIÉN, A NIVEL EMPRESARIAL Y ESTATAL.	CECILIO MERCEDES GERVAO	471409
E/2017-14664	21/4/17	SERVICIOS DE MANTENIMIENTOS HERNÁNDEZ	SERVICIOS DE MANTENIMIENTO A NIVEL RESIDENCIAL, INDUSTRIAL Y COMERCIAL, EN LAS DIFERENTES ÁREAS COMO SON PINTURA, ELECTRICIDAD, EBANISTERÍA	SERVICIOS DE MANTENIMIENTOS HERNANDEZ, S. A.	471577
E/2017-6835	20/4/17	SERVICIOS DE TRANSPORTE ESTEVEZ DE LA CRUZ	SERVICIOS DE TRANSPORTES DE CARGA Y PASAJEROS NACIONALES Y EXTRANJEROS.	ARISMENDIS ESTEVEZ GIL	472161
E/2017-14988	24/4/17	SERVICIOS DE TRANSPORTE Y MECÁNICA EN GENERAL PRADO Y ASOCIADOS	SERVICIOS DE TRANSPORTE Y COMERCIALIZACIÓN DE REPUESTOS Y ACCESORIOS PARA VEHÍCULOS.	BIENVENIDO FBÍAN PRADO	471670
E/2017-15025	24/4/17	SERVICIOS EMPRESARIALES CANAAN	DERIVADOS DEL PETROLEO/GASOLINA/GASOIL/LUBRICANTES/BIENES RAÍCES/TEXTILE FERRETERÍA/LIMPIEZA.	SERVICIOS EMPRESARIALES CANAAN, S.R.L.	471640
E/2017-14412	20/4/17	SERVICIOS FUNEBRES Y GREMIO RODRIGUEZ	PLANES Y SERVICIOS FUNERALES.	LEANDRO MANUEL RODRIGUEZ PICHARDO	471986

[210] EXP.	[220] SOL. FECHA	[561] NOMBRE COMERCIAL	[510] ACTIVIDAD	[730] SOLICITANTE	[111] REGISTRO
E/2017-14278	28/4/17	SERVICIOS HORALINDA	SERVICIOS DE TRANSPORTE, SUPLIDORES DE ALIMENTOS Y BEBIDAS, MUEBLES Y MATERIALES GASTABLES DE OFICINA Y PRODUCTOS DE LIMPIEZA.	DORA LINDA ENCARNACION	472125
E/2017-13590	11/4/17	SERVICIOS MULTIPLES PEREZ RAMIREZ	SERVICIO DE TRANSPORTE DE CARGA, REPARACIONES DE CAMINOS Y VENTA DE ARENA Y CALICHE.	PLINIO OMAR PEREZ RAMIREZ	471431
E/2017-13690	24/4/17	SERVICIOS TECNICOS DE CONSTRUCCION SERTECONSA	SERVICIOS TÉCNICOS DE CONSTRUCCIONES.	CLAUDIA PATRICIA OGANDO MENDEZ	471641
E/2017-14688	21/4/17	SETI & SIDIF DOMINICANA	LA VENTA Y DISTRIBUCION DE SOLUCIONES DE TECNOLOGÍA DE LA INFORMACION	MARIA CONSUELO RIZEK BONNELLY /ENRIQUE SANTIAGO PEREZ	471545
E/2017-14841	24/4/17	SF SOLUTIONS	LA FINALIDAD DE LA EMPRESA ES FACILITAR LA ORGANIZACIÓN DE EVENTOS SOCIALES Y DEPORTIVOS.	GRACE MARTÍNEZ RAMÍREZ	471639
E/2017-15821	28/4/17	SHARK BAY	RESTAURANTES, BARES, DISCOTECAS Y KARAOKE, PREPARACIÓN Y VENTA DE ALIMENTOS, BEBIDAS Y CIGARROS, MÚSICA LOCAL Y EN VIVO, BAILE Y DISPONIBILIDAD PARA EVENTOS.	BARBARA EVELYN PEREZ HOLGUIN	472286
E/2017-15461	27/4/17	SIDECH LOGISTICS	DESARROLLO DE PROYECTOS, PRESTAR SERVICIOS DE CONSULTORÍA Y ASESORÍA EN LOS SECTORES, ADUANAL, ELÉCTRICO	SIDECH LOGISTICS SRL	472062
E/2017-13277	7/4/17	SIMDEL PROPERTY DEVELOPMENT	DESARROLLO DE PROYECTOS INMOBILIARIOS RESIDENCIALES Y COMERCIALES, INCLUYENDO LA COMPRA DE TERRENOS	SIMON TRUDEL	470291
E/2017-10630	22/3/17	SINDICATO DE TRANSPORTE URBANO RUTA A, SINCHOTRAU	ENTIDAD SIN FINES DE LUCRO, LA CUAL SE DEDICA AL TRANSPORTE URBANO.	JORGE LUIS NUÑEZ ALVARADO / ANDRES RODRIGUEZ GONZALEZ / PEDRO ANTONIO ANTIGUA ALMONTE	471201
E/2017-14817	21/4/17	SINFOROSO JIMÉNEZ, SERVICIOS DE TRANSPORTE	SERVICIOS DE TRANSPORTE A NIVEL NACIONAL.	SINFOROSO DE JESÚS JIMÉNEZ JIMÉNEZ	471508
E/2017-12912	24/4/17	SISTEMAS Y SERVICIOS CHACUMBELE	OFRECER A LAS EMPRESAS DOMINICANAS CONSULTORIA EN SUS SISTEMAS DE NEGOCIOS COMO EPICOR, DYNAMICS AX,SL,GP, ODOO Y OUTFRONT RELACIONADA CON EL OBJETO.	GENESIS FRANCISCO MEJIA MINIEL	471659
E/2017-16018	2/5/17	SOCIEDAD DE GARANTÍA RECÍPROCA DE SANTO DOMINGO NORTE (SOGARE)	ENTIDAD SIN FINES DE LUCRO QUE TIENE COMO FINALIDAD SERVIR DE AVAL A LOS PROCESOS DE FINANCIAMIENTOS EN BENEFICIO DE LOS MICRO, PEQUEÑOS Y MEDIANOS EMPRESARIOS DEL MUNICIPIO SANTO DOMINGO NORTE.	RAFAEL RODRIGUEZ VINICIO	472155
E/2017-14390	19/4/17	SOCIEDAD PICHARDO SEPÚLVEDA	ESTUDIO Y SANEAMIENTO INMOBILIARIO, OFERTANDO LOS SERVICIOS DE TASACIÓN Y CONSULTAS SOBRE INMUEBLES.	MARCOS ANTONIO ABREU SANCHEZ /DORIS BEATRIZ SANCHEZ P DE ABREU	471170
E/2017-14860	24/4/17	SOCKS'NTIES	VENTAS ONLINE DE PRENDAS DE VESTIR.	DANIEL DE JESUS MALENA MOJICA	471544
E/2017-15690	28/4/17	SOFOQUE EXCLUSIVE WEAR RUBIO OVANDO SEWER	IMPORTACIÓN Y EXPORTACIÓN, DISTRIBUCIÓN Y COMERCIALIZACIÓN DE TODA CLASE DE TENIS, PRENDAS DE VESTIR, CARTERAS, BISUTERÍAS Y ACCESORIOS EN GENERAL.	YEURY RUBIO OVANDO	472195
E/2017-15036	25/4/17	SOLANYI MESEDORAS	FABRICACIÓN Y VENTA DE MECEDORAS EN FIBRA DE VIDRIO	SOLANYI MERCEDES LORA TATIS	471698
E/2017-14711	21/4/17	SOLEIL CLINICA DERMO-ESTETICA	SERVICIOS DE CONSULTAS Y TRATAMIENTOS MÉDICOS EN LA ESPECIALIDAD DE DERMATOLOGIA Y COSMIATRIA	WILLIAMS ANTONIO ALEJO PEREZ	471486
E/2017-15542	27/4/17	SOLRIE MEDIO AMBIENTE	MANEJO, DISPOSICION, RECOLECCION Y RECICLAJE DE DESECHOS SOLIDOS, LIQUIDOS Y OLEOSOS, ASI COMO LA PRODUCCION Y COMERCIALIZACION DE ENERGIA RENOVABLE Y CONVENCIONAL.	EUGENIO DE JESUS VARGAS HERNANDEZ	471872
E/2017-14177	18/4/17	SOLTERA DE ORO	BAR, VENTA DE BEBIDAS ALCOHÓLICAS Y ALIMENTOS, CENTRO DE DIVERSIÓN Y ENTRETENIMIENTO.	MELONY NATHALIE REDONDO DE LEON /FRANCESCA ALTIERI	471138
E/2017-11648	26/4/17	SOLUCIONES COMERCIALES FERREMAXIMA	IMPORTACION Y VENTA AL POR MAYOR Y DETALLE DE ARTICULOS FERRETEROS, MATERIAL GASTABLE PARA OFICINAS	ARYS MANUEL DE JESUS BAUTISTA PAYERO	471809
E/2017-12929	6/4/17	SOLUCIONES ELLIO R.	DEDICARSE A LA CONSTRUCCIÓN DE EDIFICACIONES INMOBILIARIAS, CON LA FINALIDAD DE VENDERLAS, RENTARLAS O ALQUILARLAS TANTO PARA USO FAMILIAR O COMERCIAL	ARSENIO ANTONIO REYES THEN	471330
E/2017-15069	25/4/17	SOLUCIONES INDUSTRIALES S & M	SERVICIO DE DISEÑOS, CONSTRUCCIONES DE SISTEMA CONTRA INCENDIOS, METAL MECÁNICA EN GENERAL Y MANTENIMIENTO INDUSTRIAL.	KERLIN RAFAEL SANTIAGO RIVERA	471681
E/2017-14845	24/4/17	SOLUCIONES NUMIS	PROVEER SOLUCIONES DE TECNOLOGÍA DE LA INFORMACIÓN E INFORMÁTICA EN LA REPÚBLICA DOMINICANA.	EDGAR ESPINAL QUEZADA	471637
E/2017-14421	27/4/17	SOLUCIONES PORTORREAL ACEVEDO	FABRICANTES DE LETREROS LUMINICOS, VALLAS, CÚPULAS, LETRAS ARMADAS, TODOS TIPOS DE EXHIBIDORES Y VENTAS DE MATERIALES DE LETREROS LUMÍNICOS, SERIGRAFÍA EN GENERAL	JOSE AGUSTIN PORTORREAL ACEVEDO	472112
E/2017-15910	28/4/17	SORIANO ZOQUIER & ASOCIADOS	ASESORIA FISCAL, AUDITORIA, CONTABILIDAD, SERVICIOS EXTERNOS DE CONTABILIDAD, RECLUTAMIENTO DE PERSONAL, ASESORIA GERENCIAL EN GENERAL.	YECENIA FRINET SORIANO DE SOTO	472181
E/2017-15723	28/4/17	SOS MONTAÑA	PRESERVACIÓN, MANTENIMIENTO, PROTECCIÓN DEL MEDIO AMBIENTE DE MONTAÑA, CULTIVO DE RUBROS AGRÍCOLAS, CAFÉ, CACAO	LUIS HECTOR MARTINEZ MONTAS	472196
E/2017-14652	21/4/17	SOS SOLIS, SERVICIOS EMPRESARIALES	COMPRA Y VENTA DE EQUIPOS E INSTRUMENTOS PARA EL USO HOTELERO EQUIPOS Y MATERIALES DE OFICINA	LUZ MARIA BELTRE SOLIS	471357
E/2017-14236	19/4/17	SOSCLIMA	ENTIDAD SIN FINES DE LUCRO DEDICADA A BUSCAR EL DESARROLLO SOSTENIBLE DE LOS MUNICIPIOS EN LA REPÚBLICA DOMINICANA	JOSE ANTONIO NUÑEZ ARIAS	471295
E/2017-11335	24/4/17	SOSUA INN 090865	OBJETIVO SOCIAL PRINCIPAL, LA CONSTRUCCION Y ADMINISTRACION DE HOTELES Y EMPRESAS TURISTICAS.	ARNOLD JOSEF RAID	471582
E/2017-14842	24/4/17	SPACIZ	DECORACIÓN INTERIORES, ARTÍCULOS PARA EL HOGAR.	VIELKA ELENA PEÑA DE IGLESIAS	471645
E/2017-13899	24/4/17	SR & B UNIFORMES Y MAS	IMPORTACIÓN, EXPORTACIÓN, DISTRIBUCIÓN, COMERCIALIZACIÓN, CONFECCIÓN, DISEÑO, FABRICACIÓN Y PRODUCCIÓN, DE TODO TIPO DE UNIFORMES, COMERCIALES, INDUSTRIALES	STALIN TEOFILO FERRERAS RECIO	471576
E/2017-14871	24/4/17	SR AGRO-AMBIENTE	SERVICIOS EN LAS AREAS DE CERTIFICACION DE MERCADO AGRICOLA Y MEDIO AMBIENTE, CERTIFICACIONES DE CONTROL DE CALIDAD AGRICOLA	CARLOS DANIEL RODRIGUEZ PEÑA / DANIEL NOEL LORENZO RODRIGUEZ / DAYANNY SUSANA LORENZO RODRIGUEZ / SUSANA DEL ROSARIO RODRIGUEZ RODRIGUEZ	471585
E/2017-13022	19/4/17	STAR PELUQUERIA BY CAROLINA GALVAN	SALON DE BELLEZA.	ENEIDA CAROLINA GALVAN / MERCEDES AMPARO PICHARDO ROSARIO	471192
E/2016-43160	6/12/16	STARLAB	INICIATIVA DE INNOVACIÓN, EMPRENDIMIENTO Y EDUCACIÓN, QUE ABARCA EL DESARROLLO DE EVENTO	FUNDACION ALTICE	468507
E/2017-13960	17/4/17	STRATEGOS SEGURIDAD	SERVICIOS DE ASESORIA, ENTRENAMIENTO, SUPERVISIÓN Y PROVISIÓN DE SERVICIOS Y BIENES DE SEGURIDAD INTEGRAL PUBLICA Y PRIVADA.	HERNANI ABRAHAM AQUINO HERNÁNDEZ	470980
E/2017-9985	18/4/17	STUDIO DE BELLEZA C.T.T.A	SALON DE BELLEZA.	CRISTAL TERESA TORIBIO ALMANZAR	471117
E/2017-12156	31/3/17	SUD TECHNOLOGYS	COMPRA Y VENTA DE SISTEMAS DE APLICATIVOS (APP) MÓVILES PARA SOLICITAR DIFERENTE TIPOS DE ASISTENCIA.	WILSON ANTONIO MARTE TORRES	471044
E/2017-15513	27/4/17	SUGAR DADDY'S	VENTA DE TODO TIPO DE BEBIDAS ALCOHÓLICAS, COMIDAS, REALIZACIÓN Y ORGANIZACIÓN DE EVENTOS Y CUALQUIER OTRA ACTIVIDAD RELACIONADA.	VICTOR VLADIMIR GUZMAN DURAN	472009
E/2017-13483	19/4/17	SUGAR PLANET BY CIR	VENTA DE TODO TIPO DE DULCES.	CAROLINA VIRGINIA HERNANDEZ LOPEZ	471249
E/2017-15707	28/4/17	SULANNY GARCIA TEJADA SALON Y BOUTIQUE	VENTA DE PRENDA DE VESTIR	SULANNY GARCIA TEJADA	471999
E/2017-14701	21/4/17	SUPER COLMADO EDISA	VENTA DE LOS PRODUCTOS BASICOS DE LA CANASTA FAMILIAR TALES COMO: PRODUCTOS DE LIMPIEZA, DESECHABLES, ALIMENTICIOS Y BEBIDAS.	ANASTACIA PEÑA JEREZ	471483
E/2017-14921	24/4/17	SUPER COLMADO MINIMARKE NERY ANTONIO NUÑEZ PEREZ	VENTA DE PRODUCTOS ALIMENTICIOS.	NERY ANTONIO NUÑEZ PEREZ	471562
E/2017-14121	18/4/17	SUPER FRUTA Y VEGETALES JUAN BIENVENIDO ACEVEDO	VENTA DE FRUTA Y VEGETALES.	JUAN BIENVENIDO ACEVEDO PEÑA	471055
E/2017-14959	24/4/17	SUPLIDORA REYPE	VENTA DE ARTÍCULOS INDUSTRIALES Y FERRETEROS AL POR MAYOR Y AL DETALLE NACIONAL E INTERNACIONAL.	JIMMY RICHARD REINOSO SANCHEZ	471619
E/2017-14105	18/4/17	SUPPLIERS OF OIL PRODUCTS FUENMAYOR FERRIOL WORWIDE FFSUOILWOR	VENTA E INTERMEDIACIÓN DE PRODUCTOS DERIVADOS DE PETRÓLEO, ASÍ COMO TAMBIÉN INSUMOS PARA LA AGROPECUARIA Y LA AGRICULTURA.	JUAN ALEXANDER FERRIOL SANTOS	471083
E/2017-14498	20/4/17	SURTIDORA HERNANDEZ THEN	ALMACEN DE PROVISIONES, VENTA Y COMERCIALIZACIÓN DE PRODUCTOS COMESTIBLES, BEBIDAS Y PRODUCTOS LIMPIEZA.	CARLIXTO ANTONIO HERNANDEZ PAULINO	471306
E/2017-8832	27/3/17	SYLVAIN GAGNON MULTISERVICES	VENTA, IMPORTACION, EXPORTACION Y RENTA DE VEHICULOS.	SYLVAIN GAGNON	471450
E/2017-15390	26/4/17	SYLVIANNA FASHION	ELABORACIÓN DE TEXTILES, POLOS, JEANS, ROPAS INTERIOR EN GENERAL.	MILAGROS ALTAGRACIA MARTINEZ RODRIGUEZ /ANDRE JUDSON	471978

[210] EXP.	[220] SOL. FECHA	[561] NOMBRE COMERCIAL	[510] ACTIVIDAD	[730] SOLICITANTE	[111] REGISTRO
E/2017-11844	12/4/17	SYSCOTEK CORPORATION	LOGISTICA DE CONSTRUCCIÓN Y VENTA DE MATERIALES DE CONSTRUCCIÓN	MANUEL FERNANDO ANGULO MENDOZA	471721
E/2017-14246	19/4/17	TALK ACADEMY	SALA DE TAREAS, TUTORÍAS PERSONALIZADAS, CLASES DE INGLÉS, CAMPAMENTO DE VERANO Y ACTIVIDADES EDUCATIVAS VESPERTINAS PARA NIÑOS.	MARIA ALEJANDRA LUGO CUEVAS	471190
E/2017-15437	26/4/17	TALLER AUTOMOTRIZ VALERIA Y LEONOR	SERVICIOS DE TALLER DE DESABOLLADURA Y PINTURA.	JOSE HERNANDEZ COMPRES	471845
E/2017-14467	20/4/17	TALLER DE MECANICA VOLIMECA	SERVICIOS DE MECÁNICA AUTOMOTRIZ EN GENERAL.	YIMY NUÑEZ GOMEZ	471378
E/2017-11290	25/4/17	TALLERES ADAMS PEREZ	DISEÑO, CONSTRUCCIÓN, INSTALACIÓN, REPARACIÓN, MANTENIMIENTO Y COMERCIALIZACIÓN, LOCAL Y EXTRANJERA DE TANQUES METÁLICOS PARA ALMACENAMIENTO Y TODO TIPO DE TRABAJOS METÁLICOS.	JOHN EDWARD ADAMS PEREZ	471810
E/2017-12615	21/4/17	TALLERES DE RECONSTRUCCIONES ALISON ROJAS	RECONSTRUCCIÓN DE MOTORES, RECTIFICACIÓN DE BIELA, VÁLVULA, CASQUILLO DE LEVA, CEPILLADO DE CULATA, PRENSAS HIDRÁULICAS.	ALISON ANTONIO ROJAS FRIAS	471432
E/2017-15481	27/4/17	TALLERES MARTINEZ ABAD	DESABOLLADURA Y PINTURA.	CONFESOR MARTINEZ ABAD	472122
E/2017-11828	5/4/17	TARDES LATINAS 101 FM	EMISORA DE RADIO Y TELEVISIÓN.	RAFAEL PAINO PICHARDO BOYRIE	472148
E/2017-14812	21/4/17	TARRAGOLD INVERSIONES	INVERTIR EN EMPRESAS COMERCIALES, INDUSTRIALES, FINANCIERAS, AGROPECUARIAS, CONSTRUCTORAS, TURISTICAS, DE BIENES RAICES.	PORTAFOLIO LEGAL, E.I.R.L.	471393
E/2017-14762	21/4/17	TASACIONES Y CONTABILIDAD DEL CIBAO, TACONCI	TASACIONES DE BIENES MUEBLES E INMUEBLES Y SERVICIOS DE CONTABILIDAD.	FAUSTO DE LOS SANTOS FELIPE AMEZQUITA	471476
E/2017-14973	24/4/17	T-CELIN RECORD	CREAR, GRABAR, VENDER, PROMOVER MÚSICA TECNO EN LA REPÚBLICA DOMINICANA Y EN EL EXTRANJERO.	JULIO SALVADOR PAULINO CARDENES /CELIN NICOLE PAULINO	471682
E/2017-13291	24/4/17	TEAM LOGIC DOMINICANA ACA&M	AGENTE DE CARGA MARÍTIMA, AÉREA Y TRANSPORTE.	YLIANA JOSEFA ESPINO JAVIER	471589
E/2017-13230	7/4/17	TECHNOVAS MEDICAL	IMPORTACIÓN Y VENTA DE INSTRUMENTOS Y ARTÍCULOS PARA SER USADOS POR MÉDICOS, DENTISTAS, VETERINARIOS Y AFINES.	KERVIN ESTEBAN PORTES ALBERTO	471404
E/2017-14668	21/4/17	TECHZONE COMPUTER	VENTA DE COMPUTADORAS, ACCESORIOS TECNOLÓGICOS Y SUMINISTROS DE OFICINAS.	FRANDEL TOMAS CASTILLO SÁNCHEZ	471353
E/2017-15376	26/4/17	TECNICARIBE DOMINICANA	IMPORTACIÓN, DISTRIBUCIÓN, COMERCIALIZACIÓN, VENTA Y RENTA DE PLANTAS ELÉCTRICAS, INVERSORES, LUMINARIA, PANELES SOLARES EN GENERAL Y DEMÁS PRODUCTOS RELACIONADOS, REPUESTOS Y PARTES, Y REPARACIÓN DE LOS EQUIPOS DISTRIBUIDOS Y RELACIONADOS.	TECNICARIBE DOMINICANA, S.A.	471844
E/2017-14377	26/4/17	TEMPLE OF REFUGE - TOREFU	ORGANIZACIÓN SIN FINES DE LUCRO CON ACTIVIDADES DE IGLESIA.	JULES JEAN-CLAUDE	471893
E/2017-15460	27/4/17	TEMPORANT-IMMO	SERVICIOS INMOBILIARIOS.	ADELAIDA NARA INSFRAN	472117
E/2017-15276	26/4/17	TEREBINTHA	COMPRA, VENTA Y RENTA DE BIENES INMUEBLES.	FRANZ RUDOLF SCHEICHL	471784
E/2017-12761	28/4/17	THE BERVIS SUPLEMENTOS DEPORTIVOS	VENTAS DE SUPLEMENTOS DEPORTIVOS	ANABEL BERVIS SEMILIANELUE	472177
E/2017-14559	26/4/17	THE ICE CREAM BAR BY ANGELLY	ELABORACION Y VENTA DE DIVERSOS POSTRES Y HELADOS.	ANGELLY GEORGINA ELIAS VARELA	471942
E/2017-14768	21/4/17	THH TRANSPORTE PRIVADO HECTOR A. HENRIQUEZ C.	TRANSPORTE DE SERVICIO PRIVADO.	HECTOR ABELARDO HENRIQUEZ CAMPUSANO	471490
E/2017-9763	20/4/17	TIDAL	FIRMA DE ABOGADOS ESPECIALIZADA EN ASUNTOS COMPLEJOS, CONSULTORÍA Y ASESORÍA LEGAL INTEGRAL, DISEÑO DE ESTRUCTURAS PARA NEGOCIOS Y ESQUEMAS CONTRACTUALES.	CARLOS JOSE ROMERO BAEZ	471383
E/2017-13333	19/4/17	TIENDA BEATRIZ RODRIGUEZ	VENTA Y COMPRA DE ROPA, ZAPATOS, CARTERAS Y ACCESORIOS EN GENERAL.	BEATRIZ YUDELKYS RODRIGUEZ RAMOS	471193
E/2017-14689	28/4/17	TIENDA DEL CARMEN RAMIREZ	VENTA DE PRENDAS DE VESTIR, CALZADOS, ACCESORIOS Y PERFUMERIA.	FILOMENA DEL CARMEN RAMIREZ SIMES	472049
E/2017-14119	18/4/17	TIENDA LA REINA	VENTAS DE CRISTALERÍAS Y ELECTRODOMÉSTICOS EN GENERAL.	VIDAL CASTILLO GUERRERO	471152
E/2017-13242	27/4/17	TIENDA LEIDY & GRESIRY	VENTA DE ROPA PARA DAMAS CABALLEROS, NIÑOS Y ACCESORIOS.	JOSELY GARCIA DE LA ROSA	471886
E/2017-13540	11/4/17	TIENDA LOS LIRIOS	IMPORTACION, EXPORTACION, COMPRA, VENTA Y DISTRIBUCIÓN DE MERCANCIAS PARA DAMAS, CABALLEROS Y NIÑOS	LUCIA SANTOS ULLOA	472182
E/2017-15710	28/4/17	TIENDA Y VARIEDADES YSIDORA JOAQUIN MUÑOZ	VENTA DE PRENDA DE VESTIR.	YSIDORA JOAQUIN MUÑOZ	472042
E/2017-15291	26/4/17	TIENDA YAJAIRA LOPEZ	VENTA DE ROPA NUEVA, USADA Y ACCESORIOS.	YAJAIRA DEL CARMEN RODRIGUEZ LOPEZ	471786
E/2017-14293	19/4/17	TIENDASAROS.COM	VENTA DE PRENDAS DE VESTIR, CALZADOS, ACCESORIOS, CARTERAS, ROPA INTERIOR.	ROSANNA LUCIA GUTIERREZ DE MARTINEZ	471220
E/2017-11621	28/4/17	TILILA CAFE	CAFETERIA.	ANA SILVA GERMOSEN DE RODRIGUEZ	472064
E/2017-15267	26/4/17	TKS CONSULTING	DEDICADA A LA IMPORTACIÓN Y EXPORTACIÓN DE EQUIPOS ELECTRÓNICOS DE SEGURIDAD, MOTORES ELÉCTRICOS	MAYLIN PEREZ RODRIGUEZ	471980
E/2017-15721	28/4/17	TLDI DOMINICANA	DEDICADA AL DESARROLLO POR SI MISMA O TERCEROS DE ACTIVIDADES DE PLANEACIÓN, DISEÑO, ASESORÍA	MARIO ALEJANDRO GUERRERO HEREDIA	472212
E/2017-14853	24/4/17	TOC	SERVICIOS DE RESTAURACIÓN, CATERING, RESTAURANTE Y EXPENDIO DE BEBIDA.	CARLOS FRANCISCO ZULUAGA ARANYOS	471664
E/2017-7871	20/4/17	TODO OFFICES SUPPLIERS, HERRERA & GUERRERO	SUPLIDORES DE TODO TIPO DE SUMINISTROS, MATERIALES, MUEBLES, EQUIPOS, ACCESORIOS Y PAPELERÍA PARA OFICINAS, MATERIALES DE LIMPIEZA E HIGIENE	JUAN FRANCISCO GUERRERO MEDINA	471285
E/2017-14005	17/4/17	TOP FOODS INTL	DISTRIBUCIÓN DE PRODUCTOS COMESTIBLES.	ROLANDO SILVERIO FLORES YAPOR	470947
E/2017-7359	28/2/17	TOPACIO	SERVICIOS INMOBILIARIOS EN GENERAL.	TOPACIO C POR A	471596
E/2017-14802	21/4/17	TOQUE UNICO ESTHETIC CENTER & SPA	REALIZACIÓN Y APLICACIÓN DE TODO TIPO DE TRATAMIENTOS DE BELLEZA, MASAJES DE RELAJACIÓN, MASAJES REDUCTORES, DRENAJES LINFÁTICOS	ALEXANDRA TEJEDA	471479
E/2017-14199	18/4/17	TORRE DAF CELULAR CELL	IMPORTACIÓN, COMPRA Y VENTAS, REPARACIONES DE EQUIPOS ELECTRÓNICOS COMO SON: CELULARES, COMPUTADORAS.	DOMINGO ARIAS FELIZ	471085
E/2017-12955	20/4/17	TORRES UNIDAS RD	COMPRA, CONSTRUCCIÓN, GESTIÓN, MANTENIMIENTO Y ALQUILER DE TORRES DE COMUNICACIÓN.	JOSE DENCIL MERA JIMENEZ	471388
E/2017-14617	21/4/17	TRABA LOS REBELDES	CRIANZA, COMPRA, VENTA Y REPRODUCCIÓN DE TODO TIPO DE ANIMALES Y AVES, COMERCIALIZACIÓN DE TODO TIPO DE PRODUCTOS VETERINARIOS.	MANUEL ANTONIO RAMOS RAMOS	471434
E/2017-14012	17/4/17	TRAC 4 GROUP	COMPRA Y VENTA DE BIENES INMUEBLES, ASÍ COMO ADMINISTRACIÓN, GESTIÓN Y ASESORÍAS EN MATERIA INMOBILIARIA Y CUALQUIER ACTIVIDAD AFÍN.	FELIX MARIA ORTIZ ACOSTA /ALBERTO CAMACHO	472126
E/2017-14182	18/4/17	TRANSEKUR 006	PRESTACIÓN DE SERVICIOS DE ALQUILER Y VENTA DE EQUIPOS DE HIGIENIZACIÓN COMO BAÑOS PORTÁTILES, CAMERINOS PORTÁTILES	DANILO ANTONIO GUZMAN PAGAN	471086
E/2017-15265	26/4/17	TRANSEKUR MEDIOS AUDIOVISUALES	ALQUILER DE EQUIPOS AUDIOVISUALES TALES COMO: CÁMARAS, LUCES, ESCENOGRAFÍAS, CONSOLAS Y SONIDO.	DANILO ANTONIO GUZMAN PAGAN	471935
E/2017-14499	20/4/17	TRANSPORTE BIANCA	TRANSPORTE DE TODO TIPO DE CARGA AÉREA, MARÍTIMA Y TERRESTRE, RENTA DE VEHÍCULOS PESADOS Y ARRENDAMIENTO, COMPRA Y VENTA DE EQUIPOS DE TRANSPORTE.	TRANSPORTE BIANCA, SRL	471335
E/2017-15507	27/4/17	TRANSPORTE EL ECONOMICO	SERVICIOS DE TRANSPORTE Y CARGA DE TODO TIPO DE MERCANCIAS, ALQUILER DE VEHÍCULOS.	TRANSPORTE EL ECONOMICO, S.R.L.	472137
E/2017-15508	27/4/17	TRANSPORTE EL RAPIDO	SERVICIOS DE TRANSPORTE Y CARGA DE TODO TIPO DE MERCANCIAS, ALQUILER DE VEHÍCULOS.	TRANSPORTE EL RAPIDO, S.R.L.	472138
E/2017-14912	24/4/17	TRANSPORTE TERRESTRE CIBAO, TRATECIB	TRANSPORTE DE CARGA Y ACARREO.	ADONIS ARMANDO ALVARES VALERIO	471597
E/2017-15454	27/4/17	TRANSTORE DEVELOPMENT	PROYECTOS, PRESTAR SERVICIOS DE CONSULTORÍA Y ASESORÍA EN LOS SECTORES, ADUANAL, ELÉCTRICO	TRANSTORE DEVELOPMENT, SRL	472080
E/2017-13862	27/4/17	TRELLO SOLUCIONES	COMERCIALIZACIÓN Y VENTAS DE MATERIALES DE OFICINA, TECNOLOGÍA, MEDICINA, MATERIALES Y EQUIPOS MÉDICOS TEXTILES UNIFORMES.	YOHANNY ANTONIO MARTE MERCADO	472085
E/2017-15504	27/4/17	TRIOMAR PROJECTS	COMPRA, VENTA, ADMINISTRACIÓN Y CONSTRUCCIÓN DE BIENES INMUEBLES, PARA SU POSTERIOR COMERCIALIZACIÓN EN LA REPÚBLICA DOMINICANA O EN EL EXTRANJERO.	MARIO MARTINEZ PULMER	472089
E/2017-15033	25/4/17	TRISOLUTIONS	SERVICIOS DE CONSULTORES EN INFORMÁTICA Y SUMINISTROS DE PROGRAMAS DE INFORMÁTICA	ANYELO ROY CRUZ BAEZ	472128
E/2017-9992	17/3/17	TRUELLI TRUELLI CONSTRUCTION	CONSTRUCCIÓN Y RENTA DE MADERA.	JULIO RODRIGUEZ CASTILLO	471598
E/2017-8756	28/3/17	TRUST CALL DR TCDR	VENTA, DISTRIBUCION, COMERCIALIZACION DE SISTEMAS DE SEGURIDAD, SISTEMAS INALAMBRICOS, SEGURIDAD CIBERNETICA	E&M INTERNATIONAL CONSULTING, SRL	472186
E/2017-14488	20/4/17	TU MUNDO VERDE LIFESTYLE	VENTA, IMPORTACIÓN Y EXPORTACIÓN DE PRODUCTOS AGROPECUARIOS, FRUTAS Y VERDURAS.	NOLBERTO JOSE LOPEZ PALENCIA	471361
E/2017-13628	21/4/17	TUNTI 58 BAR DRINK	VENTA DE BEBIDA ALCOHÓLICA EN GENERAL, ASI COMO RESTAURANTE Y ÁREA DE COMIDA.	ENRIQUE MARTINEZ BESGA	471536
E/2017-14622	21/4/17	TUTTO COCCO	IMPORTACION, PROCESAMIENTO Y EXPORTACION DE COCO FRESCO Y PROCESADO.	DEYANIRA ROMUALDA JEREZ DE ALONZO	471471
E/2017-14892	24/4/17	TWIN MEDIA AGENCY	SERVICIO DE MODELOS Y EVENTOS.	DIOMARYS LOPEZ DE LA CRUZ	471667
E/2017-14861	24/4/17	UNHICOPRI: UNION HIGUEYANA DE COLEGIOS PRIVADOS	ASOCIACION DE DUEÑOS DE COLEGIOS PRIVADOS ADJUNTO AL MNISTERIO DE EDUCACION	IVAN DARIO HERNANDEZ ESCOBAR	471542
E/2017-15009	24/4/17	UNIKABYCM	CENTRO DE BELLEZA Y ESTÉTICA.	IVANA CAROLINA MORALES GARCIA	471661
E/2017-13868	12/4/17	UNION DE CLUBES Y FUNDACIONES DE LA REPUBLICA DOMINICANA FILIAL LIGA VALLE ARRIBA HEIGHTS, DE CAROLINA PUERTO RICO UNCLUFURD	PROMOVER EVENTOS, SEMINARIOS, TALLERES, CONGRESOS, DIPLOMADOS, CURSOS, INTERCAMBIO CULTURALES , DEPORTIVOS EN TODAS SUS AREAS	BERENICE ANTONIA DIAZ	471938

[210] EXP.	[220] SOL. FECHA	[561] NOMBRE COMERCIAL	[510] ACTIVIDAD	[730] SOLICITANTE	[111] REGISTRO
E/2017-14110	18/4/17	UNIVERSAL HAIR	SUPLIDORES DE BELLEZA Y SALÓN DE BELLEZA.	BERNARDINA FIGUERO BELTRE	471038
E/2017-15781	28/4/17	UNIVERSO AGRICOLA R.G	IMPORTACION, EXPORTACION, DISTRIBUCION Y VENTA DE PRODUCTOS AGRICOLAS.	JOSE TOMAS ROQUE GUZMAN	472029
E/2017-13954	17/4/17	URB & ASOCIADOS	SERVICIOS DE CONTABILIDAD, IMPUESTOS, AUDITORIAS Y CONSULTORIAS.	URB & ASOCIADOS SRL	470932
E/2017-13867	21/4/17	URBANISMO, SISTEMA Y CONSTRUCCIÓN URBASISCON	CONSTRUCCIONES CIVILES DE INGENIERIA EN TODOS SUS ASPECTOS.	URBANISMO, SISTEMA Y CONSTRUCCION URBASISCON SRL	471407
E/2017-11366	27/3/17	URBANIZACION VILLAS DEL CAIMITO	NOMBRE DESIGNADO AL RESIDENCIAL DE VILLAS, CASAS Y APARTAMENTOS.	LUCIA DEL CARMEN SANDOVAL GONZALEZ	471205
E/2017-15393	26/4/17	URCO	URBANIZACIÓN DE TERRENOS, CONSTRUCCIÓN DE EDIFICIOS Y VIVIENDAS EN TERRENOS URBANIZADOS POR LA SOCIEDAD O POR OTROS	URCO, SRL	471843
E/2017-14102	18/4/17	US CHRISTIAN CHAPLAIN ASSOCIATION	PROVEER LAS HERRAMIENTAS A TODO PASTOR, MINISTRO, PREDICADOS, EVANGELISTA Y HERMANO DE LAS IGLESIAS	ANDRES JOSE MORA RUIZ	471144
E/2017-14518	20/4/17	V.G.I IMPORTS	SERVICIOS DE SERIGRAFÍA, Y LA DISTRIBUCIÓN Y VENTA DE PRODUCTOS Y ARTÍCULOS PERSONALIZADOS.	IVANESA JENNIFER GARRIDO GARCIA /RUBEN VARELA JR	471264
E/2017-11113	24/3/17	VAC-AMBIENTAL	SUMINISTRO, IMPORTACION, COMERCIALIZACION, CONSTRUCCION E INSTALACION DE SISTEMAS DE TRATAMIENTO DE AGUA POTABLE	JAVIER BATISTA MARTINEZ	471367
E/2017-14882	24/4/17	VACIADO CON GÜINCHE EL SOCIO	VACIADO DE HORMIGON	NELSON BIENVENIDO VASQUEZ PAULINO	471635
E/2017-14630	21/4/17	VALUE DENTAL GROUP BY Y D L	SERVICIOS ODONTOLOGICOS ESPECIALIZADO, VENTA DE MATERIALES Y EQUIPOS DENTALES, CENTRO DE IMAGENES DENTO FACIALES	LEDA YUDITH DE LARA NUÑEZ	471491
E/2017-11208	19/4/17	VANEGAS ALCALA, IMPORTADORA DEL CARIBE	EXPORTACIÓN E IMPORTACIÓN, VENTA Y DISTRIBUCIÓN DE EQUIPOS PARA PASTEURIZADOS DE LECHE Y SUS DERIVADOS	YOISY ESTEFANY LLANOS VANEGAS	471114
E/2017-12341	3/4/17	VAREGRA	COMPRA Y VENTA DE INMUEBLES, GESTIÓN DE ARRENDAMIENTOS INMOBILIARIOS Y ADMINISTRACIÓN DE CONDOMINIOS.	MARIA DE LOURDES BISONO DE BARCELO /EVELYN DOLORES CHAVEZ BONETTI	471134
E/2017-15215	25/4/17	VARGAS FRAGA	SERVICIOS MÚLTIPLES DE INTERMEDIACIÓN EN ÁREAS COMO TRADUCCIONES DE IDIOMAS, CORRECCIÓN DE ESTILO DE DOCUMENTOS, ASESORÍA Y CONSULTORÍA JURÍDICA.	MANUEL DARIO VARGAS FRAGA	471815
E/2017-14036	26/4/17	VARIEDADES ANA MERCEDES NUÑEZ	VENTA DE PRENDAS DE VESTIR, ACCESORIOS, MISCELANEOS Y PRODUCTOS DE LIMPIEZA PARA EL HOGAR.	ANA MERCEDES NUÑEZ CRUZ	471804
E/2017-15740	28/4/17	VARIEDADES GABRIE	COMPRA Y VENTA DE ROPA EXTRANJERA, ALFARERIA, ENTRE OTRAS COSAS AFINES CON LA ACTIVIDAD.	SANTA ENERITA ORTEGA FABIAN	472035
E/2017-12328	28/4/17	VDGING	DISEÑO, PLANIFICACION, EVALUACION Y GESTION DE PROYECTOS. CONSTRUCCION Y REMODELACION DE OBRAS CIVILES.	MARIA MERCEDES VARGAS PEREZ	472178
E/2017-13218	2/5/17	VELÁZQUEZ RIVERA JM	SE DEDICARA A PINTURA DESABOLLADURA, DE VEHICULO Y CASA Y FUMIGACION DE CASA Y EMPRESAS	JOSÉ MANUEL VELAZQUEZ SIERRA	472162
E/2017-12568	27/4/17	VESIMED	VERIFICACIÓN Y CERTIFICACIÓN DE SISTEMAS, MEDIDAS, CONTROLES DE FUNCIONAMIENTO EN LOS CONTADORES, ASCENSORES, PEAJES, VACULAS Y AUTOMÓVILES.	FRANCISCO JAVIER APONTE TAVERAS	472092
E/2017-14954	24/4/17	VIALBORAL	EMPRESA CONSTRUCTORA, CONSTRUCTORA Y PROMOTORA DE PROYECTOS DE CONSTRUCCIÓN.	CARLOS ANTONIO HERNANDEZ GONZALEZ	471668
E/2017-12949	21/4/17	VIOLETA. CONSULTORES EN DERECHOS HUMANOS VCDH	FIRMA CONSULTORA ESPECIALIZADA EN BRINDAR SERVICIOS DE ASESORÍA, ANÁLISIS Y DIAGNOSTICO SOBRE EL DESARROLLO Y EJECUCION DE POLÍTICAS PUBLICAS	GLENYS DE JESUS CHECO	471428
E/2017-14700	21/4/17	VISA INTERNATIONAL DOMINICANA	PROVEER APOYO LOCAL, INCLUYENDO PUBLICIDAD Y MERCADEO A CLIENTES Y SOCIOS COMERCIALES.	VISA INTERNATIONAL SERVICE ASSOCIATION	471503
E/2017-14629	21/4/17	VISION MOTORS	IMPORTACIÓN, DISTRIBUCIÓN Y VENTA DE VEHÍCULOS DE MOTOR NUEVOS Y USADOS.	JOSÉ MANUEL NINA MARTE	471529
E/2017-14337	19/4/17	VITESA INMOBILIARIA	SERVICIOS DE BIENES RAICES, FINANCIAMIENTO, INTERMEDIACION FINANCIERA, GESTION DE COBROS.	VITESA INMOBILIARIA, SRL	471202
E/2017-15680	28/4/17	VITTAORAL STUDIO ODONTOLOGICO DRA. DARIANNIS YUNES	SERVICIOS ODONTOLÓGICOS EN GENERAL Y ESPECIALIZADOS, ESTUDIOS RADIOGRÁFICOS DENTALES.	DARIANNIS JOSEFINA YUNES MERCEDES DE ALCANTARA	472188
E/2017-14242	19/4/17	VIVERO EL PRIMO	CULTIVOS DE PLANTAS.	FELIX RUBEN BAEZ RAMIREZ	471225
E/2017-11310	26/4/17	VIVERO NATURA VIVNAT	VENTAS DE PLANTAS ORNAMENTALES Y FRUTALES Y TODAS LAS RELACIONADAS A LAS MISMAS.	CARLOS DOMINGO RODRIGUEZ COO	471800
E/2017-14889	24/4/17	VIVERO PARAISO DE DIOS	PAISAJISMO, REPRODUCCIÓN DE PLANTAS, TRATAMIENTOS DE PLANTAS, VENTAS DE PLANTAS Y ORQUÍDEAS.	FENAUARY RUIZ /WILIVALDO GARDUÑO JAIMES	471656
E/2017-14352	19/4/17	VORMM CONCEPT STORE & CAFÉ	TALLER DE PERSONALIZACIÓN DE PRODUCTOS Y SERVICIOS ARTESANALES.	JOSE AMADO MEDINA YNFANTE /FANNY CARABALLO RODRIGUEZ	471235
E/2017-14091	18/4/17	W & Y SCHAFFNER	ADMINISTRACION DE CUENTAS, ASESORIA LEGAL, COBRO COMPULSIVO, COMPRA DE FACTURAS, COMPRA Y VENTA DE INMUEBLES	WALY RAMON BATISTA BATISTA	471122
E/2017-7675	20/4/17	W. JONES PSICOEDUCANDO REP. DOM.	CENTRO PSICOPEDAGÓGICO, TERAPIA FAMILIAR Y CAPACITACIONES.	WENDY ALEJANDRA JONES DE JULIAN	471381
E/2017-14205	18/4/17	WALÁ CULTURA Y MODA COLOMBIANA	VENTA DE PRODUCTOS ARTESANALES HECHOS A MANO, BOLSOS, ZAPATOS, ROPA, SOMBREROS.	MELISSA EUGENIA MAYA SANCHEZ	471071
E/2017-15279	26/4/17	WATERSIDE DEVELOPMENT	INVERSIÓN EN BIENES RAÍCES, PRESTACIÓN DE SERVICIOS LOGÍSTICA, ALMACENAJE, TRANSPORTE, IMPORTACIÓN, EXPORTACIÓN Y RE-EXPORTACIÓN	WATERSIDE DEVELOPMENT CORP	471976
E/2017-14230	19/4/17	WELCARD	COMPRA Y VENTA DE RECARGAS TELEFONICAS FISICA O ELECTRONICA, LICITO COMERCIO	MARCIAL ALESSANDRO MORA SUERO	471254
E/2017-14073	18/4/17	WEPA WEB	DISEÑO DE WEBSITE; MANTENIMIENTO, POSICIONAMIENTO Y PUBLICIDAD.	SHEYLA SHARINA DE LA ROSA POLANCO	471121
E/2017-12503	25/4/17	WILEREM CAPILAR	ELABORACION DE PRODUCTOS NATURALES PARA EL CABELLO.	EMILIA PEÑA LOPEZ	471716
E/2017-11414	18/4/17	WINNIE MARIEL COMERCIAL	DISTRIBUCIÓN DE MATERIAL GASTABLE Y EQUIPOS MÉDICOS.	WILTON RAFAEL PICHARDO PEÑA	471101
E/2017-13850	12/4/17	WINTTEC WASTE INTELLIGENT TECHNOLOGIES DOMINICANA	VENTA Y COMPRA DE CONTENEDORES Y MATERIALES DE RESIDUOS SÓLIDOS SOTERRADOS Y EXTERNOS.	FERNANDO ESTEBAN DIAZ LLORENTE	470864
E/2017-14840	24/4/17	WISE SOLUTIONS	VENTA DE EQUIPOS ELECTRÓNICOS NUEVOS Y USADOS.	JOSE MARTIN HERRERA LOPEZ	471618
E/2017-14620	21/4/17	WORKSHOP, KNOWLEDGE & LAB WKL	CONSULTORÍAS, ASESORÍA EMPRESARIAL, ENTRENAMIENTO, CURSOS, CAPACITACIONES, SERVICIOS DE CAPACITACIÓN EN LAS ÁREAS DE COACHING	JOSE MANUEL AQUINO CEPEDA	471401
E/2017-15097	25/4/17	WORLD NUTRITION CENTER RZ	VENTAS AL POR MENOR DE PRODUCTOS NUTRICIONALES, CONSULTAS Y EVALUACIONES.	LENIN BONO MORONTA	471792
E/2017-13984	17/4/17	XANTHUS COMERCIAL	INVERSIÓN EN BIENES INMUEBLES, EL DESARROLLO Y LA IDENTIFICACIÓN DE PROYECTOS Y/O EMPRESAS INDUSTRIALES, TURÍSTICAS, COMERCIALES	MULTISERVICIOS BOASI, SRL	470979
E/2017-14942	24/4/17	XTREME SHOP	VENTA DE ARTICULOS DE REGALOS Y DEPORTIVOS	GRUPO EL DIAMANTERO 2005, SRL	471633
E/2017-15470	27/4/17	Y.M.J. CONSULTING	REALIZAR FINANCIAMIENTO, INVERSIONES Y GESTIONES INMOBILIARIAS Y DE NEGOCIOS EN GENERAL	YVES MAURICE JUNOD	472013
E/2017-14564	2/5/17	YAELYS NAILS BAR	CENTRO DE UÑAS.	EVELYN GONZALEZ	472160
E/2017-15308	26/4/17	YALAUDUN	IMPORTACIÓN Y VENTA DE TODO TIPO DE PRENDAS DE VESTIR, CALZADOS, ACCESORIOS QUINCALLERÍA.	QINWEN ZHENG	471924
E/2017-15491	27/4/17	YAMILCA & EVA PARTY HOUSE	VENTA DE TODA CLASE DE ARTÍCULOS DE CUMPLEAÑOS, DECORACIÓN, VASOS Y TASAS PERSONALIZADAS, ARREGLOS EN GLOBOS CON HELIO	YAMILCA ALEXANDRA PAULINO AQUINO	471993
E/2017-15322	26/4/17	YES WINE BAR RESTAURANT	VENTA Y DISTRIBUCIÓN DE COMIDAS Y BEBIDAS.	LEONIDAS POLANCO TAVAREZ	471934
E/2017-14124	18/4/17	YINELKA JAZMIN FERNANDEZ RODRIGUEZ SALON Y BOUTIQUE	SERVICIOS Y TRATAMIENTO DE BELLEZA Y VENTA DE PRENDA DE VESTIR.	YINELKA JAZMIN FERNANDEZ RODRIGUEZ	471057
E/2017-14789	21/4/17	YIPS CONSULTING	SERVICIOS DE CONSULTORÍA, DISEÑO E IMPLEMENTACIÓN DE SISTEMAS INFORMÁTICOS.	YIPS CONSULTING SRL	471413
E/2017-14112	18/4/17	YO CUIDO MI VOZ	ENTIDAD SIN FINES DE LUCRO, ENFOCADA EN CONCIENTIZAR A LA POBLACIÓN DOMINICANA EN LOS CUIDADOS DE LA VOZ.	MABELL VARGAS AÑIL	471088
E/2017-15711	28/4/17	YOBANKA MIGUELINA PERALTA ORTIZ TIENDA Y VARIEDADES	VENTA DE PRENDA DE VESTIR.	YOBANKA MIGUELINA PERALTA ORTIZ	472044
E/2017-14737	21/4/17	YVIBLACK	SERVICIOS DE SALON DE BELLEZA.	LAYSA MAYOLIN TAVERAS PEÑA	471484
E/2017-9052	26/4/17	Z&L DISTRIBUCIÓN	COMPRAR Y VENDER TODA CLASE DE ARTÍCULOS DEL HOGAR Y DE OFICINA, BIENES Y SERVICIOS PARA SER SUPLIDOS A HOTELES Y RESTAURANTES EN TODO EL TERRITORIO NACIONAL Y EL EXTRANJERO	HECTOR RENE LEDESMA RODRIGUEZ /PEDRO JOSE ZAITER ALVAREZ	471967
E/2017-15269	26/4/17	ZAPATA DURAN & ASOCIADOS	LAVANDERÍA Y PLANCHADO DE TODO TIPO DE PRENDA DE LENCERÍA, VESTIR, HOSTELERÍA, VENTA Y DISTRIBUCIÓN DE PRODUCTOS NACIONALES E INTERNACIONALES PARA EL LAVADO	CARLOS TOMAS SENCION MENDEZ	471975
E/2017-15733	28/4/17	ZEMI PUBLICACIONES	PUBLICACIÓN Y DISTRIBUCIÓN DE LIBROS Y MATERIALES MULTIMEDIÁTICOS.	WARA INMACULADA GONZÁLEZ BURGOS /PABLO LUIS GONZÁLEZ BURGOS	472198
E/2017-13531	11/4/17	ZIMM FOTOGRAFIA	SERVICIO DE FOTOGRAFÍAS, REVELADO, VENTA DE PRODUCTOS FOTOGRÁFICOS Y AFINES.	MANUEL CARBAJO SAAVEDRA	471897
E/2017-12277	20/4/17	ZONA DEL ZAPATO CARRASCO MENDEZ RD	COMERCIALIZACIÓN DE CALZADO, CARTERAS, CORREAS Y ARTÍCULOS RELACIONADOS PARA HOMBRES, MUJERES Y NIÑOS. DE MANERA VIRTUAL CON DISTRIBUCIÓN A NIVEL NACIONAL.	PAMELA ISABEL CARRASCO DE LEON / MARIEL MONTSERRAT MENDEZ DE LEON / JATNNA CARRASCO DE LEON	471302

PUBLICACION SOLICITUD SIGNOS DISTINTIVOS

(MARCAS)

Esta publicación incluye todas las solicitudes recibidas del 25 de Abril al 8 de Mayo de 2017

(210) EXPD.	(220) SOL. FECHA	(511) C.I.	(561) MARCA	(730) SOLICITANTE	(210) EXPD.	(220) SOL. FECHA	(511) C.I.	(561) MARCA	(730) SOLICITANTE
E/2017-191	6/4/17	1	AGROLUZ-RAIZ (DENOMINATIVA)	AGROLUZ S R L	E/2016-43324	28/4/17	9	FLASHBID (DENOMINATIVA)	IMPULSE MEDIA SRL / VICTOR MANUEL DOMINGUEZ PEREZ
E/2017-8970	31/3/17	1	AVIFI (DENOMINATIVA)	AVIFI COMERCIAL, S.R.L.	E/2017-11492	28/3/17	9	GOLDSYSTEM (DENOMINATIVA)	JULIO CESAR GARCIA VALDEZ
E/2017-189	14/3/17	1	BIOLUZ (DENOMINATIVA)	AGROLUZ, S.R.L.	E/2017-11434	27/3/17	9	SMARTSURFACE (DENOMINATIVA)	NOVARTIS AG
E/2017-10839	23/3/17	1	FOLIMACRO (DENOMINATIVA)	AGROTECNICA CENTRAL, S.R.L.	E/2017-13521	10/4/17	10	AGACHAMBER EXTRA (DENOMINATIVA)	AGAPLASTIC INDÚSTRIA E COMERCIO LTDA.
E/2017-698	3/3/17	1	GREEN SEAL (DENOMINATIVA)	GREEN SEAL COMPANY LIMITADA	E/2017-6437	20/2/17	10	CID SPA (DENOMINATIVA)	CID SPA
E/2017-10838	23/3/17	1	HUMIFOL (DENOMINATIVA)	AGROTECNICA CENTRAL, S.R.L.	E/2016-41750	24/11/16	10	ECHELON (DENOMINATIVA)	COVIDIEN LP
E/2017-11190	24/3/17	2	STANDOBLUE (DENOMINATIVA)	COATINGS FOREIGN IP CO. LLC (C/O THE CORPORATION TRUST COMPANY)	E/2017-12463	3/4/17	10	ED COIL (DENOMINATIVA)	KANEKA CORPORATION
E/2017-8244	6/3/17	3	ARCO COSMETICI LINE PROFESSIONAL (DENOMINATIVA)	ARCO COSMETICI, SRL	E/2017-10288	20/3/17	10	HYLO-COMOD (DENOMINATIVA)	URSAPHARM ARZNEIMITTEL GMBH
E/2017-6675	21/2/17	3	BEAUTY IMAGE (DENOMINATIVA)	CERAS ESPECIALES MARTINEZ DE SAN VICENTE, S.A.	E/2017-13530	11/4/17	10	MOTIVA (DENOMINATIVA)	BAROSUPPORT DOMINICANA, S.R.L.
E/2017-12646	4/4/17	3	BONI (DENOMINATIVA)	EMPRESA SUCHEL	E/2017-13273	7/4/17	10	PROTÉGÉ (DENOMINATIVA)	COVIDIEN LP
E/2017-12877	5/4/17	3	FEMME MAGNAT ESIKA (DENOMINATIVA)	EBEL INTERNATIONAL LIMITED DE BERMUDA)	E/2016-41756	24/11/16	10	SILVERSPEED (DENOMINATIVA)	COVIDIEN LP
E/2017-12461	3/4/17	3	GATSBY (DENOMINATIVA)	MANDOM CORP.	E/2017-13272	7/4/17	10	SPIDERFX (DENOMINATIVA)	COVIDIEN LP
E/2017-12481	3/4/17	3	GLAMOROUS WHITE (DENOMINATIVA)	PROCTER & GAMBLE BUSINESS SERVICES CANADA COMPANY	E/2017-13270	7/4/17	10	TRAILBLAZER (DENOMINATIVA)	COVIDIEN LP
E/2012-2730	3/2/12	3	GOMEN (DENOMINATIVA)	QUALA INC.	E/2017-12678	4/4/17	11	DIGITAL INVERTER 8-POLE (DENOMINATIVA)	SAMSUNG ELECTRONICS CO., LTD.
E/2017-9686	15/3/17	3	LEBRON HEALTHY HAIR (DENOMINATIVA)	MIGUEL ZACARIAS LEBRON CESPEDES	E/2017-13461	10/4/17	11	TURBOTUIF (DENOMINATIVA)	ABDIAS MISSAEL VARGAS ROJAS
E/2017-12279	31/3/17	3	LINE FARISGEL (DENOMINATIVA)	JOSE DOLORES PUJOLS TEJADA / JOSE FRANCISCO MEJIA DE LA CRUZ	E/2017-12292	31/3/17	12	NIPPONIA TIGRE (DENOMINATIVA)	NIPPONIA CARIBE, S.R.L.
E/2017-8120	31/3/17	3	PLAINE'S PROFESSIONAL (DENOMINATIVA)	JEAN CARLOS CARTAGENA LOPEZ / OSCAR FRANCISCO MARTINEZ MESA / ANAFLOR ALEJANDRA MILLAN GOMEZ	E/2017-13188	7/4/17	14	FARFALLA (DENOMINATIVA)	JAVIER ANTONIO WILL BACA
E/2017-10965	23/3/17	3	SOAPS BY ELSA (DENOMINATIVA)	ELSA VICTORIA DEL S VENTURA PERDOMO	E/2017-14069	18/4/17	16	BOLSA FINAL PARA BASURA, SMO (DENOMINATIVA)	AGUSTÍN JULIO SANTOS SANTANA
E/2016-30536	15/12/16	5	ANACEL HEMORROIDERM (DENOMINATIVA)	ANACEL, S.R.L.	E/2016-43434	13/3/17	16	MIO (DENOMINATIVA)	INTERNATIONAL GOODS, SRL
E/2017-8969	4/4/17	5	AVIFI (DENOMINATIVA)	AVIFI COMERCIAL S.R.L. / LUIS FELIPE AVILA FIERRO	E/2017-12499	3/4/17	18	PARSONS XTREME GOLF (DENOMINATIVA)	PARSONS XTREME GOLF, LLC.
E/2017-13810	12/4/17	5	AZITROSEVEN (DENOMINATIVA)	SEVEN PHARMA DR SRL	E/2017-12490	3/4/17	18	PXG (DENOMINATIVA)	PARSONS XTREME GOLF, LLC.
E/2017-12715	4/4/17	5	BENGUE (DENOMINATIVA)	ALTER FARMACIA, S.A	E/2017-12078	30/3/17	19	CEMDOM (DENOMINATIVA)	KITTERY PROPERTIES S. A.
E/2016-44805	20/12/16	5	BRAFTOVI (DENOMINATIVA)	ARRAY BIOPHARMA INC.	E/2017-3463	27/1/17	25	JULIET BY VICTORIA DE LEON (DENOMINATIVA)	VICTORIA DE LEON, SRL
E/2017-10997	23/3/17	5	BRIVATAM (DENOMINATIVA)	GYNOPHARM S.A.	E/2017-3464	27/1/17	25	MULLER BY VICTORIA DE LEON (DENOMINATIVA)	VICTORIA DE LEON, SRL
E/2016-44918	10/3/17	5	CEDOPOL (DENOMINATIVA)	LUIS ADOLFO DELGADO LACAYO	E/2017-12491	3/4/17	25	PARSONS XTREME GOLF (DENOMINATIVA)	PARSONS XTREME GOLF, LLC.
E/2017-8470	7/3/17	5	CIPRO URO (DENOMINATIVA)	EURO LIMITED, LTD S.R.L.	E/2017-12501	3/4/17	25	PXG (DENOMINATIVA)	PARSONS XTREME GOLF, LLC.
E/2017-13819	12/4/17	5	CISPLASEVEN (DENOMINATIVA)	SEVEN PHARMA DR SRL	E/2017-3468	27/1/17	25	TIFFI BY VICTORIA DE LEON (DENOMINATIVA)	VICTORIA DE LEON, SRL
E/2016-42341	6/4/17	5	CUPERFUM (DENOMINATIVA)	AGROLUZ, SRL	E/2016-17629	3/3/17	25	VICTORIA DE LEON (DENOMINATIVA)	VICTORIA DE LEON SRL
E/2017-13818	12/4/17	5	DOXOSEVEN (DENOMINATIVA)	SEVEN PHARMA DR SRL	E/2017-12493	3/4/17	28	PXG (DENOMINATIVA)	PARSONS XTREME GOLF, LLC
E/2016-45656	1/3/17	5	FACTSEVEN (DENOMINATIVA)	VALENTECH INTERNATIONAL LLC	E/2017-12452	3/4/17	28	WIN (DENOMINATIVA)	JOSE M. PUIG & CIA S.R.L.
E/2017-11549	28/3/17	5	FLECO (DENOMINATIVA)	AGRICULTURA AVANZADA DEL CARIBE AGRIVANC, SRL	E/2017-7781	4/4/17	29	CHULETA SIN HUESO MENDEZ LOPEZ (DENOMINATIVA)	FABRICA DE AHUMADOS M & L, SRL
E/2017-13817	12/4/17	5	GEMCISEVEN (DENOMINATIVA)	SEVEN PHARMA DR SRL	E/2017-13664	11/4/17	29	CREAM O LAND (DENOMINATIVA)	JET SET FOODS, INC. / EDUARDO KUORI
E/2017-10864	23/3/17	5	GRAMAFIN (DENOMINATIVA)	AGROTECNICA CENTRAL, S.R.L.	E/2017-13201	7/4/17	29	DOLOSAL (DENOMINATIVA)	MEDITERRÁNEO CENTRAL IMPORT, S.R.L.
E/2017-10753	5/5/09	5	IVETIO (DENOMINATIVA)	F. HOFFMANN-LA ROCHE AG	E/2017-7783	4/4/17	29	JAMON COCIDO MENDEZ LOPEZ (DENOMINATIVA)	FABRICA DE AHUMADOS M & L, SRL
E/2017-9030	10/3/17	5	LE SUMA LATIDOS A TU CORAZON (LEMA COMERCIAL)	LABORATORIOS ALFA	E/2017-7780	4/4/17	29	JAMON PICNIC MENDEZ LOPEZ (DENOMINATIVA)	FABRICA DE AHUMADOS M & L, SRL
E/2017-10999	23/3/17	5	LESWEIT (DENOMINATIVA)	GYNOPHARM S.A.	E/2017-12065	30/3/17	29	LEG FRUITS (DENOMINATIVA)	SORAYA BEATRIZ LEGUIZAMON
E/2017-11892	29/3/17	5	LEVIQUE (DENOMINATIVA)	INNOVEX PHARMA, S.R.L.	E/2017-13665	11/4/17	29	LISANATTI (DENOMINATIVA)	JET SET FOODS, INC. / EDUARDO KUORI
E/2017-11000	23/3/17	5	LOXOBES (DENOMINATIVA)	GYNOPHARM S.A.	E/2017-12928	6/4/17	29	QUESO PROLADONI (DENOMINATIVA)	JOSE JOAQUIN BUENO MADERA
E/2016-32075	2/3/17	5	LUVCK LVK (DENOMINATIVA)	LUVCK MEDICAL CORP.	E/2017-13024	6/4/17	29	QUESO YORLUIS (DENOMINATIVA)	LUIS ANEWIRIS BUENO ALMONTE
E/2017-13814	12/4/17	5	METFORVEN (DENOMINATIVA)	SEVEN PHARMA DR SRL	E/2017-7782	4/4/17	29	SALCHICHON MENDEZ LOPEZ (DENOMINATIVA)	FABRICA DE AHUMADOS M & L, SRL
E/2017-10472	21/3/17	5	MINERAL PLEX (DENOMINATIVA)	GIOVANNI MARTIN PERAL GRULLON	E/2017-12611	4/4/17	29	YOBMA (DENOMINATIVA)	JORGE FRANK MALENA DE LEON
E/2017-7294	11/4/17	5	NOMEDOL (DENOMINATIVA)	LABORATORIOS DE APLICACIONES MÉDICAS, S.R.L. (LAM)	E/2017-13000	6/4/17	30	AVENA EL NEGRITO (DENOMINATIVA)	DURAN INDUSTRIAL SRL
E/2016-39977	10/11/16	5	PONAFAS (DENOMINATIVA)	ZODIAC INTERNATIONAL CORPORATION	E/2017-13256	7/4/17	30	BARRYCHOCO COMELO 'S (DENOMINATIVA)	COMERCIALIZADORA MELO, SRL
E/2016-45066	3/2/17	5	PRAXILOX (DENOMINATIVA)	LABORATORIO MAGNACHEM INTERNATIONAL, S.R.L.	E/2017-13258	7/4/17	30	BARRYLOTE COMELO'S (DENOMINATIVA)	COMERCIALIZADORA MELO, SRL
E/2017-8826	9/3/17	5	PREBISIX (DENOMINATIVA)	LATIN FARMA, S. A.	E/2017-13202	7/4/17	30	BRAZAL (DENOMINATIVA)	MEDITERRÁNEO CENTRAL IMPORT, S.R.L.
E/2016-42485	30/11/16	5	SASNAK MEDICAL (DENOMINATIVA)	DISTRIBUIDORA MEDICAL INTERNACIONAL, DMI, SRL / SASNAK INVESTMENT, S.R.L	E/2017-1858	24/2/17	30	CAFÉ BARRIGA VERDE (DENOMINATIVA)	FEDERACION DE CAFICULTORES Y AGRICULTORES PARA EL DESARROLLO DE SAN JUAN, INC. (FECADESJ)
E/2017-13551	11/4/17	5	SOYALAIT (DENOMINATIVA)	VETERINARIA DEL NORTE, S.A.	E/2017-12393	3/4/17	30	CAFE MOLIDO DON GORYS (DENOMINATIVA)	UBARDO ROSARIO FLORES
E/2017-9163	13/3/17	5	STORKS CHOICE (DENOMINATIVA)	GERARDA NOEMI ACOSTA LOPEZ DE ALMONTE	E/2017-2934	9/3/17	30	CAMACHO (DENOMINATIVA)	MOLINOS HARINES DEL SUR (MOLISUR)
E/2014-22956	11/8/14	5	SULX (DENOMINATIVA)	MARKATRADE INC.	E/2017-3816	6/3/17	30	EL MESON (DENOMINATIVA)	EDWIN KENICHI MUKAI DIAZ
E/2017-13815	12/4/17	5	TAMSUSEVEN (DENOMINATIVA)	SEVEN PHARMA DR SRL	E/2017-13529	10/4/17	30	EN AROMA, CUERPO Y SABOR... LO MEJOR (LEMA COMERCIAL)	JOSE PAIEWONSKY, CXA
E/2017-13820	12/4/17	5	VASOSEVEN (DENOMINATIVA)	SEVEN PHARMA DR SRL	E/2017-13663	11/4/17	30	GIVE & GO (DENOMINATIVA)	JET SET FOODS, INC. / EDUARDO KUORI
E/2017-524	5/1/17	5	VENAMEN (DENOMINATIVA)	LATIN FARMA, S. A.	E/2017-13246	7/4/17	30	HIELO CONSTITUCION (DENOMINATIVA)	HIELO PERAVIA, S.R.L.
E/2017-7151	21/3/17	5	VICROXOL GV (DENOMINATIVA)	GONZALEZ & VICENTE LABORATORIO GV. LAB, S.R.L.	E/2017-13155	7/4/17	30	LA BICI (DENOMINATIVA)	NATALIA INOA DIAZ
E/2017-8868	9/3/17	5	WALLAX (DENOMINATIVA)	BIOSINTESIS DOMINICANA S.R.L.	E/2017-8887	9/3/17	30	MAGNOLIA (DENOMINATIVA)	FARMERS RICE MILLING COMPANY, LLC
E/2017-12791	5/4/17	6	NAVAJA (DENOMINATIVA)	FABRICA DE ESPUELAS PLASTICAS LA PRINCESA SRL	E/2017-12998	6/4/17	30	MAIZENA EL NEGRITO (DENOMINATIVA)	DURAN INDUSTRIAL, SRL
E/2016-23980	28/3/17	6	TITANIUM ANSIG3 (DENOMINATIVA)	JOSE FERMIN GUZMAN	E/2017-11269	27/3/17	30	NUTRIX (DENOMINATIVA)	UNION NACIONAL DE MARCAS, SRL
E/2017-11181	24/3/17	7	KIEFEL (DENOMINATIVA)	KIEFEL GMBH					
E/2017-12474	3/4/17	9	DAILIES PRECISION (DENOMINATIVA)	NOVARTIS AG					

CAMBIO DE TITULAR**MARCAS DE FABRICA**

(111) REG.	(511) CL. INT.	(561) MARCA DE FABRICA	(732) TITULAR
230637	5	CEREBRAL BALANCE (DENOMINATIVA)	LABORATORIOS BRITANIA, S.R.L.
163004	5	CEREBRANDO (DENOMINATIVA)	LABORATORIOS BRITANIA, S.R.L.
225727	5	ETIROLEX (DENOMINATIVA)	LABORATORIOS BRITANIA, S.R.L.
163003	5	MAGNESAN (DENOMINATIVA)	LABORATORIOS BRITANIA, S.R.L.
88448	5	NATURE'S WAY (DENOMINATIVA)	NATURE'S WAY PRODUCTS, LLC.
203021	5	OM PHARMA (DENOMINATIVA)	VIFOR (INTERNATIONAL) AG (VIFOR (INTERNATIONAL) LTD.) (VIFOR (INTERNATIONAL) INC.)
163000	5	REANIMA-2 (DENOMINATIVA)	LABORATORIOS BRITANIA, S.R.L.
163141	5	SUREGASMO (DENOMINATIVA)	LABORATORIOS BRITANIA, S.R.L.
226413	5	TOBRAPLUS (DENOMINATIVA)	LABORATORIOS BRITANIA, S.R.L.
160068	9	BELLOTA (MIXTA)	BELLOTA HERRAMIENTAS, S.L.
88097	9	HAGER (EN LETRAS MINUSCULAS)	HAGER ELECTRO GMBH & CO. KG
25911	10	CORONA Y SERPIENTE ENROSCADA EN UN CENTRO (MIXTA)	AESCLAP AG
223692	29	DIMAR (DENOMINATIVA)	ALMACENES CONTINENTE, S.R.L.
197751	29	JOHNSONVILLE (DENOMINATIVA)	JOHNSONVILLE HOLDINGS, INC.
160091	30	APLE ZINGS (DENOMINATIVA)	MOM BRANDS COMPANY, LLC.
160091	30	APLE ZINGS (DENOMINATIVA)	MOM BRANDS COMPANY
160437	30	COCO-ROOS (DENOMINATIVA)	MOM BRANDS COMPANY, LLC.
160437	30	COCO-ROOS (DENOMINATIVA)	MOM BRANDS COMPANY
160034	30	GOLDEN PUFFS (DENOMINATIVA)	MOM BRANDS COMPANY, LLC.
160034	30	GOLDEN PUFFS (DENOMINATIVA)	MOM BRANDS COMPANY
160037	30	HONEY BUZZERS (DENOMINATIVA)	MOM BRANDS COMPANY, LLC.
160037	30	HONEY BUZZERS (DENOMINATIVA)	MOM BRANDS COMPANY
160031	30	MALT-O-MEAL (DENOMINATIVA)	MOM BRANDS COMPANY, LLC.
160031	30	MALT-O-MEAL (DENOMINATIVA)	MOM BRANDS COMPANY
160027	30	MATEYS (DENOMINATIVA)	MOM BRANDS COMPANY
160318	30	SCOOTERS (DENOMINATIVA)	MOM BRANDS COMPANY
160318	30	SCOOTERS (DENOMINATIVA)	MOM BRANDS COMPANY, LLC.
160089	30	SPOONERS (DENOMINATIVA)	MOM BRANDS COMPANY, LLC.
160089	30	SPOONERS (DENOMINATIVA)	MOM BRANDS COMPANY
160090	30	TOASTERS (DENOMINATIVA)	MOM BRANDS COMPANY, LLC.
160090	30	TOASTERS (DENOMINATIVA)	MOM BRANDS COMPANY
137545	33	DISEÑO TRIDIMENSIONAL DE BOTELLA PASSOA (MIXTA)	PASSOA

(111) REG.	(511) CL. INT.	(561) MARCA DE FABRICA	(732) TITULAR
135251	33	PASSOA THE PASSION DRINK (DENOMINATIVA)	PASSOA
215252	35	FIGURATIVA	ALSTONE GROUP, S.R.L.
229430	41	BOCAO FOOD FEST (DENOMINATIVA)	ALSTONE GROUP, S.R.L.
212581	41	CLAVE JUDICIAL DEL GRUPO CASTILLO MARIA (DENOMINATIVA)	YISSEL ORTEGA ALMONTE
90235	1, 5	DIAFORMINA (DENOMINATIVA)	ICLOS S.A.
90235	1, 5	DIAFORMINA (DENOMINATIVA)	THE LATIN AMERICA TRADEMARK CORPORATION
222455	11, 21	LIFESTRAW (MIXTA)	VESTERGAARD SA
102577	19, 20	PERGO Y LOGO (MIXTA)	UNILIN BVA
235092	22, 24	PERMANET (DENOMINATIVA)	VESTERGAARD SA
102358	22, 27	PERGO Y LOGO (MIXTA)	UNILIN BVA
160092	3, 5, 30	SUPRA (DENOMINATIVA)	FARMOQUIMICA NACIONAL, (FARQUINA), S.R.L.
110469	35, 38, 42	AMAZON.COM (DENOMINATIVA)	AMAZON TECHNOLOGIES, INC.
218296	5, 22, 24	PERMANET (DENOMINATIVA)	VESTERGAARD SA
96701	7, 8, 9, 11, 14	DEYWA (DENOMINATIVA)	IMPORTACIONES DOBEL, SRL.
42451	7, 9, 11, 14	PANASONIC (MIXTA)	PANASONIC CORPORATION
159115	9, 16, 28	SNOOPY & LIKENESS (DENOMINATIVA)	PEANUTS WORLDWIDE LLC.
226118	9, 42	TVOS (DENOMINATIVA)	APPLE INC.

FUSION**MARCAS DE FABRICA**

(111)# REG.	(511) CL. INT.	(561) MARCA	(732) NUEVO TITULAR
18956	1	DIPEL (DENOMINATIVA)	VALENT BIOSCIENCES LLC
99093	1	DITERA (DENOMINATIVA)	VALENT BIOSCIENCES LLC
101396	1	EARTH (PARTIAL) SUN & PLANT DESIGN	VALENT BIOSCIENCES LLC
14565	1	PRO GIBB (DENOMINATIVA)	VALENT BIOSCIENCES LLC
184677	1	RYZUP (DENOMINATIVA)	VALENT BIOSCIENCES LLC
78265	1	XENTARI (DENOMINATIVA)	VALENT BIOSCIENCES LLC
222672	5	LEAP (DENOMINATIVA)	VALENT BIOSCIENCES LLC
202384	5	SUMILARV (DENOMINATIVA)	VALENT BIOSCIENCES LLC
222670	5	SYMPATICO (DENOMINATIVA)	VALENT BIOSCIENCES LLC
33444	5	VECTOBAC (DENOMINATIVA)	VALENT BIOSCIENCES LLC
187525	5	VECTOLEX (DENOMINATIVA)	VALENT BIOSCIENCES LLC
101598	16	LEXIS (DENOMINATIVA)	RELX INC
201177	25	INTIMISSIMI (DENOMINATIVA)	CALZEDONIA S. P.A.

RENOVACIONES**NOMBRES COMERCIALES**

(111) REG.	(561) NOMBRE COMERCIAL	(510) ACTIVIDAD	(732) TITULAR
220770	5 DIAS	PROGRAMAS DE TELEVISIÓN, LOCALES E INTERNACIONALES	MONICA ALEXANDRA GUTIERREZ FIALLO
236926	ACABADOS Y PINTURAS	FABRICACION, PRODUCCION, IMPORTACION, DISTRIBUCION Y COMERCIALIZACION DE TODO TIPO DE PINTURAS Y SUS ACCESORIOS	ACABADOS AUTOMOTRICES, S.A.
232177	ACADEMIA DOMINICANA DE BOMBEROS, ACADOBOM	RESCATAR, PREVENIR Y FORMAR A LA JUVENTUD.	DANIEL DE JESUS MONES ABREU
78314	AM STUDIO	OFERTA DE SERVICIOS PARA EL AREA DE PUBLICIDAD.	TOMAS ALBERTO ALVAREZ MENICUCCI
227008	AMERIPARTS	VENTA DE REPUESTOS PARA VEHICULOS DE MOTOR.	JUAN ALBERTO ESPOSITO DIAZ
219649	AMR AGRO	EXPORTACION DE PRODUCTOS AGRICOLAS.	ALBERTO REYES BAEZ
215301	APAPENLINEA	SERVICIOS POR INTERNET	ASOCIACION POPULAR DE AHORROS Y PRESTAMOS
220497	ASOCIACION DOMINICANA DE LAS NACIONES UNIDAS ANU-RD	APOYAR EL TRABAJO DE LAS NACIONES UNIDAS A TRAVES DE UNA LABOR DE DIFUSION.	NATASHA DESPOTOVIC
217737	BISCOPAN	PANADERIA Y REPOSTERIA	STEFANO MANA
51751	BRINNIS	MANUFACTURACION DE IMPRESIONES, SERIGRAFIA, DISEÑOS.	JAIME EDUARDO MOTA CONCEPCION
213699	BUPA DOMINICANA	PRESTACION DE SERVICIOS DE SEGUROS MEDICOS.	THE BRITISH PROVIDENT ASSOCIATION LIMITED
217264	CARACALLA DE LA CONSTRUCCION	CONSTRUCCION DE VIVIENDAS, APARTAMENTOS Y CARRETERAS.	JULIO CESAR MARTINEZ RIVERA
225049	CASA DE RESTAURACION LUGAR DE BENDICION PARA MULTITUDES. C.R.B.M.	SIN FINES DE LUCRO, PARA APOYAR A LAS FAMILIAS CON PROBLEMAS SOCIALES.	MARIA ELIZABETH ARECHE DE MARTINEZ
226665	CENTRO DE REHABILITACION BUCAL JUAN PABLO	TRABAJOS DENTALES.	FIOR MARINA ASENCIO ASENCIO DE CRUZ
227974	CENTRO EDUCATIVO LAS PALOMITAS	PRESTAR SERVICIOS PARA LA EDUCACIÓN DESDE EL NIVEL INICIAL HASTA 8VO GRADO DE EDUCACIÓN BÁSICA	CARMEN MABEL TEJADA SANTOS
229676	CENTRO EDUCATIVO SENDAS DE AMOR	SERVICIOS DE ENSEÑANZA EN TODOS SUS RENGLONES (EDUCACION)	LUISA MARI BELKIS GUERRERO
219205	CENTRO INFANTIL MONUMENTAL	CENTRO EDUCATIVO	ANA ANTONIA PERDOMO RODRIGUEZ DE BURGOS
230961	CHACHI MOTOR	COMPRA Y VENTA DE MOTORES, VEHICULOS DE MOTOR.	HENRY OSCAR CASTILLO ENCARNACION
228500	CIPRIANIS	VENTA AL DETALLE DE ROPA Y ACCESORIOS PARA CABALLEROS.	MANUEL ANTONIO CIPRIAN ABREU
218062	COLEGIO ARCO IRIS SAN FRANCISCO	EDUCATIVA	JOSE FCO. DE JESUS TEJADA
228542	COLEGIO EL PARAISO	IMPARTIR DOCENCIA A NIVEL INICIAL, BASICA Y MEDIA.	BEATRIZ HEREDIA DECENA.
228629	COLEGIO INFANTIL LA TIA MERCEDES	EDUCACION INFANTIL, LENGUAS EXTRANJERAS.	MERCEDES DE LA CRUZ BRITO
227063	COLEGIO PEÑA DE HOREB	IMPARTIR DOCENCIA A NIVEL INICIAL, BASICA Y MEDIA.	FRANCISCA LEONORA PEREZ CUEVAS / DANILO MARTIN SANTANA MEDINA
217325	CONFERENCIA INTERNACIONAL DE LAS AMERICAS	CONTRIBUIR, MEDIANTE LA REALIZACION DE SEMINARIOS, CONFERENCIAS, TALLERES, MESAS REDONDAS, ACTIVIDADES PARALELAS Y EXPOSICIONES A ELEVAR EL NIVEL ACADEMICO DE LOS PARTICIPANTES.	NATASHA DESPOTOVIC
212560	COOPEGAS	DISTRIBUIDORA DE GAS LA ECONOMICA INC. (COOPSEMCO)	LA COOPERATIVA DE PRODUCCION Y SERVICIOS MULTIPLES
216757	D R RENTALS ONLINE	COMERCIALIZACION DE BIENES RAICES.	MIKHAIL KUNIASHOV Y ALEXANDRER SOROKIN
222413	DANILO MUSIC	COMPRA Y VENTA DE EQUIPOS DE ELECTRONICA.	FRANCISCO DANILO CABRAL GONZALEZ
228424	DENP	TASADORES Y/O AJUSTADORES DE SEGUROS.	DANIEL ELENO NUÑEZ POLANCO
89399	DISEÑO CARACTERISTICO CON TRES ELEMENTOS	ALIMENTOS PARA ANIMALES	NOVARTIS AG.
1182	DISTRIBUIDORA UNIVERSAL	AGENTES COMERCIALES.	PERICLES TAVARES S., C. P. A.
214087	EL GUSTO FAMILIAR	EXPENDIO DE ALIMENTOS Y BEBIDAS.	MIGUEL ANTONIO GUTIERREZ REYES / MARIA DULCENIA MORAN GUZMAN
227043	EL PORTILLO BEACH CLUB & SPA	SERVICIOS DE HOTELERIA Y TURISTICOS.	BANCO MULTIPLE BHD LEON S.A. BANCO MULTIPLE SANTA CRUZ
235131	EMPANADAS MONUMENTAL	VENTA DE EMPANADAS.	JOHANNA BIENVENIDA INFANTE ARIAS
230353	ESPACIO QUIMICO SUAREZ (EQUIS)	PRODUCCION Y FABRICACION DE PRODUCTOS QUIMICOS.	JESUS NICOLAS PEÑA SUAREZ
22876	EXILIO AUDIOVISUALES	VENTAS Y ALQUILERES DE EQUIPOS DE SONIDO, PRODUCCION Y PROYECCION DE EFECTOS AUDIOVISUALES.	EMMANUEL VELASQUEZ GONZALEZ
222586	FARMACIA CONLEONOR	VENTA DE PRODUCTOS FARMACEUTICOS.	LEONORA CONCEPCION

PASA A LA PÁGINA SIGUIENTE

VIENE DE LA PÁGINA ANTERIOR

(111) REG.	(561) NOMBRE COMERCIAL	(510) ACTIVIDAD	(732) TITULAR
225854	FARMACIA LOS ROBLES	ESTABLECIMIENTO FARMACEUTICO	ANTONIO ROBERTO YEBRA GARCIA
85175	FARMACIA SAN ANTONIO	FARMACIA.	LUZ MERCEDES FERNANDEZ
75946	FLORESTA	INCENTIVAR POR DIFERENTES VIAS LA REFORESTACION EN GRAN ESCALA EN TODO TERRITORIO NACIONAL.	FLORESTA INC.
228502	FUMIGADORA RAMON ANTONIO RODRIGUEZ	SERVICIOS DE FUMIGACION EN GENERAL.	RAMON ANTONIO RODRIGUEZ
229270	FUNDACION HERODES DEL 30 DE MAYO	AUSPICAR TODO ACTO QUE PROPICIE EL CONOCIMIENTO POR EL PUEBLO DOMINCANO DEL REGIMEN DE TERROR.	HECTOR E DE JESUS DIAZ DIAZ
215544	GESTORES DE CAMBIO ORGANIZACIONAL	ASESORIA EMPRESARIAL Y CAPACITACION AL PERSONAL.	RAYSA HERNANDEZ TORBIO
81908	GRUPO AGROPECUARIO DON JULIO	PRODUCCION AVICOLA, AGROPECUARIA Y ESPECIAL LA COMPRA DE MATERIA PRIMA PARA LA TRANSFORMACION.	GRUPO AGROPECUARIO DON JULIO C.
231546	GUZMAN & DIAZ (GUDISA)	EXPORTACION DE VEGETALES ORIENTALES Y A LA IMPORTACION Y COMERCIALIZACION DE PRODUCTOS FITOSANITARIOS.	SALOME ALTAGRACIA NEURIS DIAZ PAULINO / JHONIS AGUSTIN GUZMAN MOLINA
218414	HOTEL CENTURY PLAZA	HOSPEDAJE TEMPORAL.	JAIME ARISMENDY CRUZ PERALTA
227774	HOTEL CENTURY PLAZA (ROTULO)	HOSPEDAJE TEMPORAL.	JAIME ARISMENDY CRUZ PERALTA
224942	HOTEL IBEROSTAR GRAND BAVARO	PROMOVER, DESARROLLAR E INVERTIR EN EMPRESAS COMERCIALES E INDUSTRIALES AGROPECUARIAS.	IBERUSA, S.A.
231514	IGLESIA CRISTIANA SION	INSTITUCION SIN FINES DE LUCRO DESTINADO A BRINDAR CULTO RELIGIOSO.	FRANKLIN ANTONIO REYES MIRABEL
229265	IGLESIA PENTECOSTAL UNIDA FUENTE DE SALVACION	ENSEÑANZA DE DIOS Y LAS BUENAS COSTUMBRES MORALES.	MARCELINO CAMPUSANO RAMIREZ
75288	INGENIERIA CIVIL, AGRIMENSURA Y TOPOGRAFIA (ICAT)	CALCULOS TOPOGRAFICOS, TRABAJOS DE CONSULTORA EN INGENIERIA CIVIL.	INGENIERIA CIVIL, AGRIMENSURA Y TOPOGRAFIA ICAT
217040	INMOBILIARIA MPT	COMPANIA DE BIENES RAICES.	PEDRO TEOFILO DE CASIA LAMA HACHE
76066	INSTITUTO DE ESTUDIOS ADMINISTRATIVOS Y TECNOLOGICO , IESATEC	CAPACITACION E INVESTIGACION EN TODAS SUS MODALIDADES Y FORMAS POSIBLES.	DEMETRIO ANTONIO MOTA BRITO
217282	INVERSIONES BOCARAY	PROMOCION Y DESARROLLO DE INVERSIONES TANTO EN EL PAIS COMO EN EL EXTRANJERO.	INVERSIONES BOCARAY, S.R.L.
78752	INVERSIONES SUNNY	IMPORTACION, EXPORTACION, COMPRA Y VENTA AL POR MAYOR Y DETALLE DE BISUTERIA.	TAMMY YIKI SANG TAM
237151	LABORATORIO CLINICO LICDA. CARMEN GARO	ANALISIS EN GENERAL.	CARMEN DULEINE GARO CUEVAS
78096	LABORATORIOS DIAMOND INTERNATIONAL	LABORATORIO.	ARELIS DEL CARMEN MORA ESTEVEZ
78840	LABORATORIOS GALIEN	IMPORTACION Y VENTA DE PREPARACIONES Y SUSTANCIAS FARMACEUTICAS Y MEDICINALES PARA USO HUMANO.	LABORATORIOS GALIEN, S.A.
229204	LEICESTER BUSINESS CORP.	PROMOVER E INVERTIR EN EMPRESAS COMERCIALES, INDUSTRIALES, TURISTICAS.	LEICESTER BUSINESS CORP. S.R.L.
217794	LUMINOUS INVERSIONES	ADMINISTRACION DE COMPAÑIAS NACIONALES Y EXTRANJERAS.	LUMINOUS INVERSIONES, S.A.
77259	MANUFACTURAS MULTIPLES	FABRICAS DE ACUMULADORES "BATERIAS" PARA VEHICULOS.	MANUFACTURAS MULTIPLES, S.A.
224605	MONUMENTAL FISH	VENTA DE PESCADO Y MARISCOS AL POR MAYOR Y AL DETALLE	JOSUE ABRAHAN PEÑA VASQUEZ
220466	NEW YORK - DOMINICAN REPUBLIC MODEL UNITED NATIONS CONFERENCE NYDRMUN	OFRECER A LOS PARTICIPANTES LA OPORTUNIDAD DE DEBATIR Y PROPONER SOLUCIONES CONSENSUADAS A LAS PROBLEMTICAS QUE ENFRENTA LA COMUNICIDAD.	NATASHA DESPOTOVIC
225824	NUTRI-MED MARINE ALVARADO	PRESTACION DE SERVICIOS DE ATENCION NUTRICIONAL/	RICHARD DE JESUS MARINE ALVARADO
77299	ODEMAR	MANEJO, GESTION Y ADMINISTRACION DE CENTROS EDUCATIVOS.	EMILIA SANCHEZ DE TRULLOLS
3064	OTEICA, CXA.	INSTALAR Y REPARAR AIRES ACONDICIONADOS.	OTEICA, CXA.
228068	PINTURAS Y FERRETERIA SINAI	COMPRA Y VENTA DE TODA CLASE DE ARTICULOS FERRETEROS.	ANGELA CONCEPCION ORTIZ MADERA
230178	PRE-ESCOLAR AVENTURAITAS	PRE- ESCOLAR, TODO TIPO DE EDUCACION DE NIÑOS.	KARLA PAOLA BONNELLY PORTALATIN
75447	PRODUCTOS NIEL	PRODUCCION Y DISTRIBUCION DE PRODUCTOS PARA EL CUIDADO DE LA BELLEZA FEMENINA Y MASCULINA.	NICOLAS PORTES DIAZ
228096	PUNTO ITALIA GOURMET (MIXTA)	VENTA DE CARNES, PESCADOS, AVES Y CAZA.	CLAUDIO PACCAGNELLA / LEONADOANTONIO CERVELLERA / WALTER PERISSUTTI / MARCO CRACCO
228663	REFRICENTRO DIFOT	IMPORTACION Y VENTAS DE REPUESTOS Y ACCESORIOS DE REFRIGERACION EN GENERAL.	PABLO RAFAEL HERNANDEZ GERMOSEN
18009	REPUESTOS DAT-COLT	VENTA DE REPUESTOS DE VEHICULOS Y ACCESORIOS.	MADRID MARTINEZ MARTINEZ
82286	RIU CONSTRUCTORA	CONSTRUCCIONES EN GENRAL.	ANGEL RADOVICH UREÑA
16260	ROYALTY MEDICAL GROUP	ELABORACION, DISTRIBUCION, EXPORTACION, IMPORTACION, REGISTRO Y VENTAS DE PRODUCTOS NATURALES.	ROYALTY MEDICAL GROUP
225631	SHOTS BAR	COMERCIALIZAR UN BAR QUE TIENE COMO FIN LA VENTA DE BEBIDAS ALCOHOLICAS.	ARIEL EDUARDO FONDEUR MENDEZ
227831	SIMIO	SERVICIOS PUBLICITARIOS Y DE DISEÑO GRAFICO.	JULIO RAUL PEREZ DEMORIZI / MARIA LAURA BENCOSME JIMENEZ
77445	SIUPERMERCADO JOSE LUIS R.G.M.	SUPERMERCADO.	RAMON GONZALEZ MARTE
210292	SOCIEDAD INDUSTRIAL DE ALIMENTOS SINDAL	COMERCIALIZACIÓN Y EXPENDIO DE ALIMENTOS	ANGELA MARIA OTERO NOBOA
79044	SONIDO ALEGRE F.M.	SERVICIOS PUBLICOS DE RADIODIFUSION SONORA EN FM.	BUENAVENTURA ARIAS ALMONTE
222963	ST. MARY'S SCHOOL OF SANTO DOMINGO	EDUCACION INICIAL, PRIMARIA Y SECUNDARIA.	MARIANELLY DE ARRIBA PAEZ
224264	SYNERG MERCANTIL	COMPRA Y VENTA DE SOLUCION ELECTROLITICA Y AGUA DESTILADA.	ELVY JOSE SEBALLOS RODRIGUEZ
224238	TRANSPORTE ESPINO	SERVICIO DE TRANSPORTE TURISTICO TERRESTRE EN TODA LA GEOGRAFIA NACIONAL.	VICENTE ESPINO GARCIA
74742	ULLOA TOURS	VENTA DE BOLETOS PARA TRANSPORTE AEREO.	POMPILIO ULLOA ARIAS
74743	UNIVERSAL DE SERVICIOS DE MANTENIMIENTO A EQUIPOS ELECTRONICOS DE OFICINA (USSA)	REPARACION Y SERVICIO DE EQUIPOS ELECTRONICOS DE UNA OFICINA.	JOSE LUIS FERNANDO OVALLES GOMEZ
85744	VELOZMOVIL	VENTAS Y FINANCIAMIENTOS DE VEHICULOS.	EULER ANTONIO VELOZ RAMIREZ
226537	VILLAGO & ASOCIADOS	CONSTRUCCIONES Y GESTIONES INMOBILIARIA.	GRACE ATENAIDE VILLANUEVA MELO / MADELEINE DEL CARMEN VILLANUEVA MELO
78288	VILLAR HENRIQUEZ	ASESORIA Y CORREDORES DE SEGUROS.	CARMEN VILLAR DE HENRIQUEZ
237363	WALAS COMUNICACIONES	VENTA Y REPARACION DE CELULARES.	YASSER NAHIM ZOROB ABRAHAM
77607	WILSON HARDWARE	REPARACION Y MANTENIMIENTO DE COMPUTADORAS, IMPRESORAS, UPS.	WILSON RAMON SANATANA ROSARIO
222414	ZARZUELA Y ASOCIADOS	CONTADORES PUBLICOS.	WANDA JACQUELINE ZARZUELA HILARIO

CAMBIO DE TITULAR

NOMBRES COMERCIALES

(111) REG.	(561) NOMBRE COMERCIAL	(510) ACTIVIDAD	(732) TITULAR
424326	ASPENDALE INVESTMENTS	DESARROLLO DE PROYECTOS INMOBILIARIOS.	ASPENDALE INVESTMENTS, S.R.L.
226900	BLIDOMCA	SEGURIDAD PARA VEHICULOS.	GAEPELL, S.R.L.
278500	CAP MARTIN CARIBE (ROTULO)	COMPRA Y VENTA DE ALQUILER Y ADMINISTRACION, ALQUILERES TURISTICOS.	STEFANO GENGINI ORSINI
217264	CARACALLA DE LA CONSTRUCCION	CONSTRUCCION DE VIVIENDAS, APARTAMENTOS Y CARRETERAS.	CARACALLA DE LA CONSTRUCCION
443100	COMERCIAL VOLTREX	OFRECER SERVICIOS DE COMPRA Y VENTA AL POR MAYOR Y DETALLE DE ARTICULOS DE LA CANASTA FAMILIAR.	SHAILY MARIA COLLADO TAVAREZ
280701	CORPORACION ALION	PROMOCION,DESARROLLO Y FOMENTODE OPORTUNIDADES DE INVERSION.	CORPORACION ALION, SRL
377109	CORPORACION DE CREDITO E INVERSIONES DE LA PROVINCIA ESPAILLAT, COCIPRES	OFRECER PRESTAMOS PERSONALES, COMERCIALES, HIPOTECARIOS, PRESTAMOS TIPO SANES.	JASMIN DEL CARMEN ESCAÑO GARCIA
216757	D R RENTALS ONLINE	COMERCIALIZACION DE BIENES RAICES.	MIKHAIL KUNIASHOV Y ALEXANDRER SOROKIN
181948	DENTALTEC	ORGANIZACION DESTINADA A LA OFERTA DE TODO TIPO DE SERVICIOS ODONTOLOGICOS EN GENERAL.	JAIME ROLANDO BAEZ ANGLAS
365759	DISTRIBUIDORA REGIN	VENTA Y DISTRIBUCION DE JUGUETES, ARTICULOS DEL HOGAR.	DISTRIBUIDORA REGIN, S.R.L.
360700	ECOSOL	SERVICIOS DE COMERCIALIZACION, GESTION, ALMACENAMIENTO, COMPRA, VENTA DE BIO COMBUSTIBLE.	WILFREDO VIDAL MONTESINO
415837	ENLACE COMERCIAL VOLTREX	IMPORTACION, EXPORTACION, COMERCIALIZACION, COMPRA Y VENTA AL POR MAYOR Y MENOR DE PRODUCTOS DE CONSUMO MASIVO.	SHAILY MARIA COLLADO TAVAREZ
429930	ENLACES COMERCIAL VOLTREX	IMPORTACION, EXPORTACION, COMERCIALIZACION, COMPRA Y VENTA AL POR MAYOR Y MENOR DE PRODUCTOS DE CONSUMO MASIVO.	SHAILY MARIA COLLADO TAVAREZ
215729	FARMACIA FINA	VENTA DE PRODUCTOS FARMACEUTICOS.	VICTOR RENE DELGADO PEÑA
325856	GUIA DE RESTAURANTES BOCAO GRB	GUÍA DE RESTAURANTES, BARES Y LUGARES DE MODA EN EL TERRITORIO NACIONAL	ALSTONE GROUP, S.R.L.
439032	IMPORTADORA COM. 4K	OFRECER LOS SERVICIOS DE COMERCIALIZACION, FABRICACION, ALMACENAMIENTO, ELABORACION Y ARTICULOS DE CONSUMO MASIVO.	ERICK PEÑA CEBALLOS
421398	IMPORTADORA COMERCIAL 4K	SERVICIOS DE COMERCIALIZACION, FABRICACION, ALMACENAMIENTO, ELABORACION, EMPAQUE Y ARTICULOS DE CONSUMO MASIVO.	ERICK PEÑA CEBALLOS

PASA A LA PÁGINA SIGUIENTE

VIENE DE LA PÁGINA ANTERIOR

(111) REG.	(561) NOMBRE COMERCIAL	(510) ACTIVIDAD	(732) TITULAR
365217	INMOBILIARIA RESTAURACION	ADQUIRIR, POR COMPRA O DE CUALQUIER OTRO MODO, TODA CLASE DE INMUEBLES, URBANOS O RURALES..	INMOBILIARIA RESTAURACION, S.R.L.
217282	INVERSIONES BOCARAY	PROMOCION Y DESARROLLO DE INVERSIONES TANTO EN EL PAIS COMO EN EL EXTRANJERO.	INVERSIONES BOCARAY, S.R.L.
319043	LABORATORIO CLINICO DR. NUÑEZ DURAN	SERVICIOS DE ANALISIS CLINICO.	MARIA MAGDALENA RONDON
451875	LE THALASSA BY MAEVA	ACTIVIDADES DE RECREACION Y ENTRETENIMIENTO.	VALERIE LUCIENNE ODETTE DUPRE DE RUSTENMEYER
229204	LEICESTER BUSINESS CORP.	PROMOVER E INVERTIR EN EMPRESAS COMERCIALES, INDUSTRIALES, TURISTICAS.	LEICESTER BUSINESS CORP. S.R.L.
305731	MI REYNA CARGO EXPRESS	TRANSPORTE Y ENTREGA DE BULTOS, PAQUETES Y MERCANCIAS PUERTA A PUERTA.	RICHARD EMMANUEL ESTRELLA CEBALLOS
370729	OGPREMIUM	IMPORTACION Y VENTA DE ELECTRODOMESTICOS EN GENERAL.	ANA DIGNA MEJIA SANCHEZ
152503	OM-PHARMA	FABRICANTE DE PRODUCTOS FARMACEUTICOS.	VIFOR (INTERNATIONAL) AG (VIFOR (INTERNATIONAL) LTD.) (VIFOR (INTERNATIONAL) INC.)
466963	RAYA FOOD DOMINICANA	GESTIÓN VENTA, PROMOCIÓN, ADQUISICIÓN, REVENTA, ASESORÍA Y CUALQUIER OTRA ACTIVIDAD PRODUCTIVA PARA PRODUCCIÓN DE ALIMENTOS	RAYA FOOD DOMINICANA, S.R.L.
228663	REFRICENTRO DIFOT	IMPORTACION Y VENTAS DE REPUESTOS Y ACCESORIOS DE REFRIGERACION EN GENERAL.	PABLO RAFAEL HERNANDEZ GERMOSEN
470093	SARKUZ GROUP	SERVICIOS DE COMERCIALIZACION, GESTION, PRODUCCION, ELABORACION DE PRODUCTOS DE CONSUMO MASIVO.	FRANCISCO A. LEBREAU ACEVEDO
210292	SOCIEDAD INDUSTRIAL DE ALIMENTOS SINDAL	COMERCIALIZACIÓN Y EXPENDIO DE ALIMENTOS	ANGELA MARIA OTERO NOBOA
368887	TENEDORA 83	SOCIEDAD COMERCIAL TENEDORA DE BIENES INMUEBLES.	TENEDORA 83, S.R.L.
396014	ZAID DISTRIBUIDORA Y COMERCIALIZADORA	SERVICIOS DE DISTRIBUCION DE PRODUCTOS DE CONSUMO MASIVO.	HUGO ALBERTO TAVAREZ CRISOSTOMO

CAMBIO DE DIRECCION

MARCAS DE FABRICA

(111) REG.	(511) CLASE INTL	(561) MARCA DE FABRICA	(732) TITULAR	(732) NUEVA DIRECCION
137322	1	BASAFER (DENOMINATIVA)	COMPO EXPERT GmbH	Kroegerweg 10, 48155 Muenster, Alemania
177376	1	BASFOLIAR (DENOMINATIVA)	COMPO EXPERT GmbH	Kroegerweg 10, 48155 Muenster, Alemania
175977	1	BLAUKORN (DENOMINATIVA)	COMPO EXPERT GmbH	Kroegerweg 10, 48155 Muenster, Alemania
177611	1	DURATEC (MIXTA)	COMPO EXPERT GmbH	Kroegerweg 10, 48155 Muenster, Alemania
137323	1	HAKAPHOS (DENOMINATIVA)	COMPO EXPERT GmbH	Kroegerweg 10, 48155 Muenster, Alemania
177370	1	NOVATEC (MIXTA)	COMPO EXPERT GmbH	Kroegerweg 10, 48155 Muenster, Alemania
176396	1	NUTRIX	COMPO EXPERT GmbH	Kroegerweg 10, 48155 Muenster, Alemania
162974	1	SUNNY (DENOMINATIVA)	AQUAMARINE B.V.	Westerkade 5 A, 4th Floor 3016 CL Rotterdam Países Bajos
89248	3	COACH Y DISEÑO DE ETIQUETA	COACH, INC.	Ten Hudson Yards, New York 10001, Estados Unidos de América.
89816	3	NATURE'S SUNSHINE Y DISEÑO	NATURE'S SUNSHINE PRODUCTS, INC.	2500 West Executive Parway, Suite 100 Lehi, Utah 84043 Estados Unidos de América
159470	5	DRONICUS (DENOMINATIVA)	ZODIAC INTERNATIONAL CORPORATION	Calle 50, Edificio Global Plaza - 6to Piso, Ciudad de Panamá, República de Panamá.
159467	5	MODAZIC (DENOMINATIVA)	ZODIAC INTERNATIONAL CORPORATION	Calle 50, Edificio Global Plaza - 6to Piso, Ciudad de Panamá, República de Panamá.
88448	5	NATURE'S WAY (DENOMINATIVA)	NATURE'S WAY PRODUCTS, LLC.	825 Challenger Drive Green Bay, Wisconsin 54311 Estados Unidos de América.
159584	5	PREBICTAL (DENOMINATIVA)	ZODIAC INTERNATIONAL CORPORATION	Calle 50, Edificio Global Plaza - 6to Piso, Ciudad de Panamá, República de Panamá.
88097	9	HAGER (EN LETRAS MINUSCULAS)	HAGER ELECTRO GMBH & CO. KG	Zum Gunterstal, 66440 Blieskastel, Alemania
89087	9	MARATHON (DENOMINATIVA)	EXIDE TECHNOLOGIES	13000 Deerfield Parkway, Building 200 Milton, Georgia 30004 Estados Unidos de América.
89086	9	SPRINTER (DENOMINATIVA)	EXIDE TECHNOLOGIES	13000 Deerfield Parkway, Building 200 Milton, Georgia 30004 Estados Unidos de América.
163312	25	REEF (MIXTA)	SOUTH CONE, INC.	5935 Darwin Court, Carlsbad, CA 92008, Estados Unidos.
160689	28	DISEÑO DE HOMBRE MUSCULOSO (MIXTA)	GOLD'S GYM LICENSING LLC.	4001 Maple Avenue, Suite 200, Dallas, Texas 75219, Estados Unidos de América.
160091	30	APLE ZINGS (DENOMINATIVA)	MOM BRANDS COMPANY	20802 Kensington Boulevard, Lakeville, MN 55044 Estados Unidos de América.
160437	30	COCO-ROOS (DENOMINATIVA)	MOM BRANDS COMPANY	20802 Kensington Boulevard, Lakeville, MN 55044 Estados Unidos de América.
160034	30	GOLDEN PUFFS (DENOMINATIVA)	MOM BRANDS COMPANY	20802 Kensington Boulevard, Lakeville, MN 55044 Estados Unidos de América.
160037	30	HONEY BUZZERS (DENOMINATIVA)	MOM BRANDS COMPANY	20802 Kensington Boulevard, Lakeville, MN 55044 Estados Unidos de América.
160026	30	LA LOMA (DENOMINATIVA)	JESUS MORENO PORTALATIN	Avenida George Washington Número 31, Santo Domingo, Distrito Nacional, República Dominicana
160031	30	MALT-O-MEAL (DENOMINATIVA)	MOM BRANDS COMPANY	20802 Kensington Boulevard, Lakeville, MN 55044 Estados Unidos de América.
160027	30	MATEYS (DENOMINATIVA)	MOM BRANDS COMPANY	20802 Kensington Boulevard, Lakeville, MN 55044 Estados Unidos de América.
160318	30	SCOOTERS (DENOMINATIVA)	MOM BRANDS COMPANY	20802 Kensington Boulevard, Lakeville, MN 55044 Estados Unidos de América.
160089	30	SPOONERS (DENOMINATIVA)	MOM BRANDS COMPANY	20802 Kensington Boulevard, Lakeville, MN 55044 Estados Unidos de América.
160090	30	TOASTERS (DENOMINATIVA)	MOM BRANDS COMPANY	20802 Kensington Boulevard, Lakeville, MN 55044 Estados Unidos de América.
225763	1, 5	COMPO EXPERT (DENOMINATIVA)	COMPO EXPERT GmbH	Kroegerweg 10, 48155 Muenster, Alemania
90235	1, 5	DIAFORMINA (DENOMINATIVA)	ICLOS S.A.	Cno. Maldonado 5634, Montevideo, Uruguay
26200	29, 30	BURGER KING (DENOMINATIVA)	BURGER KING CORPORATION	5505 blue Lagoon Drive, Miami FL 33126, Estados Unidos
160980	5, 29, 30, 32	DANONE (MIXTA)	COMPAGNIE GERVAIS DANONE	17, boulevard Haussmann, 75009 Paris France
89899	5, 32	NATURE'S SUNSHINE Y DISEÑO	NATURE'S SUNSHINE PRODUCTS, INC.	2500 West Executive Parway, Suite 100 Lehi, Utah 84043 Estados Unidos de América

CAMBIO DE DIRECCION

NOMBRES COMERCIALES

(111) REG.	(561) NOMBRE COMERCIAL	(732) TITULAR	(732) NUEVA DIRECCION
229676	CENTRO EDUCATIVO SENDAS DE AMOR	LUISA MARI BELKIS GUERRERO	Manzana I No. 28, Residencial Carmen Renata I, sector Pantoja, Santo Domingo Oeste, Provincia Santo Domingo, Rep. Dom.
449899	CONSTRUCTORA INGENIEROS CAPANO	HIPOLITO ANTONIO CAPANO MENDEZ	Calle Sánchez No.52, Doña Ana, Provincia de San Cristóbal, República Dominicana.
16179	EDITORIA NOMARA	EDITORIA NOMARA, S.R.L.	Calle Dr. Defilló No. 35, Bella Vista, Santo Domingo, Distrito Nacional, República Dominicana.

PUBLICACIONES DE SIGNOS DISTINTIVOS DE
LOGOS, ETIQUETAS Y DISEÑOS

(540) MARCA:
1520 beauty (Mixta)
(511) CLASE: 3
(210) EXP. NO.: 16/34239
(730) SOLICITANTE:
Seabeaute, S.R.L.
(220) FECHA SOLICITUD:
23 de noviembre del 2016



(540) MARCA:
Mandom (Mixta)
(511) CLASE: 3
(210) EXP. NO.: 17/12460
(730) SOLICITANTE:
Mandom Corp.
(220) FECHA SOLICITUD:
3 de abril del 2017

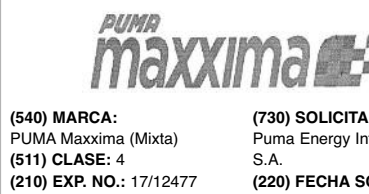

(540) MARCA:
PUMA Maxxima (Mixta)
(511) CLASE: 4
(210) EXP. NO.: 17/12477







































(730) SOLICITANTE:
Puma Energy International
S.A.
(220) FECHA SOLICITUD:
3 de abril del 2017

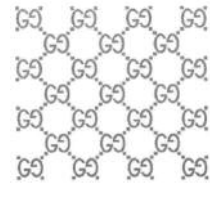

(540) MARCA:
TAINOLAND (Mixta)
(511) CLASE: 9
(210) EXP. NO.: 17/13087
(730) SOLICITANTE:
Orisel María Jiménez Torres
(220) FECHA SOLICITUD:
6 de abril del 2017

PASA A LA PÁGINA SIGUIENTE

VIENE DE LA PÁGINA ANTERIOR

 <p>(540) MARCA: ED COIL (Mixta) (511) CLASE: 10 (210) EXP. NO.: 17/12464</p> <p>(730) SOLICITANTE: Kaneka Corporation (220) FECHA SOLICITUD: 3 de abril del 2017</p>	 <p>(540) MARCA: KANEKA MEDICAL PRODUCTS (Mixta) (511) CLASE: 10</p> <p>(210) EXP. NO.: 17/12462 (730) SOLICITANTE: Kaneka Corporation (220) FECHA SOLICITUD: 3 de abril del 2017</p>	 <p>(540) MARCA: PXG (Mixta) (511) CLASE: 18 (210) EXP. NO.: 17/12492 (730) SOLICITANTE: Parsons Xtreme Golf, LLC (220) FECHA SOLICITUD: 3 de abril del 2017</p>	 <p>(540) MARCA: ROLAND GARROS (Mixta) (511) CLASE: 18 (210) EXP. NO.: 17/3664 (730) SOLICITANTE: Fédération Française de Tennis (220) FECHA SOLICITUD: 31 de enero del 2017</p>
 <p>(540) MARCA: PERFECT SHAKER BY CP (Mixta) (511) CLASE: 21</p> <p>(210) EXP. NO.: 17/8746 (730) SOLICITANTE: CP Nutrition SRL (220) FECHA SOLICITUD: 31 de marzo del 2017</p>	 <p>(540) MARCA: (Figurativa) (511) CLASE: 25 (210) EXP. NO.: 17/10652 (730) SOLICITANTE: Stefanie Schweigle de Reynoso Geb. Schweigle (220) FECHA SOLICITUD: 22 de marzo del 2017</p>	 <p>(540) MARCA: PXG (Mixta) (511) CLASE: 25 (210) EXP. NO.: 17/12500 (730) SOLICITANTE: Parsons Xtreme Golf, LLC (220) FECHA SOLICITUD: 3 de abril del 2017</p>	 <p>(540) MARCA: PXG (Mixta) (511) CLASE: 28 (210) EXP. NO.: 17/12495 (730) SOLICITANTE: Parsons Xtreme Golf, LLC (220) FECHA SOLICITUD: 3 de abril del 2017</p>
 <p>(540) MARCA: ROLAND GARROS (Mixta) (511) CLASE: 28 (210) EXP. NO.: 17/3665 (730) SOLICITANTE: Fédération Française de Tennis (220) FECHA SOLICITUD: 31 de enero del 2017</p>	 <p>(540) MARCA: Aroma (Mixta) (511) CLASE: 30 (210) EXP. NO.: 17/7995 (730) SOLICITANTE: Aroma Coffee Service SAS (220) FECHA SOLICITUD: 3 de marzo del 2017</p>	 <p>(540) MARCA: Aroma (Mixta) (511) CLASE: 30 (210) EXP. NO.: 17/7998 (730) SOLICITANTE: Aroma Coffee Service SAS (220) FECHA SOLICITUD: 3 de marzo del 2017</p>	 <p>(540) MARCA: Aroma CAFÉ TOSTADO EN GRANO (Mixta) (511) CLASE: 30 (210) EXP. NO.: 17/8006 (730) SOLICITANTE: Aroma Coffee Service SAS (220) FECHA SOLICITUD: 3 de marzo del 2017</p>
 <p>(540) MARCA: Aroma (Mixta) (511) CLASE: 30 (210) EXP. NO.: 17/8007 (730) SOLICITANTE: Aroma Coffee Service SAS (220) FECHA SOLICITUD: 3 de marzo del 2017</p>	 <p>(540) MARCA: Café Pilon (Mixta) (511) CLASE: 30 (210) EXP. NO.: 17/8916 (730) SOLICITANTE: Industrias Banilejas SAS (220) FECHA SOLICITUD: 9 de marzo del 2017</p>	 <p>(540) MARCA: Café Pilon (Mixta) (511) CLASE: 30 (210) EXP. NO.: 17/8917 (730) SOLICITANTE: Industrias Banilejas SAS (220) FECHA SOLICITUD: 9 de marzo del 2017</p>	 <p>(540) MARCA: Café Santo Domingo (Mixta) (511) CLASE: 30 (210) EXP. NO.: 17/10518 (730) SOLICITANTE: Industrias Banilejas SAS (220) FECHA SOLICITUD: 21 de marzo del 2017</p>
 <p>(540) MARCA: Café Tostado en Grano DOMINICANO (Mixta) (511) CLASE: 30 (210) EXP. NO.: 17/8647 (730) SOLICITANTE: Industrias Banilejas SAS (220) FECHA SOLICITUD: 8 de marzo del 2017</p>	 <p>(540) MARCA: Dellavita (Mixta) (511) CLASE: 30 (210) EXP. NO.: 16/33481 (730) SOLICITANTE: Molinos Tres Arroyos S.A. (220) FECHA SOLICITUD: 13 de febrero del 2017</p>	 <p>(540) MARCA: OCHOA AVOCADOS (Mixta) (511) CLASE: 31 (210) EXP. NO.: 17/12249 (730) SOLICITANTE: Agroindustria Ocoña, S.A. (220) FECHA SOLICITUD: 31 de marzo del 2017</p>	 <p>(540) MARCA: ERDINGER (Mixta) (511) CLASE: 32 (210) EXP. NO.: 17/12075</p> <p>(730) SOLICITANTE: ERDINGER Weibbrau Werner Brombach GmbH & Co. KG (220) FECHA SOLICITUD: 30 de marzo del 2017</p>
 <p>(540) MARCA: ZIG-ZAG (Mixta) (511) CLASE: 34 (210) EXP. NO.: 09/29303</p> <p>(730) SOLICITANTE: North Atlantic Operating Company, Inc. (220) FECHA SOLICITUD: 29 de diciembre del 2009</p>	 <p>(540) MARCA: Gafa Cuadrada (Mixta) (511) CLASE: 35 (210) EXP. NO.: 17/4832 (730) SOLICITANTE: Juancarlo Díaz Noyola (220) FECHA SOLICITUD: 8 de febrero del 2017</p>	 <p>(540) MARCA: PXG (Mixta) (511) CLASE: 35 (210) EXP. NO.: 17/12496 (730) SOLICITANTE: Parsons Xtreme Golf, LLC (220) FECHA SOLICITUD: 3 de abril del 2017</p>	 <p>(540) MARCA: ROLAND GARROS (Mixta) (511) CLASE: 35 (210) EXP. NO.: 17/3663 (730) SOLICITANTE: Fédération Française de Tennis (220) FECHA SOLICITUD: 31 de enero del 2017</p>
 <p>(540) MARCA: ROLAND GARROS (Mixta) (511) CLASE: 38 (210) EXP. NO.: 17/3662 (730) SOLICITANTE: Fédération Française de Tennis (220) FECHA SOLICITUD: 31 de enero del 2017</p>	 <p>(540) MARCA: ROLAND GARROS (Mixta) (511) CLASE: 41 (210) EXP. NO.: 17/3661 (730) SOLICITANTE: Fédération Française de Tennis (220) FECHA SOLICITUD: 31 de enero del 2017</p>	 <p>(540) MARCA: UNIVERSIDAD INTERAMERICANA DE PUERTO RICO INC FUNDADA 1912 (Mixta) (511) CLASE: 41 (210) EXP. NO.: 17/12046 (730) SOLICITANTE: Universidad Interamericana de Puerto Rico Inc. (220) FECHA SOLICITUD: 30 de marzo del 2017</p>	 <p>(540) MARCA: in (Mixta) (511) CLASE: 45 (210) EXP. NO.: 17/11175 (730) SOLICITANTE: Linkedin Corporation (220) FECHA SOLICITUD: 24 de marzo del 2017</p>
 <p>(540) MARCA: Zavekia (Mixta) (511) CLASE: 25, 35, 39 (210) EXP. NO.: 17/7646</p> <p>(730) SOLICITANTE: Paul Osvaldo Zacarías Mateo (220) FECHA SOLICITUD: 1 de marzo del 2017</p>	 <p>(540) MARCA: (Figurativa) (511) CLASE: 25, 41 (210) EXP. NO.: 17/11166 (730) SOLICITANTE: World Triathlon Corporation (220) FECHA SOLICITUD: 24 de marzo del 2017</p>	 <p>(540) MARCA: IRONMAN (Mixta) (511) CLASE: 25, 41 (210) EXP. NO.: 17/11168</p> <p>(730) SOLICITANTE: World Triathlon Corporation (220) FECHA SOLICITUD: 24 de marzo del 2017</p>	 <p>(540) MARCA: (Figurativa) (511) CLASE: 3, 9, 14, 18, 25 (210) EXP. NO.: 17/5896 (730) SOLICITANTE: Guccio Gucci S.P.A. (220) FECHA SOLICITUD: 15 de febrero del 2017</p>
 <p>(540) MARCA: PINK VICTORIA'S SECRET (Mixta) (511) CLASE: 3, 9, 18, 25, 35 (210) EXP. NO.: 17/13041 (730) SOLICITANTE: Victoria's Secret Stores Brand Management Inc. (220) FECHA SOLICITUD: 6 de abril del 2017</p>	 <p>(540) MARCA: BCB BREAKERS (Mixta) (511) CLASE: 30, 34 (210) EXP. NO.: 16/44711 (730) SOLICITANTE: Aquaholic Boat Trips, S.R.L. (220) FECHA SOLICITUD: 20 de diciembre del 2016</p>	 <p>(540) MARCA: MIXITUP (Mixta) (511) CLASE: 34, 41 (210) EXP. NO.: 17/13286 (730) SOLICITANTE: Philip Morris Brands Sàrl (220) FECHA SOLICITUD: 7 de abril del 2017</p>	 <p>(540) MARCA: 7th STREET (Mixta) (511) CLASE: 35, 43 (210) EXP. NO.: 17/12480 (730) SOLICITANTE: Puma Energy International S.A. (220) FECHA SOLICITUD: 3 de abril del 2017</p>
 <p>(540) MARCA: SUPER 7 (Mixta) (511) CLASE: 35, 43 (210) EXP. NO.: 17/12478</p> <p>(730) SOLICITANTE: Puma Energy International S.A. (220) FECHA SOLICITUD: 3 de abril del 2017</p>	 <p>(540) MARCA: LEDVANCE (Mixta) (511) CLASE: 9, 11, 35 (210) EXP. NO.: 17/7035 (730) SOLICITANTE: Ledvance GmbH (220) FECHA SOLICITUD: 23 de febrero del 2017</p>	 <p>(540) MARCA: SUPERAGARRE (Mixta) (511) CLASE: 1 (210) EXP. NO.: 17/12314</p> <p>(730) SOLICITANTE: Knauf de Colombia, S.A.S (220) FECHA SOLICITUD: 31 de marzo del 2017</p>	 <p>(540) MARCA: Migre Shaluz PLUS (Mixta) (511) CLASE: 3 (210) EXP. NO.: 15/30767 (730) SOLICITANTE: Milagros Núñez Altigracia (220) FECHA SOLICITUD: 8 de febrero del 2017</p>

VIENE DE LA PÁGINA ANTERIOR

 <p>(540) MARCA: SOLUCION MAX 3 (Mixta) (511) CLASE: 3 (210) EXP. NO.: 17/5421 (730) SOLICITANTE: Oscar Cabrera (220) FECHA SOLICITUD: 13 de febrero del 2017</p>	 <p>(540) MARCA: S'nonas (Mixta) (511) CLASE: 3 (210) EXP. NO.: 17/13522 (730) SOLICITANTE: Arom, S.A. (220) FECHA SOLICITUD: 10 de abril del 2017</p>	 <p>(540) MARCA: Trompy (Mixta) (511) CLASE: 3 (210) EXP. NO.: 17/13523 (730) SOLICITANTE: Arom, S.A. (220) FECHA SOLICITUD: 10 de abril del 2017</p>	 <p>(540) MARCA: EVENITY (Mixta) (511) CLASE: 5 (210) EXP. NO.: 17/1283 (730) SOLICITANTE: Amgen Inc. (220) FECHA SOLICITUD: 12 de enero del 2017</p>
 <p>(540) MARCA: PROLYSTICA (Mixta) (511) CLASE: 5 (210) EXP. NO.: 17/4335</p> <p>(730) SOLICITANTE: Calmaquip Dominicana, S.A.S. (220) FECHA SOLICITUD: 3 de febrero del 2017</p>	 <p>(540) MARCA: SANI Glut (Mixta) (511) CLASE: 5 (210) EXP. NO.: 17/8096</p> <p>(730) SOLICITANTE: Serviamed Dominicana, S.R.L. (220) FECHA SOLICITUD: 6 de marzo del 2017</p>	 <p>(540) MARCA: SANI ProZyme (Mixta) (511) CLASE: 5 (210) EXP. NO.: 17/8097</p> <p>(730) SOLICITANTE: Serviamed Dominicana, S.R.L. (220) FECHA SOLICITUD: 6 de marzo del 2017</p>	 <p>(540) MARCA: Sine Vax (Mixta) (511) CLASE: 5 (210) EXP. NO.: 17/426</p> <p>(730) SOLICITANTE: Sinergium Biotech S.A. (220) FECHA SOLICITUD: 4 de enero del 2017</p>
 <p>(540) MARCA: VipSel (Mixta) (511) CLASE: 5 (210) EXP. NO.: 17/428</p> <p>(730) SOLICITANTE: Sinergium Biotech S.A. (220) FECHA SOLICITUD: 30 de marzo del 2017</p>	 <p>(540) MARCA: THUNDER TOOLS (Mixta) (511) CLASE: 7 (210) EXP. NO.: 17/9548</p> <p>(730) SOLICITANTE: Centro Cuesta Nacional, SAS (220) FECHA SOLICITUD: 15 de marzo del 2017</p>	 <p>(540) MARCA: UNO FILTROS (Mixta) (511) CLASE: 7 (210) EXP. NO.: 17/9294 (730) SOLICITANTE: Lucalza Dominicana, S.R.L. (220) FECHA SOLICITUD: 13 de marzo del 2017</p>	 <p>(540) MARCA: B (Mixta) (511) CLASE: 9 (210) EXP. NO.: 17/15785 (730) SOLICITANTE: Victor Manuel Domínguez Pérez (220) FECHA SOLICITUD: 28 de abril del 2017</p>
 <p>(540) MARCA: BioPie (Mixta) (511) CLASE: 10 (210) EXP. NO.: 16/39596</p> <p>(730) SOLICITANTE: Biopie RD, S.R.L. (220) FECHA SOLICITUD: 8 de noviembre del 2016</p>	 <p>(540) MARCA: BRIGHT SIDE (Mixta) (511) CLASE: 12 (210) EXP. NO.: 17/12066 (730) SOLICITANTE: Freddy Basil Chami Sikh / Jorge Elias Chami Chávez / José Gregorio Chami (220) FECHA SOLICITUD: 30 de marzo del 2017</p>	 <p>(540) MARCA: RDM (Mixta) (511) CLASE: 16 (210) EXP. NO.: 17/4314 (730) SOLICITANTE: Reno de Medici S.P.A. (220) FECHA SOLICITUD: 3 de febrero del 2017</p>	 <p>(540) MARCA: sons student organizational noteBook system (Mixta) (511) CLASE: 16 (210) EXP. NO.: 17/11178 (730) SOLICITANTE: Frances Marie Ramos (220) FECHA SOLICITUD: 24 de marzo del 2017</p>
 <p>(540) MARCA: Tapa Grietas Force X (Mixta) (511) CLASE: 17 (210) EXP. NO.: 17/8383</p> <p>(730) SOLICITANTE: Eduardo Andrés Díaz de León (220) FECHA SOLICITUD: 7 de marzo del 2017</p>	 <p>(540) MARCA: ARGOS (Mixta) (511) CLASE: 19 (210) EXP. NO.: 17/12665 (730) SOLICITANTE: Argos Dominicana, S.A. (220) FECHA SOLICITUD: 4 de abril del 2017</p>	 <p>(540) MARCA: ARGOS (Mixta) (511) CLASE: 19 (210) EXP. NO.: 17/12666 (730) SOLICITANTE: Argos Dominicana, S.A. (220) FECHA SOLICITUD: 4 de abril del 2017</p>	 <p>(540) MARCA: ARGOS (Mixta) (511) CLASE: 19 (210) EXP. NO.: 17/12667 (730) SOLICITANTE: Argos Dominicana, S.A. (220) FECHA SOLICITUD: 4 de abril del 2017</p>
 <p>(540) MARCA: ARGOS (Mixta) (511) CLASE: 19 (210) EXP. NO.: 17/12668 (730) SOLICITANTE: Argos Dominicana, S.A. (220) FECHA SOLICITUD: 4 de abril del 2017</p>	 <p>(540) MARCA: Belly FIT (Mixta) (511) CLASE: 25 (210) EXP. NO.: 17/12904 (730) SOLICITANTE: Ycauri Dolores Machuca Martínez (220) FECHA SOLICITUD: 5 de abril del 2017</p>	 <p>(540) MARCA: Love Carmela & Co. (Mixta) (511) CLASE: 25 (210) EXP. NO.: 17/12804</p> <p>(730) SOLICITANTE: XTI Footwear, S.L. (220) FECHA SOLICITUD: 5 de abril del 2017</p>	 <p>(540) MARCA: Snail Jeans (Mixta) (511) CLASE: 25 (210) EXP. NO.: 17/12339 (730) SOLICITANTE: Manuel Guarionex Morel Pérez (220) FECHA SOLICITUD: 3 de abril del 2017</p>
 <p>(540) MARCA: Chuleta Sin Hueso Hnos. Taveras (Mixta) (511) CLASE: 29 (210) EXP. NO.: 17/468 (730) SOLICITANTE: Procesadora de Embutidos Hermanos Taveras, SRL (220) FECHA SOLICITUD: 23 de marzo del 2017</p>	 <p>(540) MARCA: OVOPRODUCTOS Elow Procasa (Mixta) (511) CLASE: 29 (210) EXP. NO.: 17/7537 (730) SOLICITANTE: PROCASA (Producción y Comercialización Avícola S.A.) (220) FECHA SOLICITUD: 1 de marzo del 2017</p>	 <p>(540) MARCA: Salami Popular Taverita Hnos. Taveras (Mixta) (511) CLASE: 29 (210) EXP. NO.: 17/483 (730) SOLICITANTE: Procesadora de Embutidos Hermanos Taveras, SRL (220) FECHA SOLICITUD: 23 de marzo del 2017</p>	 <p>(540) MARCA: QUESO VASQUEZ (Mixta) (511) CLASE: 29 (210) EXP. NO.: 17/12907</p> <p>(730) SOLICITANTE: Joselito Antonio Vásquez Duvergé (220) FECHA SOLICITUD: 5 de abril del 2017</p>
 <p>(540) MARCA: (Figurativa) (511) CLASE: 30 (210) EXP. NO.: 17/1861 (730) SOLICITANTE: Federación de Caficultores y Agricultores para el Desarrollo de San Juan, Inc. (FECADESJ) (220) FECHA SOLICITUD: 17 de enero del 2017</p>	 <p>(540) MARCA: Aroma (Mixta) (511) CLASE: 30 (210) EXP. NO.: 17/7996 (730) SOLICITANTE: Aroma Coffee Service SAS (220) FECHA SOLICITUD: 3 de marzo del 2017</p>	 <p>(540) MARCA: Aroma (Mixta) (511) CLASE: 30 (210) EXP. NO.: 17/8003 (730) SOLICITANTE: Aroma Coffee Service SAS (220) FECHA SOLICITUD: 3 de marzo del 2017</p>	 <p>(540) MARCA: Aroma CAFÉ TOSTADO EN GRANO (Mixta) (511) CLASE: 30 (210) EXP. NO.: 17/8004 (730) SOLICITANTE: Aroma Coffee Service SAS (220) FECHA SOLICITUD: 3 de marzo del 2017</p>
 <p>(540) MARCA: Aroma (Mixta) (511) CLASE: 30 (210) EXP. NO.: 17/8005 (730) SOLICITANTE: Aroma Coffee Service SAS (220) FECHA SOLICITUD: 3 de marzo del 2017</p>	 <p>(540) MARCA: Aroma CAFÉ TOSTADO EN GRANO (Mixta) (511) CLASE: 30 (210) EXP. NO.: 17/8008 (730) SOLICITANTE: Aroma Coffee Service SAS (220) FECHA SOLICITUD: 3 de marzo del 2017</p>	 <p>(540) MARCA: Café Mólido DOMINICANO (Mixta) (511) CLASE: 30 (210) EXP. NO.: 17/8648 (730) SOLICITANTE: Industrias Banilejas SAS (220) FECHA SOLICITUD: 8 de marzo del 2017</p>	 <p>(540) MARCA: Choco Stars Honey Monster (Mixta) (511) CLASE: 30 (210) EXP. NO.: 17/15681 (730) SOLICITANTE: The Quaker Oats Company (220) FECHA SOLICITUD: 28 de abril del 2017</p>
 <p>(540) MARCA: Confites Venus (Mixta) (511) CLASE: 30 (210) EXP. NO.: 17/11990</p> <p>(730) SOLICITANTE: Mundo de Distribución, S.A. (220) FECHA SOLICITUD: 30 de marzo del 2017</p>	 <p>(540) MARCA: GOLFEADOS DON GOYO (Mixta) (511) CLASE: 30 (210) EXP. NO.: 17/11459 (730) SOLICITANTE: José Leonardo Albanese Santos (220) FECHA SOLICITUD: 27 de marzo del 2017</p>	 <p>(540) MARCA: Don Omar (Mixta) (511) CLASE: 30 (210) EXP. NO.: 17/12298 (730) SOLICITANTE: Lissette Aniris Bautista Ramírez de Sánchez (220) FECHA SOLICITUD: 31 de marzo del 2017</p>	 <p>(540) MARCA: Elvan (Mixta) (511) CLASE: 30 (210) EXP. NO.: 17/11980</p> <p>(730) SOLICITANTE: Mundo de Distribución, S.A. (220) FECHA SOLICITUD: 30 de marzo del 2017</p>

PASA A LA PÁGINA SIGUIENTE

VIENE DE LA PÁGINA ANTERIOR

 <p>(540) MARCA: Farabella BENESSERE IN FAMIGLIA (Mixta) (511) CLASE: 30</p> <p>(210) EXP. NO.: 17/13058 (730) SOLICITANTE: BioAlimenta S.R.L. (220) FECHA SOLICITUD: 6 de abril del 2017</p>	 <p>(540) MARCA: JAZAM (Mixta) (511) CLASE: 30</p> <p>(210) EXP. NO.: 17/11986</p> <p>(730) SOLICITANTE: Mundo de Distribución, S.A. (220) FECHA SOLICITUD: 30 de marzo del 2017</p>	 <p>(540) MARCA: peccin (Mixta) (511) CLASE: 30</p> <p>(210) EXP. NO.: 17/11987</p> <p>(730) SOLICITANTE: Mundo de Distribución, S.A. (220) FECHA SOLICITUD: 30 de marzo del 2017</p>	 <p>(540) MARCA: (Figurativa) (511) CLASE: 32</p> <p>(210) EXP. NO.: 17/12073 (730) SOLICITANTE: ERDINGER Weißbräu Werner Brombach GmbH & Co. KG (220) FECHA SOLICITUD: 30 de marzo del 2017</p>
 <p>(540) MARCA: Agua Aroleia (Mixta) (511) CLASE: 32</p> <p>(210) EXP. NO.: 17/13081 (730) SOLICITANTE: Janel Javier Silva Alcántara (220) FECHA SOLICITUD: 6 de abril del 2017</p>	 <p>(540) MARCA: Agua Campu (Mixta) (511) CLASE: 32</p> <p>(210) EXP. NO.: 17/6461 (730) SOLICITANTE: Fausto Campusano Aybar (220) FECHA SOLICITUD: 20 de febrero del 2017</p>	 <p>(540) MARCA: AGUA KANGEN DOMINICANA (Mixta) (511) CLASE: 32</p> <p>(210) EXP. NO.: 17/11333 (730) SOLICITANTE: Adilena Vargas Bisonó (220) FECHA SOLICITUD: 27 de marzo del 2017</p>	 <p>(540) MARCA: Agua Maestra (Mixta) (511) CLASE: 32</p> <p>(210) EXP. NO.: 17/12347</p> <p>(730) SOLICITANTE: Agua Maestra, SRL (220) FECHA SOLICITUD: 3 de abril del 2017</p>
 <p>(540) MARCA: AGUITA E' COCO Terrenas (Mixta) (511) CLASE: 32</p> <p>(210) EXP. NO.: 17/6491 (730) SOLICITANTE: Aguakoko, S.R.L. (220) FECHA SOLICITUD: 20 de febrero del 2017</p>	 <p>(540) MARCA: ERDINGER Weißbier (Mixta) (511) CLASE: 32</p> <p>(210) EXP. NO.: 17/12077</p> <p>(730) SOLICITANTE: ERDINGER Weißbräu Werner Brombach GmbH & Co. KG (220) FECHA SOLICITUD: 30 de marzo del 2017</p>	 <p>(540) MARCA: ERDINGER WEISSBRÄU (Mixta) (511) CLASE: 32</p> <p>(210) EXP. NO.: 17/12076 (730) SOLICITANTE: ERDINGER Weißbräu Werner Brombach GmbH & Co. KG (220) FECHA SOLICITUD: 30 de marzo del 2017</p>	 <p>(540) MARCA: ERDINGER WEISSBRÄU ERDINGER Weißbier PRIVATBRAUEREI (Mixta) (511) CLASE: 32</p> <p>(210) EXP. NO.: 17/12074 (730) SOLICITANTE: ERDINGER Weißbräu Werner Brombach GmbH & Co. KG (220) FECHA SOLICITUD: 30 de marzo del 2017</p>
 <p>(540) MARCA: Bad Cat (Mixta) (511) CLASE: 34</p> <p>(210) EXP. NO.: 17/2129 (730) SOLICITANTE: Francisco Antonio Matos Mancebo (220) FECHA SOLICITUD: 19 de enero del 2017</p>	 <p>(540) MARCA: CONGRESSMAN 328 (Mixta) (511) CLASE: 34</p> <p>(210) EXP. NO.: 17/2130</p> <p>(730) SOLICITANTE: Francisco Antonio Matos Mancebo (220) FECHA SOLICITUD: 19 de enero del 2017</p>	 <p>(540) MARCA: EL GALLO (Mixta) (511) CLASE: 34</p> <p>(210) EXP. NO.: 17/13604 (730) SOLICITANTE: Vidal de Mota Pio (220) FECHA SOLICITUD: 11 de abril del 2017</p>	 <p>(540) MARCA: Matos (Mixta) (511) CLASE: 34</p> <p>(210) EXP. NO.: 17/2128 (730) SOLICITANTE: Francisco Antonio Matos Mancebo (220) FECHA SOLICITUD: 19 de enero del 2017</p>
 <p>(540) MARCA: PURO YOSELIN (Mixta) (511) CLASE: 34</p> <p>(210) EXP. NO.: 17/13606 (730) SOLICITANTE: Vidal de Mota Pio (220) FECHA SOLICITUD: 11 de abril del 2017</p>	 <p>(540) MARCA: SAN JORGE (Mixta) (511) CLASE: 34</p> <p>(210) EXP. NO.: 17/13605 (730) SOLICITANTE: Vidal de Mota Pio (220) FECHA SOLICITUD: 11 de abril del 2017</p>	 <p>(540) MARCA: am:pm (Mixta) (511) CLASE: 35</p> <p>(210) EXP. NO.: 17/11625</p> <p>(730) SOLICITANTE: AMPM Sociedad Anónima (220) FECHA SOLICITUD: 28 de marzo del 2017</p>	 <p>(540) MARCA: TRIDOCKA CREATIVE DOMINICANA (Mixta) (511) CLASE: 35</p> <p>(210) EXP. NO.: 17/7328 (730) SOLICITANTE: Carlos García Ulerio (220) FECHA SOLICITUD: 28 de febrero del 2017</p>
 <p>(540) MARCA: A (Mixta) (511) CLASE: 36</p> <p>(210) EXP. NO.: 17/4103 (730) SOLICITANTE: Luis Enrique Alcántara Tejada (220) FECHA SOLICITUD: 2 de febrero del 2017</p>	 <p>(540) MARCA: JUVENTUD CLASICA (Mixta) (511) CLASE: 36</p> <p>(210) EXP. NO.: 17/2781 (730) SOLICITANTE: Jerry Javier Grullón Mejía (220) FECHA SOLICITUD: 24 de enero del 2017</p>	 <p>(540) MARCA: KMESAFE (Mixta) (511) CLASE: 38</p> <p>(210) EXP. NO.: 16/38271 (730) SOLICITANTE: Youniversys SRL (220) FECHA SOLICITUD: 31 de octubre del 2016</p>	 <p>(540) MARCA: RUNNER STYLE RS (Mixta) (511) CLASE: 38</p> <p>(210) EXP. NO.: 16/14395 (730) SOLICITANTE: Engember Pavel Bonilla Reyes (220) FECHA SOLICITUD: 28 de abril del 2016</p>
 <p>(540) MARCA: MAXIM (Mixta) (511) CLASE: 40</p> <p>(210) EXP. NO.: 17/8547</p> <p>(730) SOLICITANTE: Maxim Label and Packaging Shanghai Co. LTD. (220) FECHA SOLICITUD: 8 de marzo del 2017</p>	 <p>(540) MARCA: 2 SOMOS 1 (Mixta) (511) CLASE: 41</p> <p>(210) EXP. NO.: 16/39325 (730) SOLICITANTE: María Victoria Hernández Liz (220) FECHA SOLICITUD: 7 de noviembre del 2016</p>	 <p>(540) MARCA: ACOPROEX (Mixta) (511) CLASE: 41</p> <p>(210) EXP. NO.: 17/12673 (730) SOLICITANTE: Pedro G. Estévez Estrella / Luisa M. Abinader Defran (220) FECHA SOLICITUD: 4 de abril del 2017</p>	 <p>(540) MARCA: Con Margarita Junto a Ti (Mixta) (511) CLASE: 41</p> <p>(210) EXP. NO.: 16/36281</p> <p>(730) SOLICITANTE: Rosa Margarita Feliciano Rodríguez (220) FECHA SOLICITUD: 17 de octubre del 2016</p>
 <p>(540) MARCA: DOMINIC CASINO & LOUNGE CLUB (Mixta) (511) CLASE: 41</p> <p>(210) EXP. NO.: 17/2220 (730) SOLICITANTE: ALB Internacional de Ocio, SL (220) FECHA SOLICITUD: 19 de enero del 2017</p>	 <p>(540) MARCA: INTERAMERICAN UNIVERSITY OF PUERTO RICO (Mixta) (511) CLASE: 41</p> <p>(210) EXP. NO.: 17/12043 (730) SOLICITANTE: Universidad Interamericana de Puerto Rico, Inc. (220) FECHA SOLICITUD: 30 de marzo del 2017</p>	 <p>(540) MARCA: Kids at Work Preschool (Mixta) (511) CLASE: 41</p> <p>(210) EXP. NO.: 16/38233 (730) SOLICITANTE: Mónica Lubrano Heinsen / María Amalia Troncoso Freites (220) FECHA SOLICITUD: 28 de octubre del 2016</p>	 <p>(540) MARCA: medios Enfoca2 (Mixta) (511) CLASE: 41</p> <p>(210) EXP. NO.: 17/12028</p> <p>(730) SOLICITANTE: Roberto Botie González (220) FECHA SOLICITUD: 30 de marzo del 2017</p>
 <p>(540) MARCA: MISS TEENAGER REPUBLICA DOMINICANA By Eddy Rambaldy (Mixta) (511) CLASE: 41</p> <p>(210) EXP. NO.: 17/13658 (730) SOLICITANTE: Eddy Alexander Rambalde Valverde (220) FECHA SOLICITUD: 11 de abril del 2017</p>	 <p>(540) MARCA: U (Mixta) (511) CLASE: 41</p> <p>(210) EXP. NO.: 17/12040 (730) SOLICITANTE: Universidad Interamericana de Puerto Rico, Inc. (220) FECHA SOLICITUD: 30 de marzo del 2017</p>	 <p>(540) MARCA: UNIVERSIDAD INTERAMERICANA DE PUERTO RICO INC FUNDADA 1912 (Mixta) (511) CLASE: 41</p> <p>(210) EXP. NO.: 17/12045 (730) SOLICITANTE: Universidad Interamericana de Puerto Rico, Inc. (220) FECHA SOLICITUD: 30 de marzo del 2017</p>	 <p>(540) MARCA: UNIVERSIDAD INTERAMERICANA DE PUERTO RICO (Mixta) (511) CLASE: 41</p> <p>(210) EXP. NO.: 17/12049 (730) SOLICITANTE: Universidad Interamericana de Puerto Rico, Inc. (220) FECHA SOLICITUD: 30 de marzo del 2017</p>
 <p>(540) MARCA: JR LA MAGIA (Mixta) (511) CLASE: 1, 3</p> <p>(210) EXP. NO.: 17/10230 (730) SOLICITANTE: Empresa José Infante, S.R.L. (220) FECHA SOLICITUD: 20 de marzo del 2017</p>	 <p>(540) MARCA: Atlántica Agricultura Natural (Mixta) (511) CLASE: 1, 5, 35</p> <p>(210) EXP. NO.: 17/7298 (730) SOLICITANTE: Atlántica Agrícola S.A. (220) FECHA SOLICITUD: 24 de febrero del 2017</p>	 <p>(540) MARCA: KHALED (Mixta) (511) CLASE: 17, 35</p> <p>(210) EXP. NO.: 17/12060</p> <p>(730) SOLICITANTE: Arcom International, CA. (220) FECHA SOLICITUD: 30 de marzo del 2017</p>	 <p>(540) MARCA: Borbella (Mixta) (511) CLASE: 24, 25</p> <p>(210) EXP. NO.: 17/12088 (730) SOLICITANTE: Confeciones Asomuqui, SRL (220) FECHA SOLICITUD: 30 de marzo del 2017</p>

VIENE DE LA PÁGINA ANTERIOR

 <p>(540) MARCA: Texjer (Mixta) (511) CLASE: 24, 25 (210) EXP. NO.: 17/12090 (730) SOLICITANTE: Confecciones Admep, SRL (220) FECHA SOLICITUD: 30 de marzo del 2017</p>	 <p>(540) MARCA: VELEIRO CLUB (Mixta) (511) CLASE: 32, 33 (210) EXP. NO.: 17/12412 (730) SOLICITANTE: Veleiro Group, SA (220) FECHA SOLICITUD: 3 de abril del 2017</p>	 <p>(540) MARCA: DTR BRAKES SYSTEMS (Mixta) (511) CLASE: 4, 12 (210) EXP. NO.: 17/13276 (730) SOLICITANTE: Alfonso Saura C./ Terry Vincent R. Paredes / Annunziato Demaio / Ana L. Imbert Vicioso (220) FECHA SOLICITUD: 7 de abril del 2017</p>	 <p>(540) MARCA: ESCUCHATUCORAZÓN (Mixta) (511) CLASE: 41, 42 (210) EXP. NO.: 16/39653 (730) SOLICITANTE: Pura María Henríquez Pérez (220) FECHA SOLICITUD: 8 de noviembre del 2016</p>
 <p>(540) MARCA: BAGNARA (Mixta) (511) CLASE: 5, 10 (210) EXP. NO.: 17/11048 (730) SOLICITANTE: Claudio Giotto Alberto Bagnara Montes de Oca (220) FECHA SOLICITUD: 23 de marzo del 2017</p>	 <p>(540) MARCA: KALYPSO by Lone Coconut (Mixta) (511) CLASE: 9, 42 (210) EXP. NO.: 17/6857 (730) SOLICITANTE: Richard Eric Gluski (220) FECHA SOLICITUD: 22 de febrero del 2017</p>	 <p>(540) NOMBRE COMERCIAL: (Emblema) (210) EXP. NO.: 17/10191 (730) SOLICITANTE: Inmobiliaria Central CxA. (220) FECHA SOLICITUD: 20 de marzo del 2017 (111) REGISTRO: 471426</p>	 <p>(540) NOMBRE COMERCIAL: (Emblema) (210) EXP. NO.: 17/13925 (730) SOLICITANTE: Alberto Starlyn Morillo Castillo. (220) FECHA SOLICITUD: 17 de abril del 2017 (111) REGISTRO: 470966</p>
 <p>(540) NOMBRE COMERCIAL: (Emblema) (210) EXP. NO.: 17/13973 (730) SOLICITANTE: Hugo Alejandro Aude Pérez (220) FECHA SOLICITUD: 17 de abril del 2017 (111) REGISTRO: 470976</p>	 <p>(540) NOMBRE COMERCIAL: (Emblema) (210) EXP. NO.: 17/15065 (730) SOLICITANTE: Geodata Survey, SRL. (220) FECHA SOLICITUD: 25 de abril del 2017 (111) REGISTRO: 471824</p>	 <p>(540) NOMBRE COMERCIAL: (Rótulo) (210) EXP. NO.: 17/14941 (730) SOLICITANTE: Luz D. Del Rosario Escoto S. / Rossy M. Escoto M. (220) FECHA SOLICITUD: 24 de abril del 2017 (111) REGISTRO: 471625</p>	 <p>(540) NOMBRE COMERCIAL: (Rótulo) (210) EXP. NO.: 17/15290 (730) SOLICITANTE: Sebastián Ferreras Feliz (220) FECHA SOLICITUD: 26 de abril del 2017 (111) REGISTRO: 471896</p>
 <p>(540) NOMBRE COMERCIAL: (Rótulo) (210) EXP. NO.: 17/15108 (730) SOLICITANTE: Carlos Manuel Constanza Madera. (220) FECHA SOLICITUD: 25 de abril del 2017 (111) REGISTRO: 471778</p>	 <p>(540) NOMBRE COMERCIAL: (Rótulo) (210) EXP. NO.: 17/9399 (730) SOLICITANTE: José O. Castillo D. / Manuel A. Castillo D. (220) FECHA SOLICITUD: 14 de marzo del 2017 (111) REGISTRO: 471929</p>	 <p>(540) NOMBRE COMERCIAL: (Rótulo) (210) EXP. NO.: 17/15112 (730) SOLICITANTE: Carlos Manuel Constanza Madera. (220) FECHA SOLICITUD: 25 de abril del 2017 (111) REGISTRO: 471856</p>	 <p>(540) NOMBRE COMERCIAL: (Rótulo) (210) EXP. NO.: 17/12175 (730) SOLICITANTE: Lauri M. Rosado M. / Pedro A. Briceño M. (220) FECHA SOLICITUD: 31 de marzo del 2017 (111) REGISTRO: 471386</p>
 <p>(540) NOMBRE COMERCIAL: (Rótulo) (210) EXP. NO.: 17/4682 (730) SOLICITANTE: BL Music Style, S.R.L. (220) FECHA SOLICITUD: 7 de febrero del 2017 (111) REGISTRO: 471294</p>	 <p>(540) NOMBRE COMERCIAL: (Rótulo) (210) EXP. NO.: 17/14401 (730) SOLICITANTE: Hevia SRL. (220) FECHA SOLICITUD: 19 de abril del 2017 (111) REGISTRO: 471244</p>	 <p>(540) NOMBRE COMERCIAL: (Rótulo) (210) EXP. NO.: 17/14708 (730) SOLICITANTE: Pedro J. Castillo S. / Fundación Dominicana Para El Desarrollo Humano y La Protección del Medio Ambiente, Inc. (220) FECHA SOLICITUD: 21 de abril del 2017 (111) REGISTRO: 472140</p>	 <p>(540) NOMBRE COMERCIAL: (Rótulo) (210) EXP. NO.: 17/8531 (730) SOLICITANTE: Lopizza, SRL. (220) FECHA SOLICITUD: 20 de abril del 2017 (111) REGISTRO: 471311</p>
 <p>(540) NOMBRE COMERCIAL: (Rótulo) (210) EXP. NO.: 17/8533 (730) SOLICITANTE: Lopizza, SRL. (220) FECHA SOLICITUD: 3 de abril del 2017 (111) REGISTRO: 471312</p>	 <p>(540) NOMBRE COMERCIAL: (Rótulo) (210) EXP. NO.: 17/14735 (730) SOLICITANTE: Nataeal Mercedes Quezada (220) FECHA SOLICITUD: 21 de abril del 2017 (111) REGISTRO: 471469</p>	 <p>(540) NOMBRE COMERCIAL: (Rótulo) (210) EXP. NO.: 17/14449 (730) SOLICITANTE: Genaro Peña (220) FECHA SOLICITUD: 20 de abril del 2017 (111) REGISTRO: 471332</p>	 <p>(540) NOMBRE COMERCIAL: (Rótulo) (210) EXP. NO.: 17/15497 (730) SOLICITANTE: José Luis Turnes. (220) FECHA SOLICITUD: 27 de abril del 2017 (111) REGISTRO: 472172</p>
 <p>(540) NOMBRE COMERCIAL: (Rótulo) (210) EXP. NO.: 17/15905 (730) SOLICITANTE: Qinqin Zheng. (220) FECHA SOLICITUD: 28 de abril del 2017 (111) REGISTRO: 472166</p>	 <p>(540) NOMBRE COMERCIAL: (Rótulo) (210) EXP. NO.: 17/15110 (730) SOLICITANTE: Carlos Manuel Constanza Madera. (220) FECHA SOLICITUD: 25 de abril del 2017 (111) REGISTRO: 471827</p>	 <p>(540) NOMBRE COMERCIAL: (Rótulo) (210) EXP. NO.: 17/15429 (730) SOLICITANTE: Inmobiliaria Bacares, S.R.L. (220) FECHA SOLICITUD: 26 de abril del 2017 (111) REGISTRO: 471951</p>	 <p>(540) NOMBRE COMERCIAL: (Rótulo) (210) EXP. NO.: 17/15626 (730) SOLICITANTE: Ercilio García. (220) FECHA SOLICITUD: 27 de abril del 2017 (111) REGISTRO: 471871</p>
 <p>(540) NOMBRE COMERCIAL: (Rótulo) (210) EXP. NO.: 17/15365 (730) SOLICITANTE: Ines Angelita Hernández De Abreu. (220) FECHA SOLICITUD: 26 de abril del 2017 (111) REGISTRO: 471760</p>	 <p>(540) NOMBRE COMERCIAL: (Rótulo) (210) EXP. NO.: 16/38000 (730) SOLICITANTE: Lilian Tatiana Bobadilla Guizarri. (220) FECHA SOLICITUD: 21 de abril del 2016 (111) REGISTRO: 471466</p>	 <p>(540) NOMBRE COMERCIAL: (Rótulo) (210) EXP. NO.: 17/11152 (730) SOLICITANTE: Guardianes Profesionales, S.A.S. (220) FECHA SOLICITUD: 24 de marzo del 2017 (111) REGISTRO: 468867</p>	 <p>(540) NOMBRE COMERCIAL: (Rótulo) (210) EXP. NO.: 17/15094 (730) SOLICITANTE: Servicio Petrolero, S.A. (SERVIPECA) (220) FECHA SOLICITUD: 25 de abril del 2017 (111) REGISTRO: 471728</p>
 <p>(540) NOMBRE COMERCIAL: (Rótulo) (210) EXP. NO.: 17/15095 (730) SOLICITANTE: Transportes Duluc, S.A. (TRADULCA) (220) FECHA SOLICITUD: 25 de abril del 2017 (111) REGISTRO: 471765</p>	 <p>(540) NOMBRE COMERCIAL: (Rótulo) (210) EXP. NO.: 17/15806 (730) SOLICITANTE: Mairovi Esther Vásquez Ramírez (220) FECHA SOLICITUD: 28 de abril del 2017 (111) REGISTRO: 472242</p>	 <p>(540) NOMBRE COMERCIAL: (Rótulo) (210) EXP. NO.: 17/14750 (730) SOLICITANTE: Sergio Cipolla (220) FECHA SOLICITUD: 21 de abril del 2017 (111) REGISTRO: 471359</p>	 <p>(540) NOMBRE COMERCIAL: (Rótulo) (210) EXP. NO.: 17/16067 (730) SOLICITANTE: Ricardo J. Jiminián R. / Ariel Abreu J. (220) FECHA SOLICITUD: 2 de mayo del 2017 (111) REGISTRO: 472298</p>
 <p>(540) NOMBRE COMERCIAL: (Rótulo) (210) EXP. NO.: 17/15107 (730) SOLICITANTE: Carlos Manuel Constanza Madera. (220) FECHA SOLICITUD: 25 de abril del 2017 (111) REGISTRO: 471776</p>	 <p>(540) NOMBRE COMERCIAL: (Rótulo) (210) EXP. NO.: 17/14896 (730) SOLICITANTE: Jhogelsen Antonio Contreras Pichardo (220) FECHA SOLICITUD: 24 de abril del 2017 (111) REGISTRO: 471624</p>	 <p>(540) NOMBRE COMERCIAL: (Rótulo) (210) EXP. NO.: 17/15288 (730) SOLICITANTE: Materiales Industriales, S.A. (220) FECHA SOLICITUD: 26 de abril del 2017 (111) REGISTRO: 471945</p>	 <p>(540) NOMBRE COMERCIAL: (Rótulo) (210) EXP. NO.: 17/15408 (730) SOLICITANTE: Patricia Molina Pérez (220) FECHA SOLICITUD: 26 de abril del 2016 (111) REGISTRO: 471937</p>