



ONAPI Pone en funcionamiento un CATI Periférico en Santo Domingo Este

La Oficina Nacional de la Propiedad Industrial - ONAPI-, en firme cumplimiento de su compromiso de promover el uso y acceso a la información tecnológica y científica sobre Propiedad Industrial e Innovación, dejó inaugurado el nuevo Centro de Apoyo a la Tecnología y la Innovación en el Instituto Tecnológico Superior Comunitario -ITSC-, de San Luis, Santo Domingo Este.

En el acto de inauguración del nuevo CATI Periférico en el ITSC, participó el rector del Centro de Estudios Superiores, Dr. Víctor Hugo De Lancer junto al licenciado Cristóbal Polanco, vicerrector de Extensión y Vinculación con la Comunidad del ITSC, mientras que por el ONAPI, encabezó el equipo, el ingeniero Jofiel

Castillo, encargado del Centro de Apoyo a la Tecnología e Innovación de la Institución.

Este nuevo centro de apoyo, acompañamiento y seguimiento a los inventores e innovadores, se convierte en el número ocho (8) que la ONAPI pone en funcionamiento, lo que significa un valioso impulso a los proyectos de invenciones e innovación que se generan en el país.

El ITSC, una especie de "Community College" es un centro de estudios superiores que consta de una matrícula de 8,000 estudiantes, cursando 27 carreras, pero con una visión innovadora desde sus autoridades hasta el más humilde colaborador, lo que nos prepara una experiencia gratificante y fructíferos resultados.

En la actualidad ONAPI ha puesto en funcionamiento los CATI Perifé-



Momento en que las autoridades de sendas instituciones dejan inaugurado el nuevo CATI Periférico de ONAPI en el ITSC.

ricos en: Instituto Tecnológico de Santo Domingo -INTEC-, Universidad Nacional Pedro Henríquez Ureña -UNPHU-, Universidad Autónoma de Santo Domingo -UASD-, Universidad APEC, Instituto Politécnico LOYOLA, Pontificia Universidad Católica Madre y Maestra -PCMM-, Parque Cibernético de Santo Domingo -PCSD- y el Instituto Técnico Superior Comunitario -ITSC-.

Charla, Talleres y Concursos

En el marco de las actividades de inauguración, se llevó a cabo la charla: "CATI, la Puerta al Universo Innovador", dictada por el Ing. Jofiel Castillo, dirigida a estudiantes de diferentes carreras de la casa de estudios, de igual manera se desarrollaron talleres sobre Búsqueda de Bases de Datos de Patentes, previo a los concursos en los que participaron estudiantes y empleados del ITSC.



Imágenes de las actividades de inauguración.



OFICINA PRINCIPAL
Av. Los Próceros No. 11,
Santo Domingo.
Tel.: 809-567-7474
Fax: 809-732-7758

CONTÁCTENOS:
Línea de atención al usuario.
809-732-4447

SANTIAGO DE LOS
CABALLEROS
Av. Estrella Sadhalá, Edif.
Antonio Guzmán Fernández.
Tel.: 809-582-4059
Fax: 809-583-8437

MUNICIPIO STO. DGO. ESTE
Plaza Coral Mall 2do. nivel
Autopista de San Isidro.
Tel.: 829-236-7474

SAN FRANCISCO
DE MACORÍS
Plaza Colonial, Suite 14-B,
Avenida Antonio
Guzmán Fernández
Tel.: 809-588-2052
Ext. 3436

DEPARTAMENTO DE INVENCIONES

MUY IMPORTANTE

A PARTIR DE LA FECHA DE LA PRIMERA PUBLICACIÓN, EL SOLICITANTE DEBE EFECTUAR EL PAGO DE EXAMEN DE FONDO EN UN PLAZO DE DOCE MESES IMPROPRORROGABLES, BAJO LA PENA DE DECLARARSE EL ABANDONO DE PLENO DERECHO. (ART. 22.1 LEY 20-00 SOBRE PROPIEDAD INDUSTRIAL).

SOLICITUD DE PATENTE DE INVENCION EN FASE NACIONAL PCT

LISTA DE CÓDIGOS INID DE LA NORMA ST.9 OMPI.

- 11 NÚMERO DE PATENTE/REGISTRO NACIONAL.
12 DESIGNACIÓN DEL TIPO DE DOCUMENTO.
21 NÚMERO DE SOLICITUD NACIONAL.
22 FECHA DE PRESENTACIÓN NACIONAL.
30 DATOS DE PRIORIDAD SEGUN CONVENIO DE PARIS.
43 FECHA DE PUBLICACION DE LA SOLICITUD NACIONAL.
51 CLASIFICACIÓN INTERNACIONAL DE PATENTES.
54 TÍTULO.
57 RESUMEN /FIGURAS.
61 NÚMERO/FECHA DE PRESENTACIÓN DE LA SOLICITUD ANTERIOR DE LA PATENTE, MODELO DE UTILIDAD O TÍTULO SIMILAR CONCEDIDO ANTERIORMENTE, RESPECTO DEL CUAL EL PRESENTE DOCUMENTO CONSTITUYE UNA ADICIÓN.
62 NÚMERO/FECHA DE PRESENTACIÓN DE LA SOLICITUD ANTERIOR DE LA QUE EL PRESENTE DOCUMENTO CONSTITUYE UNA FRACCIÓN.
71 SOLICITANTE(S).
72 INVENTOR(ES)/DISEÑADOR(ES).
74 REPRESENTANTE(S).
85 FECHA DE COMIENZO DE LA FASE NACIONAL
86 NÚMERO DE SOLICITUD INTERNACIONAL Y FECHA DE PRESENTACIÓN INTERNACIONAL PCT.
87 NÚMERO DE PUBLICACIÓN INTERNACIONAL Y FECHA DE PUBLICACIÓN INTERNACIONAL PCT.

LISTA DE CÓDIGOS DE DOS LETRAS DE LA NORMA ST.3.

- | | |
|--|---------------------------|
| DE - ALEMANIA | AT - AUSTRIA |
| ES - ESPAÑA | CN - CHINA |
| VE - VENEZUELA | US - ESTADOS UNIDOS |
| CH - SUIZA | NO - NORUEGA |
| CA - CANADÁ | VN - VIETNAM |
| UA - UCRANIA | HO - HOLANDA |
| IT - ITALIA | FR - FRANCIA |
| GB - REINO UNIDO | DO - REPUBLICA DOMINICANA |
| NZ - NUEVA ZELANDA | NL - PAISES BAJOS |
| TN - TUNEZ | BR - BRASIL |
| AU - AUSTRALIA | MY - MALASIA |
| BE - BELGICA | CO - COLOMBIA |
| IN - INDIA | CU - CUBA |
| MA - MARRUECOS | AR - ARGENTINA |
| SI - ESLOVENIA | HU - HUNGRIA |
| KR - COREA | ZA - SUDÁFRICA |
| HR - CROACIA | SE - SUECIA |
| RS - SERBIA | MX - MÉXICO |
| TT - TRINIDAD Y TOBAGO | PK - PAKISTÁN |
| JM - JAMAICA | EC - ECUADOR |
| AR - ARGENTINA | |
| EU IPO - OFICINA DE PROPIEDAD INTELECTUAL DE LA UNIÓN EUROPEA. | |

12 SOLICITUD DE PATENTE DE INVENCION EN FASE NACIONAL PCT.

- 21 P2018-0058
85 22/02/2018
86 PCT/US2016/047989 22/08/2016
30 EP 15382433.9 27/08/2015 y EP 15382615.1 11/12/2015
87 WO2017/035060 02/03/2017

71 ELI LILLY AND COMPANY.

LILLY CORPORATE CENTER, 46285, INDIANAPOLIS, INDIANA, U.S.A.

74 MARÍA DEL PILAR TRONCOSO

- 72 MIRIAM FILADELFA DEL PRADO [ES]; YVONNE YEE MAI YIP [HK]; MARY MARGARET MADER [US]; KUO-LONG YU [US]; MICHAEL JOHN RODRIGUEZ [US]; ESTEBAN DOMINGUEZ [ES]; DEQI GUO [US]; MICHAEL ENRICO RICHTER [US]; ANH-QUAN HANNAH NGUYEN [CA].

51 A 61K 31/4365, A 61P 35/00, C 07D 495/04.

54 INHIBIDORES DE EZH2.

57 La presente invención se refiere a compuestos que inhiben la actividad de la histona lisina metiltransferasa, Potenciador del Homólogo Zeste 2 (EZH2, por sus siglas en inglés), composiciones farmacéuticas que comprenden los compuestos, y métodos para usar los compuestos para tratar cáncer, tales como tumores hematológicos y sólidos.

12 SOLICITUD DE PATENTE DE INVENCION EN FASE NACIONAL PCT.

- 21 P2018-0010
85 10/01/2018
86 PCT/US2016/042680 15/07/2016
30 US 14/800, 627 15/07/2015; US 62/264, 820 08/12/2015; US 62/281, 123 20/01/2016 y US PCT/US15/40658 15/07/2015
87 WO2017/011820 19/01/2017

71 PROTAGONIST THERAPEUTICS, INC.

521 COTTONWOOD DRIVE, SUITE A, 95035, MILPITAS, CALIFORNIA, U.S.A.

74 ORIETTA BLANCO MINIÑO.

- 72 DAVID LIU [US]; ASHOK BHANDARI [US]; GREGORY BOURNE [AU]; XIAOLI CHENG [US]; BRIAN TROY FREDERICK [US]; JIE ZHANG [AU]; DINESH V. PATEL [US].
51 A 61K 38/20, C 07K 14/54, C 07K 7/08.

54 INHIBIDORES PEPTÍDICOS DEL RECEPTOR DE INTERLEUCINA 23 Y SU USO PARA TRATAR ENFERMEDADES INFLAMATORIAS.

57 La presente invención proporciona inhibidores peptídicos novedosos del receptor de interleucina 23 y composiciones y métodos relacionados para utilizar estos inhibidores peptídicos para el tratamiento o la prevención de diversas enfermedades y trastornos, incluidas enfermedades intestinales inflamatorias.

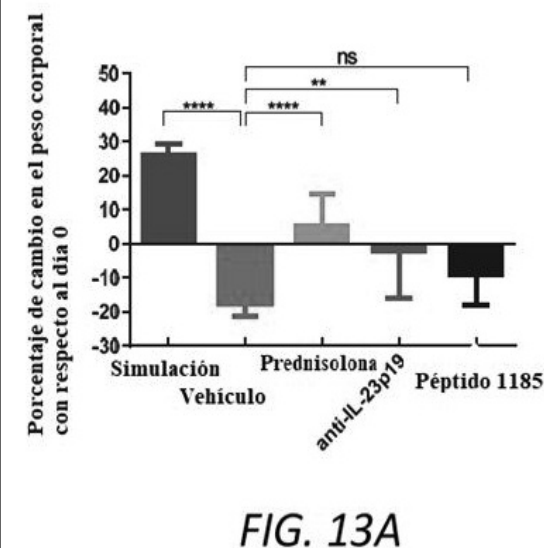

12 SOLICITUD DE PATENTE DE INVENCION EN FASE NACIONAL PCT.

- 21 P2017-0286
85 07/12/2017
86 PCT/US2016/036356 08/06/2016
30 US 62/172,557 08/06/2015
87 WO2016/200880 15/12/2016

71 THE REGENTS OF THE UNIVERSITY OF CALIFORNIA.

1111 FRANKLIN STREET, TWELFTH FLOOR, 94607-5200, CALIFORNIA, OAKLAND, U.S.A.

UNIVERSITY OF WASHINGTON.

4311 11TH AVENUE NE, SUITE 500, 98105-4608, SEATTLE, WASHINGTON, U.S.A.

74 MARIA JOSEFINA FELIX TRONCOSO

- 72 CLANCEY WOLF [US]; LANCE STEWART [US]; DAVID BAKER [US]; INGRID SWANSON PULTZ [US]; JUSTIN BLOOMFIELD SIEGEL [US]; CHRISTINE ELAINE TINBERG [US].

51 A 61K 38/16, A 61K 38/48, C 12N 9/52.

54 COMPOSICIONES Y METODOS PARA TRATAR LA ENFERMEDAD CELIACA.

57 Los polipeptidos y métodos para su uso, se divulgan teniendo la secuencia de aminoácido por lo menos 75% idéntica a la secuencia de aminoácido de la SEQ ID NO:1, se proporcionan, en donde (a) el polipeptido degrada un PFQPQLPY (SEQ ID NO: 140) péptido y/o un PFPQPQPF (SEQ ID NO: 68) a pH 4; (b) residuo 467 es Ser, residuo 267 es Glu y residuo 271 es Asp; y (c) el polipeptido comprende un cambio del aminoácido de la SEQ ID NO: 1 en uno o más residuos seleccionado del grupo que consiste en 221, 262E, 268, 269, 270, 319A, 320, 354E/Q/R/Y, 358S/Q/T, 368F/Q, 399, 402, 406, 424, 449, 461, 463, 105, 171, 172, 173, 174 y 456.

12 SOLICITUD DE PATENTE DE INVENCION EN FASE NACIONAL PCT.

- 21 P2018-0017
85 12/01/2018
86 PCT/IB2016/054249 15/07/2016
30 ZA 2015/05066 15/07/2015
87 WO2017/009811 19/01/2017

71 ENVIROSTEEL INC.

614 CAMBRIDGE ROAD, 24060, BLACKSBURG, VIRGINIA, U.S.A.

74 ORIETTA BLANCO MINIÑO

72 LOUIS JOHANNES FOURIE [ZA].

51 F 27B 14/06, F 27B 14/08, F 27D 1/04, F 27D 11/06, F 27D 27/00.

54 HORNO DE INDUCCION DE TIPO CANAL.

57 Se describe un horno de inducción de tipo canal provisto de un piso del horno que se inclina hacia abajo desde una parte trasera operativa del crisol del horno hacia una parte frontal operativa opuesta del crisol, con una pared en la parte frontal del crisol que comprende una sección inferior y una sección superior, la sección inferior de la pared frontal se extiende aún más por el crisol que la sección superior de la pared frontal, y la sección inferior de la pared frontal que termina en un borde superior en contacto con la sección superior de la pared frontal, con un canal descendente a un calentador de inducción, localizado cerca de la pared frontal, que tiene una entrada en el piso en una localización cerca de la base de la pared frontal y el o cada canal ascendente tiene una salida en el piso en una localización en contacto con la base de la sección inferior de la pared frontal y con la sección inferior de la pared frontal que está provista de una ranura vertical que se extiende hacia arriba por encima del o de cada canal ascendente a través de esta y se abre hacia el borde superior de la sección inferior. (FIG. 3)

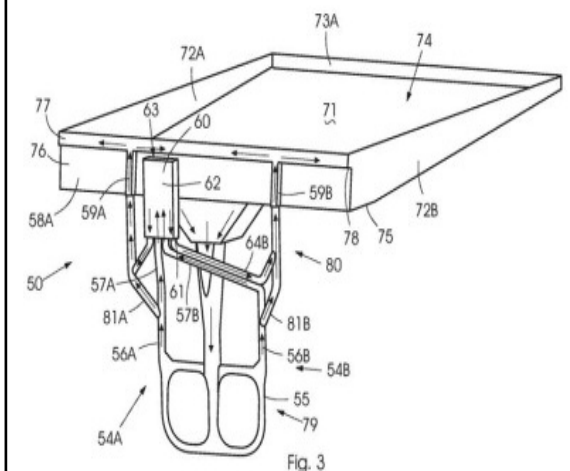

12 SOLICITUD DE PATENTE DE INVENCION EN FASE NACIONAL PCT.

- 21 P2018-0062
85 02/03/2018
86 PCT/EP2016/070519 31/08/2016
30 US 62/213,137 02/09/2015
87 WO2017/037116 09/03/2017

71 GLAXOSMITHKLINE INTELLECTUAL PROPERTY (NO.2) LIMITED.

980 GREAT WEST ROAD BRENTFORD, TW89GS, MIDDLESEX, GRAN BRETAÑA

74 MARIA DEL PILAR TRONCOSO

- 72 STEPHEN JOHN ATKINSON [GB]; LEE ANDREW HARRISON [GB]; JONATHAN THOMAS SEAL [GB]; HELEN ELIZABETH AYLOTT [GB]; ANTHONY WILLIAM JAMES COOPER [GB]; EMMANUEL HUBERT DEMONT [GB]; MATTHEW J. LINDON [GB]; ALEXANDER G. PRESTON [GB]; IAN DAVID WALL [GB]; ROBERT J. WATSON [GB]; JAMES MICHAEL WOOLVEN [GB]; THOMAS GEORGE CHRISTOPHER HAYHOW [GB].

51 A 61K 31/501, C 07D 401/12.

54 PIRIDINONA DICBOXAMIDAS PARA USO COMO INHIBIDORES DE BROMODOMINIO.

57 La presente invención se refiere a compuestos de fórmula (I) y sales de los mismos, a composiciones farmacéuticas que contienen tales compuestos y a su uso en terapia.

VIENE DE LA PÁGINA ANTERIOR

12 SOLICITUD DE PATENTE DE INVENCION EN FASE NACIONAL PCT.

21 P2018-0035
85 06/02/2018
86 PCT/IB2016/054832 10/08/2016
30 US 62/203,791 11/08/2015
87 WO2017/025917 16/02/2017
71 **VIIV HEALTHCARE UK (NO.5) LIMITED.**
980 GREAT WEST ROAD BRENTFORD, TW8 9GS, MIDDLESEX, REINO UNIDO.
74 MARIA DEL PILAR TRONCOSO.
72 KYLE J. EASTMAN [US]; JOHN F. KADOW [US]; KYLE E. PARCELLA [US]; B. NARASIMHULU NAIDU [US]; TAO WANG [US]; ZHIWEI YIN [US]; ZHONGXING ZHANG [US].
51 A 61K 31/444, A 61P 31/18, C 07D 401/04.
54 **DERIVADOS DEL ÁCIDO 5-(N-BENCIL-TETRAHIDROISOQUINOLIN-6-IL)-PIRIDIN-3-IL ACÉTICO COMO INHIBIDORES DE LA REPLICACIÓN DEL VIRUS DE LA INMUNODEFICIENCIA HUMANA.**
57 Se divulgan compuestos de Fórmula I, incluyendo sales farmacéuticamente aceptables, composiciones farmacéuticas que comprenden los compuestos, procedimientos de preparación de los compuestos y su uso en la inhibición de la integrasa del VIH y tratamiento de infectados con el VIH o SIDA.

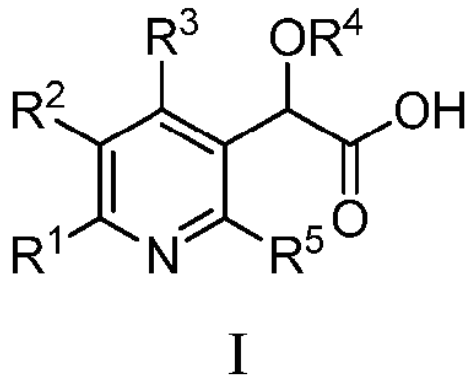

12 SOLICITUD DE PATENTE DE INVENCION EN FASE NACIONAL PCT.

21 P2018-0049
85 16/02/2018
86 PCT/IB2016/054890 15/08/2016
30 US 62/205,732 16/08/2015 y US 62/308,928 16/03/2016
87 WO2017/029602 23/02/2017
71 **GLAXOSMITHKLINE INTELLECTUAL PROPERTY DEVELOPMENT LIMITED**
980 GREAT WEST ROAD BRENTFORD, TW8 9GS, MIDDLESEX, REINO UNIDO.
74 MARIA DEL PILAR TRONCOSO
72 NEIL DAVID PEARSON [US]; HAIFENG CUI [US]; ALAN HENNESSY [GB]; QI JIN [US]; TIMOTHY JAMES MILES [ES]; STEPHEN FREDERICK MOSS [GB].
51 A 61K 31/5383, A 61K 31/542, A 61P 31/04, C 07D 498/04, C 07D 513/04, C 07D 519/00.
54 **COMPUESTOS PARA USO EN APLICACIONES ANTIBACTERIANAS.**
57 La presente invención se refiere a nuevos compuestos o sales farmacéuticamente aceptables de los mismos, que corresponden a composiciones farmacéuticas y procedimientos de tratamiento o usos como antibacterianos para infecciones bacterianas.

12 SOLICITUD DE PATENTE DE INVENCION EN FASE NACIONAL PCT.

21 P2018-0045
85 12/02/2018
86 PCT/US2016/047528 18/08/2016
30 US 62/209,056 24/08/2015
87 WO2017/034916 02/03/2017
71 **ELI LILLY AND COMPANY.**
LILLY CORPORATE CENTER, 46285, INDIANAPOLIS, INDIANA.
74 MARIA DEL PILAR TRONCOSO
72 YIYUEN LI [US]; DALE LINCOLN LUDWIG [US]; VERA MOKKENTHIN [US]; JUQUAN SHEN [US]; MARSHALL DAVENPORT SNAVELY [US].
51 A 61K 39/395, C 07K 16/28
54 **ANTICUERPOS PD-L1.**
57 La presente invención se refiere a anticuerpos que se unen al ligando 1 de muerte celular programada 1 humana (PD-L1), y pueden ser útiles para tratar tumores hematológicos y sólidos solos y en combinación con quimioterapia y otros terapéuticos de cáncer.

12 SOLICITUD DE PATENTE DE INVENCION EN FASE NACIONAL PCT.

21 P2018-0065
85 06/03/2018
86 PCT/EP2016/071782 15/09/2016
30 UK 1516504.6 17/09/2015
87 WO2017/046216 23/03/2017
71 **ASTRAZENECA AB.**
85 SÖDERTÄLJE, SE-151, SUECIA.
74 ORIETTA BLANCO MINIÑO
72 KURT GORDON PIKE [UK]; THOMAS ANTHONY HUNT [UK]; ANDREW JOHN EATHERTON [UK]; BERNARD CHISTOPHE BARLAAM [UK].
51 A 61K 31/437, A 61P 35/00, C 07D 471/04
54 **DERIVADOS DE 8-[6-[3-(AMINO)PROPOXI]-3-PIRIDIL]-1-ISOPROPILIMIDAZO[4,5-C]QUINOLIN-2-ONA COMO MODULADORES SELECTIVOS DE LA CINASA DE LA ATAXIA TELANGIECTASIA MUTADA (ATM) PARA EL TRATAMIENTO DEL CÁNCER.**
57 La memoria descriptiva se refiere en general a compuestos de Fórmula (I) y sales farmacéuticamente aceptables de estos, donde R1, R2, R3, R4 y R5 tienen cualquiera de los significados definidos en la presente. La memoria descriptiva también se refiere al uso de compuestos de Fórmula (I) y sales de estos para tratar o prevenir una enfermedad mediada por ATM, incluido el cáncer. La memoria descriptiva se refiere además a composiciones farmacéuticas que comprenden compuestos de tipo imidazo[4,5-c]quinolin-2-ona sustituidos y sales farmacéuticamente aceptables de estos; kits que comprenden tales compuestos y sales; métodos de producción de tales compuestos y sales; e intermedios útiles en tal producción.

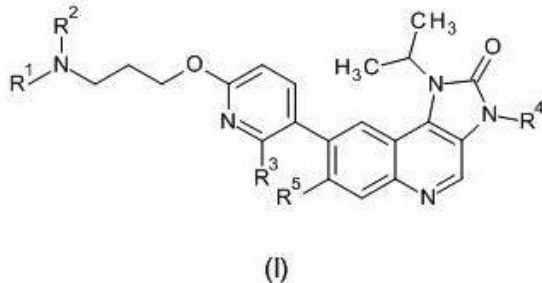

SOLICITUD DE PATENTE DE INVENCION

12 SOLICITUD DE PATENTE DE INVENCION.

21 P2016-0319
22 05/12/2016
71 **INSTITUTO TECNOLOGICO DE SANTO DOMINGO.**
AV. LOS PROCERES, GALÁ, 342-9, SANTO DOMINGO, REPÚBLICA DOMINICANA.
74 AILIN LOCKWARD
72 GUSTAVO RIPOLL ALEMANY [DO]; ERNESTO FARIÑAS WONG [CU]
51 F 03D 3/00, F 03D 3/04, F 03D 3/06
54 **AEROGENERADOR DE EJE VERTICAL QUE VARIA EL PRINCIPIO AERODINÁMICO DE FUNCIONAMIENTO.**
57 El Aerogenerador de eje vertical que varía el principio aerodinámico de funcionamiento ha sido diseñado para extraer la máxima energía del viento. Esta característica se ha logrado mediante el diseño de sus palas, las mismas son capaces de variar la geometría durante el funcionamiento de la máquina en dependencia de la velocidad del viento y la de giro del rotor, de tal forma que utilicen tanto el efecto aerodinámico de sustentación como el de arrastre. El sistema consta de tres módulos principales: estación meteorológica para medición de velocidad del viento, módulo de control y el aerogenerador. El aerogenerador se dispone de tal modo que las palas están fijas al rotor con el eje en posición vertical.

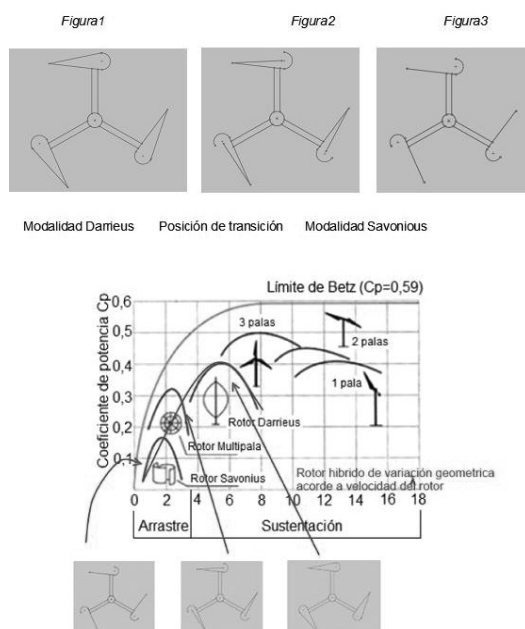

12 SOLICITUD DE PATENTE DE INVENCION EN FASE NACIONAL PCT.

21 P2018-0066
85 06/03/2018
86 PCT/US2016/050374 06/09/2016
30 US 62/215,929 09/09/2015
87 WO2017/044410 16/03/2017
71 **ELI LILLY AND COMPANY.**
LILLY CORPORATE CENTER, 46285, INDIANAPOLIS, INDIANA, U.S.A.
74 MARIA DEL PILAR TRONCOSO
72 JOHN RICHARD MORPHY [US]
51 A 61K 31/438, A 61P 17/06, A 61P 37/00, C 07D 495/20.
54 **COMPUESTOS ÚTILES PARA INHIBIR ROR-GAMMA-T.**
57 La presente invención proporciona nuevos inhibidores de ROR gamma-t y composiciones farmacéuticas de los mismos:

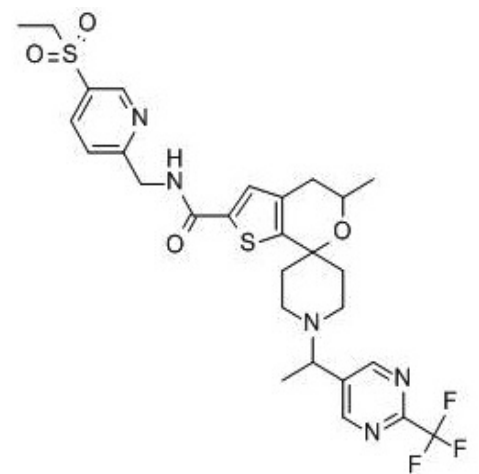

SOLICITUD DE PATENTE DE INVENCION

12 SOLICITUD DE PATENTE DE INVENCION.

21 P2016-0330
22 21/12/2016
71 **INSTITUTO TECNOLOGICO DE SANTO DOMINGO;**
AV. LOS PROCERES, GALÁ, 342-6, SANTO DOMINGO, DISTRITO NACIONAL, REPÚBLICA DOMINICANA;
FRANCARLOS ESTEBAN I BENCOSME FERREIRAS; LUIS F. THOMEN, ESQ. NUÑEZ DE CÁCERES. RES. PAOLA II, APTO 2C, EL MILLON, 10149, DISTRITO NACIONAL, SANTO DOMINGO, REPÚBLICA DOMINICANA.
KEYRON FIGUEROA GÜICHARDO;
AVENIDA CORREA Y CIDRÓN NO. 22, CIUDAD UNIVERSITARIA, 10105, DISTRITO NACIONAL, SANTO DOMINGO, REPÚBLICA DOMINICANA.
LUCAS SANO GARO;
CALLE 13, ESQ. MANUEL SIMÓ #01, ARROYO HONDO, 10510, DISTRITO NACIONAL, SANTO DOMINGO, REPÚBLICA DOMINICANA.
74 AILIN LOCKWARD
72 FRANCARLOS ESTEBAN I BENCOSME FERREIRAS [DO]; KEYRON FIGUEROA GÜICHARDO [DO]; LUCAS SANO GARO [DO].
51 E 01C 23/00, F 03G 3/00, F 03G 3/02, F 03G 7/00, F 03G 7/08
54 **ESTRUCTURA VIAL AUTOSUSTENTABLE.**
57 La estructura vial autosustentable es un sistema que aprovecha el tránsito presente en una determinada infraestructura vial para utilizar la fuerza que cualquier vehículo ejerce en el pavimento o suelo que se transmite como potencia residual al movimiento del vehículo, utilizando esa potencia motriz para hacer descender una plataforma que convierte un movimiento línea en uno circular (energía mecánica), alimentado generadores eléctricos de bajas revoluciones que convierten la energía mecánica en energía eléctrica aprovechable ya sea para la iluminación o cualquier necesidad energética que se necesite satisfacer en ese momento.



Figura 1

VIENE DE LA PÁGINA ANTERIOR

SOLICITUD DE DISEÑO INDUSTRIAL

[12] SOLICITUD DE DISEÑO INDUSTRIAL.

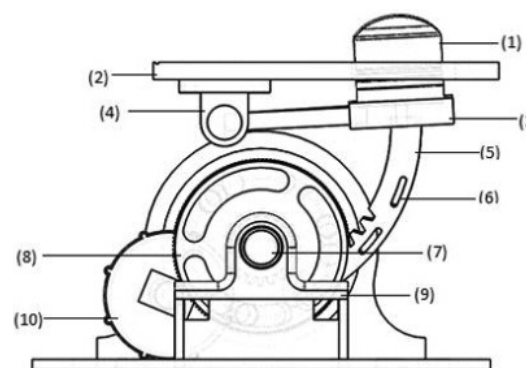
[21] D2017-0251

[22] 27/10/2017

[30] US 29/602.289 28/04/2017 y US 29/603.907 12/05/2017

[71] ECOLAB USA INC.

1 ECOLAB PLACE, 55102, ST. PAUL, MINNESOTA, U.S.A.

[74] ORIETTA BLANCO MINIÑO

[72] STEFFANIE MATTHEWS [US]

[51] Clase 09 Sub Clase 05

[54] FUNDA (EMBALAJE).

[57]

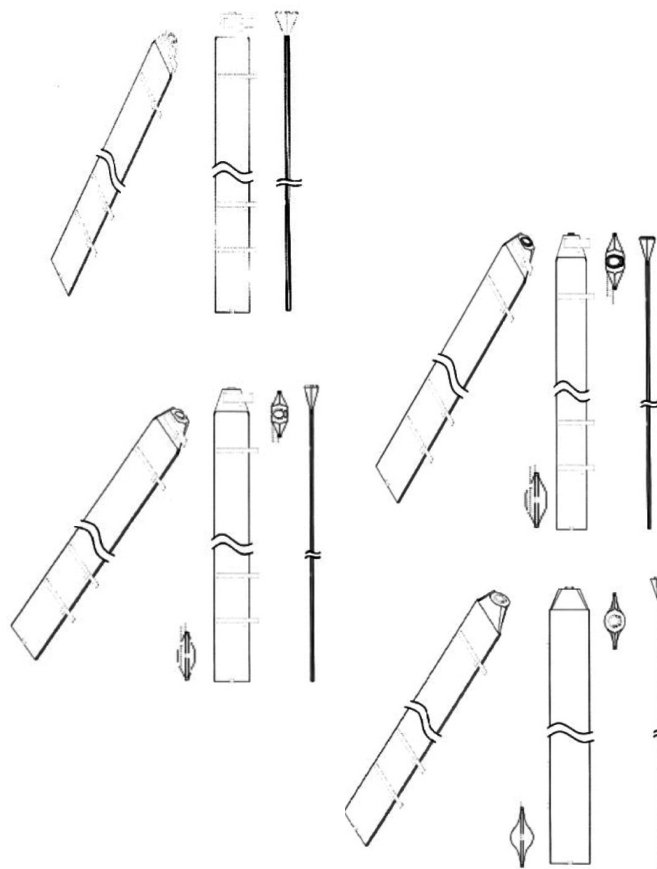
**SOLICITUD DE DISEÑO INDUSTRIAL**

[12] SOLICITUD DE DISEÑO INDUSTRIAL.

[21] D2017-0228

[22] 02/10/2017

[30] EM 003844687-0001 06/04/2017

[71] TOTAL SA.

2 PLACE JEAN MILLIER, LA DÉFENSE 6, 92400, COURBEVOIE, FRANCIA.

[74] MARIA JOSEFINA FELIX TRONCOSO

[72] BEATRICE SALOTTI [FR]

[51] Clase 09 Sub Clase 03

[54] ENVASE

[57]

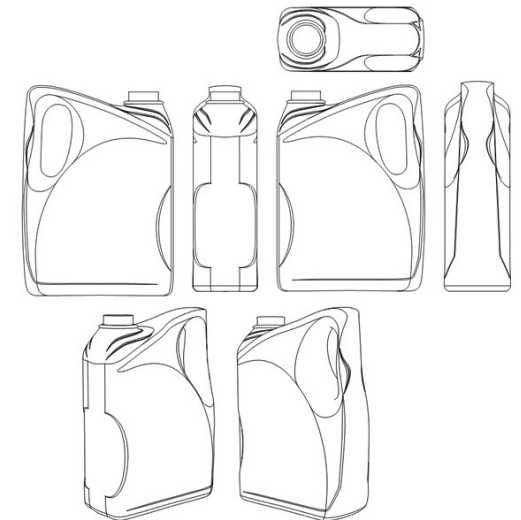
**PUBLICACION SOLICITUD SIGNOS DISTINTIVOS
(NOMBRES COMERCIALES)**

Esta publicación incluye todas las solicitudes con pago de publicación recibidas del 9 al 22 de Marzo de 2018

[210] EXP.	[220] SOL. FECHA	[561] NOMBRE COMERCIAL	[510] ACTIVIDAD	[730] SOLICITANTE
E/2018-6792	16/2/18	¡UN ESTILO DIFERENTE! (LEMA COMERCIAL)	LEMA COMERCIAL ASOCIADO AL NOMBRE COMERCIAL: CONSTRUCTORA VISTASOL CVS, REG. NO. 284851	JOSÉ ISMAEL ESPINAL FERNÁNDEZ
E/2018-8998	5/3/18	ASI SE HACE PATRIA (LEMA COMERCIAL)	LEMA COMERCIAL ASOCIADO AL NOMBRE COMERCIAL: COLEGIO BAUTISTA CRISTIANO INCORPORADO, REG. NO. 65264	RAFAEL RODRÍGUEZ
E/2018-5036	6/2/18	BANCO PROMERICA CREA TU FUTURO (LEMA COMERCIAL)	LEMA COMERCIAL ASOCIADO AL NOMBRE COMERCIAL: BANCO MULTIPLE PROMERICA DE LA REPUBLICA DOMINICANA, REG. NO. 417153	BANCO MULTIPLE PROMERICA DE LA REPUBLICA DOMINICANA, S.A.
E/2018-5035	6/2/18	BANCO PROMERICA SUPERAR FRONTERAS (LEMA COMERCIAL)	LEMA COMERCIAL ASOCIADO AL NOMBRE COMERCIAL: BANCO MULTIPLE PROMERICA DE LA REPUBLICA DOMINICANA, REG. NO. 417153	BANCO MULTIPLE PROMERICA DE LA REPUBLICA DOMINICANA, S.A.
E/2018-3776	30/1/18	CREANDO UNA CULTURA DE CALIDAD (LEMA COMERCIAL)	LEMA COMERCIAL ASOCIADO AL NOMBRE COMERCIAL: GRUPO ED, REG. NO. 304264	MARLENY MERCEDES MENDOZA
E/2018-7134	20/2/18	DOS TAZAS DE AMOR Y UNA GOTA DE AZÚCAR (LEMA COMERCIAL)	LEMA COMERCIAL ASOCIADO AL NOMBRE COMERCIAL: HOMEMADE BY MARTHA GUERRERO, REG. NO. 496036	MARTHA HAYDEE GUERRERO CAPELLAN DE CRUZ
E/2018-6303	13/2/18	HACIENDO TU SUEÑO REALIDAD CON OFERTAS QUE TE MUDAN (LEMA COMERCIAL)	LEMA COMERCIAL ASOCIADO AL NOMBRE COMERCIAL: INMUEBLES DE OPORTUNIDAD, INMOPOR, REG. NO. 499791	JUAN ANTONIO HENRIQUEZ / NELSY ARIANY POLANCO CASTRO
E/2017-34139	26/1/18	NOS APASIONA HACERLO BIEN (LEMA COMERCIAL)	LEMA COMERCIAL ASOCIADO AL NOMBRE COMERCIAL: FÁBRICA DE QUESOS ROTTIS, REG. NO. 380702	FÁBRICA DE QUESOS ROTTIS, S.R.L.

**PUBLICACION REGISTROS SIGNOS DISTINTIVOS
(NOMBRES COMERCIALES)**

Esta publicación incluye todas las solicitudes con pago de publicación recibidas del 9 al 22 de Marzo de 2018

[210] EXP.	[220] SOL. FECHA	[561] NOMBRE COMERCIAL	[510] ACTIVIDAD	[730] SOLICITANTE	[111] REGISTRO
E/2010-9054	21/4/10	ELECTRONICA NACIONAL E.N	VENTA DE REPUESTOS DE RADIO Y TELEVISION.	FELIPE VILLAVICENCIO NUÑEZ	292569
E/2009-1714	28/1/09	TEYTOL JAVIER & SU DURO MAMBO	AGRUPACION ARTISTICA.	ROBERTO JAVIER FELIZ	265704

**PUBLICACION REGISTROS SIGNOS DISTINTIVOS
(NOMBRES COMERCIALES)**

Esta publicación incluye todas las solicitudes (unificadas) que han obtenido su carta certificado del 9 al 22 de Marzo de 2018

[210] EXP.	[220] SOL. FECHA	[561] NOMBRE COMERCIAL	[510] ACTIVIDAD	[730] SOLICITANTE	[111] REGISTRO
E/2018-8735	15/3/18	2F SOLUTIONS	VENTA DE SUMINISTROS DE LIMPIEZA, MATERIALES GASTABLES DE OFICINAS, SERVICIOS DE MANTENIMIENTO DE VEHÍCULOS DE MOTOR, SERVICIOS DE MENSAJERÍA.	JOSE ANIBAL FERNANDEZ SOSA	504132
E/2018-10674	14/3/18	2FIT2QUIT	OPERAR COMO CENTRO DE ENTRENAMIENTO FISICO, REHABILITACIÓN FISICA, GIMNASIO, CENTRO DE SALUD; VENTA Y OTORGAMIENTO DE FRANQUICIAS	NICOLE MARIEL CANAHUATE SUED	503758
E/2018-5336	13/3/18	3 GENERATION SIGNS & GRAPHICS	FABRICA DE LETREROS, LETRAS ARMADAS, REVESTIMIENTO EN ACM, CAJA DE LUZ.	EDUARDO FRANCESCO RUSSO LUCIANO	503656
E/2018-6871	6/3/18	3MOLINOS	FABRICACIÓN Y VENTA DE DERIVADOS DE LA HARINA, IMPORTACIÓN, EXPORTACIÓN, PROMOCIÓN, COMPRA, VENTA Y DISTRIBUCIÓN DE ARTICULOS Y PRODUCTOS COMESTIBLES, BEBIDAS, ELECTRODOMÉSTICOS	JUAN PABLO CUEVAS LORENZO	502985

[210] EXP.	[220] SOL. FECHA	[561] NOMBRE COMERCIAL	[510] ACTIVIDAD	[730] SOLICITANTE	[111] REGISTRO
E/2018-10569	14/3/18	3R ESTHETIC CENTER	ESTÉTICA.	RUTH MERCEDES RUIZ RODRIGUEZ	503980
E/2018-10232	12/3/18	7 CONTINENTE RECORDS	MÚSICA. CONTRATACIÓN DE NUEVOS TALENTOS.	LIZA MORETA DE MARRERO	503708
E/2018-8772	2/3/18	73-J	DESARROLLO DE UN PROYECTO TURÍSTICO-RESIDENCIAL EN LA ZONA DE MACAO, SECCIÓN EL SALADO, HIGÜEY DE LA PROVINCIA LA ALTAGRACIA.	KEVIN JAMES EGAN	502601
E/2018-9495	7/3/18	8A POS PUNTO DE VENTA	SISTEMA DE CAJA PARA FACTURACIÓN DE MERCANCIAS, COBROS Y PAGOS DE PRODUCTOS Y SERVICIOS EN FERRETERÍA OCHOA, S.A.	FERRETERIA OCHOA, S.A.	502866
E/2018-9748	8/3/18	A PEDIR ONLINE APO	PLATAFORMA DE ORDENES EN LINEA PARA DISTINTOS COMERCIOS.	JEFF ESTEVEZ VALERIO	503079
E/2018-8763	2/3/18	A&A LOPEZ VERAS	SERVICIOS DE SALÓN DE BELLEZA.	ZAIRA ARGENTINA VERAS PAULINO	502740
E/2018-10327	13/3/18	A.C. MONTES DE OCA & ASOCIADOS	CONSULTORÍA Y CONSTRUCCIÓN DE OBRAS INGENIERÍA CIVIL, ARQUITECTURA Y RAMAS.	A.C. MONTES DE OCA & ASOCIADOS, S.R.L.	503818
E/2018-10327	13/3/18	A.C. MONTES DE OCA & ASOCIADOS	CONSULTORÍA Y CONSTRUCCIÓN DE OBRAS INGENIERÍA CIVIL, ARQUITECTURA Y RAMAS.	A.C. MONTES DE OCA & ASOCIADOS, S.R.L.	503818
E/2018-7369	8/3/18	AA FLORENTINO	COMPRA Y VENTA DE MATERIALES Y EQUIPOS DE CONSTRUCCIÓN.	ADRIANA MANTILLA RODRIGUEZ, ADRIAN MANTILLA RODRIGUEZ	503072
E/2018-9879	9/3/18	ABACHATAO MUSIC PUBLISHING	EDITORIA Y ADMINISTRAR CANCIONES DE LOS COMPOSITORES Y AUTORES DE REPUBLICA DOMINICANA Y EL EXTRANJERO.	ATANACIO PANIAGUA RODRIGUEZ	503215
E/2018-9555	7/3/18	ACCESORIOS ROSANNA POLANCO MARTINEZ ACERPOM	VENTA DE TODO TIPO DE ACCESORIOS.	ROSANNA POLANCO MARTINEZ	502867
E/2018-10741	14/3/18	ACE CARIBBEAN SECURITY	SERVICIOS DE SEGURIDAD, INSTALACIÓN DE CÁMARAS DE SEGURIDAD, CONSULTORÍA DE SEGURIDAD, SEGURIDAD DE SISTEMAS DE INFORMACIÓN, SUPERVISIÓN DE PERSONAL	HAROLD JOSE ACEVEDO UREÑA	503932
E/2018-8881	2/3/18	ACOSTA MUEBLES	VENTA AL POR MENOR Y MAYOR DE MUEBLES, COLCHONES, IMPORTACIONES Y EXPORTACIONES DE ELECTRODOMESTICOS Y QUINCALLERÍA EN GENERAL.	CARLOS DAVID ACOSTA MORONTA	502665
E/2018-9505	14/3/18	ACTIVE CENTURY	SERVICIOS INFORMÁTICOS Y TELECOMUNICACIONES.	ROLANDO DIEGO VELÁZQUEZ	503799
E/2018-1981	13/3/18	ADACHI ASOCIACION DOMINICANA DE AMISTAD CON CHINA	ORGANIZACIÓN SIN FINES DE LUCRO CON LA MISIÓN DE FORTALECER LOS LAZOS DE UNIÓN Y AMISTAD ENTRE REPÚBLICA DOMINICANA Y CHINA	JUNWEI LIANG YAN	503796
E/2018-10204	12/3/18	ADMINISTRACION Y SERVICIOS KR	CENTRO DE DIVERSIÓN, BAR, RESTAURANT Y PIZZERIA.	KAREN CECILIA ROSARIO DIAZ	503599
E/2018-8500	15/3/18	ADOLFO HENRIQUEZ	COMPRA, VENTA, ALQUILERES, ADMINISTRACION DE BIENES RAICES, PROPIEDADES Y SUS DERECHOS, TANTO EN EL TERRITORIO NACIONAL COMO INTERNACIONAL	A. HENRIQUEZ, SRL	504231
E/2018-10600	14/3/18	ADOLFO JIMENEZ ARQUITECTOS	SERVICIO DE DISEÑO, PLANIFICACIÓN, REMODELACIÓN Y CONSTRUCCIÓN DE CASAS, APARTAMENTOS, PLAZAS COMERCIALES, PUENTES Y CARRETERAS	JOSE ADOLFO JIMENEZ CARABALLO	504022
E/2018-7129	20/2/18	ADRIAN & SANCHEZ ABOGADOS CONSULTORES	CONSULTA LEGAL, ASESORIA EMPRESARIAL, INMOBILIARIA Y JURÍDICA, LITIGIOS Y RESOLUCIÓN DE CONFLICTOS, CHARLAS, CAPACITACIONES Y ENTRENAMIENTOS EN ASUNTOS LEGALES.	ANGELICA LISSELOTTE ADRIAN DE LUGO	503299
E/2018-8260	9/3/18	AERO EXPRESS JMT	SERVICIO DE TRANSPORTE AÉREO, TERRESTRE Y DE CARGA, CONSOLIDACIÓN DE CARGA, IMPORTACIÓN DE MERCANCIAS, SERVICIOS GENERALES.	PATRICIA TEJADA CORDERO	503121
E/2018-9615	8/3/18	AEROMEDIA SILVAL	FOTO, VIDEO, DISEÑO Y DIAGRAMACIÓN.	AEROMEDIA SILVAL, S.R.L.	503412
E/2017-45159	14/3/18	AFCS SMOKERS INC	ASOCIACION DE CATADORES DE CIGARROS, DEGUSTACIÓN, ANÁLISIS, CRITICAS Y ESTUDIOS DE CIGARROS Y SUS MERCADOS A NIVEL NACIONAL E INTERNACIONAL.	MARIO ARTURO FRANCO BISONÓ	503724
E/2018-9339	6/3/18	AGENCIA DE EMPLEO PUNTA CANA	VENTA DE SERVICIOS DE EMPLEADOS A LAS DIFERENTES COMPAÑIAS, TALES COMO HOTELES, RESTAURANTES, VILLAS, TIENDA.	SHOAIB MUHAMMAD, ASAD NAWAZ GHUMAN	502895
E/2018-9266	6/3/18	AGENCIA GENERAL DE ADUANAS JON GOMEZ	AGENTES DE ADUANAS, TRANSPORTE TERRESTRE Y AÉREO, CONSOLIDADORES Y DESCONSOLIDADORES DE CARGA A NIVEL NACIONAL E INTERNACIONAL COURRIER Y MARÍTIMO.	JON GOMEZ	502900
E/2018-10962	16/3/18	AGENTE DE BIENES & RAÍCES LUISA MARIA CABRERA ROSO	COMPRA, VENTA Y ADMINISTRACION DE SOLARES, CASA, APARTAMENTOS, HIPOTECAS Y FINANCIAMIENTOS.	LUISA MARIA CABRERA ROSO	503987
E/2018-11256	19/3/18	AGENTES ADUANALES FRANKLIN CARABALLO Y ASOCIADOS	SERVICIOS DE GESTION ADUANAL Y SERVICIOS DE IMPUESTOS EXTERNOS.	FRANKLIN ARISTIDES CARABALLO JEREZ	504184
E/2018-11044	16/3/18	AGRICOLA ACOSTA MATOS	PRODUCCION DE PRODUCTOS AGRICOLAS.	ANDRES EDUVIGIS ACOSTA ALEJO	503992
E/2018-5452	9/3/18	AGRICOLA SANKAY	PRODUCCIÓN AGRÍCOLA EN GENERAL.	CLAUDINO SANTANA CAYETANO	503450
E/2018-7943	13/3/18	AGRO-COMERCIAL TEJADA SANTANA	COMPRA Y VENTAS DE INSUMOS Y FERTILIZANTES AGRICOLAS, COMPRA Y VENTA DE PRODUCTOS AGRICOLAS, ARROZ, SEMILLAS, VIVERES.	JUAN ANTONIO TEJADA MATOS / YSABEL MARIA SANTANA DIAZ	503572
E/2018-8957	5/3/18	AGROFAMA	IMPORTACIÓN, EXPORTACIÓN, DISTRIBUCIÓN Y VENTA DE BIENES Y SERVICIOS DEL AGRO.	FERNANDO MANCEBO DE LOS SANTOS, ANGEL AMADO MANCEBO DE LOS SANTOS	502777
E/2018-10572	14/3/18	AGROINDUSTRIAL LA LINEA JMC	COMPRA Y VENTA DE MANGUERAS, HIDRAULICAS, CONEXIONES Y ACCESORIOS, ASI COMO TAMBIEN LA COMPRA Y VENTA DE ALIMENTOS PARA ANIMALES.	JOSE MARIA CRUZ NUÑEZ	503921
E/2018-2358	13/3/18	AGROPECUARIA ROCER	SERVICIO, COMERCIALIZACIÓN, DISTRIBUCIÓN, VENTA, TRANSPORTACIÓN DE INSUMOS AGROPECUARIOS, PRODUCCIÓN DE POLLO, HUEVO, ALIMENTOS BALANCEADOS PARA ANIMALES, TANTO INTERIORS COMO EL EXTERIOR.	RODOLFO DE JESUS CERDA ESPINAL	503797
E/2018-10686	14/3/18	AGROVETERINARIA DR. NENE BRITO	VENTA DE MEDICAS, ALIMENTOS Y SERVICIOS VETERINARIOS.	ANTONIO ISRAEL BRITO RODRIGUEZ	503850
E/2018-9331	6/3/18	AGROVETERINARIA TEJADA DÍAZ	VENTA DE PRODUCTOS VETERINARIOS.	ARQUIMEDES TEJADA DÍAZ	502650
E/2018-6719	6/3/18	AGRUPACION DE EMPLEADOS DOMESTICOS DEL CIBAO ADEDOCI	AYUDA EN ASUNTOS DE SALUD Y DERECHOS LABORALES DE LOS EMPLEADOS DOMÉSTICOS DE RESIDENCIAS Y EMPRESAS	LAURA ESTHER CONCEPCIÓN PAULINO	503010
E/2018-6721	2/3/18	AGRUPACIÓN DE MENSAJEROS DEL NORTE AMEDEN	OFRECER SERVICIOS DE MENSAJERÍA Y AYUDA EN LAS ÁREAS DE SALUD Y DERECHOS LABORALES A LOS TRABAJADORES DEL ÁREA DE MENSAJERÍA.	LAURA ESTHER CONCEPCION PAULINO	502595
E/2018-4458	6/3/18	AGUA ACUAFUL	PROCESADORA DE AGUA PARA EL CONSUMO HUMANO	TSUN WAH NG LEON	502905
E/2018-9924	9/3/18	AGUA MI PARAISO FRESCO	PROCESAMIENTO, VENTA Y DISTRIBUCIÓN DE AGUA PARA EL CONSUMO HUMANO.	ANEUDY MONTERO MONTERO	503424
E/2018-9808	8/3/18	AGUA PROMISION	VENTA DE AGUA PURIFICADA.	SACARIA REYES JAVIER	503349
E/2018-10563	14/3/18	AGUASVIVAS NUÑEZ & ASOCIADOS	ASESORÍA JURÍDICA, MIGRATORIA, POLÍTICA Y FINANCIERA, BIENES RAÍCES, INTERPRETE JUDICIAL.	SORAYA VIRGINIA AGUASVIVAS NUÑEZ	503920
E/2018-7204	20/2/18	ALADDIN	FABRICACIÓN Y EXPLOTACIÓN DE MAQUINAS DE JUEGOS PARA CASINOS.	INVERSIONES GOMEZ CAMARGO, SRL.	503661
E/2018-9561	7/3/18	ALALEGO SUPLIDORES	VENTA DE PAPELERÍAS, PRODUCTOS FERRETEROS, VENTA DE MATERIALES GASTABLES DE OFICINA Y COMBUSTIBLES.	CARLOS JOSE CURET LUNA	503066
E/2018-4998	6/2/18	ALASHER COLLECTIONS	VENTAS DE PRENDAS DE VESTIR, CALZADOS, CARTERAS, ACCESORIOS Y TODO LO RELACIONADO AFINES.	YOMAIRA NATALIA VALERIO JIMENEZ DE GUERRERO	503034
E/2018-8999	14/3/18	ALBERICK LYM INTERNET	REPARACIÓN Y VENTAS DE EQUIPOS TECNOLÓGICOS Y DE ACCESORIOS PARA LOS MISMOS, SERVICIOS DE COPIADO.	LEONARDO AURELIANO DIAZ ALMONTE	503733
E/2018-8766	2/3/18	ALBERTO CRUVI	NOMBRE ARTÍSTICO. REALIZAR ACTIVIDADES ARTÍSTICAS, CINE TEATRO, CANTO.	ALBERTO ANTONIO CRUZ VILLALONA	502723
E/2018-4550	12/2/18	ALEX MARIO'S GRILL	RESTAURANTE.	MARIO SEN CHUANG	503703
E/2018-6323	2/3/18	ALFONSO RAMOS COMERCIAL	VENTA Y COMERCIALIZACIÓN DE ACCESORIOS, REPUESTOS, GOMAS, AROS, LUBRICANTES, AUTOMÓVILES Y TODO TIPO DE PIEZAS PARA VEHÍCULOS EN GENERAL.	REYNALDO ALFONSO RAMOS VILLAR	502715
E/2018-7164	2/3/18	ALGF AUTOSERVICIOS	VENTA DE PIEZAS Y REPUESTOS AUTOMOTRICES ADEMÁS, DE SERVICIOS DE REPARACIÓN Y MANTENIMIENTO.	YEUDY LEONEL GONZALEZ FRANCISCO	502732
E/2018-8418	15/3/18	ALGODONES DULCES Y PALOMITAS DE MAIZ LAMADRUGADA	VENTA DE ALGODONES DULCES Y PALOMITAS DE MAÍZ.	NELSON ANDRES MERCADO	503944
E/2018-9502	7/3/18	ALIA PACIFIC SOLUTIONS	INSTALACIÓN PUERTAS Y VENTANAS, TRABAJOS EN YESO, SHIROCK Y MADERA, ALUZINCK, CONSTRUCCIÓN EN GENERAL.	FELIX MANUEL GOMEZ	503111
E/2018-6635	12/3/18	ALIANZA DE AGRICULTORES DEL CIBAO AGRIDECI	OFRECER AYUDA EN ASUNTOS DE SALUD Y DERECHOS LABORALES	LAURA ESTHER CONCEPCIÓN PAULINO	503637
E/2018-9007	5/3/18	ALIANZA PARA EL DESARROLLO DE LAS MONTAÑAS RESILIENTES, ADEMOMRE	APOYO A LA INTEGRACIÓN DE LAS POLÍTICAS Y HERRAMIENTAS PARA EL DESARROLLO RURAL Y AGROALIMENTARIO.	RAMIRO ESPINO	502808
E/2018-7308	6/3/18	ALL SET TRANSPORTATION	EMPRESA DEDICADA AL SERVICIO DE TRANSPORTE TURÍSTICO Y CORPORATIVO CON AMBITO EN TODA LA GEOGRAFIA NACIONAL.	DAVID PAREDES GARABITO	502986
E/2018-10259	13/3/18	ALLÍ COMERCIAL	COMERCIALIZACIÓN DE JUGUETES Y ARTÍCULOS DE CUMPLEAÑOS.	MANUEL DE JESÚS SOSA SÁNCHEZ	503660
E/2018-9054	5/3/18	ALMÁNzar RAMOS & ASCDOS	SERVICIOS LEGALES EN GENERAL.	FELIX ANTONIO ALMÁNzar ALMÁNzar	502499
E/2018-10729	14/3/18	ALOUJARD CONSULTING GROUP	EMPRESA ESPECIALIZADA EN ASESORÍA Y CONSULTORÍA PARA EMPRESA DE ALOJAMIENTOS, ALIMENTOS Y BEBIDAS, EMPRESAS DE VIAJES, DIVERSIÓN, ESPARCIMIENTO Y DEPORTIVOS.	GERALDIN ANTONIO GALVA ENCARNACION	503857
E/2018-7299	5/3/18	ALPEC	DISTRIBUCIÓN Y VENTA DE MATERIALES DE CONSTRUCCIÓN, ESPECIFICAMENTE ACABADOS Y ENCUBRIMIENTOS, GRIFERIAS, INSPECCIONAR PROYECTOS DE CONSTRUCCIONES	ALFREDO MONTERO QUINTERO	502821
E/2018-6588	26/2/18	ALVIR ABOGADOS CONSULTORES	CONSULTA Y SERVICIOS LEGALES, PRÉSTAMOS HIPOTECARIOS, COMPRA Y VENTAS DE MUEBLES E INMUEBLES.	SERVIO RAFAEL RONDON CEDEÑO	502275
E/2018-9473	7/3/18	AMERICAN GORE	DEDICADA A LA FABRICACIÓN Y REPARACIÓN DE CAÑOS, LÁMPARAS, BARANDAS DE MATERIALES EN HIERRO, ZINC Y ALUMINIO.	JUAN LEONARDO ZORRILLA MENDEZ	503125
E/2018-10139	12/3/18	AMIGAS POR VENEZUELA	RECIBIR DONACIONES TANTO EN EFECTIVOS COMO EN NATURALEZA PARA SER ENVIADAS A VENEZUELA PARA AYUDAR EN LO QUE SE PUEDA CON LAS NECESIDADES BÁSICAS DE VENEZUELA.	MARIA ELENA PEREZ BRANGER, ISBANIA JOSEFINA FERRER DE HERNANDEZ	503520
E/2018-10258	13/3/18	AMIKO CAPITAL HUMANO	CONSULTORIA DE RECURSOS HUMANOS Y SERVICIOS CONTABLES, ADMINISTRACIÓN DE NOMINA, SUB CONTRATACIÓN DE PERSONAL, RECLUTAMIENTO Y SELECCIÓN DE PERSONAL.	GEORGE NICOLAS TORRES NIN	503817
E/2018-9727	8/3/18	AMITY RESTAURANT	ADMINISTRADORA DE RESTAURANTES, COMPRA Y VENTA DE COMIDAS Y BEBIDAS.	HENRY VLADIMIR SANCHEZ PEREZ	503384
E/2018-2745	5/3/18	ANDAGOM GRUPO EMPRESARIAL DE LA CONSTRUCCION	CONSTRUCCIÓN EN GENERAL	RAMON ANDRES GOMEZ GOMEZ	502893
E/2018-10896	15/3/18	ANPLUS SUPLIDORA MULTISERVICE	SERVICIOS GASTRONÓMICOS, BUFFET Y DE CUALQUIER OTRO TIPO DE PRODUCTOS ALIMENTICIOS CRUDOS O ELABORADOS Y TODO TIPO DE BEBIDAS.	ARIEL ANTONIO FELIZ SANCHEZ	504059
E/2018-10156	12/3/18	ANTECH ELECTRONICS	COMPRA, VENTA IMPORTACIÓN Y EXPORTACIÓN DE ELECTRODOMESTICOS.	RANDY MOREY LEONARDO	503487
E/2018-9736	8/3/18	ANTONIO NUÑEZ & ASOCIADOS	BRINDAR SERVICIOS LEGALES, CONSULTORÍA, ASESORÍA, NOTARIZACIONES, CONTABILIDAD, IMPARTIR CURSOS, CHARLAS, TALLERES.	CARLOS RICHARD NUÑEZ MARTINEZ, ANTONIO NUÑEZ DIAZ	503352
E/2018-11318	19/3/18	ANTTON VIOLINIST	REPRESENTACIÓN, PRODUCCIÓN, COMERCIALIZACIÓN, COMPRA, VENTA Y ALQUILER DE OROQUESTAS Y ARTISTAS INSTRUMENTALES Y VOCALES.	ANTTON GANZARAIN PEIRO	504171
E/2018-4920	8/3/18	APHESIS CONSULTORES	ASESORÍA Y CONSULTORÍA EN MATERIA RELACIONADA A LA PREVENCIÓN DEL LAVADO DE ACTIVOS Y EL FINANCIAMIENTO DE TERRORISMO, LO CUAL INCLUYE ASISTENCIA A SUJETOS OBLIGADOS EN LA ELABORACIÓN E IMPLEMENTACIÓN DE SUS RESPECTIVOS PROGRAMAS DE CUMPLIMIENTO.	RAFAEL JUSTINO LUGO PEÑA, ANTONIO ALEXANDER LANGA ALMANZAR	503307

[210] EXP.	[220] SOL. FECHA	[561] NOMBRE COMERCIAL	[510] ACTIVIDAD	[730] SOLICITANTE	[111] REGISTRO
E/2018-6550	7/3/18	APPLIED BEHAVIOR ANALYSIS DOMINICANA	ASOCIACIÓN SIN FINES DE LUCRO DEDICADA AL ESTUDIO, FOMENTO Y PROMOCIÓN DE ACTIVIDADES EDUCATIVAS RELACIONADAS AL ANÁLISIS DE LA CONDUCTA HUMANA EN LA REPÚBLICA DOMINICANA Y EL CARIBE.	CENTRO DE ANÁLISIS E INTERVENCIÓN CONDUCTUAL EN EDAD TEMPRANA - CENTRO AICET, S.R.L.	503158
E/2018-7784	22/2/18	AQUINOS H.A SHOWROOM	FABRICACIÓN, COMERCIALIZACIÓN, IMPORTACIÓN, EXPORTACIÓN, VENTA AL MAYOR Y AL DETALLE DE TODA CLASE DE MATERIAS PRIMAS TEXTILES, HILADOS	YADERIN MERCEDES AQUINO SERRANO	502804
E/2018-9245	6/3/18	AQUIRO INVERSIONES	SERVICIOS INMOBILIARIOS Y DE BIENES RAÍCES: ASESORIA, CONSULTORIA TÉCNICA, CAPTACIÓN, VENTA, ALQUILER, GESTIÓN Y PROMOCIÓN DE PROPIEDADES Y PROYECTOS INMOBILIARIOS.	ROMAN PEDRO ROLLON GARCIA	502950
E/2018-3781	1/3/18	ARAGNOIDE X STUDIOS	ESTUDIOS CINEMATOGRAFICO DIVISION DE BRAXTON GARRISSON, PRODUCCION DE COMERCIALES, ANUNCIOS VIA COMIC, CARICATURAS ANIMADAS, PRODUCTORA DE CONTENIDOS AUDIO VISUALES.	ERO MANUEL MOTA GONZALEZ	502628
E/2018-9334	14/3/18	ARAP POWERLINE GROUP	SERVICIOS ELECTRICOS DE EFICIENCIA ENERGETICA Y REDUCCION DE CONSUMO, INSTALACIONES Y DESARROLLO DE PROYECTOS ELECTRICOS Y ENERGIA RENOVABLE.	ANELL ARISTIDES RAPOZO RAMIREZ, STEPHANIE SUAREZ ACOSTA	503935
E/2018-8564	13/3/18	ARCHI-PELAGON	PROYECTO DE DESARROLLO TURISTICOS-HOTELERO, INGENIERIA, ARQUITECTURA, AGRIMENSURA CONSTRUCCIONES, ENERGIA RENOVABLE, EXPOSICIONES CULTURALES Y ARTISTICAS, BIENES RAICES	JUAN DE JESUS CUEVAS FELIZ, JUAN RAMON OGANDO ROSARIO, MAURIZIO DE CARO	503795
E/2018-9577	7/3/18	ARCONA	COMPRA, VENTA, ALQUILER Y ADMINISTRACIÓN DE BIENES INMOBILIARIOS.	GIORGIA PISCINI	503131
E/2018-8477	13/3/18	AREPALANDIA	FABRICACIÓN Y COMERCIALIZACIÓN DE PRODUCTOS CONGELADOS, SECOS Y LISTOS PARA COMER.	SIMON ALEJANDRO LAGARDERA RIVERO	503808
E/2018-9079	5/3/18	ARGENT INVESTMENTS	VENTA ALQUILER Y MERCADEO DE BIENES INMUEBLES, INVERSIONES, CONSULTORÍAS, SUSCRIPCIÓN Y VENTA DE VALORES MERCANTILES.	ARGENT INVESTMENTS, S.R.L.	502817
E/2018-10697	14/3/18	ARINDCOLL	CONSTRUCCIÓN DE OBRAS CIVIL.	LUZ CELENIA LAURENCIO LUNA	503845
E/2018-9580	7/3/18	ARKINA	CONSTRUCCIONES DE OBRAS CIVILES Y ELÉCTRICAS, COMPRA Y VENTA DE INMUEBLES, E IMPORTACIÓN DE TODO TIPO DE MATERIALES Y EQUIPOS DE CONSTRUCCIÓN.	JOEY RAPAGLIA	503258
E/2018-9781	8/3/18	ARQCONT	EMPRESA DEDICADA AL DISEÑO DE PLANOS Y CONSTRUCCIÓN DE OBRAS, DISEÑO Y REMODELACION DE INTERIORES, CONSTRUCCIÓN DE VIVIENDAS Y OTROS INMUEBLES.	WILBY LENIN RAMIREZ LAPAIX	503382
E/2018-10286	13/3/18	ARQUISHOP	VENTA DE MATERIALES DE ARQUITECTURA EN GENERAL.	DENNIS ALEXANDER RIPOLL CID	503631
E/2018-9182	6/3/18	ARQUITECTO JANCEL MARTINEZ	DEDICADO A LA ELABORACIÓN DE PLANOS TÉCNICOS, PRESUPUESTOS, SUPERVISIONES, REMO-DELACIONES, CONSTRUCCIONES, LEVANTAMIENTOS Y TODO LO RELACIONADO CON LAS CONSTRUCCIONES DE OBRAS CIVILES	JANCEL ANTONIO MARTINEZ RODRIGUEZ	502974
E/2018-10085	12/3/18	ARTE CORAL DEL ESTE	COMPRA, VENTA Y DISTRIBUCIÓN AL POR MAYOR Y AL DETALLE DE PIEZAS ARTESANALES, ARTESANÍAS Y SOUVENIRS	JOANNA PION VILLAVICENCIO, JOANNA MIGUELINA PEÑA VILLAVICENCIO	503532
E/2018-8942	14/3/18	ARTISENS	EMPRESA DEDICADA A LA FABRICACIÓN, DISTRIBUCIÓN Y VENTA DE PRODUCTOS DE HIGIENE PERSONAL.	NATASHA ESMERALDA RYMER FRIAS DE RODRIGUEZ	504065
E/2018-6314	13/2/18	ARTURITOS CORPORATION	TRANSPORTE DE CARGA NACIONAL E INTERNACIONAL.	IRCANIA DEL CONSUELO GARCIA GUZMAN	502598
E/2018-8488	14/3/18	ASAO BY CABRAL	BAR RESTAURANT, ASADOS, PARILLADAS, COMIDAS Y BEBIDAS.	WASHPOINT AUTO SPA, S.R.L.	503835
E/2018-9790	8/3/18	ASCARY CORP	BIENES RAICES, CONSULTORIA Y ADMINISTRACIÓN DE NEGOCIOS.	NEOLIS PARTNERS, S.R.L.	503190
E/2018-9791	8/3/18	ASCARY HOLDING	BIENES RAICES, CONSULTORIA Y ADMINISTRACIÓN DE NEGOCIOS.	NEOLIS PARTNERS, S.R.L.	503189
E/2018-9788	8/3/18	ASCARY INVERSIONES	BIENES RAICES, CONSULTORIA Y ADMINISTRACIÓN DE NEGOCIOS.	NEOLIS PARTNERS, S.R.L.	503188
E/2018-9789	8/3/18	ASCARY PARTNERS	BIENES RAICES, CONSULTORIA Y ADMINISTRACIÓN DE NEGOCIOS.	NEOLIS PARTNERS, S.R.L.	503187
E/2018-9403	7/3/18	ASESORIAS DIVERSIFICADAS Y CONTINUAS - ASEDICO	ASESORIAS: IMPOSITIVA, LABORAL, FINANCIERA Y ADMINISTRATIVA.	MANUEL EMILIO ALVAREZ ESTRELLA	502932
E/2018-652	14/3/18	ASGARD PRINT CENTER	DIGITACION E IMPRESION DE DOCUMENTOS Y VENTAS DE MATERIAL GASTABLE DE OFICINA.	SAHIRA JOSEFINA ESTEVES	503790
E/2018-9695	8/3/18	ASIMETRICA DESIGN GROUP	ESTUDIO DE ARQUITECTURA, DISEÑO, ASESORIA, PLANIFICACIÓN, REMODELACIÓN Y CONSTRUCCIÓN DE PROYECTOS INMOBILIARIOS.	VICTOR JOSE DE LEON PLAZA	503398
E/2018-3274	7/3/18	ASISTENCIA INTERNACIONAL GP-SS	OFRECER SERVICIOS DE ASISTENCIA VIAL, AMBULANCIA, CARGA DE BATERIA, AYUDA EN CARRETERA Y EN CASO DE EMERGENCIA.	LAURA MARIA LOPEZ IBANEZ AMARO	503265
E/2018-9195	6/3/18	ASOCIACION BLUE FINANCE DOMINICANA	FOMENTAR LA PROTECCIÓN Y RESTAURACIÓN DE LOS ECOSISTEMAS MARINOS CREANDO UN BALANCE ENTRE EL DESARROLLO ECONÓMICO, LA SALUD Y SUSTENTABILIDAD DE LOS ARRECIFES DE CORAL Y LAS NECESIDADES DE LAS COMUNIDADES LOCALES.	NICOLAS ANDRE LOUIS REMI PASCAL	504027
E/2018-10170	12/3/18	ASOCIACIÓN CAMPESINA AGRARIA PECUARIA LA CASITA	ORGANIZACIÓN SIN FINES DE LUCRO QUE SE DEDICA AL CULTIVO DE LA TIERRA, AYUDA A LOS CAMPESINOS PARA UN MEJOR VIVIR.	AMADO ACEVEDO GARCIA	503598
E/2018-10095	12/3/18	ASOCIACIÓN DE ABOGADOS DE GASPAR HERNÁNDEZ ASOABOGAS	ENTIDAD SIN FINES DE LUCRO DESTINADA A AGRUPAR Y ORGANIZAR A LOS ABOGADOS DE GASPAR HERNÁNDEZ.	CANDIDO GÓMEZ POLANCO, DORCA MAGALY FERREIRA ROJAS DE MARTÍNEZ, JOSÉ FRANCISCO RIVERA DE LA CRUZ, LINCON DURÁN BONILLA, MARCOS JIMÉNEZ PERALTA, RAFAEL GONZÁLEZ FERMÍN	503481
E/2018-7560	2/3/18	ASOCIACIÓN DE APOYO A LA COMUNIDAD SIEMPRE PRESENTE ASOCOSIPRE	ENTIDAD SIN FINES DE LUCRO DESTINADA A ACTIVIDADES SOCIALES	SANTIAGO LEONIDAS POLANCO MERCEDES	502750
E/2018-9330	6/3/18	ASOCIACION DE BUHONEROS AVENIDA PARIS - ASOBUPA -	VENTAS DE ROPAS DE PACAS USADAS.	MARTINA PIMENTEL MORENO	502938
E/2018-9019	5/3/18	ASOCIACION DE CAFICULTORES ASOCAIN	SIN FINES DE LUCRO DEDICADA A LA PRODUCCION DE CAFE	ASOCIACION DE CAFICULTORE LA INDEPENDENCIA, INC ASOCAIN	503966
E/2018-10726	14/3/18	ASOCIACIÓN DE CHÓFERES Y PROPIETARIOS DEL TRANSPORTE EL PUERTO ASOCHOIPO	ORGANIZACIÓN SIN FINES DE LUCRO, DEDICADA A ORGANIZAR LA RUTA DE TRANSPORTE DE PASAJEROS DE EL PUERTO, SAN JOSE DE LOS LLANOS, BAYAGUANA Y CONSUELO.	RAMON CARABALLO	503851
E/2018-8118	26/2/18	ASOCIACION DE COLEGIOS PRIVADOS DE SANTIAGO ACOPRISA	AGLUTINAR TODOS LOS COLEGIOS PRIVADOS DE SANTIAGO.	NORA IDELSY DOLORES RAMIREZ SANTOS	502873
E/2018-9986	9/3/18	ASOCIACION DE DUEÑOS Y CHOFERES DE VOLTEOS Y VOLQUETAS DE NAVARRETE Y VILLA GONZÁLEZ, ASOCHOVOL	ENTIDAD SIN FINES DE LUCRO QUE SE DEDICARA A ORGANIZAR A LOS DUEÑOS Y CHOFERES DE VOLTEOS Y VOLQUETAS PARA LA REALIZACIÓN DE SUS TRABAJOS EN LOS MUNICIPIOS DE VILLA GONZÁLEZ Y NAVARRETE.	IVAN ANTONIO JIMÉNEZ MARTINEZ, MIGUEL DÍAZ ROSARIO	503320
E/2018-10811	15/3/18	ASOCIACION DE EMPRESAS DE RADIOCOMUNICACIÓN, ANERCOM	ENTIDAD SIN FINES DE LUCRO QUE AGRUPA A TODOS LOS EMPRESARIOS DE LA RADIOCOMUNICACIÓN, PARA TRABAJAR POR EL BIENESTAR COMÚN.	BIENVENIDO ANTONIO REYNOSO GARCIA	504060
E/2018-2705	12/3/18	ASOCIACION DE EXCURSIONES MARITIMAS BOCA DE YUMA, ASOEMABOYU	EXCURSIONES MARITIMAS, EN LANCHAS, BOTE EN BARCO FONDO DE CRISTAL, BUCEO CON TANQUE Y A PULMÓN, EN TODO EL LITORAL ESTE.	RAFAEL EUSEBIO RIJO, SERGIO AVILA RIJO	503516
E/2018-9165	6/3/18	ASOCIACIÓN DE FUTBOLISTAS DOMINICANOS - ASOFUTDOM	ASOCIACIÓN DEPORTIVA DE JUGADORES DE FÚTBOL EN REPÚBLICA DOMINICANA.	ERCELL JOSEFINA NIN RODRIGUEZ	502949
E/2018-9078	5/3/18	ASOCIACION DE GANADEROS PATA DE VACA, AGAPV	ENTIDAD SIN FINES DE LUCRO, DEDICADA A LA ORGANIZACIÓN DE LOS GANADEROS DEL PARAJE PATA DE VACA, SECCION LOS CERCADILLOS, MUNICIPIO SAN IGNACIO DE SABANETA, PROVINCIA SANTIAGO RODRIGUEZ.	BLAS ALBERTO BUENO DE LA ROSA	502523
E/2018-10173	12/3/18	ASOCIACION DE HOMBRES Y MUJERES AMANTES AL PROGRESO-ASHYMAP	ENTIDAD SIN FINES DE LUCRO DEDICADA AGRUPAR A LOS HOMBRES Y MUJERES PARA VELAR POR EL BIENESTAR DE LA COMUNIDAD.	SARAH DEL PILAR PEREZ OLMOS	503597
E/2018-10975	16/3/18	ASOCIACIÓN DE INSPECTORES DE TRABAJO DE LA REPÚBLICA DOMINICANA, ASITRAREDO	INSTITUCIÓN SIN FINES DE LUCRO EL CUAL SE DEDICARA A AGRUPAR A TODOS LOS INSPECTORES DE TRABAJO DEL PAÍS A LOS FINES DE PROCURAR SU BIENESTAR FÍSICO MORAL Y ECONÓMICO, CAPACITACIÓN Y EL ADECENTAMIENTO DE LA ACTIVIDAD DE INSPECCIÓN DEL TRABAJO.	ASOCIACION DE INSPECTORES DE TRABAJO DE LA REPUBLICA DOMINICANA, ASITRAREDO	504092
E/2018-9441	7/3/18	ASOCIACIÓN DE JINETES Y CABALLISTAS DEL ATLANTICO AJCA	ENTIDAD SIN FINES DE LUCRO, DEDICADA A LA ORGANIZACIÓN Y DESARROLLO DE LOS CABALLISTAS DE LA PROVINCIA DE PUERTO PLATA.	EDDY RAMON GARCIA GARCIA	502919
E/2018-9717	8/3/18	ASOCIACION DE PELUQUEROS TURISTICOS DE BAVARO ASOPETURISBAVARO	ORGANIZAR LOS PELUQUEROS DE BAVARO.	CESAR SEBASTIAN FRIAS ORTIZ	503410
E/2018-6005	9/3/18	ASOCIACIÓN DE PRODUCTORES AVICOLAS SABANETERO APASARO	ENTIDAD SIN FINES DE LUCRO CUYO OBJETIVO PRINCIPAL ES ORGANIZAR Y ORIENTAR A SUS SOCIOS DEDICADOS A EL CUIDADO E INVESTIGACIÓN DE AVES.	CIRIACO ANTONIO ESTÉVEZ	503191
E/2018-6236	12/3/18	ASOCIACION DE PRODUCTORES AVICOLAS Y PECUARIOS LA ALTAGRACIA ASOPROAPECUAL	ENTIDAD SIN FINES DE LUCRO DEDICADA A ORGANIZAR, CAPACITAR Y DEFENDER LOS DERECHOS DE LOS PRODUCTORES AGRÍCOLAS Y PECUARIOS DEL PAÍS.	MELVIN LEONEL PEREZ PANIAGUA	503334
E/2018-9345	6/3/18	ASOCIACION DE PROFESIONALES Y TECNICOS DEL NUEVO DOMINGO SAVIO (APROTECNDS)	ASOCIACIÓN Y COOPERATIVISMO DE PROFESIONALES.	LISBET FELIZ GUZMAN	502892
E/2018-9303	6/3/18	ASOCIACIÓN DE PROFESORES RECINTO NUÑEZ MOLINA APRENUM	ENTIDAD SIN FINES DE LUCRO DESTINADA A ASOCIAR EL PERSONAL DOCENTE DEL RECINTO LUIS NAPOLEÓN NUÑEZ MOLINA, OFRECIENDO ACTIVIDADES DE DESARROLLO, INVESTIGACIÓN, CONSULTORÍA	RAFAEL LEONICIO ARIAS ARIAS	502668
E/2018-9288	6/3/18	ASOCIACION DE PROPIETARIOS DE EXCURSIONES DE AVENTURAS MOTORIZADAS APEXAM	SIN FINES DE LUCRO, A MEJORAR LA CALIDAD DEL SERVICIO TURÍSTICO DE AVENTURA MOTORIZADA	FREDERICK GONZALEZ SORIANO	503007
E/2018-6492	2/3/18	ASOCIACION DE PROPIETARIOS PASEO DEL RIO ISABELA APPRI	SER UN ENTE DE DESARROLLO Y ADMINISTRACIÓN SIN FINES DE LUCRO QUE COADYUVE A PROMOVER LA CONSERVACIÓN, MANTENIMIENTO Y MEJORAMIENTO DE LAS ÁREAS DE USO COMÚN Y VERDE DE LA URBANIZACIÓN PASEO DEL RÍO DEL SECTOR ARROYO HONDO, DISTRITO NACIONAL	HECTOR BIENVENIDO MORILLO	502624
E/2018-8634	1/3/18	ASOCIACION DE SONIDISTAS DEL SUR ASONISUR	LA ASOCIACIÓN TENDRÁ POR OBJETO PRINCIPAL EL FOMENTO DE ACTIVIDADES CULTURALES, ARTÍSTICAS, EDUCATIVAS Y DEPORTIVAS, ASÍ COMO LA ELABORACIÓN DE PLANES DE TRABAJO	FELIZ FRANCISCO CANARIO RIVERA	502616
E/2018-9874	9/3/18	ASOCIACION DE TRABAJADORES PROYECTO BANANERO ISLA HERMOSA, ATRAPROBA	ENTIDAD SIN FINES DE LUCRO, DEDICADA AL DESARROLLO Y ORGANIZACION DE LOS TRABAJADORES DEL PROYECTO BANANERO DE ISLA HERMOSA.	WILLIAN DURAN LIRIANO	503198
E/2018-10929	15/3/18	ASOCIACION DEPORTIVA DE SORDOS DE SANTIAGO DE LOS CABALLEROS ASODESOSACA	ASOCIACION SIN FINES DE LUCRO QUE SE DEDICA A AGLUTINAR, FOMENTAR Y ENSEÑAR LAS DIFERENTES RAMAS DEL DEPORTE EN LAS PERSONAS SORDAS	HENRY OGANDO LLUBERES	504044
E/2018-10927	15/3/18	ASOCIACION DEPORTIVA DE SORDOS DE SANTO DOMINGO ASDESSDOM	ASOCIACIÓN SIN FINES DE LUCRO QUE SE DEDICA A FOMENTAR, AGLUTINAR Y ENSEÑAR LAS DIFERENTES RAMAS DEL DEPORTE EN LAS PERSONAS SORDAS.	EDWARD EMELANIO BATISTA MARTINEZ	504054
E/2018-5963	8/3/18	ASOCIACION DOMINICANA DE ASESORES DE JUEGOS ADOMACOJU	AGRUPACION DE TODOS LOS ASESORES Y CONTROLADORES DEL SECTOR DE JUEGOS.	LUIS MANUEL GERALDINO CABRERA	502940
E/2018-10795	15/3/18	ASOCIACION DOMINICANA DE TÉCNICOS EN INFORMACIONES AERONÁUTICAS E INSPECCIÓN AÉREA ADOTECNIA	COLABORAR CON NUESTRA INSTITUCIÓN PARA EL MEJORAMIENTO DE LOS SERVICIOS AERONÁUTICOS EN LA REPÚBLICA DOMINICANA. PROCURAR EL MEJORAMIENTO PROFESIONAL, CULTURAL, MORAL Y SOCIAL DE NUESTROS MIEMBROS ASOCIADOS.	ASOCIACIÓN DOMINICANA DE TÉCNICOS EN INFORMACIONES AERONÁUTICAS E INSPECCIÓN AÉREA ADOTECNIA	504113
E/2018-8440	7/3/18	ASOCIACIÓN DOMINICANA DE UTILIDAD CANINA - ADOUTCAN	ENTIDAD SIN FINES DE LUCRO DEDICADA A AGRUPAR LOS ADIESTRADORES, MANEJADORES, EQUIPOS Y FORMADORES DE PERROS DE SERVICIOS PARA PROMOVER EL USO ADECUADO DE LOS PERROS DE UTILIDAD	CESAR RAMDY RAFAEL GUERRERO PLASENCIO	503031

[210] EXP.	[220] SOL. FECHA	[561] NOMBRE COMERCIAL	[510] ACTIVIDAD	[730] SOLICITANTE	[111] REGISTRO
E/2018-10164	12/3/18	ASOCIACIÓN RIBERA DEL RIO LAS CUEVAS	ORGANIZACIÓN SIN FINES DE LUCRO QUE SE DEDICA AL BIENESTAR COMÚN DE LAS COMUNIDADES DE LA CUENCA DEL RÍO LAS CUEVAS.	JUAN RAMON RAMIREZ ARIAS, MANUEL DE JESUS SANCHEZ CORCINO, JOAQUIN LEBRON GALVAN	503601
E/2018-9649	8/3/18	ASOCIACION SANTUARIO ANIMAL RIO MAR ASAARIMA	ALIMENTAR, CUIDAR Y PROTEGER A LOS PATOS QUE HABITAN EN RIO MAR, LOS CHARAMICOS, MUNICIPIO DE SOSUA	FRANKLIN CASTILLO CASTILLO	503084
E/2018-10620	14/3/18	ASOCIACION VILLA FARO DE CAMPESINOS AGRARIOS DE SAN PEDRO DE MACORIS, ASOVIFACAMPE	ENTIDAD SIN FINES DE LUCRO, PARA EL ASENTAMIENTO DE PARCELAS.	RAFAEL DURAN	503843
E/2018-5427	13/3/18	ASPEROS BIKER CLUB	CLUB DE MOTOCICLISTAS.	ARCENIO FELIZ CUEVAS	503641
E/2018-6158	12/3/18	ASTOURS	SERVICIOS DE AGENCIA DE VIAJES.	ADRIANA ALTAGRACIA SALAZAR ROJAS	503468
E/2018-11474	20/3/18	ATHRIVEL	COMERCIALIZACIÓN, SUMINISTRO, DISTRIBUCIÓN, REPRESENTACIÓN, ALMACENAMIENTO, TRANSPORTACIÓN, EMPAQUE, COMPRA, VENTA, IMPORTACIÓN O EXPORTACIÓN DE PROVISIONES, ALIMENTOS, BEBIDAS, LIMPIEZA	JESUS ABRAHAM PEÑA SALCEDO	503874
E/2018-9336	6/3/18	ATLANTIS BLUE	COMPRA, VENTA Y EXPORTACIÓN DE PIEDRAS SEMIPRECIOSAS.	ODALIS HOLGUIN ESPINOSA	503070
E/2018-9051	5/3/18	AUBRIMARC-MEDICAL	VENTAS Y ALQUILER DE EQUIPOS MÉDICOS, ESTUDIOS DIAGNÓSTICOS MÉDICOS, UTENSILIOS Y MATERIALES GASTABLES MÉDICOS Y REPRESENTACIÓN DE MARCAS MÉDICAS.	DENNYS MERCEDES ROSARIO ORTEGA	502575
E/2018-7963	14/3/18	AUDICONTAX	SERVICIOS DE CONTABILIDAD, TENEDURÍA DE LIBROS Y ASESORAMIENTO EMPRESARIAL.	FRANCISCO EMILIO MOTA GONZÁLEZ	503922
E/2018-8295	13/3/18	AUTO AIRE DEL ESTE IMPORT AAEI	VENTA DE REPUESTO DE ACONDICIONADORES DE AIRE DE VEHÍCULO DE MOTOR.	GREGORIO ALBUQUERQUE GALLURDO	503692
E/2017-2248	5/3/18	AUTOFACIL XXZ	REPARACIÓN GENERAL DE VEHÍCULOS, MANTENIMIENTOS DE VEHÍCULOS, IMPORTACIONES DE REPUESTOS Y PARTES DE VEHÍCULOS, VENTAS DE VEHÍCULOS.	ENRIQUE RAMSES YANGUELA CANAAN	502797
E/2018-2444	8/3/18	AUTOINVERSIONES LEMBERT	IMPORTACIÓN, VENTA Y FINANCIAMIENTO DE VEHÍCULOS DE MOTOR.	MARTINES MORILLO AMADOR	503372
E/2018-9030	5/3/18	AUTORIDAD TROPICAL IMPORT & EXPORT	IMPORTACIÓN Y EXPORTACIÓN DE FRUTAS Y VEGETALES.	GLENNYS ELLENI MENDEZ KELLY DE HERNANDEZ	502580
E/2018-8290	13/3/18	AXELIA	BIENES Y SERVICIOS POR MEDIO DE SUMINISTRO DE MATERIALES GASTABLES Y DE CONSUMO PARA OFICINAS, CONSULTORÍAS SOCIALES POR MEDIO DE ASISTENCIA PROFESIONAL EN INVESTIGACIONES Y CONSULTAS LEGALES PROFESIONAL	VLADIMIR ELIAS MEDRANO PEREZ	503697
E/2018-6614	1/3/18	AXIS TRAVEL	PROMOCION Y VENTAS DE PASAJES NACIONALES E INTERNACIONALES, RESVACIONES, VENTAS DE PAQUETES TURISTICOS.	HAMPTON HEIGHTS PROPERTIES CORP	502518
E/2018-4245	2/3/18	AYSHA LOPEZ MULTISERVICIOS	VENTA DE SEGUROS, BIENES RAÍCES, ALQUILER DE VEHÍCULOS.	FRANCISCO ALBERTO LOPEZ BATISTA	502710
E/2018-4754	6/3/18	AZAILA INVESTMENT	DECORACIÓN DE INTERIORES, ARQUITECTURA Y CONSTRUCCIÓN.	MARIEL AILEEN PIMENTEL QUEZADA, JON DE LA NAVA VILLAR	502992
E/2018-8761	2/3/18	B&V LAVANDERIA	LAVADO Y PLANCHADO DE ROPA.	BRAYAN ESTEVEZ ALMONTE	502548
E/2018-9818	8/3/18	BAGRAPPER CONSULTING GROUP	PRESTAR SERVICIOS DE CONSULTORIA, ASESORIA, INVERSIÓN Y EJECUCIÓN DE PROYECTOS EN LOS SECTORES ELÉCTRICO, TELECOMUNICACIONES, TRANSPORTE, TURISMO, TECNOLOGÍA, ALIMENTACIÓN, TURISMO Y DE LA CONSTRUCCIÓN.	1CLICKCOMPANY, S. R. L.	503931
E/2018-10495	14/3/18	BAHG COMPANY SUPPLY	COMPRA Y VENTA DE MATERIALES GASTABLES Y SUMINISTROS EMPRESARIALES EN GENERAL.	LISSELOTT BRITO PEÑA, GLENYS MAIRENY ARIAS OTOÑO, MIGUEL ANGEL ASENCIO GARCIA	503861
E/2018-5214	7/2/18	BAMBU.COM.DO	PAGINA WEB O SITIO EN INTERNET DEDICADO A LA PROMOCIÓN Y PUBLICIDAD DE RESIDENCIAS VANGUARDISTAS Y PERSONALIZADAS.	INGENIERIA FILOYEN, S.R.L.	503044
E/2018-9795	8/3/18	BANCA DE LOTERIA CEVENCEE	VENTA DE NÚMEROS DE LOTERIAS.	FEDERICO ANTONIO DE LA ROSA BISONO	503094
E/2018-9901	9/3/18	BANCA DE LOTERIA JEWUEL	BANCA DE LOTERIA.	AIDA ROSMERY JIMÉNEZ GONZÁLEZ	503329
E/2018-9194	6/3/18	BANCA DE LOTERIA MERCEDES ANTONIA SIME	BANCA DE LOTERIAS.	MERCEDES ANTONIA SIME RAMIREZ	502655
E/2018-8172	26/2/18	BANCA EUROPEA	BANCA DE LOTERIA.	ERASMO CARACCI	502292
E/2018-9896	9/3/18	BANCA JOSE RICARDO	BANCA DE LOTERIA.	RICARDO ALFREDO MARTINEZ DE JESUS	503485
E/2018-11076	16/3/18	BANS	SERVICIOS DE PRESTAMOS EN GENERAL, BIENES RAICES E INMOBILIARIOS.	ALBERTO RAMON PEÑA CRUZ	504099
E/2018-8071	12/3/18	BARBA MÓVIL	VENTA Y REPARACIÓN DE TODO TIPO DE CELULARES Y ACCESORIOS.	DIANA JOELINA BOUTISTA CARELA	503479
E/2018-9728	8/3/18	BARECHIA	ADMINISTRADORA DE RESTAURANTES, COMPRA Y VENTA DE COMIDAS Y BEBIDAS.	HENRY VLADIMIR SANCHEZ PEREZ	503332
E/2018-9774	8/3/18	BAUHAUS LIVING	COMPRA, VENTA Y DISTRIBUCION DE ARTICULOS DE DECORACION.	GENEVET CELESTE GUTIERREZ KOURIE	503383
E/2018-7383	5/3/18	BAYA AZUL TOUR	VENTA DE TICKETS AÉREOS, VENTA DE PAQUETES HOTELEROS, TOUR NACIONALES E INTERNACIONALES, CRUCEROS, EXCURSIONES TERRESTRES Y ACUÁTICAS, SERVICIOS FINANCIEROS	ENMANUEL MATOS AGRAMONTE, MARIO BIANCHI	502840
E/2018-7383	5/3/18	BAYA AZUL TOUR	VENTA DE TICKETS AÉREOS, VENTA DE PAQUETES HOTELEROS, TOUR NACIONALES E INTERNACIONALES, CRUCEROS, EXCURSIONES TERRESTRES Y ACUÁTICAS, SERVICIOS FINANCIEROS	ENMANUEL MATOS AGRAMONTE, MARIO BIANCHI	502840
E/2018-10147	12/3/18	BAYI AUTO PARTS	VENTA DE REPUESTOS USADOS PARA VEHICULOS, VERSIÓN AMERICANA Y JAPONESA.	ANEUDY LEGUISAMON MINAYA	503590
E/2018-6384	5/3/18	BEAUTY SUPPLY Y VENTAS DE PRODUCTOS DE BELLEZA SANTOS ANTONIO	CENTRO DE BELLEZA, VENTA DE TODO TIPO DE PRODUCTOS DE BELLEZA.	MARIA SANTOS ANTONIO	502490
E/2018-10803	15/3/18	BEBY MEDIA	CREACIÓN, PRODUCCIÓN, REPRODUCCIÓN Y DIFUSIÓN DE OBRAS AUDIOVISUALES Y EDITORIALES.	JHONSON GILBERTO RENGIFO LEON, ARISTIDES ALFREDO GUERRA MEJIA	503960
E/2018-9938	9/3/18	BEHIND THE BRIDE	COORDINACIÓN DE EVENTOS; SERVICIOS DE MERCADEO Y PUBLICIDAD.	ANA MIREYA ABREU CANAAN	503531
E/2018-8953	5/3/18	BELL MEN DRIVING TRAINING	ESCUELA DE APRENDIZAJE DE MANEJO Y GESTIONES DE LICENCIAS Y SERVICIOS VIALES.	ELOY FRANCISCO BELLO PEREZ	502838
E/2018-4513	7/3/18	BELLO PACK SERVICES	MANEJO DE CARGA AEREA Y MARITIMA, CONSOLIDACIONES DE CARGA, AGENTES ADUANALES, REPRESENTACIÓN DE FIRMAS NACIONALES E INTERNACIONALES LIGADAS O NO AL TRANSPORTE AEREO O MARITIMO	YAMIR ANTONIO ENCARNACIÓN BELLO	503123
E/2018-8711	2/3/18	BEMORE INVESTMENTS	INVERSIONES INMOBILIARIAS Y MANEJO DE PROPIEDADES.	JUAN PABLO FERNANDEZ GONZALEZ	502666
E/2018-6494	14/2/18	BENDICIÓN FARMA	COMPRA Y VENTA DE MEDICAMENTOS Y COSMÉTICOS.	FRANCISCO ALBERTO ALMONTE	502701
E/2018-9157	6/3/18	BERAS SANTANA & ASOCIADOS	CONTABILIDAD, BIENES RAÍCES Y ASESORIA LEGAL, FINANCIERA Y FISCAL.	MARIELA SANTANA DE BERAS, BIENVENIDO BERAS RODRIGUEZ	503012
E/2018-8307	28/2/18	BERILIGHTING	INSTALACIÓN, VENTAS Y DISTRIBUCIÓN DE BOMBILLAS Y LÁMPARAS LED DE BAJO CONSUMO PARA INDUSTRIAS, EMPRESAS DE DISTRIBUCIÓN Y EMPRESAS DE SERVICIOS, EN RESIDENCIAS Y EDIFICIOS	ERICKSON NICOLAS RAMIREZ RAMIREZ	504002
E/2018-10140	12/3/18	BEXTER	CONFECCIÓN Y VENTA DE PRENDAS DE VESTIR Y ACCESORIOS.	WILLIAMS JOSIAS BETANCES SANTOS	503486
E/2018-6947	12/3/18	BGIL LUXURY RENTALS	ALQUILER DE PROPIEDADES, VENTAS, PUBLICIDAD, ADMINISTRACIÓN Y ASUNTOS INMOBILIARIOS EN GENERAL.	BOLIVAR GIL	503540
E/2018-8303	13/3/18	BHONA SUPERGRAPHIC	SERVICIO DE PUBLICIDAD GRÁFICA EN GENERAL.	JASAN NATANAEL FELIZ FELIZ	503655
E/2017-47752	26/2/18	BIENMAR HEALTH ASSITANCE	ASISTIR Y FACILITAR EL DIAGNOSTICO Y TRATAMIENTO DE LOS PACIENTES EXTRANJEROS EN LAS INSTALACIONES HOSPITALARIAS DE NUESTRO PAÍS.	BIENVENIDO PEÑA JIMENEZ	502294
E/2018-4506	2/2/18	BJD, LIGHTING, STAGE SUPPLIERS	MONTAJES DE EVENTOS, ALQUILER DE LUCES, EQUIPOS DE SONIDO, ALQUILER DE TARIMAS, GRABACIONES, ASÍ COMO TODO LO RELACIONADO CON EL OBJETO PRINCIPAL.	BLADIMIR SANTANA MERCEDES	502621
E/2018-10027	9/3/18	BLACK PANTHER DOMINICANA	SERVICIOS DE SEGURIDAD Y VIGILANCIA EN GENERAL, VENTA DE EQUIPOS DE SEGURIDAD.	MARCO VENTURINI	503456
E/2018-8697	14/3/18	BLANK STUDIO	ARQUITECTURA Y CONSTRUCCIÓN.	ROMAN ALBERTO RODRIGUEZ RODRIGUEZ	503927
E/2018-11119	16/3/18	BLASSOLAR	CONSULTORIA, DISEÑO, CONSTRUCCIÓN Y VENTAS DE SISTEMAS DE ENERGIA SOLAR, INGENIERIA ELÉCTRICA E INGENIERIA CIVIL.	BLAS SANTIAGO ORTEGA VENTURA	504077
E/2018-9036	5/3/18	BLASTRO	IMPORTACIÓN Y VENTA DE TEXTILES, VENTA DE ROPA Y ACCESORIOS, DISEÑO DE MODAS, LINEAS PERSONALIZADAS DE ROPAS Y ACCESORIOS, ATELIER Y CONFECCIÓN.	PERLA IRLENNI CASTRO URIBE	503565
E/2018-10561	14/3/18	BLISS RENT A CAR	RENTA DE VEHICULOS.	FRANCISCO JAVIER VELOZ CEPEDA	503763
E/2018-1898	19/3/18	BLUE COFFEE BY LAWRENCE	VENTA DE DESAYUNOS, POSTRES, BEBIDAS NO ALCOHÓLICAS.	FRANKLIN ARISTIDES CARABALLO JEREZ	504191
E/2018-8405	9/3/18	BMV SOLUTIONSRD	COMPRA Y VENTAS DE EQUIPOS DE TECNOLOGIA Y SERVICIOS DE MANTENIMIENTO DE SISTEMAS DE INFORMACIÓN.	JUAN ESTABAN BAEZ VASQUEZ	503442
E/2018-6428	15/3/18	BOHIO EVENTOS	ORGANIZACIÓN DE EVENTOS SOCIALES Y CORPORATIVOS.	DOLORES ROMERO CALDERON	503967
E/2018-9214	6/3/18	BOLSA Y MERCADOS DE VALORES DE LA REPÚBLICA DOMINICANA	FACILITAR LA NEGOCIACIÓN DE VALORES INSCRITOS EN EL REGISTRO MEDIANTE LA PROVISIÓN DE INFRAESTRUCTURA, SERVICIOS, MEDIOS INFORMÁTICOS	BOLSA DE VALORES DE LA REPUBLICA DOMINICANA, S A	502961
E/2018-9898	9/3/18	BONAO DENTAL PLUS PERÉZ BERTRE	SERVICIOS ODONTOLÓGICOS EN GENERAL.	BELKIS ANTONIA PEREZ MARTE, FRANKLIN DANIEL BERTRE MARMOL	503204
E/2018-9891	9/3/18	BR SKIN & SPA BEAUTY CENTER	ACTIVIDAD RELACIONADA CON EL CUIDADO, LA BELLEZA Y CUIDADO DE LA PIEL EN GENERAL Y ANEXOS, CUIDADO DEL PELO, LIMPIEZA FACIAL, DEPILACIÓN, MASAJES EN GENERAL	WILFREDO ELIAS RODRIGUEZ PEÑA	503488
E/2018-11232	19/3/18	BRAGA MUSIC BY JAIRO DE LEON	PROMOCIÓN Y REPRESENTACIÓN ARTÍSTICA	JAIRO DE LEON DE JESUS	504187
E/2018-9048	5/3/18	BRIGADA NACIONAL DE RESCATE VOLUNTARIA DE LOS CUERPOS DE BOMBEROS BNR	RESCATAR LA JUVENTUD DE LOS VICIOS Y LA CORRUPCIÓN, SALVAR VIDAS Y PROPIEDADES, HACER HOMBRE Y MUJERES DE BIEN SOCIAL DE LA HUMANIDAD Y DE TODOS LOS SECTORES DEL PAÍS.	RAFAEL EDUARDO PERALTA ROMERO	503738
E/2018-8105	8/3/18	BRIGHT GM ASSESSMENTS AND LEARNING SPECIALISTS	SERVICIOS PROFESIONALES DE ORIENTACIÓN, ASESORIA Y EVALUACIÓN PSICOLÓGICA Y EDUCATIVA.	LAURA VIRGINIA GONZÁLEZ VELÁZQUEZ, AMY ELIZABETH MENA LOPEZ	503342
E/2018-10361	13/3/18	BRILLO CENTER	CENTRO DE INTERNET, CENTRO DE COPIADO, SILVER CAFÉ.	JESUS MARIA ANTONIO RIVERA DURAN	503798
E/2018-8875	2/3/18	BRIPORT	TRANSPORTE DE PASAJEROS, DOCUMENTOS, PAQUETES Y CARGA Y ACTIVIDADES AFINES.	ALTAGRACIA SCARLETT JIMENEZ MORONTA, FEDERICO JESÚS JIMENEZ MORONTA, SHARON ELIZABETH JIMENEZ MORONTA	504041
E/2018-9605	8/3/18	BRITO + GUZMAN ARCHITECTURAL STUDIO	CONSTRUCCIÓN, REFORMA Y REPARACIÓN DE EDIFICIOS RESIDENCIALES Y DE VIVIENDAS UNIFAMILIARES, CONJUNTAMENTE CON LA VENTA Y/O ALQUILER DE INMUEBLES.	CESAR ALFREDO BRITO PEÑA	503375
E/2018-5069	6/2/18	BRITO ESQUEA & ASOCIADOS	CONSTRUCCIÓN E IMPERMEABILIZACIÓN EN GENERAL.	VICTOR BRITO MARTE, BRITO ESQUEA & ASOCIADOS, S.R.L.	503346
E/2018-8973	5/3/18	BTEK SOLUTIONS	VENTA DE SOLUCIONES DE TECNOLOGIA PARA EMPRESAS, INCLUYENDO SOFTWARES, HARDWARES, SERVICIOS DE CONSULTORIA EN LA NUBE, SERVICIOS DE INSTALACIÓN Y MANTENIMIENTOS DE PROGRAMAS	JOSE LUIS ROA REYES	502845
E/2018-9694	15/3/18	BUFETE MICHEL SUERO	ASUNTOS JURIDICOS EN GENERAL.	OMAR RAFAEL TOMAS MICHEL SUERO	503958
E/2018-8931	12/3/18	BUILDER EINSTEINIUM	CONSTRUCCIÓN DE OBRAS CIVILES EN GENERAL E INMOBILIARIA.	ASUNCION DE LOS DOLORES HOLGUIN MARTE DE APONTE, MERY ROSA REYNOSO	503706
E/2018-8438	7/3/18	BUSQUEDA Y RESCATE REPUBLICA DOMINICANA- BUSQUEDOM	ENTIDAD SIN FINES DE LUCRO DEDICADA A AGRUPAR LOS ADIESTRADORES, MANEJADORES, EQUIPOS Y FORMADORES DE PERROS DE BÚSQUEDA Y RESCATE DE PERSONAS, PARA PROMOVER EL USO ADECUADO DE LOS PERROS DE BÚSQUEDA Y RESCATE	CESAR RAMDY RAFAEL GUERRERO PLASENCIO	503060
E/2018-9096	5/3/18	BVJ COMERCIAL	COMPRA, VENTA, IMPORTACION Y EXPORTACION DE PRODUCTOS ALIMENTICIOS, TALES COMO CEREALES, CARNES, BEBIDAS, GOLOSINAS.	JULIO CESAR MARTINEZ LANTIGUA	502800

[210] EXP.	[220] SOL. FECHA	[561] NOMBRE COMERCIAL	[510] ACTIVIDAD	[730] SOLICITANTE	[111] REGISTRO
E/2018-10609	14/3/18	C & A COMUNICACIONES	CONSTRUCCIÓN DE REDES TELEFÓNICAS Y PLANTA EXTERNA.	CESAR ARIAS CRISOSTOMO, REYSI ABIGAIL ARIAS DIAZ	503923
E/2018-10148	12/3/18	C & E	SERVICIOS PRIVADOS DE MÉDICOS Y ENFERMERAS A DOMICILIO.	CAROLINA ALEXANDRA VASQUEZ MARTINEZ, ELCIDA MARIA HENRIQUEZ	503508
E/2018-10228	12/3/18	C A S AMBULANCIA, CENTRAL DE AMBULANCIA DEL SUR	SERVICIOS MÉDICOS, DE AMBULANCIA, SUMINISTRO DE MEDICAMENTOS, TRANSPORTE DE ENFERMOS E IMPORTACIÓN DE MEDICAMENTOS Y EQUIPOS.	RONNY GARCIA GRATERO	503515
E/2018-10302	13/3/18	C.D.L. CONSULTING	SERVICIOS DE CONSULTORÍA Y ASESORÍA CONTABLE Y FISCAL. CONSULTORÍA GERENCIAL E IMPOSITIVA. CONTABILIDAD OUTSOURCING. DISEÑO E IMPLEMENTACIÓN DE CONTROLES INTERNOS Y SISTEMAS DE CONTABILIDAD.	CIRILO GERMAN DIAZ LUNA	503816
E/2018-8672	1/3/18	C.L.D.E	GESTION DE COMRAVENTA INMOBILIARIA, ALQUILERES Y CONDOMINIOS. GESTION Y MANEJO DE ALMACENAJES.	JONATHAN RAFAEL GARRIDO BERNAL	502482
E/2018-8696	13/3/18	CABA DUNIS IMPORT	IMPORTACIÓN Y EXPORTACIÓN DE PRODUCTOS PARA LA BELLEZA Y CUIDADO DEL CUERPO HUMANO. ASÍ COMO PRENDA DE VESTIR PARA HOMBRES Y NIÑOS, COMERCIALIZACIÓN DE SELLOS.	OMAR CABA DE JESUS	503584
E/2018-10121	12/3/18	CABELLISIMA SALÓN & SPA	SERVICIOS DE BELLEZA EN GENERAL	EVELIN PLASENCIA DE ANDRIES	503507
E/2018-10819	15/3/18	CACAO MOLIO	EMPRESA DE ALIMENTOS Y BEBIDAS, PICADERAS, SERVICIOS DE BUFET, CATERING, POSTRES, EVENTOS, ASESORÍA GASTRONÓMICA, CAPACITACIÓN CULINARIA.	JOFIEL CASTILLO D' OLEO	504111
E/2018-9205	6/3/18	CACAO Y AGUACATE GUZMAN	CULTIVO DE SEMILLAS AGRÍCOLAS DE CACAO Y AGUACATE, IMPORTACIÓN, EXPORTACIÓN Y COMERCIALIZACIÓN DE LOS DERIVADOS DEL CACAO Y EL AGUACATE.	ANTONIO GUZMAN DE LA CRUZ	502899
E/2018-6932	19/2/18	CACTA CONSTRUCTORA	DISEÑO, DESARROLLO Y CONSTRUCCIÓN DE OBRAS DE INGENIERÍA, INCLUYENDO PROYECTOS HABITACIONALES, PLAZAS COMERCIALES, CENTROS HOTELEROS Y TODO TIPO DE OBRA DE INGENIERÍA CIVIL, TANTO PARA EL SECTOR PRIVADO COMO PARA EL SECTOR PÚBLICO.	CRISTINA AMELIA ACTA DURAN	503409
E/2018-6933	8/3/18	CACTA INMOBILIARIA	COMPRA, VENTA, ALQUILER Y TENENCIA DE BIENES INMUEBLES, ASÍ COMO A LA ADMINISTRACIÓN DE CONDOMINIOS Y PROPIEDADES INMOBILIARIAS.	CRISTINA AMELIA ACTA DURAN	503268
E/2018-8474	1/3/18	CAELE POP	CALENDARIO DE ACTIVIDADES Y GUÍA GASTRONÓMICA. PROMOCIÓN, VENTAS, PRODUCCIÓN AUDIOVISUAL, EVENTOS, PUBLICIDAD, ACTIVIDADES, COMMUNITY MANAGER.	CARLOS ALFREDO CID CRUZ	502509
E/2018-10171	12/3/18	CAFE DON NESTOR	COMERCIALIZACIÓN Y VENTA DE CAFE.	ESTEBAN ELIEZER RODRIGUEZ RODRIGUEZ	503518
E/2018-2937	13/3/18	CAFETERIA COLMADO DAHYESI	VENTA DE TOSTADA, JUGOS NATURALES, CERVEZAS, DULCES.	DAHIANA CACERES HOLGUIN	503772
E/2018-7154	12/3/18	CAFETERIA COMEDOR EL SABROSO FENG WU	COMEDOR RESTAURANTE DE COMIDA RÁPIDA.	JUN YI FENG WU	503458
E/2018-9903	9/3/18	CAFETERIA RAFAEL HERNANDEZ	VENTA DE COMIDA RÁPIDA, TALES COMO SANDWICH, HOTDOGS, JUGOS NATURALES Y ARTIFICIALES, CERVEZAS.	RAFAEL HERNANDEZ RODRIGUEZ	503172
E/2018-8704	2/3/18	CAITECA@NA	DISEÑO ARQUITECTÓNICO, CALCULOS ESTRUCTURALES, PRESUPUESTOS Y AVALUO Y CONSTRUCCIONES EN GENERAL.	YEIMI BAEZ VIDAL	503260
E/2018-10886	15/3/18	CALA GRAPHICS GROUPS	PRESTACIÓN DE SERVICIOS DE DISEÑO GRÁFICO, IMPRESIONES DIGITALES, OFFSET, FLEXOGRAFÍA, TIPOGRAFÍA Y AFINES.	FRANKLIN ALBERTO ORTEGA DIAZ	504072
E/2018-8045	6/3/18	CALE'S PROFESSIONAL SERVICES	SOLUCIONES PARA TODO PÚBLICO DE SERVICIOS DE CUIDADO Y MANTENIMIENTO DE HOGARES Y EMPRESAS, SERVICIOS DE ASISTENCIA DOMESTICA EN GENERAL Y RECLUTAMIENTO Y SELECCIÓN DE LOS MISMOS.	AGRIPLEY DE LOS MILAGROS VALVERDE DE ENCARNACION	502935
E/2018-9677	14/3/18	CALL CENTER SERVICIOS NACIONALES CORPORATIVOS, CERNACROP	SERVICIOS DE CALL CENTER.	CLARA INES NUÑEZ DE SUBERBI	503746
E/2018-8473	1/3/18	CALYWOOD STUDIOS	DECORACIÓN, DIRECCIÓN DE ARTE, PROPS, ESCULTURAS, MURALES, LETREROS, CONSTRUCCIÓN DE SETS PARA AUDIOVISUALES.	JHONUEL CASTILLO FLORENTINO	502510
E/2018-10464	13/3/18	CALZADOS LAUREANO	FABRICACIÓN Y VENTA DE CALZADOS.	CARLOS RAFAEL LAUREANO	503787
E/2018-9307	15/3/18	CÁMARA DOMINICANA DE LA INFORMACIÓN CADOINFO	AGLUTINAR A TODOS LOS COMUNICADORES DOMINICANOS.	JOSE FRANCISCO PEÑA GUABA	503962
E/2018-8997	5/3/18	CAMBIO DE ZAPATOS	PROYECTO DE ASESORIA EN COACHING Y PROGRAMACIÓN NEUROLINGÜÍSTICA, CUYA METODOLOGÍA IMPLICA INTERESANTES HERRAMIENTAS, TÉCNICAS Y DINÁMICAS	SILVIA ALEJANDRA CONTRERAS SANCHEZ	502790
E/2018-7890	8/3/18	CAMINO D'ORO	COMPRA, VENTA Y ALQUILER DE INMUEBLES.	CACERES TORRES	503371
E/2018-7968	12/3/18	CAMPESE EXCURSIONS	EXCURSIONES DE BUGGIES, FOUR WHEELS Y VEHICULOS TODO TERRERO, EXCURSIONES SAFARY, EXCURSIONES TERRESTRES, EXCURSIONES ACUÁTICAS, EXCURSIONES AÉREAS Y CYTY TOUR.	GABRIEL CAMPESE	503687
E/2018-10732	14/3/18	CAMPOSUR	PRODUCCIÓN, EMPAQUE, TRANSPORTE Y COMERCIALIZACIÓN DE FRUTAS Y VEGETALES.	DORISBELL R MACKINNEY VALDEZ	503995
E/2018-8603	16/3/18	CAMU FM	EMISORA.	LUCILO ANTONIO RODRÍGUEZ SURIEL	504040
E/2018-8991	5/3/18	CANA HOUSING SERVICES C.H.S.	LIMPIEZA DE CASA, RESTAURANTE, HOTELES, PLAZA, CONDOMINIO, SERVICIO DOMESTICO, CHÓFER Y DEMÁS SERVICIOS EN GENERAL.	ROMULO GERMAN LLUBEREZ GOMEZ	502746
E/2018-10542	14/3/18	CANELO NIVAR Y ASOCIADOS	SERVICIOS DE ODONTOLOGÍA, BANCA DE LOTERÍA, VENTA DE PRODUCTOS FARMACÉUTICOS Y NATURALISTA, TIENDA DE ROPA, VENTA Y ALQUILER DE VEHÍCULOS, SERVICIOS DE TRANSPORTE DE PAQUETERÍA O COURIER, VENTAS DE ALIMENTOS Y BEBIDAS.	WILFREDO CANELO PEREZ	503862
E/2018-4229	14/3/18	CAÑA DORADA DR INTERNATIONAL MUSIC & FILM FESTIVAL	SE DEDICARÁ A PROMOVER Y ORGANIZAR EVENTOS RELACIONADO CON LA INDUSTRIA DEL CINE Y DE LA MÚSICA, TALES COMO ESTRENOS DE PELÍCULAS INTERNACIONALES CON ALFOMBRA ROJA (RED CARPET)	MARIA DEL CARMEN RAQUEL BERNAL MARTINEZ	503883
E/2018-4985	13/3/18	CAP CANA HERITAGE SCHOOL	DESARROLLAR INSTITUCIONES EDUCATIVAS DE TODO TIPO MATERNAL, PRE-ESCOLAR, PRIMARIA, INTERMEDIA, SECUNDARIA, TÉCNICA, COMERCIAL, COMPUTACIONAL	EDUCACION INTEGRAL, S.R.L. (EISA)	503757
E/2018-9946	16/3/18	CARABALLO SUÁREZ INDUSTRIAL	FABRICACIÓN DE BARRAS DE CAMAS EN METAL Y MUEBLES PARA EL HOGAR EN METAL.	OSVALDO GEOVANNY CARABALLO SUÁREZ	503990
E/2018-9177	6/3/18	CARACAS FOODTRUCK	COMPRA Y VENTA AL POR MAYOR Y AL DETALLE DE ALIMENTOS Y BEBIDAS ALCOHÓLICAS Y NO ALCOHÓLICAS.	ANDREA LISSETTE BRITO BRICENO	502990
E/2018-8897	2/3/18	CARANDEM SOLUTIONS	IMPORTACIÓN, VENTA Y DISTRIBUCIÓN DE MATERIAS PRIMA PARA PLÁSTICOS Y QUÍMICOS, ASÍ COMO MATERIALES Y REPUESTOS DE MANTENIMIENTO DE EQUIPOS MECÁNICOS.	VICTORIA ALTAGRACIA TINEO DE REYES	502675
E/2018-10096	19/3/18	CARIBBEAN EXTREME TOURS MARTINEZ ESPINAL	ALQUILER DE MOTOCICLETAS DE TODO TIPO, VENTA DE TOURS EN MOTOCICLETA 4 GOMAS Y OTROS DEPORTES EXTREMOS.	ARTURO JOSE MARTINEZ ESPINAL, ROBINSON ANTONIO ESPINAL MARTINEZ	504188
E/2018-10750	15/3/18	CARIBBEAN SHINE DETAILING	AUTO DETAILING, LAVADO DE VEHÍCULOS, CUIDADO DE VEHÍCULOS, DESABOLLADURA, PINTURA DE VEHÍCULOS, VENTA DE ACCESORIOS PARA VEHÍCULOS	GABRIEL JOSE LLINAS FLORENTINO	504151
E/2018-4831	9/3/18	CARIBBEAN SWEET FRUITS AREE	PRODUCCIÓN, COMPRAS Y VENTAS DE DE FRUTAS, VEGETALES U OTROS RUBROS, PARA EL MERCADO NACIONAL E INTERNACIONAL	WILINTON ALEXANDER SIERRA SANCHEZ	503445
E/2018-9299	6/3/18	CARIBBEAN FAIRY TALE	VENTAS DE EXCURSIONES, TOURS A CABALLOS, TOUR OPERADOR, BARCOS, SERVICIOS TURÍSTICOS.	ARKADIY NIKOLAEV SAVIN, YURIY KARAFKA-KARBUT	502667
E/2018-10211	12/3/18	CARLES	CASA DE CAMBIO Y COMPRA DE DIVISAS.	CARLOS MAR MONCADA RUIZ	503555
E/2018-8612	8/3/18	CARLOS BRITO PRODUCTIONS	PUBLICIDAD, PROGRAMA DE TV, TEXTIL, BORDADOS, SERIGRAFIADAS Y ORGANIZACIÓN DE EVENTOS.	CARLOS BRITO	503392
E/2018-9133	5/3/18	CARLOSMAN	IMPORTACIÓN, COMPRA Y VENTA DE PEGAMENTO, CEPILLO DENTAL, NAVAJAS DE AFEITAR, BRILLO PARA FREGAR, LAPICES DE ESCRIBIR, BOMBILLAS NORMALES Y DE BAJO CONSUMO.	LUIS ALBERTO MONCION MATEO	502826
E/2018-7109	7/3/18	CARMEN & MARIEL EL BUEN GUSTO	VENTA DE TODO TIPO DE COMIDA, BUFFET, PICADERAS, COMIDAS CRIOLLAS, BEBIDAS.	CARMEN MARIA REYES SANCHEZ	502861
E/2018-7203	1/3/18	CARMEN KEMELY SUPPLY	IMPORTACIÓN, VENTA Y DISTRIBUCIÓN DE PRODUCTOS, ARTÍCULOS Y UTENSILIOS PARA LA BELLEZA FEMENINA Y MASCULINA, ASÍ COMO LA VENTA DE EQUIPOS Y PRODUCTOS PARA SPA Y MAQUILLISTAS.	CARMEN ESMERLIN CASTILLO BASTARDO	502457
E/2018-9105	5/3/18	CARNICOS BELTRE HERMANOS	VENTA DE CARNES ROJAS, MENUDENCIAS Y CHACINADOS.	WILKIN GOMEZ BELTRE	502813
E/2018-1969	28/2/18	CARPASA TRANSPORTE DE CARGAS & PASAJEROS	TRANSPORTAR CARGAS & PASAJEROS EN TODO EL TERRITORIO DEL PAÍS.	JOSE ALTAGRACIA VALENZUELA VALENZUELA	503695
E/2018-9900	9/3/18	CARVAJAL CASTRO & ASOCIADOS	PRESTAR SERVICIOS PROFESIONALES EN EL ÁREA DE CONTABILIDAD Y CIENCIAS AFINES A EMPRESAS Y ENTIDADES QUE LO REQUIERAN E IMPARTIR CURSOS, TALLERES, Y ENTRENAMIENTOS PARA PROFESIONALES Y ESTUDIANTES DE LAS ÁREAS MENCIONADAS.	FRANK JULIO CARVAJAL NUÑEZ	503490
E/2018-9668	8/3/18	CASA COCO-PINA	COMPRA, VENTA, ALQUILER Y ADMINISTRACIÓN DE INMUEBLES EN LA REPUBLICA DOMINICANA.	MICHAEL PHILLIP HUFF	503179
E/2018-9242	6/3/18	CASA DE CAMBIOS SHALOM	AGENTES DE CAMBIO.	JENNY MARIBEL LOPEZ SANCHEZ	502933
E/2018-10278	13/3/18	CASA DE LA NOVIA BY ANA DE LEON	ALQUILER DE ROPA DE NOVIA, CUMPLEAÑOS, PRIMERA COMUNION, QUINCEANERA, BAUTIZO, COMERCIALIZACIÓN Y VENTAS DE BISUTERIA, TODO LO RELACIONADO CON ACTIVIDADES Y EVENTOS SOCIALES AFINES.	ANA ELSA DE LEON	503735
E/2018-8189	9/3/18	CASA RAMON JIMENEZ DE JESUS & ASOCIADOS	VENTA AL POR MAYOR Y AL DETALLE DE TODA CLASE DE PRODUCTOS COMESTIBLES, IMPORTACIÓN Y DISTRIBUCIÓN DE TODO TIPO DE EQUIPOS Y MERCANCIAS RELACIONADO CON LA MISMA.	RAMON JIMENEZ DE JESUS	503503
E/2018-10045	9/3/18	CASH MOBILES	COMPRA, VENTA, DISTRIBUCIÓN Y COMERCIALIZACIÓN COMO MAYORISTA Y DETALLISTA DE COMPONENTES, PARTES Y REPUESTOS PARA EQUIPOS DE COMPUTACIÓN TALES COMO SOFTWARE Y HARDWARE	KELVIN GONZALEZ HERNANDEZ	503539
E/2018-8315	13/3/18	CASHMAX INVESTMENT GROUP	FINANCIAMIENTOS DE VEHÍCULOS DE MOTOR, PRÉSTAMOS PERSONALES, PRÉSTAMOS HIPOTECARIOS, COMPRA Y VENTA DE BIENES INMUEBLES, HIPOTECAS DE INMUEBLES, RENTA DE VEHÍCULOS DE MOTOR.	MAXIMO CASTILLO ESPIRITUSANTO	503791
E/2018-9655	8/3/18	CASITA WIKI	CUIDADO DE NIÑOS, ESTIMULANTE TEMPRANA, GUARDERÍA INFANTIL.	INGRID CRISTINA LÓPEZ ESTÉVEZ	503074
E/2018-7755	5/3/18	CASTISUR18	COMPRA, VENTA Y COMERCIALIZACIÓN DE PRODUCTOS COMESTIBLES, BEBIDAS Y FRUTAS.	YAJAIRA MARGARITA CASTILLO CHIRENO	502819
E/2018-7382	21/2/18	CASTPER	SERVICIOS DE IMPRESIÓN DE LIBROS, ESCOLARES, TECNOLOGÍA Y COURIER.	RAFAEL ALEXANDER CASTRO DE JESUS, ANA ESTHER PEREZ LEBRON DE CASTRO	503344
E/2018-8935	5/3/18	CATALEYA FLOWERS	FLORISTERÍA, SERVICIOS DE FLORISTERÍA EN GENERAL. COMPRA Y VENTA DE FLORES AL POR MAYOR Y DETALLE, IMPORTACIÓN Y EXPORTACIÓN DE FLORES.	CENDY BERENICE DE LA CRUZ PEREZ	502783
E/2018-7285	9/3/18	CAYOARENA ENTERTAINMENT EPP	MÚSICA EN VIVO, ENTRETENIMIENTO, SONIDO, ILUMINACIÓN, CARRAS, TARIMAS.	EMILIO ANTONIO PINEDA PERALTA	503497
E/2018-7088	13/3/18	CBO HUIS INFORMATIC INVESTMENT	OFRECER SERVICIOS DE CONSULTORÍA, CAPACITACIÓN, ASESORÍA, DESARROLLO, DE SOFTWARE, REDES DE DATOS, CONTROLES LÓGICOS, INFRAESTRUCTURA, AUTOMATIZACIÓN INDUSTRIAL, SUMINISTRO DE SENSORES, ENERGÍA ALTERNATIVA	CYNTHIA ANDREINA BADIA BODDEN	503778
E/2018-10248	12/3/18	CBS DEVELOPMENTS	DESARROLLO, PROMOCIÓN, CONSTRUCCIÓN, VENTA Y ALQUILER OTRA ACTIVIDAD RELACIONADA A LAS BIENES RAICES Y/O PROYECTOS EN LA REPUBLICA DOMINICANA, U OTRA PARTE DEL MUNDO.	CBS DEVELOPMENTS, S.R.L	503689
E/2018-6346	13/3/18	CEATLAM INVESTMENT	ASESORÍA ECONÓMICA, CONSULTORÍA DE NEGOCIOS, ESTUDIOS DE MERCADO, PROMOCIÓN Y ESTRUCTURACIÓN DE PLANES DE NEGOCIOS.	QUIROZ SANTRONI ABOGADOS CONSULTORES	503682
E/2018-10517	14/3/18	CEDANIO ROMERO CERO	TRANSPORTE PRIVADO, CARGA, EVENTOS, A Y B, SONIDO, DJ, ARTISTAS, ILUMINACIÓN, ANIMADORES, LUCES, TRUSS, HUMO, PANTALLAS KARAOKE. ASÍ COMO TODA CLASE DE ACTIVIDAD RELACIONADA CON EL OBJETO PRINCIPAL.	CEDANIO ROMERO	503933

[210] EXP.	[220] SOL. FECHA	[561] NOMBRE COMERCIAL	[510] ACTIVIDAD	[730] SOLICITANTE	[111] REGISTRO
E/2018-8501	15/3/18	CENARTHE	ASISTENCIA MÉDICA A PACIENTES CON PATOLOGÍA DEL PIE DIABÉTICO Y VASCULARES, REPRESENTACIÓN COMERCIAL A NIVEL LOCAL DE MARCAS Y COMPAÑÍAS INTERNACIONALES SUPLIDORAS DE EQUIPOS E INSUMOS PARA TERAPIA DE PRESIÓN NEGATIVA	MARCRANCHOF AUGUSTO POLANCO ARIAS	503959
E/2018-10580	14/3/18	CENTRAL DE REPUESTO DIESEL GERSON ORNIELLO LOPEZ VARGAS	VENTA DE ACCESORIOS, PIEZAS Y PARTES PARA VEHICULOS DIESEL.	GERSON ORNIELLO LOPEZ VARGAS	503728
E/2018-9902	9/3/18	CENTRO AUTOMOTRIZ FRANKLIN CASTRO	DESABOLLADURA Y PINTURA DE VEHICULOS.	LUIS RAMÓN CASTRO BATISTA	503181
E/2018-9055	5/3/18	CENTRO AUTOMOTRIZ Y REPUESTOS JOSE DE LEÓN VARGAS	COMPRA, VENTA E IMPORTACIÓN DE PIEZAS NUEVAS Y USADAS PARA VEHICULOS, TALLER DE MECÁNICA AUTOMOTRIZ.	JUAN CARLOS VARGAS ALMONTE, JOSE DE LEON ALEJANDRO	503576
E/2018-9583	7/3/18	CENTRO CULTURAL CANA BRAVA	ENTIDAD SIN FINES DE LUCRO DEDICADA A FOMENTAR, CONSOLIDAR, RESCATAR Y DIFUNDIR LOS VALORES CULTURALES.	SANTA JULIANA REYNOSO DE LA CRUZ	503058
E/2018-10487	13/3/18	CENTRO DE ATENCION PRIMARIA EN SALUD /CUERPO MEDICO 1ERA. BRIGADA DE INFANTERIA ERD	ESTABLECIMIENTO DEDICADO A BRINDAR SERVICIOS MÉDICOS, DEL PRIMER NIVEL DE ATENCIÓN Y SERVICIOS A AGREGADOS TALES COMO: MEDICINA EN GENERAL, MEDICINA FAMILIAR, CARDIOLOGÍA GINECO OBSTETRICIA, PSICOLOGÍA, ODONTOLOGÍA, EMERGENCIAS Y PROGRAMA DE PROMOCIÓN Y PREVENCIÓN.	EJERCITO DE REPUBLICA DOMINICANA	503623
E/2018-10252	12/3/18	CENTRO DE ATENCION PRIMARIA EN SALUD/CUERPO MEDICO DE LAS BRIGADAS DE APOYO DE SERVICIOS Y APOYO DE COMBATE ERD	ESTABLECIMIENTO DEDICADO A BRINDAR SERVICIOS MÉDICOS, DEL PRIMER NIVEL DE ATENCIÓN Y SERVICIOS AGREGADOS TALES COMO; MEDICINA EN GENERAL, GINECO OBSTETRICIA, PSICOLOGÍA, EMERGENCIAS.	EJERCITO DE REPUBLICA DOMINICANA	503554
E/2018-9712	8/3/18	CENTRO DE BELLEZA BEULA	SERVICIOS DE BELLEZA, TALES COMO: LAVADO, CORTE, TINTE, DESRIZADO, EXTENSIONES, MANICURE Y AFINES.	ANGELA DE JESUS LORENZO	503238
E/2018-9431	7/3/18	CENTRO DE BELLEZA ESMELDA	CENTRO DE BELLEZA, ARREGLOS DE UÑAS, COLOCACIÓN DE UÑAS.	ESMELDA BRUNILDA FERNANDEZ ROSARIO DE CANARIO	502915
E/2018-10022	9/3/18	CENTRO DE BELLEZA LEBISMETTE	SERVICIOS DE BELLEZA EN GENERAL.	LISBETTE MARTINEZ SANTOS	503200
E/2017-20943	2/3/18	CENTRO DE BELLEZA NIUVERY	SALÓN DE BELLEZA.	LORENA SENA	502524
E/2018-8411	15/3/18	CENTRO DE BELLEZA PATRICIA MONTAS	SALÓN DE BELLEZA, VENTA DE PRODUCTOS PARA EL CABELLO Y ACTIVIDADES AFINES.	EMMA PATRICIA MONTAS MONTERO	504052
E/2018-7760	5/3/18	CENTRO DE BELLEZA VERONICA ALMANZAR JIMENEZ	CENTRO DE BELLEZA, ARREGLOS DE UÑAS Y COLOCACIÓN DE UÑAS.	ANA VERONICA ALMANZAR JIMINEZ	502492
E/2018-10958	16/3/18	CENTRO DE DIABETES Y NUTRICIÓN EVARISTO MERCEDES	SERVICIOS MÉDICOS ESPECIALIZADOS EN DIABETES, NUTRICIÓN Y SUS DERIVADOS.	ARELYS MERCEDES MERCEDES SANDOVAL	503991
E/2018-10334	13/3/18	CENTRO DE ESTUDIOS DE DERECHO PÚBLICO, REGULACIÓN ECONÓMICA Y FINANCIERA CEDEPREF	ASESORÍA Y FORMACIÓN CONTINUA EN MATERIA DE DERECHO PÚBLICO Y REGULACIÓN ECONÓMICA Y FINANCIERA.	EDUARDO JORGE PRATS	503674
E/2018-8971	5/3/18	CENTRO DE ESTUDIOS VICKMAS	DEDICADA A LA FORMACIÓN PROFESIONAL DE TÉCNICOS Y EJECUTIVOS DE NEGOCIOS Y EN EL ÁREA EDUCATIVA EN GENERAL, ASÍ COMO A LA CONSULTORÍA EN LOS TEMAS EDUCATIVOS	MARLENY VICTORIA DE LA ROSA SENA	502835
E/2018-11294	19/3/18	CENTRO DE FRENOS DE LEÓN GRULLÓN	REPARACIÓN DE FRENOS DE VEHICULOS DE MOTOR.	JOSÉ LEÓN GRULLÓN PÉREZ	504108
E/2018-10820	15/3/18	CENTRO DE GOMAS SYK	VENTAS DE GOMAS DE CARROS, CAMBIOS DE ACEITES, LUCES Y ELECTRICIDAD AUTOMOTRIZ.	ANDERSON MORDAN RAMOS, GEIDY ELIZABETH GARCIA FIGUEROA DE MORDAN	504128
E/2018-9878	9/3/18	CENTRO DE HERRERIA JASA	HERRERIA EN GENERAL	JESUS RAMON SOSA SURIEL	503326
E/2018-10226	12/3/18	CENTRO DE JESUS INCORPORADO	OBRAS DE BIEN SOCIAL, Y DESARROLLO DE LA COMUNIDAD	CENTRO DE JESUS INC	503524
E/2018-11253	19/3/18	CENTRO DE MUEBLES Y ELECTRODOMESTICOS LÓPEZ CERDA	VENTA DE MUEBLES PARA EL HOGAR Y ELECTRODOMESTICOS.	ROBIN LOPEZ REYES	504183
E/2018-10651	14/3/18	CENTRO DE NEUROLOGIA Y NEUROFISIOLOGIA DEL CIBAO, CENEFI	SERVICIOS MÉDICOS EN LAS AREAS DE NEUROLOGIA Y NEUROFISIOLOGIA.	RUBÉN MÁRTIRES BLANCO DIAZ	503800
E/2018-9444	7/3/18	CENTRO DE ORIENTACIÓN MÉDICO NATURAL YOEDIZ	DIFUSIÓN Y ORIENTACIÓN DE LOS PROCEDIMIENTOS MÉDICOS BASADOS EN MEDICINA Y PRODUCTOS NATURALES.	YOKAIRA ELIZABETH DÍAZ DIAZ	502903
E/2018-9147	5/3/18	CENTRO DE PERFECCIONAMIENTO D'YER'S	PARA UTILIZAR EN UNA ESCUELA Y ACADEMIA DE BELLEZA.	JOSEFINA GONZALEZ PICHARDO	502561
E/2018-719	15/3/18	CENTRO DE REHABILITACIÓN FISIOTERAPIA CABARETE	FISIOTERAPIA, REHABILITACIÓN FÍSICA Y RESPIRATORIA.	PATRICIA ALEJANDRA RONDON HERNÁNDEZ	503872
E/2018-9213	6/3/18	CENTRO DE SERVICIOS CHALAS	DISTRIBUCIÓN Y VENTA AL POR MAYOR Y AL DETALLE DE TODO TIPO DE DERIVADOS DEL PETROLEO.	CENTRO DE SERVICIOS CHALAS, SRL	502674
E/2018-7516	9/3/18	CENTRO DE SERVICIOS GOMAS Y MAS, CESCARR	DIAGNÓSTICOS COMPUTARIZADOS, ALINEACIÓN Y BALANCEO, REPARACIÓN DE TREN DELANTERO, CAMBIOS DE ACEITES Y FILTROS, REPARACIÓN DE FRENOS, PARA TODO TIPO DE VEHÍCULOS.	EMILIO CARRASCO BELA	503310
E/2018-8976	5/3/18	CENTRO DENTAL DRA MIRIAM CACERES	ODONTOLOGÍA GENERAL. PRÓTESIS E IMPLANTES.	MIRIAN ALTAGRACIA DEL CA. CACERES LIRIANO	502775
E/2018-8768	2/3/18	CENTRO EDUCATIVO ALEGRIA DEL MAÑANA	EDUCACIÓN INICIAL Y BÁSICA.	ANNY ESTHER VELOZ CEPEDA	502529
E/2018-8683	1/3/18	CENTRO EDUCATIVO FARO DE LUZ CHUCHUTA	CENTRO EDUCATIVO, ESTANCIA (COLEGIO-GUARDERIA) IMPARTIR DOCENCIA NIVEL INICIAL, BÁSICO Y MEDIA.	FANNY YONAIRA NUÑEZ LUGO, SUGEIDY KARINA NUÑEZ LUGO	502478
E/2018-10628	14/3/18	CENTRO EDUCATIVO SALOME UREÑA, CESU	ENSEÑANZA ESCOLAR EN LOS NIVELES INICIAL, BÁSICO Y MEDIO.	BARTOLO LEBRON PEREZ	503916
E/2018-8785	2/3/18	CENTRO ESPECIALIZADO DE LASER & ANTI AGING CELA	VENTA AL POR MAYOR Y AL DETALLE DE PRODUCTOS FARMACÉUTICOS Y COSMÉTICOS, IMPORTACIÓN, EXPORTACIÓN, DISTRIBUCIÓN DE LOS REFERIDOS PRODUCTOS	DISTRIBUIDORA MUNDO AMMA, S.R.L.	502744
E/2018-7279	20/2/18	CENTRO ESPECIALIZADO DEL ESTUDIO DIGESTIVO CEED	REALIZAR TODA CLASE DE ESTUDIOS DEL ÁREA DEL DIGESTIVA DEL CUERPO HUMANO, BRINDANDO ESTOS SERVICIOS A CLÍNICAS PRIVADAS, CENTROS MÉDICOS, PACIENTES REFERIDOS, CLIENTES DIRECTOS.	CENTRO DE GASTROENTEROLOGIA Y NUTRICION AVANZADA DR. P. OVALLE	502761
E/2018-10113	12/3/18	CENTRO FERRETERO ARGENIO	VENTA DE ARTÍCULOS FERRETEROS.	ARGENIO COLON MORA	503709
E/2017-48434	13/3/18	CENTRO OCUPACIONAL EN SALUD DEL TRABAJADOR Y EN PREVENCIÓN MENTAL INTEGRAL OCU-MED	CENTRO ESPECIALIZADO EN SERVICIOS INTEGRALES DE PREVENCIÓN Y PROMOCIÓN EN SALUD OCUPACIONAL.	YSABEL DIAZ CASTRO	503812
E/2018-5129	9/3/18	CENTRO ODONTOLÓGICO JOSAFAT	SERVICIOS DE SALUD BUCAL.	MARIA ROSARIO VÁSQUEZ RODRIGUEZ	503196
E/2018-7212	2/3/18	CENTRO PEDAGÓGICO ACCION EN CRISTO	ENTIDAD SIN FINES DE LUCRO DEDICADA A DAR EDUCACIÓN, ORIENTACIÓN PSICOPEDAGÓGICA A FAVOR DE LA NIÑEZ, ADOLESCENTES Y JÓVENES PARA LA MEJORA DE SU DESARROLLO PSICOMOTOR, SOCIO CULTURAL Y COGNITIVO, ALFABETIZACIÓN Y OTROS AFINES.	ABRAHAM PEREZ DE LA CRUZ, VIOLETA VISMERLY MARTINEZ DE PEREZ	502742
E/2018-8415	28/2/18	CERAFILTEC DOMINICANA	IMPORTACIÓN Y EXPORTACIÓN DE FILTRO Y SISTEMAS PARA PURIFICACIÓN Y TRATAMIENTOS DE AGUA.	CHRISTIAN STEINKELLER	502317
E/2018-10265	13/3/18	CERAMI-KEROS	VENTA AL POR MENOR DE CERÁMICAS.	BELLATERRA CERAMICAS, S.R.L.	503665
E/2018-10454	13/3/18	CERTY CARIBE	EMPRESA DE PRODUCTOS Y SERVICIOS DEDICADA A BRINDAR PRODUCTOS Y SERVICIOS PUBLICITARIOS, SUPLIDORA DE MATERIALES GRÁFICOS, DIDÁCTICOS Y TEXTILES PARA TODAS LAS EMPRESAS	ESTEBAN FRANCISCO ALCANTARA, RENZO MALDONADO FELIZ	503700
E/2018-9140	13/3/18	CHACABANAS LA CUBARICUA	FABRICACIÓN Y VENTA DE CHACABANAS Y PRENDAS DE VESTIR, IMPORTACIÓN Y EXPORTACIÓN DE LOS MISMO.	SIXTO L LOPEZ CARTAGENA	503640
E/2018-8814	2/3/18	CHALET CABRERA	OPERACION DE HOTEL Y RESTAURANTE	CHRISTIAN ERNST MEYER	502735
E/2018-9186	6/3/18	CHARLI BUS	TRANSPORTE EMPRESARIAL Y TURÍSTICO.	CHALINE ANDROLI AMADOR ESCALANTE	502969
E/2018-6737	5/3/18	CHENET FRUIT	SERVICIOS DE CATERING.	AMELIA GISELLE DIAZ CACERES	502625
E/2018-10525	14/3/18	CHICO AUTO PAINT	DESABOLLADURA, PINTURA, MANTENIMIENTO Y REPARACIÓN DE VEHICULOS DE TODO TIPO, VENTA DE ACEITE, PIEZAS Y PINTURAS.	JOSE LUIS ABREU GUZMAN	503876
E/2018-9497	7/3/18	CHIQUITO SUPPLY BABER SHOP	SERVICIOS DE BARBERÍA Y PELUQUERÍA.	JHON NELVIS VILLALONA CASTILLO	502909
E/2018-9413	7/3/18	CHITO MIEL COMPANY	PRODUCCIÓN Y VENTA DE PRODUCTOS APÍCOLAS.	RANDY EMILIO LEONARDO VALDEZ TATIS, DIOGENES LEONARDO RAHDAMÉS VALDEZ TEJADA	503128
E/2018-9422	7/3/18	CHRISROD	INMOBILIARIA.	TEUCRO ANIBAL CHRISTOPHER RODRIGUEZ	503161
E/2018-9062	5/3/18	CHULUMBUN	VENTA DE GLOBOS, ARTÍCULOS PERSONALIZADOS DECORACIONES Y DISEÑOS DE INTERIORES.	FELIX RAUL CRUZ SIERRA	502574
E/2018-9498	16/3/18	CIBAO AUTO PART EDUARDO BETANCES	IMPORTACIÓN Y VENTA DE REPUESTOS DE VEHÍCULOS DE MOTOR.	EDUARDO MANUEL BETANCES GARCIA	503988
E/2018-448	15/3/18	CIBAO BREWING COMPANY MEFESA	IMPORTACIÓN, EXPORTACIÓN, PRODUCCIÓN Y VENTA DE BEBIDAS Y MATERIA PRIMA PARA LA PRODUCCIÓN DE BEBIDAS.	FRANCISCO SANTANA	503875
E/2017-37036	6/3/18	CIBAYO	PROMOVER, DESARROLLAR E INVERTIR EN EMPRESAS COMERCIALES, AGROPECUARIAS, TURÍSTICAS, SOCIEDADES FINANCIERAS O DE BIENES RAÍCES, BANCOS.	JURISTAS S A S	503008
E/2018-8399	28/2/18	CIJY LIQUOR	EXPENDIO DE COMIDAS Y BEBIDAS.	CARMEN LIDIA PEÑA PICHARDO	503829
E/2018-8574	15/3/18	CINARUCO SUPPLIES & SERVICES	SERVICIO DE TAXIS EJECUTIVOS, TRANSPORTE DE CARGA PESADA, COMPRA VENTA Y DISTRIBUCIÓN DE SUMINISTROS DE OFICINA, MATERIAL DE OFICINA, ALIMENTOS.	CARLOS JAVIER GOMEZ GUEVARA	503970
E/2018-10617	14/3/18	CINETDOM.ELECTRIC.	INVESTIGACIÓN, DISEÑO, FABRICACIÓN Y COMERCIALIZACIÓN DE SISTEMAS ELECTROMECÁNICOS PARA LA INDUSTRIA DE LA ROBOTICA Y BÚSQUEDA DE FUENTES ALTERNATIVAS DE ENERGÍA Y APARATOS DE LOCOMOCIÓN DE CERO EMISIÓN.	JOSE ALBERTO ROBLES JIMENEZ, ELIGIO JIMENEZ CEBALLOS	503884
E/2018-9592	8/3/18	CIVILORS	CONSTRUCTORA, ALQUILER DE EQUIPOS, DISEÑO Y SUPERPOSICIONES DE OBRAS CIVILES	JUAN CARLOS ORSINI ROJAS	503337
E/2018-7060	5/3/18	CJP LOGISTICS	GESTIÓN ADUANAL, TRANSPORTE TERRESTRE, MARÍTIMO Y AÉREO, CONSOLIDACIÓN Y DESCONSOLIDACIÓN DE CARGAS.	ISAAC CUBA MEJIA, JESUS GABRIEL PAULINO PAREDES	502854
E/2018-9197	6/3/18	CK CHEMICAL PRODUCTS	VENTA Y APLICACIÓN DE PRODUCTOS QUÍMICOS ESPECIALIZADOS PARA LA CONSTRUCCIÓN, ADITIVOS, CURADORES, PRODUCTOS ESPECIALIZADOS PARA LA CONSTRUCCIÓN, ARTÍCULOS FERRETEROS	JULIAN ELIAS KURET RODRIGUEZ	502977
E/2018-10285	13/3/18	CKSURGE	REALIZACION DE EXCURSIONES, ACTIVIDAD TURISTICA E INMOBILIARIA.	KAREN TRACY CLEGG	503594
E/2018-9514	7/3/18	CKTRANS	COMERCIALIZACIÓN Y VENTA DE VEHICULOS DE MOTOR Y SERVICIO A LOS MISMOS.	JUAN MANUEL CACERES TORRES	503261
E/2018-4954	2/3/18	CLAFER Y ASOCIADOS	ESPECIALIDADES EN TERAPIA CLÍNICA, DE FAMILIA, PAREJA, APRENDIZAJE Y DEPORTIVA.	MARIA CLARIBEL FERMIN DE MORETA	502526
E/2018-6180	5/3/18	CLAN CLASS AUTO	VENTA E IMPORTACIONES DE VEHICULOS Y REPUESTOS.	JUAN BAUTISTA CARRION VARGAS	502934
E/2018-11113	16/3/18	CLINICA DENTAL DRA. KATHERY ROSARIO	SERVICIOS DE SALUD DENTAL.	KATHERY ELIZABETH ROSARIO SUSANA	503985
E/2018-9196	6/3/18	CLUB DE BILLAR PUNTO 9	CENTRO DE ENTRETENIMIENTO.	HECTOR RAMON DEL ORBE TAVERAS	502937
E/2018-7656	5/3/18	CLUB DE CICLISMO BARCHOE	REALIZAR ACTIVIDADES DE CICLISMO EN LA REPUBLICA DOMINICANA SIN FINES DE LUCRO, CON EL OBJETIVO DE INCENTIVAR EL CICLISMO EN EL PAÍS.	ALEJANDRA GRAN PEREZ, ANGEL LUIS CHEVALIER HERNANDEZ, ARIEL BRAVO CRUZ, CAROL PATRICIA SEVERINO, ROMER ANTONIO GONZALEZ BATISTA	502597
E/2018-9556	7/3/18	CLUB DE CICLISMO LOS PUYA OO MTB ACT...ACTIVO OO	CICLISMO DE MONTA DE MONTANAS Y RUTAS URBANAS, RECREACIÓN Y ENTRETENIMIENTO ENTRE OTRAS ACTIVIDADES DEPORTIVAS Y CULTURALES.	WELLINTON RAFAEL MEDINA RODRIGUEZ	503057

[210] EXP.	[220] SOL. FECHA	[561] NOMBRE COMERCIAL	[510] ACTIVIDAD	[730] SOLICITANTE	[111] REGISTRO
E/2018-9126	5/3/18	CLUB DE MUJERES AMOR Y PAZ	IMPORTACIÓN, EXPORTACIÓN, TRANSFORMACIÓN, COMERCIALIZACIÓN, DE LOS PRODUCTOS DERIVADOS DEL CACAO, ASÍ COMO CAPACITAR Y PROMOVER LA PRODUCCIÓN DEL CACAO.	MAGALYS LINAREZ	502785
E/2018-10229	12/3/18	CLUB UNIDOS POR UNA CAUSA CPUC	AYUDA A PERSONAS ENVEJECIENTES, DISCAPACITADOS Y EVENTOS INFANTILES.	CARINEX RIVERA DE LOS ANGELES	503564
E/2017-45197	6/3/17	CLYP SPORT SOLUTIONS	CREACIÓN E IMPLEMENTACION DE PROGRAMAS Y ACTIVIDADES DEPORTIVAS Y RECREATIVAS EN TODAS SUS VERTIENTES, VENTA DE EQUIPOS E IMPLEMENTOS DEPORTIVOS	CIDRIC MOISES PEGUERO GOMEZ	502887
E/2018-1029	10/1/18	CMRH IDEAS DE NEGOCIOS	SERVICIOS DE ASESORIA FINANCIERA.	CRISTIAN DE JESUS HUYGHU ROSARIO /MIGUEL RENE DE LA CRUZ FONDEUR	504031
E/2017-47795	7/3/18	COADMA	ASESORIA LEGAL, COBROS Y ADMINISTRACIÓN DE BIENES.	PAOLA NUÑEZ REYES, ELSA YISSEL FERMIN GONELL	502875
E/2018-1462	14/3/18	COASTAL LIFE ATLANTIC	VENTA DE LANZAS DE PESCAR, HILO PARA PESCAR, ANZUELOS, GANCHOS, CHAPALETAS, ESCAFANDRAS DE BUCEO, SNORKERL.	LUIS EDUARDO COMPRES ESPAILLAT	503745
E/2018-6717	16/2/18	COCINA INDUSTRIAL MANÁ DEL YAQUE CINMAY	PRODUCCIÓN Y ELABORACIÓN DE ALIMENTOS Y BEBIDAS AL POR MAYOR.	ESMILKYN RAMONA URBAEZ FELIZ	502626
E/2018-9445	7/3/18	COCO MÓVIL RD	VENTAS DE TODO TIPO DE CELULARES, ARREGLOS DE CELULARES, ACCESORIOS.	ROSMERY ALTAGRACIA REYNOSO ROSA DE JEREZ	503050
E/2018-10838	15/3/18	COLEGIO CRISTIANO TIA IVE	IMPARTIR EDUCACIÓN INICIAL Y BÁSICA.	IVELISSE BARTOLOME	504061
E/2018-1255	11/1/18	COLEGIO REINA DE LOS ANGELES	EDUCACIÓN INICIAL, BÁSICA Y MEDIA; TOMANDO EN CUENTA LA EDUCACIÓN EN VALORES.	ALEJANDRINA BRITO TINEO	503939
E/2018-9657	8/3/18	COLMADO "EL TOPOA"	VENTA DE PROVISIONES ALIMENTICIAS, PRODUCTOS DE HIGIENE PERSONAL, DE LIMPIEZA Y ACTIVIDADES AFINES.	MILCIADES BIENVENIDO SOTO PIMENTEL	503195
E/2018-9543	7/3/18	COLMADO ALBA FRANCISCO	VENTA Y COMERCIALIZACIÓN DE PRODUCTOS DE CONSUMO MASIVO TALES COMO: COMESTIBLES, BEBIDAS, DESECHABLES, LIMPIEZA E HIGIENE PERSONAL.	ALBA RAMONA FRANCISCO VÁLDEZ DE VÁLDEZ	502864
E/2018-9228	6/3/18	COLMADO ALIZ 1	COMERCIALIZACION DE ALIMENTOS DE USO MASIVO.	MANUEL DE JESUS DIAZ RODRIGUEZ	502998
E/2018-9229	6/3/18	COLMADO ALIZ 2	COMERCIALIZACION DE ALIMENTOS DE USO MASIVO	MANUEL DE JESUS DIAZ RODRIGUEZ	502996
E/2018-10365	13/3/18	COLMADO ASHLEIGH MARGARITA	VENTA DE ALIMENTOS.	GEORGINA MARIA RODRIGUEZ PIMENTEL	503664
E/2018-5425	8/3/18	COLMADO FANTASIA LUZBRIANNA	ACTIVIDADES COMERCIALES, COMO VENTA DE MERCANCIAS COMESTIBLES AL POR MAYOR Y DE TALLE Y FANTASÍA DE TODO TIPO.	MARIANO HERRERA, LUZ MARIA JIMENEZ DE HERRERA	503387
E/2018-9149	6/3/18	COLMADO GRECIA PEREYRA SANTANA	VENTA DE LOS PRODUCTOS DE LA CANASTA FAMILIAR TALES COMO: PRODUCTOS DE LIMPIEZA, DESECHABLES, ALIMENTICIOS Y BEBIDAS.	GRECIA PEREYRA SANTANA	502654
E/2018-6974	5/3/18	COLMADO NIURVIS SANTANA	VENTA DE LOS PRODUCTOS BÁSICOS DE LA CANASTA FAMILIAR TALES COMO: PRODUCTOS DE LIMPIEZA, DESECHABLES, ALIMENTICIOS Y BEBIDAS.	JESÚS LEONARDO SANTANA GARCIA	502491
E/2018-9231	6/3/18	COLMADO SAN MIGUEL	VENTA DE LOS PRODUCTOS DE LA CANASTA FAMILIAR TALES COMO: PRODUCTOS DE LIMPIEZA, DESECHABLES, ALIMENTICIOS Y BEBIDAS.	HECTOR MENDOZA HIDALGO	502673
E/2018-9692	8/3/18	COLMADO SAN MIGUEL FRANKLIN MUÑOZ TATIS	VENTA DE ALIMENTOS, ARROZ, HABICHUELAS, BEBIDAS.	FRANKLYN ANTONIO MUÑOZ TATIS	503039
E/2018-10794	15/3/18	COLMADO SILVIA YNOA	VENTA DE PRODUCTOS COMESTIBLES, DESECHABLES, BEBIDAS, DE LIMPIEZA.	SILVIA MARIA YNOA	503823
E/2018-11125	16/3/18	COLÓN & GENAO INGENIEROS ASOCIADOS	CONSTRUCCIONES PARA FINES DE VIVIENDAS Y LOCALES COMERCIALES.	COLON & GENAO INGENIEROS ASOCIADOS, SRL	503986
E/2018-10029	9/3/18	COLOR DESIGN CREATIVE LOS ENRIQUES	SERVICIOS DE PUBLICIDAD, DISEÑOS GRAFICOS.	PEDRO ENRIQUE GONZALEZ RODRIGUEZ	503233
E/2018-10899	15/3/18	COLOR NET	SERVICIO DE RELACIONES PÚBLICAS, COMUNICACIONES, EVENTOS, MANEJO DE REDES SOCIALES.	JONATHAN MOLINA COLOME	504141
E/2018-11067	16/3/18	COME POP TOURS	SERVICIOS DE TOURS OPERADOR LOCAL DOMÉSTICO.	ENRIQUE DE LA ROSA SANTANA	504057
E/2018-9586	7/3/18	COMERCIAL CATALAN	COMERCIALIZACIÓN, IMPORTACIÓN Y EXPORTACIÓN DE TODO TIPO DE MATERIALES DE OFICINA, UNIFORMES EN GENERAL	COMERCIAL CATALAN, SRL	503999
E/2018-8181	12/3/18	COMERCIAL LUIS JOSE SM	VENTA DE ROPA Y ACCESORIOS.	ARGENTINA SUGILIO SERGIO, MARGARET YANERI MARTINEZ GUERRERO	503525
E/2018-9599	8/3/18	COMERCIAL YADAN	VENTA DE CALZADO.	XIANGQING HUANG	503361
E/2018-4107	13/3/18	COMERCIALIZADORA ANNAMAR	COMPRA, VENTA, IMPORTACION, EXPORTACION Y DISTRIBUCION DE PRODUCTOS COMESTIBLES, DE PRIMERA NECESIDAD Y CONSUMO MASIVO.	RICARDO ANTONIO DIAZ COCCO, LAURA MIGUELINA CID RODRIGUEZ	503813
E/2018-9049	5/3/18	COMERCIALIZADORA FERCARIBE	IMPORTACIÓN, EXPORTACIÓN, RENTA, VENTA, ALQUILER DE VEHICULOS AL SECTOR PRIVADO, SIN QUE LA ANTERIOR ENUMERACIÓN PUEDA CONSIDERARSE LIMITATIVA	JOAQUIN FERRIS USO, JUAN CARLOS GARCIA HINIESTO	502765
E/2018-9131	5/3/18	COMERCIALIZADORA GUZMAN ROMANO & ASOCIADOS	PROCESADORA, COMPRA Y VENTA DE PRODUCTOS AGRICOLAS.	FRANCISCO GUZMAN	502791
E/2018-8684	2/3/18	COMPRA VENTA MARCOS LAURANE	COMPRA Y VENTA DE ELECTRODOMÉSTICOS, ARTÍCULOS PARA EL HOGAR.	MARKENS LAURANE	502661
E/2018-6383	7/3/18	COMPANIA DE ASISTENCIA SOLIDARIA PARA AMPARAR TU HOGAR COASAH	PRESTAMOS INMOBILIARIO.	JUAN CARLOS DURAN TAVAREZ	503223
E/2018-10244	12/3/18	COMPANIA DE PROPIETARIOS DEL TRANSPORTE DE PASAJEROS DEL KILOMETRO CERO COMPROTRANSPAKMO	A PRESTAR SERVICIOS DE TRANSPORTE DE PASAJEROS, ESCOLAR, EMPRESARIAL Y TURÍSTICO; ASIMISMO PODRÁ EXPLOTAR Y REALIZAR, EMPRENDER TODA CLASE DE NEGOCIOS CONEXOS CON EL OBJETO SOCIAL DE LA MISMA Y CUALQUIERA OTRAS ACTIVIDADES.	LUIS MANUEL REYES CHALAS	503691
E/2018-10157	19/3/18	COMPANIA DE TRANSPORTE BAUTISTA ALMONTE CTBA	CULTIVAR EN TODOS LOS NIVELES UNA FUERZA LABORAL, MOTIVADA Y DEDICADA A LA ORGANIZACIÓN DE TRANSPORTE, DANDO CONFIANZA A LOS USUARIOS CON HONESTIDAD Y EFICACIA EN EL SERVICIO, OFRECIENDO UN SERVICIO COMPETITIVO DE TRANSPORTE PUBLICO DE VIAJEROS, SIEMPRE APEGADO A LA LEY.	SIMON EMILIO BAUTISTA VILLA, ARACELIS ALTAGRACIA REYES DE FRIAS, YSIDRO HOLGUIN PEREZ, HERENIA ARAUJO ABREU DE RUIZ, FIOR DALIZA DEL CARMEN GALAN ESPINAL, JUAN FRANCISCO SOFI ANDUJAR, RAMON EMILIO GARCIA DURAN	504180
E/2018-9964	9/3/18	COMPANIA DE TRANSPORTE RAMON SANTANA SAN PEDRO DE MACORIS -COMTRASANP	TRANSPORTE DE PASAJEROS EN EL CORREDOR SUB-URBANO RAMON SANTANA SAN PEDRO DE MACORIS ATRAVES DE MINIBUSES Y MICRO BUSES.	RAMON MOTA	503530
E/2018-9429	7/3/18	COMPRA VENTA CESAR NUÑEZ Y RAFAEL NUÑEZ ASOCIADOS	COMPRA Y VENTA DE ELECTRODOMÉSTICOS Y ARTÍCULOS PARA EL HOGAR, PRÉSTAMOS DE MENOR Y MAYOR CUANTÍA.	CESAR BRAULIO NUÑEZ HERNÁNDEZ, RAFAEL ANTONIO NUÑEZ PÉREZ	502862
E/2018-9978	19/3/18	COMPRA VENTA FRANCISCO GALVEZ	COMPRA Y VENTA DE ARTÍCULOS Y ELECTRODOMÉSTICOS PARA EL HOGAR. SERVICIOS DE FINANCIERA, INMOBILIARIA, CAMBIO DE DIVISAS, CONTABILIDAD Y LEGAL.	FRANCISCO ALBERTO GALVEZ RIVERA	504110
E/2018-9152	6/3/18	COMPRAS CON PLATA	COMPRA, VENTA, IMPORTACIÓN Y EXPORTACIÓN DE ROPA, ARTÍCULOS ELECTRÓNICOS.	RUDDY PLATA FELIZ	503097
E/2018-8396	12/3/18	COMUNICACIONES & SERVICIOS JADE	VENTA Y SERVICIOS DE INTERNET, MINUTOS Y EQUIPOS ELECTRÓNICOS, ASÍ COMO TAMBIÉN ALQUILER DE EQUIPOS PARA EVENTOS SOCIALES.	RAMON ALFREDO ABREU ALCANTARA	503483
E/2018-6087	12/2/18	COMUNICACIONES INFORMATE DIARIO JCM	PERIÓDICO DIGITAL, PROGRAMA DE RADIO Y TV, PRODUCCIONES, EVENTOS, RELACIONES PÚBLICAS Y COMUNICACIONES EN GENERAL.	ANA CELIA CASTILLO ROSADO, JOAQUIN CARABALLO MARTINEZ	502793
E/2018-8597	8/3/18	COMUNIGHEN	ASESORIA EN COMUNICACIÓN SOCIAL, RELACIONES PÚBLICAS, IMPRESIONES, PUBLICIDAD, DISEÑO GRÁFICO, EDICIÓN Y FILMACIÓN DE COMERCIALES, PELÍCULAS Y EVENTOS.	ABEL JOSE GUZMAN THEN	503929
E/2018-4194	7/3/18	CON. CASA RANDY & ALAN ADMINISTRACION DE CONDOMINIOS	ADMINISTRACIÓN DE CONDOMINIOS, MEDIANTE SERVICIOS DE AGUA, LUZ, MANTENIMIENTO DE PLOMERÍA Y DE ÁREA COMÚN, Y ACTIVIDADES AFINES.	RAUL MENDOZA MOYA	503071
E/2018-10402	13/3/18	CONCEPTO WORLDWIDE	BRANDING, ESTRATEGIAS, PUBLICIDAD, MARKETING, DESARROLLO DE MARCAS, DISEÑO EDITORIAL, PROMOCIONES, EVENTOS, RELACIONES PÚBLICAS, DISEÑO GRÁFICO Y CREATIVIDAD EN GENERAL.	RAFAEL HERIBERTO ANTIGUA SOLIVEY	503751
E/2018-9278	6/3/18	CONCHALE VALE FOOD	VENTA DE COMIDA RÁPIDA, ALIMENTOS Y BEBIDAS.	MARISOL FERREIRA DE DIAZ	503056
E/2018-6065	12/3/18	CONCIENCIA ESTRATEGICA	UNIFORMES, SERIGRAFIA, BORDADOS, DISEÑO, IDENTIDAD CORPORATIVAS, ARTÍCULOS PROMOCIONALES, IMPRESIONES, CAMPAÑAS PUBLICITARIAS, COLOCACIÓN DE MEDIOS, PRODUCCIÓN VISUAL, Y AUDIOVISUAL, RELACIONES PÚBLICAS, CREACIÓN DE MARCAS, PAGINA WEB	JENNIFER CRUZ ENTERPRISE SRL	503512
E/2018-10331	13/3/18	CONCILIO CRISTIANO FUNDAMENTO BIBLICO, CCFUBI	ENTIDAD SIN FINES DE LUCRO, IGLESIA.	DOMINGO BENEDICK CORREA GRAVES	503785
E/2018-8936	5/3/18	CONCILIO DE IGLESIAS PENTECOSTALES REMANSO DE PAZ INTERNACIONAL CEPRIN	IDENTIFICACIÓN DE IGLESIAS.	INDALECIO DEL VALLE	502784
E/2018-11394	19/3/18	CONCILIO PENTECOSTAL REFUGIO DE SALVACION	TRABAJAR EN LA EVANGELIZACIÓN Y LA IMPLANTACIÓN DE IGLESIAS.	CONCILIO PENTECOSTAL REFUGIO DE SALVACION	504173
E/2018-11075	16/3/18	CONDISU CONSTRUCTORA INMOBILIARIA	DISEÑOS, CONSTRUCCIÓN, SUPERVISION, EXCAVACIÓN VENTA DE CASAS Y APARTAMENTOS.	JEUDI ALEXANDER RUBIO CUELLO	504079
E/2018-9439	7/3/18	CONDOMINIO MARIELY I	CONDOMINIO DE APARTAMENTO FAMILIAR	ELIDA FERNÁNDEZ VALDEZ	503142
E/2018-9710	8/3/18	CONDUERO CONTENEDORES Y SERVICIOS MARÍTIMOS DUERO	OPERAR COMO AGENTE CONSIGNATARIO DE BUQUES (AGENCIAS NAVIERAS) EN TODOS LOS PUERTOS DEL PAÍS, ASÍ COMO LAS ACTIVIDADES CONEXAS.	SOCRATES ISAAC GARCIA FRIAS	503348
E/2018-9419	7/3/18	CONFECIONES DIANA IVE	FÁBRICA DE JEANS, CAMISETA, BERMUDAS, CONJUNTOS.	DIANA MARIA IVE PACHECO	503069
E/2018-8702	2/3/18	CONFIARD	PRESTACIÓN DE SERVICIOS DE MEDIOS DE PAGO A TRAVÉS DE PLATAFORMAS TECNOLÓGICAS, CONTRATACIÓN O SUSCRIPCIÓN DE SERVICIOS POR MEDIOS ELECTRÓNICOS, ASESORIA	MAURICIO HOYOS PATINO	503566
E/2018-7514	6/3/18	CONNECT 8 BUSINESS GROUP	SERVICIOS MÚLTIPLES, RELACIONES PÚBLICAS PERSONALES Y CORPORATIVAS, ORGANIZACIÓN DE EVENTOS EN GENERAL, PUBLICIDAD, SERVICIOS DE TRADUCCIÓN, RENTA DE VEHÍCULOS.	MANLIO EDUARDO CINTRON FIGUEROO	503087
E/2018-3675	13/3/18	CONSEJO NACIONAL DEL SECTOR MOTOCONCHISTA CONSEMOTO	ORGANIZAR Y AGRUPAR FEDERACIONES, ASOCIACIONES, Y SINDICATOS DEL SECTOR MOTOCONCHISTAS A NIVEL NACIONAL, LLEVANDO A CABO LOS PROGRAMAS DE CAPACITACIÓN PARA MEJORAR LA CALIDAD DE VIDA DE LOS MIEMBROS SEGURIDAD VIAL REDUCCIÓN DE ACCIDENTES DE TRÁNSITO.	ESTEBAN BELTRE GALVAN, HOCHIMINH ALBERTO DE LA ROSA SANCHEZ, GUSTAVO ORLANDO UREÑA NUÑEZ	503930
E/2018-7311	9/3/18	CONSIMAR	INVERSIÓN, CONSTRUCCIÓN, VENTA E HIPOTECAS DE CASAS Y APARTAMENTOS, LA ADQUISICIÓN, PERMUTA Y LA APORTACIÓN TOTAL O PARCIAL DE BIENES INMUEBLES URBANOS O RURALES	WILLIAM ORLANDO MARTINEZ ESCARFULLERY	503431
E/2018-9887	9/3/18	CONSTRUALUM SISTEMAS EUROPEOS	IMPORTACIÓN Y VENTA DE PUERTAS DE METAL, PERFILES DE ALUMINIO ARQUITECTÓNICOS, PERFILES PARA PUERTAS Y VENTANAS, ACCESORIOS DE ALUMINIO PARA PUERTAS Y VENTANAS, VIDRIOS PARA PUERTAS Y VENTANAS	CRISTIAN LORENZANA DEL VALLE, OCTAVIO PULGAR MENDEZ	503494
E/2018-9484	7/3/18	CONSTRUBLEND	CONSTRUCCION EN GENERAL Y VENTAS DE MATERIALES PARA LA CONSTRUCCION.	JEFRY FELIZ JIMENEZ	503285
E/2018-7927	23/2/18	CONSTRUCCIÓN Y MONTAJE ELECTROMECÁNICO ROBERTOM	CONSTRUCCIÓN Y MONTAJE DE OBRAS CIVILES Y ELECTROMECÁNICA, LA PRESTACIÓN, CONTRATACIÓN Y SUB CONTRATACIÓN DE SERVICIOS EN EL AREA DE PROMOCIÓN, COMERCIALIZACIÓN, DISTRIBUCIÓN, IMPORTACIÓN	ROSENDO RODRIGUEZ HINOJOSA	503419
E/2018-10212	12/3/18	CONSTRUCCIONES MEJIA BRITO & ASOCIADOS	CONSTRUCCIÓN DE TODO TIPO DE OBRAS DE INGENIERIA, CALCULO, DISEÑO, ANÁLISIS.	MARCOS EDUARDO DE JESUS MEJIA GUERRERO, YRIS BERENICE DE LAS MERCEDES BRITO GOMEZ	503560
E/2018-9953	16/3/18	CONSTRUCCIONES VALENTIN GUZMAN & ASOCIADOS	DEDICADA A CONSTRUCCIONES CIVILES Y PLOMERIA EN GENERAL.	VALENTIN GUZMAN	504082
E/2017-40842	6/3/18	CONSTRUCCIONES Y SOLUCIONES LAUREANO SUAREZ	SERVICIOS DE PLOMERIA, ELECTRICIDAD, HERRERIA Y PISOS.	JUNIOR LAUREANO SUAREZ	502640

[210] EXP.	[220] SOL. FECHA	[561] NOMBRE COMERCIAL	[510] ACTIVIDAD	[730] SOLICITANTE	[111] REGISTRO
E/2018-8319	12/3/18	CONSTRUCTORA ALMONTE CARABALLO	SERVICIOS DE ARQUITECTURA E INGENIERÍA.	CESAR YESMIL CARABALLO SANTANA	503438
E/2018-4579	15/3/18	CONSTRUCTORA BAEZ Y VERAS BAVERAS	CONSTRUCCIONES DE OBRAS CIVILES, MANTENIMIENTO, MANEJO Y DISEÑO DE PROYECTOS ELÉCTRICOS, ARQUITECTÓNICOS Y DE LA CONSTRUCCIÓN, BIENES RAÍCES, COMPRA Y VENTA DE INMUEBLES	MIGUEL ANGEL LIRIANO DISLA, CLAUDIA CRISTINA VERAS VASQUEZ	504051
E/2017-47479	19/12/17	CONSTRUCTORA BELLIARD COLLADO	INSTALACIONES DE PUERTAS Y VENTANAS EN VIDRIOS CRUDOS Y TEMPLADOS, FABRICACIÓN PARA BAÑO Y DE METAL, TOLDOS DE TODO TIPO, HERRERÍA EN GENERAL	JUAN ALBERTO BELLIARD COLLADO	502630
E/2018-7033	9/3/18	CONSTRUCTORA CARLOS ALFREDO GARCÍA	DIVERSOS TRABAJOS EN LA CONSTRUCCIÓN DE EDIFICACIONES EN BLOCK, VARILLA Y CEMENTO, DISEÑO, FABRICACIÓN DE CASAS, EDIFICIOS Y TODO TIPO DE OBRAS CONSTRUÍDAS EN MATERIAL DE TIERRA Y CEMENTO.	CARLOS ALFREDO GARCÍA	503168
E/2018-9570	7/3/18	CONSTRUCTORA DE LEON-JMD	SERVICIOS EN EL ÁREA DE LA CONSTRUCCIÓN EN GENERAL.	JOSE MIGUEL DE LEON DOMINGUEZ	503054
E/2018-9699	8/3/18	CONSTRUCTORA DIPLAC	CONSTRUCCIÓN, COMERCIO, DISEÑO Y PLANIFICACIONES DE PROYECTOS.	CONSTRUCTORA DIPLAC, S.R.L.	503245
E/2018-9703	8/3/18	CONSTRUCTORA HENRÍQUEZ LÓPEZ & ASOC	CONSTRUCTORA DE OBRAS CIVILES Y PLANIFICACIÓN DE PROYECTOS, CONSTRUCCIONES EN GENERAL DE EDIFICIOS, CASAS, CARRETERAS.	ALEJANDRO VLADIMIR HENRÍQUEZ LÓPEZ	503027
E/2018-6734	16/3/18	CONSTRUCTORA INMOBILIARIA VALDEZ QUEZADA	CONSTRUCCIÓN DE VIVIENDAS Y VENTAS INMOBILIARIAS.	EMILIO VALDEZ QUEZADA	504161
E/2018-7818	22/2/18	CONSTRUCTORA ISAGA	COMPRA Y VENTA DE BIENES INMUEBLES, CONTRATAR MANO DE OBRA Y PROFESIONAL RELACIONADO CON LA EDIFICACIÓN Y CONSTRUCCIÓN EN GENERAL	JOSE MIGUEL CHOCRON MORELY	502794
E/2018-9269	6/3/18	CONSTRUCTORA LITOME	CONSTRUCCIONES, ARQUITECTURA, REMODELACION, REPARACIÓN DE TERRENOS, DISEÑOS, ACONDICIONAMIENTO, DESARROLLO Y CONSTRUCCIONES DE EDIFICIOS Y OBRAS CIVILES, EJECUCIÓN DE PROYECTOS Y DE MANERA GENERAL.	LIBBIS RAPOZO SANTOS, CLARIBEL MEJIA RAPOZO, NICOLE CLARIBEL RAPOZO MEJIA	502965
E/2018-11035	16/3/18	CONSTRUCTORA M2	SERVICIOS DE CONSTRUCCIÓN DE OBRAS CIVILES.	CESAR RAFAEL MUÑOZ PATIN	504055
E/2018-9613	8/3/18	CONSTRUCTORA MEDINA & BARBIERI MB	MOVIMIENTO DE TIERRA, EXCAVACIONES, CONSTRUCCIONES CIVILES, OBRAS VIALES, COMPRA Y VENTA DE INMUEBLES, COMPRA Y VENTA DE EQUIPOS PESADOS, ADMINISTRACIÓN DE INMUEBLES Y ALQUILER DE PROPIEDADES.	MARCELO OSCAR BARBIERI BUSTAMANTE	503394
E/2018-9271	6/3/18	CONSTRUCTORA MENISA	CONSTRUCCIONES, ARQUITECTURA, REMODELACION, REPARACIÓN DE TERRENOS, DISEÑOS, ACONDICIONAMIENTO, DESARROLLO Y CONSTRUCCIONES DE EDIFICIOS Y OBRAS CIVILES, EJECUCIÓN DE PROYECTOS Y DE MANERA GENERAL.	NICOLE CLARIBEL RAPOZO MEJIA, LIBBIS RAPOZO SANTOS, CLARIBEL MEJIA DE RAPOZO	502967
E/2018-9095	5/3/18	CONSTRUCTORA NAVICHA	COMPRA Y VENTA DE INMUEBLES, CAPTACIÓN DE INVERSIÓN PARA EL DESARROLLO DE PROYECTOS HABITACIONALES Y COMERCIAL.	JULIO CESAR MARTINEZ LANTIGUA	503834
E/2018-2482	14/3/18	CONSTRUCTORA OVALLEFIX	CONSTRUCCIÓN, DISEÑO, CÁLCULOS, ASESORÍA, PISCINA Y MANTENIMIENTO, TASACIONES, SUPERVISIÓN, PRESUPUESTOS.	FELIX RAFEL DIAZ ALMONTE, JORGE ALBERTO SERRANO OVALLES	503836
E/2018-8863	2/3/18	CONSTRUCTORA PINALES BAUTISTA	CONSTRUCCIÓN, CONTRATACIÓN, SUB-CONTRATACIÓN DE OBRAS CIVILES.	EDDY MANUEL BAUTISTA MARTE	502727
E/2018-2217	1/3/18	CONSTRUCTORA PLATEA	COMPANÍA DE DISEÑO, CONSTRUCCIÓN Y SUPERVISIÓN DE OBRAS DE INGENIERIAS CIVILES Y CONSTRUCCIÓN.	RICARDO ALEJANDRO AMIAMA PALAMARA	502633
E/2018-10091	12/3/18	CONSTRUCTORA RAMON CRISPIN	CONSTRUCCIÓN DE VIVIENDAS Y DESARROLLO DE OBRAS CIVILES, COMO TODA ACTIVIDAD DE LICITO COMERCIO EN LA REPÚBLICA DOMINICANA Y EN EL EXTERIOR.	RAMON CRISPIN MENAR	503557
E/2018-9270	6/3/18	CONSTRUCTORA RAVELSA	CONSTRUCCIONES, ARQUITECTURA, REMODELACION, REPARACIÓN DE TERRENOS, DISEÑOS, ACONDICIONAMIENTO, DESARROLLO Y CONSTRUCCIONES DE EDIFICIOS Y OBRAS CIVILES, EJECUCIÓN DE PROYECTOS Y DE MANERA GENERAL.	LIBBIS RAPOZO SANTOS, CLARIBEL MEJIA RAPOZO, NICOLE CLARIBEL RAPOZO MEJIA	502973
E/2018-6157	8/3/18	CONSTRUCTORA TRIBECA	BIENES RAÍCES.	RAFAEL FEDERICO AYBAR MEDRANO	503340
E/2018-7431	6/3/18	CONSTRUCTORA VARILA	CONSTRUCCIÓN, EDIFICACIÓN, SUPERVISIÓN, PLANIFICACIÓN, REPARACIÓN, REMODELACIÓN DE OBRAS CIVILES, DISEÑO ESTRUCTURAL, ELÉCTRICO Y ARQUITECTÓNICO, COMPRA, VENTA, EQUIPAMIENTO Y ALQUILER DE MAQUINARIAS, EQUIPOS, MATERIA PRIMA	JOAN MANUEL SENRA OSSER	502941
E/2018-8879	2/3/18	CONSTRUCTORA YEPEZ	CONSTRUCCIÓN DE BIENES INMUEBLES, COMPRA Y VENTA DE PUERTAS Y VENTANAS.	CONSTRUCTORA YEPEZ, SRL.	503327
E/2018-5891	9/2/18	CONSTRUVESA	CONSTRUCCIONES EN GENERAL, CIVILES, ELÉCTRICAS, SANITARIAS, VIALES, COMPRA Y VENTAS DE PROPIEDADES INMOBILIARIA, SUPERVISIÓN, ADMINISTRACIÓN DE PROPIEDADES, TRANSPORTES Y RENTA DE EQUIPOS DE LA MISMA NATURALEZA.	JOSÉ ALBERTO VELEZ POLANCO	503133
E/2018-5382	12/3/18	CONSULTORA FINANCIERA INTERNACIONAL OSMEM	SERVICIOS DE CONSULTORIA EN LAS FINANZAS, NEGOCIOS Y EN LOS TEMAS DE ENTRENAMIENTO TÉCNICO ESPECIALIZADO.	ALMA RAMONA SENA DE SOTO	503630
E/2018-5875	5/3/18	CONSULTORIA Y SERVICIOS MEDICOS EN SALUD OCUPACIONAL, CONSERMESA	EVALUACIONES MEDICAS OCUPACIONAL, PRE EMPLEO, (BASALES, PERIÓDICAS), VIGILANCIA MÉDICA, CONSULTAS MÉDICAS ESPECIALIZADAS Y PROCEDIMIENTOS, LEVANTAMIENTOS DE RIESGOS, LICENCIA MÉDICA DE VALIDACIÓN Y REUBICACIÓN DE PUESTO DEL EMPLEADO POR RIESGO LABORAL	YASSAIRA LOUIS EMILIANA, LUIS ELPIDIO BÁEZ MEJÍA, YVETTE TEOFILA ESTAUFINA HADDAD DE BÁEZ	502805
E/2018-8519	1/3/18	CONSULTORIO PEDIATRICO DRA.RALDANIA C MOJICA DE LA CRUZ	CONSULTA DE CONTROL DE CRECIMIENTO Y DESARROLLO DE NIÑOS SANOS Y ENFERMO	RALDANIA CELESTE MOJICA DE LA CRUZ	502608
E/2018-9206	6/3/18	CONTEDOM CONTENEDORES DOMINICANA.	SERVICIOS DE ASEO URBANO, CORREGIDA DE BASURA, GESTIÓN DE RESIDUOS URBANOS, RECICLAJE Y COMERCIALIZAR Y ALQUILER DE EQUIPOS RELACIONADOS AL ASEO URBANO.	MELVIN MANUEL PAULINO RODRIGUEZ	502883
E/2018-9604	8/3/18	CONTRATISTA ELECTROMECÁNICOS Y CIVILES CONELCI	SERVICIOS DE DISEÑO, INSTALACIÓN Y MANTENIMIENTO DE: EQUIPOS ELECTROMECÁNICOS, OBRAS ELÉCTRICAS ALTA, MEDIA Y BAJA TENSIÓN, INDUSTRIALES Y CIVILES	SEGUNDO RAFAEL APONTE RODRIGUEZ	503355
E/2018-10051	12/3/18	CONTROL DE PLAGAS DIROCHE ARIAS	BRINDAR SERVICIOS DE FUMIGACIÓN Y CONTROL DE PLAGAS A NIVEL INDUSTRIAL, COMERCIAL, RESIDENCIAL Y AGRÍCOLA. TRATAMIENTOS DE COMEJÉN Y VENTA DE TODO TIPO DE PRODUCTOS PARA LA FUMIGACIÓN.	AVINADEL ARIAS PATRICIO	503710
E/2018-10597	14/3/18	CONVERSIONES PIRAMIDALES	ORGANIZACION DESTINADA A LA INVERSIÓN DE FONDOS DE COMERCIO Y DESARROLLO FINANCIERO DE CAPITALES NACIONALES Y EXTRANJEROS.	OMAR EMILIO GARCÍA OVALLE	503759
E/2018-7758	22/2/18	COOPERATIVA AGROPECUARIA DE LA JUNTA DE REGANTES DE LA PRESA DE HATILLO COOPREPHA	ENTIDAD SIN FINES DE LUCRO, DEDICADA A RECIBIR APORTACIONES MEDIANTE AHORROS, INCENTIVAR EL AHORRO ENTRE SUS SOCIOS EN APORTACIONES CON UNA ADECUADA EDUCACIÓN COOPERATIVISTA FOMENTANDO EL DESARROLLO.	COOPERATIVA AGROPRECUARIA DE LA JUNTA DE REGANTES DE LA PRESA DE HATILLO COOPREPHA	503583
E/2018-9930	9/3/18	COOPERATIVA DE AHORROS Y CRÉDITOS FAMILIAS DE ÉXITOS, COOP-FADEX	DESARROLLAR ACTIVIDADES ECONOMICAS INCLUYENDO LA ELABORACIÓN, COMPRA Y VENTA DE ARTÍCULOS DE CONSUMO; CAPACITAR ECONÓMICAMENTE A LOS SOCIOS MEDIANTE UNA ADECUADA EDUCACIÓN COOPERATIVA	JOSE ERNESTO BATISTA FILPO	503321
E/2018-9233	6/3/18	COOPERATIVA DE AHORROS Y CREDITOS SANTIDAD Y PODER COOPACSYP.	AHORROS, CREDITOS, Y SERVICIOS MÚLTIPLES.	TEODICELO TAPIA VALDEZ	502968
E/2018-9080	5/3/18	COOPERATIVA MUJERES HACIA EL DESARROLLO DE LA PROVINCIA DE SAMANA COOPMUDESA	COOPERATIVA DE AHORROS Y PRÉSTAMOS Y SERVICIOS MÚLTIPLES, PARA INCENTIVAR A LA PRODUCCIÓN DE ACEITE DE COCO.	COOPERATIVA MUJERES HACIA EL DESARROLLO DE LA PROVINCIA DE SAMANA COOPMUDESA	502816
E/2018-11223	19/3/18	COOPERATIVA RÍO GRANDE, COOP. RÍO GRANDE	ENTIDAD SIN FINES DE LUCRO, CUYO OBJETIVO PRINCIPAL ES AHORROS, CRÉDITO Y SERVICIOS MÚLTIPLES.	JOSÉ MANUEL MARTÍNEZ ALMONTE, MARTÍN DE LA CRUZ HIRALDO	504202
E/2017-46487	13/3/18	COPY CENTRO LOS GEMELOS	DIGITACIÓN DE TRABAJOS A COMPUTADORA, VENTA DE MATERIALES GASTABLES DE OFICINA, FOTOCOPIAS, EMPASTADO.	EUDIS JHOEL MEDINA PEREZ	503803
E/2018-4296	8/2/18	CORAL SPRINGS AT PUNTA CANA CITY PLACE	PROYECTO TURÍSTICO	JOAN FERNANDO GONZALEZ CONTRERAS	502738
E/2018-8948	5/3/18	COREDÍ INGENIERIA	SERVICIOS DE INGENIERÍA CIVIL EN GENERAL, CONSTRUCCIÓN Y EDIFICACIÓN, CONSULTORÍA, DISEÑO Y SUPERVISIÓN, TOPOGRAFÍA, GEOTÉCNIA, MANTENIMIENTOS Y REMODELACIONES CIVILES.	HENRY MANUEL CORDERO MORROBEL, EMMANUEL REYES GAUTREAU	503638
E/2018-9061	5/3/18	CORONAO RECORDS	PRODUCCIONES Y PROMOCIONES ARTÍSTICAS. PRODUCCIÓN, COMERCIALIZACIÓN Y DISTRIBUCIÓN DE EVENTOS Y PRODUCCIONES MUSICALES Y DISCOGRÁFICOS.	JOSE LUIS PERALTA GUSMAN	502768
E/2018-9724	8/3/18	CORPORACION 26839	COMPRA, DESARROLLO Y VENTA DE INMUEBLES.	CORPORACION 26839, E.I.R.L.	503020
E/2018-9725	8/3/18	CORPORACION 75926	COMPRA, DESARROLLO Y VENTA DE INMUEBLES.	CORPORACION 75926, E.I.R.L.	503032
E/2018-9730	8/3/18	CORPORACION 80956	COMPRA, DESARROLLO Y VENTA DE INMUEBLES.	CORPORACION 80956, S.R.L.	503018
E/2018-8613	1/3/18	CORPORACION ANTORIS	OPERACIÓN DE BIENES RAÍCES, COMPRA Y VENTA DE BIENES INMUEBLES.	ANTONIO ACOSTA ESPINOSA	503950
E/2018-10560	14/3/18	CORPORACION BREM	FABRICACIÓN Y COMERCIALIZACIÓN DE PASTA FRESCA, ASÍ COMO TODA CLASE DE ACTIVIDAD RELACIONADA CON EL OBJETO PRINCIPAL.	FERNANDO AVILA NUÑEZ	504000
E/2018-9729	8/3/18	CORPORACION LARANGEIRA DO MAR	COMPRA, DESARROLLO Y VENTA DE INMUEBLES.	CORPORACION LARANGEIRA DO MAR, E.I.R.L.	503019
E/2018-5370	8/2/18	CORPORATIVO AYALVA	CONSTRUCCIÓN, VENTA, ALQUILER Y ADMINISTRACIÓN DE INMUEBLES.	RAFAEL FEDERICO AYBAR MEDRANO	502670
E/2018-9501	7/3/18	CORREAUTO	COMPRA Y VENTA Y DISTRIBUCIÓN Y FINANCIAMIENTO DE VEHÍCULOS DE MOTOR.	CORREAUTO S. A	504026
E/2018-10219	12/3/18	CORREDORES DE SEGUROS CASTILLO CABREJA	VENTA DE SEGUROS.	ARIEL ESTEBAN CASTILLO CABREJA	503464
E/2018-10227	12/3/18	CORTE 22	SERVICIOS DE PELUQUERÍA.	ROSELIN ANTONIO RODRIGUEZ HERNANDEZ	503611
E/2018-9247	6/3/18	COYOTE WHEEL	SERVICIOS TURÍSTICOS EN GENERAL.	JOEL MENA HERNANDEZ	502878
E/2018-10111	12/3/18	CP MANTENIMIENTO & ADMINISTRACIÓN CONPLUS	TODO LO RELACIONADO AL MANTENIMIENTO Y ADMINISTRACIÓN DE PROYECTOS DE CONDOMINIOS RESIDENCIALES.	FARRAH ELVIRA ELOY CASTILLO	503473
E/2018-6312	8/3/18	CPRD USED AUTO PARTS MARKET	SERVICIO DE PUBLICACIÓN, VENTA, LOCALIZACIÓN, GESTIÓN Y MERCADEO DIGITAL DE REPUESTO PARA VEHÍCULOS, SERVICIOS DE CLASIFICADO DIGITAL PARA VEHÍCULOS Y REPUESTOS DE AUTOMÓVILES.	WILSON CASTRO REYNOSO	503366
E/2018-9178	6/3/18	CRAFTWARE	DESARROLLO DE APLICACIONES DE SOFTWARE, COMERCIALIZACIÓN DE PRODUCTOS DE SOFTWARE COMO SERVICIO, OPERACIONES DE SERVIDORES Y REDES INFORMÁTICAS, DESARROLLO DE PROYECTO DE INTERNET DE LAS COSAS.	EDGAR MIGUEL NADAL GONZALEZ	502978
E/2018-7248	12/3/18	CREOLE RESTAURANT	VENTAS DE COMIDA CRIOLLA.	GUERDA SANON	503602
E/2018-6024	22/2/18	CRISPLY BITES	IMPORTACIÓN, EXPORTACIÓN, DISTRIBUCIÓN Y COMERCIALIZACIÓN DE ALIMENTOS Y BEBIDAS. REPRESENTACIÓN DE MARCAS NACIONALES Y EXTRANJERAS RELACIONADAS CON ESTE OBJETO.	AMIRIS DAVID CAMILO VERAS	502852
E/2018-10043	9/3/18	CROMO EVENTOS	REALIZACION DE EVENTOS, ALQUILER DE ESTRUCTURAS E IMPRESION EN GENERAL.	BETZAIDA ROSALIS RODRIGUEZ VASQUEZ	503247
E/2018-9462	14/3/18	CRUZ TEJERA SMARTPHONE	VENTA, REPARACIONES Y SERVICIOS DE EQUIPOS TECNOLÓGICOS Y ACCESORIOS PARA LOS MISMOS.	EDDY DAVID CRUZ PAYERO, MARCOS JOSE TEJERA NUÑEZ	503727
E/2018-7290	20/2/18	CUBICO 3D	CONSULTORIA, PRODUCCIÓN Y REALIZACIÓN DE DISEÑOS FOTOGRÁFICOS Y ARQUITECTÓNICOS.	OSCAR EDUARDO IMBERT POU	503150
E/2018-9104	5/3/18	CUCHARETO	VENTA Y DISTRIBUCIÓN DE ALIMENTOS CRUDOS Y COCINADOS.	ESTEFANY SANTANA TAVERA	502833
E/2018-9010	14/3/18	CUEVAS ENCARNACION SERVICE	SERVICIOS DE ELECTRICIDAD, COMPRA, VENTA, IMPORTACIÓN Y EXPORTACIÓN DE EQUIPOS ELÉCTRICOS Y SERVICIOS DE MANTENIMIENTOS ELÉCTRICOS EN GENERAL, EN EL TERRITORIO NACIONAL E INTERNACIONAL.	JULIO CESAR CUEVAS ENCARNACION	503858
E/2018-6570	13/3/18	CUNAS IMPORTADAS PT	VENTA DE MUEBLES DE BEBES Y NIÑOS AL POR MAYOR Y AL DETALLE.	CAROLINA TAVAREZ CURY, PAUL GUSTAVO TAVAREZ CURY	503648
E/2018-9376	7/3/18	CURIOSITY MAKEUP STORE AND STUDIO	COMERCIALIZACIÓN DE PRODUCTOS DE BELLEZA Y CUIDADO PERSONAL, ESCUELA Y ESTUDIO DE MAQUILLAJE, EVENTOS.	YASELI BEATRIZ RUIZ WARNER DE PIMENTEL	503282
E/2018-7425	8/3/18	CYBERNET RODALFA DOMINICANA	REALIZAR IMPRESIONES, DIGITACIONES, PAQUETES, ENVÍOS, CENTRO DE INTERNET, PAPELERIA, LIBRERIA Y TRANSPORTE.	ROBERT ALEXANDER VARGAS HENRIQUEZ	503077

[210] EXP.	[220] SOL. FECHA	[561] NOMBRE COMERCIAL	[510] ACTIVIDAD	[730] SOLICITANTE	[111] REGISTRO
E/2018-9669	8/3/18	D' ACEVEDO COMEDOR & CAFETERÍA	VENTA DE TODO TIPO DE COMIDA CRIOLLA, TOSTADAS, BATIDAS, BEBIDAS, JUGOS NATURALES, HELADOS, SANDWICH.	ROBERTO ACEVEDO ESPINAL	503080
E/2018-10824	15/3/18	D' ACOSTA RODRÍGUEZ RESTAURANTE	VENTA DE DESAYUNOS, ALMUERZOS, MERIENDAS.	AWILDA MERCEDES ACOSTA RODRIGUEZ	503825
E/2018-7409	2/3/18	D' DANSY FESTEJOS	VENTA DE ACCESORIOS DE CUMPLEAÑOS, SERVICIOS DE ANIMACIÓN Y EVENTOS.	DANSY Y DALINA AGRAMONTE MELO	502622
E/2018-6043	6/3/18	D' JANETTE BAUTISTA BEAUTY CENTER	SERVICIOS DE PELUQUERÍA, PEINADOS, CORTES Y MAQUILLAJE PARA LA BELLEZA FEMENINA. COMPRA Y VENTA DE VESTIMENTA, CALZADO, ACCESORIOS Y PERFUMERÍA PARA DAMAS.	JANETTE MAGDALENA BAUTISTA MARTÍNEZ	502643
E/2018-9018	5/3/18	D JUANNY GYM	VENDER AL PÚBLICO PROGRAMAS DE ENTRENAMIENTOS PERSONALIZADOS, SUGERENCIAS Y ORIENTACIÓN NUTRICIONAL, SEGUIMIENTOS PERSONALIZADOS	ANABELIS BELTRE DE URIBE, JUAN CARLOS URIBE TENA	502863
E/2018-10076	12/3/18	D' LA CASA DEL CHEF	PRODUCCIÓN Y ELABORACIÓN DE TODO TIPO DE PICADERAS, POSTRES, COMIDAS, BUFFETS, BEBIDAS, DECORACIÓN Y ORGANIZACIÓN DE EVENTOS EN GRAL	MARIA DEL CARMEN DURAN DE CANELA	503627
E/2018-8820	12/3/18	D' MICHÍ MINIMARKET	VENTA DE PRODUCTOS DE CONSUMO MASIVO TALES COMO: COMESTIBLES, BEBIDAS, DESECHABLES, LIMPIEZA E HIGIENE PERSONAL.	CARLOS SANTANA FERNÁNDEZ	503482
E/2018-8247	6/2/18	D' MINAYA FLORES FASHION	COMPRA Y VENTA AL POR MAYOR DE PRENDA DE VESTIR PARA DAMAS, CABALLEROS Y NIÑOS, VENTA DE ACCESORIOS PARA DAMAS Y VENTA DE PERFUMES PARA DAMAS Y CABALLEROS.	CRISTÓBAL ALEXANDER MINAYA FLORES	502705
E/2018-6709	15/3/18	D' MONTSERRAT DELICIAS	ORGANIZACIÓN DE EVENTOS.	JOSELIN DEL POZO DE CORPORAN	504123
E/2018-2070	17/1/18	D' NELSON TANQUES	DISTRIBUCIÓN Y VENTAS DE TANQUES PLÁSTICOS Y DE METAL.	NELSON BRITO GERMAN	503343
E/2018-8977	5/3/18	D' REGALADO MUEBLES	FABRICACIÓN, DISTRIBUCIÓN, REPARACIÓN Y VENTAS DE MUEBLES Y PINTURAS.	RICHARD MIGUEL REGALADO LIBERATO	502552
E/2018-10467	13/3/18	D' VARIEDADES BRIAN	VENTA DE PRENDAS DE VESTIR, CALZADOS, COSMÉTICOS Y AFINES.	MARIA CRISTINA MADERA TAVERAS	503619
E/2018-9466	14/3/18	D' VERSÁTIL PELUQUERÍA	PELUQUERÍA, ARREGLOS DE PELO, CORTES, PEINADOS, EMBELLECIMIENTO MASCULINO.	JUAN CARLOS TAVAREZ JIMENEZ	503755
E/2018-7795	5/3/18	D' YANERY COSITAS DULCES	VENTA, DISTRIBUCIÓN Y ELABORACIÓN DE POSTRES, PASTELES Y DECORACIÓN DE BIZCOCHOS PERSONALIZADOS, REPOSTERÍA EN GENERAL, PARA TODO TIPO DE EVENTOS ESPECIALES.	YANERY LIRIANO DE AZA	502755
E/2018-8175	26/2/18	D' YARIELIS STILO	SERVICIOS DE BELLEZA, MANICURE, CORTE DE PELO, DISTINTOS PEINADOS, COLORES DE PELO.	YAJAIRA MARIA VARGAS GRULLÓN	502931
E/2018-9443	7/3/18	D' YESSICA VARGAS VARIEDADES	VENTA DE ROPA, ACCESORIOS, CARTERAS, PERFUMES, CALZADOS.	YESSICA DOLORES VARGAS LUNA	502865
E/2018-10112	19/3/18	D' CLARY TRINIDAD SALÓN DE BELLEZA	CENTRO DE BELLEZA, ARREGLOS DE UNAS, COLOCACIÓN DE UNAS, VENTA DE ACCESORIOS Y ROPAS.	CECILIA TRINIDAD BATISTA	504182
E/2018-8136	6/3/18	D' MILKA SUÁREZ CONCEPCIÓN VARIEDADES	VENTA DE ROPAS NUEVAS Y USADAS PARA DAMAS, CABALLEROS Y NIÑOS, VENTA DE PERFUMES, CARTERAS, COSMÉTICOS Y ACCESORIOS.	MILKA SUÁREZ CONCEPCIÓN	502652
E/2018-5501	7/3/18	D' WINCHY AUTO CAR WASH	LAVADO DE VEHÍCULOS Y EXPENDIO DE BEBIDAS	DANIA ALTAGRACIA ESPIRITUSANTO GUERRERO	503146
E/2018-9759	8/3/18	D' FABIOLA RESTAURANTE	ELABORACIÓN Y VENTA DE COMIDA, BEBIDA EN GENERAL Y PARA EVENTOS, CON SERVICIO A DOMICILIO.	FABIOLA SANON	503227
E/2018-6354	14/3/18	D' FAJAR MUEBLES	FABRICACIÓN DE COLCHONES, MUEBLES, COMEDORES, ELECTRODOMÉSTICOS, ARTÍCULOS DECORATIVOS, ENSERES DEL HOGAR, VENTAS Y FINANCIAMIENTOS.	CANCINIA GARCIA DE LA ROSA, SEVERINO CONCEPCION FAJARDO GARCIA	504062
E/2018-7274	8/3/18	D' ONANEL SALON PELUQUERIA	SALON DE BELLEZA Y PELUQUERIA.	MARIA ONANEL HERNANDEZ	503302
E/2018-10344	13/3/18	D' VITRINA AUTO IMPORT	COMPRA, VENTA, FINANCIAMIENTO E IMPORTACIÓN DE TODA CLASE DE VEHÍCULOS.	HAIRO MANUEL PAULINO ACEVEDO, ISABELITA ACEVEDO ORTEGA, JOSE IGNACIO ACEVEDO PEÑA	503766
E/2018-10024	9/3/18	DA FRANCY E SALVATORE RISTORANTE E PIZZERIA	RESTAURANTE E PIZZERIA	FRANCESCO MANZO, SALVATORE MANZO	503551
E/2018-3666	12/3/18	DADAY SOLUCIONES	COMPRA Y VENTAS DE ARTÍCULOS FERRETEROS, ELÉCTRICOS E INDUSTRIALES EN GENERAL.	ANA DARIELKY VEGA ABREU	503536
E/2018-8860	14/3/18	DAJAS INVERSIONES Y NEGOCIOS	COMPRA Y VENTA DE PROPIEDADES.	SANTO YNILCIO RAMIREZ BETHANCOURT	504013
E/2018-9192	6/3/18	DAL ACERO & MAS	CONSTRUCCION E INGENIERIA EN GENERAL.	GUSTAVO ADOLFO DE JESUS TEJEDA	502987
E/2018-10224	12/3/18	DANNA MAKE UP	SERVICIOS DE BELLEZA.	DANNERIS VERENICE REYES ULLOA	503499
E/2018-7733	13/3/18	DARAD INMOBILIARIA	AGENTE DE BIENES RAICES, VENTA Y ALQUILER DE PROPIEDADES.	DARLIN ORLANDO ADRIANO ENCARNACION	503647
E/2018-9835	9/3/18	DAVAR CORPORATION	EDIFICACIÓN, CONSTRUCCIÓN E INSTALACIONES, MANTENIMIENTO. SERVICIOS MEDIOAMBIENTALES. SERVICIOS BASADOS EN INGENIERÍA, INVESTIGACIÓN Y TECNOLOGÍA.	DARWIN OSCAURY VARGAS FERNANDEZ	503453
E/2018-7930	5/3/18	DAVICAT INTERNATIONAL	EXPORTACIÓN, VENTA Y TRANSPORTACIÓN DE COMBUSTIBLE.	ANGEL MARIA GARCIA JOSE	502792
E/2018-9239	15/3/18	DAVIDNI PRIMITIVO	ELABORACIÓN Y VENTA DE COMIDAS.	DAVID NICOLAS ORTIZ ADAMES	503974
E/2018-9701	8/3/18	DE KATY JAAL BELLEZA	LAVADO, SECADO, PEINADO, APLICACIÓN DE COLORES Y TODO TIPO DE ACONDICIONAMIENTO DEL PELO, COMO TAMBIÉN PEDICURE Y MANICURE.	YOKASTY JAQUEZ ALMONTE	503076
E/2018-4570	2/3/18	DE LA GRANJA AVITIENDA	PROCESAMIENTO, DISTRIBUCIÓN, COMERCIALIZACIÓN Y VENTA DE POLLO PROCESADO.	AMERICO JOSE CHACON GARCIA	502748
E/2018-9833	9/3/18	DE PADUA MARCANO	FABRICACIÓN, DISTRIBUCIÓN, VENTA, IMPORTACIÓN, EXPORTACIÓN Y EMPAQUE DE TODO TIPO DE CIGARROS, Y DERIVADOS DEL TABACO, ASÍ COMO SUS ACCESORIOS, REPRESENTANTES DE MARCAS NACIONALES E INTERNACIONALES.	PATRIA RAMONA GONZALEZ DE PEÑA, DANIEL ANTONIO JR MARCANO VALDEZ, JUAN CARLOS DE PADUA CORPORAN	503333
E/2018-10346	13/3/18	DECOVINTAGE	DECORACIÓN Y RESTAURACIÓN DE MUEBLES, DISEÑO Y DECORACIÓN DE INTERIORES, VENTA DE PINTURA DECORATIVA Y ARTÍCULOS DECORATIVOS, DECORACIÓN DE EVENTOS.	REGINA DEL PILAR FLORES HERRERA	503671
E/2018-3489	19/3/18	DEEVEGA ROJAS COSMETICS	COMPRA Y VENTA AL POR MAYOR Y DETALLE DE COSMÉTICOS, BROCHAS Y APLICADORES DE MAQUILLAJE, PESTAÑAS, PEGAMENTO PARA PESTAÑAS Y PELO, LOCIONES, PRODUCTOS PARA EL CABELLO	DENISSA VEGA ROJAS	504106
E/2018-8992	5/3/18	DEIVIS PAREDES FASHION SHOES	FABRICACIÓN Y VENTA DE CALZADOS.	DEIVIS PAREDES	503459
E/2018-8830	2/3/18	DEL MAR BY JOY	DESARROLLO DE PROYECTO HOTELERO, RESTAURANTES Y SERVICIOS TURÍSTICOS.	LEADING PROPERTY GROUP, SRL.	502745
E/2018-10554	14/3/18	DEL ORBE PINTURAS DECORATIVAS Y MAS	CONSTRUCCIÓN, REPARACIÓN, REMODELACIÓN, DECORACIÓN, INSTALACIÓN, COMPRA Y VENTA DE PINTURAS.	RAFAEL DEL ORBE PINEDO	503904
E/2018-10174	12/3/18	DELIBENDICION	VENTA DE CROQUETAS, QUIPES, SANDWICH, HOTDOG, HAMBURGUER, PECHURINAS.	ROSANNA HOSKING PEÑA, TOMAS ALBERTO HOSKING FERRAND	503552
E/2018-8802	2/3/18	DEMARQ ARQUITECTURA	DISEÑO, CONSTRUCCIÓN Y SERVICIOS DE HERRERIA, PARAGOMAS, SUPERVISIÓN DE OBRAS.	ADOLFINA DE MARCHENA PUJOLS, PEDRO PABLO DE MARCHENA YSAMBERT	502730
E/2018-9683	8/3/18	DENPASA INVESTMENTS	COMPRA, VENTA Y ADMINISTRACIÓN DE BIENES INMUEBLES, IMPORTACIONES Y EXPORTACIONES, COMPRA Y VENTA DE PRODUCTOS AGRÍCOLAS, PROMOVER Y CAPTAR RECURSOS DE CAPITAL EXTRANJERO	ELIANA MARGARITA RAMIREZ VELOZ	503395
E/2018-9127	5/3/18	DENTAL PANORAMICA HATO NUEVO WG	SERVICIOS RADIOGRÁFICOS GENERALES.	DENTAL ESTÉTIC IMPLANTS DIAMANTE S.R.L	503559
E/2018-10218	12/3/18	DERMA HAIR DRA.YNDIRA JEREZ CLINIC	SE DEDICARA A TRASPLANTE CAPILAR Y DERMATOLOGÍA CLÍNICA, QUIRÚRGICA Y ESTÉTICA, ASÍ COMO TAMBIÉN COMERCIALIZACIÓN Y DISTRIBUCIÓN, VENTA Y COMPRA DE PRODUCTOS MÉDICOS, DE FARMACIA, EQUIPOS MÉDICOS Y LABORATORIOS.	DRA.YNDIRA JEREZ CLINICA DE TRANSPLANTE CAPILAR Y DERMATOLOGIA, SRL	503523
E/2018-9193	6/3/18	DESARROLLO INMOBILIARIO SANTIAGO DEINSA	ADQUIRIR INMUEBLES POR VIA DE APORTES EN NATURALEZA, PERMUTAS O DE CUALQUIER OTRO MODO.	DESARROLLO INMOBILIARIO SANTIAGO, SRL	502692
E/2018-5439	8/3/18	DESPACHOS INSTITUCIONALES DULCINEA	VENTA DE MEDIOS IMPRESOS, MATERIALES DIDÁCTICOS PROFESIONALES Y DE DESARROLLO Y ACCESORIOS, SUMINISTROS, MATERIALES FERRETEROS, ARTÍCULOS DE LIMPIEZA E HIGIENE	FRANKLIN EVANGELISTA DURAN MARTE	503073
E/2018-9438	7/3/18	DESTINIVA INTERNACIONAL	PROYECTOS TURÍSTICOS EN GENERAL.	RICARDO YARIEL MORALES MEJIA	503062
E/2018-5121	9/3/18	DEYANIRA MELO PRODUCTION	SERVICIOS DE PRESENTACIÓN DE ESPECTÁCULOS ARTÍSTICOS Y DE DIVERSIÓN	DEYANIRA MELO PRODUCTION, SRL	503544
E/2018-4500	7/3/18	DIA DE INTERNET SEGURO D.I.S	DESARROLLAR DIVERSAS ACTIVIDADES TECNOLÓGICAS RELACIONADAS CON EL INTERNET, TALES COMO MARATONES PARA EDUCAR AL USUARIO ACERCA DE LAS VENTAJAS Y DESVENTAJAS QUE SE ENCUENTRAN EN LAS REDES SOCIALES.	ELÍAS ANTONIO TAHAN MAUDAD	503145
E/2018-9219	6/3/18	DIALOGO PATRIOTICO L.A.	PROGRAMA DE TELEVISION Y RADIO	JORGE RADHAMES ZORRILLA OZUNA, JUAN BELEN	502995
E/2018-8924	14/3/18	DIAZ AZULADOS	EMPRESA DESTINADA A LA DIFUSIÓN Y VENTA DE MODA EN LA REPÚBLICA DOMINICANA, CON MIRAS INTERNACIONAL.	NATHALY RAMIREZ DIAZ	503925
E/2018-1075	9/3/18	DIFFERENT CREATIVE DESING L.O.	DISEÑO, IMPRESIÓN, ARTÍCULOS PROMOCIONALES.	CRISTHIAN ORLANDO MEDINA FERNADEZ, JUAN LUIS ORTIZ	503209
E/2018-7273	2/3/18	DIGITEL MARKET	CENTRO DE LLAMADAS Y ENTRADA DE DATOS, CALL CENTER.	PAOLA MENDEZ DE JESUS	502749
E/2018-8341	7/3/18	DINO ISIDOR POLLO EXPRESS	VENTA DE COMIDA Y BEBIDA	DIGNO RAFAEL ISIDOR MINAYA, MARIA VICTORIA LEON DE ISIDOR	502872
E/2018-9821	8/3/18	DIPONLUG INVESTMENTS	PRESTAR SERVICIOS DE CONSULTORÍA, ASESORÍA, INVERSIÓN Y EJECUCIÓN DE PROYECTOS EN LOS SECTORES ELÉCTRICOS, TELECOMUNICACIONES, TRANSPORTE, TURISMO, TECNOLOGÍA ALIMENTACIÓN, TURISMO Y DE LA CONSTRUCCIÓN.	1CLICKCOMPANY, S.R.L.	503356
E/2017-46993	14/12/17	DIPRE RECORDS	ORGANIZACIÓN DE EVENTOS, REPRESENTACIÓN DE IMAGEN ARTÍSTICA Y PRODUCCIONES ARTÍSTICAS DE LOS EXPONENTES EN LOS DIFERENTES GÉNEROS MUSICALES, PRODUCCIONES AUDIOVISUALES.	MIGUEL ANGEL DURAN DIPRE	503102
E/2017-47931	5/3/18	DISANTECH	SERVICIO, ALQUILER, VENTAS, IGUALAS, IMPORTACIÓN, EXPORTACIÓN Y MANTENIMIENTO EN GENERAL DE EQUIPOS TECNOLÓGICOS, ELECTRÓNICOS	RANDOL JOSE TORRES REYES	502894
E/2018-11246	19/3/18	DISCOMPESA	DISEÑO ARQUITECTÓNICO, DISEÑO SISMO RESISTENTE Y CONSTRUCCIÓN EN GENERAL.	MARIANELA ROSARIO BEATO DE PEREZ	504199
E/2018-9742	8/3/18	DISPRONAJ	FABRICACIÓN, COMPRA Y VENTA DE PRODUCTOS NATURALES COMO : LA MIEL DE ABEJA, MELAZA, FIBRAS DIETÉTICAS, MANTEQUILLA DE MANÍ, JARABE PARA LA GRIPE, CHOCOLATE DE MANÍ	JUANITA RODRIGUEZ MARTINEZ	503406
E/2018-9880	9/3/18	DISTRIBUIDORA DARVAS	COMPRA, VENTA Y DISTRIBUCIÓN DE GORRAS, CALIZOS, ACCESORIOS DE CELULARES, ROPAS Y ARTÍCULOS GENERALES.	LUIS ANTONIO PERALTA ESTEVEZ	503317
E/2018-10848	15/3/18	DISTRIBUIDORA DE BANANO SANTANA	COMPRA Y VENTA DE BANANOS.	ORISBEL JOSEFINA SANTANA DURAN	503903
E/2017-40838	7/3/18	DISTRIBUIDORA DE BOLETOS Y SERVICIOS AFZ	LA EXPANSIÓN, DISTRIBUCIÓN Y VENTA DE BOLETOS DE TAXI.	WILLIAMS ALCIBIADES URBAEZ MUÑOZ	503103
E/2018-8638	13/3/18	DISTRIBUIDORA DE CARNES Y EMBUTIDOS BENCOSME CRUZ	PRODUCCIÓN, VENTA Y COMERCIALIZACIÓN DE CARNES Y EMBUTIDOS.	CRUCITA EVELISES ALEJO CHEVALIER	503575
E/2018-6754	9/3/18	DISTRIBUIDORA DIAMOND HIRALDO	VENTA DE PRODUCTOS FARMACÉUTICOS, MATERIALES GASTABLES EN GENERAL Y COSMÉTICOS.	LUIS REINALDO THEN HIDALGO	503192
E/2018-8516	8/3/18	DISTRIBUIDORA RAMÓN GUTIÉRREZ	COMPRA, VENTA Y TRANSPORTE DE CEMENTO, MATERIALES Y ARTÍCULOS FERRETEROS.	RAMÓN FRANCISCO GUTIERREZ ESPINAL	503024
E/2018-4152	12/3/18	DISTRIBUIDORA TINEO GUZMAN	COMPRA Y VENTA DE TODO TIPO DE BEBIDAS NACIONALES E INTERNACIONALES, AL POR MAYOR Y AL DETALLE, ASÍ COMO SODAS SABORIZADAS Y AGUA TÓNICA, PICADERAS MATERIALES GASTABLES Y NO GASTABLES, GOLOSINAS Y MAS.	JOSE ALBERTO TINEO GUZMAN, JOSE ADRIANO TINEO GUZMAN	503596
E/2018-7335	15/3/18	DOCTOLIO DIRECTORIO MEDICO DE SALUD	EMPRESA DE SERVICIOS ELECTRONICOS PARA EL SECTOR SALUD.	EDWIN ALEXANDER SANCHEZ VASQUEZ	503964
E/2018-10151	12/3/18	DOMESTICUS	COMPANÍA QUE OFRECE SOLUCIONES INTEGRADAS DE LIMPIEZA Y SERVICIOS TERCERIZADOS A RESIDENCIAS Y EMPRESAS TALES COMO: CONSERJERÍA, SUMINISTRO DE PRODUCTOS, EQUIPOS Y MATERIALES GASTABLES, LAVADO Y CRISTALIZADO DE PISOS	RUSBELKY ESCANIO CARABALLO	503804
E/2018-5228	9/3/18	DOMFRUVEG	IMPORTACIÓN Y EXPORTACIÓN DE FRUTAS Y VEGETALES, INCLUYENDO TODOS LOS PRODUCTOS AGRÍCOLAS.	EFFRAIN IGNACIO HIRUJO GARCIA	503259

[210] EXP.	[220] SOL. FECHA	[561] NOMBRE COMERCIAL	[510] ACTIVIDAD	[730] SOLICITANTE	[111] REGISTRO
E/2018-9384	7/3/18	DOMICHEM	COMERCIALIZACIÓN, DISTRIBUCIÓN, IMPORTACIÓN, EXPORTACIÓN Y MANUFACTURA DE HIDROCARBUROS, PRODUCTOS DE LIMPIEZA, QUÍMICOS PARA LA FABRICACIÓN DE PRODUCTOS DE LIMPIEZA E HIDROCARBUROS Y MATERIA PRIMA PARA LA INDUSTRIA TEXTIL.	AMILCAR JOSE PEREZ HERNANDEZ	503997
E/2018-8371	8/3/18	DOMINGO PIEDRAS	VENTAS DE TODO TIPO DE PIEDRAS DE DECORACIÓN PARA PAREDES, GRANITOS, LAVADEROS, GRAVA TRITURADA, CAROLINA, FREGADERO, BARAUTE, LADRILLO.	DOMINGO SANTOS SANTOS	503251
E/2018-10172	19/3/18	DOMÍNGUEZ ELENA RENT CAR	ALQUILER, COMPRA Y VENTA DE VEHÍCULO. TALLER.	JOSÉ LUIS DOMÍNGUEZ RODRÍGUEZ	504186
E/2018-10358	13/3/18	DOMINICAN DREAM BASEBALL CLUB	ORGANIZACIÓN SIN FINES DE LUCRO DEDICADA A PROMOVER EL DEPORTE.	BOLIVAR VALERA-EL BOLI, SRL	503779
E/2018-6151	7/3/18	DOMINICAN IMPORT AND EXPORT JSD	VENTAS AL POR MAYOR Y DETALLE DE ARTESANÍA DOMINICANA Y REGALOS, OPERACIÓN DE TIENDA DE GIFT SHOP ZONA FRANCA.	DAVID ANDRES CHAHIN LAMA	503164
E/2018-7427	15/3/18	DOMINICAN LISTING SERVICE DOLISERV	WEB DE SERVICIO Y SOPORTE A LAS INMOBILIARIAS DEL PAÍS DONDE SE PODRÍA OFERTAR LAS PROPIEDADES QUE SE DESEEN DE MANERA ILIMITADA Y BUSCADOR DE PROPIEDADES. OFERTA Y PROMOCIÓN DE VIVIENDAS.	FABRICIA CEPEDA FROMETA	503968
E/2018-2748	8/3/18	DOMINICAN PROMO GROUP FDM	VENTA DE UNIFORMES, SERIGRAFIA, BORDADO.	FERNANDO ARTURO DIAZ MANCEBO	503338
E/2018-7797	5/3/18	DOMINICAN SAND & GRAVEL A.M.A	EXPLOTACIÓN MINERA Y COMERCIALIZACIÓN DE AGREGADOS Y PRODUCTOS MINERO.	AGUSTIN MEJIA AVILA	502842
E/2018-4823	14/3/18	DOMINICAN SERVICE TRAVEL DIOMEDES	SERVICIOS TURISTICO, TOUR OPERADOR, VENTAS DE BOLETOS AÉREOS, REPRESENTACIÓN.	DIOMEDES BATISTA MENA	503527
E/2017-20374	2/3/18	DOMINICAN VACATION RD. SPR	TOURS OPERADOR, EXCURSIONES, TRANSFER Y TRANSPORTE TURÍSTICO.	SANTOS DAMIAN PERDOMO RODRIGUEZ	502677
E/2018-10143	12/3/18	DOMINICANA HAIR RESTORATION AND DERMATOLOGY-RHD	SERVICIOS DERMATOLÓGICOS, IMPLANTE Y RECUPERACIÓN CAPILAR, ESTÉTICA, VENTAS DE PRODUCTOS DERMATOLÓGICOS. CENTRO DE ENTRENAMIENTO, LASER, IMPORTACIÓN Y EXPORTACIÓN DE EQUIPOS MÉDICOS.	KAIRA ESTHEL VOLQUEZ TERRERO	503600
E/2018-8661	1/3/18	DOMI-SITEDIS	DISTRIBUCIÓN, COMERCIALIZACIÓN Y VENTAS DE SOFTWARE Y HARDWARE.	RAMON MOLINA CACERES	502632
E/2018-10324	13/3/18	DONATO-MIRIAN INTERNATIONAL	IMPORTACIÓN DE PLANTAS ELÉCTRICAS, ELECTRODOMÉSTICOS, ARTÍCULOS Y ENSERES FERRETEROS Y VEHÍCULOS EN GENERAL.	DONATO MARTINEZ MONERO, MIRIAN ISABEL CONCEPCION DISLA	503652
E/2018-9472	7/3/18	DONIC19	COMPRA, VENTA, PREPARACIÓN, ELABORACIÓN, DISTRIBUCIÓN, COMERCIALIZACIÓN, IMPORTACION Y EXPORTACION DE ALIMENTOS Y BEBIDAS, CATERING, EVENTOS, REPRESENTACIÓN Y ADMINISTRACIÓN DE FRANQUICIAS.	ANGEL LUIS LECUNA PENNACCHIO, LUISA FERNANDA DE LOS ANGELES LECUNA PENNACCHIO	503416
E/2018-11140	16/3/18	DORA DECORACIONES	DECORACIONES DEL HOGAR, DE INTERIORES Y DE OFICINAS.	DOLORES GARCIA GARCIA	504071
E/2018-8645	1/3/18	DOSH SOLUTIONS	DESARROLLO DE PLATAFORMAS DE SOFTWARE Y PROVISIÓN DE SERVICIOS Y SOLUCIONES ELECTRÓNICAS ASÍ COMO LA COMERCIALIZACIÓN, SUMINISTRO, DISTRIBUCIÓN, REPRESENTACIÓN E IMPORTACIÓN DE EQUIPOS Y PRODUCTOS DE TECNOLÓGICOS.	CHARLENE FRANCESCA PEÑA TEJADA	502610
E/2018-9134	5/3/18	DREAM DE LOS SANTOS ACADEMY	ENTRENAMIENTO Y PREPARACIÓN DE DEPORTISTAS.	ALEXANDER DE LOS SANTOS BRITO	502827
E/2018-8985	12/3/18	D'ROSALVA MATOS	SERVICIOS DE BELLEZA EN GENERAL.	ROSALVA MATOS DE ROA	503437
E/2018-7507	9/3/18	DSINGS SENA SANCHEZ GRAPHIC STOP	SERVICIO DE PUBLICIDAD, DISEÑO GRÁFICO, INTERIORES, STANDS, DISPLAYS, LETREROS, VALLAS, IMPRESIONES, SERIGRAFIA, ROTULACIONES, EXHIBIDORES, ESTRUCTURAS, MÓDULOS	RAMON DARIO SENA SANCHEZ	503273
E/2018-9999	9/3/18	DULCES BELLA ABUELA	FABRICACIÓN ARTESANAL, VENTA Y COMERCIALIZACIÓN DE DIFERENTES TIPOS DE DULCES.	JOSÉ ELPIDIO ELOY NÚÑEZ, ORBITO NOEL LEÓN AZCONA, JOSEFA MERCEDES JÁQUEZ HERRERA	504042
E/2018-8541	9/3/18	DULCES DENIS MONTERO HERNANDEZ	VENTA, ELABORACION Y PREPARACION DE SEMILLAS, DULCES Y POSTRES.	DENI CAROLINA MONTERO HERNANDEZ	503174
E/2018-8271	26/2/18	DULCES SUEÑOS	CONSULTORIA DE SUEÑO INFANTIL Y ADOLESCENTE.	JESSICA FIALDO DE LA ROSA DE DAMIRON	502296
E/2018-7883	7/3/18	DUSTIN & CRYSBEL CENTRO DE UNAS Y VARIEDADES	SERVICIOS DE MANICURE, PEDICURE, COLOCACION DE UNAS POSTIZAS, ASI COMO TAMBIÉN VENTA DE PRENDAS DE VESTIR, CALZADOS, ACCESORIOS Y PERFUMERIA.	DIONICIO MARTIN GONZALEZ GIL	502860
E/2018-1495	14/3/18	DVAL GOLD SUVEYORS	SERVICIOS DE INSPECCIÓN DE COMBUSTIBLES, INSPECCIÓN DE PRODUCTOS AGRÍCOLAS Y ASESORÍAS TÉCNICAS AFINES CON ESAS ACTIVIDADES COMERCIALES.	ANULFO DUVAL RECIO	503996
E/2018-9244	6/3/18	DYING WOLF	ASESORIA FISCAL, COMERCIAL Y FINANCIERA, TANTO PARA PERSONAS FÍSICAS, COMO PARA EMPRESAS DEL SECTOR PRIVADO E INSTITUCIONES DEL SECTOR PÚBLICO.	JUAN ENRIQUE RAMON TEJERA VALVERDE	502945
E/2018-8835	9/3/18	E & T SALON Y ESPECIALIDADES	SALON DE BELLEZA, ESPECIALIDADES DE CORTE DE PELO PARA NIÑOS Y NIÑAS, SERVICIOS DE UNAS ACRILICAS.	ELIZABETH TERESA DE LA CRUZ TEJADA	503274
E/2018-5349	6/3/18	E & W SERVICE	MANTENIMIENTO, ALQUILER DE EQUIPOS, CONSTRUCCIÓN, FUMIGACIÓN, LIMPIEZA, ASESORIAS.	EDWARD RAMON MERCEDES MADERA FELIX	503009
E/2018-10359	13/3/18	EBANISTERIA Y TERMINACIONES INFANTE	SERVICIOS DE EBANISTERIA EN GENERAL.	JOSE MIGUEL INFANTE VENTURA	503614
E/2018-6288	13/2/18	EC ATLANTIC JEWELRY	COMERCIALIZACIÓN, VENTA, IMPORTACIÓN, EXPORTACIÓN Y FINANCIAMIENTO DE JOYAS.	ERWIN ALBERTO COTT GUZMAN	502649
E/2018-7269	2/3/18	ECOCONCHO	TRANSPORTE EN GENERAL, RENTA DE VEHÍCULOS.	ETTORE FELICIONI	502522
E/2018-9374	7/3/18	ECOZONA	IMPORTACIÓN, RENTA Y VENTA DE BICICLETAS ELECTRÓNICAS Y ARTÍCULOS ELECTRÓNICOS EN GENERAL.	GABRIEL ANTONIO REYES CALZADO, PAOLO GIOVANNI RICCI MORA	502960
E/2018-8921	9/3/18	EDIFICACIONES SANCHEZ BAEZ	SERVICIOS CONSTRUCCIÓN, REPARACIÓN, DEMOLICIÓN, FABRICACIÓN, REMODELACION Y ELIMINACIÓN DE CUALQUIER ESTRUCTURA.	MANUEL ARDRICIO SANCHEZ BAEZ	503120
E/2016-30107	6/3/18	EDILANIA FASHION	MUEBLERÍA, ORGANIZACIÓN DE EVENTOS ASÍ COMO ALQUILER Y VENTA DE TODO TIPO DE INDEUMENTARIAS PARA LOS MISMOS.	EDILANIA SAMUEL GONZALEZ	503053
E/2018-8040	23/2/18	EDILENIA BATISTA COMERCIAL	VENTAS AL POR MAYOR Y DETALLE DE ARTÍCULOS FERRETEROS, COSMÉTICOS, PLÁSTICOS Y CRISTALERÍA.	EDILENIA MAGDALENA LEONARDO BATISTA	504037
E/2018-10136	12/3/18	EDITORIA HISTORIA DEL GENERAL	EDICIÓN DE OBRAS LITERARIAS DE INTERES CULTURAL.	MADLINE NICOLE NÚÑEZ IMBERT	503493
E/2018-9653	8/3/18	EDITORIA OPTIMA	EDICIÓN DE LIBROS, SUPLIDORA DE MATERIALES EDUCATIVOS, DISEÑO GRÁFICO, IMPRESION, REPRODUCCION MATERIALES EDUCATIVOS Y LIBROS, VENTA DE MATERIALES DE PAPEL, MATERIALES DE OFICINA	BALDOMERO EMILIO QUEZADA MARTICH, CARLOS FIDEL GUZMAN GALAN	503386
E/2018-7096	19/2/18	EDITORIA PANAMERICANA	OPERAR, MANEJAR Y ADMINISTRAR SERVICIOS DE IMPRENTA, EDITORA, PAPELERÍA, CONCEPCIÓN DE FACTURAS, RECIBOS, TARJETAS E IMPRESOS DE TODA ÍNDOLE.	EDITORIA PANAMERICANA, S.R.L.	503284
E/2018-10019	9/3/18	EDUCANDUS EL CARIBE	EDUCACION POR MEDIO DIGITALES.	ARISTIDES MANUEL FERNANDEZ HACHE	503210
E/2018-4212	5/3/18	EDWIN ROSARIO CONSTRUCTORA & ALQUILER DE EQUIPOS	CONSTRUCCIÓN, EDIFICACIÓN Y ALQUILER DE EQUIPOS PESADOS.	EDWIN NATANAEL ROSARIO ALMANZAR	502839
E/2018-9251	6/3/18	EGARTECC	VENTAS DE CATERING: COMIDA, ALMUERZO Y CENA.	EULER EVARISTE SOLIS VASQUEZ	502936
E/2018-5759	7/3/18	EGT EVOLUTION LEADERSHIP TRAINING SCHOOL	PROMOCIÓN DE LA EDUCACIÓN, FORMACIÓN Y CAPACITACIÓN DE LÍDERES EMPRENDEDORES.	ELIAS RAFAEL SERULLE TAVAREZ	503286
E/2018-2931	8/2/18	EJBG BEST DOMINICAN TOURS	SERVICIO DE TRANSPORTE AUTOMOTOR DE PASAJEROS PARA EL TURISMO. OPERACIÓN DE EXCURSIÓN, CRUCEROS O EMBARCACIONES TURÍSTICAS.	EDWIN JOAQUIN BIDO GERONIMO	504125
E/2018-10182	12/3/18	EL AFILAO BARBER SHOP	PELUQUERIA.	CARLOS JOSE SANCHEZ	503484
E/2018-8722	2/3/18	EL BARSITO D' KLEY	CENTRO DE ENTRENAMIENTO Y EXPENDIO DE BEBIDAS EN GENERAL.	KLEYNER IVAN SANTANA MATEO	502687
E/2017-46490	9/3/18	EL BOLICHE GOURMET	RESTAURANTE.	ABRAHAM FEDERICO ACTA MEDRANO	503451
E/2018-8098	7/3/18	EL CHU	IMPORTACIÓN, DISTRIBUCIÓN Y VENTA DE FANTASIAS, PRODUCTOS FARMACÉUTICOS Y MEDICAMENTOS.	EL CHU, S.R.L.	503148
E/2018-9418	7/3/18	EL DEFENSOR DEL PUEBLO Y EL PUEBLO	PROGRAMA DE TELEVISION, RADIO E INTERNET OFICIAL DEL DEFENSOR DEL PUEBLO DE LA REPUBLICA DOMINICANA, INSTITUCION NACIONAL DE DERECHOS HUMANOS.	DEFENSOR DEL PUEBLO	503193
E/2018-9457	7/3/18	EL DIPPY ONE D	ARTISTA, SOLISTA.	JULIO DARLING MINAYA LUCIANO	502918
E/2018-4821	15/3/18	EL IMPERIO DEL FRIJO JOB	DEDICADA A LA VENTA Y MANUFACTURA DE PRODUCTOS EN FRÍOS, HELADOS, JUGOS RASPADOS SIRUP.	JOB ALCANTARA PEREZ	503945
E/2018-8983	5/3/18	EL MANA	ELABORACIÓN Y VENTA AL POR MAYOR Y AL DETALLE DE GOFIO DE MAÍZ.	GERONIMO CESPEDES VENTURA, ESTER NOEMI CESPEDES CRUZ	502573
E/2018-10581	14/3/18	EL MATATAN	PRODUCCIÓN Y COMERCIALIZACIÓN DE PRODUCTOS DE HIGIENE PERSONAL (CAPILARES Y DE BELLEZA) PARA EL HOGAR Y AFINES.	SAUL FRANCISCO ULLOA TORRES	503882
E/2018-9094	5/3/18	EL MUNDO DE LA BATATA	VENTAS DE PRODUCTOS AGRÍCOLAS Y SUS DERIVADOS.	ALEXIS ANTONIO ROMERO ZORRILLA	502579
E/2018-7397	2/3/18	EL POTRO TACOS Y BURGERS	ELABORACIÓN, VENTA Y DISTRIBUCIÓN DE ALIMENTOS Y BEBIDAS.	CARLOS ENRIQUE GERARDO BIDO, VICTOR MANUEL CORONADO VASQUEZ	502717
E/2018-8967	5/3/18	EL RINCÓN DEL TÍO ARTEMIO DE VENEZUELA BURGER	EXPENDIO DE COMIDAS Y BEBIDAS.	ARTEMIO CIRIACO FRANCISCO	502497
E/2018-8807	9/3/18	EL SALTO DURAN	PROYECTO ECOTURÍSTICO Y RENTA DE VILLAS.	FRANKLIN RAMON DURAN ARIAS	503358
E/2018-7913	23/2/18	EL VERDUGO	PUBLICIDAD, GESTIÓN DE NEGOCIOS COMERCIALES, ADMINISTRACIÓN COMERCIAL, TRABAJOS DE OFICINA, PRINCIPALMENTE ESTABLECIMIENTOS COMERCIALES DEDICADOS A ALMACENES	GMG NICARAGUA, S.A.	504004
E/2018-1980	9/3/18	ELITE TRANSPORTATION SERVICES, ELTRANSE	TRANSPORTE DE PASAJEROS Y CARGA EN GENERAL.	JUAN BAUTISTA VENTURA PICHARDO, GUILLERMO JOSÉ LEÓN HERBERT, ITURBIDES ALEXANDER ZALDIVAR HENRÍQUEZ	503289
E/2018-3944	8/3/18	EMMANUEL JEREZ & PERALTA INDUSTRIAL	FABRICACIÓN Y VENTAS DE PUERTAS Y VENTANAS.	GLEN FRANCISCO JEREZ INFANTE	503028
E/2018-779	9/1/18	EMPRENDE CON COOPROENF	FORMACIÓN Y FORTALECIMIENTO DE MICRO, PEQUEÑOS Y MEDIANOS NEGOCIOS, INCLUYENDO FINANCIAMIENTOS A TODOS NUESTROS ASOCIADOS.	COOPERATIVA DE SERVICIOS MULTIPLES DE PROFESIONALES DE ENFERMERIA COOPROENF	503328
E/2017-35532	2/3/18	EMPRESA DE PASTELES EN HOJA LA ORACION	RESTAURANTE MÓVIL DE COMIDA CRIOLLA.	ALEXANDER JOSE CAMILO TORIBIO, FRANKLIN JOSE CAMILO ALMANZAR	502733
E/2018-9848	9/3/18	EMPRESA DE TRANSPORTE ESCOLAR VEGA REAL EMTRAESVERE	TRANSPORTE ESCOLAR EN LA ZONA RURAL Y URBANA.	HECTOR ANTONIO REYES PEREZ, JUAN ANTONIO EDUARDO GENAO	503207
E/2018-5187	14/3/18	EMPRESA DE TRANSPORTE MAXIMO CABRAL - CURNO	SERVICIOS DE TRANSPORTE INTERURBANO.	JUAN AGUSTIN MADERA ALVAREZ	503753
E/2018-9201	6/3/18	EMPRESA DE TRANSPORTE MONTECRISTI-DAJABÓN EMTRAMODA	SERVICIOS DE TRANSPORTE TERRESTRE A PERSONAS EN AUTOBUSES DE PASAJEROS, DESDE MONTECRISTI HACIA DAJABÓN Y VICEVERSA.	JUAN CARLOS DE LA ROSA MARTÍNEZ	502694
E/2018-9382	7/3/18	EMPRESAS CANADIAN COLOR CANCOLOR	IMPORTACION, DISTRIBUCION Y VENTA DE TODO TIPO DE PINTURAS, ASI COMO LA PROMOCION, Y FOMENTO DE OPORTUNIDADES DE INVERSION Y TODO TIPO DE NEGOCIACIONES.	BEN BEIK	502927
E/2018-7252	13/3/18	EMTAMA AUTO IMPORT	COMPRA, VENTA, EXPORTACION E IMPORTACION DE VEHICULOS DE MOTOR.	EDWIN MATOS GUANTE	503788
E/2018-4062	5/3/18	ENARKICO	DISEÑO, ARQUITECTURA, INGENIERIA, CONSTRUCCIÓN, INTERIORISMO, FABRICACIÓN DE MOBILIARIOS DE OFICINA Y HOGAR, INNOVACIÓN Y TECNOLOGÍA, VENTA INMOBILIARIA.	WILMEER ENMANUEL DE LOS SANTOS RAMIREZ	502830
E/2017-45200	7/3/17	ENCO PUBLICIDAD	PUBLICIDAD GRÁFICA, PUBLICIDAD VISUAL, PUBLICIDAD AUDIOVISUAL, DISEÑO GRÁFICO, SERVICIO DE PLOTTER, VALLAS, OBJETOS PERSONALIZADOS, SUBLIMACIÓN, SEÑALIZACIÓN, IMPRESIÓN DIGITAL, SEÑALES DE TRÁNSITOS, LETREROS EN GENERAL.	CONAC CONSTRUCTORA, E.I.R.L	503345
E/2017-47319	5/3/18	ENGIPRO	DISEÑO, FABRICACIÓN, INSTALACIÓN, COMERCIALIZACIÓN, EJECUCIÓN DE PROYECTOS DE INGENIERÍA MECÁNICA, MECATRÓNICA, ELÉCTRICA, ELECTRÓNICA DE REDES DE INFORMACIÓN, SOFTWARE, INTERNET DE LAS COSAS, ESTRUCTURAS METÁLICAS	SMERLYN RODRIGUEZ DE LOS SANTOS	502781
E/2018-8492	16/3/18	ENLACE DE SUPLIDORES Y CONTRATISTAS DE SERVICIOS GEFA	DISEÑO Y DIBUJOS DE PLANOS ARQUITECTÓNICOS, DIBUJOS DE PLANOS, ELÉCTRICOS, ESTRUCTURALES, SANITARIOS, AIRE ACONDICIONADO, CONSTRUCCIÓN DE INMUEBLES, CURSOS DE DISEÑO, Y DIBUJOS DE PLANOS	ESTHER FRANCISCA GONZALEZ PEREZ	504083

[210] EXP.	[220] SOL. FECHA	[561] NOMBRE COMERCIAL	[510] ACTIVIDAD	[730] SOLICITANTE	[111] REGISTRO
E/2018-1873	1/3/18	EPIC VACATIONS TOURS	SERVICIOS COMPLEMENTARIOS DE APOYO TURÍSTICO	YEFRY ALEXANDER SEGURA CONTRERAS	502634
E/2018-9494	7/3/18	EQUIPO JURIDICO INSTITUCIONAL SANTO DOMINGO OESTE - EJISDO	CAPACITACIÓN, REPRESENTACIÓN Y GESTIÓN A LA CLASE JURIDICA EN TODAS LAS ÁREAS DEL DERECHO, BRINDANDO ASISTENCIA TÉCNICA Y JURÍDICAS A LOS MUNICIPIES QUE LA REQUIERAN.	CESAR OMAR DE LA CRUZ MOJICA, JUAN LEONARDO CABRERA POZO, SANDRA BAEZ ALMONTE	503156
E/2018-8746	2/3/18	ESCUELA DE BASEBALL JUVENTUD, VALORES Y ESPERANZA J.V.E	INSTITUCION SIN FINES DE LUCRO, DEDICADA A LA FORMACIÓN DE NIÑOS EN EL AREA DEL DEPORTE DEL BÉISBOL.	PABLO Yael HERNANDEZ ARIAS	502716
E/2018-9180	6/3/18	ESCUELA INTERNACIONAL DE INGLES E.I.I	ENSEÑANZA DE INGLES. CURSOS ESPECIALES, ENTRENAMIENTOS TÉCNICOS DIRIGIDOS A MEJORAR LA COMUNICACIÓN EN EL IDIOMA INGLES.	JOSE ALTAGRACIA LARA OZUNA	502988
E/2018-9224	6/3/18	ESSENCE BEAUTY CENTER SUGEIRY	SALON DE BELLEZA & SPA.	SUGEIRY DE LA CRUZ T. DE MORONTA	502962
E/2018-7035	9/3/18	ESTÉTICA Y CENTRO DE BELLEZA AGUSTINA ROSARIO	DIVERSOS PROCEDIMIENTOS DE BELLEZA FEMENINA COMO SON: CORTE, PEINADO, LAVADO DE PELO, TINTES, EXTENSIONES DE CABELLOS, MAQUILLAJE DE TODO TIPO.	AGUSTINA ROSARIO GEREZ	503169
E/2018-8285	9/3/18	ESTRUCTURAS METALICAS HEINSEN & SANCHEZ	SERVICIOS DE DISEÑO, CONSTRUCCIÓN, PLANIFICACIÓN, ADMINISTRACIÓN, EVALUACIÓN, AUDITORÍA Y REMODELACIÓN DE OBRAS DE TODO TIPO.	HECTOR MANUEL SANCHEZ UREÑA	503290
E/2018-10234	12/3/18	EUROSTORE REYNFER GLOBAL	VENTA DE ELECTRODOMESTICOS Y MAQUINARIAS, TODO EUROPEO.	ALEXANDRO RODRIGUEZ CURIEL	503556
E/2018-10527	14/3/18	EVE SOTOR SERVI-SALUD	CRIANZA, MANEJO Y COMERCIALIZACIÓN DE POLLOS Y CERDOS, COMERCIALIZACIÓN DE PRODUCTOS FARMACÉUTICOS Y VETERINARIOS.	EVELYN JOSEFINA SOTO ROBLES	503574
E/2018-8092	9/3/18	EVENTS PLANNER YE	DISEÑO, DECORACIÓN DE EVENTOS, WEDDING PLAN, ALQUILER DE EQUIPOS PARA EVENTOS, CATERING, PROMOCIONES, AUDIOVISUALES.	YANIRIS ESTELA PEREZ TAVERAS	503237
E/2018-10880	15/3/18	EVRON GLOBAL	IMPORTACIÓN Y/O EXPORTACIÓN, COMPRA Y/O VENTA, PRODUCCIÓN DE PAPELERIA EN GENERAL, MATERIAL GASTABLE PARA OFICINA, ESCOLARES, MATERIAL PARA MAQUETAS, CUMPLEAÑOS Y MATERIAL DECORATIVO.	CARLOS JOSE CRUZ CASTILLO	504101
E/2018-9072	5/3/18	EXPERIENCIA CAFETERA RD	GRUPO SOCIAL DEDICADO A LA INVESTIGACIÓN Y PROMOCIÓN DEL CAFÉ.	PAULA TERESA MATEOS RODRIGUEZ, GINNE MORONTA RODRIGUEZ, GABRIELA SALAZAR CONCEPCION, YTZEL ALEXANDRA PICHARDO BATISTA, PAMELA ALEXANDRA PICHARDO BATISTA, KATHERINE EMILIA CASTELLANOS PUJOLS	502734
E/2018-9544	7/3/18	EXPORT GROUP LIZ, EXGROLIZ	LA EMPRESA SE DEDICARA A LA EXPORTACIÓN Y COMERCIALIZACION DE PRODUCTOS HORTOFRUTICOLA, DURANTE TODO EL PROCESO PRODUCTIVO	JUAN DE DIOS LIZ MERCEDES	502922
E/2018-8590	1/3/18	EXPRESO LED	VENTA DE LUCES DE LED PARA TODO TIPO DE VEHICULOS DE MOTOR, VENTA DE ACCESORIOS, ADORNOS, PARA TODO TIPO DE VEHICULOS DE MOTOR	WEIBIAO HOU	502614
E/2018-10901	15/3/18	F&M COMERCIAL	VENTAS Y CONSTRUCCIÓN DE MUEBLES Y ELECTRODOMÉSTICO.	FRANKLIN ROBERTO AMPARO	504056
E/2018-10042	9/3/18	FABRICA DE ZAPATOS SIX BROTHERS	FABRICACION, CONFECCION DE ZAPATOS Y TODO LO REALACIONADO CON PIELS (TRANSFORMACION).	WENDOLIN PICHARDO AQUINO	503244
E/2018-9834	9/3/18	FACHIADA & STRUCTURE	EL ESTUDIO, DISEÑO, PLANEACIÓN, CONTRATACIÓN, REALIZACIÓN, CONSTRUCCIÓN, FINANCIACIÓN, EXPLOTACIÓN Y ADMINISTRACIÓN DE NEGOCIOS DE INFRAESTRUCTURA	JOEL ALEXANDER GRULLON SONE	503312
E/2018-9941	16/3/18	FAMILY BOOGIES ELM	TRANSPORTACIÓN DE BUGGIES, FOUR WHEELS, JEEP SAFARI, CAMIONETAS Y CAMIONES; VENTA DE TODO TIPO DE EXCURSIONES NACIONALES E INTERNACIONALES; VENTA DE COMIDAS Y BEBIDAS	ELVIN FELIZ	504118
E/2018-9148	6/3/18	FARMACEUTICA SALUTEM	COMPRA, VENTA, DISTRIBUCIÓN, IMPORTACIÓN Y EXPORTACIÓN DE MEDICAMENTOS Y EQUIPOS MÉDICOS EN EL ÁMBITO NACIONAL E INTERNACIONAL.	JESUS MARIA GUERRERO VICTORIA	502963
E/2018-9453	7/3/18	FARMACIA ANORKY	COMPRA Y VENTA DE MEDICAMENTOS.	YUSMAIRA ALTAGRACIA SOSA SANCHEZ DE SENA	503201
E/2018-9594	8/3/18	FARMACIA BIANNELA	VENTA DE PRODUCTOS FARMACÉUTICOS.	BIANNELA ESTELA MIRANDA LÓPEZ DE NUÑEZ	503090
E/2018-10616	14/3/18	FARMACIA CONCEPCIÓN VERAS	COMPRA, VENTA Y COMERCIALIZACIÓN DE MEDICAMENTOS Y PRODUCTOS FARMACÉUTICOS.	JOSE FRANCISCO CONCEPCIÓN VERAS	503721
E/2018-2012	7/3/18	FARMACIA HABACUC	FARMACIA.	NEHEMIAS GARCÍA DE PEÑA	502880
E/2018-9715	8/3/18	FARMACIA HANNAH	VENTA Y DISTRIBUCIONES DE MEDICAMENTOS.	HILDA ALTAGRACIA TATIS SANTOS	503359
E/2018-9253	6/3/18	FARMACIA JOBIDI	VENTA DE PRODUCTOS FARMACÉUTICOS Y ACTIVIDADES AFINES.	JOSE BIENVENIDO DIAZ SEVERINO	504046
E/2018-8896	2/3/18	FARMACIA LOS ARCANJELES	VENTA DE MEDICAMENTOS.	ARACELIS LACHAPPELL ROSARIO	502683
E/2018-7465	19/3/18	FARMACIA LOS CIRUELOS BAITOA	VENTA DE PRODUCTOS FARMACÉUTICOS.	MIGUEL ANDRES JIMENEZ ZAPATA	504116
E/2018-9468	7/3/18	FARMACIA MIS TRES HIJOS	VENTA DE PRODUCTOS FARMACÉUTICOS	POLONIA GONZALEZ	503106
E/2018-10325	13/3/18	FARMACIA NH	VENTAS DE TODO TIPO DE MEDICAMENTOS Y FANTASIAS.	YEIMY NIVAR HERNANDEZ	503663
E/2018-1860	15/1/18	FARMACIA POPULAR DURAN II	COMPRA Y VENTA DE MEDICAMENTOS.	CLARA JOSEFINA POLANCO DE DURAN	502729
E/2018-10155	12/3/18	FARMACIA ROSAL ORHER	VENTA DE PRODUCTOS FARMACÉUTICOS.	ROSA MATILDE ORTIZ DE POLANCO	503567
E/2018-10135	12/3/18	FARMACIA ROZON	VENTA DE PRODUCTOS FARMACÉUTICOS	RAFAEL ROZON	503502
E/2018-9447	16/3/18	FARMACIA SAROMI	VENTA DE MEDICAMENTOS EN GENERAL, PERFUMES, COSMÉTICOS Y REGALOS.	MIRIAM VALENTINA DE LEON COLLADO, SABAS ANTONIO DE LEON CAPELLAN	503668
E/2018-8561	9/3/18	FARMACIA TREJO RINCON	VENTA Y COMERCIALIZACIÓN DE PRODUCTOS FARMACÉUTICOS.	ALBERTO TREJO PÉREZ	503176
E/2018-10428	13/3/18	FARMACIA YUYI & GERONIMO	VENTA Y DISTRIBUCIÓN DE MEDICAMENTOS AL PÚBLICO EN GENERAL.	JOSE GERONIMO ESPAILLAT CRUZ	503773
E/2018-9433	7/3/18	FARMACIA YVELSY	COMPRA Y VENTA DE PRODUCTOS FARMACÉUTICOS, EQUIPOS MÉDICOS, MATERIAL GASTABLE Y REPRESENTACIÓN DE LABORATORIOS FARMACÉUTICOS	PEDRO ANTONIO SOSA	502906
E/2018-6874	1/3/18	FARMALONZO CABRERA	COMPRA VENTA Y DISTRIBUCIÓN DE PRODUCTOS FARMACÉUTICOS.	JOSE RAMON ALONZO CABRERA	502629
E/2018-10599	14/3/18	FEDERACION ALIANZA SIN FRONTERAS FAF	ORGANIZACIÓN SIN FINES DE LUCRO DEDICADA A RECAUDAR FONDOS PARA LAS ONG ALIADAS, REALIZAR PROYECTOS MULTI SECTORIAL Y DE DESARROLLO SOSTENIBLE EN BENEFICIOS DE LA COMUNIDAD	NURQUI TAMARA NURSE ALAYON	503881
E/2018-9714	8/3/18	FEDERACION DEPORTIVA PARA EL USO DEL MACHETE MAXIMO GOMEZ. FEDEPUMA	ENTIDAD SIN FINES DE LUCRO. DEDICADA AL DESARROLLO DEPORTIVO DE ESTE NUEVO DEPORTE EN EL PAÍS, EL CUAL PROMOVERÁ LA ENSEÑANZA DE ESTE DEPORTE E INCULCARLE A NUESTROS JÓVENES UNA FILOSOFIA BASADA EN LOS VALORES CRISTIANOS. OPERACIÓN Y MANEJO DE ESTABLECIMIENTOS DE EXPENDIO DE ALIMENTOS Y BEBIDAS.	HECTOR RODRIGUEZ GERMOSEN	503819
E/2018-8982	5/3/18	FERCO SERVICES		FRANCISCO JESUS FERNANDEZ BAUTISTA, MARIA ELENA CORREA TORRE	502822
E/2018-11062	16/3/18	FERRE-COMERCIAL JORGE ROJAS	COMPRA Y VENTA DE ELECTRODOMÉSTICOS, MATERIALES DE CONSTRUCCIÓN, ARTICULOS FERRETEROS Y TRANSPORTE DE AGREGADOS.	JUAN JORGE ROJAS	504089
E/2018-7159	6/3/18	FERRETERIA JAQUIMEYES	PRODUCTOS FERRETEROS.	FRANKLYN NICOLAS BELTRE DE LA CRUZ	503269
E/2018-9316	6/3/18	FERRETERIA EL TREN	VENTA DE MATERIALES DE CONSTRUCCIÓN, ARTICULOS Y EQUIPOS FERRETEROS.	INOLIO ANTONIO SALCEDO TAVÁRES	502695
E/2018-8586	1/3/18	FERRETERIA JACKELINE	VENTA DE ARTÍCULOS FERRETEROS Y PARA LA CONSTRUCCION AL POR MAYOR Y EL DETALLE.	VIRIATO DE REGLA VILLAR MOSCAT	502611
E/2018-8678	8/3/18	FERRETERIA J-CAMILA	VENTA DE PRODUCTOS FERRETEROS.	EVA NATALY BAUTISTA DE FRIAS	503157
E/2018-10231	12/3/18	FERRETERIA LOS COLEGAS	VENTA, EXPENDIO, DISTRIBUCION DE TODO TIPO DE ARTICULOS DE FERRETERIA.	ORLANDO ALBERTO MEDRANO POLANCO, JULIO RAMON PEREZ	503509
E/2018-9618	8/3/18	FERRETERIA MIAMI	VENTA DE ARTICULOS FERRETEROS.	NORMA DE LA CARIDAD ARIAS ARMAYOR, SILVIO NERIS NERIS	503242
E/2018-8539	1/3/18	FERRETERIA SAN JOSE	VENDER ARTICULOS FERRETEROS EN GENERAL.	JOSE ERNESTO REYES SOLANO, JUAN JOSE REYES SOLANO	502617
E/2018-8614	1/3/18	FESTIVAL DE CINE DOMINICANO FESTCIDOM	FESTIVAL DE CINE DOMINICANO, MUESTRA DE CINE NACIONAL E INTERNACIONAL	ARMANDO RAFAEL GUAREÑO, KEVIN MARTINEZ CEDEÑO	502606
E/2018-9488	7/3/18	FH EXPORT E IMPORT	IMPORTACIÓN Y EXPORTACIÓN DE ARTÍCULOS Y ELECTRODOMÉSTICOS PARA EL HOGAR, PLÁSTICOS, ARTESANÍAS DECORATIVAS, ARTÍCULOS EN MADERA Y YESO.	JUAN FILIBERTO ARIAS	502920
E/2018-7345	15/3/18	FIMCAUTO COMERCIAL	VENTA CONDICIONAL DE MUEBLES, TALES COMO: VEHICULOS NUEVOS Y USADOS, ELECTRODOMÉSTICOS.	FINCAUTO COMERCIAL, SRL.	504130
E/2018-9204	6/3/18	FINCA HOGAR DEL CEBU	CRIANZA Y CEBA DE GANADO BOVINO, REALIZANDO LAS ACTIVIDADES DE IMPORTACIÓN Y EXPORTACIÓN DE LOS ARTÍCULOS DE CONSUMO PARA LA CRIANZA DE GANADO	FINCA HOGAR DEL CEBU, S.R.L	502948
E/2018-8920	5/3/18	FINCA VISTA VERDE	VENTA Y PRODUCCION DE CERDOS, PECES, VACAS Y CULTIVO DE CACAO, PLATANO.	PERSIO MIGUEL ACOSTA BIDO	502818
E/2018-10529	14/3/18	FINURA BOUTIQUE	VENTA DE ROPAS PARA CABALLEROS Y DAMAS.	JOHAN CASTILLO JIMENEZ	503919
E/2018-8834	2/3/18	FIT CLUB GYM CM	GIMNASIO, ENTRENAMIENTO DE PESAS, CLASES DE AERÓBICOS, ENTRENAMIENTO PERSONALIZADOS Y GRUPALES, COMPRA Y VENTA DE PRODUCTOS Y SUPLEMENTOS DE GIMNASIO	INVERSIONES BANECH, S.R.L.	502671
E/2018-9836	9/3/18	FLORECAST GROUP	SERVICIOS PROFESIONALES, ASESORIA Y CONSULTORÍA COMO ABOGADO; SUPLIDORES E IMPORTADORES DE COMIDA Y BEBIDA, ASÍ COMO EQUIPOS DE OFICINA	MIGUEL FLORENTINO JIMENEZ	503224
E/2018-11175	16/3/18	FLORIDA FASHION	IMPORTACIÓN, EXPORTACIÓN Y VENTA DE PRENDA DE VESTIR, CALZADOS Y ACCESORIOS PARA DAMAS, CABALLEROS Y NIÑOS.	VANGUARDIA SUMINISTROS S.R.L.	504078
E/2018-6162	13/2/18	FLORIPA	OPERACIÓN DE TIENDAS Y VENTA DE PRENDAS DE VESTIR.	TABATHA JULIANE QUEIROZ MARTINS	503811
E/2018-10119	12/3/18	FOAMY PAPELERIA	VENTAS DE TODO TIPO DE MATERIALES GASTABLES DE OFICINA, ÚTILES ESCOLARES, LIBROS, REVISTAS, EQUIPOS DE OFICINA Y DEMÁS MATERIALES A UTILIZAR EN LA OFICINA Y ESCUELA.	MARIA DEL CARMEN ABREU PEREZ DE PEREZ, UBALDO PELEGRIN OLIVO ALBA	503609
E/2018-9927	9/3/18	FOGÓN DOÑA ANTONIA RAMOS	VENTA DE TODO TIPO DE COMIDAS, BUFFET, PICADERAS, ALIMENTOS, BEBIDAS Y MONTAJE DE EVENTOS.	AMELIA ESTHER PAREDES RAMOS	503167
E/2018-8843	2/3/18	FOOD EXPRESS INDUSTRIAL ETKM	COMERCIALIZACIÓN Y PRODUCCIÓN DE PRODUCTOS COMESTIBLES EN TODAS LAS ÁREAS CULINARIAS.	TAMMY KHAMIS ZEIDAN	502587
E/2018-7291	6/3/18	FRABREU AUTO IMPORT	IMPORTACIÓN Y VENTA DE TODO TIPO DE VEHICULOS Y SUS REPUESTOS NUEVOS Y USADOS.	RAMÓN FRANKELI ABRÉU ABRÉU	502700
E/2018-10123	19/3/18	FRANCISCO PICHARDO C.	FABRICACIÓN Y VENTA DE CIGARROS Y TABACO.	FRANCISCO ANTONIO PICHARDO CÉSPEDES	504181
E/2018-6893	6/3/18	FRANCISCO ROSADO AUTO SONIDO & SERVICE	VENTAS Y SERVICIOS DE ACCESORIOS PARA VEHICULOS.	FRANCISCO ROSADO GUERRERO	503041
E/2018-6676	6/3/18	FRANJAPA CARGO EXPRESS	CONSOLIDACIÓN INTERNACIONAL DE CARGA, AÉREAS Y MARÍTIMAS POR PUERTOS Y AEROPUERTOS DEL PAÍS, ASÍ COMO LA ENTREGA DE BULTOS, PAQUETES Y DE TODO TIPO DE MERCANCIAS PUERTA A PUERTA EN TODO EL TERRITORIO NACIONAL.	FRANCISCO JAVIER PARRA PEÑA	502703
E/2018-8730	15/3/18	FREEDOM EVENTOS GUILLEN-TEJEDA	PLANIFICACION DE ACTIVIDADES DE EVENTOS PROTOCOLARES Y CONTRATACION, ASIMISMO A LA PROMOCIÓN ORIENTADA AL SERVICIO PERSONALIZADO DE EVENTOS Y TODA ACTIVIDAD RELACIONADA.	ORLANDO RAFAEL GUILLEN TEJEDA	504150
E/2018-8898	2/3/18	FREEZ IT	ALMACENAJE DE PRODUCTOS CONGELADOS Y SEMICONGELADOS CUARTOS FRIOS Y ALMACENAJE DE DEPÓSITOS DE PRODUCTOS CONGELADOS EN GENERAL.	BRIXWELL PROPERTIES SRL	502753
E/2018-9670	9/3/18	FRIBOX INTERNACIONAL	SERVICIOS DE SUMINISTRO DE ALMACENES REFRIGERADOS Y FRIGORÍFICOS PARA LA CONSERVA DE TODO TIPO DE PRODUCTOS.	JORGE MERA & VILLEGAS	503354
E/2018-9022	13/3/18	FROZEN FOOD FF	PRODUCCIÓN Y VENTA DE ALIMENTOS CONGELADOS DE DIFERENTES TIPOS DE MASA CON RELLENOS DE VARIOS TIPO DE CARNES, AVES, PESCADOS Y VEGETALES FRESCOS Y PRECISADOS	IRINA ALADYSHKINA	503739

[210] EXP.	[220] SOL. FECHA	[561] NOMBRE COMERCIAL	[510] ACTIVIDAD	[730] SOLICITANTE	[111] REGISTRO
E/2018-6331	13/2/18	FRUTOS LOKOS	COMERCIALIZACION Y VENTAS DE HELADOS.	YERFFRESON DE JESUS CHERUBINI GUIRADOS	503892
E/2018-4432	14/3/18	FSV CONSULTING	SERVICIOS DE CONSULTORIA ADMINISTRATIVA, FINANCIERA Y FISCAL.	FRANKLYN SUAREZ VALERIO	503998
E/2018-9956	9/3/18	FULL PACKING 3H DEL CARIBE	IMPORTACION, ELABORACION, EXPORTACION, DISTRIBUCION, VENTA Y COMERCIALIZACION DE TODO TIPO DE PRODUCTO DESECHABLE Y PAPEL ANTIADHERENTE	BETTY MASSIEL ALMONTE ESTEVEZ	503276
E/2018-8580	1/3/18	FUMIGADORA LA EXTERMINACION BY ANIBAL LOPEZ	FUMIGACION Y EXTERMINIO DE TODOS LOS INSECTOS DANINOS.	ANIBAL LOPEZ	502480
E/2018-9014	5/3/18	FUMITOP	CONTROL DE PLAGAS, VENTAS DE PRODUCTOS SUBURBANOS Y ADMINISTRACION DE CONDOMINIOS.	NORYS PERALTA DE LAVANDIER	502766
E/2018-7473	12/3/18	FUNDACION ACCION Y EDUCACION POR EL DESARROLLO ACCEDE	INSTITUCION SIN FINES DE LUCRO; REALIZAR OBRAS SOCIALES Y PROFESIONALES A NIVEL NACIONAL E INTERNACIONAL.	RAFAEL ANTONIO EVE GARCIA, RAMON REYES JAVIER, YELTSIN LUIS SOSA VICTORIO	503620
E/2018-8713	16/3/18	FUNDACION ALIMENTARIA DEL CIBAO, FUDALIMENTOS	ENTIDAD SIN FINES DE LUCRO QUE SE DEDICARA AL FOMENTO DE LA SEGURIDAD ALIMENTARIA DE LAS COMUNIDADES MAS DESPOSEIDAS DE LA REGION DEL CIBAO DE LA REPUBLICA DOMINICANA	WILTON ROBERTO SOSA PEÑA	504049
E/2018-9702	8/3/18	FUNDACION AMOR AL NINO HUERFANO Y DESAMPARADO DE MI COMUNIDAD-FANUDEC	ENTIDAD SIN FINES DE LUCRO DEDICADA A ASISTIR A LOS NIÑOS DE LA COMUNIDAD DE SAN LUIS Y FOMENTAR SU DESARROLLO INTEGRAL.	MILAGROS ALCANTARA CAMACHO, NINA MERCEDES HERNANDEZ	503236
E/2018-5751	14/3/18	FUNDACION ANTHONY, NAILA Y MAREL ANAMA	ASOCIACION SIN FINES DE LUCRO, DEDICADA A PRESTAR Y OFRECER SERVICIOS DE ASISTENCIA SOCIAL, DESARROLLO COMUNITARIO, ASISTENCIA TECNICA DE MANERA DIRECTA A LA SOCIEDAD.	ANTONIO CRUZ ROJAS	503864
E/2018-9440	7/3/18	FUNDACION ARCOIRIS DE AMOR	ENTIDAD SIN FINES DE LUCRO ORIENTADA A BRINDAR ASISTENCIA SOCIAL, TALES COMO: COMUNITARIAS Y EDUCATIVAS, REPARACION Y CONSTRUCCION DE VIVIENDAS A PERSONAS DE ESCASOS RECURSOS	ALTAGRACIA BEATON SANCHEZ	502929
E/2018-9478	7/3/18	FUNDACION ARRIBA JUVENTUD FAJUD	SIN FINES DE LUCRO, DEDICADA A LA CAPACITACION DE JOVENES.	RODOLFO ARISTIDES SANTOS MENDEZ	503108
E/2018-10351	13/3/18	FUNDACION CASA DE SALVACION	ENTIDAD SIN FINES DE LUCRO. AYUDA COMUNITARIA, EVANGELISMO Y EDUCACION CRISTIANA.	FUNDACION CASA DE SALVACION	503680
E/2018-11054	16/3/18	FUNDACION COMPUTESF DOMINICANA	ENTIDAD SIN FINES DE LUCRO, QUE SE DEDICA A IMPARTIR CURSOS EN LAS MODALIDADES PRESENCIAL Y VIRTUAL, TALLERES, CURSOS INTENSIVOS, SEMINARIOS Y DIPLOMADOS.	ERLIN FRANCISCO RODRIGUEZ REYES	504043
E/2018-7115	9/3/18	FUNDACION CONGREGACION DE HERMANAS MISIONERAS DE LOS SAGRADOS CORAZONES DE JESUS Y DE MARIA	ENTIDAD SIN FINES DE LUCRO, DEDICADA A CONTEMPLAR, VIVIR Y ANUNCIAR EL AMOR DEL PADRE, Y SU VERDAD SALVADORA, REVELADO A CRISTO A TRAVES DE DIFERENTES MEDIOS	PATRIA FERNANDEZ CESPEDES	503298
E/2018-8369	8/3/18	FUNDACION CRISTIANA DE AYUDA A ENVEJECIENTES-FUNCRISAE	ENTIDAD SIN FINES DE LUCRO, DEDICADA A LA EDUCACION, SALUD, VIVIENDA, CAPACITAR A PERSONAS, CULTURA, DEPORTES, RECREACION, ASUNTOS COMUNITARIOS	YOCASTA MARGARITA RAMOS REYNOSO	503206
E/2018-9465	7/3/18	FUNDACION CRISTIANA TRAEED	INSTITUCION SIN FINES DE LUCRO CUYOS OBJETOS PRINCIPALES SON IMPARTIR SEMINARIOS Y ESTUDIOS BIBLICOS RELATIVOS A LAS SAGRADAS ESCRITURAS EN GENERAL	ALVARO MARTIN RODRIGUEZ VALIENTE	503061
E/2018-9778	15/3/18	FUNDACION DE AYUDA A NIÑOS Y ANCIANOS NECESITADOS-FUNDANAN	ENTIDAD SIN FINES DE LUCRO DEDICADA A: ORGANIZAR Y AGILIZAR LA AYUDA PARA NIÑOS Y ANCIANOS NECESITADOS, QUE TIENEN SITUACIONES PRECARIAS.	ROSA HILCIA GALAY DE LA CRUZ	504032
E/2018-10083	12/3/18	FUNDACION DE AYUDA Y PROTECCION AL ENVEJECIENTE FUNDAPROE	DESARROLLAR PROGRAMAS SOCIALES A FAVOR DE LOS ENVEJECIENTES.	FUNDACION DE AYUDA Y PROTECCION AL ENVEJECIENTE	503633
E/2018-8726	2/3/18	FUNDACION DE CORAZON A CORAZON DOMINICANA	ENTIDAD SIN FINES DE LUCRO DEDICADA A APOYAR LOS NIÑOS DE ESCASOS RECURSOS DE LOS MUNICIPIOS DE BAYAHIBE, PADRE NUESTRO, BENERITO, EN LA ENSEÑANZA DE MANUALIDADES, CÓMPUTOS E INSTRUCCIONES ESCOLARES	FUNDACION DE CORAZON DOMINICANA INC	502763
E/2018-6297	9/3/18	FUNDACION DOMINICANA MI RESGUARDO DE AMOR	FUNDACION SIN FINES DE LUCRO, DEDICADA A LUCHAR POR EL RESPETO DE LOS DERECHOS FUNDAMENTALES, EL DESARROLLO DE LAS INSTITUCIONES PUBLICAS	SONIA MARIA SANTIAGO CORCINO	503266
E/2018-8795	2/3/18	FUNDACION DRA. REYES, MI GRAN AMADO.	ENTIDAD SIN FINES DE LUCRO, DEDICADA A OPERATIVOS MEDICOS Y AYUDA COMUNITARIA	MARIA LORENZA REYES GONZALEZ	502672
E/2018-10457	13/3/18	FUNDACION EDUCACION Y DEMOCRACIA, FUNDAEDEM	ENTIDAD SIN FINES DE LUCRO, QUE TIENE COMO OBJETIVO PRINCIPAL EL FORTALECIMIENTO DE LA EDUCACION, LA DEMOCRACIA Y LA DEFENSA DE LA POLITICAS SOCIALES Y COLECTIVAS FIJADAS EN EL INTERES DE LA NACION.	CESAR MANUEL MATOS DIAZ	503747
E/2018-9588	7/3/18	FUNDACION EDUCATIVA HOSTOSIANA DOMINICANA FUNEHDOM	SIN FINES DE LUCRO DEDICADO AL FOMENTO DE LA EDUCACION Y DIFUSION DEL PENSAMIENTO SOCIAL, ECONOMICO Y POLITICO LATINOAMERICANO Y CARIBEÑO.	NELSON DAVID GUZMAN DIPLAN	503134
E/2018-3415	9/3/18	FUNDACION EDUCATIVA Y CULTURAL FECUMUL	REALIZACION DE ACTIVIDADES EDUCATIVAS, CULTURALES, SOCIALES, ESPIRITUALES Y RECREATIVAS PARA PROMOVER EL DESARROLLO EDUCATIVO, CULTURAL Y ESPIRITUAL DE NUESTROS NIÑOS, JOVENES Y ADULTOS.	MANOLO ALBERTO PATROCINO TEJEDA	503257
E/2018-9905	9/3/18	FUNDACION EQUIDAD	LA PROMOCION DE IDEAS Y DE ACTIVIDADES EN TODOS LOS AMBITOS DEL CONOCIMIENTO PARA LOGRAR UNA INSERCCION POSITIVA DE LA ECONOMIA Y DE LA SOCIEDAD EN EL PROCESO DE LA GLOBALIZACION	FUNDACION EQUIDAD, INC	503306
E/2018-9940	9/3/18	FUNDACION ESTOY CONTIGO DE TODO CORAZON-FESTCON	ORGANIZACION SIN FINES DE LUCRO QUE SE DEDICA ASISTENCIA SOCIAL Y A PRESTAR SERVICIOS A LA POBLACION EN CONDICIONES DE VIDA ESPECIALES, PRESTAN SERVICIOS DE SALUD, EDUCACION, NUTRICION	HARY XIOMARA ROMERO RIVERA	503428
E/2018-8774	2/3/18	FUNDACION HACIENDA BARBARA CHARTABLE TRUST	ENTIDAD SIN FINES DE LUCRO, DEDICADA PRINCIPALMENTE AL DESARROLLO Y BIENESTAR DE LA COMUNIDAD EL MACAO A TRAVES DE PROGRAMAS DE ASISTENCIA SOCIALES	JAMES JOHN HAGAN	502602
E/2018-10110	12/3/18	FUNDACION INTEGRAL COMUNITARIA POR LA SALUD DE LOS ENVEJECIENTES, FUNCOSALUD	ENTIDAD SIN FINES DE LUCRO QUE DE DEDICA A BRINDAR SERVICIOS DE SALUD, EDUCACION, ASISTENCIA A PERSONAS ENVEJECIENTES, SERVICIOS A LA POBLACION EN LA ADQUISICION, Y/O UTILIZACION DE CONOCIMIENTO EN VALORES HUMANOS	FRANCIS ROOSEVELT GUTIERREZ DURAN	503588
E/2018-6581	9/3/18	FUNDACION LIBRE PARA SIEMPRE NELSON CABRAL VERAS	AYUDAR EN LA REINSERCCION DE EX CONVICTOS NACIONALES Y EXTRANJEROS.	NELSON RAFAEL CABRAL VERAS	503275
E/2018-9191	6/3/18	FUNDACION LOS JOAQUINES DEL YUNA FUNYUNA	ENTIDAD SIN FINES DE LUCRO, DEDICADA AL SERVICIOS DE LOS MAS NECESITADOS.	RAFAEL JULIO AQUINO	502964
E/2018-7667	6/3/18	FUNDACION MUJERES DOMINICANAS EN LA AVIACION-FUMDOAV	FUNDACION SIN FINES DE LUCRO QUE PROMUEVE LA PARTICIPACION DE LA MUJER DOMINICANA EN EL MUNDO DE LA AVIACION	NATHALI FERLINES HERASME MENDEZ	502898
E/2018-10406	13/3/18	FUNDACION PABIBEGO	ENTIDAD SIN FINES DE LUCRO DEDICADA A OFRECER AYUDA A LOS NIÑOS NECESITADOS.	PABLO ADALBERTO BILLINI	503617
E/2018-10810	15/3/18	FUNDACION PADRE CESAR DAL SANTO	EDUCACION INTEGRAL A FAVOR DE JOVENES POBRES DE LOS BARRIOS DEL MUNICIPIO DE MAO.	QUILVIO ANTONIO COLON DIAZ	503900
E/2018-10633	14/3/18	FUNDACION PARA LA CONVIVENCIA DOMINICO HAITIANA FCDH	ENTIDAD SIN FINES DE LUCRO DEDICADA A CONSTRUIR NIVELES DE CONCIENCIA CIUDADANA PARA LA BUENA CONVIVENCIA EN TERMINOS DE PAZ Y ARMONIA ENTRE CIUDADANOS DOMINICANOS Y HAITIANOS.	LIGONDE EMMANUEL RAPHAEL	503902
E/2018-10390	13/3/18	FUNDACION POLIPREVENCCION NACIONAL CONTRA EL FEMINICIDIO Y ABUSO INFANTIL FUNPONAFEIN - PPNV	ENTIDAD SIN FINES DE LUCRO LA CUAL SE DEDICARA A PREVENIR EL FEMINICIDIO, VIOLENCIA DE GENERO, LA VIOLENCIA INFANTIL Y AL SERVICIO DE LA SECRETARIA DE EDUCACION, PROCURADURIA GENERAL DE LA REPUBLICA	VICTOR ANTONIO CACERES MARTE	503618
E/2018-2174	17/1/18	FUNDACION SAN JUAN PABLO II FSJP	FUNDACIONES SIN FINES DE LUCRO DEDICADA A LA CAPTACION DE RECURSOS PARA CANALIZAR ASISTENCIA ECONOMICA A PERSONAS DE ESCASOS RECURSOS	ROMAN CANELA DURAN	503042
E/2018-10178	12/3/18	FUNDACION SANTA ELENA	ENTIDAD SIN FINES DE LUCRO QUE SE DEDICA A BRINDAR SERVICIOS DE SALUD PARA AYUDAR A PACIENTES, OPERATIVOS MEDICOS Y AFINES.	ORLADO RAFAEL NUÑEZ ACOSTA	503591
E/2018-7849	6/3/18	FUNDACION SOCIEDAD LA PROGRESISTA FUSOPRO	PROMOVER EL ARTE Y LA CULTURA EN GENERAL Y EL CONOCIMIENTO ACADÉMICO EN TODOS SUS AMBITOS.	HENRY MARTIN SANTOS LORA, CESAR AUGUSTO ABREU FERNANDEZ, CARLOS FRANCISCO MARTE GARCIA, ELEUTERIO FERREIRA CALDERON, SORAIDA ALTAGRACIA GENAO RODRIGUEZ DE QUEZADA, HUGO MAXIMO RAMON ESTRELLA GUZMAN, JOSE RAFAEL ELIAS ANTONIO GOMEZ VELOZ, SARA YSABEL CATALINA ROSARIO BREA MOYA DE DE CAMPS, ANA MARIA JOSEFINA DEL SOCORRO GASSO PEREYRA DE CORDOVA	502979
E/2018-9893	9/3/18	FUNDACION STELLA MARIS	PRESTAR AYUDA ALIMENTARIA, DE SALUD, SANITARIA, ESCOLAR Y DE CUALQUIER OTRA NATURALEZA, A PERSONAS ENVEJECIENTES, JOVENES, NIÑOS Y FAMILIARES DE ESCASOS RECURSOS ECONOMICOS, ASI COMO TODA ACTIVIDAD RELACIONADA CON EL OBJETO PRINCIPAL DE LA FUNDACION.	PEDRO EMIGDIO JESUS CHANER RAFUL TEJADA	503315
E/2018-9052	5/3/18	FUNDACION TU AYUDA PARA REALIZARME FUAYURE	SIN FINES DE LUCRO SE DEDICA A LA REALIZACION DE AYUDA COMUNITARIA, FACILIDAD DE TALLERES, PRESTAMOS, ACTIVIDADES COLECTIVAS.	PAULA BETANCOURT RAMIREZ	502825
E/2018-6090	15/3/18	FUNDACION UNIVERSITARIA TECNOLÓGICA NORCENTRAL FUNTECNOR	ENTIDAD SIN FINES DE LUCRO DEDICADA A AYUDAR EN LA EDUCACION CONTINUA EN DIFERENTES AREAS, TANTO PROFESIONAL COMO TECNICA.	LUIS OSVALDO FARINGTHON REYES	503877
E/2018-9578	7/3/18	FUNDACION VALORES PARA LA PAZ FUNVAPAZ	CONTRIBUIR EN LA FORMACION DE TODOS LOS VALORES HUMANOS, ESPIRITUALES, SOCIALES, PROMOVRIENDO Y DESARROLLANDO PROYECTOS GUIADOS A APOYAR Y FOMENTAR EL DESARROLLO DE LA ENSEÑANZA DE DICHOS VALORES, PRINCIPALMENTE EN LOS NIÑOS CON EDADES ENTRE LOS 3 Y 7 AÑOS.	JACQUELINE ALTAGRACIA PEREZ ESTRELLA	503126
E/2018-8408	8/3/18	FUNDACION VIVIENDO PARA SERVIR FVPS	BRINDAR OPORTUNIDADES A ESTA GENERACION Y OTRAS GENERACIONES DE OTRA SOCIEDAD, MOSTRAR QUE CRISTO VIVE EN LOS JOVENES QUE PUEDE DESARROLLAR SU POTENCIAL Y PUEDES LLEGAR HACER GRANDES EMPRENDEDORES Y LIDERES.	WARLIN AMAURIS GERVAO NUÑEZ	503081
E/2018-10225	12/3/18	FOUNDATION GOOD SAMARITAN MINISTRY OF CHARITY GSMC	ENTIDAD SIN FINES DE LUCRO, DEDICADA A LA ASISTENCIA Y AYUDA DE PERSONAS DESAMPARADAS, SIN HOGAR.	LIZARDA UREÑA	503632
E/2018-9120	5/3/18	FUNGENTE	ENTIDAD SIN FINES DE LUCRO QUE SE DEDICARA A REALIZAR TRABAJO SOCIAL, COMUNITARIO, DEPORTIVO, CULTURAL, EDUCATIVO, MEDICO, DE SALUD Y ALIMENTARIO	ONEULIN CACERES DE JESUS	502877
E/2018-3343	2/3/18	G & X TECHNOLOGY	EL OBJETO DE ESTA EMPRESA ES LA COMERCIALIZACION E INSTALACION DE SISTEMAS DE POSICIONAMIENTO, DESACTIVACION DEL SISTEMA ELÉCTRICO Y UBICACION DE VEHICULOS	GERFRY RAFAEL PEGUERO HERNANDEZ	502657
E/2018-8870	9/3/18	G D YINET AUTO IMPORT	COMPRA Y VENTA DE VEHICULOS, IMPORTACION Y EXPORTACION DE VEHICULOS.	JUAN FRANCISCO LIRANZO CANDELARIO	503280
E/2018-10624	14/3/18	GACELAS	CENTRO DE SERVICIOS PARA EL CUIDADO DE LA BELLEZA EN GENERAL: SALÓN DE BELLEZA, ESTÉTICA, CUIDADO DE LA PIEL, MASAJES CORPORALES, CUIDADO DE LAS UÑAS: MANICURA, PEDICURA, ACRÍLICAS	MARIA RAMONA ALMANZAR CUEVAS	504024
E/2018-756	7/3/18	GAG AUTO PLAZA	VENTA DE REPUESTOS NUEVOS Y USADOS, PINTURA AUTOMOTRIZ, MANGUERAS HIDRAULICAS.	GREIMY ANDRES GUERRERO SANTANA	503175
E/2018-7870	23/2/18	GAJOSA SOLUCIONES TECNOLOGICAS	MECATRONICA, DISEÑO Y REPARACION DE CIRCUITOS ELECTRONICOS.	JOEL BUENO NICASIO	504028
E/2018-5527	2/3/18	GALERIA DE ARTES ITSER LOFTY	DESARROLLO DE LAS ARTES PLASTICAS, LA DANZA, LA MUSICA Y LA INDUSTRIA CREATIVA.	SERGIO ERNESTO JAVIER DIAZ	502551
E/2018-8827	2/3/18	GAMMA LOGISTIC	BRINDAR SERVICIO DE LOGISTICA Y TRANSPORTE A NIVEL NACIONAL.	ALBERTO SANCHEZ RODRIGUEZ	502722
E/2018-10853	15/3/18	GARAJE NANDO	LAVADO Y CUIDADO DE VEHICULOS.	MARY CELESTE PEÑA DE LANTIGUA	503956
E/2018-8737	9/3/18	GARCIA & SALDANA INVERSIONES E INMOBILIARIA	PRESTAMOS, ASESORIA Y GESTION INMOBILIARIA	IDELSA ALTAGRACIA SALDANA PAYANO, MIGUEL ANGEL GARCIA SALDAÑA	503178

[210] EXP.	[220] SOL. FECHA	[561] NOMBRE COMERCIAL	[510] ACTIVIDAD	[730] SOLICITANTE	[111] REGISTRO
E/2018-10128	12/3/18	GARIB NG	TALLER DE SERVICIO PARA VEHICULOS.	ZACARIAS DAEL GARIB PIMENTEL	503693
E/2018-9168	6/3/18	GAVIOBA	SERVICIOS DE BIENES RAICES EN GENERAL	SUSAN ARELIS CABRERA NUÑEZ	502997
E/2018-7434	6/3/18	GBX MULTISERVICIOS	COMERCIALIZACION, FABRICACION, SUMINISTRO, DISTRIBUCION, REPRESENTACION, ALMACENAMIENTO, TRANSPORTACION, EMPAQUE, COMPRA	JOAN MANUEL SENRA OSSER	503003
E/2018-9873	9/3/18	GENERACION Y ACCION	ACTIVIDADES DE OBRAS SOCIALES, CULTURALES, CREACION DE POLITICAS PUBLICAS.	LUIS ERNESTO GUEVARA ALVAREZ	503235
E/2018-8510	1/3/18	GESCALA	SERVICIOS DE ASESORIAS Y CONSULTORIAS EN EL AREA DE GESTION HUMANA PARA PEQUEÑAS, MEDIANAS EMPRESAS Y CORPORACIONES NACIONALES E INTERNACIONALES	GLADYS MATOS MATOS	503764
E/2018-9313	6/3/18	GESTION GUBERNAMENTAL TV RMD	PROGRAMA DE TELEVISION DE ANALISIS POLITICO.	REYNALDO PATRICIO MARTINEZ DUARTE	502980
E/2018-9311	15/3/18	GESTION MUNICIPAL RD GESMURD	AGLUTINAR A TODOS LOS INTEGRANTES DE LA VIDA MUNICIPAL DOMINICANA.	MANUEL DE REGLA SOTO LARA	504103
E/2018-9276	6/3/18	GIFT EXPRESSIONS	VENTA DE ARTICULOS DE REGALOS Y DECORACION.	OLGA ALICIA MERCEDES CARRASCO	502956
E/2018-11237	19/3/18	GINSA RECOVERY HOUSE	MASAJES POS-QUIRURGICOS, MASAJES RELAJANTES, MASAJES REDUCTORES, TRATAMIENTOS FACIALES Y ESTADIAS DE RECUPERACION POS-QUIRURGICAS.	GINNA PATRICIA SARRIA MARTOS	504200
E/2017-43923	5/3/17	GLOBAL EXPRESS COURIER GEXPC	PRESTACION DE SERVICIOS DE TRANSPORTE DE MERCANCIAS A NIVEL MUNDIAL.	JUAN ANTONIO DELGADO VALES	502803
E/2018-10640	14/3/18	GLOBAL SOLUCIONES EN SALUD GSS	IMPORTADORES Y EXPORTADORES DE SOPORTES Y MATERIALES GASTABLES MEDICOS, MATERIALES QUIRURGICOS, MEDICAMENTOS Y EQUIPOS DEDICADOS AL AREA DE LA SALUD EN SENTIDO GENERAL.	JUAN ANTONIO SANCHEZ BAEZ, JUAN JOSE BALAS LUGILDE, PAULA ELIZABETH CORONA SOSA	503915
E/2018-6569	15/2/18	GLOBALTONE	VENTA AL POR MAYOR Y DETALLE DE ROPAS, CALZADOS, MUEBLES, ARTICULOS DE BEBES Y NIÑOS EN GENERAL.	GLOBALTONE, S.R.L., CAROLINA TAVARES CURY	503650
E/2018-8889	2/3/18	GLOVO SPEED PRAFFANTI	EMPRESA DEDICADA AL SERVICIO DE MENSAJERIA, Y AL SERVICIO DE DISTRIBUCION Y ENTREGA DE PRODUCTOS LOCALIZADOS EN DIVERSAS EMPRESAS DE LA LOCALIDAD PARA LLEVARLOS HASTA EL CONSUMIDOR FINAL.	ANGEL GABRIEL PRADO MARTINEZ	502721
E/2018-9000	13/3/18	GLOW CLINIC	PROCEDIMIENTOS MEDICOS, EVALUACION MEDICA, EVALUACION NUTRICIONAL DE LA MANO DE SERVICIOS ODONTOLÓGICOS, MEDICINA ANTI-EDAD.	ANEUDIS AUGUSTO GARCIA JIMENEZ, AUILDA YARELISA GARCIA JIMENEZ	503643
E/2018-2746	5/3/18	GOMCON GOMEZ EMPRESA CONSTRUCTORA	CONSTRUCCION DE MANERA GENERAL	RAMON ANDRES GOMEZ GOMEZ	502757
E/2018-5943	2/3/18	GONZALEZ MERCEDES EXPORT	IMPORTACION Y EXPORTACION, VENTA Y DISTRIBUCION DE PRODUCTOS COMESTIBLES AGRICOLAS NATURALES, ALIMENTOS PROCESADOS, ARTICULOS DEL HOGAR	YAYSI SOLANYI GONZALEZ MERCEDES	502691
E/2018-8036	14/3/18	GOYA'S & CHAVELO CALL CENTER	SERVICIOS DE CALL CENTER EN VENTAS.	JOSÉ LUIS RODRIGUEZ POLANCO	503731
E/2018-9713	8/3/18	GRADE E. GROUP	SERVICIOS INFORMATICOS, CREACION DE SOFTWARE Y PUBLICIDAD DIGITAL.	JOSE ANDRES GARCIA GARCIA	503085
E/2018-8615	1/3/18	GRAFICO BEATO MARTINEZ	IMPRESION DE HOJA BOND EN TODOS SUS NIVELES, COPIAS DE PLANO, PLASTIFICADO, LAMINADO, IMPRESION DE TODO TIPO DE VINILES, CORTADO DE VINILES, FOTOS 2X2, IMPRESION FOTO GRAFICA, VENTA DE PAPELERIA	MIGUEL ANGEL BEATO, NATANAEL BEATO MARTINEZ	502639
E/2018-10276	13/3/18	GRAFITERIA RD	DISEÑO, IMPRESION, PERSONALIZACION DE ARTICULOS.	MAX ARTURO VENTURA SANCHEZ	503824
E/2018-9708	8/3/18	GRANITE GROUP	CONSTRUCCION Y OPERACION DE PROYECTOS AEROPORTUARIOS, PORTUARIOS, ZONAS FRANCAS, PROYECTOS HOTELEROS, ENERGÉTICOS Y FINANCIEROS	CURTIS EUGENE PICKERING	503092
E/2018-7657	2/3/18	GROACE	COMERCIALIZACION, DESARROLLO, COMPRA Y VENTA DE CACAO Y TODO LO RELACIONADO CON AGROVETERINARIA.	VICTOR ANTONIO ROMANO ACEVEDO, MANOLO ERNESTO ROMANO ACEVEDO	502637
E/2017-41768	12/3/18	GROUP ALBRINCOLES	COMPRA, VENTA Y DISTRIBUCION DE ALIMENTOS Y BEBIDAS.	RIVAR ANIBAL BATISTA ALBRINCOLE	503548
E/2018-9012	5/3/18	GRUPO BIDO HERRERA	COMERCIALIZACION DE GAS PROPANO Y DEMAS DERIVADOS/DISTRIBUCION AL DETALLE Y AL POR MAYOR DE GAS PROPANO Y DEMAS DERIVADOS DEL PETROLEO.	MOISES ALBERTO BIDO HERRERA	502747
E/2018-10215	14/3/18	GRUPO CAJOMA	COMPRA Y VENTA DE TEXTILES, FABRICA DE TEXTILES Y DERIVADOS.	JOSE MIGUEL DOMINGUEZ RAMIREZ	503528
E/2018-8495	1/3/18	GRUPO COMERCIAL MEDRANO SILVA	SERVICIOS DE BANQUETES, ELABORACION DE TODO TIPO DE COMIDA, TRANSPORTACION DE ALIMENTOS CRUDOS Y COCINADOS, DISEÑO, ORGANIZACION Y DECORACION DE TODO TIPO DE EVENTOS	MARIO EDWIN MEDRANO MINAYA	502476
E/2018-10565	14/3/18	GRUPO DCM	VENTA Y FABRICACION DE PRENDAS DE VESTIR.	ANABEL MEJIA SANTOS, ISIDRO ABELISARIO DEL CARMEN ROSA	503911
E/2018-9063	5/3/18	GRUPO DE INVERSIONES B8	SERVICIOS DE TODO LO RELATIVO A LA CONTRUCCION, EDIFICACION, MATERIALES, EQUIPOS PESADOS, DISEÑOS, REMODELACION, COMPRA Y VENTA DE INMUEBLES.	JOSE DAVID ESPINO YUNES	502823
E/2018-8080	15/3/18	GRUPO DE REFLEXION E INTERVENCION PSICOTERAPÉUTICA GRIP	SERVICIO TERAPÉUTICO A TRAVÉS DE SALAS DE CONSULTAS, ORIENTACION MEDIANTE LA REALIZACION DE TALLERES Y CONFERENCIAS LOS CUALES LLEVAN A CABO PARA RESPONDER A LAS PERSONAS QUE SOLICITEN DE MANERA INDIVIDUAL	PRICILA RAMIREZ ABREU DE DE LA ROSA	504157
E/2018-9310	6/3/18	GRUPO DE SUPERVISION ESTRATÉGICA GRUDSUES	AGLUTINAR A TODOS LOS ESTRATEGAS Y ASESORES DE MARKETING DEL PAIS.	JUAN PABLO MATOS CUEVAS	502923
E/2018-10733	14/3/18	GRUPO DENSY	SERVICIOS DE COMIDA BUFFET, CONSTRUCCION, COMPRA Y VENTA DE VEHICULOS, VENTA DE MATERIALES DE LIMPIEZA, VENTA DE EQUIPOS DE REFRIGERACION	MELVYN MARIA PERALTA ULLOA	504015
E/2018-9220	6/3/18	GRUPO DVV	SERVICIOS DE CONSULTORIA EN COMERCIO INTERNACIONAL, ASUNTOS LEGALES, INVERSIONES DE CAPITAL, GERENCIA DE PROYECTOS, PLANIFICACION ESTRATÉGICA E INCENTIVOS FISCALES.	ARMANDO DEL VALLE MUNOZ	502910
E/2017-41777	9/3/17	GRUPO ECONOMICO TORRERO	SERVICIOS Y ADMINISTRACION DE UN CONGLOMERADO DE EMPRESAS DEDICADAS: DISTRIBUCION DE COMBUSTIBLES, COMERCIALIZACION DE PRODUCTOS DESECHABLES	DORA MILADYS RODRIGUEZ OLIVARES	503444
E/2018-8913	5/3/18	GRUPO ELÉCTRICO MCM	COMERCIALIZACION DE MATERIALES, EQUIPOS Y DISPOSITIVOS ELÉCTRICOS NACIONALES E IMPORTADOS. ADEMÁS SERVICIOS GENERALES DE INGENIERIA ELÉCTRICA	JELPIS JOB MÉNDEZ GUILLERMO	502815
E/2018-10442	13/3/18	GRUPO EMPRESARIAL ENGIMI	ADMINISTRAR CENTROS EDUCATIVOS, COMERCIALIZACION DE MATERIAL GASTABLE, TRANSPORTE ESCOLAR, GESTIONES LEGALES, ORGANIZACION DE EVENTOS.	MIGUEL ANGEL RIVERA MATOS	503714
E/2018-9389	14/3/18	GRUPO EMPRESARIAL GLOBAL GEG	IMPORTACION, EXPORTACION FABRICACION DE PRODUCTOS ALIMENTICIOS, COSMÉTICOS, DETERGENTES, CONFECCION Y VENTA DE KITS VARIADOS. EXPORTACION DE VEGETALES Y FRUTAS.	CANDIDA ANELSA VASQUEZ ROCKSTROH	503895
E/2018-8287	28/2/18	GRUPO ERCE	EMPRESA DE INGENIERIA ESPECIALIZADA EN LA GESTION ENERGÉTICA Y LA REDUCCION DE LOS COSTOS DE ENERGIA.	LEANDRI EZEQUIEL VALERIO GARCES	502439
E/2018-10032	9/3/18	GRUPO ESPACIOS 1X3 RD	FABRICACION DE MOBILIARIOS INSTITUCIONALES, RESIDENCIAL Y COMERCIAL. INSTALACION DE TODO TIPO DE PISOS, HIDRÁULICO Y ELÉCTRICO.	HEIDI ISABEL DE MOYA SIMO	503460
E/2017-37786	6/3/17	GRUPO FREDDY FERNANDEZ	ADMINISTRAR Y OPERAR HOTELES.	FREDDY LEONARDO FERNANDEZ RAMIREZ	502638
E/2018-9757	8/3/18	GRUPO GONZARIAS	RECLUTAMIENTO, SUBCONTRATACION DE PERSONAL Y SERVICIOS DE RECURSOS HUMANOS.	ERIKA PATRICIA NOVAS ARIAS, JUAN FADRIQUE GONZALEZ	503364
E/2018-10619	14/3/18	GRUPO INETCY	TRABAJOS ELECTROMECANICOS, COMERCIALIZACION DE MATERIALES ELECTRONICOS Y ELÉCTRICOS, DISEÑO Y SOLUCIONES DE INGENIERIA, ASESORIA, CAPACITACION EN GENERAL	ANGELA YUDEN JOSE DE CONCEPCION	504008
E/2018-8917	5/3/18	GRUPO JARODA	DISEÑO, CONSTRUCCION SUPERVISION Y MANTENIMIENTO DE OBRAS CIVILES, TODA ACTIVIDAD RELACIONADA CON LA INGENIERIA, ALQUILER DE EQUIPOS, BIENES RAICES	DAISIRIS MERCEDES REYES	502789
E/2018-6928	12/3/18	GRUPO KGLS	CONSTRUCCIONES, ASESORIA EN MATERIA, INMOBILIARIA, SERVICIOS JURIDICOS Y CONTABLES, RECLAMACIONES DE SEGUROS DE VEHICULOS Y DE SALUD	KEISSY DILANIA GARCIA MARTINEZ	503605
E/2018-5369	2/3/18	GRUPO MADEMAR	CONSTRUCCION, VENTA, ALQUILER Y ADMINISTRACION DE INMUEBLES.	LUIS EDUARDO AYBAR MEDRANO	502679
E/2018-7949	7/3/18	GRUPO MAEROM	COMPRA, VENTA, IMPORTACIONES, EXPORTACIONES, COMERCIALIZACION Y DISTRIBUCION DE PROVISIONES ENLATADAS Y ALIMENTOS SECOS, MOBILIARIAS Y MATERIA PRIMA DE LA MISMA	JEAN CARLOS MERAN GARCIA	503147
E/2018-9816	8/3/18	GRUPO MAKETA	CONSTRUCTORA Y VENTA DE INMUEBLES.	ALAN ALFREDO SANCHEZ GARCIA	503380
E/2018-8919	5/3/18	GRUPO MEDCA	MÚLTIPLES SERVICIOS DE CONSTRUCCIONES, COMPRA Y VENTA DE MATERIALES, ALQUILER Y QUIPOS DE MAQUINARIA	JAVIER ALEXANDER CABRERA NUÑEZ	502788
E/2018-6319	23/2/18	GRUPO MONTE MILAGROS	CRIANZA DE GANADOS, DESARROLLAR INVERNADEROS, SIEMBRAS DE FRUTOS AGRICOLAS, DESARROLLAR LOS TERRENOS, URBANIZAR, CONSTRUCCION DE VILLAS, COMPRA Y VENTA DE TERRENOS, URBANOS Y RURALES.	DANIEL ANTONIO JULIAN GUERRERO	503906
E/2018-8078	15/3/18	GRUPO PEÑA ARBAJE, PEAR	EXPORTACION, IMPORTACION, DISTRIBUCION Y COMERCIALIZACION NACIONAL E INTERNACIONAL DE ARTICULOS PROMOCIONALES	JULIO DE JESUS PEÑA GUZMAN	504155
E/2018-8891	9/3/18	GRUPO SHJANNA	SERVICIO DE CONSERJERIA, ASISTENCIA DOMÉSTICA Y PERSONAL, SERVICIO DE TRANSPORTE TURISTICO, IMPORTACION Y EXPORTACION DE NEUMÁTICOS	NAILYN ANDREA NAJHASS PEREZ	503432
E/2018-8908	21/3/18	GRUPO SIEMBRA	CLUSTER NACIONAL DE PRODUCTORES DE PITAHAYA (PITAJAYA); PRODUCCION DE PITAHAYA (PITAJAYA); Y OTROS FRUTOS Y VEGETALES.	HENRY RAFAEL UBIERA PEREZ	504105
E/2018-8734	2/3/18	GRUPO SPARTAN L.M.A	INSTALACION DE UNA EMPRESA QUE OFRECERA SERVICIOS DE LOGISTICA, ESTRATEGIAS Y ASESORIA EN MATERIA DE SEGURIDAD CIUDADANA.	LEANDRO LICINIO MONTESINO ALMONTE	503037
E/2018-6160	8/3/18	GRUPO TRIBECA	BIENES RAICES.	RAFAEL FEDERICO AYBAR MEDRANO	503339
E/2018-9053	5/3/18	GRUPO URENA MEDINA	SUPLIDORA DE ALIMENTOS.	MARCOS MIGUEL URENA MEDINA	502870
E/2018-7137	13/3/18	GRUPO VERAGUA	PROCESADORA DE ALIMENTOS Y VEGETALES, VENTA DE VEGETALES, VENTA DE PRODUCTOS COMESTIBLES EN GENERAL, RESTAURANTES, BARES, FRANQUICIAS DE ALIMENTOS Y BEBIDAS.	MABEL FRANCINI ALMANZAR REYNOSO	503698
E/2017-42817	10/11/17	GRUPO ZAGALO	CONSTRUCCION, DESARROLLO, PROMOCION, ADMINISTRACION Y COMERCIALIZACION DE PROYECTOS TURISTICOS EN TODO EL TERRITORIO NACIONAL.	EDUARDO ANTONIO ZAMBRANO GONZALEZ, CONSTRUCTORA ZAGALO	502516
E/2018-9840	9/3/18	GS GLOBAL CONTACT SOLUTIONS	SERVICIOS DE MANEJO DE VOLUMENES DE LLAMADAS SALIENTES Y ENTRANTES, DE FORMA AUTOMÁTICA O PERSONALIZADA, CON FINES DE MERCADEO, VENTAS, SERVICIOS Y NEGOCIOS DE LA MISMA ACTIVIDAD ANTERIOR.	GERRY MANUEL DURAN BERGES	503212
E/2018-8813	2/3/18	GSG HEALTHCARE	VENTA, INSTALACION, CONFIGURACION, CALIBRACION, REPARACION, MANTENIMIENTO Y ENTRENAMIENTO DE EQUIPOS MEDICOS.	GENERAL SERVICES GROUP, S.R.L.	502504
E/2018-9139	5/3/18	GUARDERIA MI RINCONCITO VERDE	CUIDO DE NIÑOS MAÑANA Y TARDE SALAS DE TAREAS ALFABETIZACION DE NIÑOS.	CYNTHIA MAYURIS MEDINA REYES	502843
E/2018-7363	21/2/18	GUAYAO ICE BAR	VENTA DE GRANIZADOS Y JUGOS A BASE DE FRUTAS NATURALES.	MONICA CRISTINA SANZ SANTIAGO	503794
E/2018-10745	15/3/18	GUERRERO PORTORREAL INGENIERIA	EMPRESA DEDICADA A LA CONSTRUCCION EN GENERAL Y SERVICIOS DE TOPOGRAFIA DE OBRAS CIVILES.	ADALBERTO GUERRERO PORTORREAL	504068
E/2018-8731	2/3/18	GUIBEI IMPORT G & B	COMPRA Y VENTA DE VEHICULOS DE MOTOR, REPUESTOS Y ACCESORIOS.	ORLANDO RAFAEL GUILLEN TEJEDA	502741
E/2018-4747	5/2/18	GUINEERA CIBAO	SIEMBRA DE DIFERENTES RUBROS Y FRUTOS MENORES, DE COSECHA DE CORTA DURACION Y COMERCIALIZACION DE DICHS PRODUCTOS.	ROSA EMILIA TEJADA TEJADA	503826
E/2018-8952	5/3/18	GUSTINE VARIEDADES	VENTA DE CALZADOS, CARTERAS, ROPA, ACCESORIOS.	MARIA ALTAGRACIA GONZALEZ DEOLEO	502809
E/2018-11063	16/3/18	GWENNOR COMPANY	VENTAS DE EQUIPOS DE TECNOLOGIA, CELULARES, TABLETS, LAPTOPS, ACCESORIOS: HANDFREE, CARGADORES, MEMORIAS.	MARCOS ANTONIO GOMEZ MERCEDES	504080
E/2018-7230	20/2/18	HACIENDA DUARTE	EXPLOTACION DEL NEGOCIO DE LA GANADERIA Y TODO LO CONCERNIENTE AL GANADO VACUNO	PAULINO DUARTE	502812
E/2018-8707	14/3/18	HACIENDA FELISA	EXPLOTACION AGROPECUARIA.	HACIENDA FELISA	503885
E/2018-491	6/3/18	HACIENDA HAMARCA	ADMINISTRACION DE CARTERAS DE COBROS DE SOCIEDADES INMOBILIARIAS, ADMINISTRACION DE SOCIEDADES INMOBILIARIAS, ASESORIA LEGAL EN MATERIA INMOBILIARIA	HACIENDA HAMARCA, SRL	503938
E/2018-8979	5/3/18	HAMBRIENTO	VENTA DE COMIDA EN GENERAL, SURTIDORA Y FRANQUICIAS.	ELIUD DE LEON GARO	502774

[210] EXP.	[220] SOL. FECHA	[561] NOMBRE COMERCIAL	[510] ACTIVIDAD	[730] SOLICITANTE	[111] REGISTRO
E/2018-8978	5/3/18	HAPPY HAPPY CALETA	LOUNGE, MESÓN, TABERNA, SNACKS.	MICHAEL EDUARDO CALDERON	502799
E/2018-9142	5/3/18	HARO & ZIMMERMAN IMPORT AND EXPORT	COMPRA Y VENTA DE TODOS TIPOS DE ARTICULOS DE CALZADOS Y PIELES NUEVOS Y USADOS, DENTRO Y FUERA DEL TERRITORIO NACIONAL	FRANCE HARO ROJAS, JUAN PABLO SANTANTA VALENCIO, FERNANDO IGNACIO ZIMMERMAN GARCIA	502879
E/2018-8353	7/3/18	HAZLO SIMPLE CUISINE	ELABORACIÓN Y VENTA DE ALIMENTOS Y BEBIDAS, ASI COMO TAMBIÉN REALIZAR ACTIVIDADES DE EVENTOS EMPRESARIALES.	LOHENDY ADYNEL TIBURCIO CABRAL	502858
E/2018-6641	5/3/18	HEALING WOUNDS & SKIN CONDITIONS FOUNDATION HW&SC	ENTIDAD SIN FINES DE LUCRO DESTINADA A PROVEER SERVICIOS DE SALUD A PERSONAS CON HERIDAS O ENFERMEDADES DE LA PIEL.	CESAR EDUARDO RODRIGUEZ MUNOZ	502832
E/2018-10251	12/3/18	HEARS TO HANDS IN NEEDS	ENTIDAD SIN FINES DE LUCRO DEDICADA A RECAUDO Y ENTREGA DE ROPA, ZAPATOS Y UTENSILIOS DOMÉSTICOS, ENTREGA DE ÚTILES ESCOLARES, MEDICAMENTOS	MANUELA REINOSO	503615
E/2018-10133	12/3/18	HEART TEAM DOMINICANA HTD	EQUIPO MULTIDISCIPLINARIO DEDICADO AL CUIDADO Y TRATAMIENTO DEL CORAZON.	RICARDO JOSE PERELLO BISONO	503504
E/2018-10891	15/3/18	HELICOPTER TOURS GAC	TRANSPORTE DE PASAJEROS EN AERONAVES Y EXCURSIONES TURÍSTICAS TANTO EN EL INTERIOR COMO EN EL EXTERIOR DEL PAIS.	GONZALO ALEXANDER CASTILLO LOPEZ	503969
E/2018-10989	16/3/18	HELLO ENGLISH CENTER	IMPARTIR CLASES DE INGLES.	JUAN MARIA LUGO RODRIGUEZ	504086
E/2018-6834	2/3/18	HENRY ORTIZ AUTOS	VENTAS DE AUTOS DE GAS EN GENERAL.	HENRY JOEL ORTIZ	502718
E/2018-9290	6/3/18	HENUEL SERVICES	SERVICIOS DE CAMAREROS Y BARTENDERS, VENTAS DE ALIMENTOS Y BEBIDAS. ALQUILERES Y VENTAS DE ARTICULOS PARA EVENTOS	HENRY PIMENTEL HOWED, MANUEL LEONARDO TAVAREZ	503005
E/2018-9636	8/3/18	HEPRINO	VENTA Y DISTRIBUCIÓN DE ACCESORIOS DE FANTASIAS PARA LA MUJER.	CESARINA DEL ROSARIO REYES RAMOS	503091
E/2018-10465	13/3/18	HER SER NER	PROMOVER EL RECICLAJE, VENTA DE MATERIALES RECICLADOS, TALES COMO, PLÁSTICO, VIDRIO, ALUMINIO Y PAPEL, AYUDAR A ENTIDADES SIN FINES DE LUCRO CON LO RECAUDADO.	KARINA DEL CARMEN RODRIGUEZ HERNANDEZ	503616
E/2018-10773	15/3/18	HERMANAS CARMELITAS TERESAS DE SAN JOSÉ C.T.S.J.	EVANGELIZACIÓN Y LA FORMACIÓN INTEGRAL DE LA INFANCIA Y JUVENTUD MÁS NECESITADA, POR MEDIO DE DIVERSAS OBRAS DE MISERICORDIA, PRINCIPALMENTE A TRAVÉS DE LA EDUCACIÓN, LA ACOGIDA DE LA NIÑEZ HUÉRFANA	HERMANAS CARMELITAS TERESAS DE SAN JOSÉ	503976
E/2018-8584	1/3/18	HERMANITOS HOME	FUNDACIÓN SIN FINES DE LUCRO PARA EL CUIDADO, ALOJAMIENTO E EDUCACIÓN DE NIÑOS HUÉRFANOS Y NECESITADOS.	ESTEBAN SOSA, ANA MARIA MALPICA	502583
E/2018-10120	12/3/18	HERNANDEZ ARCINIEGA	SERVICIOS DE CONTABILIDAD Y TENEDURIA DE LIBROS, AUDITORIA Y ASESORÍA FISCAL.	AMARILIS HERNANDEZ ARCINIEGA, CAROLINA FRANCESCA HENANDEZ	503553
E/2018-8325	9/3/18	HERNANDEZ CASTILLO INVERSIONES	PRESTAMOS PERSONALES Y CON GARANTIA. ADEMAS VENTA Y DISTRIBUCION DE RECARGAS TELEFONICAS AL POR MAYOR, CELULARES.	RAMON AMBIOIRIS HERNANDEZ SUERO	503173
E/2018-4235	9/3/18	HERRAMIENTAS ELECTRÓNICAS Y CONSULTORIAS HECO	INSTALACIÓN DE REDES DE DATOS, CONSULTORES EN TECNOLOGÍA, INSTALACIÓN DE CENTRALES TELEFÓNICAS, SEGURIDAD INFORMÁTICA, SEGURIDAD ELECTRÓNICA	FRANCISCO ALBERTO BONILLA RODRIGUEZ	503324
E/2018-10763	15/3/18	HERRERA DE LA ROSA INVESTMENTS	SUPLIDORES DE ARTICULOS DE CONSUMO DIARIO, ALIMENTOS, BEBIDAS Y PRODUCTOS CÁRNICOS.	LUIS ALBERTO DE LA ROSA GUERRERO, SANTA HERRERA RODRIGUEZ	503973
E/2018-8133	7/3/18	HERRERÍA DOMINGO DE LOS SANTOS	SERVICIOS DE HERRERÍA.	DOMINGO DE LOS SANTOS GARCIA	502856
E/2018-7365	21/2/18	HESTIA SUPPLIES	COMPRA Y VENTA AL POR MAYOR Y AL DETALLE, DISTRIBUCIÓN Y COMERCIALIZAION, TRANSFORMACIÓN Y PROCESAMIENTO, EXPORTACIÓN E IMPORTACIÓN DE TODOS TIPOS DE ALIMENTOS Y BEBIDAS PARA CONSUMO HUMANO	ZUJER AL AISSAMI AL AISSAMI	502739
E/2018-9646	8/3/18	HIELO CUBANI	FABRICACIÓN Y VENTA DE HIELO AL POR MAYOR Y DETALLE.	LAZARO BARRIOS BENITEZ	503231
E/2018-8816	12/3/18	HIELO Y AGUA SANO	VENTA, FABRICA DE HIELO Y AGUA PRE-ENVASADA.	SANTO LEONOR RODRIGUEZ PEGUERO	503603
E/2018-6601	14/3/18	HINOJOSA PRESTAMOS	REALIZAR PRESTAMOS PERSONALES E HIPOTECAS.	OLIVIA HINOJOSA DE LOS SANTOS	503740
E/2018-11266	19/3/18	HIRALDO SOSA & ASOC.	VENTA Y ALQUILER DE INMUEBLES.	ILUMINADA RAFAELINA SOSA VASQUEZ DE NUÑEZ	504192
E/2018-9277	6/3/18	HIRSOVA	COMERCIALIZACIÓN DE MATERIAL DE EMPAQUE, COMPRA Y VENTA AL POR MAYOR Y DETALLE, VENTA Y SUMINISTROS DE PAPELERÍA PARA OFICINA.	RUBEN DARIO HERNANDEZ SANDOVAL	503021
E/2018-10608	14/3/18	HISPANIA DOMINICANA	UN PROYECTO EDUCATIVO Y DE DESARROLLO CIENTÍFICO.	GRUPO ATLANTIDA, S.R.L.	503846
E/2018-7931	15/3/18	HMCJ MUEBLES	FABRICACIÓN, VENTA DE MUEBLES Y COLCHONES AL POR MAYOR Y DETALLE, EXPORTACIÓN E IMPORTACIÓN.	HECTOR MANUEL CORNELIO JIMENEZ	504122
E/2018-8475	1/3/18	HMP INVESTMENTS	CONSTRUCCIÓN EN GENERAL, VENTAS DE PROMOCION DE PROYECTOS, SUPERVISION DE PROYECTOS, PRESENTACIÓN Y ELABORACIÓN DE PROYECTOS.	ALTAGRACIA DIONISIA MANCEBO PEREZ	502592
E/2018-10513	14/3/18	HOGAR DE ASILO DE ANCIANOS DE MARIA TRINIDAD SANCHEZ LOS DISCIPULOS Y MISIONEROS DEL AMOR Y DE LA PAZ.	SIN FINES DE LUCRO, ASISTENCIA Y PROTECCION A LOS ANCIANOS DESAMPARADOS DE LA ZONA SAMANA-RIO SAN JUAN.	HOGAR ASILO DE ANCIANOS DE MARIA TRINIDAD SANCHEZ LOS DISCIPULOS Y MISIONEROS DEL AMOR Y DE LA PAZ	504023
E/2018-4706	5/2/18	HOGAR ESCUELA ARMANDO ROSENBERG	ACoger NIÑAS Y NIÑOS, HUÉRFANOS, ABANDONADOS O EN SITUACIONES DE INESTABILIDAD FAMILIAR, PROVENIENTES DE LOS BARRIOS MARGINALES Y EMPOBRECIDOS DE NUESTRO PAIS	HOGAR ESCUELA ARMANDO ROSENBERG	502957
E/2018-8760	2/3/18	HOJUELA GUERRERO	VENTA, COMPRA Y DISTRIBUIR, HOJUELA DE YUCA Y EMPANADA DE YUCA.	XIOMARA ALTAGRACIA MONTERO SANCHEZ	502725
E/2018-9489	7/3/18	HOLA PAIS	PROGRAMA DE TELEVISIÓN	LUIS ALFREDO PICHARDO DE LA CRUZ	503096
E/2018-824	9/3/18	HOLA PUNTA CANA HPC	ORGANIZACIÓN Y PROMOCIÓN DE EVENTOS SOCIALES Y CULTURALES, Y LA PROMOCIÓN DE LOS MISMOS POR LOS DIFERENTES MEDIOS RADIO, TELEVISIÓN, PRENSA ESCRITA Y REDES SOCIALES.	CONSTANCIO OSCAR CERDA GARCIA	503316
E/2018-9574	7/3/18	HOSPITAL CENTRAL DE LAS FUERZAS ARMADAS	ENTIDAD SIN FINES DE LUCRO DEDICADA A BRINDAR SERVICIOS DE SALUD A LA POBLACIÓN MILITAR Y SUS FAMILIARES.	HOSPITAL CENTRAL DE LAS FUERZAS ARMADAS Y POLICIA NACIONAL	503100
E/2018-10483	13/3/18	HOSPITAL DR. PEDRO EMILIO DE MARCHENA	BRINDAR SERVICIOS DE SALUD A LA SOCIEDAD.	HOSPITAL DR. PEDRO EMILIO DE MARCHENA	503658
E/2018-9227	6/3/18	HOSPITAL INTEGRAL PUNAL, HOSPUNAL	SERVICIOS DE SALUD EN GENERAL.	DANILO MANUEL RICOURT CORONADO	502681
E/2018-10187	12/3/18	HOSPITAL MUNICIPAL VILLA VÁSQUEZ	SERVICIOS DE SALUD PÚBLICO.	HOSPITAL MUNICIPAL DE VILLA VÁSQUEZ	503466
E/2018-10690	14/3/18	HOSPITAL UCATECI	CENTRO DE SALUD CURATIVA Y PREVENTIVA.	UNIVERSIDAD CATÓLICA TECNOLÓGICA DEL CIBAO (UCATECI)	503720
E/2018-1801	12/3/18	HOSTAL & RESTAURANTE CADIZ	HOTEL, RESTAURANTE.	NICOLAS DEL ROSARIO PADILLA	503628
E/2018-9312	6/3/18	HOSTAL METROPOL	SERVICIOS DE HOSPEDAJE PARA EXTRANJEROS EN LA REPÚBLICA. DOMINICANA.	R. T. INVERSIONES VERSAILLES, SRL.	502926
E/2018-10450	13/3/18	HOT MEX	CANAL DE TELEVISIÓN, OFRECIENDO PROGRAMAS EN FORMATO DE MINISERIES, VIDEO CLIP, ENTREVISTAS Y OTROS PROGRAMAS EN GENERAL.	FRANCISCO ANTONIO JORGE ELIAS	503677
E/2018-9075	5/3/18	HOTEL BAR Y TERRAZA PASION DE LUNA	SERVICIOS DE HOTEL EN GENERAL.	CELYS ONEYDA CUBILETE MEDINA	502582
E/2018-10570	14/3/18	HOTEL EL PEREGRINO	RENTAS DE HABITACIONES Y TODA ACTIVIDAD LIGADA CON EL OBJETO PRINCIPAL.	JESUS REYNOSO HERRERA	504005
E/2018-5213	7/2/18	HOTEL FLAMBOYAN	SERVICIOS DE HOSPEDAJES Y ALQUILER DE HABITACIONES DE HOTELES.	FRANKLIN CASTRO CASTRO	503971
E/2018-8482	13/3/18	HOTEL LUNA LLENA NLCSL	VENTA DE COMIDA, BEBIDAS ALCOHÓLICAS, ALQUILER DE HABITACIONES, PAQUETE TURÍSTICOS Y LUGAR DE ESPARCIMIENTO. IMPLEMENTACIÓN DE PROYECTOS TURÍSTICOS Y COMERCIALES.	NIEVES LUISA CAROLINA SOTO DE LEON	503569
E/2018-9279	6/3/18	HOUSING REAL ESTATE	ADMINISTRACIÓN, VENTA Y ALQUILER DE PROPIEDADES.	JUAN ALMONTE	503098
E/2018-7288	22/2/18	HS INVESTMENTS	SERVICIOS DE AUTODETAILING, ESTETICA, LIMPIEZA, MANTENIMIENTO Y LAVADO AL DETALLE DE TODO TIPO DE VEHÍCULOS DE MOTOR TANTO DE USO PERSONAL COMO TRANSPORTE EN GENERAL	JOSE ALBERTO HOLGUIN LOPEZ	503119
E/2018-7120	8/3/18	HUERCASA	FABRICACIÓN, VENTA Y COMERCIALIZACION DE PRODUCTOS DE LIMPIEZA Y BELLEZA.	CRISTIAN ALBERTO FLORES HERNANDEZ	503082
E/2018-6681	15/3/18	HUGO MENDEZ MANTENIMIENTO DE EQUIPOS	REPARACIÓN DE EQUIPOS HIDRÁULICOS, IMPORTACIÓN DE PARTES Y PIEZAS PARA EQUIPOS HIDRÁULICOS. COMPRA, VENTAS Y MANTENIMIENTO DE EQUIPOS HIDRÁULICOS.	HUGO ANTONIO MENDEZ CASTILLO	503941
E/2018-8237	6/3/18	HUMAN EXPRESS	GESTIÓN HUMANA.	ROCIO DEL ALBA SANTANA FERNANDEZ, JUANA VEL DE JESUS VASQUEZ	502954
E/2018-10386	13/3/18	HYDRO-SALUD H2O	INSTALACIÓN Y MANTENIMIENTO DE EQUIPOS PARA HIDROGENAR EL AGUA.	LUCILA RAMIREZ DE LOS SANTOS	503670
E/2018-11378	19/3/18	I NEED FRIENDS ORGANIZATION	ENTRENAMIENTO DE ANIMALES.	FRANCISCO JAVIER SEVERINO NUÑEZ	504115
E/2018-9174	16/3/18	ICE REAL ESTATE	CONSTRUCCIÓN, ADMINISTRACIÓN, ALQUILER Y/O OPERACIÓN DE RESTAURANTES, VILLAS, HOTELES, CONDOMINIOS, CONDO-HOTELES Y APARTAMENTOS, INVERTIR EN EMPRESAS COMERCIALES	HEINZ FLORIAN FISCHER	504045
E/2018-10267	13/3/18	ICONDO INGENIERIA Y CONSTRUCCIONES DOMINICANAS	INGENIERIA Y CONSTRUCCIONES.	ARTURO PEÑA FRANCISCO	503806
E/2018-11137	16/3/18	IDEASCAKE	PASTELERÍA EN GENERAL, ELABORACIÓN Y VENTA DE PANADERÍA Y REPOSTERÍA EN GENERAL.	ANYA LARISA DIAZ MARTINEZ DE BAEZ	504081
E/2018-10835	15/3/18	IGC PLEATING & SEWING	MANUFACTURA TEXTIL PARA LA EXPORTACIÓN, IMPORTACIÓN, VENTA Y DISTRIBUCIÓN, DE TELAS, EQUIPOS Y MAQUINARIAS PARA LA INDUSTRIA TEXTIL.	MARIO VICTOR MATEO CONCEPCION	503893
E/2018-9985	9/3/18	IGLESIA CRISTIANA DE MAO	ENTIDAD SIN FINES DE LUCRO DESTINA A SER IGLESIA.	JUAN FRANCISCO CRUZ	503293
E/2018-9415	7/3/18	IGLESIA CRISTIANA Y MISIONERA REFUGIO EN CRISTO PARA LAS NACIONES IRECNAS	ENTIDAD SIN FINES DE LUCRO, IGLESIA.	ALEXIS JOSE RUBIERA CORPORAN, MARIA MAGDALENA RODRIGUEZ DE RUBIERA	503036
E/2018-9520	7/3/18	IGLESIA DE CRISTO LA HERMOSA EVANGELICA PENTECOSTAL	SIN FINES DE LUCRO, PARA IDENTIFICAR UNA IGLESIA	ARSENIO AQUINO	503197
E/2018-8909	2/3/18	IGLESIA DE JESUCRISTO PALABRA MIEL SANTO DOMINGO	ENTIDAD SIN FINES DE LUCRO DEDICADA A SERVICIOS RELIGIOSOS, PREDICANDO LA PALABRA DE DIOS.	EZEQUIEL ALIRIO LEIVA	502713
E/2018-6150	6/3/18	IGLESIA DEL DIOS DE FIDELIDAD, VERDAD Y MAJESTAD	INSTITUCIÓN RELIGIOSA SIN FINES DE LUCRO, DEDICADA A LA PROPAGACIÓN DEL EVANGELIO, CELEBRACIÓN DE CULTOS Y PREDICA DE LA PALABRA BÍBLICA	RAMON ANTONIO HAZEL	503052
E/2018-9256	6/3/18	IGLESIA EVANGELICA PENTECOSTAL LA LLAMA DEL ESPIRITU	EVANGELIZACIÓN, SER VOCERO DE LA COMUNIDAD, BRINDAR RESPALDO A TODAS LAS INICIATIVAS DE EVANGELIZACIÓN DENTRO DE LAS COMUNIDADES QUE ASÍ LO SOLICITEN.	BIENVENIDA MILAGROS GROSS CRUZ	502947
E/2018-10035	9/3/18	IGLESIA PENTECOSTAL JESUS CIENCIA Y FE	ACTIVIDAD DE CARÁCTER RELIGIOSO, ELEVAR LA BUENA NUEVA DEL SEÑOR JESUCRISTO, COOPERAR CON EL DESARROLLO DE LA REPÚBLICA DOMINICANA POR MEDIO DEL INSTITUTO BÍBLICO	JULIA ALTAGRACIA MENDEZ NUÑEZ	503461
E/2018-4412	13/2/18	ILAMER	CONSTRUCCIÓN Y DISEÑOS ARQUITECTONICOS	DULCE MARIA PALMERS SOSA	503807
E/2018-6949	7/3/18	ILEH RESTAURANT	ELABORACIÓN, COMERCIALIZACIÓN, COMPRA, VENTA, REPRESENTACIÓN Y DISTRIBUCIÓN DE ALIMENTOS Y BEBIDAS EN GENERAL, ASÍ COMO TODO LO RELACIONADO CON EL OBJETO PRINCIPAL.	ARCENIDIO VALENZUELA DE LOS SANTOS	503115
E/2018-9673	8/3/18	IMFRAMETEL	BRINDAR SERVICIOS INTEGRALES A OPERADORES DE TELECOMUNICACIONES, EN LO REFERENTE AL DISEÑO, MONTAJE, CONSTRUCCIÓN Y MANTENIMIENTO DE INFRAESTRUCTURAS DE TELECOMUNICACIONES.	JESUS MANUEL FERNANDEZ FUENTE	503335
E/2018-7178	13/3/18	IMPORTACIONES MALDONADO SANTANA	PRODUCCIÓN, VENTA, EXPORTACIÓN, IMPORTACIÓN DE PRODUCTOS AGRÍCOLAS; ASÍ COMO DEMÁS ACTIVIDADES RELACIONADAS CON LA MISMA: INSUMOS Y MAQUINARIAS PARA FINES AGRÍCOLAS.	OSCAR ALBERTO MALDONADO SANTANA	503573
E/2018-9181	6/3/18	IMPORTADORA 369	IMPORTACIÓN Y VENTA AL POR MAYOR DE BOLSOS, CARTERAS, BISUTERÍA, COSMÉTICOS, ARTICULOS DE DECORACIÓN.	WEIGUO LIANG	502901

[210] EXP.	[220] SOL. FECHA	[561] NOMBRE COMERCIAL	[510] ACTIVIDAD	[730] SOLICITANTE	[111] REGISTRO
E/2018-10898	15/3/18	IMPORTADORA BAHIA	EXPORTACIÓN E IMPORTACIÓN TODO TIPO DE TEXTIL, SUÉTER, CAMISAS, PANTALONES, JEANS, ROPA INTERIOR, CALZADOS PARA DAMAS, NIÑOS, CABALLEROS Y ARTÍCULOS PARA EL HOGAR	JINXIAN HE DE SHUM	504129
E/2018-8980	5/3/18	IMPORTADORA DURAN & DIAZ	IMPORTACIÓN Y EXPORTACIÓN DE TODO TIPO DE CALZADOS, TEXTILES, COSMÉTICOS, EFECTOS ELÉCTRICOS, ELECTRODOMÉSTICOS	IMPORTADORA DURAN & DIAZ, S.R.L.	502500
E/2018-8925	5/3/18	IMPORTADORA HUA FENG	VENTA AL POR MAYOR Y DETALLE DE PRENDAS DE VESTIR.	SHIFENG ZHENG	502844
E/2018-10914	15/3/18	IMPORTADORA JEHOVA ES MI REY	VENTA AL POR MENOR DE PRENDAS DE VESTIR.	CANDIDO GÓNZALEZ FERMIN	504047
E/2018-10908	15/3/18	IMPORTADORA TARSY	EXPORTACIÓN E IMPORTACIÓN DE TODO TIPO DE TEXTIL, SUÉTER, CAMISAS, PANTALONES, JEANS, ROPA INTERIOR, CALZADOS PARA DAMAS, NIÑOS, CABALLEROS Y ARTÍCULOS PARA EL HOGAR	TIANYUAN HE	503908
E/2018-8075	7/3/18	IMPORTADORA Y EXPORTADORA JOCOKI	IMPORTADORA Y EXPORTADORA DE FRUTAS, VEGETALES Y PRODUCTOS ALIMENTICIOS EN GENERAL.	JOSE MANUEL VASQUEZ DOMINGUEZ	503228
E/2018-6399	7/3/18	IMPROMOVIL	SERVICIOS DE DISEÑO E IMPRESIÓN GRÁFICA, COMPRA, VENTA Y TRASPASO DE VEHICULO, ASÍ COMO TAMBIÉN VENTA Y DISTRIBUCIÓN DE PRODUCTOS DE BELLEZA.	YOBANI ANTONIO TAPIA GÓMEZ	502885
E/2018-9937	9/3/18	IMPULSEMILLAS TROPICALES	IMPORTACIÓN, COMERCIALIZACIÓN Y DISTRIBUCIÓN DE PRODUCTOS Y SEMILLAS AGRICOLAS.	MARLENY ALTAGRACIA HERNANDEZ BLANCO	503270
E/2018-9954	9/3/18	INACARIBE INVERSIONES AGRICOLAS DEL CARIBE	DEDICADA A FINANCIAMIENTO DE MAQUINARIAS AGRICOLAS, ASÍ COMO LA COMPRA Y VENTA DE FERTILIZANTE Y ABONO PARA LA TIERRA.	JOSE BIENVENIDO MOREL POPOTER	503413
E/2018-9752	8/3/18	INCREASE	SERVICIOS DE PUBLICIDAD E IMPRENTA, DISEÑO GRÁFICO Y PUBLICITARIO, WEB SITE, Y SUS DERIVADOS, VENTA E IMPORTACIÓN DE SUMINISTROS DE OFICINA.	AMARFI DE LOS SANTOS CASTRO , ANA VIRGILIA HERNANDEZ CARABALLO	503243
E/2018-8346	12/3/18	INDESTRUCTIBLES MTB	CLUB DE CICLISTA DE MONTAÑAS Y RUTAS.	MELITON HERRERA DALMASI	502454
E/2018-8836	9/3/18	INDIRA AND GEORGE	VENTA, IMPORTACIÓN Y EXPORTACIÓN DE PRODUCTOS TEXTILES, INDUSTRIAL Y AGROPECUARIOS.	JORGE MANUEL RODRIGUEZ, INDIRA DARLING SEQUERA BARRIOS	503239
E/2018-8911	5/3/18	INDOM FARMACEUTICO	IMPORTACIÓN, DISTRIBUCIÓN Y VENTA DE PRODUCTOS FARMACEUTICOS EN GENERAL.	YOGA VAROHA YARASAA SUBRAMANIAM SUBRAMANIAM	502557
E/2018-9486	7/3/18	INDUSTRIA IMPERIAL DEL SOL	FABRICACION DE PRODUCTOS QUIMICOS DE LIMPIEZA.	ANDRES MANUEL HERNANDEZ NUÑEZ	503839
E/2018-8916	5/3/18	INDUSTRIPOWER	SOLUCIONES Y SERVICIOS ELECTROMECANICOS, TANTO PARA SUMINISTRO DE EQUIPOS NUEVOS Y/O REFRACCIONES, CON PLANES DE MANTENIMIENTO PREVENTIVO Y CORRECTIVO	RAFAEL ANIBAL GARCIA TIBURCIO	502754
E/2018-10669	14/3/18	INFANTE ABREU	DISTRIBUCIÓN DE QUINCALLERIA, GOLOSINAS Y CHUCHERIAS.	LUIS MIGUEL INFANTE MARTE , ODALIS ABREU HERNÁNDEZ	504018
E/2018-10397	13/3/18	INFRAESTRUCTURAS CIVILES DOMINICANAS (INCIDOM)	SUPERVISIÓN DE PROYECTOS DE INGENIERÍA, PLANOS ARQUITECTÓNICOS, DIRECCIÓN Y CONSTRUCCIÓN DE OBRAS, ADMINISTRACIÓN DE OBRAS CIVILES	LUIS JOSE COMPRES HENRIQUEZ	503679
E/2018-9504	7/3/18	INGENIERIA DE SOLUCIONES TECNOLOGICAS IST	SERVICIOS DE INGENIERIA ELECTROMECANICA, INSTALACIONES Y MANTENIMIENTO.	INGENIERIA DE SOLUCIONES TECNOLOGICAS, SRL	503112
E/2018-9843	16/3/18	INGENIERIA ELÉCTRICA PAYAMPS, INELPA	SERVICIOS DE INSTALACIONES ELÉCTRICAS, AUDITORIA Y ASESORÍAS, AUTOMATIZACIÓN DE PROCESOS.	JONATHAN PAYAMPS CASTILLO	504094
E/2018-4474	19/3/18	INGENIERIA GALVEZ & ASOCIADOS	SERVICIOS DE INGENIERÍA, ARQUITECTURA, SUPERVISIÓN Y MANTENIMIENTO DE ESTRUCTURAS DE OBRAS CIVILES.	FRANCISCO ALBERTO GALVEZ RIVERA	504175
E/2018-7149	13/3/18	INGENIERIA MALDONADO & TEJEDA	CONSTRUCCIONES, DISEÑOS, ANÁLISIS DE COSTO, PLANIFICACIÓN DE OBRAS, REMODELACIONES, INSTALACIONES SANITARIAS, INSTALACIONES ELÉCTRICAS.	EZEQUIEL MALDONADO ANDUJAR	503639
E/2018-8195	13/3/18	INGENIEROS CONTRATISTAS RMI	OTORGAR SERVICIOS DE CONSTRUCCIÓN DE OBRAS CIVILES Y MONTAJE DE INSTALACIONES ELÉCTRICAS Y MECÁNICAS. COMPRA, VENTA Y ADMINISTRACIÓN DE BIENES INMUEBLES Y COMPRAVENTA DE EQUIPOS DE INGENIERÍA EN GENERAL.	JULIO NICOLAS RODRIGUEZ MARTINEZ	503909
E/2018-3338	1/3/18	INGENIEROS Y ARQUITECTOS MARTIN ARIAS DISEÑOS INTEGRADOS	ELABORACIÓN DE DISEÑOS, PLANOS ARQUITECTONICOS, ESTRUCTURALES,SANITARIOS Y ELÉCTRICOS, CONSTRUCCIÓN, ADMINISTRACIÓN, MANTENIMIENTO Y REMODELACIÓN DE OBRAS CIVILES	JUAN MARTIN ARIAS DE JESUS	502612
E/2018-3316	7/3/18	INMOBILIARIA ARENA GRANDE LIG	FOMENTO, PROMOCIÓN Y GESTIÓN DE PROYECTOS DE INVERSIÓN TURÍSTICA E INMUEBLE (VILLAS, EDIFICIOS) CON CAPITAL NACIONAL Y EXTRANJERO.	FERNANDO ARTURO LLUBERES GIL	503137
E/2018-6685	7/3/18	INMOBILIARIA BORBROS	COMPRA Y VENTA DE BIENES RAÍCES EN GENERAL.	TERESA HIGINIA LUCIA BORDAS BROS	503104
E/2018-9280	13/3/18	INMOBILIARIA CASA TROPICAL	INMOBILIARIA, COMPRA, RENTA, CONSTRUCCIÓN, IMPORTACIÓN Y COMERCIALIZACIÓN DE MATERIALES DE CONSTRUCCIÓN, ENTRE OTRAS ACTIVIDADES SIMILARES.	RENE SCHIMMELPFENNING	503784
E/2018-9534	7/3/18	INMOBILIARIA CÉSARINA MARTINEZ LAS TERRENAS	VENTA, GESTIÓN DE VENTAS, ALQUILER Y ADMINISTRACIÓN DE BIENES INMUEBLES EN GENERAL, ASÍ COMO CUALQUIER ACTIVIDAD RELACIONADA CON INMUEBLES.	CESARINA MARTINEZ GOMEZ	503160
E/2018-8775	9/3/18	INMOBILIARIA E INVERSIONES TWENTY & TWENTY	PRESTAMOS INMOBILIARIOS, HIPOTECAS, PRESTAMOS PERSONALES Y ACTIVIDADES A FINES.	DIODEL TAVERAS	503427
E/2018-11234	19/3/18	INMOBILIARIA GREEN VIEW	COMPRA, VENTA, ALQUILER Y CONSTRUCCIÓN DE BIENES INMUEBLES.	FRANCOISE ST-ONGE	504195
E/2018-9098	5/3/18	INMOBILIARIA NEOLOGY	COMPRA Y VENTA DE INMUEBLES, CONSTRUCCIÓN Y DESARROLLO DE PROYECTOS HABITACIONALES, COMERCIALES Y HOTELEROS.	JULIO CESAR MARTINEZ LANTIGUA	502795
E/2018-8130	26/2/18	INMOBILIARIA PERALTA ROSARIO	COMPRA, VENTA, ADMINISTRACIÓN, DE BIENES INMUEBLES.	YANEISY MARIA ROSARIO DE PERALTA	503719
E/2018-356	4/1/18	INMOBILIARIA ROTE	PRESTACION DE SERVICIOS DE ARQUITECTURA, CONSTRUCCION, INGENIERIA, GERENCIA DE PROYECTOS Y DE CONSTRUCCION	INMOBILIARIA ROTE, S.R.L., ROBERTO JOSE BAQUERO SANTOS	502782
E/2018-8159	7/3/18	INMOVALHOME	VENTA, COMPRA Y ADMINISTRACIÓN DE PROPIEDADES, ASUNTOS JURIDICOS, PRESTAMOS, BIENES RAÍCES, CONSTRUCCIÓN DE OBRAS CIVILES	JUNIOR NICOLAS MONTERO VALDEZ	503159
E/2018-5098	12/3/18	INNOVATION REAL ESTATE INREE	AGENCIA INMOBILIARIA	JUAN FRANCISCO ESPINAL QUERO	503622
E/2018-8904	2/3/18	INSTALACIONES FREDDY REYES	DISEÑO, INSTALACIÓN Y MANTENIMIENTOS DE SISTEMAS ELÉCTRICOS Y ELECTRÓNICOS E INFRAESTRUCTURAS DE REDES	FREDDY AGUSTIN REYES PEREZ	502618
E/2018-10839	15/3/18	INSTITUTO CULTURAL, VIDA SOSTENIBLE. ICVS	DIFUNDIR Y PROMOVER LA CULTURA, LA EDUCACIÓN FAMILIAR, LA PREVENCIÓN DE LA VIOLENCIA DE GENERO, LOS EMBARAZOS EN ADOLESCENTES Y LA PROYECCIÓN DEL MEDIO AMBIENTE	HULDA MARIA ZORRILLA RODRIGUEZ	503961
E/2018-9625	8/3/18	INSTITUTO DE COOPERACION TECNICO SOCIAL INCOTESI	TRABAJOS SOCIALES EN CAPACITACIÓN TÉCNICA SOCIAL Y ASISTENCIA TÉCNICA PARA PEQUEÑA Y MEDIANA EMPRESA.	INSTITUTO DE COOPERACION TECNICO SOCIAL	503370
E/2018-10538	14/3/18	INSTITUTO DE LENGUAS MODERNAS DEL NOROESTE C&N	ENSEÑANZA DE IDIOMAS EN GENERAL.	DANILO ANTONIO CERDA GUTIÉRREZ, DANILO NUÑEZ DURÁN	503776
E/2018-8330	19/3/18	INTERMOREL	VENTA DE PRODUCTOS DE CONSUMO MASIVO TALES COMO: COMESTIBLES, BEBIDAS, DESECHABLES, LIMPIEZA, HIGIENE PERSONAL.	JULISSA UREÑA MOREL	504193
E/2018-6536	15/2/18	INTERNATIONAL FAMILY AUTO BROKERS INFABROKE	COMPRA Y VENTAS DE VEHICULOS E IMPORTACIÓN DEL MISMO.	OBED RENE SOSA CASTELLANOS	502908
E/2018-8708	2/3/18	INTERPYME SER	CONSULTORIA Y ASESORIA LEGAL, FINANCIERA E INMOBILIARIA.	ELVAL EMDE GONZALEZ, YOHANNY ALTAGRACIA RAMIREZ DE LOS SANTOS, ADDERLY MANUEL DE LOS SANTOS MARTINEZ	502752
E/2018-10990	16/3/18	INTERSEAS DOMINICANA	IMPORTACIÓN DE ALIMENTOS Y BEBIDAS.	JOSE CARLOS ACEVEDO MARTINEZ	504093
E/2018-8183	13/3/18	INVERCREDI NUÑEZ JIMENEZ	PRESTAMOS PERSONALES A MENOR CUANTIA, PRESTAMOS COMERCIALES E INVERSIONES.	RAMON RAFAEL NUÑEZ LANTIGUA	503571
E/2018-1948	16/1/18	INVERNADERO AGRICOLA	PRODUCCIÓN, COMPRA, VENTA, EXPORTACIÓN E IMPORTACIÓN DE PRODUCTOS AGRÍCOLAS E INDUSTRIALES, DE ORIGEN ANIMAL O VEGETAL	INVERNADERO AGRICOLA, C. POR A.	502983
E/2018-7168	6/3/18	INVERSIONES ACUITY	ADMINISTRAR, ALQUILAR, COMPRAR, VENDER Y DESARROLLAR BIENES INMUEBLES.	AURELIE SUZANNE MARIE PAULE MARIN	502943
E/2018-10666	14/3/18	INVERSIONES AGABIL	COMPRA Y VENTA DE BIENES INMUEBLES, MUEBLES Y MATERIALES GASTABLES DE OFICINA, CONDOMINIOS, RESTAURANTES, SUPERMERCADOS Y COLMADOS.	ALEXANDRA HERNANDEZ PAYANO	504063
E/2018-8403	8/3/18	INVERSIONES AND IMPORT CAST IRON	COMPRA Y VENTAS DE CHATARRAS, IMPORTACIÓN DE PIEAS DE CARROS, IMPORTACION DE PERFILES VIDRIOS Y ACESORIOS PARA VENTANAS.	ROBERT JOSE RAMIREZ TEJERA	503396
E/2018-10470	13/3/18	INVERSIONES BOHECHIO	PROMOVER, DESARROLLAR E INVERTIR EN EMPRESAS COMERCIALES E INDUSTRIALES, AGROPECUARIAS, TURÍSTICAS, SOCIEDADES FINANCIERAS O DE BIENES RAÍCES Y BANCOS	INVERSIONES BOHECHIO S A S	503636
E/2018-7058	19/2/18	INVERSIONES C & G	RADIODIFUSIÓN, PROGRAMACIÓN, REPRESENTACIÓN NACIONAL E INTERNACIONAL, COMPRA, ARRENDAMIENTO, VENTA DE INMUEBLES	INVERSIONES C & G, SRL	503809
E/2018-9979	9/3/18	INVERSIONES CANQUETE	COMERCIALIZACIÓN, ALMACENAMIENTO, DISTRIBUCIÓN, REPRESENTACIÓN, INTERMEDIACIÓN, COMISIÓN, CONSIGNACIÓN, FABRICACIÓN, TRANSPORTE, ELABORACIÓN, EMPAQUE	LUIS FERNANDO JULIAN CHALAS	503253
E/2018-8248	8/3/18	INVERSIONES CJL	ACTIVIDADES DE BAR RESTAURANTE. VENTAS DE COMIDAS Y BEBIDAS, ACTIVIDADES ARTÍSTICAS.	LIANGE PATRICIA RAMIREZ OLIVARES	502157
E/2018-10489	13/3/18	INVERSIONES COALA	IMPORTACIÓN Y VENTA DE ACCESORIOS PARA SALÓN DE BELLEZA, VENTAS DE ARTÍCULOS PARA EL CUIDADO PERSONAL DE LA MUJER, PLÁSTICOS, PORTA CORTINAS, CERÁMICAS Y BISUTERÍAS EN GENERAL.	KA ON SHUM LAU	503781
E/2018-8805	9/3/18	INVERSIONES CORPORATIVAS LUNA GARCIA	FOMENTO Y PROMOCIÓN DE NEGOCIOS, PROYECTOS INMOBILIARIOS, APUESTAS.	JUAN ALBERTO LUNA SILVERIO	503183
E/2018-10167	12/3/18	INVERSIONES EMELY	BIENES RAÍCES, CONSTRUCCIÓN DE PROYECTOS URBANÍSTICOS, SERVICIOS DE INGENIERIA EN GENERAL, SERVICIOS DE OBRAS CIVILES, ETC.	INVERSIONES EMELY, C. POR A.	504298
E/2018-10303	13/3/18	INVERSIONES ERIK VIGGO	VENTA Y COMPRA DE BIENES INMUEBLES, ADMINITRACION DE ALQUILERES DE VIVIENDAS Y PUNTOS COMERCIALES.	ERIK VIGGO RINGDAL	503579
E/2017-46732	16/2/18	INVERSIONES ESMERLING	IMPORTACIÓN, EXPORTACIÓN Y VENTA DE VEHÍCULOS NUEVOS Y USADOS, FINANCIAMIENTOS, BRINDAR SERVICIOS DE ASESORAMIENTO INMOBILIARIO; INVERSIONES DE PRESTAMOS, COMPRA Y VENTA INMUEBLES	ROBERT SMERLING JIMÉNEZ ZORRILLA, LISAURY ANTONIA ARIAS DE JIMÉNEZ	503035
E/2018-8090	6/3/18	INVERSIONES FAMOVA	IMPORTACIÓN Y VENTA AL DETALLE DE ARTÍCULOS ELECTRÓNICOS, PRENDAS DE VESTIR, TONERS DE IMPRESORAS, TELÉFONOS Y SUPLEMENTOS ALIMENTICIOS PARA GIMNASIOS.	FRANCISCO ALBERTO MORA VALENZUELA	503045
E/2018-7444	6/3/18	INVERSIONES FELIZ CABREJA	VENTA DE PROVISIONES, ROPA, CALZADOS, ARTÍCULOS PARA EL HOGAR, PRODUCTOS DE BELLEZA, LIMPIEZA.	DENNIS JOSE FELIZ ROSSO, YOHANA MIL CABREJA CASTILLO	502982
E/2018-10102	12/3/18	INVERSIONES FINANY	FINANCIAMIENTO, COMPRA, VENTA E IMPORTACIÓN DE VEHICULOS DE MOTOR.	GEOVANNY VARGAS LOPEZ DE BAUTISTA	503500
E/2018-9236	6/3/18	INVERSIONES GOLTRAN	CAFETERIA, REPOSTERIA, PANADERIA, HELADERIA, RESTAURANTE, EXPENDIO DE ALIMENTOS Y BEBIDAS, SERVICIOS DE SUMINISTRO DE COMIDAS PREPARADAS, BANQUETES, CATERING, BUFFETS	ZULEIKA RODRIGUEZ PADILLA	503004
E/2018-10668	14/3/18	INVERSIONES INMOBILIARIAS LAS MANOS AMIGAS	BIENES RAÍCES, INMOBILIARIA EN GENERAL, ADMINISTRACIÓN DE PROYECTOS, ASESORÍAS COMERCIALES.	JUAN CARLOS ANDUJAR PEREZ	503910
E/2018-9612	15/3/18	INVERSIONES INMOBILIARIAS PERALTA REYES	COMPRA Y VENTA DE INMUEBLES; DESARROLLO, CONSTRUCCIÓN Y REMODELACIÓN; ARRENDAMIENTO, ALQUILERES Y ADMINISTRACIÓN DE PROPIEDADES	MERCEDES PERALTA RODRIGUEZ, DARIS GENEVEVA REYES PERALTA	504070
E/2018-6980	14/3/18	INVERSIONES INTERNACIONALES DEL CARIBE	DESARROLLO, OPERACIÓN Y PROMOCIÓN DEL PROYECTO GRAND LAGUNA BEACH, QUE SERÁ OPERADO COMO HOTEL Y A FINES, EN LA ZONA DE SOSÚA, CABARETE, DE LA PROVINCIA DE PUERTO PLATA, REPUBLICA DOMINICANA.	INVERSIONES INTERNACIONALES DEL CARIBE, S.A.	503732
E/2018-9428	7/3/18	INVERSIONES JACKSON CRUZ	PRESTAMOS DE MENOR CUANTIA Y SERVICIOS INMOBILIARIOS, ASI COMO TODA ACTIVIDAD RELACIONADA CON EL OBJETO PRINCIPAL.	DOMINGA ELOISA JACKSON REINOSO, JUAN BAUTISTA CRUZ CAPELLAN	502871

[210] EXP.	[220] SOL. FECHA	[561] NOMBRE COMERCIAL	[510] ACTIVIDAD	[730] SOLICITANTE	[111] REGISTRO
E/2018-9681	8/3/18	INVERSIONES JIMBARAN	COMPRA, VENTA Y ADMINISTRACIÓN DE BIENES INMUEBLES, IMPORTACIONES Y EXPORTACIONES, COMPRA Y VENTA DE PRODUCTOS AGRÍCOLAS, PROMOVER Y CAPTAR RECURSOS DE CAPITAL EXTRANJERO	ELIANA MARGARITA RAMIREZ VELOZ	503296
E/2018-6650	2/3/18	INVERSIONES JOSE GOMEZ & VICTOR PEÑA	INVERSIONES INMOBILIARIAS, EMPRESARIALES, ASESORIA FINANCIERA, PRÉSTAMOS Y ACTIVIDADES AFINES.	JOSE FRANCISCO GOMEZ MEJIA	502855
E/2017-45885	28/2/18	INVERSIONES JPG	PRÉSTAMOS PERSONALES Y EMPRESARIALES, FINANCIAMIENTOS.	JUAN YSIDRO PEREZ GONZALEZ	502436
E/2018-5231	7/2/18	INVERSIONES LA CABANA	COMPRA, VENTA Y ALQUILER DE INMUEBLES.	INVERSIONES LA CABANA SRL	503887
E/2018-7886	23/2/18	INVERSIONES LAGUNA ROJA	COMPRA, VENTA Y ALQUILER DE INMUEBLES.	CACERES TORRES, S.R.L	503297
E/2018-5793	14/3/18	INVERSIONES LOPEZ ACOSTA PERALTA	PRÉSTAMOS PERSONALES, SOLIDARIOS, HIPOTECARIOS, BIENES RAICES, ASESORIA FINANCIERA, VENTA DE SEGUROS Y PAGO DE SERVICIOS.	FRANCI DANIEL PERALTA BALDAYAC	503718
E/2018-8932	12/3/18	INVERSIONES MANUEL MARTINEZ Y ASOCIADOS	COMPRA Y VENTAS DE VEHICULOS, FINANCIAMIENTOS, SOLARES Y PRÉSTAMOS PERSONALES.	CARLOS MANUEL MARTINEZ	503705
E/2018-9238	6/3/18	INVERSIONES MARIEL ALMONTE	PRÉSTAMOS PERSONALES EN GENERAL.	MIRIAN DEL CARMEN ALMONTE	502658
E/2018-10074	12/3/18	INVERSIONES MARISOL	INVERTIR Y APORTAR ECONÓMICAMENTE AL DESARROLLO DE LAS MICRO Y MEDIANAS EMPRESAS.	ROBERTO CARLOS HERRERA HERRERA	503704
E/2018-9602	8/3/18	INVERSIONES MARTINEZ LANTIGUA	COMPRA, VENTA Y COMERCIALIZACIÓN DE VEHICULOS DE MOTOR, ASÍ COMO EQUIPOS ELECTRÓNICOS, INMUEBLES, INVERSIONES, PRÉSTAMOS.	RAUL ANTONIO MARTINEZ ALMANZAR	503043
E/2018-10313	13/3/18	INVERSIONES MEJIA RONDON, INMERO	VENTA DE ALIMENTOS Y BEBIDAS (SPORT BART), ALQUILER DE PROPIEDADES, IMPORTACIÓN DE AUTOS Y MOTORES, BOTES Y MOTORES FUERA DE BORDAS.	RUDDY JAVIER MEJIAS RONDON	503775
E/2018-8729	2/3/18	INVERSIONES MENDOZA ORTEGA	PRÉSTAMOS HIPOTECARIOS.	GEURY ANTONIO FELIZ MENDOZA, LUCENILDA ORTEGA LOPEZ	502646
E/2018-2863	8/3/18	INVERSIONES NIQUERO	COMPRA Y VENTA DE ELECTRODOMÉSTICOS.	DOMINGO ANTONIO BALBUENA	503365
E/2018-4531	5/2/18	INVERSIONES OLIGREC	RESTAURANTES, HOTELES, CAFETERÍAS, LUGAR DE ENTRENAMIENTO NOCTURNO, COMPRA, VENTA, PROMOCIÓN Y DISTRIBUCIÓN DE BEBIDAS, ALIMENTOS FRESCOS Y CONSERVADOS, BEBIDAS ALCOHÓLICAS.	IGNACIO GRECO	502779
E/2018-8792	2/3/18	INVERSIONES PARMAR	SERVICIOS DE SALUD BUCAL INCLUIDA LA REALIZACIÓN, IMPLEMENTACIÓN, EJECUCIÓN Y PRESTACIÓN DE TODO TIPO DE LOS SERVICIOS Y CONSULTAS MULTIPROFESIONALES, ESTÉTICA Y DENTAL.	MARIA FABIOLA PAREDES MARIN	503477
E/2018-9650	15/3/18	INVERSIONES RADHAA	PRÉSTAMOS HIPOTECARIOS, PERSONALES, PRENDARIOS Y FINANCIAMIENTO DE VEHICULOS.	JUAN FRANCISCO SANTIAGO DUARTE	504143
E/2018-2871	22/1/18	INVERSIONES RUDDY CRUZ RODAC	INVERSIONES Y FINANCIAMIENTOS, COMPRA Y VENTA DE VEHICULOS, PRÉSTAMOS CON GARANTIA DE VEHICULOS.	RUDI ELPIDIO CRUZ RODRIGUEZ	503218
E/2018-2823	19/2/18	INVERSIONES SIGLO XXIII	PRÉSTAMOS Y BIENES RAICES EN GENERAL.	RAFAEL LEONIDAS PEÑA ENCARNACION	502780
E/2018-9871	9/3/18	INVERSIONES SOINPRO	SERVICIOS DE ELECTRICIDAD, CONSTRUCCION DE OBRAS CIVILES, ESTRUCTURAS METALICAS, SOFTWARE, COMPRA Y VENTA DE MATERIALES PARA LA CONSTRUCCION, MATERIALES ELECTRICOS, ARTICULOS FERRETEROS Y DEL HOGAR.	VICTOR EUGENIO DIAZ GONZALEZ	503309
E/2018-8732	2/3/18	INVERSIONES UNICAS	ESTABLECER, GESTIONAR E IMPLEMENTAR EN GENERAL LOS NEGOCIOS, FINANCIAMIENTOS, INVERSIONES, CORREDURIAS, GARANTÍAS, CONSULTORÍAS, SUSCRIPCIÓN Y VENTA DE VALORES MERCANTILES.	INVERSIONES UNICAS, S.A.	502678
E/2018-9166	13/3/18	INVERSIONES VALDEZ DELGADO	PRÉSTAMOS PERSONALES.	EMERSON VALDEZ DELGADO	503717
E/2018-7486	16/3/18	INVERSIONES WELIDARIS	COMPRA Y VENTA DE CASAS, SOLARES, APARTAMENTOS, ADMINISTRACIÓN DE PROPIEDADES Y ASUNTOS A FINES.	MARIO DE JESUS DEL RIO GUERRERO	504114
E/2018-9319	6/3/18	INVERSIONES XILARON	PRÉSTAMOS PRENDARIO, FINANCIAMIENTO DE VEHICULOS, PRÉSTAMOS HIPOTECARIOS EN GENERAL Y BIENES RAICES.	NOELIA CANDELARIO GUZMAN	502676
E/2018-5302	28/2/18	INVERSIONES Y SERVICIOS SAUL SANTOS	REALIZAR PRÉSTAMOS Y BRINDAR SERVICIOS MÚLTIPLES DE TECNOLOGÍA A SUS CLIENTES.	SANTO PEREZ, SAUL TOMAS NINA GERMAN	502445
E/2018-7329	6/3/18	INVERSIONES ZUKU 420	IMPORTACION DE CORRESPONDENCIA NACIONAL, INTERNACIONAL E INVERSIONES DE REMODELACIÓN Y EQUIPAMIENTO EN BELLEZA.	DAVID FELIPE TORRES TOBON, HYUNG JOO LEE	502975
E/2018-9622	8/3/18	INVERSIONES NAPILI	PROMOVER, DESARROLLO EN INVERTIR EN EMPRESAS COMERCIALES E INDUSTRIALES, AGROPECUARIAS, TURÍSTICAS, SOCIEDADES FINANCIERAS O DE BIENES RAICES	ELIANA MARGARITA RAMIREZ VELOZ	503360
E/2018-10253	13/3/18	INVESTMENTS VILLALOBOS	SERVICIO DE CONSULTORIA CONTABLE, FINANCIERA Y FISCAL. COMPRA, VENTA, IMPORTACIÓN, EXPORTACIÓN, FINANCIAMIENTO Y COMERCIALIZACIÓN DE VEHICULOS NUEVOS Y USADOS, PIEZAS DE REPUESTOS NUEVOS Y USADOS.	JEUDY DE LOS SANTOS JIMENEZ	503814
E/2018-9087	5/3/18	IQ INTERNATIONAL SCHOOL BAVARO	EDUCACION BILINGUE, INICIAL, BASICA Y MEDIA	LUIS GILBERTO MONEGRO MENDOZA	502810
E/2018-8709	2/3/18	IQS CREDIT	PRÉSTAMOS Y FINANCIAMIENTOS CON CAPITAL PROPIO.	GUSTAVO ARTURO SILIE RAMOS	502709
E/2018-9046	5/3/18	IQS INGENIERIA QUALIFICADA Y SERVICIOS.	MANTENIMIENTO, COMPRAS, VENTAS E INSTALACIONES DE UNIDADES ELÉCTRICAS, DISEÑOS DE NAVES Y CONSTRUCCIONES INMOBILIARIAS EN GENERAL.	ARISMENDIS ROSARIO FORTUNA, NELSON ANTONIO LOPEZ DE PAULA	502767
E/2018-5869	23/2/18	ISABEL CASTILLO RESTAURANT & CATERING	VENTA DE ALIMENTOS COCINADOS.	ISABEL MARIA CASTILLO DE LOS SANTOS DE LOPEZ	504119
E/2018-7144	26/2/18	ITAL TRADING VILLANIS	IMPORTACION, DISTRIBUCION, COMERCIALIZACION Y EXPORTACION DE PRODUCTOS DE PLASTICOS ESTIRABLES PARA USO INDUSTRIAL.	GUGLIELMO VILLANIS	502293
E/2018-8811	12/3/18	ITIMELESS	SERVICIOS DELIVERY DE COMIDA Y ROPA PRESTADOS A TERCEROS PARA AHORRARLES TIEMPO.	EDWARD EDUARDO TOVAR DE LA CRUZ	503690
E/2018-10335	13/3/18	IUS NOVUM	EDICIÓN, PUBLICACIÓN, MERCADEO Y DISTRIBUCIÓN DE LIBROS Y REVISTAS JURÍDICAS Y FORMACIÓN LEGAL CONTINUA.	LUIS ANTONIO SOUSA DUVERGE	503651
E/2018-7218	9/3/18	J E S BUZO DEL CARIBE & RESCATE MARITIMO	BRINDAR SERVICIOS DE ASISTENCIA Y RESCATE MARÍTIMO DE LAS EMBARCACIONES Y PERSONAS FÍSICAS, BRINDAR SERVICIOS DE LIMPIEZA MARÍTIMA O SUMERGIBLE	JAVIER FRANCISCO DE LOS SANTOS	503308
E/2018-10771	15/3/18	J.A.N. GESTION EMPRESARIAL	GESTIONAR EL CAPITAL HUMANO Y SUS PROCESOS A MÚLTIPLES EMPRESAS EN TODO EL TERRITORIO NACIONAL, DE FORMA PERMANENTE O EN PROYECTOS DE DURACIÓN DEFINIDA	JULIA ARACELIS NUNEZ	504232
E/2018-10766	15/3/18	JARDIN INFANTIL BOSQUE DE COLORES	EDUCAR, INTEGRANDO TODAS LAS DIMENSIONES DE LA PERSONA HUMANA, EN UN CLIMA DE LIBERTAD Y DISCIPLINA, QUE FAVOREZCAN LA INVESTIGACIÓN	JOSE MIGUEL MEDINA PADILLA	503972
E/2018-3843	9/3/18	JEYFOOD HOUSE	EXPENDIO DE COMIDAS Y BEBIDAS.	JORGE LUIS PEREZ, JUAN CARLOS ESPINAL	503288
E/2018-10491	13/3/18	JIMENEZ CUETO & ASOCIADOS	ASESORIA LEGAL EN GENERAL.	JULIO CESAR JIMENEZ CUETO	503832
E/2018-9826	9/3/18	JIMENEZ D'JESUS & ASOCIADOS	ASUNTOS JURÍDICOS Y REPRESENTACIÓN LEGAL EN GENERAL. ADMINISTRACIÓN DE PROPIEDADES, PRÉSTAMOS DE MENOR CUANTÍA Y BIENES RAICES EN GENERAL.	WELLINGTON JIMENEZ DE JESUS	503263
E/2018-9081	5/3/18	JIMES SOLUCIONES	ASUNTOS JURÍDICOS EN GENERAL, VENTA DE PUBLICIDAD, SERVICIOS DE TASACIÓN, ASESORIA MIGRATORIA, MATERIALES DE LIBRERÍA E IMPRENTA, MUEBLES PARA EL HOGAR Y OFICINA	CARLOS RAUL JIMENEZ RUIZ	502525
E/2018-10974	16/3/18	JME ACCESORIOS	VENTA Y COMPRA DE ARTICULOS Y ACCESORIOS QUE COMPLEMENTAN EL VESTUARIO DE MUJERES Y HOMBRES, ARTICULOS DE PIEL GENUINAS, PRENDAS DE VESTIR EN GENERAL	JAIMMIE ELOISA MUSTAFÁ SALCEDO	504096
E/2018-3739	14/3/18	JMN-ECOLOGY PAPER INVESTMENT	OFRECER SERVICIOS DE IMPRENTA, CONFECCIÓN DE TODOS LOS TIPOS DE TRABAJOS DE IMPRESOS, EDICIÓN DE LIBROS Y REVISTAS Y TODO LO RELACIONADO CON DISEÑOS PUBLICITARIOS	FRANCISCO JAVIER MORENO NIGORRA	503866
E/2018-10203	12/3/18	JMO CONSULTORES & ASOCIADOS	SERVICIOS DE ASESORIA FISCAL, LEGAL, AUDITORÍA, CONTABILIDAD, ASESORIA CONTABLE Y FINANCIERA.	JOSE MANUEL FERNANDEZ HERNANDEZ	503686
E/2018-7869	22/2/18	JOBIBY TECHNOLOGIES	VENTA DE SERVICIOS TECNOLÓGICOS.	EMANUEL ANTONIO PEÑA FELIZ	502690
E/2018-6540	9/3/18	JOEL FRANCOIS INVESTMENTS	DESARROLLO INMOBILIARIO, INVERSIONES FINANCIERA.	JOEL FRANCOIS	503279
E/2018-10510	14/3/18	JOHAN BOCK	SERVICIO DE ILUMINACIÓN, SONIDO, DJ, ARTISTAS, CLASES DE CANTO, ANIMADORES, CONFETIS, LUCES, HUMO, PANTALLAS, COPYBAND, EVENTOS Y KARAOKE.	JOHAN BOCK	504025
E/2018-10689	14/3/18	JOHANNA SANCHEZ	ESTUDIO DE MAQUILLAJE.	ELIZETH JOHANNA SANCHEZ ARIAS	503913
E/2018-4895	6/2/18	JOHNSON	DISEÑO E INSTALACIÓN DE LETREROS Y VALLAS.	JOHNSON, S.A.S.	503214
E/2018-9841	16/3/18	JOKAISS	CONFECCIÓN Y VENTAS DE ARTICULOS DE VESTIR EN GENERAL. DISEÑO, REALIZACIÓN Y VENTA ARTICULOS PARA USO COMERCIAL, PUBLICITARIOS, ARTÍSTICOS Y ACTIVIDADES SOCIALES.	JOSE ALBERTO MARTINEZ	503863
E/2017-35389	14/3/18	JONDARY BOUTIQUE	COMPRA Y VENTA DE PRENDA DE VESTIR.	DARY ESTHER DIAZ	247522
E/2018-11239	19/3/18	JORGE ABINADER RECAUDADORA DE VALORES	SERVICIOS DE COBROS COMPULSIVOS.	VERONICA MAVEL JORGE ABINADER	504190
E/2018-9564	7/3/18	JOSE ANT HENRIQUEZ REINOSO JOANHRE	VENTA DE HUEVOS AL POR MAYOR .	JOSE ANTONIO HENRIQUEZ REINOSO	502868
E/2018-7334	12/3/18	JOSLITEK SOLUTIONS INNOVATIVE	INSTALACIONES ELÉCTRICAS, TECNOLÓGICA Y MANTENIMIENTO.	JUAN RAMON YBERT VALLEJO	503510
E/2018-9258	14/3/18	JOVI'S FACTORY STORES	COMPRA Y VENTA DE TODO TIPOS DE PRENDAS DE VESTIR, ACCESORIOS, ARTICULOS DEL HOGAR, ELECTRODOMÉSTICOS, ARTICULOS FERRETEROS.	ESTEBAN RODRIGUEZ VASQUEZ	503917
E/2018-9523	7/3/18	JOYERIA BISUPLUS	IMPORTACIÓN, COMPRAS Y REPARACIÓN DE JOYAS Y PRENDAS Y TODA ACTIVIDAD RELACIONADA CON EL OBJETO.	POON SANG HO FENG	503199
E/2018-9645	8/3/18	JPD GLOBAL GROUP IMPORT & EXPORT	COMERCIALIZACIÓN, IMPORTACIÓN Y EXPORTACION DE PINTURA Y ACABADOS AUTOMOTRIZ, ENERGIA RENOVABLE, SISTEMA DE SEGURIDAD, PLANTA DE TRATAMIENTO.	JPD GLOBAL GROUP IMPORT & EXPORT, S.R.L.	503374
E/2018-9348	16/3/18	JST CORPORATION	PROMOCIÓN, INVERSIÓN Y DESARROLLO DE PROYECTOS AGROPECUARIOS, INDUSTRIALES, TURÍSTICOS, TECNOLÓGICOS Y ENERGÉTICOS	JOHN STEVEN THOMAS BOUKHENOUFA	504160
E/2018-8988	5/3/18	JT & LM MAC HOLDINGS, LLC	COMPRA, VENTA, RENTA, CONSTRUCCION Y ADMINISTRACION DE INMUEBLES.	LAUREN MAC KAY WARDEN	502559
E/2018-9877	9/3/18	JUAN & OSCAR UNIFORMES	CONFECCIÓN Y VENTA DE TODO TIPOS DE UNIFORMES.	JUAN ESTEBAN OVALLES ALVAREZ	503454
E/2018-6006	8/3/18	JUAN NÚÑEZ TRANSPORTE	COMPRA Y VENTA DE CAMIONES.	JUAN CARLOS NÚÑEZ VÁSQUEZ	503014
E/2018-8016	12/3/18	JULIO GASPASOLUCIONES TURISTICAS	TURISMO INTERNO Y EXTERNO, HOTELERIA, TRANSPORTE, EXCURSIONES, SERVICIOS DE TOURS.	JULIO GASPAS IDOR SOSA, LUTZI MARIA DEL CARMEN VIELUF CABRERA	503439
E/2018-9293	6/3/18	JUNIFARMA	COMPRA, VENTA Y ALMACENAJES DE ARTICULOS FARMACÉUTICOS, ENTRE OTROS, ASÍ COMO CUALQUIER OTRO RENGLÓN SIMILAR O RELACIONADO CON LA FARMACOLOGÍA.	JUNIOR ALEXIS NÚÑEZ ENCARNACION	502911
E/2018-8800	9/3/18	JUNTA DE VECINOS POR BIEN COMUN VUBC	ENTIDAD NO LUCRATIVA LA CUAL SE DEDICARA A ASUNTOS COMUNITARIOS.	ARELIS ALTAGRACIA GARCIA TATI	503194
E/2018-9882	9/3/18	JUST RELAX CO.	FABRICACIÓN Y COMERCIALIZACIÓN DE ALMOHADILLAS TÉRMICAS.	XIOMARA SIKAFFY MENA	503216
E/2018-9682	8/3/18	KACHAO	ACTIVIDADES DE BAR Y RESTAURANTES, VENTA DE ALIMENTOS, ORGANIZACIÓN DE EVENTOS Y PUBLICIDAD.	CARLOS JOSE HERRERA ALMONTE	503401
E/2018-9533	7/3/18	KAHUKU INVESTMENTS	PROMOVER, DESARROLLO EN INVERTIR EN EMPRESAS COMERCIALES E INDUSTRIALES, AGROPECUARIAS, TURÍSTICAS, SOCIEDADES FINANCIERAS O DE BIENES RAICES, BANCOS.	ELIANA MARGARITA RAMIREZ VELOZ	503129
E/2018-9756	8/3/18	KANOOM	COMPRA Y VENTA DE ALIMENTOS Y BEBIDAS PARA EL CONSUMO HUMANO EN GENERAL.	SUSAN ARELIS CABRERA NUNEZ	503505
E/2018-9828	9/3/18	KARDAF CAR SERVICES PLACE	SERVICIOS AUTOMOTRIZ, RENTA DE VEHICULOS, VENTA DE LUBRICANTE, BATERÍAS, GOMAS, ACCESORIOS EN GENERAL	DAVID HERNANDEZ FELIPE, CARLOS JULIO ARACENA BAEZ	503420
E/2018-10789	15/3/18	KARINI CLOTHING STORE	COMERCIALIZACIÓN DE ROPAS, ZAPATOS, ACCESORIOS, PERFUMERÍAS.	KARINI DEL CARMEN CASTILLO GENAO	503880
E/2018-10515	14/3/18	KARIVERA	TRANSPORTE PRIVADO, CARGA, EVENTOS, SONIDO, DJ, ARTISTAS, ANIMADORES, LUCES, TRUSS, HUMO, PANTALLAS KARAOKE.	KADIZ ELOY RIVERA SANTANA	504020
E/2018-9977	9/3/18	KEIKEN ARQUITECTURA Y DISEÑO	DISEÑO ARQUITECTÓNICO, PLANIFICACIÓN, DESARROLLO Y DISEÑO URBANO, CONSTRUCCIÓN, MENSURA, CONSULTORÍA, ESTUDIO Y EVALUACIÓN DE PROYECTOS.	SARAH JOSEFINA VARGAS TAVÁREZ	503325

[210] EXP.	[220] SOL. FECHA	[561] NOMBRE COMERCIAL	[510] ACTIVIDAD	[730] SOLICITANTE	[111] REGISTRO
E/2018-9237 E/2018-9283	6/3/18 6/3/18	KERSEY & DAWENSBY VARIETADES KINGS GLOBAL EXPORTS KGE	VENTA DE PRENDAS DE VESTIR, CALZADOS, ACCESORIOS Y PERFUMERÍA. VENTAS DE VEHICULOS, MAQUINARIAS PESADAS, INSUMOS Y TODO TIPO DE MATERIALES PARA MINERÍA.	BERNADA JEAN GILLES PERICLES BIENVENIDO ANTONIO REYES HERNANDEZ	502708 503122
E/2018-10237	12/3/18	KLEIPER	OFRECER SERVICIOS DE CAPACITACIÓN, RECLUTAMIENTO Y SELECCIÓN, INTELIGENCIA DE NEGOCIOS, ASESORÍAS LEGALES Y FINANCIERAS, EDUCACIÓN INICIAL MEDIANA Y BÁSICA, AUDITORIAS DE SERVICIOS.	RUTH DAHIANA RUIZ DE LA CRUZ, ROSEMARY ALBA NELIA PEGUERO CASTRO	503526
E/2018-11037 E/2018-7084	16/3/18 2/3/18	KOLILI KPG DOMINICAN TUNED WORKSHOP INVESTMENT	VENTA Y COMERCIALIZACIÓN DE ARTESANÍAS Y PRODUCTOS COSMÉTICOS. IMPORTACIÓN Y EXPORTACIÓN DE PIEZAS DE VEHÍCULO DE MOTOR, ASÍ COMO BRINDAR SERVICIOS DE MANTENIMIENTO, REPARACIÓN, DESABOLLADURA, PINTURA Y MECÁNICA EN GENERAL	SANLLY MARIA FLORES RODRIGUEZ CYNTHIA ANDREINA BADIA BODDEN	504067 502669
E/2018-7577	5/3/18	KYANRED SUPPLY	IMPORTACIÓN, REPRESENTACIÓN, VENTA Y DISTRIBUCIÓN DE ARTICULOS, EQUIPOS E INSUMOS MÉDICOS Y DE LABORATORIOS EN GENERAL.	JOSE DOLORES SANTANA CARMONA	502756
E/2018-4439 E/2018-6775	16/2/18 16/2/18	KYMER GROUP L.O.V.	INVERSIONES EN PROYECTOS TURÍSTICOS, DE VIVIENDA, INDUSTRIALES Y AGROPECUARIOS. PRODUCCIÓN, DESARROLLO, SUMINISTRO Y MANTENIMIENTO DE SOLUCIONES MULTIMEDIA EN MATERIA SITIOS WEB, DISEÑO GRÁFICO, PUBLICIDAD Y COMUNICACIÓN VISUAL	THE COMPANY DEPOT, S.R.L. FUSION MULTIMEDIA, SRL.	503221 503101
E/2018-10030	9/3/18	L2L E., LOOK TO LIKE	VENTA DE TODO TIPO DE VESTUARIOS PARA DAMAS, CABALLEROS Y NIÑOS, EXPORTACIÓN E IMPORTACIÓN DE ROPAS.	EDISON ADAMS, CARLOS GUILLERMO PITTER PORTES	503426
E/2018-7880 E/2018-8616	9/3/18 19/3/18	LA CANTINA DE ROSA ARAGONE LA CASITA DE LA ABUELA MARIA NUÑEZ TAVERAS	BAR RESTAURANT. VENTA DE BEBIDAS Y ALIMENTOS, AL POR MAYOR Y DETALLE, SERVICIOS DE CATERING, BUFFET Y AFINES.	CLEMEN ARAGONE BURGOS IMPORTADORA ACAN, SRL	503166 504177
E/2018-9301	6/3/18	LA CHIVA BLANCA	FABRICA DE DULCES, DELICATESEN Y TODO TIPO DE PRODUCTOS LACTEOS ELABORADOS A BASE DE LECHE DE CABRA.	ENIO RAMON FERNANDO PICHARDO PEREZ	502711
E/2018-8573 E/2018-9456 E/2018-9240	8/3/18 7/3/18 6/3/18	LA CUCINA DI FÉLIX MARTÍNEZ TEJADA LA FLORECITA R&E LA FRONTERA RENT A CAR	VENTA DE TODO TIPO DE COMIDA Y BEBIDA. VENTA DE ACCESORIOS PARA EL PELO Y FANTASÍA EN GENERAL. COMPRA, VENTA, RENTA, IMPORTACIÓN Y EXPORTACIÓN DE TODO TIPO DE VEHÍCULOS DE MOTOR.	FÉLIX EDUARDO MARTÍNEZ TEJADA MEILIN DE LA CRUZ DE OVALLE JEYSON RODRIGUEZ	503033 503898 502994
E/2018-9156	14/3/18	LA GREEN CHEF DIANA PIMENTEL	SERVICIOS DE CATERING, ASESORÍA CULINARIA, EVENTOS CULINARIOS, EDUCACIÓN ALIMENTARIA, VENTA DE ALIMENTOS	DIANA MARGARITA PIMENTEL NEVARES	503854
E/2018-9264	6/3/18	LA LOBA LASHES	COMPRA Y VENTA AL POR MAYOR Y AL DETALLE DE ARTÍCULOS DE MAQUILLAJE Y ARTÍCULOS AFINES.	CLARIBEL ADÁMEZ DILONÉ DE PICHARDO	502686
E/2018-8862 E/2018-8862 E/2018-4798 E/2018-10115	2/3/18 2/3/18 6/3/18 12/3/18	LA MASKARA MUSIC LA MASKARA MUSIC LA MESA DE FAFA LA NEGRA RENT CAR	ORGANIZACIÓN Y PRODUCCIÓN DE EVENTOS SOCIALES. ORGANIZACIÓN Y PRODUCCIÓN DE EVENTOS SOCIALES. RESTAURANTE, VENTA DE ALIMENTOS Y BEBIDAS, Y COMIDA DE MANERA GENERAL ALQUILER, VENTA, IMPORTACIÓN Y FINANCIAMIENTO DE VEHICULOS.	JUAN JOSE BRITO CASTILLO JUAN JOSE BRITO CASTILLO KATHERINE AMINTA GUILLERMO RIVAS JENNIFER ESTHER CASTILLO, JOERY JORDANY CASTILLO	502663 502663 503049 503635
E/2018-8134 E/2018-10072 E/2018-10494 E/2018-8077	16/3/18 12/3/18 14/3/18 14/3/18	LA PAUSA SPORT BAR AND GRILL LA PITIYANKEE TOURS LA PLANCHERIA LABOPAES, LABORATORIO DE PATOLOGÍA ESPECIALIZADA	VENTAS DE BEBIDAS ALCOHÓLICAS Y COMIDA RÁPIDA. SERVICIOS TURÍSTICOS EN GENERAL. SERVICIOS DE LAVADO, PLACHADO Y ALTERACIONES DE ROPAS DE VESTIR. REALIZAR ESTUDIOS HISTOPATOLÓGICOS DE PIEZAS QUIRÚRGICAS DE TODOS LOS TEJIDOS, ESTUDIOS CITOLÓGICOS LÍQUIDOS, EXFOLIATIVOS Y CÉRVICOS VAGINAL, PUNCIÓN POR ASPIRACIÓN.	JOSE CLEMENTE CEDENO DIAZ LUIS FELIPE ROJAS NUÑEZ MIGUEL ANGEL AQUINO MOOR ESTHER CELENIA RODRIGUEZ ALCANTARA, FELIX DE JESUS PADILLA TORRES	504014 503701 503879 504011
E/2018-9672	8/3/18	LABORATORIO CLINICO LIC. FRANCIA	REALIZACIÓN DE ANÁLISIS CLÍNICOS EN GENERAL, ASÍ COMO TODA ACTIVIDAD RELACIONADA CON EL OBJETO PRINCIPAL.	LABORATORIO CLINICO LIC. FRANCIA, SRL	503388
E/2018-11316	19/3/18	LABORATORIO DE MEDICINA Y ESTÉTICA GNE	PRODUCCIÓN Y COMERCIALIZACIÓN DE PRODUCTOS DE BELLEZA, COSMIATRÍA, ESTÉTICA Y MEDICINA EN GENERAL A NIVEL NACIONAL E INTERNACIONAL.	MAURICIO NUÑEZ MARTE	504117
E/2018-9082	5/3/18	LABORATORIO DE PATOLOGÍA DRA. AMELIA VICENTE, LABOPAV	LABORATORIO DE PATOLOGÍA, DEDICADO AL ESTUDIO HISTOPATOLÓGICO Y CITOPATOLÓGICO DE MUESTRAS DE BIOPSIAS Y CITOLOGÍA	AMELIA MARGARITA VICENTE DE VILLAR	502764
E/2018-9493	7/3/18	LABOUR & MARTINEZ ASOCIADOS	DISTRIBUCIÓN Y VENTA DE PRODUCTOS DE LIMPIEZA Y MATERIAL GASTABLE DE OFICINAS.	YUNIOR GILBERTO MARTÍNEZ RAMOS, EVA MARINA LABOUR DE MARTINEZ	503725
E/2018-9100	5/3/18	LADY LEE	SERVICIOS DE ALQUILER Y VENTA DE LOCALES COMERCIALES, RESTAURANTES, CENTROS DE ESPARCIMIENTO; ASÍ COMO PROMOVER, DESARROLLAR E INVERTIR EN EMPRESAS COMERCIALES Y BIENES RAÍCES	LUIS VIDAL RODRIGUEZ PEREZ	502517
E/2018-10460 E/2018-8241	13/3/18 12/3/18	LAIAN SALON NAIL BAR LAKACHAPA BY DELICIOUS HG	SALON DE BELLEZA. ALIMENTOS Y BEBIDAS.	AWILKA ALEXANDRA PAULINO GOMEZ JULIA CRISTINA HEINSEN GUERRA, GRUPO HG, S.R.L.	503713 503211
E/2017-45350 E/2018-9267	1/3/17 6/3/18	LAPTOP SHOP INVERSIONES ASM LARYM	VENTA Y SERVICIOS DE PRODUCTOS DE INFORMÁTICA EN GENERAL ESPECIALIZADO EN LAPTOP. LA COMERCIALIZACIÓN DE TODOS LOS PRODUCTOS DERIVADOS DE LA PIEDRA LARIMAR, ASÍ COMO LA PIEDRA EN SU MISMO AL ESTADO BRUTO O TRATADO, QUE INCLUYE COMPRA, VENTA Y EXPORTACIÓN.	FRANCISCO RADHAMES ANDUJAR CHRISTIAN VICTOR RUSSENBERGER	502615 502971
E/2018-10020 E/2018-10756	9/3/18 15/3/18	LAS GEMELAS DEL ESTE LAWLANCE, ABOGADOS CONSULTORES	VENTA DE COMBUSTIBLE, LAVADO DE VEHICULO, VENTA DE REPUESTOS, CAMBIO DE ACEITE. PRESTACIÓN DE SERVICIOS LEGALES, EN TODAS LAS ÁREAS DEL DERECHO, ASESORÍA POLÍTICA, Y CONSULTORÍA ESPECIALIZADA	ARISTIDES MANUEL FERNANDEZ HACHE PRISCILA CELVIA D OLEO AGUERO, ROSBELIS YANET CRUZ POLANCO	503249 504134
E/2018-7220 E/2017-47328	7/3/18 5/3/18	LEA TOUSSAINT LEAMSI EVENTOS Y SONIDO	COMERCIALIZACIÓN DE PRODUCTOS DE CARTERA Y FABRICACIÓN DE LA MISMA. ALQUILER DE EQUIPOS DE SONIDO, LUCES, MAQUINAS DE HUMO, ENTRE OTROS A UTILIZAR PARA ACTIVIDADES EN GENERAL Y/O EVENTOS DE TODO TIPO, ANIMACIÓN.	ELIO JEAN JOHARIS FRANCISCO MESA PEREZ	503292 502841
E/2018-10521	14/3/18	LEARNING BY NIVA	EDUCACIÓN Y LA FORMACIÓN TÉCNICO-PROFESIONAL EN CONTABILIDAD, IMPUESTOS, AUDITORIA, CÓMPUTOS, INFORMÁTICAS MEDIANTE DIPLOMADOS, TALLERES, CURSOS Y CONFERENCIAS PARA EL BENEFICIO Y DESARROLLO DE LAS PERSONAS Y DEL PAÍS.	NINRKA ISABEL VILLA MATIAS	503844
E/2018-8062	9/3/18	LEGAL ASSET MANAGEMENT IMCS	BRINDAR SERVICIOS DE ASESORÍA LEGAL Y GESTIÓN Y REPRESENTACIÓN LEGAL DE SOCIEDADES Y EMPRESAS.	ISOM MIGUEL COSS SABBAGH	503496
E/2018-9286	15/3/18	LEGAL SOLUTIONS BONILLA HENRIQUEZ	OFERTA DE PRESTACIÓN DE SERVICIOS Y ASESORÍA LEGAL, FINANCIAMIENTO, VENTAS DE PROPIEDADES Y AFINES.	MARY DELY BONILLA HENRIQUEZ	504146
E/2018-4112	7/3/18	LEGEIN	EMPRESA DE IMPORTACIÓN DE CARTERAS Y MODA FEMENINAS.	CATHERINE STEPHANIE FRANCISCO FRANCISCO	503341
E/2018-6380	14/2/18	LEGENDSBOX AIRPORT	VENTA DE SOUVENIRS TALES COMO, CUADROS, CAMISETAS, ROPAS DE PLAYA Y ARTESANÍA EN GENERAL, ASÍ COMO PRODUCTOS DE MINERÍA, AGRÍCOLA EN TIENDAS DE ZONAS FRANCAS EN LOS AEROPUERTOS.	FREDERIC GEORGES ALBERT FABY	503608
E/2017-48091 E/2018-9449	6/3/17 7/3/18	LEM, ORTOPEDIA DEL ESTE LENPELLE	FABRICACIÓN DE ÓRTESIS Y PRÓTESIS Y VENTA DE APARATOS ORTOPÉDICOS. EL SIGNO SERÁ UTILIZADO PARA IDENTIFICAR LAS ACTIVIDADES DE UNA TIENDA QUE SE DEDICARÁ A LA DISTRIBUCIÓN Y VENTA AL POR MAYOR Y AL DETALLE, DE PRODUCTOS DE PIEL	LUIS RAFAEL ESTEVEZ MARTINEZ ANA ALEXANDRA LENDOR COLON, AGUIE ARGENTINA LENDOR COLON	502942 503153
E/2017-41436 E/2018-10330 E/2018-10593 E/2018-10296 E/2018-4705	16/3/17 13/3/18 14/3/18 13/3/18 5/2/18	LEOVARY CESSE AUTO PARTS LESLY VÁSQUEZ & HERMANOS LI AN MARITIMA LIGB THAGOSTORE LICEO EL AVE MARIA, PADRE MIGUEL FENOLLERA ROCA	EXPORTACIÓN Y VENTA DE PIEZAS Y ARTÍCULOS JAPONES PARA VEHÍCULOS DE MOTOR. PRESTAMOS PERSONALES. IMPORTACIÓN, VENTA Y REPARACIÓN DE PIEZAS Y MOTORES ACUÁTICOS. VENTA DE EQUIPOS TECNOLÓGICOS. EDUCACIÓN INTEGRAL EN LA DIGNIDAD HUMANA Y CRISTIANA DE NIÑOS ADOLESCENTE Y JÓVENES, EN EL NIVEL SECUNDARIO, EN LINEA DE VALORES CRISTIANOS, DANDO VIDA AL CURRÍCULO PROPIO DE LA REPÚBLICA DOMINICANA.	LEOVARY RAFAEL VELOZ CESSE PEDRO VÁSQUEZ MARTINEZ ANDRES HIRALDO FRIAS LAVINIA INMACULADA CRUZ BATISTA ANA CELIA POLANCO DISLA	503979 503582 503901 503644 502955
E/2018-7959 E/2018-10601	12/3/18 14/3/18	LICHITO INVERSIONES LIDERES EMPRENDEDORES DOMINICANOS-LIDEDOM	COMPRA Y VENTA DE INMUEBLE Y FINANCIAMIENTO. ORGANIZACION SIN FINES DE LUCRO, DEDICADA A PROMOVER Y FOMENTAR Y COORDINAR ACTIVIDADES, CHARLAS, EVENTOS EN FAVOR DEL EMPRENDEDOR	GREGORIO SANTILLAN BERNARDO RAFAEL LEDESMA POLANCO	503542 503842
E/2018-10238	12/3/18	LIGA AÑEJA DE BALONCESTO DE BARAHONA LABBA	INSTITUCIÓN SIN FINES DE LUCRO, DEDICADA A LA PRÁCTICA DE BALONCESTO Y SOFTBOL, EN LA PROVINCIA DE BARAHONA	CRISTIAN JAIRO NUÑEZ GUILLIANI	503545
E/2018-9481	7/3/18	LIGA DE VERANO DEPORTIVA DEL ESTE ROMANA RD	TODO TIPO DE ACTIVIDAD DEPORTIVA EN GENERAL.	JOSE PLUTARCO DE LA CRUZ ESCAÑO, RAFAEL MICAEL CRUZ	503065
E/2018-8981	13/3/18	LIGA DEPORTIVA ALBERTO MERCEDES	LIGA DEPORTIVA DE BEISBOL EN LA FORMACIÓN TÉCNICA Y EL DESARROLLO DE BEISBOLISTAS NIÑOS Y JÓVENES.	ALBERTO EDUARDO MERCEDES GONZALEZ	503783
E/2017-45689	5/3/18	LIRSAN TOURS	PRESTACION DE SERVICIOS DE TRANSPORTE DE PASAJEROS Y MERCANCIAS EN GENERAL, NACIONAL E INTERNACIONAL.	PEDRO TOMAS LIRIANO SANTANA	502546
E/2018-9763 E/2018-9823	8/3/18 8/3/18	LITTLE K LITTLE ONES	ARTÍSTICO. INSTITUCIÓN EDUCATIVA PARA NIÑOS Y NIÑAS DE TEMPRANA EDAD, ESTIMULACIÓN TEMPRANA, PRE-ESCOLAR Y EDUCACIÓN BÁSICA	KELVIN RAFAEL PICHARDO FLORES MARIA LAURA FRIAS TRONCOSO	503083 503353
E/2018-5789 E/2018-8882	9/2/18 2/3/18	LIXTRA LKM PROMOTION	PROMOCIÓN, VENTA, ALQUILER Y/O ARRENDAMIENTO DE BIENES INMUEBLES. MANEJO DE PROMOCIONES, MANEJO DE EVENTOS, IMPRESIONES DE MATERIALES PROMOCIONALES Y PUBLICITARIOS, SERVICIO DE CATERING, KARAOKE.	LIXTRA, S. A. KEVIN MARIA MATEO, LOYDA IVETTE MATEO, MIGUEL EUGENIO POLANCO MATEO	504126 502651
E/2018-9944 E/2018-1662	9/3/18 15/1/18	LO QUE ME CONTÓ MI ABUELA LOGISDOM	COORDINADORA DE EVENTOS, SERVICIOS DE MERCADEO Y PUBLICIDAD. COMPRA Y VENTAS DE MOBILIARIOS DE OFICINAS, SUMINISTRO DE MATERIALES GASTABLES, ALIMENTOS, BEBIDAS.	ANA MIREYA ABREU CANAAN LOGISDOM, S.A.	503534 502776
E/2018-9396	7/3/18	LOLITA CONTIGO SIEMPRE	PRODUCTORA DE PROGRAMAS DE RADIO, TELEVISIÓN Y EDICIÓN DE PRENSA ESCRITA NACIONAL E INTERNACIONAL	ORIETTA ELIZABETH SUAREZ RINCON	503140
E/2018-6884 E/2018-9773 E/2018-9531 E/2018-2545	5/3/18 8/3/18 7/3/18 9/3/18	LOMAVER AGRO CACAO LOPEZ MOREL COMERCIAL LOS CHILENOS RD LOS JUGADORES CYCLING CLUB MTB & RUTA	PRODUCCIÓN, COMERCIALIZACIÓN Y EXPORTACIÓN DE CACAO. VENTAS DE ELECTRÓNICOS. RESTAURANTE DE COMIDA RÁPIDA, ALIMENTOS Y BEBIDAS EN GENERAL. ENTIDAD SIN FINES DE LUCRO. CLUB DEPORTIVO ORGANIZADO PARA DESARROLLAR DISTINTAS DISCIPLINAS DE CICLISMO, PROMOVRIENDO EL DEPORTE EN EQUIPO	JOSE RAMON LOPEZ TEJADA CARLOS ALBERTO LOPEZ MOREL DENISS ROMANETTE BANDA RIQUELME JOHANNA EUNICE FLORES CASTILLO	502836 503376 503130 503430
E/2018-10097	12/3/18	LOS TUCU	SERVICIOS DE MERCADEO, CATERING, COMPRA Y VENTA DE ARTICULOS RELACIONADOS A REALIZACION DE EVENTOS Y PROMOCIONES.	CESAR ARMANDO LOZANO PEREZ, MARIA ASCENCION AVILA DE LOZANO	503546
E/2018-8064	6/3/18	LPS INGENIERIA	IMPORTACIÓN, COMERCIALIZACIÓN, VENTA, ALQUILER Y LEASING DE EQUIPOS DIGITALES Y DE TECNOLOGÍA	SEAFIRE INVESTMENTS, S.R.L	502999
E/2018-11060 E/2018-9619	16/3/18 8/3/18	LUCIAN BARBER SHOP LUIA PAULINA HEREDIA SALÓN BOUTIQUE	SERVICIOS DE PELUQUERÍA EN GENERAL. SERVICIOS Y TRATAMIENTOS DE BELLEZA, VENTA DE PRENDA DE VESTIR.	LUCIANO MIGUEL LORA GABRIEL LUIA PAULINA HEREDIA GONZALEZ	504076 503025

[210] EXP.	[220] SOL. FECHA	[561] NOMBRE COMERCIAL	[510] ACTIVIDAD	[730] SOLICITANTE	[111] REGISTRO
E/2018-6201	13/3/18	LUMADUGO MULTI-SERVIS	SERVICIOS DE FUMIGACIÓN, COMPRAS Y VENTA DE ARTÍCULOS FERRETEROS, SERVICIOS DE TRANSPORTE, ALMACENAJE Y CORREO, FORMACIÓN PROFESIONAL	LUIS ALBERTO MERCEDES UREÑA	503786
E/2018-9783	8/3/18	M & V DE LOS CARROS	IMPORTACIÓN, VENTA Y RENTA DE VEHÍCULOS, LA COMPRA Y VENTA DE BIENES INMUEBLES.	CANDIDO FRANCISCO MEDRANO	503095
E/2018-2913	16/2/18	M. ISHTAR QUEEN' FASHION	VENTA IMPORTACIÓN Y EXPORTACIÓN DE CALZADOS, PRENDAS DE VESTIR AL POR MAYOR Y DETALLE, TIENDA POR DEPARTAMENTO.	LUPE ESTHER PERCEL CARMONA	502438
E/2018-9485	7/3/18	MABELLASH PEDI SPA	SERVICIOS DE MANICURE, PEDICURE, POSTURA DE PESTAÑAS, DEPILACIÓN DE CUERPO, Y TINTADO DE CEJAS.	KENIA ENCARNACION GERMAN, MARIDALIA ENCARNACION GERMAN	503059
E/2018-10646	14/3/18	MACEDE GROUP	REPARACIÓN Y MANTENIMIENTOS DE MAQUINARIAS Y EQUIPOS, VEHÍCULOS DE TRANSPORTES TERRESTRE, MARÍTIMO Y AÉREO, COMPRA Y VENTAS DE REPUESTOS, MAQUINARIAS Y EQUIPOS.	GERSON DOMINGUEZ GARCIA	504016
E/2018-9474	7/3/18	MACHIN BLOCK TETRIX	IMPORTACIÓN, FABRICACIÓN, EXPORTACIÓN, VENTA Y COMERCIALIZACIÓN DE BLOQUES PARA LA CONSTRUCCIÓN CON SISTEMA MACHHEMBRADO.	MICHAEL MIGUEL FELIX VENTURA, RUDY ANTONIO MESA QUEZADA	503283
E/2018-9248	6/3/18	MACIMMO INMOBILIARIA	COMPRA, VENTA Y ALQUILER DE INMUEBLES.	MAC ANTOINE FRED	503013
E/2018-2445	9/3/18	MAGC INVESTMENT	PRESTAMOS, COMPRA Y VENTAS DE VEHÍCULOS, EXPORTACIÓN E IMPORTACIÓN DE MATERIALES Y EQUIPOS DE BELLEZA, COMPRA Y VENTA DE TERRENOS.	MAIRA ALEJANDRA GONZALEZ CISNERO	503436
E/2018-10090	12/3/18	MAGNA ESCUELA DE NEGOCIO	FOMENTAR UN ESPACIO DE FORMACIÓN CONTINUA ESPECIALIZADA PARA PROFESIONALES, ESTUDIANTES Y ESTUDIOSOS DE LAS CIENCIAS ECONÓMICAS, SOCIALES, ADMINISTRATIVA Y TECNOLÓGICAS	TEOFILO RAFAEL GARCIA MATIAS	503529
E/2018-8476	1/3/18	MAGUEN DAVID	IMPORTACIÓN, VENTA, FABRICACIÓN, REPARACIÓN, CODIFICACIÓN DE TODO TIPOS DE LLAVES DE VEHÍCULOS, CANDADOS, CAJA FUERTES, SEGURIDAD, LLAVINES Y CERRAJERÍA EN GENERAL	LAURA MARIE VINALS RODRIGUEZ	502631
E/2018-9761	8/3/18	MAIMON TV CANAL 3	DESARROLLAR Y PROMOVER SISTEMAS DE DIFUSIÓN POR CABLES, EMISORAS DE RADIO, TELEVISIÓN, SERVICIOS TELEFÓNICOS, SERVICIOS SATÉLITALES Y SISTEMAS DE RADIOCOMUNICACIÓN.	MAIMON TV CANAL 3, S.A.	503411
E/2018-10636	14/3/18	MALIDESIGNS	DISEÑOS, IMPRESIONES, BORDADOS, DECORACIONES, DISEÑOS PERSONALIZADOS, PERSONALIZACIÓN DE TODO TIPO DE ELEMENTOS DECORATIVOS, COMERCIALES, TARJETAS, USO PERSONAL Y DETALLES, CONFECCIÓN E INSTALACIÓN DE LETREROS.	MASSIEL INDIANA GUTIÉRREZ MOREL DE SANTOS, WALDEMAR SANTOS FAÑAS	503767
E/2018-10545	14/3/18	MANA AUTO PARTS	VENTAS DE REPUESTOS NUEVOS PARA VEHICULOS	ROSA MEJIA	503994
E/2018-9317	6/3/18	MANOS QUE DAN, MANOS QUE RECIBEN AYUDAN MDMRA	BRINDAR AYUDAS A LOS MAS NECESITADOS.	BENITA AQUINO	502704
E/2018-10169	12/3/18	MANUEL & MARCOS IMPORT	DEDICADA A LA IMPORTACIÓN DE VEHICULOS DE MOTOR, PIEZAS Y ACCESORIOS, IMPORTACIÓN DE CONFECCIONES	MANUEL SALVADOR NADAL ROSA	503707
E/2018-9830	9/3/18	MAR STONE BEAUTY	SALÓN DE BELLEZA Y OFRECER SERVICIOS DE BELLEZA, ESTÉTICA, SPA, MASAJES CORPORALES, MAQUILLAJE, ESCUELA DE MAQUILLAJE Y VENTA DE PRODUCTOS DE BELLEZA, EN EL TERRITORIO NACIONAL.	MARLENNY DEL ROCIO PEÑA PICHARDO	503443
E/2018-6308	6/3/18	MARALVAR ENVÍOS	SERVICIOS DE ENVÍOS, PAQUETERÍA, CARGAS Y MENSAJERÍA LOCAL E INTERNACIONAL.	MARTIN ALVAREZ REYES, CHAIMY RAMIREZ MEJIA	503075
E/2018-9595	8/3/18	MARCOS V	FABRICACIÓN, VENTA, DISTRIBUCION Y COMERCIALIZACION DE FRAGANCIAS Y PRODUCTOS PARA EL ASEO Y CUIDADO PERSONAL PARA DAMAS, CABALLEROS Y NIÑOS.	MARCOS ANTONIO PICHARDO PANDELO	503089
E/2018-10720	14/3/18	MARIA DOG	VENTA DE CORREAS Y TODO TIPO DE ACCESORIOS PARA PERROS, GATOS Y TODO TIPO DE MASCOTAS, ASÍ COMO LA VENTA DE TODO TIPO DE ALIMENTOS PARA ANIMALES.	FELIX FAUSTINO RODRIGUEZ MARCANO	503907
E/2018-9530	13/3/18	MARIO G.M. INVERSORES Y MAS	VENTAS DE INVERSORES.	MARIO GENARO MARTÍNEZ ROSARIO	503593
E/2018-6039	14/3/18	MARLLELY TOURS	SERVICIOS MÚLTIPLES TURÍSTICOS: TRANSPORTE, EXCURSIONES, ALIMENTOS Y BEBIDAS, AGENCIA DE VIAJES Y TOUR OPERADORES, ASESORÍA Y CONSULTORÍA TURÍSTICA.	NALLELY LAURELIS ESPIRITUSANTO MEJÍA, MARIO EMILIO GERÓNIMO GUILLÉN	504012
E/2018-10134	19/3/18	MARTINEZ DE LA ROSA INVERTE	VENTA DE INVERSORES, PANELES SOLARES, FOCOS DE BAJO CONSUMO, BATERÍAS DE INVERSORES Y ALAMBRES ELÉCTRICOS EN GENERAL.	PATRICIO ANTONIO MARTINEZ DE LA ROSA	504179
E/2018-9385	7/3/18	MARTMO COMERCIALIZADORA DEL CARIBE	PRODUCCIÓN, IMPORTACIÓN, PROMOCIÓN Y VENTA DE PRODUCTOS DERIVADOS DE LA MADERA.	INDUSTRIAS MARTMO, S.R.L.	503162
E/2018-8740	2/3/18	MASSAUA INMOBILIARIA Y CONSTRUCTORA	COMPRA Y VENTA DE BIENES MOBILIARIOS Y CONSTRUCCIÓN.	ALDO MARZINE PAPOLO	502693
E/2018-9044	5/3/18	MASSIEL ARREDONDO & ASOCIADOS	ASESORÍA LEGAL, OFRECER SERVICIOS JURÍDICOS, FINANCIAMIENTOS DE VEHÍCULOS, PRÉSTAMOS PERSONALES CON GARANTÍA.	CATHERINE ARREDONDO SANTANA	502802
E/2018-10193	12/3/18	MASTER OF THE OCEAN	ORGANIZACIÓN, PROMOCIÓN Y REALIZACIÓN DE EVENTOS DEPORTIVOS ACUÁTICOS	MARCUS OLIVER BÖHM	503629
E/2018-9452	7/3/18	MASTER SUR	CONSTRUCCIÓN, PROMOCIÓN Y VENTAS DE INMUEBLES, BIENES RAÍCES DE MANERA GENERAL.	MASTER SUR, SRL.	503287
E/2018-7495	14/3/18	MASTER-LUX	VENTA DE LUMINARIAS, ASÍ COMO SU INSTALACIÓN Y TRABAJOS DE INGENIERIA ELECTROMECÁNICA EN GENERAL, VENTA DE MATERIALES ELÉCTRICOS, HERRAMIENTAS, POSTE EN GENERAL.	FRANCIS YADESKA RODRIGUEZ GUZMAN	504003
E/2018-9410	7/3/18	MASTRA	GESTIONAR NEGOCIOS Y ADMINISTRAR ACTIVOS E INVERSIONES EN ACCIONES, CUOTAS SOCIALES, INSTRUMENTOS FINANCIEROS E INMUEBLES, A NIVEL NACIONAL E INTERNACIONAL.	REYNALDO DE JESUS RAMOS MOREL	503110
E/2018-2525	2/3/18	MASUCCI PIU BELLEZZA	SALÓN DE BELLEZA, VENTA DE PRODUCTOS PARA EL CABELLO, CENTRO DE UÑAS Y ESTÉTICA.	SCARLET MASSIEL ROJAS ENCARNACION	502550
E/2018-2796	15/2/18	MATEDSA MATERIALES EDUCATIVOS	IMPORTACIÓN Y EXPORTACIÓN DE MATERIALES Y ARTÍCULOS EDUCATIVOS.	PETRONIO ARMANDO DE JESUS GUZMAN BUOPENSIERE	502759
E/2018-8621	16/3/18	MATERIALES DE CONSTRUCCIÓN MARINO ANTONIO ESPINAL GONZÁLEZ	VENTA DE BLOCKS, VARILLAS, CEMENTO, TODO TIPO DE ARENA, ALUCIN, MAYA, AGREGADOS DE LA CONSTRUCCIÓN, FABRICACIÓN DE MATERIALES DE CONSTRUCCIÓN.	MARINO ANTONIO ESPINAL GONZÁLEZ	503984
E/2018-10310	13/3/18	MATERNALMENTE NSOL	CHARLAS, TALLERES DE EDUCACIÓN PRENATAL Y DISCIPLINA POSITIVA PARA MADRES Y PADRES. EN FAVOR DEL DESARROLLO DE LA PRIMERA INFANCIA.	NAVIA MENCIA SOLER BETANCES	503782
E/2018-9426	7/3/18	MATRINOVIATZGO	MENTORES DE PAREJAS Y MATRIMONIOS.	GILBEY THUSCANNY PLOURDE CASTILLO	503099
E/2018-9026	5/3/18	MAVI	ADQUISICIÓN Y COMERCIALIZACIÓN DE BIENES INMUEBLES.	MARIA CRISTINA GRULLON LARA	502787
E/2018-7125	20/2/18	MAXCOOL IMPORTACIONES	IMPORTACIÓN, EXPORTACIÓN Y VENTA AL POR MAYOR Y DETALLE DE ELECTRODOMÉSTICOS, REPUESTOS Y MATERIALES DE REPARACIÓN EN GENERAL	MAURICIO GUZMAN MARTINEZ	503472
E/2018-9375	7/3/18	MAYIMBE MANIA	DEDICADA A IDENTIFICAR PROGRAMA DE RADIO, TELEVISIÓN Y ESPECTÁCULO Y CUALQUIER OTRA ACTIVIDAD RELACIONADA CON EL MUNDO ARTÍSTICO.	ROBERTO ANTONIO VARGAS MEJIA	503124
E/2018-6405	13/3/18	MDC CATERING	PROVEER SERVICIOS DE CATERING GENERAL, MONTAJE, DESARROLLO Y PRODUCCIÓN DE EVENTOS, ALQUILERES DE UTILERIA Y DEMÁS	MONICA PATRICIA DIAZ CRUZ	503422
E/2018-9430	16/3/18	MEDICAL MANAGER CLOUDS RP	PROMOCIÓN Y VENTA DE TODO TIPO DE PRODUCTOS Y SERVICIOS RELACIONADOS CON LA MEDICINA	YNGRID BUENO ESTÉVEZ	504036
E/2018-6964	12/3/18	MEDITERRÁNEA DA NOI	ELABORACIÓN Y VENTA DE LICORES, DIGESTIVOS, EMBUTIDOS, CONSERVAS, CATERING Y COMIDAS Y PRODUCTOS CASEROS ARTESANALES.	DEYANIRA EUNICE MATILDE JIMÉNEZ ROMÁN DE CIASCA, GIUSEPPE LUCIANO CIASCA	503471
E/2018-6732	26/2/18	MEDRANO CRUZ & ASOCIADOS	ASESORÍA FINANCIERA, IGUALAS CONTABLES, DECLARACIONES FISCALES, RECURSOS HUMANOS.	MARIA CRUZ ACOSTA	503254
E/2018-5851	9/2/18	MEGA SALVADOR FULLER, MEGSAFULL	IMPORTACIÓN Y COMERCIALIZACIÓN, AL POR MAYOR Y DETALLE, DE VEHICULOS, AUTOMOTORES Y PARTES.	MEGA SALVADOR FULLER, S.R.L.	503982
E/2018-8073	12/3/18	MEGA SOLUCIONES PC E&N	REPARACIONES DE EQUIPOS TECNOLÓGICOS ,RELLENADOS DE CARTUCHOS DE TINTA Y TONER	CARLOS VIRGILIO SANTOS JAVIER	503683
E/2018-1889	26/2/18	MEGABINGO GOMING GROUP	COMERCIALIZACIÓN DE JUEGOS DE BINGO.	GOMING GROUP, SRL, RAFAEL ANTONIO DUVERGE GOMEZ	503415
E/2018-9017	5/3/18	MEIYING YI LU FA	IMPORTACIÓN Y EXPORTACIÓN DE ARTÍCULOS FERRETEROS, HOGAR Y ALIMENTOS.	MEI-YING KO KO	502496
E/2018-7894	12/3/18	MELVIN PINALES MARMOL	VENTA, INSTALACIÓN Y TERMINACIÓN DE GRANITO Y MÁRMOL	MELVIN PINALES FAMILIA, MANUEL ENRIQUE ARISTY BAEZ	503550
E/2018-10644	14/3/18	MENDOZA MORENO & CIA	COMPRA VENTA IMPORTANCION Y EXPORTACION DE TODO TIPO DE PRODUCTOS MASIVOS, TALE COMO FERRETEROS, INDUSTRIALES , TEXTIL, MOBILIARIOS Y SUMINISTRO DE OFICINAS Y PRODUCTOS AGROPECUARIOS.	GABRIEL JOSE MENDOZA PINTO	503852
E/2018-8039	12/3/18	MEOFICONS	VENTA DE EQUIPOS DE OFICINA Y CONSTRUCCIÓN.	FELIX MARIA BASILIO BAUTISTA	503621
E/2018-9028	5/3/18	MERCEDES & CONTRERAS, ASESORES	SERVICIOS DE CONTABILIDAD, TENEDURIA DE LIBROS, AUDITORIA.	MANUEL ROSELIO MERCEDES CABRAL	502837
E/2018-7362	2/3/18	MERCEDES GALVEZ RESTAURANT	VENTA DE COMIDA A LA CARTA Y BUFFET Y CELEBRACIÓN DE CUMPLEAÑOS Y BODAS.	MERCEDES GALVEZ AVILA	502724
E/2018-7501	5/3/18	MESA DIRECTIVA BARON DE LA ATALAYA	ADMINISTRACIÓN DE LOS BIENES DE LA FAMILIA GUZMÁN EN CUANTO A DEPOSITO, PROYECTOS, PROGRAMAS FINANCIEROS Y ASESORIA EMPRESARIAL	JHONNY PORTORREAL REYES	502848
E/2018-6870	5/3/18	METROSTONE	TRANSPORTE, ALOJAMIENTO, EXCURSIONES, TRASLADO DE PERSONAS, SERVICIOS TURÍSTICOS EN GENERAL, VENTA, ALQUILER, DESARROLLO INMOBILIARIO.	VERONIKA RUTZ	502577
E/2017-45966	5/3/18	MEYPRO INVESTMENTS	IMPORTACIÓN Y VENTA DE VEHÍCULOS DE MOTOR; IMPORTACIÓN Y VENTA DE PIEZAS DE TODO TIPO DE VEHÍCULO DE MOTOR	PEDRO JOSE DE JESUS MESSINA MENDOZA, ROGER YOUNG	502829
E/2018-11275	19/3/18	MICA INVERSIONES	BIENES RAICES, CONSULTORIA Y ADMINISTRACIÓN DE NEGOCIOS.	NEOLIS PARTNERS SRL	504206
E/2018-7451	15/3/18	MICKEY PROSPECT LEAGUE	REPRESENTACIÓN DE JUGADORES DE BEISBOL.	YSBEL MEDINA SANTOS	503890
E/2018-7923	8/3/18	MIKE'S GRAPHIC	DISEÑO GRAFICO, PUBLICIDAD Y PERSONALIZACIONES.	MICHAEL SUBERO MATEO	503440
E/2018-8951	5/3/18	MILAN AUTO SERVICE	TALLER DE MECÁNICA, REPARACIÓN DE VEHÍCULOS, COMPRAS, VENTAS, DISTRIBUCIÓN DE PIEZAS ELÉCTRICAS Y MECÁNICAS.	ADRIEL ESTALIN CASTILLO OGANDO	502882
E/2018-9235	6/3/18	MINA POPOTEUR	EXTRACCIÓN, VENTA Y DISTRIBUCIÓN DE MATERIAL (ARENA).	DANIEL POPOTEUR MARTINEZ	502698
E/2018-8591	1/3/18	MINI ME EL REALITY	PROGRAMA DE TV TIPO REALITY SHOW Y REVISTA.	SEMIRAMIS OTIS RUTINEL ARZENO	502613
E/2018-9597	8/3/18	MINI PRINGT	VENTA DE ACCESORIOS DE CELULARES, ARTÍCULOS EN GENERAL , IMPRESIÓN DE FOTOS Y DOCUMENTOS EN GENERAL	SHENG HO-NG	503405
E/2017-46600	8/3/18	MINISTERIO CRISTIANO RENACIDO	ENTIDAD SIN FINES DE LUCRO, IGLESIA.	LUIS NORBERTO FELIZ SUAREZ, LEOTILDE VASQUEZ SANTANA DE FELIZ	503225
E/2018-7578	5/3/18	MINISTERIO EVANGELISTICO HEBREO: 10:39	ENTIDAD SIN FINES DE LUCRO DEDICADA A LLEVAR LAS BUENAS NUEVAS DE SALVACIÓN A TODAS LAS PERSONAS	NELSON AQUINO HINOJOSA	502807
E/2018-9454	7/3/18	MINISTERIO JOVENES UNIDOS PERFECTA ALIANZA MIJUPA	AGRUPAR JOVENES HETEROGÉNEOS DE DIVERSOS MINISTERIOS, A NIVEL NACIONAL E INTERNACIONAL PARA PROYECTAR EL EVANGELIO. EVANGELIZACIÓN, PERSONAL, POR CANTO, POR CELULAR, EN TEMPLOS Y A LA INTEMPERIE.	RUTH ESTHER OCTAVIS LUIS, SARAH ESTHER OCTAVIS LUIS	503154
E/2018-6351	14/2/18	MINISTERIO YESENIA THEN	CONFERENCIAS, EVENTOS, EVANGELIZACIÓN Y AYUDA SOCIAL.	YESENIA THEN ESCAÑO DE LIRIANO	503963
E/2018-6881	7/3/18	MIRANDA GAITAN INGENIERIA	SERVICIOS DE DISEÑO, INGENIERIA, FABRICACIÓN, PRUEBAS, Y MONTAJE DE TANQUES A PRESIÓN CON Y SIN ESTAMPE ASME "U"	MARTHA LUCIA MIRANDA GAITAN	503414
E/2017-45728	15/1/18	MISTER SANTIAGO RD	CERTAMEN DE BELLEZA E INTELLECTO MASCULINO NACIONAL E INTERNACIONAL.	JUAN CARLOS TAVÁREZ CARRASCO, BERNARDA YNOA DIAZ	503011
E/2018-8082	7/3/18	MISTURA	SUPLIDORES DE MATERIALES DE OFICINA E HIGIENE.	RAFAEL CLEMENTE BRITO CEDEÑO	503220
E/2018-1728	14/3/18	MODE BY ANYELINA MARS	VENTAS DE ROPA, ZAPATOS Y CARTERA VIA PAGINA VIRTUAL.	CHANELA ANYELINA MARTES NUÑEZ	503841
E/2018-10118	12/3/18	MON RODRIGUEZ LIQUOR STORE	VENTA DE BEBIDAS ALCOHÓLICAS.	RAMON ANTONIO RODRIGUEZ HENRIQUEZ	503457
E/2018-2875	2/3/18	MOTO REPUESTOS FELIGAR	VENTA DE REPUESTOS Y SERVICIOS PARA MOTOCICLETAS	BRENDA ALICIA ASTACIO PENSON, ERIC BASILIO FELICIANO GARCIA	502502

[210] EXP.	[220] SOL. FECHA	[561] NOMBRE COMERCIAL	[510] ACTIVIDAD	[730] SOLICITANTE	[111] REGISTRO
E/2018-1956	7/3/18	MOTO REPUESTOS PUJOLS DIAZ	VENTA DE PIEZAS DE VEHICULOS DE MOTOR	JUAN ALEXANDRO PUJOLS DIAZ	503136
E/2018-9656	8/3/18	MOVIMIENTO DE IGLESIAS EVANGELICAS VISION CELESTIAL, HECHOS 26:19	ENTIDAD SIN FINES DE LUCRO, IGLESIA.	ROBERTO JACOBO RODRIGUEZ	503184
E/2018-9218	6/3/18	MOVIMIENTO DE IGLESIAS PENTECOSTAL LA COSECHA DE CRISTO	ENTIDAD SIN FINES DE LUCRO CON ACTIVIDADES DE IGLESIA.	JONATHAN ISIDRO JIMENEZ LEOCADIO	502884
E/2018-9503	14/3/18	MOVIMIENTO DE UNIDAD RENOVACION Y ORDEN V.R. PAVON	ENTIDAD SIN FINES DE LUCRO QUE TIENE POR OBJETO: SERVIR A LAS COMUNIDADES CON EL FIN DE IMPARTIR DOCENCIA Y ORIENTACIÓN ACADÉMICA SOBRE POLÍTICAS PÚBLICAS Y DE ORDEN SOCIAL	VICTOR RODRIGUEZ PAVON	503886
E/2018-10186	12/3/18	MOVIMIENTO RENOVACION SOCIAL DOMINICANA MORESD	ENTIDAD SIN FINES DE LUCRO QUE SE DEDICA A PRESTAR SERVICIOS COMUNITARIOS.	MAXIMO ALCANTARA OGANDO	503613
E/2018-10728	14/3/18	MOVIMIENTO VENEZOLANO VIVIENDO EN REPUBLICA DOMINICANA -MOVERD	ORGANIZACIÓN SIN FINES DE LUCROS, DEDICADA A PROMOVER EL DESARROLLO INTEGRAL, LOS DERECHOS HUMANOS, LA PAZ, LA CULTURA, LA SALUD, MEDIO AMBIENTE	JOSE ALBERTO PEREZ	503865
E/2018-10272	13/3/18	MR. PAGO	SERVICIOS DE SISTEMA DE PAGOS Y COBROS ELECTRÓNICOS A TRAVÉS DE TARJETA DE DÉBITO	DANIEL UREÑA DURAN	503653
E/2018-1059	15/3/18	MSITECH GROUP	EMPRESA DEDICADA AL DESARROLLO DE PROYECTOS TECNOLÓGICOS: REDES, TELECOMUNICACIONES, SEGURIDAD ELECTRÓNICA, Y OTRAS RAMIFICACIONES DE LA TECNOLOGÍA DE LA INFORMACIÓN	JULY ARELIS SOTO REGALADO	504033
E/2018-9769	8/3/18	MTF BUSINESS	SERVICIOS DE ENVÍO Y RECEPCIÓN DE PAQUETES, MERCANCIAS Y CORRESPONDENCIA A NIVEL NACIONAL E INTERNACIONAL, SERVICIOS DE COURIER Y MAS.	MOISES TORRES FATULE	503393
E/2018-7744	5/3/18	MTURCHI WOOD	VENTA DE ACCESORIOS Y PRENDAS ARTESANALES HECHO DE MADERA, PARA DAMAS Y CABALLEROS.	GLORIA GIOVANNA TURCHI, MARCO ANTONIO MENDOZA VIVAS	502772
E/2018-10935	15/3/18	MUEBLERIA REGALO DE DIOS	VENTA DE MUEBLES Y ELECTRODOMÉSTICOS.	PASCUAL PAYANO	503957
E/2018-7192	6/3/18	MULTI SOLUCIONES MIRUKALEV	BIENES RAÍCES, PRESTAMOS EN GENERAL, ASESORIA FINANCIERA, DISTRIBUCIÓN DE PRODUCTOS HIGIÉNICOS Y LIMPIEZA.	DELBY MEJIA TORIBIO	502702
E/2018-10881	15/3/18	MULTISERVICIO FRIOCALOR W E	REPARACIÓN, MANTENIMIENTO Y RESTAURACIÓN DE EQUIPOS DE REFRIGERACIÓN Y COCINAS DE RESTAURANTES	WILLIAM ANTONIO ESCHENAZI MARTINEZ	503914
E/2018-8933	15/3/18	MULTISERVICIOS BERNARDO CANDELARIO	CONFECCIÓN, IMPORTACIÓN Y EXPORTACIÓN DE TEXTIL. SERVICIOS LEGALES, CATERING Y REGALOS, SERVICIOS CORPORATIVOS RELACIONADO CON EL OBJETO PRINCIPAL BRINDADOS A EMPRESAS PÚBLICAS Y/O PRIVADAS.	BERNARDO ANTONIO CANDELARIO TORRES	503684
E/2018-8918	5/3/18	MULTISERVICIOS CARMONA FUENTES "C & F"	IMPORTACIÓN Y VENTA DE PARTES Y PIEZAS DE VEHICULOS DE MOTOR, MOBILIARIOS Y EQUIPOS, SERVICIO DE REPARACIÓN, DESABOLLADURA Y PINTURA DE VEHICULOS.	WILMER JESUS FUENTES COBOS	502849
E/2018-6735	7/3/18	MULTI-SERVICIOS EDWIN & ALBA	PRESTACIÓN SERVICIOS DE ELECTRICIDAD, PLOMERÍA, IMPERMEABILIZANTES, INSTALACIÓN DE PUERTAS, VENTANAS, SHUTTERS, ALBAÑILERÍA, EBANISTERÍA, LIMPIEZA CE CISTERNAS Y TINACOS	EDWIN EFRAIN ALBURQUERQUE ARISTY	503118
E/2017-39730	14/3/18	MULTISERVICIOS GARNEL	PRESTACIÓN DE TODO TIPO DE SERVICIOS AL SECTOR PUBLICO Y PRIVADO, TALES COMO: ELABORACIÓN DE PROYECTOS DISEÑO Y CONSTRUCCIONES CIVILES, ELÉCTRICAS Y MECÁNICAS	NELSON MANUEL GARCÍA RODRIGUEZ	503716
E/2018-3302	6/3/18	MULTISERVICIOS GENERALES ARQ ONEL	SERVICIOS EN GENERAL COMO SON: CONSTRUCCIÓN, REFRIGERACIÓN, REPARACIÓN, MANTENIMIENTO EN GENERAL	ONEL YOEL TAPIA	502902
E/2018-8471	1/3/18	MULTISERVICIOS MIROVAN	COCINA INDUSTRIAL, CATERING, BUFFET, EVENTOS SOCIALES, EVENTOS TURISTICOS, DISTRIBUCIÓN DE ALIMENTOS CRUDOS Y PROCESADOS	ISIDRO MISAEL ESTEVEZ ESPINAL	502511
E/2018-9265	6/3/18	MULTISERVICIOS ROLIMKA CLEANING SERVICES RD	TODO LO RELACIONADO CON RECLUTAMIENTO, SELECCIÓN, CAPACITACIÓN Y SUMINISTRO DE PERSONAL PARA MANTENIMIENTO EN GENERAL	ALBA MARINA SEPULVEDA PEGUERO	502958
E/2018-11332	19/3/18	MURALES DE CIUDAD RD POR JUAN CARLOS Y MARÍA FERNANDA	PROMOVER EL ARTE DE LOS MURALES EN EL PAIS, PRESERVÁNDOLOS, CONSERVÁNDOLOS Y RESTAURÁNDOLOS.	JUAN CARLOS ALVAREZ PICHARDO, MARÍA FERNANDA FERNÁNDEZ OLIVARES	504109
E/2018-8314	13/3/18	MU-VAMERICAN AUTO IMPORT	COMPRA, VENTA E IMPORTACIÓN DE VEHICULOS DE MOTOR NUEVOS Y USADOS, FINANCIAMIENTO DE VEHICULOS DE MOTOR, RENTA DE VEHICULOS	JULIO CESAR MUSSEB LUGO	503792
E/2017-46846	5/3/17	MY PROTEIN VENDING 7767	VENTA DE BEBIDAS PROTEICAS.	ALEXANDER ANTONIO LEYDAR SCOCOZZA, ROBERT BANCO ARIAS	502798
E/2018-10653	14/3/18	MYSSER	VENTA DE APARATOS ELECTRÓNICOS Y ACCESORIOS.	NICOLE CASTRO VERAS	503761
E/2018-8854	13/3/18	NAAR SOLUCIONES	SERVICIOS ADUANEROS.	NAAR SOLUCIONES C POR A	503657
E/2018-10836	15/3/18	NABILA HUMAN HAIR	VENTAS DE PRODUCTOS DE BELLEZAS COMO EXTENSIONES DE PELO, PRODUCTOS DE SALÓN.	RAFAEL RAMON PARDILLA GONZÁLEZ	504102
E/2018-10142	12/3/18	NAIBAF TECH	IMPORTACIÓN, VENTA, DISTRIBUCIÓN Y REPARACIÓN DE ARTÍCULOS TECNOLÓGICOS Y SUS ACCESORIOS.	FABIAN ALEJANDRO MERAN GONZALEZ	503501
E/2018-10261	13/3/18	NAIL DRESSER BAR & LOUNGE	CENTRO DE BELLEZA EN GENERAL ESPECIALIZADO EN SERVICIOS DE CUIDADO DE UÑAS, MANOS Y PIES Y EXPENDIO DE BEBIDAS ALCOHÓLICAS Y NO ALCOHÓLICAS.	MASSIEL ELAINE LIZARDO PEREZ	503762
E/2018-11327	19/3/18	NATHIA COMUNICACIONES	COMPRA Y VENTA DE ARTÍCULOS Y PIEZAS DE TELÉFONOS Y APARATOS CELULARES.	LUIS RAMÓN PAULINO DÍAZ	504172
E/2018-8872	2/3/18	NATURALMA TIENDA NATURISTA	VENTA DE PRODUCTOS SALUDABLES, ALIMENTOS, UTENSILIOS, CUIDADO PERSONAL Y HOGAR.	PATRICIA MILAGROS RODRIGUEZ BASTARDO	502593
E/2018-10080	12/3/18	NATURALSPRING ANGME	ENVASADORA, COMERCIALIZACIÓN Y DISTRIBUCIÓN DE AGUA.	DORIAN DOMINICO DEGRANDIS MEDINA, MILTON JOSE ANGELES RODRIGUEZ	503626
E/2018-10596	14/3/18	NAUSKYN AMÉRICA	ORGANIZACIÓN DESTINADA A LA INVERSIÓN DE FONDOS DE COMERCIO Y DESARROLLO FINANCIERO DE CAPITALES NACIONALES Y EXTRANJEROS.	OMAR EMILIO GARCIA OVALLE	503760
E/2018-9298	6/3/18	NAYEMM	FABRICACIÓN DE PRODUCTOS DE BELLEZA, VENTAS DE TOALLAS Y AJUARES PARA EL CUIDADO DEL PELO, IMPORTACIÓN Y EXPORTACIÓN DE PRODUCTOS DE BELLEZA.	ELIZABETH OZUNA ALFONSECA DE ESTEVEZ	503067
E/2018-1199	1/3/18	NC VEGANA DOMINICANA	PROMOCIÓN Y DIFUSIÓN DE GASTRONOMÍA VEGANA SIN PRODUCTOS DE ANIMALES (CARNES (INCLUYENDO LAS MARINAS), LÁCTEOS Y HUEVOS) EN REPÚBLICA DOMINICANA	NICOLE SOLEDAD CASTILLO LAGRANGE	502635
E/2018-9097	13/3/18	NEDERCORP	COMPRA Y VENTA DE INMUEBLES, CAPTACIÓN DE INVERSIÓN PARA EL DESARROLLO DE PROYECTOS HABITACIONALES Y COMERCIALES	JULIO CESAR MARTINEZ LANTIGUA	503869
E/2016-25346	19/3/18	NEGOCIOS PLACIDO LÓPEZ MIGUEL & SERVICIOS MÚLTIPLES	VENTA DE INSUMOS AGRÍCOLAS Y VETERINARIA, TODO TIPO DE MATERIALES PARA EL HOGAR.	MIGUEL PLACIDO LÓPEZ	504176
E/2018-7771	5/3/18	NELSON F. GARCIA P. CONSTRUCCIONES	CONSTRUCCIÓN Y EDIFICACIÓN DE CASAS Y APARTAMENTOS, RECONSTRUCCIÓN, AMPLIACIÓN, MODIFICACIÓN, COMPRA Y VENTA DE CASAS, MEJORAS, TERRENOS, CONSTRUCCIÓN DE ACERAS Y CONTENES, DE PROYECTOS RURALES Y URBANOS.	NELSON FRANCISCO GARCIA PEREZ	502851
E/2018-8706	14/3/18	NETWORKNSPIRE DOMINICANA	IMPORTACIÓN, COMERCIALIZACIÓN Y DISTRIBUCIÓN DE PRODUCTOS COSMÉTICOS, PRODUCTOS DE HIGIENE FEMENINA, SUPLEMENTOS ALIMENTICIOS Y PRODUCTOS EDUCACIONALES.	JOEL DANILO MEDINA VASQUEZ	503873
E/2018-7286	9/3/18	NEUROJOB	VENTA DE MATERIALES, EQUIPOS Y SERVICIOS MÉDICOS Y DIAGNÓSTICOS ESPECIALIZADOS EN EL ÁREA DE LA NEUROCIENCIA.	JOSE ORLANDO BIDO FRANCO	503480
E/2018-9853	9/3/18	NEV LEGAL I NEGOCIOS	SERVICIOS JURÍDICOS EN GENERAL, LITIGIOS, CONSULTORÍA Y ASESORÍA LEGAL, GESTIÓN, DESARROLLO Y ADMINISTRACIÓN DE NEGOCIOS Y EMPRESAS COMERCIALES, INVERSIÓN EN OPORTUNIDADES DE NEGOCIOS Y PROYECTOS.	NELSON TOMÁS VALVERDE CUIEL	503226
E/2018-4078	31/1/18	NEWLINK DOMINICANA	ESTABLECER, GESTIONAR E IMPLEMENTAR EN GENERAL LOS NEGOCIOS DE INVERSIONES, CORREDURÍA, GARANTÍAS, SUSCRIPCIÓN Y VENTAS DE VALORES MERCANTILES.	NEWLINK DOMINICANA, SRL	503116
E/2018-8197	7/3/18	NICE COOL GEU	AIRES ACONDICIONADOS Y SUS PARTES	IVAN DE JESUS GARCIA TAVERAS	503138
E/2018-9099	5/3/18	NIDIFE IMPORT	IMPORTACIÓN, DISTRIBUCIÓN Y VENTAS DE MERCANCIAS, TALES COMO: PAÑALES DESECHABLES, REPUESTOS DE VEHICULOS, PRODUCTOS ALIMENTICIOS Y AFINES.	JACQUELINE MAYRA ROSARIO DE DIAZ	502581
E/2018-10679	14/3/18	NIEVES AGROCA CAO	COMPRA, VENTA Y EXPORTACIÓN DE CACAO Y PRODUCTOS AGROPECUARIOS.	FRANCISCO NIEVES CARABALLO, FRANQUEILI NIEVES MATOS	504017
E/2018-9475	7/3/18	NIKA PRESTAMO	PRESTAMOS, FINANCIAMIENTOS E HIPOTECARIOS.	EDUARDO JOSE HEREDIA, JUAN MANUEL JOSE HEREDIA	503281
E/2018-9824	9/3/18	NIÑO MOGOTES	FUNDACIÓN QUE SE DEDICA A ASUNTOS DE ÍNDOLE COMUNITARIO Y DEPORTIVO.	JUAN DE LOS SANTOS PERALTA	503455
E/2018-7977	23/2/18	NIQUEL Y CROMO JOSE TORRES	NIQUELADO Y CROMADO DE PIEZAS INDUSTRIALES Y MÁS.	DAYANA INDIANA ALMONTE FELIZ	502770
E/2018-8939	13/3/18	NONPAREIL FISHING	CREACIÓN, PRODUCCIÓN Y VENTAS DE EQUIPOS PARA LA INDUSTRIA PESQUERA Y TURÍSTICA. IMPORTACIÓN DE MATERIALES PESQUEROS, FABRICACIÓN, CREACIÓN, VENTA, EXPORTACIÓN DE PRODUCTOS PESQUEROS EN MERCADOS.	DARLENE GUNTER	503678
E/2018-9349	15/3/18	NOVEDADES CALZSAAD	VENTA DE PRENDA DE VESTIR PARA DAMAS, CABALLEROS, Y NIÑOS, Y COMO ACTIVIDAD SECUNDARIA ADMINISTRACIÓN Y VENTAS DE PROPIEDADES INMOBILIARIA.	MIGUEL ANGEL CALZADA HERNANDO	504050
E/2018-8567	1/3/18	NOVIAS DE CRISTAL	DISEÑO, VENTAS Y ARTÍCULOS DE ACCESORIOS PARA BODAS.	ELY MARLENY PEREZ ADAMES	502571
E/2018-9071	5/3/18	NOW PRINT SHOP	ARTE Y COMUNICACIÓN, IMPRESIÓN DE TODO TIPO, EDICIÓN, EDITORIAL Y PUBLICIDAD EN GENERAL.	LORENZO GARCIA REYES	502584
E/2018-9442	7/3/18	NQ SOLUCIONES DIVERSAS	VENTAS DE EQUIPOS MÉDICOS Y NO MÉDICOS, MATERIAL GASTABLES MÉDICO Y NO MÉDICO, MOBILIARIOS Y EQUIPOS TECNOLÓGICOS.	JUAN EXPEDITO NUÑEZ ALMONTE	503203
E/2017-39628	13/3/18	NUTRIFITNESS DR. ROCKA	CONSULTA NUTRICIONAL Y PRESCRIPCIÓN DE EJERCICIOS.	NESTOR EFRAIN MATOS MEDINA	503770
E/2018-9856	9/3/18	NUTRYLUD-ALIMENTOS	ELABORACIÓN, PROCESAMIENTO DE ALIMENTOS Y SALUD PREVENTIVA.	JOELSY RAMIREZ MATEO	503429
E/2018-7954	5/3/18	NUVINS DOMINICANA	IMPORTACIÓN, EXPORTACIÓN, COMPRA, VENTA, REPARACIÓN, DISTRIBUCIÓN DE EQUIPOS Y MATERIAL GASTABLE PARA OFICINA	SANTA DOMITILA NUÑEZ	502585
E/2018-7766	7/3/18	OBI TV	SERVICIOS DE FACTURACIÓN, PRODUCCIÓN Y ELABORACIÓN DE PROGRAMAS DE TELEVISIÓN Y RADIO.	OBI TV, SRL	503149
E/2018-7956	6/3/18	OBSERVATORIO ELECTORAL DOMINICANO, OBSERVARD	ORGANIZACIÓN SIN FINES DE LUCRO DEDICADA AL ESTUDIO Y ANÁLISIS DE LA REALIDAD DEMOCRÁTICA, PROCESOS ELECTORALES Y POLÍTICA INTERNACIONAL DE LA REPÚBLICA DOMINICANA Y EL MUNDO.	RAY ROBINSON GONZALEZ GOMEZ	503006
E/2018-8063	8/3/18	OCS CONSTRUCTION GROUP	SERVICIOS EN LAS ÁREAS DE ASESORÍA Y DISEÑO ARQUITECTÓNICO, CONSTRUCCIÓN DE OBRAS CIVILES Y EDIFICACIONES EN GENERAL, COMO HOTELES, VILLAS, EDIFICACIONES DE APARTAMENTOS Y COMERCIALES	OLIVER COSS SABBAGH	503404
E/2018-9584	7/3/18	OCTOPUS REAL STATE	PROMOCIÓN, REPRESENTACIÓN, COMPRA, ALQUILER Y VENTA DE INMUEBLES. BIENES RAÍCES EN GENERAL.	OCTOPUS REAL STATE, E.I.R.L.	503135
E/2018-8724	13/3/18	ODONTOLOGIA ESPECIALIZADA MATEO Y FLORENTINO	ENDODONCIA, PROFILAXIS, EXTRACCIÓN, RESTAURACIÓN EN AMARGAMA Y RESINA, Y OTROS SERVICIOS AFINES.	ALBERTO LORENZO FLORENTINO	503741
E/2018-8986	5/3/18	OFFICE ASEO EMPRESARIAL OAE	FABRICACIÓN, COMERCIALIZACIÓN, IMPORTACIÓN, VENTA DE PRODUCTOS DE LIMPIEZA, HIGIENE, MATERIALES GASTABLES MÉDICOS Y DE OFICINA, INMOBILIARIAS E MOBILIARIOS DE OFICINA Y EL HOGAR	JEAN CARLOS LEGER FELIZ	503163
E/2018-10181	12/3/18	OFTALMOLORA	VENTA DE LENTES OFTÁLMICOS.	OFTALMOLORA, S.R.L.	503447

[210] EXP.	[220] SOL. FECHA	[561] NOMBRE COMERCIAL	[510] ACTIVIDAD	[730] SOLICITANTE	[111] REGISTRO
E/2018-9107	5/3/18	O'KASIONES RD128	COMERCIALIZACIÓN DE: ROPA DE NIÑOS Y NIÑAS, DE DAMAS Y CABALLEROS, TRAJES DE BAÑO PARA DAMAS, CABALLEROS Y NIÑOS, JUGUETES, CALZADOS DE DAMAS CABALLEROS Y NIÑOS, PAPELERÍA, MANUALIDADES Y MATERIAL DE OFICINA	LINGSU MARLENIS SANTAELLA CUMARE	502834
E/2018-9506	7/3/18	OLIARTES	ESCENOGRAFÍA, ARTES, DECORACIONES, MANTENIMIENTO DE PINTURA EN GENERAL Y VENTAS DE PIEZAS DECORATIVAS.	ELIAS AMADO OLIVIERI ESCARFULLER	503127
E/2018-9931	9/3/18	ONE LOVE TENNIS	ES UNA ORGANIZACIÓN SIN FINES DE LUCRO DISEÑADA PARA AYUDAR A JÓVENES DESFAVORECIDOS Y DE BAJOS RECURSOS A TRAVÉS DEL TENIS, LA EDUCACIÓN Y LA EDUCACIÓN FÍSICA.	MICHAEL RAY PALLARES GONZALEZ	503314
E/2018-7892	23/2/18	OPERADORA DEL PARQUE DE ZONA FRANCA LAS CAROLINAS	ADQUIRIR TERRENOS, DESARROLLAR INFRAESTRUCTURA, CONSTRUIR EDIFICIOS PARA OFICINAS, ALMACENES, PLANTAS INDUSTRIALES O DE SERVICIOS	SHARED-X DOMINICANA, S. R. L.	502984
E/2018-9705	8/3/18	OPERTUR	CONSTRUCCIÓN DE URBANIZACIONES, HOTELES, APARTA-HOTELES, COMPRA Y VENTA DE INMUEBLES Y OTRAS ACTIVIDADES DE DESARROLLO TURÍSTICO	OPERTUR, S.R.L.	503313
E/2018-10551	14/3/18	OPTICA EVELUZ	VENTA Y REPARACIÓN DE LENTES, GAFAS, PIEZAS Y SERVICIOS. CHEQUEOS DE LA VISTA.	LUZ CIPRIANA MARIA HERNANDEZ MARIZAN, EVELIN RITA MARIA HERNANDEZ MARIZAN	503768
E/2018-6168	13/2/18	ÓPTICA RF	OFRECER SERVICIOS DE SALUD VISUAL CON EL OBJETIVO DE MEJORAR LA CALIDAD DE LA VISIÓN DE NUESTROS PACIENTES	XIOMERKY LISMER FRIAS PEÑA, KEISY MARIA FRIAS PEÑA	502853
E/2018-9315	6/3/18	ORALIFE	SERVICIOS ODONTOLÓGICOS EN GENERAL.	DIEGO ARMANDO SALCEDO SALCEDO	502696
E/2018-10772	15/3/18	ORTOLIO	PREPARACIÓN, PRODUCCIÓN, TRANSFORMACIÓN, CONSERVACIÓN Y VENTA DE ALIMENTOS Y BEBIDAS, ASÍ COMO LA COMERCIALIZACIÓN DE LOS MISMOS EN ESTABLECIMIENTOS CREADOS PARA TAL FIN O MEDIANTE SERVICIO A DOMICILIO	MOSTAZA ROJA, S.R.L.	504147
E/2018-5956	12/2/18	OSIRIS PANELES & EVENTOS	TODO TIPO DE EVENTOS.	SIMEON NUÑEZ ACEVEDO	502555
E/2018-11098	16/3/18	OSP OPTIMUM SPORTS PERFORMANCE	CENTRO DE ACONDICIONAMIENTO FÍSICO Y DESARROLLO DE ATLETAS.	JUAN JUNIOR RODRIGUEZ RIVAS	504124
E/2018-9154	14/3/18	OTACA AUTOIMPORT	COMPRA, VENTA E IMPORTACIÓN DE VEHICULOS NUEVOS Y USADOS, MOTOCICLETAS, IMPORTACIÓN DE GOMAS Y REPUESTOS, FINANCIAMIENTO Y OTROS NEGOCIOS A FIN CON EL OBJETO.	OSCAR TAVAREZ CASTILLO	503856
E/2018-6344	28/2/18	OUTWOOD BUSINESS GROUP	ASESORÍA ECONÓMICA, CONSULTORIA DE NEGOCIOS, ESTUDIOS DE MERCADO, PROMOCIÓN, Y ESTRUCTURACIÓN DE PLANES DE NEGOCIOS.	QUIROZ SANTRONI ABOGADOS CONSULTORES, SRL	503810
E/2018-6295	9/3/18	OVERJOY ENTERTAINMENT	PRODUCCIÓN, REPRESENTACIÓN, PROMOCIÓN Y PUBLICIDAD, MERCADEO DE CONCIERTO Y EVENTOS ARTÍSTICOS, NACIONALES E INTERNACIONALES	LUIS BENCOSME	503267
E/2018-10016	9/3/18	P.G INTERNACIONAL	MOVIMIENTOS DE CARGAS AÉREAS Y MARÍTIMAS, MENSajería, Y GESTIONES ADUANALES.	P.G INTERNACIONAL	503498
E/2018-9252	15/3/18	PACHECO GUZMÁN COMMUNICATIONS	VENTA Y REPARACIÓN DE EQUIPOS ELECTRONICOS Y ACCESORIOS PARA LO MISMO.	EMILIO JOSE FELIPE PACHECO	503828
E/2018-9962	9/3/18	PACIFIC COAST RESIDENCIAL	BRINDAR SERVICIOS A NIVEL NACIONAL E INTERNACIONAL EN ADMINISTRACIÓN, ASESORÍA E INVERSIONES Y CONSULTORÍA DE PROYECTOS INMOBILIARIOS	FREDRICK JAMES BAKER	503549
E/2018-9039	14/3/18	PACIFICO AUTO IMPORT	COMPRA, VENTA E IMPORTACIÓN DE VEHICULOS NUEVOS Y USADOS. VENTA E IMPORTACIÓN DE PIEZAS USADAS PARA VEHÍCULOS.	YORYI DIVANNI PEGUERO AQUINO	504001
E/2018-9300	6/3/18	PADU, POR LA DIGNIDAD HUMANA	FORTALECER LA EDUCACIÓN DE VALORES DE LAS FAMILIAS Y CIUDADANOS DE LA REPÚBLICA DOMINICANA.	NELSON RAFAEL HAHN JACOBO	503831
E/2018-8166	6/3/18	PAILA' S DUYU	VENTA DE COMIDAS CRIOLLAS.	YUDELKA MIGUELINA FERNANDEZ GRACIANO, DULCE PENELA GOMEZ RAMOS	502699
E/2018-9291	6/3/18	PALACIO PEÑA	ALQUILER DE LOCALES COMERCIALES Y CUALQUIER OTRO INMUEBLE, REPRESENTACION EN TODAS LAS ACTIVIDADES Y NEGOCIOS CON RELACIÓN A ESOS FINES	RODOLFO PALACIO PEÑA	502939
E/2018-8995	19/3/18	PAN SUPREMO BASTISTA LAZALA	PANADERÍA Y REPOSTERÍA.	ANDRÉS MIGUEL BATISTA LAZALA, LARISMAR BATISTA REYES	504178
E/2018-6909	5/3/18	PANADERÍA Y EMPANADAS ZOILO	PROCESAMIENTO DE LA HARINA PARA PANES, GALLETAS Y EMPANADAS.	ZOILO JOHAN BATISTA GUZMAN	502578
E/2018-8728	2/3/18	PANADERÍA Y REPOSTERÍA NUTRIPAN	PRODUCCIÓN Y ELABORACIÓN DE PAN, PUDÍN DE PAN, BIZCOCHO, MASITAS Y CONCONETES. VENTA Y DISTRIBUCIÓN DE TODO TIPOS DE PRODUCTOS ELABORADOS EN PANADERÍA Y REPOSTERÍA.	FERMIN RODRIGUEZ	502586
E/2018-6554	15/3/18	PANCHOLETTA ITALIAN FOOD	VENTA DE ALIMENTOS Y BEBIDAS.	OLGALINA FREUND MADERA	503830
E/2018-7297	8/3/18	PANDO COMERCIAL	VENTA DE ALIMENTOS Y ALIMENTOS BEBIDAS, TIENDA GIFT SHOP	AMANTINA MENA NINA, ISMAEL WILSON GONZALEZ	503403
E/2018-10350	13/3/18	PANIFICADORA Y COCINA SCARLIS	IMPORTACIÓN Y EXPORTACIÓN DE MATERIALES PARA LA COMERCIALIZACIÓN Y FABRICACIÓN DE PANADERÍA, ELABORACIÓN Y VENTA DE COMIDA.	AGUEDA COLOME TAVERAS	503742
E/2018-10855	15/3/18	PANORAMA CORTINAS Y TOLDOS	FABRICACIÓN Y VENTAS DE CORTINAS, TOLDOS Y ACCESORIOS PARA LA FABRICACIÓN DE LOS MISMOS.	LEONARDO MANOLIN FRIAS Y VIÑA	503899
E/2018-9849	9/3/18	PAPA ARMANDO CIGARS COMPANY	MANUFACTURA DE PRODUCTOS TABACO, MAMAJUANA, CACAO, CAFÉ Y VENTAS DE ARTÍCULOS DE GIFT SHOP.	ELVIRA GUERRERO CORDERO, FRANCISCO ANIBAL GERARDO GUERRERO, JOSE ANIBAL GERALDO GUERRERO	503463
E/2018-9876	16/3/18	PAPARAZZI PRODUCTIONS AA DEGEN	VENTA, PROMOCIÓN, DISTRIBUCIÓN, INVERSIÓN Y DESARROLLO RELACIONADO CON LOS SERVICIOS DE FOTOGRAFÍA, VIDEOS, FILMACIONES, LA CONFECCIÓN DE TODO TIPO DE TRABAJOS DE FOTOGRAFÍA O GRÁFICO DIGITAL.	AA DEGEN INTERNATIONAL, S.R.L.	504095
E/2018-8826	2/3/18	PARADA JARDINES DE GALA	SERVICIOS DE MOTOCONCHO.	JOSE LUIS FLORENTINO	502664
E/2018-10877	15/3/18	PAROSA	FABRICACIÓN Y COMERCIO, AL POR MAYOR Y AL POR MENOR DE TODO TIPO DE IMPRESIÓN DIGITAL Y OFFSET, COMO ETIQUETAS, TALONARIOS, BANNERS, FLYERS, BROCHURES, BACKLIGHT Y SUS DENOMINACIONES	ROMMEL ALEXIS CAMILO RAMOS, PAMELA NICOLE SORIANO DE CAMILO	503942
E/2018-6915	6/3/18	PARTNER CONSULTING GROUP PCR	CONSULTORIA GERENCIAL Y EMPRESARIAL, REALIZACIÓN DE CAPACITACIONES ESPECIALIZADAS, DISEÑO, GESTIÓN E IMPLEMENTACIÓN DE PROYECTOS	PATRICIA MARIA RINCON VANDERPUL	502993
E/2018-10371	13/3/18	PAYAMPS LÓPEZ & ASOCIADOS	SERVICIOS Y ENTRENAMIENTOS LEGALES CON ASESORÍA PERSONAL Y EMPRESARIAL.	DIOMARY DEL CARMEN PAYAMPS LÓPEZ	503577
E/2018-10892	15/3/18	PAYHERH	IMPORTACIÓN DE COMPUTADORAS, IMPORTACIÓN DE VEHÍCULOS EN GENERAL, IMPORTACIÓN Y VENTA MATERIAL GASTABLE DE OFICINA	FRANCISCO ERNESTO HERASME HERNANDEZ	503888
E/2018-9243	6/3/18	PEAKY BLINDERS	ASESORÍA FISCAL, COMERCIAL Y FINANCIERA, TANTO PARA PERSONAS FÍSICAS, COMO PARA EMPRESAS DEL SECTOR PRIVADO E INSTITUCIONES DEL SECTOR PÚBLICO.	JUAN ENRIQUE RAMON TEJERA VALVERDE	502946
E/2018-8705	2/3/18	PECAITOFIHS	IMPORTACIÓN, PROCESADORA, COMERCIALIZADORA EN REPRESENTACIÓN DE TODO TIPO DE CONSERVA PARA EL CONSUMO HUMANO, PRODUCTOS ENLATADOS, AL VACÍO U OTRO ENVASE DE CONSERVA DERIVADOS DEL MAR, SARDINAS, TUNAS, PESCADOS Y MARISCOS.	VICTOR RODRIGUEZ PAVON	502685
E/2018-9377	14/3/18	PEDRO J. AYBAR DENTAL SUPPLY	COMPRA Y VENTAS DE EQUIPOS, MATERIALES Y BIOMATERIALES ONTOLÓGICOS	PEDRO JULIO AYBAR VENTURA	503868
E/2018-5816	9/3/18	PEDRO Y SU BACHABAN	AGRUPACIÓN MUSICAL DEL GENERO BACHATA.	PEDRO PABLO CASTILLO	503182
E/2018-10297	13/3/18	PENTAPROJECTS	ASESORÍA FINANCIERA, PRESTAMOS PERSONALES, HIPOTECARIOS, Y DE VEHICULOS DE MOTOR, FACTORING, RECUPERACIÓN DE CRÉDITO Y COBROS COMPULSIVOS.	FRANCISCO SANCHEZ MATEO	503820
E/2018-9884	9/3/18	PERALTA & PERALTA Y ASOCS. ABOGADOS CONSULTORES	SERVICIOS PROFESIONALES DE DERECHO, ASESORÍA JURÍDICA, NOTARÍA, CONSULTORÍA, COBROS COMPULSIVOS Y ASISTENCIA LEGAL PARA LA PROMOCIÓN, DESARROLLO O FOMENTO DE OPORTUNIDADES DE INVERSIÓN	CESAR AMADEO PERALTA GOMEZ	503712
E/2018-6910	13/3/18	PESCA EULOGIO ROSARIO	COMPRA Y VENTAS DE MARISCOS.	EULOGIO ROSARIO	503568
E/2018-9390	7/3/18	PGA ASESORES Y CORREDORES DE SEGURO	ASESORÍA Y VENTA DE SEGUROS DE SALUD Y RAMO GENERAL	NIDIA DIMARY GÓMEZ ALONZO	503139
E/2017-47276	6/3/18	PHARMA 3M CAPITAL	VENTA DE PRODUCTOS FARMACÉUTICOS.	WILLY ANTONIO CÉSPEDES GUZMÁN	502712
E/2018-9458	7/3/18	PHARMACY COLLADO SANCHEZ	VENTAS DE MEDICAMENTOS.	ILONKA JOSELYN MEDINA CAMPOS, YUSAURY'S AMER SANCHEZ ACOSTA	503107
E/2018-9981	9/3/18	PHN7	ELABORACION Y DISTRIBUCION DE AGUA Y SUPLEMENTOS LIQUIDOS.	LUZ DEL ALBA GONZALEZ DE TEJADA	503318
E/2018-9437	7/3/18	PIKAO RD	EXPENDIO DE COMIDA Y BEBIDAS.	VLADIMIR JANSEN FLORES, GUILLERMO ENRIQUE CAMINERO CASTILLO	503105
E/2018-6320	8/3/18	PILOT HOUSE C1	SERVICIOS DE BIENES RAICES, VENTA Y COMPRA DE INMUEBLES.	CHRISTOPHER GEORGE COVER	503088
E/2018-9381	7/3/18	PINKOS MAKEUP	SERVICIOS DE CUIDADO PERSONAL, SALÓN DE BELLEZA Y MAQUILLAJE.	HECTOR AURELIO VERAS PEREZ	503109
E/2018-7808	13/3/18	PINTURAS PALMER	FABRICACIÓN, DISTRIBUCIÓN Y VENTA DE PINTURAS Y PRODUCTOS QUÍMICOS PARA LO MISMO.	MIGUEL ANGEL PADILLA SANTOS	503592
E/2018-9866	9/3/18	PITEROS MTB	CLUB DE CICLISMO DE MONTAÑA DEDICADO A ACTIVIDADES DEPORTIVAS Y RECREATIVAS.	RAUDY ABRAHAN HUBER MUÑOZ	503213
E/2018-10070	12/3/18	PITO FRAGANCIAS	SOMOS UNA EMPRESA DEDICADA A LA COMERCIALIZACIÓN DE FRAGANCIAS Y AROMAS, AL POR MAYOR Y AL DE TALLE.	ELVIS LAURENTY RIVERA SANTANA	503699
E/2018-10343	13/3/18	PIZZERÍA 44	COMPRA, VENTA, ELABORACION Y PREPARACION DE PRODUCTOS COMESTIBLE, BEBIDAS CON O SIN ALCOHOL, ESTABLECIMIENTOS O TIENDAS DE RESTAURANTES.	ANIBAL CAPELLAN REINOSO	503595
E/2018-8549	1/3/18	PJ RUNNERS	PROGRAMA DEPORTIVO PARA CORREDORES DE TODOS LOS NIVELES, PRESTANDO ESPECIAL INTERÉS EN AQUELLOS QUE ESTÁN INICIÁNDOSE EN EL MUNDO DEL RUNNING, PARA QUE PODAMOS PARTICIPAR EN LAS DIFERENTES CARRERAS POPULARES QUE NOS OFRECEN EN EL PAÍS.	JAVIER RAFAEL BAEZ JORGE, PEDRO CARLOS RODRIGUEZ JIMENEZ	503475
E/2018-8824	9/3/18	PJL HOLDING, LIMITED	EXPORTACIÓN DE PRODUCTOS ACUÁTICOS Y PESQUEROS EN GENERAL, IMPORTACIÓN DE VEHÍCULOS USADOS.	DAE GYU JO	503446
E/2018-1516	12/1/18	PLASTIPLAK	COMPRA, VENTAS DISTRIBUCIÓN, IMPORTACIÓN Y EXPORTACIÓN AL POR MAYOR Y AL DETALLE DE ENVACES PLÁSTICOS PARA TODO TIPO DE EMPRESAS Y VENTA DE CONSUMOS DIARIOS COMO PRODUCTOS COMESTIBLES.	SARAH MARIA RODRIGUEZ CEDEÑO	503948
E/2018-10159	12/3/18	PLATAFORMA PEREIRA LARRAURI	DISEÑO, FABRICACIÓN, ALQUILER, VENTAS Y REPARACIONES DE PLATAFORMAS ELÉCTRICAS PARA LA CONSTRUCCIÓN.	JOSEMY DE JESUS PEREIRA LARRAURI	503519
E/2018-10995	16/3/18	PLÁTANO CREATIVO	AGENCIA DE PUBLICIDAD GENERAL Y DIGITAL, EVENTOS, FOTOGRAFÍAS, VIDEOS.	MICHAEL ALEXANDER HIDALGO ROQUE	504091
E/2018-10403	13/3/18	PLAYA COSMICA	BARES, RESTAURANTES, VENTAS DE CAMISETAS, Y TODO TIPO DE MERCHANDISE, ALQUILER DE EQUIPOS DE MÚSICA, PROMOCIÓN DE DJS, EVENTOS EN GENERAL.	MARIA CANDELA PEREYRA, RAUL NOEL VALETTE VANNI	503789
E/2018-9358	6/3/18	PLAZA LA LLAVE	ALQUILER, COMPRA Y ADMINISTRACIÓN DE BIENES INMUEBLES, BIENES RAICES, IMPORTACIÓN Y EXPORTACIÓN DE MUEBLES DE OFICINA Y DEL HOGAR.	PLAZA LA LLAVE, S. A.	502589
E/2018-8969	5/3/18	PLAZA LIA, GALERIAS COMERCIALES	PLAZA COMERCIAL DE TRES NIVELES, PARA ALQUILER VARIADO DE LOCALES COMERCIALES, TALES COMO TIENDAS, RESTAURANTES, SALONES DE BELLEZA, ENTRE OTROS.	LUZ SANDRA JOSEFINA MARTE ESTEVEZ	502778
E/2018-9637	8/3/18	PLAZA RODRIGUEZ ESTRELLA	PLAZA COMERCIAL, ALQUILER DE LOCALES.	JUAN MARIA RODRIGUEZ ARIAS	503246
E/2018-10392	13/3/18	POLAN GROUP	EMPRESA DEDICADA A IMPORTACIÓN, VENTA Y DISTRIBUCIÓN DE ARTÍCULOS PROMOCIONALES, ROPA; ORGANIZACIÓN DE EVENTOS, ENTRETENIMIENTOS, COMERCIO ELECTRÓNICO, PUBLICIDAD, MARKETING	RANDY SERGIO POLANCO UREÑA	503749

[210] EXP.	[220] SOL. FECHA	[561] NOMBRE COMERCIAL	[510] ACTIVIDAD	[730] SOLICITANTE	[111] REGISTRO
E/2018-8461	8/3/18	POLARIS SUPPLY	SERVICIOS DE COMERCIALIZACIÓN, ALMACENAMIENTO, EMPAQUE, DISTRIBUCIÓN, PROMOCIÓN, COMPRA, VENTA, IMPORTACIÓN, EXPORTACIÓN DE PRODUCTOS Y ARTÍCULOS DE BELLEZA.	ELIZABETH DENIS NUÑEZ BUENO	503418
E/2018-8336	7/3/18	POLLO QUISQUEYANO	VENTA DE POLLO Y COMIDA RÁPIDA.	ENGELS MANUEL TORRES CAPELLAN	503055
E/2018-10718	14/3/18	PONLA FACIL PF	ENTIDAD SIN FINES DE LUCRO DEDICADO A ORGANIZAR LA RECOLECCIÓN DE MATERIAL RECICLABLES.	CARLOS CONRADO GUZMAN ACOSTA	503918
E/2018-9671	8/3/18	POROTHER INMOBILIARIA	CONSTRUCCIÓN DE VIVIENDA, SANEAMIENTO DE TERRENO, REMODELACIÓN, MANTENIMIENTO, VENTA DE TERRENOS Y VIVIENDAS.	LUIS EDUARDO HERNANDEZ REYNOSO	503229
E/2018-8899	12/3/18	POWER WAREHOUSE SERVICES PWS	ALMACENAJE DE PRODUCTOS CONGELADOS Y SEMICONGELADOS, CUARTOS FRIOS Y ALMACENAJE DE DEPOSITOS DE PRODUCTOS CONGELADOS EN GENERAL.	BRIXWELL PROPERTIES SRL	503535
E/2018-8687	2/3/18	PPJ AUTO IMPORT	IMPORTACIÓN DE VEHICULOS DE MOTOR, COMPRA Y VENTA DE VEHICULOS DE MOTOR, IMPORTACIÓN DE MOTORES, COMPRA Y VENTA DE MOTORES.	PEDRO JULIO SANTIAGO FLORES	502714
E/2018-7909	5/3/18	PRACHT	CONSULTA DE MEDICINA ESTÉTICA, EVALUACIÓN FACIAL, HIDRATACIÓN, EXFOLIACIÓN, PEELING, MICRODERMABRASIÓN, ALTA FRECUENCIA, ULTRASONIDO FACIAL, TRATAMIENTO DE MELASMA FACIAL, IMPLANTES DERMICOS	YOHANNA RICHIEZ	502874
E/2018-10408	13/3/18	PRE-ESCOLAR ALFABETO	CENTRO DE ESTIMULACIÓN TEMPRANA.	JEAMMY HENRIQUEZ ABREU	503752
E/2018-5454	16/3/18	PREMINCO RD	SERVICIOS A AERONAVES NO TRIPULADAS, PARTES DE EQUIPOS DE AERONAVES, MENSURAS TOPOGRÁFICAS Y MARINAS, FOTOGRAFÍAS COMERCIALES, SISTEMA DE SERVICIOS DE SEGURIDAD AÉREA Y TERRESTRE, TRANSPORTE AÉREO.	SCOTT ANDREW JAQUES	504084
E/2018-9792	8/3/18	PRESTAMOS COMERCIALES AG	PRESTAMOS, FINANCIAMIENTOS E INVERSIONES EN GENERAL, GESTIONES LEGALES Y COBROS COMPULSIVOS	FRANCISCO ARTURO GENAO MORILLO	503255
E/2018-9690	8/3/18	PRESTAMOS E INVERSIONES ERNESTO VALDEZ CRUZ	PRESTAMOS E INVERSIONES.	JOSE ERNESTO VALDEZ CRUZ	503038
E/2018-11244	19/3/18	PRESTAMOS E INVERSIONES TORRES RODRIGUEZ	SERVICIOS DE PRESTAMOS EN GENERAL.	JOSE DARIO TORRES RODRIGUEZ	504189
E/2018-9329	13/3/18	PRETTY LADIES SALÓN BY LEIDY RAMOS	SERVICIOS DE SALÓN DE BELLEZA Y ESTÉTICA, COMERCIALIZACIÓN DE PRODUCTOS DE BELLEZA, ESTÉTICA Y CUIDADO PERSONAL.	LEIDY MERCEDES RAMOS QUEZADA	503581
E/2018-7249	12/3/18	PRIME ATLANTIC HILLS ECO RESORT	EJECUCIÓN, ADMINISTRACIÓN Y OPERACIÓN DE PROYECTOS TURÍSTICOS.	INVERSIONES 51588, SRL	503470
E/2018-10613	14/3/18	PRISMAR SERVICE BY PRISCILA MARIEL	MANTENIMIENTOS A PISCINAS, JACUZZI, PLANTA ELÉCTRICA, JARDINERÍA, FUMIGACIÓN, PINTURA EXTERIOR E INTERIOR, AIRES ACONDICIONADOS.	PRISCILA MARIEL RUIZ SIERRA	504007
E/2018-7900	5/3/18	PROCESOS, ALIMENTOS Y SERVICIOS DE BOHECHIO PROSERBO	FABRICACIÓN, SERVICIOS, VENTA, ENTRENAMIENTO Y SOPORTE PARA EL ÁREA DE: PANADERÍA, REPOSTERÍA, PASTELERÍA, ÁREAS CULINARIAS Y PRODUCTOS GASTRONÓMICOS, CONJUNTAMENTE CON EL ÁREA DE SEGURIDAD ALIMENTICIA.	NALLIVE PIÑA DE BIDO	502847
E/2018-9819	8/3/18	PRODIGRATOS INVESTMENTS	PRESTAR SERVICIOS DE CONSULTORA, ASESORIA, INVERSIÓN Y EJECUCIÓN DE PROYECTOS EN LOS SECTORES ELÉCTRICOS, TELECOMUNICACIONES	1CLICKCOMPANY, SRL	503417
E/2018-9184	6/3/18	PRODUCCIONES RAUL MENDEZ	PRODUCCIÓN DE OBRAS TEATRALES, ASÍ COMO TAMBIÉN LA PRODUCCIÓN DE EVENTOS Y ESPECTACULOS RELACIONADOS CON EL ARTE EN CUALQUIERA DE SUS DENOMINACIONES.	RAUL ANTONIO MENDEZ CANDELARIA	502989
E/2018-8749	2/3/18	PRODUCTOS ALIMENTICIOS NACIONALES	IMPORTACIÓN, EXPORTACIÓN Y/O ELABORACIÓN DE PRODUCTOS ALIMENTICIOS, CONFITERIA, LIMPIEZA, COSMÉTICOS, PLÁSTICOS, PESQUERAS, ROPAS, TANTO AL POR MAYOR O AL DETALLE.	PRODUCTOS ALIMENTICIOS NACIONALES S.R.L	503847
E/2018-9388	14/3/18	PRODUCTOS Y FRUTALES DEL GUARANAL, PROFRUT	PRODUCCIÓN Y RECOLECCIÓN DE AGUACATES, MANDARINAS, NARANJAS EN VARIEDADES, LIMONES, GANDULES Y PRODUCTOS DERIVADOS.	BENJAMIN ANTONIO DE LA CRUZ REYES REYES	503743
E/2018-1858	1/3/18	PROFUMIDOM SERVICIOS	FUMIGACIÓN INDUSTRIAL, DOMÉSTICA Y SERVICIOS GENERALES	ALEXIS SIMEON DICLO GARABITO	502607
E/2018-8004	23/2/18	PROGRESS INVESTMENTS, ELIZABETH - LYNNE COMERCIAL	DESARROLLO DE PROYECTOS INMOBILIARIOS, COMPRA, VENTAS Y FINANCIAMIENTO.	MAXIMO AUGUSTO GOMEZ SANEAX	503391
E/2018-11250	19/3/18	PROVEEDORA MICGA	PROVEEDORES DE BIENES ALIMENTICIOS, ELECTRODOMÉSTICOS Y MATERIAL GASTABLE.	AMAURY MICHAEL NUÑEZ	504201
E/2018-11030	16/3/18	PROYECTO AVICOLA PORCINO AVIPORK	COMPRA, CRIANZA, VENTA, IMPORTACIÓN Y EXPORTACIÓN DE AVES, CERDOS, CARNES Y LA MATERIA PRIMA NECESARIA PARA LA PRODUCCIÓN DE ALIMENTOS BALANCEADOS	EPIFANIO EDUARDO POLANCO HENRIQUEZ	504097
E/2018-10388	13/3/18	PROYECTO ECOTURISTICO PINO OCCIDENTAL	PROYECTO ECOTURISTICO DE ALQUILER DE CABAÑA.	RAMÓN ANDRÉS GÓMEZ GÓMEZ	503667
E/2018-8413	13/3/18	PROYECTO POZOS Y FILTRANTES M & M GONZALEZ	PERFORADORES DE POZOS, FILTRANTES, LIMPIEZA DE SÉPTICOS, LIMPIEZA E INSTALACIÓN DE BOMBAS SUMERGIBLES; IMPORTACIÓN DE CUALQUIER TIPO DE VEHICULOS, MAQUINARIAS, HERRAMIENTAS O PIEZAS PARA LA OPERACIÓN DEL OBJETO PRINCIPAL.	ROBERT ARSENIÓ GONZALEZ FERRERAS, EDWIN GONZALEZ MEJIA	503771
E/2018-8757	2/3/18	PROYECTOS ALWI	CONSTRUCCIÓN, VENTA, GESTIÓN Y ALQUILERES DE INMUEBLES.	EDUARDO ESTEBAN POLANCO	502728
E/2018-9658	8/3/18	PUBLIESTRATEGIA FKBA	SERVICIOS PUBLICITARIOS	FRANCIS KARINA BUENO ABREU	503381
E/2018-9777	8/3/18	PUNTA CANA 4 LIFE	GESTIÓN Y SERVICIOS TURÍSTICOS DESDE Y HACIA LA REPÚBLICA DOMINICANA ASÍ COMO CUALQUIER TIPO DE ACTIVIDADES TURÍSTICAS.	KERY JOSE PEÑA	503399
E/2018-10257	13/3/18	PUZZLE DIGITAL AGENCY	OFRECER SERVICIOS DE MARKETING DIGITAL A PYMES PARA POTENCIALIZAR LAS VÍAS DE COMUNICACIÓN CON SUS CLIENTES.	MISAEEL CATEDRAL CONTRERAS, ADRIANNY MASSIEL DURAN PICHARDO	503659
E/2018-7161	7/3/18	PWS POSITIVE WEARSHOP	VENTA AL POR MAYOR Y DETALLE DE ROPA Y ARTICULOS DEPORTIVOS	JAIRO ELISEO ROJAS DE LA ROSA	503402
E/2018-10568	14/3/18	QACCI	TIENDA DE CELULARES, SERVICIO DE WEB, MARKETING EN LÍNEA, TRANSPORTACIÓN, ESTACIÓN DE RADIO, CANAL DE TV, ESTUDIO DE GRABACIÓN, CONSTRUCCIÓN, SUPERMERCADO Y SERVICIO TECNOLÓGICO.	WATSON DELICE	503926
E/2018-5714	8/3/18	QETS ALTA GAMA MOBILE HIGH QUALITY ELECTRONICS STORE	IMPORTACIÓN, EXPORTACIÓN, REPARACIÓN, COMPRA Y VENTA DE CELULARES Y EQUIPOS ELECTRÓNICOS, ASÍ COMO TAMBIÉN VENTA DE ACCESORIOS, ARTÍCULOS ELECTRÓNICOS, LAPTOPS	QUIRICO ENMANUEL TEJEDA SANCHEZ	502952
E/2018-10150	12/3/18	QUEILIN MARMOL	TERMINACIÓN Y REVESTIMIENTO DE PISOS EN TODO TIPO DE MÁRMOL.	MILAGROS ASUNCION BASTARDO REYES	503517
E/2018-10965	16/3/18	QUESO LILI	FABRICACIÓN Y VENTA DE QUESOS Y PRODUCTOS LACTEOS.	ANTONIO QUINONES PERALTA	504087
E/2018-7336	13/3/18	QUIMICOS INDUSTRIALES M QIM	VENTAS DE MATERIAS PRIMA PARA PRODUCTOS DE BELLEZA, LIMPIEZAS Y MAS.	JOSELITO MENA	503654
E/2018-9199	6/3/18	QUINONES SPORT	BANCA DE APUESTAS, LOTERIA Y DEPORTES.	JUAN MANUEL QUINONES RODRIGUEZ	502706
E/2018-7083	2/3/18	RADE FARMSEUTTI IMPORTADORA	IMPORTACIÓN, COMPRA Y VENTA DE PRODUCTOS FARMACÉUTICOS Y CUIDADO DE LA SALUD EN GENERAL	CYNTHIA ANDREINA BADIA BODDEN	502762
E/2018-10788	15/3/18	RALG TECH	VENTA, INSTALACIÓN Y REPARACIÓN DE CÁMARA DE SEGURIDAD ELECTRÓNICA. VENTAS Y REPARACIONES DE LAPTOPS, MONITORES, COMPUTADORAS Y TECLADOS.	RACIEL CRISTINA PEÑA BAEZ	503953
E/2018-4909	8/3/18	RAMBITEL & ASOCIADO	CONSTRUCCIÓN DE OBRAS CIVILES, DISEÑOS EN GENERAL, PRESUPUESTOS, SUPERVISIÓN Y EVALUACIÓN DE PROYECTOS, ALQUILERES DE EQUIPOS, DE TRASPORTE, CONSTRUCCIONES EN GENERAL, AGREGADOS.	ROSANNA FARIAS BAUTISTA DE RAMIREZ	503271
E/2018-11124	16/3/18	RAMLES OUTSOURCING	OPERAR UN CENTRO DE LLAMADAS ESPECIALIZADO EN LA VENTA Y COMERCIALIZACIÓN DE UNA GRAN VARIEDAD DE PRODUCTOS Y SERVICIOS, A TRAVÉS DE LLAMADAS INTERNACIONALES.	RAMIRO ANTONIO MONTESINO RODRIGUEZ	504085
E/2018-10387	13/3/18	RANCHO ECOTURISTICO ARRAIJAN	PROYECTO ECOTURISTICO DE ALQUILER DE CABAÑA.	RAMÓN ANDRÉS GÓMEZ GÓMEZ	503669
E/2018-10299	13/3/18	RARF GLOBALBRANDS	IMPORTACIÓN Y COMERCIALIZACIÓN, VENTA, REPRESENTACIÓN. DE TODO TIPO DE ALIMENTOS Y BEBIDAS.	RAMON ANTONIO REYES FERRIS	503815
E/2018-6578	15/3/18	RASHA INVESTMENTS	INVERSIONES, DESARROLLO Y ADMINISTRACIÓN DE PROYECTOS INMOBILIARIOS.	RAFAEL BIENVENIDO SANTANA ALTAGRACIA	503905
E/2018-969	7/3/18	RASOLTEC	SERVICIOS TÉCNICOS DE INSTALACIÓN Y MANTENIMIENTO DE PLOMERÍA, HERRERÍA, ELECTRICIDAD, DECORACIÓN DE INTERIORES, CÁMARA DE VIGILANCIA Y PINTURA DE VEHÍCULOS, REFRIGERACIÓN.	MARCIAL RAMIREZ LOPEZ	503222
E/2018-7347	9/3/18	RAV SOLUTIONS	SERVICIOS ELECTRONICOS, ELECTRICOS, REDES, INFORMATICOS, SEGURIDAD ELECTRONICA (CONTROL DE ACCESO, CAMARAS DE VIGILANCIA, PORTONES ELECTRICOS, ALARMAS, TRINCHERAS Y CERCOS ELECTRICOS).	MAXIMO ALEXANDER RAMOS OVANDO	503240
E/2018-4231	15/3/18	RAX AUTO ADORNOS & PARTES	VENTA DE ACCESORIOS Y REPUESTOS DE VEHICULOS DE MOTOR.	JUAN ARTURO ROSARIO CABRERA	504149
E/2018-9268	6/3/18	RCA GRAFICA	IMPRESIÓN EN GENERAL.	YESSICA MARIA CAMACHO GUZMAN	502970
E/2018-8803	2/3/18	REBAÑO DE DIOS AGRO VETERINARIA	VENTA DE PRODUCTOS AGROQUÍMICOS EN GENERAL, ADEMÁS EQUIPOS PARA LA PRODUCCIÓN AGRÍCOLA.	EUSEBIO REYES	502682
E/2018-9309	6/3/18	RED DE CIBERNAUTAS DOMINICANOS REDCIDOM	AGLUTINAR A TODOS LOS CIBERNAUTAS DOMINICANOS.	EMMANUEL ROBERTO TORRES RODRIGUEZ	502925
E/2018-9308	6/3/18	RED DOMINICANA DEL SECTOR BELLEZA REDOSEBE	AGLUTINAR A TODOS LOS SALONES Y PERSONAL QUE LABORA EN EL ÁREA DE BELLEZA.	JOHANNY LOPEZ MENDEZ	502924
E/2018-4592	6/3/18	RED EMPRESARIAL	COMPRA Y VENTA DE BIENES INMUEBLES Y A LA CONSTRUCCIÓN EN GENERAL; A COBROS COMPULSIVOS, EMBARGOS, CONSTITUCIÓN DE COMPAÑÍAS, ASUNTOS MIGRATORIOS Y ASUNTOS LEGALES EN GENERAL	RED EMPRESARIAL, S.R.L.	503051
E/2018-9202	6/3/18	REFRICENTRO INTERNACIONAL	VENTA DE EQUIPOS DE AIRE ACONDICIONADO Y REFRIGERACIÓN.	REFRICENTRO INTERNACIONAL, S.R.L.	504019
E/2018-5698	6/3/18	REGISTRO NACIONAL DE CREDITO YMGD	DISEÑO, CREACIÓN Y MANEJO DE SOFTWARE DE INFORMACIÓN CREDITICIAS PARA SOCIEDADES BANCARIAS, COMERCIALES Y FINANCIERAS	EMMANUEL ABELARDO YNOA VENTURA	503047
E/2018-10816	15/3/18	REGUIVAO	FABRICACIÓN DE ARTESANÍAS EN ARENA, PORTA VELONES, PORTA ENCENDEDORES, LAPICEROS FORRADOS, MAGNETOS PARA NEVERA EN ARENA.	GUILLERMO WILSON VASQUEZ OCAMPO	504030
E/2018-9820	8/3/18	REIVASAPT INVESTMENTS	PRESTAR SERVICIOS DE CONSULTORA, ASESORIA, INVERSIÓN Y EJECUCIÓN DE PROYECTOS EN LOS SECTORES ELÉCTRICOS, TELECOMUNICACIONES, TRANSPORTE	1CLICKCOMPANY, SRL	503421
E/2018-9854	9/3/18	REKEDITOS	SERVICIOS DE DELIVERY EN GENERAL.	AMANDA REYES HERRERA, MARCOS ANTONIO SIERRA BAUTISTA	503303
E/2018-9634	8/3/18	REKURSOS VM	ASESORÍAS Y CONSULTORÍAS DE SALUD Y ORGANIZACIONALES, CONSULTAS ENDOCRINOLÓGICAS Y DE NUTRICIÓN, CONSULTAS DE COUCHING PERSONAL, EJECUTIVO Y ORGANIZACIONAL, VENTAS DE KITS DE NUTRICIÓN	JANET TRINIDAD HOLGUIN MONTALVO, RADYVELKA ALTAGRACIA THEN VANDERHORST	503377
E/2018-8894	15/3/18	RELOJES & TROPEL CON HOLANDO GESUALDO	PROGRAMA DE TELEVISIÓN Y RADIO.	HOLANDO ANTONIO FRANCISCO GESUALDO DE LA CRUZ	504138
E/2018-10116	12/3/18	RE-MOVER' HILLMON	REMOCIÓN DE DESECHOS SÓLIDOS, SERVICIOS DE MANTENIMIENTO Y LIMPIEZA EN GENERAL, LAVANDERÍA, GIFT SHOP, JOYERÍA, RELOJERÍA, COLMADO	MILBERT HILLMON	503467
E/2018-5021	15/3/18	RENI EMMANUEL MOTORS	COMPRA, VENTA, IMPORTACIÓN, COMERCIALIZACIÓN, FINANCIAMIENTO DE VEHÍCULOS, COMPRA Y VENTA DE REPUESTOS Y ACCESORIOS PARA LOS MISMOS.	RENI EMMANUEL HENRIQUEZ GONZALEZ	503827
E/2018-8688	2/3/18	RENOCA GROUP	INVERSIÓN, COMISIÓN POR INTERMEDIACIÓN DE VENTA, PRÉSTAMO DE MENOR CUANTÍA.	DANIEL ANTONIO REYES CARRASCO	502659
E/2018-9587	7/3/18	RENTA AUTOMOVIL CON CHOFER GACHOF	RENTAR DE VEHICULOS DE MOTOR INCLUYENDO UN CHOFER.	REGINO HERNANDEZ	503132
E/2018-8940	13/3/18	REPARACIÓN Y CONSTRUCTORA MODEFI	CONSTRUCCIÓN Y REPARACIÓN DE EDIFICACIONES, VIVIENDAS, RESESANE DE PARED, PISOS.	MODESTO FIGUEROA	503715
E/2018-6788	13/3/18	REPUESTO JEAR	IMPORTACIÓN, VENTA Y DISTRIBUCIÓN DE REPUESTOS PARA TODO TIPO DE VEHICULO.	JOSE ENRIQUE ANTIGUA REYES	503649
E/2018-10282	13/3/18	REPUESTO JLA AUTO PARTS	VENTA PIEZAS JAPONESAS PARA TODO TIPO DE VEHICULOS.	ELPIDIA ALTAGRACIA PEÑA DE PAULINO	503675
E/2018-9408	7/3/18	REPUESTOS AUTOMOTRIZ Y TALLER DE MECÁNICA MIGUEL VERA TAVÁREZ	VENTA DE REPUESTOS Y REPARACIÓN DE VEHICULO.	MIGUEL ANGEL VERA TAVAREZ	502859
E/2018-7416	9/3/18	REPUESTOS ROYTER	IMPORTACIÓN Y VENTA DE PIEZAS DE CARRO, MOTOR Y BICICLETAS.	ROYTER JIMENEZ PADILLA	503434
E/2018-8857	2/3/18	RESIDENCIAL TKJ	PROYECTOS DE APARTAMENTOS.	TERESA TAVERAS LIRANZO	502513

[210] EXP.	[220] SOL. FECHA	[561] NOMBRE COMERCIAL	[510] ACTIVIDAD	[730] SOLICITANTE	[111] REGISTRO
E/2018-9796	15/3/18	RESTAURANT COMEDOR LORENS REYNOSO	EXPENDIO DE COMIDA Y BEBIDA.	JOSE AMBIBORIS RAFAEL DESCHAMPS MARIA	503821
E/2018-8780	12/3/18	RESTAURANT EL DELEITE DE GISSELLE CASTRO	VENTA ALIMENTOS Y BEBIDAS.	ALBA GISSELLE CASTRO MELENCIANO	503562
E/2018-8233	9/3/18	RESTAURANT Y PESCADERIA PEREZ CASTILLO	VENTA DE COMIDA Y PESCADOS.	JOSE LUIS PEREZ CASTILLO	503165
E/2018-6879	19/2/18	RESTAURANTE SOW CHEICHK	EXPENDIO DE COMIDAS Y BEBIDAS.	SOW CHEICHK TIDIANE	502660
E/2018-9521	7/3/18	RESTAURANTE UVA DE PLAYA	EXPENDIO DE COMIDA.	IVAN ANTONIO PENA GOMEZ	503277
E/2017-46734	9/3/18	REVOLUCION GOURMET	SERVICIO DE CATERING Y EVENTOS, REPOSTERIA, DISTRIBUCION DE ALIMENTO ESCOLAR.	DEIVIS ANDERSON DE LA CRUZ HERNANDEZ, REYNA JOSEFINA PAREDES RODRIGUEZ	503278
E/2018-10760	15/3/18	RICASTI	VENTA, COMPRA Y CONSTRUCCIÓN DE CASAS Y APARTAMENTOS, MANTENIMIENTO Y ADMINISTRACIÓN DE APARTAMENTOS, CONDOMINIOS Y FINCAS, REALIZAR TRABAJOS DE URBANIZACIÓN Y TODO TIPO DE TRABAJO PROPIO DE LA AGRIMENSURA	ENRIQUE RIJO RIJO	504156
E/2017-37863	13/11/17	RICED ACCOUNTING	SERVICIOS DE CONTABILIDAD Y TENEDURIA DE LIBROS, AUDITORIA Y ASESORIA FISCAL.	ESTEFANI ALTAGRACIA RIJO CEDENO	503688
E/2018-10130	12/3/18	RICHARD ALMONTE GOURMET	EXPENDIO DE COMIDA Y BEBIDA	RICHARD ARIEL ALMONTE RIVAS	503449
E/2018-8690	2/3/18	RICO MUEBLE	FABRICACIÓN, TAPICERIA Y ARREGLO DE MUEBLES. VENTAS DE ACCESORIOS RELATIVOS A LAS ACTIVIDADES ENUNCIADAS.	SANDRA DELLANYRA BRITO MENDEZ	502644
E/2018-9352	6/3/18	RINCON DE CUENTOS DE RENTA UN CUENTO	BIBLIOTECA DE CUENTOS INFANTILES.	ANYA DAMIRON LOPEZ	503078
E/2018-6929	5/3/18	RITO	EXPLOTACIÓN COMERCIAL Y CONDUCCIÓN DE NEGOCIO DEL RAMO RESTAURANTE, BAR, PIZZERIA, CAFETERIA, HELADERIA, VENTA DE TODA CLASE DE PRODUCTOS ALIMENTICIOS Y DESPACHO DE BEBIDAS CON O SIN ALCOHOL	MAIA TOCCHIO	502846
E/2018-7693	12/3/18	RMGC RODERICK MIDDLEHOF'S GENERAL CONTRACTOR	EMPRESA ESPECIALIZADO EN LIMPIEZA, COMIDA Y BEBIDAS, TRANSPORTE, ORGANIZACIÓN DE EVENTOS Y TODO LO QUE SE DERIVE DE LO ANTES MENCIONADO.	RODERICK PATRICK HENRY MIDDLEHOF BERRY	503511
E/2018-805	1/3/18	ROA GARCIA MULTISERVICIOS	COMPRA, VENTA E IMPORTACIÓN DE VEHICULOS DE MOTOR, MOTOCICLETAS, ARTICULOS DE OFICINA, PRODUCTOS Y ACEITES AUTOMOTRICES	EMILY ARGELIA ROA SANCHEZ	502636
E/2018-7841	2/3/18	ROBOTO	DISEÑO, DESARROLLO Y ENSEÑANZA DE SITIOS WEB, INTELIGENCIA DE NEGOCIOS Y ROBÓTICA.	VICTOR HUGO LAURENCIO HEREDIA, JENNIFFER TAVERAS HERRERA	502596
E/2018-7762	2/3/18	ROCHELL A LA CRIOLLA	VENTA DE COMIDA.	JULIO ALBERTO BAUTISTA	503681
E/2018-11127	16/3/18	RODIVE	SERVICIOS, PRODUCTOS Y ACCESORIOS INFORMATICOS Y TELEFONICOS.	ROLANDO DIEGO VELAZQUEZ	504100
E/2018-10849	15/3/18	RODRIGUEZ GAS	VENTA DE GLP ENVASADORA DE GAS.	TOMAS RODRIGUEZ MONTILLA	503955
E/2018-5469	14/3/18	ROGERFFESA ELECOSERVICIOS	COMPRA, VENTA Y SERVICIOS DE MATERIALES ELECTRICOS Y COMESTIBLES	ROSANNA SANTOS PEREZ	503624
E/2018-6865	16/2/18	ROGLOS ROLFFOT GLOBAL SERVICES	INVESTIGACIÓN SOCIAL A NIVEL PROFESIONAL, AUDITORIA DE SERVICIOS Y ADMINISTRATIVA, ADMINISTRACIÓN DE REDES, SEGURIDAD OCUPACIONAL	LEIDY DIOSMERIS ROLFFOT GUILAMO	502647
E/2018-9059	5/3/18	ROJAS & ARAUJO	AUDITORIAS, CONSULTORIOS, AXIAL COMO CERTIFICACIÓN Y DECLARACIÓN DE ESTADOS FINANCIEROS, ASUNTOS IMPOSITIVOS	ROJAS & ARAUJO, SRL	502576
E/2018-9603	8/3/18	ROJAS REYES Y ASOCIADOS	SERVICIO DE RESTAURANTE	FRANCIS MIGUEL ROJAS REYES	503400
E/2018-8242	7/3/18	RONNY & DAVID REPUESTOS	VENTA DE REPUESTOS PARA MOTOCICLETAS.	VICTOR MANUEL HERNANDEZ DE JESUS	503170
E/2018-8660	1/3/18	ROSA MENTA	IMPORTACIÓN Y VENTA DE ACCESORIOS DE MUJER, ROPAS, ARETES, SORTIJAS, BISUTERIA, BRAZALETES, FALDAS, COLLARES, REPRESENTACIÓN DE FRANQUICIAS NACIONALES E INTERNACIONALES	FERNANDO EDUARDO LAMA REYES	502609
E/2017-40012	15/3/18	ROSADO Y MARTE ARCHITECTURE INTERIOR DESING	ARQUITECTURA, DISEÑO Y CONSTRUCCIONES EN GENERAL.	LESLIE MASSIEL ROSADO MARTE	503949
E/2018-10048	12/3/18	ROSTO BUFETT	SERVICIOS DE CATERING Y BUFET PARA TODO TIPO DE EVENTOS, COMPRA, VENTA Y DISTRIBUCION DE UTENSILIOS DE COCINA.	ROSMERY POLANCO DE JIMENEZ	503522
E/2018-10680	14/3/18	RR REFRIGERACIÓN	VENTA DE PIEZAS, EQUIPOS Y SUMINISTROS DE REFRIGERACIÓN, AIRES ACONDICIONADOS, MANTENIMIENTOS, INSTALACIÓN, DESINSTALACIÓN, REPARACIÓN Y CAMBIO DE PIEZAS DE CUALQUIER EQUIPO DE REFRIGERACIÓN.	RUDY DAVID SALCEDO MARTÍNEZ	503765
E/2018-10138	12/3/18	RSJ CARIBBEAN ECO ADVENTURES	AGENCIA DE VIAJE, TOUR OPERADOR, ALQUILERES DE MOTORES, FOUR WHEEL, BUGGY Y JET SKI, Y TODO LO RELACIONADO PARA EL TURISMO CONFORME A LA ACTIVIDAD.	FLAVIEN ROBERT JEAN LAYLY	503521
E/2018-10842	15/3/18	RUDDY G. CARROCERIA Y SUSPENSION	VENTA DE REPUESTOS ORIGINALES NUEVOS Y USADOS PARA VEHICULOS.	RUDDY G. CARROCERIA Y SUSPENSION, S.R.L., RUDDY GARCIA	504053
E/2018-9804	8/3/18	RUIZ TAEKWONDO CLUB	INSTITUCIÓN DEDICADA AL DESARROLLO Y FOMENTO DEL TAEKWONDO COMO ARTE MARCIAL Y DEPORTE, APERTURA Y ADMINISTRACIÓN DE ESCUELAS DE TAEKWONDO	SANTIAGO RUIZ, BALBUENA	503390
E/2018-9780	8/3/18	RUMART DISEÑOS & CONSTRUCCIONES	PRESTACIÓN DE SERVICIOS, DE DISEÑOS, SUPERVISIÓN Y CONSTRUCCIÓN DE TODO TIPO DE OBRAS CIVILES, MOVIMIENTOS DE TIERRAS, ALQUILER Y VENTAS DE INMUEBLES	FRANCISCO JAVIER RUDECINDO MARTINEZ	503232
E/2018-8694	14/3/18	RUSWOOD	LA CREACIÓN, FABRICACIÓN Y DISEÑO DE MUEBLES Y ARTICULOS DECORATIVOS PARA EL HOGAR REALIZADOS EN TODO TIPO DE MADERAS.	OSCAR DENIS OLIVIERI	504010
E/2018-8779	2/3/18	RV SERVICIOS MUSICALES	GRUPOS MUSICALES, ORQUESTA REMY BAND, DJ, EQUIPOS DE SONIDO, ILUMINACIÓN.	REMY ENMANUEL VARGAS BAEZ	502594
E/2018-9112	5/3/18	SAC SOL AGROINDUSTRIAL DEL CARIBE	PRODUCCIÓN, COMERCIALIZACIÓN, COMPRA, VENTAS, EXPORTACIÓN Y DISTRIBUCIÓN DE TODOS LOS PRODUCTOS AGRÍCOLAS, PRODUCCIÓN, CRIANZA, VENTA Y DISTRIBUCIÓN AVICOLA, PORCINA Y VACUNO	RAUL EDMUNDO ROQUEL GRANO DE ORO	502828
E/2018-8733	15/3/18	SAFE HOUSE INMOBILIARIA GUILLEN-TEJEDA	INMOBILIARIA, COMPRA, VENTA Y REPARACIÓN DE INMUEBLES Y LA ADMINISTRACIÓN DE PROPIEDADES.	ORLANDO RAFAEL GUILLEN TEJEDA	504120
E/2018-9664	16/3/18	SAINT WELL	ENTIDAD SIN FINES DE LUCRO DEDICADA A LA SALUD, EDUCACIÓN Y MEDIO AMBIENTE.	WELLINGTON MAYOBANEX SAINT HILAIRE FERREIRA	504048
E/2018-6757	15/3/18	SAJEKA CONSTRUCTORA	CONSTRUCCIÓN DE OBRAS CIVILES Y SUPERVISIÓN DE OBRAS.	ANTONIO SANCHEZ UREÑA, ROSA SANCHEZ UREÑA, BRIGIDO UREÑA	503951
E/2018-10084	12/3/18	SALINAS KITE	ESCUELA DE DEPORTES ACUÁTICOS, ENFOCADA PRINCIPALMENTE EN LA ENSEÑANZA DEL KITE SURF; CENTRO DE COMRAVENTA Y ALQUILER DE EQUIPOS DEPORTIVOS	ALENYS ANDREINA MANZANO CONDEZ	503533
E/2018-8996	5/3/18	SALON Y SUPPLY JOSELYN VALENTIN	SERVICIOS DE BELLEZA Y VENTA DE PRODUCTOS CAPILARES Y AFINES.	JOSELYN VALENTIN	502498
E/2018-10798	15/3/18	SALÓN & BOUTIQUE JOELY MICHELL MARTINEZ HERNANDEZ	CENTRO DE BELLEZA Y VENTA DE ROPAS, ACCESORIOS.	ANA KATHERIN HERNANDEZ HIERRO DE MARTINEZ	503822
E/2018-9203	6/3/18	SALÓN DE BELLEZA ANAIRIS	SERVICIOS DE BELLEZA EN GENERAL.	ANAIRIS HERNÁNDEZ NÚÑEZ	502707
E/2018-6382	5/3/18	SALÓN DE BELLEZA GISELL INES SANTIAGO URIBE	CENTRO DE BELLEZA, ARREGLOS DE UÑAS Y COLOCACIÓN DE UÑAS.	GISELL INES SANTIAGO URIBE	502489
E/2018-9623	8/3/18	SALÓN DE BELLEZA Y VARIEDADES YISEL ROMERO	SERVICIOS DE BELLEZA, VENTA DE ROPA, ACCESORIOS, CALZADOS.	YISEL RAFAELA ROMERO RODRIGUEZ	503026
E/2018-7124	9/3/18	SALON ROSA URENA	SERVICIO DE PELUQUERIA.	ANA ROSA UREÑA RODRIGUEZ DE CALDERON	503514
E/2018-10345	13/3/18	SALVE LOS MUEBLES	DECORACIÓN Y RESTAURACIÓN DE MUEBLES, DECORACIÓN Y DISEÑO DE INTERIORES, VENTA DE PINTURA DECORATIVA Y ARTICULOS DE DECORACIÓN DE INTERIORES, DECORACIÓN DE EVENTOS, TALLERES Y PROGRAMA DE DECORACIÓN.	REGINA DEL PILAR FLORES HERRERA	503672
E/2018-3057	5/3/18	SAN FRUIT INTERNATIONAL	COMERCIALIZACIÓN, IMPORTACIÓN Y EXPORTACIÓN DE PRODUCTOS E INSUMOS AGRÍCOLAS, GESTIÓN Y ASESORIA DE PROYECTOS AGRÍCOLAS.	MARIA AYALIVIS GARCIA MEDRANO	502820
E/2018-8877	2/3/18	SANDRA LIZ CONSULTANTS	REALIZAR CONSULTORIA DE IMAGEN, ETIQUETA Y PROTOCOLO, CATERING, CAPACITACIÓN DE PERSONA INDIVIDUAL, GRUPO EMPRESARIAL Y SOCIAL	SANDRA LIZ RODRIGUEZ DIAZ	502726
E/2018-9188	6/3/18	SANFI INTERIORISMO	DISEÑO DE INTERIORES, DISEÑO ARQUITECTÓNICO, PAISAJISMO, PRESUPUESTO, TÉCNICAS DE PRESENTACIÓN, DECORACIÓN, SUMINISTRO Y VENTA DE MOBILIARIO	SONIA ELIZABETH FIGUEROE PEÑA, JENNY MERCEDES SANCHEZ ROSA	502966
E/2018-10730	14/3/18	SANMID GROUP	SERVICIOS Y SUMINISTROS DE: LIMPIEZA, PINTURA, EQUIPOS DE OFICINA.	AURY MASSIEL SANCHEZ NÚÑEZ	504009
E/2018-9128	5/3/18	SANTIAGO DOMINGUEZ CAR RENTAL	RENTA Y ALQUILER DE VEHICULOS DE MOTOR.	JUAN CARLOS SANTIAGO DOMINGUEZ	503580
E/2018-6848	16/2/18	SANZ GOMEZ COMERCIAL	COMERCIALIZACION, IMPORTACION, EXPORTACION DE PRODUCTOS AGRICOLAS, ALIMENTOS Y BEBIDAS EN GENERAL.	SANZ GOMEZ COMERCIAL, JUAN JOSE SANZ GOMEZ	503264
E/2018-9158	14/3/18	SBW CONSTRUCTIONS	CONSTRUCCIÓN DE TODO TIPO DE EMBARCACIÓN MARÍTIMA Y REPARACIÓN DE LOS MISMOS	ALFREDO BENJAMIN DE JESUS	503867
E/2018-10353	13/3/18	SCAPE ECOLOGICAL FOUNDATION	ENTIDAD SIN FINES DE LUCRO DEDICADA A LLEVAR A CABO UN PROYECTO MEDIOAMBIENTAL DE RECUPERACIÓN Y PROTECCIÓN DEL MEDIOAMBIENTE DENTRO DEL PROYECTO TURÍSTICO CAP CANA.	HIGHPOINT INVESTMENTS, S.A.	503802
E/2018-8596	15/3/18	SCRAP METAL CARIBE PAC	COMERCIALIZACIÓN Y EXPORTACIÓN DEL HIERRO.	RICHARD FRANCOIS ANDRE PORTA	504158
E/2018-8903	2/3/18	SEGURIDAD CONTRA INCENDIOS APONTE	VENTAS Y RECARGAS DE EXTINTORES NUEVOS Y USADOS, SUPERVISIÓN DE EMPRESAS Y TODO TIPO DE NEGOCIOS PARA EMPRESAS RELACIONADO CON SEGURIDAD CONTRA INCENDIOS	RAFAEL NICOLAS APONTE MONTOLIO, WENDY ZORAYA GOMEZ DE APONTE	502588
E/2018-11405	19/3/18	SEGURIDAD DEL PAÍS SEDEPA	COMERCIALIZACIÓN Y SERVICIOS DE SEGURIDAD ELECTRÓNICA, DESARROLLO DE EVENTOS.	JUNELLY LÓPEZ CRUZ	504174
E/2018-4553	2/3/18	SEGURIDAD TACTICA ARMADA ROI	COMERCIALIZACIÓN, VENTA, DISTRIBUCIÓN, REPRESENTACIÓN DE SERVICIOS Y PRODUCTOS DE SEGURIDAD.	JOSE MIGUEL RUBIO NOESI	502719
E/2018-9257	6/3/18	SEMCO	CONTRATISTAS ELECTROMECAÑICOS INDUSTRIAL, CENTRO DE SERVICIO TÉCNICO.	RAMON LEONARDO CORPORAN CANELO	502944
E/2018-10578	14/3/18	SENCION DUARTE AUTO IMPORT	DEDICADA A LA INVERSIÓN PARA LA IMPORTACIÓN DE VEHICULOS, PARA USO DE TRANSPORTACIÓN, VENTA, TAXI, RENTA.	JORGE SENCION DUARTE	503912
E/2018-8892	2/3/18	SENDERITMO RD	CLUB RECREATIVO DEDICADO A EXPLORAR SENDEROS, MONTAÑAS, PARQUES NACIONALES, RÍOS, CASCADAS, ÁREAS PROTEGIDAS Y TODA ATRACCIÓN NATURAL QUE REPRESENTA SANA RECREACIÓN.	ALEXIS CASTILLO MOREL, CAROL PATRICIA SEVERINO	502760
E/2018-9130	5/3/18	SER LA HOZ ESPINOSA	ADQUISICIÓN, VENTA, ARRENDAMIENTO, ADMINISTRACIÓN Y EXPLOTACIÓN DE BIENES INMUEBLES, CONSTRUCCIÓN DE OBRAS CIVILES	CARMEN AMARILIS ESPINOSA DE LA HOZ	502501
E/2018-8094	15/3/18	SERGECOM	SERVICIOS DE COMPRA, VENTA, FINANCIAMIENTOS, CRÉDITOS, COMERCIALIZACIÓN, DISTRIBUCIÓN, EXPORTACIÓN, IMPORTACIÓN DE DIVERSOS PRODUCTOS TALES COMO: EQUIPOS DE CÓMPUTOS EN GENERAL.	RAUL ALEXANDER MINAYA ABREU	503937
E/2018-7901	15/3/18	SERIMPORT, MARKET SERVICES	IMPORTACIÓN, EXPORTACIÓN Y VENTA DE PRODUCTOS COMESTIBLES, DESECHABLES, PRODUCTOS DE LIMPIEZA, TEXTILES, HIGIENE PERSONAL, VENTAS DE EQUIPOS MÉDICOS, MATERIALES DE OFICINA.	PEDRO GUILLERMO JIMENEZ YNOA	503975
E/2018-8028	13/3/18	SERQUISA	IMPORTACIÓN Y DISTRIBUCION DE INSUMOS AGROPECUARIOS.	WANDERT RADHAMES SANTANA RODRIGUEZ	503587
E/2018-9086	5/3/18	SERVICIO DOMESTICO DOÑA PAULA	SERVICIOS DOMESTICO PARA LAS CASAS.	DAMARY AHUIRDA SUAREZ INFANTE	502814
E/2018-10828	15/3/18	SERVICIO NACIONAL DE EMPRESAS DE TRANSPORTE DE TAXIS ESTACIONARIOS Y AFINES, FENATAES	SERVICIOS DE TRANSPORTE DE TAXIS.	ANTONIO PEREZ PAULINO	504035
E/2018-6896	6/3/18	SERVICIO PROFESIONAL TOTAL CARSIL	INSTALACIÓN, MANTENIMIENTO Y REPARACIÓN DE SISTEMAS Y EQUIPOS ELÉCTRICOS DE POTENCIA EN MEDIA Y BAJA TENSIÓN, AUTOMATIZACIÓN, DOMÓTICA, SISTEMAS DE SEGURIDAD Y MONITOREO, PLOMERÍA, ELECTRODOMÉSTICOS	CARLOS ALBERTO SILVA VETRI	502953
E/2018-10041	9/3/18	SERVICIOS DE CHOFERES FUENTE INAGOTABLE EL SHADDAI	SERVICIOS DE CHOFERES PERSONALIZADO.	VERONICA LETICIA PÉREZ DE LINARES	503230
E/2018-8812	2/3/18	SERVICIOS DE CONSTRUCCIÓN LIGERA Y ACABADO MODERNO-SERVICLAM	SERVICIOS DE CONSTRUCCIÓN EN GENERAL.	ISAAC BIENVENIDO PERALTA MEJIA	502515

[210] EXP.	[220] SOL. FECHA	[561] NOMBRE COMERCIAL	[510] ACTIVIDAD	[730] SOLICITANTE	[111] REGISTRO
E/2018-10664	14/3/18	SERVICIOS DE DIALISIS MI HORIZONTE	DIALIZAR PACIENTES (PERSONAS QUE NO LES FUNCIONAN LOS RIÑONES Y NECESITAN RIÑON ARTIFICIAL)	SERVICIOS DE DIALISIS MI HORIZONTE, S.R.L.	503989
E/2018-8893	2/3/18	SERVICIOS DE ENFERMERIA Y FISIOTERAPIA (SEFERMIS)	FISIOTERAPIA, SERVICIOS DE SALUD EN GENERAL.	JUAN DE JESUS ARCINIEGA	502751
E/2018-8395	6/3/18	SERVICIOS DE INGENIERIA CIVILES ING. RADHAMES SOTO AYBAR	SERVICIOS DE OBRAS CIVILES EN GENERAL	RADHAMES SOTO AYBAR	502889
E/2018-7953	13/3/18	SERVICIOS DE TRANSPORTE BARRIENTOS ABRÉU TOURS	COMERCIALIZACION DEL TRANSPORTE TERRESTRE, IMPORTACION Y EXPORTACION DE VEHICULOS Y PRÉSTAMOS PERSONALES.	JUAN RAFAEL BARRIENTOS ABRÉU, MOISÉS NICOLÁS BARRIENTOS ABRÉU	503570
E/2018-10364	13/3/18	SERVICIOS DE TRANSPORTE PAULINO DE LA NUEZ	COMERCIALIZACION DEL TRANSPORTE TERRESTRE, IMPORTACION DE VEHICULOS Y PRÉSTAMOS PERSONALES.	JOSE LUIS MARCOS PAULINO DE LA NUEZ, GABRIOLY MAGDALENA RODRIGUEZ PARRA	503578
E/2018-7955	6/3/18	SERVICIOS DE TRANSPORTE RICARDO JIMENEZ	COMERCIALIZACION DEL TRANSPORTE TERRESTRE, IMPORTACION Y EXPORTACION DE VEHICULOS Y PRESTAMOS PERSONALES.	RICARDO MAXIMILIANO RODRIGUEZ JIMENEZ / CLEMENTE RICARDO RODRIGUEZ TAVAREZ	502648
E/2018-8771	9/3/18	SERVICIOS E INVERSIONES DJBD	COMPRA, VENTA Y FINANCIAMIENTO DE BIENES INMUEBLES; INSTALACIONES TECNOLÓGICAS, CONSTRUCCIONES DE EDIFICACIONES EN GENERAL Y FUMIGACION.	DAVID BETERMI BAUTISTA	503543
E/2017-48179	9/3/18	SERVICIOS MÚLTIPLES QUEZMART	VENTAS DE ALIMENTOS, BEBIDAS Y VENTA DE GOMAS Y LUBRICANTES	JOSEFINA QUEZADA MARTINEZ	503425
E/2018-10314	13/3/18	SERVICIOS MÚLTIPLES ARIEL FERNANDEZ	TRANSPORTE DE CARGA, LOGISTICA DE DISTRIBUCION, LOGISTICA EMPRESARIAL, ASESORIA Y CONSULTORIA EN MATERIA DE NEGOCIOS, MERCADEO Y DEMÁS.	ARIEL FERNANDEZ HERNANDEZ	503754
E/2018-10802	15/3/18	SERVICIOS MÚLTIPLES BAJO YAQUE DEL NORTE BYN	PREPARACION DE TIERRA, ARADO Y CORTE.	JOSE ARISTIDES POLANCO MORROBEL, RAMON ANTIGUA CRUZ PIMENTEL, TOMAS VINICIO POLANCO MORROBEL	503896
E/2018-7549	14/3/18	SERVICIOS MÚLTIPLES COMERCIALES SEMCO	SUMINISTROS DE OFICINA, ALIMENTOS Y BEBIDAS, MUEBLES Y MOBILIARIO, ARTÍCULOS DE LIMPIEZA E HIGIENE, ARTÍCULOS DEL HOGAR, AUDIOVISUALES, IMPRENTA Y PUBLICACIONES	NATALY DE OLEO D'OLEO	503871
E/2018-9436	7/3/18	SERVICIOS MÚLTIPLES JFP	SERVICIOS DE LIMPIEZA EN GENERAL, MANTENIMIENTOS, TALES COMO: CARPINTERIA, ALBAÑILERIA Y AFINES.	AGENCIA DE SERVICIOS DE EMPLEOS LA SOLUCION J F P SRL	503040
E/2018-9477	7/3/18	SERVICIOS OBSTETRICOS FRANKENBERG	SERVICIOS OBSTETRICOS.	SERVICIOS OBSTETRICOS FRANKENBERG, S.R.L.	503152
E/2018-10514	14/3/18	SERVICIOS TORIBIO SERVITOR	TRANSPORTE, CARGA, EVENTOS, SONIDO, DJ, ARTISTAS, ANIMADORES, LUCES, TRUSS, HUMO, PANTALLAS KARAOKE.	CHRISTOPHER JAVIER CABALLERO TORIBIO	504021
E/2018-6159	5/3/18	SERVICIOS Y CONSTRUCCIONES DANIEL JIMENEZ	REALIZACION DE TODO TIPO DE CONSTRUCCION DE OBRAS CIVILES Y MARÍTIMAS, ASÍ COMO SERVICIOS DE TRANSPORTE DE TODO TIPO DE MATERIALES DE CONSTRUCCION Y LA LOGISTICA PARA LA EJECUCION DE OBRAS.	DANIEL JIMENEZ ENCARNACION	502806
E/2018-3333	25/1/18	SERVICIOS Y MATERIALES FD	SERVICIOS MANTENIMIENTOS INDUSTRIALES, REPARACION DE MOTORES, INSTALACION DE VÁLVULAS, PANELES SOLARES.	FRANCIS OSCAR MARTINEZ CHEVALIER	503965
E/2018-9966	9/3/18	SESD SEGURIDAD Y SERVICIOS DIVERSOS	VENTA, INSTALACION, MANTENIMIENTO Y MONITOREO DE EQUIPOS DE SEGURIDAD ELECTRÓNICA, TALES COMO: CÁMARAS, ALARMA, CONTROL DE ACCESO, INTERCOMUNICADORES, MOTORES ELÉCTRICOS	IVONNE PATRICIA PEREZ AMARANTE DE RAMIREZ, JOSE RAMIREZ PEREZ	503304
E/2017-43716	7/3/17	SETEPCO SERVICIOS TECNICOS Y PROFESIONALES DE CONSTRUCCION	SERVICIOS DE INTERMEDIACION Y PROMOCION ENTRE COMPRADORES Y VENEDORES. SERVICIOS DE PUBLICIDAD.	NADIUSKA POLANCO MANCEBO	503177
E/2018-11072	16/3/18	SEVEN MARINE DOMINICAN REPUBLIC	CONSTRUCCION, REPARACION, VENTA Y ALQUILER DE EMBARCACIONES, ASÍ COMO TAMBIÉN TRANSPORTE Y EXCURSIONES TURÍSTICAS MARÍTIMAS Y TODO TIPO DE ACTIVIDAD DE CORREDOR DE EMBARCACIONES.	MICHEL JACQUES COUDRAY	504088
E/2018-9606	15/3/18	SEVEN STARS DRIVER SERVICES	TRANSPORTE EJECUTIVO PRIVADO, TRANSPORTE EMPRESARIAL, TRANSPORTE DE CARGA, TRANSPORTE ESCOLAR, TRANSPORTE DE TURISTAS, MUDANZAS Y TODO LO AMPLIAMENTE RELATIVO AL TRANSPORTE DE PERSONAS Y CARGA.	ELSA ARMINDA ARIAS PIMENTEL DE SANCHEZ	503946
E/2018-9550	7/3/18	SEVERINO VÁSQUEZ SANTIAGO SEVASA	VENTA DE TODO TIPO DE PRODUCTOS DE LIMPIEZA.	SEVERINO VÁSQUEZ SANTIAGO	502857
E/2018-10576	19/3/18	SGG DISTRIBUCION	REPRESENTACION DE MARCAS Y DISTRIBUCION DE PRODUCTOS COMESTIBLES, LIMPIEZA, PROVISIONES, BEBIDAS.	ESMELIN SANTANA FRANQUIZ	503848
E/2018-7302	8/3/18	SHINNING BEAUTY STUDIO	SERVICIO DE CUIDADO PERSONAL, ESTÉTICA Y BELLEZA FEMENINA, COMO MASAJES DE RELAJACION Y TERAPÉUTICOS, MAQUILLAJE, SPA DE MANOS Y PIES, SERVICIOS DE ALIMENTOS Y BEBIDAS.	WENDOLIN ORTIZ PICHARDO	503408
E/2018-9733	8/3/18	SHR SOLAR 105	COMPRA, VENTA Y ALQUILER DE SOLARES Y VILLAS DENTRO DEL PROYECTO RESIDENCIAL "SEA HORSE RANCH", UBICADO EN CABARETE.	SHR SOLAR 105, S.R.L.	503016
E/2018-9731	8/3/18	SHR SOLAR 107	COMPRA, VENTA Y ALQUILER DE SOLARES Y VILLAS DENTRO DEL PROYECTO "RESIDENCIAL SEA HORSE RANCH", UBICADO EN CABARETE.	SHR SOLAR 107, S.R.L.	503015
E/2018-9746	8/3/18	SHR SOLAR 152	COMPRA, VENTA Y ALQUILER DE SOLARES Y VILLAS DENTRO DEL PROYECTO RESIDENCIAL SEA HORSE RANCH, UBICADO EN CABARETE.	SHR SOLAR 152, S.R.L.	503017
E/2017-46546	7/3/18	SHUTTER DEL CIBAO, RODRIMAR	FABRICACION E INSTALACION DE SHUTTER, PUERTAS ENROLLABLES, INSTALACIONES DE SISTEMAS DE SEGURIDAD RESIDENCIAL Y COMERCIAL, ASÍ COMO GESTIONES DE NEGOCIO EN ESTE SENTIDO.	YOSIRIS MARIA MARTINEZ	502930
E/2018-9360	6/3/18	SILLAS AMERICA	VENTA DE SILLAS Y PÓDIUM O PÚLPITOS EN GENERAL Y MOBILIARIO DE HOTELERÍA, RESTAURANTES, CINES, ESCUELAS, UNIVERSIDADES E IGLESIAS EN GENERAL.	MANUEL DE JESUS BAEZ	503048
E/2018-9335	6/3/18	SILSAN COMERCIAL	COMPRA Y VENTA DE TODO TIPO DE PRODUCTOS COMESTIBLES, PROVISIONES TALES COMO: ARROZ, HABICHUELAS, AZÚCAR, CEBOLLA, AJO, HARINA, EMBUTIDOS.	DAVE JEFFY SILVA SANTANA, KEVIN GABRIEL SILVA SANTANA	502907
E/2018-8887	2/3/18	SILVER SECURITY	ASESORIA, INTELIGENCIA, COMPRA, VENTA, IMPORTACION, EXPORTACION, DISTRIBUCION INSTALACION DE SISTEMA DE SEGURIDAD DE TODO TIPO, ELECTRONICOS, FÍSICOS, DE MONITOREO, ALARMAS, CÁMARAS DE VÍDEO	FRANCISCO JOSE COLLADO DIAZ	502689
E/2018-1552	7/3/18	SILVERIO ECHEPARES GROUP	IMPORTACION, EXPORTACION, EMPACADO Y COMERCIALIZACION DE PRODUCTOS AGRICOLAS, CABLEADO ELÉCTRICO Y TELEFÓNICO DE TODO TIPO, LUCES, INSUMOS EN GENERAL	CARLOS ALBERTO SILVERIO PEREZ	503476
E/2018-10328	13/3/18	SIMATEL	IMPORTACION, COMERCIALIZACION Y VENTA MINORISTA DE ROPA PARA DAMAS, ASÍ COMO CARTERAS, CALZADOS, ARTÍCULOS DE PIEL Y BISUTERÍA EN GENERAL.	SIMARA MALIDE AMARIS	503646
E/2017-46479	14/3/18	SKEITLIC AUTO-IMPORT	VENTA Y COMPRA DE VEHICULOS NUEVOS Y USADOS, IMPORTACIONES Y ALQUILERES DE EQUIPOS Y VEHICULOS.	ANGELICA MARIA BATISTA GELL	503878
E/2018-9024	5/3/18	SKINU	SERVICIOS DE SALON DE BELLEZA. VENTA DE PRODUCTOS PARA EL CUIDADO DEL CABELLO.	JUAN CARLOS DE JESUS GOMEZ OVIEDO	502881
E/2018-1587	12/3/18	SKY LINE DESIGN DOMINICANA	DISEÑO, IMPORTACION, EXPORTACION DE MUEBLES DE INTERIOR Y EXTERIOR PARA JARDIN, TERRAZA O Balcón Y ARTÍCULOS DIVERSOS, COMPRA Y VENTA DE SUMINISTROS EN PARTICULAR ARTÍCULOS DE HOSTELERÍA	SKY LINE OVERSEAS SOCIEDAD LIMITADA	503625
E/2018-8450	13/3/18	SMART OFICCE	DISTRIBUCION DE EQUIPOS ELÉCTRICOS Y TELECOMUNICACIONES.	JULIO JOSE DE JESUS NUÑEZ CASTILLO	503748
E/2018-8449	13/3/18	SMART STORAGE RD	ALQUILER DE ALMACENES PERSONALES.	JULIO JOSE DE JESUS NUÑEZ CASTILLO	503750
E/2018-3147	7/3/18	SOCIEDAD DOMINICANA DE DERIVADOS DEL CACAO, GFR	PRODUCCION, DISTRIBUCION, VENTA Y EXPORTACION DE CHOCOLATES ORGÁNICO.	FRANKLIN GOMEZ BURDIER	503117
E/2018-9395	7/3/18	SOCIEDAD PROFESIONAL ONCOLOGICA, SPO	SOCIEDAD DEDICADA A LA VENTA, IMPORTACION Y COMERCIALIZACION EN GENERAL, DE MEDICAMENTOS CLINICOS	RAFAEL AUGUSTO GUTIERREZ PILARTE	502928
E/2018-9249	14/3/18	SOL DE ORO	VENTA, COMPRA Y EXPORTACION DE TODO TIPO DE ANIMALES.	YVES RENE BARSALOU	503736
E/2017-42357	12/3/18	SOLUCIONES COMERCIALES LUCIANO OROZCO	VENDER ARTICULOS DE OFICINAS Y TECNOLÓGICO.	WISNAURI LUCIANO OROZCO	503558
E/2018-9929	9/3/18	SOLUCIONES COMUNICACIONALES SCOM	PRODUCCION DE REVISTAS, PERIÓDICOS, TELEVISION, RADIO Y PUBLICIDAD.	TOMAS LAURENCIO ABAD	503300
E/2018-11105	16/3/18	SOLUCIONES E K P & ASOCIADOS	PRESTAMOS PERSONALES, HIPOTECARIOS Y MICROEMPRESARIAL, ASESORIA FINANCIERA, SERVICIO DE IGUALAS, SERVICIO DE CONTABILIDAD EN GENERAL, ASESORIA DE RECURSOS HUMANOS.	KATTY CAROLINA MERCEDES JIMENEZ, PEDRO LUIS HICIANO GARCIA	504090
E/2018-4508	9/3/18	SOLUCIONES ELIEL	COMPRAS, VENTAS E IMPORTACION DE PRODUCTOS COMESTIBLES, LIMPIEZA Y ACCESORIOS DEL HOGAR.	EDWARD BLADIMIR GOMERA AMARANTE	503547
E/2018-8228	14/3/18	SOLUCIONES TECNOLÓGICAS DEL CARIBE, VERUM	DESARROLLO, VENTA, CONSULTORIA DE SOFTWARE Y REDES, ALMACENAMIENTOS DE DATOS, DESARROLLO DE PAGINAS WEB, SERVICIOS EN LINEA, DESARROLLO DE APLICACIONES MÓVILES, DISEÑO GRÁFICO	LUISY ANNYELIS FERNÁNDEZ FERREIRA	503744
E/2018-8034	13/3/18	SOLUCIONES Y SERVICIOS DE LIMPIEZAS, SESLIM	SERVICIOS DOMÉSTICOS CON Y/O SIN DORMIDA, SERVICIO DE LAVADO Y PLANCHADO, BRILLA PISO, PISCINA, CISTERNA, JARDINERÍA, PLOMERÍA, PINTURA, ELECTRICIDAD, DISEÑOS GRÁFICOS	RAMON ANTONIO SOTO PIMENTEL	503694
E/2018-2414	16/3/18	SOLUMENSAJERIA & MULTISERVICIOS MONUMENTAL S-91	SERVICIOS DE MENSAJERIA EN GENERAL; SERVICIOS DE MANTENIMIENTO HOGAR, OFICINAS; SERVICIOS ESPECIALIZADOS PINTURA, EXCURSIONES, INTELIGENCIA ADUANAL.	VICTOR JOSE COLLADO VASQUEZ	504066
E/2018-9115	5/3/18	SOLUCIONES FINANCIERAS MULTIPREST ARDET ESPINAL	OFRECER SERVICIOS DE PRÉSTAMOS, ASESORIA FINANCIERA Y LEGAL.	ARDET RAFAEL RODRIGUEZ ESPINAL	504107
E/2018-10127	12/3/18	SOMOS MAGIA RD	ORGANIZACION Y PRODUCCION DE EVENTOS.	JOSE GREGORIO ROSSEL CALANCHE	503696
E/2018-6824	14/3/18	SONIA & FELIX FULLEVENTS	SERVICIOS DE REALIZACION DE EVENTOS, DECORACION Y ORGANIZACION, PRESENTACION DE BUFFET, BOCADILLOS, MESAS DE POSTRES Y BOCADILLOS	LUIS ALBERTO FELIX REYES	503722
E/2018-9423	7/3/18	SORTEO TONY DE LAS 12:50	BANCA DE LOTERIAS.	ROLANDO ANTONIO PERALTA FERNANDEZ	502914
E/2018-9425	7/3/18	SORTEO TONY DE LAS 6:50	BANCAS DE LOTERIA.	ROLANDO ANTONIO PERALTA FERNANDEZ	502912
E/2018-9424	7/3/18	SORTEO TONY DE LAS 8:50	BANCA DE LOTERIAS.	ROLANDO ANTONIO PERALTA FERNANDEZ	502913
E/2018-9020	12/3/18	SOURCILSS	SUPLIDORES DE COSMÉTICOS, MAQUILLAJE Y PRODUCTOS DE BELLEZA.	CARLOS MANUEL LORENZO AQUINO, DORIANNY YOLIMAR PETIT RONDÓN	503634
E/2018-9554	16/3/18	SOUVENIRS MARKET D' FRANCISCO GIFT SHOP	VENTA DE ARTESANIA	FRANCISCO GONZALEZ BONILLA	504039
E/2018-4116	6/3/18	SPIRIT AUTO DETAILING	LAVADO DE VEHICULOS, CAMBO DE ACEITE Y MANTENIMIENTO EN GENERAL.	ROBERT MIGUEL LABORT PEREZ	502904
E/2018-8698	2/3/18	SQUIRREL MONEY CORP	SERVICIOS DE ASESORIA EMPRESARIAL INTEGRAL, GESTION DE COBROS DE CRÉDITOS EXIGIBLES, COBROS COMPULSIVOS, EJECUCIONES CIVILES	ALFREDO ISRAEL LACHAPEL	502684
E/2018-8907	2/3/18	SRM SOLUCIONES OPTICAS	IMPORTACION, VENTA Y DISTRIBUCION DE TODO TIPO DE EQUIPOS OFTALMOLÓGICOS, LENTES, MONTURAS Y SERVICIOS OFTÁLMICOS EN GENERAL	MOISES ABRAHAM BANKS CRUZ, RUDY ANTONIO MESA QUEZADA, SUANG BETSY LEO VARELA DE LISSADE	502599
E/2018-10028	9/3/18	SSG SECURITY SUPPORT GROUP	TODO ASPECTO RELACIONADO CON LA SEGURIDAD FÍSICA Y TECNOLÓGICA DE SEGURIDAD, INSTALACION DE ALARMAS, SISTEMAS DE CÁMARAS	DOMINGO ANTONIO MEDINA JIMENEZ	503262
E/2018-8926	5/3/18	STALIN RAMOS & ASOC. ABOGADOS CONSULTORES	ASUNTOS JURÍDICOS EN SENTIDO GENERAL, ASESORIA A PERSONAS FÍSICAS Y MORALES, VENTA DE MUEBLES E INMUEBLES, ADMINISTRACION DE MUEBLES E INMUEBLES, COBROS COMPULSIVOS	STALIN RAMOS DELGADO	502824
E/2018-11039	16/3/18	STALO	CONSTRUCTORA Y FABRICACION E INSTALACION DE ESTRUCTURAS METÁLICAS.	MAXIMO ENRIQUE ESTRELLA ESTRELLA	504069

[210] EXP.	[220] SOL. FECHA	[561] NOMBRE COMERCIAL	[510] ACTIVIDAD	[730] SOLICITANTE	[111] REGISTRO
E/2018-8272	8/3/18	STAR VISION BC GROUP	SERVICIOS DE ENTRETENIMIENTO BASADO EN TECNOLOGIA VIRTUAL DIGITAL 3D, 4D, 9D.	LEMNY JOSUE CAPELLAN MARTE	503369
E/2018-10797	15/3/18	STARFISH SOUVENIR	EXPORTACIÓN, IMPORTACION, COMERCIO Y DISTRIBUCIÓN DE TODO TIPO DE ARTÍCULOS PROMOCIONALES, SOUVENIR, TEXTILES, IMPRESIONES EN ARTÍCULOS DE VESTIR, ARTÍCULOS DE VESTIR.	JUDIT ALICIA ARBAJE HERNANDEZ	503943
E/2018-9719	8/3/18	STARS HOLLOW	DESARROLLO DE PROYECTOS INMOBILIARIOS.	JULIO ALBERTO BREA GUZMAN	503331
E/2018-9980	9/3/18	STATEHOOD HOLDING	VENTA, ALQUILER Y CONSTRUCCIÓN DE BIENES INMUEBLES.	LUIS FERNANDO JULIAN CHALAS	503489
E/2018-7607	22/2/18	STEPAN & ASOCIADOS, ASESORES FINANCIEROS	SERVICIOS DE AUDITORIA, CONTABILIDAD, ASESORIA IMPOSITIVA (FISCAL), FINANCIERA.	HILDA ISABEL PEREZ STEPAN	501909
E/2018-8849	2/3/18	STEPEIS	SERVICIOS DE DISEÑO Y CONSTRUCCIÓN DE OBRAS CIVILES Y EDIFICACIONES. ASESORIA Y CONSULTORIA EN CONSTRUCCIÓN Y DISEÑO, CONSTRUCCIONES EN GENERAL, MUEBLES E INMUEBLES.	PEDRO HECTOR DIPP CAAMANO	502736
E/2018-8994	13/3/18	STUDIO SPACE MBN	SERVICIO DE BELLEZA, ARREGLOS Y DISENOS DE UNAS, MAQUILLAJE, IMPORTACIÓN, DISTRIBUCIÓN Y VENTA DE PRODUCTOS DE BELLEZA.	TATIANA DVORIADKINA	503777
E/2018-10575	14/3/18	SUCESORES NERYS HERASME	OPERACIÓN DE COLMADO Y MINI MARKET.	XAVIEL DE JESUS SANTANA HERASME	503849
E/2018-9129	5/3/18	SUDOSCANDOM	PRESTACIÓN DE SERVICIOS MÉDICOS SALUD, TRANSFERENCIA DE TECNOLOGÍA Y CAPACITACIÓN ACADÉMICA, ASÍ COMO, TODO TIPO DE COMERCIALIZACIÓN, UTILIZACIÓN Y ENTRENAMIENTO DE EQUIPOS MÉDICOS.	RENÉ JEAN PIERRE LECAPLAIN	502796
E/2017-43884	8/3/18	SUEÑO SALUDABLE	FABRICACION Y VENTA DE COLCHONES.	STEPHAN LOTHARSON GROSSER	503046
E/2018-9687	8/3/18	SUKABUMI	COMPRA, VENTA Y ADMINISTRACIÓN DE BIENES INMUEBLES, IMPORTACIONES Y EXPORTACIONES, COMPRA Y VENTA DE PRODUCTOS AGRÍCOLAS	ELIANA MARGARITA RAMIREZ VELOZ	503378
E/2018-9688	8/3/18	SUMBAWA	COMPRA, VENTA Y ADMINISTRACIÓN DE BIENES INMUEBLES, IMPORTACIONES Y EXPORTACIONES, COMPRA Y VENTA DE PRODUCTOS AGRÍCOLAS	ELIANA MARGARITA RAMIREZ VELOZ	503351
E/2018-9208	6/3/18	SUMINISTRO DE MAQUINARIAS Y SERVICIOS INDUSTRIAL DIXIND	IMPORTACION, SUMINISTROS Y SERVICIOS DE MAQUINARIAS INDUSTRIALES.	DEONEDY DE JESUS PEREZ BRITO	502662
E/2018-9996	9/3/18	SUMMER MARKET FEST BY 3.	ORGANIZACIÓN DE TODO TIPO DE EVENTOS, FERIAS, FESTIVALES DE COMIDA "FOOD TRUCKS", CONCIERTOS, PRESENTACIONES Y OBRAS TEATRALES.	SARA AMELIA PEÑA GARCIA	503323
E/2018-9565	7/3/18	SUPER COLMADO ELVIS RUBEN OVALLES	VENTA DE PRODUCTOS ALIMENTICIOS.	ELVIS RUBEN OVALLES SANCHEZ	502869
E/2018-9187	6/3/18	SUPER COLMADO GRICELDA MINAYA	COMPRA Y VENTA DE PRODUCTOS COMESTIBLES.	GRICELDA MARTHA MINAYA, CAMILO RODRÍGUEZ ALMONTE	502656
E/2018-9045	12/3/18	SUPER COLMADO LIZARDO PAULINO	VENTA DE LOS PRODUCTOS DE LA CANASTA FAMILIAR TALES COMO: PRODUCTOS DE LIMPIEZA, DESECHABLES, ALIMENTICIOS Y BEBIDAS.	MICHEL ANDERSON LIZARDO PAULINO	503462
E/2018-8927	5/3/18	SUPER COLMADO MERCEDES TEJADA SANTOS	VENTA DE PRODUCTOS ALIMENTICIOS.	MERCEDES TEJADA SANTOS	502493
E/2018-9273	6/3/18	SUPER COLMADO TRIPLE E	COLMADO.	EZEQUIEL DE LA ROSA LORENZO	502680
E/2018-10867	15/3/18	SUPER NEGRO AUTO	VENTA E IMPORTACIÓN DE VEHÍCULOS NUEVOS Y USADOS.	CLARA DULCE ESPINAL MARTÍNEZ	503894
E/2018-9889	9/3/18	SUPERMERCADO ADAMES PLACENCIA	VENTA DE PRODUCTOS COMESTIBLES, PROVISIONES Y BEBIDAS.	SEVERINO DE JESUS ADAMES PLACENCIA	503205
E/2018-9479	7/3/18	SUPLE FERRETERO LOPEZ Y MENDOZA	SUPLIDORES DE MATERIALES FERRETEROS Y ELÉCTRICOS EN GENERAL.	JUAN LOPEZ	503141
E/2018-9391	7/3/18	SUPLIDORA DE GAS HERRERA	COMPRA Y VENTAS DE GAS LICUADO DE PETROLEO PARA USO INDUSTRIAL Y DOMESTICO	ELY RAQUEL HERRERA GUERRERO	503114
E/2018-7050	9/3/18	SUPLIDORA DISTRIBUIDORA JUAN MARIANO MERCEDES	IMPORTACION, EXPORTACION, VENTA Y DISTRIBUCIÓN DE: PRODUCTOS AGRICOLAS, PRODUCTOS COMESTIBLES, BEBIDAS ALCOHÓLICAS Y NO ALCOHÓLICAS, GOLOSINAS, PRODUCTOS DE LIMPIEZA PARA EL HOGAR	JUAN MARIANO MERCEDES AQUINO	503433
E/2018-8727	2/3/18	SUPLIDORES INTERNACIONALES DE MATERIALES ELECTRICOS Y DE TELECOMUNICACIONES. SIMETEC	VENTA DE PRODUCTOS ELECTRICOS Y DE TELECOMUNICACIONES.	YASMIRE MILAGROS RIJO DIAZ	502720
E/2018-9732	8/3/18	SUPPLE MULTISERVICIOS SPPL	COMERCIALIZACION Y VENTA DE PRODUCTOS DE BELLEZA, PRODUCTOS DE LIMPIEZA PARA EL HOGAR, DISTRIBUCIÓN DE AGUA.	JULIANA GARCIA PEREZ, BENJAMIN VALENZUELA GALVA	503185
E/2018-10281	13/3/18	SUPPLY MATERIALES ELECTRICOS EN GENERAL FAME	COMERCIALIZACIÓN DE MATERIALES ELÉCTRICOS EN GENERAL, FERRETEROS Y ÁREAS AFINES.	FRANCISCO ALBERTO CASADO CASTILLO	503673
E/2018-1896	7/3/18	SURTIMEDIC BY PYD	TIENDA DE EQUIPOS Y ARTÍCULOS MÉDICOS PARA ESTUDIANTES Y PROFESIONALES.	PEDRO LUIS PICHARDO LONGO /DAHIANA GRULLON CEPPEDES	502888
E/2018-8764	2/3/18	SUVIALMA	IMPORTACIÓN, EXPORTACIÓN Y COMERCIALIZACIÓN DE VIDRIO, ALUMINIO, MASILLAS Y ACCESORIOS.	VIANELA BLANCO MEDINA	502688
E/2018-11066	16/3/18	T & J BUSINESS	PRÉSTAMOS EN GENERAL.	BENILDA NICOLASA JIMINIAN PORTES, JAKUB THOMA	504098
E/2018-7921	5/3/18	TAE KEN JUTSU KARATE INSTITUTE FULGENCIO LOMBERT	IMPARTIR Y DIFUNDIR LA PRACTICA DE LAS ARTES MARCIALES.	CESAR REYNALDO CRISPIN FRIAS, JOSE RAMON FULGENCIO LOMBERT	502891
E/2018-8633	13/3/18	TAG DOMINICANA	COMERCIALIZACIÓN, IMPORTACIÓN, DISTRIBUCIÓN Y VENTA DE ELECTRODOMÉSTICOS, COMESTIBLES Y BEBIDAS.	TOMMASO GALDI	503585
E/2018-8335	8/3/18	TALLER DE ALTA COSTURA & DECORACIONES SANTA ROSARIO	CONFECCIÓN Y REPARACIÓN DE TODO TIPO DE ROPAS.	SANTA ROSARIO DE LIZARDO	503022
E/2018-7343	9/3/18	TALLER DE EMPAVONAMIENTO, NIQUELADO Y REPARACION DE ARMAS DE FUEGOS. DINLLAPI	EMPAVONAMIENTO, NIQUELADO Y REPARACIÓN DE ARMAS DE FUEGO.	GONZALO CASTILLO	503435
E/2018-9015	5/3/18	TALLER INDUSTRIAL ANDERSON VELOZ	FABRICACIÓN Y REPARACIÓN DE PIEZAS INDUSTRIALES, SOLDADURA EN GENERAL, MANTENIMIENTO, FABRICACIÓN DE PIÑONES RECTO, SERVICIO A DOMICILIO.	ANDERSON VELOZ UBRI	502786
E/2017-28857	7/3/17	TAMDSOFT - DESARROLLADORES DE SOFTWARE MODULARES ADMINISTRATIVOS	TODO TIPO DE SERVICIOS Y FABRICACIÓN DE PRODUCTOS TECNOLÓGICO, FABRICACIÓN DE SOFTWARE, DISPOSITIVOS ELECTRÓNICOS, IGUALAS CONTABLES, SERVICIO DE INSTALACIÓN DE CÁMARAS, SERVICIOS DE SOPORTE.	JOSE MITCHELL MORETA JAQUEZ	502876
E/2018-8659	1/3/18	TAREA PACK	SERVICIOS DE ENVÍO Y RECEPCIÓN DE PAQUETES.	TAREA BUS, S.R.L.	502475
E/2018-8959	5/3/18	TAXI DIGIT	BRINDAR SOLUCIONES DE TRANSPORTE Y MOVILIDAD PARA PERSONAS FÍSICAS, JURÍDICAS Y CARGAS DENTRO O FUERA DE LA CIUDAD.	ALBERT LUIS PANIAGUA SEGURA	502896
E/2018-9282	6/3/18	TAXI JUAN PABLO PINA	TRANSPORTE PRIVADO TAXI.	RHADAMES BAEZ ENCARNACION	502972
E/2017-18021	6/3/18	TAXI RD GCAJH	SERVICIO DE TRANSPORTE TERRESTRE EJECUTIVO Y DE TAXI.	GENARO FRANCO REYES	503840
E/2018-10319	13/3/18	TE RETO A LEER	EL FOMENTO DE LA PUBLICACION, DIFUSION, DISTRIBUCION E INTERCAMBIO DE OBRAS LITERARIAS EN GENERAL PARA NIÑOS, JÓVENES Y ADULTOS, INMIGRANTES, MARGINADOS SOCIALES	ANGELA PATRICIA SUAZO	503801
E/2018-8576	1/3/18	TEA INMOBILIARIA	COMPRA-VENTA DE TODO TIPO DE GENERO DE INMUEBLES, CONSTRUCCIÓN DE EDIFICIOS, APARTAMENTOS, CASAS, Y OFICINAS, URBANOS, RURALES, Y TURÍSTICOS.	TEA INMOBILIARIA, SRL	502627
E/2018-6205	12/3/18	TEATRODECALLEFG	PRODUCCIÓN Y REALIZACIÓN EVENTOS ARTÍSTICOS, ESCÉNICOS, TEATRALES Y CULTURALES Y CUALQUIER OTRA ACTIVIDAD QUE SE RELACIONE CON SU OBJETO PRINCIPAL.	FELICIA GUZMAN MELO	503538
E/2018-7783	9/3/18	TECHA	PLANIFICACIÓN, DISEÑO, CONSTRUCCIÓN Y VENTA DE TODO TIPO DE VIVIENDA, TALES COMO CASAS, EDIFICIOS, APARTAMENTOS INDIVIDUALES, MULTIFAMILIARES Y OTROS.	LUIS ANTONIO ESPINAL CHALJUB, TECHA, SRL	503452
E/2018-10863	15/3/18	TECNICA QUIMICA COMERCIAL TEQUIMCO	FABRICACIÓN Y COMERCIALIZACION DE PINTURAS DE DIFERENTES GÉNEROS.	KATHERINE VERUSKA TAVERAS PELAEZ	504154
E/2017-48092	26/12/17	TECNO GALAXY	VENTAS Y SUMINISTROS DE EQUIPOS DE COMPUTADORAS, SOPORTE TÉCNICO EN HARDWARE Y SOFTWARE EN EQUIPOS TECNOLÓGICOS PARA PEQUEÑAS Y MEDIANAS EMPRESAS.	CESAR ALEXANDER SANCHEZ PEÑA	504058
E/2018-4769	8/3/18	TECNO SEGURIDAD PEREZ AGRAMONTE	COMPRA Y VENTAS DE EQUIPOS ELECTRÓNICOS, DISPOSITIVO DE UBICACIÓN SATELITAL.	JOHNNIELA MARIA PEREZ DE AGRAMONTE	503385
E/2018-9766	8/3/18	TELECASA BONAO	SERVICIOS A LA COMUNIDAD DE TELEVISION POR CABLE VIA SATELITE EN LA REPÚBLICA DOMINICANA, SERVICIOS DE INTERNET, COMPRA Y VENTA DE SEÑALES DE TELEVISIÓN	PEDRO MARIA JIMENEZ DOMINGUEZ	503350
E/2018-8873	2/3/18	TELEFERICO CAR WASH	SERVICIOS DE LAVADO DE VEHÍCULOS, CAMBIO DE ACEITE, LAVADO A PRESIÓN, ENGRASE Y ACTIVIDADES AFINES.	JOSE LUIS BENIGNA ROSA	502514
E/2018-9009	15/3/18	TEMPLO DE DIOS ESPERANZA VIVA GENESIS 12.3	ENTIDAD SIN FINES DE LUCRO, QUE SE DEDICARA A PREDICAR EL EVANGELIO.	GREGORIO MILTON GALUTEN	503947
E/2018-9721	8/3/18	TENEDORA 3051	TENEDORA DE BIENES INMUEBLES.	JULIO ALBERTO BREA GUZMAN	503093
E/2018-9722	8/3/18	TENEDORA 507	TENEDORA DE BIENES INMUEBLES.	JULIO ALBERTO BREA GUZMAN	503064
E/2018-9723	8/3/18	TENEDORA 651	TENEDORA DE BIENES INMUEBLES.	JULIO ALBERTO BREA GUZMAN	503063
E/2018-10721	14/3/18	TERIYAKI CITY ASIAN FOOD	FOOD TRUCK, VENTA DE COMIDA ASIÁTICA, BANQUETE, CATERING, EVENTOS, ALIMENTOS Y BEBIDAS.	MARIBEL ALTAGRACIA ALBERTO PLACENCIA DE MEJIA	504064
E/2018-1569	28/2/18	TERMINACIONES JOSÉ LUIS R.	FABRICACION E INSTALACIÓN DE VENTANAS, INSTALACIÓN DE PUERTAS EN POLIMETAL, TERMINACIONES DE BAÑOS, COCINA Y VENTA DE CERÁMICA.	JOSÉ LUIS RESTITUYO JIMÉNEZ	504034
E/2018-7887	8/3/18	TERRA LUNA	COMPRA, VENTA Y ALQUILER DE INMUEBLES.	CACERES TORRES	503362
E/2018-6904	1/3/18	THE COLLECTION BROTHER'S PEREZ CORDERO	VENTA DE TODO TIPO DE ROPA, CALZADOS Y ACCESORIOS PARA DAMAS Y CABALLEROS, AL POR MAYOR Y AL DETALLE. TALES COMO CAMISA, FRANELAS, CORREA, LENTES, TENIS, ZAPATILLAS, PANTALONES, ROPA INTERIOR, CARTERAS, RELOJES.	YOALBERT MANUEL PEREZ CORDERO	503607
E/2018-4297	2/3/18	THE BEACH AT PUNTA CANA CITY PLACE	PROYECTO TURÍSTICO.	JOAN FERNANDO GONZALEZ CONTRERAS	502737
E/2018-10333	13/3/18	THE CORPORATE GOVERNANCE GROUP CGG	ASESORIA Y FORMACIÓN CONTINUA EN MATERIA CORPORATIVA, FINANCIERA Y DE POLÍTICAS PÚBLICAS.	LUIS ANTONIO SOUSA DUVERGE	503645
E/2018-9844	9/3/18	THE EVENT BOX YL	DISEÑO, ORGANIZACIÓN Y MONTAJE DE EVENTOS SOCIALES Y EMPRESARIALES.	YANDRA NATALIE LOPEZ GARCIA	503217
E/2017-42978	9/3/18	THE GOOD COMPANY J.E.O.A.	DISTRIBUCIÓN FARMACÉUTICA, Y DE ALIMENTOS, ASESORIA ESTRATÉGICA, RESTAURACIÓN, MANTENIMIENTO, Y REALIZACIÓN DE LETREROS, FACHADAS	JUAN ESTEBAN OCAMPO ACEVEDO	503478
E/2018-9102	13/3/18	THE LUCAS' BEAUTY CENTER	SERVICIOS DE LAVADO, PEINADO, CORTE, COLORACIÓN, ADAPTACIÓN DE PELO, UNA, DEPILACIÓN, MAQUILLAJE Y ACTIVIDADES A FINES DE BELLEZA.	KATHERINE BELTRE SARANTE	503737
E/2018-6626	14/3/18	THINCER	TALLERES FORMATIVOS EN LA METODOLOGIA DE DESIGN THINKING, CREACIÓN DE PRODUCTOS Y SERVICIOS A TRAVÉS DEL DESIGN THINKING	ELIZABETH FONDEUR RAMIREZ, EMILY MARIE MEJIA CASTILLO	504029
E/2018-7612	6/3/18	THREE MONKS TEA	COMERCIALIZACIÓN Y DISTRIBUCIÓN DE SUPLEMENTOS NUTRICIONALES.	JOSE ANGEL JUMBO JUMBO	503837
E/2018-10837	15/3/18	TIA ADRIA, ESCUELA DE ARTE Y GUARDERIA	CAPACITACION EN ARTE, ATENCION DE NIÑOS Y PROMOCION DE LA MUJER.	ADRIA ALTAGRACIA LEGUISAMO TORRES	503954
E/2018-11299	19/3/18	TIENDA ALTAGRACIA BONILLA DIAZ	TIENDA, VENTA DE TODO TIPO DE ROPA PARA DAMAS, CABALLEROS Y NIÑOS, VENTA DE PERFUMES, VENTA DE ACCESORIOS, COSMÉTICOS.	ALTAGRACIA BONILLA DIAZ	504185
E/2018-10518	14/3/18	TIENDA HUANG ENPING	VENTA AL POR MENOR DE PRENDAS DE VESTIR.	HUANG ENPING	503934
E/2018-10574	14/3/18	TIENDA Y VARIEDADES MARTHA TATI	VENTA DE ROPA, ACCESORIOS, CALZADOS, CARTERAS, PERFUMES.	MARTHA TATI NOVA	503723
E/2018-10776	15/3/18	TIPICO EVOLUTION	NOMBRE ARTÍSTICO DE GENERO TÍPICO.	BREILYN DE JESUS DURÁN NUÑEZ	503897
E/2018-9573	7/3/18	TITI TOURS	SERVICIO DE TRANSPORTE TERRESTRE, TRANSPORTE DE PASAJEROS NACIONALES E INTERNACIONALES, TRANSPORTE DE CARGAS.	FRITZ HALL	503113
E/2018-7366	6/3/18	TITUSO	COMPRA, VENTA, ADMINISTRACIÓN, EXPLOTACIÓN DE INMUEBLES, COMPRAVENTA DE TERRENOS, PROMOCIÓN INMOBILIARIA, BIENES RAÍCES EN GENERAL, FINANCIAMIENTOS.	TITUSO	503023
E/2018-9822	8/3/18	TOGRAPP INVESTMENTS	PRESTAR SERVICIOS DE CONSULTORÍA, ASESORIA, INVERSIÓN Y EJECUCIÓN DE PROYECTOS EN LOS SECTORES ELÉCTRICOS, TELECOMUNICACIONES, TRANSPORTE	1CLICKCOMPANY, SRL	503357

[210] EXP.	[220] SOL. FECHA	[561] NOMBRE COMERCIAL	[510] ACTIVIDAD	[730] SOLICITANTE	[111] REGISTRO
E/2018-10897	15/3/18	TONY BANDA BANDA Y ASOCIADOS	AGRUPACIÓN MUSICAL QUE SE DEDICA BRINDAR SERVICIOS DE MÚSICA EN VIVO PARA TODO TIPO DE EVENTO SOCIAL	RUPERTO ANTONIO FULGENCIO	504127
E/2018-9003	5/3/18	TORNILLOS Y MAS TORGLOVI	VENTA DE TORNILLOS Y ARTICULOS AFINES.	VICTOR DIONICIO SANTOS MARTINEZ	502520
E/2018-9500	7/3/18	TORRE MIRADOR DEL ESTE	EDIFICIO DE APARTAMENTOS PARA USO RESIDENCIAL Y COMERCIAL.	SANTIAGO MOISES COLOME PIMENTEL	503068
E/2018-4944	6/3/18	TORRES SALAZAR SUPER FRIAS	VENTA DE BEBIDAS.	ELVYN ANTONIO TORRES SALAZAR	502641
E/2018-8499	1/3/18	TRANSACOSTA	TRANSPORTE URBANO Y SUBURBANO E INTERURBANO, TRANSPORTE DE CARGA POR CARRETERA OTROS SERVICIOS RELACIONADOS CON EL TRANSPORTE.	EDWARD OCTAVIO ACOSTA RODRIGUEZ	502605
E/2018-9353	14/3/18	TRANSERVI OGANDO BURGOS	SERVICIOS DE TRANSPORTE DE CARGA.	ANDERSON OGANDO RODRIGUEZ	503859
E/2018-7962	9/3/18	TRANSMISIONES AUTOMATICAS VASQUEZ JORGE	VENTA E IMPORTACION DE TODO TIPO DE TRANSMISIONES AUTOMATICA PARA VEHICULOS EN GENERAL.	RIGOBERTO VASQUEZ JORGE, JOHNNY NELSON VASQUEZ JORGE	503219
E/2018-7213	5/3/18	TRANSPORTE E INVERSIONES LA GAVIOTA	TRANSPORTE TERRESTRE, AEREO Y MARITIMO DE EMPLEADOS Y TRABAJADORES HOTELEROS Y DE EMPRESAS TURISTICAS AFINES DE PASAJEROS.	CAROLINA NAYRA DOTEL GONZALEZ	502850
E/2018-10003	9/3/18	TRANSPORTE EVELIO ALEGRE	TRANSPORTE DE AGREGADOS Y MATERIALES DE CONSTRUCCION EN GENERAL	EVELIO ALEGRE BATISTA	503541
E/2018-8452	6/3/18	TRANSPORTE EXPRESO REAL 36	TRANSPORTE DE PASAJEROS EN GENERAL.	JUAN CLAUDIO RODRIGUEZ	502591
E/2018-8011	21/3/18	TRANSPORTE GARCIA GRULLON	SERVICIO DE TRANSPORTE ESCOLAR, TURISTICO, EMPRESARIALES, EXCURSION Y ACTIVIDADES AFINES.	ANGEL ANTONIO GARCIA GRULLON	504197
E/2018-6538	15/2/18	TRANSPORTE HENRIQUEZ & ASOCIADOS	TRANSPORTE DE FURGONES A NIVEL NACIONAL.	TRANSPORTE HENRIQUEZ & ASOCIADOS S.R.L	502976
E/2018-6425	6/3/18	TRANSPORTE HERMANO MIO	SERVICIOS DE TRANSPORTE, MUDANZAS, ACARREO, DELIVERY, COMERCIALIZACION DE BIENES RELATIVOS AL TRANSPORTE.	CARLOS EDUARDO GONZALEZ MORA, JOSE DAMIAN PROSPER ALVAREZ	503001
E/2018-7814	2/3/18	TRANSPORTE J.L.C	TRANSPORTE DE PASAJEROS; TRANSPORTE Y VENTA DE AGREGADOS; TRANSPORTE DE EQUIPOS Y MATERIALES DE OFICINAS; TRANSPORTE DE COSMETICOS.	JOSE LUIS CANDELARIO ROBLES	502743
E/2018-10137	12/3/18	TRANSPORTE NUDO & R	TRANSPORTE DE DIVERSOS PRODUCTOS Y MERCANCIAS, DE CARACTER TANTO COMERCIAL COMO NO COMERCIAL.	GREISY GISELLE RIJO GOMEZ, MANUEL MARTIN NUÑEZ DOMINGUEZ	503563
E/2018-10105	12/3/18	TRANSPORTE TURISTICO LA UNIÓN SILVIO ANTONIO OSORIA	SERVICIOS DE TRANSPORTE EN GENERAL.	SILVIO ANTONIO OSORIA SÁNCHEZ	503441
E/2018-9976	9/3/18	TRANS-WRECKER TEAM, CARGA GRUAS Y ASISTENCIA VIAL	TRANSPORTE DE CARGA Y SERVICIOS DE GRUAS.	JOSE IGNACIO ALFONSECA HEREDIA	503234
E/2018-7338	21/2/18	TRGB QUEST TO MOBILE MARKETING	REALIZAR GESTIONES DE NEGOCIOS TALES COMO: MARKETING Y EMPRESARIAL, PUBLICIDAD, MERCADEO, PROMOCIÓN, IMPLEMENTACIÓN, ANÁLISIS, GESTIÓN, ASESORÍA, CONSULTORÍA TÉCNICA	JOEL ORLANDO ROMAN RAMIREZ	502620
E/2018-7001	19/2/18	TRIBU.DO	SERVICIOS DE ADMINISTRACIÓN, MANTENIMIENTO Y DESARROLLO DE SOFTWARE.	RICHARD OMAR BLONDET READ	503924
E/2018-10431	13/3/18	TRIO ENERGY TRADING	ENERGIA SOLAR FOTOVOLTAICA. DESARROLLO DE SOLUCIONES ENERGÉTICAS FOTOVOLTAICAS DE ALTA EFICIENCIA PARA PARTICULARES, EMPRESAS Y ADMINISTRACIONES PÚBLICAS	HECTOR DE LA ROSA URRACA	503780
E/2018-9515	7/3/18	TRIPLE 100	ENTIDAD SIN FINES DE LUCRO, DEDICADA A ACTIVIDADES DEPORTIVAS Y RECREATIVAS, MUY ESPECÍFICAMENTE A PROMOVER Y APOYAR EL CICLISMO.	DOMINICAN GLOBAL CYCLING DOGLOCY	502921
E/2018-9958	9/3/18	TRIPLE HEAD GROUP	IMPORTACION, ELABORACION, EXPORTACION, DISTRIBUCION, VENTA Y COMERCIALIZACION DE TODO TIPO DE PRODUCTO DESECHABLES Y PAPEL ANTI ADHERENTE	BETTY MASSIEL ALMONTE ESTEVEZ	503295
E/2018-7061	19/2/18	TROPIC GLAM BY PAMELA BENCOSME	VENTA DE PRENDAS DE VESTIR, ACCESORIOS, LENCERIA Y COSMETICOS.	CATHERINE PAMELA BENCOSME ROSA	503561
E/2018-6733	9/3/18	TWO YOON TRADING	IMPORTACION, EXPORTACION Y VENTA DE TODO TIPO DE VEHICULOS USADOS.	YOONSOO LEE	503495
E/2018-10817	15/3/18	UNAMI UNION AGAINST MISERY	SIN FINES DE LUCRO DEDICADA AYUDAR A ELIMINAR EL HAMBRE, LA INSEGURIDAD ALIMENTARIA, LA FALTA DE EDUCACIÓN, LA SALUD Y LA MALNUTRICIÓN. PROVEER AYUDA HUMANITARIA Y DE DESARROLLO A NIÑOS Y MADRES EN PAÍSES DE DESARROLLO.	JUAN VALENTIN VOLQUEZ OLIVA	504153
E/2018-10536	14/3/18	UNI ATELIER	VENTA DE ROPA PARA DAMAS, CABALLEROS Y NIÑOS, VENTA DE PERFUMES, CARTERAS Y ACCESORIOS.	EUNICE ALTAGRACIA BELLO ACOSTA	503774
E/2018-10180	12/3/18	UNIDAD DE OFTALMOLOGIA DR. JOAQUIN LORA CASTRO	PRESTACION DE SERVICIOS SOBRE LA MEDICINA OFTALMOLOGICA.	UNIDAD DE OFTALMOLOGIA DR. JOAQUIN LORA CASTRO, SRL	503448
E/2018-8844	14/3/18	UNIFIED TELEMATIC SOLUTIONS UTS	VENTA Y ENTRENAMIENTO DE EQUIPOS TECNOLÓGICOS AL POR MAYOR Y DETALLE, ROUTERS, COMPUTADORAS, REDES, CABLES, DATA CENTER, ANTENAS INALAMBRICAS	BARBARA MERCEDES PIEDAD FAÑA RODRIGUEZ DE LOPEZ	503838
E/2018-9857	9/3/18	UNION DE JUNTA DE VECINO Y ORGANIZACIONES DE DE BASE DE LA ZURZA -UVEBAZUR-	LABORES SOCIAL. AYUDA COMUNITARIA TALES COMO EN LA ALIMENTACIÓN, SALUD, VIVIENDAS Y EDUCACIÓN.	JUAN MANUEL LOPEZ ACEVEDO	503491
E/2018-9737	8/3/18	UNION DE PASTORES, CONCILIOS Y MINISTERIOS EVANGELICOS DE SANTO DOMINGO NORTE- UPACOMIS	ENTIDAD SIN FINES DE LUCROS PARA IDENTIFICAR UNA IGLESIA.	DOMINGO AYBAR ZAYAS	503256
E/2018-5267	5/3/18	UNITED ELECTRIC BRANDS	IMPORTACION, COMERCIALIZACION, FABRICACION E INSTALACION DE PRODUCTOS ELÉCTRICOS, TECNOLÓGICOS Y ENERGÍAS RENOVABLES, CONSULTORIA, LOGÍSTICA Y SERVICIOS.	ANGELICA MARIE SANTOS JIMÉNEZ DE SUAREZ	502771
E/2018-8022	7/3/18	UNITED OCOA'S FOOD	ELABORACION DE ALIMENTOS Y BEBIDAS, SERVICIOS DE CATERING, ALMACÉN DE ALIMENTOS, VENTA AL POR MAYOR Y DETALLE DE ALIMENTOS, PROCEDIMIENTO DE HARINA.	ONAYLA ROSANNA ENCARNACION GERONIMO	503151
E/2018-9997	9/3/18	URPET VETERINARIA	TODO LO RELACIONADO CON ANIMALES, MASCOTAS, IMPORTACION DE ACCESORIOS, SUPLEMENTOS, PRODUCTOS PARA SU CUIDADO, JUGUETES, MEDICINAS, HOSPEDAJE, REHABILITACION	UR. PI. SOLUCIONES EIRL	503465
E/2018-10166	12/3/18	V&C MEDICAL SERVICES	VENTA Y REPARACION DE EQUIPOS MÉDICOS, MATERIAL GASTABLE Y SUMINISTROS MÉDICOS, IMPORTACION Y EXPORTACION DE MATERIALES Y EQUIPOS MÉDICOS, ARTES GRÁFICAS MEDICAS.	AZAEA YINET HERNÁNDEZ VASQUEZ	503612
E/2018-8286	7/3/18	VALDEZ PEREZ GLOBAL COMPANY	VENTA DE PRODUCTOS COMESTIBLES, PRODUCTOS DE LIMPIEZA, MATERIALES DE OFICINA AL POR MAYOR Y DETALLE, ASÍ COMO TODA CLASE DE ACTIVIDAD RELACIONADA CON EL OBJETO PRINCIPAL.	MANUEL ANTONIO VALDEZ PEREZ	503291
E/2018-8944	5/3/18	VALEMAR	VENTA DE ARTESANIA EN GENERAL Y SERVICIOS DE ADMINISTRACION DE TIENDAS DE ARTESANIA.	EDUVIGES MARGARITA BENITEZ HERRERA	502769
E/2018-3346	8/3/18	VALVERO	CONSTRUCCION, VENTA Y DESARROLLO DE TODO TIPO DE PROYECTOS Y/O OPERACIONES INMOBILIARIAS, COMPRA Y VENTA DE MUEBLES.	ALICIA AMELIA PAULINO RAMIREZ, RAUL ERNESTO PAULINO RAMIREZ	503389
E/2018-9633	8/3/18	VANDERMONT CONSULTING STRATEGY GROUP	ASESORIAS Y CONSULTORIAS DE SALUD Y ORGANIZACIONALES, CONSULTAS ENDOCRINOLÓGICAS Y DE NUTRICIÓN, CONSULTAS DE COUCHING PERSONAL, EJECUTIVO Y ORGANIZACIONAL, VENTAS DE KITS DE NUTRICIÓN	JANET TRINIDAD HOLGUIN MONTALVO, RADYVELKA ALTAGRACIA THEN VANDERHORST	503367
E/2018-9829	9/3/18	VARIETADES ALTAGRACIA ARACENA	VENTA DE ROPA PARA DAMAS, CABALLEROS Y NIÑOS, ROPA DE INTERIOR Y ACCESORIOS.	ALTAGRACIA ARACENA	503171
E/2018-8215	6/3/18	VARIETADES MAYELIN ORTEGA	VENTA DE PRENDAS DE VESTIR, CALZADOS, BISUTERIA Y COSMETICOS.	MAYELIN ALTAGRACIA ORTEGA MESA	502653
E/2018-11305	19/3/18	VARILLAS Y CEMENTOS DOMINICANOS VARCEDOM	COMERCIALIZACION AL POR MAYOR DE MATERIALES DE CONSTRUCCION.	MARLIN TORIBIO ARTILES	504112
E/2018-8906	2/3/18	VASGON PRODUCCIONES	SERVICIOS PUBLICITARIOS, MARKETING Y MONTAJE DE EVENTOS.	JANIL DEL CARMEN VASQUEZ GONZALEZ	502590
E/2018-9260	6/3/18	V-CHOM FACTORY STORES	COMPRA Y VENTA DE TODO TIPO DE PRENDAS DE VESTIR, ACCESORIOS, ARTICULOS DEL HOGAR, ELECTRODOMESTICOS, ARTICULOS FERRETEROS	ESTEBAN RODRIGUEZ VASQUEZ	502886
E/2018-5351	16/2/18	VEDIRIS	PRÉSTAMOS HIPOTECARIOS, COMPRA Y VENTA DE CASAS, SOLARES, CARROS.	FRANCKLIN RADHAMES BRITO PEGUERO	503252
E/2018-8686	2/3/18	VEGA GRAPHIC	SERVICIOS DE IMPRESION Y DISEÑO GRAFICO	ALEXIS ANTONIO VEGA RODRIGUEZ	502801
E/2018-10268	13/3/18	VEGAFLORIDA TRADING	DEDICADA A BIENES RAÍCES, COMPRA Y VENTA DE INMUEBLES.	RODRIGO DIEZ DE PICHARDO	503734
E/2018-10154	12/3/18	VEILLARD VIRTUAL SOLUTIONS	CENTRO DE SERVICIOS DE INTERNET, SERVICIOS DE LLAMADAS, REPARACION DE COMPUTADORAS, VENTA DE CELULARES Y SUS ACCESORIOS.	PETERSON VEILLARD	503610
E/2018-10588	14/3/18	VERAS HERNÁNDEZ REAL STATE	ADMINISTRACION, COMPRA Y VENTA DE PROPIEDADES, ASUNTOS INMOBILIARIOS Y LEGALES EN GENERAL.	HILDA LUZ BONILLA VERAS, SANTO EUSEBIO HERNÁNDEZ NUÑEZ	503726
E/2018-10144	12/3/18	VERTICAL AVIATION SERVICES	MANTENIMIENTO GENERAL DE AERONAVES, VENTA DE PARTES Y SERVICIOS AEREOS.	JOHANNA MIGUELINA PINEDA SANTOS	503711
E/2018-10749	15/3/18	VERTIMAX	INGENIERIA VERTICAL, TRABAJOS EN ALTURA, VENTA DE PINTURA, CONTROL DE FILTRACIONES, LIMPIEZA DE CRISTALES, INSTALACION DE VENTANAS, ESTRUCTURAS METALICAS	LINA ANDREA ROQUEL ZABALA	504152
E/2018-9832	9/3/18	VESIND	VENTAS DE MATERIALES ELÉCTRICOS, ELECTRÓNICOS Y MECÁNICOS INDUSTRIALES, NACIONALES E INTERNACIONALES	RANDOLPH ALEXANDER MARTINEZ POLANCO	503241
E/2018-7917	9/3/18	VICINI NADAL TRANSPORTE	LOGÍSTICA, DISTRIBUCIÓN Y CARGA.	GUILLERMO MANUEL NADAL PLACENCIA	503793
E/2018-10734	14/3/18	VIDAMAPAN	IMPORTACION Y COMERCIALIZACION DE EQUIPOS DE PANADERIA Y RESPOTERIAS Y TODOS TIPO DE EQUIPOS PARA LAS INDUSTRIAS RELACIONADAS CON EL OBJETO PRINCIPAL.	MARGARITA HENRIQUEZ DE BONINO	503860
E/2017-41059	13/3/18	VIDENS PRINT LAB	TODO TIPO DE PUBLICIDAD VISUAL, DISEÑO GRÁFICO, SERIGRAFÍA, BORDADOS, IMPRESIÓN DE TODO TIPO, EN TODOS LOS SOPORTES; MATERIALES Y EQUIPOS PROMOCIONALES, TEXTILES, UNIFORMES.	MICHAEL SANCHEZ GALVAN	503642
E/2018-9933	9/3/18	VI-DREAMERS SOLUTIONS	BRINDAR LOS SERVICIOS Y/O ASISTENCIA A USUARIOS DE DISTINTAS EMPRESAS A NIVEL NACIONAL E INTERNACIONAL, A TRAVÉS DE MEDIOS TELEMATICOS Y DE INFORMACIÓN	MIGUEL CALDERON COLÓN	503330
E/2018-9904	9/3/18	VIEWBOX	ARQUITECTURA, CONSTRUCCION, 3D RENDER, ANIMACION, REALIDAD VIRTUAL, REALIDAD AUMENTADA, DISEÑO GRÁFICO, BIENES RAÍCES, AGRIMENSURA Y TASACIÓN, PORTACIÓN, ALQUILER Y VENTA DE EQUIPOS Y MATERIALES DE CONSTRUCCION	RAMON DE JESUS ACOSTA POLONIA	503319
E/2017-47768	21/12/17	VILLA CABLE VISION	DEDICADA A LA INSTALACION Y OPERACION DE SISTEMA DE SEÑALES DE TELEVISION POR CABLE	VILLA CABLE VISION, SRL	503208
E/2018-9084	5/3/18	VILLRO FOOD & DRINKS	EXPENDIO DE COMIDAS Y BEBIDAS EN ESTABLECIMIENTOS CON SERVICIOS DE MESAS.	OSVALDO GREGORI RODRIGUEZ VILLALONA	502521
E/2018-7267	5/3/18	VISUAL AND WINDOW	DISEÑO Y EJECUCIÓN DE ESCAPARATES, SERVICIO DE DECORACIÓN INTERIOR DE LAS TIENDAS Y PRODUCTO, ALQUILER PROPS PARA DECORAR, DISEÑOS DE ESCENOGRAFIAS Y SESIONES FOTOGRAFICAS	ELISA PAOLA RIVERA FLORENTINO	502831
E/2018-9753	8/3/18	VIVEPA	CARPINTERIA DE ALUMINIO.	JOHNNY LEONIDAS TEJEDA CASTILLO	503368
E/2018-9676	8/3/18	VIVEROS Y VINEDOS EL EDEN	VENTA DE PLANTAS ORNAMENTALES, FRUTALES, ASESORIA DE JARDINES Y PROYECTOS AGRICOLAS, REPRODUCCION Y EXHIBICION DE PLANTAS.	DILCIA ELECINDA MERCEDES MARTINEZ	503397
E/2018-9735	8/3/18	VM ING-SERV, INGENIERIA Y SERVICIOS	SERVICIOS DE CONSTRUCCION, EBANISTERIA, INGENIERIA CIVIL, SUPERVISION, DISENOS ESTRUCTURALES, PRESUPUESTOS, ASESORIA EN TODAS SUS RAMAS	HENRY VARGAS MERCEDES	503250
E/2018-6177	8/3/18	VMS Y ASOCIADOS	INVERSIONES EN BIENES RAÍCES EN EL PAÍS.	VICTOR MORO SUAREZ	503506
E/2018-2767	2/3/18	W.A. MANTENIMIENTO FRIO	RESTAURACION, REPARACION Y MANTENIMIENTO DE EQUIPOS DE REFRIGERACION, COCCION INDUSTRIA ALIMENTICIA Y DEL HOGAR.	WILLIAM ANTONIO ESCHENAZI MARTINEZ	502623
E/2018-7781	9/3/18	WAV LED	VENTA, INSTALACION Y REPARACION DE TODOS LOS PRODUCTOS LED, REPARACION Y MANTENIMIENTO DE EQUIPOS DE IMPRESION Y COMPUTADORA.	WOLPHOGAN AMADO VASQUEZ FERNANDEZ	503311
E/2018-5809	16/3/18	WBF- CP02 FALBERKEY MANAGEMENT	ADMINISTRACION Y VENTA DE INMUEBLES, ASI COMO TAMBIEN ADMINISTRACION DE EMPRESAS CON POTENCIAL DE EXPLOTACION EN LA INDUSTRIA TURISTICA DEL PAÍS.	BIRGIT FALBESONER	504038

[210] EXP.	[220] SOL. FECHA	[561] NOMBRE COMERCIAL	[510] ACTIVIDAD	[730] SOLICITANTE	[111] REGISTRO
E/2018-9934	9/3/18	WEE CLASSIC SERVICE TOURS	BRINDAR SERVICIOS DE TRANSPORTE TURÍSTICO.	WAGNER EDUARDO ENCARNACION DE LOS SANTOS	503301
E/2018-8832	2/3/18	WEKY EXPORT	IMPORTACIÓN Y EXPORTACIÓN Y VENTA DE PRENDAS DE VESTIR, ACCESORIOS, MAQUINARIAS DE SALÓN Y AFINES.	JUAN CARLOS VALERA CADENAS, ZADKIEL ALEJANDRA DE LAS MERCE WEKY CUFAT	502508
E/2018-7555	6/3/18	WEWO RD CONSULTING INTERNATIONAL	COMPRA Y VENTA DE BIENES INMUEBLES, ASI COMO PROYECTOS TURISTICOS, CASAS, SOLARES, APARTAMENTOS, TERRENOS, ASESORES INMOBILIARIOS, BIENES RAICES EN GENERAL	MICHAEL KAY WESTPHAL WESTPHAL	502981
E/2018-10481	13/3/18	WHALA URBAN PUNTA CANA	DESARROLLO, OPERACION Y PROMOCION DE LOS PROYECTOS TURISTICOS EN LA REPUBLICA DOMINICANA Y A TALES FINES LA CONSTRUCCION O LA INVERSION EN: HOTELES, MOTELES, PARADORES	HOMOSA DOMINICANA, S.R.L.	503676
E/2018-5860	8/3/18	WILFREDO DOMINGUEZ P. CENTRO CANAFISTOL	COMPRA Y VENTAS DE COMESTIBLES Y BEBIDAS.	WILFREDO DOMINGUEZ PÉREZ	503294
E/2018-8791	9/3/18	WILLIAN FABIAN STORE	VENTA DE ROPA, CALZADOS, CARTERAS, PERFUMES ACCESORIOS	WILLIAN ANTONIO FABIAN SARANTE	503180
E/2018-7983	7/3/18	WORLD OF DOCS & FILMS - WOD	PRODUCCION, REALIZACION, NEGOCIADO, DISTRIBUCION, EXHIBICION Y PROMOCION DE CINE DOCUMENTAL, CINE DE FICCION, CINE EXPERIMENTAL, CINE DE ANIMACION Y VIDEOJUEGOS.	JUSTO CRUZ MEJIA	503347
E/2018-9519	7/3/18	WORLD RENT CAR - WRC	RENTA DE VEHICULOS	FAUSTO ALEXANDER AMPARO JIMENEZ, KATHERINE VARGAS CABRAL	503144
E/2018-9842	9/3/18	WRIO	OPERACION Y ADMINISTRACION DE BARES Y RESTAURANTES.	WILFREDO OLIVENCES, TAREK KHAYYAT	503322
E/2018-8914	5/3/18	XAVI OFFICE COMERCIAL	COMPRA Y VENTA DE MATERIAL GASTABLE DE OFICINA.	WIRDA CELENNY MATOS FELIZ	502811
E/2018-8965	5/3/18	XENAKIS INVESTMENT	COMERCIALIZACION Y PROMOCION DE BIENES INMUEBLES, SERVICIOS Y RECOLECCION DE DESECHOS SÓLIDOS EN GENERAL.	XENAKIS INVESTMENT, SRL	503940
E/2018-8770	2/3/18	XIRGU INVESTMENTS	REALIZAR INVERSIONES EN PROYECTOS INMOBILIARIOS Y DAR ASESORIA FINANCIERA A PERSONAS Y EMPRESAS TANTO PUBLICAS COMO PRIVADAS.	HUASCAR ALEJANDRO MEJIA SALDAÑA	502645
E/2018-9392	15/3/18	XJP SEGURIDAD CINEMATOGRAFICAS Y EVENTOS	SERVICIO DE SEGURIDAD EN RODAJES, FILMACION DE PELICULAS, VIDEOS, COMERCIALES Y EVENTOS ARTÍSTICOS Y SOCIALES.	JUAN INOCENCIO POLANCO MARTINEZ	504133
E/2018-9760	8/3/18	XTREME CALL CENTER XCC	CALL CENTER O CENTRO DE LLAMADAS.	CRISTALY YOMEIRA CRUZ DE LEON	504194
E/2018-6233	2/3/18	YADOR SUPLIDORES EXPRESS	SUPLIDORES DE MATERIAL GASTABLE DE OFICINA.	DORIS JOSEFINA MONTES DE OCA MATEO, YASMIN CAMILO	502697
E/2018-10444	13/3/18	YAHAM INVERSIONES	COMPRA, VENTA, ALQUILER Y CONSTRUCCION DE TODO TIPO DE INMUEBLES.	CARLOS MANUEL HAZOURY FONDEUR	503702
E/2018-9337	6/3/18	YAMILKA CALDERIN OFICINA DE SERVICIOS	ASESORIA, CONSULAR, TRABAJAR CASOS DE VISAS DE INMIGRANTE Y NO INMIGRANTE.	YAMILKA YOKASTA CALDERIN REYES	502959
E/2018-8928	5/3/18	YAMILKA CRUZ VALDEZ SALÓN BOUTIQUE	SERVICIOS Y TRATAMIENTOS DE BELLEZA, VENTA DE PRENDA DE VESTIR.	YAMILKA CRUZ VALDEZ	502494
E/2018-6883	13/3/18	YEISER INGENIERIA & CONSTRUCCIONES	CONSTRUCCIONES DE EDIFICIOS, APARTAMENTOS, CASAS, PROYECTOS INMOBILIARIOS, ECO TURISTICOS, DISEÑOS DE EDIFICACIONES, EDIFICACIONES MÚLTIPLES Y RECREACIONALES	YEISER DAMASO LORA LONGO	503589
E/2018-3123	8/3/18	YENNIS YOCELYN EXPRESO	SERVICIO DE TRANSPORTE Y MENSAJERIA.	YENNIS YOCELYN CABRAL VILLAR DE PEREZ	503373
E/2018-9446	7/3/18	YODAY MUSIC	EDITORIA O PUBLISHING, REPRESENTANTE DE OBRAS MUSICALES, SELLO DISQUERO, REPRESENTANTE DE ARTISTAS, PROMOTOR MUSICAL	HAMITHONG DAVID ZORRILLA ACOSTA	503186
E/2018-8400	28/2/18	YUNEIKA NAILS SALON	SERVICIOS DE CENTRO DE UNAS, PELUQUERIA Y BELLEZA EN GENERAL.	YUNEIKA ALEXANDRA MEJIA BENZO	503853
E/2018-4640	8/3/18	YUSEL AUTOSERVICIOS	IMPORTACION, EXPORTACION, VENTA DE REPUESTOS, INSTALACION Y REPARACION DE TODO TIPO DE AIRE ACONDICIONADO PARA VEHICULOS.	YUSEL CASTILLO DE LA ROSA	503407
E/2018-9153	15/3/18	YVC OFFICE SUPPLY	COMERCIALIZACION DE TODO TIPO DE SUMINISTROS PARA LA OFICINA Y EL HOGAR, TALES COMO: MATERIALES GASTABLES, EQUIPOS, DETERGENTES, Y MOBILIARIOS.	YANIREY CASTRO VILLEGAS	504142
E/2018-10632	14/3/18	YVERMAS INVERSIONES INMOBILIARIAS	BIENES RAICES.	YSRAEL VIOLA FIGUEROO	504006
E/2018-5872	6/3/18	ZACHT EN HELDER	FABRICACION, VENTA Y COMERCIALIZACION DE PRODUCTOS DE LIMPIEZA Y BELLEZA.	JOSÉ BICHARA DABAS GÓMEZ	502642
E/2018-10890	15/3/18	ZAJODI SUPPLY	MATERIAL GASTABLE DE OFICINA, PRODUCTOS DE LIMPIEZA Y CUALQUIER OTRA ACTIVIDAD AFIN.	JOSUE ALBERTI DIAZ TEJADA, JOVANNY ANTONIO DIAZ TEJADA	503928
E/2018-9113	5/3/18	ZALMAN PRODUCTS	COMERCIALIZACION DE COSMÉTICOS PARA EL CABELLO, JABONES, PERFUMERIA Y ACEITES ESENCIALES.	ZAHIRA MIRALEIBIS TAVERAS DE ESPINAL	502505
E/2018-9169	13/3/18	ZARABELLA REAL ESTATE	COMPRA, VENTA, ADMINISTRACION Y ALQUILER DE TODO TIPO DE BIENES INMUEBLES.	ZARABELLA REAL ESTATE, SRL.	503662
E/2018-7773	22/2/18	ZAXBYS REAL CHICKEN	COMERCIALIZACION DE VENTA DE COMIDA RAPIDA CON UNA ALTA Y DELICADA CALIDAD.	JORGE MARIO GROTEWOLD, GUILLERMO ZAVALA VARGAS	501978
E/2018-10805	15/3/18	ZENAWI SOLUTIONS	REALIZAR INVERSIONES EN PROYECTOS INMOBILIARIOS Y DAR ASESORIA FINANCIERA A PERSONAS Y EMPRESAS TANTO PUBLICAS Y PRIVADAS.	HUASCAR ALEJANDRO MEJIA SALDAÑA	503952
E/2018-9056	5/3/18	ZHARICK TRAVEL	RESERVAS Y PASAJES AEREOS.	YAHAYRA MILAGROS ALCANTARA TORIBIO	502773
E/2018-3826	30/1/18	ZOOBURBIA	IMPORTACION, DISTRIBUCION, COMPRA Y VENTA DE PRODUCTOS PARA ANIMALES	CARLOS GONZALEZ RODRIGUEZ	502758

PUBLICACION SOLICITUD SIGNOS DISTINTIVOS (MARCAS)

Esta publicación incluye todas las solicitudes recibidas del 9 al 22 de Marzo de 2018

(210) EXPD.	(220) SOL. FECHA	(511) C.I.	(561) MARCA	(730) SOLICITANTE	(210) EXPD.	(220) SOL. FECHA	(511) C.I.	(561) MARCA	(730) SOLICITANTE
E/2018-6586	26/2/18	1	HEPTABON (DENOMINATIVA)	VICTORIANO MONTORÉ MONTORÉ	E/2017-48400	28/12/17	5	CYDENITOR (DENOMINATIVA)	OTSUKA PHARMACEUTICAL CO., LTD.
E/2018-3211	24/1/18	1	SOLO ACÉRCALA (DENOMINATIVA)	ASOCIACION POPULAR DE AHORROS Y PRESTAMOS (APAP)	E/2018-5317	7/2/18	5	DERMOXICLAVE (DENOMINATIVA)	FARMACÉUTICA GLOBAL FARGLOSA, S.R.L.
E/2018-5974	12/2/18	1	UREA ULTRA MAX (DENOMINATIVA)	FERTILIZANTES SANTO DOMINGO, S. A. (FERSAN)	E/2018-8637	1/3/18	5	DOLOR ROLL-ON CRECEMD (DENOMINATIVA)	GRUPO FARMACEUTICO CRECEMD SRL
E/2018-4218	31/1/18	3	AVON ASPIRE (DENOMINATIVA)	AVON PRODUCTS, INC.	E/2018-6305	13/2/18	5	EBVAKSA (DENOMINATIVA)	MERCK SHARP & DOHME CORP.
E/2017-46568	11/12/17	3	BABY CUTE (DENOMINATIVA)	GRUPO LEROUX BETANCES, S.R.L.	E/2017-32925	12/9/17	5	EL TRABERO PLUS (DENOMINATIVA)	CARMEN IRIS ROSARIO NUÑEZ
E/2018-6367	14/2/18	3	DYMAR CLEAN (DENOMINATIVA)	MILTON JOSÉ OGANDO ALCANTARA	E/2018-9916	9/3/18	5	EMPRONE (DENOMINATIVA)	AGROQUIMICA INDUSTRIAL RIMAC, SRL
E/2018-7051	19/2/18	3	EVIGOR PROFESSIONAL (DENOMINATIVA)	ROSMERY MARGARITA VALDEZ RAMIREZ	E/2018-6307	13/2/18	5	ERVEBO (DENOMINATIVA)	MERCK SHARP & DOHME CORP.
E/2017-46740	12/12/17	3	FITSO (DENOMINATIVA)	GRUPO LEROUX BETANCES, S.R.L.	E/2018-1588	12/1/18	5	ESPHERICIDE (DENOMINATIVA)	R & S INTERNACIONAL, S.R.L.
E/2017-43751	17/11/17	3	LET YOUR BEAUTIFUL SHINE (LEMA COMERCIAL)	KAO KABUSHIKI KAISHA TAMBIÉN DENOMINADO COMO KAO CORPORATION	E/2018-2609	19/1/18	5	FAN (DENOMINATIVA)	AGROESA, S.R.L.
E/2018-3682	26/1/18	3	LOS PRIMOS (DENOMINATIVA)	GRUPO RODRIGUEZ GÓMEZ ROGOSA, SRL	E/2018-8487	1/3/18	5	FILATIL (DENOMINATIVA)	PROBIOMED, S.A. DE C.V
E/2017-427	4/1/17	3	NAKED (DENOMINATIVA)	L'OREAL	E/2018-2607	6/3/18	5	FOKA (DENOMINATIVA)	AGROESA, S.R.L.
E/2017-430	4/1/17	3	NAKED SKIN (DENOMINATIVA)	L'OREAL	E/2018-2606	19/1/18	5	FOL EXTRA (DENOMINATIVA)	AGROESA, S.R.L.
E/2018-4696	5/2/18	3	NATURALSHEI (DENOMINATIVA)	FRANKLIN MORETA RUIZ, SHEILA ALTAGRACIA PINEDA FRIAS	E/2017-10813	22/3/17	5	FULPHILA (DENOMINATIVA)	MYLAN INSTITUTIONAL INC.
E/2017-46567	11/12/17	3	PALMFRESH (DENOMINATIVA)	GRUPO LEROUX BETANCES, S.R.L.	E/2017-30420	31/1/18	5	GENEPOWER (DENOMINATIVA)	ANYELO BENEDICTO RODRIGUEZ VALERIO
E/2018-7844	22/2/18	3	PRIMMAX WAX (DENOMINATIVA)	FERTILIZANTES QUIMICOS DOMINICANO, S. A. (FERQUIDO)	E/2018-410	4/1/18	5	GOTINAL SENSITIVE (DENOMINATIVA)	PRODUCTOS FARMACÉUTICOS, S.A. DE C.V.
E/2018-1688	14/2/18	3	PRODUCTOS MUÑOZ BATISTA (DENOMINATIVA)	WILLY MUÑOZ CRUZ	E/2017-7688	2/3/17	5	HIDROLIPOESCULTURA ASISTIDA BY DRA. YANIRA OLIVARES (DENOMINATIVA)	YANIRA ANTONIA OLIVARES DE LIZARDO
E/2018-7812	22/2/18	3	PROLUX (DENOMINATIVA)	INVERSIONES URUDOM, S.R.L.	E/2017-22525	30/1/18	5	HIOSPINA (DENOMINATIVA)	LABORATORIOS ALFA
E/2018-7811	22/2/18	3	PX LOOK (DENOMINATIVA)	INVERSIONES URUDOM, S.R.L.	E/2018-5581	8/2/18	5	INDERAL (DENOMINATIVA)	ASTRAZENECA UK LIMITED
E/2018-6089	12/2/18	3	TREMENTINA VILLAR BAEZ (DENOMINATIVA)	FLORENTINA MARISOL VILLAR TEJADA, JUAN MIGUEL BAEZ LARA	E/2017-48398	28/12/17	5	INQOVI (DENOMINATIVA)	OTSUKA PHARMACEUTICAL CO., LTD.
E/2018-2613	19/1/18	5	AGROBARRE (DENOMINATIVA)	AGROESA, S.R.L	E/2018-8268	26/2/18	5	KELZORVI (DENOMINATIVA)	JOHNSON & JOHNSON
E/2018-2614	5/3/18	5	AGROFAN (DENOMINATIVA)	AGROESA, S.R.L	E/2017-35182	31/1/18	5	KOALA (DENOMINATIVA)	ANYELO BENEDICTO RODRIGUEZ VALERIO
E/2018-2604	2/3/18	5	AGROFURAN (DENOMINATIVA)	AGROESA, S.R.L.	E/2018-2615	19/1/18	5	LATION (DENOMINATIVA)	AGROESA, S.R.L
E/2017-43988	22/1/18	5	ALC-LAB NEOPIME (DENOMINATIVA)	CRAL PHARMACEUTICAL	E/2018-6051	2/3/18	5	MACAFOX (DENOMINATIVA)	MACARIO FARMA, S.R.L
E/2018-1691	15/1/18	5	ALC-LAB RULAY (DENOMINATIVA)	CRAL PHARMACEUTICAL	E/2018-2616	19/1/18	5	MANDE (DENOMINATIVA)	AGROESA, S.R.L
E/2018-2664	15/2/18	5	BAZITRO (DENOMINATIVA)	JOEL DARIO ACEVEDO JOGA	E/2018-4352	1/2/18	5	METASTOR (DENOMINATIVA)	R & S INTERNACIONAL, S.R.L.
E/2017-46057	6/12/17	5	BIOXCELL EPS PAC DOMINICANA (DENOMINATIVA)	PAC DOMINICANA, SRL	E/2018-6257	16/2/18	5	MIRTA (DENOMINATIVA)	EURO LIMITED, LTD S.R.L.
E/2017-35189	31/1/18	5	CALAO (DENOMINATIVA)	ANYELO BENEDICTO RODRIGUEZ VALERIO	E/2018-4866	22/2/18	5	MISOTROL (DENOMINATIVA)	LABORATORIOS DE APLICACIONES MÉDICAS, S.R.L.
E/2018-5316	7/2/18	5	CIPROZID (DENOMINATIVA)	FARMACÉUTICA GLOBAL FARGLOSA, S.R.L.	E/2017-47170	16/2/18	5	MUCINACÍ (DENOMINATIVA)	CARLOS MOREL BARRERA
E/2018-9920	9/3/18	5	COMBISTAR MIX (DENOMINATIVA)	AGROQUIMICA INDUSTRIAL RIMAC, SRL	E/2018-8901	2/3/18	5	NUTRIBEN PRO-ALFA (DENOMINATIVA)	ALTER FARMACIA, S.A.
					E/2017-39303	13/2/18	5	OBE-ZAR (DENOMINATIVA)	U SQUARE LIFESCIENCE PVT. LTD
					E/2018-8809	2/3/18	5	OWN (DENOMINATIVA)	YRIS MARGARITA PAULINO GOMEZ
					E/2018-6257	13/2/18	5	PRE-ACO (DENOMINATIVA)	PRECISE CHEMIPHARMA PVT. LTD
					E/2018-6262	13/2/18	5	PRE-AZEL (DENOMINATIVA)	PRECISE CHEMIPHARMA PVT. LTD
					E/2018-6259	13/2/18	5	PRE-AZI (DENOMINATIVA)	PRECISE CHEMIPHARMA PVT. LTD

VIENE DE LA PÁGINA ANTERIOR

(210) EXPD.	(220) SOL. FECHA	(511) C.I.	(561) MARCA	(730) SOLICITANTE
E/2018-7068	19/2/18	5	PREBICTAL DUO (DENOMINATIVA)	ZODIAC INTERNATIONAL CORPORATION
E/2018-6260	13/2/18	5	PRE-ESO (DENOMINATIVA)	PRECISE CHEMIPHARMA PVT. LTD
E/2018-6251	13/2/18	5	PRE-FEBU (DENOMINATIVA)	PRECISE CHEMIPHARMA PVT. LTD
E/2018-8425	28/2/18	5	PRE-FLUPIR (DENOMINATIVA)	PRECISE CHEMIPHARMA PVT. LTD
E/2018-6252	13/2/18	5	PRE-ITRA (DENOMINATIVA)	PRECISE CHEMIPHARMA PVT. LTD
E/2018-6263	28/2/18	5	PRE-LECLO (DENOMINATIVA)	PRECISE CHEMIPHARMA PVT. LTD
E/2018-6253	13/2/18	5	PRE-LER (DENOMINATIVA)	PRECISE CHEMIPHARMA PVT. LTD
E/2018-6254	13/2/18	5	PRE-OME (DENOMINATIVA)	PRECISE CHEMIPHARMA PVT. LTD
E/2018-6255	13/2/18	5	PRE-ORLI (DENOMINATIVA)	PRECISE CHEMIPHARMA PVT. LTD
E/2018-6261	13/2/18	5	PRE-SIL (DENOMINATIVA)	PRECISE CHEMIPHARMA PVT. LTD
E/2018-6256	13/2/18	5	PRE-SILDAP (DENOMINATIVA)	PRECISE CHEMIPHARMA PVT. LTD
E/2018-6258	13/2/18	5	PRE-TENE (DENOMINATIVA)	PRECISE CHEMIPHARMA PVT. LTD
E/2018-2610	19/1/18	5	PRORICE (DENOMINATIVA)	AGROESA, S.R.L.
E/2016-36368	16/12/16	5	REBENZA (DENOMINATIVA)	AGROQUIMICA CENTRAL, S.R.L.
E/2017-48397	28/12/17	5	REDEMVI (DENOMINATIVA)	OTSUKA PHARMACEUTICAL CO., LTD.
E/2018-6072	12/2/18	5	REVENQUE (DENOMINATIVA)	LABORATORIO BRITANIA S. R. L.
E/2018-1129	10/1/18	5	REYULTI (DENOMINATIVA)	H. LUNDBECK A/S
E/2018-9917	9/3/18	5	RIMAXIFEN (DENOMINATIVA)	AGROQUIMICA INDUSTRIAL RIMAC, SRL
E/2018-9922	9/3/18	5	RIMPIRIFOS (DENOMINATIVA)	AGROQUIMICA INDUSTRIAL RIMAC, SRL
E/2017-46002	6/12/17	5	ROFF-OIL (DENOMINATIVA)	DISTRIBUIDORA ALYGUA, E.I.R.L.
E/2018-9921	9/3/18	5	SLAMMER (DENOMINATIVA)	AGROQUIMICA INDUSTRIAL RIMAC, SRL
E/2018-2874	2/3/18	5	SWING (DENOMINATIVA)	QUIMAGRO, SRL
E/2018-5321	7/2/18	5	T-CEF (DENOMINATIVA)	FARMACÉUTICA GLOBAL FARGLOSA, S.R.L.
E/2018-2611	19/1/18	5	TEMIDO (DENOMINATIVA)	AGROESA, S.R.L.
E/2017-35188	31/1/18	5	TOPO (DENOMINATIVA)	ANYELO BENEDICTO RODRIGUEZ VALERIO
E/2018-6447	14/2/18	5	TRINEURON (DENOMINATIVA)	PRODUCTOS GUTIS, S.A.
E/2018-8486	1/3/18	5	URIBETA (DENOMINATIVA)	PROBIOMED, S.A. DE C.V
E/2016-10368	29/3/16	5	VEMLIDY (DENOMINATIVA)	GILEAD SCIENCES IRELAND UC
E/2018-1698	15/2/18	5	VIGESTAC (DENOMINATIVA)	CPHARM, S.R.L.
E/2017-46847	13/12/17	5	VYNCRO (DENOMINATIVA)	NOVARTIS AG
E/2018-9915	9/3/18	5	WEEDCOP (DENOMINATIVA)	AGROQUIMICA INDUSTRIAL RIMAC, SRL
E/2017-48240	27/12/17	5	ZOPIZZ (DENOMINATIVA)	ITALPHARMA DEVELOPMENT & INDUSTRIES CO. LTD.
E/2018-5258	7/2/18	7	COWAY (DENOMINATIVA)	COWAY CO., LTD.
E/2018-7908	23/2/18	8	TREET (DENOMINATIVA)	MARCELO JORGE ROSENBAUM
E/2018-6688	15/2/18	9	ADN BACHATA (DENOMINATIVA)	VICTOR MANUEL MINAYA DE LA CRUZ
E/2016-38221	28/10/16	9	FIFO (DENOMINATIVA)	FIFO WIRELESS, INC.
E/2018-1965	16/1/18	9	ODISEA (DENOMINATIVA)	FANEL MONTERO CARVAJAL / LUIS MISAELE MATEO VALERIO
E/2018-7720	22/2/18	10	BSC ACCUSTICK (DENOMINATIVA)	BOSTON SCIENTIFIC DEL CARIBE, INC., EN LO ADELANTE BSC
E/2018-7679	22/2/18	10	BSC ADVANIX (DENOMINATIVA)	BOSTON SCIENTIFIC DEL CARIBE, INC., EN LO ADELANTE BSC
E/2018-7690	22/2/18	10	BSC ADVANTAGE FIT (DENOMINATIVA)	BOSTON SCIENTIFIC DEL CARIBE, INC., EN LO ADELANTE BSC
E/2018-7639	22/2/18	10	BSC BACK-UP MEIER (DENOMINATIVA)	BOSTON SCIENTIFIC DEL CARIBE, INC., EN LO ADELANTE BSC
E/2018-7702	22/2/18	10	BSC BERENTEIN (DENOMINATIVA)	BOSTON SCIENTIFIC DEL CARIBE, INC., EN LO ADELANTE BSC
E/2018-7714	22/2/18	10	BSC COIL PUSHER 16 (DENOMINATIVA)	BOSTON SCIENTIFIC DEL CARIBE, INC., EN LO ADELANTE BSC
E/2018-7713	22/2/18	10	BSC COMPLEX (DENOMINATIVA)	BOSTON SCIENTIFIC DEL CARIBE, INC., EN LO ADELANTE BSC
E/2018-7724	22/2/18	10	BSC CONNECTING TUBE FOR DRAINAGE BAG (DENOMINATIVA)	BOSTON SCIENTIFIC DEL CARIBE, INC., EN LO ADELANTE BSC
E/2018-7686	22/2/18	10	BSC CONSERVA (DENOMINATIVA)	BOSTON SCIENTIFIC DEL CARIBE, INC., EN LO ADELANTE BSC
E/2018-7585	22/2/18	10	BSC CONVEY (DENOMINATIVA)	BOSTON SCIENTIFIC DEL CARIBE, INC., EN LO ADELANTE BSC
E/2018-7623	22/2/18	10	BSC COYOTE (DENOMINATIVA)	BOSTON SCIENTIFIC DEL CARIBE, INC., EN LO ADELANTE BSC
E/2018-7598	22/2/18	10	BSC CROSSBOSS (DENOMINATIVA)	BOSTON SCIENTIFIC DEL CARIBE, INC., EN LO ADELANTE BSC
E/2018-7725	22/2/18	10	BSC DILATORS (DENOMINATIVA)	BOSTON SCIENTIFIC DEL CARIBE, INC., EN LO ADELANTE BSC
E/2018-7700	22/2/18	10	BSC DIREXION (DENOMINATIVA)	BOSTON SCIENTIFIC DEL CARIBE, INC., EN LO ADELANTE BSC
E/2018-7704	22/2/18	10	BSC EMBOZONE (DENOMINATIVA)	BOSTON SCIENTIFIC DEL CARIBE, INC., EN LO ADELANTE BSC
E/2018-7582	22/2/18	10	BSC EMERGE (DENOMINATIVA)	BOSTON SCIENTIFIC DEL CARIBE, INC., EN LO ADELANTE BSC
E/2018-7674	22/2/18	10	BSC ENDOVIVE (DENOMINATIVA)	BOSTON SCIENTIFIC DEL CARIBE, INC., EN LO ADELANTE BSC
E/2018-7626	22/2/18	10	BSC EQUALIZER (DENOMINATIVA)	BOSTON SCIENTIFIC DEL CARIBE, INC., EN LO ADELANTE BSC
E/2018-7680	22/2/18	10	BSC EXPECT (DENOMINATIVA)	BOSTON SCIENTIFIC DEL CARIBE, INC., EN LO ADELANTE BSC
E/2018-7715	22/2/18	10	BSC EXPEL (DENOMINATIVA)	BOSTON SCIENTIFIC DEL CARIBE, INC., EN LO ADELANTE BSC
E/2018-7616	22/2/18	10	BSC EXPRESS LD (DENOMINATIVA)	BOSTON SCIENTIFIC DEL CARIBE, INC., EN LO ADELANTE BSC
E/2018-7617	22/2/18	10	BSC EXPRESS SD (DENOMINATIVA)	BOSTON SCIENTIFIC DEL CARIBE, INC., EN LO ADELANTE BSC
E/2018-7678	22/2/18	10	BSC EXTRACTOR PRO (DENOMINATIVA)	BOSTON SCIENTIFIC DEL CARIBE, INC., EN LO ADELANTE BSC
E/2018-7655	22/2/18	10	BSC FATHOM (DENOMINATIVA)	BOSTON SCIENTIFIC DEL CARIBE, INC., EN LO ADELANTE BSC
E/2018-7711	22/2/18	10	BSC FIGURE (DENOMINATIVA)	BOSTON SCIENTIFIC DEL CARIBE, INC., EN LO ADELANTE BSC
E/2018-7621	22/2/18	10	BSC FILTER WIRE (DENOMINATIVA)	BOSTON SCIENTIFIC DEL CARIBE, INC., EN LO ADELANTE BSC
E/2018-7716	22/2/18	10	BSC FLEXIMA (DENOMINATIVA)	BOSTON SCIENTIFIC DEL CARIBE, INC., EN LO ADELANTE BSC
E/2018-7721	22/2/18	10	BSC FLOWITCH HP DEVICE (DENOMINATIVA)	BOSTON SCIENTIFIC DEL CARIBE, INC., EN LO ADELANTE BSC

(210) EXPD.	(220) SOL. FECHA	(511) C.I.	(561) MARCA	(730) SOLICITANTE
E/2018-7722	22/2/18	10	BSC GATEWAY PLUS Y ADAPTER (DENOMINATIVA)	BOSTON SCIENTIFIC DEL CARIBE, INC., EN LO ADELANTE BSC
E/2018-7596	22/2/18	10	BSC GUIDEZILLA (DENOMINATIVA)	BOSTON SCIENTIFIC DEL CARIBE, INC., EN LO ADELANTE BSC
E/2018-7708	22/2/18	10	BSC IDC (DENOMINATIVA)	BOSTON SCIENTIFIC DEL CARIBE, INC., EN LO ADELANTE BSC
E/2018-7640	22/2/18	10	BSC IMAGER II (DENOMINATIVA)	BOSTON SCIENTIFIC DEL CARIBE, INC., EN LO ADELANTE BSC
E/2018-7676	22/2/18	10	BSC INTERJECT (DENOMINATIVA)	BOSTON SCIENTIFIC DEL CARIBE, INC., EN LO ADELANTE BSC
E/2018-7707	22/2/18	10	BSC INTERLOCK (DENOMINATIVA)	BOSTON SCIENTIFIC DEL CARIBE, INC., EN LO ADELANTE BSC
E/2018-7671	22/2/18	10	BSC JAGWIRE (DENOMINATIVA)	BOSTON SCIENTIFIC DEL CARIBE, INC., EN LO ADELANTE BSC
E/2018-8606	1/3/18	10	BSC JETSTREAM SC (DENOMINATIVA)	BOSTON SCIENTIFIC DEL CARIBE, INC., EN LO ADELANTE BSC
E/2018-7648	22/2/18	10	BSC JETSTREAM XC (DENOMINATIVA)	BOSTON SCIENTIFIC DEL CARIBE, INC., EN LO ADELANTE BSC
E/2018-7629	22/2/18	10	BSC JOURNEY (DENOMINATIVA)	BOSTON SCIENTIFIC DEL CARIBE, INC., EN LO ADELANTE BSC
E/2018-7587	22/2/18	10	BSC KINETIX (DENOMINATIVA)	BOSTON SCIENTIFIC DEL CARIBE, INC., EN LO ADELANTE BSC
E/2018-7688	22/2/18	10	BSC LIGHT TRAIL (DENOMINATIVA)	BOSTON SCIENTIFIC DEL CARIBE, INC., EN LO ADELANTE BSC
E/2018-7712	22/2/18	10	BSC MULTILoop (DENOMINATIVA)	BOSTON SCIENTIFIC DEL CARIBE, INC., EN LO ADELANTE BSC
E/2018-7622	22/2/18	10	BSC MUSTANG (DENOMINATIVA)	BOSTON SCIENTIFIC DEL CARIBE, INC., EN LO ADELANTE BSC
E/2018-7583	22/2/18	10	BSC NC EMERGE (DENOMINATIVA)	BOSTON SCIENTIFIC DEL CARIBE, INC., EN LO ADELANTE BSC
E/2018-7685	22/2/18	10	BSC NEPHRO MAX (DENOMINATIVA)	BOSTON SCIENTIFIC DEL CARIBE, INC., EN LO ADELANTE BSC
E/2018-7645	22/2/18	10	BSC OFFROAD (DENOMINATIVA)	BOSTON SCIENTIFIC DEL CARIBE, INC., EN LO ADELANTE BSC
E/2018-7705	22/2/18	10	BSC ONCOZONE (DENOMINATIVA)	BOSTON SCIENTIFIC DEL CARIBE, INC., EN LO ADELANTE BSC
E/2018-7602	22/2/18	10	BSC OPTOCROSS 6 (DENOMINATIVA)	BOSTON SCIENTIFIC DEL CARIBE, INC., EN LO ADELANTE BSC
E/2018-7717	22/2/18	10	BSC PERCUFLEX (DENOMINATIVA)	BOSTON SCIENTIFIC DEL CARIBE, INC., EN LO ADELANTE BSC
E/2018-7683	22/2/18	10	BSC PERCUFLEX PLUS (DENOMINATIVA)	BOSTON SCIENTIFIC DEL CARIBE, INC., EN LO ADELANTE BSC
E/2018-7723	22/2/18	10	BSC PERCUFLIX (DENOMINATIVA)	BOSTON SCIENTIFIC DEL CARIBE, INC., EN LO ADELANTE BSC
E/2018-7627	22/2/18	10	BSC PERIPHERAL CUTTING BALLOON (DENOMINATIVA)	BOSTON SCIENTIFIC DEL CARIBE, INC., EN LO ADELANTE BSC
E/2018-7637	22/2/18	10	BSC PLATINUM PLUS (DENOMINATIVA)	BOSTON SCIENTIFIC DEL CARIBE, INC., EN LO ADELANTE BSC
E/2018-7654	22/2/18	10	BSC POWER PULSE (DENOMINATIVA)	BOSTON SCIENTIFIC DEL CARIBE, INC., EN LO ADELANTE BSC
E/2018-7580	22/2/18	10	BSC PROMUS PREMIER (DENOMINATIVA)	BOSTON SCIENTIFIC DEL CARIBE, INC., EN LO ADELANTE BSC
E/2018-7603	22/2/18	10	BSC PULLBACK (DENOMINATIVA)	BOSTON SCIENTIFIC DEL CARIBE, INC., EN LO ADELANTE BSC
E/2018-7673	22/2/18	10	BSC RADIAL JAW (DENOMINATIVA)	BOSTON SCIENTIFIC DEL CARIBE, INC., EN LO ADELANTE BSC
E/2018-7581	22/2/18	10	BSC REBEL (DENOMINATIVA)	BOSTON SCIENTIFIC DEL CARIBE, INC., EN LO ADELANTE BSC
E/2018-7701	22/2/18	10	BSC RENEGADE (DENOMINATIVA)	BOSTON SCIENTIFIC DEL CARIBE, INC., EN LO ADELANTE BSC
E/2018-7675	22/2/18	10	BSC RESOLUTION (DENOMINATIVA)	BOSTON SCIENTIFIC DEL CARIBE, INC., EN LO ADELANTE BSC
E/2018-7593	22/2/18	10	BSC ROTAGLIDE 6 (DENOMINATIVA)	BOSTON SCIENTIFIC DEL CARIBE, INC., EN LO ADELANTE BSC
E/2018-7591	22/2/18	10	BSC ROTALINK (DENOMINATIVA)	BOSTON SCIENTIFIC DEL CARIBE, INC., EN LO ADELANTE BSC
E/2018-7647	22/2/18	10	BSC ROTALINK PLUS (DENOMINATIVA)	BOSTON SCIENTIFIC DEL CARIBE, INC., EN LO ADELANTE BSC
E/2018-7592	22/2/18	10	BSC ROTAWIRE (DENOMINATIVA)	BOSTON SCIENTIFIC DEL CARIBE, INC., EN LO ADELANTE BSC
E/2018-7669	22/2/18	10	BSC SC-CRE (DENOMINATIVA)	BOSTON SCIENTIFIC DEL CARIBE, INC., EN LO ADELANTE BSC
E/2018-7687	22/2/18	10	BSC SENSOR (DENOMINATIVA)	BOSTON SCIENTIFIC DEL CARIBE, INC., EN LO ADELANTE BSC
E/2018-7588	22/2/18	10	BSC SENTAI WIRES (DENOMINATIVA)	BOSTON SCIENTIFIC DEL CARIBE, INC., EN LO ADELANTE BSC
E/2018-7650	22/2/18	10	BSC SOLENT ONMI (DENOMINATIVA)	BOSTON SCIENTIFIC DEL CARIBE, INC., EN LO ADELANTE BSC
E/2018-7651	22/2/18	10	BSC SOLENT PROXI (DENOMINATIVA)	BOSTON SCIENTIFIC DEL CARIBE, INC., EN LO ADELANTE BSC
E/2018-7682	22/2/18	10	BSC SPEEDBAND SUPERVIEW (DENOMINATIVA)	BOSTON SCIENTIFIC DEL CARIBE, INC., EN LO ADELANTE BSC
E/2018-7703	22/2/18	10	BSC STANDARD (DENOMINATIVA)	BOSTON SCIENTIFIC DEL CARIBE, INC., EN LO ADELANTE BSC
E/2018-7710	22/2/18	10	BSC STARGHT (DENOMINATIVA)	BOSTON SCIENTIFIC DEL CARIBE, INC., EN LO ADELANTE BSC
E/2018-7628	22/2/18	10	BSC STARTER (DENOMINATIVA)	BOSTON SCIENTIFIC DEL CARIBE, INC., EN LO ADELANTE BSC
E/2018-7624	22/2/18	10	BSC STERLING (DENOMINATIVA)	BOSTON SCIENTIFIC DEL CARIBE, INC., EN LO ADELANTE BSC
E/2018-7597	22/2/18	10	BSC STINGRAY (DENOMINATIVA)	BOSTON SCIENTIFIC DEL CARIBE, INC., EN LO ADELANTE BSC
E/2018-7600	22/2/18	10	BSC STINGRAY EXT. GUIDEWIRE (DENOMINATIVA)	BOSTON SCIENTIFIC DEL CARIBE, INC., EN LO ADELANTE BSC
E/2018-7719	22/2/18	10	BSC SUPER SHEATH (DENOMINATIVA)	BOSTON SCIENTIFIC DEL CARIBE, INC., EN LO ADELANTE BSC
E/2018-7586	22/2/18	10	BSC SUPERSHEATH (DENOMINATIVA)	BOSTON SCIENTIFIC DEL CARIBE, INC., EN LO ADELANTE BSC
E/2018-7599	22/2/18	10	BSC SYTINGRAY GUIDEWIRE (DENOMINATIVA)	BOSTON SCIENTIFIC DEL CARIBE, INC., EN LO ADELANTE BSC
E/2018-7615	22/2/18	10	BSC TRANSEND (DENOMINATIVA)	BOSTON SCIENTIFIC DEL CARIBE, INC., EN LO ADELANTE BSC

PASA A LA PÁGINA SIGUIENTE

VIENE DE LA PÁGINA ANTERIOR

(210) EXPD.	(220) SOL. FECHA	(511) C.I.	(561) MARCA	(730) SOLICITANTE
E/2018-7681	22/2/18	10	BSC TRAPEZOID (DENOMINATIVA)	BOSTON SCIENTIFIC DEL CARIBE, INC., EN LO ADELANTE BSC
E/2018-7643	22/2/18	10	BSC TRUE PATH (DENOMINATIVA)	BOSTON SCIENTIFIC DEL CARIBE, INC., EN LO ADELANTE BSC
E/2018-7644	22/2/18	10	BSC TRUE PATH EXTENTION WIRE (DENOMINATIVA)	BOSTON SCIENTIFIC DEL CARIBE, INC., EN LO ADELANTE BSC
E/2018-7677	22/2/18	10	BSC TRUETOME (DENOMINATIVA)	BOSTON SCIENTIFIC DEL CARIBE, INC., EN LO ADELANTE BSC
E/2018-7672	22/2/18	10	BSC ULTRATOME (DENOMINATIVA)	BOSTON SCIENTIFIC DEL CARIBE, INC., EN LO ADELANTE BSC
E/2018-7689	22/2/18	10	BSC UROMAX ULTRA (DENOMINATIVA)	BOSTON SCIENTIFIC DEL CARIBE, INC., EN LO ADELANTE BSC
E/2018-7631	22/2/18	10	BSC V14 CONTROL WIRE (DENOMINATIVA)	BOSTON SCIENTIFIC DEL CARIBE, INC., EN LO ADELANTE BSC
E/2018-7632	22/2/18	10	BSC V18 CONTROL WIRE (DENOMINATIVA)	BOSTON SCIENTIFIC DEL CARIBE, INC., EN LO ADELANTE BSC
E/2018-7709	22/2/18	10	BSC VORTX (DENOMINATIVA)	BOSTON SCIENTIFIC DEL CARIBE, INC., EN LO ADELANTE BSC
E/2018-7619	22/2/18	10	BSC WALFLEX (DENOMINATIVA)	BOSTON SCIENTIFIC DEL CARIBE, INC., EN LO ADELANTE BSC
E/2018-7620	22/2/18	10	BSC WALLGRAFT (DENOMINATIVA)	BOSTON SCIENTIFIC DEL CARIBE, INC., EN LO ADELANTE BSC
E/2018-7618	22/2/18	10	BSC WALLSTENT (DENOMINATIVA)	BOSTON SCIENTIFIC DEL CARIBE, INC., EN LO ADELANTE BSC
E/2018-7590	22/2/18	10	BSC WOLVERINE (DENOMINATIVA)	BOSTON SCIENTIFIC DEL CARIBE, INC., EN LO ADELANTE BSC
E/2018-7625	22/2/18	10	BSC XXL (DENOMINATIVA)	BOSTON SCIENTIFIC DEL CARIBE, INC., EN LO ADELANTE BSC
E/2018-7649	22/2/18	10	BSC ZELANTE (DENOMINATIVA)	BOSTON SCIENTIFIC DEL CARIBE, INC., EN LO ADELANTE BSC
E/2018-7635	22/2/18	10	BSC ZIP WIRE SMALL VESSEL (DENOMINATIVA)	BOSTON SCIENTIFIC DEL CARIBE, INC., EN LO ADELANTE BSC
E/2018-7636	22/2/18	10	BSC ZIP WIRE STANDARD AND STIFF (DENOMINATIVA)	BOSTON SCIENTIFIC DEL CARIBE, INC., EN LO ADELANTE BSC
E/2018-8650	1/3/18	10	LIBRE (DENOMINATIVA)	ABBOTT DIABETES CARE INC.
E/2018-7735	22/2/18	10	MEDI-KD (DENOMINATIVA)	KODO PHARMA, S.R.L.
E/2017-29024	31/7/17	10	NEXGEN (DENOMINATIVA)	ZIMMER, INC.
E/2018-5257	7/2/18	11	COWAY (DENOMINATIVA)	COWAY CO., LTD.
E/2018-8652	1/3/18	11	ICOMBI (DENOMINATIVA)	RATIONAL AG
E/2018-8147	26/2/18	11	SENZO (DENOMINATIVA)	ALAN PAIEWONSKY ELMUDES
E/2018-3284	24/1/18	12	SEAT ALBORAN (DENOMINATIVA)	SEAT, S.A.
E/2018-3282	24/1/18	12	SEAT ARANDA (DENOMINATIVA)	SEAT, S.A.
E/2018-3503	25/1/18	12	SEAT AVILA (DENOMINATIVA)	SEAT, S.A.
E/2018-6503	14/2/18	12	SEAT BORN (DENOMINATIVA)	SEAT, S.A.
E/2018-6504	14/2/18	12	SEAT BORN-E (DENOMINATIVA)	SEAT, S.A.
E/2018-6691	15/2/18	12	SEAT E-BORN (DENOMINATIVA)	SEAT, S.A.
E/2018-3283	24/1/18	12	SEAT TARRACO (DENOMINATIVA)	SEAT, S.A.
E/2018-9116	5/3/18	12	SURGE (DENOMINATIVA)	GREEN4U TRADEMARKS, INC.
E/2018-6847	16/2/18	16	MAMUSHKA: LAS HOJAS MADURAS DE MI OTOÑO (DENOMINATIVA)	WINSTON HENDEL PICHARDO LLENAS
E/2018-6527	15/2/18	16	NOGAL (DENOMINATIVA)	GRUPO RODRÍGUEZ GÓMEZ (ROGOSA), S.R.L.
E/2018-6699	15/2/18	16	VISPICE (DENOMINATIVA)	VISCOFAN, S. A.
E/2017-46145	7/12/17	17	TUBOPOWER (DENOMINATIVA)	ZHEN WANG
E/2018-1631	12/1/18	25	BONDS (DENOMINATIVA)	HANES INNERWEAR AUSTRALIA PTY LTD.
E/2018-7304	20/2/18	25	MERAMEC (DENOMINATIVA)	THE MERAMEC GROUP, INC.
E/2018-6873	16/2/18	25	MONFERRATO (DENOMINATIVA)	RICARDO ANTONIO GARCIA ESTEVEZ
E/2018-6646	15/2/18	25	QUERUBIN IMPERIAL (DENOMINATIVA)	ANTONIO VALDEZ FORTUNA
E/2018-8566	1/3/18	25	RANGER BOOTS BY D TEC (DENOMINATIVA)	D' TEC (DEFENSA & TECNOLOGÍA), SRL
E/2018-3261	24/1/18	29	COAVE (DENOMINATIVA)	CORPORACIÓN AGROPECUARIA DEL CIBAO, SRL
E/2017-41378	31/10/17	29	ECOLAT (DENOMINATIVA)	GLORIA, S.A.
E/2018-7014	19/2/18	29	JULIA'S COUSINE (DENOMINATIVA)	HAEZ INVESTMENT, S.R.L.
E/2018-3683	16/2/18	29	KOMANFISH (DENOMINATIVA)	GRUPO RODRÍGUEZ GÓMEZ ROGOSA, S.R.L.
E/2017-47284	13/2/18	29	MANTEQUILLA DOÑA MAHITA (DENOMINATIVA)	PEDRO PABLO GRULLÓN GRULLÓN
E/2018-7319	20/2/18	29	MEGLIO (DENOMINATIVA)	OLIVAR INTERNACIONAL EXPORTADOR, S.A.
E/2018-4848	5/2/18	29	MONTEVECCHIO (DENOMINATIVA)	MARCO CRACCO NARDUZZI / WALTER PERISSUTTI LETTIG / LA SALUMERIA, S.R.L.
E/2018-8902	2/3/18	29	NUTRIBEN PRO-ALFA (DENOMINATIVA)	ALTER FARMACIA, S.A.
E/2018-4849	5/2/18	29	PAVONCELLI (DENOMINATIVA)	WALTER PERISSUTTI LETTIG, LA SALUMERIA, S.R.L., MARCO CRACCO NARDUZZI
E/2018-5079	6/2/18	29	PLACER SALUDABLE (LEMA COMERCIAL)	INDUVECA, S.A.
E/2017-45326	12/2/18	29	PRODUCTOS DEL JAYA (DENOMINATIVA)	CARNICOS DEL JAYA, E.I.R.L.
E/2018-7999	23/2/18	29	PRODUCTOS DICENT (DENOMINATIVA)	ESTEBAN DICENT RODRIGUEZ
E/2018-4827	5/2/18	29	SUPER ESTELAR (DENOMINATIVA)	INDUVECA, S.A.
E/2018-1420	11/1/18	29	TODO LO HACE DIVERTIDO (LEMA COMERCIAL)	CMI IP HOLDING
E/2018-8623	1/3/18	30	BEEFSTEAK (DENOMINATIVA)	BBU, INC.
E/2018-8436	28/2/18	30	BIG BEN (DENOMINATIVA)	BORGYNET INTERNATIONAL HOLDINGS CORPORATION
E/2018-125	2/1/18	30	CAFE MONTE NEGRO (DENOMINATIVA)	JOLTECA, SRL
E/2018-4607	2/2/18	30	CIDER (DENOMINATIVA)	MOISES UREÑA THEN
E/2018-2128	19/2/18	30	DOMINICONO (DENOMINATIVA)	GRUPO SOSALTA, S.R.L.
E/2018-8367	28/2/18	30	HIELO BAHIA DE LAS AGUILAS (DENOMINATIVA)	FAUSTO NERIS MEDINA JIMENEZ
E/2018-6531	15/2/18	30	KIMERA KACAO BOOSTER (DENOMINATIVA)	DRY APPLE INDUSTRY, S.R.L.
E/2018-6866	16/2/18	30	PARADIGMA (DENOMINATIVA)	PROCESADORA DE ALIMENTOS PRODAL, S.A.
E/2017-43830	20/11/17	30	RIK CASABE CARIBE (DENOMINATIVA)	GRUPO BARABICU, SRL
E/2018-7933	6/3/18	30	RIQUICHISIM BY YANEL (DENOMINATIVA)	YAHAIRA JAVIER ALBURQUERQUE
E/2018-8448	28/2/18	30	SUMESA MODENA (DENOMINATIVA)	SUMESA S.A.
E/2018-5558	8/2/18	30	TACO ROLL (DENOMINATIVA)	KARIANA JANET TEJEDA OLIVO
E/2017-41376	31/10/17	31	ECOLAT (DENOMINATIVA)	GLORIA, S.A.

(210) EXPD.	(220) SOL. FECHA	(511) C.I.	(561) MARCA	(730) SOLICITANTE
E/2017-44977	1/3/17	31	FRIGOCOOP (DENOMINATIVA)	COOPERATIVA AGROPECUARIA Y SERVICIOS MÚLTIPLES DE PRODUCTORES DE YUCA COPEYUCA
E/2018-7847	22/2/18	31	PARITY PLUS (DENOMINATIVA)	ARCHER-DANIELS-MIDLAND COMPANY
E/2018-7846	22/2/18	31	RED HAT (DENOMINATIVA)	ARCHER-DANIELS-MIDLAND COMPANY
E/2018-1125	10/1/18	32	AQUALIFE (DENOMINATIVA)	SAMUEL HERRERA BAEZ, STAGECOM S. R. L.
E/2018-2975	23/1/18	32	INDIGENA (DENOMINATIVA)	LEANDRO PIMENEL CALCAÑO / MARCO TULIO AGUDELO SANCHEZ
E/2018-6790	2/3/18	32	LOWKING (DENOMINATIVA)	MELVIN ISAAC RAMIREZ RAMOS
E/2018-242	3/1/18	32	PROWLER (DENOMINATIVA)	MONSTER ENERGY COMPANY
E/2018-6810	16/2/18	32	REFRESCOCO (DENOMINATIVA)	CALAHUA, S.A. DE C.V.
E/2018-4534	22/2/18	33	MAMAJUANA COCO BY COCO BAHIA (DENOMINATIVA)	AMAURY HERNANDEZ DEVERS, JUAN CARLOS HERNANDEZ DEVERS
E/2018-4408	2/2/18	33	MESTIZO PREMIUM CRAFT (DENOMINATIVA)	RAFAEL HERIBERTO ANTIGUA SOLIVEY
E/2018-8006	23/2/18	33	MONISTROL (DENOMINATIVA)	UNITED WINERIES ESTATES, S.A.
E/2018-8122	26/2/18	33	RESERVA COMELO'S (DENOMINATIVA)	COMERCIALIZADORA MELO SRL
E/2017-47547	19/12/17	33	SAUZA (DENOMINATIVA)	TEQUILA SAUZA, S. DE R.L. DE C.V.
E/2018-7443	21/2/18	33	WINE OF ARGENTINA LUIGI BOSCA (DENOMINATIVA)	BODEGA LUIGI BOSCA E HIJOS, S.R.L.
E/2014-18645	30/6/14	34	BUENA VISTA (DENOMINATIVA)	ARNOLD ANDRE GMBH & CO. KG
E/2017-43558	16/11/17	34	PRIME15 (DENOMINATIVA)	NICOPURE LABS, LLC
E/2016-35694	11/10/16	34	YAMASA (DENOMINATIVA)	DAVIDOFF & CIE SA
E/2018-2242	17/1/18	35	CULINARY CIRCLE (DENOMINATIVA)	SUPERVALU INC.
E/2017-39015	6/2/18	35	DEMELON (DENOMINATIVA)	DEMETECH CORP
E/2018-6744	16/2/18	35	MIEL CHITO (DENOMINATIVA)	RANDY EMILIO LEONARDO VALDEZ TATIS, DIÓGENES LEONARDO RADHAMÉS VALDEZ TEJADA
E/2017-34689	16/2/18	35	VENOX NUTRITION (DENOMINATIVA)	NOEL ALEXANDER MATEO RODRIGUEZ
E/2018-6556	15/2/18	36	AUTOCOTIZAME (DENOMINATIVA)	AFINITY MARKETING INTERNATIONAL, S.R.L.
E/2018-2173	17/1/18	36	CERTIFICADO DIGITAL APAP (DENOMINATIVA)	ASOCIACION POPULAR DE AHORROS Y PRÉSTAMOS (APAP)
E/2018-8525	1/3/18	36	CUENTA CORRIENTE DIGITAL BANRESERVAS (DENOMINATIVA)	BANCO DE RESERVAS DE LA REPUBLICA DOMINICANA, BANCO DE SERVICIOS MULTIPLES.
E/2018-8526	1/3/18	36	CUENTA CORRIENTE DIGITAL JOVEN BANRESERVAS (DENOMINATIVA)	BANCO DE RESERVAS DE LA REPUBLICA DOMINICANA, BANCO DE SERVICIOS MULTIPLES
E/2018-8518	1/3/18	36	CUENTA CORRIENTE ELECTRÓNICA BANRESERVAS (DENOMINATIVA)	BANCO DE RESERVAS DE LA REPUBLICA DOMINICANA, BANCO DE SERVICIOS MULTIPLES
E/2018-8527	1/3/18	36	CUENTA CORRIENTE FOMENTA DIGITAL BANRESERVAS (DENOMINATIVA)	BANCO DE RESERVAS DE LA REPUBLICA DOMINICANA, BANCO DE SERVICIOS MULTIPLES
E/2018-8529	1/3/18	36	CUENTA CORRIENTE FOMENTA ELECTRÓNICA BANRESERVAS (DENOMINATIVA)	BANCO DE RESERVAS DE LA REPUBLICA DOMINICANA, BANCO DE SERVICIOS MULTIPLES.
E/2018-8530	1/3/18	36	CUENTA CORRIENTE FOMENTA VIRTUAL BANRESERVAS (DENOMINATIVA)	BANCO DE RESERVAS DE LA REPUBLICA DOMINICANA, BANCO DE SERVICIOS MULTIPLES
E/2018-8524	1/3/18	36	CUENTA CORRIENTE JOVEN BANRESERVAS (DENOMINATIVA)	BANCO DE RESERVAS DE LA REPUBLICA DOMINICANA, BANCO DE SERVICIOS MULTIPLES
E/2018-8521	1/3/18	36	CUENTA CORRIENTE TRANSACCIONAL BANRESERVAS (DENOMINATIVA)	BANCO DE RESERVAS DE LA REPUBLICA DOMINICANA, BANCO DE SERVICIOS MULTIPLES
E/2017-45175	29/11/17	36	MARATON DE OFERTAS POPULAR (LEMA COMERCIAL)	BANCO POPULAR DOMINICANO S.A.-BANCO MULTIPLE
E/2018-2061	17/1/18	36	NOMINA EMPRESARIAL APAP (DENOMINATIVA)	KELVIN RAMON ROSA ALMONTE
E/2017-33162	9/2/18	36	PARQUE INDUSTRIAL PUNTACANA (DENOMINATIVA)	PROMOCIONES SUKONAI, S.A.S., GRUPO PUNTACANA
E/2017-47681	13/2/18	36	QUE SE TE CUMPLAN GRANDES PASOS ACAP (LEMA COMERCIAL)	ASOCIACIÓN CIBAO DE AHORROS Y PRÉSTAMOS
E/2018-6615	15/2/18	41	AG30 POLITICO (DENOMINATIVA)	RICARDO MARTIN RODRIGUEZ SUERO
E/2017-15607	27/4/17	41	BASSIM (DENOMINATIVA)	VLADIMIR RIVERA AQUINO
E/2018-8129	26/2/18	41	BRAULIONEW (DENOMINATIVA)	BRAULIO RAFAEL SORIANO GERMAN
E/2018-8009	23/2/18	41	BRILLAVISSEXY (DENOMINATIVA)	BIENVENIDO TORRES BELTRE
E/2017-47783	21/12/17	41	EL DIGITAL.COM.DO CON MARGARITA QUIROZ (DENOMINATIVA)	ROSA MARGARITA QUIROZ MORA
E/2018-6649	15/2/18	41	FORO SOCIAL DE LA REPUBLICA DOMINICANA FOSOREDOR (DENOMINATIVA)	ANTONIO VALDEZ FORTUNA
E/2014-31254	30/10/14	41	KARIN ROSE (DENOMINATIVA)	ROSA KARINA PACHECO SANTANA
E/2018-3433	25/1/18	41	LA HORA DEL PELUQUERO (DENOMINATIVA)	DOMINGO HERRERA TAVAREZ
E/2017-46938	13/12/17	41	LAS MELLAS FRESH (DENOMINATIVA)	VLADIMIR SALVADOR ORTIZ MENDOZA
E/2018-2226	2/2/18	41	PRIMER RESPIRO (DENOMINATIVA)	WENDY MICHELLE TACTUK ORTIZ
E/2017-32616	9/2/18	41	PUNTACANA LA CANA GOLF CLUB (DENOMINATIVA)	INVERSIONES HOCENTAZ, S.A.S., GRUPO PUNTACANA
E/2018-2321	18/1/18	41	SWAT SERVING THE WORLD AT TRANSFORMATION (DENOMINATIVA)	LTG - LEADERSHIP TRAINING GROUP, S.R.L.
E/2016-41014	7/3/18	41	TEAM TENIS RD DELGADO VERAS (DENOMINATIVA)	MANUEL AMADO DELGADO VERAS, MIGUEL VIRGILIO DELGADO VERAS
E/2018-2320	18/1/18	41	THINKERS (DENOMINATIVA)	LTG - LEADERSHIP TRAINING GROUP, S.R.L.
E/2018-3275	24/1/18	41	VERDADES CON INGRID BALCACER (DENOMINATIVA)	FLAVIA BALCACER CRUZ
E/2018-4044	22/2/18	42	LADRIFLEX (DENOMINATIVA)	CENTRO DE PROMOCION DE TECNOLOGIAS DE INNOVACION - CEPTI, S.R.L.
E/2018-4171	31/1/18	43	751 (DENOMINATIVA)	THE CORYN GROUP II, LLC
E/2018-4174	31/1/18	43	ALLMI (DENOMINATIVA)	THE CORYN GROUP II, LLC
E/2018-4172	31/1/18	43	BLUEPRINT (DENOMINATIVA)	THE CORYN GROUP II, LLC
E/2018-4173	31/1/18	43	BLUPRINT (DENOMINATIVA)	THE CORYN GROUP II, LLC
E/2018-6937	19/2/18	43	GASTRO NUTRIN (DENOMINATIVA)	TURINTER, S. A.
E/2017-32618	9/2/18	43	HOTEL PUNTACANA BEACH RESORT (DENOMINATIVA)	INVERSIONES HOCENTAZ, S.A.S., GRUPO PUNTACANA
E/2017-33164	9/2/18	43	PUNTACANA RESORT HOTEL (DENOMINATIVA)	PROMOCIONES SUKONAI, S.A.S., GRUPO PUNTACANA

PASA A LA PÁGINA SIGUIENTE

VIENE DE LA PÁGINA ANTERIOR

(210) EXPD.	(220) SOL. FECHA	(511) C.I.	(561) MARCA	(730) SOLICITANTE
E/2018-6613	15/2/18	45	PULPOS (DENOMINATIVA)	OFAR, SRL
E/2018-7139	20/2/18	1 5	RECITOR (DENOMINATIVA)	BASF SE
E/2018-8631	1/3/18	11 19 20 21	FRANKOS (DENOMINATIVA)	SES SMART EVENT SUPPLIES, S.R.L.
E/2018-4825	5/2/18	3 30	GO! TABS (DENOMINATIVA)	JOHNSON & JOHNSON
E/2017-28466	26/7/17	36 43	VACASA (DENOMINATIVA)	VACASA LLC
E/2018-7848	22/2/18	5 31	MAXLEAN (DENOMINATIVA)	ARCHER-DANIELS-MIDLAND COMPANY
E/2018-6855	16/2/18	5 39 44	ADIUM (DENOMINATIVA)	ADIUM PHARMA S.A.
E/2018-6861	16/2/18	9 14	TAMBOUR HORIZON (DENOMINATIVA)	LOUIS VUITTON MALLETTIER
E/2017-43933	20/11/17	9 16 35 36 38 41 42 44 45	ALTICE BUSINESS (DENOMINATIVA)	NEXT LUXEMBOURG S.C.SP
E/2017-43930	20/11/17	9 16 35 36 38 41 42 44 45	ALTICE CINEMA (DENOMINATIVA)	NEXT LUXEMBOURG S.C.SP
E/2017-43928	20/11/17	9 16 35 36 38 41 42 44 45	ALTICE FEST (DENOMINATIVA)	NEXT LUXEMBURG S.C.SP
E/2017-43931	20/11/17	9 16 35 36 38 41 42 44 45	ALTICE MUSIC (DENOMINATIVA)	NEXT LUXEMBOURG S.C.SP
E/2017-43932	20/11/17	9 16 35 36 38 41 42 44 45	ALTICE SPORT (DENOMINATIVA)	NEXT LUXEMBOURG S.C.SP
E/2017-43929	20/11/17	9 16 35 36 38 41 42 44 45	ALTICE TRENDS (DENOMINATIVA)	NEXT LUXEMBOURG S.C.SP
E/2017-43564	16/11/17	9 34	HALO (DENOMINATIVA)	NICOPURE LABS, LLC
E/2017-28660	27/7/17	9 35 36	TRAVELEX (DENOMINATIVA)	TRAVELLERS EXCHANGE CORPORATION LIMITED
E/2017-47749	20/12/17	9 38 42	THINKSMART (DENOMINATIVA)	LENOVO (SINGAPORE) PTE. LTD.

RENOVACIONES MARCAS DE FABRICA

(111) REG.	(511) CL. INTL	(561) MARCA DE FABRICA	(732) TITULAR
167003	1	AMPHORA (DENOMINATIVA)	EASTMAN CHEMICAL COMPANY
120666	1	METRALLA (DENOMINATIVA)	INSECTICIDAS INTERNACIONALES DOMINICANA, S.A.
97691	1	MOTOREX (DENOMINATIVA)	BUCHER AG LANGENTHAL
16571	1	VORANOL (DENOMINATIVA)	THE DOW CHEMICAL COMPANY
97862	2	MOTOREX (DENOMINATIVA)	BUCHER AG LANGENTHAL
100195	3	A-DERMA Y DISEÑO	PIERRE FABRE Dermo-COSMETIQUE
169701	3	MISSKEY CREMA CAPILAR PERFECTA (DENOMINATIVA)	LABORATORIOS KEY, S.R.L.
163391	3	PELUS (DENOMINATIVA)	ALTAGRACIA VARGAS CUEVAS
168478	3	(FIGURATIVA)	JOHNSON & JOHNSON
167002	3	ALL-OUT HOLD (DENOMINATIVA)	KAO KABUSHIKI KAISHA A/T/A KAO CORPORATION
27444	3	AZUR (DENOMINATIVA)	ANTONIO PUIG, S.A.
96670	3	BEX (DENOMINATIVA)	INDUSTRIA LA POPULAR, S.A.
97325	3	BIORE (MIXTA)	KAO KABUSHIKI KAISHA
166182	3	COLGATE MAXIMUM CAVITY PROTECTION (MIXTA)	COLGATE PALMOLIVE COMPANY
169700	3	CREMA DE MANOS MISS KEY (DENOMINATIVA)	LABORATORIOS KEY, S.R.L.
168000	3	CY° ZONE VIVLY (DENOMINATIVA)	EBEL INTERNATIONAL LIMITED
170873	3	CY° ZONE (MIXTA)	EBEL INTERNATIONAL LIMITED
165697	3	D'ANTAN L' BEL (MIXTA)	EBEL INTERNATIONAL LIMITED
166438	3	ECOVER (DENOMINATIVA)	PEOPLE AGAINST DIRTY HOLDINGS LIMITED
95573	3	ESPUMIL (DENOMINATIVA)	INDUSTRIA LA POPULAR, S.A.
95573	3	ESPUMIL (DENOMINATIVA)	INDUSTRIA LA POPULAR, S.A.
166272	3	FRUCTIS (DENOMINATIVA)	L'OREAL
6449	3	GAL (DENOMINATIVA)	ANTONIO PUIG, S.A.
168936	3	HEAT DEFEAT (DENOMINATIVA)	KAO KABUSHIKI KAISHA A/T/A KAO CORPORATION
171016	3	L' BEL PORE SPECIALISTE (DENOMINATIVA)	EBEL INTERNATIONAL LIMITED
165981	3	PIQJITO (DENOMINATIVA)	ULABE DOMINICANA, S.R.L.
166269	3	RE-NUTRITION (DENOMINATIVA)	L'OREAL
169698	3	RIZOS KEY (DENOMINATIVA)	LABORATORIOS KEY, S.R.L.
16401	3	SAFARI (DENOMINATIVA)	THE POLO / LAUREN COMPANY, L.P.
167527	3	SCENTIA (DENOMINATIVA)	LABORATORIOS QUIMICO-FARMACEUTICOS LANSCASCO, S.A.
167347	3	SOIREE (MIXTA)	EBEL INTERNATIONAL LIMITED
168489	3	STRAIGHT FIXATION (DENOMINATIVA)	KAO KABUSHIKI KAISHA A/T/A KAO CORPORATION
169690	3	SUPER RINSE 10 EN 1 (DENOMINATIVA)	LABORATORIOS KEY, S.R.L.
169693	3	SUPER SHAMPOO 10 EN 1 (DENOMINATIVA)	LABORATORIOS KEY, S.R.L.
97120	3	TEX (DENOMINATIVA)	INDUSTRIA LA POPULAR, S.A.
95576	3	TEX (DENOMINATIVA)	INDUSTRIA LA POPULAR, S.A.
168938	3	THERMAGUARD (DENOMINATIVA)	KAO KABUSHIKI KAISHA A/T/A KAO CORPORATION
95571	3	TRUENO (DENOMINATIVA)	INDUSTRIA LA POPULAR, S.A.
168140	3	UV DEFENSE 365 L'BEL (DENOMINATIVA)	EBEL INTERNATIONAL LIMITED
170998	3	WANT YOU (DENOMINATIVA)	EBEL INTERNATIONAL LIMITED
166491	3	WISH OF LOVE (DENOMINATIVA)	AVON PRODUCTS, INC.

(111) REG.	(511) CL. INTL	(561) MARCA DE FABRICA	(732) TITULAR
96672	3	ZINNIA (DENOMINATIVA)	INDUSTRIA LA POPULAR, S.A.
166422	4	MOBIL SUPER (DENOMINATIVA)	EXXON MOBIL CORPORATION
97569	4	MOTOREX (DENOMINATIVA)	BUCHER AG LANGENTHAL
97070	5	CALOX DRY (DENOMINATIVA)	MARKATRADE INC.
166835	5	ENERPOWER (DENOMINATIVA)	IBEROFARMACOS, S. A.
166832	5	INLOSEP (DENOMINATIVA)	IBEROFARMACOS, S. A.
166831	5	LAXIRUE (DENOMINATIVA)	IBEROFARMACOS, S. A.
166517	5	ACICUEND (DENOMINATIVA)	IBEROFARMACOS, S. A.
165898	5	ALBUXANE (DENOMINATIVA)	ZODIAC INTERNATIONAL CORPORATION
95548	5	APOCATIL (DENOMINATIVA)	PANALAB, S.A.
166524	5	ARVAS (DENOMINATIVA)	IBEROFARMACOS, S. A.
95710	5	BATAZO (DENOMINATIVA)	INSECTICIDAS INTERNACIONALES DOMINICANA, S. A.
165134	5	BEUFLOX (DENOMINATIVA)	LABORATORIOS AMERIPHARMA, S.A.
165899	5	BIPETOL (DENOMINATIVA)	THE LATIN AMERICA TRADEMARK CORPORATION
95664	5	BRONAX (DENOMINATIVA)	THE LATIN AMERICA TRADEMARK CORPORATION
97715	5	CALOX (DENOMINATIVA)	MARKATRADE, INC.
97072	5	CALOXBANTEL (DENOMINATIVA)	MARKATRADE, INC.
97069	5	CALOXOL (DENOMINATIVA)	MARKATRADE INC.
166839	5	CALPRUGEL (DENOMINATIVA)	IBEROFARMACOS, S. A.
95703	5	CAPITAN (DENOMINATIVA)	INSECTICIDAS INTERNACIONALES DOMINICANA, S. A.
45088	5	CLODERMA (DENOMINATIVA)	ACROMAX DOMINICANA, S.A.
95544	5	COLPOSAN (DENOMINATIVA)	THE LATIN AMERICA TRADEMARK CORPORATION
166837	5	DERMUP (DENOMINATIVA)	IBEROFARMACOS, S. A.
92875	5	DETRUSITOL Y DISEÑO	PFIZER HEALTH AB
165889	5	DEXA-MIOTRAL (DENOMINATIVA)	DISTRIBUIDORA SUSANA FARMACEUTICA, S.R.L.
168992	5	DIABITAM (DENOMINATIVA)	LABORATORIOS GRIN, S.A. DE C.V.
95707	5	DIMETRIN (DENOMINATIVA)	INSECTICIDAS INTERNACIONALES DOMINICANA, S. A.
165888	5	DOLO MIOTRAL (DENOMINATIVA)	DISTRIBUIDORA SUSANA FARMACEUTICA, S.R.L.
92874	5	DOS FIGURAS HUMANAS ABSTRACTAS Y DISEÑO	PFIZER HEALTH AB
166603	5	DR. SIMI (MIXTA)	FARMACIAS DE SIMILARES, S.A. DE C.V.
27537	5	EDETAL-CA (DENOMINATIVA)	ACROMAX DOMINICANA, S.A.
167426	5	ENERGIN PLUS (DENOMINATIVA)	LABORATORIOS QUÍMICO-FARMACÉUTICOS LANSCASCO, S.A.
10254	5	ETHICON (DENOMINATIVA)	JOHNSON & JOHNSON
95704	5	FARAON (DENOMINATIVA)	INSECTICIDAS INTERNACIONALES DOMINICANA, S. A.
95720	5	FIERA (DENOMINATIVA)	INSECTICIDAS INTERNACIONALES DOMINICANA, S. A.
95701	5	FUNCLORAZ (DENOMINATIVA)	INSECTICIDAS INTERNACIONALES DOMINICANA, S. A.
95709	5	GAVILAN (DENOMINATIVA)	INSECTICIDAS INTERNACIONALES DOMINICANA, S. A.
95699	5	GRAMISSO (DENOMINATIVA)	INSECTICIDAS INTERNACIONALES DOMINICANA, S. A.
95715	5	HERVACIN (DENOMINATIVA)	INSECTICIDAS INTERNACIONALES DOMINICANA, S. A.
231377	5	HOMERUN (DENOMINATIVA)	INSECTICIDAS INTERNACIONALES DOMINICANA, S. A.
166833	5	IBERPRAZOL (DENOMINATIVA)	IBEROFARMACOS, S. A.
167864	5	INNOSURE (DENOMINATIVA)	ZOETIS SERVICES LLC
167694	5	INVEGA SUSTENNA (DENOMINATIVA)	JOHNSON & JOHNSON
167954	5	JAQUE (DENOMINATIVA)	INSECTICIDAS INTERNACIONALES DOMINICANA, S. A.
167053	5	KEVABAX (DENOMINATIVA)	JOHNSON & JOHNSON
95700	5	LIMPIAMAIZ (DENOMINATIVA)	INSECTICIDAS INTERNACIONALES DOMINICANA, S. A.
45089	5	LIPOCARDIA (DENOMINATIVA)	ACROMAX DOMINICANA, S.A.
166518	5	LISPRINO (DENOMINATIVA)	IBEROFARMACOS, S. A.
166676	5	LIVOSTIN (DENOMINATIVA)	JOHNSON & JOHNSON
95541	5	LOGESIC (DENOMINATIVA)	PANALAB, S.A.
97068	5	MASTICALOX (DENOMINATIVA)	MARKATRADE, INC.
27432	5	MATERNA (DENOMINATIVA)	SOCIETE DES PRODUITS NESTLE, S.A.
95719	5	MÁXIMO (DENOMINATIVA)	INSECTICIDAS INTERNACIONALES DOMINICANA, S. A.
166868	5	MELATAX (DENOMINATIVA)	IBEROFARMACOS, S. A.
163406	5	METOPRIM (DENOMINATIVA)	LABORATORIOS LUFRA FARMACOS, S.A.
165082	5	MILTIDE (DENOMINATIVA)	VALLECILLA B.Y VALLECILLA M. Y CIA. S. C. A. CARVAL DE COLOMBIA
165887	5	MIOTRAL-25,000 (DENOMINATIVA)	DISTRIBUIDORA SUSANA FARMACEUTICA, S.R.L.
166755	5	MOXOF NICOLICH (DENOMINATIVA)	LABORATORIOS SAVAL, S.A.
166897	5	NEBUSOL SALBUTAMOL SOLUCION (DENOMINATIVA)	RAFAEL JOSE DIAZ FELIZ
169063	5	NITOROL (DENOMINATIVA)	EISAI R&D MANAGEMENT CO. LTD.
164847	5	O-GRIP (DENOMINATIVA)	DAMARIS DEL CARMEN LOPEZ TAVERAS
97093	5	OXYSEPT (DENOMINATIVA)	ABBOTT MEDICAL OPTICS INC.
95549	5	PANASTAT (DENOMINATIVA)	PANALAB, S.A.
96178	5	PREVENTOL (DENOMINATIVA)	LANXESS DEUTSCHLAND GMBH
166527	5	PROTIBERO (DENOMINATIVA)	IBEROFARMACOS, S. A.
166528	5	PROTOBER (DENOMINATIVA)	IBEROFARMACOS, S. A.
95543	5	RELAXONIL (DENOMINATIVA)	PANALAB, S.A.
95550	5	REPLIGEN (DENOMINATIVA)	THE LATIN AMERICA TRADEMARK CORPORATION
166519	5	RESLOSEP (DENOMINATIVA)	IBEROFARMACOS, S. A.
95540	5	SEDATEN (DENOMINATIVA)	PANALAB, S.A.
166901	5	SEITRAZOL (DENOMINATIVA)	IBEROFARMACOS, S. A.
168359	5	SINOCHEM (MIXTA)	SINOCHEM CORPORATION
95717	5	SISTOATO (DENOMINATIVA)	INSECTICIDAS INTERNACIONALES DOMINICANA, S. A.
95712	5	SURFATRON (DENOMINATIVA)	INSECTICIDAS INTERNACIONALES DOMINICANA, S. A.
95542	5	TEMPORIL (DENOMINATIVA)	PANALAB, S.A.
165677	5	TERAZON (DENOMINATIVA)	LABORATORIOS AMERIPHARMA, S.A.
167480	5	TERMOCONTROL (DENOMINATIVA)	JOHNSON & JOHNSON
167779	5	TERMOCONTROL (MIXTA)	JOHNSON & JOHNSON
247476	5	TILEX (DENOMINATIVA)	JOHNSON & JOHNSON
95648	5	TONVAL (DENOMINATIVA)	THE LATIN AMERICA TRADEMARK CORPORATION
168168	5	TROPEL (MIXTA)	INSECTICIDAS INTERNACIONALES DOMINICANA, S. A.
97074	5	URSAOL (DENOMINATIVA)	ZAMBON,S.P.A.
95713	5	VECTOKILL (DENOMINATIVA)	INSECTICIDAS INTERNACIONALES DOMINICANA, S. A.
95545	5	VEGEMOR (DENOMINATIVA)	PANALAB, S.A.
167052	5	VENZIDAL (DENOMINATIVA)	JOHNSON & JOHNSON

PASA A LA PÁGINA SIGUIENTE

VIENE DE LA PÁGINA ANTERIOR

(111) REG.	(511) CL. INTL	(561) MARCA DE FABRICA	(732) TITULAR
166526	5	VERMIAL (DENOMINATIVA)	IBEROFARMACOS, S. A.
166339	5	ZEFIOR (DENOMINATIVA)	JOHNSON & JOHNSON
166896	5	ZINIST (DENOMINATIVA)	IBEROFARMACOS, S. A.
168988	5	ZONAKER (DENOMINATIVA)	LABORATORIOS GRIN, S.A. DE C.V.
167992	7	DISEÑO DE LA LETRA (FIGURATIVA)	ANDREAS STIHL AG & CO KG
164522	9	BLUE CODE (MIXTA)	INTCOMEX DE LAS AMERICAS, S.A.
96702	9	DE LA RUE (MIXTA)	DE LA RUE HOLDINGS PLC
96893	9	DE LA RUE Y DISEÑO DEL BUSTO DE UN HOMBRE	DE LA RUE HOLDINGS PLC
166627	9	FIGURATIVA	CITIGROUP INC.
167995	9	INTERACTPAD (DENOMINATIVA)	LG ELECTRONICS INC.
95208	9	SPARC (DENOMINATIVA)	SPARC INTERNATIONAL, INC.
96709	9	STORAGETEK (DENOMINATIVA)	ORACLE AMERICA, INC.
167643	9	THINKSERVER (DENOMINATIVA)	LENOVO (SINGAPORE) PTE. LTD
95961	10	BASIC (DENOMINATIVA)	JOHNSON & JOHNSON
168131	10	FLEXI-SEAL (DENOMINATIVA)	CONVATEC, INC.
97490	10	GRIPTION (DENOMINATIVA)	JOHNSON & JOHNSON
166557	10	PENLET (DENOMINATIVA)	JOHNSON & JOHNSON
97486	10	QUICKSET (DENOMINATIVA)	JOHNSON & JOHNSON
96470	10	SURESTEP (DENOMINATIVA)	JOHNSON & JOHNSON
95739	11	AIR PRO (DENOMINATIVA)	YORK INTERNATIONAL CORPORATION
167771	12	(FIGURATIVA)	ZHENGZHOU YUTONG GROUP CO., LTD
167417	12	BLUEDRIVE (DENOMINATIVA)	HYUNDAI MOTOR COMPANY
97849	12	JIMNY (DENOMINATIVA)	SUZUKI MOTOR CORPORATION
167411	12	PATHFINDER (DENOMINATIVA)	NISSAN JIDOSHA KABUSHIKI KAISHA (NISSAN MOTOR CO., LTD)
167416	12	PATROL (DENOMINATIVA)	NISSAN JIDOSHA KABUSHIKI KAISHA (NISSAN MOTOR CO., LTD)
167269	12	TECHKING (DENOMINATIVA)	TECHKING TIRES LIMITED
167373	12	YUTONG (MIXTA)	ZHENGZHOU YUTONG GROUP CO., LTD
166150	14	DODO PARLA CON DODO (MIXTA)	POMELLATO S.p.A.
168089	16	AIRFLEX (DENOMINATIVA)	KIMBERLY-CLARK WORLDWIDE, INC.
95951	16	AMERICAN HEART ASSOCIATION Y DISEÑO	AMERICAN HEART ASSOCIATION, INC.
98199	16	EXPRESS LUBE (DENOMINATIVA)	EXXON MOBIL CORPORATION
98197	16	QUICKLUBE (DENOMINATIVA)	EXXON MOBIL CORPORATION
165188	16	SANSOUCI (MIXTA)	SANS SOUCI HOLDINGS, LTD
96875	16	STORAGETEK (DENOMINATIVA)	ORACLE AMERICA, INC.
165745	16	VIDA Y EXITO (MIXTA)	NORTHERN MEDIA GROUP, INC.
95575	17	AMBAR (DENOMINATIVA)	INDUSTRIA LA POPULAR, S.A.
163451	19	KSA BRICOLAGE (MIXTA)	MORTEROS DE EUROPA, S.A.
167299	21	DIXIE (DENOMINATIVA)	GPCP IP Holdings LLC
167309	21	PERFECTOUCH (DENOMINATIVA)	GPCP IP Holdings LLC
96305	24	DONATTELA (DENOMINATIVA)	INDUSTRIA DE FIBRAS DOMINICANAS, C. POR A.
166068	25	BIA BRAZIL (DENOMINATIVA)	TROPIC WEAR CONFECÇÕES LTDA
99825	25	BOBCAB (DENOMINATIVA)	INDUSTRIA DE FIBRAS DOMINICANAS, C. POR A.
44389	25	LOGO DESIGN	TOMMY HILFINGER LICENSING LLC.
163100	25	OCEAN MINDED (DENOMINATIVA)	OCEAN MINDED, INC.
167534	29	EL MEJOR SALAMI (LEMA COMERCIAL)	INDUVECA, S.A.
167522	29	EL VERDADERO SABOR DEL CARNAVAL (LEMA COMERCIAL)	INDUVECA, S.A.
167535	29	EL VERDADERO SABOR DOMINICANO (LEMA COMERCIAL)	INDUVECA, S.A.
97242	29	HUT CHEESE Y DISEÑO	PIZZA HUT INTERNATIONAL, LLC
165879	29	IMPERIA FOIE GRAS (MIXTA)	PROGUST, S. L.
167413	29	INDUVECA (MIXTA)	INDUVECA, S.A.
167407	29	JAMON DE POLLO INDUVECA (DENOMINATIVA)	INDUVECA, S.A.
167533	29	ORGULLO DOMINICANO (LEMA COMERCIAL)	INDUVECA, S.A.
167405	29	SALAMI DE POLLO SUPER ESPECIAL DE INDUVECA (DENOMINATIVA)	INDUVECA, S.A.
167404	29	SALCHICHA DE POLLO INDUVECA (DENOMINATIVA)	INDUVECA, S.A.
98739	30	COLOSO (DENOMINATIVA)	CESAR IGLESIAS, C. POR A.
97450	30	EL MAGO (DENOMINATIVA)	RIVIANA FOODS, INC.
96937	30	EL MAGO (DENOMINATIVA)	RIVIANA FOODS, INC.
97376	30	EL TORO (DENOMINATIVA)	CESAR IGLESIAS, C. POR A.
96381	30	FITNESS (DENOMINATIVA)	SOCIETE DES PRODUITS NESTLE, S.A.
166334	30	FRIGOR (DENOMINATIVA)	SOCIÉTÉ DES PRODUITS NESTLÉ S.A
97461	30	HUT CHEESE Y DISEÑO	PIZZA HUT INTERNATIONAL, LLC
97377	30	HUT CHEESE Y DISEÑO	PIZZA HUT INTERNATIONAL, LLC
96936	30	MAHATMA (DENOMINATIVA)	RIVIANA FOODS, INC.
10276	30	REPRESENTACION DE LA CARA DE UN C (MIXTA)	THE QUAKER OATS COMPANY
97448	30	SELLO ROJO (DENOMINATIVA)	RIVIANA FOODS, INC.
166171	30	SONRIC' S (MIXTA)	PEPSICO, INC.
96938	30	SUCCESS (DENOMINATIVA)	RIVIANA FOODS, INC.
97451	30	SUCCESS (DENOMINATIVA)	RIVIANA FOODS, INC.
166170	31	PEDIGREE (MIXTA)	MARS, INCORPORATED
163941	32	AGUA LA ISLA (MIXTA)	VICTOR MANUEL DE LA ROSA TRINIDAD
95923	32	ENLATADOS CHECO (DENOMINATIVA)	SIGMA ALIMENTOS S.A. DE CV.
166283	32	GLADIATOR (DENOMINATIVA)	ENERGY BEVERAGES LLC.
168821	32	GRAVITY ENERGY DRINKS (MIXTA)	ORLANDO AURELIO CAMEJO CEPEDA
168829	32	GRAVITY ENERGY VODKA (MIXTA)	ORLANDO AURELIO CAMEJO CEPEDA
96398	33	MACORIS 8 AÑOS (DENOMINATIVA)	VINICOLA DEL NORTE, S.A.
169642	33	SONOMA-CUTRER (DENOMINATIVA)	SONOMA-CUTRER VINEYARDS, INC.
96502	34	DON GUILLERMO (DENOMINATIVA)	CIGARROS DON GUILLERMO, C. POR A.
96501	34	DON GUILLERMO RESERVA ESPECIAL (DENOMINATIVA)	CIGARROS DON GUILLERMO, C. POR A.
98297	34	MORE (DENOMINATIVA)	JAPAN TOBACCO INC.
166555	35	BIOGROW (DENOMINATIVA)	BIOGROW CORPORATION S.A.
165845	35	MESSE FRANKFURT (MIXTA)	MESSE FRANKFURT GMBH
167061	36	PAYPAL (DENOMINATIVA)	PAYPAL, INC.
162528	36	PLAYA HOTELS & RESORTS (DENOMINATIVA)	PLAYA MANAGEMENT USA LLC.
92683	39	CUBANA Y DISEÑO	CUBANA DE AVIACION, S.A.
246904	41	(FIGURATIVA)	ACADEMY OF MOTION PICTURE ARTS AND SCIENCES
166110	41	FUNDACION BELCORP MUJERES TRANSFORMANDO SU FUTURO (MIXTA)	EBEL INTERNATIONAL LIMITED
167276	41	MR WORLD (MIXTA)	MISS WORLD LIMITED
98214	42	EXPRESS LUBE (DENOMINATIVA)	EXXON MOBIL CORPORATION
98213	42	QUICKLUBE (DENOMINATIVA)	EXXON MOBIL CORPORATION
96906	42	STORAGETEK (DENOMINATIVA)	ORACLE AMERICA, INC.
96614	1, 5	ROZONE (DENOMINATIVA)	ROHM AND HAAS COMPANY
95168	1, 5, 10	R-LABORATORIOS RICHMOND (Y DISEÑO)	LABORATORIOS RICHMOND S.A.C.I.F.
95728	1, 5, 17, 19	FIERA (DENOMINATIVA)	INSECTICIDAS INTERNACIONALES DOMINICANA, S. A.
168182	12, 35, 37	BTS (DENOMINATIVA)	BRIDGESTONE BANDAS, LLC
166425	16, 25, 35, 36, 39, 41, 43	SANSOUCI (MIXTA)	SANS SOUCI HOLDINGS, LTD
166134	16, 35	ECOLECUA (DENOMINATIVA)	VIB INTERACTIVA
167069	16, 35, 41	CLUB BARRIO (MIXTA)	SOCIETE DES PRODUITS NESTLE, S.A.
166424	16, 35, 41	NUTRI BARRIO (MIXTA)	SOCIÉTÉ DES PRODUITS NESTLÉ S.A

(111) REG.	(511) CL. INTL	(561) MARCA DE FABRICA	(732) TITULAR
166250	25, 35, 36, 39, 41, 43	DISEÑOS DE PAISAJES (MIXTA)	SANS SOUCI HOLDINGS, LTD.
95884	29, 21	ENLATADOS CHECO (DENOMINATIVA)	SIGMA ALIMENTOS S.A. DE CV.
167658	29, 30	DIP 'N' WINGS (MIXTA)	PIZZA HUT INTERNATIONAL, LLC
95889	29, 30	ENLATADOS CHECO (DENOMINATIVA)	SIGMA ALIMENTOS S.A. DE CV.
97288	29, 30	HUT CHEESE Y DISEÑO	PIZZA HUT INTERNATIONAL, LLC
95865	29, 30	JALAPEÑOS BOCADELI (Y SU NUEVO DISEÑO)	PRODUCTOS ALIMENTICIOS BOCADELI, S.A. DE C.V.
166429	29, 30	LAY 'S (MIXTA)	PEPSICO, INC.
166503	29, 30	STACY 'S (DENOMINATIVA)	STACY 'S PITA CHIP COMPANY, INC.
162631	29, 31	LA GARZA (DENOMINATIVA)	FONT GAMUNDI, S.A.
166132	29, 35	FRISCH (DENOMINATIVA)	SIGMA ALIMENTOS, S.A. DE C.V.
97001	3, 5	MINESOL (DENOMINATIVA)	JOHNSON & JOHNSON
166617	3, 5	SMART RINSE (DENOMINATIVA)	JOHNSON & JOHNSON
168612	3, 8, 9, 10, 12, 14, 18, 20, 21, 24, 25, 26, 28, 42	SAFE TO WEAR (MIXTA)	INDUSTRIA DE DISEÑO TEXTIL, S.A. (INDITEX, S.A.)
166704	3, 9, 14, 16, 18, 25, 35	REPRESENTACION GRAFICA DE UNA CLAVE DE SOL (MIXTA)	STRADIVARIUS ESPAÑA. S.A.
96820	32, 33	CAPTAIN MORGAN (DENOMINATIVA)	DIAGEO SCOTLAND LIMITED
168451	35, 37, 42	TARGET (DENOMINATIVA)	TARGET BRANDS, INC.
168613	35, 37, 42	TARGET COMMERCIAL INTERIORS (MIXTA)	TARGET BRANDS, INC.
166140	35, 40	SOLESUNITED (DENOMINATIVA)	CROCS, INC
165862	37, 39	INDRA (MIXTA)	INDRA SISTEMAS, S.A.
95976	41, 42	AMERICAN HEART ASSOCIATION Y DISEÑO	AMERICAN HEART ASSOCIATION, INC.
167313	5, 42, 44	EISAI (DENOMINATIVA)	EISAI R&D MANAGEMENT CO. LTD.
166135	6, 14, 16, 18, 25, 28	CADILLAC (DENOMINATIVA)	GENERAL MOTORS LLC
169563	6, 9, 35, 37, 41, 42	SECURITAS (MIXTA)	SECURITAS AB
167702	9, 16, 18, 25, 28, 38	NI HAO, KAI-LAN (DENOMINATIVA)	VIACOM INTERNATIONAL INC.
95740	9, 28	AMERICAN HEART ASSOCIATION Y DISEÑO	AMERICAN HEART ASSOCIATION, INC.
166781	9, 35, 36	CITI (DENOMINATIVA)	CITIGROUP INC.
165815	9, 35, 38, 42	INDRA (MIXTA)	INDRA SISTEMAS, S.A.

CAMBIO DE TITULAR
MARCAS DE FABRICA

(111) REG.	(511) CL. INT	(561) MARCA DE FABRICA	(732) TITULAR
120666	1	METRALLA (DENOMINATIVA)	INSECTICIDAS INTERNACIONALES, DOMINICANA, S.A.
46197	3	JOLIE DE VOGUE (DENOMINATIVA)	L' ORÉAL
46196	3	VOGUE (DENOMINATIVA)	L' ORÉAL
81606	3	WENDY (DENOMINATIVA)	L' ORÉAL
241564	5	ALGLUTAMIN (DENOMINATIVA)	LABORATORIOS RIBERO
201041	5	CEFAVAL (DENOMINATIVA)	DISTRIBUIDORA SUSANA FARMACEUTICA, S.R.L.
245249	5	ECAR (DENOMINATIVA)	LABORATORIOS ECAR, S.A.
231377	5	HOMERUN (DENOMINATIVA)	INSECTICIDAS INTERNACIONALES DOMINICANA, S.A.
85442	5	IMDUR (DENOMINATIVA)	TOPRIDGE PHARMA LIMITED
167954	5	JAQUE (DENOMINATIVA)	INSECTICIDAS INTERNACIONALES DOMINICANA, S.A.
46178	5	JOLIE DE VOGUE (DENOMINATIVA)	L' ORÉAL
242690	5	LITRECAN (DENOMINATIVA)	LABORATORIOS RIBERO
241356	5	RITRAZ (DENOMINATIVA)	LABORATORIOS RIBERO
246580	5	TAVISTA (DENOMINATIVA)	XBH DOMINICANA, SRL
168168	5	TROPEL (MIXTA)	INSECTICIDAS INTERNACIONALES DOMINICANA, S.A.
46179	5	VOGUE (DENOMINATIVA)	L' ORÉAL
151630	9	MAXELL (MIXTA)	MAXELL HOLDINGS, LTD.
14484	9	MAXELL (MIXTA)	HITACHI MAXELL KABUSHIKI KAISHA (HITACHI MAXELL, LTD.)
14484	9	MAXELL (MIXTA)	MAXELL HOLDINGS, LTD.
187190	29	GEO (DENOMINATIVA)	GEO HEINSEN, S.A.S.
188965	29	OIKOS (DENOMINATIVA)	THE DANNON COMPANY, INC.
51225	30	EL MOLINO (MIXTA)	FONT GAMUNDI, S.A.
96814	30	GUARINA Y LOGO (MIXTA)	RINGLEY INVESTMENT LIMITED
96814	30	GUARINA Y LOGO (MIXTA)	CMI IP HOLDING
189178	30	OIKOS (DENOMINATIVA)	THE DANNON COMPANY, INC.
180803	30	PADOVA (MIXTA)	LA DOMINICANA INDUSTRIAL, S.R.L.
77186	30	SNACKWELL' S (DENOMINATIVA)	BACK TO NATURE FOODS COMPANY, LLC
205793	32	FONTESA (MIXTA)	PGP AGUA NATURE, S.R.L.
97602	32	HIDROMAR (DENOMINATIVA)	EPIFANIO ARISTIDES VALDEZ TAVERAS / JOSE ALTAGRACIA DE LA ROSA QUEZADA Y JOSE MANUEL BLANCO BERNAL
168040	36	INFOCENTRO (MIXTA)	BANCO POPULAR DOMINICANO S.A., BANCO MULTIPLE
150991	29, 30, 32	ADES NUTRAMINOS (DENOMINATIVA)	THE COCA-COLA COMPANY
240027	29, 30, 32	BACK TO NATURE (MIXTA)	BACK TO NATURE FOODS COMPANY, LLC
162631	29, 31	LA GARZA (DENOMINATIVA)	FONT GAMUNDI, S.A.
238031	29, 32	TERRAFERTIL NATURE 'S HEART (DENOMINATIVA)	TERRA HOLDINGS GROUP LLC
79661	3, 21	JOLIE DE VOGUE (DENOMINATIVA)	L' ORÉAL
79663	3, 21	VOGUE (DENOMINATIVA)	L' ORÉAL
203273	3, 5, 10	KLERESCA (DENOMINATIVA)	FB DERMATOLOGY LIMITED
21012	8, 9	MAXELL (DENOMINATIVA)	HITACHI MAXELL KABUSHIKI KAISHA (HITACHI MAXELL, LTD.)
21012	8, 9	MAXELL (DENOMINATIVA)	MAXELL HOLDINGS, LTD.

FUSION
MARCAS DE FABRICA

(111) REG.	(511) CL. INT.	(561) MARCA	(732) NUEVO TITULAR
166150	14	DODO PARLA CON DODO (MIXTA)	POMELLATO S.P.A.

CAMBIO DE TITULAR

NOMBRES COMERCIALES

# REG. (111)	(561) NOMBRE COMERCIAL	(510) ACTIVIDAD	(732) TITULAR
230670	ALLURE VALLEY CORPORATION	PROMOCIÓN, DESARROLLO, ADMINISTRACIÓN, MANEJO Y ASESORÍA DE EMPRESAS Y PROYECTOS TURÍSTICOS	VICTOR HERNANDEZ MOLINA
429454	ANALYZIN INVESTMENTS	PRESTAR SERVICIOS DE INVERSIÓN, CONSULTORÍA Y ASESORÍA EN LOS SECTORES ADUANAL, ELÉCTRICO, TELECOMUNICACIONES	RAMON DEL ROSARIO
242762	ANTARES DEL CARIBE	CONSTRUCCIÓN, INMOBILIARIA E INVERSIONES DIVERSAS.	ANTARES DEL CARIBE, S.A.S.
463572	BANCO COOPERATIVO DOMINICANO BANCOOP	PRESTAR SERVICIOS DE INTERMEDIACIÓN FINANCIERA.	JUNIOR RAFAEL NUÑEZ REYNOSO
493566	BELLA MBRIANA	PIZZERIA.	ANGELO CONDEM
426911	BO BACK OFFICE SERVICES	ASESORÍA Y CONSULTORÍA FINANCIERA, IMPOSITIVA, CONTABLE, TENEDURÍA DE LIBROS, AUDITORÍA, NANCIERA, CONTABLE, GERENCIAL, PRESUPUESTARIA Y DEMÁS RAMOS CONEXOS.	DESARROLLO ORGANIZACIONAL, CAPACITACIÓN FI LORENS MARIA COLLADO HERNANDEZ
453341	CENTRO PIEZAS ANTILLANO	COMPRA, VENTA, IMPORTACIÓN Y EXPORTACIÓN DE REPUESTOS, EQUIPOS INDUSTRIALES Y LINEAS ALIADAS,	TERRACROSS PUNTA CANA, S.R.L.
467916	CHAKALL Y MANGU	PRODUCCIÓN DE CONTENIDO AUDIOVISUAL.	NESTLÉ DOMINICANA S.A.
496264	CIOCCOLATO SWEET TASTE BY ROSAMBAR	ELABORACIÓN, FABRICACIÓN Y COMERCIALIZACIÓN DE CHOCOLATES, DULCES Y CONFITERÍAS.	ROSAMBAR FERNANDEZ DE CASTRO ASECIO
471049	CLA CONSTRUCTION GROUP	CONSTRUCCIÓN, DISEÑO, REMODELACIÓN DE INMUEBLES. COMPRAVENTA DE MATERIALES DE CONSTRUCCIÓN. SUPERVISIÓN DE OBRAS DE INGENIERÍA	ALEJANDRO MANUEL CONTIN LIRIO
445033	CLINICA DE LOS OJOS DEL CIBAO-CLIOCIB	OFERTA Y PRESTACIÓN DE SERVICIOS MÉDICOS ESPECIALIZADOS EN EL ÁREA OFTALMOLÓGICA EN GENERAL, ASÍ COMO A LA COMPRA, VENTA Y DISTRIBUCIÓN DE TODA CLASE DE ACCESORIOS OCULARES; LA COMPRA Y VENTA DE ESPEJUELOS, LENTES, MONTURAS Y ACCESORIOS	CLINICA DE LOS OJOS DEL CIBAO-CLIOCIB, S.A.S.
394343	COLECTGAL COLECTORES LEGALES	GESTIÓN DE COBROS Y RECAUDACIÓN DE VALORES.	DIONIS DE LEON MOTA
89388	COMPRAVENTA MANZANO	NEGOCIO DE COMPRA - VENTA, VENTA DE MUEBLES Y ELECTRODOMÉSTICOS.	ISIDORO MANZANILLO MARIANO
402307	CONSORCIO DORADEL	PRESTACIÓN DE SERVICIOS, ASISTENCIA TÉCNICA Y PROFESIONAL DE PERSONAS FÍSICAS Y JURÍDICAS, NACIONALES O EXTRANJERAS EN TODAS LAS RAMAS DE LA CONTABILIDAD	LAURA VANESSA ALMONTE ACOSTA
283971	CONSTRUCTORA CONSOBI	CONSTRUCCIÓN COMPRA FINANCIAMIENTO DE BIENES INMUEBLES Y ASESORÍA DE INGENIERÍA A NIVEL NACIONAL.	CONSTRUCTORA CONSOBI, S.R.L.
500471	CONSTRUCTORA SANVAL	CONSTRUCCIÓN DE TODO TIPO DE PROYECTOS TALES COMO, CASAS, APARTAMENTOS, PROYECTOS TURÍSTICOS, HOTELES, EDIFICIOS, CARRETERAS.	CONSTRUCTORA SANVAL, S.R.L.
459799	CONSULTAS MEDICAS SANTA ELENA	CONSULTAS MEDICAS EN GENERAL.	ORLANDO RAFAEL NUÑEZ ACOSTA
304393	COOPERATIVA AGROFORESTAL AMBIENTAL, COOPAMBIENTE	PROMOVER Y FOMENTAR EL SISTEMA COOPERATIVO, PROTEGER EL MEDIO AMBIENTE Y LOS RECURSOS NATURALES	COOPERATIVA AGROPECUARIA Y SERVICIOS MÚLTIPLES FORESTAL AMBIENTAL (COOPAMBIENTE)
50713	COSPER, S.A.	REPRESENTACIÓN DE EMPRESAS NACIONALES Y EXTRANJERAS; IMPORTACIÓN, EXPORTACIÓN Y DISTRIBUCIÓN DE COSMÉTICOS, PERFUMERÍA, JOYERÍA, CRISTALERÍA Y ARTÍCULOS. . MANUFACTURADOS EN GENERAL.	COSPER S.R.L.
234718	DESTILERIA DEL YAQUE	PRODUCCIÓN DE ALCOHOL ETÍLICO.	INVERSIONES DOB, S.R.L.
234718	DESTILERIA DEL YAQUE	PRODUCCION DE ALCOHOL ETILICO.	DESTILERIA DEL YAQUE, S.A.
417582	FARMA HOY	FARMACIA, VENTA DE MEDICAMENTOS.	YISE NATHALIE BATISTA RODRIGUEZ
105558	FARMACIA ALBERT	COMERCIALIZACIÓN DE PRODUCTOS FARMACÉUTICOS.	ALBERTO FRANCISCO ALMONTE
398092	FARMACIA ALTAGRACIA - SAN FRANCISCO DE MACORIS	EXPENDIO DE PRODUCTOS FARMACÉUTICOS.	JUAN ANTONIO HIDALGO SANCHEZ
84042	FARMACIA CANDELARIO	VENTAS DE PRODUCTOS FARMACÉUTICOS.	JOSÉ ANTONIO GUZMÁN ALIS
333971	FARMACIA SANTJESS	VENTA DE MEDICAMENTOS, IMPORTACIÓN, EXPORTACIÓN Y FABRICACIÓN DE MEDICAMENTOS AL POR MAYOR Y DETALLE.	FRANCISCO ADAMES NUÑEZ
87083	FARMACIA VILLA ESPERANZA	VENTA DE MEDICAMENTOS.	JOSÉ GENARO RAMÍREZ PAULINO
296840	FIRE INVESTMENT GROUP - FIG	SERVICIOS DE COMERCIALIZACIÓN, FABRICACIÓN, ALMACENAMIENTO, CONSIGNACIÓN, TRANSPORTACIÓN, INTERMEDIACIÓN COMO: ALIMENTOS, FRUTAS, VEGETALES ENTRE OTROS	DOMINGO ANTONIO SANTIAGO MUÑOZ
284857	FONTESA	PROCESAMIENTO, PURIFICACION, VENTA Y DISTRIBUCION DE AGUA PARA CONSUMO HUMANO.	PGP AGUA NATURE, S.R.L.
493689	FST FIVE STARS TOURS	OFRECER EXCURSIONES TURÍSTICAS, TERRESTRES MARINAS Y AÉREAS, TANTO COMO TOURS OPERADOR Y ORGANIZADOR DE LAS MISMAS.	LIMMABEL MENDEZ MUÑOZ
451209	FUMIFLASH PEST CONTROL	SERVICIOS DE FUMIGACIÓN CONTRA INSECTOS Y PLAGAS.	JULIO CESAR HERNÁNDEZ POZO
241788	GALERIA 360	CENTRO COMERCIAL EN EL CUAL SE INSTALARAN NEGOCIOS DE DIFERENTES GÉNEROS EN LOS CUALES SE PROMOVERAN Y COMERCIALIZARAN DIVERSOS PRODUCTOS Y MERCANCIAS.	ANTARES DEL CARIBE, S.A.S.
498433	GLOBAL SYSTEMS FOR MOVIES GSFM	REPARACIÓN, COMPRA Y VENTAS DE CELULARES Y TODO TIPO DE APARATO ELECTRÓNICO.	WELLINGTON DIAZ PANIAGUA
247353	GRUPO HOSPIFAR	ELABORACIÓN, FABRICACIÓN, VENTA, DISTRIBUCIÓN, COMERCIALIZACIÓN, IMPORTACIÓN, EXPORTACIÓN, DE PRODUCTOS QUÍMICOS DE USO MEDICO	HOSPIFAR, S.R.L.
390046	HAPPY NAILS BAR AND SPA (ROTULO)	SERVICIOS DE ESTÉTICA, MAQUILLAJE, NAILBAR, QUIROPEDIA, PEDICURA, SPA, VENTA DE INSUMO PARA MANICURA Y PEDICURA .	ZAIRA ARGENTINA VERAS PAULINO
334896	INMOBILIARIA OLGA	VENTA Y RENTA DE INMUEBLES EN GENERAL.	INMOBILIARIA OLGA, S.R.L.
447286	INVERSIONES IL VOLO	ELABORACION Y VACIADOS DE CONCRETOS Y PISOS.	INVERSIONES IL VOLO, S.R.L.
429716	INVERSIONES JAYDEN	DESARROLLO DE SERVICIOS DE HOTEL, ALQUILER DE HABITACIONES, BAR RESTAURANTE GIMNASIO Y SPA.	ALFREDO FIGARO DE PEÑA
393252	JEAN & WHARLING GROUP	DISTRIBUCIÓN DE PRODUCTOS DE LIMPIEZA.	JUAN CARLOS SOSA MEJIA
363916	JR PUBLICIDAD EXPRESS	PRODUCCIÓN Y VENTA DE LETREROS, VALLAS, VOLANTES, TALONARIOS, EN FIN, IMPRESOS EN GENERAL Y PUBLICIDAD.	JUAN CARLOS FRIAS ABREU
467954	LAN REPUESTOS Y AUTOSERVICIOS DEL ESTE	IMPORTACIÓN, VENTA Y DISTRIBUCIÓN DE PIEZAS Y LUBRICANTES PARA TODO TIPO DE VEHÍCULOS Y MANTENIMIENTOS PARA LOS MISMOS.	KELIN ERNESTO DE JESÚS MARTÍNEZ / ENOD MARTINEZ PERALTA
432744	MOBA DREAMERS AQUATIC	ACTIVIDADES ACUÁTICAS DE EXCURSIÓN TURÍSTICA.	MOBA DREAMERS AQUATIC, SRL
405865	MOONSHOT	RESTAURANT-BAR.	JEFFREY PETER JOHNSON
302817	NOVA SOLUTIONS	VENTA Y NEGOCIACIÓN DE MATERIALES MÉDICOS TALES COMO GASTABLES, DE ORTOPEDIA MAXILOFACIAL Y OSTEOSINTESIS.	LUIS EMILIO LOPEZ LA ROSA/ VERA LUCIA GENAO BONILLA/ BELKIS EUNICES PICHARDO MATIAS/ VLADIMIR ERNESTO GONZALEZ SQUASVIVAS
239754	PALM TREES PRPERTY MANAGEMENT	REPRESENTACIONES, MANDATOS, AGENCIAS, GESTIONES DE NEGOCIOS.	ADONIS CHARALAMBOUS SAVIÑON
169450	PANELES ESTRUCTURALES DOMINICANOS (PANELDOM)	VENTA DE MATERIALES Y ACCESORIO, DE ALTO NIVEL TECNOLÓGICO, PARA LA CONSTRUCCIÓN DE VIVIENDAS, APARTAMENTOS, INDUSTRIAL Y COMERCIAL.	SANTIAGO ANTONIO SOLANO
256347	PROESSA, PROTECCION ESPECIALIZADA	SERVICIOS DE PROTECCIÓN RESIDENCIAL, INDUSTRIAL, COMERCIAL, ASESORÍA DE SEGURIDAD, ENTRENAMIENTOS DE SEGURIDAD, VIGILANCIA PERSONAL, MONITOREO.	PROESSA, PROTECCION ESPECIALIZADA, SRL.
359064	PROTEIN SUPPLIER, PNK	COMPRA, VENTA, ADQUISICIÓN, ELABORACIÓN, DISTRIBUCIÓN, COMERCIALIZACIÓN, ABASTECIMIENTO, IMPORTACIÓN, EXPORTACIÓN, SUPLEMENTOS Y COMPLEMENTARIOS ALIMENTICIOS	PROTEIN SUPPLIER PRSD, S.R.L.
469627	QUESOS MERARY	ELABORACIÓN Y COMERCIALIZACIÓN DE PRODUCTOS LÁCTEOS.	JESÚS ARISMENDY QUEZADA
470648	QUESOS MG	ELABORACIÓN Y COMERCIALIZACIÓN DE PRODUCTOS LÁCTEOS.	MARTHA GARCIA JIMENEZ
469671	QUESOS RANCEL	ELABORACIÓN Y COMERCIALIZACIÓN DE PRODUCTOS LÁCTEOS.	MAURISIO DIAZ SABINO
470063	QUESOS SUAREZ	ELABORACIÓN Y COMERCIALIZACIÓN DE PRODUCTOS LÁCTEOS.	LUCILO FROMETA SUAREZ
32163	REPARADORA DE MUELLES DOMINICANOS	REPARACION DE MUELLES Y VEHICULOS DE MOTOR	REPARADORA DE MUELLES DOMINICANOS, S.R.L.
477773	SALCEDO FERNANDEZ CONSULTORES	CONSULTORES FINANCIEROS Y LEGALES.	JULIO CESAR TEODORO SALCEDO FERNANDEZ
338192	SERVICIOS DE CATERING N'SALADA (SCNS)	BRINDAR SERVICIOS DE ELABORACIÓN Y CONFECCIÓN DE COMIDA SALUDABLE: COMPRAR, Y VENDER PRODUCTOS, EQUIPOS, MAQUINARIAS Y MOBILIARIOS NECESARIOS PARA LA OPERATIVIDAD DEL NEGOCIO	SERVICIOS DE CATERING N'SALADA S.R.L. (SCNS)
269898	SINDICATO DE TRANSPORTE DE PASAJEROS MICHES-SANTO	AGRUPACIÓN CHOFERIL SIN FINES DE LUCRO DEDICADA AL TRANSPORTE DE PASAJEROS DESDE MICHES HASTA SANTO DOMINGO Y VICEVERSA, EL CUAL BUSCA ADIESTRAR, EDUCAR Y PRESERVAR LOS DERECHOS DE LOS SOCIOS	FRANCISCO MONTERO LEONARDO DOMINGO (SITRAMICHES)
20989	SISTEMAS & TECNOLOGIA, S.A.	ANÁLISIS Y DISEÑO DE SISTEMA DE COMPUTADORA.	SISTEMAS & TECNOLOGIA, S.R.L.
228279	SOCIEDAD BENEFICA PRO-EMIGRANTES ESPAÑOLES EN REPUBLICA DOMINICANA	ENTIDAD SIN FINES DE LUCRO, HOGAR DE ANCIANOS.	SOCIEDAD BENEFICA PRO-EMIGRANTES ESPAÑOLES EN REPUBLICA DOMINICANA, INC.
442500	TECNOLOGIA	IMPORTACIÓN Y VENTAS DE EQUIPOS DE TECNOLOGÍA.	AMAURY RODRIGUEZ MENDOZA
389996	THIANA	PROCESAMIENTO DE AGUA PARA EL CONSUMO HUMANO.	TILFOR ONE, S.L.
482126	TRIP BY PETROLEUM	COMPRA, VENTA Y DISTRIBUCIÓN DE COMBUSTIBLE (GASOLINA, GASOIL, GLP)	Distribuidora DEG, S.R.L.
475941	UNION NACIONAL DE PROPIETARIO DE AUTOBUSES Y MINIBUSES UNAPRODUMI	SERVICIOS DE TRANSPORTE DE PASAJEROS	LA UNIÓN NACIONAL DE PROPIETARIO DE AUTOBUSES Y MINIBUSES (UNAPRODUMI).
426292	VESPA COLONIAL	OFRECER EL SERVICIO DE RECORRIDOS TURÍSTICOS EN MOTONETAS (APE) A VISITANTES NACIONALES Y EXTRANJEROS, PARA MOSTRAR LOS PUNTOS HISTÓRICOS MÁS IMPORTANTES EN LA CIUDAD COLONIAL	VESPA COLONIAL, S.R.L.
465750	VINOTEX O & P	IMPORTACIÓN, VENTA Y DISTRIBUCIÓN DE VINOS Y LICORES.	TISAT DEVELOPMENT, S.R.L.
313966	WINE & SPIRITS TC BOUTIQUE	COMERCIALIZACIÓN DE BEBIDAS DE TODO TIPO, ASÍ COMO ACCESORIOS RELACIONADOS.	ESPINAL PROJECT CONSULTING, S.R.L.
492699	XBH DOMINICANA	COMERCIALIZACIÓN, FABRICACIÓN, SUMINISTRO, DISTRIBUCIÓN, REPRESENTACIÓN, ALMACENAMIENTO, TRANSPORTACIÓN, EMPAQUE, COMPRA, VENTA, IMPORTACIÓN O EXPORTACIÓN DE PROVISIONES, ALIMENTOS, BEBIDAS, MEDICAMENTOS	MOSTAFA ABORDAN BALHAWAN
91764	YOIRA	COMPRA Y VENTA DE MEDICAMENTOS.	JOKUANNY SANCHEZ GARCIA

RENOVACIONES

NOMBRES COMERCIALES

(111) REG.	(561) NOMBRE COMERCIAL	(510) ACTIVIDAD	(732) TITULAR
244956	ACM & ASOCIADOS	CONSULTORES FINANCIEROS, TRIBUTARIOS, CONTABILIDAD Y AUDITORIA.	ALEJANDRO ENRIQUE CAMACHO MOREL
246355	AGENCIA COMERCIAL CREDI MOTORS	VENTA DE MOTOCICLETAS, VEHICULOS USADOS, ELECTRODOMESTICOS, MUEBLES PARA EL HOGAR, COMPUTADORAS Y ACCESORIOS	ROSARIO SUBI
241819	ALDUCA ALBA DUJARRIC & ASOCIADOS	IMPORTACION DE MATERIALES Y BRINDAR SERVICIOS PARA LA CONSTRUCCION EN GENERAL.	RENATO ANTONIO ALBA CAVAGLIANO / RAFAEL DE JESUS DUJARRIC ARIAS
245983	ANTOJITOS DE AZUCAR	PRODUCCION DE CAMELOS A BASE DE AZUCAR. ADEMAS ALIMENTOS DERIVADOS DE HARINA YA SEAN SALADOS Y DULCES Y DIVERSOS POSTRES.	PATRICIA ILEYU DE LA ALT CONTIN SUNCAR
240108	ASIA DOMINICANA TRADING	COMPRA, VENTA, EXPORTACION E IMPORTACION DE TODO TIPO DE METALES, CHATARRAS, CARROS NUEVOS Y USADOS	IAZH AHMAD
248383	BIENES Y PRODUCTOS (BIPROCA)	COMPRA, VENTA Y NEGOCIACION DE BIENES INMUEBLES Y DERECHOS INMOBILIARIOS.	BIENES Y PRODUCTOS, C. X. A. (BIPROCA)
248803	BIG BROTHERS COMPANY	VENTAS DE PRODUCTOS DE SEGURIDAD INDUSTRIAL, EMPAQUE Y OFICINA.	JOSE FRANCISCO LAUREANO METZ
95044	BITUFLEXPOL AMERICA	COMPRA, VENTA Y DISTRIBUCION DE PRODUCTOS IMPERMEABILIZANTES.	COMPANIA BITUFLEXPOL AMERICA, S.A.
92001	CALOX DOMINICANA	DESARROLLO, MANUFACTURA, PRODUCCION, COMERCIALIZACION, DISTRIBUCION Y VENTA DE PRODUCTOS FARMACÉUTICOS, HUMANOS	CALOX DOMINICANA
247022	CARIBBEAN FUTURA	GESTION Y ADMINISTRACION DE CENTROS DE DIVERSION DE ENTRENAMIENTO, EMPRESAS TURISTICAS	JAVIER BERNALDO DE QUIROS
237141	CENTRO DE SALUD DENTAL DRA. MILAGROS BRITO	SERVICIOS ODONTOLÓGICOS.	MILAGROS ALEJANDRINA BRITO LIRIANO DE LORA
241160	CENTRO DIAGNOSTICO SANCHEZ & GANTIER CEDISAG	SERVICIOS MÉDICOS EN GENERAL	JUAN RAMON SANCHEZ ASTACIO / PURA ALTAGRACIA GANTIER ROSADO
244160	CENTRO EDUCATIVO LA CONCORDIA	EDUCACION INICIAL, BÁSICA Y MEDIA, OTRAS ACTIVIDADES EDUCATIVAS.	JOSEFINA DISLA MOREL
248432	CENTRO EDUCATIVO MIS SUEÑOS, CEMIS	EDUCACION INICIAL, BÁSICA, SECUNDARIA, TÉCNICA Y LABORES EDUCATIVAS EN SENTIDO GENERAL.	SANDRA ELIZABETH ARMAND JIMENEZ
247089	CENTRO MEDICO VILLA ALTAGRACIA	SERVICIOS MÉDICOS EN GENERAL.	YSIDORA SIERRA CANDELARIO DE FRIAS
240445	COLEGIO DOÑA ELENA	EDUCACION INICIAL, BÁSICA Y MEDIA.	ALICIA SALOMON G DE GERMOSEN
247930	COLEGIO ISIDRO SANTOS	EDUCACION MEDIA.	LUIS ALFONSO MUÑOZ
89388	COMPRAVENTA MANZANO	NEGOCIO DE COMPRA - VENTA, VENTA DE MUEBLES Y ELECTRODOMESTICOS.	ISIDORO MANZANILLO MARIANO
83809	CONSTRUCTORA ANDUJAR & ASOCIADOS	DISEÑO Y CONSTRUCCION DE OBRAS DE INGENIERIA CIVIL.	JOSE DOLORES ANDUJAR RAMIREZ
89624	CUBARBS	ELABORACION DE TE EN TODAS SUS FORMAS ASI COMO INFUSION, MELATOS Y COMPUESTOS VEGETALES DE PLANTAS MEDICINALES.	CUBARBS, S.R.L
234718	DESTILERIA DEL YAQUE	PRODUCCION DE ALCOHOL ETILICO.	DESTILERIA DEL YAQUE, S.A.
88779	DICOMAISA	TODO TIPO DE DISEÑO, CONSTRUCCION DE PRODUCTOS TROQUELES, TROQUELADOS DE METALES	ANGEL DE LA PAZ SANTANA
241112	DISTRIBUIDORA SUGAR	DISTRIBUCION, COMERCIALIZACION, IMPORTACION Y EXPORTACION DE MATERIA PRIMA PARA LA INDUSTRIA QUÍMICA.	MARIO ORLANDO RAFAEL SURIEL PEÑA
246542	DRES. SOCIAS FABIAN ODONTOLOGIA ESPECIALIZADA	SERVICIOS ODONTOLÓGICOS Y DE ODONTOLOGIA EN GENERAL.	HECTOR DIONICIO SOCIAS BAEZ/ EVA DEL PILAR FABIAN MEDINA DE SOCIAS
249042	EIGHT BROTHER RENT CAR	RENTA DE TODO TIPO DE VEHICULOS.	FELIPE ANTONIO RODRIGUEZ RODRIGUEZ
89510	EMBOBINA	REBOBINADOS ELÉCTRICOS Y VENTAS DE ARTICULOS FERRETEROS.	MARCOS DIONICIO MERCADO
255274	EQUISA (ROTULO)	PROMOVER Y DESARROLLAR E INVERTIR EN EMPRESAS COMERCIALES E INDUSTRIALES AGROPECUARIAS	QUIMOCARIBE, S.A.
243137	ER FARMACIA	DISPENSO DE MEDICAMENTOS.	ESTELA MATOS MEDINA
248738	ESFERA VERDE	FABRICACION, DISTRIBUCION Y COMERCIALIZACION DE ENCOFRADOS DE POLIESTIRENO EXPENDIÓ (EPS). MATERIALES UTILIZADOS PARA LA CONSTRUCCION.	ESFERA VERDE CORP
245074	EXCEL	EXPORTACION Y NEGOCIOS DE SERVICIOS DE CONSULTORIA Y FINANCIEROS.	ALBERTO YSMAEL CRUZ ACOSTA
84042	FARMACIA CANDELARIO	VENTAS DE PRODUCTOS FARMACÉUTICOS.	JOSE ANTONIO GUZMAN ALIS
86168	FARMACIA DIVINO NIÑO	FARMACIA Y TIENDA.	FRANCISCA ALTAGRACIA MADERA MADERA
239190	FARMACIA DORIS DE MOCA	VENTA DE MEDICAMENTOS, REGALOS Y PERFUMES.	MIGUELINA ALTAGRACIA CASTILLO CRUZ
245565	FARMACIA JOHAMILK	VENTA DE PRODUCTOS FARMACÉUTICOS.	AMILKAR ALEXANDER FLEMING GONZALEZ
87990	FARMACIA LA BUENA FE	VENTA DE TODO TIPO DE MEDICAMENTOS.	FIDIAS DIAZ
241854	FARMACIA MARIA AUXILIADORA II	VENTA DE MEDICAMENTOS Y COSMÉTICOS.	JOSE LUCIANO ANTONIO GUERRA PEREZ
85130	FARMACIA NURIS	FARMACIA.	JOSEFINA ALTAGRACIA TAVERAS DE FELIX
240659	FERRETERIA DON JOSE	VENTA DE ARTICULOS FERRETEROS.	JOSE PEREZ
241927	FERROTEX INDUSTRIAL	CONFECCION, IMPORTACION, EXPORTACION, VENTA, DISTRIBUCION DE PRENDA DE VESTIR, Y AL LAVADO DE TODA CLASE DE ROPA.	CLAUDIA MARIA ULLOA CASILLA
249987	FUNDACION DE SERVICIOS COMUNITARIOS DOÑA EMA BALAGUER, (FUNDESCEB)	SIN FINES DE LUCRO PARA AYUDA EN BIEN SOCIAL	FUNDACION DE SERVICIOS COMUNITARIOS DOÑA EMA BALAGUER, INC.
240825	FUNDACION NORTE DE DIABETES Y ESPECIALIDADES FUNODES	BRINDAR SERVICIOS MÉDICOS ESPECIALIZADOS, EDUCACION, ATENCION Y TRATAMIENTO DE LA DIABETES.	ROSSY ALTAGRACIA BELLARD MADERA
237272	FUNDACION PARA LA VISION Y PREVENCION DE LA CEGUERA, FUNVIPRECE	AYUDAR PARA PREVENIR Y CURAR LA CEGUERA, DIRIGIDA ESPECIALMENTE PARA PERSONAS NO PUDIENES Y DE ESCASOS RECURSOS.	DANIEL HIRALDO CRUZ
247761	G & G IMPORT	IMPORTACION DE REPUESTOS PARA MOTOCICLETAS.	EDWARD DE JESUS GONZALEZ GUZMAN
250449	GABON ENTERPRISES	ESTABLECER, GESTIONAR E IMPLEMENTAR NEGOCIOS DE INVERSIONES, CORRETAJE, CONSULTORIAS, SUSCRIPCION Y VENTA DE VALORES, DE COMPRA Y VENTA DE BIENES DE INVERSION	GABON ENTERPRISES, S. A.
241788	GALERIA 360	CENTRO COMERCIAL EN EL CUAL SE INSTALARAN NEGOCIOS DE DIFERENTES GENEROS EN LOS CUALES SE PROMEVERAN Y COMERCIALIZARAN DIVERSOS PRODUCTOS Y MERCANCIAS.	ANTARES DEL CARIBE, S.A.S.
91431	GAUTREAU & ASOCIADOS	ASESORIA LEGAL.	GAUTREAU & ASOCIADOS
247353	GRUPO HOSPIFAR	ELABORACION, FABRICACION, VENTA, DISTRIBUCION, COMERCIALIZACION, IMPORTACION, EXPORTACION, DE PRODUCTOS QUÍMICOS DE USO MEDICO	HOSPIFAR, S.R.L.
246744	HACIENDA BENDICION	COMPRA Y VENTA DE PRODUCTOS AGRICOLAS	MANUEL ALTAGRACIA PAULINO MATEO / MARGIE ROXANNA DE MARCHENA GONELL DE PAULINO
236489	HEDOLUS	FABRICACION DE PRODUCTOS DE BELLEZA.	MOISES CARREÑO BAUTISTA
246791	HELLS ANGELS	PROMOVER LAS ACTIVIDADES DE MOTOCICLISMO A NIVEL NACIONAL	STEVE RAINVILLE
246894	HELLS ANGELS (ROTULO)	PROMOVER ACTIVIDADES DE MOTOCICLISMO A NIVEL NACIONAL, ORGANIZAR Y PROMOVER ENTRE SUS SOCIOS ACTIVIDADES SOCIALES, DEPORTIVAS Y RECREATIVAS.	STEVE RAINVILLE
246792	HELLS ANGELS MOTORCYCLE CLUB	PROMOVER LAS ACTIVIDADES DE MOTOCICLISMO A NIVEL NACIONAL	STEVE RAINVILLE
248151	HOGAR FLERIDA	IMPARTIR DOCENCIA EN LOS NIVELES INICIAL Y BASICA.	MARIA ALTAGRACIA MEDINA DE LOS SANTOS
83032	HOTEL CONDE DE PEÑALBA	OPERACIONES HOTELERAS.	MIGUEL ANDRES AYBAR DORREGO
247421	I.D.A. GRAPHIC	TODO TIPO DE IMPRESIONES DE PUBLICIDAD E IMPORTACION, DISTRIBUCION Y VENTA DE MAQUINAS DE IMPRESION Y PRODUCTOS A FINES.	VLADIMIR SALVADOR ORTIZ MENDOZA
247581	IMAGINE PUNTA CANA	GESTION Y ADMINISTRACION DE CENTROS DE OCIO, DIVERSION, ENTRETENIMIENTO, TURISTICAS	IMAGINE PUNTA CANA, S. A.
239856	IMPORTACIONES D O	IMPORTACION, COMPRA, VENTA, CONSIGNACION DE BISUTERIAS Y FANTASIA EN GENERAL.	DILANY'S OGANDO DE OLEO
244942	INCOOP SERVICIOS DE SEGURIDAD	VIGILANCIA PRIVADA Y SERVICIOS DE SEGURIDAD, ASI COMO INSTALACION Y MONITOREO DE ALARMAS Y DE CIRCUITO CERRADO DE TELEVISION.	HUMBERTO VLADIMIR GOMEZ CARRASCO
243730	INDUSTRIAL AND BUILDING AUTOMATION IBA	ASESORIA EN DIFERENTES TIPOS DE PROYECTOS RELACIONADOS CON LOS SERVICIOS DE ELECTRICIDAD	JULIO MELVIN SANTOS SANCHEZ
244249	INMOBILIARIA KIARA	SERVICIOS DE CONSTRUCCION, REMODELACION, COMPRA Y VENTA DE INMUEBLES Y BIENES RAICES.	JUAN OVIEDO BELTRE
228932	INMOBILIARIA SOL PUNTACANA	ESTABLECER, GESTIONAR E IMPLEMENTAR EN GENERAL LOS NEGOCIOS DE COMPRA, VENTA, ARRENDAMIENTO Y ADMINISTRACION DE BIENES Y DERECHOS INMOBILIARIOS	FRANK ELIAS RAINIERI KURET
256724	INSTITUCIONES PECUARIAS DOMINICANAS	IMPORTACION Y DISTRIBUCION DE PRODUCTOS VETERINARIOS.	INSTITUCIONES PECUARIAS DOMINICANAS
244465	INVERSIONES FURMAN	ESTABLECER, GESTIONAR E IMPLEMENTAR NEGOCIOS DE INVERSIONES, CORRETAJE, CONSULTORIAS, SUSCRIPCION Y VENTA DE VALORES, DE COMPRA Y VENTA DE BIENES DE INVERSION	INVERSIONES FURMAN
246085	INVERSIONES GUZMAN Y COLLADO	FINANCIAMIENTO, BIENES RAICES, IMPORTACION Y VENTA DE VEHICULOS.	FELIX ANTONIO COLLADO HIERRO / JUAN MANUEL GUZMAN OVALLES
240143	INVERSIONES WRG	ADMINISTRACION DE BIENES INMOBILIARIOS Y ASESORIA FINANCIERA.	WELLINGTON ASCANIO MOREL GERMOSEN
247588	INVERSIONES Y REPRESENTACIONES INRESA	INVERSION EN BIENES RAICES.	PEDRO MANUEL MARIA REYNOSO
238257	MAJERO COMERCIAL	REPRESENTACION EN EL PAIS DE COMPANIAS EXTRANJERAS O NACIONALES, CON LA FINALIDAD DE DISTRIBUIR Y COMERCIALIZAR LOS PRODUCTOS POR ESTAS FABRICADOS	MANUEL ANTONIO JEREZ RODRIGUEZ
250619	MAJOR LEAGUE BASEBALL OFICINA DE LA REPUBLICA DOMINICANA	INSTITUCION SIN FINES DE LUCRO ESTABLECIDA PARA COORDINAR LAS ACTIVIDADES EN AMERICA LATINA Y ESPECIFICAMENTE EN LA REPUBLICA DOMINICANA	MAJOR LEAGUE BASEBALL OFICINA DE LA REPUBLICA DOMINICANA
244530	MERAN MUEBLES	COMPRA Y VENTA, IMPORTACION DE MUEBLES Y ELECTRODOMESTICOS Y FABRICACION DE MUEBLES.	PATRIA CANARIO RAMIREZ / VICTOR SEFERINO MERAN SANTANA
238222	MERCA CITY	ACTIVIDAD INMOBILIARIA.	NICOMEDES MORA SANCHEZ
242316	NAUVAL (ROTULO)	FABRICACION DE PRENDAS DE VESTIR.	GUILLERMO VIDAL LEON
242166	ORGANISMO COORDINADOR DEL SISTEMA ELECTRICO NACIONAL INTERCONECTADO DE LA REPUBLICA DOMINICANA	COORDINAR LA OPERACION DE LAS CENTRALES GENERADORAS Y LOS SISTEMAS DE TRANSMISION DE ELECTRICIDAD	ORGANISMO COORDINADOR DEL SISTEMA ELECTRICO NACIONAL INTERCONECTADO DE LA REPUBLICA DOMINICANA
239754	PALM TREES PROPERTY MANAGEMENT	REPRESENTACIONES, MANDATOS, AGENCIAS, GESTIONES DE NEGOCIOS.	ADONIS CHARALAMBOUS SAVIÑON
90643	PESCADERIA COMEDOR MORA	VENTA DE PESCADOS Y MARISCOS DE TODO TIPO, TANTO CRUDOS COMO COCIDOS.	JOSE ANTONIO MORA INFANTE
20380	PLAZA MONUMENTAL	CONJUNTO DE LOCALES COMERCIALES.	FRANK TAVERAS FERNANDEZ
244081	PROPLANOS COPY CENTER	SERVICIOS DE INGENIERIA Y CENTRO DE COPIADO.	RAMON ANTONIO LOPEZ REYES
87354	PUBLICITARIA CLASSE	SERVICIOS DE PUBLICIDAD, RELACIONES PUBLICAS, MERCADEO, PRENSA	JOSE VINICIO GRAU / ELVIRA NATHALIE ROMERO DE GRAU
239139	RAYOELECTRICOS	VENTA DE MATERIALES ELÉCTRICOS.	JANLE A. ULERIO ULERIO
18988	REPARACIONES Y MANTENIMIENTO DE EQUIPOS DE COMUNICACION, S. A. (REMACOM)	REPARACION Y MANTENIMIENTO EQUIPOS DE COMUNICACION.	REPARACIONES Y MANTENIMIENTO DE EQUIPOS DE COMUNICACION, S. A. (REMACOM)
20989	SISTEMAS & TECNOLOGIA, S.A.	ANALISIS Y DISEÑO DE SISTEMA DE COMPUTADORA.	SISTEMAS & TECNOLOGIA, S.R.L.
247625	SUPLI-BURGOS COMERCIAL	IMPORTACION Y VENTAS AL POR MAYOR Y DETALLE DE PRODUCTOS FERRETEROS.	FRANCISCO BURGOS FUNEGRA
86661	TALLERES PAGAN & CO	CONSTRUCCION, REPARACION Y MANTENIMIENTO DE PIEZAS INDUSTRIALES, COMPRESORES DE PALETAS, TORNILLOS, PISTONES	JOSE MANUEL PAGAN MATOS

VIENE DE LA PÁGINA ANTERIOR

(111) REG.	(561) NOMBRE COMERCIAL	(510) ACTIVIDAD	(732) TITULAR
259015	TELEMICRO FILMS	PRODUCTORA DE CINE.	JUAN RAMON GOMEZ DIAZ
249527	THE DOMINICAN REAL ESTATE COMPANY	COMPRA, VENTA Y NEGOCIACIÓN DE BIENES INMUEBLES Y DERECHOS INMOBILIARIOS	THE DOMINICAN REAL ESTATE COMPANY, C. POR A.
241235	TYNDALL EMPRESARIAL	ADMINISTRACIÓN DE COMPAÑÍAS NACIONALES Y EXTRANJERAS, OPERACIONES COMERCIALES, FINANCIERAS, BIENES RAÍCES, SERVICIOS DE EXPORTACIÓN E IMPORTACIÓN, CONSTRUCCIÓN, COMERCIO MARÍTIMO, TRANSPORTE, PUBLICIDAD, HOTELES, MINERÍA, FINANCIAMIENTOS.	TYNDALL EMPRESARIAL
247018	VALIENTE FERNANDEZ	DISTRIBUCIÓN Y VENTAS DE ARTÍCULOS FERRETEROS Y DE LA CONSTRUCCIÓN.	VALIENTE FERNANDEZ, S.A.
247532	VERIZON DOMINICAN REPUBLIC	VENTA, RENTA, MANTENIMIENTO DE EQUIPOS DE TELECOMUNICACIONES USADOS EN INTERIORES COMO EN EXTERIORES PARA ORIGINAR, TRANSMITIR O TERMINAR UNA COMUNICACION (CPE)	VERIZON DOMINICAN REPUBLIC
21433	VESTIR DE HOY	VENTA DE ROPAS DE VESTIR	CESAR TEJON PELAEZ
244947	VOLUMEN AUDIO	RENTA DE SISTEMA DE SONIDO.	ROMER LANTIGUA CABRERA
245405	WAVE SALON	SERVICIOS PROPIOS DE UN SALÓN DE BELLEZA.	MARY CARMEN HAZOURY TORAL

CAMBIO DE DIRECCION

NOMBRES COMERCIALES











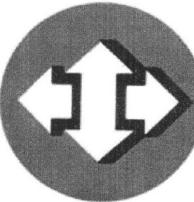

(111) # REG	(561) NOMBRE COMERCIAL	(732) TITULAR	(732) NUEVA DIRECCION
92001	CALOX DOMINICANA	CALOX DOMINICANA	Calle Cub Scouts No. 18, Ensanche Naco, Santo Domingo, D.N. República Dominicana.
245074	EXCEL	ALBERTO YSMAEL CRUZ ACOSTA	Calle Max Henríquez Ureña No. 78, Sector Plantini de esta ciudad de Santo Domingo, Distrito Nacional, capital de la República Dominicana.
103555	IGLESIA EVANGELICA PENTECOSTAL DIOS TE VE	ELSA VICTORIA TORRES DE DE LOS SANTOS / MIGUEL ANGEL DE LOS SANTOS PEREZ	Calle 37 Este, Num. 03, Ens. Luperón, Santo Domingo, Distrito Nacional, República Dominicana.

CAMBIO DE DIRECCION

MARCAS DE FABRICA

(111) # REG.	(511) CLASE INTL	(561) MARCA DE FABRICA	(732) TITULAR	(732) NUEVA DIRECCION
27444	3	AZUR (DENOMINATIVA)	ANTONIO PUIG, S.A.	Plaza Europa, 46-48 08902 L'Hospitalet de Llobregat Barcelona España.
6449	3	GAL (DENOMINATIVA)	ANTONIO PUIG, S.A.	Plaza Europa, 46-48 08902 L'Hospitalet de Llobregat Barcelona España.
166491	3	WISH OF LOVE (DENOMINATIVA)	AVON PRODUCTS, INC.	601 Midland Avenue, Rye, new York, 10580, United States of America.
165898	5	ALBUXANE (DENOMINATIVA)	ZODIAC INTERNATIONAL CORPORATION	Calle 50, Edificio Global Plaza -6to Piso, Ciudad de Panamá, República de Panamá.
166627	9	FIGURATIVA	Citigroup Inc.	388 Greenwich Street, New York, NY 10013, Estados Unidos de América.
151630	9	MAXELL (MIXTA)	MAXELL HOLDINGS, LTD.	1 Koizumi, Oyamazaki Oyamazaki-Cho, Otokuni-Gun, Kyoto Japón.
14484	9	MAXELL (MIXTA)	MAXELL HOLDINGS, LTD.	1 Koizumi, Oyamazaki Oyamazaki-Cho, Otokuni-Gun, Kyoto Japón.
95208	9	SPARC (DENOMINATIVA)	SPARC INTERNATIONAL, INC.	1671 Dell Avenue, Suite 204 Campbell, California 95008 Estados Unidos de América.
4327	29	DEL MONTE (DISEÑO)	DEL MONTE FOODS, INC.	205 N. Wiget Lane Walnut Creek, CA 94598, USA.
97242	29	HUT CHEESE Y DISEÑO	PIZZA HUT INTERNATIONAL, LLC.	7100 Corporate Drive, Plano, TX 75024 United States Of America.
4329	30	DEL MONTE (DISEÑO)	DEL MONTE FOODS, INC.	205 N. Wiget Lane Walnut Creek, CA 94598, USA.
97461	30	HUT CHEESE Y DISEÑO	PIZZA HUT INTERNATIONAL, LLC.	7100 Corporate Drive, Plano, TX 75024 United States Of America.
97377	30	HUT CHEESE Y DISEÑO	PIZZA HUT INTERNATIONAL, LLC.	7100 Corporate Drive, Plano, TX 75024 United States Of America.
4328	31	DEL MONTE (DISEÑO)	DEL MONTE FOODS, INC.	205 N. Wiget Lane Walnut Creek, CA 94598, USA.
168182	12, 35, 37	BTS (DENOMINATIVA)	BRIDGESTONE BANDAS, LLC.	2000 Bandag Drive Muscatine, Iowa 52761 Estados Unidos de América.
167658	29, 30	DIP 'N' WINGS (MIXTA)	PIZZA HUT INTERNATIONAL, LLC.	7100 Corporate Drive, Plano, TX 75024 United States Of America.
97288	29, 30	HUT CHEESE Y DISEÑO	PIZZA HUT INTERNATIONAL, LLC.	7100 Corporate Drive, Plano, TX 75024 United States Of America.
166140	35, 40	SOLESUNITED (DENOMINATIVA)	CROCS, INC.	7477 East Dry Creek Parkway, Niwot, Colorado 80503, Estados Unidos de América.
21012	8, 9	MAXELL (DENOMINATIVA)	MAXELL HOLDINGS, LTD.	1 Koizumi, Oyamazaki Oyamazaki-Cho, Otokuni-Gun, Kyoto Japón.
166781	9, 35, 36	CITI (DENOMINATIVA)	CITIGROUP INC.	388 Greenwich Street, New York, NY 10013, Estados Unidos de América.

PUBLICACIONES DE SIGNOS DISTINTIVOS DE
LOGOS, ETIQUETAS Y DISEÑOS

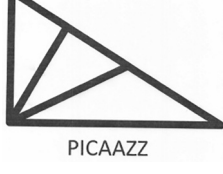
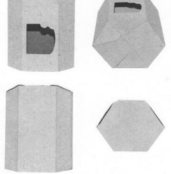



































 <p>(540) MARCA: Walk on air kate spade NEW YORK (Mixta) (511) CLASE: 3 (210) EXP. NO.: 18/5063 (730) SOLICITANTE: Kate Spade LLC (220) FECHA SOLICITUD: 6 de febrero de 2018</p>	 <p>(540) MARCA: APITER HIDROBAS (Mixta) (511) CLASE: 5 (210) EXP. NO.: 18/4593</p> <p>(730) SOLICITANTE: Apiter Limitada (220) FECHA SOLICITUD: 2 de febrero de 2018</p>	 <p>(540) MARCA: (Figurativa) (511) CLASE: 5 (210) EXP. NO.: 18/5067 (730) SOLICITANTE: Astrazeneca AB (220) FECHA SOLICITUD: 6 de febrero de 2018</p>	 <p>(540) MARCA: MENARINI (Mixta) (511) CLASE: 5 (210) EXP. NO.: 18/1101 (730) SOLICITANTE: A. Menarini Industrie Farmaceutiche Riunite S.R.L. (220) FECHA SOLICITUD: 10 de enero de 2018</p>
 <p>(540) MARCA: COMMSCOPE (Mixta) (511) CLASE: 9 (210) EXP. NO.: 18/365</p> <p>(730) SOLICITANTE: CommScope, Inc. Of North Carolina (220) FECHA SOLICITUD: 4 de enero de 2018</p>	 <p>(540) MARCA: Face ID (Mixta) (511) CLASE: 9 (210) EXP. NO.: 18/1823 (730) SOLICITANTE: Apple Inc. (220) FECHA SOLICITUD: 15 de enero de 2018</p>	 <p>(540) MARCA: KOMATSU (Mixta) (511) CLASE: 9 (210) EXP. NO.: 17/45540</p> <p>(730) SOLICITANTE: Komatsu LTD. (220) FECHA SOLICITUD: 1 de diciembre de 2017</p>	 <p>(540) MARCA: Panasonic (Mixta) (511) CLASE: 9 (210) EXP. NO.: 18/5057 (730) SOLICITANTE: Panasonic Corporation (220) FECHA SOLICITUD: 6 de febrero de 2018</p>
 <p>(540) MARCA: (Figurativa) (511) CLASE: 10 (210) EXP. NO.: 18/7076 (730) SOLICITANTE: Becton Dickinson and Company (220) FECHA SOLICITUD: 19 de febrero de 2018</p>	 <p>(540) MARCA: CROEX (Mixta) (511) CLASE: 11 (210) EXP. NO.: 18/1929 (730) SOLICITANTE: Luis Manuel González Morles (220) FECHA SOLICITUD: 16 de enero de 2018</p>	 <p>(540) MARCA: (Figurativa) (511) CLASE: 12 (210) EXP. NO.: 18/7312 (730) SOLICITANTE: Saitun Jinyu Group Co., LTD (220) FECHA SOLICITUD: 20 de febrero de 2018</p>	 <p>(540) MARCA: redLine (Mixta) (511) CLASE: 14 (210) EXP. NO.: 18/41</p> <p>(730) SOLICITANTE: Creaddict (220) FECHA SOLICITUD: 2 de enero de 2018</p>
 <p>(540) MARCA: KATAE (Mixta) (511) CLASE: 16 (210) EXP. NO.: 18/4683 (730) SOLICITANTE: Andosa Dominicana, S.A.S. (220) FECHA SOLICITUD: 2 de marzo de 2018</p>	 <p>(540) MARCA: Anny Abate Cartera en Mano (Mixta) (511) CLASE: 18 (210) EXP. NO.: 18/5160 (730) SOLICITANTE: Ana Celeste Abate Fernández (220) FECHA SOLICITUD: 7 de febrero de 2018</p>	 <p>(540) MARCA: PICAZZ (Mixta) (511) CLASE: 25 (210) EXP. NO.: 18/3023 (730) SOLICITANTE: Dionisio Antonio Núñez González (220) FECHA SOLICITUD: 23 de enero de 2018</p>	 <p>(540) MARCA: (Tridimensional) (511) CLASE: 30 (210) EXP. NO.: 17/47113 (730) SOLICITANTE: Grupo Bimbo, S. A. B. de C. V. (220) FECHA SOLICITUD: 14 de diciembre de 2017</p>

PASA A LA PÁGINA SIGUIENTE

VIENE DE LA PÁGINA ANTERIOR

 <p>(540) MARCA: (Tridimensional) (511) CLASE: 30 (210) EXP. NO.: 17/47121 (730) SOLICITANTE: Grupo Bimbo, S. A. B. de C. V. (220) FECHA SOLICITUD: 14 de diciembre de 2017</p>	 <p>(540) MARCA: (Tridimensional) (511) CLASE: 30 (210) EXP. NO.: 17/47123 (730) SOLICITANTE: Grupo Bimbo, S. A. B. de C. V. (220) FECHA SOLICITUD: 14 de diciembre de 2017</p>	 <p>(540) MARCA: (Tridimensional) (511) CLASE: 30 (210) EXP. NO.: 17/47125 (730) SOLICITANTE: Grupo Bimbo, S. A. B. de C. V. (220) FECHA SOLICITUD: 14 de diciembre de 2017</p>	 <p>(540) MARCA: (Tridimensional) (511) CLASE: 30 (210) EXP. NO.: 17/47126 (730) SOLICITANTE: Grupo Bimbo, S. A. B. de C. V. (220) FECHA SOLICITUD: 14 de diciembre de 2017</p>
 <p>(540) MARCA: KIMERA KOFFEE (Mixta) (511) CLASE: 30 (210) EXP. NO.: 18/6530 (730) SOLICITANTE: Dry Apple Industry, S.R.L. (220) FECHA SOLICITUD: 15 de febrero de 2018</p>	 <p>(540) MARCA: Sunkist (Mixta) (511) CLASE: 30 (210) EXP. NO.: 18/8654 (730) SOLICITANTE: Sunkist Growers, Inc. (220) FECHA SOLICITUD: 1 de marzo de 2018</p>	 <p>(540) MARCA: Swiss KATERPAK KETCHUP (Mixta) (511) CLASE: 30 (210) EXP. NO.: 18/3914 (730) SOLICITANTE: Vemco Limited, una división de CDP Trinidad Limited (220) FECHA SOLICITUD: 30 de enero de 2018</p>	 <p>(540) MARCA: Thunderbird (Mixta) (511) CLASE: 33 (210) EXP. NO.: 18/6665 (730) SOLICITANTE: E. & J. Gallo Winery (220) FECHA SOLICITUD: 15 de febrero de 2018</p>
 <p>(540) MARCA: PALL MALL BLACK EDITION (Mixta) (511) CLASE: 34 (210) EXP. NO.: 17/36436 (730) SOLICITANTE: British American Tobacco (Brands) Inc. (220) FECHA SOLICITUD: 26 de septiembre de 2017</p>	 <p>(540) MARCA: contigo (Mixta) (511) CLASE: 35 (210) EXP. NO.: 17/32014 (730) SOLICITANTE: Helga Christiane Von Cruzat Soto (220) FECHA SOLICITUD: 22 de agosto de 2017</p>	 <p>(540) MARCA: S PURE SALT (Mixta) (511) CLASE: 43 (210) EXP. NO.: 18/5276 (730) SOLICITANTE: Mediterranean Luxury Hotel, S.A. (220) FECHA SOLICITUD: 7 de febrero de 2018</p>	 <p>(540) MARCA: React (Mixta) (511) CLASE: 45 (210) EXP. NO.: 18/8653 (730) SOLICITANTE: Cooperatieve Vereniging SNB-React U.A. (220) FECHA SOLICITUD: 1 de marzo de 2018</p>
 <p>(540) MARCA: R (Mixta) (511) CLASE: 3, 5, 10 (210) EXP. NO.: 18/7073 (730) SOLICITANTE: Relife, S.R.L. (220) FECHA SOLICITUD: 19 de febrero de 2018</p>	 <p>(540) MARCA: NOVA TERRA COSMESI BIOLOGICA TRENTINA (Mixta) (511) CLASE: 3, 5, 30, 35 (210) EXP. NO.: 17/40250 (730) SOLICITANTE: Duesa Pharm, S.R.L. (220) FECHA SOLICITUD: 10 de enero de 2018</p>	 <p>(540) MARCA: EX4C70 (Mixta) (511) CLASE: 35, 36 (210) EXP. NO.: 18/3477 (730) SOLICITANTE: Grupo Pagés Holding LTD (220) FECHA SOLICITUD: 25 de enero de 2018</p>	 <p>(540) MARCA: Forty Pan (Mixta) (511) CLASE: 1 (210) EXP. NO.: 18/6985 (730) SOLICITANTE: César Iglesias, S.A. (220) FECHA SOLICITUD: 19 de febrero de 2018</p>
 <p>(540) MARCA: SUR Thermostyl (Mixta) (511) CLASE: 2 (210) EXP. NO.: 18/6301 (730) SOLICITANTE: Sur Química Internacional, S.A. (220) FECHA SOLICITUD: 13 de febrero de 2018</p>	 <p>(540) MARCA: DAISY HAIR THERAPY (Mixta) (511) CLASE: 3 (210) EXP. NO.: 18/261 (730) SOLICITANTE: Pompano Ventures, S.R.L. (220) FECHA SOLICITUD: 3 de enero de 2018</p>	 <p>(540) MARCA: IMCAP Mascabellos 100% Natural (Mixta) (511) CLASE: 3 (210) EXP. NO.: 18/4121 (730) SOLICITANTE: Inocencia María Peralta Payano / Caridad Paulino Lizardo (220) FECHA SOLICITUD: 23 de febrero de 2018</p>	 <p>(540) MARCA: Orolyn (Mixta) (511) CLASE: 3 (210) EXP. NO.: 18/8050 (730) SOLICITANTE: Evelyn Nova Read (220) FECHA SOLICITUD: 23 de febrero de 2018</p>
 <p>(540) MARCA: RAYEN Crema Reductora (Mixta) (511) CLASE: 3 (210) EXP. NO.: 18/6360 (730) SOLICITANTE: Enrique Curet Vives (220) FECHA SOLICITUD: 14 de febrero de 2018</p>	 <p>(540) MARCA: SAFIR Hair Care (Mixta) (511) CLASE: 3 (210) EXP. NO.: 18/3321 (730) SOLICITANTE: Aida María Polanco Polanco (220) FECHA SOLICITUD: 26 de febrero de 2018</p>	 <p>(540) MARCA: UNIQUE HAIR RC (Mixta) (511) CLASE: 3 (210) EXP. NO.: 18/2432 (730) SOLICITANTE: María Del Carmen Rojas Céspedes (220) FECHA SOLICITUD: 5 de marzo de 2018</p>	 <p>(540) MARCA: BONLÉ (Mixta) (511) CLASE: 5 (210) EXP. NO.: 17/41400 (730) SOLICITANTE: Gloria, S. A. (220) FECHA SOLICITUD: 31 de octubre de 2017</p>
 <p>(540) MARCA: BONLÉ (Mixta) (511) CLASE: 5 (210) EXP. NO.: 17/41474 (730) SOLICITANTE: Gloria, S. A. (220) FECHA SOLICITUD: 1 de noviembre de 2017</p>	 <p>(540) MARCA: GLORIA EVAPORADA ENTERA (Mixta) (511) CLASE: 5 (210) EXP. NO.: 17/41483 (730) SOLICITANTE: Gloria, S. A. (220) FECHA SOLICITUD: 1 de noviembre de 2017</p>	 <p>(540) MARCA: GLORIA EVAPORADA LIGHT (Mixta) (511) CLASE: 5 (210) EXP. NO.: 17/41479 (730) SOLICITANTE: Gloria, S. A. (220) FECHA SOLICITUD: 1 de noviembre de 2017</p>	 <p>(540) MARCA: GLORIA infant (Mixta) (511) CLASE: 5 (210) EXP. NO.: 17/41386 (730) SOLICITANTE: Gloria, S. A. (220) FECHA SOLICITUD: 31 de octubre de 2017</p>
 <p>(540) MARCA: asco (Mixta) (511) CLASE: 10 (210) EXP. NO.: 17/40868 (730) SOLICITANTE: Héctor José López Estévez (220) FECHA SOLICITUD: 1 de febrero de 2018</p>	 <p>(540) MARCA: 7J Charging (Mixta) (511) CLASE: 11 (210) EXP. NO.: 17/42963 (730) SOLICITANTE: 7J Eléctricos y Servicios, S.R.L. (220) FECHA SOLICITUD: 13 de noviembre de 2017</p>	 <p>(540) MARCA: Ferre (Mixta) (511) CLASE: 11 (210) EXP. NO.: 18/7157 (730) SOLICITANTE: Fermaş Metal Sanayi Ve Ticaret Anonim Şirketi (220) FECHA SOLICITUD: 20 de febrero de 2018</p>	
 <p>(540) MARCA: GIAHMA ELECTRIC (Mixta) (511) CLASE: 11 (210) EXP. NO.: 18/516 (730) SOLICITANTE: María Altagracia Sánchez de la Cruz (220) FECHA SOLICITUD: 22 de febrero de 2018</p>	 <p>(540) MARCA: TEJON (Mixta) (511) CLASE: 12 (210) EXP. NO.: 18/5459 (730) SOLICITANTE: Tony Tuning, S.R.L. (220) FECHA SOLICITUD: 8 de febrero de 2018</p>	 <p>(540) MARCA: Vini (Mixta) (511) CLASE: 12 (210) EXP. NO.: 17/20689 (730) SOLICITANTE: Vini Industrial CO., LTD. (220) FECHA SOLICITUD: 1 de junio de 2017</p>	
 <p>(540) MARCA: Amano Productos Artesanales By Arellis Ptel. & Karla Cruz (Mixta) (511) CLASE: 14 (210) EXP. NO.: 18/6836 (730) SOLICITANTE: Karla María Cruz Pimentel (220) FECHA SOLICITUD: 16 de febrero de 2018</p>	 <p>(540) MARCA: EST V (Mixta) (511) CLASE: 19 (210) EXP. NO.: 18/5191 (730) SOLICITANTE: Wilson Enrique Estévez Peralta (220) FECHA SOLICITUD: 1 de marzo de 2018</p>		

VIENE DE LA PÁGINA ANTERIOR

 <p>(540) MARCA: aRBaje Soni DECOR (Mixta) (511) CLASE: 20 (210) EXP. NO.: 18/8464 (730) SOLICITANTE: Imer, S.A. (220) FECHA SOLICITUD: 28 de febrero de 2018</p>	 <p>(540) MARCA: VICTORINO FERNANDEZ Urban Revolution (Mixta) (511) CLASE: 25 (210) EXP. NO.: 18/2411 (730) SOLICITANTE: Jean Carlos Vizcaino Fernández (220) FECHA SOLICITUD: 20 de febrero de 2018</p>	 <p>(540) MARCA: AskinGym (Mixta) (511) CLASE: 28 (210) EXP. NO.: 18/6120 (730) SOLICITANTE: Héctor Bienvenido Díaz Burgos (220) FECHA SOLICITUD: 12 de febrero de 2018</p>	 <p>(540) MARCA: ecolat (Mixta) (511) CLASE: 29 (210) EXP. NO.: 17/41373 (730) SOLICITANTE: Gloria, S. A. (220) FECHA SOLICITUD: 31 de octubre de 2017</p>
 <p>(540) MARCA: El Sol (Mixta) (511) CLASE: 29 (210) EXP. NO.: 18/6983 (730) SOLICITANTE: César Iglesias, S.A. (220) FECHA SOLICITUD: 19 de febrero de 2018</p>	 <p>(540) MARCA: GLORIA EVAPORADA ENTERA (Mixta) (511) CLASE: 29 (210) EXP. NO.: 17/41469 (730) SOLICITANTE: Gloria, S. A. (220) FECHA SOLICITUD: 1 de noviembre de 2017</p>	 <p>(540) MARCA: GLORIA EVAPORADA LIGHT (Mixta) (511) CLASE: 29 (210) EXP. NO.: 17/41478 (730) SOLICITANTE: Gloria, S. A. (220) FECHA SOLICITUD: 1 de noviembre de 2017</p>	 <p>(540) MARCA: (Tridimensional) (511) CLASE: 30 (210) EXP. NO.: 17/47122 (730) SOLICITANTE: Grupo Bimbo, S. A. B. de C. V. (220) FECHA SOLICITUD: 14 de diciembre de 2017</p>
 <p>(540) MARCA: Aviva (Mixta) (511) CLASE: 30 (210) EXP. NO.: 17/45340 (730) SOLICITANTE: Molinos Valle del Cibao, S.A. (220) FECHA SOLICITUD: 30 de noviembre de 2017</p>	 <p>(540) MARCA: Aviva (Mixta) (511) CLASE: 30 (210) EXP. NO.: 17/45341 (730) SOLICITANTE: Molinos Valle del Cibao, S.A. (220) FECHA SOLICITUD: 30 de noviembre de 2017</p>	 <p>(540) MARCA: Aviva Butter Soda Crackers (Mixta) (511) CLASE: 30 (210) EXP. NO.: 17/46668 (730) SOLICITANTE: Molinos Valle del Cibao, S.A. (220) FECHA SOLICITUD: 12 de diciembre de 2017</p>	 <p>(540) MARCA: Aviva Lite Soda Crackers (Mixta) (511) CLASE: 30 (210) EXP. NO.: 17/46669 (730) SOLICITANTE: Molinos Valle del Cibao, S.A. (220) FECHA SOLICITUD: 12 de diciembre de 2017</p>
 <p>(540) MARCA: BIMBO Crocantissimo (Mixta) (511) CLASE: 30 (210) EXP. NO.: 17/47076 (730) SOLICITANTE: Grupo Bimbo, S. A. B. de C. V. (220) FECHA SOLICITUD: 14 de diciembre de 2017</p>	 <p>(540) MARCA: DelCésar ESPAGUETIS (Mixta) (511) CLASE: 30 (210) EXP. NO.: 18/6981 (730) SOLICITANTE: César Iglesias, S.A. (220) FECHA SOLICITUD: 19 de febrero de 2018</p>	 <p>(540) MARCA: DelCésar Macarrones & Queso (Mixta) (511) CLASE: 30 (210) EXP. NO.: 18/6982 (730) SOLICITANTE: César Iglesias, S.A. (220) FECHA SOLICITUD: 19 de febrero de 2018</p>	 <p>(540) MARCA: DominiCono (Mixta) (511) CLASE: 30 (210) EXP. NO.: 18/2127 (730) SOLICITANTE: Grupo Sosalta, S.R.L. (220) FECHA SOLICITUD: 19 de febrero de 2018</p>
 <p>(540) MARCA: Dulces Mara (Mixta) (511) CLASE: 30 (210) EXP. NO.: 17/36141 (730) SOLICITANTE: Paletas Mara S.A. de C.V. (220) FECHA SOLICITUD: 22 de septiembre de 2017</p>	 <p>(540) MARCA: Dulces Mara (Mixta) (511) CLASE: 30 (210) EXP. NO.: 17/36142 (730) SOLICITANTE: Paletas Mara S.A. de C.V. (220) FECHA SOLICITUD: 22 de septiembre de 2017</p>	 <p>(540) MARCA: Fango (Mixta) (511) CLASE: 30 (210) EXP. NO.: 18/6123 (730) SOLICITANTE: Compañía de Alimentos Fango, S. A. (220) FECHA SOLICITUD: 12 de febrero del 2018</p>	 <p>(540) MARCA: GLORIA EVAPORADA ENTERA (Mixta) (511) CLASE: 30 (210) EXP. NO.: 17/41482 (730) SOLICITANTE: Gloria, S. A. (220) FECHA SOLICITUD: 1 de noviembre de 2017</p>
 <p>(540) MARCA: GLORIA EVAPORADA LIGHT (Mixta) (511) CLASE: 30 (210) EXP. NO.: 17/41477 (730) SOLICITANTE: Gloria, S. A. (220) FECHA SOLICITUD: 1 de noviembre de 2017</p>	 <p>(540) MARCA: GLORIA infant (Mixta) (511) CLASE: 30 (210) EXP. NO.: 17/41384 (730) SOLICITANTE: Gloria, S. A. (220) FECHA SOLICITUD: 31 de octubre de 2017</p>	 <p>(540) MARCA: Marinela Canelitas (Mixta) (511) CLASE: 30 (210) EXP. NO.: 17/47091 (730) SOLICITANTE: Grupo Bimbo, S. A. B. de C. V. (220) FECHA SOLICITUD: 14 de diciembre de 2017</p>	 <p>(540) MARCA: MIEL LOMA PAN DE AZUCAR (Mixta) (511) CLASE: 30 (210) EXP. NO.: 17/20757 (730) SOLICITANTE: José Rafael Feliz Bonilla (220) FECHA SOLICITUD: 2 de junio de 2017</p>
 <p>(540) MARCA: Ricolino Panditas (Mixta) (511) CLASE: 30 (210) EXP. NO.: 17/47107 (730) SOLICITANTE: Grupo Bimbo, S. A. B. de C. V. (220) FECHA SOLICITUD: 14 de diciembre de 2017</p>	 <p>(540) MARCA: Sazón Líquido SILVESTRE (Mixta) (511) CLASE: 30 (210) EXP. NO.: 18/7318 (730) SOLICITANTE: Matius Group, S.R.L. (220) FECHA SOLICITUD: 20 de febrero de 2018</p>	 <p>(540) MARCA: Sonambulo (Mixta) (511) CLASE: 30 (210) EXP. NO.: 17/47029 (730) SOLICITANTE: Rafael Miguel / Víctor Roger Nicolás Resek (220) FECHA SOLICITUD: 14 de diciembre de 2017</p>	 <p>(540) MARCA: Stela BROWNIES & SUSPIRITOS (Mixta) (511) CLASE: 30 (210) EXP. NO.: 17/24810 (730) SOLICITANTE: Lina Estela Arostegui Arzeno de Henríquez (220) FECHA SOLICITUD: 30 de junio de 2017</p>
 <p>(540) MARCA: Taifeld's (Mixta) (511) CLASE: 30 (210) EXP. NO.: 18/7239 (730) SOLICITANTE: Grupo Rodríguez Morillo, S.R.L. (220) FECHA SOLICITUD: 20 de febrero de 2018</p>	 <p>(540) MARCA: ecolat (Mixta) (511) CLASE: 31 (210) EXP. NO.: 17/41371 (730) SOLICITANTE: Gloria, S. A. (220) FECHA SOLICITUD: 31 de octubre de 2017</p>	 <p>(540) MARCA: GLORIA EVAPORADA ENTERA (Mixta) (511) CLASE: 31 (210) EXP. NO.: 17/41481 (730) SOLICITANTE: Gloria, S. A. (220) FECHA SOLICITUD: 1 de noviembre de 2017</p>	 <p>(540) MARCA: GLORIA EVAPORADA LIGHT (Mixta) (511) CLASE: 31 (210) EXP. NO.: 17/41476 (730) SOLICITANTE: Gloria, S. A. (220) FECHA SOLICITUD: 1 de noviembre de 2017</p>
 <p>(540) MARCA: GLORIA infant (Mixta) (511) CLASE: 31 (210) EXP. NO.: 17/41488 (730) SOLICITANTE: Gloria, S. A. (220) FECHA SOLICITUD: 31 de octubre de 2017</p>	 <p>(540) MARCA: KAPTO SUR ANIMAL NUTRITION (Mixta) (511) CLASE: 31 (210) EXP. NO.: 18/6300 (730) SOLICITANTE: Sur Química Internacional, S.A. (220) FECHA SOLICITUD: 13 de febrero del 2018</p>	 <p>(540) MARCA: maisama produce FRESH VEGETABLES (Mixta) (511) CLASE: 31 (210) EXP. NO.: 18/967 (730) SOLICITANTE: Maisama Bienes Raíces, E.I.R.L. (220) FECHA SOLICITUD: 10 de enero del 2018</p>	 <p>(540) MARCA: SODA FRUTSS (Mixta) (511) CLASE: 31 (210) EXP. NO.: 17/41468 (730) SOLICITANTE: Gloria, S. A. (220) FECHA SOLICITUD: 1 de noviembre de 2017</p>
 <p>(540) MARCA: AELVA (Mixta) (511) CLASE: 32 (210) EXP. NO.: 18/1470 (730) SOLICITANTE: Inversiones Poal, S.R.L. (220) FECHA SOLICITUD: 22 de febrero de 2018</p>	 <p>(540) MARCA: Agua Dios con Nosotros (Mixta) (511) CLASE: 32 (210) EXP. NO.: 18/4730 (730) SOLICITANTE: Mirqueya Guzmán Cornelio (220) FECHA SOLICITUD: 5 de febrero de 2018</p>	 <p>(540) MARCA: Aguas Elim (Mixta) (511) CLASE: 32 (210) EXP. NO.: 18/4712 (730) SOLICITANTE: Moisés Arismendi Martínez Mateo (220) FECHA SOLICITUD: 5 de febrero de 2018</p>	 <p>(540) MARCA: Caribe GSB JUGO NATURAL (Mixta) (511) CLASE: 32 (210) EXP. NO.: 17/43697 (730) SOLICITANTE: Gosoba, S.R.L. (220) FECHA SOLICITUD: 17 de noviembre de 2017</p>

PASA A LA PÁGINA SIGUIENTE

VIENE DE LA PÁGINA ANTERIOR

 <p>(540) MARCA: GLORIA EVAPORADA ENTERA (Mixta) (511) CLASE: 32 (210) EXP. NO.: 17/41480 (730) SOLICITANTE: Gloria, S. A. (220) FECHA SOLICITUD: 1 de noviembre de 2017</p>	 <p>(540) MARCA: GLORIA EVAPORADA LIGHT (Mixta) (511) CLASE: 32 (210) EXP. NO.: 17/41475 (730) SOLICITANTE: Gloria, S. A. (220) FECHA SOLICITUD: 1 de noviembre de 2017</p>	 <p>(540) MARCA: Jugos KIOMY (Mixta) (511) CLASE: 32 (210) EXP. NO.: 18/7044 (730) SOLICITANTE: Matus Group, S.R.L. (220) FECHA SOLICITUD: 19 de febrero de 2018</p>	 <p>(540) MARCA: (Figurativa) (511) CLASE: 34 (210) EXP. NO.: 18/6238 (730) SOLICITANTE: Tabacalera Fernández Torrens, S.R.L. (220) FECHA SOLICITUD: 13 de febrero de 2018</p>
 <p>(540) MARCA: CASANOVA (Mixta) (511) CLASE: 34 (210) EXP. NO.: 18/6081</p> <p>(730) SOLICITANTE: Jocelyn de Oleo de Contreras (220) FECHA SOLICITUD: 12 de febrero de 2018</p>	 <p>(540) MARCA: DON QUECO (Mixta) (511) CLASE: 34 (210) EXP. NO.: 18/6100</p> <p>(730) SOLICITANTE: Frank Elias Rainieri Kuret (220) FECHA SOLICITUD: 12 de febrero de 2018</p>	 <p>(540) MARCA: DON QUECO (Mixta) (511) CLASE: 34 (210) EXP. NO.: 18/6101</p> <p>(730) SOLICITANTE: Frank Elias Rainieri Kuret (220) FECHA SOLICITUD: 12 de febrero de 2018</p>	 <p>(540) MARCA: Key Dress by Raquel Ferreira (Mixta) (511) CLASE: 35 (210) EXP. NO.: 18/6782 (730) SOLICITANTE: Keydressrd, S.R.L. (220) FECHA SOLICITUD: 16 de febrero de 2018</p>
 <p>(540) MARCA: KOS-ART DESIGN (Mixta) (511) CLASE: 35 (210) EXP. NO.: 18/5616 (730) SOLICITANTE: Mildred M. Canahuate Payán / Miguel Belloch Cortes (220) FECHA SOLICITUD: 8 de febrero de 2018</p>	 <p>(540) MARCA: Latín LOVE (Mixta) (511) CLASE: 35 (210) EXP. NO.: 18/2326 (730) SOLICITANTE: Michigan Zona Libre, S.A. (220) FECHA SOLICITUD: 14 de febrero de 2018</p>	 <p>(540) MARCA: MAUVE (Mixta) (511) CLASE: 35 (210) EXP. NO.: 18/6783 (730) SOLICITANTE: Keydressrd, S.R.L. (220) FECHA SOLICITUD: 16 de febrero de 2018</p>	 <p>(540) MARCA: Palic PIENSA VERDE (Mixta) (511) CLASE: 35 (210) EXP. NO.: 17/41854 (730) SOLICITANTE: Administradora de Riesgos de Salud Palic Salud, S.A. (ARS Palic Salud S.A.) (220) FECHA SOLICITUD: 3 de noviembre de 2017</p>
 <p>(540) MARCA: Runov Motors (Mixta) (511) CLASE: 35 (210) EXP. NO.: 18/4284 (730) SOLICITANTE: Noel Alexander Mateo Rodríguez (220) FECHA SOLICITUD: 1 de febrero de 2018</p>	 <p>(540) MARCA: TH (Mixta) (511) CLASE: 37 (210) EXP. NO.: 18/6780 (730) SOLICITANTE: Therestra, S.A.S. (220) FECHA SOLICITUD: 16 de febrero de 2018</p>	 <p>(540) MARCA: Virgin (Mixta) (511) CLASE: 39 (210) EXP. NO.: 14/36455 (730) SOLICITANTE: Virgin Enterprises Limited (220) FECHA SOLICITUD: 23 de diciembre de 2014</p>	 <p>(540) MARCA: (Figurativa) (511) CLASE: 41 (210) EXP. NO.: 14/24559 (730) SOLICITANTE: Roberto José Juan Guerrero (220) FECHA SOLICITUD: 26 de agosto de 2014</p>
 <p>(540) MARCA: ALEX LC (Mixta) (511) CLASE: 41 (210) EXP. NO.: 18/7199 (730) SOLICITANTE: O'neal Edward Junior (220) FECHA SOLICITUD: 20 de febrero de 2018</p>	 <p>(540) MARCA: emet (Mixta) (511) CLASE: 41 (210) EXP. NO.: 17/20982 (730) SOLICITANTE: Pabel Emilio Jiménez Polanco (220) FECHA SOLICITUD: 5 de junio de 2017</p>	 <p>(540) MARCA: Mujer Contigo (Mixta) (511) CLASE: 41 (210) EXP. NO.: 18/8193 (730) SOLICITANTE: Verónica Galla Soriano (220) FECHA SOLICITUD: 26 de febrero de 2018</p>	 <p>(540) MARCA: Ready PARA Exportar (Mixta) (511) CLASE: 41 (210) EXP. NO.: 18/4391 (730) SOLICITANTE: Nex, S.R.L. (220) FECHA SOLICITUD: 1 de febrero de 2018</p>
 <p>(540) MARCA: SerMejorRadio (Mixta) (511) CLASE: 41 (210) EXP. NO.: 18/640</p> <p>(730) SOLICITANTE: Joel Valentín Reyes Colón (220) FECHA SOLICITUD: 8 de enero de 2018</p>	 <p>(540) MARCA: UEMC Universidad Europea Miguel de Cervantes (Mixta) (511) CLASE: 41 (210) EXP. NO.: 17/44694</p> <p>(730) SOLICITANTE: Universidad Europea Miguel de Cervantes, S.A. (220) FECHA SOLICITUD: 24 de noviembre de 2017</p>	 <p>(540) MARCA: MUSICA BARRIAL (Mixta) (511) CLASE: 42 (210) EXP. NO.: 18/8198 (730) SOLICITANTE: Ernis Bill Pérez Cruz / Joan Ernesto Pérez Cruz (220) FECHA SOLICITUD: 26 de febrero de 2018</p>	 <p>(540) MARCA: Snack-In (Mixta) (511) CLASE: 43 (210) EXP. NO.: 17/36725</p> <p>(730) SOLICITANTE: Amber Development Corp. (220) FECHA SOLICITUD: 8 de noviembre de 2017</p>
 <p>(540) MARCA: spanish chemicals (Mixta) (511) CLASE: 1, 5 (210) EXP. NO.: 17/40001</p> <p>(730) SOLICITANTE: Spachem, S.L. (220) FECHA SOLICITUD: 20 de octubre de 2017</p>	 <p>(540) MARCA: (Figurativa) (511) CLASE: 11, 14, 20, 24 (210) EXP. NO.: 18/6576 (730) SOLICITANTE: Importadora Hui Cheng, S.R.L. (220) FECHA SOLICITUD: 15 de febrero de 2018</p>	 <p>(540) MARCA: BIMBO Nito (Mixta) (511) CLASE: 29, 30 (210) EXP. NO.: 17/47084 (730) SOLICITANTE: Grupo Bimbo, S. A. B. de C. V. (220) FECHA SOLICITUD: 14 de diciembre de 2017</p>	 <p>(540) MARCA: CEREVITA (Mixta) (511) CLASE: 29, 30 (210) EXP. NO.: 18/7272 (730) SOLICITANTE: Société des Produits Nestlé S.A. (220) FECHA SOLICITUD: 20 de febrero de 2018</p>
 <p>(540) MARCA: 3HORSE (Mixta) (511) CLASE: 7, 12 (210) EXP. NO.: 18/8758 (730) SOLICITANTE: Motocentro Mahanahim, S.R.L. (220) FECHA SOLICITUD: 2 de marzo de 2018</p>	 <p>(540) MARCA: (Figurativa) (511) CLASE: 9, 16, 25, 28, 41 (210) EXP. NO.: 18/939 (730) SOLICITANTE: DC Comics (220) FECHA SOLICITUD: 9 de enero de 2018</p>	 <p>(540) MARCA: (Figurativa) (511) CLASE: 9, 16, 25, 28, 41 (210) EXP. NO.: 18/940 (730) SOLICITANTE: DC Comics (220) FECHA SOLICITUD: 9 de enero de 2018</p>	 <p>(540) MARCA: sm (Mixta) (511) CLASE: 9, 16, 41 (210) EXP. NO.: 18/6310 (730) SOLICITANTE: Fundación Santa María (220) FECHA SOLICITUD: 13 de febrero de 2018</p>
 <p>(540) MARCA: tuyyo by BBVA Send a little love (Mixta) (511) CLASE: 9, 36 (210) EXP. NO.: 18/4837 (730) SOLICITANTE: Banco Bilbao Vizcaya Argentaria, S.A. (220) FECHA SOLICITUD: 5 de febrero de 2018</p>	 <p>(540) MARCA: valance kitchen by Val García (Mixta) (511) CLASE: 29, 30 (210) EXP. NO.: 18/3293 (730) SOLICITANTE: Valerie Marie García Savery (220) FECHA SOLICITUD: 24 de enero de 2018</p>	 <p>(540) NOMBRE COMERCIAL: (Emblema) (210) EXP. NO.: 18/9464 (730) SOLICITANTE: Domingo Eduardo Batista Almonte (220) FECHA SOLICITUD: 16 de marzo de 2018 (111) REGISTRO: 503983</p>	 <p>(540) NOMBRE COMERCIAL: (Emblema) (210) EXP. NO.: 18/10264 (730) SOLICITANTE: Ángel Gabino Germán Florentino (220) FECHA SOLICITUD: 13 de marzo de 2018 (111) REGISTRO: 503769</p>
 <p>(540) NOMBRE COMERCIAL: (Rótulo) (210) EXP. NO.: 18/7984 (730) SOLICITANTE: Asociación de Mayoristas en Productos Agrícolas Veganos, SRL AMAPROVEGA (220) FECHA SOLICITUD: 23 de febrero de 2018 (111) REGISTRO: 503474</p>	 <p>(540) NOMBRE COMERCIAL: (Rótulo) (210) EXP. NO.: 18/3863 (730) SOLICITANTE: Eivel Rijo (220) FECHA SOLICITUD: 12 de marzo de 2018 (111) REGISTRO: 503606</p>	 <p>(540) NOMBRE COMERCIAL: (Rótulo) (210) EXP. NO.: 18/7985 (730) SOLICITANTE: Asociación de Mayoristas en Productos Agrícolas Veganos, SRL AMAPROVEGA (220) FECHA SOLICITUD: 23 de febrero de 2018 (111) REGISTRO: 503469</p>	 <p>(540) NOMBRE COMERCIAL: (Rótulo) (210) EXP. NO.: 18/9511 (730) SOLICITANTE: José Ramón Miranda Sánchez (220) FECHA SOLICITUD: 7 de marzo de 2018 (111) REGISTRO: 502917</p>

VIENE DE LA PÁGINA ANTERIOR

 <p>(540) NOMBRE COMERCIAL: (Rótulo) (210) EXP. NO.: 18/9512 (730) SOLICITANTE: José Ramón Miranda Sánchez (220) FECHA SOLICITUD: 7 de marzo de 2018 (111) REGISTRO: 502916</p>	 <p>(540) NOMBRE COMERCIAL: (Rótulo) (210) EXP. NO.: 18/10318 (730) SOLICITANTE: Roberto de Jesús Franco Morales (220) FECHA SOLICITUD: 13 de marzo de 2018 (111) REGISTRO: 503604</p>	 <p>(540) NOMBRE COMERCIAL: (Rótulo) (210) EXP. NO.: 18/9858 (730) SOLICITANTE: Moisés de Jesús Guerrero Peña (220) FECHA SOLICITUD: 9 de marzo de 2018 (111) REGISTRO: 503272</p>	 <p>(540) NOMBRE COMERCIAL: (Rótulo) (210) EXP. NO.: 18/10125 (730) SOLICITANTE: Isaura Ediza de la A Pimentel H de Giraldez (220) FECHA SOLICITUD: 12 de marzo de 2018 (111) REGISTRO: 503586</p>
 <p>(540) NOMBRE COMERCIAL: (Rótulo) (210) EXP. NO.: 18/8778</p> <p>(730) SOLICITANTE: Cristian Enrique Polanco Sánchez (220) FECHA SOLICITUD: 2 de marzo de 2018 (111) REGISTRO: 502731</p>	 <p>(540) NOMBRE COMERCIAL: (Rótulo) (210) EXP. NO.: 17/48025 (730) SOLICITANTE: Sociedad Comercial Cinco C, SRL (220) FECHA SOLICITUD: 26 de diciembre de 2017 (111) REGISTRO: 503002</p>	 <p>(540) NOMBRE COMERCIAL: (Rótulo) (210) EXP. NO.: 17/47922 (730) SOLICITANTE: Cinco C, S.R.L. (220) FECHA SOLICITUD: 26 de diciembre de 2017 (111) REGISTRO: 502951</p>	 <p>(540) NOMBRE COMERCIAL: (Rótulo) (210) EXP. NO.: 18/9151 (730) SOLICITANTE: José Federico Cuello Davison (220) FECHA SOLICITUD: 6 de marzo de 2018 (111) REGISTRO: 502991</p>
 <p>(540) NOMBRE COMERCIAL: (Rótulo) (210) EXP. NO.: 18/5402 (730) SOLICITANTE: Francisco Miguel Cabulla (220) FECHA SOLICITUD: 8 de febrero de 2018 (111) REGISTRO: 503305</p>	 <p>(540) NOMBRE COMERCIAL: (Rótulo) (210) EXP. NO.: 18/8640 (730) SOLICITANTE: César Augusto Villanueva Melo (220) FECHA SOLICITUD: 1 de marzo de 2018 (111) REGISTRO: 502619</p>	 <p>(540) NOMBRE COMERCIAL: (Rótulo) (210) EXP. NO.: 18/7910 (730) SOLICITANTE: Gmg Nicaragua, S.A. (220) FECHA SOLICITUD: 23 de febrero de 2018 (111) REGISTRO: 503855</p>	 <p>(540) NOMBRE COMERCIAL: (Rótulo) (210) EXP. NO.: 18/10637 (730) SOLICITANTE: Dominican Global Cycling Doglocy (220) FECHA SOLICITUD: 14 de marzo de 2018 (111) REGISTRO: 503756</p>
 <p>(540) NOMBRE COMERCIAL: (Rótulo) (210) EXP. NO.: 18/10818 (730) SOLICITANTE: Chia Hao Wu Shen (220) FECHA SOLICITUD: 15 de marzo de 2018 (111) REGISTRO: 503891</p>	 <p>(540) NOMBRE COMERCIAL: (Rótulo) (210) EXP. NO.: 18/8417 (730) SOLICITANTE: José Federico Cuello Davison (220) FECHA SOLICITUD: 28 de febrero de 2018 (111) REGISTRO: 502443</p>	 <p>(540) NOMBRE COMERCIAL: (Rótulo) (210) EXP. NO.: 18/9598 (730) SOLICITANTE: Rossy Mary Agramonte Santos / Ramón María Marte Velásquez (220) FECHA SOLICITUD: 8 de marzo de 2018 (111) REGISTRO: 503202</p>	 <p>(540) NOMBRE COMERCIAL: (Rótulo) (210) EXP. NO.: 18/9648 (730) SOLICITANTE: Marcos Odalis Rosado Pichardo (220) FECHA SOLICITUD: 8 de marzo de 2018 (111) REGISTRO: 503379</p>
 <p>(540) NOMBRE COMERCIAL: (Rótulo) (210) EXP. NO.: 18/7756 (730) SOLICITANTE: Nathali Ferlines Herasme Méndez (220) FECHA SOLICITUD: 6 de marzo de 2018 (111) REGISTRO: 502897</p>	 <p>(540) NOMBRE COMERCIAL: (Rótulo) (210) EXP. NO.: 18/11233 (730) SOLICITANTE: Luis María Hernández Vargas (220) FECHA SOLICITUD: 19 de marzo de 2018 (111) REGISTRO: 504196</p>	 <p>(540) NOMBRE COMERCIAL: (Rótulo) (210) EXP. NO.: 18/10001 (730) SOLICITANTE: General Services Group, S.R.L. (220) FECHA SOLICITUD: 9 de marzo de 2018 (111) REGISTRO: 503423</p>	 <p>(540) NOMBRE COMERCIAL: (Rótulo) (210) EXP. NO.: 18/10073 (730) SOLICITANTE: Daniel Sterling Lozano Maldonado (220) FECHA SOLICITUD: 12 de marzo de 2018 (111) REGISTRO: 503685</p>
 <p>(540) NOMBRE COMERCIAL: (Rótulo) (210) EXP. NO.: 18/10482 (730) SOLICITANTE: Hospital Central de las Fuerzas Armadas y Policía Nacional (220) FECHA SOLICITUD: 13 de marzo de 2018 (111) REGISTRO: 503833</p>	 <p>(540) NOMBRE COMERCIAL: (Rótulo) (210) EXP. NO.: 18/9145 (730) SOLICITANTE: Bienvenido Tejada / Yocasta Sosa Fernández (220) FECHA SOLICITUD: 5 de marzo de 2018 (111) REGISTRO: 502560</p>	 <p>(540) NOMBRE COMERCIAL: (Rótulo) (210) EXP. NO.: 18/8599 (730) SOLICITANTE: Xiomara R. Fernández S. / Frailandia Josefina D. (220) FECHA SOLICITUD: 1 de marzo de 2018 (111) REGISTRO: 503537</p>	 <p>(540) NOMBRE COMERCIAL: (Rótulo) (210) EXP. NO.: 18/6677 (730) SOLICITANTE: Koru, S.A.S. / Juan Manuel Ureña Rodríguez (220) FECHA SOLICITUD: 15 de febrero de 2018 (111) REGISTRO: 503730</p>
 <p>(540) NOMBRE COMERCIAL: (Rótulo) (210) EXP. NO.: 18/2537 (730) SOLICITANTE: Elizabeth González (220) FECHA SOLICITUD: 5 de marzo de 2018 (111) REGISTRO: 502890</p>	 <p>(540) NOMBRE COMERCIAL: (Rótulo) (210) EXP. NO.: 18/8859 (730) SOLICITANTE: Leticia Rodríguez Pavón (220) FECHA SOLICITUD: 2 de marzo de 2018 (111) REGISTRO: 502600</p>	 <p>(540) NOMBRE COMERCIAL: (Rótulo) (210) EXP. NO.: 18/10038 (730) SOLICITANTE: Mario José Estrella Rosario (220) FECHA SOLICITUD: 9 de marzo de 2018 (111) REGISTRO: 503248</p>	 <p>(540) NOMBRE COMERCIAL: (Rótulo) (210) EXP. NO.: 18/8646 (730) SOLICITANTE: Natividad González Genao (220) FECHA SOLICITUD: 1 de marzo de 2018 (111) REGISTRO: 502572</p>
 <p>(540) NOMBRE COMERCIAL: (Rótulo) (210) EXP. NO.: 18/9572 (730) SOLICITANTE: Pamela del Carmen Alcántara Thomas (220) FECHA SOLICITUD: 7 de marzo de 2018 (111) REGISTRO: 503155</p>	 <p>(540) NOMBRE COMERCIAL: (Rótulo) (210) EXP. NO.: 18/5952 (730) SOLICITANTE: Pet Depot 306 SRL / Norma E. Nanita B. (220) FECHA SOLICITUD: 6 de marzo de 2018 (111) REGISTRO: 503000</p>	 <p>(540) NOMBRE COMERCIAL: (Rótulo) (210) EXP. NO.: 18/2838 (730) SOLICITANTE: Melquiades Mosquera Rojas (220) FECHA SOLICITUD: 5 de marzo de 2018 (111) REGISTRO: 503086</p>	 <p>(540) NOMBRE COMERCIAL: (Rótulo) (210) EXP. NO.: 18/10678 (730) SOLICITANTE: Proyecto la Cruz de Manzanillo (220) FECHA SOLICITUD: 14 de marzo de 2018 (111) REGISTRO: 503729</p>
 <p>(540) NOMBRE COMERCIAL: (Rótulo) (210) EXP. NO.: 18/8191 (730) SOLICITANTE: Osvaldo Serra Meloni</p> <p>(220) FECHA SOLICITUD: 26 de febrero de 2018 (111) REGISTRO: 503513</p>	 <p>(540) NOMBRE COMERCIAL: (Rótulo) (210) EXP. NO.: 18/9582 (730) SOLICITANTE: Juan Alejandro Matos González / Ismael Antonio Tineo Cristo (220) FECHA SOLICITUD: 7 de marzo de 2018 (111) REGISTRO: 503029</p>	 <p>(540) NOMBRE COMERCIAL: (Rótulo) (210) EXP. NO.: 18/10548 (730) SOLICITANTE: Freddy de Jesús Santana P. / Yamilet G. Cruz de Santana (220) FECHA SOLICITUD: 14 de marzo de 2018 (111) REGISTRO: 504217</p>	 <p>(540) NOMBRE COMERCIAL: (Emblema) (210) EXP. NO.: 18/9460 (730) SOLICITANTE: Josías Elihu Bobonagua Ramírez (220) FECHA SOLICITUD: 7 de marzo de 2018 (111) REGISTRO: 503030</p>
 <p>(540) NOMBRE COMERCIAL: (Rótulo) (210) EXP. NO.: 18/2137</p> <p>(730) SOLICITANTE: Jeison A. Recio Naut / Thelma E. Dietsch R. (220) FECHA SOLICITUD: 17 de enero de 2018 (111) REGISTRO: 497971</p>	 <p>Cualquier sugerencia o reclamos dirigirse a publicaciones ONAPI m.seijas@onapi.gov.do</p>		 <p>(540) NOMBRE COMERCIAL: (Rótulo) (210) EXP. NO.: 18/7463 (730) SOLICITANTE: Agregados Deportivos SRL (220) FECHA SOLICITUD: 14 de marzo de 2018 (111) REGISTRO: 503870</p>