



La directora general de Onapi, Sandy Lockward, entrega certificado de patente al rector de Unibe, doctor Julio Amado Castaños Guzmán.

Fotos: Ramón Romero



Los inventores e investigadores del dispositivo odontológico, Elvin Mancebo, Dulce Pereyra y Leandro Feliz Matos.

Dispositivo odontológico aumenta longevidad y evita fracturas

Evitatar fracturas, dar estabilidad, aumentar longevidad y devolver la función de la masticación así como la fonación, deglución y estética perdida a los dientes, es la función del dispositivo odontológico creado por investigadores de la Universidad Iberoamericana (Unibe), al que la Oficina Nacional de la Propiedad Industrial (Onapi) concedió recientemente la patente de invención.

Se trata de un perno o fijador intrarradicular para dientes anteriores y posteriores de forma anclada, creada por los investigadores Leandro Feliz Matos, Dulce Pereyra y Elvin Mancebo.

El objetivo del perno es permitir la rehabilitación de todos los órganos dentarios que ameriten un dispositivo de retención intrarradicular, que además permite la reconstrucción pasiva

Esta invención se refiere a un biomaterial odontológico, para rehabilitación de dientes anteriores y posteriores tratados endodónticamente, posterior a una lesión amplia de caries dental y con destrucción coronaria, este sirve de elemento de anclaje intrarradicular y para sostener restauraciones dentales. Se caracteriza por estar compuesto de fibra de vidrio, resina y polímero.



del diente, disminuye la tensión en las paredes laterales y ofrece posibilidades de realizar una reconstrucción dental estética.

De acuerdo con el investigador e inventor, Elvin Mancebo, el dispositivo puede alargar el periodo de longevidad del diente dentro de la cavidad bucal, además de darle estabilidad.

El perno de forma anclada requiere de poco tiempo para su instalación, y es de bajo costo. Diseñado para cumplir con las funciones estáticas y dinámicas propias de la masticación dentaria.

Mancebo, agradeció el acompañamiento del Centro de Apoyo a la Tecnológica y la Innovación (CATI), de Onapi, en los procesos que llevaron a la patente de invención.

“Agradecemos a la doctora Lockward por invitarnos a cada encuentro para seguirnos formando en estos

procesos de patentes y ojalá que esto haga que otros colegas e investigadores de otras se involucren en estos proyectos”, expresó.

Asimismo, el rector de Unibe, doctor Julio Amado Castaños Guzmán, consideró que una patente de invención en el seno de una universidad, conducen al fortalecimiento institucional y al cumplimiento de encargo que tienen las academias así como la razón de su existencia.

“Tenemos que dar gracias a los investigadores y de manera muy particular a dos instituciones, a la Mescyt que confió en Unibe y puso esa semilla que hoy en día estamos recibiendo algunos de sus frutos, y también a Onapi por haber impulsado y haber creído; haber dado la validación al que ha sido un trabajo serio de investigación desde una universidad dominicana”, manifestó.

PASA A LA PÁGINA SIGUIENTE



OFICINA PRINCIPAL
Av. Los Próceres No. 11,
Santo Domingo.
Tel.: 809-567-7474
Fax: 809-732-7758

CONTÁCTENOS:
Línea de atención al usuario.
809-732-4447

SANTIAGO DE LOS CABALLEROS
Av. Estrella Sadhalá, Edif.
Antonio Guzmán Fernández.
Tel.: 809-582-4059
Fax: 809-583-8437

MUNICIPIO STO. DGO. ESTE
Plaza Coral Mall 2do. nivel
Autopista de San Isidro.
Tel.: 829-236-7474

SAN FRANCISCO DE MACORÍS
Plaza Colonial, Suite 14-B,
Avenida Antonio Guzmán Fernández
Tel.: 809-588-2052
Ext. 3436

VIENE DE LA PÁGINA ANTERIOR

Un dispositivo antirrobo para vehículos

Luego de sufrir la pérdida de un amigo durante un atraco para despojarlo de su motocicleta, los jóvenes José Alfonso Plácido Tineo y Wuady José Polanco, inventaron un dispositivo electrónico antirrobo para vehículos de motor, que además de evitar el hurto, puede localizar el vehículo a través del Sistema de Posicionamiento Global (GPS).

A este dispositivo, la Oficina Nacional de Propiedad Industrial (Onapi), concedió la patente recientemente durante un acto encabezado por la directora general, Sandy Lockward y la directora general del Centro de Desarrollo y Competitividad Industrial (Proindustria), Alma Fernández.

Plácido Tineo, explicó que el dispositivo de seguridad que ya ha recibido ofertas de licenciamiento, se instala en las llantas, como especie de candado, activado con un control remoto que puede funcionar desde el teléfono celular.

El aparato, cuyo primer modelo está diseñado para motocicleta, inhibe el movimiento evitando el robo y un GPS instalado por el cual el propietario puede ver donde está localizado y si alguien trata de moverlo.

“Funciona de manera técnica, fácil y automática. Pretende solucionar la problemática analógica de los sistemas actuales, de acuerdo con los avances tecnológicos, y brindando mayor comodidad y seguridad para los usuarios utilizando mecanismo electrónicos para su funcionamiento al momento de bloquear y liberar el movimiento del vehículo”, explicó.

La directora general de Onapi, Sandy Lockward, destacó que en el país hay muchos jóvenes



Los inventores José Alfonso Plácido Tineo y Wuady José Polanco, crearon en el dispositivo de seguridad antirrobo de vehículos tras la muerte de un amigo, víctima de un atraco.

con talento que necesitan el apoyo para que sus ideas puedan concretizarse.

“Hay muchas personas como ellos, el Estado tiene que hacer lo grande y lo pequeño, un Estado que trabaja unido para rescatar el talento de los que tienen ese don, que es ver un problema y buscar una solución”, indicó.

Dijo que con la patente concedida el proyecto está protegido y premió a los jóvenes con un viaje para uno de ellos a la Feria de Inventores en Ginebra, Suiza.

“Ideas tienen muchos, pero perseverancia tienen poco, no hay éxitos de mercados con ideas, sino con ideas que se protegen”.

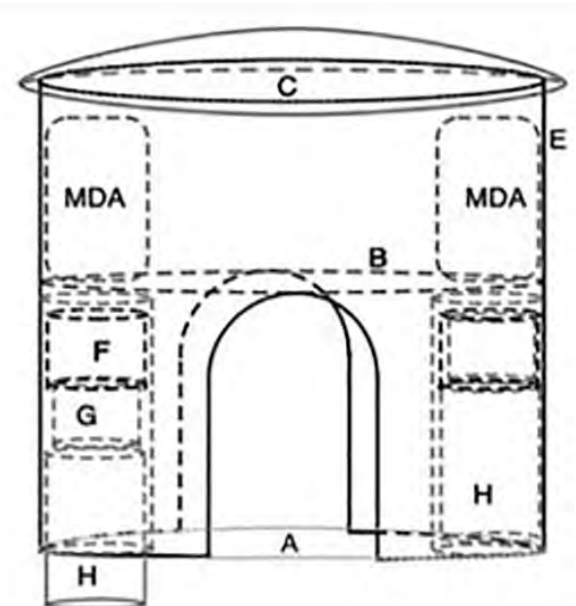

Asimismo, Alma Fernández, directora de Proindustria, dijo que en el país hay muchos jóvenes talentosos pero sin recursos, por lo que desde el Estado se trabaja en apoyar a esas personas con ideas de grandes proyectos.



Las directoras generales de Proindustria y Onapi, Alma Fernández y Sandy Lockward, respectivamente, durante la entrega del certificado de patente a los jóvenes José Plácido Tineo y Wuady José Polanco.

DEPARTAMENTO DE INVENCIONES

MUY IMPORTANTE

A PARTIR DE LA FECHA DE LA PRIMERA PUBLICACIÓN, EL SOLICITANTE DEBE EFECTUAR EL PAGO DE EXAMEN DE FONDO EN UN PLAZO DE DOCE MESES IMPROPRORROGABLES, BAJO LA PENA DE DECLARARSE EL ABANDONO DE PLENO DERECHO. (ART. 22.1 LEY 20-00 SOBRE PROPIEDAD INDUSTRIAL).

SOLICITUD DE PATENTE DE INVENCION EN FASE NACIONAL PCT

LISTA DE CÓDIGOS INID DE LA NORMA ST.9 OMPI.

- 11 NÚMERO DE PATENTE/REGISTRO NACIONAL.
- 12 DESIGNACIÓN DEL TIPO DE DOCUMENTO.
- 21 NÚMERO DE SOLICITUD NACIONAL.
- 22 FECHA DE PRESENTACIÓN NACIONAL.
- 30 DATOS DE PRIORIDAD SEGUN CONVENIO DE PARIS.
- 43 FECHA DE PUBLICACION DE LA SOLICITUD NACIONAL.
- 51 CLASIFICACIÓN INTERNACIONAL DE PATENTES.
- 54 TÍTULO.
- 57 RESUMEN /FIGURAS.
- 61 NÚMERO/FECHA DE PRESENTACIÓN DE LA SOLICITUD ANTERIOR DE LA PATENTE, MODELO DE UTILIDAD O TÍTULO SIMILAR CONCEDIDO ANTERIORMENTE, RESPECTO DEL CUAL EL PRESENTE DOCUMENTO CONSTITUYE UNA ADICIÓN.
- 62 NÚMERO/FECHA DE PRESENTACIÓN DE LA SOLICITUD ANTERIOR DE LA QUE EL PRESENTE DOCUMENTO CONSTITUYE UNA FRACCIÓN.
- 71 SOLICITANTE(S).
- 72 INVENTOR(ES)/DISEÑADOR(ES).
- 74 REPRESENTANTE(S).
- 85 FECHA DE COMIENZO DE LA FASE NACIONAL
- 86 NÚMERO DE SOLICITUD INTERNACIONAL Y FECHA DE PRESENTACIÓN INTERNACIONAL PCT.
- 87 NÚMERO DE PUBLICACIÓN INTERNACIONAL Y FECHA DE PUBLICACIÓN INTERNACIONAL PCT.

LISTA DE CÓDIGOS DE DOS LETRAS DE LA NORMA ST.3.

- | | |
|------------------------|---------------------------|
| DE - ALEMANIA | AT - AUSTRIA |
| ES - ESPAÑA | CN - CHINA |
| VE - VENEZUELA | US - ESTADOS UNIDOS |
| CH - SUIZA | NO - NORUEGA |
| CA - CANADÁ | VN - VIETNAM |
| UA - UCRANIA | HO - HOLANDA |
| IT - ITALIA | FR - FRANCIA |
| GB - REINO UNIDO | DO - REPUBLICA DOMINICANA |
| NZ - NUEVA ZELANDA | NL - PAISES BAJOS |
| TN - TUNEZ | BR - BRASIL |
| AU - AUSTRALIA | MY - MALASIA |
| BE - BELGICA | CO - COLOMBIA |
| IN - INDIA | CU - CUBA |
| MA - MARRUECOS | AR - ARGENTINA |
| SI - ESLOVENIA | HU - HUNGRIA |
| KR - COREA | ZA - SUDÁFRICA |
| HR - CROACIA | SE - SUECIA |
| RS - SERBIA | MX - MÉXICO |
| TT - TRINIDAD Y TOBAGO | PK - PAKISTÁN |
| JM - JAMAICA | EC - ECUADOR |
| AR - ARGENTINA | |
- EUIPO-OFCINA DE PROPIEDAD INTELECTUAL DE LA UNIÓN EUROPEA.

12 SOLICITUD DE PATENTE DE INVENCION EN FASE NACIONAL PCT.

- 21 P2017-0290
- 85 08/12/2017
- 86 PCT/US2016/036812 10/06/2016
- 30 US 14/736,451 11/06/2015
- 87 WO2016/201175 15/12/2016
- 71 **GOOD EARTH MECHANICS, LLC**
15 ANDREW DRIVE, 03071, NEW IPSWICH, NEW HAMPSHIRE (NH), U.S.A.

74 SHARIN PABLO DE ROCA

72 GEORGE SAMUEL, P.E. NITSCHKE [US]; HUANMIN LU [US]

51 F 24J 2/34, F 24J 2/42, F 24J 2/46

54 RESTAURACION DE UNA ZONA NO CONDUCTIVA EN UN ESTANQUE SOLAR

57 Un estanque solar con gradiente de salinidad (SGSP, por sus siglas en inglés) tiene agua salada saturada en la zona inferior del estanque y casi agua dulce en la zona superior, con una zona gradiente entre la parte superior e inferior. Debido a esta estratificación de salinidad, la difusión ascendente de sal es una consecuencia natural del SGSP. Controlar el gradiente de salinidad en los sistemas SGSP es vital para su operación confiable. El método para controlar el gradiente de salinidad descrito en esta solicitud, acuñado como "Método de balanceo del estanque" por los autores, drena rápidamente las zonas sin gradiente del estanque, restaura el gradiente y restaura las zonas sin gradiente del sistema SGSP, de forma que minimice el uso de la tierra, el agua y la pérdida de calor. Se permite que la sal del estanque se difunda hacia arriba en el tiempo, y, a condición de que sea necesario restaurar el gradiente, se utiliza el Método de Balanceo del Estanque para reconstruir por completo el gradiente y las zonas del SGSP.

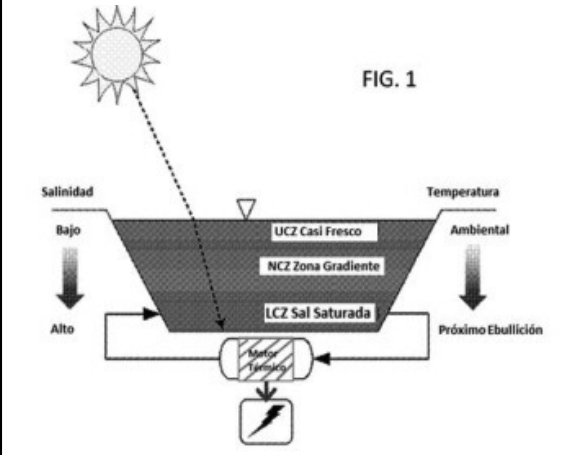

12 SOLICITUD DE PATENTE DE INVENCION EN FASE NACIONAL PCT.

- 21 P2017-0308
- 85 26/12/2017
- 86 PCT/ES2016/070489 30/06/2016
- 30 ES U201530788 03/07/2015
- 87 WO2017/005951 12/01/2017
- 71 **INSTITUT CATALA D'ESPECIALITATS ODONTOLOGIQUES, S.L.**
GIRONA, 5-7, LLORET DE MAR., 17310, GIRONA, ESPAÑA

74 GRELDY HERNANDEZ SOSA

72 VICTOR OLLER PARDOS [ES]; FRANCISCO JAVIER TORRES POLO [ES]

51 A 61C 5/04

54 DISPOSITIVO DE IMPLANTACION ODONTOLOGICA.

57 Dispositivo de implantación odontológica, para su uso en piezas dentales, que comprende un vástago alargado, con un tramo inferior, un tramo central y un tramo superior, y dispuesto en una pieza dental de modo que el tramo inferior está insertado en el fondo o extremo del conducto radicular de la pieza dental, el tramo central está dispuesto a lo largo del recorrido del conducto radicular, y el tramo superior está fuera del conducto radicular de la pieza dental, estando el tramo inferior hecho de titanio y con una geometría apta para adaptación y/o incrustación en la región del fondo o extremo del conducto radicular de la pieza dental y con capacidad de sellado, estando hecho el tramo central de una aleación de titanio y níquel flexible para su adaptación y posicionado a lo largo del conducto radicular, e incorporando un recubrimiento de un material flexible y biocompatible con el interior del conducto radicular.

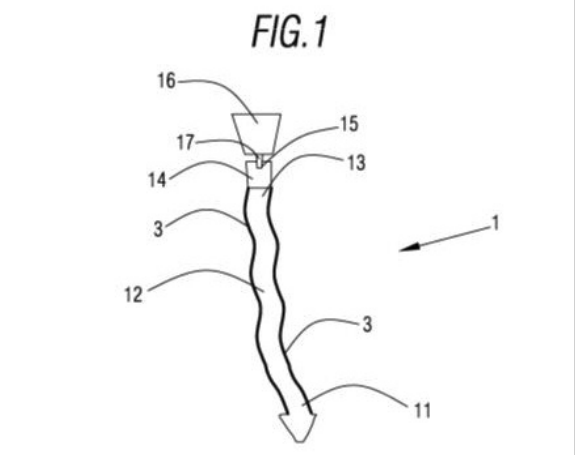

12 SOLICITUD DE PATENTE DE INVENCION EN FASE NACIONAL PCT.

- 21 P2018-0067
- 85 08/03/2018
- 86 PCT/US2016/047452 18/08/2016
- 30 US 14/848,994 09/09/2015
- 87 WO2017/044274 16/03/2017
- 71 **CPG TECHNOLOGIES, LLC**
1130 DALE ACRES ROAD, 76651, ITALY, TEXAS, U.S.A.

74 PATRICIA VILLEGAS

72 JAMES F. CORUM [US]; KENNETH L. CORUM [US]

51 H 02J 3/00 H02J 50/00

54 COEXISTENCIA DE DISTRIBUCIÓN DE ENERGÍA POR CABLE E INALÁMBRICA

57 Se describe el uso de una combinación de equipo de distribución de energía con cable e inalámbrica, que coexiste junto en diversas modalidades. Por ejemplo, una o más estaciones de subtransmisión y/o distribución para distribución de energía por cable, por ejemplo, se puede reacondicionar para incluir equipo de distribución de energía inalámbrica. Al usar el equipo de distribución de energía inalámbrica, la energía que se recibe vía una red de transmisión por cable se puede retransmitir al utilizar una punta de subtransmisión y/o distribución, por ejemplo. De manera similar, la energía que se recibe mediante las estructuras de recepción inalámbrica a través de ondas superficiales guiadas de frecuencia de transmisión, subtransmisión o distribución se pueden retransmitir sobre redes por cable, tal como redes de transmisión, de subtransmisión, y/o de distribución.

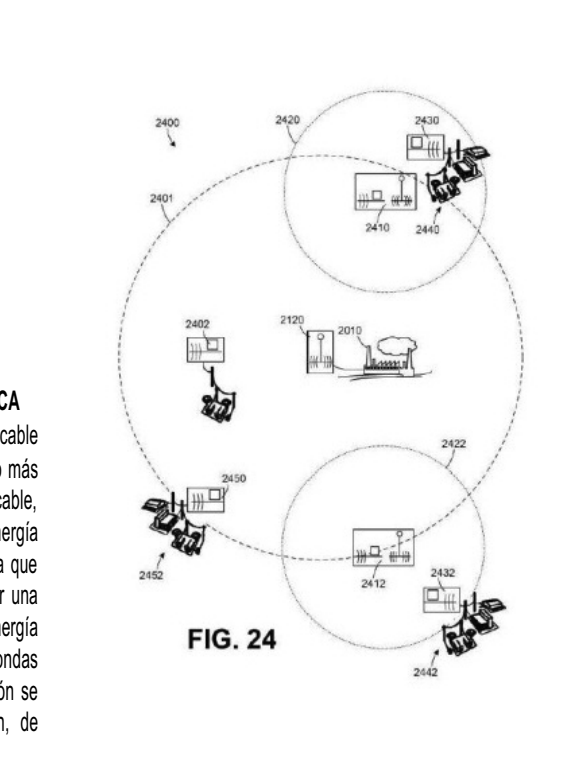

12 SOLICITUD DE PATENTE DE INVENCION EN FASE NACIONAL PCT.

- 21 P2018-0070
- 85 09/03/2018
- 86 PCT/JP2016/075689 01/09/2016
- 30 JP P2015-179657 11/09/2015
- 87 WO2017/043413 16/03/2017
- 71 **SUMITOMO CHEMICAL COMPANY, LIMITED.**
27-1, SHINKAWA 2-CHOME, 104-8260, CHUO-KU, TOKYO, JAPÓN.
- 74 ORIETA BLANCO MINIÑO
- 72 MITSUHIRO SASAKAWA [JP]
- 51 B 01J 2/00, C 05G 3/00, C 08G 18/65, C 08G 18/76
- 54 **FERTILIZANTE GRANULAR RECUBIERTO, MÉTODO PARA PRODUCIR UN FERTILIZANTE GRANULAR RECUBIERTO, Y COMPOSICIÓN FERTILIZANTE.**
- 57 Se proporciona un fertilizante granular recubierto, el cual incluye un fertilizante granular y una capa de resina que recubre el fertilizante granular, en el cual la capa de resina contiene una resina de uretano que es un producto de poliadición entre un componente de poliisocianato y un componente poliólico, el componente de poliisocianato incluye un poliisocianato aromático y el componente poliólico incluye un diol modificado de aceite de ricino, un diol de alquileño que tiene 2 a 8 átomos de carbono y un compuesto que tiene tres o más grupos hidroxilo.

VIENE DE LA PÁGINA ANTERIOR

12 SOLICITUD DE PATENTE DE INVENCION EN FASE NACIONAL PCT.

21 P2018-0130

85 22/05/2018

86 PCT/IB2016/057265 01/12/2016

30 US 62/262,668 03/12/2015; US 62/299,253 24/02/2016; US 62/299,704 25/02/2016; US 62/327,579 26/04/2016 y US 62/332,517 06/05/2016

87 WO2017/093933 08/06/2017

71 **GLAXOSMITHKLINE INTELLECTUAL PROPERTY DEVELOPMENT LIMITED.**

980 GREAT WEST ROAD BRENTFORD, TW8 9GS, MIDDLESEX, GRAN BRETAÑA

74 MARIA DEL PILAR TRONCOSO.

72 JERRY LEROY ADAMS [US]; KEVIN J. DUFFY [US]; YIQIAN LIAN [CN]

51 A 61K 31/7084, A 61P 31/12, A 61P 35/00, C 07H 21/00

54 **DINUCLEOTIDOS DE PURINA CÍCLICOS COMO MODULADORES DE STING.**

57 Un compuesto de fórmula (I) en donde Y1, Y2, X1, X2, R1, R2, R3, R4, R5, R6, R8 y R9 son como se define en la presente; y sales y tautómeros farmacéuticamente aceptables de estos, composiciones, combinaciones y medicamentos que contienen dichos compuestos y procesos para su preparación. La invención también se refiere al uso de dichos compuestos, combinaciones, composiciones y medicamentos en el tratamiento de enfermedades en las cuales la modulación de STING (estimulador de los genes de interferón) es beneficiosa, por ejemplo inflamación, enfermedades alérgicas y autoinmunes, enfermedades infecciosas, cáncer, síndromes precancerosos y como adyuvantes de vacunas.

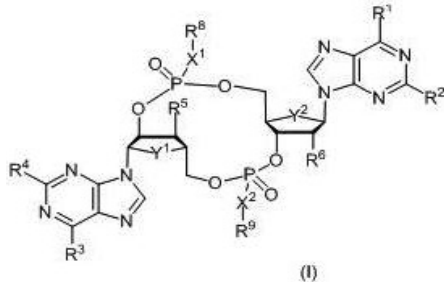
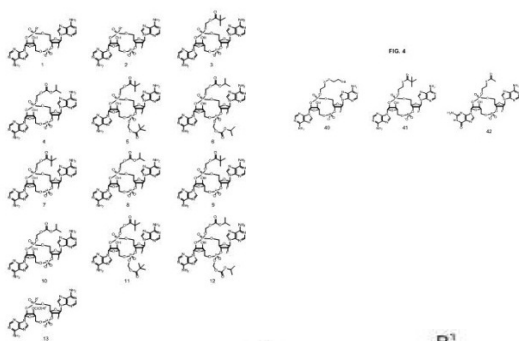
**12** SOLICITUD DE PATENTE DE INVENCION EN FASE NACIONAL PCT.

21 P2018-0091

85 06/04/2018

86 PCT/IB2016/056029 07/10/2016

30 US 62/239,647 09/10/2015 y US 62/309,794 17/03/2016

87 WO2017/060874 13/04/2017

71 **GALAPAGOS NV /ABBVIE S.A.R.L.**

GENERAAL DE WITTELAAN L11 / A3, 2800, MECHELEN, BELGIUM /26 BOULEVARD ROYAL., L-2449, LUXEMBURGO.

74 MARIA DEL PILAR TRONCOSO.

72 JIANGUO JI [US]; ROMAIN LUC MARIE GOSMINI [FR]; XUEQING WANG [US];

PHILIP R. KYM [US]; SACHIN V. PATEL [US]; RHALID AKKARI [FR]; LUKE JONATHAN ALVEY [FR]; XAVIER MARIE BOCK [FR]; BRIAN S. BROWN [US]; MARLON D. COWART [US]; PIETER ISABELLE ROGER CLAES [BE]; ELSA DE LEMOS [FR]; NICOLAS DESROY [FR]; BÉRANGER DUTHION [FR]; GREGORY A. GFESSER [US]; CHRISTOPHER GAËTAN HOUSSEMAN [FR]; KOEN KAREL JANSEN [BE]; JEAN-MICHEL LEFRANCOIS [FR]; OSCAR MAMMOLITI [BE]; CHRISTEL JEANNE MARIE MENET [BE]; NURIA MERAYO MERAYO [FR]; JOHN ROBERT GREGORY NEWSOME [FR]; ADELINIE MARIE ELISE PALISSE [FR]; MATHIEU RAFAEL PIZZONERO [FR]; ANURUPA SHRESTHA [US]; ELIZABETH C. SWIFT [US]; STEVEN EMIEL VAN DER PLAS [BE]; ANN DE BLIECK [BE]

51 A 61K 31/437, A 61P 11/12, C 07D 47/104, C 07D 519/00

54 **PIRAZOLO[3,4-b]PIRIDIN-6-CARBOXAMIDAS N-SULFONILADAS Y MÉTODO DE USO.**

57 La presente invención proporciona compuestos de fórmula (I) en donde R1, R2, R3, R4, R5 y R6 tiene cualquiera de los valores definidos en la memoria descriptiva, y sales farmacéuticamente aceptables de los mismos, que son útiles como agentes en el tratamiento de enfermedades y afecciones mediadas y moduladas por CFTR, que incluyen fibrosis quística, síndrome de Sjögren, insuficiencia pancreática, enfermedad pulmonar obstructiva crónica y enfermedad obstructiva crónica de las vías aéreas. También se proporcionan composiciones farmacéuticas comprendidas por uno o más compuestos de fórmula (I).

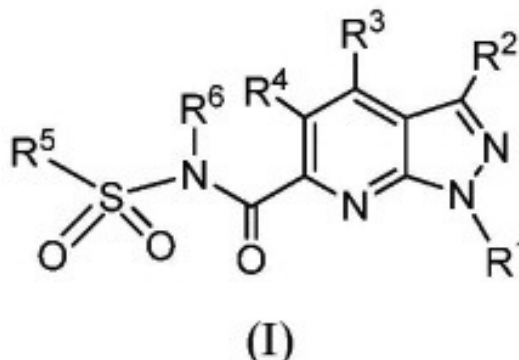
**SOLICITUD DE MODELO DE UTILIDAD****12** SOLICITUD DE MODELO DE UTILIDAD.

21 U2018-0021

22 16/01/2018

71 **ENMANUEL ANTONIO GONZALEZ AVILES.**

SEIS, EDIF. JUAN ANTONIO II, SEGUNDO PISO, APTO. 206, PARAISO, 10126, SANTO DOMINGO, DISTRITO NACIONAL, REPÚBLICA DOMINICANA

74 DENYS ALEXIS MEJIA PATROCINO.

72 ENMANUEL ANTONIO GONZALEZ AVILES [DO]

51 B 65F 1/04, B 65F 1/06, B 65F 1/16

54 **DISPENSADOR AUTOMÁTICO DE FUNDA PLÁSTICA PARA ZAFACÓN.**

57 Se conocen algunos dispositivos o medios para colocar las fundas en el zafacón. En tal sentido pueden citarse zafacónes basados en un solo cuerpo en donde hay que colocar la funda desde arriba de manera individual y totalmente manual. Este sistema presenta el inconveniente de que el montaje del empaque hay que realizarlo cada vez que sea necesario cambiarlo por lo que esto se realiza con dificultad puesto que es necesario introducir el empaque desde arriba y no abarca todo el zafacón. Mientras que nuestro sistema cuenta con un DISPENSADOR AUTOMÁTICO DE FUNDAS PARA ZAFACÓN, colocado en la parte frontal e inferior del zafacón, a través de una gaveta independiente, con un Eje central que impulsa las fundas hacia arriba.

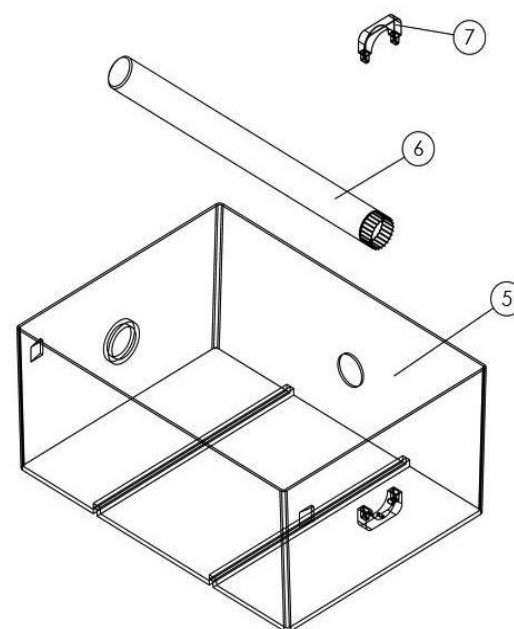

Fig. 5

12 SOLICITUD DE PATENTE DE INVENCION EN FASE NACIONAL PCT.

21 P2018-0131

85 23/05/2018

86 PCT/US2016/064379 01/12/2016

30 US 62/263,908 07/12/2015

87 WO2017/100071 15/06/2017

71 **ELI LILLY AND COMPANY.**

LILLY CORPORATE CENTER, 46285, INDIANÁPOLIS, INDIANA, U.S.A.

74 MARÍA DEL PILAR TRONCOSO.

72 ALESSANDRA B. ENNETT-SHEPARD [US]

51 A 61K 31/497, A 61P 35/00, C 07D 403/12

54 **MONOHIDRATO DE (S)-LACTATO DE 5-(5-(2-(3-AMINOPROPOXI)-6-METOXIFENIL)-1H-PIRAZOL-3-ILAMINO)PIRAZIN-2-CARBONITRILLO.**

57 La presente invención se refiere a monohidrato de (S)-lactato de 5-(5-(2-(3-aminopropoxi)-6-metoxifenil)-1H-pirazol-3-ilamino)pirazin-2-carbonitrilo que inhibe la Chk1/2 y es útil en el tratamiento de cáncer.

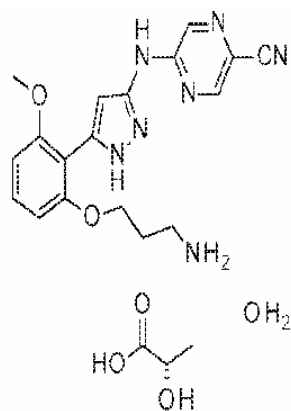
**SOLICITUD DE MODELO DE UTILIDAD****12** SOLICITUD DE MODELO DE UTILIDAD.

21 U2018-0119

22 04/05/2018

71 **JUAN MANUEL RODRIGUEZ RODRIGUEZ**

CALLE PROFESOR JUAN BOSCH NO. 13, LA VEGA, LA VEGA, REPÚBLICA DOMINICANA.

74 JUAN MANUEL RODRIGUEZ RODRIGUEZ

72 JUAN MANUEL RODRÍGUEZ RODRIGUEZ [DO]

51 E 04H 6/14

54 **PARQUEO ROBÓTICO VERTICAL ROTATIVO.**

57 Parqueo Robótico Vertical Rotativo que está compuesto por unos rieles sin fin soldados a cada marco por donde pasan unos rolos y placas que entre-forman una cadena gigante de suspensión, esta cadena gigante posee unas placas triangulares para sostener una especie de jaula que transportan el vehículo a guardar. Cuando el doble motor reductor gira, rota un eje que produce el movimiento de la enorme cadena creando en conjunto el movimiento de almacenamiento de los vehículos. Cuando el sistema está en movimiento, las placas triangulares son reforzadas para no tener percance alguno en un posible catastró. Se le agregó un sistema de protección extra a modo de un disco gigante de freno de emergencia evitando así un posible accidente. También se le ha colocado pines de engrase en los extremos de los eslabones con sistema de por copillas, cosa que los demás sistemas del mercado.

FIG. 1

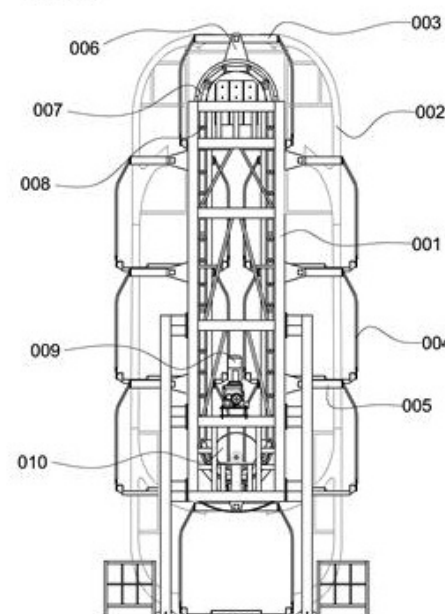

PASA A LA PÁGINA SIGUIENTE

VIENE DE LA PÁGINA ANTERIOR

**SOLICITUD DE MODELO DE UTILIDAD
FASE NACIONAL PCT (MU)**

12 SOLICITUD DE MODELO DE UTILIDAD FASE NACIONAL PCT (MU) EN FASE NACIONAL PCT.

21 U2018-0053
85 16/02/2018
86 PCT/US2016/058131 21/10/2016
30 US 14/920,027 22/10/2015
87 WO2017/070477 27/04/2017
71 RUBEN REYES
80 SCHOOL STREET, APT. 9F, 10701, YONKERS., NUEVA YORK, U.S.A.

74 OSMEL AROCHE PEREZ.

72 RUBEN REYES [DO]

51 A 46B 17/02, A 47L 13/12

54 SOPORTE DE TRAPEADOR.

57 Esta unidad está creada para colocar el trapeador y ayudarlo a secarse cuando esta mojado Tiene tres piezas separadas. La unidad principal, tiene la forma de una caja rectangular alta, con cuatro lados iguales con espacios para la ventilación para que la humedad no quede atrapada y una base que puede ser utilizada para apoyar la unidad. La segunda pieza es una pieza que al encajarse con la unidad principal ayuda a sostener el trapeador para que pueda mantenerse verticalmente firme. La tercera pieza es un pequeño cajón donde el agua del trapeador goteará cuando está mojado y puede ser vaciado.

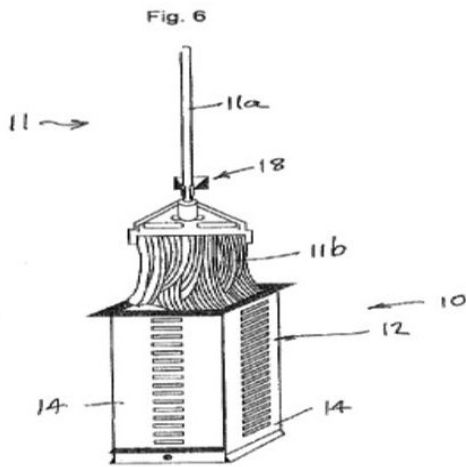

**SOLICITUD DE MODELO DE UTILIDAD
FASE NACIONAL PCT (MU)**

12 SOLICITUD DE MODELO DE UTILIDAD FASE NACIONAL PCT (MU) EN FASE NACIONAL PCT.

21 U2018-0051
85 16/02/2018
86 PCT/US2016/056140 07/10/2016
30 US 14/879,459 09/10/2015
87 WO2017/062876 13/04/2017
71 RUBEN REYES
80 SCHOOL STREET, APT. 9F, 10701, YONKERS., NUEVA YORK, U.S.A.

74 OSMEL AROCHE PÉREZ

72 RUBEN REYES [DO]

51 A 47K 13/10

54 ELEVADOR HIGIÉNICO.

57 Una unidad creada para mantener la higiene para bajar el asiento del inodoro sin contacto físico directo con el asiento cuando es utilizado. Tiene una forma vertical tubular cilíndrica simple y puede estar hecho de plástico, madera o metal. Puede ser colocado al lado de un inodoro o en la parte superior de la tapa del tanque, descansando en su base.



**SOLICITUD DE MODELO DE UTILIDAD
FASE NACIONAL PCT (MU)**

12 SOLICITUD DE MODELO DE UTILIDAD FASE NACIONAL PCT (MU) EN FASE NACIONAL PCT.

21 U2018-0052
85 16/02/2018
86 PCT/US2016/056145 07/10/2016
30 US 14/879,486 09/10/2015
87 WO2017/062880 13/04/2017
71 RUBEN REYES
80 SCHOOL STREET, APT. 9F, 10701, YONKERS., NUEVA YORK, U.S.A.

74 OSMEL AROCHE PEREZ

72 RUBEN REYES [DO]

51 A 47L 13/12

54 PORTA ESCOBAS.

57 Un porta escobas para apoyar una escoba que incluye una base independiente que tiene una superficie de soporte de roble, adecuada para descansar en el suelo. Dos paredes generalmente paralelas se extienden desde la base en una dirección alejada y normal de la base. Las paredes paralelas están espaciadas una de la otra, con distancia generalmente correspondiente al ancho de una escoba y forma un espacio alargado para recibir la cabeza de la escoba y las cerdas. Las paredes paralelas están configuradas para enganchar y apoyar la cabeza de la escoba y para mantener la escoba en posición vertical, con el mango de la escoba en dirección vertical y a una altura al menos igual a la altura de las cerdas de la escoba para que la escoba pueda ser compatible cuando no está en uso sin doblar o flexionar las cerdas.

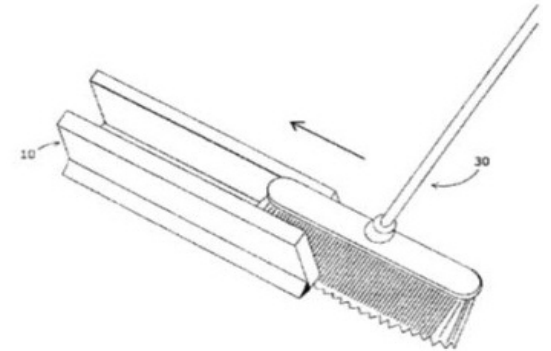

AVISO DE SOLICITUD DIVISIONAL

En fecha 4 de Abril de 2018, fue depositada ante esta Oficina Nacional de la Propiedad Industrial (ONAPI), una solicitud de división de la solicitud inicial de PATENTE DE INVENCION denominada: **AMIDAS HETEROCÍCLICAS COMO INHIBIDORES DE CINASAS, SOLICITUD ORIGINARIA No. P2015-0196, Fecha de la Solicitud Originaria 4/08/2015**, a favor de, GLAXOSMITHKLINE INTELLECTUAL PROPERTY DEVELOPMENT LIMITED.

La división recibió el número de expediente **No.P2018-0090, Denominada: "AMIDAS HETEROCÍCLICAS COMO INHIBIDORES DE CINASAS"**.

EN VIRTUD DEL ART. 159 DE LA LEY NO.20-00 SOBRE PROPIEDAD INDUSTRIAL FUERON PUBLICADAS EN NUESTRA PAGINA WEB WWW.ONAPI.GOB.DO LAS SIGUIENTES RESOLUCIONES DE LOS RECURSOS Y ACCIONES LEGALES EMITIDAS POR LA DIRECCION DEL DEPARTAMENTO DE SIGNOS DISTINTIVOS:

NO. RESOLUCION	FECHA	RECURSO/ACCION	SIGNO AFECTADO	SIGNO/PARTE IMPUGNANTE
11	5/1/18	CANCELACION	PATRONATO PRO-DESARROLLO DE LAS COMUNIDADES CAMBUSTERA, EL CIDRAL, BARRIO CHINO Y LA REPRESA PAPRODECO	PATRONATO PRO-DESARROLLO DE LAS COMUNIDADES: CAMBUSTERA, EL CIDRAL, BARRIO CHINO Y LA REPRESA.
130	23/2/18	OPOSICION	DECORA	IBEROFARMACOS, S.R.L.
141	9/3/18	CANCELACION	CAREY	SR. LUCIANO DE JESUS CASTILLO.
142	9/3/18	CANCELACION	CAMIL FASHION	SR. PERSIO ANTONIO ABREU DOMINGUEZ.
143	9/3/18	OPOSICION	TRANEXAL	MENARINI INTERNATIONAL OPERATIONS LUXEMBOURG, S.A.
145	9/3/18	CANCELACION	CONSTRUCTORA VISTASOL	SR. JOSÉ ISMAEL ESPINAL FERNÁNDEZ.
146	9/3/18	OPOSICION	TRAMADUO	GRÜNENTHAL GMBH.
147	9/3/18	CANCELACION POR NO USO	TIOF	T.J. SMITH & NEPHEW LIMITED.
148	9/3/18	OPOSICION	IMAMES	ETHICAL PHARMACEUTICAL, S.R.L.
149	16/3/18	OPOSICION	SALA	3M COMPANY.
150	16/3/18	NULIDAD	CROMAX	ACROMAX DOMINICANA, S.A.
152	16/3/18	OPOSICION	SINASTIN	ELIPESA FARMACEUTICA, C. POR A.
153	16/3/18	CANCELACION POR NO USO	ALERSITIS	ANGLAND OVERSEAS, S.A.
155	23/3/18	CANCELACION	BOHEME CIGARS	KT & G CORPORATION.
156	23/3/18	OPOSICION	MONTESPOLO YOGUR	DEL MONTE FOODS, INC.
157	23/3/18	OPOSICION	MONTESPOLO PAN	DEL MONTE FOODS, INC.
158	23/3/18	OPOSICION	MONTESPOLO QUESO	DEL MONTE FOODS, INC.
159	23/3/18	OPOSICION	HIDRAPLEX	IDALISE JOSEFINA CAMILO PEREZ.
160	23/3/18	NULIDAD	SOUTH STAR	ALL STAR, C.V.
161	23/3/18	CANCELACION	MARGARITAVILLE CAP CANA	MARGARITAVILLE ENTERPRISES LLC.
162	23/3/18	RECONSIDERACION	DOMINICANA TIENE TALENTO	FREEMANTLEMEDIA LIMITED Y SIMCO LIMITED.
163	23/3/18	REIVINDICACION AL TITULO	AGROSOL	AGROESA, SRL.

VIENE DE LA PÁGINA ANTERIOR

NO. RESOLUCION	FECHA	RECURSO/ACCION	SIGNO AFECTADO	SIGNO/PARTE IMPUGNANTE
164	23/3/18	CANCELACION POR NO USO	ALTER	ZODIAC INTERNATIONAL CORPORATION.
165	23/3/18	CANCELACION	DOWNTOWN LA VEGA	V.I.P MULTIPLEX PLAZA, S.R.L.
166	23/3/18	OPOSICION	MERENGUITOS	GRISELDA MARIA VERAS GARCIA.
167	23/3/16	CANCELACION POR NO USO	DORCO	DORCO, CO., LTD.
169	23/3/18	CANCELACION	LA SANGRIA A & D	ARGENT INVESTMENT, SRL.
170	23/3/18	OPOSICION	FELPIRINA	BAYER INTELLECTUAL PROPERTY GMBH.
171	23/3/18	RECONSIDERACION	EXXONMOBIL AVIATION LOGO IN COLOR	EXXON MOBIL CORPORATION.
172	23/3/18	RECONSIDERACION	EXXONMOBIL	EXXON MOBIL CORPORATION.
173	23/3/18	OPOSICION	CAOBANI	CHOBANI, LLC.
174	6/4/18	NULIDAD	PANTE COMBO PACK	MONSTER ENERGY COMPANY.
177	6/4/18	CANCELACION POR NO USO	TELCEL	LENZING AKTIENGESELLSCHAFT.
178	6/4/18	CANCELACION POR NO USO	TELCEL	LENZING AKTIENGESELLSCHAFT.
179	6/4/18	CANCELACION POR NO USO	TELCEL	LENZING AKTIENGESELLSCHAFT.
180	6/4/18	CANCELACION POR NO USO	TELCEL	LENZING AKTIENGESELLSCHAFT.
181	6/4/18	CANCELACION POR NO USO	TELCEL	LENZING AKTIENGESELLSCHAFT.
182	6/4/18	OPOSICION	BERLUTTI	BERLUTI.
183	6/4/18	CANCELACION POR NO USO	REXTOR	LABORATORIOS CASASCO, S.A.I.C.
184	6/4/18	OPOSICION	STONECOAT	STONCOR GROUP, INC.

FE DE ERRATA

Hacemos constar que en el pasado Boletín de fecha **31 de mayo del 2018**, en la Pág. 24, salió publicado el registro de nombre comercial **No. 511240**; con el nombre del signo: **MINISTERIO DE IGLESIAS MISIONERAS, PENTECOSTALES, RECONCILIANDO AL PUEBLO CON DIOS 2 DE CORINTIOS 5: 17,20**; debiendo ser el correcto: **ASAMBLEA DE IGLESIAS MISIONERAS, PENTECOSTALES, RECONCILIANDO AL PUEBLO CON DIOS 2 DE CORINTIOS 5: 17,20**

PUBLICACION SOLICITUD SIGNOS DISTINTIVOS (NOMBRES COMERCIALES)

Esta publicación incluye todas las solicitudes con pago de publicación recibidas del 24 de Mayo al 7 de Junio de 2018

[210] EXP.	[220] SOL. FECHA	[561] NOMBRE COMERCIAL	[510] ACTIVIDAD	[730] SOLICITANTE
E/2017-48027	11/5/18	CONTIGO EN LOS DETALLES (LEMA COMERCIAL)	LEMA COMERCIAL ASOCIADO AL NOMBRE COMERCIAL: CRISTHY'S HOGAR, REG. NO. 251311	CINCO C, S.R.L.
E/2018-18222	7/5/18	LA CIMA ES MI META (LEMA COMERCIAL)	LEMA COMERCIAL ASOCIADO AL NOMBRE COMERCIAL: FUNDACION SIEMPRE MAS, REG. NO. 508815	KARIM MARINO MELLA NAZIR
E/2018-18221	7/5/18	LA META ES LA CIMA (LEMA COMERCIAL)	LEMA COMERCIAL ASOCIADO AL NOMBRE COMERCIAL: FUNDACION SIEMPRE MAS, REG. NO. 508815	KARIM MARINO MELLA NAZIR
E/2018-18220	7/5/18	MI CIMA ES LA META (LEMA COMERCIAL)	LEMA COMERCIAL ASOCIADO AL NOMBRE COMERCIAL: FUNDACION SIEMPRE MAS, REG. NO. 508815	KARIM MARINO MELLA NAZIR
E/2018-17746	3/5/18	MI META ES LA CIMA (LEMA COMERCIAL)	LEMA COMERCIAL ASOCIADO AL NOMBRE COMERCIAL: FUNDACION SIEMPRE MAS, REG. NO. 508815	KARIM MARINO MELLA NAZIR
E/2018-18115	4/5/18	MI RESERVA SEGURA TE RESUELVE DE SEGUROS RESERVAS (LEMA COMERCIAL)	LEMA COMERCIAL ASOCIADO AL NOMBRE COMERCIAL: SEGUROS RESERVAS, REG. NO. 455774	SEGUROS RESERVAS, S.A.
E/2018-17256	1/5/18	TU ÉXITO ES EL NUESTRO (LEMA COMERCIAL)	LEMA COMERCIAL ASOCIADO AL NOMBRE COMERCIAL: GMF AGROSOLUCIONES, REG. NO. 476711	GMF AGROSOLUCIONES, S.R.L.
E/2018-10533	14/3/18	UN MUNDO DE LIMPIEZA (LEMA COMERCIAL)	LEMA COMERCIAL ASOCIADO AL NOMBRE COMERCIAL: SUPLIDORA CLIPS, REG. NO. 125485	SUPLIDORA CLIPS, S.R.L.

PUBLICACION REGISTROS SIGNOS DISTINTIVOS (NOMBRES COMERCIALES)

Esta publicación incluye todas las solicitudes con pago de publicación recibidas del 24 de Mayo al 7 de Junio de 2018

[210] EXP.	[220] SOL. FECHA	[561] NOMBRE COMERCIAL	[510] ACTIVIDAD	[730] SOLICITANTE	[111] REGISTRO
E/2008-29249	15/7/08	DOS EN UNO	RADIOFONIA INTERATIVA, HUMORISTICA E INFORMATIVA DONDE SE TRATAN LAS SITUACIONES COTIDIANAS DE LAS PAREJAS, PLANTEADO DESDE LOS PUNTOS DE VISTA DE HOMBRE Y MUJER	ALBERTO TORRES SALCEDO	255648
E/2010-23855	11/10/10	EMPRESAS BIDO	DESCASCARADORA DE ARROZ, COMPRA Y VENTA DE PRODUCTOS AGRICOLAS Y ACTIVIDADES CONEXAS E INHERENTES.	JOSE AUGUSTO FRANCO BIDO, CARMEN ROSARIO DE LOS SANTOS	301611

PUBLICACION REGISTROS SIGNOS DISTINTIVOS (NOMBRES COMERCIALES)

Esta publicación incluye todas las solicitudes (unificadas) que han obtenido su carta certificado del 24 de Mayo al 7 de Junio de 2018

[210] EXP.	[220] SOL. FECHA	[561] NOMBRE COMERCIAL	[510] ACTIVIDAD	[730] SOLICITANTE	[111] REGISTRO
E/2018-21467	25/5/18	33 VIP	DISCOTECA.	OSCAR MANUEL GARCIA REYNOSO	511893
E/2018-18612	24/5/18	40 Y 20 CAFE BAR	RESTAURANTE, VENTA DE COMIDAS Y BEBIDAS, CATERING.	PERLA BERIORCA CASTILLO	511486
E/2018-21908	1/6/18	42 ST AUTO PART & DEALER	IMPORTACIÓN Y VENTA DE TODO TIPO DE VEHICULOS MOTORIZADO Y NO MOTORIZADO, BARCOS MARITIMOS, JETSKI, LEVANTA CARGAS DE TODO TIPO, AUTOBÚS DE USO COMERCIAL	JOSE BIENVENIDO ORTIZ OLEAGA, JOSE MIGUEL OLEAGA SEGURA	512406
E/2018-18257	25/5/18	5S CONSULTING SERVICES	IGUALAS CONTABLES Y DE IMPUESTOS, ASESORIAS FINANCIERAS Y VENTA DE PLANES DE SEGUROS.	JONATHAN ARAMIS SANTANA HENRÍQUEZ	511934
E/2018-20048	29/5/18	A G JARDIEL TRANSPORTE DE CARGA	TRANSPORTE TERRESTRE DE CARGA.	JUAN JOSE SANCHEZ CUESTA	512288
E/2018-21846	1/6/18	A LA HORA ORIENTAL	REALIZAR, EDITAR Y PUBLICAR PERIÓDICO INFORMATIVO E INFORMACIONES PERIODÍSTICAS.	ODALIS LEOPOLDO PEREZ PEREZ	512386
E/2018-12028	22/3/18	A Y R DIESEL	VENTA DE GASOIL.	RAMÓN ANTONIO CORDERO MARTÍNEZ, A & R DIESEL S.R.L.	511942
E/2018-21728	28/5/18	A&R CONSULTING	DESARROLLO DE SOFTWARE.	ROLANDO MOYA MARTINEZ	512026
E/2018-20947	30/5/18	A.L. TOP LASER KNIFE	SERVICIOS MÉDICOS Y QUIRÚRGICOS.	LUIS RODOLFO GARCIA MARMOLEJO	512350
E/2018-21164	1/6/18	A1 CREDIT	LA SOCIEDAD TIENE POR OBJETO DE MANERA PRINCIPAL, EL FINANCIAMIENTO DE VEHICULOS, MUEBLES Y ELECTRODOMÉSTICOS PARA EL HOGAR, PRÉSTAMOS PERSONALES, COMERCIALES	LUZ MARINA CABREJA DIAZ	512319
E/2018-22909	6/6/18	ABACERIA GOURMET	COMERCIALIZACIÓN, MANEJO Y PRODUCCIÓN DE PRODUCTOS ALIMENTICIOS, VACUNOS, PORCINOS, AVÍCOLAS, PESCADOS, MARISCOS, ENVASES Y ENVOLTURAS DE ALIMENTOS	CESAR ALFREDO MARTINEZ FERNANDEZ	512680
E/2018-18645	24/5/18	ABASTOS BAGUE	DISTRIBUCION Y VENTA DE PRODUCTOS ALIMENTICIOS, DE LIMPIEZA Y UTENSILIOS PARA EL HOGAR	EDUARD AMADO BATISTA PICHARDO	511741
E/2018-21240	24/5/18	ABJOR	CONSTRUCCIÓN, REMODELACIÓN, COMPRA, VENTA, ADMINISTRACIÓN Y ALQUILER DE CONDOMINIOS DE APARTAMENTOS, RESIDENCIALES DE CASAS, PLAZAS COMERCIALES, LOCALES	ABRAHAM EDMUNDO LUNA BARRIOLA	511468
E/2018-22200	1/6/18	ABORGANT	ELABORACIÓN DE ABONO ORGÁNICO.	EZEQUIEL JOSE MATOS NOVAS	512684
E/2018-20834	6/6/18	ABREU MARTÍNEZ BLUE OPTISERVICE	IMPORTACIÓN, VENTA Y DISTRIBUCIÓN AL POR MAYOR Y DETALLES DE MONTURAS OFTÁLMICAS, LENTES DE SOL Y PRODUCTOS ÓPTICOS	JEUDY RAMÓN ABREU ABREU	512673
E/2018-21140	24/5/18	ACADEMIA DE BALLET ANNA PAVLOVA	EDUCACIÓN DE DANZA EN GENERAL, PRODUCCIÓN DE ESPECTÁCULOS PARA NIÑOS Y ADULTOS, CON LOS FINES DE PROMOVER EL ARTE Y LA CULTURA EN LA REPÚBLICA DOMINICANA	ACADEMIA DE BALLET ANNA PAVLOVA, S.R.L.	511530
E/2018-22004	30/5/18	ACADEMIA DEPORTIVA LUISITO MERCEDES	ASOCIACIÓN SIN FINES DE LUCRO DESTINADA A FOMENTAR Y ENSEÑAR LA PRÁCTICA DEPORTIVA, EN ESPECIAL, EL BÉISBOL EN EDADES DE 3 A 18 AÑOS	ACADEMIA DEPORTIVA LUISITO MERCEDES	512557

[210] EXP.	[220] SOL. FECHA	[561] NOMBRE COMERCIAL	[510] ACTIVIDAD	[730] SOLICITANTE	[111] REGISTRO
E/2018-21830	29/5/18	ACADEMIA DOMINICANA DE VOLUNTARIADOS Y PARAMEDICOS- ADOVOVA	DEDICADO A CAPACITAR, PREPARAR E INSERTAR A LA SOCIEDAD EN PREVENCIÓN Y MITIGACIÓN DE DESASTRES Y ASUNTOS SOCIALES COMUNITARIOS	PEDRO ARISTIDES CORNIELLE GUEVARA	512100
E/2018-20436	25/5/18	ACCESORIOS PIEL PA PIEL	VENTA Y COMERCIALIZACIÓN DE ACCESORIOS Y BISUTERIAS, PRENDAS DE VESTIR PARA DAMAS Y CABALLEROS	REINA DELLANIRA CALDERÓN JEREZ	511561
E/2018-20322	18/5/18	ACJ GROUP	SERVICIOS DE MERCADEO Y PUBLICIDAD, MANEJO ADMINISTRATIVO EN GENERAL.	ARAMIS RAFAEL CAMILO REYES	511246
E/2018-20217	1/6/18	ACOSTADU PROYECTOS	CONSTRUCCIÓN EN GENERAL, TANTO EN EL SECTOR PÚBLICO COMO EN EL SECTOR PRIVADO.	GABRIEL ANTONIO ACOSTA DURAN	512646
E/2018-19235	28/5/18	ACUSTODIO TECHNOLOGY	VENTA, REPARACIÓN, DESBLOQUEO DE CELULARES, ACCESORIOS, INSTALACIÓN DE CÁMARAS, DISEÑOS DE PAGINAS WEB, INSTALACIÓN DE REDES, REPARACIÓN Y VENTA DE LAPTOPS Y PC	ANGEL BIENVENIDO CUSTODIO GUILAMO	512001
E/2018-21771	29/5/18	ADAMES WINTER BREWING HOME	ELABORACIÓN DE CERVEZA, BEBIDAS MALTEADAS Y DE MALTA, ELABORACIÓN DE BEBIDAS GASEOSAS, EXCEPTO SODAS, FABRICACIÓN DE CERVEZA NEGRA	FRANCISCO ANTONIO ADAMES BLANDINO	512195
E/2018-21313	1/6/18	ADMINISTRADORA TURISTICA DEL ESTE NF	ADMINISTRACIÓN DE CONDOMINIOS, PINTURA, JARDINERÍA, CONSERJERÍA.	NORIEGA GROUP, S.R.L	512655
E/2018-17140	4/6/18	ADVANCE EL JUNTE GROUP	CONSULTORA DE EMPRESAS PARA IMPORTACIÓN Y EXPORTACIÓN DE PRODUCTOR AGRICULTORAS, FARMACÉUTICOS, ZONAS FRANCAS	YNGRID BUENO ESTEVEZ	512527
E/2018-21112	24/5/18	AEFESA CONSTRUCTION	CONSTRUCCIONES EN GENERAL, IMPORTACIÓN, EXPORTACIÓN DE MATERIALES PARA LA CONSTRUCCIÓN Y PARTES ELÉCTRICAS	ACCESORIOS Y EFECTOS S A	511657
E/2018-12953	2/4/18	AEROFIX AERONAUTICAL SOLUTIONS	VENTA Y SERVICIOS EN EL ÁREA DE LA AERONAUTICA.	LUIS RAFAEL SANTIAGO PEREZ	511043
E/2018-19262	11/5/18	AGENCIA DE EMPLEOS KENNEDY	INTERMEDIARIO Y RECLUTAMIENTO DE PERSONAL	AVILIA RAMIREZ LINARES	511646
E/2018-21797	29/5/18	AGENCIA DE SERVICIOS PRIVADOS DE ENFERMERÍA MARGARITA RODRÍGUEZ	AGENCIA DE SERVICIOS PRIVADOS DE ENFERMERÍA.	MARGARITA DEL CARMEN RODRÍGUEZ	512069
E/2018-21637	28/5/18	AGENCIA DE VIAJES DENIA TOURS	VENTA DE HOTELES NACIONALES E INTERNACIONALES, VENTA DE BOLETOS AÉREOS, VENTA DE CRUCEROS, VENTAS DE EXCURSIONES NACIONALES E INTERNACIONALES	DENIA MARIA UREÑA	512092
E/2018-18124	4/5/18	AGENCIA LOGISTICA DE COMERCIO INTERNACIONAL ALCOM INT'L	GESTIONES ADUANALES Y TRANSPORTE TERRESTRE.	CRISTY LARISA LARA FIGUERO	512286
E/2018-21802	29/5/18	AGENTE DE CAMBIO UNICAMBIOS	COMPRA Y VENTA DE MONEDAS EXTRANJERAS Y CAMBIO DE CHEQUES NACIONALES E INTERNACIONALES	FELIX ALBERTO PEÑA JIMENEZ	512105
E/2018-14385	11/4/18	AGENTE DE REMESAS Y CAMBIO MIDAS EXPRESS	OPERACIONES DE REMESAS, GESTIÓN TRANSFERENCIA DE VALORES CON EL EXTERIOR, COMPRA Y VENTA DE BILLETES EXTRANJEROS	MIDAS EXPRESS MIDEX S.A.	512097
E/2018-21706	28/5/18	AGEPORT LOGISTICS	ACTIVIDADES DE CONSOLIDACIÓN, DESCONSOLIDACIÓN, IMPORTACIÓN, EXPORTACIÓN, ALMACENAJE DE CARGA MARÍTIMA Y AÉREA, AGENTES ADUANALES	AGENTES Y ESTIBADORES PORTUARIOS	512045
E/2018-20192	25/5/18	AGNUSDEI TECHNOLOGY	CONSULTORÍA TECNOLÓGICA. DISEÑO, IMPLEMENTACIÓN Y MANTENIMIENTO DE INFRAESTRUCTURAS TECNOLÓGICAS EN DIVERSAS ÁREAS	JUAN CARLOS DE LA ROSA LANTIGUA	511991
E/2018-20180	18/5/18	AGREGADO ARIDO NORDESTE	VENTAS, TRITURACIÓN Y ELABORACIÓN DE MATERIALES DE CONSTRUCCIÓN, GRAVILLA, ARENA, GRANSOTE, GRAVILLITA, ARENÓN ENTRE OTROS DE CONSTRUCCIÓN.	ELIGIO AMADO BERROA SOSA	511381
E/2018-21231	5/6/18	AGROCOMERCIAL FARE	COMPRA, VENTA, COMERCIALIZACIÓN, IMPORTACIÓN Y EXPORTACIÓN DE PRODUCTOS AGRÍCOLAS EN GENERAL TALES COMO: HABICHUELAS, MANÍ, MAÍZ, ARROZ Y AFINES.	JUAN LUIS FAMILIA VILLEGA, LUCIA REYES SANCHEZ	512616
E/2018-22301	1/6/18	AGROPECUARIA D' OLEO	CRIANZA, COMPRA Y VENTA DE POLLOS, GALLINAS Y CERDOS.	FELIX ERIBERTO DE OLEO DE LA CRUZ	512321
E/2018-11842	1/6/18	AGROPECUARIA LA SANTANERA	VENTA DE PRODUCTOS AGROPECUARIOS EN GENERAL.	AMBIORI CEDANO CASTILLO, GERSON ANTONIO CASTILLO REYES	512656
E/2018-17807	21/5/18	AGROPECUARIA LUSITANO	PRESTACIÓN DE SERVICIOS AGROPECUARIOS PROFESIONALES, ASÍ COMO LA IMPORTACIÓN Y COMERCIALIZACIÓN DE PRODUCTOS, INSUMOS	JESUS ALBERTO CORTEZ RIVERO	511632
E/2018-17548	24/5/18	AGROQUIMICA PLJ & ASOCIADOS	COMPRA, VENDER, COMERCIALIZAR TODO TIPO DE FERTILIZANTES, SEMILLAS, CEREALES, TUBÉRCULOS, PRODUCTOS AGRÍCOLAS EN GENERAL.	IVELISSE PEREZ DE DE LEON, JOAQUIN DE LEON DE LEON	512002
E/2018-20536	23/5/18	AGRORAYNI	SIEMBRA, COSECHA Y VENTA DE PRODUCTOS AGRÍCOLAS EN GENERAL.	RAYMUNDO NICOLAS PERDOMO RODRIGUEZ	511308
E/2018-17448	5/6/18	AGRO-VETERINARIA COMPRES VALDEZ	VENTA DE PRODUCTOS VETERINARIOS Y QUÍMICOS.	DIOMEDES COMPRES VALDEZ	512573
E/2018-21775	29/5/18	AGT DOMINICANA	INGENIERÍA CIVIL, TOPOGRAFÍA Y AGRIMENSURA.	NELSON JAVIER RODRIGUEZ CORDERO	512247
E/2018-20017	17/5/18	AGUA JR	PROCESAMIENTO, DISTRIBUCION Y COMERCIALIZACION DE AGUA PARA EL CONSUMO HUMANO.	JOSE RAFAEL JIMENEZ REYES	512222
E/2018-22308	1/6/18	AGUA LA PALAPA	PRODUCCIÓN, COMERCIALIZACIÓN DE AGUA PARA CONSUMO HUMANO Y HIELO.	MANUEL DE JESÚS BARRERA	512325
E/2018-21599	28/5/18	AGUA RYA	PURIFICADORA Y ENVASADORA DE AGUA.	RONY ROSARIO SILVERIO, YAIRA ROSARIO DE LOS SANTOS	511900
E/2018-17821	25/5/18	AHIBAR 24 EXPORT	FABRICACIÓN, DISTRIBUCIÓN Y VENTA DE PRODUCTOS AGROPECUARIOS.	FRANCISCO MANUEL AYBAR SUERO	511885
E/2018-20652	22/5/18	AL PASTOR TAQUERIA	ELABORACIÓN Y EXPENDIÓ DE PLATOS, BEBIDAS E INSUMOS DE LA GASTRONOMÍA MEXICANA.	FRANCIS BRITANIA CARIDAD RICHIEZ L'OFFICIAL	511410
E/2018-22073	30/5/18	ALEF CORREDORES DE SEGUROS	VENTAS DE SEGUROS EN GENERAL.	OMAR ANDRES ANDUJAR PEÑA	512245
E/2018-18029	23/5/18	ALEWA INCORPORATION	IMPORTAR Y EXPORTAR, ALIMENTOS Y BEBIDAS TANTO ALCOHÓLICAS, COMO DE OTRAS ESPECIES TALES COMO BEBIDAS ENERGIZANTE, ENTRE OTRAS	MIGUEL ANGEL DE LOS SANTOS SANTANA	511683
E/2018-16487	24/4/18	ALEX BRIWIL PLUS	SALÓN DE BELLEZA, DECORACIÓN DE INTERIORES, ACCESORIOS, VENTA DE ROPAS, ZAPATOS, PARA DAMAS, CABALLEROS Y NIÑOS.	MILAGROS MARGARITA GARCIA ALEJO, YANETT IVELISSE HOLGUIN REYNOSO	511336
E/2018-22493	4/6/18	ALEX SUPER FRIA PUNTO EXPRESS	EXPENDIÓ DE BEBIDAS ALCOHÓLICAS.	ALEX ANTONIO FERNANDEZ ALMONTE	512420
E/2018-19071	11/5/18	ALFZO21 IMPORTADORA COMERCIAL	VENTA AL POR MAYOR DE MATERIALES ELÉCTRICOS, FERRETEROS, MOBILIARIO DE OFICINA, MATERIALES GASTABLES ESCOLARES Y PRODUCTOS DE LIMPIEZA	ANGEL MARIA COLON TEJADA	511328
E/2018-22305	1/6/18	ALIANZA PARA LA SALUD Y SEGURIDAD VIAL ASVIL	ORIENTAR, REGULARIZAR, EDIFICAR, ASESORAR, IMPARTIR CHARLAS Y CONFERENCIAS CON RELACIÓN A LA SEGURIDAD VIAL TERRESTRE	FREDERIC AGUSTIN CANO	512399
E/2018-13334	4/4/18	ALIMENTOS CHEFDOM	INDUSTRIA, IMPORTACIÓN, EXPORTACIÓN, DISTRIBUCIÓN, COMERCIALIZACIÓN Y VENTAS DE PRODUCTOS ALIMENTICIOS	KENTIN LUIS BELLIARD JOA, GRUPO KB, S.R.L.	512309
E/2018-22526	4/6/18	ALIMENTOS MAC	ADMINISTRACIÓN, IMPORTACIÓN, EXPORTACIÓN, COMERCIALIZACIÓN, DISTRIBUCIÓN Y VENTAS DE MERCANCÍAS Y PRODUCTOS	ALIMENTOS MAC, S.R.L.	512466
E/2018-20663	22/5/18	ALIMENTOS SKY 2014	PRODUCCIÓN, PROCESAMIENTO, VENTA, COMERCIALIZACIÓN, DISTRIBUCIÓN, EXPORTACIÓN E IMPORTACIÓN DE PRODUCTOS ALIMENTICIOS.	IVAN ROMAN MELGAREJO PALACIOS, MELISSA CRISTINA MC PECK RINCON	511436
E/2018-21678	28/5/18	ALIMENTOS VILVA	PRODUCCION, COMERCIALIZACION, PROCESAMIENTO, VENTA DE POLLOS VIVOS Y PROCESADOS, EXPORTACION, IMPORTACION AVICOLA Y OTROS ANIMALES DE GRANJA	DANIEL ALEJANDRO VILLASMIL FUENMAYOR	512442
E/2018-20240	18/5/18	ALINDECRIST INVESTMENT CORPORATION	COMPRA Y VENTA E IMPORTACIÓN DE VINOS. COMPRA Y VENTA DE CIGARRILLOS. INVERSIONES EN BIENES MUEBLES E INMUEBLES	CRISTALINDE DE GRACIA DE LA ROSA	511255
E/2018-22880	6/6/18	ALINISA	VENTA DE PRENDAS DE VESTIR, ADORNOS PARA EL HOGAR Y VARIETADES.	PERCAL LINISA DURAN UREÑA	512671
E/2018-22095	30/5/18	ALJEMA MANAGEMENT CONSULTING	OFRECER SERVICIOS DE CONSULTORÍA Y ASESORÍA EN RECURSOS HUMANOS, RECLUTAMIENTO Y SELECCIÓN, COMPENSACIONES, RELACIONES LABORALES, GESTIÓN DE RECURSOS HUMANOS	YUDELKA VALENZUELA SURIEL	512571
E/2018-19295	29/5/18	ALL STARS CIGAR FESTIVAL	PROMOCIÓN DEL CIGARRO DOMINICANO Y EVENTOS.	EDGAR JULIAN SUED CARABALLO	512264
E/2018-21660	28/5/18	ALMACÉN SERIE 31	COMPRA Y VENTA DE BEBIDAS ALCOHÓLICAS, BEBIDAS EN GENERAL, COMESTIBLES, GOLOSINAS, ENTRE OTROS.	JULIO CESAR CABRERA MENA, LUIS FRANCISCO ESPEJO SANG	512009
E/2018-18686	23/5/18	ALMACENES COLOMBIA	VENTAS DE MERCERÍA, MANUALIDADES, DIBUJOS.	ANA CECILIA POTTER BONILLA	511323
E/2018-21648	4/6/18	ALMACENES JESAEYS	VENTA DE COMESTIBLES Y PRODUCTOS DE LIMPIEZAS.	JUAN CARLOS POLANCO RODRÍGUEZ	512418
E/2018-22341	5/6/18	ALO'S TERRAZA BAR	EXPENDIÓ DE BEBIDAS ALCOHÓLICAS Y COMIDA.	FABIO YSRAEL SILVERIO VARGAS	512533
E/2018-20472	29/5/18	ALPHATEC	DESARROLLO Y CREACIÓN DE TÉCNICAS Y FUENTES DE ENERGÍA CONVENCIONAL Y NO CONVENCIONAL	ALPHATEC C POR A	512313
E/2018-20969	23/5/18	ALT & GRÁFICOS M2P	DISEÑOS GRÁFICOS Y ENTRE OTROS SERVICIOS AFINES.	CANDIDO DIONICIO MIGUEL FELIZ PEÑA	511238
E/2018-20481	21/5/18	ALUDOM ALUMINIUN-SHUTTER-CRYSTALS	TERMINACIONES ARQUITECTONICAS INSTALACION DE PUERTAS Y VENTANAS SHUTTERS E INGENIERIA EN GENERAL	LUIS ANTONIO MENDEZ DE LA ROSA	511401
E/2018-18900	18/5/18	ALVAREZ SOLANO PUBLICCELL	SERVICIOS DE PUBLICIDAD Y VENTAS DE CELULARES.	JUAN PABLO ALVAREZ SOLANO	511273
E/2018-19698	1/6/18	ALWAYSFRESH 247 SOFAJAR	VENTA Y COMERCIALIZACIÓN DE PRENDAS DE VESTIR.	PEDRO SOSA FAJARDO	512351
E/2018-21516	29/5/18	AMBIORIX PAYAMPS MELON	VENTA Y DISTRIBUCIÓN DE FRUTAS Y VEGETALES.	JOSE AMBIORIX PAYAMPS SANCHEZ	512078
E/2018-21825	29/5/18	AMELIE ROSES	FLORISTERÍA E IMPORTACIÓN DE ROSAS.	KEYSI JOSELYN ROMERO FRANCISCO	512108
E/2018-22383	1/6/18	AMENAZZY	NOMBRE ARTISTICO.	JOSE DANIEL BETANCES ESPINAL	512375
E/2018-21989	30/5/18	AMERISTAR ASSOCIATES	INVERSIÓN, ADQUISICIÓN, PROMOCIÓN, DESARROLLO, EXPLOTACIÓN Y FINANCIAMIENTO DE BIENES RAÍCES, TÍTULOS, DERECHOS E INSTRUMENTOS COMERCIALES	JOAN MANUEL SENRA OSSER, AMERISTAR ASSOCIATES, SRL	512555
E/2018-18038	23/5/18	ANA LUCRECIA GARCÍA SARANTE TECHNOLOGY & CELULARES	ACTIVACIÓN, DESBLOQUEO, COMPRA, VENTA Y REPARACIÓN DE CELULARES.	ANA LUCRECIA GARCÍA SARANTE	511342
E/2018-9813	17/5/18	ANALOGICS CONSULTING	DESARROLLAR PROYECTOS DE VIVIENDAS Y EDIFICACIONES COMERCIALES Y TURÍSTICOS.	CLARA DINORAH CESARINA KUNHARDT DE CACERES	511203
E/2018-9812	17/5/18	ANALOGIXDATA PROJECTS & CONSULTING	DESARROLLAR PROYECTOS DE VIVIENDAS Y EDIFICACIONES COMERCIALES Y TURÍSTICAS.	CLARA DINORAH CESARINA KUNHARDT DE CACERES	511077
E/2018-22380	1/6/18	ANDRE VELOZ	NOMBRE ARTÍSTICO, CON EL QUE SE REALIZARÁ COMPOSICIONES DE CANCIONES Y ACTUACIÓN COMO CANTANTE Y ARTISTA	ANDREINA LEONIL MARTÍNEZ HIRALDO	512365
E/2018-13047	28/5/18	ANDREINA ORTIZ CONSULTING SERVICES	CONSULTORÍA CORPORATIVA Y LEGAL, GESTIÓN CONSULAR, DECLARACIÓN DE IMPUESTOS, VENTAS, MERCADEO, FIRMA ENCUESTADORA, POLÍTICA CORPORATIVA, DISEÑO DE CÓDIGO DE CONDUCTA, EVENTOS.	ANDREINA DOLORES ORTIZ	512030
E/2018-18022	29/5/18	ANMISA GROUP	SERVICIOS DE TRANSPORTE TERRESTRE, VENTA Y RENTA DE VEHICULOS, VENTAS DE ACCESORIOS PARA VEHÍCULOS E INVERSIONES	ANGEL ALBERTO SANTANA VALDEZ	512160
E/2018-15928	20/4/18	ANTONIO LANGA & ASOCIADOS	PROPORCIONAR ASESORIA, CONSULTORÍA, GESTIÓN Y CUALQUIER OTRO SERVICIO EN GENERAL DENTRO DEL ÁMBITO LEGAL Y JURÍDICO DOMINICANO	ANTONIO LANGA & ASOCIADOS, SRL	511460
E/2018-20184	29/5/18	APARTA HOTEL PLAZA IWMI	VENTAS DE HABITACIONES, COMIDAS, BEBIDAS, PRODUCIR AGUA POTABILIZADA, COMPRAR Y VENDER LOCALES COMERCIALES Y VENDER TOURS DENTRO Y FUERA DEL PAÍS.	WAGNER MANUEL JOSE MOSQUEA	512181
E/2018-20348	18/5/18	APPDUANA ADIESTRAMIENTO PROFESIONAL Y PROTECCION EN ADUANA	CAPACITACIÓN DE TALENTO HUMANO, ASESORÍA EN ADUANAS, COMERCIO INTERNACIONAL, LOGÍSTICA, CADENA DE SUMINISTRO, SOLUCIONES Y HERRAMIENTAS TECNOLÓGICAS	MARCO CARLO DORADO JIMENEZ	512006

[210] EXP.	[220] SOL. FECHA	[561] NOMBRE COMERCIAL	[510] ACTIVIDAD	[730] SOLICITANTE	[111] REGISTRO
E/2018-22541	4/6/18	AR INIGUALABLE	VENTA DE PRENDAS DE VESTIR, CALZADOS, BISUTERIA, COSMETICOS Y AFINES.	ARISLEYDA CRISTINA ROSARIO CRUZ	512482
E/2018-22215	1/6/18	ARA SOLUTIONS	COMPRA, VENTA, RECICLAJE Y FABRICACIÓN DE TODO TIPO DE PAPEL Y CARTÓN.	RANDY MÉNDEZ BAUTISTA	512329
E/2018-22128	30/5/18	ARABITO'S	FABRICACIÓN DE ALIMENTOS AL MAYOR Y DETALLE PROCESAMIENTO DE COMIDA RÁPIDA SERVICIO DE RESTAURANTE MÓVIL Y FIJO ,CAFETERÍA, DULCERÍA, HELADERÍA	ALFREDO JOSE ROMERO MORALES	512344
E/2018-12048	22/3/18	AREA 521 TO GO	TIENDA DE LICORES.	ANGEL BIENVENIDO GARCÉS DIAZ	511402
E/2018-20970	23/5/18	AREITO TOURS	OPERADOR DE TURISMO.	PATRICIA ELISA BARIAS ACOSTA	511740
E/2018-22019	30/5/18	AREMMSA	IMPORTACIÓN, INSTALACIÓN, MANTENIMIENTO DE EQUIPOS ELÉCTRICOS Y VENTAS DE MATERIALES ELÉCTRICOS EN GENERAL.	EDGAR ABRAHAM REYNOSO CRUZ	512339
E/2018-19899	28/5/18	AREPA GOURMET BY MIRIAM REINOSO	PRODUCCIÓN, VENTA Y DISTRIBUCIÓN DE PRODUCTOS COMESTIBLES AL DETALLE Y AL POR MAYOR, COMIDA EMPRESARIAL	AGUSTIN ESTRELLA REYNOSO, MIRNA JOSEFINA ESTRELLA REYNOSO	512167
E/2018-18113	23/5/18	ARIAS GERALDO INMOBILIARIA	COMPRA Y VENTA DE BIENES INMOBILIARIOS Y SERVICIOS DE LOS MISMOS.	ELIZABETH ARIAS GERALDO	511321
E/2018-20289	18/5/18	ARIS TOURS 16656	ORGANIZACIÓN DE EXCURSIONES TURÍSTICAS NACIONALES E INTERNACIONALES.	TOMAS ARANYOSSY, JANA ARANYOSSY	511100
E/2018-19834	16/5/18	ARMERIA VIRTUAL CLAMA	COMPRA, VENTA Y REPARACIONES DE ARMAS DE FUEGO, ARMAS DEPORTIVA Y DE CAZA	HECTOR HERIBERTO HERNANDEZ UREÑA	510881
E/2018-20370	18/5/18	ARREDONDO & ASOCIADOS	SERVICIOS DE TRANSPORTE.	CARMEN ROSA MARIA ARREDONDO POU	512238
E/2018-22139	30/5/18	ARVELO ART	DISEÑO Y PUBLICIDAD.	LUIS FERNANDO ARVELO CARRASCO	512367
E/2018-13587	5/4/18	AS MULTINIVEL	RELACIONES PUBLICAS, MULTIMEDIA, IMPRESION, DISEÑO, PUBLICIDAD, PRODUCCION DE ANUNCIOS Y PROGRAMAS DE TV, VENTA Y SOPORTE INFORMATICOS	AS MULTINIVEL	511391
E/2018-19687	15/5/18	ASAMBLEA DE IGLESIAS MISIONERAS, PENTECOSTALES, RECONCILIANDO AL PUEBLO CON DIOS 2 DE CORINTIOS 5: 17,20	ENTIDAD SIN FINES DE LUCROS DEDICADA A PREDICAR EL EVANGELIO Y ESTABLECER IGLESIAS EVANGÉLICAS EN EL PAÍS.	MINISTERIO EVANGELISTICO RECONCILIANDO AL PUEBLO CON DIOS, INC.	511240
E/2018-22145	1/6/18	ASH PARTY S	CATERING GOURMET, DECORACIÓN Y ORGANIZACIÓN DE EVENTOS, VENTAS DE DECORACIONES, SUPLIDORES AYW, ALQUILER DE ARTÍCULOS, FOTOGRAFÍA	LISSETTE MENA PICHARDO	512613
E/2018-19178	22/5/18	ASLAF CONSULTORES	OFRECER SERVICIOS DE ASISTENCIA EMPRESARIALES, PLANIFICACION, DESARROLLO, INVESTIGACIÓN, ORGANIZACIÓN, IMPLEMENTACION, ANALISIS, GESTIÓN ESPECIALIZADA Y PROFESIONAL A EMPRESAS Y ENTIDADES COMERCIALES	FRANCISCO ALEJANDRO LEBREAU ACEVEDO	511388
E/2018-20901	23/5/18	ASOCASAPA	CONTRATISTA DE TRANSPORTE DE CARGA Y MOVIMIENTOS DE TIERRA, INTERMEDIACIÓN Y COMISIONISTA DE TRANSPORTE	EDUAR BIENVENIDO REYES PINEDA	511759
E/2018-21096	23/5/18	ASOCIACION DE PRODUCTORES AGROPECUARIOS RIO YABON, LOMA LARGA ASOPROARIYA	SIN FINES DE LUCRO, DEDICADA A LA ORGANIZACIÓN DE LOS PRODUCTORES AGROPECUARIOS Y EL TRABAJO SOCIAL COMUNITARIO.	VICTOR JULIO MEJIA SARMIENTO	511660
E/2018-20697	22/5/18	ASOCIACIÓN CRISTIANA PARA LA PROMOCIÓN DE LA SALUD Y EDUCACIÓN INTEGRAL ACPSI	ENTIDAD SIN FINES DE LUCRO DEDICADA A PROMOVER LA SALUD Y LA EDUCACIÓN INTEGRAL DEL INDIVIDUO	OSVALDO ANTONIO CANARIO MONTERO	512436
E/2018-19942	16/5/18	ASOCIACION DE AEROBICOS DE LA PROVINCIA DE SAN CRISTOBAL ASOASANCRI	SIN FINES DE LUCRO, DEDICADA AL FOMENTO Y DESARROLLO DE LA SALUD FISICA Y MENTAL, A TRAVES DE LA ACTIVIDAD FISICA Y LOS AEROBICOS EN TODO EL TERRITORIO DE LA PROVINCIA DE SAN CRISTOBAL	ANA ESTHER MERCEDES DECENA	511211
E/2018-22800	5/6/18	ASOCIACIÓN DE AGRICULTORES MARCELINO LORA DE SABALLO IMBERT	ENTIDAD SIN FINES DE LUCRO, DEDICADA AL DESARROLLO DE LOS AGRICULTORES Y PRODUCTORES DE LA COMUNIDAD DE SABALLO IMBERT	NICOLÁS HENRIQUEZ FRANCISCO	512623
E/2018-21156	24/5/18	ASOCIACION DE CAMIONERO UNION VEGANA ASOCUVE	TRANSPORTE DE FURGONES Y COLAS.	ANIBAL CARMONA JIMENEZ	511376
E/2018-17275	17/5/18	ASOCIACION DE CAMIONEROS DE BAHORUCO ASCABA	TRANSPORTE DE MATERIALES DE CONSTRUCCIÓN, AGREGADOS ASFÁLTICOS, RUBROS AGRÍCOLAS, INSUMOS Y VEGETALES REFRIGERADAS	JOSE ANTONIO MATOS PEÑA	511079
E/2018-19900	23/5/18	ASOCIACION DE DISTRIBUIDORES DE MEDICAMENTOS, ADIMED	DESARROLLAR LAS ACCIONES Y PROGRAMAS NECESARIOS PARA REPRESENTAR A LOS INTEGRANTES ASOCIADOS	MARCOS REYES MORETA	511802
E/2018-20797	22/5/18	ASOCIACION DE GANADEROS DE AGUA CLARA ASOGAC	AGRUPACIÓN SIN FINES DE LUCRO, CON EL OBJETIVO DE IMPULSAR EL DESARROLLO DEL GANADO DE LA SECCIÓN AGUA CLARA, DEL PARAJE DE ARROLLO BLANCO PROVINCIA SANTIAGO RODRIGUEZ	FRANCIS JUNIOR ESPINAL BERNARD	511571
E/2018-22692	5/6/18	ASOCIACIÓN DE LOS DESCENDIENTES DE PETION ALEXANDRE ABALÉAU ASODESPA	ENTIDAD SIN FINES DE LUCRO QUE SE DEDICARA A LA ORGANIZACIÓN DEL ÁRBOL GENEALÓGICO Y ENCUENTROS FAMILIARES	GERONIMO ELPIDIO NUÑEZ SANTANA	512536
E/2018-21194	30/5/18	ASOCIACION DE MOTOTAXI DE ESPERANZA, EMOSOA	ENTIDAD SIN FINES DE LUCRO DESTINADA A AGRUPAR Y ORGANIZAR A LOS MOTOTAXI DE ESPERANZA.	QUILVIO MARCELINO VÁSQUEZ DURÁN, RAMÓN DE LEÓN ROJAS	512157
E/2018-21165	24/5/18	ASOCIACIÓN DE PRODUCTORES AGRÍCOLAS - ASPAGUMOP	ENTIDAD SIN FINES DE LUCRO DEDICADA A: PROMOVER EL DESARROLLO PRODUCTIVO DE LA ZONA MEDIANTE LA ORGANIZACIÓN DE LOS PRODUCTORES	BARTOLOME RAMON ACOSTA	511477
E/2018-21337	25/5/18	ASOCIACION DE PRODUCTORES AGRÍCOLAS DE BACUI ABAJO, APADBA	ENTIDAD SIN FINES DE LUCRO DESTINADA A ORGANIZAR A LOS PRODUCTORES AGRÍCOLAS DE BACUI ABAJO LA VEGA	JOSE MIGUEL GIL SUAREZ	511553
E/2018-21982	30/5/18	ASOCIACIÓN DE PRODUCTORES BANANOS DEL YAQUE, ASOPROBAYAQUE	ENTIDAD SIN FINES DE LUCRO, DEDICADA AL DESARROLLO DE LOS PRODUCTORES DE BANANOS	JUAN ARQUIMEDES PERALTA MALDONADO	512154
E/2018-21606	28/5/18	ASOCIACION DE PROFESIONALES DE DRONES APD DOMINICANA	ENTIDAD SIN FINES DE LUCRO QUE REPRESENTA A LOS PILOTOS, TÉCNICOS Y OPERADORES DE TECNOLOGÍA DE DRONES Y VEHÍCULOS AÉREOS TRIPULADOS A DISTANCIA (RPAS)	ORLANDO LUIS PEREZ	512060
E/2018-20967	23/5/18	ASOCIACION DE PROPIETARIOS DEL RESIDENCIAL IBIZA	ASOCIACIÓN SIN FINES DE LUCRO QUE SE DEDICARA A LA ADMINISTRACIÓN DEL RESIDENCIAL IBIZA CON LA FINALIDAD DEL DESARROLLO Y CRECIMIENTO DEL RESIDENCIAL Y DE SUS MIEMBROS	JOSE MARIA HERRERO BARET	511368
E/2018-19012	21/5/18	ASOCIACIÓN DE SAMBO DE LA PROVINCIA AZUA ASOSAPROA	DIRIGIR, PROMOVER Y REGIR LA ENSEÑANZA, FOMENTO Y DESARROLLO DE LA DISCIPLINA MARCIAL SAMBO EN LA PROVINCIA AZUA Y ZONAS ALEDAÑAS	RUTH ESTHER MONTERO FELIZ	511428
E/2018-19013	21/5/18	ASOCIACION DE SAMBO DE LA PROVINCIA SAN JOSE DE OCOA ASPSO	DIRIGIR, PROMOVER Y REGIR LA ENSEÑANZA, FOMENTO Y DESARROLLO DE LA DISCIPLINA MARCIAL SAMBO EN LA PROVINCIA SAN JOSE DE OCOA ZONAS ALEDAÑAS	ELISEO ROMERO DOMINGUEZ	511582
E/2018-22743	5/6/18	ASOCIACIÓN DE TÉCNICOS E INTEGRADORES DE SEGURIDAD ELECTRÓNICA-ATISE	ENTIDAD SIN FINES DE LUCRO DEDICADA A FORMAR, CAPACITAR, PROPORCIONAR ACCESO Y RECURSOS A LOS MIEMBROS TÉCNICOS INTEGRADORES DE LOS VARIOS COMPONENTES EN EL MERCADO SOBRE LA SEGURIDAD ELECTRÓNICA Y REDES	ALBERTO LOWENCE PEREZ FERREIRA, LUIS PABEL SERRANO PINEDO, RICHARD NORBERT RODRIGUEZ GERMAN	512581
E/2018-19551	22/5/18	ASOCIACIÓN DOMINICANA DE CONTRIBUYENTES ASODOCON	SERVIR COMO ORGANIZACIÓN DE APOYO A LOS CONTRIBUYENTES, FUNGIR COMO ENTE EDUCATIVO DE LOS CONTRIBUYENTES DOMINICANOS	ROBERT RAUDIS FELIPE MEDINA	511390
E/2018-22141	5/6/18	ASOCIACION GENERAL DE ARTESANOS Y FABRICANTES DE LA PIEL Y HULE-AGAPPIELH	ENTIDAD SIN FINES DE LUCRO DEDICADA A: ORGANIZAR, EDUCAR Y DESARROLLAR ECONÓMICA Y TECNOLÓGICAMENTE LA PLATAFORMA DE LA PRODUCCIÓN NACIONAL DE CALZADOS	GABINO DE LA ROSA ARROYO, RAMON ANTONIO PEÑA FIDELIO	512615
E/2018-21638	28/5/18	ASOCIACION NACIONAL DE EMPRESAS DE TELECOMUNICACIONES (ASONETEL)	ASOCIACIÓN SIN FINES DE LUCRO PARA FACILITAR LA ORGANIZACIÓN, DESARROLLO Y PERFECCIONAMIENTO DEL MERCADO E INDUSTRIA DE LAS TELECOMUNICACIONES EN LA REPÚBLICA DOMINICANA	COMPAÑÍA DOMINICANA DE TELÉFONOS, S.A	511949
E/2018-16782	26/4/18	ASOCIACIÓN NACIONAL DE EMPRESAS E INDUSTRIAS HERRERA ANEIH	GREMIO EMPRESARIAL SIN FINES DE LUCRO, ORIENTADO A FOMENTAR EL DESARROLLO SOSTENIBLE Y LA COMPETITIVIDAD DEL SECTOR EMPRESARIAL	ASOCIACIÓN DE INDUSTRIAS DE SANTO DOMINGO	511348
E/2018-20529	22/5/18	ASPV EMPAQUES	SERVICIOS DE EMPAQUES, RE-EMPAQUES Y EMBALAJES.	DIDIER MANUEL FUENTE NUÑEZ	511270
E/2018-19075	23/5/18	ASUPLIQPAE	MEJORAR Y FORTALECER EL PROGRAMA DE ALIMENTACIÓN ESCOLAR, MEJORANDO LOS CANALES DE COMUNICACIÓN ENTRE LAS INDUSTRIAS PROCESADORAS	JUAN MARCOS ROEDAN DE LOS SANTOS	511525
E/2018-14530	4/5/18	ATLANTIS STUDIOS ACADEMY	FOMENTAR, CAPACITAR E IMPULSAR LOS TALENTOS EN LAS DIVERSAS ÁREAS ARTÍSTICAS A NIVEL NACIONAL E INTERNACIONAL.	ATLANTIS STUDIOS, S.R.L., ARNALDO ALEJANDRO MIGUEL RUIZ-ALMA RODRIGUEZ	511092
E/2018-22079	30/5/18	AURORA TORINO PEREZ DESIGNS	VENTA Y CONFECCIÓN DE ROPA Y ACCESORIOS.	AURORA MARIA PEREZ TORINO	512565
E/2018-20339	18/5/18	AUTO CRÉDITO CHARLATE	FINANCIAMIENTO GENERAL, FINANCIAMIENTO DE VEHÍCULOS, PRESTAMOS HIPOTECARIOS, PRESTAMOS PERSONALES, FINANCIAMIENTO DE VIVIENDA	MARISELA ALTAGRACIA RODRIGUEZ DE ROGRIGUEZ	511731
E/2018-14568	24/5/18	AUTO DEALER LA OFERTA	IMPORTACIÓN, DISTRIBUCIÓN, COMERCIALIZACIÓN Y VENTA DE VEHÍCULOS DE MOTOR, NUEVOS Y USADOS.	SAIZKA YASMIN SUBERO ACTA	511763
E/2018-20720	22/5/18	AUTO NUR	COMPRA, VENTA, IMPORTACIÓN Y EXPORTACIÓN DE VEHÍCULOS NUEVOS Y USADOS.	BONIFACIO PEÑA ULLOA	511636
E/2018-10642	21/5/18	AUTOASISTENCIA CORYE	OFRECER SERVICIOS DE SEGURIDAD VIAL A TODAS LAS COMPAÑÍAS DE SEGUROS EN LA REPÚBLICA DOMINICANA, COMPRA DE TODO TIPO DE HERRAMIENTAS RELACIONADAS AL SERVICIO	LUIS ALBERTO BENJAMIN ELMUFDI MATTAR	511618
E/2018-20058	17/5/18	AVICRIVI	COMPRA Y VENTA DE MATERIALES FERRETEROS, INVERSIONES Y PRESTAMOS EMPRESARIALES Y BIENES INMUEBLES EN GENERAL	AVICRIVI, S.R.L.	511075
E/2018-15891	28/5/18	A-Z PRESCHOOL, PARA UN BRILLANTE COMIENZO	CENTRO DE PREESCOLAR, EDUCACIÓN INICIAL Y ESTIMULACIÓN TEMPRANA	AMIN AMAURY ZAPETE PEÑA, ROSA ESTHER UREÑA ZAPATA	511977
E/2018-17422	21/5/18	BABA LUIS CASTILLO INVERSIONES	PRESTAMOS PERSONALES	LUIS MANUEL CASTILLO	511787
E/2018-21861	29/5/18	BACHATA CARGO EXPRESS & SERVICIOS	SERVICIOS DE CONSOLIDACION Y DESCONSOLIDACION DE CARGAS DE TODAS PARTES DEL MUNDO. COURIER, CORREO PRIVADO, MENSAJERIA, SERVICIO DE TRANSPORTE A NIVEL NACIONAL E INTERNACIONAL.	ANDRES SANTANA CAMPUSANO, KATHERINE JUDITH SANTANA SANCHEZ, ANDREINA MARIEL SANTANA SANCHEZ DE URBANO	512518
E/2018-21362	25/5/18	BAHIA DEL ATLÁNTICO	LA EMPRESA DESARROLLARA UN PROGRAMA DE INVERSION QUE SE DEDICARA A DESARROLLAR PRINCIPALMENTE TURISMO E INMOBILIARIA	DILIO MENA ORTÍZ	511965
E/2018-20390	21/5/18	BALCÁCER & ASOCIADOS	REPRESENTACIÓN LEGAL, ASESORÍA Y LITIGIOS EN MATERIA DE DERECHO, PRINCIPALMENTE EN COMERCIO EXTERIOR Y DERECHO TRIBUTARIO	FRANCISCO ALBERTO BALCÁCER DE LA CRUZ	511431
E/2018-21082	23/5/18	BALNEARIO LA FUENTE	CENTRO RECREATIVO PARA TODO TIPO DE EVENTOS.	ALTAGRACIA DANIELA MOJICA, ARIELA ALTAGRACIA CAPELLAN, DANIEL DE LOS SANTOS GUTIERREZ	511844
E/2018-21948	29/5/18	BAMBÚ SPA	REALIZACIÓN DE TRATAMIENTOS DE FACIALES, DERMATOLÓGICOS Y ESTÉTICOS EN GENERAL, MASAJES DE RELAJACIÓN Y TERAPÉUTICOS, CUIDADO Y EMBELLECIMIENTO DEL PELO, UÑAS Y PIEL	IDALILA FAUSTINA CARPIO CASTILLO	512548
E/2018-21527	25/5/18	BANANA RENT CAR	ALQUILER DE VEHICULOS.	MARIAN ALTAGRACIA HERNANDEZ VARGAS	511938

[210] EXP.	[220] SOL. FECHA	[561] NOMBRE COMERCIAL	[510] ACTIVIDAD	[730] SOLICITANTE	[111] REGISTRO
E/2018-17389	1/6/18	BANCA DE LOTERÍA MELINA J&J	COMERCIALIZACIÓN DE TODO TIPO DE NÚMEROS DE LOTERÍA.	JESUS ANYOLINO CABA ALMONTE	512392
E/2018-20690	25/5/18	BANCA LA BODEGA IMPERIAL	BANCA DE LOTERÍAS.	VENTURA ESPINAL ALMONTE	511923
E/2018-19916	6/6/18	BANCA LV TORRES	BANCA DE LOTERÍAS.	JOSE RAZANO CASTILLO SALAS, LENIN VLADIMIR TORRES MORALES	512701
E/2018-17424	2/5/18	BANCAS HERMANOS MATOS PEÑA, HMP	BANCAS DE LOTERÍA.	CARLOS RODRIGO MATOS PEÑA	511620
E/2018-20779	22/5/18	BANCAS LAS CONSENTIDAS	ADMINISTRACIÓN Y MANEJO DE BANCAS DEPORTIVAS Y DE LOTERÍAS EN TODO EL TERRITORIO NACIONAL	JOVANNY FRANCISCO MORENO PERALTA	511447
E/2018-21682	28/5/18	BANCO CARIBE, CARIBBANK	DEPÓSITO DE AHORROS Y A PLAZO EN MONEDA NACIONAL Y EXTRANJERA, RECIBIR PRÉSTAMOS DE INSTITUCIONES FINANCIERAS	BANCO MÚLTIPLE CARIBE INTERNACIONAL, S.A.	512445
E/2018-10712	14/3/18	BARABIKE	VENTAS DE BICICLETAS, ACCESORIOS Y PIEZAS DE LAS MISMAS, SERVICIOS DE MECÁNICA PARA BICICLETAS	AUGUSTO SANCHEZ BERIGUETE	511392
E/2018-21636	28/5/18	BARAMODA KALYN COLLECTION B.K.C	IMPORTACIÓN Y VENTA DE ROPA INTERIOR, DE VESTIR, MATERIA PRIMA TALES COMO TELAS, HILOS Y CONFECCIÓN DE PRENDAS DE VESTIR	CHEN YU WU	512025
E/2018-22764	5/6/18	BARROSO STEAKHOUSE	RESTAURANTE.	CAROLIN AYMET MARTINEZ GIL	512598
E/2018-20352	29/5/18	BASEBALL CARES	ACTIVIDAD DEPORTIVA, CON FINES EDUCATIVOS AMPARADOS POR ENTRENA.	SOBEYA ANTONIA GONZALEZ DE SEIBEL	512233
E/2018-16318	25/5/18	BASEL BD	ALIMENTOS Y BEBIDAS, PRODUCTOS DE LIMPIEZA, TRANSPORTE, MANTENIMIENTO, MATERIAL GASTABLE, EQUIPOS DE OFICINA, EVENTOS EN GENERAL	LUCRECIA CABA GALATE	512135
E/2018-22049	30/5/18	BAUVAL GROUP	DISEÑO, TERMINACIÓN Y CONSTRUCCIÓN EN GENERAL ADMINISTRACIÓN DE PROPIEDADES Y MANTENIMIENTO.	STEVENSON BAUTISTA VALDEZ	512561
E/2017-47974	17/5/18	BAZAR CULINARIO, CCJRD	PROMOVER LA PARTICIPACIÓN, FORMACIÓN Y EDUCACIÓN ENTRE LOS PROFESIONALES DEL ARTE CULINARIO DEL PAÍS.	CARLOS JOSE ESTEVES HERNANDEZ	511085
E/2018-11963	21/5/18	BCC BÁVARO CITY CENTER	ESTABLECIMIENTO, ADMINISTRACIÓN Y OPERACIÓN DE UN CENTRO COMERCIAL.	BCW DOMINICANA, S.R.L.	511619
E/2018-21034	23/5/18	BDC SANIAGUA	COMPRA Y VENTA DE EQUIPOS Y QUÍMICOS PARA LABORATORIOS, INDUSTRIAS Y HOSPITALES.	BDC SERRALLES, S.R.L.	511631
E/2018-20343	18/5/18	BE MAMA BOUTIQUE	IMPORTACIÓN, COMPRA, VENTA Y DISTRIBUCIÓN DE ROPA PARA EMBARAZADAS, ACCESORIOS, PRODUCTOS DE CUIDADO PERSONAL Y PIEZAS DE VESTIR EN GENERAL.	YAHAIRA GOMEZ ENCARNACION	511257
E/2018-14443	28/5/18	BEAUTY SHOP NARANJO	COMPRA Y VENTA DE PRODUCTOS Y ACCESORIOS DE BELLEZA, COSMÉTICOS, SALÓN DE BELLEZA	PEDRO LUIS NARANJO LINARES	512163
E/2018-17415	23/5/18	BEEFUNDOM	CONSTRUCCIÓN DE PROYECTOS INMOBILIARIOS, SUPLIDORES DE MATERIALES PARA LA CONSTRUCCIÓN, PRODUCTOS DE SALUD	GRECIA ANDREA TEZANOS TERRERO	511700
E/2017-37515	21/5/18	BEGREEN GROUP	PRESTACIÓN DE SERVICIOS LEGALES EN GENERAL, ASESORÍA Y CONSULTORÍA, ADMINISTRATIVA Y JURÍDICA, ACTUACIÓN EN BIENES RAÍCES Y SERVICIOS INMOBILIARIOS	THIAGO GONÇALVES BUENO DE SANTANA	511361
E/2018-20813	22/5/18	BELLE COUISINE HJAM	RESTAURANT, COMIDA NACIONAL E INTERNACIONAL.	HAROLD JOSE ANDUJAR MATOS	511547
E/2018-21754	29/5/18	BENJA AUTO SERVICES	VENTA DE TODO TIPO DE PIEZAS PARA VEHÍCULOS DE MOTOR. VENTAS DE REPUESTOS NUEVOS Y USADOS.	ROBERTO MIGUEL FERRER FELIZ	512173
E/2018-21698	28/5/18	BERITA BASEBALL ACADEMY BBA	PROGRAMA DE DESARROLLO, FORMACIÓN, CAPACITACIÓN Y ENTRENAMIENTO PERSONAL Y GRUPAL PARA EL ÁREA BASEBALL Y MEDICINA DEPORTIVA	WANDER FEDERICO BERAS QUEZADA	512042
E/2018-16819	29/5/18	BERLIN MINAYA MAKEUP STUDIO	SERVICIOS DE MAQUILLAJE, ENTRENAMIENTO Y VENTA DE ESTOS.	BERLIN YHOANLY MINAYA SANCHEZ	512065
E/2018-21371	25/5/18	BESTSOL	CONSULTORÍA EMPRESARIAL, ASESORÍA CONTABLE Y TRIBUTARIA, CONTABILIDAD GENERAL E IMPUESTOS, PRESUPUESTO PÚBLICO Y PRIVADO, AUDITORÍA EXTERNA E INTERNA	RAMDATOS SRL	511917
E/2018-18515	18/5/18	BIJONIA SOLUTION	VENTA DE MATERIALES DE LIMPIEZA, PRODUCTOS DE PAPEL, EQUIPOS Y MATERIALES DE OFICINA, BATERÍAS Y GENERADORES Y TRANSMISIÓN DE ENERGÍA CINÉTICA	ARGELIS REYNOSO PEÑA	511252
E/2018-21230	24/5/18	BILL-MOVIL	VENTA, COMERCIALIZACIÓN Y REPARACIÓN DE TELÉFONOS. ACCESORIOS, ELECTRÓNICOS Y EQUIPOS DIGITALES	EDWARD FELIZ MESA	511647
E/2018-22135	30/5/18	BIMASSPAC	OFRECER SERVICIOS DE GESTIÓN, OBTENCIÓN DE REGISTROS SANITARIOS, PERMISOS DE IMPORTACIÓN Y EXPORTACIÓN DE PRODUCTOS SANITARIOS, ALIMENTOS, MEDICAMENTOS	BIANCA MASSIEL PACHECO HEREDIA	512307
E/2018-20179	18/5/18	BLACK AUTO DETAILING	CENTRO DE SERVICIO AUTOMOTRIZ & AUTO DETAILING.	RHUDY PAMEL ORTIZ GONZALEZ	511482
E/2018-21615	28/5/18	BLACK WOLF	SERVICIOS DE SEGURIDAD Y VIGILANCIA.	ALOIS DIETER REISCHL, BLACK WOLF, S.R.L.	512299
E/2018-21226	24/5/18	BLOQUES Y HORMIGONES MONCAST	FÁBRICA DE BLOQUES, HORMIGÓN VENTAS Y SERVICIOS DE MATERIALES DE CONSTRUCCIÓN, CONSTRUCTORA, ALQUILER DE EQUIPOS PARA LA CONSTRUCCIÓN, MOVIMIENTOS DE TIERRA.	RICARDO ANDRES CASTILLO TERRERO	511648
E/2018-22162	30/5/18	BOARD FUN TOURS	GIRAS, EXCURSIONES TURÍSTICAS, VENTA DE HABITACIONES EN RESORTS.	KEILIN ELIZABETH FELIZ BAEZ, ANA MERCEDES MORROBEL ALVAREZ	512750
E/2018-21895	29/5/18	BOCA CHICA ACTIVA-BCA	ENTIDAD SIN FINES DE LUCRO, QUE SE DEDICA A REALIZAR ACTIVIDADES DEPORTIVAS, CULTURALES, ARTÍSTICAS, SOCIALES DE DESARROLLO A LA COMUNIDAD, RADIO Y TELEVISIÓN PARA EL DESARROLLO SOCIAL Y AFINES	MAURIS GARCIA MEJIA, RAMON ARISTIDES CANDELARIA SANTANA	512124
E/2018-23076	6/6/18	BOCA CHICA GRANDE	ENTIDAD SIN FINES DE LUCRO DEDICADA A MOVIMIENTO COMUNITARIO PARA IMPULSAR EL DESARROLLO DE BOCA CHICA	SANTIAGO SANCHEZ JAVIER	512719
E/2018-19654	22/5/18	BODEGAS DICODOM	FABRICACIÓN, IMPORTACIÓN, COMPRA, VENTA, EXPORTACIÓN Y DISTRIBUCIÓN DE BEBIDAS ALCOHÓLICAS Y NO ALCOHÓLICAS Y DE TABACOS	LUIS HENRY CABRERA PORTES	511753
E/2018-15531	21/5/18	BONANZA KNITTING	FABRICACIÓN, IMPORTACIÓN, EXPORTACIÓN DE TELA.	SUNG DEOK KIM	511405
E/2018-22055	30/5/18	BONILLA BARBER SHOP	PELUQUERÍA, EMBELLECIMIENTO MASCULINO, CORTE Y ESTILO PARA EL PELO.	HÉCTOR LUIS BONILLA ALMONTE	512225
E/2018-22087	30/5/18	BOTI FARMAX AIMEE	VENTA DE MEDICAMENTOS AL DETALLE.	AURELINA DEL CARMEN HERRERA QUIROD	512639
E/2018-15398	16/5/18	BOURET MOTOCREDITO	PRÉSTAMOS, COMPRA, VENTA E IMPORTACIÓN DE MOTOCICLETAS Y SUS ACCESORIOS.	KEILA JOSEFINA BOURET DIAZ	511045
E/2018-20986	23/5/18	BRANNY FASHION	VENTA DE PRENDAS DE VESTIR AL POR MAYOR Y AL DETALLE.	ANASTASIA CASTRO GOMEZ	511766
E/2018-12715	18/5/18	BRASATO TRUCK	COMERCIALIZACIÓN Y SERVICIOS DE ALIMENTOS Y BEBIDAS.	VICTOR ERIC DE LOS SANTOS GOMEZ	511565
E/2018-21007	23/5/18	BREA SILVER SOLUTIONS	DEDICADA A LA ADQUISICIÓN Y COMERCIALIZACIÓN DE EQUIPOS INFORMÁTICOS Y TECNOLÓGICOS, SUMINISTROS VARIOS DE OFICINAS Y VIVIENDAS.	BRIAN EMIL BREA KELLY, SILVESTRE ANTONIO PEREZ DE LEON	511409
E/2018-16570	18/5/18	BRIGHTMOONS CORPORATION	BAR, RESTAURANT, CAFETERÍA, CAR WASH.	RICARDO HERNANDEZ MOSQUEA	511262
E/2018-19203	25/5/18	BRIMER RENTAL AND VIP TRANSFER SERVICE	SERVICIOS DE RENTA DE VEHÍCULOS, VENTA DE VILLAS Y TURISMO, ASI COMO TODA ACTIVIDAD RELACIONADAS CON LA ACTIVIDAD PRINCIPAL	FRANCISCO JAVIER BRITO ACOSTA, TONY MERCEDES ASTACIO	511986
E/2018-20137	17/5/18	BUBBLES MODELS	PROMOCIONES, EVENTOS, MONTAJE DE EVENTOS, ORGANIZACIÓN DE EVENTOS, BTL, LUCES, SÓNIDO, FOTOGRAFÍAS, STAND, BARES Y UNIFORMES	KATHERINE MIGUELINA ESCAÑO CABRERA	511215
E/2018-22784	5/6/18	BUFETE HIDALGO VARGAS & ASOC	ASUNTOS JURÍDICOS.	EVA RAQUEL HIDALGO VARGAS DE ARIAS	512619
E/2018-16461	28/5/18	BURO MUNICIPAL DOMINICANO BUMID	EVENTOS, CONGRESOS Y CONFERENCIAS A NIVEL NACIONAL E INTERNACIONAL.	ABEL MANUEL RODRIGUEZ DUVERGE, LEANDRO ROBERTO MIESES MARTINEZ, FREDLINK MARIEL CLARK BENITEZ	512308
E/2018-17603	2/5/18	BUSINESS PROCESSING SYSTEMS & TECHNOLOGY, BPS & TEC	PRODUCCIÓN Y VENTA DE PROGRAMAS DE COMPUTADORAS, VENTA DE TECNOLOGÍA DE INFORMACIÓN Y COMUNICACIÓN	FRANCISCO AMBIORIS MERCEDES GUZMAN	512228
E/2018-20938	23/5/18	BV. ASSIOMA GROUP DOMINICANA	TRABAJOS DE INGENIERÍA ELECTRO MECÁNICA Y CIVIL.	ORESTE CARLO BELLUOMO	511739
E/2018-20712	4/6/18	C MONTILLA PUBLICIDAD	SERVICIOS IMPRENTA.	CLAUDIO ALBERTO MONTILLA DE LA CRUZ	512507
E/2018-18582	8/5/18	C.T.I. IMPORT/EXPORT	IMPORTACIÓN DE PESCADO, MARISCOS FRESCOS Y CONGELADOS, TODO TIPO DE CARNES FRESCAS Y CONGELADAS, PAPAS FRITAS CONGELADAS, VEHÍCULOS USADOS Y GOMAS USADAS.	PATRICE ANSELME CHARLERY, KEVIN JEAN JOEL CHARLERY	511369
E/2018-21585	28/5/18	CABRERA SARMIENTO CASACA	ASESORÍA FINANCIERA, ECONÓMICA Y LEGAL	SONIA RAFAELINA SARMIENTO DE CABRERA	512393
E/2018-21434	25/5/18	CAFETERIA SOTO PINALES	VENTAS DE SANDWICH, PIZZAS, BATIDAS, JUGOS NATURALES, REFRESCOS Y AGUAS.	ALBERTO EMILIO SOTO PINALES	511817
E/2018-19793	24/5/18	CAFETERÍA EL VARÓN REYES	PREPARACIÓN Y VENTA DE ALIMENTOS Y BEBIDAS.	ELIZABETH ALMANZAR DE REYES, PERFECTO REYES TAVERAS	511453
E/2018-14967	22/5/18	CAMARGO MILLAN	SERVICIOS Y ORGANIZACIÓN DE EVENTOS, SONIDO E ILUMINACIÓN PROFESIONAL, SERVICIO DE TARIMAS, TOLDOS, DECORACIONES, FLORISTERÍA	RHAIDIRYS NASARETHLIZ TRUJILLO DIAZ	511519
E/2018-21939	29/5/18	CAMAS AERO TRAINING DOMINICANA.	DESARROLLAR CURSOS DE CAPACITACIÓN Y ENTRENAMIENTOS ACADÉMICOS PARA EL SECTOR AERONÁUTICO	JACQUELINE RODRIGUEZ DE HERNANDEZ	512545
E/2018-15579	25/5/18	CAMPO CLUB NACHO NUÑEZ	DESARROLLO URBANÍSTICO, VENTA Y COMPRA DE TERRENOS, ALQUILERES DE CASAS, SOLARES, APARTAMENTOS, FINCAS, EMBELLECIMIENTO DE PARQUES, HOTELES, CASAS Y APARTAMENTOS	IGNACIO DE JESUS NUÑEZ SANTOS	511564
E/2018-22243	1/6/18	CANA GROUP CORP.	PRODUCCIÓN, INDUSTRIALIZACIÓN, COMERCIALIZACIÓN Y EXPORTACIÓN DE PRODUCTOS AGRÍCOLAS	CANA GROUP CORP.	512305
E/2018-21502	25/5/18	CANAL 105	OPERACIÓN Y ADMINISTRACIÓN DE SISTEMAS DE COMUNICACIÓN, SERVICIOS DE RADIO, TELEVISIÓN Y PRODUCCIÓN DE PROGRAMAS	CANAL 105, SRL	511941
E/2018-22231	1/6/18	CANGURO TOURS	VENTAS Y ORGANIZACIÓN DE EXCURSIONES TURÍSTICAS, TRANSPORTE DE TURISTAS Y TODO LO RELACIONADO AL TURISMO	CANGURO TOURS, S.R.L.	512304
E/2018-19320	25/5/18	CAOBA BOX	IMPORTACIÓN, EXPORTACIÓN, FABRICACIÓN, COMERCIALIZACIÓN Y VENTA DE BOBINAS PARA LA FABRICACIÓN DE CARTÓN O SIMILARES, LAMINAS Y ENVASES DE CARTÓN DE TODO TIPO	ASTRO CARTON DOMINICANA, S.A.	511836
E/2018-22154	30/5/18	CAPELLAN Y ALONZO SUPLIDORES DE MARISCOS	VENTA DE PESCADOS Y MARISCOS DE TODAS LAS CLASES AL POR MAYOR Y DETALLES, IMPORTACION Y EXPORTACION DE MARISCOS Y PESCADOS EN GENERAL	MIGUEL ANGEL CAPELLAN ALONZO	512293
E/2018-21465	25/5/18	CAR COMPANY DOMINICANA CCDOM	COMPRA Y VENTA DE VEHÍCULOS.	FERNANDO JOSE VALETTE ALEJO	511872
E/2018-17287	23/5/18	CARELINE BY DAVID KREH	LA IMPORTACIÓN, DISTRIBUCIÓN Y VENTA DE LÍNEAS DE COSMÉTICOS PARA EL ROSTRO, PIEL, CUERPO Y CABELLO, TODO TIPO DE MAQUILLAJE	DAVID KREH	511776
E/2018-20412	21/5/18	CARLOS DIAZ HIJO	FOMENTO, CULTIVO Y VENTA DE CAFÉ, DE PASTOS PARA LA ALIMENTACIÓN, FOMENTO Y SOSTENIMIENTO DE GANADO VACUNO O DE CUALQUIER ESPECIE	RAFAEL LEONIDAS DIAZ VALDEZ	511287
E/2018-20227	18/5/18	CARLOS MARTINEZ AUTO PARTS Y AUTO SONIDO	COMERCIALIZACIÓN Y DISTRIBUCIÓN DE PIEZAS NUEVAS Y USADAS, ACCESORIOS AL POR MAYOR Y DETALLE DE REPUESTOS DE VEHÍCULO DE MOTOR	CARLOS DE JESUS MARTINEZ VARGAS	511254
E/2018-20833	6/6/18	CARNICERIA ABREU CARNESSA	VENTA Y DISTRIBUCIÓN DE CARNES Y EMBUTIDOS AL POR MAYOR Y DETALLE.	JEUDY RAMÓN ABREU ABREU	512700
E/2018-20249	30/5/18	CARS STORE BY PEDRO REYES	IMPORTACIÓN Y VENTA DE VEHÍCULOS.	OMAR ANDRES ANDUJAR PEÑA	512274
E/2018-18962	17/5/18	CASA COMERCIAL HERMOSO AMANECER	IMPORTACIÓN, EXPORTACIÓN Y VENTA DE PRODUCTOS AGRÍCOLAS, ALIMENTOS Y BEBIDAS, COSMÉTICOS, PRODUCTOS DE BELLEZA, ELECTRODOMÉSTICO DEL HOGAR Y VEHÍCULOS	FRANCISCA FRIAS CANDELARIO	511080

[210] EXP.	[220] SOL. FECHA	[561] NOMBRE COMERCIAL	[510] ACTIVIDAD	[730] SOLICITANTE	[111] REGISTRO
E/2018-21213	24/5/18	CASA COSON	ALQUILER DE VILLAS Y HABITACIONES.	YVAN MARIE JOSEPH MAGNIEN, MARIA GRAZIA PASSADORE MAGNIEN	511999
E/2018-22672	5/6/18	CASA CUNA STEBEN	CUIDADO DE NIÑOS.	WENDY MARILENI DIAZ MESON	512537
E/2018-18534	22/5/18	CASA DE RECUPERACION Y REPOSO DE LOS MILAGROS	CENTRO DE ESTÉTICA RECUPERACIÓN, MASAJES POST QUIRÚRGICOS, FAJAS.	REGINA MERCEDES DURAN ARIAS	511601
E/2018-16335	25/4/18	CASA DURAN	VENTA Y COMPRA DE PRODUCTOS PARA EL HOGAR, DE HIGIENE, ALIMENTOS, BEBIDAS, EFECTOS FERRETEROS Y ELECTRODOMESTICOS	CASA DURAN S.R.L.	511837
E/2018-20842	22/5/18	CASA ESFÉRICA DE LAS TERRENAS	NEGOCIO DEDICADO AL HOSPEDAJE DE HUÉSPEDES, SERVICIOS DE HOTELERÍA CON SUS DERIVADOS TALES, COMO BAR RESTAURANTE.	M.N CARIBSOL INMOBILIARIA, S.R.L	511573
E/2018-21053	25/5/18	CASA FLOTANTE ELWAIN	COMPRA, VENTA Y ALQUILER DE INMUEBLES Y PROMOCIÓN DE PROYECTOS INMOBILIARIOS.	YOLANDA RAQUEL NAMIBIA CIRIACO PEÑA, CHARLES ALLEN MC ELWAIN	511947
E/2018-21570	28/5/18	CASA MARCIAL	VENTA ALIMENTO SIN PROCESAR AL POR MENOR, COLMADO.	ANTONIO ROSARIO VASQUEZ	512214
E/2018-22822	5/6/18	CASA SOLUCIONES HERNANDEZ PIMENTEL	COMPRA Y VENTA DE ELECTRODOMÉSTICO, PRESTAMOS CON GARANTÍA.	ABRAHAN PIMENTEL CARRERA, ALEJANDRINA HERNANDEZ CONCEPCIÓN	512606
E/2018-17099	27/4/18	CASADO BATISTA INVERSIONES	COMPRA Y VENTA DE INMUEBLES, HIPOTECAS, FINANCIAMIENTOS DE VEHÍCULOS, CAMBIO DE DIVISA, ASESORÍA JURÍDICA, NEGOCIOS MONETARIOS Y FINANCIEROS.	NILSON RAMON BATISTA ALMONTE	511048
E/2018-21525	25/5/18	CASTRO BUSINESS ENTERPRISES	COMERCIO LOCAL E INTERNACIONAL: COMPRA, VENTA E IMPORTACIÓN DE MERCANCIAS PARA EL HOGAR Y DERIVADOS DEL TABACO.	JANETT ARELYS MARTINEZ ALMONTE	511915
E/2018-20055	17/5/18	CAYG CORPORATION	CONSULTORÍA, ASESORÍA Y CAPACITACIÓN DE RECURSOS HUMANOS.	YAZMIN YOSARIA ALTAGRACIA GARCIA REYES	511279
E/2018-18460	22/5/18	CC IGROUP CONSULTORES DE SEGUROS	COMERCIALIZACIÓN, CONSULTORÍA Y VENTAS DE SEGUROS DE SALUD Y RIEGOS GENERALES.	OSCAR ALEXANDER CEDEÑO CASTILLO	511389
E/2018-20997	23/5/18	CCMS	IMPARTIR DOCENCIA EN EL NIVEL DE PREESCOLAR, BÁSICA Y MEDIA.	INVERSIONES SABATER, SRL	511664
E/2018-20492	21/5/18	CEDEMER- CENTRO DE MEDICINA ESPECIALIZADA Y REFERIMIENTO	SERVICIOS DE SALUD HUMANA Y VENTA DE PRODUCTOS FARMACÉUTICOS Y ALIMENTICIOS RELACIONADOS CON LA SALUD DE LA GENTE.	ANGEL MONERO CORDERO	511626
E/2018-21146	24/5/18	CEIBAS DEL CANAL	CORRETAJE , ADMINISTRACIÓN, INVERSIONES TURÍSTICAS, COMPRA Y VENTA DE INMUEBLES, ASESORÍA Y CONSTRUCCIONES.	ADELA DEL CARMEN CEREGHINO MEDINA DE BERMÚDEZ	511457
E/2018-20446	21/5/18	CELESTE MULTIMEDIA	SERVICIOS DIGITALES MÚLTIPLES Y MEDIOS PUBLICITARIOS DE TODA ÍNDOLE.	EURIC SANTIAGO CABRERA ALVARADO	511247
E/2018-21311	24/5/18	CEMENTERIO MONUMENTAL DE SANTIAGO	ADMINISTRACIÓN DE CEMENTERIOS PRIVADOS EN TODO EL TERRITORIO .	JOSE RAMON BREA GONZALEZ	511511
E/2018-21301	24/5/18	CEMENTERIO MUNICIPAL DE SANTO DOMINGO ESTE CEMUDESTE	ADMINISTRACIÓN, OPERACIÓN, MANTENIMIENTO Y DESARROLLO DE CEMENTERIOS PRIVADOS EN TODO EL TERRITORIO NACIONAL	JOSE RAMON BREA GONZALEZ	511507
E/2018-21314	24/5/18	CEMENTERIO PROMOCIONES Y VENTAS CEPROVENCA	DESARROLLO, PROMOCIÓN , ADMINISTRACIÓN, Y OPERACIÓN DE CEMENTERIOS PRIVADOS EN TODO EL PAÍS	JOSE RAMON BREA GONZALEZ	511549
E/2018-21934	29/5/18	CENTRO ABREU	CLASES DE ARTE, ESCUELA DEL PSICO-EXPRESIONISMO, PROMOCIÓN CULTURAL, VENTA DE MATERIALES DE ARTE, ENMARCADOS	OSCAR ABREU OGANDO	512131
E/2018-22223	1/6/18	CENTRO COMUNITARIO MISERICORDIA Y VIDA COMIVIDA	CENTRO COMUNITARIO PARA LA RESTAURACIÓN Y PREVENCIÓN DE LA VIOLENCIA INTRAFAMILIAR.	FUNDACIÓN RED DE MISERICORDIA, INC.-FRM	512586
E/2018-22886	6/6/18	CENTRO DE ATENCION Y PREVENCIÓN EN SALUD CEPINSA	SERVICIOS MÉDICOS EN GENERAL.	MAYERLING ARGENTINA JIMENEZ DE FARINGTHON	512676
E/2018-21154	24/5/18	CENTRO DE BELLEZA D ANNY YISMELY	LAVADO DE CABELLO Y ARREGLO DE UÑAS.	ANNY YISMELY HERNANDEZ	511345
E/2018-22463	4/6/18	CENTRO DE BELLEZA GLORIBEL	SERVICIOS DE BELLEZA, TALES COMO: LAVADO, CORTE, TINTE, DESRIZADO, EXTENSIONES, MANICURA.	HAMLET FRANCISCO FERMIN TAVAREZ, MARÍA GLORIBEL PÉREZ MORALES	512417
E/2018-20941	28/5/18	CENTRO DE BELLEZA HEYDI YOKASTA GARCÍA	CENTRO DE BELLEZA, EMBELLECIMIENTO FEMENINO, ARREGLOS Y COLOCACIÓN DE UÑAS, MAQUILLAJE, Y SPA.	HEYDI YOKASTA GARCIA VARGAS	511998
E/2018-20812	29/5/18	CENTRO DE BELLEZA Y SPA MARGARET SANTANA	CENTRO DE BELLEZA, EMBELLECIMIENTO FEMENINO, ARREGLOS Y COLOCACIÓN DE UÑAS, MAQUILLAJE Y SPA.	MARGARITA SANTANA DE ESPINO	512159
E/2018-22765	5/6/18	CENTRO DE BELLEZA YEURISI	SERVICIOS DE BELLEZA EN GENERAL ,PELUQUERIA , VENTA DE PRODUCTOS DE BELLEZA , ROPA Y ACCESORIOS.	YEURISI ARACELIS RODRIGUEZ	512599
E/2018-22077	30/5/18	CENTRO DE CONSULTAS AMBULATORIAS CMBO	CENTRO DE ATENCION Y CONSULTAS MEDICAS Y DE MEDICINA PREVENTIVA.	CENTRO MEDICO BOURNIGAL, S.A.S.	512243
E/2018-16379	17/5/18	CENTRO DE DESARROLLO INTEGRAL FELICITA JOSE, CEDINFE	INSTITUCIÓN SIN FINES DE LUCRO A FAVOR DE LA NIÑEZ, PERSONAS DE LA TERCERA EDAD, ORIENTACIÓN FAMILIAR	DOMINGO ANTONIO NOLASCO NICOLAS, LUISA GIL JOSE	511205
E/2018-21151	24/5/18	CENTRO DE DESARROLLO SOSTENIBLE -CEDESO-	IMPLEMENTACIÓN DE PROYECTO DE INVERSIÓN SOCIAL PARA EL DESARROLLO EN LAS ÁREAS DE SALUD, EDUCACIÓN, MICROEMPREDIMIENTO, AGROECOLOGÍA Y DESARROLLO COMUNITARIO.	CENTRO DE DESARROLLO SOSTENIBLE	511833
E/2018-20050	17/5/18	CENTRO DE EDUCACIÓN ESPECIAL CATALINA DE SAN AGUSTÍN CEECSA	INSTITUCIÓN PARA NIÑOS Y NIÑAS QUE NO PUEDEN ENFRENTAR LOS ALTOS COSTOS DE LA FORMACIÓN DE NECESIDADES	CENTRO DE EDUCACIÓN ESPECIAL CATALINA DE SAN AGUSTÍN (CEECSA)	511213
E/2018-20829	22/5/18	CENTRO DE ENSEÑANZA CONSTRUYENDO TU FUTURO	EDUCACIÓN DE NIÑOS Y NIÑAS SIN Ó CON DIFICULTAD DE APRENDIZAJE, LENGUAJE, HABLA Y COMPORTAMIENTO	MAGALI PAULINO DE TORRES	511422
E/2018-20946	23/5/18	CENTRO DE ESTUDIO SAN LUIS GONZAGA DE BANI	EDUCACIÓN INICIAL BÁSICA Y MEDIA	FRANCIA GUERRERO CASTILLO	511845
E/2018-21929	29/5/18	CENTRO DE GINECOLOGIA Y ESPECIALIDADES DR. PIMENTEL	CONSULTAS MEDICAS, EMERGENCIAS, CIRUGÍAS, PARTOS, CESÁREAS, LABORATORIO, SONOGRAFIA E IMÁGENES.	CENTRO DE GINECOLOGIA Y ESPECIALIDADES DR PIMENTEL SRL, JUAN ANTONIO PIMENTEL BELLiard, MARGIT MARIEL DOTEL PEREZ	512147
E/2018-20724	22/5/18	CENTRO DE GOMAS MANAURIS	VENTAS DE GOMAS NUEVAS Y USADAS, LUBRICANTES, TUBOS, VÁLVULAS, PARCHES.	MANAURIS DE PAULA DE JESUS	511442
E/2018-18237	1/6/18	CENTRO DE IMPORTACIÓN DE MADERAS MADEJE-ALL	COMPRA, VENTA, IMPORTACIÓN Y EXPORTACIÓN DE TODO TIPO DE MADERAS.	CINDY SIUNEYLI PIÑA GOMEZ	512422
E/2018-21439	28/5/18	CENTRO DE MASAJES ALGAS MARINA	SERVICIOS PARA EL MANTENIMIENTO FÍSICO - CORPORAL, CENTRO DE MASAJES, ADELGAZAMIENTO, FACIALES, TRATAMIENTO CORPORALES, PEDICURE, MANICURE, MASAJES CON APARATOLOGIA	MARIA TRINIDAD SALAZAR DE MONI	512022
E/2018-21329	25/5/18	CENTRO DE OFTALMOLOGIA Y MEDIOS DIAGNOSTICOS OZAMA CENTROMED	CENTRO OFTALMOLÓGICO DEDICADO A LA CONSULTA CLÍNICA Y QUIRÚRGICA DE TODAS LAS SUBESPECIALIDADES OFTALMOLÓGICAS	JUAN LORENZO UBIERA HERNANDEZ	511839
E/2018-5671	21/3/18	CENTRO DE PRIMER NIVEL LOS BOMBEROS CPNLB	CENTRO DE ATENCIÓN PRIMARIA EN SALUD.	SERVICIOS REGIONALES DE SALUD III	512358
E/2018-21821	29/5/18	CENTRO DE RESTAURACIÓN GABAON	ENTIDAD SIN FINDES DE LUCRO , DEDICADA A OFRECER AYUDA A PERSONAS CON PROBLEMAS DE ADICCIÓN Y MENTALES	ROBERTO RAFAEL POLANCO UREÑA	512110
E/2018-21071	23/5/18	CENTRO DE SERVICIOS DE HERRERÍA FACUNDO RODRÍGUEZ	HERRERÍA EN GENERAL.	FACUNDO ANTONIO RODRIGUEZ CRUZ	511311
E/2018-17806	3/5/18	CENTRO DE UÑAS OBEDIAH	INSTALACIÓN Y MANTENIMIENTO DE UÑAS ACRÍLICAS, MANICURAS, PROFESIONALES Y FACIALES EN SPA.	MARY ZORRILLA BERAS	511272
E/2018-20593	22/5/18	CENTRO DE VACUNACIÓN INMUNOMED	APLICACIÓN, ADMINISTRACIÓN, COMPRA, VENTA, IMPORTACIÓN, EXPORTACIÓN Y DISTRIBUCIÓN DE TODO TIPO DE VACUNAS EN GENERAL EN PERSONAS.	JACQUELINE MARIA DE LARA ALMONTE	511604
E/2018-22066	5/6/18	CENTRO EDUCATIVO DE ENSEÑANZA VIRTUAL CEEV	IMPARTIR DOCENCIA PARA LA FORMACIÓN DE BACHILLERES LA ASESORÍA EN LINEA CON USO DE LA NEUROCIENCIA Y SALA DE TAREA	JOSE DE LOS SANTOS FELIZ MARRERO	512712
E/2018-22428	1/6/18	CENTRO EDUCATIVO JUAN JOSE DUARTE	EDUCACIÓN INICIAL, BÁSICA Y SECUNDARIA.	PEDRO PABLO GONZALEZ MARIA	512419
E/2018-22118	30/5/18	CENTRO EDUCATIVO MISERICORDIA Y ESPERANZA CEMIESPERANZA	ENTIDAD SIN FINES DE LUCRO DEDICADA A SERVIR A LOS NIÑOS EN RIESGO, CON EL PROPÓSITO DE SU INSERCIÓN A LA SOCIEDAD DE UNA MANERA INTEGRAL Y EDUCATIVA	FUNDACIÓN RED DE MISERICORDIA, INC	512451
E/2018-22707	5/6/18	CENTRO EDUCATIVO PARAISO DE COLORES	IMPARTIR ENSEÑANZA DE EDUCACIÓN INICIAL Y BÁSICA.	NIURKA ROSSINA CASTILLO FALETTE	512583
E/2018-17622	2/5/18	CENTRO FLORAL HOGAR	VENTAS DE FLORES Y ARTÍCULOS DEL HOGAR, TALES COMO: TELEVISORES, NEVERAS, ARTÍCULOS DE CUMPLEAÑOS, GLOBOS Y MANTELES.	CENTRO FLORAL, S.R.L.	511597
E/2018-21043	23/5/18	CENTRO PEDAGOGICO INFANTIL MI PEQUEÑO MONTESSORI CEPIMPON	EDUCACIÓN DE LOS NIVELES INICIAL Y PRIMARIA.	MILCA LUISMEILI DIAZ REYES, MILCA REYES NUÑEZ	511689
E/2018-20219	18/5/18	CENTRO SALUD ESTETICA SEBASTIANA	OFRECEMOS LIMPIEZA FACIAL, REALIZAMOS LIMPIEZA FACIAL, MASAJE DE RELAJACIÓN, DRENAJE LINFÁTICO, MASAJE POS- OPERATIVO, MASAJE TERAPÉUTICO ENTRE OTROS.	SEBASTIANA MOTA FLORES	511089
E/2018-19794	22/5/18	CENTRO SPA ODONTOLÓGICO DRA. OCEANIA MATOS CENTROSPADOM	SERVICIO ODONTOLÓGICO.	OCEANIA LIBERTAD MATOS RIVAS	511756
E/2018-21675	28/5/18	CENTRO TERAPÉUTICO Y MEDICINA ALTERNATIVA L Y M	TERAPIA FÍSICA, ACUPUNTURA, AURICULOTERAPIA, MOXIBUSTION, QUIROPRAXIA, TERAPIAS DE OZONO, EVALUACIÓN GENERAL DE PACIENTES, MEDICINA TRADICIONAL CHINA, NUTRICIÓN Y AFINES.	JHOHAMNES MERCADO FERNANDEZ, BEISANIA SOSA LORENZO DE REYES	512012
E/2018-21036	30/5/18	CENTROPIEZAS LOJD	COMERCIALIZACIÓN Y VENTA DE REPUESTOS Y PIEZAS PARA VEHÍCULOS LIVIANOS Y PESADOS.	JOSE OCTAVIO DURAN OVALLES	512312
E/2018-11193	29/5/18	CERVECERIA ARTESANAL DOMINICANA LOCAL 3	ELABORACIÓN, FABRICACIÓN, DISTRIBUCIÓN Y VENTA DE BEBIDAS ALCOHOLICAS Y NO ALCOHOLICAS	UBL UN BAR LOCAL GROUP SRL	512186
E/2018-19195	21/5/18	CG21 MOTORS	IMPORTACIÓN, VENTA, RENTA, SOPORTE TÉCNICO Y VENTA DE REPUESTOS DE MOTOR.	JEISSON RAFAEL CRUZ ROMERO	511429
E/2018-21773	29/5/18	CHAPLIN BARBER ROOM	PELUQUERÍA.	ERIC ANTONIO HERRERA RICO	512074
E/2018-19896	24/5/18	CHICHARRONES DE LA CAYETANO	COMERCIALIZACIÓN Y VENTA DE PRODUCTOS COMESTIBLES, PRINCIPALMENTE CARNE DE CERDO Y SUS DERIVADOS.	RAMON AUGUSTO MATOS BAEZ	511705
E/2018-21354	25/5/18	CHINA FINANCIAL INVESTMENT GROUP LIMITED CFGI	MERCADO DE ACTIVOS, INSTRUMENTOS, FIANZAS, SEGUROS FINANCIEROS. PRODUCCIÓN Y COMERCIALIZACIÓN DE COMBUSTIBLES, AL POR MAYOR Y DETALLE.	ELISEO ALTAGRACIA ALBA DAMIRON	511858
E/2018-20768	22/5/18	CHOMBO SONIDO	PERIFONEO, ALQUILER DE SONIDO PARA EVENTOS SOCIALES, BODAS, CUMPLEAÑOS, DISCO LIGHT.	DANIEL ACEVEDO FABIAN	511614
E/2018-12029	22/5/18	CHRYSOS	COMPRA Y VENTA, IMPORTACIÓN Y EXPORTACIÓN DE ORO, PLATA Y PLATINO, DE MANERA GENERAL LA SOCIEDAD PODRÁ REALIZAR TODAS LAS OPERACIONES CIVILES	PABLO DE JESUS FERNANDEZ	511723
E/2018-20621	22/5/18	CHUCHU	PROMOCIÓN Y REALIZACIÓN DE ESTUDIOS, ORGANIZACIÓN, GESTIÓN Y EJECUCIÓN DE TODO TIPO DE PROYECTOS Y NEGOCIOS E INVERSIONES	ALEJANDRINA GARCIA GEORGE	511733
E/2018-22084	30/5/18	CHUCHU BURGER	SERVICIOS Y VENTA DE COMIDA, BEBIDAS GENERAL, NACIONAL E INTERNACIONAL.	MANUEL DE JESUS MOQUETE COCCO, LEISBI GRIMELDY MATOS RODRIGUEZ DE MOQUETE	512567

[210] EXP.	[220] SOL. FECHA	[561] NOMBRE COMERCIAL	[510] ACTIVIDAD	[730] SOLICITANTE	[111] REGISTRO
E/2018-19169	23/5/18	CITRUS GOLD	COSECHAR, DISTRIBUIR, PROCESAR Y EXPORTAR TODO TIPO DE FRUTOS, AL POR MAYOR Y AL DETALLE.	NATHALY ELIZABETH ACEVEDO YAPUR	511650
E/2018-20692	29/5/18	CITYMED	CENTRO DE IMÁGENES MEDICAS, MEDICINA NUCLEAR, VENTA DE MATERIALES MÉDICOS Y EQUIPOS DE TECNOLOGÍA.	RAMON ISIDRO NIN VIDAL	512101
E/2018-21794	29/5/18	CLARIMAR	COMPRA Y VENTA DE LARIMAR DENTRO Y FUERA DEL PAÍS, BÚSQUEDA DE PIEDRAS FINAS, PRECIOSAS O SEMIPRECIOSAS, EXPORTACIÓN E IMPORTACIÓN DE PIEDRAS Y METALES	LIUS MANUEL MEDINA	512459
E/2018-20880	22/5/18	CLARIVIDENTE FILMS	SPOTS DE PUBLICIDAD, LARGOMETRAJE, SERVICIOS DE GRABACION DE AUDIO, CREATIVIDAD PARA PUBLICIDAD Y CINE	MIGUEL YNOCENCIO HIRALDO HERNANDEZ	511190
E/2018-19659	28/5/18	CLIENTE CONSULTING JORBRI	ASESORÍA, CONSULTORÍA Y CAPACITACIÓN PARA EMPRESAS, PÚBLICO GENERAL Y EMPRESARIOS EXTRAORDINARIO	JORGE LUIS BRITO DE LEON	512185
E/2018-22131	30/5/18	CLIFFORD PIZZA & FOOD	SERVICIOS DE RESTAURANT, CAFETERÍA, DULCERÍA, HELADERÍA	ALFREDO JOSE ROMERO MORALES	512500
E/2018-22921	6/6/18	CLIMA CONFORT G & S	VENTA, REPARACION, INSTALACION Y MANTENIMIENTOS DE AIRES ACONDICIONADOS Y CLIMATIZACION DE AMBIENTE.	MILDRED MERCEDES SALCEDO VASQUEZ	512697
E/2018-18233	28/5/18	CLINICA DE SALUD E IMÁGENES DIAGNOSTICA CLISID	SERVICIOS DE SALUD, DIAGNOSTICO MEDICO NO INVASIVO, ESTUDIOS DE ECOCARDIOGRAFIA, PRUEBA DE ESFUERZO, SONOGRAFIA Y HOLTHER SERVICIOS DE LABORATORIO CLÍNICO	MICHELLE MARIE ORTIZ LOPEZ, PABLO ROBERTO ROSARIO ROJAS	512087
E/2018-20865	25/5/18	CLINICA DENTAL DR. NARCI MARINO MATOS	SERVICIOS DE ODONTOLOGIA EN GENERAL.	NARCI MARINO MATOS FORTUNATO	511919
E/2018-21097	23/5/18	CLÍNICA DENTAL DRA. HILDA TATIS	SERVICIOS ODONTOLÓGICOS.	HILDA CLARIBEL TATIS ROSARIO	511317
E/2018-5420	28/5/18	CLINICA DENTAL DRA. LAURY SILVESTRE MARTE	SERVICIOS ODONTOLÓGICOS.	LAURY SILVESTRE MARTE	512215
E/2018-22083	30/5/18	CLUB CRISOL DEL PROGRESO SAVICA	ENTIDAD SIN FINES DE LUCRO. CLUB DEPORTIVO Y RECREATIVO DE BALONCESTO A NIVEL NACIONAL.	MANUEL DE JESUS MOQUETE COCCO, STINIGER GARCIA GARRIDO	512566
E/2018-21448	25/5/18	CM INTERNACIONAL MOBIL	VENTA Y DITRIBUCION DE CELULARES MÓVILES Y ACCESORIOS PARA CELULARES.	CARLOS ANDRES NUÑEZ ARAUJO	511890
E/2018-18334	24/5/18	CMS ASSURANCE GROUP	ASESORES DE SEGUROS DE PERSONAS.	CMS BUSINESS CONSULTING GROUP S.R.L, MANUEL RAMON SUERO ABREU	511918
E/2018-20139	17/5/18	COALICION NACIONAL DE CIUDADES RESILIENTES, CNCR	ASOCIACIÓN SIN FINES DE LUCRO. FINALIDAD: FOMENTAR LA INTEGRACIÓN ENTRE CIUDADES SOCIAS EN LA TEMÁTICAS DE ADAPTACIÓN Y RESILIENCIA AL CAMBIO CLIMÁTICO, REDUCCIÓN DE RIESGOS DE DESASTRES.	DAVID SCOTT LUTHER	511280
E/2018-21168	24/5/18	COASTAL CREATIVE GROUP	OFRECER SOLUCIONES CREATIVAS A LOS PROBLEMAS DE NUESTROS CLIENTES DESDE DISEÑOS GRÁFICOS HASTA PRODUCCIÓN GENERAL DE EVENTOS CULTURALES Y PRESENTACIÓN ARTÍSTICA.	DOLORES EMPERATRIZ CRUZ PAULINO DE GOMEZ	511630
E/2018-18634	21/5/18	COBERTURAS & SERVICIOS DOMINICANOS, COBERDOM	IMPORTACIÓN Y APLICACIÓN DE PRODUCTOS Y ACCESORIOS PARA IMPERMEABILIZACIÓN DE EDIFICACIONES DE TODO TIPO	JUAN CARLOS PEÑA BILLINI	511621
E/2018-20587	21/5/18	COBRATICA	BRINDAR ASISTENCIA EN TODO TIPO DE GESTIONES DE COBRO CON EL FIN DE RECUPERAR VALORES, DE MANERA PERSUASIVA O JUDICIAL	ERIKA MARIE GOMEZ PARADA	511419
E/2018-21059	30/5/18	COCO HEALTH SJDA	VENTA DE COCOS, VENTA DE AGUA DE COCO, VENTA DE COCO ARTESANAL, VENTA DE COCO ORGÁNICO, VENTA DE COCO CON LICOR, VENTA DE COCO EN GENERAL	SCARLET MARIE ALMONTE DE LEON, JAVIER JONAS SCHEKER ALVAREZ	512385
E/2018-21221	24/5/18	COCOLO EDITORIAL	PROCESO DE EDICIÓN, IMPRESIÓN, DISTRIBUCIÓN Y COMERCIALIZACIÓN DE LIBROS.	COCOLO EDITORIAL, EIRL	511804
E/2018-21380	25/5/18	CODISLAW	DESARROLLO DE SOFTWARE Y SOLUCIONES LEGALES.	BRYAN DANIEL MARTINEZ RIVAS	511559
E/2018-20644	22/5/18	COHN DESIGN	IMPRESIONES EN GENERAL.	ERIKA AMPARO UREÑA COHN	511613
E/2018-15729	19/4/18	COLEGIO ADVENTISTA EBEN EZER	EDUCACIÓN INICIAL, PRIMARIA Y SECUNDARIA.	UNION DE COLEGIOS ADVENTISTAS DEL ESTE	512595
E/2018-15735	19/4/18	COLEGIO ADVENTISTA MARANATHA	EDUCACIÓN INICIAL, PRIMARIA Y SECUNDARIA.	UNION DE COLEGIOS ADVENTISTAS DEL ESTE	512585
E/2018-20185	18/5/18	COLEGIO INFANTIL JEMUEL	IMPARTIR DOCENCIA EN EL NIVEL DE BÁSICA.	MERY'S YESSSENIA MINYETY ENCARNACION	511301
E/2018-12954	28/5/18	COLLADO & CO.	DISEÑO Y DESARROLLO DE SOFTWARE E INFRAESTRUCTURAS.	JOSEPH ARQUIMEDES COLLADO TINEO	512138
E/2018-21623	28/5/18	COLMADO ANEUDY Y ANA	COMPRA Y VENTA DE LOS PRODUCTOS DE LA CANASTA FAMILIAR, TALES COMO; PRODUCTOS COMESTIBLES, DESECHABLES, DE LIMPIEZA, BEBIDAS Y VEGETALES.	ANA ALMÁNZAR BATISTA	512017
E/2018-21979	30/5/18	COLMADO CHICHI	COMPRA Y VENTA DE LOS PRODUCTOS DE LA CANASTA FAMILIAR, TALES COMO; PRODUCTOS COMESTIBLES, DESECHABLES, DE LIMPIEZA, BEBIDAS Y VEGETALES.	RAFAEL FRANCISCO ANTONIO SOSA ROSA	512149
E/2018-21242	30/5/18	COLMADO DANY DURÁN	VENTA Y COMERCIALIZACIÓN DE PRODUCTOS COMESTIBLES, DESECHABLES, DE LIMPIEZA, BEBIDAS, CARNES.	DANY DE JESUS DURAN PAULINO	512289
E/2018-21150	24/5/18	COLMADO ELPIDIA DURAN	COMPRA Y VENTA DE LOS PRODUCTOS DE LA CANASTA FAMILIAR, TALES COMO; PRODUCTOS COMESTIBLES, DESECHABLES, DE LIMPIEZA, BEBIDAS Y VEGETALES.	ELPIDIA DURAN VALENTIN	511346
E/2018-18170	23/5/18	COLMADO JOELY	VENTAS DE PRODUCTOS COMESTIBLES Y MICELANEOS.	ELIZABETH PAULINO DE ESPEJO	511178
E/2018-21980	30/5/18	COLMADO NEY RODRIGUEZ	VENTA DE PRODUCTOS COMESTIBLES, DESECHABLES, DE LIMPIEZA.	PAULINO FRANCISCO RODRIGUEZ REYES	512152
E/2018-20679	22/5/18	COLMADO TOMMY	VENTA ALIMENTOS Y BEBIDAS.	ONELIA SANTANA SANTIAGO	511588
E/2018-21823	1/6/18	COLMADO WELIN GONZÁLEZ	COMPRA Y VENTA DE LOS PRODUCTOS DE LA CANASTA FAMILIAR, TALES COMO; PRODUCTOS COMESTIBLES, DE LIMPIEZA, DESECHABLES, BEBIDAS Y VEGETALES.	FRANKLIN GONZÁLEZ GUTIÉRREZ, KENIA RAMÍREZ DE GONZÁLEZ	512328
E/2018-17177	25/5/18	COLMEZ RENT-CAR	ALQUILER DE VEHÍCULOS, VENTA DE VEHÍCULOS, TRANSPORTE PRIVADO, FINANCIAMIENTO DE VEHÍCULOS Y PRESTAMOS DE VEHÍCULOS.	MARIA SOLEDAD GOMEZ FUENTES, MINEXY ANDREINA COLINA QUINTERO	511800
E/2018-21315	24/5/18	COMEDOR ALTAGRACIA CASTRO	VENTA DE DESAYUNO, ALMUERZO, ENTRE OTRAS ACTIVIDADES RELACIONADAS CON LA MISMA.	DIGNA ALTAGRACIA CASTRO CRUZ	511515
E/2018-20717	22/5/18	COMERCIAL DANIEL LUCIANO PAREDES	VENTAS DE PIEZAS, LUBRICANTES Y ACCESORIOS AUTOMOTRIZ. REPARACIÓN AUTOMOTRIZ EN GENERAL.	DANIEL STARLIN LUCIANO PAREDES	511568
E/2018-5143	24/5/18	COMERCIAL DODOQUIAN	VENTA DE ROPAS, ACCESORIOS, COSMÉTICOS, CRISTALERÍAS Y ARTÍCULOS PARA EL HOGAR.	JIANPING FENG	511707
E/2018-22558	4/6/18	COMERCIAL FRANKVICTORIA	COMPRA Y VENTA DE ARTÍCULOS NUEVOS Y USADOS TALES COMO: PRENDAS (JOYAS, ACCESORIOS), BISUTERÍAS, PRODUCTOS DE HIGIENE PERSONAL	FRANKLIN ARBERTO MINIER	512511
E/2018-21004	23/5/18	COMERCIAL JACEM	COMPRA Y VENTA DE PROVISIONES COMESTIBLES Y BEBIDAS, AL POR MAYOR Y AL DETALLE.	CESAR YUDYS MATEO TERRERO	511767
E/2018-22001	30/5/18	COMERCIAL NUEVO HORIZONTE	VENTA AL POR MAYOR Y AL DETALLE DE TODO TIPO DE JOYERÍAS, CALZADOS, VESTIMENTAS PARA DAMAS, CABALLEROS Y NIÑOS.	KA ON SHUM LAU	512556
E/2018-21776	29/5/18	COMERCIAL SUIZA	VENTA AL POR MAYOR Y AL DETALLE DE TODO TIPOS DE JOYERÍAS, CALZADOS, VESTIMENTAS PARA DAMAS, CABALLEROS Y NIÑOS, Y TODA ACTIVIDAD RELACIONADA.	KA ON SHUM LAU	512457
E/2018-18827	21/5/18	COMERCIAL TWO 22 SHOP	DESARROLLO DE TIENDAS DE CONVENIENCIAS Y FOOD SHOP.	FERRETERIA LA ESPAÑOLA, SRL	511253
E/2018-20423	30/5/18	COMERCIALIZADORA JOSE SANTIAGO UREÑA	IMPORTACIÓN Y EXPORTACIÓN DE PRODUCTOS DE REFRIGERACIÓN, OFTALMOLOGÍA, INSTRUMENTOS MUSICALES, ARTÍCULOS ARTESANALES, PRODUCTOS FERRETEROS, FLORES, TEXTILES Y SUS DERIVADOS	DELHI ANTONIO ESPINOSA DELGADO	512251
E/2018-20369	18/5/18	COMPAÑIA DE CHOFERES DE LA PROVINCIA LA ALTAGRACIA COMPROCHOLA	TRANSPORTE PUBLICO DE PASAJEROS, TRANSPORTE DE COMBUSTIBLE, CARGAS DE PAQUETES, Y MERCANCÍAS	LEONTE TORRES JIMENEZ	511583
E/2018-17214	24/5/18	COMPAÑIA DE ELECTRICIDAD DE SAN PEDRO DE MACORÍS, CESP	GENERAR ENERGÍA ELÉCTRICA.	COMPAÑIA DE ELECTRICIDAD DE SAN PEDRO DE MACORÍS	511877
E/2018-22728	5/6/18	COMPAÑIA DE ESCOLARES ASTESAPP	SERVICIOS DE TRANSPORTE ESCOLAR.	ANDRIRSON BONILLA CID	512603
E/2018-20202	18/5/18	COMPAÑIA DE TRANSPORTE BAEZ NAVARRO COMTRABNA	SE DEDICA A PRESTAR SERVICIOS DE TRANSPORTE TURÍSTICO, EMPRESARIAL, ESCOLAR.	ALEXIS GUARIONEX BAEZ NAVARRO	511356
E/2018-21513	25/5/18	COMPAÑIA DE TRANSPORTE COTRASADO	OFRECER SERVICIOS DE TRANSPORTE A INSTITUCIONES PUBLICAS Y PRIVADAS.	FRANCISCO MONTILLA ESPINAL, MARCOS PEREZ GUANTES, MARIA TERESA RODRIGUEZ MARTINEZ	511868
E/2018-20175	18/5/18	COMPAÑIA DE TRANSPORTE MAMA TINGO	SERVICIO DE TRANSPORTE PUBLICO O PRIVADO.	ROMAN BUSSI DE LA CRUZ	512067
E/2018-21532	25/5/18	COMPAÑIA DE TRANSPORTE-COMTRACAYA	SERVICIO DE TRANSPORTE PÚBLICO.	JUAN RAMON SOSA	511913
E/2018-21761	29/5/18	COMPAÑIA DE TRANSPORTES Y SERVICIOS LOPEZ REYNOSO	TRANSPORTES Y SERVICIOS A PASAJEROS.	AMADO DE JESUS LOPEZ REYNOSO, FRANCISCO REYNOSO, JOSE LUIS VARGAS	512083
E/2018-22050	30/5/18	COMPRA VENTA MOLINA FERMÍN	COMPRA, EMPEÑO Y VENTA DE ARTÍCULOS Y ELECTRODOMÉSTICOS DEL HOGAR, ASÍ COMO TAMBIÉN OFRECER PRÉSTAMOS EN GENERAL	JOSÉ LUIS MOLINA FERMÍN	512239
E/2018-21375	25/5/18	COMPRA Y VENTA DE FRUTAS DONAIKY	COMPRAR Y VENDER FRUTAS EN TODO EL PAÍS.	DONAIKY DE LA ROSA LORENZO	511857
E/2018-21662	28/5/18	COMSUMED	IMPORTACIÓN, EXPORTACIÓN, COMERCIALIZACIÓN, DISTRIBUCIÓN Y VENTA DE MATERIALES, EQUIPOS MÉDICOS Y ARTÍCULOS AFINES	KEVIN MARIA MATEO	512056
E/2018-21427	25/5/18	COMTECH TRADING CORPORATION	OPERACIONES DE COMPRA Y VENTA DE BIENES Y DERECHOS INMOBILIARIOS, ADEMÁS PODRÁ PROMOVER, DESARROLLAR E INVERTIR EN EMPRESAS COMERCIALES	GOLDEN ENTOURAGE CONSULTING GROUP, SRL	511914
E/2018-20772	22/5/18	CON CUQUIN	PROGRAMA DE TELEVISIÓN	CESAR AUGUSTO VICTORIA SUAZO	511449
E/2018-22007	30/5/18	CONCILIO DE IGLESIAS EVANGELICAS MISIONERA PENTECOSTAL, RS	ENTIDAD SIN FINES DE LUCRO DEDICADA A LA PREDICACIÓN DE LA PALABRA DE DIOS, ACTIVIDADES SOCIALES Y HUMANITARIAS	BENERO ZORRILLA OZUNA	512382
E/2018-20822	22/5/18	CONCILIO EVANGELICO CAÑON DE JESUCRISTO	CREAR, AGRUPAR, DIRIGIR IGLESIAS EVANGÉLICAS Y RECIBIR Y GESTIONAR CUALQUIER TIPO DE AYUDA NACIONAL O EXTRANJERA	SANTIAGO SORIANO	511615
E/2018-18638	9/5/18	CONDAL TRADE DOMINICANA CTB	VENTA Y ALQUILER DE EQUIPOS PESADOS PARA LA CONSTRUCCIÓN Y LOGÍSTICA DE PUERTOS Y ALMACENES, EXCAVADORAS, RETROPALAS, GRADERS, MONTACARGAS, MANIPULADORES	ALBERTO JOSE ABREU MERA	511730
E/2018-20898	30/5/18	CONESA CONTROLES EQUIPOS Y ATERRIZAJE	VENTA DE TODO TIPO MATERIALES Y ENSAMBLAJE DE EQUIPOS ELÉCTRICOS. IGUALMENTE PODRÁ EMPRENDER NEGOCIOS POR SÍ MISMA	JASSON ALEXANDER SUSANA VALDEZ	512338
E/2018-22062	30/5/18	CONFECCIONES PEÑA FERREIRA	FABRICACIÓN Y VENTA DE ARTÍCULOS PARA EL HOGAR TALES COMO: COLCHAS, COJINES, MANTELES	CARMEN ROSA FERREIRA DE PEÑA	512226
E/2018-20826	22/5/18	CONFIA ASESORES DE SEGUROS	COMERCIALIZACIÓN Y PROMOCIÓN DE TODO TIPO DE PLANES DE SEGUROS DE SALUD, RIESGOS GENERALES, VEHÍCULOS DE MOTOR, VIDA.	MARTHA MARGARITA FERNANDEZ VASQUEZ	511446
E/2018-20937	23/5/18	CONFIDARE	VENTA DE EQUIPOS FACILIDADES DE DESARROLLO DE PROYECTOS EMPRESARIALES, PARA EMPRENDEDORES COBRO, LEGALES, ASESORÍA PARA EMPRENDER NEGOCIOS Y EMPRESAS	LIL IVET ROSARIO SUAZO	512165
E/2018-13348	1/6/18	CONGREGACIÓN BAUTISTA, JUAN 17:3	ENTIDAD SIN FINES DE LUCRO, IGLESIA.	JULIO RAFAEL LEBRÓN	512326
E/2018-20033	17/5/18	CONGREGACIÓN HERMANAS DEL AMOR DE DIOS	EVANGELIZAR SIENDO MANIFESTACIÓN PERMANENTE DEL AMOR GRATUITO DE DIOS; COMPROMETIDAS EN LA CONSTRUCCIÓN DE UN MUNDO MÁS FRATERNAL	CONGREGACIÓN HERMANAS DEL AMOR DE DIOS	511071

[210] EXP.	[220] SOL. FECHA	[561] NOMBRE COMERCIAL	[510] ACTIVIDAD	[730] SOLICITANTE	[111] REGISTRO
E/2018-11726	21/3/18	CONGREGACION RELIGIOSA HERMANAS MERCEDARIAS DE LA CARIDAD	CONGREGACIÓN RELIGIOSA SIN FINES DE LUCRO, DEDICADA A EJERCER LA PRACTICA DE LA CARIDAD A TRAVÉS DE UN SERVICIO LIBERADOR EN: EDUCACIÓN, SALUD, GERIATRÍA, LEPROSERÍAS	CONGREGACION RELIGIOSA HERMANAS MERCEDARIAS DE LA CARIDAD, GLADIS MILAGRO DEL CARMEN DE LA CRUZ GONZALEZ	512314
E/2018-22729	5/6/18	CONSEJO DE DISTRIBUCIÓN ESPECIALIZADAS JUNTOS, CODEJUNTOS	DISTRIBUCIÓN Y COMERCIALIZACIÓN DE PRODUCTOS, COMESTIBLES, BEBIDAS, DESECHABLES, DE BELLEZA, LIMPIEZA, CUIDADO E HIGIENE PERSONAL, PRODUCTOS Y ARTÍCULOS PARA EL HOGAR, TEXTILES, ROPA INTIMA	AMBIORIX RAFAEL ÁLVAREZ JORGE, LEONARDO FERNÁNDEZ RIEGO	512591
E/2018-20360	18/5/18	CONSORCIO DE BANCAS RAMIRO GFL	COMERCIALIZACIÓN DE JUEGOS DE AZAR.	GEMIL FISS LUIS	511305
E/2018-21528	25/5/18	CONSORCIO DE PROPIETARIOS RESIDENCIAL ESTRELLA MARINA-COPREM	SERVICIOS DE MANTENIMIENTO COMÚN TALES COMO: RECOGIDA DE BASURA, TESORERÍA Y ADMINISTRACIÓN DEL ÁREA	MANUEL ANTONIO RAMIREZ	511901
E/2018-20428	25/5/18	CONSORCIO DE PROPIETARIOS RESIDENCIAL OASIS	ADMINISTRACIÓN DE CONDOMINIO DE PROPIETARIOS, JUNTA DE VECINOS.	PABLO ROSARIO HERRERA	511902
E/2018-22786	5/6/18	CONSORCIO DE PROPIETARIOS TORRE DOÑA DORA	ADMINISTRACIÓN DE CONDOMINIO.	INMOBILIARIA JONATHAN SRL.	512608
E/2018-21078	23/5/18	CONSORCIO INP SOLUCIONES URBANAS SOCADE	SUPERVISIÓN DE OBRAS DE INGENIERÍA.	YANET SUERO SANTANA	511309
E/2018-18032	22/5/18	CONSORCIO MACLICK	ADECUACIÓN EN PISO, PUERTA, VENTANA, PARED, TECHO, MESETA, CLOSET, BAÑOS, COCINA, CISTERNA, HABITACION, SALA, SISTEMA ELECTRICO, SISTEMA FLUVIAL	CLICTECK, S.R.L, EMILY DORKA NAVARRO FILPO, MADISON CONSTRUCCIONES, S.R.L	511425
E/2018-22637	4/6/18	CONSORCIO RESIDENCIAL YIRI VI	ADMINISTRACIÓN DE CONDOMINIOS.	DANILO ALBERTO DIAZ RAMOS	512519
E/2018-18907	17/5/18	CONSTRUCCIONES ALBEGRU	SERVICIOS INDUSTRIALES, ESTRUCTURA METÁLICA, SOLDADURA, HERRERÍA, MECÁNICA INDUSTRIAL	FRANCISCO GRULLAR FRANCO	511086
E/2018-19036	24/5/18	CONSTRUCCIONES FRAMARCARL	CONSTRUCCIÓN DE OBRAS CIVILES, CONSTRUCCIÓN DE INMUEBLES, SUPERVISIÓN Y CONSULTORÍA.	CARLOS ALBERTO FRANCO MARÍNEZ	511711
E/2018-21490	4/6/18	CONSTRUCCIONES LANTIGUA BATISTA	SERVICIOS DE CONSTRUCCIÓN Y REPARACIÓN DE EDIFICACIONES.	ARSENIO RAMOS	512521
E/2018-14833	21/5/18	CONSTRUCCIONES PALOMINO	GERENCIA DE PROYECTOS UTILIZANDO HERRAMIENTAS TECNOLÓGICAS BIM.	YSAIAS MEJIA PALOMINO	511743
E/2018-18168	24/5/18	CONSTRUCRLEYBA	CONSTRUCCIONES CIVILES, TRANSPORTE DE CARGA Y RENTA DE EQUIPOS PARA LA CONSTRUCCIÓN.	CLAUDIO RAFAEL DE LOS SANTOS LEYBA	511720
E/2018-20400	21/5/18	CONSTRUCTORA THOMAS DE LA ROSA	CONSTRUCCIÓN Y REPARACIÓN DE EDIFICIOS.	THOMAS DE LA ROSA	512302
E/2018-14838	29/5/18	CONSTRUCTORA 2X2	CONSTRUCCIÓN, EDIFICACIÓN, DESARROLLO, SUPERVISION, REPARACIÓN Y REMODELACION DE OBRAS CIVILES, DISEÑO ELÉCTRICO, ESTRUCTURAL Y ARQUITECTÓNICO	CHARBEL FADUL BERMUDEZ, JOSE FRANCISCO PAPANERRA DE PEÑA, JUAN FREDDY HIRUJO TAMARIZ, MAIRENI ERIAM ENCARNACION RODRIGUEZ	512144
E/2018-19146	25/5/18	CONSTRUCTORA CABARETE THEULEN & SEGERS	CONSTRUCCIONES, VENTA DE PROPIEDADES, ADMINISTRACIÓN DE INMUEBLES, REMODELACIONES DE TODO TIPO Y REALIZACIÓN DE PROYECTOS DE CONSTRUCCIÓN	NICO DANIEL THEULEN	511560
E/2018-12354	29/5/18	CONSTRUCTORA CARAVAR	PRESUPUESTOS, DISEÑOS ARQUITECTÓNICOS EN 3D, CONSTRUCCIÓN, REMODELACIÓN, COLOCACIÓN DE PISO, CARPINTERÍA.	CARLOS VICENTE CRUZ ROSARIO, CATHERINE RASHELL VARGAS RODRIGUEZ	512180
E/2018-20216	18/5/18	CONSTRUCTORA CELUZ	CONSTRUCCIONES CIVILES, ARQUITECTURA, INGENIERÍA, DISEÑO, PRESUPUESTOS, TASACIÓN, ELABORACIÓN, DISEÑO DE PROYECTOS EN GENERAL	CESIAH LUZ ELIZABETH ALVAREZ PEÑA DE GOMEZ	511382
E/2018-9616	30/5/18	CONSTRUCTORA CLARINES	DISEÑO Y CONSTRUCCIÓN DE OBRAS DE INGENIERÍA PÚBLICAS Y PRIVADAS, INVERSIONES, INMOBILIARIA EN GENERAL.	YOLANDA MARGARITA GUERRERO PILIER	512432
E/2018-22723	5/6/18	CONSTRUCTORA CONCEPCIÓN DE LOS SANTOS	CONSTRUCCIÓN DE OBRAS CIVILES.	JOSÉ CONCEPCIÓN DE LOS SANTOS	512590
E/2018-23041	6/6/18	CONSTRUCTORA DALPER	EDIFICACIÓN, DISEÑO, CONSTRUCCIÓN, COMPRA Y VENTAS DE INMUEBLES, SERVICIOS INMOBILIARIOS, ADMINISTRACIÓN DE INMUEBLES	DARIO ALBERTO PEREZ	512718
E/2018-21671	30/5/18	CONSTRUCTORA DON NARCISO LOPEZ	CONSTRUCCIÓN Y VENTA DE APARTAMENTOS, CASA, SOLARES, FINCAS Y REMOZAMIENTO Y REMODELACIÓN DE PROPIEDADES	FAUSTO ANTONIO LOPEZ GONZALEZ	512156
E/2018-14874	30/5/18	CONSTRUCTORA E INVERSIONES JAVAGRUZ	CONSTRUCCIÓN E INGENIERÍA CIVIL.	PEDRO JOSE JÁQUEZ ROSARIO	512242
E/2018-19712	5/6/18	CONSTRUCTORA E INVERSIONES VALDEZ & MARTE	CONSTRUCCIÓN DE OBRAS CIVILES EN GENERAL, VENTA, COMERCIALIZACIÓN Y TRASPORTE DE AGREGADOS, BIENES RAÍCES.	JUNIOR FAUSTINO VALDEZ HIDALGO	512618
E/2018-20958	23/5/18	CONSTRUCTORA GRAVA Y ARENA	CONSTRUCCIÓN EN GENERAL, PLAN DE ASFALTO, MOVIMIENTO DE TIERRA, PROYECTOS INMOBILIARIOS, CONSTRUCCIÓN DE ACERAS Y CONTENES, TODO LO RELACIONADO A LA CONSTRUCCIÓN	ANA ELVIA ALMONTE FLORES	511237
E/2018-20393	29/5/18	CONSTRUCTORA JANCASA	SUPLIDOR DE MATERIALES DE CONSTRUCCIÓN, ARQUITECTURA.	JANCARLA GARCIA CEDANO	512334
E/2018-18079	21/5/18	CONSTRUCTORA PACHECO GARCIA	SERVICIOS DE CONSTRUCCIÓN EN GENERAL, REMODELACIÓN, CONSTRUCCIÓN DE OBRAS CIVILES Y OTROS AFINES	RAFAEL EMILIO BISONO PACHECO	511635
E/2018-20025	1/6/18	CONSTRUCTORA PANIAGUA ULLOA	CONSTRUCCIÓN, INGENIERÍA CIVIL EN GENERAL Y AGRIMENSURA.	ERY BENJAMIN PANIAGUA ULLOA	512663
E/2018-12407	22/5/18	CONSTRULOK	SERVICIOS DE GERENCIA Y GESTIÓN DE PROYECTOS, DISEÑOS ESTRUCTURALES, CONSTRUCCIÓN DE OBRAS CIVILES, MANTENIMIENTOS A CALLES Y CARRETERAS	MICHAEL TUFIK GUERRA LULO, HAIFA LULO TAVERAS	511408
E/2018-21330	25/5/18	CONSTRUSAVE	BRINDAMOS SOLUCIONES A LA INGENIERÍA TANTO EN LA PARTE VIAL, COMO EN LA ESTRUCTURAL.	MARLENI PATRICIA MONTAS SALADIN	511702
E/2018-17811	24/5/18	CONSTRUTASA	SERVICIOS TOPOGRÁFICOS Y DE MENSURA, MEDICIONES, CONSTRUCCIÓN Y EDIFICACIÓN, OBRAS CIVILES, SUPERVISION DE PROYECTO DE CONSTRUCCIÓN	EMMANUEL ARECHE CEDEÑO	511706
E/2018-20923	23/5/18	CONSTRUCTORA DARTEX -DISEÑO	DISEÑOS, CONSTRUCCIONES DE OBRAS EN GENERALES, GESTIONES DE PROYECTOS, FILTRACIONES, DECORACIONES DE EXTERIORES E INTERIORES	LIOBER AUGUSTO GERONIMO REYES	511678
E/2018-22776	5/6/18	CONSULTORES EN GESTION EMPRESARIAL Y FINANCIERA CONGESFI	OFRECER SERVICIOS DE CONSULTORIA, ASESORÍA, CAPACITACIÓN, GESTIÓN EMPRESARIAL, FINANCIERA, TRIBUTARIA, DE RECURSOS HUMANOS, MARKETING, RELACIONES PUBLICAS	ALIXANDRO GERMOSEN CONCEPCION, EDDY ANYELINA GONZALEZ TAVERAS	512600
E/2018-20544	21/5/18	CONSULTORIA EMPRESARIAL DEL ESTE J & F	GRUPO PROFESIONAL ESPECIALIZADO EN LA ORGANIZACIÓN EMPRESARIAL A TODOS LOS NIVELES, ADMINISTRACIÓN, REINGENIERIA	JULIANA DE LA ROSA OGANDO	511557
E/2018-21058	23/5/18	CONSULTORIO DENTAL DRA MARGARITA PEREZ	SERVICIOS ONTOLÓGICOS.	MARGARITA PEREZ	511533
E/2018-19183	29/5/18	CONSULTY SECURITY & VALET GROUP	SEGURIDAD, SERVICIOS DE TRANSPORTE Y GRUPO DE CONSTRUCCIÓN Y CONSULTORÍA JURÍDICA EN GENERAL.	YSABEL CRISTINA DE LAS MERCEDES JIMENEZ HERNANDEZ	512648
E/2018-19986	30/5/18	CONTACT TECH SOLUTIONS 1X3	SERVICIOS EN TELECOMUNICACIONES, EMAILS, TRADUCCIONES, VENTAS Y ASISTENCIA TELEFÓNICAS NACIONALES E INTERNACIONALES	RONNIE FRANCISCO DE MOYA SIMO	512431
E/2018-21943	29/5/18	CONTRARODICA	SERVICIO DE TRANSPORTE PUBLICO Y TODO LO RELACIONADO.	ANGEL CARRASCO RAMIREZ, BEATO ANDUJAR, GIL ANTONIO JIMENEZ UBIERA, MATIAS DAVID, OSIRIS REYES RIJO	512114
E/2018-19445	14/5/18	COOPERATIVA AGROPECUARIA Y SERVICIOS MULTIPLES DE PRODUCTORES FAMILIARES DE MONTE PLATA, COOPAPFAMOPLA	PRODUCCIÓN Y VENTAS DE PRODUCTOS AGRÍCOLAS, PARA EL MERCADO NACIONAL.	SIMEON GUARIONEX BATISTA	511426
E/2018-22201	1/6/18	COOPERATIVA DE AHORROS, CREDITOS Y SERVICIOS MULTIPLES CUATRO DE MAYO COOPMAYO	AHORROS Y PRÉSTAMOS PARA LOS SOCIOS.	SILVERIO LEOCADIO PEÑA RODRIGUEZ	512667
E/2018-21834	29/5/18	COOPERATIVA DE AHORROS, CRÉDITOS Y SERVICIOS MÚLTIPLES DE FAMILIARES Y AMIGOS CERCANOS COOPFACE	COOPERATIVA DE AHORROS, CRÉDITOS Y SERVICIOS MÚLTIPLES.	ALBINSON MENDEZ BELLO	512360
E/2018-20617	22/5/18	CORAL BAYAHIBE	SERVICIOS DE HOTELERÍA.	THALIA ISABEL SANTANA VELOZ	511644
E/2018-17863	4/5/18	CORALSANDS HOLDING	PROMOCIÓN, DESARROLLO, REPRESENTACIÓN Y COMERCIALIZACIÓN DE EXCURSIONES Y DEPORTES ACUÁTICOS	CORALSANDS HOLDING, S.A	512263
E/2018-21027	23/5/18	CORALTECH	CONSTRUCCIÓN, FABRICACIÓN DE MATERIALES PARA REVESTIMIENTO Y DERIVADOS.	ALESSANDRA ELENA BUSHELL ARAGORT	511769
E/2018-19414	6/6/18	CORONADO ACOSTA & SANTOS SERVICIOS ELECTRONICOS	REPARACIÓN Y VENTA DE EQUIPOS ELECTRÓNICOS, COMPUTADORAS, TABLETS, CELULARES Y TELEVISORES	ANTONIO MANUEL CORONADO ACOSTA	512672
E/2018-21159	24/5/18	CORPORACION 80955	DESARROLLO DE PROYECTOS INMOBILIARIOS.	CORPORACION 80955, S.R.L.	511462
E/2018-20054	17/5/18	CORPORACIÓN DE SEGURIDAD, SALUD OCUPACIONAL Y VISUAL CONSSOVI	CONSULTORÍA, ASESORÍA, CAPACITACIÓN, SUMINISTROS Y VENTAS DE TODO LO RELACIONADO CON LA SALUD OCUPACIONAL, SALUD VISUAL, SEGURIDAD E HIGIENE INDUSTRIAL	KENYA GARCIA SÁNCHEZ	511278
E/2018-20703	22/5/18	CORPORACION LE 2018	SUMINISTRO, ADMINISTRACIÓN Y OPERACIÓN DE INFRAESTRUCTURA TECNOLÓGICA Y DE SISTEMAS DE INFORMACIÓN, SERVICIOS DE SOPORTE TÉCNICO A LOS USUARIOS	WILMER JOSE GARCIA SIEM	512196
E/2018-20166	17/5/18	CORRICI INMUEBLES	CORRETAJE DE INMUEBLES.	CIRILO CUEVAS CARO	511084
E/2018-21617	28/5/18	CORRIENTE MAGISTERIAL SALOME UREÑA	REPRESENTAR UN SECTOR SINDICAL DE LA EDUCACIÓN DOMINICANA, DENTRO DE LA ASOCIACIÓN DOMINICANA DE PROFESORES.	FRANCISCO HERRERA SOTO	512040
E/2018-20645	22/5/18	COSTASOL DEVELOPMENT	FABRICACIÓN DE VARILLAS Y PERFILES METÁLICOS	COSTASOL DEVELOPMENT, SRL	511459
E/2018-19832	16/5/18	COWORK IN SOSÚA	SERVICIOS DE RECREACIÓN Y BIBLIOTECA.	ORLANDO SANTANA BURGOS	512370
E/2018-21478	25/5/18	CRAZY ROLLYN MTB	ACTIVIDADES DEPORTIVAS CICLISMO.	LEOCAL CASTRO JULIAN, VERONICA ELIZABETH CARIDAD GUERRERO	511992
E/2018-18699	21/5/18	CREATIV	PROPULSAR EL DESARROLLO PERSONAL A TRAVÉS DEL JUEGO, EXPERIENCIAS INTERACTIVAS, SERVICIOS Y PRODUCTOS EDUCATIVOS QUE APOYAN EL DESARROLLO DE LA CREATIVIDAD Y EL BIENESTAR GENERAL	MARIA ALEJANDRA FONDEUR HAZOURY DE DOERR	511358
E/2018-18698	21/5/18	CREATIV FLOW	SERVICIOS DE ESPACIOS COMPARTIDOS DE CREACIÓN E INNOVACIÓN EN INSTITUCIONES EDUCATIVAS.	MARIA ALEJANDRA FONDEUR HAZOURY DE DOERR	511393
E/2018-19589	22/5/18	CREDITOS COSCO	PRESTAMOS Y FINANCIAMIENTOS EN GENERAL.	ANA MARINA LEVASSEUR RODRIGUEZ	511752
E/2018-22746	5/6/18	CRUZ PAULINO ASESORIA CONTABILIDAD E IMPUESTO	SERVICIO Y ASESORÍA EN CONTABILIDAD E IMPUESTO.	TERESA CRUZ PAULINO	512594
E/2018-20950	23/5/18	CUCOMMNS	INMOBILIARIA.	MICHAEL OBERMARK	511793
E/2018-20704	22/5/18	CUENCA L.P	VENTA DE MATERIA PRIMA DE CALZADO.	ZHAOSHENG KONG	511439
E/2018-20401	21/5/18	CUESTIÓN DE BELLEZA RD	SERVICIOS DE PELUQUERÍA, CUIDADO DE LAS UÑAS, DEPILACIONES Y SPA. VENTA DE PRODUCTOS COSMÉTICOS.	PAMELA STEFANI	511622

[210] EXP.	[220] SOL. FECHA	[561] NOMBRE COMERCIAL	[510] ACTIVIDAD	[730] SOLICITANTE	[111] REGISTRO
E/2018-21321	24/5/18	CUIDADO DE LA PIEL TERAPIAS Y MASAJES ALESSIA	LIMPIEZA FACIAL, TRATAMIENTO CORPORAL, TERAPIAS FÍSICAS, MASAJES Y ENTRENAMIENTO PERSONALIZADO.	JUAN MIGUEL GONZALEZ, SUSANA ALMONTE GARCIA	511854
E/2018-20948	23/5/18	CUMANAGEMENT	ADMINISTRACIÓN DE CONDOMINIO.	MICHAEL OBERMARK	511792
E/2018-21450	30/5/18	CYBER ACCES EDUARD ALMONTE	CENTRO DE INTERNET, COPIADO, ACCESORIOS PARA CELULARES, PAPELERÍA.	EDUARD JOSE ALMONTE	512292
E/2018-22061	30/5/18	D' ANA MARIA PICADERAS EXPRESS	VENTAS DE PICADERAS AL POR MENOR.	EMMANUEL ROSARIO RODRIGUEZ	512563
E/2018-20824	30/5/18	D' ASBDIEL BEAUTY SALON	SERVICIOS DE CORTE, PEINADOS, TINTE, ALISADOS, UÑAS ACRÍLICAS DE TODO TIPO, EXTENSIÓN DE PELO Y ACTIVIDADES AFINES	PAOLA YAJAHIRA DE OLEO DE HEREDIA	512378
E/2018-21664	28/5/18	D BISONO CAFETERÍA	VENTAS DE SÁNDWICH, HOT DOGS, EMPANADAS, YAROAS, BEBIDAS REFRESCANTES.	HECTOR ANTONIO BISONO	512008
E/2018-19249	24/5/18	D' CARLOS TAVERAS MUEBLES	FABRICACIÓN Y COMERCIALIZACIÓN DE MUEBLES PARA EL HOGAR.	CARLOS MANUEL TAVERAS LANTIGUA, JUAN YGNACIO LUNA ESPINAL	511503
E/2018-19921	5/6/18	D' CHICHI RESTAURANT & GRILL	VENTA DE COMIDAS Y BEBIDAS A LA CARTA.	FRANCISCO ANTONIO RODRIGUEZ MEJIA, JENNY MERCEDES UREÑA GARCIA	512611
E/2018-20685	25/5/18	D' JOHANNA FRAGOSO SUPER FRÍAS, TIENDA DE LICORES	VENTA Y DISTRIBUCIÓN DE TODO TIPO DE BEBIDAS.	RAFAEL FRAGOSO VÁSQUEZ	511944
E/2018-20060	28/5/18	D' MELIS AND MIRIAM FASHION	VENTA DE PRENDAS Y ACCESORIOS DE VESTIR, CALZADOS, ARTÍCULOS DE MARROQUINERÍA, PARAGUAS Y SIMILARES, ASÍ CUALQUIER OTRA ACTIVIDAD AFINES	MIRIAM ALTAGRACIA PICHARDO PEÑA	512036
E/2018-21905	5/6/18	D' MOISÉS TAVÁREZ MUEBLES	FABRICACIÓN Y COMERCIALIZACIÓN DE MUEBLES DE MADERA Y TAPICERÍA.	MOISÉS TAVÁREZ FERNÁNDEZ	512532
E/2018-19224	6/6/18	D' PERALTA TORRES SUPLIDORA	VENTA DE COSMÉTICOS Y PROVISIONES PARA LA CANASTA FAMILIAR.	ARAMIS MANUEL PERALTA TORRES	512679
E/2018-22053	30/5/18	D' SALSA Y CARBON	VENTA DE CARNES DIVERSAS A LA PARRILLA.	ROSANNA ELIZABETH DILONE SAMBOY	512562
E/2018-22347	4/6/18	D' YANIRIS DIAZ LIRIANO BEAUTY SALON & BOUTIQUE	SALON DE BELLEZA, CUIDADO DEL CABELLO Y VENTA DE PRENDAS DE VESTIR PARA DAMAS.	YANIRIS ALTAGRACIA DIAZ LIRIANO	512513
E/2018-19818	1/6/18	D' YGNACIA SALÓN BOUTIQUE	SALÓN DE BELLEZA, PELUQUERÍA, ESTILISMO EN GENERAL, ASÍ COMO VENTA DE PRENDAS DE VESTIR, ACCESORIOS Y PRODUCTOS DE BELLEZA	YGNACIA PEREZ CUEVAS	512403
E/2018-22617	4/6/18	D&G COMERCIAL	VENTA DE PRODUCTOS Y MATERIA PRIMA DE VETERINARIA.	DARIEN GUTIERREZ MARTIN	512576
E/2018-22104	30/5/18	D&S UNIFORMES	VENTA DE UNIFORMES.	JULIA BEATRIZ RIVAS UREÑA	512381
E/2018-19357	22/5/18	D. SIGNERS GROUP BY CC	REVISTA ONLINE, SERVICIOS DE MARKETING Y PUBLICIDAD, CREADORA DE CONTENIDO MEDIÁTICO LOCAL E INTERNACIONAL	EDUARDO ALEJANDRO CARVAJAL GONZALEZ	511749
E/2018-20410	29/5/18	D' GIANNELLA DRINK	VENTA DE BEBIDA ALCOHÓLICAS.	AMANDA LOPEZ	512310
E/2018-21760	29/5/18	D' COLE COLMADON	COMPRA Y VENTA DE LOS PRODUCTOS DE LA CANASTA FAMILIAR, TALES COMO; PRODUCTOS COMESTIBLES, DE LIMPIEZA, DESECHABLES, BEBIDAS Y VEGETALES	JULIAN ALEXANDER REYES REYNOSO	512043
E/2018-22274	1/6/18	D' YUBAS NAILS CENTER	POSTURAS DE UÑAS ACRÍLICAS, PORCELANATO Y TENDENCIAS MODERNAS, PEDICURE Y MANICURE	YUBARYS RAMIREZ SERRATA	512356
E/2018-17722	21/5/18	D' PATRI NAIL CAFÉ	MANICURE, PEDICURE, UÑAS ACRÍLICAS, MAQUILLAJES, ASÍ COMO COMPRAS Y VENTAS DE UTENSILIOS Y PRODUCTOS PARA MAQUILLAJES	EVELIN PATRICIA GARCIA MILLER	511727
E/2018-20523	30/5/18	D'LILI MARGARITA SALON	SALON DE BELLEZA PARA DAMAS Y CABALLERO, VENTAS DE PRENDA DE VESTIR Y PERFUME.	MARGARITA VALDEZ LEYBA	512394
E/2018-22017	30/5/18	DABELLE FARMACIA	VENTA DE MEDICAMENTOS.	BLANCA IRIS RIJO DE LA ROSA	512162
E/2018-21248	24/5/18	DAFNE-DAYIMAR LICOR STORE	VENTA Y DISTRIBUCIÓN DE BEBIDAS ALCOHÓLICAS Y NO ALCOHÓLICAS.	CARLA SAMARY RODRIGUEZ MACIAS	512649
E/2018-22188	1/6/18	DAJO REALTY BUSINESS	INVERSIONES INMOBILIARIAS Y DESARROLLO DE PROYECTOS DE CONSTRUCCIÓN, VENTA, PROMOCIÓN Y DISEÑO DE PROYECTOS URBANÍSTICOS Y RESIDENCIALES.	DANILO EMILIO PEREZ THEN	512638
E/2018-21044	23/5/18	DALEX AUTO IMPORT AND RENT CAR	IMPORTACIÓN Y RENTA DE VEHÍCULOS DE MOTOR A TODO TIPO DE PUBLICO, PERSONALES Y EMPRESARIALES.	ALEXANDER SÁNCHEZ VÁSQUEZ	511339
E/2018-21241	25/5/18	DAMARIS MUÑOZ BATISTA TIENDA Y VARIEDADES	VENTA DE PRENDAS DE VESTIR, ACCESORIOS Y ELECTRODOMÉSTICOS.	DAMARIS DEL CARMEN MUÑOZ BATISTA	511924
E/2018-20286	18/5/18	DANGAN GROUP	ASESORAR, ESTRUCTURAR, IMPLEMENTAR, DESARROLLAR Y EFECTUAR INVERSIONES EN PROYECTOS COMERCIALES, INMOBILIARIOS, TURÍSTICOS, INDUSTRIALES Y AGROPECUARIOS.	THE COMPANY DEPOT, S.R.L.	511088
E/2018-20443	21/5/18	DANKOMAKE COMPANY	CONSTRUCCIÓN, ARQUITECTURA, COMPRA Y VENTA DE BIENES INMUEBLES, BIENES RAÍCES, COMERCIALIZACIÓN, DISTRIBUCIÓN Y VENTA DE MATERIALES Y MUEBLES DE OFICINAS	BRAULIO ADOLFO ACOSTA	511329
E/2018-18005	22/5/18	DAYBE DENTAL STORE & CLINIC	COMPRA / VENTA DE MATERIALES ODONTOLÓGICOS Y SERVICIO DE ODONTOLOGÍA.	BETTSY ONDINA ACOSTA MEJIA	511407
E/2018-21361	25/5/18	DE ANYELINA FORTUNA EXCLUSIVIDADES	VENTA DE PRENDAS DE VESTIR, ACCESORIOS, ZAPATOS, CARTERAS.	DOLORES ANYELINA FORTUNA FERNANDEZ	511558
E/2018-21691	28/5/18	DE CARA A LA VERDAD CON ROSEMARY ENCARNACIÓN	COMERCIALIZACIÓN DE MEDIOS DE COMUNICACIÓN, RECOPIACIÓN DE NOTICIAS, VENTA DE PUBLICIDAD EN TELEVISIÓN, RADIO Y MEDIOS DIGITALES.	ROSEMARY ARELYS ENCARNACIÓN UZETA	512024
E/2018-19820	25/5/18	DE CISCO SERA IMPORTACIONES	RECIBIMIENTOS DE CARGAS PROCEDENTE DEL EXTRANJERO.	DINORA SERA POLINIS	511537
E/2017-47065	14/12/17	DE LEON AUTO IMPORT	COMPRA, VENTA Y FINANCIAMIENTO DE VEHÍCULOS DE MOTOR NUEVOS Y USADOS.	NOEL HILARIO DE LEON ACOSTA	511074
E/2018-21384	25/5/18	DE MAIZ LOVERS	VENTA DE PRODUCTOS COMESTIBLES, LISTOS PARA EL CONSUMO HUMANO, RELACIONADOS O A BASE DE MAÍZ TIERNO, COMO LA CACHAPA, TAMALES, AREPA, MAJARETE, AREPITAS Y OTROS.	CELIDA INES RODRIGUEZ PEREZ	511827
E/2018-20522	22/5/18	DECORA BY DAVID HERNANDEZ	DECORACIÓN Y LAMINADO.	DELVY ANEURY HERNANDEZ REYES	511269
E/2018-21672	30/5/18	DEL BUEN COMER SAHOMY HIDALGO	VENTA DE TODO TIPO DE COMIDA, BUFFET, PICADERAS, BOCADILLOS Y BEBIDAS.	MARIA GISELA HIDALGO HERNANDEZ	512276
E/2018-21833	29/5/18	DEL MAR INMOBILIARIA	ASESORÍA INMOBILIARIA, PROMOCIÓN DE VENTAS Y/O ALQUILER DE INMUEBLES INDIVIDUALES, PROYECTOS INMOBILIARIOS Y ACTIVIDADES AFINES AL CORRETAJE LEGAL.	EDWIN ORLANDO GUZMAN GARCIA	512249
E/2018-19233	11/5/18	DELGADO CAMILO	ADMINISTRACIÓN DE INMUEBLES, BIENES RAÍCES, IMPORTACIÓN, EXPORTACIÓN, COMPRA, VENTA Y DISTRIBUCIÓN DE PRODUCTOS ÓPTICOS, MATERIALES DE OFICINAS	DELGADO CAMILO	511780
E/2018-19690	24/5/18	DELIXIA LPH	PREPARACIÓN Y VENTA DE COMIDA CRIOLLA Y EXTRANJERA, BEBIDAS GASEOSAS, BEBIDAS ALCOHÓLICAS, SNACKS, POSTRES.	TERESA DE JESUS PEÑA DE JESUS	512004
E/2018-21366	25/5/18	DELTEX	IMPORTACIÓN, EXPORTACIÓN, FABRICACIÓN Y COMERCIALIZACIÓN EN GENERAL DE ARTÍCULOS TEXTILES E INSUMOS PARA SU ELABORACIÓN	FABRIZIO SAPUTELLI MICHETTI	511704
E/2018-22486	4/6/18	DEMORIZI CONTRUCTION SERVICES	OBRA CIVIL EN GENERAL TRABAJOS EN CRISTALERÍA E ALUMINIO FABRICACIÓN DE VENTANAS DE ALUMINIO Y CRISTAL SERVICIO DE INSTALACIÓN DE CRISTALES	RAFAEL NUÑEZ DEMORIZI	512488
E/2018-21666	1/6/18	DENTAL CLINIC DRA. PALOMA JIMENEZ	CLÍNICA DENTAL, QUE REALIZA TRATAMIENTOS BUCALES, COMO PROFILAXIS, OPERATORIA, EXODONCIAS Y PRÓTESIS, PARA RESTAURAR LA SALUD BUCAL.	PALOMA STEFANY JIMENEZ RAMOS	512359
E/2018-19992	17/5/18	DEUTSCHE GESELLSCHAFT FUR INTERNATIONALE ZUSAMMENARBEIT-GIZ	REPRESENTAR EL GOBIERNO DE LA REPÚBLICA FEDERAL DE ALEMANIA EN LA COOPERACIÓN INTERNACIONAL DEL PAÍS, LA CUAL EJECUTA LOS PROYECTOS DE COOPERACIÓN DEL GOBIERNO ALEMÁN	DEUTSCHE GESELLSCHAFT FUR INTERNATIONALE ZUSAMMENARBEIT	511539
E/2018-22789	5/6/18	DIAL AMERICA COMMUNICATIONS	CALL CENTER, CENTRO DE SERVICIO TELEFONICO QUE TIENE LA CAPACIDAD DE ATENDER ALTOS VOLUMENES DE LLAMADAS CON DIFERENTES OBJETIVOS, DEPENDIENDO DE CADA CAMPAÑA.	GREGORIO RAFAEL ESPINAL ACEVEDO / ROBINSON MIGUEL GORIS OLIVO	512633
E/2018-21328	25/5/18	DIANTHUS INVESTMENTS	GESTIÓN Y OPERACIÓN DE CENTROS DE EXPENDIO DE COMIDAS Y BEBIDAS.	MAXIMO MERCEDES MADRIGAL	511838
E/2018-10216	18/5/18	DIER INVESTMENT	IMPORTACIÓN Y COMERCIALIZACIÓN DE ARTÍCULOS PARA EL HOGAR, VESTUARIO, ACCESORIOS Y COSMÉTICOS.	DILCIA ALTAGRACIA ARIAS CORTORREAL	511087
E/2018-22631	4/6/18	DISAMPTEL DISEÑO GRAFICO	PAPELERÍA Y ACCESORIOS TECNOLÓGICOS.	EVANGELINA DE LA CRUZ SORIANO	512489
E/2018-21015	23/5/18	DISEÑO DE INSTALACIONES ELECTRICAS Y MECÁNICAS DELEMCA	CONSTRUCCIONES E INSTALACIONES ELECTROMECÁNICAS EN GENERAL. INSTALACIONES ELÉCTRICAS RESIDENCIALES E INDUSTRIALES	VIRGINIO BRITO FRIAS, CARLOS FEDERICO MORDAN GONZALEZ	511594
E/2018-19423	24/5/18	DISTRIBUIDORA ELITE GARMAX	IMPORTACIÓN, EXPORTACIÓN, DISTRIBUCIÓN, FABRICACIÓN, COMPRA Y VENTA DE MATERIAL GASTABLE HOSPITALARIOS Y DE LABORATORIOS CLINICOS	MÁXIMO RAFAEL GARCÍA ORTIZ	511374
E/2018-20076	17/5/18	DISTRIBUIDORA HENRIQUEZ DH	IMPORTACIÓN, EXPORTACIÓN, VENTA Y COMERCIALIZACIÓN DE MATERIALES DE PAPELERÍA, ESCOLARES Y CUALQUIER OTRO MATERIAL RELACIONADO CON ESTE PRODUCTO	JEAN CARLOS HENRIQUEZ ROSARIO	511076
E/2018-20020	24/5/18	DISTRIBUIDORA NEODAK	DISTRIBUCIÓN Y VENTA DE PRODUCTOS PARA EL CUIDADO DEL CABELLO Y COSMÉTICOS.	AMMY PATRICIA JIMÉNEZ SILVERIO	511509
E/2018-16165	23/4/18	DISTRIBUIDORA NICOMEDES SANTANA MÉNDEZ	VENTA DE EQUIPOS Y MATERIAL GASTABLE PARA USO MÉDICO.	NICOMEDES SANTANA MÉNDEZ	512230
E/2018-19532	22/5/18	DISTRIBUIDORA QUÍMICOS D' VERDAD PEGUERO PEÑA	REALIZAR VENTAS, DISTRIBUCIÓN, COMPRA DE PRODUCTOS DESTINADOS ALA LIMPIEZA DEL HOGAR, OFICINAS, INDUSTRIAS, ESCUELAS O CENTROS DOCENTES.	JOSE MANUEL PEGUERO, FRANCISCA PEÑA GERALDO DE PEGUERO	511961
E/2018-16113	24/5/18	DISTRIBUIDORA UNIÓN STARYAC	IMPORTACIÓN Y DISTRIBUCIÓN DE MAQUINARIAS, MATERIALES PARA LA CONSTRUCCIÓN, FABRICACIÓN DE VENTANA Y DECORACIÓN	STARLEY FREMIO ESPINAL ROMERO	512005
E/2018-21769	29/5/18	DISTRIBUIDORA, SUMINISTROS Y SERVICIOS DISLA DISSERDIS	DISTRIBUCIÓN DE EQUIPOS Y SUMINISTROS DE OFICINAS, REPARACIÓN Y MANTENIMIENTO A FOTOCOPIADORAS, PRINTER Y DEMÁS EQUIPOS DE OFICINA	JOSE DISLA TEJADA	512063
E/2018-20628	22/5/18	DISTRIBUTECH RD	DISTRIBUCIÓN Y LOGÍSTICA DE PRODUCTOS DE TECNOLOGÍA, CELULARES, TABLET, PHABLET, ACCESORIOS DE TECNOLOGÍA, AUDIOS Y VIDEOS.	ALEXIS VICTORIA YEB	511610
E/2018-20636	22/5/18	DOMI POOL BAR CLUB DE BILLAR	JUEGOS DE COMPETENCIAS DE BILLAR Y DOMINÓ.	DOMINGO EZEQUIEL BERAS DONASTORG, ROSA MARIA DA SILVA SANTOS	511612
E/2018-21468	4/6/18	DOMINICAN BUILDER DOMIBUILD	PROMOVER Y REALIZAR ESTUDIO DE TODO GENERO DE PROYECTO DE CONSTRUCCIONES.	ERIS MANUEL ESPINAL ROMERO	512531
E/2018-22033	30/5/18	DOMINICAN CUISINE BY ANA LUISA ESPINAL	PREPARACIÓN Y VENTA DE COMIDAS.	ANA LUISA ESPINAL CABA	512229
E/2018-20537	21/5/18	DOMINICAN LEAGUE AMATEUR COMBAT DLACO	REALIZACIÓN DE EVENTOS AFICIONADOS DE DEPORTES DE COMBATE; REALIZACIÓN DE CURSOS, SEMINARIOS, PROMOCIÓN DE GRADOS Y ACTIVIDADES RELACIONADAS A LOS DEPORTES DE COMBATE.	ELISEO ROMERO DOMINGUEZ	511421
E/2018-20835	30/5/18	DOMINICAN TOBACCO INTERNATIONAL CEIBA	COMERCIALIZACIÓN Y DISTRIBUCIÓN INTERNACIONAL DE TABACO Y CIGARROS DOMINICANOS.	INVERSIONES CEIBA, S.R.L.	512337
E/2018-11489	25/5/18	DOMINICANEXPERT DMCD	SERVICIOS DE AGENCIA DE VIAJES MINORITARIAS, TOUR OPERADOR, EXCURSIONES TURISTICAS Y REALIZACION DE EVENTOS.	MICHAEL WYSS WYSS	512118
E/2018-17676	29/5/18	DOMINIKANA MOM	ORGANIZACIÓN DEDICADA A LAS ACTIVIDADES DE VOLUNTARIADO PARA AYUDAR A LAS MUJERES EN SITUACIONES DIFÍCILES.	KSENIIA PETRINA	512257
E/2018-22116	30/5/18	DOMITERRÁNEO	OFRECER AL PÚBLICO LA EXPERIENCIA DE LA OFERTA CULTURAL Y GASTRONÓMICA CRIOLLA Y MEDITERRÁNEA.	ANA RAQUEL CABRERA PIMENTEL, FABRIZIO ERMANNIO VITTORIO LEMONNIER OGGERINO, VILMA CABRERA PIMENTEL, IGNACIO JOSÉ ROMERO GARCIA	512449

[210] EXP.	[220] SOL. FECHA	[561] NOMBRE COMERCIAL	[510] ACTIVIDAD	[730] SOLICITANTE	[111] REGISTRO
E/2018-19032	10/5/18	DOMLODGE DOMINICAN LODGING & INVESTMENTS	EMPRESA INMOBILIARIA, ALOJAMIENTO E INVERSIONES EN BIENES RAÍCES.	ODALIS JUNIOR LEDESMA HERNANDEZ	511688
E/2018-20664	22/5/18	DONAIRE EVENTOS DE ENSUENO	ALQUILER EQUIPOS PARA FIESTA. ELABORACIÓN Y MONTAJE DE BUFFET Y PICADERAS. COORDINACIÓN Y MONTAJE DE EVENTOS.	CARLA RHADA ISIS DE LA ALT. GOMEZ BREA	511445
E/2018-20647	22/5/18	DORSIA COMERCIAL	FABRICACIÓN DE VARILLAS Y PERFILES METÁLICOS	DORSIA COMERCIAL SRL	511458
E/2018-21267	24/5/18	DRA. ROSANNA LUGO	CONSULTAS MÉDIDAS ESPECIALIZADAS EN EL ÁREA DE GINECOLOGÍA, OBSTETRICIA, COLPOCOPISTA, ESTÉTICA VAGINAL, CONSULTA Y CIRUGÍA ESTÉTICA.	ROSANNA FIDELINA LUGO REYES	511656
E/2018-20985	29/5/18	DRINK LA BELLABRANNY	VENTA DE BEBIDAS AL POR MAYOR Y AL DETALLE.	ANASTASIA CASTRO GOMEZ	512232
E/2018-15428	5/6/18	DRM AUTOGROUP	VENTA DE TODO TIPO DE PIEZAS DE VEHÍCULOS, REPUESTOS Y REPARACIONES EN GENERAL	DIOMEDES RAFAEL RIVERA PUENTE	512609
E/2018-22540	4/6/18	DULCERIA PAMELANY	ELABORACIÓN DE TODOS TIPOS DE DULCES, VENTA Y DISTRIBUCIÓN AFINES O DERIVOS.	RAMON DOMINGO PAULINO MARCELINO	512481
E/2018-19339	24/5/18	DUMIBAEZ SIGNS TALLER CREATIVO	PUBLICIDAD Y EVENTOS.	MICHAEL DURAN BAEZ	51167
E/2018-22763	5/6/18	DURAN ACEVEDO & ASOCIADOS CONSULTORES JURÍDICOS.	OFICINA DE ABOGADOS DEDICADA AL DERECHO MIGRATORIO, COMERCIAL, LABORAL Y CIVIL.	MÓNICA MERCEDES DURAN ACEVEDO	512597
E/2018-12774	30/5/18	EAT&PLAY 4U FAMILY PLACE	COMERCIALIZAR, IMPORTAR Y EXPORTAR EXPENDER AL MAYOR Y DETALLE DE ALIMENTOS PERECEDEROS NO PERECEDEROS Y BEBIDAS	JENNY JOHANNA SALTOS DONOSO, RICARDO JESUS ESCALANTE DIAZ	512446
E/2018-21196	24/5/18	EBANISTERIA & CARPINTERIA PIÑA RAMIREZ	FABRICACIÓN Y VENTAS DE MUEBLES Y SERVICIOS DE CARPINTERÍA EN GENERAL.	ANDERSON PIÑA RAMIREZ	511867
E/2018-19740	22/5/18	EBANISTERIA AUDYCORT	FABRICACIÓN DE TODO TIPO DE ESTRUCTURA, PIEZAS Y MUEBLES EN MADERA.	AUDYS SANTANA CORTORREAL	511755
E/2018-20869	22/5/18	ECCO OUTSOURCING GROUP	ESTUDIOS DEL MERCADO, TELEMERCADEO, SERVICIO AL CLIENTE, CENTRO DE CONTACTO.	ECCO OUTSOURCING GROUP, S.A	512523
E/2018-21812	29/5/18	ECCOCLAS RD	ELABORACIÓN DE PROYECTOS Y/O CONSTRUCCIÓN DE TODA CLASE DE OBRAS PUBLICAS Y PRIVADAS, ASÍ COMO LA PRESTACIÓN DE SERVICIOS	IGOR ARTURO SOARES SUAREZ	512486
E/2018-18719	5/6/18	ECOENERGIA LIMPAK	PRODUCCIÓN, COMPRA, VENTA Y DISTRIBUCIÓN DE ENERGÍA RENOVABLE, BIOMASA.	JOSÉ FRANCISCO MATIAS RODRÍGUEZ	512539
E/2018-21993	30/5/18	EDELMIRA SILVERIO CENTRO DE BELLEZA, PACAS Y MAS	CENTRO DE BELLEZA, EMBELLECIMIENTO FEMENINO, CORTE Y ESTILO PARA EL PELO, MAQUILLAJE, ASÍ COMO TAMBIÉN VENTA DE ROPAS, PARA DAMAS CABALLEROS Y NIÑOS	EDELMIRA SILVERIO ORTEGA	512668
E/2018-20138	25/5/18	EDG EASY DROP GROUP	COMPANÍA TRANSPORTISTA DE FERTILIZANTES, PRODUCTOS QUÍMICOS INDUSTRIALES, CARGA Y MATERIAL PESADO.	GERMAN DARIO RUIZ SGURA	511963
E/2018-21521	25/5/18	EDGAR'S	EXPENDIO DE COMIDA RAPIDA.	EDGAR ARTURO GUZMÁN PÉREZ	511936
E/2018-18358	16/5/18	EDUARDO POLANCO DESIGN GROUP	EMPRESA DEDICADA A LA CONSTRUCCIÓN, PLANEACION, DESARROLLO Y ADMINISTRACIÓN DE OBRAS CIVILES EN GENERAL	LUIS EDUARDO MATA POLANCO	511207
E/2018-20836	22/5/18	EDWARD TAVAREZ AUTO GAS Y ELECTROMECAÁNICA EDTER	VENTA E INSTALACIONES DE EQUIPOS DE GAS Y SERVICIOS DE ELECTROMECAÁNICA EN GENERAL	EDUARDO CARMELO TAVAREZ RODRIGUEZ	511438
E/2018-20361	18/5/18	EL BOLAJO	COMERCIALIZACIÓN DE JUEGOS DE AZAR, QUE CONSISTIRÁ EN LA COMBINACIÓN DE 4 RISTRAS DE NÚMEROS DEL 0 AL 9	AEVALUE INVESTMENTS, S.R.L.	511400
E/2018-21017	23/5/18	EL CORTIJO TAQUERIA	VENTA COMIDA MEXICANA, SUCHI AND GRILL.	ANA ROSSY DE LA PAZ LUNA DE MELO, LISSY MICHEL DE LA PAZ LUNA DE ARACHE	511686
E/2018-19418	23/5/18	EL GREÑUISIMO	LOCUTOR DE RADIO Y TELEVISIÓN.	JOSE MIGUEL ARTURO PEREZ	511640
E/2018-21971	30/5/18	EL HOGAR DEL CICLISTA BY MAPU	VENTA DE PICADERA, COMIDA Y BEBIDA ALCOHÓLICA Y NO ALCOHÓLICA.	MICHELLE ALTAGRACIA PIERRE UREÑA	512235
E/2018-17288	21/5/18	EL PEJE QUE FUMA	ADMINISTRACIÓN DE BIENES INMUEBLES EN LA REPÚBLICA DOMINICANA.	JOSE AGUSTIN GALVAN ESPINO	511418
E/2018-20372	18/5/18	EL REINO EXTERMINADO	PRODUCCIÓN DE LARGOMETRAJE CINEMATOGRAFICO DOMINICANO.	ANA IRIS GOMEZ MEJIA	511384
E/2018-20403	21/5/18	EL TAMBÚ	A ADMINISTRACIÓN Y OPERACIÓN DE CENTRO DE DIVERSIONES, RESTAURANTES, DISCOTECAS, VENTA DE COMIDAS Y BEBIDAS	CARMEN JUANA NAVARRO BAUTISTA	511638
E/2018-14663	24/5/18	EL TRAGUITO	ADMINISTRADORA DE TIENDAS DE CONVENIENCIA	PETROMOVIL, S.A.	511953
E/2018-17353	24/5/18	ELECTRO SERVICIOS DAVID DIAZ MENDEZ	REPARACIÓN Y VENTA MECÁNICA DIÉSEL EN GENERAL, PLANTAS ELÉCTRICAS, TRANSFORMADORES Y MOTORES ELÉCTRICOS Y MÁQUINA DE SOLDAR.	DAVID DIAZ MENDEZ	511979
E/2018-20259	24/5/18	ELECTRO SERVICIOS JOPESA	REPARACIÓN, BOBINADO Y EMBOBINADO DE ARTÍCULOS ELÉCTRICOS.	JOSE MERCEDES PEREZ SANTANA	511480
E/2018-22948	6/6/18	ELECTRONICA RINALDY	COMPRA, VENTA, DISTRIBUCIÓN, COMERCIALIZACIÓN, IMPORTACIÓN Y REPARACIÓN DE EQUIPOS ELECTRÓNICOS EN GENERAL.	DARIO RINALDY PEREZ RODRIGUEZ	512681
E/2018-15160	22/5/18	ELEVATION INVESTMENT	COMIDAS EN GENERAL, RESTAURANTES, NEGOCIOS DE COMIDAS CRUDAS, PROCESADAS Y RÁPIDAS.	ALDO ALEXIS VICTORIA GARCIA	511200
E/2018-19157	23/5/18	ELOISA ANDERSON ASESORES Y CORREDORES DE SEGUROS	VENTA DE SEGUROS DE TODO ÍNDOLE, ASÍ COMO TODA ACTIVIDAD DENTRO DEL RENGLÓN DE VENTA DE SEGUROS EN LA REPÚBLICA DOMINICANA	ELOISA ANDERSON	511778
E/2018-13514	16/5/18	EMC ESPAILLAT MATOS CONSULTORES FISCALES	BRINDAR SERVICIOS DE ASESORÍA Y CONSULTORIA ADMINISTRATIVA, FISCAL Y CONTABLE.	ARLINA ESPAILLAT MATOS	511204
E/2018-20807	29/5/18	EMPLEO EN DOMINICANA EDO	AGENCIA DE EMPLEOS, CAPACITACIÓN DE TALENTOS, ENROLAMIENTO DE EMPRESAS, COACHING, CAPACITACIÓN DE PERSONAL, ENTREVISTAS DE TRABAJO	ESDRAS JOEL PANIAGUA ULLOA, LUIS ALBERTO REGALADO GONZÁLEZ	512268
E/2018-20513	28/5/18	EMPRESA DE TRANSPORTE DE PASAJERO ENTRAPEBA	SERVICIOS DE TRANSPORTE DE PASAJEROS.	ERNESTO ARMANDO PEÑA VARGAS	512171
E/2018-20979	29/5/18	EMPRESA DE TRANSPORTE DE TAXI AGUA TERMALES	SERVICIOS DE TRANSPORTE.	CASIMIRO PINEDA GARCIA	512192
E/2018-22260	1/6/18	EMPRESA DE TRANSPORTE LA VEGA LAS YAYAS RANCHO ABAJO, EMTRAVEYARAB	SERVICIO DE TRANSPORTE PUBLICO.	JOSE LUIS REYES, WENDY SANTIAGO MENDOZA SUSANA	512318
E/2018-20072	29/5/18	EMPRESA DE TRANSPORTE ZONA FRANCA LA VEGA ETRAZOVE	SERVICIOS DE TRANSPORTE.	JOSÉ DANIEL MARTÍNEZ, LUIS MANUEL RODRÍGUEZ, CELESTINO HERNÁNDEZ DIROCHE	512129
E/2018-20660	25/5/18	EMPRESAS 622	COMPRA, VENTA Y ALQUILER DE BIENES INMUEBLES, VEHICULOS DE MOTOR, CONSTRUCCIONES DE OBRAS CIVILES, SERVICIOS DE TALLER DE HERRERIA, ELECTRICIDAD, MECÁNICA, PLOMERÍA, PINTURA Y EBANISTERIA.	HUGO ALBERTO VILLANUEVA, FEDERICO JAVIER VILLANUEVA, RAMÓN ANTONIO PITTA ALMONTE	511536
E/2018-19077	30/5/18	EMPRESAS A Y A MAX SERVICIOS	VENTA DE MASA PARA EMPANADAS, AGUA, BURRITOS, PAN, GALLETAS, AZÚCAR, DULCE, LECHE, MAÍZ, HARINA, JUGOS Y MENTAS.	MANUEL ALEXANDER PEREZ	512434
E/2018-22487	4/6/18	EMPRESAS ADCT	PROMOCION Y FOMENTO DE OPORTUNIDADES DE INVERSION EN EL PAIS, ADMINISTRACION DE HOTELES, TIENDAS Y RESTAURANTES	EMPRESAS ADCT, S.R.L.	512470
E/2018-19906	24/5/18	EMTRANSPORT-CONSTRUCCIONES	OBRAS DE INGENIERÍA CIVILES Y ELÉCTRICAS; PRESTACIÓN DE SERVICIOS DE TRANSPORTE EN GENERAL.	CRISTOBAL JOSE JIMENEZ VELAZCO	511959
E/2018-20468	21/5/18	EN PING SHI	IMPORTACIONES Y VENTAS DE: ACCESORIOS DE CELULARES, ARTESANIAS, ARTICULOS DE USOS COTIDIANOS, SERVICIOS DE ENVÍOS NACIONALES E INTERNACIONALES.	PIN LIN CHEZ WG	511335
E/2018-20002	17/5/18	ENRIQUILLO MUEBLES	COMPRA Y VENTA DE MUEBLES Y ELECTRODOMÉSTICOS EN GENERAL PARA EL HOGAR.	ENRIQUILLO ANTONIO RODRIGUEZ RODRIGUEZ	511059
E/2018-21012	23/5/18	EPICOLOR	PUBLICIDAD	DAHIANNA GARCIA PEREYRA	511498
E/2018-22578	4/6/18	ER TRAILER	VENTA Y ALQUILER DE FURGONES REFRIGERADO Y SECO , VENTA DE PLANTAS ELÉCTRICAS.	ERICKSON ROBELIS ROJAS LIZ	512494
E/2018-17208	25/5/18	ERIKA SUPPLY	VENTA, ALQUILER Y MANTENIMIENTO DE EQUIPOS Y MATERIALES DE OFICINA, PAPELERÍA, SOFTWARE, SERVICIOS FOTOGRAFICOS, INFORMÁTICOS, REDES. EQUIPOS TECNOLÓGICOS, ELECTRÓNICOS	EDIBERTO ROSARIO RODESINDO	511958
E/2018-21118	24/5/18	ESAONA EMPRESA	VENTA ONLINE DE ROPAS, LIBROS, PRODUCTOS DE BELLEZA Y SALUD, COSMÉTICA Y PRODUCTOS NATURALES, TODO CLASE DE JUGUETES PARA NIÑOS Y NIÑAS	LUIS ALBERTO CAIRO MARTINEZ	511773
E/2018-18368	23/5/18	ESPEJO FERREIRA & ASOCIADOS	GESTORÍA Y ASESORÍA LEGAL.	JORGE VALENTIN ESPEJO FERREIRA	511968
E/2018-22576	4/6/18	ESQUEA EXPO EXPORTACIÓN INTERNACIONAL	PRESTACIÓN DE SERVICIOS DE IMPORTACIÓN, EXPORTACIÓN, DISTRIBUCIÓN, COMERCIALIZACIÓN, PRODUCTO DE TODOS TIPO DE FRUTAS, VEGETALES, VERDURA, HORTALIZA	RONALD ELISAUL ESQUEA GARCÍA	512502
E/2018-21839	29/5/18	ESTABLO REGAL	RENTA DE ESTANCIA PARA CABALLOS. CRIANZA Y CUIDADO EQUINO. VENTA DE ARTÍCULOS DE CUIDADO Y ACCESORIOS EQUINOS. CLUB CAMPESTRE. CLASES DE EQUITACIÓN.	JHEANMY ANTONELLA GONZALES VALDEZ, ION-CRISTIAN ENACHE	512252
E/2018-21779	29/5/18	ESTACIÓN DE SERVICIOS HERMANOS LÓPEZ DÍAZ	VENTA Y DISTRIBUCIÓN DE COMBUSTIBLES, TALES COMO GASOLINA, DIÉSEL, ACEITES PARA MOTOR DE VEHÍCULOS, LUBRICANTES.	CARMEN ANYERIS DÍAZ DE LÓPEZ, MILCIADES OLIS LÓPEZ REYNOSO	512071
E/2018-21915	29/5/18	ESTACION HR-EL BARRO	VENTA Y DISTRIBUCIÓN AL POR MAYOR Y AL DETALLE DE COMBUSTIBLES FÓSILES Y DERIVADOS DEL PETRÓLEO Y LUBRICANTES, IMPORTACIÓN Y EXPORTACIÓN DE COMBUSTIBLES	HECTOR DARIO RAMIREZ MELO	512117
E/2018-22539	4/6/18	ESTEBAN RODRIGUEZ & ASOCIADOS	INGENIERIA, PAVIMENTOS Y SERVICIOS.	RAFAEL ESTEBAN RODRIGUEZ VALENCIA	512477
E/2018-15999	24/5/18	ESTUDIO DOMUS	CONSTRUCCIÓN DE OBRAS DE INGENIERÍA PUBLICA Y PRIVADAS, DESARROLLO Y VENTA DE RESIDENCIALES Y URBANIZACIONES	MARIA MERCEDES IGLESIAS NUÑEZ	511488
E/2018-11206	29/3/18	ESTUDIO LOCAL 3	SALA DE ARTE Y ESPACIO PARA EVENTOS.	JOSE LUIS PRATS QUIÑONES	512259
E/2018-14253	30/5/18	ESTUDIO M. RODRIGUEZ BRENES	COMPRA, VENTA, CONSTRUCCIÓN DE INMUEBLES, DISEÑO DE ESTRUCTURAS ARQUITECTÓNICAS.	MIGUEL DEMETRIO RODRIGUEZ BRENES	512478
E/2018-22277	1/6/18	EUROPACA DIANA	VENTA DE TODO TIPO DE ROPAS, PARA DAMAS, CABALLEROS Y NIÑOS, VENTA DE PERFUMES, CARTERAS, ACCESORIOS Y COSMÉTICOS.	BREYLIN DEVI GONZÁLEZ POLANCO	512341
E/2018-21409	25/5/18	EVIDENCIA INTEGRADA	EMPRESA QUE SE DEDICARÁ AL ÁREA DE LA TECNOLOGÍA, ELÉCTRICO Y SEGURIDAD ELECTRÓNICA, COMPRA Y VENTA DE EQUIPOS TECNOLÓGICOS. EXPORTACIÓN Y IMPORTACIÓN DE EQUIPOS TECNOLÓGICOS.	JISSET MERIANNY PADRON RESTITUYO, LUISIARYS RODRIGUEZ RESTITUYO	511828
E/2018-18664	28/5/18	EVOQUE CONSTRUCTIONS	DISEÑO, CONSTRUCCIÓN, REMODELACIÓN Y EDIFICACIÓN DE INMUEBLES PÚBLICOS Y/O PRIVADOS; PROMOTORA DE PROYECTOS; FINANCIAMIENTOS EN GENERAL.	KORAL ELIANA MATOS ORTIZ	512199
E/2018-20466	21/5/18	EXPOPRIMA	IMPORTACIÓN Y COMERCIALIZACIÓN DE PRODUCTOS QUÍMICOS, PRODUCTOS COMESTIBLES O DE CONSUMO	EXPOPRIMA, S.R.L	511249
E/2018-22005	30/5/18	EXPORTADORA E IMPORTADORA JUAN PINEDA & ASOCIADOS	EXPORTACIÓN E IMPORTACIÓN DE FRUTAS Y VEGETALES EN GENERAL.	JUAN PINEDA Y PINEDA	512354
E/2018-22180	1/6/18	F. CHANEL	FABRICACIÓN Y REPARACIÓN DE FURGONES Y SERVICIO DE TRANSPORTE.	FRANCIS CHANEL ABREU QUEZADA, F. CHANEL PRODUCTORES Y SUPLIDORES DE FRUTAS Y VEGETALES, S.R.L.	512635

[210] EXP.	[220] SOL. FECHA	[561] NOMBRE COMERCIAL	[510] ACTIVIDAD	[730] SOLICITANTE	[111] REGISTRO
E/2018-18572	16/5/18	FABIAN JIMENEZ CONSTRUCCIONES Y SERVICIOS MULTIPLES	MANTENIMIENTO DE EQUIPOS INDUSTRIALES, ELECTRICOS, FABRICACION DE NAVES INDUSTRIALES, EQUIPOS DE COCINA	LEUDYS ELIANDRO JIMENEZ FABIAN	511984
E/2018-21019	23/5/18	FABRICA DE MUEBLES EYMEE	FABRICACIÓN DE MUEBLES, EBANISTERÍA EN GENERAL, TAPICERÍA.	ESTARLYN GIL POLANCO	511387
E/2018-19917	23/5/18	FABRICA DE QUESO DOÑA LOLY	FABRICACIÓN Y VENTA DE QUESOS Y DERIVADOS DE LA LECHE.	DAIRY MIGUELINA DIAZ PEGUERO	511302
E/2018-9262	9/5/18	FADISERV	SERVICIOS TÉCNICOS, INSTALACIONES INDUSTRIALES Y CONSTRUCCIÓN.	ILICHT VLADIMIR SANTANA ALMANZAR	511722
E/2018-21578	28/5/18	FAMA TRAVEL	VENTAS DE BOLETOS AÉREOS, TERRESTRE, PAQUETE VACACIONAL, RECARGA DE MINUTOS, PAGOS DE SERVICIOS.	JUAN ANTONIO FERNANDEZ CRUZ	511973
E/2018-21396	25/5/18	FANTONMEX	IMPORTACIÓN Y EXPORTACIÓN, COMPRA Y VENTA DE PRENDAS DE VESTIR, CALZADO, COSMÉTICOS, PRODUCTOS DEL HOGAR, ARTÍCULOS DE SOMBRERÍA	ZEBIN CHEN	511848
E/2018-22211	1/6/18	FARMA FLORMI	VENTA DE PRODUCTOS FARMACÉUTICOS, MEDICAMENTOS, MATERIALES GASTABLES, PRODUCTOS DE HIGIENE PERSONAL, COSMÉTICOS Y ACCESORIOS.	MIGUELINA SANCHEZ PEREYDA	512696
E/2018-21028	23/5/18	FARMACIA DAMIOLIS	VENTAS DE MEDICAMENTOS, COSMÉTICO, MISCELÁNEO, AGUA, ALIMENTOS Y BEBIDAS SIN ALCOHOL	EULALIA MERCEDES AMEZQUITA POLANCO	511770
E/2018-21116	29/5/18	FARMACIA JAZNEIRYS	VENTA DE MEDICAMENTOS FARMACIA.	ERNIEST CARVAJAL MANZANILLA	512255
E/2018-19198	29/5/18	FARMACIA ARZOBISPO JUAN ANT. FLORES SANTANA	VENTA DE MEDICAMENTOS PRODUCTOS FARMACÉUTICOS.	DISPENSARIO MÉDICO NUESTRA SEÑORA DE FATIMA	512127
E/2018-20345	18/5/18	FARMACIA AYDIL	VENTA DE MEDICAMENTOS, ACCESORIOS Y PRODUCTOS DE HIGIENE.	AGUA MANANTIAL LAS BAITOAS	511430
E/2018-19941	23/5/18	FARMACIA B&H	VENTA DE MEDICAMENTOS.	PEDRITO BELLO HERNANDEZ	511956
E/2018-20110	28/5/18	FARMACIA BOCA CHICA I	VENTAS Y COMPRAS DE MEDICAMENTOS Y DEMÁS ACCESORIOS DE FARMACIA.	JOSE ALTAGRACIA SANCHEZ MEDINA, FARMACIA BOCA CHICA, S.R.L.	512013
E/2018-21701	28/5/18	FARMACIA FELIPE	VENTA DE PRODUCTOS FARMACÉUTICOS.	FELIPE FORTUNATO MORENO	512211
E/2018-21856	29/5/18	FARMACIA FRAMIBEL	VENTA DE MEDICAMENTOS.	BEATRIZ MOREL LIMA, MILAGROS YAMILKA BEATRIZ SANCHEZ JIMENEZ	512504
E/2018-12813	22/5/18	FARMACIA KELLYANNY	VENTAS DE MEDICAMENTOS EN GENERAL, MATERIALES GASTABLES MÉDICOS. PODRÁ ASÍ MISMO RECIBIR APORTES, YA SEAN ESTOS EN NUMERARIOS O EN NATURALEZA	YOSANDI DE LA CRUZ GUERRERO	511724
E/2018-20406	21/5/18	FARMACIA KIARALYZ	VENTA DE PRODUCTOS FARMACEUTICOS.	MIGUELINA JAQUEZ DE ESTEVEZ	511285
E/2018-21799	29/5/18	FARMACIA MAMÁ AUXILIADORA	COMPRA Y VENTA DE FÁRMACOS EN GENERAL.	VIRGILIO ADOLFO GIL CRUZ, VIRGILIO GIL CARRASCO	512076
E/2018-19250	25/5/18	FARMACIA MARÍA DE CERVELLON	VENTA Y DONACIÓN DE MEDICAMENTOS.	DISPENSARIO MEDICO NUESTRA SEÑORA DE GUADALUPE	511987
E/2018-19914	16/5/18	FARMACIA NOVA	VENTA DE PRODUCTOS FARMACÉUTICOS.	LUIS EMILIO ROBINSON CRUZ	511497
E/2018-22071	30/5/18	FARMACIA RAYMOREL	VENTAS DE MEDICAMENTOS.	RAISA YANET MOREL DE LOS SANTOS	512368
E/2018-19656	24/5/18	FASTMETAL S.L.V.	FABRICACIÓN, DISTRIBUCIÓN Y COMERCIALIZACIÓN DE MATERIALES PARA LA CONSTRUCCIÓN.	ALFREDO JOSE LATOUR PEREZ	511874
E/2018-22349	1/6/18	FB-SOLUTION AUTOS EQUIPEMENT & SERVICE	COMPRA, VENTA, DISTRIBUCIÓN, REPARACIÓN Y RECONSTRUCCIÓN DE EQUIPOS, MAQUINARIAS Y ACCESORIOS DE USO Y DE MANTENIMIENTO DE VEHÍCULOS DE MOTOR	ABEL ACOSTA DECENA	512395
E/2018-19215	22/5/18	FCR & ASOCIADOS, CONSULTORES LEGALES	SERVICIOS, ASISTENCIAS LEGALES, TALES COMO CONSTITUCIÓN DE COMPAÑÍAS, ASUNTOS PENALES, CIVILES, LABORALES, COMERCIALES, COBROS COMPULSIVOS, ASESORÍA, IGUALAS.	LUIS ANTONIO FERMIN PEREZ	511779
E/2018-11471	21/5/18	FDTL PIZZA LA HISPANIOLA	ELABORACIÓN DE PIZZA ARTESANAL.	JOSE MIGUEL SEGURA NOLASCO	511742
E/2018-21119	24/5/18	FEARS INVESTMENTS GROUP	VENTA Y COMERCIALIZACIÓN DE PRODUCTOS DE LOTERÍAS INSTANTÁNEAS Y JUEGOS DE AZAR.	GARY R FEARS	511774
E/2018-10300	22/3/18	FEDERACION GLOBAL DE MINISTROS WORLD CRISTIAN CENTER FEDGLOMI	MINISTERIO U ORGANIZACION, CREADA CON EL OBJETIVO DE AYUDAR A MINISTROS ALREDEDOR DEL GLOBO PARA PODER EJERCER SUS MINISTERIOS	MARIA COLLADO	512352
E/2018-21670	28/5/18	FEDET BUFFET	PREPARACIÓN Y VENTAS DE COMIDAS PARA LLEVAR.	JUANA GUZMAN SANTOS	512133
E/2018-22093	30/5/18	FELIX MANUEL VALERIO	ESTACIÓN DE COMBUSTIBLE.	FELIX MANUEL ANTONIO VALERIO	512569
E/2018-20032	5/6/18	FERIA NACIONAL DEL HUEVO-FENAHUE	DEDICADA A PROMOVER EL CONSUMO DEL HUEVO Y DAR CONOCER SUS PROPIEDADES, A REALIZARSE UNA VEZ AL AÑO EN LA CIUDAD DE MOCA, REPÚBLICA DOMINICANA.	ROGELIO ANTONIO GENAO VALERIO	512621
E/2018-15828	20/4/18	FERRECENTRO EL CACIQUE	VENTA DE ARTÍCULOS FERRETEROS EN GENERAL.	FELIX RIJO MORETA	511903
E/2018-20701	29/5/18	FERRECENTRO MARTE RAMIREZ	VENTA DE ÚTILES PARA EL BRICOLAJE, LA CONSTRUCCIÓN Y LAS NECESIDADES DEL HOGAR.	VERÓNICA RAMIREZ HERRERA	512188
E/2018-18163	7/5/18	FERRETERIA ARENOSO	COMERCIALIZACIÓN DE ARTÍCULOS FERRETEROS.	JOSE LIBRADO BLANCO VERAS	512122
E/2018-18128	28/5/18	FERRETERIA COMERCIAL G&L	VENTAS DE ARTÍCULOS FERRETEROS TALES COMO: MATERIALES DE CONSTRUCCIÓN, MATERIALES ELÉCTRICOS, MATERIALES DE PLOMERÍA, VENTA DE ARTÍCULOS COMESTIBLES.	ZORAIDA ALTAGRACIA LANGUASCO CIRIACO DE DIAZ	512015
E/2018-20056	17/5/18	FERRETERIA EMILIO RODRIGUEZ	VENTA DE ARTÍCULOS FERRETEROS AL POR MAYOR Y A EL DETALLE.	EMILIO DE JESUS RODRIGUEZ RODRIGUEZ	511064
E/2018-17985	28/5/18	FERRETERIA FORAQUA	VENTA DE TODO TIPO DE MATERIALES FERRETEROS.	EUFEMIO ANTONIO CHECO HERNANDEZ	512089
E/2018-17851	4/5/18	FERROMAC INTERNATIONAL NV	COMERCIALIZACIÓN MANIPULACIÓN, Y DISTRIBUCIÓN DE TODO TIPO DE PRODUCTOS DE ACERO EN REPÚBLICA DOMINICANA, EL CARIBE Y LAS AMÉRICAS EN GENERAL.	VINCENT ROOJAKKERS	511372
E/2018-15432	24/5/18	FERSEN INGENIERIA	DESARROLLO DE OBRAS CIVILES DE CONSTRUCCIÓN Y EDIFICACIÓN, DISEÑO Y SUPERVISION DE PROYECTOS DE INGENIERÍA EN GENERAL	JOSE ALBERTO FERNANDEZ ANGELES	511670
E/2018-18876	10/5/18	FERVIN COMERCIAL	COMPRA, VENTA Y EMPENO DE ARTÍCULOS Y ELECTRODOMÉSTICOS PARA EL HOGAR	FERNANDO RAMON DÍAZ CRUZ	511499
E/2014-34413	28/5/18	FILTRATEC	COMPRA, VENTA, COMERCIALIZACIÓN, IMPORTACIÓN E INSTALACIÓN DE EQUIPOS PARA AGUA EN GENERAL.	WILFREDO MANUEL BAEZ	512016
E/2018-20250	18/5/18	FINANCIERA MISHERNI	SERVICIOS DE OTORGAMIENTO DE PRESTAMOS PERSONALES CON GARANTÍAS PRENDARIAS O REALES.	RAMON MEDINA SENA	511352
E/2018-15580	18/4/18	FINANCIERA NACHO NUÑEZ	SERVICIOS DE PRESTAMOS E INVERSIONES.	IGNACIO DE JESUS NUÑEZ SANTOS	511891
E/2018-21926	29/5/18	FINCA AGROFORESTAL ALEGRÍA	CULTIVO Y COMERCIALIZACIÓN DE PLANTAS AGRÍCOLAS Y FORESTALES.	PEDRO JOSE ALEGRIA SOTO	512116
E/2018-21310	24/5/18	FINCA EL TRIANGULO	CRÍA Y COMERCIALIZACIÓN DE TODO TIPO DE GANADO Y AVES.	FABIO ANTONIO ALONZO BENCOSME	511829
E/2018-21945	29/5/18	FIX BEAUTY STUDIO	SALON DE BELLEZA.	CINTHIA CAROLINA BENCOSME BAUTISTA	512550
E/2018-20223	18/5/18	FLAMB	DISTRIBUCIÓN, VENTAS Y FABRICACIÓN DE PRODUCTOS DE LIMPIEZA.	MARIA ALTAGRACIA MATOS RAMIREZ DE ANDUJAR	511298
E/2018-21144	24/5/18	FLORENTINO DIAZ EL PRÍNCIPE HOT DOG	EXPENDIO DE COMIDAS Y BEBIDAS.	FLORENTINO DIAZ ULLOLA	511375
E/2018-18490	24/5/18	FLORES ACOSTA AUTO IMPORT	COMPRA Y VENTA DE VEHICULOS NUEVO Y USADOS	EPIFANIO FLORES ACOSTA, ROSANNY MARTE GONZALEZ	511983
E/2018-20440	22/5/18	FLOW PROPIO BOUTIQUE	COMPRA, VENTA Y COMERCIALIZACIÓN DE PRENDAS DE VESTIR, CALZADOS Y BISUTERÍA	JOSE RUBEN DE LA ROSA MORONTA	511624
E/2018-21342	25/5/18	FLUY	CREACION, DISEÑO Y VENTAS DE APPLICATION MOVIL, SOFTWARE.	JOAN HUMBERTO CASTILLO DE LOS SANTOS	511951
E/2018-17948	18/5/18	FONDATION FRANCO DOMINICAINE MACRIDA	ES UNA ENTIDAD SIN FINES DE LUCRO, DEDICADA OFRECER AYUDA SOCIAL PARA NIÑOS HUÉRFANOS, DESVALIDOS Y ANCIANOS.	ALLISON ANGELINE LEONA ETTI	511251
E/2018-22102	30/5/18	FOREVER COINS	VENTAS DE TABACOS, MONEDAS Y ARTESANÍAS.	FERNANDO ARTURO MEDINA	512572
E/2018-22533	4/6/18	FOREVER SOFT-FORSOFT	FABRICACIÓN Y VENTA DE PRODUCTOS Y LINEAS DE BELLEZA PARA EL CABELLO.	SUHAIL DE LA CRUZ CRUZ	512501
E/2018-20597	21/5/18	FORWARD FINANCING	SERVICIOS DE FINANCIACIÓN Y ACTIVIDADES FINANCIERAS.	BRIGHTIO, S.R.L.	511627
E/2018-21471	4/6/18	FRAJAM COMERCIAL	VENTA DE MUEBLES, COLCHONES,ARTÍCULOS DEL HOGAR, QUINCALLERIA, JUGUETES, ARTÍCULOS DE LIMPIEZA Y ESCOLARES.	FRANCISCO JAVIER ABRAHAN MARRA	512645
E/2018-20980	28/5/18	FRANCISCO GRULLÓN AUTO MECÁNICA	SERVICIOS DE MECÁNICA AUTOMOTRIZ.	FRANCISCO ANTONIO PASCASIO GRULLÓN	512014
E/2018-22205	1/6/18	FRICOLANDIA	CENTRO TURÍSTICO DE ALQUILER PARA EVENTOS.	FRANCISCO ALBERTO GÓMEZ GÓMEZ	512327
E/2018-17803	24/5/18	FRIOLIVE TECHNOLOGY TOPGUN	VENTAS DE ARTÍCULOS ELECTRÓNICOS, SERVICIOS DE REPARACIONES E INSTALACIÓN DE AIRES ACONDICIONADOS.	ELIAS OGANDO, GARIBALDYS DE JESUS CUEVAS	511981
E/2018-16002	5/6/18	FRUFERSCOT	VENTAS Y DISTRIBUCIÓN Y PRODUCCIÓN DE PULPAS DE FRUTAS, JUGOS DE FRUTAS Y VEGETALES, PRODUCTOS AGRÍCOLAS, ESPECIAS, ALIMENTOS SALUDABLES	LUZ DIVINA DEL ROSARIO ESCOTO SANTANA	512577
E/2018-14916	28/5/18	FRUTAS DEL NORTE FRUTASAN	IMPORTACION, EXPORTACION Y COMERCIALIZACION DE PRODUCTOS AGRICOLAS.	FELIPE RAFAEL RODRIGUEZ	512021
E/2018-19444	25/5/18	FRUTERA CAFETERÍA LA CASA DE KAKO JACKSON	REALIZACIÓN Y VENTA DE JUGOS NATURALES, BATIDAS, TALES COMO; KAKO JACKSON, NARANJAS, PIÑA	JOSE ALBERTO BURDIER GARCÍA	511886
E/2018-21408	25/5/18	FULLCOIN	SERVICIOS DE APLICACIÓN WEB Y MÓVIL DESARROLLADA PARA UN SISTEMA DE DESCUENTOS Y RECOMPENSAS	CARLOS BAUTISTA JIMENEZ	511810
E/2018-20817	22/5/18	FUNDACION AGRO-APICOLA ORGANICA ANAMUYA FAAOANA	ENTIDAD SIN FINES DE LUCRO DEDICADA A LA CAPACITACIÓN EDUCATIVA A REALIZAR ACTIVIDADES DE ACCIÓN SOCIAL Y A LA PRODUCCIÓN AGROPECUARIA Y APÍCOLA DE MANERA ORGÁNICA	JOSE FRANCISCO DE AZA PEREZ	511556
E/2018-19918	24/5/18	FUNDACION AMOR INCONDICIONAL FUNDAMORIN	ENTIDAD SIN FINES DE LUCRO. PARA OFRECER A LOS NIÑOS DE ESCASOS RECURSOS UN ESPACIO DE APRENDIZAJE	ALTAGRACIA MARIA HEREDIA, SUSANA MEJIA	511721
E/2018-17262	18/5/18	FUNDACIÓN AYUDANDO MI BARRIO FUNDABA	SIN FINES DE LUCRO AYUDAR A PERSONAS DE ESCASOS RECURSOS EN LOS BARRIO MARGINADOS, A ANCIANOS, ADOLESCENTES Y NIÑOS.	JOEL ROBLES MARMOL	511432
E/2018-12020	22/3/18	FUNDACIÓN CLÍNICO-QUIRÚRGICO LA ALTAGRACIA	ENTIDAD SIN FINES DE LUCRO DEDICADA A TRABAJAR POR EL PROGRESO Y DESARROLLO DE UNA MEDICINA PREVENTIVA Y DE ORIENTACIÓN DE TODOS LOS ENVEJECIENTES	FUNDACIÓN CLÍNICO-QUIRÚRGICO LA ALTAGRACIA, FRANCISCO ANTONIO DE JESÚS SARANTE	511880
E/2018-22252	1/6/18	FUNDACIÓN COMETAS DE ESPERANZA	RESCATAR A LAS NIÑAS Y NIÑOS "BUZO" DEL BASURERO DE RAFEY Y A NIÑAS Y NIÑOS EN SITUACIÓN VULNERABLE E INTEGRARLOS A NUESTRO CENTRO EDUCATIVO INTEGRAL COMETAS DE ESPERANZA	OSCAR FAES GARCÍA	512324
E/2018-21886	29/5/18	FUNDACION COSECHAS PARA DIOS	SIN FINES DE LUCRO, PARA ABRIR TALLERES DE FORMACIÓN TÉCNICO PROFESIONAL DESTINADO A JÓVENES Y ADULTO PARA UN TRABAJO PRODUCTIVO.	AGUSTINA ROBLES CLETO	512543
E/2018-22385	1/6/18	FUNDACION CRISTIANA Y AYUDA SIN LIMITES, F.U.C.A.L	ENTIDAD SIN FINES DE LUCRO DEDICADA AYUDAR A LAS PERSONAS NECESITADAS, NIÑOS Y ENVEJECIENTES	ANTONINISE CEUS GABRIEL	512402
E/2018-20415	21/5/18	FUNDACION CUANDO SEA GRANDE	ASOCIACIÓN SIN FINES DE LUCRO DEDICADA A ACCIÓN SOCIAL PARA BRINDAR A NIÑOS Y ADOLESCENTES ORIENTACIÓN VOCACIONAL	LOURDES ACOSTA ALMONTE	511264
E/2018-21957	29/5/18	FUNDACION DE LIDERAZGO TRANSFORMADOR SINERGIA FLT	ENTIDAD SIN FINES DE LUCRO, EXISTE PARA ANIMAR, FORTALECER Y APOYAR EL DESARROLLO DEL LIDERAZGO Y LAS ORGANIZACIONES	MARIO LUIS MATOS	512554

[210] EXP.	[220] SOL. FECHA	[561] NOMBRE COMERCIAL	[510] ACTIVIDAD	[730] SOLICITANTE	[111] REGISTRO
E/2018-18180	16/5/18	FUNDACION DR. GOMEZ PARA EL PROGRESO Y DESARROLLO DE LA CALETA FUNGODEPRO	INSTITUCIÓN SIN FINES DE LUCRO A BENEFICIOS DE PERSONAS DE ESCASOS RECURSOS.	HECTOR RADHAMES GOMEZ CARRASCO	511051
E/2018-21968	5/6/18	FUNDACIÓN EDUCATIVA ÁRBOL DE LA BUENAVENTURANZAS-FUNDEABU	ENTIDAD SIN FINES DE LUCRO DEDICADA A LA AYUDA DE ENVEJECIENTES, VIUDAS Y NIÑOS HUÉRFANOS DE LA CALLE Y AFINES.	ANA ADDELIN CASTRO CARVAJAL, FELICIA CARVAJAL MIESES	512584
E/2018-20449	21/5/18	FUNDACIÓN ESPERANZA GLOBAL FUNESGLOB CALIDAD DE NIÑOS, ADOLESCENTES Y JÓVENES	ENTIDAD SIN FINES DE LUCRO, DEDICADA A LA PROMOCIÓN DE LA EDUCACIÓN PRÁCTICA Y DE	GEISY MARIELYS PEÑA TURBI	511330
E/2018-19579	15/5/18	FUNDACION EVANGELICA DANIEL SUERO	INSTITUCIÓN SIN FINES DE LUCRO, NUESTRA MISIÓN ES TRABAJAR CONTRA EL BROTE DE TUBERCULOSIS	DANIEL SUERO	511698
E/2018-20301	18/5/18	FUNDACION EVANGELICA MANANTIAL DE VIDA FUNDEMAV	ORGANIZACIÓN SIN FINES DE LUCROS DE NATURALEZA CRISTIANA Y SOCIAL.	ANTONIO TRINIDAD FERRERAS	511383
E/2018-19737	15/5/18	FUNDACION FUERZA DE AMIGOS ORGANIZADOS F.A.O.	ENTIDAD SIN FINES DE LUCROS PARA EL SERVICIO DE LO MAS NECESITADOS.	ESTALIN FELIZ DE LOS SANTOS	511785
E/2018-22191	1/6/18	FUNDACION GUERREROS DEL REINO JULIA IDALIA	INSTITUCIÓN SIN FINES DE LUCRO LABOR SOCIAL EN EL ÁREA DE LA SALUD ENFOCADA EN LA NUTRICIÓN DE NIÑOS DESPOSEÍDOS Y MADRES SOLTERAS.	MICHELLE NATHALIE ALTAGRACIA VASQUEZ PEÑA	512686
E/2018-22375	1/6/18	FUNDACIÓN HUMILDAD Y ESPERANZA, FUNDAHUMIL	ENTIDAD SIN FINES DE LUCRO DEDICADA A LAS DIFERENTES FAMILIAS DE ESCASOS RECURSOS, AYUDAR A MADRES SOLTERAS, PERSONAS DISCAPACITADAS	SABINA DE LA ROSA RIVERA	512374
E/2018-21545	25/5/18	FUNDACION ISBEL VANESSA	ENTIDAD SIN ANIMO DE LUCRO, DEDICADA A LA ORIENTACIÓN Y APOYO DE PERSONAS CON PATOLOGÍAS RESPIRATORIAS Y SUS FAMILIARES .	LUIS EMILIO RAMIREZ DE LOS SANTOS, HENRY RAFAEL BRETON BRETON	511862
E/2018-21379	25/5/18	FUNDACIÓN JOSE ALTAGRACIA SANCHEZ	ENTIDAD SIN FINES DE LUCRO DEDICADA A LA AYUDA, SOLIDARIDAD, EDUCACIÓN Y DESARROLLO DE LOS SECTORES VULNERABLES DE LA CIRCUNSCRIPCIÓN NUMERO 2 Y OTROS SECTORES DEL MUNICIPIO SANTO DOMINGO ESTE	EVELYN BERSON, JOSE ALTAGRACIA SANCHEZ	511542
E/2018-18212	18/5/18	FUNDACION KRISTIN THOMPSON FKT	ENTIDAD SIN FINES DE LUCRO DEDICADA A EMPODERAR A LOS JÓVENES DOMINICANOS A TRAVÉS DE LA EDUCACIÓN.	KRISTIN LOUISE THOMPSON	511094
E/2018-21204	1/6/18	FUNDACIÓN MISIÓN DE PAZ	ENTIDAD SIN FINES DE LUCRO DEDICADA A TRABAJAR CON NIÑOS Y ADOLESCENTES	MARCOS ANTONIO ALMONTE	512364
E/2018-21458	30/5/18	FUNDACIÓN NACIONAL DE APOYO SOCIAL Y COMUNITARIO-FUNASOC	ENTIDAD SIN FINES DE LUCRO, DEDICADA A LA AYUDA Y A LA PROTECCIÓN DE ENVEJECIENTES DE ESCASOS RECURSOS Y A LA FORMACIÓN DE JÓVENES DE ESCASOS RECURSOS	ISAIAS BONILLA ROJAS	512347
E/2018-19506	24/5/18	FUNDACION PARA EL APOYO SOCIAL DE LOS NIÑOS Y LAS VIUDAS POBRES FASONIVPO	INSTITUCIÓN SIN FINES DE LUCRO QUE SE DEDICARÁ AL DESARROLLO DE PROYECTOS SOCIALES DIVERSOS Y ACTIVIDADES SOCIALES DIVERSAS	PABLO JAVIEL MERCEDES VERAS	511846
E/2018-19884	24/5/18	FUNDACIÓN PROGRESO, SEGURIDAD SOCIAL Y SALUD FUNDAPROSSYSD	DESARROLLAR PROGRAMAS Y PROPUESTAS REFERENTES A LA SEGURIDAD SOCIAL Y A LA SALUD EN LA REPÚBLICA DOMINICANA	ANTONIO PALMA LARANCIENT	511851
E/2018-21731	28/5/18	FUNDACION RAICES PROFUNDA FUNDEEPROOT	INSTITUCIÓN SIN FINES DE LUCRO ORIENTAR, EDUCAR Y AYUDAR A LA POBLACIÓN MAS VULNERABLE Y DESPROTEGIDA EN LOS CUATROS PUNTOS FRONTERIZOS DE NUESTRA NACIÓN	NIURKA LAVIDANIA ADAMES RAMIREZ	512047
E/2018-20914	23/5/18	FUNDACIÓN RAMON MOLINA FUNDMOLINA	ENTIDAD SIN FINES DE LUCRO DEDICADA A LA EDUCACIÓN TÉCNICA LABORAL.	JOAN MANUEL CAMACHO MOLINA	511322
E/2018-5775	29/5/18	FUNDACION RD INCLUSIVA FUNSIVA	INSTITUCIÓN SIN FINES DE LUCRO. OFRECERÁ SERVICIOS DE TERAPIAS PSICOLÓGICAS PARA NIÑOS, ADOLESCENTES Y FAMILIAS.	PRIYANKA ORISSA RODRIGUEZ MERCEDES	512266
E/2018-20177	18/5/18	FUNDACION RICO CARTY	INSTITUCIÓN SIN FINES DE LUCRO DEDICADA A DAR AYUDAS EN GENERAL EN EL DEPORTE, SALUD, ALIMENTOS, ROPA, AYUDA A PERSONAS NECESITADAS	FUNDACION RICO CARTY	511069
E/2018-20420	21/5/18	FUNERARIA EL DIVINO MAESTRO	SERVICIOS FUNERARIOS, INHUMACIÓN, VELATORIO, CREMACIÓN, ENTIERRO.	JOSE ALMONTE OGANDO	511732
E/2018-21038	23/5/18	G Y A	PUBLICIDAD, VENTA ARTÍCULOS PROMOCIONALES Y CAPACITACIÓN.	G & A PUBLICIDAD, S.R.L	511771
E/2018-21163	24/5/18	G Y R REFRIGERACIÓN	INSTALACIÓN Y MANTENIMIENTO DE AIRES ACONDICIONADOS, NEVERAS, FREEZER, CUARTO FRIO.	ARISMENDY GERMOSEN RAMIREZ	511490
E/2018-21255	24/5/18	GA BUSINESS	ADMINISTRACIÓN DE BIENES RAÍCES POR COMISIÓN O POR CONTRATO, VENTA AL POR MAYOR DE MATERIALES DE CONSTRUCCIÓN Y EQUIPOS DE EXTINTORES.	RAMON ANDRES GOMEZ ALVAREZ	511796
E/2018-19601	15/5/18	GAETJENS & MANGONES- BLUE WATER SAFARI	OPERADORA DE TOURS Y EXCURSIONES TURISTICAS, RENTA DE BOTES Y EQUIPOS ACUATICOS. CLUB DE PLAYA, RESTAURANTE.	ANDRE CARL PHILIPPE MANGONES	511518
E/2018-18477	18/5/18	GALERÍAS CENTRO SDE	COMERCIALIZACIÓN DE BIENES RAÍCES, COMPRA, VENTA, ALQUILER, ARRENDAMIENTO, ADMINISTRACIÓN DE PROPIEDADES INMOBILIARIAS, SOLARES, VIVIENDAS	VARDOJ BIENES RAICES, S.R.L.	511327
E/2018-21976	30/5/18	GANADERA NUÑEZ POURIET	CRIANZA, COMPRA Y VENTA DE GANADO, MANTENIMIENTO Y MEJORAS DE FINCAS, PROYECTOS AGRO-FORESTALES.	JUNIOR BIENVENIDO POUERIET MARTINEZ	512221
E/2018-17409	24/5/18	GARCIA BUENO SERVICIOS MÚLTIPLES	FABRICACIÓN, REPARACIÓN Y DISEÑO DE BOCINAS Y EQUIPOS DE SONIDO, LUCES, DECORACIÓN, ORGANIZACIÓN DE EVENTOS	JUAN JOSE GARCIA BUENO	512003
E/2018-22750	5/6/18	GARCRIS INDUSTRIAL	CONSTRUCCIÓN DE OBRAS CIVILES, CONSTRUCCIÓN DE ESTRUCTURAS METÁLICAS, PAISAJISMO, ELABORACIÓN DE PRODUCTOS QUÍMICOS, SERVICIOS ELECTROMECÁNICOS	CLARA CRISOSTOMO VENTURA, RAFAEL ANTONIO GARCIA DURAN	512575
E/2018-21055	23/5/18	GEBARO	FUNDACIÓN SIN FINES DE LUCRO, SE DEDICA APOYAR A LA COMUNIDAD A TRAVÉS DE DIVERSOS PLANES DE DESARROLLO	YOLANDA RAQUEL NAMIBIA CIRIACO PEÑA	511332
E/2018-16265	14/5/18	GEMENA INVESTMENTS	CONSTRUCCIÓN, COMPRA, VENTA Y ADMINISTRACIÓN DE BIENES INMUEBLES, IMPORTACIONES Y EXPORTACIONES, COMPRA Y VENTA DE PRODUCTOS AGRÍCOLAS	ELIANA MARGARITA RAMIREZ VELOZ	512223
E/2018-20845	22/5/18	GENCKAN EXPORTS	IMPORTACIONES Y EXPORTACIONES DE PRODUCTOS AGRÍCOLAS, AGROINDUSTRIA Y GANADEROS, COMO ARROZ, MANDIOCA, CACAO, CAFÉ, TABACO, TOMATE, PLÁTANO, BANANA	JOSE ABEL MARTE ROSARIO	511575
E/2018-21633	28/5/18	GEOMATIC 360°	SERVICIOS DE INGENIERÍA GEOMÁTICA Y AGRIMENSURA, REALIZACIÓN DE DESLINDES, DIVISIONES Y SUBDIVISIONES PARCELARIAS, SANEAMIENTOS, ENTRE OTROS TRABAJOS TOPOGRÁFICOS.	ORLANDO BEATO FERNANDEZ, JOEL ISMAEL RAMON FLORES, YOVANNY NUÑEZ PEÑA	512134
E/2018-17683	24/5/18	GEOMEDICIONES & CONSTRUCCIONES FRIAS SIME	GEOMEDICIONES, CONSTRUCCIONES, GESTIONES INMOBILIARIAS, AVALUOS, COMPRA Y VENTA.	DOMINGO ALIXANDY FRIAS CORDERO	511516
E/2018-22940	6/6/18	GESABREU LOGISTICS	GESTIONES ADUANALES, IMPORTACIONES DE MERCANCIAS TALES COMO: ACCESORIOS DE CELULARES, BOTAS Y GAFAS DE SEGURIDAD Y AFINES	TONY ABREU GENAO, YANIRI ABREU GENAO	512713
E/2018-20145	17/5/18	GHIU HAIR	SALÓN DE BELLEZA FRANQUICIA ONE TWO ONE CARIBBEAN, SERVICIO DE BELLEZA Y VENTA DE PRODUCTOS DE BELLEZA EN GENERAL	OSCAR ALEXANDER PAULINO ADON	511070
E/2018-18742	25/5/18	GIARVI DOMINICANA	FABRICACIÓN, COMERCIALIZACIÓN, IMPORTACIÓN Y EXPORTACIÓN DE PANES Y PRODUCTOS DE HARINA EN GENERAL	JUAN MANUEL VIDAL GONZALEZ	511864
E/2018-20928	29/5/18	GILBERT & REINA CARIBBEAN TOURS	TOURS Y ORGANIZACIÓN DE EVENTOS GESTIÓN DE VIAJES Y TRANSPORTES TURÍSTICOS	JOSE MANUEL FORTUNA	512205
E/2018-20391	21/5/18	GILDAF D'COO OFFICE SUPPLY	VENTA DE MATERIALES & EQUIPOS DE OFICINAS Y MATERIALES DE LIMPIEZA DEL HOGAR.	GILDAF D'COO DIAZ	512234
E/2018-21520	25/5/18	GIMNASIO LA POPULAR	PRACTICA DE EJERCICIO FÍSICO, ENTRENAMIENTO PERSONAL, AEROBICOS Y ENTRENAMIENTO DE PESA	RICARDO ALBERTO ACOSTA VALLEJO	511907
E/2018-21076	23/5/18	GINA GRULLÓN FOTOGRAFÍA PROFESIONAL	SERVICIOS DE FOTOGRAFÍAS PROFESIONAL.	GINA MARÍA GRULLÓN PIMENTEL	511343
E/2018-20411	21/5/18	GINOSKO	EMPRESA DEDICADA AL DESARROLLO Y DISEÑO DE APLICACIONES, CREACIÓN DE PAGINAS WEB, PLATAFORMAS Y SISTEMAS DE PROGRAMACIÓN DIGITAL	JUAN MIGUEL LORA HERNANDEZ	511263
E/2018-19852	30/5/18	GLASELLA	ELABORACIÓN DE TODO TIPO DE BIZCOCHOS, POSTRES, PICADERAS SALADAS, ELABORACIÓN DE MATERIAL GRÁFICO PARA EVENTOS, COMPRA, VENTA Y ALQUILER DE MATERIALES PARA EVENTOS EN GENERAL	GABRIELLA DE JESUS ALVAREZ DIAZ	512476
E/2018-18209	25/5/18	GLOBAL CONNECTION GBJ	COMERCIALIZACIÓN Y SERVICIOS DE EQUIPOS DE TELECOMUNICACIONES.	BERNARDO UREÑA BUENO	511982
E/2018-21995	30/5/18	GLORIANNA DE JESUS VARIEDADES	VENTAS DE TODO TIPO DE ROPA, PARA DAMAS CABALLEROS Y NIÑOS, VENTA DE PERFUMES, CARTERAS, ACCESORIOS Y COSMÉTICOS.	GLORIANNA DE JESUS GERALDINO	512126
E/2018-18905	10/5/18	GLOVER CORPORATION	TRANSPORTE DE MERCANCIAS EN GENERAL.	JOSE ANGEL DE JESUS RODRIGUEZ POLANCO	511349
E/2018-22284	1/6/18	GNÓSIS	RENTA Y ALQUILER DE ESPACIO CREATIVO PARA CAPACITACIONES, CERTIFICACIONES, CURSOS, SEMINARIOS, TALLERES, CAMPAMENTOS DE NIÑOS	VERONICA ESTHER CABRERA DE ROJAS	512333
E/2018-10441	13/3/18	GO TECH INGENIERÍA ELECTROMECÁNICA	INSTALACIONES Y PROYECTOS ELECTROMECÁNICOS, UTMATIZACIONES, INSTRUMENTACIONES, REPARACIONES ELECTROMECÁNICAS, INGENIERÍA EN SISTEMA DE VAPOR.	ASMIN LEONEL GONZALEZ TORIBIO, JANERYS GONZALEZ CONCEPCION	511187
E/2018-19081	11/5/18	GOLD DREAM GROUP	COMERCIALIZACIÓN, ALMACENAMIENTO, DISTRIBUCIÓN, REPRESENTACIÓN, INTERMEDIACIÓN, COMISIÓN, CONSIGNACIÓN, FABRICACIÓN, TRANSPORTE, ELABORACIÓN, EMPAQUE	ANGEL LUIS PIMENTEL MEJIA, MAGDELINE AIMEE TRONCOSO AQUINO DE DUME	511658
E/2018-21460	25/5/18	GOMARKET	DISTRIBUCIÓN, COMERCIALIZACIÓN DE: VEHÍCULOS, REPUESTOS AUTOMOTRICES, LUBRICANTES, LLANTAS, AROS, ACCESORIOS AUTOMOTRICES	VICTOR MANUEL GARCIA MARTINEZ	511855
E/2018-17615	16/5/18	GOMEZ & NOVAS CORREDORES DE SEGUROS	CORRETAJE, ASESORES DE SEGUROS, VENTAS, INTERMEDIACIÓN, CHARLA Y CAPACITACIÓN PARA ASEGURADORAS Y PERSONAL.	ANA AMANTINA DE FATIMA GUZMAN GRACIA	511371
E/2018-14034	25/4/18	GOMEZTAL	SERVICIOS DE BIENES RAÍCES.	ANTONIO JOSE GÓMEZ UREÑA	511887
E/2018-18861	16/5/18	GONOS	IMPORTACIÓN, EXPORTACIÓN, ALMACENAMIENTO, DISTRIBUCIÓN Y VENTA DE PRODUCTOS ALIMENTICIOS EN GENERAL	MARÍA DE LOS ANGELES VIEIRA ACEVEDO, ALEJANDRO MILIAN PIÑA	511052
E/2018-20503	21/5/18	GRAFIK2	EMPRESA DE SERVICIOS ORIENTADA A LA PRODUCCIÓN GRÁFICA: DISEÑO GRÁFICO, IMPRESIÓN OFFSET Y DIGITAL, SERIGRAFÍA, ROTULACIÓN Y PERSONALIZACIÓN DE PRODUCTOS PUBLICITARIOS Y/O ARTÍCULOS	MARIA ALTAGRACIA JIMENEZ CRUZ, LIOMAR DANILO ESPINAL JIMENEZ	511268
E/2018-21269	24/5/18	GRANJA AVÍCOLA VISTA HERMOSA	CRIANZA DE AVES DE CORRAL.	OSVALDO ANTONIO FERMÍN LIRIANO	511510
E/2018-18683	25/5/18	GREEN PALM GROUP	AGENCIA DE VIAJE, EVENTOS Y PRODUCCIÓN, TRANSPORTE.	EDGAR SAUL DE LA CRUZ PERDOMO	511863
E/2018-9881	4/6/18	GROUP OF ATTORNEYS BEYOND SERVICES TAVERAS & LIRIANO	DERECHO CIVIL, PENAL, DERECHO INMOBILIARIO, DERECHO FISCAL, DERECHO ADMINISTRATIVO Y CONSULAR, PRESTAMOS PERSONALES E INMOBILIARIO, ALQUILERES Y VENTAS DE BIENES INMUEBLES, VEHÍCULOS, PASOLAS MOTORES, Y AFINES.	ANDY TAVERAS LIRIANO	512499
E/2018-19732	25/5/18	GRULECA	CONSTRUCCIONES CIVILES EN GENERAL, SUPERVISION DE OBRAS, ALQUILER DE EQUIPOS, CONSULTORIA, CONSTRUCCIONES METALICAS	ODALIS DE LEON GARCIA	511873
E/2018-20198	18/5/18	GRULLON RADIO & TV	COMPRA, VENTA Y REPARACIÓN DE PIEZAS Y ACCESORIOS ELÉCTRICOS Y ELECTRODOMÉSTICOS	PEDRO FRANCISCO GRULLON	511350

[210] EXP.	[220] SOL. FECHA	[561] NOMBRE COMERCIAL	[510] ACTIVIDAD	[730] SOLICITANTE	[111] REGISTRO
E/2018-21136	24/5/18	GRUPO ADISEM	IMPORTACIÓN DE GOMAS DE TODO TIPO DE VEHÍCULOS.	KENDRI FIDEL VALDEZ	511353
E/2018-22153	30/5/18	GRUPO APM	MANUFACTURERA Y CREDITICIAS (CONFECCIONES DE TODO TIPO DE ROPAS, COMPRAS Y VENTAS DE MATERIALES PARA LA FABRICACIÓN DE PRENDAS DE VESTIR	ADALBERTO PERALTA MARTE	512294
E/2018-20433	29/5/18	GRUPO ARANWEXA	CONSTRUCCIÓN. ARQUITECTURA, COMPRA Y VENTA DE BIENES INMUEBLES, BIENES RAÍCES	BRAULIO ADOLFO ACOSTA	512254
E/2018-21104	24/5/18	GRUPO BVC	SERVICIO DE CONSULTORÍA EMPRESARIAL PARA EMPRESAS Y ENTIDADES PÚBLICA Y PRIVADAS.	ORESTE CARLO BELLUOMO	511717
E/2018-19951	17/5/18	GRUPO CABIOCA	SERVICIO DE FUMIGACIÓN EN GENERAL Y TODO TIPO DE TRATAMIENTO CON INSECTICIDAS PARA USO COMERCIAL, RESIDENCIAL Y EDIFICACIONES.	MAGALYS MERCEDES CASTILLO DE ORTIZ	512170
E/2018-18808	25/5/18	GRUPO COMERCIAL JSK	COMPRA, VENTA, IMPORTACIÓN Y FINANCIAMIENTO DE VEHÍCULOS DE MOTOR Y PIEZAS AFINES.	KELVYN JOEL PARRA GONZALEZ	511985
E/2018-22167	30/5/18	GRUPO CONSULTIVO AGUILAS	CORRETAJE Y VENTAS DE SEGUROS, ASESORES DE SEGUROS DE TODAS LAS RAMAS.	AIDA ELIZA FELIZ DE LA CRUZ	512692
E/2018-22048	30/5/18	GRUPO CULTURAL PUNTOCARIBE	PROMOCIÓN, GESTIÓN Y REALIZACIÓN DE ACTIVIDADES CULTURALES.	JOAN JOSÉ JIMÉNEZ CRUZ	512240
E/2018-14988	24/5/18	GRUPO DE COMUNICACIONES CP	PRODUCCIÓN DE SERVICIOS DE RADIO Y TELEVISIÓN, PROGRAMAS DE PANEL, ENTREVISTAS, MEDIOS DIGITALES	ANGELA BAEZ MEJIA	511957
E/2018-19720	15/5/18	GRUPO DE COMUNICACIONES GARCIA FERNANDEZ	ADMINISTRACIÓN Y PRODUCCIÓN DE TODO TIPO DE ACTIVIDAD COMUNICATIVA.	JOSE GABRIEL GARCIA FERNANDEZ	511754
E/2018-21312	24/5/18	GRUPO DE MANTENIMIENTOS Y SERVICIOS GRUMASERVI	SERVICIOS DE VENTA, REPARACIÓN E INSTALACIÓN DE MAQUINARIAS Y EQUIPOS INDUSTRIALES Y SUMINISTRO DE ACCESORIOS INDUSTRIALES	GENSEN EUGENIO ENCARNACION ENCARNACION	511473
E/2018-21062	23/5/18	GRUPO DESTINOS TURISTICOS GDT	TURISMO, BOLETERÍA AÉREA, EXCURSIONES Y DEMÁS.	HEIDY MARIA SOLANO CEBALLO	511535
E/2018-11229	2/4/18	GRUPO EMPRESARIAL PIAMONTE	COMERCIALIZAR, COMPRAR, VENDER E IMPORTAR ARTÍCULOS DE LIMPIEZA E HIGIENE INMUEBLES, CAMBIO DE CHEQUES, COMPRA Y VENTA DE DOLARES.	GABRIEL ANTONIO LUGO FLORES	511645
E/2018-18761	23/5/18	GRUPO EMPRESARIAL SALEX	VENTAS DE SUMINISTROS DE OFICINA Y MATERIAL GASTABLE (PAPEL, ARCHIVOS, TONERS, ENTRE OTROS), MOBILIARIOS DE OFICINA (ESCRITORIOS, SILLAS, MESAS).	OMAR ANTONIO FELIZ DE JESUS	511641
E/2018-15369	17/4/18	GRUPO G?	SERVICIOS DE CONSTRUCCIÓN	JUAN SEBASTIAN GONZALES LAMA	512409
E/2017-44887	28/11/17	GRUPO GLAMA	ADMINISTRACIÓN Y GESTIÓN DE EMPRESAS.	MARCIAL ALESSANDRO MORA SUERO	511299
E/2018-21341	25/5/18	GRUPO INMOBILIARIO AMARANTE RODRIGUEZ ZAPATA	PRÉSTAMOS EN GENERAL, FINANCIAMIENTO DE VEHÍCULOS, VENTA Y ALQUILER DE INMUEBLES, CAMBIO DE CHEQUES, COMPRA Y VENTA DE DOLARES.	FERNANDO ARTURO RODRÍGUEZ HIERRO	511534
E/2018-17753	18/5/18	GRUPO MCAM ASESORES	INTERMEDIACION DE SEGUROS, FINANCIAMIENTOS, TRASPASO, ASESORIA LEGAL, COMPRA VENTA Y ADMINISTRACIÓN DE INMUEBLES.	CARLOS ALBERTO VERA VILLAVICENCIO, ANDREA CRISTINA PEREZ MARTILLO	511091
E/2018-21829	29/5/18	GRUPO MEDICO MLC	SERVICIOS DE DERMATOLOGÍA ESTÉTICA LÁSER, ODONTOLOGÍA, PSICOLOGÍA	MICHELLE CAROLINA HERRERA ABREU	512104
E/2018-21512	25/5/18	GRUPO MEDRANO	COMERCIALIZACION, FUNCIONAMIENTO Y ADMINISTRACION DE UN CIRCUITO DE MEDIOS DE COMUNICACION	ROSA OLGA MEDRANO COSME	511927
E/2018-18618	23/5/18	GRUPO MELIUS	INVERSIONES DE CAPITAL, INVERSIONES INMOBILIARIAS Y CESIÓN DE CRÉDITO.	MIGUEL ANGEL RINCON MERCEDES	511677
E/2018-21389	25/5/18	GRUPO RODIND	INVERSIONES EN EL SECTOR INMOBILIARIO TALES COMO COMPRA, VENTA, ALQUILER Y ADMINISTRACIÓN DE BIENES INMUEBLES	MICHAEL JOSE RODRIGUEZ MOLINA	511825
E/2018-21605	28/5/18	GRUPO ROMÁNTICO	PLANTA PROCESADORA DE LÁCTEOS	JUANA IRIS MONTAS REYES	512095
E/2018-21344	25/5/18	GRUPO SAVARINA PARC	COMPRA Y VENTA DE BIENES INMUEBLES Y MUEBLES, TALES COMO VEHÍCULOS DE MOTOR	YENY ELIZABETH FELIZ MORENO	511674
E/2018-17209	30/5/18	GRUPO SIRINNA	CUIDADO DE NIÑOS, VENTA DE ROPA DE NIÑOS, ACTIVIDADES INFANTILES, EDUCACIÓN INICIAL Y CELEBRACIÓN DE CUMPLEAÑOS	ELIZABETH LAMA BAEZ	512443
E/2018-21175	24/5/18	GRUPO UREÑA MEDINA GURMED	SUPLIDORA DE ALIMENTOS, PROVISIÓN DE COMIDAS PREPARADAS PARA EMPRESAS, BANQUETES Y SERVICIOS DE CATERING	MARCOS MIGUEL UREÑA MEDINA	511806
E/2018-21048	23/5/18	GRUPO VALED	SERVICIOS TURÍSTICOS, TALES COMO TRANSPORTES, EXCURSIONES, RESERVACIONES TANTO A HOTELES COMO PARA VIAJES.	ODALIS JUNIOR LEDESMA HERNANDEZ	511690
E/2018-21067	23/5/18	GRUPO VASQUEZ VENERO	CONSTRUCCIÓN DE OBRAS CIVILES, CARRETERAS, EDIFICIOS COMERCIALES, RESIDENCIALES Y COMERCIALIZACIÓN DE AGREGADOS PARA CONSTRUCCIÓN, ARENA, GRAVA, BLOCK	GUSTAVO EDUARDO VENERO FERRARI	511495
E/2018-8478	28/5/18	GRUPO VICTEX AGROINDUSTRIAL	PRODUCCIÓN, PROCESAMIENTO, DISTRIBUCIÓN, COMERCIALIZACIÓN Y EXPORTACIÓN DE PRODUCTOS DE LA AGROINDUSTRIA Y RELACIONADOS	VICTORINO DE JESÚS GARCÍA SANTOS	512166
E/2018-21768	29/5/18	GT ELECTROMECHANICA	VENTA DE EQUIPOS INDUSTRIALES, INSTALACIONES ELECTROMECÁNICAS	ASMIN LEONEL GONZALEZ TORIBIO	512077
E/2018-11051	16/3/18	GUARAGUANÓ SHOP	IMPORTACIÓN, EXPORTACIÓN Y VENTA DE PRODUCTOS COMESTIBLES CRIOLLOS, ÉTNICOS Y FRUTAS	GUARAGUANÓ FOODS, S.R.L.	511464
E/2018-22585	6/6/18	GUARDERÍA INFANTIL ALEGRÍA PERMANENTE	CUIDADO DE NIÑOS.	BEATRIZ DEL CARMEN NUÑEZ DE SOSA	512703
E/2018-10104	4/5/18	GUARDIANES IMPERIALES DEL CARIBE GIC	AGENCIA DE SEGURIDAD PRIVADA, TRANSPORTE DE VALORES, SEGURIDAD PERSONALIZADA, INSTALACIÓN Y VENTA DE EQUIPOS DE VIGILANCIA, SEGURIDAD EMPRESARIAL, COMERCIAL, PERSONAL	HECTOR RICARDO UREÑA MENDEZ	509639
E/2018-22113	30/5/18	GUILTY BUT FABULOUS	VENTA DE TODO TIPO DE VESTUARIOS, ACCESORIOS, CALZADOS, PARA DAMAS, CABALLEROS Y NIÑOS.	SHIRLEY DILONE PEREZ, ENI TAISHA PEREZ MEDINA	512462
E/2018-12659	25/5/18	GURABO NUTRITION	DEDICADA A LA VENTA, DISTRIBUCIÓN E IMPORTACIÓN DE SUPLEMENTOS NUTRICIONALES, COMIDA ORGÁNICA, ACCESORIOS DEPORTIVOS	JUAN DE JESUS VALERIO ESTEVEZ	511811
E/2018-20409	21/5/18	GUZALCDIDI	COMERCIO ELECTRÓNICO DE VENTAS DE (ROPA, CALZADOS, PERFUMES, ELECTRÓNICO, ACCESORIOS Y MAS)	DAISY ARELIS FAUSTINA GUZMAN GOMEZ	511286
E/2018-18445	18/5/18	GUZMAN & SANTOS PRINT GROUP	CENTRO DE IMPRESIÓN DIGITAL, LETREROS, IMPRENTA Y PAPELERIA	JUAN ALBERTO DE JESUS GUZMAN TAVERAS	511729
E/2018-21798	29/5/18	GUZNI	IMPORTACIÓN, EXPORTACIÓN Y COMERCIALIZACIÓN DE FRUTAS, VEGETALES, RUBROS, JUGOS, AGUA, MERMELADA E HIELO.	CARMEN LOVELIS NINA BAUTISTA	512483
E/2018-20799	22/5/18	H & T HUGO & TEOLINDO INGENIERÍA DE SERVICIOS	PRESTACIÓN DE SERVICIOS DE MANTENIMIENTO INDUSTRIALES, RESIDENCIALES Y ADECUACIONES DE OBRAS CIVILES	RICHARD HUGO SANCHEZ REYES	511589
E/2018-5522	8/2/18	HACIENDA FELICIA	PRODUCCIÓN, IMPORTACIÓN Y EXPORTACIÓN DE ALIMENTOS, FRUTAS Y VEGETALES.	RAFAEL ALEJANDRO RODRIGUEZ	511595
E/2018-21679	28/5/18	HACIENDA JOLDANNY	CRIANZA DE GANADO VACUNO.	JOSE ANTONIO PEGUERO SOSA	512019
E/2018-12840	24/5/18	HAGEROV GROUP	IMPORTACIÓN Y EXPORTACIÓN DE PRODUCTOS CHECOS Y DOMINICANO TALES COMO: PRODUCTOS COMESTIBLES, TEXTILES. EXCURSIONES TURÍSTICAS.	KAREL HAGER	511875
E/2018-22446	4/6/18	HAI AUTOS	COMPRA, VENTA Y RENTA DE VEHÍCULOS.	JOSÉ MIGUEL ESCALANTE PEREZ	512410
E/2018-20432	29/5/18	HAKUMARK	IMPORTACIONES Y VENTAS DE ROPAS Y CALZADOS AL POR MAYOR Y DETALLES, ARTÍCULOS RELACIONADOS AL VESTIR.	FENGQIE WANG	512218
E/2018-22318	1/6/18	HANDS ART	VENTA DE ARTÍCULOS PERSONALIZADOS Y PUBLICIDAD.	YISSEL TRINIDAD ESTRELLA	512398
E/2018-17097	25/5/18	HAPPY FER	VENTA Y EXPENDIO DE HELADOS AL DETALLE Y AL POR MAYOR. COMERCIALIZACIÓN DE COMESTIBLES CONEXOS A LA VENTA DE ESTOS Y DEMÁS PRODUCTOS DULCES REFRIGERADOS.	MARIA FERNANDA DIAZ MORENO	511978
E/2018-22015	30/5/18	HC DATASERVI	VENTA, SERVICIOS E INSTALACIÓN DE EQUIPOS TECNOLÓGICOS (REDES, TELEFONÍA, SEGURIDAD ELECTRÓNICA.	HAROL MIGUEL CERDA ACEVEDO	512440
E/2018-21517	25/5/18	HECTOR TRANSMISION	PIEZAS PARA TRANSMISIONES MECÁNICAS Y MECÁNICA.	ANDRES CABRERA FERREYRA	511933
E/2018-22512	4/6/18	HELPING LIVES MISSIONS CENTER CHILDREN'S CHURCH	ENTIDAD SIN FINES DE LUCRO, DEDICADA AYUDAR A NUESTRA COMUNIDAD Y SUPLIR SUS NECESIDADES	MARCOS CAPELLAN	512413
E/2018-21669	28/5/18	HENGOS	IMPORTACIÓN Y COMERCIALIZACIÓN DE ARTÍCULOS ELÉCTRICOS Y ELECTRÓNICOS.	CARLOS MANUEL BURGOS HENRIQUEZ	512096
E/2018-21848	1/6/18	HERALDO ORIENTAL	REALIZAR, EDITAR Y PUBLICAR PERIÓDICO INFORMATIVO E INFORMACIONES PERIODÍSTICA.	ODALIS LEOPOLDO PEREZ PEREZ	512389
E/2018-22170	30/5/18	HERDAMA DOMINICANA	INVERSIÓN INMOBILIARIA, COMPRA Y VENTA DE BIENES INMOBILIARIOS, TALES COMO CASA, VILLAS, TERRENOS, SOLARES. APARTAMENTOS. DESARROLLO Y CONSTRUCCIÓN DE VIVIENDAS	DANIEL SALESES GARNERO	512694
E/2018-18717	9/5/18	HERMANOS SANCHEZ PICHARDO	VENTA DE PRODUCTOS ALIMENTICIOS AL POR MAYOR Y DETALLE.	FRANKLYN ANTONIO SANCHEZ PICHARDO	511663
E/2018-19011	21/5/18	HERNANDEZ TRANSPORTE & SERVICIOS HETRAS	TRANSPORTE DE CARGAS Y PASAJEROS, TRANSPORTE TURÍSTICO Y ACTIVIDADES RELACIONADAS AL TRANSPORTE.	ELVYS ALBERTO HERNANDEZ QUEZADA	511427
E/2018-20977	28/5/18	HERNANTEK POWER	VENTA Y DISTRIBUCIÓN DE PANELES SOLARES, INVERSORES, TARJETAS DE INVERSORES, AIRES ACONDICIONADOS, SERVICIOS DE MANTENIMIENTOS DE TODO LO RELACIONADO	CESAR BIENVENIDO HERNANDEZ ESPINAL	512050
E/2018-21837	29/5/18	HERRERIA Y SOLDADURA SAN ELIAS	FABRICACIÓN DE PUERTAS, VERJAS, BALCONES EN HIERRO.	VICENTE ANTONIO GARRIDO VARGAS	512158
E/2018-20363	18/5/18	HIDROFIRE DOMINICANA	SERVICIOS DE HIDRÁULICA Y SISTEMA DE ALARMA CONTRA INCENDIO, INGENIERÍA Y DISEÑO EN GENERAL.	DOMINGO ANTONIO REYES MARTINEZ	511258
E/2018-16795	26/4/18	HIPICA LOS CAMPEONES	VENTA DE JUEGOS DE LOTERÍA, AZAR Y CARRERA DE CABALLOS EN LA REPÚBLICA DOMINICANA.	MANUEL ALEJANDRO ROYE RONDON	511289
E/2018-15214	17/4/18	HIPRA REPUBLICA DOMINICANA	LA INVESTIGACIÓN Y DESARROLLO, FABRICACIÓN, IMPORTACIÓN, EXPORTACIÓN, DISTRIBUCIÓN, PROMOCIÓN, SERVICIOS DE CONSULTORÍA Y COMERCIALIZACIÓN AL POR MAYOR Y AL DETALLE DE PRODUCTOS BIOLÓGICOS	DAVID NOGAREDA ESTIVILL, LABORATORIOS HIPRA, S.A.	512062
E/2018-20504	22/5/18	HOLLYWOOD ACADEMIC INSTITUTE	ENSEÑANZA DE IDIOMAS ENTRE OTROS CURSOS TÉCNICOS.	ELVIN ANTONIO VALDEZ ALMANZAR	511420
E/2018-15821	19/4/18	HOMECASA FERRETERIA	SERVICIOS DE ADMINISTRACIÓN, VENTA, ALQUILER DE PROPIEDADES Y VENTAS DE TODO LO RELACIONADO A LA CONSTRUCCIÓN Y AMUEBLADO DEL HOGAR.	RUTH ESTHER VASQUEZ BLANDINO DE RAMIREZ	511695
E/2018-20253	18/5/18	HOMELIST INVESTMENTS	PROMOCIÓN, COMPRA, VENTA, ALQUILER, ASESORÍA, ADMINISTRACIÓN DE PROYECTOS INMOBILIARIOS Y DESARROLLO DE REDES DE CONTACTOS PROFESIONALES.	CARLA JOSEFINA PIMENTEL BEATO	512275
E/2018-21259	24/5/18	HORMIGA TOURS TURISTICA	EXCURSIONES, CRUCEROS, RESORT, RESTAURANTE, CAMPAMENTOS CAMPESTRE, PARQUE ACUÁTICO, CAMPAMENTO DE VERANO, VIAJES NACIONALES E INTERNACIONALES.	ALBERTO VALDEMORA SANTANA, CARLOS ALEXANDER POLANCO MUSSE, SANDRO FRANCISCO MEDINA	511471
E/2018-21134	24/5/18	HOSPITAL DOCTOR ROMAN BAUTISTA BRACHE	SERVICIOS DE SALUD.	HOSPITAL DOCTOR ROMÁN BAUTISTA BRACHE	511377
E/2018-21201	24/5/18	HOSPITAL MUNICIPAL NIZAO	SERVICIOS DE SALUD.	HOSPITAL MUNICIPAL NIZAO	511692
E/2018-10082	30/5/18	HOSPITAL MUNICIPAL DE NAVARRETE DRA. LILIAN FERNANDEZ	PROVEEDOR DE SERVICIOS DE SALUD.	HOSPITAL MUNICIPAL DE NAVARRETE	512281
E/2018-21397	1/6/18	HOUSSEA	VENTA DE MERCADERIA, ROPA INTERIOR PARA DAMAS Y CABALLEROS.	HOUSSEIN FAKIH	512322
E/2018-21251	24/5/18	HQZ IMPLANT	IMPORTACIÓN Y VENTA DE EQUIPOS Y MATERIALES DENTALES.	FERNANDO ARTURO HENRIQUEZ MOLINA	511795
E/2018-9011	1/6/18	HUE	SOCIEDAD DEDICADA A OFRECER SERVICIOS DE BELLEZA, SERVICIOS DE PINTURA DE UNAS EXPRESS, SALON, CLÍNICA DE ESTÉTICA, SPA, COSMEATRÍA, NUTRICIÓN, VENTA, ALQUILER, EXPORTACIÓN E IMPORTACIÓN Y MERCADEO DE EQUIPOS MÉDICOS Y FARMACÉUTICOS	CANDIDA SUMERGIDA VENDRELL MOREL	512654

[210] EXP.	[220] SOL. FECHA	[561] NOMBRE COMERCIAL	[510] ACTIVIDAD	[730] SOLICITANTE	[111] REGISTRO
E/2018-20978	23/5/18	HYDROKLEEN	SISTEMA PROFESIONAL DE LIMPIEZA, DESINFECCIÓN Y MANTENIMIENTO DE SISTEMAS DE CLIMATIZACIÓN, AIRES ACONDICIONADOS Y DUCTOS.	IHVAC MANTENIMIENTOS E INSTALACIONES, SRL	511386
E/2018-22130	4/6/18	HYPNOTIC FOOD & BAR	SERVICIO DE RESTAURANTE, CAFETERÍA, DULCERÍA, HELADERÍA, ASÍ COMO LA FABRICACIÓN, ELABORACIÓN, ENVASADO	ALFREDO JOSE ROMERO MORALES	512491
E/2018-20134	30/5/18	IAM LOGISTICS & CARGO	SERVICIO DE PAQUETERÍA Y MENSAJERÍA.	RHODY PAMEL ORTIZ GONZALEZ	512630
E/2018-21394	25/5/18	ID CARD 360	VENTA DE CARNET MULTIPROPÓSITOS.	ARISMENDY RAMÓN ROSARIO AMEZQUITA, MELVIN JOEL PERALTA MARMOLEJOS	511562
E/2018-21964	30/5/18	IGLESIA CASA DE DIOS LA COSECHA IGDCD	ENTIDAD SIN FINES DE LUCRO, DEDICADA A AYUDAR Y DAR UN HOGAR A LOS NIÑOS NECESITADOS.	ELVIN AUGUSTO ORTIZ VILLAR	512551
E/2018-20809	22/5/18	IGLESIA DE LA ALABANZA HAINA	ORGANIZACIÓN SIN FINES DE LUCRO, PREDICACIÓN DEL EVANGELIO DE JESUCRISTO PARA SALVACIÓN DEL ALMA, ORIENTACIÓN PSICOLÓGICA Y ESPIRITUAL DE LOS MIEMBROS Y ALLEGADOS	VICTOR GUILLERMO CALDERON CAAMAÑO	511572
E/2018-19596	15/5/18	IGLESIA EL TABERNACULO DE SALVACION Y ALABANZA	ENTIDAD SIN FINES DE LUCRO, DEDICADA A ALIMENTAR ESPIRITUALMENTE CON LA PALABRA DE DIOS, SERVIR Y GUIAR A TODO EL QUE NECESITE Y ESPECIALMENTE A NUESTRA CONGREGACIÓN	IGLESIA EL TABERNACULO DE SALVACION Y ALABANZA, MARIA CRISTINA GREGORIO DE PEÑA	510720
E/2018-21032	23/5/18	IGLESIA EVANGÉLICA CASA DE REFUGIO	ENTIDAD SIN FINES DE LUCRO, IGLESIA.	IGLESIA EVANGÉLICA CASA DE REFUGIO INC	511303
E/2018-21246	24/5/18	IGLESIA EVANGÉLICA PENTECOSTAL LAS ALMAS SON DE CRISTO	ENTIDAD SIN FINES DE LUCRO, IGLESIA.	GERONIMO DE JESUS SIERRA VIDAL	511474
E/2018-21715	28/5/18	IGLESIA PENTECOSTAL COLOSENSES 1:15	ENTIDAD SIN FINES DE LUCRO, IGLESIA.	ANGEL TULIO FERRERAS DE LA ROSA, YADYS ELIZABETH NIVAR MONTERO	512028
E/2018-19005	23/5/18	IGLESIA PENTECOSTAL EVANGELISTICA MARCADOS CON UN PROPOSITO IPEMP	PREDICAR LA PALABRA DE DIOS POR TODO EL MUNDO, AYUDAR AL NECESITADO Y BUSCAR LAS ALMAS PERDIDAS.	FRANCISCA PANIAGUA DE LOS SANTOS DE CEDANO	511803
E/2018-20637	30/5/18	IGLESIA PENTECOSTAL JESUCRISTO SENDA DE LUZ	ENTIDAD SIN FINES DE LUCRO DEDICADA AL BIEN SOCIAL EN LAS COMUNIDADES Y CULTOS DE ADORACIÓN A DIOS	LEONIDES ACOSTA JIMENEZ	512453
E/2018-15443	18/4/18	IGLESIA PENTECOSTAL UN NUEVO RENACER EN CRISTO LA ROCA	ENTIDAD SIN FINES DE LUCRO, IGLESIA.	MARINO RAMIREZ JIMENEZ	511494
E/2018-19196	23/5/18	IGLESIA VISIÓN ETERNA, IGLEVIE	ENTIDAD SIN FINES DE LUCRO DEDICADA A PROMOVER LAS ENSEÑANZAS BÍBLICAS Y OBRAS DE NUESTRO SEÑOR JESUCRISTO A NIVEL NACIONAL E INTERNACIONAL	DOMINGO DIAZ ALVAREZ	511310
E/2018-22065	30/5/18	IGM. CONTRATISTAS Y CONSTRUCCIÓN	REALIZACIÓN, SUPERVISIÓN, SEGUIMIENTO Y ASESORÍA DE TODA CLASE DE SERVICIOS Y TRABAJOS REALIZADOS CON LAS PROFESIONES DE LA ARQUITECTURA E INGENIERÍA CIVIL	RICHARD JOSÉ MÉNDEZ TAVERAS	512298
E/2018-20118	17/5/18	ILTEKA COMPANY	TENENCIA, GESTIÓN Y ADMINISTRACIÓN DE ACCIONES, PARTICIPACIONES SOCIALES, CUOTAS U OTRA FORMA DE CONTRIBUCIÓN O INTERÉS EN EL CAPITAL DE ENTIDADES DE CUALQUIER OBJETO O NATURALEZA	AXIS SERVICIOS INTERNACIONALES, S.A.	511073
E/2018-18813	25/5/18	IMAGENES DIAGNOSTICAS Y ESPECIALIDADES MEDICAS-IDEMED	ESTUDIOS DIAGNÓSTICOS POR IMÁGENES Y LABORATORIO, CONSULTAS MEDICAS, PROCEDIMIENTOS QUIRÚRGICOS, AMBULATORIOS, TERAPIA FÍSICA Y REHABILITACIÓN.	JUAN ELIECER CRUZ ALVAREZ, ROSA ANNERY SANTANA GUZMAN	511906
E/2018-19417	23/5/18	IMPOGUERRA	COMPRA, VENTA, FABRICACIÓN, IMPORTACIÓN, EXPORTACIÓN, INDUSTRIALIZACIÓN, TRANSFORMACIÓN Y DISTRIBUCIÓN DE TODA CLASE DE MATERIALES, MERCADERÍAS	JORGE LUIS GUERRA SOLARES	511307
E/2018-18662	24/5/18	IMPORTACIONES AUTOMOTRICES POLANCO GARCIA	IMPORTACION, EXPORTACION, VENTA Y FINANCIAMIENTO DE VEHICULOS DE MOTOR.	JOSE JAVIER DE JESUS POLANCO GARCIA	511517
E/2018-19514	30/5/18	IMPORTADORA CAMYSUR	IMPORTACIÓN, EXPORTACIÓN Y VENTAS DE ROPAS NUEVAS Y USADAS, CALZADOS EN GENERAL Y SUS ACCESORIOS, ASÍ COMO ARTÍCULOS PARA EL HOGAR, ELECTRODOMÉSTICOS, MATERIALES DE OFICINA	ANTONIO ALEXANDER DE LOS SANTOS GARCES, CHARINA MARIA ESTRELLA GUZMAN	512441
E/2018-20716	22/5/18	IMPORTADORA HUA SHAOFEN	VENTA DE PRENDA DE VESTIR.	SHAOFEN HUA	511567
E/2018-21952	29/5/18	IMPORTADORA WENG LIN	IMPORTACIÓN, COMPRA, VENTA Y COMERCIALIZACIÓN, DE ROPAS, CALZADOS Y ACCESORIOS PARA DAMAS, CABALLEROS Y NIÑOS	JINHUA WENG	512549
E/2018-21016	23/5/18	IMPORTADORA XIUMEI	VENTA DE ROPAS INTERIORES PLAYERAS.	XIUMEI CHEN	511685
E/2018-20696	22/5/18	IMPORTADORA Y&D	VENTA DE ARTÍCULO FERRETERO, UTENSILIO DEL HOGAR, PRENDA DE VESTIR Y CALZADO.	DIZAI YAO	511555
E/2018-21239	25/5/18	IMPRESOS HEMAR	PRESTACIÓN DE SERVICIOS DE IMPRESIÓN Y COMERCIALIZACIÓN DE MATERIALES IMPRESOS, IMPRESIÓN EN GENERAL, REVISTAS, LIBROS, AFICHES	EDUARDO HEINSEN MARCELINO	511896
E/2018-21049	23/5/18	IN LAND TOUR.COM	RESERVACIONES DE EXCURSIONES LOCALES, TRASLADOS TURÍSTICOS Y OTROS SERVICIOS TURÍSTICOS ABALADOS POR EL MINISTERIO DE TURISMO Y CON BASE EN PUNTA CANA.	FELIX HILARIO BRIOSO MORENO	511881
E/2018-17080	25/5/18	INCIDESO	DISEÑO, EJECUCIÓN, SUPERVISIÓN Y CONSTRUCCIÓN DE OBRAS CIVILES, PUENTES, ELEVADOS, CARRETERAS, TÚNELES	JONATHAN BRITO CEBALLOS	512082
E/2018-21493	25/5/18	INDUSTRIA FARMACEUTICA DEL CIBAO INFARCIBA	ELABORACIÓN, FABRICACIÓN, COMERCIALIZACIÓN, EXPORTACIÓN E IMPORTACIÓN Y DISTRIBUCIÓN DE PRODUCTOS FARMACÉUTICOS EN GENERAL	KIRSI ARIANNY SANCHEZ MATA	511832
E/2018-22545	4/6/18	INDUSTRIA LÁCTEA BRITO INLACBRI	FABRICACIÓN Y VENTAS DE QUESOS.	YUDERCA ORTEGA BRITO	512529
E/2018-22995	6/6/18	INFINITE BEAUTY CENTER	SERVICIOS DE BELLEZA.	KENYA MERCEDES ANGELES DE LA ROSA	512704
E/2018-21084	23/5/18	INFORMER RD	SE DEDICA A LA CREACIÓN, EJECUCIÓN Y DISTRIBUCIÓN DE CAMPAÑAS PUBLICITARIAS, ASESORÍA EN MARKETING PUBLICITARIO, SERVICIO DE INVESTIGACIÓN Y ESTUDIO DE MERCADO	ALBERT BORNEMISZA PASCHKA, SANDRA DEBERNARDI ACHI	511318
E/2018-21533	25/5/18	INFRADOM GROUP	CONSTRUCCIÓN, DISEÑO, ARQUITECTURA E INGENIERÍA, FINANCIACIÓN, DESARROLLO, ALQUILER DE EQUIPOS, VENTA Y/O ARRENDAMIENTO DE PROYECTOS INMOBILIARIOS, RESIDENCIALES	RODRIGO MEDICIS MARANHÃO PIMENTEL	512073
E/2018-21688	28/5/18	ING DIRECT REAL STATE	DESARROLLO INMOBILIARIO DE VENTA Y ALQUILER DE INMOBILIARIO.	ZAKARIAA EL JEBARI EL ARROUDI	512020
E/2018-19245	23/5/18	INGENIO ITALIA	EXPORTACIÓN, PRODUCCIÓN Y ELABORACIÓN DE AZÚCAR ORGÁNICA, EJECUCIÓN DE GESTIONES COMERCIALES, FINANCIERAS Y LEGALES RELACIONADAS CON SU OBJETO SOCIAL.	COMPAÑIA ANONIMA DE EXPLOTACIONES INDUSTRIALES	511521
E/2018-21171	1/6/18	INMOBILIARIA & COMERCIALIZADORA UNIROD	PRESTAMOS HIPOTECARIOS, PRÉSTAMOS DE MAYOR Y MENOR CUANTÍA, PRÉSTAMOS SOBRE VEHÍCULOS, FINANCIAMIENTOS, IMPORTACIÓN Y COMERCIALIZACIÓN DE BIENES Y SERVICIOS	JUANA FRANCISCA ARAUJO HERNÁNDEZ	512349
E/2018-21700	28/5/18	INMOBILIARIA ALTATEJE	COMPRA, VENTA, ADMINISTRACIÓN Y CONSTRUCCIÓN DE INMUEBLES.	CARMEN ALTAGRACIA TEJEDA PARRA	511971
E/2018-20864	22/5/18	INMOBILIARIA CASMED	SE DEDICARÁ A LA CONSTRUCCIÓN DE OBRAS CIVILES EN GENERAL, CREACIÓN Y ELABORACIÓN DE PROYECTOS ARQUITECTÓNICOS, EDIFICACIONES	RAYMOND ANTONIO CASTRO MEDINA	511192
E/2018-20478	21/5/18	INMOBILIARIA CERROS DE GUAIGÜÍ	COMPRA, VENTA Y COMERCIALIZACIÓN DE TERRENOS, DESARROLLO DE PROYECTOS ECOTURÍSTICOS Y FINANCIAMIENTO EN GENERAL	FRANCISCO MANUEL PIMENTEL VASQUEZ	511112
E/2018-21345	25/5/18	INMOBILIARIA DEINZE DEL ESTE	PROYECTOS INMOBILIARIOS DE TODA CLASE, TALES COMO VENTA, COMPRA, ARRENDAMIENTO, PROMOCIÓN Y CONSULTORIA EN MATERIA DE BIENES INMUEBLES.	YENY ELIZABETH FELIZ MORENO	511666
E/2018-20894	22/5/18	INMOBILIARIA FORTUNA SE	BIENES RAÍCES, VENTA Y ALQUILER DE PROPIEDADES INMOBILIARIAS.	GRUPO FORTUNA MORONTA SRL	511224
E/2018-20490	28/5/18	INNER BEAUTY	PROCEDIMIENTOS MÉDICO-COSMÉTICO / ESTÉTICO Y TRATAMIENTOS DE IMAGEN PERSONAL.	YOMARIS MAGDALENA PÉREZ GARCÍA	512034
E/2018-18606	9/5/18	INNOBEL GRAFICOS	DISEÑO GRÁFICO, IMPRESIONES, ROTULACIÓN, BORDADOS, SERIGRAFIA, SUBLIMACIÓN, ARTÍCULOS PERSONALIZADOS, GLOBOS CON HELIO	DANIBEL MARGARITA PEREZ TAVAREZ	511840
E/2018-19682	23/5/18	INNOVARE GROUP	IMPORTACIÓN, EXPORTACION, DISTRIBUCIÓN Y VENTA DE PRODUCTOS DEDICADOS PARA LA PROTECCION SOLAR	ROBIN ISAIAS ARBAJE SOTO	511548
E/2018-19903	30/5/18	INSTITUTO ACADEMICO Y CULTURAL DE CAPACITACIÓN Y DESARROLLO INTEGRAL DEL ESTE INACCADEINE	DISEÑO DE PROGRAMAS DE CAPACITACION, ASESORIAS Y PLANIFICACIÓN DE TRABAJOS ACADEMICOS, CURSOS TALLERES Y CAPACITACION A INSTITUCIONES ACADEMICAS, EMPRESARIALES Y PUBLICO EN GENERAL.	IGNOCENCIA ALTAGRACIA ESPINAL CADET DE DE LA CRUZ	512624
E/2018-21437	25/5/18	INSTITUTO DE BELLEZA AYELI SÁNCHEZ	COMERCIALIZACIÓN Y DISTRIBUCIÓN DE PRODUCTOS DE BELLEZA, COSMÉTICOS, ASESORÍA, CONFERENCIAS DE CORTE, MAQUILLAJE PROFESIONAL UÑAS ACRÍLICAS.	ANYELI SÁNCHEZ SÁNCHEZ DE DÍAZ, LUIS RAFAEL DÍAZ MEYRELES	511888
E/2018-20477	21/5/18	INSTITUTO DOMINICANO DE CONTABILIDAD FINANCIERA IDOCOFI	ESCUELA DE NEGOCIOS, ESPECIALIZADA EN IMPARTIR DE MANERA PRESENCIAL Y VIRTUAL CURSOS, TALLERES Y DIPLOMADOS DEL ÁREA FINANCIERA Y CONTABLE.	LIZMAIDA ALCALA CALCAÑO	511113
E/2018-22356	1/6/18	INSTITUTO DONARTE	IMPARTIR CLASES DE ARTE A NIVEL GENERAL (MÚSICA, DANZA, PINTURA, TEATRO).	LUVY GLORIBY ARIAS SEPÚLVEDA	512396
E/2018-21360	25/5/18	INSTITUTO GLOBAL DE COMUNICACIÓN IGLOCOM	ENSEÑANZA DE PROGRAMAS EDUCATIVOS RELACIONADOS A TODAS LAS ÁREAS DE LA COMUNICACIÓN Y SUS DISCIPLINAS A FINES.	GABRIEL ANTONIO CRUZ RODRÍGUEZ	511908
E/2018-22772	5/6/18	INTDCASTILLO	VENTA Y REPARACION DE RADIOS DE COMUNICACIONES Y SERVICIOS DE INTERNET.	FREDDY RAFAEL PAULINO GOMEZ, FREDDY RAFAEL PAULINO GONZALEZ	512589
E/2018-19240	10/5/18	INTERCOM TRADING COMPANY J.F.P	IMPORTACIÓN Y EXPORTACIONES DE ARTÍCULOS DE COMERCIO DIGITAL Y TECNOLÓGICO, ELECTRODOMÉSTICOS POR INTERNET.	JUAN ENRIQUE FERNANDEZ PEDRERA MUÑOZ, JUAN ENRIQUE PEDRERA CORREA	511326
E/2018-8196	23/5/18	INTERIORES YEROLANNY	DEDICADA A LA CONFECCIÓN, REMODELACIÓN, ENSAMBLAJE Y PINTURA DE LOS ESPACIOS INTERIORES Y EXTERIORES DE LOS HOGARES.	YEROLANNY ALTAGRACIA PEÑA ROSARIO	512136
E/2018-10332	22/5/18	INTUS - RISK MANAGEMENT ADVISORS	CONSULTORÍA EN LA ADMINISTRACIÓN DE RIESGOS FINANCIEROS, OPERACIONALES, ESTRATÉGICOS Y DE CUMPLIMIENTO NORMATIVO.	ANJHELO ESMERLIN RIJO MERCEDES	512285
E/2018-15761	21/5/18	INVERSIONES 091252	COMPRVENTA, ALQUILER Y ADMINISTRACIÓN DE BIENES INMUEBLES.	JORGE GABRIEL ENGER KONDOR	511489
E/2018-20379	29/5/18	INVERSIONES ALPHAVILLE	COMPRA, VENTA, CONSTRUCCIÓN, ALQUILER DE BIENES INMUEBLES, DESARROLLO DE PROYECTOS TURÍSTICOS, INDUSTRIALES, HABITACIONES, COMERCIALES Y ECOLÓGICOS.	MIGUEL ANGEL DOMINGUEZ, INVERSIONES ALPHAVILLE, S.R.L.	512332
E/2018-19976	23/5/18	INVERSIONES BOLLENDORF	PRESTACIÓN DE TODA CLASE DE SERVICIOS RELACIONADOS CON LAS CIENCIAS DE ARQUITECTURA E INGENIERÍA CIVIL	ERICK ALFRED STERN LOINAZ	511292
E/2018-21131	24/5/18	INVERSIONES BRAIMIG	VENTAS DE VEHÍCULOS Y PRESTAMOS EN GENERAL.	MIGDALY ANTONIA DE LOS SANTOS JIMENEZ	511354
E/2018-21855	29/5/18	INVERSIONES COMABBIO	INVERSIÓN EN BIENES INMUEBLES Y SU COMERCIALIZACIÓN; LA REUNIÓN DE APORTES DE CAPITAL ACCIONARIOS Y FINANCIEROS.	INVERSIONES COMABBIO	512506
E/2018-19653	15/5/18	INVERSIONES DE VALORES MATEO SIERRA	EMISIÓN DE PRÉSTAMOS PERSONALES E HIPOTECARIOS.	HENRY MATEO SIERRA	512175
E/2018-21947	29/5/18	INVERSIONES DEMA	DISTRIBUCIÓN, ELABORACIÓN E IMPORTACIÓN DE HELADOS Y SUS DERIVADOS, REPRESENTACIÓN DE EMPRESAS NACIONALES Y EXTRANJERAS.	ENRIQUE EDUARDO DE MARCHENA PEREZ	512546
E/2018-20598	22/5/18	INVERSIONES DIQUENSY EXPRESS	ENVÍO Y RECEPCIÓN DE DINERO Y PAQUETES A NIVEL NACIONAL E INTERNACIONAL, PRÉSTAMOS, IMPORTACIÓN, EXPORTACIÓN, FINANCIAMIENTOS, COMPRA Y VENTA DE VEHÍCULOS	BERQUENSY MOREL GIRON	511605
E/2018-19027	24/5/18	INVERSIONES ELICAR 2001	IMPORTACIÓN, VENTA Y ALQUILER DE EQUIPOS PESADOS PARA LA CONSTRUCCIÓN.	JULIO RAFAEL LOSADA MORENO, CAROL ZULEIMA HERNANDEZ DE LOSADA	511472

[210] EXP.	[220] SOL. FECHA	[561] NOMBRE COMERCIAL	[510] ACTIVIDAD	[730] SOLICITANTE	[111] REGISTRO
E/2018-19095	21/5/18	INVERSIONES IRIMON	VENTA Y COMPRA DE ROPAS, CALZADOS, ACCESORIOS Y PRENDAS DE VESTIR, MATERIALES ELÉCTRICOS, ARTÍCULOS FERRETEROS, REPUESTOS DE VEHÍCULOS, EQUIPOS MÉDICOS	GUSTAVO ADOLFO MONTEALEGRE CASTRO, HUGO IRIZARRY PORRAS	511414
E/2018-21770	29/5/18	INVERSIONES J ARIAS Y EVANG CRUZ	PRÉSTAMOS PERSONALES, CORREDORES DE SEGUROS MÉDICOS, SALÓN DE BELLEZA, VENTA DE ROPA USADA.	EVANGELISTA CRUZ FIGUEROA, JOSE GEOVANNYS ARIAS CRUZ	512075
E/2018-22082	30/5/18	INVERSIONES JOLE	PRESTAMOS Y FINANCIAMIENTO EN GENERAL.	JEANN CAROLINA MARTINEZ FERNANDEZ, MARTINA CAROLINA FERNANDEZ	512346
E/2018-16346	29/5/18	INVERSIONES KISANGANI	CONSTRUCCION, COMPRA, VENTA Y ADMINISTRACION DE BIENES INMUEBLES, IMPORTACIONES Y EXPORTACIONES, COMPRA Y VENTA DE PRODUCTOS AGRICOLAS	ELIANA MARGARITA RAMIREZ VELOZ	512202
E/2018-21574	28/5/18	INVERSIONES LUVIA	EDUCACIÓN MUSICAL, EDUCACIÓN INFANTIL, GUARDERÍA, CUIDADOS, ASÍ COMO TALLERES, CURSOS Y SEMINARIOS EDUCATIVOS	SILVIA YSVET DE JESUS	512058
E/2018-18297	21/5/18	INVERSIONES NOBOA PADILLA	SUMINISTRO DE OFICINA PARA EMPRESAS E INSTITUCIONES DEL ESTADO EN GENERAL. SUMINISTRO DE: MATERIAL GASTABLE, MATERIAL DE LIMPIEZA, MOBILIARIOS DE OFICINA	ANDY KELVYN NOBOA DEL ORBE	511433
E/2018-20927	23/5/18	INVERSIONES PUJOLS GERES	IMPORTACIÓN, VENTAS Y COMPRAS DE PRODUCTOS Y BEBIDAS ALIMENTICIAS.	JOSE MANUEL FORTUNA MARTINEZ	511680
E/2018-21320	24/5/18	INVERSIONES ROBERT ESPINO	PRESTAMOS HIPOTECARIOS Y COMPRA, VENTA Y ALQUILER DE TODO TIPO DE INMUEBLES.	NICAURIS JIMENEZ MERCEDES, ROBERTO ESPINO GONZALEZ	511831
E/2018-19957	29/5/18	INVERSIONES SASORI	SERVICIOS DE IMPRESIÓN, PUBLICIDAD EN GENERAL, DISEÑOS GRÁFICOS, LETREROS Y MÁS.	YAJAIRA GOMEZ SEVERINO	512236
E/2018-20632	22/5/18	INVERSIONES SENDERO REAL	IMPORTACIÓN, COMERCIALIZACIÓN Y VENTA AL POR MAYOR Y DETALLE DE EQUIPOS ELECTRÓNICOS, SOFTWARE, PIEZAS, EQUIPOS Y ACCESORIOS DE COMPUTADORAS	FRANCISCO MANUEL LAZALA PUELLO	511404
E/2018-20141	17/5/18	INVERSIONES SINAYA	COMPRA Y VENTA DE BIENES Y SERVICIOS E INVERSIÓN EN PROYECTOS INMOBILIARIOS.	TAMARA MEMEDOVIC	511281
E/2018-20476	21/5/18	INVERSIONES TELFRIA	CAPACITACIÓN DE INVERSIÓN PARA LA IMPORTACIÓN Y EXPORTACIÓN DE ELECTRODOMÉSTICOS Y ALIMENTOS	JULIO CESAR MARTINEZ LANTIGUA	511250
E/2018-21307	24/5/18	INVERSIONES TIBORA	TENENCIA DE BIENES MUEBLES E INMUEBLES, FOMENTO DE OPORTUNIDADES PARA INVERSIONES DIVERSAS	JOSE RAMON BREA GONZÁLEZ	511512
E/2018-19977	17/5/18	INVERSIONES TINEO FERMIN	PRESTAMOS, FINANCIAMIENTOS, COMPRA Y VENTA DE VEHÍCULOS: ASESORÍA FINANCIERA Y BIENES RAÍCES.	WANER DOMINGO TINEO ROSARIO	511057
E/2018-19318	14/5/18	INVERSIONES TROPICALES FUPE	COMPRA VENTA Y COMERCIALIZACIÓN DE INMUEBLES.	INVERSIONES TROPICALES FUPE, S.A.	512287
E/2018-21489	25/5/18	INVERSIONES ULLOA HERNÁNDEZ	JUEGOS DE AZAR, JUEGOS DE BINGO.	ARSENIO RAMOS	51194
E/2018-22157	30/5/18	INVERSIONES WINDRY CALZADOS	FABRICACION Y VENTA DE CALZADOS Y CARTERAS.	GRACIO ANTONIO RODRIGUEZ TEJADA	512282
E/2018-21959	6/6/18	INVERSIONES Y SOLUCIONES FINANCIERAS RO& SO	SERVICIOS DE PRÉSTAMOS, HIPOTECAS, FINANCIAMIENTOS DE VEHÍCULOS Y AFINES.	SOL MARIA SANTANA PANIAGUA	512705
E/2018-20113	24/5/18	INVESTEMS	ADMINISTRACIÓN DE LOS PROGRAMAS DE PROTECCIÓN DEL MEDIO AMBIENTE, CONSULTORIA AMBIENTAL, OTRAS CONSULTORÍAS TÉCNICAS	LILIA KOROBKOVA	511812
E/2018-21896	29/5/18	IRD IMPORTADORA RODRIGUEZ DIAZ DURAN	VENTAS DE PARTES Y ACCESORIOS PARA AUTOMOVILES.	OMIR RAFAEL DIAZ	512143
E/2018-20084	25/5/18	IRIE RUNNINGS	COMPRAR, VENDER, ELABORAR, DISTRIBUIR, ALMACENAR, IMPORTAR Y EXPORTAR DE TODO TIPO DE ALIMENTOS, POSTRES, BOCADILLOS Y COMESTIBLES	JESSE JOE SALAS ABRAHAM	511819
E/2018-20121	17/5/18	IRONHIGH	TENENCIA, GESTIÓN Y ADMINISTRACIÓN DE ACCIONES, PARTICIPACIONES SOCIALES, CUOTAS U OTRA FORMA DE CONTRIBUCIÓN O INTERÉS	AXIS SERVICIOS INTERNACIONALES SA	511072
E/2018-20421	29/5/18	IRUIRUKO	IMPORTACIONES Y VENTAS DE ROPAS Y CALZADOS AL POR MAYOR Y DETALLES Y LOS ARTÍCULOS RELACIONADOS.	WENHUA ZHOU	512208
E/2018-21108	24/5/18	IT PEOPLE	VENTA DE SERVICIOS Y EQUIPOS DE TECNOLOGÍAS DE LA INFORMACIÓN.	MAGNOLIA LISSETTE REYES LEON	512437
E/2018-20943	23/5/18	ITALGRES TILES	VENTA DE TUBERIAS.	ANNIE MARGARITA FIORENTINO LAGRANGE	511791
E/2018-22233	1/6/18	JABES MINISTERIO	GRUPO MUSICAL, EVENTOS, ACTIVIDADES Y PRESENTACIONES ARTÍSTICAS, SHOWS EN VIVO, ESTUDIO DE GRABACIÓN, REPRESENTACIÓN DE ARTISTAS Y DEL MUNDO DEL ESPECTÁCULO.	CRISLEIDY REYES JIMENEZ, JESUS ANIBAL BANDERA REYES, RODOLFO LUCAS SUAREZ, YOEL ALFREDO BIDO SURIEL	512336
E/2018-20682	22/5/18	JABONES DEL CARIBE JELB PREMIUM	DISTRIBUCIÓN DE JABONES PARA HIGIENE PERSONAL.	JOSE EUGENIO LEROUX BETANCES	512279
E/2018-20776	22/5/18	JACOBS & ESMERLYN INVESTMENT	CONSTRUCCIÓN, COMPRA, VENTA Y ALQUILER DE INMUEBLES DE TODO TIPO DE INVERSIÓN EN GENERAL	YORDANIA ALTAGRACIA CRUZ CASTRO	511122
E/2018-21115	24/5/18	JACQUIE APONTE CONSULTORES Y ASESORES	IGUALAS CONTABLES, ASESORÍAS FISCALES, ENTRENAMIENTOS Y CAPACITACIÓN, CONFERENCIAS Y CHARLAS, CONSULTORÍAS EMPRESARIALES	ALTAGRACIA JACQUELINE APONTE LEMES	511527
E/2018-18596	22/5/18	JAIR GUDIÑO MEDIA AGENCY	DISEÑO GRÁFICO-PUBLICIDAD-SOCIAL MEDIA-IMPRESIÓN-FOTOGRAFÍA.	JAIR JOSE GUDIÑO ANDRADE	511552
E/2018-22386	1/6/18	JAIR GARCIA AUTO IMPORT	IMPORTACION Y VENTA DE VEHICULOS NUEVOS Y USADOS, ASI COMO PIEZAS DE VEHICULOS.	JAIR RAFAEL GARCIA CAPELLAN	512401
E/2018-12629	1/6/18	JALBELIYER	VENTA DE ALIMENTOS, DESAYUNO, COMIDA, CENAS.	BEYALIREN YSABEL LÓPEZ DE ARIAS, MIGUEL ARIAS HERNÁNDEZ	512343
E/2018-20309	18/5/18	JALEO FILMS	PRODUCTORA AUDIOVISUAL, PRODUCTORA EJECUTIVA AUDIOVISUAL Y DISTRIBUIDORA FÍLMICA.	MERY MARGARETH TAPIA ENCARNACION, MIGUEL OCEJO DE OCAMPO	512425
E/2018-21383	25/5/18	JARDINES DE ORION II	DESARROLLO DE PROYECTOS HABITACIONALES, URBANIZACIONES Y RESIDENCIALES.	JOSÉ GERINELDO DE LOS SANTOS MARTÍNEZ	511878
E/2018-22946	6/6/18	JB PET ACCESORIES	COMERCIALIZACIÓN, CONFECCIÓN Y DISTRIBUCIÓN DE TODO TIPO DE ROPA, ACCESORIOS Y PRODUCTOS PARA MASCOTAS EN GENERAL.	JUAN ANDRÉS JIMÉNEZ ROSARIO	512678
E/2018-20624	22/5/18	JCU IMPORT	IMPORTACIÓN, COMPRA Y VENTA DE PIEZAS Y ACCESORIOS PARA VEHÍCULOS DE MOTOR.	JEAN CARLOS UREÑA RODRÍGUEZ	511734
E/2018-18862	28/5/18	JER MACHINERY SERVICE	ALQUILER Y SERVICIOS DE GRÚAS Y MAQUINARIAS, TRANSPORTE DE EQUIPOS Y MOVIMIENTOS DE TIERRA.	JOSE ENRIQUE ROQUES JAAR	512258
E/2018-22597	4/6/18	JERRY EL S.P	CANTANTE Y PRODUCTOR MUSICAL.	JERRY ALBERTO BRAVO RODRIGUEZ	512516
E/2018-20973	23/5/18	JES & NIKOLLE	COMPRA, VENTA Y COMERCIALIZACIÓN DE PRENDA DE VESTIR, CALZADOS Y ACCESORIOS (LENCERÍA, JOYERÍAS, CARTERAS, CORREA, PERFUMERIA, LENTES, ASESORÍA DE IMAGEN	JANET MARIBEL PEREZ GÓMEZ	511592
E/2018-20402	21/5/18	JIMMY DECORACIONES	LA FABRICA DE MUEBLES, CAMA, COMEDOR, PUERTA, VENTANA, ASÍ COMO LA VENTA DEL MISMO, LA IMPORTACIÓN Y EXPORTACIÓN DE LA MISMA.	ROBERT REAGAN SANCHEZ QUEZADA	511623
E/2018-18183	17/5/18	JIMMY TRAVEL DMC	RESERVAS DE DE SERVICIOS TURÍSTICOS; EXCURSIONES, TRANSPORTACIÓN AEROPUERTOS-HOTEL.	ALENNY ESTRELLA, JINNY RAFAEL MOLINA RODRIGUEZ	511078
E/2018-22189	1/6/18	JIRETH.LAB	LABORATORIO CLÍNICO	ARGENTINA MATEO DE LA CRUZ	512640
E/2018-21022	23/5/18	JISSELLE TINEO ALBERTO SALON & SPA	CENTRO DE BELLEZA, EMBELLECIMIENTO FEMENINO , ARREGLOS Y COLOCACIÓN DE UÑAS, SPA, MAQUILLAJE Y ESTILO PARA EL PELO	JISSELLE TINEO ALBERTO	511995
E/2018-21481	25/5/18	JLG CARGO	TRANSPORTE, CENTRO LOGÍSTICO, LOGÍSTICA MANEJO DE PAQUETERÍAS Y CARGA.	JOAQUIN AVEDILLO NAVARRETE	512587
E/2018-19849	25/5/18	JM DETOX JUICE TRUCK	FABRICACIÓN ARTESANAL DE JUGOS NATURALES, COMPRA, VENTA, IMPORTACIÓN Y EXPORTACIÓN DE FRUTAS, VEGETALES, ALIMENTOS EN GENERAL Y PRODUCTOS DEL MAR	JUAN CARLOS FIGUEROA HERNANDEZ, MILTON ELIESER SILVEIRA	511962
E/2018-21455	25/5/18	JMA BIOTECH	FABRICACIÓN, IMPORTACIÓN, DISTRIBUCIÓN Y COMERCIALIZACIÓN DE PRODUCTOS FARMACÉUTICOS.	ANTONIO JOSE GOMEZ UREÑA	511889
E/2018-18059	30/5/18	JMU ABOGADOS	SERVICIOS LEGALES Y ASESORÍA JURÍDICA EN GENERAL.	JUAN MANUEL UBIERA HERNANDEZ	512348
E/2018-21547	25/5/18	JOEL CASTRO SPORT	VENTAS DE JUGADAS DEPORTIVAS, VENTAS DE TODO TIPO DE JUGADAS DEPORTIVAS.	GABRIEL DE JESUS CASTRO GUZMAN	511861
E/2018-19523	22/5/18	JOHAN&RANDORD RENTACAR	RENTA CAR, AGENCIA ADUANERA, DEALER, COMPRA Y VENTA DE VEHÍCULOS NUEVOS Y USADOS.	FELIX JONATHAN JIMENEZ PEGUERO	511904
E/2018-21377	25/5/18	JOMEDI AUTOS IMPORT	VENTA DE VEHÍCULOS NUEVOS Y USADOS.	JOEL ESTENIO MEDINA DIAZ	511540
E/2018-18060	4/5/18	JOPCUFIT	VENTA Y DISTRIBUCIÓN DE PRODUCTOS FARMACÉUTICOS.	LUIS JOSE GONZALEZ SANCHEZ	511104
E/2018-7888	5/6/18	JOSE LUIS BUENO COMERCIAL	FERRETERÍA, VENTA DE ARTÍCULOS FERRETEROS Y VENTA DE ARTÍCULOS PARA EL HOGAR.	JOSE LUIS BUENO BÁEZ	512596
E/2018-20674	22/5/18	JOSEA E.S.	VENTAS E IMPORTACIÓN DE PRODUCTOS AGRÍCOLAS.	JOSE ALBERTO VICTORIANO DELGADO	511715
E/2018-20445	21/5/18	JOYLAND	DEDICADA HACER TU DÍA FELIZ DECORANDO AMBIENTES, CREANDO ARTÍCULOS PERSONALIZADOS, GLOBOS, INVITACIONES, SET DE FOTOS, BABY SHOWERS, CUMPLEAÑOS, BODAS & GENDER REVEAL.	JUANA IRIS ROSARIO GONZALEZ, EMELYN MARIA DOMINGUEZ RAMIREZ	511625
E/2018-17200	1/5/18	JROSA ASESORES Y CONTADORES	SERVICIOS DE CONTABILIDAD, ASESORIA CONTABLE Y FINANCIERA, CAPACITACIÓN Y VENTAS DE EQUIPOS ELECTRÓNICOS AL POR MENOR Y POR MAYOR	JENNY ALTAGRACIA ROSA RODRIGUEZ	511815
E/2018-6330	18/5/18	JUAN ROSARIO RADIADORES	REPARACIÓN DE RADIADORES.	JUAN ROSARIO SANCHEZ	511260
E/2018-20549	22/5/18	JULIO ANILLAS Y MAS	REPUESTOS DE ANILLAS Y REPARACIONES DE VEHÍCULOS DE MOTOR	JULIO CESAR CARLOS FELIZ	511417
E/2018-22159	30/5/18	JULIO CESAR BEAUTY CENTER	SALÓN DE BELLEZA, DEPILACIÓN, MASAJES.	JOANNA RAMIREZ GARCIA	512377
E/2018-20989	23/5/18	JULIO CESAR GOMEZ FELIZ INVERSIONES	PRESTAMOS CON GARANTÍA PERSONALES Y EMPRESARIALES, BIENES RAÍCES, ADMINISTRACIÓN DE PROPIEDADES, CAMBIO DE DIVISAS	JULIO CESAR GOMEZ FELIZ	511593
E/2018-20718	22/5/18	JUNG HWAN DOMINICANA	IMPORTACIÓN, EXPORTACIÓN, VENTA Y FABRICACIÓN DE TEJIDOS.	BYEONG JU LEE	511569
E/2018-19723	29/5/18	JUNTA DE VECINOS NUEVO RENACER SECCION MAGUA	CONTRIBUIR A LOGRAR LA PARTICIPACIÓN CONSCIENTE DE LA COMUNIDAD MAGUA EN LA SOLUCIÓN DE SUS PROBLEMAS, FUNDAMENTÁNDOSE EN EL ESFUERZO PROPIO	EDWARD JIMENEZ COPLIN	512433
E/2018-22785	5/6/18	JURISTAS POR LA DEMOCRACIA, JURISDEM	ENTIDAD NO GUBERNAMENTAL SIN FINES DE LUCRO DEDICADA A LA DEFENSA DE LOS VALORES DEMOCRÁTICOS Y LA CONSTITUCIONALIDAD.	FIDEL ALBERTO TAVAREZ FERNANDEZ	512605
E/2018-19831	1/6/18	JUST CONDOS IN SOSUA	RENTAS Y SERVICIOS DE CONDOMINIOS.	ORLANDO SANTANA BURGOS , LINDSAY ANNE GASSER	512404
E/2018-21432	25/5/18	JUSTICIA ENTRE COMILLAS	PROGRAMA INFORMATIVO DE TELEVISOR , DEDICADO A TRATAR TEMAS JURÍDICOS, POLÍTICOS, SOCIALES, ENTRE OTROS.	FRANCISCO JOSE ABREU PEÑA	511821
E/2018-9216	11/5/18	KAJOTA EVENTS	ORGANIZACIÓN DE EVENTOS, CONFECCIÓN DE UNIFORMES, VENTAS DE ARTICULOS PROMOCIONABLES, DISEÑO GRÁFICO, ASESORIA DE LOS MISMO	KATHERINE GOMEZ MATEO	511501
E/2018-21479	25/5/18	KARUMY LINE	FABRICACIÓN, VENTA Y DISTRIBUCIÓN DE PRODUCTOS DE BELLEZA Y COSMÉTICOS.	DELVIS JOSÉ DÍAZ ACEVEDO	511946
E/2018-21665	28/5/18	KATHY EXPORT	EXPORTAR FRUTAS Y VEGETALES, TABACO, AL EXTERIOR.	JOSE ALFONSO HENRIQUEZ GERMOSEN	512029
E/2018-21056	23/5/18	KELZYME GREEN ENGINEERING	SE DEDICARA A LA PRODUCCIÓN Y FABRICACIÓN DE FERTILIZANTES, REALIZAR OPERACIONES DE DRAGADOS, LIMPIEZA DE RÍOS LAGOS Y PLAYAS, MINERÍA E INVERSIONES DE CAPITAL EN OTRAS SOCIEDADES COMERCIALES	EVENS SAINT CLAIR	511532
E/2018-21845	4/6/18	KENDY CALDERÓN ASESORES DE SEGUROS	COMERCIALIZACIÓN DE SEGUROS, CORREDORES DE SEGUROS, INVERSIONES, FINANCIAMIENTOS Y BIENES RAÍCES.	KENDY FRANCISCO CALDERÓN SOSA, VIANCA IRIS ROSARIO DE CALDERÓN	512497

[210] EXP.	[220] SOL. FECHA	[561] NOMBRE COMERCIAL	[510] ACTIVIDAD	[730] SOLICITANTE	[111] REGISTRO
E/2018-20210	18/5/18	KENESS SALON	TRABAJOS DE PELUQUERÍA, CORTE DE CABELLOS, TINTES, PEINADOS, ENTRE OTROS, DEPILACIÓN CON CERA, BARBERÍA, MANICURE Y PEDICURE	VANESSA MARIA GONZALEZ CEDEÑO	511297
E/2018-20191	18/5/18	KENSHIGRAM	PRODUCIR, IMPORTAR Y EXPORTAR BIENES RELACIONADOS A LAS ARTES MARCIALES TALES COMO UNIFORMES, SHINAI, PROTECTORES, ACCESORIOS Y ADITAMENTOS.	JUAN MANUEL VILLALONA MATEO	511217
E/2018-22179	30/5/18	KEYLA'S BEAUTY CENTER NAIL & BAR	CENTRO DE BELLEZA Y SPA.	KEYLA GUILLERMINA SANTANA VILORIO, CARLOS SINENCIO GUERRERO FERNANDEZ	512366
E/2018-20150	30/5/18	KIDS FUN BY DINAPE	PARQUE DE OCIO INFANTIL.	ALONDRA YAMIRA PEÑA PACHECO	512315
E/2018-21488	25/5/18	KIKO JAIBA RESTAURANT	SERVICIOS DE VENTA DE COMIDAS Y BEBIDAS ALCOHÓLICAS.	ARSENIO RAMOS	511945
E/2018-19389	14/5/18	KITEHOUSE LACURVA	ADMINISTRACIÓN DE INMUEBLES.	LA CURVA HOUSES, S.R.L., ANDREAS SEBASTIAN SPIEGELBERGER	511467
E/2018-15826	30/5/18	KLM LOGISTICS	GESTIONES ADUANALES, MUDANZAS, EMBALAJES, TRANSPORTE INTERNACIONAL Y NACIONAL, AÉREO, MARÍTIMO, TERRESTRE	ERIS LISANDRO MENDEZ FLORIAN	512632
E/2018-18816	24/5/18	KMP-INVERSIONES INMOBILIARIAS	SERVICIOS INMOBILIARIOS, INVERSIONES, COMPRA, VENTA, ALQUILER, ADMINISTRACIÓN, PERMUTA Y ADMINISTRACIÓN DE PROPIEDADES INMOBILIARIAS URBANAS O RURALES	TAYRA MARLENY PAULINO GARCIA	511712
E/2018-21402	25/5/18	KRURTAR	SUMINISTROS DE OFICINA.	DESY YOHABEL REYES MATOS	511976
E/2018-21925	29/5/18	KW RECORDS	REPRESENTACIÓN ARTÍSTICA, PRODUCCIÓN DE OBRAS MUSICALES Y ADMINISTRACIÓN DE REPERTORIOS	MARCOS ELIEZER NOVA GARCIA	512115
E/2018-18921	10/5/18	L.A. UNLIMITED ENGINEERING	INGENIERÍA Y TRANSPORTE EN GENERAL.	ADRIANA GIMENEZ CIFUENTES, LUIS HUMBERTO FELICE VALLES!	510296
E/2018-22022	30/5/18	LA BARBERIE BY PUERTO PLATA	BARBERÍA.	ETANISLAO ANTONIO MATOS BAEZ	512464
E/2018-21145	24/5/18	LA CASA DE BRITNEY	VENTA DE COMIDA CRIOLLA Y COMIDAS EMPRESARIALES.	YAHAIRA ELIZABETH VILLANUEVA DE RODRIGUEZ	511355
E/2018-20499	21/5/18	LA CASITA DE NUNI	EDUCACIÓN INICIAL, ESTIMULACIÓN TEMPRANA Y CUIDADO DE NIÑOS Y NIÑAS.	BENJAMIN VICENTE VALERA RINCON	511267
E/2018-20465	28/5/18	LA CHICA DE LAS FAJAS	VENTA DE TODO TIPO DE FAJAS.	ANA MERCEDES MEJIA DE LA CRUZ	512146
E/2018-19598	22/5/18	LA COCINA DE MARIA ANGELA	SERVICIOS DE CATERING Y PICADERAS.	SANTA DE JESUS SORIANO	511424
E/2018-21473	25/5/18	LA CONFIANZA EN DIOS FUNCONDI	SIN FINES DE LUCROS, A TRABAJAR CON PERSONAS DE EXTREMA POBREZA.	TERESA CONFIDAN DE DIAZ, TEURY DIAZ CONFIDAN	511818
E/2018-10184	30/5/18	LA CUSINE SERVICIOS DE BUFFETS EMPRESARIAL CSBE	BRINDAR SERVICIOS DE VENTA DE COMIDAS EMPRESARIALES, BUFFET, PLATOS DE DÍA, PLAN DE ALIMENTACIÓN A ESCUELAS, COLEGIOS, EMPRESAS PUBLICAS, PRIVADAS, ENTRE OTRAS	MAXIMO DE LEON	512391
E/2018-21263	24/5/18	LA EMPANOTECA	VENTA DE EMPANADAS Y PICADERAS.	BIANELKYS CORAL ESPINAL VARGAS, RICHARD JOSE AMEZQUITA MONTERO	511843
E/2018-18494	21/5/18	LA FÁBRICA DE PRODUCCIONES	PRE-PRODUCCIÓN, PRODUCCIÓN Y POST-PRODUCCIÓN DE TODA CLASE DE EVENTOS Y MATERIAL AUDIOVISUAL DE TODO TIPO: COMERCIALES	CARMEN MARIA GRULLON CABRAL, LIZBETH ROMAN GOMEZ	511600
E/2018-11200	29/5/18	LA FARSA	ENTIDAD SIN FINES DE LUCRO, DEDICADA A REALIZAR ACTIVIDADES ARTÍSTICAS Y CULTURALES, PRODUCCIÓN DE EVENTOS, TELEVISIÓN, RADIO, CINE, TEATRO, MÚSICA	MAURIS GARCIA MEJIA	512142
E/2018-18135	21/5/18	LA LEONA TRADING	IMPORTACIÓN, EXPORTACIÓN Y COMERCIALIZACIÓN DE PRODUCTOS DE CONSUMO MASIVO, ALIMENTOS Y BEBIDAS PARA EL SECTOR DE SERVICIOS HOTELES, RESTAURANTES, CAFETERÍAS Y BARES	ANAIS RAMIREZ BITTETO	511554
E/2018-21476	25/5/18	LA PIEDRA ANGULAR DE LAS GOMAS	COMPRA Y VENTA DE GOMAS NUEVAS Y USADAS, REPUESTOS PARA TODO TIPO DE VEHÍCULOS NUEVOS Y USADOS; MATERIALES Y PRODUCTOS PARA AUTO ADORNOS EN GENERAL DE VEHÍCULOS	CARLOS MIGUEL VAN HOUTEN GARCIA	511899
E/2018-21323	24/5/18	LA QUINTA MONTAÑA	DISTRIBUCIÓN Y COMERCIALIZACIÓN DE ROPA Y ACCESORIOS PARA TODO TIPO DE PERSONAS.	RAMON ANDRES VICTORIANO BELTRE, YAIMAR COROMOTO MALDONADO MARQUEZ	511814
E/2018-22556	4/6/18	LABORATORIO ALBA	PURIFICACIÓN DE AGUA.	JHONNI LEONARDO NIN ALBA	512514
E/2018-20483	28/5/18	LABORATORIO CLAVEL -PLUS	FABRICACIÓN, VENTA DE PRODUCTOS DE COSMÉTICOS Y LIMPIEZA.	EBEN EZER RODRIGUEZ FELIZ, BENJAMIN CLASE BURGOS	512184
E/2018-20243	28/5/18	LAE AUTO ZONA	VENTAS, IMPORTACIÓN Y EXPORTACIÓN DE VEHÍCULOS Y REPUESTOS DE VEHÍCULOS. TALLER Y PINTURA AUTOMOTRIZ	EDUARD JOSÉ SÁNCHEZ LÓPEZ	512198
E/2018-20125	17/5/18	LAFONTAINE CONSULTING	SERVICIOS DE OUTSOURCING, IMPUESTOS, AUDITORIA, CONSULTORÍA, CONTABILIDAD, RECURSOS HUMANOS Y CAPACITACIÓN	OLGA MILAGROS LAFONTAINE PICHARDO	511082
E/2018-12038	21/5/18	LAINTECH	COMPRA, VENTA, REPARACIÓN Y MANTENIMIENTO DE EQUIPOS TECNOLÓGICOS.	DANIEL ADOLFO RAMIREZ BRUNO	511434
E/2018-21871	29/5/18	LAMEGA RECORD	PRESENTACIONES ARTÍSTICAS Y REALIZACIÓN DE EVENTOS.	DALMA FELIZ ENCARNACION DE CABRERA	512538
E/2018-20785	22/5/18	LAMPARAS Y CUADROS LAS CONSENTIDAS	VENTA DE CUADROS, LAMPARAS, REPISAS, EFECTOS PARA EL HOGAR Y ACCESORIOS PARA LOS MISMOS	JOVANNY FRANCISCO MORENO PERALTA	511570
E/2018-14715	21/5/18	LANGLOIS INVESTMENT GROUP	OPERACIÓN DE RESTAURANTES Y BAR	STEPHANE JOSEPH LANGLOIS	511726
E/2018-17267	1/5/18	LAS LADERAS FOOD PARK	ESTABLECIMIENTO DE COMIDA Y BEBIDA.	AMELIA RIZEK ESTEBAN	511271
E/2018-21443	25/5/18	LAS GARGOLAS MTB CLUB	GRUPO DE CICLISTAS.	EMILIO ALBERTO FONDEUR FERNANDEZ	511894
E/2018-17557	28/5/18	LAUKA COMERCIAL	VENTA DE TODO TIPO DE ARTÍCULOS FERRETEROS, VENTA DE MOBILIARIOS DE OFICINAS, FARMACIAS, PRODUCTO MEDICO, DEPORTE, TECNOLOGÍA, LABORATORIO, COMBUSTIBLE, PRENDA DE VESTIR EN GENERAL	JOHANNA CASTILLO MEDINA	512187
E/2018-22097	5/6/18	LAVADORES DE ORO SAN JOSE DE LAS MATAS ALOS AJOMA	EXTRAER PEPITAS DE ORO.	JOSE RUBEN GONZALEZ BRISITA	512670
E/2018-8974	24/5/18	LBRC COCINA DELEITTE & CATERING	VENTA DE TODO TIPO DE COMIDA. COMEDOR, COMIDA EMPRESARIAL, VEGETARIANA.	LUIS BERNARDO ROSARIO CABRERA	511966
E/2018-15829	1/6/18	LEAMVAL SERVICES GROUP	IMPORTACIÓN Y EXPORTACIÓN, ASÍ COMO LA COMPRA Y VENTA DE TODO TIPO DE ARTÍCULOS PARA EL HOGAR Y LOS ARTÍCULOS RELACIONADOS A LA ORGANIZACIÓN DE ACTIVIDADES FESTIVAS, RELIGIOSAS Y ESCOLARES.	RASHEL JOSEFINA QUEZADA HEREDIA	512641
E/2018-20608	22/5/18	LED COMERCIAL	COMPRA Y VENTAS AL DETALLE, DE COSMÉTICOS, PRODUCTOS PARA BELLEZA, PARA NIÑOS, PERFUMERÍA, LENCERÍA, MERCERÍA, PLÁSTICOS Y ARTÍCULOS PARA EL HOGAR	DAILIN ESTEFANI TORRES CARABALLO	511395
E/2018-20470	21/5/18	LEGAL HAND	SERVICIOS DE ASESORÍAS LEGAL E IMPOSITIVA.	JACQUELINE CASTILLO REMIGIO, PATRICIA MARIA LEMBCKE ALVAREZ	511331
E/2018-22592	4/6/18	LEGUSTÓ	EXPENDIO DE COMIDAS Y BEBIDAS, SERVICIOS DE CATERING, COMIDAS EMPRESARIALES, VENTA Y EMPAQUE DE PRODUCTOS DE COMIDA, BUFETE	WOLTER RADHAMES POLANCO BATISTA	512496
E/2018-17496	23/5/18	L'ESPACE APCM PUBLICIDAD	CONSTRUCCIÓN E INSTALACIÓN DE ESTRUCTURAS PUBLICITARIAS, RENTA DE ESPACIOS PUBLICITARIOS Y COMERCIALIZACIÓN DE ARTÍCULOS PROMOCIONALES.	ASAE ANDRES POLANCO LITHGOW, CATHERINE MERCADO RODRIGUEZ	511682
E/2018-21143	6/6/18	LETGO AUTO IMPORT	IMPORTACIONES Y EXPORTACIONES DE VEHÍCULOS DE MOTOR Y DE TODO TIPO DE PIEZAS DE VEHÍCULOS DE MOTOR ASÍ COMO A LAS VENTAS DE LOS MISMOS	ALEX MOISES RIVAS GARCIA	512647
E/2018-19232	11/5/18	LEYMAR BUSINESS AND SERVICES LBS	COMPRA, VENTA, INTERMEDIACIÓN DE BIENES Y SERVICIOS TECNOLÓGICOS, FINANCIEROS, YA SEA DEL HOGAR, OFICINA, INDUSTRIAL Y OTROS	SOCRATES EUGENIO TAVERA ROSARIO	511496
E/2018-19336	23/5/18	LICEIDY'S DEMOISELLES COLLECTIONS	VENTA DE PRENDAS DE VESTIR, ROPA, CALZADOS, LENCERÍA, PERFUMERÍA, ACCESORIOS, CARTERAS, BISUTERÍAS, CORREAS Y TODO TIPO DE VESTIMENTA PARA DAMAS, CABALLEROS Y NIÑOS	MARIBEL MERCEDES LANTIGUA HENRIQUEZ, MIGUELINA ALTAGRACIA GIL	511676
E/2018-21256	24/5/18	LIGA B & E BASEBALL ACADEMY	LIGA DE BÉISBOL, QUE SE DEDICA A TODO LO QUE SEA RELACIONADO CON LA ENSEÑANZA Y PRACTICA DEL BÉISBOL.	LUIS BENJAMIN CARDENAS ALEJO, MANUEL JOSE EMIL RODRIGUEZ FERREIRAS	511528
E/2018-20011	24/5/18	LIGA DEPORTIVA DEL OZAMA-LIDOZA	ENTIDAD SIN FINES DE LUCRO DEDICADA AL FOMENTO DEL DEPORTE Y LA CULTURA.	LIGA DEPORTIVA DEL OZAMA, INC.	511544
E/2018-21697	28/5/18	LIGA DEPORTIVA TEAM BERITA	DESARROLLO, CRECIMIENTO Y APOYO PARA LA FORMACIÓN DE JÓVENES E INSTITUCIONES DEL ÁREA DEPORTIVA Y LA SALUD	WANDER FEDERICO BERAS QUEZADA	512039
E/2018-21588	28/5/18	LILIA RESTAURANT	VENTA Y EXPENDIO DE COMIDAS, BEBIDAS ALCOHÓLICAS Y NO ALCOHÓLICAS.	DANIEL FERNANDEZ BARNICHTA, TEOFILO MANUEL HACHE HANDAL	512059
E/2018-19404	28/5/18	LINGANO MUSIC	INTERPRETACIÓN MUSICAL A NIVEL NACIONAL E INTERNACIONAL, PRODUCCIÓN Y COMERCIALIZACIÓN DISCOGRÁFICA, VENTA DE EQUIPOS MUSICALES EN GENERAL	YORDYS ANTONIO VALENZUELA MORILLO	512182
E/2018-11491	25/5/18	LIRIANO DUARTE SEGUROS	VENTA DE SEGUROS PARA VEHÍCULOS.	RONALD JOSE LIRIANO DUARTE	512098
E/2018-21838	29/5/18	LISANAILS-MAKEUP	SALÓN DE UÑAS Y MAQUILLAJE.	LISANNY RODRIGUEZ	512231
E/2018-20846	22/5/18	LITTLE WHITE, JJJ	SOLUCIONES TECNOLÓGICAS.	JUAN FRANCISCO DE VARGAS GIL	512631
E/2018-21452	25/5/18	LIVERTY DRINK	EXPENDIO DE BEBIDAS EN GENERAL Y ENTRETENIMIENTO.	JOEL MOISES GONZALEZ SANCHEZ	511895
E/2018-17853	28/5/18	LLOANNA ACOSTA DISEÑO Y CONSTRUCCIÓN	EMPRESA CONTRATISTA ESPECIALIZADA EN LA PLANEACIÓN, DISEÑO, SUPERVISIÓN, CONSTRUCCIÓN DE PROYECTOS	LLOANNA MABEL ACOSTA EUSEBIO	512174
E/2018-18884	22/5/18	LO STROZZAPRETE TRATTORIA TOSCANA	SERVICIOS DE RESTAURANTE.	CESARE NOVELLI	511662
E/2018-20541	28/5/18	LORA & LA PE LOGISTIC Y MAS	CARGA Y TRANSPORTE DE MERCANCÍAS, LOGÍSTICA, DISTRIBUCIÓN Y DESCARGA DE MERCANCÍAS Y MAQUINARIAS, GRÚAS PARA LA CONSTRUCCIÓN,	AZARIAS LORA LOPEZ, JULIAN SEBERINO LA PE	512212
E/2018-21225	24/5/18	LOS CHERDITOS	ARTE CULINARIO, ELABORACIÓN GASTRONÓMICA, SERVICIOS DE CATERING.	MICHAEL ANTONIO CHEVALIER ABREU	511830
E/2018-22027	6/6/18	LOS PROFESIONALES SOFTBALL CLUB LAS GUARANAS LOS PROSUGUAS	ENTIDAD SIN FINES DE LUCRO, DEDICADA A LA PROMOCIÓN, PRACTICA Y REALIZACIÓN DE ACTIVIDADES DEPORTIVAS EN LA COMUNIDAD	RAFAEL TIRADO INFANTE	512698
E/2018-21374	25/5/18	LOS TORITOS KIDS BASKETBALL CLUB	ENTIDAD SIN FINES DE LUCRO, CLUB DEPORTIVO ESPECIALIZADO EN LA PRACTICA DE BALONCESTO. FOMENTAR PRINCIPALMENTE LA EDUCACIÓN Y LA CULTURA	RAMON MATIAS MERCEDES MEDINA	511543
E/2018-20618	22/5/18	LOUIS BARBERSHOP	SERVICIO DE PELUQUERÍA, BARBERÍA, SALÓN DE BELLEZA, CUIDADO PERSONAL, PARA HOMBRES, MUJERES, Y NIÑOS.	RAMON BRITO DURAN	511394
E/2018-21965	30/5/18	LOVE VAVI LOVE FASHION	TIENDA DE ROPA, ACCESORIOS, ZAPATOS Y CARTERAS EN GENERAL.	JEANNETTE INMACULADA DEL RISCO IRIZARRY	512261
E/2018-16398	9/5/18	LU.TU CARIBE	COMPRA, VENTA, REPRESENTACIÓN Y DISTRIBUCIÓN DE ARTÍCULOS EN GENERAL	LUISA CAMPANILE	511745
E/2018-16343	29/5/18	LUBANGO COMERCIAL	CONSTRUCCIÓN, COMPRA, VENTA Y ADMINISTRACIÓN DE BIENES INMUEBLES, IMPORTACIONES Y EXPORTACIONES COMPRA Y VENTA DE PRODUCTOS AGRÍCOLAS	ELIANA MARGARITA RAMIREZ VELOZ	512190

[210] EXP.	[220] SOL. FECHA	[561] NOMBRE COMERCIAL	[510] ACTIVIDAD	[730] SOLICITANTE	[111] REGISTRO
E/2018-21817	29/5/18	LUCIANO + NUÑEZ - ARCHITECTS AND DEVELOPERS	SERVICIOS DE CONSTRUCCIÓN, DISEÑOS ARQUITECTÓNICOS, ESTUDIOS DE CONSTRUCCIÓN, COMPRA, VENTA, ADMINISTRACIÓN Y MANTENIMIENTO DE PROPIEDADES.	CRISTIAN JOSE LUCIANO SARKIS, WALDO NUÑEZ TORRES	512112
E/2018-19923	5/6/18	LUCKY7 BARBER SHOP & SPA	PELUQUERÍA Y SPA.	JAIRO BIENVENIDO RODRIGUEZ GUTIÉRREZ, SOLANGEL ANTONIA ACEVEDO FERNÁNDEZ	512620
E/2018-17831	30/5/18	LUDEL NAIL BAR & BEAUTY	SE DEDICA AL SERVICIOS DE PEDICURE Y MANICURE.	LUPE SAMILDA NUÑEZ SOSA	512435
E/2018-18416	8/5/18	LUFISA COMERCIAL	IMPORTACIÓN, COMPRA, VENTA, DISTRIBUCIÓN Y COMERCIALIZACIÓN DE TODO TIPO DE MERCANCIAS Y PRODUCTOS COMESTIBLES PARA EL CONSUMO HUMANO	LUIS POZO PINEDA	512081
E/2018-21992	30/5/18	LUIS ANDRES PEGUERO ANDERSON LA PPIEL	FABRICACIÓN, DISEÑO, VENTA, IMPORTACIÓN Y EXPORTACIÓN DE ARTÍCULOS Y HERRAMIENTAS , PARA LA FABRICACIÓN DE ARTÍCULOS EN PIEL	LUIS ANDRES PEGUERO ANDERSON, MAGALY GUANCE VALDEZ	512463
E/2018-18611	24/5/18	LUIS DELGADO GROUP	COMUNICACIÓN, EVENTOS Y MERCADEO. ORGANIZACIÓN Y PRODUCCIÓN DE EVENTOS. SERVICIOS DE COMUNICACIÓN ESTRATÉGICA	LUIS EDUARDO DELGADO MARTINEZ	511709
E/2018-21541	25/5/18	LUIS JAVIER ARQUITECTOS E INGENIEROS	CONSTRUCCIÓN Y BIENES RAICES.	LUIS JAVIER DIAZ GUERRERO	511798
E/2018-20450	21/5/18	LUISA R. KING GREAT FOOD	RESTAURANTE.	LUISA RAMONA FRANCISCO AQUINO	511248
E/2018-21784	29/5/18	LUMI AUTO	IMPORTACIÓN DE VEHÍCULOS NUEVOS Y USADOS.	JOSE LUIS TURNES	512455
E/2018-21786	29/5/18	LUMIAUTO	IMPORTACIÓN Y VENTA DE VEHÍCULOS NUEVOS Y USADOS.	JOSE LUIS TURNES	512458
E/2018-18137	25/5/18	LUMICON INGENIERIA	INGENIERÍA Y CONSTRUCCIÓN EN GENERAL, SUPERVISION DE OBRAS, DISEÑO Y ALQUILER DE EQUIPOS RELACIONADOS CON LA CONSTRUCCIÓN	MIKE RAYMOND PICHARDO SANTANA	512053
E/2018-21597	28/5/18	LUPPA	VENTA DE UNIFORMES, ACCESORIOS Y MATERIALES DE SALUD Y BELLEZA.	MARIA EMILIA RODRIGUEZ, NAYMA TAYNETTE FABIAN JIMENEZ	511972
E/2018-17757	16/5/18	M.A.L MULTIPLE SERVICES	CONSULTORIA FINANCIERA, IMPORTACIÓN Y EXPORTACIÓN DE TODO TIPO DE MATERIAL DE CONSTRUCCIÓN Y COMESTIBLE	LUIS MANUEL ALMONTE MARTINEZ	511484
E/2017-24935	18/5/18	M.A.P.E. ANDO RD	CAPTURA DE MAPAS UTILIZANDO EQUIPOS AUDIOVISUALES 360, DRONES Y SENSORES ESPECIALES, IMPLEMENTACION DE PUBLICIDAD Y PROMOCIONES DE MARCAS COMERCIALES	ANTONIO JOSE BERGES ABREU	511245
E/2018-21942	29/5/18	MADE AUTO IMPORT	COMPRA Y VENTA DE AUTOMOVIL NUEVO Y USADOS Y TODO TIPO DE REPUESTOS.	MADE AUTO IMPORT S.R.L	512547
E/2018-19803	24/5/18	MADERA MORETA BROADCAST SUPPORT	PRESTAR SERVICIOS DE INTEGRACIÓN DE PROYECTOS: AUDIO VISUALES, CANALES DE TELEVISIÓN, RADIO, CINE Y MULTIMEDIA, SOPORTE INFORMÁTICOS	AMIN VANTROIG MADERA MORETA	512209
E/2018-15056	16/5/18	MAGUERA TOURS	VIAJES TURÍSTICOS CON DESTINO A LAS BALLENAS JOROBADAS, CAYO LEVANTADO, SNAKE, LOS HAITISES, CASCADAS Y PLAYAS	PEDRO COPLIN BENJAMIN	511710
E/2018-15916	28/5/18	MAJU LANDSCAPE	PAISAJISMO Y JARDINERÍA.	MAURICIO REMOLINA CASTAÑEDA	512079
E/2018-11370	21/5/18	MAKANUTS	PRODUCCIÓN Y COMERCIALIZACIÓN DE PRODUCTOS COSMÉTICOS Y COMESTIBLES DERIVADOS O CON COMPONENTES DE FRUTAS, VEGETALES Y OTROS MATERIALES ORGÁNICOS	NILSA PIÑA SANTANA	511577
E/2018-18359	25/5/18	MALESSCA EXPORT IMPORT	IMPORTACIÓN Y EXPORTACIÓN DE BEBIDAS EMBRIAGANTES (VINOS) Y PRODUCTOS COMESTIBLES, DISTRIBUCIÓN Y VENTAS DE ESTOS PRODUCTOS	ALESSANDRO GIUSEPPE CATANIA	511853
E/2018-22089	30/5/18	MALOJAS	MANUALIDADES, DECORACIÓN DE CAMISETAS, CONFECCIÓN DE BISUTERÍA.	MARIA DE LOS ANGELES DOMINGUEZ DE AZZALIN	512568
E/2018-18530	24/5/18	MANCUSO & PEREZ DEVELOPMENT LAS TERRENAS	VENTAS DE MOBILIARIOS, TERRENOS, VILLAS Y ALQUILER DE VIVIENDAS.	JOSHUA NESTOR MANCUSO, PAULA PEREZ SANCHEZ	512000
E/2018-21582	28/5/18	MANDALA LEARNING COMMUNITY	CENTRO DE APRENDIZAJE DE IDIOMAS, LIBRERÍA, CENTRO DE YOGA Y SALUD.	NICOLE GIL GARRIDO	511993
E/2018-21814	29/5/18	MANGO BAJITO	QUINCALLERÍA, VENTA Y DISTRIBUCIÓN AL POR MAYOR Y AL DETALLE DE JUGUETES, ARTÍCULOS DEL HOGAR, ROPAS, CALZADOS, ACCESORIOS Y COSMÉTICOS	TALIH SAFADI KASSEN	512109
E/2018-21703	28/5/18	MANGÚ	ESTA EMPRESA SE DEDICA AL DESRROLLO DE SOFTWARE Y HARDWARE.	JEAN LOUIS BERAS GUTIERREZ	512044
E/2018-20578	1/6/18	MANHATTAN DESIGN	DECORACIONES EN GENERAL, RESIDENCIAL Y COMERCIAL.	RAFAEL ANTONIO MARTINEZ DAMIAN	512665
E/2018-20136	1/6/18	MANTENIMIENTO E INSTALACION ELECTROMECANICAS SECURE ENERGY MATA & BAEZ	MANTENIMIENTO, REPARACIÓN, INSTALACIÓN Y VENTAS DE EQUIPOS, PIEZAS Y HERRAMIENTAS DE EQUIPOS ELÉCTRICOS, ELECTRÓNICOS, MECÁNICOS, ACONDICIONADORES, EQUIPOS DE SEGURIDAD Y VIDEO VIGILANCIA, PROYECTOS ELÉCTRICOS Y MECÁNICOS	MOISES MIGUEL MATA TAVERAS	512666
E/2018-15111	1/6/18	MANUEL GARCIA MOREJON CIGARS	COMERCIALIZACIÓN DE TABACO, SUS DERIVADOS Y TODA PARAFERNALIA ASOCIADA CON LA PRODUCCIÓN, VENTA Y CONSUMO DEL MISMO	MANUEL GARCIA MOREJON	512424
E/2018-21583	28/5/18	MAPPRIK - MANAGEMENT APPLICATIONS AND RISK	CONSULTORÍA EN GESTIÓN DE RIESGOS EMPRESARIALES, RIESGOS FINANCIEROS Y OPERATIVOS, ENTRE OTROS, APOYO EN LA EVALUACIÓN Y REDISEÑO DE PROCESOS DE NEGOCIO	LUIS ERNESTO MARTINEZ ARCE	511883
E/2018-21736	28/5/18	MARBLELOUS RESIN ART	ARTE, DECORACIÓN Y DISEÑO MUEBLES.	MICHAEL GOMEZ ALMANZAR, PATRICIA CAROLINA PERALTA GARRIDO	512054
E/2018-20929	23/5/18	MARCCAS AIM	MARKETING, DISEÑO Y FORMULACIÓN, IMPLEMENTACIÓN Y DESARROLLO DE ESTRATEGIAS Y GESTIÓN DE MARKETING ESTRATÉGICO DE TODO	MARINO CASTILLO CASTILLO	511841
E/2018-19761	23/5/18	MARIA BONITA MODA INFANTIL	VENTA DE ROPA INFANTIL.	PIERINA DE LOS ANGELES VASQUEZ GIRALDO	511764
E/2018-17661	22/5/18	MARIA NOCEDA STUDIO	ORGANIZACIÓN Y GESTIÓN DE EVENTOS TANTO PRIVADOS COMO CORPORATIVOS.	MARIA ISABEL NOCEDA ROCA	511440
E/2018-21572	28/5/18	MARIA OGANDO & ASOCIADOS, CORREDORES DE SEGUROS	CORREDORES DE SEGUROS, VENTA Y ASESORÍA DE TODO TIPO DE SEGUROS.	MARIA ANTONIA OGANDO SANCHEZ	512072
E/2018-20255	18/5/18	MARISCO MAS IMPORTADORA M+1	IMPORTACIÓN, COMPRA Y VENTA DE MARISCOS, CARNES, VEGETALES Y EMBUTIDOS.	AURA MARGARITA MONTESINOS DE SANTANA, CESAR AUGUSTO RODRIGUEZ SEVERINO	511304
E/2018-17566	30/5/18	MARISOL NAVATIS & ASOCIADOS	IMPORTACIONES, EXPORTACIONES, FINANCIAMIENTOS, COMPRA, VENTA AL POR MAYOR Y AL DETALLE DE PRODUCTOS COMESTIBLES, NEUMÁTICOS, PRENDAS DE VESTIR Y AFINES.	MARISOL MACAAAY REYES, MARY STEFANY MARCOS DA CAMARA	512384
E/2018-17331	22/5/18	MARMA	IMPORTACIÓN, VENTA Y DISTRIBUCIÓN DE EQUIPOS Y MATERIAL GASTABLE DE OFICINA, TEXTILES, UNIFORMES MÉDICOS, QUIRÚRGICOS Y DE ODONTOLOGÍA.	MARMA DENTAL SOLUTION, SRL, MARLEN VALENTIN THEN , MASSIEL MIGUELINA SENCION SUAREZ	511777
E/2018-19194	23/5/18	MARQUEZ PEREZ ING. SOLUTIONS	VENTAS Y SERVICIOS EN ÁREA DE INGENIERÍA.	DAVID IGNACIO MARQUEZ PEREZ	511319
E/2018-9035	18/5/18	MARRANZO EVENTS	SE DEDICARA A ORGANIZACIÓN DE EVENTOS, FERIAS GASTRONÓMICAS, OFRECER SERVICIOS Y ACTIVIDADES RELACIONADAS CON LA RAMA CULINARIA.	ANA ISABEL MARRANZINI MADERA	511481
E/2018-7374	1/6/18	MARY ROJAS MODA PETITE	CONFECCIÓN Y VENTA DE ACCESORIOS Y PRENDAS DE VESTIR.	MARIA CRISTINA MARCELINO ROJAS	512664
E/2018-17185	23/5/18	MASLOP PRODUCT	VENTA AL POR MENOR DE ARTÍCULOS DE FERRETERÍA Y PRODUCTOS DE LIMPIEZA.	DANNY MASSIEL LOPEZ GUERRERO	511699
E/2018-21685	28/5/18	MASSFARC	VENTA DE MEDICAMENTOS EN GENERAL, VENTA DE MATERIALES MEDICOS QUIRURGICO, PRODUCTOS VETERINARIOS, VENTA DE ARTICULOS DE OFICINA, Y MATERIALES GASTABLES	ANA MASSIEL BATISTA PIMENTEL	512035
E/2018-22695	5/6/18	MASTSCHWEIN	CRIANZA, ENGORDE, DISTRIBUCIÓN Y VENTA DE GANADO PORCINO.	JOEL DANIEL MEDINA RIJO	512579
E/2018-18086	4/5/18	MAVI TALENTOS	VENTA, ELABORACIÓN, TALLERES Y CURSOS DE ACCESORIOS.	MARIA VIRGINIA DE LA CARIDAD RUIZ FUENTES	511598
E/2018-20013	17/5/18	MAWON CULTURAL	PROMOCIÓN DEL TURISMO CULTURAL, SOLIDARIO Y ALTERNATIVO, CON UN ENFOQUE EN LA HISTORIA DE LA ISLA	ANA MARIA BELIQUE DELBA	511276
E/2018-21133	24/5/18	MAXIFOM	IMPORTACIÓN, DISTRIBUCIÓN Y COMERCIALIZACIÓN DE ARTÍCULOS PLÁSTICOS Y DESECHABLES.	JOSE APOLINAR FERRERAS VALENTIN, RAMON EDUARDO JIMENEZ NUÑEZ	511366
E/2018-19001	25/5/18	MBM BRIDAL SHOP	VENTA DE ACCESORIOS.	MARTHA BIDO MORILLO	512210
E/2018-22694	5/6/18	MC ILLINOIS SERVICES GROUP	ADMINISTRACION, COMPRA Y VENTA DE PROPIEDADES; OTORGAMIENTO DE PRESTAMOS PERSONALES A INSTITUCIONES Y/O PERSONAS FISICAS	MAURICE C CARNEY	512520
E/2018-11996	30/5/18	MC LOGISTICS	TRANSPORTE DE TODO TIPO DE CARGA NACIONAL E INTERNACIONAL, TERRESTRE, AEREO Y MARITIMO.	MIGUEL RAFAEL MELO CHABEBE	512454
E/2018-17461	23/5/18	MECHANIC SPORT JOSE CASTILLO AW	TALLER DE MOTORES PARA DEPORTES.	JOSE RAMON CASTILLO PEREZ	511508
E/2018-8560	18/5/18	MEDIA CANCHA BURGUER FEST	EVENTOS, VENTA DE BEBIDA Y COMIDA.	ALBERTO RAFAEL MARRANZINI MADERA, ANA ISABEL MARRANZINI MADERA	511261
E/2018-20022	29/5/18	MEDIA ISLA TICKETS	VENTA DE BOLETOS, TICKETS, ENTRADAS, CUPONES Y REGISTROS PARA EVENTOS DEPORTIVOS, ARTÍSTICOS,CONCIERTOS ASAMBLEAS Y CONGRESOS A TRAVÉS DE UNA PLATAFORMA DIGITAL CON PASARELA DE COBROS	JOSE ANGEL TORIBIO CAMBERO	512479
E/2018-16753	25/4/18	MEDIATRIX	COMERCIALIZACIÓN Y VENTAS DE SOFTWARE, HARDWARE Y CONSULTORÍA DE SISTEMAS COMPUTARIZADOS.	MEDIATRIX, S.R.L.	511697
E/2018-21326	24/5/18	MEDICINA GASTROENTEROLOGICA Y ESPECIALDADES MEDIGASTRO	CENTRO DE GASTROENTEROLOGIA DONDE REALIZAREMOS PROCEDIMIENTOS DIAGNÓSTICOS Y TERAPÉUTICOS. EJEMPLO: GASTROSCOPIA, COLONSCOPIA, DILATACIONES ESOFÁGICAS Y PILÓRICA	ESTHERCELI ALTAGRACIA ABREU ORTEGA	512148
E/2018-19360	21/5/18	MEDINA JIMENEZ PARTES Y SERVICIOS	SERVICIOS, COMPRA Y VENTA DE PARTES DE VEHÍCULOS DE TRANSPORTE, MOTOR Y EQUIPOS PESADOS.	DIAMELA MERCEDES JIMENEZ DE MEDINA	511750
E/2018-22230	1/6/18	MENDEZ ECHAVARRIA & ASOCIADOS	SERVICIOS JURIDICOS EN GENERAL.	JACOBO MENDEZ MENDEZ, CARMEN CELENIA ECHAVARRIA MIRABAL	512601
E/2018-21689	28/5/18	MERAKI	DISEÑO, EXPRESIÓN, COMERCIALIZACIÓN Y CREACIÓN DE ARTES PLÁSTICOS.	DOCHY SANTOS INFANTE DE BÁEZ, MARÍA ALEJANDRA BÁEZ SANTOS	512027
E/2018-20952	23/5/18	MERCURIO SPORT BAR	CENTRO DE DIVERSIÓN, VENTA DE BEBIDAS ALCOHÓLICAS Y GASEOSAS.	JOSELITO SABINO PEÑA	511233
E/2018-22121	30/5/18	MERCURY ASESORES	VENTA DE TODO TIPO DE SEGUROS NACIONALES E INTERNACIONALES, SERVICIOS HIPOTECARIOS, JUDICIALES Y FINANCIEROS	FRANCIA JOANNA GUZMAN CALDERON	512544
E/2018-18948	30/5/18	MESOSYSTEM SUPLI ESTETICA MUNDIAL RUIZ	VENTAS DE MERCANCIAS, PRODUCTOS PARA ESTÉTICAS, SPA Y COSMÉTICOS.	NOEMI RUIZ DE ARISTY	512626
E/2018-21550	25/5/18	MEURE AUTO IMPORT	IMPORTACIÓN DE VEHÍCULOS, COMPRAS Y VENTAS DE VEHÍCULOS NUEVOS Y USADOS, COMPRAS Y VENTAS DE REPUESTOS DE VEHÍCULOS, REPARACIÓN DE VEHÍCULOS	MIGUEL ANTONIO UREÑA, VICTOR ERNESTO MEDRANO GONZALEZ	511910
E/2018-20705	22/5/18	MI SUEÑO AB	LA COMPRA, VENTA, ALQUILER, RENTA Y ADMINISTRACIÓN DE TODO DE INMUEBLES.	JUAN JULIO BÁEZ CONTERAS	511450

[210] EXP.	[220] SOL. FECHA	[561] NOMBRE COMERCIAL	[510] ACTIVIDAD	[730] SOLICITANTE	[111] REGISTRO
E/2018-21751	29/5/18	MICKY RECORDS	ORGANIZACIÓN DE EVENTOS, REPRESENTACIÓN DE IMAGEN ARTÍSTICA Y PRODUCCIONES ARTÍSTICAS DE LOS EXPOSITORES EN LOS DIFERENTES GÉNEROS MUSICALES, PRODUCCIONES AUDIOVISUALES.	MIGUEL ANGEL DURAN DIPRE, LUIS ALBERTO DURAN ESTRELLA	512123
E/2018-20932	1/6/18	MICRO CONECTIVIDAD AMERICA CENTRAL	IMPORTACIÓN, EXPORTACIÓN, VENTA, REPRESENTACIÓN Y DISTRIBUCIÓN DE TODO TIPO DE ELECTRODOMÉSTICOS, RADIOS, TELEVISORES, EQUIPOS DE REFRIGERACIÓN, EQUIPOS ELÉCTRICOS Y EN ESPECIAL EQUIPOS DE LÍNEA BLANCA	RAMON VLADIMIR HIDALGO GOMEZ	512636
E/2018-21500	25/5/18	MICRO ONDAS NACIONALES	OPERACIÓN Y ADMINISTRACIÓN DE SISTEMAS DE COMUNICACIÓN, SERVICIOS DE RADIO Y TELEVISIÓN, PRODUCCIÓN DE PROGRAMAS	MICROONDAS NACIONALES, S.R.L.	511939
E/2018-20879	22/5/18	MIGUELO MANGO	CULTIVO, EXPORTACIÓN, COMERCIALIZACIÓN, DISTRIBUCIÓN DE PRODUCTOS E INSUMOS AGRÍCOLAS Y PECUARIOS, FRUTAS, TODO TIPO DE VEGETALES, VEGETALES ORIENTALES	DIóGENES MIGUEL VILLAR ANGELES	511617
E/2018-20996	23/5/18	MINARENA	PRODUCCIÓN Y VENTA DE ARENA Y GRAVA.	MARIA MERCEDES TEJADA	511761
E/2018-22531	4/6/18	MINIMARKET MOSCOSO DÍAZ 1	VENTA DE PRODUCTOS DE LA CANASTA FAMILIAR Y ARTÍCULOS PARA EL HOGAR.	JOSE MIGUEL MOSCOSO UREÑA, LEONIDAS DÍAZ MARTÍNEZ	512467
E/2018-21695	28/5/18	MINISTERIO DESPERTANDO EN LA ESENCIA DE DIOS MIDESEDI	ACTIVIDADES CRISTIANAS RELIGIOSAS PARA LA SALVACIÓN DE LAS ALMAS NECESITADAS DE JESUCRISTO. EVENTOS CRISTIANOS.	LENNIN ESTEVEZ SIERRA, RAMON VARGAS NUÑEZ	512038
E/2018-21556	25/5/18	MINISTERIO EVANGÉLICO JESÚS ES LA ESPERANZA MEJES	ENTIDAD SIN FINES DE LUGROS DE DICADA A PROMOVER LA PREDICACIÓN DEL EVANGELIO Y EXTENCIÓN DEL REINO DE DIOS A TRÁVÉS DE PROYECTO	JEWEL ELEAZAR PEGUERO RAMIREZ	511822
E/2018-20413	1/6/18	MINISTERIO INTERNACIONAL IGLESIA FUENTE DE BENDICIÓN MIIFB	ENTIDAD SIN FINES DE LUCRO, DEDICADA A LA PREDICACIÓN, ENSEÑANZA DEL EVANGELIO DE NUESTRO SEÑOR JESUCRISTO	RAFAEL MORALES CRUZ	512642
E/2018-22952	6/6/18	MINISTERIO JOEL REVELACION PROFETICA DE LOS ULTIMOS TIEMPOS	ENTIDAD SIN FINES DE LUCRO DEDICADA A ACTIVIDADES DE IGLESIAS.	DANIA YASBERT REYES GONZALEZ HERNANDEZ	512709
E/2018-20875	22/5/18	MINISTERIO PENITENCIARIO MAMA CHICHA	DAR APOYO, AYUDA, ASISTENCIA MÉDICA, RELIGIOSA Y NUTRICIONAL A LOS PENADOS DE LAS CÁRCELES DEL PAÍS Y PERSONAS QUE VIVAN EN EXTREMA POBREZA	MARIA ALTAGRACIA PERALTA DE	511616
E/2018-22534	4/6/18	MINISTERIO PENTECOSTAL LOS ESCUADRONES DEL DIOS VIVIENTE	ENTIDAD SIN FINES DE LUCRO, IGLESIA.	CARLOS BIENVENIDO SORIANO AQUINO, JOSEFINA ANTONIA LOPEZ DE SORIANO	512490
E/2018-18889	29/5/18	MINISTERIO PROFÉTICO INTERNACIONAL NUEVO PACTO CASA DE ISRAEL	ENTIDAD SIN FINES DE LUCRO CON ACTIVIDADES DE IGLESIA.	IVETTE WILNELIA LUCIANO VALDEZ DE ORTIZ, LANDYS ORTIZ ACOSTA	512103
E/2018-22923	6/6/18	MINISTERIO PROFÉTICO INTERNACIONAL SALVACIÓN PARA LAS NACIONES R.D MIPPOINSAN	ENTIDAD SIN FINES DE LUCRO, DEDICADA A PREDICAR LA PALABRA DE DIOS POR TODO EL PAÍS Y OFRECER COLABORACIÓN COMUNITARIA A LOS MÁS NECESITADOS PARA EL DESARROLLO Y EL BIENESTAR DEL PAÍS.	JOEL ALEXANDER KELLY JONES	512683
E/2018-21083	23/5/18	MIRANDA ENTERPRISE SOLUTIONS MES	PROGRAMACIÓN Y DESARROLLO DE APLICACIONES, SERVICIOS WEB Y HOSTING, PRESTACIÓN DE SERVICIOS INFORMÁTICOS EN GENERAL	RONALD ISSAC MIRANDA GARCIA	511835
E/2018-19372	28/5/18	MIS TEQUEÑOS GOURMET MITEQG	NOMBRE QUE SE USARA PARA INVERSIÓN: BARES, RESTAURANTES, TIENDAS DE BISUTERÍA, HOTELES, ROPA, ZAPATOS, PERFUMERIAS, COSMETICOS, SPA, ADEMAS DE SER PROVEEDORES Y FABRICANTES DE ALIMENTOS	JULIO CESAR GUTIERREZ GARCIA	512119
E/2018-18162	7/5/18	MISIÓN ABRIENDO LOS CIELOS, MAC	ASOCIACIÓN SIN FINES DE LUCRO, IGLESIA.	FAUSTO DE LA ROSA	511728
E/2018-20625	22/5/18	MODAFENG	IMPORTACIONES Y VENTAS DE ROPAS Y CALZADOS AL POR MAYOR Y DETALLES Y ARTÍCULOS RELACIONADOS AL VESTIR.	LIUQING YANG	511628
E/2018-15094	22/5/18	MONI TAXI	SERVICIOS DE TRANSPORTE DE PERSONAS Y AFINES.	LUCAS SANTOS EVANGELISTA	511221
E/2018-21080	23/5/18	MONLUX	DEDICADA A LA INSTALACIÓN DE TODA CLASE DE MONTAJES ELÉCTRICOS.	MONLUX, S.A.	511716
E/2018-21661	28/5/18	MONNELLY S ISF	EXPORTACIÓN DE ANGIJAS.	ANTONY MONNELLY	512023
E/2018-18894	10/5/18	MONTE RIO POWER CORPORATION	PRODUCCIÓN DE ENERGÍA ELÉCTRICA.	MONTE RIO POWER CORPORATION, LTD	511443
E/2018-16403	10/5/18	MONTERO, PONCEANO, JAIME & ASOCIADOS	AUDITORIA, CONTABILIDAD, ADMINISTRACION DE NEGOCIOS, ADMINISTRACION DE PROPIEDADES, CONSTRUCCION Y VENTA DE INMUEBLES	CARLOS SEPULVEDA MOTA, JULIO CESAR JAIME NATANIEL	511364
E/2018-22685	5/6/18	MONTILLA RECORD	ACTIVIDADES ARTÍSTICAS.	ALEXI NATANAEL MONTILLA DEL ROSARIO	512582
E/2018-19592	23/5/18	MORILLO LOZADA ACCOUNTING	SERVICIOS DE CONSULTORÍA DE TIPO FINANCIERA, FISCAL, COMERCIAL Y DE NEGOCIOS, ASÍ COMO AUDITORIA FINANCIERA PARA PERSONAS FÍSICAS Y MORALES.	GILBERTO LEANDRO MORILLO LOZADA	511784
E/2018-21220	24/5/18	MOTHER BEE RD	PRODUCCIÓN Y DISTRIBUCIÓN DE MIEL ORGÁNICA Y PROMOTOR DE ESTILO DE VIDA SALUDABLE.	SULEIKA ROSALYS UREÑA GONZÁLEZ	511805
E/2018-20426	21/5/18	MOTO REPUESTO DAJER	COMERCIALIZACIÓN, VENTA DE PIEZAS PARA MOTOCICLETAS.	CORREAS Y ACCESORIOS CARIBE, SRL	511265
E/2018-20392	25/5/18	MOTY GOURMET	ORGANIZACIÓN Y MONTAJE DE EVENTOS, CATERING, BUFFET Y COMIDA EMPRESARIAL.	MAURA JIMENEZ VALENZUELA	511667
E/2018-21431	25/5/18	MOVIMIENTO DE IGLESIAS EVANGELICAS PENTECOSTAL Y MISIONERA EL RENUENO ISAIAS 11 1-4	INSTITUCIÓN SIN FINES DE LUCRO. COMO INSTITUCIÓN NOS DEDICAMOS A HACER CULTOS DE ADORACIÓN A NUESTRO SEÑOR JESUCRISTO Y A LLEVARLE EL MENSAJE DE SALVACIÓN Y EXTENDERLE LA MANO A LAS PERSONAS QUE LO NECESITEN	DENNY DE LOS SANTOS ENCARNACION, FELIX RAMON SABINO DE LA CRUZ, CLARA ELADIA HILARIO POLANCO DE DIAZ	511816
E/2018-21385	25/5/18	MPE.CROSSROAD.ADVENTURE	AGENCIA DE VIAJE, TOURS OPERADOR, VENTA DE EXCURSIONES TERRESTRE, SAFARI, BUGGIES, FOUR WHEEL Y ACUÁTICA	JORES DUCLOS	511826
E/2018-17666	21/5/18	MUAGIC MAKEUP	ESTUDIO DE MAQUILLAJE Y TIENDA DE MAQUILLAJE.	MAYELIN CAMILO GONZALEZ	511746
E/2018-21573	28/5/18	MUESTER	COMPRA, VENTA, PERMUTA, ALQUILER, ARRENDAMIENTO DE PROPIEDADES INMOBILIARIAS EN LA REPÚBLICA DOMINICANA	MUESTER, SRL	512061
E/2018-18570	21/5/18	MUHAN	FABRICACIÓN DE PRODUCTOS PLÁSTICOS Y SERVICIOS DE MANTENIMIENTO DE ELECTROMECÁNICA INDUSTRIAL	NAHUN MARTINEZ CASTILLO	511359
E/2018-20861	22/5/18	MUJER VIRTUOSA CLOSET	VENTAS DE ROPAS PARA DAMAS, CABALLEROS Y NIÑOS, PÚBLICO EN ESPECIFICO CRISTIANOS.	MARTINA MARTINEZ DE ALEJO	511223
E/2018-21209	24/5/18	MUJERES EMPRENDEDORAS UNIDAS PARA EL DESARROLLO DE LA COMUNIDAD MUDESACO	ENTIDAD SIN FINES DE LUCRO DEDICADA AL SOCORRO Y AYUDA MUTUA A LA MUJER DOMINICANA, LA CUAL ES CULTURAL Y COMUNITARIA, DEMOCRÁTICA E INDEPENDIENTE DE TODA INJERENCIA POLÍTICA PARTIDARIA	ANASTASIA DE PAULA HEREDIA	511654
E/2018-21045	23/5/18	MULTIGAMAS	COMERCIALIZACIÓN Y PRODUCCIÓN DE ALIMENTOS PROCESADOS.	JUAN DAVID PACHÓN CASTAÑEDA	511313
E/2018-18741	21/5/18	MULTI-SERVICIOS ADAMES HANSON	COMPRA, VENTAS, IMPORTACION Y EXPORTACION DE MATERIALES DE CONSTRUCCION, PRODUCTOS AGRICOLAS	PABLO ENRIQUE ADAMES BOYER	511396
E/2018-21584	4/6/18	MULTISERVICIOS ABAPAL	ASESORÍA EN MARKETING Y PUBLICIDAD; DISTRIBUCIÓN DE VALLAS, PANFLETOS, DISEÑOS, IMPRESIONES; PROMOCIONES DE PUBLICIDAD.	JONATHAN JESUS PALADINO ROSSIS	512644
E/2018-19958	17/5/18	MULTISERVICIOS ABDIEL	SERVICIOS DE MANTENIMIENTO DE PLANTA FÍSICA EN GENERAL. PINTURA, ELECTRICIDAD, JARDINERÍA, REPARACIONES.	DARLING SANCHEZ ROSARIO	511055
E/2018-21747	28/5/18	MULTISERVICIOS CARVAJAL SAMBOY	SERVICIOS ODONTOLÓGICOS, SUPLIDOR MATERIAL GASTABLE DE OFICINA, SUPLIDOR DE MATERIALES FERRETEROS.	MARCOS CARVAJAL ESPINOSA	512080
E/2018-21912	29/5/18	MUMU	TIENDA DE ROPA PARA DAMAS, SALÓN DE BELLEZA Y SUPPLY.	CECILIA MERCEDES MARRERO LAMOURTTE	512253
E/2018-7738	17/5/18	MUNDO CORTINAS	IMPORTACIÓN, FABRICACIÓN E INSTALACIÓN DE CORTINAS DE TODO TIPOS Y TEJIDOS PARA INTERIOR COMO EXTERIOR	MARLOON JOEL VASQUEZ LOPEZ	511090
E/2018-21604	28/5/18	MUSEO DE CERA DEL DEPORTE DE LA REPÚBLICA DOMINICANA 3D MUDECERRD	FABRICAR, REPRODUCIR, EXHIBIR, COMPRAR, VENDER Y MERCADEAR RÉPLICAS DE PELOTEROS Y OTROS ATLETAS DEPORTIVOS NACIONALES Y EXTRANJEROS.	MIGUEL ANGEL REYES PICHARDO	512085
E/2018-21561	25/5/18	MUTUAL BENEFIT EC	TODO TIPO DE ASESORIA LEGAL Y EMPRESARIAL, SERVICIO LEGAL A DISTANCIA Y GESTIONES EFECTIVAS.	ESTANISLAO CASTRO JIMENEZ	511975
E/2018-13926	16/5/18	NAKAMURA & ACEVEDO HEALTHYFOOD	ELABORACIÓN Y VENTA DE CARPAS INFANTILES.	JORGE IGNACIO NAKAMURA CEPEDA, MAGDALENA ANGIE ACEVEDO RUIZ	511762
E/2018-19891	29/5/18	NANEL	IMPORTACIÓN E EXPORTACIÓN DE EQUIPOS ELECTRÓNICOS.	NELSON SOTO	512291
E/2018-20283	18/5/18	NARWAL INVESTMENTS	ASESORAR, ESTRUCTURAR, IMPLEMENTAR, DESARROLLAR Y EFECTUAR INVERSIONES EN PROYECTOS COMERCIALES, INMOBILIARIOS, TURÍSTICOS, INDUSTRIALES Y AGROPECUARIOS.	THE COMPANY DEPOT, S.R.L.	511283
E/2018-15564	1/6/18	NATHANAEL GRULLON GOURMET	RESTAURANTE, VENTA DE COMIDA EN SENTIDO GENERAL, DESAYUNOS, ALMUERZOS, COMIDAS Y BUFETES EMPRESARIALES, REPOSTERÍA.	NATHANAEL FRANCISCO GRULLON VICTORIANO	512400
E/2018-20912	29/5/18	NATURAL FARM BY DAVID KREH	EXPORTACIÓN, IMPORTACIÓN, SERVICIO, COMERCIO DE PRODUCTOS AGRICOLAS, PRODUCCIÓN, VENTAS Y PROMOCIÓN.	DAVID KREH	512191
E/2018-20698	22/5/18	NATUREAT	VENTA DE COMESTIBLES NO PROCESADOS O PROCESADOS MÍNIMAMENTE, TALES COMO CARNE ANIMAL, VEGETALES, FRUTAS, GRANOS Y OTROS COMESTIBLES	ANATOLI PERALTA SANTANA	511643
E/2018-19979	25/5/18	NAVAMANTEN SERVICIOS TECNICOS CORPORATIVOS AUTOMOTRIZ Y NAVAL	MANTENIMIENTOS CORPORATIVOS, AUTOMOTRIZ Y NAVAL, ASÍ COMO SOPORTES TÉCNICOS EN ADMINISTRACIÓN DE VILLAS Y CONDOMINIOS.	SANTA RAFAELA EVANGELISTA MAZARA, MARIOS MAROLIAS	511990
E/2018-22484	4/6/18	NAVARRETE RUNNERS VYM	REALIZAR ACTIVIDADES DEPORTIVAS Y CULTURALES, ESPECIALMENTE CORRER.	VINICIO ALCANTARA CASTAÑOS	512415
E/2018-16904	23/5/18	NEAT & TIDY BY VESPA	ORGANIZAR ENTORNOS PARA EFICIENTIZAR LOS ESPACIOS DE HOGARES Y TRABAJO.	ALICIA PAOLA VENTURA TAVERAS, PATRICIA ESPAILLAT MORALES	511306
E/2018-20081	29/5/18	NEGOCIADO LIN QUIÑONES	SERVICIOS DE PRÉSTAMOS Y FINANCIAMIENTOS EN GENERAL.	JUAN JOSÉ QUIÑONES GARCÍA	512128
E/2018-21347	25/5/18	NEGOCIOS SANTA CAPIDAVA	VENTA, COMERCIALIZACIÓN DE INMUEBLES, CORRETAJE, AGRIMENSURA, SERVICIOS LEGALES.	YENY ELIZABETH FELIZ MORENO	511703
E/2018-22414	1/6/18	NEOD CONSTRUCCIONES	CONSTRUCCIÓN, EDIFICACIÓN, URBANIZACIÓN, PLANIFICACIÓN Y MANTENIMIENTO DE TODO TIPO DE OBRAS DE INGENIERÍA Y ARQUITECTURA, SERVICIOS DE ALQUILER DE EQUIPOS PARA LA CONSTRUCCIÓN.	NEIVI ANTONIO DE LA ROSA MARTINEZ, ODANNI SANTANA LUCIANO	512388
E/2018-21663	28/5/18	NEOM FILMS ONE	PRODUCCIÓN DE OBRAS CINEMATOGRAFICAS DE LARGOMETRAJES DOMINICANOS.	NEOM VENTURES LLP	512652
E/2018-20971	25/5/18	NET SERVICE TECHNOLOGY-NESETEC	SERVICIOS ELÉCTRICOS DE INSTALACIÓN Y MANTENIMIENTO DE REDES DE DATOS, ENLACE DE TELECOMUNICACIONES PUNTO A PUNTO	RAFAEL ANTONIO BRITO CIPRIAN	511898
E/2018-20531	21/5/18	NEWA GROUP	BIENES RAICES Y DECORACION DE INTERIORES.	WANDA MIGUELINA TEJADA SALCEDO	512627
E/2018-20918	23/5/18	NEWCO SPECTRUM BRANDS DOMINICAN REPUBLIC	ADQUISICIÓN Y VENTA DE CUALQUIER TIPO DE DERECHOS O ACCIONES EN CUALQUIER TIPO DE SOCIEDADES, SEAN ESTAS CIVILES O MERCANTILES, NACIONALES O EXTRANJERAS	SPECTRUM BRANDS SPAIN, S.L.U.	512277
E/2018-20918	23/5/18	NEWCO SPECTRUM BRANDS DOMINICAN REPUBLIC	ADQUISICIÓN Y VENTA DE CUALQUIER TIPO DE DERECHOS O ACCIONES EN CUALQUIER TIPO DE SOCIEDADES, SEAN ESTAS CIVILES O MERCANTILES, NACIONALES O EXTRANJERAS	SPECTRUM BRANDS SPAIN, S.L.U.	512277

[210] EXP.	[220] SOL. FECHA	[561] NOMBRE COMERCIAL	[510] ACTIVIDAD	[730] SOLICITANTE	[111] REGISTRO
E/2018-20627	30/5/18	NEXTGATE TECHNOLOGY	IMPORTACIÓN, DISTRIBUCIÓN Y VENTA DE PRODUCTOS Y EQUIPOS DE TECNOLOGÍA, CÓMPUTOS Y ELECTRODOMÉSTICOS, SERVICIOS DE INSTALACIÓN Y CONSULTORÍA EN TECNOLOGÍA RESIDENCIAL Y COMERCIAL	FRANCISCO MANUEL LAZALA PUELLO	512316
E/2018-20629	22/5/18	NEXTMOON GLOBAL GROUP	IMPORTACIÓN, COMERCIALIZACIÓN Y VENTA AL POR MAYOR Y DETALLE DE DE EQUIPOS ELECTRÓNICOS, SOFTWARE, PIEZAS, EQUIPOS Y ACCESORIOS DE COMPUTADORAS	FRANCISCO MANUEL LAZALA PUELLO	511611
E/2018-21272	24/5/18	NIGHT CLUB NIZA	EXPENDIO DE BEBIDAS, ENTRETENIMIENTO Y DIVERSIÓN, ASÍ COMO EVENTOS ARTÍSTICOS.	PAULINE HIRTH MATTIOLI	512041
E/2018-21229	24/5/18	NINAS OUTLET RD	VENTAS DE ROPA, MAQUILLAJES, PERFUMES, ACCESORIOS Y AFINES.	DELICIA LAURENIL SANTANA DE CARRASCO	511478
E/2018-20153	17/5/18	NONUN PRODUCCIONES	PRODUCCIÓN DE ESPECTÁCULOS Y EVENTOS MUSICALES. Y TODO TIPO DE ACTIVIDAD QUE TENGA QUE VER CON SONIDO, AUDIO, CONVENCIONES Y CON EL MUNDO DEL ESPECTÁCULO.	NONUN PRODUCCIONES, SRL	512206
E/2018-16009	25/5/18	NOVAHEN CRÉDITO	NEGOCIOS DE PRESTAMOS PERSONALES Y CORPORATIVOS Y FINANCIAMIENTO DE VEHICULOS DE MOTOR.	EDGAR ALCIBIADES MONTAS CASTILLO, JOSEPH BORIS BRIERRE, NICOLAS HOYOS ROJAS	511866
E/2018-19365	22/5/18	NOVEDADES Y EXCLUSIVIDADES DOLORES DIAZ	COMPRA Y VENTAS DE PRENDAS DE VESTIR, INTERIORES, PRODUCTOS DE BELLEZAS, COSMÉTICOS, BISUTERÍA, FANTASÍAS, QUINCALLERÍAS, PAPELERÍA.	DOLORES DIAZ	511751
E/2018-21986	30/5/18	NUMA FLOWER	ARREGLOS DE FLORES NATURALES Y PERMANENTES, EVENTOS E IMPORTACIÓN DE FLORES Y ARTÍCULOS RELACIONADOS.	NORMA VICTORIA NUÑEZ MARTINEZ DE ALVAREZ	512150
E/2018-7102	30/5/18	NUTRACEUTICA HPC	ELABORACIÓN, COMERCIALIZACIÓN, IMPORTACIÓN, EXPORTACIÓN Y DISTRIBUCIÓN DE MEDICAMENTOS, PRODUCTOS Y ALIMENTOS NATURALES Y RELACIONADOS A ESTOS.	HENRY PAULINO CEBALLOS	512439
E/2018-19433	29/5/18	NUTRITION BRANDS JELB DOMINICANA	DISTRIBUCIÓN DE SUPLEMENTOS DEPORTIVOS TALES COMO PROTEÍNAS, VITAMINAS.	JOSE EUGENIO LEROUX BETANCES	512447
E/2018-22608	4/6/18	OBSTETRA GINECÓLOGA DRA. MARIA GUTIERREZ FERREIRA	CONSULTORIO MEDICO DE OBSTETRICIA Y GINECÓLOGIA.	MARIA DOLORES GUTIERREZ FERREIRA	512512
E/2018-20186	18/5/18	OBTURA ESTUDIOS	GRABACIÓN, EDICIÓN Y DIFUSIÓN DE EVENTOS.	ERNESTO ANTONIO NINA SOSA, PEDRO JUAN VOLQUEZ BORGES	511216
E/2018-8451	30/5/18	OFFICE PLACE 84	TORRES DE APARTAMENTOS, EDIFICIOS CORPORATIVOS PARA OFICINAS EN REPUBLICA DOMINICANA, ALQUILER DE ESPACIO DE OFICINAS, MANEJO DE OFICINA DIGITAL	JULIO JOSE DE JESUS NUÑEZ CASTILLO	512284
E/2018-19868	28/5/18	OFFSET IMPRESOS AWD	ARTES GRÁFICAS E IMPRESOS OFFSET.	ARIANA INDIRA CHECO VASQUEZ	512007
E/2018-21571	28/5/18	OH PARTY	TODO TIPOS DE EVENTOS, PERSONALIZACIÓN, GLOBOS, FIESTAS.	CHANTEL AILEEN NIN HENRIQUEZ	512213
E/2018-20925	23/5/18	OLAVERRIA D' TODO PARA PANADERÍA	VENTAS DE PRODUCTOS PARA PANADERÍA.	JHONNY EDWARD CHALAS OLAVERRIA, JOSE LUIS CHALAS OLAVERRIA	511679
E/2018-20294	18/5/18	OPERADORA TURISTICA LOS IBÉRICOS	COMPRA, VENTA, CONSTRUCCIÓN, REMODELACION, ALQUILER, PRESTACIÓN DE SERVICIOS DE HOTELERIA, Y AFINES, INCLUYENDO SERVICIOS DE RESTAURANT, BAR LAVANDERÍA	JOSE ANTONIO DE BARROS DE FREITAS	512032
E/2018-21300	24/5/18	ÓPTICA AGUSTIN	SERVICIOS DE OFTALMOLOGÍA	MAXIMO DE LEON AGUSTIN	511483
E/2018-21737	28/5/18	OPTICA ZOAR	VENTAS DE LENTES Y EXAMEN DE LA VISTA.	MARIANA BERROA MEJIA	512055
E/2018-22894	6/6/18	OPTISTAR	SERVICIOS DE SALUD VISUAL, VENTA DE MONTURAS Y LENTES, VENTA DE MATERIALES ÓPTICOS.	LISANDRO ANTONIO CRUZ PARRA	512677
E/2018-20821	22/5/18	ORFEMY	INVESTIGACIÓN Y DESARROLLO CIENTÍFICO. ANÁLISIS DE EQUIPOS ELECTRÓNICOS Y ELÉCTRICOS DE ULTIMA GENERACIÓN.	JOE Z.K. PEREZ BAEZ	511789
E/2018-21522	25/5/18	ORIGINAL BACHATA FESTIVAL OBF	SERVICIO DE CORTOMETRAJE, DOCUMENTAL, CONFERENCIA, CONCIERTO Y FESTIVAL NACIONAL E INTERNACIONAL	APRENDIA A BAILAR EN 21 HORAS, S.R.L.	512070
E/2018-19103	28/5/18	ORTHO MEXICAN SOLUTIONS ORMEXSO	IMPORTACIÓN, VENTA Y DISTRIBUCIÓN DE PRÓTESIS OSEAS.	CARLOS MANUEL DISLA GENAO	511996
E/2018-18766	24/5/18	OSIRIS CASTILLO 286 AUTOVIDRIOS	VENTA DE REPUESTOS Y CRISTALES PARA TODO TIPO DE VEHICULOS DE MOTOR.	OSIRIS DE JESUS CASTILLO ROSARIO	511859
E/2018-20447	25/5/18	OTREBIRA AGROEMPRESAS	COMERCIALIZACIÓN, COMPRA Y VENTA, PRODUCCIÓN, EXPORTACIÓN E IMPORTACIÓN DE PRODUCTOS DE CONSUMO AGRÍCOLA	ARIBERTO BELLO DE LOS SANTOS	512137
E/2018-16850	21/5/18	OTRO FLOW THE MOVIES	ACTIVIDADES ARTÍSTICAS Y ENTRETENIMIENTO.	DOMINGO GREGORIO PIÑA CASTILLO	511397
E/2018-9033	18/5/18	OX CONSULTING	SE DEDICARA A ORGANIZACIÓN DE EVENTOS, FERIAS GASTRONÓMICAS, OFRECER SERVICIOS Y ACTIVIDADES RELACIONADAS CON LA RAMA CULINARIA.	ANA ISABEL MARRANZINI MADEIRA	511642
E/2018-3793	25/5/18	OXSIS	SERVICIOS DE IMPORTACIÓN Y EXPORTACIÓN, CONSOLIDACIÓN Y DESCONSOLIDACIÓN DE CARGAS, TRANSPORTE DE TODO TIPO DE MERCANCÍA A NIVEL NACIONAL.	AIDA ALTAGRACIA DEL CARMEN CEDANO PERALTA	511916
E/2018-21654	28/5/18	PA COMÉ WASCAR MORILLA	SERVICIOS DE RESTAURANTE.	WASCAR EMILIO MORILLA PÉREZ	511997
E/2018-20395	21/5/18	PADIPLAST	COMPAÑÍA CONSTRUCTORA Y TERMINACIÓN DE OBRAS, TEXTURA, CEMENTINA, MICROCEMENTO, MASILLA ACRÍLICA, STUCCO VENEZIANO, STUCCO PLÁSTICO, REPISA EN VENTA	HUDE ALBERTO PADILLA MATOS	511295
E/2018-20163	17/5/18	PAJON PRODUCTIONS	PRODUCCIÓN DE OBRAS CINEMATOGRAFICAS DE LARGOMETRAJES DOMINICANOS.	KAYLA STEPHANIE RODRIGUEZ MONTAS, JOEL ANTONIO VARGAS DE JESUS	511083
E/2018-21147	24/5/18	PALMAS DE BERGANTIN	INVERSIONES TURÍSTICAS, COMPRA Y VENTA DE INMUEBLES, ASESORÍAS Y CONSTRUCCIONES.	ADELA DEL CARMEN CEREGHINO DE BERMÚDEZ, PALMAS DE BERGANTIN, S.A.	512161
E/2018-22855	6/6/18	PALVATI CORPORATION	OPERACIÓN INMOBILIARIA, COMPRA, VENTA Y ADMINISTRACIÓN DE BIENES INMUEBLES.	GERVIS FELIPE PEÑA	512707
E/2018-19289	21/5/18	PANADERIA ML	ELABORACIÓN, DISTRIBUCIÓN Y VENTAS DE PRODUCTOS DERIVADOS DE LA HARINA.	MARIA LUCIA ESPINAL NUÑEZ	511781
E/2018-20576	30/5/18	PANADERIA, REPOSTERIA Y PASTELERIA TRIPLE B	ELABORACION Y VENTA DE TODO TIPO DE PRODUCTOS ELABORADOS A BASE DE HARINA Y PRODUCTOS AFINES A UNA PANADERIA, REPOSTERIA Y PASTELERIA.	EDWIN MANUEL FERNANDEZ FERNANDEZ / JUAN ANTONIO PEREZ NUÑEZ	512270
E/2018-12352	28/5/18	PANIFICADORA LA EXPERIENCIA EL PAPA	VENTA, PRODUCCIÓN Y ELABORACIÓN DE PRODUCTOS PROCESADOS DERIVADOS DE LA HARINA, REPOSTERÍA, PANADERÍA, CAFETERÍA, VENTA DE COMIDA Y BEBIDA, VENTA DE PRODUCTOS DE PANADERÍAS Y REPOSTERÍAS EN GENERAL.	JULIANA DE LA ROSA OGANDO	512250
E/2018-20867	30/5/18	PAO KITCHEN BY PAOLA DE LA ROSA	REPOSTERÍA CAFÉ Y LIBRERÍA, SERVICIOS DE CATERING, VENTAS DE ARTÍCULOS DE REPOSTERÍA, IMPARTICIÓN DE CLASES DE COCINA	PAOLA ALTAGRACIA DE LA ROSA SANTOS	512448
E/2018-20502	22/5/18	PAPELERIA SANYELY	VENTAS DE MATERIALES DE OFICINAS EN GENERAL.	RODOLFO REYES GONZALEZ, YESSENIA FLORENTINO MELLA	511363
E/2018-18680	1/6/18	PAPELERIA Y SUMINISTROS KOALA	COMPRA Y VENTA DE ARTÍCULOS DE CUMPLEAÑOS, PAPELERÍA, ESCOLARES, FOTOCOPIAS, GIFT SHOP, MERCERÍA, ACCESORIOS DE CELULARES, PRODUCTOS DEL HOGAR Y SUMINISTROS DE PRODUCTOS DE LIMPIEZA PARA EL HOGAR Y PARA INDUSTRIA	ROBERT DANILO UREÑA MEJIA	512651
E/2018-22080	30/5/18	PAPELERÍA Y VARIEDADES MEDINA SUPLE-PVMS	VENTA DE MATERIAL GASTABLE DE OFICINA ASÍ COMO CUALQUIER OTRA ACTIVIDAD RELACIONADA	GLADDY MEDINA ENCARNACION	512379
E/2018-19498	14/5/18	PAQUESEPAS NOTICIAS EN MOVIMIENTO	NOTICIAS A TRAVÉS DE UN DIARIO DIGITAL.	ALEJANDRO AMABLE MONTAS DEL CASTILLO	511487
E/2018-21755	29/5/18	PARADIS DENTAL CLINIC	CLÍNICA ODONTOLÓGICA.	ELIBETH FRANCO LUGO	512172
E/2018-17290	21/5/18	PARADISE INN OF DR	ADMINISTRACIÓN DE BIENES INMUEBLES EN LA REPUBLICA DOMINICANA.	JOSE AGUSTIN GALVAN ESPINO	511580
E/2018-19086	18/5/18	PARDIENTE BBQ	RESTAURANTE, CAFETERÍA, EXPENDIO DE BEBIDAS, ESPECIALIZADA EN CARNES A LA PARRILLA Y COMIDA EN GENERAL.	ARIEL ARTURO FRANCISCO CASTRO, ARTURO FRANCISCO, YULEISY FRANCISCO ROSARIO	511209
E/2018-21098	23/5/18	PASTELERIA ESQUISITESES SCARLET	FABRICACIÓN Y VENTA DE PASTELES EN HOJA.	RONNY ALEJANDRO SALAS GOMEZ	511312
E/2018-20519	21/5/18	PASTORAL CRISTIANA DOMINICO HAITIANA PAZ Y JUSTICIA-PACDOHAIPAJUS	ENTIDAD SIN FINES DE LUCRO QUE PRETENDEMOS PROMOVER PUEBLO DE DIOS UNA CULTURA DE PAZ, AMOR HACIA EL PRÓJIMO, RECONCILIACIÓN, CONCIENTIZAR Y EDUCAR A LAS PERSONAS A TRAVÉS DE PROGRAMA Y PROYECTOS EDUCATIVOS	DANIEL JASAEEL BUENO, GUSTAVO LENDI BUENO	510985
E/2018-21423	25/5/18	PATIO VERDE	VIVERO	LEONOR ALTAGRACIA PICHARDO GARCIA	511813
E/2018-18293	17/5/18	PATRONATO DEPORTIVO Y SOCIAL DE LA CEIBA, PDSC	ENTIDAD SIN FINES DE LUCRO DEDICADA A LA REALIZACIÓN DE EVENTOS DEPORTIVOS Y SOCIALES	WILLY ANTONIO CESPEDES GUZMAN	511206
E/2018-13702	22/5/17	PAWORD SMIL SOLUTIONS	VENTA DE PAPELERÍA, QUINCALLERÍA Y ARTÍCULOS DEL HOGAR.	ALEJANDRA CAMPUSANO DE LA ROSA	511725
E/2018-22748	5/6/18	PEDRO GARCÍA & ASOCIADOS MATERIALES DE CONSTRUCCIÓN	COMPRA, VENTA EXPORTACIÓN E IMPORTACIÓN Y DISTRIBUCIÓN DE CEMENTO, HORMIGÓN, AGREGADOS, VARILLAS Y OTROS MATERIALES DE CONSTRUCCIÓN	PEDRO MANUEL GARCÍA	512574
E/2018-20650	22/5/18	PEGUERO LUCIANO LAW FIRM	OFRECER SERVICIOS LEGALES.	ANGEL ROBERTO PEGUERO LUCIANO, SEVERA LUCIANO RUIZ DE PEGUERO	512183
E/2018-20427	21/5/18	PELETERIA DAJER	COMERCIALIZACIÓN, VENTAS DE ARTÍCULOS EN PIEL.	CORREAS Y ACCESORIOS CARIBE, SRL	511266
E/2018-16217	23/5/18	PENTHOUSE CTW	DESARROLLO INMOBILIARIO, PROMOCIÓN, VENTA Y ASESORÍA DE INVERSIÓN INMOBILIARIA.	EVA WILSON, CURTIS TAYLOR WILSON	511681
E/2018-19786	16/5/18	PERINTER	IMPORTACIÓN DE PRODUCTOS QUÍMICOS PARA LA CONSTRUCCIÓN, IMPORTACIÓN Y EXPORTACIÓN DE TODO TIPO DE PRODUCTOS PARA LA CONSTRUCCIÓN	JOSÉ ADOLFO PEREYRA CÓRDOVA	511669
E/2018-18479	28/5/18	PERSIGUE TUS SUEÑOS EXCURSIONES Y EVENTOS	TOUR OPERADORA, AGENCIA DE VIAJES, CONTRATACIÓN DE MEDIOS DE TRANSPORTES, SERVICIOS Y FUNCIONES DE INTERMEDIACIÓN PARA CLIENTES Y AGENTES EN EL ÁREA DEL TURISMO, COMPRA DE ENTRADAS A MUSEOS O ESPECTÁCULOS.	EDGARD LESTER ARIEL MCKENZIE ESPINAL	512031
E/2018-19528	22/5/18	PERSONAL STETIC BY MARIA VIRGEN	MASAJES CORPORALES, TRATAMIENTOS FACIALES, Y ESTÉTICA EN GENERAL.	MARIA VIRGEN MATA DISLA	511634
E/2018-21803	1/6/18	PESCA JLC-67	COMPRA, VENTA Y DISTRIBUCION DE TODO TIPO DE MARISCOS Y SUS DERIVADOS.	JOSE LUIS CRISOSTOMO	512408
E/2018-21804	1/6/18	PESCA JOLUCRIS	COMPRA, VENTA Y DISTRIBUCION DE TODO TIPO DE MARISCOS Y SUS DERIVADOS.	JOSE LUIS CRISOSTOMO	512323
E/2018-21381	25/5/18	PHILUX ROSÉ	FLORISTERÍA Y DECORACIÓN DE ARREGLOS FLORALES Y DE EVENTOS.	NEURIS GISELA FAMILIA LUCIANO	511870
E/2018-21378	25/5/18	PICA POLLO EL COMELON DE YISELINA ARIAS MORILLO	EXPENDIO DE COMIDAS Y BEBIDAS.	YISELINA ARIAS MORILLO	511563
E/2018-18723	21/5/18	PIELAS 56	VENTA, EXPORTACIÓN, IMPORTACIÓN DE ARTÍCULOS PARA FABRICACIÓN DE CALZADOS, TALES COMO PIELS, HEBILLAS, CEMENTOS, SUELAS Y MATERIALES AFINES CON DICHO OBJETO.	ORIANNA PAOLA ARACENA MOREL DE GARCIA	511413
E/2018-16685	25/4/18	PIMENCAR	IMPORTACIÓN Y VENTA DE VEHÍCULO DE MOTOR.	JULIO ANDRES CARPIO CEDANO, LUIS ALBERTO PIMENTEL BERROA	511435
E/2018-21750	29/5/18	PINKIE PROMISE	TIENDA DE REGALOS PERSONALIZADOS, ENVOLTURAS, GLOBOS, ACCESORIOS DE TEMPORADA Y CUMPLEAÑOS.	FRANKLYN PEGUERO PEREZ, NABETSY SIBETT MARTINEZ ACOSTA	512168
E/2018-20389	21/5/18	PINKY NAILS	TODO LO RELACIONADO A SALÓN DE BELLEZA, MANICURE, PEDICURE, MAQUILLAJE, CUIDADO DE LA PIEL	YOSELIN DEL CARMEN TAVERAS ANGELES	511546
E/2018-22040	30/5/18	PINTAO PRODUCTOS DOMINICANOS	PRODUCCIÓN Y COMERCIALIZACIÓN DE ARTÍCULOS ARTESANALES DOMINICANOS.	LAURA ALEJANDRA ROJAS VALDEZ	512650
E/2018-21523	25/5/18	PINTARELA Y FERRETERIA	VENTAS DE PINTURAS Y MATERIALES FERRETEROS.	DANNY BATISTA ROSARIO	511932

[210] EXP.	[220] SOL. FECHA	[561] NOMBRE COMERCIAL	[510] ACTIVIDAD	[730] SOLICITANTE	[111] REGISTRO
E/2018-16059	21/5/18	PINTORES DEL ATLANTICO BY HECTOR FERRERAS	PINTURA EN GENERAL, PINTURA AUTOMOTRIZ, PINTURA TRATAMIENTO DE MADERAS, PINTURA DECORATIVA, ESTUCO VENECIANO, GRANIX PLAS, GRANIX ACRIL, APLICACIÓN REVETEX, REVESTIMIENTO MASILLA A PUNTO YANA, COLOCACIÓN DE TELA ASFÁLTICA IMPERMEABLE.	HECTOR FERRERAS FELIZ	511416
E/2018-20963	23/5/18	PIV GAS	SERVICIO Y MANTENIMIENTO DE INSTALACIÓN DE GAS.	CESAR REYNALDO TAVAREZ HERRERA	511466
E/2018-21739	28/5/18	PIZZERIA LAS MERCEDES	ELABORACIÓN Y VENTA DE PIZZAS, JUGOS NATURALES. MOJITOS Y MAS.	ERIKA MERCEDES MEDRANO MORALES	512113
E/2018-18687	28/5/18	PLACEN IMPORT BELLEZA	IMPORTACIÓN Y VENTA DE PRODUCTOS DE BELLEZA Y CUIDADO DE LA PIEL.	JEAN CARLOS PEÑA DIAZ	512169
E/2018-20547	21/5/18	PLAFRUE.A-MAR	PRODUCCIÓN Y VENTA DE PLÁTANOS, GUINEOS, RULOS, AGUACATES Y TODO TIPO DE FRUTAS Y VEGETALES NACIONALES E INTERNACIONALES.	MARINO DE JESUS FELIZ RODRIGUEZ	511757
E/2018-21865	29/5/18	PLANCHADURIA	LAVANDERÍA, LAVADO Y PLANCHADO DE TODO TIPO DE PRENDA, VENTA Y ALQUILER DE EQUIPOS Y PRODUCTOS DE LAVANDERÍA, CONFECCIÓN Y ALTERACIÓN DE TODO TIPO DE ROPAS PARA HOMBRES, MUJERES Y NIÑOS, UNIFORME EMPRESARIALES, ESCOLARES Y DEPORTIVOS	RAMON HIPOLITO CASTILLO MEDINA	512517
E/2018-20174	25/5/18	PLANNING STUDIO EVENTOS Y MULTIMEDIA JDM	COORDINACIÓN Y PREPARACIÓN DE EVENTOS.	MANUEL DUANY NUÑEZ CISNEROS, JORDANA HEREDIA VALERIO	511801
E/2018-21125	24/5/18	PLASENCIA MEDINA & ASOCIADOS	PRESTACIÓN DE SERVICIOS PROFESIONALES DE CONTABILIDAD Y AUDITORIA.	FRANCIS NORBERTO PLASENCIA MEDINA	511794
E/2018-21464	25/5/18	PLAYA CHIQUITA INTERNACIONAL	SERVICIOS DE EDIFICACIONES, ADMINISTRACIONES, ADQUISICIONES DE INMUEBLES.	PLAYA CHIQUITA INTERNACIONAL S.R.L.	511884
E/2018-20643	22/5/18	PLAYACAY GROUP	DESARROLLO DE PROYECTOS INMOBILIARIOS.	PLAYACAY GROUP, S.R.L.	511758
E/2018-20823	22/5/18	PLAZA PARADOR EL CAMINO	PARADOR, DISCOTECA, CENTRO COMERCIAL DE GOMAS, RESTAURANTE.	GRUPO AGMA, S.R.L.	511437
E/2018-15837	24/5/18	PLAZA YONGLONG HUANG IMPORT	IMPORTACION Y VENTA DE TODO TIPO DE ROPAS, ACCESORIOS, PERFUMERIAS, PRENDAS, LENCERIAS, CRISTALERIAS, RELOJERIAS, ZAPATOS, CARTERAS, PLASTICOS, ARTICULOS ELECTRICOS Y FERRETEROS	YONGLONG HUANG	511379
E/2018-21386	25/5/18	PLOMERIA PROFESIONAL FELIZ CABRAL	INSTALACIONES Y REPARACIONES DE PLOMERIA EN GENERAL.	ANNY QUIRUDIS FELIZ ORTIZ	511871
E/2018-21498	25/5/18	POLITIRO	OPERACIÓN Y ADMINISTRACIÓN DE SISTEMAS DE COMUNICACIÓN, SERVICIOS DE RADIO Y TELEVISIÓN, COMPRA VENTA DE INMUEBLES, CONSTRUCCIONES EN GENERAL	POLITIRO, S.R.L.	511921
E/2018-19734	1/6/18	POLLERA PRM RAFAEL MERCADO	VENTA AL POR MENOR DE HUEVOS Y CARNE DE AVES.	RAFAEL MERCADO FRANCISCO	512335
E/2018-21524	25/5/18	POLLOS ENDY	PRODUCCIÓN, VENTA Y DISTRIBUCIÓN DE POLLOS, AVES Y ACTIVIDADES AVICOLAS.	POLLOS ENDY SRL	511937
E/2018-20687	22/5/18	PONCE RENT CAR	RENTA Y VENTA DE VEHICULOS.	JOSE NICOMEDES RAMIREZ TEJADA	511566
E/2018-16275	22/5/18	PONKY PIEZAS Y SERVICIOS	REPARACIÓN, MANTENIMIENTO. DE VEHÍCULOS DE MOTOR EN GENERAL, COMPRA Y VENTA DE PIEZAS DE VEHÍCULOS DE MOTOR	ROBERTO JUNIOR BERNABEL SANCHEZ	511500
E/2018-19829	22/5/18	POPEYE MACHINERY SERVICE	ALQUILER DE GRÚAS Y MAQUINARIAS, TRANSPORTE DE CARGA TERRESTRE	JOSE ENRIQUE ROQUES JAAR	511406
E/2018-22752	5/6/18	POSPRESER POSTES PRETENSADOS Y SERVICIOS	FABRICACIÓN DE POSTES PRETENSADOS, SERVICIOS DE GRÚAS Y AFINES.	VICTORIA SABINO PIMENTEL DE BREA, YEREMIL BREA SABINO	512617
E/2018-19875	5/6/18	POSSEYDOM STUDIO LAB	ESTUDIO Y DESARROLLO DE SUPLEMENTOS Y MEDICAMENTOS NATURALES, IMPORTACIÓN Y EXPORTACIÓN DE PRODUCTOS DESARROLLADOS POR NOSOTROS	ALEXANDER PEREZ MEJIA	512578
E/2018-19948	24/5/18	PPD SOLUTIONS	SUPLIR EQUIPOS HERRAMIENTAS Y MATERIALES DE CONSTRUCCION, DEPORTIVOS Y ADMINISTRATIVOS TALES COMO MATERIAL GASTABLE DE OFICINA, ELÉCTRICOS Y TECNOLÓGICOS	CARLOS GABRIEL DIAZ NIN	511954
E/2018-22986	6/6/18	PRESTAMOS E INVERSIONES NIGUA	CONCEDER PRESTAMOS EN MONEDA NACIONAL O EXTRANJERA, CON O SIN GARANTÍAS REALES O PERSONALES.	ESTEFANY ELIZABETH CALDERON PINEDA, MINERVA MARTINEZ DE RODRIGUEZ	512685
E/2018-21841	29/5/18	PRINTGRAPHICS ADM	BRINDAR SERVICIOS DE IMPRESIÓN (IMPRESIÓN).	PRINTGRAPHICS ADM, S.R.L.	512099
E/2018-18330	1/6/18	PRINTORESICO STUDIO GRAFICO Y PUBLICIDAD PSGP	TALLER PUBLICITARIO, IMPRESIONES FORMATO ANCHO, VALLAS, ROTULACIONES, IMPRESIONES DIGITALES, AFICHES, AGENDA, TARJETAS PERSONALES Y VOLANTES.	LUIS JOEL SAUREZ HERNANDEZ, OMAR NATANAEL SUAREZ HERNANDEZ	512659
E/2018-16937	7/5/18	PROBEISBOL PBRD	SIN FINES DE LUCRO. DEDICADA A PROMOVER EL BÉISBOL OLÍMPICO.	EL TALLER CREATIVO, S.A.S.	509898
E/2018-21247	24/5/18	PROCESADORA DE AGUA TORRES- RODRIGUEZ	PLANTA PROCESADORA, EMBOTELLADORA Y DISTRIBUIDORA DE AGUA.	CARLA SAMARY RODRIGUEZ MACIAS	512629
E/2018-20015	17/5/18	PROCESADORA DE PISOS Y ALFOMBRAS LA FAMILIA	LIMPIEZA INDUSTRIAL Y COMERCIAL Y SERVICIOS DE MANTENIMIENTO DE TODA CLASE DE ESTABLECIMIENTOS, RESIDENCIAS Y EDIFICIOS	SARA ALTAGRACIA AMPARO RODRIGUEZ	511212
E/2018-19010	28/5/18	PROCESADORA DE POLLOS SAN CRISTOBAL PROPOSANCRIS	PROCESAMIENTO, HIGIENIZACIÓN, CONSERVACIÓN, EMPAQUE Y VENTA DE CARNES DE POLLO; COMPRA DE POLLOS PARA SU PROCESAMIENTO Y DISTRIBUCIÓN.	DORKA TERESA MARTINEZ CASTILLO DE HERRERA	512086
E/2018-21469	25/5/18	PRODUCCIONES AGRICOLAS ROJOMI	EMPRESA DEDICADA A LA PRODUCCIÓN AGRÍCOLA.	ROY ROBERT ACOSTA SAVIÑON	511849
E/2018-20321	18/5/18	PRODUCTOS DE LIMPIEZA ARLEXXA	FABRICACIÓN Y DISTRIBUCIÓN DE PRODUCTOS DE LIMPIEZA.FABRICACIÓN DE DESINFECTANTE, JABÓN LIQUIDO DE FREGAR, JABÓN LIQUIDO DE LAVAR, SUAVIZANTES PARA ROPA	MARLENE CRUZ VARGAS	511291
E/2018-21063	23/5/18	PROESCO, PROYECTOS ESPECIALIZADOS EN CONSTRUCCION	CONSTRATISTAS DE ARQUITECTOS E INGENIEROS, DISEÑO Y CONSTRUCCION DE CASAS, EDIFICACIONES Y OBRAS CIVILES.	PROESCO, PROYECTOS ESPECIALIZADOS EN CONSTRUCCION, S.R.L.	511340
E/2018-21286	30/5/18	PROFESSIONAL CREDIT SERVICES AND REAL ESTATE INVESTMENT PCOM	PROCESAMIENTO DE DATOS PERSONALES, EMPRESARIALES E INMOBILIARIOS.	MODESTO FRANCISCO HONORET VÁSQUEZ	512273
E/2018-22006	30/5/18	PROGRAMAS COMERCIALES INTEGRADOS PCI	SERVICIOS DE INSTALACIÓN DE SISTEMAS DE COMPUTACIÓN.	CARLOS JOSE FRANCO PIANTINI	512559
E/2018-22610	4/6/18	PROJULI	COMPRA, VENTA Y FABRICACIÓN DE PRODUCTOS NATURALES PARA EL CUIDADO DE LA PIEL, CABELLO, ESTIMULANTE SEXUAL DE HOMBRE Y MUJER, ANTIOXIDANTES	RUBEN DARIO ROSARIO PEREZ	512526
E/2018-6489	17/5/18	PROMO PRINT EXCEL	DISEÑOS DE LOS DIFERENTE MATERIALES PROMOCIONALES, CAMPAÑA PUBLICITARIA, POSTALES, FOLLETOS FLYERS, TARJETAS, AFICHES, VOLANTES CARPETAS, IMPRESIÓN DIGITAL	ELIZABETH MARIELLY ALBA PEREZ	511201
E/2018-16820	1/6/18	PROMOTEM AMRM	VENTA DE ARTÍCULOS PROMOCIONALES.	ANGEL MIGUEL GERARDINO RIVERO	512662
E/2018-21160	24/5/18	PROMOTORA DE LOS SOLES	COMPRA DE INMUEBLES.	PROMOTORA DE LOS SOLES, S.R.L.	511455
E/2018-22178	1/6/18	PROMOTORA G104	COMPRA, VENTA Y PERMUTA DE INMUEBLES RURALES O URBANOS, YERMOS O EDIFICADOS. URBANIZACIÓN Y LOTES DE TERRENOS.	MERA FONDEUR BIENES RAICES, S.A.S.	512634
E/2018-22377	1/6/18	PUEBLO RARO	ENTIDAD CULTURAL, QUE SE DEDICA A RESALTAR LOS VALORES CULTURALES DE EL MUNICIPIO.	DENNY DAYANARA DE CASTRO SÁNCHEZ	512363
E/2018-20677	22/5/18	PUNTA ESCONDIDA	PROYECTO DE DESARROLLO TURÍSTICO E INMOBILIARIO.	FRANCISCO ANTONIO JORGE ELÍAS	511637
E/2018-19466	23/5/18	PURIFICADORA VERAGUAS	PROCESAMIENTO, DISTRIBUCIÓN Y VENTA DE AGUA, BEBIDAS NO ALCOHÓLICA.	MIGUEL ANTONIO MIOLAN BADIA	511783
E/2018-21734	28/5/18	QASISTENCIA	PROMOCIÓN Y COMERCIALIZACIÓN DE SERVICIOS VARIOS, A SABER: ASISTENCIA VIAL, ASISTENCIA DOMICILIARIA, DE OFICINA Y EN LA CASA DEL CONDUCTOR	QASESORES, S.R.L.	512048
E/2018-21294	24/5/18	QCC MARKETIN QUALITY CONTROL CENTER	SERVICIOS DE CALL CENTER.	HERBERT GIOVANNI GOMEZ DE PAZ	511807
E/2018-16786	17/5/18	QUALITÁ FOOD BUSINESS MANAGERS	COMPRA, VENTA, DISTRIBUCIÓN, IMPORTACIÓN DE POSTRES, BOCADILLOS, INCLUYENDO PERECEDEROS, PESCADOS, AVES Y MARISCOS.	CESAR BRAULIO BRITO MATEO	511324
E/2018-14342	30/5/18	QUALITY DATA SERVICES QDS	RECEPCIÓN Y REALIZACIÓN DE LLAMADAS TELEFÓNICAS PARA SERVICIOS AL CLIENTE, COBRO DE DEUDAS, ASISTENCIA DE SOPORTE TÉCNICO, DESARROLLO DE APLICACIONES.	EDWIN AUGUSTO MEJIA ALMONTE	512178
E/2018-21696	28/5/18	QUASAR FILMS PRODUCTION QFP	EDICIÓN Y POSTPRODUCCIÓN DE PELÍCULAS DOMINICANAS, ASÍ COMO CUALQUIER ACTIVIDAD DE LICITO COMERCIO	CARLOS MANUEL VENTURA MOTA	511970
E/2018-21127	29/5/18	QUEZADA & FERNANDEZ SOLUTIONS	ASESORÍA, DISEÑO, IMPLEMENTACIÓN Y GESTIÓN DE PROYECTOS DE TECNOLOGÍA, AUTOMATIZACIÓN Y ARQUITECTURA SOSTENIBLE.	RAFAEL ELIAS FERNANDEZ POLANCO, SARAH ALEXANDRA QUEZADA RODRIGUEZ	512472
E/2018-19427	29/5/18	QUIDAM DEVELOPMENT	COMPRA, VENTA, CONSTRUCCIÓN Y PROMOCIÓN DE PROYECTOS INMOBILIARIOS, BIENES RAÍCES, TENEDORA DE BIENES MUEBLES E INMUEBLES Y CUALQUIER OTRA ACTIVIDAD AFÍN	JUAN JOSÉ BANCALARI ELMUDESÍ	512267
E/2018-20897	22/5/18	QUÍMICOS LUCIROD	FABRICACIÓN Y COMERCIALIZACIÓN DE PRODUCTOS DE BELLEZA Y LIMPIEZA.	TIMOTEO LUCIANO RODRIGUEZ	511222
E/2018-21303	30/5/18	QUÍMICOS WILSON	FABRICACIÓN, PRODUCCIÓN, DISTRIBUCIÓN, VENTA, IMPORTACIÓN Y EXPORTACIÓN DE PRODUCTOS QUÍMICOS DESTINADOS A LA INDUSTRIA, CIENCIA, FOTOGRAFÍA	QUIMICO WILSON, S.R.L.	512628
E/2018-21117	24/5/18	QUINN CHARDIN	JOYERÍA EXCLUSIVA CON PIEDRAS PRECIOSAS Y SEMI PRECIOSAS COMO EL LARIMAR, ZIRCONIA ENTRE OTRAS.	BLEYDELIC ALCANTARA MORALES	511529
E/2018-20953	23/5/18	QUITAROMA	COMPRA Y VENTA DE BIENES INMUEBLES E INVERSIONES EN TERRENO AGRÍCOLAS.	QUILVIO TOMAS HERNANDEZ CASANOVA, QUITAROMA, SRL	512330
E/2018-22384	1/6/18	R2N INTERNACIONAL	IMPORTACIÓN, EXPORTACIÓN, VENTA AL POR MAYOR Y DETALLE DE ROPA, CONFECCIONES Y ACCESORIOS PARA VESTIR.	ISAAC ENMANUEL SUERO RAMIREZ	512380
E/2018-22915	6/6/18	RACHEL SEX SHOP	VENTA DE ARTÍCULOS ERÓTICOS.	RACHEL NOVAS	512715
E/2018-22370	1/6/18	RAD FOOD CORP	IMPORTACIÓN, EXPORTACIÓN, COMPRA, VENTA, FABRICACIÓN Y DISTRIBUCIÓN AL POR MAYOR Y AL DETALLE DE PRODUCTOS ALIMENTICIOS TALES COMO CARNES, SALSAS, PICADERAS, COMIDA EMPRESARIAL	ABBY ALEXANDER MATOS ESPAILLAT, DALY DEIBY ALMONTE VASQUEZ	512361
E/2018-21496	25/5/18	RADIO HIJK	OPERACIÓN Y ADMINISTRACIÓN DE UNA EMISORA DE RADIO, TELEVISIÓN, PRODUCCIÓN DE PROGRAMAS, EVENTOS ESPECIALES Y ESPECTÁCULOS	RADIO HIJK, S.R.L.	511920
E/2018-21494	25/5/18	RADIO OLÍMPICA	TELECOMUNICACIÓN, OPERACIÓN DE ESTACIÓN DE RADIO Y TELEVISIÓN, PRODUCCIÓN DE PROGRAMAS, EVENTOS ESPECIALES Y ESPECTÁCULOS	RADIO OLIMPICA INTERNACIONAL, S.R.L.	511922
E/2018-21501	25/5/18	RADIO SUAVE	OPERACIÓN Y ADMINISTRACIÓN DE UNA EMISORA DE RADIO, TELEVISIÓN, PRODUCCIÓN DE PROGRAMAS, EVENTOS ESPECIALES Y ESPECTÁCULOS	RADIO SUAVE, SRL	511940
E/2018-22177	30/5/18	RAMIREZ NOBOA	COMPRA Y VENTA DE VEHÍCULOS.	RAFAEL ANTONIO RAMIREZ NOBOA	512373
E/2018-21070	29/5/18	RAMIREZ ROMERO CALL CENTER	EN NUESTRA EMPRESA PRESTAMOS LOS SERVICIOS Y LAS ACTIVIDADES RELACIONADAS A LAS TELECOMUNICACIONES Y CALL CENTER	HECTOR ANTONIO RAMIREZ BAEZ	512219
E/2018-22002	30/5/18	RAMOS CONDE & ASOCIADOS	SERVICIOS DE CONTABILIDAD, IMPUESTOS, AUDITORIAS Y ASESORÍAS DE NEGOCIOS.	RAMOS CONDE & ASOCIADOS, S.R.L	512151
E/2018-18746	22/5/18	RAPID MARKET BY PY	TIENDA POR DEPARTAMENTOS, VENTA DE COMESTIBLES, BEBIDAS, ROPA, PAPELERÍA, ACCESORIOS PARA DAMAS, CABALLEROS Y NIÑOS	JESUS FRANCISCO PEREZ RODRIGUEZ	511748
E/2018-21128	24/5/18	RAY CRUZ CORREDORES DE SEGUROS	SERVICIO DE CORRETAJE DE SEGUROS.	RAY ELÍAS CRUZ CRISÓSTOMO	511456
E/2018-21576	28/5/18	RAYNOLD DESIGNS	IMPRESOS, ROTULACIÓN, DISEÑO, SERIGRAFÍA Y BORDADOS DE POLOCHE.	RAYNOLD ANTONIO TORRES ORTIZ	512093
E/2018-16374	30/5/18	REACH OUTDOOR MEDIA	VALLAS, PUBLICIDAD EXTERIOR, PANTALLAS DIGITALES.	JUAN EDUARDO RICART BORBON, IE, S.R.L.	512353
E/2018-18838	10/5/18	RECICLA 2.0	COMPRA, VENTA, COMERCIALIZACIÓN, DISTRIBUCIÓN, EXPORTACIÓN Y MANEJO DE LAS ACTIVIDADES DE TRANSPORTE Y ALMACENAMIENTO DE MATERIALES ELECTRÓNICOS, DESECHOS PELIGROSOS Y NO	VICTOR JOSE CORDOVA SANCHEZ	511602

[210] EXP.	[220] SOL. FECHA	[561] NOMBRE COMERCIAL	[510] ACTIVIDAD	[730] SOLICITANTE	[111] REGISTRO
E/2018-18121	24/5/18	RECURSOS ENERGÉTICOS MAGM	GESTIÓN DE PROYECTOS, SUMINISTRO DE INSUMOS, ASESORÍA DE OPERACIÓN Y MANTENIMIENTO PROCESOS INDUSTRIALES Y EL GERENCIAMIENTO DE CENTRALES TERMOELÉCTRICAS	MARCOS ARIEL GURIDI MEJIA	511876
E/2018-20520	21/5/18	RED INTERNACIONAL DE IGLESIAS CRISTIANAS SHEKINAH	INSTITUCIÓN SIN FINES DE LUCRO (RELIGIOSA), DEDICADA A DAR COBERTURA A TODAS LAS IGLESIAS NACIONALES E INTERNACIONALES QUE PERTENECEN A LA RED.	RAFAEL VINICIO CRUZ LORA	511444
E/2018-22273	1/6/18	REDECIÓN DP FILMS	PRODUCTORA DE VIDEOS Y PELICULAS CRISTIANAS	OSVALDO MELVIN DISLA VASQUEZ	512320
E/2018-21179	24/5/18	REDERMA PHARM CLINIC	CLÍNICA DE MEDICIA ESTÉTICA Y SPA. IMPORTACIÓN, DISTRIBUCIÓN Y VENTA DE PRODUCTOS COSMÉTICOS.	ADILYA ASANOVA, GERMANIA VASQUEZ MUÑOZ	511693
E/2018-22573	4/6/18	REFRIGERACIÓN NELSON TORRES	SERVICIOS DE REPARACIÓN Y PINTURA DE NEVERAS Y ESTUFAS, REPARACIÓN E INSTALACIÓN DE AIRES ACONDICIONADOS Y PARA VEHÍCULOS	NELSON MAURICIO TORRES RODRÍGUEZ	512498
E/2018-21851	29/5/18	REGAL CAR WASH	LAVADO Y CUIDADO DE VEHÍCULOS, VENTA DE ACCESORIOS PARA VEHÍCULOS, SPORT BAR Y LOUNGE.	JHEANMY ANTONELLA GONZALES VALDEZ, ION-CRISTIAN ENACHE	512193
E/2018-21853	29/5/18	REGAL EMPIRE SPA & CLUB	CLUB Y CENTRO DE SPA ESPECIALIZADO, CUIDADO PERSONAL DE TODO TIPO, GIMNASIO, BARBERÍA.	JHEANMY ANTONELLA GONZALES VALDEZ, ION-CRISTIAN ENACHE	512194
E/2018-20245	18/5/18	REGALVAR	ADMINISTRACION DE BIENES RAÍCES Y ASESORÍA DE IMPUESTOS IMPOSITIVOS.	RAMON ANTONIO REGALADO RONDON	511351
E/2018-21898	29/5/18	REMV CONTRATISTAS ELECTROMECHANICOS	CONSTRUCCIÓN E INSTALACIÓN DE CONDUCTOS DE CLIMATIZACIÓN Y SERVICIOS ELECTROMECHANICOS EN GENERAL	RAFAEL ENRIQUE MOREL VERAS	512540
E/2018-21234	24/5/18	RENAITRE COSMÉTIQUES INTERNACIONAL	ELABORACIÓN, IMPORTACIÓN, EXPORTACION, DISTRIBUCIÓN Y VENTAS DE PRODUCTOS COSMÉTICOS (PERFUMES, ESENCIAS, MAQUILLAJE, JABONES, PRODUCTOS PARA LA PIEL Y EL CABELLO)	LUCIA ENRIQUETA CUEVAS FERRERAS	511653
E/2018-21026	23/5/18	RENNIE MUEBLES	FABRICACIÓN, REPARACIÓN Y VENTA DE MUEBLES PARA EL HOGAR, PUERTAS POLIMETAL.	RENNIE SANTIAGO MUÑOZ MUÑOZ	511344
E/2018-19437	24/5/18	REPOSTERÍA & PANADERÍA MICHEL FERMIN	FABRICACIÓN, VENTA Y DISTRIBUCIÓN DE PAN, BIZCOCHOS, BOCADILLOS, GALLETAS Y TODOS LOS PRODUCTOS RELACIONADOS CON PANADERÍA Y REPOSTERÍA.	JOSE AMBIBORX FERMIN GARCIA, LUIS MANUEL GARCIA LORENZO	511452
E/2018-22699	5/6/18	REPOSTERÍA FREITES	ELABORACIÓN Y VENTA DE BIZCOCHOS, PICADERAS, DULCES, DECORACIÓN PARA CUMPLEAÑOS.	INGRID CELESTE FREITES DOMINGUEZ	512524
E/2018-17631	1/6/18	REPUESTO NICOLA CELESTINO	VENTAS DE TODO TIPO DE VEHICULOS DE MOTOR, COMPRA Y VENTA DE REPUESTOS Y RODAMIENTOS, EN GENERAL PARA INDUSTRIA Y AUTOMOTRIZ, VENTAS DE GOMAS NUEVAS Y USADAS	NICOLAS CELESTINO DUME	512658
E/2018-18088	21/5/18	REPUESTOS & SERVICIOS PECRIS	VENTA DE REPUESTOS Y SERVICIOS DE REPARACIÓN DE VEHÍCULOS.	PEDRO FRANCISCO PEGUERO MERCEDES	511599
E/2018-20945	23/5/18	REPUESTOS PETROLEROS CA, REPECA	COMERCIALIZACIÓN DE EQUIPOS INDUSTRIALES, TUBERÍAS, VÁLVULAS, CONEXIONES Y AFINES.	JACINTO JOSE ROMERO LUNA	511234
E/2014-32499	18/5/18	REPUESTOS Y LUBRICANTES BALATÓN	IMPORTACIÓN, EXPORTACIÓN, COMPRA, VENTA Y DISTRIBUCIÓN DE TODO TIPO DE LUBRICANTES Y DERIVADOS DEL PETROLEO Y SINTÉTICOS, FILTROS, COOLANT, BATERÍAS, NEUMÁTICOS Y REPUESTOS DE VEHÍCULOS PESADOS.	JUAN EVANGELISTA VASQUEZ CRUZ	511415
E/2018-21693	4/6/18	REPUESTOS Y SERVICIOS MÚLTIPLES DIGNAPLO	VENTA DE REPUESTOS PARA VEHÍCULOS Y SERVICIOS DE MANTENIMIENTO PARA LO MISMO.	ARMANDO ANTONIO CONCEPCIÓN CONCEPCIÓN	512528
E/2018-18693	6/6/18	RESIDENCIAL PLAYA LAGUNA	CONDOMINIO DE APARTAMENTOS.	FRANZ RUDOLF SCHEICHL	512682
E/2018-18625	18/5/18	RESTAURANT DOÑA LUSA	PREPARACIÓN Y VENTAS DE TODOS TIPOS DE COMIDAS, MEDIANTE SERVICIO A LA CARTA, BUFFET, PICADERAS Y BEBIDAS EN GENERAL.	LUZ MERCEDES GRATEREAUX QUEZADA DE LORENZO	511097
E/2018-14434	28/5/18	RESTAURANTE LOS HELECHOS BY RANCHO PALMERAS	ESPACIO DEDICADO A LOS SERVICIOS DE PREPARACIÓN Y EXPENDIO DE GRAN VARIEDAD DE COMIDAS Y BEBIDAS PARA LAS PERSONAS.	LEOCADIO CRUZ ARIAS	512140
E/2018-21025	23/5/18	REVISTA GACETA JUDICIAL	IMPRESIÓN, EDICIÓN Y PUBLICACIÓN DE LIBROS, REVISTAS Y PRODUCTOS EDITORIALES AFINES DE CARÁCTER CIENTÍFICO O CULTURAL, ESPECIALMENTE SOBRE TEMAS JURÍDICOS.	EDITORA JUDICIAL, S.R.L.	511768
E/2018-18075	18/5/18	RGR DESIGN STUDIO	DIRECCIÓN DE ARTE DISEÑO, ARQUITECTÓNICO Y DISEÑO DE INTERIORES.	RAQUEL VIRGINIA GONZALEZ READ	511093
E/2018-16813	18/6/18	RIBARRA CONSULTORES	SERVICIOS JURÍDICOS EN GENERAL, ASESORÍA LEGAL, NOTARIAS, ASESORÍA IMPOSITIVA, CONTABILIDAD Y CAPACITACIONES.	CARMEN ELENA IBARRA DE MEJIA	511244
E/2018-19843	30/5/18	RICKMON & ASOCIADOS	VENTAS DE, SEGUROS DE SALUD, SEGUROS DE VEHÍCULOS, SEGUROS INTERNACIONALES Y SEGUROS DE RIESGOS.	RANSEY DE JESUS MONEGRO MORA, RICARDO ANTONIO GARCIA CAMPOS	512456
E/2018-20878	22/5/18	RICOCHOS PASTELERIA Y PANADERIA	EMPRESA DEDICADA A LA VENTA DE BIZCOCHOS PAN Y POSTRES.	JUAN CARLOS OTTENWALDER GARCIA	511790
E/2018-21351	25/5/18	RIO DORADO CAR WASH	LAVADO DE AUTOS, LICOR STORE, SERVICIOS AUTOMOTRIZ, IMPORTACIÓN Y EXPORTACIÓN DE NEUMÁTICOS, LUBRICANTES Y EFECTOS DE VEHÍCULOS DE MOTOR.	IVAN JUNIOR NAVA ZAMBRANO	511718
E/2018-21509	25/5/18	RITMO DE LA MAÑANA	COMERCIALIZACION, FUNCIONAMIENTO Y ADMINISTRACION DE UN PROGRAMA DE VARIEDAD TRANSMITIDO POR RADIO O TELEVISION.	ROSA OLGA MEDRANO COSME	511928
E/2018-20435	22/5/18	RIZAPEE	ENVÍO DE DOCUMENTOS O PAQUETES DE UN TAMAÑO Y/O PESO LIMITADO A UN DETERMINADO COSTO, DISTRIBUIDO A NIVEL NACIONAL E INTERNACIONAL	YAKAYRA CLARISA ARIZA LIZARDO	511399
E/2018-20838	30/5/18	RJ&O ASOCIADOS THE VIP MOVIL	SERVICIOS, VENTA Y REPARACIÓN DE CELULARES A CONSUMIDOR FINAL.	RICARDO LUIS GARCÍA MARTÍNEZ	512300
E/2018-22197	1/6/18	RJM CARIBBEAN RECICLING	RECOLECCIONES RECICLADO IMPORTACIÓN Y EXPORTACIÓN DE MATERIALES PLÁSTICOS PROCESAMIENTO DE PLÁSTICOS PARA LA FABRICACIÓN DE FIBRAS DE POLIESTER.	ROBEL MARINO ORTIZ CORDERO	512688
E/2018-20460	1/6/18	RJV BEST CAR DEALS	IMPORTACIÓN, COMPRA Y VENTA DE VEHÍCULOS Y PIEZAS PARA LOS MISMOS.	ROLANDO JOSÉ VARGAS	512340
E/2018-22094	30/5/18	RODRIGUEZ NAVARRO AUTO IMPORT	COMPRA, VENTA, IMPORTACIÓN Y EXPORTACIÓN DE VEHÍCULOS DE MOTOR NUEVOS. Y USADOS	ROGER ANTONIO NAVARRO HURTADO, GILBERTO GUZMAN RODRIGUEZ	512369
E/2018-15454	29/5/18	ROKA MUEBLES & TENDENCIAS	FABRICACIÓN, COMPRA, VENTA, IMPORTACIÓN Y EXPORTACIÓN DE MUEBLES, APOSENOS, COMEDORES, MATERIALES Y EQUIPOS DE BAÑO, LLAVES, LAVAMANOS, EQUIPOS DE COCINA	RITA CAROLINA RAMIREZ IGLESIAS	512107
E/2018-22826	5/6/18	ROQUE SALVADOR-ROSAL	ADMINISTRACIÓN DE PROPIEDADES, MANTENIMIENTO Y REPARACIÓN DE INMUEBLES, HIPOTECAS, ASESORÍAS INMOBILIARIAS, ADMINISTRACIÓN DE CONDOMINIOS, REPRESENTACIÓN LEGAL	AIDA LUISA SALVADOR MELO, JOSE LUIS ROQUE GERMAN, LEONEL ENRIQUE SALVADOR MELO	512614
E/2018-21353	25/5/18	ROS MODA EJECUTIVA BY ROSARIO A. TINEO	VENTA DE ROPA EJECUTIVA, CARTERAS, CALZADOS, ACCESORIOS Y ACTIVIDADES AFINES.	ROSARIO AWILDA TINEO PICHARDO	511541
E/2018-19768	15/5/18	ROTRANS LOGISTIC SERVICE	SERVICIOS Y LOGÍSTICA DE TRANSPORTE.	JEANKARLO ROSA AZCONA	511373
E/2018-21176	24/5/18	RUANE AUTO PARTS	VENTA DE PARTES, PIEZAS Y REPUESTOS DE VEHÍCULO DE MOTOR.	RUANE AUTO PARTS, S.R.L.	511476
E/2018-20189	25/5/18	RUBIYERAR ADMINISTRACION DIVERSA	ADMINISTRACIÓN DE COMERCIO HOTELERO, ADMINISTRACIÓN DE CONDOMINIO, MANEJO DE GRUPOS TURÍSTICOS	RUBI ANTONIO SANTOS NUÑEZ	511856
E/2018-19995	17/5/18	RUNA ARTEZANIA	VENTA DE ARTÍCULOS ARTESANALES.	LUIS EFRAIN CACHIGUANGO ZAMBRANO	511275
E/2018-19994	25/5/18	RUTH MILLER MULTISERVICIOS	VENTA, IMPORTACIÓN Y EXPORTACIÓN DE BICICLETA Y SUS ACCESORIOS, DE LUBRICANTES, BATERÍAS Y ACCESORIOS DE VEHÍCULOS DE MOTOR, ASESORÍA LEGAL	RUTH MALVINA SEGURA MILLER	511969
E/2018-20491	22/5/18	RYU MOTORS	VENTA, IMPORTACIÓN Y COMERCIALIZACIÓN DE SCOOTERS ELÉCTRICAS, MOTOCICLETAS ELÉCTRICAS, CARRITOS DE GOLF, EN GENERAL.	ALCIBIADES LOPEZ CASTILLO, ANGEL YOSHINOSKE TATEYAMA ROSADO	511362
E/2018-20049	17/5/18	S&E HIDRAULICA DIESEL Y MAS	VENTA DE PIEZAS DE VEHÍCULOS, SERVICIOS DE REPARACIONES MECÁNICA, ELÉCTRICA, HIDRÁULICA, MANTENIMIENTO Y SOLDADURA DE EQUIPOS PESADOS, LIVIANOS E INDUSTRIAL.	ANYELO SEVERINO PIANTINI	511277
E/2018-20101	17/5/18	S. GIL MORALES	EXPLOTACIÓN AGRÍCOLA Y GANADERA EN GENERAL, CRÍA DE GANADO DE TODAS CLASES Y ESPECIES, FOMENTO COCOTEROS, COMPRA Y VENTA DE PROPIEDADES RURALES Y URBANAS.	MANUEL DE JESUS GIL BATLLE	511214
E/2018-21741	5/6/18	S90 VIP CLUB	EXPENDIO DE BEBIDAS ALCOHÓLICAS Y GASEOSAS.	JUAN MANUEL SIRI VASQUEZ	512610
E/2018-20672	22/5/18	SABER DE TODO MEDIOS	MEDIOS DIGITALES Y MARKETING ONLINE.	WILFREDO NUÑEZ ARIAS	511608
E/2018-22280	1/6/18	SABORES NORMA	FABRICACIÓN, VENTA Y DISTRIBUCIÓN DE SABORES NATURALES Y ARTIFICIALES.	NORMA JULIA MILAGROS CONCEPCION SANTANA DE LORA	512331
E/2018-12776	23/5/18	SABROFRIO FROZEN BAR	VENTA, COMERCIALIZACIÓN Y SERVICIOS DE COMESTIBLES, BEBIDAS REFRESCANTES, FRIO FRÍO DOMINICANO Y SABORES	JOSE ALFONSO REYES MERCEDES	511694
E/2018-21006	30/5/18	SAINT ANDREW, CORREDOR DE SEGUROS	ASESORÍAS A EMPRESAS DEDICADAS A LAS VENTAS DE PÓLIZAS DE SEGUROS, ASÍ COMO TAMBIÉN VENTA DE SEGUROS	GREGORIO GRAU PUJADAS	512342
E/2018-20222	18/5/18	SALADA 2000	GESTIÓN DE RESTAURANTES.	MIGUEL SALIONS GARCIA	511300
E/2018-16015	1/6/18	SALON DE BELLEZA STILO DIANA RODRIGUEZ	TODO LO CONCERNIENTE AL CUIDADO DEL CABELLO, CORTE, COLORIMETRIA EN COLOR DE CABELLO PROFESIONAL, ESPECIALIDAD EN EL SECADO Y PEINADO	DIANA RODRIGUEZ DE GARCIA	512303
E/2018-19911	30/5/18	SALON REAL V. INTERNACIONAL CLYN	PELUQUERÍA Y BELLEZA, COSMETOLOGÍA, PEDICURE, MANICURE, MASAJES, DISTRIBUCIÓN Y REPRESENTACIÓN, IMPORTACIÓN Y COMERCIALIZACIÓN DE ARTÍCULOS DE PELUQUERÍA, BISUTERÍAS, FANTASÍAS	LUIS GUILLERMO ISTURIZ ESPINOZA	512428
E/2018-18630	22/5/18	SALUD DOMINICANA RED DE ATENCION PRIMARIA SALUDOM	ASISTENCIA SANITARIA, ESENCIAL BASADA EN MÉTODOS Y TECNOLOGÍAS PRACTICAS, CIENTÍFICAMENTE FUNDADAS Y SOCIALMENTE ACEPTABLES	CLAUDIA ALEXANDRA CASTILLO MOREL	511441
E/2018-22213	1/6/18	SAMIRA RENT A CAR	ALQUILER DE VEHÍCULOS.	DENNY FAMILIA MATEO	512699
E/2018-21340	25/5/18	SAN FRANCISCO SMOKERS CIGAR HOUSE	TIENDA DE CIGARROS Y ACCESORIOS AFINES.	WELING IMBERT ALMONTE	511912
E/2018-20844	22/5/18	SANERGYM	VENTAS DE EQUIPOS Y MAQUINARIAS PARA GIMNASIO, SERVICIOS DE ENTRENAMIENTOS PERSONALES.	JUAN ARTURO SANTANA SANTANA	511574
E/2018-21844	5/6/18	SANTANA PABLU RENT A CAR	RENTA DE VEHÍCULOS EN GENERAL.	NEY SANTANA PABLU	512622
E/2018-20688	22/5/18	SANTIAGO SPORTING FUTBOL SSF	ASOCIACIÓN O CLUB DEDICADO A LA PRÁCTICA Y PROMOCIÓN DE ACTIVIDADES TENDENTES AL FOMENTO DEL DEPORTE, PRINCIPALMENTE EL FÚTBOL.	FUNDACIÓN RED DE MISERICORDIA, INC.	511735
E/2018-17540	2/5/18	SAP EXPRESS	SERVICIOS DE TRANSPORTE AÉREO DE PASAJEROS, EQUIPAJES, SUS ACCESORIOS Y MERCANCIAS, TANTO A NIVEL NACIONAL COMO INTERNACIONAL, VUELOS CHÁRTER Y DEMÁS	JOSE MIGUEL PATIN HERNANDEZ, ISABEL MARIA PATIN HERNANDEZ	512204
E/2018-17537	2/5/18	SAP GROUP	SERVICIOS DE TRANSPORTE AÉREO DE PASAJEROS, EQUIPAJES, SUS ACCESORIOS Y MERCANCIAS, TANTO A NIVEL NACIONAL COMO INTERNACIONAL, VUELOS CHÁRTER Y DEMÁS MODALIDADES	JOSE MIGUEL PATIN HERNANDEZ, ISABEL MARIA PATIN HERNANDEZ	512203
E/2018-21236	30/5/18	SASTRERIA ATELIER TAMARA VASQUEZ	CONFECCIÓN Y REPARACIÓN DE PRENDAS DE VESTIR.	TAMARA LUCIA VASQUEZ ROJAS	512301
E/2018-17446	29/5/18	SATORI PLANNER	COMPRA-VENTA DE MATERIAL GASTABLES Y EQUIPOS DE OFICINA, MATERIALES BANCARIOS Y DE SEGURIDAD.	MARILU ALTAGRACIA SANCHEZ RICART	512248
E/2018-16773	24/5/18	SBELT SPA XS	TRATAMIENTO CORPORALES, TRATAMIENTO FACIALES, TONIFICACION Y LEVANTAMIENTO DE GLÚTEO CON RADIO FRECUENCIA Y CAVITACION REJUVENECIMIENTO FACIAL CON RADIO FRECUENCIA	SOLANGEL ARISLEIDA DIAZ LOPEZ	511492

[210] EXP.	[220] SOL. FECHA	[561] NOMBRE COMERCIAL	[510] ACTIVIDAD	[730] SOLICITANTE	[111] REGISTRO
E/2018-20926	23/5/18	SCENARIO MODELO AGENCY	SE DEDICA AL DESARROLLO DE TALENTOS Y REFINAMIENTO PERSONAL DE NIÑAS Y ADOLESCENTES.	ANIBAL DE JESÚS POLANCO VILORIA	511964
E/2018-18364	23/5/18	SCJ IMPORTS	IMPORTACIÓN Y EXPORTACIÓN DE VEHÍCULOS Y PIEZAS.	SORAYA MCCOLLUM	511524
E/2018-20830	22/5/18	SCOUTING INTERNACIONAL TALENT, LORA FRANCISCO	GESTIONAR TALENTOS JÓVENES PROSPECTOS, CANTANTES, BECAS UNIVERSITARIAS.	VICTOR MANUEL LORA FRANCISCO	511168
E/2018-9138	5/3/18	SEA SALT LIFESTYLE	IMPRESION DE ARTICULOS GENERALES PARA SOUVENIRS (TSHIRTS, IMANES, JARRAS, THERMOS).	KOHAR AVAKIAN/ CORPORACION 2980, SRL	512280
E/2018-21635	28/5/18	SEGUIDONAS	FABRICACIÓN, COMERCIALIZACIÓN Y DISTRIBUCIÓN DE DONUTS Y ROSQUILLAS.	CARL DENIS STEPHAN	511974
E/2018-22129	30/5/18	SEGUNDO CICLO	VENTA DE PRODUCTOS DE ARTE Y MOBILIARIO.	GINA CALVENTY CUELLO	512461
E/2018-22342	1/6/18	SEGURETAT	CONSULTORIA Y ASESORÍA PARA EL SERVICIO DE SEGURIDAD EN GENERAL, PARA EVENTOS, CONTROL DE ACCESO, CORTESÍA, PROTOCOLO Y EVOLUCIONA DE MULTITUDES, PRIMEROS AUXILIOS.	YISET GARCIA MEDINA	512602
E/2018-16511	18/5/18	SEKHMET SOLUCIONES	FINANCIAMIENTO, COMPRA Y VENTA CONDICIONAL DE VEHÍCULOS E INMUEBLES, IMPORTACIÓN, REPRESENTACIÓN Y DISTRIBUCIÓN DE EQUIPOS ELECTRÓNICOS Y ELÉCTRICOS	RAFAEL ENRIQUE PADILLA LEDESMA	511596
E/2018-22035	6/6/18	SELOMIT REAL STATE	COMPRA, VENTA, ALQUILER DE BIENES INMUEBLES, PROMOCIÓN Y VENTA DE PROYECTOS TURÍSTICOS, ADMINISTRACIÓN DE PROPIEDADES	JUAN CARLOS COLLADO ALMONTE, MILKA SELOMIT MARTÍNEZ HERNÁNDEZ	512674
E/2018-18640	18/5/18	SEMPA SERVICIOS MULTIPLES	TRANSPORTE DE CARGAS Y SERVICIOS RELACIONADOS.	LUIS ALBERTO PALIN THOMAS	511325
E/2018-20580	29/5/18	SEMTECH COMERCIAL	SUPLIDORES INDUSTRIALES, VENTAS Y COMPRAS DE ARTÍCULOS FERRETEROS Y INDUSTRIALES AL POR MAYOR Y DETALLES	SANDY MIGUEL DE LA CRUZ CANELA	512265
E/2018-14247	28/5/18	SENA CHECO Y ASOCIADOS	SERVICIOS DE CONTABILIDAD EN GENERAL, LEGALES, TENEDURIA DE LIBRO.	CHUKWUEMEKA OBINNA IKPEOHA / JOAN DANIEL SENA CHECO	512051
E/2018-21810	5/6/18	SEÑORITA SÁNCHEZ RAMÍREZ	ESCUELA DE MODELADAJE, REFINAMIENTO DE PERSONAS Y CONCURSO DE BELLEZA.	ELIGIO CESAR REYES SUAREZ	512525
E/2018-20924	23/5/18	SEÑORITA SÁNCHEZ RAMÍREZ	ESCUELA DE MODELADAJE Y REFINAMIENTO DE PERSONAS.	ELIGIO CESAR REYES SUAREZ	511760
E/2018-22119	30/5/18	SERENE	PROMOCIÓN Y DESARROLLO DE INVERSIÓN INMOBILIARIA, SERVICIOS DE AGRIMENSURA Y DERECHO INMOBILIARIO GENERAL.	GENESIS REYNOSO NICHOLAS, MELVIN LINARES RODRIGUEZ	512473
E/2018-21595	28/5/18	SERVADMAGRIC	SERVICIO DE ADMINISTRACIÓN AGRÍCOLA EN GENERAL.	LUIS ALBERTO RONDON ROSARIO	512094
E/2018-22060	30/5/18	SERVI DOME CRUZ VARGAS	SERVICIO DE SEGURIDAD PRIVADA Y MENSAJERÍA.	STEPHANIE DEL CARMEN VARGAS NUÑEZ	512256
E/2018-21014	23/5/18	SERVI MALL	VENTA DE TODO TIPO DE COMIDA, BUFFET, PICADERAS, BOCADILLOS Y BEBIDAS .	JUAN DE JESÚS AMPARO HERNÁNDEZ	511293
E/2018-22075	30/5/18	SERVICIO DE AGUA COMUNITARIO MONTE CARMELO	PURIFICACIÓN, PRODUCCIÓN Y VENTA DE AGUA Y SUS DERIVADOS.	DOLORES ARECHE	512643
E/2018-20633	22/5/18	SERVICIO MULTINACIONAL DE INGENIERÍA SERVIMULTING	SERVICIOS DE ASESORÍA, INVESTIGACIÓN Y DESARROLLO DE LAS ÁREAS INGENIERÍAS, PROYECTOS E INFRAESTRUCTURAS	YALDIRIS DEL CARMEN MARCELINO TORRES	511606
E/2018-20515	21/5/18	SERVICIO POPULAR DE SEGURIDAD SEPOSE	PROTECCIÓN DE EMPRESAS PRIVADAS Y GUBERNAMENTALES, EN RESIDENCIAS PERSONALES, COMERCIOS, PROPIEDADES INMOBILIARIAS, Y EN CUALQUIER LUGAR QUE SEAN REQUERIDOS.	DAVID ANTONIO VILLAR VENTURA	511584
E/2018-16203	28/5/18	SERVICIOS A CONSTRUCCIONES CENTAURO	SERVICIO A LAS OBRAS CIVILES E INDUSTRIALES EN MATERIA DE ELECTRICIDAD DE ALTA Y BAJA TENSIÓN, POSTES , REDES ELÉCTRICAS , TOPOGRAFÍA PARA TODO EL PROCESO DE LA CONSTRUCCIÓN, SERVICIOS DE PLOMEARÍA, DRENAJES, CAÑERÍA Y DESAGÜES DE AGUAS PLUVIALES Y SERVIDAS	GUSTAVO ADOLFO FREITES SANCHEZ, NANCY MILAGROS PUELLO YITERA DE FREITES, NESTOR ADOLFO FREITES PUELLO	512177
E/2018-17542	2/5/18	SERVICIOS AÉREOS PROFESIONALES SERVI-AIR	SERVICIOS DE TRANSPORTE AÉREO DE PASAJEROS, EQUIPAJES, SUS ACCESORIOS Y MERCANCIAS, TANTO A NIVEL NACIONAL COMO INTERNACIONAL, VUELOS CHÁRTER.	SERVAIR, S.A.	512200
E/2018-22528	4/6/18	SERVICIOS DE GUARDIANES EL HALCÓN	SERVICIOS DE VIGILANTES PRIVADOS A EMPRESAS PÚBLICAS, PRIVADAS, INSTITUCIONES BANCARIAS, COOPERATIVAS Y PERSONAS FÍSICAS	RADHAMÉS ANTONIO FERMIN CRUZ	512468
E/2018-20516	21/5/18	SERVICIOS DE GUARDIANES PRIVADO SEGPRI	PROTECCIÓN DE EMPRESAS PRIVADAS Y GUBERNAMENTALES, EN RESIDENCIAS PERSONALES, COMERCIOS, PROPIEDADES INMOBILIARIAS Y EN CUALQUIER OTRO LUGAR QUE SEAN REQUERIDOS	DAVID ANTONIO VILLAR VENTURA	511585
E/2018-18993	23/5/18	SERVICIOS DE SEGURIDAD SRG	COMPañIA DE SEGURIDAD PRIVADA.	SINENCIO RAMON GARCIA	511639
E/2018-22591	4/6/18	SERVICIOS DE TRANSPORTE JIREH	ESTA ES UNA COMPañIA QUE SE DEDICA AL SERVICIO DE TRANSPORTE PRIVADO.	MARGARET SMAYLIN RAMIREZ DE BELTRE	512503
E/2018-21100	23/5/18	SERVICIOS GENERALES NACIONALES SEGENCA	SERVICIOS DE FUMIGACIONES, MANTENIMIENTOS DE PISOS, ALFOMBRAS, MUEBLES Y AIRES ACONDICIONADOS, PINTURA, ELECTRICIDAD, HERRERÍA, PLOMERÍA, REMODELACIONES, TOLDOS, REMODELACIONES	SERVICIOS GENERALES NACIONALES, S.R.L.	511514
E/2018-20614	22/5/18	SERVICIOS GENERALES VASQUEZ PEREZ	VENTA DE INMUEBLES POR COMISIÓN PRINCIPALMENTE Y COMO ACTIVIDAD SECUNDARIA TENDRÁ LO SERVICIOS DE GRÚAS EN TODAS LAS PROVINCIAS DE LA REPÚBLICA DOMINICANA	FRANCISCO NEFTALI VASQUEZ GONZALEZ	511411
E/2018-19300	11/5/18	SERVICIOS HARLING Y TEJADA	MANTENIMIENTO DE VEHÍCULOS, LUBRICANTE, ACEITE, ADITIVO, BATERÍAS, SERVICIO DE ALINEACIÓN Y BALANCEO, VENTA DE NEUMÁTICOS, VENTA DE EQUIPOS Y MATERIALES	JUAN HANG MARMOLEJOS LOPEZ, ANNY MIGUELINA TEJADA MUÑOZ	511782
E/2018-16532	25/4/18	SERVICIOS NICEMI	SERVICIO DE FOTOCOPIA, IMPRESIONES, DIGITACIÓN, ENCUADERNACIONES, PLASTIFICACIÓN, VENTA DE ÚTILES ESCOLARES Y DE OFICINA	ANA IDALIZA ARTILES REYES	512064
E/2018-20581	22/5/18	SERVICIOS TÉCNICOS DE ORGANIZACIÓN Y CONTEO FÍSICO SERVICOUNT	CONTEO FÍSICO DE INVENTARIOS Y ACTIVOS FIJOS, ORGANIZACIÓN DE ALMACENES Y OPERACIONES, ESTABLECIMIENTO CONTROL	RAFAEL ANTONIO EVE GARCÍA	511586
E/2018-21486	4/6/18	SERVICIOS Y CONSTRUCCIONES HENRÍQUEZ DELGADO	SERVICIOS DE CONSTRUCCIÓN Y REPARACIÓN DE EDIFICACIONES.	ARSENIO RAMOS	512522
E/2018-21268	24/5/18	SERVIGESTION LEGAL RAYSA PEREZ	SERVICIOS LEGALES Y GESTIÓN DE COBROS, ALQUILER, COMPRA Y VENTA DE BIENES INMUEBLES	RAYSA YSABEL PEREZ PEREZ	511842
E/2018-20416	21/5/18	SEVENME BEAUTY	IMPORTACIÓN, VENTAS Y SERVICIOS: ARTÍCULOS DE BELLEZA (MAQUILLAJE, PERFUMES, LOCIONES); VENTA DE ROPA PARA ANIMALES, COMIDA, ARTÍCULOS VARIOS	SOON GON JUNG	511960
E/2018-21842	29/5/18	SH GROUP	ORGANIZACIÓN Y LOGÍSTICA DE EVENTOS, RENTA Y VENTA EQUIPOS DE SONIDO, ILUMINACIÓN, PROYECCIÓN Y ESTRUCTURAS. MANEJO ARTÍSTICO.	ELVIN TOMAS BURGOS URBAEZ	512106
E/2018-21086	23/5/18	SHACK LUPPOZ	SE DEDICA A LA PREPARACIÓN DE COMIDA RÁPIDA, BEBIDAS EN GENERAL, RESTAURANTE.	ALDO ALEXIS VICTORIA GARCIA	511316
E/2018-22337	1/6/18	SHANA NAIL	CENTRO DE UÑAS, REALIZACIÓN DE MANICURA, PEDICURA Y DEMÁS RELACIONADOS, VENTA DE ACCESORIOS PARA DAMAS Y ESMALTES.	JULISSA ROSANNA NUESÍ RODRIGUEZ	512372
E/2018-21030	23/5/18	SIGNIA PUBLICIDAD	SERVICIOS DE PUBLICIDAD.	SUSANA MARÍA BEN VIDAL DE RODRÍGUEZ	511338
E/2018-19546	29/5/18	SILVER DOMINICAN REPUBLIC	ADQUISICIÓN Y TENENCIA DE LOS ACTIVOS DEL NEGOCIO DE PANADERÍA, DERIVADOS LÁCTEOS Y ALIMENTOS, ASÍ COMO TODAS LAS OPERACIONES CIVILES, COMERCIALES	SIGMA BIDCO, B.V.	512306
E/2018-21395	25/5/18	SKOLL INVESTMENT	IMPORTACIÓN Y EXPORTACIÓN, COMPRA Y VENTA DE PRENDAS DE VESTIR, CALZADO, COSMÉTICOS, PRODUCTOS DEL HOGAR, ARTÍCULOS DE SOMBRERÍA	ZEBIN CHEN	511847
E/2018-18144	7/5/18	SKYIMAGE R.D.	SERVICIOS DE FOTOGRAFÍAS CON DRONE, GRABACIÓN DE VÍDEO CON DRONE, FOTOGRAFÍA PARA EVENTOS, RENDERING, ARQUITECTURA, CONSTRUCCIÓN, EDICIÓN DE VÍDEO, EDICIÓN DE FOTOS	WANDER MIGUEL JIMENEZ ACOSTA	511398
E/2018-20648	22/5/18	SLJ AUTO IMPORT	COMPRA, VENTA, IMPORTACIÓN DE TODO TIPO DE VEHÍCULOS DE MOTOR; DEALER DE VEHÍCULOS; FINANCIAMIENTO DE VEHÍCULO	PEDRO OSVALDO REYES NG CHONG	511357
E/2018-19754	28/5/18	SM	SERVICIOS EDUCATIVOS, FORMACIÓN, EDICIÓN O PUBLICACIÓN, DISTRIBUCIÓN O VENTA O POR CUALQUIER OTRA FORMA DE INTERMEDIACIÓN MERCANTIL, DE LIBROS, FOLLETOS, PUBLICACIONES O DE CUALQUIER OTROS	EDICIONES SM, S.A.	512153
E/2018-19088	21/5/18	SMARTPHONEFIX BY MANDALAY	VENTA, ACTIVACIÓN Y REPARACIÓN DE EQUIPOS DE TECNOLOGÍA	RAFAEL EUGENIO ROBLES MORALES	511412
E/2018-21600	28/5/18	SMB ABOGADOS	GESTIONES LEGALES, CONSULTORIA Y LITIGIOS. OUTSOURCING, NEGOCIOS Y ESTRATEGIAS LEGALES.	BORIS BERNABE BLANCO LIMA, FRANCISCO MEDINA TAVERA, GAUDY JOSEFINA MORILLO CABRERA, YOKELINO ANTONIO SEGURA MATOS	511897
E/2018-17983	28/5/18	SOCIEDAD PARA EL BIENESTAR COLECTIVO SOBIECO	ENTIDAD SIN FINES DE LUCRO DEDICADA A LA AYUDA HUMANITARIA , SERVICIO SOCIAL , DE SALUD Y EDUCACIÓN, Y APORTE AL DESARROLLO COMUNITARIO	ELPIDIA LAURENCIO EVANGELISTICA	512090
E/2018-21962	30/5/18	SOCIISTECH	SERVICIOS DE TECNOLOGÍA EN GENERAL, YA SEA INSTALACIONES DE REDES E INFRAESTRUCTURA, DESARROLLO DE APLICACIONES EN GENERAL Y SITIOS WEB, SISTEMAS EMPRESARIALES, PUBLICIDAD	JANIBEL ESPINAL RODRÍGUEZ	512155
E/2018-21422	29/5/18	SOKRATES MCKINNEY BRIDAL OUTLET	TODO LO RELACIONADO A ORGANIZACIÓN DE EVENTOS DE TODO TIPO, FERIAS, DESFILES.	SOCRATES ULISES MCKINNEY VITIELLO	512272
E/2018-21227	24/5/18	SOL BOULEVARD MALL PUNTA CANA	OFICINAS BANCARIAS, TIENDAS DE CALZADOS, BOUTIQUES, AGENCIAS DE VIAJES, DISCOTECAS, SUPERMERCADOS, TIENDAS DE COMPUTADORAS, CINE Y OFICINAS	JOSE SANCHEZ POLANCO	511696
E/2018-15470	28/5/18	SOL DE LUZ SUPERMERCADO	IMPORTACIÓN, COMPRA Y VENTA DE PRODUCTOS COMESTIBLES, AGRÍCOLAS, DESECHABLES DEL HOGAR, DE BELLEZA, DE LIMPIEZA, CONDIMENTOS, BEBIDAS EN GENERAL	PAVEL ANTONIO GOMEZ RAMIREZ	512411
E/2018-21973	30/5/18	SOLLEGE	DISEÑO, INSTALACIÓN Y MANTENIMIENTO DE SISTEMAS DE ENERGÍA FOTOVOLTAICA, CARGADORES DE BATERÍAS PARA VEHÍCULOS ELÉCTRICOS, DISEÑO DE PRODUCTOS PARA PROCESAR ENERGÍAS ALTERNATIVAS	CARLOS DAVID LIQUET SUERO	512217
E/2018-15645	28/5/18	SOLUCIONES AGROPECUARIAS ADOLFO PEREZ	COMERCIALIZACION DE INSUMOS AGRICOLAS, VETERINARIOS, PROVISIONES, IMPORTACION Y EXPORTACION DE AGROQUIMICOS, PRODUCTOS VETERINARIOS Y FARMACEUTICOS	ADOLFO ALEXANDER PÉREZ MARTES	511994
E/2018-17093	24/5/18	SOLUCIONES ARQUITECTONICAS Y TERMINACIONES CIVILES-SOLATEC	CONTRATISTAS CIVILES EN GENERAL, ARQUITECTÓNICOS, VENTA Y APLICACIÓN DE IMPERMEABILIZANTE Y PINTURAS, EN GENERAL, ARQUITECTÓNICA E INDUSTRIAL, VENTA APARTAMENTOS, VENTA DE MATERIALES PARA LA CONSTRUCCIÓN.	ANNY RAQUEL ESTRELLA GUTIERREZ	511852
E/2018-13914	9/4/18	SOLUCIONES SANCHEZ S.S.	BIENES RAÍCES, PRÉSTAMOS FINANCIEROS, PERSONALES, HIPOTECARIOS, CASA DE CAMBIO.	LUIS REYMUNDO SANCHEZ ARIAS	512066
E/2018-18357	28/5/18	SOLVAZ GROUP	ESTUDIO, DISEÑO, INGENIERÍA E INSTALACIÓN DE PLANTAS SOLARES AISLADAS Y EN RED AL SISTEMA ELÉCTRIC NACIONAL.	JORGE VAZQUEZ MONTERO	512227
E/2018-21183	24/5/18	SOUL FREE SFIT	VENTA Y COMERCIALIZACIÓN DE ROPA DEPORTIVA Y ACCESORIOS.	DIOMEDES CIRILO MADERA CASTILLO, DIOMEDES ENRIQUE MARTÍNEZ LIRIO	511465

[210] EXP.	[220] SOL. FECHA	[561] NOMBRE COMERCIAL	[510] ACTIVIDAD	[730] SOLICITANTE	[111] REGISTRO
E/2018-20920	23/5/18	SPECB SPECTRUM BRANDS DOMINICAN REPUBLIC	ADQUISICIÓN DE O VENTA DE ACCIONES NOMINALES EMITIDAS POR SOCIEDADES NACIONALES O EXTRANJERAS.	SPECTRUM BRANDS SPAIN, S.L.U.	512278
E/2018-21011	30/5/18	SPENCER CAÑAVERAL	EXPENDIO DE COMBUSTIBLES, CAMBIO DE MONEDAS EXTRANJERAS Y VENTAS DE BEBIDAS ALCOHÓLICAS.	WILTON RAMÓN SPENCER FORTUNA	512297
E/2018-20260	18/5/18	SPINEART	CONSISTE EN LA CONCEPCIÓN, FABRICACIÓN Y DISTRIBUCIÓN DE DISPOSITIVOS MÉDICOS.	SPINEART S. A.	511218
E/2018-20662	22/5/18	STALY PEREZ MOJICA SPM	TODO LO RELACIONADO CON REFRIGERACIÓN, ELECTRICIDAD, VENTAS DE MATERIALES Y ARTÍCULOS DE REFRIGERACIÓN, INSTALACIÓN DE LAVADORAS INVERTER O INDUSTRIAL, Y AIRES ACONDICIONADOS	STALY PEREZ MOJICA	511607
E/2018-11633	18/5/18	STARKY CENTER	VENTA DE TELÉFONOS MÓVILES Y SUS ACCESORIOS.	STARKY CABRERA BASTISTA	51124
E/2018-20700	22/5/18	STRATEGIA LB CONSULTING	CONSULTORÍA Y ASESORÍA EMPRESARIAL.	LISA AMELIA BERRIDO MORIN	511737
E/2018-22452	4/6/18	STRONG BIKE RD	MANTENIMIENTO, VENTAS DE PIEZAS, ACCESORIOS Y LAVADO DE BICICLETAS.	GEURI MARTINEZ THOMAS	512487
E/2018-19876	24/5/18	STRONG GIRL	VENTA DE ROPA DEPORTIVA, ACCESORIOS DEPORTIVOS, PROTEÍNA, VITAMINA, JUGOS NATURALES, BEBIDA ENERGIZANTE, BARRA DE PROTEÍNA Y GALLETAS DE PROTEÍNA	CANDY PATRICIA FELIX	511713
E/2018-21199	30/5/18	SUAZO BREA MULTI SERVICES	SERVICIOS DE IGUALS CONTABLES, PRÉSTAMOS, ASESORÍA DE SEGUROS.	ANGEL NICOLAS SUAZO BREA	512311
E/2018-12806	28/3/18	SUBACARIBE	SERVICIOS DE DEPORTES ACUÁTICOS, SERVICIOS DE ESCUELA, CURSOS Y ENTRENAMIENTO DE BUCEO	HOLBOX, S.R.L.	512176
E/2018-21087	23/5/18	SUBLA INVESTMENT	VENTA, DISTRIBUCIÓN, ELABORACIÓN, CREACIÓN, IMPORTACIÓN Y EXPORTACIÓN DE TODO TIPO DE ALIMENTOS, COMIDAS Y BEBIDAS EN GENERAL	OROLIS RADHAMES OLIVERO	511772
E/2018-19778	16/5/18	SUGA OUTSOURCING	BRINDAR SERVICIOS DE MANTENIMIENTO DE TORRES, EDIFICIOS, IGUALS CONTABLES, MANEJO DE NOMINA, ASESORIA IMPOSITIVA	GLORIA MARIANELA GARCÍA INOA	511989
E/2018-20595	28/5/18	SUGAR RUSH	VENTA, COMPRA, PREPARACIÓN, EXHIBICIÓN, OFERTA, DEPOSITO, PROMOCION, COMERCIALIZACION DE ALIMENTOS	SCARLET IVONNE LEON GONZALEZ	512220
E/2018-22302	1/6/18	SUMINISTROS LOGÍSTICOS DEL CARIBE (SUMILOG)	IMPORTACIÓN, EXPORTACIÓN, Y COMERCIALIZACIÓN DE BIENES Y SERVICIOS INDUSTRIALES, COSMÉTICOS DE HIGIENE, MÉDICOS Y FERRETEROS	WALDEMAR ALIPIO LEYVA REYNALDO	512390
E/2018-1610	20/3/18	SUNRISE PROPERTIES	EDIFICACIÓN, ADMINISTRACIÓN, ALQUILER Y OPERACIÓN DE RESTAURANTES, VILLAS, HOTELES, CONDOMINIOS, Y APARTAMENTOS	MINO HOLDING, INC	512412
E/2018-21046	23/5/18	SUPER BINGO LOS HERMANASOS	ACTIVIDADES DE BINGO RECREATIVO.	GRACE MICHEL RODRÍGUEZ GRULLÓN DE DÍAZ	511333
E/2018-21031	30/5/18	SUPER BODEGA Y BILLAR GARCÍA TAVERAS	VENTAS DE: BEBIDAS EN GENERAL, EMBUTIDOS, PROVISIONES ALIMENTICIAS, PRODUCTOS DE LIMPIEZA, DE HIGIENE PERSONAL Y ACTIVIDADES AFINES	YANGEL GARCIA SANTANA	512371
E/2018-20987	30/5/18	SUPER COLMADO ACOSTA REYES	VENTAS DE PROVISIONES COMESTIBLES FRESCA.	AGUSTIN ANTONIO ACOSTA MARTE, LEOPOLDO ACOSTA REYES	512427
E/2018-21932	4/6/18	SUPER COLMADO REYNALDO	VENTA DE ALIMENTOS.	ALBA LARA LARA, REYNALDO MEREJILDO MERCEDES	512508
E/2018-21449	25/5/18	SUPER FARMACIA AWILDA	VENTAS DE MEDICAMENTOS, COSMÉTICOS, ACCESORIOS.	FARIMA DEL ROSARIO RECIO MATOS	511809
E/2018-20152	23/5/18	SUPERCOLMADO CANDELIER LÓPEZ	VENTA DE PRODUCTOS DE CONSUMO MASIVO TALES COMO: COMESTIBLES, BEBIDAS, DESECHABLES, LIMPIEZA E HIGIENE PERSONAL.	MANUEL DE LA CARIDAD LÓPEZ RODRIGUEZ	511315
E/2018-22568	4/6/18	SUPERMERCADO LEYSA-LICEY	VENTA DE TODO TIPO DE COMIDAS Y BEBIDAS, PRODUCTOS DE PARA HIGIENE PERSONAL, BELLEZA Y SALUD, ARTÍCULOS PARA EL HOGAR, LIMPIEZA, FERRETEROS Y TEXTILES.	LEYSA NICOLLE TAVERA TAVAREZ	512493
E/2018-19275	23/5/18	SUPLIDORES LOSARE	PROVISIÓN DE COMIDAS PREPARADAS PARA EMPRESAS (EL SERVICIO DE CATERING); VENTAS DE ALIMENTOS AL POR MAYOR.	EVELYN SAVIÑON TEJEDA	511905
E/2018-21216	24/5/18	SUPLIDORES YAKARTA	ELABORACIÓN Y VENTA DE TODO TIPO DE MERCANCÍA TEXTIL.	EUDY AMBIORIX ESTEVEZ LOPEZ	511652
E/2018-21398	1/6/18	SUPLIEQUIPOS MEDICOS A & A	VENTA, REPARACIÓN, IMPORTACIÓN, EXPORTACIÓN DE EQUIPOS MÉDICOS, ASESORÍAS PARA COMPRA Y VENTA DE EQUIPOS MÉDICOS, VENTA DE MATERIAL GASTABLE	ANNERIS JOSEFINA DIAZ MENDEZ	512407
E/2018-21913	29/5/18	SUPLY SERVICIOS DE LOS SANTOS	REPARACIÓN, VENTAS Y MANTENIMIENTOS DE EQUIPOS DE SEGURIDAD BANCARIOS, EMPRESARIALES Y PERSONALES.	CARLOS JOSE DE LOS SANTOS	512429
E/2018-22069	30/5/18	SURTIMAS MUCHACHITAS	DISTRIBUCIÓN Y VENTA DE PROVISIONES PARA EL HOGAR TALES COMO COMESTIBLES, DETERGENTES, DESECHABLES, DULCES.	VICENTE PARRA MARTINEZ	512244
E/2018-18311	25/5/18	SURTISERVIS GREMEJAM	COMERCIALIZACIÓN DE ARTÍCULOS COMESTIBLES, ARTÍCULOS Y MATERIALES PARA LA CONSTRUCCIÓN, MATERIAL GASTABLE PARA OFICINA Y REPUESTOS PARA VEHÍCULOS EN GENERAL	ELSA ANGELA SUAREZ DURAN	512049
E/2018-16843	17/5/18	SUSY COMERCIAL	COMPRA Y VENTA DE TODO TIPO DE MERCANCIAS PARA LIBRERÍAS Y FANTASÍAS, MERCERÍAS, Y CUMPLEAÑOS.	CARMEN ROSA VALDEZ RIVAS	511290
E/2018-18591	24/5/18	SWEET GLOUTONNERIE LOUNGE AND RESTAURANT	VENTA DE COMIDAS Y BEBIDAS, BEBIDAS ALCOHÓLICAS, REPOSTERÍA EN GENERAL, ORGANIZACIÓN DE EVENTOS	YOENNIS LUISA ALCANTARA LUCIANO	511950
E/2018-21596	28/5/18	T & T DESECHABLES	VENTA DE DESECHABLES EN GENERAL Y ENVASES PLÁSTICOS.	DIÓGENES ANTONIO TAVÁREZ DE LA CRUZ	511948
E/2018-20820	22/5/18	TABACALERA AJ FERNÁNDEZ CIGARS DE DOMINICANA	COMPRA DE TABACO, MANUFACTURA, COMPRA Y VENTA DE CIGARROS.	ABDEL YOUSEF FERNÁNDEZ SAAD	511531
E/2018-15114	25/5/18	TABAKANO	DISTRIBUCIÓN Y FABRICACIÓN DE TABACOS Y/O CIGARROS, REPRESENTACIÓN DE MARCAS COMERCIALES NACIONALES E INTERNACIONALES	HUMBERTO AQUILES VIZCAINO CUEVAS	511882
E/2018-14817	4/6/18	TACHADA	DISEÑO ARQUITECTÓNICO, INTERIORISMO Y CONSTRUCCIÓN, DISEÑO Y FABRICACIÓN DE MOBILIARIO Y ARTÍCULOS DECORATIVOS, IMPORTACIÓN, EXPORTACIÓN Y VENTA DE MATERIALES DE CONSTRUCCIÓN Y DECORACIÓN	ANGELY FRINET MERCADO SANTOS	512530
E/2018-20691	22/5/18	TAIPEN RESOURCES DR	SOCIEDAD INVERSIONISTA EN ACTIVIDADES METALÚRGICAS.	NIEVES ELIZABETH GUZMAN RAPOSO	511736
E/2018-21158	24/5/18	TAKYVA INVERSIONES	COMPRA Y VENTA DE BIENES INMUEBLES.	TAKYVA INVERSIONES, SRL	511367
E/2018-22100	5/6/18	TALLERES DE EBANISTERÍA ORTIZ	FABRICACION DE MUEBLES Y VENTA AL POR MAYOR Y AL DETALLE DE LOS MISMOS.	LEONARDO ORTIZ LUNA	512625
E/2018-15494	29/5/18	TAPE BISTRO BY BRGRDEPOT	OFRECER SERVICIOS DE RESTAURANTES Y BAR.	IAN GABRIEL BENCOSME OLAECHEA, JOSÉ MANUEL MORONTA SURIEL, LAURA MARIA UCETA MARTÍNEZ	512121
E/2018-21852	29/5/18	TAXI LA PALMA	SERVICIO DE TAXI.	GREGORIO CORDERO PAYANO, FELIX DEL ORBE, WELLINGTHON ROBERTO MONTILLA MENDEZ	512505
E/2018-16565	6/6/18	TB EVENTBALLOONS	ORGANIZACIÓN DE EVENTOS Y CUMPLEAÑOS, ALQUILERES PARA EVENTOS, DECORACIÓN, GLOBOS CON HELIO, DISEÑO GRÁFICO, ARTÍCULOS PERSONALIZADOS Y PROMOCIONALES.	DAMILKA GISETTE TAVÁREZ BEARD, DAWIL TAVÁREZ BEARD	512675
E/2018-21687	1/6/18	TEAM EMPRENDE INTELIGENTE ANRODRI	CURSOS Y TALLERES DE EMPRENDIMIENTO DE NEGOCIOS Y FINANZAS, ASÍ COMO TAMBIÉN COACHING PERSONAL Y NETWORKING.	ANNETTE CECILIA RODRIGUEZ CALCAÑO	512362
E/2018-14994	25/5/18	TEBUINS	ASESORÍA DE SOLUCIONES TECNOLÓGICAS, SERVICIOS DE SEGURIDAD DE LA INFORMACIÓN, SERVICIO DE RESPALDO DE DATOS, VENTA DE SOFTWARE Y EQUIPOS TECNOLÓGICOS.	CARLOS JUAN TELLERIAS RAMOS	511823
E/2018-21370	29/5/18	TEDAX INVESTMENTS	COMERCIALIZACIÓN, FABRICACIÓN, SUMINISTRO, DISTRIBUCIÓN, REPRESENTACIÓN, ALMACENAMIENTO, TRANSPORTACIÓN, EMPAQUE, COMPRA, VENTA, IMPORTACIÓN O EXPORTACIÓN DE PROVISIONES	JOAN MANUEL SENRA OSSER	512145
E/2018-17878	28/5/18	TELDIGINET	SERVICIO DE TELECOMUNICACIONES (BRINDAR SERVICIOS A EMPRESAS EXTRANJERAS, POR MEDIO DE SERVICIO AL CLIENTE, SOPORTE TECNICO)	JHONSON EMMANUEL POLYNICE, PAMELA MICHELLE WISKY HERNANDEZ	512189
E/2018-14656	24/5/18	TELEOMEGA	DISEÑO, INSTALACIÓN, IMPLEMENTACIÓN, MANTENIMIENTO Y CONSULTORÍA DE SOLUCIONES DE INFRAESTRUCTURA PARA TELECOMUNICACIONES	CHARLENE FRANCESCA PEÑA TEJADA	511475
E/2018-22681	5/6/18	TELERADIO SAN VICTOR	COMERCIALIZACIÓN DE SEÑALES POR CABLE.	JOSÉ PONCIO LUNA TEJADA, PEDRO JOSÉ LUNA TEJADA	512593
E/2018-20904	23/5/18	TEMYCONCIV	OFRECER SERVICIOS DE TRANSPORTE Y SUMINISTROS DE EQUIPOS PESADOS PARA MOVIMIENTOS DE TIERRA Y MATERIALES AGREGADOS DE LA CONSTRUCCIÓN	HISTHER ANTONIO RODRIGUEZ PUJOLS	511188
E/2018-9720	24/5/18	TENEDORA 4906	DESARROLLO DE PROYECTOS INMOBILIARIOS.	JULIO ALBERTO BREA GUZMAN	511378
E/2018-21863	29/5/18	TEQUIA EXPERIENCES	TOUR OPERADOR RECEPTIVO.	ROCIO DEL PILAR OLLER VILLALON	512510
E/2018-21519	25/5/18	TERA CONSULTORES EMPRESARIALES	ASESORÍA PARA LA DETERMINACIÓN DE DIAGNOSTICO ORGANIZACIONAL EMPRESARIAL, ACOMPAÑAMIENTO EN LA ELABORACIÓN DE PLANES ESTRATÉGICOS	TOGARMA ELISA DE LOS ANGELES RODRIGUEZ AQUINO	511869
E/2018-20910	1/6/18	TERRACENTER JMARC INVESTMENTS	CONSTRUCCIÓN Y ALQUILER DE PLAZAS COMERCIALES.	JOSE MIGUEL ASILIS CEPEDA	512317
E/2018-21212	24/5/18	TERRANOSTRA CONSULTING AND SERVICES	CONSULTORÍA Y SERVICIOS CONTABLES, LEGALES, FINANCIEROS, INMOBILIARIOS, EMPRESARIAL. PLANIFICACIÓN Y GESTIÓN ADMINISTRATIVA.	MARCIA ALTAGRACIA PEÑA MOREL	511479
E/2018-21558	25/5/18	TEXTILES AMBAR MITCHELL	COMERCIALIZACIÓN Y VENTA DE TEXTILES.	RAMON DEL CARMEN RODRIGUEZ SOSA, TEXTILES AMBAR MITCHELL	511911
E/2018-21161	24/5/18	THE BEAUTY CONCEPT BY VANESSA SANTOS	SALON DE BELLEZA, NAILS BAR, CORTE DE PELO, COLOR, TEXTURIZADOS, DEPILACIÓN, EXTENSIONES DE PELO, CEJAS, PESTAÑAS, CENTRO DE UÑAS, TRATAMIENTOS CORPORALES Y FACIALES, VENTA DE PRODUCTOS DE BELLEZA.	FIOR VANESSA SANTOS FERMIN	511775
E/2018-21941	29/5/18	THE FAMILY L&A SALON	SERVICIOS DE SALÓN DE BELLEZA, VENTA DE PRODUCTOS PARA EL CABELLO, MAQUILLAJE Y AFINES.	LINABEL TAVERA SANCHEZ	512139
E/2018-21625	28/5/18	TIENDA BALERIA GARCÍA	VENTA DE ROPA PARA ADULTOS.	TIODORA BALERIA GARCÍA POLANCO	512018
E/2018-17274	24/5/18	TIENDA DE CELULARES MARIA ISABEL ROSARIO JIMENEZ	VENTA DE CELULARES Y ACCESORIOS.	MARIA ISABEL ROSARIO JIMENEZ	511513
E/2018-20871	29/5/18	TIENDA DIDIMI	VENTA DE PRENDA DE VESTIR, ZAPATOS Y ACCESORIOS.	MIN CHEN	512438
E/2018-19519	22/5/18	TIENDA UN RAYO DE SOL	VENTA DE PRENDA DE VESTIR.	DONGDONG YAN	511505
E/2018-21066	23/5/18	TINEO RODRIGUEZ & ASOC.	SERVICIOS JURÍDICOS.	RICHARD ALEXIS TINEO SANTIAGO, CRISTINO RODRÍGUEZ	511314
E/2018-18849	25/5/18	TIRAPIEDRAS TV Y COMUNICACIONES	SERVICIO DE TELEVISIÓN POR CABLE, PUBLICIDAD Y COMUNICACIONES EN GENERAL.	HECTOR JULIO RAMIREZ, JULIO AUGUSTO RAMIREZ	512046
E/2018-18481	29/5/18	TNGB COUNTRY SIDE ADVENTURE	EXCURSIONES EN MOTORES DE CUATRO RUEDAS.	TOMAS NATANAEL GARCIA BENCOSME	512197
E/2018-19907	22/5/18	TONNY & ANDILENYS LOGISTIC	ELABORACIÓN, DIGITACIÓN DE DECLARACIONES ADUANERAS, GESTIÓN EN DESPACHOS ADUANEROS, ASESORÍA TRIBUTARIA Y LEGAL EN MATERIA ADUANAL, SERVICIOS DE TRANSPORTE	YANIRI ABREU GENAO, TONY ABREU GENAO	511170

[210] EXP.	[220] SOL. FECHA	[561] NOMBRE COMERCIAL	[510] ACTIVIDAD	[730] SOLICITANTE	[111] REGISTRO
E/2018-20722	22/5/18	TONY BERROA EVENTOS Y AUDIOVISUALES GROUP	ORGANIZACIÓN DE EVENTOS EMPRESARIALES, CORPORATIVOS, LANZAMIENTO DE PRODUCTOS, FIESTAS SOCIALES, DECORACIÓN DIVERSAS, ARTÍCULOS PARA BUFET	ANTHONY BERROA RODRIGUEZ	511423
E/2018-18437	8/5/18	TOP TOURS TRAVEL	EJECUCIÓN, GESTIÓN Y OPERACIÓN DE TODO TIPO DE EXCURSIONES PARA TURISTAS.	JOSE MIGUEL MORENO NIGORRA	511296
E/2018-19807	16/5/18	TOQUE DE ANGELES	CENTRO DE BELLEZA Y ESTÉTICA: SPA, MASAJES, UÑAS, MAQUILLAJE, BARBERÍA, VENTA DE PRODUCTOS DE BELLEZA EN GENERAL Y TODA ACTIVIDAD RELACIONADA A SU OBJETO PRINCIPAL	MARILYN MERCEDES ANGELES RODRIGUEZ	511210
E/2018-22741	5/6/18	TOYOJEDA IMPORT	COMERCIALIZACIÓN, EXPORTACIÓN, IMPORTACIÓN, COMPRA Y VENTA DE TODO TIPO DE PARTES Y REPUESTOS AUTOMOTRICES, REPARACIÓN Y MANTENIMIENTO DE VEHÍCULOS	GILBERTO JESUS PEÑA OQUENDO	512604
E/2018-16683	28/5/18	TRACKING & LOADING 8180	COMPRA, VENTA, FABRICACIÓN, EXPORTACIÓN E IMPORTACIÓN DE MATERIALES DE CONSTRUCCIÓN, SERVICIOS DE TRANSPORTE Y MANEJO LOGÍSTICO DE TODO TIPO DE MERCANCIAS INCLUYENDO ALIMENTOS PERECEDEROS Y NO PERECEDEROS.	LUIS GUILLERMO PALMA LEÓN	51201
E/2018-19490	29/5/18	TRACY'S LOUNGE	VENTA Y CONSUMO DE BEBIDAS ALCOHÓLICAS.	CAROLIN PEREZ SOTO	512132
E/2018-21742	28/5/18	TRAIN STATION	SERVICIOS DE COACHING, ENTRENAMIENTO PERSONAL, SEGUIMIENTO Y GUÍA DE ALIMENTACIÓN, GIMNASIO.	MAYREL STACY VAZQUEZ DIETSCH	512120
E/2018-14117	10/4/18	TRANS URBANO POPULAR, T.U.P.	SERVICIO DE TRANSPORTE, VENTA DE PASAJES, CAPACITACIÓN Y SERVICIOS ASOCIADOS AL TRANSPORTE.	JUAN CESARIO SALA ROSARIO	511967
E/2018-21103	28/5/18	TRANSCAPITAL GRUPO FINANCIERO	SERVICIOS DE CONSULTORÍA FINANCIERAS.	JOEL JOAQUIN MARTINEZ ENCARNACION	512164
E/2018-18346	22/5/18	TRANSPORTE CARLOS JUAN	TRANSPORTE DE TODO TIPO DE BIENES DE CONSUMOS Y DE USO DURADEROS, PRINCIPALMENTE PRODUCTOS INDUSTRIALES Y AGROPECUARIOS	TRANSPORTE CARLOS JUAN, S.R.L.	511451
E/2018-18126	7/5/18	TRANSPORTE & ESCOLAR VERON S&N	TRANSPORTE ESCOLAR.	JOSE EDUARDO NUÑEZ, GABRIEL GABINO SILVERIO CARDENAS	511523
E/2018-22148	1/6/18	TRANSPORTE DE MATERIALES PARA LA CONSTRUCCIÓN JOSÉ ARACENA	SERVICIOS DE TRANSPORTE, RENTA DE MATERIALES Y EQUIPOS PARA LA CONSTRUCCIÓN, MUDANZA Y ACARREOS.	JOSE RAFAEL ARACENA DE JESUS	512295
E/2018-21424	25/5/18	TRANSPORTE ESCOLAR TIA ZENITH	SERVICIOS DE TRANSPORTE ESCOLAR	ZENITH ALTAGRACIA ESPINAL PEREZ	511892
E/2018-21191	24/5/18	TRANSPORTE ESPINAL	TRANSPORTACIÓN DE PASAJEROS DESDE SANTIAGO HACIA SANTO DOMINGO Y VICEVERSA.	TRANSPORTE ESPINAL, S.R.L.	511463
E/2018-20778	22/5/18	TRANSPORTE MIPOMA	SERVICIO DE TRANSPORTE DE CARGA	ANGEL MIGUEL POZO MATEO	511448
E/2018-21335	25/5/18	TRANSPORTE ROMULO OZUNA	TRANSPORTE DE CARGA TERRESTRE A TODO EL TERRITORIO NACIONAL.	ROMULO ANTONIO OZUNA MEJIA	511719
E/2018-21289	24/5/18	TRANSPORTE ROSA-2	SERVICIOS DE TRANSPORTE EN GENERAL, TALES COMO: FLETES, ACARREOS.	MODESTO ANTONIO ROSADO FRANCISCO	511545
E/2018-22482	4/6/18	TRANSPORTE TOMMY Y JOSUALDO	SERVICIOS DE TRANSPORTE EN GENERAL, TALES COMO: FLETES, ACARREOS Y DEMÁS RELACIONADOS.	ANTONIO DE JESUS DE JESUS ARIAS	512414
E/2018-13979	17/5/18	TRANSPORTE TURISTICO BAYABIHE V.I.P	SERVICIOS DE TRANSPORTE TURÍSTICO.	JOSE ALBERTO BRITO RIJO	511370
E/2018-22096	30/5/18	TRANSPORTE Y LOGISTCA ARGENIS SABALA	1-TRANSPORTE DE TODO TIPO DE MERCANCIAS A CUALQUIER PARTE DEL PAÍS Y HAITÍ. 2-VENTA Y ALQUILER DE COLAS DE CAMIONES Y CONTENEDORES.	PASCUAL ARGENIS SABALA	512570
E/2018-13861	6/4/18	TREMCO INCORPORATED	SERVICIOS DE FABRICACIÓN Y VENTA DE MATERIALES Y SERVICIOS PARA TECHOS, SELLADORES DE CONSTRUCCIÓN	TREMCO INCORPORATED	512237
E/2018-16526	29/5/18	TRIPLE WAVE CAPITAL	CONSULTORÍA PARA EMPRESAS, INVERSIONES DE CAPITAL EN EMPRESAS.	GIAN LUIS PEREYRA FERRERAS	512224
E/2018-21508	25/5/18	TROPICALISIMA 104.1 FM	TELECOMUNICACIONES, OPERACION Y ADMINISTRACION DE UNA EMISORA DE RADIO, PRODUCCION DE PROGRAMAS	ROSA OLGA MEDRANO COSME	511929
E/2018-21537	25/5/18	TRUE LOB	RESTAURANTE Y BAR; COMPRA Y VENTA DE ALIMENTO Y BEBIDA.	JULIA CRISTINA HEINSEN GUERRA	511799
E/2018-17546	1/6/18	TRUST IN DIGITAL	DISEÑO Y MANEJO PÁGINAS WEB, MANEJO REDES SOCIALES, CREACIÓN DE APPS, SISTEMAS DE CONTROL DE ACCESO, CONSULTORÍAS EN GENERAL, CUALQUIER ACTIVIDAD REFERENTE A LOS MEDIOS DIGITALES Y TECNOLOGÍA	ANDRES TOVAR STOLK	512660
E/2018-22580	4/6/18	TUBAK INVERSIONES	DISEÑO, CONSTRUCCIÓN, REMODELACIÓN Y EDIFICACIÓN DE INMUEBLE PRIVADOS Y COMERCIALES, BIENES RAÍCES EN GENERAL	JOSE ANTONIO DE JESUS REYES SUERO	512495
E/2018-21811	29/5/18	TUK AND BURGER	COMPRA, VENTA ELABORACION, DISTRIBUCION, ALMACENAMIENTO, IMPORTACION Y EXPORTACION DE TODO TIPO DE ALIMENTOS, POSTRES, BOCADILLOS Y COMESTIBLES INCLUYENDO PERECEDEROS	IGOR ARTURO SOARES SUAREZ	512485
E/2018-19113	23/5/18	TUPE INVESTMENTS	REALIZAR INVERSIONES EN PROYECTOS INMOBILIARIOS Y DAR ASESORÍA FINANCIERA A PERSONAS Y EMPRESAS TANTO PÚBLICAS COMO PRIVADAS	ANYELINA VASQUEZ SANTANA	511659
E/2018-22064	30/5/18	TURISCAPNA RENT CAR	RENTA, VENTA, IMPORTACIÓN DE VEHÍCULOS.	PEDRO SANCHEZ VERIGUETE	512475
E/2018-21393	25/5/18	TURISMO 111115	LA OPERACIÓN DE EXCURSIONES TURÍSTICAS Y TODA CLASE DE ACTIVIDAD RELACIONADA CON EL OBJETO PRINCIPAL.	JULIE-ANN LILI BOND	511824
E/2018-21801	29/5/18	TWO OCEANS IN HEALTH	INVESTIGACIÓN, MANEJO DE DATOS Y EDUCACIÓN EN SALUD	EDDY NELSON DE JESUS PEREZ THEN, MARJA MIRIC VUJCIC	512460
E/2018-22575	4/6/18	TYRON DOMINICANA	IMPORTACIÓN Y VENTA DE AIRES ACONDICIONADOS, PANELES SOLARES, EQUIPOS Y ACCESORIOS PARA GIMNASIOS	JUAN CARLOS GARCÍA DILONÉ	512509
E/2018-20944	23/5/18	TYVO COMPANIES DOMINICANA	IMPORTACIÓN Y EXPORTACIÓN DE PRODUCTOS Y SERVICIOS EN EL ÁREA DE COMIDAS, BEBIDAS, ALIMENTOS PROCESADOS, BEBIDAS ALCOHÓLICAS	IVONELIS COROMOTO GONZALEZ NAVAS	511491
E/2018-16563	1/6/18	UDRIVE AUTOMALL	IMPORTACIÓN, VENTAS Y ALQUILER DE VEHÍCULOS DE MOTOR.	ELIAS ADONIS FIS TORRES	512657
E/2018-17128	24/5/18	UG PRINT TECHNOLOGY	VENTAS DE EQUIPOS TECNOLÓGICOS, SISTEMAS, EQUIPOS DE OFICINA, SERVICIOS INFORMÁTICOS, IMPORTACIÓN DE EQUIPOS TECNOLÓGICOS Y DE OFICINA	MAYRA DE JESUS PICHARDO	511860
E/2018-22320	1/6/18	UMAMI DR	ELABORACIÓN Y VENTA DE PASTERÍA, REPOSTERÍA Y CATERING.	ANAIS MARGARITA NOLASCO	512387
E/2018-20047	17/5/18	UMANI	CLINICA ODONTOLÓGICA ESPECIALIZADA	DENTALOGIC, SRL	51108
E/2018-11414	19/3/18	UNIDAD DE ATENCIÓN PRIMARIA EL GUARAL	CONSULTAS MÉDICAS EN EL PRIMER NIVEL DE ATENCIÓN.	RED REGIONAL DE LOS SERVICIOS DE SALDU REGION V	511107
E/2018-11415	19/3/18	UNIDAD DE ATENCIÓN PRIMARIA LA GINITA	CONSULTAS MEDICAS EN EL PRIMER NIVEL DE ATENCIÓN.	RED REGIONAL DE LOS SERVICIOS DE SALDU REGION V	511242
E/2017-43337	18/5/18	UNIDAD DE ATENCIÓN PRIMARIA LOS CACIQUILLOS	CONSULTAS MEDICAS EN EL PRIMER NIVEL DE ATENCIÓN.	RED REGIONAL DE LOS SERVICIOS DE SALUD REGION V	511360
E/2018-21193	24/5/18	UNIDAD DE TERAPIA FISICA Y REHABILITACION DE HERRERA- UNTEFRHE	SERVICIOS DE TERAPIA FÍSICA Y REHABILITACIÓN.	RAFAEL ANDRES DE LOS SANTOS LIRIANO	511655
E/2018-22076	30/5/18	UNIDAD DE VACUNACIÓN CMBO	CENTRO DE ACOPIO DE VACUNAS Y VACUNACIÓN DE PACIENTES.	CENTRO MÉDICO BOURNIGAL, S.A.S.	512241
E/2018-20646	22/5/18	UNIFIT	COMERCIALIZACIÓN, FABRICACIÓN, ALMACENAMIENTO, CONSIGNACIÓN, TRANSPORTACIÓN, INTERMEDIACIÓN, COMISIÓN, REPRESENTACIÓN, ELABORACIÓN, EMPAQUE, DISTRIBUCIÓN, PROMOCIÓN, COMPRA, VENTA	KELVIN IVAN CHANLATTE GARCIA	511365
E/2018-19416	14/5/18	UNIK DENT DRA. ROCIO NUÑEZ	SERVICIO MAXILOFACIL, ODONTOPEDIATRIA, IMPLANTES DENTALES, ENDODONCIA, ESTETICA, PROTODONCIA Y REHABILITACION BUCAL	ROCIO ALTAGRACIA NUÑEZ RONDON	511988
E/2018-13715	24/5/18	UNIÓN DE ASOCIACIONES DE MADRES MAMÁ TINGO	ENTIDAD SIN FINES DE LUCRO, PARA ACOMPAÑAR A LAS ASOCIACIONES AFILIADAS MEDIANTE EL TRABAJO EN RED EN PROCESOS DE FORTALECIMIENTO INSTITUCIONAL	MILAGROS D DEL ROSARIO PEÑA	511470
E/2018-20162	17/5/18	UNION NACIONAL DE AMAS DE CASA, UNACA	FUNDACIÓN SIN FINES DE LUCROS. PROMOVER LA UNIÓN DE LAS AMAS DE CASAS EN UNA ENTIDAD PARTICIPATIVA QUE SIRVA PARA FOMENTAR LA EDUCACIÓN, Y PARTICIPACIÓN SOCIAL CULTURAL DE SUS AFILIADOS.	JOSE VICTOR BAYONA LOPEZ, WANDA ROSALINDA MARTE FLETE	511282
E/2018-21068	23/5/18	UNITY VRT MOTO IMPORT	COMPRA, VENTA, IMPORTACIÓN Y EXPORTACIÓN DE MOTOCICLETAS, ASÍ COMO DE VEHÍCULOS DE MOTOR	ILDEFONSO DE LEON UREÑA	511687
E/2018-13379	22/5/18	UNIVERSITY GROUP	IMPORTACIÓN Y VENTAS AL POR MAYOR Y DETALLE, FABRICACIÓN Y DISTRIBUCIÓN DE ENCICLOPEDIAS Y SUMINISTROS DE PAPELERÍA	MICHAEL JOSE MORENO ARIAS	511609
E/2018-21099	23/5/18	UNIVERSO CREATIVO	AGENCIA PUBLICITARIA, PRODUCTORA DE CINE, RADIO Y TELEVISIÓN, ESTUDIO DE GRABACIÓN, EVENTOS.	FIDEL JESUS CORNELIO SÁNCHEZ, JOSÉ MIGUEL CORNELIO SANCHEZ	511909
E/2018-2935	28/5/18	UNO A LOUNGE LIFE LOUNF	LOUNGE, RESTAURANTES, HOTEL, BARES, DISCOTECAS, CAFETERÍAS, ASÍ COMO TAMBIÉN TODO TIPO DE NEGOCIO RELACIONADO CON LA VENTA Y CONSUMO DE COMIDAS Y BEBIDAS ALCOHÓLICAS	VESTALIA ASSETS SRL	512084
E/2018-17421	23/5/18	UPLOAD TV	NÚCLEO AUDIOVISUAL DISEÑADO PARA PROMOVER Y MEJORAR EL POSICIONAMIENTO DE MARCAS.	ONALDO EMMANUEL DE LEON RODRIGUEZ	511633
E/2018-20511	30/5/18	URIMARE ACCESORIOS	ELABORACIÓN Y VENTA DE ARTÍCULOS DE ORFEBRERÍA, JOYERÍA, BISUTERÍA Y ACCESORIOS EN GENERAL, PARA DAMAS Y CABALLEROS.	AMARILYS TRINIDAD CARABALLO BELLO	512430
E/2018-18508	16/5/18	USI UNITED SUPLIDORES INDUSTRIALES	COMPRA, VENTA, ALQUILER Y COMERCIALIZACIÓN EN GENERAL DE PIEZAS, MAQUINARIAS Y EQUIPOS INDUSTRIALES	JOHNNY PEÑA CASTILLO	511208
E/2018-20404	21/5/18	V & M METALICA	CONSTRUCCIÓN Y SERVICIOS DE ESTRUCTURAS METÁLICAS EN GENERAL.	VICTOR MANUEL MONTERO D' LEON	511284
E/2018-18617	21/5/18	V&H ELECTRO STOCK	VENTAS E INSTALACIÓN DE MATERIALES ELÉCTRICOS, PLOMERIA Y CONSTRUCCIÓN.	JUAN CARLOS HERNANDEZ FERNANDEZ	511581
E/2018-21262	24/5/18	VACAMA INVESTMENT CORPORATION	PRODUCCIÓN AGRÍCOLA NECESARIAS PARA EL CULTIVO DE ARROZ, PREPARACIÓN DE TERRENOS PARA LA SIEMBRA, DESARROLLO, CULTIVO Y VENTA DE ARROZ	VACAMA INVESTMENT CORPORATION, S. A.	511797
E/2018-22448	4/6/18	VALEK ROBLES GROUP & ASOCIADOS	SERVICIOS DE CORREDORES DE SEGURO, FINANCIAMIENTO, ALQUILER, IMPORTACIÓN, COMPRA Y VENTA DE VEHÍCULOS, ASÍ COMO TAMBIÉN SERVICIOS DE CONTABILIDAD Y FINANCIAMIENTOS DE INMUEBLES	ARIEL DHAYAN ROBLES RODRÍGUEZ, ELBA ACOSTA DURÁN DE VALEK	512416
E/2018-16001	22/5/18	VALLE DE LLANTAS DOMINICANAS	COMPRA, VENTA, FINANCIAMIENTO, IMPORTACIÓN Y EXPORTACIÓN DE NEUMÁTICOS, AROS Y LLANTAS, PARA VEHÍCULOS DE MOTOR, MOTOCICLETAS, BICICLETAS	TAEHO KIM	511744
E/2018-9509	7/5/18	VALLGES GROUP	COMERCIALIZACIÓN, INTERMEDIACIÓN, PROMOCIÓN, PUBLICIDAD, ADMINISTRACIÓN DE MEDIOS DE COMUNICACION ASÍ COMO OFRECER SERVICIOS DE ASESORÍAS EN EL ÁREA DE PUBLICIDAD, FINANCIERA	GASPAR MEDIA SRL	511347
E/2018-19965	30/5/18	VALORATE MUJER VM	PRODUCCIÓN DE PROGRAMA DE RADIO.	JULIANIZ RAMONA RAMIREZ SANTANA	512179
E/2018-21681	28/5/18	VANELIZ SALON Y UÑAS	SALÓN DE BELLEZA, UÑAS ACRÍLICAS POSTURA DE PELO DEPILACIÓN.	VANESSA ALEJANDRA HERNANDEZ GUZMAN	512037
E/2018-14671	21/5/18	VANYHUM	VENTA DE PRODUCTOS DE LIMPIEZA DE OFICINA, MATERIALES FERRETEROS, MATERIALES ELÉCTRICOS, ADECUACIONES DE ESPACIOS, MOBILIARIOS DE OFICINAS	VANESSA BATISTA POLANCO	511578

[210] EXP.	[220] SOL. FECHA	[561] NOMBRE COMERCIAL	[510] ACTIVIDAD	[730] SOLICITANTE	[111] REGISTRO
E/2018-22509	4/6/18	VARIETADES DULCE MARÍA GONZALEZ	VENTA DE TODO TIPO DE ROPAS PARA DAMAS, CABALLEROS Y NIÑOS, VENTA DE PERFUMES, CARTERAS, ZAPATOS, ACCESORIOS Y COSMÉTICOS	DULCE MARIA GONZALEZ SEBALLO	512469
E/2018-22111	30/5/18	VÁSQUEZ ESPAILLAT FERRETERÍA	COMERCIALIZACIÓN E IMPORTACIÓN DE MATERIALES FERRETEROS Y DEL HOGAR.	JUAN MANUEL VÁSQUEZ ESPAILLAT	512296
E/2018-20606	22/5/18	VDV TEGCONST	PROYECTOS DE CONSTRUCCIÓN Y EJECUCIÓN DE OBRAS NACIONAL E INTERNACIONAL, IMPORTACIÓN Y EXPORTACIÓN DE MATERIALES DE CONSTRUCCIÓN	HAROLD LAPINET GONZALEZ	511403
E/2018-20397	21/5/18	VEGETALES ROSUT	VENTA AL POR MAYOR Y DETALLE DE VEGETALES.	FRANCISCO SURIEL TAVERAS	511259
E/2018-21659	30/5/18	VEGETALES RUBLOS DOMINICANOS VERUDOM	EXPORTACIÓN E IMPORTACIÓN DE VEGETALES Y PIEDRAS NATURALES.	FREDY DEL CARMEN TEJEDA	512653
E/2018-19764	23/5/18	VERDEPARAISO	DISTRIBUCIÓN Y VENTA DE PRODUCTOS DE LENCERÍA PARA HOTELES, RESTAURANTES, HOSPITALES, INSTITUCIONES PÚBLICAS Y PRIVADAS	VERDEPARAISO, SRL	511526
E/2018-20386	18/5/18	VERMICOMPOSTERA NAOMY	PRODUCIR LOMBRICOMPOST TANTO LÍQUIDO COMO SÓLIDO, ESTO QUEDARA DEL PROCESO DE ALIMENTACIÓN DE LAS LOMBRICES, QUE SE ALIMENTARAN DE RESIDUOS SÓLIDOS ORGÁNICOS	EDUARDITO DE LA ROSA MADE	511334
E/2018-22263	1/6/18	VETERINARIA EL GANADERO	IMPORTACIÓN, ELABORACIÓN, COMPRA, VENTA, REPRESENTACIÓN Y DISTRIBUCIÓN DE TODA CLASE DE PRODUCTOS VETERINARIOS	VETERINARIA EL GANADERO, S.R.L.	512535
E/2018-17711	24/5/18	VETERINARIA JMT	COMPRA Y VENTA DE MEDICAMENTOS PARA ANIMALES.	JOSE MANUEL THEN QUEZADA	511708
E/2018-20323	18/5/18	VETERINARIA Y ALIMENTOS BALANCEADOS GRULLON	VENTA DE ALIMENTOS PARA ANIMALES, ENTRE OTROS.	MIGUEL BRUNILDO GRULLON MARTINEZ	511219
E/2017-28635	25/5/17	VIA DIRECTA	COMPRA Y VENTA DE PRODUCTOS ALIMENTICIOS, ELECTRODOMÉSTICOS.	JACOBO EMILIANO MORENO	511865
E/2018-21331	25/5/18	VI-AGRO DOMINICANA	COMPRA, VENTA, COMERCIALIZACIÓN, DISTRIBUCIÓN, PRODUCCIÓN DE MATERIALES DE LIMPIEZA, MATERIALES GASTABLES, MATERIALES DE CONSTRUCCIÓN	VICTOR JAVIER VIOLA	511701
E/2018-13745	18/5/18	VICENTA MAIROBI & ASOCIADOS	SERVICIOS DE FOTOGRAFIA, PUBLICIDAD Y RELACIONES PUBLICAS.	VICENTA MAIROBI HERRERA DE PITTARO	511288
E/2018-22559	4/6/18	VICTOR PIZZA	PREPARACION Y VENTA DE PIZZA, CALZONES.	VICTOR MANUEL CASTRO ESPAILLAT	512515
E/2018-21849	29/5/18	VIET-NAM RECICLADORA	RECICLADORA DE METALES.	RAFAEL ANTONIO MARTINEZ PIMENTEL	512102
E/2018-21054	25/5/18	VILLA BENHAM	DESARROLLO DE PROYECTO INMOBILIARIOS, VENTAS, RENTA Y ADMINISTRACION PARA LO MISMO	BEHAM TOBIN ANDREW	511931
E/2018-16045	21/5/18	VILLA LAS AZUCENAS	ACTIVIDADES TURISTICAS DE ESPARCIMIENTO, RETIRO, MEDITACION Y REFLEXION.	JULIO ANTONIO BRACHE ARZENO	511579
E/2018-21836	29/5/18	VIPARCA	SERVICIOS COURRIERS, CONSOLIDACIÓN, IMPORTACIÓN, EXPORTACIÓN, TRANSPORTE DE PAQUETES Y MANEJO DE CARGA Y DOCUMENTACIÓN	LESBIA ROSA BUENO RAMIREZ	512260
E/2018-17010	11/5/18	VISITA REPÚBLICA DOMINICANA BY MELVIN DURAN	TOUR OPERADOR LOCAL DOMÉSTICO.	VISIONARIO ON RADIO SHOW EIRL, MELVIN DURAN BASTARDO	511102
E/2018-20396	21/5/18	VL IMPRESS	FOTOGRAFIA EN GENERAL, DISEÑO GRÁFICO, PERZONALIZACION DE ARTÍCULOS PROMOCIONALES, IMPRESIÓN EN GENERAL, SERIGRAFIA, TODO LO CONCERNIENTE A LA PUBLICIDAD Y LAS ARTES GRÁFICAS	VICTOR ALEXIS INFANTE ALCANTARA	511294
E/2018-19978	17/5/18	VLADI	VENTA DE TODO TIPO DE COMESTIBLES Y DE TODO TIPO DE BEBIDAS.	VLADIMIR BURDA	511341
E/2018-21295	24/5/18	VMR INDUSTRIAL & ASOCIADOS	FABRICACIÓN Y MANTENIMIENTO DE MÁQUINAS INDUSTRIALES.	ROSA AGUSTINA RODRÍGUEZ REYES, VICTOR MANUEL RODRÍGUEZ REYES	511504
E/2018-20324	18/5/18	VOM INNOVACIONES	FABRICACION DE MUEBLES EN METAL Y FIBRAS Y REPARACIONES.	GICELA ALTAGRACIA VASQUEZ ORTIZ	511220
E/2018-22192	1/6/18	W&G GAS	COMPRA, VENTA, TRANSPORTE Y DISTRIBUCIÓN DE GAS (GLP) Y TODOS LOS DERIVADOS DEL PETROLEO.	ANTONIO JOSE MENA PICHARDO	512661
E/2018-21249	24/5/18	WAHIZZA	RESTAURANTE DE COMIDA Y BEBIDAS SIN Y CON ALCOHOL.	JUNIOR ROLANDO LANTIGUA TAVAREZ	511551
E/2018-19664	4/6/18	WALMEN IMPORTADORA RD	VENTAS DE EQUIPOS TECNOLÓGICOS.	WALDI CAROLINA MENDOZA MENDEZ	512492
E/2017-34494	8/9/17	WAMOS AIR	EXPLORACIÓN DEL TRANSPORTE AÉREO DE PERSONAS, EQUIPAJES, MERCANCIAS DE TODA CLASE Y CORREO. LA EXPLORACIÓN DE SERVICIOS DE ASISTENCIA EN TIERRA A LAS AERONAVES	WAMOS AIR, S.A.	485815
E/2018-18449	23/5/18	WAREHOW SOLUTIONS	SERVICIOS DE ESTRUCTURACIÓN Y REESTRUCTURACIÓN DE CABLEADO DE DATA, SERVIDORES E INFORMÁTICA EN GENERAL	MIGUEL EDUARDO CONCEPCION PUERTAS	511649
E/2018-19600	24/5/18	WATERLESS RD	LIMPIEZA AUTOMOTRIZ A DOMICILIO, LIMPIEZA WATERLESS, LAVADO AUTOMOTRIZ EN GENERAL	ALAN ARMANDO GARCIA GUERRA	511672
E/2018-22068	30/5/18	WCPDE	DAR MANTENIMIENTO DE JARDINERÍA, DISEÑO DE JARDÍN, LIMPIEZA.	CREYBEL PIERRE ELISMA, WANDER PIERRE DIMAS	512564
E/2018-21994	30/5/18	WE POSE	ALQUILER DE EQUIPOS PORTÁTILES DE FOTOGRAFÍAS INSTANTÁNEAS Y ENTRETENIMIENTO PARA EVENTOS.	LUIS SANTIAGO MARTINEZ NUÑEZ, GISSEL ESTEFANY LANTIGUA BELLO	512262
E/2018-22013	30/5/18	WECOM	VENTA DE SERVICIOS DE INTERNET RESIDENCIAL, EMPRESARIAL Y PERSONAL.	RANDY VALENTIN VALDEZ ESTEVEZ	512450
E/2018-19087	25/5/18	WEDO WEDDINGS AND EVENTS PLANNERS CLARIBEL DE LOS SANTOS	PLANIFICACIÓN, MONTAJES, DECORACIÓN DE BODAS Y EVENTOS SOCIALES Y CORPORATIVOS.	JULIO CESAR ABREU COLLADO, MIGUELINA CLARIBEL DE LOS SANTOS MARÍNEZ	511850
E/2018-20708	22/5/18	WEENA TRAVEL	AGENCIA DE VIAJES, TURISMO, TOUR OPERADOR.	JULIANY FRANCESCA ORTEGA ARNAUD, JOEL PERALTA PEREZ	511738
E/2018-21089	23/5/18	WELLS & ASOCIADOS	FIRMA CONTABLE.	WELLS & ASOCIADOS, S.R.L	511834
E/2018-21121	1/6/18	WENYOR INVESTMENT	CONSTRUCCIÓN, COMPRA, VENTA Y ALQUILER DE INMUEBLE DE TODO TIPO DE INVERSIONES EN GENERAL	YORDANIA ALTAGRACIA CRUZ CASTRO	512355
E/2018-20630	22/5/18	WESSKOSYL	DESARROLLO DE PROYECTOS INMOBILIARIOS Y COMPRAVENTA DE INMUEBLES.	CAECILIA MARGARETHA DE JONG	511587
E/2018-22168	30/5/18	WHATVER Y ASOCIADOS	LANZAMIENTO DE PRODUCTOS; EVENTOS CORPORATIVOS; ACTIVACIONES DE MARCA; ORGANIZACIÓN DE EVENTOS SOCIALES (CONGRESOS, BANQUETES, FERIAS	WERLIN GABRIEL PUJOLS PUJOLS	512693
E/2018-16211	30/5/18	WINPRO CONSULTING	EMPRESA DEDICADA A OFRECER SERVICIOS PROFESIONALES DE CONSULTORÍA, CAPACITACIÓN, AUDITORÍA, Y ASESORÍA EN EL SECTOR PÚBLICO Y PRIVADO A NIVEL NACIONAL E INTERNACIONAL	JEAN MAIKER JOSE ELIUD CATANO MONTAS	512452
E/2018-17840	4/5/18	WIPING & CO.	SERVICIOS DE LIMPIEZA PARA VEHÍCULOS Y VENTA DE PRODUCTOS DE LIMPIEZA DE VEHÍCULOS.	ROBERTH ALBERTO CERDA GONZÁLEZ	512201
E/2018-21891	29/5/18	WONDERFUL KIDS WKNE	GUARDERÍA Y CENTRO DE ESTIMULACION TEMPRANA.	RUTH DIVINA RODRIGUEZ ZORRILLA	512541
E/2018-17224	8/5/18	WORKSPOT	COMPRA, VENTA, IMPORTACIÓN, EXPORTACIÓN E INSTALACIÓN DE MOBILIARIO DE OFICINA.	JORGE GABRIEL KOURIE BORNIA	509853
E/2018-22003	30/5/18	XAYMACA GROUP	VENTA DE INMUEBLES, BIENES RAICES EN SENTIDO GENERAL, INVERSIONES, COMPRAS Y VENTA DE INMUEBLES.	PAUL ANDREW LEWIS	512558
E/2018-20857	22/5/18	XTERMIPRO	COMPAÑÍA DESTINADA A LA FUMIGACIÓN Y SERVICIOS DE MANTENIMIENTO EN GENERAL.	NEVAL ANTONIO REYES DE PEÑA	511485
E/2018-20641	22/5/18	Y & MJ SOLUCIONES GRAFICAS	TODO LO RELACIONADO CON PRENDA DE VESTIR, MATERIALES POP, BORDADOS SERIGRAFÍA,	LEO ROBEL LUCIANO VIOLA	511454
E/2018-18796	28/5/18	Y & Y COMERCIAL	VENTAS DE MUEBLES DEL HOGAR Y ELECTRODOMÉSTICOS.	YONI ENCARNACION AGUERO	512130
E/2018-22328	5/6/18	YAASI CAFÉ & BISTRO	VENTA DE COMIDA RÁPIDA (SANDWICHES Y BEBIDAS).	NATHANIEL CRUZ	512669
E/2018-22186	1/6/18	YABACAO AGROINDUSTRIAL	PRODUCCIÓN AGRÍCOLA, SIEMBRA, PROCESAMIENTO, COMERCIALIZACIÓN, COMPRA, VENTA, DISTRIBUCIÓN, ELABORACIÓN, EXPORTACIÓN E IMPORTACIÓN DE FRUTAS, VEGETALES, PRODUCTOS AGRÍCOLAS Y COMESTIBLES	VICTOR MANUEL LORA IMBERT	512637
E/2018-22155	30/5/18	YAJAIRA LÓPEZ ESTILO	CENTRO DE BELLEZA.	YAJAIRA MERCEDES LÓPEZ ESPINAL	512290
E/2018-21518	25/5/18	YAMAICA MAKEUP	SERVICIOS DE MAQUILLAJE PROFESIONAL.	YDALINA VALENZUELA GRULLON	511935
E/2018-21816	29/5/18	YASMIN RODRÍGUEZ CLOSET	VENTA AL POR MAYOR Y POR DETALLE DE ROPAS DE VESTIR Y ACCESORIOS.	YASMIN ROSANNA RODRÍGUEZ ESPINAL DE DE LUNA	512111
E/2018-21539	25/5/18	YEALIZ	CONSTRUCCIÓN, DESARROLLO, ADMINISTRACIÓN, PROMOCIÓN Y VENTAS DE PROYECTOS INMOBILIARIOS, COMPRA Y VENTA DE EQUIPOS, MAQUINARIAS Y MATERIALES DE LA CONSTRUCCIÓN	NARALIZ MERILYN CABRERA CABRERA	512068
E/2018-21153	24/5/18	YESKA INFANTIL	VENTA DE PRENDAS DE VESTIR PARA NIÑOS.	YESKA MARIA LANTIGUA TREJO	511522
E/2018-22036	30/5/18	YH FIBRA OPTICA R.D	INSTALACIÓN Y MANTENIMIENTO DE REDES DE FIBRA ÓPTICA.	JIMY ALBERTO HERRERA CAMACHO	512560
E/2018-19804	24/5/18	YINHAI WU PERFECTAS SUPPLY	IMPORTACIÓN Y VENTAS DE PRODUCTOS DE BELLEZA, MATERIALES GASTABLES PARA SALÓN Y MATERIALES PARA UÑAS, VENTA DE ROPA Y ACCESORIOS Y ARTÍCULOS PARA EL HOGAR	YINHAI WU	511461
E/2018-20575	30/5/18	YLFENG IMPORT	IMPORTACIÓN Y COMERCIALIZACIÓN DE PRENDAS DE VESTIR, INTERIORES, COSMÉTICOS Y CALZADOS	YUHAO WU	512269
E/2018-20467	28/5/18	YMGB DELICIAS QUE FASCINAN	PREPARACIÓN, ELABORACIÓN Y VENTA DE DULCES.	YOHANNA MARIA GUZMAN BAEZ DE MENDEZ	512091
E/2018-19889	16/5/18	YO CONOZCO MI PAÍS	SERVICIOS TURÍSTICOS, EXCURSIONES, ECOTURISMO, TURISMO SOSTENIBLE, TURISMO DE AVENTURA, CAMPAMENTOS EDUCATIVOS, SENDERISMO, VIAJES LOCALES E INTERNACIONALES, RALLYS, ALQUILER EQUIPOS	CARLOS MANUEL CORDERO ESTEVEZ	510640
E/2018-21564	28/5/18	YO CREO EN AZUA	ENTIDAD SIN FINES DE LUCRO, DEDICADA A PROMOVER EL BIENESTAR SOCIAL EN GENERAL	NELSON FAUSTINO NAVARRO VARGAS	511930
E/2018-17580	25/5/18	YOLANDA Y FAUSTO THERRA GROUP	BIENES RAICES, VENTAS, RENTAS, ADMINISTRACIONES DE PROPIEDADES Y MANTENIMIENTOS EN GENERAL Y REMODELACIONES DE PROPIEDADES,	FAUSTO ARISTIDES DE LEÓN MEJÍA, YOLANDA MARIA LOPEZ ORTIZ	511980
E/2018-20539	28/5/18	YOSTIN DRINK	EXPENDIO DE BEBIDAS EN GENERAL.	GREGORIO DE LOS SANTOS JIMENEZ	512010
E/2018-21052	25/5/18	YO-YO SPA Y SALÓN	SALÓN DE BELLEZA.	JUANA YUDDY POLANCO	511925
E/2018-20889	22/5/18	ZADIQ	CONSTRUCCIÓN DE INMUEBLES Y EL FOMENTO DE PROYECTOS INMOBILIARIOS, LA IMPORTACIÓN, DISTRIBUCIÓN, COMPRA Y VENTA DE PRODUCTOS DE AGRICULTURA Y GANADERÍA	HAROLD MENDEZ RIVERA	511665
E/2018-22726	5/6/18	ZAFIRO PRODUCCION	PRESENTACIÓN, REPRESENTACIÓN Y PRODUCCIÓN ARTÍSTICA.	CARLOS MANUEL SORIANO MARTE	512580
E/2018-20615	29/5/18	ZE NEGOCIOS GENERALES	COMPRA, IMPORTACIÓN, VENTAS Y DISTRIBUCIÓN DE CALZADOS, CARTERAS, TEJIDOS, ACCESORIOS Y TODO TIPO DE ARTÍCULOS PARA LA BELLEZA Y EL CUIDADO PERSONAL	ZACARIAS FERNÁNDEZ	512207
E/2018-16789	23/5/18	ZFCA TEK	SERVICIO DE DISEÑO DE PÁGINA WEB.	SEBASTIAN AGUSTIN LORENZO GONZALEZ	511786
E/2018-20800	22/5/18	ZIPPER CAPARRÓS	VENTA, IMPORTACIÓN Y EXPORTACIÓN DE PRENDAS, MATERIALES Y ACCESORIOS DE PRENDAS DE VESTIR PARA HOMBRE, MUJER Y NIÑOS.	ANGEL YANCARLIS VARGAS RODRIGUEZ	511590
E/2018-20919	30/5/18	ZOEC CIVIL	CONSTRUCCIÓN Y SUPERVISIÓN DE OBRAS CIVILES, HIDRÁULICAS Y CARRETERAS, TASACIÓN DE INMUEBLES, ADMINISTRACIÓN Y MANTENIMIENTO DE CONDOMINIOS, CONSTRUCCIÓN Y PERFORACIÓN DE POZOS	EDDIE CARVAJAL DIAZ, JORGE RADHAMES ZORRILLA GONZALEZ	512283
E/2018-20156	1/6/18	ZONA SMART TECH AEM	REPARACIÓN Y VENTAS DE ACCESORIOS PARA CELULARES.	ENMANUEL BUENO REYES	512421

PUBLICACION SOLICITUD SIGNOS DISTINTIVOS (MARCAS)

Esta publicación incluye todas las solicitudes recibidas del 24 de Mayo al 7 de Junio de 2018

(210) EXP.D.	(220) SOL. FECHA	(511) C.I.	(561) MARCA	(730) SOLICITANTE	(210) EXP.D.	(220) SOL. FECHA	(511) C.I.	(561) MARCA	(730) SOLICITANTE
E/2018-20374	18/5/18	1	ARANDANO BIOSUSTAIN (DENOMINATIVA)	INVERSIONES AGROINDUSTRIALES ARANDANO, S.R.L.	E/2018-18269	7/5/18	5	PHARMACOLL (DENOMINATIVA)	PHARMAPLAST, S. A. E.
E/2018-20209	18/5/18	1	BIO DIE (DENOMINATIVA)	PROMOTORA TECNICA INDUSTRIAL, S.A. DE C.V.	E/2018-18274	7/5/18	5	PHARMATULL PLUS (DENOMINATIVA)	PHARMAPLAST, S. A. E.
E/2018-20207	18/5/18	1	ULTRALUX S (DENOMINATIVA)	PROMOTORA TECNICA INDUSTRIAL, S.A. DE C.V.	E/2018-14203	10/4/18	5	PIFON (DENOMINATIVA)	ANYELO BENEDICTO RODRIGUEZ VALERIO
E/2018-20358	18/5/18	3	ARIBE'S (DENOMINATIVA)	ARISTIDES CARMELO MONTESINO TREJO	E/2018-17626	2/5/18	5	PINCHE (DENOMINATIVA)	JUNIO ABEL SUAREZ MATEO
E/2018-19860	16/5/18	3	DUO COLORPHANE (DENOMINATIVA)	ELVIN MOISES LEGER RODRIGUEZ	E/2018-13525	5/4/18	5	PLANTGAR SLUG LIQUID (DENOMINATIVA)	CARIBBEAN CHEMICALS AND AGENCIES LIMITED
E/2018-18779	9/5/18	3	ESTEREOCOLOR (DENOMINATIVA)	TIMMA FARMACEUTICA, S.R.L.	E/2016-39976	10/11/16	5	PONAZIC (DENOMINATIVA)	ZODIAC INTERNATIONAL CORPORATION
E/2018-19276	11/5/18	3	FASCINANTE (DENOMINATIVA)	MISMARCAS, LDA.	E/2018-1256	13/4/18	5	PROCTONAL (DENOMINATIVA)	CPHARM, S.R.L.
E/2018-10329	2/5/18	3	FRANCHENA REALITY PROFESSIONAL HAIR (DENOMINATIVA)	FRANCHENA CHARLES	E/2018-14177	10/4/18	5	RINOFORCE (DENOMINATIVA)	ANYELO BENEDICTO RODRIGUEZ VALERIO
E/2018-15318	17/4/18	3	HK COLORS (DENOMINATIVA)	HALKA INDUSTRIAL, SRL	E/2018-4932	2/5/18	5	RIPTUDAL (DENOMINATIVA)	NEUROPHARMA, S.R.L.
E/2018-17469	2/5/18	3	HOMBRE LOBO (DENOMINATIVA)	HECTOR ENMANUEL CALDERON MATA, CINDY GIUGNI UREÑA	E/2018-17359	1/5/18	5	ROEFLEX (DENOMINATIVA)	THE LATIN AMERICA TRADEMARK CORPORATION
E/2018-20147	17/5/18	3	LUZMA (DENOMINATIVA)	LUZ MARIA MUÑOZ FLORES	E/2018-7280	8/5/18	5	RTC (DENOMINATIVA)	RAINBOW TECHNOLOGY CORPORATION
E/2018-10243	12/3/18	3	NICE CHANGE (DENOMINATIVA)	STRENGTH OF NATURE, LLC	E/2018-14186	10/4/18	5	SAPITO (DENOMINATIVA)	ANYELO BENEDICTO RODRIGUEZ VALERIO
E/2018-18778	9/5/18	3	NOUGAT PLUMARI (DENOMINATIVA)	TIMMA FARMACEUTICA, S.R.L.	E/2018-13523	3/5/18	5	SCORCHER (DENOMINATIVA)	CARIBBEAN CHEMICALS AND AGENCIES LIMITED
E/2017-43514	27/4/18	3	SIEMPRE ELLA BY BRITANIA (DENOMINATIVA)	LABORATORIOS BRITANIA, S. R. L.	E/2017-41165	9/5/18	5	SERUMAB (DENOMINATIVA)	SEVEN PHARMA DR, SRL
E/2018-20775	22/5/18	3	YELISBETH (DENOMINATIVA)	JORGE MANUEL GALVAN FELIPE	E/2018-13655	9/5/18	5	SEVOXYCLAR (DENOMINATIVA)	SEVEN PHARMA DR, SRL
E/2018-14178	10/4/18	5	ABACFORTE (DENOMINATIVA)	ANYELO BENEDICTO RODRIGUEZ VALERIO	E/2018-14201	10/4/18	5	SIAFU (DENOMINATIVA)	ANYELO BENEDICTO RODRIGUEZ VALERIO
E/2018-14180	10/4/18	5	ABEJON (DENOMINATIVA)	ANYELO BENEDICTO RODRIGUEZ VALERIO	E/2018-14199	10/4/18	5	SINOFERTIL (DENOMINATIVA)	ANYELO BENEDICTO RODRIGUEZ VALERIO
E/2018-16406	24/4/18	5	AGRIN DIMETOATO (DENOMINATIVA)	AGRICULTURA AVANZADA DEL CARIBE AGRIVANC, S.R.L.	E/2017-19644	25/5/17	5	TEBRAMIL (DENOMINATIVA)	PHARMEX, SA
E/2018-18266	7/5/18	5	AIROPLAST (DENOMINATIVA)	PHARMAPLAST, S. A. E.	E/2018-17114	27/4/18	5	TIMOPRES (DENOMINATIVA)	ACROMAX DOMINICANA, S. A.
E/2018-20337	18/5/18	5	ANDEXXA (DENOMINATIVA)	PORTOLA PHARMACEUTICALS, INC.	E/2018-17119	27/4/18	5	TIMOPRES D (DENOMINATIVA)	ACROMAX DOMINICANA, S. A.
E/2017-26580	2/5/18	5	BAÚL (DENOMINATIVA)	JUNIO ABEL SUAREZ MATEO	E/2018-17109	27/4/18	5	TIMOPRES PLUS (DENOMINATIVA)	ACROMAX DOMINICANA, S. A.
E/2017-19182	23/5/17	5	BEMFOLA (DENOMINATIVA)	RICHTER GEDEON NYRT.	E/2018-9547	9/5/18	5	TRIMEBROM COMPUESTO (DENOMINATIVA)	LABORATORIO FERSUAZ FARMACÉUTICA, SRL
E/2018-4828	16/5/18	5	BOOM (DENOMINATIVA)	AGROTÉCNICA CENTRAL	E/2018-20962	23/5/18	5	TRONIUM (DENOMINATIVA)	LABORATORIOS LIOMONT, S.A. DE C.V.
E/2018-14188	10/4/18	5	BOSITO (DENOMINATIVA)	ANYELO BENEDICTO RODRIGUEZ VALERIO	E/2018-11506	20/3/18	5	UNGÜENTO BLANCO SANTANITA (DENOMINATIVA)	VETERINARIA SANTANITA, S.R.L.
E/2018-5489	8/2/18	5	BUPRIVA (DENOMINATIVA)	ZODIAC INTERNATIONAL CORPORATION	E/2018-20965	23/5/18	5	UNILOID (DENOMINATIVA)	LABORATORIOS LIOMONT, S.A. DE C.V.
E/2017-21808	9/5/18	5	CELETERO (DENOMINATIVA)	SEVEN PHARMA DR SRL	E/2018-4930	1/3/18	5	VALUXTRA (DENOMINATIVA)	NEUROPHARMA, S.R.L.
E/2018-10590	5/4/18	5	CELLULA VITAL M.C. (DENOMINATIVA)	MARIA COLLADO	E/2018-18276	7/5/18	5	VENDAPRESS (DENOMINATIVA)	PHARMAPLAST, S. A. E.
E/2018-17365	1/5/18	5	CIMERIS (DENOMINATIVA)	THE LATIN AMERICA TRADEMARK CORPORATION	E/2018-17360	1/5/18	5	VESSONE (DENOMINATIVA)	THE LATIN AMERICA TRADEMARK CORPORATION
E/2018-17350	1/5/18	5	CORCIREX (DENOMINATIVA)	THE LATIN AMERICA TRADEMARK CORPORATION	E/2017-33769	1/9/17	5	VSIQQ (DENOMINATIVA)	NOVARTIS AG
E/2017-41379	31/10/17	5	ECOLAT (DENOMINATIVA)	GLORIA, S.A.	E/2018-13522	8/5/18	5	WEEDLESS (DENOMINATIVA)	CARIBBEAN CHEMICALS AND AGENCIES LIMITED
E/2018-17356	1/5/18	5	ENTAXAR (DENOMINATIVA)	THE LATIN AMERICA TRADEMARK CORPORATION	E/2018-6453	16/4/18	6	B-LOCK (DENOMINATIVA)	GRUPO ALTERRA, S.R.L.
E/2017-18513	17/5/17	5	ERYKINE (DENOMINATIVA)	GYNOPHARM, S.A.	E/2018-6454	16/4/18	6	REGGA (DENOMINATIVA)	GRUPO ALTERRA, S.R.L.
E/2018-14192	10/4/18	5	FITONATUR (DENOMINATIVA)	ANYELO BENEDICTO RODRIGUEZ VALERIO	E/2018-9314	6/3/18	7	SINOTRUK (DENOMINATIVA)	CHINA NATIONAL HEAVY DUTY TRUCK GROUP CO., LTD
E/2018-14191	10/4/18	5	FITONEXT (DENOMINATIVA)	ANYELO BENEDICTO RODRIGUEZ VALERIO	E/2018-16606	25/4/18	8	EKAL (DENOMINATIVA)	MARCELO JORGE ROSENBAUM
E/2018-19257	11/5/18	5	FUMICROB (DENOMINATIVA)	PEDRO RAMÓN DE JESÚS PANTALEÓN RODRIGUEZ	E/2018-11114	16/3/18	9	BILLBOARD (DENOMINATIVA)	BILLBOARD IP HOLDINGS, LLC.
E/2018-14189	10/4/18	5	FUNGONEXT (DENOMINATIVA)	ANYELO BENEDICTO RODRIGUEZ VALERIO	E/2018-16060	16/5/18	9	COMETA PRIME (DENOMINATIVA)	GRUPO COMETA, S.A.S.
E/2018-11508	20/3/18	5	GASTRI-VET (DENOMINATIVA)	VETERINARIA SANTANITA, S.R.L.	E/2018-8148	26/2/18	9	CONTINUO (DENOMINATIVA)	EDWARD ABRAHAM PEÑA ESPINAL
E/2018-16743	25/4/18	5	GENTABIOTIC (DENOMINATIVA)	ACROMAX DOMINICANA, S. A.	E/2018-8154	26/2/18	9	CONTINUO-AGRO (DENOMINATIVA)	EDWARD ABRAHAM PEÑA ESPINAL
E/2018-13527	5/4/18	5	GLYPHOS AG-41 (DENOMINATIVA)	CARIBBEAN CHEMICALS AND AGENCIES LIMITED	E/2018-8151	26/2/18	9	CONTINUO-GAS (DENOMINATIVA)	EDWARD ABRAHAM PEÑA ESPINAL
E/2018-13524	5/4/18	5	GLYPHOS MAXX (DENOMINATIVA)	CARIBBEAN CHEMICALS AND AGENCIES LIMITED	E/2018-8149	26/2/18	9	CONTINUO-HOSP (DENOMINATIVA)	EDWARD ABRAHAM PEÑA ESPINAL
E/2017-41129	4/12/17	5	GRAMEL (DENOMINATIVA)	LUGANOPHARMA, S.R.L.	E/2018-8150	26/2/18	9	CONTINUO-HOTEL (DENOMINATIVA)	EDWARD ABRAHAM PEÑA ESPINAL
E/2018-14190	10/4/18	5	HERBANEXT (DENOMINATIVA)	ANYELO BENEDICTO RODRIGUEZ VALERIO	E/2018-8152	26/2/18	9	CONTINUO-LOT (DENOMINATIVA)	EDWARD ABRAHAM PEÑA ESPINAL
E/2018-13672	9/5/18	5	HETECLASON (DENOMINATIVA)	SEVEN PHARMA DR, SRL	E/2018-8153	26/2/18	9	CONTINUO-POS (DENOMINATIVA)	EDWARD ABRAHAM PEÑA ESPINAL
E/2018-14193	10/4/18	5	INOCUXEN (DENOMINATIVA)	ANYELO BENEDICTO RODRIGUEZ VALERIO	E/2018-5301	7/2/18	10	IMPLACIL DE BORTOLI (DENOMINATIVA)	IMPLACIL DOMINICANA, S.R.L.
E/2018-10199	12/3/18	5	IPRABRON (DENOMINATIVA)	CATALYSIS ARGENTINA, S.A.	E/2018-12711	27/3/18	10	KALIOS (DENOMINATIVA)	ORTOMANER INTERNATIONAL, S.R.L.
E/2018-11678	20/3/18	5	JIMA (DENOMINATIVA)	A & S IMPORTADORA MEDICAS, S.R.L.	E/2018-17300	1/5/18	10	PASTOP (DENOMINATIVA)	ALEXANDER ANTONIO ROSADO DE LA CRUZ
E/2018-17352	1/5/18	5	LIBERADIL (DENOMINATIVA)	THE LATIN AMERICA TRADEMARK CORPORATION	E/2018-17909	4/5/18	10	PERLA (DENOMINATIVA)	SPINEART, S. A.
E/2018-18062	4/5/18	5	LIROPIL (DENOMINATIVA)	ALVARO ZACARIAS GONZALEZ TAPIA	E/2018-14895	4/5/18	10	SKL JD BLACK (DENOMINATIVA)	JOSÉ MANUEL FRANCO CAMACHO
E/2018-16246	23/4/18	5	LISIMUC (DENOMINATIVA)	EMILIO DE LEÓN GARCÍA	E/2018-17915	4/5/18	10	TEKTONA (DENOMINATIVA)	SPINEART, S. A.
E/2017-26582	2/5/18	5	MAÑA (DENOMINATIVA)	JUNIO ABEL SUAREZ MATEO	E/2018-15970	20/4/18	10	THREVO-FT (DENOMINATIVA)	CONMED CORPORATION
E/2018-17363	1/5/18	5	MEPARINA (DENOMINATIVA)	THE LATIN AMERICA TRADEMARK CORPORATION	E/2018-12235	17/4/18	10	YUKON TRANSLUMINA (DENOMINATIVA)	BLUEPHARMA, S.R.L.
E/2018-17627	2/5/18	5	MUELLE (DENOMINATIVA)	JUNIO ABEL SUAREZ MATEO	E/2018-17938	4/5/18	11	GINZA DOMINICANA CENTER (DENOMINATIVA)	ELENA MERCEDES SOUFFRONT RODRIGUEZ
E/2016-30055	30/8/16	5	NAPHAVIT (DENOMINATIVA)	LABORATORIOS LANSIER, S.A.C.	E/2018-17714	3/5/18	11	MANEJADORAS DE AIRE ACONDICIONADO PREMIUM CORE (DENOMINATIVA)	INDUSTRIA CORE, S.A.
E/2018-14179	10/4/18	5	NATURBIOL (DENOMINATIVA)	ANYELO BENEDICTO RODRIGUEZ VALERIO	E/2018-17936	4/5/18	11	PLAZA GINZA (DENOMINATIVA)	ELENA MERCEDES SOUFFRONT RODRIGUEZ
E/2018-10057	12/3/18	5	NEFRO-TEC (DENOMINATIVA)	TECNUCLEAR, S. A., DISS DOMINICANA, S.R.L.	E/2018-9894	3/5/18	11	RADIADORES PREMIUM CORE (DENOMINATIVA)	INDUSTRIA CORE, S.A.
E/2018-4933	2/5/18	5	NIMESSENSE (DENOMINATIVA)	NEUROPHARMA, S.R.L.	E/2018-9895	3/5/18	11	SERPENTINES PREMIUM CORE (DENOMINATIVA)	INDUSTRIA CORE, S.A.
E/2018-17357	1/5/18	5	ORALNEIL 200 (DENOMINATIVA)	THE LATIN AMERICA TRADEMARK CORPORATION	E/2018-6309	22/3/18	12	ASICO (DENOMINATIVA)	LUIS ARMANDO ORTÍZ GUZMÁN
E/2018-10061	12/3/18	5	OSTEO-TEC (DENOMINATIVA)	DISS DOMINICANA, S.R.L., TECNUCLEAR, S. A.	E/2018-16037	20/4/18	12	CARRETILLA DE HIERRO LA FUERTE (DENOMINATIVA)	CONSTRUCTORA DOMINGO HERNÁNDEZ PEÑA, SRL
E/2018-13505	3/5/18	5	OXIPHASE (DENOMINATIVA)	ITALFARM, S.R.L.	E/2017-35264	14/9/17	12	DI-D (DENOMINATIVA)	MITSUBISHI JIDOSHA KOGYO KABUSHIKI KAISHA
E/2018-16218	23/4/18	5	PAÑALES KANGURÍN (DENOMINATIVA)	HUMBERTO MARCEL SANTANA MATOS, JORGE MIGUEL DE JESUS SUED ALVAREZ	E/2018-1875	16/1/18	14	BAZAR PUNTA CANA (DENOMINATIVA)	GRUPO PUNTA CANA, S.A.
E/2018-9995	9/3/18	5	PEMBRIFAR (DENOMINATIVA)	LABORATORIOS LAPROFAR, S. R. L.	E/2018-19405	14/5/18	16	ASPECTOS PRINCIPALES DE LA ADMINISTRACION DE PERSONAL ELISEO A. RODRIGUEZ GERMOSEN (DENOMINATIVA)	ELISEO ANTONIO RODRIGUEZ GERMOSEN
					E/2018-17973	4/5/18	16	CIENCIAS DE LA NATURALEZA 1 - PROYECTO APRENDER PARA SER GRANDES (DENOMINATIVA)	EDITORIAL COSME PEÑA, S.R.L.

VIENE DE LA PÁGINA ANTERIOR

(210) EXPD.	(220) SOL. FECHA	(511) C.I.	(561) MARCA	(730) SOLICITANTE
E/2018-17976	4/5/18	16	CIENCIAS DE LA NATURALEZA 2 - PROYECTO APRENDER PARA SER GRANDES (DENOMINATIVA)	EDITORIAL COSME PEÑA, S.R.L.
E/2018-17977	4/5/18	16	CIENCIAS DE LA NATURALEZA 3 - PROYECTO APRENDER PARA SER GRANDES (DENOMINATIVA)	EDITORIAL COSME PEÑA, S.R.L.
E/2018-17978	4/5/18	16	CIENCIAS DE LA NATURALEZA 4 - PROYECTO APRENDER PARA SER GRANDES (DENOMINATIVA)	EDITORIAL COSME PEÑA, S.R.L.
E/2018-17979	4/5/18	16	CIENCIAS DE LA NATURALEZA 5 - PROYECTO APRENDER PARA SER GRANDES (DENOMINATIVA)	EDITORIAL COSME PEÑA, S.R.L.
E/2018-17981	4/5/18	16	CIENCIAS DE LA NATURALEZA 6 - PROYECTO APRENDER PARA SER GRANDES (DENOMINATIVA)	EDITORIAL COSME PEÑA, S.R.L.
E/2018-17950	4/5/18	16	CIENCIAS SOCIALES 1 - PROYECTO APRENDER PARA SER GRANDES (DENOMINATIVA)	EDITORIAL COSME PEÑA, S.R.L.
E/2018-17953	4/5/18	16	CIENCIAS SOCIALES 2 - PROYECTO APRENDER PARA SER GRANDES (DENOMINATIVA)	EDITORIAL COSME PEÑA, S.R.L.
E/2018-17954	4/5/18	16	CIENCIAS SOCIALES 3 - PROYECTO APRENDER PARA SER GRANDES (DENOMINATIVA)	EDITORIAL COSME PEÑA, S.R.L.
E/2018-17958	4/5/18	16	CIENCIAS SOCIALES 4 - PROYECTO APRENDER PARA SER GRANDES (DENOMINATIVA)	EDITORIAL COSME PEÑA, S.R.L.
E/2018-17959	4/5/18	16	CIENCIAS SOCIALES 5 - PROYECTO APRENDER PARA SER GRANDES (DENOMINATIVA)	EDITORIAL COSME PEÑA, S.R.L.
E/2018-17960	4/5/18	16	CIENCIAS SOCIALES 6 - PROYECTO APRENDER PARA SER GRANDES (DENOMINATIVA)	EDITORIAL COSME PEÑA, S.R.L.
E/2018-17962	4/5/18	16	LENGUA ESPAÑOLA 1 - SERIE APRENDER PARA SER GRANDES (DENOMINATIVA)	EDITORIAL COSME PEÑA, S.R.L.
E/2018-17963	4/5/18	16	LENGUA ESPAÑOLA 2 - SERIE APRENDER PARA SER GRANDES (DENOMINATIVA)	EDITORIAL COSME PEÑA, S.R.L.
E/2018-17964	4/5/18	16	LENGUA ESPAÑOLA 3 - SERIE APRENDER PARA SER GRANDES (DENOMINATIVA)	EDITORIAL COSME PEÑA, S.R.L.
E/2018-17966	4/5/18	16	LENGUA ESPAÑOLA 4 - SERIE APRENDER PARA SER GRANDES (DENOMINATIVA)	EDITORIAL COSME PEÑA, S.R.L.
E/2018-17967	4/5/18	16	LENGUA ESPAÑOLA 5 - SERIE APRENDER PARA SER GRANDES (DENOMINATIVA)	EDITORIAL COSME PEÑA, S.R.L.
E/2018-17969	4/5/18	16	LENGUA ESPAÑOLA 6 - SERIE APRENDER PARA SER GRANDES (DENOMINATIVA)	EDITORIAL COSME PEÑA, S.R.L.
E/2018-17982	4/5/18	16	MATEMÁTICA 1 - PROYECTO APRENDER PARA SER GRANDES (DENOMINATIVA)	EDITORIAL COSME PEÑA, S.R.L.
E/2018-17984	4/5/18	16	MATEMÁTICA 2 - PROYECTO APRENDER PARA SER GRANDES (DENOMINATIVA)	EDITORIAL COSME PEÑA, S.R.L.
E/2018-17986	4/5/18	16	MATEMÁTICA 3 - PROYECTO APRENDER PARA SER GRANDES (DENOMINATIVA)	EDITORIAL COSME PEÑA, S.R.L.
E/2018-17987	4/5/18	16	MATEMÁTICA 4 - PROYECTO APRENDER PARA SER GRANDES (DENOMINATIVA)	EDITORIAL COSME PEÑA, S.R.L.
E/2018-17988	4/5/18	16	MATEMÁTICA 5 - PROYECTO APRENDER PARA SER GRANDES (DENOMINATIVA)	EDITORIAL COSME PEÑA, S.R.L.
E/2018-17993	4/5/18	16	MATEMÁTICA 6 - PROYECTO APRENDER PARA SER GRANDES (DENOMINATIVA)	EDITORIAL COSME PEÑA, S.R.L.
E/2018-16300	23/4/18	19	AQUAPANEL (DENOMINATIVA)	KNAUF AQUAPANEL GMBH
E/2018-17336	1/5/18	19	MORMIX (DENOMINATIVA)	MORTEROS DE EUROPA, S.A.S
E/2018-4977	6/2/18	19	SKIN COAT (DENOMINATIVA)	MORTEROS DE EUROPA, SAS
E/2018-16486	24/4/18	20	ORIPARTTY (DENOMINATIVA)	BIENVENIDO RAFAEL COMPRÉS PÉREZ
E/2018-16533	15/5/18	21	ESTRUJOMAX (DENOMINATIVA)	GRUPO RODRÍGUEZ GÓMEZ ROGOSA, S.R.L.
E/2018-18036	4/5/18	25	BEIBAOLAO (DENOMINATIVA)	INVERSIONES COUHINS, S.R.L.
E/2018-15704	19/4/18	25	DOOBIE HAT (DENOMINATIVA)	ANA MARICELA DÍAZ RAMÍREZ
E/2018-19707	15/5/18	25	EL ARMARIO DE EMI (DENOMINATIVA)	ESMIRNA MERCEDES RIVERA DE ORTEGA
E/2018-8624	1/3/18	25	FLECKSTEEL (DENOMINATIVA)	FLECKSTEEL INDUSTRIA DE ARTEFATOS METÁLICOS LTDA.
E/2018-18341	7/5/18	25	NEVADOS (DENOMINATIVA)	AMERICAN SPORTING GOODS CORPORATION
E/2018-10405	13/3/18	25	RCV PLAYA MACAO RD (DENOMINATIVA)	NANCY RODRIGUEZ CASTILLO
E/2014-31460	31/10/14	25	SINEAD FACHELLI (DENOMINATIVA)	SINEAD FACHELLI CASTELLANOS OLIVARES
E/2018-15604	18/4/18	29	BLAZING BUFFALO (DENOMINATIVA)	FRANK BRUNCKHORST CO., L.L.C.
E/2018-18282	7/5/18	29	DA PARA MÁS (LEMA COMERCIAL)	MERCASID, S.A.
E/2018-16630	29/5/18	29	LACTEOS LOS LLANOS (DENOMINATIVA)	DISTRIBUIDORA SHANTI S.R.L.
E/2018-11143	16/3/18	29	MAURI FORMAGGI (DENOMINATIVA)	MARCO CRACCO NARDUZZI / WALTER PERISSUTTI LETTIG / LA SALUMERIA, S.R.L.
E/2018-7389	21/2/18	29	MONTEADITA - VACUNA DE LA SALUD (DENOMINATIVA)	LEONARDO ARTURO DE LEON MIRANDA
E/2018-14574	10/5/18	29	QUESO DON JOSE ESPINAL (DENOMINATIVA)	ETANISLAO DE JESUS ESPINAL RODRÍGUEZ
E/2018-8677	9/5/18	29	SULTAN (DENOMINATIVA)	CÉSAR IGLESIAS, S. A.
E/2018-18338	7/5/18	30	BIBIGO (DENOMINATIVA)	CJ CHEILJEDANG CORPORATION, CJ FOODVILLE CORP.
E/2018-16602	25/4/18	30	BIO-ARROZ CAMPOS (DENOMINATIVA)	PROCESADORA DE ALIMENTOS PRODAL, S.A.
E/2018-2801	25/4/18	30	BIO-ARROZ PRODAL (DENOMINATIVA)	PROCESADORA DE ALIMENTOS PRODAL, S.A.
E/2018-15618	18/4/18	30	CAFE LA REPUBLICA (DENOMINATIVA)	LUIS JOANNIE PEREZ MINIÑO
E/2017-313	4/1/17	30	CHOCOPALETAS KHAO CARIBE (DENOMINATIVA)	DAEK TRADING SRL / MOISES ABRAHAM DAVIDOVITS MANDELBLUM
E/2017-22088	12/6/17	30	DON FRANCISCO' S (DENOMINATIVA)	F. GAVIÑA & SONS, INC.
E/2016-36614	13/12/16	30	KAMIEL (DENOMINATIVA)	NIURKA ALTAGRACIA OVALLES VASQUEZ
E/2018-14941	4/5/18	31	BIOTAGRID (DENOMINATIVA)	KELVIN ANTONIO DURÁN VALENTIN
E/2018-14938	4/5/18	31	NANOPRO (DENOMINATIVA)	KELVIN ANTONIO DURÁN VALENTIN
E/2018-14943	4/5/18	31	ORGAPROT (DENOMINATIVA)	KELVIN ANTONIO DURÁN VALENTIN

(210) EXPD.	(220) SOL. FECHA	(511) C.I.	(561) MARCA	(730) SOLICITANTE
E/2018-10793	11/5/18	31	VEGINOC (DENOMINATIVA)	GUSTAVO ADOLFO DE JESUS BONELLY ESPINOSA
E/2018-16198	23/4/18	32	AGUA LIANA (DENOMINATIVA)	PEDRO NATHANAEL RODRIGUEZ MOLINA
E/2018-16917	26/4/18	32	AGUA MANY IRIZARRY (DENOMINATIVA)	ENMANUEL VALDEZ IRIZARRY
E/2018-17690	3/5/18	32	ELECTROADE (DENOMINATIVA)	LABORATORIO BRITANIA S.R.L.
E/2018-16297	18/5/18	32	HYDRALYTE (DENOMINATIVA)	LABORATORIOS DE APLICACIONES MÉDICAS, S.R.L.
E/2018-13950	1/5/18	32	KING ALOE PLUS (DENOMINATIVA)	DISFARMACO, S.R.L.
E/2018-19325	14/5/18	32	NEA (DENOMINATIVA)	COMERCIAL S & U, S.R.L.
E/2018-20782	22/5/18	32	PLACARD (DENOMINATIVA)	LABORATORIOS DE APLICACIONES MÉDICAS, S.A.
E/2018-5487	8/2/18	32	SABIFRUT (DENOMINATIVA)	YOHANNA SANTANA MERCEDES
E/2017-37960	10/5/18	32	VICENTE'S (DENOMINATIVA)	TOMAS ENRIQUE VICENTE QUEZADA / JULIO CESAR VICENTE QUEZADA
E/2018-15749	19/4/18	33	8PM GRAND BLENDED (DENOMINATIVA)	RADICO KHAITAN LIMITED
E/2018-15750	19/4/18	33	AFTER DARK FINE GRAIN (DENOMINATIVA)	RADICO KHAITAN LIMITED
E/2018-15747	19/4/18	33	CONTESSA GRAN AÑEJO RUM (DENOMINATIVA)	RADICO KHAITAN LIMITED
E/2017-44783	27/11/17	33	DIAMANT MEDOFF (DENOMINATIVA)	INVERSIONES EL VIADUCTO, S.R.L.
E/2018-19272	11/5/18	33	KALI HART (DENOMINATIVA)	E. & J. GALLO WINERY
E/2018-18520	8/5/18	33	LAPOSTOLLE (DENOMINATIVA)	BOURNET-LAPOSTOLLE INTERNATIONAL SA
E/2015-12261	22/4/15	33	LAURENT-PERRIER (DENOMINATIVA)	LAURENT-PERRIER
E/2018-17354	1/5/18	33	LES DEMOISELLES DU VENTOUX (DENOMINATIVA)	PAUL SAPIN
E/2018-6460	14/2/18	33	RON DON MIGUEL (DENOMINATIVA)	JULIAN BARCELO VALLEJO
E/2018-15515	18/4/18	33	ROYAL WHITEBALL PREMIUM (DENOMINATIVA)	RADICO KHAITAN LTD
E/2018-18648	9/5/18	33	TEQUIMON (DENOMINATIVA)	MARDI, S.R.L.
E/2018-20338	18/5/18	34	DOUBLE FORWARD (DENOMINATIVA)	PHILIP MORRIS PRODUCTS S.A.
E/2018-9959	9/3/18	34	VUSE (DENOMINATIVA)	NICOVENTURES HOLDINGS LIMITED
E/2018-15125	18/5/18	35	MINTEL (DENOMINATIVA)	MINTEL GROUP LTD
E/2018-9837	9/3/18	35	SANTO DOMINGO MEETINGS, INCENTIVES, CONVENTIONS & EVENTS SDQ MICE (DENOMINATIVA)	ASOCIACION DE HOTELES DE SANTO DOMINGO, INC
E/2018-16557	25/4/18	36	ACTIPUNTOS (DENOMINATIVA)	BANCO MÚLTIPLE ACTIVO DOMINICANA, S.A.
E/2018-16556	25/4/18	36	ACTIPYME (DENOMINATIVA)	BANCO MÚLTIPLE ACTIVO DOMINICANA, S.A.
E/2018-18562	8/5/18	36	ATH DOMINICANA (DENOMINATIVA)	EVERTEC GROUP, LLC
E/2018-18561	8/5/18	36	CAJERO ATH (DENOMINATIVA)	EVERTEC GROUP, LLC
E/2018-14545	12/4/18	36	CREDI CONCHO (DENOMINATIVA)	MOTOR CREDITO, S.A. BANCO DE AHORRO Y CREDITO
E/2018-19730	15/5/18	36	EXCLUSIVO TEMPORAL UNIVERSAL (DENOMINATIVA)	SEGUROS UNIVERSAL, S.A.
E/2018-13171	3/4/18	36	PAGOS SIN CONTACTO CARDNET (DENOMINATIVA)	CONSORCIO DE TARJETAS DOMINICANAS, S. A.
E/2018-16547	25/4/18	36	RE-ACTIVATE (DENOMINATIVA)	BANCO MÚLTIPLE ACTIVO DOMINICANA, S.A.
E/2018-17933	4/5/18	36	VIDA MULTI-AHORRO UNIVERSAL (DENOMINATIVA)	SEGUROS UNIVERSAL, S.A.
E/2018-19729	15/5/18	36	VITAL TEMPORAL UNIVERSAL (DENOMINATIVA)	SEGUROS UNIVERSAL, S.A.
E/2018-18711	9/5/18	37	HERMIDA & ASOCIADOS (DENOMINATIVA)	HERMIDA & ASOCIADOS, S.R.L.
E/2018-11053	4/5/18	41	ADDULAH (DENOMINATIVA)	NILDA JAQUEZ MATEO
E/2017-27758	21/7/17	41	CONCLUSIONES (DENOMINATIVA)	GRUPO DE MEDIOS PANORAMA GMP, S.R.L.
E/2018-21862	29/5/18	41	CREO RD (DENOMINATIVA)	NELSON FAUSTINO NAVARRO VARGAS
E/2018-18122	4/5/18	41	DEL SOFA A 5K (DENOMINATIVA)	JORGE MIGUEL MUSA LATIMER
E/2016-45262	20/7/17	41	ECOS-RD TURISMO NATURAL (DENOMINATIVA)	ALCIDES HAMBURGO DIAZ BATISTA
E/2018-18030	4/5/18	41	ESCAPE DE MADRES (DENOMINATIVA)	PRODUCCIONES MIGUEL & MAGALLANES, S.R.L.
E/2016-29827	29/8/16	41	ETNO MIX (DENOMINATIVA)	JAIRO LUIS BRUNO MARTINEZ / HENRRY FRANCISCO ENCARNACION PIMENTEL / LICET MANZUETA ADAMES / LOURDES ANNERY'S FORCHU VANDERHORST
E/2018-16470	10/5/18	41	KAROLINA LA REINA DE ORO (DENOMINATIVA)	ANIBEL FERNANDEZ HERNANDEZ
E/2018-13971	21/5/18	41	LA MUÑECA DE ORO (DENOMINATIVA)	JANNA MICHEL DOMINGUEZ
E/2018-18172	7/5/18	41	MARINO CASTELLANOS (DENOMINATIVA)	MARINO CRUZ CASTELLANOS
E/2018-17565	2/5/18	41	NIP0809 (DENOMINATIVA)	CARLOS DAGOBERTO GALAN PEPEN, LUIS CARLOS PARREÑO BRITO
E/2018-15647	19/4/18	41	PRETTY BUSY (DENOMINATIVA)	LUZ ANGELYS GONZALEZ HERNANDEZ
E/2018-17103	27/4/18	41	RAD PARK (DENOMINATIVA)	REAL ACTION DAILY, INC.
E/2018-15807	16/5/18	41	S YOUH (DENOMINATIVA)	NELSON RAFAEL GARCIA PAREDES
E/2018-14020	9/4/18	41	SEÑALITO (DENOMINATIVA)	SEGUROS UNIVERSAL, S.A.
E/2018-3631	26/1/18	41	YMCA (DENOMINATIVA)	THE WORLD ALLIANCE OF YOUNG MEN'S CHRISTIAN ASSOCIATIONS
E/2018-12242	23/3/18	42	ALTICE NET SCAN (DENOMINATIVA)	ALTICE DOMINICANA, S.A.
E/2017-46111	14/5/18	42	GRUPO LASER SMART DEVELOPMENT (DENOMINATIVA)	LASER TRACK GPS, S.R.L.
E/2018-13249	4/5/18	42	MR. SOFTWARE EL PUNTO - MER (DENOMINATIVA)	MANUEL EMILIO RODRIGUEZ LORENZO
E/2018-19513	14/5/18	43	LA ZARANDA (DENOMINATIVA)	BEATRIZ MARGARITA FERNANDEZ RODRIGUEZ
E/2018-4868	5/2/18	43	LATE NIGHT BAR RESTAURANTE (DENOMINATIVA)	SANTO YNOCENTE CALCAÑO CAMILO
E/2016-6630	29/2/16	43	OJAI (DENOMINATIVA)	JULIO CESAR MUÑOZ RODRIGUEZ
E/2018-4891	6/2/18	43	ORIGINAL GROUP HOTELS (DENOMINATIVA)	OPERADORA DESIRE S.A.P.I. DE C.V. (ANTERIORMENTE DENOMINADA OPERADORA DESIRE, S.A. DE C.V.)
E/2018-17465	2/5/18	44	PUNTA CANA DOCTORS SPORT MEDICINE (DENOMINATIVA)	JOSE ALBERTO ESMURDOC SALOMON
E/2018-9108	5/3/18	45	E. RAMOS (DENOMINATIVA)	EDUARDO RAMOS ELIAS
E/2017-44584	14/5/18	45	MARTÍNEZ SERVICIOS JURÍDICOS, MSJ (DENOMINATIVA)	CRISTIAN ALBERTO MARTINEZ CARRASCO

PASA A LA PÁGINA SIGUIENTE

VIENE DE LA PÁGINA ANTERIOR

(210) EXPD.	(220) SOL. FECHA	(511) C.I.	(561) MARCA	(730) SOLICITANTE
E/2018-18794	9/5/18	1 3 5 9 10 16 21 29 30 35 36 37 38 41 42 44	BAUSCH HEALTH COMPANIES (DENOMINATIVA)	BAUSCH & LOMB INCORPORATED
E/2018-13054	2/4/18	1 31	CACIQUE 52 (DENOMINATIVA)	CONSORCIO SEMILLERO DEL CIBAO, SA
E/2018-17781	3/5/18	1 5	MICROBE-LIFT (DENOMINATIVA)	ECOLOGICAL LABORATORIES, INC.
E/2018-17018	27/4/18	1 5	SELIDAR (DENOMINATIVA)	BASF SE
E/2018-17017	27/4/18	1 5	TOVEOR (DENOMINATIVA)	BASF SE
E/2018-6653	15/2/18	1 5	VERISOL (DENOMINATIVA)	GELITA AG
E/2018-14896	4/5/18	10 21	DENU DENT (DENOMINATIVA)	JOSÉ MANUEL FRANCO CAMACHO
E/2018-15380	17/4/18	12 37 39	MOKE (DENOMINATIVA)	MOKE INTERNATIONAL LIMITED
E/2018-11627	20/3/18	16 18 33 34	CARLOS ANDRÉ COLLECTOR'S CUT (DENOMINATIVA)	ARNOLD ANDRÉ GMBH & CO. KG
E/2018-17031	27/4/18	16 35 38 41	EXPO CIBAO (DENOMINATIVA)	CÁMARA DE COMERCIO Y PRODUCCIÓN DE SANTIAGO, INC
E/2018-7851	8/5/18	16 41	CÁTEDRA ABIERTA (DENOMINATIVA)	CÉSAR ARTURO ABREU FERNANDEZ / HENRY MARTIN SANTOS LORA / SORAIDA ALTAGRACIA GENAO RODRIGUEZ DE QUEZADA / HUGO MAXIMO RAMON ESTRELLA GUZMAN / JOSE RAFAEL ELIAS / ANTONIO GOMEZ VELOZ / SARA YSABEL CATALINA ROSARIO BREA / MOYA DE DE CAMPS / CARLOS FRANCISCO MARTE GARCIA / ANA MARIA JOSEFINA DEL SOCORRO / GASSO PEREYRA DE CORDOVA / ELEUTERIO FERREIRA CALDERON
E/2017-33468	5/4/18	18 25	SUPER PRINCES (DENOMINATIVA)	ZHLI HU
E/2018-16712	9/5/18	29 30	MUNA (DENOMINATIVA)	CHLOE PORTELA DUMIT
E/2018-19310	11/5/18	29 30 43	WHITE CASTLE (DENOMINATIVA)	WHITE CASTLE MANAGEMENT CO.
E/2018-18584	8/5/18	3 21	HAGERTY (DENOMINATIVA)	AMH HOLDING SA
E/2018-5252	7/2/18	35 39 43	SELINA (DENOMINATIVA)	DEKEL HOSTELS HOLDING, S.A.
E/2018-18285	7/5/18	35 41 42	TIC TALKS BY AMCHAM (DENOMINATIVA)	CÁMARA AMERICANA DE COMERCIO DE LA REPÚBLICA DOMINICANA
E/2018-7180	20/2/18	36 38	ALTICE PESO (DENOMINATIVA)	ALTICE DOMINICANA, S.A
E/2018-13764	6/4/18	36 38	TADELANTO (DENOMINATIVA)	GCS SYSTEMS, LTD
E/2018-13765	6/4/18	36 38	TFINANCIO (DENOMINATIVA)	GCS SYSTEMS, LTD
E/2018-13766	6/4/18	36 38	TFIO (DENOMINATIVA)	GCS SYSTEMS, LTD
E/2018-8750	2/3/18	36 41	HUMANO EN SALUD CARDIO PROTECCION (DENOMINATIVA)	ADMINISTRADORA DE RIESGOS DE SALUD PRIMERA (PRIMERA ARS), S.A., Y HUMANO SEGUROS, S.A.
E/2018-8755	2/3/18	36 41	HUMANO EN SALUD CRECE (DENOMINATIVA)	ADMINISTRADORA DE RIESGOS DE SALUD PRIMERA (PRIMERA ARS), S.A., Y HUMANO SEGUROS, S.A.
E/2018-8751	2/3/18	36 41	HUMANO EN SALUD INSPIRA (DENOMINATIVA)	ADMINISTRADORA DE RIESGOS DE SALUD PRIMERA (PRIMERA ARS), S.A., Y HUMANO SEGUROS, S.A.
E/2018-8754	2/3/18	36 41	HUMANO EN SALUD JUNTOS (DENOMINATIVA)	ADMINISTRADORA DE RIESGOS DE SALUD PRIMERA (PRIMERA ARS), S.A., Y HUMANO SEGUROS, S.A.
E/2018-8752	2/3/18	36 41	HUMANO EN SALUD SANO ENTORNO (DENOMINATIVA)	ADMINISTRADORA DE RIESGOS DE SALUD PRIMERA (PRIMERA ARS), S.A., Y HUMANO SEGUROS, S.A.
E/2018-8753	2/3/18	36 41	HUMANO EN SALUD SUPER SALUDABLE (DENOMINATIVA)	ADMINISTRADORA DE RIESGOS DE SALUD PRIMERA (PRIMERA ARS), S.A., Y HUMANO SEGUROS, S.A.
E/2018-8756	2/3/18	36 41	HUMANO EN SALUD VIVE EN SALUD (DENOMINATIVA)	ADMINISTRADORA DE RIESGOS DE SALUD PRIMERA (PRIMERA ARS), S.A., Y HUMANO SEGUROS, S.A.
E/2018-18288	7/5/18	36 41 43 44	CURIO (DENOMINATIVA)	HILTON WORLDWIDE MANAGE LIMITED
E/2018-2483	18/1/18	5 31	HEMICELL (DENOMINATIVA)	ELI LILLY AND COMPANY
E/2018-17053	27/4/18	5 32	HERBALIFE NUTRITION FORMULA 1 BATIDO NUTRICIONAL NUTRITIONAL SHAKE SABOR CHOCOAVELLANA (DENOMINATIVA)	HERBALIFE INTERNATIONAL, INC.
E/2018-18776	9/5/18	6 7 12	NIPPON STEEL CORPORATION (DENOMINATIVA)	NIPPON STEEL & SUMITOMO METAL CORPORATION
E/2018-6854	16/2/18	7 8 9 10 11 14 20 35 37 38 39 40 41 42 44	THINQ (DENOMINATIVA)	LG ELECTRONICS INC.
E/2018-13768	6/4/18	9 36 38 42	TPAY (DENOMINATIVA)	GCS SYSTEMS, LTD
E/2018-11121	16/3/18	9 42	APP MÓVIL SENASA (DENOMINATIVA)	SEGURO NACIONAL DE SALUD (SENASA)
E/2018-18789	9/5/18	9 42	HYLAND (DENOMINATIVA)	HYLAND SOFTWARE, INC.
E/2018-18787	9/5/18	9 42	ONBASE (DENOMINATIVA)	HYLAND SOFTWARE, INC.
E/2018-11122	16/3/18	9 42	SISTEMA DE REGISTROS DE SERVICIOS DEL RÉGIMEN DE SERVICIOS DEL RÉGIMEN SUBSIDIADO SENASA SIRSI (DENOMINATIVA)	SEGURO NACIONAL DE SALUD (SENASA)
E/2018-11120	16/3/18	9 42	SISTEMA INTEGRADO DE DISPENSACIÓN DE MEDICAMENTOS SENASA SIDIMEFA (DENOMINATIVA)	SEGURO NACIONAL DE SALUD (SENASA)

CAMBIO DE TITULAR

MARCAS DE FABRICA

(111) # REG.	(511) CL. INT	(561) MARCA DE FABRICA	(732) TITULAR
218078	1	ACRON (MIXTA)	PUBLIC JOINT STOCK COMPANY ACRON
205647	3	CRIOXIDIL (DENOMINATIVA)	HOLPINDUS SL
115470	3	KINERASE (DENOMINATIVA)	VALEANT FARMACEUTICA, S.A. DE C.V.
199633	7	SJEC (MIXTA)	SJEC CORPORATION
169068	7	SYM (MIXTA)	SANYANG MOTOR CO., LTD
96888	9	GIGASPEED (DENOMINATIVA)	COMMSCOPE SOLUTIONS PROPERTIES,LLC
104333	9	SGI (DENOMINATIVA)	GRAPHICS PROPERTIES HOLDINGS, INC
104333	9	SGI (DENOMINATIVA)	SILICON GRAPHICS INTERNATIONAL CORP
104333	9	SGI (DENOMINATIVA)	HEWLETT PACKARD ENTERPRISE DEVELOPMENT LP
234912	9	THRIVE	B & B DISTRIBUTOR, S.R.L.
95962	10	CHUPETIN (DENOMINATIVA)	GRUPO RODRIGUEZ FERNANDEZ SRL
164789	12	HAO KWANG (DENOMINATIVA)	G & G IMPORT, S.R.L.
166736	12	HAO KWANG (MIXTA)	G & G IMPORT, S.R.L.
165539	12	HKM (DENOMINATIVA)	G & G IMPORT, S.R.L.
113285	16	CORONA (DENOMINATIVA)	CERVECERIA MODELO DE MEXICO, S. DE R.L. DE C.V.
114748	25	BALALAIKA (DENOMINATIVA)	TEXTILES BALALAIKA, S.A.
71112	25	EASTON Y DISEÑO	OLD EBS INC
71112	25	EASTON Y DISEÑO	EASTON DIAMOND SPORTS, LLC
71096	25	EASTON Y DISEÑO	EASTON DIAMOND SPORTS, LLC
71096	25	EASTON Y DISEÑO	OLD EBS INC
55851	28	EASTON Y DISEÑO	OLD EBS INC
55851	28	EASTON Y DISEÑO	EASTON DIAMOND SPORTS, LLC
10562	29	TULIP & DISEÑO	TULIP FOOD COMPANY GMBH
169792	30	LACTA (DENOMINATIVA)	MONDELEZ BRASIL LTDA
245268	30	PEREIRA'S CANDY (DENOMINATIVA)	KC THE CONFECTIONERY LTD
244013	30	WERNER SNACKS (DENOMINATIVA)	WERNER GOURMET MEAT SNACKS, INC.
165739	32	BODY WATER (MIXTA)	BELIV LLC
70896	32	CORONA (DENOMINATIVA)	CERVECERIA MODELO DE MEXICO, S. DE R.L. DE C.V.
70907	32	CORONA EXTRA (DENOMINATIVA)	CERVECERIA MODELO DE MEXICO, S. DE R.L. DE C.V.
163076	32	CORONA EXTRA (MIXTA)	CERVECERIA MODELO DE MEXICO, S. DE R.L. DE C.V.
139698	32	DISEÑO DE PALMERA Y BOTELLA	CERVECERIA MODELO DE MEXICO, S. DE R.L. DE C.V.
183624	32	MODELO ESPECIAL (MIXTA)	CERVECERIA MODELO DE MEXICO, S. DE R.L. DE C.V.
183616	32	MODELO ESPECIAL (MIXTA)	CERVECERIA MODELO DE MEXICO, S. DE R.L. DE C.V.
47306	32	NEGRA MODELO (DENOMINATIVA)	CERVECERIA MODELO DE MEXICO, S. DE R.L. DE C.V.
193398	33	LICOR 43 CUARENTA Y TRES	DZ LICORES, S.L.U.
47301	33	MODELO ESPECIAL (DENOMINATIVA)	CERVECERIA MODELO DE MEXICO, S. DE R.L. DE C.V.
47303	33	PACIFICO (DENOMINATIVA)	CERVECERIA MODELO DE MEXICO, S. DE R.L. DE C.V.
46304	33	ZOCO (DENOMINATIVA)	DZ LICORES, S.L.U.
233404	35	SANTO DOMINGO DESTINO CAPITAL (MIXTA)	ASOCIACIÓN DE HOTELES DE SANTO DOMINGO
247360	41	CORONA SUNSETS (MIXTA)	CERVECERIA MODELO DE MEXICO, S. DE R.L. DE C.V.
232770	43	THE BELOVED HOTEL (MIXTA)	WHITECAP BAY INVESTMENTS, B.V.
196062	44	MILE SPA & WELLNESS AT EXCELLENCE RESORTS (MIXTA)	WHITECAP BAY INVESTMENTS, B.V.
168658	16, 25, 35	SYM (MIXTA)	SANYANG MOTOR CO., LTD
228288	16, 41	DOMINICANA TIENE TALENTO (DENOMINATIVA)	FREEMANTLEMEDIA LIMITED / SIMCO LIMITED
94685	28, 41	SKYCOASTER (DENOMINATIVA)	F3 AMUSEMENTS, LLC
94849	28, 41	SKYCOASTER (DENOMINATIVA)	F3 AMUSEMENTS, LLC
246548	35, 43	BELOVED HOTELS EXCELLENCE GROUP (MIXTA)	WHITECAP BAY INVESTMENTS, B.V.
246547	35, 43	EXCELLENCE GROUP LUXURY HOTELS & RESORTS (MIXTA)	WHITECAP BAY INVESTMENTS, B.V.
246549	35, 43	FINEST RESORTS EXCELLENCE GROUP (MIXTA)	WHITECAP BAY INVESTMENTS, B.V.
158241	39, 41, 43	EXCELLENCE GROUP, LUXURY RESORTS (MIXTA)	WHITECAP BAY INVESTMENTS, B.V.
209430	6, 16, 17, 21	SERA (MIXTA)	YILDIZ HOLDING ANONIM SIRKETI
169242	6, 19	ZBW (DENOMINATIVA)	GÓMEZ INTERNATIONAL, S.R.L.

FUSION

MARCAS DE FABRICA

(111) REG.	(511) CL. INT.	(561) MARCA	(732) NUEVO TITULAR
167651	6	VP (DENOMINATIVA)	BLUESCOPE BUILDINGS NORTH AMERICA, INC.
167740	6	VP (DENOMINATIVA)	BLUESCOPE BUILDINGS NORTH AMERICA, INC.
96888	9	GIGASPEED (DENOMINATIVA)	COMMSCOPE, INC. OF NORTH CAROLINA

**RENOVACIONES
MARCAS DE FABRICA**

(111) REG.	(511) CL. INTL	(561) MARCA DE FABRICA	(732) TITULAR
170631	3	CARE-ONE (DENOMINATIVA)	IBERO FARMACOS, S.A.
99217	3	MAGIC (DENOMINATIVA)	L' OREAL USA CREATIVE, INC.
97783	3	MOTOREX (DENOMINATIVA)	BUCHER AG LANGENTHAL
165050	3	SUAZUL (MIXTA)	FABRICA DE JABON LA CORONA, S.A. DE C.V.
98324	5	ACTIRA (DENOMINATIVA)	BAYER INTELLECTUAL PROPERTY GMBH
167520	5	ALBUMINAR (DENOMINATIVA)	CSL BEHRING L.L.C.
98374	5	ALERGIFEL (DENOMINATIVA)	LABORATORIOS FELTRES, S.A.
98375	5	ALPROSTAFEL (DENOMINATIVA)	LABORATORIOS FELTRES, S.A.
10407	5	AMUNO (DENOMINATIVA)	IROKO PHARMACEUTICALS, LLC.
167900	5	ANTIADYL (DENOMINATIVA)	GENERICOS CENTROAMERICANOS, S.A. (GENERIFAR, S.A.)
170446	5	APLAC (DENOMINATIVA)	GENERICOS CENTROAMERICANOS, S.A. (GENERIFAR, S.A.)
167893	5	AVENGER (DENOMINATIVA)	BAYER HEALTHCARE LLC
170469	5	BABY-ONE (DENOMINATIVA)	IBERO FARMACOS, S.A.
45079	5	BAYCOX (DENOMINATIVA)	BAYER INTELLECTUAL PROPERTY GMBH
16613	5	BETALOC (DENOMINATIVA)	ASTRAZENECA AB
169337	5	BIO-DINAM (DENOMINATIVA)	GENERICOS CENTROAMERICANOS, S.A. (GENERIFAR, S.A.)
164144	5	BRONQUIVET (DENOMINATIVA)	REVTMEX LABORATORIO DE PRODUCTOS VETERINARIOS
164164	5	CALCIO AMINOVIT (DENOMINATIVA)	REVTMEX LABORATORIO DE PRODUCTOS VETERINARIOS
96054	5	CANDIVIT FORTE (DENOMINATIVA)	LABORATORIOS CYMACLA SRL
168770	5	CARIPUL (DENOMINATIVA)	ACTELION PHARMACEUTICALS LTD
58564	5	CIADEL (DENOMINATIVA)	LABORATORIO SAN LUIS, C. POR A.
100912	5	CLARIBAC (DENOMINATIVA)	LANCASCO, S.A.
58579	5	COFLIN (DENOMINATIVA)	LABORATORIO SAN LUIS, C. POR A.
167334	5	CRIS (MIXTA)	ANTONIO NICOLAS HERNANDEZ PERDOMO
98373	5	DEPRIFEL (DENOMINATIVA)	LABORATORIOS FELTRES, S.A.
169720	5	DERMICRIS (DENOMINATIVA)	ANTONIO NICOLAS HERNANDEZ PERDOMO
27857	5	DERMIZINC (DENOMINATIVA)	LABORATORIOS ANTILLANOS EDMAR, S.A. (LAANED)
164166	5	DIURAVET (DENOMINATIVA)	REVTMEX LABORATORIO DE PRODUCTOS VETERINARIOS
168082	5	DOLORITA (DENOMINATIVA)	LABORATORIO SAN LUIS, C. POR A.
164167	5	ESTREPTOGANABENCIL (DENOMINATIVA)	REVTMEX LABORATORIO DE PRODUCTOS VETERINARIOS
58512	5	FENODONA (DENOMINATIVA)	LABORATORIO SAN LUIS, C. POR A.
168435	5	FEPIRIDA (DENOMINATIVA)	LABORATORIOS FELTRES, S.A.
169295	5	FROTAL (DENOMINATIVA)	GENERICOS CENTROAMERICANOS, S.A. (GENERIFAR, S.A.)
164855	5	GALLIFORTE (DENOMINATIVA)	REVTMEX LABORATORIO DE PRODUCTOS VETERINARIOS
168434	5	GLIMEYREX (DENOMINATIVA)	LABORATORIOS FELTRES, S.A.
167887	5	HEPATOGEN-VIT (DENOMINATIVA)	GENERICOS CENTROAMERICANOS, S.A. (GENERIFAR, S.A.)
168685	5	I UN RESPIRO EN TU VIDA! (LEMA COMERCIAL)	C. FEDERICO GOMEZ, C. POR A.
168711	5	LEFLOXAR (DENOMINATIVA)	GARY, S. A.
167536	5	LEONFLAX (DENOMINATIVA)	NATURAL HEALTH CORPORATION
167886	5	METRIMAZOL (DENOMINATIVA)	GENERICOS CENTROAMERICANOS, S.A. (GENERIFAR, S.A.)
169595	5	MIGRATAMINA (DENOMINATIVA)	GENERICOS CENTROAMERICANOS, S.A. (GENERIFAR, S.A.)
167884	5	MIOREFAR (DENOMINATIVA)	GENERICOS CENTROAMERICANOS, S.A. (GENERIFAR, S.A.)
166313	5	MORDIA (DENOMINATIVA)	GALLOLAB, S.A.
215239	5	NATULAN PROCARBAZINE (DENOMINATIVA)	SIGMA-TAU RARE DISEASE LTD.
170318	5	NIKZON (DENOMINATIVA)	GENOMMA LAB INTERNACIONAL, S.A. DE C.V.
58518	5	OXEN (DENOMINATIVA)	LABORATORIO SAN LUIS, C. POR A.
166314	5	PICOTRON (DENOMINATIVA)	GALLOLAB, S.A.
97707	5	PROMISE (DENOMINATIVA)	SOCIÉTÉ DES PRODUITS NESTLÉ S.A
164171	5	REVTUR (DENOMINATIVA)	REVTMEX LABORATORIO DE PRODUCTOS VETERINARIOS
164511	5	SANA SANA REVTMEX (DENOMINATIVA)	REVTMEX LABORATORIO DE PRODUCTOS VETERINARIOS
167465	5	SEBOSEDIL (DENOMINATIVA)	BIODUE S.R.I.
98372	5	SERTRAFEL (DENOMINATIVA)	LABORATORIOS FELTRES, S.A.
170854	5	TOLMAR (DENOMINATIVA)	ZODIAC INTERNATIONAL CORPORATION
166315	5	TOPE TOPE (DENOMINATIVA)	GALLOLAB, S.A.
45077	5	UNIPET NUTRITABS (DENOMINATIVA)	ZOETIS SERVICES LLC
100910	5	UNIVAL (DENOMINATIVA)	ALPARIS, S.A. DE C.V.
168717	5	VERADUR (DENOMINATIVA)	C. FEDERICO GOMEZ, C. POR A.
169514	5	VIFERRUM (DENOMINATIVA)	C. FEDERICO GOMEZ, C. POR A.
169828	5	VIGROX (DENOMINATIVA)	MARKATRADE, INC.
169110	5	YE-S (DENOMINATIVA)	IBERO FARMACOS, S.A.
16981	7	SIHI (DENOMINATIVA)	STERLING FLUID SYSTEMS (GERMANY) GMBH
16980	7	SIHI (DENOMINATIVA)	STERLING FLUID SYSTEMS (GERMANY) GMBH
169068	7	SYM (MIXTA)	SANYANG MOTOR CO., LTD
97902	8	MACH3 (MIXTA)	THE GILLETTE COMPANY LLC.
166953	9	EMOTILE BY CERACASA (MIXTA)	CERACASA, S.A.
27888	9	FOSTER GRANT (DENOMINATIVA)	FOSTER GRANT CORPORATION
95962	10	CHUPETIN (DENOMINATIVA)	GRUPO RODRIGUEZ FERNANDEZ SRL
98201	10	COMBIFLEX (DENOMINATIVA)	B. BRAUN MELSUNGEN AKTIENGESELLSCHAFT
168913	11	PROTOS (DENOMINATIVA)	BSH HAUSGERÄTE GMBH
44787	12	FEDERAL ESPRESS (EMBLEMA)	FEDERAL EXPRES CORPORATION
44790	12	FEDEX (DENOMINATIVA)	FEDERAL EXPRES CORPORATION
166736	12	HAO KWANG (MIXTA)	G & G IMPORT, S.R.L.
28105	16	DINERS CLUB INTERNATIONAL (DISEÑO)	DINERS CLUB INTERNATIONAL Ltd.
44892	16	FEDERAL ESPRESS (EMBLEMA)	FEDERAL EXPRES CORPORATION

(111) REG.	(511) CL. INTL	(561) MARCA DE FABRICA	(732) TITULAR
44891	16	FEDEX (DENOMINATIVA)	FEDERAL EXPRES CORPORATION
95949	16	PROMOPACK (DENOMINATIVA)	PERAVIA INDUSTRIAL, S.A. (LA FAMOSA)
100212	18	G2000 (DENOMINATIVA)	LA G2000
166596	20	AVITA CONCEPT (DENOMINATIVA)	GRUPO PORCELAMIKA, S.A.
96726	20	KI (DENOMINATIVA)	KRUEGER INTERNATIONAL, INC.
97882	20	KI (ESTILIZADA)	KRUEGER INTERNATIONAL, INC.
97970	21	CROSSACTION (DENOMINATIVA)	PROCTER & GAMBLE BUSINESS SERVICES CANADA COMPANY
98567	25	MAUI AND SONS + GRAFICA (MIXTA)	HARROW STREET LIMITED
101230	25	CK (LOGO)	CALVIN KLEIN TRADEMARK TRUST
97942	25	DR. MARTENS AIREAIR (MIXTA)	GFM GmbH TRADEMARKS
170016	25	JEANSMANIA (DENOMINATIVA)	GRUPO RAMOS, S.A.
98678	28	MAUI AND SONS + GRAFICA (MIXTA)	HARROW STREET LIMITED
167744	29	(FIGURATIVA)	SOCIÉTÉ DES PRODUITS NESTLÉ S.A
94877	29	1-2-3 (DENOMINATIVA)	FABRICA DE JABON LA CORONA, S.A. DE C.V.
99293	29	CONSOMATE (DENOMINATIVA)	KTL, S. DE R.L. DE C.V.
99292	29	CONSOPOLLO (DENOMINATIVA)	KTL, S. DE R.L. DE C.V.
98687	29	LIDER (DENOMINATIVA)	CESAR IGLESIAS, C. POR A.
98696	29	LIDER (DENOMINATIVA)	CESAR IGLESIAS, C. POR A.
98702	29	MAINLAND (DENOMINATIVA)	NEW ZEALAND MILK BRANDS LIMITED
10562	29	TULIP & DISEÑO	TULIP FOOD COMPANY GMBH
167765	30	(FIGURATIVA)	SOCIÉTÉ DES PRODUITS NESTLÉ S.A
167897	30	BK (DENOMINATIVA)	BURGER KING CORPORATION
27862	30	CADBURY'S (DENOMINATIVA)	CADBURY UK LIMITED
168458	30	CHICLETS INFINITY (DENOMINATIVA)	INTERCONTINENTAL GREAT BRANDS LLC
167877	30	COMPARTIZ TU ROLLO (LEMA COMERCIAL)	CORPORATIVA INTERNACIONAL MEXICANO, S. DE R.L. DE C.V.
167773	30	GAMESA LECHETTA (MIXTA)	CORPORATIVA INTERNACIONAL MEXICANO, S. DE R.L. DE C.V.
168015	30	GRUPO INDUSTRIAL MICHEL (DENOMINATIVA)	PABLO IGNACIO MICHEL ONTIVEROS
167681	30	GULLON (MIXTA)	GALLETAS GULLON, S.A.
169029	30	JULES DESTROOPER (MIXTA)	BISCUITERIE JULES DESTROOPER
169792	30	LACTA (DENOMINATIVA)	MONDELEZ BRASIL LTDA
99961	30	LEON (DENOMINATIVA)	CESAR IGLESIAS, C.A.
98744	30	LIDER (DENOMINATIVA)	CESAR IGLESIAS, C. POR A.
98756	30	LIDER (DENOMINATIVA)	CESAR IGLESIAS, C. POR A.
10416	30	MILKA (DENOMINATIVA)	Kraft Foods Schweiz Holding GmbH
97374	30	NUTRI-HIERRO (DENOMINATIVA)	KELLOGG COMPANY
97373	30	NUTRI-IRON (DENOMINATIVA)	KELLOGG COMPANY
100756	30	PANRICO (DENOMINATIVA)	GRUPO BIMBO S.A.B. DE C.V.
27676	30	PERUGINA Y DISEÑO DE ANIMAL ALADO (MIXTA)	SOCIETE DES PRODUITS NESTLE S.A.
167816	30	STARVITAL (DENOMINATIVA)	PABLO IGNACIO MICHEL ONTIVEROS
170216	30	STUFFED CRUST (DENOMINATIVA)	PIZZA HUT INTERNATIONAL, LLC
167896	30	TENDERCRISP (DENOMINATIVA)	BURGER KING CORPORATION
10415	30	VELMA (DENOMINATIVA)	Kraft Foods Schweiz Holding GmbH
98700	31	LIDER (DENOMINATIVA)	CESAR IGLESIAS, C. POR A.
167761	32	(FIGURATIVA)	SOCIÉTÉ DES PRODUITS NESTLÉ S.A
165739	32	BODY WATER (MIXTA)	BELIV LLC
98147	32	COURONNE (DENOMINATIVA)	THE COCA-COLA COMPANY
170591	32	KERN'S (DENOMINATIVA)	INDUSTRIAS ALIMENTICIAS KERN'S Y COMPAÑIA, SOCIEDAD EN COMANDITA POR ACCIONES
98796	32	LIDER (DENOMINATIVA)	CESAR IGLESIAS, C. POR A.
97530	33	VISA REWARDS (DENOMINATIVA)	VISA INTERNATIONAL SERVICE ASSOCIATION
98929	34	HABANOS, UNICOS DESDE 1492 Y DISEÑO	EMPRESA CUBANA DEL TABACO
99263	34	HABANOS, UNICOS DESDE 1492 Y DISEÑO	EMPRESA CUBANA DEL TABACO
98930	34	HABANOS, UNICOS DESDE 1492, HUMO Y DISEÑO	EMPRESA CUBANA DEL TABACO
100222	34	OPTIMO (DENOMINATIVA)	SWISHER INTERNATIONAL, INC.
168502	35	ROYCE (DENOMINATIVA)	ROYCE' CONFECT CO. LTD.
169880	35	SIEMPRE QUEBRANDO PRECIOS (LEMA COMERCIAL)	GMG NICARAGUA, S.A.
168411	36	AIG (DENOMINATIVA)	AMERICAN INTERNATIONAL GROUP INC.
167499	36	UNIVERSAL CURRENCY OF LIFE (DENOMINATIVA)	VISA INTERNATIONAL SERVICE ASSOCIATION
99468	43	HABANOSM UNICOS DESDE 1492 (SLOGAN)	EMPRESA CUBANA DEL TABACO
98332	1, 5	ASPRIM (DENOMINATIVA)	C. FEDERICO GOMEZ, C. POR A.
99542	1, 5	INVOL (DENOMINATIVA)	LABORATORIOS LANCASCO, S.A.
99049	1, 5	LOVAST (DENOMINATIVA)	C. FEDERICO GOMEZ, C. POR A.
100690	1, 5	SIMVOR (DENOMINATIVA)	SUN PHARMACEUTICAL INDUSTRIES LIMITED
98445	1, 5	VERGADUR (DENOMINATIVA)	C. FEDERICO GOMEZ, C. POR A.
96986	1, 5, 10	EKIPRES (DENOMINATIVA)	ROFASA FARMA, E.I.R.L.
45267	1, 5, 10	GASTRODOMINA (DENOMINATIVA)	ALMIRALL, S.A.
170561	14, 18, 25	KENZO (DENOMINATIVA)	KENZO, S.A.
168658	16, 25, 35	SYM (MIXTA)	SANYANG MOTOR CO., LTD
97923	25, 26	DR. MARTENS AIR WAIR (DISEÑO)	GFM GmbH TRADEMARKS
169706	27, 29, 30, 31, 32	CARIBEÑA (MIXTA)	AGROINDUSTRIAL LA HISPANIOLA / RENE GONZALEZ SEPULVEDA
94685	28, 41	SKYCOASTER (DENOMINATIVA)	F3 AMUSEMENTS, LLC
94849	28, 41	SKYCOASTER (DENOMINATIVA)	F3 AMUSEMENTS, LLC
98713	29, 30	LIDER (DENOMINATIVA)	CESAR IGLESIAS, C. POR A.
97363	29, 30	TROMPETAS (Y SU DISEÑO)	PRODUCTOS ALIMENTICIOS BOCADELI, S.A. DE C.V.
167775	3, 14, 18, 25, 35	FIGURATIVA	ABERCROMBIE & FITCH EUROPE SAGL
167734	3, 14, 18, 35	DISEÑO DE AVE (FIGURATIVA)	ABERCROMBIE & FITCH EUROPE SAGL
168318	3, 5	BOTTEGA VERDE (MIXTA)	BOTTEGA VERDE S.R.L.
167728	6, 16, 21	CUBA LIBRE (MIXTA)	CUBA LIBRE PRODUCTS INC.
169242	6, 19	ZBW (DENOMINATIVA)	GÓMEZ INTERNATIONAL, S.R.L.
167724	6, 19, 37, 42	FIGURATIVA	BOUYGUES
45158	7, 9, 11, 14	PROCTOR SILEX (DENOMINATIVA)	HAMILTON BEACH BRANDS, INC.
167656	9, 16, 18, 25, 28, 38, 41	NICKELODEON ¡CARLY (MIXTA)	
167707	9, 35, 36	A'CLUB (DENOMINATIVA)	ACCOR

CAMBIO DE DIRECCION

MARCAS DE FABRICA

(111) # REG.	(511) CLASE INTL	(561) MARCA DE FABRICA	(732) TITULAR	(732) NUEVA DIRECCION
218078	1	ACRON (MIXTA)	PUBLIC JOINT STOCK COMPANY ACRON	Veliky Novgorod, 173012, Federación de Rusia
43292	3	ACNE-AID (DENOMINATIVA)	STIEFEL LABORATORIES, INC.	Corporation Service Company 2711 Centerville Road, Suite 400, Wilmington, Delaware 19808 Estados Unidos de América
161564	3	ANSOLAR (DENOMINATIVA)	STIEFEL LABORATORIES, INC.	Corporation Service Company 2711 Centerville Road, Suite 400, Wilmington, Delaware 19808 Estados Unidos de América
23234	3	AQUAFRESH (DENOMINATIVA)	GLAXOSMITHKLINE CONSUMER HEALTHCARE (US) IP LLC	Corporation Service Company 251 Little Falls Drive Wilmington, Delaware 19808 Estados Unidos de América
142082	3	DFISIOGEL (DENOMINATIVA)	STIEFEL LABORATORIES, INC.	Corporation Service Company 251 Little Falls Drive Wilmington, Delaware 19808 Estados Unidos de América
43290	3	SASTID (DENOMINATIVA)	STIEFEL LABORATORIES, INC.	Corporation Service Company 2711 Centerville Road, Suite 400, Wilmington, Delaware 19808 Estados Unidos de América
43293	3	STIEFEL Y DISEÑO	STIEFEL LABORATORIES, INC.	Corporation Service Company 251 Little Falls Drive Wilmington, Delaware 19808 Estados Unidos de América
17706	5	BACTROBAN (DENOMINATIVA)	GLAXOSMITHKLINE LLC	Corporation Service Company 251 Little Falls Drive Wilmington, Delaware 19808 Estados Unidos de América
42810	5	ACNE AID (DENOMINATIVA)	STIEFEL LABORATORIES, INC.	Corporation Service Company 251 Little Falls Drive Wilmington, Delaware 19808 Estados Unidos de América
20978	5	AMOXIL (DENOMINATIVA)	GLAXOSMITHKLINE LLC	Corporation Service Company 251 Little Falls Drive Wilmington, Delaware 19808 Estados Unidos de América
17355	5	AMPICLOX (DENOMINATIVA)	GLAXOSMITHKLINE LLC	Corporation Service Company 251 Little Falls Drive Wilmington, Delaware 19808 Estados Unidos de América
20197	5	AQUA - FRESH (DENOMINATIVA)	GLAXOSMITHKLINE CONSUMER HEALTHCARE (US) IP LLC	Corporation Service Company 251 Little Falls Drive Wilmington, Delaware 19808 Estados Unidos de América
48003	5	AUGMENTIN (DENOMINATIVA)	GLAXOSMITHKLINE LLC	Corporation Service Company 251 Little Falls Drive Wilmington, Delaware 19808 Estados Unidos de América
142925	5	AUGMENTIN ES600 (DENOMINATIVA)	GLAXOSMITHKLINE LLC	Corporation Service Company 251 Little Falls Drive Wilmington, Delaware 19808 Estados Unidos de América
56913	5	CLAVAMOX (DENOMINATIVA)	GLAXOSMITHKLINE LLC	Corporation Service Company 251 Little Falls Drive Wilmington, Delaware 19808 Estados Unidos de América
25572	5	CLAVULIN (DENOMINATIVA)	GLAXOSMITHKLINE LLC	Corporation Service Company 251 Little Falls Drive Wilmington, Delaware 19808 Estados Unidos de América
27857	5	DERMIZINC (DENOMINATIVA)	Laboratorios Antillanos Edmar, S.A. (LAANED)	Calle Cub Scout # 21 Sector Naco Código Postal 10124 Santo Domingo D.N. República Dominicana
113848	5	DUOFILM (DENOMINATIVA)	STIEFEL LABORATORIES, INC.	Corporation Service Company 251 Little Falls Drive Wilmington, Delaware 19808 Estados Unidos de América
146282	5	FISIOGEL (DENOMINATIVA)	STIEFEL LABORATORIES, INC.	Corporation Service Company 251 Little Falls Drive Wilmington, Delaware 19808 Estados Unidos de América
197302	5	KRISABLIS (DENOMINATIVA)	GLAXOSMITHKLINE LLC	Corporation Service Company 251 Little Falls Drive Wilmington, Delaware 19808 Estados Unidos de América
31075	5	N' ICE (DENOMINATIVA)	GLAXOSMITHKLINE LLC	Corporation Service Company 251 Little Falls Drive Wilmington, Delaware 19808 Estados Unidos de América
42807	5	OILATUM (DENOMINATIVA)	STIEFEL LABORATORIES, INC.	Corporation Service Company 2711 Centerville Road, Suite 400, Wilmington, Delaware 19808 Estados Unidos de América
17292	5	ORBENIN (DENOMINATIVA)	GLAXOSMITHKLINE LLC	Corporation Service Company 251 Little Falls Drive Wilmington, Delaware 19808 Estados Unidos de América
133900	5	PANOXYL (DENOMINATIVA)	STIEFEL LABORATORIES, INC.	Corporation Service Company 251 Little Falls Drive Wilmington, Delaware 19808 Estados Unidos de América
17707	5	PARENTROVITE (DENOMINATIVA)	GLAXOSMITHKLINE LLC	Corporation Service Company 251 Little Falls Drive Wilmington, Delaware 19808 Estados Unidos de América
72256	5	PAXIL (DENOMINATIVA)	GLAXOSMITHKLINE LLC	Corporation Service Company 251 Little Falls Drive Wilmington, Delaware 19808 Estados Unidos de América
192990	5	PHYSIOGEL (DENOMINATIVA)	STIEFEL LABORATORIES, INC.	Corporation Service Company 2711 Centerville Road, Suite 400, Wilmington, Delaware 19808 Estados Unidos de América
198856	5	PIMTARGA (DENOMINATIVA)	GLAXOSMITHKLINE LLC	Corporation Service Company 251 Little Falls Drive Wilmington, Delaware 19808 Estados Unidos de América
162749	5	RILGENIS (DENOMINATIVA)	GLAXOSMITHKLINE LLC	Corporation Service Company 251 Little Falls Drive Wilmington, Delaware 19808 Estados Unidos de América
42802	5	SASTID (DENOMINATIVA)	STIEFEL LABORATORIES, INC.	Corporation Service Company 2711 Centerville Road, Suite 400, Wilmington, Delaware 19808 Estados Unidos de América
167465	5	SEBOSEDIL (DENOMINATIVA)	BIODUE S.R.I.	Via Ambrogio Lorenzetti, 3/A 50028 Sambuca, Tavernelle Val di Pesa (FI) Italia
53203	5	SEROXAT (DENOMINATIVA)	GLAXOSMITHKLINE LLC	Corporation Service Company 251 Little Falls Drive Wilmington, Delaware 19808 Estados Unidos de América
123014	5	SOLUGEL (DENOMINATIVA)	STIEFEL LABORATORIES, INC.	Corporation Service Company 251 Little Falls Drive Wilmington, Delaware 19808 Estados Unidos de América
126948	5	STIEMYCIN (DENOMINATIVA)	STIEFEL LABORATORIES, INC.	Corporation Service Company 251 Little Falls Drive Wilmington, Delaware 19808 Estados Unidos de América
113847	5	STIEVA-A (DENOMINATIVA)	STIEFEL LABORATORIES, INC.	Corporation Service Company 2711 Centerville Road, Suite 400, Wilmington, Delaware 19808 Estados Unidos de América
141963	5	STIPROXAL (DENOMINATIVA)	STIEFEL LABORATORIES, INC.	Corporation Service Company 251 Little Falls Drive Wilmington, Delaware 19808 Estados Unidos de América
158308	5	TADEROS (DENOMINATIVA)	GLAXOSMITHKLINE LLC	Corporation Service Company 251 Little Falls Drive Wilmington, Delaware 19808 Estados Unidos de América
129899	5	TELZIR (DENOMINATIVA)	GLAXOSMITHKLINE LLC	Corporation Service Company 251 Little Falls Drive Wilmington, Delaware 19808 Estados Unidos de América
9162	5	TUMS (DENOMINATIVA)	GLAXOSMITHKLINE CONSUMER HEALTHCARE (US) IP LLC	Corporation Service Company 251 Little Falls Drive Wilmington, Delaware 19808 Estados Unidos de América
222823	5	TUMS FRESHERS (DENOMINATIVA)	GLAXOSMITHKLINE CONSUMER HEALTHCARE (US) IP LLC	Corporation Service Company 251 Little Falls Drive Wilmington, Delaware 19808 Estados Unidos de América
15397	5	VONTROL (DENOMINATIVA)	GLAXOSMITHKLINE LLC	Corporation Service Company 251 Little Falls Drive Wilmington, Delaware 19808 Estados Unidos de América
30182	5	ZENTEL (DENOMINATIVA)	GLAXOSMITHKLINE LLC	Corporation Service Company 251 Little Falls Drive Wilmington, Delaware 19808 Estados Unidos de América
44787	12	FEDERAL ESPRESS (EMBLEMA)	FEDERAL EXPRES CORPORATION	3620 Hacks Cross Road Building B, 3rd. Floor Memphis, Tennessee 38125 Estados Unidos de América.
44790	12	FEDEX (DENOMINATIVA)	FEDERAL EXPRES CORPORATION	3620 Hacks Cross Road Building B, 3rd. Floor Memphis, Tennessee 38125 Estados Unidos de América.
28105	16	DINERS CLUB INTERNATIONAL (DISEÑO)	DINERS CLUB INTERNATIONAL Ltd.	2500 Lake Cook Road Riverwoods, Illinois 60015 Estados Unidos de América.
44892	16	FEDERAL ESPRESS (EMBLEMA)	FEDERAL EXPRES CORPORATION	3620 Hacks Cross Road Building B, 3rd. Floor Memphis, Tennessee 38125 Estados Unidos de América.
44891	16	FEDEX (DENOMINATIVA)	FEDERAL EXPRES CORPORATION	3620 Hacks Cross Road Building B, 3rd. Floor Memphis, Tennessee 38125 Estados Unidos de América.
45927	16	PIZZA HUT (DENOMINATIVA)	PIZZA HUT INTERNATIONAL, LLC.	7100 Corporate Drive, Plano, TX 75024, USA
56097	21	AQUA FRESH FLEX (DENOMINATIVA)	GLAXOSMITHKLINE CONSUMER HEALTHCARE (US) IP LLC	Corporation Service Company 251 Little Falls Drive Wilmington, Delaware 19808 Estados Unidos de América
170216	30	STUFFED CRUST (DENOMINATIVA)	PIZZA HUT INTERNATIONAL, LLC	7100 Corporate Drive, Plano, TX 75024, USA
168411	36	IG (DENOMINATIVA)	AMERICAN INTERNATIONAL GROUP, INC.	175 Water Street, New York, New York 10038, Estados Unidos de América
45929	43	PIZZA HUT (DENOMINATIVA)	PIZZA HUT INTERNATIONAL, LLC.	7100 Corporate Drive, Plano, TX 75024, USA
52781	1, 5	SPECTRABAN (DENOMINATIVA)	STIEFEL LABORATORIES, INC.	Corporation Service Company 251 Little Falls Drive Wilmington, Delaware 19808 Estados Unidos de América
57236	1, 5	SUPER COREGA (DENOMINATIVA)	GLAXOSMITHKLINE CONSUMER HEALTHCARE (US) IP LLC	Corporation Service Company 251 Little Falls Drive Wilmington, Delaware 19808 Estados Unidos de América
167337	29, 30, 43,	FIGURATIVA	PIZZA HUT INTERNATIONAL, LLC	7100 Corporate Drive, Plano, TX 75024, USA
46275	3, 21	LACTICARE (DENOMINATIVA)	STIEFEL LABORATORIES, INC.	Corporation Service Company 251 Little Falls Drive Wilmington, Delaware 19808 Estados Unidos de América
188769	3, 5	CLARIDERM (DENOMINATIVA)	STIEFEL LABORATORIES, INC.	Corporation Service Company 2711 Centerville Road, Suite 400, Wilmington, Delaware 19808 Estados Unidos de América
199412	3, 5	SUNMOIST (DENOMINATIVA)	STIEFEL LABORATORIES, INC.	Corporation Service Company 2711 Centerville Road, Suite 400, Wilmington, Delaware 19808 Estados Unidos de América
199017	3, 5	UVD-DUOX (DENOMINATIVA)	STIEFEL LABORATORIES, INC.	Corporation Service Company 2711 Centerville Road, Suite 400, Wilmington, Delaware 19808 Estados Unidos de América
181058	3, 5, 10	STIEFEL (DENOMINATIVA)	STIEFEL LABORATORIES, INC.	Corporation Service Company 251 Little Falls Drive Wilmington, Delaware 19808 Estados Unidos de América
206994	3, 5, 10, 21	ILLUMIPEARLS (DENOMINATIVA)	GLAXOSMITHKLINE CONSUMER HEALTHCARE (US) IP LLC	Corporation Service Company 251 Little Falls Drive Wilmington, Delaware 19808 Estados Unidos de América
167707	9, 35, 36	A'CLUB (DENOMINATIVA)	ACCOR	82 rue Henri Farman 92130 Issy-les-Moulineaux Francia

CAMBIO DE DIRECCION

NOMBRES COMERCIALES

(111) # REG	(561) NOMBRE COMERCIAL	(732) TITULAR	(732) NUEVA DIRECCION
91041	COSMETI CRIS	CRISTINA MERCEDES ALMONTE REYES	Calle Tamayo No. 54, sector Ens. Miraflores, Sto. Dgo., Rep. Dom.
505006	FARMACIA FMS	FOOD MANAGEMENT SERVICES, S.A.	República de Panamá
92504	NEGOCIOS REPRESENTACIONES NOELIA	NEGOCIOS & REPRESENTACIONES NOELIA, SRL	Avenida Padre Abreu No.17 Suite No.03, de la ciudad de La Romana, R.D.
399052	REPUESTOS USADOS EL JEFE DE SABANA	FELLITO FORTUNA ALCANTARA	Avenida Charles de Gaulle No.101, Los Palmares, Sabana Perdida.

RENOVACIONES
NOMBRES COMERCIALES

(111) REG.	(561) NOMBRE COMERCIAL	(510) ACTIVIDAD	(732) TITULAR
90883	ACCESS MANUFACTURING	EMPRESA DE ZONA FRANCA	RAFAEL A. BURGOS GOMEZ
251897	AGENCIA DE VIAJES DEL CARIBE	VENTA DE BOLETOS AÉREOS, RESERVACIONES, EXCURSIONES	ELSA JUANA BUENO POLANCO
251759	AGENCIA DE VIAJES ORBITUR	VENTA DE BOLETOS AÉREOS, RESERVACIONES Y PAQUETES TURÍSTICOS.	WILLY ANTONIO DURAN MARTE
245652	AGROFAST VETERINARIA	COMPRA Y VENTA DE TODA VARIEDAD DE ALIMENTOS PARA ANIMALES, PRODUCTOS AGROPECUARIOS Y VETERINARIOS.	FAUSTO EUGENIO MARTINEZ SANABIA
87637	APONTE ORTIZ & ASOCIADOS	SERVICIOS DE ASESORAMIENTO, DIRECCIÓN Y GESTIÓN EMPRESARIAL N. C. P.	FRANKLIN ORTIZ SANCHEZ
237765	ASOCIACION DE ESTUDIANTES UNIVERSITARIOS DE BOCA CHICA SANTO DOMINGO ESTE	AGRUPAR Y REPRESENTAR A LOS ESTUDIANTES UNIVERSITARIOS DE BOCA CHICA SANTO DOMINGO ESTE. CONTRIBUIR AL ACERCAMIENTO DE LOS ESTUDIANTES UNIVERSITARIOS DE BOCA CHICA SANTO DOMINGO ESTE POR MEDIO DE TODAS LAS ACTIVIDADES CONSIDERADAS DE LUGAR	FEDERACION DE ESTUDIANTES DOMINICANOS Y/O SECRETARIA DE ESTADO DE LA JUVENTUD
254966	ASOCIACION DE PROMOTORES DE NEGOCIOS MULTIPLE TURISTICO DE PLAYA DORADA PUERTO PLATA	NEGOCIOS TURÍSTICO.	JOSE DOLORES MELO TIBURCIO / ISIDRO JONES CAPOIS
91853	ATP ILUMINACION	INSTALACIONES DE LUCES PUBLICAS Y PRIVADAS.	LUIS ANGEL MORENO GARCIA
87699	BEN GIL & ASOCIADOS, ARQUITECTOS E INGENIEROS	DISEÑO, CONSTRUCCIÓN, REMODELACION Y ASESORÍA DE CUALQUIER TIPO DE PROYECTOS URBANOS, ARQUITECTÓNICOS O DE INGENIERIA CIVIL, NEGOCIACIÓN DE BIENES MUEBLES O INMUEBLES Y DERECHOS REALES EN GENERAL.	VENCIAN A. BEN GIL
249084	BERAS DIAZ & ASOCIADOS	SERVICIOS PROFESIONALES, NACIONAL E INTERNACIONAL PARA EL ÁREA DE CONTABILIDAD, AUDITORÍA, LEGAL, FISCAL, FINANCIERA, RECURSOS HUMANOS, OPERATIVA, ENTRENAMIENTO Y CAPACITACIÓN PROFESIONAL Y TÉCNICO, ASESORÍAS.	ISABEL CRISTINA BERAS DIAZ
244701	CENTRO EDUCATIVO PROPUESTA INFANTIL	EDUCATIVA	JENNY CRISTINA HERRERA TEJEDA
242197	CENTRO PSICOPEDAGOGICO GENESIS MM	EDUCACIÓN INICIAL Y BÁSICA.	MARIA NELLY MERCEDES CONSUEGRA DE MARTINEZ
241931	CIPRIANIS (ROTULO)	VENTA DE ROPA PARA CABALLEROS.	CIPRIAN Y BOGGIANO, S.A
253730	COLEGIO EVANGELICO EFRAIN	COLEGIO.	CONCILIO EVANGELICO ASAMBLEA DE DIOS INC.
251050	COMISION DE TRABAJO ECUMENICO DOMINICANO (COTEDO)	CONTRIBUIR AL ESTABLECIMIENTO DEL BIENESTAR INTEGRAR DE LAS PERSONAS FISICAS, EMOCIONAL Y SOCIAL.	COMISION DE TRABAJO ECUMENICO DOMINICANO (COTEDO)
243967	CONSTRUCTORA NORDESTE	CONSTRUIR TODA CLASE DE EDIFICACIONES U OBRAS, DISEÑOS Y CONSTRUCCIONES PROPIAS DE LA INGENIERIA CIVIL	JOSE ANTONIO RODRIGUEZ YANGUELA
247974	CONSTRUCTORA R & L INGENIEROS	CONSTRUCCIÓN Y DISEÑOS DE CASAS, EDIFICIOS, CONDOMINIOS, CALLES, PUENTES Y SUPERVISION DE OBRAS.	ANTONIO ROSARIO PEREZ
91041	COSMETI CRIS	VENTA DE COSMETICOS DE BELLEZA	CRISTINA ALMONTE
243808	CRUZ DIESEL	VENTA, DISTRIBUCIÓN DE COMBUSTIBLE (GASOIL).	MARIA ROSA CRUZ
92090	DISTOSA	COMPRA, VENTA, ARREGLO, NEGOCIOS DE FOTOCOPIADORAS Y FAX	JUAN MANUEL MUÑOZ
258176	DOMINICANA DE SERVICIOS AEROPORTUARIOS DSA	PRESTACIÓN DE SERVICIOS DE RAMPA EN LOS AEROPUERTOS DOMINICANOS Y OTRAS ACTIVIDADES RELACIONADAS CON EL TRANSPORTE AÉREO Y SERVICIOS AEROPORTUARIO.	AMERICAN GROUND SERVICES
252242	DREAMS PALM BEACH PUNTA CANA	NEGOCIOS DE HOTELERIA, SERVICIOS DE RESTAURACION (ALIMENTACION) Y HOSPEDAJE TEMPORAL.	THE CORYN GROUP II, LLC
252735	EL TIPO Y SU MAMBO DURO	GRUPO MUSICAL DE MERENGUE.	CARLOS RAFAEL HERNANDEZ SANCHEZ / LLEY RAMON OVALLES SANCHEZ
88826	EMPRESAS ORION	COMPRA, VENTA, PERMUTA, CONSTRUCCIÓN, PROMOCIÓN, ARRENDAMIENTO Y ADMINISTRACIÓN DE BIENES INMUEBLES	EMPRESAS ORION, E.I.R.L.
251720	EURO AUTO SERVICE MG	TALLER DE MECANICA AUTOMOTRIZ.	JORGE DAMIAN GARO GARCIA
91740	FARMACIA AILEEN	FARMACIA.	PABLO R. DOMINGUEZ
90267	FARMACIA ALTAGRACIA	VENTA DE PRODUCTOS FARMACÉUTICOS Y MISCELANEOS.	BRUNITA PAYANO REYNOSO
94299	FARMACIA DOMINCIANA	VENTA DE PRODUCTOS FARMACEUTICOS.	JUAN ANTONIO ROA ORTIZ
90302	FARMACIA INES	VENTA DE TODO TIPOS DE MEDICINA NACIONAL E INTERNACIONAL, COSMETICOS, PERFUMERIA.	CARLOS MANUEL CABRAL G.
90300	FARMACIA TORRES	VENTA DE MEDICAMENTOS.	THELMA TORRES DE PEREZ
252594	FEDERACION DOMINICANA DE BEISBOL	INSTITUCIÓN SIN FINES DE LUCRO, CUYA FINALIDAD PRINCIPAL ES EL FOMENTO Y DESARROLLO DEL BÉISBOL EN TODAS SUS CATEGORÍAS EN EL TERRITORIO DE LA REPÚBLICA DOMINICANA, CON DELEGACIONES Y ASOCIACIONES DE CONFORMADAS EN CADA UNA DE LA PROVINCIAS.	FEDERACIÓN DOMINICANA DE BÉISBOL INC. (FEDOBE)
97279	FULL ADVENTURES	OPERACIONES TURÍSTICAS EN EL PAÍS.	LUIS TOMAS BAEZ BRUGAL
246520	FUNDACION CRISTIANA RESTAURANDO VIDAS, (FUNCREVIS)	ENTIDAD SIN FINES DE LUCRO PARA BRINDAR SERVICIOS SOCIALES, CULTURALES, EDUCATIVOS, RELIGIOSOS	CONCESAR ADAMES LOPEZ
252923	FUNDACION CULTURAL TRADICIONES MARINERAS ALMIRANTE CESAR AUGUSTO DE WINDT LAVANDIER	PRESERVAR Y DIVULGAR EL AMPLIO LEGADO DE CONOCIMIENTOS RELACIONADOS CON EL MAR, SUS RECURSOS Y TRADICIONES, ACUMULADOS A TRAVÉS DE LA TRAYECTORIA DEL ALMIRANTE CESAR AUGUSTO DE WENDT LAVANDIER	ANA MARGARITA DE LAA. DE WINDT VIDAL DE CASTRO / CESAR ALEXIS DE WINDT VIDAL
247680	GAÍA CLUB	DISCOTECA, BAR, ESPECTÁCULOS Y EVENTOS DE TODO TIPOS.	SERGE PIERRE BLANCH
253566	GESTION DE TORRES G. M.	ADMINISTRACIÓN Y DESARROLLO DE PROPIEDADES INMOBILIARIAS, COMPRA Y VENTA DE PROPIEDADES INMOBILIARIAS, DISEÑO Y CONSTRUCCIÓN DE PROPIEDADES INMOBILIARIAS Y VENTA DE SEGUROS.	RICARDO ALFREDO GADALA-MARIA NASSER
247217	GRANMA ENTERPRISES	ESTABLECER, GESTIONAR E IMPLEMENTAR NEGOCIOS DE INVERSIONES, CORRETAJE, CONSULTORÍAS, SUSCRIPCIÓN Y VENTA DE VALORES, DE COMPRA Y VENTA DE BIENES DE INVERSIÓN	SALERNO ENTERPRISES
46749	GUARDIANES DE SEGURIDAD ERREIPE, CXA.	SERVICIOS DE SEGURIDAD Y PROTECCIÓN.	GUARDIANES DE SEGURIDAD ERREIPE, CXA.
244110	H.D GAS	DISTRIBUCIÓN DE COMBUSTIBLE Y SUS DERIVADOS.	TEOFILO DE JESUS ESTEVEZ
251928	HOTEL BARCELO BAVARO BEACH	ALOJAMIENTO DE TURISTA.	HOTELERA BAVARO, S.A.
246337	IGLESIA AMOR EN CRISTO	IGLESIA EVANGÉLICA.	JOSE AMERICO CORDERO FARIAS
250343	IGLESIA DE RESTAURACION Y ADORACION MARANATHA DEL CARIBE	PREDICAR LA PALABRA DE DIOS Y EL EVANGELIO DE JESUCRISTO.	DAYSI MARIA CRUZ DE MERCEDES
242218	IGLESIA EVANGELICA FRATERNIDAD CRISTIANA INC	PREDICAR EL EVANGELIO PARA LA SALVACIÓN Y SANIDAD DE LAS PERSONAS.	JOSE ALBERTO FELIPE ROSARIO / LUIS ALEJANDRO PEREYRA CABRERA /JOSE LUIS MARTE TAVERAS
248789	IGLESIAS EVANGELICAS PENTECOSTALES CRISTO VIVE	ESPIRITUAL, SOCIAL, CAPACITACIÓN DE NIÑOS LABORAL EN LA COMUNIDAD EN TODA OBRA SOCIAL ESPIRITUALES ENTRE OTROS	ROGELIO MARTINEZ TAVAREZ
247334	INVERSIONES CALATAYUD	PROMOCIÓN Y FOMENTO DE OPORTUNIDADES DE INVERSIÓN EN EL PAIS; A LA TENENCIA (HOLDING) DE BIENES INMUEBLES	INVERSIONES CALATAYUD
247218	INVERSIONES RONDA	ESTABLECER, GESTIONAR E IMPLEMENTAR NEGOCIOS DE INVERSIONES, CORRETAJE, CONSULTORÍAS, SUSCRIPCIÓN Y VENTA DE VALORES, DE COMPRA Y VENTA DE BIENES DE INVERSIÓN; FABRICACIÓN, EXPORTACIÓN	INVERSIONES RONDA
247213	INVERSIONES SANTAREM	ESTABLECER, GESTIONAR E IMPLEMENTAR NEGOCIOS DE INVERSIONES, CORRETAJE, CONSULTORÍAS, SUSCRIPCIÓN Y VENTA DE VALORES, DE COMPRA Y VENTA DE BIENES DE INVERSIÓN; FABRICACIÓN, EXPORTACIÓN	INVERSIONES SANTAREM
91321	JAVIER SERVICIOS DE INGENIERIA	ASESORIA DE INGENIERIA AGRICOLA Y ELECTROMECANICA.	JAVIER SERVICIOS DE INGENIERIA
245957	JG DIESEL	DISTRIBUIDORA DE COMBUSTIBLE O GASOIL EN TODO TERRITORIO NACIONAL.	JESUS GEOVANNI GARCIA VALDEZ
253675	LA CONSTANCIA	IMPORTACIÓN Y DISTRIBUCIÓN DE PRODUCTOS FARMACÉUTICOS Y HOSPITALARIOS.	LA CONSTANCIA C X A.
257048	LAUDIO AUDIOLOGIA	FABRICACIÓN, COMERCIALIZACIÓN Y VENTA, IMPORTACIÓN Y EXPORTACIÓN DE EQUIPOS Y APARATOS AUDIOLOGICOS, LABORATORIO PARA LA CONFECCIÓN DE MOLDES Y ADAPTADORES AUDIOLOGICOS. ESTA SOCIEDAD DISFRUTARA DE LA MISMA AMPLITUD DE FACULTADES QUE LAS PERSONAS FÍSICAS CON PLENA CAPACIDAD.	CARLOS JOSE TORRES CLERIES
87301	MAJODENIS	SERVICIOS Y ASESORÍAS PROFESIONAL A TODA EMPRESA COMERCIAL, INDUSTRIAL DE SERVICIOS Y OTRAS QUE SEAN CON FINES LUCRATIVOS	JOSE E. GOMERA S. / DANILO BENITEZ SANCHEZ
246046	MATERIALES QUIMICOS ESPECIALIZADOS DEL NORTE (MAQUIENOR)	ELABORACIÓN, FABRICACIÓN, COMERCIALIZACIÓN, VENTA Y DISTRIBUCIÓN DE PRODUCTOS DE LIMPIEZA PARA EL HOGAR E INDUSTRIAL	LEONARDO ARTURO AVILES SANCHEZ
92504	NEGOCIOS REPRESENTACIONES NOELIA	SERVICIOS DE COMPRA Y VENTA DE TODO TIPO DE BIENES MUEBLES E INMUEBLES.	NEGOCIOS & REPRESENTACIONES NOELIA, SRL
258248	ORGANIC HEALTH LABS	COMERCIALIZAR PRODUCTOS NATURALES COMO: VITAMINAS, BEBIDAS NUTRITIVAS, PRODUCTOS PARA ADELGAZAR Y VITAMINAS PRENATALES.	NAHIR LUNA

VIENE DE LA PÁGINA ANTERIOR

(111) REG.	(561) NOMBRE COMERCIAL	(510) ACTIVIDAD	(732) TITULAR
250847	PARMA ENTERPRISES	ESTABLECER, GESTIONAR E IMPLEMENTAR NEGOCIOS DE INVERSIONES, CORRETAJE, CONSULTORIAS, SUSCRIPCIÓN Y VENTA DE VALORES	PARMA ENTERPRISES
252179	PASTRANO & RODRIGUEZ DEVELOPMENT	PARA LOS FINES DE CONSTRUCTORA Y PROMOTORA INMOBILIARIA.	RONNY JOSE PASTRANO LLUBERES / JOSEFINA RODRIGUEZ DURAN
250608	PLASTIMEDIC (ROTULO)	COMERCIALIZACIÓN, PRESTACIONES DE SERVICIOS MÉDICOS Y TODO LO RELACIONADO A LA CIRUGÍA ESTÉTICA, MEDICINA ESTÉTICA Y EMBELLECIMIENTO.	RAMON ANDRES MORALES PUMAROL
92555	PROLIMPISO	COMPRA Y VENTA DE PRODUCTOS DE LIMPIEZA EN GENERAL.	DENNIS ALTAGRACIA PAULINO PAULINO
264068	PROYECTOS DE OBRAS CIVILES Y METALICAS PROOCIMET	CONSTRUCCIÓN Y CONTRATACIÓN DE OBRAS DE INGENIERÍA, PROMOCIÓN DE PROYECTOS HABITACIONALES, CONSULTORIAS	ELVIN ALCANTARA BENITEZ
252488	ROIG AGRO-CACAO	COMPRA, VENTA Y EXPORTACIÓN DE CACAO AL EXTRANJERO, ASÍ COMO CUALQUIER OTRO PRODUCTO AGRÍCOLA.	COMERCIAL ROIG, S.A.
250837	SALERNO ENTERPRISES	ESTABLECER, GESTIONAR E IMPLEMENTAR NEGOCIOS DE INVERSIONES, CORRETAJE, CONSULTORIAS, SUSCRIPCIÓN Y VENTA DE VALORES, DE COMPRA Y VENTA DE BIENES DE INVERSIÓN; FABRICACIÓN, EXPORTACIÓN	SALERNO ENTERPRISES
88400	SANO VIVIR	PROGRAMA DE TELEVISIÓN DE SALUD PARA ORIENTACIÓN A LA SOCIEDAD DOMINICANA.	FELIPE RODRIGUEZ MOYA
97522	SOLUCIONES ELECTRICAS DEL CIBAO	INSTALACION, MANTENIMIENTO Y VENTAS DE EQUIPOS ELECTRICOS.	EMMANUEL DE JESUS ROMANO GRULLON
248717	SOLUCIONES MECANICAS SM	REPARACION DE EQUIPOS PESADOS.	SOLUCIONES MECANICAS SM
250415	STARFISH RESORTS D. R.	INVERSIÓN, PROMOCIÓN, DESARROLLO, CONSTRUCCIÓN DE INFRAESTRUCTURA Y OPERACIÓN DE PROYECTOS TURÍSTICOS.	STARFISH RESORTS, LTD.
250414	STARFISH RESORTS DOMINICANA	INVERSIÓN, PROMOCIÓN, DESARROLLO, CONSTRUCCIÓN DE INFRAESTRUCTURA Y OPERACIÓN DE PROYECTOS TURÍSTICOS.	STARFISH RESORTS, LTD.
91695	SUPER FARMACIA EL PASEO	COMPRA, VENTA, COMERCIALIZACIÓN Y DISTRIBUCIÓN DE MEDICAMENTOS Y CUALQUIER ACTIVIDAD A FINES CON EL OBJETO PRINCIPAL.	SUPER FARMACIA EL PASEO
247425	TABACALERA GALIANO	FABRICACIÓN, IMPORTACION, EXPORTACION, DISTRIBUCION Y COMERCIALIZACION DE TABACOS.	JOSE ALFREDO DIAZ PRIDA
240548	TECNAS	IMPORTACIÓN, EXPORTACIÓN DE ASCENSORES DE CARGAS Y DE PASAJEROS, ESCALERAS MECÁNICAS, MONTA BULTOS Y PLATAFORMAS MÓVILES.	MIGUEL ANGEL ZEBALLOS MAIORANO
93261	TODO RUEDA	MERCADear TODO TIPO DE VEHÍCULOS Y MAQUINAS, COMERCIALES E INDUSTRIALES.	TODO RUEDA
256491	TRUST SEGURIDAD & PROTECCION (ROTULO)	SERVICIOS DE GUARDIANES.	JULIO RAMON SOLANO ROJAS
248843	UNIDAD MEDICA Y DIALISIS DR. FAMILIA	CONSULTAS MEDICAS DE MEDICINA INTERNA, NEFROLOGIA, HEMODIALISIS Y TRASPLANTE RENAL.	DOMINGO MATEO FAMILIA SANTANA
250876	UNIVERSIDAD CATOLICA NORDESTANA	EDUCACIÓN SUPERIOR	JESUS MARIA DE JESUS MOYA
23012	WENI GAS	COMPRA, VENTA Y DISTRIBUCIÓN DE GAS DENTRO Y FUERA DE LA CIUDAD.	WENI GAS

CAMBIO DE TITULAR





















NOMBRES COMERCIALES

# REG. (111)	(561) NOMBRE COMERCIAL	(510) ACTIVIDAD	(732) TITULAR
503371	CAMINO D'ORO	COMPRA, VENTA Y ALQUILER DE INMUEBLES.	CAMINO D'ORO, S.R.L.
421394	CLARILUNA	ONSTRUCCIÓN, REMODELACION, VENTA, ALQUILERES, DECORACIÓN, DISEÑO, TOPOGRAFÍA, ARQUITECTURA Y SUPERVISION DE OBRAS CIVILES	HUGO ALBERTO TAVAREZ CRISOSTOMO
465896	CORAL AIRWAYS	SERVICIOS DE AVIACIÓN.	RICARDO ENRIQUE BOULTON WINCKELMANN
465896	CORAL AIRWAYS	SERVICIOS DE AVIACION.	RICARDO ENRIQUE BOULTON WINCKELMANN
462533	DELICIAS LAS HERMANAS EVENT PLANNER	DECORACIONES DE CUMPLEAÑOS, BODAS, BABY SHOWER, ALQUILER DE VESTIDOS	AMBAR LUCIA BENITEZ LORA / PAMELA ALEXANDRA BENITEZ LORA / MARY LEIDA CUEVAS CUEVAS / JELINEK DEL TRIGAL BENITEZ LORA
380794	ECO2SMART	ADMINISTRACIÓN, GESTIÓN Y MANTENIMIENTO A EDIFICIOS Y CONDOMINIOS EN GENERAL, ARREGLOS EN EL ÁREA DE JARDINERÍA	SCARLET IVONNE LEON GONZALEZ
347129	EL PRIMO AUTO IMPORT	COMPRA, VENTA Y COMERCIALIZACIÓN DE VEHÍCULO DE MOTOR NUEVOS Y USADOS	ROBERTO LEOBALDO ALMONTE RODRIGUEZ
88826	EMPRESAS ORION	COMPRA, VENTA, PERMUTA, CONSTRUCCIÓN, PROMOCIÓN, ARRENDAMIENTO Y ADMINISTRACIÓN DE BIENES INMUEBLES	EMPRESAS ORION, E.I.R.L.
354142	ENTERTAINMENT LAB ENLAB	ALQUILER, COMPRA Y VENTA DE EQUIPOS AUDIOVISUALES, SONIDOS Y LUCES	ENTERTAINMENT LAB (ENLAB), S.R.L.
450069	FARMACENTER JVR	COMPRA Y VENTA DE MEDICAMENTOS AL POR MAYOR Y AL DETALLE.	INVERSIONES VARU, SRL
90267	FARMACIA ALTAGRACIA	VENTA DE PRODUCTOS FARMACÉUTICOS Y MISCELANEOS.	BRUNITA PAYANO REYNOSO
503176	FARMACIA TREJO RINCON	VENTA Y COMERCIALIZACION DE PRODUCTOS FARMACEUTICOS.	JACQUELIN RINCON MARTE
471362	GRUPO UNION 88	IMPORTACIÓN, EXPORTACIÓN, VENTA A MAYOR Y DETALLE DE MATERIA PRIMA, PRODUCTOS Y DERIVADOS DE PLÁSTICOS, CHANLETAS, CALZADOS, BISUTERÍA, ROPA Y TEXTILES, BOLSAS, CAJAS DE CARTÓN Y PRODUCTOS DE QUINCALLERÍA.	JINGHUA WU
95436	HACEROS	VALORES Y ACCIONES; ADMINISTRACIÓN Y ASESORÍA DE NEGOCIOS	HACEROS, S.R.L.
261720	HOSTAL LA COLONIA	HOSTAL QUE SERVIRÁ COMO ESTABLECIMIENTO DE HOSPEDAJE TEMPORAL PARA EL PUBLICO EN GENERAL, OFRECIENDO SERVICIOS COMPLEMENTARIOS Y ACCESORIOS	HOSTAL LA COLONIA, S.R.L.
319072	INDUSTRIA LICORERA LA ALTAGRACIA	ELABORACIÓN COMPRA Y VENTA DE LICORES EN GENERAL. ASÍ COMO LA MATERIA PRIMA, MATERIALES, ACCESORIOS Y DERIVADOS	OMAR PEDRO TOMAS BROS VASQUEZ
340339	INNOVEX PHARMA	PROMOCIÓN, VENTA Y DISTRIBUCIÓN DE PRODUCTOS FARMACÉUTICOS	INNOVEX PHARMA, S.R.L.
510814	INVERSIONES COCO DE LOS SANTOS	INVERSIONES EN NEGOCIOS DE ENTRETENIMIENTO COMO BARES, DISCOTECAS, DRINK, CAR WASH, ADEMAS DE LA COMPRA Y VENTA AL POR MAYOR Y DETALLE DE BEBIDAS ALCOHÓLICAS.	MAXIMO DE LOS SANTOS DE LOS SANTOS
506467	INVERSIONES INDIGO CAPITAL	SERVICIOS DE COMPRA DE FACTURAS Y CUALQUIER ACTIVIDAD RELACIONADA CON EL OBJETO PRINCIPAL.	INVERSIONES INDIGO CAPITAL S.A.S.
352522	ISLAPEZ .J.M	PESCA Y COMERCIALIZACIÓN DE PRODUCTOS PESQUEROS.	DOMINGO JESUS JIMENEZ BARRERA
508125	JUST MEDICAL 2018	FABRICACIÓN, DISTRIBUCIÓN, COMERCIALIZACIÓN Y EXPORTACIÓN DE EQUIPOS Y MATERIALES MÉDICOS, ORTOPÉDICOS Y QUIRÚRGICOS.	JUST MEDICAL 2018, SRL.
401233	LABORATORIO CLINICO VISALUD	LABORATORIOS CLINICOS DE PROCESAMIENTOS DE PRUEBAS EN GENERAL.	RITA ELENA GOMEZ PEÑA
416936	LANGEN PHARMA	PROMOCIÓN, VENTA Y DISTRIBUCIÓN DE PRODUCTOS FARMACÉUTICOS.	JOSE LUIS MORILLO
96569	LICORERA LA ALTAGRACIA	ELABORACIÓN, COMPRA Y VENTA DE LICORES EN GENERAL, ASÍ COMO LAS MATERIAS PRIMAS, MATERIALES ACCESORIOS Y DERIVADOS	OMAR PEDRO TOMAS BROS VASQUEZ
142731	MSC MEDITERRANEAN SHIPPING COMPANY DOMINICANA	PRESTACION DE SERVICIOS DE AGENCIA MARITIMA.	MSC MEDITERRANEAN SHIPPING COMPANY HOLDING SA
420249	MSC MEDITERRANEAN SHIPPING COMPANY, REGIONAL OFFICE IN DOMINICAN REPUBLIC	EXPLOTACIÓN DE EMPRESAS DE ARMADORES Y TRANSPORTES MARÍTIMOS DE MERCANCÍA DE TODA ESPECIE, PARTICULARMENTE EN EL MEDITERRÁNEO.	MSC MEDITERRANEAN SHIPPING COMPANY HOLDING SA
92504	NEGOCIOS REPRESENTACIONES NOELIA	SERVICIOS DE COMPRA Y VENTA DE TODO TIPO DE BIENES MUEBLES E INMUEBLES.	NEGOCIOS & REPRESENTACIONES NOELIA, SRL
290616	PROMETE PROMOCION MICROECONOMICA AL TRABAJO EMPRESARIAL	ASESORÍA PARA EL ENCUBACION DE MICRO-EMPRESA, MANEJO DE CRÉDITO MICRO Y PEQUEÑO, RECUPERACIÓN DE CAPACIDAD CREDITICIA, EDUCACIÓN PARA EL EMPRENDIMIENTO Y FACILITACION DE PRESTAMOS MICRO	PROMOCION MICROECONOMICA AL TRABAJO EMPRESARIAL, PROMETE
444626	PROYECTO BRANEKA	SERVICIOS DE COMERCIALIZACIÓN, GESTIÓN, PRODUCCIÓN, ELABORACIÓN, ALMACENAMIENTO, CONSIGNACIÓN, TRANSPORTACIÓN, INTERMEDIACIÓN, COMISIÓN, REPRESENTACIÓN, ELABORACIÓN, EMPAQUE	PROYECTO BRANEKA, S.R.L.
388823	PUNTA CANA MOONSHINE PCM	PRODUCCIÓN, VENTA, DISTRIBUCIÓN Y COMERCIALIZACIÓN DE BEBIDAS ALCOHÓLICAS.	PUNTA CANA MOONSHINE PCM, SRL.
361662	SOFOKE RENT CAR	RENTA, COMPRA Y VENTA DE VEHÍCULOS.	SAOLI CARMELO TAVAREZ ALMONTE / ASOLI ANTONIA TAVAREZ ALMONTE
252846	STORE DISPLAYS DOMINICANA	VENTA DE EQUIPOS, MOBILIARIO Y ACCESORIOS DE TIENDA	CHRISTINE AMIGUET
464781	THRIVE	DESARROLLO Y FABRICACIÓN DE TECNOLOGÍA Y SOFTWARE DE GESTIÓN HOSPITALARIA Y AUTOMATIZACIÓN DE PROCESOS.	B & B DISTRIBUTOR, S.R.L.
464716	THRIVE (ROTULO)	DESARROLLO Y FABRICACIÓN DE TECNOLOGÍAS Y SOFTWARE DE GESTIÓN HOSPITALARIA Y AUTOMATIZACIÓN DE PROCESOS.	B & B DISTRIBUTOR, S.R.L.

PUBLICACIONES DE SIGNOS DISTINTIVOS DE LOGOS, ETIQUETAS Y DISEÑOS

 <p>(540) MARCA: SH PREMIUM Professional Nail Product (Mixta) (511) CLASE: 3 (210) EXP. NO.: 18/7000 (730) SOLICITANTE: Sio Kien NG Fong, S.R.L. (220) FECHA SOLICITUD: 19 de febrero de 2018</p>	 <p>(540) MARCA: AQL AGROQUÍMICOS DE LEVANTE (Mixta) (511) CLASE: 5 (210) EXP. NO.: 18/20571 (730) SOLICITANTE: Agroquímicos de Levante, S.A. (220) FECHA SOLICITUD: 22 de mayo de 2018</p>	 <p>(540) MARCA: AirTAC (Mixta) (511) CLASE: 7 (210) EXP. NO.: 18/18055 (730) SOLICITANTE: Airtac International Group (220) FECHA SOLICITUD: 4 de mayo de 2018</p>	 <p>(540) MARCA: DONGYIN (Mixta) (511) CLASE: 7 (210) EXP. NO.: 18/18975 (730) SOLICITANTE: Zhejiang Doyin Pump Industry Co., Ltd. (220) FECHA SOLICITUD: 10 de mayo de 2018</p>
 <p>(540) MARCA: DOYIN (Mixta) (511) CLASE: 7 (210) EXP. NO.: 18/18976 (730) SOLICITANTE: Zhejiang Doyin Pump Industry Co., Ltd. (220) FECHA SOLICITUD: 10 de mayo de 2018</p>	 <p>(540) MARCA: EPIK ONE (Mixta) (511) CLASE: 9 (210) EXP. NO.: 18/11136 (730) SOLICITANTE: Epik One América, LLC (220) FECHA SOLICITUD: 16 de marzo de 2018</p>	 <p>(540) MARCA: COMIX (Mixta) (511) CLASE: 16 (210) EXP. NO.: 18/5842 (730) SOLICITANTE: Shenzhen Comix Group CO., LTD. (220) FECHA SOLICITUD: 9 de febrero de 2018</p>	 <p>(540) MARCA: Figue & Company (Mixta) (511) CLASE: 25 (210) EXP. NO.: 18/17965 (730) SOLICITANTE: Enedina Santos Fernández / Manuel de Jesús Figueroa (220) FECHA SOLICITUD: 4 de mayo de 2018</p>
 <p>(540) MARCA: m intymen underwear (Mixta) (511) CLASE: 25 (210) EXP. NO.: 18/7868 (730) SOLICITANTE: Ángela María Muñoz Montoya (220) FECHA SOLICITUD: 22 de febrero de 2018</p>	 <p>(540) MARCA: CHEF'S EXCLUSIVE (Mixta) (511) CLASE: 29 (210) EXP. NO.: 18/17164 (730) SOLICITANTE: Swift Brands Company (220) FECHA SOLICITUD: 27 de abril de 2018</p>	 <p>(540) MARCA: LEMON PEPPER (Mixta) (511) CLASE: 29 (210) EXP. NO.: 18/16902 (730) SOLICITANTE: Frank Brunchhorst Co., L.L.C. (220) FECHA SOLICITUD: 26 de abril de 2018</p>	 <p>(540) MARCA: luu (Mixta) (511) CLASE: 29 (210) EXP. NO.: 18/8810 (730) SOLICITANTE: Fresh Directions Dominicana, S.A. (220) FECHA SOLICITUD: 2 de marzo de 2018</p>
 <p>(540) MARCA: Coffemotion (Mixta) (511) CLASE: 30 (210) EXP. NO.: 18/19061 (730) SOLICITANTE: Jenny Masuoka Contreras (220) FECHA SOLICITUD: 10 de mayo de 2018</p>	 <p>(540) MARCA: MOLINOS DE PUERTO RICO (Mixta) (511) CLASE: 30 (210) EXP. NO.: 18/9799 (730) SOLICITANTE: Ardent Mills, LLC (220) FECHA SOLICITUD: 8 de marzo de 2018</p>	 <p>(540) MARCA: STAMINA (Mixta) (511) CLASE: 32 (210) EXP. NO.: 18/16519 (730) SOLICITANTE: Blue Waters Products Limited (220) FECHA SOLICITUD: 24 de abril de 2018</p>	 <p>(540) MARCA: BARRICA Don Sulbaran (Mixta) (511) CLASE: 33 (210) EXP. NO.: 17/29454 (730) SOLICITANTE: Central De Licores Unidos De Venezuela, C.A. (220) FECHA SOLICITUD: 2 de agosto de 2017</p>
 <p>(540) MARCA: (Figurativa) (511) CLASE: 34 (210) EXP. NO.: 18/16284 (730) SOLICITANTE: British American Tobacco (Brands) Inc. (220) FECHA SOLICITUD: 23 de abril de 2018</p>	 <p>(540) MARCA: COW'S MILK from the USA (Mixta) (511) CLASE: 35 (210) EXP. NO.: 17/45035 (730) SOLICITANTE: U.S. Dairy Export Council (220) FECHA SOLICITUD: 28 de noviembre de 2017</p>	 <p>(540) MARCA: CA (Mixta) (511) CLASE: 16, 18, 33, 34 (210) EXP. NO.: 18/10192 (730) SOLICITANTE: Arnold André GmbH & Co. KG (220) FECHA SOLICITUD: 12 de marzo de 2018</p>	 <p>(540) MARCA: RUSTY (Mixta) (511) CLASE: 18, 25 (210) EXP. NO.: 18/17758 (730) SOLICITANTE: R...and Everything Else, Inc. (220) FECHA SOLICITUD: 3 de mayo de 2018</p>
 <p>(540) MARCA: White Castle (Mixta) (511) CLASE: 29, 30, 43 (210) EXP. NO.: 18/19308 (730) SOLICITANTE: White Castle Management Co. (220) FECHA SOLICITUD: 11 de mayo de 2018</p>	 <p>(540) MARCA: citi (Mixta) (511) CLASE: 35, 36 (210) EXP. NO.: 18/6821 (730) SOLICITANTE: Citigroup Inc. (220) FECHA SOLICITUD: 16 de febrero de 2018</p>	 <p>(540) MARCA: (Figurativa) (511) CLASE: 35, 37 (210) EXP. NO.: 18/18824 (730) SOLICITANTE: Hyundai Motor Company (220) FECHA SOLICITUD: 9 de mayo de 2018</p>	 <p>(540) MARCA: KORRAX (Mixta) (511) CLASE: 38, 39 (210) EXP. NO.: 18/13329 (730) SOLICITANTE: Gordon William Gannon (220) FECHA SOLICITUD: 4 de abril de 2018</p>
 <p>(540) MARCA: JACOB COHEN (Mixta) (511) CLASE: 4, 25 (210) EXP. NO.: 18/16692 (730) SOLICITANTE: Jacob Cohen Company S.P.A. (220) FECHA SOLICITUD: 25 de abril de 2018</p>	 <p>(540) MARCA: YARDSMITH (Mixta) (511) CLASE: 6, 8, 20 (210) EXP. NO.: 18/16516 (730) SOLICITANTE: Meridian International CO., LTD. (220) FECHA SOLICITUD: 24 de abril de 2018</p>	 <p>(540) MARCA: ewtto (Mixta) (511) CLASE: 9, 11, 12, 14 (210) EXP. NO.: 18/19091 (730) SOLICITANTE: Xiamen Xinjie Imp. & Exp. Co., Ltd. (220) FECHA SOLICITUD: 10 de mayo de 2018</p>	 <p>(540) MARCA: EWTTTO (Mixta) (511) CLASE: 9, 11, 12, 14 (210) EXP. NO.: 18/19093 (730) SOLICITANTE: Xiamen Xinjie Imp. & Exp. Co., Ltd. (220) FECHA SOLICITUD: 10 de mayo de 2018</p>
 <p>(540) MARCA: (Figurativa) (511) CLASE: 9, 14, 18, 25, 35 (210) EXP. NO.: 18/17046 (730) SOLICITANTE: Guccio Gucci S.P.A. (220) FECHA SOLICITUD: 27 de abril de 2018</p>	 <p>(540) MARCA: WALL SHIELD (Mixta) (511) CLASE: 2 (210) EXP. NO.: 18/19766 (730) SOLICITANTE: Anny Raquel Estrella Gutiérrez (220) FECHA SOLICITUD: 15 de mayo de 2018</p>	 <p>(540) MARCA: (Figurativa) (511) CLASE: 3 (210) EXP. NO.: 18/19316 (730) SOLICITANTE: Amorepacific Corporation (220) FECHA SOLICITUD: 11 de mayo de 2018</p>	 <p>(540) MARCA: Anb Hair Natural (Mixta) (511) CLASE: 3 (210) EXP. NO.: 18/13155 (730) SOLICITANTE: Anabel Zabala (220) FECHA SOLICITUD: 18 de mayo de 2018</p>
 <p>(540) MARCA: Arveal Productos Orgánicos (Mixta) (511) CLASE: 3 (210) EXP. NO.: 18/15332 (730) SOLICITANTE: Antonia Arleidy Veloz Almonte (220) FECHA SOLICITUD: 17 de abril de 2018</p>	 <p>(540) MARCA: DALY CLEAN (Mixta) (511) CLASE: 3 (210) EXP. NO.: 18/5053 (730) SOLICITANTE: Víctor Antonio Carmona Reyes / Eunice García De La Cruz (220) FECHA SOLICITUD: 10 de mayo de 2018</p>	 <p>(540) MARCA: EL VERDOR DE LA AMAZONA (Mixta) (511) CLASE: 3 (210) EXP. NO.: 18/15089 (730) SOLICITANTE: Annis Yajaira Medina Benitez / Prísila Benítez Medina de García (220) FECHA SOLICITUD: 16 de abril de 2018</p>	 <p>(540) MARCA: ELIXIR DECOREM (Mixta) (511) CLASE: 3 (210) EXP. NO.: 18/13187 (730) SOLICITANTE: Milka Muñoz Mariano / Sixta Mariano Martínez (220) FECHA SOLICITUD: 3 de abril de 2018</p>

VIENE DE LA PÁGINA ANTERIOR

 <p>(540) MARCA: ENDORA.viam Naturalissima (Mixta) (511) CLASE: 3 (210) EXP. NO.: 18/20318 (730) SOLICITANTE: Iliana Mercedes Olivero Rivera / Vladimir Angeles Cruz (220) FECHA SOLICITUD: 18 de mayo de 2018</p>	 <p>(540) MARCA: Ma Vie Cosmetics By ROXELANE (Mixta) (511) CLASE: 3 (210) EXP. NO.: 18/18959 (730) SOLICITANTE: Santa Ami Melissa Rodríguez Ureña (220) FECHA SOLICITUD: 10 de mayo de 2018</p>	 <p>(540) MARCA: Suavizante Brillante (Mixta) (511) CLASE: 3 (210) EXP. NO.: 18/18769 (730) SOLICITANTE: César Iglesias, S.A. (220) FECHA SOLICITUD: 9 de mayo de 2018</p>	 <p>(540) MARCA: ecolat (Mixta) (511) CLASE: 5 (210) EXP. NO.: 17/41374 (730) SOLICITANTE: Gloria, S.A. (220) FECHA SOLICITUD: 31 de octubre de 2017</p>
 <p>(540) MARCA: FipraXcw FIPRONIL 2.9 (Mixta) (511) CLASE: 5 (210) EXP. NO.: 17/33212 (730) SOLICITANTE: Kholy Chemicals, S.R.L. (220) FECHA SOLICITUD: 6 de abril de 2018</p>	 <p>(540) MARCA: PAÑALES SWABY SEC (Mixta) (511) CLASE: 5 (210) EXP. NO.: 18/19288 (730) SOLICITANTE: Asociación de Mayoristas en Provisiones de Moca Inc. ASOMAPROM (220) FECHA SOLICITUD: 11 de mayo de 2018</p>	 <p>(540) MARCA: Primax Laca (Mixta) (511) CLASE: 5 (210) EXP. NO.: 18/20854 (730) SOLICITANTE: Laboratorios Bussié, S.A. (220) FECHA SOLICITUD: 22 de mayo de 2018</p>	 <p>(540) MARCA: VANJOIN (Mixta) (511) CLASE: 6 (210) EXP. NO.: 17/44742 (730) SOLICITANTE: Manuel Fernando Angulo Mendoza (220) FECHA SOLICITUD: 3 de abril de 2018</p>
 <p>(540) MARCA: Couverts L.S.F. PLASTIQUE JETABLE (Mixta) (511) CLASE: 8 (210) EXP. NO.: 18/13741 (730) SOLICITANTE: Plásticos Finos, LSF., S.R.L. (220) FECHA SOLICITUD: 17 de mayo de 2018</p>	 <p>(540) MARCA: Energy Hibername Automat E-H-A (Mixta) (511) CLASE: 9 (210) EXP. NO.: 18/1819 (730) SOLICITANTE: Eduing Gilberto de los Santos Ortiz (220) FECHA SOLICITUD: 8 de marzo de 2018</p>	 <p>(540) MARCA: PreKyer By Ruffo (Mixta) (511) CLASE: 10 (210) EXP. NO.: 18/16287 (730) SOLICITANTE: Rufino Antonio Germósen Ureña (220) FECHA SOLICITUD: 7 de mayo de 2018</p>	 <p>(540) MARCA: B.M.J. (Mixta) (511) CLASE: 12 (210) EXP. NO.: 18/2144 (730) SOLICITANTE: Jhoan Manuel Bueno (220) FECHA SOLICITUD: 11 de mayo de 2018</p>
 <p>(540) MARCA: Richmond (Mixta) (511) CLASE: 16 (210) EXP. NO.: 18/18047 (730) SOLICITANTE: Editorial Santillana S.A. (220) FECHA SOLICITUD: 4 de mayo de 2018</p>	 <p>(540) MARCA: SANTILLANA (Mixta) (511) CLASE: 16 (210) EXP. NO.: 18/18046 (730) SOLICITANTE: Editorial Santillana S.A. (220) FECHA SOLICITUD: 4 de mayo de 2018</p>	 <p>(540) MARCA: [accent] (Mixta) (511) CLASE: 20 (210) EXP. NO.: 18/18828 (730) SOLICITANTE: Evelyn Paola Alvarado Camilo (220) FECHA SOLICITUD: 10 de mayo de 2018</p>	 <p>(540) MARCA: Bendición Papi By Bernardo D' La Cruz (Mixta) (511) CLASE: 25 (210) EXP. NO.: 18/17485 (730) SOLICITANTE: Bernardo José de la Cruz Natera (220) FECHA SOLICITUD: 2 de mayo de 2018</p>
 <p>(540) MARCA: Carnes Mayarí (Mixta) (511) CLASE: 29 (210) EXP. NO.: 18/18473 (730) SOLICITANTE: Grupo Campeón Sociedad Anónima (220) FECHA SOLICITUD: 8 de mayo de 2018</p>	 <p>(540) MARCA: Cuida-t+ (Mixta) (511) CLASE: 29 (210) EXP. NO.: 18/16765 (730) SOLICITANTE: Sigma Alimentos, S.A. de C.V. (220) FECHA SOLICITUD: 25 de abril de 2018</p>	 <p>(540) MARCA: JACK LINK'S MEAT SNACKS (Mixta) (511) CLASE: 29 (210) EXP. NO.: 18/19094 (730) SOLICITANTE: Link Snacks, Inc. (220) FECHA SOLICITUD: 10 de mayo de 2018</p>	 <p>(540) MARCA: Manabí productos del mar (Mixta) (511) CLASE: 29 (210) EXP. NO.: 18/5290 (730) SOLICITANTE: Eurofish S.A. (220) FECHA SOLICITUD: 7 de febrero de 2018</p>
 <p>(540) MARCA: Queso Don Raúl (Mixta) (511) CLASE: 29 (210) EXP. NO.: 18/18799 (730) SOLICITANTE: Raúl Ernesto Arias Romero (220) FECHA SOLICITUD: 9 de mayo de 2018</p>	 <p>(540) MARCA: AZUKITAS El Rey (Mixta) (511) CLASE: 30 (210) EXP. NO.: 18/13613 (730) SOLICITANTE: César Iglesias, S.A. (220) FECHA SOLICITUD: 5 de abril de 2018</p>	 <p>(540) MARCA: CHOCOLAKES El Rey (Mixta) (511) CLASE: 30 (210) EXP. NO.: 18/13612 (730) SOLICITANTE: César Iglesias, S.A. (220) FECHA SOLICITUD: 5 de abril de 2018</p>	 <p>(540) MARCA: CHOCOLITAS El Rey (Mixta) (511) CLASE: 30 (210) EXP. NO.: 18/13614 (730) SOLICITANTE: César Iglesias, S.A. (220) FECHA SOLICITUD: 5 de abril de 2018</p>
 <p>(540) MARCA: CHOCORICE El Rey (Mixta) (511) CLASE: 30 (210) EXP. NO.: 18/13617 (730) SOLICITANTE: César Iglesias, S.A. (220) FECHA SOLICITUD: 5 de abril de 2018</p>	 <p>(540) MARCA: DE NOSOTROS EMPANADAS (Mixta) (511) CLASE: 30 (210) EXP. NO.: 18/18732 (730) SOLICITANTE: Guckson Fast Food Corporation Five Star, S.R.L. (220) FECHA SOLICITUD: 9 de mayo de 2018</p>	 <p>(540) MARCA: FRUTARIOS El Rey (Mixta) (511) CLASE: 30 (210) EXP. NO.: 18/13615 (730) SOLICITANTE: César Iglesias, S.A. (220) FECHA SOLICITUD: 5 de abril de 2018</p>	 <p>(540) MARCA: Hnos Cabrera especias (Mixta) (511) CLASE: 30 (210) EXP. NO.: 18/15303 (730) SOLICITANTE: Especias Hermanos Cabrera, S.R.L. (220) FECHA SOLICITUD: 17 de abril de 2018</p>
 <p>(540) MARCA: Lopipan (Mixta) (511) CLASE: 30 (210) EXP. NO.: 18/9698 (730) SOLICITANTE: Luis Rafael López Rosario (220) FECHA SOLICITUD: 14 de mayo de 2018</p>	 <p>(540) MARCA: PASTAS Padova (Mixta) (511) CLASE: 30 (210) EXP. NO.: 17/46666 (730) SOLICITANTE: La Dominicana Industrial, S.R.L. (220) FECHA SOLICITUD: 12 de diciembre de 2017</p>	 <p>(540) MARCA: PizKas (Mixta) (511) CLASE: 30 (210) EXP. NO.: 18/9845 (730) SOLICITANTE: Molinos Valle del Cibao, S.A. (220) FECHA SOLICITUD: 9 de marzo de 2018</p>	 <p>(540) MARCA: Decofruta (Mixta) (511) CLASE: 31 (210) EXP. NO.: 18/20328 (730) SOLICITANTE: Decofruta, Corp. (220) FECHA SOLICITUD: 18 de mayo de 2018</p>
 <p>(540) MARCA: AGUA DON EDILIO (Mixta) (511) CLASE: 32 (210) EXP. NO.: 18/15461 (730) SOLICITANTE: Fredy Alejandro Pujols Suriel (220) FECHA SOLICITUD: 18 de abril de 2018</p>	 <p>(540) MARCA: AGUA Mediterránea (Mixta) (511) CLASE: 32 (210) EXP. NO.: 18/15752 (730) SOLICITANTE: Bonarías Group, S.R.L. (220) FECHA SOLICITUD: 19 de abril de 2018</p>	 <p>(540) MARCA: MAR de FRADES (Mixta) (511) CLASE: 33 (210) EXP. NO.: 16/36671 (730) SOLICITANTE: Mar de Frades, S.L.U. (220) FECHA SOLICITUD: 18 de octubre de 2016</p>	 <p>(540) MARCA: RAMÓN BILBAO (Mixta) (511) CLASE: 33 (210) EXP. NO.: 16/36670 (730) SOLICITANTE: Bodegas Ramón Bilbao, S.A. (220) FECHA SOLICITUD: 18 de octubre de 2016</p>
 <p>(540) MARCA: BONABEL (Mixta) (511) CLASE: 34 (210) EXP. NO.: 16/10639 (730) SOLICITANTE: Cindy Bonabel Ramírez Díaz (220) FECHA SOLICITUD: 2 de mayo de 2018</p>	 <p>(540) MARCA: LMT OBSESS CIGARS (Mixta) (511) CLASE: 34 (210) EXP. NO.: 18/17459 (730) SOLICITANTE: Dawilka del Carmen Parra Toribio de Tirado (220) FECHA SOLICITUD: 2 de mayo de 2018</p>	 <p>(540) MARCA: Sánchez & Santana (Mixta) (511) CLASE: 34 (210) EXP. NO.: 17/42215 (730) SOLICITANTE: Taggar Sánchez Sosa (220) FECHA SOLICITUD: 28 de marzo de 2018</p>	 <p>(540) MARCA: (Figurativa) (511) CLASE: 35 (210) EXP. NO.: 18/13982 (730) SOLICITANTE: Rafael Tatis Cruz (220) FECHA SOLICITUD: 9 de abril de 2018</p>

PASA A LA PÁGINA SIGUIENTE

VIENE DE LA PÁGINA ANTERIOR

 <p>(540) MARCA: FONDESA (Mixta) (511) CLASE: 35 (210) EXP. NO.: 18/19693</p> <p>(730) SOLICITANTE: Fondo para el Desarrollo, Inc. FONDESA (220) FECHA SOLICITUD: 15 de mayo de 2018</p>	 <p>(540) MARCA: PHS PLASTICJET (Mixta) (511) CLASE: 35 (210) EXP. NO.: 18/17882 (730) SOLICITANTE: Paulino Hernández Supply, S.R.L. (220) FECHA SOLICITUD: 4 de mayo de 2018</p>	 <p>(540) MARCA: ATH A Toda Hora (Mixta) (511) CLASE: 36 (210) EXP. NO.: 18/18560 (730) SOLICITANTE: Evertec Group, LLC (220) FECHA SOLICITUD: 8 de mayo de 2018</p>	 <p>(540) MARCA: Regaz70 planes de vida y últimos gastos (Mixta) (511) CLASE: 36 (210) EXP. NO.: 18/13330 (730) SOLICITANTE: Aspis Soluciones Integradas de Seguros S.R.L. (220) FECHA SOLICITUD: 17 de mayo de 2018</p>
 <p>(540) MARCA: blumbox (Mixta) (511) CLASE: 39 (210) EXP. NO.: 18/6991 (730) SOLICITANTE: Carmen Express Pack, S.R.L. (220) FECHA SOLICITUD: 19 de febrero de 2018</p>	 <p>(540) MARCA: (Figurativa) (511) CLASE: 41 (210) EXP. NO.: 18/17249 (730) SOLICITANTE: Gurabito Country Club, Inc. (220) FECHA SOLICITUD: 1 de mayo de 2018</p>	 <p>(540) MARCA: Expo Sexo SALUD Y BELLEZA (Mixta) (511) CLASE: 41 (210) EXP. NO.: 18/16855 (730) SOLICITANTE: María Doris Bermon De Deane / Pedro Enrique Delgado González (220) FECHA SOLICITUD: 26 de abril de 2018</p>	 <p>(540) MARCA: IB IMPACTO BARAHONERO (Mixta) (511) CLASE: 41 (210) EXP. NO.: 18/19136 (730) SOLICITANTE: Mayobanex de Jesús Laurens (220) FECHA SOLICITUD: 11 de mayo de 2018</p>
 <p>(540) MARCA: Kabina34 Radio (Mixta) (511) CLASE: 41 (210) EXP. NO.: 18/19533 (730) SOLICITANTE: Antonia Milagros Hasbun Viale (220) FECHA SOLICITUD: 14 de mayo de 2018</p>	 <p>(540) MARCA: Sandra Liz Consultants S.L.R. (Mixta) (511) CLASE: 41 (210) EXP. NO.: 18/15377 (730) SOLICITANTE: Sandra Liz Rodríguez Díaz (220) FECHA SOLICITUD: 17 de abril de 2018</p>	 <p>(540) MARCA: tsuple (Mixta) (511) CLASE: 42 (210) EXP. NO.: 18/14027 (730) SOLICITANTE: Bienvenido Somón Agramonte (220) FECHA SOLICITUD: 9 de mayo de 2018</p>	 <p>(540) MARCA: (Figurativa) (511) CLASE: 43 (210) EXP. NO.: 18/19160 (730) SOLICITANTE: Juan Santiago Frías Paulino (220) FECHA SOLICITUD: 11 de mayo de 2018</p>
 <p>(540) MARCA: Piece of Taste by DAC (Mixta) (511) CLASE: 43 (210) EXP. NO.: 17/46272 (730) SOLICITANTE: Dac General Food, S.R.L. / Daniel Ramón Comoretto Gómez (220) FECHA SOLICITUD: 8 de diciembre de 2017</p>	 <p>(540) MARCA: Inspirate Mamá (Mixta) (511) CLASE: 44 (210) EXP. NO.: 17/42741 (730) SOLICITANTE: Shakira Nicole Santiago de Madrid (220) FECHA SOLICITUD: 10 de noviembre de 2017</p>	 <p>(540) MARCA: CRUZ Verde (Mixta) (511) CLASE: 1, 3, 5 (210) EXP. NO.: 18/15996 (730) SOLICITANTE: Alpa Import, S.R.L. (220) FECHA SOLICITUD: 27 de abril de 2018</p>	 <p>(540) MARCA: PRODUCTOS Delicoco (Mixta) (511) CLASE: 29, 30 (210) EXP. NO.: 18/13719 (730) SOLICITANTE: Adrianilda de los Santos Maldonado (220) FECHA SOLICITUD: 6 de abril de 2018</p>
 <p>(540) MARCA: ZUUM ecosmético (Mixta) (511) CLASE: 3, 5 (210) EXP. NO.: 18/11576 (730) SOLICITANTE: US Cotton México, S de R. L. de C.V. (220) FECHA SOLICITUD: 20 de marzo de 2018</p>	 <p>(540) MARCA: ZUUM (Mixta) (511) CLASE: 3, 5 (210) EXP. NO.: 18/11577 (730) SOLICITANTE: US Cotton México, S de R. L. de C.V. (220) FECHA SOLICITUD: 20 de marzo de 2018</p>	 <p>(540) MARCA: HAIR Forever FIT (Mixta) (511) CLASE: 3, 26 (210) EXP. NO.: 18/19912 (730) SOLICITANTE: César Augusto López Inojosa, Kelvin Manuel Toribio García (220) FECHA SOLICITUD: 16 de mayo de 2018</p>	 <p>(540) MARCA: Elite Collection EliCol Elite like you! (Mixta) (511) CLASE: 39, 43 (210) EXP. NO.: 18/7352 (730) SOLICITANTE: Hoteles del País, S.R.L. (HODELPA) (220) FECHA SOLICITUD: 28 de marzo de 2018</p>
 <p>(540) MARCA: GRUPO Rowe (Mixta) (511) CLASE: 5, 35, 42, 44 (210) EXP. NO.: 18/16728 (730) SOLICITANTE: The Latin America Trademark Corporation (220) FECHA SOLICITUD: 25 de abril de 2018</p>	 <p>(540) MARCA: PANALAB Vanguardia Terapéutica al Servicio de la Salud (Mixta) (511) CLASE: 5, 35, 42, 44 (210) EXP. NO.: 18/17130 (730) SOLICITANTE: The Latin America Trademark Corporation (220) FECHA SOLICITUD: 27 de abril de 2018</p>	 <p>(540) MARCA: DAIWA (Mixta) (511) CLASE: 7, 8, 9, 14, 21 (210) EXP. NO.: 18/19145 (730) SOLICITANTE: La Innovación, S.R.L. (220) FECHA SOLICITUD: 11 de mayo de 2018</p>	 <p>(540) MARCA: MASOTTI (Mixta) (511) CLASE: 7, 12 (210) EXP. NO.: 18/16926 (730) SOLICITANTE: Luis Manuel Burgos Rodríguez (220) FECHA SOLICITUD: 26 de abril de 2018</p>
 <p>(540) MARCA: TokApp (Mixta) (511) CLASE: 9, 38 (210) EXP. NO.: 18/18091 (730) SOLICITANTE: Tokapp Online, S.L. (220) FECHA SOLICITUD: 4 de mayo de 2018</p>	 <p>(540) NOMBRE COMERCIAL: (Emblema) (210) EXP. NO.: 18/15122 (730) SOLICITANTE: Emmanuel de Jesús Romano Grullón (220) FECHA SOLICITUD: 23 de abril de 2018 (111) REGISTRO: 512052</p>	 <p>(540) NOMBRE COMERCIAL: (Emblema) (210) EXP. NO.: 18/21000 (730) SOLICITANTE: Aurelio Alberto Cerda Minyety (220) FECHA SOLICITUD: 23 de mayo de 2018 (111) REGISTRO: 511320</p>	 <p>(540) NOMBRE COMERCIAL: (Emblema) (210) EXP. NO.: 18/22773 (730) SOLICITANTE: Víctor Manuel Lora Francisco (220) FECHA SOLICITUD: 5 de junio de 2018 (111) REGISTRO: 512607</p>
 <p>(540) NOMBRE COMERCIAL: (Rótulo) (210) EXP. NO.: 18/22620 (730) SOLICITANTE: Agroinversiones Gómez-Liquet, S.R.L. (220) FECHA SOLICITUD: 4 de junio de 2018 (111) REGISTRO: 512534</p>	 <p>(540) NOMBRE COMERCIAL: (Rótulo) (210) EXP. NO.: 18/22000 (730) SOLICITANTE: Procesadora Sánchez Ramírez, S.R.L. (220) FECHA SOLICITUD: 30 de mayo de 2018 (111) REGISTRO: 512216</p>	 <p>(540) NOMBRE COMERCIAL: (Rótulo) (210) EXP. NO.: 18/16613 (730) SOLICITANTE: Juan R. Núñez V. / Dolores E. Vásquez R. / Inversiones Córdova Vásquez, S.R.L. (220) FECHA SOLICITUD: 25 de abril de 2018 (111) REGISTRO: 512484</p>	 <p>(540) NOMBRE COMERCIAL: (Rótulo) (210) EXP. NO.: 18/21278 (730) SOLICITANTE: Miguel A. de León C. / Oscarina del Carmen Hernández T. de de León (220) FECHA SOLICITUD: 24 de mayo de 2018 (111) REGISTRO: 511691</p>
 <p>(540) NOMBRE COMERCIAL: (Rótulo) (210) EXP. NO.: 18/20315</p> <p>(730) SOLICITANTE: Fabio Enrique Roa (220) FECHA SOLICITUD: 18 de mayo de 2018 (111) REGISTRO: 511256</p>	 <p>(540) NOMBRE COMERCIAL: (Rótulo) (210) EXP. NO.: 18/17755</p> <p>(730) SOLICITANTE: Luz E. Santana M. / Ana M. Moreno Cabanes (220) FECHA SOLICITUD: 3 de mayo de 2018 (111) REGISTRO: 511747</p>	 <p>(540) NOMBRE COMERCIAL: (Rótulo) (210) EXP. NO.: 18/20349</p> <p>(730) SOLICITANTE: Sobeya Antonia González de Seibel (220) FECHA SOLICITUD: 18 de mayo de 2018 (111) REGISTRO: 512246</p>	 <p>(540) NOMBRE COMERCIAL: (Rótulo) (210) EXP. NO.: 18/2645 (730) SOLICITANTE: Jonase Reynaldo Carpio Jiménez (220) FECHA SOLICITUD: 23 de mayo de 2018 (111) REGISTRO: 511808</p>
 <p>(540) NOMBRE COMERCIAL: (Rótulo) (210) EXP. NO.: 18/22488</p> <p>(730) SOLICITANTE: Corporación Zona Franca Industrial de Santiago, Inc. (220) FECHA SOLICITUD: 4 de junio de 2018 (111) REGISTRO: 512471</p>	 <p>(540) NOMBRE COMERCIAL: (Rótulo) (210) EXP. NO.: 18/20657 (730) SOLICITANTE: Inversiones Sanar, S.R.L. (220) FECHA SOLICITUD: 22 de mayo de 2018 (111) REGISTRO: 511337</p>	 <p>(540) NOMBRE COMERCIAL: (Rótulo) (210) EXP. NO.: 18/20984 (730) SOLICITANTE: Leury Jiménez (220) FECHA SOLICITUD: 23 de mayo de 2018 (111) REGISTRO: 511520</p>	 <p>(540) NOMBRE COMERCIAL: (Rótulo) (210) EXP. NO.: 18/21725 (730) SOLICITANTE: Juan de Dios Rivas Lemonier (220) FECHA SOLICITUD: 28 de mayo de 2018 (111) REGISTRO: 512125</p>

VIENE DE LA PÁGINA ANTERIOR

 <p>(540) NOMBRE COMERCIAL: (Rótulo) (210) EXP. NO.: 18/21551 (730) SOLICITANTE: Alexander Matos Mateo (220) FECHA SOLICITUD: 25 de mayo de 2018 (111) REGISTRO: 511820</p>	 <p>(540) NOMBRE COMERCIAL: (Rótulo) (210) EXP. NO.: 18/13416 (730) SOLICITANTE: José Delio Guzmán Quiroz (220) FECHA SOLICITUD: 21 de mayo de 2018 (111) REGISTRO: 511629</p>	 <p>(540) NOMBRE COMERCIAL: (Rótulo) (210) EXP. NO.: 18/20935 (730) SOLICITANTE: Lil Ivett Rosario Suazo (220) FECHA SOLICITUD: 23 de mayo de 2018 (111) REGISTRO: 511661</p>	 <p>(540) NOMBRE COMERCIAL: (Rótulo) (210) EXP. NO.: 18/17033 (730) SOLICITANTE: Cámara de Comercio y Producción de Santiago, Inc. (220) FECHA SOLICITUD: 27 de abril de 2018 (111) REGISTRO: 511879</p>
 <p>(540) NOMBRE COMERCIAL: (Rótulo) (210) EXP. NO.: 18/17032 (730) SOLICITANTE: Cámara de Comercio y Producción de Santiago, Inc. (220) FECHA SOLICITUD: 24 de mayo de 2018 (111) REGISTRO: 511506</p>	 <p>(540) NOMBRE COMERCIAL: (Rótulo) (210) EXP. NO.: 18/19968 (730) SOLICITANTE: Lourdes Betania del R. Cruz Fernández (220) FECHA SOLICITUD: 17 de mayo de 2018 (111) REGISTRO: 511056</p>	 <p>(540) NOMBRE COMERCIAL: (Rótulo) (210) EXP. NO.: 18/21280 (730) SOLICITANTE: Jesús Alberto Coronado Saldivar (220) FECHA SOLICITUD: 24 de mayo de 2018 (111) REGISTRO: 511538</p>	 <p>(540) NOMBRE COMERCIAL: (Rótulo) (210) EXP. NO.: 18/21218 (730) SOLICITANTE: Karim Marino Mella Nazir (220) FECHA SOLICITUD: 24 de mayo de 2018 (111) REGISTRO: 511651</p>
 <p>(540) NOMBRE COMERCIAL: (Rótulo) (210) EXP. NO.: 18/22172 (730) SOLICITANTE: Aida Eliza Feliz de la Cruz (220) FECHA SOLICITUD: 30 de mayo de 2018 (111) REGISTRO: 512695</p>	 <p>(540) NOMBRE COMERCIAL: (Rótulo) (210) EXP. NO.: 18/21639 (730) SOLICITANTE: Giddalhi García Caraballo (220) FECHA SOLICITUD: 28 de mayo de 2018 (111) REGISTRO: 512057</p>	 <p>(540) NOMBRE COMERCIAL: (Rótulo) (210) EXP. NO.: 18/17257 (730) SOLICITANTE: Fernando Mancebo de los Santos (220) FECHA SOLICITUD: 28 de mayo de 2018 (111) REGISTRO: 512088</p>	 <p>(540) NOMBRE COMERCIAL: (Rótulo) (210) EXP. NO.: 18/21130 (730) SOLICITANTE: Jean Carlos Díaz Gil (220) FECHA SOLICITUD: 24 de mayo de 2018 (111) REGISTRO: 511493</p>
 <p>(540) NOMBRE COMERCIAL: (Rótulo) (210) EXP. NO.: 18/20942 (730) SOLICITANTE: Marleny Mercedes Mendoza (220) FECHA SOLICITUD: 23 de mayo de 2018 (111) REGISTRO: 511502</p>	 <p>(540) NOMBRE COMERCIAL: (Rótulo) (210) EXP. NO.: 18/21511 (730) SOLICITANTE: Rosa Olga Medrano Cosme (220) FECHA SOLICITUD: 25 de mayo de 2018 (111) REGISTRO: 511926</p>	 <p>(540) NOMBRE COMERCIAL: (Rótulo) (210) EXP. NO.: 18/22781 (730) SOLICITANTE: Karina del Carmen Rodríguez Hernández (220) FECHA SOLICITUD: 5 de junio de 2018 (111) REGISTRO: 512588</p>	 <p>(540) NOMBRE COMERCIAL: (Rótulo) (210) EXP. NO.: 18/22657 (730) SOLICITANTE: Luvy Gloriby Arias Sepulveda (220) FECHA SOLICITUD: 5 de junio de 2018 (111) REGISTRO: 512592</p>
 <p>(540) NOMBRE COMERCIAL: (Rótulo) (210) EXP. NO.: 18/21634 (730) SOLICITANTE: Alfredo Manuel Zapata Martes (220) FECHA SOLICITUD: 28 de mayo de 2018 (111) REGISTRO: 512033</p>	 <p>(540) NOMBRE COMERCIAL: (Rótulo) (210) EXP. NO.: 18/6369 (730) SOLICITANTE: Ivan José Silva Fernández (220) FECHA SOLICITUD: 13 de abril de 2018 (111) REGISTRO: 510904</p>	 <p>(540) NOMBRE COMERCIAL: (Rótulo) (210) EXP. NO.: 18/20998 (730) SOLICITANTE: José Ismael Reynoso Mieses (220) FECHA SOLICITUD: 23 de mayo de 2018 (111) REGISTRO: 511591</p>	 <p>(540) NOMBRE COMERCIAL: (Rótulo) (210) EXP. NO.: 18/14433 (730) SOLICITANTE: Joan Manuel Alexander Rodríguez Bautista (220) FECHA SOLICITUD: 11 de abril de 2018 (111) REGISTRO: 512465</p>
 <p>(540) NOMBRE COMERCIAL: (Rótulo) (210) EXP. NO.: 18/15370 (730) SOLICITANTE: Laboratorios Vijosal, S.A. de C.V. (220) FECHA SOLICITUD: 17 de abril de 2018 (111) REGISTRO: 511714</p>	 <p>(540) NOMBRE COMERCIAL: (Rótulo) (210) EXP. NO.: 18/19341 (730) SOLICITANTE: Maribel M. Lantigua H. / Miguelina A. Gil (220) FECHA SOLICITUD: 14 de mayo de 2018 (111) REGISTRO: 511668</p>	 <p>(540) NOMBRE COMERCIAL: (Rótulo) (210) EXP. NO.: 18/20659 (730) SOLICITANTE: Magloon Comercial, S.R.L. (220) FECHA SOLICITUD: 30 de mayo de 2018 (111) REGISTRO: 512444</p>	 <p>(540) NOMBRE COMERCIAL: (Rótulo) (210) EXP. NO.: 18/20019 (730) SOLICITANTE: José Ángel Toribio Cambero (220) FECHA SOLICITUD: 17 de mayo de 2018 (111) REGISTRO: 511062</p>
 <p>(540) NOMBRE COMERCIAL: (Rótulo) (210) EXP. NO.: 18/20023 (730) SOLICITANTE: José Ángel Toribio Cambero (220) FECHA SOLICITUD: 29 de mayo de 2018 (111) REGISTRO: 512480</p>	 <p>(540) NOMBRE COMERCIAL: (Rótulo) (210) EXP. NO.: 18/21917 (730) SOLICITANTE: Fausto Juan Manuel Mesa Pérez (220) FECHA SOLICITUD: 29 de mayo de 2018 (111) REGISTRO: 512542</p>	 <p>(540) NOMBRE COMERCIAL: (Rótulo) (210) EXP. NO.: 18/21237 (730) SOLICITANTE: Raya Food Dominicana, S.R.L. (220) FECHA SOLICITUD: 24 de mayo de 2018 (111) REGISTRO: 511675</p>	 <p>(540) NOMBRE COMERCIAL: (Rótulo) (210) EXP. NO.: 18/13408 (730) SOLICITANTE: Máximo Adalberto Montenegro Fernández (220) FECHA SOLICITUD: 28 de mayo de 2018 (111) REGISTRO: 512141</p>
 <p>(540) NOMBRE COMERCIAL: (Rótulo) (210) EXP. NO.: 18/21233 (730) SOLICITANTE: Diana Suarez Rodríguez (220) FECHA SOLICITUD: 24 de mayo de 2018 (111) REGISTRO: 511469</p>	 <p>(540) NOMBRE COMERCIAL: (Rótulo) (210) EXP. NO.: 18/21505 (730) SOLICITANTE: Rosa Olga Medrano Cosme (220) FECHA SOLICITUD: 25 de mayo de 2018 (111) REGISTRO: 511952</p>	 <p>(540) NOMBRE COMERCIAL: (Rótulo) (210) EXP. NO.: 18/41429 (730) SOLICITANTE: Carlota H. Domínguez A. / Jackangnia R. Agramonte R. (220) FECHA SOLICITUD: 1 de mayo de 2018 (111) REGISTRO: 510056</p>	 <p>(540) NOMBRE COMERCIAL: (Rótulo) (210) EXP. NO.: 18/18972 (730) SOLICITANTE: Lingoberry, S.R.L. (220) FECHA SOLICITUD: 10 de mayo de 2018 (111) REGISTRO: 511274</p>
 <p>(540) NOMBRE COMERCIAL: (Rótulo) (210) EXP. NO.: 18/19864 (730) SOLICITANTE: Estanilao Muñoz / Pascua Dipre Dipre (220) FECHA SOLICITUD: 16 de mayo de 2018 (111) REGISTRO: 510882</p>	 <p>(540) NOMBRE COMERCIAL: (Rótulo) (210) EXP. NO.: 18/20922 (730) SOLICITANTE: Lil Ivette Rosario Suazo (220) FECHA SOLICITUD: 23 de mayo de 2018 (111) REGISTRO: 511765</p>	 <p>(540) NOMBRE COMERCIAL: (Rótulo) (210) EXP. NO.: 18/9983 (730) SOLICITANTE: Henry de los Santos Méndez (220) FECHA SOLICITUD: 18 de mayo de 2018 (111) REGISTRO: 511576</p>	
 <p>(540) NOMBRE COMERCIAL: (Rótulo) (210) EXP. NO.: 18/20364 (730) SOLICITANTE: Luis Florentino Rodríguez Bautista (220) FECHA SOLICITUD: 18 de mayo de 2018 (111) REGISTRO: 512271</p>	 <p>Cualquier sugerencia o reclamos dirigirse a publicaciones ONAPI m.seijas@onapi.gob.do</p>	 <p>(540) NOMBRE COMERCIAL: (Rótulo) (210) EXP. NO.: 18/20937 (730) SOLICITANTE: Lil Ivett Rosario Suazo (220) FECHA SOLICITUD: 23 de mayo de 2018 (111) REGISTRO: 512165</p>	