



ONAPI

De la calidad a la excelencia

Año 20 • Volumen 482,
Abril 2021

MINISTERIO DE INDUSTRIA, COMERCIO Y MIPYMES

Ley No. 20-00 de fecha 8 de mayo del 2000

www.onapi.gob.do

El Nacional
LA VOZ DE TODOS
Jueves 15 de Abril de 2021

Día Mundial de la Propiedad Intelectual Conferencia Magistral:

“La Propiedad Intelectual y las Pymes: Para que las ideas lleguen al mercado”

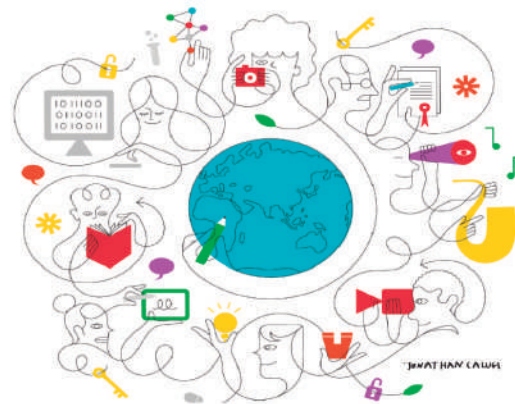

Impartida por:
Lic. Víctor Bisonó Haza
Ministro de Industria Comercio y Mipymes

Lunes 26 de abril / 5:00 p.m

Transmisión en vivo:



OFICINA PRINCIPAL
Av. Los Próceres No. 11,
Santo Domingo.
Tel.: 809-567-7474
Fax: 809-732-7758

CONTÁCTENOS:
Línea de atención al usuario.
809-732-4447

SANTIAGO DE LOS
CABALLEROS
Av. Estrella Sadhalá, Edif.
Antonio Guzmán Fernández.
Tel.: 809-582-4059
Fax: 809-583-8437

MUNICIPIO STO. DGO. ESTE
Oficina Regional Este (ORE)
Autopista San Isidro,
Plaza Coral Mall,
2do. nivel, Local B-66.
Tel.: 809-567-7474
Ext. 3000

SAN FRANCISCO
DE MACORÍS
Plaza Colonial, Suite 14-B,
Avenida Antonio
Guzmán Fernández.
Tel.: 809-588-2052
Ext. 3436

DEPARTAMENTO DE INVENCIONES

MUY IMPORTANTE

A PARTIR DE LA FECHA DE LA PRIMERA PUBLICACIÓN, EL SOLICITANTE DEBE EFECTUAR EL PAGO DE EXAMEN DE FONDO EN UN PLAZO DE DOCE MESES IMPRRORROGABLES, BAJO LA PENA DE DECLARARSE EL ABANDONO DE PLENO DERECHO. (ART. 22.1 LEY 20-00 SOBRE PROPIEDAD INDUSTRIAL).

SOLICITUD DE PATENTE DE INVENCION EN FASE NACIONAL PCT

LISTA DE CÓDIGOS INID DE LA NORMA ST.9 OMPI.

- 11 NÚMERO DE PATENTE/REGISTRO NACIONAL.
- 12 DESIGNACIÓN DEL TIPO DE DOCUMENTO.
- 21 NÚMERO DE SOLICITUD NACIONAL.
- 22 FECHA DE PRESENTACIÓN NACIONAL.
- 30 DATOS DE PRIORIDAD SEGUN CONVENIO DE PARIS.
- 43 FECHA DE PUBLICACION DE LA SOLICITUD NACIONAL.
- 51 CLASIFICACIÓN INTERNACIONAL DE PATENTES.
- 54 TÍTULO.
- 57 RESUMEN /FIGURAS.
- 61 NÚMERO/FECHA DE PRESENTACIÓN DE LA SOLICITUD ANTERIOR DE LA PATENTE, MODELO DE UTILIDAD O TÍTULO SIMILAR CONCEDIDO ANTERIORMENTE, RESPECTO DEL CUAL EL PRESENTE DOCUMENTO CONSTITUYE UNA ADICIÓN.
- 62 NÚMERO/FECHA DE PRESENTACIÓN DE LA SOLICITUD ANTERIOR DE LA QUE EL PRESENTE DOCUMENTO CONSTITUYE UNA FRACCIÓN.
- 71 SOLICITANTE(S).
- 72 INVENTOR(ES)/DISEÑADOR(ES).
- 74 REPRESENTANTE(S).
- 85 FECHA DE COMIENZO DE LA FASE NACIONAL
- 86 NÚMERO DE SOLICITUD INTERNACIONAL Y FECHA DE PRESENTACIÓN INTERNACIONAL PCT.
- 87 NÚMERO DE PUBLICACIÓN INTERNACIONAL Y FECHA DE PUBLICACIÓN INTERNACIONAL PCT.

LISTA DE CÓDIGOS DE DOS LETRAS DE LA NORMA ST.3.

- | | |
|------------------------|---------------------------|
| DE - ALEMANIA | AT - AUSTRIA |
| ES - ESPAÑA | CN - CHINA |
| VE - VENEZUELA | US - ESTADOS UNIDOS |
| CH - SUIZA | NO - NORUEGA |
| CA - CANADÁ | VN - VIETNAM |
| UA - UCRANIA | HO - HOLANDA |
| IT - ITALIA | FR - FRANCIA |
| GB - REINO UNIDO | DO - REPUBLICA DOMINICANA |
| NZ - NUEVA ZELANDA | NL - PAISES BAJOS |
| TN - TUNEZ | BR - BRASIL |
| AU - AUSTRALIA | MY - MALASIA |
| BE - BELGICA | CO - COLOMBIA |
| IN - INDIA | CU - CUBA |
| MA - MARRUECOS | AR - ARGENTINA |
| SI - ESLOVENIA | HU - HUNGRIA |
| KR - COREA | ZA - SUDÁFRICA |
| HR - CROACIA | SE - SUECIA |
| RS - SERBIA | MX - MÉXICO |
| TT - TRINIDAD Y TOBAGO | PK - PAKISTÁN |
| JM - JAMAICA | EC - ECUADOR |
| AR - ARGENTINA | |
- EUPO-OFCINA DE PROPIEDAD INTELECTUAL DE LA UNIÓN EUROPEA.

12 SOLICITUD DE PATENTE DE INVENCION FASE NACIONAL PCT

- 21 P2020-0150
- 85 29/07/2020
- 86 PCT/CA2019/050125 01/02/2019
- 30 CA 2993857 02/07/2018
- 87 WO2019/148285 A1 08/08/2019
- 71 WATEROTOR ENERGY TECHNOLOGIES INC.
236 METCALFE, K21r2, OTTAWA, ONTARIO, CANADA

74 ANGEANETTE TEJEDA GARCIA

- 72 FREDERICK D. FERGUSON [CA]
- 51 E 02B 9/08, F 03B 13/00, F 03B 13/26, F 03B 17/06, F 03B 3/00

54 SISTEMAS Y MÉTODOS PARA GENERAR ENERGÍA ELÉCTRICA

- 57 Se describe un aparato de turbina de agua de doble rotor vertical y un método para extraer energía de un flujo de agua. El aparato descrito ofrece un rendimiento favorable en virtud del funcionamiento de una nueva configuración de una pluralidad de núcleos centrales con al menos una cuchilla que se extiende desde cada núcleo y directores de flujo para aumentar la efectividad y eficiencia de dicho dispositivo.

CONCESIÓN DE PATENTE DE INVENCION

12 CONCESION DE PATENTE DE INVENCION

- 11 P2014-0015
- 21 P20140015
- 85 24/01/2014
- 43 30/08/2014
- 86 PCT/US2012/47963 24/07/2012
- 30 US 61/511,508 25/07/2011
US 61/556,016 04/11/2011
US 61/661,763 19/06/2012
- 87 WO2013/016328 31/01/2013
- 71 BAYER CROSCIENCE LP
800 NORTH LINDBERGH BOULEVARD ST LOUIS, 63167, MISSOURI, U.S.A.
- 72 ORIETTA BLANCO MINIÑO
- 72 REED NATHAN ROYALTY [US]; VARGHESE [US]; ROY WHIYSON [US]
- 51 A 01N 63/00, A 01P 5/00
- 54 BIOCONTROL DE NEMATODOS
- 57 Se provee un método para usar la cepa de Bacillus subtilis QST713 como nematocida, y composiciones caracterizadas porque comprenden B. subtilis y un segundo nematocida, en que el segundo nematocida está seleccionado entre un nematocida biológico que es un producto formulado.

Figura 1

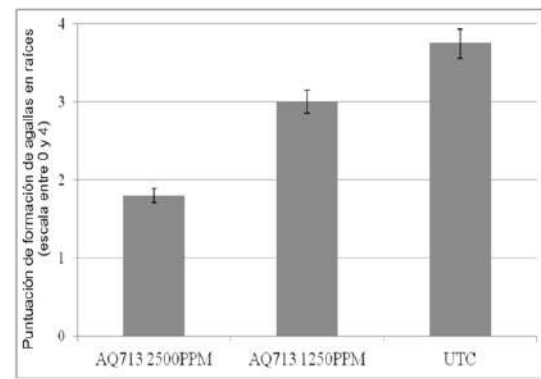

12 SOLICITUD DE PATENTE DE INVENCION FASE NACIONAL PCT.

- 21 P2021-0036
- 85 25/02/2021
- 86 PCT/IB2019/057259 28/08/2019
- 30 US 62/726,172 31/08/2018
US 62/883,860 07/08/2019
- 87 WO/2020/044266 05/03/2020
- 71 PFIZER INC.
235 EAST 42ND STREET, 10017, NUEVA YORK, NUEVA YORK, U.S.A.
- 74 MARY FERNÁNDEZ RODRIGUEZ
- 72 WILLIAM PAUL ESLER [US]; TRENTON THOMAS ROSS [US]
- 51 A 61K 31/438, A 61K 31/506, A 61K 45/06, A 61P 1/16, A 61P 3/04, A 61P 3/10, A 61P 35/00

54 COMBINACIONES PARA TRATAMIENTO DE EHNA/EHGNA Y ENFERMEDADES RELACIONADAS

- 57 Se describe en la presente la combinación de (S)-2-(5-((3-etoxi-piridin-2-il)oxi)piridin-3-il)-N-(tetrahidrofuran-3-il)pirimidina-5-carboxamida, o una sal farmacéuticamente aceptable de la misma, y ácido 4-(4-(1-isopropil-7-oxo-1,4,6,7-tetrahidrospiro-[indazol-5,4'-piperidina]-1'-carbonil)-6-metoxipiridin-2-il)benzoico, o sal farmacéuticamente aceptable del mismo, para la fabricación de medicamentos útiles en el tratamiento de enfermedades, incluyendo esteatohepatitis no alcohólica (EHNA), en mamíferos.

CONCESIÓN DE PATENTE DE INVENCION

12 CONCESION DE PATENTE DE INVENCION

- 11 P2018-0221
- 21 P20180221
- 85 05/10/2018
- 43 31/01/2019
- 86 PCT/US2017/026435 06/04/2017
- 30 US 62/319,563 07/04/2016
- 87 WO/2017/177058 12/10/2017
- 71 HAVI GLOBAL SOLUTIONS, LLC
3500 LACEY ROAD, SUITE 600, 60515, DOWNERS GROVE, ILLINOIS, U.S.A.
- 72 ORIETTA BLANCO MINIÑO
- 72 CAMERON MCPHERSON [US]; NEIL DARIN [US]; DOMINIC NEISEN [US]; RALPH HULSEMAN [US]
- 51 A 61J 1/10, B 65D 30/02, B 65D 30/14, B 65D 33/01, B 65D 85/72
- 54 BOLSA DE FLUIDO CON MICROESTRUCTURA INTERNA
- 57 Se describe una bolsa (a la que también se le llama contenedor flexible) para almacenamiento de fluidos, la bolsa que incluye: (a) una primera lámina polimérica que incluye un primer cuerpo interno y una primera superficie externa, el primer cuerpo interno que incluye una primera superficie interna y una microestructura interna que se extiende desde la primera superficie interna, el primer cuerpo interno que define una densidad de área de superficie de microestructura aérea (AMSAD) entre 5 % y 15 %; (b) una segunda lámina polimérica que incluye una segunda superficie interna y una segunda superficie externa. La segunda lámina polimérica puede unirse con la primera lámina polimérica de manera que el primer cuerpo interno y la segunda superficie interna forman una cámara hermética para fluidos entre ellas. La segunda lámina polimérica puede no disponer de una microestructura que se extiende desde la segunda superficie interna. La primera superficie interna, la primera superficie externa, la segunda superficie interna y la segunda superficie externa pueden ser lisas y no empotradas.

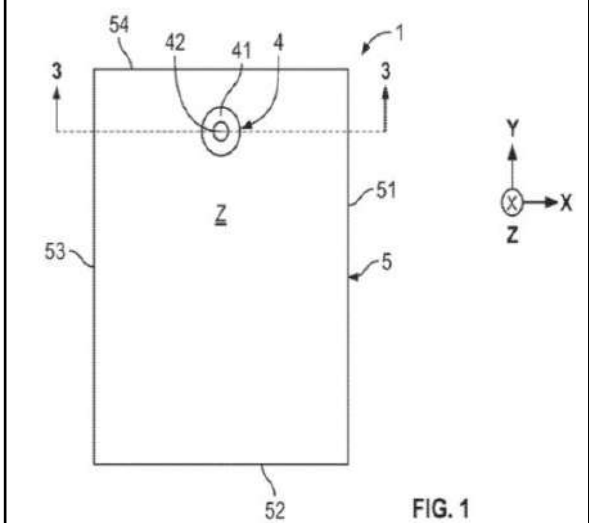

AVISO DE SOLICITUD DIVISIONAL

En fecha 08 de enero de 2021, fue depositada ante esta Oficina Nacional de la Propiedad Industrial (ONAPI), una solicitud de división de la solicitud inicial de Patente de Invención en fase nacional, denominada: **PROTEÍNAS DE UNIÓN A PD1 Y/O LAG3**, expediente No. P2018-0126, fecha solicitud originaria 18/05/2018, a favor de **MERCK SHARP & DOHME CORP.**

La división recibió el No. **P2021-0005**, denominada: **PROTEÍNAS DE UNIÓN A PD1 Y/O LAG3.**

VIENE DE LA PÁGINA ANTERIOR

CONCESIÓN DE MODELO DE UTILIDAD

CONCESION DE MODELO DE UTILIDAD

11 U2018-0119
21 U20180119
85 04/05/2018
43 15/06/2018
71 JUAN MANUEL RODRIGUEZ RODRÍGUEZ
CALLE PROFESOR JUAN BOSCH NO. 13, LA VEGA, REPÚBLICA DOMINICANA
72 JUAN MANUEL RODRIGUEZ RODRIGUEZ
72 JUAN MANUEL RODRÍGUEZ RODRIGUEZ [DO]
51 E 04H 6/14

54 PARQUEO ROBÓTICO VERTICAL ROTATIVO

57 Parqueo Robótico Vertical Rotativo que está compuesto por unos rieles sin fin soldados a cada marco por donde pasan unos rolos y placas que entre-forman una cadena gigante de suspensión, esta cadena gigante posee unas placas triangulares para sostener una especie de jaula que transportan el vehículo a guardar. Cuando el doble motor reductor gira, rota un eje que produce el movimiento de la enorme cadena creando en conjunto el movimiento de almacenamiento de los vehículos. Cuando el sistema está en movimiento, las placas triangulares son reforzadas para no tener percance alguno en un posible catastro. Se le agrego un sistema de protección extra a modo de un disco gigante de freno de emergencia evitando así un posible accidente. También se le ha colocado pines de engrase en los extremos de los eslabones con sistema de por copillas, cosa que los demás sistemas del mercado.

FIG.1

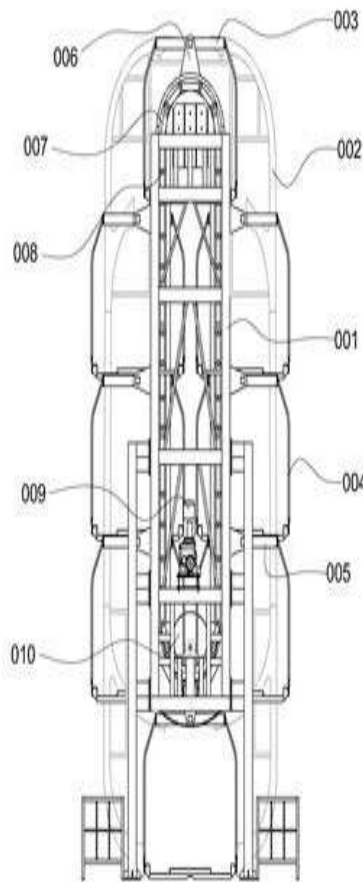

REGISTRO DE DISEÑO INDUSTRIAL

REGISTRO DE DISEÑO INDUSTRIAL

21 D2019-0013
11 D20190013
22 18/01/2019
43 15/09/2019
30 FR 2018-3411 18/07/2018
71 FRÉDÉRIC FOUCARD
157 RUE DE L'UNIVERSITÉ, 75007, PARIS, [FR]
74 ANA ISABEL MESSINA VÁSQUEZ
72 ERIC PRADON [FR]
51 Clase 32 Sub Clase 00
54 LOGO
57

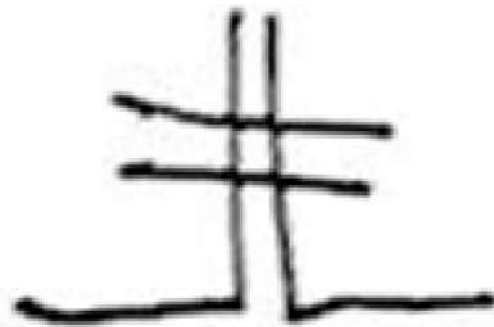

REGISTRO DE DISEÑO INDUSTRIAL

REGISTRO DE DISEÑO INDUSTRIAL

21 D2020-0152
11 D20200152
22 04/08/2020
43 30/10/2020
71 MARTIN GONZALEZ GALE
HATUEY NO. 8, CACICAZGOS, 11108, DISTRITO NACIONAL, SANTO DOMINGO, REPÚBLICA DOMINICANA
74 ABRAHAM ELIAS FERNANDEZ ARBAJE
72 MARTIN GONZALEZ GALE [AR]
51 Clase 07 Sub Clase 06
54 ABRIDORES DE HUEVOS (EN CARTÓN DE HUEVOS)
57

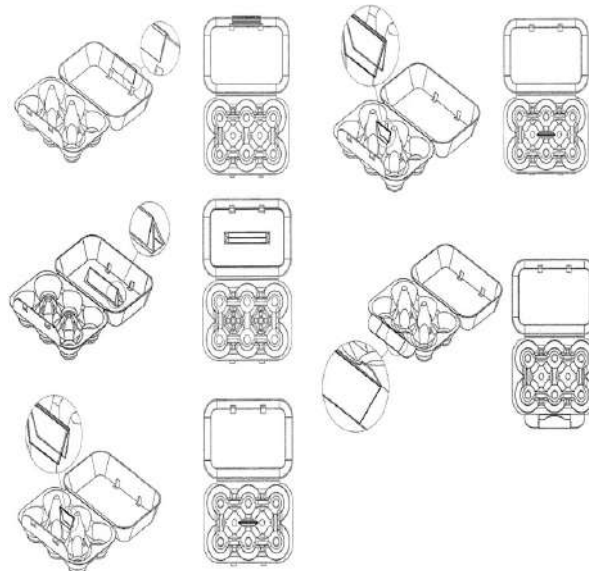

SOLICITUD DE PATENTE DE INVENCION FASE NACIONAL PCT

21 P2021-0038
22 26/02/2021
30 US 62/724,829 30/08/2018
US 62/858,686 07/06/2019
71 ARRAY BIOPHARMA INC.
3200 WALNUT STREET, 80301, BOULDER, COLORADO, U.S.A.

74 MARY FERNÁNDEZ RODRIGUEZ

72 ADAM COOK [US]; OREN T. MCNULTY [US]; QIAN ZHAO [US]; RONALD JAY HINKLIN [US]; SHELLY ALLEN [US]; PATRICK BARBOUR [US]; JOSHUA DAHLKE [US]; JOHN GAUDINO [US]; ELLEN LAIRD [US]

51 A 61K 31/437, A 61P 35/00, C 07D 471/04

54 COMPUESTOS DE PIRAZOLO[3,4-b]PIRIDINA COMO INHIBIDORES DE CINASAS TAM Y MET

57 La presente invención se refiere a compuestos de la Fórmula 1: y estereoisómeros, tautómeros y sales de los mismos farmacéuticamente aceptables, en donde R¹, R², R⁹, X¹ y G son como se definen en la presente, los cuales son inhibidores de una o más cinasas TAM y/o cinasa c-Met, y son útiles en el tratamiento y prevención de enfermedades las cuales pueden ser tratadas con un inhibidor de cinasa TAM y/o un inhibidor de cinasa c-Met.

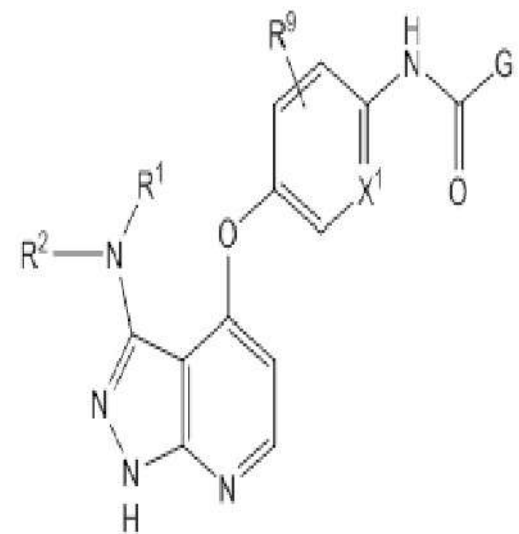

SOLICITUD DE PATENTE DE INVENCION FASE NACIONAL PCT.

21 P2021-0017
85 22/01/2021
86 PCT/KR2019/001737 13/02/2019
30 KR 10-2018-0086768 25/07/2018
87 WO 2020/022600 30/01/2020
71 HANMI PHARM. CO., LTD.
214, MUHA-RO, PALTAN-MYEON, HWASEONG-SI., 18536, GYEONGGI-DO, REPÚBLICA DE COREA

74 GRELDY HERNÁNDEZ SOSA

72 IN HWAN BAE [KR]; JI SOOK KIM [KR]; JAE YUL CHOI [KR]; SEOK JONG KANG [KR]; YOUNG GIL AHN [KR]; KWEE HYUN SUH [KR]

51 A 61K 31/496, A 61K 31/506, A 61K 35/00, A 61P 35/02, C 07D 403/14

54 COMPUESTOS DE PIRIMIDINA Y COMPOSICIONES FARMACEUTICAS PARA PREVENIR O TRATAR CÁNCERES QUE INCLUYEN LOS MISMOS

57 Se proporcionan un compuesto de pirimidina representado por la Fórmula 1, un método para preparar el compuesto, y un uso farmacéutico del compuesto para la prevención o el tratamiento del cáncer.

[Fórmula 1]

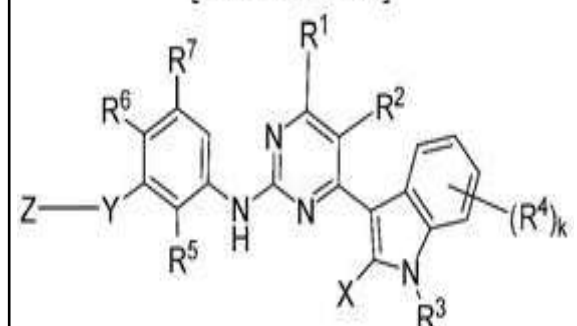

DEPARTAMENTO DE INVENCIONES ACTOS MODIFICATORIOS

NO. EXPEDIENTE	FECHA SOL. MODIF.	ART. 32, NUM. 1 Y 2; ART. 149, NUM. 1 Y ART. 150 LEY 20-00 APLICADOS	TITULO DEL EXPEDIENTE	INCLUSION INVENTOR
P2013-0069	11/12/20	149	CONJUGADOS DE NALOXOL-PEG CRISTALINO	DAVID LECHGA-BALLESTEROS

EN VIRTUD DEL ART. 159 DE LA LEY 20-00 SOBRE PROPIEDAD INDUSTRIAL, FUERON PUBLICADAS EN NUESTRA PAGINA WEB WWW.ONAPI.GOB LAS SIGUIENTES RESOLUCIONES DE APELACIONES, EMITIDAS POR EL DIRECTOR GENERAL.

NO. RESOLUCION	FECHA	RECURSO	SIGNO RECURRENTE	SIGNO RECURRIDO
00109-2020	17/12/2020	Apelación	LOJAS COPPEL (DENOMINATIVA)	
00110-2020	17/12/2020	Apelación	LOJAS COPPEL (MIXTA)	
003-2021	18/01/2021	Apelación	MALTA INDIA (DENOMINATIVA)	INDIA (DENOMINATIVA)
0017-2021	11/02/2021	Apelación	VINO BARCELO (DENOMINATIVA)	BARCELO (DENOMINATIVA)
0018-2021	11/02/2021	Apelación	INDIO (DENOMINATIVA)	MALTA INDIA (DENOMINATIVA)
0020-2021	11/02/2021	Apelación	OLIMPYC PARK ATRACTION INTERNATIONAL	OLIMPYC PARK
0030-2021	04/03/2021	Apelación	DULCELIC	BONDELIC
0032-2021	04/03/2021	Apelación	ULTRAFLEX (DENOMINATIVA)	ULTRAFEN (DENOMINATIVA)
0040-2021	11/03/2021	Apelación	ZAHRA (MIXTA)	ZARA (DENOMINATIVA)

EN VIRTUD DEL ART. 159 DE LA LEY NO.20-00 SOBRE PROPIEDAD INDUSTRIAL FUERON PUBLICADAS EN NUESTRA PAGINA WEB WWW.ONAPI.GOB.DO LAS SIGUIENTES RESOLUCIONES DE LOS RECURSOS Y ACCIONES LEGALES EMITIDAS POR LA DIRECCION DEL DEPARTAMENTO DE SIGNOS DISTINTIVOS:

NO. RESOLUCION	FECHA	RECURSO/ACCION	SIGNO AFECTADO	SIGNO/PARTE IMPUGNANTE
265	14/8/20	RECONSIDERACION	WUIPAY	WESTERN UNION HOLDINGS, INC.
21	12/1/21	CANCELACION POR NO USO	POLLO RICO	CAROLINA SORAIDA COY TRONCOSO
24	15/1/21	CANCELACION POR NO USO	AFLOXAN	CENTROAMERICAN BRANDS LLC.
25	15/1/21	OPOSICION	FROG	FROG BIKES, LTD
26	15/1/21	RECONSIDERACION	XFINITY	COMCAST CORPORATION
27	15/1/21	CANCELACION POR NO USO	ISTIK	UNIPHARM, S.A.
28	15/1/21	CANCELACION POR NO USO	MYGURT	PASTEURIZADORA RICA, S.A.
29	22/1/21	CANCELACION POR ABANDONO	LABORATORIO RX	LABORATORIOS DE APLICACIONES MÉDICAS (LAM)
31	22/1/21	OPOSICION	FITWEY	TWITTER, INC
32	22/1/21	CANCELACION POR NO USO	TAYLOR	IDICO COLOMBIA
33	5/2/21	CANCELACION POR NO USO	UNICORT	UNIPHARM, S.A.
34	5/2/21	RECONSIDERACION	SMART MUNCHIES BY HILCIA	HILCIA MARIA FERRUA MONTES DE OCA
35	12/2/21	RECONSIDERACION	BODEGA RON DEL CARIBE GS	RONES Y BEBIDAS DEL CARIBE, S.A.
36	12/2/21	CANCELACION POR ABANDONO	SUPER 24	PRONE, PROMOCIONES Y NEGOCIOS, S.A.
37	12/2/21	CANCELACION POR NO USO	CECLOR	LABORATORIOS BRITANIA, S.R.L.
39	12/2/21	RECONSIDERACION	DURAMAS EN SU CALIDAD TOTAL	INDUSTRIAS METALICAS CARIBE, S.A.S (INDUMECA)
40	12/2/21	RECONSIDERACION	CRYSTALYS	FEDERICO ASTWOOD TUENI

PUBLICACION SOLICITUD SIGNOS DISTINTIVOS (NOMBRES COMERCIALES)

Esta publicación incluye todas las solicitudes con pago de publicación recibidas del 20 de Marzo al 8 Abril de 2021

[210] EXP.	[220] SOL. FECHA	[561] NOMBRE COMERCIAL	[510] ACTIVIDAD	[730] SOLICITANTE
E/2021-5636	3/2/21	ITU CARGA SEGURA! (LEMA COMERCIAL)	LEMA COMERCIAL ASOCIADO AL NOMBRE COMERCIAL: PERFER COMPANY, PERFERCO; REG. NO. 605952	PERFER COMPANY, PERFERCO, S.R.L.
E/2020-52892	19/3/21	¡ESCAPA A LO EXTRAORDINARIO! (LEMA COMERCIAL)	LEMA COMERCIAL ASOCIADO AL NOMBRE COMERCIAL: CANYONING REPUBLICA DOMINICANA GN; REG. NO. 498423	HECTOR GIANCARLO FRIAS DEL CARPIO
E/2021-4766	1/2/21	CONTIGO EN TUS GOMAS (LEMA COMERCIAL)	LEMA COMERCIAL ASOCIADO AL NOMBRE COMERCIAL: CHICO INVERSIONES; REG. NO. 432608	NELSON BUENAVENTURA LANTIGUA TATEM
E/2021-12766	8/3/21	CONVERTIMOS TU PAPEL EN DINERO (LEMA COMERCIAL)	LEMA COMERCIAL ASOCIADO AL NOMBRE COMERCIAL: PAGA-ME, DOMAHER; REG. NO. 544501	DOMINGO ANTONIO MARTINEZ HERNANDEZ
E/2021-1223	11/1/21	DERMALOVERS (LEMA COMERCIAL)	LEMA COMERCIAL ASOCIADO AL NOMBRE COMERCIAL: REJUVENICIMIENTO DERMICA DRA. ANA SUAREZ; REG. NO. 541704	AURY LUZ ENCARNACION SUAREZ
E/2021-10919	26/2/21	EL PLACER DE SONREÍR (LEMA COMERCIAL)	LEMA COMERCIAL ASOCIADO AL NOMBRE COMERCIAL: LUJAN DENTAL CLINIC; REG. NO. 586807	MARINO DE JESUS ALMONTE ALMONTE
E/2021-13246	9/3/21	EL TITAN CHINO (LEMA COMERCIAL)	LEMA COMERCIAL ASOCIADO AL NOMBRE COMERCIAL: BONANZA DOMINICANA; REG. NO. 869	BONANZA DOMINICANA, S.A.S.
E/2021-16799	24/3/21	ELIGE TU PROPIEDAD CON NOSOTROS (LEMA COMERCIAL)	LEMA COMERCIAL ASOCIADO AL NOMBRE COMERCIAL: REVISTA INMOBILIARIA LUNA ESTEVEZ; REG. NO. 583011	MARCEL LUNA ESTEVEZ
E/2021-14926	17/3/21	EMPAcando BIENESTAR (LEMA COMERCIAL)	LEMA COMERCIAL ASOCIADO AL NOMBRE COMERCIAL: INDUSTRIA DE EMPAQUES MULTIPLES ALMA ROSA; REG. NO. 114226	INDUSTRIA DE EMPAQUES MULTIPLES ALMA ROSA, S.R.L.
E/2021-13091	9/3/21	ESCRIBIENDO NUEVAS HISTORIAS (LEMA COMERCIAL)	LEMA COMERCIAL ASOCIADO AL NOMBRE COMERCIAL: LA COLONIAL COMPAÑIA DE SEGUROS; REG. NO. 444991	COMPANIA DE SEGUROS LA COLONIAL, S.A.
E/2021-14931	17/3/21	HAZ TU LÍO (LEMA COMERCIAL)	LEMA COMERCIAL ASOCIADO AL NOMBRE COMERCIAL: GAMING CONTINUES (ROTULO); REG. NO. 604009	ANYOLIS ABRAHAN CORONADO VASQUEZ
E/2021-14935	17/3/21	I ALWAYS GOT MY CLIENTS BACK (LEMA COMERCIAL)	LEMA COMERCIAL ASOCIADO AL NOMBRE COMERCIAL: GAMING CONTINUES (ROTULO); REG. NO. 604009	ANYOLIS ABRAHAN CORONADO VASQUEZ
E/2021-10383	24/2/21	LA IMAGEN QUE MEJOR SE VE (LEMA COMERCIAL)	LEMA COMERCIAL ASOCIADO AL NOMBRE COMERCIAL: DIAGDENTAL 3D; REG. NO. 615986	TOMAS ENRIQUE RODRIGUEZ YANGUELA
E/2021-12028	4/3/21	MEJORANDO VIDAS (LEMA COMERCIAL)	LEMA COMERCIAL ASOCIADO AL NOMBRE COMERCIAL: SANUT DOMINICANA; REG. NO. 78250	MIGUEL ANGEL LAJARA PEÑA
E/2021-16657	24/3/21	OPORTUNIDADES A TU ALCANCE (LEMA COMERCIAL)	LEMA COMERCIAL ASOCIADO AL NOMBRE COMERCIAL: COFRE INMOBILIARIA; REG. NO. 623607	FELIX ALBERTO GARCIA
E/2021-8876	18/2/21	ROGER GROUP UN AMBIENTE LIMPIO, ES POSIBLE (LEMA COMERCIAL)	LEMA COMERCIAL ASOCIADO AL NOMBRE COMERCIAL: ROGERGROUP; REG. NO. 402538	JOHN EDUARD GERMAN RIVAS
E/2021-13174	9/3/21	SIENTE EL PODER (LEMA COMERCIAL)	LEMA COMERCIAL ASOCIADO AL NOMBRE COMERCIAL: BONANZA DOMINICANA; REG. NO. 869	BONANZA DOMINICANA, S.A.S.
E/2021-14568	15/3/21	THE NATURAL WAY TO SHINE EST.2019 (LEMA COMERCIAL)	LEMA COMERCIAL ASOCIADO AL NOMBRE COMERCIAL: LET'S SCRUB; REG. NO. 608321	ANJIE JOSEFINA GRULLON / DAYRENET AMANDA TAVERAS
E/2021-12925	9/3/21	UN AYER, UN MAÑANA (LEMA COMERCIAL)	LEMA COMERCIAL ASOCIADO AL NOMBRE COMERCIAL: LA COLONIAL COMPAÑIA DE SEGUROS; REG. NO. 444991	COMPANIA DE SEGUROS LA COLONIAL, S.A.
E/2021-13090	9/3/21	UNIFORMES CON UN ESTILO DIFERENTE (LEMA COMERCIAL)	LEMA COMERCIAL ASOCIADO AL NOMBRE COMERCIAL: DRA.D UNIFORMS; REG. NO. 621113	DIOMIR JARINETTE CASTILLO ALMONTE
E/2021-10222	24/2/21	WIND CONECTA TU VIDA (LEMA COMERCIAL)	LEMA COMERCIAL ASOCIADO AL NOMBRE COMERCIAL: WIND TELECOM; REG. NO. 506500	WIND TELECOM, S.A. / JOSE RAFAEL CLASE MARTINEZ

PUBLICACION REGISTROS SIGNOS DISTINTIVOS (NOMBRES COMERCIALES)

Esta publicación incluye todas las solicitudes con pago de publicación recibidas del 31 de Marzo al 10 Abril de 2021

[210] EXP.	[220] SOL. FECHA	[561] NOMBRE COMERCIAL	[510] ACTIVIDAD	[730] SOLICITANTE	[111] REGISTRO
E/2011-6081	23/3/11	INVERSIONES ESTRATEGICAS M. C. J.	COMPRA, VENTA, ALQUILER, ASESORIA DE INVERSIONES INMOBILIARIAS TANTO NACIONALES COMO EXTRANJERAS.	MICHAEL H ROY	310543

PUBLICACION REGISTROS SIGNOS DISTINTIVOS (NOMBRES COMERCIALES)

Esta publicación incluye todas las solicitudes (unificadas) que han obtenido su carta certificado del 31 de Marzo al 10 Abril de 2021

[210] EXP.	[220] SOL. FECHA	[561] NOMBRE COMERCIAL	[510] ACTIVIDAD	[730] SOLICITANTE	[111] REGISTRO
E/2021-17191	26/3/21	"STORMY MTB BIKE CLUB"	ENTIDAD SIN FINES DE LUCRO QUE BUSCAN EN EL DEPORTE DEL CICLISMO DE MONTAÑA A UNA SANA FORMA DE VIDA.	CRISTIAN ALEXANDER PEREZ TAVAREZ	625332
E/2021-18755	5/4/21	+AGENCY BY YESENIA BARRIOS	AGENCIA DIGITAL PUBLICITARIA, CREACION, EJECUCION Y CONSULTORIA, DISEÑOS PUBLICITARIOS, DISEÑO DE CAMPAÑAS.	YESENIA DAYANA BARRIOS RAMOS	625944
E/2020-44714	30/3/21	1980 INVERSIONES REYES	RENT CAR; VENTAS, IMPORTACIÓN Y EXPORTACIÓN DE VEHÍCULOS DE MOTOR Y ACCESORIOS, FINANCIERA, BIENES RAÍCES EN GENERAL.	BARBARA REYES TAVERAS	625362
E/2021-18468	7/4/21	1CORITO BY 2J	CREACIÓN, VENTA, EXPORTACIÓN E IMPORTACIÓN DE JUEGOS FÍSICOS Y DIGITALES, AL POR MAYOR Y AL DETALLE.	JOHNNY SOTO SEVERINO, JENNY GRICELIA MADERA POLANCO	626307
E/2021-18168	5/4/21	4E TECHNOLOGYS	VENTA DE COMPUTADORAS Y EQUIPOS ELECTRÓNICOS EN GENERAL.	ENMANUEL CORDERO	625863
E/2021-16893	25/3/21	A & J NUÑEZ AUTO PARTS	COMPRA Y VENTA AL POR MAYOR Y AL DETALLE DE TODO TIPO DE PIEZAS, ACCESORIOS, LUBRICANTES Y EQUIPOS DE VEHÍCULO DE MOTOR.	JUNIO AMADO PEÑA, JOSE AGUSTIN NUÑEZ FLORENTINO	625936
E/2021-17099	25/3/21	AARR IMPORT	COMPRA, VENTA, DISTRIBUCIÓN, IMPORTACIÓN Y EXPORTACIÓN DE ELECTRODOMESTICOS Y MOBILIARIO PARA EL HOGAR.	RAFAELINA GONZALEZ BATISTA	625856
E/2021-15174	5/4/21	ABASTOS DIVERSOS JULCAR	FABRICACIÓN Y VENTA DE YATES Y CATAMARANES.	JULIO ANDRES CARPIO CEDANO	625970
E/2021-18582	5/4/21	AC&T COMERCIAL	COMPRA Y VENTA DE ALIMENTOS, MUEBLES E INMUEBLES, TRANSPORTE, PUBLICIDAD AL POR MAYOR Y AL DETALLE.	RAFAEL HUMBERTO ALVAREZ	625815
E/2021-17765	31/3/21	ACADEMIA DE BEISBOL LA FINCA	RECLUTAMIENTO, ENTRENAMIENTO Y DESARROLLO DE JÓVENES PROSPECTO PARA LA FIRMA AL BÉISBOL PROFESIONAL.	PEDRO MANUEL HERNANDEZ UBIERA	625614
E/2021-18230	30/3/21	ACCESORIES 1010	COMPRA Y VENTA DE TODO TIPO DE JOYERIAS FINA, ACCESORIOS, COSMETICOS, CARTERAS, PRENDAS DE VESTIR.	MIRTHA CARIDAD ANDUJAR	625556
E/2021-16033	30/3/21	ACSUS CONSULTORES LEGALES Y EMPRESARIALES	ASESORIA E IGUALAS CONTABLES, DERECHO CIVIL (DAÑOS Y PERJUICIO, EMBARGOS, GESTION DE COBROS, CONTRATOS).	ANDY GAMALIER DESDEANI MARTE	625375
E/2021-18733	5/4/21	ACUA STORE	COMERCIALIZACIÓN Y VENTA DE ACCESORIOS, JOYAS, SUBLIMACIÓN, VINIL TEXTIL Y BISUTERÍA.	LUIS EMILIO BOURNIGAL GUZMAN	625927
E/2021-14749	16/3/21	AES DOMINICANA RENEWABLE ENERGY	PRODUCCIÓN Y GENERACIÓN DE ENERGÍA NO CONVENCIONALES, MEDIANTE CUALESQUIERA DE LAS FUENTES DE ENERGÍA RENOVABLE.	PARQUE EOLICO BEATA, S.R.L.	625415
E/2021-18689	5/4/21	AGRO JACK	INVERSION EN PROYECTOS COMERCIALES AGROINDUSTRIALES.	KELVIN GUZMAN MORAN	625894
E/2021-18149	30/3/21	AGROAVICOLA DON CHUCHO	COMERCIALIZACIÓN Y VENTAS DE POLLOS Y VEGETALES.	MANUEL ANTONIO COLLADO GONZALEZ, MANUEL LORENZO COLLADO FERNANDEZ	625474
E/2021-17957	30/3/21	AGROBRAND DOMINICANA	EXPORTACIÓN, IMPORTACIÓN, COMERCIALIZACIÓN, LOGÍSTICA, DISTRIBUCIÓN Y EMPAQUETADO DE BIENES AGRÍCOLAS.	ESTEBAN CASTILLO LORA	625305
E/2021-18131	30/3/21	AGROINDUSTRIAL DISPROVEN	FABRICACIÓN Y PROCESO DE PRODUCTOS AGRÍCOLAS Y FORESTALES, IMPORTACIÓN, EXPORTACIÓN DE PRODUCTOS RELACIONADOS CON LA ACTIVIDAD AGRÍCOLA Y GANADERA EN GENERAL.	HARLEM OSCAR PELLERANO GOMEZ	625531
E/2021-18133	30/3/21	AGROINDUSTRIAL MEXICHEM	FABRICACIÓN Y PROCESO DE PRODUCTOS AGRÍCOLAS Y FORESTALES, IMPORTACIÓN, EXPORTACIÓN DE PRODUCTOS RELACIONADOS CON LA ACTIVIDAD AGRÍCOLA Y GANADERA EN GENERAL.	HARLEM OSCAR PELLERANO GOMEZ	625532
E/2021-19327	7/4/21	AGROINDUSTRIAL RODICON	SIEMBRA, VENTAS DE FRUTAS, VENTAS DE VÍVERES, IMPORTACIÓN Y EXPORTACIÓN DE FRUTAS, IMPORTACIÓN Y EXPORTACIÓN VÍVERES.	CARMEN LOURDES LORA LLENAS DE ARAUJO	626443
E/2021-18533	5/4/21	AGRO-INDUSTRIAS & ALIMENTOS AFORTUNADO DIAZ	PRODUCCION Y COMERCIALIZACION DE INSUMOS AGRICOLAS Y DE ALIMENTOS	EVISMAEL MENDEZ CUEVAS	625791
E/2021-19181	9/4/21	AGROPECUARIA & AVICOLA MAS POLLO HENDRICUA	CRIANZA DE ANIMALES BOVINOS, CAPRINOS, PORCINOS, AVÍCOLAS, CUNICULA, ACUÍCOLA, COMERCIALIZACIÓN, IMPORTACIÓN Y EXPORTACIÓN DE SUS CARNES Y DERIVADOS.	HENRY ADAMES NUÑEZ, DORIANA TORO HERRERA	626430
E/2021-18385	6/4/21	AGROPIM	VENTA AL POR MAYOR DE CEREALES, PRINCIPALMENTE ARROZ, ASÍ COMO SU TRANSPORTE.	KELVIN JOSE PIMENTEL BARRERA	626040
E/2021-18680	5/4/21	AGROTRUAL DOMINICANA	ASISTENCIA TÉCNICA, FORMULACIÓN, IMPORTACIÓN, COMERCIALIZACIÓN Y DISTRIBUCIÓN DE: PRODUCTOS AGROQUÍMICOS.	ENMANUEL RAFAEL JIMÉNEZ DURÁN, KEYLOR MIGUEL RUIZ RAMIREZ	625885
E/2021-12969	9/3/21	AGUA ANACAONA	PURIFICACIÓN Y ENVASADO DE AGUA PARA CONSUMO HUMANO.	EUDYS MERCEDES RAMIREZ BAUTISTA	626111
E/2021-18934	6/4/21	AGUA NERIS	PURIFICACIÓN Y VENTA DE AGUA PARA EL CONSUMO HUMANO.	FRANCISCO DEL JESUS BELLO PEREZ	626107
E/2021-18094	30/3/21	AL CALDERO CON LE BLANC	COMPRA Y VENTA DE TODO TIPO DE COMIDA CRUDA, COCINADA, SERVICIOS DE CATERING Y BEBIDAS.	DAVID ROSARIO HOLGUIN	625442
E/2021-17956	30/3/21	ALBAXFORD ENTERPRICE	ADMINISTRACIÓN DE PROPIEDADES INMOBILIARIAS FAMILIARES, ALQUILERES, VENTAS, PERMUTAS.	PEDRO RICARDO VALDEZ TRAVIESO	625304
E/2021-16898	6/4/21	ALBERT ART	SERVICIOS DE FOTOGRAFÍA DE TODO TIPO, DISEÑO GRÁFICO, ALQUILER DE EQUIPOS PARA EVENTOS, CINEMATOGRAFÍA.	JENNIFER MONTAS TERRERO	626045
E/2021-11739	5/4/21	ALBRINCO'S	VENTA DE ROPA Y ACCESORIOS.	MAYELIN ALBRINCO MONTERO	625759
E/2021-18428	5/4/21	ALDEJUM SUPLIER	COMPRA, VENTA, DISTRIBUCIÓN Y COMERCIALIZACIÓN DE COMIDA CRUDA Y COCIDA, FRUTAS Y BEBIDAS.	ALEXIS ANTONIO ESCARRAMAN DE JESUS	625729
E/2021-18825	6/4/21	ALFREDO BERROA REYES	SERVICIOS DE MANO DE OBRAS DE FORMALETAS PARA LA CONSTRUCCIÓN.	ALFREDO BERROA REYES	626009
E/2021-15551	5/4/21	ALGUSAN RENT CARS	RENTA, IMPORTACIÓN, COMPRA, VENTA DE VEHÍCULOS DE MOTOR Y VENTA DE DE TODO TIPO DE ACCESORIOS DE VEHÍCULOS	ANDY LORENZO GUZMAN SANCHEZ	625827
E/2021-15648	30/3/21	ALHIN EVENT SUPPLIER	MONTAJE DE EVENTOS, BUFFET, ALMUERZOS, ALQUILER DE EQUIPOS PARA EVENTOS (SILLAS, MESAS, CARPAS, MANTELES, UTENSILIOS).	ARISMENDY ALMONTE HIRALDO	625485
E/2021-18011	30/3/21	ALIG BUFFET AND SUPPLIER'S	VENTA DE TODO TIPO DE COMIDA, BEBIDAS Y VEGETALES.	ALTAGRACIA MARCELINA PEÑA DOMINGUEZ	625349
E/2021-17116	6/4/21	ALIMENTOS EMPRESARIALES PORCOCHON	VENTA DE ALIMENTOS COCIDOS Y PROCESADOS, BEBIDAS, BUFET Y SUS DERIVADOS.	NICASIO HERNANDEZ RAMIREZ	626230
E/2021-19075	6/4/21	ALIMENTOS INDUSTRIALES PRADIUM.	VENTA DE TODO TIPO DE ALIMENTOS Y BEBIDAS, COMIDA EMPRESARIAL Y DESAYUNO ESCOLAR.	JOSEPH DUSTIN BERROA CURZ	626242
E/2021-18758	5/4/21	ALLDIVERSE	VENTA, DISTRIBUCIÓN Y PRESTADORA DE SERVICIOS DE MATERIALES FERRETEROS, INSUMOS DE LIMPIEZA, SERVICIOS DE PLOMERÍA.	JINNA MATOS ALCÁNTARA	625946
E/2021-19055	6/4/21	ALLIATES	SERVICIOS DE AUDITORIA, CONSULTORIA, IMPUESTOS, ASESORIA FINANCIERA Y CONTABILIDAD GENERAL.	CAROLINA PEREZ DE LEON, RAYSA CAROLINA VALDEZ LEBRON	626223
E/2021-17955	30/3/21	ALMACEN LOS MILLOS	VENTA AL POR MAYOR Y DETALLE DE ALIMENTOS CRUDOS	MELVIN ALMANZAR MEJIA	625306
E/2021-17001	6/4/21	ALMACEN Y SURTIDORA LA PROVISION	VENTAS AL POR MAYOR Y AL DETALLE DE PRODUCTOS ALIMENTICIOS Y SUS DERIVADOS	VLADIMIR ANTONIO GRULLON PEREZ	626225
E/2021-16659	30/3/21	ALMANZAR VALENZUELA ARQUITECTURA, DISEÑO Y CONSTRUCCIÓN	PRESTAR U OCUPAR SERVICIOS DE CONSTRUCCIÓN, ARQUITECTURA E INGENIERÍA DE EDIFICACIONES Y VÍAS.	ANA MELINA ALMANZAR VALENZUELA	625432
E/2021-12505	6/4/21	ALONPEBA COMERCIAL	FERRETERÍA EN GENERAL, COMPRA Y VENTA DE MATERIALES AGREGADOS, ELÉCTRICOS, PINTURAS, TRANSPORTE DE AGREGADOS.	ALONZO RAFAEL PEREZ BAUTISTA	626020
E/2021-19114	7/4/21	ALQUIOXI	VENTA Y ALQUILER DE TANQUES DE OXIGENO.	MELISSA ALTAGRACIA DE JESUS DE LEON	626292
E/2021-19187	7/4/21	ALTRON ENERGY	COMERCIALIZACIÓN, TRANSPORTACIÓN Y DISTRIBUCIÓN DE COMBUSTIBLES DE TODO TIPO.	EDWIN JOSE PEREYRA GROSS	626336

[210] EXP.	[220] SOL. FECHA	[561] NOMBRE COMERCIAL	[510] ACTIVIDAD	[730] SOLICITANTE	[111] REGISTRO
E/2021-11781	8/4/21	ALUMAT VEGANOS	COMERCIALIZACIÓN, FABRICACIÓN, INSTALACIÓN, DISTRIBUCIÓN Y VENTA NACIONAL E INTERNACIONAL DE LAMINADOS FINOS Y GRUESOS.	JOSE EDUARDO GUZMAN GUZMAN	626248
E/2021-16003	7/4/21	AMADITO P0L4NC01 COMUNICACIONES	SERVICIOS DE VENTA DE INTERNET Y TELECOMUNICACIONES.	JOSE AMADO POLANCO DE MOYA	626382
E/2021-17973	30/3/21	AMANECER PUNTA CANA R&S	VENTAS DE MATERIALES ESTRUCTURALES Y FERRETEROS (PERFILES, CANALES, TOLAS, PLANCHUELAS, METALDEC, PANELES, VIGAS...)	RAMON PASCUAL PADILLA ALBURQUERQUE	625324
E/2021-18241	31/3/21	AMBRYKAR	PROMOVER, DESARROLLAR E INVERTIR EN LA COMPRA Y VENTA DE INMUEBLES, LA ADMINISTRACION, TENEDORA.	KARLA MARIE DOMINGUEZ DE LOS SANTOS	625550
E/2021-12906	8/3/21	AMEWALLS	VENTA E IMPORTACION DE ARTICULOS DE LIMPIEZA, ALIMENTOS, BEBIDA, FERRETERIA, MATERIALES ELECTRICOS.	EDWARD ENMANUEL PAREDES CEBALLOS, MARYDANIA VALERIANO TAVERAS	625807
E/2021-18909	6/4/21	AMJ HOLDING	SOCIEDAD DE INVERSIÓN.	ALEJANDRO DAVILA MUÑOZ	626094
E/2021-18438	5/4/21	AMOR DE CAMPO	VILLA DE DESCANSO PARA RENTAR.	WENDY GUILLERMINA DE GRACIA REYES	625742
E/2021-19188	7/4/21	AMRAGROTECHNOLOGY	PRODUCCIÓN, DISTRIBUCIÓN, EXPORTACIÓN, IMPORTACIÓN, COMPRA Y VENTA DE PRODUCTOS AGRÍCOLAS.	MIRO ANTONIO MEJIA SANCHEZ , ALBERTO REYES BAEZ	626340
E/2021-19206	7/4/21	ANDADOM ANDAMIOS DOMINGUEZ	VENTA Y ALQUILER DE ANDAMIOS Y EQUIPOS PESADOS, TRANSPORTE DE EQUIPOS PESADOS, OPERACIONES INMOBILIARIAS.	ROBERT LUIS DOMINGUEZ OLIVO	626347
E/2021-19190	7/4/21	ANDAMA FISH	PRODUCCIÓN Y VENTA DE PESCADO	ANGEL FELIX PAYANO GIL	626338
E/2021-18010	31/3/21	ANGELA CORTORREAL LAW FIRM	PRESTACION DE SERVICIOS Y ASESORIAS LEGALES, PREVENTIVA Y RESOLUTIVA, DE CUALQUIER PERSONA FISICA O JURIDICA.	ROSA ANGELA CORTORREAL GUERRERO	625674
E/2021-19366	7/4/21	ANNASTETIC	SERVICIOS DE ESTÉTICA: TERAPIA FÍSICA, VENTA DE PRODUCTOS DE ESTÉTICA, CAPACITACIÓN DE ESTA ÁREA.	ANA FELICIA VILLANUEVA BRITO DE NUÑEZ	626463
E/2021-17964	30/3/21	ANY GIVEN WEDNESDAY FILM SERVICES	PRESTACIÓN DE SERVICIOS DE PRODUCCIÓN, INCLUYENDO SIN LIMITACIÓN, COMPRAVENTA Y ALQUILER DE MAQUILLAJE.	LANTICA PRODUCTION SERVICES INC	625313
E/2020-25995	6/4/21	A-OCIL GROUP	MANTENIMIENTOS, REMODELACIÓN, CONSTRUCCIÓN Y VENTAS INMOBILIARIAS. FINANCIAMIENTOS DE ESTOS SERVICIOS.	ADONNYS ALGENYS LICO	626104
E/2021-18756	5/4/21	AONI GROUP BUSINESS OPERATION RESEARCH AND DEVELOPMENT	COMERCIALIZACIÓN, IMPORTACIÓN, EXPORTACIÓN Y MANUFACTURA DE PRODUCTOS FERRETEROS, MATERIALES AFINES A LA CONSTRUCCIÓN DE OBRAS CIVILES.	LUIS ALBERTO INOA CAMILO	625945
E/2019-45938	30/3/21	APETITOS GARBAEZ	DISTRIBUCIÓN, IMPORTACIÓN Y EXPORTACIÓN DE ALIMENTOS Y BEBIDAS	JOSE RAMON GARCIA BAEZ	625513
E/2021-18968	6/4/21	ARATH GRAPHICS GLOBAL GRUPO	EMPRESA DE TODO TIPO DE PUBLICIDAD IMPRESOS, VENTA Y ALQUILER DE VALLAS COMERCIALES, GESTIÓN Y CREACIÓN DE REDES SOCIALES.	ADMEL RAMIRO CUESTA NIN	626131
E/2021-18891	6/4/21	ARCHIKULTURE	DISEÑO ARQUITECTÓNICO, CONSTRUCCIÓN, GESTIÓN Y VENTAS DE PROYECTOS INMOBILIARIOS, PROMOCIÓN, PUBLICACIONES SOBRE ARQUITECTURA.	JOAQUIN ALBERTO LUCIANO MARMOLEJOS	626087
E/2021-11961	30/3/21	ARE AUTO IMPORT	IMPORTACIÓN Y VENTA DE VEHÍCULOS DE MOTOR Y DE PIEZAS PARA VEHÍCULOS NUEVAS Y USADAS.	ARIEL MUÑOZ DE JESUS, JOSE ANGEL MUÑOZ DE JESUS	625517
E/2021-17916	29/3/21	AREIA LUXURY GROUP	BRINDAR SERVICIO DE HOSPEDAJE TEMPORAL A TURISTAS EN HOTELES, HOSTALES, MOTELES. SERVICIO DE COMIDA Y BEBIDAS.	TIAGO MARANHAS DE SOUSA NOBRE	625642
E/2021-18129	30/3/21	ARGF CONSTRUCCIONES	SE DEDICARÁ AL DISEÑO CONSTRUCCIÓN DE CUALQUIER TIPO DE EDIFICACIÓN Y OBRAS DE INFRAESTRUCTURA EN GENERAL.	HARLEM OSCAR PELLERANO GOMEZ	625463
E/2021-19115	7/4/21	ARMONIK	MEDICINA ESTÉTICA Y ANTIENVEJECIMIENTO.	ANNA CONCETTA CHIARELLI HOLGUIN	626294
E/2021-18725	5/4/21	ARQUICONSAC.	SERVICIOS DE DISEÑO ARQUITECTONICO, CONSTRUCCION EN GENERAL Y IMPORTACION DE MATERIALES DE CONSTRUCCION.	CESAR TOMAS DE LOS SANTOS REYES, ISIS MARIA CASTILLO TEJADA	625922
E/2021-16228	30/3/21	ARQUITECTONISA	DISEÑO ARQUITECTÓNICO EN GENERAL, INGENIERÍA Y CONSTRUCCIÓN DE OBRAS CIVILES, MANTENIMIENTO.	MIGUEL ANDRES MONEGRO DUARTE	625353
E/2021-12771	6/4/21	ARTE CLUB KÚU MALLERMO	PRODUCCION Y REALIZACION AUDIOVISUAL, ALQUILER DE EQUIPOS FILMICOS, SALA DE ENSAYOS, SALA DE TEATRO.	BERNARDA MARINA PEREZ DE SALCEDO	626217
E/2021-17216	26/3/21	ASEAGRINM	OFRECEMOS SERVICIOS DE: TASACIÓN DE INMUEBLES, DESLINDES, SUB-DIVISIÓN, REFUNDICIÓN DE TERRENOS.	JORGE MODESTO BAEZ CORDERO, NEHEMIAS GUERRERO NUÑEZ	625376
E/2021-18293	31/3/21	ASESORIAS PSICOLOGICAS PSICOLOGA RUBY AGUIRREZ	BRINDAMOS SERVICIOS PSICOLÓGICOS EN EL PRIMER NIVEL DE ATENCIÓN DE SALUD.	RUBY AGUIRREZ RUMALDO	626304
E/2021-17738	30/3/21	ASOCIACIÓN AGROPECUARIA DE PRODUCTORES BRISAS DE CUMAYASA	ENTIDAD SIN FINES DE LUCRO, IMPULSAR A NUESTROS SOCIOS PRODUCTORES, A MEJORAR LA PRODUCCIÓN Y EXPLOTACIÓN DE ALIMENTOS Y DERIVADOS.	ANDERSON CAMILO DIAZ SANTILLAN	625539
E/2021-12360	31/3/21	ASOCIACION CLUB DE EMPRESARIOS MERCAPU	ASOCIACION SIN FINES DE LUCRO. DONACIÓN DE ALIMENTOS Y PRENDAS DE VESTIR A LOS MÁS NECESITADOS.	MARIA TERESA DE LA CRUZ FROMETA	625622
E/2021-11220	11/3/21	ASOCIACION DE CAMIONEROS DE CONSTANZA ASOCACOINC	ENTIDAD SIN FINES DE LUCRO. DEFENSA, DESARROLLO Y PROTECCIÓN DE LOS INTERESES PROFESIONALES DE LOS CHOFERES DE CAMIONES DE CONSTANZA.	JUAN RAMON CRUZ ESTEVEZ	626132
E/2021-16074	30/3/21	ASOCIACION DE DESARROLLO FRONTERIZO PRUDENCIA BAEZ (ADEFRON)	ASOCIACION SIN FINES DE LUCRO. PROMOVER O REALIZAR POR SI MISMA ESTUDIOS, PLANTEAMIENTOS Y DISCUSIONES TENDENTES A CONOCER E INTERPRETAR LA REALIDAD ECONOMICA Y POLITICA DEL PAIS.	ASOCIACION DE DESARROLLO FRONTERIZO PRUDENCIA BAEZ, INC.	625337
E/2021-18741	5/4/21	ASOCIACION DE EMPRESARIOS DE CALETA, (ASECAL)	SIN FINES DE LUCRO. AGRUPAMIENTO DE EMPRESARIOS E INVERSIONISTA VINCULADOS A LAS CONSTRUCCIÓN DEL DISTRITO MUNICIPAL DE CALETA.	ROBERT DONNY PILIER LAVANDIER	625932
E/2021-19030	6/4/21	ASOCIACIÓN DE ENVEJECIENTE Y MUJERES VIDA INTEGRAL-ASEMUVI	ENTIDAD SIN FINES DE LUCRO DEDICADA A PROMOVER LA RELACION CON INSTITUCIONES, AGENCIAS Y OTROS ESPACIOS DE COORDINACION.	ASOCIACIÓN DE ENVEJECIENTE Y MUJERES DE VIDA INTEGRAL	626194
E/2021-18300	31/3/21	ASOCIACIÓN DE ESTILISTAS DE HAINA ASOESTILHAINA	ASOCIACIÓN SIN FINES DE LUCROS DEDICADA A ORGANIZAR LAS ESTILISTAS, PELUQUERAS Y PELUQUEROS.	CAROLIN CRISTIANA LECLERC DE DE LA CRUZ, VICENTA GERMAN MERCEDES	625609
E/2021-16846	24/3/21	ASOCIACIÓN DE PACIENTES RENALES SENDERO DE VIDA	SIN FINES DE LUCRO. VELAR POR LOS DERECHOS DE LOS PACIENTES RENALES, BRINDARLES TRATAMIENTO DE APOYO PSICOLÓGICO.	ASOCIACION DE PACIENTES RENALES SENDERO DE VIDA	625956
E/2021-18784	5/4/21	ASOCIACIÓN DE PELUQUEROS UNIDOS DE YAMASÁ ASOPUDY	BRINDAR SERVICIO DE PELUQUEROS A HOMBRES, MUJERES Y NIÑOS PROFESIONAL.	FRANCISCO ANTONIO FRIAS TAVAREZ	625973
E/2021-18787	5/4/21	ASOCIACION DE PEQUEÑOS GANADEROS DE PEDRO CORTO APEGAPECO	ASOCIACIÓN SIN FINES DE LUCRO. PROMOVER EL DESARROLLO DE TODOS SUS MIEMBROS EN LO ECONÓMICO, SOCIAL, CULTURAL, EDUCATIVO.	ANDRE LUCIANO DE LOS SANTOS MONTERO	625981
E/2021-19099	6/4/21	ASOCIACIÓN DE PROPIETARIOS DE CENTROS DE BELLEZAS, PELUQUERAS, ESTILISTAS Y ESTÉTICAS-ASOPROPBPEERD	ENTIDAD SIN FINES DE LUCRO DEDICADA AGRUPAR A LOS PROPIETARIOS DE CENTROS DE BELLEZA, PELUQUERAS ESTILISTAS Y ESTÉTICAS.	ALTAGRACIA MORONTA SALCE DE JIMENEZ	626266
E/2021-17967	30/3/21	ASOCIACIÓN DE TRABAJADORES CAÑEROS DEL INGENIO MONTELLANO, ASOTRACAM	ENTIDAD SIN FINES DE LUCRO. ORGANIZAR A LOS TRABAJADORES Y CAMPESINOS DE TODAS LAS COMUNIDADES DE MONTELLANO.	CARLOS DANILO BINET	625312
E/2021-19333	7/4/21	ASOCIACIÓN DOMINICANA DE LA INDUSTRIA DE PLÁSTICO ADIPLAST	ASOCIACIÓN SIN FINES DE LUCRO. REPRESENTAR Y DEFENDER LOS INTERESES DE SUS ASOCIADOS Y LOS DE LA INDUSTRIA DE PLÁSTICO DOMINICANA.	ASOCIACIÓN DOMINICANA DE LA INDUSTRIA DE PLÁSTICO (ADIPLAST)	626448
E/2020-43348	31/3/21	ASOCIACIÓN DOMINICANA DEL SUR DE LOS ADVENTISTA DEL SEPTIMO DIA ADS	ENTIDAD CRISTIANA SIN FINES DE LUCRO DEDICADA A LA PREDICACION DEL EVANGELIO Y LA SALVACION DE LAS ALMAS.	AMBORIX MANUEL GARCIA GRULLON, CARLOS TOMAS RILIO ALMONTE, JAIRO GUMERCINDO FERRERAS GOMEZ	625637
E/2021-19244	7/4/21	ASOCIACION DEPORTIVA CAZA Y PESCA DE QUISQUEYA ASODECAPEQ	SIN FINES DE LUCRO DEDICADA A LA CACERIA DEPORTIVA CON RIFLES DE GAS COMPRIMIDO, COMPETENCIAS DE TIRO AL BLANCO.	ADALBERTO ANTONIO GARCIA SIMO	626383
E/2021-11111	6/4/21	ATARAXIA CREDIT LINE	UN ENTIDAD COMERCIAL DEDICA A FACILITAR PRODUCTOS FINANCIEROS DE CRÉDITO, EN SU DIVERSAS MODALIDADES.	ANYELINA OLIVO SURIEL	626042
E/2021-6148	22/2/21	AULAESTUDIOS AREMIL	TUTORÍAS DIVERSAS EL LINEA Y PRESENCIAL: INGLÉS, ESPAÑOL, MATEMÁTICAS, MÚSICA, INFORMÁTICA, ASESORIAS PARA DOCENTES.	ANGEL HUMBERTO REYES MICHEL	625700
E/2021-18603	7/4/21	AUMIG FILMS	EDICIÓN DE VIDEO, FOTOGRAFÍA, VIDEO-GRAFÍA, MARKETING DIGITAL.	AURA MIREYA GUERRA LOPEZ	626291
E/2021-15171	29/3/21	AURUM PLUS	SERVICIOS DE INVERSIONES FINANCIERAS, IMPORTACION E EXPORTACION DE TODO TIPO DE VEHICULOS Y RENTA DE LOS MISMOS.	PETTER EMILIO VALENCIA SALAS	625505
E/2021-18566	5/4/21	AUTO MOTOPRESTAMOS VISTA ALEGRE	COMPRA, VENTA Y FINANCIAMIENTO DE VEHÍCULOS Y MOTOCICLETAS NUEVOS Y USADOS; IMPORTACIÓN DE VEHÍCULOS Y MOTOCICLETAS NUEVOS Y USADOS.	CELESTINA AVILA DE RICHIEZ	625808
E/2021-17981	30/3/21	AUTO REPUESTOS ALBA	COMPRA Y VENTA AL POR MAYOR Y DETALLE DE REPUESTOS DE VEHÍCULOS DE MOTOR, ACEITES, LUBRICANTES.	AUTO REPUESTOS ALBA, S.R.L.	625328
E/2021-18052	30/3/21	AUTO SERVICIO EL MAESTRO	GOMERIA, ALINEACION, BALANCEO Y MECANICA EN GENERAL.	AGUSTIN ANTONIO MENDOZA PAYAN	625400
E/2021-18269	31/3/21	AUTOFELO_05	COMPRA, VENTA, IMPORTACION, EXPORTACION DE AUTOPARTES, VEHICULOS LIVIANOS Y PESADOS.	EVELYN RODRIGUEZ VALLEJO	625568

[210] EXP.	[220] SOL. FECHA	[561] NOMBRE COMERCIAL	[510] ACTIVIDAD	[730] SOLICITANTE	[111] REGISTRO
E/2021-17338	31/3/21	AUTOMÓVILES DEL CIBAO MAX RD	VENTA E IMPORTACIÓN DE VEHÍCULOS NUEVOS Y USADOS.	WENDY MAXCHINELIS PEÑA VALDEZ DE DE JESUS	625653
E/2021-16223	5/4/21	AVAROMA GOLDEN GAMES INTERNACIONAL	CREACION, ORGANIZACION Y PROMOCION DE EVENTOS TURISTICOS Y DEPORTIVOS.	FERNANDO HEREDIA MAÑAS	625777
E/2021-18542	5/4/21	AVR DEL CIBAO	PRESTAR SERVICIOS DE MANTENIMIENTO EN ESTABLECIMIENTOS AGRONÓMICOS, ADMINISTRACIÓN, CONSTRUCCIÓN, DISEÑO.	FREDRALIX VÁSQUEZ ROSARIO	625795
E/2021-18717	5/4/21	AZAHARA	SERVICIOS DE SPA Y ESTETICA, VENTAS DE COSMETICOS.	KEYLA BIENVENIDA ORTIZ GONZALEZ	626405
E/2021-17600	30/3/21	BALI VILLAGE	SERVICIOS DE AGENCIAS DE ALOJAMIENTOS [VILLAS]; ALQUILER DE ALOJAMIENTO TEMPORAL [VILLAS].	ROXANNA VICTORIO ESTEVEZ	625371
E/2021-8620	17/2/21	BAM BAM MARKETING	IMPORTACIÓN Y EXPORTACIÓN, PROMOCIÓN, PUBLICIDAD Y DISTRIBUCIÓN PROMOCION Y MERCADEO DE ARTÍCULOS Y PRODUCTOS DE CONSUMO MASIVO.	AHMED MUSTAFA IBRAHIM ZAIDAN, NATALIA MENA	625347
E/2021-13721	30/3/21	BANANO RICARDO	VENTA Y COMPRA DE TODO TIPO DE VÍVERES, NACIONALES E INTERNACIONALES.	CARLOS RICARDO BELTRE MORA	625325
E/2021-15584	7/4/21	BARBARITAMAR	VENTA Y FABRICACION DE PRODUCTOS ARTESANALES: GOTEROS, JABONES, SHAMPOO, SUPLEMENTOS NUTRICIONALES NATURALES.	BARBARITA ALTAGRACIA DE LA PAZ RODRIGUEZ COLON	626393
E/2021-12529	7/4/21	BAROSA SOLUCIONES TECNOLÓGICAS	VENTA, RENTA, REPARACIÓN DE IMPRESORAS, ALARMAS, CONTROLES DE ACCESO, CÁMARAS Y SISTEMAS DE AUTOMATIZACIÓN.	GERMAN EDUARDO ROSA HERNANDEZ	626353
E/2021-19062	6/4/21	BARUJ GRUPO EMPRESARIAL	LICITACIÓN Y VENTA DE DESAYUNOS ESCOLARES, COMPRA EN CRUDO Y PROCESADO DE ALIMENTOS, IMPORTACIÓN, EXPORTACIÓN, COMPRA Y VENTA DE MEDICINAS.	YAMEL KARITINA BAEZ GRULLON	626234
E/2021-16340	30/3/21	BAS SANITARY INSPECTIONS	AUDITORIA E INSPECCIÓN SANITARIA PARA EQUIPOS, ALIMENTOS Y EDIFICACIONES; ENTRENAMIENTO DE PERSONAL.	ABRAHAN AMIN SELMAN HASBUN	625529
E/2021-18537	5/4/21	BASORA STUDIO	PRODUCCIÓN AUDIOVISUAL, LOCUCIÓN COMERCIAL, DISEÑO GRÁFICOS, DESARROLLO WEB Y APP, PORTALES CAPTATIVOS.	ALFREDO PEREZ BASORA	626297
E/2021-12424	6/4/21	BDEVOPS 2478	PRESTACIÓN DE SERVICIOS DE DISEÑO, PRODUCCIÓN, COMERCIALIZACIÓN Y ASISTENCIA DE SISTEMAS DE INFORMÁTICA.	TOMÁS GILBERTO LANDAETA COLLAZO	626130
E/2021-16094	30/3/21	BENEM GROUP	ASESORÍA EMPRESARIAL, SERVICIOS DE CATERING, DECORACIÓN DE ESPACIOS Y CONSTRUCCIÓN EN GENERAL.	BEVERLIN ERNESTINA CUSTODIO SANCHEZ	625413
E/2021-18355	31/3/21	BETH MOS-D PLAFON & MAS	VENTA DE TODO TIPO PLAFONES Y SHEETROCK, TECHO ENTRE OTRAS COSA LUCES LED	ELIZABETH MOSCOSO ALMANZAR	625662
E/2021-17975	30/3/21	BITCOIN JARABACOA	COMERCIALIZACIÓN (COMPRAVENTA) DE MONEDAS DIGITALES, MONEDAS VIRTUALES, Y CRIPTOMONEDAS.	CHRISTIAN ALFONSO PEÑA PLASENCIA	625327
E/2021-10832	26/2/21	BIV BENEDICTO INDUSTRIAL 5TA GENERACION	DESARROLLO DE PROYECTOS INMOBILIARIOS, CONSTRUCCION DE OBRAS CIVILES.	AMABLE NICOLAS DE JESUS BENEDICTO CABA	625430
E/2021-14853	17/3/21	BLACK BOX INVESTMENT	SOCIEDAD COMERCIAL DEDICADA AL MERCADO E INVERSIONES FINANCIERAS DE MONEDAS ELECTRÓNICAS, TRADING, CRIPTOMONEDAS.	SARAH RODRÍGUEZ DÍAZ	626214
E/2021-12637	6/4/21	BLOQUES CONSTRUCCIONES Y AGREGADOS BLOCASA	CONSTRUCCION, VENTA Y TRANSPORTE DE BLOQUES, PISOS, CERAMICAS Y SUS AGREGADOS, CONSTRUCCION Y VENTA DE CASAS.	BLOQUES, CONSTRUCCIONES Y AGREGADOS BLOCASA SRL	625999
E/2021-18005	30/3/21	BLUE SMILE TECHNOLOGY	SOLUCIONES TECNOLÓGICAS BASADAS EN INVESTIGACIÓN DEL MERCADO Y DE LAS TECNOLOGÍAS DISPONIBLES.	DIEGO ANDRES QUINTANA FIGUEROA, ELIEZER DELGADO MENDEZ	625348
E/2021-18454	5/4/21	BODEGA CAPERUZA	VENTA AL POR MENOR DE FRUTAS, LEGUMBRES Y HORTALIZAS FRESCAS.	SANDRA RODRIGUEZ MARIA DE GOMMEZ	625765
E/2021-18580	5/4/21	BOXMETRIA	DISEÑO ARQUITECTÓNICO, DISEÑO DE INTERIOR, CONSTRUCCIÓN, PRESUPUESTOS DE OBRA, PROYECTO ARQUITECTÓNICO.	DE GIRALD JOSÉ BÁEZ ORTIZ	625814
E/2021-14871	6/4/21	BRAVQUEZ RENT CAR	RENTA DE VEHICULOS.	BRAULIO JOSE VASQUEZ TAVERAS, JOSE MANUEL REGALADO DUARTE	626041
E/2021-17910	29/3/21	BRISOLLA	INVERSIÓN EN PROYECTOS INMOBILIARIOS.	SINERLEX DOMINICANA ABOGADOS CONSULTORES SRL	625273
E/2021-15259	6/4/21	BROKERS & LAND DEVELOPERS CHG	COMPRA, VENTA, ALQUILER, PROMOCION Y DESARROLLO DE BIENES RAICES Y PROYECTOS INMOBILIARIOS	CHURCHILL JOSÉ GONZÁLEZ FONTANA	626179
E/2021-17999	30/3/21	BTH BEAUTY SUPPLY	IMPORTACIÓN DISTRIBUCIÓN DE PRODUCTOS DE BELLEZA PELUQUERÍA Y PRODUCTOS DEL CUIDADO PERSONAL.	LEONIS TEJADA RODRIGUEZ	625343
E/2021-19176	7/4/21	BUBALLOONS	ELABORACIÓN DE GLOBOS, DECORACIONES, PERSONALIZACIONES Y EVENTOS.	LAURA CRISTHINA DEL CARMEN SONÉ RODRÍGUEZ	626032
E/2021-15850	7/4/21	BUKOWS	EXPEDICIÓN DE BEBIDAS ALCOHÓLICAS NACIONALES E INTERNACIONALES, CENTRO DE ENTRETENIMIENTO PARA ADULTOS.	MICHAEL ANTONIO MONTILLA SOSA	626399
E/2021-17993	30/3/21	BULKAPITAL	COMPRA, VENTA, GESTIÓN, PROMOCIÓN Y EJECUCIÓN DE PROYECTOS DE DESARROLLOS INMOBILIARIOS DE CARÁCTER PÚBLICO Y /O PRIVADO.	ARIEL ALEXANDER URIBE SUAREZ	625340
E/2021-18490	7/4/21	C STATES 7	TENEDORA INMUEBLE.	ROSA ELBA RODRIGUEZ LAMA	626428
E/2021-16787	30/3/21	C&M YOHIELIEL INVERSIONES	BIENES RAICES EN GENERAL.	YOHENRY CONTRERAS LARA	625478
E/2021-17979	5/4/21	CAALVI MULTISERVICES	VENTA Y DISTRIBUCIÓN DE BIENES Y SERVICIOS DE ALIMENTOS Y BEBIDAS. CRUDAS, COCIDAS Y CATERING.	CARMEN NAIROBY RAMIREZ SOLIS	625893
E/2021-16492	23/3/21	CABAÑAS R ROJAS R	SERVICIO DE ALOJAMIENTO SIN DISTINCIÓN DE PERSONA, SERVICIO DE CAFETERÍA, SERVICIO DE BEBIDAS ALCOHÓLICAS Y NO ALCOHÓLICAS.	RAFAEL ROJAS RODRIGUEZ	625607
E/2021-18869	6/4/21	CABRAL DUME ELECTRONIC	COMPRA, VENTA, DISTRIBUCIÓN Y REPRESENTACIÓN DE EQUIPOS DE AUDIOVISUALES. COMPRA, VENTA Y DISTRIBUCIÓN DE EQUIPOS ELECTRÓNICOS.	FRANCISCO DANILO CABRAL GONZALEZ	626070
E/2021-15485	6/4/21	CAFE AMOR PERFECTO	VENTA Y COMERCIALIZACIÓN DE CAFÉ MOLIDO Y EN GRANOS.	MARINA KHLEBUSHKINA	626143
E/2021-18380	31/3/21	CAMCO	CONSTRUCCIONES, EQUIPOS CONTRATISTAS, BIENES RAÍCES, DESARROLLO DE PROYECTOS.	FRANCISCO ALEJANDRO CAMPOS ÁLVAREZ	625686
E/2021-18379	31/3/21	CAMINOX INDUSTRIES	FABRICANTES DE MUEBLES, ARTÍCULOS Y ACCESORIOS EN ACERO INOXIDABLE.	DILANY PEÑA DE LOS SANTOS	625689
E/2021-18571	5/4/21	CANA KIDS LEARNING CENTER	EDUCACIÓN INFANTIL TEMPRANA, EDUCACIÓN PRE-ESCOLAR, EDUCACIÓN BILINGÜE.	ESTER AMINA ISA VELEZ, MARIEL GONZALEZ COLON, MARCELLE JOSEFINA VILLAVERDE SANZ	625810
E/2021-18043	30/3/21	CANARIMPORT RD	SERVICIOS DE ENVÍOS AÉREOS, TERRESTRES Y MARÍTIMOS, COURIER, EXPORTACIÓN E IMPORTACIÓN DE PRODUCTOS DE TECNOLOGÍAS DE COMUNICACIÓN.	JACKELINE ALTAGRACIA ORTIZ HERNANDEZ	625392
E/2021-17139	25/3/21	CANELA SILVA GROUP	DISTRIBUCIÓN DE PRODUCTOS DE BELLEZA, CUIDADO DEL HOGAR, SUPLEMENTOS DE NUTRICIÓN Y NUTRICIÓN DEPORTIVA DE AMWAY	JOSE ENRIQUE VASQUEZ CANELA	625976
E/2021-18599	5/4/21	CANVAS BEAUTY	VENTA DE PRODUCTOS Y SERVICIOS DE BELLEZA EN GENERAL.	CLARA LUZ ROSAFLOL TATEM TRINIDAD	625820
E/2021-17298	31/3/21	CAPAZUL	ELABORACIÓN Y COMERCIALIZACION DE PRODUCTOS ALIMENTICIOS CON VALOR AGREGADO: BEBIDAS REFRESCANTES NATURALES.	FRANCISCO HUMBERTO ESTRELLA OVALLE	625623
E/2021-8089	30/3/21	CAPELAFLO HOLDINGS	ADMINISTRACIÓN DE BIENES RAÍCES, SOCIEDAD DE INVERSIÓN, SERVICIOS DE PUBLICIDAD, FINANCIERA, LEGAL.	WILFREDO CASTELLANOS LAHOZ	625420
E/2021-18576	5/4/21	CAPSERVICES	VENTA DE MATERIALES DE LIMPIEZA, GASTABLES, MÉDICOS, ARTÍCULOS DE FERRETERÍA, EQUIPOS DE COCINAS, TELAS.	DANYERIS ALEXIS MEJIA SOTO, ANIBAL RADHAMES GARCIA ALMONTE	625813
E/2021-19097	6/4/21	CARBUTEM DISTRIBUIDORA DE ALIMENTOS Y MAS	VENTAS Y DISTRIBUCIÓN DE PRODUCTOS ALIMENTICIOS AL POR MAYOR Y DETALLE.	EDUARD JORGE GOMEZ, MANUEL ANDRES BERNARD	626260
E/2021-18965	6/4/21	CARDTECH SOLUTION	ANÁLISIS, DISEÑO Y DESARROLLO DE SOFTWARE, VENTA, RENTA, FINANCIAMIENTO Y SUSCRIPCIONES DE LICENCIAS DE SOFTWARE.	RAMON ANTONIO COLON DALMAU, DELVIN QUEZADA MONTILLA	626004
E/2021-17370	6/4/21	CARIBE SERVICE & EQUIPMENT DOMINICANA CASEREQ	INGENIERÍA E INSTALACIÓN DE EQUIPOS DE AEROPUERTOS, DISEÑO, INSTALACIÓN Y MANTENIMIENTO DE SISTEMAS ELÉCTRICOS.	FREDDY RAFAEL RODRIGUEZ SANCHEZ	626050
E/2021-16610	7/4/21	CARLOS ROSA INFINITI CLUB, BAR AND LOUNGE	CENTRO DE DIVERSION Y EXPENDIO DE BEBIDAS ALCOHÓLICAS, NO ALCOHÓLICA NACIONALES E INTERNACIONALES.	CARLOS JAVIER ROSA	626373
E/2021-16924	6/4/21	CARMICHAULT GROUP	VENTA DE ALIMENTOS, BEBIDAS Y TABACO, ELABORACIÓN Y VENTA PUERTAS, VENTANAS Y VIDRIOS. SERVICIO DE REFRIGERACIÓN INDUSTRIAL.	MARCIA MIREYA YRENES CABRERA CAMILO DE NUÑEZ	626027
E/2021-16737	29/3/21	CARNICERIA SORIANO	VENTA DE CARNES.	JUNIOR RADHAMES SORIANO SERRANO, LOURDES ANTONIO SORIANO SANTANA	625280
E/2021-17609	31/3/21	CAROLIN LOPEZ PRIVATE VILLA	VENTA Y ALQUILER DE VILLAS PARA ALOJAMIENTOS Y EVENTOS.	CAROLIN LOPEZ, MARIBEL DEL CARMEN SOLIS	625665
E/2021-18191	30/3/21	CARSTAR MOTORS	IMPORTACIÓN Y VENTA DE VEHÍCULOS, PIEZAS Y ACCESORIOS.	ORLANDO FRANCISCO MARCANO SANCHEZ	625508
E/2021-18726	5/4/21	CARYCRIS	INTERMEDIACIÓN Y SERVICIOS DE COMPRA Y VENTA DE PRODUCTOS DE CONSUMO MASIVO COMO: PRODUCTOS DE BELLEZA, DE LA PIEL.	CARLOS ANTONIO GARO SAMBOY, CARLOS EMMANUEL GARO GUERRERO	625925
E/2021-18265	31/3/21	CASA DE RESTAURACIÓN LIBRES POR CRISTO	IGLESIA CRISTIANA, PREDICACIÓN DEL EVANGELIO, ENTIDAD SIN FINES DE LUCRO.	MAILY ELIZA ALCÁNTARA DE NOLASCO	625641

[210] EXP.	[220] SOL. FECHA	[561] NOMBRE COMERCIAL	[510] ACTIVIDAD	[730] SOLICITANTE	[111] REGISTRO
E/2021-17899	29/3/21	CASA DEL EDEN	SERVICIOS DE SPA, SALON DE MASAJES, CASA DE RECUPERACION, POST OPERATORIO, CASA DE HOSPEDAJE.	INGRID HERNANDEZ DE OSORIO	626269
E/2021-18656	5/4/21	CASA DORADA	SERVICIOS DE RENTA, ALQUILER DE CABAÑAS, APARTA-HOTEL Y SERVICIOS DE RESTAURANTE.	EZEQUIEL TAVERAS PAULINO	625901
E/2021-18809	6/4/21	CASA FIESTA	VENTA DE ARTÍCULOS Y ACCESORIOS PARA CUMPLEAÑOS, FIESTAS Y EVENTOS.	LUIS ÁNGEL GONZÁLEZ MUNGUÍA	626013
E/2021-18813	6/4/21	CASEA CONSULTING	BRINDAR SERVICIOS DE CONSULTORIAS A CENTROS DE SERVICIOS Y ELABORACIÓN DE ALIMENTOS.	BENITO BALUADE LAMA	626015
E/2021-19198	7/4/21	CASI POLO GOLF	LIGA DEPORTIVA DE GOLF	MARINO VINICIO CASTILLO HERNANDEZ	626341
E/2021-18554	5/4/21	CAST AWAY CONSTRUCTION	TODAS LAS ACTIVIDADES PARA CONSTRUCCIÓN Y RENOVACIÓN DE EDIFICIOS, CASAS, HOTEL, APARTAMENTO, VILLAS.	YAKAIRA INOA NUÑEZ	625799
E/2021-17232	26/3/21	CCMIX	PRESTAR SERVICIOS DE COURIER, TRANSPORTE Y TRASLADO NACIONAL E INTERNACIONAL DE CORRESPONDENCIAS, DOCUMENTOS.	CESAR AUGUSTO SANCHEZ ALMANZAR	625948
E/2021-19003	6/4/21	CEDIFLOR	SE DEDICARA LA VENTA Y COMERCIALIZACIÓN DE FLORES, ASÍ COMO ARREGLOS DE FLORES NATURALES, ARTIFICIALES.	CEDIFLOR, EIRL	626156
E/2021-19148	7/4/21	CEDINORD M.T.S.	SERVICIOS DE ESTUDIOS DIAGNÓSTICOS, HOLTER, MAPA, ECOCARDIOGRAMA, PRUEBA DE ESFUERZO, TOMOGRAFÍA.	CEDINORD M.T.S., S.R.L.	626316
E/2021-16736	31/3/21	CEMAN CAR PARTS IMPORT	IMPORTACIÓN, COMPRA Y VENTA DE VEHÍCULOS, COMPRA Y VENTAS DE REPUESTOS NUEVOS Y USADOS, DESABOLLADURA.	CESAR DE JESUS SURIEL	625617
E/2021-15423	5/4/21	CEMENUTRES	CENTRO DE CONSULTA MÉDICAS ESPECIALIZADAS, LABORATORIO E IMÁGENES.	DIANA VICTORIA ZERPA RODRIGUEZ	625892
E/2021-16734	24/3/21	CENTRO COMUNAL DE LAS PALMAS	ASOCIACIONES SIN FINES DE LUCRO, REALIZAREMOS ACTIVIDADES CULTURALES, DEPORTIVAS, SOCIALES, EDUCATIVAS.	ANDRES ALVAREZ DURAN, CENTRO COMUNAL DE LAS PALMAS, INC	626280
E/2021-13630	5/4/21	CENTRO CRISTIANO DE RENOVACIÓN MARANATHA DEL CARIBE	ORGANIZACIÓN CRISTIANA SIN FINES DE LUCROS, QUE SE DEDICARA A LA PREDICACIÓN Y ENSEÑANZA DE LA PALABRA DE DIOS.	DAYSY MARIA CRUZ DE MERCEDES	625740
E/2021-14723	6/4/21	CENTRO DE BELLEZA FELRAM	SERVICIOS DE LAVADOS DE PELO, TINTADO DE PELO, PERMANENTE, POSTURA DE PELOS, SERVICIOS DE MAQUILLAJES.	DENIA ALTAGRACIA FELIZ RAMIREZ	626091
E/2021-18967	6/4/21	CENTRO DE DIAGNÓSTICOS MÉDICOS C.E.V CONFIANZA, ESPERANZA Y VIDA.	OFRECER DIAGNÓSTICOS CLÍNICOS, TALES COMO: MAMOGRAFÍAS, ELECTROCARDIOGRAMAS, ECOCARDIOGRAMAS.	DAVID DOMINGUEZ SALCE	626135
E/2021-19301	7/4/21	CENTRO DE IMPRESION DIGITAL COMPUTARIZADA CIDCOMP	SERVICIOS DE CAPACITACIÓN, ASESORÍA AGROEMPRESARIAL, IMPRENTA, DISEÑO GRÁFICO, DIGITACIÓN.	JOSE ERNESTO CID TAVAREZ	626417
E/2021-19049	6/4/21	CENTRO DE MUEBLE Y EBANISTERIA N D	FABRICACIÓN Y VENTA DE MUEBLES PARA EL HOGAR A BASE DE MADERA.	NELSON DANIEL CEBALLOS MARTINEZ	626211
E/2021-19232	7/4/21	CENTRO DE RESTAURACION ESPIRITUAL LA HERMOSA, CRELH	INSTITUCIÓN SIN FINES DE LUCRO CON EL OBJETIVO DE DIFUNDIR EL EVANGELIO DE JESUCRISTO.	MARTIN ADAMES GUERRERO	626364
E/2021-17990	30/3/21	CENTRO DE SALUD DRAS DIAZ GUZMAN	BRINDAR SERVICIOS EN SALUD ESPECIALIZADO DE MANERA INTEGRAL.	ANA MARIA GUZMAN, IDA GENOVEVA DIAZ RODRIGUEZ	625339
E/2021-19045	6/4/21	CENTRO DE SERVICIOS Y MANTENIMIENTO SABANETA	SERVICIO DE MANTENIMIENTO DE VEHICULOS.	JOAQUIN ENRIQUE ESTEVEZ FORTUNA	626213
E/2021-18879	6/4/21	CENTRO DE UÑAS DANIELA	SERVICIOS DE COLOCACION DE UÑAS, ARREGLOS DE UÑAS, EMBELLECIMIENTO FEMENINO, CORTE Y ESTILO PARA EL PELO.	DANIELA ROSARIO SANTOS	626082
E/2021-14778	16/3/21	CENTRO EDUCATIVO HOSTISIANO	EDUCACIÓN FORMAL (INICIAL, PRIMARIA Y SECUNDARIA)	FELIX ANTONIO MEDINA REYES	625766
E/2021-17939	7/4/21	CENTRO FERRETERO NAZAMAR	VENTA, DISTRIBUCIÓN Y COMERCIALIZACIÓN DE ARTÍCULOS FERRETEROS, MATERIALES Y HERRAMIENTAS DE CONSTRUCCIÓN.	MARIO HIDALGO VERAS, NAZARIO INOCENCIO BURGOS JIMENEZ	626277
E/2021-18678	6/4/21	CENTRO JUDÍO SEFARADÍ DEL CARIBE BIZROA' NETUYA	SIN FINES DE LUCRO, PROMOVER EL DESARROLLO DE LA CULTURA JUDÍO SEFARADÍ EN LA IMPLEMENTACIÓN DE LAS ENSEÑANZAS DE LAS TRADICIONES JUDÍAS.	NATANAEL ADON GARCIA, STEVEN YEFRY SILFA MOQUETE	626037
E/2021-19184	7/4/21	CENTRO MEDICO DR. BORBON	CONSULTA MÉDICA Y DOCENCIA.	SANTIAGO RODRIGUEZ SOTO	626331
E/2021-18209	30/3/21	CENTRO PARA LA DISCAPACIDAD DE HATO MAYOR DEL REY CEDIHM	ENTIDAD SIN FINES DE LUCROS. DESARROLLAR PROGRAMAS EDUCATIVOS DE PRODUCCIÓN, DEFENSA DE DERECHOS Y DESARROLLO.	JOSE ANTONIO ZORRILLA CARELA	626077
E/2021-14243	7/4/21	CER ASESORES EMPRESARIALES	PRESTACIÓN DE SERVICIOS EN, ASESORÍAS ADMINISTRATIVAS, ELABORACIÓN DE PROYECTOS, AUDITORIAS EN ÁREAS FINANCIERAS.	CRISTIAN READER SANTOS MEJÍA	626279
E/2021-17715	5/4/21	CESING&ARQ	DISEÑOS, SUPERVISION Y ADMINISTRACIÓN DE OBRAS CIVILES, SANEAMIENTOS Y DESLINDES, FONTANERÍA (REPARACIÓN).	ELIZABETH ANTONIA GOMEZ DE PEREZ, CHARIELY STEPHANIE PEREZ GOMEZ	625986
E/2021-18270	31/3/21	CHIDOM - CENTRO HIDRÁULICO INDUSTRIAL DOMINICANO	COMPRA, VENTA, REPARACIÓN Y FABRICACIÓN DE PIEZAS PARA LOCOMOTORAS, MOTORES, CILINDROS HIDRÁULICOS.	EDWARDS CRISTOPHER PEREZ CORTORREAL	625569
E/2021-17512	29/3/21	CHILDREN FOOD GARBAEZ	DISTRIBUCIÓN, IMPORTACIÓN Y EXPORTACIÓN DE ALIMENTOS Y BEBIDAS	JOSE RAMON GARCIA BAEZ	625506
E/2021-18174	5/4/21	CHK-SPC	PRESENTACIONES Y REPRESENTACIONES ARTÍSTICA, ORGANIZACIÓN DE EVENTOS, INTERPRETACIÓN DE GÉNEROS MUSICALES.	JORGE HUGO SOTO NAVARRO	625905
E/2021-18201	30/3/21	CHTC ELECTRIC VEHICLE	IMPORTACION, DISTRIBUCION Y VENTA, DE EQUIPOS DE ENERGIAS RENOVABLES Y VEHICULOS ELECTRICOS.	HENRY ANTONIO BAEZ GARCIA, JENNIFER MARIA CABRERA MIESES	625514
E/2021-9304	30/3/21	CIBAO DESTINATIONS CARIBELAND REALSTATE.	ARRENDADORES, AGENTES Y/O CORREDORES EN UNA O MÁS DE LAS SIGUIENTES: PROPIEDADES INMOBILIARIAS.	ENMANUEL DE JESUS HENRIQUEZ MARTE, JOSE DE JESUS HENRIQUEZ MARTE	625562
E/2021-13507	30/3/21	CITOCA CIRUGIA TORACICA DEL CARIBE	SERVICIOS MÉDICOS, ODONTOLÓGICOS Y FARMACÉUTICOS.	JULIO CESAR JIMENEZ SANCHEZ	625552
E/2021-8932	7/4/21	CIUDAD CHIMBIN	CONSTRUCCION Y DESARROLLO URBANO.	FRANCISCO JOSE ALTAGRACIA MORILLA GOMEZ	626427
E/2021-18370	31/3/21	CJDR PROPERTIES	COMPRA, VENTA, ALQUILER, CONSTRUCCIÓN Y ADMINISTRACIÓN DE CASAS, APARTAMENTOS, EDIFICIOS, OFICINAS.	YDAISA NUÑEZ CLARK DE CASATI	626218
E/2021-17902	5/4/21	CLARIFY CONTACT CENTER	BRINDAR SERVICIOS DE DESARROLLO INTEGRAL - SERVICIOS DE CAPACITACIÓN PARA DESARROLLO DE LIDERAZGO.	JUAN PABLO MUÑOZ GARCIA	625969
E/2021-18394	31/3/21	CLINICA DE LA MUJER DR. ELVIS S. ALI ALONZO	LA ACTIVIDAD PROPIA DEL EJERCICIO DE LA MEDICINA A TRAVÉS DE LA ESPECIALIDAD DE LA GINECOLOGÍA, ONCOLOGÍA Y OBSTETRICIA.	ELVIS SANTIAGO ALI ALONZO	625693
E/2021-15267	29/3/21	CLÍNICA DENTAL DRA. JOELISA ACEVEDO	CONSULTORIO DENTAL DEDICADO A BRINDAR SERVICIOS DE ODONTOLOGÍA GENERAL Y ESPECIALIZADA	JOELISA ACEVEDO ROSADO	625317
E/2021-18049	30/3/21	CLINICA INTERNACIONAL DE REJUVENECIMIENTO QUIRURGICO Y NATURAL - CLINREQUYNA	SERVICIOS DE REJUVENECIMIENTO FACIAL Y CORPORAL, CIRUGÍA ESTÉTICA, VITAMINIZACION FACIAL, MOLDEAMIENTO CORPORAL.	LEONEL AUGUSTO SANCHEZ, MARIO EDDY GABRIEL RODRIGUE	625395
E/2021-14949	31/3/21	CLUB ACUÁTICO LUPERÓN	ACTIVIDAD DE DEPORTES ACUÁTICOS COMO ESQUÍ ACUÁTICO, PESCA, APNEA, BANANA BOAT, SUBMARINISMO.	RAFAEL DANILO GUZMÁN RODRIGUEZ	625644
E/2021-18167	30/3/21	CLUB CULTURAL DE INVESTIGACION Y CIENCIA CUINIC	SIN FINES DE LUCROS, DEDICADA A TRABAJAR CON JOVENES DE LOS BARRIOS EN ACTIVIDADES CULTURALES Y CIENTIFICAS.	CESAR POLANCO HERNANDEZ, LUIS SANDY REINOSO ORTIZ, VICTOR MANUEL FLORES SATNOS	625490
E/2021-16804	30/3/21	CLUB DE APRENDIZAJE BY PIOLIN	SALA DE TAREAS Y REFORZAMIENTO ACADEMICO	EDUNINOS EIRL	625471
E/2021-18642	5/4/21	CLUB DEPORTIVO SOCIAL Y CULTURAL JUAN CARLOS MEDINA ITALIA	ENTIDAD SIN FINES DE LUCRATIVOS. FORMACIÓN DE NIÑOS, NIÑAS, ADOLESCENTES Y JÓVENES A TRAVÉS DE LA PRÁCTICA DEPORTIVA, CHARLAS.	JUAN CARLOS MEDINA RODRIGUEZ	625858
E/2021-18035	30/3/21	CLUB DEPORTIVO Y CULTURAL LABRADOR	ENTIDAD SIN FINES DE LUCRO DEDICADA AL DEPORTES Y RECREACIÓN SOCIO CULTURAL.	XIOMARA GRICEL TEJADA PUJOLS	625359
E/2021-17730	5/4/21	CLUB LAS CAOBA INGENIO PORVENIR PATRONATO	INSTITUCION SIN FINES DE LUCRO QUE SE DEDICARA A PROMOVER EL BIENESTAR CON DEPORTE Y EDUCACION.	SANTIAGO SANTOS, PILAR CASTRO MADRIGAL, ANGEL DE LOS SANTOS HEREDIA	625710
E/2021-18349	6/4/21	COALICION NACIONAL E INTERNACIONAL DE MOVIMIENTOS DE APOYOS-CONAIMA	ORGANIZACIÓN SIN FINES DE LUCRO DEDICADA A APOYAR A JÓVENES Y EMPRENDEDORES PARA IMPARTIR, CHARLAS, TALLERES, CURSOS.	RODOLFO MARTINEZ CALDERON	626268
E/2021-19018	6/4/21	COBISA	COMPRA Y VENTA, URBANIZACIÓN Y FOMENTO DE TERRENO. BIENES RAÍCES E INVERSIONES EN GENERAL.	COBISA, S.R.L.	626186
E/2021-17879	6/4/21	COCINA EMPRESARIAL CLARIZA DE LOS SANTOS	CONFECCIÓN, PREPARACIÓN, VENTA Y DISTRIBUCIÓN DE COMIDA CRIOLLA Y EMPRESARIAL.	CLARIZA DE LOS SANTOS CASTILLO	626221
E/2021-18298	31/3/21	CODERETZA SERVICES	IMPORTACIÓN, COMERCIALIZACIÓN Y DISTRIBUCIÓN DE PRENDAS DE VESTIR, CALZADOS, ARTÍCULOS Y MOBILIARIOS DE OFICINA.	PABLO CAPELLAN SEPULVEDA	626311
E/2021-19028	6/4/21	CODIGO KIDS	TIENDA DE VENTA Y COMPRA DE ROPA, ACCESORIOS, CALZADOS RELACIONADOS PARA NIÑOS/AS	JHONNY ALBERTO GONZALEZ GUZMAN, MAITET MONTERO ENCARNACION	626190
E/2021-19255	7/4/21	COLEGIO CRISTIANO PARAÍSO DEL SABER	CENTRO DE ENSEÑANZA PARA LOS NIVELES DE INICIAL, PRIMARIA Y SECUNDARIA; REALIZACIÓN DE ACTIVIDADES RECREATIVAS, DEPORTIVAS.	PEDRO GONZALO MARTINEZ RAMOS	626389
E/2021-19365	9/4/21	COLMADO CRUZ OVALLE	DISTRIBUCION Y VENTA DE PRODUCTOS COMESTIBLES, DETERGENTES, FRUTAS Y VEGETALES.	PEDRO ANTONIO CRUZ OVALLE	626456
E/2021-11626	31/3/21	COLMADO GUATAPANAL	COMPRA, VENTA Y COMERCIALIZACIÓN DE PRODUCTOS COMESTIBLES, DESECHABLES, DE LIMPIEZA, FRUTAS, VEGETALES.	AMAURI MIGUEL GRULLON GRULLON	625666

[210] EXP.	[220] SOL. FECHA	[561] NOMBRE COMERCIAL	[510] ACTIVIDAD	[730] SOLICITANTE	[111] REGISTRO
E/2021-18958	6/4/21	COMBUSTIBLE YAMASA	VENTA DE COMBUSTIBLE Y LUBRICANTES Y A CUALQUIER OTRA ACTIVIDAD RELACIONADO CON SU OBJETO PRINCIPAL.	JULIO DE LA CRUZ MATOS	626125
E/2021-18044	7/4/21	COMEDOR DON LAZARO	EXPENDIO DE COMIDAS Y BEBIDAS.	MARIA ESTHER ABREU MARTINEZ	626324
E/2021-19130	7/4/21	COMERCIAL AMPARO CANARIO	VENTA DE PROVISIONES COMO ALIMENTOS, BISUTERÍA.	PELAJIO AMPARO	626313
E/2021-12340	6/4/21	COMERCIAL FANITSA	COMERCIALIZACIÓN DE ARTÍCULOS FERRETEROS, VETERINARIOS, DEL HOGAR Y AFINES, DENTRO Y FUERA DE LA REPÚBLICA DOMINICANA.	GRUPO INMAS, SRL	626222
E/2021-18275	31/3/21	COMERCIAL H269	VENTAS DE PRENDAS DE VESTIR, UTENSILIOS PARA EL HOGAR Y BISUTERIAS	DEHUA ZHANG	625578
E/2021-14600	24/3/21	COMERCIAL LIMERLANVA	COMERCIALIZACION Y DISTRIBUCION DE ALIMENTOS CRUDOS Y PROCESADOS. COMERCIALIZAR MATERIALES GASTABLES Y EQUIPOS DE OFICINA.	EDUARDO JIMENEZ	626199
E/2021-19079	6/4/21	COMIDA EMPRESARIAL BONUN SAPOREM L & A.	VENTA DE TODO TIPO DE ALIMENTOS Y BEBIDAS, COMIDA EMPRESARIAL Y DESAYUNO ESCOLAR.	JOSEPH DUSTIN BERROA CRUZ	626244
E/2021-17914	5/4/21	COMPAÑIA DE TRANSPORTE ORTEGA COMTRAORTEGA	SERVICIO DE TRANSPORTE DE PASAJEROS.	JULIO CESAR UREÑA RECIO	625889
E/2021-18104	6/4/21	COMPAÑIA DE TRANSPORTE TURISTICO ESTACIONARIO - ASOCHOTUVER	SERVICIO TRANSPORTE DE TAXIS.	RAFAEL DIAZ GOMEZ	626059
E/2021-18875	6/4/21	COMPRA VENTA GOMEZ MINIER	COMPRA Y VENTA DE ARTÍCULOS NUEVOS Y USADOS, ARTÍCULOS DE AUTO SONIDO	JOSE AGUSTIN GOMEZ MINIER	626076
E/2021-6009	5/4/21	CONAN	SERVICIOS DE INGENIERIA, DISEÑO, PRESUPUESTO, MOVIMIENTO DE TIERRA, PAVIMENTACION. SERVICIOS DE CONSTRUCCION EN GENERAL.	MELBIN ANTONIO DE LOS SANTOS FIGUEROO	625968
E/2021-18336	31/3/21	CONDOMICANA	COMPRA, VENTA, ADMINISTRACION, ALQUILER Y CORRETAJE DE BIENES INMUEBLES.	YUDERQUIS DE LOS SANTOS DE LOS SANTOS	625660
E/2021-18987	6/4/21	CONFECCIONES INDUSTRIALES PANIAGUAS COINPAS	IMPORTACIÓN, EXPORTACIÓN, FABRICACIÓN, DISTRIBUCIÓN Y VENTAS DE PRODUCTOS Y ARTÍCULOS TEXTILES Y AFINES.	ORFELIA PANIAGUA MORETA DE GABRIEL	626151
E/2021-17433	29/3/21	CONSORCIO DE PROPIETARIOS DEL CONDOMINIO RESIDENCIAL TORRE CARRARA	ORGANIZACIÓN SIN FINES DE LUCRO QUE ADMINISTRA EL RESIDENCIAL.	JOSE ALFREDO QUEZADA RUIZ, LALITO RAMON VARGAS	625282
E/2021-15052	30/3/21	CONSORCIO ECOCIMAG	DISEÑO Y CONSTRUCCIÓN DE OBRAS CIVILES A LICITAR EN LA UNIDAD EJECUTORA DE READECUACIÓN DE BARRIOS Y ENTORNOS (LA URBE)	CONSORCIO ECOTERRA ABREU & SOTO, S.A., CONSTRUCCIONES CIVILES Y MARÍTIMAS (COCIMAR), S.R.L., MAGESTIC CONSTRUCTIONS, S.R.L.	625938
E/2021-10353	11/3/21	CONSORCIO INGENIERÍA LUIS LORA	SERVICIOS DE INGENIERÍA, CONSTRUCCIÓN, PLANIFICACIÓN, VENTA O PERMUTA DE CUALQUIER TIPO DE CONSTRUCCIÓN.	INGENIERÍA LORA GARCÍA, S.R.L., ING, LUIS G. LORA V., S.R.L.	625664
E/2021-18777	5/4/21	CONSTRUCCIONES Y SERVICIOS DIMANCHE "CONSEDI"	OBRAS CIVILES, ESTRUCTURAS METÁLICAS, DISEÑO ESTRUCTURAL, ESTUDIO DE SUELOS, TASACIONES, PRESUPUESTOS.	TOBIES DOMINGO DEMANCHE CHALES	625966
E/2021-16080	30/3/21	CONSTRUCCIONES Y SOPORTES ROMERO CORCINO	DISEÑAR, CONSTRUIR, SUPERVISAR, ASESORAR, DAR SOPORTE Y ESTUDIAR OBRAS DE INGENIERÍA CIVIL Y ARQUITECTURA.	ALBERTO ANTONIO ROMERO CORCINO	625298
E/2021-17931	30/3/21	CONSTRUCSERVIC J & H	SERVICIOS DE INGENIERÍA EN GENERAL, ESTUDIO DE AGRIMENSURA, PLANIMETRÍA, MOVIMIENTO DE TIERRA.	HIDALMIS KEITH RAMIREZ ARRIECHE, JAVIER PASTOR TERAN PEREZ	625286
E/2021-12245	5/4/21	CONSTRUCTORA AMAP, ING. ANGELICA ALMANZAR	VENTA DE MATERIALES PARA LA CONSTRUCCIÓN TALES COMO ARENA, GRAVA, BLOCK Y CEMENTOS, SERVICIOS DE INGENIERÍA CIVIL.	ANGELICA MARIA ALMANZAR PEÑA DE HERNANDEZ	625983
E/2021-17130	6/4/21	CONSTRUCTORA ANTONIO PEREZ	SERVICIOS DE CONSTRUCCIÓN EN GENERAL.	ADELSON ANTONIO PEREZ	626187
E/2021-18422	5/4/21	CONSTRUCTORA BISONO CABRERA CONBICA	PROYECTOS DE INGENIERIA, DISEÑO, ARQUITECTURA, ASESORIA, CONSULTORIA, SUPERVISION DE OBRAS, CONSTRUCCION DE OBRAS CIVILES.	ALVIN EMIL BISONO CABRERA, ERICK EMIL BISONO CABRERA	625819
E/2021-19026	6/4/21	CONSTRUCTORA BRISAS DE CHAVON	DESARROLLO DE PROYECTOS INMOBILIARIOS, CONSTRUCCIONES, DISEÑOS DE PROYECTOS, PROMOCION, VENTA.	INGRID AHUILDA MORLA GUILAMO	625832
E/2021-16584	5/4/21	CONSTRUCTORA CANA CORAL VJ	COMERCIALIZACIÓN DE BIENES RAÍCES, EDIFICACIÓN, DECORACIÓN, DISEÑO, COMPRA, VENTA A CORTO O LARGO PLAZO.	FRANCISCO JAVIER JIMÉNEZ RODRIGUEZ, PANTALEON VILLEGAS GERTRUDIS	625890
E/2021-18320	31/3/21	CONSTRUCTORA E INMOBILIARIA CUSTODIO Y ASOCS.	PROMOCIÓN Y DESARROLLO DE PROYECTOS INMOBILIARIOS.	CONSTRUCTORA E INMOBILIARIA CUSTODIO & ASOCIADOS, SRL	626175
E/2021-17700	7/4/21	CONSTRUCTORA EER	DESARROLLO DE PROYECTOS INMOBILIARIOS, COMPRA, VENTA, ALQUILER Y ADMINISTRACIÓN DE BIENES INMUEBLES.	EVELIN ENCARNACION BERNABEL	626302
E/2021-18440	5/4/21	CONSTRUCTORA GHM	CONSTRUCCION, SUPERVISION, ADMINISTRACION, VENTAS DE EDIFICACIONES Y OBRAS CIVILES.	GUILLERMO ANTONIO HERRERA	625743
E/2021-18417	5/4/21	CONSTRUCTORA GILPCO	CONSTRUCCION, OBRA CIVILES, EDIFICACIONES EN GENERAL, DESARROLLO DE PROYECTOS INMOBILIARIOS.	GIL ALBERTO PEREZ DIAZ	625718
E/2021-18312	7/4/21	CONSTRUCTORA INMOBILIARIA J 47	CONSTRUCCIÓN, REMODELACION Y VENTAS DE INMUEBLES.	JUVENAL ENRIQUE DEL JESUS BRENES BASTARDO	626388
E/2021-17968	30/3/21	CONSTRUCTORA J.M. MEJIA	ACTIVIDADES O SERVICIOS VINCULADOS DIRECTA O INDIRECTAMENTE CON LA INGENIERÍA CIVIL Y LA ARQUITECTURA.	JOVANNY FRANCISCO MEJIA LOPEZ	625318
E/2021-15984	7/4/21	CONSTRUCTORA JOS MAEL	CONSTRUCCIONES Y REPARACIONES DE OBRAS CIVILES E INGENIERIA EN GENERAL	JOSE MANUEL GUZMAN BATISTA	626379
E/2021-17869	5/4/21	CONSTRUCTORA LADDERRIDGE URBANISTIKA CLU	CONSULTORÍA, LITIFICACIÓN, DEMOLICIÓN, CONSTRUCCIÓN, EJECUCIÓN Y ACONDICIONAMIENTO DE PROYECTOS, EDIFICIOS Y OBRAS CIVILES.	JULIO ESTEBAN DE LA CRUZ DE PAULA	625736
E/2021-11582	6/4/21	CONSTRUCTORA MARTELIX	DISEÑO, CONSTRUCCIÓN Y REMODELACIÓN DE CASAS, EDIFICACIONES Y PROYECTOS INMOBILIARIOS, LEVANTAMIENTO TOPOGRÁFICO.	FRANCISCO JAVIER MARTINEZ FELIX	626149
E/2021-18125	30/3/21	CONSTRUCTORA NEPROLEC	SE DEDICARÁ AL DISEÑO CONSTRUCCIÓN DE CUALQUIER TIPO DE EDIFICACIÓN Y OBRAS DE INFRAESTRUCTURA EN GENERAL.	HARLEM OSCAR PELLERANO GOMEZ	625460
E/2021-13952	30/3/21	CONSTRUCTORA ROCARENA	SERVICIO DE CONSTRUCCIÓN EN GENERAL, MOVIMIENTO DE TIERRA, RENTA DE EQUIPOS, DEMOLICIÓN, DISEÑO, REDISEÑO.	ALTAGRACIA POUERIE ET GIL	625372
E/2021-18128	30/3/21	CONSTRUCTORA SOPERTEX	SE DEDICARÁ AL DISEÑO CONSTRUCCIÓN DE CUALQUIER TIPO DE EDIFICACIÓN Y OBRAS DE INFRAESTRUCTURA EN GENERAL.	HARLEM PELLERANO	625462
E/2021-18126	30/3/21	CONSTRUCTORA TIRESUR	SE DEDICARÁ AL DISEÑO CONSTRUCCIÓN DE CUALQUIER TIPO DE EDIFICACIÓN Y OBRAS DE INFRAESTRUCTURA EN GENERAL.	HARLEM PELLERANO	625461
E/2021-17921	29/3/21	CONSULTORIO MEDICO COMUNITARIO DRA. VIOLETA MONTERO	SERVICIOS DE SALUD HUMANA, MEDICINA GENERAL, GINECOLOGIA, PEDIATRIA.	VIOLETA MARIS MONTERO GARCIA	625284
E/2021-15844	6/4/21	CONTABOG MEJIA CONSULTING AND SERVICES	SERVICIOS LEGAL Y CONTABLES EN GENERAL, ASESORÍAS LEGAL Y CONTABLES, PAGOS DE SERVICIOS Y DEPÓSITOS, PAPELERÍA.	FRANCIA DEL CARMEN MEJIA ALCANTARA	626205
E/2021-15495	30/3/21	CONTE SOLAR SYSTEM TECHNOLOGY	INSTALACION, MANTENIMIENTOS, IMPLEMENTACIONES Y DISEÑOS DE PRODUCTOS DE ENERGIAS ALTERNATIVA Y/O RENOVABLE.	ANTONIO DE JESUS QUIÑONES RODRÍGUEZ	625480
E/2021-18208	30/3/21	CONTRERAS & FERNANDEZ, ASESORES & CONSULTORES	ASESORES FINANCIEROS Y CONSULTORES LEGALES, ASESORES IMPOSITIVOS, COMPRA VENTA DE INMUEBLES, ASESORES INMOBILIARIOS.	DHIMAS RAMON CONTRERAS RAMIREZ, ARLENE FERNANDEZ SANTOS	625522
E/2021-19197	7/4/21	CONTRUCCIONES MG CONTRERAS	TRANSPORTE DE TODO TIPO DE MATERIALES PARA LA CONSTRUCCIÓN, VENTA DE TODO TIPO DE AGREGADOS, ALQUILER DE TODO TIPO DE VEHÍCULOS DEL ÁREA DE LA CONSTRUCCIÓN, CONSTRUCCIÓN DE OBRAS.	MISAEEL GUERRERO CONTRERAS	626343
E/2021-17377	30/3/21	COOLT-BAUTISTA COMERCIAL	VENTA DE TODO TIPO DE COMIDA Y BEBIDAS.	AMAURY DE JESUS ROSA BAUTISTA, JAQUELIN BAUTISTA GOMEZ	625917
E/2021-19370	7/4/21	COOPERATIVA AGROPECUARIA Y SERVICIOS MULTIPLES LA UNION DE CARRASCO COOPCARRASCO	SIN FINES DE LUCRO, SERVICIOS DE COOPERATIVA.	EDUARDO FLETE TEJADA	626468
E/2021-19002	6/4/21	COOPET INTERNATIONAL	IMPORTACIÓN Y COMERCIALIZACIÓN DE ARTÍCULOS Y SUPLEMENTOS PARA MASCOTAS.	GISSEL BAEZ GEORGE	626161
E/2021-17142	30/3/21	CORPORACIÓN EMPRESARIAL DE SERVICIO PRODUCCIÓN Y TRANSPORTE CORESETRAL	PRODUCCIÓN AGRÍCOLA, COMERCIALIZACIÓN DE PRODUCTOS COMESTIBLES Y MANTENIMIENTO DE INMUEBLES.	DIVINO ANTONIO CASTILLO, MIGUEL ERNESTO SANCHEZ PEÑA, DOMINGO REYES ACEVEDO	625406
E/2021-17603	31/3/21	CORPORACION H Y M,	COMERCIO, CONSTRUCCION, COMPRA Y VENTA, FINANCIAMIENTO DE VIVIENDAS.	CORPORACION H Y M, SRL	625649
E/2021-13351	6/4/21	CORPORACION LA COTORRA	DESARROLLO INMOBILIARIO, OPERACIÓN DE HOTELES, TOUR OPERADOR, CONSTRUCCIÓN.	GUSTAVO ADOLFO GUZMAN QUIROZ	625995
E/2021-17992	5/4/21	COSTA DEL SUR PALMAR DE OCOA	ENTIDAD SIN FINES DE LUCRO PROTEGER EL NOMBRE DE LA JUNTA DE VECINOS DE PALMAR DE OCOA DENOMINADA COSTA DEL SUR PALMAR DE OCOA.	MARCOS LEONARDI AQUINO PIMENTEL	625874
E/2021-18137	30/3/21	COSTE & MADERA	OFRECER SERVICIOS, ASESORÍA Y ASISTENCIA JURÍDICA EN TODAS LAS ÁREAS DEL DERECHO A LA COMUNIDAD DE GENERAL.	MIUSELIS MADERA CANDELARIO	625464

[210] EXP.	[220] SOL. FECHA	[561] NOMBRE COMERCIAL	[510] ACTIVIDAD	[730] SOLICITANTE	[111] REGISTRO
E/2021-16566	7/4/21	COVER ALL, PINTURA Y MAS	SERVICIOS DE PINTURAS DE CASA, DE EDIFICIO MULTIFAMILIARES Y DECORACIÓN EN SHEETROCK DE INTERIORES.	WILFREDO CRISI DE LA ROSA	626282
E/2021-18090	30/3/21	CPC CONSULTORIA & CUMPLIMIENTO	SERVICIOS DE CONSULTORIA EMPRESARIAL, AUDITORIAS, GESTIÓN DE RIESGOS Y EVALUACIÓN DE CUMPLIMIENTOS.	CESAR ARIEL MARMOLEJOS GONZALEZ	625436
E/2021-10866	7/4/21	CREA 2	VENTAS DE ARTÍCULOS PUBLICITARIOS TALES COMO AGENDAS, LAPICEROS, TAZAS, VASOS, VENTA DE ARTÍCULOS FERRETEROS.	KATHERINE LORA NOLBERTO	626413
E/2021-18953	6/4/21	CREART-TEAM	CREACIONES,ARTES E IMAGENES: ARQUITECTURA, DISEÑOS DE INTERIORES, DIBUJOS, CREACIONES ARTISTICAS.	SANDRA YANINA MINYETY VILLAR	626123
E/2021-16323	31/3/21	CREDIVASQ	FINANCIAMIENTOS, COMPRA Y VENTA DE VEHÍCULOS DE MOTOR, PRESTAMOS HIPOTECARIOS CON BIENES INMUEBLES.	RAFAEL VASQUEZ UREÑA	625613
E/2021-19313	7/4/21	CRISERICK TOURS	ACTIVIDADES DE AGENCIAS DE VIAJE, OPERADORES TURÍSTICO, TRANSPORTE DE ASAJEROS Y VENTA DE PAQUETES TURÍSTICOS.	ERICK RICARDO BAEZ ESPINAL	626420
E/2020-10974	12/3/20	CRISTOBAL CRUZ	IMPORTACIÓN, EXPORTACIÓN DE MATERIAS PRIMA COMO ALCOHOL PARA LA INDUSTRIA ALIMENTICIA Y FARMACÉUTICA.	CRISTOBAL EMILIO CRUZ CIPRIAN	625651
E/2021-18318	31/3/21	CUCA CELULAR	COMPRA Y COMERCIALIZACION DE CELULARES Y ACCESORIOS PARA LOS MISMOS.	ANGEL LUIS LEDESMA BAUTISTA	625629
E/2021-17275	6/4/21	CUCHARIMBA	COMPañIA DE ESPECTÁCULOS PÚBLICOS, OBRAS TEATRALES, PRESENTACIONES ARTÍSTICAS.	MARTIN GUILLERMO ALMONTE INOA	626012
E/2021-10009	29/3/21	CUPONLEE	SERVICIOS DE PUBLICIDAD A TRAVÉS DE LA WEB Y SERVICIOS DE PUBLICIDAD IMPRESA EN GENERAL.	JUNI LEE SOSA DE LA ROSA	625274
E/2021-17177	31/3/21	CYAG TECHNOLOGY CTD	SERVICIOS TECNICOS Y TECNOLOGICOS, VENTA Y SUMINISTROS DE ACCESORIOS TEGNOLOGICOS.	CARMEN YAMILET ALVAREZ GIL	625611
E/2021-12265	31/3/21	CYGNUSYACHTS	VENTAS, COMPRAS, ALQUILERES DE YATES Y PROMOCIÓN DE EXCURSIONES DE EMBARCACIONES MARÍTIMAS. ACTIVIDAD TURÍSTICA MARÍTIMA.	CARLOS ACEDO BARCELO	625678
E/2021-18613	5/4/21	D' BEMBE BURGUER	COMERCIALIZACIÓN Y EXPENDIO DE COMIDA RÁPIDA	JEFFRY ALEXANDER UREÑA NUÑEZ, KATIUSCA ALEXANDRA UREÑA NUÑEZ DE RODRIGUEZ	625829
E/2021-18042	30/3/21	D EL PALERO	COMPRA, VENTA, IMPORTACION Y EXPORTACION DE PRODUCTOS AGRICOLAS.	HECTOR DAMIAN GERMAN MARTINEZ	625386
E/2021-2449	6/4/21	D' KALFRI PRODUCTOS	VENTAS DE PRODUCTOS PARA BARBERIA. SALON DE BELLEZA ROPA AL POR MENOR PARA NIÑOS Y ADULTOS ZAPATOS. TENIS	LUCIANO CORDERO	626229
E/2021-18339	31/3/21	D' MALOMO' S FOODS MI COMIDA COMPLETA	VENTA DE SERVICIOS DE COMIDA PREPARADA	ERNESTO MALOMO	625656
E/2021-16831	29/3/21	D' MISLOND SCOOTER	COMPRA, VENTA Y ALQUILER DE BICICLETAS ELÉCTRICAS PARA NACIONALES Y EXTRANJEROS, SERVICIOS DE BARBERÍA.	MISTER LONDRIY LUIS PIE	625281
E/2021-17245	7/4/21	D' NATHYCAKE DELICIAS	SERVICIOS DE PASTELERÍA Y PANADERÍA, ELABORACIÓN Y VENTA DE BIZCOCHOS, TARTAS, GALLETAS, PUDINES, POSTRES Y PICADERAS.	LOGIA ASTACIO RODRIGUEZ	626406
E/2021-17716	30/3/21	D PUENTE GOURMET	VENTA Y COMERCIALIZACION DE ALIMENTOS Y BEBIDAS, VENTAS DE ALIMENTOS CRUDOS Y ROCESADOS, RESTAURANTE.	CARIDAD DEL CARMEN MARTINEZ GARCIA	625441
E/2021-18405	5/4/21	D' LOS VALDEZ RESTAURANTE	ELABORACIÓN, VENTA DE ALIMENTOS Y BEBIDAS, A NIVEL EMPRESARIAL Y PRIVADO, SERVICIOS DE RESTAURANTE.	WINDI VALDEZ FAMILIA	625723
E/2021-12100	31/3/21	D' BRIGHT EVENTOS	ESTA INSTITUCIÓN SE DEDICARÁ A OFRECER SERVICIOS DE: DECORACIÓN DE EVENTOS, IMPARTIR TALLERES, VENTA DE ACCESORIOS.	LOIDA ESTHER FIGUEROA DE REYES	625670
E/2021-19025	6/4/21	D' ALEXIS BARBER SHOP	SE OFRECEN VARIOS SERVICIOS ESTÉTICOS, PRINCIPALMENTE EL CORTE DE CABELLO, CORTE Y DELINEADO DE BARBA.	ALEXIS ANTONIO CABRERA SUERO	626208
E/2021-16870	25/3/21	D1 GLOBAL	FABRICACION, DISTRIBUCION, VENTA, REPRESENTACION, IMPORTACION Y EXPORTACION DE PRODUCTOS AUTOMOTRICES.	REINALDO ORTEGA HERNANDEZ	625993
E/2021-17795	5/4/21	DALAI WOMAN'S CARE	PRODUCCIÓN, VENTA Y DISTRIBUCIÓN DE PRODUCTOS DE BELLEZA, CENTRO DE BELLEZA Y CUIDADO DE LA PIEL.	DAYLA MARIA DUARTE ORTEGA	625713
E/2021-12608	9/3/21	DE LA MANO CON MI PAIS	SIN FINES DE LUCRO. REALIZAR OBRAS SOCIALES Y CREAR PROGRAMAS DE AYUDA A FAVOR DE PERSONAS DE RECURSOS ESCASOS.	EDWARDS MOISES BUENO VASQUEZ	625511
E/2021-18000	5/4/21	DE OLEO BELTRE SOLUTION'S GROUP	SE DEDICA A DAR ASESORÍAS FINANCIERAS, CONTABLES E IMPOSITIVAS, SUMINISTROS DE OFICINA.	BEYLIS JUNIOR DE OLEO VICIOSO	625831
E/2021-11382	31/3/21	DE RRR COMERCIAL	FABRICACIÓN Y TAPIZADO DE TODO TIPO DE MUEBLES, ESTANTES, CLOSET, EBANISTERÍA, DECORACIÓN DE INTERIORES.	RUDELFOR NERIS RONDON	625650
E/2021-17223	26/3/21	DE SOTO GROUP	VENTA, ASESORÍA Y SERVICIOS DE EQUIPOS, REPUESTOS Y MATERIALES DE CLIMATIZACIÓN, REFRIGERACIÓN Y ENERGÍA ALTERNATIVA	VICTOR GABRIEL DE SOTO COLLADO, VICTOR GABRIEL DE SOTO GARCIA	625685
E/2021-18112	30/3/21	DE' YUGAR	VENTAS DE TELAS Y CORTINAS.	LUZ MERCEDES CANELA QUIROZ	625454
E/2021-19237	7/4/21	DECOLAND	VENTA DE PRODUCTOS FERRETEROS	LIJUAN QIU	626365
E/2021-17932	30/3/21	DELIANNY TOURS	AGENCIA OPERADORA DE EXCURSIONES, TRANSPORTE MARITIMO Y TERRESTRE, VENTA, PROMOCION, TOURS OPERADOR.	SUSANA BAENA MOLPECERES, DERVIN ACOSTA	625285
E/2021-18940	6/4/21	DELIKE SWEET	NOS DEDICAMOS A LA CREACIÓN, PRODUCCIÓN Y COMERCIALIZACIÓN DE PASTELES Y POSTRES ARTESANALES.	MARIA ESTEFANY TOLENTINO DE SUSANA, NICOLL TOLENTINO	626114
E/2021-15877	22/3/21	DEMO MODE PUBLICIDAD	AGENTE DE PUBLICIDAD, DISEÑO DE VALLAS, E IMPRESOS EN GENERAL	ANGELA YRENE NOBOA ANDUJAR	626168
E/2021-18604	5/4/21	DESENE ART	DISEÑOS E IMPRESIONES EN BORDADOS, SERIGRAFÍA, SUBLIMACIÓN Y CUALQUIER OTRA TÉCNICA O TECNOLOGÍA.	CARLOS ANDRES MADERA SUED	625824
E/2021-18897	6/4/21	DESPACHO SOLUCIONES JURIDICAS D.S.J. BUENO Y ASOCIADOS FIRMA LEGAL ABOGADOS Y NOTARIOS	SOLUCIONES LEGALES EN GENERAL. ASUNTOS PENALES. ASUNTOS CIVILES NOTARIO PUBLICO, PRESTAMOS HIPOTECARIOS.	SANTIAGO CONCEPCION BUENO HERRERA	626129
E/2021-19157	7/4/21	DETNER GROUP	SERVICIOS DE COMERCIALIZACIÓN, GESTIÓN, PRODUCCIÓN, ELABORACIÓN, ALMACENAMIENTO, DISTRIBUCIÓN, PROMOCIÓN, COMPRA, VENTA, IMPORTACIÓN, EXPORTACIÓN DE: PRODUCTOS DE CONSUMO MASIVO.	FRANCISCO ALEJANDRO LEBREAU ACEVEDO	626321
E/2021-17324	7/4/21	DG GLOBAL INVESTMENTS	PREPARACION Y VENTA DE COMIDAS PARA LLEVAR (INCLUYENDO CASAS DE COMIDAS, ROTISERIAS Y DEMAS, VENTA DE ALIMENTOS SIN PROCESAR.	JORGE ALEXANDER DOMINGUEZ ALVAREZ	626281
E/2021-18289	31/3/21	DIALOGO NOROESTANO	PRODUCCION Y CONDUCCION DE PROGRAMAS TELEVISIVOS Y RADIAL	JUAN NICOLAS CRUZ GONZALEZ	625585
E/2021-18004	30/3/21	DIEGO ARMANDO	IMPORTACIÓN, EXPORTACIÓN, VENTA Y COMERCIALIZACIÓN DE ROPAS, CALZADOS, PERFUMERÍAS.	LILIANA ANTONIA GUTIERREZ	625334
E/2021-18955	6/4/21	DINTER MAR	IMPORTACIÓN Y DISTRIBUCIÓN DE MEDICAMENTOS.	ROSA MAYRA MARCELINO OLIVARES	626120
E/2021-18459	5/4/21	DISTRIBUIDORA BRYSLAINE	COMPRA, VENTA Y DISTRIBUCIÓN AL MAYOR Y DETALLE DE TODO TIPO DE BEBIDAS ALCOHÓLICAS Y LICORES NACIONALES E IMPORTADOS	LILIAM ELAINE OLIVARES SOTO	625757
E/2021-19076	6/4/21	DISTRIBUIDORA DE ALIMENTOS ALLO E ESPECIAS A&M	VENTA DE TODO TIPO DE ALIMENTOS Y BEBIDAS, COMIDA EMPRESARIAL Y DESAYUNO ESCOLAR.	JOSEPH DUSTIN BERROA CRUZ	626241
E/2021-18497	5/4/21	DISTRIBUIDORA DE CERVEZA LA FRESCONA SUPER FRIA	VENDER CERVEZA FRIA Y CALIENTE AL POR MAYOR.	JOSE ANTONIO MARTINEZ ROSADO	625775
E/2021-19080	6/4/21	DISTRIBUIDORA EMPRESARIAL DE ALIMENTOS OPTIMIS CONDIMENTIS LL & F.	VENTA DE TODO TIPO DE ALIMENTOS Y BEBIDAS, COMIDA EMPRESARIAL Y DESAYUNO ESCOLAR.	JOSEPH DUSTIN BERROA CRUZ	626245
E/2021-17134	7/4/21	DISTRIBUIDORA JOCAR	VENTA DE PRODUCTOS, ARTÍCULOS Y EQUIPOS DE BELLEZA.	JOSE ADRIEL ESCOTO LOPEZ, SILVIA CAROLINA RODRIGUEZ CORDERO	626459
E/2021-17195	31/3/21	DISTRIBUIDORA LA GENTILEZA	VENTA, IMPORTACIÓN/EXPORTACIÓN DE HELADOS, PRODUCTOS DE LIMPIEZAS (CLORO, MISTOLIN Y LIMPIADOR DE CRISTALES)	ENRIQUE ANTONIO MEJIA SOTO	625573
E/2021-15890	22/3/21	DISTRIBUIDORA PEÑA RODRIGUEZ DPR	VENTA Y DISTRIBUCIÓN DE PRODUCTOS, ALIMENTOS, ROPA, ARTÍCULOS DE HIGIENE, PERFUMERÍA, LIMPIEZA.	DANILO PEÑA RODRIGUEZ	625321
E/2021-15452	30/3/21	DISTRIBUIDORA Y COMERCIALIZADORA LOS VENCEDORES	COMPRA Y VENTA, AL POR MAYOR Y MENOR, DE LECHE EN POLVO.	RENE BIENVENIDO CASSO BRITO	625521
E/2021-13629	11/3/21	DISTRIBUILEC	DISTRIBUCIÓN, IMPORTACIÓN Y EXPORTACIÓN DE PRODUCTOS SANITARIOS E HIGIENE PERSONAL.	MELANIA FAÑA PEÑA	625978
E/2020-15184	6/4/21	DIVEFRUTS	IMPORTACION, EXPORTACION, COMPRA Y VENTA DE FRUTAS, VEGETALES, VIVERES Y PRODUCTOS COMESTIBLES.	WILLY YNFANTE POLANCO	626121
E/2021-18114	5/4/21	DIVERTIDA GOURMET	VENTAS DE QUIPES, CROQUETAS, PASTELITOS, COMIDA DE TODO TIPO, PICADERAS FRIAS Y SALADAS, ENTRE OTRAS COSAS.	MARIA DEL CARMEN D, OLEO D, OLEO	625935

[210] EXP.	[220] SOL. FECHA	[561] NOMBRE COMERCIAL	[510] ACTIVIDAD	[730] SOLICITANTE	[111] REGISTRO
E/2021-18747	5/4/21	DIZZY STATION	SERVICIOS DE REALIZACIÓN DE ACTIVIDADES ARTÍSTICAS, EVENTOS ARTÍSTICOS, SERVICIOS DE EDICIÓN, CONTRATACIÓN DE ARTISTAS.	DAVID ALCANTARA RODRIGUEZ	625834
E/2021-18772	5/4/21	D'LADY SILLAS & MAS	FABRICACIÓN Y VENTA DE SILLAS, ARTÍCULOS FERRETEROS Y SERVICIOS DE CONSTRUCCIÓN DE VIVIENDAS.	RAFAEL RAMÓN GARCÍA, LADY ESTHER RAMIREZ PEREYRA	625959
E/2021-18585	5/4/21	DOCTORA IRIANA NORBEL ADAMS MERCEDES NUTRILOGA HOMEOSTASIS	BRINDAR SOPORTE A LAS PERSONAS DE COMO TENER UNA ALIMENTACIÓN SANA, TRABAJAR NO SOLO SU FÍSICO SINO TAMBIÉN DE MANERA INTEGRAL A LOS PACIENTES.	IRIANA NORBEL ADAMS MERCEDES	625816
E/2021-18460	5/4/21	DON JORGE CAFE AND BAR	EXPENDIO DE TODO TIPO DE ALIMENTOS, BEBIDAS DE TODO TIPO, TRAGOS NACIONALES E INTERNACIONALES.	WILMER LUIS GUZMÁN LIRANZO	625768
E/2021-18823	6/4/21	DOS CROCHETERAS	VENTA DE TEJIDOS HECHOS A MANO, MANUALIDADES TERMINADAS, Y VENTA DE MATERIALES RELACIONADOS AL TEJIDO.	GINEE MORONTA RODRIGUEZ	626019
E/2021-18697	6/4/21	DOWNTOWN SCAFFOLD LOME	SERVICIOS DE ANDAMIAJES EN GRAL, MANTENIMIENTO DE EDIFICIOS, PINTURA, SHEEROCK, ELECTRICIDAD Y REFRIGERACIÓN EN GENERAL.	LEONARDO MOLINA ESPINOSA	625748
E/2021-18271	31/3/21	D'POCHO TAPICERIA	DISEÑO, FABRICACIÓN, REPARACIÓN Y VENTA DE TODO TIPO DE MUEBLES.	RAMON RIVERA	625570
E/2021-18408	5/4/21	DR. PATRICK ST. LOUIS	SERVICIOS MEDICOS.	PATRICK ST-LOUIS	625714
E/2021-16628	24/3/21	DRAMA DINING LOUNGE	ELABORACION Y VENTA DE COMIDAS Y BEBIDAS.	WALID ARBAJE ALBA	626219
E/2021-17488	26/3/21	DRESSES BY AMANTINA	VENTAS DE ROPA, PERFUMERÍA, COSMÉTICO, CALZADO, TIENDA DE ROPA.	AMANTINA ALMANZAR, DOMINGO ANTONIO SEPULVEDA TRAVIESO	626239
E/2021-19124	7/4/21	DRISLAM SOLUTIONS	SERVICIOS DE COMERCIALIZACIÓN, GESTIÓN, PRODUCCIÓN, ELABORACIÓN, ALMACENAMIENTO, DISTRIBUCIÓN, PROMOCIÓN, COMPRA, VENTA, IMPORTACIÓN, EXPORTACIÓN DE: PRODUCTOS DE CONSUMO MASIVO.	FRANCISCO ALEJANDRO LEBREAU ACEVEDO	626309
E/2021-18076	30/3/21	DSTEM BIOTECH	LANZAR Y DESARROLLAR UN CONSORCIO DE CLÍNICAS DE CÉLULAS MADRES DE ULTIMA GENERACIÓN Y HOSPITALES DOCENTES EN TODO EL MUNDO.	KEITH ONEIL CREWS	625424
E/2021-18078	30/3/21	D'TORD TECH STORE	IMPORTACIÓN, DISTRIBUCIÓN Y VENTA DE PRODUCTOS Y EQUIPOS DE TECNOLOGÍA, CÓMPUTOS Y ELECTRODOMÉSTICOS.	EMMANUEL DUARTE MEJIA	625428
E/2021-18740	5/4/21	DUAL-KIDS	VENTA Y CONFESIÓN DE ROPA PARA NIÑOS, NIÑAS Y ADOLESCENTES.	PAOLA BETANCES TAVERAS	625933
E/2021-12774	6/4/21	DULCES EVENTOS BY ENID RODRIGUEZ	ELABORACIÓN DE BIZCOCHOS Y POSTRES, VENTA Y FABRICACIÓN DE PANES, PIZZAS, PANADERÍA EN GENERAL.	MAYELIN ENID RODRIGUEZ TAVERAS	626000
E/2021-13845	7/4/21	EBANISTERIA ALMONTE EDIALES	FABRICACIÓN Y VENTAS DE MUEBLES, PUERTAS Y VENTANAS.	EDISON ALMONTE ESTRELLA, LUCIANO ANTONIO ICIANO DE JESUS	626064
E/2021-18759	5/4/21	EBIKE SHARING DOMINICANA	ALQUILER Y VENTA DE BICICLETAS ELÉCTRICAS, PATINETAS Y MOVILIDAD DEPORTIVA.	LASZLO GYORGY BOROSS	625954
E/2021-18807	6/4/21	ECO TOUCH	LAVADO AUTOMATICO Y MANUAL DE VEHICULOS DE MOTOR.	STEVEN NUÑEZ VALLEJO	626017
E/2021-17767	31/3/21	ECODECO	ELABORACIÓN DE DECORACIÓN PARA EL HOGAR, DE FORMA ARTESANAL, CON MATERIALES RECICLADOS.	DALIA MARGARITA BENITEZ VASQUEZ	625587
E/2021-14659	6/4/21	ECOINVERSIONES CUESTA COLORADA	COMPRA Y VENTA DE TERRENOS PARA EL DESARROLLO ECO TURÍSTICO, CONSTRUCCIÓN DE VILLAS Y CABAÑAS ECO TURÍSTICAS.	MICHEL ROSARIO BRITO	626067
E/2021-18276	31/3/21	ECOTABACO	SIEMBRA, PRODUCCIÓN, VENTA, COMERCIALIZACIÓN Y EXPORTACIÓN DE TABACO.	JOSUE LUIS BRITO FARIA	625575
E/2021-18303	31/3/21	EDGAR REYES COMPANY	CONFECCIÓN, ELABORACIÓN, IMPORTACIÓN, DISTRIBUCIÓN, VENTA AL POR MAYOR Y DETALLE DE ROPAS PARA DAMAS, CABALLEROS Y NIÑOS.	EDGAR JOSE REYES PEREZ, CELINNE RODRIGUEZ SUERO	625616
E/2021-13061	30/3/21	EDSACOM	VENTA E IMPORTACIÓN DE ROPAS, CARTERAS, CALZADO, ACCESORIOS, ELECTRODOMÉSTICOS, ARTÍCULOS PARA EL HOGAR.	SAYONARA SANTOS MELO, EDSACOM CXA	625434
E/2021-18616	7/4/21	EL ARADO CATERING	SERVICIOS DE RESTAURANTE Y BAR, REALIZACIÓN DE EVENTOS, SERVICIOS DE CATERING, VENTAS AL POR MAYOR Y AL DETALLE DE PRODUCTOS COMESTIBLES.	LESLIE EDUARDO CARCÍA ROMERO	626287
E/2021-18141	30/3/21	EL BLACHY	PRESENTACIONES Y REPRESENTACIONES ARTÍSTICA, ORGANIZACIÓN DE EVENTOS, INTERPRETACIÓN DE GÉNEROS MUSICALES.	BLAS DARIO FRAGOSO MICELI	625388
E/2021-18101	30/3/21	EL BUEN DEGUSTAR	EXPENDIO DE COMIDA RAPIDA, ALMUERZOS, BUFFET Y PICADERAS.	GUILLERMO MICHAEL POLO HERNANDEZ	625449
E/2021-16397	23/3/21	EL CHALAN BAR & LOUNGE	EXPENDIO DE COMIDAS Y BEBIDAS.	SANYERLIN DÍAZ HAMILTON, ANDY MARKO ANTONIO CASTANEDA	626142
E/2021-16645	30/3/21	EL COLOSO M&S	VENTA DE MATERIALES FERRETEROS Y AGREGADOS DE CONSTRUCCION.	ERNESTO ANTONIO MONES FLORES	625380
E/2021-19010	6/4/21	EL DISCIPULADO	EMISIÓN, EDICIÓN, PRODUCCIÓN, REPRODUCCIÓN, DISTRIBUCIÓN Y COMUNICACIÓN PÚBLICA A TRAVÉS DE PRODUCCIONES AUDIOVISUALES.	MINISTERIOS TRONO DE GRACIA Y PAZ	626170
E/2021-18274	31/3/21	EL GAVILAN	ELABORACIÓN DE DETERGENTES Y PRODUCTOS DE LIMPIEZA, SERVICIOS DE LIMPIEZA.	MARLENIS DIAZ LUGO	625576
E/2021-19051	6/4/21	EL GRAN COMEDOR BENCOSME RODRIGUEZ	COMPRA Y VENTA DE ALIMENTOS COCIDOS, SÓLIDOS Y LÍQUIDOS, BEBIDAS, A DAR SERVICIOS DE COMIDAS PREPARADAS, RESTAURANTE.	ALEXANDRA MARIA BENCOSME RODRIGUEZ	626224
E/2021-18651	5/4/21	EL JERARCA LIQUOR STORE	VENTA Y DISTRIBUCIÓN DE BEBIDAS ALCOHÓLICAS	JEFFRI EMANUEL POLANCO JOHNSON	626308
E/2021-17948	30/3/21	EL OPERARIO SAM	ENTIDAD DEDICADA FERVIENTEMENTE APOYAR A LOS EMPRENDEDORES EMERGENTES, ESTANCADOS, QUEBRADOS.	URSULINA FELINE QUEZADA FIGUEROA	625297
E/2021-19241	7/4/21	EL PATIO DE LA MORENA JL	CENTRO DE BEBIDA (LICOR STORE) DE VENTAS DE BEBIDA, ALCOHÓLICAS Y NO ALCOHÓLICAS, IMPORTACIÓN Y EXPORTACIÓN DE BEBIDA ALCOHÓLICAS.	JOSE LUIS LOPEZ GARCIA	626369
E/2021-18590	5/4/21	EL PATIO DE PAPI	PATIO PARA ACTIVIDADES FAMILIARES, EVENTOS AL AIRE LIBRE, TOUR FRUTAL, CAMINATAS ENTRE SUCULENTAS Y FRUTALES	VIENCHY MARIA RODRIGUEZ ALONZO	625828
E/2021-18089	30/3/21	EL SUPER MERIDIANO	PROGRAMA DE TELEVISIÓN DE VARIEDADES.	CARLOS MANUEL BAUTISTA VASQUEZ	625439
E/2021-16979	31/3/21	ELAINY RENT CAR	RENTA DE VEHÍCULOS Y VENTAS DE SEGUROS DE VEHÍCULOS.	ELVIS ANTONIO NUÑEZ JEREZ	625648
E/2021-18407	5/4/21	ELECTRO SERVICIOS KONTE	VENTA, SERVICIOS E INSTALACIÓN DE ASCENSORES, ESCALERAS, RAMPAS Y MONTACARGAS	CREYLIN MIGUELINA BAUTISTA ARIAS DE GONCALVES	625712
E/2021-16057	29/3/21	ELI PET SHOP	SERVICIOS VETERINARIOS, CUIDADO, HOSPEDAJE, COMPRA Y VENTA DE PERROS, GATOS Y CABALLOS Y ACCESORIOS.	MARIA ELIZABETH ARECHE PANIAGUA DE MARTINEZ	626231
E/2021-13687	7/4/21	ELIDER AGENCIA CREATIVA	IMPRESIONES EN OFFSET Y DIGITAL, PUBLICIDAD RADIAL, PUBLICIDAD AUDIO VISUAL, LETREROS, VALLAS PUBLICITARIAS, PAPELERÍA.	ELIS ALBERTO PUENTE SOSA	626421
E/2021-18288	31/3/21	ELKINS RENT CAR	ALQUILER, VENTA IMPORTACION Y EXPORTACION DE VEHICULO DE MOTOR.	ELKINS ALBERTO LORENZO EMILIANO	625597
E/2021-18793	6/4/21	EMANUEL S&N	VENTAS DE MATERIALES GASTABLES DE OFICINA, MATERIALES DE LIMPIEZA, VENTAS DE ESTADÍAS EN RESORT.	WAGNER CALZADO LARA	625997
E/2021-18397	31/3/21	EMBASADORA Y DISTRIBUIDORA DE AGUA P Y A	ENVASE Y DISTRIBUCIÓN DE AGUA PURIFICADA PARA EL CONSUMO HUMANO.	ANA JOSEFINA PUENTE SANCHEZ, PABLO AGUSTIN GOMEZ DE LOS SANTOS	625702
E/2021-18493	6/4/21	EMMAR	FABRICACIÓN Y EXPORTACION DE PAÑALES DESECHABLES, PAPEL HIGIENICO Y SERVILLETAS HIGIENICAS.	ARGENY MANUEL HERNANDEZ PEÑA, RAFAEL ARMANDO GUTIERREZ PEÑA	626257
E/2021-18864	6/4/21	EMPAÑÁ	DEDICADA A LA VENTA AL POR MAYOR Y AL DETALLE DE EMPANADAS, TANTO DE QUESO, JAMON Y QUESO, CARNE, ENTRE OTROS INGREDIENTES.	BUROCRACIA, S.R.L	626068
E/2021-12721	30/3/21	EMPRESA MULTISERVICIOS ALGELIO	SERVICIOS DE CONSTRUCCIÓN EN GENERAL, REMODELACIÓN, VENTA DE ARTÍCULOS FERRETEROS Y COMIDA EMPRESARIAL.	ALGELIO AGUSTIN MATEO SIERRA	625425
E/2021-18785	5/4/21	EMPRESA TORPEDO	IMPORTACIÓN, COMERCIO Y DISTRIBUCIÓN DE ARTÍCULOS FERRETEROS/INDUSTRIALES.	EMPRESA TORPEDO, S.R.L	625980
E/2021-19231	7/4/21	ENDOPEDIATRICA RD	CONSULTA DE PEDIATRIA	CARMEN ADONISE ROSARIO GUZMAN	626071
E/2021-19456	8/4/21	ENGEQUIPOS COMERCIAL	EXPORTACIÓN, IMPORTACIÓN, VENTA Y RENTA DE EQUIPOS NUEVOS Y USADOS PARA EL ÁREA DE LA CONSTRUCCIÓN, GRÚAS.	RODRIGO ARAUJO DO AMARAL FERNANDES	626434
E/2021-18304	6/4/21	ENJOYINGTRIPS	SERVICIOS DE TOUR OPERADOR EMISIVO RECEPTIVO Y AGENCIAS DE VIAJES; MARKETING, ADMINISTRACIÓN Y VENTA DE BOLETOS.	BARTOLOMÉ CORTÉS RIGO	626034
E/2021-19053	6/4/21	EPGAMER	COMPRA, VENTA Y DISTRIBUCIÓN DE EQUIPOS TECNOLÓGICOS Y DE TELECOMUNICACIONES COMO: COMPUTADORAS, TECLADOS.	WILFI RAFAEL OVANDO HERRERA	626228
E/2021-14719	26/3/21	EQUIPARA	BRINDAMOS Y DISEÑAMOS SERVICIOS INTEGRALES DE ASESORAMIENTO, ESTUDIOS, INVESTIGACIONES, Y DEMANDAS DE LAS EMPRESAS.	JANET ALTAGRACIA CAMILO HERNANDEZ	625384
E/2021-11930	5/4/21	EQUIPO URBANO F2L	FABRICACIÓN, COMERCIALIZACIÓN, IMPORTACIÓN Y EXPORTACIÓN DE PRODUCTOS PARA MOBILIARIO Y EQUIPAMIENTO URBANO PARA CARRETERAS.	LUIS ALBERTO INOA CAMILO	625984
E/2021-17643	30/3/21	ER EXACT RESULTS	SERVICIOS DE COMPRA, VENTA, IMPORTACIÓN Y EXPORTACIÓN DE DESPERDICIOS DE METALES Y BATERÍAS, SUMINISTROS DE EQUIPOS INFORMÁTICOS.	ER EXACT RESULTS SRL	625408
E/2021-19812	9/4/21	ERGASTER ENTERPRISES	ASESORÍA EN MATERIA DE NEGOCIOS Y EJECUCIÓN DE PROYECTOS EMPRESARIALES EN LA REPUBLICA DOMINICANA.	MIGUEL DARIO DUARTE TEJADA	626372

[210] EXP.	[220] SOL. FECHA	[561] NOMBRE COMERCIAL	[510] ACTIVIDAD	[730] SOLICITANTE	[111] REGISTRO
E/2021-17880	29/3/21	ESCUELA CRISTIANA JUAN CALVINO	SE DEDICA A IMPARTIR DOCENCIA EN LOS NIVELES PRE-PRIMARIO, PRIMARIO Y SECUNDARIO EN EL MUNICIPIO DE VILLA MONTELLANO.	FUNDACION NIDITO DE AMOR, INC	625261
E/2020-23366	5/4/21	ESRB SOLUTIONS	DESARROLLO DE SISTEMAS INFORMÁTICOS (PLANIFICACIÓN, ANÁLISIS, DISEÑO, PROGRAMACIÓN Y PRUEBAS).	ERIC SOLJENITSIN RODRIGUEZ BELLO	625908
E/2021-18299	6/4/21	ESTUDIOS JORFERIS	PRODUCTORA AUDIOVISUAL, PRODUCCIÓN DE LARGOMETRAJES, CORTOMETRAJES, SERIES, DOCUMENTALES Y VIDEOS MUSICALES.	JORGE LUIS RODRIGUES DE LOS SANTOS, FELIX GUILLERMO RODRÍGUEZ DE LO SANTO	626232
E/2021-17984	30/3/21	ESVI HAIR STUDY	SERVICIOS DE BARBERIA PARA CABALLEROS ,MANICURA, PEDICURA,CORTE,COLOR, KERATINA, TEXTURIZADOS, AFEITADOS.	SANTA SHANELL ESTRELLA CANDELARIO, VANESSA OGANDO SANCHEZ	625323
E/2021-18620	6/4/21	EUVAS EXPORT	EXPORTACIÓN, IMPORTACIÓN, COMPRA VENTA DE TODO TIPO DE VEGETALES Y FRUTAS	EURIN RAFAEL VÁSQUEZ GALAN	625861
E/2021-19021	6/4/21	EVEXPO DOMINICANA	EXPORTACIÓN E IMPORTACIÓN DE TODO TIPO DE FRUTAS, VEGETALES, INSUMOS AGRÍCOLAS.	VICMARY ANGELICA RINCON DIAZ	626183
E/2021-18255	31/3/21	EXCEED ABROAD EXCHANGE	AGENCIA DE INTERCAMBIO CULTURAL Y ASESORIA MIGRATORIA, OFRECER LA OPORTUNIDAD A JOVENES UNIVERSITARIOS.	ANGEL LUIS SALDAÑA ANTIGUA, ARISLEYDA HIRALDO ALMONTE	625555
E/2021-17437	26/3/21	EXPRESO ROLDANIA	SERVICIO DE TRANSPORTE.	JUAN HUBIERE DEL ROSARIO, AMADO ANTONIO POLANCO MEDRANO	625405
E/2021-18887	6/4/21	EXPRESS TIRES - LBA	IMPORTACIÓN, COMERCIALIZACIÓN Y SERVICIOS DE REPARACIÓN DE TODO TIPO DE LLANTAS Y NEUMÁTICOS.	LUCERO BELLO ALMÁNZAR	626085
E/2021-18565	5/4/21	EXTINTORES PUNTA CANA	VENTA, MANTENIMIENTO Y RECARGA DE EXTINTORES, SEÑALIZACION PARA EXTINTORES, VENTAS DE COMPONENTES Y ACCESORIOS.	RUDDY ANDRES PEREZ DE LA MOTA	625806
E/2021-17713	5/4/21	F H HEYFI SUPLIDORES	IMPORTACIÓN, EXPORTACIÓN Y DISTRIBUCIÓN DE ALIMENTOS.	FINETT GABRIEL TAVAREZ CASTILLO	625715
E/2021-18282	31/3/21	FABRICA DE TUBOS FRANCISCO ANTONIO GARCIA CABRERA	FABRICACIÓN DE TUBOS DE TODOS LOS DIAMETROS, VENTA Y DISTRIBUCIÓN DE PREFABRICADOS DE HORMIGÓN PARA LA CONSTRUCCIÓN.	FRANCISCO ANTONIO CABRERA GARCIA	625571
E/2021-18110	30/3/21	FAMOY'S FIRST CLASS RENTAL	SERVICIOS DE ALQUILER DE TODO TIPOS VEHÍCULOS, VENTA, IMPORTACIÓN Y FINANCIAMIENTOS DE VEHÍCULOS.	FARAH JUSTE C. LOHIER, TCHHELLY MOISE, THOMAS FRANCIS GARNETT	625567
E/2021-18707	5/4/21	FARMACIA SANTA CECILIA	IMPORTACIÓN Y VENTA DE MEDICAMENTOS.	DANNY OMAR DE JESUS MARTE	625910
E/2021-18142	30/3/21	FARMACIA AMARTE	DISTRIBUCION Y VENTA DE PRODUCTOS FARMACEUTICOS.	HECTOR LISANDRO MARTE HERNANDEZ	625469
E/2021-19047	6/4/21	FARMACIA COMUNITARIA HIPAR	VENTA DE MEDICAMENTOS.	HELIODORA ANDREA RODRIGUEZ DE HERNANDEZ, PATRICIO HERNANDEZ CALCAÑO	626212
E/2020-50421	8/12/20	FARMACIA JOJA	VENTAS DE MEDICAMENTOS.	CKRIXIA HERNANDEZ LANTIGUA	626404
E/2021-17840	31/3/21	FARMACIA MIRAFLORES	VENTA DE PRODUCTOS FARMACÉUTICOS, ARTÍCULOS DE REGALOS Y COSMÉTICOS.	DAVID DE LUNA PAULA	625593
E/2021-19068	6/4/21	FARMACIA TIKVA	VENTA DE MEDICAMENTOS.	ALTAGRACIA PEMBERTON, KENIA ESPERANZA PEMBERTON	626250
E/2021-10425	25/2/21	FARMACIAS EXTRA	COMPRA, VENTA DE PRODUCTOS FARMACÉUTICOS	FARMACIAS EXTRA, S.R.L.	625527
E/2021-17616	29/3/21	FARMMASTER	COMERCIALIZACIÓN DE MATERIALES GASTABLES Y SUMINISTROS MÉDICOS; EQUIPOS, INSTRUMENTOS Y ACCESORIOS MÉDICOS.	GABRIEL UREÑA VALENZUELA	625418
E/2021-18488	5/4/21	FASHIONTIME	VENTA DE ROPA USADA DE MUJER.	MARLIN LEIDY CHAVEZ VENTURA	625785
E/2021-18162	5/4/21	FAST FOOD EL VARÓN LA DELICIA	SERVICIOS DE COMIDA RÁPIDA, BUFFETES EMPRESARIALES, BOYERIA, PICADERAS, PARA TODA CLASE DE OCASIÓN.	JOEL FRANCISCO MORALES SANTANA	625982
E/2021-17835	5/4/21	FBM SOLUCIONES MODULARES	IMPORTACIÓN, FABRICACIÓN, COMPRA Y VENTA DE MUEBLES MODULARES, ARTÍCULOS DE CERRAJERÍA.	MARÍA ALTAGRACIA MARTÍNEZ INOA	625707
E/2021-18053	30/3/21	FENIX RADIO	PRODUCCION Y CONDUCCION DE PROGRAMA RADIAL.	FRANCISCO JAVIER RODRIGUEZ ESPINAL	625399
E/2021-18662	5/4/21	FERDOMED	EXPORTACIÓN, IMPORTACION, DISTRIBUCIÓN, COMERCIO, COMPRA, VENTA DE SUMINISTROS Y ACCESORIOS MÉDICOS.	REYNO ALEXIS FERNÁNDEZ ENCARNACIÓN, LIDIA MARLLY DOMINGUEZ ACOSTA	625875
E/2021-17926	6/4/21	FERMA CUTE HAIR SUPPLY	UNA EMPRESA DEDICADA A LA POSTURA Y DISTRIBUCIÓN DE EXTENSIONES CAPILARES HUMANO Y SINTÉTICOS.	ROBERTO ANTONIO FERNANDEZ DOMINGUEZ, ROBINSON DE LOS SANTOS MADE MATIAS	626122
E/2021-18645	5/4/21	FERRESOLUCINES DANIAN	VENTA DE ARTICULO DE ELECTRICIDAD, PLOMERIA CERRAJERIA Y HERRAMIENTAS.	DAYRO BLADIMIR MARCHENA FELIZ	625865
E/2021-19000	6/4/21	FERRETERÍA & COMERCIAL ALMONTE RODRIGUEZ	COMERCIALIZACIÓN Y VENTA DE ARTÍCULOS FERRETEROS Y MATERIALES PARA LA CONSTRUCCIÓN.	JUAN MIGUEL ALMONTE	626158
E/2021-18235	30/3/21	FERRETERÍA VENANCIA SUPPLY	COMPRA, VENTA, EXPORTACIÓN E IMPORTACIÓN DE MAQUINARIAS PARA LA CONSTRUCCIÓN, EQUIPOS INDUSTRIALES.	EZEQUIEL ANTONIO DRULLARD SOSA	625547
E/2021-19209	7/4/21	FERRETERIA VILLA ESPAÑA FVE	VENTA DE ARTÍCULOS FERRETEROS, VENTAS DE MUEBLES Y ENSERES PARA EL HOGAR.	MANUEL ANTONIO RAMIREZ	626348
E/2021-14422	30/3/21	FERRISE IMPORT & EXPORT	IMPORTACION Y COMERCIALIZACION DE PRODUCTOS ALIMENTICIOS ITALIANOS.	DOMENICO FERRISE	625467
E/2021-17199	26/3/21	FGU REPUBLICA DOMINICANA	FORMACIÓN Y ESTUDIOS ACADÉMICOS EN IDIOMAS BILINGÜE Y ESPAÑOL.	JOSE GERARDO GUARISMA	625725
E/2021-18054	30/3/21	FILM 034	PRODUCCIÓN DE OBRAS CINEMATOGRAFICAS Y AUDIOVISUALES.	LANTICA PRODUCTION SERVICES, INC.	625717
E/2021-18059	30/3/21	FILM 038	PRODUCCIÓN DE OBRAS CINEMATOGRAFICAS Y AUDIOVISUALES.	LANTICA PRODUCTION SERVICES, INC.	625724
E/2021-18143	30/3/21	FILMA MUSIC	PRODUCTORA MUSICAL Y CINEMATOGRAFICAS , PELÍCULAS, CONTRATACIÓN DE ARTISTAS, CINE.	GRACIANO RUIZ	625466
E/2021-17175	5/4/21	FLEXSAN GROUP	VENTAS Y DISTRIBUCIÓN DE PRODUCTOS A HOTELES Y RESTAURANTES, IMPORTACIÓN Y EXPORTACIÓN DE PRODUCTOS GOURMET.	RHINA SANTANA SANTIAGO	625703
E/2021-17529	7/4/21	FLORI GOURMET	SERVICIOS Y VENTA DE BUFFET,PICADERA, EMPRESARIAL,REPOSTERÍA, PANADERÍA,ALQUILER DE UTENSILIOS CULINARIOS.	FELTON RAFAEL ROSADO PEREZ	626470
E/2021-17770	5/4/21	FORO DEL PUEBLO CON DOMINGO MARTINEZ	SERVICIOS DE PROGRAMAS DE TELEVISION, RADIO, PUBLICIDAD, RELACIONES PUBLICAS, MULTIMEDIOS, REPRESENTACION COMERCIAL.	DOMINGO ANTONIO MARTINEZ HERNANDEZ	626035
E/2021-18775	5/4/21	FORTME COMERCIAL	COMPRA Y VENTA DE REPUESTOS, IMPORTACIÓN, EXPORTACIÓN, COMERCIO, CONSTRUCCIÓN, COMPRA Y VENTA DE PRODUCTOS Y EQUIPOS MÉDICOS.	LAHIRI ENMANUEL FORTUNATO ROJAS, SAYDE MEJIA CABALLERO DE FORTUNATO	625963
E/2021-14041	30/3/21	FRANCO GORIS CONSTRUCCION	CONSTRUCCIÓN Y RECONSTRUCCION: DISEÑO, REDACCIÓN DE PROYECTOS, ASESORAMIENTO ESPECIFICO.	RIGOBERTO ARISTIDES FRANCO TAVERAS, ESPERANZA GORIS	625373
E/2021-17327	30/3/21	FRANQUICIAS PROMOCIONALES DEL CARIBE O & B	REPRESENTACIÓN DE MARCAS NACIONALES Y EXTRANJERAS DE PRODUCTOS PROMOCIONALES, A SU FABRICACIÓN, VENTA.	BRYAN IGNACIO GLASS LANTIGUA, OSCAR IGNACIO GLASS LANTIGUA	625333
E/2021-15472	30/3/21	FRASER COMPANY	SERVICIOS INMOBILIARIOS, COMPRA, VENTA Y ALQUIER DE INMUEBLES.	GAVIN BOYD FRASER	625481
E/2021-18424	5/4/21	FREELINE CAFE	EXPENDIO DE BEBIDAS Y ALIMENTOS DE TODO TIPO, ASÍ COMO LA REALIZACIÓN DE EVENTOS RECREATIVOS Y CULTURALES.	NILSA MARIA JIMENEZ CASTILLO	625726
E/2021-19248	7/4/21	FREKEO SPORT	VENTAS DE ROPA Y CALZADOS AL POR MAYOR Y DETALLE.	JOAN MANUEL ENCARNACION, JOHANNA BERENICE ABREU PINEDA	626384
E/2021-18399	5/4/21	FRESH TIME MARKET LGCL	IMPORTACION Y COMERCIALIZACION DE MARISCOS, PESCADOS, CARNES, VEGETALES Y ALIMENTOS.	LESLIE GREECHENT CABRERA DE JAQUEZ	625708
E/2021-18169	30/3/21	FT EMIGRANDO AMERICA	SERVICIOS DE ASESORAMIENTO Y ORIENTACIÓN EN ASUNTOS MIGRATORIOS.	FELIX ISIDRO TAVERAS SANTOS	625491
E/2021-17015	25/3/21	FUMI ALASKA	FUMIGACIÓN, LIMPIEZA Y JARDINERÍA.	CARLOS CONFESOR CABRERA	625786
E/2021-17129	25/3/21	FUMIEX P & J	FUMIGACION Y CONTROL DE PLAGAS EN RESIDENCIAS, INDUSTRIAS Y FÁBRICAS.	JENNY PATRICIA PERALTA MORILLO, FUMIEX P&J, S.R.L.	625919
E/2021-18338	31/3/21	FUMIGACION 4K	FUMIGACIÓN, LIMPIEZA, SANEAMIENTO, ORNAMENTACIÓN Y CUALQUIER OTRA ACTIVIDAD A FINES CON EL OBJETIVO.	ALBALUZ HILARIO MARTINEZ	625635
E/2021-16780	24/3/21	FUMIGADORA GOMEZ VIÑAS, FUMIGOVI	SERVICIO DE FUMIGACIÓN DESINFECCIÓN, LIMPIEZA DE CISTERNA, JARDINERÍA VENTA DE PRODUCTOS AGRÍCOLAS.	FUMIGADORA GOMEZ VIÑAS (FUMIGOVI) S.R.L	625797
E/2021-19202	7/4/21	FUMIGERM	FUMIGACIÓN Y DESINFECCIÓN DE RESIDENCIAS, LOCALES COMERCIALES, NAVES INDUSTRIALES Y VEHÍCULOS.	ABEL TAINO ROBINEAU GERMOSEN	626344
E/2021-18123	7/4/21	FUNDACIÓN ALUMBRANDO TUS OJOS	ENTIDAD SIN FINES DE LUCRO, DEDICADA AL BIENESTAR TANTO FÍSICO, SOCIAL, PSICOLÓGICO, EMOCIONAL Y ESPIRITUAL.	YENNI YINETTE HENRIQUEZ VILLA	626301
E/2021-18033	30/3/21	FUNDACION AMIGOS DE SANTIAGO	ENTIDAD SIN FINES DE LUCRO QUE SE DEDICA A BRINDAR AYUDA GRATUITA COMUNITARIA A LAS PERSONAS DE BAJOS RECURSOS.	JOSE ARTURO TATIS BLANCO	625387
E/2021-17950	30/3/21	FUNDACIÓN AMIGOS POR LA COMUNIDAD FUNDAMICO	FUNDACIÓN SIN FINES DE LUCRO PARA SERVICIOS COMUNITARIOS, TALES COMO: REPARACIÓN DE VIVIENDAS PERSONAS NECESITADAS.	HENRY LIBRADO MELO MATOS	625301
E/2021-17710	29/3/21	FUNDACIÓN AMOR Y PASIÓN POR EL ARTE APASIONARTE	FOMENTAR LAS BELLAS ARTES EN LA REPÚBLICA DOMINICANA, EN TODAS SUS MANIFESTACIONES.	JUAN EMILIO GONZALEZ ESPINAL, JORDANNY EMILIO GONZALEZ TAVAREZ	625366

[210] EXP.	[220] SOL. FECHA	[561] NOMBRE COMERCIAL	[510] ACTIVIDAD	[730] SOLICITANTE	[111] REGISTRO
E/2021-19194	7/4/21	FUNDACION CAMINOS INCLUSIVOS, FUNC	ORGANIZACIÓN SIN FINES DE LUCRO PARA APOYAR JÓVENES, FAMILIAS Y COMUNIDADES EN CONDICIONES DE VULNERABILIDAD.	INES MARIA ROSARIO DURAN	626380
E/2021-16651	24/3/21	FUNDACIÓN CARMENSIL ABREU	INSTITUCIÓN SIN FINES DE LUCROS DEDICADA A: AYUDAS HUMANITARIAS: ALIMENTOS, ROPA, ÚTILES ESCOLARES Y MEDICAMENTOS.	GELSY LEONOR GARCIA ABREU, LOURDES ALTAGRACIA ABREU GONZALEZ	626465
E/2021-18327	6/4/21	FUNDACIÓN CRISTIANA DE LA TERCERA EDAD FUNDACRISTER	SIN FINES DE LUCRO, CUYA ACTIVIDAD PRINCIPAL ES LA AYUDA A LOS ENVEJECIENTES, PROVEERLES, ALIMENTOS, COMIDA.	FUNDACIÓN CRISTIANA DE LA TERCERA EDAD	626206
E/2021-18963	6/4/21	FUNDACIÓN DE AYUDA A ENVEJECIENTES Y MADRES SOLTERAS MARÍA JOSÉ FUNDAEMAS	CONTRIBUIR AL DESARROLLO HUMANO DE LAS MADRES SOLTERAS DOMINICANAS CON PROBLEMAS DE SALUD Y ECONÓMICOS, ASÍ COMO DE LOS ENVEJECIENTES.	JOSE DANILO CACERES JOSE	626136
E/2021-17071	31/3/21	FUNDACIÓN DE IGLESIAS MISIONERAS EVANGELICAS DE DIOS ES EL PODER FIMEDIP	LA FUNDACIÓN SIN FINES DE LUCRO DE: A) EVANGELIZAR; B) CREAR UN HOGAR CON EL FIN DE ALOJAR A HOMBRES Y MUJERES.	BELKYS MERCEDES HAARS GUERRERO	625589
E/2021-17849	29/3/21	FUNDACION DOLORES REYES	SIN FINES DE LUCRO DESTINADA A CONTRIBUIR A MEJORAR LAS CONDICIONES DE VIDA DE ADULTOS MAYORES Y PERSONAS VULNERABLES.	DOLORES REYES	625577
E/2021-18160	30/3/21	FUNDACION DOMINGO ALBERTO SANTANA CARABALLO-FUNDACS16	ORGANIZACION SIN FINES DE LUCRO QUE SE DEDICA A APOYAR A NIÑOS Y NINAS, ADOLESCENTES Y PERSONAS ENVEJECIENTES DE ESCASOS RECURSOS.	DOMINGO ALBERTO SANTANA CARABALLO	625486
E/2021-18085	30/3/21	FUNDACIÓN DONAR SONRISAS	ASOCIACIÓN SIN FINES DE LUCRO. BRINDAR ACOMPAÑAMIENTO A GRUPOS DE PERSONAS EN SITUACIÓN DE VULNERABILIDAD, EXCLUSIÓN Y MARGINALIDAD.	ARIANNA FRENCIA	625433
E/2021-18346	31/3/21	FUNDACION FERROVIARIA DOMINICANA FUFEDOM	ORGANIZACIÓN SIN FINES DE LUCRO PARA INCURSIONAR EN EL TRANSPORTE FERROVIARIO, PROCURANDO EL DESARROLLO DE LA CULTURA METRO Y FERROVIARIA.	RAFAEL EUGENIO SERRANO BANKS	625654
E/2021-19247	7/4/21	FUNDACION GENESIS 88	(SIN FINES DE LUCRO) BRINDAR APOYO A ACTIVIDADES CARITATIVAS Y DE BIEN SOCIAL EN DIFERENTES AMBITOS COMO SALUDY ASISTENCIA SOCIAL.	SIGFRIDO ALBERTO CAAMAÑO GARCIA	626385
E/2021-18587	5/4/21	FUNDACIÓN GERMINAR LÍDERES PARA	ORGANIZACIÓN SIN FINES DE LUCRO DEDICADA A LAS CAPACITACIONES, ASESORAMIENTO, CONFERENCIAS, AYUDAS SOCIALES..	JERSON PERALTA ALMONTE	626466
E/2021-17923	29/3/21	FUNDACION JAVIER BENITEZ TRANSFORMANDO VIDAS A TRAVES DE LOS COLORES Y Matices CULTURALES	SIN FINES DE LUCRO DEDICADA A FORMAR Y EDUCAR CULTURALMENTE A PERSONAS DE LA COMUNIDAD NIÑOS Y ADULTOS E INSTRUIRLOS EN LAS ARTES PLASTICAS.	JAVIER MARINO SANCHEZ BENITEZ, LOYDA BERENICE FERMIN FERNANDEZ	625336
E/2021-17934	30/3/21	FUNDACIÓN JESUCRISTO ES EL PAN DE VIDA NASMAR	INSTITUCION SIN FINES DE LUCRO. PLANTEAR ALTERNATIVAS APEGADAS A LA PALABRA DE DIOS EN BENEFICIO NIÑOS, NIÑAS Y ADOLESCENTES.	NASSARE MARGARITA SOLANO PASCUAL DE JAQUEZ	626209
E/2021-18070	30/3/21	FUNDACION JUNTOS LOS TRES	SIN FINES DE LUCROS, AYUDAR AL CIUDADANO, NIÑOS, MUJERES.	ENRIQUE HERNANDEZ NIEVES, BASILIA XIOMARA MENDEZ	625412
E/2021-18868	6/4/21	FUNDACION LOS AMIGOS COROZANO	INSTITUCIÓN SIN FINES DE LUCRO, AL SERVICIO DE LA COMUNIDAD, PARA DESARROLLAR ACTIVIDADES PARA LAS PERSONAS MAS VULNERABLES.	LUCAS UREÑA PERALTA, ROSELIO MARTINEZ ADAMES	626063
E/2021-17936	30/3/21	FUNDACION LOTEKA	INSTITUCION SIN FINES DE LUCRO DEDICADA A SERVICIOS COMUNITARIOS Y SOCIALES	LOTEKA, SRL	625289
E/2021-18804	6/4/21	FUNDACION LUZ ESTRELLA JIMENEZ	ORGANIZACIÓN SIN FINES DE LUCRO. LLEVAR A CABO ACTIVIDADES BENÉFICAS ORIENTADAS A NIÑOS, ANCIANOS Y FAMILIAS DE BAJOS RECURSOS.	LINSSI NERYS GENAO PEREZ	626008
E/2021-19233	7/4/21	FUNDACIÓN MIRADA DE MUJER	SIN FINES DE LUCRO. IMPLEMENTACIÓN DE CASAS DE APOYO Y ACOMPAÑAMIENTO PARA LA ERRADICACIÓN DE LA VIOLENCIA CONTRA LA MUJER.	ERNESTINA ASENCIO MINIEL	626362
E/2021-18952	6/4/21	FUNDACION MORENO MERCEDES	AYUDAR A PERSONAS NECESITADAS DE ESCASOS RECURSOS. SIN FINES DE LUCRO.	JOSE MIGUEL MORENO MERCEDES	626119
E/2021-17089	25/3/21	FUNDACION NIDIA RIJO	DEDICADA A APOYAR PROGRAMAS, PROYECTOS Y ACCIONES A FAVOR DE LAS MADRES SOLTERAS, SIN FINES DE LUCRO.	NIDIA RAMONA RIJO MONTAS	625357
E/2021-18617	7/4/21	FUNDACION NOBOA PAREDES	ES UNA FUNDACION SIN FINES DE LUCRO, LA CUAL PRESTARA AYUDA ALIMENTARIA, DE SALUD, DE EDUCACIÓN.	JUAN PABLO NOBOA PAREDES	626337
E/2021-18108	30/3/21	FUNDACION PRO - AYUDA A LOS ENVEJECIENTES DE LAS MATAS DE SANTA CRUZ	SIN FINES DE LUCRO, REALIZACIÓN Y EJECUCIÓN DE TODA O CUALQUIER ACTIVIDAD EN INTERÉS Y PROVECHO DE LOS ENVEJECIENTES.	FUNDACION PRO - AYUDA A LOS ENVEJECIENTES DE LAS MATAS DESANTA CRUZ	625763
E/2021-18072	30/3/21	FUNDACIÓN ROBINSON LA VOZ QUE CLAMA POR MI PUEBLO	ENTIDAD SIN FINES DE LUCRO CUYO OBJETIVO ES OFRECER AYUDA A LOS NIÑOS DISCAPACITADOS Y DE ESCASOS RECURSOS Y ENVEJECIENTES.	ANDRES CLEIBIN VALENZUELA PUJOLS	625391
E/2021-18765	5/4/21	FUNDACION RUTH DE MELO	ORGANIZACION SIN FINES DE LUCRO, REALIZAR OBRAS DE BIEN SOCIAL A FAVOR DE PERSONAS NECESITADAS.	WILLIAM RICARDO MELO ANDREW	625955
E/2021-18442	5/4/21	FUNDACION SABANA DE LA MAR	ENTIDAD SIN FINES DE LUCRO PARA EL DESARROLLO DE LA COMUNIDAD Y AYUDAS SOCIALES EN GENERAL.	ANDRES ALFREDO CALCAÑO FERMIN	625751
E/2021-18742	5/4/21	FUNDACIÓN SALVAME RD	FUNDACIÓN SIN FINES DE LUCRO, BRINDAR AYUDA A LAS PERSONAS QUE SE ENCUENTRAN MÁS VULNERABLES EN TODO EL TERRITORIO NACIONAL.	YOAREM ESTERLIN MONEGRO DE LA CRUZ	625928
E/2021-18719	5/4/21	FUNDACION TIAMUNDO INTERNACIONAL	SIN FINES DE LUCROS. FUNDACION DEDICADA A RESOLVER Y COLABORAR CON LOS PROBLEMAS SOCIALES DE LA DIFERENTES COMUNIDADES.	ALTAIRA ARAGONES	625920
E/2021-18374	31/3/21	G- GIO FLOORING & THINGS	IMPORTACION, COMPRA, VENTA Y DISTRIBUCIÓN DE PISOS LAMINADOS.	PEDRO GOVANNY SANCHEZ NUÑEZ	625701
E/2021-17016	25/3/21	G.C. NEW HORIZONS.NET	OFRECER SERVICIOS DE EDUCACIÓN EN IDIOMAS, INFORMÁTICA, ARTES Y DEPORTES, ASÍ COMO CONSULTORÍA Y ORGANIZACIÓN DE EVENTOS.	G.C. NEW HORIZONS.NET S.R.L	625314
E/2021-19212	7/4/21	GABEN	CONSTRUCCIÓN DE OBRAS CIVILES Y PROYECTOS TURÍSTICOS. PROMOCIÓN, COMPRA Y VENTA DE BIENES INMUEBLES.	BENNY ANTONIO GÓMEZ LORENZO, GABRIELE DI ZIO	626349
E/2021-7286	11/3/21	GACIFERRO SOLUCIONES FERRETERAS	VENTA DE ÚTILES PARA EL BRICOLAJE, LA CONSTRUCCIÓN Y LAS NECESIDADES DEL HOGAR, NORMALMENTE PARA EL PÚBLICO EN GENERAL.	RAFAEL GARCIA DUARTE	625483
E/2021-17605	29/3/21	GALISA GROUP	IMPORTACIÓN, VENTA Y COMERCIALIZACIÓN DE TEXTILES PARA LA INDUSTRIA, EL COMERCIO, TRANSPORTE DE EQUIPO PESADO Y LIGERO.	JUANA ONOLFA OZUNA DE MEDINA	625519
E/2021-17951	7/4/21	GALVA BOX ENGINEERING	EMPRESA PRODUCTORA DE EMPAQUES DE TODA CLASE DE MATERIALES, PRODUCTOS DE EMBALAJE, MARKETING PUBLICITARIO.	JUAN ALBERTO GALVA CONCEPCION	626334
E/2021-14802	16/3/21	GAYI	VENTA, DISTRIBUCIÓN Y COMPRA AL POR MAYOR Y AL DETALLE DE POLLO CRUDO Y COCINADO; COMIDAS DIVERSAS DE LA CANASTA BÁSICA.	PEDRO ANTONIO MATOS MATOS	626181
E/2021-19149	7/4/21	GCD, GRUPO CONSULTORES DEPORTIVOS	SERVICIO DE INSTALACIÓN, MANEJO Y ASESORIA DE BANCAS DE APUESTAS DEPORTIVAS.	MIGUELINA FELIZ PEREZ	626318
E/2021-18704	5/4/21	GEFECTIVAS	SERVICIOS DE COMPRA, VENTAS, ALQUILERES DE INMUEBLES Y BIENES RAÍCES, SERVICIOS DE ASESORÍAS LEGALES.	FRANCISCO ALBERTO GUZMAN JIMENEZ	625913
E/2021-18236	30/3/21	GENUINE MEDICINA ESTÉTICA Y NUTRICIÓN	SERVICIOS PROFESIONALES DE MEDICINA ESTÉTICA Y NUTRICIÓN, A SER DESARROLLADOS EN PUERTO PLATA Y ZONA NORTE.	JOAN AMALFI GLORIOSO HIDALGO	625540
E/2021-18661	5/4/21	GESTORA DE REPUESTOS TANIA	GESTORA DE REPUESTOS DE VEHÍCULOS	FELICIA SANCHEZ MOTA, LUCILO JIMENEZ RAMIREZ	625873
E/2021-18216	30/3/21	GIDONERALIAMS	COMPRA Y VENTA DE TODO TIPO DE MATERIAL GASTABLE PARA OFICINA, EMPRESARIAL E INSTITUCIONAL, ALIMENTOS PROCESADOS Y NO PROCESADOS.	TOMAS MARIANO SORIANO	625523
E/2021-17857	5/4/21	GLOBAL FREIGHT SOLUTIONS	SERVICIOS DE GESTIÓN Y LOGÍSTICA PARA EL TRANSPORTE DE MERCADERÍAS, SERVICIOS ADUANALES.	GLOBAL FREIGHT SOLUTIONS, S.R.L	625971
E/2021-16506	6/4/21	GLOBO ART PARTY YANTT'S	ELABORACIÓN Y VENTA DE ARREGLOS A BASE DE GLOBOS Y FLORES, SERVICIOS DE ORGANIZACIÓN DE EVENTOS, VENTA DE ARTÍCULOS DE DECORACIÓN.	YANET RODRIGUEZ DE LEON	626210
E/2021-18203	30/3/21	GOLD PLANE MUSIC	PRODUCTORA Y CASA DISQUERA DE MUSICA	JHONNY ALEJANDRO RAMIREZ MARCELINO	625624
E/2021-19086	6/4/21	GOLDEN COAST SEA AND LAND PRODUCTS GCSALP	IMPORTACION DE PRODUCTOS CONGELADOS Y REFRIGERADOS: CARNES, LÁCTEOS, PESCADOS, MARISCOS, FRUTAS, VEGETALES.	ROSA MAGALY LORA RODRIGUEZ	626255
E/2021-15845	22/3/21	GOLDEN SMILE ODONTOLOGIA AVANZADA	SERVICIOS ODONTOLÓGICOS, ODONTOLOGÍA GENERAL, PREVENCIÓN, REHABILITACION BUCAL, PROFILAXIS, EMERGENCIAS.	DANY BERTHA DIAZ ENCARNACIÓN, MIRIAM ENCARNACIÓN QUEVEDO	626386
E/2021-18350	31/3/21	GOLD'S BROTHERS AUTO	IMPORTACIÓN Y VENTA DE VEHÍCULOS NUEVOS Y USADOS.	JOHAN BERNARDO UREÑA MATOS, WALIN ANTONIO MARTE DE LEON	625385
E/2021-18517	5/4/21	GONZAGA GESTORES Y COLECTORES LEGALES	GESTIONES Y RECUPERACIÓN DE DEUDAS, COMPRA DE CARTERA CREDITICIA MOROSA, FACTORING Y ASUNTOS JURÍDICOS EN GENERAL.	SHADESKA MARINA TRINIDAD CUETO	625779
E/2021-19324	7/4/21	GONZALEZ AMIAMA	VENTA, ALQUILER Y ADMINISTRACIÓN DE PROPIEDADES.	EVA ELOISA JUANA AMIAMA GALVAN DE GONZALEZ	626432
E/2021-16365	23/3/21	GORDO ACOMPAÑAMIENTO	ENTIDAD SIN FINES DE LUCRO, PARA BRINDAR APOYO MUTUO COLECTIVO PARA OBESOS, ASISTENCIA TERAPÉUTICA Y QUIRÚRGICA.	JOSÉ FRANCISCO PEÑA GUABA	626026
E/2021-15017	30/3/21	GORDON STREET FOOD CART AND MORE	AYUDAR PERSONAS A COMENZAR SU PROPIO NEGOCIO Y TAMBIÉN OFRECER ASESORÍA DE PUBLICIDAD A PEQUEÑOS NEGOCIOS DE COMIDA AMBULANT.	RAYMIR RAFAEL CUEVAS PRESTOL	625492

[210] EXP.	[220] SOL. FECHA	[561] NOMBRE COMERCIAL	[510] ACTIVIDAD	[730] SOLICITANTE	[111] REGISTRO
E/2021-17495	26/3/21	GOXON	BRINDAR SERVICIOS FINANCIEROS EN GENERAL Y AFINES.	RAUL ALFONSO REYES MARTINEZ	625283
E/2021-8852	30/3/21	GRABBOX	FABRICACIÓN, VENTA Y DISTRIBUCIÓN DE PRODUCTOS ALIMENTICIOS Y BEBIDAS, ASI COMO LA ORGANIZACIÓN DE EVENTOS.	ALFREDO JOSE SALAZAR MORENO	625426
E/2021-19087	6/4/21	GRANJA LA FE	CRianza Y VENTA DE GANADO TALES COMO CERDOS Y AFINES.	ALTAGRACIA PEMBERTON, GERSON PEMBERTON	626284
E/2021-16877	25/3/21	GRANJA PISCÍCOLA EMILY	CRianza Y VENTA DE DIFERENTES TIPOS DE PECES.	MIGUELINA MARTE CEPEDA	625309
E/2021-18884	6/4/21	GREEN VELVET	VENTA DE ROPA, ASI COMO ACCESORIOS PARA EL PELO Y DE VESTIR.	PERLA ESTHER PIMENTEL TEJEDA DE SANTOS	626084
E/2021-16475	6/4/21	GROUP LAS AVEAT	VENTA, IMPORTACION Y EXPORTACION DE TODO TIPO DE PLASTICOS, PRODUCTOS Y ACCESORIOS PARA EL PELO, ROPA.	ESTEBAN DE LEON	625974
E/2021-16556	5/4/21	GRS SOFTWARE	VENTAS Y REPARACIÓN DE LAPTOPS Y CPU, VENTAS DE TABLETS, CELULARES, ACCESORIOS Y DESARROLLO WEB.	SAMUEL RODRIGUEZ GUZMAN	625758
E/2021-18358	31/3/21	GRUAS GYROLI	TRANSPORTE DE CORREO Y CARGA, TRANSPORTE DE PASAJEROS.	FRANCISCO ALBERTO MENDEZ RAMON	625663
E/2021-19005	6/4/21	GRUPO ALIMENTICIO FOODQUEENS JC	DISTRIBUCION Y VENTA DE ALIMENTOS Y BEBIDAS.	GILCERALIA BARRIENTOS RODRIGUEZ	626162
E/2021-19185	7/4/21	GRUPO ASOCIADO DE RETINA, GAR.	SERVICIOS MEDICOS DE OFTALMOLOGIA EN GENERAL, DE RETINA Y VITREO, CIRUGIAS EN GENERAL, ADEMÁS DE PRUEBAS DIAGNÓSTICAS Y TRATAMIENTOS	CHARLES CONSTANT JOSEPH R. ROY LATAILLADE	626332
E/2021-13993	30/3/21	GRUPO BASALY	EXPORTACIÓN, IMPORTACIÓN, DISTRIBUCIÓN Y VENTA DE MEDICAMENTOS. SUMINISTROS Y EQUIPOS MÉDICOS.	BARTOLOME PEREZ LANTIGUA	625296
E/2021-6847	5/4/21	GRUPO BOLIAGUE	ELABORACION, DISTRIBUCION Y VENTA DE ALIMENTOS BEBIDAS EN GENERAL, ORGANIZACION DE EVENTOS.	LUIS GUSTAVO BOLIVAR ALVARADO	625926
E/2021-15680	30/3/21	GRUPO CEINTER & ASESORES	EMPRESA PRIVADA QUE PRINDARA SERVICIOS DE CONSULTORIA Y ASESORIAS A NIVEL NACIONAL E INTERNACIONAL.	LOURDES ANTUAN FRANSUA	625403
E/2021-18323	6/4/21	GRUPO DALTEX	COMERCIALIZACIÓN, FABRICACIÓN, DISTRIBUCIÓN, REPRESENTACIÓN, COMPRA, VENTA, IMPORTACIÓN O EXPORTACIÓN DE PROVISIONES ALIMENTICIAS; MEDICAMENTOS.	JOAN MANUEL SENRA OSSER	626021
E/2021-13569	6/4/21	GRUPO DARFY	VENTA DE EQUIPOS ELECTRÓNICOS, VENTA DE EQUIPOS ELECTRODOMÉSTICOS Y MAQUINARIAS PARA JARDINERIA.	DANIEL ALBERTO VASQUEZ BEATO	626028
E/2021-16857	24/3/21	GRUPO DE APOYO ESTEAMOR	SIN FINES DE LUCRO, RED EDUCATIVA FORMADA POR HOMBRES GAY PARA REDUCIR LA EPIDEMIA DEL VIH, SIDA Y OTRAS INFECCIÓN DE TRANSMISIÓN SEXUAL (ITS).	GRUPO DE APOYO ESTEAMOR	625458
E/2021-17073	31/3/21	GRUPO DE BANCAS R.G.A	SERVICIOS DE JUEGOS DE AZAR	FRANCIS PAMELA ACOSTA RAMOS, ROSELIO GOMEZ ABREU	625699
E/2021-18547	5/4/21	GRUPO DE JESÚS H HNOS	BRINDAR TODOS LOS SERVICIOS DE ENVASE, PURIFICACIÓN Y DISTRIBUCIÓN DE AGUA APTA PARA EL CONSUMO HUMANO.	JOSELIN DE JESUS DE JESUS HEREDIA, JOSE MANUEL DE JESUS HEREDIA	626407
E/2021-19032	6/4/21	GRUPO DHK	SERVICIOS DE COMPRA Y VENTA DE PIEZAS PARA MOTORES Y VEHICULOS.	EMELY ARAUJO DE LUNA, WILMER REYES ARAUJO	626197
E/2021-18088	30/3/21	GRUPO EXPERTIX	FABRICACIÓN, IMPORTACIÓN Y EXPORTACIÓN DE MAQUINARIAS AGROINDUSTRIALES.	FRANCISCO JAVIER MURGUIALDAY GARCIA DE BAQUEDANO, IVETTE ENCARNACION BODDEN	626117
E/2021-13117	5/4/21	GRUPO FLODUART ARQUITECTURA Y DISEÑO	DISEÑOS ARQUITECTÓNICOS, INGENIERÍA, CONSTRUCCIÓN, ELECTRICIDAD, PLOMERÍA, PAISAJISMO, JARDINERÍA.	ERIDANIA DEOGRACIA DUARTE, ODALIS MANUEL FLORENTINO DE LOS SANTOS	625990
E/2021-18883	6/4/21	GRUPO FOOTPRINTS	HOSPEDAJES, SERVICIOS TURÍSTICOS, AGENCIA DE VIAJES.	DARYS MANUEL POLANCO VALENZUELA	626154
E/2021-4714	1/3/21	GRUPO GAPRE	COMERCIALIZACIÓN DE VEHÍCULOS DE MOTOR Y BIENES INMUEBLES.	RAUDEL DE LEON RAMIREZ	625528
E/2021-18012	30/3/21	GRUPO GEANCHAN	COMPRA, VENTA, DISTRIBUCIÓN Y COMERCIALIZACIÓN DE PRODUCTOS AGRICOLAS EN GENERAL.	DIONIS ANTONIO RODRIGUEZ MERCEDES	625356
E/2021-17166	5/4/21	GRUPO MARLUC	COMERCIALIZACIÓN DE BIENES RAÍCES, COMPRA, VENTA Y ALQUILER DE PROPIEDADES INMOBILIARIAS (CASAS, SOLARES, FINCAS)	ROBINSON MARTINEZ MARTINEZ, FIDELINA SANTANA DE LA R. DE MARTINEZ	625961
E/2021-17510	29/3/21	GRUPO MERPES REPUBLICA DOMINICANA	ELABORACION DE PLANES DE INCENTIVOS EMPRESARIALES Y COMPRA Y VENTA DE ELECTRODOMÉSTICOS, ARTICULOS ELECTRONICOS Y DEL HOGAR	CARLOS ALBERTO MERCHAN CUBILLOS	625802
E/2021-17644	8/4/21	GRUPO MICE SOLUTIONS	ALQUILER DE ARTÍCULOS DE DECORACIONES PARA SER REALIZADOS EN HOTELES Y/O CENTROS TURÍSTICOS.	ADRIANA RIFRA DE DIAZ	626263
E/2021-18558	5/4/21	GRUPO RADIOPLAYA RD	PUBLICIDAD EN GENERAL, REALIZACIÓN DE EVENTOS ARTÍSTICOS Y PROGRAMAS DE RADIO Y TV.	PEDRO JULIO SARMIENTO PEGUERO	626403
E/2021-19159	7/4/21	GRUPO RECROX	SERVICIOS DE COMERCIALIZACIÓN, GESTIÓN, PRODUCCIÓN, ELABORACIÓN, ALMACENAMIENTO, CONSIGNACIÓN, TRANSPORTACIÓN, INTERMEDIACIÓN, IMPORTACIÓN, EXPORTACIÓN DE: PRODUCTOS DE CONSUMO MASIVO.	FRANCISCO ALEJANDRO LEBREAU ACEVEDO	626322
E/2021-15750	30/3/21	GRUPO SOLUCIONES GERENCIAL GRUSOGER	SERVICIOS DE ENTRENAMIENTO, MENTORÍA, COUCHING Y CONSULTORÍA EN EL ÁREA GERENCIAL, ADMINISTRATIVA Y FINANCIERA.	JOSE DE LOS SANTOS FELIZ MARRERO	625364
E/2021-18618	7/4/21	GRUPO TBNP	ELABORACIÓN DE CIGARROS, COMERCIO AL POR MAYOR Y AL POR MENOR, PROGRAMACIÓN INFORMÁTICA, CONSULTORÍAS.	JUAN PABLO NOBOA PAREDES	626359
E/2021-18606	5/4/21	GRUPO VENTURA CUEVAS	IMPORTACIÓN, FABRICACIÓN PRENDAS DE VESTIR.	RALDY VENTURA CUEVAS	625825
E/2021-15800	24/3/21	GRUSANINTER	SERVICIOS DE CONSTRUCCION DE EDIFICACIONES, CARRETERAS Y PUENTES. COMPRA Y VENTA DE BIENES INMUEBLES.	FRANKLIN HERIBERTO GRULLON SANCHEZ, GRUSANINTER, S.R.L.	625553
E/2021-18055	30/3/21	GUILLE RENTA CAR	SERVICIOS DE RENTA DE VEHÍCULOS	ALEX VASQUEZ CASTILLO	625401
E/2021-18552	5/4/21	GUILLESTAR CONSTRUCCIONES	PLANIFICACIÓN, DISEÑO, CONSTRUCCIÓN, FINANCIAMIENTO Y DESARROLLO DE PROYECTOS DE INFRAESTRUCTURA PÚBLICA Y PRIVADA.	CARLOS ALEJANDRO ESTRELLA PICHARDO, JOSÉ ERNESTO GUILLÉN DOMÍNGUEZ	625798
E/2021-18821	6/4/21	GUZCAGRO SOLUCIONES AGROINDUSTRIALES	COMPRA, VENTA, FABRICACIÓN, PRODUCCIÓN, DISTRIBUCIÓN, IMPORTACIÓN, Y EXPORTACIÓN DE INSUMOS.	ULISES GUZMAN CAMACHO	626022
E/2021-18487	5/4/21	GV LIVING 1263	TENEDORA DE INMUEBLE	ROSA ELBA RODRIGUEZ LAMA	625773
E/2021-12998	30/3/21	GYG RELACIONES PUBLICAS Y MAS	BRINDAR INFORMACIONES DE INTERÉS DEPORTIVO A TRAVÉS DE LA RADIO Y TELEVISIÓN DOMINICANA	MARLENIN ROMAN PINALES	625487
E/2021-19133	7/4/21	H.A. GOOM, ARQUITECTOS ASOCIADOS	TIENE COMO OBJETO PRINCIPAL SERVICIOS DE ASESORÍA EN EL ÁREA DE CONSTRUCCIÓN, DESDE LA PERSPECTIVA DE LA INGENIERÍA ARQUITECTÓNICA.	HIPOLITO AMBIORIX GOMEZ MOLINA	626327
E/2021-6620	6/4/21	HACIENDA EL PUERTO	NEGOCIOS DE FINANCIAMIENTO, INVERSIONES INMOBILIARIAS Y CORREDURIAS.	HACIENDA EL PUERTO, S.R.L.	626148
E/2021-18770	5/4/21	HACIENDA LA GABRIELA - HALAGA	PRODUCCIÓN, EXPORTACIÓN E IMPORTACIÓN DE BIENES AGRÍCOLAS Y ARTÍSTICOS.	WANDEL YOGEIRI CUEVAS PENA	625958
E/2021-19256	7/4/21	HAD EXCAVADO	SERVICIOS DE MOVIMIENTO DE TIERRA, EXCAVACIONES, RELLENO, COMPRA, VENTA Y TRANSPORTE DE AGREGADOS Y MATERIALES DE CONSTRUCCION.	HOBLIN ACOSTA DUARTE	626394
E/2021-19129	7/4/21	HAIRPLEX	COMPRA Y VENTA DE PRODUCTOS CAPILARES, FABRICACIÓN Y COMERCIALIZACIÓN DE PRODUCTOS COSMÉTICOS Y DE BELLEZA.	ILEANNE MARIA BELLO	626312
E/2021-15582	30/3/21	HAMCRIST SOLUTIONS GROUP	SERVICIOS DE INGENIERÍA ELECTROMECÁNICA: REFRIGERACIÓN INDUSTRIAL, REPARACIÓN E INSTALACIÓN DE AIRES ACONDICIONADOS.	HAMLET ALMONTE BURGOS	625447
E/2021-8662	6/4/21	HANDYNASTY	VENTA DE PRENDAS DE VESTIR, APARATOS ELECTRÓNICOS, CELULARES, TABLET Y COMPUTADORAS.	JIANLE ZHEN	626103
E/2021-18116	5/4/21	HAPCENTER TECHNOLOGY	VENTAS DE ARTÍCULOS DE COMPUTADORAS (PC), ARTÍCULOS DE CELULARES, SERVICIOS DE PAPELERÍA, DE IMPRESIÓN Y COPIAS.	HERIBERTO ANTONIO PEÑA NÚÑEZ	625803
E/2021-18716	5/4/21	HARDWARES AND SOLUTIONS ARJO	VENTA Y CREACION DE TODO TIPO DE SOLUCIONES INFORMATICAS, SISTEMAS, HARDWARES, SOFTWARES, SERVIDORES.	JOEL JAVIER PANIAGUA, ARISLEYDA FRANCISCO PARRA	625918
E/2021-15480	29/3/21	HARMONT FERRETERÍA Y CONSTRUCCIONES	VENTA AL POR MAYOR DE ARTÍCULOS DE FERRETERÍA VENTAS AL POR MAYOR DE LADRILLOS, CEMENTO, CAL, ARENA.	DOMINGO ANTONIO LÓPEZ ACOSTA	625259
E/2020-45519	30/3/21	HCTM RESTAURANT TROPICAL MULTI SERVICIO	SERVICIO Y PRODUCTO DE HOTELERA ALIMENTOS Y BEBIDAS PROCESADO Y SIN PROCESAR, CATERING, MONTAJE.	ADRIA YELINA DE LA CRUZ HOLGUIN, CORCINIA HOLGUIN DE DE LA CRUZ	625431
E/2021-16338	23/3/21	HEAVY CREATORS	SERVICIOS DE TECNOLOGÍAS DE DISEÑO ASISTIDO POR COMPUTADOR, IMPRESIÓN 3D, MANUFACTURA ASISTIDA POR COMPUTADOR.	FELIX RAFAEL MENA BRITO, RUTH EVENECER POLANCO SARIT	625909
E/2021-19331	7/4/21	HEFEGO CORP SOLUCIONES	CONSTRUCCIÓN, DISEÑO Y SUPERVISIÓN DE OBRAS DE INGENIERÍA EN SENTIDO GENERAL, VENTA DE ALIMENTOS, BEBIDAS, EQUIPOS DE OFICINAS	HENRY ADAIR GOMEZ RAMIREZ	626444
E/2021-18234	30/3/21	HEKTA SOLUTIONS	COMPRA Y VENTA DE INMUEBLES, INVERSIÓN EN PROYECTOS INMOBILIARIOS.	HUASCAR ALEJANDRO MEJIA SALDAÑA	625543
E/2021-16991	31/3/21	HERMANOS DRACHEL RESTAURANT	ELABORACIÓN Y COCCIÓN DE ALIMENTOS PARA CONSUMO HUMANO, BANQUETERIA Y CAFETERÍA.	JEAN CARLOS LOPEZ POLANCO	625646

[210] EXP.	[220] SOL. FECHA	[561] NOMBRE COMERCIAL	[510] ACTIVIDAD	[730] SOLICITANTE	[111] REGISTRO
E/2021-19343	7/4/21	HERMINIA HAMILTON SERVICIOS TURÍSTICOS & MIGRATORIOS	VENTA Y RENTA DE EXCURSIONES TURISMO INTERNO, HOTELES, VILLAS, BOLETOS AÉREOS.	HERMINIA REYNOSO GREEN DE HAMILTON	626453
E/2021-18254	5/4/21	HEROINA TOURS	SERVICIOS DE EXCURSIONES, VIAJES NACIONALES E INTERNACIONALES, VENTAS DE RESORTS, VENTAS BOLETOS AÉREOS Y SEGUROS DE VIAJES.	LAURA CAROLINA MINAYA PEÑA	625871
E/2021-18660	5/4/21	HGM AUTO IMPORT	COMPRA Y VENTA DE VEHICULOS.	HENRY YAMIL DE JESUS GARCIA MEREJO	625876
E/2021-17737	7/4/21	HIERRO PEÑA JIMMY	VENTAS DE HIERRO Y SERVICIOS DE HERRERIA EN GENERAL	JUAN MANUEL PEÑA VASQUEZ	626412
E/2021-18679	5/4/21	HILDALEXA COSMETICS	SERVICIOS DE BELLEZA, VENTA DE PRODUCTOS PARA EL CABELLO Y CUIDADO PERSONAL.	HILDA ALEXANDRA ROSA SUAREZ	625883
E/2021-18218	30/3/21	HLM MULTISERVICIOS	CONSERVACIÓN, EL MANTENIMIENTO CORRECTIVO Y PREVENTIVO INTEGRAL DE INFRAESTRUCTURAS E INSTALACIONES INDUSTRIALES.	ISAK ALEXANDER LOPEZ ORTEGA	625524
E/2021-18069	30/3/21	HNSGB GROUP	SERVICIOS DE CARGA Y MONTACARGAS, TRANSPORTE TERRESTRE, AEREO Y MARITIMO, GESTIONES ADUANALES.	YSABEL ROSARIO PICHARDO ABREU	625404
E/2021-16756	30/3/21	HORUS SPA DE CABALLEROS	SALÓN DE BELLEZA, PELUQUERÍA, CENTRO DE BIENESTAR, AROMA TERAPIA, MASAJES, MANICURE, PEDICURE.	GREYDYS JOSEFA POSE HERNÁNDEZ	625498
E/2021-13022	6/4/21	HOTEL & BAR TAIBERCA	HOTEL PARA HOSPEDAJES DE PERSONAS, BAR Y VENTA DE TODO TIPO DE BEBIDAS.	CARLOS GILBERTO DIAZ YNOA	626051
E/2021-14991	17/3/21	HOTEL EL RANCHO SOSUA	HOTEL DE ALOJAMIENTO.	HOTEL RANCHO SOSUA, S.R.L.	626112
E/2021-16182	31/3/21	HOT-HOLO CORPORATION	PRESTACION DE SERVICIOS DE PRODUCCION CINEMATOGRAFICA EN GENERAL, ACTUACION, DIRECCION, ALQUILERES DE EQUIPO, PRODUCCION.	JESUS ALBERTO ZAMBRANO CONTRERAS, ANYELA ZULISMAR ZAMBRANO CONTRERAS	625598
E/2021-17949	30/3/21	HUEVOLANDIA RD	CRIANZA DE AVES, PRODUCCION Y VENTA DE HUEVOS, IMPORTACION Y EXPORTACION DE AVES Y HUEVOS.	ANTHONY FRANCISCO CORDOVA GÓMEZ, JUAN RAFAEL NUÑEZ VASQUEZ	625292
E/2021-17418	26/3/21	HUEVOS SAULO	DESARROLLO DE LA PRODUCCIÓN, INCUBACIÓN Y VENTA DE HUEVOS, LA CRIANZA DE GALLINAS REPRODUCTORAS.	SAULO SIERRA VALENZUELA	625694
E/2021-16644	30/3/21	HURRABIT	DESARROLLO DE SOFTWARE, AUTOMATICACION DE PROCESOS EMPRESARIALES, DESARROLLO DE APLICACIONES WEB Y MOVIL.	JENNYKA CHARINA MATEO COLLADO	625437
E/2021-10594	30/3/21	HXRS PROJECTS	SERVICIOS DE ASESORÍA INMOBILIARIA, BIENES RAICES, ADMINISTRACIÓN, COMPRA-VENTA, MANTENIMIENTO, REFORMA Y CONSTRUCCIÓN DE INMUEBLES.	ALBERTO OVIEDO DURÁ	625402
E/2021-18268	5/4/21	ICEINVERSIONES	COMPRA Y VENTA DE ELECTRODOMESTICOS NUEVOS Y USADOS, EQUIPOS DE CONSTRUCCIÓN, VEHICULOS NUEVOS Y USADOS.	WELLINGTON ADRIEL FRIAS MATOS	625930
E/2021-18546	7/4/21	ICONICO ARCHITECTURE STUDIO	SERVICIOS DE FERRERIA Y PINTURA, VENTA Y ALQUILER DE BIENES Y RAICES, CONSTRUCCION Y EDIFICACION, CONSULTORIA Y GESTION EMPRESARIAL.	GABRIEL DE JESUS CASTILLO ABREU, FRANCISCO ALBERTO FELIZ DICLO	626285
E/2021-14417	5/4/21	ID INTEGRAL DESIGN DE INTERIORES	SERVICIOS Y ELABORACIÓN DE INTERIOR DE LOCALES, DE IDENTIDAD VISUAL Y DE IMAGEN COMERCIAL DE LAS EMPRESAS	JONATHAN GEORGE ANTOINE FONNE	625761
E/2021-18242	31/3/21	IDEAS Y SOLUCIONES DE SOFTWARE IDESOFTDATOS	SERVICIOS DE SOLUCIONES TECNOLÓGICAS, SUBCONTRATACIÓN O TERCERIZACIÓN DE RECURSOS, CREACIÓN DE APLICACIONES.	IRVING FRANCISCO RODRIGUEZ MARTINEZ	625545
E/2021-19239	7/4/21	IDERAMA	VENTA DE PRODUCTOS FERRETEROS.	JIANLIANG WEI	626366
E/2021-17878	29/3/21	IGLESIA AGAPE CABALLONA RD	SIN FINES DE LUCRO. CELEBRAR CULTOS, CONFERENCIAS, CHARLAS, AYUDA A ENVEJECIENTES, AYUDA A JÓVENES, CONSEJOS MATRIMONIALES.	ANDRES BARCELO FERNANDEZ, CLAUDIO GALVEZ BROWN, FELIX CRUZ, SALOMON GERONIMO CHARLES, TOMASA RODRIGUEZ GOMEZ DE CRUZ	626433
E/2021-18447	5/4/21	IGLESIA CRISTO LIRIO DE LOS VALLES, ALPHA & OMEGA	SIN FINES DE LUCRO, A FIN DE PREDICAR EL EVANGELIO FORMANDO NIÑOS, JOVENES, MUJERES Y HOMBRES.	ALVA YRIS DE LUNA RAMIREZ DE DE LA CRUZ	625659
E/2021-18009	30/3/21	IGLESIA DE DIOS CRISTO TE PUEDE HACER FELIZ	ENTIDAD SIN FINES DE LUCRO DEDICADA A LA EVANGELIZACIÓN Y PRÉDICA DE LA PALABRA DE DIOS	MANUEL DE JESUS RINCON PANIAGUA	625352
E/2021-18008	30/3/21	IGLESIA DE DIOS LA BIBLIA AL DÍA	ENTIDAD SIN FINES DE LUCRO DEDICADA A LA EVANGELIZACIÓN Y PRÉDICA DE LA PALABRA DE DIOS.	MANUEL DE JESÚS RINCÓN PANIAGUA	625360
E/2021-19364	7/4/21	IGLESIA DE DIOS LEVANTANDO AL CAIDO LA CUEVA DE ADULAM	ENTIDAD SIN FINES DE LUCRO, DEDICADO A IGLESIA.	BAYAHIBE DUARTE PAULINO DE TEVERAS	626462
E/2021-18945	6/4/21	IGLESIA DISCIPULOS DEL BUEN PASTOR	SIN FINES DE LUCRO, PREDICAR EL EVANGELIO DEL SEÑOR JESUCRISTO TODA CRIATURA, FORMAR DISCÍPULOS, PREPARAR LÍDERES PARA EL REINO DE DIOS.	KARIM FABRICIA GALARZA LEGER DE PEREZ	626145
E/2021-9917	29/3/21	IGLESIA EVANGELICA ASAMBLEA DE DIOS HEBREOS 4:12	INSTITUCION SIN FINES DE LUCRO, LA CUAL SE DEDICARA A PROPAGAR EL EVANGELIO; PROMOVER LA EDUCACION Y LOS VALORES CRISTIANOS.	ANASARIA DEL ROSARIO DE OTERO	626398
E/2021-10807	6/4/21	IGLESIA EVANGELICA DYNAMO	ORGANIZACIÓN SIN FINES DE LUCRO LA CUAL SE DEDICA A PREDICAR EL EVANGELIO.	SANTOS RODRIGUEZ SARANTE, ANGEL A PIETRI OTERO, TERESA CAROLINA RAMIREZ ESCOLATICO	626203
E/2021-18314	31/3/21	IGLESIA EVANGÉLICA PENTECOSTAL HIJOS DEL REY DE REYES	ENTIDAD SIN FINES DE LUCRO DEDICADA A ACTIVIDADES DE IGLESIA.	OSIRIS ALEJANDRO ESPINOSA URBAEZ	625621
E/2021-19249	7/4/21	IGLESIA EVANGELICA PENTECOSTAL SOLO CRISTO SALVA HECHOS 3-19	ENTIDAD SIN FINES DE LUCRO, QUE SE DEDICA A PREDICAR LA PALABRA DE DIOS A NIVEL NACIONAL.	FRANCISCO JAQUEZ	626363
E/2021-18431	7/4/21	IGLESIA TABERNÁCULO ALCA DEL TESTIMONIO	SIN FINES DE LUCRO CON ACTIVIDADES DE IGLESIA.	CLAUDINA MOTA PAREDES	626387
E/2021-18518	5/4/21	IMPORTACIONES Y EXPORTACIONES MIGUEL GOMEZ	IMPORTACIÓN Y EXPORTACIÓN DE CUARZO, GRANITOS, MÁRMOL, CUARCITA, PORCELANATOS, CERÁMICAS Y TODA CLASE DE MATERIALES DE FERRETERÍA.	MIGUEL ANGEL GOMEZ PORTO	625778
E/2021-18635	5/4/21	IMPORTADORA AIMI	IMPORTACIÓN Y VENTA DE ARTÍCULOS FERRETEROS, ELÉCTRICOS, ILUMINACIÓN, QUINCALLERÍA, CALZADO, PRENDA DE VESTIR.	FEI LIU, JIARONG WENG	625636
E/2021-17423	31/3/21	IMPORTADORA DISTRIBUIDORA COMERCIALIZADORA Y SERVICIOS 1A KEADES	VENTA DE ACCESORIOS Y PIEZAS, ASESORÍA, SOPORTE TÉCNICO, SERVICIO, MANTENIMIENTO E INSTALACIÓN EN EL RAMO DE COMPUTACIÓN.	KELVIN ADONIS ESTRELLA SANTIAGO	625643
E/2021-16834	24/3/21	IMPORTADORA Y EXPORTADORA SPRING P Y J	IMPORTACION Y EXPORTACION DE TEXTILES, PRENDA DE VESTIR, ACCESORIOS Y ARTICULOS PERSONALES. FERRETERIA.	JAVIER ENRIQUE PAZ CASTILLO FUENTES, PETER PAZ CASTILLO FUENTES	625706
E/2021-16019	22/3/21	IMPORTATION HOPE CONTINUES	IMPORTACIONES DE EQUIPOS DEPORTIVOS, EQUIPOS EDUCATIVOS, JUGUETES EN GENERAL, EQUIPOS ELECTRÓNICOS Y AFINES.	DONNA MAE BOONE	625308
E/2021-18824	6/4/21	INCOLPIEZAS	IMPORTACIÓN Y DISTRIBUCIÓN DE PIEZAS Y REPUESTOS PARA VEHÍCULOS DE MOTOR.	JOHN ALEXANDER ALBA GUEVARA	626023
E/2021-17958	30/3/21	INGENIERIA Y CONSTRUCCIONES THOMAS OVANDO ICTO	BRINDAR SERVICIOS DE INSTALACIONES ELÉCTRICAS DE MEDIA Y BAJA TENSIÓN, INSTALACIÓN, REPARACIÓN Y MANTENIMIENTO DE GENERADORES ELÉCTRICOS.	JORGE MANUEL THOMAS VASQUEZ	625307
E/2021-18130	30/3/21	INGENIEROS Y ARQUITECTOS INTESIUX	SE DEDICA AL DISEÑO CONSTRUCCIÓN DE CUALQUIER TIPO DE EDIFICACIÓN Y OBRAS DE INFRAESTRUCTURA EN GENERAL EN ÁREAS RURALES, URBANAS Y TURÍSTICAS.	HARLEM OSCAR PELLERANO GOMEZ	625530
E/2021-17651	30/3/21	INKAPITAL INVESTMENTS IK73AP	IMPORTACION, COMERCIALIZACION Y VENTA DE ALIMENTOS Y BEBIDAS, MATERIALES GASTABLES E INSUMOS DE HOTELERIA Y OPERACIONES INMOBILIARIAS.	CARMELO MIGUEL OVIEDO FLORIAN	625440
E/2021-19302	7/4/21	INMO RANZET	COMPRA, VENTA, ALQUILER, ADMINISTRACION DE PROPIEDADES INMOBILIARIAS Y PRESTAMOS HIPOTECARIOS.	CARLOS MANUEL CASTILLO GUILLEN	626414
E/2021-18529	5/4/21	INMOBILIARIA ARGENTINA	COMPRA, VENTA, ADMINISTRACION Y ALQUILER PLAZAS, LOCALES COMERCIALES, CASAS, APARTAMENTOS, SOLARES.	INMOBILIARIA ARGENTINA	625780
E/2021-15260	18/3/21	INMOBILIARIA ISIFRA	ACTIVIDAD DE CARÁCTER INMOBILIARIA, INCLUYENDO PROMOCIÓN, CONSTRUCCIÓN, ADMINISTRACIÓN, FINANCIAMIENTO, CONSERVACIÓN Y EXPLOTACIÓN DE TODO TIPO DE INMUEBLES.	FRANCISCO JOSE GOMEZ SOTO, ISIS M DE LA TORRE	626423
E/2021-18341	31/3/21	INMOBILIARIA KIARA	DISEÑO, CONSTRUCCIÓN, REMODELACIÓN, COMPRA Y VENTA DE BIENES RAÍCES EN GENERAL.	INMOBILIARIA KIARA, S.R.L.	625645
E/2021-13949	12/3/21	INMOESPACIOS	COMPRA Y VENTA DE PROPIEDADES INMOBILIARIAS, MOBILIARIOS Y ARTÍCULOS PARA ADECUAR ESPACIOS EN LOS INMUEBLES.	YESSIKA MICHELL CASTILLO ORTIZ	625864
E/2021-15674	19/3/21	INNOVATION TECNOLOGICH VS INNOVATECH	CREACIÓN DE PÁGINAS DE INTERNET Y SERVICIOS A USUARIOS, ASÍ COMO SUMINISTRO Y MATERIALES AFINES.	ANTONY VASQUEZ SILVERIO, INNOVATION TECNOLOGICH VS INNOVATECH	625730
E/2021-17998	30/3/21	INPERYNZA	ADMINISTRACIÓN DE ALQUILERES PROPIEDAD, VENTAS INMOBILIARIA, DECORACIÓN, REMODELACIONES Y REPARACIONES DE PROPIEDADES.	RUTH ESTHER PEREYRA GÓMEZ	625345
E/2021-15851	31/3/21	INSAEP- INSTITUTO DE ALTOS ESTUDIOS PARA EL PROGRESO	CENTRO DE ENSEÑANZA ESPECIALIZADA EN DIVERSAS ÁREAS TALES COMO ECONÓMICAS, FINANCIERAS, TECNOLÓGICAS Y PSICOLÓGICAS.	HALCER ESTEBAN POLANCO HERNANDEZ	626066
E/2021-18768	5/4/21	INSTALO	UNA EMPRESA ESPECIALIZADA EN BRINDAR SOLUCIONES CON PRODUCTOS Y SERVICIOS EN DIFERENTES SECTORES COMO: CONTRATISTA DE SISTEMA DE CLIMATIZACIÓN.	JIMMY ROBLES MEDINA	626124
E/2021-14290	6/4/21	INSTITUTO DE ACCIÓN COMUNITARIA, IDACOM	ES UNA INSTITUCIÓN SIN FINES DE LUCRO, DEDICADA A APOYAR Y ACOMPAÑAR LAS COMUNIDADES MAS EMPOBRECIDAS DEL PAÍS.	ANTONIO FLORIAN	626110

[210] EXP.	[220] SOL. FECHA	[561] NOMBRE COMERCIAL	[510] ACTIVIDAD	[730] SOLICITANTE	[111] REGISTRO
E/2021-18132	30/3/21	INSTITUTO DE ATENCIÓN PSICOLÓGICA Y FORMACIÓN EDUCATIVA INTEGRAL - INAPFI	ENTIDAD SIN FINES DE LUCRO. BRINDAR ATENCIÓN PSICOLÓGICA Y CAPACITACIÓN EDUCATIVA EN DIFERENTES ÁREAS DEL SABER.	BETZAIDA KELLY SANTANA	625394
E/2021-16098	22/3/21	INSTITUTO MEDICO SAN LUCAS	SERVICIOS Y NEGOCIOS EN EL ÁREA DE LA SALUD EN GENERAL (CLÍNICA).	INSTITUTO MEDICO SAN LUCAS, SRL	625911
E/2021-17110	5/4/21	INTERIORES ROMANA ALJ	VENTA DE TODO TIPO DE ROPA DE VESTIR, ADEMÁS DE ROPA INTERIOR, AL POR MAYOR Y AL DETALLE	ALEJANDRO MICHEL ACEVEDO SOLIS	625809
E/2021-17760	5/4/21	INTERIORES YASTRIDA	VENTA DE ROPA INTERIOR AL POR MAYOR Y AL DETALLE, COMPRA, VENTA, COMERCIALIZACION, DISTRIBUCION E IMPORTACION DE TODO TIPO DE PRENDAS DE VESTIR.	SANDRA YASTRIDA LEDESMA DE DOMINICI	625860
E/2021-17497	26/3/21	INTERNET FACIL MR	SERVICIOS DE REVENTA Y PROVEEDOR DE INTERNET, SOPORTE TECNICO DE REDES INALAMBRICAS	INTERNET FACIL MR SRL	625975
E/2021-16618	31/3/21	INTERVALO FINANZAS	SERVICIOS FINANCIEROS, PRESTAMOS PERSONALES E HIPOTECARIOS, FINANCIAMIENTO DE COMPRA DE VEHICULOS E INMUEBLES	ARELIS RIVERA CANDELARIO	625584
E/2021-18147	30/3/21	INTREPIDA COLLECTION	COMPRA, VENTA Y COMERCIALIZACIÓN DE TODO TIPO DE ROPA Y COMPLEMENTOS.	ROCIO DE LA CINTA MARTINEZ CARMONA	625473
E/2021-14764	31/3/21	INVERDOCA: INVERSIONES DOMINICANAS	COMPRA, VENTA, COLOCACIÓN Y CORRETAJE DE ACCIONES, CERTIFICADOS FINANCIEROS.	INVERDOCA: INVERSIONES DOMINICANAS, ANGEL RICHARD ROSARIO GONZALEZ	626101
E/2021-18316	7/4/21	INVERSIONES AA&P	VENTA DE ALIMENTOS Y BEBIDAS ALCOHÓLICAS, ORGANIZACIÓN DE EVENTOS.	ALBERT MARINO FORTUNA ESCALANTE	626305
E/2021-16370	31/3/21	INVERSIONES ALANFARID	COMPRA Y VENTA DE MOTOCICLETAS Y VEHÍCULOS DE MOTOR, INVERSIONES DE BIENES RAÍCES Y ALQUILERES.	RAFAEL ANTONIO RIJO VILLAR	625633
E/2021-16627	6/4/21	INVERSIONES ALBA CASTILLO	ACTIVIDADES PECUARIAS, COMPRA Y VENTA DE GANADO Y AVES, INVERSIONES INMOBILIARIAS	MIGUEL RODOLFO ALBA CASTILLO, JUANA MIGUELINA DE LOS A ALBA CASTILLO	626018
E/2021-15336	29/3/21	INVERSIONES AMAUGAMIREZ	SERVICIOS DE CATERING, VENTA DE ALIMENTOS PREPARADOS, CRUDOS Y CONSERVADOS, VENTA DE BEBIDAS, BIENES RAÍCES.	JERFFESSON DURAN VELOZ	625696
E/2021-18109	30/3/21	INVERSIONES ANTROXIU	INVERSIONES MOBILIARIAS E INMOBILIARIAS, ADMINISTRACIÓN DE BIENES MUEBLES E INMUEBLES.	CARLOS BARTOLOME LALANE MARTINEZ	625450
E/2021-18003	5/4/21	INVERSIONES ATLÁNTICO DEL NORTE POU	INTERMEDIACIÓN INMOBILIARIA, PROMOCIÓN, DESARROLLO, COMPRA-VENTA, GESTIONAR CORRETAJE, ADMINISTRACIÓN DE PROPIEDADES.	JOSE SERGIO POU GONZALEZ	625754
E/2021-16160	30/3/21	INVERSIONES CARIVERA	GESTIONES FINANCIERAS, PRESTAMOS COMERCIALES, PERSONALES, HIPOTECARIOS, PRESTAMOS PARA COMPRAS DE VEHICULOS.	CARLOS ISRAEL RIVERA PEREZ	625515
E/2021-18292	31/3/21	INVERSIONES D' CRUZTAL	PRESTAMOS HIPOTECARIOS DE MENOR CUANTIA, CON VEHICULO DE MOTOR, PERSONALES, HIPOTECARIOS.	DAHIANA EUGENIA DE LA CRUZ PERALTA	625592
E/2021-18688	5/4/21	INVERSIONES DISFRED	TRANSPORTE DE CONTENEDORES DE CARGA.	INVERSIONES DISFRED, S.R.L.	626306
E/2021-19303	7/4/21	INVERSIONES DOÑA MARIA	COMPRA, VENTA, Y RENTA DE VEHÍCULOS DE MOTOR	CARLOS EDUARDO VASQUEZ VASQUEZ, EDWIN DE JESUS VASQUEZ VASQUEZ	626258
E/2021-14645	7/4/21	INVERSIONES EOMB	VENTA DE ARTÍCULOS DE PRIMERA NECESIDAD, CARNES Y ARTÍCULO PARA EL HOGAR.	EUDDY ONEBSI MATOS BAEZ	626296
E/2021-13709	30/3/21	INVERSIONES GONZALEZ HT	VENTA AL POR MENOR DE MUEBLES	RAFAEL GONZALEZ DE LA ROSA	625417
E/2021-15238	18/3/21	INVERSIONES I DOBLE G	SERVICIOS DE ALQUILERES DE CRISTALERÍAS, SILLAS, CARPAS Y ARTÍCULOS PARA MONTAJES DE EVENTOS, DECORACIONES.	GILBERTO JOSE GUERRERO VICTORIA	626166
E/2021-18605	5/4/21	INVERSIONES JIREH	VENTA DE SERVICIOS DE INTERNET.	DANIEL JULIO MARTE DE LA CRUZ, JOSE MANUEL GONZALEZ OVALLES	625822
E/2021-18430	5/4/21	INVERSIONES JUAGUAR 24	SERVICIOS INMOBILIARIOS A CAMBIO DE UNA RETRIBUCIÓN	ANDREA BONANNI	626089
E/2021-16769	7/4/21	INVERSIONES LEONARDO NOVA FOOD	VENTA Y DISTRIBUCIÓN DE BEBIDAS Y ALIMENTOS CRUDOS Y COCIDOS.	LEONARDO ANTONIO NOVA JAVIER	626472
E/2021-17976	7/4/21	INVERSIONES MARTINEZ SPAIN	PRESTAMOS HIPOTECARIOS, IMPORTACIÓN, COMPRA, VENTA Y FINANCIAMIENTO DE VEHÍCULOS DE MOTOR NUEVOS Y USADOS.	FRANCISCO BRITO MARTINEZ	626396
E/2021-15047	31/3/21	INVERSIONES MJHR	PRESTAMOS Y FINANCIAMIENTOS DE TIPO: PERSONALES, COMERCIALES Y CORPORATIVOS	MIGUEL JOSE HIDALGO REYES	625542
E/2021-18637	5/4/21	INVERSIONES PEÑA & ESPINAL	VENTA, FINANCIAMIENTO E IMPORTACION DE VEHICULOS DE MOTOR, PRESTAMOS EN GENERAL Y BIENES Y RAICES.	FRANCISCO ANTONIO DE LA CRUZ PEÑA	625634
E/2021-18782	5/4/21	INVERSIONES RAFESAN	PREPARACIÓN VENTA Y DISTRIBUCIÓN DE ALIMENTOS CRUDOS Y PROCESADOS. CATERING, EVENTOS SOCIALES.	RAMON FELIZ DE LEON	625972
E/2021-18535	5/4/21	INVERSIONES RODRÍGUEZ CELESTINA	BRINDAR SERVICIOS DE PRÉSTAMOS PERSONALES Y EMPRESARIALES, CON O SIN GARANTÍA SOLIDARIA, SOBRE VEHÍCULOS O INMOBILIARIA.	VÍCTOR MARÍA RODRÍGUEZ RODRÍGUEZ	625793
E/2021-14954	30/3/21	INVERSIONES SEGCONF	SERVICIO DE PRÉSTAMOS PERSONALES E HIPOTECARIOS.	LUIS JOSE HORTON MOYA	625409
E/2021-18210	30/3/21	INVERSIONES TAS	IMPORTACIÓN Y VENTAS DE PRODUCTOS DE LIMPIEZA.	HECTOR MANUEL EUSEBIO PAULINO	626300
E/2021-18904	6/4/21	INVERSIONES TER 210	ADQUIRIR POR COMPRA O POR APORTE EN NATURALEZA, SOLARES Y/O VILLA TURÍSTICAS CON EL PROPÓSITO DE DESARROLLARLOS, VENDERLOS.	GUZMAN ARIZA NORDESTE, S.R.L.	626093
E/2021-18905	6/4/21	INVERSIONES TER 211	ADQUIRIR POR COMPRA O POR APORTE EN NATURALEZA, SOLARES Y/O VILLA TURÍSTICAS CON EL PROPÓSITO DE DESARROLLARLOS, VENDERLOS.	GUZMAN ARIZA NORDESTE, S.R.L.	626092
E/2021-18608	6/4/21	INVERSIONES TWO FLAG	VENTA AL DETALLE DE PRODUCTOS COMESTIBLES Y BEBIDAS ALCOHOLICAS, REALIZACION DE EVENTOS Y ACTIVIDADES DENTRO DEL MISMO ESTABLECIMIENTO.	JOEL ARMANDO SALADIN MARTINEZ	626243
E/2021-18471	5/4/21	INVERSIONES VENTURA CARD	SERVICIOS INMOBILIARIOS REALIZADOS A CAMBIO DE UNA RETRIBUCION O POR CONTRATA, INCLUIDA COMPRA, VENTA.	AUGUSTO MIGUEL LANDA TABOSKY, CRISTINA ALEJANDRA DEL C. REVANALES DELGADO	625770
E/2021-18124	6/4/21	INVERSIONES Y NEGOCIOS YNDOA	COMPRA, CAMBIO TODO TIPO DE MONEDAS EXTRANJERAS.	ADONY TEJADA MEJIA	626233
E/2021-17805	7/4/21	INVERSUR GROUP SUPLIDORES	PROVISIÓN DE COMIDAS PREPARADAS PARA EMPRESAS (INCL. EL SERV DE CATERING, EL SUMINISTRO DE COMIDAS PARA BANQUETES.	RAFAEL LEONIDAS BATISTA DE LEON	626410
E/2021-14546	6/4/21	IPSISTENR SOLUTIONS	COMPRA, VENTA, INSTALACIÓN, ADMINISTRACIÓN DE PROYECTOS, ASESORÍA, CONSULTORIAS, SERVICIOS GENERALES DE TECNOLOGÍA DE LA INFORMACIÓN.	JOSE DAVID ALMONTE CLASE	626202
E/2021-18095	6/4/21	IRONSHHELL	VENTA, ALQUILER Y CONSTRUCCIÓN DE BIENES INMUEBLES.	LUIS FERNANDO JULIAN CHALAS	625957
E/2021-18361	6/4/21	IRYAM	PREPARACIÓN Y VENTA DE ALIMENTOS Y BEBIDAS, VENTA DE SUMINISTROS DE OFICINA, VENTA DE EQUIPOS Y SUMINISTROS DE LIMPIEZA.	LIMARI NATACHA FIGUEROA GUTIERREZ	626196
E/2021-18148	30/3/21	ISBRE INVERSIONES	SERVICIOS DE PRESTAMOS PERSONALES, COMERCIALES, FINANCIAMIENTOS DE VEHICULOS E INMUEBLES, PRENDARIOS.	ISABELITA ABREU DE JESUS	625477
E/2021-12995	30/3/21	ITX MULTISERVICIOS	COMERCIALIZACIÓN, FABRICACIÓN, DISTRIBUCIÓN, REPRESENTACIÓN, COMPRA, VENTA, IMPORTACIÓN O EXPORTACIÓN DE PROVISIONES ALIMENTICIAS; MEDICAMENTOS.	JOAN MANUEL SENRA OSSER	625472
E/2021-17634	29/3/21	J M CONTRATOS Y SERVICIOS	CONTRATAR Y RECLUTAR PERSONAL PARA LOS PUESTOS DE PLOMERÍA, CARPINTERÍA, PINTURAS, DECORACIÓN EN GENERAL Y SISTEMAS ELECTRÓNICOS.	JOSE NORALDO ORTEGA MAHECHA	625499
E/2021-14801	6/4/21	J. PEREZ PEREZ	VENTA, DISTRIBUCIÓN Y COMPRA AL POR MAYOR Y AL DETALLE DE POLLO CRUDO Y COCINADO; COMIDAS DIVERSAS DE LA CANASTA BÁSICA,	JOSELIN PEREZ PEREZ	626188
E/2021-16917	29/3/21	JACARO	PESCA, COMERCIALIZACIÓN, EXPORTACIÓN E IMPORTACIÓN DE PRODUCTOS PESQUEROS VIVOS O CONGELADOS.	LUIS ALEXANDER CANELA UREÑA	625270
E/2021-18427	5/4/21	JAGH Y RJGR	EXPENDIO DE COMIDAS Y BEBIDAS COCIDOS, ALIMENTOS CRUDOS Y PRODUCTOS AGRÍCOLAS, TALES COMO: (VERDURAS, VEGETALES.	JOHAN ÁNGEL GUILLEN HERNÁNDEZ	625728
E/2021-17952	30/3/21	JASA GASTRONOMIA	RESTAURANTE, CATERING, ELABORACION Y VENTA DE ALIMENTOS Y BEBIDAS EN GENERAL	JORGE SANTIAGO MARTINEZ COLOMA, JAIRO ADOLFO HENRIQUEZ GONZALEZ	625302
E/2021-17848	29/3/21	JAZMIN LAVANDERIA	SERVICIOS DE LAVADO, SECADO Y PLANCHADO DE TODO TIPO DE PRENDAS DE VESTIR.	BOLIVAR AUGUSTO DE LA CRUZ ROJAS, CARLOS JOSE JAIME CABRERA	626449
E/2021-19153	7/4/21	JC JEWELLERY	CREACIÓN, PRODUCCIÓN, DISTRIBUCIÓN, COMERCIALIZACIÓN, IMPORTACIÓN, EXPORTACIÓN, ORFEBRERÍA, VENTA ONLINE.	JOARLA CARIDAD MADERA	626320
E/2021-16079	30/3/21	JCASTRO	VENTA DE INSUMOS AGROPECUARIOS.	JOEL CASTRO BELTRE	625369
E/2020-53440	1/2/21	JCI SANTIAGO	SIN FINES DE LUCRO QUE CAPACITA A JÓVENES EN EDAD DE 18 A 40 AÑOS, CUYA MISIÓN ES SER LA RED GLOBAL DE LIDERES ACTIVOS.	ASOCIACIÓN CÁMARA JUNIOR DE LA REPÚBLICA DOMINICANA INC.	625541
E/2021-11422	31/3/21	JEANNEL COMPUTER & ACESORIES	VENTA DE COMPUTADORAS, INSTALACIONES DE SOFTWARE, VENTA DE CELULARES Y REPARACIONES, PAPELERÍA.	JEANNETTE VANESSA MONTAÑO SANTANA, ENMANUEL STALIN MARTINEZ CASTILLO	625682
E/2021-16459	30/3/21	JEGA GROUP	SERVICIOS DE IMPORTACIÓN, EXPORTACIÓN, VENTA Y DISTRIBUCIÓN AL POR MAYOR Y DETALLE DE ARTÍCULOS PARA LA BELLEZA.	JEAN EROLD GARY ALEXANDRE, WAYNE GILLES	625851
E/2021-12928	31/3/21	JEMMY CANELA SHOES	IMPORTACIÓN Y EXPORTACIÓN DE ROPA, ZAPATOS, CARTERAS Y ACCESORIOS DE VESTIR EN GENERAL	CORNIELLE LOGISTIC CARGO, S.R.L.	625658

[210] EXP.	[220] SOL. FECHA	[561] NOMBRE COMERCIAL	[510] ACTIVIDAD	[730] SOLICITANTE	[111] REGISTRO
E/2021-18648	5/4/21	JENNY AQUINO HAIR CENTER	CENTRO DE CUIDADO PERSONAL Y VENTA DE PRODUCTOS DE BELLEZA.	JENIFFER DIAZ AQUINO	625869
E/2021-18994	6/4/21	JFC CORREDORES	CORREDOR DE TODO TIPO DE SEGUROS Y ASESORÍA LEGAL, BIENES RAICES.	JOSE FRANCISCO CASTRO GOMEZ	626153
E/2021-17898	6/4/21	JHAYDEN COMMUNICATIONS	COMPRA, VENTA Y REPARACIONES DE CELULARES; VENTA DE TODO TIPO DE EQUIPOS ELECTRÓNICOS EN GENERAL.	ZARAH YSABEL RUBIO CUEVAS	626029
E/2021-16859	5/4/21	JISNAD FOOD	SERVICIOS DE RESTAURANTES, BUFFET, EXPENDIO DE BEBIDAS ALCOHÓLICAS Y NO ALCOHÓLICAS.	JEAN ISERAEEL JEAN BAPTISTE	625931
E/2021-16241	29/3/21	JIVAN CANDYS	VENTA AL POR MAYOR Y DETALLE DE DULCES, CHOCOLATES, SOUVENIRS CON DULCES, JUGUETES, REPOSTERÍA.	JAMES SANDOVAL MATIAS, IVAN GABRIEL MOCIÑO SILVA	625269
E/2021-18959	6/4/21	JJ NAILS & BEAUTY SERVICES	ACONDICIONAMIENTO Y ATENCIONES COSMÉTICAS DE MANOS Y PIES	JUNIOR MANUEL UREÑA TIRADO	626128
E/2021-18224	30/3/21	JM RECOVERY HOUSE	SERVICIOS DE ENFERMERÍA POST OPERATORIO Y MASAJES LINFÁTICOS.	JENNYPERE HYPOLYTE, MEADJINE LAROCHE	626159
E/2021-13858	7/4/21	JM VALENTECH CORP. COMMERCIAL	IMPORTACIÓN, EXPORTACIÓN, COMPRA Y VENTA DE: EQUIPOS TECNOLÓGICOS, ELECTRÓNICOS, ELÉCTRICOS, ELECTRODOMÉSTICOS.	JUAN MANUEL PEÑA BAUTISTA	626295
E/2021-17970	7/4/21	JMOLINAC GROUP	DESARROLLO DE PROYECTOS, EQUIPOS DE TECNOLOGIA DE LA INFORMACION Y COMUNICACION, SERVICIOS LEGALES, ASESORIAS LEGALES.	JONATHAN MOLINA COLOME	626335
E/2021-14068	30/3/21	JMVA GROUP	VENTA DE TODA CLASE DE ARTICULOS, TALES COMO: CRISTALERIA, COMESTIBLES, PRENDAS DE VESTIR, TEXTILES.	JOHANNA MARIBEL VEGAS ARTEAGA	625368
E/2021-11827	6/4/21	JOEL EL CUBANO MULTI-SERVICE	DISTRIBUIDORES DE ALIMENTOS CRUDOS Y COCIDOS, COLMADO, IMPORTADOR DE ARTICULOS PARA EL HOGAR COMO ELECTRODOMESTICOS.	PATRICIA RODRIGUEZ CEDANO, RAMON ALBERTO SEVERINO LOPEZ, YOEL MICHAEL DIAZ ALFONZO	626189
E/2021-18156	30/3/21	JOEL RIVAS E AUTO IMPORT	IMPORTACIÓN Y VENTA DE VEHÍCULOS NUEVOS Y USADOS, CAMIONES, AMBULANCIAS, GRÚAS, PLANTAS ELÉCTRICAS.	JOEL RIVAS ENCARNACION	625602
E/2021-18192	30/3/21	JOHENLI COMERCIAL	DECORACIÓN DE INTERIORES Y COMERCIALIZACIÓN DE CELULARES, ACCESORIOS, ROPAS Y COSMÉTICOS.	JOSE RAFAEL LIRANZO MEDINA	625510
E/2021-18524	5/4/21	JONTANARD	FABRICACIÓN, VENTA Y DENTRO DE LA COMERCIALIZACIÓN DE CIGARRO.	JONAS SANTANA GOMEZ	625783
E/2021-18701	5/4/21	JOY FOUNDATION	SIN FINES DE LUCRO. IMPARTIR TALLERES Y CHARLAS A LOS NIÑOS, PREVENCIÓN DE SALUD, DONACIONES ÚTILES ESCOLARES.	SEON JEONG HELENE HWANG, SI YOUNG PARK	625899
E/2021-15103	17/3/21	JPPF COMERCIAL	VENTA DE MATERIAL GASTABLE MEDICO TALES COMO: MASCARILLAS, GORROS, GUANTES, CUBRE ZAPATOS, JERINGUILLAS.	JORGE LUIS BERAS VALENZUELA, PEDRO AUGUSTO TAMAREZ DE LA CRUZ	626133
E/2021-17963	30/3/21	JR Y WVDRE	EXPENDIO DE COMIDAS Y BEBIDAS COCIDOS, ALIMENTOS CRUDOS Y PRODUCTOS AGRÍCOLAS, TALES COMO: VERDURAS, VEGETALES.	WILLIAMS VICTORLANDO DEL ROSARIO ESCALANTE	625722
E/2021-6225	7/4/21	JS PRIMERO APARTMENTS	PROYECTO INMOBILIARIO DE APARTAMENTOS PARA FINES RESIDENCIALES. CONDOMINIOS.	HERMANOS GUILAMO CONSTRUCTIONS & INVESTMENTS S.R.L.	626418
E/2021-13413	31/3/21	JUAN DOLIO PARADISE RESIDENCES JUANDOPAR	PROMOCIÓN, DISEÑO, DESARROLLO Y COMERCIALIZACIÓN DE PROYECTOS TURÍSTICOS, RESIDENCIALES Y URBANÍSTICOS.	FIDEL ALBERTO TAVAREZ FERNANDEZ	625680
E/2021-15526	19/3/21	JUARO CENTRO ESTUDIOS JURIDICO CIENTIFICO	SERVICIOS JURÍDICOS EN GENERAL, ADMINISTRACIÓN DE BIENES RAÍCES, ASESORES Y ANÁLISIS FINANCIERO Y ENSEÑANZAS ACADÉMICA DEL DERECHO.	JULIO ALEXANDRO ALVAREZ ROSARIO	626081
E/2021-18285	31/3/21	JUGORO	ELABORACIÓN Y VENTA DE PRODUCTOS A BASE DE MANZANA DE ORO.	MANUEL DIAZ RIVAS	625580
E/2021-18643	5/4/21	JULIO DIAZ IMPORT	IMPORTACIÓN Y DISTRIBUCIÓN DE MOTOCICLETAS Y REPUESTOS PARA LAS MISMAS.	JULIO DIAZ IMPORT, C. POR A.	625853
E/2021-17209	5/4/21	JULIO MARTINEZ PLAZA	SERVICIOS DE ALQUILER DE LOCALES COMERCIALES.	JULIO ANIBAL MARTINEZ DE LEON	625705
E/2021-18966	6/4/21	JUMAURTI CONSULTING	VALUAR Y TASAR BIENES	JUNIOR MANUEL UREÑA TIRADO	626134
E/2021-18363	6/4/21	JUNTA DE VECINO PUEBLO DE DIOS UNIDOS JUVEPUDIUN	ENTIDAD SIN FINES DE LUCRO DEDICADA A PROMOVER EL DESARROLLO, DEFENDER LOS INTERESES Y VELAR POR LOS DERECHOS DE NUESTRA COMUNIDAD.	AGUSTINA DEL CARMEN CESPEDES PERALTA	626185
E/2021-18071	30/3/21	JUNTOS LOS TRES	VENTAS DE AGUA.	BASILIA XIOMARA MENDEZ, ENRIQUE HERNANDEZ NIEVES	625411
E/2021-15930	6/4/21	K & J ACADEMIA DE BEISBOL	DESARROLLO Y FIRMA DE PELOTEROS AMATEUR, GESTIÓN DE CONTRATOS DEPORTIVOS, DESARROLLO DE DEPORTISTA.	KELVIN MERCEDES SANCHEZ	626251
E/2021-19280	7/4/21	KACKAO BY MERELYN LINA	VENTA DE PORODUCTOS A BASE DE CACAO, PARA EL CUIDADO DE LA PIEL.	MERELYN LINA REYES	626401
E/2021-12924	6/4/21	KAICOL SHOP	IMPORTACIÓN, EXPORTACIÓN, VENTA Y COMERCIALIZACIÓN DE ACCESORIOS DE MODAS PARA DAMAS Y CABALLEROS.	KATIA MERCEDES GÓMEZ ORTEGA	626090
E/2021-18563	5/4/21	KAPONTE REALTY & LEGAL SERVICES	REALIZAR TODA CLASE DE OPERACIONES RELACIONADAS CON ASUNTOS JURÍDICOS EN GENERAL; PRESTACIÓN DE SERVICIOS DE CONSULTORÍA LEGAL.	MARIA ALTAGRACIA APONTE CEDEÑO	625805
E/2021-7123	10/2/21	KARIÑITOS BY JANNA PUJOLS	ORGANIZACIÓN Y DECORACIÓN DE EVENTOS INFANTILES, ALQUILER, COMPRA Y VENTA DE EQUIPOS Y ACCESORIOS PARA ACTIVIDADES FESTIVAS.	JANNA CAROLINA PUJOLS POLANCO	625370
E/2021-16607	5/4/21	KARPIN ANTOJITOS	VENTAS DE COMIDA RÁPIDA, COMO HOD DOG, HAMBURGUER, SALCHIPAPAS, JUGOS NATURALES.	CANDIDA HENRIQUEZ LOPEZ	625753
E/2021-19222	7/4/21	KAVAK AUTO CREDITO	COMPRA, VENTA Y FINANCIAMIENTO DE VEHÍCULOS EN GENERAL.	FELIX DEL CARMEN ABREU DIAZ	626358
E/2021-18667	5/4/21	KAVAK AUTOS	VENTA, COMPRA Y FINANCIAMIENTO DE TODO TIPO DE VEHÍCULOS, NUEVOS Y USADOS..	FELIX DEL CARMEN ABREU DIAZ	625879
E/2021-19219	7/4/21	KAVAK SEGUROS	SERVICIO DE SEGUROS EN GENERAL.	FELIX DEL CARMEN ABREU DIAZ	626356
E/2021-19221	7/4/21	KAVAK TALLER MECANICO	SERVICIOS DE REPARACIÓN Y MANTENIMIENTO DE VEHÍCULOS DE MOTOR EN GENERAL Y PLANTAS ELÉCTRICAS.	FELIX DEL CARMEN ABREU DIAZ	626360
E/2021-19339	7/4/21	KBEL EVENTOS	COORDINACIÓN Y PLANIFICACION DE BODAS, EVENTOS Y EMPRESARIALES DECORACION DE BODAS, EVENTOS SOCIALES Y EMPRESARIALES.	JANIBEL HURTADO BATISTA, CARMEN KARINA PEREZ ROSARIO DE CEPEDA	626452
E/2021-18880	6/4/21	KEFÁS CONSULTORES PROFESIONALES	SERVICIOS PROFESIONALES DE CONSULTORÍA LEGAL, FISCAL, ECONÓMICA, FINANCIERA, INDUSTRIAL, COMERCIAL.	PEDRO RAMÓN AVELINO DOMÍNGUEZ BRITO	626083
E/2021-18669	5/4/21	KINGCAT ENTERPRISES	IMPORTACION, EXPOTACION, COMERCIO, COMPRA, VENTA DE EQUIPO Y ACCESORIOS DE SUMINISTROS MÉDICOS.	REYNO ALEXIS FERNÁNDEZ ENCARNACIÓN	625881
E/2021-15063	30/3/21	KITCHEN FAIR MEX DEL CARIBE	FABRICACIÓN, IMPORTACIÓN, EXPORTACIÓN, COMPRA Y VENTA DE ARTÍCULOS DOMÉSTICOS E INDUSTRIALES DE METAL.	RAFAEL ALBERTO RAMIREZ ALMONTE, RAMON EMILIO FERNANDEZ MEREGILDO	625374
E/2021-738	30/3/21	KIWI ROS CONSTRUCTION	CONSTRUCCION Y MATENIMIENTO DE INFRAESTRUCTURAS EN GENERAL, VENTA DE AGREGADOS DE CONSTRUCCION Y SERVICIOS INMOBILIARIOS.	ABRAHAM ENRIQUE DE LA ROSA SUERO	625290
E/2021-18993	6/4/21	K-IZEN	SERVICIOS DE INMIGRACIÓN Y ACENTAMIENTO, ESCUELA DE PREPARACIÓN Y EVALUACIÓN IDIOMÁTICA.	PILAR DEL CARMEN REYNOSO SALVADOR	626160
E/2021-17054	30/3/21	KONIK WATER SOLUTIONS & SERVICES	ASESORÍA EN EL TRATAMIENTO DE AGUA, COMERCIALIZACIÓN DE PRODUCTOS Y EQUIPOS RELACIONADOS CON DICHA ACTIVIDAD.	IDELSY MICHEL RAMIREZ RAMIREZ, ROBINSON JOEL HERNANDEZ PADILLA	625438
E/2021-19292	7/4/21	KOY	VENTA DE ROPAS PARA DAMAS, CABALLEROS Y NIÑOS Y VENTA DE CIGARROS.	YILDA ARELIS SANTANA NUÑEZ	626409
E/2021-17444	26/3/21	KPA SUPPLIERS TECHNICAL	VENTA DE MATERIALES DE CONSTRUCCIÓN, ELÉCTRICOS, FERRETEROS, EQUIPOS DE SEGURIDAD, EQUIPOS DE INSTRUMENTACIÓN, CALIBRACIÓN Y ELECTRO MECÁNICA.	KRYSFRAGNY RODRIGUEZ BEATO	625279
E/2021-18623	5/4/21	KUSHKI DOMINICAN	DESARROLLADOR Y PROVEEDOR DE SERVICIOS TECNOLÓGICOS.	LLAPINGACHO LLC	625846
E/2021-18854	6/4/21	L AQUINO MOTORS AUTO IMPORT	COMPRA Y VENTA DE VEHICULOS NUEVOS Y USADOS.	LUIS TOMAS AQUINO	626060
E/2021-15673	5/4/21	L' ATELIER DE COSTURA DE ROSA HERNÁNDEZ	CONFECCIÓN Y DISEÑO DE ROPA A LA MEDIDA, SERVICIO DE REPARACIÓN Y ALTERACIÓN DE PRENDAS DE VESTIR.	OLIVER GALINDO SANCHEZ	625857
E/2021-17380	30/3/21	L, ASHELY M.B. COMERCIAL	VENTA DE COMIDA, PROVICIONES Y BEBIDAS.	RANDY BAUTISTA BUTEN, ROSA BUTEN SEPULVEDA	625427
E/2021-17540	29/3/21	L. H. JAVILLA ENTERTAINMENT RECORDS	CONTRATACIONES Y REPRESENTACIONES ARTISTICAS.	LEORNADO DE JESÚS HERRERA	625782
E/2021-5364	7/4/21	L. J. AMPARO RENOVATIONS	SERVICIOS DE DISEÑO, REMODELACION Y TERMINACIONES DE EDIFICIOS Y ESTRUCTURAS	LUIS JAVIER AMPARO OZUNA, LUISANNA MICHELLE RAMIREZ AQUINO	626377
E/2021-19376	7/4/21	L.Q.I.PHARMACEUTICAL	FABRICACIÓN, VENTA, COMERCIALIZACIÓN, IMPORTACIÓN Y EXPORTACIÓN DE PRODUCTOS PARA LA ASEPSIA DE LA PIEL, COSMÉTICOS.	L.Q.I.PHARMACEUTICAL, SRL	626469
E/2021-18936	6/4/21	LA CASA DEL BARIÁTRICO	COMERCIO AL POR MAYOR Y AL DETALLE DE BIENES Y SERVICIOS TALES COMO PROTEÍNAS LIQUIDAS, AGUA CON PROTEÍNA.	GILSA DAYANA RODRIGUEZ GRULLON	626137
E/2021-18382	31/3/21	LA COCINA DE S & M	ELABORACIÓN Y COMERCIALIZACIÓN DE ALIMENTOS PROCESADOS, SERVICIO DE CATERING, BUFETTE, PANADERÍAS.	WADDYS ISLANDIA SENA MATOS	625684
E/2021-18659	7/4/21	LA ESTANCIA COUNTRY CLUB L.E.C.B. CORP	PROMOVER Y CAPTAR RECURSOS DE CAPITAL EXTRANJERO, FINANCIAMIENTOS EN GENERAL, COMPRA Y VENTA DE PRODUCTOS AGRÍCOLAS	LA ESTANCIA SERVICES, S.R.L.	626411

[210] EXP.	[220] SOL. FECHA	[561] NOMBRE COMERCIAL	[510] ACTIVIDAD	[730] SOLICITANTE	[111] REGISTRO
E/2021-14870	31/3/21	LA NASA FASHION	COMPRA VENTA Y REVENTA DE TODO TIPO DE ROPA DE HOMBRE INCLUYENDO SHORTS, CAMISAS, TENIS, CORREAS.	BRAULIO RAFAEL SORIANO GERMAN	625572
E/2021-16888	7/4/21	LA PECERA HELADA DISTRIBUIDORA DE PESCADOS Y MARISCOS	VENTA, COMPRA, IMPORTACIÓN Y EXPORTACIÓN DE PESCADOS Y AFINES.	CESAR JUNIOR SEGURA MORILLO	626333
E/2021-19145	7/4/21	LA PULGUITA DE LA DUARTE, ALIMENTOS Y MAS	COMPRA, VENTA, IMPORTACION Y EXPORTACION DE ALIMENTOS Y AFINES, DESDE LA MATERIA PRIMA AL PRODUCTO FINAL.	CRISTIAN NINA FRANCO	626317
E/2021-17087	25/3/21	LA REALIDAD INFORMATIVA	PROGRAMA TELEVISIVO DE OPINIÓN SOCIAL, POLÍTICO, CULTURAL	JOSELITO ABREU ADAMES	626139
E/2021-18947	6/4/21	LA REYNA INDUSTRIAL	VENTA DE PRODUCTOS INDUSTRIALES, TALES COMO CASCOS, CHALECOS, PINTURA, MASCARILLAS, ASI COMO LA RENTA DE EQUIPOS PESADOS.	DELIEVEL BASS MALLOL	626116
E/2021-18165	30/3/21	LA RUTA DEL PURO	COMPRA Y VENTA DE LA HOJA DE TABACO, ASÍ COMO A LA ELABORACIÓN ARTESANAL, FABRICACIÓN Y MANEJO DEL TABACO.	FERNANDO ESTEBAN BENIA SOCORRO	625489
E/2021-17941	30/3/21	LA VEGA CRAFT BEER	CERVEZA ARTESANAL FABRICACIÓN PARA CONSUMO PROPIO.	JOSE MANUEL BATLLE ALMONTE	625563
E/2021-18814	6/4/21	LA VOZ DE LA DIASPORA DOMINICANA	PRODUCCIÓN DE PROGRAMAS DE RADIO, TELEVISIÓN Y REDES SOCIALES, ESPECTÁCULOS MUSICALES, TEATRO, PELÍCULAS.	RAFAEL ANTONIO MARTÍNEZ PÉREZ, VINICIO ENRIQUE MERCEDES MAURICIO	626014
E/2021-17000	25/3/21	LAB. CLINICO ROSY MELLA	LABORATORIO Y DIAGNOSTICO CLÍNICO Y MICROBIOLÓGICO, QUE REALIZA ANÁLISIS CLÍNICOS DE RUTINA.	ROSA SIRIA MELLA D'AMATO, LAB. CLÍNICO ROSY MELLA, S.R.L	625435
E/2021-15884	22/3/21	LABORATORIO CLINICO BETALAB	TOMA Y PROCESAMIENTO DE PRUEBAS DE LABORATORIO.	LABORATORIO CLINICO BETALAB, S.R.L.	625601
E/2021-16729	30/3/21	LABORATORIO CLINICO COMUNITARIO BRAZOBAN	REALIZAR ANÁLISIS DE QUÍMICA CLÍNICA, HEMATOLOGÍA, BACTERIOLOGÍA, PARASITOLOGÍA, INMUNOLOGÍA Y SEROLOGÍA.	ANGELA DE LA ROSA BRAZOBAN	625397
E/2021-19298	7/4/21	LABORATORIO JARDIN DEL EDEN ISAAC.	ELABORACION Y VENTAS DE MEDICAMENTOS NATURALES, DEL ASMA,DE LAS GRIPE,NEUMONIA Y SUPLEMENTO NUTRICIONALES.	JEAN CHARDINS JEAN BAPTISTE	626415
E/2021-17427	5/4/21	LABORATORIOS LABOD	FABRICACIÓN, VENTA, DISTRIBUCIÓN DE PRODUCTOS QUÍMICOS DEL HOGAR EN GENERAL, TALES COMO GEL ANTIBACTERIAL, SHAMPOO.	BEINY MANUEL SÁNCHEZ SÁNCHEZ	625923
E/2021-12929	6/4/21	LADY 'S ROOM BY LEITO	VENTA CARTERAS, PERFUMES, COSMÉTICOS DE BELLEZA EN GENERAL.	CESAR ANTONIO MERCEDES CASSO, LEONARDO EMMANUEL TAVERAS ALVAREZ	626115
E/2021-17568	29/3/21	LAMIRASHE	SERVICIOS PUBLICITARIOS, PRODUCCIÓN DISCOGRÁFICO, IMPORTACIÓN Y VENTA DE APARATOS INFORMÁTICOS Y ELECTRÓNICOS.	MALERNI RODRÍGUEZ GUZMÁN	625525
E/2021-16047	5/4/21	LARA MARTE ARQUITECTOS	SERVICIOS DE DISEÑO Y CONSTRUCCION.	ESMAILIN ALEXANDER LARA SANTANA, LAURA MASSIEL MARTE DE LA CRUZ	625952
E/2021-16706	30/3/21	LARM PRODUCTS	FABRICACIÓN Y VENTA DE PRODUCTOS TALES COMO : COMESTIBLES, COSMÉTICOS Y DE LIMPIEZA	LUCHO ALFREDO RODRIGUEZ MALDONADO, ROXANNA RODRIGUEZ MALDONADO	625354
E/2021-17321	26/3/21	LAROK ORK	VENTA DE ARTÍCULOS DE JOYERÍA, BISUTERÍA, PIEDRAS PRECIOSAS Y ARTÍCULOS DE RELOJERÍA.	ORLENIS CORAL ORTIZ ROSADO	625610
E/2021-14678	8/4/21	LAS NOTICIAS HORA X HORA	PROYECTO PERIODÍSTICO, DE PUBLICACIÓN Y DIFUSIÓN DE NOTICIAS DE ACTUALIDAD DE TODOS LOS GÉNEROS, REPORTAJES.	RUBÉN LEONEL GONZÁLEZ CAMPOS	626267
E/2021-18017	6/4/21	LASC IMPORT	DISTRIBUCIÓN Y VENTA DE PRENDAS DE VESTIR, ARTÍCULOS PARA EL HOGAR Y ELECTRODOMÉSTICOS.	LUSINA CARIDAD PAULINO CABRAL	626140
E/2021-19266	7/4/21	LASHES & SPA BY GELDY	SERVICIOS DE PESTAÑAS EN GENERAL Y SERVICIOS DE SPA.	GELDY MANZUETA ESPINAL	626374
E/2021-18797	6/4/21	LAUREN GOURMET	SERVICIOS Y VENTA DE ALIMENTOS Y BEBIDAS.	LAURO DAVID ZABALA ROSA	625998
E/2021-9532	22/2/21	LAWTECH CONSULTING	ASESORÍA Y SERVICIOS EN EL ÁREA DE INFORMÁTICA, VENTA Y REPARACIÓN DE COMPUTADORAS, CONSULTORÍA.	LAWTECH CONSULTING, E.I.R.L.	626147
E/2021-18556	5/4/21	LE LAB DE BEAUTÉ	ELABORACIÓN Y DISTRIBUCIÓN, INCLUYENDO IMPORTACIÓN-EXPORTACIÓN, DE PRODUCTOS COSMÉTICOS.	SILVIA DEL CARMEN GRAZIOLI	625801
E/2021-17109	25/3/21	LE SHÉ COUTURE BOUTIQUE	IMPORTACIÓN, VENTA Y DISTRIBUCIÓN, DE ROPA, CALZADO, ACCESORIOS, PERFUMES, ARTÍCULOS PARA EL HOGAR.	ANGELO JOSE ALBUERME, SHEILA CARMEN VELASCO ALBUERME	625709
E/2021-14888	6/4/21	LEFUSA	VENTA DE ROPA Y ACCESORIOS .	STEFANIA PIEROTTI DE LA CRUZ, CECILIA PIEROTTI DE LA CRUZ	626007
E/2021-17236	30/3/21	LEGI GROUP	INDUSTRIA Y COMERCIALIZACIÓN DE TEXTILES.	LEREMNYS SOLFFE ROA SANCHEZ	625320
E/2021-15494	19/3/21	LEOTIER GOURMET	VENTA Y DISTRIBUCION DE ALIMENTOS Y BEBIDAS.	LIMARI NATHACHA FIGUEROA GUTIERREZ	625661
E/2021-17156	30/3/21	LESSY COLLECTION SHOP	IMPORTACION, COMPRA Y VENTA DE PRENDAS DE VESTIR, ROPAS, ZAPATOS.	AMELITA PIERRE	625534
E/2021-16056	7/4/21	LIBANESA SHIPPING	SERVICIO DE TRANSPORTE DE ENTREGA DE MERCANCÍA A DOMICILIO PROVENIENTE DEL EXTERIOR O PROVENIENTE DE LA MISMA REPÚBLICA DOMINICANA.	RAMON ANTONIO GONZALEZ	626361
E/2021-16967	25/3/21	LIBÉLULAS	SUPLIDORES DE ALIMENTOS, BEBIDA Y SUMINISTROS DE OFICINA.	LUZ CRISDALIA SOSA VÁSQUEZ	625329
E/2021-17168	7/4/21	LIBERACIÓN MOTO	VENTAS DE MOTOCICLETAS, REPUESTOS Y ACCESORIOS.	ALBA KARINA RAMIREZ	626431
E/2021-18684	5/4/21	LIC. MIGUEL DE LA ROSA & ASOCIADOS	AUDITORIA, SISTEMA DE CONTABILIDAD, IMPUESTO SOBRE LA RENTA, CONSULTORIA FINANCIERA, ASESORIA DE NEGOCIOS.	LIC. MIGUEL DE LA ROSA & ASOCIADOS	625888
E/2021-19060	6/4/21	LICDO. JUAN LUIS RODRIGUEZ CIRIACO LAW FIRM AND LEGAL CONSULTANTS	OFICINA DE ABOGADOS, CON LA FINALIDAD DE EJERCER ASUNTOS JURÍDICOS EN GENERAL.	JUAN LUIS RODRIGUEZ CIRIACO	626226
E/2021-18013	30/3/21	LJO BUFFET & SUPLIERS	VENTA DE TODO TIPO DE COMIDA, BEBIDAS Y VEGETALES.	JOSE FRANCISCO PEÑA SUAREZ	625350
E/2021-18002	5/4/21	LIMONES TROPICILAES CARLOS VIDAL.	COMPRA, VENTAS, IMPORTACION, EXPORTACION, DE PRODUCTOS TROPICALES TALES COMO LIMONES, NARANJAS.	CARLOS VIDAL RODRIGUEZ GUTIERREZ	625878
E/2021-19454	8/4/21	LINGCOMPOL	COMPRA, VENTA Y ADMINISTRACION DE INMUEBLES.	LINGCOMPOL, S.R.L.	626442
E/2021-3399	30/3/21	LIRANZO DURAN KML & ASOCS	ASESORIA LEGAL, CONTABLE, EMPRESARIAL Y COMERCIAL, COMPRA, VENTA, ALQUILER Y ADMINISTRACION DE PROPIEDADES Y BIENES RAICES EN GENERAL.	ANDRES JULIO PORTES POMPIANO	625468
E/2021-18649	5/4/21	LIZMERLIN NAIL BAR	SERVICIOS DE MANICURA, PEDICURA Y UÑAS ACRILICAS.	MARIA ALTAGRACIA CONSTANZO BAEZ	625870
E/2021-19069	6/4/21	LMO MEDIOS	PRODUCCIONES PARA MEDIOS DE COMUNICACION EN GENERAL (VIDEOS, PROGRAMAS).	PRODUCTORA LMO, SRL	626252
E/2021-19094	6/4/21	LMO NOTICIAS	PRODUCCIONES PARA MEDIOS DE COMUNICACION EN GENERAL (VIDEOS, PROGRAMAS).	PRODUCTORA LMO, SRL	626283
E/2021-17458	5/4/21	LOLA 5 MULTISERVICIOS	SUMINISTROS, SERVICIOS Y EQUIPOS PARA OFICINAS E INSTITUCIONES, TALES COMO: PAPELERÍAS, IMPRESIÓN, MATERIAL GASTABLE.	KATTY MIGUELINA CONCEPCION CARVAJAL	625704
E/2021-18710	5/4/21	LONDON LOGISTIC	OFRECER Y BRINDAR SERVICIOS DE TRANSPORTE; COMPRA, VENTA E IMPORTACIÓN DE TODAS CLASES DE PRODUCTOS.	FRANCISCO HUMBERTO ESPEJO GONZÁLEZ, NISSON IVAN FELIZ FELIZ	625916
E/2021-11932	3/3/21	LOS DEGARTAO DEL MAMBO	PRESENTACIONES Y REPRESENTACIONES ARTÍSTICA, ORGANIZACIÓN DE EVENTOS, INTERPRETACIÓN DE GÉNEROS MUSICALES.	ABELARDO MARTINEZ SANCHEZ	625620
E/2021-18279	6/4/21	LOSPEREZ TOURS AND TRAVELS	EXCURSIONES NACIONALES E INTERNACIONALES, BOLETOS AEREOS, CRUCEROS, RESERVACIONES ENHOTELAS NACIONALES E INTERNACIONALES.	LUIS TAURINO PEREZ YAN	626003
E/2021-15077	6/4/21	LTV BY LASO FILMS	PRODUCCIÓN Y REALIZACIÓN DE CANAL DIGITAL DE MATERIAL DE DOCUMENTACIÓN, EDUCATIVO, FILMOGRÁFICOS.	LASO FILMS PRODUCTORA AUDIOVISUAL, S.R.L.	626074
E/2021-14950	31/3/21	LUPERON RENTAL AGUASOL	SERVICIOS DE RENTA DE TODO TIPO DE VEHÍCULOS, TRANSPORTACIÓN TURÍSTICA Y EXCURSIONES.	RAFAEL DANILO GUZMÁN RODRÍGUEZ	625605
E/2021-18628	5/4/21	LUXPSICEN	CENTRO DE SALUD MENTAL.	YUDELCA ALTAGRACIA TRONILLO CÁCERES	625912
E/2021-12257	4/3/21	LUXURY TRAVEL WAVES	SERVICIOS TURISTICOS, SERVICIOS DE ASESORIA TURISTICA, DOCENCIA, TALLERES Y TRADUCCIONESTURISTICAS.	ANNA KHACHATRYAN	625929
E/2021-18464	5/4/21	LUZ SANTANA	CONSULTORÍAS EN MATERIA FISCAL, FINANCIERA, ECONÓMICA, COMERCIAL Y DE NEGOCIOS.	LUZ DIVINA SANTANA MARTE	625769
E/2021-18992	6/4/21	LVEM INTERNATIONAL DREDGING CORPORATION	TODAS LAS ACTIVIDADES RELACIONADAS CON LA INGENIERÍA CIVIL, GEOLÓGICA E HIDRÁULICA, SERVICIOS DE DRAGADO.	MIGUEL NADAL GONZALEZ	626152
E/2021-18099	6/4/21	LVL SALON Y VARIEDADES	SERVICIOS DE SALÓN DE BELLEZA, MANICURE, PEDICURE , VENTAS DE ROPA, ACCESORIOS Y PRODUCTOS DE BELLEZA.	LEIRY VARGAS LIRIANO	626174
E/2021-18322	31/3/21	LYFLOR DOMINICANA	FABRICACIÓN Y COMERCIALIZACIÓN DE PRODUCTOS DE LIMPIEZA DEL HOGAR Y COSMÉTICA CAPILAR.	ANA LUCIA FLORES DE JESÚS, LICEIDA FONTANA DE SÁNCHEZ	625632
E/2021-18588	5/4/21	M.A.P GREEN	IMPORTACIÓN, EXPORTACIÓN, COMPRA, VENTA, RECICLAJE Y PELETIZACION DE MATERIALES PLÁSTICOS RECICLADOS.	DONNYS FRANCISCO PUNTIEL ORTIZ, PEDRO ANTONIO MATEO, EDWIND PEREZ MELO	625647
E/2021-17379	26/3/21	M.YISSET APETID ALIMENTOS COMERCIALES	VENTA DE TODO TIPO DE COMIDA Y BEBIDAS.	ENRIQUE ANTONIO CONCEPCION ALMONTE, JOSE MANUEL RAMIREZ	625423

[210] EXP.	[220] SOL. FECHA	[561] NOMBRE COMERCIAL	[510] ACTIVIDAD	[730] SOLICITANTE	[111] REGISTRO
E/2021-18381	31/3/21	MAGCORP	DISEÑO, CONSTRUCCIÓN, REMODELACIÓN, CONSULTORÍA Y SUPERVISIÓN DE TODO TIPO DE OBRAS CIVILES, CARRETERAS.	JOSE LUIS MAGADAN COLLADO, ROBERTO MAGADAN COLLADO	625687
E/2021-19200	7/4/21	MAGNOPRIME COMPANY	SERVICIO DE CONSULTORÍA, IMPORTACIÓN, COMERCIALIZACIÓN Y VENTA AL POR MAYOR Y DETALLE DE EQUIPOS ELECTRÓNICOS.	PEDRO RICARDO VALDEZ TRAVIESO	626346
E/2021-17207	30/3/21	MAGRI DESIGNS & ARCHITECTURAL PLANS	SERVICIOS PROFESIONES DE DISEÑOS ARQUITECTONICOS Y DE INTERIORES, EVENTOS, VENTAS DE ENMARCADOS, ACCESORIOS, MOBILIARIOS, ASI COMO INTERIORISMO EN GENERAL.	MAGNOLIA GRISELDA DIAZ CASTILLO	625495
E/2021-10339	31/3/21	MAGUP FROZEN	COMPRA, VENTA E IMPORTACIÓN DE PRODUCTOS CÁRNICOS, MARISCOS, VEGETALES Y PESCADOS.	MARVIN ARIEL GUTIERREZ PLACENCIA	625711
E/2021-18383	31/3/21	MAIMSE	SOMOS ESPECIALISTA EN REPARACIÓN SISTEMAS ELÉCTRICOS, REPARACIÓN DE SISTEMAS HIDRÁULICOS.	DANIEL ARIAS FELIZ	625734
E/2021-16619	24/3/21	MAISABELLA INVESTMENTS	PROMOVER, DESARROLLAR E INVERTIR EN EMPRESAS COMERCIALES E INDUSTRIALES, AGROPECUARIAS, TURÍSTICAS, SOCIEDADES FINANCIERAS O DE BIENES RAÍCES, BANCOS.	MARIA ISABEL BELLAPART ALVAREZ	625410
E/2021-17490	26/3/21	MAJOR MUSIC GROUP	CON ESTE NOMBRE COMERCIAL SE HARÁN LAS SIGUIENTES ACTIVIDADES ; PROMOCIÓN Y MANEJO ARTÍSTICO.	JOSE GREGORIO CASTILLO BONILLA, CAMILO TAVERAS GONZALEZ	625299
E/2021-18456	6/4/21	MAMACHONGUI'S	VENTA DE PAPITAS, CHOCOLATES Y GOLOSINAS EN GENERAL.	CINDHY JULIBEL MARTE PAULINO	626141
E/2021-18450	5/4/21	MANTENIMAX	GESTIÓN Y ADMINISTRACIÓN INTEGRAL DE CONDOMINIOS, COMPLEJOS CERRADOS Y PLAZAS COMERCIALES.	PATRICIA MARCELL THEN DE MUÑOZ, SAÚL BENJAMÍN MARTÍNEZ LIZARDO	625755
E/2021-18853	6/4/21	MANUFACTURAS PLASTICAS MAPLASA	FABRICACIÓN, VENTA, IMPORTACIÓN Y EXPORTACIÓN DE ENVASES PLÁSTICOS. PROCESAMIENTO DE RESINAS PLÁSTICAS PARA LA CONVERSIÓN EN EMPAQUES.	MANUFACTURAS PLÁSTICAS, S.R.L. (MAPLASA)	626002
E/2021-15634	25/3/21	MAPA NEGRO RECORDS	PRODUCCIONES DE GRABACIONES MUSICALES, PRODUCCION DE EVENTOS MUSICALES, REALIZACION DE VIDEOS MUSICALES.	JORGE LUIS SARITA SANTOS, DARLIN DE JESUS POLANCO FERMIN	626375
E/2021-18600	5/4/21	MARCEE GROUP	DISEÑO, PLANIFICACIÓN Y PRODUCCIÓN DE TODO TIPO DE EVENTOS. ENTRETENIMIENTO PARA TODO TIPO DE EVENTOS.	MERCY JOELY AQUINO NIVAR	625821
E/2021-13904	6/4/21	MARIA Y LUCIL	VENTA DE SERVICIOS INMOBILIARIOS A CAMBIO DE UNA RETRIBUCIÓN	LUCIL YIREH DEL ROSARIO	626237
E/2021-18763	5/4/21	MARKAT'S SHOP	TIENDA POR DEPARTAMENTOS, VENTAS DE ARTICULOS Y DECORACIÓN PARA EL HOGAR, ACCESORIOS Y ROPA PARA DAMAS, CABALLEROS.	KATTY EFIGENIA TAPIA CARRASCO, MARTHA MILEDY CARRASCO JIMÉNEZ	625951
E/2021-16930	6/4/21	MARMIKA GROUP	VENTA DE ALIMENTOS BEBIDAS Y TABACO. ELABORACIÓN Y VENTA DE PUERTAS, VENTANAS Y VIDRIOS. SERVICIO DE REFRIGERACIÓN INDUSTRIAL.	MARCIA MIREYA YRENES CABRERA CAMILO DE NUÑEZ	626031
E/2021-18951	6/4/21	MARTOX	AGRUPACIÓN MUSICAL, PRODUCCIÓN MUSICAL; VENTA DE MERCANCÍA ASOCIADA A LA BANDA O AGRUPACIÓN MUSICAL.	EDUARDO BALDERA GIL, JUAN MIGUEL MARTINEZ CRUZ	626118
E/2021-8536	17/2/21	MARVI DESIGN	DISEÑO DE INTERIORES, ARQUITECTURA DE ESPACIOS INTERIORES Y EXTERIORES. DISEÑO COMERCIAL.	MISHELL ORIANA MARQUEZ VIVAS	625288
E/2020-52736	21/12/20	MARY HCV	DISTRIBUCION Y VENTA DE PRODUCTOS DE HIGIENE PERSONAL.	MARIELYS DIOMARIS ALCANTARA MEJIA	626288
E/2021-18259	31/3/21	MASSULIA	IMPORTACIÓN Y VENTA DE EQUIPOS TECNOLÓGICOS, MATERIAL GASTABLE DE OFICINA, SUMINISTRO, EQUIPOS DE SEGURIDAD.	MASSIEL MARTINEZ	625564
E/2021-14435	5/4/21	MATERIALES DE CONSTRUCCIÓN REILY	VENTA DE MATERIALES DE CONSTRUCCIÓN BLOCK, CEMENTO, VARILLA Y AGREGADOS.	LAUDIS DILENY MATOS BERTRE	625862
E/2021-16451	30/3/21	MAXIMUS DENT	SERVICIOS ODONTOLÓGICOS, PREVENCIÓN, DIAGNÓSTICO Y TRATAMIENTOS DE ENFERMEDADES BUCODENTALES.	SARAI ESTHER HILARIO DE CONTRERAS, ANABEL BRUNILDA NUÑEZ CHECO	625559
E/2021-18906	6/4/21	MBA COMISARIOS DE CUENTAS	SERVICIOS PROFESIONALES DE COMISARIOS DE CUENTAS.	MILTON BANTROY BELLO ACOSTA	626096
E/2021-17947	6/4/21	MC Y MEC	EXPENDIO DE COMIDAS Y BEBIDAS COCIDOS, ALIMENTOS CRUDOS Y PRODUCTOS AGRÍCOLAS, TALES COMO: (VERDURAS, VEGETALES)	MARCELO CEDEÑO	626144
E/2021-18472	5/4/21	MEB ENTERPRISES	IMPORTACION Y EXPORTACION DE PRODUCTOS AGRICOLAS.	KUNZ ULRICH	625977
E/2021-15760	5/4/21	MEGA GRAPHIC	SERVICIOS DE PUBLICIDAD, DISEÑO. IMPRESIÓN Y VENTA DE MATERIAL GASTABLE DE OFICINA Y DE IMPRENTA.	CARLOS MANUEL DE LA CRUZ GONZALEZ, MEGA GRAPHIC, S.R.L.	625866
E/2021-18681	5/4/21	MEIV INGENIERIA	CONSTRUCCION EN GENERAL, SUPERVISION Y PLANIFICACION DE OBRAS CIVILES, CREACION DE PLANOS Y PRESUPUESTOS.	MIGUEL ANTONIO SILVERIO SANTANA	625886
E/2021-17587	30/3/21	MELISUL MEDIA GROUP	SERVICIOS DE INGENIERÍA, EXPLOTACIÓN DE MINAS Y CANTERAS, ORGANIZACIÓN DE TODA CLASE DE EVENTOS TURÍSTICOS NACIONALES E INTERNACIONALES.	JUANA ONOLFA OZUNA DE MEDINA	625444
E/2021-19067	6/4/21	MENGÚD CARNIPEZ	VENTA Y COMERCIALIZACIÓN, IMPORTACIÓN Y DISTRIBUCIÓN DE TODO TIPO DE ALIMENTOS Y BEBIDAS.	JORGE LUIS BRITO GARCIA	626238
E/2021-17419	31/3/21	MERCADOS EL SHERIFF	COMERCIALIZACION Y PRODUCCION DE FRUTAS, VERDURAS, VEGETALES, FRUTOS SECOS, MARISCOS, PESCADOS.	SAULO SIERRA VALENZUELA	625698
E/2021-19012	6/4/21	MESA MISIONERA	SIN FINES DE LUCROS TRABAJAR EN EL DESARROLLO MINISTERIAL Y CUIDADO DE LOS MISIONEROS DE LAS IGLESIAS TEMPLOS BÍBLICOS.	CESAR MIGUEL MATOS VALDEZ	626173
E/2021-18278	31/3/21	MIAVELA	DISTRIBUCIÓN Y VENTA DE PRODUCTOS AROMÁTICOS.	JOANNA MARGARITA PEÑA ROJAS	625582
E/2021-9542	5/4/21	MICHELL MARTÍNEZ MAESTRÍAS DE CEREMONIAS	SERVICIOS DE MAESTRÍAS DE CEREMONIAS Y COMUNICACIÓN EN GENERAL.	MICHELL MARTINEZ CONTRERAS	625942
E/2021-17219	31/3/21	MIGRACION IUESI	ASESOR MIGRATORIO, SERVICIO DE DIGITACION EN GENERAL, SCANNER, ENVÍO DE FAX, FOTOCOPIAS.	JOSE MIGUEL RODRIGUEZ ANDELIZ	625673
E/2021-14816	16/3/21	MIJAS RESTAURANTE	EXPENDIO DE COMIDAS Y BEBIDAS EN ESTABLECIMIENTOS CON SERVICIO DE MESA Y/O EN MOSTRADOR - EXCEPTO EN HELADERÍAS - N.C	COIMCOR SRL	625749
E/2021-8235	6/4/21	MILCI HOUSE MAINTENANCE SOLUTIONS.	MANTENIMIENTO DE CASAS EN GENERAL.	MILCIADES HUMBERTO POLANCO VILORIO	626048
E/2021-8354	5/4/21	MINISTERIO PROFÉTICO INTERNACIONAL PUESTOS LOS OJOS EN JESÚS HEBREO 12:2	SIN FINES DE LUCRO, SE DEDICARA A LA PREDICACION DE LA PALABRA DE DIOS, MUSICAS, CONFERENCIAS, ESTUDIOS.	APOLINAR DE LEON PERALTA, NEREIDA GONZALEZ MARCANO	625867
E/2021-8289	16/2/21	MINISTERIO REPÚBLICA DOMINICANA NACIÓN DE DIOS	ASOCIACIÓN SIN FINES DE LUCRO, : REALIZAR LABOR DE BIEN SOCIAL A FAVOR DE LOS QUE MENOS TIENEN Y CAPACITAR LIDERES.	VICENTE ANTONIO MIGUEL VÁSQUEZ MARTINEZ	625720
E/2021-18073	5/4/21	MIRASH	COMPRA VENTA Y COMERCIALIZACIÓN DE CIGARROS, HOJAS DE TABACO, AL POR MAYOR Y DETALLE, RENTA O ALQUILER DE VEHÍCULOS.	ELVIS JOSE ESTEVEZ ADAMES, YAMILEX ODALISSA SANTOS ARACENA	625756
E/2021-18111	30/3/21	MISION DE IGLESIAS PENTECOSTAL EL SALI	ENTIDAD SIN FINES DE LUCRO CON ACTIVIDADES DE IGLESIA.	ANDREA CELESTE DALMASI RUIZ	625453
E/2021-18708	5/4/21	MISION EVANGELICA DE LAS ASAMBLEAS DE DIOS HAITIANA R.D. MEADHA	MISIÓN, COMPARTIR LA PALABRA DE DIOS AL MUNDO Y DAR A CONOCER A NUESTRO SEÑOR JESUCRISTO COMO SALVADOR Y REDENTOR.	SAMUEL PREVILUS	625915
E/2021-18245	7/4/21	MISS LARGURA HAIR	PRODUCCION, IMPORTACION, EXPORTACION, COMERCIALIZACION DE PRODUCTOS DE BELLEZA PARA EL CUERPO, CARA, PELO.	DENISSE ALMONTE GARCIA DE VALDEZ	626429
E/2021-18502	5/4/21	MIX PACAS	VENTA DE ROPA DE PACA	KARLA BAEZ MARTE	625776
E/2021-18329	6/4/21	MIXTAL DOMINICANA	COMERCIALIZACIÓN, FABRICACIÓN Y DISTRIBUCIÓN DE PROVISIONES ALIMENTICIAS; MEDICAMENTOS, MATERIALES.	JOAN MANUEL SENRA OSSER	626005
E/2021-16849	7/4/21	MJBS BEAUTY SUPPLY	IMPORTACION, REPRESENTACION, COMERCIALIZACION, DISTRIBUCION, COMPRA Y VENTA DE PRODUCTOS DE BELLEZA.	MELQUIS JAVIER FERNANDEZ MATOS	626298
E/2021-17479	31/3/21	MMCASINOSPORT	VENTA DE TICKES DE JUEGOS AZAR	SMAILYN YOVANY MEDINA SANCHEZ	625554
E/2021-18019	30/3/21	MOJAV	SERVICIOS DE ACTIVIDADES DE COURRIER, REPRESENTACIÓN DE MARCAS NACIONALES Y EXTRANJERA.	JAVIER AGUSTIN MORILLO PAULINO, LUIS MOISE MORILLO FERRERAS	625361
E/2021-17867	31/3/21	MONACO PREMIUM SERVICES	SERVICIOS DE TRANSPORTE TERRESTRE.	QUIRINO ERNESTO PAULINO MARMOLEJOS	625594
E/2021-18550	5/4/21	MONCESCHEF BBQ	VENTA DE COMIDA RÁPIDA, SERVICIO DE RESTAURANTES, VENTA DE COMIDA PARA BUFFETS.	CARLOS VALENTIN MENDEZ ALCANTARA	626220
E/2021-18263	31/3/21	MONCHERI WEDDINGS & EVENTS	REALIZAR TODO TIPO DE BODAS, DESARROLLO DE EVENTOS EN GENERAL, SOCIALES Y CORPORATIVOS, PROCESOS DE DISEÑO.	PEDRO OGUIS VARGAS CEPIN	625565
E/2021-18677	5/4/21	MONEY VIEW GROUP	ORGANIZACIÓN DE EVENTOS.	BERNY ADANS GONZALEZ DE LOS SANTOS	625882
E/2021-17003	5/4/21	MONTE-HILLS DEVELOPING GROUP	CENTRO RECREATIVO CON SERVICIOS DE HOTELERIA, HOSPEDAJE A CORTO Y LARGO PLAZO, BAR, CLUB NOCTURNO.	ELVIS MANUEL RAMIREZ MARTINEZ	625737
E/2021-15399	18/3/21	MONTI SOLUTIONS	CONSULTORÍA DE TI PERSONAL Y EMPRESARIAL. DISEÑO, PROGRAMACIÓN Y SOPORTE DE SISTEMAS DE INFORMACIÓN.	MARÍA AMALIA FADUL NUÑEZ	625854
E/2021-18237	30/3/21	MONTLEGAL	SERVICIOS LEGALES, ASESORÍA EN INVERSIONES INMOBILIARIAS, INVERSIÓN INMOBILIARIA, GESTIÓN EN PROPIEDADES TURÍSTICAS.	HEIDY MONTERO DE LA ROSA	625389
E/2021-19329	7/4/21	MORFA AUTO PARTS	VENTA Y DISTRIBUCION DE PIEZAS USADAS, COMERCIALIZACION, IMPORTACION Y EXPORTACION DE PIEZAS Y PARTES AUTOMOTRICES.	FRANCISCO ALBERTO MORFA RIVAS	626446
E/2021-18846	6/4/21	MOTOCENTRO PARTIDO	VENTA Y COMERCIALIZACIÓN DE MOTOCICLETAS.	SOCRATES MANUEL TEJADA RODRIGUEZ	626055

[210] EXP.	[220] SOL. FECHA	[561] NOMBRE COMERCIAL	[510] ACTIVIDAD	[730] SOLICITANTE	[111] REGISTRO
E/2021-15016	6/4/21	MOVIMIENTO PENTECOSTAL DEL DIOS VIVO MPDV	SIN FINES DE LUCRO . CUMPLIR CON EL MANDATO DE LA GRAN COMISIÓN Y PROMOVER LA UNIDAD, LA CONFRATERNIDAD Y LA COOPERACIÓN MUTUA.	LUZ DIVINA COSME	626046
E/2021-7601	30/3/21	MOVISEGUROS 4P	COMERCIALIZAR POLIZAS DE SEGUROS.	INVERSIONES PRIVILEGIADAS 4P	625538
E/2021-18296	31/3/21	MPROP LEGAL	ASESORÍA Y SERVICIOS LEGALES.	CMAGADAN LEGAL, E.I.R.L.	625596
E/2021-18006	31/3/21	MRG BUFFET AND SUPPLIERS	VENTA DE COMIDAS, BEBIDAS Y VEGETALES.	MARIA ROGELINA GRULLON GUERRA	625672
E/2021-14510	15/3/21	MTELISKE COMPANY	SERVICIOS INMOBILIARIOS, COMPRA, VENTA Y ALQUILER DE INMUEBLES.	MICHAEL WILLIAM TELISKE	625479
E/2021-18849	6/4/21	MULTISERVICIOS FERNOLES	PREPARACIÓN VENTA Y DISTRIBUCIÓN DE ALIMENTOS CRUDOS Y PROCESADOS. CATERING, EVENTOS SOCIALES.	FERNANDO SALVADOR NOVAS	626058
E/2021-17919	7/4/21	MULTISERVICIOS RULAY	GLOBERIA, VENTA DE ROPA USADA, SERVICIO DE BELLEZA Y MASAJE, VENTA DE APARATOS TECNOLÓGICOS.	HEIDY MASSIEL VERAS DE PICHARDO	626419
E/2021-16884	7/4/21	MULTISERVICIOS Y REFRIGERACION EL GRANDE MRG	VENTAS DE ARTÍCULOS DE REFRIGERACIÓN. TAPICERÍA DE MUEBLES, VENTA DE MUEBLES Y ELECTRODOMÉSTICOS.	ELIEZER CASIMIRO TOLENTINO	626397
E/2021-18150	30/3/21	MWANGA INSTITUTE	SERVICIOS DE CAPACITACIÓN DE DIFERENTES IDIOMAS TALES: ESPAÑOL, FRANCÉS, CREOL, INGLÉS, ITALIANO, ALEMÁN, PORTUGUÉS.	LUDJER LAVENTURE	625475
E/2021-18915	6/4/21	MY CAR BOUTIQUE AUTO IMPORT	IMPORTACIÓN Y VENTAS DE TODO TIPO DE VEHÍCULOS.	DARWING ISMAEL ELSEVYF	626165
E/2021-19174	7/4/21	MYVET	SERVICIOS VETERINARIOS	JOSE GABRIEL ATILES BIDO, MARIA JUSTINA TAVERAS DE LA CRUZ	626326
E/2021-19015	6/4/21	N1 DIGITAL RD	SERVICIOS DE PUBLICIDAD, PRODUCCIÓN DE EVENTOS, SERVICIOS DE VALLAS PUBLICITARIAS, TALLERES CREATIVOS.	RAFAEL ADOLFO MARTE GONZALEZ	626195
E/2021-17962	30/3/21	NAAM CONSTRUCTION SERVICES	SERVICIOS DE OBRAS DE INGENIERÍA CIVIL, TRABAJOS GENERALES DE CONSTRUCCIÓN PARA MINERÍA Y LA INDUSTRIA DE CENTRALES ELÉCTRICAS.	NESTOR ANTONIO ALVARADO MARTINEZ	625310
E/2021-18240	31/3/21	NAHUM CLEANER SERVICE	SERVICIOS DE LIMPIEZA INDUSTRIAL, VENTA DE INSUMOS DE LIMPIEZA, MANTENIMIENTO Y GESTION DE CONDOMINIOS.	YARELINA DE LA ROSA DE LA ROSA	625546
E/2021-12946	30/3/21	NAIRA	SERVICIO DE SALON DE BELLEZA: LAVADO Y SECADO DE CABELLO, CORTE DE PELO, MANICURE, PEDICURE, TINTES.	BETHANIA PROVIDENCIO PIE	625367
E/2021-18344	31/3/21	NAIRYNATURALPULPASDEFRUTAS	PRODUCCIÓN Y VENTA DE PRODUCTOS DERIVADOS DE LA PULPA DE FRUTAS	LUZ NAIRY MARTINEZ ROJAS	626438
E/2021-18528	5/4/21	NAR DISEÑO Y CONSTRUCCION	CONSTRUCCION EN GENERAL, SERVICIOS DE ARQUITECTURA.	RICHAD SOTO GARCIA	625784
E/2020-29560	6/4/21	NAYLA METZ ENTERPRISES	SERVICIOS DE IGUALS CONTABLES, INSTALACIÓN DE SISTEMAS DE CONTABILIDAD, AUDITORIAS, ASESORÍAS FISCALES Y FINANCIERAS.	NAYLA FERNANDA METZ CRUZ	626097
E/2021-18155	30/3/21	NCG YACHT AGENCY & CONCIERGE	SERVICIOS NÁUTICOS Y CONCIERGE PARA YATES Y EMBARCACIONES DE TODO TIPO.	ANTONELLA D'ANGELO	625484
E/2021-18720	5/4/21	NECOTD	NOS DEDICAMOS A BRINDAR SERVICIOS DE ALTA TECNOLOGIA TALES COMO DESARROLLO WEB, DESARROLLO DE APPS MOVILES.	DARVIN EMIL RODRIGUEZ NUÑEZ	625921
E/2021-17712	29/3/21	NEMO VARIEDADES	VENTA DE ACCESORIOS Y EQUIPOS TECNOLÓGICOS, RELOJ INTELIGENTE, AURICULARES, BOCINAS Y MAS	MANUEL ANDRES GUTIERREZ PEREZ	626436
E/2021-18939	6/4/21	NEUMOCENTRO DR. JAIME ACOSTA CRUZ	SERVICIOS MÉDICOS EN GENERAL.	JAIME ACOSTA CRUZ	625994
E/2021-18367	31/3/21	NEUTRUM TREND	IMPORTACIÓN, EXPORTACIÓN, FABRICACIÓN, DISEÑOS Y COMERCIALIZACIÓN DE ROPA, CALZADOS Y ACCESORIOS.	LEIF NACHFAUR MUSSET FRIAS	626039
E/2021-17938	30/3/21	NEW HORIZONS STUDIOS	REALIZAR ACTIVIDADES DE PRODUCCIÓN CINEMATOGRAFICA DE LARGOMETRAJES Y CORTOMETRAJES DOMINICANOS.	FAUNTLY REYNALDO GARRIDO COMER	625291
E/2021-12417	31/3/21	NGVMMASTER FILMS	PROMOCIÓN ARTÍSTICA, PUBLICIDAD, PRODUCCIÓN DE EVENTOS, PRODUCCIÓN DE VIDEOS, SERVICIOS FOTOGRAFICOS Y DISEÑO GRÁFICO.	NATHALY GRULLON VENTURA	625667
E/2021-19240	7/4/21	NISSI CONSULTING	INSTALACION Y CONFIGURACION DE CAMARAS DE SEGURIDAD, INSTALACION Y CONFIGURACION DE REDES INALAMBRICAS.	MIGUEL ODALIS HENRIQUEZ RODRIGUEZ	626367
E/2021-18647	5/4/21	NOBOA PAGAN ARQUITECTOS & ASOCIADOS	DISEÑO, SUPERVISIÓN, CONSTRUCCIÓN Y CONSULTORÍA PARA PROYECTOS DE CONSTRUCCIÓN DE INTERIORES Y PAISAJISMO.	NOBOA PAGAN ARQUITECTOS & ASOCIADOS, S.R.L.	625868
E/2021-16955	30/3/21	NOCAY, FOOD INCORPORATED	VENTA, ELABORACIÓN Y DISTRIBUCIÓN DE COMIDAS A EMPRESAS, ENTIDADES PÚBLICAS Y PRIVADAS.	JHOAN MANUEL LIRIANO REYES	625355
E/2021-17601	29/3/21	NORAA BEAUTY CENTER	ACTIVIDAD COMERCIAL: SERVICIO DE SALÓN DE BELLEZA, SERVICIO LAVADO Y SECADO DE PELO, SERVICIO DE MANICURE Y PEDICURE.	MERLYN ESPERANZA URBAEZ SANTOS	625377
E/2021-18574	5/4/21	NOURISHMEDRD	SERVICIOS DE SALUD, NUTRICIÓN, ASESORÍA NUTRICIONAL, CONSULTAS MÉDICAS, FITNETS, TERAPIA OCUPACIONAL, CENTRO MEDICO	DANILSA MICAELA DECENA BELTRE	625812
E/2021-18228	30/3/21	NUVIAGRO	IMPORTACIÓN DE INSUMOS AGRÍCOLAS Y VETERINARIOS EN GENERAL. VENTAS Y DISTRIBUCIÓN DE AGROQUÍMICOS Y PRODUCTOS VETERINARIOS EN GENERAL.	BENJAMIN MONTERO CALVAJAL	625566
E/2021-19070	6/4/21	OCEANDENT	CENTRO DE SERVICIOS DENTALES QUE OFRECE: PREVENCIÓN, REHABILITACIÓN, ORTODONCIA, ODONTOPEDIATRÍA.	ROSAURYS ANAIMI ROA MEJIA	626253
E/2021-17507	30/3/21	ODETTE PRATS	COMERCIALIZACION DE OBRAS DE ARTE, SERIGRAFIA, LITOGRAFIAS, ESCULTURAS, ENMARCADO EN GENERAL.	ODETTE MARIE PRATS PERROTTA	625544
E/2021-17985	30/3/21	ODONTO CENTER GAAC	CLÍNICA ODONTOLÓGICA QUE BRINDA SERVICIOS SOBRE LA SALUD BUCAL, A LA COMPRA Y VENTA DE INSUMOS ODONTOLÓGICOS.	FIDEL OMAR ACOSTA BELTRE, ARILEIDY GARCIA CARABALLO	625342
E/2021-19268	7/4/21	ODONTÓPOLIS ODONTOLOGÍA ESPECIALIZADA	SERVICIOS ODONTOLÓGICOS GENERALES Y ESPECIALIZADOS.	VICKY VISMARY ENCARNACION MARIÑEZ	626395
E/2021-17513	31/3/21	OH BECKY	VENTA Y DISTRIBUCION DE ROPA, CALZADOS Y ACCESORIOS PARA DAMAS.	NADIA MICHELL RODRIGUEZ VERAS	625655
E/2021-18244	31/3/21	OLMEND GOURMET	VENTA Y DISTRIBUCION DE ALIMENTOS Y BEBIDAS EN GENERAL; SERVICIO DE CATERING.	KATHERINE ALEJANDRA MONTAS BRITO	625548
E/2021-18046	30/3/21	OPEM FOUNDATION	FUNDACIÓN SIN FINES DE LUCRO DEDICADA AL DESARROLLO EDUCATIVO Y CULTURAL DE CALIDAD ASEQUIBLE A PERSONAS DE ESCASOS RECURSOS	RICHARD JAMES COLLIE BETANCES	625383
E/2021-17588	30/3/21	OPEN COURIER IMC	COURIER, ENTREGA DE PAQUETES NACIONALES INTERNACIONALES, ADUNAS Y TRANSPORTE DE CARGA.	GA INTERPACK DOMINICANA	625451
E/2021-18317	31/3/21	OPERADORA LAFFERTY	CONSTRUCCIÓN, ADQUISICIÓN, RENTA, PROMOCIÓN, ADMINISTRACIÓN Y OPERACIÓN DE PROPIEDADES.	RAMON EDUARDO DEL ORBE ORTIZ	625625
E/2021-18444	5/4/21	ÓPTICA BELL	IMPORTACIÓN Y VENTA DE EQUIPOS OFTALMOLÓGICOS, VENTAS AL POR MAYOR Y DETALLE DE: MONTURAS, LENTES DE SOL.	HILARIO BELTRE VALDEZ	625750
E/2021-19106	7/4/21	ÓPTICA NICE VIEW	VENTAS DE LENTES OFTÁLMICOS, CHEQUEO DE LA VISIÓN Y OTROS SERVICIOS DE SALUD VISUAL.	DANIEL ALEXANDER WES MARTINEZ	626276
E/2021-19345	7/4/21	OTEM	EJECUCION Y MANTENIMIENTO DE INSTALACIONES ELÉCTRICAS Y ELECTRÓNICAS.	OTEM SRL	626454
E/2021-18694	5/4/21	OVALLE TAVERAS RENT CAR	SERVICIOS RENTA DE TODO TIPO DE VEHICULO.	ANDRES TAVERAS TAVAREZ, LUZ DEL ALBA ALTAGRACIA OVALLE TEJADA	625897
E/2021-18573	5/4/21	OZORIA CONSULTING	SERVICIOS JURIDICOS Y MIGRATORIOS	JOSE RAMON OZORIA GUZMAN	625850
E/2021-17924	29/3/21	OZZIE NEARSHORE TELEMARKETING OPERATIONS ONTO	SERVICIOS AL CLIENTE Y ACTIVIDADES DE CALL CENTER, VENTAS EN LINEA.	MIGUEL ANTONIO RODRIGUEZ GONZALEZ, OSVALDO DE LOS SANTOS FERMIN RODRIGUEZ	625382
E/2021-15497	19/3/21	P&C DYNAMICS SOLUTIONS	SERVICIOS DE FINANZAS PERSONALES, CORPORATIVAS Y ESTATALES TALES COMO CONTADURÍA Y CAPITAL HUMANO.	GUILLERMO MANUEL GONZALEZ ECHENIQUE	626201
E/2021-17615	30/3/21	PADRE E HIJO IMPORTACION INTERNACIONAL	VENTA E IMPORTACIÓN DE PIEZAS DE VEHÍCULOS, TRANSPORTE DE CARGA TERRESTRE, IMPORTACIÓN DE VEHÍCULOS.	MICHAEL RAMIREZ VARGAS, PADRE E HIJO IMPORTACION INTERNACIONAL, SRL	625518
E/2021-18746	5/4/21	PALACETE BARBERSHOP	TALLER DE CORTE DE PELO Y FABRICACIÓN DE PRODUCTOS DE BELLEZA, ESPECIALISTAS EN PRODUCTOS PARA EL CUIDADO DEL PELO.	RAYMER JOSE GARCIA ROJAS	625940
E/2021-18425	5/4/21	PANADERIA FABIAN	VENTA DE PAN,BIZCOCHO, GALLETAS Y DULCES.	TOMAS FABIAN DE LOS SANTOS	625727
E/2021-18760	5/4/21	PANADERÍA LA FAMILIA	VENTA Y COMERCIALIZACIÓN DE INSUMOS PANADEROS.	JHOVANNY JOSE SOSA	625949
E/2021-16630	7/4/21	PANCA	IMPORTADOR, FABRICANTE, DISTRIBUIDOR Y VENTA DE PRODUCTOS DE CONFITERÍA.	UNION NACIONAL DE MARCAS (U. N. M.), S.R.L.	626425
E/2021-19127	7/4/21	PANDIAO	ELABORACIÓN Y DISEÑO DE PLANOS ESTRUCTURALES, SUPERVISIÓN Y EJECUCIÓN DE MANO DE OBRA, DISEÑO DE MOBILIARIOS.	GABRIELA FARIAS HANSEN	626310
E/2021-18273	31/3/21	PAPELERÍA MONTE SINAI MULTISERVICIOS	COMPRA Y VENTA DE MATERIALES EDUCATIVOS E IMPRESIONES DIGITALES, MATERIALES DE ARTE, REMAS DE PAPEL, FOLDER.	DIOMERY TOLENTINO VALDEZ	625906
E/2021-18294	31/3/21	PAPER PLANES CONSULTING	BRINDAR SERVICIOS DE PLANIFICACIÓN, ESTRATEGIA, CONSULTORÍA, ASESORÍA Y REPRESENTACIÓN LEGAL, ECONÓMICA.	MANUEL EDUARDO JIMENEZ ABREU	625595

[210] EXP.	[220] SOL. FECHA	[561] NOMBRE COMERCIAL	[510] ACTIVIDAD	[730] SOLICITANTE	[111] REGISTRO
E/2021-19213	7/4/21	PARADISE HODELPA	SERVICIO DE ALOJAMIENTO Y HOTELEROS.	HOTELES DEL PAIS, S.R.L. (HODELPA)	626351
E/2021-18189	30/3/21	PARADISE RESIDENCES PUNTA CANA	PARA DENOMINAR UN RESIDENCIAL, YA SEAN APARTAMENTOS, VILLAS O CASAS.	JUAN FRANCISCO ROJAS VERA	625503
E/2021-13837	16/3/21	PARQUE TECNOLOGICO FCE01 TABARA ABAJO	EMPRESA DE GESTIÓN DE PARQUES TECNOLÓGICOS CUYAS ACTIVIDADES PRINCIPALES SON ; ADQUIRIR Y /O ARRENDAR TERRENOS.	HÉCTOR BIENVENIDO MÉNDEZ ANDUJAR, ALVARO COLLANTES DE TERAN ESCRIBANO	625512
E/2021-19081	6/4/21	PASTO AD CHESFF	TODO TIPO DE SERVICIOS GASTRONÓMICOS, BUFFET Y DE CUALQUIER OTRO TIPO DE PRODUCTOS ALIMENTICIOS CRUDOS O ELABORADOS.	PAOLA PERALTA RAMIREZ	626249
E/2021-18873	6/4/21	PA'TOMAR	IMPORTACIÓN, COMPRA Y VENTA DE BEBIDAS.	MELVIN RAFAEL FIGUEROA ROJAS	626073
E/2020-33337	19/10/20	PATRONATO DE APOYO AL MINISTERIO PUBLICO PAMP	ES UNA ENTIDAD SIN FINES DE LUCRO APOYAR AL MINISTERIO PUBLICO EN SU FORTALECIMIENTO INSTITUCIONAL.	FIDEL ALBERTO TAVAREZ FERNANDEZ, PATRONATO DE APOYO AL MINISTERIO PUBLICO	626265
E/2021-16934	31/3/21	PATRONATO DE EMPRESARIOS DE SANTIAGO OESTE PEMSA	ENTIDAD SIN FINES DE LUCRO DEDICADA A COLABORAR SOBRE LOS TEMAS DE SEGURIDAD CIUDADANA EN GENERAL.	ROBERTO ANTONIO ESPINAL ALMONTE, JUAN ALBERTO SANCHEZ VASQUEZ	625615
E/2021-18627	5/4/21	PCS GLOBAL FOOD TRADE	IMPORTACIÓN, EXPORTACIÓN Y VENTAS DE ALIMENTOS.	ISABEL JEREZ HERNANDEZ	625934
E/2021-17988	30/3/21	PDM ENGINEERING	IMPORTACIÓN, VENTA DE EQUIPOS Y ACCESORIOS INDUSTRIALES. MANTENIMIENTO PREDICTIVO.	JOSE MANUEL RAMIREZ MENA	625341
E/2021-18051	30/3/21	PEGNA ELECTRIC GROUP	VENTA Y PRODUCCIÓN DE PRODUCTOS ELÉCTRICOS.	ALIRA PEÑA AGRAMONTE	625398
E/2021-15434	18/3/21	PEÑA ACOSTA & ASOCIADOS	ASESORÍA PROFESIONAL EN LAS ÁREAS DE IMPUESTOS, SISTEMA COMPUTARIZADOS, CONTABILIDAD, ENTRENAMIENTOS.	PEÑA ACOSTA & ASOCIADOS, S.R.L.	625330
E/2021-16138	30/3/21	PEÑA FELIPE PRODUCTOS DESECHABLES DEL CIBAO	VENTA DE PRODUCTOS DESECHABLES MÉDICOS, ODONTOLÓGICOS E INDUSTRIALES.	ARNALDO RAFAEL PEÑA FERMÍN	625452
E/2021-18231	30/3/21	PERALPAN	PRODUCCION, DISTRIBUCION, EMPAQUE DE PRODUCTOS DERIVADOS DE LA HARINA TALES COMO PAN, BIZCOCHOS, REPOSTERIA.	JUANA PERALTA FELIX	625537
E/2021-18257	31/3/21	PEREZ & CAIRO PRODUCTOS Y SERVICIOS	VENTAS DE PRODUCTOS DE LIMPIEZA AL POR MAYOR Y DETALLE.	BEATRIZ CAIRO DE LA CRUZ	625561
E/2021-18555	5/4/21	PERRELLA VILLAR COMPANYY	COMPRA Y VENTA DE INMUEBLES, ALQUILERES INMUEBLES, DESARROLLO Y CONSTRUCCION DE PROYECTOS INMOBILIARIOS	REYNA VILLAR SIRI	625804
E/2021-19043	6/4/21	PESCADERÍA MI BARRIO	COMPRVENTA AL POR MAYOR Y MENOR DE TODA CLASE DE PESCADOS Y MARISCOS FRESCOS Y CONGELADOS.	CONSEJO DOMINICANO DE PESCA Y ACUICULTURA (CODOPECA)	626215
E/2021-16140	30/3/21	PESTA COMERCIAL	VENTAS DE PRODUCTOS DEL AGRO INDUSTRIALES, DULCES DE LECHE PURA, LECHE GUAYABA, LECHE CON PIÑA, LECHE CON COCO.	PABLO SEVERINO CANDELARIO	625396
E/2021-17699	30/3/21	PEVIC FOOD GROUP	ELABORACIÓN, PREPARACIÓN Y COMERCIALIZACIÓN DE ALIMENTOS Y BEBIDAS.	MIRTHA YOKENDRYS PEREZ SENA, LINET VICENTE DIAZ	625496
E/2021-3635	4/3/21	PEVISA	IMPORTACIÓN, COMPRA Y VENTA AL POR MAYOR Y AL DETALLE DE PIEZAS Y ACCESORIOS PARA VEHÍCULOS, MOTOCICLETAS.	PERICLES VIDAL SANTANA VASQUEZ	625903
E/2021-16473	23/3/21	PHOENIX AUTO GROUP IMPORT	COMPRA VENTA, IMPORTACIÓN Y ALQUILER DE VEHÍCULOS.	RUBEN APOLINAR LORA, ANEUDIS FRANCISCO BATISTA VALDEZ	625407
E/2021-17463	7/4/21	PIBAGE DISTRIBUCIONES	VENTA DE PRODUCTOS DE LIMPIEZA Y DESECHABLES DEL HOGAR, EVENTOS Y DECORACIONES DE LOS MISMOS.	JESUS GERMAN, WENDY ANDREA BATISTA HENRIQUEZ, JOSE LUIS PIMENTEL ORTIZ	626471
E/2021-17420	6/4/21	PICA POLLOS CAROLINA K Y G Y	VENTAS DE COMIDA RAPIDA.	TANYA CAROLINA RIVERA DE SIERRA	626184
E/2021-18931	6/4/21	PICK AND DRINK	VENTA DE LICORES Y BEBIDAS EN GENERAL, VENTA DE ARTÍCULOS COMPLEMENTARIOS DE LICORES.	MEMPHYS PION GUERRERO, EMIL RENÉ RODRÍGUEZ CEBALLO	626106
E/2021-16298	23/3/21	PINCEL MEDIA GROUP	EDICIÓN Y PUBLICACIÓN PERIÓDICO DIGITAL , PRODUCCIÓN Y COLOCACIÓN DE PAUTAS PUBLICITARIAS.	ELOY NUÑEZ PEÑA	625887
E/2021-16872	30/3/21	PINTURA PARSON'S	SE DEDICARÁ A LA PRODUCCIÓN, VENTA Y APLICACIÓN DE PINTURA EN DETERMINADOS PROYECTOS DE CONSTRUCCIÓN.	PEDRO DE JESUS, JUAN PABLO NOVAS SANTIAGO, JHONATHAN ARNANDO SANTIAGO	625416
E/2021-18586	5/4/21	PIPSCHASERS CAPITAL	SERVICIOS DE INVERSION EN EL MERCADO DE VALORES, FOREX, BITCOIN, TRADING, ENTRE OTROS PUESTOS DE BOLSA.	LUIS DAVID MENDEZ BICHARA	625817
E/2021-15635	30/3/21	PIRULAEMPRESARIAL	SERVICIOS DE ALIMENTOS Y BEBIDAS PARA LA VENTA, PANADERÍA Y REPOSTERÍA PARA SU ELABORACIÓN Y PARA LA VENTA.	FAUSTO GENARO CAMINERO SOTO	625378
E/2021-17696	29/3/21	PJR FRUTALIZADOS ARTESANALES	FABRICACIÓN, PROMOCIÓN Y VENTA DE TODA CLASE DE DULCES Y DESHIDRATADOS	PEDRO JOSE ROJAS DEL ROSARIO	625619
E/2021-18781	5/4/21	PLA BRUNO ABOGADOS	SERVICIOS JURIDICOS Y LEGALES.	MARVELYN YADIRA BRUNO DE BOURNIGAL, MARIO DE JESUS PLA BOURNIGAL	626381
E/2021-16543	30/3/21	PLAGAS MULTI SERVICES-JMPLAMSER	SERVICIOS DE CONSTRUCCIÓN Y MEJORAS, INSTALACIÓN Y REPARACIÓN, ELÉCTRICA, PLOMERÍA, MANTENIMIENTO DE JARDINERÍA.	MIGUEL JOSE BRITO DE LEON	625311
E/2021-16243	30/3/21	PLANTING FRUITS JLM	EMPRESA DEDICADA AL CULTIVO DE FRUTAS VENTA Y DISTRIBUCIÓN A NIVEL NACIONAL.	JOAQUIN EDUARDO LEO MUSTAFA	625381
E/2021-18246	31/3/21	PLÁTANOLAVIDU COMPANYY	VENTA DE BANANO AL POR MAYOR Y DETALLE, TUBERCULOS, PRODUCTOS AGRICOLAS, SERVICIOS AGRICOLAS.	LEIDY ULISA LAVIDU FELIZ	625549
E/2021-17331	26/3/21	PLAZA ARENAL AG	PARA LA IDENTIFICACIÓN DE UNA PLAZA COMERCIAL.	ANGELITA YONERIS GUZMAN PERALTA	625697
E/2021-16086	22/3/21	PLAZA PALMAVERDE	EDIFICIO DE APARTAMENTOS RESIDENCIALES CONSTITUIDOS EN CONDOMINIO.	INVERSIONES E INMOBILIARIA CABRAL GUERRERO, S.R.L.	625536
E/2021-17329	30/3/21	PLAZA SIAM AG	IDENTIFICAR PLAZA COMERCIAL.	ANGELITA YONERIS GUZMÁN PERALTA	625557
E/2021-6830	30/3/21	POLÍGRAFO APROBADO PA	SERVICIO DE RECONOCIMIENTO A SER OTORGADA A LOS MIEMBROS DE LA ENTIDAD CALIFICADOS.	INSTITUTO INTERNACIONAL DE AUDITORES FORENSES ANTIFRAUDE (IIAFA).	625358
E/2020-44163	31/3/21	PORCICULTURA ELIGIO	CRIANZA, PROCESAMIENTO Y COMERCIALIZACIÓN NACIONAL E INTERNACIONAL DE CERDOS Y PARTES DE CERDOS.	BERENISSE MARTINEZ DE SEGURA	625688
E/2021-17686	5/4/21	PORTAL NEW CLEAN PRODUCTS	VENTA DE PRODUCTOS DE LIMPIEZA	MARINO NATANAEL MARTINEZ CARDENAS	625762
E/2021-19340	7/4/21	PRÉSTAMOS RICA	PRÉSTAMOS HIPOTECARIOS Y PERSONALES.	MANUEL ANTONIO MARMOLEJOS MICHEL	626227
E/2021-13070	6/4/21	PRINTIDEAS BY ROSE PAULINO	DISEÑO Y PRODUCCIÓN DE ARTÍCULOS PERSONALIZADOS, PROMOCIONALES Y REGALOS. DISTRIBUCIÓN DE PRODUCTOS PARA PERSONALIZACIÓN.	ROSE YOELY PAULINO MERCEDES	626036
E/2021-18961	6/4/21	PRIVERA DESIGN	CREACIÓN DE DISEÑO DE INTERIORES, REMODELACIONES Y SOLUCIONES QUE SE APLICAN DENTRO DE UNA ESTRUCTURA PARA CONSTRUIR UN AMBIENTE INTERIOR.	PAOLA MICHELLE RIVERA CASTILLO	626127
E/2021-18773	5/4/21	PRODUCTOS LÁCTEOS BEATO'S	EMPRESA DEDICADA A LA DISTRIBUCIÓN DE PRODUCTO LÁCTEOS	DISNAEL BEATO VELEZ	625965
E/2021-14339	31/3/21	PRODUCTOS SABRISA RD	VENTAS, COMPRA Y DISTRIBUCIÓN DE ALIMENTOS Y PRODUCTOS COMESTIBLES.	SANTA ECOLASTICA SANCHEZ BRIOSO	625675
E/2021-17411	7/4/21	PRODUCTOS Y SERVICIOS FINANCIEROS PROSERFIX	DEDICADA A GESTIONAR Y FACILITAR PRODUCTOS Y SERVICIOS FINANCIEROS TALES COMO PRÉSTAMOS PERSONALES Y EMPRESARIALES.	EDWARD ALBERTO GERMAN POLANCO	626435
E/2021-18429	5/4/21	PROMOTORA BAYAHIBE VILLAGE	DEDICADA A PROMOVER Y DESARROLLAR PROYECTOS INMOBILIARIOS, ASESORÍA INMOBILIARIA, COMPRA Y VENTA DE BIENES INMUEBLES.	MONICA BEATRIZ MONZON GUTIERREZ	626441
E/2021-18779	5/4/21	PROPLATIUM	SERVICIOS DE VIGILANCIA DE PROPIEDAD, PROTECCIÓN VIP Y ESCOLTA.	CECILIA RECIO OGANDO	625967
E/2021-17589	29/3/21	PROTECCION GPS SEGURIDAD INTEGRAL S&L	SERVICIOS DE INSTALACIÓN DE GPS Y CÁMARAS DE SEGURIDAD..	JOSE SIMON LINARES FERNANDEZ	625907
E/2021-18448	5/4/21	PROVEASU / PRODUCCIONES Y VENTAS AGRICOLAS SURIEL	PRODUCCIÓN Y COMERCIALIZACIÓN DE PRODUCTOS AGRÍCOLAS EN GENERAL.	CRISTINO SURIEL MATA	625752
E/2021-18572	5/4/21	PROYECTO DE AYUDA HUMANITARIA ZARZUELA (PROAHUZA)	FUNDACIÓN SIN FINES DE LUCRO DEDICADA A AYUDAR A PERSONAS DE ESCASOS RECURSOS, MEJORAR LA VIDA DE LOS ENVEJECIENTES.	ERIKA ZARZUELA	625811
E/2021-14930	17/3/21	PROYECTO RESIDENCIAL CASA ISABELA BEACH	DESARROLLO, CONSTRUCCIÓN, ALQUILER Y COMPRVENTA DE VILLAS, APARTAMENTOS, CABAÑAS Y PLAZAS COMERCIALES.	RAFAEL DANILO GUZMÁN RODRÍGUEZ	625603
E/2021-13463	6/4/21	PUNTA BERGANTÍN	SOCIEDAD SIN FINES DE LUCRO, DEDICADA A LA PRÁCTICA Y FOMENTO DEL DEPORTE DEL GOLF, EN PARTICULAR.	AUGUSTO ANTONIO REYES VARGAS	626075
E/2021-14977	17/3/21	PUNTA CANA ROMANTIC	PREPARACIÓN DE EVENTOS Y BODAS.	BEGOÑA CELAYA GONZALEZ	625507
E/2021-13656	6/4/21	QRS INVERSIONES 2021	SERVICIOS LEGALES Y PRESTAMOS.	LUIS JAVIER QUEZADA ROSA	626146
E/2021-19242	7/4/21	QUINTIN CONSULTING	OFICINA DE SERVICIOS JURIDICOS EN GENERAL , CONSULTORIA EMPRESARIAL	FELIX QUINTIN FERRERAS MENDEZ	626371
E/2021-18748	5/4/21	RAMA MULTI-SERVICE	SERVICIOS DE VENTA, INSTALACIÓN Y REPARACIÓN DE PANELES SOLARES, ELECTRICIDAD EN GENERAL Y EQUIPOS AGROPECUARIOS.	RAFAEL ADELSON MIESES ALVARADO	625941

[210] EXP.	[220] SOL. FECHA	[561] NOMBRE COMERCIAL	[510] ACTIVIDAD	[730] SOLICITANTE	[111] REGISTRO
E/2021-19001	6/4/21	RAMIREZ AQUA FARM	REPRODUCCIÓN, CRIANZA Y VENTAS DE PECES.	ADRUIN NICOLAS RAMIREZ MIRANDA	626164
E/2021-14790	30/3/21	RANCHO DOÑA MILAGROS PUNTA CANA	BRINDAR SERVICIOS DE EXCURSIONES DE CABALLOS.	DANIEL MATEO	625502
E/2021-19008	6/4/21	RANCHO LAS ACACIAS	COMERCIALIZACIÓN, IMPORTACIÓN Y EXPORTACIÓN DE PRODUCTOS AGRÍCOLAS EN SENTIDO GENERAL.	DINNA RODRIGUEZ RAMIREZ	626177
E/2021-18301	31/3/21	RAPID XPRESS HIGUEY	RAPID XPRESS HIGUEY EMPRESA DE TRANSPORTE URBANO TERRESTRE, TRASLADO DE PERSONAS, PAQUETES Y MERCANCIAS.	ANGELA ARGENTINA RODRIGUEZ ESTEVEZ	625608
E/2021-18295	31/3/21	RATVI MULTISEVICIOS	ALMACEN DE ALIMENTOS, VENTA DE PRODUCTOS AGRICOLAS, IMPORTACIÓN Y EXPORTACIÓN DE ALIMENTOS.	RAQUEL ALTAGRACIA VILORIO MERCEDES	625599
E/2021-17664	29/3/21	RAUL GOMEZ-RG INOXIDABLE	INSTALACIÓN DE TODO TIPO DE BARANDAS, MAMPARAS, VENTANAS, EN ACERO INOXIDABLE Y VIDRIOS EN GENERAL. CABINAS DE BAÑO.	JOSE RAUL GOMEZ ARIAS	625606
E/2021-16088	7/4/21	RAYFAM NEGOCIOS DIVERSOS	VENTAS AL POR MAYOR Y DETALLE DE PROVISIONES ALIMENTICIAS EN GENERAL, COSMÉTICOS, ARTÍCULOS DE BELLEZA.	RAMON FAMILIA REYES	626289
E/2021-19178	7/4/21	RCJ LA COCINA DE MAMÁ	COMPRA, VENTA, PREPARACIÓN Y DISTRIBUCIÓN DE ALIMENTOS PARA SUPLIR AL ESTADO DOMINICANO.	RONALD JACOBO GUZMAN DE LA ROSA	625985
E/2021-18158	30/3/21	RD-ES CONSULTING	SERVICIOS DE CONSULTORÍA INFORMÁTICA.	RADHAYSY RAYNERI RODRIGUEZ	625493
E/2021-19014	6/4/21	REALHOME BY YOKASTA	SERVICIOS DE BIENES RACIES EN GENERAL, ASESORÍA INMOBILIARIA, CONSTRUCCIÓN, DESARROLLO DE PROYECTOS INMOBILIARIOS.	YOCASTA ALTAGRACIA GENAO ABREU	626191
E/2021-15546	23/3/21	RECICLADOS EN MADERA RA	FABRICACIÓN, COMPRA, VENTA Y DISTRIBUCIÓN DE ARTESANIAS EN MADERAS.	MIGUEL ANGEL CRISOSTOMO RODRÍGUEZ	625691
E/2021-18016	30/3/21	RECOVERY OCEAN	CASA DE RECUPERACIÓN POST QUIRÚRGICA.	LEONEL SERRANO ROSA	625351
E/2021-16601	26/3/21	REGAS	VENTA DE MATERIALES INDUSTRIALES TALES COMO TODO TIPO DE MANGUERAS, MANOMETROS Y TERMOMETROS.	HAPA & COMPAÑÍA DOMINICANA, S. R. L	625586
E/2021-18889	6/4/21	REIDIN'S RESTAURANTE DE COMIDA NACIONAL	VENTA DE COMIDA.	JOSE MARCOS PERDOMO DIAZ	626086
E/2020-43598	20/1/21	REINA DOMINICANA J.F ENTERTAINMENT	SERVICIOS DE PRODUCCIÓN DE AUDIOVISUALES, PRODUCTORA DE PROGRAMAS DE RADIO, TELEVISIÓN Y REDES SOCIALES.	ARGENTINA DE LA ROSA, JOHN FITZGERALD JOSEPH, STELLAR ROAD CAPITAL MARKETS INC.	626422
E/2021-18419	5/4/21	RELLENIX	CREACIÓN Y DISTRIBUCIÓN DE PRODUCTOS ORGÁNICOS E INORGÁNICOS PARA EL CUIDADO CAPILAR Y DE LA PIEL.	ROSANNY ANTONIA SOSA SUAREZ DE RAMIREZ	625721
E/2021-18863	6/4/21	RENSUR	EXPLOTACIÓN DE MINAS DE ARENA Y MATERIALES DE CONSTRUCCIÓN.	JULY ALFONSO ACOSTA MARTINEZ	626065
E/2021-13992	7/4/21	REPANO DOMINICANA TECNOLOGIA Y FINANZAS	ADMINISTRACIÓN DE FONDOS PARA LA COMPRA DE TODA CLASE DE BIENES TANGIBLES E INTANGIBLES Y EL PAGO DE SERVICIOS POR CUENTA PROPIA O DE TERCEROS.	ALFREDO JOSE ROMERO MORALES	626278
E/2018-34610	5/4/21	REPOSTERIA MICHELLE TORRES	SERVICIOS DE VENTA DE ALIMENTOS PROCESADOS Y BEBIDAS PROCESADAS.	NATALY MICHELLE ACOSTA LOPEZ	625979
E/2021-18630	5/4/21	REPUESTO NEWTON MOTOR	VENTA DE TODO TIPO DE PIEZAS PARA MOTORES, PASOLAS BICICLETAS AL POR MAYOR Y AL DETALLE.	NEWTON DE LOS SANTOS MANCEBO	625849
E/2021-19360	7/4/21	REPUESTOS HATUEY	VENTA DE REPUESTOS NUEVOS Y USADOS PARA MOTERES Y VEHICULOS	HATUEY ENRRRIQUILLO JEREZ RODRIGUEZ	626460
E/2021-17309	5/4/21	RESIDENCIAL CAYO ARENA	NOMBRE PARA IDENTIFICAR UN RESIDENCIAL CUYA FINALIDAD ES LA VENTA, ALQUILER Y ADMINISTRACION DE INMUEBLES.	JUAN CARLOS ROMERO MATOS	625800
E/2021-17288	26/3/21	RESIDENCIAL CORALINA	NOMBRE PARA IDENTIFICAR UN RESIDENCIAL CUYA FINALIDAD ES LA VENTA, ALQUILER Y ADMINISTRACION DE INMUEBLES.	JUAN CARLOS ROMERO MATOS	625790
E/2021-17303	5/4/21	RESIDENCIAL PLAYA ESMERALDA	IDENTIFICAR UN RESIDENCIAL CUYA FINALIDAD ES LA VENTA, ALQUILER Y ADMINISTRACION DE INMUEBLES.	JUAN CARLOS ROMERO MATOS	625792
E/2021-18839	6/4/21	RESIDENCIAL PLAYA MI POPA	PROMOCION, DESARROLLO Y VENTA DE PROYECTOS TURISTICOS, NOMBRE DE RESIDENCIAL PLAYA MI POPA, ADMINISTRACIÓN RESIDENCIAL PLAYA MI POPA	ANTHONY JOSE LOGROÑO RODRIGUEZ	626057
E/2021-18100	30/3/21	REST MAMA ROSA	VENTA DE ALIMENTOS COCIDOS, BUFFET.	ELENA DE JESUS CORPORAN	625448
E/2021-17405	26/3/21	RESTAURANT CARIBEÑO UVERO ALTO RCUA	EMPRESA DEDICA A LA VENTA DE DESAYUNO, ALMUERZO Y CENA, BEBIDAS NACIONALES Y EXTRANJERAS, HOT DOGS, HAMBURGUESAS.	DANIEL TAVERAS LUDWING	625877
E/2021-18629	5/4/21	RESTAURANT ESCOCIA	EXPLOTACIÓN DE NEGOCIOS DE RESTAURANTES, BARES, ASI COMO ARRENDAMIENTO Y ADMINISTRACIÓN DE LOS MISMOS.	RESTAURANT ESCOCIA, S.R.L	626293
E/2021-17187	29/3/21	REYPOL GROUP	PRESTAR SERVICIOS TÉCNICOS Y DE CONSULTORÍA EN DIFERENTES CAMPOS DE LA INGENIERÍA CIVIL.	LAURA MARIA POLANCO REYES	625271
E/2021-18291	31/3/21	RFB BUSINESS & SYSTEMS	COMPRA, VENTA, COMERCIALIZACIÓN, IMPORTACIÓN Y EXPORTACIÓN, INSTALACIÓN, SOPORTE TÉCNICO DE PRODUCTOS DE TECNOLOGÍA.	ROSELIA JOSEFINA FIGUEROA BERNAL	625591
E/2021-19040	6/4/21	RHC TECHNOLOGY	EXPORTACION E IMPORTACION DE EQUIPOS TECNOLOGICO.	HECTOR DARIO CRUZ MARTINEZ, DARIANA RAQUEL CRUZ RODRIGUEZ	626236
E/2021-12903	7/4/21	RHIAL SHOP	VENTAS DE ROPAS, CARTERAS, ACCESORIOS, ARTÍCULOS DEL HOGAR, CREMAS, COLONIAS Y PRODUCTOS NATURALES PARA EL CABELLO.	RHINA ALTAGRACIA VASQUEZ TORRES	626402
E/2021-19332	7/4/21	RICO DE VODO	COMPRA, VENTA Y ADMINISTRACION DE BIENES INMUEBLES.	RICO DE VODO, S.R.L.	626445
E/2021-18624	5/4/21	RIKAT TORTUGA	COMPRA Y VENTA DE INMUEBLES.	RIKAT TORTUGA, S.R.L.	625847
E/2021-17610	31/3/21	RINASCICE	ASESORIA A EMPRESAS PÚBLICAS O PRIVADAS. LA DISTRIBUCIÓN, IMPORTACIÓN, EXPORTACIÓN DE PRODUCTOS Y ARTÍCULOS COMO: PRODUCTOS TECNOLÓGICOS	TARYN LUDMILA NUÑEZ GRULLON, HORACIO FEDERICO MARTINEZ THORMANN	625612
E/2021-19136	7/4/21	RINCÓN DEL PAPEL RD	VENTAS: MATERIALES DE OFICINAS, ESCOLARES Y PAPELERÍA EN GENERAL.	LICELOT MELO PEÑA	626329
E/2021-18827	6/4/21	RIVERSTAR	CONSTRUCCIÓN, SUPERVISIÓN, INMOBILIARIA, PROMOCIÓN, PRESTAMOS, FINANCIAMIENTO, IMPORTACIÓN, EXPORTACIÓN DE MATERIALES DE CONSTRUCCIÓN.	MIGUEL OSCAR BERGES CHEZ	626030
E/2021-18176	7/4/21	R-JO LA F-G-R	PRESENTACIONES Y REPRESENTACIONES ARTÍSTICA, ORGANIZACIÓN DE EVENTOS, INTERPRETACIÓN DE GÉNEROS MUSICALES.	ROBINSON JOSE SOTO NAVARRO	626390
E/2021-14928	30/3/21	R-LOPEZ CHIMI & MAS	VENTA DE COMIDA RÁPIDA, JUGOS NATURALES, HAMBURGUESA. HOT DOG, SANCHIPAPAS, SANDWICH.	RAMON LÓPEZ DE JESÚS	625293
E/2021-18894	6/4/21	ROBLETECA	CONSTRUCCIÓN Y ELABORACIÓN DE TODO TIPO DE MOBILIARIO Y ESTRUCTURAS EN MADERA, ASÍ COMO CONSTRUCCIÓN, DISEÑO. Y PRODUCTOS DECORATIVOS.	RINEL ABREU MORROBEL	626088
E/2021-18541	5/4/21	RODRÍGUEZ CELESTINA RENT CAR	IMPORTACIÓN, COMPRA, VENTA Y ALQUILER DE TODO TIPO DE VEHÍCULOS DE MOTOR NUEVOS Y USADOS.	VÍCTOR MARÍA RODRÍGUEZ RODRÍGUEZ	625794
E/2021-19143	7/4/21	ROJO P&R	LA EXPORTACIÓN E IMPORTACIÓN, ELABORACIÓN, COMPRA Y VENTA DE ALIMENTOS Y BEBIDAS, ALIMENTOS CRUDOS Y COCIDOS.	ROGELIN PEREZ	626314
E/2021-19092	6/4/21	ROSDER DESING STUDIO	SERVICIOS DE CONSTRUCCIÓN, REMODELACION, CONSULTORIA; DISEÑO ARQUITECTÓNICOS DE INTERIORES.	CHAILY MASSIEL ROSADO MEDINA, KATHERINE DE LEON MEDINA	626264
E/2021-18914	6/4/21	ROYAL GARDENS COMPLEJO HABITACIONAL PSD VG	DEDICADA AL DESARROLLO Y COMERCIALIZACIÓN DE PROYECTOS INMOBILIARIOS, COMPRA, VENTA, Y ALQUILER DE PROPIEDADES.	RAFAEL ARNALDO GUTIERREZ REYES	626100
E/2021-17961	30/3/21	ROYAL PLAST	RECICLAJE DE PRODUCTOS PLÁSTICOS.	TORIBIO SANTOS LANTIGUA	625319
E/2021-12344	7/4/21	RRDMONEGROS LIQUOR	VENTA DE TODO TIPO DE BEBIDAS ALCOHOLICAS, CIGARROS, PICADERAS.	DULCE MARIA MONEGRO VELASQUEZ, ALBURQUERQUI MONEGRO VELASQUEZ	626426
E/2021-18364	31/3/21	RUITOQUE INGENIERIA	CONSTRUCCION, SUPERVISION, DISEÑO Y PRESUPUESTO DE OBRAS CIVILES, ELÉCTRICAS, HIDROSANITARIAS Y EDIFICACIONES EN GENERAL.	INVERSIONES ULTRAOCEANICA, SRL	625668
E/2021-15478	6/4/21	RYC BRATINI EXCURSIONES	VENTAS DE TOUR Y EXCURSIONES, VENTAS DE RESORT, VENTAS DE VILLAS	RONALDO CASIHIS BRATINI	626178
E/2021-16867	25/3/21	RYS PUERTAS VENTANAS Y MAS	SERVICIO DE VENTA E INSTALACIÓN DE VENTANAS Y PUERTAS.	ROBERTO MALDONADO MUÑOZ	625669
E/2021-13597	11/3/21	SAAD IMPORT	IMPORTACIÓN DE MUEBLES PARA EL HOGAR	SAAD IMPORT, S.R.L.	625421
E/2021-18938	6/4/21	SABA & MORILLO INMOBILIARIA	VENTA Y ALQUILER DE PROPIEDADES Y ADMINISTRACIÓN.	JUAN MIGUEL MORILLO CAMACHO, LEONOR SABA	626109
E/2021-18832	6/4/21	SABADON	CONDUCCIÓN Y PRODUCCIÓN DE PROGRAMA TELEVISIVO, RADIAL Y PLATAFORMAS DIGITALES.	FRANCISCO JAVIER DE LEON ADAMES	626044
E/2021-18434	5/4/21	SABCMEDICAL RI	REPARACIÓN, ADECUACIÓN, DOTACIÓN, MANTENIMIENTO, CAPACITACIÓN, VENTA, IMPORTACIÓN Y EXPORTACIÓN DE TODO LO RELACIONADO EN EQUIPOS E INSUMOS MÉDICOS Y ESTÉTICOS.	RICARDO ARTURO INDUSTRIOSO SOLANO, ISABEL CRISTINA CAMPO BUENAVENTURA	625738
E/2021-16591	24/3/21	SABROSO SAZÓN EUCLID	FABRICACIÓN Y VENTA DE PRODUCTOS COMESTIBLES TALES COMO: PICA POLLOS Y COMIDAS DE CALIDAD RICA EN INGREDIENTES NATURALES.	EUCLIDES CID LOPEZ, MARÍA SOLEDAD RECIO DE CID	625747
E/2021-16605	24/3/21	SALIM AUTO	IMPORTACIÓN, COMPRA Y VENTA DE VEHÍCULOS Y MAQUINARIAS.	STARLIN CABRERA LUNA	625764
E/2021-16661	31/3/21	SALON BEAUTY & SPA DE YAJAIRA GUZMAN, SBSYG	VENTA DE SPRAY PROTECTOR DE CABELLO, CHAMPU Y ACONDICIONADOR, CHAMPU HIDRATANTE Y TRATAMIENTO HIDRATANTE	YAJAIRA INES GUZMAN URBAEZ	625671

[210] EXP.	[220] SOL. FECHA	[561] NOMBRE COMERCIAL	[510] ACTIVIDAD	[730] SOLICITANTE	[111] REGISTRO
E/2021-18944	6/4/21	SALON DE BELLEZA YAMAGRIS	SERVICIOS DE SALON DE BELLEZA, VENTAS DE PRODUCTOS DE BELLEZA Y TODO TIPO DE ACCESORIO TALES COMO: ROPA, CARTERAS.	BELGICA MARIA ESPINAL	626113
E/2021-17496	30/3/21	SALVADOR MUÑOZ RENT A CAR	ALQUILER DE VEHICULOS.	PEDRO ANTONIO SALVADOR MUÑOZ	625497
E/2021-17104	30/3/21	SANCHEZ ALL SUPPORT	EMPRESA DEDICADA A LOS SERVICIOS INMOBILIARIOS, DE ARQUITECTURA, FOTOGRAFIA Y SERVICIOS MINORISTAS DE AGENCIAS DE VIAJE.	CAROL SANCHEZ PEREZ	625338
E/2021-19215	7/4/21	SANFRA	SERVICIO DE ALOJAMIENTO, HOTELEROS.	HOTELES DEL PAIS, S.R.L. (HODELPA)	626355
E/2021-18001	30/3/21	SANTIAGO FABIAN INMOBILIARIA	INTERMEDIARIOS LEGALES ENTRE VENEDORES Y COMPRADORES, TRAMITES Y NEGOCIACIONES LEGALES.	NATACHA FABIAN DIAZ	625346
E/2021-15178	6/4/21	SANTOS J&R AUTO IMPORTS	IMPORTACIONES, VENTAS Y COMPRA DE VEHICULOS.	RUBEN DARIO SANTOS MATOS	626043
E/2021-18577	5/4/21	SAOCO	EXPENDIÓ DE BEBIDAS Y COMIDAS, CENTRO DE DIVERSIÓN PARA ADULTOS, VENTA Y DEGUSTACION DE CIGARROS.	EDWARD RAFAEL BLANCO MARTE	625823
E/2021-6403	7/4/21	SAOFCE	VENTA, SUMINISTRO, COMPRA EN TODAS SU FORMAS AL POR MAYOR O AL DETALLE, DE ARTÍCULOS PARA OFICINA Y ESCOLARES EN GENERAL.	FELIX JUNIOR SOTO MORDAN	626464
E/2021-18999	6/4/21	SAPO STUDIO	PUBLICIDAD GENERAL, IMPRESIÓN DIGITAL, IMPRESIÓN OFFSET, PLOTEO, ROTULACIÓN MULTISUPERFICIE, SERIGRAFÍA.	BALMIS REYNOSO	626155
E/2021-17892	31/3/21	SARAH CC GOURMET	EMPRESA DEDICADA A LA PREPARACIÓN DE BUFFET PARA TODO TIPO DE EVENTO.	HEIDY JOSEFINA CARABALLO COLON, MARGARITA MARIA COLON PAULINO	625600
E/2021-19011	6/4/21	SARAHG.ALMAPLENA	EMISIÓN, EDICIÓN, PRODUCCIÓN, REPRODUCCIÓN, DISTRIBUCIÓN Y COMUNICACIÓN PÚBLICA, A TRAVÉS DE PRODUCCIONES AUDIOVISUALES.	SARAH ADELAIDA GONZÁLEZ VALENZUELA	626169
E/2021-16514	30/3/21	SARAH'S KITCHEN	IMPARTIR CONOCIMIENTOS CULINARIO.	SARAH SIBEL FONDEUR BISONO	625445
E/2021-19201	7/4/21	SAUSAIOGA COMERCIAL	IMPORTACIÓN Y DISTRIBUCIÓN DE ARTÍCULOS VARIOS COMO TV CELULARES, PIEZAS DE VEHÍCULOS, ROPAS, ARTÍCULOS ESCOLARES.	ISABEL CONCEPCIÓN REYES	626345
E/2021-15406	6/4/21	SAVIT	REUNIONES Y EVENTOS: SERVICIOS DE CONTRATACIÓN DE MONTAJE PARA OBRAS Y EVENTOS VARIOS.	LAURA CRISTINA RIVAS DE RIVERA, SARA ESTHER TIO LOPEZ	626079
E/2021-18068	30/3/21	SAZONES D' RACHEL	COMPRA, VENTA, IMPORTACION Y EXPORTACION DE SAZONES PROCESADOS PARA COCINA.	HECTOR DAMIAN GERMAN MARTINEZ	626273
E/2021-17799	29/3/21	SEAHORSE SPIRIT	COMPRA, VENTA, ADMINISTRACIÓN, CONTROL, ALQUILER Y CONSTRUCCIÓN DE BIENES INMOBILIARIOS EN LA REPÚBLICA DOMINICANA.	ALAIN MARTINEZ LECIÑENA, GISÈLE JACQUELINE ELISABETH BUSSI ÉP. MARTINEZ	625457
E/2021-18928	6/4/21	SEB & GAD Y ASOCIADOS	SERVICIOS DE OBTENCION DE REGISTROS SANITARIOS Y ASUNTOS LEGALES EN GENERAL.	JOSE LUIS RODRIGUEZ	626105
E/2019-49972	11/12/19	SECRET NAILS BY ORJ	CONFECCIÓN DE MANICURE, PEDICURE, ARREGLO DE CABELLO, PESTAÑAS, CEJAS Y VENTA DE PRODUCTOS DE BELLEZA.	JACKSON JOSE SANDOVAL BECERRA	625996
E/2021-19104	7/4/21	SEGUCA FOOD	PREPARACIÓN DE ALIMENTOS.	ARIEL ARISTIDE CASTRO TAPIA	626275
E/2021-18757	5/4/21	SELLADORES DEL CIBAO PST	SERVICIOS DE IMPERMEABILIZACIÓN DE TECHO, ELIMINACIÓN DE HONGOS, VENTA DE PINTURA EN GENERAL.	NELSON JAVIER ANTONIO GARCIA	625947
E/2021-17273	29/3/21	SEPUNSA REFRIGERACION, PLANTA Y SERVICIOS	SERVICIOS DE MANTENIMIENTO E INSTALACIONES ELÉCTRICAS, MANTENIMIENTO DE PLANTAS ELÉCTRICAS.	LISBETH MARIA SANCHEZ TEJADA	625272
E/2021-17205	26/3/21	SERABON SEVICIOS AGRICOLAS BONIFACIO	PRODUCCION Y COMERCIALIZACION DE PRODUCTOS AGRICOLAS EN GENERAL	RADHAMES BONIFACIO ABREU	625520
E/2021-19085	6/4/21	SERVICE FOOD INDUSTRIAL BUONA MANDIATA M.M.	VENTA DE TODO TIPO DE ALIMENTOS Y BEBIDAS, COMIDA EMPRESARIAL Y DESAYUNO ESCOLAR.	JOSEPH DUSTIN BERROA CRUZ	626262
E/2021-16186	5/4/21	SERVICIO DE MENSAJERIA JORDANIA	SERVICIOS DE MENSAJERIA EN GENERAL (COURRIER).	JOSE FRANCISCO DE LEON CALDERON	625950
E/2021-13251	31/3/21	SERVICIOS DE INGENIERÍA DISEÑO	INSTALACIONES Y MANTENIMIENTO ELECTROMECÁNICO SIDIMET INSTALACIONES Y MANTENIMIENTOS ELECTROMECÁNICOS.	SERVICIOS DE CONSULTORIA, DISEÑO, FABIO ANDRES SEPULVEDA MENDEZ	625677
E/2021-19183	7/4/21	SERVICIOS JURIDICOS TAVERAS QUIÑONES	SERVICIOS JURIDICOS EN GENERAL.	ALINA RACHEL TAVERAS ALVAREZ	626330
E/2021-11906	5/4/21	SERVICIOS LEPIDO CONCRETOS DEL CIBAO	PROCESAMIENTO Y DISTRIBUCIÓN DE HORMIGONES PARA LA CONSTRUCCIÓN.	LEPIDO LISANDRO GERMOSO MOREL	625924
E/2021-18792	6/4/21	SERVICIOS MULTIPLES FLAQUER MELO	IMPORTACION, VENTA, DISTRIBUCION E INSTALACION DE PANELES SOLARES Y SUS ACCESORIOS.	PEDRO JULIO FLAQUER MELO	625991
E/2021-17996	30/3/21	SERVICIOS ROGARI	LA GESTIÓN DE COMPRA, VENTA Y ADMINISTRACIÓN DE BIENES INMUEBLES. LA IMPORTACIÓN DE VEHÍCULO DE MOTOR.	ROBERTO GARCIA RIVERA	625344
E/2021-19323	7/4/21	SEVERINO REFRI SERVICES	SERVICIO DE REFRIGERACION, NEVERAS, AIRES ACONDICIONADOS, LAVADORAS, SECADORAS, ESTUFAS.	JOSE MANUEL SEVERINO BENCOSME	626424
E/2021-18432	5/4/21	SGJ Y DRP	EXPENDIO DE COMIDAS Y BEBIDAS COCIDOS, ALIMENTOS CRUDOS Y PRODUCTOS AGRÍCOLAS, TALES COMO: (VERDURAS, VEGETALES)	SONIA GUERRERO JULIAN	625735
E/2021-17349	29/3/21	SHIKAI TECHNOLOGY	SERVICIOS DE DESARROLLO DE SOFTWARE Y SOPORTES DE SISTEMAS, DESARROLLAR SOLUCIONES PARA CLIENTE DE FORMA PERSONALIZADAS.	MONIKA GISELLE PAULINO EVERTSZ	625275
E/2021-19342	7/4/21	SHYNO TINTA	SERVICIOS DE DERMOGRAFISTA (TATUADOR).	LUIS EDUARDO ARIAS MONDESI	626416
E/2021-18356	31/3/21	SIMBOLOSPATRIOSRD SPRD	SIN FINES DE LUCRO, EDUCAR, PROMOCIONAR Y CONSERVAR LOS SIMBOLOS PATRIOS DE LA REPUBLICA DOMINICANA.	MARTIN ARIEL GONZALEZ MANZUETA, NILO VINICIO DE LA ROSA JOURDAIN	626163
E/2021-18607	5/4/21	SINDICATO INTERNACIONAL DE PRODUCTORES, COMERCIANTES Y EMPRESARIOS HAITIANOS SIPCEH	ENTIDAD SIN FINES DE LUCRO DESTINADA A PROMOVER: EL DESARROLLO DE LA PRODUCCIÓN COMERCIAL E INVERSIÓN ECONÓMICA Y LA PROTECCIÓN DEL MEDIO AMBIENTE.	LOURDES ANTUAN FRANSUA, GELIN THEOLET	625848
E/2021-17986	30/3/21	SM VENTAS DALVIN SIERRA	VENTA AL POR MENOR DE EQUIPOS DE TELECOMUNICACIONES.	DALVIN ANTONIO SIERRA MEDINA	625331
E/2021-3955	5/4/21	SMART DEPOSITS PERSEO 81	DEPOSITO DE NAVES INDUSTRIALES, LOGISTICA, OFICINAS, ALMACENAMIENTO DE MATERIALES DE OFICINA	HAMLET ERNESTO ROSARIO NUÑEZ	625852
E/2021-4005	5/4/21	SMART LOGISTIC PERSEO 81 CENTRO DE ALMACENAMIENTO	DEPOSITO DE NAVES INDUSTRIALES, LOGISTICA, OFICINA, ALMACENAMIENTO DE MATERIALES DE OFICINA	HAMLET ERNESTO ROSARIO NUÑEZ	625855
E/2021-17694	29/3/21	SMARTBOND	ENTIDAD COMERCIAL DEDICADA A LA INSTALACIÓN DE REDES DE DATOS, QUE INCLUYE DESDE EL DISEÑO, INSTALACIÓN.	CARLOS ANTONIO GUZMAN RUIZ	625558
E/2021-18852	6/4/21	SOAN STORE	VENTA AL POR MENOR DE PRODUCTOS COSMÉTICOS, PRENDAS Y ACCESORIOS DE VESTIR, INDUMENTARIA PARA BEBES Y NIÑOS.	ANGELA MARIA PRESINAL, SOFIA ENRICH VIDICH	626062
E/2021-13859	31/3/21	SOCIEDAD ECOLÓGICA RECICLADORA OMNI-OPERACIONAL SERO	BRINDAR CONSULTORÍA DEDICADA A INTEGRAR LA SUSTENTABILIDAD EN TODA LA CADENA DE PROCESOS DE LAS EMPRESAS.	JORGE BRITO DE LOS SANTOS	625581
E/2021-18345	31/3/21	SOCIEDAD FERROVIARIA DOMINICANA SOFEDOM	AGLUTINAR PROFESIONALES Y/O EMPRESAS FERROVIARIAS NACIONALES E INTERNACIONALES PARA ELABORACION DE PROYECTOS FERROVIARIOS.	RAFAEL EUGENIO SERRANO BANKS	625652
E/2021-18713	5/4/21	SOCIEDAD INMOBILIARIA DE INVERSIONES DE LAS TERRENAS SILAST	PROMOCIÓN Y VENTA DE TERRENOS, PROMOCIÓN DE CONSTRUCCIÓN ADMINISTRATIVA, OPERACIÓN DE HOTELES.	JEAN CLAUDE FABIANI, PORFIRIO ANTONIO LEONARDO	625683
E/2021-18798	6/4/21	SOFTEJ	DESARROLLO, FOMENTO Y COMERCIALIZACION DE PRODUCTOS INFORMATICOS.	EDWIN DE LOS SANTOS DE LOS SANTOS, JOSE ENRIQUE ROMERO MARTE	626001
E/2021-16946	5/4/21	SOGNI CARAIBICI	INMOBILIARIA, ADMINISTRACIÓN DE CONDOMINIOS, FOTOGRAFÍA, AUDIOVISUALES, TRANSPORTE TURÍSTICO, EXCURSIONES DENTRO Y FUERA DEL PAÍS.	EMILIO MARANGON RANALLETTA	625719
E/2021-17966	30/3/21	SOL PUNTA CANA	DESARROLLO DE PROYECTOS INMOBILIARIOS, PROVEER SERVICIOS DE HOTELERIA, MODIFICACION, VENTA, REMODELACION, CONSTRUCCION.	JOSE SANCHEZ POLANCO	625316
E/2021-18328	31/3/21	SOLACE HAIR & SPA	LAVADO DE PELO, CORTE, RETOQUE DE COLOR, MANICURE, PEDICURE, SPA, HIDRATACIONES, MASAJES, EXFOLIACION	YESENIA MIGUELINA BLANDINO CHECO DE PEREZ	625638
E/2021-19116	7/4/21	SOLUCIÓN PARA TU HOGAR INGRID	FABRICACIÓN DE CLOSETS Y COCINAS MODULARES.	INGRID PATRICIA GARCÍA	626290
E/2021-13654	31/3/21	SOLUCIONES DE INGENIERIA CIVIL Y TRANSPORTE SOLINTRA	SERVICIO DE ALQUILER DE MAQUINARIA PESADA, IZAJE CON GRÚAS, TRANSPORTE DE MATERIALES PESADOS, DESMANTELAMIENTO DE ESTRUCTURAS METÁLICAS.	ALEXANDER GUZMAN FERNANDEZ, JORGE HIJO GARCIA ALMANZAR, MARVIN YADORIS TEJEDA ESPINAL	625588
E/2021-15816	31/3/21	SOLUCIONES ELÉCTRICAS JOSUE DR.	VENTA DE MATERIALES ELÉCTRICOS, ENSAMBLE DE PANELES, CONTROLES, ELECTRICIDAD INDUSTRIAL Y RESIDENCIAL.	VICTOR MANUEL DE LEON MENDEZ	625618
E/2021-19275	7/4/21	SOLUCIONES EMPRESARIAL O.T.	INVERSIONES, BIENES RAÍCES, PRESTAMOS EN GENERAL, PRESTAMOS CON VEHÍCULOS EN GARANTÍA, VENTA Y COMPRA DE VEHÍCULOS.	DIONEL BETHANCOURT DIAZ	626400
E/2021-19046	6/4/21	SOLUCIONES EN HIERRO EL ZURDO	SERVICIOS DE HERRERIA EN GENERAL.	DANI ANEUDI ACEVEDO MONCION	626216
E/2021-18426	6/4/21	SOLUCIONES GAMA	SERVICIOS DE HERRERÍA, PUERTAS, VENTANAS Y TOLDOS.	DANNY DELGADO	626138
E/2021-18715	8/4/21	SOLUCIONES MONTES DE OCA	VENTAS DE AIRE ACONDICIONADO, SERVICIOS DE INSTALACIÓN, MANTENIMIENTO, REPARACIÓN DE AIRE ACONDICIONADO.	VICTOR ANTONIO MONTES DE OCA FLORIAN	626270

[210] EXP.	[220] SOL. FECHA	[561] NOMBRE COMERCIAL	[510] ACTIVIDAD	[730] SOLICITANTE	[111] REGISTRO
E/2021-15175	5/4/21	SOLUCIONES SANTANA DIAZ & ASOCIADOS	ASESORÍA LEGAL, ASUNTOS FINANCIEROS E INMOBILIARIOS	JOSE YSRAEL SANTANA DIAZ	625988
E/2021-15840	6/4/21	SOLUCSMART SERVICIOS MULTIPLES	COMPRA, VENTA, MANTENIMIENTO Y REPARACIÓN DE EQUIPOS DE SEGURIDAD, ELECTRÓNICOS Y ELÉCTRICOS.	MARTIN CELEDONIO ALCANTARA	626038
E/2021-13031	9/3/21	SPEECH INK	ELABORACIÓN Y MENTORÍA DE DISCURSOS; CONSULTORÍAS Y MENTORÍAS SOBRE LA PALABRA HABLADA Y ESCRITA.	TRIANA CRISTINA AYBAR DE VILLANUEVA	625465
E/2021-19238	7/4/21	SPENTECK REAL ESTATE	CONSTRUCCIÓN, DESARROLLO Y ADMINISTRACIÓN DE INMUEBLES EN GENERAL.	ADOLFO ANTONIO MERCEDES PEÑA	626370
E/2021-18389	31/3/21	SPORT CLASS 12	VENTA DE ROPA Y CALZADO	HECTOR ANTONIO CLASE ULLOA	625692
E/2021-13	16/2/21	SRF SERVICIO REGULATORIO FARMACEUTICO	SERVICIOS DE ASESORÍA Y CONSULTORÍA DE REGISTRO SANITARIO DE PRODUCTOS EN GENERAL, ASESORÍA REGULATORIA.	JOSE LUIS RODRIGUEZ	626492
E/2021-17946	30/3/21	STAR BINGO 21 DE NORSON	SALA DE JUEGOS PARA LA VENTA Y COMERCIALIZACION DE PRODUCTOS DE JUEGOS DE AZAR Y SUERTE.	NORSON GROUP, S.R.L.	625295
E/2021-17933	30/3/21	STAR GOLD RENT A CAR	RENTA, VENTA Y DISTRIBUCIÓN DE VEHÍCULOS, TRANSPORTE E IMPORTACIONES DE ACCESORIOS PARA VEHÍCULOS.	JUAN RAMON SANTANA LUNA, PABLO ALFONSO CABRERA LUNA	625287
E/2021-18683	5/4/21	STILOLUJOSO	VENTA DE PRENDAS DE VESTIR, CALZADOS, CARTERAS, ACCESORIOS DE VESTIR, PERFUMES Y BISUTERÍA.	MARTHA ELENA HEYAIME VALLEJO	626006
E/2021-17571	31/3/21	STORE CHERYSI	SERVICIOS DE BELLEZA Y VENTA DE ROPA DE PACAS.	SIMONE CHERY	625731
E/2021-18157	30/3/21	SUBLIMPRESOS	TODA ACTIVIDAD RELACIONADA CON LA INDUSTRIA GRÁFICA, QUE INCLUYE DESDE EL DISEÑO, DIAGRAMACIÓN.	HIDY ARMICIA PEREZ PEGUERO	625488
E/2021-8008	31/3/21	SUGARLET	COMERCIALIZACIÓN DE PRODUCTOS DE REPOSTERIAS TALES COMO, BIZCOCHOS ARTESANALES, TARTAS ARTESANALES.	LETICIA NAZARETH MAINI JAVIER	625676
E/2021-18206	30/3/21	SUNIVIRTUAL	SERVICIOS DE TRADUCCIÓN VERBAL Y ACOMPAÑAMIENTO.	ZUNILDA PERALTA REYES	626072
E/2021-17583	29/3/21	SUPACC	ELABORACION, DISTRIBUCIÓN, ALMACENAMIENTO DE PRODUCTOS ALIMENTICIOS Y BEBIDAS DE TODAS CLASES EN GENERAL.	JOHANSEL CIRILLO FERMIN	625626
E/2021-11638	30/3/21	SUPER COLMADO HERMANOS URBINO	COMPRA, VENTA Y COMERCIALIZACIÓN DE PRODUCTOS COMESTIBLES, DESECHABLES, DE LIMPIEZA, FRUTAS, VEGETALES.	OBEL BURGOS URBINO	625422
E/2021-16438	23/3/21	SUPER COLMADO LIRIANO 48.A	VENTAS DE ALIMENTOS Y BEBIDAS, AL POR MAYOR Y AL DETALLE.	EZEQUIEL ANTONIO LIRIANO MANZANILLO	625379
E/2021-16460	30/3/21	SUPER COLMADO LOS FRATELLOS	VENTA DE ALIMENTOS Y COMIDAS EN GENERAL.	PAOLA ALTAGRACIA AYBAR ARACENA	625482
E/2021-14525	7/4/21	SUPER COLMADO YOS-JEREZ	COMPRA Y VENTA DE PRODUCTOS COMESTIBLES, BEBIDAS Y PRODUCTOS DE LIMPIEZA.	YOSELYN JEREZ SANCHEZ	626325
E/2021-17596	29/3/21	SUPER MERCADO PI ALEX	VENTA AL POR MAYOR Y DETALLE DE ALIMENTOS Y BEBIDAS EN GENERAL, ACCESORIOS PARA EL HOGAR, COSMÉTICOS.	ALEX PIERRE	625504
E/2021-18924	6/4/21	SUPER MERCADO REYNOSO GIL	VENTA DE PROVISIONES ALIMENTICIAS: FRUTAS, VERDURAS, CARNES, LÁCTEOS, BEBIDAS EN GENERAL, PRODUCTOS DE LIMPIEZA DEL HOGAR.	CARLOS JOSE GIL RODRIGUEZ	626102
E/2021-14247	15/3/21	SUPERMERCADO MR. AHORRO	IMPORTACIÓN Y EXPORTACIÓN DE PRODUCTOS ALIMENTICIOS VENTA AL POR MAYOR Y AL DETALLE DE ALIMENTOS Y PROVISIONES ALIMENTICIAS.	FRANCISCO ANTONIO FRANCISCO ARACENA	625989
E/2021-14925	23/3/21	SUPERMERCADO ESTRELLA VRA	VENTA AL DETALLE Y POR MAYOR DE ALIMENTICIOS Y DERIVADOS, SUPERMERCADO	JOSE AGUSTIN MIESES MORONTA	626080
E/2021-16733	31/3/21	SUPLIDORA CENTELLA	FABRICACIÓN Y VENTA DE TODO TIPO DE MUEBLES EN MADERA TALES COMO : PUERTAS, VENTANAS, GABINETES.	EDUARD LEONEL PERALTA INOA	625679
E/2021-19170	7/4/21	SUPLIDORA COMILORA	PREPARACION ,VENTA Y DISTRIBUCION DE ALIMENTOS, BUFFETE, PICADERAS, BEBIDAS, COMIDA COCIDA, CRUDA PARA LLEVAR.	MANUEL ANTONIO LORA RODRIGUEZ	626328
E/2021-17953	30/3/21	SUPLIDORA JL HUNGRIA	VENTA, FABRICACIÓN, IMPORTACIÓN, EXPORTACIÓN Y COMERCIALIZACIÓN DE ALIMENTOS, MATERIAL GASTABLE, TABACO.	JULIA ERZSEBET JIMENEZ LUKACS DE ESCAÑO	625303
E/2021-17584	29/3/21	SUPLIDORES DE VEGETALES FERSUR	VENTAS DE OTROS CULTIVOS DE HOJAS O TALLOS VEGETALES.	DAVID AMPARO FERRERAS SEGURA	625456
E/2021-18531	5/4/21	SUPLIDORES NICOMEDES SENA	PRODUCCIÓN, ALIMENTOS Y BEBIDAS Y PRODUTOS AGRICOLAS Y FORESTALES.	JOAQUIN ERNESTO SENA MEDINA	625787
E/2021-11012	1/3/21	SUPLIOLY	VENTA DE PAPELES HIGIÉNICOS Y TOALLAS DE COCINA.	SYLVENSON RICHARD, ABIGAILLE NOEL	625628
E/2021-19105	7/4/21	SUPLITECMO	SUPLIDORES DE SERVICIOS TECNOLÓGICOS, EQUIPOS, SOFTWARE Y MATERIALES DE OFICINA, ASESORÍA Y CONSULTORÍA TECNOLÓGICA Y FINANCIERA.	CARLOS ARTEMIO ESCALANTE LORENZO	626274
E/2021-16489	5/4/21	SUPLYFLEX	COMPRA Y VENTA DE MATERIALES PARA LA CONSTRUCCION. SERVICIOS DIVERSOS DE CONSTRUCCION.	FRANCISCO EDUARDO MARTE VASQUEZ	625739
E/2021-18621	5/4/21	SURMONTER GROUP	COMERCIALIZACIÓN DE COMESTIBLES, IMPORTACIÓN Y VENTA DE PRENDAS DE VESTIR, PERFUMERÍA, CALZADOS Y ACCESORIOS.	JOSE ENRIQUE TORRES HERNANDEZ	625836
E/2021-16286	30/3/21	SURTIDORA MARTINEZ SURDAMA	DISTRIBUCIÓN Y VENTA DE PROVISIONES AL POR MAYOR Y DETALLE DE PRODUCTOS ALIMENTICIOS, BEBIDAS Y AFINES.	DAIANA MARTINEZ	625322
E/2021-18595	7/4/21	SUSU NUTRITION	OFRECER SERVICIOS DE: EVALUACIONES, PLANES DE ALIMENTACIÓN PERSONALIZADOS, EDUCACIÓN, CHARLAS Y TALLERES.	SUGHEINY MARÍA SÁNCHEZ CEBALLOS	626303
E/2021-17913	29/3/21	SVL CORP	SUMINISTRO Y COMERCIALIZACIÓN DE MATERIALES MINERALES, ARENOSOS, COBRE, HIERRO, ALUMINIO, ORO.	JESÚS JOSÉ RAFAEL VELASQUEZ GAMERO	625277
E/2021-15210	30/3/21	SYSTEMS SECURITY FERNESC	TRABAJOS DE ELECTRICIDAD EN GENERAL, MONTURA Y MANTENIMIENTO DE CÁMARAS DE SEGURIDAD, INSTALACIÓN DE ALARMAS.	JOSE MANUEL FERNANDEZ ESCOBOZA	625419
E/2021-17025	7/4/21	T.W.V.C. REAL ESTATE & ASSOCIATES	BIENES RAÍCES, VENTAS DE PROPIEDADES, ALQUILER POR MES, ALQUILER POR NOCHES DE VILLAS, APARTAMENTOS, LOCALES Y AFINES.	LEONARDO ANTONIO VILLA CRUZ	626323
E/2021-17094	30/3/21	T2 KAPITAL	ASESORÍA INMOBILIARIA, VENTA DE BIENES INMUEBLES, ALQUILER DE BIENES INMUEBLES, AGENTES INMOBILIARIOS Y TODO TIPO DE SERVICIOS, NEGOCIACIONES, GESTIONES Y CONSULTORÍAS EN EL SECTOR DE BIENES RAÍCES (INMOBILIARIA).	JOSE ANTONIO TORRON RAMIREZ	625574
E/2021-19163	7/4/21	TAIKÚ	PARQUE ECOTURISTICO DE GLAMPING Y PARQUE DE BICICLETA DE MONTAÑA, ACTIVIDADES DE SENDERISMO, YOGA.	ALAN WILFRIED LE BRETON	626315
E/2021-12594	25/3/21	TALLER DE MECANICA AUTOMOTRIZ REPARAUTO JADEN	COMPRA Y VENTA DE REPUESTOS NUEVOS Y USADOS, IMPORTACIÓN DE PIEZAS PARA TODO TIPO DE VEHÍCULOS, SERVICIOS DE MECÁNICA EN GENERAL.	JONATHAN ROMERO PERALTA, MERCY ALEJANDRINA GUZMAN DE ROMERO	626198
E/2021-18196	30/3/21	TALLER INDUSTRIAL Y SOLDADURA CRISTHIAMS	REPARACIONES INDUSTRIALES Y SOLDADURA.	CRISTHIAMS DIAZ ORTY	625509
E/2021-17342	31/3/21	TALLERES ALCALA ROMAN	VENTA DE HERRERIA EN GENERAL Y SUPLIDOR DE TODO TIPO DE ESTRUTURA METALICA, SERVICIOS DE INSTALACION ELECTRICA.	SAMUEL ALCALA ROMAN	625657
E/2021-18841	6/4/21	TAPEO GOURMET	EXPLOTACIÓN DE RESTAURANTES, BARES Y COMERCIOS RELACIONADOS CON GASTRONOMIA, ALIMENTOS Y BEBIDAS.	PING CHUN PETER HSIEH	626054
E/2021-16803	30/3/21	TARDES DIVERTIDAS BY PIOLIN	ACTIVIDADES RECREATIVAS CON FINES EDUCATIVOS.	EDUNINOS EIRL	625470
E/2021-19083	6/4/21	TASTY FOOD TXTW	SERVICIOS DE PREPARACIÓN, VENTA Y DISTRIBUCIÓN DE COMIDA, PICADERAS, VARIEDADES EN EL ÁREA DE LA DEGUSTACIÓN	PAOLA PERALTA RAMIREZ	626246
E/2021-13191	30/3/21	TAURUS LOUNGE	EXPENDIO DE BEBIDAS, CENTRO DE DIVERSIÓN PARA ADULTOS.	JULIO ALBERTO CARMONA TOLENTINO, WILBERT RAFAEL REYES OLAVERRIA	625414
E/2021-17201	26/3/21	TAVAREZ ORTEGA Y ASOCIADO	SERVICIOS JURÍDICOS EN GENERAL	PEDRO ANTONIO TAVAREZ HILARIO	625884
E/2021-16478	5/4/21	TAXI BELARMINIO	SERVICIOS DE TAXI, CARGA, TAXI POR LLAMADAS TELEFÓNICAS Y MENSAJES ELECTRÓNICOS, RENTA DE VEHÍCULOS DE MOTOR.	BELARMINIO EMILIO BRITO	625964
E/2021-18121	30/3/21	TAXI TURISTICO IBERO SERVICE TATUIBESER	SERVICIOS DE TAXIS TURISTICOS.	DOMINGO BONILLA MARTINEZ, JOSE PERALTA RODRIGUEZ	625459
E/2021-16402	23/3/21	TCA BORDER TRANSPORTATION	SERVICIOS DE TRANSPORTACIONES DE TODO TIPO DE CARGAS , CONSTRUCCIONES Y AGREGADOS PARA EL DESARROLLO INMOBILIARIO.	NICOLAS DE JESUS BENEDICTO RODRIGUEZ	625363
E/2020-47167	30/3/21	TEAM MONTEO AMAPOLAS TOURS	RENTA DE MOTOCICLETAS Y TOURS A DIVERSOS LUGARES NATURALES DE LA PROVINCIA HERMANAS MIRABAN Y ESPALLAT TURISMO INTERNO	YAJAIRA GONZALES D' GÓMEZ	625500
E/2021-17468	31/3/21	TECNOFFICE	COMPRA, VENTA, DISTRIBUCIÓN Y REPARACIÓN DE EQUIPOS ELECTRÓNICOS.	TECNOFFICE, S.R.L.	625732
E/2021-11697	5/4/21	TECNOLAB	COMPRA, VENTA Y DISTRIBUCION DE REACTIVOS Y EQUIPOS DE LABORATORIOS, MATERIAL Y EQUIPOS MEDICOS PARA CLINICAS Y HOSPITALES.	JOSE AUGUSTO HIDALGO ESPINO	625826
E/2021-18324	31/3/21	TECNOMARTE	SERVICIOS DE VENTA DE INTERNET.	DEYVI JAVIER MARTE MARTE	625560
E/2021-17081	6/4/21	TERIWARE SOLUTION AND SERVICES	CONSULTORIA Y ASESORÍA A EMPRESAS EN EL ÁREA TECNOLÓGICA Y DISEÑOS DE PAGINAS WEB, SOFTWARE.	CARLOS JAVIER BOBADILLA FERNANDEZ	626176
E/2021-17942	30/3/21	TERRA LUNA CAFE	RESTAURANTES, BARES, CAFES.VENTA Y EXPENDIO DE COMIDAS, BEBIDAS ALCOHOLICAS Y NO ALCOHÓLICAS.	RAFAEL DANILO GUZMAN RODRIGUEZ	625294

[210] EXP.	[220] SOL. FECHA	[561] NOMBRE COMERCIAL	[510] ACTIVIDAD	[730] SOLICITANTE	[111] REGISTRO
E/2021-19109	7/4/21	TERRACOTA BAR & LOUNQUE	VENTA DE BEBIDAS.	FELIX ALBERTO ALCANTARA LUGO	626271
E/2021-19017	6/4/21	TERRENAS VILLAS LUXURY RENTALS	ACTIVIDADES DE CARÁCTER INMOBILIARIO, EN ESPECIAL, LAS RELATIVAS A LA ADQUISICIÓN, REHABILITACIÓN, Y EXPLOTACIÓN DE TODA CLASE DE BIENES INMUEBLES.	LUCAS ANTOINE NASSAH	626182
E/2021-17745	31/3/21	TEXTIL DEL SOL QUISQUEYANO	EXPORTAR E IMPORTAR TODO TIPO DE PRODUCTOS DE LA INDUSTRIA TEXTIL, TALES COMO: ALGODÓN, TELAS, CORTINAS.	RAPHAEL MAROUN	625604
E/2021-7764	24/3/21	THE BUTCHER CORNERS	VENTA DE PRODUCTOS GOURMET, TALES COMO: PESCADOS, CARNES, MARISCOS, LÁCTEOS Y SUS DERIVADOS.	THE BUTCHER SHOP DISTRITO GASTRONÓMICO DE IMEX, S.R.L.	626240
E/2021-19088	6/4/21	THE BUTCHER TAP AND GRILL TAG	SERVICIO DE RESTAURANTE Y CATERING, VENTA DE PRODUCTOS GOURMETS, TALES COMO: PESCADOS, CARNES, MARISCOS.	THE BUTCHER SHOP DISTRITO GASTRONÓMICO DE IMEX, S.R.L.	626256
E/2021-18699	5/4/21	THE FAMILY FRIA	COMPRA, DISTRIBUCIÓN Y VENTA DE CERVEZAS Y OTRAS BEBIDAS ALCOHÓLICAS, ADEMÁS DE REFRESCOS, MALTAS, BEBIDAS ENERGIZANTES.	LEONARDO DAVID DE LA CRUZ DISLA	625898
E/2021-17093	30/3/21	THE GIRLS GLOWS	SERVICIOS RELACIONADOS CON LA BELLEZA Y EL CUIDADO DE LA IMAGEN, REALIZADOS POR LOS ESTETICISTAS.	ROSA ANGELICA MALDONADO DE FRONTAL, YULMY MARIA CASTAÑEDA DE ESCALONADA	625326
E/2021-18262	31/3/21	THE HAPPY WAG, VETERINARY CLINIC	CLINICA VETERINARIA, COMPRA Y VENTA DE ANIMALES, MEDICAMENTOS, PRODUCTOS Y COMIDA PARA ANIMALES.	JOSE EDUARDO SICILIA VELAZQUEZ	625960
E/2021-19264	7/4/21	THE KID'S NEST	REALIZAR EDUCACIÓN DE NIÑOS Y NIÑAS DE FORMA PERSONALIZADA, AYUDANDO A QUE ESTOS ALCANCEN Y DESARROLLEN SU MÁXIMO POTENCIAL ACADÉMICO.	KATIA INDIRA DE LA PAZ GERMAN	626392
E/2021-16150	30/3/21	THE KORI KITCHEN & MUSIC	VENTA DE COMIDA Y BEBIDAS	GREGORIO ANTONIO SERRANO GOMEZ	625535
E/2021-17886	29/3/21	THE LISTING	GESTIÓN DE COMPRAS DE ARTÍCULOS, ALIMENTOS, PAGOS DE SERVICIOS, GESTOR DE DILIGENCIAS PERSONALIZADO.	MARIELA DELGADO LOPEZ	625278
E/2021-18657	5/4/21	THE LOFT BOCA BEACH	RESTAURANTE BAR, DE COMPRA Y VENTA AL POR MAYOR Y DETALLE DE ALIMENTOS Y BEBIDAS.	GEORGES RICHARD BLAIN	625872
E/2021-17748	5/4/21	THE MIND OUT OF BOX	VENTA DE ROPA Y ACCESORIOS, ACCESORIOS TECNOLÓGICOS, BISUTERÍA Y JOYERÍA.	TOMAS PUJOLS SANTANA	625880
E/2021-18911	6/4/21	TIDYBEES	SERVICIOS DE ORGANIZACIÓN GENERAL DE ESPACIOS DEL HOGAR Y DE OFICINAS.	ERIKA MASIEL CASTILLO LAGARES, PEGGY ANGELINE COTO FRANCO	626069
E/2021-18080	6/4/21	TIENDA Y VARIEDADES MTC	DISTRIBUCION Y VENTA DE PRENDAS DE VESTIR Y ACCESORIOS PARA DAMAS, CABALLEROS Y NIÑOS.	MAXIMA TORIBIO CABRERA	626098
E/2021-18589	5/4/21	TIMERK INVESTMENTS	COMPRA Y VENTA DE BIENES RAICES	LUIS FERNANDO AMADOR RAMIREZ	625818
E/2021-19009	6/4/21	TOQUE DE FE	EMISIÓN, EDICIÓN, PRODUCCIÓN, REPRODUCCIÓN, DISTRIBUCIÓN Y COMUNICACIÓN PUBLICA A TRAVÉS DE PRODUCCIONES AUDIOVISUALES.	MINISTERIOS TRONO DE GRACIA Y PAZ	626171
E/2021-19363	7/4/21	TORRE PALMAVERDE	EDIFICIO DE APARTAMENTOS RESIDENCIALES CONSTITUIDOS EN CONDOMINIO.	TLI INVESTMENTS SRL	626461
E/2021-18591	7/4/21	TORRES LUNAYD LEGAL RD	SERVICIOS LEGALES, ABOGADOS, ASUNTOS JURIDICOS, CONSULTA LEGAL PRESENCIAL Y VIRTUAL.	YOVANNA DOMINICA TORRES LUNA	626299
E/2021-19336	7/4/21	TRAMBALA DEL CIBAO	DISTRIBUCIÓN Y VENTA DE PACA DE HIERBAS PARA COMIDAS DE ANIMALES Y PRODUCTOS AGRICOLAS.	MANUEL AUGUSTO NOESI RAMOS	626049
E/2021-19217	7/4/21	TRANSCOMERCIAL REVYSOL	IMPORTACIÓN Y COMERCIALIZACIÓN DE PRODUCTOS COSMETICOS TALES COMO MAQUILLAJES Y CREMAS REGENERATIVAS.	PEDRO RICARDO VALDEZ TRAVIESO	626354
E/2021-19073	6/4/21	TRANSFORMATE	SERVICIOS DE PUBLICIDAD EN GENERAL, MEDIOS ESCRITOS, DIGITALES, REDES SOCIALES, AUDIOVISUALES, RADIALES.	MARLENE ESTEPHANIE SUERO SILVERIO	626254
E/2021-19042	6/4/21	TRANSLD	BRINDAR TODO TIPO DE SERVICIOS DE TRANSPORTE, CARGA, REMOLQUE, ARRASTRE Y DESCARGA, TROMPOS DE HORMIGÓN.	SARA LAURA MARTE CASTILLO DE RODRIGUEZ	626207
E/2021-19084	6/4/21	TRANSPORT AND LOGISTICS AHN	SERVICIOS RELACIONADOS EN EL ÁREA DE TRANSPORTES PARA FINES DE SER OFRECIDOS A TURISTAS EMPLEADOS Y PASAJEROS EN SENTIDO GENERAL.	ALEXIS HERNANDEZ NICASIO	626247
E/2021-18816	6/4/21	TRANSPORTE BRABER- TRANSBAR	SERVICIO DE TRANSPORTE.	LUIS ANDRES BERROA BERROA	626016
E/2021-18980	6/4/21	TRANSPORTE DE CARGA Y SERVICIOS MONTESQUIEU	SERVICIOS DE TRANSPORTE DE CARGA EN GENERAL.	PEDRO RAFAEL MONTESQUIEU JIMENEZ	625962
E/2021-18219	30/3/21	TRANSPORTE HERMANOS CAMACHO	LA ACTIVIDAD COMERCIAL ES EL TRANSPORTE DE MERCANCIAS Y MUDANZAS Y ACARREOS	EDUAR DE JESUS CAMACHO GONZALEZ	625526
E/2021-17425	31/3/21	TRANSPORTE ROSARIO RIJO	SERVICIOS DE TRANSPORTE TERRESTRE DE TODO TIPO DE MERCANCIA EN TODO EL TERRITORIO NACIONAL.	ISMARIEN ROSARIO RIJO, RAMONA VICTORIA ROSARIO RIJO	625631
E/2021-18175	30/3/21	TRAPPIN ZOMBIE ENTERTAINMENT	PRODUCCIÓN MUSICAL, PRODUCCIÓN DE VÍDEOS, DISTRIBUCIÓN DE CONTENIDO MULTIMEDIA EN PLATAFORMAS DIGITALES.	ANEL VIÑAS NUÑEZ, JORDY VIÑAS NUÑEZ	625494
E/2021-12763	5/4/21	TRÉBOL COACHING, TRAINING & CONSULTING	OFRECEMOS SERVICIOS DE COACHING, CAPACITACIÓN, ENTRENAMIENTO Y CONSULTORÍAS A NIVELES NACIONALES E INTERNACIONALES.	ROSA ANTONIA SANDOVAL POLANCO	625760
E/2021-16904	6/4/21	TRENDING CLOTHING ELUJEN	IMPORTACIÓN Y EXPORTACIÓN DE ROPAS, CALZADOS, ACCESORIOS, Y UNIFORME EMPRESARIALES, AMBIENTACIÓN DE OFICINAS.	JENNIFFER MONTAS TERRERO	626047
E/2021-18805	6/4/21	TREPE J RIVERA CONSTRUCTORA	SERVICIOS DE CONSTRUCCIÓN.	MARCELINO CONSOROS NATTA	626011
E/2021-17965	30/3/21	TRM HOME HEALTH	COMPRA Y VENTA DE UTENSILIOS DE COCINA.	TANIA ROSARIO MANZUETA	625315
E/2021-19236	7/4/21	TRU FOODS	ELABORACIÓN DE ALIMENTOS PREPARADOS SALUDABLES Y CONVENIENTES QUE LE AHORRAN TIEMPO EN LA COCINA SIN SACRIFICAR SABOR AL CONSUMIRLOS.	WENDY YANEL DURAN GUZMAN, CARMEN MARIA OLAVARRIETA VORSHIRM	626368
E/2021-19013	6/4/21	TRUFFA	ELABORACION Y VENTA DE ARTICULOS DE DECORACION PARA EL HOGAR.	VANESSA PAOLA VALDES GUZMAN	626172
E/2021-19091	6/4/21	TURI MARTIER	SERVICIOS TURÍSTICOS EN GENERAL E INMOBILIARIOS.	YALIVER DISLA AQUINO, LORENZO ROBERTO HUNT ALVAREZ	626259
E/2021-19214	7/4/21	TURISMO EN ACCIÓN, A CONOCER LO NUESTRO	PROGRAMA TURÍSTICO DE TELEVISIÓN Y REVISTA. ABARCA RUTA TURÍSTICAS, REPORTAJES, EXCURSIÓN, RUTA CULINARIAS.	JHOANNY DEL PILAR ALMANZAR DE CLIMES	626352
E/2021-18766	5/4/21	TV CAMPO	PROGRAMA DEDICADO A LA PRESENTACION DE ENTREVISTAS, COMENTARIOS, REPORTAJES, TELLERES DE CAPACITACION EN AGROPECUARIA.	PRODUCTORA AGROPECUARIA ME, S.R.L.	625953
E/2021-18570	5/4/21	U&L INGENIERÍA Y SERVICIOS	SERVICIOS DE CONSTRUCCIÓN EN GENERAL, PLOMERÍA, SUMINISTROS Y COMPONENTES ELÉCTRICOS, PINTURAS, BASES Y ACABADOS.	DINELES CARMEN UREÑA GUZMAN, EDDY ALEXANDER LOPEZ MATIAS	625943
E/2021-18745	5/4/21	ULTIMO TERCIO	SERVICIOS DE TRANSMISIÓN DE INFORMACIÓN SOBRE DEPORTES EN LOS DIFERENTES MEDIOS DE COMUNICACIÓN.	EVERSON ENMANUEL SANCHEZ GOMEZ	625833
E/2021-18330	31/3/21	UNIDAD ONCOLOGICA 5 UNIONCO 5	SERVICIOS DE TRATAMIENTO DE MEDICINA ONCOLOGICA, TANTO CLINICOS COMO QUIRURGICOS Y ACTIVIDADES CONEXAS, A ESTE OBJETO.	UNIDAD ONCOLOGICA 5 (UNIONCO 5), S.R.L.	625640
E/2021-13821	7/4/21	UNIDADES CG21 RD	VENTA DE INMUEBLES.	LUIS FRANCISCO JOSÉ CARPIO GONZÁLEZ	626376
E/2021-12101	4/3/21	UNIFORMES & MAS DEL ORDEN	DISEÑO DE PRENDAS DE VESTIR PARA HOMBRE MUJERES Y NIÑOS, DISEÑOS DE UNIFORMES EN GENERAL.	RAFAEL ALEXANDER CASTRO DE JEUSS, PABLO DEL ORDEN NUÑEZ	626099
E/2021-14458	7/4/21	UNIFORMES RANSHELL	ELABORACIÓN Y VENTA DE UNIFORMES.	LUZ MARIA NUÑEZ VALDEZ	626272
E/2021-18272	31/3/21	UNYKO	COMERCIALIZACIÓN, VENTA AL POR MAYOR Y AL DETALLE DE ACCESORIOS PARA TELÉFONOS INTELIGENTES Y TABLETAS.	LUIS GERARDO DE LA TORRE COVO	625590
E/2021-16220	25/3/21	VALANCEAO MARKET	PRODUCCION, VENTA Y COMERCIALIZACION DE ALIMENTOS.	BILANX S.R.L.	626378
E/2021-16362	6/4/21	VALE DOMINICANO VD	CREAR, OTORGAR Y FACILITAR INCENTIVOS LABORALES PARA EMPLEADOS Y TRABAJADORES DEL SECTOR PÚBLICO Y PRIVADO.	JOSÉ FRANCISCO PEÑA GUABA	626024
E/2021-17157	5/4/21	VAMR GEODESIA Y CONSTRUCCIÓN	SERVICIOS DE MENSURAS CATRASTALES, CARTOGRAFIA, GEOMATICA, CONTRUCCION DE OBRAS CIVILES	VICTOR AMAURIS MERCEDES ROSSIS	625741
E/2021-18593	5/4/21	VELLUDA	POSTURA DE PESTAÑA, DEPILACIÓN, MASAJE, LIMPIEZA FACIAL, MICROBLANDING, CAMUFLAJE DE ESTRÍA, LIMPIEZA FACIAL	ROCIO GARCIA DURAN	625830
E/2021-18476	5/4/21	VENCORT	FABRICACIÓN Y VENTA DE PUERTAS, VENTANAS, MAMPARAS PARA BAÑOS, VENTA DE MATERIALES DE ALUMINIOS.	AIRON MIGUEL FERNANDEZ BALBUENA	625767
E/2021-18960	6/4/21	VENTA DE COMIDA RAPIDA BUCHEON	VENTA DE TODO TIPO DE COMIDA, BUFFET Y BEBIDAS.	CECILIO ESCOLASTICO PEÑA, JOSE CLEMENTE PEÑA SERRANO	626126
E/2021-18675	5/4/21	VENTRIP TOURS	SERVICIOS TURÍSTICOS HOTELEROS COMO AGENCIA DE VIAJES. ALQUILER DE HABITACIONES, TOURS EXCURSIONES.	EDGAR JOSUE MOTTA HERRERA	625788
E/2021-11094	29/3/21	VERASMO ART STUDIO	SERVICIOS DE PINTURAS, ARTES, MURALES, ESCENOGRAFÍA, LETREROS, PUBLICIDAD, AUDIOVISUALES.	PEDRO FABIO VERAS MORALES	625690

[210] EXP.	[220] SOL. FECHA	[561] NOMBRE COMERCIAL	[510] ACTIVIDAD	[730] SOLICITANTE	[111] REGISTRO
E/2021-17639	5/4/21	VERNA CONTINENTAL SMART HARVEST VC5H	SERVICIOS DE COMERCIALIZACIÓN, FABRICACIÓN, ALMACENAMIENTO, REPRESENTACIÓN, ELABORACIÓN, DISTRIBUCIÓN, IMPORTACIÓN, EXPORTACIÓN AL POR MAYOR Y AL DETALLE DE TODA CLASE DE PRODUCTOS Y ARTÍCULOS AGROPECUARIOS.	JULIO ESTEBAN DE LA CRUZ DE PAULA	625733
E/2021-18847	6/4/21	VERYSTAR	CONSTRUCCIÓN, SUPERVISIÓN, INMOBILIARIA, PROMOCIÓN, PRESTAMOS, FINANCIAMIENTO, TRANSPORTE, IMPORTACIÓN, EXPORTACIÓN DE MATERIALES DE CONSTRUCCIÓN.	MIGUEL OSCAR BERGES CHEZ	626056
E/2021-14741	16/3/21	VESSELS NATIONAL SERVICES	SERVICIOS DE ALQUILER, VENTA, MANTENIMIENTO Y TRANSPORTE DE EQUIPOS Y PRODUCTOS A LOS BUQUES Y BARCOS.	VESSEL'S NATIONAL SERVICE, SRL.	626157
E/2021-17648	29/3/21	VIAFIRMA	SERVICIOS CIENTÍFICOS Y TECNOLÓGICOS, ASÍ COMO SERVICIOS DE INVESTIGACIÓN Y DISEÑO CONEXOS.	AVANSI S.R.L	625895
E/2021-14202	5/4/21	VIALDAN AGREGADOS SANTOS	VENTA DE TODOS TIPOS DE MATERIALES DE CONSTRUCCION Y AFINES.	VICTOR ALFONSO SANTOS FELIX	625774
E/2021-18840	6/4/21	VIBES FITNESS CLUB	ACTIVIDADES DEPORTIVAS, GIMNASIO, COMPETENCIAS, ASISTENCIA DEPORTIVA PERSONALIZADA, ASISTENCIA EN MEDICINA DEPORTIVA, SALUD Y TERAPIAS FÍSICAS.	PING CHUN PETER HSIEH	626053
E/2021-18520	5/4/21	VILLA DENTAL ESPECIALIDADES ODONTOLÓGICAS	SERVICIOS MEDICOS, SERVICIOS DE ODONTOLOGIA, SERVICIOS DE IMAGENES RADIOGRAFICAS, SERVICIOS DE IMAGENES ODONTOLÓGICAS, LABORATORIO CLINICO.	BETTY DEL CARMEN JULIAO RODRIGUEZ	625781
E/2021-18578	5/4/21	VILLAS SENDEROS DE JARABACOA	CONSTRUCCIÓN Y VENTA DE VILLAS Y APARTAMENTOS.	MILTON EMILIO BISONO MUÑOZ, MANUEL SERAFÍN PICHARDO ALCÁNTARA	625835
E/2021-19385	7/4/21	VILLETA CIGAR	CULTIVO, PROCESAMIENTO, CONFECCION, DISTRIBUCION, VENTA AL POR MAYOR Y DETALLE DE PRODUCTOS RELACIONADOS CON TABACO.	ROXANNA MILAGROS VILLETA GOMEZ	626440
E/2021-18474	5/4/21	VIMUND SOLUTIONS	COMPRA Y VENTA DE MERCANCÍA RELACIONADA CON ALIMENTOS, MATERIAL GASTABLE MEDICO Y DE OFICINA, ASÍ COMO ACCESORIOS PARA VEHÍCULOS, PIEZAS DE MECÁNICA EN GENERAL.	ROXANNA MILAGROS VILLETA GOMEZ EDMUNDO MANUEL BROWN PERALTA	626440 625771
E/2021-19063	6/4/21	VISIUM AUDIOVISUAL	SERVICIOS AUDIOVISUALES Y FOTOGRÁFICOS.	GUILLERMO DE JESUS REYES NOLASCO, PAUL ENMANUEL ESTEVEZ ORTIZ	626261
E/2021-16477	5/4/21	VISOLAR HOLDING	EL DESARROLLO, INVERSIÓN, CONSTRUCCIÓN Y OPERACIÓN DE PROYECTOS DE ENERGÍA RENOVABLE.	JUAN CARLOS PAIS FERNÁNDEZ	625716
E/2021-18638	5/4/21	VITOLA CIGARS SHOP	VENTA DE CIGARROS HECHOS A MANO, CIGARROS CUBANOS, ENCENDEDORES SUS ACCESORIOS.	WAGNER MAYRENI DE LA CRUZ JIMENEZ	625627
E/2021-15447	18/3/21	VOLTEK DOMINICANA	FABRICACIÓN, INSTALACIÓN Y SERVICIOS A COMPUTADORAS, SOFTWARE Y HARDWARE PARA EQUIPOS TECNOLÓGICOS.	LUIS ALBERTO MARCELINO CUELLO	626033
E/2021-18233	6/4/21	VULCANIZADOS SANTOS VULCASA	VENTAS INDUSTRIALES DE BANDAS TRANSPORTADORAS, ROLOS DE CARGA, RODAMIENTOS, TOPES PARA MUELLES DE CARGA.	GILBERT ANDREWS SANTOS RAMÍREZ	626078
E/2021-18749	5/4/21	VYKTOURS	SERVICIOS DE RESERVAS DE HOTELES, BOLETOS AÉREOS, EXCURSIONES, VILLAS ENTRE OTROS.	KATHERINE VIANNELY ROSARIO MORAN, VIANNELY KATHERINE ROSARIO MORAN, YENIFFER ANTONIA ROSARIO GUTIERREZ	625937
E/2021-18441	5/4/21	W & W INTERNACIONAL REAL ESTATE	BIENES RAÍCES.	WINKYS ALTAGRACIA VERAS MERCADO	625745
E/2021-19208	7/4/21	WAG DETAILERS	LAVADO DETALLADO, TRATAMIENTO DE ELEMENTOS PLÁSTICOS, METAL, ACCESORIOS Y TAPICERÍA; MANTENIMIENTO DE PINTURA .	AURORA VIOLETA CASTILLO ARIAS	626010
E/2021-18284	31/3/21	WALP ASESORES	ASESORIA EN ADMINISTRACIÓN DE NEGOCIOS, ESTRUCTURA ESQUEMAS CORPORATIVAS Y DISEÑOS DEPARTAMENTALES.	WILGIN ESMELIN PEÑA MEJIA	625579
E/2021-14921	30/3/21	WB TRUCKS	SERVICIO DE TRANSPORTE URBANO DE CARGA DE AUTOMOTORES, TRANSPORTE PESADO Y DE MERCADERÍA.	WELLINGTON MANUEL BISONO AQUINO	625446
E/2021-18478	5/4/21	WCHAVEZ-INTERNET	SERVICIOS INTERNET Y CABLE Y VENTA DE EQUIPO TECNOLÓGICO.	MANUEL ANTONIO UREÑA CHAVEZ	625772
E/2021-16242	5/4/21	WILLED MEDICAR SERVICES & SUPPLY	PRESTADORA DE SERVICIOS DE SALUD, ORIENTACION, PROTOCOLOS DE SALUD, ASESORAMIENTO DE SALUD.	WILENNY MARIA BATISTA QUEZADA	625902
E/2021-17877	31/3/21	WIMREY RESTAURANT EVENTO AND CIGAR LISJE	VENTAS DE ALIMENTOS (CRUDOS Y COCIDOS) Y BEBIDAS. MONTAJE DE EVENTOS Y DECORACIONES: ARTÍSTICOS, CELEBRACIONES.	JESIKA FELIP, LISSETTE GOMEZ SANTOS	625630
E/2021-17532	29/3/21	WISHSHOPRD	VENTAS DE ARTÍCULOS ELECTRÓNICOS, COMO TABLETS, RELOJ, SMART WATCH, ACCESORIOS, ELECTRÓNICA DE CONSUMO MASIVO.	OLBITO ANTONIO CAMACHO MELENDEZ	625045
E/2021-18115	30/3/21	WU WEI	CREACIONES AUDIOVISUALES.	JOEL COMBES DE LOS SANTOS	625455
E/2021-19113	7/4/21	XAMPPY TECHNOLOGY	SERVICIO DE CONSULTORÍA, IMPORTACIÓN, COMERCIALIZACIÓN Y VENTA AL POR MAYOR Y DETALLE DE EQUIPOS ELECTRÓNICOS.	PEDRO RICARDO VALDEZ TRAVIESO	626286
E/2021-19027	6/4/21	XIXA LOCAL DEPOT	VENTAS DE PRODUCTOS Y EQUIPO DE LIMPIEZA EN GENERAL, VENTAS DE PRODUCTOS Y EQUIPO DE BELLEZA EN GENERAL.	RUBEN SILVA SANTOS	626193
E/2021-19258	7/4/21	XMARTS DEL CARIBE	VENTAS DE EQUIPOS DE AHORRO DE ENERGIA	VIRGILIO HERNAN PERDOMO LOPEZ	626408
E/2021-18646	5/4/21	Y HAHN	SERVICIOS DE DISEÑO ARQUITECTÓNICO, DISEÑO DE INTERIOR Y EXTERIOR, DECORACIÓN Y DISEÑO EN GENERAL.	Y HAHN, S.R.L	625987
E/2021-18335	31/3/21	YADRIS SUPPLY DIVERS EMPRESARIAL	VENTAS DE TODO TIPOS ALIMENTOS CRUDOS Y COCIDOS, BEBIDAS, SERVICIOS CATERING.	YSIDRA MARIA MEJIA DE LAUREANO	625639
E/2021-18462	6/4/21	YAI SUPPLY AND SERVICES	CONSULTORIAS Y GESTIÓN DE SERVICIOS INFORMÁTICOS, VENTA AL POR MAYOR DE COMPUTADORAS, EQUIPO PERIFÉRICO Y PROGRAMAS INFORMÁTICOS.	YEUDYS CASTILLO	626204
E/2021-19191	7/4/21	YAMILET MAKEUP	ESCUELA Y ESTUDIO DE BELLEZA A NIVEL GENERAL, VENTA PRODUCTOS ORIGINALES YAMILET COSMETIES Y DIVERSAS MARCAS	YAMILET ACEVEDO DE CABRERA	626339
E/2021-13048	31/3/21	YANCAR CLOSET	CONFECCIÓN, DISEÑO DE PRENDA DE VESTIR Y LENCERÍA.	YANELYS DEL CARMEN MARTE ROMAN	625681
E/2021-17815	5/4/21	YANIRY HERNÁNDEZ NAILS HAIR CENTER AND BAR	ARREGLO DE UÑAS, PELO, MAQUILLAJE, LAVADO DE CABEZA, POSTURA DE PESTAÑAS, MANICURI, PEDICURI, VENTA DE CERVEZAS.	YANIRY ALTAGRACIA HERNÁNDEZ PERALTA	625891
E/2021-16922	6/4/21	YANKUT SUPPLY	VENTA Y ALQUILERES DE MAQUINARIAS Y ACCESORIOS PARA LA CONSTRUCCIÓN Y EDIFICACIÓN, PUERTAS Y VENTANAS Y VIDRIOS.	MARCIA MIREYA YRENE CABRERA CAMILO DE NUÑEZ	626025
E/2021-18079	30/3/21	YARIS GROUP CORP YAGROP	ELABORACIÓN, VENTA, DISTRIBUCIÓN E IMPORTACIÓN DE COMIDAS, ALIMENTOS COMESTIBLES, CEREALES, ACEITES, CARNES.	LIDIA REYNOSO DE LA CRUZ	625429
E/2021-19152	7/4/21	YASMI CAR RENTAL INVERSIONES	ALQUILER DE EQUIPO DE TRANSPORTE PARA VIA TERRESTRE, SIN OPERARIOS NI TRIPULACION	JORGE ANDRES SANTANA VASQUEZ	626319
E/2021-18105	5/4/21	YELEMAR CONSULTING	ASERSORIAS FARMACEUTICAS, FINANCIERAS, LEGALES Y SERVICIOS ADUANALES.	YELENA CATHERINE ESTEPAN HERRERA, LEDA MARIA ESTEPAN HERRERA	625859
E/2021-18530	5/4/21	YELLOW 1976	DISEÑO GRÁFICO, CONSULTORIA DE IMAGEN CORPORATIVA Y PUBLICIDAD.	VICTOR ALBERTO PIÑANGO CRUZ, YENNY CAROLINA VALDERRAMA BENCAMO	625789
E/2021-18842	6/4/21	YESO CANOA	EXTRACCIÓN, EXPLOTACIÓN, COMERCIALIZACIÓN, DISTRIBUCIÓN Y VENTA DE YESO Y AGREGADOS EN GENERAL.	DAGOBERTO RODRIGUEZ ADAMES	626052
E/2021-9769	31/3/21	YGP ECOLOGIC GLOBAL SOLUTIONS	COMPRA, VENTA Y ALQUILER DE BIENES INMUEBLES.	YAHELY ERNESTO GARCIA PRADEL	625551
E/2021-18598	5/4/21	YOALMA	SERVICIOS MÉDICOS Y FARMACIA.	SILVERIA ANTONIA PUJOLS MONTERO, TOMAS ONALIS CUEVAS	625744
E/2021-18437	5/4/21	YOGUINIRD YOGATHERAPY & WORKSHOPS - TERAPIAS & TALLERES DE YOGA	IMPARTICIÓN DE TALLERES FORMATIVOS SOBRE YOGA; TERAPIAS HOLÍSTICAS BASADAS EN EL YOGA INTEGRAL PARA PROMOVER EL BIENESTAR Y LA SALUD.	MERIELIN ALMONTE ACOSTA	625746
E/2021-18856	6/4/21	YOLINELIS DELICIAS	COMPRA, VENTA EL PROCESAMIENTO DE ALIMENTOS CRUDOS Y COCIDOS.	YOLI YOHANNY CARVAJAL FLORENTINO	626061
E/2021-18935	6/4/21	YOURSELFSTYLERD	VENTAS DE PRODUCTOS DE BELLEZA.	ANGELA MARIA CUEVAS RIVERA, LUIS ANGEL SANCHEZ NUÑEZ	626108
E/2021-18225	5/4/21	YUEMSA RD	FABRICACION Y VENTA DE ACCESORIOS DE CAMIONES.	MIGUEL YUNIOR JIMENEZ DAVID	625904
E/2021-19211	7/4/21	ZEN PHARMACEUTHICAL	COMERCIALIZACION DE PRODUCTOS FARMACEUTICOS	HORACIO ENRIQUE GRATEREAUX CEPEDA, JENCIS MATEO COLLADO	626350
E/2021-17991	30/3/21	ZINO BAR & GRILL	PREPARACIÓN Y VENTA DE COMIDA TIPO DE RESTAURANT TALES COMO: CARNES A LA PARILLA (POLLO, RES, CERDO, PESCADO, CAMARONES).	JEAN SEBASTIEN AUGUSTE	625335
E/2021-19095	6/4/21	ZIRODAN CORP	SERVICIOS DE COMERCIALIZACIÓN, GESTIÓN, PRODUCCIÓN, ELABORACIÓN, ALMACENAMIENTO, CONSIGNACIÓN, TRANSPORTACIÓN, COMPRA, VENTA, IMPORTACIÓN, EXPORTACIÓN DE: PRODUCTOS DE CONSUMO MASIVO.	FRANCISCO ALEJANDRO LEBREAU ACEVEDO	626192
E/2021-19037	6/4/21	ZOE DELICATESSEN	ELABORACIÓN Y VENTA DE ALIMENTO EN GENERAL .	MARGARITA MALDONADO SUERO	626200
E/2021-17575	5/4/21	ZOT	VENTA DE ROPA, SOMBRERÍA, ZAPATOS, CARTERAS, ACCESORIOS.	CLEYDER RUFINO SANTIAGO, LISELOT DE LOS ANGELES RODRIGUEZ DE POLANCO	625900

PUBLICACION SOLICITUD SIGNOS DISTINTIVOS (MARCAS)

Esta publicación incluye todas las solicitudes recibidas del 20 de Marzo al 8 de Abril de 2021

(210) EXPD.	(220) SOL. FECHA	(511) C.I.	(561) MARCA	(730) SOLICITANTE	(210) EXPD.	(220) SOL. FECHA	(511) C.I.	(561) MARCA	(730) SOLICITANTE
E/2020-16488	15/3/21	1	ECONATUR (DENOMINATIVA)	LABORATORIOS ECONATUR, S. L.	E/2021-15903	22/3/21	5	DOLO-APRANAX (DENOMINATIVA)	DUXIN PHARMACEUTICA, S.R.L.
E/2020-21820	9/7/20	1	STRIM MTZ (DENOMINATIVA)	UPL Corporation Ltd	E/2021-16113	22/3/21	5	DURAKLOM (DENOMINATIVA)	DUXIN PHARMACEUTICA, S.R.L.
E/2020-21812	9/7/20	1	UPDT (DENOMINATIVA)	UPL LTD	E/2021-6240	5/2/21	5	EBROXON (DENOMINATIVA)	SEAN DOMINICAN, S.R.L.
E/2021-15327	18/3/21	2	Glasu! (DENOMINATIVA)	BASF S.A.	E/2021-16134	22/3/21	5	EDITOR (DENOMINATIVA)	J.C.M. AGRÍCOLA, S.R.L.
E/2021-10381	11/3/21	3	ALCA-CLEAN (DENOMINATIVA)	WILKYN FLORENTINO MONTERO	E/2021-12445	4/3/21	5	EMRANVID (DENOMINATIVA)	Sanofi Pasteur Inc.
E/2021-14354	15/3/21	3	AVEM BRAND (DENOMINATIVA)	YANIER FRANCISCO BRAND CABA, AREAS VERDES DEL ESTE Y MULTISERVICIOS AVEM, S.R.L.	E/2021-12283	4/3/21	5	ENCELAD (DENOMINATIVA)	SPEY MEDICAL PVT. LTD.
E/2021-9486	8/3/21	3	AXEL RAIMBOW COLORS (DENOMINATIVA)	FREYDI RAMON FERNANDEZ ACOSTA	E/2021-12285	4/3/21	5	ENOXARAN (DENOMINATIVA)	SPEY MEDICAL PVT. LTD.
E/2019-16963	6/5/19	3	BIOCHIC HAIR (DENOMINATIVA)	ELIZABETH DE JESUS MUÑOZ ALMONTE	E/2021-2097	14/1/21	5	ENROSOL (DENOMINATIVA)	HUVEPHARMA EOOD
E/2021-12055	4/3/21	3	BIOHERBAL (DENOMINATIVA)	MARIELA LORETTA MORILLA BEATO	E/2019-44112	31/10/19	5	EUROFARMA AIRES (DENOMINATIVA)	EUROFARMA GUATEMALA, S.A.
E/2021-10430	25/2/21	3	BIORÉ AQUA RICH (DENOMINATIVA)	KAO KABUSHIKI KAISHA, T/A KAO CORPORATION (JAPAN CORPORATION)	E/2021-16153	22/3/21	5	FIEL (DENOMINATIVA)	J.C.M. AGRÍCOLA, S.R.L.
E/2021-11322	1/3/21	3	BUNCH HAIR (DENOMINATIVA)	LEYDI DIANA FELIZ TORRES	E/2021-12291	4/3/21	5	FLORAGYNYEN (DENOMINATIVA)	SPEY MEDICAL PVT. LTD.
E/2021-16740	24/3/21	3	DCM DIAPASON COSMETICS MILANO (DENOMINATIVA)	HQ, S.R.L.	E/2021-14914	17/3/21	5	FORTY GALLO GAMMABOL (DENOMINATIVA)	FARMACEUTICA AGROVETERINARIA, S.R.L. (FAGROVET)
E/2021-12176	4/3/21	3	EVOBEAUTY (DENOMINATIVA)	LABORATORIO MK, S.R.L.	E/2021-6761	19/3/21	5	GF GLOBAL FARMA VASSLUTEN (DENOMINATIVA)	GLOBAL FARMA, SOCIEDAD ANÓNIMA
E/2020-43778	5/3/21	3	FASHION COLOR (DENOMINATIVA)	RAMON ALBERTO POLANCO ARIAS	E/2020-53000	4/3/21	5	GLIFINAL (DENOMINATIVA)	AGROVETERINARIA B. SANCHEZ SANCHEZ, E.I.R.L.
E/2021-14137	12/3/21	3	Fresh UP (DENOMINATIVA)	LUZ ALEXANDRA GUZMAN ALMANZAR	E/2021-12148	4/3/21	5	GOWAN (DENOMINATIVA)	Gowan Company, L.L.C.
E/2021-15740	19/3/21	3	Hakuna tu piel y tu pelo (DENOMINATIVA)	MARIO ENRIQUILLO HERNANDEZ PAULUS	E/2020-24664	9/3/21	5	GRENGO (DENOMINATIVA)	AGROQUIMICA INDUSTRIAL RIMAC, S.R.L.
E/2021-4109	8/2/21	3	Lazzio Hk cosmetics (DENOMINATIVA)	HALKA INDUSTRIAL, S.R.L.	E/2021-12290	4/3/21	5	GYNOMETRAL (DENOMINATIVA)	SPEY MEDICAL PVT. LTD.
E/2021-13169	9/3/21	3	LEGACY NAILS (DENOMINATIVA)	LEGACY OF BEAUTY, INC	E/2021-12738	8/3/21	5	HIDROXIL (DENOMINATIVA)	EVLA PHARMA, S.R.L.
E/2020-47190	19/11/20	3	MICH (DENOMINATIVA)	KATIUSKA ELIZABETH DIAZ TEJADA	E/2020-37630	30/9/20	5	HISTOFIL (DENOMINATIVA)	Productos Medix, S.A. de C.V.
E/2021-16590	24/3/21	3	MISTOL (DENOMINATIVA)	QUIMICAS ORO, S.A.	E/2021-8562	17/2/21	5	HUMAN PERFORMANCE JUAN CARLOS SIMÓ (DENOMINATIVA)	JUAN CARLOS SIMO VELAZQUEZ
E/2021-9255	19/2/21	3	Modelicos (DENOMINATIVA)	RUVANY VALENCIA DE LOS SANTOS	E/2019-49104	5/12/19	5	HYALOFEMME (DENOMINATIVA)	Fidia Farmaceutici S.p.A.
E/2021-9325	19/2/21	3	MULTIUSO PLUS MCP1 (DENOMINATIVA)	ISAIA PIÑA CUEVAS, MARYS LUZ CUEVAS NOVAS	E/2021-15321	18/3/21	5	ILUMINADO (DENOMINATIVA)	AGROESA, S.R.L.
E/2021-8908	18/2/21	3	POWER STAY (DENOMINATIVA)	AVON PRODUCTS, INC.	E/2021-15534	19/3/21	5	KN95 (DENOMINATIVA)	LABORATORIOS DE APLICACIONES MÉDICAS SA
E/2021-16361	23/3/21	3	REGPANTHENOL (DENOMINATIVA)	FRANCIS NOEL PALACIO VILLAVICENCIO	E/2021-5422	3/2/21	5	la fibra número uno del mercado (LEMA COMERCIAL)	INTEGRALES CHECO, S.R.L.
E/2021-14033	18/3/21	3	SAVONE.RD (DENOMINATIVA)	MARISABEL ELIAS ORTEGA, AZILDE ISABEL ELIAS ORTEGA	E/2021-16135	22/3/21	5	LAVANDERO (DENOMINATIVA)	J.C.M. AGRÍCOLA, S.R.L.
E/2020-29000	18/8/20	3	SUAVE ACTIVE CARE (DENOMINATIVA)	ROYAL SM, S.A.	E/2019-41108	22/10/20	5	LEVIAXET (DENOMINATIVA)	SUPROCA, S.R.L.
E/2021-17062	25/3/21	3	Terlus organic (DENOMINATIVA)	ANA TERESA DE LEON AQUINO	E/2021-12276	4/3/21	5	LINDACALS (DENOMINATIVA)	SPEY MEDICAL PVT. LTD.
E/2021-12180	4/3/21	3	VAPO COLD RUB (DENOMINATIVA)	GALA, S.R.L.	E/2021-15907	22/3/21	5	LUPRANE (DENOMINATIVA)	ZODIAC INTERNATIONAL CORPORATION
E/2021-9747	1/3/21	3	WAAN PRODUCTS (DENOMINATIVA)	WILFRIN ANTONIO ALCANTARA NUÑEZ	E/2021-16126	22/3/21	5	MECANICO (DENOMINATIVA)	J.C.M. AGRÍCOLA, S.R.L.
E/2021-17292	26/3/21	5	Ab-Life (DENOMINATIVA)	MARKETING & DISTRIBUTION PHARMA SOCIEDAD ANÓNIMA (M&D PHARMA)	E/2021-11319	1/3/21	5	MENCART PLUS (DENOMINATIVA)	LATIN FARMA, SOCIEDAD ANÓNIMA
E/2020-53031	22/12/20	5	AIDÉ (DENOMINATIVA)	EUROFARMA GUATEMALA, S.A.	E/2021-13677	25/3/21	5	MEXMITEL (DENOMINATIVA)	QUIMAGRO, S.R.L.
E/2021-16142	22/3/21	5	ALAMBRE (DENOMINATIVA)	J.C.M. AGRÍCOLA, S.R.L.	E/2021-11055	1/3/21	5	MICROTHIOL DISPERS (DENOMINATIVA)	UPL CORPORATION LIMITED
E/2021-16133	22/3/21	5	ALBAÑIL (DENOMINATIVA)	JCM AGRÍCOLA, S.R.L.	E/2020-34216	23/3/21	5	MIRZA (DENOMINATIVA)	COMERCIAL ESTEVEZ, S.R.L., (COMESA)
E/2020-32566	11/3/21	5	ALMABA (DENOMINATIVA)	ALTAGRACIA MARIA BAEZ GUTIERREZ DE ESPINAL	E/2021-13688	17/3/21	5	NEFERET (DENOMINATIVA)	QUIMAGRO, S.R.L.
E/2021-9383	19/2/21	5	AMOTRAN (DENOMINATIVA)	LABORATORIOS ALFA, S.R.L.	E/2021-13331	10/3/21	5	NEOLTIVE (DENOMINATIVA)	Neolpharma, S.A de C.V
E/2021-13652	17/3/21	5	AMOVEL (DENOMINATIVA)	QUIMAGRO, S.R.L.	E/2021-16945	25/3/21	5	NEUROBEN (DENOMINATIVA)	LABORATORIOS DE APLICACIONES MÉDICAS, S.A.
E/2019-20129	14/5/19	5	ANELKA (DENOMINATIVA)	GADOR S.A.	E/2021-9254	24/3/21	5	NITROCLOR MAXIMA HIGIENE (DENOMINATIVA)	CARIBBEAN PHARMACEUTICAL IMPORT R&E, S.R.L.
E/2021-6287	1/3/21	5	ANGAVIL INMUNO-VIRAL (DENOMINATIVA)	ANTONIO MARIA GARCIA VILLA	E/2021-12275	4/3/21	5	NOVELAIZ DOUSHE (DENOMINATIVA)	SPEY MEDICAL PVT. LTD.
E/2021-15118	17/3/21	5	APIXACOL (DENOMINATIVA)	LABORATORIOS DR. COLLADO, S.A.	E/2021-16024	22/3/21	5	NUTRIFULL (DENOMINATIVA)	AGROESA, S.R.L.
E/2020-52997	4/3/21	5	ARRAMCASANZ (DENOMINATIVA)	AGROVETERINARIA B. SANCHEZ SANCHEZ, E.I.R.L.	E/2021-3593	23/3/21	5	ORTIVA (DENOMINATIVA)	COMERCIAL ESTEVEZ, S.R.L. (COMESA)
E/2021-16136	22/3/21	5	ARTESANO (DENOMINATIVA)	J.C.M. AGRÍCOLA, S.R.L.	E/2021-3959	27/1/21	5	OXIMORON (DENOMINATIVA)	JUAN RAMON RODRIGUEZ TORRES
E/2021-13314	10/3/21	5	AZADUAL (DENOMINATIVA)	MSN Laboratories PVT. LTD	E/2021-12446	4/3/21	5	PAXMYRNA (DENOMINATIVA)	Sanofi Pasteur Inc.
E/2020-47075	19/11/20	5	BABYSOL (DENOMINATIVA)	MARUCO IMPORT, S.R.L.	E/2021-3958	27/1/21	5	PENDAGRAS (DENOMINATIVA)	JUAN RAMON RODRIGUEZ TORRES
E/2021-15908	22/3/21	5	BAMATIR (DENOMINATIVA)	Zodiac International Corporation	E/2021-16131	22/3/21	5	PESCADOR (DENOMINATIVA)	JCM AGRICOLA, SRL
E/2021-3956	27/1/21	5	BIONDO (DENOMINATIVA)	JUAN RAMON RODRIGUEZ TORRES	E/2021-10365	24/2/21	5	PHOSTRIM (DENOMINATIVA)	La Renon Healthcare Private Limited
E/2021-13843	18/3/21	5	Carboactive (DENOMINATIVA)	MEDITERRANEAN HEALTHCARE SUPPLY SUPPLY NETWORK	E/2021-13312	10/3/21	5	PLATEMAX (DENOMINATIVA)	MSN Laboratories PVT. LTD
E/2021-13860	11/3/21	5	CARVAL LACTIGAN (DENOMINATIVA)	VALLECILLA B Y VALLECILLA M Y CIA SCA CARVAL DE COLOMBIA	E/2021-15322	18/3/21	5	PLAYER (DENOMINATIVA)	AGROESA, S.R.L.
E/2021-14351	15/3/21	5	CAZZAPLAXG-KD LISTO (DENOMINATIVA)	KIDASH, S.R.L.	E/2021-6958	18/3/21	5	POSTBBER (DENOMINATIVA)	JUAN ALBERTO BARREIRO AGRAMONTE
E/2021-16128	22/3/21	5	CERRAJE (DENOMINATIVA)	JCM AGRÍCOLA, SR.L.	E/2021-17297	26/3/21	5	Probio i3.1 (DENOMINATIVA)	MARKETING & DISTRIBUTION PHARMA SOCIEDAD ANÓNIMA (M&D PHARMA)
E/2021-16127	22/3/21	5	CERRAJERO (DENOMINATIVA)	JCM AGRÍCOLA, S.R.L.	E/2021-8974	25/3/21	5	PROPAPFEX (DENOMINATIVA)	LABORATORIOS DE APLICACIONES MÉDICAS, S.A.
E/2021-5212	2/2/21	5	Cheong Kwan Jang (DENOMINATIVA)	KOREA GINSENG CORP.	E/2020-53026	22/12/20	5	QUELATUS MIND (DENOMINATIVA)	EUROFARMA GUATEMALA, S.A.
E/2021-16132	22/3/21	5	COCINERO (DENOMINATIVA)	J.C.M. AGRÍCOLA, S.R.L.	E/2020-53025	22/12/20	5	QUELATUS MUJER (DENOMINATIVA)	EUROFARMA GUATEMALA, S.A.
E/2021-3960	27/1/21	5	COLCOCHI (DENOMINATIVA)	JUAN RAMON RODRIGUEZ TORRES	E/2021-17308	26/3/21	5	QUIRALEX (DENOMINATIVA)	INDUSTRIA FARMACEUTICA DEL CARIBE, SAS.
E/2021-14957	17/3/21	5	COLOSO (DENOMINATIVA)	Rotam Agrochem International Company Limited	E/2021-16149	22/3/21	5	RALLADOR (DENOMINATIVA)	J.C.M. AGRÍCOLA, S.R.L.
E/2021-12282	4/3/21	5	COREMIND (DENOMINATIVA)	SPEY MEDICAL PVT. LTD.	E/2021-6241	5/2/21	5	REMDAC (DENOMINATIVA)	SEAN DOMINICAN, S.R.L.
E/2021-16146	22/3/21	5	CUCHARA (DENOMINATIVA)	J.C.M. AGRÍCOLA, S.R.L.	E/2021-17296	26/3/21	5	REMEAL (DENOMINATIVA)	Laboratorios Casasco S.A.I.C.
E/2021-6959	18/3/21	5	CUTANDGO (DENOMINATIVA)	JUAN ALBERTO BARREIRO AGRAMONTE	E/2021-9257	19/2/21	5	RIVALTO (DENOMINATIVA)	LABORATORIOS MALLÉN, S.A.
E/2021-16313	23/3/21	5	DAPOTEN (DENOMINATIVA)	LABORATORIOS DE APLICACIONES MÉDICAS SA	E/2020-52641	10/3/21	5	RONCO (DENOMINATIVA)	PICHARDO RAMIREZ Y CO., S.R.L.
E/2021-5388	3/2/21	5	DESINFECTANTE GENOX (DENOMINATIVA)	I.V BIODESINFECCION, S.R.L.	E/2021-13498	17/3/21	5	SAMAYAX (DENOMINATIVA)	QUIMAGRO, S.R.L.
E/2021-14093	12/3/21	5	DESINGEL (DENOMINATIVA)	CARY INDUSTRIAL, S.A.	E/2020-6175	25/2/20	5	SANIPROJET DUERME BIEN (DENOMINATIVA)	DISTRIBUIDORA REGIN, S.R.L.
E/2021-16139	22/3/21	5	DESTORNILLADOR (DENOMINATIVA)	J.C.M. AGRÍCOLA, S.R.L.	E/2021-16151	22/3/21	5	SARTEN (DENOMINATIVA)	J.C.M. AGRÍCOLA, S.R.L.
E/2021-8375	16/2/21	5	DEXMEN COV (DENOMINATIVA)	LATIN FARMA, SOCIEDAD ANÓNIMA	E/2021-2915	19/1/21	5	Silipat Mefasa Farma (DENOMINATIVA)	Profarmaco, S.A.
E/2021-8370	16/2/21	5	DEXMEN FORTE (DENOMINATIVA)	LATIN FARMA, SOCIEDAD ANÓNIMA.	E/2021-12292	4/3/21	5	SPASVELIN (DENOMINATIVA)	SPEY MEDICAL PVT. LTD.
E/2021-8364	16/2/21	5	DEXMEN NEURO (DENOMINATIVA)	LATIN FARMA, SOCIEDAD ANÓNIMA	E/2021-8224	15/2/21	5	TAQCON (DENOMINATIVA)	ELIZARDO IVAN PEREZESPINOSA PEREZ
E/2021-16942	25/3/21	5	DIABETIL (DENOMINATIVA)	LABORATORIOS DE APLICACIONES MÉDICAS, S.A.	E/2021-6081	23/2/21	5	T-BENGEL (DENOMINATIVA)	TERRACHEM. S.A.
E/2019-41104	22/1/20	5	DINOTINEX (DENOMINATIVA)	SUPROCA, S.R.L.	E/2021-16143	22/3/21	5	TIJERA (DENOMINATIVA)	J.C.M. AGRÍCOLA, S.R.L.
E/2021-7917	23/2/21	5	DIODINA (DENOMINATIVA)	LABORATORIOS FELTRES, S.A.	E/2021-16137	22/3/21	5	TORNERO (DENOMINATIVA)	J.C.M. AGRÍCOLA, S.R.L.
E/2021-13311	10/3/21	5	DISMIGRAS (DENOMINATIVA)	MSN Laboratories PVT. LTD.	E/2021-16023	22/3/21	5	UNIKEY (DENOMINATIVA)	AGROESA, S.R.L.
E/2021-8223	16/2/21	5	DISTOPRESS (DENOMINATIVA)	ELIZARDO IVAN PEREZESPINOSA PEREZ	E/2021-16158	22/3/21	5	VAMPIRO (DENOMINATIVA)	J.C.M. AGRÍCOLA, S.R.L.
					E/2021-12447	4/3/21	5	VIDMAREVE (DENOMINATIVA)	Sanofi Pasteur Inc.
					E/2021-12440	4/3/21	5	VIDPREVTYN (DENOMINATIVA)	Sanofi Pasteur Inc.

VIENE DE LA PÁGINA ANTERIOR

(210) EXPD.	(220) SOL. FECHA	(511) C.I.	(561) MARCA	(730) SOLICITANTE
E/2021-16944	25/3/21	5	VILDARA (DENOMINATIVA)	LABORATORIOS DE APLICACIONES MÉDICAS, S.A.
E/2021-12442	4/3/21	5	VULTECVID (DENOMINATIVA)	Sanofi Pasteur Inc.
E/2021-12441	4/3/21	5	VYDNECT (DENOMINATIVA)	Sanofi Pasteur Inc.
E/2021-16157	22/3/21	5	WATCH MAN (DENOMINATIVA)	J.C.M. AGRÍCOLA, S.R.L.
E/2021-16155	22/3/21	5	ZORRO (DENOMINATIVA)	J.C.M. AGRÍCOLA, S.R.L.
E/2020-23346	17/7/20	6	FERROPACK (DENOMINATIVA)	AGROINDUSTRIAL FERRETERA, S.R.L.
E/2021-16189	22/3/21	7	DRAIN JET (DENOMINATIVA)	DISTRIBUIDORA JADASH, S.R.L.
E/2021-16595	24/3/21	7	VOCOIR (DENOMINATIVA)	DISTRIBUIDORA JADASH, S.R.L.
E/2021-16598	24/3/21	7	VOCOIR (DENOMINATIVA)	DISTRIBUIDORA JADASH, S.R.L.
E/2021-16596	24/3/21	8	VOCOIR (DENOMINATIVA)	DISTRIBUIDORA JADASH, S.R.L.
E/2021-16398	23/3/21	9	ALPHASONIK (DENOMINATIVA)	ALPHASONIK, INC.
E/2021-7687	12/2/21	9	ARESGAME (DENOMINATIVA)	SHENZHENSHI JIUMENG ELECTRONICS TECHNOLOGY CO., LTD.
E/2021-14026	12/3/21	9	TVPLAS (DENOMINATIVA)	FREDDY RAMON FERNANDEZ ACOSTA
E/2021-11378	2/3/21	10	AKREOS (DENOMINATIVA)	Bausch & Lomb Ireland Limited
E/2020-51070	10/12/20	10	NOVAHF (DENOMINATIVA)	GAMBRO LUNDIA AB
E/2021-13175	9/3/21	10	PECTUS UP (DENOMINATIVA)	VENTURA MEDICAL TECHNOLOGIES
E/2021-11380	1/3/21	10	SNAPSET (DENOMINATIVA)	Bausch & Lomb Ireland Limited
E/2021-14357	15/3/21	11	ACQUAHEAT (DENOMINATIVA)	ACQUASOLUTIONS MRF, S.R.L.
E/2021-4482	29/1/21	11	AQA BATHS PRO (DENOMINATIVA)	ASTUR CARIBE, S.R.L.
E/2021-16311	23/3/21	11	HEAT X (DENOMINATIVA)	ACQUASOLUTIONS MRF, S.R.L.
E/2021-16408	23/3/21	11	RANGER STAR (DENOMINATIVA)	STAR SEWING MACHINE CORP.
E/2020-21296	7/7/20	11	TESSLER (DENOMINATIVA)	AGROINDUSTRIAL FERRETERA, S.R.L.
E/2021-16597	24/3/21	11	VOCOIR (DENOMINATIVA)	DISTRIBUIDORA JADASH, S.R.L.
E/2021-6628	8/2/21	12	AMERICAN PISTON (DENOMINATIVA)	Isaac Calderón Birch
E/2021-16580	24/3/21	12	LBX (DENOMINATIVA)	TOYOTA JIDOSHA KABUSHIKI KAISHA (también haciendo negocios como TOYOTA MOTOR CORPORATION)
E/2021-15326	18/3/21	12	PEUGEOT PARTNER (DENOMINATIVA)	Automobiles PEUGEOT
E/2021-9124	18/2/21	12	TRANSALP (DENOMINATIVA)	Honda Motor Co., Ltd.
E/2021-13840	11/3/21	14	HYDRONAUT (DENOMINATIVA)	Montres Tudor SA
E/2021-14046	12/3/21	16	¡ES LA TIERRA MAS HERMOSA QUE OJOS JAMAS HAYAN VISTO! (DENOMINATIVA)	FUNDACION PROPAGAS
E/2021-9752	22/2/21	16	CHAMBRIL (DENOMINATIVA)	International Paper Do Brasil Ltda.
E/2021-16586	24/3/21	16	COPY-RITE (DENOMINATIVA)	John Dickinson & Co. (W.I.) Ltd.
E/2021-16585	23/3/21	16	CROXLEY (DENOMINATIVA)	John Dickinson & Co. (W.I.) Ltd
E/2021-14048	12/3/21	16	CUANDO EL VIENTO HABLA (DENOMINATIVA)	FUNDACION PROPAGAS
E/2021-14047	12/3/21	16	CUENTOS DE LA RESERVA DE LA BIOSFERA (JARAGUA * BAHORUCO * ENRIQUILLO) (DENOMINATIVA)	FUNDACION PROPAGAS
E/2021-15371	18/3/21	16	Marmara (DENOMINATIVA)	STACY SUBERO MARMOL
E/2021-16421	23/3/21	19	SUPERBLOCK H F (DENOMINATIVA)	HORMIGONES FRONTERIZO, S.R.L.
E/2021-14078	12/3/21	25	A DOMINICAN BRAND WITH AN INTERNATIONAL HEART (LEMA COMERCIAL)	ESTHER PATRICIA ABINADER ARBAJE
E/2021-11042	1/3/21	25	BIÚ (DENOMINATIVA)	IMPORTADORA 106,S.R.L.
E/2021-13318	10/3/21	25	CLUB BOXER (DENOMINATIVA)	DIONISIO ALEXANDER SANTIAGO
E/2021-14103	12/3/21	25	EL CUERPO PERFECTO ES EL MIO (LEMA COMERCIAL)	ESTHER PATRICIA ABINADER ARBAJE
E/2021-15349	18/3/21	25	FATTERSON (DENOMINATIVA)	SIDERICK, S.R.L.
E/2021-15347	18/3/21	25	HELY BOOTS (DENOMINATIVA)	SIDERICK, S.R.L.
E/2021-15528	19/3/21	25	Langosta Beachwear (DENOMINATIVA)	PAMELA EUGENIA PINO REAL
E/2021-8714	17/2/21	25	LLAKI (DENOMINATIVA)	NOEL DE JESUS OVALLE CANELA
E/2021-15351	18/3/21	25	OVER DRIVE (DENOMINATIVA)	SIDERICK, S.R.L.
E/2021-14545	15/3/21	25	Own your essence (LEMA COMERCIAL)	ESTHER PATRICIA ABINADER ARBAJE
E/2021-15350	18/3/21	25	PARATROOPS (DENOMINATIVA)	SIDERICK, S.R.L.
E/2021-15460	18/3/21	25	RIFLE (DENOMINATIVA)	G.U.C. S.A.
E/2021-14970	17/3/21	25	ROBERT GATE (DENOMINATIVA)	SIDERICK, S.R.L.
E/2021-15345	18/3/21	25	SIDERICK MOTOR SHOES (DENOMINATIVA)	SIDERICK, S.R.L.
E/2021-14055	12/3/21	25	THE PERFECT BODY IS ME (LEMA COMERCIAL)	ESTHER PATRICIA ABINADER ARBAJE
E/2021-3374	22/1/21	25	VONVITA (DENOMINATIVA)	DOMINIQUE GABRIELLE BARKHAUSEN PICHARDO, DANIELLE MARIE BARKHAUSEN PICHARDO
E/2021-15348	18/3/21	25	WORKFORCE (DENOMINATIVA)	SIDERICK, S.R.L.
E/2021-12493	5/3/21	28	DIRECTO, DOBLE Y TRIPLE (DENOMINATIVA)	LOTO REAL DEL CIBAO, S.A.
E/2021-3126	20/1/21	28	EL AVIONCITO (DENOMINATIVA)	LOTO REAL DEL CIBAO, S.A.
E/2021-8764	2/2/21	29	Cheong Kwan Jang (DENOMINATIVA)	KOREA GINSENG CORP.
E/2021-891	16/2/21	29	Echte Boter (DENOMINATIVA)	MUNDO DE DISTRIBUCION, S.A.
E/2021-6368	8/2/21	29	JAMON EXTRA PREMIUN EMBUTIDOS MOCANOS (DENOMINATIVA)	EMBUTIDOS MOCANOS S.R.L. (EMMOCA)
E/2016-9599	20/5/16	29	PASTOS (DENOMINATIVA)	HECTOR KILDERE TAVERAS MARICHAL
E/2021-6142	19/2/21	29	PECAO FISH BY QTEK (DENOMINATIVA)	INVERSIONES QTEK,S.R.L.
E/2020-53318	12/3/20	29	VALDREA NATURE NUTS (DENOMINATIVA)	PEDRO JUAN CHAVEZ DE LOS SANTOS
E/2021-8765	2/2/21	30	Cheong Kwan Jang (DENOMINATIVA)	KOREA GINSENG CORP.
E/2021-10834	11/3/21	30	CHOCO LEO (DENOMINATIVA)	DISTRIMAX, S.R.L.
E/2021-16041	22/3/21	30	CHOCOLATE HATO MAYOR (DENOMINATIVA)	CRISOIRE ZORRILLA DE REID, ERIC ALBERTO REID
E/2021-14624	16/3/21	30	DESPRADEL CHOCOLATERÍA (DENOMINATIVA)	PROCESADORA DE ARROZ YUNA, S.R.L.
E/2017-23670	23/6/17	30	DONJATO (DENOMINATIVA)	HECTOR KILDERE TAVERAS MARICHAL
E/2021-15331	18/3/21	30	Dulce de Leche Repostero NTD (DENOMINATIVA)	NUTS TRADING DOMINICANA, S.A.
E/2021-16376	23/3/21	30	DULCE LA VITRINA DE LAS MARIAS (DENOMINATIVA)	RAFAEL ANIBAL PIMENTEL ROMERO
E/2021-14365	12/3/21	30	GIANKETO (DENOMINATIVA)	MAAR, S.R.L.
E/2021-14623	16/3/21	30	KOCHOLATE (DENOMINATIVA)	PROCESADORA DE ARROZ YUNA, S.R.L.
E/2021-14690	16/3/21	30	Miel Abejitas Zenaida (DENOMINATIVA)	ILEANA MARIA PEÑA PLASENCIA

(210) EXPD.	(220) SOL. FECHA	(511) C.I.	(561) MARCA	(730) SOLICITANTE
E/2021-6132	5/2/21	30	PASTAS MEDITERRANEO (DENOMINATIVA)	INVERSIONES QTEK,S.R.L.
E/2021-7126	10/2/21	30	PEARL MILLING COMPANY (DENOMINATIVA)	The Quaker Oats Company
E/2021-1750	15/2/21	30	SABOR QUE NO SE OLVIDA (LEMA COMERCIAL)	PANIFICADORA SOSA, S.R.L.
E/2021-13162	9/3/21	30	SANTE (DENOMINATIVA)	JOSEFINA ELISA ANASTASIA PAEZ HERRERA
E/2019-15293	8/4/19	30	SENSACIÓN (DENOMINATIVA)	Société des Produits Nestlé, S.A.
E/2021-1356	12/1/21	31	FOKKAMEL (DENOMINATIVA)	Nukamel N. V
E/2021-1357	12/1/21	31	NUKAMEL (DENOMINATIVA)	Nukamel N. V.
E/2021-15132	17/3/21	31	PROSEQUIA 10 (DENOMINATIVA)	PRODUCTORA DE SEMILLAS QUISQUEYA, S.A. (PROSEQUIA)
E/2021-15120	17/3/21	31	PROSEQUIA 4 (DENOMINATIVA)	PRODUCTORA DE SEMILLAS QUISQUEYA, S.A. (PROSEQUIA)
E/2021-15128	17/3/21	31	PROSEQUIA 5 (DENOMINATIVA)	PRODUCTORA DE SEMILLAS QUISQUEYA, S.A. (PROSEQUIA)
E/2021-15129	17/3/21	31	PROSEQUIA 7 (DENOMINATIVA)	PRODUCTORA DE SEMILLAS QUISQUEYA, S.A. (PROSEQUIA)
E/2021-15131	17/3/21	31	PROSEQUIA 9 (DENOMINATIVA)	PRODUCTORA DE SEMILLAS QUISQUEYA, S.A. (PROSEQUIA)
E/2021-5283	2/2/21	31	SABROSITAS DE YELON (DENOMINATIVA)	FELIX DE LOS SANTOS PEREZ
E/2021-15446	18/3/21	32	AGUA BEBA (DENOMINATIVA)	YLARIO SERRANO
E/2021-14958	22/3/21	32	Agua Quisqueya Verde (DENOMINATIVA)	DARWIN ASTENAIDER MATEO ROSARIO, JHON MICHAEL ENCARNACION DIAZ
E/2021-6066	5/2/21	32	agua solea (DENOMINATIVA)	RAMON ANTONIO SOTO GONZALEZ
E/2021-15126	17/3/21	32	CARIBBEAN BUBBLE (DENOMINATIVA)	CARIBBEAN HOLDINGS CORP. GUSO, S.R.L.
E/2021-14398	15/3/21	32	CERVEZA CORAL (DENOMINATIVA)	CORAL REEF BREWING CO, S.R.L.
E/2021-8766	2/2/21	32	Cheong Kwan Jang (DENOMINATIVA)	KOREA GINSENG CORP.
E/2021-12465	5/3/21	32	SANTER (DENOMINATIVA)	CESAR IGLESIAS, S.A.
E/2021-1865	24/3/21	33	100NA (DENOMINATIVA)	RUTH CAMILE RAMON LUNA
E/2021-15933	22/3/21	33	Bibitor Potum (DENOMINATIVA)	GUSTAVO JOSE CRUZ JEREZ
E/2021-13834	11/3/21	33	CINCORO (DENOMINATIVA)	Cinco Spirits Group, LLC
E/2020-40647	15/10/20	33	PURA PIRAÑA (DENOMINATIVA)	Cervezas Cuauhtémoc Moctezuma, S.A. de C.V.
E/2021-13833	11/3/21	33	SHARE TRUTH (DENOMINATIVA)	Cinco Spirits Group, LLC
E/2021-8799	17/2/21	34	LOVE THE NOW (DENOMINATIVA)	British American Tobacco (Brands) Inc.
E/2021-14358	12/3/21	34	PURSUE FLAVOR (DENOMINATIVA)	Philip Morris Brands Sàrl
E/2021-8373	16/2/21	34	VYPE VAPE (DENOMINATIVA)	Nicoventures Holdings Limited
E/2021-12456	5/3/21	34	WENAX (DENOMINATIVA)	Shenzhen Geekvape Technology Co., Ltd.
E/2021-13862	11/3/21	35	BRIGHTLUM (DENOMINATIVA)	SERVE N, S.R.L.
E/2021-13879	11/3/21	35	FIESTA AMERICANA VACATION CLUB MASTER (DENOMINATIVA)	Grupo Posadas, S.A.B. de C.V.
E/2021-7376	10/2/21	35	FIESTA REWARDS, EL ÚNICO PROGRAMA DONDE ME CONOCEN Y ME RECONOCEN (DENOMINATIVA)	Grupo Posadas, S.A.B. de C.V.
E/2021-14205	12/3/21	35	MUNILY RD (DENOMINATIVA)	CARLOS MANUEL PELLERANO RAVELO
E/2021-14408	15/3/21	35	Perfumes Room PerfumesRoom	TORIBIO ENCARNACION MOTA
E/2021-1758	22/1/21	35	PM CLICKEA MONITOR (DENOMINATIVA)	PUBLIMONITOR, E.I.R.L.
E/2021-16611	22/3/21	35	Servicio Agropecuario Nacional SAN (DENOMINATIVA)	SERVICIO AGROPECUARIO NACIONAL SAN, S.R.L.
E/2020-52019	1/2/20	35	SPNEW (DENOMINATIVA)	SAMUEL ANTONIO PEÑA ZAPATA
E/2021-14207	12/3/21	36	FACTORIZING GUBERNAMENTAL RESERVAS (DENOMINATIVA)	BANCO DE RESERVAS DE LA REPÚBLICA DOMINICANA, BANCO DE SERVICIOS MÚLTIPLES
E/2021-13880	11/3/21	36	FIESTA AMERICANA VACATION CLUB MASTER (DENOMINATIVA)	Grupo Posadas, S.A.B. de C.V.
E/2020-47208	19/11/20	36	LA SOLUCION EN LA PALMA DE TUS MANOS (LEMA COMERCIAL)	BANCO POPULAR DOMINICANO, S.A., BANCO MÚLTIPLE
E/2021-10797	26/2/21	36	LUXBAY REAL ESTATE GROUP (DENOMINATIVA)	MEREDITH CUDNEY
E/2021-12206	4/3/21	36	PONTE EN KIU (LEMA COMERCIAL)	BANCO POPULAR DOMINICANO, S.A., BANCO MÚLTIPLE
E/2021-12195	4/3/21	36	PREMIUM ENCOUNTERS (LEMA COMERCIAL)	BANCO POPULAR DOMINICANO, S.A., BANCO MÚLTIPLE
E/2021-15265	18/3/21	36	TALLER DE IDEACIÓN POPULAR (LEMA COMERCIAL)	BANCO POPULAR DOMINICANO, S.A., BANCO MÚLTIPLE
E/2021-12190	4/3/21	36	VIVE PREMIUM (LEMA COMERCIAL)	BANCO POPULAR DOMINICANO, S.A., BANCO MÚLTIPLE
E/2021-14859	17/3/21	36	Y TU PARA QUE TRABAJAS (LEMA COMERCIAL)	BANCO POPULAR DOMINICANO S.A., BANCO MÚLTIPLE
E/2021-13865	11/3/21	38	Billetera News (DENOMINATIVA)	MEDIATICOS CONSULTORES EN COMUNICACIÓN MCC, S.R.L.
E/2019-36797	6/9/19	38	SPECTRUM MOBILE (DENOMINATIVA)	CHARTER COMMUNICATIONS HOLDING COMPANY, LLC.
E/2021-10432	25/2/21	39	American PetEmbark (DENOMINATIVA)	American Airlines, Inc.
E/2021-14621	16/3/21	41	abeka Academy (DENOMINATIVA)	Pensacola Christian College, Inc.
E/2020-46104	25/3/21	41	Apprendiendo Programa de Educación Continuada de la DGAPP (DENOMINATIVA)	DIRECCIÓN GENERAL DE ALIANZAS PÚBLICO PRIVADAS
E/2021-12863	8/3/21	41	ASTRID ENCARNACION SERVICES-ASES ONLINE GLOBAL TRAINING CENTER (DENOMINATIVA)	ASTRID CARIDAD ENCARNACION DE LA CRUZ
E/2021-1747	13/1/21	41	BOCA CHICA UN PARAISO INTERNACIONAL (DENOMINATIVA)	JOSEFA PEREZ GUERRERO
E/2021-16284	23/3/21	41	CHICO EMPRENDEDOR (DENOMINATIVA)	NELSON BUENAVENTURA LANTIGUA TATEM
E/2021-13299	10/3/21	41	CHRISTOPHER JAMES LOPEZ (DENOMINATIVA)	FABIO YUNIOR LOPEZ FERNANDEZ
E/2021-14356	11/3/21	41	EN PAREJA PERO SOLA (DENOMINATIVA)	ERICAROL CARLO ROMAN
E/2021-5293	2/2/21	41	GRILLO MUSIC (DENOMINATIVA)	JORGE LUIS ARIAS

PASA A LA PÁGINA SIGUIENTE

VIENE DE LA PÁGINA ANTERIOR

(210) EXPD.	(220) SOL. FECHA	(511) C.I.	(561) MARCA	(730) SOLICITANTE
E/2021-16303	23/3/21	41	GRUPO PEAJE (DENOMINATIVA)	LUIS ROBERTO YEPEZ PAGAN
E/2021-2413	18/1/21	41	HUELLAS BPA (DENOMINATIVA)	CENTRO DE EDUCACION PARA EL MEDIO AMBIENTE Y LA AGRICULTURA. -CEMAAGRI-
E/2021-7916	15/2/21	41	LA VERDAD SALE A FLOTE (DENOMINATIVA)	GRUPO HILANDO FINO , S.R.L.
E/2021-13760	11/3/21	41	LIMPIO MI PAIS (DENOMINATIVA)	LIGA MUNICIPAL DOMINICANA
E/2021-11926	3/3/21	41	LORENZO (DENOMINATIVA)	LORENZO VALDEZ MORENO
E/2021-14766	16/3/21	41	MAS ALLA DE LA COYUNTURA CON MIGUEL MEDINA (DENOMINATIVA)	MEDIMAGE.COM, MEDIOS, IMAGEN Y COMUNICACIONES, S.R.L
E/2021-9251	19/2/21	41	NAIAD GR (DENOMINATIVA)	DIANE MARIEL GARCIA ROSARIO
E/2021-2675	18/1/21	41	Negocio por Diseño Forever By Vivesmart (DENOMINATIVA)	MARIO VITIELLO BAEZ, SUZANNE MARIE AMARO
E/2021-7725	12/2/21	41	No Favoritos Club (DENOMINATIVA)	VANESSA TAVERAS ALONZO
E/2021-5063	15/3/21	41	OCEANHUMANITY (DENOMINATIVA)	FRANCISCO JAVIER MORILLO FLORENTINO
E/2021-13715	11/3/21	41	OMANY POSITIVO (DENOMINATIVA)	OSMANY PEREZ PAULINO
E/2021-9749	24/2/21	41	PREMIOS LA COMISIÓN (DENOMINATIVA)	FERNANDO JESUS DAUHJRE MORALES
E/2021-10386	24/2/21	41	PROGRAMA SALUD Y COMUNIDAD EDUSA (DENOMINATIVA)	PEDRO FRANCISCO TAVERAS TAVERAS
E/2020-50863	9/12/20	41	SAMUEL PANTHER Y CHRIS KEN (DENOMINATIVA)	YUNIOR SAMUEL MEJIA CORDERO, CHRISTOPHER MANUEL RODRIGUEZ CASTRO
E/2021-2676	16/3/21	41	Smartizados Forever by Vivesmart (DENOMINATIVA)	MARIO VITIELLO BAEZ, SUZANNE MARIE AMARO
E/2021-12233	4/3/21	41	VERBO FLOW (DENOMINATIVA)	ELVIS ABREU
E/2020-24980	25/8/20	42	ANGURRIA (DENOMINATIVA)	NESTOR OMAR GARCÍA LOPEZ
E/2021-11129	1/3/21	42	Diagnóstico Neurovisual Zimplia (DENOMINATIVA)	CYNTHIA MERCEDES DIAZ COHEN
E/2021-12638	8/3/21	42	JOSEAPP (DENOMINATIVA)	RAYSA ARLEEN GARCIA DURAN
E/2020-53578	26/2/21	42	LAFISE Colletion (DENOMINATIVA)	BANCO MULTIPLE LAFISE S.A
E/2021-4870	1/2/21	43	FAIRFIELD (DENOMINATIVA)	Marriott Worldwide Corporation
E/2021-4427	29/1/21	43	LIMELIFE (DENOMINATIVA)	KARISMA HOTELS & RESORTS CORPORATION, LTD
E/2020-21819	9/7/20	44	Climate Smart Technology (DENOMINATIVA)	UPL LTD
E/2020-47277	19/11/20	44	MASS GENERAL BRIGHAM (DENOMINATIVA)	Mass General Brigham Incorporated
E/2021-16746	24/3/21	44	METODO T (DENOMINATIVA)	FRANCIS NOEMI TAVAREZ PLASENCIA
E/2021-12452	5/3/21	44	PASEK (DENOMINATIVA)	ERNESTO A. BOURNIGAL READ
E/2021-13418	10/3/21	44	Trenzada (DENOMINATIVA)	LLIAMEL AILYN MOREL PILARTE
E/2020-16545	5/6/20	1 17	PREMI-SMC (DENOMINATIVA)	LYB PREMIX LLC
E/2021-11056	1/3/21	1 5	LARVIRON (DENOMINATIVA)	UPL CORPORATION LIMITED
E/2021-11057	1/3/21	1 5	ZEVETO (DENOMINATIVA)	UPL CORPORATION LIMITED
E/2019-24592	12/6/19	1 5 10	BD BBL CultureSwab (DENOMINATIVA)	Becton, Dickinson and Company
E/2020-36179	22/9/20	10 44	UNAPOLOGETICALLY, ANNOVERA (DENOMINATIVA)	The Population Council, Inc.
E/2021-16188	22/3/21	11 20	LOMBARDI (DENOMINATIVA)	AGROINDUSTRIAL FERRETERA, S.R.L.
E/2021-16304	23/3/21	14 20	JOARLA CARIDAD (DENOMINATIVA)	JOARLA CARIDAD MADERA
E/2021-11247	18/3/21	16 25	MICASO CONFORT (DENOMINATIVA)	REPRESENTACIONES MICASO, S.R.L.
E/2021-5503	3/2/21	16 35	PRICESMART MEMBERSHIP SHOPPING (DENOMINATIVA)	PriceSmart, Inc.
E/2021-12914	8/3/21	18 25	LUQUITA (DENOMINATIVA)	RAFAELINA ALTAGRACIA DIAZ BAEZ
E/2021-12912	8/3/21	18 25	PAFELA (DENOMINATIVA)	RAFAELINA ALTAGRACIA DIAZ BAEZ
E/2021-10333	24/2/21	2 3 5 21 24 29 30 31 32 33 34	APREZIO (DENOMINATIVA)	GRUPO RAMOS, S.A.
E/2021-14539	15/3/21	25 41	Lafa Latin American Fashion Awards (DENOMINATIVA)	SILVIA MARIA ARGUELLO
E/2021-11619	2/3/21	29 30	BIJASOL (DENOMINATIVA)	PROMIND AGROINDUSTRIAL, S.R.L.
E/2021-7000	15/3/21	29 30	CAPRICO ESPAÑA (DENOMINATIVA)	ESTHER PEÑA GUILLANDEUX
E/2021-14622	16/3/21	29 30	CORTESANOS (DENOMINATIVA)	PepsiCo, Inc.
E/2018-33360	14/8/18	29 30 31 32	JATO (DENOMINATIVA)	HECTOR QUIDERES TAVERAS SOSA
E/2021-12187	4/3/21	3 30	REDSY (DENOMINATIVA)	NOEL BIENVENIDO UREÑA CEBALLOS
E/2021-15931	22/3/21	3 4 21 30	LUNAP LUXURY NATURAL PRODUCTS (DENOMINATIVA)	YOCEIRY CLARILUZ MENDEZ ROMAN
E/2021-12605	5/3/21	3 5	KLEENBEBE (DENOMINATIVA)	Kimberly-Clark Worldwide, Inc.
E/2021-16294	23/3/21	35 36	APLICACIÓN MÓVIL AZUL (DENOMINATIVA)	GRUPO POPULAR, S.A.
E/2021-16297	23/3/21	35 36	APP AZUL (DENOMINATIVA)	GRUPO POPULAR, S. A.
E/2021-16299	23/3/21	35 36	APPZUL (DENOMINATIVA)	GRUPO POPULAR, S. A.
E/2021-16296	23/3/21	35 36	AZUL APP (DENOMINATIVA)	GRUPO POPULAR, S. A.
E/2021-14913	17/3/21	35 36	FINANCIERAMENTE POPULAR (DENOMINATIVA)	BANCO POPULAR DOMINICANO, S. A.-BANCO MÚLTIPLE
E/2021-16293	23/3/21	35 36	PROINMUEBLES POPULAR (DENOMINATIVA)	BANCO POPULAR DOMINICANO, S. A.-BANCO MÚLTIPLE
E/2021-14767	16/3/21	35 36	RECLAMACIONES POPULAR (DENOMINATIVA)	BANCO POPULAR DOMINICANO, S. A.-BANCO MÚLTIPLE
E/2021-13083	9/3/21	35 36 38 39 41	BLOOMBERG LÍNEA (DENOMINATIVA)	Bloomberg Finance L.P.
E/2020-48186	24/11/20	35 36 41	MARSH MCLENNAN (DENOMINATIVA)	Marsh & McLennan Companies, Inc
E/2016-44159	14/12/16	35 39 43	ADMIRALS CLUB (DENOMINATIVA)	American Airlines, Inc.
E/2021-14899	17/3/21	35 41	Utel (DENOMINATIVA)	Scala Higher Education, S.C
E/2021-19760	9/4/21	35 41 44	UNIENDO VOLUNTADES (DENOMINATIVA)	RAQUEL PATRICIA ARBAJE SONEH DE ABINADER
E/2021-15901	22/3/21	35 42	EXIQOR (DENOMINATIVA)	ORLANDO ARISMENDY SANTANA CALVO

(210) EXPD.	(220) SOL. FECHA	(511) C.I.	(561) MARCA	(730) SOLICITANTE
E/2021-16292	23/3/21	35 44	DR. P (DENOMINATIVA)	PATRICK ST-LOUIS
E/2021-16412	23/3/21	36 37	ZIBÁ SUITES & GOLF RESIDENCES (DENOMINATIVA)	RAUL RENE DE CASTRO PAULINO
E/2021-14911	17/3/21	36 41	MINISERIE A FLOR DE PIEL	BANCO DE AHORRO Y CRÉDITO ADOPEM, S.A.
E/2021-15780	19/3/21	38 41	NAICOM (DENOMINATIVA)	NAICOM Corporation
E/2021-15778	19/3/21	38 41	NAITON (DENOMINATIVA)	NAICOM CORPORATION
E/2021-15779	19/3/21	38 41	NAIWAVE (DENOMINATIVA)	NAICOM CORPORATION
E/2021-15777	19/3/21	38 41	NAIZONE (DENOMINATIVA)	NAICOM Corporation
E/2021-4085	27/1/21	4 9 37 39	SHELL (DENOMINATIVA)	Shell Brands International AG
E/2020-53173	15/2/21	5 10	HOSPITPRO (DENOMINATIVA)	HOSPILOGIC EIRL
E/2021-7915	15/2/21	5 10	INTIMINA (DENOMINATIVA)	BIZ- DEV HOLDINGS, S.R.L.
E/2021-7914	24/11/20	5 10	LELO (DENOMINATIVA)	BIZ-DEV HOLDINGS, S.R.L.
E/2021-15776	19/3/21	5 42	BIOSIDUS (DENOMINATIVA)	Biosidus S.A.
E/2021-15906	22/3/21	5 42 44	GEMTESA (DENOMINATIVA)	Urovant Sciences GmbH
E/2020-49464	2/12/20	7 11	Q- Bubble (DENOMINATIVA)	Samsung Electronics Co., Ltd.
E/2021-14367	15/3/21	7 12	RAILTECO (DENOMINATIVA)	RAFAEL MELIDO MARTE ALVAREZ
E/2021-15532	19/3/21	7 37	INTERCEPTOR (DENOMINATIVA)	The Ocean Cleanup Technologies B.V.
E/2020-52899	22/12/20	9 10 42	ACCU-CHEK SMARTGUIDE (DENOMINATIVA)	Roche Diabetes Care GmbH
E/2021-13084	9/3/21	9 16 35 36 38 41	BLOOMBERG (DENOMINATIVA)	Bloomberg Finance L.P.
E/2021-14370	15/3/21	9 16 38	abeka (DENOMINATIVA)	Pensacola Christian College, Inc.
E/2021-15408	18/3/21	9 25	NRC (DENOMINATIVA)	CARLOS EDUARDO MEJIA RAMOS
E/2021-9690	22/2/21	9 35 38	SMART PLAY CLARO (DENOMINATIVA)	Claro S.A.
E/2021-14153	12/3/21	9 35 42	TRUAUDIENCE (DENOMINATIVA)	Trans Union LLC
E/2020-49461	2/12/20	9 38 42	BLUEJEANS (DENOMINATIVA)	VERIZON TRADEMARK SERVICES LLC
E/2021-16593	23/3/21	9 38 42	STARLINK (DENOMINATIVA)	Space Exploration Technologies Corp.
E/2021-59	5/1/21	9 41	TOON BLAST (DENOMINATIVA)	Peak Oyun Yazilim ve Pazarlama A.S. DBA Peak Games
E/2021-60	5/1/21	9 41	TOY BLAST (DENOMINATIVA)	Peak Oyun Yazilim ve Pazarlama A.S. DBA Peak Games
E/2021-5233	2/2/21	9 42	NAVICA (DENOMINATIVA)	Abbott Laboratories

FUSION

MARCAS DE FABRICA

(111) # REG.	(511) CL. INT.	(561) MARCA	(732) NUEVO TITULAR
53348	11	COLEMAN (DENOMINATIVA)	IGNITE USA, LLC
53464	21	COLEMAN (DENOMINATIVA)	IGNITE USA, LLC
185658	33	RESERVA 1800 (DENOMINATIVA)	BECLE S.A.B. DE C.V.
210228	11, 20, 21	COLEMAN (MIXTA)	IGNITE USA, LLC
210272	11, 20, 21, 22	FIGURATIVA	IGNITE USA, LLC
210305	11, 20, 22	COLEMAN (DENOMINATIVA)	IGNITE USA, LLC
53345	20, 22	COLEMAN LOGO (MIXTA)	IGNITE USA, LLC
53379	22, 27	COLEMAN LOGO (MIXTA)	IGNITE USA, LLC
237527	4, 5	COLEMAN (MIXTA)	IGNITE USA, LLC
219294	6, 11, 18, 19, 20, 21, 22, 28	COLEMAN GO ! (DENOMINATIVA)	IGNITE USA, LLC
53346	6, 11, 21	COLEMAN (DENOMINATIVA)	IGNITE USA, LLC
53325	7, 9, 11, 14	COLEMAN (DENOMINATIVA)	IGNITE USA, LLC

RENOVACIONES

MARCAS DE FABRICA

(111) REG.	(511) CL. INTL	(561) MARCA DE FABRICA	(732) TITULAR
189792	1	ANGEL (MIXTA)	ANGEL YEAST CO., LTD
186740	1	ENECON (DENOMINATIVA)	ENECON CORPORATION
120922	3	ARDEMAN Y DISEÑO	FARMACEUTICA INTERNACIONAL S.A. (FARINTER)
120512	3	ARDEMAN Y DISEÑO	FARMACEUTICA INTERNACIONAL S.A. (FARINTER)
120516	3	CHARISMA Y DISEÑO	FARMACEUTICA INTERNACIONAL S.A. (FARINTER)
189740	3	CRAVATT (DENOMINATIVA)	LABORATORIOS QUIMICO-FARMACEUTICOS LANCASCO, S.A.
189149	3	DERMANATURAL (DENOMINATIVA)	FARMACEUTICA INTERNACIONAL S.A. (FARINTER)
119433	3	DISEÑO DE LA FIGURA DE UN OSO (MIXTA)	S. TOUS, S.L.
189741	3	GEMAS DE SCENTIA (DENOMINATIVA)	LABORATORIOS QUIMICO-FARMACEUTICOS LANCASCO, S.A.
119803	3	IBERIA (DENOMINATIVA)	INDUSTRIAS MARCA, S.A.
120517	3	LOVE LEE Y DISEÑO	FARMACEUTICA INTERNACIONAL S.A. (FARINTER)
136851	3	MAC (LOGO)	MAKE-UP ART COSMETICS, INC.
190019	3	METALES DE SCENTIA (DENOMINATIVA)	LABORATORIOS QUIMICO-FARMACEUTICOS LANCASCO, S.A.
182837	3	MICHELLE MARIE (MIXTA)	PRODUCTOS PORTELA, S.R.L.
120513	3	NODOR Y DISEÑO	FARMACEUTICA INTERNACIONAL S.A. (FARINTER)
31919	3	ORLANE (DENOMINATIVA)	ORLANE
121675	3	PANAMA JACK (DENOMINATIVA)	PANAMA JACK INTERNATIONAL, INC.
121679	3	PANAMA JACK MAN LOGO	PANAMA JACK INTERNATIONAL, INC.
189987	3	RILASTIL (MIXTA)	INSTITUTO GANASSINI S.P.A. DI RICERCHE BIOCHIMICHE

VIENE DE LA PÁGINA ANTERIOR

(111) REG.	(511) CL. INTL	(561) MARCA DE FABRICA	(732) TITULAR
191195	3	ROY VIGAN BABY (MIXTA)	FARMACEUTICA INTERNACIONAL S.A. (FARINTER)
120515	3	ROY VIGAN Y DISEÑO	FARMACEUTICA INTERNACIONAL S.A. (FARINTER)
191196	3	VITACREME BABY (MIXTA)	FARMACEUTICA INTERNACIONAL S.A. (FARINTER)
121707	3	VITACREME Y DISEÑO (MIXTA)	FARMACEUTICA INTERNACIONAL S.A. (FARINTER)
185165	5	AGROBUTAKING (DENOMINATIVA)	COMERCIAL ESTEVEZ, S.A.
141485	5	ALTIAN (DENOMINATIVA)	ALTIAN PHARMA, S.A.
125033	5	ARTRIFENAC (DENOMINATIVA)	LABORATORIOS VIJOSA, S.A. DE C.V.
185160	5	AZUKING (DENOMINATIVA)	COMERCIAL ESTEVEZ, S.A.
185366	5	BASAKING (DENOMINATIVA)	COMERCIAL ESTEVEZ, S.A.
184751	5	BLASQUIM (DENOMINATIVA)	VICTORIANO DE JESUS RODRIGUEZ RODRIGUEZ
186601	5	BONNISPAS (DENOMINATIVA)	HIMALAYA GLOBAL HOLDINGS, LTD
188402	5	BROKALTER (DENOMINATIVA)	ALTIAN PHARMA, S.A.
120014	5	BUSPIN (DENOMINATIVA)	INDUSTRIA FARMO-QUIMICA, C. POR A.
120015	5	CALMEX (DENOMINATIVA)	INDUSTRIA FARMO-QUIMICA, C. POR A.
122946	5	CEREPENS (DENOMINATIVA)	DR. IRVING E. PEREZ P.
122947	5	CITICOL (DENOMINATIVA)	YRVING ELIZARDO PEREZ POLANCO
125027	5	COBALEX (DENOMINATIVA)	LABORATORIOS VIJOSA, S.A. DE C.V.
186674	5	CURAVISC (DENOMINATIVA)	CURASAN AG
186880	5	DERMOVITAL (DENOMINATIVA)	C. FEDERICO GOMEZ, S.R.L.
120390	5	DESYCOM (DENOMINATIVA)	ALTIAN PHARMA GRUPE DE CENTROAMERICA, S.A.
118810	5	DIFENIDRIN (DENOMINATIVA)	CRISTALIA PRODUCTO QUIMICO FARMACEUTICO, LTDA.
189452	5	DISEÑO DE CAPSULA (MIXTA)	LABORATORIOS DE APLICACIONES MEDICAS, S.R.L. (LAM)
188208	5	DISEÑO DE CAPSULA (MIXTA)	LABORATORIOS DE APLICACIONES MEDICAS, S.R.L. (LAM)
185358	5	DITROKING (DENOMINATIVA)	COMERCIAL ESTEVEZ, S.A.
120654	5	DOLAC (DENOMINATIVA)	C. FEDERICO GOMEZ, S.R.L.
51488	5	DOLOTREN (DENOMINATIVA)	FAES FARMA, S.A.
188384	5	EDULIT (DENOMINATIVA)	ALTIAN PHARMA, S.A.
120386	5	EFAC (DENOMINATIVA)	ALTIAN PHARMA GRUPE DE CENTROAMERICA, S.A.
121349	5	FENITAL (DENOMINATIVA)	LABORATORIO CRISTALIA PRODUTOS QUIMICOS FARMACEUTICOS, LTDA
187550	5	FIGURATIVA	LABORATORIOS DE APLICACIONES MEDICAS, S.R.L. (LAM)
187546	5	FIGURATIVA	LABORATORIOS DE APLICACIONES MEDICAS, S.R.L. (LAM)
187598	5	FIGURATIVA	LABORATORIOS DE APLICACIONES MEDICAS, S.R.L. (LAM)
187551	5	FIGURATIVA	LABORATORIOS DE APLICACIONES MEDICAS, S.R.L. (LAM)
189671	5	FLORELIX (DENOMINATIVA)	LABORATORIOS DE APLICACIONES MEDICAS, S.R.L. (LAM)
60024	5	FLUOXIL (DENOMINATIVA)	MEGA LABS, S.A.
187027	5	GENIAL (DENOMINATIVA)	C. FEDERICO GOMEZ, S.R.L.
184696	5	GENIO (DENOMINATIVA)	VICTORIANO DE JESUS RODRIGUEZ RODRIGUEZ
188234	5	GINGIVITOL (DENOMINATIVA)	LABORATORIOS MALLEN C. POR A.
187557	5	GLUCOPREX (DENOMINATIVA)	C. FEDERICO GOMEZ, S.R.L.
189664	5	GLUCORIDE (DENOMINATIVA)	C. FEDERICO GOMEZ, S.R.L.
187078	5	HELLEVA (DENOMINATIVA)	LABORATORIO CRISTALIA PRODUTOS QUIMICOS FARMACEUTICOS, LTDA
125026	5	HIGAVIT (DENOMINATIVA)	LABORATORIOS VIJOSA, S.A. DE C.V.
187740	5	ILBAXAN (DENOMINATIVA)	MEGA LABS, S.A.
120388	5	KOLNACOR (DENOMINATIVA)	ALTIAN PHARMA GRUPE DE CENTROAMERICA, S.A.
120150	5	KOLTENS (DENOMINATIVA)	ALTIAN PHARMA GRUPE DE CENTROAMERICA, S.A.
189618	5	LANCASCO LOXILAN (DENOMINATIVA)	LABORATORIOS QUIMICO-FARMACEUTICOS LANCASCO, S.A.
122965	5	LEXA (DENOMINATIVA)	C. FEDERICO GOMEZ, S.R.L.
121663	5	LUKAST (DENOMINATIVA)	DR. ELIZARDO PEREZ ESPINOSA, C. POR A. (ELIPESA)
121661	5	LUKASTMA (DENOMINATIVA)	DR. ELIZARDO PEREZ ESPINOSA, C. POR A.
118941	5	MANITAS LIMPIAS (DENOMINATIVA)	LABORATORIOS DE APLICACIONES MEDICAS, S.R.L. (LAM)
120355	5	MAXIVAG (DENOMINATIVA)	LABORATORIOS ROWE, C. POR A.
188336	5	MEROPENIL (DENOMINATIVA)	LABORATORIOS MALLEN S. A.
186365	5	METROCAPS NF (DENOMINATIVA)	PROCAPS S.A.
122960	5	MITRAN (DENOMINATIVA)	C. FEDERICO GOMEZ, S.R.L.
121353	5	NAUSEDRON (DENOMINATIVA)	LABORATORIO CRISTALIA PRODUTOS QUIMICOS FARMACEUTICOS, LTDA
187003	5	NEODERM (DENOMINATIVA)	LABORATORIOS MALLEN, S.A.
188335	5	NEO-DEXK (DENOMINATIVA)	LABORATORIOS MALLEN, S.A.
118812	5	NOVABUPI (DENOMINATIVA)	CRISTALIA PRODUCTO QUIMICO FARMACEUTICO, LTDA.
186353	5	ORUKING (DENOMINATIVA)	COMERCIAL ESTEVEZ, S.A.
184099	5	OXADO 25 SC (DENOMINATIVA)	VICTORIANO DE JESUS RODRIGUEZ RODRIGUEZ
120016	5	PIGLIFAR (DENOMINATIVA)	INDUSTRIA FARMO-QUIMICA, C. POR A.
186650	5	PLINIAD (DENOMINATIVA)	ELI LILLY AND COMPANY
192033	5	PREBRAL (DENOMINATIVA)	C. FEDERICO GOMEZ, S.R.L.
121662	5	PREDNIXOL (DENOMINATIVA)	DR. ELIZARDO PEREZ ESPINOSA, C. POR A.
184686	5	PRESTIGE (DENOMINATIVA)	VICTORIANO DE JESUS RODRIGUEZ RODRIGUEZ
122962	5	PREXOR (DENOMINATIVA)	GARY, S.R.L.
189608	5	PROGESTIN DEPOT (DENOMINATIVA)	LABORATORIOS VIJOSA, S.A. DE C.V.
118968	5	PROPOVAN (DENOMINATIVA)	LABORATORIO CRISTALIA PRODUCTOS QUIMICOS, LTDA.

(111) REG.	(511) CL. INTL	(561) MARCA DE FABRICA	(732) TITULAR
32534	5	PROTEINAL (DENOMINATIVA)	C. FEDERICO GOMEZ, S.R.L.
184596	5	QUIMABEM (DENOMINATIVA)	VICTORIANO DE JESUS RODRIGUEZ RODRIGUEZ
187165	5	RAKTOL (DENOMINATIVA)	ALTIAN PHARMA, S.A.
125032	5	ROCEFORT (DENOMINATIVA)	LABORATORIOS VIJOSA, S.A. DE C.V.
186657	5	SIMILAC ANTI-REFLUJO AR (DENOMINATIVA)	ABBOTT LABORATORIES
120310	5	SUMMAVIT (DENOMINATIVA)	LABORATORIOS ROWE, C. POR A.
120690	5	TAVUDINA (DENOMINATIVA)	C. FEDERICO GOMEZ, S.R.L.
186434	5	TERBISIL (DENOMINATIVA)	RICHTER GEDEON NYRT
186153	5	TERBUONAKING (DENOMINATIVA)	COMERCIAL ESTEVEZ, S.A.
188571	5	VALSACOR (DENOMINATIVA)	C. FEDERICO GOMEZ, S.R.L.
125028	5	VERMAGEST (DENOMINATIVA)	LABORATORIOS VIJOSA, S.A. DE C.V.
186204	5	VIAGRA JET (DENOMINATIVA)	UP JOHN US 1 LLC
125029	5	VIJOMICIN (DENOMINATIVA)	LABORATORIOS VIJOSA, S.A. DE C.V.
32344	5	VIRENTEL (DENOMINATIVA)	MEGA LABS, S.A.
119942	5	XANOLER (DENOMINATIVA)	MEGA LABS, S.A.
122966	5	XIQUIS (DENOMINATIVA)	C. FEDERICO GOMEZ, S.R.L.
119765	5	XYLESTESIN (DENOMINATIVA)	LABORATORIO CRISTALIA PRODUCTOS QUIMICOS, LTDA.
187175	5	ZEGERID (DENOMINATIVA)	LABORATORIOS DE APLICACIONES MEDICAS, S.R.L. (LAM)
51271	5	ZOFRAN (DENOMINATIVA)	NOVARTIS AG
186371	6	DELTA (DENOMINATIVA)	DELTA ENTERPRISES, INC.
119756	6	PINTRO (DENOMINATIVA)	TERNIUM MEXICO, S.A. DE C.V.
122039	9	PANAMA JACK (DENOMINATIVA)	PANAMA JACK INTERNATIONAL, INC.
122223	9	PANAMA JACK MAN LOGO	PANAMA JACK INTERNATIONAL, INC.
140462	11	DISEÑO ESTILIZADO DE LETRA M	MIDEA GROUP CO., LTD.
19621	11	GAGGIA (DENOMINATIVA)	QUALITY ESPRESSO, S.A.
188331	12	DUNLOP (DENOMINATIVA)	SUMITOMO RUBBER INDUSTRIES, LTD
186201	12	TAURO (DENOMINATIVA)	ORLANDO COMERCIAL, S.A.
118566	12	TERRACAN (DENOMINATIVA)	HYUNDAI MOTOR COMPANY
118470	14	DISEÑO DE LA FIGURA DE UN OSO (MIXTA)	S. TOUS, S.L.
189817	14	ORCHID (DENOMINATIVA)	ROLEX SA
185989	16	THE LEADING HOTELS OF THE WORLD AND LHW (MIXTA)	THE LEADING HOTELS OF THE WORLD, LTD.
190241	17	LIFESENSE (DENOMINATIVA)	EATON CORPORATION
118602	18	DISEÑO DE LA FIGURA DE UN OSO (MIXTA)	S. TOUS, S.L.
120342	18	NEW FACING E LOGO	MARGARETHA INTERNATIONAL GMBH
185108	19	CEMENTOS CIBAO (MIXTA)	CEMENTOS CIBAO C. POR A.
184929	19	IMBERLITA (COLECTIVA) (MIXTA)	ASOCIACION DE ARTESANOS DE MADERA PETRIFICADA DE IMBERT (ASOARTEP)
184625	20	BUFFALO (MIXTA)	JOSE LORENZO CEPEDA
118005	20	SIEMATIC (DENOMINATIVA)	SIEMATIC MÖBELWERKE GMBH & CO. KG
121124	21	ALDO PALIERI (DENOMINATIVA)	MAIKEL VILA DUMIT
186722	21	CERA TRAP (DENOMINATIVA)	BIOBERICA, S.A.U.
184283	21	EUROSTAR COOKWARE (MIXTA)	ZENEIDA PLACENCIA BAUTISTA DE ABREU
188529	21	SANREMO (MIXTA)	SANREMO S.A.
118781	25	DISEÑO DE LA FIGURA DE UN OSO (MIXTA)	S. TOUS, S.L.
186319	25	EA LINGERIE (MIXTA)	EA PALHUER S.A.S.
120332	25	NEW FACING E LOGO	MARGARETHA INTERNATIONAL GMBH
119922	26	MULTICENTRO LA SIRENA Y LOGO (MIXTA)	GRUPO RAMOS, S.A.
187614	29	BAR S FOODS A SIGMA COMPANY (MIXTA)	SIGMA ALIMENTOS, S.A. DE C. V.
190100	29	ES MAS CLARO, Y SE NOTA (DENOMINATIVA)	CESAR IGLESIA, S.A.
187013	29	FIGURATIVA	BEL
186951	29	LA VACA QUE RIE (DENOMINATIVA)	BEL
186952	29	MINI BABYBEL (DENOMINATIVA)	BEL
230782	29	QUESO ESMERALDA	PATRICIA M. RODRIGUEZ RODRIGUEZ
186694	29	SIMILAC ANTI-REFLUJO AR (DENOMINATIVA)	ABBOTT LABORATORIES
186818	30	CAFÉ DE LA MAMI (DENOMINATIVA)	JOEL XAVIER AGUARELES BRINGUE
186477	30	CAFÉ MONTE BONITO (MIXTA)	FUNDACION SUR FUTURO, INC.
130724	30	CHOCOLATINES (DENOMINATIVA)	CORPORATIVO INTERNACIONAL MEXICANO S DE R.L. DE C.V.
130415	30	CHOCOLATINES (DENOMINATIVA)	CORPORATIVO INTERNACIONAL MEXICANO S DE R.L. DE C.V.
186243	30	SONRIC'S DIBUJA (DENOMINATIVA)	PEPSICO, INC.
60294	31	ANF (DENOMINATIVA)	WOORIWA PET FOOD COMPANY
117069	31	MUNNE (DENOMINATIVA)	MUNNE & CO., C. POR A.
119872	31	STAR PRO Y LOGO (MIXTA)	WOORIWA PET FOOD COMPANY
187357	32	COCA-COLA (DENOMINATIVA)	THE COCA COLA COMPANY
186112	32	KRIS (DENOMINATIVA)	INDUSTRIAS SAN MIGUEL DEL CARIBE, C. POR A.
31180	33	ANDALUZ (DENOMINATIVA)	ISIDRO BORDAS, S.A.
186326	33	EL GAITERO (MISTA)	VALLE BALLINA Y FERNANDEZ, S.A.
186838	33	JOHN WALKER & SONS ODYSSEY (DENOMINATIVA)	DIAGEO BRANDS B.V.
185658	33	RESERVA 1800 (DENOMINATIVA)	BECLE S.A.B. DE C.V.
19084	33	RON CARTA VIEJA (DENOMINATIVA)	ISIDRO BORDAS, S.A.
188292	33	UNA OBRA MAESTRA (DENOMINATIVA)	DIAGEO BRANDS B.V.
115358	33	VEENEZIA (DENOMINATIVA)	ISIDRO BORDAS, S.A.
189826	34	FIGURATIVA	PHILIP MORRIS BRANDS SARL
189599	34	L & M (DENOMINATIVA)	PHILIP MORRIS PRODUCTS S.A.
32431	34	MARLBORO LIGHTS (MIXTA)	PHILIP MORRIS BRANDS SARL
187776	34	RASTA (DENOMINATIVA)	MIQUEL Y COSTA ARGENTINA, S.A.
186698	35	DESIGUAL (MIXTA)	INTS IT IS NOT THE SAME, GMBH
190102	35	JUNTOS POR LA EDUCACION (DENOMINATIVA)	PRICE PHILANTHROPIES FOUNDATION
136853	35	MAC (LOGO)	MAKE-UP ART COSMETICS, INC.
186282	36	BANCO LATINOAMERICANO DE COMERCIO EXTERIOR (DENOMINATIVA)	BANCO LATINOAMERICANO DE COMERCIO EXTERIOR, S.A. (BLADEX)

PAS A LA PÁGINA SIGUIENTE

VIENE DE LA PÁGINA ANTERIOR

(111) REG.	(511) CL. INTL.	(561) MARCA DE FABRICA	(732) TITULAR
186281	36	BLX (DENOMINATIVA)	BANCO LATINOAMERICANO DE COMERCIO EXTERIOR, S.A. (FOREIGN TRADE BANK OF LATIN AMERICA, INC.) QUE TAMBIEN COMERCIA COMO BLADEX
119921	36	LA SIRENA (LOGO)	GRUPO RAMOS, S.A.
119920	36	LOGO DE SIRENA	GRUPO RAMOS, S.A.
185242	36	MERCOFACT (MIXTA)	MARCOFACT, S.A.
119922	36	MULTICENTRO LA SIRENA Y LOGO	GRUPO RAMOS, S.A.
186294	37	INTERNATIONAL (DENOMINATIVA)	INTERNATIONAL TRUCK INTELLECTUAL PRO PERY COMPANY, LLC.
189776	41	CONFERENCIA POR SU CAS (MIXTA)	MINISTERIOS INTEGRIDAD & SABIDURIA
189777	41	UN SIERVO PARA SU GLORIA (MIXTA)	MINISTERIOS INTEGRIDAD & SABIDURIA
136852	44	MAC (LOGO)	MAKE-UP ART COSMETICS, INC.
123642	1, 5, 10	IBEX (DENOMINATIVA)	DR. IRVING E. PEREZ P.
123643	1, 5, 10	MECOBAL (DENOMINATIVA)	DR. IRVING E. PEREZ P.
122930	1, 5, 10	SREPENS (DENOMINATIVA)	DR. ELIZARDO PEREZ ESPINOSA, C. POR A.
123644	1, 5, 10	VALSAX (DENOMINATIVA)	DR. IRVING E. PEREZ P.
60654	1, 5, 10	NIFEDICOR (DENOMINATIVA)	LABORATORIO MAGNACHEN INTERNATIONAL, S.A.
119064	2, 8, 9	KOBALT (DENOMINATIVA)	LF, LLC
187815	25, 28	STELLA MCCARTNEY (DENOMINATIVA)	STELLA MCCARTNEY LIMITED
120932	3, 21	ROY VIGAN Y DISEÑO	FARMACEUTICA INTERNACIONAL S.A. (FARINTER)
189365	32, 41	LUMINOCITY (DENOMINATIVA)	COORS BREWING COMPANY
186689	41, 46	THE GIDEONS INTERNATIONAL (MIXTA)	THE GIDEONS INTERNATIONAL
119070	7, 8	KOBALT (DENOMINATIVA)	LF, LLC

CAMBIO DE TITULAR

MARCAS DE FABRICA

(111) # REG.	(511) CL. INT	(561) MARCA DE FABRICA	(732) TITULAR
224866	1	AMINOQUELANT (DENOMINATIVA)	BIOIBERICA, S.A.U.
201349	1	ARMUROX (MIXTA)	BIOIBERICA, S.A.U.
201348	1	BIOIBERICA (MIXTA)	BIOIBERICA, S.A.U.
221006	1	INICIUM (DENOMINATIVA)	BIOIBERICA, S.A.U.
204308	1	STRESSAL (MIXTA)	BIOIBERICA, S.A.U.
201046	1	TERRA-SORB (DENOMINATIVA)	BIOIBERICA, S.A.U.
199055	3	CLEAR CAIDA CONTROL 2 EN 1 (MIXTA)	UNILEVER IP HOLDINGS B.V.
199418	3	EGO FORCE (MIXTA)	UNILEVER IP HOLDINGS B.V.
199496	3	EGO FUSION (MIXTA)	UNILEVER IP HOLDINGS B.V.
197747	3	EGO POWER (DENOMINATIVA)	UNILEVER IP HOLDINGS B.V.
197749	3	EGO PREVENTION (DENOMINATIVA)	UNILEVER IP HOLDINGS B.V.
197621	3	EGO PROTECTION (DENOMINATIVA)	UNILEVER IP HOLDINGS B.V.
99659	3	EL PODER DE LA CUAVA EN SU LAVADORA (DENOMINATIVA)	UNILEVER IP HOLDINGS B.V.
156498	3	ENERGIA LUMINOSA (DENOMINATIVA)	UNILEVER IP HOLDINGS B.V.
147456	3	ENERGY GLOW (DENOMINATIVA)	UNILEVER IP HOLDINGS B.V.
53315	3	ENZI-WASHING (DENOMINATIVA)	UNILEVER IP HOLDINGS B.V.
174659	3	FIRE FREEZE (DENOMINATIVA)	UNILEVER IP HOLDINGS B.V.
75355	3	FLOR MARINA (DENOMINATIVA)	UNILEVER IP HOLDINGS B.V.
40362	3	FLUOCARIL BI-FLUORE (DENOMINATIVA)	UNILEVER IP HOLDINGS B.V.
75456	3	FOLOR MARINA (DENOMINATIVA)	UNILEVER IP HOLDINGS B.V.
151072	3	FORCE PROTEINS (DENOMINATIVA)	UNILEVER IP HOLDINGS B.V.
150131	3	FORTIDENT (DENOMINATIVA)	UNILEVER IP HOLDINGS B.V.
74752	3	FUERTEMENTE BLANQUEADOR (DENOMINATIVA)	UNILEVER IP HOLDINGS B.V.
266842	3	GLOWBOOST (DENOMINATIVA)	UNILEVER IP HOLDINGS B.V.
162929	3	GO FOR MEN (DENOMINATIVA)	UNILEVER IP HOLDINGS B.V.
162714	3	GO FRESH (DENOMINATIVA)	UNILEVER IP HOLDINGS B.V.
240910	3	GOMEN (DENOMINATIVA)	UNILEVER IP HOLDINGS B.V.
99653	3	JABON CANDADO PARA LAVADORA (DENOMINATIVA)	UNILEVER IP HOLDINGS B.V.
86071	3	JABON DE LAVAR ASTURIAS (DENOMINATIVA)	UNILEVER IP HOLDINGS B.V.
86073	3	JABON DE LAVAR NACIONAL (DENOMINATIVA)	UNILEVER IP HOLDINGS B.V.
10023	3	KINDER (DENOMINATIVA)	UNILEVER IP HOLDINGS B.V.
186951	3	LA VACA QUE RIE (DENOMINATIVA)	BEL
137131	3	LEVER (DENOMINATIVA)	UNILEVER IP HOLDINGS B.V.
167006	3	LIFE CAN'T WAIT (DENOMINATIVA)	UNILEVER IP HOLDINGS B.V.
138243	3	LIFEBUOY (DENOMINATIVA)	UNILEVER IP HOLDINGS B.V.
148664	3	LIFEBUOY (MIXTA)	UNILEVER IP HOLDINGS B.V.
154511	3	LIFEBUOY (MIXTA)	UNILEVER IP HOLDINGS B.V.
75458	3	LIMPIADOR TODO USO MISTOLIN (DENOMINATIVA)	UNILEVER IP HOLDINGS B.V.
75353	3	LIMPIADOR TODO USO MISTOLIN (DENOMINATIVA)	UNILEVER IP HOLDINGS B.V.
112817	3	LLAVE (DENOMINATIVA)	UNILEVER IP HOLDINGS B.V.
91094	3	LLAVE TOTAL (DENOMINATIVA)	UNILEVER IP HOLDINGS B.V.
198211	3	LUX SUAVIDAD DE PETALOS (DENOMINATIVA)	UNILEVER IP HOLDINGS B.V.
139354	3	MASAJE MARINO (DENOMINATIVA)	UNILEVER IP HOLDINGS B.V.
179377	3	MEMORIZERS (MIXTA)	UNILEVER IP HOLDINGS B.V.
201193	3	MEN+CARE (DENOMINATIVA)	UNILEVER IP HOLDINGS B.V.
56698	3	MISTOIL (DENOMINATIVA)	UNILEVER IP HOLDINGS B.V.
26801	3	MISTOLIN (DENOMINATIVA)	UNILEVER IP HOLDINGS B.V.
37183	3	MISTOLIN (ETIQUETA)	UNILEVER IP HOLDINGS B.V.
37187	3	MISTOLIN (ETIQUETA) (DENOMINATIVA)	UNILEVER IP HOLDINGS B.V.
37191	3	MISTOLIN (ETIQUETA) (MIXTA)	UNILEVER IP HOLDINGS B.V.
37182	3	MISTOLIN (ETIQUETA) (MIXTA)	UNILEVER IP HOLDINGS B.V.

(111) # REG.	(511) CL. INT	(561) MARCA DE FABRICA	(732) TITULAR
31919	3	ORLANE (DENOMINATIVA)	ORLANE
179844	5	CELIA (MIXTA)	SOMALAC
270238	5	LUX (MIXTA)	UNILEVER IP HOLDINGS B.V.
51449	5	TENSIONAL-D (DENOMINATIVA)	LABORATORIO MAGNACHEM INTERNATIONAL, S.R.L.
122963	5	TRANSIOL RETARD (DENOMINATIVA)	C. FEDERICO GOMEZ, S.R.L.
123742	6	CONSTRURAMA Y DISEÑO	CEMEX, S.A.B. DE C.V.
265625	9	ESQUIDOM (MIXTA)	QUILVIO ANTONIO COLON DIAZ
240153	9	GODELIVERY (MIXTA)	GO WEB, S.R.L.
240151	9	GOEASY (MIXTA)	GO WEB, S.R.L.
240152	9	GOONLINE (MIXTA)	GO WEB, S.R.L.
241241	9	GOPAYMENT (MIXTA)	GO WEB, S.R.L.
267446	12	WESTLAKE (DENOMINATIVA)	ZHONGGE RUBBER GROUP COMPANY LIMITED
199803	16	CONSTRUVOZ (DENOMINATIVA)	CEMEX, S.A.B. DE C.V.
123739	19	CONSTRURAMA Y DISEÑO	CEMEX, S.A.B. DE C.V.
234588	19	TOLTECA (MIXTA)	CEMEX, S.A.B. DE C.V.
186722	21	CERA TRAP (DENOMINATIVA)	BIOIBERICA, S.A.U.
209512	29	CELIA (MIXTA)	SOMALAC
97271	29	FESCOPAK (DENOMINATIVA)	UNILEVER IP HOLDINGS B.V.
187013	29	FIGURATIVA	BEL
5570	29	LIPTON (DENOMINATIVA)	UNILEVER IP HOLDINGS B.V.
5571	29	LIPTON (DENOMINATIVA)	UNILEVER IP HOLDINGS B.V.
186952	29	MINI BABYBEL (DENOMINATIVA)	BEL
166717	30	DISEÑO FIGURATIVO	UNILEVER IP HOLDINGS B.V.
97296	30	FRESCOPAK (DENOMINATIVA)	UNILEVER IP HOLDINGS B.V.
79737	30	FRUTTARE (DENOMINATIVA)	UNILEVER IP HOLDINGS B.V.
196153	30	GOOD HUMOR (DENOMINATIVA)	UNILEVER IP HOLDINGS B.V.
184836	30	HOLANDA (DENOMINATIVA)	UNILEVER IP HOLDINGS B.V.
184278	30	HOLANDA (MIXTA)	UNILEVER IP HOLDINGS B.V.
180997	30	ICE TEA (MIXTA)	UNILEVER IP HOLDINGS B.V.
195581	30	KLONDIKE (DENOMINATIVA)	UNILEVER IP HOLDINGS B.V.
167250	30	KNORR MI ARROZ (DENOMINATIVA)	UNILEVER IP HOLDINGS B.V.
5578	30	LIPTON (DENOMINATIVA)	UNILEVER IP HOLDINGS B.V.
5574	30	LIPTON (DENOMINATIVA)	UNILEVER IP HOLDINGS B.V.
5575	30	LIPTON (DENOMINATIVA)	UNILEVER IP HOLDINGS B.V.
79121	30	LIPTON (LOGO)	UNILEVER IP HOLDINGS B.V.
239713	30	LIPTON (MIXTA)	UNILEVER IP HOLDINGS B.V.
77582	30	LIPTON ICE TEA (DENOMINATIVA)	UNILEVER IP HOLDINGS B.V.
72514	30	MAGNUM (DENOMINATIVA)	UNILEVER IP HOLDINGS B.V.
219532	30	MAGNUM INFINITY (DENOMINATIVA)	UNILEVER IP HOLDINGS B.V.
5579	31	LIPTON (DENOMINATIVA)	UNILEVER IP HOLDINGS B.V.
267959	32	CERVEZA REPUBLICA (DENOMINATIVA)	BRATEN HOLDINGS LLC
273519	32	CERVEZA REPUBLICA LA TUYA (DENOMINATIVA)	BRATEN HOLDINGS LLC
167449	32	FIGURATIVA	UNILEVER IP HOLDINGS B.V.
180950	32	ICE TEA (MIXTA)	UNILEVER IP HOLDINGS B.V.
273830	32	LA CERVEZA PAIS (DENOMINATIVA)	BRATEN HOLDINGS LLC
5577	32	LIPTON (DENOMINATIVA)	UNILEVER IP HOLDINGS B.V.
79193	32	LIPTON (LOGO)	UNILEVER IP HOLDINGS B.V.
31180	33	ANDALUZ (DENOMINATIVA)	ISIDRO BORDAS, S.A.
5576	33	LIPTON (DENOMINATIVA)	UNILEVER IP HOLDINGS B.V.
19084	33	RON CARTA VIEJA (DENOMINATIVA)	ISIDRO BORDAS, S.A.
115358	33	VENEZZIA (DENOMINATIVA)	ISIDRO BORDAS, S.A.
197411	35	DESTINATION MATERNITY (DENOMINATIVA)	MATERNITY IP HOLDINGS LP
197486	35	DESTINATION MATERNITY (MIXTA)	MATERNITY IP HOLDINGS LP
240180	35	GOADS (MIXTA)	GO WEB, S.R.L.
240182	35	GOPHOTOS (MIXTA)	GO WEB, S.R.L.
254127	36	CONSTRUPOYO (MIXTA)	CEMEX, S.A.B. DE C.V.
152908	36	CONSTRUCARD (DENOMINATIVA)	CEMEX, S.A.B. DE C.V.
123871	37	CONSTRURAMA Y DISEÑO	CEMEX, S.A.B. DE C.V.
123872	39	CONSTRURAMA (MIXTA)	CEMEX, S.A.B. DE C.V.
250481	41	CONTRURAMA (MIXTA)	CEMEX, S.A.B. DE C.V.
123873	42	CONSTRURAMA Y DISEÑO	CEMEX, S.A.B. DE C.V.
57577	1, 5	DOTARICINI (DENOMINATIVA)	FERRER INTERNATIONAL, S.A.
60654	1, 5, 10	NIFEDICOR (DENOMINATIVA)	LABORATORIO MAGNACHEM INTERNATIONAL, S.R.L.
51468	1, 5, 10	TENSIONAL (DENOMINATIVA)	LABORATORIO MAGNACHEM INTERNATIONAL, S.R.L.
199768	16, 41	CONSTRUTIPS (DENOMINATIVA)	CEMEX, S.A.B. DE C.V.
197264	2, 6, 8, 9, 11, 16, 19, 21, 35, 37	CONSTRURAMA (MIXTA)	CEMEX, S.A.B. DE C.V.
222537	2, 6, 8, 9, 11, 16, 19, 21, 35, 37	CONTRURAMA: TE ASESORAMOS, TE PRESTAMOS Y TE RESOLVEMOS (DENOMINATIVA)	CEMEX, S.A.B. DE C.V.
197248	25, 35	A PEA IN THE POD (DENOMINATIVA)	MATERNITY IP HOLDINGS LP
197521	25, 35	MOTHERHOOD MATERNITY (DENOMINATIVA)	MATERNITY IP HOLDINGS LP
197279	25, 35	MOTHERHOOD MATERNITY (MIXTA)	MATERNITY IP HOLDINGS LP
5573	29, 30	LIPTON (DENOMINATIVA)	UNILEVER IP HOLDINGS B.V.
154216	29, 30, 32	MAGNUM (MIXTA)	UNILEVER IP HOLDINGS B.V.
5572	29, 31	LIPTON (DENOMINATIVA)	UNILEVER IP HOLDINGS B.V.
86219	3, 21	JABON DE LAVAR ASTURIAS (DENOMINATIVA)	UNILEVER IP HOLDINGS B.V.
86221	3, 21	JABON DE LAVAR NACIONAL (DENOMINATIVA)	UNILEVER IP HOLDINGS B.V.
86225	3, 21	JABON DE LAVAR POLA (DENOMINATIVA)	UNILEVER IP HOLDINGS B.V.
14569	3, 21	LIFEBUOY (DENOMINATIVA)	UNILEVER IP HOLDINGS B.V.
2048	3, 5	LUX (DENOMINATIVA)	UNILEVER IP HOLDINGS B.V.
208378	35, 36	CONTRU GANAS (DENOMINATIVA)	CEMEX, S.A.B. DE C.V.
232608	5, 31	NUCLEOFORCE (DENOMINATIVA)	BIOIBERICA, S.A.U.

CAMBIO DE DIRECCION

MARCAS DE FABRICA

(111) # REG.	(51) CLASE INTL	(561) MARCA DE FABRICA	(732) TITULAR	(732) NUEVA DIRECCION
224866	1	AMINOQUELANT (DENOMINATIVA)	BIOIBERICA, S.A.U.	C/ Antic Cami de Tordera, 109-119, 08389 Palafoles, España
201349	1	ARMUROX (MIXTA)	BIOIBERICA, S.A.U.	C/ Antic Cami de Tordera, 109-119, 08389 Palafoles, España
201348	1	BIOIBERICA (MIXTA)	BIOIBERICA, S.A.U.	C/ Antic Cami de Tordera, 109-119, 08389 Palafoles, España
221006	1	INICIUM (DENOMINATIVA)	BIOIBERICA, S.A.U.	C/ Antic Cami de Tordera, 109-119, 08389 Palafoles, España
204308	1	STRESSAL (MIXTA)	BIOIBERICA, S.A.U.	C/ Antic Cami de Tordera, 109-119, 08389 Palafoles, España
182207	1	STYROLUTION (DENOMINATIVA)	INEOS STYROLUTION EUROPE GMBH	Mainzer Landstr. 50, D-60325 Frankfurt, Alemania
201046	1	TERREA-SORB (DENOMINATIVA)	BIOIBERICA, S.A.U.	C/ Antic Cami de Tordera, 109-119, 08389 Palafoles, España.
186519	3	TEA TREE OIL NATURE'S SUNSHINE (DENOMINATIVA)	NATURE'S SUNSHINE PRODUCTS, INC.	2901 W. Bluegrass Blvd., Suite 100, Lehi, Utah 84043, Estados Unidos de América.
51488	5	DOLOTREN (DENOMINATIVA)	FAES FARMA, S.A.	Avenida Autonomia 10, 48940 Leioa (Bizkaia) Spain
186207	5	PEPPERMINT OIL NATURE'S SUNSHINE (DENOMINATIVA)	NATURE'S SUNSHINE PRODUCTS, INC.	2901 W. Bluegrass Blvd., Suite 100, Lehi, Utah 84043, Estados Unidos de América.
185482	5	SOPLETE (DENOMINATIVA)	SYNGENTA LIMITED	Jealott's Hill International Resarch Centr Bracknell Berkshire Reino Unido RG42 6EY
186385	5	SUPER OMEGA 3 EPA NATURE'S SUNSHINE (DENOMINATIVA)	NATURE'S SUNSHINE PRODUCTS, INC.	2901 W. Bluegrass Blvd., Suite 100, Lehi, Utah 84043, Estados Unidos de América.
186202	5	UÑA DE GATO NATURE'S SUNSHINE (DENOMINATIVA)	NATURE'S SUNSHINE PRODUCTS, INC.	2901 W. Bluegrass Blvd., Suite 100, Lehi, Utah 84043, Estados Unidos de América.
186194	5	URINARY MAINTENANCE NATURE'S SUNSHINE (DENOMINATIVA)	NATURE'S SUNSHINE PRODUCTS, INC.	2901 W. Bluegrass Blvd., Suite 100, Lehi, Utah 84043, Estados Unidos de América.
186196	5	VITAMIN E COMPLETE WITH SELENIUM NATURE'S SUNSHINE (DENOMINATIVA)	NATURE'S SUNSHINE PRODUCTS, INC.	2901 W. Bluegrass Blvd., Suite 100, Lehi, Utah 84043, Estados Unidos de América.
184287	12	ASX (DENOMINATIVA)	mitsubishi jidosha kogyo kabushiki kaisha	1-21, Shibaura 3-chome, Minato-ku, Tokyo 108-8410 Japan
244367	12	ATHLETE (DENOMINATIVA)	mitsubishi jidosha kogyo kabushiki kaisha	1-21, Shibaura 3-chome, Minato-ku, Tokyo 108-8410 Japan
202226	12	ATRACE (DENOMINATIVA)	mitsubishi jidosha kogyo kabushiki kaisha	1-21, Shibaura 3-chome, Minato-ku, Tokyo 108-8410 Japan
154875	12	AWC (DENOMINATIVA)	mitsubishi jidosha kogyo kabushiki kaisha	1-21, Shibaura 3-chome, Minato-ku, Tokyo 108-8410 Japan
16879	12	COLT (DENOMINATIVA)	mitsubishi jidosha kogyo kabushiki kaisha	1-21, Shibaura 3-chome, Minato-ku, Tokyo 108-8410 Japan
241906	12	ECLIPSE (DENOMINATIVA)	mitsubishi jidosha kogyo kabushiki kaisha	1-21, Shibaura 3-chome, Minato-ku, Tokyo 108-8410 Japan
241905	12	ECLIPSE CROSS (DENOMINATIVA)	mitsubishi jidosha kogyo kabushiki kaisha	1-21, Shibaura 3-chome, Minato-ku, Tokyo 108-8410 Japan
131292	12	GRANDIS (DENOMINATIVA)	mitsubishi jidosha kogyo kabushiki kaisha	1-21, Shibaura 3-chome, Minato-ku, Tokyo 108-8410 Japan
169667	12	INVECS (DENOMINATIVA)	mitsubishi jidosha kogyo kabushiki kaisha	1-21, Shibaura 3-chome, Minato-ku, Tokyo 108-8410 Japan
187870	12	JK TYRE (MIXTA)	JK TYRE & INDUSTRIES LIMITED	Jaykaygram, PO-Tyre Factory, Kankroli-313342, Rajasthan, India
149737	12	L200 (DENOMINATIVA)	mitsubishi jidosha kogyo kabushiki kaisha	1-21, Shibaura 3-chome, Minato-ku, Tokyo 108-8410 Japan
230055	12	LANCER (DENOMINATIVA)	mitsubishi jidosha kogyo kabushiki kaisha	1-21, Shibaura 3-chome, Minato-ku, Tokyo 108-8410 Japan
136580	12	LANCER EVOLUTION (DENOMINATIVA)	mitsubishi jidosha kogyo kabushiki kaisha	1-21, Shibaura 3-chome, Minato-ku, Tokyo 108-8410 Japan
200876	12	MIRAGE (DENOMINATIVA)	mitsubishi jidosha kogyo kabushiki kaisha	1-21, Shibaura 3-chome, Minato-ku, Tokyo 108-8410 Japan
169155	12	MIVEC (DENOMINATIVA)	mitsubishi jidosha kogyo kabushiki kaisha	1-21, Shibaura 3-chome, Minato-ku, Tokyo 108-8410 Japan
53562	12	MONTERO (DENOMINATIVA)	mitsubishi jidosha kogyo kabushiki kaisha	1-21, Shibaura 3-chome, Minato-ku, Tokyo 108-8410 Japan
131293	12	OUTLANDER (DENOMINATIVA)	mitsubishi jidosha kogyo kabushiki kaisha	1-21, Shibaura 3-chome, Minato-ku, Tokyo 108-8410 Japan
154876	12	S-AWC (DENOMINATIVA)	mitsubishi jidosha kogyo kabushiki kaisha	1-21, Shibaura 3-chome, Minato-ku, Tokyo 108-8410 Japan
149440	12	SPORTERO (DENOMINATIVA)	mitsubishi jidosha kogyo kabushiki kaisha	1-21, Shibaura 3-chome, Minato-ku, Tokyo 108-8410 Japan
168926	12	TWIN CLUTCH SST (DENOMINATIVA)	mitsubishi jidosha kogyo kabushiki kaisha	1-21, Shibaura 3-chome, Minato-ku, Tokyo 108-8410 Japan
187733	12	VIKRANT (MIXTA)	JK TYRE & INDUSTRIES LIMITED	Jaykaygram, PO-Tyre Factory, Kankroli-313342, Rajasthan, India
228003	12	XPANDER (DENOMINATIVA)	mitsubishi jidosha kogyo kabushiki kaisha	1-21, Shibaura 3-chome, Minato-ku, Tokyo 108-8410 Japan
108899	14	TOUS (DENOMINATIVA)	S.TOUS, S.L.	Carretera de Vic, El Guix Km3, Manresa (Barcelona) C.P. 08243, España
186722	21	CERA TRAP (DENOMINATIVA)	BIOIBERICA, S.A.U.	C/ Antic Cami de Tordera, 109-119, 08389 Palafoles, España.
187013	29	FIGURATIVA	BEL	2, Allee de Longchamp - 92150 Suresnes, Francia.
186951	29	LA VACA QUE RIE (DENOMINATIVA)	BEL	2, Allee de Longchamp - 92150 Suresnes, Francia.
186952	29	MINI BABYBEL (DENOMINATIVA)	BEL	2, Allee de Longchamp - 92150 Suresnes, Francia.
186245	32	ALOE VERA JUICE NATURE'S SUNSHINE (DENOMINATIVA)	NATURE'S SUNSHINE PRODUCTS, INC.	2901 W. Bluegrass Blvd., Suite 100, Lehi, Utah 84043, Estados Unidos de América.
219573	35	ROBLE CORPORATE CENTER (DENOMINATIVA)	ROBLE INTERNATIONAL COMPANY INC.	Torre Las Américas, Torre C, piso No. 27, Oficina 2702 Panamá, República de Panamá
241788	35	ROBLE CORPORATE TOWER (DENOMINATIVA)	ROBLE INTERNATIONAL COMPANY INC.	Torre Las Américas, Torre C, piso No. 27, Oficina 2702 Panamá, República de Panamá
186282	36	BANCO LATINOAMERICANO DE COMERCIO EXTERIOR (DENOMINATIVA)	BANCO LATINOAMERICANO DE COMERCIO EXTERIOR, S.A. (BLADEX)	Torre V, Business Park, Ave. La Rotonda, Urb. Costa del Este, Apartado 0819-08730, Ciudad de Panamá, República de Panamá
186281	36	BLX (DENOMINATIVA)	BANCO LATINOAMERICANO DE COMERCIO EXTERIOR, S.A. (BLADEX)	Torre V, Business Park, Ave. La Rotonda, Urb. Costa del Este, Apartado 0819-08730, Ciudad de Panamá, República de Panamá
248397	36	el Paseo GRUPO ROBLE (MIXTA)	ROBLE INTERNATIONAL COMPANY INC.	Torre Las Américas, Torre C, piso No. 27, Oficina 2702 Panamá, República de Panamá
132858	36	GRUPO ROBLE (DISEÑO)	mitsubishi jidosha kogyo kabushiki kaisha	1-21, Shibaura 3-chome, Minato-ku, Tokyo 108-8410 Japan
239184	36	MULTI PLAZA (MIXTA)	ROBLE INTERNATIONAL COMPANY INC.	Torre Las Américas, Torre C, piso No. 27, Oficina 2702 Panamá, República de Panamá
139835	36	MULTIPLAZA (MIXTA)	ROBLE INTERNATIONAL COMPANY INC.	Torre Las Américas, Torre C, piso No. 27, Oficina 2702 Panamá, República de Panamá
142663	36	PLAZA ALEGRE (DISEÑO)	ROBLE INTERNATIONAL COMPANY INC.	Torre Las Américas, Torre C, piso No. 27, Oficina 2702 Panamá, República de Panamá
141448	36	PLAZA ALEGRE (DISEÑO)	ROBLE INTERNATIONAL COMPANY INC.	Torre Las Américas, Torre C, piso No. 27, Oficina 2702 Panamá, República de Panamá
119064	2, 8, 9	KOBALT (DENOMINATIVA)	LF, LLC	1000 Lowe's Boulevard, Mooresville, North Carolina 28117, USA
171054	35, 36, 37	METROCENTRO (DENOMINATIVA)	ROBLE INTERNATIONAL COMPANY INC.	Torre Las Américas, Torre C, piso No. 27, Oficina 2702 Panamá, República de Panamá
171238	35, 36, 37	METROMALL (DENOMINATIVA)	ROBLE INTERNATIONAL COMPANY INC.	Torre Las Américas, Torre C, piso No. 27, Oficina 2702 Panamá, República de Panamá
231765	35, 36, 37	MULTIPLAZA GRUPO ROBLE (MIXTA)	ROBLE INTERNATIONAL COMPANY INC.	Torre Las Américas, Torre C, piso No. 27, Oficina 2702 Panamá, República de Panamá
171242	35, 36, 37	UNICENTRO (DENOMINATIVA)	ROBLE INTERNATIONAL COMPANY INC.	Torre Las Américas, Torre C, piso No. 27, Oficina 2702 Panamá, República de Panamá
228209	35, 37	Multiplaza (Denominativa)	ROBLE INTERNATIONAL COMPANY INC.	Torre Las Américas, Torre C, piso No. 27, Oficina 2702 Panamá, República de Panamá
229580	36, 37	Roble Corporate Center (Denominativa)	ROBLE INTERNATIONAL COMPANY INC.	Torre Las Américas, Torre C, piso No. 27, Oficina 2702 Panamá, República de Panamá
232608	5, 31	NUCLEOFORCE (DENOMINATIVA)	BIOIBERICA, S.A.U.	C/ Antic Cami de Tordera, 109-119, 08389 Palafoles, España.
119070	7, 8	KOBALT (DENOMINATIVA)	LF, LLC	1000 Lowe's Boulevard, Mooresville, North Carolina 28117, USA

CAMBIO DE DIRECCION

NOMBRES COMERCIALES

(111) # REG.	(561) NOMBRE COMERCIAL	(732) TITULAR	(732) NUEVA DIRECCION
603280	AUTEN PROJECTS	KRISTAL NOHELIZ MACIAS CAYCEDO , JAIRO ENRIQUE T ORRES AZPURUA	Calle Presa de Taveras, Av. Guarocuya 97, El Millón, Distrito Nacional, Santo Domingo, República Dominicana.
566883	CENTRO MEDICO Y DIAGNOSTICO ELOHE-CEMEDIEL	VIANNA FRANCINA ROJAS DE BIDO / JESUS ANTONIO BIDO GARCIA	Carretera Mella, Km. 17 1/2, 112-A, El Bonito, San Isidro, Santo Domingo Este, Rep. Dom.
294584	CONSULTORIO DENTAL DRA. FANNY NUÑEZ SANTANA	FANNY JULISA NUÑEZ SANTANA	Local Número 19B, Segundo Nivel del Condominio Diamond Mall, ubicado en la avenida Los Próceres, sector Arroyo Hondo, Distrito Nacional
607295	GRUPO NEXI	COSECCAS DEL VALLE, COSELLA, S.R.L.	Roberto Pastoriza 705, Evaristo Morales, Distrito Nacional, Santo Domingo.
611057	INVERSIONES HERMANAS NUÑEZ	JULIA ALTAGRACIA NUÑEZ RAMIREZ	Calle 3, Casa No.5, sector Tierra Alta, Santiago de Los Caballeros, municipio y provincia de Santiago, Rep. Dom.
530998	METROCENTRO	ROBLE INTERNATIONAL COMPANY INC.	Torre Las Américas, Torre C, piso No. 27, Oficina 2702 Panamá, República de Panamá.
530960	METROMALL	ROBLE INTERNATIONAL COMPANY INC.	Torre Las Américas, Torre C, piso No. 27, Oficina 2702 Panamá, República de Panamá.
436216	MULTIPLAZA GRUPOBLE	ROBLE INTERNATIONAL COMPANY INC.	Torre Las Américas, Torre C, piso No. 27, Oficina 2702 Panamá, República de Panamá.
431866	ROBLE CORPORATE CENTER	ROBLE INTERNATIONAL COMPANY INC.	Torre Las Américas, Torre C, piso No. 27, Oficina 2702 Panamá, República de Panamá.
610697	SOSUA GIL INVERSION	OLGA DEL CARMEN NUÑEZ RAMIREZ	Calle 3, Casa No.5, sector Tierra Alta, Santiago de Los Caballeros, municipio y provincia de Santiago, Rep. Dom.

CAMBIO DE TITULAR
NOMBRES COMERCIALES

# REG. (111)	(561) NOMBRE COMERCIAL	(510) ACTIVIDAD	(732) TITULAR
391570	ADJ SERVIHOGAR	ALQUILER, VENTA, ADMINISTRACIÓN DE PROPIEDADES; SERVICIOS DE REPARACIONES, SERVICIOS DOMÉSTICOS DE CUIDADO Y LIMPIEZA; SUPLIDORES DE MATERIALES GASTABLES DE LIMPIEZA PARA EL HOGAR Y EMPRESAS.	MIGUEL ANGEL POLANCO GUERRERO
414816	ASOCIACION DE DISEÑADORES DOMINICANOS ADD	ENTIDAD SIN FINES DE LUCRO DEDICADO AL DESARROLLO DE LA INDUSTRIA DE LA MODA.	BELKIS ANTONIA HERNANDEZ
120580	ASOCIACION DOM. DE ADMINISTRADORA DE RIESGO DE.	ORGANIZACION EMPRESARIAL SIN FINES LUCRATIVOS.	ASOCIACION DOMINICANA DE ADMINISTRADORAS DE RIESGOS DE SALUD, INC. (ADARS)
525211	AUTO LIKE	IMPORTACION Y VENTA DE VEHICULOS Y PIEZAS.	EUDY JOSE SANCHEZ VALDEZ
612107	BALLENA AZUL	ASESORÍA, CONSULTORÍA Y DESARROLLO DE PROYECTOS COMERCIALES Y TURÍSTICOS.	JULIO CESAR CONCEPCION BRACHE
351393	BARECA	IMPORTACION, COMERCIALIZACION Y DISTRIBUCION DE TODO TIPO DE PRODUCTO	CESAR BOLIVAR TAPIA ALONSO
612737	BLOTINEX	SERVICIOS DE COMERCIALIZACIÓN, GESTIÓN, PRODUCCIÓN, ELABORACIÓN, ALMACENAMIENTO, CONSIGNACIÓN, TRANSPORTACIÓN.	JUAN CARLOS GUERRA BATISTA
315493	C. FEDERICO GOMEZ (ROTULO)	PRODUCTOS FARMACÉUTICOS.	C. FEDERICO GOMEZ, S.R.L.
527217	CARE KIFE CARIBE	IMPORTACION Y EXPORTACION DE INSTRUMENTOS Y ARTICULOS ELECTRONICOS.	NELSON ANTONIO SOLIS GARCIA
619388	CASA DE CAMBIO KRISTINA	SERVICIO DE CAMBIO DE DIVISAS Y PRESTAMOS PERSONALES.	YEFRY DE JESUS TORRES ZORRILLA
619890	CAYETAIMPORT	SERVICIOS DE IMPORTACIÓN, EXPORTACIÓN, DISTRIBUCIÓN, COMERCIALIZACIÓN Y VENTA DE TODO TIPO DE TEXTILES.	FELICITA LEONARDO DE GERMAN Y LEONARDO LEONARDO HIDALGO
514792	CENTRO DE INTERVENCION INCLUYO	CENTRO DE EVALUACION, DIAGNOSTICO E INTERVENCION.	SHAKIRA AMPARO VASQUEZ ROJAS DE ZACARIAS
452606	CENUP SERVICIOS PROFESIONALES	ASESORÍA FINANCIERA, BANCARIA, INVERSIONES, CONTABILIDAD IMPOSITIVA, JURÍDICA, INMOBILIARIA, GESTIÓN DE COBROS, AUDITORÍA ENERGÉTICA.	ALEJANDRO JAVIER BASILIO GARCIA
480774	CERVECERIA PROOST DOMINICANA	FABRICACIÓN, COMERCIALIZACIÓN, VENTA Y DISTRIBUCIÓN DE CERVEZAS EN EL MERCADO NACIONAL O INTERNACIONAL.	TERRACHEM, S.A.
619234	CISCOMET	SERVICIOS DE COMERCIALIZACIÓN, GESTIÓN, PRODUCCIÓN, ELABORACIÓN, ALMACENAMIENTO, CONSIGNACIÓN.	SAULIO FELIX REYES SANCHEZ
621630	COLMADO-CAFETERIA ANALEO	VENTAS DE COMESTIBLES.	LEON DURAME Y ANIA MERVIL
503142	CONDOMINIO MARIELY I	CONDOMINIO DE APARTAMENTO FAMILIAR	FRANKLIN RAFAEL LOMP MENDEZ
621116	CONFRITEX GROUP	SERVICIOS DE COMERCIALIZACIÓN, GESTIÓN, PRODUCCIÓN, ELABORACIÓN, ALMACENAMIENTO, CONSIGNACIÓN.	JOEL NICOLAS GUSTAVE
616873	CORPORACION LUFET	SERVICIOS DE COMERCIALIZACIÓN, GESTIÓN, PRODUCCIÓN, ELABORACIÓN, ALMACENAMIENTO, CONSIGNACIÓN	HECTOR AMAURY DE LA ROSA CABRAL
612032	DOMPER NEGOCIOS	SERVICIOS DE COMERCIALIZACIÓN, GESTIÓN, PRODUCCIÓN, ELABORACIÓN, ALMACENAMIENTO, CONSIGNACIÓN	RICARDO ALVAREZ VALDEZ / ANA GABRIELA AQUINO UREÑA
178506	E. F. P. FARMACIA LA ENTRADA DE EDDY POLANCO	VENTA DE MEDICAMENTOS	E. F. P. FARMACIA LA ENTRADA DE EDDY POLANCO, SRL
617311	EBANA ARQUITECTURA	SERVICIOS DE DISEÑOS ARQUITECTONICOS.	JOSE ANGEL SANTANA GARCIA
293613	ELECTROMUEBLES SAN CRISTOBAL	VENTA DE TODO TIPO DE ELECTRODOMÉSTICOS, EQUIPOS ELÉCTRICOS Y MUEBLERIA EN GENERAL PARA EL HOGAR Y COMERCIAL.	PARODIS ANTONIO UREÑA BAEZ
568656	ESTADISTICAS QUIRURGICAS DOMINICANAS ESQUIDOM	SERVICIOS DE REGISTROS COMPUTARIZADOS .	QUILVIO ANTONIO COLON DIAZ
519828	ESTEBANIA FARMACIA	VENTAS DE MEDICAMENTOS.	FARMACIA ESTEBANIA, SRL
619233	F-80 IMPORT	SERVICIOS DE COMERCIALIZACIÓN, GESTIÓN, PRODUCCIÓN, ELABORACIÓN, ALMACENAMIENTO, CONSIGNACIÓN.	ANDRES JULIO FULGENCIO DISLA
601273	FAN DEPOT	IMPORTACIÓN, DISTRIBUCIÓN Y VENTA DE ELECTRODOMÉSTICOS Y EQUIPOS ELECTRÓNICOS.	MUGEN INTERNATIONAL, S.R.L.
514141	FARMACIA MARFIEL	VENTA DE MEDICAMENTO.	RUTH ALEJANDRINA SAN LUIS MARTINEZ, JOSE ALBERTO COLON SAN LUIS
517741	FUMIGADORA PRIMITIVO	SERVICIO DE CONTROL DE PLAGAS URBANA TALES COMO: RESIDENCIAS, RESTAURANTE, ESCUELA, OFICINA, SUPER MERCADOS, PLAZA COMERCIALES Y AFINES	BRITTANY ARIANNA GARCIA CASTRO
592108	FUNDACIÓN ALAS AMIGAS RD	ASOCIACIÓN SIN FINES DE LUCRO DEDICADA A LA AYUDA, CAPACITACIÓN Y PROMOCIÓN DE MUJERES SOLTERAS.	GINA MARIA JIMENEZ BENCOSME Y FELIPE DE JESUS COLON PADILLA
616835	GCE GLOBAL CREATIVE ECONOMY REPUBLICA DOMINICANA	CAPACITACIÓN, ASESORIA, CONSULTORIA E IMPLEMENTACIÓN DE PLANES DE ACCIÓN Y DESARROLLO, A EMPRESAS Y EMPRENDEDORES.	LICETTEZ BIEVENIDA POLANCO SUERO
441684	GESPROIN	CONSTRUCCION, PROMOCION Y DESARROLLO DE PROYECTOS TURISTICOS.	GESPROIN, S.R.L.
463677	GESPROIN 2017	CONSTRUCCION, PROMOCION Y DESARROLLO DE PROYECTOS TURISTICOS.	GESPROIN 2017, S.R.L.
514388	GESPROIN 2018	CONSTRUCCION, PROMOCION Y DESARROLLO DE PROYECTOS TURISTICOS.	GESPROIN 2018, S.R.L.
518116	GESPROIN 2019	CONSTRUCCION, PROMOCION Y DESARROLLO DE PROYECTOS TURISTICOS.	GESPROIN 2019, S.R.L.
540070	GESPROIN 2021	CONSTRUCCION, PROMOCION Y DESARROLLO DE PROYECTOS TURISTICOS.	GESPROIN 2021, S.R.L.
571344	GESPROIN 2024	CONSTRUCCION, PROMOCION Y DESARROLLO DE PROYECTOS TURISTICOS.	GESPROIN 2024, S.R.L.
571370	GESPROIN 2025	CONSTRUCCION, PROMOCION Y DESARROLLO DE PROYECTOS TURISTICOS.	GESPROIN 2025, S.R.L.
397619	GO WEB	COMERCIALIZACION Y DISTRIBUCION DE PRODUCTOS Y SERVICIOS DIVERSOS VIA INTERNET.	GO WEB, S.R.L.
511855	GOMARKET	DISTRIBUCION, COMERCIALIZACION DE VEHICULOS.	GO WEB, S.R.L.
520304	GREGMART	ADQUISICIÓN, TENENCIA, GESTIÓN, COORDINACIÓN, DIRECCIÓN Y ADMINISTRACIÓN DE CUOTAS SOCIALES.	GREGMART, SRL
618236	GROLAM CORP	SERVICIOS DE COMERCIALIZACIÓN, GESTIÓN, PRODUCCIÓN, ELABORACIÓN, ALMACENAMIENTO, CONSIGNACIÓN.	ANGEL LUCIANO BORROME FABIO
619271	GRUPO FAINLEX	SERVICIOS DE COMERCIALIZACIÓN, GESTIÓN, PRODUCCIÓN, ELABORACIÓN, ALMACENAMIENTO, CONSIGNACIÓN. TRANSPORTACIÓN.	FRANCISCO ALEJANDRO LEBREAU ACEVEDO
603248	GRUPO FAR	IMPORTACIÓN, DISTRIBUCIÓN Y VENTA DE ELECTRODOMÉSTICOS Y EQUIPOS ELECTRÓNICOS.	MUGEN INTERNATIONAL, S.R.L.
379946	GRUPO MEDICAL SBM	VENTA, DISTRIBUCIÓN Y COMERCIALIZACIÓN DE EQUIPOS HOSPITALARIOS Y MÉDICOS.	GRUPO MEDICAL SBM, SRL
305550	HARBOUR BUSINESS II	CONSTRUCCIÓN DE PROYECTOS HABITACIONALES.	HARBOUR BUSINESS CORP, S.R.L.
600498	ICOMERSA COMERCIAL	SERVICIOS DE VENTA DE PRODUCTOS DE HIGIENE	ICOMERSA COMERCIAL, SRL
308948	INSTITUTO TECNICO SUPERIOR MERCY JACQUEZ	IMPARTIR CURSOS DE EDUCACION SUPERIOR, CUASI LICENCIADOS Y CURSOS DE EDUCACION CONTINUA	BELKIS ANTONIA HERNANDEZ
501670	INVERSIONES ARGEN	PROMOCIÓN, DESARROLLO Y FOMENTO DE OPORTUNIDADES DE INVERSIÓN, ASÍ COMO LA REPRESENTACIÓN DE EMPRESAS.	INVERSIONES ARGEN, S.R.L.
509343	INVERSIONES BEXIAM	PROMOCIÓN, DESARROLLO, Y FOMENTO DE OPORTUNIDADES DE INVERSIÓN, ASÍ COMO LA REPRESENTACIÓN DE EMPRESAS.	INVERSIONES ARGEN, S.R.L.
580747	INVERSIONES DOLMAN	COMERCIALIZACIÓN, FABRICACIÓN, SUMINISTRO, DISTRIBUCIÓN, REPRESENTACIÓN, ALMACENAMIENTO, TRANSPORTACIÓN.	ANA ADALGISA HORTON ESPINAL
501682	INVERSIONES DUMINOR	PROMOCIÓN, DESARROLLO, Y FOMENTO DE OPORTUNIDADES DE INVERSIÓN, ASI COMO LA REPRESENTACIÓN DE EMPRESAS	INVERSIONES DUMINOR, S.R.L.
619235	INVERSIONES MP-100	SERVICIOS DE COMERCIALIZACIÓN, GESTIÓN, PRODUCCIÓN, ELABORACIÓN, ALMACENAMIENTO, CONSIGNACIÓN, TRANSPORTACIÓN.	MINERVA MARIA ORTEGA
602058	ISLA TORTOLA	COMPRA Y VENTA DE INMUEBLES.	ZURI CHRISTO REID
512377	JULIO CESAR BEAUTY CENTER	SALÓN DE BELLEZA, DEPILACIÓN, MASAJES.	SUGEY ALTAGRACIA MARTINEZ Y LUIS ROLANDO MARTINEZ CAPELLAN
129827	JURISTAS DEL NORTE	SERVICIOS RELACIONADOS CON LA PROFESION DE ABOGADO.	JURISTAS DEL NORTE, S.A.S.
352155	KL DESTILADOS	IMPORTACION, COMERCIALIZACION Y DISTRIBUCION DE TODO TIPO DE PRODUCTO	CESAR BOLIVAR TAPIA ALONSO
554870	LA MEZCLILLA	PRODUCCION DE COLECCION DE JEANS.	CASA COSTURERA DULUS S.R.L.
523033	LEAH	IMPORTACIÓN, VENTA DE ELECTRODOMÉSTICOS EN GENERAL.	SICRYS ANTONIA FELIZ FELIZ
355840	LICORMART CASH AND CARRY	IMPORTACION, COMERCIALIZACION Y DISTRIBUCION DE TODO TIPO DE PRODUCTO	CESAR BOLIVAR TAPIA ALONSO
352153	LICORMART CASH AND CARRY	IMPORTACION, COMERCIALIZACION Y DISTRIBUCION DE TODO TIPO DE PRODUCTO	CESAR BOLIVAR TAPIA ALONSO
495059	LIFT DOMINICANA	FABRICACIÓN Y COMERCIALIZACIÓN DE CALZADOS Y AFINES, Y PRODUCTOS DE SEGURIDAD.	JEAN LIONEL PHILIPPE LARAQUE AARONS
407360	METROPOLITAN SECURITY	COMPañIA DE SEGURIDAD.	LUIS MANUEL ROMAN
519014	MILAS BEAUTY LAB	COMPRA Y VENTA DE EQUIPOS, PRODUCTOS Y ACCESORIOS DE BELLEZA, SERVICIOS DE PELUQUERÍA, SPA, MANICURA Y PEDICURA, DEPILACIÓN, MAQUILLAJE, ASESORÍA DE IMAGEN Y CUIDADO PERSONAL.	YAIRA ALTAGRACIA HERNANDEZ GIL
303984	MMI GROUP SERVICES	OPERACIÓN DE RESTAURANTES.	MMI GROUP SERVICES, S.R.L.

VIENE DE LA PÁGINA ANTERIOR

# REG. (111)	(561) NOMBRE COMERCIAL	(510) ACTIVIDAD	(732) TITULAR
526641	MORONTA RIVAS INMOBILIARIA	COMPRA, VENTA Y ALQUILER DE SOLARES, CASAS Y APARTAMENTOS, ADMINISTRACIÓN DE CONDOMINIOS Y BIENES RAÍCES EN GENERAL.	MORONTA RIVAS INMOBILIARIA, SRL
324701	ORTEC	IMPORTACIÓN, DISTRIBUCIÓN, VENTA DE MATERIALES TRAUMATOLÓGICOS Y ORTOPÉDICOS, PRODUCTOS Y MEDICAMENTOS.	YULY RAFAEL MENA SANTANA
415131	PLANTUM	IMPORTACIÓN, EXPORTACIÓN Y DISTRIBUCIÓN DE PRODUCTOS Y MAQUINARIAS AGRÍCOLAS.	OLIVER YOVESEN RONDON SILVERIO
559795	POLLO EL NORTEÑO	COMERCIALIZACIÓN DE PRODUCTOS AVICOLAS.	AGROPECUARIA JOCHY POLANCO, S.R.L.
421786	PUNTA RUCIA (ROTULO)	COMERCIALIZACIÓN DE MIEL DE ABEJAS Y SUS DERIVADOS Y FRUTOS SECOS.	ELSA ESTERIBEL CONCEPCION CASTELLANOS DE ELOY
223650	QUESERIA DEL ESTE	FABRICACIÓN Y VENTA DE QUESOS DE TODO TIPO.	PATRICIA M. RODRIGUEZ RODRIGUEZ
570306	QUTE MOVIL EXPRESS	SERVICIOS DE TRANSPORTE VEHICULAR.	EDWARD RAMON ROSA CRUZ
620910	REHACTIVE BY CEMEFYR	CENTRO DE MEDICINA FISICA.	MARCEL PATRICIA ECHAVARRIA ABREU, MARIEL ALBERTO MARTE, DOMINICANA
505154	RESIDENCIAL EL MOLINO	COMPRA, VENTA Y ALQUILER DE SOLARES, CASAS Y APARTAMENTOS, ADMINISTRACIÓN DE CONDOMINIOS Y BIENES RAÍCES EN GENERAL.	MORONTA RIVAS INMOBILIARIA, SRL
526689	RESIDENCIAL MOLINO ROYAL	COMPRA, VENTA Y ALQUILER DE SOLARES, CASAS Y APARTAMENTOS, ADMINISTRACIÓN DE CONDOMINIOS Y BIENES RAÍCES EN GENERAL.	MORONTA RIVAS INMOBILIARIA, SRL
621391	SAINT'S KITCHEN GOURMET MULTI SERVICES	PREPARACIÓN, COMERCIALIZACIÓN, DISTRIBUCIÓN Y VENTA DE COMIDA EMPRESARIAL	GIUSSEPE GUSTAVO SANTOS PAULINO
353888	SETRAD SERVICIO DE TRANSPORTE AEREO DOMINICANO	TRANSPORTE AÉREO DE PASAJEROS TANTO NACIONAL COMO INTERNACIONAL, OFRECER SERVICIOS Y BIENES RAÍCES EN GENERAL.	SETRAD, SERVICIO DE TRANSPORTE AEREO DOMINICANO, S.R.L.
622246	SOLUCIONES KRATOP	SERVICIOS DE COMERCIALIZACIÓN, GESTIÓN, PRODUCCIÓN, ELABORACIÓN, ALMACENAMIENTO, CONSIGNACIÓN, TRANSPORTACIÓN.	JOSE ALESSANDRO RAFAEL MOLINA YTURRINO
553208	STEMERIA MAKER SPACE	CAPACITACIÓN Y ASESORÍA CON ENFOQUE PRINCIPAL A MUJERES EN STEM.	STEMERIA MAKER SPACE, S.R.L.
488379	SUEÑO AMAZONA	CONSTRUCCIÓN DE CENTROS COMUNITARIOS PARA LA PROTECCIÓN DE NIÑOS/AS Y ADOLESCENTES EN SITUACIÓN DE VULNERABILIDAD.	ALTAGRACIA POUERIE GIL
325943	SUPERGATO	COMPRA, VENTA, IMPORTACIÓN Y EXPORTACIÓN, AL MAYOR Y AL DETALLE DE MOTOCICLETAS.	SUPERGATO, S. A. S.
411469	SYM CONSTRUCCIONES Y REPARACIONES NAVALES DEL CARIBE	CONSTRUCCIÓN Y REPARACIÓN DE TODO TIPO DE EMBARCACIONES NAVALES.	FRACISCO LAGE
444520	TERABIZZ TECH	SERVICIOS DE ANÁLISIS, DISEÑO, DESARROLLO, CONSULTORÍA, IMPLEMENTACIÓN, INTEGRACIÓN, COMERCIALIZACIÓN, EJECUCIÓN Y ADMINISTRACIÓN DE HARDWARE.	GREGORY CEPEDA POLANCO
612769	THESOM-002	SERVICIOS DE COMERCIALIZACIÓN, GESTIÓN, PRODUCCIÓN, ELABORACIÓN, ALMACENAMIENTO, CONSIGNACIÓN.	DOMINGA ROSADO VALENZUELA
600371	TOURIST TOURS & MAS HERMORALES	SERVICIOS DE EXCURSIONES.	EDWARD ANTONIO MORALES PEREZ
524064	TYLER & DAISHA TRANSFER PUNTA CANA	TRASLADO, TRANSPORTE DE PERSONAS EN TODO EL TERRITORIO NACIONAL.	ALAN DANIEL BATISTA ENCARNACION
618229	WARCORP-9	SERVICIOS DE COMERCIALIZACIÓN, GESTIÓN, PRODUCCIÓN, ELABORACIÓN, ALMACENAMIENTO, CONSIGNACIÓN.	NIURKA MIOZOTIZ HERNANDEZ
522720	WELLVET MED SOLUTIONS	CONSULTORIO MEEICO Y TERAPIA FISICA.	EDGAR ALFAU JIMENEZ

RENOVACIONES

NOMBRES COMERCIALES

# REG. (111)	(561) NOMBRE COMERCIAL	(510) ACTIVIDAD	(732) TITULAR
310775	ABRIENDO EL JUEGO	PROGRAMA DE RADIO Y TELEVISIÓN.	MARINO VASQUEZ CHECO
307909	ALMEN ALIMENTOS NUTRICIONALES DE LAS AMERICAS	PRODUCCIÓN, IMPORTACIÓN, DISTRIBUCIÓN Y COMERCIALIZACIÓN DE ALIMENTOS Y BEBIDAS LÁCTEAS Y PRODUCCIÓN DE ALIMENTOS EN GENERAL.	VIRGINIA S.A
315457	BLUE COPY	FOTOCOPIADO.	BANESA MARIA GOMEZ VERAS
309070	BODY SHOP MILITARY CROSS TRAINING PROGRAM	PROGRAMA DE ENTRENAMIENTO PERSONAL.	ODY SHOP ATHLETIC CLUB, S. A.
307274	BURBURACA	GESTIÓN DE PROYECTOS Y SERVICIOS DE CONSULTORIA EN EL AREA DE LA TECNOLOGÍA; VENTA DE PRODUCTOS Y SERVICIOS TECNOLÓGICOS.	TOMAS ALBERTO MARTE RODRIGUEZ
315493	C. FEDERICO GOMEZ (ROTULO)	PRODUCTOS FARMACÉUTICOS.	C. FEDERICO GOMEZ, C. POR A.
303643	CAR CLEANERS CID	SERVICIOS DE LIMPIEZA, LAVADO Y BRILLO EN GENERAL, VENTA PRODUCTOS DE LIMPIEZA, BRILLO, ADORNO Y ACCESORIOS PARA TODO TIPO DE VEHICULOS DE MOTOR.	DELVIN JOEL MARTINEZ CID/ SAUL ANTONIO CID MARTINEZ
308821	CEDEÑO LOCKHART SERVICIOS LEGALES	SERVICIOS LEGALES.	ANGIE NATIVEL CEDEÑO LOCKHART
318485	CENTRO DE FISIATRIA Y REHABILITACION DEL ESTE CEFIRES	TRABAJOS DE TERAPIA FISICA.	RAFAEL DE JESUS LANTIGUA HERNANDEZ
305632	CENTRO EDUCATIVO TIA NELA	IMPARTIR DOCENCIA DESDE INICIAL HASTA BÁSICA.	ENERSULINA TERRERO FELIZ
304440	CENTRO MEDICO DE ATENCION PRIMARIA HERRERA-PIÑA	ATENCIONES MEDICAS PRIMARIA, GINECOLOGIA Y OBSTETRICIA.	WARLIN ALEXIS RAMOS REYNA
312444	CENTRO ODONTOLOGICO Y ESPECIALIDADES DRA. ROSANNA LARA	SERVICIOS ODONTOLOGICOS EN GENERAL.	ROSANNA LISSETTE DE LA A. LARA FRANJUL
316530	CENTRO SALUD BUCAL DRA. OLEAGA	CENTRO DE SALUD QUE SE DEDICARA A OFRECER LOS SERVICIOS DE ODONTOLOGÍA EN GENERAL Y SALUD ORAL.	MARIE ELLINI OLEAGA RODRIGUEZ
301185	CETIOSA	VENTA DE LUBRICANTES Y COMBUSTIBLES Y REPUESTOS DE VEHICULOS DE MOTOR.	CESAR ANTONIO TIO SANABIA
304207	COLEGIO CRISTIANO REFORMADO NUEVA CREACION DE FE	IMPARTIR DOCENCIA INICIAL BASICA Y MEDIA.	COLEGIO CRISTIANO REFORMADO INC.
311049	COLEGIO CRISTIANO REFORMADO SAN MATEO	EDUCACIÓN INICIAL, BÁSICA Y MEDIA.	COLEGIO CRISTIANO REFORMADO, INC.
308306	COLEGIO CRISTIANO REFORMADO SAN PABLO	EDUCACION BASICA Y PRIMARIA.	COLEGIO CRISTIANO REFORMADO, INC.
307636	CONFECCIONES LA GARZA	CONFECCIÓN Y BORDADO DE UNIFORMES	GISLEN MANUELA MARRERO BADIA / LUIS ANTONIO ADAMES / JUAN BAUTISTA MATOS FLORIAN
307455	CONSTRUCTORA A.D.L.	DISEÑO, CONSTRUCCIÓN, REPARACIÓN, REMODELACION, DE TODO TIPO DE TRABAJOS DE INGENIERÍA CIVIL.	ANGEL FELIX REYNOSO LIRANZO
121217	CONSTRUCTORA FRONTERIZA	CONSTRUCCIÓN Y SUPERVISIÓN DE OBRAS CIVILES Y DESARROLLO DE CUALQUIER TIPO DE PROYECTOS, SEAN ESTOS HABITACIONALES, TURÍSTICOS O COMERCIALES.	DIONICIO PEÑA
301129	CONSTRUCTORA ORTEFIL	CONSTRUCCION DE INFRAESTRUCTURAS, OBRAS CIVILES.	ONESIMA BERIDANIA ORTEGA FIRPO DE CARRERAS
310733	CONSULTORIO DENTAL DRA. ARREDONDO	SERVICIOS ODONTOLOGICOS.	YENIFFER SOLIVER ARREDONDO RONDON
311975	CONSULTORIO DENTAL DRA. DENNISE HERRERA	CONSULTA ODONTOLOGICA GENERAL.	DENNISE YALIBIN HERRERA SANTANA
294584	CONSULTORIO DENTAL DRA. FANNY NUÑEZ SANTANA	SERVICIOS ODONTOLOGICOS.	FANNY JULISA NUÑEZ SANTANA
310611	CTC LOGISTICS	TRANSPORTE NACIONAL E INTERNACIONAL DE MERCANCIAS.	JUAN MARTIN MONTILLA
316545	DANAKY PROYECTOS DE SERVICIOS DIVERSOS DPSD	DESARROLLO Y EJECUCIÓN DE PROYECTOS DIVERSOS COMO: GESTIÓN EMPRESARIAL, GESTIÓN TÉCNICA COMERCIAL.	DANAKY, INMOBILIARIA PROMOTORA, S.R.L
310986	DE ACUARIO SALON	VENTAS DE SERVICIOS Y MANTENIMIENTOS DE LA IMAGEN PERSONAL, MASAJE, COSMIATRÍA, LAVADO, SECADO.	ANDREA SANCHEZ SANCHEZ
308527	DENSY BUFFET	COMIDA EMPRESARIAL, ADMINISTRACIÓN DE CAFETERÍA Y CATERING.	MELVYN MARIA PERALTA ULLOA
302201	DISTRIBUIDORA NUBA	COMPRA Y VENTA DE MERCANCIAS PARA OFICINAS Y LIBRERIAS.	ANA LIDIA NUÑEZ BATISTA DE RODRIGUEZ
310580	DISTRIBUIDORA NUESTRA SEÑORA DE LOS ANGELES DNSA	VENTA DE MEDICAMENTOS EN GENERAL, COSMÉTICOS Y PRODUCTOS PARA LA HIGIENE PERSONAL.	INGINIO GERONIMO CAMPUSANO
313052	DURAN INDUSTRIAL	IMPORTACIÓN, COMPRA, VENTA, PROCESAMIENTO Y ENVASAMIENTO DE PRODUCTOS COMESTIBLES Y DE LIMPIEZA.	NEREIDO ANTONIO DURAN RODRIGUEZ
300678	FARMACIA DOCTORA BEATRIZ SANCHEZ MARTES	VENTA DE MEDICAMENTOS, PERFUMERÍAS, BISUTERÍAS.	BEATRIZ SANCHEZ MARTES
314651	FERRETERIA LA ESPAÑOLA	COMPRA Y VENTA DE MATERIALES DE CONSTRUCCION.	JESUS ANTONIO JACOBO ARMENTEROS JORGE
319870	FRAVAX	DISTRIBUCIÓN, COMERCIALIZACIÓN, IMPORTACIÓN, EXPORTACIÓN Y VENTA AL POR MAYOR Y AL DETALLE	FRAVAX PHARMACEUTICAL, S.R.L. DE PRODUCTOS FARMACÉUTICOS.
121635	FUMIGADORA DE ALTA TECNOLOGIA	SERVICIOS DE LIMPIEZA, TRATAMIENTO DE SUELO.	LUIS EDUARDO VILLAR R.
307814	HACIENDA MAYISAAC	EXPLORACION A GRAN ESCALA DE LA ACTIVIDAD AGRICOLA.	JOSE MAYOBANEX FERNANDEZ ROJAS
307937	HIPERMERCADO MOCA	VENTA DE PRODUCTOS DE CONSUMO MASIVO.	PEDRO PABLO GRULLON GRULLON
321680	HIT (ROTULO)	PRODUCCIÓN Y COMERCIALIZACIÓN DE PRODUCTOS DE ASEO DEL HOGAR E HIGIENE PERSONAL.	PRODUCTOS QUIMICOS PANAMERICANOS DEL CARIBE, SRL.
301750	HOLGUIN MINIER IMPRESIONES	ADMINISTRACION DE UN CENTRO DE IMPRESIÓN.	RAFAEL DANILO HOLGUIN MINIER
310166	HOTEL KEVIN	SERVICIO DE HOTELERÍA Y RESTAURANTE.	FERNANDO SERGIO GOMES LOPES
311472	IGLESIA MISIONERA PENTECOSTAL PAN VIVO DEL CIELO JUAN 6:51	PREDICACIÓN DEL EVANGELIO DE JESUCRISTO, AL RESCATE DE ALMAS PERDIDAS, LA RESTAURACIÓN DE LAS ALMAS, ENTRE OTRAS.	VICTOR RODRIGUEZ SILVESTRE / FELICIA MARTINEZ SEPULVEDA DE RODRIGUEZ

PASA A LA PÁGINA SIGUIENTE

VIENE DE LA PÁGINA ANTERIOR

# REG. (111)	(561) NOMBRE COMERCIAL	(510) ACTIVIDAD	(732) TITULAR
173395	INDUVECA	FABRICACION, VENTAT Y DISTRIBUCION DE CARNES, EMBUTIDOS Y OTROS PRODUCTOS COMESTIBLES.	INDUVECA, S.A.
303065	INNOVACION ARQUITECTURA Y CONSTRUCCION INCOARQ	SERVICIOS DE ARQUITECTURA Y CONSTRUCCIÓN.	WILLIAM ALEXANDER WILAMO MENDOZA
301669	JOSHEMIL MULTISERVICE	VENTAS DE PRODUCTOS FARMACÉUTICOS; PAPELERÍA; REPUESTOS DE VEHÍCULOS Y MOTOR; ARTÍCULOS FERRETEROS.	EMIL JOSE OVIEDO GONZALEZ
129827	JURISTAS DEL NORTE	SERVICIOS RELACIONADOS CON LA PROFESION DE ABOGADO.	JURISTAS DEL NORTE, S. A. S.
130480	LA SIRENA (LOGO)	TIENDAS POR DEPARTAMENTOS, PUBLICIDAD Y GESTION DE NEGOCIOS COMERCIALES.	GRUPO RAMOS, S.A.
301300	LAGROC (ROTULO)	PRODUCCION, PROMOCION, DISTRIBUCION Y COMERCIALIZACION DE PRODUCTOS AGRICOLAS.	AGROCANOA C. POR A.
130479	LOGO DE SIRENA	TIENDAS POR DEPARTAMENTOS, PUBLICIDAD Y GESTION DE NEGOCIOS COMERCIALES.	GRUPO RAMOS, S.A.
301577	LUXURY TOURS LT	TRANSPORTE TURÍSTICO.	MIGUEL ANTONIO SANTANA LAJARA
423453	M MAGNACHEM SALUD Y VIDA	PROMOCIONAR EL USO DE LOS MEDICAMENTOS QUE SON FABRICADOS POR MAGNACHEM INTERNATIONAL.	LABORATORIO MAGNACHEM INTERNATIONAL SRL
308063	M&G PROMANAGMENT	PROVEEDORA DE SERVICIOS DE MANTENIMIENTOS RESIDENCIALES Y EMPRESARIAL, SUBCONTRATISTAS DE SERVICIOS Y AGENCIA DE EMPLEO.	GLENYS IVELISSE GUTIERREZ LOPEZ/ MIGUELINA YOHANNY HERNANDEZ RDGEZ. DE VAZQUEZ
303365	M.S.B. DISTRIBUCIONES	DISTRIBUCIÓN DE TODO TIPO DE FRUTAS Y VEGETALES.	GENEROSO SURIEL LAMAR
306035	MERCADO ELECTRONICO DE FACTURAS (MERCOFAC)	"OBTENCIÓN Y COLOCACIÓN DE CAPITALES, INTERMEDIACIÓN.	MERCOFAC, S.A.
303984	MMI GROUP SERVICES	OPERACIÓN DE RESTAURANTES.	MMI GROUP SERVICES, S.R.L.
301250	MULTI NEGOCIOS JOMAL	ADMINISTRACIÓN DE LOCALES COMERCIALES, VENTA DE INSUMOS PARA MOTOCICLETAS. .	JOSE MANUEL ALEJO UREÑA
130526	MULTICENTRO LA SIRENA (LOGO)	TIENDAS POR DEPARTAMENTOS, PUBLICIDAD Y GESTION DE NEGOCIOS COMERCIALES.	GRUPO RAMOS, S.A.
321721	N K GESTIONES DE NEUMATICOS	GESTIONES PARA LA IMPORTACIÓN, DISTRIBUCIÓN, VENTA Y REPRESENTACIONES DE NEUMÁTICOS Y AFINES.	AKIKO TAKENAKA TAKENAKA
302817	NOVA SOLUTIONS	VENTA Y NEGOCIACION DE MATERIALES MEDICOS.	LUIS EMILIO LOPEZ LA ROSA / VERA LUCIA GENAO BONILLA / BELKIS EUNICES PICHARDO MATIAS / VLADIMIR ERNESTO GONZALEZ AGUASVIVAS
308676	ODONTOCLINIC DR. MANUEL GONZALEZ	SERVICIOS ODONTOLÓGICOS.	MANUEL NICOLAS GONZALEZ VAZQUEZ
302013	ODONTOLOGIA ESTETICA Y ESPECIALIDADES DRA. JOHANNA ABREU	SERVICIOS DENTALES TALES COMO ORTODONCIA, ESTÉTICA DENTAL, ENDODONCIA, ODONTOPEDIATRIA, BLANQUEAMIENTO DENTAL, IMPLANTES, PRÓTESIS FIJA Y REMOVIBLE, RADIOGRAFÍA Y REHABILITACIÓN BUCAL EN GENERAL.	JOHANNA ANTONIA ABREU SANTANA
324701	ORTEC	IMPORTACIÓN, DISTRIBUCIÓN, VENTA DE MATERIALES TRAUMATOLÓGICOS Y ORTOPÉDICOS, PRODUCTOS Y MEDICAMENTOS.	ANGEL POLIBIO FLORIAN VENTURA
306380	PARACUBAPUNTOCOM	AGENCIA DE ENVIOS.	PEDRO CREACH CORRALES
307101	PATRULLA DE SEGURIDAD DOMINICANA SP	SERVICIOS ESPECIALIZADOS DE SEGURIDAD FISICA Y ELECTRONICA SEGURIDAD EN ACTIVIDADES.	SERGIO TULLIO VICTORIA FONTANA
303596	PLASTICOS NOVEDADES DA	IMPORTACION, COMPRA Y VENTA DE MATERIAS PRIMAS PARA LA ELABORACION DE PLASTICOS.	DANNY PERALTA POLANCO / ANTONIO RICARDO VENTURA CAPELLAN
311569	REPRESENTACIONES AMAC	REPRESENTACIÓN DE ENVIOS DE VALORES, DISTRIBUCIÓN Y VENTA DE ARTÍCULOS PARA EL HOGAR Y VENTA DE ROPAS Y ACCESORIOS.	ANGELA MALDONADO CUEVAS
308844	RIC TRADING	REPRESENTAR, COMPRAR, VENDER Y DISTRIBUIR PRODUCTOS EXTRANJEROS PARA EL HOGAR.	ROSA IRMA CASTRO GONZALEZ
302719	RONDON GROUP	SERVICIOS DE INTERNET, FINANCIEROS, CAPACITACIÓN, MERCADEO Y DISEÑO GRÁFICO: FABRICAR Y COMERCIALIZAR PRODUCTOS Y SERVICIOS DE CONSUMO MASIVO.	RAFAEL ANTONIO RONDON MONTAS
310873	RSCOTT AUTOADORNOS	INSTALACIONES DE ALARMAS Y ACCESORIOS PARA VEHÍCULOS.	SCOT ANYELY BONILLA REYES
311958	SERVICIOS DE SALUD INTEGRAL DRA. RAMIREZ	CONSULTAS MÉDICAS, MEDICINA EN GENERAL Y ESPECIALIZADAS Y LABORATORIO CLÍNICO.	ANGELINA RAMIREZ DIAZ
302770	SERVIGRAFHG PAPELERIA	COMPRA, VENTA, IMPORTACIÓN, EXPORTACIÓN, DISTRIBUCIÓN Y COMERCIALIZACIÓN DE MATERIALES GASTABLES.	JUAN CRISTOBAL GARCIA
318053	SOLUSYNC	MARKETING A TRAVÉS DE CORREOS MASIVOS Y BRANDING DIGITAL.	MARIA CRISTAL TAVERAS ROBLES
301517	SU CARNES (ROTULO)	COMERCIALIZACIÓN COMPRA Y VENTA DE TODO TIPO DE CARNE DESHUESADA O EN CANAL, IMPORTACIÓN Y EXPORTACIÓN DE LA MISMA, SERVICIO, COMERCIO, IMPORTACIÓN Y EXPORTACIÓN.	SU CARNES, S.R.L.
303888	SUPER MARKET SOCIAL	VENTA DE PRODUCTOS ALIMENTICIOS, PRODUCTOS DE HIGIENE PERSONAL Y DE LIMPIEZA.	JOSE RAMON INFANTE VASQUEZ
310323	SURTIDORA GURABO D'YONG	DISTRIBUCION Y VENTA DE DULCES AL POR MAYOR Y DETALLE.	YONG SONG FENG SANG
312327	TECNOQUIMICAS	FABRICACIÓN, ENVASADO, IMPORTACIÓN, EXPORTACIÓN, VENTA Y DISTRIBUCIÓN DE DISPOSITIVOS MÉDICOS, CINTAS INDUSTRIALES.	TECNOQUIMICAS S.A
300776	THE VILLAGE BY EHLER	PROYECTO INMOBILIARIO-TURISTICO DE RESIDENCIAS.	ERWIN JUAN LEFELD RIOS
301408	TIEMPO DE IMPACTO PRODUCTION	PRODUCCION DE PROGRAMS DE TELEVISION, RELACIONES PUBLICAS Y ORGANIZACIÓN DE EVENTOS.	ROSA ALICIA HERNANDEZ RODRIGUEZ / HECTOR BIENVENIDO CAPELLAN MEJIA
310474	TRIUMPH MOTORCYCLES	IMPORTACIÓN, COMERCIALIZACIÓN, PROMOCIÓN, DISTRIBUCIÓN, REPARACIÓN, SERVICIOS, COMPRA Y VENTA DE MOTOCICLETAS; ASÍ COMO PARTES, REPUESTOS Y ACCESORIOS PARA MOTOCICLETAS.	TRIUMPH DESIGNS LIMITED
134487	UNIRADIO	CADENA DE RADIO.	UNIRADIO C. POR A.
301356	VISION POR HAITI Y POR EL MUNDO R.D. VIHAMO.R.D.	INSTITUCION SIN FINES DE LUCRO.	JOSEPH MAXO
309990	VUELOKEYCOM	SERVICIOS DE CALL CENTER	ELPIDIO ANTONIO NUÑEZ ROSARIO
308494	WIND CHIME	CONDOMINIO.	MARIA YOSAIRA PEÑA ALCANTARA
307309	YAO	RESTAURANTE.	MIMI GROUP SERVICES SRL
310563	YAO ASIAN CUISINE (ROTULO)	RESTAURANTE.	MMI GROUP SERVICES, SRL

PUBLICACIONES DE SIGNOS DISTINTIVOS CON ELEMENTOS GRÁFICOS







































 <p>(540) MARCA: PINTURA INGCO (Mixta) (511) CLASE: 2 (210) EXP. NO.: 20/45188 (730) SOLICITANTE: Braulio Rafael Martínez Estrella (220) FECHA SOLICITUD: 10 de noviembre de 2020</p>	 <p>(540) MARCA: VIBA PROFESSIONAL (Mixta) (511) CLASE: 3 (210) EXP. NO.: 21/14885 (730) SOLICITANTE: Universal Beauty Products S.R.L. (220) FECHA SOLICITUD: 17 de marzo de 2021</p>	 <p>(540) MARCA: ECOFLOW (Mixta) (511) CLASE: 9 (210) EXP. NO.: 21/14807 (730) SOLICITANTE: Shenzhen EcoFlow Technology Limited (220) FECHA SOLICITUD: 16 de marzo de 2021</p>	 <p>(540) MARCA: EF ECOFLOW (Mixta) (511) CLASE: 9 (210) EXP. NO.: 21/14814 (730) SOLICITANTE: Shenzhen EcoFlow Technology Limited (220) FECHA SOLICITUD: 16 de marzo de 2021</p>
 <p>(540) MARCA: NEX (Mixta) (511) CLASE: 9 (210) EXP. NO.: 20/11797 (730) SOLICITANTE: Vivo Mobile Communication CO., LTD. (220) FECHA SOLICITUD: 20 de marzo de 2020</p>	 <p>(540) MARCA: SERES (Mixta) (511) CLASE: 12 (210) EXP. NO.: 21/10002 (730) SOLICITANTE: CHONGQING SOKON INDUSTRY GROUP STOCK CO., LTD. (220) FECHA SOLICITUD: 9 de febrero de 2021</p>	 <p>(540) MARCA: TRAVIZ (Mixta) (511) CLASE: 12 (210) EXP. NO.: 21/8208 (730) SOLICITANTE: ISUZU JIDOSHA KABUSHIKI KAISHA (also trading as ISUZU MOTORS LIMITED) (220) FECHA SOLICITUD: 16 de febrero de 2021</p>	 <p>(540) MARCA: cartpel (Mixta) (511) CLASE: 16 (210) EXP. NO.: 21/12236 (730) SOLICITANTE: Cartone, S.R.L. (220) FECHA SOLICITUD: 4 de marzo de 2021</p>
 <p>(540) MARCA: MISSKOLA (Mixta) (511) CLASE: 18 (210) EXP. NO.: 21/11143 (730) SOLICITANTE: LIANG YAN (220) FECHA SOLICITUD: 1 de marzo de 2021</p>	 <p>(540) MARCA: Usaflex (Mixta) (511) CLASE: 18 (210) EXP. NO.: 21/11006 (730) SOLICITANTE: USAFLEX INDÚSTRIA E COMÉRCIO, S.A. (220) FECHA SOLICITUD: 1 de marzo de 2021</p>	 <p>(540) MARCA: BELLA FIGURA (Mixta) (511) CLASE: 25 (210) EXP. NO.: 21/4393 (730) SOLICITANTE: Bonage, Inc. (220) FECHA SOLICITUD: 28 de enero de 2021</p>	 <p>(540) MARCA: INTERVIEW (Mixta) (511) CLASE: 25 (210) EXP. NO.: 21/14146 (730) SOLICITANTE: I.R. Investment Corp. (220) FECHA SOLICITUD: 12 de marzo de 2021</p>

VIENE DE LA PÁGINA ANTERIOR

 <p>(540) MARCA: SALVAJE JEANS (Mixta) (511) CLASE: 25 (210) EXP. NO.: 21/16377 (730) SOLICITANTE: Baguta Zona Libre, S.A. (220) FECHA SOLICITUD: 23 de marzo de 2021</p>	 <p>(540) MARCA: WILD BALANCE (Mixta) (511) CLASE: 28 (210) EXP. NO.: 21/4552 (730) SOLICITANTE: Wilson Andrés Vicuña Sarmiento (220) FECHA SOLICITUD: 29 de enero de 2021</p>	 <p>(540) MARCA: Guiltless Yogurt (Mixta) (511) CLASE: 29 (210) EXP. NO.: 21/13303 (730) SOLICITANTE: Kimberly Haloute (220) FECHA SOLICITUD: 10 de marzo de 2021</p>	 <p>(540) MARCA: (Figurativa) (511) CLASE: 33 (210) EXP. NO.: 21/13832 (730) SOLICITANTE: Cinco Spirits Group, LLC (220) FECHA SOLICITUD: 11 de marzo de 2021</p>
 <p>(540) MARCA: TABACALERA ANTONIO TAMC MANUEL CESPEDES (Mixta) (511) CLASE: 34 (210) EXP. NO.: 21/364 (730) SOLICITANTE: Earl Hau Limited (220) FECHA SOLICITUD: 6 de enero de 2021</p>	 <p>(540) MARCA: VUSE VAPE (Mixta) (511) CLASE: 34 (210) EXP. NO.: 21/8465 (730) SOLICITANTE: Nicoventures Holdings Limited (220) FECHA SOLICITUD: 16 de febrero de 2021</p>	 <p>(540) MARCA: KIA Movement that inspires (Mixta) (511) CLASE: 35 (210) EXP. NO.: 21/6510 (730) SOLICITANTE: Kia Motors Corporation (220) FECHA SOLICITUD: 8 de febrero de 2021</p>	 <p>(540) MARCA: VEMIRENT (Mixta) (511) CLASE: 36 (210) EXP. NO.: 21/13223 (730) SOLICITANTE: Ramires Oscar Frias Paulino (220) FECHA SOLICITUD: 9 de marzo de 2021</p>
 <p>(540) MARCA: KIA Movement that inspires (Mixta) (511) CLASE: 37 (210) EXP. NO.: 21/6511 (730) SOLICITANTE: Kia Motors Corporation (220) FECHA SOLICITUD: 8 de febrero de 2021</p>	 <p>(540) MARCA: ST/LAB ATELIER DE ARQUITECTURA (Mixta) (511) CLASE: 42 (210) EXP. NO.: 21/13552 (730) SOLICITANTE: Sarah Del Carmen Tío Valenzuela (220) FECHA SOLICITUD: 10 de marzo de 2021</p>	 <p>(540) MARCA: zimplia (Mixta) (511) CLASE: 42 (210) EXP. NO.: 21/11038 (730) SOLICITANTE: Cynthia Mercedes Diaz Cohén (220) FECHA SOLICITUD: 1 de marzo de 2021</p>	 <p>(540) MARCA: Fairfield BY MARRIOTT (Mixta) (511) CLASE: 43 (210) EXP. NO.: 21/4838 (730) SOLICITANTE: Marriott Worldwide Corporation (220) FECHA SOLICITUD: 1 de febrero de 2021</p>
 <p>(540) MARCA: ABATTE PELUQUERIA (Mixta) (511) CLASE: 44 (210) EXP. NO.: 21/14610 (730) SOLICITANTE: Felipe Abate Díaz / Bethania Lymari Meléndez Suero de Abate (220) FECHA SOLICITUD: 16 de marzo de 2021</p>	 <p>(540) MARCA: SENSODYNE (Mixta) (511) CLASE: 3, 5, 10, 21 (210) EXP. NO.: 20/27327 (730) SOLICITANTE: BLOCK DRUG COMPANY, INC. (220) FECHA SOLICITUD: 7 de agosto de 2020</p>	 <p>(540) MARCA: CIBEXO (Mixta) (511) CLASE: 30, 31, 40, 42 (210) EXP. NO.: 21/12644 (730) SOLICITANTE: Crisoire Zorrilla Pacheco de Reid / Eric Alberto Reid (220) FECHA SOLICITUD: 8 de marzo de 2021</p>	 <p>(540) MARCA: World Mosquito Program (Mixta) (511) CLASE: 31, 42, 44, 45 (210) EXP. NO.: 21/9459 (730) SOLICITANTE: Monash University (220) FECHA SOLICITUD: 22 de febrero de 2021</p>
 <p>(540) MARCA: MI VIVIENDA (Mixta) (511) CLASE: 36, 37 (210) EXP. NO.: 21/15165 (730) SOLICITANTE: Instituto Nacional De La Vivienda (INVI) (220) FECHA SOLICITUD: 17 de marzo de 2021</p>	 <p>(540) MARCA: LG Energy Solutions (Mixta) (511) CLASE: 9, 35, 37, 42 (210) EXP. NO.: 20/45820 (730) SOLICITANTE: LG Corp. (220) FECHA SOLICITUD: 12 de noviembre 2020</p>	 <p>(540) MARCA: QuickPass (Mixta) (511) CLASE: 9, 36 (210) EXP. NO.: 21/11364 (730) SOLICITANTE: CHINA UNIONPAY CO., LTD. (220) FECHA SOLICITUD: 2 de marzo de 2021</p>	 <p>(540) MARCA: (Figurativa) (511) CLASE: 1 (210) EXP. NO.: 20/30045 (730) SOLICITANTE: Erber Aktiengesellschaft (220) FECHA SOLICITUD: 24 de agosto de 2020</p>
 <p>(540) MARCA: econatur (Mixta) (511) CLASE: 1 (210) EXP. NO.: 20/16161 (730) SOLICITANTE: Laboratorios Econatur, S. L. (220) FECHA SOLICITUD: 15 de marzo de 2021</p>	 <p>(540) MARCA: VIANO (Mixta) (511) CLASE: 1 (210) EXP. NO.: 21/15545 (730) SOLICITANTE: AGRISUPPORT, S.A. (220) FECHA SOLICITUD: 19 de marzo de 2021</p>	 <p>(540) MARCA: PINTURAS BRAVA (Mixta) (511) CLASE: 2 (210) EXP. NO.: 21/3728 (730) SOLICITANTE: Braulio Rafael Martínez Estrella (220) FECHA SOLICITUD: 26 de enero de 2021</p>	 <p>(540) MARCA: PINTURAS Venus (Mixta) (511) CLASE: 2 (210) EXP. NO.: 21/15307 (730) SOLICITANTE: Rufo Luciano Lorenzo (220) FECHA SOLICITUD: 18 de marzo de 2021</p>
 <p>(540) MARCA: ARJOSEFF CLEAN SHOP (Mixta) (511) CLASE: 3 (210) EXP. NO.: 21/9453 (730) SOLICITANTE: Arjoseff Multiservicios, S.R.L. (220) FECHA SOLICITUD: 29 de marzo de 2021</p>	 <p>(540) MARCA: Beatil (Mixta) (511) CLASE: 3 (210) EXP. NO.: 21/16406 (730) SOLICITANTE: Leidy Beatris Hernández Cueto (220) FECHA SOLICITUD: 23 de marzo de 2021</p>	 <p>(540) MARCA: BONATOS (Mixta) (511) CLASE: 3 (210) EXP. NO.: 21/3289 (730) SOLICITANTE: Germania Polanco (220) FECHA SOLICITUD: 22 de enero de 2021</p>	 <p>(540) MARCA: Bunny Bath (Mixta) (511) CLASE: 3 (210) EXP. NO.: 21/10763 (730) SOLICITANTE: Ada Michelle Medrano Mejia (220) FECHA SOLICITUD: 26 de febrero de 2021</p>
 <p>(540) MARCA: Dianalis Women's Store (Mixta) (511) CLASE: 3 (210) EXP. NO.: 21/15333 (730) SOLICITANTE: Dianalis Rodríguez De La Cruz (220) FECHA SOLICITUD: 18 de marzo de 2021</p>	 <p>(540) MARCA: Dorimas Plus (Mixta) (511) CLASE: 3 (210) EXP. NO.: 20/4063 (730) SOLICITANTE: Juana Wendy Mancebo Infante (220) FECHA SOLICITUD: 29 de enero de 2020</p>	 <p>(540) MARCA: GOTAS ORGANIC BY YANET RODRIGUEZ (Mixta) (511) CLASE: 3 (210) EXP. NO.: 21/8626 (730) SOLICITANTE: Yanet Rodríguez Familia (220) FECHA SOLICITUD: 19 de febrero de 2021</p>	 <p>(540) MARCA: Julianna's MAGIC ORGANIC (Mixta) (511) CLASE: 3 (210) EXP. NO.: 21/17504 (730) SOLICITANTE: Dhania Belliard Peña (220) FECHA SOLICITUD: 29 de marzo de 2021</p>
 <p>(540) MARCA: Künigen (Mixta) (511) CLASE: 3 (210) EXP. NO.: 21/16403 (730) SOLICITANTE: Kennedy Antonio Candelario Almonte / Yennifer Miguelina Reynoso Calderón (220) FECHA SOLICITUD: 23 de marzo de 2021</p>	 <p>(540) MARCA: LA MILAGROSA BY EMIRSA (Mixta) (511) CLASE: 3 (210) EXP. NO.: 21/14344 (730) SOLICITANTE: Emirsa Elizabeth Vásquez Reyes de López (220) FECHA SOLICITUD: 15 de marzo de 2021</p>	 <p>(540) MARCA: Let's Scrub (Mixta) (511) CLASE: 3 (210) EXP. NO.: 21/8598 (730) SOLICITANTE: Anjie Josefina Grullón / Dayrenet Amanda Taveras (220) FECHA SOLICITUD: 17 de febrero de 2021</p>	 <p>(540) MARCA: Milmar (Mixta) (511) CLASE: 3 (210) EXP. NO.: 21/14138 (730) SOLICITANTE: María Magdalena Genao Morel / Milton Abel Núñez Rodríguez (220) FECHA SOLICITUD: 12 de marzo de 2021</p>
 <p>(540) MARCA: Mily's Hair growing (Mixta) (511) CLASE: 3 (210) EXP. NO.: 21/9913 (730) SOLICITANTE: Lidia Milagros Vargas Polanco (220) FECHA SOLICITUD: 23 de febrero de 2021</p>	 <p>(540) MARCA: Miss Mallen (Mixta) (511) CLASE: 3 (210) EXP. NO.: 21/14067 (730) SOLICITANTE: Saima Estefanía Jiménez Mallen (220) FECHA SOLICITUD: 12 de marzo de 2021</p>	 <p>(540) MARCA: Naturato Caprice (Mixta) (511) CLASE: 3 (210) EXP. NO.: 21/13164 (730) SOLICITANTE: Fermina Paula Pérez (220) FECHA SOLICITUD: 9 de marzo de 2021</p>	 <p>(540) MARCA: Nicauri Profesional (Mixta) (511) CLASE: 3 (210) EXP. NO.: 21/9359 (730) SOLICITANTE: Marie Denise Louissaint (220) FECHA SOLICITUD: 19 de febrero de 2021</p>

PASA A LA PÁGINA SIGUIENTE

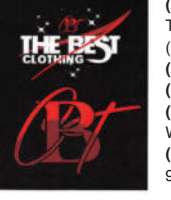
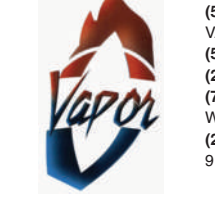
VIENE DE LA PÁGINA ANTERIOR

 <p>(540) MARCA: Perier Golden (Mixta) (511) CLASE: 20/42512 (210) EXP. NO.: 3 (730) SOLICITANTE: Eimi Nizaudy Perier Encarnación / Evelyn Joanna Perier Encarnación (220) FECHA SOLICITUD: 10 de febrero de 2021</p>	 <p>(540) MARCA: PRODUCTOS Alabastro (Mixta) (511) CLASE: 3 (210) EXP. NO.: 21/12031 (730) SOLICITANTE: Yahaira Marlen Peguero Sánchez (220) FECHA SOLICITUD: 4 de marzo de 2021</p>	 <p>(540) MARCA: SELEINE (Mixta) (511) CLASE: 3 (210) EXP. NO.: 21/15147 (730) SOLICITANTE: Seleine Altgracia Olivo (220) FECHA SOLICITUD: 17 de marzo de 2021</p>	 <p>(540) MARCA: SIF HAIRCARE (Mixta) (511) CLASE: 3 (210) EXP. NO.: 21/10762 (730) SOLICITANTE: María Anays Aponte Díaz / María Anania Aponte Díaz (220) FECHA SOLICITUD: 26 de febrero de 2021</p>
 <p>(540) MARCA: USPA SINCE 1890 (Mixta) (511) CLASE: 3 (210) EXP. NO.: 21/13830 (730) SOLICITANTE: United States Polo Association (220) FECHA SOLICITUD: 11 de marzo de 2021</p>	 <p>(540) MARCA: TEAMSCORPION (Mixta) (511) CLASE: 4 (210) EXP. NO.: 20/51812 (730) SOLICITANTE: HUANG LINGQIAN (220) FECHA SOLICITUD: 22 de enero de 2021</p>	 <p>(540) MARCA: Velas y Velones LOS HERMANOS (Mixta) (511) CLASE: 4 (210) EXP. NO.: 21/9241 (730) SOLICITANTE: Juan Rafael Ortiz Cabrera (220) FECHA SOLICITUD: 17 de febrero de 2021</p>	 <p>(540) MARCA: (Figurativa) (511) CLASE: 21/5595 (210) EXP. NO.: 5 (730) SOLICITANTE: Gustavo Alexi De León Jiménez (220) FECHA SOLICITUD: 3 de febrero de 2021</p>
 <p>(540) MARCA: (Figurativa) (511) CLASE: 5 (210) EXP. NO.: 21/5596 (730) SOLICITANTE: Gustavo Alexi De León Jiménez (220) FECHA SOLICITUD: 3 de febrero de 2021</p>	 <p>(540) MARCA: (Figurativa) (511) CLASE: 5 (210) EXP. NO.: 21/5597 (730) SOLICITANTE: Gustavo Alexi De León Jiménez (220) FECHA SOLICITUD: 3 de febrero de 2021</p>	 <p>(540) MARCA: (Figurativa) (511) CLASE: 5 (210) EXP. NO.: 20/21834 (730) SOLICITANTE: UPL LTD. (220) FECHA SOLICITUD: 9 de julio de 2020</p>	 <p>(540) MARCA: BebéVigor (Mixta) (511) CLASE: 5 (210) EXP. NO.: 21/8338 (730) SOLICITANTE: Grupo Vigor, S.R.L. (220) FECHA SOLICITUD: 16 de febrero de 2021</p>
 <p>(540) MARCA: Chaisa Products (Mixta) (511) CLASE: 5 (210) EXP. NO.: 21/9402 (730) SOLICITANTE: Carlos Nathaniel Wallace Jacobo / Laisa Calla (220) FECHA SOLICITUD: 19 de febrero de 2021</p>	 <p>(540) MARCA: fitovete (Mixta) (511) CLASE: 5 (210) EXP. NO.: 21/15137</p> <p>(730) SOLICITANTE: EUROETIKA LTDA. (220) FECHA SOLICITUD: 17 de marzo de 2021</p>	 <p>(540) MARCA: GAVRETO (Mixta) (511) CLASE: 5 (210) EXP. NO.: 21/13829</p> <p>(730) SOLICITANTE: Blueprint Medicines Corporation (220) FECHA SOLICITUD: 11 de marzo de 2021</p>	 <p>(540) MARCA: Recuflor (Mixta) (511) CLASE: 5 (210) EXP. NO.: 21/13236 (730) SOLICITANTE: Canalab, S.A. (220) FECHA SOLICITUD: 9 de marzo de 2021</p>
 <p>(540) MARCA: sanamú (Mixta) (511) CLASE: 5 (210) EXP. NO.: 21/13808 (730) SOLICITANTE: Daryelin Torres Rodríguez (220) FECHA SOLICITUD: 11 de marzo de 2021</p>	 <p>(540) MARCA: upsy (Mixta) (511) CLASE: 5 (210) EXP. NO.: 21/15559 (730) SOLICITANTE: Upsy Multimarcas, S.R.L. (220) FECHA SOLICITUD: 19 de marzo de 2021</p>	 <p>(540) MARCA: STARFILTER (Mixta) (511) CLASE: 7 (210) EXP. NO.: 21/5942 (730) SOLICITANTE: Catamovil Import, S.A.S. (220) FECHA SOLICITUD: 4 de febrero de 2021</p>	 <p>(540) MARCA: IMMUNES.Org (Mixta) (511) CLASE: 9 (210) EXP. NO.: 21/11027 (730) SOLICITANTE: Marco Eugenio Monroy (220) FECHA SOLICITUD: 1 de marzo de 2021</p>
 <p>(540) MARCA: Mambo SPEAKERS (Mixta) (511) CLASE: 9 (210) EXP. NO.: 21/15368 (730) SOLICITANTE: Mundo Móvil MH, S.R.L. (220) FECHA SOLICITUD: 18 de marzo de 2021</p>	 <p>(540) MARCA: Curvelino (Mixta) (511) CLASE: 10 (210) EXP. NO.: 21/13453</p> <p>(730) SOLICITANTE: Soraya Patricia Mercedes Germán (220) FECHA SOLICITUD: 23 de febrero de 2021</p>	 <p>(540) MARCA: (Tridimensional) (511) CLASE: 11 (210) EXP. NO.: 20/30079 (730) SOLICITANTE: Senninger Irrigation, Inc. (220) FECHA SOLICITUD: 24 de agosto de 2020</p>	 <p>(540) MARCA: PRT (Mixta) (511) CLASE: 12 (210) EXP. NO.: 20/12031 (730) SOLICITANTE: ADD INDUSTRY (ZHEJIANG) CO., LTD. (220) FECHA SOLICITUD: 3 de abril de 2020</p>
 <p>(540) MARCA: STARMARK (Mixta) (511) CLASE: 12 (210) EXP. NO.: 21/5941 (730) SOLICITANTE: Catamovil Import, S.A.S. (220) FECHA SOLICITUD: 4 de febrero de 2021</p>	 <p>(540) MARCA: UM (Mixta) (511) CLASE: 12 (210) EXP. NO.: 21/10961 (730) SOLICITANTE: Covi Limited Group (220) FECHA SOLICITUD: 26 de febrero de 2021</p>	 <p>(540) MARCA: GRUPO SABAL (Mixta) (511) CLASE: 20 (210) EXP. NO.: 21/16860 (730) SOLICITANTE: Yehimi Andrea Mora Figueredo (220) FECHA SOLICITUD: 24 de marzo de 2021</p>	 <p>(540) MARCA: Maped PICNIK (Mixta) (511) CLASE: 21 (210) EXP. NO.: 21/12951 (730) SOLICITANTE: MAPED (220) FECHA SOLICITUD: 9 de marzo de 2021</p>
 <p>(540) MARCA: (Figurativa) (511) CLASE: 25 (210) EXP. NO.: 20/4264 (730) SOLICITANTE: LEBLANCSTUDIOS, S.R.L. (220) FECHA SOLICITUD: 30 de enero de 2020</p>	 <p>(540) MARCA: FARHAT ESTILO ARTINVERDI (Mixta) (511) CLASE: 25 (210) EXP. NO.: 21/11008 (730) SOLICITANTE: Alvaro Núñez Paredes (220) FECHA SOLICITUD: 1 de marzo de 2021</p>	 <p>(540) MARCA: FOOSE DESIGN (Mixta) (511) CLASE: 25 (210) EXP. NO.: 21/13132 (730) SOLICITANTE: Wilson Rolando Uceta Cabrera (220) FECHA SOLICITUD: 9 de marzo de 2021</p>	 <p>(540) MARCA: MIGUEL VIDAL COLLECTION DESDE 1986 (Mixta) (511) CLASE: 25 (210) EXP. NO.: 21/3037 (730) SOLICITANTE: Miguel Vidal Vázquez (220) FECHA SOLICITUD: 10 de febrero de 2021</p>
 <p>(540) MARCA: Muñecas con musculos (Mixta) (511) CLASE: 25 (210) EXP. NO.: 15/14611 (730) SOLICITANTE: Perla Elizabeth Hernández Taveras (220) FECHA SOLICITUD: 6 de diciembre de 2018</p>	 <p>(540) MARCA: PREDATOR (Mixta) (511) CLASE: 25 (210) EXP. NO.: 21/11625 (730) SOLICITANTE: Emershon Manuel Sánchez José (220) FECHA SOLICITUD: 2 de marzo de 2021</p>	 <p>(540) MARCA: PROJECT ONE (Mixta) (511) CLASE: 25 (210) EXP. NO.: 21/11484 (730) SOLICITANTE: Ezequiel Silva Volquez / Lidicen Odett Javier Cornielle (220) FECHA SOLICITUD: 2 de marzo de 2021</p>	 <p>(540) MARCA: The Baby Dreams (Mixta) (511) CLASE: 25 (210) EXP. NO.: 21/6189 (730) SOLICITANTE: Almer Industrial, S.R.L. (220) FECHA SOLICITUD: 5 de febrero de 2021</p>
 <p>(540) MARCA: THE BEST CLOTHING CBT (Mixta) (511) CLASE: 25 (210) EXP. NO.: 21/13131 (730) SOLICITANTE: Wilson Rolando Uceta Cabrera (220) FECHA SOLICITUD: 9 de marzo de 2021</p>	 <p>(540) MARCA: VAPOR (Mixta) (511) CLASE: 25 (210) EXP. NO.: 21/13133 (730) SOLICITANTE: Wilson Rolando Uceta Cabrera (220) FECHA SOLICITUD: 9 de marzo de 2021</p>	 <p>(540) MARCA: VILLEGAS Fashion (Mixta) (511) CLASE: 25 (210) EXP. NO.: 21/15242 (730) SOLICITANTE: Roberto Sención Villegas (220) FECHA SOLICITUD: 18 de marzo de 2021</p>	 <p>(540) MARCA: ElMare (Mixta) (511) CLASE: 29 (210) EXP. NO.: 21/14455 (730) SOLICITANTE: Casa Paco, S.A. (220) FECHA SOLICITUD: 15 de marzo de 2021</p>

















VIENE DE LA PÁGINA ANTERIOR

 <p>(540) MARCA: PACO FISH El mare SARDINAS En Salsa de Tomate (Mixta) (511) CLASE: 29 (210) EXP. NO.: 21/14454 (730) SOLICITANTE: Casa Paco, S.A. (220) FECHA SOLICITUD: 15 de marzo de 2021</p>	 <p>(540) MARCA: Rikesa Cheddar (Mixta) (511) CLASE: 29 (210) EXP. NO.: 21/14529 (730) SOLICITANTE: Deutsche Transnational Trustee Corporation, Inc. (220) FECHA SOLICITUD: 15 de marzo de 2021</p>	 <p>(540) MARCA: SARDINAS MARINERA EN SALSA DE TOMATE (Mixta) (511) CLASE: 29 (210) EXP. NO.: 21/14453 (730) SOLICITANTE: Casa Paco, S.A. (220) FECHA SOLICITUD: 15 de marzo de 2021</p>	 <p>(540) MARCA: CAFÉ FAMA DE AMERICA CAFÉ TOSTADO Y MOLIDO (Mixta) (511) CLASE: 30 (210) EXP. NO.: 20/52676 (730) SOLICITANTE: Álvaro Ramiro Guerra Gutiérrez (220) FECHA SOLICITUD: 21 de diciembre de 2020</p>
 <p>(540) MARCA: COOPAGRO (Mixta) (511) CLASE: 30 (210) EXP. NO.: 21/13337 (730) SOLICITANTE: Cooperativa Agropecuaria Central COOPAGRO (220) FECHA SOLICITUD: 10 de marzo de 2021</p>	 <p>(540) MARCA: CRACKETS (Mixta) (511) CLASE: 30 (210) EXP. NO.: 21/6342 (730) SOLICITANTE: Grupo Gamesa, S. de R.L. de C.V. (220) FECHA SOLICITUD: 8 de febrero de 2021</p>	 <p>(540) MARCA: GENERADE (Mixta) (511) CLASE: 30 (210) EXP. NO.: 21/16574 (730) SOLICITANTE: HACK LTD. (220) FECHA SOLICITUD: 24 de marzo de 2021</p>	 <p>(540) MARCA: KAKAO CULTURE (Mixta) (511) CLASE: 30 (210) EXP. NO.: 21/15343 (730) SOLICITANTE: Alfredo Sebastián Castro Castellanos (220) FECHA SOLICITUD: 18 de marzo de 2021</p>
 <p>(540) MARCA: NutreVita (Mixta) (511) CLASE: 30 (210) EXP. NO.: 21/15050 (730) SOLICITANTE: Grupo Beryllium, SA DE CV. (220) FECHA SOLICITUD: 17 de marzo de 2021</p>	 <p>(540) MARCA: PRODUCTOS Doña Alfa (Mixta) (511) CLASE: 30 (210) EXP. NO.: 21/13801 (730) SOLICITANTE: Almacén de Las Especies Emilio Cruz, S.R.L. (220) FECHA SOLICITUD: 11 de marzo de 2021</p>	 <p>(540) MARCA: SINCE 1889 Pearl Milling Company (Mixta) (511) CLASE: 30 (210) EXP. NO.: 21/7157 (730) SOLICITANTE: The Quaker Oats Company (220) FECHA SOLICITUD: 10 de febrero de 2021</p>	 <p>(540) MARCA: SPAGnVOLA (Mixta) (511) CLASE: 30 (210) EXP. NO.: 21/11883 (730) SOLICITANTE: Eric Alberto Reid / Crisoire Zorrilla Pacheco de Reid (220) FECHA SOLICITUD: 3 de marzo de 2021</p>
 <p>(540) MARCA: Vie de FRANCE (Mixta) (511) CLASE: 30 (210) EXP. NO.: 20/51311 (730) SOLICITANTE: Inversiones, S.A. (220) FECHA SOLICITUD: 11 de diciembre de 2020</p>	 <p>(540) MARCA: kero VIDA (Mixta) (511) CLASE: 31 (210) EXP. NO.: 21/16573 (730) SOLICITANTE: HACK LTD. (220) FECHA SOLICITUD: 24 de marzo de 2021</p>	 <p>(540) MARCA: AGUA MONTAÑA AZUL (Mixta) (511) CLASE: 32 (210) EXP. NO.: 21/10477 (730) SOLICITANTE: Andrés Leandro Sánchez Soto/ Andrés Joel Sánchez Soto (220) FECHA SOLICITUD: 25 de febrero de 2021</p>	 <p>(540) MARCA: D EL DUEÑO (Mixta) (511) CLASE: 32 (210) EXP. NO.: 21/14862 (730) SOLICITANTE: SERGEY IVANOVICH TROFIMOV (220) FECHA SOLICITUD: 17 de marzo de 2021</p>
 <p>(540) MARCA: D LA DUEÑA (Mixta) (511) CLASE: 32 (210) EXP. NO.: 21/14865 (730) SOLICITANTE: SERGEY IVANOVICH TROFIMOV (220) FECHA SOLICITUD: 17 de marzo de 2021</p>	 <p>(540) MARCA: MM TROPICAL FRUIT (Mixta) (511) CLASE: 32 (210) EXP. NO.: 20/10678 (730) SOLICITANTE: Melvin Mora Academy, S.R.L. (220) FECHA SOLICITUD: 19 de marzo de 2021</p>	 <p>(540) MARCA: PURA7 (Mixta) (511) CLASE: 32 (210) EXP. NO.: 21/12492 (730) SOLICITANTE: Yenny Alexandra Parra Roa (220) FECHA SOLICITUD: 5 de marzo de 2021</p>	 <p>(540) MARCA: TOSH (Mixta) (511) CLASE: 32 (210) EXP. NO.: 21/14011 (730) SOLICITANTE: Compañía de Galletas Noel S.A.S. (220) FECHA SOLICITUD: 12 de marzo de 2021</p>
 <p>(540) MARCA: VICMAR LA HIELERA (Mixta) (511) CLASE: 32 (210) EXP. NO.: 20/52893 (730) SOLICITANTE: Jorge Luis Rosario Diaz (220) FECHA SOLICITUD: 21 de diciembre de 2020</p>	 <p>(540) MARCA: PURE THE WINERY (Mixta) (511) CLASE: 33 (210) EXP. NO.: 21/16568 (730) SOLICITANTE: The Pure Winery (Europe) Ltd (220) FECHA SOLICITUD: 23 de marzo de 2021</p>	 <p>(540) MARCA: Ermitaño (Mixta) (511) CLASE: 34 (210) EXP. NO.: 20/8824 (730) SOLICITANTE: Tabacalera La Ermita, S.R.L. (220) FECHA SOLICITUD: 28 de febrero de 2020</p>	 <p>(540) MARCA: FDL (Mixta) (511) CLASE: 34 (210) EXP. NO.: 21/5866 (730) SOLICITANTE: Francisco Antonio De La Cruz Santana (220) FECHA SOLICITUD: 26 de marzo de 2021</p>
 <p>(540) MARCA: Marca Colectiva CANTERO (Mixta) (511) CLASE: 34 (210) EXP. NO.: 21/10688 (730) SOLICITANTE: Asociación de Productores y Artesanos de Cigarros de Tamboril ASOPROACTAM (220) FECHA SOLICITUD: 29 de marzo de 2021</p>	<p style="text-align: center;">REGLAMENTO</p> <p>LA MARCA COLECTIVA CANTERO es un signo de propiedad de la Asociación de Productores y Artesanos de Cigarros de Tamboril ASOPROACTAM, cuyo uso queda reservado de manera exclusiva para los integrantes de ASOPROACTAM que obtenga la respectiva autorización de uso.</p> <p>LA MARCA COLECTIVA únicamente podrá ser usada de acuerdo al presente REGLAMENTO DE USO y conforme a la NORDOM 481 de INDOCAL, que establece las especificaciones generales de calidad del Tabaco.</p> <p>LA MARCA COLECTIVA podrá ser usada únicamente por los usuarios autorizados con la finalidad de distinguir productos CIGARROS en la clase 34 de la Clasificación Internacional de Niza; producidos cumpliendo los estándares de calidad señalados en el presente reglamento, lo que permitirá que los consumidores distingan en el mercado nuestros productos.</p>		
 <p>(540) MARCA: PAUSE (Mixta) (511) CLASE: 34 (210) EXP. NO.: 21/9125 (730) SOLICITANTE: British American Tobacco (Brands) Inc. (220) FECHA SOLICITUD: 18 de febrero de 2021</p>	 <p>(540) MARCA: PUROS DON NIRVEL (Mixta) (511) CLASE: 34 (210) EXP. NO.: 21/14773 (730) SOLICITANTE: Nirvel Ormedo Minyetyts Minyetyts (220) FECHA SOLICITUD: 16 de marzo de 2021</p>	 <p>(540) MARCA: Rothmans (Mixta) (511) CLASE: 34 (210) EXP. NO.: 21/8081 (730) SOLICITANTE: Rothmans of Pall Mall Limited (220) FECHA SOLICITUD: 15 de febrero de 2021</p>	 <p>(540) MARCA: D PANCHO (Mixta) (511) CLASE: 35 (210) EXP. NO.: 21/14183 (730) SOLICITANTE: Inversiones Amado Valdez, S.R.L. (220) FECHA SOLICITUD: 12 de marzo de 2021</p>
 <p>(540) MARCA: FR FIESTA REWARDS MOTIVA (Mixta) (511) CLASE: 35 (210) EXP. NO.: 21/7418 (730) SOLICITANTE: Grupo Posadas, S.A.B. de C.V. (220) FECHA SOLICITUD: 10 de febrero de 2021</p>	 <p>(540) MARCA: Il Canino PET SPA (Mixta) (511) CLASE: 35 (210) EXP. NO.: 21/4079 (730) SOLICITANTE: Francisco Enrico Tezanos Taveras (220) FECHA SOLICITUD: 27 de enero de 2021</p>	 <p>(540) MARCA: MercadoLider (Mixta) (511) CLASE: 35 (210) EXP. NO.: 21/15748 (730) SOLICITANTE: MercadoLibre, Inc. (220) FECHA SOLICITUD: 19 de marzo de 2021</p>	 <p>(540) MARCA: REGENERA AMERICA (Mixta) (511) CLASE: 35 (210) EXP. NO.: 21/14007 (730) SOLICITANTE: TECH FUND, S.R.L. (220) FECHA SOLICITUD: 12 de marzo de 2021</p>
 <p>(540) MARCA: LUXBAY REAL ESTATE GROUP (Mixta) (511) CLASE: 36 (210) EXP. NO.: 21/10805 (730) SOLICITANTE: Meredith Cudney (220) FECHA SOLICITUD: 26 de febrero de 2021</p>	 <p>(540) MARCA: Viviendas Universales (Mixta) (511) CLASE: 36 (210) EXP. NO.: 21/15413 (730) SOLICITANTE: Viviendas Universales, S.A. (220) FECHA SOLICITUD: 18 de marzo de 2021</p>	 <p>(540) MARCA: DOMINICAN MAIDS FYO (Mixta) (511) CLASE: 37 (210) EXP. NO.: 21/14411 (730) SOLICITANTE: Eydie Margarita Felipe Roquez / Sandy Ortiz Tejada (220) FECHA SOLICITUD: 15 de marzo de 2021</p>	 <p>(540) MARCA: eci Construcciones Ligeras (Mixta) (511) CLASE: 37 (210) EXP. NO.: 21/12449 (730) SOLICITANTE: Eduardo Antonio Cuello Corniel (220) FECHA SOLICITUD: 5 de marzo de 2021</p>

VIENE DE LA PÁGINA ANTERIOR

 <p>(540) MARCA: CONSTRUCTORA Y TRANSPORTE ANTHOMIR (Mixta) (511) CLASE: 39 (210) EXP. NO.: 21/13454 (730) SOLICITANTE: Antoine Leumer Gumbs Marte / Elidomir Rafael Subero (220) FECHA SOLICITUD: 10 de marzo de 2021</p>	 <p>(540) MARCA: Ride BY SOFTWARE DEVELOPMENT GROUP (Mixta) (511) CLASE: 39 (210) EXP. NO.: 21/4661 (730) SOLICITANTE: Software Development Group SDG, S.R.L. (220) FECHA SOLICITUD: 18 de febrero de 2021</p>	 <p>(540) MARCA: A UN CLIC DE LA INFORMACIÓN PÚBLICA (Mixta) (511) CLASE: 41 (210) EXP. NO.: 21/18332 (730) SOLICITANTE: Oficina Nacional De La Propiedad Industrial (220) FECHA SOLICITUD: 31 de marzo de 2021</p>	 <p>(540) MARCA: EL FAROON DE LA RADIO EN LOS DEPORTES, R.D. (Mixta) (511) CLASE: 41 (210) EXP. NO.: 21/12806 (730) SOLICITANTE: Félix Soriano Pérez (220) FECHA SOLICITUD: 8 de marzo de 2021</p>
 <p>(540) MARCA: ENGLISH 4KIDS (Mixta) (511) CLASE: 41 (210) EXP. NO.: 20/51304 (730) SOLICITANTE: Rodrigo Javier Galdámez Gómez (220) FECHA SOLICITUD: 11 de diciembre de 2020</p>	 <p>(540) MARCA: PELUCHE RADIO (Mixta) (511) CLASE: 41 (210) EXP. NO.: 21/8478 (730) SOLICITANTE: Julio Andrés Fabián Pérez (220) FECHA SOLICITUD: 16 de febrero de 2021</p>	 <p>(540) MARCA: PUNTA CANA STEREO (Mixta) (511) CLASE: 41 (210) EXP. NO.: 21/815 (730) SOLICITANTE: Leonardo Javier Paniagua Rodríguez (220) FECHA SOLICITUD: 1 de marzo de 2021</p>	 <p>(540) MARCA: RAÍCES.SDQ (Mixta) (511) CLASE: 41 (210) EXP. NO.: 21/973 (730) SOLICITANTE: María Altigracia Valdez Cordero (220) FECHA SOLICITUD: 23 de marzo de 2021</p>
 <p>(540) MARCA: JUST SOLAR ENERGY (Mixta) (511) CLASE: 42 (210) EXP. NO.: 21/4111 (730) SOLICITANTE: GRUPO JUSANT, S.R.L. (220) FECHA SOLICITUD: 27 de enero de 2021</p>	 <p>(540) MARCA: KAYIFI (Mixta) (511) CLASE: 42 (210) EXP. NO.: 21/14569 (730) SOLICITANTE: Islands In Motion, S.R.L. (220) FECHA SOLICITUD: 15 de marzo de 2021</p>	 <p>(540) MARCA: Mujer puedes volar (Mixta) (511) CLASE: 42 (210) EXP. NO.: 21/14729 (730) SOLICITANTE: Mayerling Victoria Silfa (220) FECHA SOLICITUD: 16 de marzo de 2021</p>	 <p>(540) MARCA: S-CORP TECHNOLOGIES (Mixta) (511) CLASE: 42 (210) EXP. NO.: 21/16259 (730) SOLICITANTE: Jeffrey Alexander Santana Polanco (220) FECHA SOLICITUD: 23 de marzo de 2021</p>
 <p>(540) MARCA: SERVICIO JUDICIAL DEL CONSEJO DEL PODER JUDICIAL (Mixta) (511) CLASE: 42 (210) EXP. NO.: 21/8387 (730) SOLICITANTE: Consejo del Poder Judicial (220) FECHA SOLICITUD: 16 de febrero de 2021</p>	 <p>(540) MARCA: Sistema de Análisis del Cumplimiento de las Normativas Contables SISACNOC (Mixta) (511) CLASE: 42 (210) EXP. NO.: 21/14032 (730) SOLICITANTE: Dirección General de Contabilidad Gubernamental DICECOG (220) FECHA SOLICITUD: 12 de marzo de 2021</p>	 <p>(540) MARCA: TRACTABLE (Mixta) (511) CLASE: 42 (210) EXP. NO.: 21/3969 (730) SOLICITANTE: Aldo Raul De Los Angeles Ruiz Castillo (220) FECHA SOLICITUD: 27 de enero de 2021</p>	 <p>(540) MARCA: VPS- VEHICLE PARTS STORE (Mixta) (511) CLASE: 42 (210) EXP. NO.: 21/11647 (730) SOLICITANTE: Alexis Arquímedes Salomón Beras (220) FECHA SOLICITUD: 19 de marzo de 2021</p>
 <p>(540) MARCA: FRANCO POR LAHERA (Mixta) (511) CLASE: 43 (210) EXP. NO.: 20/53424 (730) SOLICITANTE: Franco Foods Latam, S.A. (220) FECHA SOLICITUD: 28 de diciembre de 2020</p>	 <p>(540) MARCA: Puyyer POLLOS (Mixta) (511) CLASE: 43 (210) EXP. NO.: 21/11040 (730) SOLICITANTE: Johan Manuel Puyyer Salas (220) FECHA SOLICITUD: 1 de marzo de 2021</p>	 <p>(540) MARCA: bf TEO healing therapy (Mixta) (511) CLASE: 44 (210) EXP. NO.: 21/10768 (730) SOLICITANTE: Teofania Zapana Catarí (220) FECHA SOLICITUD: 26 de febrero de 2021</p>	 <p>(540) MARCA: Centro Integral de Terapia Nutricional CiteNutri (Mixta) (511) CLASE: 44 (210) EXP. NO.: 21/6863 (730) SOLICITANTE: María Francisca Matos Terrero (220) FECHA SOLICITUD: 9 de febrero de 2021</p>
 <p>(540) MARCA: Dra. Janny Mateo Médico Internista Endocrinóloga Nutrióloga Clínica (Mixta) (511) CLASE: 44 (210) EXP. NO.: 21/14345 (730) SOLICITANTE: Janny Elizabeth Mateo Rosado (220) FECHA SOLICITUD: 14 de marzo de 2021</p>	 <p>(540) MARCA: Kosha Cosmetie (Mixta) (511) CLASE: 44 (210) EXP. NO.: 21/17233 (730) SOLICITANTE: Soranny Pérez Tapia (220) FECHA SOLICITUD: 25 de marzo de 2021</p>	 <p>(540) MARCA: M C & S (Mixta) (511) CLASE: 45 (210) EXP. NO.: 21/8544 (730) SOLICITANTE: Robinson Luis Abreu Vargas (220) FECHA SOLICITUD: 1 de marzo de 2021</p>	 <p>(540) MARCA: OSMOVIT (Mixta) (511) CLASE: 11, 32 (210) EXP. NO.: 21/8150 (730) SOLICITANTE: Roger Alberto Méndez Santana (220) FECHA SOLICITUD: 18 de marzo de 2021</p>
 <p>(540) MARCA: MUELLES DOMINICANOS (Mixta) (511) CLASE: 12, 35, 40 (210) EXP. NO.: 21/5856 (730) SOLICITANTE: Muelles Dominicanos, S.R.L. (220) FECHA SOLICITUD: 4 de febrero de 2021</p>	 <p>(540) MARCA: CABRERA RD Paraíso del Nordeste (Mixta) (511) CLASE: 14, 18, 21, 25 (210) EXP. NO.: 21/16253 (730) SOLICITANTE: Discover Your Destination, S.R.L. (220) FECHA SOLICITUD: 23 de marzo de 2021</p>	 <p>(540) MARCA: Banesco Xperience (Mixta) (511) CLASE: 16, 35, 36 (210) EXP. NO.: 21/9244 (730) SOLICITANTE: Banesco Holding Marcas, S.L. (220) FECHA SOLICITUD: 19 de febrero de 2021</p>	 <p>(540) MARCA: Double Rainbow (Mixta) (511) CLASE: 16, 42 (210) EXP. NO.: 21/11142 (730) SOLICITANTE: Solibeth Marina Paulino Saldívar / Rosalba Alidania Tapia González (220) FECHA SOLICITUD: 1 de marzo de 2021</p>
 <p>(540) MARCA: FUN FOR GOOD (Mixta) (511) CLASE: 29, 30, 41 (210) EXP. NO.: 20/45817 (730) SOLICITANTE: Société des Produits Nestlé S.A. (220) FECHA SOLICITUD: 12 de noviembre de 2020</p>	 <p>(540) MARCA: CLOG PRODUCTS (Mixta) (511) CLASE: 3, 35 (210) EXP. NO.: 21/11184 (730) SOLICITANTE: OG. Arquitectural Studio Diseños y Construcciones (220) FECHA SOLICITUD: 22 de marzo de 2021</p>	 <p>(540) MARCA: HUGGIES (Mixta) (511) CLASE: 3, 5 (210) EXP. NO.: 21/9243 (730) SOLICITANTE: Kimberly-Clark Worldwide, Inc. (220) FECHA SOLICITUD: 19 de febrero de 2021</p>	 <p>(540) MARCA: MIS MANOS Cero Microbio (Mixta) (511) CLASE: 3, 5 (210) EXP. NO.: 20/39506 (730) SOLICITANTE: Luis Rafael Solano Liz (220) FECHA SOLICITUD: 18 de diciembre de 2020</p>
 <p>(540) MARCA: WALA (Mixta) (511) CLASE: 3, 5, 16, 28, 29, 30, 31, 32 (210) EXP. NO.: 21/10317 (730) SOLICITANTE: Grupo Ramos, S.A. (220) FECHA SOLICITUD: 24 de febrero de 2021</p>	 <p>(540) MARCA: WALA (Mixta) (511) CLASE: 3, 5, 16, 28, 29, 30, 31, 32 (210) EXP. NO.: 21/10322 (730) SOLICITANTE: Grupo Ramos, S.A. (220) FECHA SOLICITUD: 24 de febrero de 2021</p>	 <p>(540) MARCA: WALA (Mixta) (511) CLASE: 3, 5, 16, 28, 29, 30, 31, 32 (210) EXP. NO.: 21/10325 (730) SOLICITANTE: Grupo Ramos, S.A. (220) FECHA SOLICITUD: 24 de febrero de 2021</p>	 <p>(540) MARCA: WALA (Mixta) (511) CLASE: 3, 5, 16, 28, 29, 31, 32 (210) EXP. NO.: 21/10310 (730) SOLICITANTE: Grupo Ramos, S.A. (220) FECHA SOLICITUD: 24 de febrero de 2021</p>
 <p>(540) MARCA: BROWNERY By Clau (Mixta) (511) CLASE: 30, 43 (210) EXP. NO.: 21/16722 (730) SOLICITANTE: Claudia Matilde Mota Martínez (220) FECHA SOLICITUD: 24 de marzo de 2021</p>	 <p>(540) MARCA: BROWNERY By Clau SWEETS BAKERY (Mixta) (511) CLASE: 30, 43 (210) EXP. NO.: 21/16688 (730) SOLICITANTE: Claudia Matilde Mota Martínez (220) FECHA SOLICITUD: 24 de marzo de 2021</p>	 <p>(540) MARCA: BELLÓN VIP (Mixta) (511) CLASE: 35, 36 (210) EXP. NO.: 21/3946 (730) SOLICITANTE: BELLÓN, S.A.S. (220) FECHA SOLICITUD: 27 de enero de 2021</p>	 <p>(540) MARCA: ACQUAZERO (Mixta) (511) CLASE: 35, 37 (210) EXP. NO.: 21/8672 (730) SOLICITANTE: ENCONTRE SUA FRANQUIA EIRELI (220) FECHA SOLICITUD: 17 de febrero de 2021</p>

VIENE DE LA PÁGINA ANTERIOR

 <p>(540) MARCA: SC SOLUCIONES CONTABLES (Mixta) (511) CLASE: 35, 39 (210) EXP. NO.: 20/15548 (730) SOLICITANTE: Truckslogig International Holding Inc. (220) FECHA SOLICITUD: 29 de mayo de 2020</p>	 <p>(540) MARCA: utel UNIVERSIDAD (Mixta) (511) CLASE: 35, 41 (210) EXP. NO.: 21/15555 (730) SOLICITANTE: Scala Higher Education, S.C. (220) FECHA SOLICITUD: 19 de marzo de 2021</p>	 <p>(540) MARCA: Te Transequipos (Mixta) (511) CLASE: 37, 42 (210) EXP. NO.: 21/16039 (730) SOLICITANTE: Transequipos, S.A (220) FECHA SOLICITUD: 22 de marzo de 2021</p>	 <p>(540) MARCA: RESPUESTA LEGAL (Mixta) (511) CLASE: 38, 45 (210) EXP. NO.: 21/12592 (730) SOLICITANTE: Rosa Margarita Pérez Melo (220) FECHA SOLICITUD: 8 de marzo de 2021</p>
 <p>(540) MARCA: (Figurativa) (511) CLASE: 4, 9, 37, 39 (210) EXP. NO.: 21/4082 (730) SOLICITANTE: Shell Brands International AG (220) FECHA SOLICITUD: 27 de enero de 2021</p>	 <p>(540) MARCA: LA CURADIÑA ENCUENTRO SURF RESORT (Mixta) (511) CLASE: 41, 43 (210) EXP. NO.: 21/12661 (730) SOLICITANTE: Rubén Jesús Jara Seguin (220) FECHA SOLICITUD: 8 de marzo de 2021</p>	 <p>(540) MARCA: vera well MIND & BODY (Mixta) (511) CLASE: 41, 44 (210) EXP. NO.: 21/9458 (730) SOLICITANTE: Vera María Vicioso Martínez (220) FECHA SOLICITUD: 22 de febrero de 2021</p>	 <p>(540) MARCA: (Figurativa) (511) CLASE: 9, 16, 36 (210) EXP. NO.: 21/2616 (730) SOLICITANTE: Standard Chartered plc (220) FECHA SOLICITUD: 18 de enero de 2021</p>
 <p>(540) MARCA: Sala TECHNOLOGIES (Mixta) (511) CLASE: 9, 35, 41, 42 (210) EXP. NO.: 21/2515 (730) SOLICITANTE: Oscar Luis Peña Gautreaux (220) FECHA SOLICITUD: 18 de enero de 2021</p>	 <p>(540) MARCA: tinsa (Mixta) (511) CLASE: 9, 36, 41 (210) EXP. NO.: 21/15312 (730) SOLICITANTE: TINSA TASACIONES INMOBILIARIAS, S.A. (220) FECHA SOLICITUD: 18 de marzo de 2021</p>	 <p>(540) MARCA: TOON BLAST! (Mixta) (511) CLASE: 9, 41 (210) EXP. NO.: 21/75 (730) SOLICITANTE: Peak Oyun Yazilim ve Pazarlama A.S. DBA Peak Games (220) FECHA SOLICITUD: 5 de enero de 2021</p>	 <p>(540) MARCA: TOY BLAST! (Mixta) (511) CLASE: 9, 41 (210) EXP. NO.: 21/76 (730) SOLICITANTE: Peak Oyun Yazilim ve Pazarlama A.S. DBA Peak Games (220) FECHA SOLICITUD: 5 de enero de 2021</p>
 <p>(540) MARCA: abartysHealth (Mixta) (511) CLASE: 9, 42 (210) EXP. NO.: 21/8466 (730) SOLICITANTE: FLORIAN GAA (220) FECHA SOLICITUD: 26 de febrero de 2021</p>	 <p>(540) MARCA: clinicLynk (Mixta) (511) CLASE: 9, 42 (210) EXP. NO.: 21/8887 (730) SOLICITANTE: FLORIAN GAA (220) FECHA SOLICITUD: 18 de febrero de 2021</p>	 <p>(540) MARCA: insureLynk (Mixta) (511) CLASE: 9, 42 (210) EXP. NO.: 21/8464 (730) SOLICITANTE: FLORIAN GAA (220) FECHA SOLICITUD: 26 de febrero de 2021</p>	 <p>(540) MARCA: patientLynk (Mixta) (511) CLASE: 9, 42 (210) EXP. NO.: 21/8470 (730) SOLICITANTE: FLORIAN GAA (220) FECHA SOLICITUD: 26 de febrero de 2021</p>
 <p>(540) MARCA: providerLynk (Mixta) (511) CLASE: 9, 42 (210) EXP. NO.: 21/8889 (730) SOLICITANTE: FLORIAN GAA (220) FECHA SOLICITUD: 16 de febrero de 2021</p>	 <p>(540) NOMBRE COMERCIAL: (Rótulo) (210) EXP. NO.: 21/16347 (730) SOLICITANTE: Alejandro Acebal Canney (220) FECHA SOLICITUD: 15 de marzo de 2021 (111) REGISTRO: 625300</p>	 <p>(540) NOMBRE COMERCIAL: (Rótulo) (210) EXP. NO.: 21/18187 (730) SOLICITANTE: Claritza Antonia González Encarnación (220) FECHA SOLICITUD: 30 de marzo de 2021 (111) REGISTRO: 625501</p>	 <p>(540) NOMBRE COMERCIAL: (Rótulo) (210) EXP. NO.: 21/18503 (730) SOLICITANTE: Edikson Yohan Aguilar Díaz (220) FECHA SOLICITUD: 5 de abril de 2021 (111) REGISTRO: 626439</p>
 <p>(540) NOMBRE COMERCIAL: (Rótulo) (210) EXP. NO.: 21/18975 (730) SOLICITANTE: Beijing International Business (G. Shi), S.R.L. (220) FECHA SOLICITUD: 6 de abril de 2021 (111) REGISTRO: 626167</p>	 <p>(540) NOMBRE COMERCIAL: (Rótulo) (210) EXP. NO.: 21/16845 (730) SOLICITANTE: Beatriz Peña Encarnación (220) FECHA SOLICITUD: 24 de marzo de 2021 (111) REGISTRO: 625390</p>	 <p>(540) NOMBRE COMERCIAL: (Rótulo) (210) EXP. NO.: 21/18395 (730) SOLICITANTE: Edgar Kenneth Cepeda Vargas (220) FECHA SOLICITUD: 31 de marzo de 2021 (111) REGISTRO: 625695</p>	 <p>(540) NOMBRE COMERCIAL: (Rótulo) (210) EXP. NO.: 21/19354 (730) SOLICITANTE: Dahiana Leatriz Cedano Morel (220) FECHA SOLICITUD: 7 de abril de 2021 (111) REGISTRO: 626455</p>
 <p>(540) NOMBRE COMERCIAL: (Rótulo) (210) EXP. NO.: 21/18032 (730) SOLICITANTE: André Jiménez Mella (220) FECHA SOLICITUD: 30 de marzo de 2021 (111) REGISTRO: 625365</p>	 <p>(540) NOMBRE COMERCIAL: (Rótulo) (210) EXP. NO.: 21/17912 (730) SOLICITANTE: María Ysabel Cabreja Then (220) FECHA SOLICITUD: 29 de marzo de 2021 (111) REGISTRO: 625276</p>	 <p>(540) NOMBRE COMERCIAL: (Rótulo) (210) EXP. NO.: 20/45696 (730) SOLICITANTE: Bienvenida Urbaez de Ventura (220) FECHA SOLICITUD: 30 de marzo de 2021 (111) REGISTRO: 625443</p>	 <p>(540) NOMBRE COMERCIAL: (Rótulo) (210) EXP. NO.: 21/18706 (730) SOLICITANTE: Gambaru, SRL (220) FECHA SOLICITUD: 5 de abril de 2021 (111) REGISTRO: 625914</p>
 <p>(540) NOMBRE COMERCIAL: (Rótulo) (210) EXP. NO.: 21/18991 (730) SOLICITANTE: Jomara Rafaelina Lockhart Rodríguez (220) FECHA SOLICITUD: 6 de abril de 2021 (111) REGISTRO: 626150</p>	 <p>(540) NOMBRE COMERCIAL: (Rótulo) (210) EXP. NO.: 21/11931 (730) SOLICITANTE: Marinarium, S.R.L. (220) FECHA SOLICITUD: 3 de marzo de 2021 (111) REGISTRO: 625896</p>	 <p>(540) NOMBRE COMERCIAL: (Rótulo) (210) EXP. NO.: 21/12119 (730) SOLICITANTE: Pineapple Shop JD, S.R.L. (220) FECHA SOLICITUD: 4 de marzo de 2021 (111) REGISTRO: 625992</p>	 <p>(540) NOMBRE COMERCIAL: (Rótulo) (210) EXP. NO.: 21/18903 (730) SOLICITANTE: Edwards Josué Sanchez López (220) FECHA SOLICITUD: 7 de abril de 2021 (111) REGISTRO: 626095</p>
 <p>(540) NOMBRE COMERCIAL: (Rótulo) (210) EXP. NO.: 21/16798 (730) SOLICITANTE: Marcel Luna Estévez (220) FECHA SOLICITUD: 24 de marzo de 2021 (111) REGISTRO: 625476</p>	 <p>(540) NOMBRE COMERCIAL: (Rótulo) (210) EXP. NO.: 21/18986 (730) SOLICITANTE: Melido Moreno Nova (220) FECHA SOLICITUD: 6 de abril de 2021 (111) REGISTRO: 626357</p>	 <p>(540) NOMBRE COMERCIAL: (Rótulo) (210) EXP. NO.: 21/19050 (730) SOLICITANTE: Jesús Alberto Estévez Ramos (220) FECHA SOLICITUD: 6 de abril de 2021 (111) REGISTRO: 626235</p>	 <p>(540) NOMBRE COMERCIAL: (Rótulo) (210) EXP. NO.: 21/18727 (730) SOLICITANTE: Domingo Domínguez Francisco (220) FECHA SOLICITUD: 5 de abril de 2021 (111) REGISTRO: 625939</p>
 <p>(540) NOMBRE COMERCIAL: (Rótulo) (210) EXP. NO.: 21/18337 (730) SOLICITANTE: Yun He (220) FECHA SOLICITUD: 7 de abril de 2021 (111) REGISTRO: 626342</p>	 <p>Cualquier sugerencia o reclamos dirigirse a publicaciones ONAPI m.seijas@onapi.gob.do</p>		 <p>(540) NOMBRE COMERCIAL: (Rótulo) (210) EXP. NO.: 21/12677 (730) SOLICITANTE: Social Catering, S.R.L. (220) FECHA SOLICITUD: 23 de marzo de 2021 (111) REGISTRO: 626391</p>