



## ONAPI y la OMPI celebran “Día Mundial de la Propiedad Intelectual”



De izquierda a derecha José Rubén Gonell, director de la ONDA; Franklin García Fermín, ministro de la MESCYT; Dr. Salvador Ramos, director general de ONAPI; Diana Hasbún, consultora de la OMPI; y el Dr. Jorge Morales Paulino, viceministro de Fomento a las Mipymes.



La Oficina Nacional de la Propiedad Industrial, celebró el Día Mundial de la Propiedad Intelectual con la participación de Daren Tang; director general de la Organización Mundial de la Propiedad Intelectual -OMPI, que envió un saludo tanto al país como a sus autoridades, a través de un audiovisual.

En el encuentro donde se resaltó el trabajo, la creatividad, innovación y emprendedurismo de la mujer, el director general de ONAPI, doctor Salvador Ramos, expresó que este siglo 21 se encamina a dar más poder de convocatoria a las mujeres desde la premisa del apoyo que deben recibir para la innovación y creatividad intelectual e industrial.

Dijo Ramos que el año 2023 es el de las mujeres inventoras, creadoras, emprendedoras y empresarias en todo el mundo, debido a su trabajo pionero.

Durante la celebración del Día Mundial de la Propiedad Intelectual, Onapi no ha escatimado esfuerzos para apoyar desde su humilde gestión y a través de sus departamentos la creatividad de la mujer, significó el funcionario oficial.

En Santiago, la Oficina Nacional Propiedad

Intelectual (ONAPI) celebró el XX Aniversario de la apertura de su Oficina Regional Norte, también se realizó la Conferencia Magistral con la Licda. Diana Hasbún, evento en el cual se dieron cita autoridades de esa ciudad y ejecutivos de la institución.

Igualmente Daren Tang, director general de la Organización Mundial de la Propiedad Intelectual -OMPI, saludó las iniciativas del gobierno dominicano que encabeza Luis Abinader por su apoyo a las iniciativas de género, lo que destaca a la República Dominicana en América Latina.

La invitada especial al evento realizado en un hotel de Santo Domingo, fue Diana Hasbún, abogada especialista en Propiedad Intelectual y enviada por la OMPI a Santo Domingo para que sostenga intercambio de opiniones sobre el tema de género.

Durante su conferencia Diana Hasbún, resaltó en su ponencia sobre la Mujeres y la Propiedad Intelectual; acelerar la innovación y la creatividad, que el trabajo en equipo que deben realizar las mujeres para desarrollarse lo cual las coloca en posiciones privilegiadas cuando de logros se trata.

La conferencista manifestó que la OMPI a la que representa es una organización mundial que aglutina a las instituciones que promueven la propiedad intelectual para beneficio de todos.

Este año 2023, la Organización Mundial de la Propiedad Intelectual ha sido dedicado a las mujeres, destacando los aportes que históricamente ha hecho el género femenino al crecimiento económico y la familia.



**OFICINA PRINCIPAL**  
Av. Los Próceres No. 11,  
Santo Domingo.  
Tel.: 809-567-7474  
Fax: 809-732-7758

**CONTÁCTERNOS:**  
Línea de atención al usuario.  
809-732-4447

**SANTIAGO DE LOS CABALLEROS**  
Av. Estrella Sadhalá, Edif.  
Antonio Guzmán Fernández.  
Tel.: 809-582-4059  
Fax: 809-583-8437

**MUNICIPIO STO. DGO. ESTE**  
Oficina Regional Este (ORE)  
Autopista San Isidro,  
Plaza Coral Mall,  
2do. nivel, Local B-66.  
Tel.: 809-567-7474  
Ext. 3000

**SAN FRANCISCO DE MACORÍS**  
Plaza Colonial, Suite 14-B,  
Avenida Antonio Guzmán Fernández.  
Tel.: 809-588-2052  
Ext. 3436

# DEPARTAMENTO DE INVENCIONES

A PARTIR DE LA FECHA DE LA PRIMERA PUBLICACIÓN, EL SOLICITANTE DEBE EFECTUAR EL PAGO DE EXAMEN DE FONDO EN UN PLAZO DE DOCE MESES IMPROPRORROGABLES, BAJO LA PENA DE DECLARARSE EL ABANDONO DE PLENO DERECHO. (ART. 22.1 LEY 20-00 SOBRE PROPIEDAD INDUSTRIAL).

## SOLICITUD DE PATENTE DE INVENCION EN FASE NACIONAL PCT

### LISTA DE CÓDIGOS INID DE LA NORMA ST.9 OMPI.

- 11 NÚMERO DE PATENTE/REGISTRO NACIONAL.
- 12 DESIGNACIÓN DEL TIPO DE DOCUMENTO.
- 21 NÚMERO DE SOLICITUD NACIONAL.
- 22 FECHA DE PRESENTACIÓN NACIONAL.
- 30 DATOS DE PRIORIDAD SEGUN CONVENIO DE PARIS.
- 43 FECHA DE PUBLICACION DE LA SOLICITUD NACIONAL.
- 51 CLASIFICACIÓN INTERNACIONAL DE PATENTES.
- 54 TÍTULO.
- 57 RESUMEN /FIGURAS.
- 61 NÚMERO/FECHA DE PRESENTACIÓN DE LA SOLICITUD ANTERIOR DE LA PATENTE, MODELO DE UTILIDAD O TÍTULO SIMILAR CONCEDIDO ANTERIORMENTE, RESPECTO DEL CUAL EL PRESENTE DOCUMENTO CONSTITUYE UNA ADICIÓN.
- 62 NÚMERO/FECHA DE PRESENTACIÓN DE LA SOLICITUD ANTERIOR DE LA QUE EL PRESENTE DOCUMENTO CONSTITUYE UNA FRACCIÓN.
- 71 SOLICITANTE(S).
- 72 INVENTOR(ES)/DISEÑADOR(ES).
- 74 REPRESENTANTE(S).
- 85 FECHA DE COMIENZO DE LA FASE NACIONAL
- 86 NÚMERO DE SOLICITUD INTERNACIONAL Y FECHA DE PRESENTACIÓN INTERNACIONAL PCT.
- 87 NÚMERO DE PUBLICACIÓN INTERNACIONAL Y FECHA DE PUBLICACIÓN INTERNACIONAL PCT.

### LISTA DE CÓDIGOS DE DOS LETRAS DE LA NORMA ST.3.

- |                        |                           |
|------------------------|---------------------------|
| DE - ALEMANIA          | AT - AUSTRIA              |
| ES - ESPAÑA            | CN - CHINA                |
| VE - VENEZUELA         | US - ESTADOS UNIDOS       |
| CH - SUIZA             | NO - NORUEGA              |
| CA - CANADÁ            | VN - VIETNAM              |
| UA - UCRANIA           | HO - HOLANDA              |
| IT - ITALIA            | FR - FRANCIA              |
| GB - REINO UNIDO       | DO - REPUBLICA DOMINICANA |
| NZ - NUEVA ZELANDA     | NL - PAISES BAJOS         |
| TN - TUNEZ             | BR - BRASIL               |
| AU - AUSTRALIA         | MY - MALASIA              |
| BE - BELGICA           | CO - COLOMBIA             |
| IN - INDIA             | CU - CUBA                 |
| MA - MARRUECOS         | AR - ARGENTINA            |
| SI - ESLOVENIA         | HU - HUNGRIA              |
| KR - COREA             | ZA - SUDÁFRICA            |
| HR - CROACIA           | SE - SUECIA               |
| RS - SERBIA            | MX - MÉXICO               |
| TT - TRINIDAD Y TOBAGO | PK - PAKISTÁN             |
| JM - JAMAICA           | EC - ECUADOR              |
| AR - ARGENTINA         |                           |

EUIPO-OFCINA DE PROPIEDAD INTELECTUAL DE LA UNIÓN EUROPEA.

### SOLICITUD DE PATENTE DE INVENCION EN FASE NACIONAL PCT

#### 12 SOLICITUD DE PATENTE DE INVENCION EN FASE NACIONAL PCT

- 21 P2022-0204
- 85 23/09/2022
- 86 PCT/US2021/024299 26/03/2021
- 30 US 63/000,137 26/03/2020
- 87 WO 2021/195467 30/09/2021
- 71 **ARROWHEAD PHARMACEUTICALS, INC.**  
177 E. COLORADO BOULEVARD SUITE 700 PASADENA, CA 91105 E.U.A

- 74 **LIGIA CANO**
- 72 ANTHONY NICHOLAS (US); TAO PEI (US); ZHAO XU (US); CASI SCHIENEBECK (US); ZHI-MING DING (US)
- 51 A 61K 31/713, A 61P 3/06

#### 54 AGENTES DE RANI PARA INHIBIR LA EXPRESIÓN DE PNPLA3, COMPOSICIONES FARMACÉUTICAS DE ESTOS Y MÉTODOS DE USO

57 La presente descripción se relaciona con agentes de ARNi, p. ej., agentes de ARNi bicatenarios, capaces de inhibir la expresión génica de la proteína 3 que contiene el dominio fosfolipasa tipo patatina (PNPLA3). También se describen composiciones farmacéuticas que incluyen agentes de ARNi del PNPLA3 y métodos de uso de estos. Los agentes de ARNi del PNPLA3 descritos en la presente descripción pueden conjugarse con ligandos de direccionamiento para facilitar el suministro a las células, incluidos los hepatocitos. El suministro de los agentes de ARNi del PNPLA3 in vivo proporciona la inhibición de la expresión génica de PNPLA3. Los agentes de ARNi pueden usarse en métodos de tratamiento de enfermedades y trastornos relacionados con PNPLA3, que incluyen hepatopatía grasa no alcohólica (NAFLD), esteatohepatitis no alcohólica (NASH), fibrosis hepática y enfermedades hepáticas no alcohólicas o alcohólicas, incluida la cirrosis.

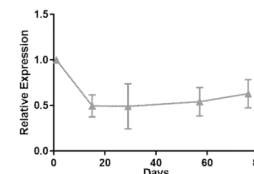

FIGURE 1

#### 12 SOLICITUD DE PATENTE DE INVENCION EN FASE NACIONAL PCT

- 21 P2022-0285
- 85 12/12/2022
- 86 PCT/GB2021/051452 11/06/2021
- 30 GB 2008860.5 11/06/2020
- 87 WO 2021/250419 16/12/2021
- 71 **OXFORD UNIVERSITY INNOVATION LIMITED**  
BUXTON COURT 3 WEST WAY, OXFORD, OX2 0JB, REINO UNIDO  
**MIROBIO LIMITED**  
WINCHESTER HOUSE, HEATLEY ROAD, OXFORD SCIENCE PARK, OXFORD, OX4 4GE, REINO UNIDO

- 74 **ORietta Blanco Miniño**
- 72 SIMON JOHN DAVIS (AU); RICHARD JOHN. CORNALL (GB); CHRISTOPHER DOUGLAS. PALUCH (GB)
- 51 A 61K 39/395, A 61P 35/00, A 61P 37/06, C 07K 16/28

#### 54 ANTICUERPOS PARA BTLA

57 Esta invención se relaciona generalmente con anticuerpos que se unen al atenuador de linfocitos B y T (BTLA) humano y usos de estos. Más específicamente, la invención se relaciona con anticuerpos agonistas que se unen a BTLA humano y modulan su actividad, y su uso en el tratamiento de enfermedades y trastornos inflamatorios, autoinmunitarios y proliferativos. Adecuadamente, los anticuerpos también tienen una modificación de Fc que mejora la señalización a través de FcγR2B.

#### 12 SOLICITUD DE PATENTE DE INVENCION EN FASE NACIONAL PCT

- 21 P2023-0004
- 85 10/01/2023
- 86 PCT/EP2021/069373 12/07/2021
- 30 DE 10 2020 118 418.2 13/07/2020
- 87 WO/2022/013170 20/01/2022
- 71 **DUESENFELD GMBH**  
RÖTHBERGSTRASSE 8, 38176, WENDERBURG, ALEMANIA

- 74 **MARY FERNÁNDEZ RODRÍGUEZ**
- 72 JONATHAN AHRENS (DE)
- 51 H 02J 7/00, H01M 50/51
- 54 **DISPOSITIVO DESCARGADOR DE ACUMULADOR PARA DESCARGAR ACUMULADORES Y METODO PARA DESCARGAR UNA PLURALIDAD DE ACUMULADORES**

57 La invención se refiere a un dispositivo descargador de acumulador (10) para descargar acumuladores (20), con a) una primera conexión de acumulador (12.1) para conectar un primer acumulador (20.1), b) una segunda conexión de acumulador (12.2) para conectar un segundo acumulador (20.2), c) al menos una tercera conexión de acumulador (12.3) para conectar un tercer acumulador (20.3) y d) una conexión de carga (14) para una carga (16) para conducir potencia eléctrica al descargar los acumuladores (20).

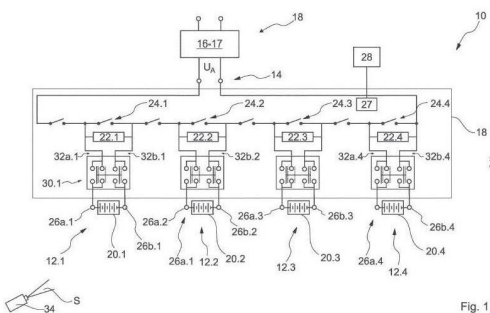

Fig. 1

#### 12 SOLICITUD DE PATENTE DE INVENCION EN FASE NACIONAL PCT

- 21 P2022-0218
- 85 07/10/2022
- 86 PCT/IB2021/052890 07/04/2021
- 30 US 63/007,118 08/04/2020
- US 63/026,387 18/05/2020
- 87 WO 2021/205359 14/10/2021
- 71 **JANSSEN BIOTECH, INC**  
800/850 RIDGEVIEW DRIVE, HORSHAM, PENNSYLVANIA, 19044, E.U.A.

- 74 **LIGIA CANO**
- 72 RAJKUMAR GANESAN (US); JINQUAN LUO (US); MARC MERCKEN (BE); SANJAYA SINGH (US); SATHYADEVI VENKATARAMANI (US); SHERRY LA PORTE (US); KRISTOF VAN KOLEN (BE); RUPESH NANJUANDA (US); PHARAVEE JAIPRASART (US)
- 51 A 61K 39/00, A 61K 39/395, A 61K 9/00

#### 54 ANTICUERPOS ANTI-PHF-TAU Y USOS DE ESTOS

57 Se describen anticuerpos monoclonales anti-PHF-tau y fragmentos de unión al antígeno de estos. Además, se describen ácidos nucleicos que codifican los anticuerpos, composiciones que comprenden los anticuerpos, métodos para producir los anticuerpos y usar los anticuerpos para tratar o prevenir afecciones, tales como tauopatías.

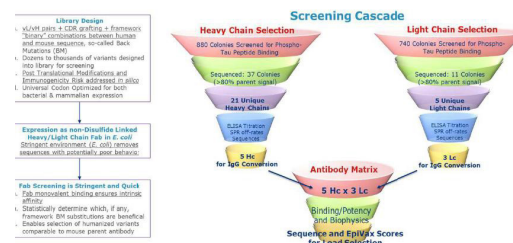

FIG. 1



VIENE DE LA PÁGINA ANTERIOR

**SOLICITUD DE PATENTE DE INVENCION EN FASE NACIONAL PCT**

- 12 SOLICITUD DE PATENTE DE INVENCION EN FASE NACIONAL PCT
- 21 P2023-0058
- 85 22/03/2023
- 86 PCT/BR2021/050411 27/09/2021
- 30 BR BR1020200205994 07/10/2020
- 87 WO 2022/073088 14/04/2022
- 71 **JJGC INDÚSTRIA E COMÉRCIO DE MATERIAIS DENTÁRIOS S.A.**  
AV. JUSCELINO KUBITSCHKE DE OLIVEIRA, 3291 - CIDADE INDUSTRIAL 81270-200  
CURITIBA - BRAZIL
- 74 **ORIETTA BLANCO MINIÑO**
- 72 GENINHO THOMÉ (BR); SERGIO ROCHA BERNARDES (BR); THIAGO CABRAL MEIRA CHAVES (BR); MARÍA AUGUSTA RODRIGUES PEREIRA NUNES (BR); ILDERALDO JOSÉ LUCCA (BR); GILBERTO APARECIDO PINTO DA FONSECA JR (BR)
- 51 A 61C 8/00, A 61C 9/00
- 54 **COMPONENTE PROTÉSICO MULTIFUNCIONAL PARA FLUJO DE TRABAJO CONVENCIONAL O DIGITAL DE INSTALACIÓN DE PRÓTESIS DENTALES SOBRE IMPLANTES**

57 La presente invención pertenece al campo de la implantología y comprende un componente protésico multifuncional (1, 10) desarrollado para cumplir múltiples funciones dentro del flujo de trabajo convencional o digital, en el que se realiza una prótesis provisoria o definitiva para rehabilitación dental unitaria, cementada o atornillada sobre un implante odontológico. El componente tiene una geometría que le otorga la capacidad de ser utilizado como (i) elemento de transferencia convencional de cubeta cerrada, (ii) elemento de transferencia convencional de cubeta abierta, (iii) elemento de transferencia digital y (iv) componente protésico, que consta básicamente de tres regiones principales: una región inferior (2), una región intermedia (3), una región superior (4), y un elemento posicionador (6, 7).

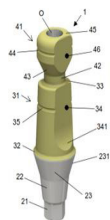

FIG. 1.1

**SOLICITUD DE PATENTE DE INVENCION EN FASE NACIONAL PCT**

- 12 SOLICITUD DE PATENTE DE INVENCION EN FASE NACIONAL PCT
- 21 P2023-0013
- 85 24/01/2023
- 86 PCT/US2021/043023 23/07/2021
- 30 US 63/056,031 24/07/2020
- 87 WO 2022/020748 27/01/2022
- 71 **DUKE UNIVERSITY**  
2812 ERWIN RD., SUITE 406, DURHAM, NORTH CAROLINA, 27705 E.U.A.
- 74 **ORIETTA BLANCO MINIÑO**
- 72 MICHAEL, DAVID LYNCH (US); SHAUI LI (US)
- 51 C 12N 1/19, C 12N 1/21, C 12N 15/52, C 12N 5/10, C 12N 5/09
- 54 **MÉTODOS Y COMPOSICIONES PARA LA PRODUCCIÓN DE PRODUCTOS DERIVADOS DEL ACETIL-COA**
- 57 Cepas microbianas modificadas genéticamente y bioprocesos relacionados para la producción de productos a partir de acetil-CoA. Específicamente, el uso de válvulas anabólicas controladas dinámicamente para reducir la actividad de ciertas enzimas conduce a una mayor producción de productos en un proceso de dos etapas.



FIGURA 1

- 12 SOLICITUD DE PATENTE DE INVENCION EN FASE NACIONAL PCT
- 21 P2023-0012
- 85 20/01/2023
- 86 PCT/CA2021/050991 19/07/2021
- 30 US 63/054,053 20/07/2020
- 87 WO/2022/016258 27/01/2022
- 71 **RAIL-VEYOR TECHNOLOGIES GLOBAL INC.**  
129 FIELDING ROAD LIVELY, ONTARIO, P3Y 1L7, CANADA
- 74 **MARY FERNÁNDEZ RODRÍGUEZ**
- 72 RUSSELL MATTHEW PIETILA (US); TIM WILLARD WITANEN (US); JAMES E. FISK (US); CARL ERIC KANGAS (US); LUKE ALAN DAAVETILA (US); WILLIAN JOHN MCCALL (US)
- 51 B 61B 1/00, B 65G 21/16, E 01B 25/00, E 01B 25/22
- 54 **SISTEMA DE DESVÍO POR SUPERPOSICIÓN DE TRANSPORTE FERROVIARIO PARA TRANSPORTAR MATERIALES A GRANEL**

57 Un sistema de transporte ferroviario que no tiene accionamiento interno se usa para transportar materiales a granel e incluye una configuración de desvío por superposición. El arreglo de desvío incluye accionadores, rampas y conmutadores que permiten que los trenes viajen en ambas direcciones en dos conjuntos de vías ubicadas por encima de la misma superficie de vías. En la presente descripción también se describen configuraciones de desvío de rieles para usarse con sistemas de transporte ferroviario para transportar materiales a granel y permitir el desvío de un primer tren y un segundo tren.

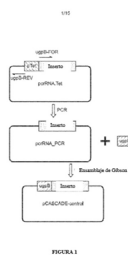
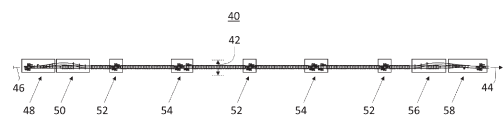

FIG. 4

- 12 SOLICITUD DE PATENTE DE INVENCION EN FASE NACIONAL PCT
- 21 P2023-0043
- 85 28/02/2023
- 86 PCT/MX2020/050034 29/09/2020
- 87 WO 2022/071787 07/04/2022
- 71 **LABORATORIOS SILANES S.A. DE C.V.**  
PALMAS 340, COLONIA LOMAS DE CHAPULTEPEC, V SECCIÓN., MUNICIPIO MIGUEL HIDALGO, 11000, MEXICO
- 74 **ORIETTA BLANCO MINIÑO**
- 72 PAOLA YAZMIN OLLERVIDES RUBIO (MX); SIXTO SERAFÍN ESPINOZA LEÓN (MX); CLAUDIA DELFINA FARFÁN SALAZAR (MX); JORGE ALEJANDRO GONZÁLEZ CANUDAS (MX)
- 51 A 61K 31/216, A 61K 31/40, A 61P 3/06
- 54 **COMBINACIONES FARMACÉUTICAS DE ESTATINAS Y FIBRATOS PARA EL TRATAMIENTO Y PREVENCIÓN DE HIPERLIPIDEMIAS Y ENFERMEDADES CARDIOVASCULARES**

57 La presente invención combina en una sola unidad de dosificación los fármacos atorvastatina y fenofibrato el cual representa un conjunto de importantes retos tecnológicos debido a las propiedades fisicoquímicas y a la diferencia en dosis para garantizar la obtención de un producto estable en el tratamiento de hiperlipidemias y prevención de enfermedades cardiovasculares.

- 12 SOLICITUD DE PATENTE DE INVENCION EN FASE NACIONAL PCT
- 21 P2023-0044
- 85 28/02/2023
- 86 PCT/MX2020/050030 02/09/2020
- 87 WO 2022/050832 10/03/2022
- 71 **LABORATORIOS SILANES S.A. DE C.V.** PALMAS 340, COLONIA LOMAS DE CHAPULTEPEC, V SECCIÓN., 11000, MUNICIPIO MIGUEL HIDALGO, MÉXICO
- 74 **ORIETTA BLANCO MINIÑO**
- 72 PAOLA YAZMIN OLLERVIDES RUBIO (MX); SIXTO SERAFÍN ESPINOZA LEÓN (MX); ERNESTO CUAHUTENCOS ESCOBAR (MX); JORGE ALEJANDRO GONZÁLEZ CANUDAS (MX)
- 51 A 61K 31/155, A 61K 31/401, A 61K 31/64, A 61P 3/10
- 54 **MEDICAMENTO DE COMBINACIÓN PARA EL CONTROL Y MANEJO DE LA DIABETES MELLITUS TIPO 2**

57 La presente invención se relaciona a un medicamento innovador estable de liberación inmediata para el tratamiento, el control y un mejor manejo de la diabetes Mellitus tipo 2 conteniendo una sulfonilurea como por ejemplo glicemiprida, un inhibidor de la dipeptidil peptidasa-4 (DPP4) como por ejemplo vildagliptina, y una biguanidina como por ejemplo metformina. A la vez, la presente invención permite solucionar un conjunto de importantes retos tecnológicos en la fabricación de dicho medicamento debido a las propiedades fisicoquímicas y a la diferencia en dosis de la combinación sinérgica de los fármacos.

- 12 SOLICITUD DE PATENTE DE INVENCION EN FASE NACIONAL PCT
- 21 P2023-0048
- 85 10/03/2023
- 86 PCT/US2021/049773 10/09/2021
- 30 US 63/076,600 10/09/2020
- 87 WO2022/056202 17/03/2022
- 71 **ELI LILLY AND COMPANY**  
LILLY CORPORATE CENTER, INDIANAPOLIS, INDIANA, 46285, E.U.A.
- 74 **MARÍA DEL PILAR TRONCOSO**
- 72 GALEN HUIAIQIU SHI (US); AARON PAUL MARKHAM (US); JUSTIN CODY THOMAS (US)
- 51 A 61K 39/00, A 61K 39/395, A 61K 47/00, A 61K 47/26, A 61P 17/06, A 61P 19/02, C 07K 16/24
- 54 **FORMULACIONES DE ANTICUERPOS TERAPÉUTICOS**
- 57 Formulaciones farmacéuticas estables para anticuerpos terapéuticos anti-IL-23p19 y métodos para usar tales formulaciones farmacéuticas estables.

**CONCESION DE PATENTE DE INVENCION PCT**

- 12 CONCESION DE PATENTE DE INVENCION PCT
- 11 P2020-0086
- 21 P20200086
- 85 07/05/2020
- 86 PCT/EP2018/081255 14/11/2018
- 30 EP PCT/EP2017/080735 28/11/2017
- 43 30/09/2020
- 87 WO 2019/105739 06/06/2019
- 71 **SICPA HOLDING SA**  
AVENUE DE FLORISSANT 41, 1008 PRILLY, SUIZA
- 72 **LAURA VICTORIA CASTILLO SEPULVEDA**
- 72 ROBERTO MIYANO NETO (BR); MARCOS PONTE SOARES (BR)
- 51 G 06Q 10/08, G 06Q 50/02
- 54 **SISTEMA Y MÉTODO DE IDENTIFICACIÓN Y AUTENTICACIÓN PARA EL SEGUIMIENTO DE BIENES AGRÍCOLAS**
- 57 La presente invención se refiere a un sistema y a un método de identificación y autenticación para realizar el seguimiento de bienes agrícolas, en donde los bienes agrícolas están provistos de elementos de identificación codificados unívocamente y agrupados en rollos, que requieren la activación digital para ser validados.

VIENE DE LA PÁGINA ANTERIOR

**CONCESION DE PATENTE DE INVENCION PCT**

- 12 CONCESION DE PATENTE DE INVENCION PCT
- 11 P2016-0271
- 21 P20160271
- 85 03/10/2016
- 86 PCT/IB2015/052251 26/03/2015
- 30 US 61/975.473 04/04/2014
- 43 17/04/2017
- 87 WO 2015/150995 08/10/2015
- 71 **PFIZER INC.**  
235 EAST 42ND STREET, 10017, NUEVA YORK, E.U.A.
- 72 **MARY FERNÁNDEZ RODRIGUEZ**
- 72 CHRISTOPH WOLFGANG ZAPF (US); SEUNGIL HAN (US); EDDINE SIAH (US); XIAOLUN WANG (US); DAVID HEPWORTH (US); DAVID RANDOLPH ANDERSON (US); MARK EDWARD BUNNAGE (US); KEVIN JOSEPH CURRAN (US); CHRISTOPH MARTIN DEHNHARDT (CA); LORI KRIM GAVRIN (US); JOEL ADAM GOLDBERG (US); HORNG-CHIH HUANG (US); ARTHUR LEE (US); KATHERINE LIN LEE (US); FRANK ELDRIDGE LOVERING (US); MICHAEL DENNIS LOWE (US); JOHN PAUL MATHIAS (US); NIKOLAOS PAPAIOANNOU (US); AKSHAY PATNY (US); JOSEPH WALTER STROHBACH (US); JOHN DAVID TRZUPEK (US); RICHARD VARGAS (US); STEPHEN WAYNE WRIGHT (US); BETSY SUSAN PIERCE (US)
- 51 A 61K 31/47, A 61K 31/4709, A 61K 31/472, A 61K 31/4725, A 61K 31/517, A 61P 11/06, A 61P 13/12, A 61P 17/06, A 61P 19/02, A 61P 29/00, C 07C 235/66, C 07C 69/94, C 07D 207/26, C 07D 207/273, C 07D 209/52, C 07D 215/48, C 07D 217/02, C 07D 217/22, C 07D 217/24, C 07D 239/86, C 07D 239/88, C 07D 263/24, C 07D 401/12, C 07D 401/14, C 07D 403/12, C 07D 405/12, C 07D 405/14, C 07D 413/12, C 07D 417/12, C 07D 487/04, C 07D 491/056, C 07D 498/04, C 07F 7/18
- 54 **QUINOLINAS, ISOQUINOLINAS, Y QUINAZOLINAS Y SU USO COMO INHIBIDORES DE IRAK4**
- 57 Se describen compuestos de quinolinas, isoquinolinas y quinazolininas y sales farmacéuticas aceptables, en donde los compuestos tienen la estructura de la Fórmula III:

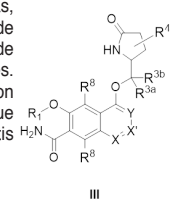

como se definieron en la memoria descriptiva. También se describen composiciones farmacéuticas, procedimientos para la fabricación de medicamentos de tratamiento, métodos de síntesis e intermediarios correspondientes. Los compuestos de la presente invención son quinolinas, isoquinolinas y quinazolininas que inhiben IRAK4 y son útiles para tratar artritis reumatoide.

**CONCESION DE PATENTE DE INVENCION PCT**

- 12 CONCESION DE PATENTE DE INVENCION PCT
- 11 P2021-0045
- 21 P20210045
- 85 19/03/2021
- 86 PCT/IB2019/057856 18/09/2019
- 30 US 62/7734,486 21/09/2018
- 43 30/04/2021
- 87 WO 2020/058869 26/03/2020
- 71 **PFIZER INC.**  
235 EAST 42ND STREET NEW YORK,10017, E.U.A.
- 72 **MARY FERNÁNDEZ RODRIGUEZ**
- 72 DANIEL WEI-SHUNG KUNG (US); MARK EDWARD SCHNUTE (US); ANDREW CHRISTOPHER FLICK (US); ATLI THORARENSEN (US); RAYOMAND JAL UNWALLA (US); BRIAN STEPHEN GERSTENBERGER (US); VINCENT MICHAEL LOMBARDO (US); JAMES JOHN MOUSSEAU (CA); PHILIPPE MARCEL NUHANT (FR); RALPH PELTON, ROBINSON JR. (US); DANIEL COPLEY SCHMITT (US); JOHN ISIDRO TRUJILLO (US); HUIXIAN WU (CN)
- 51 A 61K 31/435, A 61P 37/00, C 07D 401/08, C 07D 405/14, C 07D 413/08, C 07D 413/14, C 07D 417/08
- 54 **DIOXOCICLOBUTENILAMINO-3-HIDROXI-PICOLINAMIDAS N-SUSTITUIDAS ÚTILES COMO INHIBIDORES DE CCR6**
- 57 La presente invención se refiere a compuestos de dioxociclobutenilamino-3-hidroxi-picolinamida N-sustituída de las Fórmulas (IA y IB)

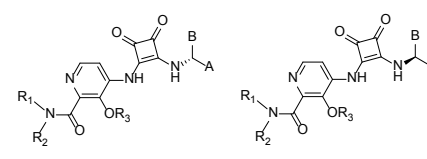

Fórmula (IA)

Fórmula (IB)

o una sal o hidrato de aquellos aceptables desde el punto de vista farmacéutico, que inhiben el receptor de quimiocinas CC 6 (CCR6), a composiciones farmacéuticas que contienen estos compuestos, y al uso de estos compuestos para la fabricación de medicamentos útiles para tratar o prevenir enfermedades, afecciones o trastornos que mejoran mediante inhibición de CCR6, como enfermedad inflamatoria intestinal, enfermedad de Crohn o colitis ulcerosa.

**CONCESION DE PATENTE DE INVENCION PCT**

- 12 CONCESION DE PATENTE DE INVENCION PCT
- 11 P2020-0176
- 21 P20200176
- 85 28/09/2020
- 86 PCT/US2019/024607 28/03/2019
- 30 US 62/649,079 28/03/2018
- 43 15/03/2021
- 87 WO 2019/191448 03/10/2019
- 71 **TENSAR INTERNATIONAL CORPORATION**  
2500 NORTHWINDS PARKWAY, SUITE 500, ALPHARETTA, GEORGIA, 30009, E.U.A.
- 72 **ORIETTA BLANCO MINIÑO**
- 72 AARON D. SMITH (US); ANDRES F. PERALTA (US); WILLIE LIEW (US); KORD J. WISSMANN (US)
- 51 E 02D 17/20, E 02D 29/00, E 02D 29/02, E 02D 29/045, E 04B 2/02, E 04C 1/00
- 54 **PANELES DE MURO REFORZADOS CON GEOSINTÉTICOS QUE COMPRENEN MIEMBROS DE AROS DE REFUERZO DEL SUELO Y UN SISTEMA DE MURO DE CONTENCIÓN FORMADO CON LOS MISMOS**
- 57 Se describen paneles de muro reforzados con geosintéticos que comprenden miembros de aro de refuerzo del suelo y un sistema de muro de contención formado con los mismos. Es decir, se proporciona un sistema de muro de paneles geosintéticos que incluye al menos un panel de revestimiento de hormigón que tiene al menos un aro estabilizador acoplado al mismo y en donde un elemento o tira de refuerzo del suelo puede acoplarse al aro estabilizador. Además, se proporciona un método para usar el sistema de muro de panel geosintético descrito en la presente, reforzado con al menos un aro estabilizador y un elemento de refuerzo del suelo.



Figura 2A

- 12 CONCESION DE PATENTE DE INVENCION PCT
- 11 P2018-0106
- 21 P20180106
- 85 27/04/2018
- 86 PCT/US2016/058975 27/10/2016
- 30 US 62/247,841 29/10/2015
- US 62/367,359 27/07/2016
- 43 15/08/2018
- 87 WO 2017/075124 04/05/2017
- 71 **MERCK SHARP & DOHME LLC.**  
126 EAST LINCOLN AVENUE, 07065-0907, RAHWAY, NEW JERSEY, E.U.A.
- 72 **MARY FERNÁNDEZ RODRÍGUEZ**
- 72 KALPIT, A. VORA (US); KARA, S. COX (US); AIMIN TANG (US); ZHIFENG CHEN (US); DANIEL DISTEFANO (US); LAN ZHANG (US); HUA-POO SU (US)
- 51 A 61P 31/14, C 07K 16/10
- 54 **ANTICUERPO QUE NEUTRALIZA EL VIRUS RESPIRATORIO SINCICIAL HUMANO**
- 57 La presente invención se refiere a anticuerpos monoclonales que tienen altos títulos neutralizantes anti-VRS. La invención proporciona además ácidos nucleicos aislados que codifican los anticuerpos de la invención y células huésped transformadas con los mismos. La invención proporciona usos de los anticuerpos para la fabricación de un medicamento, particularmente como un agente de inmunoterapia pasiva en lactantes y ancianos.

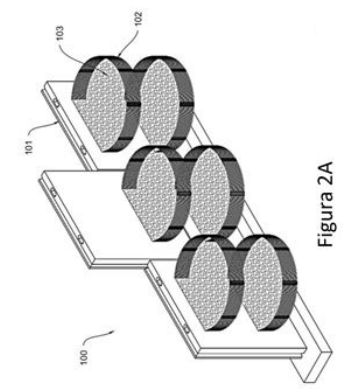
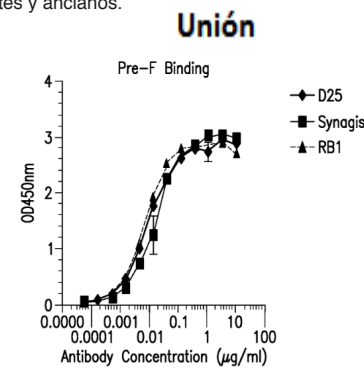

FIG. 1A

- 12 CONCESION DE PATENTE DE INVENCION PCT
- 11 P2020-0068
- 21 P20200068
- 85 01/05/2020
- 86 PCT/NL2018/050635 25/09/2018
- 30 NL 2019621 25/09/2017
- 43 30/10/2020
- 87 WO 2019/059775 28/03/2019
- 71 **STICHTING WINGS FOR AID FOUNDATION**  
172, LARENSEWEG, 1223 AA, HILVERSUM, PAÍSES BAJOS
- 72 **TANIA MIGUELINA CASTILLO BAEZ**
- 72 BARRY WILLEM FERDINAND KOPERBERG (NL); HENRICUS ALPHONSIUS CORNELIS VAN DORST (NL); ALEXIS LAURENT SEBASTIEN ROSELLER (NL)
- 51 B 64D 1/02, B 64D 19/00, B 65D 5/02, B 65D 5/44, F 42B 10/50, F 42B 10/58, F 42D 1/00
- 54 **CONTENEDOR PARA LA ENTREGA AÉREA DE MERCANCÍAS**
- 57 Un contenedor para dejar caer desde un vehículo aéreo comprende una sección inferior y una pluralidad de paredes laterales. Las alas están conectadas al borde superior de las paredes laterales para permitir el giro del ala entre una posición pasiva, en que el ala se extiende a lo largo de la pared lateral correspondiente, y una posición desplegada, en la que el ala se extiende sustancialmente de manera transversal en relación a la pared lateral correspondiente. Las unidades de refuerzo aumentan la rigidez de las alas a la flexión. Las unidades de retención limitan el giro de las alas más allá de la posición desplegada.

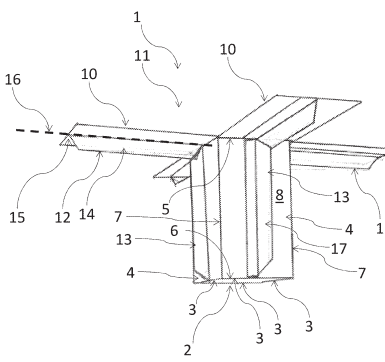

Fig. 1

- 12 CONCESION DE PATENTE DE INVENCION PCT
- 11 P2019-0077
- 21 P20190077
- 85 26/03/2019
- 86 PCT/US2017/053204 25/09/2017
- 30 US 62/399,837 26/09/2016
- US 62/546,214 16/08/2017
- 43 30/06/2019
- 87 WO 2018/058022 29/03/2018
- 71 **MERCK SHARP & DOHME B.V.**  
WAARDERWEG 39, 2031, BN HAARLEM, PAÍSES BAJOS
- 72 **MERY FERNÁNDEZ RODRÍGUEZ**
- 72 AMY, M. BEEBE (US); JASON, KA JEN CHEUNG (US); VERONICA JUAN (US); LAURENCE FAYADAT-DILMAN (US); SVETLANA SADEKOVA (US); JERELYN WONG (US); WINIFRED, W. PROSISE (US); THIERRY, OLIVIER FISCHMANN (US); HANS VAN EENENNAAM (NL); ANDREA VAN ELSAS (NL); LARS GUELEN (NL)
- 51 A 61K 39/00, A 61P 31/04, A 61P 35/00, C 07K 16/28
- 54 **ANTICUERPOS ANTI-CD27**
- 57 La presente invención se refiere a anticuerpos y fragmentos de unión a antígeno de los mismos que se unen a CD27 y que comprenden una región variable de la cadena pesada y una región variable de la cadena ligera. La invención también se refiere al uso de estos anticuerpos y fragmentos de unión a antígeno de los mismos para la fabricación de medicamentos útiles en el tratamiento de enfermedades, tales como cáncer y enfermedad infecciosa.

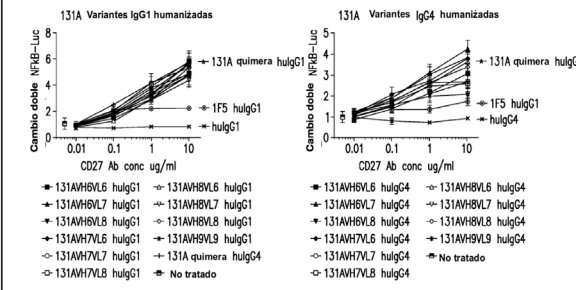

FIG. 7A

FIG. 7B



**CONCESION DE PATENTE DE INVENCION PCT**

[12]	<b>CONCESION DE PATENTE DE INVENCION PCT</b>	
[11]	P2021-0025	
[21]	P20210025	
[85]	02/02/2021	
[86]	PCT/US2019/044814	02/08/2019
[30]	US 62/714,100	03/08/2018
[43]	31/05/2021	
[87]	WO 2020/086136	30/04/2020
[71]	<b>CADENT THERAPEUTICS, INC.</b> 60 HAMILTON STREET, CAMBRIDGE, MASSACHUSETTS, 02139, E.U.A.	
[72]	<b>MARÍA DEL PILAR TRONCOSO</b> ROBERT A. VOLKMAN (US); DAVID R. ANDERSON (US); SAM MALEKIANI (US); TIMOTHY PISER (US); GREGG, F. KEANEY (US); STEVEN, C. LEISER (US)	
[51]	A 61P 25/18, C 07D 487/04	
[54]	<b>5-(3-CLORO-4-FLUOROFENIL)-7-CICLOPROPILO-3-(2-(3-FLUORO-3-TILAZETIDIN-1-IL)-2-OXOETIL)-3,7-DIHI-DRO-4H-PIRROLO[2,3-D]PIRIMIDIN-4-ONA O UNA SAL FARMACEUTICAMENTE ACEPTABLE DEL MISMO COMO MODULADOR DEL RECEPTOR NMDA HETEROAUTOMÁTICO</b>	
[57]	Se proporciona 5-(3-cloro-4-fluorofenil)-7-ciclopropil-3-(2-(3-fluoro-3-metilazetidil-1-il)-2-oxoetil)-3,7-dihidro-4H-pirrol[2,3-d]pirimidin-4-ona y sus sales farmacéuticamente aceptables, y sus usos en el tratamiento de trastornos psiquiátricos, neurológicos y del neurodesarrollo, así como enfermedades del sistema nervioso.	

**SOLICITUD DE DISEÑO INDUSTRIAL**

[12]	<b>SOLICITUD DE DISEÑO INDUSTRIAL</b>	
[21]	D2022-0263	
[22]	23/11/2022	
[30]	MY 22-E1037-0104	27/05/2022
	MY 22-E1038-0204	27/05/2022
	MY 22-E1039-0304	27/05/2022
[71]	<b>PETROLIAM NASIONAL BERHAD (PETRONAS)</b> TOWER 1, PETRONAS TWIN TOWERS, KUALA LUMPUR CITY CENTRE, 50088, WILAYAH PERSEKUTUAN, KUALA LUMPUR, MALASIA	
[74]	<b>PATRICIA VILLEGAS DE JORGE</b>	
[72]	JORDI PRATS MORENO (ES)	
[51]	Clase 09 Sub Clase 03	
[54]	<b>ENVASES PARA LUBRICANTES</b>	
[57]		



**PUBLICACIÓN SOLICITUD SIGNOS DISTINTIVOS (NOMBRES COMERCIALES)**

Esta publicación incluye todas las solicitudes con pago de publicación recibidas del 6 al 20 de Abril de 2023

[210] EXPEDIENTE	[220] FECHA	[561] NOMBRE COMERCIAL	[510] ACTIVIDAD	[730] SOLICITANTE
E/2023-19860	31/3/23	BANCO PROMERICA: CERCANÍA, INNOVACIÓN, AGILIDAD (CIA) (LEMA COMERCIAL)	LEMA COMERCIAL ASOCIADO AL NOMBRE COMERCIAL: BANCO MULTIPLE PROMERICA DE LA REPUBLICA DOMINICANA; REG. NO. 417153	BANCO MULTIPLE PROMERICA DE LA REPUBLICA DOMINICANA, S.A.
E/2023-18281	24/3/23	ESTE MOMENTO NO TE LO PIERDAS APAP (LEMA COMERCIAL)	LEMA COMERCIAL ASOCIADO AL NOMBRE COMERCIAL: ASOCIACION POPULAR DE AHORROS Y PRESTAMOS; REG. NO. 47726	ASOCIACIÓN POPULAR DE AHORROS Y PRÉSTAMOS (APAP)
E/2023-20330	4/4/23	LIBERANDO A LOS NIÑOS DE LA POBREZA EN EL NOMBRE DE JESUS (LEMA COMERCIAL)	LEMA COMERCIAL ASOCIADO AL NOMBRE COMERCIAL: COMPASSION INTERNATIONAL; REG. NO. 278077	COMPASSION INTERNATIONAL, INC
E/2023-19861	31/3/23	PROMERICANO (LEMA COMERCIAL)	LEMA COMERCIAL ASOCIADO AL NOMBRE COMERCIAL: BANCO MULTIPLE PROMERICA DE LA REPUBLICA DOMINICANA; REG. NO. 417153	BANCO MULTIPLE PROMERICA DE LA REPUBLICA DOMINICANA, S.A.
E/2023-16938	20/3/23	SOMOS PARTE DE TI UNASE (LEMA COMERCIAL)	LEMA COMERCIAL ASOCIADO AL NOMBRE COMERCIAL: UNASE; REG. NO. 155354	COOPERATIVA DE CONSUMO Y SERVICIOS MULTIPLES DE LOS SUPERMERCADOS ECONÓMICOS (COOPUNASE)
E/2023-19862	31/3/23	SOMOS PROMERICANOS, SOMOS CIA: CERCANOS, INNOVADORES Y ÁGILES (LEMA COMERCIAL)	LEMA COMERCIAL ASOCIADO AL NOMBRE COMERCIAL: BANCO MULTIPLE PROMERICA DE LA REPUBLICA DOMINICANA; REG. NO. 417153	BANCO MULTIPLE PROMERICA DE LA REPUBLICA DOMINICANA, S.A.
E/2023-20554	5/4/23	SUPER SALUTTE FELIZ (LEMA COMERCIAL)	LEMA COMERCIAL ASOCIADO AL NOMBRE COMERCIAL: ACRO SALUTTE CLINIC; REG. NO. 536884	AMNY MIGUELINA ACOSTA THEN
E/2023-16095	16/3/23	TU MAYORISTA ALIADO (LEMA COMERCIAL)	LEMA COMERCIAL ASOCIADO AL NOMBRE COMERCIAL: LOGITUR; REG. NO. 481581	DANNI ALEXANDER OSORIA

**PUBLICACIÓN REGISTROS SIGNOS DISTINTIVOS (NOMBRES COMERCIALES)**

Esta publicación incluye todas las solicitudes (unificadas) que han obtenido su carta certificado del 6 al 20 de Abril de 2023

[210] EXPEDIENTE	[220] FECHA	[561] NOMBRE COMERCIAL	[510] ACTIVIDAD	[730] SOLICITANTE	REGISTRO
E/2023-22775	18/4/23	12 PILARES DE LA MUSICA URBANA	SERVICIOS ARTISTICOS,PRODUCCION DE PROGRAMA RADIAL, GRABACION, EDICION Y CREACION DE REVISTA DIGITAL.	BOLIVAR ERNESTO VALERAARIZA	740517
E/2023-22184	14/4/23	1911 COLLECTIONS	SERVICIOS DE BIENES RAÍCES, ADMINISTRACIÓN DE BIENES INMUEBLES, COMPRA Y VENTA DE BIENES INMUEBLES, ALQUILER Y VENTAS DE PROPIEDADES...	CHARLIE VINCENT SHAW JR	739975
E/2023-22771	18/4/23	1959 MEDIA	SERVICIOS DE PUBLICIDAD, EVENTOS, PRODUCCIÓN Y GESTIÓN DE ESPACIOS EN MEDIOS DE COMUNICACIÓN, CREATIVIDAD, MERCADEO, PROMOCIONES, ESTRATEGIAS, MARKETING DIGITAL...	FERMÍN JIMENEZ MONTAÑO	740816
E/2023-21798	13/4/23	24 GRADOS FITNESS	SERVICIOS DE GIMNASIO, VENTA DE PRODUCTOS DE DIETAS Y ROPAS PARA HACER EJERCICIO, SERVICIOS ESPECIALIZADOS DE PERSONAL TRAINER, PREPARACIÓN FÍSICA ADAPTADA, MANTENIMIENTO CARDIOVASCULAR...	MARCOS JOVINO DE LA CRUZ QUEZADA	739651
E/2023-22205	17/4/23	2910 P.A.M. DR HOLDINGS GROUP	COMPRA, VENTA, ADMINISTRACIÓN Y DESARROLLO DE PROPIEDADES INMOBILIARIAS E IMPORTACIÓN, VENTA Y DISTRIBUCIÓN DE VEHÍCULOS DE MOTOR.	MICAIAH A PRUITT	740163
E/2023-22717	18/4/23	3 FREEDOMS GROUP	ADMINISTRACIÓN, VENTA Y ALQUILER DE PROPIEDADES.	PEDRO JULIO MONTESINO CALZADO	740382
E/2023-22086	19/4/23	3DTRENDER	SERVICIOS DE ARQUITECTURA.	ERIKA MICHELL SOSA MORENO	740637
E/2023-22708	18/4/23	3L'AS	VENTA, PRODUCCION, COMERCIALIZACIÓN, DISTRIBUCIÓN Y EXPORTACIÓN DE PRODUCTOS CAPILARES Y PRODUCTOS COSMÉTICOS.	DAHIANA MARIA LOPEZ LOMBERT	740371
E/2023-22631	20/4/23	511 CAR CLEANING & BAR	SERVICIO DE LAVADO DE VEHICULOS, VENTAS DE BEBIDAS AL POR MENOR, VENTA DE COMIDAS.	SERGIO ALEJANDRO TORRES BANZANT	740818
E/2023-20725	10/4/23	8 BITS	SOPORTE TÉCNICO DE REDES INFORMÁTICAS Y COMPUTADORAS, SERVICIO DE INTERNET, TELECOMUNICACIONES. VENTA, REPARACIÓN, DISTRIBUCIÓN Y IMPORTACIÓN DE EQUIPOS TECNOLÓGICOS...	JANCEL BERNARDO PERALTA DIAZ	738805
E/2023-21964	17/4/23	8TERRA	SERVICIOS DE INGENIERÍA CIVIL, SERVICIOS COMO ANÁLISIS DE COSTOS DE CONSTRUCCIONES, ANÁLISIS ESTRUCTURALES, ANÁLISIS DE ESTRUCTURAS EXISTENTES Y DISEÑOS ESTRUCTURALES. CONSTRUCCIÓN...	ALAIN RAFAEL MADERA HERRERA	740087
E/2023-23088	19/4/23	A & C FOUR WINGS	VENTA Y DISTRIBUCION AL POR MAYOR Y DETALLE DE TODO TIPO DE COMBUSTIBLES, GASOLINA, DIESEL, GLP, KEROSENE, GAS NATURAL, VENTA Y DISTRIBUCION DE TODO TIPO DE LUBRICANTES...	LISY CAROLINA RODRIGUEZ TINEO, A & C FOUR WINGS, S.R.L	740876
E/2023-20608	10/4/23	A D, MULTISERVICE DE ALFRED PEÑA.	SERVICIOS ELECTRICOS EN GENERAL	ALFRED ENMANUEL PEÑA BOURDIERD	738803
E/2023-21596	14/4/23	A&H RICO CAFÉ BAR	VENTA DE COMIDA Y BEBIDAS EN GENERAL.	ALINSSON RODRIGUEZ MATOS	739928
E/2023-22008	14/4/23	A9 CAPITAL PARTNERS	REALIZACION DE INVERSIONES Y LEVANTAMIENTOS DE CAPITALES E INVERSIONES EN GENERAL.	A9 CAPITAL PARTNERS, S.R.L.	740766
E/2023-22168	14/4/23	AAHCROUSS	EMPRESA DEDICADA A SERVICIOS ESPECIALIZADOS DE INGENIERIA Y ARQUITECTURA. CONSTRUCCION DE CASAS, EDIFICIOS, VILLAS, PAISAJISMO, VENTA DE INMUEBLES, REMODELACIONES, INGENIERIA CIVIL Y ESTRUCTURAL.	DANIEL CROUSSETT HERRERA , ABRAHAM ABUD HOEPELMAN	739945
E/2023-17375	14/4/23	ABBA STATION FOOD	SERVICIOS DE VENTA DE COMIDA RÁPIDA Y SALUDABLE, BEBIDAS, SERVICIOS DE COMIDA EMPRESARIAL U SUPLIDORES DE ALIMENTOS Y BEBIDAS.	NICOLE ALBAINE DE LEÓN	740021
E/2023-22298	17/4/23	ABC HOMEWORK ROOM V.F	SERVICIOS DE CLASES PARTICULARES DE LENGUA ESPAÑOLA, MATEMATICA Y INGLES BASICO	VITALY FERNANDEZ	740292
E/2023-21372	12/4/23	ABELAAUTOSRDOFICIAL	COMPRA,VENTA.RENTA Y FINANCIAMIENTO DE VEHÍCULOS NUEVOS Y USADOS	ABEL ANTONIO SANCHEZ D OLEO	739307
E/2023-21435	12/4/23	ABRG CONSULTING	INVERSIONES EN GENERAL, SERVICIOS DE CONSULTORÍA Y MANEJO DE EMPRESAS DE TODO TIPO DE TRANSPORTE, ESPECIALMENTE TAXIS.	JOSÉ ABRAHAM FERREIRA SANTANA	739324
E/2023-21185	11/4/23	ABYA RESIDENCES	PROYECTO INMOBILIARIO, VENTA Y CONSTRUCCIÓN DE LO MISMO.	MILTON LORENZO FRANCO GARCIA	739133
E/2023-20690	10/4/23	AC JENEX	ASESORIAS FINANCIERAS, LEGAL Y FISCAL, ALQUILER DE VEHICULOS LIVIANOS Y PESADOS, ALQUILER DE MAQUINARIAS Y EQUIPOS COMO: RETRO PALAS, GRUAS, LUCES DE CONSTRUCCIÓN.	LUIS MIGUEL ALMANZAR CANARIO	738798
E/2023-22957	19/4/23	ACADAMIA ESPECIAL DE TAEKWON-DO Y SEGURIDAD ACETS	CLASES DE TAEKWON-DO Y SEGURIDAD PERSONAL.	JOSE VALENTIN PALLAMP ESTRELLA	740610
E/2023-22739	18/4/23	ACADEMIA DE AGENTES DE PROTECCION Y SEGURIDAD AMBIENTAL - ACAPSA	ASOCIACION SIN FINES DE LUCRO QUE TIENE POR OBJETIVO TRABAJAR EN TODAS LAS ÁREAS QUE AFECTAN EL MEDIO AMBIENTE Y LOS RECURSOS NATURALES, MEDIANTE LA CREACION DE CUATRO DIVISIONES...	MANUEL COMPRES GONZALEZ	740452
E/2023-22776	18/4/23	ACADEMIA DE MÚSICA RAFAEL GRATEREAUX	ENSEÑANZA MUSICAL Y ARTES, ORGANIZACIÓN DE EVENTOS ARTÍSTICOS EDUCATIVOS, ORGANIZACIÓN DE EVENTOS MUSICALES, VENTA DE MATERIALES EDUCATIVOS, VENTA DE INSTRUMENTOS MUSICALES...	RAFAEL ALFONSO GRATEREAUX RODRIGUEZ	740413
E/2023-21489	12/4/23	ACADEMIA DE VOLEIBOL PROF. JAVIER VILLA	EQUIPO DEPORTIVO, PRACTICAS DE VOLEIBOL, ENTRENAMIENTOS DE VOLEIBOL, REALIZACIÓN DE EVENTOS DEPORTIVOS, JUEGOS DE VOLEIBOL, RAMA: MASCULINO Y FEMENINO, CATEGORÍAS: MINIVOLI, INFANTIL, JUVENIL Y SUPERIOR.	JAVIER ALEJANDRO VILLA DÍAZ	739376
E/2023-22579	17/4/23	ACADEMIA Y BRIGADA TÁCTICA EN SALVAMENTO Y RESCATE ABRITSAR	FORMACIÓN Y CAPACITACIÓN, SOBRE TÉCNICAS DE SALVAMIENTO, RESCATES, Y EMERGENCIAS EN GENERAL, TANTO A INSTITUCIONES PÚBLICAS COMO PRIVADAS, CENTROS EDUCATIVOS, HOSPITALES...	PRAXITELES ANAXIMENES ROMANO RAMIREZ	740275
E/2023-19283	11/4/23	ACANDIA DESARROLLOS INMOBILIARIOS	CONSTRUCTURA DE OBRA CIVIL E INGENIERÍA, SERVICIOS DE CONSTRUCCIÓN	ALVARO ROMERO FERNANDEZ	739167
E/2023-21600	12/4/23	ACAROB	SERVICIO DE VENTA E INSTALACIONES DE CÁMARAS DE SEGURIDAD.	ROBERTO ANTONIO ADAMES CACERES	739481

VIENE DE LA PÁGINA ANTERIOR

[210] EXPEDIENTE	[220] FECHA	[561] NOMBRE COMERCIAL	[510] ACTIVIDAD	[730] SOLICITANTE	REGISTRO
E/2023-22654	18/4/23	ACCESORIES BY NIKYN	FABRICACIÓN Y COMERCIALIZACIÓN DE ACCESORIOS HECHOS A MANO, BISUTERÍA, TOCADOS DE NOVIA, ARETES Y TODO LO RELACIONADO AL PRESENTE OBJETO.	NICOL ALTAGRACIA NUÑEZ SOTO	740342
E/2023-17311	14/4/23	ACCESORIES STORE BY RAYSA F	VENTA DE ARTÍCULOS DE REGALOS FEMENINOS, CARTERAS, ZAPATOS, PULSERAS, LENTES, MAQUILLAJES, ROPA INTERIOR, BLUSAS, ARETES, PERFUMES, ENTRE OTROS ARTÍCULOS RELACIONADOS.	RAYSA KATYWSKA FLETE PERALTA	739793
E/2023-20797	19/4/23	ACCOUNTING INVESTMENTS BY ESTEFANY SEVERINO	SERVICIOS DE CONTABILIDAD TANTO IMPOSITIVA, ADMINISTRATIVA E INVENTARIOS, CONSTITUCIÓN DE EMPRESAS Y ESTADOS FINANCIEROS .GESTIÓN DE BIENES RAÍCES.	ESTEFANY ANCHELINA SEVERINO LIRIANO	740558
E/2023-21727	13/4/23	ACCOUNTS ROJAS Y ASOCIADOS	SERVICIOS DE AUDITORÍA, DE ESTADOS FINANCIEROS, AUDITORÍAS FORENSES, PERITAJES CONTABLES, CONSULTORÍAS, IGUALAS CONTABLES, ASESORÍA TRIBUTARIA, CONSULTORÍA GERENCIAL...	ANA PATRICIA ROJAS BELTRE	739590
E/2023-20888	10/4/23	ACHIEVING MILESTONES	CONSULTORIO DE PSICOLOGÍA CLÍNICA ESPECIALIZADO EN EVALUACIÓN Y DIAGNÓSTICO PARA ADULTOS Y NIÑOS Y ATENCIÓN A TRASTORNOS DEL DESARROLLO, APRENDIZAJE, CONDUCTUALES Y ESTADOS DE ÁNIMO.	NICOLE GALVAN JIMENEZ	738889
E/2023-22018	14/4/23	ADELNA SALON Y ESTETICA	COMPRA Y VENTA DE PELO, CORTES, PEINADOS, MAQUILLAJES, MANICURE, PEDICURE, MASAJES, LIMPIEZAS Y DEPILACIÓN, ENTRE OTRAS ACTIVIDADES RELACIONADAS A LA BELLEZA.	NADEIGE ADELNA TOUSSAINT	739820
E/2023-19827	11/4/23	ADMINISTRACION DE CONDOMINIO Y SERVICIOS DEL CARIBE, ADCOSEC	ADMINISTRACION DE CONDOMINIOS, PRESTAMOS HIPOTECARIOS, BIENES RAICES VENTAS DE EDIFICIOS, CASA, EXPORTACION E IMPORTACION DE VEHICULO, MATERIALES DE CONSTRUCCION, REMODELACION DE INMUEBLES,	TEODORO DIAZ	739158
E/2023-20814	12/4/23	ADON & ADON LEGAL GLOBAL	SERVICIO DE CONSULTORES,ASESORES LEGALES Y FINANCIEROS.	NATANAEL ADON GARCIA	739460
E/2023-20422	5/4/23	ADRILESA COSMETICOS RD	VENTAS Y DISTRIBUCIÓN DE PRODUCTOS DE BELLEZA	LENNYS ESTHER FELIZ	738753
E/2023-20785	10/4/23	ADVA	SERVICIOS DE GESTIÓN, AUDITORÍA, CONSULTORÍA Y CAPACITACIÓN DE ASPECTOS FINANCIEROS, ADMINISTRATIVOS Y TECNOLOGÍA DE LA INFORMACIÓN PARA CUALQUIER ENTIDAD DE LA VIDA PRODUCTIVA NACIONAL...	JON & CRUZ ADVISORY ACCOUNTANTS, SRL	738851
E/2023-21768	13/4/23	ADWISE UP	SERVICIOS DE DISEÑO GRÁFICO Y PRODUCCIÓN DE MATERIAL AUDIOVISUAL, CREACIÓN DE MATERIAL SONORO, DISEÑO Y CONFECCIÓN DE PRODUCTOS POP, CREACIÓN DE IDENTIDAD GRÁFICAS DE EMPRESAS...	WILFREDO JOSE GUTIERREZ GONZALEZ	739605
E/2023-21652	13/4/23	AERA MEDIA GROUP	ES UNA AGENCIA PUBLICITARIA QUE OFRECE SERVICIOS DE: GESTIÓN DE REDES SOCIALES, PUBLICIDAD ONLINE Y EN EXTERIORES, CREACIÓN, DISEÑO, IMPRESIÓN Y VENTA DE PIEZAS PROMOCIONALES.	FRITZNEL CHRISTOPHER MORA MARTINEZ	739527
E/2023-22859	18/4/23	AEROVIA DOMINICANA PS	SERVICIOS RELACIONADOS A TRANSPORTE POR CABLE, TELEFÉRICOS.	SOCIEDAD FRANCESA DE TECNOLOGIA AVANZADA SA (SOFRAATESA)	740483
E/2023-18760	17/4/23	AF BEAUTY SUPPLY ANGIFER	VENTA DE PRODUCTOS DE BELLEZA Y SALUD EN GENERAL, PRESTADOR DE SERVICIOS DEDICADO AL CUIDADO, BIENESTAR Y BELLEZA PELUQUERA Y OTROS TRATAMIENTOS DE BELLEZA.	MARIANZZI ELIZABETH ARENDELL VICENTE, FERNANDO EDUARDO GUISANDE MUVDI	740029
E/2023-19306	10/4/23	AFFTER WORK BAR L&H	SERVICIO DE BAR DE BEBIDAS.	EVELIN ALYEWIS ACOSTA HERRERA	738930
E/2023-21543	12/4/23	AFRO-RISOS LA GRANDE	SERVICIOS DE ESTILIZADO DE PELO RIZADO.	RUTH ESTHER DE LEON AMPARO	739418
E/2023-22906	19/4/23	AGENCIA DE PRODUCCIONES WINFANTE	SERVICIOS DE PRODUCCIÓN DE EVENTOS, VENTAS DE PUBLICIDAD Y MANEJO DE TALENTOS.	WANDA MELISSA INFANTE MARTINEZ	740650
E/2023-22236	14/4/23	AGENCIA DE VIAJES NAVITOURS	SERVICIOS DE BOLETOS AÉREOS, HOTELES NACIONALES, HOTELES INTERNACIONALES, TOURS NACIONALES E INTERNACIONALES, CRUCEROS, ASISTENCIA DE VIAJES, ALQUILER DE VEHICULOS....	LADY LAURA SOLIS RIVAS	740023
E/2023-20795	13/4/23	AGENCIA DIGITAL BOHÍO GROUP, LESB.	GESTIONAR LAS ACTIVIDADES DE MARKETING DE SUS CLIENTES, CON EL OBJETIVO DE ATRAER CONSUMIDORES, INCREMENTAR LAS VENTAS, FORTALECER EL BRANDING Y GENERAR VALOR PARA EL MERCADO.	LUIS ERNESTO SERRATA BERNABEL	739699
E/2023-13699	14/4/23	AGENCIA JURIDICA E INMOBILIARIA LMMG	ASUNTOS JURÍDICOS EN GENERAL, ADMINISTRACIÓN DE PROPIEDADES INMOBILIARIAS, VENTA, ALQUILERES DE CASAS, GESTIÓN JURÍDICA DE EXPORTACIÓN E IMPORTACIÓN DE PRODUCTOS...	LUIS MARIA MARTE GUTIERREZ	739907
E/2023-22272	19/4/23	AGENDAS Y LIBRETAS 72 NOMBRES DE DIOS EN HEBREO	VENTA, DISTRIBUCIÓN, PERSONALIZACIÓN Y SERVICIO DE IMPRESIÓN DE AGENDAS Y LIBRETAS CON LOS 72 NOMBRES DE DIOS EN HEBREO.	MARIANELA CABRERA NUÑEZ	740561
E/2023-21281	11/4/23	AGR SOLUTIONS	SERVICIO DE MANTENIMIENTO DE PLOMERIA Y ELECTRICIDAD RESIDENCIAL.	ANDRES CRUZ GARCIA	739327
E/2023-21763	13/4/23	AGRO PRODUCTORA LA CIENCIA A.P.L.C	COMPRA Y VENTA DE PRODUCTOS AGRICOLAS Y TODO LO RELACIONADOS A NIVEL NACIONAL E INTERNACIONAL.	PREBISTERIO MERCEDES COCA	739631
E/2023-15073	10/4/23	AGROAVICOLA DEL CARIBE AVIDELCA	PRODUCCIÓN Y VENTA AL POR MAYOR Y AL DETALLE DE POLLOS, HUEVOS, GRANOS, FRUTAS, VEGETALES Y SUS DERIVADOS.	EDUAR ERASME JACOBO CORDONES	738815
E/2023-12900	14/4/23	AGRO-CARNE DEL ESTE J&C	COMPRA Y VENTA DE CARNES, MARISCOS Y EMBUTIDOS.	RAMON MIGUEL CALDERON MEJIA	739893
E/2023-22524	17/4/23	AGROCOMERCIAL GALICIA GOMEZ	VENTA Y COMERCIALIZACION DE ARTICULOS VETERINARIOS Y AGROQUIMICOS.	JOSE ARMANDO GALICIA GALICIA	740392
E/2023-21639	12/4/23	AGROLINDO	CULTIVO, PRODUCCION, COMERCIALIZACION, DISTRIBUCION, IMPORTACIÓN Y EXPORTACIÓN DE TODO TIPO DE PLANTAS NATURALES, ORNAMENTALES, FRUTALES Y EXOTICAS.	AUGUSTO ANTONIO GARCIA CRUZ	739516
E/2023-21229	11/4/23	AGROPECUARIA COLOMBUS	PRODUCCION, COMPRA, VENTA, DISTRIBUCION, IMPORTACION Y EXPORTACION DE PRODUCTOS AGROPECUARIOS Y PESQUEROS.	NELSON RAFAEL COLON ARACHE	739168
E/2023-21436	12/4/23	AGROPECUARIA M&R	ACTIVIDAD DE CRIANZA, COMERCIALIZACION, VENTA, EXPORTACIÓN DE ANIMALES CAPRINO, PORCINO Y VACUNO.	GUILLERMO DE JESUS REYES NUÑEZ	739331
E/2023-20689	5/4/23	AGROPEGRANJA RODRIGUEZ	LA COMPRA Y VENTA AL POR MAYOR Y DETALLE DE TODA CLASE DE BIENES, PRODUCTOS E INSUMOS PARA EL SECTOR GANADERO, AVÍCOLA Y AGRÍCOLA; TALES COMO ALIMENTOS, FERTILIZANTES, ABONOS, ANTIBIÓTICOS...	OMAR RODRÍGUEZ BARETT	738757
E/2023-19944	10/4/23	AGROSERVICIOS ADH	SERVICIOS DE FUMIGACION AGRICOLA.	WILMER HENRIQUEZ FERNANDEZ	738900
E/2023-21919	13/4/23	AGUA COLINA DEL SUR	PROCESADORA Y DISTRIBUIDORA DE AGUA.	FRANKELY JIMENEZ CASTILLO	739758
E/2023-22528	17/4/23	AGUA ELISEO, 2 REYES 2. 19-22.	SERVICIOS DE PLANTA PROCESADORA DE AGUA	JOSE AUGUSTO CASTILLO SANABIA	740239
E/2023-13086	3/4/23	AGUA H2GO UP	ACTIVIDAD DE PROCESO DE TRATAMIENTO, FILTRADO Y PURIFICACIÓN Y COMERCIALIZACION DE AGUA PARA CONSUMO HUMANO, ASÍ COMO PROCESAMIENTO Y COMERCIALIZACION DE HIELO.	MARCELINO FRANCISCO FLORIAN MENDOZA	740308
E/2023-21479	12/4/23	AGUA LA ESTRELLITA	OFRECER SERVICIO DE BOTELLONES DE AGUA, BOTELLITAS DE AGUA, FUNDAS DE AGUA, FUNDAS DE HIELO, VENTA DE EQUIPOS DE PLANTA DE AGUA, VENTA DE MATERIA PRIMA PARA PLANTA DE AGUA, CAPACITACIÓN E INSLATACION DE PLANTA	KATERY VELOZ LORENZO	739417
E/2023-23136	19/4/23	AHN'S DOMINICANA	RESTAURANTE Y PREPARACIÓN DE ALIMENTOS PARA EL CONSUMO HUMANO, COMPRA, VENTA, IMPORTACIÓN Y EXPORTACIÓN DE TODO TIPO DE ALIMENTOS, ASÍ COMO ALQUILER DE VEHÍCULOS DE MOTOR.	AHN'S DOMINICANA, SRL	740801
E/2023-7689	11/4/23	AIC ACADEMIA INTERNACIONAL DE COCINA	FABRICACIÓN Y PRODUCCIÓN DE PASTAS ALIMENTICIAS, ESCUELA DE COCINA, CUALQUIER ACTIVIDAD RELACIONADA CON EL OBJETO DE LA MISMA.	MARCO CARINI	739115
E/2023-20713	5/4/23	AJW SOLUCIONES Y MULTISERVICIOS	COMPRA Y VENTA DE BIENES INMUEBLES, BIENES RAÍCES, ASESORÍA INMOBILIARIA. SERVICIOS TOPOGRÁFICOS, SERVICIOS DE DESLINDE Y EVALUACIÓN DE PROPIEDADES INMOBILIARIAS. CONSULTORÍA FINANCIERA...	ALEXIS RAMIREZ	738778
E/2023-23222	19/4/23	AKASHI SHOP	CREACIÓN Y VENTA DE ACCESORIOS Y ROPA.	DENNIS ALMONTE DE LEÓN	740773
E/2023-21805	13/4/23	AL KHALIFA GROUP RD	FABRICACIÓN DE CIGARRILLOS Y CIGARROS, SUS DERIVADOS Y OTROS PRODUCTOS DE TABACO, MANUFACTURA, PRODUCCIÓN DE CIGARRILLOS ELECTRÓNICOS Y SUS ACCESORIOS...	KHALIFA MOHAMMED MOUSTAFA	739633
E/2023-22758	18/4/23	ALBA TOURS SC	SERVICIOS DE EXCURSIONES NACIONALES E INTERNACIONALES, VENTAS DE RESERVACIONES EN HOTELES Y VILLAS	ALBA MARINA DE LEÓN SOTO	740400
E/2023-20629	5/4/23	ALCANTARA CRISTALES	VENTA DE VIDRIOS PARA TODO TIPO DE VEHÍCULOS EN GENERAL.	ALCANTARA CRISTALES, E.I.R.L.	739242
E/2023-19635	31/3/23	ALCISTA INTERNACIONAL DMCC DOMINICANA	IMPORTACIÓN, VENTA Y DISTRIBUCIÓN DE PRODUCTOS FARMACÉUTICOS, PRODUCTOS SANITARIOS PARA USO MÉDICO, ALIMENTOS, HIGIENE PERSONAL Y DEL HOGAR.	ALCISTA INTERNACIONAL DMCC	740652
E/2023-21590	12/4/23	ALEDU	SERVICIOS INMOBILIARIOS.	EDUARDO JIMÉNEZ CEDANO	739463
E/2023-18576	14/4/23	ALEXEMI AUTO SALES E IMPORT	IMPORTACION, COMPRA Y VENTA DE VEHICULOS NUEVOS Y USADOS, FINANCIAMIENTOS, PRESTAMOS E INVERSIONES EN GENERAL.	EMILY SORANGE ADAMES PUELLO	739918
E/2023-22297	17/4/23	ALFAG IMPORTACIONES	IMPORTACIÓN Y EXPORTACIÓN DE TODO TIPO DE ALIMENTOS.	ROSA RAQUEL GÓMEZ DICENT	740073
E/2023-19476	10/4/23	ALIMENTOS RMAJ	VENTA DE ALIMENTOS O COMIDA.	RONALD EZEQUIEL MANCEBO	738896
E/2023-18499	19/4/23	ALLMEDIA GRUPO DE COMUNICACIÓN	SERVICIOS DE MANEJO DE CENTRAL DE MEDIOS DE COMUNICACION, SERVICIOS DE PUBLICIDAD.	ALL MEDIA, SRL	740673
E/2023-13995	19/4/23	ALMA BY BLOOM GASTRO MARKET	SERVICIOS DE RESTAURANTE ESPECIALIZADO EN LA VENTA Y EXPENDIO DE ALIMENTOS Y BEBIDAS DE DIFERENTES GASTRONOMIAS.	PING-CHUN PETER HSIEH	740563
E/2023-20230	10/4/23	ALMAFECA GROUP	CONSTRUCCIÓN, ADMINISTRACIÓN, ALQUILER Y VENTA DE NAVES INDUSTRIALES, LOCALES COMERCIALES, ALMACENES Y BIENES INMUEBLES, SERVICIOS GENERALES DE MANTENIMIENTO ELÉCTRICO, REPARACIÓN DE PLANTAS ELÉCTRICAS...	FREDDY ANTONIO DIAZ MEDINA	738988
E/2023-21231	11/4/23	ALMAR RECOVERY HOUSE	CASA DE RECUPERACIÓN PARA PACIENTES PRE Y POST QUIRÚRGICOS OFRECIENDO SERVICIOS PROFESIONALES DE CUIDADO PERSONALIZADO, RELAJACIÓN Y BELLEZA, VENTA DE PRODUCTOS DE RECUPERACIÓN Y BIENESTAR PERSONAL.	BEYRY FIGUEROA GÜICHARDO, BETANIS MELISSA LLAUGER ORTIZ	739175
E/2023-21376	12/4/23	ALQUILERES ERIDA VILLAR	ALQUILER DE SILLAS Y MESAS PARA TODOS TIPO DE EVENTOS.	ERIDA LIANER VILLAR BASTISTA	739339
E/2023-22880	18/4/23	ALTA ESPUMA CLEANNING SERVICE	SERVICIOS DE LIMPIEZA.	KATERING NICOL ELENA LOPEZ, ZULEIKA PEREZ	740505
E/2023-23144	19/4/23	ALTACAR MULTISERVICIOS	SERVICIOS JURÍDICOS Y LEGALES EN GENERAL.	ALTAGRACIA FLORANGEL PATROCINO ORTIZ	740698
E/2023-21577	12/4/23	ALTAS DECORACIONES	INSTALACIÓN Y REPARACIÓN DE TOLDOS, LONAS Y CORTINAS PERMAS.	PEDRO JESUS RAMIREZ, YANNERIS SENA DE RAMIREZ	739457
E/2023-21062	11/4/23	ALTAS INVERSIONES GERENCIALES J. AQUINO	SERVICIOS DE CONTABILIDAD, IMPORTACION Y COMERCIALIZACION DE REPUESTOS AUTOMOTORES Y NEUMATICOS NUEVOS Y USADOS	JHOANNY NICAURY AQUINO ALCANTARA	739067
E/2023-22218	14/4/23	ALTEL	COMERCIALIZACION DE EQUIPOS ELECTRONICOS.	KENNEDY HINOJOSA LUCIANO	740001
E/2023-23191	19/4/23	ALUTERMI ALUMINIO Y TERMINACIONES	FABRICACION DE PUERTAS Y VENTANAS EN ALUMINIO Y VIDRIO TAMBIEN HACEMOS SCHUTERT.	RICHARD FERRERAS	740746
E/2023-20614	11/4/23	AMA CLOTHING AMCLO	COMERCIALIZACIÓN Y VENTA DE TODO TIPO DE ROPA PARA MUJER, CARTERAS, CALZADOS, ROPA INTIMA, ASÍ COMO TAMBIÉN PERFUMES Y LENTES DE SOL.	OSCAR Y FERREIRA COLON	739195
E/2023-20416	18/4/23	AMADOS VET SERVICIOS VETERINARIOS	SERVICIOS VETERINARIOS EN GENERAL, CLINICA (SERVICIOS AMBULATORIOS Y HOSPITALARIOS), HOTEL, PELUQUERIA, TIENDA DE ANIMALES, ALIMENTOS Y ACCESORIOS.	AMADO VALERIO VASQUEZ CABRERA	740506
E/2023-22186	14/4/23	AMALIA ENVIOS COURIER	SERVICIOS DE PAQUETERIA Y MENSAJERIA COURIER, GESTIONES ADUANALES Y TRANSPORTACION.	ISAAC NOEL JOSE BAEZ	739965
E/2023-20726	10/4/23	AMANCIO JAQUEZ SEÑALIZACIONES Y PREFABRICADOS	SERVICIO DE PINTURA Y DECORACIÓN, SERVICIO DE CONSTRUCCIÓN.	YUBELKIS ALTAGRACIA JAQUEZ PAULINO, RAFAEL AMANCIO HERRERA	739111
E/2023-14783	10/3/23	AMANTIS	SERVICIOS INMOBILIARIOS.	AMANTIS SRL	738856
E/2023-21484	12/4/23	AMARILIS CAFETERIA FAMILIAR	VENTA DE BEBIDAS ALCOHÓLICAS, NO ALCOHÓLICAS, ALIMENTOS EN GENERAL.	JHOSELYN DEL CARMEN TORRES REYES	739382
E/2023-21120	11/4/23	AMAV	COMPRA Y VENTA DE ELECTRODOMESTICOS Y DE UTENSILIOS DE COCINA Y UTENSILIOS DE LIMPIEZA PARA BAÑOS, CASAS Y OFICINAS, DISPENSADOR Y FILTRACIONES DE AGUAS, PURIFICADOR DE AIRE.	ALICIA MARGARITA AGUILERA VENTURA	739085
E/2023-23298	20/4/23	AMAZING DEEP CLEAN R.D.	SERVICIOS DE LAVANDERÍA DE ROPAS.	CLARISA YAJAHIRA GUERRERO DE CABRERA	740867
E/2023-22560	17/4/23	AMBARCRISTAL NAIL	SERVICIOS DE UÑAS ACRÍLICAS EN GENERAL.	AMBAR CRISTAL DE OLMO DE LOS SANTOS	740261
E/2023-20993	17/4/23	AMBDLE CONSTRUCTORA Y TERMINACIONES	"SERVICIOS DE CONSTRUCCIÓN, TERMINACIONES DE VIVIENDAS Y SERVICIOS INMOBILIARIOS EN GENERAL.	ADALGISA MARTÍNEZ PEÑA	740036
E/2023-22253	14/4/23	AMBITI	SERVICIOS DE CONSTRUCCIÓN Y BIENES RAÍCES, Y DEMÁS ACTIVIDADES AFINES A LA CONSTRUCCIÓN: COMPRA, VENTAS, ADMINISTRACIÓN, ALQUILER Y MANTENIMIENTO DE INMUEBLES.	MARÍA DOLORES GONZALEZ MEJIA	740020
E/2023-21442	18/4/23	AMETHYST BEAUTY CENTER	SERVICIO DE CENTRO DE BELLEZA, UÑAS, MAQUILLAJE, ESTETICA, VENTA DE PRODUCTOS DE BELLEZA, VENTA DE ROPA, ACCESORIOS Y CALZADO.	AISLEMA ESTERLIN CORDERO DE LA ROSA	740426
E/2023-19762	12/4/23	ANDELIZ COMERCIAL	VENTA AL POR MENOR DE MOTOCICLETAS, INCLUSO CICLOMOTORES, PARTES Y ACCESORIOS PARA MOTOCICLETA.	MANUEL THOMAS ANDELIZ ANDELIZ	739581



[210] EXPEDIENTE	[220] FECHA	[561] NOMBRE COMERCIAL	[510] ACTIVIDAD	[730] SOLICITANTE	REGISTRO
E/2023-21087	11/4/23	ANGULO REYES & ASOCIADOS	SERVICIOS PROFESIONALES DE: AGRIMESURA LEGAR, TASACIONES, SERVICIOS DE TOPOGRAFIA, INVESTIGACIONES CATASTRALES, VOLUMETRIA FOTOGRAFIA...	RADHAMES REYES PEREZ, FELIX ANGULO SANTANA	739152
E/2023-16732	19/4/23	ANMACA COSTUME ARTS	SIN FINES DE LUCRO, OBJETIVO PRINCIPAL ES PROMOVER EL DESARROLLO Y CONOCIMIENTO DE LA MODA. MUSEO QUE CONSERVA, ESTUDIA, EXPONE, DIFUNDE LAS CONFECCIONES DE LA HISTORIA DE LA MODA UNIVERSAL.	ANA MARIA CORDERO AQUINO	740609
E/2023-14973	12/4/23	"ANN'S STUDIOS AS.	ESTILISMO DE CEJAS Y PESTAÑAS.	ABRAHAN ALBERTO VITINI DE LA CRUZ, AMBAR ESTEFANIA JAIMES BRICEÑO	739510
E/2023-22428	17/4/23	ANTHOR	COMPRA Y VENTA DE ALIMENTOS PERECEDEROS Y NO PERECEDEROS. VENTA DE TODO TIPO DE BEBIDAS, ASÍ COMO TAMBIÉN LA FABRICACIÓN Y DISTRIBUCIÓN DE PRODUCTOS COSMÉTICOS EN GENERAL.	ANTORCHAR AMBIORES TEJEDA MORDAN	740143
E/2023-22774	18/4/23	ANTOJITOS DE MULIER	SERVICIOS DE CAFETERIA, SERVICIOS DE COMIDA EMPRESARIAL, SERVICIOS DE CATERING, PARA ACTIVIDADES.	GUADALUPE PAULINO CARMONA	740412
E/2023-22483	17/4/23	ANTURIOS RENT CAR	SERVICIOS DE RENTAR VEHICULOS DE TODO TIPO.	FIORDALISA BATISTA DE MATEO	740181
E/2023-23285	20/4/23	ANXAL EXCURSIONES	SERVICIOS DE TOUR OPERADOR, SERVICIOS TURISTICOS, EXCURSIONES, ASESORIA EN VIAJES, PAQUETES DE HOTELES NACIONALES Y EXTRANJEROS.	ANA ELPIDIA BAUTISTA ALCANTARA	740840
E/2023-15220	10/4/23	ANYO REPARACIONES & SERVICIOS	IMPORTACIÓN Y DISTRIBUCIÓN DE PRODUCTOS ELÉCTRICOS EN GENERAL, MANTENIMIENTOS ELÉCTRICOS RESIDENCIAL Y INDUSTRIALES, REPARACIONES DE EQUIPOS ELECTRÓNICO, ELÉCTRICOS E INDUSTRIALES...	ALEXANDER SANTIAGO VINIEL SOTO	738934
E/2023-20320	14/4/23	APARTA HOTEL VELA MAR	ESTABLECIMIENTOS PLANIFICADOS PARA PRESTAR SERVICIOS DE HOSPEDAJE TIPO DEPARTAMENTO COMPLETAMENTE AMOBLADO, EQUIPADO E INDEPENDIENTE...	SUJAILY VISALDEN MARCANO	739789
E/2023-22165	18/4/23	ARARD MUJER EMPODERADA DE SU BELLEZA	SERVICIOS DE TIENDA ONLINE DEDICADA A LA CREACIÓN, COMERCIALIZACIÓN Y VENTA DE TOTES DE YUTE, YOYOS DE PAJILLA Y TIARAS EN MATERIAL PALMA.	MARÍA ALEJANDRA TAVÁREZ MARTÍNEZ	740508
E/2023-21086	11/4/23	ARENAL & CO	VENTAS DE SOMBRERO ARTESANAL, VENTAS DE JOYERIAS, VENTAS DE TRAJE DE BAÑOS, VENTAS DE ROPA DE GYM, VENTAS DE SANDALIAS Y ACCESORIOS EN GENERAL.	ARLINA GROBA CABREJA	739065
E/2023-21776	13/4/23	ARENERA CAÑO AZUL	ACTIVIDAD DE EXTRAER Y COMERCIALIZAR DISTINTOS TIPOS DE ARENAS SILÍCEAS, CALIZAS Y ARCILLOSAS, ARENA GRUESA, ESPECIAL PARA LA ELABORACIÓN DE HORMIGÓN, COMÚN CONSTRUCCIONES...	ARMANDO RODRIGUEZ MELO	739614
E/2023-21402	12/4/23	ARENERA ESTRELLA Y LORA	EMPRESA DEDICADA A LA VENTA DE BLOCKS Y ARENA.	STALIN RAFAEL ESTRELLA CANARIO	739310
E/2023-21667	13/4/23	AREYMONT NATURAL DOMINICANA	ELABORACIÓN DE PRODUCTOS NATURALES PARA LA SALUD DEL CUERPO HUMANO TALES COMO JARABE Y JUGOS NATURALES.	MELANIE REYES LARA	739558
E/2023-13083	14/4/23	ARIANNY BEAUTY	"SERVICIOS DE BELLEZA, VENTA, IMPORTACIÓN Y EXPORTACIÓN DE PRODUCTOS DE BELLEZA Y ESTETICA EN GENERAL.	ARIANNY BEAUTY, SRL	740008
E/2023-22319	17/4/23	ARIAS & LLUBERES, CONSULTORES EMPRESARIALES	CONSULTORIA EN GENERAL, CAPACITACION, ASESORIA FINANCIERA, ASESORIA IMPOSITIVA, CONTABILIDAD EN GENERAL, PLANEACION ESTRATEGICA.	ELOY ARIAS BELEN	740086
E/2023-22620	18/4/23	ARIAS & LLUBERES, CONSULTORES Y CAPACITADORES EMPRESARIALES	CONSULTORIA EN GENERAL, ASESORIA FINANCIERA, ASESORIA IMPOSITIVA, CONTABILIDAD, AUDITORIA, PLANEACION ESTRATEGICA, CONSTITUCIÓN DE SOCIEDADES COMERCIALES.	ELOY ARIAS BELEN	740315
E/2023-18589	14/4/23	ARIAS BENITEZ AUTOS	IMPORTACIÓN Y COMERCIALIZACIÓN DE VEHICULOS Y MOTOCICLETAS, PIEZAS Y ACCESORIOS PARA LOS MISMOS, REPARACIÓN Y ELECTRICIDAD AUTOMOTRIZ, INSTALACIÓN DE GPS PARA VEHICULOS	JOHAN ANTONIO ARIAS AQUINO, CESAR DE JESUS BENITEZ AQUINO	739919
E/2023-21765	13/4/23	ARIKAN	VENTA DE COMIDA EN RESTAURANTES.	HECTOR ARIEL CAMPAÑA LAJARA	739610
E/2023-22868	18/4/23	ARISMENDY DISCO LIGHT SONIDO D.J	SERVICIO DE ANIMACIÓN DE EVENTOS ASÍ COMO ALQUILER DE EQUIPOS DE SONIDO Y ILUMINACIÓN.	ARISMENDY ALONZO MARTINEZ	740493
E/2023-23003	19/4/23	ARMERIA RDL	COMPRA, VENTA, FABRICACIÓN, ENSAMBLAJE, MANTENIMIENTO, TRASPASO Y TODO TIPO DE OPERACIÓN Y PERMISO DE ARMAS DE FUEGO, PARA TIRO AL BLANCO, CACERÍA Y DEFENSA PERSONAL...	ROBERT DE JESUS DE LA ROSA OSORIA	740597
E/2023-22341	19/4/23	ARPAD STUDIO	SERVICIOS DE EJECUCIÓN DE PROYECTOS, PLANOS, CONSTRUCCIÓN, INTERIORES ENTRE OTROS.	BEAMEL RAMIREZ PADILLA, BRAYANT ARACENA MORA	740712
E/2023-18300	27/3/23	ARRECIFES DE LAS AMÉRICAS	DESARROLLO, PROMOCION, CONSTRUCCION, VENTA Y CUALQUIER OTRA ACTIVIDAD RELACIONADA A LAS BIENES RAICES Y/O PROYECTOS EN LA REPUBLICA DOMINICANA, U OTRA PARTE DEL MUNDO.	CBS DEVELOPMENTS, S.R.L.	738968
E/2023-21117	11/4/23	ARS INN LIFE	ASUMIR Y ADMINISTRAR EL RIESGO DE LA PROVISIÓN DEL PLAN BÁSICO DE SALUD, Y PLANES COMPLEMENTARIOS, A TODOS NUESTRO AFILIADOS Y BENEFICIARIOS	JOEL AMAURIS ABREU MARTINEZ	739082
E/2023-22406	20/4/23	ARTE & PUNTADAS CARIDEX ATELIER	FABRICACIÓN Y VENTA DE TEJIDOS ARTESANALES, BISUTERÍA Y ACCESORIOS DECORATIVOS PARA EL HOGAR ASÍ COMO TALLER DE REPARACIÓN DE COSTURA.	CARIDAD JACQUELYN ORTEGA BAEZ	740938
E/2023-23365	20/4/23	ARTHAUS	COMERCIALIZACIÓN DE ARTE, PINTURAS, ESCULTURAS, MARCOS, ETC.	CESAR ALBERTO HEYAME BAUTISTA	740895
E/2023-21872	13/4/23	ASANIA	DESARROLLO, IMPLEMENTACIÓN, MANTENIMIENTO Y COMERCIALIZACIÓN DE SOFTWARE Y SISTEMAS INFORMÁTICOS. SERVICIOS DE CONSULTARÍA EN TECNOLOGÍA DE INFORMACIÓN.	EDWIN ISAAC SANTOS MEDINA	739691
E/2023-22155	14/4/23	ASC OUTSOURCING SOLUTIONS	TELEMERCADERO, INTERPRETACIÓN BILINGÜE, ATENCIÓN DE LLAMADAS DE SERVICIO AL CLIENTE.	ALEXANDER SUERO CONTRERAS	739923
E/2023-19889	31/3/23	ASECONTA	ELABORACIÓN DE ESTADOS FINANCIEROS, PRESENTACIÓN DE DECLARACIÓN JURADA, CONSTITUCIÓN DE COMPAÑIAS, CONTABILIDAD EMPRESARIA Y TRIBUTARIA, ASESORIA FINANCIERA...	YEIMY ELIZABETH ABAB PEREZ	739038
E/2023-16942	14/4/23	ASESORIA CARDIOLOGY REPORT DRA. PURA	SERVICIOS DE ASESORÍA PARA EVENTOS CIENTÍFICOS, CONFERENCIAS Y CONGRESOS.	PURA MARIA HENRIQUEZ PEREZ	739895
E/2023-22149	20/4/23	ASFEL ALFREDO SERVICIO Y FABRICACION DE PRODUCTOS DE LIMPIEZA	FABRICACIÓN Y VENTA DE PRODUCTOS PARA LIMPIEZA PARA EL HOGAR. FABRICACIÓN Y VENTA DE PRODUCTOS PARA LA LIMPIEZA DE MOTORES Y VEHICULOS.	JOSE ALFREDO NUÑEZ GIL	740910
E/2023-23353	20/4/23	ASMONTESINO	SERVICIOS DE ASESORÍA JURÍDICA, CONSULTORÍA EMPRESARIAL, GESTIÓN Y DIRECCIÓN DE PROYECTOS.	ANA CRISTINA SANCHEZ MONTESNIO	740885
E/2023-21845	13/4/23	ASOCIACION AMBIENTAL Y ECOTURISTICA DE JUN DOLIO-GUAYACANES AECOTUR	ENTIDAD SIN FINES DE LUCRO Y INTERASOCIATIVA DEDICADA A PROTECCION DE EL MEDIO AMBIENTE Y LOS RECURSOS NATURALES.	RAUL VALDIVIA LEBRON	739686
E/2023-21843	13/4/23	ASOCIACION CENTRO EDUCATIVO AMBIENTAL CEDAM	ENTIDAD SIN FINES DE LUCRO DEDICADA A LA CAPACITACION AMBIENTAL A LOS ESTUDIANTE Y TODOS LOS MUNICIPIES DE LA COMUNIDAD.	RAUL VALDIVIA LEBRON	739748
E/2023-21903	13/4/23	ASOCIACION COMUNITARIA NACIONAL-SIGIL	ORGANIZACIÓN SIN FINES DE LUCRO, QUE SE DEDICA A PRESTAR SERVICIOS DE SALUD, EDUCACIÓN, NUTRICIÓN, AMBIENTE Y PROTECCIÓN DE RECURSOS HUMANOS Y NATURALES, A LA COMUNIDAD QUE LO REQUIERA.	SIGIFREDO BAEZ AYBAR	739736
E/2023-22565	17/4/23	ASOCIACIÓN DE BAILE DE SALÓN DEPORTIVO DISTRITO NACIONAL, ABASDE	SIN FINES DE LUCRO, DESARROLLO, DIFUSIÓN, FOMENTO Y CONTROL DE LAS NORMAS DE LOS BAILES DEPORTIVOS EN EL DISTRITO NACIONAL EMANADAS POR LA FEDERACIÓN DOMINICANA DE BAILE DE SALÓN DEPORTIVO...	LOURDES MARIA GOMEZ BATISTA	740265
E/2023-21637	12/4/23	ASOCIACIÓN DE BÉISBOL DE LA PROVINCIA DE SANTO DOMINGO ABEPROSADO	ENTIDAD SIN FINES DE LUCRO DEDICADA A FOMENTAR EL BEISBOL EN LA PROVINCIA DE SANTO DOMINGO.	CRISTIAN BOLIVAR PIMENTEL PEREZ	739513
E/2023-20971	10/4/23	ASOCIACIÓN DE CHÓFERES DESAMPARADOS DE SANTO DOMINGO ESTE ACDSE	ENTIDAD SIN FINES DE LUCRO DEDICADA A AGRUPAR A LOS CHÓFERES DEL TRANSPORTE PUBLICO EN ESTADO DE DESAMPARO PARA LUCHAR POR SU BIENESTAR Y PROVEERLES UN FUTURO MEJOR.	RAFAEL ANTONIO MERCEDES DURAN	738944
E/2023-22570	17/4/23	ASOCIACIÓN DE CLUBES DE DOMINO DEL DISTRITO NACIONAL, ACLUDODINA	ENTIDAD SIN FINES DE LUCRO PARA FOMENTAR LA PRÁCTICA DEL DEPORTE DEL DOMINO EN EL DISTRITO NACIONAL.	ASOCIACION DE CLUBES DE DOMINO DEL DISTRITO NACIONAL ACLUDODINA	740267
E/2023-22182	19/4/23	ASOCIACIÓN DE CONCESIONARIOS DE FABRICANTES DE MOTOCICLETAS AFAMOTO	SIN FINES DE LUCRO. INTEGRAR A LOS REPRESENTANTES DEL SECTOR DE CONCESIONARIOS DE FABRICANTES DE MOTOCICLETAS Y PROPICIAR SU DESARROLLO SOSTENIBLE EN UN AMBIENTE DE LIBRE COMPETENCIA...	ASOCIACIÓN DE CONCESIONARIOS DE FABRICANTES DE MOTOCICLETAS AFAMOTO, YRIS NELSI ANTONIA GONZALEZ GONZALEZ	740649
E/2023-21032	19/4/23	ASOCIACIÓN DE ESTUDIANTES UNIVERSITARIOS DE LAS CUCHILLAS ASOEUC	ENTIDAD SIN FINES DE LUCRO, DEDICADA A AGRUPAR, APOYAR Y FOMENTAR LA EDUCACIÓN Y DESARROLLO DE LOS ESTUDIANTES UNIVERSITARIOS DE LA SECCIÓN DE LAS CUCHILLAS PROVINCIA EL SEIBO.	RAMON DE JESUS ARREDONDO GONZALEZ, NAIROBI DE LA ROSA DOMINGUEZ	740613
E/2023-23089	19/4/23	ASOCIACIÓN DE FABRICANTES DE PRODUCTOS QUÍMICOS-ASOFAPROQ	ENTIDAD SIN FINES DE LUCRO PARA AGRUPAR LOS FABRICANTES DE PRODUCTOS QUÍMICOS, PARA ORIENTARLOS TANTO PARA LA FABRICACION COMO COMERCIALIZACIÓN DE ESTOS PRODUCTOS...	CAROLINA ELIZABETH DIAZ CARABALLO, IRIS MERCEDES MEJÍA DE SUERO	740644
E/2023-22539	17/4/23	ASOCIACION DE GUIAS INTERPRETES DE LA NATURALEZA DE ESTERO HONDO -ASOGUINEH	ORGANIZACIÓN SIN FINES DE LUCRO CREADA PARA CONTRIBUIR AL DESARROLLO SOSTENIBLE DE LAS COMUNIDADES Y EL MEDIO AMBIENTE DEL DISTRITO MUNICIPAL DE ESTERO HONDO..	LORMAN APOLINAR CABRERA MERA	740244
E/2023-23370	20/4/23	ASOCIACIÓN DE KARATE DE BARAHONA AKABA	DESARROLLO DEL KARATE EN LA PROVINCIA BARAHONA. SIN FINES DE LUCRO.	JOSE LUIS RAMIREZ FELIZ	740905
E/2023-23373	20/4/23	ASOCIACIÓN DE KARATE DE SAN JUAN DE LA MAGUANA ASOKASANJ	DESARROLLO DEL KARATE EN LA PROVINCIA SAN JUAN DE LA MAGUANA.	RAMÓN EMILIO ZABALA PÉREZ	740904
E/2023-21926	13/4/23	ASOCIACIÓN DE KARATE DE SANTIAGO ASOKASAN	DESARROLLO DEL KARATE EN TODO SANTIAGO. SIN FINES DE LUCRO.	ASOCIACION DE KARATE DE SANTIAGO ASOKASAN	739761
E/2023-23372	20/4/23	ASOCIACIÓN DE KARATE DEL DISTRITO NACIONAL ASOKADINA	DESARROLLO DEL KARATE EN EL DISTRITO NACIONAL. ENTIDAD SIN FINES DE LUCRO.	ANTONIO VOLQUEZ CARRASCO	740924
E/2023-21507	17/4/23	ASOCIACION DE PADRES CEPOINT APACE	ASOCIACIÓN SIN FINES DE LUCRO DEDICADA A FOMENTAR Y PROMOVER EL DESARROLLO DE LOS JOVENES Y NIÑOS ESTUDIANTES.	RUTH MERCEDES OTTENWALDER DE LUCENA	740201
E/2023-22507	17/4/23	ASOCIACIÓN DE PARCELEREROS 3 PUENTES	SIN FINES DE LUCRO PROTECCION Y APOYO A LOS INTEGRANTES DE LA MISMA, LOS MISMOS SE DEDICAN A LA PRODUCCIÓN Y COMERCIALIZACIÓN DE FRUTALES Y RUBROS MENORES.	RAFAEL NOVAS LEDESMA	740228
E/2023-23219	19/4/23	ASOCIACIÓN DE PRODUCTORES AGRÍCOLA, LA NUEVA UNIÓN DE ABRA DE LAS YAYAS ASPRODALNAY	SIN FINES DE LUCRO, PROMOVER EN GENERAL EL DESARROLLO DE LAS ACTIVIDADES AGRÍCOLAS Y PECUARIAS DE NUESTRA COMUNIDAD Y DE LA NACIÓN, PROTECCIÓN DE LOS INTERESES ECONÓMICOS DE NUESTROS AGREMIADOS.	RODOLFO EVANGELISTA	740768
E/2023-20976	10/4/23	ASOCIACION DE PROFESIONALES CON EL PUEBLO, ASOPROP.	SIN FINES D ELUCRO. BRINDAR AYUDA, SOCORRER, ASESORAR A LAS PERSONAS QUE REQUIERAN ORIENTACIÓN SOBRE SUS DERECHOS HUMANOS Y LEGALES BRINDÁNDOLES SOPORTE LEGAL ECONÓMICO...	DAVID ROLANDO RAMOS GARCIA, JULIO CESAR JIMENEZ LAKE	738950
E/2023-21863	13/4/23	ASOCIACIÓN DE TRABAJADORES FINCA HATILLO PALMA, ASOTRAHAPA	ASOCIACIÓN NO LUCRATIVA, DE BENEFICIO MUTUO, CONSTITUIDA POR TRABAJADORES, AGRICULTORES, PARA LOGRAR EL DESARROLLO SOCIOECONÓMICO, LA PARTICIPACIÓN, DEMOCRÁTICA DE LOS TRABAJADORES..	LUIS JOSE GIL PEREZ	739693
E/2023-20687	5/4/23	ASOCIACIÓN DE TRANSPORTE TURÍSTICO ACUÁTICO CALETA	ASOCIACION SIN FINES DE LUCRO, PARA MANTENER UNIDOS A LOS DUEÑOS DE TRANSPORTE ACUÁTICO TURÍSTICO DE CALETA.	GABRIEL GUERRERO	738756
E/2023-22989	19/4/23	ASOCIACION DOMINICANA DE FUNDACIONES Y ONGS ADOFO	SIN FINES DE LUCROS. CONSOLIDAR EL BENEFICIO PUBLICO DE CARÁCTER DEMOCRÁTICO, CLASISTA Y DE MASAS QUE AGRUPA A LAS ASOCIACIONES A OFRECER SERVICIOS EN BENEFICIO DE TODA LA SOCIEDAD...	ANA DEL CARMEN NUÑEZ ALMONTE	740583
E/2023-20825	11/4/23	ASOCIACIÓN DOMINICANA DE HIPHOP DANCE ASODOHIPHOPDAN.	IN FINES DE LUCRO, ORGANIZACIÓN DE EVENTOS Y COMPETENCIAS NACIONALES E INTERNACIONALES, ESCUELAS DE BAILE, REPRESENTACIÓN DEL PAÍS EN EVENTOS INTERNACIONALES, EMBAJADORES CULTURALES, FOMENTO DE DANZAS URBANAS, ACTIVIDADES DE DANZAS DEPORTIVAS.	BRANDON CASTILLO GUTIERREZ	739253
E/2023-21179	11/4/23	ASOCIACION EL RENACER DE CAMPESINOS SIN TIERRA ARCA-ST	ENTIDAD SIN FINES DE LUCRO, DEDICADA A LA AYUDA DE LOS CAMPESINOS SIN TIERRA.	JUAN ALBERTO GONZALEZ UREÑA	739119
E/2023-20243	19/4/23	ASOCIACION NACIONAL DE JUECES Y ARBITROS DE BAILES DEPORTIVOS ASOJUABASDE	ORGANIZACION SIN FINES DE LUCRO. DEDICADA A LA CAPACITACION, FISCALIZACION, PROMOCION Y PROTECCION DE JUECES Y ARBITROS DE LOS BAILES LATIN, STANDARD, BREAKING, SALSA...	LOURDES MARIA GOMEZ BATISTA	740750
E/2023-21554	12/4/23	ASOCIACION NACIONAL DE PETANQUE URA	ENTIDAD SIN FINES DE LUCRO, ES UNA ACTIVIDAD O ENTRENAMIENTO DEPORTIVA LOCAL E INTERNACIONAL EN LA QUE PUEDE PARTICIPAR TODA LA FAMILIA SIN IMPORTAR LA EDAD O SEXO.	ULISES RAMON AMOROS OZUNA	739433
E/2023-23305	20/4/23	ASOKAPP	ENTIDAD SIN FINES DE LUCRO, TRABAJAR, DESARROLLAR E IMPULSAR EL KARATE EN LA PROVINCIA DE PUERTO PLATA.	FELIPE AUGUSTO DIAZ FRANCISCO	740942
E/2023-23168	19/4/23	ASOMONGO	COMPRA Y VENTA DE INMUEBLES.	JATNA TERESA MATEO GONZALEZ	740716
E/2023-23041	19/4/23	ASPIN TECHNOLOGY	SERVICIOS DE ANALISIS, DISEÑO, DESARROLLO, CONSULTORIA, IMPLEMENTACION, INTEGRACION, COMERCIALIZACION, EJECUCION Y ADMINISTRACION DE HARDWARE, SOFTWARE, EQUIPOS....	ASPIN TECHNOLOGY, S.R.L.	740593
E/2023-21142	11/4/23	ASTAPOR	CONSTRUCCIÓN DE ESTRUCTURAS VIALES Y ESTRUCTURAS EDIFICADAS.	ALEJANDRO MANUEL LONDOÑO MODESTO	739097
E/2023-14999	11/4/23	ATLAMARIN SUPPLIES	DISTRIBUIDOR ESPECIALIZADO EN SUMINISTROS DE PROVISIONES TALES COMO: ALIMENTOS, BEBIDAS, FRUTAS, VEGETALES, PRODUCTOS DE CUIDADO PERSONAL, FÁRMACOS, PRODUCTOS DE MANTENIMIENTO Y LIMPIEZA..	AMAURI JAVIER MARTINEZ GARCIA, PATRICIA ALEXANDRA ALMONTE DE DE LA CRUZ	739225
E/2023-22116	14/4/23	ATLANTIC STAR PHARMA	VENTA Y DISTRIBUCIÓN DE PRODUCTOS FARMACÉUTICOS.	EMILIO DE LEON GARCIA	739973
E/2023-21374	19/4/23	ATLANTIC VILLA ANAIAH ATLAVIAN	SERVICIOS DE ARRENDAMIENTO PARA ALOJAMIENTO Y HOSPEDAJES FAMILIARES."	PORFIRIO DIAZ MARTINEZ	740693

[210] EXPEDIENTE	[220] FECHA	[561] NOMBRE COMERCIAL	[510] ACTIVIDAD	[730] SOLICITANTE	REGISTRO
E/2023-22028	14/4/23	ATLANTICO SUR	SERVICIOS DE REMODELACIÓN, INSTALACIÓN, REPARACIÓN, COMPRA, VENTA DE AIRES ACONDICIONADOS VENTA DE REPUESTOS RELACIONADOS, REFRIGERACIÓN EN GENERAL...	VALERY NOSOV NOSOVA, EDUARD PUSTOVAROV	739821
E/2023-23317	20/4/23	ATLANTICO SUR	CONSTRUCCIÓN, REMODELACION, INSTALACION, REPARACION, COMPRAS, VENTAS, IMPORTACION Y EXPORTACION DE EQUIPOS RELACIONADOS A LAS CONSTRUCTORA.	VALERY NOSOV NOSOVA, EDUARD PUSTOVAROV	740866
E/2023-23408	20/4/23	ATOA RECORDS	FIRMA DE ARTISTAS, SHOW EN VIVO, TIKTOKER	RAFAEL POLO DIBENA	740926
E/2023-21740	13/4/23	ATOLENTINO INVERSIONES GROUP	SERVICIOS DE ASESORIA FINANCIERA, ASESORIA CONTABLE, COMPRAS DE FACTURAS COMERCIALES, ADMINISTRACIÓN DE PROPIEDADES.	MIGUEL ANGEL APONTE CHESTARO	739732
E/2023-23080	19/4/23	ATRAPASUEÑOS FILMS	PRODUCCIÓN CINEMATOGRAFICA	SARA MORBIDI, RAYMOND RENE JAQUEZ JIMENEZ	740641
E/2023-22070	14/4/23	ATRIX SYSTEM GROUP	SERVICIO DE DESARROLLO Y COMERCIALIZACION DE SOFTWARE.	RAFAEL ALEJANDRO GONZALEZ ALMONTE, MALVIN JOSE GRULLON TORRES	739852
E/2023-21941	13/4/23	AUDITORES Y ASESORES DE NEGOCIOS RNA	SERVICIOS DE CONTABILIDAD Y TENEDURÍA DE LIBROS, AUDITORÍA Y ASESORÍA FISCAL.	RONNY NOYOLA VILLAMAN, PEDRO RODRIGUEZ GERALDINO	739782
E/2023-19115	19/4/23	AUTISMO ACADEMIA BY ALEX Y YAS	DEDICADA A PRODUCTORA, EDITORA, CREADOR DE CONTENIDO, VENTA DE LIBROS, CURSOS EDUCATIVOS, MARKETIN DIGITAL, VENTA DE LIBROS, MATERIALES DIDÁCTICO DIGITAL Y FÍSICO...	FELIPE ALEJANDRO LINARES JIMENEZ	740832
E/2023-22248	17/4/23	AUTO AIRE JOEL F	REPARACION DE AIRE DE VEHICULOS.	LUIS JOEL FERNANDEZ TORRES	740291
E/2023-21851	13/4/23	AUTO DOGOUT	COMPRA, VENTA, IMPORTACION Y RENTA DE VEHICULOS DE MOTOR NUEVOS Y USADOS, FINANCIAMIENTOS.	JONATHAN EMILIO FRANJUL DIAZ	739679
E/2023-21022	11/4/23	AUTO GLASS LAS CAOBAS	FINANCIAMIENTO, IMPORTACION DE REPUESTOS, VENTAS DE VEHICULOS NUEVOS Y USADOS.	ARISTIDES GUZMAN ESPINAL	739161
E/2023-21191	11/4/23	AUTO PINTURA CARLOS RETOQUE	SERVICIO DE COTIZACION A DOMICILIO, PINTURA AUTOMOTRIZ, CUADRE DE VEHICULOS, EXPORTACION E IMPORTACION DE VEHICULOS, PIEZAS DE VEHICULOS, BRILLADO DE VEHICULOS, ENDERZAMIENTO DE CHASIS...	CARLOS MANUEL MARTINEZ CARVAJAL	739208
E/2023-23459	20/4/23	AUTO SERVICIO LOS SOCIOS	COMERCIALIZACION, VENTA Y DISTRIBUCION DE GOMAS PARA TODO TIPO DE VEHICULOS.	BEATRIZ ORTIZ GARCIA	740975
E/2023-20359	17/4/23	AUTO SERVICIOS 24 HORAS CASTILLO LYD	MANTENIMIENTO DE VEHICULO EN GENERAL, VENTA DE REPUESTOS NUEVO Y USADO, NEUMÁTICO NUEVO Y USADO, ALINEACIÓN Y BALANCEO, MECÁNICA DE VEHICULO EN GENERAL...	ALEJANDRO ANTONIO ESPINAL CASTILLO	740321
E/2023-22663	18/4/23	AUTOMÓVILES DEL CIBAO RVC & CO AUTOCIBAO	IMPORTACION, EXPORTACION, COMPRA, VENTA Y FINANCIAMIENTO DE AUTOMOVILES, CAMIONES, MOTORES EN GENERAL, BARCOS, GENERADORES, MOTOCICLETAS, GOMAS, LUBRICANTES, PIEZAS...	RAINER VERAS CORNIEL	740522
E/2023-22416	17/4/23	AVALINT TRAINING	FORMACION, CAPACITACION, ENTRENAMIENTO, ASESORIAS, CONSULTORIAS, COACHING, MENTORIAS ENFOCADAS AL CRECIMIENTO PERSONAL Y PROFESIONAL DE LAS CORPORACIONES Y PERSONAS EN GENERAL.	MIGUEL ANGEL PEREZ CURE	740287
E/2023-17230	21/3/23	AVANTE CONSULTING	ASESORIA FINANCIERA, CONSULTORIA PARA INVERSIONES EN BIENES Y SERVICIOS, DERECHOS MOBILIARIOS E INMOBILIARIOS, CONSULTORIA EN GENERAL, ASESORIA ADMINISTRATIVA Y SERVICIOS EN GENERAL.	AVANTE GROUP, S.R.L	739803
E/2023-16730	10/4/23	AVANZA BY RAM	SERVICIOS DE PROGRAMA MEDIÁTICO, CONTENIDO DIVERSO PARA REDES SOCIALES.	LUIS PANCRACIO RAMON SALCEDO	738796
E/2023-22057	18/4/23	AVOCASI	SERVICIO DE EXPORTACION, IMPORTACION Y DISTRIBUCION DE FRUTAS Y VEGETALES, LAS INVERSIONES INMOBILIARIAS, COMERCIALES, GESTION DE NEGOCIOS, LA COMPRA Y VENTA DE VEHICULOS.	GIOVANNI CASCONI	740438
E/2023-20792	10/4/23	AXZEL AND JACKS	IMPORTACION, FABRICACION, EXPORTACION Y VENTA AL POR MAYOR Y AL DETALLE DE CALZADOS, PANTALONES, SHORTS CAMISAS, TSHIRTS Y DEMAS PRENDAS DE VESTIR PARA CABALLEROS, DAMAS Y NIÑOS.	LUCAS ABEL CRUZ SANTANA, RUBELY RODRIGUEZ ESCARRAMAN	738839
E/2023-23261	20/4/23	AYLASS	VENTA DE ROPA, CALZADOS, ACCESORIOS, MUEBLES, ELECTRODOMESTICOS, SUPERMERCADOS (TIENDA POR DEPARTAMENTO), SERVICIOS DE HERRERIA, IMPRENTA, PUBLICIDAD, PROPAGANDA Y EVENTO EN GENERAL.	JULIO JIMENEZ ROSARIO, AURID YINETT DE LA CRUZ SANCHEZ	740814
E/2023-23133	19/4/23	AYLLIN FOTO VIDEO	SERVICIO DE FOTOGRAFÍAS Y VIDEOS.	JOSE FRANCISCO PEÑA YNOA	740684
E/2023-21946	19/4/23	AZULEJO EVENTS PLANNER	SERVICIOS DE WEDDING PLANNER, CATERING, EVENTOS PRIVADOS, EVENTOS SOCIALES, EVENTOS CORPORATIVOS, DISEÑO, DECORACIÓN, COORDINACIÓN, REGENCIA, ALQUILER DE MOBILIARIO EN GENERAL...	MARIA LAURA MATOS FRANCO	740626
E/2023-22363	17/4/23	BABA	COMERCIALIZACION DE ARTICULOS Y CONFECCION DE ROPA PARA BEBE.	ARIAMNA AQUINO NOVA	740107
E/2023-23165	19/4/23	BAJ JOYERIA	VENTA DE PRENDAS PRECIOSAS, JOYAS.	BEN ARTHUR JUNIOR SAINT-CYR	740705
E/2023-21778	13/4/23	BALSTEIN RENTALS	SERVICIOS DE RENTA DE TODO TIPO DE MOBILIARIOS, EQUIPOS, LOCALES E INMUEBLES Y SERVICIOS DE LOGÍSTICA PARA EVENTOS	YOLANDA BALBUENA REYES DE STEIN	739609
E/2023-23297	20/4/23	BANK UP RECORDS	SERVICIOS DE GRABACIONES MUSICALES, PISTAS MUSICALES Y TODO LO RELACIONADO A ESTA ACTIVIDAD COMERCIAL.	IHBRAIN ADHI GARCIA DIONICIO	740853
E/2023-21131	11/4/23	BANKOK	SERVICIOS FINANCIEROS MÚLTIPLES, NEGOCIOS INMOBILIARIOS, COMPRA, VENTA Y ALQUILER DE AUTOMÓVILES.	LUIS ENRIQUE LEBRON BELTRE	739090
E/2023-23171	20/4/23	BAR LOUNGE DOBLE VIA	VENTAS DE BEBIDAS ALCOHÓLICAS Y CIGARRILLOS ELECTRÓNICOS.	NIURKA MARIA LOZANO MALDONADO, SANTIAGO OSMAR MARTINEZ ARROYO	740859
E/2023-21293	12/4/23	BAR MESITA DE NOCHE	EXPENDIO DE BEBIDAS Y ÁREA BAR.	FUNDACION CASA DE TEATRO	739486
E/2023-23006	19/4/23	BARC PARTNERS	ASESORIA Y CONSULTORIA FINANCIERA Y ADMINISTRATIVA. ELABORACION DE ESTUDIOS DE FACTIBILIDAD, PLANIFICACION FINANCIERA Y ESTADOS FINANCIEROS PROYECTADOS.	MIOSOTIS MERCEDES DE LA CRUZ	740581
E/2023-21214	11/4/23	BARRACA'S BAR & PARRILLA	VENTA DE ALIMENTOS COCIDOS, RESTAURANTES.	NEDER ALFREDO MEDINA MELO	739154
E/2023-22658	18/4/23	BARRRATA CREDIT	FINANCIAMIENTO PERSONALES, DE ARTICULOS PARA EL HOGAR EN GENERAL, FINANCIAMIENTOS PERSONALES Y DE INMUEBLES.	JUNIOR BENJAMIN MARTINEZ REYNOSO	740334
E/2022-68102	18/4/23	BASIC FIT GPC	SERVICIO DE ENTRENAMIENTO FÍSICO PERSONALIZADO Y EN GRUPO, VENTA Y COMERCIALIZACIÓN DE ARTÍCULOS DEPORTIVOS, ROPA, ALIMENTOS ORIENTADOS A LA SALUD.	AUTOVEGA, S.R.L	740391
E/2023-21748	20/4/23	BAUTISTASANCHEZ RENT CAR	RENTA DE VEHICULO Y AFINES.	JUAN CARLOS BAUTISTA SANCHEZ	740879
E/2023-21141	11/4/23	BAY SHORE ATLANTIC	CONSTRUCCIÓN, DESARROLLO INMOBILIARIO, INMOBILIARIA, SERVICIOS DE MANTENIMIENTO E INGENIERIA, CONSULTORIA INDUSTRIAL, VENTA Y DISTRIBUCION DE PRODUCTOS AGROPECUARIOS.	RICARDO FRANCISCO JOSEPH CABRERA, RICARDO ARTURO JOSEPH DE LA CRUZ	739098
E/2023-23067	19/4/23	BBG ASESORIA	SERVICIOS DE ASESORIA Y CONSULTORIA EMPRESARIAL. INCLUYE ASESORIA FISCAL, ELABORACION DE ESTUDIOS DE PRECIOS DE TRANSFERENCIAS, OUTSOURCING DE CONTABILIDAD...	JHONATAN JERAMEL BURGOS LOPEZ	740623
E/2023-23336	20/4/23	BEATRICE FLORISTERIA Y EVENTOS	TIENDA PARA VENDER FLORES, ARREGLOS PARA FIESTAS Y EVENTOS, COMPLETAR CONTRATOS DE PROYECTOS PARA DECORACIONES DE EVENTOS, FIESTAS, OFICINAS COMERCIALES.	ROSA AMELIA DE LA ROSA MONTANO	740883
E/2023-23058	19/4/23	BEAUTIFUL HAIR HAIR BY MARLEN DILONE	SERVICIO DE SALON DE BELLEZA, VENTA DE PRODUCTOS PARA EL PELO Y CUERPO, POSTURA DE PESTAÑAS, TINTE, PELO, MANICURE, PEDICURE, SPA, MASAJE, CORTE Y PEINADO.	MARLEN DILONE DE LA ROSA	740688
E/2023-22093	14/4/23	BECKAM MAKEUP BEAUTY SPA AND BAR	VENTA AL POR MAYOR Y AL DETALLE DE PRODUCTOS COSMETICOS, MASAJES, BEBIDAS ALCOHOLICAS Y NO ALCOHOLICAS.	MADelyn GARCIA PUJOLS	739879
E/2023-23307	20/4/23	BELA HONEY	RECOLECCION Y VENTA DE MIEL.	RUTH ESTHER RAPOSO CRUZ	740850
E/2023-23445	20/4/23	BELLISIMO COSMETIC	COMERCIALIZAMOS PRODUCTOS PARA SALONES DE BELLEZA Y BARBERIAS.	REYNALDO BALBUENA MATIAS	740960
E/2023-22534	18/4/23	BELLOGO HOLDING RD	SOCIEDAD DE INVERSION Y SERVICIOS DE BIENES RAICES.	WILFREDO RAINIER BELLO GONZALEZ	740360
E/2023-22290	19/4/23	BEMG MARTINEZ SERVICE SOLUTIONS	SERVICIO DE MANTENIMIENTO DE INTERIOR, EXTERIOR Y LAVADO DETALLADO DE VEHICULOS DE MOTOR, MANTENIMIENTO DE TEJIDOS, MANTENIMIENTO DE AIRES ACONDICIONADOS SPLIT. COMPRA Y VENTA DE UTENSILIOS DE LAVADO.	BENGNY ROSSEL MARTINEZ GUTIERREZ, EDUARDO JOSE MARTINEZ GUTIERREZ	740755
E/2023-21991	18/4/23	BEN PINTURAS S MULTISERVICIOS	CONTRATISTA DE SERVICIOS DE PINTURA EN GENERAL, VENTA DE PRODUCTOS RELACIONADOS CON ESTE TIPO DE TRABAJO, MANTENIMIENTO Y PINTURA DE PISCINA, CASAS Y EDIFICIOS...	BENOIT WARMPS NEWLEE	740304
E/2023-21568	12/4/23	BENABOUTIQUE	SERVICIOS DE TIENDA DE ROPA DE MUJER	CRUZ MARIA MOREL DEL NUNEZ	739495
E/2023-22419	20/4/23	BENJAMIN ARIAS REFRIGERACION	SERVICIOS DE MANTENIMIENTO, REPARACION, INSTALACION Y VENTA DE AIRE.	EDWARD ARIAS	740956
E/2023-22321	17/4/23	BENWIL 31A	COMPRA, RENTA Y VENTA DE PROPIEDADES.	TRACY ALLEN BENNETT	740082
E/2023-22327	17/4/23	BENWIL CORP 31B	COMPRA, VENTA Y RENTA DE PROPIEDADES	TRACY ALLEN BENNETT	740084
E/2023-22315	17/4/23	BENWIL CORP 32A	COMPRA, RENTA Y VENTA DE PROPIEDADES.	TRACY ALLEN BENNETT	740081
E/2023-22296	17/4/23	BENWIL CORP 32B	SERVICIOS DE BIENES RAICES, RENTA, COMPRA, VENTA DE PROPIEDADES.	TRACY ALLEN BENNETT	740078
E/2023-22313	17/4/23	BENWIL CORP 40A	RENTA Y VENTA DE PROPIEDADES.	TRACY ALLEN BENNETT	740080
E/2023-22316	18/4/23	BERGANTIN	COMPRA, VENTA, PERMUTAR, ARRENDAR, ALQUILAR O DAR EN VENTA PARCELAS, SOLARES, EDIFICIOS Y VIVIENDAS; POSEER, DESARROLLAR, ADMINISTRAR, CONSERVAR, USAR, PARCELAR, LOTIFICAR....	DRLISTINGS, S.A.S.	740492
E/2023-20751	10/4/23	BERLIN JSD CONSTRUCTORA	VENTA Y ADMINISTRACION DE PROYECTOS INMOBILIARIOS, TERRENOS, VILLAS, APARTAMENTOS, SERVICIOS RELACIONADAS A LA CONSTRUCCION. CONSTRUCCION.	JOSEDA SOLUCIONES, S.R.L.	738804
E/2023-21403	12/4/23	BETACOR	SERVICIOS DE PINTURA DE EDIFICACIONES EN GENERAL.	YOEL ANTONIO BETANCOURT GUERRERO, JULEIDY DEL VALLE VELA AGUIRRE	739322
E/2023-21274	12/4/23	BETANIA PRESTAMOS UCETA N.	PRÉSTAMO DE DINERO FUERA DEL SISTEMA BANCARIO.	BETANIA ALTAGRACIA UCETA NUÑEZ	739390
E/2023-22103	14/4/23	BIANCHEL	ELABORACION DE BEBIDAS ARTESANALES, EXPORTACION Y COMERCIALIZACION.	ALEXIS RAFAEL MARMOLEJOS MATEO	739924
E/2023-14824	11/4/23	BIBIPRES DPM	SERVICIOS DE PRÉSTAMOS EN GENERAL CON Y SIN GARANTIA, PRÉSTAMOS A PERSONAS DEL SECTOR PUBLICO Y PRIVADO Y INVERSIONES EN NEGOCIOS COMERCIALES.	JHOAN ALBERTO DELGADO MEJIA	739032
E/2023-23228	19/4/23	BIG ROCK MINING	LA COMPRA, TRANSMISION, EXPLORACION Y EXPLOTACION DE CONCESIONES MINERAS DE EXPLORACION, EXPLOTACION Y DERECHOS RELACIONADOS CON LAS MISMAS.	GERARDO TARIN ZAPATA	740793
E/2023-21181	11/4/23	BINGO BUENA VISTA 1RA.	SERVICIOS DE SORTEO DE BINGO TRADICIONAL, RIFA DE ELECTRODOMESTICOS Y COMESTIBLES.	PEDRO MENDOZA EVANGELISTA	739130
E/2023-21492	12/4/23	BIOBONIFIX	VENTAS Y DISTRIBUCION DE MATERIAL MEDICO, MATERIAL GASTABLE PAR USO MEDICO Y MATERIA OSTEOSINTESIS.	MOISES GABRIEL AQUINO VENTURA	739412
E/2023-22302	17/4/23	BIOMATERIALES DOMINICANOS BIOMAT	DISEÑO, CREACIÓN, IMPORTACIÓN, EXPORTACIÓN, DISTRIBUCIÓN, PROMOCIÓN Y VENTA DE PRÓTESIS Y MATERIALES DE OSTEOSINTESIS Y RECONSTRUCCIÓN ANATÓMICA, FABRICADOS A BASE DE BIOPOLIMEROS...	MICHAEL DAVID LOPEZ SANTOS	740076
E/2023-22605	18/4/23	BIRMAILY THE COFFE	VENTAS DE TODO TIPO DE COMIDA, TE, CAFE DESAYUNO Y SERVICIO DE BEBIDA DE ACOMPAÑAMIENTO.	DELVIS RAMIREZ NERIS	740310
E/2023-22318	17/4/23	BISONO JOSE & ASOCIADOS	EJECUCIONES DE PROYECTOS, OBRAS CIVILES Y REMODELACIONES.	JUAN CARLOS BISONO JOSE, ROSA PIERINA GUZMAN LULO	740226
E/2023-20847	11/4/23	BJ HOMES AGENTES INMOBILIARIOS	COMPRA, VENTA, ALQUILER Y ADMINISTRACION DE PROPIEDADES.	JESUS ANTONIO DE GRACIA AVILA, BELQUI MARIA PEROZO CASTILLO DE DE GRACIA	739030
E/2023-22340	17/4/23	BLACKBALL 8 BAR Y BILLAR	VENTA DE BEBIDAS ALCOHÓLICAS DIVERSAS Y AL JUEGO DEL BILLAR.	EDWIN MARTIN GONZALES BAEZ	740431
E/2023-20837	10/4/23	BLAINK	SERVICIO DE SOFTWARE PARA REDES SOCIALES.	LEONARDO ANTONIO MEDINA GUZMAN	739020
E/2023-22798	18/4/23	BLAUDY CALZADOS Y MAS	VENTA AL POR MAYOR Y AL DETALLE DE CALZADO, ROPA PARA DAMAS Y CABALLEROS.	BLAUDY ANTONIO SURIEL ABREU	740442
E/2023-21995	14/4/23	BLOCK CAME	FABRICACION Y VENTA DE TODO TIPO DE BLOCKS Y MATERIALES PARA LA CONSTRUCCION.	BLOCK CAME, S.R.L.	739890
E/2022-11355	28/2/22	BLOSSOM BY L2L	VENTA DE ARTESANIAS, PRENDAS DE VESTIR, ACCESORIOS, PERFUMES, PAPELERIA, TARJETAS, SERVICIOS DE PERSONALIZADOS, COSMETICOS, PRODUCTOS DE CUIDADO PERSONAL...	NOELIA ROSARINA LOPEZ LOPEZ DE PEREZ	739983
E/2023-22308	17/4/23	BLUE BAY NAILBAR	SERVICIOS DE SPA, CENTRO DE UÑAS, SERVICIO DE BELLEZA, PELUQUERIA, MAQUILLAJE, DEPILACION, PRODUCTOS DE BELLEZA, SERVICIOS DE COMIDA Y BEBIDA.	NORMANDA LUISA PEÑA SANCHEZ	740152
E/2023-23292	20/4/23	BLUE NATIONAL GROUP (BLUNAGROUP)	CREACION Y MANEJO DE CANALES DE TELEVISION, EMISORAS DE RADIO, PERIODICOS DIGITALES, PRODUCCION Y POST PRODUCCION DE PROGRAMAS, DOCUMENTALES, VIDEOS MUSICALES...	FRANCISCO ANTONIO CABRAL SALCEDO, JOSE ANTONIO CABRAL SALCEDO	740870
E/2023-21476	12/4/23	BLUE STEEL	SERVICIOS DE CONSTRUCCION EN GENERAL.	SHEARLY INVESTMENT, INC.	739381
E/2023-22174	17/4/23	BLUE WAVE FOUNDATION	SIN FINES DE LUCRO DEDICADA A BUSCAR ALTERNATIVAS Y SALIDAS QUE CONLLEVEN A SOLUCIONAR LAS PROBLEMATICAS DE SALUD Y EDUCACION DE LOS MAS VULNERABLES....	BLUE WAVE AGREGADOS, S.R.L.	740047



[210] EXPEDIENTE	[220] FECHA	[561] NOMBRE COMERCIAL	[510] ACTIVIDAD	[730] SOLICITANTE	REGISTRO
E/2023-12761	18/4/23	BLUELINERAMIREZ RIJO TRAVEL	SERVICIOS DE RESERVA DE HOTELES, VENTA DE VUELOS, EXCURSIONES, EVENTOS, TRASLADOS Y TOURS.	MADELIN MERCEDES RAMIREZ RIJO	740430
E/2023-22173	14/4/23	BLUESTAYS	SERVICIOS DE DESARROLLO Y OPERACIÓN DE PROYECTOS TURÍSTICOS.	BLUE WAVE AGREGADOS	739954
E/2023-22175	14/4/23	BLUEWAVE DEVELOPMENT	DESARROLLO Y OPERACIÓN DE PROYECTOS TURÍSTICOS.	BLUE WAVE AGREGADOS, S.R.L.	739953
E/2023-22177	18/4/23	BLUEWAVE HOTELS	SERVICIOS DE ALOJAMIENTO EN HOTELES, HOSTERÍAS Y RESIDENCIALES.	BLUE WAVE AGREGADOS, S.R.L.	740402
E/2023-16051	12/4/23	BOBBURGER	EXPENDIO DE COMIDAS Y BEBIDAS.	MARINO ANTONIO BOURDIARD ZAPATA	739335
E/2023-22928	18/4/23	BOBINA L&P	VENTAS DE TODO TIPO DE MATERIAL GASTABLES, PARA OFICINAS, ESTUDIANTILES, CIBER INTERNET, TRABAJOS DE MONOGRAFÍAS, IMPRESIONES DE TODO TIPO, VENTAS DE LIBROS Y PUBLICACIONES...	LIVINGSTON ARIEL DE LA ROSA GARCIA	740549
E/2023-20840	17/4/23	BOCA CHICA EMPRENDE	ASOCIACIÓN SIN FINES DE LUCRO QUE PROMUEVE Y GESTIONA ACCIONES DE FORMACIÓN, EMPODERAMIENTO, ASESORÍA, REDES, VINCULADAS AL EMPRENDIMIENTO, APOYANDO Y CONTRIBUYENDO CON EL DESARROLLO....	OLGA YESENIA YAN PARDO	740060
E/2023-20928	10/4/23	BOLSOS Y CARTERAS RD BY MUMBAG	IMPORTACIÓN, FABRICACIÓN Y VENTA DE TEXTILES: PRENDAS Y ACCESORIOS DE VESTIR, BOLSOS, CINTURONES, CARTERAS Y AFINES.	RAYCELI VALENZUELA PEÑA	738915
E/2023-19950	5/4/23	BOMBSHELL BEAUTY LOUNGE BBL	SERVICIOS DE SALÓN DE BELLEZA.	MARÍA ELENA ORTIZ	738808
E/2023-22910	18/4/23	BONITA MADRUGADA	ADMINISTRACIÓN Y GESTIÓN DE RESIDENCIALES.	GAEL KERY ABREU	740530
E/2023-8004	10/4/23	BONNIER CONSTRUCTORA	CONSTRUCCIÓN DE VIVIENDAS, EDIFICIOS Y DESARROLLO INMOBILIARIO EN GENERAL.	EDWARD LARA FRANCO	739013
E/2023-15031	10/4/23	BOOMER CONSTRUCTORA	CONSTRUCCIÓN DE EDIFICACIONES EN GENERAL, DISEÑOS ARQUITECTÓNICOS, DESARROLLO DE PROYECTOS, VENTAS DE MATERIALES Y AGREGADOS PARA LA CONSTRUCCIÓN EN GENERAL, ASESORÍA SOBRE PROYECTOS DE CONSTRUCCIÓN.	JULIO CESAR PEGUERO CASTRO	738885
E/2023-20438	4/4/23	BOSS LADY RENT CAR'S	SERVICIO DE ALQUILER DE VEHÍCULOS	MARIA DOLORES PINALES ABAD	739190
E/2023-22866	18/4/23	BRAINBUILDERS	INVESTIGACIÓN Y DESARROLLO, DISEÑO, FABRICACIÓN, DISTRIBUCIÓN Y VENTA DE JUEGOS Y JUGUETES, JUEGOS DE MESA, ROMPECABEZAS, JUEGOS ELECTRONICOS, LIBROS, CUENTOS...	ERNESTO CARIAS FERREIRA	740496
E/2023-21466	12/4/23	BRAND-DOM	ASESORÍA DE SEGUROS DE SALUD, DE VIDA Y SEGUROS EN GENERAL, ASÍ COMO TODA CLASE DE ACTIVIDAD RELACIONADA CON EL OBJETO PRINCIPAL.	GABRIEL EMILIO MINAYA VENTURA, MANUEL ALEJANDRO MINAYA ROCA	739360
E/2023-20720	5/4/23	BREA LIRANZO & ASOCIADOS	SERVICIOS DE CONTABILIDAD Y TENEDURÍA DE LIBROS, AUDITORIA Y ASESORIA FISCAL.	ADALBERTO JOSE LIRANZO ESPAILLAT	738783
E/2023-22656	18/4/23	BREGG GROUP	IMPORTACION Y VENTA DE BEBIDAS ALCOHOLICAS Y NO ALCOHOLICAS.	EDUARDO MANUEL GUTIERREZ MOLINA	740330
E/2023-22691	18/4/23	BRICKELL NACO APART-HOTEL	IDENTIFICAR UNA PROPIEDAD INMOBILIARIA	LEVY GARCIA CRESPO, CONSTRUCTORA PIEDEROCA, S.R.L., CONSTRUCTORA LUMA, S.R.L.	740785
E/2023-14435	13/4/23	BRIEMFR PROVISIONES	COMERCIALIZACIÓN DE ALIMENTOS.	ROSA ANGELA CARMONA RIVAS	739630
E/2023-21099	11/4/23	BRIGGS ICY TREATS	PRODUCCION, VENTA Y COMERCIALIZACION DE TODO TIPO DE HELADOS PARA CONSUMO HUMANO. IGUALMENTE, PRODUCTORA Y VENDEDORA PRODUCTOS RELATIVOS A HELADERIAS COMO YOGURT DE FRUTAS CONGELADO...	KEVIN JEROME BRIGGS	739078
E/2023-22333	17/4/23	BRILLAR D' SPA MARTINEZ	LOS SERVICIOS COMO ESPECIALISTA EN TERAPIA Y CUIDADO PROFUNDO DE LA PIEL.	LLADIR ANTONIA MARTINEZ PEREZ	740103
E/2023-22747	18/4/23	BRP LA NUEVA COMPAÑÍA	NO ENCARGAMOS DE MANEJAR Y PROMOVER NUEVOS Y EXISTENTES ARTISTAS DE TODO GÉNERO DE MÚSICA.	ENRICO DIONICIO BRANCHETTI	740407
E/2023-22853	18/4/23	BRUSSELS INK	SERVICIOS DE CAFETERIA, SERVICIO DE BUFFET DE COMIDA PARA TODA OCACION.	CARMEN TERESA ARIAS GARCIA	740473
E/2023-19198	10/4/23	BRUTTRA VELEXPERIENCE	OPERADORA DE TURISMO RECEPTIVO Y EMISIVO. AGENCIA TURÍSTICA EN GENERAL, TURISMO DE FESTIVALES, CONCIERTOS Y MÚSICA, PARQUES TEMÁTICOS TURÍSTICOS. PROMOCIÓN Y ORGANIZACIÓN DE EVENTOS TURÍSTICOS.	CARLOS ANTONIO MARCELO ESPIRITUSANTO	738787
E/2023-21849	13/4/23	BUENA VISTA PRIMERA LIQUOR STORE	UNA TIENDA DE VENDER TODO TIPO DE BEBIDAS	FERMIN DE LOS SANTOS, JULIO ALEJANDRO TORIBIO DURAN	739682
E/2023-21722	13/4/23	BUFETE MONERO	ASESORÍA LEGAL, COBRO COMPULSIVO, ASUNTO JURÍDICO EN GENERAL.	RUBÉN DARIÓ DE LA CRUZ MONERO	739568
E/2023-23217	19/4/23	BULLCAP RG	BIENES RAÍCES, INVERSIONES, PRODUCTOS DE INVERSIÓN, SERVICIOS FINANCIEROS, MANEJO DE ACTIVOS, ASESORÍAS FINANCIERAS, EDUCACIÓN FINANCIERA Y AUDITORIAS FINANCIERAS.	HECTOR GIANCARLO FRIAS DEL CARPIO, RAFAEL EDUARDO MESA RODRIGUEZ	740765
E/2023-9794	18/4/23	BUSIN & SOPORTE BRITO-LIZARDO	SERVICIOS DE MECANICA PARA VEHICULOS EN GENERAL.	JOSE RAFAEL BRITO PEREYRA, JUAN MANUEL LIZARDO TAVERAS	740435
E/2023-22039	17/4/23	BUSINESS MONERÓ & REPRESENT GROUP	CONSTRUCCION Y VENTA DE PROYECTOS TURISTICOS, REPRESENTACION DE EMPRESAS Y MARCAS NACIONALES Y EXTRANJERAS.	INMOBILIARIA MONERO, S.R.L.	740660
E/2023-14420	10/4/23	C & B LA TIENDA	TIENDA POR DEPARTAMENTO, VENTA DE ROPA DE VESTIR, ROPA DE NIÑOS, ROPA DE HOMBRES, ROPA DE MUJER, ROPA INTERIOR, ARTÍCULOS DEL HOGAR, ARTÍCULOS DE BELLEZA, ÁREA DE FERRETERÍA...	CLAUDIO ALBERTO JIMENEZ DE JESUS	738859
E/2023-23446	20/4/23	CABALLERIZA CABRERA	SERVICIOS DE OPERADOR DE TOUR EN CABALLOS, COMPRA, VENTA Y ALQUILER DE CABALLOS.	LUIS JESÚS CABRERA, YORELY CABRERA VARGAS	740963
E/2023-22335	17/4/23	CABRERAS & PAULINO	SERVICIOS MEDICOS: DIAGNOSTICO POR IMAGENES, LABORATORIOS. VENTA, DISTRIBUCION Y COMERCIALIZACION DE MATERIAL GASTABLE HOSPITALARIO, VENTA Y DISTRIBUCION DE EQUIPOS MEDICOS.	LORENZO ALBERTO CABRERA TORIBIO	740095
E/2023-21701	13/4/23	CAFÉ 876	SERVICIOS DE RESTAURANTE.	AMEGA SERIETA SMITH, OMESSHA ICELYN WATSON	739692
E/2023-22301	17/4/23	CAFETERIA COMEDOR ELIZABETH ARVELO	SERVICIOS DE VENTA Y COMERCIALIZACION DE COMIDAS, ALIMENTOS Y BEBIDAS Y OTROS PRODUCTOS ALIMENTICIOS, ADEMÁS DE OFRECER CUALQUIER OTRO SERVICIO QUE SE DERIBE DE ESTO.	ELIZABETH ARVELO CALCAÑO	740077
E/2023-22769	18/4/23	CAFETERIA LA RUBIA GUZMAN	SERVICIO DE VENTAS DE TOSTADAS, SÁNDWICH, EMPANADAS, JUEGO, JUEGO NATURALES, CAFE, TE Y GALLETAS.	ARGENTINA GUZMAN	740404
E/2023-19558	13/4/23	CALD PROPERTIES	SERVICIOS DE COMPRA, VENTA Y ADMINISTRACIÓN DE PROPIEDADES INMOBILIARIAS.	AGUEDO DE JESUS CAMACHO CALDERON	739617
E/2023-20715	5/4/23	CAM	COMPRA, VENTA, IMPORTACION Y EXPORTACION DE HIERRO GALVANIZADO, CARBÓN COQUE, LOZAS Y CERÁMICAS, ARTÍCULOS FERRETEROS, MATERIALES DE CONSTRUCCIÓN, ÚTILES ESCOLARES, JUGUETES Y CRISTALERÍA.	COMPAÑIA POR ACCIONES MERCANTIL, SRL	738786
E/2023-21915	13/4/23	CAMARA DE COMERCIO DOMINICO - CUBANA	SIN FINES DE LUCRO CON OBJETIVO DE AMPLIAR LA PROMOCIÓN Y EL DESARROLLO DE LA ACTIVIDAD COMERCIAL EN BENEFICIO DE AMBOS PAÍSES, EN EL MARCO DEL RESPETO A LAS HISTÓRICAS RELACIONES DE AMISTAD...	IGNACIO DE JESUS POLANCO MOLINA	739756
E/2023-16212	12/4/23	CAMBER ESTRUCTURAS METÁLICAS	DISEÑO Y CONSTRUCCIÓN DE ESTRUCTURAS METÁLICAS Y OBRAS CIVILES, VULNERABILIDAD Y SEGUIMIENTO ESTRUCTURAL.	DOMINGO ALBERTO DANIEL PERALTA	739421
E/2023-20931	19/4/23	CAMBOYA JSD CONSTRUCTORA	SERVICIO DE PROYECTO RESIDENCIAL, CONSTRUCTORA, VENTA Y ADMINISTRACIÓN DE PROYECTOS INMOBILIARIOS, TERRENOS VILLAS APARTAMENTOS, SERVICIOS RELACIONADOS A LA CONSTRUCCIÓN.	JOEL ENRIQUE MARTINEZ DESCHAMPS	740790
E/2023-20714	5/4/23	CAMDEPOT	COMPRA, VENTA, IMPORTACIÓN Y EXPORTACIÓN DE HIERRO GALVANIZADO, CARBON COQUE, LOZAS Y CERÁMICAS, ARTÍCULOS FERRETEROS, MATERIALES DE CONSTRUCCIÓN, ÚTILES ESCOLARES, JUGUETES..	COMPAÑIA POR ACCIONES MERCANTIL, S.R.L.	738775
E/2023-22485	17/4/23	CAMINANTES HACIA EL HORIZONTE	ENTIDAD SIN FINES DE LUCRO DEDICADA A DAR ASISTENCIA LEGAL, SALUD A TU ALCANCE, PREVENCIÓN DE VIOLENCIA, PREVENCIÓN DE DROGA Y SUPERACIÓN PERSONAL.	MARGARITA PLACENCIA MONEGRO	740186
E/2023-20483	10/4/23	CAMINERO HV MANAGEMENT & ENGINEERING	CONSTRUCCION DE OBRAS CIVILES EN GENERAL, DISEÑO, DEMOLICION, DESARROLLO, TERMINACION Y ACONDICIONAMIENTO DE ESPACIOS, MOVIMIENTOS DE TIERRA, CONSTRUCCION DE VIVIENDAS Y APARTAMENTOS...	HENRY VALENTIN VELOZ MEREJO	739361
E/2023-22813	18/4/23	CAMINERO TAVAREZ CONSTRUCTION & MANAGEMENT	CONSTRUCCION DE OBRAS CIVILES EN GENERAL, VENTA Y ALQUILER DE EQUIPOS PESADOS, TRANSPORTE EN GENERAL, SERVICIOS A LA CONSTRUCCION, ASESORIAS EN MATERIA DE INGENIERIA...	DANNIAS MARIELA CAMINERO TAVAREZ	740455
E/2023-22326	17/4/23	CAMINO DEPORTIVO COMUNICACIONES CADECO	PRODUCCIÓN Y CONDUCCIÓN DE PROGRAMAS DE RADIO, TELEVISIÓN Y MEDIAS; MANEJO DE REDES SOCIALES Y ACTIVIDADES RELACIONADAS A LA PUBLICIDAD, IMAGEN, RELACIONES PÚBLICAS Y REPRESENTACIÓN.	ELISEO ROMERO DOMINGUEZ	740090
E/2023-23304	20/4/23	CAMPECHE COMERCIAL	COMERCIALIZACIÓN DE ALIMENTOS Y BEBIDAS EN GENERAL.	CAMPECHE COMERCIAL, S.R.L.	740851
E/2023-21963	14/4/23	CAMPER	SERVICIOS DE MANEJO INTEGRADO DE PLAGAS Y CONSULTORÍA EN SISTEMAS DE GESTIÓN DE CALIDAD E INOCUIDAD.	JHONNY ALTAGRACIA PÉREZ ROA	739805
E/2023-21008	10/4/23	CANAL VIEW	OPERAR HOTELES, RESTAURANTES, VENTAS DE INMUEBLES, CONSTRUCTORA, ADMINISTRACIÓN DE CONDOMINIO Y TODAS LAS ÁREAS A FINES.	ERIC ALEXANDER GOMEZ GUERRERO	738976
E/2023-19614	11/4/23	CANAVIEW REALTY	CONSTRUCCIÓN, SUPERVISION, CONSULTORIA, TRAMITES RELACIONADOS CON TODOS LOS ASUNTOS EN MATERIA INMOBILIARIA PARA EL SECTOR PÚBLICO Y PRIVADO, EN EL ÁMBITO NACIONAL E INTERNACIONAL.	JESUS MARIA GUERRERO VICTORIA	739257
E/2023-21136	11/4/23	CANAWHEELS	SERVICIOS DE RENTA Y LEASING DE VEHICULOS.	ANDRES JESUS VANDER HORST VALETTE	739095
E/2023-22003	14/4/23	CANDY ZONE	IMPORTACIÓN, DISTRIBUCIÓN Y VENTA DE TODO TIPO DE PRODUCTOS DE CONFITERÍA, INSTALACIÓN, ALQUILER, VENTA Y MANTENIMIENTO DE MÁQUINAS DISPENSADORES DE DULCES, PICADERAS....	HENRI MARCEL DIMITRI VOLEL	739818
E/2023-19755	12/4/23	CANUSA EXCURSIONS	TRANSPORTE TURÍSTICO, PROGRAMACIÓN DE VIAJES DE TURISMO, EXCURSIONES Y TOURS.	HUSSEIN MAKTABI, JULIA MAKTABI	739479
E/2023-20071	3/4/23	CAÑA PRIETA	LAVADO, BRILLADO Y LIMPIEZA DE VEHICULOS DE MOTOR Y ELABORACION DE TUBANOS Y CIGARROS DE TODOS LOS TIPOS, PARA LA COMERCIALIZACION NACIONAL E INTERNACIONAL.	BIENVENIDO ANTONIO COOPER MOTA	738987
E/2023-21031	10/4/23	CAPACITACION DE CALIDAD RD CAC	SERVICIOS DE IMPARTIR CAPACITACIÓN TÉCNICA EN LAS SIGUIENTES ÁREAS: BIENES RAÍCES, VENTAS, MARKETING DIGITAL, ÁREA FINANCIERA, INVERSIONES, DISEÑO GRÁFICO Y PUBLICIDAD; SERVICIOS DE BIENES RAÍCES...	EUCLIDES RAMIREZ CIRIACO	738994
E/2023-20907	10/4/23	CAR CLAEY BY BE GROUP	VENTA DE BEBIDAS DIVERSAS, LAVADO, LIMPIEZA PROFUNDA, TRATAMIENTO Y PINTURAS PARA VEHÍCULOS, VENTA DE COMIDAS, EVENTOS Y PELUQUERÍA.	JOSE BIENVENIDO PIMENTEL ABINADER	738907
E/2023-23234	19/4/23	CAR WASH D&J	SERVICIO DE LAVADO AUTOMÁTICO Y MANUAL, CAR WASH, LAVADORES DE VEHÍCULOS, VENTA DE LLANTAS DE GOMA Y TUBOS, VENTA DE BEBIDAS ALCOHÓLICAS.	DARLING VERONICA DISLA SURIEL	740826
E/2023-21322	11/4/23	CARAMELO NAILS	SERVICIOS DE UÑAS EN GENERAL, SERVICIOS DE DEPILACIÓN, POSTURA DE PESTAÑAS Y TINTADO.	MARLENY MEDINA PIÑA	739248
E/2023-22821	18/4/23	CARCAPITAL AUTOS COMERCIAL	COMPRA, VENTA, IMPORTACIÓN, FINANCIAMIENTO Y COMERCIALIZACIÓN DE VEHICULOS DE MOTOR.	SAMUEL FRANCISCO TEJADA SEGURA	740456
E/2023-23134	19/4/23	CARIBBEAN AUTO SERVICIO ROSARIO CASRO	DAR SERVICIOS DE PINTURA, AUTOMOTRIZ Y DETALLES PARA VEHÍCULOS EN GENERAL, TIENDA DE PINTURA Y AUTO ADORNOS.	FRANCIA ROSARIO	740683
E/2023-22085	18/4/23	CARIBBEAN DRINKS ARDR	TIENDAS DE BEBIDAS ALCOHÓLICAS EMPACADAS, LIQUOR STORE, DRINK STORE Y VENTA AL POR MENOR DE BEBIDAS ALCOHÓLICAS	LIDU MODELS AND EVENTS AGENCY SRL	740525
E/2023-23364	20/4/23	CARIBBEAN ENTERPRISE SHIPPING.CES	ENVIOS DE CAJAS Y TANQUES CON COMIDA Y ROPA USADA.	YELANNY GLORIBEL GONZALEZ ALCANTARA	740898
E/2023-23294	20/4/23	CARIMAT	COMPRA, VENTA, ALQUILER DE HERRAMIENTAS, SERVICIOS Y MATERIALES PARA LA CONSTRUCCIÓN. MATERIALES DE OFICINAS, GESTION DE EQUIPOS DE LIMPIEZA Y MANTENIMIENTO.	ANTHONY ENRIQUE PACHECO CAMPOS, ELIAN ELIGIO ADAMES SALOMON	740856
E/2023-22734	18/4/23	CARITAS BY RAQUEL MC	IMPARTIR DOCENCIA DE INICIAL, BÁSICA Y MEDIA, Y SERVICIOS DE GUARDERÍA.	FRANCISCO ALBERTO DE LOS SANTOS LUZON, RAQUEL MONTAÑO CABRAL	740387
E/2023-22476	17/4/23	CARLOS GUILLERMO NUÑEZ CANTISANO	SERVICIO DE COMPRA, VENTA, COMERCIALIZACION, SERVICIOS Y DISTRIBUCIÓN DE COMBUSTIBLES.	CARLOS GUILLERMO NUÑEZ CANTISANO	740178
E/2023-22054	14/4/23	CARMAM COMEDOR.	VENTAS Y DISTRIBUCION DE COMIDA EMPRESARIAL Y EN COMEDOR.	CARLOS MANUEL MEJIA MARTINEZ	739903
E/2023-21944	13/4/23	CARRETE RHOSA	FABRICACIÓN, VENTA, COMPRA, DISTRIBUCION, IMPORTACION Y EXPORTACION DE ACCESORIOS, ROPA PARA DAMAS, CABALLEROS, NIÑOS Y MASCOTAS, CARTERAS, JUGUETES, ARTÍCULOS DEL HOGAR.	JAROLIN YAILIN RODRIGUEZ CASTRO	739784
E/2023-20879	17/4/23	CARSIELO SERVICIOS MÚLTIPLES	HERRERÍA EN GENERAL, VENTA Y DISTRIBUCIÓN DE ARTÍCULOS FERRETEROS, VENTA Y DISTRIBUCIÓN DE CRISTALERÍA INDUSTRIAL Y RESIDENCIAL, VENTA, DISTRIBUCIÓN Y COMERCIALIZACIÓN DE MATERIALES RECICLADOS..	JUAN CARLOS SIERRA LOPEZ	740217
E/2023-21567	13/4/23	CARVAJAL AUTO PINTURA	SERVICIO DE DESABOLLADURA Y PINTURA DE AUTOS.	LUIS CARVAJAL	739528

[210] EXPEDIENTE	[220] FECHA	[561] NOMBRE COMERCIAL	[510] ACTIVIDAD	[730] SOLICITANTE	REGISTRO
E/2023-20130	14/4/23	CASA COMERCIAL LEBRON SANCHEZ	COMPRA Y VENTA DE PROVISIONES AL POR MAYOR Y AL DETALLE DE PRODUCTOS COMESTIBLES, BEBIDAS ALCOHOLICAS Y NO ALCOHOLICAS, UTENSILIOS DE LIMPIEZA, DE HIGIENE PERSONAL, ENVASES Y UTENSILIOS DESECHABLES.	ALFREDO LEBRÓN SANCHEZ	739873
E/2023-21450	13/4/23	CASA DE LOS DERECHOS CDD	ORGANIZACIÓN SIN FINES DE LUCRO DE EDUCACIÓN CIUDADANA, PARA EL FORTALECIMIENTO, FORMACIÓN, PROMOCIÓN E INVESTIGACIÓN DE LOS DERECHOS HUMANOS Y FUNDAMENTALES EN LA REPÚBLICA DOMINICANA.	DEFENSOR DEL PUEBLO	739616
E/2023-21879	13/4/23	CASA DE ORACIÓN FAMILIAR COF	ENTIDAD SIN FINES DE LUCRO, DEDICADA A REALIZAR ACTIVIDADES RELIGIOSAS.	JOSE VIDAL SIERRA SEVERINO	739707
E/2023-22402	17/4/23	CASA DISTILLATI	IMPORTACIÓN, COMPRA Y VENTA DE ALIMENTOS Y BEBIDAS.	MODESTO KHOURY INVESTMENTS, SRL , ADOLFO JOSÉ MODESTO PÉREZ	740144
E/2023-23474	20/4/23	CASA PRIMERA CIGARS	IMPORTACIÓN, PRODUCCIÓN, COMERCIALIZACIÓN Y EXPORTACIÓN DE TODO TIPO DE TABACO.	MOISES ANIBAL ARBAJE VALENZUELA, NICOLA DE STEFANO	740986
E/2023-21892	13/4/23	CASASUS	SERVICIOS INMOBILIARIOS, CONSTRUCCIÓN, COMPRA, VENTA, RENTA, REMODELACIÓN, Y ADMINISTRACIÓN DE PROPIEDADES, ASÍ COMO TODA ACTIVIDAD RELATIVA AL OBJETO PRINCIPAL.	MIRTHA CASASUS	739728
E/2023-20853	10/4/23	CASSA AMORE	IMPORTACIÓN, COMPRA Y VENTA DE MERCANCIAS DEL AREA TEXTIL Y JOYERIA Y/O SERVICIOS DE CONSULTORIA LEGAL. COMO CONSECUENCIA DEL OBJETO SOCIAL Y SIN QUE EL MISMO PUEDA SER CONSIDERADO LIMITATIVO...	ALESSIA PACIFICO	739022
E/2023-20966	12/4/23	CASTING BYTE	SERVICIOS DE SELECCIÓN DE CASTING, REPRESENTACIÓN Y GESTIÓN DE TALENTOS DE CASTING PARA CINE.	COSETTE DEL CARMEN BONNELLY DE MALDONADO	739429
E/2023-21490	12/4/23	CATANO	SERVICIOS DE TRANSPORTE DE CARGA.	JUAN CATANO CORREA	739383
E/2023-21741	13/4/23	CATAVINOS BY NEPTUNO'S	COMPRA, VENTA DE TODO TIPO DE VINOS DE IMPORTACIÓN AL POR MAYOR Y AL DETALLE, REPRESENTACION DE TODO TIPO DE MARCA DE VINOS EN GENERAL SIN IMPORTAR SU ORIGEN.	CASA CLUB NEPTUNO'S, S. R. L.	739671
E/2023-21515	12/4/23	CAVARO	SERVICIOS DE CONSULTORIAS: JURIDICA, FINANCIERA, ADMINISTRATIVA, ECONOMICA, TRIBUTARIA Y TECNOLÓGICA, SERVICIOS DE ASESORIAS, REPRESENTACIONES, ADMINISTRACION DE ALQUILERES...	CAVARO S.R.L.	739407
E/2023-23155	19/4/23	CAVEDA GLOBAL INVESTMENT	REAL ESTATE Y CONSULTING, COMPRA Y VENTA DE PROPIEDADES INMOBILIARIAS, ADMINISTRACIÓN, MANTENIMIENTO DE COMERCIOS Y PROPIEDADES, RENTA A LARGO Y CORTO PLAZO...	DAYRON CAVEDA	740797
E/2023-15390	10/4/23	CBD SINCE 2015	SERVICIO DE RESTAURANTE, CAFETERÍA, BARES Y CUALQUIER NEGOCIO RELACIONADO CON LA VENTA, DISTRIBUCIÓN Y COMERCIALIZACIÓN DE COMIDA Y HOTELERÍA...	JOSE GREGORIO VITIELLO MARTI	738833
E/2023-22628	19/4/23	CCAS SERVICES PHARMA	DISTRIBUCIÓN, VENTA, COMERCIALIZACIÓN DE MEDICAMENTOS, ASESORÍA, HABILITACIÓN Y REGISTROS DE PRODUCTOS FARMACÉUTICOS E INSUMOS MÉDICOS.	CLARIVET MEJIA RODRIGUEZ	740595
E/2023-22201	14/4/23	CCQ SEGUROS	CORRETAJE DE SEGUROS EN GENERAL.	EUNICE ALTAGRACIA GONZALEZ HERNANDEZ DE ORTIZ	739993
E/2023-20769	10/4/23	CCX GROUP	SERVICIO DE DISEÑO GRAFICO.	FRANKLIN ANTONIO NOGUERA ESTRELLA	738848
E/2023-21107	11/4/23	CDIBIO	COLABORAMOS CON PROFESIONALES Y ORGANIZACIONES DENTRO DEL ÁREA DE LA SALUD EN PROCESOS VINCULADOS CON LA INVESTIGACIÓN CIENTÍFICA...	BALDEMAL ALEJANDRO THOMPSON SÁNCHEZ	739079
E/2023-17584	11/4/23	CEDEPRI INVERSIONES	SERVICIO DE COURIER, VENTA, IMPORTACIÓN, COMERCIALIZACIÓN AL POR MAYOR Y AL DETALLE DE ARTÍCULOS DE BELLEZA, MERCERÍA, REGALOS, ROPA, ACCESORIOS.	MARIA DE LOS ANGELES CEDEÑO RODRIGUEZ, GABRIELLA ROMERO PRIDA	739192
E/2023-21601	12/4/23	CEGOE	SERVICIOS DE CENTRO ESPECIALIZADO EN GINECOLOGÍA, OBSTETRICIA Y ESTÉTICA GENITAL.	JONATHAN ARGELIS PACHECO LAZALA	739485
E/2023-21583	13/4/23	CELC & JLCP CONGELADOS AGRO EXPORT E IMPORT	IMPORTACION, EXPORTACION Y COMERCIALIZACION DE PRODUCTOS CONGELADOS, VEGETALES, FRUTAS Y PRODUCTOS COMESTIBLES.	CARLOS EDUARDO LOPEZ CALDERON	739532
E/2023-21620	12/4/23	CELDAS TECH	COMPRAS, VENTAS, REPARACION DE DISPOSITIVOS Y EQUIPOS TECNOLOGICOS.	JOHANNA DENNIS RODRIGUEZ BRITO	739634
E/2023-23001	19/4/23	CENTRAL DE COGENERACIÓN CRP	OFRECER SERVICIOS DE INSTALACIÓN DE AIRES ACONDICIONADOS, COMPRA, VENTA Y DISTRIBUCIÓN DE AGUA HELADA, AIRE AL VAPOUR	JOSE FRANCISCO MORALES ALMONTE, ROBINSON DANIEL HENRIQUEZ GOMEZ	740752
E/2023-22447	17/4/23	CENTRO AUTOMOTRIZ DIOMEDES	SERVICIOS PARA AUTOS: CAMBIO DE ACEITE, MECÁNICA EN GENERAL Y SERVICIOS COMPUTARIZADOS DE AUTOS .	DIOMEDES PORFIRIO MOTA GARCIA	740156
E/2023-20987	10/4/23	CENTRO BARIÁTRICO DEL CIBAO - CBC	SERVICIOS DE SALUD, REVISION, DIAGNOSTICO, CIRUGÍA, PROCEDIMIENTOS, TRATAMIENTO, NUTRICIÓN, CUIDADO Y SERVICIOS GENERALES A PACIENTES SANOS Y CON PATOLOGIAS METABOLICAS Y EN GENERAL.	ONICE ELISABETH CASTILLO DE LOS SANTOS CESAR LEONARDO FEDERICO CASTILLO DE LOS SANTOS	739113
E/2023-21512	14/4/23	CENTRO COMERCIAL DOÑA TITA.	RENTA DE ESPACIOS O LOCALES COMERCIAL PARA LA EXHIBICIÓN Y VENTAS DE DIFERENTES PRODUCTOS. (TIENDAS DE ROPAS, FARMACIAS, RESTAURANTES, HELADERÍA).	MIGUEL ANGEL CARPIO CEDEÑO	739846
E/2023-8428	1/3/23	CENTRO COMERCIAL LA ALCARRISEÑA	SERVICIOS DE TODO PRODUCTO DE PAPEL, PAPELERÍA EN SENTIDO GENERAL, ALAMBRES, CABLES Y ARNESES, FERRETERÍA, PINTURAS, BASE Y ACABADOS, CUBIERTAS, CAJAS Y ENVOLTURAS, LÁMPARAS, BOMBILLAS...	MILTON JOSE VARGAS	739440
E/2023-22790	18/4/23	CENTRO CRISTIANO ALIANZA DIVINA CAD	ENTIDAD SIN FINES DE LUCRO, QUE SE DEDICARA A LA AYUDA DE ALFABETIZACIÓN, EVANGELIZACIÓN, EDUCACIÓN, TALLERES, SEMINARIOS, AYUDA MÉDICA A NIÑOS, JÓVENES Y ENVEJECIENTES.	CENTRO CRISTIANO ALIANZA DIVINA CAD	740433
E/2023-18662	13/4/23	CENTRO CRISTIANO DE DESARROLLO INTEGRAL ELOHIM-ADONAI	ENTIDAD SIN FINES DE LUCRO, DEDICADA A AYUDAR A LAS FAMILIAS, NIÑOS Y ADOLESCENTES, OFRECIÉNDOLES DE MANERA GRATUITA, APOYO SOCIO EMOCIONAL, APOYO MÉDICO, FORMACIÓN VOCACIONAL...	JOHNATTAN PEGUERO FLORENTINO, NATIVIDAD SÁNCHEZ FERNÁNDEZ DE PEGUERO	739619
E/2023-22754	18/4/23	CENTRO CULTURAL COMUNITARIO ENSANCHE ALTAGRACIA DE HERRERA. CECUELA.	SIN FINES DE LUCRO DEDICADA A TRABAJAR EN LA COMUNIDAD EN PROGRAMAS CULTURALES DE ARTES, FORMACIÓN TÉCNICO PROFESIONAL Y CAPACITACIÓN EN GENERAL. SER UN ENTE DE PREVENCIÓN SOCIAL...	JOSE AURELIO PEREZ SAVIÑO, JOSE RAMON SANTOS VARGAS	740395
E/2023-22325	17/4/23	CENTRO DE ATENCIÓN PSICOLÓGICO Y APOYO PEDAGÓGICO INCLUSIVO CAPAPI	NUESTRO PROPÓSITO ES OFRECER A LA COMUNIDAD ATENCIÓN PSICOLÓGICA DE EXCELENCIA EN EL MARCO DE LA REALIZACIÓN DE ACTIVIDADES FORMATIVAS EN PSICOLOGÍA CLÍNICA Y ESCOLAR...	LEONOR FARRAY BERGES	740083
E/2023-21445	13/4/23	CENTRO DE BELLEZA MILAGROS MUÑOZ	SERVICIOS PARA SALÓN DE BELLEZA.	EDGAR ISAAC MARTINEZ MARTINEZ, MILAGROS MUÑOZ BRITO	739712
E/2023-23090	19/4/23	CENTRO DE BELLEZA MIRIAN BELLA	SERVICIOS DE SALON DE BELLEZA, VENTA DE COSMÉTICOS Y PRODUCTOS PARA EL CABELLO.	IRIS MERCEDES MEJÍA DE SUERO	740663
E/2023-21035	10/4/23	CENTRO DE BELLEZA NICOLE CBN	BRINDAR LOS SERVICIOS RELACIONADOS CON SALÓN DE BELLEZA (CORTE, LAVADO, PEINADO, TEÑIDO, COLORACIÓN, ONDULACIÓN, ALISADO DEL CABELLO, MANICURE, PEDICURA).	NICOLE CONTRERAS DE ROSARIO	739001
E/2023-21762	17/4/23	CENTRO DE BELLEZA Y BOUTIQUE CHARIR2	OFRECER SERVICIOS DE BELLEZA, VENTA DE PRODUCTOS DE BELLEZA, PRENDAS DE VESTIR, ACCESORIOS, CARTERAS, PERFUMERÍA, BISUTERÍA Y ROPA INTERIOR.	YOMARY RODRIGUEZ ALMONTE	740113
E/2023-18199	18/4/23	CENTRO DE CAPACITACIÓN EMPRESARIAL DE LA CÁMARA DE COMERCIO Y PRODUCCIÓN DE LA VEGA REAL CCE-CCPLV	ENTIDAD SIN FINES DE LUCRO DEDICADO A LA CAPACITACIÓN Y ENSEÑANZA EN LA REALIZACIÓN DE CURSOS Y TALLERES BASADO EN EJES DE NEGOCIOS Y EL MUNDO EMPRESARIAL.	CAMARA DE COMERCIO Y PRODUCCION DE LA VEGA REAL, INC	740477
E/2023-22793	18/4/23	CENTRO DE COSMIATRÍA Y ESTÉTICA CADISMAR	SERVICIOS DE COSMETOLOGA EN GENERAL.	CENTRO DE COSMIATRÍA Y ESTÉTICA CADISMAR, S.R.L	740437
E/2023-19495	13/4/23	CENTRO DE DESARROLLO DE RECURSOS CRISTIANOS SHEKINAH MARAÑÓN II	SIN FINES DE LUCRO PARA PRESENTAR, PROMOVER EL EVANGELIO DEL REINO DE CRISTO JESÚS, FORMACIÓN, CAPACITACIÓN EN EL ÁREA ESPIRITUAL, SOCIAL, PARA LOS NIÑOS, NIÑAS, ADOLESCENTES Y ENVEJECIENTES..	NARCISA ALTAGRACIA RODRIGUEZ SANTIAGO	739613
E/2023-22066	14/4/23	CENTRO DE DIGITACION Y SERVICIOS JURIDICA JOSH	VENTA DE ÚTILES ESCOLARES, DIGITACION DE TRABAJO A COMPUTADORA, ASUNTOS PENALES , CIVILES, Y LABORABLES, TRASPASO DE VEHICULO DE MOTOR, TRASPASO DE INMUEBLE Y ASUNTO DE FAMILIA.	ESTALIN LEONEL JOSE ESTRELLA	739863
E/2023-21823	13/4/23	CENTRO DE EDUCACIÓN ESCOLAR GENIOS DE COMPUCENTRO	SERVICIOS DE EDUCACIÓN INICIAL, PRIMARIA, SECUNDARIA, TÉCNICA PROFESIONAL.	MARIA ANTONIA TRINIDAD SANCHEZ	739795
E/2023-22619	18/4/23	CENTRO DE ESPECIALIDADES ODONTOLÓGICAS DR. JAMES COLLINS	SERVICIOS ODONTOLÓGICOS: PERIODONCIA, IMPLANTOLOGIA ORAL, REHABILITACION ORAL, ENDONCIA	JAMES RUDOLPH COLLINS CALCAÑO	740313
E/2023-23341	20/4/23	CENTRO DE ESTÉTICA DENTAL DRA. OLGA PAULUS	SERVICIOS ODONTOLÓGICOS EN GENERAL; ORTODONCIA; SALUD BUCAL HUMANA.	OLGA ROSALIA PAULUS SORIANO	740880
E/2023-21895	13/4/23	CENTRO DE ESTUDIOS PARA CIUDADES Y PUEBLOS SOSTENIBLES PEDERNALES CIRUSP	SIN FINES DE LUCRO PARA PROMOVER LA INVESTIGACIÓN CIENTÍFICA Y ESTUDIOS ENCAMINADOS A LA CREACIÓN DE NUEVOS CONOCIMIENTOS Y DE PROPUESTAS METODOLÓGICAS EN TORNO A LOS TEMAS QUE LE ATANEN...	CENTRO DE ESTUDIOS PARA CIUDADES Y PUEBLOS SOSTENIBLES, PEDERNALES CIRUSP	739713
E/2023-22271	17/4/23	CENTRO DE EXCAVACIONES TRIPLE Y YYY	SERVICIOS DE PERFORACIÓN DE POZOS FILTRANTES SÉPTICOS, CISTERNA Y EXCAVACIONES, REPARACIONES, VENTA Y REPUESTOS DE MAQUINAS PERFORADORAS HIDRÁULICAS, ROTATIVAS Y DE PERCUSIÓN...	BRAULIO RAUL SANTANA SALAS	740046
E/2023-22348	17/4/23	CENTRO DE INVESTIGACION Y DESARROLLO EXPONENCIAL SIGLO XXV CINDEP S25	ENTIDAD SIN FINES DE LUCRO PARA IMPULSAR ACCIONES, DESARROLLAR ESTUDIOS E INVESTIGACIONES ESTRATÉGICAS, ALIANZAS CON ORGANIZACIONES E INSTITUCIONES NACIONALES E INTERNACIONALES...	ENDY HUMBERTO PEÑA MONTES DE OCA	740108
E/2023-23164	19/4/23	CENTRO DE LECTURAS DIAGNOSTICAS CELEC	SERVICIOS RADIOLOGICOS	SUSANA MAGALY MORUN SOLANO	740714
E/2023-20754	19/4/23	CENTRO DE VALORIZACION DE RESIDUOS DEL ESTE CENVAREE	PLANTA DE RECICLADO Y VALORIZACIÓN DE RESIDUOS.	GRUPO PUNTACANA, S.A.	740696
E/2023-22672	18/4/23	CENTRO EDUCATIVO CRISTIANO ARRIAGA DOMINGUEZ, CECADO	SERVICIO DE ENSEÑANZA A NIVEL PARVULO HASTA SEXTO DE SECUNDARIA, SALA DE TAREA Y GUARDERIA.	DEYANIRA DOMINGUEZ DE VENTURA, ELIZABETH ARRIAGA LAUREANO DE CUEVAS	740366
E/2023-23310	20/4/23	CENTRO EDUCATIVO CRESCENDO	SERVICIOS DE EDUCACION.	SATURNINO HERNÁNDEZ JAVIER, IRENE ALTAGRACIA HERNÁNDEZ DE LEÓN	740865
E/2023-21308	11/4/23	CENTRO EDUCATIVO EL SHADDAI	ACTIVIDAD EDUCATIVA INICIAL, PRIMARIA, SECUNDARIAS Y CURSOS TECNICOS, EN TANDAS MATUTINA, VESPERTINA, Y NOCTURNA.	BRONNY MIRQUIADES NOVAS LEDESMA	739240
E/2023-21356	12/4/23	CENTRO EDUCATIVO GAZCUE	CENTRO DE EDUCATIVO DE EDUCACION INICIAL, BASICA, MEDIA, AFTER SCHOOL Y DE ESTIMULACION OPORTUNA.	ZOILA LUCIA GUERRA ARIAS, AIDA LUCIA SIERRA ARIAS	739278
E/2023-21826	13/4/23	CENTRO EDUCATIVO INSTANCIA FELIZ	SERVICIOS DE EDUCACIÓN DE NIVEL INICIAL.	CÁRITAS ARQUIDIOCESANAS DE SANTIAGO DE LOS CABALLEROS	740636
E/2023-18420	27/3/23	CENTRO ESPECIALIZADO EN DIABETES Y METABOLISMO - CEDIAMET	SERVICIO DE ATENCIÓN INTEGRAL, CONSULTA Y TRATAMIENTO PRIMARIO DE MEDICINA, RELACIONADOS CON DIABETOLOGÍA, METABOLISMO, NUTRICIÓN Y ASESORÍA ALIMENTARIA	LUZ SABRINA MEJIA MENDEZ, AMELIA DILENIA DINORAH PICHARDO SANCHEZ, CARMEN LETICIA ESPINAL NUÑEZ	739849
E/2023-20859	10/4/23	CENTRO ESTÉTICO SHEKINAH	SERVICIO DE CENTRO DE MEDICINA ESTÉTICA Y ANTIAGING.	VERONICA TEJADA, ENMANUEL GONZALEZ SANTOS	738876
E/2023-21463	12/4/23	CENTRO FERRETERO JAYDI	VENTAS DE MATERIALES DE PLOMERIAS Y ELECTRICOS EN GENERAL.	JAVIER MOREL POLANCO	739356
E/2023-21423	12/4/23	CENTRO FERRETERO EL PRIMO	VENTA Y COMPRA DE MATERIALES DE CONSTRUCCION AL POR MAYOR Y AL DETALLE Y DE ARTICULOS FERRETEROS EN GENERAL.	YOVANNY ALBERTO MARTINEZ RODRIGUEZ	739330
E/2023-21290	11/4/23	CENTRO MÉDICO DR. IVÁN SILVA	PRESTACIÓN DE SERVICIOS MÉDICOS EN GENERAL, LOS CUALES SE ENCUENTRAN ESPECIALIZADOS EN LA RAMA DE LA PODIATRÍA, CONSULTAS Y PROCEDIMIENTOS QUIRÚRGICOS ENFOCADOS EN EL PIE Y TOBILLO	IVAN JOSE SILVA FERNANDEZ	739228
E/2023-20944	10/4/23	CENTRO MÉDICO SINÁI	SERVICIO DE VACUNACIÓN Y SALUD EN GENERAL.	JUAN DARIEL MENDOZA CASTELLANOS	738925
E/2023-22487	19/4/23	CENTRO PSICOPEDAGÓGICO CIADIF SAN ISIDRO	OFRECER ESCOLARIZACIÓN EN EL NIVEL INICIAL Y PRIMARIO. TRABAJAMOS CON UNA POBLACIÓN DE NIÑOS CON DISCAPACIDAD Y NEUROTÍPICOS.	JEANELDFRED ILEANA BELTRE HERNANDEZ	740734
E/2023-20021	11/4/23	CENTRO SOLUCIONES LOGISTICO CESOL	SERVICIOS DE ASESORÍA EN LOGÍSTICA, SOPORTE LOGÍSTICO, OPERADOR LOGÍSTICO, ORGANIZACIÓN DE LOGÍSTICA, OUTSOURCING, CONSOLIDACIÓN DE CARGA, CARGA, DESCARGA, REPACK, REEMPAQUETADO...	ANDERSON MARTINEZ FRIAS	739048
E/2023-21822	13/4/23	CEROMED	SERVICIOS DE ASESORÍA MEDICA, VENTAS E IMPORTACIÓN DE INSUMOS Y EQUIPOS MÉDICOS Y ONTOLÓGICOS.	VICTOR ARTURO CERON URBAEZ	739646
E/2023-21301	14/4/23	CERRAJERÍA J&J 1113	SERVICIOS DE CERRAJERÍA EN GENERAL Y AUTOMOTRIZ, FABRICACIÓN CAJAS FUERTE Y CERRADURAS, COPIAS Y ELABORACIÓN DE TODO TIPO DE LLAVES, CURSO TUTORÍA DE CERRAJERÍA.	VICTOR MANUEL JIMENEZ ENCARNACION	740006
E/2023-6040	1/2/23	CESAR IGLESIAS	ELABORACIÓN, FABRICACIÓN, PRODUCCIÓN, IMPORTACIÓN, EXPORTACIÓN Y/O DISTRIBUCIÓN DE: JABONES DE CUALQUIER CLASE: DE LAVAR, DE TOCADOR, MEDICADOS, LIQUIDOS Y SOLIDOS....	CESAR IGLESIAS, S.A.	740633



[210] EXPEDIENTE	[220] FECHA	[561] NOMBRE COMERCIAL	[510] ACTIVIDAD	[730] SOLICITANTE	REGISTRO
E/2023-14770	10/3/23	CESAR MOTORS	COMPRA Y VENTA DE VEHICULO NUEVOS Y USADOS.	CESAR MOTOR, S.R.L.	738763
E/2023-12459	11/4/23	CEXDE	SERVICIOS DE ENSEÑANZA Y CAPACITACIÓN PARA PROFESIONALES, EMPRESAS Y PÚBLICO EN GENERAL, QUE DESEEN POTENCIAR SUS DESTREZAS EN LAS DISCIPLINAS DE HOTELERÍA, TURISMO, GASTRONOMÍA Y NEGOCIOS.	FRETHZIA LOURRAINE ALVARADO	739137
E/2023-18169	12/4/23	CHIDUMART	CREACIÓN Y VENTAS DE PRODUCTOS PARA LA PIEL Y EL CABELLO. VENTAS AL POR MAYOR DE PRODUCTOS PARA LA PIEL Y EL CABELLO A SALONES DE BELLEZA, SPA, SUPPLY, SUPERMERCADOS Y FARMACIA.	DULCE MARIA RODRIGUEZ TAVAREZ	739367
E/2023-21757	13/4/23	CHILOPATOUR	SERVICIOS DE AGENCIA DE VIAJES, RENTA DE VILLAS Y ALOJAMIENTOS VACACIONALES, RENTA DE VEHÍCULOS, BOLETOS AÉREOS, SEGURO DE VIAJES, HOTELES NACIONALES E INTERNACIONALES...	JOSE DARIO ROSARIO MEJIA	739744
E/2023-16232	11/4/23	CHIYOKO SUSHI RD	VENTA DE COMIDA.	JOSE DANIEL ABREU GIL	739056
E/2023-20700	5/4/23	CHRISTOPHER DISTINCT WAYS TOURS RD	SERVICIOS DE TOURS EN LA REPUBLICA DOMINICANA, COMPRA DE VUELOS AEREOS Y RESERVACIONES DE HOTELES, LOCACIONES DE BIENES Y SERVICIOS.	CHRISTIN LINDOR	738792
E/2023-21597	12/4/23	CHUZO PAN RD BY KATTY ORTIZ	VENTAS DE COMIDA CON ESPECIALIDAD A LA GASTRONOMÍA COLOMBIANA Y VENEZOLANA.	KATTY ALTAGRACIA ORTIZ	739474
E/2023-22295	17/4/23	CIBAO PACAS HERNANDEZ GOMEZ	VENTA DE PRENDA DE VESTIR.	EUDINIS ALTAGRACIA HERNANDEZ GOMEZ	740270
E/2023-21115	11/4/23	CISMA TECHNOLOGY CENTER	VENTA DE SERVICIOS TECNOLÓGICOS E INFORMÁTICOS Y LA VENTA DE EQUIPOS RELACIONADOS CON EL ÁREA DE LA INFORMACIÓN Y LA TECNOLOGÍA	JUAN FRANCISCO DE JESUS DE LEON	739083
E/2023-21530	12/4/23	CIUDAD DEL ARROYO	DESARROLLO, PROMOCIÓN, CONSTRUCCIÓN, VENTA Y CUALQUIER OTRA ACTIVIDAD RELACIONADA CON BIENES RAICES.	CBS DEVELOPMENTS, S.R.L.	739439
E/2023-21844	13/4/23	CIUDAD DEL RIO	SOLICITUD NOMBRE COMERCIAL PARA IDENTIFICAR UN RESIDENCIAL	JUAN FRANCISCO RODRIGUEZ TAPIA	739678
E/2023-21881	13/4/23	CLAUDIO ESCOTO LABEL	IMPORTACIÓN Y VENTA DE VEHÍCULOS.	CLAUDIO JOEL ESCOTO SANTANA	739698
E/2023-22934	19/4/23	CLÍNICA DENTAL KATYA PERALTA	SERVICIOS ODONTOLÓGICOS.	KATYA JOHANNA PERALTA LÓPEZ	740565
E/2023-18397	27/3/23	CLINICA DENTAL SEGURIDENT	SERVICIOS DE CENTRO ODONTOLÓGICO	YOKEILA SOTO FLORES	736870
E/2023-20703	5/4/23	CLÍNICA ESTÉTICA DRA. PERLA CASTILLO	OFRECER SERVICIOS DE ASESORÍA Y ACOMPAÑAMIENTO DE NUTRICIÓN, ESTÉTICA FACIAL Y CORPORAL A MUJERES Y HOMBRES.	PERLA LESMARIE CASTILLO PICHARDO	738770
E/2023-21354	19/4/23	CLINICA ONGM	SERVICIOS PROFESIONALES DE MEDICOS CON ESPECIALIDAD EN OTORRINOLARINGOLOGIA.	JOSE DIONICIO DE JESUS DE JESUS	740745
E/2023-22927	18/4/23	CLN TASACIONES Y MAS	SERVICIOS DE CONSTRUCCIÓN Y TASACIONES INMOBILIARIAS.	CLN TASACIONES Y MAS, SRL	740550
E/2023-21119	20/4/23	CLOSEUP AETHETICS CENTER	SERVICIO DE MEDICINA ESTÉTICA.	WALKIRIS DE JESÚS ROBLES MOREL DE ANGOMAS	740807
E/2023-21622	12/4/23	CLUB DE MADRES COMUNITARIO GUERRERAS DE BENDICIONES	SIN FINES DE LUCRO, PARA BRINDAR SERVICIOS SOCIALES A PERSONAS DE BAJOS RECURSOS. CANALIZAR TODO TIPO DE AYUDAS EN MEDICAMENTOS DONADOS. ARREGLOS DE VIVIENDAS. RACIONES ALIMENTICIAS.	MARIA YSABEL TERRERO SEGURA DE TORRES	739491
E/2023-21047	10/4/23	CLUB DEPORTIVO SUPERACION	ENTRENAMIENTO DEPORTIVO: VOLEIBOL, FUTBOL Y FORMACIÓN EN CULTURA Y VALORES.	GERARDO ANTONIO TEJADA MORETA	739025
E/2023-22892	18/4/23	CLUB DEPORTIVO Y CULTURAL PUEBLO NUEVO, NAGUA, PROVINCIA MARIA TRINIDAD SANCHEZ	CLUB DEPORTIVO Y CULTURAL PUEBLO NUEVO ES UNA ENTIDAD CREADA PARA FOMENTAL EL DEPORTE EN LAS AREAS DE BALONCESTO, VOLEIBOL, GIMNASIO Y OTRAS, SIN FINES DE LUCROS...	EDWARD ENRIQUE SANTOS GUTIERREZ	740538
E/2023-22844	18/4/23	CLUB DEPORTIVO, SOCIAL Y CULTURAL LA CUESTA	SERVIR Y ORIENTAR A LA SOCIEDAD EN EL DESARROLLO DEL ÁMBITO SOCIAL, EDUCACIÓN, DEPORTE Y CULTURAL, ASÍ COMO TAMBIÉN ASEGURAR EL USO SOSTENIBLE, LA CONSERVACIÓN DE LOS RECURSOS NATURALES...	CESAR AUGUSTO PILARTE ARISTY	740467
E/2023-23162	19/4/23	CLUB DOMINICANO DE CORREDORES DE CIRCUITO CDC	SIN FINES DE LUCRO QUE SE DEDICARA A APOYAR Y ORGANIZAR EL DEPORTE DEL AUTOMOVILISMO EN LA REPUBLICA DOMINICANA.	CLUB DOMINICANO DE CORREDORES DE CIRCUITO (CDC)	740713
E/2023-21523	12/4/23	CLUB JUAN ANTONIO ALIX	FOMENTAR ACTIVIDADES DEPORTIVAS, CULTURALES Y SOCIALES, SIN FINES DE LUCROS	JOSE ANTONIO SANTOS BAEZ	739424
E/2023-21337	11/4/23	CLUB NOCTE WHITE	VENTA DE BEBIDAS ALCOHOLICAS Y SERVICIOS DE ENTRETENIMIENTO NOCTURNO.	DANEURY RAFAEL DAANTJE KOEKS	739265
E/2023-20956	10/4/23	CM90 RD	COMERCIALIZACIÓN, VENTA, IMPORTACIÓN, EXPORTACIÓN Y DISTRIBUCIÓN DE CIGARRILLOS ELECTRÓNICOS, TABACOS Y SUS DERIVADOS, SERVICIOS DE MECÁNICA EN GENERAL...	CARLOS MIGUEL DUCASSE	739170
E/2023-17685	11/4/23	CMG CREATION	CONFECCION Y MANIPULACION DE ACCESORIOS PARA MUJER Y HOMBRE Y PRENDAS DE VESTIR ARETES Y PULSERAS.	MARIELLE STEPHANIE GREBERT CLERC, GUILLAUME ANGE-MARIE CLERC	739188
E/2023-23409	20/4/23	COCHA TOURS	SERVICIOS DE TURISMO, TRANSPORTES Y EXCURSIONES.	HILARIA JOSE SOLER	740888
E/2023-23290	20/4/23	COCINA INDUSTRIAL DE DIOS	COCINA, VENTA Y DISTRIBUCIÓN DE ALIMENTOS EN GENERAL, COMIDAS PREPARADAS NACIONALES E INTERNACIONALES, BUFETS Y PICADERAS.	MARYORIS DIAZ DE MONCION	740842
E/2023-21852	13/4/23	COCO CARIBE MACHINE	ALQUILER DE EQUIPO DE TRANSPORTE PARA VÍA TERRESTRE, SIN OPERARIOS NI TRIPULACIÓN	ANDREA ZAPPATERRA, COCO CARIBE MACHINE, S.R.L.	739930
E/2023-22750	20/4/23	COESPRO	PRESTACIÓN DE TODA CLASE DE SERVICIOS RELACIONADOS CON LA CONSTRUCCIÓN DE EDIFICACIONES A TERCEROS; COMPRA-VENTA DE TERRENOS URBANOS Y RURALES...	JOSE LUIS SANTANA VELOZ	740813
E/2023-20688	5/4/23	COFFEETIANDO	IMPORTACION Y EXPORTACION PARA LA COMPRA, VENTA Y DISTRIBUCION DE PRODUCTOS ALIMENTICIOS Y DESECHABLES. SERVICIOS DE CATERING, ORGANIZACION DE EVENTOS...	ZOILA LUZ DOMINGUEZ MEDINA	738758
E/2023-22065	14/4/23	COISA LINDA	COMPRA, VENTA, COMERCIALIZACION, IMPORTACION Y EXPORTACION DE TEXTILES, INCLUYENDO PRENDAS DE VESTIR, ZAPATOS Y ACCESORIOS.	BIANNY MAURICIA GOMEZ ABREU, MARIELA ALTAGRACIA ALCANTARA MARTINEZ DE CABRERA	739943
E/2023-20983	10/4/23	COLEGIO INFANTIL GENESIS AZUL	SERVICIOS DE DOCENCIA INICIAL Y GUARDERÍA. ESTIMULACIÓN TEMPRANA, TERAPIA OCUPACIONAL, JUEGOS, ESPACIO DE ENSEÑANZA Y APRENDIZAJE.	JOSEFINA ALTAGRACIA CRUZ MENDOZA	738954
E/2023-23120	19/4/23	COLEGIO KANT	SERVICIOS DE EDUCACIÓN INICIAL, SALA DE TAREA, GUARDERÍA INFANTIL, IDIOMAS.	LEIDY MARIA JIMENEZ DIAZ	740679
E/2023-21694	13/4/23	COLEGIO LOS AMIGUITOS DE JESÚS COLAJE	EDUCACIÓN INICIAL Y BÁSICA	LAURA CABRERA DE PICHARDO	739561
E/2023-22098	14/4/23	COLEGIO LUIS NAPOLEON NUÑEZ MOLINA	SERVICIO DE ENSEÑANZA DE EDUCACIÓN INICIAL, PRIMARIA Y SECUNDARIA.	FATIMA DEL ROSARIO BENCOSME DE MERCEDES	739872
E/2023-21861	17/4/23	COLLADO SANCHEZ RESTAURANT	SERVICIOS DE BUFFETS, CATERING Y EVENTOS.	JUANA DE JESUS COLLADO SANCHEZ	740174
E/2023-22503	17/4/23	COLMADO BONAITO R.J.	COMPRA Y VENTA DE PRODUCTOS ALIMENTICIOS, CARNE, ENLATADOS, EMBUTIDOS, LÁCTEOS, PRODUCTOS DE LIMPIEZA, DESECHABLE TALES COMO: PAPEL HIGIÉNICO, SERVILLETAS, PLATOS PLASTICOS...	MIGUEL JIMENEZ ENCARNACION	740206
E/2023-21617	12/4/23	COLMADO KFLORANGEL	COMPRA Y COMERCIALIZACION DE PRODUCTOS COMESTIBLES, BEBIDAS ALCOHÓLICA Y NO ALCOHÓLICA, DE LIMPIEZA, EMBUTIDOS, VEGETALES, CARNES, PRODUCTOS AGRICOLAS...	KATHERINE FLORANGEL GARCIA BELLO	739490
E/2023-22768	19/4/23	COLMADO LA REJA	COMPRA Y VENTA DE PRODUCTOS ALIMENTICIOS, CARNE, VEGETALES, ENLATADOS, EMBUTIDOS, LÁCTEOS, VIVERES, FRUTAS, PRODUCTOS DE LIMPIEZA, DESECHABLE TALES COMO: PAPEL HIGIÉNICO...	REGINA JIMENEZ SANTOS	740704
E/2023-21496	12/4/23	COLMADO MIRANDA DOMINO	COMERCIALIZACION Y VENTA DE PRODUCTOS COMESTIBLES, BEBIDAS, DE LIMPIEZA, EMBUTIDOS, FRUTAS, VEGETALES Y AFINES.	DIONICIO GUILLEN MARTINEZ	739386
E/2023-21584	12/4/23	COLMADO NIMIMARKET ERIKA	VENTA DE PRODUCTOS COMESTIBLES Y DE LA CANASTA FAMILIAR, CARNES VIVERES Y ENLATADOS	EDY HILARIO BRISMAN DURAN	739461
E/2023-23068	19/4/23	COLMADO RENE	VENTA DE PRODUCTOS ALIMENTICIOS, EMBUTIDOS, LÁCTEOS, PRODUCTOS DE LIMPIEZA, DESECHABLE TALES COMO: PAPEL HIGIÉNICO, SERVILLETAS, PLATOS PLÁSTICOS...	HECTOR LUIS TEJADA TEJADA	740620
E/2023-21998	14/4/23	COLMADO SADIEL	VENTAS DE PRODUCTOS DE PROVISIONES ALIMENTICIAS DE PRIMERA NECESIDAD	YESENIA SANTOS RODRIGUEZ	739814
E/2023-21020	12/4/23	COLMADO SAN PEDRO ESMERALDA	COMPRA Y VENTA DE PRODUCTOS ALIMENTICIOS, CARNE, VEGETALES, ENLATADOS, EMBUTIDOS, LÁCTEOS, VIVERES, FRUTAS, PRODUCTOS DE LIMPIEZA, DESECHABLE...	ESMERALDA ROSARIO MONEGRO	739478
E/2023-21800	13/4/23	COLOMBIAN SHAPERS BODY FITNESS	LA COMPAÑIA SE DEDICARA A LA VENTA Y DISTRIBUCIÓN DE FAJAS TERAPÉUTICAS Y CLÍNICAS.	CESARIO RIGOBERTO SANTANA CRUZ, KATHERINE AQUINO CASTILLO	739653
E/2023-22390	17/4/23	COMEDOR ADDY MONCION	ELABORACION, COMERCIALIZACION, VENTA Y DISTRIBUCION DE COMIDAS Y BEBIDAS.	ADDY MONCION DE CONTRERAS	740117
E/2023-22214	18/4/23	COMEDOR AMPARO HERNANDEZ	SERVICIOS DE ELABORACION Y VENTA DE DESAYUNO Y COMIDA PARA TODO TIPO DE EVENTOS.	ALBERTO HERNANDEZ FIGUEROA, AMPARO DE LA CRUZ MEJIA	740406
E/2023-21692	13/4/23	COMEDOR LOS GUZTAVAREZ	VENTA DE COMIDA AL POR MENOR Y AL DETALLE.	JUNIOR CRISANTO GUZMAN DIAZ, MARLENY ALTAGRACIA TAVAREZ MENDEZ DE GUZMAN	740680
E/2023-22055	14/4/23	COMEDOR REY PAN	VENTAS DE COMIDAS EMPRESARIALES EN ESTABLECIMIENTOS Y SERVICIO DE CATERING.	JOSE LUIS REYNOSO PEÑA	739856
E/2023-21708	13/4/23	COMEMAS VIP	VENTA DE COMIDA AL POR MAYOR Y AL DETALLE.	YAJAIRA PEREZ CRUZ, RUBEN VASQUEZ	739564
E/2023-22963	19/4/23	COMERCIAL 290654	COMPRA, VENTA, ALQUILER Y MANTENIMIENTO DE BIENES INMUEBLES; CONSTRUCCIÓN, REMODELACIÓN Y MANTENIMIENTO DE PROYECTOS Y/O EDIFICIOS, YA SEAN COMERCIALES O HABITACIONALES, TURÍSTICOS...	COMERCIAL 290654, S.R.L.	740585
E/2023-20765	11/4/23	COMERCIAL A.W. & WANESHKA	VENTA DE PROVISIONES ALIMENTOS Y BEBIDAS DE CONSUMOS EN GENERAL.	ROSA WANDA PEREZ	739031
E/2023-16999	18/4/23	COMERCIAL APOLONIA	COMPRA Y VENTA DE MATERIALES DE OFICINA, EQUIPOS DE OFICINA Y PAPELERIA.	EMERSON SENA DIAZ	740445
E/2023-22073	14/4/23	COMERCIAL AYITIANA MEGA Z	COMPRA Y VENTA DE PRODUCTOS QUÍMICOS DE LIMPIEZA, PRODUCTOS DE BELLEZA, FABRICACIÓN DE PRODUCTOS QUÍMICOS DE BELLEZA Y DETERGENTE, IMPORTACIÓN Y EXPORTACIÓN, DISTRIBUCIÓN Y EMPAQUE DE ALIMENTOS...	ELIEZER BELZAIRE	739857
E/2023-22091	14/4/23	COMERCIAL DIAZ CDDD	COMPRA Y VENTA DE PRODUCTOS ALIMENTICIOS, BEBIDAS ALCOHÓLICAS Y DE LIMPIEZA, VENTA DE CELULARES.	ELIX HERNANDO DIAZ DE LA PAZ	739944
E/2023-13204	6/3/23	COMERCIAL HOME	MANEJO DE UNA TIENDA DE CONVENIENCIA PARA LA VENTA DE ACCESORIOS PARA VEHÍCULOS, COMESTIBLES, BEBIDAS, COMPRA Y VENTA, ALQUILER Y PROMOCIÓN DE TODO TIPO DE BIENES INMUEBLES A NIVEL NACIONAL...	COMERCIAL HOME, S.R.L	740939
E/2023-20376	11/4/23	COMERCIAL ISAMEGA	VENTA DE MOTOCICLETAS Y ARTÍCULOS DEL HOGAR.	HUASCAR ALCIDES MELO LORA	739269
E/2023-20112	12/4/23	COMERCIAL JM ALMONTE IMPORT	VENTAS AL POR MAYOR DE ARTÍCULOS DE PLOMERIA, ELECTRICIDAD, MATERIALES DE CONSTRUCCIÓN, IMPORTACIÓN Y EXPORTACIÓN DE ARTÍCULOS FERRETEROS, FABRICACION DE CURVAS ELECTRICAS...	JOSUE MARINO ALMONTE SUAREZ	739333
E/2023-19885	10/4/23	COMERCIAL JUAN CARLOS SJA	DEDICADO A LA ACTIVIDAD SOCIOECONÓMICA PARA SATISFACER LAS NECESIDADES DEL CONSUMIDOR E INTERCAMBIO DE BIENES Y SERVICIOS ENTRE PERSONAS O ENTRE OTRAS ENTIDADES...	SANTO DE JESUS ADAMES	738810
E/2023-22269	17/4/23	COMERCIAL LA ESTRELLA Y HERRERA	VENTA DE COMIDA Y BEBIDAS AL POR MAYOR Y MENOR.	PABLO JOSE HERRERA GUERRERO	740043
E/2023-21952	14/4/23	COMERCIAL LJK CON DIOS SIEMPRE	FABRICACION, DISTRIBUCION, ALQUILER Y VENTA AL POR MAYOR Y DETALLE DE MUEBLES, COMEDORES, MESAS, SILLAS, SOFAS, CRISTALERÍA, ESPEJOS, MOBILIARIOS EN GENERAL.	LISAURY ROSADO LARA	739815
E/2023-22268	17/4/23	COMERCIAL MI PRIETA	COMPRA Y VENTA DE PRODUCTOS COMESTIBLES.	JOSÉ IGNACIO AMPARO TAPIA	740050
E/2023-21514	12/4/23	COMERCIAL SOLIAN	SERVICIOS DE DISTRIBUCIÓN Y VENTA AL POR MAYOR DE ARTÍCULOS DE PLOMERÍA, ELECTRICIDAD, CALEFACCIÓN, OBRAS SANITARIAS, EQUIPOS Y MATERIALES ELÉCTRICOS; ARTÍCULOS DE LOZA...	LUISINA ALTAGRACIA MARTIN FERMIN, DILEIVI ANTONIA PEÑA MONTILLA	739404
E/2023-15827	20/4/23	COMERCIAL VERONA	ACTIVIDAD DE DESARROLLO, OPERACIÓN Y PROMOCIÓN DEL ESTABLECIMIENTO HOTELERO DENOMINADO CARIBE DELUXE PRINCESS Y TROPICAL DELUXE PRINCESS, UBICADO EN BÁVARO, PROVINCIA LA ALTAGRACIA.	COMERCIAL VERONA, S.R.L.	740864
E/2023-22794	18/4/23	COMPAÑIA ALEXANDER CUEVAS ELECTRICIDAD GENERAL	COMERCIALIZACIÓN DE SERVICIOS DE ELECTRICIDAD EN GENERAL, INSTALACIÓN, VENTA, SUMINISTRO, MANTENIMIENTO, REPARACIONES DE EQUIPOS Y COMPONENTES ELÉCTRICOS, ELECTRÓNICOS...	COMPAÑIA ALEXANDER CUEVAS ELECTRICIDAD GENERAL, S.R.L., ALEXANDER CUEVAS FELIZ	740817
E/2023-16262	11/4/23	COMPLEJO ECOTURISTICO COLINAS DEL LAGO, PRESA DE TAVERA	PROYECTO DE DESARROLLO ECOTURÍSTICO; VENTA DE SOLARES, CONSTRUCCIÓN DE CASAS, EDIFICACIONES INNOVADORAS Y TECNOLÓGICAS, RESPETUOSA CON EL MEDIO AMBIENTE, ÁREAS VERDES Y RECREATIVAS...	GRUPO PEREZ & PLACENCIA SRL, GRUPO NUÑEZ & BATISTA SRL	739196
E/2023-21980	14/4/23	COMPLEMENTOS ÚNICOS	VENTAS DE ROPAS DE PACA AL POR MAYOR Y AL DETALLE.	AZUCENA RIVERA RODRIGUEZ	739809
E/2023-20002	13/4/23	COMPLEMT	SERVICIOS DE PERSONALIZACION DE PRENDAS DE VESTIR SEGÚN LAS PREFERENCIAS Y NECESIDADES DE SUS CLIENTES Y VENTA DE ROPA.	ELIUD MARCELL RIVERA HERNÁNDEZ, FELIX AMADOR AMADOR PEREZ	739738
E/2023-21750	13/4/23	COMPRAVENTA GINA	SERVICIOS DE CASAS DE EMPEÑO, VENTA AL POR MENOR DE ARTÍCULOS PARA EL HOGAR N.C.P.	DEISLANIA JIMENEZ	739643
E/2023-21158	19/4/23	COMPRAVENTA NOEL DAVID	SERVICIOS DE CASA DE EMPEÑO.	FERNANDO GIL MARTINEZ	740622
E/2023-20731	10/4/23	CONCEPCION FRIAS & ASOCIADOS	SERVICIO DE TRANSPORTE, MUDANZA, ACARREO, ALQUILER DE VEHÍCULOS, TAXIS, VENTAS DE PERFUMES Y ROPAS, CAFETERÍA.	GIORDANY MERCEDES CONCEPCION CASTILLO	738813

[210] EXPEDIENTE	[220] FECHA	[561] NOMBRE COMERCIAL	[510] ACTIVIDAD	[730] SOLICITANTE	REGISTRO
E/2023-22543	17/4/23	CONCURSO NACIONAL DE BELLEZA MASCULINA MISTER REPUBLICA DOMINICANA INTERNACIONAL MRDI	PRODUCCION, ORGANIZACION Y REALIZACION DE CERTAMENES DE BELLEZA, CONCURSOS Y EVENTOS.	RODOLFO ANTONIO SANTANA ORTEGA	740242
E/2023-22208	17/4/23	CONCURSO NACIONAL DE BELLEZA MISS REPUBLICA DOMINICANA LATINA MRDL	PRODUCCIÓN, ORGANIZACIÓN Y REALIZACIÓN DE CERTAMENES DE BELLEZA, CONCURSOS Y EVENTOS.	RODOLFO ANTONIO SANTANA ORTEGA	740245
E/2023-20393	13/4/23	CONECTA CON BENNY	SIN FINES DE LUCRO DEDICADA A INTEGRAR DISTINTOS GRUPOS SOCIALES PARA PROMOVER LA EDUCACION BUSCANDO ASI SUPERAR LOS ESPACIOS TRADICIONALES DEL AMBITO SOCIAL, EDUCATIVO Y POLITICOS EN LA COMUNIDAD.	BENNY EURIPIDES METZ MUÑOZ	739746
E/2023-15437	10/4/23	CONFECCIONES EVEL	CONFECCION Y VENTA DE PRENDAS DE VESTIR.	ESTEFANY PATRICIA RODRIGUEZ VARGAS	738899
E/2023-20303	12/4/23	CONFORT SECURITY DEL ORBE	SERVICIO DE INSTALACION DE AIRE, CAMARA DE SEGURIDAD Y VENTA DE AIRE.	FRANDY JOSE DEL ORBE MENA	739363
E/2023-22014	14/4/23	CONMAG	SERVICIOS DE CONSTRUCCIÓN DE OBRAS CIVILES.	ANDY SANCHEZ TAVERA	739819
E/2023-22731	18/4/23	CONSORCIO DE BANCA GONZALES ESTEVEZ	VENTA DE NÚMEROS.	JUAN MARIA GONZALEZ ESTEVEZ	740378
E/2023-19639	31/3/23	CONSORCIO GLA-REDDOM	SERVICIO DE CONSULTORIA PARA LA ESTRATEGIA DE REGULARIZACION DE LAS UNIDADES DE BIENES INMUEBLES DEL ESTADO DOMINICANO.	GLOBAL LAND ALLIANCE INC., FUNDACION REDDOM RURAL ECONOMIC DEVELOPMENT DOMINICANA	740332
E/2023-18771	28/3/23	CONSTRUCTORA A.C CANDELARIO	SERVICIOS DE CONSTRUCCION DE VIVIENDAS Y SERVICIOS DE BIENES RAICES EN GENERAL.	BASILIA DE LA CRUZ GERMAN	738909
E/2023-21297	11/4/23	CONSTRUCTORA AGUILERA QUEZADA	CONSTRUCCIÓN Y REPARACIÓN DE EDIFICACIONES, ADQUISICIÓN Y ALQUILER DE EQUIPOS PARA LA CONSTRUCCIÓN, MOVIMIENTO DE SUELOS Y PREPARACIÓN DE TERRENOS.	CONSTRUCTORA AGUILERA QUEZADA, S.R.L.	739496
E/2023-21190	11/4/23	CONSTRUCTORA BALBUENA DIAZ	SERVICIO DE PINTURA DE TODO TIPO DE PROPIEDAD, ENCOFRADO, VARILLERO, COLOCACION DE BLOCK, PLOMERIA, ELECTRICIDAD, MOVIMIENTO DE TIERRA SANGIAL, PLATEA, VACIADO DE PLATO EN HORMIGON...	ROGELIO BALBUENA DIAZ	739128
E/2023-22320	17/4/23	CONSTRUCTORA BREDCA	CONSTRUCCIÓN E INSTALACIÓN DE ELECTROSISTEMAS, REFRIGERACIÓN, CONSTRUCCIÓN GENERAL, IMPORTACIÓN Y EXPORTACIÓN DE MATERIALES DE CONSTRUCCIÓN Y EQUIPOS ELÉCTRICOS...	DOMINGO ANTONIO MATEO RODRIGUEZ, DENYS ARIANY SOTO	740096
E/2023-21874	13/4/23	CONSTRUCTORA BRICKCORE MP.	SERVICIOS DE ARQUITECTURA, INGENIERIA Y DESARROLLO DE CONSTRUCCIONES DE TODO TIPO DE PROYECTO DE INGENIERIA CIVIL	MOISES PEÑA MONTILLA	739718
E/2023-18061	13/4/23	CONSTRUCTORA DOMESAN	SERVICIO DE CONSTRUCCIÓN Y REPARACIÓN DE OBRAS CIVILES, VENTAS DE MATERIALES DE LA CONSTRUCCIÓN, SUPERVISIÓN Y DESARROLLO DE OBRAS CIVILES, VENTAS DE PROPIEDADES INMOBILIARIAS.	JUAN FRANCISCO SANTANA MENDEZ	739623
E/2023-21089	11/4/23	CONSTRUCTORA HORIZONTE DORADO	ADMINISTRACIÓN DE PROPIEDADES INMOBILIARIAS FAMILIARES, E INMUEBLES EN GENERAL ASI COMO DE ALQUILERES, VENTAS, PERMUTAS, YA SEAN CASAS, APARTAMENTOS...	PEDRO RICARDO VALDEZ TRAVIESO	739063
E/2023-22577	19/4/23	CONSTRUCTORA JAQUEZ NUÑEZ	SERVICIOS DE CONSTRUCCIÓN, DISEÑO, PLANIFICACIÓN, ADECUACIÓN, ADMINSISTRACIÓN EN GENERAL TODA GESTIÓN RELACIONADA CON PROYECTOS INMOBILIARIOS, OBRAS PÚBLICAS...	CARLOS RAFAEL JAQUEZ CASTILLO	740690
E/2023-18877	28/3/23	CONSTRUCTORA MARGUEZ	CONSTRUCCION DE OBRAS CIVILES, CONSTRUCCIONES DE VIVIENDAS, CASA, VILLAS, APARTAMENTOS E INMOBILIARIAS EN GENERAL...	ARTURO LEONALDO MARTINEZ RODRIGUEZ	739476
E/2023-16608	10/4/23	CONSTRUCTORA MERAKASA	COMPRA, VENTA, ALQUILER, ADMINISTRACIÓN, MANTENIMIENTO DE PROPIEDADES. CONSTRUCCIÓN Y REPARACIÓN DE VIVIENDAS PARA FINES DE VENTA Y ALQUILER	MIRTZA ALTAGRACIA ABREU SUERO	739019
E/2023-21076	11/4/23	CONSTRUCTORA PARG	CONSTRUCCION DE CASAS, EDIFICIOS Y DECORACIONES DE INTERIORES...	ALBERTO RODRIGUEZ RODRIGUEZ	739621
E/2023-15524	13/4/23	CONSTRUCTORA PLINIO PEREZ R	CONSTRUCTORA DE OBRAS CIVILES, ALQUILER DE EQUIPOS DE LA CONSTRUCCIÓN, EXPORTACIÓN Y IMPORTACIÓN DE MATERIALES DE LA CONSTRUCCIÓN EN GENERAL Y DISEÑOS DE OBRAS CIVILES EN GENERAL.	PLINIO ANTONIO PEREZ RAMIREZ	739721
E/2023-21931	13/4/23	CONSTRUCTORA RODPEG	CONSTRUCCIÓN DE VIVIENDAS, EDIFICIOS, APARTAMENTOS, LOCALES COMERCIALES, ANEXOS, MODIFICACIONES Y TODO TIPO DE CONSTRUCCIÓN EN SENTIDO GENERAL...	LIONELL RODRIGUEZ ORTIZ	739774
E/2023-22237	14/4/23	CONSTRUCTORA RYMIL RD	SERVICIOS DE OBRAS CIVILES EN GENERAL, INSTALACIONES SANITARIAS Y ARQUITECTURA EN GENERAL.	RAMONA YRDELISES PEÑA GOMEZ	740016
E/2023-21252	11/4/23	CONSTRUCTORA TECHO URBANO	DISEÑO, DESARROLLO Y EJECUCIÓN DE PROYECTOS INMOBILIARIOS.	CONSTRUCTORA TECHO URBANO, S.R.L.	739187
E/2023-20823	17/4/23	CONSTRUHERERIA YOWDREK	SERVICIOS DE HERRERÍA EN GENERAL UTILIZANDO TODO TIPO DE METALES Y SOLDADURAS. COMPRA Y VENTA DE MATERIALES DE CONSTRUCCIÓN Y ARTÍCULOS FERRETEROS EN GENERAL...	YOWELFRI ALBERTO ORTEGA SANTANA	740068
E/2023-21206	11/4/23	CONSTRUJIGAR	COMERCIALIZACION DE MATERIALES PARA LA CONSTRUCCION, CONSTRUCCION DE PROYECTOS URBANOS	ALEXANDER JIMÉNEZ RODRÍGUEZ	739142
E/2023-22099	14/4/23	CONSULTORIAS, EDICIONES Y PUBLICACIONES ESPECIALIZADAS COEPESA	EDITAR E IMPRIMIR PUBLICACIONES DE REVISTAS Y PERIÓDICOS; OFRECER CONSULTORIA Y ASESORIAS EN DIVERSAS RAMAS DE LA COMUNICACIÓN...	VIANELO AMÉRICO PERDOMO BATISTA	739870
E/2023-20918	10/4/23	CONSULTORIO DENTAL DRAS. MARTINEZ ARANGO	SERVICIO DE CONSULTORIO DENTAL.	CELIA LISAYDEE MARTINEZ ARANGO	738932
E/2023-21432	12/4/23	CONSULTORIO DR MIGUEL NUÑEZ PAULINO	CONSULTA MEDICA GENERAL.	MIGUEL NUÑEZ PAULINO	739342
E/2023-22445	17/4/23	CONTENIDO SEMANAL	SERVICIOS DE PROGRAMA DE TELEVISION.	RAMON MORRELIO RAMIREZ	740155
E/2023-23096	19/4/23	CONTINENTAL FOOTBALL CLUB	ESCUELA ORGANIZADA PARA LOS FINES DEL DESARROLLO SOCIO-DEPORTIVO, REALIZAR ACTIVIDADES DE NATURALEZA EDUCATIVA, CULTURAL, ARTÍSTICA Y DEPORTIVA...	CLAUDIO ANDRES ESPINAL COLLADO	740654
E/2023-22498	17/4/23	COOLASCESORY	COMERCIALIZACIÓN, VENTA Y DISTRIBUCION DE ACCESORIOS TECNOLÓGICOS, PRENDAS Y ACCESORIOS DE VESTIR, CALZADOS, SOMBRILLAS, ARTICULOS FERRETEROS Y ARTICULOS DEL HOGAR.	AMBIORIX DE JESUS PEÑA FRIAS	740199
E/2023-18219	20/4/23	COOPERATIVA AGROPECUARIA Y SERVICIOS MULTIPLES EL PROGRESO DE LA NORIA COOPSERMUPRO	ENTIDAD SIN FINES DE LUCRO DEDICADA A LA ACTIVIDAD DEL COOPERATIVISMO, PROMOVRIENDO EL AHORRO, CRÉDITOS Y SERVICIOS EN EL ÁREA AGROPECUARIA A SUS MIEMBROS.	ANA MARIA CHALES ANTONAI	740944
E/2023-23116	19/4/23	COOPERATIVA DE AHORRO, CREDITO Y SERVICIOS MULTIPLES LA RUTA 41(COOPRUTA41)	ENTIDAD SIN FINES DE LUCRO, DEDICADA A SERVICIOS COOPERATIVOS, A ORIENTAR, AYUDAR Y FORTALECER EL EJERCICIO DE LA SOLIDARIDAD EN ATENCIÓN A LAS NECESIDADES DE SUS SOCIOS.	JULIO ANTONIO MEJIA BAEZ	740676
E/2023-23060	19/4/23	COOPERATIVA DE AHORRO, CREDITO Y SERVICIOS MULTIPLES PARA EL CRECIMIENTO DEL BAJO YUNA COOPBAYUNA	ENTIDAD SIN FINES DE LUCRO DEDICADA A BRINDAR SERVICIOS GENERALES DE PRESTAMOS, AHORROS Y CREDITOS A LOS ASOCIADOS Y DEMAS SERVICIOS DEL COOPERATIVISMO.	MOISÉS CORDERO AMPARO	740621
E/2023-19966	10/4/23	COOPERATIVA DE AHORROS, CREDITOS Y SERVICIOS MULTIPLES SER COOPSER	ENTIDAD SIN FINES DE LUCRO, GRUPO COOPERATIVO DEDICADO A LA CAPACITAR SOCIAL Y ECONÓMICAMENTE A LOS SOCIOS PARA INCIDIR EN LA ELEVACIÓN DE LA CALIDAD DE VIDA DE LOS MISMOS	YOSKALIN DE OLEO ARISMENDY	739024
E/2022-72716	28/3/23	COOPERATIVA DE PRODUCCIÓN, TRABAJO Y SERVICIOS MÚLTIPLES DE LOS PESCADORES DE VERAGUA COOPROVERA	ENTIDAD SIN FINES DE LUCRO, DEDICADA A LA PRODUCCIÓN, TRABAJO Y SERVICIOS MÚLTIPLES DE LOS PESCADORES, APERTURA DE CUENTA DE AHORROS, PRESTAMOS EN GENERAL...	OSBARDO MOORE MEJIAS	740930
E/2023-21271	11/4/23	COOPERATIVA DE PRODUCCION, TRABAJO Y SERVICIOS MULTIPLES PROTECCION EMPRESARIAL COOPROEM	ENTIDAD SIN FINES DE LUCRO QUE SE DEDICA A RECIBIR APORTACIONES AL CAPITAL, AHORROS Y RETIROS VOLUNTARIOS. BRINDAR Y RECIBIR CRÉDITOS Y SERVICIOS MÚLTIPLES...	JANCY ANDRES GIL TORRES, ESMERALDA CUEVAS PEREZ DE GIL	739201
E/2023-20197	17/4/23	COOPERATIVA DE PRODUCTORES AGROPECUARIOS Y/O SERVICIOS MÚLTIPLES LOS COPEYES	GRUPO COOPERATIVO DEDICADO A LA CAPACITAR SOCIAL Y ECONÓMICAMENTE A LOS SOCIOS PARA INCIDIR EN LA ELEVACIÓN DE LA CALIDAD DE VIDA DE LOS MISMOS, SIN FINES DE LUCRO."	ÁNGEL MERAN	740238
E/2023-12003	28/2/23	COOPERATIVA DE SERVICIOS MÚLTIPLES DE AHORROS Y CRÉDITOS "LA HUMILDAD"	AHORROS A PLAZO FIJO, AHORRO INVERSIONES, CREDITOS FINANCIEROS: PROYECTOS AGROPECUARIOS; PRESTAMOS PERSONALES; PRESTAMOS PARA VIVIENDAS...	COOPERATIVA DE SERVICIOS MULTIPLES DE AHORROS Y CREDITOS	739150
E/2022-59317	18/4/23	COOPERATIVA DE VIVIENDA Y SERVICIOS MULTIPLES TIERRA FIRME COOPTIERRA	INSTITUCIÓN SIN FINES DE LUCRO QUE SE DEDICA A PRÉSTAMOS, CRÉDITOS Y SOLUCIONES DE VIVIENDAS, MEJORA DE VIVIENDAS, FACILIDADES PARA SOLARES Y TODO TIPO DE PROYECTO...	ONESIMO GOMEZ BAEZ	740409
E/2023-21461	12/4/23	COOPERATIVA INMOBILIARIA DE AHORROS, CREDITO Y SERVICIOS MULTIPLES SANTO DOMINGO COOPISAND	ENTIDAD SIN FINES DE LUCRO, COOPERATIVA DE AHORRO CREDITO PRESTAMO INVERSIONES EN PROYECTOS INMOBILIARIO AGROPECUARIO Y OFERTA Y COLOCACION DE SERVICIOS DIVERSOS	EDGAR ALBERTO ANTONIO HERNANDEZ JIMENO	739350
E/2023-21041	10/4/23	COPYTRANS	OFRECER SERVICIOS DE TRANSPORTE, TRANSPORTE DE CARGA Y ALQUILER DE MEDIOS DE TRANSPORTE.	ANDREA CABRERA DE LA ROSA	739007
E/2023-21671	13/4/23	CORDERO TRANSFER PUNTA CANA	SERVICIOS DE TRANSPORTE TURÍSTICO EN GENERAL.	ENRIQUE CORDERO	739553
E/2023-20176	13/4/23	CORPORACIÓN 2019 ACEVEDO	FINANCIAMIENTOS Y SERVICIOS DE PRESTAMOS.	JUAN CARLOS ACEVEDO	739641
E/2023-21256	20/4/23	CORPORACIÓN MASVERDE	OFRECER SERVICIOS DE CONSTRUCCIÓN DE OBRAS CIVILES EN GENERAL, PÚBLICAS Y PRIVADAS, PETROLERAS, ELÉCTRICAS, MECÁNICAS E HIDRÁULICAS. CONSTRUCCIÓN DE AUTOPISTAS, VIALIDADES URBANAS...	CESAR AUGUSTO CRESPO MOGNA	740974
E/2023-21710	20/4/23	CORREDORES DE SEGUROS TURIEGO	ASESORÍA Y VENTAS DE SEGUROS EN GENERAL.	GILBERTO ANTONIO REYNOSO AMADOR	740908
E/2023-22783	18/4/23	CORRENET	SERVICIOS DE SEGURO Y REASEGURO, COMERCIALIZACION, PROMOCION Y VENTA DE SEGUROS, REASEGUROS EN GENERAL.	CORRENET, S.R.L.	740419
E/2023-22808	18/4/23	CORSARIO	PROMOCIÓN DE TODA CLASE DE ACTIVIDADES FINANCIERAS, MOBILIARIAS E INMOBILIARIAS, LA COMPRA Y VENTA DE INMUEBLES Y DESARROLLO DE PROYECTOS INMOBILIARIOS.	MICHAEL STEPHEN OGRYZLO	740449
E/2023-15673	15/3/23	COSTA CASAS	SERVICIOS INMOBILIARIOS REALIZADOS A CAMBIO DE UNA RETRIBUCIÓN O POR CONTRATA.	COSTA CASAS, S.R.L.	739194
E/2023-21513	12/4/23	COSTARENA TOURS & TRAVEL	AGENCIA DE VIAJES. RESERVAS NACIONALES E INTERNACIONALES DE SERVICIOS TURÍSTICOS EN GENERAL ; HOTELES, ALQUILER DE VEHÍCULOS, TOURS, EXCURSIONES...	ALCALA MARIA TIBURCIO DURAN DE CADETTE	739401
E/2023-22494	17/4/23	COSTE PRENZA INVERSIONES	SERVICIOS DE GESTIÓN FINANCIERA EN GENERAL.	SMELYN DE JESUS COSTE , NAHIROBI PRENZA GUZMAN	740843
E/2023-21570	12/4/23	CREA STVDIO BY NATHALIA ESPINAL	AGENCIA DE MARKETING DIGITAL, GESTIÓN DE REDES SOCIALES, MARKETING DE CONTENIDOS, DISEÑO Y DESARROLLO WEB, SEO, SEM, DISEÑO GRÁFICO Y DIGITAL, EDICIÓN DE VIDEOS Y FOTOS...	NATHALIA ISABEL ESPINAL MARTINEZ	739511
E/2023-21183	12/4/23	CREARQTE MERCERÍA	FABRICACIÓN Y VENTA DE ARTÍCULOS DE MERCERÍAS; PIEZAS EN MADERAS PERSONALIZADAS PARA DECORACIÓN DEL HOGAR, AGENDAS EN MADERA, LLAVEROS, ÁLBUM ARTESANALES...	LEIDY MERCEDES NOEMI DIAZ REYES	739355
E/2023-6196	13/4/23	CREATIVE GROUP LIZ GONZÁLEZ	SERVICIO DE IMPRENTA, DISEÑO GRÁFICO, PUBLICIDAD, RELACIONES PÚBLICAS, FOTOGRAFÍA Y VIDEO, LOGÍSTICA, PLANEACIÓN Y CREACIÓN DE EVENTOS EN GENERAL, MANEJO DE REDES SOCIALES, MARKETING DIGITAL Y PROMOCIONES.	JAVIER EDUARDO LIZ HERNÁNDEZ	739767
E/2023-1676	12/4/23	CREDI KILOMETRO	SERVICIO DE FINANCIAMIENTO DE VEHICULO.	JOSE ALBERTO GONZALEZ GONZALEZ	739426
E/2023-5203	13/4/23	CREDIFI GM	SERVICIO DE PRÉSTAMOS, FINANCIAMIENTOS Y LÍNEAS DE CRÉDITO.	PERLA MASSIEL MATEO DE LOS SANTOS, YAMILKA GONZALEZ FURCAL	739765
E/2023-22639	19/4/23	CREDIT BOOST UNIVERSAL C&S	SERVICIOS DE ASESORÍA FINANCIERA Y CREDITICIA.	GILCIA MARTINA CRUZ OVALLES	740640
E/2023-22172	14/4/23	CREERE	ENTIDAD SIN FINES DE LUCROS DESTINADA A LA ALFABETIZACION, ALIMENTACION Y COLABORACION SOCIAL DE LAS FAMILIAS DOMINICANA.	ROSANNA CUELLO ALCANTARA	739947
E/2023-16599	17/3/23	CRESA SANTO DOMINGO	LA REALIZACIÓN DE ESTUDIOS AUXILIARES PARA EL DIAGNOSTICO EN MEDICINA TALES COMO RADIOGRAFÍA, SONOGRAFÍA.	CRESA SANTO DOMINGO, SRL	739384
E/2023-22665	19/4/23	CRISAG REAL ESTATE	COMPRA, VENTA, ALQUILER, GESTIÓN, DESARROLLO Y OPERACIÓN DE PROPIEDADES Y PROYECTOS INMOBILIARIOS Y MOBILIARIOS PROPIOS O DE TERCEROS: RESIDENCIAL, COMERCIAL, AGRÍCOLA, INDUSTRIAL E INTELCTUAL.	LAURA SOFIA CIFUENTES SALINAS, CRISTEL PLAISIMOND	740717
E/2023-23387	20/4/23	CRISTALES JC HERNANDEZ	VENTA DE CRISTALES Y ALUMINIO	DIóGENES JOEL DE MOTA HERNANDEZ	740913
E/2023-21656	13/4/23	CRISTALES PERFILES Y ACEROS CRISMETAL	VENTA, FABRICACIÓN E INSTALACIÓN DE CRISTALES, PERFILES, VENTANAS, PUERTAS, BARANDA DE ACEROS Y DE CRISTAL.	THANNELY GOMEZ DIAZ, LUIS JACOBO POCATERRA POLANCO	739544
E/2023-20087	12/4/23	CRISTINA YSABEL DE LEÓN TODO MODAS	SERVICIOS DE CORTE, CONFECCION DE TRAJES PARA EVENTOS, SERVICIOS DE MODISTA Y TODO LO RELACIONADO AL CORTE Y LA CONFECCION.	CRISTINA YSABEL DE LEON RAMOS	739387
E/2023-20852	10/4/23	CROMATICA THE MAKEOVER PLACE	SERVICIO DE SALÓN DE BELLEZA, ESTETICA, CENTRO DE UÑAS, MAQUILLAJE, SPA, VENTA DE PRODUCTOS DE BELLEZA, TALLER DE COSTURA, ACADEMIA DE BELLEZA.	LOURDES ABREU DE GERARDINO	738864
E/2023-22080	14/4/23	CRUX PARADISE	SERVICIO DE CONSTRUCCIÓN, PROMOCIÓN Y VENTA DE INMUEBLES, REMODELACIONES.	NELSON DE LA CRUZ RAMIREZ	739865
E/2023-22538	17/4/23	CRUZAL	COMPRA, VENTA E IMPORTANCION DE MARTHIALES DE CONSTRUCCIÓN Y EQUIPOS DE OFICINAS.	MIGUEL ANTONIO DE LA CRUZ FRANCISCO	740241



[210] EXPEDIENTE	[220] FECHA	[561] NOMBRE COMERCIAL	[510] ACTIVIDAD	[730] SOLICITANTE	REGISTRO
E/2023-23221	19/4/23	CRUZING DR	TOUR OPERADORA, PROVEEDORA DE SERVICIOS TURÍSTICOS, EXCURSIONES, GUÍAS, TRANSPORTACIÓN TURÍSTICA.	FELIX MARIA CRUZ ESPINAL	740774
E/2023-23237	19/4/23	CSLA SUPLIDORES MEDICOS	SUPLIR MEDICAMENTOS, MEDICINA, EQUIPOS Y MATERIALES GASTABLES EN EL ÁREA MEDICA.	HUMBERTO NICOLAS FERMIN POLANCO, ORQUIDEA ESPERANZA FERMIN POLANCO	740779
E/2023-21553	12/4/23	CT CARTANIC	VENTA, COMERCIALIZACION Y DISTRIBUCION DE CAJAS DE CARTON CORRUGADO HECHAS DE MATERIAL RECICLABLES Y BIODEGRADABLES Y BOLSAS DE PAPEL KRAFT.	ANGELA ELIZABETH ANICO GUZMAN	739430
E/2023-16862	14/4/23	CUATRO 26 PRODUCCIONES	TODO LO RELACIONADO CON ACTIVIDADES ARTÍSTICAS EN GENERAL, MÚSICOS.	EMMANUEL CRUZ SANCHEZ	739853
E/2023-21573	12/4/23	CUATRO CAFE	SERVICIOS DE RESTAURANTE Y BAR.	CHAFIK EMMANUEL KHOURI LOPEZ	739448
E/2023-22160	14/4/23	CUIDADOS ESPECIALIZADOS SUHEYRI	OFRECER LOS SERVICIOS PROFESIONALES PARA CURA DE ULCERAS COLOCACIÓN DE Sonda CANALIZACIÓN PUESTA DE HIERRO Y DEMÁS SERVICIOS DE ENFERMERÍA ESPECIALIZADAS	SUHEYRI OTAÑO ALCANTARA	739933
E/2023-21945	19/4/23	CURIEL-MARION CORP	CRIANZA DE ANIMALES Y SIEMBRA DE VEGETACIÓN.	NARCISO MARION JIMENEZ	740559
E/2023-18090	24/3/23	D & R SIGN SHOP	DISEÑO, FABRICACIÓN, INSTALACIÓN Y VENTA DE PRODUCTOS PUBLICITARIOS EN GENERAL.	D & R SIGN SHOP, S.R.L.	740066
E/2023-14827	20/4/23	D' AGUAYO FASHION	COMPRA Y VENTA DE TODO TIPO DE ROPAS Y ACCESORIOS PARA DAMA, CABALLEROS Y NIÑOS.	MARCOS ALEXANDER RODRIGUEZ ORTIZ, ADALGISA ALTAGRACIA PEGUERO GARCIA	740936
E/2023-17790	17/4/23	D' BONITA ISABEL-GUTI	VENTA DE ROPAS, CALZADOS Y ACCESORIOS PARA DAMAS, CABALLEOS Y NIÑOS DE MARCAS NACIONAL E INTERNACIONAL.	ISABEL GUTIERREZ GONZALEZ	740187
E/2023-21836	13/4/23	D BRENDA CENA	SERVICIOS DE CAFETERÍA, Y RESTAURANTE.	KARINA ANTONIA ROMERO DE ALMONTE	739660
E/2023-20710	12/4/23	D' CARO JIMENEZ SNACKS & BUFETT	SERVICIOS DE EXPENDIO DE COMIDA Y BEBIDAS EN ESTABLECIMIENTOS CON SERVICIOS (PLATOS DEL DÍA, COMIDA RÁPIDA COMO BURRITOS, SANDWICH, TACOS Y REFRESCOS, JUGOS NATURALES).	YSMEL CAROLINA JIMENEZ JIMENEZ	739287
E/2023-21477	12/4/23	D CHIQUITA UÑAS Y DEPILACION	SERVICIOS DE TRATAMIENTO DE BELLEZA, CENTRO DE UÑAS Y CENTRO DE ESTÉTICA.	VIANNELY EUFRACIA ABREU	739375
E/2023-22533	17/4/23	D' CLETO JARDINERIA	REALIZAR SERVICIOS DE JARDINERÍA, MANTENIMIENTO DE JARDINES, EMBELLECIMIENTO, PAISAJISMO.	AMERICO GERARDO CLETO	740234
E/2023-22951	19/4/23	D' FRAN U.P STYLO	SOMOS UNA TIENDA FÍSICA DEDICADA A LA VENTA DE ROPAS DE MARCA, ZAPATOS, CARTERAS, PANTALONES, ROPA INTERIOR, TENIS, BÓXER, BERMUDAS Y FRANELAS.	FRANKELY VIDAL	740584
E/2023-21730	14/4/23	D GLENNY SALON G.R.S	SERVICIOS DE CORTE, COLORES, PEINADO, SERVICIOS DE BELLEZA EN GENERAL.	GLENNY RODRIGUEZ SANCHEZ	739864
E/2023-22199	14/4/23	D' ISABELLA BR Y CAR WASH	VENTA, ELABORACION Y EXPENDIO DE COMIDAS Y BEBIDAS EN ESTABLECIMIENTO Y POR DELIVERY, LAVADO DE VEHICULO DE MOTOR.	ELIZABETH DE LA ROSA	740053
E/2023-22828	20/4/23	D' JARVIN GOURMET	SERVICIOS DE RESTAURANTE.	MARLIN YISSEL MATOS D CADIZ, MARVIN BOLIVAR CADIZ AGRAMONTE	740897
E/2023-23194	19/4/23	D' LA 30 BURGUER CHEF	ELABORACION Y VENTA DE COMIDA RÁPIDA.	EDWIN DE JESUS MONEGRO CORNIEL	740749
E/2023-19657	13/4/23	D' MARIA ANTONIA ESPECIALIDADES GOMERA	COMERCIALIZACION DE SERVICIOS EN EL AREA DE RESTAURANTES, ADQUISICION, COMPRA Y VENTA DE INMUEBLES Y LA REALIZACION DE TODA GESTION COMERCIAL.	MARIA ANTONIA GOMERA DIAZ	739586
E/2023-20185	11/4/23	D' MARKA PRODISSEL FIGUEROE	COMPRA Y VENTA DE REPUESTOS VEHICULARES NUEVOS Y USADOS DE TODO TIPO DE MARCAS AUTOMOTRICES, ADEMÁS DE REPARACIONES Y MANTENIMIENTO DE VEHÍCULOS DE MOTOR.	JUANA EVELIN FIGUERERO DE LA ROSA	739258
E/2023-21145	11/4/23	D' MORE ' S STYLE	SERVICIOS DE BELLEZA, CORTE DE PELO, SERVICIOS EDUCATIVOS, SERVICIOS DE ENSEÑANZA, COMPRA Y VENTA DE MATERIALES DE BELLEZA Y ELABORACION DE MATERIALES DE BELLEZA.	MORAIMA VIANELA MORETA DE RAMIREZ, GILBERTO ANTONIO SOSA CARRION	739106
E/2023-20968	10/4/23	D' PACA MAMI	VENTA DE TODO TIPO DE ROPAS NUEVAS Y USADAS, CARTERAS, BOLSOS, ZAPATOS, CALZADOS PARA DAMAS, CABALLEROS Y NIÑOS, CORTINAS, SABANAS, COLCHAS, TOALLAS...	VICENTA DISLA VILLA	738935
E/2023-21311	11/4/23	D' REYSBELL COMECIAL	VENTA DE PRODUCTOS DE LIMPIEZA Y ALIMENTOS.	NICASIO SANTANA ARIAS	739243
E/2023-22908	18/4/23	D' ROI PACAS VARIEDADES Y MAS	COMPRA, VENTA Y DISTRIBUCIÓN DE ROPAS DE PACAS NUEVAS Y USADAS, CALZADOS, ARTÍCULOS PARA EL HOGAR, ACCESORIOS Y PERFUMES PARA TODO TIPO DE PÚBLICO. DISEÑO Y DECORACIÓN DE ACTIVIDADES...	DANIA YOHANNA MUÑOZ DE FERRER	740531
E/2023-21837	14/4/23	D ROSSE VRB ACCESORIOS ARTESANALES	FABRICACIÓN Y COMERCIALIZACIÓN DE ACCESORIOS ARTESANALES CON PIEDRERÍA TALES COMO CARTERAS, DIADEMAS, Y JOYERÍA EN GENERAL.	ALEXANDRA ROSA BAEZ UREÑA DE VILLAR	739910
E/2023-13735	10/4/23	D' TODO INDUSTRIAL JAIRO CERDA	VENTA AL POR MAYOR Y POR MENOR DE METALES Y SIMILARES.	JAIRO ALBERTO CERDA TAVERAS	738794
E/2023-19181	11/4/23	D' URSULA PLAZA	IDENTIFICAR UNA PLAZA COMERCIAL.	HENRY GIOVANNY RODRIGUEZ	739210
E/2023-20351	14/4/23	D VEGETALES MARIÑEZ MORILLO	VENTAS AL POR MENOR DE FRUTAS, LEGUMBRES Y HORTALIZAS FRESCAS. VENTAS AL POR MAYOR EN COMISION O CONSIGNACION DE PRODUCTOS AGRICOLAS	FREDDY MARIÑEZ MORILLO	739936
E/2023-22209	18/4/23	D Y M JFC INGENULTIS	MULTISERVICIOS DE INGENIERIA, ELECTROMECÁNICA, INDUSTRIAL, ELECTRICIDAD AUTOMOTRIZ, REFRIGERACIÓN, PLOMERÍA, SERVICIOS DE MECÁNICA AUTOMOTRIZ Y MANTENIMIENTO ....	JUAN FRANCISCO MONTAS CORPORAN	740318
E/2023-21446	12/4/23	D&F SERVICIOS TÉCNICOS	SERVICIOS DE VENTA, INSTALACIÓN, REPARACIÓN Y MANTENIMIENTO DE AIRES ACONDICIONADOS, CONSTRUCCION E INSTALACION DE EQUIPOS DE CLIMATIZACIÓN.	DEAN ROBERT HERRERA QUIROZ	739500
E/2023-23215	19/4/23	D&R ZURISADAI CONFECCIONES.	CONFECCIONES, COMPRA Y VENTA DE SUMINISTROS DECORATIVOS.	DILCIA BAEZ JAVIER	740764
E/2023-21348	12/4/23	D' LIARY PAPELERIA	VENTA Y COMPRA DE MATERIALES DE OFICINA. TALES COMO: HOJA DE MÁQUINA, LÁPIZ, LAPICEROS, FOLDEN, CARPETAS DE ARCHIVOS, BORRANTES, AGENDAS, ENTRE OTROS SIMILARES.	MARIA ELBA RAMOS MERCADO	739290
E/2023-21777	13/4/23	D' PRESTAMOS ALTA-ESPINAL	PRÉSTAMO DE DINERO FUERA DEL SISTEMA BANCARIO	MIGUELINA ALTAGRACIA ESPINAL ESPINAL	739618
E/2023-20899	11/4/23	D' YAJAIRA HAIR BEAUTY B.R	SERVICIOS DE BELLEZA EN GENERAL.	YAJAIRA BATISTA RODRIGUEZ	739120
E/2023-21277	13/4/23	D' CHERLY TOUR AND TRAVEL	AGENCIA DE VIAJES, RESERVA DE HABITACIONES EN ALOJAMIENTOS, RESERVA DE SERVICIOS COMPLEMENTARIOS, EXCURSIONES TURÍSTICAS...	CHERYL ANDREINA HERNANDEZ NUÑEZ, CANDIDA NATALIA NUÑEZ GONZALEZ	739730
E/2023-23442	20/4/23	D' LUIS ST BARBER SHOP	SERVICIOS DE PELUQUERÍA EN GENERAL.	JUAN LUIS SANZ TATIS	740946
E/2023-19993	12/4/23	D' ANNY LISS ESTHETIC CENTER	SERVICIOS DE SALÓN, PELUQUERÍA Y ESTÉTICA.	ANNY MERCEDES HENRIQUEZ HOLGUIN	739274
E/2023-19403	12/4/23	D' ENZOACV2 MOTORS	VENTA DE MOTORES Y PASOLAS.	FREDY MANUEL PEÑA ACEVEDO	739277
E/2023-22317	17/4/23	D' ROSARIO COSMETICS R.C.	SERVICIOS DE BELLEZAS, ELABORACIÓN Y DISTRIBUCIÓN DE PRODUCTOS DE BELLEZAS, ASÍ COMO TAMBIÉN EXPORTACIÓN E IMPORTACIÓN, VENTA DE COSMÉTICOS PARA EL CUIDADO DE LA PIEL...	KELVELINA ROSARIO CASTRO JIMENEZ	740222
E/2023-21663	13/4/23	D' SWJ MARILANDYS FASHION	COMPRA Y VENTA DE ROPA, CALZADO Y ACCESORIOS AL POR MAYOR Y AL DETALLE.	MARILANDYS MATOS D.SENA	739596
E/2023-13282	17/4/23	"D' TIRSON LARA BREA CENTRO FERRETERO "	SERVICIO DE FERRETERIA EN GENERAL, VENTA DE HERRAMIENTAS, MATERIALES DE HERRERIA, MATERIALES DE CONSTRUCCION, ARTICULOS FERRETEROS EN GENERAL.	TIRSO LARA BREA	740134
E/2023-21937	13/4/23	D' CLARIBEL AVILA SALON Y ESTETICA	SERVICIO DE TINTE, CORTE Y POSTURA DE PELO, DECOLORACIÓN Y CIRUGIA CAPILAR, APLICACIÓN DE KERATINA, MANICURE, PEDICURE, FACIALES...	CLARIBEL AVILA ROSARIO	739779
E/2023-21140	11/4/23	D' JEYSHA NAILS BY YADIMIL	AL SERVICIO DEL MANTENIMIENTOS DE LAS UÑAS EN ACRILICAS, RECINA, INCLUYENDO MANICURE, PEDICURE Y MAS	YADIMIL ESPERANZA OVIEDO TAVERAS	739099
E/2023-21113	11/4/23	"D' YERY PELUQUERÍA BARBER SHOP"	SERVICIOS DE BARBERÍA, ESTÉTICA, CORTE Y PEINADO, DELINEADO DE BARBA, TINTE DE BARBA, TINTE DE CABELLO, ALISADO DE CABELLO, EXFOLIACIÓN, MASCARILLA...	BENARDO YERY VILLAR	739236
E/2023-18295	18/4/23	D' EVA BUENO VARIEDADES	COMPRA Y VENTA DE TODO TIPO DE ROPAS PARA DAMAS, CABALLEROS Y NIÑOS.	EVA ALTAGRACIA BUENO MEJÍA	740401
E/2023-21973	14/4/23	D' VICENTE GROUPS PUERTAS & VENTANAS ATE	COMERCIALIZACIÓN E INSTALACIÓN DE PUERTAS, VENTANAS, MAMPARAS PARA BAÑOS, VIDRIO TEMPLADO Y MAS.	ANGEL VICENTE TORRES ESPINAL	739845
E/2023-21108	11/4/23	DAILY SOLUCIONES DIVERSAS DAISOD	"CONSTRUCCIONES DE OBRAS DE INGENIERÍA CIVIL, EDIFICACIONES DISEÑOS, REMODELACIONES, MANTENIMIENTOS, SUPERVISIÓN, TASACIÓN DE INMUEBLES, SERVICIOS INMOBILIARIOS Y ADMINISTRACIÓN DE CONDOMINIOS...	FERNANDO PIÑA VALDEZ	739076
E/2023-21737	13/4/23	DAISY M.R TIENDA	VENTA DE PRENDAS DE VESTIR, CARTERAS, CALZADOS, PERFUMERIA, BISUTERIA Y ROPA INTERIOR.	DAISY MARIA RAMOS GARCIA	739587
E/2023-22357	17/4/23	DAK BEAUTY CENTER, BY JUHANNALIA RODRIGUEZ.	DEDICADA AL SERVICIOS DEL CUIDADO DE LA BELLEZA EN GENERAL: LAVADO, SECADO, PEINADO, CORTES, TINTADO, APLICACIÓN DE TÉCNICAS, ADAPTACIÓN DE EXTENSIONES DEL CABELLO...	JUHANGNALIA BENELID RODRIGUEZ THOMAS	740224
E/2023-22529	19/4/23	D' ALMA FILMS PRODUCCIONES AFP RD	SERVICIOS DE PRODUCCIONES AUDIOVISUALES, EVENTOS Y MUSICALES DE PEQUEÑO, MEDIANO Y GRAN FORMATO.	ALEXIS ENRIQUE MORALES BASULTO	740555
E/2023-23042	19/4/23	DANNEL SALON DE BELLEZA	SERVICIOS DE PELUQUERÍA, COSMIATRÍA Y SERVICIOS DE BELLEZA EN GENERAL.	DANEYRIS DEL CARMEN PARRA TRINIDAD	740608
E/2023-2573	11/4/23	DASH BOARD MEDIA GJM	SERVICIO DE CREACIÓN DE ARTES Y SERVICIO DE MANEJO DE ARTES.	GENESIS SCARLETT GUTIERREZ CASTRO	739262
E/2023-20415	12/4/23	DASHO	SERVICIO DE PRODUCCIÓN Y VENTAS DE DULCES ARTESANALES. ELABORACIÓN Y VENTAS DE TABLAS ARTESANALES. ELABORACIÓN Y VENTAS DE QUESOS ARTESANALES...	NILSA CAROLINA GONZALEZ PUIG	739288
E/2023-21806	13/4/23	DAT DOMINICAN AMERICAN TRADING	IMPORTACIÓN Y EXPORTACIÓN DE ROPA, MANUFACTURA, ROPA DE PACA, INDUSTRIAL, TEXTIL, INDUMENTARIAS, INDUSTRIA DEL TABACO...	KHALIFA MOHAMED MOUSTAFA	739645
E/2023-22123	14/4/23	DAVIHOMERD	SUMINISTRO E INSTALACIÓN DE ARTÍCULOS Y ENSERES DEL HOGAR Y NEGOCIOS; COMPRA Y VENTA MINORISTA DE ARTÍCULOS PARA EL HOGAR Y OFICINAS. DECORACIÓN Y REMODELACIÓN DE HOGARES, OFICINAS Y NEGOCIOS.	YEURIS DAVID COLON ACOSTA, EMELY DE LOS ANGELES BONETTI VALDEZ	739912
E/2023-18376	14/4/23	DAYANARA GOURMET	SERVICIO DE COMIDA EMPRESARIAL Y COMEDOR.	DIGNA MILAGROS CUEVAS FELIZ	740018
E/2023-8417	10/4/23	DDA INVERSIONES	LA COMERCIALIZACIÓN, DISTRIBUCIÓN, IMPORTACIÓN Y EXPORTACIÓN DE MÁQUINAS EXPENDEDORAS DE CAFÉ, PLANTAS PARA TRATAMIENTO DE AGUAS, FERTILIZANTES Y ABONO ORGÁNICO...	MARIA ESPERANZA FERNANDEZ OROZCO	738948
E/2023-16033	17/4/23	DE BRENDA CAFETERIA PECH BRENDA CAFE PECH	VENTA: AL POR MAYOR Y AL DETALLE DE TOSTADAS, SÁNDWICH, EMPANADAS, JUEGO, JUEGO NATURALES.	BRENDA KATIUSCA MERCEDES SANTOS	740252
E/2023-23097	19/4/23	DE CHRSEIMY SALON & CAFETERIA	SERVICIO DE SALON DE BELLEZA Y CAFETERIA.	SARITA DEL ROSARIO SANTOS DE REYNOSO	740661
E/2023-22221	14/4/23	DE INTERES SAMANA	AGENCIA DE COMUNICACIÓN, RELACIONES PUBLICAS Y PUBLICIDAD, MEDIO DE COMUNICACIÓN DIGITAL Y IMPRESA, REVISTA IMPRESIÓN DIGITAL Y PUBLICIDAD.	FREDDY'S ANTONIO AQUINO PAEZ	740003
E/2023-22408	17/4/23	DE LA MANO CON LA FAMILIA	ENTIDAD SIN FINES DE LUCRO DEDICADA A COLABORAR CON LAS FAMILIAS QUE NO TIENEN RECURSOS ECONÓMICOS, PARA REPARAR SUS CASITAS Y ADEMÁS AYUDARLES CON LOS ENSERES...	BERNARDINO SANTOS MARTINEZ	740125
E/2023-21242	11/4/23	DE LEÓN LOPEZ INVERSIONES	PRESTAMOS CON GARANTIA MOBILIARIA E INMOBILIARIA O SIN GARANTIA, PROMOCION Y FOMENTO DE OPORTUNIDADES DE INVERSION, INVERSION EN GENERAL...	PABLO ENRIQUE DE LEON LOPEZ	739179
E/2023-22651	19/4/23	DE MARI GARCIA PRENDAS Y MAS	VENTA DE TODO TIPO DE VARIEDAD PRENDAS DE VESTIR, CALZADO Y ACCESORIOS.	MARITZA GARCIA TAVAREZ	740545
E/2023-21956	14/4/23	DE PACAS Y JUGOS MARISANCHEZ	VENTAS DE PACAS Y JUGOS.	MARITZA SANCHEZ MICHES	739798
E/2023-22648	18/4/23	DE YAIRA PACAS MOCA	LA VENTA DE TODO TIPO DE ROPA Y DE CALZADO DE SEGUNDA MANO.	PERLA YARISSA MARTINEZ DE ALMANZAR	740329
E/2023-20698	5/4/23	DECO EXPERIENCE	EXPLOTACIÓN DE CLUB, DISCOTECA, BAR Y RESTAURANTE. SERVICIOS DE ELABORACIÓN DE TODO TIPO DE ALIMENTOS. SERVICIOS DE EXPENDIO DE BEBIDAS ALCOHÓLICAS Y NO ALCOHÓLICAS...	KERITH ARTHUR HOLLOWAY, CHRISTOPHER CHAD WILLIAMS	738768
E/2023-22417	17/4/23	DECODOM DESARROLLO Y CONSTRUCCIONES DOMINICANAS	DISPOSICION DE CONTRATACION GENERAL PARA OBRAS CIVILES, INCLUYENDO MOVIMIENTO DE TIERRAS, PROMOCION, DISEÑO, CONSTRUCCION Y COMERCIALIZACION DE EDIFICACIONES Y OBRAS CIVILES...	FERNANDO RAMON RUIZ BURGOS	740236
E/2023-22537	20/4/23	DECORACIONES PEÑA MOTA	SERVICIOS DE DECORACIONES DE INMOBILIARIOS EN GENERAL.	JOSE MIGUEL PEÑA TAVAREZ	740929
E/2023-21092	17/4/23	DEEPCLEANINGRD BY RAMSÉS RAMÍREZ	SERVICIO DE LIMPIEZA A PRESIÓN DE ÁREAS SOCIALES, MARQUESINAS, LOCALES COMERCIALES, TOLDOS Y PATIOS.	RAMSES RADHAMES RAMIREZ ROSARIO	740159
E/2023-22203	17/4/23	DEFENSAS DEL CARIBE RD DCRD	ACTIVIDAD DE FABRICACIÓN DE DEFENSAS DE VEHÍCULOS.	KENDY PAOLA FELIZ OLIVIO	740141
E/2023-10201	5/4/23	DELEITE JENROS	SERVICIO DE VENTA DE POSTRES.	ROSANNA ELIZABETH ARIAS TEJEDA	738764
E/2023-20718	5/4/23	DELICIAS ANHAY	SERVICIOS DE REPOSTERIA EN GENERAL, DISEÑO PERSONALIZADO DE PASTELES Y BIZCOCHOS, DECORACION Y ORGANIZACION DE EVENTOS, BODAS, CUMPLEAÑOS, BAUTIZOS, ECT...	ANHAY BERENICE CUELLO SOLANO	738781
E/2023-21387	12/4/23	DELICIAS CANAÁN DM	PRAPARACIÓN Y VENTA DE TODO TIPO DE POSTRES. TALES COMO, HELADOS, BIZCOCHOS, DULCES, JUGOS Y MAS.	MAURA TAVERAS VILLANUEVA DE RIVERA, DANIEL RIVERA MONTERO	739299
E/2023-20684	5/4/23	DELICIAS TÍA NEIDA	ELABORACIÓN Y VENTA DE PRODUCTOS TERMINADOS DE PASTELERÍA Y REPOSTERÍA N.CP (INCL. ELABOR. DE DULCES, PREPIZZAS MASAS FRITAS, DE HOJALDRE.	NEIDA ALTAGRACIA JIMENEZ	738754
E/2023-20809	10/4/23	DELPA REPUBLICA DOMINICANA DRP	SERVICIOS EN AGENTES DE CARGA, OPERADORES LOGISTICOS EN TRANSPORTE DE CARGA INTERNACIONAL Y NACIONAL AEREO, MARITIMO, FLUVIAL, TERRESTRE, MULTIMODAL E INTERMODAL...	KATHERINE ANYULY VENTURA GONZALEZ	738849

[210] EXPEDIENTE	[220] FECHA	[561] NOMBRE COMERCIAL	[510] ACTIVIDAD	[730] SOLICITANTE	REGISTRO
E/2023-13652	18/4/23	DELSOLEVALUNA-VILLAS	INVERSIÓN, PROMOCIÓN, DESARROLLO, CONSTRUCCIÓN Y OPERACIÓN DE PROYECTOS TURÍSTICOS Y HOTELEROS.	ZAFERA INVESTMENTS, S.R.L.	740490
E/2022-36573	11/4/23	DELVA'S MINISTRY, DIOS EDUCACION Y SERVICIO	SERVICIOS SOCIALES EN GENERAL, AYUDA COMUNITARIA, EDUCACIÓN CRISTIANA. SIN FINES DE LUCROS.	ENMA TORRES UREÑA	739045
E/2023-21338	11/4/23	DEMBOWFEST	REALIZACIÓN DE CONCIERTOS, EVENTOS Y SERVICIOS DE ENTRETENIMIENTO.	DANEURY RAFAEL DAANTJE KOEKS	739261
E/2023-21983	14/4/23	DENOVO SYSTEMS DOMINICANA	VENTA DE SOFTWARE, HARDWARE, POS, APLICACIONES DE PAGOS, SOLUCIONES DE PAGOS ELECTRÓNICOS, INTEGRACIONES, PASARELAS DE PAGOS, PAGINAS WEB...	FLAVIO RAFAEL VALENZUELA CAPELLAN	739804
E/2023-19429	19/4/23	DENTAL AESTHETIC SMILEY FACE BY AA	SERVICIOS DE MEDICINA ESTETICA EN GENERAL.	WALKIRIS DE JESUS ROBLES MOREL DE ANGOMAS	740557
E/2023-22471	17/4/23	DENTHO SOL	SERVICIO DE CLINICA DENTAL.	YSIDRA GUTIERREZ MARMOL, DENTHO SOL, SRL...	740179
E/2023-21924	13/4/23	DENTO STETIC TOLEDO	CLÍNICA DENTAL DEDICADO A TRATAMIENTOS ODONTOLÓGICO.	NEISI MARIA TOLEDO JAIME DE GERMAN	739762
E/2023-22273	17/4/23	DERMAR	DERMAR ES UNA DERMOFARMACIA ENFOCADA EN LA COMERCIALIZACIÓN DE PRODUCTOS DERMATOLÓGICOS COSMÉTICOS PARA LA PIEL, CABELLO Y UÑAS.	JENNIFFER ROCIO TAVERAS CASTILLO	740055
E/2023-8589	11/4/23	DESARROLLO SUSTENTABLES FERPA DOMINICANA	SERVICIOS DE FABRICACIÓN Y VENTA DE MATERIALES DE CONSTRUCCION, BLOCK, ARENA, CEMENTO Y REALIZACIÓN PROYECTOS ECOLOGICOS.	RODRIGUEZ & CARBONELL ROCA, S.R.L.	739221
E/2023-22975	19/4/23	DESARROLLO UNIDO KM8	COMPRA, VENTA, DESARROLLO Y PROMOCIÓN DE INVERSIONES INMOBILIARIAS, DE VIVIENDAS, TURÍSTICAS, COMERCIALES Y DE INVERSIÓN EN GENERAL.	SOTO SEGUNDO BERMUDEZ GARCIA	740579
E/2023-20970	10/4/23	DESARROLLOS INDUSTRIALES Y AGRICOLAS DEINA	FABRICACIÓN Y COMERCIALIZACIÓN DE PRODUCTOS AGROINDUSTRIALES, TALES COMO: HIDROLATO DE TABACO, FERTILIZANTES ORGÁNICOS, NICOTINA...	RUDY MAGDALENO MALENA NUÑEZ	738943
E/2023-21211	11/4/23	DESARROLLOS YESCANDÚ	DESARROLLO, PROMOCIÓN Y OPERACIÓN DE PROYECTOS INMOBILIARIOS TURÍSTICOS, LA INVERSIÓN EN PROYECTOS Y DESARROLLOS INMOBILIARIOS TURÍSTICOS...	DESARROLLOS YESCANDÚ, SRL.	739654
E/2023-16307	18/4/23	DESIGNMEDIA VC	CONSULTORÍAS, PRODUCCIÓN Y ORGANIZACIÓN DE EVENTOS Y AUDIOVISUALES, PROMOCIONES Y MARKETING, SERVICIOS DE INTERMEDIACIÓN ENTRE SERVICIOS Y CLIENTES, PLANIFICACIÓN Y TRAMITES, DISEÑOS...	VALERIE MICHELLE MELLA DULUC	740403
E/2023-22042	14/4/23	DESSIORGANIC	VENTA DE PRODUCTOS PARA LA PIEL	JULISSA RIVERA DE LEON	739825
E/2023-22655	18/4/23	DETAIL BOX BY KYAVEL FLORENCIO	VENTA AL MAYOR Y AL DETALLE, TIENDA VIRTUAL DE ACCESORIO DE MUJER Y HOMBRE, VENTA DE ROPA Y ZAPATOS, PRODUCTO DE PIEL CAJAS DECORATIVAS, DECORACIÓN, EVENTOS.	KYAVEL DE JESUS FLORENCIO FERMIN	740343
E/2023-21199	12/4/23	DETALLITOS ANA YUDITH	VENTA DE TODO TIPO DE ROPAS PARA DAMAS, CABALLEROS Y NIÑOS, CALZADOS, PERFUMES, CREMAS, BOLSOS, CARTERAS, ROPA INTERIOR, PRODUCTOS DE BELLEZA E HIGIENE PERSONAL....	ANA YUDELKA NUÑEZ SANCHEZ	739399
E/2023-19758	18/4/23	DETROIT PIZZA RD RAA	SERVICIO DE PIZZERÍAS, FAST FOOD Y VENTA DE COMIDAS Y BEBIDAS.	ROBERTO ALMONTE ALMONTE	740420
E/2023-21163	11/4/23	DGC EXCLUSIVIDADES	VENTA DE TODO TIPO DE ROPAS Y ACCESORIOS PARA DAMAS, CABALLEROS Y NIÑOS.	DENNY GARCIA CORCINO	740375
E/2023-21014	11/4/23	DIAM VAPE GR	VENTA DE VAPE, ACCESORIOS Y CIGARROS ELECTRÓNICOS.	ELIANNA NICOLE RAMOS MADERA	739165
E/2023-20957	10/4/23	DIAZ MARKETING NETWORK	COMPRA, VENTA Y SERVICIOS GENERALES SOBRE BOLETERIA.	SAYMON EMMANUEL DIAZ CRUZ	739427
E/2023-19683	18/4/23	DIBELSHA SOLUCIONES MULTIPLES	IDENTIFICAR A UNA COMPAÑIA QUE SE DEDICARÁ LA COMPRA, VENTA, COMERCIALIZACIÓN, IMPORTACIÓN Y EXPORTACIÓN DE MATERIALES ELÉCTRICOS, DE CONSTRUCCIÓN, FERRETERIA, PUBLICIDAD....	SHADI ESTEFAN CARO GONZALEZ	740326
E/2023-22450	19/4/23	DIMONSA COMERCIAL DICOM	DISTRIBUCION DE PRODUCTOS VETERINARIOS E INSUMOS PARA USO VETERINARIO EN EL TERRITORIO NACIONAL.	CARLOS ANDRES MONSALVE LOZANO, RICARDO ARTURO MONSALVE LOZANO	740695
E/2023-22608	18/4/23	DIOS NOS GUIA EN LAS INVERSIONES	SERVICIOS DE COMERCIALIZACIÓN Y DISTRIBUCIÓN AL POR MAYOR Y DETALLE DE PRODUCTOS ALIMENTICIOS PARA EL CONSUMO HUMANO TANTO CRUDOS COMO COCIDOS, SERVICIOS DE: TRANSPORTE...	WILKIN D.OLIO CONTRERA	740297
E/2023-22197	14/4/23	DIOS PIENSA EN TI	ORGANIZACIÓN CRISTIANA SIN FINES DE LUCRO, BRINDA AYUDAS SOCIALES A COMUNIDADES VULNERABLES, APOYO A NIÑOS Y ADOLESCENTES A TRAVÉS DE LA EDUCACIÓN, LA CULTURA Y LA ALIMENTACIÓN...	ADELDO MARQUEZ	739984
E/2023-22369	17/4/23	DIPENA CONSULTING	CONSULTAS EN MATERIA CONTABLE Y FINANCIERA.	ROMER AUGUSTO DE PEÑA MELO	740098
E/2023-21704	13/4/23	DISCOTECA EL CACIQUE	VENTAS DE BEBIDAS ALCOHÓLICAS Y ENTRETENIMIENTO.	CARL RUBINSON HYPOLITE HYPOLITE	739627
E/2023-22566	17/4/23	DISENRD	SERVICIOS DE CONSTRUCCIÓN Y REMODELACIÓN CON MATERIALES LIGEROS, SERVICIOS DE INSTALACIÓN ELÉCTRICA RESIDENCIAL Y COMERCIAL, SERVICIOS DE DECORACIÓN DE INTERIORES....	ALEJANDRO CEDEÑO VIZCAINO	740266
E/2023-21830	13/4/23	DISEÑOS TAYFER	SERVICIOS DE DISEÑO GRAFICO EN GENERAL PARA LA REALIZACION DE ARTICULOS DE MARKETING COMO POLOCHES, TAZAS PERSONALIZADAS...	TASIANA MERCEDES YNOA RODRIGUEZ	739705
E/2023-23348	20/4/23	DISLA EMPOWERMENT	DEDICADA AL RUBRO DE LA EDUCACIÓN OFRECIENDO CURSOS, TALLERES, SEMINARIOS, CAPACITACIONES Y ACTIVIDADES PARA EL CRECIMIENTO HUMANO Y EL DESARROLLO PERSONAL.	JOSE FRANK DISLA FELIZ	740901
E/2023-21589	12/4/23	DISTRIBUCION INNOVA	DISTRIBUCIÓN DE PRODUCTOS ALIMENTICIOS Y DE CONSUMO DIARIO, CON EL OBJETIVO DE ABASTECER A COLMADOS, RESTAURANTES Y CAFETERÍAS DE LA MEJOR CALIDAD DE PRODUCTOS A PRECIOS ACCESIBLES...	DAVID DANIEL PEREZ LOPEZ, EMMANUEL VASQUEZ FELIZ	739467
E/2023-22759	19/4/23	DISTRIBUIDORA BRITO CARVAJAL	COMERCIO AL POR MAYOR Y AL POR MENOR EN ESTABLECIMIENTOS NO ESPECIALIZADOS, CON SURTIDO COMPUESTO PRINCIPALMENTE POR PRODUCTOS DIFERENTES DE ALIMENTOS PARA LA CANASTA FAMILIAR..	JOSE IGNACIO BRITO BURGOS	740600
E/2023-21170	11/4/23	DISTRIBUIDORA COMERCIAL LOS REINOSO JS	VENTA Y DISTRIBUCIÓN DE PRODUCTOS DE LIMPIEZA Y PAPEL HIGIÉNICO.	SAULO EDUARDO REINOSO JIMENEZ	739117
E/2023-22081	14/4/23	DISTRIBUIDORA DE ARROZ AMABLE TORRES	COMPRA, VENTA Y DISTRIBUCION DE ARROZ.	AMABLE EXPEDICTO TORRES POLANCO	739885
E/2023-22125	14/4/23	DISTRIBUIDORA DON ABELITO	VENTA AL POR MAYOR Y AL POR MENOR DE PRODUCTOS ALIMENTICIOS, Y RELACIONADOS.	CLEONCE ABEL JOAZARD	739909
E/2023-21072	11/4/23	DISTRIBUIDORA HOT DOG JM	VENTA DE PRODUCTOS HOT DOG: PANES, SALCHICHAS, SALSAS, QUESOS, CONDIMENTOS.	JOSE RAMON MATA TAVERAS	739075
E/2023-22159	14/4/23	DISTRIBUIDORA NATURIMÁS	VENTA Y DISTRIBUCION DE PRODUCTOS FARMACEUTICOS Y MEDICINA NATURALES.	NATURIMAS, S.R.L.	739929
E/2023-22031	14/4/23	DISTRIBUIDORA PEDRO L. LOPEZ D.	COMPRA, VENTA Y DISTRIBUCION, DE QUESOS, EMBUTIDOS, DELICATESES, ALIMENTOS PERECEDEROS, EMPAQUES, BEBIDAS Y TODO LO RELACIONADO A DISTRIBUCION DE ALIMENTOS.	PEDRO LUIS LOPEZ DUARTE	739837
E/2023-21942	13/4/23	DISTRIBUIDORA PEÑA HERNANDEZ	VENTA AL POR MAYOR EN COMISIÓN O CONSIGNACIÓN DE PRODUCTOS AGRÍCOLAS	JOEL DE JESUS PEÑA HERNANDEZ	739783
E/2023-19140	29/3/23	DISTRIBUIDORA PLENITUD BY MELENDEZ	FABRICACIÓN Y VENTAS DE ARTESANÍA, ACCESORIOS, SUVENILES, DETALLES PARA SU EXPORTACIÓN, ASI COMO TODO LO RELACIONADO CON LA ARTESANÍA.	DISTRIBUIDORA PLENITUD BY MELENDEZ, S.R.L.	738963
E/2023-21618	12/4/23	DISTRIBUIDORA VELOZ Y TRINIDAD	VENTA Y DISTRIBUCION AL POR MAYOR Y DETALLE DE PROVISIONES ALIMENTICIAS, PRODUCTOS DE LIMPIEZA PARA EL HOGAR.	ALTAGRACIA VELOZ REYES	739492
E/2023-23079	19/4/23	DISTRIBUIDORES BARUCH C, V & C	DISTRIBUCIÓN, VENTAS, INTERMEDIACIÓN, ASESORÍAS, CUSTODIA Y CONSERVACIÓN DE ALIMENTOS PERECEDEROS Y NO PERECEDEROS, BEBIDAS ALCOHÓLICAS Y NO ALCOHÓLICAS, MEDICAMENTOS...	LORENA NOHEMI POLANCO MATOS	740789
E/2023-23426	20/4/23	DISTRIPRO JS	COMPRA, VENTA, DISTRIBUCIÓN, EXPORTACIÓN E IMPORTACIÓN DE PRODUCTOS COMESTIBLES, AGRICOLAS Y FRUTALES.	JHONKEIRY SANCHEZ MATEO	740932
E/2023-19828	31/3/23	DITADO	SERVICIOS DE ADMINISTRACION DE CONDOMINIOS, BIENES RAICES, IMPORTACION Y EXPORTACION VEHICULOS, PRESTAMOS HIPOTECARIOS Y REMODELACION DE INMUEBLES.	ANGELA ALEXANDRA TABAR DOMINGUEZ, BRYAN NAZIR DIAZ TABAR	739157
E/2023-22574	19/4/23	DJ RONALD MEJIA EVENTS	SERVICIOS DE DJ DE EVENTOS, MEZCLAS DE MÚSICA EN VIVO EN EVENTOS, ANIMACION MUSICAL DE EVENTOS, CONTRATACIONES DE DJS, CREACIÓN DE ACTIVIDADES FIESTAS, ALQUILER DE SONIDOS, PROMOCIONES Y TODA ACTIVIDAD RELACIONADA CON EL ENTRETENIMIENTO MUSICAL.	RONAL MANUEL MEJIA	740753
E/2023-21615	13/4/23	DJ ZETTA BY PARTY SOUND	DJ PROFESIONAL PARA TODO TIPO DE EVENTOS Y FIESTAS, CREADOR DE CONTENIDO MUSICAL Y AUDIOVISUAL PARA PLATAFORMAS DIGITALES. ANIMACIÓN.	ELIAZAR ONIEL ABREU DE LA ROSA	739796
E/2023-22245	14/4/23	DJEAN TIENDA Y COSTURA JOSUE 1:9	FABRICACION Y VENTA DE PRENDAS DE VESTIR.	YESIMERIA JEAN AMADOR	740019
E/2023-23005	19/4/23	DJS AUTO TUNING	SERVICIOS DE AUTO ADORNO, TALES COMO: LAMINADOS PARA VEHICULOS, INSTALACIÓN DE LUCES LED, ALARMAS, GPS, ACCESORIOS Y MÚSICA PARA VEHICULOS.	YANILSA ALTAGRACIA ALMONTE ADAMES, YONATHAN DE JESÚS NUÑEZ DOMÍNGUEZ	740589
E/2023-22285	18/4/23	DLC MULTISERVICE BY CANYE	IMPORTACIÓN Y VENTA DE MATERIA PRIMA DE MEDICAMENTOS; IMPORTACIÓN Y VENTA DE REPUESTOS PARA EQUIPOS DE AIRES ACONDICIONADOS; IMPORTACIÓN Y VENTA DE PIEZAS...	CESAR ANDRES DE LA CRUZ YANCE	740296
E/2023-21775	13/4/23	DM TAVERA COMUNICACIONES	SERVICIO DE INSTALACIÓN DE INTERNET, EXPORTACIÓN E IMPORTACIÓN DE EQUIPOS TECNOLÓGICOS, VENTA DE EQUIPOS TECNOLÓGICOS...	ROBERTO VALDEZ CASTILLO	739697
E/2023-21286	11/4/23	DMARCIALALON2	SERVICIOS DE BELLEZA, VENTA DE PRODUCTOS DE BELLEZA, VENTA DE PELO, VENTA DE ROPAS, CALZADOS Y ACCESORIOS.	YOMARFI MORDAN LLULI	739219
E/2023-21169	17/4/23	DOCABOCA	LA GESTIÓN DE UN NEGOCIO CENTRADO EN LA COMERCIALIZACIÓN Y DISTRIBUCIÓN DE BEBIDAS DE DIVERSO TIPO...	MARIA JOSE DE LA TORRE RAMIREZ	740088
E/2023-21083	11/4/23	DOKTIBIO	CREACION Y VENTA DE PRODUCTOS NATURALES: JABON, PERFUMES, ACEITES ESENCIALES, COSMETICOS, PRODUCTOS PARA CABELLOS. CREACION Y VENTA DE COMPLEMENTOS ALIMENTARIOS PARA HUMANOS...	LYDIE MARIE BERTILLE MONTHOUEL DE GUARINOS	739049
E/2023-23400	20/4/23	DOLICE HOME	SE ENCARGARÁ DE ASESORÍA DE BIENES RAICES, COMPRA, VENTA Y ALQUILER APARTAMENTOS, CASAS Y TERRENOS.	VIANNY DOLICE MEJIA PEGUERO DE FIGARO	740923
E/2023-21632	12/4/23	DOMCAS MULTISERVIS	SERVICIOS GENERALES RELACIONADOS A LA SALUD, SERVICIOS INTEGRALES DE LA SALUD, SERVICIOS EMPRESARIALES.	WELINSTON DE JESUS DOMINGUEZ PENA	739628
E/2023-22544	17/4/23	DOMIFARMA	IMPORTACION, DISTRIBUCION Y VENTAS DE MATERIALES Y EQUIPOS MEDICOS, MEDICAMENTOS, COSMETICOS, PRODUCTOS QUIMICOS Y FARMACEUTICOS, MATERIALES GASTABLES PARA LA SALUD Y PRODUCTOS DE LIMPIEZAS.	LUIS MIGUEL REYNOSO PAULINO	740250
E/2023-21059	11/4/23	DOMINICAN MASTERBLUE	SERVICIOS DE ADMINISTRACIÓN DE PROPIEDADES INMOBILIARIAS FAMILIARES, ALQUILERES, VENTAS, PERMUTAS, YA SEAN CASAS, APARTAMENTOS, TERRENOS...	PEDRO RICARDO VALDEZ TRAVIESO	739057
E/2023-19752	12/4/23	DOMINICAN TRUCK AUTO REFRICENTRO OGT	ACTIVIDAD DE TALLER DE MECÁNICA AUTOMOTRIZ, REPARACIÓN Y MANTENIMIENTO DE AIRES ACONDICIONADOS PARA VEHICULOS.	OMAR DE JESUS GONZALEZ TEJADA	739409
E/2023-22599	17/4/23	DOMINICANA 4K	SERVICIOS EMPRESARIALES Y CONSULTORÍA DE NEGOCIOS ORIENTADA A EMPRESAS.	RODRIGO LUIS CACHARRON	740290
E/2023-20801	10/4/23	DOMINI-CAR TRANSPORTATION	SERVICIOS DE TRANSPORTE TERRESTRE.	SILVIA OSHRAT ABRAMOVICH BAR	738830
E/2023-20722	10/4/23	DOMYRD TOURS	VENTA Y PROMOCIÓN DE PAQUETES TURÍSTICOS, EXCURSIONES, CAMPING, PROMOCIONAR LAS ACTIVIDADES TURÍSTICAS EN GENERAL COMO AGENCIA DE VIAJES.	JEFFERSON RAMON RODRÍGUEZ VALDEZ	738791
E/2023-21781	13/4/23	DON KAM AUTO PARTS	IMPORTACIÓN, VENTA Y DISTRIBUCION DE TODO TIPO DE REPUESTOS, PIEZAS, ACEITES, ACCESORIOS DE VEHICULOS DE MOTOR NUEVOS Y USADOS, TALLER DE MECANICA, PINTURA AUTOMOTRIZ.	CHUN SUK JEONG	739696
E/2023-20857	10/4/23	DON PEPITO	SERVICIOS DE RESTAURANTE, COMIDA, EVENTOS.	JOANNE SHARIL ALMANZAR ROSARIO	738862
E/2023-18857	20/4/23	DORAINNY STORE	COMPRA Y VENTA, IMPORTACION Y EXPORTACION DE PRENDAS DE VESTIR Y COSMETICOS AL POR MAYOR Y DETALLE.	JUDELMY ROMAN OLEA DE DONAIS	740808
E/2023-21474	12/4/23	DORIAN LORENZO AUTOS	IMPORTACIÓN, COMPRA Y VENTA DE VEHÍCULOS DE MOTOR NUEVOS Y USADOS, SERVICIOS DE RENT A CAR.	DORIAN LORENZO ENCARNACION	739368
E/2023-21917	13/4/23	DPSE BUSINESS R.D	LA SUSCRIPCIÓN, ADQUISICIÓN DERIVATIVA, TENENCIA, DISFRUTE, ADMINISTRACIÓN O ENAJENACIÓN DE VALORES MOBILIARIOS Y PARTICIPACIONES SOCIALES...	JOEL ANTONIO GARRIDO ESTRADA	739759
E/2023-18045	17/4/23	DR RENEWABLE ENERGY SERVICE DRRES	FORMAR UNA SOCIEDAD COMERCIAL CUYO OBJETO SOCIAL SERÁ EL DESARROLLO E INTEGRACIÓN AL SISTEMA DE ENERGÍA RENOVABLE Y VENTA DE PRODUCTOS PARA LA INDUSTRIA DE ENERGÍA RENOVABLE Y DE SISTEMA ELÉCTRICO.	CARLOS RAMON PEREZ CRUZ	740140
E/2023-21581	12/4/23	DR. FRANCISCO HERNANDEZ & ASOCIADOS	SERVICIOS DE CONSULTORES LEGALES Y ABOGADOS LITIGANTES, BIENES RAICES Y ADMINISTRACIÓN DE PROPIEDADES, ALQUILERES Y VENTA DE PROPIEDADES.	FRANCISCO ANTONIO HERNANDEZ BRITO	739468
E/2023-23287	20/4/23	DR. STARLING ANT. RODRIGUEZ HIDALGO	SERVICIOS DE ODONTOLOGÍA CON ESPECIALIDAD EN IMPLANTOLOGÍA ORAL, DISEÑO DE SONRISA Y TODOS SUS DERIVADOS.	STARLING ANTONIO RODRIGUEZ HIDALGO	740841
E/2023-21226	11/4/23	DRA. MARSIEL ABREU DENTAL	SERVICIOS ODONTOLÓGICOS EN GENERAL.	MARSIEL SOLANGIE ABREU DOMINGUEZ	739164
E/2023-21975	20/4/23	DRAGADORES	SERVICIOS DE LIMPIEZA Y DESINFECCIÓN EN GENERAL, MUEBLES, COLCHONES Y INSTALACIONES DE BAÑERAS, MANTENIMIENTO DE PISOS, DECORADORES DE EVENTOS ENTRE OTROS SERVICIOS...	ERICK ALEXANDER BRITO JAQUEZ	740819



[210] EXPEDIENTE	[220] FECHA	[561] NOMBRE COMERCIAL	[510] ACTIVIDAD	[730] SOLICITANTE	REGISTRO
E/2023-22562	17/4/23	DRC REYES PRODUCE	COMERCIALIZACION, VENTA, IMPORTACION Y EXPORTACION DE PRODUCTOS Y ALIMENTOS FRESCOS Y PROCESADOS, FRUTAS Y VEGETALES.	DOMINGO ANTONIO REYES CESPEDES, LUIS EDILIO GARABITO JIMENEZ	740264
E/2023-22102	14/4/23	DRD, INGENIERIA & SERVICIOS	ADMINISTRACIÓN Y MANEJO DE PROPIEDADES PARA VENTA Y ALQUILER DE CUALQUIER INMUEBLE ASI COMO EL SERVICIO DE REMODELACIONES Y MANTENIMIENTO DE CUALQUIER ESPACIO...	DEISY ANARITZA RONDON ZAMBRANO, RENE EDUARDO BELTRAN RIVAS	739886
E/2023-21074	11/4/23	DRINK TEAM SAN CRISTOBAL 002	PRODUCCIÓN DE EVENTOS SOCIALES, PRODUCCIÓN DE EVENTOS ARTÍSTICOS, PRODUCCIÓN DE EVENTOS RELIGIOSOS, PRODUCCIÓN DE EVENTOS POLÍTICOS, PRODUCCIÓN DE EVENTOS DEPORTIVOS...	JOSÉ RODOLFO PEREZ GARCIA	739051
E/2023-21217	11/4/23	DRIPCITY	COMERCIALIZACION, VENTA, DISTRIBUCION E IMPORTACION DE PRENDAS Y ACCESORIOS DE VESTIR, CALZADOS, COSMETICOS, CARTERAS, SOMBREROS Y SERVICIOS INMOBILIARIOS EN GENERAL.	CRISLANDY LEONOR LOPEZ FERNANDEZ	739155
E/2023-15579	14/3/23	DROAHORRO	DISTRIBUCION Y VENTA AL DETALL DE MEDICAMENTOS PARA CONSUMO HUMANO, LA EXPLOTACION COMERCIAL DE FARMACIAS EN REGIMEN DE PROPIEDAD O ARRENDAMIENTO.	DROAHORRO SAS	740056
E/2023-22992	19/4/23	DTS DRESS TO SHINE	VENTA Y COMPRA DE ARTICULOS DE VESTIR PARA DAMAS TALES COMO VESTIDOS, ROPA, ZAPATOS Y/O ACCESORIOS.	ISABELA JOSEFINA GIL PEÑA	740602
E/2023-22589	17/4/23	DULCE BAHIA J&C	SERVICIOS DE CAFETERÍA, CATERING Y PICADERAS, VENTA DE CAFÉ, DULCES, REPOSTERÍA, MIEL DE ABEJA, ASÍ COMO COMERCIALIZACIÓN DE PRODUCTOS DERIVADOS DEL COCO, COMO ACEITES Y DULCES.	JEAN LOUIS ALBURQUERQUE MONTÁS, CLARITZA YISEL CUELLO SUERO	740278
E/2023-23153	19/4/23	DULCERIA MELISSA ESPINAL ZARZUELA	COMPRA Y VENTA DE DULCES Y PRODUCTOS COMESTIBLES.	MELISSA MARIA ZARZUELA DE ESPINAL	740691
E/2023-22162	20/4/23	DULCLAX	PRODUCCION Y ELABORACION DE MEDICAMENTOS Y ALIMENTOS NATURALES; COMERCIALIZACION, DISTRIBUCION Y VENTA DE MEDICAMENTOS Y ALIMENTOS NATURALES...	FAUSTO RANDOLF PAULINO CEPEDA	740971
E/2023-20789	10/4/23	DYCONS DYNAMIC CONSTRUCTION	CONSTRUCCIÓN GENERAL, ASESORIA Y PLANIFICACIÓN DE PROYECTOS, VENTA Y COMPRA EN GENERAL, DISEÑO Y EJECUCIÓN DE PROYECTOS DE CONSTRUCCIÓN EN GENERAL.	MANUEL ANTONIO GENAO PEGUERO	738843
E/2023-18929	29/3/23	DYK GROUP	FABRICACIÓN Y VENTA DE TODO LO RELACIONADO CON EL ACERO INOXIDABLE Y METALES EN GENERAL, FABRICACIÓN SERVICIO Y VENTAS DE VIDRIOS MUEBLES INOXIDABLES...	ROSA ESTHER SOTO MEDINA, JOSE MIGUEL HERRERA GONZALEZ, JULIO ALEJANDRO HERRERA GONZALEZ	739107
E/2023-22994	19/4/23	E&D CONSTUMETAL	FABRICACION DE TODO TIPO DE ESCALERAS EN ACERO INOXIDABLE Y ACERO NEGRO. HERRERIA EN GENERAL.	ELVIS DE LEON TAVERAS	740576
E/2023-18784	12/4/23	E&J JIMENEZ SERVICE	VENTA, MANTENIMIENTO E INSTALACIÓN DE AIRES ACONDICIONADOS Y SERVICIOS DE ELECTRICIDAD EN GENERAL.	ELVY JONATAN JIMENEZ	739371
E/2023-20923	12/4/23	EART MULTISERVICIOS	VENTA, INSTALACIÓN Y MANTENIMIENTO DE AIRES, SISTEMAS DE SEGURIDAD ELECTRÓNICA Y ELECTRICIDAD.	ELVYN ANTONIO REYES TAVERAS	739415
E/2023-21666	17/4/23	EASY CREDIT GONZALEZ TORIBIO	SERVICIOS DE FINANCIAMIENTO DE VEHÍCULOS, HIPOTECAS, BIENES RAÍCES, PRÉSTAMOS PERSONALES Y FINANCIAMIENTOS EN GENERAL.	ELIAS MARTIN GONZALEZ TORIBIO	740111
E/2023-22232	14/4/23	EBANISTERIA ELEAZAR RODRIGUEZ	CREACION, PRODUCCION, PROCESAMIENTO, Y DISEÑO DE JUEGO DE MUEBLES, HABITACIONES, COMEDOR, GABINETES DE COCINA, PUERTAS, ESCALERAS, TECHOS, ECT, UTILIZANDO COMO MATERIA PRIMA TODO TIPO DE MADERA.	ELEAZAR NICOLAS RODRIGUEZ QUEZADA	740011
E/2023-21449	12/4/23	ECA HOLDING PHARMACEUTICALS	IMPORTACIÓN, DISTRIBUCIÓN Y ALMACENAMIENTO DE PRODUCTOS FARMACÉUTICOS INCLUYENDO: MEDICAMENTOS, PRODUCTOS NATURALES...	EMMANUEL CHINWEOKE AJA	739406
E/2023-16657	12/4/23	ECO PEST	VENTA, COMERCIALIZACIÓN E IMPORTACIÓN DE EQUIPOS Y MAQUINAS DE FUMIGACIÓN, ASÍ COMO TAMBIÉN LA ELABORACIÓN Y COMERCIALIZACIÓN DE PRODUCTOS QUÍMICO DE FUMIGACIÓN Y LIMPIEZA.	GRUPO ECO ANTIPLAGAS, S.R.L.	739447
E/2023-21703	13/4/23	ECOGIVERD	ASOCIACIÓN SIN FINES DE LUCRO DEDICADA A LA EDUCACIÓN AMBIENTAL PARA SALVAGUARDAR EL MEDIO AMBIENTE.	EUGENIA ESTHER ROSARIO GOMEZ	739570
E/2023-22788	20/4/23	ECOMUNDO EL CANARIO	SERVICIOS DE PROYECTO DE DESARROLLO ECOTURÍSTICO.	NICOLAS CANARIO ACOSTA	740948
E/2023-21943	14/4/23	ECOMYANK	FABRICACION Y COMERCIALIZACION DE TODO TIPO DE UNIFORMES CON BORDADOS Y SERIGRAFIA EN GENERAL; ACCESORIOS PARA PRENDAS MILITARES, ZAPATOS E INDUMENTAS PARA UNIFORMES.	MARCOS BERNARDO MORALES PENA	739896
E/2023-19611	14/4/23	EDMALIS MOTORS	COMPRA, VENTA, ALQUILER Y REPARACION DE TODO TIPO DE VEHÍCULOS.	EDWARD VASQUEZ VASQUEZ	739801
E/2023-21564	12/4/23	EDUJO	SERVICIOS INMOBILIARIOS.	EDUARDO JIMÉNEZ CEDANO	739437
E/2023-19482	10/4/23	EDWIDEYA FASHION CLOTHES	COMPRA, VENTA, IMPORTACION Y EXPORTACION DE PRENDAS DE VESTIR Y SUS ACCESORIOS.	DEYANIRA ALTAGRACIA GARCIA	738986
E/2023-22974	20/4/23	EGREGEDOS	CULTIVO Y COMERCIALIZACIÓN DE PRODUCTOS AGRÍCOLAS. USO DE MAQUINARIA PARA MOVIMIENTO DE TIERRAS. DESARROLLO E IDENTIFICACIÓN DE PROYECTOS Y EMPRESAS AGRÍCOLAS...	EDDY GREGORIO GARCIA GUZMÁN	740945
E/2023-16577	12/4/23	EILEN ELECTRIC SERVICE	SERVICIOS DE INSTALACIONES ELECTRICAS RESIDENCIALES E INDUSTRIALES, FOTOVOLTAICAS, VENTA E INSTALACION DE ACONDICIONADORES DE AIRE Y TODO LO QUE ESTE RELACIONADO A ENERGIA RENOVABLE.	WILMER COLLADO RIVAS	739458
E/2023-21700	13/4/23	EINTEC HIGH BILINGUE EDUCATION CENTER	ENTIDAD SIN FINES DE LUCRO, DEDICADA A IMPARTIR PROGRAMAS DE EDUCACIÓN PRIMARIA Y BACHILLER BILINGÜE.	MARINO ALMONTE RODRIGUEZ	739557
E/2023-19088	10/4/23	EJMKHYCO	FABRICANTES Y SUPLIDORES AL POR MAYOR Y DETALLE DE: TOALLAS DE BAÑO, TOALLAS DE MANOS, SABANAS, CUBRE CAMAS, FORROS DE ALMOHADAS, COLCHAS, EDREDONES, SERVILLETAS DE TELA...	EMILIO JIMENEZ MENDEZ	738879
E/2023-22932	19/4/23	EL BUQUE MOTORS	COMPRA Y VENTA DE VEHICULOS NUEVOS Y USADOS, EQUIPOS AGRICOLAS Y REPUESTOS. IMPORTACION, EXPORTACION. GESTIONES ADUANALES Y LOGISTICA. ALQUILER DE VEHICULO.	ALVARO LUIS MENDEZ BATISTA	740546
E/2023-23083	19/4/23	EL CAFECITO DE DOÑA DELFA	VENTA DE ALMUERZOS, DESAYUNOS Y SNACK.	DELFINA CEBALLOS	740831
E/2023-22855	18/4/23	EL CLOSET DE LAS MAMUCHAS	COMPRA, VENTA E IMPORTACIÓN DE PRENDAS DE VESTIR, ZAPATOS, CARTERAS, BISUTERÍAS, TODO TIPO DE ARTÍCULOS PARA EL HOGAR.	MARÍA DEL CARMEN GUERRERO BLANCO	740466
E/2023-22378	19/4/23	EL CLOSET DE TOMY BY IVAN CVC	VENTA AL POR MAYOR Y DETALLE DE ROPAS, CARTERAS Y CALZADOS Y ARTÍCULOS DE HIGIENE.	IVAN ANTONIO SATURRIA FRIAS	740582
E/2023-22377	18/4/23	EL CRIOLLO RESTAURANTE	ADMINISTRACIÓN Y OPERACIÓN DE RESTAURANTES Y DEMAS NEGOCIOS AFINES, DE VENTA Y EXPENDIO DE ALIMENTOS Y BEBIDAS NACIONALES E INTERNACIONALES.	LUIS MARIO SOTO GARCÍA	740560
E/2023-22578	17/4/23	EL DL CON	CREACION DE CONTENIDO PARA LA DIFUSION EN MEDIOS DIGITALES Y TRADICIONALES	DANIEL LOPEZ DE CASTRO	740289
E/2023-23425	20/4/23	EL FREDDY MIGUEL	CREACIÓN DE CONTENIDO DIGITAL, PROGRAMA DE RADIO Y TELEVISIÓN.	FREDDY MIGUEL ORTIZ REYES	740933
E/2023-20989	10/4/23	EL GUINCHO	SERVICIOS DE FOMENTO Y EL DESARROLLO DE LA INDUSTRIA TURISTICA DENTRO Y FUERA DE LA REPUBLICA DOMINICANA, ORIENTADA A LA ADMINISTRACION DE RESTAURANTE...	SANTA JULIANA REYNOSO DE LA CRUZ	738956
E/2023-23045	20/4/23	EL INFORME	PROGRAMA DE INVESTIGACIÓN, TELEVISIÓN, RADIAL, REVISTA, PERIÓDICO, DEBATE, INFORMATIVO, EDUCATIVO, CULTURAL, ARTÍSTICO, DE ENTRETENIMIENTO Y ACTIVIDADES DEPORTIVAS.	SERVICIOS INFORMATIVOS NACIONALES NOTICIAS SIN, S.R.L	740919
E/2023-20432	17/4/23	EL LIRIO GIL INVESTMENT	ADMINISTRACIÓN Y DESARROLLO DE RESIDENCIALES, COMPLEJOS HABITACIONALES, COMPRA Y VENTA DE PROPIEDADES.	LICELOTT VIRGINIA GIL DIAZ	740154
E/2023-19787	17/4/23	EL MUNDO DE LA SUBLIMACION	OFRECEMOS UNA COMPLETA VARIEDAD DE SERVICIOS PERSONALIZADOS EN LA PRODUCCIÓN DE PRENDAS DE VESTIR...	FRANCIS ALBERTO MORA	740129
E/2023-22264	17/4/23	EL MUNDO DE LAS CROQUETAS	ELABORACIÓN DE APERITIVOS DULCES O SALADOS, PANADERÍA Y SERVICIO DE CATERING EN GENERAL.	JOSE RAFAEL SEVERINO HERNANDEZ	740028
E/2023-11224	17/4/23	EL PALACIO DE LA MECANICA PAMECA	VENTA DE REPUESTO DE PIEZAS PARA TODO TIPO DE VEHÍCULOS Y SERVICIOS DE TALLER DE MECÁNICA AUTOMOTRIZ.	JONNY DE LOS SANTOS ESPINAL DE LA ROSA	740219
E/2023-21848	17/4/23	EL PLACER DE GUELMY COCO & COCADA	SERVICIOS DE ELABORACIÓN, DISTRIBUCIÓN Y VENTA DE TODO TIPO DE BEBIDAS HECHAS A BASE DE COCO, AZÚCAR, AGUA Y LECHE.	GUELMY MIGUEL CRUZ DIAZ, MELBA MILENA MARQUEZ ARAQUE	740167
E/2023-23218	19/4/23	EL PODER DEL BRONX DISCOTEC	VENTA DE BEBIDAS ALCOHÓLICAS Y SERVICIOS DE ENTRETENIMIENTO NOCTURNO.	DAVID GIL NUÑEZ	740767
E/2023-20660	10/4/23	EL POLVAZO AGROVETERINARIA	EXPENDIO DE IMPLEMENTOS AGROPECUARIOS, PLANTAS, SEMILLAS, AGROQUÍMICOS, FERTILIZANTES, ACCESORIOS VETERINARIOS, MEDICAMENTOS, SUEROS Y VACUNAS DE USO VETERINARIO...	ENMANUEL ROBLES GONZALEZ	739620
E/2023-15410	17/4/23	EL PUNTO DEL QUESO	EL PUNTO DEL QUESO, IMPORTACIÓN, EXPORTACIÓN, VENTAS, ELABORACIÓN, Y DISTRIBUCIÓN DE PRODUCTOS LÁCTEOS.	SUMMERICANA DE ALMIENTOS SALSUM, S.R.L.	740253
E/2023-21651	13/4/23	EL PUTY MULTISERVICES	CONSTRUCCIÓN CIVILES, REPARACIÓN DE OBRAS, DISEÑOS ARQUITECTÓNICOS, INSTALACIÓN ELÉCTRICA, Y DE PLOMERÍA.	EMMANUEL ROSARIO	739534
E/2023-22157	17/4/23	EL REY IV EVENTS	ORGANIZACIÓN Y REALIZACIÓN DE EVENTOS COMO CELEBRACIONES DE BODA, CUMPLEAÑOS, BAUTIZOS, CONVENCIONES Y ADEMÁS DE RENTA DE VILLAS.	CARMEN BATISTA MORONTA	740161
E/2023-21715	13/4/23	EL SABOR DEL ESTE	ELABORACIÓN, VENTAS Y DISTRIBUCIÓN DE COMIDA Y BEBIDAS, SERVICIOS DE CATERING, PANADERÍA Y REPOSTERÍA.	FIDEL ERNESTO HERNANDEZ NUÑEZ	739571
E/2023-22722	18/4/23	EL SIETE RESTAURANT & LOUNGE	SERVICIOS DE RESTAURANTE, BAR, LOUNGE, COMPRA Y VENTA DE ALIMENTOS Y BEBIDAS, KARAOKE, SHOWS DE ENTRETENIMIENTO, FIESTAS.	ERNEST EARVIN III	740380
E/2023-22257	14/4/23	EL ZORRO FLOW BARBER SHOP	SERVICIOS DE CORTE DE CABELLO, RASURADO, ARREGLO Y CUIDADO DE LA BARBA, BIGOTE Y DEMÁS, SERVICIOS DE PELUQUERÍA PARA HOMBRES.	RANDY ISMAEL MOSCOSO VARGAS	740022
E/2023-21064	11/4/23	E-LEARNING ACADEMY ELARD	BRINDAR SERVICIOS DE FORMACIÓN TÉCNICO PROFESIONAL EN GENERAL, DE MANERA PRESENCIAL (IN SITU), SEMIPRESENCIALES...	JOSE FRANCISCO SOJO BRICEÑO	739233
E/2023-18930	18/4/23	ELECTRICA LORENZO SANCHEZ	SERVICIOS DE FERRETERIA E INSTALACIONES ELETRICAS, VENTA DE MATERIALES ELECTRICOS Y MATERIALES DE CONSTRUCCION.	EDWIN LORENZO AMADOR	740397
E/2023-23423	20/4/23	ELECTRO AUTO JIMU	VENTA Y REPARACIÓN DE PARTES ELÉCTRICAS DE TODO TIPO DE VEHÍCULOS Y EQUIPOS PESADOS.	ARLIN MUÑOZ ULLOA	740949
E/2023-20441	5/4/23	ELIF BAR & LOUNGE	VENTA AL POR MAYOR Y AL DETALLE DE BEBIDAS ALCOHÓLICAS, NO ALCOHÓLICAS Y COMIDAS.	ERIC ENMANUEL MATEO BATISTA	738765
E/2023-14439	11/4/23	ELIOR	SERVICIOS DE ASESORIAS Y CONSULTORIAS EN GESTION EMPRESARIAL, CREACION DE MANUALES DE ESTANDARES, PROCESOS Y DE SERVICIO AL CLIENTE, SERVICIOS PUBLICITARIOS...	JUAN CARLOS PAULINO RODRIGUEZ, MIRITA I SOSA DE PAULINO	739047
E/2023-20913	10/4/23	ELISA HOUSE CLEANERS, AGENCIA DOMESTICA	AGENCIA DE SERVICIOS DE LIMPIEZA, MANTENIMIENTO Y OUTSOURCING.	ELISA LOUIS DE JESUS	738898
E/2023-21002	12/4/23	ELITE MAX POWER by MAX FERRETERIA	SHOWROOM PARA LAS VENTAS DE ARTÍCULOS ELÉCTRICOS E INVERSORES DE MAX FERRETERÍA.	MAX FERRETERIA, S.R.L.	739344
E/2023-20464	5/4/23	ELOALTO CORP	COMPRA, VENTA, CONSTRUCCIÓN, OPERACIÓN Y DESARROLLO INMOBILIARIO DE PROYECTOS HABITACIONALES Y HOTELEROS.	MAIKEL TADZIO VILA DUMIT	740137
E/2023-21910	13/4/23	EMANUEL WHORSHIP MINISTRY	ENTIDAD QUE SE DEDICA A LA CREACIÓN, PRODUCCIÓN DE MÚSICA, ARTE Y EVENTOS CRISTIANOS.	YOMAIRA PAEZ JIMENEZ	739749
E/2023-17534	10/4/23	"EMBRIOGENETIC ART "	ESTA DEDICADA AL DIAGNOSTICO GENÉTICO INTEGRAL ASOCIADO A LA MEDICINA REPRODUCTIVA.	KONNY ELIZABETH ABREU GONZALEZ, EDUARDO EUGENIO KELLY, EMELY VANESSA DEL ROSARIO DE CABREJA	740410
E/2023-20262	18/4/23	EME LAVANDERÍA DRY CLEANING	TINTORERÍA, DESMANCHADO, PLANCHADO, SECADO Y DOBLADO DE TODO TIPO DE PRENDAS DE VESTIR, LIMPIEZA, SECADO Y ACABADOS DE ROPA PARA EMPRESAS, RESTAURANTES, PELUQUERÍAS...	CARMEN MARIELLE NUÑEZ VENTURA	740352
E/2023-21103	11/4/23	EMERGIENDO FILMS	PRODUCCIÓN DE OBRAS CINEMATOGRAFICAS DE LARGOMETRAJES DOMINICANOS.	SHEILA PAULINO BRETON DE GUERRERO	739077
E/2023-18150	19/4/23	EMILY GEL COMPANY	FABRICANTES Y DISTRIBUIDORES DE COSMÉTICOS DE BARBERÍA Y PELUQUERÍA, PARA EL EMBELLECIMIENTO DEL PELO Y EL ROSTRO. PRODUCTOS COMO GEL PARA EL CABELLO, ALCOHOLADO...	EMILY YASMINA RIVAS SENA	740607
E/2023-23303	20/4/23	EMKAT ENTERPRISE	DEDICARSE A LADANDERÍA, LA COMPRA Y VENTA Y DISTRIBUCION DE TODOS DE ALIMENTOS CRUDOS Y COSIDOS.	EMELY KATHERINE CANOT BOBADOILLA	740852
E/2023-18431	13/4/23	EMMA BEAUTY STUDIO & NAILS BY GISSELLE LORA	SALÓN DE BELLEZA, PEINADO, MAQUILLAJE, COSMÉTICA, DEPILACIÓN, LIMPIEZA FACIAL, MASAJES, VENTA Y COMERCIALIZACIÓN DE PRODUCTOS ESTÉTICOS Y DE BELLEZA.	GISSELLE LORA MUÑIZ	739597
E/2023-21611	12/4/23	EMMABABY	IMPORTACION Y VENTA DE ARTICULOS PARA BEBES, PAÑALES DESECHABLES MUEBLES DEL HOGAR PARA NIÑOS.	ALBERTO REYES, GÉNESIS MOREL RUDECINDO	739483
E/2023-21470	12/4/23	EMPANADAS BRAULIO	VENTAS DE EMPANADAS, PASTELITOS, QUIPES, CROQUETAS Y JUGOS NATURALES.	BRAULIO GUZMAN DE AZA	739346
E/2023-22701	18/4/23	EMPIRE SERVICIOS LEGALES ESL	OFRECER TODO TIPO DE ASISTENCIA Y SERVICIOS JURIDICOS DE CONFORMIDAD LABORAL, COMERCIAL, PENAL, BIENES RAICES, INMOBILIARIOS, ASUNTOS DE FAMILIA, EN FIN TODO LO QUE DE DERECHO.	ISABEL LUISA ZAITER CICCONE	740534

[210] EXPEDIENTE	[220] FECHA	[561] NOMBRE COMERCIAL	[510] ACTIVIDAD	[730] SOLICITANTE	REGISTRO
E/2023-23302	20/4/23	EMPORY RD	COMPRA Y VENTA DE TODO TIPO DE PRENDAS DE VESTIR, TEXTILES, TEJIDOS, ACCESORIOS, CARTERAS, BOLSOS, CALZADOS, LENTES OPTICOS, LENTES DE SOL, Y TODOS LOS ARTÍCULOS Y PRODUCTOS RELACIONADOS A ESTE SERVICIO.	YERLY CATHERINE SANTANA DE GRACIA	740848
E/2023-22846	18/4/23	EMPRESA DE TRANSPORTE ESCOLAR BARBACOA	SERVICIOS DE TRANSPORTES ESTUDIANTILES Y A MAESTROS, FLETES DE TRANSPORTE AL POR MAYOR, SERVICIOS DE TRANSPORTE Y ALQUILER DE VEHICULO DE TRANSPORTE.	AURELIO MEDINA FERRERAS	740472
E/2023-22829	18/4/23	ENCANTOS DE CASA CON LULU	SERVICIOS DE DISEÑOS DE INTERIORES	LUISANNY BETANCES CASTILLO	740459
E/2023-23019	19/4/23	ENCUENTRO PARK SUNSETS	SERVICIOS DE CONSTRUCCION, COMPRA, VENTA Y ADMINISTRACION DE PROPIEDADES INMOBILIARIAS EN EL AREA TURISTICA.	BERNHARD TIETZ	740614
E/2023-18970	10/4/23	ENDRADH AUTOMATIZACIONES	COMERCIALIZACIÓN, INSTALACIÓN, REPARACIÓN Y MANTENIMIENTO DE EQUIPOS TECNOLÓGICOS PARA LA AUTOMATIZACIÓN DE LOS SISTEMAS DE SEGURIDAD EN ÁREA RESIDENCIAL Y EMPRESARIAL.	ANDRES MANCEBO HERNANDEZ	738795
E/2023-17892	12/4/23	ENERCARIBE RENOVABLES	INVERSION EN EMPRESAS NACIONALES E INTERNACIONALES Y LA OPERACION DE PROYECTOS DE ENERGIA RENOVABLE.	EDDY FRANCISCO TINEO VASQUEZ	739343
E/2023-22356	17/4/23	ENERGED	BRINDAR SOLUCIONES EN EL SECTOR ELÉCTRICO, ABARCANDO ASÍ DESDE DISEÑOS DE PROYECTOS HASTA SU EJECUCIÓN.	EDGAR EMANUEL PEREZ SEGURA	740116
E/2023-8151	13/4/23	ENERGIA NOROESTE JAIBON	PRODUCCIÓN Y VENTA DE ENERGÍA SOLAR, COMERCIALIZACIÓN EN EL MERCADO DE LA ENERGÍA, COMPRA Y VENTA DE TERRENOS.	CARLOS FRANCISCO DOMINGUEZ CABRERA	739722
E/2023-21056	10/4/23	ENERVEST	ADQUISICIÓN, TENENCIA Y ADMINISTRACIÓN DE CUALQUIER FORMA DE ACCIONES, PARTICIPACIONES O VALORES EN EL CAPITAL DE OTRAS SOCIEDADES.	FONDO CERRADO DE DESARROLLO DE SOCIEDADES GAM ENERGÍA (F.C.D.S. GAM ENERGÍA)	739018
E/2023-20965	10/4/23	EPITUFA	GESTION ALQUILERES Y SERVICIOS EMPRESARIALES.	ESTHER EGUREN BAQUÉ	738962
E/2023-19142	14/4/23	ERIKA SANTINI GESTION COMERCIAL	COMPRA Y VENTA DE ARTICULOS DE HIGIENE, CUIDADO PERSONAL, ARTICULOS PARA SALONES DE BELLEZA Y ACCESORIOS.	ERIKA SANTINI OTERO	739858
E/2023-22569	18/4/23	ES SOLUCIONES	SERVICIOS ADUANEROS, LEGALES Y FINANCIEROS.	ROSA RAQUEL GÓMEZ DICENT	740350
E/2023-22117	14/4/23	ESCALETA FILMS	PRODUCCIÓN DE OBRAS CINEMATOGRAFICAS DE LARGOMETRAJES DOMINICANOS	JOSÉ RAMÓN SOTO JIMENEZ	739905
E/2023-22358	17/4/23	ESENCIAL HOME PUNTA CANA	SERVICIOS CONEXOS A VENTAS, ALQUILER Y RENTA DE VIVIENDAS BAJO CUALQUIER SISTEMA.	ARCADIO GUZMAN GARCIA	740115
E/2023-20724	10/4/23	ESME ESCUELA DE NEGOCIOS	ESCUELA DE NEGOCIOS Y EDUCACIÓN NO DEFINIDA POR NIVELES. CAPACITACIONES PERSONALES Y EMPRESARIALES. CONSULTORIA Y COACHING...	YADISSA ELENA ROSARIO VIDAL DE JIMENEZ	738799
E/2023-21202	11/4/23	ESPINAL SPORT GABESP	VENTA DE PRENDAS DE VESTIR.	GABRIEL ANTONIO ESPINAL RODRIGUEZ	739235
E/2023-19577	10/4/23	ESPINOSA EMBARQUE	SERVICIOS DE AGENCIA DE ENVIOS, PAQUETES Y VALORES NACIONALES E INTERNACIONALES.	MANUEL ENRIQUE ESPINOSA MEDINA, MIGUEL ORLANDO ESPINOSA BAUTISTA	738966
E/2023-21177	11/4/23	ESTETICA Y COSMEATRIA SANDRA CASTRO	SERVICIOS DE TRATAMIENTOS COSMETICOS , AQUILLAJES, DEPILACIONES, MASAJES, BRONCEADOS, ROCEDIMIENTOS CON APARATOLOGIA DE USO ESTETICOS Y TODO TIPO DE HIGIENE FACIAL Y CORPORAL.	SANDRA CASTRO DE CASTILLO	739127
E/2023-21688	13/4/23	ESTRATEGIA 25 HORAS	SERVIR EN MEDIOS DE COMUNICACIÓN, DIGITALES, RADIO Y TELEVISIVOS, PUBLICIDAD Y ASESORÍA COMUNICACIONAL.	25HORASDENOTICIAS, SRL...	739552
E/2023-21303	11/4/23	ÉTICA ESCUELA TÉCNICA INTEGRAL DE CAPACITACIÓN	ES UNA INSTITUCIÓN DE EDUCACIÓN Y CAPACITACIÓN CONTINUA.	JOSE RAMON JIMENEZ RODRIGUEZ	739238
E/2023-23429	20/4/23	EVA TERRENAS	COMPRA, VENTA Y ADMINISTRACIÓN DE PROPIEDADES INMOBILIARIAS, REPARACIÓN Y CONSTRUCCIÓN DE OBRAS CIVILES.	EVA TERRENAS, S.R.L.	740941
E/2023-18980	31/3/23	EVENTOS & CATERING YO SOY BAZC91	ORGANIZACIÓN DE BODAS, CUMPLEAÑOS, ALQUILER DE SILLAS, MESAS, MAESTRÍA DE CEREMONIAS, PRESENTACIÓN EN TELEVISIÓN Y OTRAS ACTIVIDADES DE EVENTOS PÚBLICOS.	GLENNYS BERENICE ÁLVAREZ CEDEÑO	737911
E/2023-22694	18/4/23	EVENTOS BY DREAMS LUZ	SERVICIOS DE ORGANIZACIÓN DE EVENTOS, WEDDING PLANNER, FLORISTA, ALQUILERES, TALLERES.	LUZ DEL ALBA GONZALEZ DE MENA	740509
E/2023-21505	12/4/23	EVENTOS JIRÓ	SERVICIO DE EVENTOS HOTELEROS RENTAS, PLANIFICACIÓN Y DISEÑOS DE EVENTOS	CARLOS EMILIO PUELLO JIMENEZ, JOHN KELLY BIDO VASQUEZ	739396
E/2023-21295	11/4/23	EVOLUTION BAR & DISCOTECA CAPM	SERVICIO DE VENTA DE COMIDAS, BEBIDAS NACIONALES E INTERNACIONALES, SERVICIO DE BAR Y DISCOTECA.	CAMILO RUBIO DE LA CRUZ, CARLOS ALBERTO PEÑA MENCIA	739234
E/2023-20078	10/4/23	EVRA SERVICIOS LEGALES	OFRECER SERVICIOS LEGALES, ASESORÍAS, CONSULTAS Y REPRESENTACIONES EN TODAS LAS ÁREAS DEL DERECHO, COMERCIALIZACIÓN DE BIENES RAÍCES, INCLUYENDO LA COMPRA.	ERNESTO VLADIMIR RAFUL ROMERO	738913
E/2023-22067	14/4/23	EVREUX SOLUTIONS	INVERSIONES INMOBILIARIAS EN GENERAL.	YSA MARLENNY TIBURCIO ALCANTARA	739878
E/2023-21428	12/4/23	EXCLUSIVE ACADEMY LIZMAR BRITO	ENSEÑANZA TÉCNICA PROFESIONAL Y COMERCIAL EN EL ÁREA DEL SISTEMA DE UÑAS ACRÍLICAS Y BELLEZA EN GENERAL...	EXCLUSIVE NAILS BY LIZMAR BRITO, SRL.	739523
E/2023-21273	11/4/23	EXELIXI INVESTMENT GROUP	COMPRA Y VENTA DE ELECTRODOMÉSTICOS, UTENSILIOS DE COCINA, UTENSILIOS DE LIMPIEZA, BAÑOS, CASAS Y OFICINAS, DISPENSADOR Y FILTRACIONES DE AGUAS, PURIFICADOR DE AIRE.	JONATHAN JOSE DOMINGUEZ VALENZUELA	739220
E/2023-21275	12/4/23	EXPERIENCIA FOODIE BY CHEF AURA MEDINA	PREPARACIÓN, DISTRIBUCIÓN Y VENTAS DE ALIMENTOS Y BEBIDAS.	DALLELI ALTAGRACIA PEÑA MARTINEZ, AURA MARIA MEDINA MERCHAN	739280
E/2023-20232	4/4/23	EXPORTPEZCA	CRIANZA DE TILAPIAS, PEZCADOS Y MARIZCOS, VENTA IMPORTACION Y EXPORTACION, PRODUCCION DE ALIMENTOS PARA PECES IMPORTACION Y EXPORTACION	FRANKLIN ALBERTO RODRIGUEZ GARABITOS	739000
E/2023-21400	13/4/23	EXPRESS BY MARCELLE AMELIA	ACTIVIDAD DE CREACIÓN DE CONTENIDO DE BELLEZA, DISEÑO GRÁFICO, PERSONALIZACIÓN Y VENTA DE ARTÍCULOS DE BELLEZA, VENTA Y SERVICIOS DE UÑAS PERSONALIZADAS.	MARCELLE AMELIA PIMENTEL ALCÁNTARA	739566
E/2023-20082	17/4/23	EXTREME MARTE A&M AUTO IMPORT	IMPORTACIÓN, EXPORTACIÓN, COMPRA, VENTA Y FINANCIAMIENTO DE VEHÍCULOS DE MOTOR, MOTOCICLETAS, CAMIONES, TRAILERS Y REMOLQUES NUEVOS Y USADOS...	AFHLY RAFAEL MERCEDES MARTE, IRINEO ANTIGUA MARTE	740273
E/2023-21313	11/4/23	EYLS CONSTRUCCIONES	REALIZAR SERVICIOS DE TRABAJOS DE CONSTRUCCIÓN, INGENIERÍA, SERVICIOS, DISEÑOS, TODA ACTIVIDAD RELACIONADA CON CONSTRUCCIÓN.	LARYS ESTHER SUAREZ JOSE	739244
E/2023-21299	12/4/23	F ROMERO CIGAR CLUB	SERVICIOS DE BAR RESTAURANT, VENTA DE TODO TIPO DE COMIDA BEBIDA, CLUB, CIGAR, PRESENTACIONES ARTÍSTICAS EN VIVO...	FRANKLIN MARTIN ROMERO MORILLO	739370
E/2023-21314	11/4/23	F ROMERO RESTAURANT	SERVICIO DE BAR RESTAURANTE, LOUNGE VENTA DE TODO TIPO DE COMIDA BEBIDA, CLUB, CIGAR, PRESENTACIONES ARTÍSTICAS EN VIVO...	FRANKLIN MARTIN ROMERO MORILLO	739245
E/2023-22095	17/4/23	F&E PEÑA COI GROUP	ASESORÍA FISCAL Y RECURSOS HUMANOS, IGUALAS CONTABLES, OUTSOURCING Y CAPACITACIÓN.	FRANGELIS PEÑA LOPEZ	740189
E/2023-13239	22/3/23	FABELO TURISMO SALUD	ASESORÍA EN TURISMO DE SALUD EN REPUBLICA DOMINICANA; ORGANIZACIÓN DE VIAJES DE SALUD Y BIENESTAR A RD.	ELORIDA NARVALA FABELO MARTINEZ	740914
E/2023-21438	17/4/23	FABRICA DE MUEBLES EL RANCHO	SERVICIOS DE FABRICACIÓN DE MUEBLES.	JOSE GREGORIO DE LA ROSA DIAZ	740120
E/2023-23360	20/4/23	FABRICA Y SASTRERIA MIGUEL ELIAS RAMIREZ	ELABORAMOS TODO TIPO DE PRENDA DE VESTIR, TALES COMO LICRAS. VESTIDOS, BLUSAS, CAMICETAS ENTRE OTRAS PIEZAS DE VESTIR.	MIGUEL ELIAS RAMIREZ AMADOR	740891
E/2023-22436	17/4/23	FACILIDADES FINANCIERAS VMH	TODOS TIPO DE INVERSIÓN, CONSULTORÍA, ASESORAMIENTO, GESTIONES FINANCIERAS Y DE NEGOCIOS, ASÍ COMO PRESTAMOS Y FINANCIAMIENTOS EN GENERAL DE BIENES MUEBLES E INMUEBLES.	MARGARITO DE LEON CASTILLO	740124
E/2023-15941	10/4/23	FAMILY42420MUSIC	ACTIVIDADES MUSICALES, SELLO DISQUERO, PROMOCIÓN DE EVENTOS, ARTISTAS. PRODUCCIÓN DE EVENTOS MUSICALES.	ANGEL DARIS ROA FLORIAN, JOSE ALBERTO ALMANZAR CUEVAS, MAXIMO ALEXANDER RAMIREZ FAÑA, ROBINSON MEJIA DE OLEO	738895
E/2023-21444	14/4/23	FANTASÍA E INTIMODA RAMIREZ	VENTA AL POR MENOR DE PRODUCTOS COSMÉTICOS, DE TOCADOR Y DE PERFUMERÍA, VENTA AL POR MENOR DE PAPEL, CARTÓN, MATERIALES DE EMBALAJE Y ARTÍCULOS DE LIBRERÍA	GRISelda RAMIREZ RAMIREZ	739850
E/2023-20347	11/4/23	FARAUTO RD	IMPORTACIÓN, EXPORTACIÓN, COMPRA Y VENTA DE VEHÍCULOS DE MOTOR DE TODO TIPO, ASÍ COMO LA COMERCIALIZACIÓN, DISTRIBUCIÓN DE VEHÍCULOS DE MOTOR...	FRANCISCO LEANDRO BLOISE FERNANDEZ	739129
E/2023-21711	13/4/23	FARMACIA ASAID	VENTA AL POR MAYOR DE PRODUCTOS FARMACÉUTICOS Y VETERINARIOS INCL. VENTA DE MEDICAMENTOS	ABRAHAM DIAZ DE LOS SANTOS	739562
E/2023-21309	17/4/23	FARMACIA B&G MIPHARMACY	FARMACIA. COMPRA Y VENTA DE PRODUCTOS FARMACÉUTICOS, COMO UNA RED DE FARMACIA, DISTRIBUCION DE MEDICAMENTOS EN GENERAL.	GENARO LLAMAS MIGUEL	740295
E/2023-20336	5/4/23	FARMACIA GABRIEL GOMEZ SGB	COMPRA, VENTA, COMERCIALIZACIÓN Y DISTRIBUCIÓN DE PRODUCTOS FARMACÉUTICOS, DE MATERIAL Y EQUIPO MÉDICO QUIRÚRGICO HOSPITALARIO...	JUANA YAZMIN SANCHEZ AVELINO	738728
E/2023-21486	12/4/23	FARMACIA HILDA JACKELYN	VENTA DE MEDICAMENTOS.	FARMACIA HILDA JACKELYN, S.R.L.	739385
E/2022-66209	13/4/23	FARMACIA HOSPITALIA	COMPRA Y VENTA AL POR MAYOR Y POR MENOR DE MEDICAMENTOS.	ABILQUIS DAYANA ESCOTO GONZALEZ	739772
E/2023-22591	17/4/23	FARMACIA LA HERRADURA	VENTA AL POR MAYOR Y DETALLE Y DISPENSACIÓN DE MEDICAMENTOS, PRODUCTOS SANITARIOS, MATERIAL MÉDICO-SANITARIO, COSMÉTICOS.	MIGUEL ESTEBAN PEREZ RODRIGUEZ	740279
E/2023-19243	19/4/23	FARMACIA MARI R&C	VENTA Y DISTRIBUCION DE PRODUCTOS FARMACEUTICOS.	MARIA MERCEDES CUELLO PERALTA	740757
E/2023-22653	18/4/23	FARMACIA MIDALMA	VENTA DE PRODUCTOS FARMACÉUTICOS Y COSMÉTICOS EN GENERAL.	ANA MIDALMA JIMÉNEZ JIMÉNEZ	740319
E/2023-20065	13/4/23	FARMACIA RUBELIS DA	VENTA DE PRODUCTOS FARMACEUTICOS.	NATIVIDAD CABRERA GUZMAN	739569
E/2023-20842	10/4/23	FARMACIA YASSER	VENTAS AL PORMENOR DE PRODUCTOS FARMACÉUTICOS.	WALTER ROSSINI RECIO VASQUEZ	738858
E/2023-22470	17/4/23	FÉ VITAL	FABRICACIÓN Y COMERCIALIZACIÓN DE PRODUCTOS NATURALES TALES COMO HIDROLATOS, OLEATOS Y TINTURAS ASÍ COMO TODO LO RELACIONADO A PRODUCTOS PARA EL CUIDADO DE LA PIEL.	ANA PALMIRA ALVAREZ FRANCISCO	740210
E/2023-22113	14/4/23	FE Y LUZ REPUBLICA DOMINICANA	INSTITUCIÓN SIN FINES DE LUCRO, ES UN MOVIMIENTO DE LA IGLESIA CATÓLICA Y CONSISTE EN TRABAJAR CON AMIGOS ESPECIALES Y SUS PADRES.	FE Y LUZ REPUBLICA DOMINICANA	740416
E/2023-18430	12/4/23	FEDERACIÓN DOMINICANA POR LOS DERECHOS DE LOS ANIMALES FEDDA	ORGANIZACIÓN SIN FINES DE LUCRO QUE AGRUPA A LAS ENTIDADES Y PERSONAS QUE TRABAJAN POR LOS DERECHOS DE LOS ANIMALES.	FUNDACION ANIMALES EN VILO, FUNDACION LASO, FUNDACION ALBERGUE	739488
E/2023-13720	11/4/23	FEDERACIÓN MUNDO DE LA PESCA Y AGROPECUARIA FEMUPA	CONTRIBUIR EN EL TIEMPO CON LA AMPLIACIÓN SOCIAL Y ECONÓMICA DE LAS ASOCIACIONES MIEMBROS CAPACITANDO Y DANDO HERRAMIENTAS PARA MEJORAR LA CALIDAD DE VIDA.	ASOCIACIÓN DE PESCADORES DEL MUNICIPIO DE GUAYACANES ASOPEMUGU, ASOCIACION DE PESCADORES ISLA BEATA APESIBE, ASOCIACION DE PESCADORES DE SANCHEZ BAHIA DE SAN LORENZO	739149
E/2023-20973	19/4/23	FELIX SENCION & ASOCIADOS	SERVICIOS DE CONTABILIDAD, AUDITORIA E IMPUESTOS.	FELIX, SENCION & ASOCIADOS, SRL	740667
E/2023-14339	11/4/23	FELOMAN RENT CAR	RENTA DE VEHÍCULOS.	FÉLIX ANTONIO CEDEÑO PAREDES, RUTH DELANIA PAREDES ORTIZ	739166
E/2023-22598	17/4/23	FEMINAS CARE	SERVICIOS ESPECIALIZADOS EN LA SALUD GINECOLOGICA E INTEGRAL DE LA MUJER.	LILIAN ALTAGRACIA PEREZ ENCARNACION	740285
E/2023-22142	14/4/23	FERIA INTERNACIONAL DE ARTE CONTEMPORÁNEO IBEROAMERICANO FIACI	GESTIONAR Y PROMOVER EL ARTE CONTEMPORÁNEO Y EL IBEROAMERICANO A NIVEL GLOBAL.	DOLCE CIELO ASSETS S.R.L.	740821
E/2023-22671	18/4/23	FERMIN PEREZ JR	SERVICIOS DE ELABORACIÓN DE CIGARROS CON VENTA AL POR MENOR Y MAYOR Y DISTRIBUCIÓN DE MANERA LOCAL E INTERNACIONAL.	FERMIN PEREZ	740349
E/2023-20518	12/4/23	FERREIMPORT BY JOSÉ ANÍBAL REYES MARTE	COMPRA Y VENTA DE ARTÍCULOS FERRETEROS, MATERIALES PARA LA CONSTRUCCIÓN; MATERIALES ELÉCTRICOS; MATERIALES DE PLOMERÍA; ELECTRODOMÉSTICOS; ARTÍCULOS PARA EL HOGAR.	JOSE ANIBAL REYES MARTE	739391
E/2023-22291	19/4/23	FERRE MATERIALES ABRAHAM	VENTAS Y COMERCIALIZACION DE PRODUCTOS FERRETEROS EN GENERALES.	JOSE ABRAHAM RAMIREZ TAVERAS	740788
E/2023-22288	17/4/23	FERRETERIA EL BAMBARO	VENTAS DE PRODUCTOS FERRETEROS.	WILFREDO GUZMAN UREÑA	740057
E/2023-21172	11/4/23	FERRETERIA EL VALLO	VENTA DE MATERIALES FERRETEROS, FERRETERÍA.	RAFAEL ANTONIO REYES SENA	739184
E/2023-21833	13/4/23	FERRETERIA ELISULRAQ	COMPRA, IMPORTACIÓN Y VENTAS, DE TODO TIPO DE ARTÍCULOS FERRETEROS Y MATERIALES PARA LA CONSTRUCCIÓN.	ELISUL DEL ROSARIO VASQUEZ	739666
E/2023-22558	17/4/23	FERRETERIA KABUBY	SERVICIOS DE COMERCIALIZACIÓN DE MATERIALES FERRETEROS Y PARA LA CONSTRUCCIÓN EN GENERAL.	PEDRO ANTONIO JIMENEZ MARTINEZ, RAYZA MARIA CACERES TAVAREZ	740302
E/2023-20433	4/4/23	FERRETERIA LA PLAYITA	COMPRA Y VENTAS DE ARTÍCULOS FERRETEROS AL POR MAYOR Y DETALLES.	DOMINGO NICASIO MONTILLA	738771



[210] EXPEDIENTE	[220] FECHA	[561] NOMBRE COMERCIAL	[510] ACTIVIDAD	[730] SOLICITANTE	REGISTRO
E/2023-22146	14/4/23	FERRETERIA MAYESTI	VENTA AL POR MAYOR Y AL DETALLE DE ARTICULOS FERRETEROS DIVERSOS.	HERIBERTO DE LEON JIMENEZ, TIRSO PEÑA CUELLO	739938
E/2023-22797	18/4/23	FERROSA INDUSTRIAL	COMERCIALIZACIÓN DE MATERIALES DE CONSTRUCCIÓN, METALES, ACERO INOXIDABLE, CONSTRUCCIÓN DE ESTRUCTURAS EN METAL, ACERO Y MADERA, CONSTRUCCIONES EN GENERAL.	JORGE LUIS AMADOR CASTILLO	740443
E/2023-21138	11/4/23	FESTIVENTAS	FABRICACIÓN, IMPORTACIÓN, EXPORTACIÓN Y DISTRIBUCIÓN DE INSUMOS PARA EVENTOS Y CELEBRACIONES, TALES COMO DULCES, JUGUETES, GLOBOS...	KATHERINE MENA FRANCO	739094
E/2023-22670	20/4/23	FID TV R.D.	CANAL DE TELEVISION, PROGRAMAS DE VARIEDADES, PRODUCCION TELEVISION Y RADIO, MEDIOS MASIVOS E INTERPERSONALES, COMUNICACION DIGITAL Y ESCRITA, CONTENIDOS DE IMAGENES, AUDIOS, MERCADEO, PUBLICIDAD, REDES SOCIALES, TELEMARKETING.	BERNABEL ANTONIO CRUZ CRUZ	740825
E/2023-20748	10/4/23	FIERCE MOTION	OFRECER SERVICIOS DE COACHING ONLINE Y/O PRESENCIAL PARA NUTRICIÓN, PÉRDIDA O MANTENIMIENTO DE PESO, PROGRAMAS DE ALIMENTACIÓN BALANCEADA...	DANTE ISABEL PEREZ ALMONTE	738807
E/2023-21676	13/4/23	FIESTA DEPORTIVA	SERVICIO DE PROGRAMA DE DEPORTES, RESULTADOS Y FANRANULA.	FIESTA DEPORTIVA, S.R.L	739542
E/2023-15197	12/4/23	FIFINS COSMETICS SUPPLY	VENTA DE ROPA, ZAPATO, LINEAS DEL PELO, MAQUILLAJE, COSMETICOS Y DEL CUTIS, BISUTERIA, PERFUMERIA.	CARMEN JOSEFINA DEL ORBE ALMONTE	739352
E/2023-14426	12/4/23	FIH FUNDACION INTEGRAL HABITAT RD	ENTIDAD SIN FINES DE LUCRO DEDICADA A CONTRIBUIR CON LA REPARACIÓN, ADECUACIÓN Y MANTENIMIENTO DE VIVIENDAS PARA PERSONAS DE ESCASOS RECURSOS Y EN ESTADO DE VULNERABILIDAD...	ENIDANIA ESPAILLAT ENCARNACION	739494
E/2023-20730	10/4/23	FINANCIERA DUARTE MASQUERKERVIA	SERVICIOS DE PRESTAMOS PERSONALES, HIPOTECARIOS Y FINANCIAMIENTOS DE VEHICULOS.	EDGAR ANTONIO DUARTE MERCEDES, RAFAEL STARLING MASQUERKERVIA POLANCO	740051
E/2023-21579	12/4/23	FINE MODESTY	VENTA, FABRICACIÓN Y DISTRIBUCIÓN DE ROPA.	JOAN J. BONILLA DE JESÚS	739449
E/2023-21920	13/4/23	FINISSIMA	COMERCIALIZACION DE ROPA Y ACCESORIOS DE VESTIR PARA DAMAS, SERVICIO DE SALON DE BELLEZA, COMERCIALIZACION DE PRODUCTOS PARA EL CUIDADO DE LA BELLEZA.-	LUISA MILQUEYA SENCION FILPO	740079
E/2023-22674	20/4/23	FIRETRAIL EXPORTS	COMERCIALIZACIÓN Y EXPORTACIÓN DE CAFÉ.	SAMUEL ESPINAL PERALTA	740877
E/2023-21219	14/4/23	FIRMA DE ABOGADOS AMPARO HERRERA & ASOCIADOS	SERVICIOS DE ASUNTOS JURÍDICOS EN GENERAL; CIVILES, PENALES, LABORALES, BIENES RAICES E INVERSIONES FINANCIERAS.	PEDRO MIGUEL AMPARO HERRERA	739932
E/2023-22161	14/4/23	FIRMA DE TASADORES INTERNATIONAL, FTI	SERVICIOS DE CONSTRUCCIONES, INMOBILIARIA, TASACIONES, AGRIMENSURA Y SERVICIOS EN GENERAL AFINES.	DANNY JAVIER MORALES	739935
E/2023-22158	14/4/23	FIRMA DEL CARIBE NACIONAL E INTERNACIONAL, FCNI	SERVICIO DE CONSTRUCCIONES, INMOBILIARIA, TAZACIONES, AGRIMENSURA Y SERVICIOS EN GENERAL AFINES.	DANNY JAVIER MORALES	739964
E/2023-21576	13/4/23	FJ TAVERAS RECYCLING	COMPRA Y VENTA DE PAPEL, CARTONES, PLÁSTICOS Y METALES. DISPOSICIÓN FINAL DE DESECHOS RECICLABLES. CONSTRUCTORA/ BIENES RAÍCES INVERSIONES EN GENERAL	FRANCISCO TAVERAS TEJEDA	739585
E/2023-21102	11/4/23	FL HOSPITALITY PARTNERS	SERVICIOS DIVERSOS DENTRO DEL AREA HOTELERA Y TURISTICA, INCLUYENDO SERVICIOS DE OPERADORA HOTELERA, SERVICIOS DE TOUR OPERADOR Y AGENCIAS DE VIAJES Y EN GENERAL.	OPERADORA CORAL HOSPITALITY, S.R.L.	739072
E/2023-21821	13/4/23	FLAGANTIS	DISEÑOS Y CONFECIÓN DE ROPA, VENTA AL POR MAYOR Y AL DETALLE DE PRENDAS DE VESTIR Y SUS ACCESORIOS. ELABORACIÓN DE DISEÑOS DE MODA.	SULEYMA ALEXANDRA MEJIA CONTRERAS	739888
E/2023-20738	10/4/23	FLOANI	VENTA Y DISTRIBUCIÓN DE UTENSILIOS DE COCINA Y DEL HOGAR	FLORANGEL NIVAR ALCANTARA	738801
E/2023-22332	17/4/23	FLOWERS XOXO	ARREGLOS FLORALES, DECORACIONES DE EVENTOS, DESAYUNOS PERSONALIZADOS, DETALLES CON GLOBOS, ALQUILERES PARA EVENTOS Y DETALLES PERSONALIZADOS.	FIDELMY REYDILIS JIMENEZ CONCEPCION	740089
E/2023-20009	10/4/23	FLY CHEAP AND TOURS FCAT	SERVICIO DE AGENCIA ENCARGADA DE HACER VIAJES Y TOURS	ARGELIS MARTINEZ SEPULVEDA	738961
E/2023-23382	20/4/23	FN INGEOBRILLING SERVICES	INGENIERA GEOTÉCNICA, PERFORACIONES DE SUELOS, POZOS, FILTRANTES, SERVICIOS DE CONSTRUCCION EN GENERAL, CONTROL DE CALIDAD, GEOMECÁNICA, MECÁNICA DE SUELO...	FEDERICO ARISMENDY NUÑEZ PIMENTEL	740921
E/2023-22874	18/4/23	FOCO PRENDIO	SERVICIOS DE AGENCIA DE PUBLICIDAD, MARKETING DIGITAL, DISEÑO GRÁFICO.	JOSE ANDRES PEÑA ROSARIO, LESLIE DARLENE MARTINEZ GUILLERMO	740499
E/2023-20659	5/4/23	FONDO DE PROMOCION CAFETALERA CON RESPONSABILIDAD SOCIAL PROCAFE	EL FOMENTO DE LA PRODUCCIÓN CAFETALERA Y APOYO A LOS PEQUEÑOS PRODUCTORES Y ASOCIACIONES DE CAFICULTORES, INTERVIENDO EN TODA LA CADENA DE VALOR DEL CAFÉ.	MELBA ELISA SEGURA CASTILLO DE GRULLON	740059
E/2023-22097	14/4/23	FONLIVO INVERSIONES	CONSTRUCCIÓN, VENTA, ADMINISTRACIÓN, ESTRUCTURACIÓN Y DESARROLLO DE PROYECTOS Y COMPRA DE INMUEBLES.	GEORGE MILTHON FONDEUR HOEPELMAN	739868
E/2023-21834	13/4/23	FORWARD SERVICES JDD	SERVICIOS DE LIMPIEZA, RESTAURACION, Y SOLUCION DE DEFECTOS ESTETICOS DE AUTOS EN GENERAL.	DAVID MEDRANO VALERIO, DIANA MEDRANO VALERIO, JOSE MANUEL MEDRANO VALERIO	739667
E/2023-20914	11/4/23	FOSTER	COMERCIALIZACION, VENTA Y DISTRIBUCION DE ARTÍCULOS FERRETEROS, INMOBILIARIO PARA OFICINAS, PRENDAS Y ACCESORIOS DE VESTIR, CALZADO, SOMBREROS...	ZOILLO FERNANDO DIAZ HILARIO	739135
E/2023-3511	13/4/23	"FRANABI NIÑOS FELICES"	BRINDAR SERVICIO DE GUARDERÍA, CASA CUNA, Y CASA DE TAREA	FRANCESCA REYES RIVERA, ABIGAIL MENDOZA BALBUENA	739766
E/2023-22602	18/4/23	FRESH FLOWERS KS	IMPORTACION DE FLORES FRESCAS.	KENDY PEREZ SALDAÑA	740421
E/2023-22737	18/4/23	FREYJUD	SERVICIOS DE CAFÉ RESTAURANTE.	JUDITH COROMOTO MANZANILLA FLORES	740393
E/2023-20768	10/4/23	FRIUBRI FASHION IMPORT	VENTA DE ROPA DE MUJER Y HOMBRE AL POR MAYOR Y DETALLE.	ALBERTO FRIAS UBRI	738888
E/2023-22567	19/4/23	FROM BELOW DRINK VILLAR	SERVICIOS DE VILLAR, EXPENDIÓ DE BEBIDAS ALCOHÓLICAS Y NO ALCOHÓLICAS Y ENTRETENIMIENTO NOCTURNO PARA ADULTOS.	YANKERLIS BELLO DE PAULA	740670
E/2023-22000	14/4/23	FRUIT'S GLORY	COMPRA Y VENTA DE PRODUCTOS AGRICOLAS.	STEPHAN KOVACS, LOURDES BERENICE MARTINEZ DE KOVACS	739836
E/2023-20463	11/4/23	FRUTAS & VEGETALES NEIDER	SIEMBRA, EXPORTACIÓN, COMERCIALIZACIÓN COMPRA Y VENTA DE TODO TIPO DE FRUTAS Y VEGETALES. ASÍ COMO LA VENTA DE LOS MISMOS TANTO EL SECTOR PUBLICO Y PRIVADO.	JUALIN TORRES GERALDO	739041
E/2023-22481	18/4/23	FT ADON COMERCIAL	COMPRA, VENTA, DISTRIBUCIÓN Y REPRESENTACIÓN NACIONALES E IMPORTADOS DE PRODUCTOS EN GENERAL COMO: COMESTIBLES, BEBIDAS COSMÉTICOS, PRODUCTOS DE LIMPIEZA...	TEODORO ADON GUZMAN	740460
E/2023-21171	11/4/23	FUDOSAN DOMINICANA	COMPRA, VENTA, ALQUILER, CONSTRUCCIÓN Y REPARACIÓN DE INMUEBLES, ASÍ COMO LA ADMINISTRACIÓN DE CONDOMINIOS.	REYNALDO JOSE RAMIREZ SUERO	739122
E/2023-22681	18/4/23	FUERZA EXTERNA	CONSISTIRÁ EN UN NETWORK DE TV, ES DECIR UNA PLATAFORMA DE MEDIOS DIGITALES, PARA DAR LOS SIGUIENTES SERVICIOS: MANEJO DE REDES SOCIALES, PUBLICIDAD...	JOSE ALBERTO ALMONTE FERMIN	740381
E/2023-21006	10/4/23	FUERZA NACIONAL PREVENCIÓN VIOLENCIA INTRAFAMILIAR FNPVI	ENTIDAD SIN FINES DE LUCRO DEDICADA A APOYAR A LAS MUJERES NIÑA/Niños Y ADOLESCENTES Y PERSONAS VULNERABLE EN SITUACIONES DE VIOLENCIA Y VULNERABILIDAD...	CECILIA CARMONA SEVERINO	738975
E/2023-21898	13/4/23	FUIMONOS RD	PROMOCIONES, PUBLICIDAD, AUDIOVISUALES Y ANUNCIOS DE CUALQUIER TIPO DE ACTIVIDAD, EVENTO, EMPRESA O NEGOCIO.	HENRY LUIS MEDINA JONES, YESBEL ALTAGRACIA VÁZQUEZ ULLOA	739727
E/2023-20727	10/4/23	FULL TIME CREDIT	SERVICIOS DE PRESTAMOS Y/O CRÉDITOS Y EN GENERAL, OTORGAR FINANCIAMIENTO CON RECURSOS PROPIOS A TODA CLASE DE PERSONAS NATURALES Y JURÍDICAS EN LA REPÚBLICA DOMINICANA Y EL EXTRANJERO.	BRAILIN MIGUEL MILIANO GOMEZ	738829
E/2023-21846	13/4/23	FUMIGADORA CARIBE GM	COMPRA, VENTA, ANÁLISIS, APLICACIÓN DE FUNGICIDAS, PRODUCTOS DE FUMIGACIÓN EN GENERAL, FUMIGACIÓN PARA RESIDENCIAS, HOSPITALES, CLÍNICAS, FINCAS, HOTELES, E INSTITUCIONES EN GENERAL.	JOSE MANUEL GUZMAN MEDINA	739672
E/2023-21296	11/4/23	FUMIGADORA LA EXCELENCIA MIRELIS	EMPRESA DEDICADA A OFRECER SERVICIO DE CONTROL DE PLAGAS, EXPERTO EN CONTROL DE PLAGAS COMEJEN, TERMITAS, CUCHARACHAS, ROEDORES, MOSCAS, MOSQUITOS, CHINGCHES, HORMIGAS.	LUIS MANUEL MEYRELES BAUTISTA, FUMIGADORA LA EXCELENCIA MIRELIS, S.R.L.	739266
E/2023-21215	11/4/23	FUNDACIÓN CIELOS ABIERTOS FUNCIOLOBI	ENTIDAD SIN FINES DE LUCRO DEDICADA AL DESARROLLO COMUNITARIO, EVANGELIZACIÓN, PROVEER AYUDA SOCIAL Y DESARROLLO EDUCATIVO	PEDRO HIDALGO RODRIGUEZ	739145
E/2023-22410	17/4/23	FUNDACIÓN UNIÓN Y CARIDAD RB	ENTIDAD SIN FINES DE LUCRO, DEDICADA A AYUDAR A ENVEJECIENTES, Y PERSONAS DE ESCASOS RECURSOS	REYITA BRITO GONZALEZ	740131
E/2023-19775	31/3/23	FUNDACION ACOPIO DE AMOR FAM	SIN FINES DE LUCRO, SOCIO-ESPIRITUAL Y DESARROLLO COMUNITARIO.	JUAN ISMAEL CASTRO	738008
E/2023-22542	17/4/23	FUNDACION ALIANZA POR EL AUTISMO, ALTISMO	ENTIDAD SIN FINES DE LUCRO CONFORMADO POR UN GRUPO DE PROFESIONALES Y PADRES, UBICADO EN SAN FRANCISCO DE MACORIS REP. DOM...	EMILIA MARTUSCELLI GIANPAOLO	740243
E/2023-4689	18/4/23	FUNDACIÓN AMIGOS DEL DEPORTE FADER	ENTIDAD SIN FINES DE LUCRO, DEDICADA A BRINDAR APOYO A ENTIDADES DEPORTIVAS, ATLETAS, ENTRENADORES Y PERSONAS RELACIONADAS, GESTIÓN DE RECURSO, APOYO LOGÍSTICO...	ELISEO ROMERO DOMINGUEZ	740526
E/2023-21467	17/4/23	FUNDACION AMIGOS UNIDOS POR LA CAUSA - FAUCA	ORGANIZACION SIN FINES DE LUCRO DESTINADA A LA OBTENCION DE FONDOS NECESARIOS PARA BRINDAR AYUDA Y ASISTENCIA A PADRES, NIÑOS Y ENVEJECIENTES QUE VIVEN EN ESTADO DE POBREZA Y VULNERABILIDAD.	ADAYA NOEMI PEÑA RIVERA DE SANTIAGO	740139
E/2023-21033	10/4/23	FUNDACION ANDREA PEÑA SÉ UN ANGEL EN LA VIDA DE ALGUIEN.	ENTIDAD SIN FINES DE LUCRO, CUYO NOMBRE SE UTILIZARA PARA DESARROLLAR ACTIVIDADES A FAVOR DE LAS FAMILIAS EN SITUACIONES DE VULNERABILIDAD.	ANDREA PEÑA DE LACHAPEL	738999
E/2023-21413	12/4/23	FUNDACION BENEFICA ROKETER FUBENROK	ORGANIZACION SIN FINES DE LUCRO, DEDICADA A REALIZAR OBRAS DE BIEN SOCIAL, CUYO OBJETIVO PRINCIPAL ES APOYAR A LOS MAS NECESITADOS EN CASOS MEDICOS DE CUALQUIER TIPO...	JOSE LUIS BELTRAN	739309
E/2023-20846	10/4/23	FUNDACIÓN BUENAS MANOS	ENTIDAD SIN FINES DE LUCRO DEDICADA A ACTIVIDADES CRISTIANAS, TALLERES Y CONFERENCIAS EN CENTROS PENITENCIARIOS HOMBRE-MUJER - ADOLESCENTES...	AMANDA CONDE SOSA	738857
E/2023-16619	13/4/23	FUNDACION CENTRADA DE ATENCION INTEGRAL DEL DESARROLLO INFANTIL FUNDAIC	ENTIDAD SIN FINES DE LUCROS, DEDICADA A LA EDUCACIÓN, DESARROLLO COMUNITARIO Y SOCIAL ENFOCADOS EN EL DESARROLLO INTEGRAL INFANTIL Y PRESTAR AYUDA SOCIALES.	CARMEN KENIA ROBERTO	739702
E/2023-21255	12/4/23	FUNDACION CREADOS PARA SERVIR FUNCRESER	ENTIDAD SIN FINES DE LUCRO, PARA AYUDAR A LOS MAS NECESITADOS CON TODOS TIPOS DE AYUDA.	LUISA FERNANDEZ ALMONTE	739471
E/2023-19584	17/4/23	FUNDACION DE DIOS NAIOT EN RAMÁ FUDNAR	INSTITUCION SIN FINES DE LUCRO, AYUDA A LOS NECESITADOS MUJERES SOLTERA NIÑOS Y ADOLESCENTE, ENVEJECIENTES, ESTUDIANTES DE BAJOS RECURSOS Y MINUSVALIDO.	INGRID MARTE	740268
E/2023-21227	11/4/23	FUNDACIÓN DREAMS LAB	SIN FINES DE LUCRO, SE DEDICARA A TRABAJAR A FAVOR DE LOS HABITANTES MAS DESFAVORECIDOS EN LA PROVINCIA DE SAN CRISTOBAL, PARA APORTAR DE MANERA EFECTIVA EN SU CALIDAD DE VIDA...	CARLOS RAFAEL SALAZAR RODRIGUEZ	739169
E/2023-20437	4/4/23	FUNDACIÓN EDUCACIÓN Y DESARROLLO FEDE	SIN FINES DE LUCRO TRABAJO SOCIAL, COMUNITARIO, EDUCACIÓN INICIAL, BÁSICA Y PROTECCIÓN AL MEDIO AMBIENTE.	FUNDACIÓN EDUCACIÓN Y DESARROLLO INC. FEDE	739469
E/2023-22662	18/4/23	FUNDACIÓN ENCUENTRO DE AMOR	FUNDACIÓN SIN FINES DE LUGRO DEDICADA A AYUDA SOCIAL EN GENERAL, OPERATIVO MEDICO DISTRIBUCIÓN DE ALIMENTOS, ASISTENCIA MÉDICA, CAPACITACIÓN Y CONCIENTIZACIÓN DE VALORES CRISTIANO.	SERGIA MIGUELINA DELGADO FRIAS	740351
E/2023-20952	13/4/23	FUNDACIÓN ESPARCIENDO SONRISAS RD FUNDESON	SIN FINES DE LUCROS PARA TRABAJAR CON NIÑOS Y ADOLESCENTES EN EL ÁREA DE EDUCACIÓN, ORIENTACIÓN PSICOLÓGICA PARA INCENTIVARLOS A QUE TENGAN UN MEJOR DESENVOLVIMIENTO EN SU CRIANZA...	STARLING ANTONIO RAMIREZ SIERRA, ILIANA NUÑEZ VENTURA	739690
E/2023-20999	18/4/23	FUNDACION FE Y ESPERANZA SAN CRISTOBALENSE FUNFEESAN	SIN FINES DE LUCRO, AYUDAS Y GESTIÓN DE MICRO CRÉDITOS PARA LOS JÓVENES EMPRENDEDORES DE LOS SECTORES MAS NECESITADOS TAMBIÉN CONTRIBUIR DE MANERA ACTIVA CON PERSONAS CON DISCAPACIDAD...	ALEXANDRA COMPRES GARCÍA	740501
E/2023-22879	18/4/23	FUNDACION FUENTE DE ESPERANZA	ENTIDAD SIN FINES DE LUCRO DEDICADA A LA FORMACION ESPIRITUAL, HUMANA Y EDUCATIVA PARA NIÑOS, ADOLESCENTES, ADULTOS Y ENVEJECIENTES.	FREDY PEREZ CASILLA	740507
E/2023-22457	17/4/23	FUNDACION HENDRY SANTOS LLEVANDO VIDA Y ESPERANZA	ENTIDAD SIN FINES DE LUCRO PARA LLEVAR ASISTENCIA A LAS POBLACIONES MAS VULNERABLE, CON ASITENCIA SOCIALES, DESARROLLO DE SEMINARIOS.	HENDRY ARGENIS SANTOS	740166
E/2023-20839	18/4/23	FUNDACION IGLESIA MINISTERIO EL SHOFAR DE YAHWEH NACIONAL E INTERNACIONAL	SIN FINES DE LUCRO. CONCIENTIZAR, CAPACITAR, DAR CONSEJERIA, PROVEER Y GESTIONAR AYUDA A LOS NECESITADOS EN SUS DIFERENTES ESFERAS INTEGRALMENTE...	JOEL DAVID GERVAO DIAZ	740299
E/2023-22709	18/4/23	FUNDACIÓN JUNTA DE VECINOS DON BARTOLO LA VEGA	ENTIDAD SIN FINES DE LUCRO, CUYO OBJETO PRINCIPAL ES OFRECER AYUDA A PERSONAS DE ESCASO RECURSOS.	BRAULIO JOSE ESPINAL RODRIGUEZ	740379

[210] EXPEDIENTE	[220] FECHA	[561] NOMBRE COMERCIAL	[510] ACTIVIDAD	[730] SOLICITANTE	REGISTRO
E/2023-22612	18/4/23	FUNDACION LOS NIÑOS SANOS SE CONVIERTEN EN ADULTOS EXITOSOS FUNISECOE	SIN FINES DE LUCRO DEDICADA A VELAR Y CONTRIBUIR CON EL DESARROLLO FÍSICO, MENTAL, EMOCIONAL Y POR LA SALUD EN SENTIDO GENERAL DE LOS NIÑOS, NIÑAS Y ADOLESCENTES DE ESCASOS RECURSOS...	JUAN DE JESUS BATISTA HENRIQUEZ	740300
E/2023-20654	10/4/23	FUNDACION MATEO 25:40	FUNDACION O ENTIDAD SIN FINES DE LUCRO CUYO OBJETO PRINCIPAL ES OFRECER AYUDA HUMANITARIA A PERSONAS EN COMUNIDADES Y/O SITUACION DE CALLE...	JOEL ERNESTO FUENTES FEO	738789
E/2023-21689	13/4/23	FUNDACION MISIONERA GUARDIANES X CRISTO FUMIGXC	CREAR PROGRAMA PARA DESARROLLAR ACTIVIDADES, EN FAVOR DE LA SOCIEDAD CIVIL, Y PROMOVER EN JÓVENES, ADOLESCENTES Y NIÑOS, CONOCIMIENTOS DEMOSTRATIVOS...	JOSE GERMAN TORIBIO RODRIGUEZ	739592
E/2023-21918	13/4/23	FUNDACIÓN MRE. VS RE.	SIN FINES DE LUCRO, DEDICADA AL DESARROLLO Y PROMOVER LA CULTURA EN EL ÁREA ARTÍSTICA EN GENERAL, CANTO, DANZA...	JUAN RODRIGUEZ HENRIQUEZ	739754
E/2023-12387	1/3/23	FUNDACIÓN NATURALISTA ISLEÑO	SIN FINES DE LUCRO ELABORACIÓN DE PROYECTOS DE INVESTIGACIÓN CIENTÍFICA Y CONSERVACIÓN DE ESPECIES EN PELIGRO, CUYOS RESULTADOS SERÁN DIVULGADOS A TRAVÉS DE CONTENIDO AUDIOVISUAL...	ELADIO MIGUEL FERNÁNDEZ RODRÍGUEZ	740727
E/2023-21316	11/4/23	FUNDACIÓN PARA NIÑOS YOLAINYS-FUNPANYS PROV. 22.6	ORGANIZACIÓN SIN FINES DE LUCRO PARA AYUDAR A LOS NIÑOS DE DIVERSAS COMUNIDADES Y SOBRE TODO LES ENSEÑAREMOS EL AMOR A DIOS SOBRE TODA LAS COSAS.	DEBORA YOLAINY MATOS POLANCO	739247
E/2023-22259	14/4/23	FUNDACIÓN PREVENCIÓN INTERNACIONAL DE AGENTES PARA DISCAPACITADOS ENVEJECIENTES Y NIÑOS, FIPA	ENTIDAD SIN FINES DE LUCRO, DEDICADA A PROPORCIONAR APOYO Y RECURSOS A PERSONAS DISCAPACITADAS ENVEJECIENTES Y NIÑOS EN TODO EL MUNDO...	CHANEL ALEX ROMERO LORENZO	740024
E/2023-21254	14/4/23	FUNDACION PRO-BANICA -RD FUNPROBAR	ES UNA ORGANIZACIÓN NO GUBERNAMENTAL, SIN FINES DE LUCROS, DEDICADA A LA PROMOCIÓN Y DIVULGACIÓN DE LA CIENCIA, LA EDUCACIÓN...	ALBERTO VALENZUELA DE LOS SANTOS	739884
E/2023-18238	24/3/23	FUNDACION PRO-COMUNIDAD DE GUERRA PARA EL NUEVO MILENIO	AYUDA SOCIAL Y COMUNITARIA INSTITUCION SIN FINES LUCRO AMPARADO LEY 122-05.	FUNDACION PRO-COMUNIDAD DE GUERRA PARA EL NUEVO MILENIO	740436
E/2023-23396	20/4/23	FUNDACION PROYECTO DE INTEGRACION DEMOCRATICA, PIND	ORGANIZACION SIN FINES DE LUCRO, DESTINADA A ORGANIZAR, A EDUCAR A LOS SECTORES EXCLUIDOS O EMPOBRECIDOS EN PROCURA DE UNA MEJORA DE SU CALIDAD DE VIDA.	JOSE GABRIEL JAQUEZ VASQUEZ	740917
E/2023-3926	23/1/23	FUNDACIÓN ROSÍO MORALES	ENTIDAD SIN FINES DE LUCRO, DEDICADA EN AYUDAR A LOS NIÑOS Y ADULTOS MAYORES, TANTO EN LOS ASILOS COMO EN LAS GUARDEERÍAS...	ROSIO ESMERALDA MORALES CASTRO	725561
E/2023-22541	17/4/23	FUNDACIÓN SEMBRADORES DE SEMILLAS FUSEMI	SIN FINES DE LUCROS.OPERATIVOS MEDICOS,DONACIÓN DE ROPAS,DONAMOS JUGUETES,SILLA DE RUEDAS Y ALIMENTOS.	NAIROBY AVELINO PUELLO, KEURYS DICENT MARIA	740336
E/2023-21235	11/4/23	FUNDACION SOCIAL DRA. AZCONA -FUNSODA-	REALIZAR ACTIVIDADES SOCIALES Y CARITATIVAS A FAVOR DE PERSONAS NECESITADAS. DESARROLLAR OPERATIVOS MEDICOS Y ENTREGA DE MEDICAMENTOS...	ZOBEIDA DEL CARMEN AZCONA CONCEPCION	739176
E/2023-21835	13/4/23	FUNDACION UNION COMUNITARIA BARRIAL DOÑA CARMEN MELENCIANO	ENTIDAD SIN FINES DE LUCRO DEDICADA A TRABAJAR A FAVOR DE LOS NIÑOS DE LA CALLE, LOS ENVEJECIENTES Y LOS INDIGENTES DE LA CALLE EN CUANTO ALIMENTOS, ROPA, MEDICAMENTO Y AFINES.	MARIANO MELENCIANO, YVETTE ROSEMARY SANCHEZ LOPEZ	739663
E/2023-21914	13/4/23	FUNERARIA MONERO	PLANES DE SERVICIOS FUNERARIOS.	RUBÉN DARIÓ DE LA CRUZ MONERÓ	739757
E/2023-21037	10/4/23	FUNERARIA SOCIAL ÁNGEL RAFAEL REYNOSO	ACTIVIDAD DESARROLLA A TRAVÉS DE LA VENTA DE PRODUCTOS TALES COMO: SARCÓFAGOS, ATAÚDES, COFRES, TAMBIÉN CONTAMOS CON DESPACHO.	NELSON RAFAEL REYNOSO RODRÍGUEZ	739006
E/2023-19661	11/4/23	FUNLANDIA RD	PARQUE DE DIVERSIONES PARA NIÑOS.	MELISSA ETIENNE	739027
E/2023-20867	12/4/23	FUSAO INVERSIONES	COMPRA, VENTA Y ALQUILER DE LOCALES COMERCIALES E INMUEBLES.	LEONARDO DIAZ MEJÍA	739445
E/2023-21580	12/4/23	FYH INVERSIONES	SERVICIO DE PRÉSTAMOS DE DINEROS, SAN DIARIO, QUINCENA Y MENSUAL, TODO LO RELACIONADO CON PRÉSTAMOS.	CARLOS ANDRES FLORENTINO BELTRE	739453
E/2023-21090	11/4/23	G.T.S. GLOBAL TRADE SOLUTIONS	IMPORTACION, EXPORTACION Y VENTA AL POR MAYOR Y DETALLE DE PRODUCTOS PARA LA EXTERMINACION DE PLAGAS, TRAMPA PARA RATAS Y SERVICIOS DE FUMIGACION PARA AVIONES.	CHEN YAN	739134
E/2023-22834	18/4/23	GABRIELA RIVERA BEAUTY & HEALTH	SERVICIO INTEGRAL DE SPA, PELUQUERIA, SALON DE BELLEZA, PODOLOGIA, MANICURE, PEDICURE, MASAJES, FACIALES Y TRATAMIENTOS DE BELLEZA.	MARIA GABRIELA TERRADES	740475
E/2023-20686	5/4/23	GABRIELACHANTAL_COSMETICS	EMPRESA DEDICADA A LA ELABORACIÓN DE PRODUCTOS PARA EL CUIDADO DE LA PIEL. BELLEZA Y CUIDADO PERSONAL. VENTA Y FABRICACIÓN DE PRODUCTOS ORGÁNICOS PARA LA BELLEZA DE LA PIEL.	GABRIELA CHANTAL MANZUETA MARTINEZ	738755
E/2023-22902	18/4/23	GAERTEC	DESARROLLO DE SOFTWARE PERSONALIZADO, VENTA DE SOFTWARE, DESARROLLO DE APLICACIONES MÓVILES, DESARROLLO DE APLICACIONES WEB, CONSULTORÍA EN TECNOLOGÍA, VENTAS EQUIPOS TECNOLÓGICOS.	RAFAEL SANTIAGO LIRIANO ADAMES	740524
E/2023-21417	13/4/23	GAIA GROUP	VENTA DE MATERIALES GASTABLE DE OFICINA, INSUMOS DE LIMPIEZA, ÚTILES DEPORTIVOS, SUMINISTRO DIDÁCTICOS, PAPELERÍAS Y LIBRERÍAS, ÚTILES ESCOLARES...	ABEL ISAAC REYNOSO HOLGUIN	739591
E/2023-22156	18/4/23	GAKONA ASOCIADOS	LA ADMINISTRACIÓN DE INMUEBLES, LA IMPORTACIÓN Y EXPORTACIÓN DE FRUTAS, VERDURAS Y LICORES.	ENRIQUE MOLLA	740384
E/2023-21645	12/4/23	GALPRE	SERVICIO DE EXPLOTACION MINERA NO METALICA PARA LA OBTENCION DE AGREGADOS TALES COMO ARENA Y DERIVADOS.	PEDRO LUIS MARTIN HUERTAS	739517
E/2023-19277	10/4/23	GAMMA WEALTH MANAGEMENT	SERVICIOS DE GESTIÓN Y ADMINISTRACIÓN DE ACTIVOS, INVERSIONES Y CAPITAL PRIVADO, INCLUYENDO, PERO NO LIMITADO A VALORES, OBLIGACIONES, SOCIEDADES, BIENES INMUEBLES, FIDEICOMISOS, FONDOS Y ACTIVOS EN GENERAL.	MANUEL PELAYO TRONCOSO ACEBAL, SANTIAGO NAVIO LORENCE	739941
E/2023-23142	20/4/23	GARCES- GARCIA INVERSIONES	SERVICIOS DE TENEDORA DE INMUEBLES, CONSTRUIR, GESTIONAR, ALQUILAR Y VENDER TODO TIPO DE EDIFICACIONES, CASAS Y VILLAS TURÍSTICAS.	OSCAR MARINO GARCES JR	740798
E/2023-18002	11/4/23	GARME & ASOCIADOS CONSULTORES JURIDICOS	SERVICIOS JURIDICOS Y ASESORIA LEGALES NACIONAL E INTERNACIONAL, SERVICIOS INMOBILIARIOS, VENTA, ALQUILER, Y COMPRA DE INMUEBLE Y SERVICIOS FINANCIEROS	LAURA MARIA GARCIA SANCHEZ	739102
E/2023-22163	17/4/23	GASTRO CARE FELIZ	SERVICIOS DE METODOS DIAGNÓSTICOS EN GASTROENTEROLOGÍA Y TRATAMIENTO REALIZACIÓN DE COLONOSCOPIA Y ENDOSCOPIA, CONSULTA GASTROENTEROLOGICA GENERAL.	CARLOS MANUEL FELIZ GUERRERO	740229
E/2023-23009	19/4/23	GASTROFUNCIONAL	REALIZAR TODA CLASE DE CONSULTAS MEDICAS ASI COMO ESTUDIOS DEL ÁREA DEL DIGESTIVA DEL CUERPO HUMANO, DE TIPO PREVENTIVO, CURATIVO Y PALIATIVO BRINDANDO ESTOS SERVICIOS A CLÍNICAS PRIVADAS...	ELIANA DEL CARMEN REYES MARTE	740659
E/2023-21156	11/4/23	GEMCU	OFRECER SERVICIOS DE ASESORÍA FINANCIERA, INVERSIÓN, CREACION O COMPRA DE SOFTWARE Y TECNOLOGÍAS DE LA INFORMACIÓN...	OLIVER BLADIMIR GARABITOS DIPRE	739104
E/2023-21388	12/4/23	GENAO MIRABAL HUMAN RESOURCES	SERVICIO DE CAPITAL HUMANO, CAPACITACIÓN, RECURSOS HUMANOS Y RECLUTAMIENTO DE PERSONAL.	AGUSTÍN MIRABAL CRUZ, GERONIMO ANTONIO GENAO TAPIA	739311
E/2023-21350	12/4/23	GENAO-GENAO & ASOCIADOS	SERVICIOS CONTABLES E IMPOSITIVOS, ADMINISTRACION Y MANTENIMIENTO DE RESIDENCIALES, PLAZAS Y OFICINAS, VENTA DE INMUEBLES, VENTA DE GOMAS Y LUBRICANTES	INES AIMEE GENAO MATEO	739317
E/2023-23435	20/4/23	GENERAL DYNAMICS INFORMATION TECHNOLOGY DOMINICAN REPUBLIC	PRESTACIÓN DE SERVICIOS ADMINISTRATIVOS, DE ASESORAMIENTO Y DE GESTIÓN, EN GENERAL, A PERSONAS FÍSICAS, JURÍDICAS, ENTIDADES GUBERNAMENTALES, EMBAJADAS Y CONSULADOS...	CSRA CONSULAR SERVICES, INC	740961
E/2023-23117	19/4/23	GENIUS TRAVEL & LOGISTICS	COMERCIALIZACIÓN DE SERVICIOS TURÍSTICOS Y LOGÍSTICOS. AGENCIA DE VIAJES, RESERVACIONES EN RESORT Y CRUCEROS EN HOTELES Y MOTELERÍA NACIONAL E INTERNACIONAL...	LIZARDI ARTEMIO ESCALANTE PANIAGUA	740678
E/2023-23432	20/4/23	GENXENTA	1. COMERCIALIZAR PRODUCTOS FARMACÉUTICOS DE DIAGNÓSTICO INVITRO, MEDICAMENTOS, INSUMOS, COMPONENTES PARA MEDICAMENTOS RADIATIVOS Y NO RADIATIVOS...	WILLIAM RICARDO ACOSTA LÓPEZ	740943
E/2023-21063	11/4/23	GEOCAD INGENIERIA	CONSTRUCCIÓN Y SERVICIOS DE GEOMEDICIONES TOPOGRÁFICAS, DISEÑO DE VÍAS, ARQUITECTÓNICOS, ESTRUCTURALES, ELÉCTRICOS, CANALES...	JUAN RAMON SILVERIO CABRERA	739033
E/2023-22777	18/4/23	GERALDO RODRÍGUEZ TALLER AUTOMOTRIZ	ARREGLO TREN DELANTERO, MOTOR, TRANSMISIÓN, FRENOS CONVESIONAL Y ABS SERVICIOS DE ELECTRICIDAD Y VENTA DE REPUESTOS.	YOALFI GERALDO VERAS RODRIGUEZ	740414
E/2023-20675	14/4/23	GERMARY	DISEÑO, CONFECCION Y COMERCIALIZACION AL POR MAYOR Y DETALLE DE TODO TIPO DE PRENDAS DE VESTIR, CALZADOS...	JESSE ANTONIO BONILLA GARCIA	739794
E/2023-21067	11/4/23	GESPROIN HOLDING	SERVICIOS DE CONSULTORÍA Y ASESORÍA INMOBILIARIA; INTERMEDIACIÓN Y GESTIÓN DE PROYECTOS INMOBILIARIOS; COMPRAVENTA, ALQUILER Y ADMINISTRACIÓN DE BIENES INMUEBLES.	GESPROIN, S.R.L.	739037
E/2023-22230	14/4/23	GESTAPRO	ADMINISTRACIÓN Y CONDICIONAMIENTO DE INMUEBLES, ASESORIA EN BIENES RAICES, TASACIONES Y AGRIMENSURA EN GENERAL.	VICTOR MANUEL JIMENEZ ABREU	740054
E/2023-21200	11/4/23	GESTION ERIC DUBOIS	COMPRA, VENTA Y ADMINISTRACIÓN DE INMUEBLES, VEHICULOS, BARES Y RESTAURANT.	ERIC DUBOIS	739141
E/2023-21285	11/4/23	GESTORA DE REPUESTOS 30 DE MARZO	IMPORTACIÓN Y COMERCIALIZACIÓN DE PIEZAS Y REPUESTOS DE VEHÍCULOS DE MOTOR	CARLOS SERAFIN HERRERA MERCEDES, JUAN CARLOS HERRERA RODRIGUEZ	739217
E/2023-21383	12/4/23	GESTORES TECNOLOGICOS DE CENTRO AMERICA GTCA	COMPRA, VENTA E IMPORTACION DE EQUIPOS TECNOLOGICOS.	ELADIO MARTINEZ ANDUJAR	739292
E/2023-23013	19/4/23	GEVA CONSULTING	SERVICIOS INTEGRADOS DE CONTABILIDAD, AUDITORÍA, ASESORÍA Y CONSULTORÍA EN GENERAL.	JOSE GERARDO RODRIGUEZ VALDEZ	740601
E/2023-22645	18/4/23	GGDB REPÚBLICA DOMINICANA	REALIZACIÓN DE ACTIVIDADES DE ESTILISTA, MODELOS Y PATRONES DE DISEÑO EN GENERAL, COMPRA, TRANSFORMACIÓN, CREACIÓN, PRODUCCIÓN, CORTE, CONFECCIÓN EN GENERAL...	GOLDEN GOOSE S.P.A.	740341
E/2023-20977	10/4/23	GLASG GROUP	VENTA DE PRODUCTOS DE CONSTRUCCIÓN, PEGAMENTO PARA PORCELANATO Y MÁRMOL, IMPERMEABILIZANTE, MANTO ASFÁLTICO, PINTURA, MEZCLA PARA PAÑETE...	GLENNY MARIA AMANCIO TAVERAS DE NOESI	738951
E/2023-19378	12/4/23	GLOBAL RODRIGUEZ AUTO IMPORT E INVERSIONES	IMPORTACIÓN, EXPORTACIÓN, VENTA, FINANCIAMIENTO DE TODO TIPO DE VEHÍCULOS, MAQUINARIAS PESADAS, REMOLQUES, PIEZAS, PARTES...	SANTO SATURNINO RODRIGUEZ CESPEDES	739502
E/2023-17272	20/4/23	GLOBALMED CARIBBEAN C&C	SERVICIOS MÉDICOS Y DIAGNÓSTICOS.	CESAR NICOLAS CASTILLO FELIPE	740928
E/2023-20900	10/4/23	GLORIA CM VARIEDADES	COMERCIALIZACIÓN Y VENTA DE PRENDAS DE VESTIR PARA DAMAS, NIÑOS Y CABALLEROS, ROPA INTERIOR, PERFUMERÍA, ACCESORIOS, COSMÉTICOS, CALZADOS...	CARMEN NATIVIDAD MARTINEZ	738897
E/2023-21899	13/4/23	GLOW COMPANY N&J	SERVICIOS DE MICROPIGMENTACIÓN, EXTENSIONES DE PESTAÑAS, DEPILACIÓN, SALÓN DE BELLEZA, CUIDADO CAPILAR, ACADEMIA DE BELLEZA EN GENERAL...	BEATRIZ NICOL MATOS BAEZ	739734
E/2023-21385	12/4/23	GM HUMAN RESOURCES	SERVICIO DE CAPITAL HUMANO, RECURSOS HUMANOS, CAPACITACIÓN Y RECLUTAMIENTO DE PERSONAL.	GERONIMO ANTONIO GENAO TAPIA, AGUSTIN MIRABAL CRUZ	739296
E/2023-23199	19/4/23	GO OFFICE PERALTA	ASESORIAS E IGUALAS CONTABLES, VENTAS DE SERVICIOS GRÁFICOS Y ESTADÍSTICOS.	ANA MERCEDES PERALTA ESTRELLA	740762
E/2023-21587	12/4/23	GO RELAX TRAVEL AGENCY	SERVICIOS DE AGENCIA DE VIAJES: ADMINISTRACIÓN DE VILLAS, EXCURSIONES, BOLETERIA AÉREA.	SARAH CAROLINA OGANDO SILVESTRE	739459
E/2023-12971	11/4/23	GOL' OH DEPOT	VENTAS DE ELECTRODOMÉSTICOS, MUEBLES, ROPA, ALIMENTOS, ARTÍCULOS DEPORTIVOS Y TODO TIPO DE ACTIVIDADES RELACIONADAS AFINES CON ESTOS OBJETOS.	FERNANDO ROQUE PEREZ GABRIEL	739040
E/2023-21988	14/4/23	GOLD REEF PROPERTIES	SERVICIO DE BIENES RAICES: COMPRA, VENTA, RENTA, CONSTRUCCIÓN Y ADMINISTRACIÓN DE PROPIEDADES.	ITSCHAK FUNIS AZUZ, LIEMIER LABA GABRIEL	739810
E/2023-20717	17/4/23	GOLF CAR MULTI SERVICES DYLANROD	SERVICIO DE REPARACION DE VEHICULOS EN GENERAL; REPARACION DE EQUIPOS DE JARDINERIA; ALQUILER DE EQUIPOS DE JARDINERIA, CARROS DE GOLF, VEHICULOS EN GENERAL...	LEANDRO DANIEL RODRIGUEZ PEREZ	740274
E/2023-10077	10/4/23	GOMEZ Y CASTILLO CONSTRUCCIONES	SERVICIOS DE CONSTRUCCIÓN E INMOBILIARIA.	ARIEL ANTONIO GOMEZ	738945
E/2023-21680	13/4/23	GONALB INGENIERIA	CONSTRUCCIÓN, SUPERVISION Y PRESUPUESTO DE PROYECTOS ASÍ COMO LA VENTA DE MATERIALES FERRETEROS.	ALBERTO JOSE GONZALEZ RAMIREZ	739556
E/2023-16304	13/4/23	GONZALEZ ALVAREZ CONSTRUCCIONES	SERVICIOS DE CONSTRUCCIÓN, REMODELACIÓN Y SERVICIOS DE INGENIERÍA CIVIL.	YAMIL ABRAHAM GONZÁLEZ MONTERO	739541
E/2023-22531	17/4/23	GONZARES GROUP	SERVICIOS JURÍDICOS, ASESORÍAS Y CONSULTORÍAS LEGALES, SERVICIOS DE AGRIMENSURA, TOPOGRAFÍA, ARQUITECTURA, DESARROLLO Y CONSTRUCCIÓN DE PROYECTOS INMOBILIARIOS...	CINTHIA CRISSELLE GONZALEZ DE LA ROSA, VICTOR RAMON ARIAS ESPINOSA	740256
E/2023-21460	14/4/23	GPS GLOBAL SECURITY GGS	SERVICIOS, VENTAS E INSTALACIÓN DE EQUIPOS DE SEGURIDAD GPS, CÁMARAS DE SEGURIDAD Y PROVISIÓN DE PERSONAL DE SEGURIDAD.	ALEXIS DE JESUS NUÑEZ	739962
E/2023-21342	12/4/23	GRACE FOUNDATION DE ESPERANZA GFE	ENTIDAD SIN FINES DE LUCRO PARA EDUCAR Y EMPODERAR A LOS NIÑOS DOMINICANOS FRENTE A LA POBREZA.	JUDELKA FLORIVAL BEAUVAIS	739285
E/2023-21850	13/4/23	GRAINMILLS GROUP	COMERCIALIZACIÓN, FABRICACIÓN, DISTRIBUCIÓN, REPRESENTACIÓN, COMPRA, VENTA, IMPORTACIÓN O EXPORTACIÓN DE PROVISIONES ALIMENTICIAS...	LUIS FERNANDO JULIAN CHALAS	739680



[210] EXPEDIENTE	[220] FECHA	[561] NOMBRE COMERCIAL	[510] ACTIVIDAD	[730] SOLICITANTE	REGISTRO
E/2023-22140	14/4/23	GRAN FONDO CYCLING CHALLENGE	ORGANIZACIÓN DE EVENTOS DEPORTIVOS, ORGANIZADOR DE CARRERAS DE CICLISMO, IMPORTACIÓN VENTA Y DISTRIBUCIÓN DE BICICLETAS DE CARRETERA Y DE MONTAÑA...	GUSTAVO ENRIQUE FRANCISCO	739927
E/2023-21585	12/4/23	GRANMAR CARNES Y MARISCOS	VENTA Y DISTRIBUCIÓN DE CARNES, PESCADOS Y MARISCOS.	JOSE GUILLERMO CASTILLO DAMASO	739456
E/2023-21827	17/4/23	GREEN AMBER	SERVICIOS DE ASESORIA EMPRESARIAL, REPRESENTACION DE EMPRESAS INTERNACIONALES PARA EL DESARROLLO TURISTICO, ECOLOGICO E INFRAESTRUCTURAS; INVERSIONES INMOBILIARIAS, FONDOS DE INVERSIONES.	ALDO ANTONIO TAVONI DHERS, CARLOS ENRIQUE MAYORCA BRADLEY	740064
E/2023-21675	13/4/23	GREEN MACAO RESIDENCE	VENTA Y ADMINISTRACIÓN DE PROYECTOS INMOBILIARIOS, TERRENOS, VILLAS Y APARTAMENTOS SERVICIOS RELACIONADOS A LA CONSTRUCCIÓN.	JOEL ENRIQUE MARTINEZ DESCHAMPS	739554
E/2023-23056	19/4/23	GREEN VILLAGE PLAZA	PROMOCIÓN Y ALQUILERES DE LOCALES COMERCIALES EN UN ESPACIO UBICADO EN RESIDENCIAL "GREEN VILLAGE AT CAP CANA.	MINIARI, S.A.S	740617
E/2023-20699	11/4/23	GREICHY LIQUOR STORE	VENTA Y DISTRIBUCIÓN DE ALIMENTOS Y BEBIDAS ALCOHÓLICAS.	LENIN ENMANUEL ESTRELLA PEÑA	739061
E/2023-21357	17/4/23	GRIN LOUNGE	COMPRA Y VENTA DE BEBIDAS ALCOHOLICAS, ACTIVIDADES NOCTURNAS.	WILLIAM RODRIGUEZ ROMERO	740072
E/2023-21634	12/4/23	GRIVAL	IMPORTACIÓN, VENTA Y COMERCIALIZACIÓN DE HERRAMIENTAS Y ARTÍCULOS FERRETEROS.	MARCO ANTONIO FABIAN ORTIZ	739512
E/2023-20017	10/4/23	GRUAS Y TRANSPORTE VALERIO SEBALLOS	SERVICIO DE TRANSPORTACIÓN EN GRÚAS Y CAMIONES DE PLATAFORMA DESTINADOS A MOVLIZAR EQUIPOS Y MAQUINARIAS.	BLAS VALERIO SEBALLOS	738827
E/2023-20033	11/4/23	GRUPO 71 SUR	SERVICIOS DE RESTAURANTES; PRODUCCIÓN, DISTRIBUCIÓN Y VENTA DE PRODUCTOS COMESTIBLES. SERVICIOS TURÍSTICOS Y HOTELEROS...	VICTORIA MARTINEZ AMADOR	739114
E/2023-17667	20/4/23	GRUPO ABBIANNI REYNOSO GOMEZ	PROMOTORES INMOBILIARIO, VENTA Y COMERCIALIZACIÓN DE BIENES RAICES, PROPIEDADES, CASA, Y CUALQUIER TIPO DE VIVIENDAS.	KENNY GABRIEL REYNOSO MARTE, BRAUNLY YOEL GOMEZ CLASE	740854
E/2023-22386	17/4/23	GRUPO ABREMAR	PROVEER A EMPRESAS, INSTITUCIONES E INDUSTRIAS, SERVICIOS DE RESTAURANTES, ELABORACIÓN DE ALIMENTOS, ASÍ COMO COMPRA VENTA...	LINO ENMANUEL ABREU TEJADA	740127
E/2023-22647	18/4/23	GRUPO AGRONOCA	COMPRA Y VENTA DE FERTILIZANTES, ABONOS Y DISTRIBUCION DE TODO TIPO DE GRANOS, ARROZ, HABICHUELAS AL EXTERIOR Y INTERIOR.	RUBI ESMERALDA MEDINA NOBLE	740320
E/2023-22913	19/4/23	GRUPO APONTE VARGAS	IMPORTACIÓN, EXPORTACIÓN, COMPRA, VENTA Y DISTRIBUCIÓN DE TODO TIPO DE MATERIALES Y ARTÍCULOS DE LIBRERÍA, TODO TIPO DE MATERIALES GASTABLES PARA MANUALIDADES...	DIANA LETICIA VARGAS JIMENEZ, WILLY DAGOBERTO APONTE FRIAS	740729
E/2023-22923	18/4/23	GRUPO AVADH	AGRUPACION MUSICAL, INTERPRETACION DE MUSICA CRISTIANA, GRABACION Y PRODUCCION DE VIDEOS MUSICALES Y AUDIOVISUALES, CONCIERTOS.	LUCRECIA MARCIAL CONTRERAS DE CORPORAN	740554
E/2023-23274	20/4/23	GRUPO AVICOLA BLANCO SANCHEZ	CRIANZA Y COMERCIALIZACION AL POR MAYOR Y DETALLE DE POLLO PARA CARNE.	ABEL SANCHEZ SANCHEZ	740846
E/2023-21075	11/4/23	GRUPO CANELO DIONICIO	SERVICIOS DE TRANSPORTE Y ENTREGA DE PRODUCTOS, ENTRE ELLOS, (PAQUETES, MENSAJES, DOCUMENTOS E INFORMACIÓN), SERVICIOS COURIER...	FRANCISCO JAVIER CANELO DIONICIO	739036
E/2023-22725	18/4/23	GRUPO DAWHIT	"COMPRA, VENTA, IMPORTACION Y EXPORTACION DE VEHICULOS; AUTOMOBILES, YEETAS, FURGON, CAMIONES, CAMIONETAS, MINIVANS Y TODO TIPO DE VEHICULOS DE MOTOR.	DANIEL GUADALUPE DE LA CRUZ RIJO	740515
E/2023-22703	18/4/23	GRUPO DE CARNAVAL LOS CABROS	PROMOCIÓN DE LA CULTURA Y EL DEPORTE.	VICTOR MANUEL MARTE PAULINO	740365
E/2023-19920	5/4/23	"GRUPO DE IMPORTACIÓN TEXTIL GRUINTER"	IMPORTACIÓN TEXTIL, DE CALZADOS, CARTERAS, PERFUMES, MAQUILLAJE Y ROPA PARA MUJER, CELULARES Y ADORNOS PARA ESTE TIPO DE DISPOSITIVO...	FRANCISCO ANTONIO CABRAL SALCEDO, JOSE ANTONIO CABRAL SALCEDO	738884
E/2023-22547	17/4/23	GRUPO DE LOS CIEN G100	ENTIDAD SIN FINES DE LUCRO DEDICADA A OBRAS DE BIEN SOCIAL Y AYUDA COMUNITARIA.	ANTONIO PLUTARCO EMILIO ARIAS ARIAS	740249
E/2023-23275	20/4/23	GRUPO ELINORFOR IMMOBILIARES	MANTENIMIENTO, SERVICIOS INMOBILIARIOS, BIENES RAICES, CONSTRUCCIÓN, ALQUILER DE CASAS, APARTAMENTOS, REALIZAR COMPRAS RELACIONADAS A LOS MISMOS FINES.	ELISABETH FORTIN, NORBERT FORTIN	740833
E/2023-22052	14/4/23	GRUPO ELYON MUSIC	PRESENTACIONES MUSICALES EN VIVO, LANZAMIENTO DE MÚSICA, CREACIONES MUSICALES, COMPOSICIÓN Y ARREGLOS MUSICALES...	MICHAEL FELIX CALDERON RODRIGUEZ, CRISTIAN JAVIER SEVERINO, BRYAN ERNESTO CALDERON RODRIGUEZ	739875
E/2023-20898	10/4/23	GRUPO EMPRESARIAL CONTADORES UNIDOS SANCRISTOBALENSES GECUS	SERVICIO DE CONTABILIDAD, AUDITORÍA, ASESORÍA TRIBUTARIA.	YONATHAN JOEL RUIZ FLORIAN	738989
E/2023-21369	12/4/23	GRUPO EMPRESARIAL J & C CHELOSKY	FABRICACIÓN, IMPORTACIÓN, EXPORTACIÓN, PRODUCCIÓN Y PROCESAMIENTO, AL POR MAYOR Y DETALLE DE ALIMENTOS, BEBIDAS, LIMPIEZA, HOGAR...	STEPHANNY CHELOSKY MOTA DE PEGUERO	739379
E/2023-21433	14/4/23	GRUPO EMPRESARIAL JONARLET	VENTA DE MASCARILLAS, GORROS O INDUMENTARIA MÉDICAS, MATERIAL GASTABLE PARA OFICINA, ACCESORIOS Y MOBILIARIOS DE OFICINA, SUMINISTROS DE ASEO...	JORGE AMADO SANTOS PEGUERO, KEREN ELIZABETH DEL ORBE BENDERS	739790
E/2023-20897	10/4/23	GRUPO EMPRESARIAL SANCRISTOBALENSES UNIDOS GESU	FABRICACIÓN DE BLOCK, VENTAS DE MATERIALES DE CONSTRUCCIÓN, PRODUCTOS DE LIMPIEZA Y ARTÍCULOS FERRETEROS.	YONATHAN JOEL RUIZ FLORIAN	738991
E/2023-22015	14/4/23	GRUPO FIDSOMA	SERVICIOS DE ASUNTOS JURÍDICOS, ASESORIA Y SERVICIOS EN RECLAMACIONES DE SEGURO, ASESORIA EN GESTIÓN HUMANA.	FIOR DALIZA SOSA MAURICIO	739816
E/2023-21953	19/4/23	GRUPO GARDEPEM	SOCIEDAD COMERCIAL CUYO OBJETO PRINCIPAL ES LA OPERACIÓN DE RESTAURANTES, BARES Y/O CAFÉS	GISSELLE ESTHER MEJÍA MEDINA	740628
E/2023-23538	20/4/23	GRUPO LARIMAR JAQUET	SERVICIOS INMOBILIARIOS, GESTIÓN PARA ADMINISTRACIÓN, RENTAR, COMPRAR Y VENDER PROPIEDADES INMOBILIARIA.	JUNIOR JAQUET HERNANDEZ	740951
E/2023-20969	10/4/23	GRUPO M. MARRANZINI	INVERSION, ADQUISICION, PROMOCION, DESARROLLO, EXPLOTACION Y FINANCIAMIENTO DE BIENES RAICES, TITULOS, INSTRUMENTOS COMERCIALES.	MARIA ISABEL MARRANZINI HEINSEN	739121
E/2023-23313	20/4/23	GRUPO MAISKA	IMPORTACIÓN, EXPORTACIÓN, COMERCIALIZACIÓN, DISTRIBUCIÓN Y ALMACENAJE DE TODO TIPO DE COMESTIBLES, ELECTRODOMÉSTICOS, MATERIAL GASTABLE PARA USO DE OFICINA...	LADY KATHERINE ESPINAL DÍAZ	740844
E/2023-17110	10/4/23	GRUPO MARKA MENTE	SERVICIOS MERCADOLÓGICOS, PRODUCCIONES DE PROGRAMAS DE TELEVISIÓN, CAPACITACIÓN DE PERSONAL, ESTUDIOS DE FACTIBILIDAD, PUBLICIDAD Y MEDICIONES.	CARLOS FRANCISCO SANTIAGO GONZALEZ	738980
E/2023-21878	13/4/23	GRUPO MÉDICO & DIAGNOSTICO OCOA GRUMEDICOA	SERVICIOS DE CONSULTA AMBULATORIA EN MEDICINA GENERAL O ESPECIALIZADA, SERVICIOS DE DIAGNÓSTICO POR IMÁGENES TALES COMO: SONOGRAFIA, RAYOS X...	MIRTHA MIGDALIA TEJEDA BATISTA, ELSA ARIAS CUEVAS	739743
E/2023-23021	19/4/23	GRUPO MONTAAR	VENTA Y ELABORACION DE HELADOS, BEBIDA, PICADERAS, COMIDA EN GENERAL.	CAROLINA HERNANDEZ SANCHEZ	740587
E/2023-21126	11/4/23	GRUPO MONTERO MORILLO	COMPRA Y VENTA DE PRODUCTOS DE PLANTAS FORESTALES, TRANSPORTE, MATERIALES DE OFICINA, PAPELERIA Y MATERIALES FERRETEROS...	JOHANSEN MONTERO MORILLO	739089
E/2023-21058	11/4/23	GRUPO OROTEJ	VENTA DE MONTURAS OFTÁLMICAS, GAFAS DE SOL, LENTES DE CONTACTO, CRISTALES OFTÁLMICOS.	BENITA MARIBEL JOGA PLACENCIA	739029
E/2023-22667	18/4/23	GRUPO PALMADERA HOLDING	COMERCIALIZACION, IMPORTACION Y EXPORTACION DE MATERIALES DE CONTRUCCION EN GENERAL.	LAURA SOFIA CIFUENTES SALINAS, WILSON DARIO FRANCO AGUDELO	740363
E/2023-22229	14/4/23	GRUPO PARQUE NOVO	PROMOCION, DESARROLLO Y EJECUCION DE PROYECTOS, COMPLEJOS RESIDENCIALES, CENTROS COMERCIALES, GALPONES, CLINICAS, HOTELES, BINGOS Y MARINAS...	GRUPO PARQUE NOVO, SRL	740013
E/2023-22930	19/4/23	GRUPO PAYAMPS RODRIGUEZ	SERVICIOS EMPRESARIALES, TALES COMO: GESTION DE COBROS, ASESORIA FINANCIERA, PUBLICIDAD, PLANIFICACION DE PROYECTOS EMPRESARIALES.	ADIS ANTONIO PAYAMPS	740634
E/2023-21040	11/4/23	GRUPO PI GEOFUTURO	SERVICIOS DE AGRIMENSURA E INMOBILIARIOS, VENTA DE EQUIPOS TOPOGRÁFICOS, ADMINISTRACIÓN DE CONDOMINIO, INVERSIONES, TRANSPORTE, SERVICIOS DE SALUD, ARTES...	ISABEL ISABEL SOSA	739123
E/2023-21719	13/4/23	GRUPO RICARDA RAMIREZ	ACTIVIDADES AGRICOLAS E INMOBILIARIAS EN GENERAL.	ALEIDA RAMIREZ R DE ESTRELLA	739575
E/2023-19905	3/4/23	GRUPO ROBLE SABANA	IMPORTACIÓN Y DISTRIBUCIÓN DE: EQUIPOS DE PROTECCIÓN PERSONAL, ROPA Y ARTÍCULOS DE DEPORTES, SARÁN Y MALLAS ANTICAIIDAS, ADEMÁS DE ASESORÍAS ESPECIALIZADAS...	JESSICA VARGAS JIMENEZ	738949
E/2023-23350	20/4/23	GRUPO RODRIGUEZ FAMILIA	LOGÍSTICA Y TRANSPORTE, ASESORÍA INMOBILIARIA, PRODUCCIÓN DE MATERIALES DE PROMOCIÓN.	LUIS MANUEL RODRIGUEZ FAMILIA	740878
E/2023-19180	11/4/23	GRUPO S&M SEPULVEDA MOREL	SERVICIOS DE PUBLICIDAD; ACTIVIDAD RELACIONADA CON LA CREACIÓN, EJECUCIÓN Y DISTRIBUCIÓN DE COMPAÑAS PUBLICITARIAS, AGENCIAS PUBLICITARIAS, PRODUCCIÓN DE EVENTOS...	VICTOR ALFONSO SEPULVEDA MOREL	739218
E/2023-22183	19/4/23	GRUPO SORIANO PERALTA S&P	MANUFACTURA, IMPORTACIÓN, EXPORTACIÓN, DISTRIBUCIÓN Y COMERCIALIZACIÓN DE TODO TIPO DE PRODUCTOS DE HIGIENE DEL HOGAR, COSMÉTICOS, PRODUCTOS FARMACÉUTICOS EN GENERAL.	LIDIA MERCEDES SORIANO MENDOZA, RAFAEL PERALTA SORIANO	740740
E/2023-21208	11/4/23	GRUPO VMP 07866	BRINDAR SERVICIOS Y ASESORIAS EN MATERIA INMOBILIARIA. COMPRAR Y VENDER BIENES INMUEBLES, TALES COMO: CASAS, VILLAS, APARTAMENTOS, LOCALES COMERCIALES ENTRE OTROS.	VICENTE MARGARIT PERIBAÑEZ	739251
E/2023-21653	13/4/23	GRUPO WEBER	SERVICIOS DE ESTÉTICA DE BELLEZA, SUPLIDORA DE PRODUCTOS PARA BELLEZA.	JULIO CESAR MATUTE WEBER	739792
E/2023-19687	13/4/23	GRUPO YIMMY VALENTE	VENTA DE ARTÍCULOS Y PRODUCTOS FERRETEROS EN GENERAL, DISEÑO, CONSTRUCCIÓN DE OBRAS CIVILES, PÚBLICAS Y PRIVADAS, GESTIÓN DE COMPRA, VENTA, ALQUILER DE INMUEBLES...	YIMMY MERCEDES, MARIAN INES ACEVEDO SIERRA	739781
E/2023-22812	18/4/23	GUARDERÍA BRAZOS DE MAMA	SERVICIOS DE RESGUARDAR Y DAR ASISTENCIA Y CUIDAR A LOS NIÑOS A PARTIR DE 1 AÑO DE EDAD.	DAMARIS DEL ROSARIO CABREJA CABRERA, YANNELY ESTHER GARCIA CABREJA	740461
E/2023-21341	11/4/23	GUILAMO HERNANDEZ & ASOCS	SERVICIOS DE AUDITORÍA, CONTABILIDAD Y SERVICIOS AFINES.	GUILAMO HERNANDEZ & ASOCS. S.R.L.	739259
E/2023-22071	14/4/23	GUP MV	SERVICIOS DE CUIDADO DE LA BELLEZA.	KARLA LISBETH VARGAS CHIRENO	739869
E/2023-22643	18/4/23	GVITOS TECHNOLOGY	IMPORTACIÓN, DISTRIBUCIÓN, VENTA Y SERVICIOS DE ARTÍCULOS ELECTRÓNICOS.	MIGUEL DE JESUS SOSA RINCON	740340
E/2023-23170	19/4/23	GWD RENEWABLES	PRODUCCIÓN Y VENTA DE COMBUSTIBLES LÍQUIDOS Y GASEOSOS, ASÍ COMO, DE SUBPRODUCTOS RESULTANTES DEL PROCESO DE TRATAMIENTO DE RESIDUOS SÓLIDOS.	DAVID LANE DUREN	740799
E/2023-22642	18/4/23	GYMLAMIDOMRD	IMPORTACIÓN, EXPORTACIÓN, COMERCIALIZACIÓN Y DISTRIBUCIÓN DE PIEZAS Y ADORNOS PARA VEHÍCULOS. COMERCIALIZACIÓN Y TODO LO RELACIONADO CON ROTULACIÓN DE MUEBLES E INMUEBLES.	VIANCA ROSANGELA MEDRANO GONZALEZ, LAURA SOFIA CIFUENTES SALINAS	740323
E/2023-23159	19/4/23	GYMTANK	SERVICIOS DE GIMNASIO Y VENTA DE EQUIPOS DE GIMNASIO.	JOHNATHAM RONNIE AQUINO INFANTE, MARIO AQUINO REYES	740709
E/2023-22985	20/4/23	H.C. DOÑA JULIA	MANTENIMIENTO DE LAS TIERRAS PARA USO AGRÍCOLA	JULIO ALBERTO CABRERA MERCEDES	740815
E/2023-19822	13/4/23	H-10 CREACIONES	SERVICIOS DE DISEÑOS Y CONSTRUCCIÓN DE ESTRUCTURA METÁLICAS Y FABRICACIÓN DE PIEZAS EN TODO TIPO DE METALES.	HECTOR ANTONIO DIEZ TAVAREZ	739704
E/2023-21902	13/4/23	H2OME	SERVICIOS DE ASESORÍA, VENTAS Y MANTENIMIENTOS DE SISTEMAS DE FILTRADO Y PURIFICACIÓN DE AGUA PARA USO DOMÉSTICO Y COMERCIAL.	JUAN ELIGIO GARCIA PEREZ	739735
E/2023-21437	12/4/23	HABITAT BLUE	VENTA DE SOLARES, CASAS, VILLAS. DESARROLLO DE PROYECSTOS INMOBILIARIOS. CONSTRUCCION Y REMODELACION EN GENERAL.	BARTOLINA ACEVEDO MEJIA	739484
E/2023-17427	12/4/23	HACIENDA AGROPECUARIA PERALTA TEJADA	SERVICIOS DE PRODUCCIÓN AGROPECUARIA.	ROLANDO DE JESUS PERALTA TEJADA	739315
E/2023-21631	12/4/23	HACIENDA ANDRES LA MOÑUA	DISTRIBUCIÓN, PRODUCCIÓN AGROPECUARIA, GANADERÍA, EXPORTACIÓN, COMPRAS, VENTAS Y AL DETALLE, PRODUCTOS AGRÍCOLAS DE VÍVERES, PLÁTANOS, LIMONES, AUYAMA.	JOHN VASQUEZ MERCEDES	739505
E/2023-20939	10/4/23	HACIENDA BOZON PUNTA CANA COMPANY	ADQUISICIÓN, COMPRA Y VENTA DE INMUEBLES CON VOCACIÓN COMERCIAL, ADMINISTRACIÓN, CONSTRUCCIÓN, GESTIÓN Y ALQUILERES DE VILLAS O INMUEBLES.	SABINE IRENE EUGENIE BEDU EP. BOZON, JEAN HUGUES ALEXANDRE BOZON	738922
E/2023-23065	19/4/23	HACIENDA MALLANO	COMERCIALIZACIÓN, CRIANZA Y VENTA DE ANIMALES VACUNOS, OVINOS Y CAPRINOS.	JORGE ARTURO MEDINA MARTINEZ	740618
E/2023-22442	17/4/23	HACIENDA MAYOBANEX	DEDICADA A LA VENTA, CRIANZA Y CUIDADO DE CABALLOS Y AL GANADO CAPRINO.	DANGELO MAYOBANEX MOSCOSO SANTILLANA	740162
E/2023-21323	11/4/23	HACIENDA TALA	PROMOVER Y REALIZAR EL ESTUDIO, ORGANIZACIÓN, GESTIÓN, ADMINISTRACIÓN Y EJECUCIÓN DE PROYECTOS INMOBILIARIOS, TURÍSTICOS, GANADEROS Y DE AGRICULTURA.	HACIENDA TALA, S.R.L.	739254
E/2023-21028	10/4/23	HAIRWAY ORGANIC PRODUCTS	FABRICACIÓN, VENTA, COMERCIALIZACIÓN, DISTRIBUCIÓN, IMPORTACIÓN Y EXPORTACIÓN DE PRODUCTOS CAPILARES.	TANILET HENRIQUEZ NUÑEZ	738997
E/2023-19031	17/4/23	HALIFAX TRADING COMPANY	EXPORTACION E IMPORTACION DE PRODUCTOS COMESTIBLES, FERRETEROS, FARMACEUTICOS, VEHICULOS DE MOTOR Y REPUESTOS.	CARLOS RAMON ALVAREZ ALMA	740190
E/2023-20808	10/4/23	HALLEN & NANYA FASHION	VENTAS DE ROPAS, CALZADOS, CARTERAS, PRENDAS Y ACCESORIOS PARA DAMAS CABALLEROS Y NIÑOS.	HALLEEN RAVELO ROJAS, NAYELIS MUÑOZ RAVELO	738842
E/2023-22258	14/4/23	HAMBO GROUP	VENTA DE COMIDA, SERVICIOS DE DISEÑO, DISEÑO GRÁFICO, TANTO 2D COMO 3D.	JOSE VIRGILIO SANTAMARIA VASQUEZ	740025
E/2023-21984	14/4/23	HAVEN OF PEACE	ASUNTOS INMOBILIARIOS COMPRA, VENTA, RENTA Y CONSTRUCCIÓN DE INMUEBLES.	MIGUEL ALFONSO SANTANA VASQUEZ	739807

[210] EXPEDIENTE	[220] FECHA	[561] NOMBRE COMERCIAL	[510] ACTIVIDAD	[730] SOLICITANTE	REGISTRO
E/2023-21084	12/4/23	HAZ UNA VIDA FELIZ, HUVIFE	SIN FINES DE LUCRO, CONTRIBUIR EN EL DESARROLLO Y FORTALECIMIENTO DE LA SOCIEDAD CIVIL, ESPECÍFICAMENTE NIÑOS Y NIÑAS DE ESCASOS RECURSOS. REALIZAR ACTIVIDADES DE BIEN SOCIAL...	JUANA ENCARNACIÓN DE GRACIA	739281
E/2023-22006	14/4/23	HELADOS DOÑA UVA	VENTA DE TODO TIPO DE HELADOS, ELABORACIÓN, VENTA Y DISTRIBUCIÓN DE HELADOS DE DIFERENTES SABORES, MABIES Y REFRESCOS HECHOS DE FORMA NATURAL, ELABORACIÓN DE HELADOS ARTESANALES Y CASEROS.	ANASTASIA ROMERO MORA DE PLACENCIA	739833
E/2023-21732	13/4/23	HEREDITY	VENTA, COMPRA, ALQUILER Y SERVICIO DE MANTENIMIENTO A SOLARES, CASAS, APARTAMENTOS, VILLAS DE LOS SECTORES TURÍSTICOS, RURALES Y URBANO.	REYNALDO ANDRES DIAZ CESPEDES	739599
E/2023-13811	12/4/23	HERNANDEZ DE LEON IMPORTS PARTS	EXPORTACIÓN, IMPORTACIÓN Y VENTA DE PIEZAS DE VEHÍCULOS NUEVAS Y USADAS.	JULIO CESAR DE LEÓN DIAZ	739413
E/2023-21310	13/4/23	HERNANDEZ FERREIRA CONSULTORES H&F	ASESORÍA CONTABLE Y FINANCIERA, DISEÑO, CONSTRUCCIÓN, REMODELACIÓN Y MANTENIMIENTO DE OBRAS CIVILES EN GENERAL.	EDWIN HERNANDEZ FERREIRA	739662
E/2023-20429	4/4/23	HEROQ DISTRIBUIDORA DE POLLO	COMPRA, VENTA, MATANZA, PROCESAMIENTO Y DISTRIBUCIÓN DE CARNE DE AVES Y PRODUCTOS DE GRANJAS, Y CUALQUIER OTRA ACTIVIDAD VINCULADA A ESTA.	RICHARD HERNANDEZ ROQUE	739011
E/2023-18012	11/4/23	HERRAIZ VILLAGE HIDDEN PARADISE	SERVICIOS DE ALOJAMIENTO EN HOTELES, HOSTERÍAS Y RESIDENCIALES SIMILARES, EXCEPTO POR HORA	MARIA ESTEVE HERRAIZ	739224
E/2023-20742	13/4/23	HERRERA UNIFORMS MERARI	FABRICACIÓN DE PRENDAS DE VESTIR, ARTÍCULOS DE SOMBRERÍA Y CALZADO.	ALBA KARINA HERRERA ROSARIO	739550
E/2023-21015	10/4/23	HERZOIL RD	SERVICIOS DE SUMINISTRAR SERVICIOS INTEGRALES EN DISEÑO, INGENIERÍA, CONSTRUCCIÓN, MONTAJE Y MANTENIMIENTO DE PROYECTOS DE TODO TIPO DE ACTIVIDADES DE OBRA CIVIL, ELÉCTRICA, ELECTRÓNICA...	ALFREDO GIOVANNY CARTAGENOVA BOADA, GIOVANNY MARCELO ANDRADE SALVADOR	738982
E/2023-22633	18/4/23	HIDALGO ARTILES COMERCIAL	COMERCIALIZACIÓN DE PRODUCTOS COMESTIBLES, BEBIDAS ALCOHÓLICAS, PRODUCTOS ALIMENTARIOS, BEBIDAS Y DEMÁS PRODUCTOS QUE SE COMERCIALIZAN EN COLMADOS.	EDDY MICHEL HIDALGO ARTILES	740730
E/2023-23175	19/4/23	HIDRATECH	SERVICIOS DE INFORMÁTICA, VENTAS AL POR MAYOR Y MENOR DE EQUIPOS TECNOLÓGICOS, ELECTRÓNICOS, ELÉCTRICOS, PARTES, PIEZAS Y ACCESORIOS DE VEHÍCULOS AUTOMOTORES...	NORBIN MONTERO MEDINA, ANA ROSMERY LAPPOST MANZUETA	740723
E/2023-22779	19/4/23	HIELO MIGUELITO	VENTA, DISTRIBUCIÓN Y FABRICA DE HIELO.	HIELO MIGUELITO SRL	740672
E/2023-21756	13/4/23	HIGH VOLTAGE RD	SERVICIOS DE EQUIPOS DE SONIDO EN VEHÍCULOS, VENTAS DE EQUIPOS DE MÚSICA.	YURIBEL ANTONIO GABRIEL HERNANDEZ	739607
E/2023-22061	14/4/23	HILLTOP LUGGAGE DOMINICAN REPUBLIC CO	FABRICACIÓN DE MALETAS Y BOLSOS.	ALEX HSIAO MIN-CHUNG	739899
E/2023-14636	10/3/23	HIPER PECHUPOLLO MORONTA HPPM	VENTA Y COMERCIO DE COMIDA RAPIDA, COMIDA CRIOLLA, POLLOS HORNEADOS.	LUIS ANGEL PAULINO MORONTA	733949
E/2023-22465	17/4/23	HIPER PLAZA 27	VENTA DE ROPAS PARA DAMAS, CABALLEROS Y NIÑOS, VENTA DE ZAPATOS, VENTA DE ROPA INTERIOR, VENTA DE ACCESORIOS PARA CABALLEROS, DAMAS Y NIÑOS.	JIE WENG	740642
E/2023-14503	12/4/23	HOGAR DE ADULTO MAYOR MARIA ALTAGRACIA BARAHONA	HOGAR DE ADULTOS MAYORES CON SERVICIOS DE CUIDADOS, QUE INCLUYEN SALUD, ALIMENTACIÓN, EDUCACIÓN RELIGIOSA Y ACTIVIDADES AFINES A ESTE PROPÓSITO .	ANDRÉS NAPOLEÓN ROMERO CÁRDENAS	739373
E/2023-10927	12/4/23	HOLA TELEMEDIOS	PROGRAMAS DE TELEVISIÓN.	TELEMEDIOS DOMINICANA, S.A	739369
E/2023-22145	17/4/23	HOLLY DESECHABLES Y MÁS.	VENTA DE PRODUCTOS DESECHABLES (PLATOS, CUCHARA, TENEDORES, CUCHILLOS, ENVASES, TAPAS, CUCHARONES, VASOS, SERVILLETAS, BANDEJAS, FUNDAS, PAPEL, CAPACILLOS, GUANTES, GORROS)..	OSMARLIN ELIZABETH CORONADO BAUTISTA DE REYES, FELIBERTO REYES SANTOS	740132
E/2023-22224	14/4/23	HOOPER HOME RESIDENCE	PROYECTO DE VILLAS Y APARTAMENTO DE LUJOS (CONSTRUCCIONES, ADMINISTRACION, PROMOCIONES, VENTAS Y DESARROLLO DE EDIFICACIONES EN GENERAL).	PEDRO ROSARIO CALDERON	740004
E/2023-22181	14/4/23	HOPSON INVESTMENTS D.R.	SERVICIOS INMOBILIARIOS REALIZADOS POR CUENTA PROPIA, CON BIENES PROPIOS O ARRENDADOS; SERVICIOS INMOBILIARIOS REALIZADOS A CAMBIO DE UNA RETRIBUCION O POR CONTRATA...	AGUEDA IVELISSE FAMILIA FERNANDEZ	739961
E/2023-21225	11/4/23	HOREB PUBLICACIÓN	EDICIÓN Y PRODUCCIÓN DE LIBROS, REVISTAS Y EDITORIALES.	MINISTERIO INTERNACIONAL MONTE DE DIOS HOREB	740494
E/2023-22735	18/4/23	HORIZON MEDIA GROUP	SERVICIOS AGENCIA MARKETING, PUBLICIDAD DIGITAL, COMERCIO ELECTRÓNICO, DESARROLLO WEB, ASESORIA Y CONSULTORIA EMPRESARIAL, FOTOGRAFÍA PROFESIONAL, DISEÑO GRÁFICO...	RUDDY ISIDORO CRUZ REYNOSO	740383
E/2023-22952	19/4/23	HOROSCOPELUZ1_RD	SERVICIOS DE MARKETING Y PUBLICIDAD.	ROSA KENIA JAIME HERRERA	740568
E/2023-22222	14/4/23	HOTEL CELESTE DIAZ	BRINDAR LOS SERVICIOS DE HOTELES, TALES COMO ALOJAMIENTO, BUFFET Y RESTAURANTE.	AURIS CELESTE FELIZ	740063
E/2023-22060	14/4/23	HOTEL EL MARINO	SERVICIOS HOTELEROS	ESTEBAN RAMÍREZ LEBRON	739851
E/2023-21359	13/4/23	HOTEL MLEJOS	SERVICIOS DE ADMINISTRACIÓN HOTELERA, HOSPEDAJE, RESTAURANTE, ASI COMO TODO LO RELACIONADO AL SERVICIO HOTELERO, GASTRONOMIA Y ACTIVIDADES RECREATIVAS.	CHRISTOPHER ELIAS MARMOLEJOS DE LEON	739536
E/2023-23123	19/4/23	HOTEL MONTE BONITO	SERVICIOS DE HOTELERIA.	GERTRUDIS VILLAR LOPEZ	740787
E/2023-22219	14/4/23	HOTEL TAMBORIL	ALOJAMIENTO DE HUÉSPEDES PERMANENTES Y DE PASO ASÍ COMO EL SERVICIO DE COMIDA, BEBIDAS, WIFI Y AFINES QUE HAGAN MÁS PLACENTERA LA ESTADÍA DE LOS MISMOS.	JOSÉ ENRIQUE QUEZADA PEREZ	740002
E/2023-21779	18/4/23	HOTEL VITA BELLO AMANECER	SERVICIOS DE HOTELERIA Y HOSPEDAJE.	RUBEN ANTONIO POLANCO HERNANDEZ	740495
E/2023-20683	5/4/23	HOTELES CANA ROCK	SERVICIOS DE ALOJAMIENTO EN HOTELES, VILLAS, PROMOCIÓN DE TURISMO Y PROMOCIONES.	INVERSIONES 402040 SRL	739422
E/2023-21560	12/4/23	HOYO 20	DESARROLLO DE ESPACIOS PARA GOLF DE INTERIOR, EVENTOS SOCIALES, TORNEOS DEPORTIVOS. SERVICIOS DE RESTAURACIÓN DENTRO DEL LOCAL TIPO BAR DEPORTIVO Y TIENDA DE ARTICULOS DEPORTIVOS AL POR MENOR.	SALVATORE BONARELLI CAMINERO	739435
E/2023-21247	11/4/23	HOYO PESCA	PRODUCCIÓN, CRIADERO, VENTA, EXPORTACIÓN, IMPORTACIÓN DE TILAPIAS, PARGO, Y BOSITO.	KATHERINE FABRICIA DIAZ SEVERINO, EDWIN MATOS GUANTE	739185
E/2023-22856	18/4/23	HRC SOSUA	SERVICIOS DE RESTAURANTES EXPENDIO DE BEBIDAS Y COMIDAS Y CAFÉ LONGUE	JEAN CARLO RESTREPO LINARES	740481
E/2023-23345	20/4/23	HSX MULTISERVICIOS	COMERCIALIZACIÓN, FABRICACIÓN, DISTRIBUCIÓN, REPRESENTACIÓN, COMPRA, VENTA, IMPORTACIÓN O EXPORTACIÓN DE PROVISIONES ALIMENTICIAS; MEDICAMENTOS, UTENSILIOS...	JOAN MANUEL SENRA OSSER	740887
E/2023-22220	14/4/23	HTB LOGISTICS	SERVICIO DE TRANSPORTE DE CARGA	HECTOR JULIO TAVERAS BAEZ	740000
E/2023-21536	12/4/23	HUASMARY	CONFECCION, VENTA, LAVADO Y PLANCHADO DE PRENDAS DE VESTIR DE DAMAS, CABALLEROS, NIÑOS Y NIÑAS.	MARIA SCARLETT REYES FIGUEROO	739410
E/2023-20757	10/4/23	HUEVOS DON PEPE	CRÍA DE AVES PARA LA PRODUCCION DE HUEVOS INCLUYENDO POLLITOS BB PARA LA POSTURA, LA VENTA AL POR MAYOR DE AVES, HUEVOS Y PRODUCTOS DE GRANJAS Y DE LA CAZA, ELABORACION DE ALIMENTOS PARA ANIMALES.	JUAN DEL CARMEN VELEZ COLA	738825
E/2023-22169	14/4/23	HUGO TAVERAS COMERCIAL HTC	SERVICIOS DE COMPRA DE POLLITOS BEBE, COMPRA Y VENTA DE EQUIPOS AGRICOLAS, AVICOLA, AVICOLA INDUSTRIAL, EXPORTACION E IMPORTACION DE PRODUCTOS ALIMENTICIOS.	HUGO TAVERAS COMERCIAL HTC, S.R.L	739949
E/2023-21129	12/4/23	HURTADO ESPAILLAT CONSTRUCTORA	CONSTRUCCIÓN, INGENIERÍA CIVIL EN GENERAL, CONSTRUCCIONES EN GENERAL, EDIFICACIONES, OBRAS CIVILES, DESARROLLO URBANÍSTICO, DISEÑOS ARQUITECTÓNICOS.	RAFAEL VALENTÍN HURTADO CASTILLO, JOSÉ ALTAGRACIA ESPAILLAT VÁSQUEZ	739275
E/2023-20919	10/4/23	HXE2 HACIENDA	DICHA SOCIEDAD SE DEDICARÁ A LA ADQUISICIÓN, COMPRA VENTA DE INMUEBLES CON VOCACIÓN COMERCIAL, ADMINISTRACIÓN, CONSTRUCCIÓN, GESTIÓN Y ALQUILERES DE VILLAS O INMUEBLES.	XAVIER DOMINIQUE DUBOURG	738914
E/2023-22180	17/4/23	I.P.N MULTISERVICIOS	VENTA DE ARTÍCULOS PARA CELULAR, ARTÍCULOS PARA COMPUTADORAS, PLACAS DE DISEÑO, INSIGNIAS, RELOJES DIGITALES, VENTA DE ARTÍCULOS DE PESCA, EQUIPOS GAMER Y PERSONALIZACIÓN DE EQUIPOS.	LEYVI ALTAGRACIA MOTA	740037
E/2021-44297	17/4/23	IGLESIA ASAMBLEA DE DIOS CRISTO ES LA VERDAD, IADCV	ENTIDAD SIN FINES DE LUCRO CON ACTIVIDADES DE IGLESIA.	CRISTIAN MARTINEZ CONTRERAS	739336
E/2023-20885	10/4/23	IGLESIA BAUTISTA COSTA DEL NORTE	SIN FINES DE LUCRO, PREDICACIÓN, ENSEÑANZA Y PROPAGACIÓN DEL EVANGELIO DE CRISTO, CONFORME A LOS PRINCIPIOS BÍBLICOS, PROMOVER LA COMUNIÓN Y EL COMPAÑERISMO CON OTRAS IGLESIAS DE LA MISMA FE Y PRACTICA.	JEFFRI RAMON POLANCO GONZALEZ	738893
E/2023-21841	13/4/23	IGLESIA CASA DE RESTAURACION ICARES	INSTITUCIÓN SIN FINES DE LUCRO DEDICADA A LA PREDICACION DEL EVANGELIO, ENSEÑANZA DE LA PALABRA DE DIOS Y AYUDA COMUNITARIAS.	FRANCISCO EMMANUEL DE LA CRUZ MARTINEZ	739674
E/2023-20081	5/4/23	IGLESIA CORAZONES UNIDOS POR SU GRACIA ICUPG	ENTIDAD SIN FINES DE LUCRO, QUE OFRECEMOS APOYO ESPIRITUAL Y EMOCIONAL PREDICANDO EL EVANGELIO DE LA PALABRA DE DIOS CONFORME A LO ESTIPULADO EN LA BIBLIA.	MERVIN JOSE FRAGOSO PIÑA	738777
E/2023-22595	17/4/23	IGLESIA CRISTIANA CASA DEL ESPIRITU SANTO PARA EL MUNDO	ENTIDAD SIN FINES DE LUCROS: ES UNA LUGAR DONDE CONTRIBUIREMOS CON AYUDAR A LA SOCIEDAD AL CONOCIMIENTO DEL SEÑOR JESUCRISTO, AYUDANDO A RESCATAR ALMAS PARA DIOS...	VICTOR MANUEL JIMENEZ GOMEZ	740281
E/2023-22873	18/4/23	IGLESIA CRISTIANA FUNDAMENTO ESPIRITUAL, 1 CORINTIOS 3:11	ENTIDAD SIN FINES DE LUCRO DEDICADA A REALIZAR ACTIVIDADES RECREATIVAS Y EVANGELISTICAS.	KIRSIA DEYANIRA PEREZ POLANCO, WALDY ANTONIO RODRIGUEZ SANTOS	740512
E/2023-22314	18/4/23	IGLESIA CRISTIANA VIDA DE AMOR, UNA IGLESIA PARA LA FAMILIA	PROMOVER Y TRABAJAR EN LA SUPERACION Y FORMACION RELIGIOSA, A TRAVES DE ESTABLECER Y ADMINISTRAR ESCUELAS DE CAPACITACION MISIONERA TEOLOGICA. ENTIDAD SIN FINES DE LUCRO.	FRANCISCO MARTINEZ SARITA	740301
E/2023-21462	12/4/23	IGLESIA DE CRISTO MI REY ICRISTREY	IGLESIA DEDICADA A LA PREDICACIÓN DEL EVANGELIO, EDUCACIÓN Y ACTIVIDADES DEL BIEN SOCIAL. SIN FINES DE LUCRO.	OMAR ODALIS RODRIGUEZ	739357
E/2023-21925	13/4/23	IGLESIA DE JESUS LA ESTRELLA RESPLANDECIENTE IDJER	ENTIDAD SIN FINES DE LUCRO DEDICADA A LA PREDICACIÓN DEL EVANGELIO DE JESUCRISTO, AYUDAR A LOS NECESITADOS Y REALIZAR OBRAS SOCIALES.	MARY DE JESUS CABRERA GALVEZ	739760
E/2023-18848	13/4/23	IGLESIA EVANGÉLICA CASA DE ORACIÓN DEL DIOS ALTISIMO-HECODA	ENTIDAD SIN FINES DE LUCRO CON ACTIVIDADES DE IGLESIA.	JORGE ANTONIO BENZANT HENRIQUEZ	739771
E/2023-19222	13/4/23	IGLESIA EVANGÉLICA EL ARCA DE DIOS CEB	ENTIDAD SIN FINES DE LUCRO DEDICADA A PREDICAR LA PALABRA DE DIOS.	CARMEN EDILIANA BONIFACIO LAGARES	739752
E/2023-22429	17/4/23	IGLESIA EVANGÉLICA PENTECOSTAL INDEPENDIENTE. CRISTO EN EL CAMINO- IEPICC	ENTIDAD SIN FINES DE LUCRO CON ACTIVIDADES DE IGLESIA.	FELIX ANTONIO RODRIGUEZ GONZALEZ, SANTA NEREYDA RIVERA	740149
E/2023-22144	17/4/23	IGLESIA JESUS ES VERDADERO IJEVER	ENTIDAD SIN FINES DE LUCRO DEDICADA A PREDICAR LA PALABRA DE DIOS.	ANTONIA CAPELLAN MOREL DE MERCEDES	740196
E/2023-21786	13/4/23	IGLESIA LUZ DE ESPERANZA LUZES	ENTIDAD SIN FINES DE LUCROS DEDICADA A: ENSEÑAR LOS PRINCIPIOS BÁSICOS BÍBLICOS	DARLIN YINET INFANTE DE DE LOS SANTOS, ROBERTO DE LOS SANTOS DE LA CRUZ	739832
E/2023-21758	13/4/23	IGLESIA MISIONERA VIRTUD DEL ESPIRITU DE DIOS	PREDICACION, EDUCAR Y EVANGELIZAR CON LA PALABRA DE DIOS. SIN FINES DE LUCROS.	EDNER SAMENDY RENE	739589
E/2023-21049	10/4/23	IGLESIA PENTECOSTAL FARO DE LUZ LUCAS 1:79	ENTIDAD SIN FINES DE LUCRO CON ACTIVIDADES DE IGLESIA.	CRISTINO HOLGUIN PRENSA	739015
E/2023-22512	17/4/23	IGLESIA PENTECOSTAL LA FE NACIDA DE NUEVO	ENTIDAD SIN FINES DE LUCRO PARA PREDICAR PROCLAMAR Y PROPAGAR EL EVANGELIO LLEVANDO EL MENSAJE DEL EVANGELIO DE NUESTRO SEÑOR ..	ANDRES FIGUEROA	740294
E/2023-20753	10/4/23	IGLESIA PENTECOSTAL LA PIEDRA VIVA RESCATANDO TESORO	EVANGELISMO MISIONEROS. SIN FINES DE LUCROS	INGRID RACHEL ALMANZAR	738821
E/2023-23102	19/4/23	IGLESIA PENTECOSTAL MONTE DE LUZ IPML	ENTIDAD SIN FINES DE LUCRO DEDICADA A: PREDICAR LA PALABRA DE DIOS ASI COMO A REALIZAR OBRAS DE AYUDA A LA COMUNIDAD.	ALBERTO ANTONIO CRUZ COLON	740664
E/2023-21828	13/4/23	IGLESIA PENTECOSTAL PARA SERVIRLE 1RA.	ENTIDAD SIN FINES DE LUCRO PARA LA EVANGELIZACION Y PREDICAR LA PALABRA DE DIOS.	FERNANDO NOEL JOSE	739655
E/2023-21842	13/4/23	IGLESIA TABERNACULO EVANGELICA SAN JUAN DE LA MAGUANA, ETESJM	SIN FINES DE LUCRO, PREDICAR Y EDUCAR EL EVANGELIO.	YVES LAMARTINE REGAILLARD	739751
E/2023-23195	19/4/23	IGLESIAS PENTECOSTALES EL AMOR INAGOTABLE	SIN FINES DE LUCRO PARA EL SERVICIO A LA COMUNIDAD, DESARROLLO INTEGRAL, AYUDA ESPIRITUAL, LEVANTAMIENTO DE IGLESIAS, PREDICACIÓN DEL EVANGELIO Y EXPANSIÓN DEL REINO DE DIOS.	IGLESIAS PENTECOSTALES EL AMOR INAGOTABLE, INC.	740758
E/2023-20074	10/4/23	IKAIKA DEVELOPMENTS	DESARROLLO DE PROYECTOS INMOBILIARIOS, CONSTRUCCIÓN, DISEÑO Y SUPERVISIÓN DE OBRAS CIVILES, ARQUITECTONICAS, ELECTRICAS E HIDRÁULICAS. MOVIMIENTOS DE TIERRA...	RAFAEL ARTURO CALVENTI CUELLO	738878
E/2023-20365	4/4/23	IKOMSOFT	SERVICIOS DE LOGÍSTICA Y DISTRIBUCIÓN.	JULIO MONTILLA	739626
E/2023-21726	13/4/23	IL PIU VELOCE CARGO	SERVICIOS DE COURIER Y MENSAJERÍA, MEDIANTE TRANSPORTE DE CARGA AÉREA, MARÍTIMA Y BUQUES, O CUALQUIER MEDIO QUE NOS PERMITE EFECTUAR ENTREGAS RÁPIDAS, OPORTUNAS Y SEGURAS...	ISABEL ERNESTO LUGO ROSARIO	739574
E/2023-17718	19/4/23	ILENDER DEL CARIBE	PRODUCCIÓN, COMERCIALIZACIÓN, IMPORTACIÓN Y EXPORTACIÓN DE PRODUCTOS FARMACÉUTICOS VETERINARIOS.	ILENDER PERÚ S.A.	740708
E/2023-21397	12/4/23	IMAGENES DIAGNOSTICAS ESPECIALIZADAS DRA. ELANNY GOMEZ	REALIZAR E INTERPRETAR ESTUDIOS EN PACIENTES CON EL OBJETIVO DE CONTRIBUIR AL DIAGNÓSTICO DE ENFERMEDADES Y OTRAS SITUACIONES MÉDICAS, REALIZAR RADIOGRAFÍAS, SONOGRAFÍAS...	ELANNY GOMEZ DE RAMIREZ	739316



[210] EXPEDIENTE	[220] FECHA	[561] NOMBRE COMERCIAL	[510] ACTIVIDAD	[730] SOLICITANTE	REGISTRO
E/2023-21595	12/4/23	IMPORT & EXPORT NAFARCA	SERVICIOS DE COMERCIALIZACIÓN DE METALES A NIVEL NACIONAL E INTERNACIONAL, SERVICIOS DE ALQUILER DE EQUIPOS PESADOS, VENTA E IMPORTACIÓN Y EXPORTACIÓN DE VEHÍCULOS DE MOTOR, EQUIPOS ELECTRÓNICOS...	ROSELINE SORAYA CHECO AQUINO, FRANCISCO JAVIER ALVAREZ VEGAS, NELSON EDUARDO ALVAREZ GOMEZ	739472
E/2023-18022	17/4/23	IMPORTACIONES JIMENEZ LOPEZ	IMPORTACIONES DE RADIADORES Y SUS PIEZAS, MOLDER DE ARTESANIA DE PORCELANAS.	EDUARDO ANTONIO JIMENEZ CORDERO	740240
E/2023-23239	19/4/23	IMPORTACIONES SANTA AGUSTINA	EXPORTACIÓN E IMPORTACIÓN DE PRODUCTOS DE CONSUMO BÁSICO, COSMÉTICOS, ALIMENTOS, ARTÍCULOS DEL HOGAR, DECORACIÓN, MOBILIARIOS, ELECTRODOMÉSTICOS...	FRANYELIS MATEO PIÑA, JUAN PIÑA SOLANO	740806
E/2023-20096	19/4/23	IMPORTADORA DOMINICANA BENITEZ PEÑA	IMPORTACIÓN, DISTRIBUCIÓN Y VENTA DE ELECTRÓNICA DE CONSUMO, PRODUCTOS TEXTILES Y ARTÍCULOS PARA EL HOGAR, NIÑOS Y ADULTOS	MAYRA IVETTE PEÑA PIMENTEL	740674
E/2023-21441	12/4/23	IMPORTADORA GALOP	IMPORTACIÓN DE ARTÍCULOS PARA EL HOGAR, FERREROS, LIMPIEZA, TECNOLÓGICOS, COSMÉTICOS, TEXTILES, QUINCALLERÍA Y TODO LO RELACIONADO A LA COMERCIALIZACIÓN Y DISTRIBUCIÓN DE MANERA GENERAL.	RENEIDYS AMINADAB GARCIA RODRIGUEZ	739337
E/2023-21495	12/4/23	IMPORTADORA RACHELY	IMPORTACION Y VENTAS DE VEHICULOS, GOMAS NUEVAS Y USADAS, TODO TIPO DE MOTOCICLETAS, EQUIPOS AGRICOLAS Y SUS DERIVADOS.	SANTIAGO FLORES PICHARDO	739397
E/2023-22247	18/4/23	IMPORTADORA RARIEL	IMPORTACIÓN DE ALIMENTOS, COMERCIALIZACIÓN DE ALIMENTOS Y DISTRIBUCIÓN DE ALIMENTOS Y BEBIDAS, CRUDAS Y COCINADAS.	JOAQUIN JESUS BELTRE ROSSO	740479
E/2023-22047	14/4/23	IN FRAME	SERVICIOS DE FOTOGRAFÍA Y FILMACIONES.	JUAN ALBERTO SORIANO OVIEDO	739828
E/2023-22228	14/4/23	INCONSERFE	CONSTRUCCION, EJECUCION Y MANTENIMIENTO DE INSTALACIONES ELECTRICA, SERVICIOS EN GENERAL	JESUS FRANCISCO FRANCISCO ESTEVEZ	740007
E/2023-21365	19/4/23	INDOHUEVO	ACTIVIDAD DE REALIZAR EVALUACIONES, ESTUDIOS SOBRE EL CONSUMO DE HUEVO EN LA REPUBLICA DOMINICANA, ASÍ COMO PROCESOS DE MERCADEO, COMERCIALIZACION DEL HUEVO Y SUS DERIVADOS.	ESTEBAN FRANCISCO FERREIRA PEREZ	740668
E/2023-22032	14/4/23	INDUSTRIA SHALEM	COMPRA VENTA FABRICACION ELABORACION Y VENTA DE ALIMENTOS Y BEBIDAS RACIONES ALIMENTICIAS CRUDAS Y COCIDAS BUFETES PICADERAS SERVICIO DE RESTAURANTES Y CATERING.	MODESTO MARCIAL CONTRERAS	739824
E/2023-20895	11/4/23	INDUSTRIAS ISLAS	PROYECTOS DE TRATAMIENTO DE AGUAS RESIDUALES, TRATAMIENTO Y PURIFICACIÓN DE AFLUENTES CON TECNOLÓGICAS DE DESMINERALIZACIÓN Y FILTRACIÓN, POTABILIZACIÓN DE AGUAS CON TRATAMIENTO QUÍMICO.	CARLOS FEDERICO ISLAS VALERO	739226
E/2023-19997	10/4/23	INGENIERÍA EDJOSA	SERVICIOS DE CONTRATISTAS ELECTRICOS Y MECANICOS, VENTA DE MATERIALES ELECTRICOS, RENTA DE EQUIPOS PESADOS, MOVIMIENTO DE TIERRA Y AGREGADOS, TRANSPORTE DE CARGA, SERVICIO DE GRUAS Y CANASTOS	EDGARDO JOSÉ SARITA RODRÍGUEZ	738905
E/2023-21641	12/4/23	INGENIERIA ELECTROMECHANICA CABRERA IEC.,	DISEÑO E INSTALACIONES ELECTROMECHANICAS EN GENERAL Y ACTIVIDADES AFINES, QUE INCLUYE: INSTALACIONES ELECTRICAS, RESIDENCIALES, COMERCIALES E INDUSTRIALES, AIRE ACONDICIONADOS..	INGENIERIA ELECTROMECHANICA CABRERA IEC., S.R.L	739521
E/2022-72577	10/4/23	INGENIERIA Y REPRESENTACIONES DEL CARIBE MORILLO IRCAM	IMPORTACIÓN, EXPORTACIÓN E INSTALACION DE SISTEMAS INDUSTRIALES EN EL ÁREA ELÉCTRICA Y TECNOLÓGICA.	RAFAEL JUNIOR MORILLO CAMPUSANO, ANGELA OLIVERO DE MORILLO	739003
E/2023-21561	13/4/23	INGETECA	SERVICIOS DE INGENIERIA CIVIL Y ARQUITECTURA EN GENERAL, CONSTRUCCION Y REMODELACION DE TODO TIPO DE INMUEBLES, COMERCIALIZACION DE BIENES RAICES Y LA REALIZACION DE TODA GESTION COMERCIAL..	CARLOS RAFAEL MATEO MOYA	739537
E/2023-22760	18/4/23	INGETERRA	PRESTACION DE TODO TIPO DE SERVICIOS RELACIONADOS A MOVIMIENTOS DE TIERRAS EN EL SECTOR CONSTRUCCION. COMPRA Y VENTA DE EQUIPOS PESADOS Y HERRAMIENTAS...	JOSE LUIS SANTANA VELOZ	740405
E/2023-8524	13/4/23	INGNESS	SERVICIOS DE INGENIERIA CIVIL, MECANICA, ELECTRICA, VENTA DE EQUIPOS MECANICOS Y ELECTRICOS, INSTALACION DE SISTEMA CONTRA INCENDIO.	RONNY ANTONIO REYES PEREZ	739576
E/2023-21392	12/4/23	INMOBILIARIA CABRERA- INMOBIMAC	COMPAÑIA INMOBILIARIA QUE OFRECE LOS SERVICIOS DE COMPRA, VENTAS, ALQUILER Y ADMINISTRACIÓN DE INMUEBLES, ENTRE ELLOS APARTAMENTOS, CASAS, NAVES, LOCALES, TERRENOS, GARAJES Y EDIFICIOS...	MARIELA SOLER CABRERA	739297
E/2023-20870	11/4/23	INMOBILIARIA DE LEON BRETON	SERVICIOS DE ASESORIA INMOBILIARIA ASI COMO TAMBIEN COMPRA, VENTA Y ADMINISTRACION DE PROPIEDADES.	BIBIAN ALTAGRACIA DE LEON BRETON	739062
E/2023-23192	19/4/23	INMOBILIARIA E INVERSIONES CARMEN AMERICA	COMPRA Y VENTA DE PROPIEDADES INMOBILIARIAS, ALQUILER, ADMINISTRACION DE PROPIEDADES, PRÉSTAMOS, HIPOTECAS Y FINANCIAMIENTO.	ENERY LIDA LACHAPPELLE SERRATA	740744
E/2023-22744	20/4/23	INMOBILIARIA E INVERSIONES JUFRI	SOCIEDAD COMERCIAL TENEDORA DE INMUEBLES E INVERSIONES, CONSTRUCCIÓN, ALQUILER Y ACTIVIDAD INMOBILIARIA EN GENERAL.	JUAN MIGUEL FRIAS	740947
E/2023-21203	11/4/23	INMOBILIARIA EL RETIRO 3 TR	ADQUISICIÓN, VENTA, ARRENDAMIENTO, PERMUTAR LA PROPIEDAD, EL USO Y ADMINISTRACIÓN DE TODA CLASE DE INMUEBLES, ADEMÁS DE REALIZAR OPERACIONES COMERCIALES Y FINANCIERAS...	GUILLERMO ANTONIO TAVARES PEREZ	739144
E/2023-21992	14/4/23	INMOBILIARIA ELICAROL	VENTA Y COMPRA DE BIENES INMUEBLES Y ADMINISTRACION DE PROPIEDADES INMOBILIARIAS	INMOBILIARIA ELICAROL, S.R.L.	739889
E/2023-22858	19/4/23	INMOBILIARIA FLORENTINO & RAMIREZ	ACTIVIDAD DE CONSTRUCCIÓN DE CASAS, APARTAMENTOS, VILLAS, COMPRA Y VENTA DE INMUEBLES.	ORLANDO RAMIREZ MEDINA	740562
E/2023-17847	12/4/23	INMOBILIARIA HK1	COMPRA Y VENTA DE PROPIEDADES, ADMINISTRACIÓN DE INMUEBLES Y AFINES.	RAMON ALEJANDRO TAPIA HILARIO	739372
E/2023-13659	7/3/23	INMOBILIARIA JM PEÑA	COMPRA, VENTA Y COMERCIALIZACIÓN DE BIENES INMOBILIARIOS.	JUAN MIGUEL PEÑA NUÑEZ, MIGUEL ÁNGEL PEÑA NUÑEZ	734410
E/2023-22294	17/4/23	INMOBILIARIA L' AGENCE	VENTA, PROMOCION Y MERCADEO, DE BIENES INMUEBLES Y ACTIVIDADES A FINES, LA REPRESENTACION DE COMPAÑIAS NACIONALES Y EXTRANJERAS, LA ADQUISICION, VENTA, PERMUTA...	INMOBILIARIA L' AGENCE, SRL	740070
E/2023-22765	18/4/23	INMOBILIARIA MVJC	SERVICIOS DE BIENES RAÍCES, VENTA, ALQUILER, ADMINISTRACIÓN, CONSTRUCCIÓN DE PROPIEDADES E INMUEBLES Y ASESORÍA INMOBILIARIA.	MAURA CONTRERAS PANIAGUA, JOHAN MANUEL VILLAR CONTRERAS	740415
E/2023-22468	17/4/23	INMOBILIARIA RUMENOS	COMPRAR, VENDER, ARRENDAR Y PERMUTAR LA PROPIEDAD EL USO Y GOCE DE TODA CLASE DE BIENES INMUEBLES	INMOBILIARIA RUMENOS, S.R.L.	740216
E/2023-22877	18/4/23	INMOBILIARIA VALENZUELA SALADIN	COMPRA, VENTA, ALQUILER Y ADMINISTRACION DE INMUEBLES.	JORGE LUIS VALENZUELA SALADIN	740502
E/2023-23264	20/4/23	INMOBILIARIA VITERRA	COMERCIALIZACION DE PROPIEDADES, COMPRA Y VENTA DE INMUEBLES, DESARROLLADORA DE PROYECTOS INMOBILIARIOS.	MARIA LUISA VILORIA DIAZ	740834
E/2023-20787	10/4/23	INMOCONNECTRD	COMPRA, VENTA DE INMUEBLES DESARROLLO DE PROYECTOS INMOBILIARIOS CONSTRUCCION DE CASAS VILLAS, EDIFICIOS, HOTELES Y APARTAMENTOS.	ELIZABETH AMPARO MARTINEZ FRUCTUOSO	738834
E/2023-22721	18/4/23	"NMOVEN CARABALLO NUÑEZ GROUP "	VENTA Y COMPRA DE INMUEBLES.	CRUZ MARÍA CARABALLO	740520
E/2023-22223	14/4/23	INNOMIC COMERCIAL	INVERSIONES INMOBILIARIAS.	ROSA MERCEDES FRANCISCO MARTINEZ	740026
E/2023-20820	10/4/23	INNOVACION ADR	CONSULTORIA EMPRESARIAL. ANÁLISIS DE NIVEL DE MADUREZ DIGITAL. ESTRATEGIA DE TRANSFORMACIÓN DIGITAL. ASESORIA EN GESTIÓN INDUSTRIAL. CAPACITACIÓN DE PERSONAL CURSOS TÉCNICOS.	AMAUROS DEL ROSARIO ARREDONDO	739054
E/2023-21128	11/4/23	INSPIRA ON	VENTAS Y COMPRAS DE ARTICULOS FERREROS, SERVICIOS DE INSTALACIONES ELECTRICAS, MANTENIMIENTO, REPARACION, PLOMERIA, REFRIGERACION.	ANGEL SORIANO ARCHIVALD	739093
E/2023-20985	14/4/23	INSTITUTO BARIÁTRICO DEL CIBAO IBDC	SERVICIOS DE SALUD, REVISIÓN, DIAGNOSTICO, CIRUGÍA, PROCEDIMIENTOS, TRATAMIENTO, NUTRICIÓN, CUIDADO Y SERVICIOS GENERALES A PACIENTES SANOS Y CON PATOLOGÍAS MEABOLICAS Y EN GENERAL.	ONICE ELISABETH CASTILLO DE LOS SANTOS, CESAR LEONARDO FEDERICO CASTILLO DE LOS SANTOS	739982
E/2023-20704	5/4/23	INSTITUTO DOMINICANO DE TERAPIAS PSICO PEDAGÓGICAS INDOTEP	SERVICIO DE ASISTENCIA PSICOLÓGICA Y PEDAGÓGICA A TRAVÉS DE TERAPIAS A NIÑOS, ADOLESCENTES Y ADULTOS EN EL ÁMBITO FAMILIAR, SOCIAL Y EDUCATIVO.	CARMEN PLACENCIO POCHÉ DE FELIZ	738772
E/2023-22523	17/4/23	INSTITUTO NACIONAL DE LA BACHATA INBA	ENTIDAD SIN FINES DE LUCRO DEDICADA A LA PRESERVACIÓN, INVESTIGACIÓN Y PROMOCIÓN DE DANZA Y MÚSICA DE LA BACHATA.	RENZO MORA SILVERIO	740232
E/2023-17568	11/4/23	INTECMINISTRIES	SIN FINES DE LUCRO EVANGELIZACIÓN, AYUDAS, SOPORTE ECONÓMICO A FAMILIAS DE ESCASOS RECURSOS DE ZONAS VULNERABLES, AYUDA MEDICA, ALIMENTICIA, SOPORTE EDUCATIVO PARA NINOS Y ADOLESCENTES...	KELLY ERGILE, SAINVILUSSE POINT DU JOUR	739108
E/2023-20815	13/4/23	INTELLIDATA TECH CONSULTING	SERVICIOS DE IMPLEMENTACION DE PROYECTOS TECNOLÓGICOS.	ROBERTO ANTONIO RODRIGUEZ RUIZ	739595
E/2023-21000	10/4/23	INTERAXIAL CONSTRUCTORA	CONSTRUCCIÓN DE OBRAS CIVILES Y ARQUITECTURA EN GENERAL, VENTA DE INMUEBLES.	ALEXANDER CARRASCO DE LA ROSA, JHONATAN MATOS MATEO	738967
E/2023-19721	14/4/23	INTERCONTINENTAL COUNTER TERRORISM DIPLOMATIC CHAPLAINS ICTDIC	SIN FINES DE LUCRO, CUYO OBJETIVO ES DE EXPANDIR EL REINO DE DIOS ALREDEDOR DEL MUNDO A TRAVÉS DE UNA UNIDAD FRATERNAL Y MULTICULTURAL ENTRE LAS NACIONES EN LA PREVENCIÓN Y LA ERRADICACIÓN DEL TERRORISMO...	MAX GERALD GUILLAUME	739996
E/2023-23023	19/4/23	INTERIORES FANFAN	FABRICACIÓN DE ROPA INTERIOR Y DISEÑO, FABRICACIÓN DE ROPA Y SUBLIMACIÓN.	KELVIN FANFAN SEDY	740868
E/2023-22827	18/4/23	INTERNACIONAL IGLESIA DE DIOS SION EVANGELIO SEGÚN MATEO DE LAS CUATRO E	ENTIDAD SIN FINES DE LUCRO DEDICADA A LA EVANGELIZACIÓN Y PREDICACIÓN DE LA PALABRA DE DIOS ASÍ COMO LA REALIZACIÓN DE OBRAS SOCIALES EN COMUNIDADES VULNERABLES.	JEAN-CLAUDE PIERRE, LUCIEN SAINFORT SANIT-CYR	740463
E/2023-20624	11/4/23	INTERNATIONAL BEAUTY MANAGEMENT INBEMA	SERVICIOS DE SALÓN DE BELLEZA, ESTICA Y SPA.	KALINI AURORA ANT. POLANCO PEREZ	739125
E/2023-21228	13/4/23	INTESERVI	SERVICIOS DE TRABAJOS DE INGENIERÍA CIVIL Y AFINES. TRABAJOS DE TECNOLOGÍA Y AFINES. BIENES RAÍCES. COMPRA Y VENTA DE MATERIALES DE CONSTRUCCIÓN Y EQUIPOS TECNOLÓGICO.	GRANDERSIO RAFAEL MARIZAN UBIÑA, JAIME ISMAEL MARIZAN ABREU	739535
E/2023-21351	13/4/23	INVERPRESDI	PRÉSTAMOS PERSONALES, PRÉSTAMOS HIPOTECARIOS, PRÉSTAMOS SIN GARANTÍA, PRÉSTAMOS CON GARANTÍA.	CRISTINO BASTARDO MUÑOZ	739547
E/2023-21415	17/4/23	INVERSION CHAPDELEINE	COMPRA, VENTA Y ALQUILER INCLUIDO EL ARRENDAMIENTO, TENENCIA DE TODO TIPO DE VEHÍCULOS DE MOTOR, ACCIONES DE COMPAÑÍA, LA TENENCIA DE ACCIONES O INVERSIONES EN OTRAS SOCIEDADES...	JULES BROSSARD, JOSE LACOURSIERE	740175
E/2023-20860	10/4/23	INVERSIONES ADRIEL	SERVICIOS DE PRÉSTAMOS A COMERCIOS.	LUIS TOMAS PIMENTEL HEREDIA	738867
E/2023-22546	17/4/23	INVERSIONES AFRAN	COMPRA, VENTA, RENTA, REPARACION, FINANCIAMIENTO, INPORTACIONES, EXPORTACIONES Y DISTRIBUCIONES DE VEHICULOS Y PIEZAS EN GENERAL NUEVAS Y USADAS. SERVICIOS JURIDICOS E INMOBILIARIOS.	NIURCA JANELYS FELIZ GOMEZ DE LOPEZ, FRANCISCO LOPEZ ESPINAL	740246
E/2023-22234	14/4/23	INVERSIONES ALFOMAN	CONSTRUCCIÓN Y VENTA DE INMUEBLES, ASÍ COMO LA PROMOCIÓN DE PROYECTOS, DISEÑO, GESTIÓN, ARRENDAMIENTO Y DESARROLLO DE PROYECTOS INMOBILIARIOS DE CUALQUIER INDOLE.	MANUEL ISAIAS RODRIGUEZ SOSA	740012
E/2023-20567	19/4/23	INVERSIONES ANTHIC	SERVICIOS DE TRANSPORTE, VENTAS DE EXCURSIONES TURÍSTICAS.	ANNETY GISELA HICIANO FELIZ	740616
E/2023-21029	11/4/23	INVERSIONES AROUET	VENDER COMIDA YA COCIDA. VENDER SERVICIOS DE LIMPIEZA. VENDER SERVICIOS DE MOVILIZACIÓN DE MOBILIARIO. VENDER EL SERVICIO DE ALQUILER DE EQUIPOS TECNOLÓGICOS (PHOTO BOOTH)	MANDELSON FIDEL DE LA CRUZ REYES	739039
E/2023-22009	17/4/23	INVERSIONES AURORA FENG	EXPORTACIÓN, IMPORTACIÓN DE MATERIALES DIVERSOS, COMPRA Y VENTA DE ROPAS, AL POR MAYOR Y AL DETALLE, CONFECIÓN DE TODO TIPO DE ROPAS, COMPRA Y VENTA DE TODO TIPO DE ARTÍCULOS DEL HOGAR EN GENERAL...	JIN HUA FENG WU	740032
E/2023-21860	13/4/23	INVERSIONES BANOMAR	VENTA, ALQUILER Y CONSTRUCCIÓN DE BIENES INMUEBLES.	LUIS FERNANDO JULIAN CHALAS	739683
E/2023-22398	17/4/23	INVERSIONES BORDAS BATLLE	SERVICIOS DE PRESTAMOS PERSONALES, COMERCIALES E HIPOTECARIOS, FINANCIAMIENTO DE VEHICULOS, COMPRA Y VENTA DE VEHICULOS, ASI COMO LA COMPRA VENTA Y ALQUILER DE INMUEBLES.	KATHERINE ISABELA BATLLE COLLADO	740272
E/2023-21839	13/4/23	INVERSIONES CARACOL	MANUFACTURA, COMERCIALIZACIÓN Y TRANSPORTE DE PRODUCTOS ALIMENTICIOS.	ROBERTO MANUEL SERRANO PIMENTEL	739688
E/2023-21454	12/4/23	INVERSIONES DERICKSON	SERVICIOS DE PRESTAMOS, VENTA DE ELECTRODOMESTICOS Y VENTAS DE VEHICULOS DE MOTOR, MOTOCICLETAS.	WILSON DERICKSON PERALTA, YEFERSON YUSARIN DERICKSON RODRIGUEZ	739341
E/2023-18011	24/3/23	INVERSIONES DIARMA	COMPRA, VENTA ADMINISTRACIÓN Y ALQUILER DE INMUEBLES.	GIL GUILLAMO & ASOC., S.R.L.	740646
E/2023-21345	12/4/23	INVERSIONES DIVERSAS LA OCTAVA MARAVILLA IDIOMA	COMPRA, VENTA, ADMINISTRACIÓN, ALQUILER Y FINANCIAMIENTO DE INMUEBLES.	ANDY ANDRES DE LEON AVILA	739282
E/2023-21552	17/4/23	INVERSIONES DUALEX	INVERSIONES EN GENERAL.	EDUARDO JIMENEZ CEDANO	740044
E/2023-23231	19/4/23	INVERSIONES DUBIS	ADMINISTRACIÓN DE NEGOCIOS DEL ÁREA DE BELLEZA, COMERCIALIZACIÓN VENTAS E IMPORTACIÓN DE PRODUCTOS DEL ÁREA DE BELLEZA, Y COSMÉTICOS, COMERCIALIZACIÓN DE PRODUCTOS DEL ÁREA COMESTIBLES...	HERMINIA RAMONA FERMIN DE REYES, INVERSIONES DUBIS S.R.L	740776

[210] EXPEDIENTE	[220] FECHA	[561] NOMBRE COMERCIAL	[510] ACTIVIDAD	[730] SOLICITANTE	REGISTRO
E/2023-20835	10/4/23	INVERSIONES DURAN DE LA TORRE	SERVICIOS DE PELUQUERÍA Y TODO SERVICIO DERIVADO A SALONES DE BELLEZA.	JENNIFER ESTEFANIA DURAN RODRIGUEZ, EVA GERMANA DE LA CARIDAD BERMUDO DE LA TORRE	738855
E/2023-18353	27/3/23	INVERSIONES E INMOBILIARIA ADELFR	COMPRA Y VENTA DE INMUEBLES, CONSTRUCCIÓN Y REMODELACIÓN DE EDIFICIOS, VIVIENDAS Y LOCALES COMERCIALES, BIENES RAÍCES EN GENERAL, GESTIÓN DE SERVICIOS LEGALES.	MOISES ABAD RAMOS, INVERSIONES E INMOBILIARIA ADELFR SRL	738947
E/2023-20877	10/4/23	INVERSIONES EMILISA	SERVICIO DE CATERING EMPRESARIAL, ORGANIZACIÓN Y MONTAJE DE EVENTOS Y ACTIVIDADES, VENTA DE PAQUETES DE ALOJAMIENTO.	DEYDRIS VIRGINIA ROJAS FERNANDEZ	738880
E/2023-22482	17/4/23	INVERSIONES FADON	SERVICIOS DE CONSTRUCCIÓN, COMPRAS, VENTAS Y ADMINISTRACION DE PROPIEDADES.	TEODORO ADON GUZMAN	740177
E/2023-22979	19/4/23	INVERSIONES FANA III	SERVICIOS DE RESTAURANTE, CATERING, VENTA DE TODO TIPO DE BEBIDAS, SERVICIOS DE EVENTOS, ALQUILER DE ESPACIOS, CAPACITACIONES, CHARLAS, CURSOS, TALLERES...	FAVIO NARSETE PREVITE	740575
E/2023-22980	19/4/23	INVERSIONES FANA IV	SERVICIOS DE RESTAURANTE, ESPECIALIZADO EN LA VENTA DE SERVICIOS DE RESTAURANTE, CATERING, VENTA DE TODO TIPO DE BEBIDAS, SERVICIOS DE EVENTOS...	FAVIO NARSETE PREVITE	740603
E/2023-22878	18/4/23	INVERSIONES FELICIA LÓPEZ	BRINDAR SERVICIOS DE VENTA DE EQUIPOS Y SUMINISTROS DENTALES, EQUIPOS DE DIÁLISIS Y SUMINISTROS; PRODUCTOS DE EXAMEN Y CONTROL DE PACIENTE; IMÁGENES DIAGNOSTICAS MEDICAS...	FELICIA ANTONIA LÓPEZ MATA	740639
E/2023-22861	18/4/23	INVERSIONES GYO	INVERSIONES FINANCIERAS.	OMAR JOSE ACOSTA DE JESUS	740484
E/2023-21164	13/4/23	INVERSIONES HERMANOS ADRIAN LOPEZ A.A	SERVICIOS DE PRESTAMOS COMERCIALES, PERSONALES, PRESTAMOS HIPOTECARIOS Y NEGOCIOS FINANCIEROS	ALFRE JOSE LOPEZ PADILLA	739753
E/2023-22742	18/4/23	INVERSIONES HOMBLER VALERIO	SERVICIOS DE CRÉDITO (EL OTORGAMIENTO DE PRÉSTAMOS POR ENTIDADES QUE NO RECIBEN DEPÓSITOS Y QUE ESTÁN FUERA DEL SISTEMA).	MIGUEL HOMBLER VALERIO	740385
E/2023-22852	18/4/23	INVERSIONES INOA SILVERIO	ADMINISTRADORES DE RESTAURANTES Y FRANQUICIAS.	JHONATAN INOA CAMILO, PAOLA MARGARITA SILVERIO HENRIQUEZ DE INOA	740474
E/2023-22051	14/4/23	INVERSIONES INVENPLUS Y ASOCIADOS	INVERSIONES DE NEGOCIOS, COMPRA DE BIENES RAICES, COMPRA Y RENTA DE COLMADOS, SERVICIOS DE CONTABILIDAD Y AFINES.	ESMIL ABEL MATEO PAYANO, RHYNA ESTHER CEPEDA VILLANUEVA	739842
E/2023-22036	17/4/23	INVERSIONES INVERCRUT	COMPRA, VENTA Y FINANCIAMIENTOS DE INMUEBLES Y VEHICULOS DE MOTOR	JOSE LUIS DE LA CRUZ TINEO	740058
E/2023-22084	14/4/23	INVERSIONES ISAMEGA	VENTA DE MOTOCICLETAS Y ARTÍCULOS DEL HOGAR.	HUASCAR ALCIDES MELO LORA	739887
E/2023-20088	11/4/23	INVERSIONES ISLA BELLA	COMPRA, VENTA, ALQUILER Y ADMINISTRACIÓN DE TODO TIPO DE BIENES INMUEBLES.	HERNANDO ALCIDES DUVERGE REYES	739223
E/2023-21069	11/4/23	INVERSIONES JOEMMA	VENTA DE ARTÍCULOS DE ÓPTICA, MONTURAS OFTÁLMICAS, CRISTALES OFTÁLMICOS RECETADOS GAFAS DE SOL, LENTES DE CONTACTO.	ALEXANDRA MARIA DEL JESUS DEL JESUS	739028
E/2023-20986	10/4/23	INVERSIONES LA FRAGANCIA	SERVICIOS DE PRESTAMOS CON GARANTIA PRENDARIA.	JOSE ANTONIO FLORENTINO PEREZ	738958
E/2023-20832	11/4/23	INVERSIONES LUZ VERDE	SERVICIOS DE INVERSIONES EN GENERAL.	GERARDO ALFONSO MERA HERNANDEZ, INVERSIONES LUZ VERDE S A	739273
E/2023-21661	13/4/23	INVERSIONES NPC	VENTA, ALQUILER Y ADMINISTRACIÓN DE BIENES INMUEBLES, ASÍ COMO TODA GESTIÓN COMERCIAL, FINANCIERA Y LEGAL RELACIONADA CON ESTAS ACTIVIDADES.	CARLOS ERNESTO POU PILARTE	739549
E/2023-5910	12/4/23	INVERSIONES OGUILIS	VENTAS DE SUMINISTROS INDUSTRIALES TALES COMO: CALZADOS DE SEGURIDAD, PROTECCION AUDITIVA, MANGUERAS, GUANTES Y PINTURAS, MATERIALES DE OFICINA Y PRODUCTOS DE LIMPIEZA EN GENERAL.	APOLINAR OGUILIS SABRA	739518
E/2023-20749	11/4/23	INVERSIONES PEÑA MOREL	SERVICIO DE PRESTAMOS PERSONALES DE MENOR CUANTIA; ADMINISTRACION INMOBILIARIA; COMPRAVENTA DE BIENES RAICES.	CAONABO MIGUEL MARTINEZ MOREL	739110
E/2023-23112	20/4/23	INVERSIONES PIURA	COMPRA, VENTA, ADMINISTRACION Y NEGOCIACION DE INMUEBLES O BIENES RAICES; VIVIENDAS U OTRAS EDIFICACIONES PARA VENDERLAS, ARRENDARLAS.	ROMAN ORIO MARTINEZ	740828
E/2023-21380	12/4/23	INVERSIONES PRADOS REAL	ADMINISTRACIÓN, GERENCIA E INVERSIÓN EN CONSTRUCCIÓN, INGENIERÍA, BIENES RAÍCES, SUPERVISIÓN DE TODO TIPO DE OBRAS, COMPRA, VENTA, Y REMODELACIÓN DE VIVIENDAS Y SOLARES...	TAKASHI YAJIMA CASTILLO	739304
E/2023-22027	14/4/23	INVERSIONES RAJAM	COMPRA VENTA Y FABRICACION DE RACIONES ALIMENTICIAS CRUDAS Y PROCESADAS, ALIMENTOS Y BEBIDAS, GRANOS VEGETALES, BUFETTE Y PICADERAS, PRODUCTOS LACTEOS COMESTIBLES.	YEURI ANTONIO BURET ACOSTA	739835
E/2023-21036	14/4/23	INVERSIONES ROBATA C&M	ACTIVIDADES DE CARÁCTER INMOBILIARIO, COMPRA, VENTA, ARRENDAMIENTO, PROMOCIÓN, REHABILITACIÓN Y EXPLOTACIÓN DE BIENES INMUEBLES.	CARLOS DANIEL AYBAR RIVAS	739855
E/2023-21761	13/4/23	INVERSIONES SANCHEZ FERMIN	SERVICIOS DE PRESTAMOS PERSONALES E HIPOTECARIOS.	WELLINGTON RAMON SANCHEZ FERMIN	739594
E/2023-22167	17/4/23	INVERSIONES SANTAYA	LA SOCIEDAD TENDRÁ POR OBJETO SOCIAL LA COMPRA, VENTA, ALQUILER Y DESARROLLO DE ACTIVOS INMOBILIARIOS. DE MANERA GENERAL, LA SOCIEDAD PODRÁ REALIZAR TODAS LAS OPERACIONES CIVILES..	ALEXANDRO DE JESUS SANTANA MINAYA	740200
E/2023-16315	12/4/23	INVERSIONES SERITH	SERVICIOS DE INVERSIONES FINANCIERAS.	CRISTÓBAL SEVERO CASTILLO MERCEDES	739365
E/2023-21518	14/4/23	INVERSIONES T&H TORRES	SERVICIOS DE INVERSIONES FINANCIERAS.	VICTOR YOELKIS TORRES PEREZ	739966
E/2023-22126	14/4/23	INVERSIONES TINA	COMPRA, VENTA, ALQUILERES, ADMINISTRACION DE BIENES RAICES Y SERVICIOS CONEXOS.	NATHALIE CRISTINA GUERRERO HERNANDEZ	739974
E/2023-21825	13/4/23	INVERSIONES TRIPLE-R	PROPORCIONAR PRESTAMOS CON FACILIDAD DE MENOR Y MAYOR CUANTIA Y CUALQUIER ACTIVIDAD A FIN.	ELVIN ANTONIO SOLIS ROQUE, JOSE RICARDO GARCIA RESTITUYO	739862
E/2023-22479	17/4/23	INVERSIONES UCETA BAEZ	SERVICIOS DE PRESTAMOS PERSONALES.	DOMINGO ANTONIO UCETA BAEZ	740176
E/2023-22021	17/4/23	INVERSIONES UNICOR JIN	EXPORTACIÓN, IMPORTACIÓN DE MATERIALES DIVERSOS, COMO SON: COMPRA Y VENTA DE ROPAS, AL POR MAYOR Y AL DETALLE, CONFECCIÓN DE TODO TIPO DE ROPAS, COMPRA Y VENTA DE TODO TIPO DE ARTÍCULOS DEL HOGAR EN GENERAL...	JIN RONG FENG WU	740041
E/2023-18562	14/4/23	INVESTMENT GROUP VZH	SERVICIOS INVERSIONES INMOBILIARIAS.	VICTOR MIGUEL ZAREMBA	739913
E/2023-13994	9/3/23	IOMEGA SOLUCIONES	SERVICIOS DE SEGURIDAD ELECTRONICA.	MANUEL ANTONIO ALCANTARA ROZO	739742
E/2023-22100	14/4/23	IPRETAC	TRABAJOS DE INGENIERÍA CIVIL Y TRABAJOS DE PUBLICIDAD EN GENERAL.	IPRETAC, S.R.L.	739880
E/2023-23105	19/4/23	IPS	FABRICACIÓN E IMPRESIÓN DE PAPELES, IMPORTACIÓN, EXPORTACIÓN Y VENTA DE TODO TIPO DE MAQUINARIAS PARA LA FABRICACIÓN Y PROCESAMIENTO DE LOS MISMOS. PLANTACIÓN, CULTIVO Y VIVERO DE ORQUÍDEAS.	ALESUND INVESTMENTS, S.R.L	740657
E/2023-20905	10/4/23	ISAACBOUTIQUE 27	VENTA DE PRENDAS DE VESTIR, CALZADOS Y ACCESORIOS DE VESTIR.	ISAEIN AGUSTIN FLORIAN HENRIQUEZ	738906
E/2023-22056	17/4/23	ISABELA, SOS STECTIC CENTER	CON EL OBJETO DE BRINDAR SERVICIOS, MEJORAMIENTO DE LA FUERZA MUSCULAR Y LA MOVILIDAD, PREVENIR Y CONTROLAR EL DETERIORO FÍSICO DE LOS PACIENTES; MEJORAR LA FLEXIBILIDAD DE LAS PERSONAS...	JOHANNA ANAZAGATIS RODRIGUEZ	740075
E/2023-20759	10/4/23	ISMAREPOSTERIA	VENTA DE POSTRES Y BIZCOCHO.	YULISSA SALAS MARTE	738812
E/2023-22650	18/4/23	IUBA DR	CENTRO DE SERVICIOS MÉDICOS Y ESTÉTICOS; CONSULTAS, INTERNAMIENTOS, CIRUGÍAS COSMÉTICAS Y/O QUIRÚRGICOS PARA TRASPLANTES DE PELO.	EDISON ALBERTO SABALA RUIZ	740367
E/2023-22300	17/4/23	IZADÉ SPACE	SERVICIOS DE SALÓN DE BELLEZA Y CARWASH (LAVADO DE VEHICULOS).	YAKAYRA CLARISA ARIZA LIZARDO, BYMAYRI DE LEON BEATO	740182
E/2023-22344	17/4/23	IZY D&C LOUNGE	VENTAS DE ALIMENTOS COCIDOS, BEBIDAS, SERVICIOS DE SALONES DE BAILE Y SIMILARES.	JUAN MANUEL DEMOVIL NUÑEZ, DAHIANA CARRASCO HENRIQUEZ	740099
E/2023-20924	10/4/23	J & D VALENZUELA REPUESTO EN GENERAL	COMPRA Y VENTA DE REPUESTOS PARA VEHICULOS DE MOTOR.	YENDY MANUEL VALENZUELA ACOSTA	738917
E/2023-20329	20/4/23	J & SAMALU CLOSET/ DISTRIBUCION	BRINDAR SERVICIOS DE IMPORTACION, EXPORTACION Y VENTA DE ROPA NUEVA Y USADA, IMPORTACION Y EXPORTACION DE VEHICULOS, COMPRA, VENTA Y FINANCIAMIENTO...	JORGE LUIS CARRASCO DIAZ	740954
E/2023-10717	21/2/23	J Y N BROTHERS	SERVICIOS DE CATERING, COMERCIALIZACION DE PRODUCTOS ALIMENTICIOS PREPARADOS.	ANATALIA MARTE TIBURCIO DE KISHI, JUAN CARLOS COLLADO TIBURCIO	740158
E/2023-21279	11/4/23	J&J BROTHERS CREATIVE	SERVICIOS DE FABRICACIÓN Y REPARACIÓN DE MUEBLES DEL HOGAR, OFICINAS, COCINAS MODULARES, CLOSET, PUERTAS, PLAFONES, REVESTIMIENTOS Y EMPANELAMIENTOS EN MADERA DEMÁS...	ADALBERTO JIMENEZ SERRANO, ISAIAS JIMENEZ SERRANO	739207
E/2023-23108	19/4/23	J&J JUNIOR AUTO IMPORT 86	IMPORTACIÓN Y COMERCIALIZACIÓN DE VEHÍCULOS Y MOTOS DE BAJA Y ALTA CILINDRADA. IMPORTACIÓN, EXPORTACIÓN Y COMERCIALIZACIÓN DE AUTO PIEZAS, PIEZAS DE MOTOS, NEUMÁTICOS...	JULIO CESAR JUNIOR PEGUERO PAEZ	740655
E/2023-22764	18/4/23	J&M IMPORTADORA DEL ESTE	IMPORTACIÓN, COMPRA, VENTA Y ALQUILER DE VEHÍCULOS, COMPRA Y VENTA DE MATERIALES Y MERCANCÍAS PARA HOTELES Y RESORT, ENTRES ELLOS: CRISTALERÍA...	J&M IMPORTADORA DEL ESTE, S.R.L	740399
E/2023-22883	18/4/23	J&M RETRO BOUTIQUE	TIENDA DE VENTA MINORISTA Y MAYORISTA, DE PRENDAS DE VESTIR, ESENCIALES, ACCESORIOS Y CALZADOS PARA DAMAS Y CABALLEROS.	WICHARLI FABIAN PEÑA	740519
E/2023-18298	31/3/23	J&N INVERSIONES IT	DESARROLLADORA Y PROMOTORA INMOBILIARIA, CONSTRUCCIÓN, ALQUILER, COMPRA, VENTA DE INMUEBLES, BIENES RAICES EN GENERAL, IMPORTACIÓN, EXPORTACIÓN, COMPRA Y VENTA DE BIENES MUEBLES..	LIONEL VICENTE PAULINO CORREA TAPONNET	738019
E/2023-21193	18/4/23	J&W INTERCOMPRAS COMERCIAL	VENTAS, REPARACIONES DE COMPUTADORAS Y MATERIALES GASTABLES PARA OFICINAS	FRANCISCA RAMIREZ DE LOS SANTOS	740408
E/2023-22922	18/4/23	J. A. C. SERVICIOS DE ANESTESIOLOGIA	PRESTACIÓN DE SERVICIOS MÉDICOS EN GENERAL, ESPECIALMENTE LOS SERVICIOS DE ANESTESIA Y TERAPIA DEL DOLOR.	JUAN ANIBAL CASTILLO RODRIGUEZ	740543
E/2023-22545	18/4/23	J.L D LEON COMERCIAL	COMPRA, VENTA AL POR MAYOR Y DETALLE, EXPORTACIÓN E IMPORTACIÓN DE TODO TIPO DE VEHÍCULOS Y LUBRICANTES PARA VEHÍCULOS	JOSE ANTONIO DE LEON DE LEON	740480
E/2023-20343	19/4/23	J.P.J PHARMA	VENTA DE PRODUCTOS FARMACÉUTICO EN GENERAL.	PATRICIO JOSÉ JIMÉNEZ POLANCO, JOSÉ BACILIO POLANCO JIMENEZ	740711
E/2023-22629	19/4/23	J29M	SERVICIOS DE ESTETICA Y SPA	MIGUELINA LOPEZ CARMONA, JOSE ANDERSON DIAZ LEDESMA	740553
E/2023-21807	17/4/23	JA ALBA AUTO ADORNOS	VENTA DE ACCESORIOS, MÚSICA Y LUCES PARA VEHÍCULOS.	JOSUE ALBA PEREZ	740172
E/2023-17290	11/4/23	JAIRMAR MULTISERVICIOS	VENTA DE EQUIPOS Y SUMINISTROS MÉDICOS, MATERIALES GASTABLES DE OFICINA, ARTÍCULOS Y EQUIPOS TECNOLÓGICOS, MEDICAMENTOS, SERVICIOS DE PLOMERIA, VENTA DE ALIMENTOS, BEBIDAS, TEXTILES...	JOHN MARTIN MELGEN CRUZ	739232
E/2023-19716	10/4/23	JAMEDI FERREFLEX	MAYORISTA E IMPORTADOR DE PRODUCTOS DE FERRETERIA.	EDI ALBELSIO ROJAS GUZMAN	738847
E/2023-21894	13/4/23	JAMES CARERING SLOW POT	SERVICIOS DE EXPENDIO DE COMIDAS Y BEBIDAS, SERVICIOS DE CATERING, BUFFET Y BANQUETES, ALMUERZOS PARA REUNIONES EJECUTIVAS Y EVENTOS.	JAMES KEITH LOWE JR	739725
E/2023-21347	12/4/23	JARABACOA DESTINY INVESTMENTS GROUP	AGENTES INMOBILIARIOS. ASESORES EN PROMOCION. VENTAS E INVERSIONES EN BIENES RAICES EN GENERAL. CONSULTORES INMOBILIARIOS.	TOMAS BOLIVAR DE LOS SANTOS DE LOS SANTOS	739319
E/2023-22823	18/4/23	JARABACOA FITNESS GYM	SERVICIOS DE GIMNASIO, CLASES DE AERÓBICOS, DANZA Y PILATES, PLANES NUTRICIONALES, EVALUACIONES DE SALUD, SERVICIOS DE ENTRENAMIENTO PERSONALIZADO, SERVICIOS ESTETICOS...	JARABACOA FITNESS GYM SRL	740457
E/2023-20889	10/4/23	JARDIN INFANTIL TIA MIMA	SERVICIOS DE CASA CUNA, CUIDADO INFANTIL, CENTRO DE ENSEÑANZAS INTEGRAL DESDE EL NIVEL INICIAL HASTA EL NIVEL SECUNDARIO, ES UN COLEGIO ABIERTO A LAS DISTINTAS CULTURAS, FOMENTANDO EL CONOCIMIENTO..	JARDIN INFANTIL TIA MIMA, S.R.L	738891
E/2023-21023	10/4/23	JARDIN MARINA 13	PROMOCIÓN Y FOMENTO DE INVERSIÓN EN EL PAÍS; LA TENENCIA (HOLDING) E INMUEBLES; EL DESARROLLO DE LA IDENTIFICACIÓN DE PROYECTOS Y/O EMPRESAS TURÍSTICAS, COMERCIALES, FINANCIERAS...	JUAN JULIO BAEZ CONTRERAS	739087
E/2023-20732	13/4/23	JAV AUTO IMPORT	COMPRA, VENTA, IMPORTACIÓN Y EXPORTACIÓN DE VEHÍCULOS DE MOTOR NUEVOS Y USADOS, PIEZAS DE VEHÍCULOS NUEVAS Y USADAS.	CARMEN ELIZABETH SORIANO AQUINO DE SANCHEZ	739676
E/2023-23000	19/4/23	JBJ MOTORS	VENTAS DE MOTOCICLETAS.	JUNIOR BOTELLA JIMENEZ	740590
E/2023-20755	10/4/23	JC ESPINAL & ASOCIADOS	SERVICIOS DE AUDITORIA, CONTABILIDAD, ASESORIA FISCAL, ASESORIA JURIDICA Y COMERCIAL.	JC ESPINAL & ASOCIADOS, S.R.L.	738828
E/2023-22370	17/4/23	JC MOVIL TECHNOLOGY JEAN CARLOS	COMPRA, VENTA, REPARACIONES Y DESBLOQUEO DE EQUIPO DE COMUNICACIÓN, TALES COMO CELULARES, LAPTOPS, ADEMÁS VENTAS DE ACCESORIOS PARA LOS MISMOS EQUIPOS.	ENNY ESPINOSA RODRIGUEZ	740235
E/2023-21510	12/4/23	JC SUPER PECHUGA	VENTA DE COMIDA RAPIDA.	JONATHAN CASTRO REYES	740354
E/2023-22872	18/4/23	JCFSMART	VENTA DE UTENSILIOS DE CELULARES.	JOSE JEAN CARLOS FERNANDEZ CALZADO	740498
E/2023-22365	17/4/23	JCS ENTERPRISE	SERVICIOS DE CALL CENTER Y GESTIONES DE CLIENTES.	JUDELSON FENELON	740109



[210] EXPEDIENTE	[220] FECHA	[561] NOMBRE COMERCIAL	[510] ACTIVIDAD	[730] SOLICITANTE	REGISTRO
E/2023-23254	20/4/23	JEANKARYN	CONSTRUCTORA. TODO TIPO DE EDIFICACIONES, REMODELACIONES, ADECUACIONES DE ESPACIOS Y ESPECIALISTAS EN PISOS Y CERAMICAS, COMERCIALIZACION DE PRODUCTOS DE CONSTRUCCION.	JEAN CARLOS DISLA REYES	740800
E/2023-6766	10/4/23	JEANNE LEMARIE	CONFECCION Y DISEÑO DE PRENDAS DE VESTIR	JEANNETTE MARIE PEREZ RODRIGUEZ DE CRUZ	738974
E/2023-20910	10/4/23	JEFRY VARIIDADES	ACTIVIDAD DE VENTA DE TODO TIPO DE PLASTICOS PARA EL HOGAR.	JEFFRY NICAEL DE LA CRUZ HERNANDEZ	738904
E/2023-23025	19/4/23	JEN KATT CONSULTING	ASESORIA LEGAL Y EL ACOMPAÑAMIENTO EN SERVICIOS DE ASESORAMIENTO CONSULAR Y MIGRATORIO.	WILLIAM RAIQUEL DIAZ CABRERA	740694
E/2023-23368	20/4/23	JESSICA EN PUNTO	CREACIÓN Y PRODUCCIÓN DE PROGRAMAS RADIALES Y TELEVISIVOS, DISTRIBUCION DE CONTENIDO DIGITAL, SERVICIOS DE PUBLICIDAD, PROMOCIONES Y TODO LO RELACIONADO CON LA ACTIVIDAD PRINCIPAL.	JESSICA PEREIRA GONZALEZ	740907
E/2023-21360	12/4/23	JESUCRISTO ESTA EN MI CIUDAD	SIN FINES DE LUCRO SIGUIENDO EL EJEMPLO DE NUESTRO SEÑOR JESUCRISTO ALCANZANDO A LOS MÁS NECESITADOS, EFECTUANDO DIFERENTES TIPOS DE ACTIVIDADES SOCIALES, Y EVANGÉLICAS...	MARCELINO EXTIENNE L	739649
E/2023-23312	20/4/23	JFLEX INVERSIONES	DESARROLLAR UNA COMPAÑÍA DE INVERSIONES, FINANCIAMIENTO Y PRÉSTAMO EN GENERAL.	JOSE ANTONIO BATISTA REYES	740861
E/2023-22235	14/4/23	JG JARDIN GALICIA	VENTA Y COMERCIALIZACION DE PLANTAS, MACETEROS, SUSTRATO PARA PLANTAS, MUEBLES Y ACCESORIOS PARA JARDIN Y SUS DERIVADOS.	GLENYS DE LA ROSA GALICIA	740015
E/2023-22549	18/4/23	JHON HERRE	PRODUCCION MUSICAL, REPRESENTACION ARTISTICA, INTERPRETACION MUSICAL	JHON RAMÓN DE JESUS ENCARNACION	740511
E/2023-18467	10/4/23	JIA IMPORT	SERVICIOS DE IMPORTACIÓN Y EXPORTACIÓN DE MATERIALES DE CONSTRUCCIÓN, ALUMINIO, METALES, HERRAJES, CRISTALES, ACEROS, MAQUINARIAS, MADERA, GRIFERIA...	YERISON RAMON LOPEZ LOPEZ	738797
E/2023-21104	11/4/23	JIMARCO	COMPRA Y VENTA DE ELECTRODOMESTICOS Y DE UTENSILIOS DE COCINA Y UTENSILIOS DE LIMPIEZA PARA BAÑOS, CASAS Y OFICINAS, DISPENSADOR Y FILTRACIONES DE AGUAS, PURIFICADOR DE AIRE...	MARIEL RODRIGUEZ OVALLES DE JIMENEZ	739073
E/2023-23327	20/4/23	JIMÉNEZ MARIA, ASESORIA IMPOSITIVA & FINANCIERA	SERVICIOS DE CONTABILIDAD & TENEDURÍA DE LIBROS, AUDITORÍA & ASESORÍA FISCAL	JUAN MATEO JIMÉNEZ MARÍA	740884
E/2023-22090	14/4/23	JIREH AIRCRAFT MAINTENANCE SERVICES	SERVICIOS DE MANTENIMIENTO AERONÁUTICO.	JHONNATHAN MIGUEL TERRERO MARIZÁN	739876
E/2023-17617	12/4/23	JJZ RENTAL PROPERTIES	SERVICIOS DE BIENES RAÍCES EN GENERAL, VENTA Y ALQUILER DE PROPIEDADES, CONSULTORIA INMOBILIARIA, ADMINISTRACIÓN DE ALQUILERES, INGENIERÍA CIVIL.	JESUS DOMINGO ZELAYA, JULIO ALBERTO ZELAYA	739455
E/2023-22497	17/4/23	JM MORILLO INVERSIONES	SERVICIOS DE PRÉSTAMOS EN GENERAL.	JOSE ANTONIO MORILLO REYES	740198
E/2023-21471	14/4/23	JM SUPERCOLMADO EL PRIMO	SERVICIOS DE VENTAS DE ALIMENTOS, BEBIDAS ALCOHÓLICAS, NO ALCOHÓLICAS, Y PRODUCTOS DE LIMPIEZA PARA EL HOGAR.	JUAN OSVALDO MONTAN TORIBIO	739871
E/2023-20912	10/4/23	JM YORKELY BEAUTY HAIR	SERVICIOS DE CUIDADO DEL CABELLO Y APLICACIÓN DE PROCESOS QUÍMICOS PARA LA BELLEZA, VENTA DE PRODUCTOS DE BELLEZA Y AUTOCURSOS DE PROCESOS QUÍMICOS PARA LA BELLEZA.	JOHANNY MANUELA MENDEZ HERRERA	738901
E/2023-20740	10/4/23	JMART INVERSIONES	VENTA Y DISTRIBUCIÓN DE UTENSILIOS DE COCINA Y DEL HOGAR.	JOHN EDWARD MARTINEZ PEREZ	738790
E/2023-19530	3/4/23	JMCR DISTRIBUIDORA	VENTAS DE COMIDA.	CONFESOR MORENO RAMIREZ	738226
E/2023-22657	18/4/23	JMLCONE	COMPRA, VENTA, ALQUILER, GESTIÓN, DESARROLLO Y OPERACIÓN DE PROPIEDADES Y PROYECTOS INMOBILIARIOS Y MOBILIARIOS PROPIOS O DE TERCEROS: RESIDENCIAL, COMERCIAL...	LAURA SOFIA CIFUENTES SALINAS, LESLIE CAROLINA ORDINOLA GARCIA	740331
E/2023-20362	11/4/23	JMR SHOP	SERVICIOS DE VENTAS DE ROPA NUEVA, USADA PARA DAMAS, CABALLEROS Y NIÑOS.	JENNY MONTAÑO DEL ROSARIO	739189
E/2023-21464	12/4/23	JOARBU FOODS INVESTMENTS	INVERSIONES EN LAS ÁREAS DE RESTAURANTES, BARES, ALIMENTOS Y BEBIDAS.	JOSÉ ARIEL BURGOS CABRAL	739351
E/2023-17503	10/4/23	JOEL ROMERO ARCHITEC STUDIO	SERVICIOS DE ARQUITECTURA EN GENERAL, DISEÑO ARQUITECTÓNICO, DISEÑO DE INTERIORES, DISEÑO DE ESPACIOS COMERCIALES, DISEÑO DE TARIMA, DISEÑO DE ESCAPARATES, DISEÑO GRÁFICO, PUBLICIDAD...	JOEL SMITH ROMERO BLANCO	738903
E/2023-22395	17/4/23	JONATHAN ENCARNACION SOLUCIONES	RENTAS, VENTAS, FINANCIAMIENTO Y TRASPASOS DE TODOS TIPOS DE VEHÍCULOS, VENTA DE EQUIPOS ELECTRÓNICOS	JONATHAN ALEXIS DE LA CRUZ ENCARNACION	740119
E/2023-21607	12/4/23	JONSANT TOURS & TRAVEL	GENCIA DE VIAJES Y OPERADORA DE TOURS, RESERVACIONES, VENTAS DE PASAJES AEREOS, MARITIMOS, TERRESTRES, TURISMO EMISIVO, TURISMO RECEPTIVO, VENTAS DE EXCURSIONES..	JONATHAN LEONARDO SANTANA DIAZ, CARMEN DELIA GARCIA CONCE	739489
E/2023-22492	19/4/23	JOSE F. BRITO TRUCK & AUTO	VENTAS DE TODOS TIPOS DE VEHÍCULOS PESADOS, CAMIONES, PALAS, RETRO Y RODILLOS.	JOSE FRANCISCO BRITO, JOSE ARIDIO BRITO GIL	740769
E/2023-23084	19/4/23	JOVANNY JIMENEZ GONZALEZ	SERVICIO DE TRANSPORTE DE CARGA	JOVANNY JIMENEZ GONZALEZ	740631
E/2023-21864	13/4/23	JOYCE AJT	PURIFICACION Y VENTA AGUA PARA BOTELLONES Y VENTA DE HIELO.	ADRIANO DE JESUS TEJADA	739681
E/2023-20117	10/4/23	JPL SUPER AUTO RENT CAR	RENTA DE TODO TIPO DE VEHICULOS.	LUIS ELIAS GARCIA ESTRELLA	738952
E/2023-21739	13/4/23	JPTRANSPORTE JUAN PIMENTEL	SERVICIO DE TRANSPORTE TURÍSTICO.	JEANCARLOS PIMENTEL GARCIA, JUAN MARIA PIMENTEL BAEZ, JUAN SAMUEL PIMENTEL GARCIA	739578
E/2023-21368	18/4/23	JR MENDOZA CASUAL	COMERCIALIZACIÓN, VENTA, DISTRIBUCIÓN E IMPORTACIÓN DE PRENDAS Y ACCESORIOS DE VESTIR, CALZADOS, COSMÉTICOS Y CARTERAS. "	JORDARLYN PERALTA MENDOZA	740447
E/2023-22887	20/4/23	JR SALCEDO SERVICIOS ELECTRICOS	SERVICIOS DE ELECTRICIDAD INDUSTRIAL, ELECTRICIDAD RESIDENCIAL, MANTENIMIENTO Y REPARACIÓN DE PLANTAS ELÉCTRICAS, REFRIGERACIÓN, MANTENIMIENTO Y REPARACIÓN DE AIRES ACONDICIONADOS, PLOMERÍA.	JUAN OBDULIO REYNOSO SALCEDO	740810
E/2023-22035	17/4/23	JUAN DE LEON AUTO IMPORT	IMPORTACIÓN Y COMERCIALIZACIÓN DE VEHÍCULOS DE MOTOR Y MOTOCICLETAS NUEVOS Y USADOS.	JUAN DE LEON RODRIGUEZ	740147
E/2023-21696	13/4/23	JUDAS	ENTIDAD SIN FINES DE LUCRO DEDICADA A IMPULSAR Y PROMOVER COLOQUIOS, FERIAS, FOROS, CONVERSIONES EN PROCURA DE RESALTAR LAS POTENCIALIDADES, DEL SECTOR LA CABIRMOTA PROVINCIA DE LA VEGA.	JAIRO ANTONIO GUZMAN INOA, JOSE AMADO MATIAS JIMENEZ, YOHANELL FRANCISCO CONCEPCION MUÑOZ	739588
E/2023-11117	12/4/23	JUEX	TRANSPORTE TURÍSTICO, PROGRAMACIÓN DE VIAJES DE TURISMO, EXCURSIONES, TOURS.	JULIO ANTONIO ABREU VARGAS	739487
E/2023-22540	17/4/23	JUGEEM	ORGANIZACIÓN DE EVENTOS, DECORACIÓN, VENTA DE ALIMENTOS Y BEBIDAS, CATERING, ALQUILERES, ARTÍCULOS Y SERVICIOS DE LIMPIEZA, ARTÍCULOS DEL HOGAR, PRODUCTOS AUDIOVISUALES...	JULISSA UREÑA	740536
E/2023-22644	20/4/23	JULIA HEYLIGER BOUTIQUE	VENTAS DE ROPA NUEVAS Y USADAS Y CALZADOS PARA DAMAS, CABALLEROS Y NIÑOS, VENTAS DE ACCESORIOS Y ARTICULOS PARA EL HOGAR.	JULIA ALTAGRACIA HEYLIGER RODRIGUEZ	740916
E/2023-11502	23/2/23	JUNTA DE REGANTES JARABACOA	ENTIDAD SIN FINES DE LUCRO, DEDICADA A EL MANEJO AUTOGESTIONARIO, DEMOCRÁTICO, EQUITATIVO Y PARTICIPATIVO PARA LOGRAR UNA GESTIÓN SOSTENIDA APOYADA EN UNA ADECUADA OPERACIÓN...	JUNTA DE REGANTES JARABACOA	740703
E/2023-22147	14/4/23	JUNTA DE VECINOS GUAYACANES	SIN FINES DE LUCRO VELAR POR EL DESARROLLO Y EL BIENESTAR INTEGRAL DE LA COMUNIDAD DE GUAYACANES, DESARROLLANDO ACTIVIDADES QUE PROMUEVAN LOS VALORES MORALES, PATRIOS...	RAMON YVAN VALDEZ BAEZ	739925
E/2023-22947	19/4/23	JUNTA DE VECINOS LAS VELAS RESIDENCES	SIN FINES DE LUCRO. VELAR PORQUE LOS INTERESES COMUNES DE TODOS LOS PROPIETARIOS DE VIVIENDAS Y SOLARES EN LAS VELAS RESIDENCES SEAN PRESERVADOS ADECUADAMENTE...	ANDERS SAEL GRULLON BENITEZ	740577
E/2023-20926	10/4/23	JUNTAS DE VECINOS Y ORGANIZACIONES POPULARES UNIDAS DE SANTIAGO JUVOPUSAN	ENTIDAD SIN FINES DE LUCRO DEDICADA A CAPACITAR, ORIENTAR Y EDUCAR A LAS ORGANIZACIONES SOCIALES.	JUNTA DE VECINOS Y ORGANIZACIONES POPULARES UNIDAS DE SANTIAGO, JUVOPUSAN, (INC)	738916
E/2023-21223	11/4/23	JURIDICA ALBERTO PEREZ BAL	SERVICIOS JURÍDICOS EN GENERAL.	ALBERTO PEREZ BAL	739163
E/2023-9678	20/2/23	JUSMIDIS COSMETIC CENTER	OFRECEMOS SERVICIOS DE VENTA DE PRODUCTOS COMO: MAQUILLAJES DE FONDO LIQUIDOS EN POLVO, JAVONES DE TOCADOR, JABONES DESODORANTES, CREMAS, EMULSIONES LOCIONES GELES Y ACEITES PARA LA PIEL ETC.	JUANA MILAGROS ABREU DISLA	739988
E/2023-22038	14/4/23	JUSTVAPE048	VENTA DE CIGARRILLOS ELECTRÓNICOS, LÍQUIDOS Y ACCESORIOS, VENTAS DE CELULARES Y COVER.	ALEXANDER FERREIRA BATISTA	739838
E/2023-21636	12/4/23	JUVENTUD COMUNITARIA DE GUARICANO PONCE ADETRO CHENVU	ACTIVIDADES EDUCATIVAS, ORIENTACION A LA JUVENTUD, ACCION EN EL MEDIO AMBIENTE, OPERATIVOS MEDICOS, ORIENTACION ALIMENTATARIA Y ASESORIA JURIDICA, DECLARACION TARDIA.	DAMIAN GUZMAN CASA DE AYUDA	739508
E/2023-21453	12/4/23	JUVENTUD PARA CRISTO HAVEN	ENTIDAD SIN FINES DE LUCRO, DEDICADA A LA AYUDA DE REHABILITACION PARA LAS PERSONAS CON ADICIONES A LAS DROGAS, ALCOHOL, AYUDA PSICOLOGICA Y PSQUIATRA.	RAFAEL AMBIORIX RODRIGUEZ GUZMAN	739348
E/2023-21766	13/4/23	JYE ELECTRONICA Y SONIDO	REPARACIONES ELECTRONICAS DE TELEVISORES, COMPUTADORAS, AIRES ACONDICIONADOS, CELULARES, ESCANERS Y TODO LO RELACIONADO CON EQUIPOS ELECTRONICOS.	ELIZABEL VILLEGAS JIMENEZ, JUAN CARLOS MONERO SANCHEZ	739602
E/2023-21288	17/4/23	K.C.P.M.O.P VENTURES.	CREAR OPORTUNIDADES PARA LA INVERSIÓN Y DESARROLLO DE PORTAFOLIO DE BIENES RAÍCES Y DEL SECTOR DE RESTAURANTES, ALIMENTOS Y BEBIDAS EN EL DISTRITO MUNICIPAL DE CABARETE Y SUS ALREDEDORES.	WAHN PORTER	740248
E/2023-23114	19/4/23	K.E.S.	ADMINISTRACIÓN DE RESTAURANTES Y BARES, ASÍ COMO VENTAS DE ALIMENTOS Y BEBIDAS, ELABORACIÓN, VENTA Y DISTRIBUCIÓN DE HELADOS, Y TODO LO RELACIONADO A LO ANTERIORMENTE MENCIONADO.	STEFAN CEZARY DABROWSKI	740786
E/2023-21674	13/4/23	KAHUNA BURGER	SERVICIOS DE RESTAURANTE, RESTAURANTE ONLINE.	JOSE DE JESUS ALVAREZ BONNELLY	739540
E/2023-23062	19/4/23	KAJ MODA	COMERCIALIZACIÓN DE ROPA NUEVA Y USADA PARA DAMAS Y NIÑOS, CARTERAS, PERFUMERÍA Y ROPA INTERIOR.	JENIFFER COLLADO NÚÑEZ DE BATISTA	740619
E/2023-21243	11/4/23	KAL-EL TECNOLOGÍA DE PUNTA	INSTALACIÓN, MANTENIMIENTO Y VENTA DE SISTEMAS ELECTRÓNICOS DE SEGURIDAD Y PROTECCIÓN, CONSTRUCCIÓN, MANTENIMIENTO Y VENTA DE SISTEMAS ELÉCTRICOS, MANTENIMIENTO, INSTALACIÓN Y VENTA DE SISTEMAS DE COMPUTOS.	JUAN RAMON RAMOS RODRIGUEZ	739183
E/2023-22329	17/4/23	KANKNEO MUSIC	SERVICIOS COMO PRODUCTOR MUSICAL, COMPOSITOR DE LÍRICAS, ENCARGADO DE MEZCLAR Y PRODUCIR PISTAS, MASTERIZACIÓN Y SOPORTE DE AUDIO A PLATAFORMAS Y CANALES DIGITALES, ARTISTAS, TV Y PODCAST.	JORGE LUIS ALMONTE LIZARDO	740298
E/2023-17112	20/4/23	KAREVELYNN	COMPRA, VENTA, ADMINISTRACIÓN, DESARROLLO Y PROMOCIÓN DE PROYECTOS INMOBILIARIOS EN EL MUNICIPIO DE LAS TERRENAS, PROVINCIA SAMANÁ.	KAREVELYNN, S.R.L.	740823
E/2023-20763	10/4/23	KARÚ COSMETICS	EXPORTACIÓN, IMPORTACIÓN, FABRICACIÓN, VENTA Y DISTRIBUCIÓN DE TODO TIPO DE PRODUCTOS PARA EL CUIDADO CAPILAR, COSMÉTICOS, DE BELLEZA Y SUS DERIVADOS.	BODEGÓN LA PENCA, SRL	738840
E/2023-21258	11/4/23	KAWIIS	DISEÑO Y CONFECCIÓN DE ROPAS (VESTIDOS, FALDAS, BLUSAS, TRAJES DE BAÑO, CAMISAS, T-SHIRTS, CHAQUETAS, PANTALONES, ENTERIZOS, (TODO TIPO DE ROPAS Y PARA TODOS LOS GÉNEROS Y EDADES).	EVELYN VALDEZ RAMIREZ	739197
E/2023-19489	10/4/23	KAYLU INVENTAN	SERVICIOS DE ELABORACION Y VENTA DE COMIDA EN GENERAL, PRODUCTOS ALIMENTICIOS CONGELADOS Y SUPLIDORES DE RESTAURANTE DE PRODUCTOS CONGELADOS, SERVICIOS DE CATERING PARA EVENTOS..	JISELEE CANELA TAVAREZ, LUCIA CELESTE SANCHEZ PEREZ	739004
E/2023-22848	18/4/23	KCHAR&CO	ADQUIRIR POR COMPRA O POR APORTE EN NATURALEZA SOLARES Y/O VILLAS TURISTICAS CON EL PROPOSITO DE ARRENDARLOS, VENDERLOS O ENTREGARLO EN ADMINISTRACIÓN A FINES TURÍSTICOS.	GUZMÁN ARIZA ESTE, S.R.L.	740471
E/2023-20233	20/4/23	KCRD AUTO IMPORT	SERVICIOS DE LA DEALER DE VEHÍCULOS AUTOMOTORES, COMPRA Y VENTA DE VEHÍCULOS USADOS, IMPORTACIÓN DE VEHÍCULOS USADOS, ALQUILER DE VEHÍCULOS, REMOLQUE DE VEHÍCULOS, FINANCIAMIENTOS.	JAE GON JUNG	740802
E/2023-21838	13/4/23	KETER INMOBILIARIA	COMPRA, VENTA Y ALQUILER DE PROPIEDADES, ASI COMO EL CORRETAJE E INTERMEDIACION DE INMUEBLES, LA ELABORACION DE PROYECTOS URBANISTICOS, EDIFICACION, ECOTURISMO...	LINA ANDREA ROQUEL ZABALA	739675
E/2023-19156	20/4/23	KG COMERCIALIZADORA	COMERCIALIZACION, VENTA, DISTRIBUCION, IMPORTACION Y EXPORTACION DE PRODUCTOS DE BELLEZA Y CUIDADO DE LA PIEL, PRODUCTOS DE LIMPIEZA, ARTICULOS PARA EL HOGAR...	KEYLA BETSAIDA MASSIEL GOMEZ NUÑEZ	740847
E/2023-22842	18/4/23	KH DOMINICANA	SERVICIOS DE PRODUCCIÓN, DISTRIBUCIÓN, IMPORTACIÓN, EXPORTACIÓN, COMERCIALIZACIÓN, PUBLICIDAD Y VENTA DE PRODUCTOS ALIMENTICIOS PARA CONSUMO HUMANO.	H.J. HEINZ COMPANY BRANDS LLC	740468
E/2023-23401	20/4/23	KHAMSA INVESTMENT	ADMINISTRACION DE PERSONAL Y BRINDAR SERVICIOS SUBCONTRATADOS COMO CARPINTERÍA, SOLDADURA, HERRERIA.	AMAL MUSTAFA FLORES	740922
E/2023-22905	18/4/23	KIALTO PROMOCIONES INMOBILIARIAS	DESARROLLADOR DE PROYECTOS INMOBILIARIOS, COMPRA Y VENTA DE INMUEBLES, GESTOR DE VENTA DE INMUEBLE, ADMINISTRACIÓN DE APARTAMENTOS, VILLAS, CONDOMINIOS Y FINCAS; SERVICIOS INMOBILIARIO...	ANTONIO ALVAREZ CAMPOMAR	740528
E/2023-20780	10/4/23	KIKASTORE09	TIENDA VIRTUAL DE PRENDAS DE VESTIR PARA DAMAS Y CABALLEROS.	ZAIDA QUISSAIRA BAUTISTA TEJEDA	738819
E/2023-20671	11/4/23	KING SPORT	SERVICIOS DE BANCA DE APUESTAS LEGALES.	KING SPORT, S.R.L	739199
E/2023-22474	17/4/23	KITS COMPANY, COMPLEMENTOS BÁSICOS	COMPRA Y VENTA DE ARTÍCULOS PARA HABITACIONES DE CLÍNICAS: JABÓN, PASTA DENTAL, TOALLITAS, PIEZAS EN ACRÍLICO, SÁBANAS, TOALLAS, PANTUFLAS Y PRODUCTOS DE LIMPIEZA.	YARISELDA ANDREA RODRIGUEZ RODRIGUEZ	740185

[210] EXPEDIENTE	[220] FECHA	[561] NOMBRE COMERCIAL	[510] ACTIVIDAD	[730] SOLICITANTE	REGISTRO
E/2023-20812	12/4/23	KM NATURAL SOAP BY ALEXANDRA ESTRELLA	SERVICIOS DE COSMÉTICA ARTESANAL PARA EL CUIDADO DE LA PIEL. ELABORAMOS JABONES, CREMAS, ACEITES Y EXFOLIANTES CON INGREDIENTES NATURALES, SIN QUÍMICOS NI PRESERVANTES AÑADIDOS.	ALEXANDRA MICHELLE ESTRELLA MUÑOZ	739283
E/2023-21644	12/4/23	KOMORO AUTO PARTS	COMPRA Y VENTA DE PIEZAS PARA VEHÍCULOS, NUEVAS Y USADAS.	ANDREA YALINA MORA MEDINA, JULIO EMMANUEL SURIEL	739520
E/2023-23380	20/4/23	KORCHO'S LICOR STORE L V	COMERCIALIZACION, VENTA Y DISTRIBUCION DE BEBIDAS EN GENERAL.	VERONICA RODRIGUEZ BONILLA	740894
E/2023-22362	19/4/23	KORIMA DEVELOPERS	SUPLIDORES PARA PRODUCTOS DEL CABELLO, MERCERÍA, PRENDAS DE VESTIR, Y DEL HOGAR, SUPLEMENTOS DEPORTIVOS Y ALIMENTICIOS Y NEGOCIO DE GIF SHOP.	RAQUEL VASQUEZ CARABALLO	740648
E/2023-23319	20/4/23	KRIVALE TECH	COMERCIALIZACIÓN Y DESARROLLO DE PRODUCTOS TECNOLÓGICOS, APLICACIONES ADMINISTRATIVAS, SERVICIOS DE CAPACITACIÓN Y ASESORÍAS EN GESTIÓN DE NEGOCIOS.	KELLY MARIUS RONDON	740869
E/2023-20936	11/4/23	KTN MEDIA & GAMING	DEDICADA A LA VENTA DE ARTÍCULOS DE JUEGOS DE CARTAS COLECCIONABLES TCG, VENTA DE EQUIPOS ELECTRÓNICOS, ORGANIZAR EVENTOS DE JUEGOS DE CARTAS COLECCIONABLES, JUGOS DIGITALES...	LUIS MIGUEL SÁNCHEZ	739191
E/2023-19627	14/4/23	KUM KUM	COMPRA, VENTA Y COMERCIALIZACIÓN DE PRODUCTOS, ACCESORIOS, JUGUETES Y ROPA PARA BEBÉS.	JUAN ANTONIO HIDALGO VASQUEZ, STEPHANY PAOLA GOMEZ TEJEIRO	739921
E/2023-21016	10/4/23	KUSHIM TAX & ACCOUNTING	SERVICIO DE CONSULTORÍA, ASESORÍA, AUDITORIA FISCAL, FINANCIERA, PRESENTACIÓN DE DECLARACIONES JURADAS DE IMPUESTOS PARA NACIONALES Y EXTRANJEROS TANTO A NIVEL NACIONAL COMO EXTRANJERO.	GREGORY PILAR CASTRO NUÑEZ, JOSE VAZQUEZ MARTI	738983
E/2023-21493	12/4/23	L Y A SOLUCIONES	SERVICIOS DE PRESTAMOS Y TRANSPORTE.	MARIA DIAZ	739389
E/2023-21025	10/4/23	L&M ESPINAL AUTO IMPORT	COMERCIALIZACIÓN, VENTA, COMPRA E IMPORTACIÓN DE VEHÍCULOS EN GENERAL.	JOSE ESPINAL GOMEZ	739172
E/2023-17197	11/4/23	L&Y PARAPISCINA	SERVICIOS DE CONSTRUCCION Y REPARACION DE PISCINAS, INSTALACION DE EQUIPOS Y ACCESORIOS DE PISCINA, VENTA DE PRODUCTOS QUIMICOS PARA PISCINAS Y MANTENIMIENTOS DE PISCINAS.	LUIS MANUEL PARRA SANCHEZ	739146
E/2023-23201	19/4/23	L.S.S. INMOBILIARIA	SERVICIOS INMOBILIARIOS EN GENERAL, TALES COMO ADMINISTRACIÓN DE PROPIEDADES, COMPRAS Y VENTAS DE INMUEBLES.	STEEVEN LEMOU	740763
E/2023-23314	20/4/23	LA BODEGA DE YITO	DISTRIBUCION Y VENTA AL POR MAYOR Y AL DETALLE DE TODO TIPO DE PRODUCTOS COMESTIBLES, FRUTAS, VEGETALES Y BEBIDAS	CLAUDIO EMMANUEL MARQUEZ RODRIGUEZ	740849
E/2023-20990	10/4/23	LA CABRA DE MENDOZA DISCO	ACTIVIDADES DE ESPARCIMIENTO, VENTAS Y EXPENDIO DE BEBIDAS ALCOHÓLICAS, SERVICIOS DE BAR Y LOUNGE.	JOSE LORENZO LUCIANO	738957
E/2023-21431	12/4/23	LA CARROCERÍA	SERVICIOS DE TALLER DESABOLLADURA Y PINTURA AUTOMOTRIZ.	BASTIAN GEORGE EGLI EGLI	739380
E/2023-22418	19/4/23	LA CASA DEL CONSTRUCTOR, LCDC	COMPRA Y VENTA DE MATERIALES DE CONSTRUCCION.	ANTONIO SAEL REYES CEBALLOS	740606
E/2023-22478	17/4/23	LA CASA DEL GRANDE	VENTA DE ARTICULOS Y MATERIALES ELECTRICOS EN GENERAL	JOSE ANTONIO CABRERA MARTE	740173
E/2023-4377	14/3/23	LA CASA DEL PUNTO DE VENTA V.C	VENTA AL POR MAYOR Y MENOR DE MÁQUINAS Y EQUIPOS DE OFICINA, VENTA AL POR MAYOR Y MENOR DE EQUIPOS PARA PUNTOS DE VENTAS, TALES COMO: MAQUINAS REGISTRADORAS, LECTOR DE CODIGO DE BARRAS...	RAUDY ALCANTARA MONTERO, CALMEN SUERO CONTRERAS	739438
E/2023-23190	19/4/23	LA CASITA DE AMBAR	SERVICIOS DE VENTA Y DISTRIBUCIÓN DE ALIMENTOS EN GENERAL, COMIDAS PREPARADAS NACIONALES E INTERNACIONALES, BUFETS Y PICADERAS.	AMANTINA BEATRIZ DIAZ ENCARNACION DE VASQUEZ	740809
E/2023-21327	19/4/23	LA CASITA DEL FUEGO 1.23	VENTA DE COMIDAS Y BEBIDAS.	DAVID ALEXIS GARCIA TEJEDA	740881
E/2023-21004	10/4/23	LA CAVINA ESTHETIC	SERVICIOS MEDICOS ESTETICOS EN GENERAL, COMERCIALIZACION, VENTA Y DISTRIBUCION DE PRODUCTOS COSMETICOS, COSMECEUTICOS, JOYERIA, PERFUMERIA, PRENDAS Y ACCESORIOS DE VESTIR.	GIUDICELLIS HIDALGO SEVERINO	739026
E/2023-17863	10/4/23	LA CHULETERIA RD JCK	FABRICACIÓN, COMERCIALIZACIÓN E IMPORTACIÓN DE CARNES FRESCAS, PRODUCTOS AHUMADOS Y EMBUTIDOS"	CARLOS MANUEL TOMAS DE LA CRUZ	738844
E/2023-23124	19/4/23	LA CIENCIA DETRAS DE LA BELLEZA	PROGRAMA DE CAPACITACIÓN Y ENTRENAMIENTO PARA MODELOS Y REINAS, Y CERTÁMENES DE BELLEZA.	JHON YEURI REYNOSO BRITO	740686
E/2023-21949	13/4/23	LA COBIJA	VENTA DE BEBIDAS, SERVICIOS DE RESTAURANTE, SERVICIO DE CAR WASH.	GERARDO ALEXIS GARCIA GONZALEZ	739785
E/2023-22484	17/4/23	LA COCHERA AM DETAILING	SERVICIOS DE CUIDADO Y EMBELLECIMIENTO DE AUTOMOVILES.	ADRIAM EDUARDO MENDEZ GOMEZ	740183
E/2023-21978	14/4/23	LA KATIRA COFFE SHOP	SERVICIO DE COMIDA EMPRESARIAL, BUFFET, VENTA DE EMPANADAS Y COMIDA EN GENERAL.	FATIMA RAMONA DEL CARMEN LOPEZ DE CAPELLAN, LUISA YOVANNA ALCEQUIEZ SALAS	739800
E/2023-22345	17/4/23	LA MANADA GLAM	ACCESORIOS Y ARTÍCULOS PARA DAMAS Y CABALLEROS.	JENNYFFER ALEXANDRA CUEVAS GUTIERREZ	740100
E/2023-22909	18/4/23	LA MARAVILLA AUTO ADORNOS	IMPORTACIÓN, COMPRA, VENTA E INSTALACIÓN DE ACCESORIOS PARA VEHÍCULOS.	LIBANESA SANTOS SANCHEZ	740529
E/2023-21911	13/4/23	LA MESETA DE DIOS	ENTIDAD SIN FINES DE LUCRO DEDICADA A LA EVANGELIZACIÓN Y DESARROLLO COMUNITARIO.	VICTOR MANUEL RODRIGUEZ CARDENAS	739724
E/2023-22606	18/4/23	LA PARRILLA BY GB	RESTAURANTE DE VENTA DE COMIDA EN GENERAL TANTO EN UN LOCAL COMERCIAL COMO POR DELIVERY.	CARLOS MANUEL BAEZ NOVA	740314
E/2023-22904	18/4/23	LA PERCHA AR	VENTA DE PRENDAS DE VESTIR.	ALDRIN RODRIGUEZ CIPRIAN	740527
E/2023-20994	10/4/23	LA PERCHA STORE LPS	COMPRA Y VENTA DE ROPAS NUEVAS Y USADAS, PARA DAMAS CABALLEROS Y NIÑOS. ASÍ COMO TAMBIÉN ACCESORIOS PERSONALES Y PARA EL HOGAR.	ANYERHSON PEÑA VÁSQUEZ, ISAUDY LEONARDO DE PEÑA	739012
E/2023-22030	14/4/23	LA PULPA AGROIN GR	COMERCIALIZACIÓN DE PULPA DE FRUTAS Y VENTA DE AGROINSUMOS.	YEYNY RUIZ PENA	739829
E/2023-21149	11/4/23	LA SOLUCIÓN SERVICIOS EXPRESS LSE	SERVICIOS DE ELECTRICIDAD, REFRIGERACIÓN EN GENERAL, INSTALACION, PLOMERIA, HERRERÍA, DECORACIÓN.	MIGUEL RICARDO SUERO	739100
E/2023-23139	19/4/23	LA TABLE BIO DE LA SAVONNERIE	ELABORACIÓN Y COMERCIALIZACIÓN DE PRODUCTOS NATURALES PARA CONSUMO TALES COMO CAFÉ, TÉ, MIEL Y PRODUCTOS DE LIMPIEZA PARA EL HOGAR.	KATTY CRISTINA GOMEZ PIMENTEL	740720
E/2023-20855	10/4/23	LA TAINA BOUTIQUE GASTRONÓMICA	PRODUCCIÓN Y COMERCIALIZACIÓN DE CAFÉS, JUGOS, PASTELERÍA, PANADERÍA, ALIMENTOS, COCTELES, Y OTROS PRODUCTOS PROPIOS DE LA PASTELERÍA Y LA REPOSTERÍA. COMERCIO DE FLORES...	SHANTHALL ANGINNETTE LOPEZ CABRERA	738863
E/2023-18454	12/4/23	LA TELE ACADEMIA	CURSOS, TALLERES Y DIPLOMADO DE ORATORIA, COORDINACIÓN DE EVENTOS, MAESTRÍA DE CEREMONIA, CONFERENCIA Y ASESORÍA EMPRESARIAL.	DOMINGO JIMENEZ	739358
E/2023-21003	10/4/23	LA TEXTURE BY FRP	VENTA DE PAPELES ADHESIVOS Y ARTÍCULOS DECORATIVOS EN GENERAL.	PAMELA MASSIEL ABREU MENDEZ	738973
E/2023-21457	12/4/23	LA VENESOLSALCERA & ORQUESTA	SERVICIOS DE REPRESENTACION ARTISTICAS Y AGRUPACION MUSICAL VARIADA DE TODO LOS RITMOS	NOEL DE LA CRUZ FERREIRAS GARCIA, RAFAEL EDUARDO ROMERO ZARRAGA, SILBHERS JESUS SIVIRA PEREZ	739353
E/2023-22732	18/4/23	LABORATORIO DE CIENCIAS FARMACEUTICAS LABOCIFAR	FABRICACION DE MEDICAMENTOS Y COSMETICOS.	JAUN BAUTISTA PEÑA RAMIREZ	740376
E/2023-21681	13/4/23	LABORATORIO DIESEL CASTRO CAMPUSANO	SERVICIO DE LABORATORIO DIESEL, VENTA DE SERVICIOS DE MECANICA INDUSTRIAL Y AUTOMOTRIZ, VENTA DE TODO DE REPUESTOS AUTOMOTRIZ, EQUIPOS INDUSTRIALES...	ALEXIS CASTRO CAMPUSANO, VICTOR ALFONSO CAMPUSANO MORETA	739572
E/2023-21355	12/4/23	LABORATORIO OPTICO CHAULIN	SERVICIO DE EXAMEN DE LA VISTA, VENTA DE LENTES, CRISTALES, GAFAS DE SOL, ACCESORIOS OPTICOS, MONTURAS, LENTES DE CONTACTO E INSTRUMENTOS OFTALMOLOGICOS Y OPTICOS.	CHAULIN DIAZ	739276
E/2023-22755	18/4/23	LABORATORIO SERRANO SANTANA	REALIZAR ESTUDIO DE BIO-ANÁLISIS.	CARMEN SERRANO C. DE SANTANA	740398
E/2023-21366	12/4/23	LACES	SERVICIOS DE DISEÑO GRÁFICO, PRODUCCIONES DISCOGRÁFICAS, VIDEOS, FOTOGRAFÍAS, COBERTURA DE EVENTOS, COMERCIALES, ILUSTRACIONES, EFECTOS ESPECIALES, 3D, IMPRESIONES, AUDIO.	RICHARD ANTONIO CORDONES MANZUETA	739303
E/2023-23007	19/4/23	LACTAMÁS	ASESORIAS PERSONALIZADAS DE LACTANCIA MATERNA, TALLERES VIRTUALES, CONFERENCIAS PRESENCIALES, APOYO DIRECTO A MADRES EN LA ETAPA DE LACTANCIA	SILVELY GOMEZ AZCONA	740591
E/2023-19882	12/4/23	LAFAYETTE	SERVICIOS DE PREPARACIÓN E HILATURA DE FIBRAS TEXTILES; COMERCIO AL POR MENOR DE PRODUCTOS TEXTILES EN ESTABLECIMIENTOS ESPECIALIZADOS; CONFECCIÓN DE PRENDAS DE VESTIR...	LaFayette S.A.S.	740135
E/2023-19332	18/4/23	LA FEE INVERSIONES	SERVICIO DE TRANSPORTE INTERNACIONAL DE CARGA, AGENCIA ADUANAL, IMPORTACION Y DISTRIBUCION DE COSMETICOS Y PRODUCTOS PARA EL CUIDADO PERSONAL, VENTA DE EQUIPOS DE SEGURIDAD INDUSTRIAL...	RICHARD YONATAN MEJIA	740440
E/2023-22171	14/4/23	LAGUACAMAYA BAR & RESTO	SERVICIOS DE RESTAURANTE.	MOISE JOHNSON SAINT-JEAN	740931
E/2023-13291	20/4/23	LAITE	VENTA, RENTA, COMPRA Y SERVICIO INMOBILIARIOS PROPIOS Y DE TERCEROS.	LAITE, S.R.L	740927
E/2023-22931	19/4/23	LAKES 38	INVERSIONE EN GENERAL, INMOBILIARIA, ADMINISTRADORA DE CONDOMINIO.	EVAN PAUL FORTUNA POLANCO	740541
E/2023-21989	14/4/23	LANDHAVEN	ADMINISTRACIÓN DE PROYECTOS INMOBILIARIOS, CONSTRUCCIÓN, ADMINISTRACIÓN DE PROPIEDADES, COMPRA Y VENTA DE PROPIEDADES, GESTIÓN INMOBILIARIA.	LILIBETH GREGORIA MADE	739811
E/2023-22772	18/4/23	LANDIRAM CONSTRUYE	SERVICIOS DE INGENIERÍA CIVIL, TERMINACIÓN DE EDIFICIOS, ALQUILER DE MAQUINARIAS Y EQUIPO DE CONSTRUCCIÓN.	RAMON ANTONIO CASTILLO VENTURA	740423
E/2023-21095	11/4/23	LAPFARLOP SERVICE IMPORT	SERVICIO DE IMPORTACION DE PRODUCTOS PARA LA CONSTRUCCION	REMIGIO FARIAS BAUTISTA	739053
E/2023-21745	13/4/23	LARAMI CHEMICALS	FABRICACIÓN DE PRODUCTOS QUÍMICOS PARA LIMPIEZA EN GENERAL.	LUIS ALEXANDER SALCE DURAN	739582
E/2023-21394	12/4/23	LARA'S BAKE SHOP & BALLOONS	VENTA DE ALIMENTOS COCIDOS Y CRUDO, BEBIDAS PARA PERSONAS Y VENTA DE ARREGLOS DE GLOBOS	ANABEL BEATRIZ DIAZ DE RODRIGUEZ	739318
E/2023-22154	14/4/23	LAS MUNICIPALES	SERVICIOS DE COMUNICACIÓN, PROMOCIÓN, PUBLICIDAD A TRAVÉS DE MEDIOS DIGITALES, CABLE, RADIO Y TELEVISION.	JOAN MANUEL PAEZ MONEGRO	739926
E/2023-18782	14/4/23	LASA AH BOUTIQUE	OFRECEMOS SERVICIOS DE VENTAS DE ROPAS PARA DAMAS, CABALLEROS Y NIÑOS, TALES COMO, CAMISAS, PANTALONES, VESTIDOS, BLUSAS, CARTERAS Y GEMELOS.	LAISAA SABINA ACEVEDO HIRALDO	739987
E/2023-13604	19/4/23	LASCORP	VENTA Y ALQUILER DE UTENSILIOS PARA EVENTOS.	CRISTINA MASIEL LOPEZ ASENCIO	740725
E/2023-21363	19/4/23	LASER PRINT, LPGA	FABRICACIÓN DE LETRERO, VALLAS, DISEÑO.	LUIS ANIBAL GRULLON GRULLON	740771
E/2023-23340	20/4/23	LAT EXPRESS	EMPRESA DE SERVICIOS COURIER Y ESCUELA DE AVIACIÓN.	LUIS ANIBAL TRUJILLO NUÑEZ	740875
E/2023-21965	14/4/23	LAWTINO IMMIGRATION SERVICES	ASESORÍA CONSULAR Y MIGRATORIA A ESTADOS UNIDOS, UNIÓN EUROPEA Y CANADÁ	VIOLENY YADIRA GUILLEN ROSARIO	739797
E/2023-21336	11/4/23	LDNC HOMES	CONSTRUCCIÓN, EDIFICACIÓN, SUPERVISIÓN, PLANIFICACIÓN, DESARROLLO, REMODELACIÓN, PAVIMENTACIÓN, EXCAVACIÓN, PERFORACIÓN, MANTENIMIENTO, ASFALTADO Y RECONSTRUCCIÓN DE OBRAS CIVILES...	LUIS CONTRERAS LAGARA, ROSA TILLENIA SEVERINO DIFO	739264
E/2023-22555	17/4/23	LEAF MONSTER	PROCESO, FABRICACIÓN Y EMBALAJE DE COMPONENTES Y EQUIPOS DE TABACO.	MAHMOOD MOHAMMED AL QAZA	740259
E/2023-21588	18/4/23	LEANE ADVENTURE TRAVEL TOURS LEA	SERVICIO TURISTICOS, DE TRANSPORTE INTERNO, VENTAS DE EXCURSIONES Y VENTAS DE ARTESANIAS.	SANDY DE JESUS MEJIA CASTILLO, ANGELICA MARIE SIGLER	740361
E/2023-21751	17/4/23	LENYGREEN EVENTS TOOLS	VENTA DE HERRAMIENTAS DE BAR, SERVICIOS DE BARTENDER Y CAMAREROS, ALQUILER DE HERRAMIENTAS Y EQUIPOS PARA EVENTOS, DECORACIÓN DE EVENTOS, DISEÑO Y ASESORÍA DE BAR...	JOHNNY ORTIZ PEREZ	740191
E/2023-22049	17/4/23	LEOVAL CONSTRUCTION, INGENIERÍA Y GESTIÓN AMBIENTAL	CONSTRUCCIÓN Y SUPERVISIÓN DE OBRAS CIVILES EN GENERAL; VALUACIÓN DE BIENES INMUEBLES Y CONSULTORÍA COMO PRESTADOR DE SERVICIOS AMBIENTALES...	LEONIDAS ESTEBAN VALDEZ SANCHEZ	740213
E/2023-23130	19/4/23	LETI MAKEUP STUDIO	SERVICIOS DE MAQUILLAJE EN GENERAL, DEPILACION, TINTADO Y LAMINADOS DE CEJAS Y POSTURACION DE PESTAÑA.	LETICIA MENA REYES	740687
E/2023-21967	14/4/23	LETOHOTEL	DICHO NOMBRE COMERCIAL SERA UTILIZADO PARA IDENTIFICAR UNA SOCIEDAD QUE SE DEDICARA A LA CONSTRUCCION, PROMOCION, ADMINISTRACION Y/O ALQUILER O VENTA DE EDIFICACIONES TURISTICAS...	FRANCISCO GUSTAVO FEAUGAS MANTEROLA	739808
E/2023-14287	12/4/23	LIBER BOOK STORE, LIBROS Y REGALOS	IMPORTACIÓN, COMERCIALIZACIÓN Y DISTRIBUCIÓN DE LIBROS, REGALOS Y ACCESORIOS RELACIONADOS CON EL LIBRO Y LA LECTURA.	ROBIN FRANCISCO LARA BATISTA	739270
E/2023-20744	10/4/23	LICENCIADO JUAN ROSA	SERVICIOS LEGALES, TENEDURÍA DE LIBROS E IMPUESTOS.	JUAN ANTONIO ROSA ALMONTE	738811
E/2023-22597	17/4/23	LIDOMINO	COMPETENCIA DEPORTIVA DE DOMINÓ TEMÁTICA DEL TORNEO DE BÉISBOL INVIERNAL DOMINICANO.	LIGA DE BÉISBOL PROFESIONAL DE LA REP. DOM. INC., (LIDOM)	740283
E/2023-23444	20/4/23	LIGA DE BEISBOL PROFESIONAL LOS BUCANEROS DE ROBIN LBPBR	ENTIDAD SIN FINES DE LUCRO DEDICADA A PROMOVER LAS PRACTICAS DE BEISBOL EN EL MUNICIPIO CASTAÑUELAS EN LAS ÁREA BEISBOL INFANTIL HASTA BEISBOL JUVENIL.	ROBIN GUSTAVO DIAZ CABRAL	740958
E/2023-23189	19/4/23	LIGA ERNESTO MEDINA	SERVICIOS DE PRACTICA DEL DEPORTE ESPECIFICAMENTE EN EL ÁREA DE BASEBALL EN NUESTRA COMUNIDAD.	BRALLAN ERNESTO MEDINA COLON	740747
E/2023-22495	17/4/23	LIGHTHOUSE CARIBBEAN	CONSULTORÍA DE NEGOCIOS, INVERSIONES COORPORATIVAS, INVERSIONES INMOBILIARIAS, COMPRA Y VENTA DE BIENES INMUEBLES, ADMINISTRACIÓN DE INMUEBLES, GESTORA DE ALQUILER..	DENISE VERAS	740277



[210] EXPEDIENTE	[220] FECHA	[561] NOMBRE COMERCIAL	[510] ACTIVIDAD	[730] SOLICITANTE	REGISTRO
E/2023-21853	13/4/23	LIKES & MEDIA AWARD	SERVICIOS DE PREMIACIÓN PARA MEDIOS DIGITALES Y REDES SOCIALES, COMERCIALIZACIÓN, VENTA DE PUBLICIDAD, TRANSMISIÓN DE TV, RADIO Y REDES SOCIALES, VENTA DE PUBLICIDAD, MONTAJE DE EVENTO..	WILFREDDY ENRIQUE CASTILLO ARNAUD	739717
E/2023-18257	11/4/23	LIMA DOMINGUEZ AUTOIMPORT RD	IMPORTACION, EXPORTACION, COMPRA Y VENTA DE VEHICULOS NUEVOS Y USADOS, ASI COMO PIEZAS Y PARTES PARA LOS MISMOS, SERVICIOS DE DEALERS, CONCESIONARIOS.	DERICK ANDERSON LIMA DOMINGUEZ	739246
E/2023-23100	19/4/23	LIMAR EXPORT	ACTIVIDAD DE EXPORTACIÓN DE PRODUCTOS ALIMENTICIOS.	LIMARDO MORILLO VALDEZ	740662
E/2023-21753	19/4/23	LIMPIEZA COF	VENTA DE PRODUCTOS DE LIMPIEZA.	CLEYDY NAYRA CORDERO DE JESUS, FRANKLIN RODRIGUEZ VINET	740863
E/2023-13447	5/4/23	LINE LOGISTICS FREIGHT FORWARDERS, LLFF	ASESORÍA Y CONSULTORÍA EN COMERCIO INTERNACIONAL, ADUANAS Y LOGÍSTICA; PRESTACIÓN DE SERVICIOS COMO AGENTE, EN EL MANEJO, CONSOLIDACIÓN Y DESCONSOLIDACIÓN INTERNACIONAL DE CARGA...	NEFERTI MARÍA PÉREZ MONTISANO	738750
E/2023-21465	13/4/23	LIONS AIRCRAFT MAINTENANCE SERVICES	SERVICIOS DE MANTENIMIENTO AERONAUTICA	JHONNATHAN MIGUEL TERRERO MARIZÁN	739546
E/2023-20772	10/4/23	LITE BAR	EXPENDIO DE ALIMENTOS, BEBIDAS Y TABACO, RESTAURANTES Y CATERING (SERVICIOS DE COMIDA Y BEBIDAS), SERVICIOS DE BANQUETES Y CATERING, SERVICIOS DE CARPAS PARA FIESTAS...	HUGO MANUEL CONCEPCIÓN HERNÁNDEZ	738853
E/2023-20771	10/4/23	LITE LOUNGE	EXPENDIO DE ALIMENTOS, BEBIDAS Y TABACO, RESTAURANTES Y CATERING (SERVICIOS DE COMIDA Y BEBIDAS), SERVICIOS DE BANQUETES Y CATERING, SERVICIOS DE CARPAS PARA FIESTAS...	HUGO MANUEL CONCEPCIÓN HERNÁNDEZ	738868
E/2023-22953	19/4/23	LIVE THE EXPERIENCE OF TECHNOLOGY AND DESIGN LTE-TD *	COMPRA Y VENTA DE PRODUCTOS TECNOLÓGICOS Y CONFIGURACIÓN POR PARTE DE UN EXPERTO.	JUNIOR MIGUEL GERMOSEN FLORENTINO	740778
E/2023-20639	5/4/23	LIVING HOME DG	SERVICIOS DE DECORACIÓN DE INTERIORES CON VINILOS NORMAL Y 3D, RENTAS Y VENTAS DE INMUEBLES, MANTENIMIENTO Y ADMINISTRACIÓN DE LOS MISMOS.	LOREN LUZ SOTO GONZALEZ	738779
E/2023-23233	19/4/23	LIYONG	VENTAS AL POR MENOR DE PRENDAS DE VESTIR, CALZADOS, ACCESORIOS PARA DAMAS.	LIYONG WANG	740777
E/2023-7252	7/2/23	LOCAL REPUBLIC LAW	CONSULTORÍA, ASESORÍA Y REPRESENTACIÓN EN MATERIA LEGAL, JURÍDICA, FINANCIERA Y EMPRESARIAL, TANTO NACIONAL E INTERNACIONAL; ASESORÍA E IMPLEMENTACIÓN IMPOSITIVA DIGITAL...	DIANA FRANCISCO DIAZ	739209
E/2023-20813	10/4/23	LOCKWARD TECHNOLOGIES	DESARROLLO DE SOFTWARE Y TECNOLOGÍAS EMERGENTES, VENTA DE BIENES DIGITALES, CONSULTORÍA TECNOLÓGICA, DESARROLLO DE PROYECTOS TECNOLÓGICOS Y DESARROLLO ...	CARLOS SALVADOR FERNANDEZ LOCKWARD	738854
E/2023-21361	12/4/23	LOD STUDIO	ESTUDIO DE DISEÑO DE ARQUITECTURA BIM, ESPECIALIZADO EN LA CREACION DE DISEÑOS INOVADORES Y SOSTENIBLES EN CADA NIVEL DE DESARROLLO. CONSTRUCCION Y REMODELACION DE VIVIENDAS...	NELSON JOSE MEDINA MARMOL	739325
E/2023-22394	17/4/23	LOGIC CANA	SERVICIOS DE CARGA EN TODO EL TERRITORIO NACIONAL, CORREOS, COURIER, CARGA DE PUERTA A PUERTA, ALMACENAJE DE MERCANCIAS, DEPÓSITOS DE MERCANCIAS.	VIRAUDYS YASMINY VILLAVICENCIO RINCÓN	740123
E/2023-21896	13/4/23	LOHER AGENCIA INMOBILIARIA	SERVICIOS , VENTA , ADMINISTRACION DE INMUEBLES, ASESORIA LEGAL Y FINACIERA	MANUEL ALBERTO HERNÁNDEZ AMPARO, WALKIRIA KRUSKAYA LOPEZ SANTANA	739726
E/2023-21066	11/4/23	LOLA' S CLUB DE EVENTOS BY BRISIELLY MEJIA Y PANTALEON MIESES	SERVICIOS DE ALQUILERES DE LOCAL Y UTILERIA, DECORACION DE EVENTOS, REUNIONES, BODAS, CUMPLEAÑOS Y RECEPCIONES. ACOMODAMIENTO EN LA CELEBRACION Y CONFERENCIAS EMPRESARIALES.	BRISIELLY YAHAIRA MEJIA ALMANZAR, PANTALEON MIESES REYNOSO	739052
E/2023-22213	14/4/23	LONG LIFE PLUS	VENTAS DE JUGOS VERDES, JUGOS NATURALES, VENTAS DE TODO TIPO DE PRODUCTOS NUTRICIONALES, VENTAS Y COMERCIALIZACION DE PRODUCTOS COMESTIBLE PARA HUMANOS Y ANIMALES...	LUIS MARTINEZ DE LA CRUZ	739969
E/2023-23351	20/4/23	LOPEZ G CONSULTING	SERVICIOS JURÍDICOS.	VICTOR MANUEL LOPEZ GOMERA	740892
E/2023-21001	10/4/23	LOS AÑOS DORADOS Y EL HOMBRE DIVERTIDO	SERVICIO DE CONCIERTOS, EVENTOS MUSICALES Y CULTURALES. CONFERENCIAS, ACTIVIDADES RELACIONADAS CON TURISMO, COMUNICACION, PUBLICIDAD, ACTIVIDADES INMOBILIARIAS...	ROSSY HAYDEE RIVERA GARCÍA	738971
E/2023-21371	12/4/23	LOS GUACAMAYOS	ORGANIZACIÓN, CREACIÓN Y PRODUCCIÓN DE EVENTOS CULTURALES ,CARNAVAL, EXPOSICIONES ARTÍSTICAS.	DIOMEDES FRANCISCO CACERES ROSARIO, PEDRO GUMERCINDO HERNANDEZ ROSARIO	739305
E/2023-14248	10/4/23	LOS HERMANOS ABREU	CENTRO DE SERVICIO AUTOMOTRIZ.	JOSE ENRIQUE MORILLO ABREU	738816
E/2023-20260	10/4/23	LOS MORALES RENTA DE VEHICULOS & MÁS	ACTIVIDAD DE RENTA, COMPRA, IMPORTACIÓN, VENTA DE TODA CLASE DE VEHICULOS Y PIEZAS DE VEHÍCULOS.	SOLANGE MORALES MATOS	739021
E/2023-20707	5/4/23	LOS REYES Y SANTA INVERSIONES	COMPRA Y SORTEOS DE VEHÍCULOS DE MOTOR.	LOS REYES PEREZ, SANTA ELENA HEREDIA PEREZ	738776
E/2023-20861	10/4/23	LOS VIEJEVOS BAILADORES	ACTIVIDADES DE ESPARCIMIENTO, CENTROS DE DIVERSIÓN.	JUAN GONZALO SANCHEZ REINOSO	738877
E/2023-22805	18/4/23	LOWIN CLINICA DE ESTETICA	BRINDAR SERVICIOS DE DEPILACIÓN DEFINITIVA, TRATAMIENTOS FACIALES ESTÉTICOS, TRATAMIENTOS CORPORALES ESTÉTICOS.	LUCÍA AGUSTINA DE LELLIS	740448
E/2023-9635	16/2/23	LR COMUNICACIONES INTERACTIVAS	REALIZACIÓN DE PROGRAMAS DE TELEVISIÓN Y RADIO, COMUNICACIÓN, RELACIONES PUBLICAS, EVENTOS, MANEJO Y CREACIÓN DE PAGINAS WEB, MAESTRÍA DE CEREMONIAS, ASESORÍA EMPRESARIAL...	LR COMUNICACIONES INTERACTIVAS, S.R.L.	739740
E/2023-23463	20/4/23	LR SANTOS IMPORT	IMPORTACIÓN Y VENTA DE CAMIONES, PLANTAS ELÉCTRICAS Y AFINES	LEONARDO SANTOS GONZALEZ, RAFAEL ANTONIO SANTOS GONZALEZ	740977
E/2023-23143	19/4/23	LR VENTADOS	LA EMPRESA DE DEDICARÁ A LA ADQUISICIÓN, ADMINISTRACIÓN, ALQUILER DE INMUEBLES. ASÍ COMO A TODA CLASE DE PUBLICIDAD, EN MEDIOS ESCRITOS Y DIGITALES.	LAURA HURADO OSPINA	740697
E/2023-20745	10/4/23	LS4 STUDIO	SERVICIOS DE DISEÑO, CONSTRUCCIÓN Y CONSULTORÍA GENERAL.	LUIS NICOLAS SOSA VIDAL	738809
E/2023-22564	19/4/23	LSC LUXURY SHUTTERS & CURTAINS	FABRICACION E INSTALACION DE CORTINAS, ROLLERS MANUAL Y MOTORIZADOS, PALILLERA, COVERS DE PISCINA Y BAÑERA, MALLA DE SEGURIDAD, DECORACION RELACIONADO A LA ACTIVIDAD PRINCIPAL	LUIS MIGUEL GUZMAN BARRERA	740627
E/2023-22919	18/4/23	LUCATI TECHNOLOGY	COMERCIALIZACIÓN Y DISTRIBUCIÓN DE EQUIPOS INFORMÁTICOS Y DE OFICINA, SERVICIOS INFORMÁTICOS, LICENCIAMIENTO DE SOFTWARE, DESARROLLO DE SOFTWARE, VENTA DE UPS INSTALACION...	ROSA EMELY ACOSTA DE GENAO	740535
E/2023-21230	11/4/23	LUXIENDO	VENDEDORES Y PROMOTORES INMOBILIARIOS.	KIRSAIRIS MATEO CONTRERAS	739230
E/2023-22279	19/4/23	LUXRELL PROFESSIONAL	ELABORACIÓN Y COMERCIALIZACIÓN DE PRODUCTOS PARA LA PIEL Y CAPILARES DESTINADOS AL CUIDADO Y BELLEZA PERSONAL. ESTOS PRODUCTOS SERÁN SHAMPOO, GOTEROS, MASCARILLAS...	REMY ANTONIO ROMAN PEÑA, KELYBEL BLANCO ROSARIO	740571
E/2023-14534	5/4/23	LUZDIVINA RADIO TV	ACTIVIDAD DE PROGRAMA RADIAL CON CONTENIDO SOBRE LA FE CATÓLICA Y DE CRECIMIENTO PERSONAL Y COMUNITARIO.	MISIONEROS DE LA DIVINA PROVIDENCIA	738766
E/2023-22746	18/4/23	LVSB INVERSIONES	SERVICIOS DE COMISION Y RENTA DE BIENES RAICES Y DISEÑO DE INTERIORES.	LORIBEL VIRGINIA SANTOS BILLINI	740390
E/2023-22434	17/4/23	LYNGSTOL	FABRICACIÓN DE PRODUCTOS DE LIMPIEZA PARA EL HOGAR.	OSNEL BENOIT	740150
E/2023-21315	13/4/23	M & H MANUFACTURA ANFRAN	IMPORTAR MATERIA PRIMA PARA LA ELABORACIÓN Y CONFECCIÓN DE TODO TIPO DE PRENDAS DE VESTIR Y CALZADOS PARA LA VENTA LOCAL Y EXPORTAR.	EDWARD ANTONIO MARTINEZ PERALTA, YARIS FRANCISCO HOLGUIN ARIAS	739615
E/2023-22206	14/4/23	M TREE LOGISTIC	SERVICIOS DE TRANSPORTE, IMPORTACIONES, MOBILIARIOS E INMOBILIARIA.	MIGUEL ANGEL MARTINEZ MELO	739992
E/2023-20444	13/4/23	M&B MANUALIDADES BY DARIELYS SANTOS	IMPORTACIÓN DE ROPA, ACCESORIOS PARA BEBES, NIÑOS Y DAMAS, VENTA DE ARTÍCULOS Y SOUVENIR HECHOS A MANO PARA BEBES.	INES DARIELYS SANTOS PUJOLS	739723
E/2023-15629	29/3/23	M.C. DE LA CRUZ CONSULTORES DE NEGOCIOS	SERVICIOS DE AUDITORÍA, DE ESTADOS FINANCIEROS, AUDITORÍAS FORENSES, PERITAJES CONTABLES, CONSULTORÍAS, IGUALAS CONTABLES, ASESORÍA TRIBUTARIA, CONSULTORÍA GERENCIAL...	MINERVA DOMINGA DE LA CRUZ DE JESUS	739211
E/2023-21819	13/4/23	MAAREZ EXPORT INTERNATIONAL	PRODUCCIÓN, PROCESAMIENTO, COMERCIALIZACIÓN, COMPRA, VENTA, EMPAQUE, DISTRIBUCIÓN, IMPORTACIÓN Y EXPORTACIÓN DE FRUTAS, PULPAS, VEGETALES, MIEL, JUGOS, NÉCTARES...	ANULFO PEREZ PERDOMO	739708
E/2023-18158	24/3/23	MABI CAMPITO	ELABORACIÓN DE JUGOS NATURALES Y SUS CONCENTRADOS, DE FRUTAS, HORTALIZAS Y LEGUMBRES, VENTA AL POR MENOR EN SUPERMERCADOS CON PREDOMINIO DE PRODUCTOS ALIMENTARIOS Y BEBIDAS.	BIENVENIDO BATISTA GONZALEZ	739271
E/2023-22890	18/4/23	MACAR SUPPLY COMERCIAL	COMPRA VENTA FABRICACION ELABORACION Y DISTRIBUCION DE ARTICULOS PARA EL HOGAR ELECTRODOMESTICOS , MATERIALES Y MOBILIARIOS DE OFICINA DEL HOGAR ESCOLAR...	ROSA MARIA PAYANO MERCEDES	740521
E/2023-21483	12/4/23	MACARDIM BOUTIQUE	OFRECEMOS SERVICIOS DE VENTA DE ROPAS PARA DAMA , CABALLEROS Y NIÑOS TALES COMO , CAMIAS, BLUSAS , PANTALONES , VESTIDOS , CARTERAS Y ZAPATOS.	MARIA DEL CARMEN DIAZ MEJIA	739366
E/2023-21736	14/4/23	MACETAS REFINADAS Y DECORATIVAS A. G	DISEÑO, FABRICACIÓN Y COMERCIALIZACIÓN DE MACETAS, JARDINERAS, ARTÍCULOS DECORATIVOS, MUEBLES PARA JARDINERÍA, EXTERIORES O INTERIORES, DECORACIÓN PARA JARDINES, PERGOLADOS...	LUIS ALBERTO INOA CAMILO	739791
E/2023-11909	17/4/23	MACHU PICCHU LATIN FUSION CUISINE	DEDICARÁ A DAR SERVICIOS DE RESTAURANT, COMPRA, VENTA Y DISTRIBUCIÓN DE COMIDA CRUDA Y COCIDA.	ERIC MICHAEL MATEO PERDOMO	740042
E/2023-22176	14/4/23	MADAME CHOCOLAT	SERVICIOS DE PASTELERÍA, CHOCOLATERIA, COFFEE SHOP.	MARÍA CONSUELO GARRIDO DE BISONÓ	739952
E/2023-21358	12/4/23	MADDIE'S	DISTRIBUIDORA DE PAÑALES PARA NIÑOS Y ADULTOS, WIPES Y TOALLAS SANITARIAS. VENTA DE ROPA NUEVA Y USADA.	ARELYS MABEL RIJO CEDEÑO	739294
E/2023-17714	11/4/23	MADEBACO	FABRICACIÓN, VENTA Y DISTRIBUCION DE COCINAS MODULARES ,VENTA DE PRODUCTOS DE TERMINACIONES DE LA MISMA.	MARIA LETICIA LOPEZ PAULINO	739212
E/2023-22010	14/4/23	MADLYN MARMOLEJOS NAILS & SPA	SERVICIOS DE BELLEZA, TALES COMO SERVICIO DE UÑAS Y SPA	MADLYN MARMOLEJOS MATA	740756
E/2023-21304	11/4/23	MADONNA MINIER & ASOCIADOS	SERVICIOS ESPECIALIZADO EN DERECHO GENERAL.	MADONNA YISSEL MINIER MARTINEZ	739237
E/2023-23246	19/4/23	MAGERO ESTUDIOS	SERVICIOS DE: MULTIMEDIA, GRABACIÓN DE PODCAST, GRABACIÓN DE VOZ COMERCIAL, GRABACIÓN DE VIDEO, FOTOGRAFÍA PROFESIONAL, MARKETING DIGITAL, PUBLICIDAD, RELACIONES PÚBLICAS...	MARCOS GERMAN RODRIGUEZ REYES	740794
E/2023-18654	20/4/23	MAGLEZ INTERNATIONAL DISTRIBUTIONS	DESARROLLO Y OPERACIÓN DE UNA EMPRESA DE MANUFACTURA BAJO RÉGIMEN DE ZONA FRANCA DEDICADA A LA MANUFACTURA, ELABORACIÓN DE PRODUCTOS TERMINADOS...	ARIEL GONZALEZ, MIGUEL GONZALEZ	740973
E/2023-23421	20/4/23	MAJALIS	PROVISIÓN DE SOLUCIONES INTEGRALES EN TECNOLOGÍA DE LA INFORMACIÓN, ABARCANDO LA INSTALACIÓN, CONFIGURACIÓN Y MANTENIMIENTO DE CENTROS DE DATOS, SISTEMAS DE ALIMENTACIÓN ININTERRUMPIDA (UPS)...	IP EXPERT IPX, S.R.L.	740940
E/2023-17732	12/4/23	MAKEUP PRO BY VESTEL SILVESTRE	SERVICIO DE MAQUILLAJE PROFESIONAL.	VESTEL SILVESTRE MOQUETE	739443
E/2023-21677	13/4/23	MAKOTA FILMS	ACTIVIDAD DE PRODUCCION AUDIOVISUAL, PRE-PRODUCCIÓN, RODAJE, POSTPRODUCCIÓN DE PROYECTOS AUDIOVISUALES (CORTOMETRAJES, LARGOMETRAJES, VIDEOS MUSICALES, COMERCIALES, DOCUMENTALES).	RAFAEL ALBERTO SANCHEZ MEDINA	739563
E/2023-17918	12/4/23	MALAYERBA BARBER SHOP	ESTILISMO DE BELLEZA PROFESIONAL, COMO BARBERIA, CORTE DE PELO, COLORES, TRATAMIENTOS FACIALES Y CORPORALES, MANICURE, PEDICURA, EN TODO LO RELACIONADO CON LA BELLEZA MASCULINA.	LINETTE SOFIA DIAZ DE HENRIQUEZ	739450
E/2023-20526	11/4/23	MANANTIAL TOURS & TRAVELS	SERVICIOS DE AGENCIA DE VIAJES, SERVICIOS DE ALQUILERES DE VEHICULOS.	SOJAILIN ELIZABETT FELIZ BAEZ, ABRAHAM ARISMENDY PEREZ FELIZ	739174
E/2023-22389	17/4/23	MANDALA CAFE	VENTA Y DISTRIBUCION DE CAFE Y CACAO ARTESANALES.	MAYERLEYN ELENA ZAMBRANO ACOSTA	740126
E/2023-22087	14/4/23	MANE CORPORATE GROUP BY GCE CARIBBEAN	SERVICIOS LEGALES Y CORPORATIVOS, CONTRATACIÓN Y ADMINISTRACIÓN DE RECURSOS HUMANOS, ADMINISTRACIÓN COMPRA Y VENTA DE PROPIEDADES.	MANE CORPORATE GROUP, S.R.L.	739877
E/2023-21034	10/4/23	MANEJA YA	TUTORÍAS DE CLASES DE CONDUCCIÓN, TUTORÍAS EN SIMULACIÓN DE CONDUCCIÓN, ASESORÍA PARA PROCESOS DE LICENCIA DE CONDUCIR, ASESORÍA PARA COMPRAS Y VENTAS DE VEHÍCULOS.	LIDIA MARIA HILTON TIBURCIO	739002
E/2023-7724	13/4/23	MANU KOHI EVENTS	ORGANIZACIÓN Y PLANIFICACIÓN DE EVENTOS SOCIALES, EVENTOS CORPORATIVOS, CONVENCIONES, FERIAS COMERCIALES, SERVICIOS DE PUBLICIDAD, MERCADEO Y RELACIONES PUBLICAS, CAPACITACIÓN, TEAM BUILDING.	ROSIBEL QUIROZ HERNANDEZ	739777
E/2023-21521	12/4/23	MANUFACTURA ELECTROMECHANICA MECA	SERVICIOS DE FABRICACION Y VENTA DE REGISTROS, TRABLEROS ELECTRICOS Y DUCOTS.	JOEL GENESIS AQUINO ABREU	739403
E/2023-23399	20/4/23	MANUMIT ESTATE HOLDINGS & TRUST DR	TENEDORA DE INMUEBLES Y DESARROLLADORA DE PROYECTOS INMOBILIARIOS.	FLOYD CORNELIUS MC CARVER	740925
E/2023-23061	19/4/23	MANYAUTO	COMPRA Y VENTA DE VEHICULOS.	LUIS MANUEL RAMOS JIMENEZ	740615
E/2023-22120	14/4/23	MAOD BAR & GRILL	VENTA DE ALIMENTOS Y BEBIDAS, VENTA DE BEBIDAS ALCOHÓLICAS, GRILL	OSCAR ANDRES CARRASCO PEÑA	739989
E/2023-20275	17/4/23	MAQUINARIA Y EQUIPOS NUÑEZ Y DE LUGO	VENTAS Y ALQUILER DE EQUIPOS Y MAQUINARIAS PESADAS TALES COMO: RETROPALA EXCAVADORA, CONTRATISTA DE CAMINOS VECINALES Y NACIONALES.	CLARA YNES LUGO DE NUÑEZ, DANY NUÑEZ RODRIGUEZ	740251
E/2023-23245	19/4/23	MARÍA FERNANDA ROSARIO. ESTUDIO DE ARQUITECTURA	SERVICIOS DE ARQUITECTURA, DISEÑO Y CONSTRUCCIÓN.	MARIA FERNANDA ROSARIO FERNANDEZ	740791
E/2023-21188	11/4/23	MARIO MORATO	COMERCIALIZACIÓN Y VENTA DE PRENDAS DE VESTIR, CALZADOS, PERFUMERÍA, SOMBREROS, ACCESORIOS Y ARTÍCULOS DE SOMBRERÍA	EINSTEIN ESTEBAN RODRIGUEZ GARCIA	739131
E/2023-21565	12/4/23	MARISOL RESIDENCIAS CUATRO	PROYECTO RESIDENCIAS DE VILLAS Y APARTAMENTOS EN LA ZONA TURISTICA DE LA ALTAGRACIA.	ANGEL RUMENOV GEORGIEV	739444

[210] EXPEDIENTE	[220] FECHA	[561] NOMBRE COMERCIAL	[510] ACTIVIDAD	[730] SOLICITANTE	REGISTRO
E/2023-21557	12/4/23	MARISOL RESIDENCIAS DOS	ES UN SEGUNDO PROYECTO RESIDENCIAL DE VILLAS Y APARTAMENTOS EN LA ZONA TURISTICA DE LA ALTAGRACIA	ANGEL RUMENOV GEORGIEV	739431
E/2023-21563	12/4/23	MARISOL RESIDENCIAS TRES	ES EL PROYECTO RESIDENCIAS Y VILLAS APARTAMENTOS ZONA TURISTICA DE LA PROVINCIA LA ALTAGRACIA.	ANGEL RUMENOV GEORGIEV	739436
E/2023-20677	11/4/23	MARISOL RESIDENCIAS UNO	ES UN PROYECTO RESIDENCIAL DE VILLAS Y APARTAMENTOS EN LA ZONA TURISTICA DE LA PROVINCIA LA ALTAGRACIA.	ANGEL RUMENOV GEORGIEV	739103
E/2023-17111	11/4/23	MARKA TV	PRODUCCIÓN DE CONTENIDO AUDIOVISUAL PARA PLATAFORMAS DIGITALES TELEVISIÓN, RADIO, REDES SOCIALES Y MEDIOS TRADICIONALES.	CARLOS FRANCISCO SANTIAGO GONZALEZ	739229
E/2023-20796	10/4/23	MARKET AND SOUVENIRS PUNTA CANA SORANGEL SANTANA	VENTA DE TODO TIPO DE ARTESANÍA Y ARTÍCULOS DE SOUVENIRS HECHOS EN REPÚBLICA DOMINICANA.	SORANGEL SANTANA GARCIA	740271
E/2023-21326	14/4/23	MARPEY WORKSHOP DESING AND PRINT	SERVICIOS PUBLICITARIA, MARKETING DIGITAL, IMPRESIONES, PAPELERÍA, DISEÑOS DIGITALES, PUBLICIDAD EXTERIOR, VALLAS, IMPRESIONES DTF, SUBLIMACIÓN, SERIGRAFÍA, SELLOS, DIPLOMAS...	SERGIO ALEXANDER ACEVEDO ALMANZAR	739908
E/2023-22505	17/4/23	MARS FAMILY MARSFAM	VENTA Y DISTRIBUCIÓN DE ALIMENTOS EN GENERAL, COMIDAS PREPARADAS NACIONALES E INTERNACIONALES, BUFETS, PICADERAS, CATERING Y BEBIDAS.	MARIANO MARTE	740211
E/2023-19241	12/4/23	MAS GAS ABC	VENTAS DE COMBUSTIBLE.	JUAN RAYMUNDO OVALLE FERNADEZ	739454
E/2023-22630	19/4/23	MÁS QUE JOVEN RADIO SHOW	PROGRAMA DE COMUNICACIÓN EN MEDIOS TRADICIONALES Y DIGITALES.	JERRY CARLOS RODRÍGUEZ PAULINO	740780
E/2023-23131	19/4/23	MASTER DIGITAL XZ	CREAR, DESARROLLAR E IMPLEMENTAR PROGRAMAS COMUNICACIÓN COMO RADIO, TELEVISIÓN A NIVEL LOCAL, NACIONAL E INTERNACIONAL, OPERACIÓN DE PLATAFORMAS DIGITALES EN LAS REDES...	RAFAEL LEONEL PEÑA SEVERINO	740700
E/2023-21877	13/4/23	MASTICA Y TRAGA FAST FOOD	SERVICIOS DE COMIDA RÁPIDA DESTINADO PARA TODA LA FAMILIA, CON UNA VARIEDAD DE COMIDA EN NUESTRO MENÚ PARA SU DISFRUTE.	JHOHAN MANUEL UREÑA GIL	739714
E/2023-22016	14/4/23	MATE DELIVERY	COMERCIO ELECTRONICO, COMPRA, VENTA, ALMACENAJE Y DISTRIBUCIÓN DE PRODUCTOS Y SERVICIOS, TALES COMO BEBIDAS ALCOHÓLICAS Y ANALCOHÓLICAS Y PRODUCTOS DE TABACO; ALIMENTOS FRESCOS....	CELMO MANUEL DE LOS SANTOS ALVAREZ, SILVIO ANTONIO PEREZ GONZALEZ	739839
E/2023-22766	18/4/23	MATERIALES AISLANTES TÉRMICOS ACÚSTICOS MATEAC	COMPRA Y VENTA DE MATERIALES AISLANTES TÉRMICOS ACÚSTICOS	VICTOR KELVYN MARTINEZ DELGADO, FELIX JOSIAS ESPIRITU GARCIA	740417
E/2023-23095	19/4/23	MATSA MATEO SOLUCIONES AUTOMOTRICES	SERVICIOS ESPECIALIZADOS EN AUTOMOTRICES, PIEZAS Y PARTES, COMPRAS, VENTAS Y ALQUILER DE VEHÍCULOS.	RAFAEL ANTONIO MATEO FIGUEROE	740656
E/2023-18005	13/4/23	MAWA	COMERCIALIZACIÓN, DISTRIBUCIÓN, IMPORTACIÓN Y EXPORTACIÓN DE PRENDA DE VESTIR Y ACCESORIOS COMO SOMBRERO, GORRAS, GAFAS, PERFUMES, PULSERAS Y AFINES.	PEDRO PABLO PARDO LOPEZ	739669
E/2023-23107	19/4/23	MAXX 002 SPORT	VENTA DE ROPAS Y CALZADOS.	CRISTOFER JOSE RODRIGUEZ NOVA	740666
E/2023-20865	17/4/23	MAYEL ELECTRIC	SERVICIOS DE INGENIERÍA ELÉCTRICA, INSTALACIÓN, VENTA Y CONSTRUCCIÓN.	RANDY GABRIEL MADERA CRUZ	740065
E/2023-12996	13/4/23	MAYERLIN CARRASCO TRAMITES JURIDICOS Y MIGRATORIOS	ASESORIA LEGAL EN GENERAL, GESTION MIGRATORIA Y CONSULAR, LLENADO DE FORMULARIOS PARA SOLICITAR VISA Y RESIDENCIA A TODOS LOS PAISES, TRADUCCION DE DOCUMENTOS, PRESTAMOS EN GENERAL...	MAYERLIN CARRASCO PEÑA	739548
E/2023-20758	10/4/23	MB LEGAL GROUP. MOQUETE BUENO	SERVICIOS JURÍDICOS, ASESORÍAS Y CONSULTAS LEGALES EN DERECHO PENAL, CIVIL, COMERCIAL, ADMINISTRATIVO, LABORAL, INMOBILIARIO, FAMILIA, CORPORATIVO Y ASUNTOS LEGALES EN GENERAL, COBROS COMPULSIVOS..	ELAINE KATIRIS BUENO REYES, JORGE MISAEL MOQUETE SANTOS	738817
E/2023-22013	14/4/23	MB THE LAND SCAPE	PROYECTO DESTINADO A DESARROLLO INMOBILIARIO.	MÁXIMO RAFAEL BISONÓ CAMBIASO	739999
E/2023-21613	19/4/23	MBTP MOTORS	IMPORTACIÓN, EXPORTACIÓN Y COMERCIALIZACIÓN DE PARTES, NEUMÁTICOS, LUBRICANTES Y ACCESORIOS PARA VEHÍCULOS DE MOTOR.	FITZGERALD BRANDT	740578
E/2023-15496	12/4/23	MC HAUSE OF THE DOG PUNTA CANA	SERVICIO DE ENTRENAMIENTO CANINO, REPOSTERIA CANINA, VENTA DE ACCESORIOS PARA MASCOTAS (PET SHOP), HOTELERIA CANINA, ADIESTRAMIENTO CANINO...	MARIA MARTIN MARTINEZ	739394
E/2023-21060	13/4/23	MC MODERO GROUP	SERVICIOS JURÍDICOS EN GENERAL, PRESTAMOS PERSONALES Y CON GARANTÍAS, SERVICIO MIGRATORIO Y CONSULAR, BIENES RICES, ADMINISTRACIÓN DE PROPIEDADES, TRASPASO DE VEHÍCULO, DIVORCIOS...	GINA CORDERO , JOSE RAMON MOYA PEGUERO	739750
E/2023-22463	18/4/23	MCD&V INFALLIBLE SIGNAL	IMPORTACIÓN, COMPRA Y VENTA DE APARATOS DE COMUNICACIÓN, CELULARES, DISPOSITIVOS ELECTRÓNICOS Y DE LOCALIZACIÓN EN GENERAL, SERVICIOS DE INSTALACIÓN...	ENRIQUE ANTONIO MCDUGAL OLIVERO	740309
E/2023-20622	10/4/23	MD POLANCO CATERING & MAS	SERVICIOS ALIMENTICIOS, DISTRIBUCIÓN Y VENTA DE MATERIAL GASTABLE TALES COMO: VASOS, TENEDORES, CUCHARAS, SERVILLETAS, PLATOS, PAPEL HIGIENICO, PAPEL TOALLA, FUNDAS, BOLSOS POLIPROPILENO...	ALEXIS MORALES POLANCO	739583
E/2023-23284	20/4/23	MEDIA MAKERS SANCARA	SERVICIOS DE EMPRESA PUBLICITARIA, CREADORA DE CONTENIDO EN REDES SOCIALES, PROMOCIONES Y TODO LO RELACIONADO, PROGRAMAS DE TV, CREACIÓN Y DISEÑO DE PÁGINAS WEB, MARCAS...	MEDIA MAKERS COMUNICACIONES BY ANNIE MATOS SRL	740837
E/2022-58566	18/4/23	MEDIACORP DIXITAL	MARKETING Y PUBLICIDAD DIGITAL, AGENCIA DE MEDIOS DIGITALES, ALQUILERES DE ESPACIOS, PUBLICIDAD, MARKETING, ESTUDIOS DE GRABACIÓN, CREACIÓN DE CONTENIDOS, MULTIMEDIA, PERIÓDICOS DIGITALES..	ARLEEN SANCHEZ ALCANTARA	740533
E/2023-22627	18/4/23	MEDIATIK	AGENCIA DE COMUNICACIONES, SERVICIOS DE PRENSA, RELACIONES PÚBLICAS, PUBLICIDAD ONLINE, PUBLICIDAD, PROMOCIONES DE ACTIVIDADES, TALLERES COMUNICACIONALES Y PROTOCOLO.	GENESIS GUEVARA	740312
E/2023-1024	20/1/23	MEDICENTRO DIAGNOSTICA DRA. LEMF	SERVICIO DE SONOGRAFIA GENERAL Y ESPECIALIZADA, ESTUDIOS VASCULARES, LABORATORIO CLÍNICO, RAYOS X DENTAL, CONSULTA GENERAL Y ESPECIALIZADA.	LENNI EUNICE MONTERO FRIAS	725392
E/2023-22551	17/4/23	MEDIC-SERVIC BIOSOLUTIONS	SERVICIOS DE RENTA, VENTA DE TODO TIPO DE PRODUCTOS Y SERVICIOS RELACIONADOS CON LA MEDICINA, ASI COMO LA COMERCIALIZACION DE TODO TIPO DE PRODUCTOS Y MATERIALES GASTABLES...	SOLANGER EUNICE RODRIGUEZ ESTEVEZ	740254
E/2023-23160	19/4/23	MEDRA	OTORGAMIENTO DE PRÉSTAMOS Y FINANCIAMIENTOS EN GENERAL.	RAFAEL AUGUSTO CASTILLO	740710
E/2023-21578	12/4/23	MEET THE WORLD	SE REFIERE A VIAJES TURÍSTICOS AGENCIA DE VIAJES, ORGANIZACIÓN DE EVENTOS, ASESORÍA MIGRATORIA, VENTAS DE SEGURO, RESERVAS ASESORÍA Y PRESUPUESTO EN ACTIVIDADES COMERCIALES.	ERICK ENMANUEL ALONZO CEBALLO	739451
E/2023-22331	18/4/23	MEGA SUSHI 4133	VENTA DE COMIDA, COMIDA RAPIDA, ELABORACION DE SUSHI	RINALDY VALENTIN NOVA OZORIA	740411
E/2023-20843	10/4/23	MEGACASAS SANTANA SANG	SERVICIOS DE BIENES RAÍCES.	FRANCISCO ALBERTO SANTANA SANG	738871
E/2023-22936	19/4/23	MEGAPIXCELL	VENTA, IMPORTACIÓN Y COMPRA DE PIEZAS DE COMPUTADORA Y CELULARES.	EFRAIN RODRÍGUEZ GUZMAN	740566
E/2023-22426	17/4/23	MEGASMART RD	IMPORTACIÓN, COMPRA, VENTA Y FINANCIAMIENTO DE ELECTRODOMÉSTICOS NUEVOS Y USADOS	YELEIKA MARIA GARCIA RIVERA	740148
E/2023-22693	18/4/23	MEI BY DRA CLARIBEL DE LA ROSA L.	CONSULTA MÉDICA GENERAL CENTRO DE ESTÉTICA Y COSMEATRÍA PARAMÉDICA. COMPRA Y VENTA DE PRODUCTOS DE BELLEZA PARA EL CUIDADO DE LA SALUD Y LA PIEL...	CLARIBEL DE LA ROSA LIZARDO DE ALMONTE	740396
E/2023-21292	11/4/23	MELAN INTERNACIONAL	EXPORTACIÓN E IMPORTACIÓN, COMPRA, VENTA Y DISTRIBUCIÓN DE TODO TIPO DE NEUMÁTICOS Y SUS ÚTILES, REPUESTOS, ADORNOS, ACCESORIOS PARA VEHÍCULOS O MOTORES, BATERÍAS, TUBOS, AROS...	EREN OZEROL	739227
E/2023-21891	13/4/23	MELENA BILLAR	SERVICIOS DE JUEGO DE BILLAR Y RECREACIÓN.	JUAN YONDELI GARCIA ACEVEDO	739716
E/2023-20972	11/4/23	MELÉNAS BEAUTY CENTER A.L.M	SERVICIOS PERSONALES DEDICADOS AL CUIDADO DE LA IMAGEN, TANTO CORPORAL COMO DEL CABELLO.	NIEVES MARIA POPA FAMILIA	739156
E/2023-21972	17/4/23	MELISSA TRAVEL MHC	SERVICIOS DE INTERMEDIARIO EN VENTAS DE BOLETOS EN CUALQUIER MEDIO DE TRANSPORTE, RESERVA DE HABITACIONES EN ALMOJENOS O RESERVA DE SERVICIOS COMPLEMENTARIOS (EXCURSIONES...	MELISSA HERNANDEZ JIMENEZ	740033
E/2023-22282	17/4/23	MELODY SPORT	IMPORTACIÓN, EXPORTACIÓN Y COMERCIALIZACIÓN DE SUPLEMENTOS NUTRICIONALES; COMPRA , VENTA Y COMERCIALIZACIÓN DE ARTICULOS DEPORTIVOS DE TODAS CLASES Y SUS ACCESORIOS...	LUIS ANTONIO SANTOS HIDALGO	740069
E/2023-23174	19/4/23	MEM	IMPORTACIÓN Y VENTA DE ROPAS, COSMÉTICOS, ZAPATOS Y BISUTERIAS.	CANDY MARIA AMIAMA DE FERMIN	740724
E/2023-21344	14/4/23	MENDOZA LM INVESTMENTS AND REAL ESTATE	ADMINISTRACIÓN DE CONDOMINIOS, GESTIÓN DE PROYECTOS RESIDENCIALES Y TURÍSTICOS, VENTA Y ALQUILER DE INMUEBLES, CONSULTORÍA, AUDITORIA E IMPLEMENTACIÓN DE SISTEMAS DE CALIDAD...	MIGUEL ANTONIO POLO SANTANA	739806
E/2023-22705	18/4/23	MENPAU FRESH	SUPLIDORES, VENTA, COMERCIALIZACION, DISTRIBUCION, IMPORTACION DE CARNES, VEGETALES, VIVERES, VERDURAS, FRUTAS, LEGUMBRES, GRANOS, ALCOHOL, ARTICULOS FERRETEROS...	MICHAEL MENCIA PAULINO	740368
E/2023-22204	20/4/23	MENSURETS	SERVICIOS DE MENSURA CATASTRALES, COMO: DESLINDE, SUBDIVISION, REFUNDICIÓN, NUEVA MENSURA, ACTUALIZACIÓN DE MENSURA, SANEAMIENTO, ANULACIÓN PARCELARIA, CORRECCIÓN DE MENSURA DESPLAZADA...	ERIC LEANDRO PUJOLS DIAZ	740803
E/2023-22993	19/4/23	MERCADO FERNANDEZ MUÑOZ, MERCAFEM	COMERCIALIZACIÓN DE PRODUCTOS COMESTIBLES Y BEBIDAS, ASI COMO EL PROCESAMIENTO INDUSTRIAL DE LA ACTIVIDAD PECUARIA, AGRÍCOLA Y TODO LO RELACIONADO CON DICHA ACTIVIDAD.	FELIX ANTONIO MUÑOZ DIAZ	740598
E/2023-20806	13/4/23	MERCADOXLINEA ARMEL	SERVICIOS DE PUBLICIDAD AUDIO-VISUAL, PROMOCIÓN Y VENTAS DE BIENES RAÍCES ONLINE Y A FUTURO DESEAMOS PODER TAMBIÉN OFERTAR LOS SERVICIOS DE RENTAS CORTAS (ARBANDB)...	ARMANDO NAPOLEON MELO DULUC	739844
E/2023-15060	22/3/23	MERCAFAM	COMPRA, VENTA Y DISTRIBUCIÓN DE ALIMENTOS, BEBIDAS ALCOHÓLICAS Y NO ALCOHÓLICAS.	CARLOS ADOLFO BELLO ARECHE	736439
E/2023-23077	19/4/23	MERCAGAS	COMPRA, VENTA Y TRANSPORTE DE GAS GLP Y COMBUSTIBLES.	FELIX JOEL REYNOSO ROSA	740630
E/2023-23185	19/4/23	MERCANTIL LA HISPANIOLA	SERVICIOS PROFESIONALES DE COMERCIALIZACIÓN, COMPRAS Y VENTAS DE INSUMOS PARA LA INDUSTRIA NACIONAL DE CALZADOS.	DIDIER MANUEL FUENTE NUNEZ	740736
E/2023-20960	10/4/23	MERCEDES ARIAS & ASOCIADOS.	SERVICIOS LEGALES Y JURÍDICOS EN GENERAL, REALIZACIÓN DE CONTRATOS, PERMISOS DE MENORES, GESTIÓN DE COBROS ENTRE OTROS	PEGGI YAMILET MERCEDES ARIAS	738964
E/2023-20508	5/4/23	MERCSIR	SERVICIOS ELECTRICO Y ELECTRONICO A NIVEL PERSONAL E INDUSTRIAL, SERVICIOS DE PLOMERIA INDUSTRIAL, VENTA DE EQUIPOS TECNOLÓGICO Y ELECTRICO Y VENTAS DE HERRAMIENTAS ELECTRONICAS.	ADRIAN JESUS MEREJO PEREZ	740743
E/2023-23176	19/4/23	METAIRIE	INVERSIONES INMOBILIARIAS. CONSTRUCCIONES, TODA ACTIVIDAD LEGAL LIGADA AL FIN PRIMORDIAL.	ARTURO JOSÉ VÁSQUEZ GUZMÁN	740824
E/2023-22179	14/4/23	METAVET	MANTENIMIENTO, REPARACIÓN, INSTALACIÓN Y VENTA DE ESCALERAS ELÉCTRICAS Y ASCENSORES, A SI COMO REPUESTOS PARA LOS MISMOS Y AFINES.	METAVET, S.R.L.	739956
E/2023-21134	14/4/23	METROPOLI RS	DESARROLLAR PROYECTOS URBANÍSTICOS, COMERCIALES Y TURÍSTICOS, ASI COMO EXPLOTAR ACTIVIDADES DE GERENCIA, MERCADEO Y OPERACION DE PROYECTOS INMOBILIARIOS A GRAN ESCALA...	VIVIAN LISSETTE BOBADILLA DE PEÑA	739860
E/2023-21124	11/4/23	MEXICAN HOSPITALITY GROUP	EXPLORACION DE NEGOCIOS DE RESTAURANTES, BARES, HOTELERIA, LOUNGE, CLUB, DISCO, CAFE, PIZZERIA, CATERING, DELICATESEN, DELIVERY, DISCOTECA, FAST FOOD, GRILL, KARAOKE BAR, LIQUOR STORE...	LUIS ALFONSO GUZMAN BETANCES	739186
E/2023-22137	17/4/23	MHT INVEST COMPANY	BIENES RAÍCES EN GENERA, VENTA Y COMPRA, ALQUILER DE PROPIEDADES, CONSULTORÍA INMOBILIARIA, ADMINISTRACIÓN DE ALQUILERES E INGENIERÍA CIVIL EN GENERAL.	ANDERSON MORILLO MATEO, KARL HEINZ	740260
E/2023-22557	17/4/23	MI RINCONCITO CRIOLLO YMP	SERVICIOS DE EXPENDIO DE COMIDAS Y BEBIDAS EN ESTABLECIMIENTOS CON SERVICIO DE MESA Y/O EN MOSTRADOR.	YANET MARGARITA PIMENTEL ARIAS	740262
E/2023-22518	17/4/23	MICHELANGA	SERVICIOS DE RESTAURANTE.	CESAR MANUEL RAMIREZ DIAZ	740218
E/2023-21808	19/4/23	MID TOWN DISTRICT MT	NOMBRE DE PLAZA COMERCIAL, ADMINISTRACIÓN, MANTENIMIENTO, ALQUILER Y VENTA DE LOCALES COMERCIALES.	DE CANAAN SERVICIOS DE INMOBILIARIA & CONSTRUCCION, E.I.R.L.	740741
E/2023-20560	13/4/23	MID TOWN TOWERS MT	DESARROLLO INMOBILIARIO.	DE CANAAN SERVICIOS DE INMOBILIARIA & CONSTRUCCION, E.I.R.L.	739639
E/2023-20561	13/4/23	MIDTOWN CONDOS MC	DESARROLLO INMOBILIARIO.	DE CANAAN SERVICIOS DE INMOBILIARIA & CONSTRUCCION, E.I.R.L.	739636
E/2023-21125	11/4/23	MIEL EUREKA	VENTA DE MIEL, MATERIALES DE APICULTURA, PRODUCTOS ORGÁNICOS ORIENTADOS A LA ACTIVIDAD. EDUCACIÓN ORIENTADA A LA APICULTURA. VENTA DE PLANTAS EXÓTICAS PRODUCTOS COMBINADOS CON MIEL...	ELSA NIDIA ROSARIO CAPELLAN	739088
E/2023-22121	14/4/23	MIESES DJ IMPORTACIONES & DISTRIBUCIONES	IMPORTACION Y VENTAS DE PRODUCTOS PARA LA HIGIENE Y MANTENIMIENTO DE VEHICULOS, COMO AMBIENTADORES, CERA PARA CARROCERIA, AMOROL, DESGRASANTES, LANILLAS, SHAMPOO.	FRANKLIN MIESES DE JESUS	739906
E/2023-17791	18/4/23	MIGAJAS BY PAM	SERVICIOS DE CATERING, VENTA DE BOCADILLOS Y POSTRES.	LUSENNY PAMELA BAUTISTA VARGAS	740446
E/2023-21665	14/4/23	MIGUEL MARTINEZ MANTENIMIENTO	SERVICIOS DE ELECTRICIDAD INDUSTRIAL, CERCO ELÉCTRICO, CÁMARAS DE VIDEO VIGILANCIA, REPARACIÓN DE GENERADORES DE ELECTRICIDAD O PLANTA ELÉCTRICA...	MIGUEL ALFONSO MARTINEZ DE JESÚS	739979
E/2023-23186	19/4/23	MILKA CARVAJAL MC	VENTA DE REPUESTOS NUEVOS PARA VEHÍCULOS Y SERVICIOS DE MECÁNICA EN GENERAL.	MILKA NATALIE CARVAJAL PEÑA	740739
E/2023-21948	13/4/23	MILLENNIUM RESORT AND SPA	EN LA REPÚBLICA DOMINICANA Y EN EL EXTRANJERO, PROMOVER LA ADMINISTRACIÓN, GESTIÓN Y ORGANIZACIÓN DE HOTELES CON COMODIDADES DE RESORT, RENTA DE HABITACIONES, SERVICIOS DE SPA...	MILLENNIUM RESORT AND SPA , GEORGES COUTU	739958



[210] EXPEDIENTE	[220] FECHA	[561] NOMBRE COMERCIAL	[510] ACTIVIDAD	[730] SOLICITANTE	REGISTRO
E/2023-20574	14/4/23	MILLENNIUM ROC MACHINERY DOMINICANA	PROVEEDOR DE SERVICIOS DE REPUESTOS PARA EL MERCADO DE MINERÍA Y CONSTRUCCIÓN.	MILLENNIUM MACHINERY PARTS & SERVICE CORP.	739940
E/2023-22293	17/4/23	MILLONES JOYERIA	SERVICIOS DE JOYERÍA	DIEGO CONTRERAS OCTAVIANO	740074
E/2023-23358	20/4/23	MILUNA	SERVICIOS DE IMPRESIÓN, DISEÑO Y SUBLIMACIÓN PERSONALIZADA DE ARTÍCULOS, TEXTILES Y CRISTALERÍA.	MAIRENI YOHARA LUNA TESTAMARK	740889
E/2023-22600	18/4/23	MIMA'S POSTRES Y MAS	PRODUCCIÓN, PREPARACIÓN, CONFECCIÓN, DECORACIÓN, DISTRIBUCIÓN Y VENTA DE DULCES, BIZCOCHOS, GALLETAS, TARTAS, PASTELES, CUPCAKES, CREMAS, SALSAS PASTELES...	IRMA DENISSE DE LOURDES GOMEZ DIAZ	740462
E/2023-22364	17/4/23	MINATO	DISEÑO Y CONSTRUCCIÓN DE VIVIENDAS Y EDIFICACIONES COMERCIALES , DISEÑO Y CONFECCIÓN DE MOBILIARIOS , COCINAS Y PUERTAS .	GERALDO ANEURY SHEPHARD PIERROT	740237
E/2023-21319	11/4/23	MINDFUL REALTY PUNTA CANA	GESTIÓN Y ESTRUCTURACIÓN DE PATRIMONIO NACIONAL, ASESORÍA INMOBILIARIA, ASESORÍA DE APERTURA DE CUENTAS BANCARIAS Y DE INVERSIÓN, ASESORÍA LEGAL Y DE RESIDENCIA, CONSULTORIA DE CRÉDITOS...	HECTOR RAMON CRUZ BATISTA, MERELYS LORENZO	739321
E/2023-21014	10/4/23	MINI MARKET GURY	VENTA AL POR MAYOR Y AL DETALLE DE PRODUCTOS COMESTIBLES, CERVEZAS, LICORES, WHISKY, CARNE, EMBUTIDOS, ENLATADOS, CEREALES Y GRANOS.	AMIN STALIN HERNANDEZ MONTAS	738984
E/2023-21017	10/4/23	MINI MARKET SIMEON ARM. NUÑEZ	SOMOS UN COLMADO DEDICADO, A LA VENTA DE TODO TIPO DE PRODUCTO DE LA CANASTA FAMILIAR, ASÍ COMO A LA VENTA DE TODO TIPO DE BEBIDAS, COMESTIBLES, DESECHABLES, DETERGENTES...	SIMEON ARMANDO NUÑEZ MOSQUEA	738985
E/2023-21024	10/4/23	MINIMARKET GARCIA29	VENTA DE ALIMENTOS Y BEBIDAS EN GENERAL AL POR MAYOR Y DETALLE Y DEMÁS PRODUCTOS QUE SE COMERCIALIZAN EN SUPERMERCADOS.	SUGEIDY GARCIA DE LA CRUZ	738995
E/2023-21679	17/4/23	MINIMARKET LAS 3 B, 046	VENTA DE TODO TIPO DE PROVISIONES COMESTIBLES, BEBIDAS GASEOSAS Y ALCOHÓLICAS, PRODUCTOS COMESTIBLES DEL CAMPO, ENSERES PARA EL HOGAR Y DE LIMPIEZA AL POR MAYOR Y AL DETALLE.	ANA FRANCINA TORRES MEDRANO	740142
E/2023-20947	10/4/23	MINIMARKET YEUNFRY	COMPRA Y VENTA DE PRODUCTOS ALIMENTICIOS, CARNE, VEGETALES, ENLATADOS, EMBUTIDOS, LÁCTEOS, VIVERES, FRUTAS, PRODUCTOS DE LIMPIEZA, DESECHABLE TALES COMO: PAPEL HIGIÉNICO, SERVILLETAS...	BIENVENIDO SANTOS PAULINO	738931
E/2023-21098	11/4/23	MINISTERIO 4° ANGEL	SIN FINES DE LUCRO. HONRAR, ADORAR Y ALABAR A DIOS Y PREDICAR SUS PALABRA EN CULTO PÚBLICO, ENSEÑAR E INSTRUIR EN EL CONOCIMIENTO INTEGRO DE LA SAGRADA ESCRITURA Y EN LA FE PROCLAMADA POR ESTE MINISTERIO...	VICTOR SANVICENS GUAITA	739070
E/2023-23214	19/4/23	MINISTERIO ALJABA DE DIOS	ENTIDAD SIN FINES DE LUCRO, PARA IDENTIFICAR IGLESIA.	RUTH ALTAGRACIA GARCIA HERNANDEZ	740719
E/2023-19257	29/3/23	MINISTERIO CAMINANDO BAJO CIELOS ABIERTOS	ENTIDAD SIN FINES DE LUCRO DEDICADA A ENSEÑANZA DE LA PALABRA DE DIOS. AYUDA COMUNITARIA, RESCATO DE JUVENTUD EN DROGAS, AYUDA A LA INTEGRACIÓN DE LA MUJER EN LA VIDA SOCIAL, TRABAJO CON LOS NIÑOS, ADEMÁS DE ENSEÑANZA MUSICAL.	"RAMON ANTONIO MARTE GORIS, MINISTERIO CAMINANDO BAJO CIELOS ABIERTO"	738759
E/2023-22407	17/4/23	MINISTERIO DE CAPELLANES CRISTIANOS MISIONEROS P7	SIN FINES DE LUCRO PARA IDENTIFICAR UNA IGLESIA.	MELVYN MARTINEZ, NOEL HERNANDEZ UREÑA	740128
E/2023-21497	12/4/23	MINISTERIO EVANGELISTICO BAJO SU PRESENCIA	ENTIDAD SIN FINES DE LUCRO, PARA LLEVAR LA PALABRA DE DIOS, CAMPAÑAS EVANGELISTICAS, AYUDAR A LOS NIÑOS, ADOLESCENTES, ADULTOS Y ENVEJECIENTE, AYUDA PARA LO MAS NECESITADOS.	ANA MATILDE GREER DE LOS SANTOS, ANA VICTORIA ALVAREZ BECOSME, DEIVI ALVAREZ BECOSME	739393
E/2023-21395	12/4/23	MINISTERIO EVANGELISTICO DEFENSORES DE LA SANTIDAD	ORGANIZACIÓN SIN FINES DE LUCRO, UN MINISTERIO CRISTIANO EVANGÉLICO, QUE PREDICAMOS LA PALABRA DE DIOS EN LAS CÁRCELES, EN LOS HOSPITALES Y DIFERENTES PROVINCIAS DE NUESTRO PAÍS...	DARYL RAFAEL MENDEZ DE LOS SANTOS	739302
E/2023-21893	13/4/23	MINISTERIO EVANGELISTICO ENGRANDECIDO SEA DIOS ESD	ENTIDAD SIN FINES DE LUCRO DEDICADA A PREDICAR LA PALABRA DE DIOS.	WILLIAM JOSE MENA SANTANA	739720
E/2023-22660	19/4/23	MINISTERIO EVANGELISTICO INTERNACIONAL INCORPORADO SAN JUAN 11.25	SIN FINES DE LUCRO. AYUDAS COMUNITARIAS TALES COMO OPERATIVOS MÉDICOS Y PLANES DE EDUCACIÓN, SALUD, ALIMENTACIÓN Y VIVIENDA. DONACIONES DE MATERIALES GASTABLES Y NO GASTABLES...	GREGORIO ALCANTARA	740707
E/2023-22062	14/4/23	MINISTERIO INTERNACIONAL FUENTE DE AMOR MIFA	SIN FINES LUCRO AYUDAR A LOS PRESOS EN CUANTO AYUDA JURIDICA, COMIDA, PASTA DENTAL Y AYUDA ESPIRITUAL, DAR SERVICIOS VOLUNTARIOS A LA COMUNIDAD EN GENERAL...	LUIS ACEVEDO	739951
E/2023-20705	5/4/23	MINISTERIO INTERNACIONAL ROCIO DEL ESPIRITU SANTO MIRES	LA SALVACIÓN DEL INDIVIDUO POR MEDIO DE JESUCRISTO Y SU FORMACIÓN A TRAVÉS DE LA EDUCACIÓN BÍBLICA, SERVICIO, EVANGELIZACIÓN, COMPAÑERISMO CON OTROS MIEMBROS DE LA IGLESIA, AMOR AL PRÓJIMO... SIN FINES DE LUCRO.	JUAN ANDRES ROMERO MARIN	738773
E/2023-20638	5/4/23	MINISTERIO IPJ ROCA DE VIDA	SIN FINES DE LUCRO PARA EVANGELIZAR, PREDICACIÓN DEL EVANGELIZO, VISITA A LOS HOSPITALES, VISITA A LAS ENCARCELE, Y TRABAJO SOCIAL.	GERONIMO RAMIREZ DIAZ	738701
E/2023-22421	17/4/23	MINISTERIO JOVENES EN SANTIDAD CAZANDO ALMA PARA CRISTO STD	ENTIDAD SIN FINES LUCRO DEDICADA A PREDICAR Y ENSEÑAR EL EVANGELIO.	BLAYVEL ARTURO MEDINA PAYANO, FRANKELI ELPIDIO MEJIA CRUZ, LUIS ANTONIO SEGURA CASTILLO	740136
E/2023-11140	10/4/23	MINISTERIO MISERICORDIOSO INTEGRAL LOS GENEROSOS	ENTIDAD SIN FINES DE LUCRO, DEDICADA AYUDAR, APOYAR A NIÑOS Y ADOLESCENTES DE ESCASOS RECURSOS.	ENDRY MATEO BERIGUETE	738822
E/2023-21289	11/4/23	MINISTERIO PROVEEDORES DE ESPERANZA - MINPROES.	ACTIVIDAD RELIGIOSA, SOCIAL, SIN FINES DE LUCROS.	LUCIANO RAFAEL TAVERAS CASTILLO	739216
E/2023-21305	11/4/23	MINISTERIO TIEMPO DE AVIVAMIENTO	ORGANIZACION SIN FINES DE LUCRO, PREDICAR EL EVANGELIO. EVANGELIZAR, TRABAJAR CON OBRAS SOCIALES DE REPARACION DE VIVIENDAS, MEDICAMENTOS, COMIDA, Y EVANGELIZAR NIÑOS, HOMBRES Y MUJERES, TRABAJAR PARA LOS ENVEJECIENTES.	ALFREDO ENCARNACION CUELLO	739267
E/2023-21318	11/4/23	MIRO24	VENTAS E INSTALACIONES DE EQUIPOS DE SEGURIDAD, CONSTRUCCIÓN Y REMODELACIÓN DE CONSTRUCCIONES, ELECTRICIDAD RESIDENCIAL E INDUSTRIAL, PLOMERÍA, SOLDADURA, PINTURA, AIRE ACONDICIONADO.	CRISTINO FLORENTINO CANDELARIO	739252
E/2023-22820	18/4/23	MIRRA BY DRA. GINA FRANCO	SERVICIOS PARA CLÍNICA DE ESTÉTICA Y NUTRICIÓN.	ANA CAROLINA FRANCO MUESES	740458
E/2023-22088	14/4/23	MISCASASRD BY ERIKA MORALES	ASESORÍA INMOBILIARIA, CORRETAJE INMOBILIARIO, EDUCACION INMOBILIARIA, COACHING INMOBILIARIO	ERIKA INDIANA MORALES MORA, JAYCEL AMET NOVA HOTEL	739904
E/2023-21832	13/4/23	MISTER KEBAB	SERVICIOS DE RESTAURANTE DEDICADO AL EXPENDIO DE COMIDAS, BEBIDAS Y OTROS ARTÍCULOS RELACIONADOS CON LA COCINA. ADEMÁS TODO TIPO DE SERVICIO DE GASTRONOMÍA.	DIRK KLAUS KILOS	739709
E/2023-20995	10/4/23	MITRES INMOBILIARIA	ACTIVIDAD INMOBILIARIA, VENTA, COMPRA, ALQUILERES, ADMINISTRACION Y PERMUTA DE INMUEBLES, PROMOCION Y PUBLICIDAD, ORGANIZACION DE CURSOS, SEMINARIOS, DIPLOMADOS, CONGRESOS Y FERIAS INMOBILIARIAS..	KARLA ARIADNA DE CASTRO MIGUEL	738970
E/2023-21112	11/4/23	MJ JAZMIN COMERCIAL	IMPORTACIÓN, EXPORTACIÓN Y COMERCIOS DE ARTÍCULOS FERRETEROS, PRENDAS DE VESTIR, CALZADOS, CARTERA, MOCHILAS, MALETAS, LÁMPARAS, MATERIALES ELÉCTRICO Y DE PLOMERÍA EN GENERAL.	XIULIANG GUO	739263
E/2023-21389	12/4/23	MOC PAPER STUDIO	SERVICIOS DE PUBLICIDAD, DISEÑO GRÁFICO, PAPELERÍA, IMPRENTA, PERSONALIZACIONES, SUBLIMACIÓN, EVENTOS, CUMPLEAÑOS, REGALOS, FOTOGRAFÍA.	MARIA AURELIA HERNANDEZ BRITO DE HERNANDEZ, OMAR HERNANDEZ ALMONTE	739799
E/2022-26399	12/4/23	MODANGELA FACTORY	COMERCIALIZACION DE PRENDAS DE VESTIR Y DELICATESSEN TANTO LOCALES COMO IMPORTADAS.	ANGELA ROSSO DE AEBISCHER	739349
E/2023-18769	5/4/23	MODERN MONARCHIERD	SERVICIOS DE ASESORÍA DE MODA, COMPRA Y VENTA DE PRENDA DE VESTIR Y ACCESORIOS DE MODA.	ELIZABETH MARIELLY ALBA PEREZ	739148
E/2023-21787	14/4/23	MOLLYV BEAUTY ROOM	SERVICIOS DE SALÓN BELLEZA, DEPILACIÓN, MAQUILLAJE, MANICURE Y PEDICURE, UÑAS ACRÍLICAS Y EN GEL.	YAMALI ALTAGRACIA SIERRA BERROA	739922
E/2023-21224	18/4/23	MONTE DE DIOS MUSIC	SERVICIOS DE GRABACIONES DE CANCIONES, CONCIERTOS Y EVENTOS MUSICALES.	MINISTERIO INTERNACIONAL MONTE DE DIOS HOREB	740486
E/2023-17445	14/4/23	MONTECRISTEÑA DE REPUESTOS MORECA	VENTA DE ARTÍCULOS FERRETEROS Y DE CONSTRUCCIÓN.	JOSÉ LUIS BOURNIGAL MENA	739994
E/2023-20866	13/4/23	MONVA SALÓN DE BELLEZA	SERVICIOS DE SALON DE BELLEZA PROFESIONAL Y BARBERIA.	MARIA PAULA VASQUEZ MONTERO, ARGENIS MIGUEL SENCION SANCHEZ	739719
E/2023-22807	18/4/23	MOOGLE GROUP	VENTA Y DISTRIBUCIÓN DE MATERIALES GASTABLES, DE COMPUTACIÓN, ÚTILES ESCOLARES, MATERIALES DE LIMPIEZA, MOBILIARIO DE OFICINA, PAPELERÍA EN GENERAL...	RAÚL ANTONIO COLÓN VILLAR	740451
E/2023-13693	20/4/23	MOON TOWER BY HARIANNET	CONSTRUCCION DE PROYECTOS HABITACIONALES, VENTAS, REMODELACION Y ASESORIA INMOBILIARIA.	HAMINTON LUNA PEREZ	740827
E/2023-17024	17/4/23	MOONK CREACIONES	SERVICIOS DE PUBLICIDAD, CREACIONES DE CONTENIDO PARA REDES SOCIALES, PLANIFICACION DE EVENTOS, PROMOCIONES, REALIZACION Y VENTAS DE ARTICULOS PERSONALIZADOS, REGALOS...	KATIUCA FELIZ PERALTA	740286
E/2023-21192	11/4/23	MORDAZDENTAL	SERVICIOS DE SALUD DENTAL , MATERIAL GASTABLE Y PRODUCTOS PARA LOS MISMOS.	ANGELICA MARIA GUERRERO ALBERTO, MARIA ALTAGRACIA ROJAS TAVARES	739139
E/2023-21194	11/4/23	MOREL FRIAS & ASOCIADOS	OFICINA DE ABOGADOS, SERVICIOS DE CONSULTORIA Y ASESORÍA EN GESTIONES LEGALES Y FISCALES. SERVICIOS DE AGRIMENSURA, MENSURAS CATASTRALES, DESLINDE, ACTUALIZACIONES PARCELARIAS, TOPOGRAFÍA...	RAMON ARTURO RYMER PICHARDO, FAUSTINO MOREL POLANCO	739140
E/2023-23052	19/4/23	MORENO P PHARMA MEDICA	IMPARTIR DOCENCIA Y CURSO DE ACTUALIZACION EN AREA DE LA SALUD, SERVICIOS DE COMPRA Y VENTA, IMPORTACIÓN Y EXPORTACIÓN DISTRIBUCION, COMERCIALIZACION DE EQUIPOS...	LUIS ESTEBAN SALADIN DIAZ, CLAUDIA CAROLINA MORENO QUIÑONES	740611
E/2023-20938	10/4/23	MORITO SUPPER CLUB	SERVICIOS GASTRONÓMICOS.	HENRY MARCELO HORNE	738924
E/2023-23149	19/4/23	MOTO MOVIL AUTO IMPORT MMAIM	IMPORTACIÓN, EXPORTACIÓN, COMPRA Y VENTA DE VEHÍCULOS, COMPRA Y VENTA DE PIEZAS Y SERVICIOS PARA AUTOMÓVILES Y MOTORES.	WILLIAM ESTEBAN MENDEZ AQUINO	740701
E/2023-20581	11/4/23	MOTO REPUESTOS BATISTA GENERE B&G	COMPRA, VENTA Y COMERCIALIZACIÓN DE REPUESTOS Y ACCESORIOS PARA MOTOCICLETAS, PASOLAS, VEHÍCULOS DE MOTOR, BICICLETAS, ADEMÁS SERVICIOS DE REPARACIÓN Y MANTENIMIENTO DE LOS MISMOS.	ROSA MARGARITA BUENO ESTEVEZ	739173
E/2023-22053	19/4/23	MOTOPRESTAMOS & INVERSIONES LOS CERRANOS	COMPRA Y VENTA DE MOTOCICLETAS NUEVAS Y USADAS .	ALBEL CEDANO MEJIA	740737
E/2023-22231	14/4/23	MOTOPRESTAMOS E INVERSIONES LOS CARMONA	PRÉSTAMOS POR MOTORES Y VEHÍCULOS EN GARANTÍA, Y TODA ACTIVIDAD DE LÍCITO COMERCIO.	NATIVIDAD CAROLINA BERNABEL LUGO	740010
E/2023-21640	13/4/23	MOTOREPUESTOS LA GOMERA A A	VENTA DE REPUESTO, LUBRICANTES, PIEZAS, GOMAS PARA MOTORES, PASOLAS Y VENTAS DE GOMAS PARA AUTOS NUEVAS Y USADAS.	BELGICA VALDEZ SANTOS, ANDERSON GABRIEL GERMOSEN VALDEZ	739677
E/2023-20896	13/4/23	MOVA LEGAL & INVESTMENT GROUP	SERVICIOS DE ASESORÍA LEGAL, ASESORÍA FINANCIERA, INVERSIONES FINANCIERAS, SERVICIOS DE CONTABILIDAD, CONSULTAS LEGALES, LITIGIO LEGAL, ASESORÍAS EN INVERSIONES FINANCIERAS...	CARLOS MORALES SANCHEZ, ANA MARIA VICTORIA VALENZUELA GARCIA	739632
E/2023-22718	19/4/23	MOVIMIENTO DE IGLESIAS CRISTO EN LAS NACIONES MOVICNA	HACEMOS CULTOS RELIGIOSOS, EVANGELIZAMOS, HACEMOS OBRAS SOCIALES Y ESTO LO HACEMOS SIN FINES DE LUCROS.	ABRAHAN PACHECO	740681
E/2023-19981	3/4/23	MOVIMIENTO DE IGLESIAS PENTECOSTALES: CASA DE DIOS Y PUERTA DEL CIELO, MIPCA	ENTIDAD SIN FINES DE LUCRO, LA MISMA SE DEDICARÁ A LA PROPAGACIÓN DEL EVANGELIO DE JESUCRISTO POR TODOS LOS MEDIOS LÍCITOS, APERTURAS DE IGLESIAS, ACTIVIDADES DE BIENESTAR SOCIAL, DE ESTA ÍNDOLE.	MIRIAN ACOSTA DE RIJO	738189
E/2023-22780	18/4/23	MOVIMIENTO DE JOVENES EMPRENDEDORES RD MJERD	ENTIDAD SIN FINES LUCRO PARA AYUDA SOCIALES, A LOS SECTORES MAS VULNERABLES.	FIOR MARILEYDYS PULINARIO MÁRMOL	740434
E/2023-22119	14/4/23	MOVIMIENTO HURACÁN M-C	DESARROLLO SOCIAL, CULTURAL, COMUNITARIA, SIN FINES DE LUCROS.	FRANKLIN RIGOBERTO CUSTODIO MORENO	739914
E/2023-23247	19/4/23	MOVIMIENTO INDEPENDENTE JUNTOS ESTAREMOS MIJES	SIN FINES DE LUCRO, ACTIVIDADES CULTURAL, SOCIALES, COMUNITARIO Y DEPORTIVO.	WILLIAM ANTONIO DE LOS SANTOS VALDEZ	740795
E/2023-18584	27/3/23	MOVIMIENTO LA REPUBLICA	ORGANIZACIÓN SIN FINES DE LUCROS, PARA INCENTIVAR LA CULTURA.	ALEJANDRO AUGUSTO ASMAR APONTE	740735
E/2023-22714	18/4/23	MOVIMIENTO PATRIÓTICO COMUNITARIO VIDA MOCOPAVI	ORGANIZACIÓN SIN FINES DE LUCRO A REALIZAR ACTIVIDADES SOCIALES, CÍVICAS, CULTURALES Y DEPORTIVAS EN BENEFICIO DE LA SOCIEDAD DOMINICANA, OTORGAR DONACIONES DE ALIMENTOS...	WILFREDO DILONE	740370
E/2023-16339	17/3/23	MOYA & CUENCA ABOGADOS CONSULTORES	TODOS TIPO DE SERVICIOS LEGALES Y ASESORIA.	RAYDIRIS ISABEL MOYA TAVAREZ, MOYA & CUENCA ABOGADOS CONSULTORES, SRL...	739920
E/2023-20691	19/4/23	MP CRISPIN MEDIA GROUP	ORGANIZACIÓN DE DIFUSIÓN DE CONTENIDO EN GENERAL A TRAVÉS DE MEDIOS DIGITALES Y TRADICIONALES. PRODUCCIÓN, TRANSMISIÓN Y GRABACIÓN DE EVENTOS DEPORTIVOS.	MOISES CRISPIN PEÑA CABRERA	740702
E/2023-20692	5/4/23	MP DEPORTES	DIFUSION DE CONTENIDO DEPORTIVO A TRAVES DE MEDIOS DIGITALES Y TRADICIONALES. PRODUCCION, TRANSMISIÓN Y GRABACION DE EVENTOS DEPORTIVOS.	MOISES CRISPIN PEÑA CABRERA	738760
E/2023-20332	11/4/23	MPG ADVENTURE TOURS	SERVICIO DE TOURS OPERADOR, AGENCIA DE OPERACIONES TURÍSTICAS, CIRCUITOS, EXCURSIONES Y TRASLADOS.	FERNANDO GARCIA MENA, ROSENILDA DE JESÚS ACOSTA	739132
E/2023-22397	18/4/23	MR.CONTRACTOR BY ANDRES PENA	SERVICIOS DE CONTRATISTA GENERAL EMPRESARIAL Y RESIDENCIAL. REALIZACIÓN DE OBRAS Y PROYECTOS DE TODO TIPO ELÉCTRICAS, CONSTRUCCIÓN, PLOMERÍA, HERRETERÍA, FUMIGACIÓN.	ANDRES AUGUSTO PENA RIERA	740377

[210] EXPEDIENTE	[220] FECHA	[561] NOMBRE COMERCIAL	[510] ACTIVIDAD	[730] SOLICITANTE	REGISTRO
E/2023-21282	11/4/23	MUCCI GLAMOUR	COMERCIALIZACIÓN DE PRENDAS DE VESTIR Y COMPLEMENTOS DE MODA.	YOLANDA TIBURCIO VALDEZ	739213
E/2023-23057	19/4/23	MUCHA JAMBRE	RESTAURANT, VENTA DE COMIDA RÁPIDA, BUFFETT, COMIDA EMPRESARIAL, EVENTOS, ANIMACIÓN DE FIESTAS, ORGANIZACIÓN DE EVENTOS.	YOWIX NAPOLEON ROSARIO ROSARIO	740721
E/2023-22134	14/4/23	MUEBLERIA DISAM	VENTA DE MUEBLES, ELECTRODOMESTICOS Y TODO TIPO DE ARTICULOS PARA EL HOGAR	BERNARDINA MARRERO DE LEON	739915
E/2023-22785	18/4/23	MUEBLES PEÑA JRZ	VENTA AL POR MAYOR Y AL DETALLE DE TODO TIPO DE MUEBLES Y ELECTRODOMÉSTICOS.	JARDI MIGUEL PEÑA JEREZ	740425
E/2023-23147	19/4/23	MUEBLISTA	DISEÑO ARQUITECTÓNICO, DECORACIÓN, DISEÑO DE INTERIORES, PAISAJISMO, MEJORAMIENTO Y REMODELACIÓN DE ESPACIOS RESIDENCIALES Y COMERCIALES, CONSULTORIA...	VKUS STUDIO, S.R.L	740890
E/2022-63567	10/4/23	MUJER ERUDITA EN DIOS	ENTIDAD SIN FINES DE LUCRO DEDICADA A AYUDAR Y MOTIVAR A PERSONAS QUE VENGAN A CRISTO EN BUSCA DE SALVACIÓN Y VIDA ETERNA. SER UN MEDIO DE AYUDA PARA AYUDAR A LOS MAS DESVALIDOS Y NECESITADOS..	ORFA BETSAIDA MARTINEZ PEREZ	738990
E/2023-16671	20/3/23	MUJERES UNIDAS EN AYUDA A LA COMUNIDAD MUAC	MEJORAR LA CALIDAD DE VIDA DE LOS COMUNITARIOS, TOMANDO COMO PARÁMETRO LA EDUCACIÓN Y LA CULTURA SIN FINES DE LUCRO.	RAFAELA MARIA ROCHA MEDINA	735583
E/2023-21011	19/4/23	MULTI INVERSIONES METIS CORP	SERVICIOS DE BIENES RAÍCES, INVERSIONES, VENTA Y ALQUILER DE PROPIEDADES, INGENIERIA CIVIL, MANTENIMIENTO DE CONSTRUCCIONES Y ARREGLOS DE LOS MISMOS.	JOAQUIN MONTAÑO MOLINA	740699
E/2023-21143	14/4/23	MULTISERVICE DARYL MENDEZ	VENTAS Y SERVICIOS DE TODOS TIPOS DE INSTRUMENTOS MUSICALES Y ACCESORIOS DE MÚSICA Y DE SONIDO PROFESIONAL. VENDEMOS TODO TIPO DE PIANOS, BATERIAS, GUITARRAS Y VIOLINES.	DARYL RAFAEL MENDEZ DE LOS SANTOS	739937
E/2023-21525	17/4/23	MULTISERVICE TAPICERIA MULTAP	SERVICIOS DE TAPICERIA, SUPERVISION Y CONSTRUCCION DE OBRAS ESTRUCTURALES, OBRAS CIVILES Y SUMINISTROS DE MATERIALES DE CONSTRUCCION.	CARLOS ANDRES TEJADA GERALDINO	740194
E/2023-17875	13/4/23	MULTISERVICIOS PHINNALUS	COMPRA, VENTA, ALQUILER Y MANTENIMIENTO DE VILLAS, CASAS, APARTAMENTOS Y OFICINAS EN LA REPUBLICA DOMINICANA.	MULTISERVICIOS PHINNALUS, S. R. L.	739670
E/2023-21257	17/4/23	MULTISERVICIOS TÉCNICOS G PEÑA	REPARACIÓN, INSTALACIÓN Y MANTENIMIENTO DE: PLANTAS ELÉCTRICAS, INVERSOR, ELECTRICIDAD RESIDENCIAL E INDUSTRIAL, AUTOMATIZACIÓN, REBOBINADO, AIRES ACONDICIONADOS...	GREGORIO ERNESTO PEÑA FIGUEROE	740293
E/2023-22677	18/4/23	MUNISTGO	COMUNICAR CONTENIDOS RADIAL, TELEVISIVA, REDES SOCIALES, TELEMARKEETING, PUBLICIDAD, MEDIOS MASIVOS, INTERPERSONALES, PARTICIPACION LOCAL, PROMOVER LA PARTICIPACION COMUNITARIA...	CARMEN REYNALDA OLIVO MOREL	740464
E/2023-23163	19/4/23	MUSTAFA SALCEDO RENT CAR BY JAIMEMUSTAS	COMPRA VENTA DE VEHÍCULOS, RENTA DE VEHÍCULOS, MENSAJERÍA, FINANCIAMIENTO DE VEHÍCULOS.	JAIME SEBASTIAN MUSTAFA SALCEDO	740715
E/2023-21809	13/4/23	MUY HAPPY HOUSE DRINK & BILLAR	VENTA Y DISTRIBUCION DE BEBIDAS.	ARIEL GARCIA JIMENEZ	739638
E/2023-21298	17/4/23	MY FIRST STEPS RD	ENTIDAD SIN FINES DE LUCRO DEDICADA A TRABAJAR CON EL DESARROLLO TANTO EDUCATIVO COMO FÍSICO DE LOS NIÑOS AUTISTAS Y LA PSICOLOGÍA PATERNA Y MATERNA DE ESTOS INFANTES...	JORDANNY LEBRON SANTOS, CARINA ANDREA PIOVERA	740205
E/2023-22136	14/4/23	MY TICKET DO	VENTA, COMERCIALIZACIÓN, E INTERMEDIACION PRESENCIAL, PERSONAL O VIRTUAL DE ENTRADAS, BOLETOS Y TICKETS PARA TODO TIPO DE ESPECTACULOS, EVENTOS Y ACTIVIDADES ARTÍSTICAS...	ELVYS EDUARDO DURAN PICINI, GABRIEL HABIB ISSA VALERIO	739917
E/2023-21955	14/4/23	MYV VELOZ CONSULTORIA	SERVICIOS DE CONTABILIDAD Y TENEDURÍA DE LIBROS, AUDITORÍA Y ASESORÍA FISCAL.	MERVIN ANTONIO VÁSQUEZ VELOZ	739817
E/2023-19998	4/4/23	NABAL SERVICES	VENTA DE EQUIPOS DE PROTECCIÓN PERSONAL, ARTÍCULOS Y SUMINISTROS DE OFICINA, MATERIAL GASTABLE Y MOBILIARIOS DE OFICINA, VENTA Y DISTRIBUCIÓN DE MAQUINARIAS COMERCIALES...	NATALIE NICOLE LLUBERES BALDERA	738735
E/2023-21669	14/4/23	NACARI	ASESORÍA PARA EL DISEÑO Y PLANEACIÓN DE PROYECTOS TURÍSTICOS. INVESTIGACIÓN DE MERCADOS TURÍSTICOS POTENCIALES, DESTINOS Y ATRACCIONES TURÍSTICAS. COMERCIALIZAR PRODUCTOS GASTRONÓMICOS.	EMMANUEL CORSINO REYES	739894
E/2023-22227	17/4/23	NAILS BEAUTY CENTER Y VARIEDADES NIDIA CASTILLO	CENTRO ESPECIALIZADO EN LA RECONSTRUCCION DE UÑAS MORDIDAS, GEL, ACRILICO, MANICURA, PEDICURA Y SEMIPERMANENTE.	ELSA NIDIA CASTILLO GALVEZ	740188
E/2023-21267	11/4/23	NASWA SHOP	VENTA DE ROPA, ARTÍCULOS DE HIGIENE PERSONAL, PERFUMES Y COSMÉTICOS, EQUIPOS ELECTRÓNICOS Y SUS ACCESORIOS, AL POR MAYOR Y AL DETALLE.	NAYROBI CEPEDA ABREU	739200
E/2023-19528	5/4/23	NATALIE VALVERDE	SERVICIOS DE DISEÑO, CONFECCION Y VENTA DE CARTERAS, BOLSOS MOCHILAS Y AFINES ACCESORIOS PARA DAMAS Y CABALLEROS	NATALIE VALVERDE PANTALEON	738761
E/2023-22304	17/4/23	NATIONAL ROADS RD	SERVICIO DE TRANSPORTE.	GISSEL ELIZABETH RODRIGUEZ DE ESPINAL	740092
E/2023-17455	22/3/23	NATURAL HEALTHY SPACES	PLANIFICACIÓN, DISEÑO, GESTIÓN, REMODELACIÓN Y RENOVACIÓN DE ESPACIOS INTERIORES, APROVECHANDO LOS RECURSOS, LA INSPIRACIÓN Y EL POTENCIAL DE LAS COMUNIDADES Y ENTORNOS...	ASTRID CAROLINA DIAZ	740647
E/2023-15069	11/4/23	NATURAL'S BEAUTY CENTER FGA	SERVICIOS DE CENTRO DE BELLEZA EN GENERAL.	ANGELA MARIA VICTORIA FERREIRA GARCIA	739034
E/2023-21702	13/4/23	NAUT CG & ASSOCIATES	SERVICIOS LEGALES Y ECONÓMICOS A AGENTES DEL SECTOR PÚBLICO, PRIVADO Y ORGANISMOS INTERNACIONALES. ADEMÁS DE ASESORÍA ESPECIALIZADA EN EL DESARROLLO Y EXPANSIÓN DE NEGOCIOS...	EVELYN KATRINA NAUT SENCION	739755
E/2023-18987	12/4/23	NCH CORREA DESIGN	SERVICIOS DE ARQUITECTURA, CONSTRUCCION DE OBRAS, MARKETING, IMPRENTA, DISEÑO GRAFICO.	NATANAEL CORREA HEREDIA	739446
E/2023-16316	17/3/23	NEGOCIADO IMPORT AZBMP	IMPORTACIÓN, EXPORTACIÓN, DISTRIBUCIÓN Y VENTA AL POR MAYOR Y AL DETALLE DE MATERIALES ELÉCTRICOS, ELECTRÓNICOS, ELECTRODOMÉSTICOS, ARTÍCULOS FERRETEROS, VEHÍCULOS DE MOTOR, PIEZAS...	ANTONIO ZACARIAS BENCOSME TEJADA	739347
E/2023-21430	12/4/23	NEGOCIOS E Y M AGRIHOMIE	SERVICIOS DE BIENES RAICES E INVERSIONES INMOBILIARIAS. VENTA DE PRODUCTOS AGRICOLAS. COMPRA Y VENTA DE VEHICULOS	EURYS ISABEL ARAUJO HERRERA	739411
E/2023-21555	13/4/23	NELFCONN AGRIMCONN	SERVICIOS DE TRABAJOS DE AGRIMENSURA, INGENIERIA Y ARQUITECTURA Y CUALQUIER OTRA ACTIVIDAD RELACIONADA CON LA CONSTRUCCION, DISEÑO Y TASACION DE INMUEBLES.	NELFRY FRANKLIN CONNOR JIMENEZ	739573
E/2023-23378	20/4/23	NENITOS BABY SHOP	VENTAS DE ARTÍCULOS PARA ALIMENTACIÓN COMPLEMENTARIA, ARTÍCULOS DE MUSELINA, PAÑALES REUTILIZABLES.	FABIOLA MARIA MONTESINO CUEVAS	740912
E/2023-8597	17/4/23	"NESTOR LOPEZ INMOBILIARIA"	SERVICIOS DE PRÉSTAMOS INMOBILIARIOS Y MOBILIARIOS, ADMINISTRACIÓN DE PROPIEDADES.	NESTOR OMERLO LOPEZ UREÑA	740138
E/2023-22373	17/4/23	NETELCOMTECH	SERVICIOS DE TELECOMUNICACIONES, TECNOLOGÍA DE LA INFORMACIÓN IT, VENTA DE SERVICIOS Y PRODUCTO DE TELECOMUNICACIONES, VENTA DE SERVICIOS Y PRODUCTO DE TECNOLOGÍA DE LA INFORMACIÓN IT.	NELSON GARCIA RAMIREZ	740110
E/2023-21422	12/4/23	NEURO-LEARN	CENTRO TERAPÉUTICO MULTIDISCIPLINARIO PARA NIÑOS Y ADULTOS CON NECESIDADES ESPECÍFICAS Y NEURODIVERSOS.	ROSEMARY CASTILLO PIMENTEL	739306
E/2023-22361	17/4/23	NEW SUNSET REAL ESTATE	VENTA, ALQUILER Y RENTA DE BIENES INMUEBLES BAJO COMISION, ASI COMO SERVICIOS POS VENTAS	ARCADIO GUZMÁN GARCIA	740121
E/2023-22360	17/4/23	NEXT POINT INMOBILIARIA	VENTA, RENTA Y ALQUILER DE BIENES INMUEBLES POR COMISIÓN.	ARCADIO GUZMÁN GARCIA	740112
E/2023-22716	18/4/23	NFT ASESORIA FRANCHESCA	ASESORÍA DE MONOGRÁFICO EN GENERAL. AYUDAR A LOS ESTUDIANTES DE LAS DIFERENTES UNIVERSIDADES CON LA REDACCIÓN Y CORRECCIONES DE SU TRABAJO DE GRADO. ASESORÁNDOLO EN TODO EL PROCESO.	FRANCHESCA MADÉ PAULINO	740373
E/2023-14883	5/4/23	NILOLU EVENTS	COORDINACIÓN, PLANIFICACIÓN, DISEÑO Y MONTAJES DE BABY SHOWER, CUMPLEAÑOS, BODAS, COMPROMISOS, DESPEDIDAS DE SOLTERAS Y EVENTOS DE TODO TIPO.	GISELLE CAROLINA QUIÑONES COLLADO, PRISCILA RAFAELA DE LA MOTA MCKINNEY, AIDA MARGARITA MARIA PARDILLA LEGER	738800
E/2023-23010	19/4/23	NINA Y LALA	VENTA DE ROPAS, ZAPATOS, ACCESORIOS, BOLSOS PARA MUJER Y HOMBRE. CONFECCIÓN Y MANUFACTURA DE ROPAS, ZAPATOS, ACCESORIOS, BOLSOS PARA MUJER Y HOMBRE. ESTILISMO Y ASESORÍA PERSONALIZADA.	MARÍA LAURA DIONICIO ORTIZ, WILMA ANADINA ORTIZ BAEZ	740599
E/2023-21427	12/4/23	NIP-PRO	FABRICACIÓN Y VENTA DE PRÓTESIS DE PEZONES Y DE MAMÁ A NIVEL ONCOLÓGICO, Y OFRECE EL SERVICIO DE MICROPIGMENTACIÓN O TATUAJE PARAMÉDICO, DE RECONSTRUCCIÓN DE AREOLA Y PEZON Y CICATRICES.	ANYELINE NATABETH PERALLON DE GARCIA	739501
E/2023-22337	17/4/23	NITIDARD	SERVICIO DE TIENDA DE ROPA, TIENDA DE EXTENSIONES DE PELO.	YAMILEX IBERT RODRIGUEZ, YOSMEYRA IBERT RODRIGUEZ	740102
E/2023-21623	18/4/23	NJ 16.3 GREEN SERVICES+	VENTA MATERIAL GASTABLE DE OFICINA, ADMINISTRACIÓN DE CONDOMINIOS, FUMIGACIÓN, ASESORÍA PROFESIONALES, EQUIPOS DE SEGURIDAD, PROTECCIÓN PERSONAL...	BELIZA IDAISA JIMENEZ GUZMAN, MELVIN NOLASCO ROSARIO	740389
E/2023-20779	10/4/23	NOMIKOS	OFICINA DE ABOGADOS DEDICADA A LOS SERVICIOS LEGALES EN TODAS LAS ÁREAS DEL DERECHO Y LOS SERVICIOS DE CORREDORES INMOBILIARIOS. ASESORÍA LEGAL, FISCAL, COMERCIAL, FINANCIERA E INMOBILIARIA.	DILENIS DIOVELY ARIAS ESTEVEZ, REYES CUELLO MORILLO	738823
E/2022-11354	14/4/23	NORE INVERSIONES	SERVICIOS Y ASESORÍA INMOBILIARIA EN GENERAL, COMPRA, VENTA Y ADMINSTRACIÓN DE PROPIEDADES.	NOELIA ROSARINA LOPEZ LOPEZ DE PEREZ	739981
E/2023-20988	10/4/23	NOUEL AUTO IMPORT	COMPRA, VENTA, FINANCIAMIENTO Y ALQUILER DE VEHICULOS, VENTAS DE GOMAS NUEVAS Y USADAS Y ACCESORIOS DE VEHICULOS.	NOUEL AUTO IMPORT, S.R.L.	738955
E/2023-22412	17/4/23	NOUVELLE PREMIERE COMPANY	LA PRESTACIÓN DE SERVICIOS DE BIENES RAICES, LA COMPRA, VENTA Y ADMINISTRACION DE PROPIEDADES INMOBILIARIAS Y NEGOCIOS A FINES	MICHELLE MARY IZAGUIRRE	740316
E/2023-22673	19/4/23	NOVAMIND TECH & INNOVATION	INVESTIGACIÓN Y DESARROLLO DE NUEVAS TECNOLOGÍAS Y PRODUCTOS INNOVADORES. DISEÑO Y DESARROLLO DE SOFTWARE Y APLICACIONES PERSONALIZADAS PARA EMPRESAS Y CONSUMIDORES.	ROLANDO OSCAR GARCIA GUZMAN	740542
E/2023-21746	13/4/23	NOVAVIA	CENTRO DE INTERVENCIÓN TERAPÉUTICA, LOGOPEDIA, NEURODESARROLLO Y SALUD MENTAL.	ESCARLY CEPEDA ORTEGA	739608
E/2023-20746	12/4/23	NUEVO SÚPER MAGISTRAL BY JONATHAN LUGO	ELABORACIÓN Y PRODUCCIÓN DE PRODUCTOS QUÍMICOS DE LIMPIEZA: JABÓN DE CUABA, SUAVIZANTE DE TELA, JABÓN LAVAPLATOS, CLORO MULTIUSO, DESINFECTANTE DE SUPERFICIE, SHAMPOO, SHAMPOO ENCERADO...	JONATHAN LUGO UREÑA	739329
E/2023-22522	17/4/23	NUEZ QUESO	FABRICACIÓN, COMERCIALIZACION, VENTA Y DISTRIBUCION DE QUESO.	FRANCISCO ADOLFO PIMENTELALMONTE	740221
E/2023-23011	19/4/23	NUMINARA	SERVICIOS, ASESORÍA, CONSULTAS, COACHING, MENTORÍA, RETIROS, CURSOS, PROGRAMAS Y TALLERES HOLÍSTICOS, ESPIRITUALES Y DE BIENESTAR GENERAL COMO: LECTURA DE CARTAS Y ORACULO...	RAYSA ARLEEN GARCIA DURAN	740586
E/2023-21912	19/4/23	NUTRAPIEL ESTETIC CENTER MN	SERVICIO DE CONSULTA DE NUTRICIÓN, MEDICINA ESTÉTICA Y COSMIATRÍA.	MARIELL ALTAGRACIA NUÑEZ CONCEPCION	740742
E/2023-21760	13/4/23	NUVAQ INGENIERÍA	SERVICIOS DE DISEÑO Y CONSTRUCCION DE EDIFICIOS, VIVIENDAS Y PROYECTOS CIVILES EN GENERAL, PUBLICOS Y PRIVADOS; ELABORACION DE PLANOS Y DISEÑOS ARQUITECTONICOS...	FRANKLYN NUÑEZ CABRERA	740372
E/2018-11254	19/3/18	O&R ENTERPRISE	IMPORTACIÓN, EXPORTACIÓN Y VENTA, SUPLIDORES DE EQUIPOS DE OFICINAS, ÚTILES ESCOLARES EN GENERAL.	O & R ENTERPRISE S.R.L	739475
E/2023-22652	18/4/23	OBI-CORPORETE	VENTA DE COMIDAS EN RESTAURANTES Y CATERING.	KAROLIN RACHEL CAPELLAN DE REYES	740333
E/2023-19979	3/4/23	OBJETO POR ELSA REYES	TIENDA DEDICADA A LA VENTA DE MUEBLES Y ARTÍCULOS DE DECORACIÓN PARA EL HOGAR (SOFÁS, CAMAS, MESAS, SILLAS, JUEGOS DE HABITACIÓN, MUEBLES DE COMEDOR, LÁMPARAS, CUADROS, ALFOMBRA, FLOREROS...	ELSA MARIA REYES REYNOSO	739289
E/2023-22553	17/4/23	OCEANIC VIEW HOLDING RD	SOCIEDAD DE INVERSIÓN Y SERVICIOS DE BIENES RAÍCES.	JOEL ALBERTO CRUZ TAMAYO	740257
E/2023-20982	10/4/23	OCOAHOME F A	ES UNA EMPRESA DE ASESORÍA EN ASUNTOS LEGALES, COMERCIALES E INMOBILIARIOS, DEDICADA A LA COMPRA, VENTA, ARRENDAMIENTOS, ALQUILERES, TRASPASOS Y GESTIÓN DE MUEBLES (VEHÍCULOS) E INMUEBLES...	FRANCISCO GREGORIO ARIAS MEJÍA	738953
E/2023-23103	19/4/23	ODHEMAX TRAVEL RD	SERVICIOS DE VENTA DE BOLETOS AEROS, ORGANIZACIÓN Y REALIZACIÓN DE EXCURSIONES Y TOURS, RESERVAS DE HOTELES, CRUCEROS Y AFINES Y SERVICIOS DE AGENCIA DE VIAJES.	MILTILINA ALTAGRACIA RODRIGUEZ JIMENEZ DE POLANCO	740669
E/2023-21647	13/4/23	ODONTOLOGIA ESPECIALIZADAZADA DRA. DORKA MONTAÑO	SERVICIOS ODONTOLÓGICOS EN GENERAL.	DORKA LIDIA MONTAÑO LARA	739526
E/2023-22128	14/4/23	ODRI NET FIBRA OPTICA	DISTRIBUCIÓN Y VENTA DE INTERNET MEDIANTE FIBRA ÓPTICA A HOGARES Y ESTABLECIMIENTOS COMERCIALES.	FERNANDO REINOSO DURAN	739977
E/2023-21916	13/4/23	OF B WOMENS FASHION	VENTA DE ROPA Y ACCESORIOS DE VESTIR AL POR MAYOR Y AL DETALLE.	BERTHA MARIE CANALES QUINONES	739745
E/2023-16443	17/3/23	OFFIEMPRESA	IMPORTACIÓN, FABRICACIÓN Y VENTAS DE MUEBLES DE OFICINA.	OFFIEMPRESA, S.R.L.	739848
E/2023-19805	11/4/23	OFICINA DE ABOGADOS JE MEZON & ASOCIADOS	SERVICIOS Y ASESORÍA JURÍDICA EN GENERAL.	JOSE RAMON ESPINAL MEZON	739204
E/2023-21050	10/4/23	OFICINA DE COMERCIO E INVERSIÓN DOMINICO PUERTORRIQUEÑA OCIDP	REALIZAR COMERCIO E INVERSIÓN INTERNACIONALES ENTRE REPUBLICA DOMINICANA Y PUERTO RICO	FRANKLIN TEMITOCLE RIVAS PIETRERA	739017



[210] EXPEDIENTE	[220] FECHA	[561] NOMBRE COMERCIAL	[510] ACTIVIDAD	[730] SOLICITANTE	REGISTRO
E/2023-21451	12/4/23	OFITREXX	SERVICIO DE SUPLIDORES DE MATERIALES DE OFICINA, MATERIALES GASTABLES, MATERIALES MÉDICOS, ARTÍCULOS PROMOCIONALES Y MATERIALES DE LIMPIEZA.	ROSMERY MERCEDES JAVIER CARRASCO	739338
E/2023-21862	13/4/23	OG AUTOS	"VENTA Y COMPRA DE VEHÍCULOS DE MOTOR NUEVOS Y USADOS, FINANCIAMIENTO DE VEHÍCULOS DE MOTOR, CORREDOR DE SEGUROS DE VEHÍCULOS DE MOTOR Y GESTIÓN DE TRANSFERENCIA DE VEHÍCULOS DE MOTOR.	REYNIERY FERNELIS OGANDO TAVERAS	739687
E/2023-20967	10/4/23	OHANA RENTA DE COCHES	SERVICIO DE RENTA DE VEHÍCULOS DE MOTOR.	MAURICIO RAFAEL CANCÚ ANDERSON	738946
E/2023-22970	19/4/23	OLOYU EVENTOS ELECTRONICOS	ORGANIZACIÓN Y PRODUCCIÓN DE EVENTOS DE MÚSICA ELECTRÓNICA, ESPECTÁCULOS Y SHOWS EN VIVO EN GENERAL. PRESTACIÓN DE SERVICIOS CONEXOS TALES COMO LA CONTRATACIÓN DE ARTISTAS...	LESBI PAULINA HURTADO RIBAS	740574
E/2023-16708	18/4/23	ON THE BOULEVARD PUNTA CANA PARK	ENCLAVE Y COMPLEJO TURÍSTICO CON PARQUE Y PLAZA DE OCIO; CENTRO PARA NEGOCIOS, EMPRESAS, OFICINAS, TIENDAS, INSTITUCIONES Y ESTABLECIMIENTOS PERTENECIENTES AL SECTOR TURISMO...	ALEXIS MOISES REYES	740364
E/2023-22489	17/4/23	ONE CLICK CABARETE REAL ESTATE SERVICE	ADMINISTRACIÓN, GESTIÓN Y RENTA DE INMUEBLES EN REPÚBLICA DOMINICANA.	ONE CLICK CABARETE REAL ESTATE SERVICE, E.I.R.L.	740203
E/2023-20640	11/4/23	ONEMBG COMENTARD	SERVICIOS DIGITALES, PRENSA, COMENTARIOS Y PUBLICIDAD.	MANUEL BALDEMIRO GONZALEZ MARTINEZ	739222
E/2023-22074	14/4/23	OPA	CONSULTORÍA, ADMINISTRACIÓN DE VENTA COMPRA DE PROPIEDADES, SOLARE Y CASA.	GEORGIOS TSAKIS, TONY TAVERAS MORALES	739883
E/2023-21858	13/4/23	OPEN HOUSE TV 47	PROGRAMA TELEVISIVO.	TELEAMERICA, SRL	739741
E/2023-16987	21/3/23	OPERADORA CABARETE	OPERACIÓN DE RESTAURANTES, HOTELES, APARTA-HOTELES, VILLAS, APARTAMENTOS, LOCALES COMERCIALES; LA PROMOCIÓN Y VENTA DE INMUEBLES.	GEORGES COUTU, OPERADORA CABARETE, S.R.L	739710
E/2023-20158	10/4/23	OPTICA VISION, JAD	VENTA DE MONTURAS OFTÁLMICAS, EXAMEN DE LA VISTA COMPUTARIZADO, VENTA DE LENTES OFTÁLMICOS, VENTA DE GOTAS OFTÁLMICAS Y SOLUCIONES, VENTA DE ACCESORIOS PARA LENTES OFTÁLMICOS.OPTICA	JOSEFINA AGRAMONTE DIAZ	738960
E/2023-21284	11/4/23	OPULENXY	DESARROLLO Y PROGRAMACIÓN DE SOFTWARE, CONSTRUCCIÓN DE EDIFICACIONES, OCIO, MANTENIMIENTO Y RENOVACION DE IMAGEN.	LUIS JOSE LOPEZ BAUTISTA	739902
E/2023-19402	19/4/23	ORGANICA BY DARIANA Y MAS	IMPARTICIÓN DE TALLERES DE ENSEÑANZA PARA ELABORACIÓN DE SAL DE DUCHA, BOMBAS EFERVESCENTES Y EXFOLIANTES. VENTA DE RESINA, FRAGANCIAS Y MOLDES.	DIARA DE LOS SANTOS	740632
E/2023-22514	17/4/23	ORGANIZACIÓN DE IGLESIAS CRISTO MISIONERA EL TABERNÁCULO OICMET	ENTIDAD SIN FINES DE LUCRO PARA PREDICAR Y PROCLAMAR EL EVANGELIO DE NUESTRO SEÑOR DIOS EN REPÚBLICA DOMINICANA Y TODO EL MUNDO, ASÍ COMO INCENTIVAR Y DAR AYUDAS HUMANITARIAS.	VICTOR RIOS	740215
E/2023-21591	12/4/23	ORGANIZACIÓN NACIONAL PARA LA DEFENSA DE LOS DERECHOS DE LAS PERSONAS CON DISCAPACIDAD ONADDEDIS	DEFENDER LOS DERECHOS DE PERSONAS CON DISCAPACIDAD EN LA REPÚBLICA DOMINICANA. SIN FINES DE LUCRO.	VILLY ASENCIO VARGAS	739464
E/2023-22773	18/4/23	ORIGEN CUATRO	COMPañIA DE INVERSIONES. SERVICIOS E INVERSIONES INMOBILIARIAS.	ARTURO JOSE VASQUEZ GUZMAN	740428
E/2023-23050	19/4/23	ORO SOL JOYERIA	COMPRA-VENTA DE ORO; COMPRA-VENTA DE JOYAS, RELOJES, BISUTERÍA Y ACCESORIOS DE LOS ANTERIORES; REPARACIÓN DE RELOJES; DISEÑO, CONFECCIÓN Y REPARACIÓN DE JOYAS.	SOL DE ORO JOYERIA, S.R.L.	740612
E/2023-20770	10/4/23	ORQUIDEAS DEL ESTE	SERVICIOS DE COMERCIALIZACIÓN DE PALMAS, GRAMA, PLANTAS ORNAMENTALES EN GENERAL, VENTA DE GRAMA, PALMAS ADULTAS, PAISAJISMO, MANTENIMIENTO DE ÁREAS VERDES, SIEMBRA, PRODUCCIÓN DE PALMAS...	ANA MARGARITA BRAVO COTES DE MONTAS	738838
E/2023-22526	17/4/23	ORTHOSMILE GRUPO ODONTOLÓGICO BY DRES. DEL VALLE	SERVICIOS DE CLÍNICA DENTAL EN GENERAL.	ALONDRA SAMANTHA PEREZ DEL VALLE, JORGE LUIS SANTANA DEL VALLE, JOSEFINA PEREZ DEL VALLE	740231
E/2023-23047	20/4/23	OSVALDO A. REYES AUTO IMPORT	IMPORTACIÓN Y EXPORTACIÓN DE TODOS TIPOS DE VEHÍCULOS NUEVOS Y USADOS HACIA LOS ESTADOS UNIDOS DE AMÉRICA, VENTA Y RENTA DE VEHÍCULOS, ALQUILER A TODAS PARTE DEL MUNDO...	OSVALDO ADONYS REYES	740812
E/2023-21352	12/4/23	OTORRINIA	SERVICIOS PROFESIONALES DE MÉDICOS DE LA ESPECIALIDAD EN OTORRINOLARINGOLOGÍA Y SUS SUB-ESPECIALIDADES.	JOSE DIONICIO DE JESUS DE JESUS	739293
E/2023-22632	18/4/23	OTW MUSIC	PRODUCCION Y MANEJO MUSICAL. ELABORACION DE VIDEOS MUSICALES, SESIONES DE FOTOS. COMPOSICIONES Y ARREGLOS MUSICALES. GRABACION, MEZCLA Y MASTERIZACION DE CANCIONES.	CERAME CURY SERRET	740317
E/2023-21624	12/4/23	OVE AUTO GROUP	RENTA DE VEHICULOS NUEVOS Y USADOS, IMPORTACION COMPRA Y VENTA DE VEHICULOS.	VICTOR ARISMENDY PERALTA MARTINEZ	739504
E/2023-21048	10/4/23	OWNERS OF OASIS DEL LAGO & CLUB	ENTIDAD SIN FINES DE LUCRO QUE SE DEDICA AGRUPAR A LOS PROPIETARIOS DE VILLAS CON EL FIN DEL DESARROLLO Y EL CORRECTO FUNCIONAMIENTO DE LOS ALAJAMIENTOS Y ATRACCIONES.	MAROLIN MARGARITA SANTANA SOSA	739014
E/2023-7401	18/4/23	PABLITO'S HOT DOG	VENTA DE SÁNDWICHES.	PABLO HORLANDO VARGAS ESPINAL	740487
E/2023-18789	11/4/23	PAC & ASOCIADOS CORREDORES DE SEGUROS	OPERACIONES DE SEGUROS, REASEGUROS Y VENTAS Y SERVICIOS DE SEGUROS DE VEHÍCULOS, INMUEBLES, DE VIDA, ETC.	ANA CIPION DANIS, LISSETTE PINA GARCIA	739260
E/2023-22695	18/4/23	PAMEVENTS	SERVICIOS DE PLANIFICACIÓN Y ORGANIZACIÓN DE TODO TIPO DE EVENTOS. DECORACIÓN Y MONTAJE DE ACTIVIDADES SOCIALES, EMPRESARIALES, INFANTILES, BODAS. ALQUILER DE MOBILIARIOS PARA EVENTOS...	FIOR PAMELA ESPINAL MORDAN	740359
E/2023-21222	11/4/23	PAMSTORE	COMERCIALIZACIÓN, VENTA, DISTRIBUCIÓN E IMPORTACIÓN DE PRENDAS Y ACCESORIOS DE VESTIR, CALZADOS, COSMÉTICOS, SOMBREROS, CARTERAS, TRAJES DE BAÑOS Y ROPA INTERIOR.	JONATHAN JOSE PEREZ HERNANDEZ, PAMELA MILAGROS HERNANDEZ PEÑA DE PEREZ	739160
E/2023-5461	12/4/23	PANADERIA Y REPOSTERIA HOLGUIN REYES	BRINDAR SERVICIOS DE ELABORACION DE TODO TIPOS DE PAN, PUDINES, BISCOCHOS, GALLETAS, Y TODO DERIVADA DE LA HARINA EN GENERAL.	HUMBERTO HOLGUIN DISLA	739328
E/2023-21093	13/4/23	PANADOM DISTRIBUIDORA	COMPRA, VENTA, DISTRIBUCIÓN Y COMERCIALIZACIÓN DE TODO TIPO DE CIGARRILLOS ELECTRÓNICOS, ASÍ COMO SUS REPUESTOS Y ACCESORIOS.	MANUEL ALEJANDRO GONZÁLEZ ÁLVAREZ, MARCO JOSEPH ADES DAYAN	739601
E/2022-55356	12/4/23	PANIAGUA G&G	VENTA, DISTRIBUCIÓN Y ELABORACIÓN DE PRODUCTOS ORGÁNICOS CAPILARES, CORPORALES Y DE LIMPIEZA; ESTILIZADO DE CABELLOS; VENTA Y DISTRIBUCIÓN DE PRODUCTOS COMESTIBLES, ORGANIZACIÓN DE EVENTOS...	GAUDY ELIZABETH PANIAGUA DE PASCUAL	739515
E/2023-20850	10/4/23	PANO	VENTA DE JOYERÍA, ACCESORIOS DE MUJER, MONTURAS Y LENTES DE SOL.	PAOLA ELIZABETH NUÑEZ QUIÑONES	738873
E/2023-22477	17/4/23	PAOLANG	EXPORTACIÓN, IMPORTACIÓN Y VENTA DE TODO TIPO DE ALIMENTOS Y BEBIDAS TANTO ALCOHÓLICAS O NO ALCOHÓLICAS.	AMADO EUSEBIO RODRIGUEZ MARTINEZ	740180
E/2023-21927	13/4/23	PAPAVERI	SERVICIO DE CATERING; PRODUCCIÓN, VENTA Y DISTRIBUCIÓN DE PRODUCTOS DERIVADOS DE LA HARINA, TALES COMO BOCADILLOS DULCES Y SALADOS; PANADERÍA, REPOSTERÍA Y/O PASTELERÍA...	BELMIRIA MERCEDES RUIZ ARONNE DE GARCIA	739768
E/2023-22342	17/4/23	PAPELERÍA RVJ	VENTAS DE TODO TIPO DE MATERIAL GASTABLES, PARA OFICINAS, ESTUDIANTILES, CIBER INTERNET, TRABAJOS DE MONOGRAFÍAS, IMPRESIONES DE TODO TIPO, VENTAS DE LIBROS Y PUBLICACIONES ASÍ COMO MOCHILAS...	ISIDRO DAVID ROJAS VILORIA	740093
E/2023-21880	13/4/23	PAPENOR	FABRICACIÓN DE PAÑOS FACIALES, SERVILLETAS, PAPEL SANITARIO, FUNDAS DE PAPEL, ASÍ COMO DESECHABLES EN GENERAL.	PAPENOR, S.R.L	739701
E/2023-22151	19/4/23	PAPILEM IMPORTS	IMPORTACIÓN, EXPORTACIÓN, DISTRIBUCIÓN, COMERCIALIZACIÓN Y VENTA DE ZAPATOS, ROPAS Y ACCESORIOS.	SAMUEL KARL DARGUIN, DOMINIQUE CASSANDRA DARGUIN	740751
E/2023-21780	20/4/23	PAPO CENTRO AUTOMOTRIZ	VENTA DE LUBRICANTES, ASÍ COMO SERVICIOS DE MECÁNICA Y MANTENIMIENTO.	EDINSON RAFAEL CONTRERAS VALDEZ	740934
E/2023-23329	20/4/23	PARA DIOS NADA ES IMPOSIBLE PDNI	ACTIVIDADES DE EVANGELIZACIÓN Y PREDICACIÓN DE LA PALABRA DE DIOS, ASÍ COMO PRODUCCIÓN DE PROGRAMAS DE RADIO O TELEVISIÓN PARA TODO EL TERRITORIO NACIONAL. SIN FINES DE LUCRO	RAISA MONTERO ENCARNACION	740871
E/2023-23126	19/4/23	PARA TU CHIQUITA RD	SERVICIOS DE DISEÑO, ELABORACIÓN, DISTRIBUCIÓN Y VENTA DE ROPA Y ACCESORIOS DE VESTIR PARA NIÑAS, TOCADOS, VENDAS, CINTILLOS, DISEÑO DE TSHIRT, SUBLIMACIÓN...	ANA MARÍA DE LOS SANTOS DE RODRIGUEZ, ISANDRA SARAY RODRIGUEZ DE LOS SANTOS	740682
E/2023-22437	17/4/23	PARADA DE MOTOCONCHISTAS BUENA VISTA SEGUNDA, VILLA MELLA SANTO DOMINGO NORTE PMBVII	AGRUPACION DE MOTOCONCHISTAS PARA EL TRANSPORTE PRIVADO DE PASAJEROS EN MOTOR Y VEHICULO LIGERO.	RAFAEL VASQUEZ, SALUTRIANO SELMO DE LA ROSA	740195
E/2023-21747	13/4/23	PARCERÍA	SERVICIOS DE DISEÑO, EJECUCIÓN, CONSULTORÍA Y ADMINISTRACIÓN DE PROGRAMAS DE ENTRENAMIENTO EN NEGOCIOS, SERVICIOS DE PLANIFICACIÓN ESTRATÉGICA, SERVICIOS DE COMUNICACIÓN ESTRATÉGICA...	MIYUKI KASAHARA FERNANDEZ	739611
E/2023-22882	18/4/23	PARQUE EMPRESARIAL BOCA CHICA	PLANIFICACIÓN, CONSTRUCCIÓN Y ADMINISTRACIÓN DE PARQUES EMPRESARIALES, INDUSTRIALES, ZONAS FRANCAS Y LOGISTICOS.	WILLIAM IVAN CUNILLERA NAVARRO	740518
E/2023-22943	19/4/23	PARQUE SOLAR AZUCENA	INDIVIDUALIZAR UNA OBRA ELÉCTRICA DE GENERACIÓN A PARTIR DE FUENTE PRIMARIA SOLAR, INTEGRADA POR UNA CENTRAL GENERADORA DE ELECTRICIDAD COMPUESTA POR PANELES SOLARES.	EMPRESA GENERADORA DE ELECTRICIDAD HAINA, S.A.	740733
E/2023-22007	14/4/23	PARQUE SOLAR ECO ESTE	PARQUE Y/O PROYECTO DE GENERACIÓN DE ENERGÍA SOLAR FOTOVOLTAICA.	RAAS SOLAR, S.R.L.	739827
E/2023-21111	11/4/23	PASEO DEL FARALLON	DESARROLLO, INVERSION, CONSTRUCCION Y VENTA DE PROYECTOS TURISTICOS INMOBILIARIOS EN LA CIUDAD DESTINO CAP CANA.	MINIARI, S.A.S	739116
E/2023-21635	12/4/23	PASEO MR TRAVEL RD	SERVICIOS DE AGENCIA DE VIAJE Y TOUR OPERADORA.	MARIA RAQUEL VARGAS FRANCEL	739507
E/2023-21109	11/4/23	PASEO VICTORIANO	PLAZA PARA RENTA DE LOCALES COMERCIALES.	GLADYS PERALTA ALMONTE	739080
E/2023-20845	10/4/23	PASTA LAB	RESTAURANT DE PASTA VENTA DE COMIDA Y BEBIDAS CATERING EN GENERAL.	JHONNY FUWA MOK HO	738872
E/2023-21105	11/4/23	PATRONATO PARA LA PRESERVACIÓN DE PARQUES Y MONUMENTOS DE BOCA CHICA CENTRO PREPAMOBOCHI	PRESERVACIÓN DE PARQUES Y MONUMENTOS DE BOCA CHICA CENTRO y AFINES, SIN FINES DE LUCRO.	MARIA ASUNCION SORIANO JAVIER DE SABALA, SELAIDA RAMIREZ SUAZO DE GARANT	739074
E/2023-22105	14/4/23	PBS TECNOLOGIES REPUBLICA DOMINICANA	REPRESENTACIÓN Y DISTRIBUCIÓN DE EQUIPOS TECNOLÓGICOS, HARDWARE, SOFTWARE, DISPOSITIVOS MÓVILES, EQUIPOS DE IMPRESIÓN Y ESCANEÓ, SERVICIOS DE MANTENIMIENTO, RENTAS DE EQUIPOS...	PRODUCTIVE BUSINESS SOLUTIONS DOMINICANA, S.A.S.	739892
E/2023-20723	10/4/23	PECES DOMINICANOS PEZDO	INDUSTRIAL, ACUICULTURA, CRIANZA, PRODUCCION, PESCA, PROCESAMIENTO DE ALEVINES Y JUVENILES DE TILAPIA Y OTRAS ESPECIES DE AGUAS DULCES Y SALADAS, SU IMPORTACION Y EXPORTACION...	JUAN CARLOS FRANCO AYALA	738802
E/2023-22432	18/4/23	PELUCHADAS CLOTHING	VENTA AL POR MAYOR Y DETALLE DE ROPA Y CALZADOS.	MICHAEL STEVEN SEGURA RUIZ	740476
E/2023-22338	17/4/23	PELVICPRO RD	DEDICADA AL ESTUDIO DEL PISO PELVICO, ESTUDIOS URODINAMICOS, CONSULTA DE UROLOGIA GENERAL Y FUNCIONAL, TERAPIA DE PISO PELVICO.	ALICE PAULISHA THEN NUÑEZ	740106
E/2023-23012	19/4/23	PENATECH	SERVICIOS DE TECNOLOGIA, COMPUTADORAS, CELULARES, EQUIPOS ELECTRONICOS, EQUIPOS DE OFICINA, TECNOLOGIA EN EL HOGAR, SISTEMAS DE ALARMAS...	JESSI PEÑA RODRIGUEZ	740588
E/2023-21174	17/4/23	PENBLANC DOMINICANA	IMPORTACIÓN, EXPORTACIÓN Y COMERCIALIZACIÓN DE TODO TIPO DE BEBIDAS ALCOHÓLICAS Y NO ALCOHÓLICAS, PRODUCTOS DE LIMPIEZA PARA EL HOGAR, PRODUCTOS DE ASEO Y CUIDADO PERSONAL.	ISAAC FRANCISCO PEÑA CASTELLANOS, CINDY BLANCO BATISTA	740157
E/2023-22745	18/4/23	PENVIH	IMPORTACION Y COMERCIALIZACION DE VEHICULOS DE MOTOR, SUS PIEZAS DE REPUESTOS Y ACCESORIOS	PENVIH, S.R.L.	740548
E/2023-22638	18/4/23	PEÑA ROA AUTO PARTS	VENTA DE REPUESTOS PARA VEHICULOS DE MOTOR	FRANKLIN ALEXANDER PEÑA SANTOS	740327
E/2023-20747	10/4/23	PEPILAND GRILL RESTAURANT	VENTAS DE ALIMENTOS Y BEBIDAS PARA RESTAURANT & BAR.	FELIX JUNIOR HENRIQUEZ HOLGUIN, YENNYMAR DUBRASKA SANTANA NEGRON	739286
E/2023-22704	18/4/23	PEPPE'S SHOP	ADMINISTRADORAS DE FOOD SHOP Y TIENDAS DE CONVENIENCIA.	RAFAEL ABREU	740374
E/2023-22195	14/4/23	PERFUMES VIP15	COMPRA Y VENTA DE PERFUMES.	VARIIDADES Y PERFUMES GUZR SRL	740225
E/2023-22491	17/4/23	PERLA'S NAILS AND BEAUTY PNB	SERVICIOS DE POSTURA DE TODO TIPO DE UÑAS ACRÍLICAS, MANICURA, PEDICURA, UÑAS EN GEL, DEPILACIÓN CORPORAL, TINTADO DE CEJAS Y POSTURA DE PESTAÑAS.	RUTH ESTHER MERCEDES SANCHEZ	740184
E/2023-20735	10/4/23	PERTÍZ INGENIERIA Y CONSTRUCCIONES	CONSTRUCCION DE OBRAS CIVILES Y EDIFICACIONES EN GENERAL, DESARROLLO Y CONSTRUCCION DE PROYECTOS INMOBILIARIOS, HOTELES, PLAZAS COMERCIALES, HOSPITALES, CARRETERAS...	ISAMAR PEREYRA MORA	738992
E/2023-21013	10/4/23	PEST SOLUTIONS MANAGEMENT PSM	SERVICIOS DE FUMIGACION.	OSCAR LUIS SANCHEZ SABINO	738981
E/2023-22849	18/4/23	PH-1245	COMPRA, ADMINISTRACIÓN Y ARRENDAMIENTO DEL APARTAMENTO PH-1245	JOSÉ ANTONIO RODRÍGUEZ COPELLO	740470
E/2023-21520	12/4/23	PHARMA CENTRO FER	SERVICIOS DE FARMACIA EN GENERAL, VENTA Y DISTRIBUCIÓN AL POR MAYOR Y AL DETALLE DE TODO TIPO DE MEDICAMENTOS FARMACEUTICOS, MEDICAMENTOS DE USO CONTROLADOS, SUPLEMENTOS ALIMENTICIOS...	NASHA MICHELLE ESPINAL RODRIGUEZ, GABRIELA NASHHELL ESPINAL RODRIGUEZ	739402
E/2023-22405	17/4/23	PHELPS ENTERPRISES LIMITED	ARRENDAMIENTO DE ESPACIOS FISICOS PARA EMPRESAS Y EMPRENDEDORES, ASI COMO ESPACIOS PARA CREACION Y PRODUCCION DE CONTENIDO RADIAL Y TEVISIVO.	PHELPS ENTERPRISES LIMITED	740335

[210] EXPEDIENTE	[220] FECHA	[561] NOMBRE COMERCIAL	[510] ACTIVIDAD	[730] SOLICITANTE	REGISTRO
E/2023-19907	13/4/23	PICA POLLO CAFETERIA CHINO JJMA	SERVICIOS DE PREPARACIÓN Y EXPENDIO DE COMIDA PROCESADA, POLLO FRITO, PLÁTANO FRITO O TOSTONES, YUCA Y GUINEO HERVIDO, BEBIDAS CON Y SIN ALCOHOL Y PICA POLLO.	MERCEDES JOAQUIN ARIAS	739700
E/2023-21130	11/4/23	PICA POLLO IVON	SERVICIOS DE EXPENDIO DE COMIDA Y BEBIDAS EN ESTABLECIMIENTOS CON SERVICIO DE MESA Y/O EN MOSTRADOR-EXCEPTO EN HELADERÍA.	JUAN ROBERTO JIMENEZ ROSARIO	739092
E/2023-22720	18/4/23	PICADURAS DE TABACO DON BIENVO	PICADURA Y VENTA DE TABACO.	MIGUEL DE JESUS VALERIO CABRAL	740386
E/2023-22740	18/4/23	PICCOLINOS	COMERCIALIZACIÓN, VENTA Y DISTRIBUCIÓN DE UTENSILIOS DE ALIMENTACIÓN COMPLEMENTARIA PARA NIÑOS Y UTENSILIOS DE LACTANCIA.	JESSICA ALTAGRACIA CABA UREÑA DE LOPEZ	740388
E/2023-22355	17/4/23	PICKARD RIZEK & ASOCIADOS	SERVICIOS ECOTURISTICOS EN GENERAL, CRIANZA Y VENTAS DE CAPRINO, IMPARTIR CHARLAS, CONFERENCIAS, CURSOS Y TALLERES SOBRE EL MEDIO AMBIENTE.	PICKARD RIZEK & ASOCIADOS, S.R.L	740101
E/2023-21678	13/4/23	PICO LA LUNA TOUR AND TRAVEL	SERVICIOS DE TRANSPORTE TURISTICO EN GENERAL.	Oreyvis Ricardo Luna	739780
E/2023-22640	18/4/23	PIMALI FILMS	LA PRODUCCIÓN DE OBRAS CINEMATOGRAFICAS DE LARGOMETRAJE DOMINICANOS.	MAXIMO RAMON EURIPIDES CABRAL JIMENEZ	740324
E/2023-22040	14/4/23	PINKRC	SALON DE BELLEZA, QUE OFREZEMOS SERVICIO DE EMBELLECER A LAS DAMAS Y CABALLEROS QUE VISITEN NUESTRO LOCAL.	JOHANNA ROSALI CASTILLO CUEVAS	739859
E/2023-22185	17/4/23	PINTURAS ENCARNACION M.T	SERVICIOS DE FABRICACIÓN DE PINTURA, VENTA DE PINTURA Y MANTENIMIENTO DE PINTURA, PINTURAS PARA EDIFICACIÓN.	MILQUIADES ENCARNACION LUCIANO	740233
E/2023-22064	14/4/23	PIÑA TEJADA COMERCIAL	VENTA E INTALCION DE PUERTAS, VENTANAS DE CRISTAL Y DE ALUMINIO, PUERTAS DE POLIMETAL, ENRROLLABLES, SHUTTER, TOLDOS,ESCALESRAS EN METAL, GABINTES EN POLIMETAL,MAMPARAS DE BAÑOS, CORTANAS DE BAÑO...	JHOAN MANUEL PIÑA ESPINOSA	740030
E/2023-22138	14/4/23	PIPI DISCO	SERVICIOS DE ENTRENAMIENTO, DISCOTECA.	JUNIOR ALEJANDRO GONZALEZ	739916
E/2023-22688	20/4/23	PIXEL MEDIA GRAPHICCOMPANY RJ	SERVICIOS DE FOTOGRAFÍA, PRODUCCIÓN AUDIO VISUAL, MEDIOS DIGITALES, DISEÑO GRÁFICO, MARKETING DIGITAL, CREACIÓN Y GESTIÓN DE CONTENIDO, CINEMATOGRAFÍA...	ROSA ANNY ALMONTE GUZMAN	740862
E/2023-19919	12/4/23	PIZZA PAN UNO.5	VENTAS DE ALIMENTOS Y BEBIDAS ALCOHOLICA Y NO ALCOHOLICA.	RICARDO ANTONIO ABRAHAM RODRIGUEZ	739359
E/2023-22371	17/4/23	PL SCOP MULTISERVICIOS	SERVICIO DE PRESTAMOS, RENTA DE CARROS E INMOBILIARIA	LUC HERBY BATHELEMY	740255
E/2023-23184	19/4/23	PLAN APS EXCLUSIVE	SERVICIO PARA PLANES DE SALUD.	ALEJANDRO AUGUSTO ASMAR APONTE	740732
E/2023-8079	19/4/23	PLANTA EXPRESS BY PAULA CAMILA	SERVICIOS DE SIEMBRA DE PLANTAS ORNAMENTALES, DESARROLLO DE TODO TIPO DE PLANTAS DE JARDINERIA, ASI COMO LA VENTA DE LA MISMA Y TODO TIPO DE ARREGLOS FLORALES.	ROSA MIGUELINA LINARES TAVERAS	740624
E/2023-20628	10/4/23	PLASMAR JJ	SERVICIOS DE CONSTRUCCIÓN, REPARACIÓN, MANTENIMIENTO DE EDIFICACIONES,CAPACITACIÓN TÉCNICO PROFESIONAL, CONSTRUCCIÓN, MANTENIMIENTO DE OBRAS CIVILES EN GENERAL...	JHONNY CORDERO CALZADO	738818
E/2023-21820	13/4/23	PLATANOE	IMPORTACION Y VENTAS DE ELECTRODOMESTICOS, ARTICULOS ELECTRONICOS Y ELECTRICOS.	YSAIAS AMBIBORIS GARCIA SANCHEZ	739657
E/2023-10193	11/4/23	PLAZA DOÑA CLEDY	PLAZA COMERCIAL, ADMINISTRACIÓN, MANTENIMIENTO, ALQUILER Y VENTA DE LOCALES COMERCIALES.	INVERSIONES Y MASSIEL DE LOS SANTOS TRANSINVERMAS, SRL	739198
E/2023-20778	10/4/23	PLAZA DOÑA MAMITA	RENTA DE LOCALES COMERCIALES (PLAZA COMERCIAL)	JUANA RIJO CALDERON	738881
E/2023-21270	11/4/23	PLAZA FLORIDA	ALQUILER DE LOCALES COMERCIAL	PLAZA FLORIDA, SRL	739202
E/2023-16933	18/4/23	PLAZA PLATINIUM	OFICINAS, ALQUILERES DE LOCALES Y/O LOCALES COMERCIALES.	RAFAEL VENTURA MARQUEZ	740532
E/2023-13731	13/4/23	PLAZA SALUD PS-IMG	OPERACIÓN Y ADMINISTRACIÓN DE UN CENTRO COMERCIAL, OFRECER SERVICIOS DE ALQUILER, ADMINISTRACIÓN Y VENTA DE LOCALES COMERCIALES U OFICINAS CORPORATIVAS; GESTIÓN, ASESORÍA...	INTERNATIONAL MEDICAL GROUP-INTERMDGROUP, SRL	739648
E/2023-20816	13/4/23	PLAZA YOSENNY	SUPERMERCADO COMPRA Y VENTAS AL POR MAYOR Y DETALLE DE PRODUCTOS COMESTIBLES, CARNICERÍA VENTA DE PRODUCTOS CÁRNICOS Y EMBUTIDOS, PANADERÍA VENTA DE PRODUCTOS...	YOSENNY ARIANNY MATOS FELIZ, MIGUELVIS RAMON MATA GUZMAN	740489
E/2023-20996	12/4/23	PLUSCOM	DEDICARSE A LA ADQUISICIÓN Y DESARROLLO DE BIENES RAÍCES, EN CUANTO A LA ESPECIFICACIÓN DE LOS BIENES Y PRODUCTOS QUE SE VAN A IMPORTAR Y EXPORTAR TODOS SON BIENES...	PLUSVAL DOMINICANA, S.R.L.	739462
E/2023-21906	13/4/23	PMAX	IMPORTACIÓN, DISTRIBUCIÓN, COMERCIALIZACIÓN, INSTALACIÓN Y MANTENIMIENTO DE PRODUCTOS PARA LA GESTIÓN Y APROVECHAMIENTO DEL AGUA, PLANTAS DE TRATAMIENTO DE AGUAS RESIDUALES...	LUIS ALFONSO LINARES GUEVARA, KENELMA DEL VALLE PÉREZ SALAZAR	739733
E/2023-21320	12/4/23	POINT STUDIOS BY GALLO LOCO	SERVICIOS DE PRODUCCIÓN CINEMATOGRAFICA, ALQUILER DE EQUIPO DE PRODUCCION, SERVICIOS DE SONIDO PARA PRODUCCIÓN, CREACIÓN, DISTRIBUCIÓN Y MERCADEO DE PRODUCCIONES...	ALEXANDER ALBERT WILHELM BROUWER VILLANUEVA, PHILLIP FERDINAND GERHARD BROUWER VILLANUEVA	739524
E/2023-21693	13/4/23	POLIGONOS Y TALLERES JARD	REPARACIÓN, PAVONADO Y NIQUELADO DE ARMAS DE FUEGO.	JESUS ALBERTO REYES GARCIA	739565
E/2023-23447	20/4/23	POLITICA 42	GENERA, COMERCIALIZA, VENDE Y DIFUNDE INFORMACIÓN COMO AGENCIA Y PLATAFORMA DE INFORMACIÓN MULTIMEDIOS, A TRAVÉS DE DIFERENTES MEDIOS DE COMUNICACIÓN: PRENSA ESCRITA...	SHATTERSON DIEGO FÉLIX CUELLO	740962
E/2023-23330	20/4/23	POMPZ	VENTA DE ALIMENTOS Y BEBIDAS EN GENERAL.	HECTOR JUNIOR PEREZ ALVAREZ	740874
E/2023-21662	13/4/23	PORFIRIO 1909	VENDEDORES DE PRODUCTOS AGRÍCOLAS, COMO: CIGARROS, CACAO, CAFE.	LEANDRO ALEXIS LUGO RODRIGUEZ, EDUARDO JOSE MAGADAN SELLA	739538
E/2023-20881	14/4/23	PORTELA & FERNÁNDEZ SOLUCIONES INMOBILIARIAS	SERVICIOS DE COMPRA, VENTA, FINANCIAMIENTO Y ALQUILER DE PROPIEDADES INMOBILIARIAS TANTO PARA HOSPEDAJE COMO PARA CELEBRACIÓN DE EVENTOS, ELABORACIÓN Y EJECUCIÓN DE TODA CLASE DE PROYECTOS...	KELVIN FERNANDEZ POLANCO , JAVIER PORTELA REYNOSO	739847
E/2023-20824	10/4/23	POSTANFI DOMINICANA	IMPORTADOR Y EXPORTADOR MATERIALES DE FIBRA DE VIDRIOS Y MATERIALES COMPUESTOS, MATERIALES ELÉCTRICOS, MATERIALES DE CONSTRUCCIÓN, TERMINACIONES Y ACABADOS, CERÁMICA, MADERA...	MANUEL ANTONIO GENAO PEGUERO	738836
E/2023-21987	14/4/23	PRACICI CONSULTING	CONSULTORA DE CONTABILIDAD, GESTIONES ADUANALES, OUTSOURCING, CONTRATISTA.	BELKIS ALTAGRACIA AQUINO REYES	739802
E/2023-21472	12/4/23	PRECINA RAMOS FAST FOOD	ELABORACION Y VENTA DE COMIDA.	RUDDY ESMELIN PRECINA RAMIREZ	739388
E/2023-20830	10/4/23	PREMIOS TÍPICOS PRT	ORGANIZACIÓN Y REALIZACIÓN DE PREMIACION A AGRUPACIONES MUSICALES Y EL FOLCLOR DOMINICANO	CESAR AUGUSTO PARRA VASQUEZ	738835
E/2023-14226	8/3/23	PREMIUM COLOR PC	VENTA Y COMERCIALIZACION DE TODO TIPO DE PINTURA.	ESPI, S.R.L.	739284
E/2023-22865	18/4/23	PRESTAMOS E INVERSIONES JUPOMA	TODO TIPO DE PRESTAMOS, TALES COMO PERSONALES, HIPOTECARIOS, PRESTAMOS AL CONSUMO, PRESTAMOS DE ESTUDIOS, PRESTAMOS EMPRESARIALES, PRESTAMOS DE INVERSIONES EN BIENES MUEBLES E INMUEBLES.	EVELISA MARTE DE PORTORREAL	740539
E/2023-23187	19/4/23	PRÉSTAMOS E INVERSIONES KENIA GARCIA	SERVICIOS DE PRÉSTAMOS EN GENERAL.	KENIA MARIA GARCIA RUBEN	740754
E/2023-21774	13/4/23	PRIMERA IGLESIA PENTECOSTAL SANTIDAD JEHOVA HEBREO 12:14 PIPESAJ	ENTIDAD SIN FINES DE LUCRO DEDICA A PREDICAR LA PALABRA DE DIOS Y REALIZAR OBRAS SOCIALES.	PRIMERA IGLESIA PENTECOSTAL SANTIDAD A JEHOVA HEBREO 12:14	739612
E/2023-22825	18/4/23	PRISCIV7 COMERCIAL	COMPRA Y VENTA DE PRODUCTOS COMESTIBLES, BEBIDAS EN GENERAL, PRODUCTOS AGROPECUARIOS, DE LIMPIEZA PARA EL HOGAR, DE HIGIENE PERSONAL, ELECTRODOMESTICOS...	MERCEDES ALTAGRACIAS FONDEUR HENRIQUEZ	740454
E/2023-23093	19/4/23	PROCESADORA DE AGUA YAHIR	VENTA, DISTRIBUCIÓN Y COMERCIALIZACIÓN DE AGUA PARA CONSUMO HUMANO.	DAGOBERTO GUZMAN AQUINO	740645
E/2023-20794	11/4/23	PRODUCCIONES ALADDIN	PRODUCCIÓN DE OBRAS CINEMATOGRAFICAS Y AUDIOVISUALES.	JOSE RAMON RODRIGUEZ MUÑOZ, MARIEN ZAGARELLA CARIAS	739162
E/2023-21566	12/4/23	PRODUCCIONES PAPPILLON PUBLICIDAD Y ESPECTACULOS	PRODUCCIÓN DE PROGRAMAS DE RADIO, TELEVISIÓN, ORGANIZACIÓN DE ESPECTACULOS, CREACIÓN Y GRABACIÓN DE COMERCIALES.	PRODUCCIONES PAPPILLON PUBLICIDAD Y ESPECTÁCULO S.R.L.	739482
E/2023-21873	13/4/23	PROFX PROMERICA	SERVICIO DE ACTIVIDADES FINANCIERAS.	BANCO MÚLTIPLE PROMERICA DE LA REPÚBLICA DOMINICANA, S.A.	739695
E/2023-20807	10/4/23	PROGRAMA DE RADIO EL MENEDE DE LA TARDE	PROGRAMA DE RADIO, SERVICIOS DE COMUNICACION POR RADIO Y AUDIOVISUALES, GENERACION DE CONTENIDOS A TRAVES DE TELEVISION Y POR CUALQUIER MEDIO DIGITAL.	EUCLIDES CORREA MARTINEZ	738911
E/2023-14885	12/4/23	PROGRAMA INTENSIVO PARA NADADORES DE ALTO RENDIMIENTO DESPADREL RODRIGUEZ, PINAR DR	IMPULSO AL DEPORTE DE LA NATACIÓN, ENTRENAMIENTOS PARA LA NATACIÓN, MONTAJE DE COMPETENCIAS DEPORTIVAS, VENTA Y DISTRIBUCIÓN DE ÚTILES DEPORTIVOS.	EDDY RODRIGUEZ MENDOZA	739378
E/2023-22610	18/4/23	PROLAND CONSULTING	ASESORÍA, CONSULTORÍA, VENTA DE EQUIPOS TECNOLÓGICOS, SERVICIOS CONTABLES, MATERIALES GASTABLES DE OFICINA.	YOHANA ESPINOSA OZUNA	740347
E/2023-20805	10/4/23	PROMERICA ASISTE	ACTIVIDADES FINANCIERAS.	BANCO MÚLTIPLE PROMERICA DE LA REPÚBLICA DOMINICANA, S.A.	738850
E/2023-21253	11/4/23	PROMESAS KTC	VENTA ARTICULOS CRISTIANOS, ARTICULOS EN MADERA ARTESANAL, CAMISETA,TASAS, LIBROS ILUSTRADOS Y BIBLIAS.	KATHIA TAVERAS CAPUTO	739193
E/2023-22444	17/4/23	PROMOTORA DE INVERSIONES TURISTICAS PLAYA CORTA	CAPTACIÓN DE TERRENOS E INMUEBLES CON VOCACIÓN TURÍSTICA, QUE SE ENCUENTREN UBICADOS EN EL TERRITORIO DE LA REPÚBLICA DOMINICANA, PARA OFRECERLOS A INVERSIONISTAS INTERESADOS...	ROBERTO LUIS JIMENEZ COLLIE	740170
E/2023-21764	13/4/23	PROMOTORA GONZALEZ SALADIN	SERVICIOS DE CONSTRUCCIÓN E INMOBILIARIA.	PROMOTORA GONZALEZ SALADIN SRL	739603
E/2023-20680	5/4/23	PROPCASAS	DESARROLLO, CONSTRUCCIÓN, PROMOCIÓN, ADMINISTRACIÓN Y VENTA DE, TERRENOS, PROYECTOS HABITACIONALES RESIDENCIALES, RECREACIÓN Y TURISMO	JUAN LUIS VILLAVIZAR CASTILLO	738748
E/2023-20676	12/4/23	PROQUISANTODOMINGO	SERVICIOS DE FABRICACIÓN Y COMERCIALIZACIÓN, COMPRA Y VENTA, AL POR MAYOR Y DETALLE DE TODO TIPO DE PRODUCTOS DE HIGIENE Y LIMPIEZA PARA EL HOGAR Y AFINES...	MASSIEL ARIELA JOSÉ MARTÍNEZ	739374
E/2023-22756	18/4/23	PROTECCIÓN Y VIGILANCIA PARA EMPRESAS Y CIUDADANOS PROVEC	OFRECER SERVICIO DE SEGURIDAD, GESTIÓN DE RIESGO Y MITIGACIÓN DE AMENAZAS A EMPRESAS PUBLICAS Y PRIVADAS; POR MEDIOS A RECURSOS DE INTELIGENCIA ARTIFICIAL, EQUIPOS ELECTRÓNICOS...	CLAUDIA VICTORIA MONTAS FRANCISCO, YNERIS MARIELA MONTAS DE RODRIGUEZ	740556
E/2023-22535	17/4/23	PROVISIONES EL ARCA LAGG	COMERCIALIZACIÓN DE PRODUCTOS COMESTIBLES Y DEMÁS PRODUCTOS QUE SE COMERCIALIZAN EN COLMADOS.	LUIS ALEXIS GERMAN GUERRERO	740230
E/2023-20851	13/4/23	PRÓXIMA PARADA TOURS	ORGANIZACIÓN DE EXCURSIONES A NIVEL NACIONAL E INTERNACIONAL, VENTA DE PAQUETES DE RESORTS, GESTIÓN DE TRANSPORTE TURÍSTICO.	LEIMIS MARCIA BAUTISTA , JULEIDY MONTAÑO SANTANA	739661
E/2023-16820	19/4/23	PROYECTISTAS CIVILES ASOCIADOS PROYECIVA	PRESTACION DE SERVICIOS DE INGENIERIA Y ARQUITECTURA PARA CONSTRUCCION DE PROYECTOS PUBLICOS Y PRIVADOS, TALES COMO PROYECTOS HABITACIONALES Y DE USO SOCIAL.	PROYECTISTAS CIVILES ASOCIADOS, C. POR A.	740572
E/2023-22467	17/4/23	PROYECTO ALTERNATIVO NUEVA ESPERANZA-PANE	ENTIDAD SIN FINES DE LUCRO PARA ACTIVIDADES SOCIALES Y CULTURALES EN FAVOR DEL PUEBLO DOMINICANO.	FELIX MARIA PERDOMO GUABA	740169
E/2023-21810	13/4/23	PROYECTO GUABANEX-AZUA	REUNIR, ADQUIRIR Y POSEER PERMISOS Y AUTORIZACIONES PARA LA CONSTRUCCIÓN DE UNA CENTRAL DE ENERGÍA RENOVABLE EN REPÚBLICA DOMINICANA.	STREAM INVEST HOLDING AG	739637
E/2023-21538	12/4/23	PROYECTO INFANTIL FUENTE DE VIDA PIFV	ENTIDAD SIN FINES DE LUCRO, ORGANIZACION DEDICADA A LA AYUDA SOCIAL DE NIÑOS/AS, ADOLESCENTE CON MORAL Y CIVICA, CONFERENCIA, TALLERES DE ARTE Y OFICIOS SEGUN LA EDAD...	MARTHA YRIS MAÑAN DE LEDESMA	739423
E/2023-23091	19/4/23	PUERCOMEDIA	ES UN NOMBRE DEDICADO A HACER EVENTOS Y/O PRESENTACIONES DE ENTRETENIMIENTO, CHISTES, COMEDIAS, CUENTOS.	PRODUCTOS AGROPECUARIOS DEL CERRO, SRL	740781
E/2023-22607	18/4/23	PUESTO DE MADERA MUÑOZ MORA	VENTA AL POR MAYOR Y DETALLE DE MADERA CRIOLLA E IMPORTADA.	MILAGROS MUÑOZ ABREU	740305
E/2023-22458	17/4/23	PUNTA CAÑA PETANQUE CUP	ACTIVIDAD DEPORTIVA NACIONAL E INTERNACIONAL.	ULISES RAMON AMOROS OZUNA	740165
E/2023-21654	13/4/23	PUNTA CAÑA PHOTO STUDIO JB	REALIZAR VENTAS DE SERVICIOS FOTOGRAFICOS, VIDEOS Y EQUIPOS DE FOTOGRAFIA.	EDWIN EMMANUEL BAEZ EVANGELISTA	739533
E/2023-21905	13/4/23	PUNTA CAÑA TOWN SQUARE	SERVICIOS DE CONSTRUCCIÓN Y VENTAS DE INMUEBLES, ALQUILER Y ADMINISTRACIÓN DE TODO TIPO DE PROPIEDADES INMOBILIARIAS, IMPORTACIÓN Y EXPORTACIÓN DE PROPIEDADES DE CONSTRUCCIÓN EN GENERAL.	OSTERMAN ANTONIO SUBERVÍ RAMÍREZ, JIMMY NUÑEZ	739747
E/2023-20590	5/4/23	PUNTO ECOLÓGICO	VENTA DE HUEVOS ORGÁNICOS Y PRODUCTOS ORGÁNICOS TALES COMO, FRUTAS, VEGETALES, ANIMALES, CAFÉ, SEMILLAS.	ANA GABRIEL VITTINI HERNANDEZ	738752
E/2023-20804	10/4/23	PUNTOS PROMERICA	SERVICIOS DE ACTIVIDADES FINANCIERAS.	BANCO MÚLTIPLE PROMERICA DE LA REPÚBLICA DOMINICANA, S.A.	738841
E/2023-21480	12/4/23	PUPPY BOX	FABRICACIÓN Y COMERCIALIZACIÓN DE TERRARIOS DE GRAMA Y PLANTAS NATURALES.	MARIO BARRUNDIA SANCHEZ	739364
E/2023-21796	14/4/23	PUREZA ARTESANAL BY M&L	ELABORACIÓN Y VENTA DE PRODUCTOS ARTESANALES TALES COMO JABONES, CREMAS, BÁLSAMOS Y EXFOLIANTES, TANTO FACIALES COMO CORPORALES, SHAMPOO Y TRATAMIENTOS CAPILARES.	MIGUEL JOVANNY REYNOSO MAGALLANES	740005



[210] EXPEDIENTE	[220] FECHA	[561] NOMBRE COMERCIAL	[510] ACTIVIDAD	[730] SOLICITANTE	REGISTRO
E/2023-19735	13/4/23	QBK INGENIERIA	SERVICIOS DE CONSTRUCCION, EDIFICACION, SUPERVISION DE OBRAS CIVILES, INMOBILIARIA, RENTAS INMOBILIARIAS.	ARLENNYS YANNIL FERNANDEZ RODRIGUEZ	739711
E/2023-20607	5/4/23	QUE I TIN BAR	ELABORACIÓN DE CATERING, BUFFET, PLATO DEL DÍA, PICADERAS, CORTES DE CARNES, MARISCOY CRUSTÁCEOS DEL MAR, POSTRES, DULCES Y BIZCOCHO. VENTAS DE VARIEDADES DE CIGARROS Y PRODUCTOS DERIVADOS DEL TABACO...	VÍCTOR ADOLFO SERRA FÉLIX	738747
E/2023-20750	10/4/23	QUEEN GROUP A.V	DISTRIBUCIÓN DE BEBIDAS, ALIMENTOS, VENTA DE AGUA POTABLE, ARREGLOS DE FLORALES.	ANA IRIS ARECHE VELOZ	738806
E/2023-20817	10/4/23	QUEM GROUP	CONSTRUCCION EN GENERAL	ROSA RAQUEL GOMEZ DICENT	738831
E/2023-18704	17/4/23	QUINTAS DEL CUPEY	DESARROLLO DE PROYECTO HABITACIONALES, URBANIZACIONES, RESIDENCIALES Y COMPLEJO RECREATIVO EXCLUSIVO EN PUERTO PLATA.	CARLOS RENE RAMOS	740204
E/2023-22954	19/4/23	QUISQUEYA PROPERTIES, QP	DESARROLLO Y GESTION DE PROYECTOS INMOBILIARIOS	ANDRE SALVADOR SANLLEY DE MONDESERT	740567
E/2023-21283	11/4/23	QUISQUEYA WORLD WIDE	ENTIDAD SIN FINES DE LUCRO, DEDICADA A AYUDAR A NIÑOS NECESITADOS, OPERATIVOS Y NIÑOS PARALÍTICOS, CAPACITACIONES PARA EL CUIDADO DEL MEDIO AMBIENTE.	RAFAEL ALEXANDER TINEO PEREZ	739215
E/2023-12320	10/4/23	R & L LABORATORIO DENTAL LADENT	BRINDAR LOS SERVICIOS A DOCTORES ODONTOLÓGICOS, EN LA ELABORACIÓN DE TODO TIPO DE PRÓTESIS DENTALES REMOVIBLES Y FIJAS. MANEJO Y MOLDEO DEL METAL PARA CREAR LAS ESTRUCTURAS METÁLICAS DE LAS PRÓTESIS REMOVIBLES...	RAFAEL DE JESUS TEJADA CABRAL	738919
E/2023-12600	19/4/23	R&N MOASEN CONSTRUCTORA	CONSTRUCCIONES Y REMOZAMIENTO DE CASA Y EDIFICACIONES	ZACARIAS HERNANDEZ MORA	740685
E/2023-21728	13/4/23	RAFA GREEN SMART	SERVICIOS DE VENTAS DE CELULARES.	ESTEBAN MARIANO DE JESUS GREEN	739694
E/2023-19315	13/4/23	RALYD	SERVICIOS DE ADMINISTRACION DE EMPRESAS, ADMINISTRACION DE CONDOMINIOS, EVALUACION Y ADMINISTRACION DE PROYECTOS, SERVICIOS DE ASESORAMIENTO, DIRECCION Y GESTION EMPRESARIAL...	RAMON ANTONIO MANZUETA CASTILLO	739685
E/2023-23286	20/4/23	RAMOS DE PRINGAMOS BEAUTY SALÓN	SERVICIOS DE LAVADOS, CORTES, TINTES, ALISADOS, CIRUGÍA CAPILAR, MAQUILLAJES, EXTENSIONES, VENTAS AL POR MAYOR Y DETALLES DE: EXTENSIONES, PRODUCTOS DE BELLEZA Y ROPAS.	YAJAIRA BÁEZ RODRÍGUEZ	740845
E/2023-21574	12/4/23	RAMOS L&L TOURS	SERVICIO DE TURISMO EN GENERAL, TOUR OPERADORA DE VENTA Y REALIZACIÓN DE EXCURSIONES, VENTA DE RESERVACIONES DE HOTELES NACIONALES E INTERNACIONALES, SERVICIOS TURÍSTICOS...	LUISA RAMOS VASQUEZ	739452
E/2023-21865	14/4/23	RANCHO RODRIGUEZ R&C	PRODUCCION Y COMERCIALIZACION DE PRODUCTOS AGROPECUARIOS, ASI COMO LA IMPORTACION Y EXPORTACION DE LOS MISMOS	MAXIMO OBELLEIRO RODRIGUEZ CRUZ	739874
E/2023-22707	18/4/23	RANCHO SEVERO	TENENCIA, MANEJO, REPRODUCCION, EXHIBICION Y COMERCIO DE ANIMALES SILVESTRES EN CAUTIVERIO. FINCA RECREATIVA. ALQUILER DE ESPACIOS PARA EVENTOS.	FELIX ANTONIO MUÑOZ DIAZ	740510
E/2023-21079	11/4/23	RAUDO FILMS	POST PRODUCCIÓN DE OBRAS CINEMATOGRAFICAS Y AUDIOVISUALES.	LEONIDAS RADHAMES RAMIREZ MARTINEZ	739060
E/2023-22178	14/4/23	RAYS AUTO IMPORT	TIENE COMO OBJETO PRINCIPAL LA IMPORTACION , EXPORTACION , COMPRA , VENTA , COMERCIALIZACION Y FINANCIAMIENTO DE VEHICULOS DE MOTOR , INCLUYENDO MAQUINARIAS PESADAS PARA LA CONSTRUCCION...	RAYLIN RAFAEL FABRE MARTE	739957
E/2023-11812	14/4/23	RAY-TITHONIA PROPERTIES	VENTA, COMPRA, CONSTRUCCIÓN Y ADMINISTRACIÓN DE TODO TIPO DE BIENES INMUEBLES.	RAMON AMABLE GUZMAN GARCIA	739840
E/2023-23203	19/4/23	RCV TECHOS	REPARACIÓN Y ACONDICIONAMIENTO DE TECHOS IMPERMEABILIZANTE CON LONA AFALTICA.	RAFAEL CONCEPCIÓN VIOLA	740770
E/2023-19138	17/4/23	RD CONCRETE GROUP TAVERAS CASTILLO	PROVEEDOR DE CONCRETO, MATERIALES Y CONSTRUCCION.	DEVY NOEL TAVERAS CASTILLO	740288
E/2023-20810	10/4/23	RD PARTNER GUEA	SERVICIOS DE CONSTRUCCIÓN Y REMODELACIÓN DE CASAS, EDIFICIO Y TODO LO RELACIONADO DENTRO DE LA ACTIVIDAD ECONOMICA. BIENES RAICES. TRANSPORTE DE MATERIAL, CALICHE, TIERRA NEGRA Y ARENA.	FELIX GUERRERO PACHE	738845
E/2023-22710	18/4/23	RDR LOGISERVICES	SERVICIOS LOGÍSTICOS, IMPORTACIÓN, EXPORTACIÓN, CONSOLIDADOR DE CARGA MARÍTIMA Y AÉREO, SERVICIOS DE GESTIONES ADUANALES Y ENSAMBLAJE DE PRODUCTOS.	MAYOBANEX DE LEON DEL CARMEN	740357
E/2023-22448	17/4/23	REEX RD IMPORT	COMPRA, VENTA DE VEHICULOS, VENTA CONDICIONAL, PRESTAMOS HIPOTECARIOS, FINANCIAMIENTOS, CAR WASH, COMPRA Y VENTA DE INMUEBLES.	XAVIER HERNADEZ	740160
E/2023-22687	18/4/23	REFRIGERACION JUFRA	INSTALACIÓN, REPARACIÓN Y VENTAS DE AIRE ACONDICIONADO. TRANSPORTACIÓN DE EQUIPOS DE AIRE ACONDICIONADO NACIONAL E INTERNACIONAL.	JUAN FERRERAS ALFREDO	740362
E/2023-22233	14/4/23	REFRIMIR	VENTA, REPARACIÓN, MANTENIMIENTOS E INSTALACIÓN DE AIRES ACONDICIONADOS, EQUIPOS DE REFRIGERACION Y CALEFACCION, COMERCIALIZACIÓN DE PIEZAS Y PARTES DE AIRES ACONDICIONADOS	LEDYS MILAGROS SIME BRITO, WILLY ANTONIO NUÑEZ GUZMAN	740009
E/2023-22334	17/4/23	REFUERZOS	SERVICIOS MÉDICOS EN GENERAL, VACUNAS PEDIÁTRICAS, EN ADULTOS Y ADULTOS MAYORES Y A DOMICILIO, CONSULTAS MÉDICAS EN GENERAL Y ESPECIALIZADAS, SERVICIOS DE SONOGRAFIA EN GENERAL...	DAYS YQAJAIRA RUBIO GONZALEZ, GEREMIAS TAPIA SIERRA	740091
E/2023-21073	11/4/23	REGALITZ BDJG	TIENDA DE GLOBOS, ARTICULOS DE FIESTAS, ANIMACIÓN, FLORISTERÍA, DISTRIBUCIÓN DE DULCES, ARTICULOS DE ALQUILER, LENCERÍAS, MANTELERÍA, CUBERTERÍA, CARPAS, SILLAS, MESAS, DECORACIONES DE EVENTOS...	BLANCA YOKASTA GOMEZ FELIZ, DYSI GAVIOTA DE JESUS GOMEZ	739256
E/2023-20961	10/4/23	REGION AGRICOLA EAM	COMPRAS Y VENTAS DE PRODUCTOS AGRICOLAS, AJO, PAPAS CEBOLLAS, FRIJOLAS, TRIGO, MAÍZ, SOYA, ACEITES Y GRASAS COMESTIBLES, FRUTOS SECOS, CARNES, AVES DE CORRAL, PESCADOS Y MARISCOS...	EDDY ABREU MATIAS, REGION AGRICOLA EAM, E.I.R.L.	738939
E/2023-22506	17/4/23	REINANTIQUE MANTENIMIENTOS EN GENERAL	SERVICIOS DE CONSTRUCCION Y MANTENIMIENTOS DE PROYECTOS RESIDENCIALES, PERSONALES E INDUSTRIALES, SERVICIOS DE MANTENIMIENTOS EN GENERAL DE LOS MISMOS, DIGASE PLOMERIA...	ALEXI SALVADOR ANTIGUA VICIOSO	740207
E/2023-21801	13/4/23	RELOJES CERO 0	IMPORTACION, EXPORTACION, COMPRA Y VENTA DE TODO TIPO DE RELOJES.	ELIANIL REYNOSO MORETA	739629
E/2023-23363	20/4/23	RENATE BAUER RICHMANN	SERVICIOS DE HOTELES, HOSPEDAJE Y CAMPING	DOMINGO COLLADO RUFINO	740906
E/2023-20465	10/4/23	RENDER PIXEL STUDIO	ESTUDIO PARA ALQUILER DE CREACIÓN DE CONTENIDO MULTIMEDIA, PRODUCCIÓN AUDIOVISUAL Y PODCAST.	JOEL JESUS CORONADO MORLA	738785
E/2023-22063	14/4/23	REPARACIONES Y MANTENIMIENTOS ADOLJISAN	SERVICIOS RELACIONADOS CON LA REPARACION Y EL MANTENIMIENTOS DE HABITACIONES EN GENERAL EN EL AREA DE HOTELERIA.	ADOLFO JIMENEZ SANCHEZ, ANA ESTHER FERDINAND MORENO	739854
E/2023-21452	12/4/23	REPOSTERIA Y BOCADILLOS ONEYMI	SERVICIOS DE REPOSTERIA EN GENERAL; ELABORACION Y VENTA DE PICADERAS PARA TODO TIPO DE EVENTOS.	ONEYMI ROSARIO GARCIA	739332
E/2023-20035	18/4/23	REPUESTO MATRIXLLE	VENTA DE MOTOCICLETAS, PARTES, PIEZAS Y ACCESORIOS PARA ESTAS.	ELVIN DE LA ROSA MATRILLE	740427
E/2023-21812	13/4/23	REPUESTOS EN GENERAL JDMV	IMPORTACION, COMPRA Y VENTA DE REPUESTOS PARA VEHICULOS DE MOTOR.	YENDY MANUEL VALENZUELA ACOSTA	739635
E/2023-22114	14/4/23	REPUESTOS Y RODAMIENTOS MRE	VENTA DE REPUESTOS Y RODAMIENTOS DE VEHICULO DE MOTOR EN GENERAL.	RAFAEL AYBAR CASTRO	739901
E/2023-20512	12/4/23	RESCATE DIVINO	INSTITUCION CRISTIANA SIN FINES DE LUCRO DEDICADA A LA PROPAGACION DEL EVANGELIO NACIONAL E INTERNACIONALMENTE, ATREVES DE TODOS LOS MEDIOS POSIBLES.	RAMÓN MERILIO RIVERA GUERRERO	739291
E/2023-23355	20/4/23	RESIDENCIAL ADONAI XXXIV	IDENTIFICAR UN CONDOMINIO.	JOSE AUGUSTO LUTHJE TEJADA	740900
E/2023-20836	10/4/23	RESIDENCIAL BRISAS DE JUAN DOLIO	PARA NOMBRAR UN RESIDENCIAL O CONDOMINIO	YOHEIDY ESTHER DE LA CRUZ SANTANA	738938
E/2023-21494	12/4/23	RESIDENCIAL CATALINA PAULINO	NOMBRAR UN EDIFICIO DE APARTAMENTOS	AMBORIS DE JESUS MONEGO PAULINO	739405
E/2023-21078	11/4/23	RESIDENCIAL EL FLASH I	PARA NOMBRAR EL RESIDENCIAL.	JIMMY JHOEL MAYOR PAULINO	739050
E/2023-22881	18/4/23	RESIDENCIAL FARALLÓN DEL OESTE	PARA IDENTIFICAR UN RESIDENCIAL.	CONSTRUCTORA Y SERVICIOS INMOBILIARIOS GERVACIO Y CRISPIN	740504
E/2023-17500	22/3/23	RESIDENCIAL OPORTO	PARA IDENTIFICAR UN RESIDENCIAL.	RESIDENCIAL OPORTO	739900
E/2023-20737	10/4/23	RESIGAS	SERVICIOS DE RESTAURANTE, SUMINISTRO DE COMIDAS BASADO EN ACUERDOS CONTRACTUALES.	MARIA CECILIA DIAZ FELIZ	740551
E/2023-18382	14/4/23	RESTAURANT CHICHO DOMINICAN PANAMENIAN CUISINE	OFRECEMOS SERVICIO DE VENTA DE COMIDA RAPIDA DOMINICANA Y PANAMEÑA ESPECIALIZADA, TALES COMO HAMBURGUESAS, POLLO FRITO, TACOS SANDWCHYZ, PATATAS FRITAS, AROS DE CEBOLLA.	JUAN CARLOS JAVIER GRULLON	739991
E/2023-22096	14/4/23	RESTAURANTE PEGO	VENTAS, PREPARACIÓN DE COMIDA Y BEBIDAS.	LUIS ALEJANDRO PEREZ GONZALEZ	740048
E/2023-22092	17/4/23	RESTAURANTE RUMEX	SERVICIOS DE VENTAS DE BEBIDAS Y COMIDA.	ISRAEL MERCADO	740052
E/2023-20916	11/4/23	REVELACION DE BAYAHIBE	BRINDAR SERVICIOS DE ALOJAMIENTO Y HOSPEDAJE DE TURISTAS NACIONALES E INTERNACIONALES, EXPEDIO DE COMIDAS Y BEBIDAS ALCOHOLICAS Y NO ALCOHOLICAS, OFERTAR ALQUILER DE SALAS DE REUNIONES...	FREDERIC MICHEL DOMINIQUE AUDEBRAND	739042
E/2023-20643	13/4/23	REVISTA ANALISIS-INDEPENDIENTE DE INFORMACIÓN Y OPINIÓN, RAIIO	DIFUNDIR LA HISTORIA, LA CULTURA, LA CIENCIA Y LAS ARTES PLÁSTICAS DE REPUBLICA DOMINICANA.	CÁNDIDO ARAUJO GERÓN	739776
E/2023-22375	17/4/23	REY DE GLORIA PODCAST TV	CREACIÓN DE CONTENIDO AUDIOVISUAL, CONSEJERÍA CRISTIANA, VENTA DE MANTERIAL DE SIGNIFICADO ESPRITUAL ENTRO OTROS, LIBROS, AUDIOVISUALES, EVENTOS ARTISTICOS, PROMOCIONES, TELEVISION...	MARTIR DE LA ROSA RODRIGUEZ	740114
E/2023-22193	14/4/23	RIA COSMETICS	COMPRA, VENTA Y FABRICACION DE TODO TIPO DE ARTICULOS Y PRODUCTOS DE BELLEZA, CUIDADO DE LA PIEL, PRODUCTOS PARA LAS UNAS Y COSMETICOS; SERVICIOS DE SALON BELLEZA, ESTETICA, MAQUILLAJE...	ESCARLEN MARIA CABRERA ROJAS	739980
E/2023-21246	14/4/23	RIALXA GROUP	CONSTRUCCION, REFORMA Y REPARACIÓN DE EDIFICIOS RESIDENCIALES, HOSPITALES, ESCUELAS, EDIFICIOS DE OFICINAS.	XAVIER MONTOLIO RAMIREZ	739788
E/2023-21110	13/4/23	RIBERA DEL PASO	PROYECTO INMOBILIARIO LOCALIZADO EN PASO BAJITO, ENTRE JARABACOA Y CONSTANZA A 15 MINUTOS DEL PUEBLO DE JARABACOA, UNO DE LOS PRINCIPALES DESTINOS TURISTICOS DE LA REPUBLICA DOMINICANA.	JUAN ERNESTO JIMENEZ OLIVIER	739656
E/2023-20880	10/4/23	RIBOR	DESARROLLO DE SISTEMAS INFORMÁTICOS Y SUS DERIVADOS.	RICARDO SEGUNDO BORAURE SILVA	738882
E/2023-21546	12/4/23	RICHIEZ AUTO IMPORT	IMPORTACION, COMPRA Y VENTA DE VEHICULOS.	JOSE BIENVENIDO RICHIEZ ZORRILLA	739960
E/2023-21759	13/4/23	RIMICARLET & ASOCIADOS OFICINA DE ABOGADOS	SERVICIOS LEGALES EN GENERAL.	VIRAUDYS YASMINY VILLAVICENCIO RINCÓN	739584
E/2023-20893	10/4/23	RIVERA DEL DUEY RD	BIENES RAICES, DESARROLLO DE PROYECTOS INMOBILIARIOS, CONSTRUCCIONES, COMPRA Y VENTA DE BIENES INMUEBLES.	HERIBERTO ENRIQUE PIÑEYRO POUERET	738894
E/2023-21976	14/4/23	RMUNDARAY	SERVICIOS DE IMPORTACIÓN DE SUMINISTRO DE LA INDUSTRIA GRÁFICA Y PUBLICIDAD: PAPELES, TEXTILES, TINTAS, VINILES, ACRÍLICOS, PVC. DISEÑO PUBLICITARIO: 3D RENDER, BRANDING, ROTULOS, DISEÑO INDUSTRIAL...	RAFEL MUNDARAY	739881
E/2023-22267	17/4/23	ROBLEX DOM	SERVICIOS DE CARPINTERIA BLANCA, CARPINTERIA, EBANISTERIA, VENTA DE MUEBLES, VENTA DE COCINA, FERRETERIA, DISEÑOS ARQUITECTONICO, DECORACION, DISEÑO INTERIOR...	JOSUE SILVA JIMENEZ	740039
E/2023-19831	31/3/23	ROCKY TOURS	TOUR OPERADOR, GUIA TURISTICA, SENDERISMO, EXCURSIONES EN CABALLOS Y FOUR WHEELS, COMPRA, VENTA Y RENTA DE VILLAS ECOTURISTICAS, CASAS Y APARTAMENTOS.	RAMON ANTONIO RIPOLL SANTANA	738047
E/2023-21209	11/4/23	RODRIMAR IMPORT	COMPRA Y VENTA DE MOTOCICLETAS NUEVAS Y USADAS IMPORTADAS.	YOSIRIS MARIA MARTÍNEZ DE RODRIGUEZ	739147
E/2023-21349	17/4/23	RODRISERVI SANTANA	COMERCIALIZACIÓN, SUMINISTRO, VENTA E IMPORTACIÓN DE MUEBLES, EQUIPOS Y MATERIALES DE OFICINA, LIMPIEZA, INSTRUMENTOS MUSICALES, ÚTILES DEPORTIVOS...	JAHNNY YOHANNA SANTANA VASQUEZ	740282
E/2023-21096	11/4/23	RODSUN CONSULTING GROUP	SERVICIOS DE CONSULTORÍA Y GESTIÓN DEL TALENTO HUMANO. RECLUTAMIENTO, COMPENSACIÓN, FORMACIÓN Y CAPACITACIÓN. EJECUCIÓN DE PROYECTOS DE GESTIÓN HUMANA. SERVICIOS DE CONSULTORÍA DE GESTIÓN...	JOSE MANUEL RODRÍGUEZ SUNCAR	739066
E/2023-9965	12/4/23	ROFACIA CIGARS RFCC	FABRICACIÓN, COMERCIALIZACIÓN, EXPORTACIÓN E IMPORTACIÓN DE CIGARROS Y SUS DERIVADOS DEL TABACO Y ACCESORIOS. ASESORIA DE MARCA, LOGÍSTICA, PLANIFICACIÓN.	PATRICIA MARIA GARCIA	739416
E/2023-22789	18/4/23	ROJ COMERCIAL	VENTAS DE MOBILIARIOS DE OFICINA EN GENERAL.	ROSALIA ORTIZ JIMENEZ	740424
E/2023-20774	12/4/23	ROKA INVESTMENT RMKG.	CONSTRUCTORA: CONSTRUCCIÓN Y ADECUACIÓN DE TODO TIPO DE INMUEBLES. SERVICIOS INMOBILIARIOS Y DE BIENES RAICES. IMPORTACION, COMERCIALIZACION Y SUMINISTRO DE MATERIALES DE CONSTRUCCION.	KATHERINE PATRICIA GOMEZ RIVAS, ROBIN DE JESUS MARTE ROSA	739272
E/2023-23022	19/4/23	ROKOREANDO	SERVICIO DE RESTAURANTE DE COMIDA ASIÁTICA Y COREANA	ROXANNA JOCELYN BAEZ DE PICHARDO	740909
E/2023-19923	13/4/23	ROLANDOBURGUERS COMPANY	PRODUCCION, DISTRIBUCION Y VENTA DE CARNES PARA HAMBURGUESAS Y OTROS ALIMENTOS CARNICOS. PESCADO, AVES Y CAZA; FRUTAS, EXTRACTOS DE CARNE, LEGUMBRES EN CONSERVA, SECAS Y COCIDAS, JALEAS...	ROLANDO JOSE ALBA BENCOSME	739764
E/2023-22139	19/4/23	ROMAVI DENTAL CLINIC	SERVICIOS ODONTOLÓGICOS EN GENERAL	ALTAGRACIA MANUELA ROJAS JIMÉNEZ	740643
E/2023-21793	13/4/23	RONDA COMERCIAL	IMPORTACIÓN Y COMERCIALIZACIÓN DE ARTÍCULOS PARA LA DECORACIÓN DEL HOGAR Y ARTÍCULOS FERRETEROS EN GENERAL Y ACTIVIDADES AFINES.	ZHANG ZHIFANG	739644
E/2023-16467	13/4/23	ROQUE ROSARIO MULTISERVICIOS & ASOCIADOS	COMPRA Y VENTA DE TODO TIPO DE SEGUROS, FINANCIAMIENTOS DE VEHICULOS, AGENCIA DE CAMBIO DE DIVISA, SERVICIOS DE PRÉSTAMOS PRENDARIOS, SERVICIOS DE BIENES RAICES E INMOBILIARIO EN GENERAL.	ADRIAN AGUSTIN ROSARIO ROQUE	739659

[210] EXPEDIENTE	[220] FECHA	[561] NOMBRE COMERCIAL	[510] ACTIVIDAD	[730] SOLICITANTE	REGISTRO
E/2023-21399	12/4/23	RORO INDUSTRIAL	ELABORACIÓN Y COMERCIALIZACIÓN DE MATERIALES EN MADERA Y PLÁSTICO.	OTTO FRANCISCO ROMERO RIVERA	739295
E/2023-23179	19/4/23	ROSAMARIA SPORT WEAR	VENTA DE ÚTILES DEPORTIVOS EN GENERAL.	ROSA MARIA SANTANA MARTINEZ DE BAUTISTA	740722
E/2023-21401	13/4/23	ROSARIO R RENT CAR	RENTA DE TODO TIPO DE VEHÍCULOS.	ROBINSON RAMON ROSARIO VASQUEZ	739529
E/2023-20679	5/4/23	ROSDER DULCES & SALADOS	REPOSTERIA, ELABORACION Y VENTA DE DULCES, BIZCOCHOS, CATERING, PICADERAS DULCES Y SALADAS.	ROSMERY HERNANDEZ PEREZ DE DE LEON	738749
E/2022-47046	17/4/23	ROSS PARTY REPOSTERIA BY R&D DOMINGUEZ	VENTA, CREACIÓN Y ELABORACIÓN DE PRODUCTOS DE PANADERÍA Y PASTELERÍA. ESCUELA GASTRONÓMICA, TALLERES Y DIPLOMADOS.	ROSA ALBA PAULINA DOMÍNGUEZ RODRÍGUEZ	740344
E/2023-19600	30/3/23	ROSSAM TRANSPORTE Y SERVICIOS TURISCOS	TRANSPORTE DE TURISTAS, ALQUILER DE AUTOBUSES, SERVICIOS DE GUIAS TURISTICOS, ELABORACION Y VENTA DE TOURS, TRASLADOS VIP, RENTA DE VEHICULOS	JOSE MIGUEL GONZALEZ MATEO	739642
E/2023-22017	14/4/23	RPJF INVERSIONES INMOBILIARIA	SERVICIOS DE ALQUILER Y ADMINISTRACIÓN INMOBILIARIA, COMPRA Y VENTA DE INMUEBLES.	RUBEN DARIO PEREZ FELIZ	739843
E/2023-22286	18/4/23	RSZ INVESTMENT GROUP	SERVICIOS DE IMPORTACIÓN, EXPORTACIÓN, DISTRIBUCIÓN, COMPRA, VENTA DE PRODUCTOS ALIMENTICIOS CONGELADOS, COCIDOS TALES COMO PESCADOS, MARISCOS...	RAFAEL RAMOS DIAZ	740303
E/2023-19563	30/3/23	RTB PARTNERS	SERVICIOS DE AGENCIA CREATIVA DE MERCADEO, COMUNICACIÓN Y MARCAJE.	PAULINA ISABEL VARELA PUIG	739058
E/2023-23374	20/4/23	RUALG IMPORT	VENTA AL POR MENOR DE ROPA USADAS DE PACAS E INCLUYENTO ARTICULOS DE USO PARA EL HOGAR.	RUFINA ALTAGRACIA GUZMAN ESTEVEZ	740903
E/2023-20632	5/4/23	RUE COUTURE	COMERCIALIZACION POR MAYOR Y DETALLE DE PRENDAS DE VESTIR.	RUE COUTURE, S.R.L.	740164
E/2023-20257	14/4/23	RYKOWENTOURS	SERVICIOS EXPERTOS EN EXCURSIONES, TURISMO INTERNO, PAQUETE DE HOTELES, RESERVAS HOTELES, MOTELES, RESORT, BOLETOS AÉREOS, ALQUILER DE VILLAS, ALQUILER TRANSPORTE (BUSES), RENTCAR.	DEYVI OWEN TAVERAS PERALTA	739950
E/2023-17799	19/4/23	RYZEN	RENTA DE VEHÍCULOS.	RAYHON PEREZ ARECHE	740552
E/2023-21749	13/4/23	S B INTERNACIONAL IMPORT	IMPORTACIÓN DE GOMAS, BATERÍAS Y TODO TIPO DE ACCESORIOS DE VEHÍCULOS.	S B INTERNACIONAL IMPORT, S.R.L.	740247
E/2023-15877	18/4/23	S.M. OASIS	PROVEER SOLUCIONES DE EQUIPAMIENTO DE OFICINA, INCLUIDO LA PROVISIÓN Y MANTENIMIENTO DE CÁMARAS, COMPUTADORAS, TABLES, CELULARES Y ACCESORIOS. BRINDAR SERVICIOS DE PAPELERÍA EN GENERAL...	FELIX ELIEZEL MONTERO BERIGUETE	740306
E/2023-21386	12/4/23	SABANA HUMAN RESOURCES	BRINDAR SERVICIOS DE CONTRATACIÓN DE PERSONAL, ASI COMO APOYAR A LAS EMPRESAS CON LA DEPURACIÓN DE SUS FUTUROS EMPLEADOS.	SABANARD, S.R.L.	739323
E/2023-17885	14/4/23	SABOREANDO EN JOHNNY BBQ	SERVICIOS DE COMIDA RÁPIDA, FAST FOOD, FOOD TRUCK, VENTA, IMPORTACIÓN Y EXPORTACIÓN DE ALIMENTOS CRUDOS Y COCIDOS, BEBIDAS ALCOHÓLICAS Y NO ALCOHÓLICAS.	HONNY COLACHE ROQUE PIÑA	739812
E/2023-8435	11/4/23	SAEVE	PRODUCCION Y DECORACION DE EVENTOS SOCIALES Y EMPRESARIALES, AQUILER DE EQUIPOS PARA LA PRODUCCION DE EVENTOS.	JEAN CARLO DE LEON MERCEDES	739249
E/2023-20943	10/4/23	SAFCO CONSTRUCCION	CONSTRUCCIÓN DE TODO TIPO DE INMUEBLES; PREPARACIÓN, ELABORACIÓN, SUPERVISIÓN Y DESARROLLO DE PROYECTOS DE INGENIERÍA Y ARQUITECTURA.	GLORIMAR TRUJILLO, DANILO CACACE	738928
E/2023-20573	5/4/23	SAFEMAS CONSTRUCCION	SERVICIOS DE CONSTRUCCION Y REPARACION DE BADENES, ACERAS Y CONTENES. CONSTRUCCION DE EDIFICIOS RESIDENCIALES ( INCLUIDAS CONSTRUCCION Y REPARACION DE CALLES, VIVIENDAS...	SANTIAGO FELIX MATEO	738767
E/2023-16745	19/4/23	SAFETY STORE DBSQ	IMPORTACION, DISTRIBUCION Y COMERCIALIZACION DE PRODUCTOS DE LIMPIEZA, MATERIAL GASTABLE PARA OFICINA, SUMINISTRO DE PERSONAL, SERVICIO DE LIMPIEZA INDUSTRIAL...	DANIEL ARTURO SUSANA VARGAS	740836
E/2023-22029	14/4/23	SAKAL INTERNATIONAL	COMPRA, VENTA, DISTRIBUCION, FABRICACION Y ELABORACION DE RACIONES ALIMENTICIAS CRUDAS Y PROCESADAS; ASI COMO BUFETT, PICADERAS, BEBIDAS, ALIMENTOS Y BEBIDAS, RESTAURANTE Y CATERING.	JUAN TOMAS OLIVERO ESPINOSA	739822
E/2023-21526	14/4/23	SALA DE TAREA LOS PEQUEÑOS DEL FUTURO	SERVICIO DE SALA DE TAREAS PARA NIÑOS, Y CUIDADO DE NIÑOS.	MARCIA MARINA PEÑA HERNANDEZ	739831
E/2023-20037	12/4/23	SALA DE TAREAS ESTOY APRENDIENDO CON LA TIA GAHILDE	IMPARTIR CLASES PERSONALIZADAS GRUPALES A NIÑOS DEL NIVEL INICIAL EDUCATIVO.	ROSA GAHILDE FOSTER GUZMAN	739522
E/2023-16687	20/3/23	SALCEDO PEÑA Y ASOCIADOS	PRESTACIONES DE SERVICIOS BIENES RAÍCES, ASUNTOS JURÍDICOS EN GENERAL, COMPRA, VENTA Y ADMINISTRACIÓN DE PROPIEDADES, Y TODO TIPO DE ACTIVIDADES RELACIONADAS AFINES CON ESTOS OBJETOS.	SALCEDO PEÑA Y ASOCIADOS, S.R.L.	739046
E/2023-21306	11/4/23	SALON CARMEN IRIS	SERVICIOS DE PELUQUERIA.	CARMEN IRIS OVALLE PEREZ	739239
E/2023-21519	12/4/23	SALON DE BELLEZA RINCON MARIA	ESPECIALISTA EN CORTES, PEINADOS, COLOR, MAQUILLAJE, MANICURE, PEDICURE, VENTAS DE ROPAS NUEVAS Y USADAS PARA DAMAS, CABALLEROS Y NIÑOS Y PRODUCTOS DE BELLEZAS.	LILIAN RINCON MARIA	739531
E/2023-19560	13/4/23	SALÓN DE BELLEZA VALENTINA VFR	SERVICIOS DE SECADO, CORTE, TINTE, MAQUILLAJE Y OTROS SERVICIOS DE ESTÉTICA.	VALENTINA FABIÁN ROSARIO	739715
E/2023-18699	12/4/23	SALON_MAYRA23 BLACK	SERVICIOS DE BELLEZA CORPORAL FEMENINA, SALON DE BELLEZA, VENTA DE IMPLEMENTOS DE BELLEZA EN GENERAL, COSMETICA Y CUIDADO PERSONAL.	MAIRA MERCEDES PIMENTEL	739465
E/2023-20932	10/4/23	SAMUEL GOMEZ GOMEZ- GGS PUERTAS Y VENTANAS	FABRICACION DE PUERTAS Y VENTANAS Y TODO TIPO DE MUEBLES PARA EL HOGAR; INSTALACIÓN DE TODO TIPO DE BARANDAS, MAMPARAS, VENTANAS, EN ACERO INOXIDABLE Y VIDRIOS EN GENERAL. CABINAS DE BAÑO.	SAMUEL GOMEZ GOMEZ	738921
E/2023-21985	14/4/23	SANEMAGREEN	ADMINISTRACIÓN DE PROYECTOS INMOBILIARIOS, CONSTRUCCIÓN, ADMINISTRACIÓN DE PROPIEDADES, COMPRA Y VENTA DE PROPIEDADES, GESTIÓN INMOBILIARIA.	DAVID GREGORIO NEGUERUELA SAMANIEGO	739823
E/2023-21655	13/4/23	SANGRAFAM	SERVICIOS DE CONSTRUCTORA, INMOBILIARIA ELABORACION DE PROYECTOS EN GENERAL, REMOZAMIENTO, MANTENIMIENTO Y VENTAS DE INMUEBLES Y EQUIPOS DE CONSTRUCCION...	JOSE ERNESTO VASQUEZ SEGURA	739530
E/2023-22461	17/4/23	SANJI	FABRICACIÓN, DISTRIBUCIÓN, VENTA, EXPORTACIÓN E IMPORTACIÓN DE PRODUCTOS QUÍMICOS DE BELLEZA Y DE LIMPIEZA Y AFINES.	ALTAGRACIA SCARLETT JIMENEZ MORONTA, EMIL ALEXANDER SANTANA	740168
E/2023-21137	11/4/23	SANLU STUDIO	VENTA Y FABRICACIÓN DE ALFARERÍA, CERAMICA DECORATIVA, CERAMICA UTILITARIA, TALLERES DE ARTESANÍA CERÁMICA Y CREACIONES EN BARRO	SIBEL PEREZ LUCIANO	739091
E/2023-21364	12/4/23	SANTERRA INMOBILIARIA	PROMOCIÓN, COMPRA, VENTA, ALQUILER Y/O ADMINISTRACIÓN DE TODO TIPO DE BIENES INMUEBLES SEAN ESTOS PROPIOS O DE TERCEROS, ASESORÍA INMOBILIARIA Y SERVICIOS DE BIENES RAÍCES EN GENERAL.	SANDER GLOBAL INVESTMENTS, INC	739326
E/2023-21398	12/4/23	SAPA CONSULTORIA	REALIZAR CONSULTORIA CONTABLE E IMPOSITIVA, ASESORIA EN GENERAL.	MARCELLA ALEXANDRA AZCONA VELEZ	739308
E/2023-22427	17/4/23	SARATOGA INTERNATIONAL TOBACCO HOUSE	COMPRA Y VENTA DE TABACO Y PROCESAR TABACO PARA SU COMERCIALIZACIÓN	SEARRA MANDORA PECK	740145
E/2023-23094	20/4/23	SARRO PROPERTIES	SERVICIOS DE BIENES RAÍCES, ALQUILERES DE INMUEBLES, APARTAMENTOS, CASAS Y LOCALES COMERCIALES.	NATHALIA SARRO, MARTINA NUNEZ	740805
E/2023-20841	11/4/23	SAV SOLUCIONES AUDIOVISUALES	SERVICIOS AUDIOVISUALES, ASESORIA TECNICA EMPRESARIAL, IMPORTACIÓN Y EXPORTACIÓN DE ARTICULOS, INSTRUMENTOS Y EQUIPOS AUDIOVISUALES. PRODUCCIÓN Y EJECUCIÓN DE EVENTOS SOCIALES...	AURA ALEXANDRA CASTRO DIAZ	739105
E/2023-22635	18/4/23	SAVICA SPORT FAP	SERVICIOS DE OPERACIÓN, ADMINISTRACIÓN Y GESTIÓN DE BANCAS DEPORTIVAS, ESTABLECIMIENTOS DE OPERACIÓN DE JUEGOS DEPORTIVOS...	FRANCISCO ANTONIO PICHARDO CASTRO	740345
E/2023-22723	18/4/23	SCARLET NAILS PLACE HD	SERVICIO DE MANICURA, PEDICURA Y CUIDADO DE LAS UÑAS.	MARIA ISABEL SUAREZ MATOS	740513
E/2023-20878	10/4/23	SCENT MENS	VENTAS DE PERFUMES Y RELOJES.	IRVING ANTONIO TURBIDES RODRIGUEZ	738978
E/2023-23354	20/4/23	SCHAMAKER CONSTELACION INN	SERVICIOS DE HOTELES Y HOSPEDAJE.	ADELAIDA ALTAGRACIA CHECO DE RODRIGUEZ	740886
E/2023-22588	17/4/23	SE CREA	ASESORIA Y REPRESENTACION COMERCIAL	MASSIMO GUGLIELMI	740280
E/2023-20338	10/4/23	SECUADVANCED MULTISERVICE	MULTISERVICIOS DE TECNOLOGIA, SEGURIDAD INFORMATICA, CAMARAS DE VIGILANCIAS, VENTAS DE SISTEMAS DE SEGURIDAD, SISTEMAS ELECTRÓNICOS, Y ASESORIAS DE SEGURIDAD INFORMÁTICA Y ELECTRÓNICA	DANNY JOEL CAMPUSANO, JASMIN ELENA DE LA CRUZ VELOZ	738996
E/2023-20728	10/4/23	SEES SOLUCIONES ESTRUCTURALES Y ELECTRO-SANITARIAS	VENTAS DE BIENES Y SERVICIOS DE CONSTRUCCIÓN, COMPRA Y VENTA DE EQUIPOS Y PARTES RESIDENCIALES E INDUSTRIALES, MANTENIMIENTO DE APARTAMENTOS, PLAZAS COMERCIALES, TORRES Y CASAS...	DAVID ENMANUEL MERCEDES GOMEZ	738820
E/2023-21262	11/4/23	SEFINA-SOLUCIONES EFICIENTES, INGENIERIA & ARQUITECTURA	SERVICIOS DE DIRECCION Y DESARROLLO DE OBRAS CIVILES. COMPRA Y VENTA DE INMUEBLES. ALQUILER DE INMUEBLES RESIDENCIALES Y COMERCIALES. EXPENDIO DE COMBUSTIBLES.	JOSÉ ANDRES FIGUEIRAS TAVERAS, SEFINA-SOLUCIONES EFICIENTES, INGENIERIA Y ARQUITECTURA, S.R.L.	739320
E/2023-14941	15/3/23	SEFIRAD	SERVICIOS DE CALIBRACIÓN Y CONTROL DE CALIDAD DE EQUIPOS EMISORES DE RADIACIONES IONIZANTES INDUSTRIALES Y MEDICAS, SERVICIO DE DOSIMETRIA PERSONAL, SERVICIO DE ASESORIAS DE EVALUACIÓN...	JACKSSON ANTONIO SANCHEZ NAVARRETE, FRANK REINALDO MONTERO DIAZ	739377
E/2023-21930	13/4/23	SEGUCORP CORREDORES DE SEGUROS	SERVICIOS DE CORRETAJE DE SEGUROS EN GENERAL.	LUIS TULIO ORTIZ BAEZ	739773
E/2023-21935	13/4/23	SEGUCORP LEGAL	SERVICIOS LEGALES	LUIS TULIO ORTIZ BAEZ	739787
E/2023-22109	14/4/23	SEGUCORP SEGURIDAD & INVESTIGACIONES	SEGURIDAD EN GENERAL, INVESTIGACIONES A NIVEL NACIONAL, VIGILANCIA PRIVADAS, ALARMAS Y ESCOLTA PROFESIONAL.	LUIS T. ORTIZ BAEZ	739911
E/2023-21082	11/4/23	SEGURIDAD SUPREMA	SEGURIDAD EN TODAS LAS MODALIDADES, TRANSPORTE DE VALORES, IMPARTIR DOCENCIA PARA TODO LO RELACIONADO CON EL MANEJO DE SEGURIDAD PRIVADA.	SEGURIDAD SUPREMA, S.R.L.	739203
E/2023-22824	18/4/23	SEMINARIO BIBLICO 1RA DE PEDRO 3:15	ENTIDAD SIN FINES DE LUCRO DEDICADA A LA ENSEÑANZA DE LA BIBLIA Y DE FORMACIÓN DE LÍDERES CRISTIANOS PARA EL CRECIMIENTO DEL CUERPO DE CRISTO...	LEONARDO MORENO SANTOS	740453
E/2023-21627	12/4/23	SENDEROS DE SANTIDAD	PROGRAMA DE TELEVISIÓN CATÓLICO CUYO PROPÓSITO PRINCIPAL ES EVANGELIZAR A TRAVÉS DE LA PANTALLA CHICA.	ALDALENY CORREA LIRANZO	739506
E/2023-20998	10/4/23	SENDEROS DEL ARROYO	DESARROLLO, PROMOCION, CONSTRUCCION, VENTA Y CUALQUIER OTRA ACTIVIDAD RELACIONADA A LAS BIENES RAICES Y/O PROYECTOS EN LA REPUBLICA DOMINICANA, U OTRA PARTE DEL MUNDO.	CBS DEVELOPMENTS, SRL	738965
E/2023-22969	19/4/23	SENEB LABORATORIOS	IMPORTACIÓN, EXPORTACIÓN, FORMULACIÓN Y DESARROLLO DE PRODUCTOS FARMACOLÓGICOS AL GRAN EL Y/O TERMINADOS, ADEMÁS MERCADEO...	ISRAEL CALDERON FRANCO	740580
E/2023-19767	13/4/23	SEPULVEDA MOLINA CONSULTORIA LEGAL	SERVICIOS Y CONSULTORÍA JURÍDICA, IMPOSITIVA E INMOBILIARIA, COMO CUALQUIER OTRO AFÍN.	JENNIFER MELISSA SEPULVEDA MOLINA	739555
E/2023-20864	10/4/23	SERAGRIT	OFRECER SERVICIOS DE INGENIERÍA CIVIL, ARQUITECTURA, AGRIMENSURA, TOPOGRAFIA, TASACIONES EN GENERAL, RENTA DE EQUIPOS PESADOS, CONSTRUCCIÓN DE OBRAS CIVILES...	TOMAS GABRIEL SANTANA ORTIZ	738875
E/2023-20250	13/4/23	SERVICIO TÉCNICO AUTOMOTRIZ MKD	TALLER DE REPARACIÓN Y MANTENIMIENTO DE VEHÍCULOS DE MOTOR Y ELECTROMOVILIDAD.	LUIS MIGUEL BENCOSME REINOSO	739684
E/2023-15074	10/4/23	SERVICIOS DE INGENIERÍA, MANTENIMIENTO Y CONSTRUCCIÓN (SIMEC)	SERVICIOS DE: PLANTA ELÉCTRICAS E INVERSORES, CONTROLES ELÉCTRICOS Y PLC, DISEÑOS CIVILES, ELECTROMECÁNICOS E INDUSTRIALES, INSTALACIÓN, REPARACIÓN Y MANTENIMIENTO DE AIRE ACONDICIONADOS...	JUAN ANTONIO VASQUEZ HILARIO	738793
E/2023-21691	13/4/23	SERVICIOS INDUSTRIALES N Y M	SERVICIOS DE SOLDADURA, HERRERÍA, TORNERÍA, FABRICACIÓN DE ESTRUCTURAS METÁLICAS Y TRABAJOS EN ACERO INOXIDABLE.	MELKIS NORBERTO VALDEZ CARABALLO	739543
E/2023-21767	13/4/23	SERVICIOS MÉDICO AMOR Y PAZ SEMAP	SERVICIOS MÉDICOS EN GENERAL, CONSULTAS DE MEDICINA GENERAL Y ESPECIALIZADAS, SONOGRAFÍA, SERVICIOS DE LABORATORIO.	LIDIA ALTAGRACIA GUERRERO SANCHEZ	739606
E/2023-21184	18/4/23	SERVICIOS MULTIPLES CALA	COMPRA Y VENTA DE CAMIONES Y EQUIPOS PESADOS, SERVICIOS DE TRANSPORTE DE CARGA.	AMBAR ALEXANDRA LAUREANO CABRERA	740503
E/2023-21940	14/4/23	SERVICIOS TECHNOLOGICOS DE DEEJAY RD	SERVICIOS DE COMPRA , VENTA Y REPARACION DE PIEZAS Y ARTICULOS ELECTRONICOS.	AURICH FERNANDO FELIZ LANTIGUA	739978
E/2023-7433	11/4/23	SERVICIOS Y SUMINISTROS DEL CARIBE PAREGON	VENTA DE MATERIAL GASTABLE DE OFICINA, MÉDICOS, EQUIPOS DE INFORMÁTICA E IMPRESIONES, MOBILIARIOS DE OFICINA, MATERIAL DIDÁCTICO, ESCOLARES, SERVICIOS DE LIMPIEZA...	ANTONIO SEBASTIAN PAREDES GONZALEZ	739081
E/2023-21558	13/4/23	SERVIEVENTOS Y DECORACIONES GISELLE GARCIA	SERVICIOS DE ALQUILER DE EQUIPOS PARA FIESTAS, SILLAS, MESAS, MANTELERIA, CARPAS, CAMAREROS, ORGANIZACION DE EVENTOS, DECORACIONES DE FLORES, BUFFET, ALQUILER DE TRAJES DE NOVIAS, DAMAS...	GISELLE ALTAGRACIA GARCIA DE MADERA	739604
E/2023-22978	19/4/23	SERVISADOS ASESORÍA MIGRATORIA	SERVICIOS DE ASESORIA MIGRATORIA Y CONSULAR.	DAYANA CANDELARIO SANTOS	740592
E/2023-18779	10/4/23	SERVYTECH RJ0617	COMPRA Y VENTA DE EQUIPOS ELECTRONICOS, COMO COMPUTADORAS, TELEFONOS, DRONES, VIDEO JUEGOS, CAMARAS DE SEGURIDAD, ENTRE OTROS. REPARACION E INSTALACIONES DE LOS REFERIDOS EQUIPOS...	FRANCISCO REYNALDO SANTOS CALDERON, JOHANNA ELIZABETH GUERRERO BERROA	739016
E/2023-23367	20/4/23	SETRA GPS	SERVICIOS DE RASTREO GPS Y TELEMETRIA.	NELSON JOSÉ VOLQUEZ PAULINO	740899
E/2023-23227	19/4/23	SEVENTY FIVE TRADE	COMPRA Y VENTA DE INMUEBLES, PROMOCION Y FOMENTO DE OPORTUNIDADES DE INVERSION EN EL PAIS, EL DESARROLLO Y LA IDENTIFICACION DE PROYECTOS DE Y/O EMPRESAS AGRICOLAS...	SEVENTY FIVE TRADE EIRL	740775



[210] EXPEDIENTE	[220] FECHA	[561] NOMBRE COMERCIAL	[510] ACTIVIDAD	[730] SOLICITANTE	REGISTRO
E/2023-20517	13/4/23	SF.NB STREAMING NO BRAKE FAME TELEVISION GROUP	SERVICIOS DE STREAMING, PODCAST, VIDEOS DE COMEDIA, TRANSMISIONES EN VIVO, ENTRETENIMIENTO, INTERACCIONES DIGITALES Y PROMOCIÓN.	RANDY ROSARIO ENCARNACION	739729
E/2023-20729	10/4/23	SFIC CONSULTING	CONTABILIDAD EN GENERAL, INVENTARIOS, IGUALS CONTABLES, ASESORIA FINANCIERA Y FISCAL, CONSTITUCIÓN DE COMPAÑÍAS, AUDITORIA, PREPARACIÓN Y PRESENTACIÓN DE ESTADOS FINANCIEROS...	ZULEINY BETSSAIRES LORA TAVERAS	738814
E/2023-21396	12/4/23	SHABBIR TRADING	IMPORTACION, EXPORTACION Y COMERCIALIZACION DE VEHICULOS DE MOTOR Y SUS PARTES, ADEMAS DE PRODUCTOS TEXTILES.	MUHAMMAD MUNIR	739313
E/2023-21044	10/4/23	SHAM	SERVICIOS DE RESTAURANT, VENTAS DE COMIDA RAPIDA, COMIDA EMPRESARIAL, VENTAS DE PRODUCTOS COMESTIBLE, VENTAS DE PRODUCTOS A SUPERMERCADOS Y RESTAURANTES...	LISSA GABRIELA RICHARDSON RIVERA, FIRAS WEHBE DIB	739008
E/2023-21294	11/4/23	SHANGHAI SMART BUSINESS	IMPORTACIÓN, EXPORTACIÓN Y COMERCIALIZACION DE PRODUCTOS Y ACCESORIOS TECNOLOGICOS, JUGUETES, ARTICULOS Y ACCESORIOS DEL HOGAR, ROPAS Y ACCESORIOS DE USO PERSONAL, UTENCILIOS DE COCINA...	ILSA ARIZA MARTY DE SALAZAR	739241
E/2023-22433	17/4/23	SHARKCANA	SERVICIO DE PROMOCIÓN DE PAQUETES TURÍSTICOS Y TOURS MARÍTIMOS Y NEGOCIO DE EMBARCACIONES.	STEFAN NARETTE	740171
E/2023-21986	14/4/23	SHG CONSTRUCCIONES	FABRICACIÓN E IMPORTACIÓN DE PUERTAS Y VENTANAS TANTO EN MADERA COMO EN PERFILES DE ALUMINIO, COCINAS MODULARES, RENTA DE EQUIPOS PARA CONSTRUCCIONES Y CONSTRUCCIONES DE OBRAS CIVILES..	ARISNELLY KARINA GARRIDO DEL ROSARIO	740193
E/2023-21723	13/4/23	SHOW LAB PRODUCTIONS C.D.	PRODUCTORA MUSICAL Y DE TEATRO.	MARIA CAROLINA DUBOIS ROSAS	739567
E/2023-21157	11/4/23	SIBARIS	PRODUCCIÓN, PROMOCIÓN, DISTRIBUCIÓN, MERCADEO Y VENTAS DE PRODUCTOS PREMIUM DE TABACO, BEBIDAS ALCOHÓLICAS, PRODUCTOS DE CAFÉ, TÉ, Y OTRAS BEBIDAS..	DANIEL AQUINO HERNANDEZ	739124
E/2023-22686	18/4/23	SIGN A PACK	SERVICIO DE TALLER PUBLICITARIO, DEDICADO A LA FABRICACIÓN DE LETREROS, ROTULOS, SEÑALETICAS, IMPRESOS, FACHADAS, MOBILIARIOS COMERCIALES, EXHIBIDORES.	REINA MARIA MARIN INFANTE	740353
E/2023-20854	10/4/23	SÍLEX CONSTRUCTION	EMPRESA DEDICADA AL DISEÑO Y CONSTRUCCIÓN DE OBRAS CIVILES, ADMINISTRACIÓN, PLANIFICACIÓN Y DESARROLLO DE PROYECTOS HOTELEROS, URBANÍSTICOS, RESIDENCIALES, CORPORATIVOS...	MARILEYDIS AQUINO MÉNDEZ	738866
E/2023-22266	17/4/23	SILFER FINISH FILM CARIBE	SERVICIO DE PINTORES, DECORADORES DE INTERIORES, DISEÑO DE INTERIORES, INTERIORISMO.	MANUEL FERNANDO HERMIDA ALVELA	740284
E/2023-22791	18/4/23	SILSAN AUTOS	VENTA VEHÍCULOS DE MOTOR.	DAVE JEFFRY SILVA SANTANA	740432
E/2023-21245	11/4/23	SIMPLE AUTO IMPORT	COMERCIALIZACIÓN DE VEHÍCULOS DE MOTOR, IMPORTACIÓN, VENTA, INTERMEDIACIÓN.	ELVIN JOSE JIMENEZ FERNANDEZ	740040
E/2023-22907	18/4/23	SIRENAYK PRODUCTIONS	SERVICIOS DE PRODUCCIÓN DE EVENTOS, LANZAMIENTOS DE MARCAS, FESTIVALES, BODAS, TALLERES Y CONFERENCIAS.	YANIRYS BALERIA LABATA ALCANTARA , JOAN BOLIVAR PEREZ GERALDO	740838
E/2023-22556	17/4/23	SIRENITA TRAVEL	SERVICIOS TURÍSTICOS.	DARIANA ALTAGRACIA NUÑEZ GERMÁN	740358
E/2023-21077	11/4/23	SISTEMA INTEGRADO PARA SUPLIDORES DEL PROGRAMA DE ALIMENTACION ESCOLAR, SISPAE	PROMOCIÓN, COMERCIALIZACIÓN Y VENTA DE SISTEMAS INFORMÁTICOS.	TULADY RODRIGUEZ MARTINEZ	739138
E/2023-21797	18/4/23	SISTEMAS INDUSTRIALES JFCA	ACTIVIDAD DE VENTA, INSTALACIÓN, MANTENIMIENTO DE EQUIPOS DE REFRIGERACIÓN INDUSTRIAL Y COMERCIAL	CANDDI ALMONTE, JUAN FRANCISCO ROSAIO DE LA ROSA	740523
E/2023-21542	12/4/23	SMART CREDIT DDD	SERVICIOS DE PRESTAMOS EN GENERAL, COMPRA Y VENTA DE ELECTRODOMESTICO, CELULARES, VEHICULOS Y ROPA.	HENRY DANAURY RODRIGUEZ PLACENCIA	739419
E/2023-22379	18/4/23	SMART FLASH TECHNOLOGY SFT	VENTAS DE EQUIPOS TECNOLÓGICOS CELULARES, TABLETA, TV, COMPUTADORA Y ACCESORIOS PARA LOS MISMO EQUIPOS.	JHONATHAN REYNOSO FRIAS	740328
E/2023-20826	10/4/23	SOAS TRANSPORTE	SERVICIO DE TRANSPORTE CINEMATOGRAFICO, MUDANZAS Y ACARREO, TRANSPORTE REFRIGERADOS, TRANSPORTE DE LOGISTICAS, SERVICIOS DE CARGAS VARIADAS.	SIMONIDES OSBALDO ALCANTARA SALAS	738852
E/2023-21088	11/4/23	SOCIEDAD DOMINICANA DE BIOTECNOLOGÍA APLICADA SDBAP	SIN FINES DE LUCRO, QUE AGRUPA A PROFESIONALES, TÉCNICOS Y ESTUDIANTES DE LAS ÁREAS DE ESTUDIOS, ACADEMICAS, TÉCNICAS Y CIENTÍFICAS DE LA INVESTIGACIÓN, PRODUCCIÓN Y DESARROLLO DEL MARCO BIOTECNOLOGICO...	ALEJANDRO GABRIEL VALLEJO DEGAUDENZI	739068
E/2023-23339	20/4/23	SOLANO E HIJOS MULTISERVICIOS	SERVICIOS DE COLOCACIÓN DE HORMIGON, ALQUILES DE GRUAS Y CAMIONES, FUMIGACIÓN, PULIDO E IMPERMEABILIZANTES DE PISOS Y MAS.	SAMUEL JULIO SOLANO SANCHEZ	740873
E/2023-21783	18/4/23	SOLECC DEVELOPMENT	PRESTAR SERVICIOS DE PREDESARROLLO, DESARROLLO Y EXPLOTACIÓN DE CENTRALES ELÉCTRICAS PROSPECTIVAS PARA TERCEROS Y CONTRATAR Y FORMAR AL PERSONAL DE PLANIFICACIÓN...	ENERGY COMPETENCE CENTRE GMBH	740444
E/2023-20310	4/4/23	SOLIDARITY OPTICS RD	SIN FINES DE LUCRO DESTINADA A CONTRIBUIR A LA PREVENCIÓN, PRESERVACIÓN DE LA SALUD VISUAL DE LAS PERSONAS, PARA EL MEJORAMIENTO DE SUS CONDICIONES DE VIDA A TRAVÉS DE ASISTENCIA..	VICTOR ALFONSO MENDEZ ROJAS	740122
E/2023-22678	20/4/23	SOLUCIONES BRITO CABRERA	SERVICIOS DE COMPRA, VENTA DE EQUIPOS TECNOLÓGICOS, BIENES RAICES, PRÉSTAMOS PERSONALES, COMPRA Y VENTA DE VEHÍCULOS.	ELIO JESUS BRITO FLORIAN	740937
E/2023-20253	5/4/23	SOLUCIONES DE CRÉDITO ÁNGEL PÉREZ	SERVICIOS DE PRÉSTAMOS PERSONALES Y A PEQUEÑAS Y MEDIANAS EMPRESAS	ÁNGEL ARSENIO PÉREZ CASTILLO	738762
E/2023-22784	18/4/23	SOLUCIONES DE PRESTAMOS JOALPE	SERVICIOS DE PRESTAMOS Y FINANCIAMIENTOS EN GENERAL.	SOLUCIONES DE PRESTAMOS JOALPE	740422
E/2023-16188	10/4/23	SOLUCIONES EMPRESARIALES PANAMERICANAS SERVINPA	COMPRA, VENTA Y FABRICACIÓN DE MATERIALES DE LIMPIEZA, COMERCIALIZACIÓN DE MATERIALES DE OFICINA, SERVICIOS DE LIMPIEZA Y MANTENIMIENTO DE EDIFICACIONES Y SERVICIOS DE FUMIGACIÓN.	JESUS ANTONIO FLORES VITTINI	738920
E/2023-22336	17/4/23	SOLUCIONES HERRAMAR	"SERVICIO DE NEGOCIOS DE BIENES RAICES, PRÉSTAMOS Y SERVICIOS LEGALES.	JOKASTERIN MARTINEZ VILLAVICENCIO	740094
E/2023-22192	19/4/23	SOLUCIONES INDUSTRIALES R&T STIMG	SERVICIOS DE INSTALACION Y VENTA DE MATERIALES ELECTRICOS, PLOMERIA, AIRE ACONDIONADS, EQUIPOS TECNOLÓGICOS, SERVICIOS DE MANTENIMIENTOS, INGENIERIA CIVIL Y CONSTRUCCION.	KIRONEL RIVERA TEJEDA	740718
E/2023-21614	12/4/23	SOLUCIONES J & D CEPEDA	SERVICIOS DE CRÉDITOS Y VENTA DE VEHICULOS, VENTA Y ADMINISTRACION DE CASAS, SOLARES, Y APARTAMENTOS.	JUAN GABRIEL CEPEDA RODRIGUEZ	739497
E/2023-22641	18/4/23	SOLUCIONES MULTIPLES NOBLEY ASOC.	PRESTAMOS PERSONALES E HIPOTECAS, ALQUILER DE CASAS Y APARTAMENTOS, VENTA, ALQUILER, COMPRA Y FINANCIAMIENTOS DE VEHICULOS.	NOBLE EMILIO CASTILLO BERIGUETE	740348
E/2023-22510	17/4/23	SOLUCIONES ORTIZ NUÑEZ	SERVICIOS DE PRESTAMOS PERSONALES, SOBRE VEHICULOS E HIPOTECARIOS.	MIGUEL ALFREDO ORTIZ NUÑEZ, ANGEL DE JESUS ORTIZ NUÑEZ, MERCEDES MARIEL ORTIZ NUÑEZ	740214
E/2023-21685	18/4/23	SOLUCIONES TECNOLÓGICAS INTEGRADAS STI	BIENES Y SERVICIOS, SERVICIOS DE CONSULTORÍA TECNOLÓGICA, SOFTWARE, HARDWARE, CONSULTORÍA INDUSTRIAL, BASE DE DATOS, ANÁLISIS ESTADÍSTICO...	SOLUCIONES TECNOLOGICAS INTEGRADAS, S.R.L.	740482
E/2023-23301	20/4/23	SON D' LICIAS DE FRANCHISS	SERVICIOS DE REPOSTERIA, PANADERIA, DULCES, PICADERAS, DELICATESSEN, ALIMENTOS Y BEBIDAS EN GENERAL, AL POR MAYOR Y DETALLE. MONTAJE DE TODO TIPO DE EVENTOS Y ACTIVIDADES.	FRANCHESKA ALMANZAR DE PEREYRA	740860
E/2023-18853	3/4/23	SOR&A STOCK AUTO IMPORT	EXPORTACIÓN, COMPRA, VENTA Y COMERCIALIZACIÓN DE VEHÍCULOS NUEVOS Y USADOS	JUAN PELLETIER HOLGUIN	738933
E/2023-16924	13/4/23	SOU-097 ONLINE MEDIA GROUP	SERVICIOS DE PUBLICIDAD, CREACIÓN, PRODUCCIÓN Y PROMOCIÓN DE TRABAJOS AUDIOVISUALES, SERVICIOS DE ESPECTÁCULOS RECREATIVOS, ETC.	LUIS JACOBO ALMONTE ALMONTE	739560
E/2023-22001	14/4/23	SOUVENIRS LAS TERRENAS	VENTAS DE REGALOS Y ARTESANÍA.	JUAN DE PEÑA PAREDES	739830
E/2023-21551	12/4/23	SOVEREIGN ORDER OF KAILASA'S NITHYANANDA	SIN FINES DE LUCRO REPRESENTACIÓN DE LA RELIGIÓN SANATANA DHARMA HINDÚ EN REPÚBLICA DOMINICANA, COMO CENTRO DE HOGAR Y DE REFUGIO PARA LAS PERSONAS INTERESADAS EN PRACTICAR...	MA NITHYAPREMATMA ANANDA	739428
E/2023-21994	14/4/23	SPORT 4 ALL	EMPRESA DEDICADA A LA CAPTACIÓN, GESTIÓN Y ADMINISTRACIÓN DE TALENTOS DEPORTIVOS.	NAWFAL ZIANE -CHERIF PEREZ	739813
E/2023-21904	13/4/23	SPRING FRESH SF	SERVICIOS DE FUMIGACION Y LIMPIEZA INDUSTRIAL, COMERCIAL Y RESIDENCIAL.	DIOSAMNIS WALKIRIS PEREZ RODRIGUEZ	739731
E/2023-21085	11/4/23	STAR&SANT ASSOCIATED SERVICES	PRESTACIÓN DE SERVICIOS DE CONSULTORIA FISCAL Y FINANCIERA.	DANIEL STARLIN LUCIANO PAREDES	739205
E/2023-20890	10/4/23	STARLIN TREN	FABRICACIÓN DE BUSHING, REPARACIÓN DE TODO TIPO DE TREN DELANTERO, MONTURAS DE TODO TIPO DE SOPORTES, SUSPENSIONES, CREMALLERA, FRENOS, RECTIFICACIÓN DE DISCOS DE FRENOS...	STARLIN ALCADIO ORTIZ PEREYRA	738892
E/2023-20446	12/4/23	STEP TRAVEL RD	SERVICIOS DE AGENCIA DE VIAJES	STEPHANIE GOMEZ EVANGELISTA	739509
E/2023-23104	19/4/23	STI-CASH	ACTIVIDAD DE PRESTACIÓN DE SERVICIOS FINANCIEROS COMO PRÉSTAMOS PERSONALES DE CUALQUIER TIPO A PLAZOS Y CUOTAS.	PATRICIO ARMANDO MOREL CORNIEL	740653
E/2023-20927	11/4/23	STITRUCK	RENTA, COMPRA, VENTA E IMPORTACION DE VEHICULOS EN GENERAL, SERVICIOS DE LAVADO, MANTENIMIENTO Y REPARACION DE TODO TIPOS DE VEHÍCULOS	IVAN ELIAS TEJADA CHECO"	739231
E/2023-21100	11/4/23	STJ PACAS Y ALGO MAS	IMPORTACIÓN, COMPRA Y VENTA DE PACAS DE ROPA, ROPA USADA Y NUEVA, CALZADOS, ACCESORIOS DE VESTIR, PERFUMES. IMPORTACIÓN Y VENTA DE SUPLEMENTOS VITAMÍNICOS.	STEPHANY MORILLO	739071
E/2023-21621	12/4/23	STONE SECURITY DOMINICANA	VENTA DE EQUIPOS DE SEGURIDAD. PRESTAR SOLUCIONES Y SERVICIOS DE SEGURIDAD FÍSICA E INDUSTRIAL.	ENRIQUE VENTURA MELENA	739593
E/2023-20767	10/4/23	STOREY CONSTRUCTION	SERVICIOS DE INGENIERÍA, CONSTRUCCIÓN, DISEÑO Y REMODELACIÓN EN GENERAL.	GIANCARLOS PEREZ ALCANTARA	738832
E/2023-20075	3/4/23	STRADA PIZZA	PRESTAR SERVICIOS DE PREPARACIÓN, ELABORACIÓN, MANEJO, VENTA Y EXPENDIÓ DE TODA CLASE DE: PRODUCTOS ALIMENTICIOS O COMIDAS, BEBIDAS Y SUS DERIVADOS.	ATTIMAR S.R.L	739503
E/2023-15227	10/4/23	STRAILIN ORGANIC	CREACIÓN, DISTRIBUCIÓN, IMPORTACIÓN Y EXPORTACIÓN DE PRODUCTOS COSMÉTICOS Y PRODUCTOS QUÍMICOS PARA LA PRODUCCIÓN DE PRODUCTOS LIMPIEZA EN GENERAL.	ESTEFANI GONZALEZ	738902
E/2023-19101	11/4/23	STRUGGLEDTECH SOLUTIONS	DESARROLLO WEB, VENTA SISTEMAS DE VIDEO VIGILANCIA, COMERCIALIZACION DE CAMARAS, CERCOS ELECTRICOS, CONTROLES DE ACCESO, DIPOSITIVOS BIOMETRICOS PARA CONTROL DE ACCESO...	DALVIN DE JESUS TAVAREZ VÁSQUEZ	739126
E/2023-21367	12/4/23	SUAREZ DENTAL DEL DR. BERNARD SUAREZ ESPAILLAT	SERVICIOS DE SALUD DENTAL.	BERNARD SUAREZ ESPAILLAT	739298
E/2023-20954	10/4/23	SUBLIMANDO	VENTA Y PERSONALIZACIÓN DE ARTÍCULOS PROMOCIONALES, IMPRESIÓN Y DISEÑO GRÁFICO.	FRANCISCO ANDRES MORENO FIGUEROA	738929
E/2023-22211	14/4/23	SUKE BAR	SERVICIOS DE BAR CON ACTIVIDADES DE ENTRETENIMIENTO.	TANYA CAROLINA PERALTA RODRIGUEZ	739997
E/2023-23078	19/4/23	SUMMIT PUNTA CANA TOURS AND TRANSFER	TRANSPORTE TURÍSTICO Y TOURS, OPERADOR Y ALQUILER DE VEHÍCULOS, TRANSPORTE DE MERCANCÍA, SERVICIO DE TRANSPORTE EMPRESARIAL, SERVICIOS DE TRANSPORTE A NIVEL NACIONAL.	EDWIN PEREZ GARCIA	740638
E/2023-22548	20/4/23	SUMOAN BUSINESS	COMPRA Y VENTAS NACIONALES, EXPORTACIÓN E IMPORTACIÓN DE ACEITE VEGETAL, ALIMENTOS COMESTIBLES, MATERIA PRIMA PARA LA FABRICACIÓN DE ALIMENTOS Y ALIMENTOS PROCESADOS...	MOISES MATEO ALCANTARA	740920
E/2023-23044	19/4/23	SUN DIAMOND	COMPRA-VENTA DE METALES PRECIOSOS Y SUS ALEACIONES; LOS PRODUCTOS DE ESTAS MATERIAS O CHAPADOS NO COMPRENDIDOS EN OTRAS CLASES; COMPRA-VENTA DE ORO...	SOL DE ORO JOYERIA SRL	740604
E/2023-18990	5/4/23	SUPER BODEGA FRANCIS & MARIA	COMPRA Y VENTA AL POR MAYOR Y DETALLE DE ALIMENTOS DE CONSUMO HUMANO, TALES COMO ARROZ, HABICHUELAS, EMBUTIDOS, QUESOS, ASÍ COMO TAMBIÉN, JUGOS, BEBIDAS ALCOHÓLICAS, VEGETALES, DULCES...	FRANCIS GARCIA	738769
E/2023-14388	13/4/23	SUPER COLMADO GERMAN CARRASCO	VENTAS AL POR MAYOR Y DETALLE DE PRODUCTOS DE PRIMERA NECESIDAD, CONSUMO FAMILIAR Y ARTÍCULOS VARIADOS COMO: REFRESCOS, COMESTIBLES, BEBIDAS, VEGETALES, ETC.	GERMAN DE JESUS CARRASCO GONZALEZ	739769
E/2023-23335	20/4/23	SUPER COLMADO LIZBETH 2023	COMPRA, VENTA, EXPORTACIÓN E IMPORTACIÓN DE PROVISIONES DE ALIMENTOS, BEBIDAS EN GENERAL, UTENSILIOS DE COCINA, PLÁSTICO Y QUINCALLERÍA EN GENERAL.	ADINSON ALEXIS PIMENTEL SANTANA	740872
E/2023-21646	17/4/23	SUPER COLMADO NOELBER	SERVICIOS DE COMPRA, VENTA PRODUCTOS ALIMENTICIOS, CARNE, EMBUTIDOS, VÍVERES, VEGETALES, ENLATADOS, LÁCTEOS, PRODUCTOS DE LIMPIEZA, DESECHABLE TALES COMO: PAPEL HIGIÉNICO...	NOELIA ALTAGRACIA ESPINOSA DE JESUS	740227
E/2023-22664	20/4/23	SUPER COLMADO NOEMI NUÑEZ RODRIGUEZ N.R	VENTA DE PRODUCTOS ALIMENTICIOS, DE LIMPIEZA E HIGIENE PERSONAL Y BEBIDAS EN GENERAL.	ANDRES DE JESUS RODRIGUEZ GALVAN	740980
E/2023-20935	10/4/23	SUPER COLMADO UNIÓN PERALTA	VENTAS Y COMPRAS DE PRODUCTOS PARA LA CANASTA FAMILIAR ARROZ, HABICHUELAS, PAN, EMBUTIDOS FRESCOS, VERDURAS, VEGETALES Y BEBIDAS ALCOHÓLICAS, CERVEZAS, WHISKY, VINOS...	AMBIORIS PERALTA ESPINAL	738918
E/2023-21643	12/4/23	SUPER MERCADO SOMOS UNO	COMERCIALIZACION DE PRODUCTOS COMESTIBLES Y DEMAS PRODUCTOS QUE SE COMERCIALIZAN EN SUPERMERCADOS.	YELSIS DANIS NOVAS NOVAS	739519
E/2023-22287	20/4/23	SUPER MERCADO Y SUPLIDORA CONTRERAS RODRIGUEZ	VENTAS DE PRODUCTOS COMESTIBLES EN GENERAL, CEREALES, BEBIDAS DE TODO TIPO, ARROZ, AZÚCAR, PESCADOS Y MARISCOS.	RAMON EMILIO CONTRERAS RODRIGUEZ	740979
E/2023-22384	17/4/23	SUPER WILMER FRESH P & R	VENTA DE PRODUCTOS ALIMENTICIOS, BEBIDAS ALCOHÓLICAS Y GASEOSAS, MATERIALES DE LIMPIEZA, HIGIENE PERSONAL Y MERCADERÍA EN GENERAL PARA EL HOGAR.	GLORELIN ESMELYN ROMERO DE LA ROSA	740118

[210] EXPEDIENTE	[220] FECHA	[561] NOMBRE COMERCIAL	[510] ACTIVIDAD	[730] SOLICITANTE	REGISTRO
E/2023-17674	23/3/23	SUPERCANAL	DIFUSIÓN, TRANSMISIÓN, PRODUCCIÓN Y COMERCIALIZACIÓN DE CONTENIDOS AUDIOVISUALES PARA TODO Y CUALQUIER MEDIO DE DIFUSIÓN ANALOGO O DIGITAL, ASÍ COMO POR Y/O A TRAVÉS DE REDES SOCIALES..	FRANCISCO ANTONIO JORGE ELIAS	739625
E/2023-22439	17/4/23	SUPERLEGALRD SENIORLEX	OFICINA FÍSICA Y VIRTUAL DE ABOGADOS A TRAVÉS DE UNA APLICACIÓN DIGITAL PARA SERVICIOS LEGALES Y MIGRATORIOS, ESCUELA DE DERECHO, BIENES RAÍCES, TASACIONES Y AGRIMENSURA.	GILMER MARTINEZ FIGUERO	740263
E/2023-19632	12/4/23	SUPERMARKET ROSMA	VENTA DE PRODUCTOS COMESTIBLES.	HUMBERTO DE LA ROSA, RAYSA DE LA ROSA MARRERO	739354
E/2023-22152	14/4/23	SUPLI ELECTRIC RUDDY MERCADO	SERVICIOS DE VENTAS E INSTALACIÓN DE MATERIALES ELÉCTRICOS Y FERRETEROS EN GENERAL.	RUDDY PAULINO MERCADO INFANTE	739998
E/2023-22749	18/4/23	SUPLIDORA JAIRFELIZ	VENTA DE PRODUCTOS PARA LA BELLEZA.	JAIRO FELIX HURTADO NUÑEZ	740394
E/2023-22079	14/4/23	SUPLIDORA LA NOCTURNA 97	COMERCIALIZACION, DISTRIBUCCION Y VENTA DE BEBIDAS NACIONALES E INTERNACIONALES AL POR MAYOR Y MENOR.	MICHAEL JEREMI PEÑA DOMINGUEZ	739866
E/2023-22918	18/4/23	SUPLIDORA MAYIM	ELABORACIÓN, FABRICACION VENTA Y DISTRIBUCIÓN DE RACIONES ALIMENTICIAS CRUDAS Y PROCESADAS, BUFETT PICADERAS ALIMENTOS Y BEBIDAS, RESTAURANTES Y SERVICIOS DE CATERING, ALIMENTOS ELABORADOS, GRANOS Y LÁCTEOS.	LEONELIS MARIAN DAVIS	740537
E/2023-20930	10/4/23	SURF RESIDENCE MACAO	PROYECTO RESIDENCIAL, DESARROLLO CONSTRUCCIÓN Y DISEÑO DE OBRAS CIVILES, ALQUILER DE EQUIPOS PARA LA CONSERVACIÓN DESARROLLO Y CONSTRUCCIÓN DE PROYECTOS INMOBILIARIA...	JOEL ENRIQUE MARTINEZ DESCHAMPS	739786
E/2023-21249	11/4/23	SURTIDORA ADG COMPARE	SERVICIO DE VENTA, COMERCIALIZACION DE CONFITERIA, COMIDAS, PRODUCTOS COMESTIBLES, BEBIDAS, DESECHABLES, EMBUTIDOS, CARNES, ELECTRODOMÉSTICO, PRODUCTOS DE LIMPIEZAS...	EDISON RAFAEL DOMINGUEZ ACOSTA, GREGORIO DE JESUS ROJAS ACOSTA	739177
E/2023-22076	14/4/23	SURTIDORA FAMILY F&D	VENTAS AL POR MAYOR Y AL DETALLE DE ALIMENTOS, GOLOSINAS, BEBIDAS ALCOHÓLICAS Y NO ALCOHÓLICAS Y AFINES.	JORGE LUIS NUÑEZ RODRIGUEZ, YARISSA MERCEDES NUÑEZ GARCIA	739861
E/2023-21478	12/4/23	SUSERMA	VENTA E IMPORTACIÓN DE SUMINISTROS, EQUIPOS DE OFICINA Y MATERIAL GASTABLE PARA USO MÉDICO, SERVICIOS DE IMPRESIÓN Y DISEÑO GRÁFICO, CONFECCIÓN DE UNIFORMES.	GINA LEIDY MENDEZ	739362
E/2023-22339	17/4/23	SWEET HOME ECO VILLAGES	RENTA DE VILLAS ECOLÓGICAS PARA HOSPEDAJE, TURISMO ECOLÓGICO, EXCURSIONES CULTURALES Y ECO-TURÍSTICAS.	FERMIN ANTONIO TURBI DOMINGUEZ	740105
E/2023-21818	13/4/23	SYEY PORTES GROUP	SERVICIOS MÚLTIPLES: SERVICIOS JURÍDICOS EN GENERAL, ESPECIALIZADO EN LA INMOBILIARIA Y LA CONSTRUCCIÓN Y ACTIVIDADES AFINES.	EUSTAQUIO PORTES DEL CARMEN	739647
E/2023-16141	12/4/23	TABACO Y RON CLUB AAA	SERVICIO DE RESTAURANT.	CARMEN LUISA ABREU MARTE	739398
E/2023-20396	4/4/23	TABERNA BOO OURENSE	SERVICIOS DE BAR RESTAURANTE.	ALBERTO BOO CRUZ, MARIA DE LOS ANGELES BOO CRUZ	738936
E/2023-7131	10/4/23	TAIN TRIBU TOURS	SERVICIO DE ECOTURISMO NACIONAL PERSONALIZADO, EXCURSIONES EN GENERAL, SERVICIOS Y ASESORIA INMOBILIARIA, RESERVACIONES, GUIA TURISTICO, ENLACES MULTINACIONALES EN MATERIA TURISTICA.	MORELIA FABIO PIMENTEL	738998
E/2023-20702	13/4/23	TALLADO DEL ESTE TDEYASO	VENTA, FABRICACION, DECORACION, DISEÑO, INSTALACION, REPARACION Y COMERCIALIZACION DE PUERTAS, VENTANAS, CLOSET, GABINETES, MUEBLES EN GENERAL.	MARLIN LEIDY CHAVEZ VENTURA	739600
E/2023-21537	12/4/23	TALLE DE HERRERIA EL LEPI	ES UN TALLER DE HERRERIA DONDE REALIZAMOS SERVICIOS DE HERRERIA DEL HOGAR, SERVICIOS DE HERRERIA PARA APARATOS AGRICOLAS, COMO FANGUERA DE TRACTORES, MANTENIMIENTO...	RUBEN DARIO NUÑEZ GARCIA	739425
E/2023-23115	19/4/23	TALLER DE HERRERIA HERIC MARIA	SERVICIOS DE HERRERIA EN GENERAL.	HERIC JOHN MARIA	740671
E/2023-23040	19/4/23	TALLER DE MECANICA UNIVERSAL RENE NUÑEZ	SERVICIOS DE MECÁNICA AUTOMOTRIZ EN GENERAL.	NURIS JOSEFINA DE LOURDES ESTRELLA	740605
E/2023-21405	20/4/23	TALLER DE SOLDADURA HERMANOS PEÑA	SERVICIOS DE TALLER DE REPARACIÓN DE VEHÍCULOS, SOLDADURA Y TRABAJOS DE HERRERÍA EN GENERAL.	ROBERTO PEÑA BRITO	740969
E/2023-20712	5/4/23	TALLER FABIAN	REPARACIÓN DE VEHÍCULOS DE MOTOR.	EUSEBIO FABIAN VASQUEZ	739514
E/2023-22263	17/4/23	TALLER INDUSTRIAL JOSE TEJADA	FABRICACIÓN DE PRODUCTOS DE HERRERÍA Y SOLDADURA.	JOSE ERNESTO TEJADA PEREZ	740049
E/2023-22504	17/4/23	TARÁNTULA LICOR STORE	VENTA DE BEBIDAS ALCOHÓLICAS AL POR MAYOR Y DETALLE Y DELICATESSEN.	JESUS FRANCISCO DE LA CRUZ	740209
E/2023-21232	11/4/23	TARGLINK	SERVICIO DE PUBLICIDAD Y MARKETING, ASESORES Y AGENTES COMERCIALES, DESARROLLO DE NEGOCIOS, DESARROLLO DE MODELOS COMERCIALES, ASESORÍA COMERCIAL, EJECUCIÓN DE VENTAS...	GEORGE LUIS PEGUERO DELGADO	739171
E/2023-22275	17/4/23	TAVAREZ TEXTILES NT	IMPORTACIÓN, COMPRA Y VENTA DE TELA, CONFECCIÓN Y DISTRIBUCIÓN DE PRENDA DE VESTIR.	NELSON RAFAEL TAVAREZ LUGO	740038
E/2023-22554	17/4/23	TAVERAS VILLALOBOS & ASOCIADOS	SERVICIOS DE CONTABILIDAD Y TENEDURÍA DE LIBROS, AUDITORÍA Y ASESORÍA FISCAL.	LIVANNA ROSA	740258
E/2023-21734	20/4/23	TAXFACIL	BRINDAR SERVICIOS INTEGRADOS DE CONTABILIDAD, IMPUESTOS Y AUDITORÍA EN GENERAL.	CESAR ROBERTO JAVIER CORNELIO	740976
E/2023-20240	4/4/23	TBB TRADE ADVISORS	IMPORTACIÓN, DISTRIBUCIÓN Y EXPORTACIÓN DE TODO TIPO DE HIDROCARBURO Y SUS DERIVADOS, ALIMENTOS PARA EL CONSUMO HUMANO O ANIMAL, BIEN SEAN MARCAS COMERCIALES EXISTENTES...	SANDRA CATHERINE JUBES ANGARITA	738942
E/2023-23277	20/4/23	TBL SALÓN	SERVICIOS DE SALÓN DE BELLEZA Y PELUQUERÍA.	KATHERINE INMACULADA COLLADO TAVERAS	740857
E/2023-21346	12/4/23	TE CONSENTIMOS TC	VENTA DE PRENDAS DE VESTIR EN GENERAL, ARTÍCULOS PARA DAMAS, SPA E IMPARTIR TALLERES, CHARLAS Y CONFERENCIAS DE AYUDA A LA MUJER Y AL SER HUMANO, SOBRE IMAGEN, NUTRICIÓN, INTELIGENCIA EMOCIONAL...	GRISelda MERCEDES URBÁEZ SÁNCHEZ	739658
E/2023-22949	19/4/23	TEATRO BISOU GANUPE	ACTIVIDADES DE ENTRETENIMIENTO, ESPECTÁCULO, MÚSICA Y ACTUACIÓN	JEAN LUIS NUÑEZ PION	740726
E/2023-21602	12/4/23	TEATRO EL DUENDE	SERVICIO DE PRESENTACIONES DE OBRAS TEATRALES Y EVENTOS CULTURALES.	FREDDY DANILO GINEBRA GIUDICELLI	739493
E/2023-20004	11/4/23	TECHNOIMPORT DEWAL	VENTA DE EQUIPOS ELECTRONICOS Y DE OFICINA	DEWAL CARIOFEL SURIEL GOMEZ	739250
E/2023-22440	17/4/23	TECHREDES	VENTAS DE EQUIPOS TECNOLÓGICOS, REDES, COMPUTADORAS, SEGURIDAD FÍSICA Y LÓGICA, SOFTWARE, EQUIPOS ELÉCTRICOS Y ELECTRÓNICOS.	ROBINSON OTONIEL FERNANDEZ	740153
E/2023-20958	10/4/23	TECNOELECTRICA VILORIA	ELECTRICIDAD RESIDENCIAL Y EMPRESARIAL, MANTENIMIENTO PREVENTIVO Y CORRECTIVO DE PLANTAS ELÉCTRICAS, MANTENIMIENTO PREVENTIVO Y CORRECTIVO DE BOMBAS, ALQUILER DE PLANTAS ELÉCTRICAS...	CRISLEYDI VILORIA VELOZ	738937
E/2023-23344	20/4/23	TELVAX CONSTRUCTORA	LA CONSTRUCCIÓN, EDIFICACION, SUPERVISIÓN, PLANIFICACIÓN, REMODELACIÓN Y RECONSTRUCCIÓN PARA OBRAS DE INGENIERÍA CIVIL, DISEÑO ARQUITECTÓNICO, ESTRUCTURAL Y ELÉCTRICO...	JOAN MANUEL SENRA OSSER	740882
E/2023-21769	13/4/23	TERNURA SPA TSC	OFRECER SERVICIOS ESTÉTICOS Y DE CUIDADO PERSONAL, ARREGLO DE UÑAS, PELO, MASAJES Y SUS DERIVADOS.	RADAYSA CLARIBEL MEJÍA SUAZO	739598
E/2023-22854	18/4/23	TERRA LEX	OFRECER SERVICIOS LEGALES, ASESORÍAS, CONSULTAS Y REPRESENTACIONES EN TODAS LAS ÁREAS DEL DERECHO, COMERCIALIZACIÓN DE BIENES RAÍCES, INCLUYENDO LA COMPRA, VENTA...	CYNTHIA MARIA FERNANDEZ HAWA	740465
E/2023-15454	14/3/23	THAT'S DOMINICAN FLAVOR BY TAVCEB	SERVICIOS DE RESTAURANTES Y CANTINAS SIN ESPECTÁCULO.	RAMON EDUARDO CEBALLOS HERNANDEZ, KRISTY BETZAIDA TAVERAS CUEVAS	739268
E/2023-22875	18/4/23	THE ART PEOPLE PROJECT - TAPP	GALERÍAS DE ARTE CON UN ESPACIO FÍSICO Y VIRTUAL, ABIERTO AL PÚBLICO, DE EXPLOTACIÓN PRIVADA, LA ACTIVIDAD PRINCIPAL DE LOS CUALES ES LA EXPOSICIÓN Y EL COMERCIO DE OBRAS DE ARTE...	CESAR JOSE HERRERA GUTIERREZ	740500
E/2023-20421	10/4/23	THE CORNER STORE TCS	OFRECER MULTIPLES SERVICIOS DE COPIAS, IMPRESIONES DIGITALES, VENTAS DE ARTICULOS ESCOLARES, MATERIALES DE OFICINAS, HELADERIAS, SERVICIOS DE CAFETERIA Y SUS DERIVADOS.	ARNOLD ALEXANDRE	738910
E/2023-22255	14/4/23	THE DAPPER DEN	SERVICIOS DE SUMINISTRO DE ALIMENTOS Y BEBIDAS; SERVICIOS DE RESTAURANTE Y BAR.	FALCON'S BEYOND BRANDS, LLC	740031
E/2023-22089	14/4/23	THE PERFECT STAY	SERVICIOS DE BIENES RAÍCES, ALQUILER Y VENTA DE APARTAMENTOS, VILLAS Y CASAS	ERIKA INDIANA MORALES MORA, JAYCEL AMET NOVA HOTEL	739931
E/2023-19772	10/4/23	THE POST DIGITAL MANAGEMENT BY MMDR	SERVICIOS DE MARKETING DIGITAL, PUBLICIDAD, DISEÑO GRÁFICO Y MANEJO DE REDES SOCIALES.	EDUARDO ARTURO SIMO FRANCISCO	738959
E/2023-2315	17/1/23	THE PRIVATE LENS RENTALS	SERVICIOS DE FOTOGRAFÍA PROFESIONAL, ASÍ COMO LA GESTIÓN, ORGANIZACIÓN, EJECUCIÓN Y ENTREGA DE PROYECTOS FOTOGRAFICOS, DE MARKETING, Y PROCESOS DE PRODUCCIÓN...	THE PRIVATE LENS GROUP, S.R.L.	724609
E/2023-20719	5/4/23	THE RUI SHOP	VENTA AL POR MAYOR DE ALIMENTOS Y BEBIDAS, SERVICIOS DE RESTAURANTE.	RUIHENG ZHENG LIFANG	738782
E/2023-22727	18/4/23	THE SOCIALBRAIN	CREACION, ADMINISTRACION Y PRODUCCION DE SOFTWARE Y SERVICIOS DE GENERACION DE CONTENIDO PARA REDES SOCIALES.	GABRIEL ALEJANDRO PERALTA RIZIK	740950
E/2023-20366	18/4/23	THE STUDIO BARBER SHOP TOMY DE LEON	PROPORCIONAR SERVICIOS DE CORTE DE PELO PARA CABALLEROS Y NIÑOS, ARREGLO DE BARBA, CUIDADO Y MANTENIMIENTO DEL PELO DE HOMBRES Y NIÑOS	TOMY DE LEON GUZMAN	740356
E/2023-11906	17/4/23	THE THIRSTY LLAMA PERUVIAN CUISINE	SERVICIOS DE RESTAURANT, COMIDA CRUDA Y COCIDA.	ERIC MICHAEL MATEO PERDOMO	740071
E/2023-21121	11/4/23	THE UPWIND ESTATES	CONSTRUCTORA, PROMOTORES INMOBILIARIO, VENTA Y COMERCIALIZACIÓN DE BIENES RAÍCES, PROPIEDADES, CASA Y CUALQUIER TIPO DE VIVIENDAS.	RAMON LEONARDO DIAZ MARTE, ROBERT EARL DOSS JR	739084
E/2023-13132	11/4/23	THE ZONA VAPE BARBA	VENTA Y REPARACIÓN DE CIGARRILLOS ELECTRÓNICOS, ASÍ COMO: MATERIALES Y UTENSILIOS DE LOS MISMOS: PIEZAS, RELLENOS, CARBONES Y ACCESORIOS.	ALFREDO JOSE FELIZ SOLANO, FRANCIS ANTONIA FIGUERO PIÑA	739182
E/2023-21421	12/4/23	THEBEEHOW	CREADORES DE CONTENIDO: VIDEOS DE ENTRETENIMIENTO, FOTOS, VIDEOS, PODCAST, PARA REDES SOCIALES EN GENERAL.	RUBEN ANTONIO ALMANZAR CASTILLO	739312
E/2023-22519	17/4/23	THEPOOL	MEDIOS DE COMUNICACIÓN PRIVADA QUE OPERA COMO UN GRUPO DE AUTÓNOMOS. LOS MIEMBROS DEL EQUIPO NO TIENEN SALARIOS ESTABLECIDOS, SINO QUE SOLICITAN PUESTOS DISPONIBLES A TRAVÉS DE UN SISTEMA INTERNO BASADO EN PROYECTOS.	VERONICA DESIREE DOMINGUEZ FERREIRA, PEDRO ANGEL DE LANCER BROWN	740223
E/2023-21876	13/4/23	THRIVE TRANSPORT	SERVICIO DE TRANSPORTE EMPRESARIAL.	ONASSI MIGUEL PEREZ VALLEJO	739739
E/2023-21178	12/4/23	TIBURCIO & SILVERIO MULTISERVICIOS	SERVICIOS DE CONTABILIDAD POR IGUALA, CONSTITUCIÓN DE EMPRESAS ASESORÍA FISCAL, ESTADOS FINANCIEROS, PRESENTACIÓN DE IMPUESTOS, VENTA DE MATERIALES ORTOPÉDICOS, VENTA DE INSUMOS MÉDICOS...	RAUL ALEJANDRO TIBURCIO GUERRERO	739279
E/2023-21135	11/4/23	TIENDALO	SERVICIOS DE PUBLICIDAD; GESTIÓN DE NEGOCIOS COMERCIALES A TRAVÉS DE SITIOS WEB, APLICACIONES DIGITALES Y/O CUALQUIER OTRO TIPO DE PLATAFORMA SEA DIGITAL O FÍSICA...	ERICKSON MANUEL PEÑA RAMOS	739180
E/2023-21782	13/4/23	TIENDAS LA NACIONAL	COMPRA, VENTA, DISTRIBUCIÓN, IMPORTACIÓN Y EXPORTACIÓN DE COLCHONES, MUEBLES, ELECTRODOMÉSTICOS Y TODO TIPO DE ARTÍCULOS PARA EL HOGAR, YA SEAN DE FABRICACIÓN NACIONAL O EXTRANJERO.	COLCHONERIA Y MUEBLERIA LA NACIONAL S.A	739706
E/2023-20572	5/4/23	TIENDAS SHEKINAH	COMERCIALIZACIÓN, VENTA Y DISTRIBUCIÓN DE PRENDAS, ACCESORIOS DE VESTIR, CALZADOS Y CARTERAS.	ANEURY MIGUEL FELIZ TAVERA	738883
E/2023-22148	14/4/23	TIME SOLUTION AND SERVICES R&M	SERVICIOS MECÁNICO, ELECTRONICO, ELECTRICO, VENTAS DE PARTES Y MAQUINAS DE ETIQUETADOS DE PRENDA DE VESTIR.	ELIAS ANTONIO RAMOS VASQUEZ	739934
E/2023-3040	11/4/23	TLFR DINAMIC CLOUD	SERVICIOS DE ALMACENAMIENTO DE DATOS MASIVOS EN UNA NUBE O SISTEMA ESPECIAL PARA ELLO.	TEILOR PATRICIO DE LA ROSA SANTANA, LUIS CAMILO FERNANDEZ GRACIAS	739143
E/2023-23220	19/4/23	TO LEARN BY DOING TLBD	SERVICIOS DE ENSEÑAR EL IDIOMA INGLÉS.	JEISON MENDEZ	740772
E/2023-21742	13/4/23	TO DE OFICINA	SERVICIOS DE COMPRA, VENTA DE MOBILIARIOS, EQUIPOS PARA OFICINAS Y PARA EL HOGAR.	HECTOR LEONARDO RUIZ	739579
E/2023-21429	12/4/23	TODAY REAL ESTATE	GESTION Y VENTAS DE INMUEBLES	CARMEN FRANCINA VELAZQUE LOPEZ	739314
E/2023-22068	14/4/23	TODDLER TOWN RD	PROGRAMA DE CLASES EXTRACURRICULARES. EDUCACIÓN.	MARIA FERNANDA VILLAR CEPEDAS	739867
E/2023-19829	12/4/23	TODO COCINAS UEC	VENTA Y FABRICACION DE EQUIPOS PARA COCINAS INDUSTRIALES, NUEVOS Y USADOS, VENTA DE UTENSILIOS PARA COCINAS INDUSTRIALES, DESARROLLO DE PROYECTOS DE COCINAS...	C.V.E. SERVICIOS, S.R.L.	739480
E/2023-21582	12/4/23	TODO2 ENTERPRISES	MARKETING DIGITAL Y GESTIÓN DE CONEXIÓN ENTRE EL PÚBLICO Y LAS EMPRESAS MEDIANTE EL USO DE UNA APLICACIÓN DE MEDIOS MÓVILES.	VICTOR JESUS TEJEDA CABRERA	739477
E/2023-12439	6/3/23	TOJA COLLECTION	VENTA DE ROPA AL POR MAYOR Y AL DETALLE, PRENDA DE VESTIR AL POR MAYOR Y AL DETALLE.	YOELVI TOJA GARCIA	739826
E/2023-20783	10/4/23	TOKE URBANO RD	MANEJO Y EVENTOS ARTÍSTICOS.	CRISTIAN IGNACIO SORIANO	738837



[210] EXPEDIENTE	[220] FECHA	[561] NOMBRE COMERCIAL	[510] ACTIVIDAD	[730] SOLICITANTE	REGISTRO
E/2023-21161	11/4/23	TORTAS YARINAYP	SERVICIOS DE CONFECCION, COMPRA Y VENTA Y DISTRIBUCION Y DERIVADO DE HARINA PARA REPOSTERIA TALES COMO BIZCOCHOS, CUPCAKE Y GALLETAS.	YARINA YAMILETT PEREZ BRETON	739109
E/2023-23377	20/4/23	TOURISM NIRVANA CAMPING	SERVICIO DE HOSPEDAJE, HOTEL DE CAMPING.	JOSE DE JESUS POLANCO DILONE	740911
E/2023-21929	13/4/23	TOY CRECIENDO JUEGOS EDUCATIVOS BY RAPIDOFFICE	VENTAS DE JUEGOS EDUCATIVOS, ARTÍCULOS ESCOLARES, ORGANIZACIÓN DE EVENTOS INFANTILES Y RENTA DE EQUIPOS Y DEMÁS ACTIVIDADES RELACIONADA.	RAPIDOFFICE SUPLIDORES DE OFICINA, S. R. L	739770
E/2023-20482	5/4/23	TRANSPORTE DOÑA GLADIS	TRANSPORTE DE CARGA DISTRIBUCION Y LOGISTICA.	ALEXANDER MANUEL MORETA PEREZ, SIRVIA CELINDA PEREZ CUEVAS	739345
E/2023-21189	13/4/23	TRANSPORTE EL BORY	SERVICIOS DE TRANSPORTE DE CARGA TERRESTRE	ESTANISLAO VALENZUELA ESTRELLA	739688
E/2023-22971	19/4/23	TRANSPORTE EL LIDER	TRANSPORTE DE PASAJEROS TERRESTRE Y TRANSPORTES DE CARGAS.	JOSE MANUEL RODRIGUEZ ACOSTA	740573
E/2023-22700	18/4/23	TRANSPORTE EMPRESARIAL Y MULTISERVICIOS NVT	SERVICIOS DE TRANSPORTE EN GENERAL, TRANSPORTE DE PERSONAL, TRANSPORTE DE CARGA Y TRANSPORTE DE MERCANCIA.	NEFTY SORFILY VALDEZ TEJEDA	740355
E/2023-20953	10/4/23	TRANSPORTE ESCOLAR EL VALLE SABANA DE LA MAR	SERVICIOS DE TRANSPORTE ESCOLAR EN GENERAL.	FRANCISCO MERCEDES VENTURA REYES	738941
E/2023-23376	20/4/23	TRANSPORTE ESCOLAR NUÑEZ POLANCO	SERVICIO DE TRANSPORTE ESCOLAR.	IVELISSE ALTAGRACIA POLANCO POLONIA	740893
E/2023-22249	19/4/23	TRANSPORTE GARNDEZ	TRANSPORTE DE CARGA Y DE PERSONAL, ASESORÍA DE PERSONAL, SERVICIOS DE CONTRATACIONES DE PERSONAL, Y SERVICIOS TURÍSTICOS.	JULIO ENRIQUILLO GARCIA DURAN	740675
E/2023-19506	30/3/23	TRANSPORTE GCA Y HDZ	SERVICIO DE TRANSPORTE DE CARGAS.	JULIO ENRIQUILLO GARCIA DURAN	737759
E/2023-20992	10/4/23	TRANSPORTE MAXWELL	SERVICIOS DE TRANSPORTE EN GENERAL.	RAFAEL MARINO LOPEZ FERNANDEZ	738969
E/2023-23362	20/4/23	TRANSPORTE MORETA PRESINAL	SERVICIO DE TRANSPORTE DE PERSONAL, TURISTICO Y DE CARGA	AMAURY DIAZ, YESSICA ELIZABETH MORETA PIMENTEL	740915
E/2023-23098	19/4/23	TRANSPORTE TURISTICO COLON ALVAREZ TTCA	TRANSPORTE TERRESTRE DE PASAJEROS POR AUTOBUS.	REYNALDO MARIA COLON TAVAREZ	740651
E/2023-20514	10/4/23	TRANSPORTE TURISTICO HMN PUNTA CANA	TAXIS ,EXCLUSIÓN,TRANSPORTE ESCOLAR , TRANSPORTE TURISTICO.	MARCIA AVELLANEDAD SEVERINO CRUZ	738784
E/2023-7920	5/4/23	TRANSPORTE Y EQUIPOS AGRICOLAS DEL ESTE, TEADE	TRANSPORTAR PRODUCTOS AGRICOLAS A NIVEL NACIONAL.	CESAR BOLIVAR JIMENEZ POLANCO	738751
E/2023-23349	20/4/23	TRANSPORTES , SERVICIOS Y ALQUILERES CARYCAR	SERVICIOS DE TRANSPORTE, ALQUILERES DE EQUIPOS DE TRANSPORTE, MUDANZAS Y ACARREOS EN GENERAL.	CARLOS EMILIO SANCHEZ ACEVEDO	740902
E/2023-21682	13/4/23	TRAVEL HOPE	SERVICIO DE TRANSPORTE TURISTICO EN GENERAL.	MARLENI RACHELL PRENZA MARTINEZ	739545
E/2023-22948	20/4/23	TRAVEL MAKER CONSULTORES DE VIAJES	SERVICIOS DE AGENCIA DE VIAJES, TOUR OPERADOR, RESERVACIONES Y VENTAS DE VUELOS, HOTELES, EXCURSIONES, VIAJES RECEPTIVOS Y EMISIVOS, CRUCEROS, TURISMO INTERNO...	LAURA CORONADO DE LOS SANTOS, JOSE ALFREDO MARTINEZ POLANCO	740820
E/2023-21913	19/4/23	TRAVEL-PAQ, TRAPA	COURRIER, ENVÍO DE PAQUETES NACIONALES E INTERNACIONALES, IMPORTACIÓN DE VEHÍCULOS, INSUMOS ALIMENTICIOS E INSUMOS MÉDICOS, SERVICIO DE MENSAJERÍA EN GENERAL....	JHEYDRY ANTONIO REYNOSO DE LOS SANTOS	740658
E/2023-22488	17/4/23	TREASURE BY AGATA CAPRILES	VENTA DE JOYAS Y JOYERIA EN GENERAL.	AGATA ESMERALDA CAPRILES FELIZ	740192
E/2023-21241	11/4/23	TRENDYCOMMUNICATIONS-TEXAS	SERVICIOS DE CALL CENTER, CENTRO DE ATENCIÓN DE LLAMADAS.	SHIRAZ SHERALI ODHWANI	739181
E/2023-22587	17/4/23	TREVISIO	IMPORTACIÓN, EXPORTACIÓN, DISTRIBUCIÓN Y COMERCIALIZACIÓN DE ARTÍCULOS DE CUIDADO PERSONAL.	MASSIEL BISONO CONCEPCION	740276
E/2023-21272	11/4/23	TRIPOD DIGITAL	ASESORIAS, CONSULTORIAS Y VENTAS DE SERVICIOS FINANCIEROS, IMPOSITIVOS, SISTEMAS INFORMATICOS Y VENTA DE EQUIPOS TECNOLÓGICOS, VENTA Y ALQUILER DE VEHÍCULOS.	TRIPOD DIGITAL, E.I.R.L.	739206
E/2023-22469	17/4/23	TROPICAL ISLAND TRAVEL	SERVICIO DE AGENCIA DE VIAJES Y TURISMO, VENTA DE PAQUETES VACACIONALES. ASESORIA Y PLANIFICACION DE VIAJES.	INGRID MARIA ABELLO CASTAÑO, STEFANO VISENTINI, YOMARY JAVIEL	740146
E/2023-23188	19/4/23	TROPICAL TOURS EXPLORER	SERVICIOS DE AGENCIA DE VIAJES, TOUR OPERADOR, TRANSPORTE TURÍSTICO, TRANSPORTE DE AVENTURA, TRANSPORTE ACUÁTICO, EXCURSIONES DE AVENTURA, RENTA DE VEHICULOS...	LUIS MANUEL BENJAMIN ETIENNE	740748
E/2023-21434	12/4/23	TSERVIS ANARDO CRUZ	SERVICIOS DE TRANSPORTE Y SERVICIOS DE DISEÑO Y REPARACIÓN DE COCINA EN MADERA.	RAMON ANARDO BRITO CRUZ	739334
E/2023-20964	10/4/23	TUSALON	IMPORTACIÓN Y VENTA DE EQUIPOS Y REPUESTOS ELECTRÓNICOS PARA SALONES DE BELLEZA.	FÉLIX ANTONIO ARREDONDO	738940
E/2023-21390	12/4/23	TUTO FERNÁNDEZ TERAPIA DE MASAJE	ACTIVIDAD DE PRÁCTICA DE LA TERAPIA DE MASAJE, SALUD CORPORAL, HOLÍSTICA, TRABAJO CORPORAL Y ENERGÉTICO Y EDUCACIÓN DE LA TERAPIA DE MASAJE.	RAFAEL ARTURO FERNANDEZ OLIVARES	739300
E/2023-20766	10/4/23	TW INVESTMENT GROUP	ADMINISTRACIÓN, VENTA Y ALQUILER DE PROPIEADADES.	LOIDA EUNICE CUETO PEREZ	738826
E/2023-22141	18/4/23	TWENTY-FOUR SPORT AVENUE	COMPRA Y VENTA DE TENIS DE DIVERSAS MARCAS, ROPAS , GORRAS, ZAPATOS, INTERIORES, CORREAS.	LUIS ERNESTO DE LA ROSA JACINTO	740516
E/2023-23416	20/4/23	TWOLOVES	SERVICIOS DE DECORACIÓN DESAYUNOS, ARREGLOS DE ROSAS, GLOBOS Y PICADERAS.	JESSICA HONG SANTAMARIA, MARISOL SANTAMARIA	740935
E/2023-21391	13/4/23	ULLOA & VICENTE SERVICE	IMPORTACIÓN, EXPORTACIÓN, VENTA Y REPARACIÓN DE EQUIPOS ELECTROMECÁNICOS; ASESORÍA PARA PROYECTOS ELÉCTRICO MECÁNICOS; DISEÑO DE MAQUINARIAS INDUSTRIALES Y ESTRUCTURAS METÁLICAS.	JOEL ANTONIO ULLOA HERNANDEZ	739650
E/2023-21642	12/4/23	UN BUEN DESPERTAR	PROGRAMA DE TELEVISIÓN MATUTINO QUE BUSCA OFRECER A LOS TELEVIDENTES UN ESPACIO DIFERENTE Y ESPIRITUAL, CUYO OBJETIVO ES ACRECENTAR LA FE DE FORMA DINÁMICA Y CREATIVA.	ALDALENY CORREA LIRANZO	739525
E/2023-20886	10/4/23	UNIDAD DE PASTORES UNIDOS CON PROPOSITOS, DISTRITO MUNICIPAL LA ENTRADA, CABRERA	SIN FINES DE LUCRO, MANTENER LA UNIDAD DEL PUEBLO DE CRISTO, PERMANECIENDO EN UN CRISTO AMOR, GOZO Y PAZ, HASTA QUE CRISTO VENGA POR SU IGLESIA.	ALFREDO ULLOA	738927
E/2023-21324	11/4/23	UNIFORMES VALDEZ JEFFERS	FABRICANTES DE CORBATAS Y TODO TIPO DE UNIFORMES.	EVELYN JEFFERS VOLQUEZ DE VALDEZ	739255
E/2023-22246	14/4/23	UNIÓN AMERICANA UA	SIN FINES DE LUCRO DEDICADA A DISEÑAR E IMPLEMENTAR PROYECTOS Y PROGRAMAS EN BENEFICIO DE LOS PUEBLOS DE AMÉRICA.	EFFRAIN LIRIANO	740017
E/2023-22767	19/4/23	UNIÓN GASTRONÓMICA MIGUEL PACHECO	FABRICACIÓN Y COMERCIALIZACIÓN DE COMIDAS Y BEBIDAS; SERVICIOS DE RESTAURANTES Y CANTINAS CON Y SIN ESPECTÁCULOS, PIZZERÍAS, COMIDA RÁPIDA, ESTABLECIMIENTOS CON MESAS...	MIGUEL ANDRÉS ELÍAS PACHECO RAMÍREZ	740547
E/2023-20803	12/4/23	UORSSI PIZZERIA CAFE	ELABORACIÓN Y VENTA DE PIZZAS, CAFÉ, SÁNDWICHES, TODO TIPO DE BEBIDAS, SERVICIO DE PLATO DEL DÍA, SERVICIO DE BUFFET.	CESAR ANTONIO PEÑA TEJEDA	739441
E/2023-23148	20/4/23	URBANIZACION LAS CATARATAS	OBRAS DE INGENIERIA CIVIL Y DE ARQUITECTURA PARA LA CREACIÓN Y CONSTRUCCIÓN DE INFRAESTRUCTURAS URBANISTICAS, ESTRUCTURAS Y VIVIENDAS, A TRAVES DEL DISEÑO Y LA CONSTRUCCIÓN.	ENRIQUE VICENTE PEREZMELLA MORALES	740822
E/2023-19368	13/4/23	URVA DEVELOPMENTS	SE DEDICARA A DESARROLLO DE PROYECTOS DE ARQUITECTURA E INGENIERÍAS, CONSTRUCCIÓN DE INMUEBLES, PROMOCIONES INMOBILIARIAS, CONSTRUCCIÓN DE OBRAS CIVILES EN GENERAL....	HERLY SALOMON VALENZUELA MATOS	739763
E/2023-20915	10/4/23	V&M AUTO PAINT EXPRESS	SERVICIOS AUTOMOTRIZ	VIRGILIO MONTERO MANZUETA	738908
E/2023-23457	20/4/23	VACACIONAL ANMADI	COMPRA, VENTA, ALQUILER Y ADMINISTRACIÓN DE INMUEBLES PARA DESARROLLAR PROYECTOS TURÍSTICOS DE TODA CLASE.	VACACIONAL ANMADI, S.A.	740968
E/2023-12629	9/3/23	VACATION REPUBLIC	VENTA, COMERCIALIZACION Y DISTRIBUCION DE ARTICULOS PROMOCIONALES, TEXTILES, REGALOS PERSONALIZADOS TALES COMO LLAVEROS, MAGNETOS, TAZAS, PINES, TOALLAS Y AFINES.	ALIADO AZULADO, SRL	739970
E/2023-20940	10/4/23	VACE VALLEY	SERVICIOS DE CONFECCIÓN, ALQUILER Y COMPRA DE VESTUARIO.	SARAH MALDONADO BONNELLY	738923
E/2023-20342	14/4/23	VAIEDADES GOTTSCHALK	VENTA DE TODO TIPOS ROPAS Y ARTICULOS PARA EL HOGAR TALES COMO; CUADROS, ESPEJOS, CORTINAS Y SUS DERIVADOS.	YENDI ESTIBEL GOTTSCHALK PEREZ	739986
E/2023-20333	10/4/23	VALERIO I Y II	ALQUILER DE APARTAMENTOS	JOSE VALERIO SANCHEZ	739005
E/2023-21122	18/4/23	VALLE DE ALLER INGENIERÍA Y CONSTRUCCIONES	PLANIFICACIÓN, DISEÑO, EVALUACIÓN, SUPERVISIÓN, REFORMAS, CONSULTORÍA DE PROYECTOS Y SERVICIOS DE CONSTRUCCIÓN, INGENIERIA CIVIL, ELÉCTRICA, HIDRÁULICA...	HELEN KARINA VALLE LOPEZ	740514
E/2023-21559	12/4/23	VALMOORE	COMPRA Y VENTA DE ELECTRODOMÉSTICOS, UTENSILIOS DE COCINA, UTENSILIOS DE LIMPIEZA, BAÑOS, CASAS Y OFICINAS, DISPENSADOR Y FILTRACIONES DE AGUAS, PURIFICADOR DE AIRE.	MARLIN LEONELA MOORE MIRANDA	739432
E/2023-21166	19/4/23	VALPROYECT	VENTA, DISTRIBUCION Y COMERCIALIZACION DE PRODUCTOS DE OFICINA, EQUIPOS TECNOLÓGICOS Y MOBILIARIOS DE OFICINA, EQUIPOS ELECTRÓNICOS, EQUIPOS DE AUDIO, VIDEO, MULTIMEDIA...	PAMELA VALERIA BATISTA CARABALLO	740761
E/2023-19286	11/4/23	VALURIA QUALITY PROPERTIES	CONSTRUCTURA DE OBRA CIVIL E INGENIERÍA, SERVICIOS DE CONSTRUCCIÓN.	ALVARO ROMERO FERNANDEZ	739214
E/2023-21811	14/4/23	VAN VLIET PROPERTIES	COMPRA, VENTA, ALQUILER, DESARROLLO Y CONSTRUCCION DE PROPIEADADES INMOBILIARIAS	ERIC PIETER VAN VLIET	739897
E/2023-21721	13/4/23	VANE CASTAÑOS	VENTA, COMERCIALIZACIÓN, DISEÑO GRÁFICO, ILUSTRACIÓN, ELABORACIÓN E IMPRESIÓN DE TODO TIPO DE INVITACIONES, TARJETAS, PAPELERÍA EN GENERAL Y PIEZAS PARA TODO TIPO DE EVENTOS...	VANESSA MICHELLE CASTAÑOS ACOSTA	739622
E/2023-20182	19/4/23	VAPEA RD MGD	FABRICACIÓN, VENTA, DISTRIBUCIÓN DE VAPES ELECTRÓNICOS.	EDWIN MIGUEL MARTINEZ	740665
E/2023-21370	12/4/23	VAPUZA	SERVICIOS DE MANTENIMIENTO EN GENERAL, FUMIGACION, LIMPIEZA, REPARACIONES Y REMODELACIONES DE INFRAESTRUTURA, VENTAS DE PRODUCTOS DE LIMPIEZA,VENTA MATERIAL GASTABLE DE OFICINA..	PIER ANGELY VANEGAS PEREZ , ANGEL YANEYRO PUJOLS MATOS	740027
E/2023-22043	18/4/23	VARIEDADES DENNY ESTRELLA 071	VENTA DE TODO TIPO DE ROPAS NUEVAS Y USADAS, ACCESORIOS, CALZADOS, BOLSOS, CARTERAS PARA DAMAS, CABALLEROS Y NIÑOS, SABANAS, CORTINAS, COLCHAS Y ARTICULOS DEL HOGAR.	DENNY MARGARITA BRITO ESTRELLA	740337
E/2023-21531	12/4/23	VARIEDADES ODILIS	VENTAS DE ROPA NUEVA Y USADA PARA CABALLERO, DAMAS Y NIÑOS, PERFUMES, CREMAS Y ACCESORIOS.	ODILIS LUCIA BRITO VINA	739470
E/2023-22374	17/4/23	VARONCITOS PELUQUERÍA INFANTIL & COMPLEMENTOS	SERVICIOS PELUQUERIA INFANTIL, CORTE DE CABELLO, VENTA DE ARTÍCULOS Y ACCESORIOS DE BELLEZA.	MICHAEL ALFONSO DE LEON RIJO	740208
E/2023-21123	11/4/23	VELSHOP	VENTAS AL POR MAYOR Y DETALLE DE ACCESORIOS, ROPAS Y CALZADOS, CONSULTORÍA DE COMPRAS POR INTERNET.	YESSIVEL VELEZ VENTURA	739086
E/2023-20819	10/4/23	VENTOSA INDUSTRIAL	ESTE NEGOCIO SE DEDICA A LA FABRICACIÓN DE PUERTAS Y VENTANAS EN ALUMINIO Y CRISTAL, ASÍ COMO LA FABRICACIÓN DE: VITRINAS EN ALUMINIO Y CRISTAL, BARANDAS EN ACERO INOXIDABLE...	FELVIN DE JESÚS PEÑA GARCIA	738869
E/2023-20984	10/4/23	VENUE MANAGEMENT SERVICES VMS	ADMINISTRACION, MANEJO Y OPERACION DE LOCALES PARA EVENTOS TALES COMO ESTADIOS,COLISEOS, ARENA.	SAYMON EMMANUEL DIAZ CRUZ	739434
E/2023-15081	17/3/23	VERIA RESIDENCES	COMPRA, VENTA, PROMOCIÓN, DESARROLLO Y FOMENTO DE INVERSIONES INMOBILIARIAS, ADQUISICIÓN, CONSTRUCCION, RÉGIMEN DE CONDOMINIO DE PROYECTOS INMOBILIARIOS, DISEÑO...	ARIEL EDUARDO RIJO MOSQUEA	740061
E/2023-19876	11/4/23	VETERINARIA DRA. SILVESTRE	SERVICIOS VETERINARIOS (CONSULTA RUTINARIA DE MASCOTAS, SEGUIMIENTO A VACUNAS Y DEPARACITACION, DIFERENTES PRUEBAS Y ANÁLISIS E INTERNAMIENTO DE MASCOTAS).	GABRIELA SILVESTRE CASTILLO	739035
E/2023-20917	10/4/23	VF CONSULTORES	SERVICIOS DE AUDITORIA FISCAL.	VINICIO ENMANUEL FELIZ CABRERA	738912
E/2023-22500	17/4/23	VIA CRÉDITO BY INVITECH	SERVICIOS DE FINANCIAMIENTO DE EQUIPOS ELECTRÓNICOS, EQUIPOS COMPUTACIONALES, ELECTRODOMÉSTICOS Y CRÉDITO EMPRESARIAL.	JOSE ENMANUEL ZORRILLA GARCIA	740202
E/2023-21251	13/4/23	VICKI FASHION BY VKF	VENTA DE ROPA Y CALZADO.	JUAN CARLOS SANCHEZ PEREZ, VIKIANA SANTANA PAYANO	739689
E/2023-23075	19/4/23	VIDARRECIFE	SERVICIOS DE VENTA Y PROMOCIÓN DE ESTANQUES, PECERAS, PECES Y CORALES.	FRANCISCO ALEJANDRO CARVAJAL MARIÑEZ	740635
E/2023-22011	19/4/23	VIEWPOINT HOLDING	PROYECTO DESTINADO A DESARROLLO INMOBILIARIO	MÁXIMO RAFAEL BISONÓ CAMBIASO	740792
E/2023-22976	19/4/23	VIGIL GONZALES	GALERÍA DE ARTE, REPRESENTANTES DE ARTISTAS, EVENTOS, ORGANIZACIÓN DE EVENTOS, ORGANIZACIÓN DE FERIA, VENDEDORES DE OBRAS DE ARTE, ORGANIZACIÓN DE EVENTOS...	JULIA ADELA MARTINEZ MEDINA, ARISTIDES GONZALES VIGIL DIAZ	740594
E/2023-20390	10/4/23	VILLA KHALEESI	PROMOVER Y PRESTAR TODOS LOS SERVICIOS DE TURISMO, ALQUILER DE VILLAS Y APARTAMENTOS, EXCURSIONES TURISTICAS...	IRIS TAPIA	738993
E/2023-21840	13/4/23	VILLAS LAS TRINITARIAS BAY	PARA IDENTIFICAR PROYECTO INMOBILIARIO RESIDENCIAL.	RAUL ALBERTO JAVIER SANTOS	739673
E/2023-20848	10/4/23	VILLATERRA DEVELOPMENT	INVERSIONES PARA EL DESARROLLO DE INMUEBLES TALES COMO PLAZAS, APARTAMENTOS, CASAS Y VILLAS PARA VIVIENDAS, COMERCIO Y USO RECREATIVO, ASI COMO TODA ACTIVIDAD DERIVADA DEL OBJETO PRINCIPAL.	AUGUSTO JOSE ROSARIO BETANCOURT	738860

[210] EXPEDIENTE	[220] FECHA	[561] NOMBRE COMERCIAL	[510] ACTIVIDAD	[730] SOLICITANTE	REGISTRO
E/2023-23265	20/4/23	VILOTERRA CONSTRUCTION	COMERCIALIZACION, COMPRA, VENTA, Y DESARROLLO DE INMUEBLES, Y PROYECTOS INMOBILIARIOS.	MARIA LUISA VILORIA DIAZ	740829
E/2023-21042	10/4/23	VIP NATURAL RECOVERY HOUSE	SERVICIOS DE CUIDADO POST QUIRÚRGICO PARA PACIENTES DE CIRUGÍA PLÁSTICA, MASAJE DE DRENAJE LINFÁTICO Y SERVICIO DE TRANSPORTACIÓN.	LUISA MARIA ARVELO DE LEDESMA, WILSON AGUSTÍN LEDESMA TAVERAS	739010
E/2023-22265	17/4/23	VIPERESTE	FABRICACION, REPARACION E INSTALACION DE PUERTA COMERCIALES Y RESIDENCIALES, PERSIANA DE VIDRIO Y ALUMINIO, PUERTA DE CLOSET, PROCTETORES DE INSECTOS...	ROBERTO MEDINA MELO	740045
E/2023-19058	29/3/23	VIRAMICA	SERVICIO DE TRANSPORTE. COMERCIALIZACION DE ARTICULOS FERRETEROS Y DE CONSTRUCCION, PRODUCTOS DE PAPEL, PRODUCTOS DE TELA, SERVICIO DE VENTA DE COMIDA PREPARADA.	VICTOR MANUEL RAMIREZ CASTILLO	740220
E/2023-20210	14/4/23	VISIBILIZADAS	SIN FINES DE LUCRO DIRIGIDA AL ACOMPAÑAMIENTO PSICOLÓGICO DE MUJERES SUPERVIVIENTES DE VIOLENCIA SEXUAL, CREACIÓN DE ESPACIOS SEGUROS DONDE OFRECEMOS PSICOTERAPIAS INDIVIDUAL...	ALEJANDRA MARIE VICENTE CONCEPCIÓN	739976
E/2023-21626	18/4/23	"VISIÓN BRILLANTE"	VENTA DE LENTES, EXAMEN COMPUTARIZADO VISUAL, JORNADAS VISUALES, LABORATORIO ÓPTICO.	ALBA IRIS DE LOS SANTOS ACOSTA DE DIAZ, LUIS ANTONIO DIAZ ORTEGA	740429
E/2023-22815	18/4/23	VISION METROPOLITANA	VENTA Y COLOCACIÓN DE PUBLICIDAD URBANA.	DOMINGO OCTAVIO BERMUDEZ MADERA	740450
E/2023-18004	12/4/23	VITASALE SOLUCIONES TECNOLÓGICAS	COMPRA Y VENTA DE PRODUCTOS TECNOLÓGICOS, INSTALACIONES E INVERSIONES EN MATERIA DE TELECOMUNICACIONES, REDES, CABLES, COMPUTADORAS...	ERNESTINA ROSA LARANJO DOS REIS REBECA DE JESUS	739466
E/2023-23016	20/4/23	VI-TAXI	OFRECER SERVICIOS DE TRANSPORTE DE TAXIS PRIVADOS, LOCAL Y PROVINCIAL A TODOS LOS USUARIOS DEL MUNICIPIO DE VILLA HERMOSA Y LA ROMANA.	MOISES CASTRO GUZMÁN	740796
E/2023-23263	20/4/23	VITERRA LEGAL	SERVICIOS JURIDICOS EN GENERAL, ASESORIAS Y REPRESENTACIONES LEGALES.	MARIA LUISA VILORIA DIAZ	740830
E/2023-21875	13/4/23	VIVE ROME BY RRMA	SERVICIOS DE FABRICACION E INSTALACION DE PUERTAS, VENTANAS, SHUTTER, MAMPARAS DE BAÑO, PUERTAS DE ALUMINIO Y VIDRIOS, PUERTAS COMERCIALES Y RESIDENCIALES.	ROBERT RAFAEL MEDINA ASSY	739703
E/2023-22726	20/4/23	VIVIENDO EN USA Y RD POR L.R	SERVICIOS MIGRATORIOS, ASESORIA INMOBILIARIA, CURSOS, TUTORIALES Y TALLERES SOBRE TEMAS MIGRATORIOS, BIENES RAÍCES Y SERVICIO AL CLIENTE.	NORMA LICELOT RAMIREZ CALERO	740858
E/2023-22950	19/4/23	VIVO GOLF	COMPRA, VENTA Y ALQUILER DE CASAS, SOLARES, APARTAMENTOS Y PLAZAS COMERCIALES, PROMOCIÓN, CONSTRUCCIÓN Y DESARROLLO DE PROYECTOS INMOBILIARIOS...	LEONARDO MARTINEZ	740564
E/2023-22520	18/4/23	VIZCAINO MUEBLES NEYBA	VENTA DE MUEBLES Y ELECTRODOMESTICOS.	WENDY ROSELYNN GUERRERO FELIZ	740307
E/2023-21690	13/4/23	VOLTAGENE	SOLUCIONES ENERGÉTICAS, ENERGÍA FOTOVOLTAICA, ENERGÍA RENOVABLE.	CARLOS ENRIQUE JORGE BASCHA	739551
E/2023-22347	17/4/23	VROA SERVICIOS MULTIPLES	DEDICADA A LA VENTA DE COMIDA EMPRESARIAL, DESAYUNO, ALMUERZO, PICADERA, BEBIDA, OTROS, OFRECE ADEMÁS SERVICIOS DE SUBCONTRATACIÓN DE PERSONAL A EMPRESAS.	ALINSON LEONARDO GARABITO	740097
E/2023-21046	12/4/23	VSE DOMINICANA	IMPORTACIÓN Y COMERCIALIZACIÓN DE ARTÍCULOS DEPORTIVOS; ASÍ COMO OFRECER AL CONSUMIDOR EXPERIENCIA FÍSICA Y/O VIRTUAL DE DIFERENTES ACTIVIDADES DEPORTIVAS.	JUAN MANUEL MARTINEZ PIZANO, ERNESTO MANUEL MARTINEZ PIZANO, LUIS MANUEL BETANCES VIDAL	739498
E/2023-22712	18/4/23	VW VISUAL DATA	CONSULTORÍA COMERCIAL SOBRE INTELIGENCIA DE NEGOCIOS; Y GESTIÓN, ANÁLISIS Y VISUALIZACIÓN DE DATOS.	VICTOR CESAR VICTORIA CONTRERAS	740369
E/2023-20849	11/4/23	"WAKANDA LAWYERS & INVESTMENTS "	SERVICIOS JURÍDICOS EN GENERAL COMO SON: COBROS COMPULSIVOS, SERVICIOS NOTARIALES, CIVILES, PENALES, LABORALES, COMERCIALES, INMOBILIARIO, ADMINISTRATIVO, ASESORIA, CONSULTORÍA, DERECHOS HUMANOS.	ROBERTO ACEVEDO MARTINEZ	739153
E/2023-23271	20/4/23	WANDERGROUND SPORTS BAR	VENTA DE BEBIDAS ALCOHÓLICAS.	WANDER EMILIO TEJEDA FELIZ	740835
E/2023-22661	18/4/23	WARSAW	VENTA, DISTRIBUCION, COMERCIALIZACION DE VENTANAS, PUERTAS, VIDRIOS, CUERDAS, CADENAS, ALAMBRES.	ARILEIDA FRIAS GONZALEZ	740325
E/2023-23140	19/4/23	WAWAWAVERSO	GENERA, COMERCIALIZA, VENDE Y DIFUNDE INFORMACIÓN COMO AGENCIA Y PLATAFORMA DE INFORMACIÓN MULTIMEDIOS, A TRAVÉS DE DIFERENTES MEDIOS DE COMUNICACIÓN: PRENSA ESCRITA...	SHATTERSON DIEGO FÉLIZ CUELLO	740692
E/2023-21528	12/4/23	WC SOLUCIONES	INVERSIONES DE BIENES RAICES, VENTAS Y COMPRAS DE VEHICULOS USADOS Y REPUESTO DE LO MISMO, ACESORAMIENTO FINANCIEROS.	ERICK WILLIAM CASTILLO ESPINAL	739473
E/2023-22328	17/4/23	WENDEAL INTERNATIONAL ENTERPRISE	IMPORTACIÓN Y VENTAS DE MERCANCIAS MISCELÁNEAS DEL HOGAR, CUIDADO PERSONAL Y VESTUARIO.	MICHELET MILON	740085
E/2023-21146	11/4/23	WICA PRESTAMOS	SERVICIOS DE PRÉSTAMOS PERSONALES Y EMPRESARIALES, GESTIÓN DE COBROS PERSONALES Y A INSTITUCIONES PÚBLICAS O PRIVADAS.	WILSON ONAXIS CASTILLO CASADO	739101
E/2023-22802	18/4/23	WILLIAMS & GRAY	SERVICIOS DE BAR, RESTAURANTE, CAR WASH Y TODO TIPO DE ACTIVIDADES RECREATIVAS, RELACIONADAS AL ENTRETENIMIENTO.	KEVIN RECHARD WILLIAMS	740441
E/2023-21683	13/4/23	WINNING	EMPRESA DEDICADA AL ENTRENAMIENTO, COACHING DE LIDERAZGO TRANSFORMACIONAL, TANTO A PERSONAS COMO A ORGANIZACIONES.	CARLOS JOSE CHECO TOLENTINO	739559
E/2023-20282	10/4/23	WISE GROW ADVISORS	BRINDAR ASESORIA, CONSULTORÍA EN MATERIA CONTABLE, JURÍDICA, COMERCIAL, INDUSTRIAL, AGROINDUSTRIAL, LOCAL E INTERNACIONAL, ELABORACIÓN DE PROYECTOS DE FACTIBILIDAD.	JEAN CARLOS ANTONIO OZUNA SANCHEZ, ANA CRISTINA SOSA BERIGUETE	739009
E/2023-21713	13/4/23	WOMEN IN SUPPLY CHAIN REPUBLICA DOMINICANA WINS DOMINICANA	SIN FINES DE LUCRO DEDICADA A SER LA ORGANIZACIÓN EMPRESARIAL DE REFERENCIA NACIONAL Y/O REGIONAL DEDICADA A LA PROMOCIÓN Y CRECIMIENTO DE MUJERES.	ISABELLA BERMUDEZ TURULL	739664
E/2023-21729	13/4/23	WONDERTRAYS	COMPRA Y VENTA DE ARTÍCULOS Y MATERIALES (T-SHIRTS, HUACALES, VASOS, TASAS, VINIL, MADERAS) PERSONALIZACIÓN DE ARTÍCULOS (VINIL, VINIL TEXTIL, SUBLIMACIÓN, GRABADO).	MARIAM CASTRO CONTRERAS	739580
E/2023-21469	12/4/23	WORLD HAIR IMPORTADOR	VENTA DE PRODUCTOS PARA EL CABELLO, ACCESORIOS.	SEUNGCHAN SHIN	739400
E/2023-22012	14/4/23	WR27NOV WILLY ARTE HOGAR DE LA DECORACIÓN	SERVICIOS DE CONSTRUCCIONES LIGERAS EN PLAFÓN, HIDRÓFUGO, ALUZINC Y MADERA EN VIVIENDAS Y NEGOCIOS. REMODELACIONES Y DECORACIONES, PINTURAS AUTOMOTRIZ A ROLLO Y BROCHA.	WILLY ALBERTO REYES	739939
E/2023-21071	11/4/23	WWELLANO	VENTAS DE FRUTAS Y VEGETALES.	WILLIAMS CESAR ARIAS ECHAVARRIA	739043
E/2023-22724	18/4/23	XANBAY CORPORATION	CONSTRUCCIÓN Y DESARROLLO DE PROYECTOS INMOBILIARIOS.	ALEXANDER BAY, MARINELL LORA DE KALAF	740540
E/2023-20833	12/4/23	XSMOKE STORE	COMPRA Y VENTA DE CIGARRILLOS ELECTRÓNICOS Y SUS ACCESORIOS.	WILBER MARTINEZ VALDEZ	739340
E/2023-22022	14/4/23	YABA SERVICIOS Y CONSTRUCCIÓN	SERVICIOS MÚLTIPLES DE REPARACIÓN DE ESTRUCTURAS DE MADERAS, METÁLICOS Y HORMIGÓN, CONSTRUCCIÓN EN GENERAL, MANTENIMIENTO DE PROPIEDADES.	YAYROM ESMERALDO ALCANTARA HENRIQUEZ, MANUEL ARTURO BAEZ SEJAS	739834
E/2023-22636	18/4/23	YAIKEN & GANADERIA	VENTA DE CARNE DE TODO TIPO DE ANIMALES COMESTIBLES Y PRODUCTOS AGROFORESTALES.	JEANNETTE INMACULADA HERNANDEZ	740311
E/2023-22817	20/4/23	YANS BATISTA	PRESENTACIONES Y REPRESENTACIONES ARTÍSTICA, ORGANIZACIÓN DE EVENTOS E INTERPRETACIÓN DE GÉNEROS MUSICALES.	JELSON GERSHOM AMADIS BATISTA	740970
E/2023-20775	10/4/23	YARY FIORMERT BEAUTY CENTER	SERVICIOS DE ESTILISMO EN GENERAL, VENTA DE PRODUCTOS DE BELLEZA.	FIORDALIZA MERCEDES TORRES LIMA	738846
E/2023-22164	14/4/23	YASELY MERCEDES PARTY STAR	EVENTOS DE NIÑOS, ANIMACION, SERVICIO DE SONIDO, ARTISTAS, PAYASOS, MAQUINAS DE DULCES Y GOLOCINAS, VENTAS DE DULCE, MONTAJE EN GENERAL.	YASELY MERCEDES LOPEZ	739946
E/2023-23135	19/4/23	YEISSS BAG'S & ALGO MAS	COMERCIALIZACIÓN Y VENTAS DE CARTERAS, SANDALIAS, CORREAS, PERFUMES, ROPAS Y ACCESORIOS DE VESTIR, BISUTERÍA, Y AFINES.	YEISY ELENA MEJIA GERALDO	740689
E/2023-22617	18/4/23	YJ CIBERSEGURIDAD CABLEADO Y ESTRUCTURADO	SERVICIOS DE CABLEADO ESTRUCTURADO, CONSULTORIA DE CIBERSEGURIDAD, INSTALACION Y CONFIGURACION DE EQUIPOS INFORMATICOS, INSTALACION Y MANTENIMIENTO DE DATA CENTER.	ADE YOELIS LUNA FRANCISCO, JOSE MANUEL LARA MUÑOZ	740339
E/2023-20386	12/4/23	YMM CENTRO DE BELLEZA Y ESTILO	SERVICIO DE SALON DE BELLEZA Y VENTA DE ROPAS.	ROSANGELA DEL CARMEN MARCELO GARCIA DE MARTINEZ	739408
E/2023-20734	10/4/23	YORMA INVERSIONES	VENTA Y DISTRIBUCIÓN DE UTENSILIOS DE COCINA Y DEL HOGAR.	YORKIS JOEL NOVAS TRINIDAD	738824
E/2023-21097	11/4/23	YR SOLUTIONS	COMPRA, VENTA, FABRICACIÓN, IMPORTACIÓN DE PUERTAS, COCINAS, CLOSETS Y ARTÍCULOS DE MADERA EN GENERAL.	YERME RAMIREZ PEÑA	739069
E/2023-21244	11/4/23	YSABEL NUÑEZ ESTHETIC	SERVICIOS DE LIMPIEZA FACIAL PROFUNDA, DEPILACIONES, MASAJES FACIAL Y CORPORAL.	YSABEL ANDREA NUÑEZ LIRIANO	739178
E/2023-21908	17/4/23	YUSLENDY EMOTIONAL HEALTH CENTER	SERVICIOS DE CONSULTAS DE PSICOLOGIAS GENERAL, COMO PROFESIONAL INDEPENDIENTE.	YUSLENDY DARLINA ROMERO ROSSIS	740035
E/2023-19382	13/4/23	ZABELA BEACH	OPERACIÓN DE COMPLEJO TURÍSTICO.	MACAO BEACH REAL ESTATE, INC	739539
E/2023-20863	14/4/23	ZEK PROPERTIES	ADMINISTRACIÓN, ALQUILER Y VENTAS DE PROPIEDADES.	ANEUDYS MEJIA SANTOS	739990
E/2023-23293	20/4/23	ZELIG	INDUMENTARIA EN GENERAL, CREACIÓN Y PRODUCCIÓN DE TODO TIPO DE PRODUCTOS PARA EL USO DE VESTIR, TODO TIPO DE ROPA, ZAPATOS, CARTERAS.	ABIUS ISMAEL RODRIGUEZ SANCHEZ	740855
E/2023-22982	19/4/23	ZENUS ENTERTAINMENT	COMERCIALIZAR TODO TIPO DE BIENES Y SERVICIOS RELACIONADOS E INTEGRADOS A ESTUDIOS MUSICALES, COMPRENDIDOS EN GRABACIONES MUSICALES, CASTING, PRUEBAS DE AUDIO...	JUAN ANGEL PEÑA TAVERAS	740596
E/2023-22796	18/4/23	ZENY MEDRANO	FILMACIÓN, PRODUCCIÓN Y CONDUCCIÓN DE VIDEOS, LARGOMETRAJES, CORTOMETRAJES, TODO PROYECTO CINEMATOGRAFICO, COMERCIALIZACIÓN DE MEDIOS DIGITALES Y PUBLICIDAD.	ZENY PAULETTE MEDRANO	740439
E/2023-20834	11/4/23	ZILENNY PERSONALIZADOS Y MAS	SERVICIOS DE DESAYUNOS PERSONALIZADOS, DECORACIONES, TAZAS PERSONALIZADAS, SUETER PERSONALIZADOS, VASOS PERSONALIZADOS, ARREGLOS FLORALES, ORGANIZACION DE EVENTOS.	MARIA ZILENNY BAEZ CONTRERAS	739151
E/2023-20211	11/4/23	ZOMA ASSETFOLIO	ADMINISTRACIÓN, COMPRA, VENTA Y ALQUILER DE TODO TIPO DE BIENES INMUEBLES. PARTICIPACION EN CUALQUIER FORMA DE NEGOCIACION, BIEN SEA POR VIA DE APORTE, SUSCRIPCION DE NUEVOS CAPITALES.	CARLOS ANTONIO SANTANA GOMEZ	739159
E/2023-21633	18/4/23	ZONA FRANCA INDUSTRIAL DEL CARIBE ZOFRAICA	PROMOVER, DESARROLLAR, Y ADMINISTRAR PARQUES INDUSTRIALES DE ZONAS FRANCAS, REALIZAR ACTIVIDADES RELACIONADAS A LA MISMA, BAJO LA LEY QUE SE ENCUENTRE VIGENTE...	DIEGO CONFESOR PEREZ GUZMAN	740485
E/2023-14267	9/3/23	ZONA FRANCA SOS INTEGRAL	VENTAS DE EQUIPOS DE SEGURIDAD FISICA Y HERRAMIENTAS PROFESIONAL.	FABRIZIO JUNIOR BONVICINI SANCHEZ	739898
E/2023-18167	11/4/23	ZQHL	TIENDA POR DEPARTAMENTOS E IMPORTACIÓN DE ROPA PARA DAMAS, CABALLEROS, ACCESORIOS Y CALZADOS.	HUALIAN ZHONG	739112
E/2023-19664	10/4/23	ZURITA MERCANTIL	IMPORTACIÓN Y EXPORTACIÓN DE: MATERIALES DE CONSTRUCCIÓN Y AFINES, ARTÍCULOS FERRETEROS, PRODUCTOS DE ASEO, PRODUCTOS ALIMENTICIOS Y PRENDA DE VESTIR.	KETTY GLADYS ZURITA GONZALEZ	738887
E/2023-23269	20/4/23	ZVAL22 SOLUCIONES DE SEGUROS Y CONSULTORIA DE RIESGOS	SERVICIOS DE GESTIONES COMERCIALES DE PRODUCTOS DE SEGUROS Y ASISTENCIA DE RECLAMACIONES DE SEGUROS Y CONSULTORÍA DE RIESGOS EN EMPRESAS.	ANTONIO ALBERTO VASQUEZ ACEVEDO	740839



VIENE DE LA PÁGINA ANTERIOR

## PUBLICACIÓN SOLICITUD SIGNOS DISTINTIVOS (MARCAS)

Esta publicación incluye todas las solicitudes con pago de publicación recibidas del 6 al 20 de Abril de 2023

[210] EXPD.	[220] FECHA	[511] C.I.	[561] MARCA	[730] SOLICITANTE
E/2023-20951	10/4/23	1	CASTIBUT (DENOMINATIVA)	DIONISIO RAFAEL SANCHEZ VARGAS
E/2023-9402	6/3/23	1	CIRCUS (DENOMINATIVA)	QUISACOR, S.R.L.
E/2022-71967	21/12/22	1	FERQUIDO, ARROZ CRECIMIENTO (DENOMINATIVA)	FERTILIZANTES QUÍMICOS DOMINICANOS, S.A. (FERQUIDO)
E/2022-71972	30/3/23	1	FERQUIDO, ARROZ INICIADOR (DENOMINATIVA)	FERTILIZANTES QUÍMICOS DOMINICANOS, S.A. (FERQUIDO)
E/2022-71968	30/3/23	1	FERQUIDO, ARROZ PREÑEZ (DENOMINATIVA)	FERTILIZANTES QUÍMICOS DOMINICANOS, S.A. (FERQUIDO)
E/2023-12987	3/3/23	1	FLEX SEAL BY MICASO (DENOMINATIVA)	REPRESENTACIONES MICASO, S.R.L.
E/2023-22110	14/4/23	1	KUPFER (DENOMINATIVA)	BESTENFELDEN DOMINICANA, S.R.L.
E/2023-13505	6/3/23	1	KURDO (DENOMINATIVA)	QUISACOR, S.R.L.
E/2023-18148	24/3/23	1	LOUR SOILROS (DENOMINATIVA)	LOURDES AGROBOTANICA, SRL
E/2023-18145	24/3/23	1	LOUR SUELO PLUS (DENOMINATIVA)	LOURDES AGROBOTANICA, SRL
E/2023-13503	6/3/23	1	MANAYER (DENOMINATIVA)	QUISACOR, S.R.L.
E/2023-9400	15/2/23	1	MONSTER (DENOMINATIVA)	QUISACOR, S.R.L.
E/2023-13504	6/3/23	1	NOVAK (DENOMINATIVA)	QUISACOR, S.R.L.
E/2023-22106	14/4/23	1	RENDITE (DENOMINATIVA)	BESTENFELDEN DOMINICANA, S.R.L.
E/2023-14109	8/3/23	1	TRISAN FOOD AND TECH (DENOMINATIVA)	TRISAN DOMINICANA, S.R.L.
E/2023-19785	31/3/23	2	IMPERBLOCK (DENOMINATIVA)	PISOS Y TECHADOS TORGINOL, S.A.S.
E/2023-20086	3/4/23	2	TOUCH-UP PEN (DENOMINATIVA)	SUREGU, S.R.L.
E/2023-19324	30/3/23	3	ABRALUX (DENOMINATIVA)	VALUGE SA
E/2023-20327	4/4/23	3	Aceitoke (DENOMINATIVA)	BOÉ DOMINICANA, S.R.L.
E/2023-11634	12/4/23	3	ASEROL (DENOMINATIVA)	ELIZABETH DEL CARMEN BERRA ALVAREZ, JOSE MANUELPIÑA LORENZO
E/2023-21418	12/4/23	3	Brandnew (DENOMINATIVA)	BRANDNEW FIRM RPM, S.R.L.
E/2023-21829	13/4/23	3	D2S (DENOMINATIVA)	D2S DERMOCOSMETIC SCIENCE & SOLUTIONS
E/2023-16791	10/4/23	3	DAIKON CLEANER (DENOMINATIVA)	CARMELO GUZMAN POLANCO
E/2023-19325	30/3/23	3	ECELÓN (DENOMINATIVA)	VALUGE SA
E/2023-19320	30/3/23	3	ESFUMEL (DENOMINATIVA)	VALUGE SA
E/2023-18902	28/3/23	3	EVANE (DENOMINATIVA)	JANNERI CRISTINA ACOSTA GOMEZ
E/2023-21628	12/4/23	3	GLICOISDIN (DENOMINATIVA)	ISDIN, S.A.
E/2022-25761	9/5/22	3	Good Ladys (DENOMINATIVA)	MIGUEL ALFONSO ALMONTE REYES, MARIELA ALTAGRACIA RODRIGUEZ PEREYRA
E/2023-19321	30/3/23	3	JUVET (DENOMINATIVA)	VALUGE SA
E/2023-16374	17/3/23	3	KARUMEN LINE ORGANIC (DENOMINATIVA)	CARMEN RAMIREZ FORTUNA
E/2023-18422	27/3/23	3	O-Derma (DENOMINATIVA)	ROSSI YORORIS RUIZ BERIGUETE , YSAEL RADHAMES TRONCOSO HERNANDEZ
E/2023-18880	28/3/23	3	SILKEN (DENOMINATIVA)	JUAN ISRAEL CRUZ FELIZ
E/2023-21868	13/4/23	3	TIO NACHITO (DENOMINATIVA)	Genomma Lab Internacional, S.A.B. de C.V.
E/2023-21869	13/4/23	3	TIO NACHITO BEBÉ REAL (DENOMINATIVA)	Genomma Lab Internacional, S.A.B. de C.V.
E/2023-17967	23/3/23	3	TOMA-POLISH CLEANER (DENOMINATIVA)	TOMA RAMON GRULLON ESTEVEZ
E/2023-19326	30/3/23	3	VALUBLOCK (DENOMINATIVA)	VALUGE SA
E/2023-19322	30/3/23	3	VALUREA (DENOMINATIVA)	VALUGE SA
E/2023-19319	30/3/23	3	VANSAME (DENOMINATIVA)	VALUGE SA
E/2023-15705	15/3/23	3	VIDA MAX (DENOMINATIVA)	LEONIDO BELTRAN HERNANDEZ
E/2023-10377	23/3/23	5	INSUGIMAX (DENOMINATIVA)	ACROMAX DOMINICANA, S.A.
E/2023-19880	31/3/23	5	OREANNA (DENOMINATIVA)	LUMINOVA PHARMA CORPORATION GmbH
E/2023-19185	29/3/23	5	VERRUPATCH (DENOMINATIVA)	LABORATORIOS VIÑAS, S.A.
E/2023-19165	29/3/23	5	ZELIDERM (DENOMINATIVA)	Laboratorios Viñas, S.A.
E/2023-17940	23/3/23	5	ACROFEM (DENOMINATIVA)	ACROMAX DOMINICANA, S.A.
E/2023-15890	15/3/23	5	AGRIN PROPANIL (DENOMINATIVA)	AGRICULTURA AVANZADA DEL CARIBE AGRIVANC, S.R.L.
E/2023-14464	31/3/23	5	ALBUMIREL (DENOMINATIVA)	SEAN DOMINICANA, S.R.L.
E/2023-21867	13/4/23	5	ALERMINA (DENOMINATIVA)	Genomma Lab Internacional, S.A.B. de C.V.
E/2023-18462	27/3/23	5	ALPEZ (DENOMINATIVA)	GENERICOS DEL CARIBE, S.R.L.
E/2023-15895	15/3/23	5	AMDAL (DENOMINATIVA)	AGRICULTURA AVANZADA DEL CARIBE "AGRIVANC", S.R.L.
E/2023-20531	5/4/23	5	AMLOTINA (DENOMINATIVA)	EMPRESAS RUBIO GENAO, S.R.L.
E/2023-15954	29/3/23	5	AMOX-COL AT (DENOMINATIVA)	ANIMALTECH, S.R.L.
E/2023-19666	31/3/23	5	AMOXIDAL (DENOMINATIVA)	MEGA LABS S.A.
E/2023-16839	20/3/23	5	AMPOZOL (DENOMINATIVA)	APM PHARMA, S.R.L.
E/2023-16838	20/3/23	5	APM CAN (DENOMINATIVA)	APM PHARMA, S.R.L.
E/2023-16840	20/3/23	5	APM VASTIN (DENOMINATIVA)	APM PHARMA, S.R.L.
E/2022-64156	23/3/23	5	BACILPRO (DENOMINATIVA)	ACROMAX DOMINICANA, S.A.
E/2023-18983	29/3/23	5	BIFIFIBER (DENOMINATIVA)	MACARIO FARMA, S.R.L.
E/2023-21709	13/4/23	5	BUTISOL (DENOMINATIVA)	KAREN ALEXANDRA TAMARIZ ORTIZ DE MURILLO
E/2022-69522	7/12/22	5	COLLADO RIBACOL (DENOMINATIVA)	LABORATORIOS DR. COLLADO, S.A.
E/2022-69529	16/12/22	5	COLLADO RIBAN (DENOMINATIVA)	LABORATORIOS DR. COLLADO, S.A.
E/2023-15956	29/3/23	5	COXITECH (DENOMINATIVA)	ANIMALTECH, S.R.L.
E/2022-53072	28/3/23	5	CUPRAZID (DENOMINATIVA)	PEDRO RAMON DE JESUS PANTALEON RODRIGUEZ
E/2023-15897	15/3/23	5	DANUVIO (DENOMINATIVA)	AGRICULTURA AVANZADA DEL CARIBE "AGRIVANC", S.R.L.
E/2023-12009	28/2/23	5	DESGRIPAL (DENOMINATIVA)	PERATRI, S.R.L.
E/2023-9047	15/3/23	5	DICLONOVA-R (DENOMINATIVA)	MUÑOZ FERREIRA, S.R.L.
E/2023-19265	29/3/23	5	DIFEN ANEST (DENOMINATIVA)	MARCELO ANTONIO ANIBAL QUIROGA, CRISTIAN GABRIEL LEGUIZAMON
E/2023-17812	23/3/23	5	DOCAIN (DENOMINATIVA)	ACROMAX DOMINICANA, S.A.
E/2023-16503	17/3/23	5	DORMITAL- MAX (DENOMINATIVA)	ACROMAX DOMINICANA, S.A.
E/2023-16499	17/3/23	5	DORMITAMAX (DENOMINATIVA)	ACROMAX DOMINICANA, S.A.
E/2023-17941	23/3/23	5	DROSPIREX (DENOMINATIVA)	ACROMAX DOMINICANA, S.A.
E/2023-16633	20/3/23	5	EMECLAD TUTEUR (DENOMINATIVA)	TUTEUR S.A.C.I.F.I.A.
E/2023-14211	8/3/23	5	Enhopma (DENOMINATIVA)	Celltrion, Inc.
E/2023-19249	29/3/23	5	ENROTECH (DENOMINATIVA)	ANIMALTECH, S.R.L.
E/2023-19353	30/3/23	5	ERGOANEST (DENOMINATIVA)	MARCELO ANTONIO ANIBAL QUIROGA, CRISTIAN GABRIEL LEGUIZAMON
E/2022-41405	3/4/23	5	EUROFARMA RELAZZZ (DENOMINATIVA)	EUROFARMA GUATEMALA, S.A.

[210] EXPD.	[220] FECHA	[511] C.I.	[561] MARCA	[730] SOLICITANTE
E/2023-20188	3/4/23	5	EXADIA (DENOMINATIVA)	MEGA LABS S.A.
E/2023-12493	1/3/23	5	FARDEL DOLOGRIP (DENOMINATIVA)	Laboratorios Fardel
E/2023-12496	1/3/23	5	FARDEL VITATOS (DENOMINATIVA)	Laboratorios Fardel
E/2023-11859	28/2/23	5	FIT CHOICE (DENOMINATIVA)	PROTEIN CARE E.I.R.L.
E/2023-19248	29/3/23	5	FLOXTECH (DENOMINATIVA)	ANIMALTECH, S.R.L.
E/2023-18944	28/3/23	5	GETINGE AQUADIS (DENOMINATIVA)	MAQUET MEXICANA S. DE R.L. DE C.V.
E/2023-17815	23/3/23	5	GINESTERONA (DENOMINATIVA)	ACROMAX DOMINICANA, S.A.
E/2023-16634	20/3/23	5	GLIFUSTIL TUTEUR (DENOMINATIVA)	TUTEUR S.A.C.I.F.I.A.
E/2023-18611	27/3/23	5	GLIPAD (DENOMINATIVA)	GENERICOS DEL CARIBE, S.R.L.
E/2023-18730	28/3/23	5	ICOPE (DENOMINATIVA)	BALIARDA S.A.
E/2023-2558	16/1/23	5	IZAMBY (DENOMINATIVA)	MABXIENCE RESEARCH, S.L.
E/2023-18464	27/3/23	5	JADEL (DENOMINATIVA)	GENERICOS DEL CARIBE, S.R.L.
E/2023-21473	12/4/23	5	KALLOLER (DENOMINATIVA)	RAMON ANTONIO ESPINAL ROMAN
E/2023-16636	20/3/23	5	KANEPI TUTEUR (DENOMINATIVA)	TUTEUR S.A.C.I.F.I.A.
E/2023-12625	2/3/23	5	KARDIMOR (DENOMINATIVA)	DROGUERIA Y LABORATORIO PHARMALAT, SOCIEDAD ANÓNIMA
E/2023-11733	30/3/23	5	LABORATORIOS COLLADO ALZOPIN (DENOMINATIVA)	LABORATORIOS DR. COLLADO, S.A.
E/2023-11731	30/3/23	5	LABORATORIOS DR. COLLADO ALPRACOL (DENOMINATIVA)	LABORATORIOS DR. COLLADO, S.A.
E/2023-11735	24/2/23	5	LABORATORIOS DR. COLLADO APRACOL (DENOMINATIVA)	LABORATORIOS DR. COLLADO, S.A.
E/2023-12041	28/2/23	5	LABORATORIOS DR. COLLADO BETHACOL (DENOMINATIVA)	LABORATORIOS DR. COLLADO, S.A.
E/2023-18109	24/3/23	5	LABORATORIOS DR. COLLADO BRONLUKAST (DENOMINATIVA)	LABORATORIOS DR. COLLADO, S.A.
E/2022-64159	23/3/23	5	LAGENOX (DENOMINATIVA)	ACROMAX DOMINICANA, S.A.
E/2023-17813	23/3/23	5	LIDOGESIC (DENOMINATIVA)	ACROMAX DOMINICANA, S.A.
E/2023-17814	23/3/23	5	LIDOIN (DENOMINATIVA)	ACROMAX DOMINICANA, S.A.
E/2023-18617	27/3/23	5	MASSOVIR (DENOMINATIVA)	COMERCIAL QUIMICA MASSO S.A.
E/2023-8048	30/3/23	5	MELOXMIL (DENOMINATIVA)	SANACORP CARE, S.R.L.
E/2023-10370	23/3/23	5	METSULIN (DENOMINATIVA)	ACROMAX DOMINICANA, S.A.
E/2023-15907	15/3/23	5	MIGRACURE (DENOMINATIVA)	DISTRIBUIDORA PHARMACURE, S.R.L.
E/2023-19246	29/3/23	5	NEOCOLITECH (DENOMINATIVA)	ANIMALTECH, S.R.L.
E/2023-12623	29/3/23	5	NEURO-PHAR (DENOMINATIVA)	DROGUERIA Y LABORATORIO PHARMALAT, SOCIEDAD ANÓNIMA
E/2023-21928	13/4/23	5	OXITETRA VILAVET (DENOMINATIVA)	PEDRO RAMON DE JESUS PANTALEON RODRIGUEZ
E/2023-20061	3/4/23	5	PADOLRY (DENOMINATIVA)	Shanghai StarryPharmaceutical Co., Ltd.
E/2023-18143	10/4/23	5	PARATEMP (DENOMINATIVA)	MARCELO ANTONIO ANIBAL QUIROGA, CRISTIAN GABRIEL LEGUIZAMON
E/2023-12586	28/3/23	5	PH-LIVER (DENOMINATIVA)	DROGUERIA Y LABORATORIO PHARMALAT, SOCIEDAD ANÓNIMA
E/2023-7087	22/2/23	5	PROSTACLEAN (DENOMINATIVA)	LABORATORIOS SUEDE, S.R.L.
E/2021-55362	4/10/21	5	Qualifén Mujer (DENOMINATIVA)	Laboratorios FARSIAM, S.A.
E/2021-62216	4/11/21	5	QUANOX SIEGFRIED (DENOMINATIVA)	Laboratorios Siegfried, S.A.
E/2022-64153	23/3/23	5	RECLAC (DENOMINATIVA)	ACROMAX DOMINICANA, S.A.
E/2023-20532	5/4/23	5	ROSUGEN (DENOMINATIVA)	EMPRESAS RUBIO GENAO, S.R.L.
E/2023-18269	24/3/23	5	SKEYNDOR (DENOMINATIVA)	SKEYNDOR, S.L.U.
E/2023-21593	12/4/23	5	STOP ANTIDIARRHEICO CALBOS (DENOMINATIVA)	PEDRO RAMON DE JESUS PANTALEON RODRIGUEZ
E/2023-9977	14/3/23	5	TRADOCLIN (DENOMINATIVA)	MARCELO ANTONIO ANIBAL QUIROGA, CRISTIAN GABRIEL LEGUIZAMON
E/2023-19856	31/3/23	5	TURFCARE (DENOMINATIVA)	DISTRIBUIDORA SUPERIOR DOMINICANA DSD, S.R.L.
E/2023-19878	31/3/23	5	UNIFEMME AITANNA (DENOMINATIVA)	LUMINOVA PHARMA CORPORATION GmbH
E/2023-19881	31/3/23	5	UNIFEMME CLOTIANNA (DENOMINATIVA)	LUMINOVA PHARMA CORPORATION GmbH
E/2023-19289	29/3/23	5	UNIFEMME POLIANNA (DENOMINATIVA)	LUMINOVA PHARMA CORPORATION GmbH
E/2023-11299	3/4/23	5	VASLIP (DENOMINATIVA)	DELNY YSLAIDY ABREU PAREDES
E/2023-9608	16/2/23	7	AOCNO (DENOMINATIVA)	JOSE MIGUEL PEÑA RODRIGUEZ
E/2023-9612	16/2/23	7	EFFEDUE (DENOMINATIVA)	JOSE MIGUEL PEÑA RODRIGUEZ
E/2023-9613	16/2/23	7	IMAPAN (DENOMINATIVA)	JOSE MIGUEL PEÑA RODRIGUEZ
E/2022-67791	28/11/22	7	SAVIR (DENOMINATIVA)	FRANKLIN TEMISTOCLES RIVAS PIETRERA
E/2023-5090	29/3/23	9	JUPÍA (DENOMINATIVA)	INFRAMUNDO FILMS, S.R.L.
E/2023-20903	10/4/23	9	OxygenOS (DENOMINATIVA)	OnePlus Technology (Shenzhen) Co., Ltd.
E/2023-18640	27/3/23	9	YOUESS (DENOMINATIVA)	Shenzhen Yongquanyuan Energy Storage Co., Ltd.
E/2023-19665	31/3/23	10	BLUSH (DENOMINATIVA)	Vee International Inc.
E/2023-9005	14/2/23	10	CHLORTAC (DENOMINATIVA)	CARDINAL HEALTH 529, LLC
E/2021-60753	28/10/21	10	Getinge Assured (DENOMINATIVA)	MAQUET MEXICANA S. DE R.L. DE C.V.
E/2021-60755	28/10/21	10	Getinge GSS67 (DENOMINATIVA)	MAQUET MEXICANA S. DE R.L. DE C.V.
E/2023-20602	5/4/23	10	INSUPEN (DENOMINATIVA)	BIONEX PHARMACEUTICALS, S.R.L.
E/2023-10474	4/4/23	10	MILTRAL KIT (DENOMINATIVA)	SERVIMEDIC SI, S.R.L.
E/2023-10690	21/2/23	10	NUMED BALLOON IN BALLOON (DENOMINATIVA)	SERVIMEDIC SI, S.R.L.
E/2023-14586	9/3/23	10	TOPCARE (DENOMINATIVA)	DUBAMED, S.R.L.
E/2023-21549	12/4/23	10	X-GLOVE (DENOMINATIVA)	DUBAMED, S.R.L.
E/2023-11103	22/2/23	10	ZMED-X (DENOMINATIVA)	SERVIMEDIC SI, S.R.L.
E/2023-9615	16/2/23	11	BALTUR (DENOMINATIVA)	JOSE MIGUEL PEÑA RODRIGUEZ
E/2023-9609	16/2/23	11	COLIP (DENOMINATIVA)	JOSE MIGUEL PEÑA RODRIGUEZ
E/2023-15714	15/3/23	11	IRRIBEST (DENOMINATIVA)	RAAS S.R.L.
E/2023-6788	3/2/23	11	PARA UN CLIMA DE TRANQUILIDAD TOTAL (LEMA COMERCIAL)	JUAN PABLO MOTA
E/2023-9616	16/2/23	11	UNIQUE (DENOMINATIVA)	JOSE MIGUEL PEÑA RODRIGUEZ
E/2023-17951	23/3/23	12	BRIGADE (DENOMINATIVA)	HONDA MOTOR CO., LTD.
E/2023-15614	14/3/23	12	H'NESS (DENOMINATIVA)	HONDA MOTOR CO., LTD.
E/2022-63594	7/11/22	12	XL750 (DENOMINATIVA)	Honda Motor Co., Ltd.
E/2023-20431	4/4/23	16	POESIA A LA PATRIA DOMINCANA, POR LA ENAMORADA DE LA PATRIA (DENOMINATIVA)	YLUMINADA SATURNINA FERNANDEZ RODRIGUEZ

VIENE DE LA PÁGINA ANTERIOR

[210] EXPD.	[220] FECHA	[511] C.I.	[561] MARCA	[730] SOLICITANTE
E/2023-21616	12/4/23	16	SANKYBANKSY (DENOMINATIVA)	MARCELO GUSTAVO FERDER
E/2016-31734	12/9/16	24	LAFAYETTE (DENOMINATIVA)	LaFayette S.A.S.
E/2023-17356	22/3/23	25	LENSBURG (DENOMINATIVA)	YAHIA CHARAF, JOSE ANTONIO GHATTAS KHAMIS
E/2023-13331	20/3/23	25	LITTLE SHELL (DENOMINATIVA)	JOHANA DÍAZ CHALAS, MINOSKA SAHONY SOTO SUAZO
E/2023-2762	17/1/23	25	ZIPPER CAPARRÓS (DENOMINATIVA)	ANGEL YANCARLIS VARGAS RODRIGUEZ
E/2023-10271	30/3/23	29	MANTECA VEGETAL DOÑA ELINA (DENOMINATIVA)	DOMINGO RIJO, S.A.
E/2023-11116	23/3/23	29	Nut Cravings (DENOMINATIVA)	LEONARDO AQUILES MOREL REYES
E/2023-22075	14/4/23	29	SEABOARD FOODS (DENOMINATIVA)	Seaboard Corporation
E/2023-12246	28/2/23	29	SOPA INSTANTANEA MEDITERRANEO (DENOMINATIVA)	INVERSIONES QTEK, S.R.L.
E/2023-14107	8/3/23	29	TRISAN Food and Tech (DENOMINATIVA)	TRISAN DOMINICANA, S.R.L.
E/2023-20265	13/4/23	29	VillaCampo (DENOMINATIVA)	FROXA DOMINICANA, SRL
E/2022-45856	9/8/22	30	A BUEN TIEMPO POR COFRASA (DENOMINATIVA)	COFRASA, S.R.L.
E/2023-20331	4/4/23	30	ARROZ SELECTO B BONAÓ (DENOMINATIVA)	FACTORIA RODRIGUEZ, S.R.L.
E/2023-3955	23/1/23	30	BICENTURY (DENOMINATIVA)	NUTRITION & SANTE IBERIA, S.L.
E/2022-53558	16/9/22	30	BRITANNIA (DENOMINATIVA)	DISTRIBUIDORA EMIL S.R.L.
E/2023-12339	1/3/23	30	CAFÉ MEDITERRANEO (DENOMINATIVA)	INVERSIONES QTEK, S.R.L.
E/2023-12179	28/2/23	30	Cereal Mediterráneo (DENOMINATIVA)	INVERSIONES QTEK, S.R.L.
E/2023-14916	13/3/23	30	COFI (DENOMINATIVA)	COMERCIALIZADORA JUSTO CABAL, S.A.S.
E/2022-52683	13/9/22	30	CORY (DENOMINATIVA)	DISTRIBUIDORA EMIL, S.R.L.
E/2023-20264	4/4/23	30	DIDILO (DENOMINATIVA)	FROXA DOMINICANA, SRL
E/2023-19779	31/3/23	30	ELIGIENDO TÉ (DENOMINATIVA)	MARIA TERESA RODRIGUEZ TEJADA
E/2023-11221	23/2/23	30	Fantasy to the palate! (LEMA COMERCIAL)	JOSE FELIPE RUDECINDO CUELLO
E/2023-18729	28/3/23	30	Gustiarroz (DENOMINATIVA)	QUALA INC.
E/2022-52687	13/9/22	30	MAYFAIR (DENOMINATIVA)	DISTRIBUIDORA EMIL, S.R.L.
E/2022-61315	26/10/22	30	MELTIES (DENOMINATIVA)	DISTRIBUIDORA EMIL, S.R.L.
E/2022-52690	13/9/22	30	MYFRUIT (DENOMINATIVA)	DISTRIBUIDORA EMIL, S.R.L.
E/2023-12263	28/2/23	30	PASTA DE TOMATE MEDITERRANEO (DENOMINATIVA)	INVERSIONES QTEK S.R.L.
E/2022-37484	29/6/22	30	SALTIS (DENOMINATIVA)	HACK LTD.
E/2023-12269	28/2/23	30	SAZÓN MEDITERRANEO (DENOMINATIVA)	INVERSIONES QTEK, S.R.L.
E/2023-4356	24/1/23	30	SMART CEREALS CHOCO SPACE (DENOMINATIVA)	CESAR IGLESIAS, S.A.
E/2023-4355	24/1/23	30	SMART CEREALS FROSTED FLIGHTS (DENOMINATIVA)	CESAR IGLESIAS, S.A.
E/2023-4349	24/1/23	30	SMART CEREALS RAINBOW RINGS (DENOMINATIVA)	CESAR IGLESIAS, S.A.
E/2023-21198	11/4/23	30	TOMY (DENOMINATIVA)	JET SEA EQUITY CORP.
E/2023-12250	28/2/23	31	HABICHUELAS MEDITERRANEO (DENOMINATIVA)	INVERSIONES QTEK, S.R.L.
E/2023-19337	30/3/23	31	VIVANCE (DENOMINATIVA)	MIZOOCO S.A.S.
E/2023-19336	30/3/23	32	Agua Gota del Cielo-ASR (DENOMINATIVA)	ANTONIO SANTANA ROSARIO
E/2023-5218	27/1/23	32	AMAYU (DENOMINATIVA)	LUIS ISAIAS FRANCO HIDALGO
E/2023-1355	10/1/23	32	CABRERA (DENOMINATIVA)	Cibao Meat Products, Inc.
E/2023-6980	6/2/23	32	CONTRA EL SISTEMA (LEMA COMERCIAL)	Braten Holdings LLC
E/2023-13842	7/3/23	32	LONG LIFE GREEN (DENOMINATIVA)	LUIS MARTINEZ DE LA CRUZ
E/2023-21180	11/4/23	32	TOMA VIDA (DENOMINATIVA)	BELIV LLC
E/2023-8510	10/2/23	33	PATIO NARANJOS (DENOMINATIVA)	ANTONIO JAVIER RAMOS DELGADO
E/2022-42580	22/7/22	33	BARON ROMERO (DENOMINATIVA)	J. García Carrión, S.A.
E/2023-20601	5/4/23	33	CROSS KEYS GIN (DENOMINATIVA)	SIA "Amber Beverage Group"
E/2023-21052	10/4/23	33	LIM (DENOMINATIVA)	DRAUP SPIRITS
E/2023-16190	16/3/23	33	MACHOTE (DENOMINATIVA)	BODEGAS CEMI, S.A.
E/2023-21699	13/4/23	33	MAMA DAMIA (DENOMINATIVA)	JULIO JACKIE ASTACIO GARCIA
E/2023-19340	30/3/23	33	MONTE ALTO (DENOMINATIVA)	CONSORCIO INDUSTRIAL DE ALIMENTOS, S.A DE C.V
E/2023-21499	12/4/23	33	OPHIMUS LAUDE (DENOMINATIVA)	OLIVER & OLIVER INTERNATIONAL, INC.,
E/2023-21500	12/4/23	33	OPHIMUS MAGNA (DENOMINATIVA)	OLIVER & OLIVER INTERNATIONAL, INC.
E/2023-21533	12/4/23	33	OPHIMUS MAXIMA (DENOMINATIVA)	OLIVER & OLIVER INTERNATIONAL, INC.
E/2023-21502	12/4/23	33	OPHIMUS MAXIMUM (DENOMINATIVA)	OLIVER & OLIVER INTERNATIONAL, INC.,
E/2023-21501	12/4/23	33	OPHIMUS ULTRA (DENOMINATIVA)	OLIVER & OLIVER INTERNATIONAL, INC.
E/2023-19357	30/3/23	34	ALTURA CIGARS (DENOMINATIVA)	JACOB YFRACH, NATURA FIELDS, S.R.L.
E/2023-16537	17/3/23	34	LA DIOSA CIGARS (DENOMINATIVA)	AURORA RODRIGUEZ TAVERAS DE SANTOS
E/2023-19466	30/3/23	34	MCR ESPARTANO (DENOMINATIVA)	FELIX ANTONIO GONZALEZ UREÑA
E/2023-19467	30/3/23	34	PONY CIGARS (DENOMINATIVA)	CARLOS FELIPE DE JESUS AMARO ABREU
E/2023-18319	27/3/23	34	SECRETARIAT CIGARS SECIG (DENOMINATIVA)	CYNTHIA VAN KOL SALCEDO, ANGELO VAN KOL REINOSO
E/2023-21971	14/4/23	34	ULTRA BUY (DENOMINATIVA)	KING MAKER MARKETING, INC.
E/2023-21167	11/4/23	35	Docaboca (DENOMINATIVA)	MARIA JOSE DE LA TORRE RAMIREZ
E/2023-20537	5/4/23	35	MECORP (DENOMINATIVA)	E&M INTERNATIONAL CONSULTING, S.R.L.
E/2023-18272	24/3/23	36	ASOCIACIÓN DIGITAL (DENOMINATIVA)	ASOCIACIÓN POPULAR DE AHORROS Y PRÉSTAMOS (APAP)
E/2022-29867	25/5/22	36	DOWNTOWN SOSUA 92 (DENOMINATIVA)	ELISANIA CALCAÑO SANTANA, EMILIO ANDREA SEGARELLI
E/2023-17477	22/3/23	36	EL PODER DE LA DATA PARA LAS EMPRESAS (LEMA COMERCIAL)	BANCO POPULAR DOMINICANO, S. A.-BANCO MÚLTIPLE
E/2023-18540	27/3/23	36	ESTO ES BUSINESS (LEMA COMERCIAL)	BANCO POPULAR DOMINICANO, S. A.-BANCO MÚLTIPLE
E/2023-18276	24/3/23	36	Esto no te lo pierdas (DENOMINATIVA)	ASOCIACIÓN POPULAR DE AHORROS Y PRÉSTAMOS (APAP)
E/2023-18277	24/3/23	36	Esto no te lo pierdas APAP (DENOMINATIVA)	ASOCIACIÓN POPULAR DE AHORROS Y PRÉSTAMOS (APAP)
E/2023-19354	30/3/23	36	JUNTOS CRECEMOS + con la Asociación La Nacional de Ahorros y Préstamos (DENOMINATIVA)	ASOCIACION LA NACIONAL DE AHORROS Y PRESTAMOS
E/2023-19477	30/3/23	36	LA DATA ES PODER (LEMA COMERCIAL)	BANCO POPULAR DOMINICANO, S. A.-BANCO MÚLTIPLE
E/2023-19808	31/3/23	36	PREMIA BHD (DENOMINATIVA)	BANCO MULTIPLE BHD, S.A.
E/2023-19809	31/3/23	36	Premia BHD (DENOMINATIVA)	BANCO MULTIPLE BHD, S.A.
E/2023-19480	30/3/23	36	RED IMPULSA (LEMA COMERCIAL)	BANCO POPULAR DOMINICANO, S. A.-BANCO MÚLTIPLE
E/2023-18271	24/3/23	36	TU ASOCIACIÓN DIGITAL (DENOMINATIVA)	ASOCIACIÓN POPULAR DE AHORROS Y PRÉSTAMOS (APAP)
E/2023-18278	24/3/23	36	TU ASOCIACIÓN DIGITAL APAP (DENOMINATIVA)	ASOCIACIÓN POPULAR DE AHORROS Y PRÉSTAMOS (APAP)
E/2023-19810	31/3/23	36	Única BHD (DENOMINATIVA)	BANCO MULTIPLE BHD, S.A.
E/2023-19811	31/3/23	36	Única BHD (DENOMINATIVA)	BANCO MULTIPLE BHD, S.A.

[210] EXPD.	[220] FECHA	[511] C.I.	[561] MARCA	[730] SOLICITANTE
E/2023-15409	14/3/23	40	GROTTA (DENOMINATIVA)	AGROPECUARIA INTEGRAL DOMINICANA AIDO, S.R.L.
E/2018-28696	12/7/18	41	CALIBRANDO LA ACTUALIDAD (DENOMINATIVA)	SANDRA ROSALIA TAPIA RODRIGUEZ
E/2022-72191	22/12/22	41	CARLOS FLOW 28 (DENOMINATIVA)	ISMAEL ANIBAL MEDRANO ESPINOLA
E/2023-18344	27/3/23	41	CENSURADO TV (DENOMINATIVA)	RORAIMA INVESTMENTS, S.R.L.
E/2023-1356	10/1/23	41	CIBAO UNIVERSITY (DENOMINATIVA)	Cibao Meat Products, Inc.
E/2023-265	4/1/23	41	COMENTANDO LAS NOTICIAS (DENOMINATIVA)	RORAIMA INVESTMENTS, S.R.L.
E/2023-18349	27/3/23	41	CONDENADOS TV (DENOMINATIVA)	RORAIMA INVESTMENTS, S.R.L.
E/2023-20267	4/4/23	41	QUESTION DE LEY (DENOMINATIVA)	PICAPLEITO FILMS S.R.L.
E/2023-20540	5/4/23	41	Delevi Worship Music (DENOMINATIVA)	LEONEL RODRIGUEZ CHALA
E/2023-12337	1/3/23	41	EL CAMBIO VERDADERO (DENOMINATIVA)	RORAIMA INVESTMENTS REYNOSO ESPINAL
E/2023-19671	31/3/23	41	EL CASTER STUDIO (DENOMINATIVA)	RAMON DIONISIO PICHARDO ROSADO
E/2023-14587	9/3/23	41	EL CLON (DENOMINATIVA)	HECTOR RAFAEL SOLIS TORRES, JEANS ARTURO DE LOS SANTOS DE LOS SANTOS
E/2023-21977	14/4/23	41	EMPYMES INSTITUTE RD (DENOMINATIVA)	GES AUDITORES, S.R.L.
E/2023-14293	9/3/23	41	FESTIVAL DE LA CANCIÓN ROMÁNTICA DOMINICANA FCRD (DENOMINATIVA)	DIOMARY CELESTE CASTILLO JIMENEZ
E/2023-18343	27/3/23	41	FUENTE NOTICIOSA (DENOMINATIVA)	RORAIMA INVESTMENTS, S.R.L.
E/2023-19003	29/3/23	41	Good News RD (DENOMINATIVA)	MONICA MARCELLE REYES DE ZULUAGA
E/2023-19964	3/4/23	41	INQUIETUDES TV (DENOMINATIVA)	RORAIMA INVESTMENTS, S.R.L.
E/2023-21165	11/4/23	41	JHON R.C (DENOMINATIVA)	JHON WARHOL RODRIGUEZ CARVAJAL
E/2023-18350	27/3/23	41	LAS NOTICIAS DE HOY (DENOMINATIVA)	RORAIMA INVESTMENTS, S.R.L.
E/2023-18341	27/3/23	41	LO QUE ACONTECIÓ (DENOMINATIVA)	RORAIMA INVESTMENTS, S.R.L.
E/2023-18588	27/3/23	41	LOS DESPACHOS DEL PODER (DENOMINATIVA)	JOSE LUIS DE LOS SANTOS ROA
E/2023-18340	3/4/23	41	OBSERVÁNDOLO TODO (DENOMINATIVA)	RORAIMA INVESTMENTS, S.R.L.
E/2021-61660	2/11/21	41	PILO RODRIGUEZ EL SANSÓN DEL AMARGUE (DENOMINATIVA)	JUAN ISIDRO RODRIGUEZ CEDEÑO
E/2023-18984	29/3/23	41	PREMIO DOMINICANO ADOPAE (DENOMINATIVA)	SEVERO RIVERA LANTIGUA
E/2023-19675	11/4/23	41	SDE FASHION WEEK (DENOMINATIVA)	GIORDANI SAMUEL FELIPE BRITO, BENITO ANTONIO ORTIZ PUELLO
E/2023-19967	3/4/23	41	SIN ASIDERO (DENOMINATIVA)	RORAIMA INVESTMENTS, S.R.L.
E/2023-19965	3/4/23	41	SIN FUNDAMENTOS (DENOMINATIVA)	RORAIMA INVESTMENTS, S.R.L.
E/2023-18378	27/3/23	41	TERRAVIVA MAGAZINE (DENOMINATIVA)	ADRIAN RAFAEL MORALES GONZALEZ
E/2017-29879	4/8/17	41	TIRIJALA (DENOMINATIVA)	WELLYNTON RAFAEL DE LEON MUÑOZ / ANA ANYELINA LOPEZ SANTOS
E/2023-16637	20/3/23	42	TUTEUR (DENOMINATIVA)	TUTEUR S.A.C.I.F.I.A.
E/2023-21958	14/4/23	43	ARIA DELUXE (DENOMINATIVA)	FRANCISCO GUSTAVO FEAUGAS MANTEROLA
E/2023-12978	3/3/23	43	AUMA (DENOMINATIVA)	HILTON WORLDWIDE MANAGE LIMITED
E/2022-45766	9/8/22	43	CASA COA (DENOMINATIVA)	THE BRIGHT SIDE, S.R.L.
E/2023-13064	3/3/23	43	COFFEE AND BEANS CAFÉ (DENOMINATIVA)	TENEROCH, S.A. DE C.V.
E/2023-17654	22/3/23	43	CONFECTION CROSSING (DENOMINATIVA)	Falcon's Beyond Brands, LLC
E/2023-12980	3/3/23	43	DAMIANA (DENOMINATIVA)	HILTON WORLDWIDE MANAGE LIMITED
E/2023-12986	3/3/23	43	LA LUCE (DENOMINATIVA)	HILTON WORLDWIDE MANAGE LIMITED
E/2023-21959	14/4/23	43	LETOHOTEL (DENOMINATIVA)	FRANCISCO GUSTAVO FEAUGAS MANTEROLA
E/2023-12979	3/3/23	43	MAXAL (DENOMINATIVA)	HILTON WORLDWIDE MANAGE LIMITED
E/2023-12983	3/3/23	43	SEASALT (DENOMINATIVA)	HILTON WORLDWIDE MANAGE LIMITED
E/2023-12975	3/3/23	43	SUNAN (DENOMINATIVA)	Hilton Worldwide Manage Limited
E/2022-72394	12/1/23	44	ARS META SALUD (DENOMINATIVA)	ARS META SALUD, S.A.
E/2023-18915	28/3/23	44	Belladerma Laser Clinic (DENOMINATIVA)	CONNIE ADONIDA VENTURA BOITEL
E/2023-6631	3/2/23	1 3 4 41	MOTUL WE ADD MILES TO LIFE (DENOMINATIVA)	MOTUL
E/2023-22240	14/4/23	1 5	FERTI-K (DENOMINATIVA)	FERTILIZER COMPANY OF AMERICA LLC.
E/2023-22242	14/4/23	1 5	FERTIKA (DENOMINATIVA)	FERTILIZER COMPANY OF AMERICA LLC.
E/2023-18619	27/3/23	1 5	PEROXIMASS (DENOMINATIVA)	COMERCIAL QUIMICA MASSO S.A.
E/2023-20793	10/4/23	1 5	THIAZOX (DENOMINATIVA)	QUIMAGRO SRL
E/2023-4631	25/1/23	16 35 41	LA COMEDIA HISPANO (DENOMINATIVA)	CESAR IGLESIAS, S.A.
E/2023-18908	28/3/23	18 25	XEVEUR (DENOMINATIVA)	ANTHONY ALBERTO CEVERINO LORENZO
E/2023-21132	11/4/23	20 21 24	CARVEN (DENOMINATIVA)	Carven LatinoAmerica Inc.
E/2023-13691	7/3/23	20 24 25 27 35 40	1 CONCIER (DENOMINATIVA)	Linen Holdings, LLC
E/2023-19431	30/3/23	29 30	DONDE HAY RUMBA HAY FIESTA (DENOMINATIVA)	Derivados de Maiz Alimenticio, S.A.
E/2023-9634	16/2/23	29 30	Ei Alba (DENOMINATIVA)	PALOMA BLAQUEZ / EL ALBA CONSERVAS ARTESANALES, E.I.R.L.
E/2023-19362	30/3/23	29 30	MAX XTRA CRUNCH (LEMA COMERCIAL)	PEPSICO INC.
E/2022-67509	25/11/22	29 30	PALDO (DENOMINATIVA)	DISTRIBUIDORA EMIL, S.R.L.
E/2022-72844	28/12/22	29 30	RENDICARNE (DENOMINATIVA)	Société des Produits Nestlé S.A.
E/2023-19430	30/3/23	29 30	RUMBA VA CON TODO (DENOMINATIVA)	DERIVADOS DE MAÍZ ALIMENTICIO, S.A.
E/2023-16387	17/3/23	29 41	EL PAPARTIDO (DENOMINATIVA)	PEPSICO, INC.
E/2023-18137	24/3/23	3 25	FLOR DE NÁCAR (DENOMINATIVA)	PROVIDENCIA FERNÁNDEZ VÁSQUEZ DE SUBERVI
E/2023-21005	10/4/23	3 4	YLEGNA EL SECRETO ARTESANAL (DENOMINATIVA)	ANGELY CELESTE MELO GUZMAN
E/2023-21362	12/4/23	3 5	FRESH LADY (DENOMINATIVA)	BARATILANDIA, S.R.L.
E/2023-21411	12/4/23	35 36	JOSEADO (DENOMINATIVA)	JOSE ADONIS DOMINGUEZ GARCIA
E/2023-19191	29/3/23	35 37 43	NOHIAN COLLECTION HOTELS (DENOMINATIVA)	NEUE BOUTIQUE HOTELS, S.R.L.
E/2023-19443	30/3/23	35 43	RANCHO CHITO (DENOMINATIVA)	RANCHO CHITO, S.R.L.
E/2022-65599	16/11/22	36 41 43	GRUPO VIDANTA (DENOMINATIVA)	Alianza Marcas e Imagen, S.A. de C.V.
E/2022-65623	16/11/22	36 41 43	VIDANTA WORLD (DENOMINATIVA)	Alianza Marcas e Imagen, S.A. de C.V.
E/2023-13530	6/3/23	36 41 43 44	THE RITZ-CARLTON (DENOMINATIVA)	THE RITZ-CARLTON HOTEL COMPANY, LLC.
E/2023-20401	4/4/23	5 10	ENCAREMED (DENOMINATIVA)	DANTE COMERCIAL S.R.L.
E/2023-18911	28/3/23	5 10	SKINVIVE (DENOMINATIVA)	Allergan Holdings France SAS
E/2023-10813	21/2/23	5 30	ONTARIO (DENOMINATIVA)	P&P TROPICAL MIX, S.R.L.
E/2023-19126	29/3/23	6 9	JEFFERSON HARDWARE (DENOMINATIVA)	MEGAWATT DOMINICANA JLR, S.R.L.
E/2023-18482	27/3/23	9 10 41 42 44	F&P (DENOMINATIVA)	Fisher & Paykel Healthcare Limited
E/2023-18489	27/3/23	9 10 41 42 44	FISHER & PAYKEL HEALTHCARE (DENOMINATIVA)	Fisher & Paykel Healthcare Limited
E/2023-13829	7/3/23	9 16 25 28 35 41	SANTAVERSE (DENOMINATIVA)	CCA and B, LLC dba The LumiStella Company
E/2023-17947	23/3/23	9 35 36 38 41 42	SATOSHI NAKAMOTO (DENOMINATIVA)	CRAIG STEVEN WRIGHT
E/2023-18140	24/3/23	9 38 42	NETCEED (DENOMINATIVA)	USTC – UNITED STATES TECHNOLOGIES COMMUNICATION CORP



**RENOVACIONES**  
**NOMBRES COMERCIALES**

[111] # REG.	[561] NOMBRE COMERCIAL	[510] ACTIVIDAD	[732] TITULAR
346614	AFI UNIVERSAL	ADMINISTRACION DE FONDOS MUTUOS Y CERRADOS DE INVERSION	SEGUROS UNIVERSAL, S.A.
350157	AGENCIA DE VIAJES SOL TRAVEL 2013	ACTIVIDADES RELACIONADAS CON EL TRANSPORTE AEREO	OSCAR ANTONIO HOLGUIN PIMENTEL
155180	AGUA DIVINA	PROCESAMIENTO DE PURIFICACION, EMBOTELLAMIENTO Y DISTRIBUCION DE AGUA	WILLIAN ALBERTO DE JESUS
346423	AMLE MALL	VENTA Y ALQUILER DE ESPACIOS VIRTUALES	ANTONIO ANIBAL ALMONTE INOA
345670	ASES ENTERTAINMENT GROUP (DENOMINATIVA)	CASINO, SALAS DE JUEGO DE AZAR.	JAIME DÍAZ SÁNCHEZ
349400	ASOCIACION FAMILIA COMAS DURAN Y DESCENDIENTES	ENTIDAD SIN FINES DE LUCRO	BRUNIOLDA VALENTINA COMAS DURAN
164702	AUTOMOVIL CLUB REP. DOM.	FOMENTAR EL TURISMO AUTOMOLIVISTICO	ALVARO OLIVER
351003	AWIN LA ROMANA	PROMOVER Y FOMENTAR OPORTUNIDADES EN EL PAIS	INVERSIONES AWIN, SRL
356031	AYR INVERSIONES Y PRESTAMOS	OTORGAMIENTO DE PRESTAMOS.	RAQUEL ALTAGRACIA CASTRO PEREZ
352961	BRENNARFA IMPORT	IMPORTACIÓN Y VENTA DE SUMINISTROS FARMACÉUTICOS Y EQUIPOS DE OFICINA.	FREDY MARINE CANELA
349476	BRIO EVENTOS	RENTA Y VENTA DE MATERIALES Y EQUIPOS AUFIOVISUALES	CELSO EMILIO REYES GRULLON
350860	C & A CONSULTING GROUP	SERVICIOS DE CONSTRUCCIONES EN GENERAL.	RAMON ANDRES GOMEZ GOMEZ
357540	C P CONSTRUCCIONES PLANIFICADAS	CONSTRUCCION, DISEÑO Y VENTA DE EDIFICACIONES	C P CONSTRUCCIONES PLANIFICADAS S R L
162381	CAMARA DE COMERCIO Y PRODUCCION DE SANTIAGO	IMPULSAR EL DESARROLLO EMPRESARIAL DE SANTIAGO.	CAMARA DE COMERCIO Y PRODUCCION DE SANTIAGO INC.
358560	CANCHA ENTERA	PROGRAMA DEPORTIVO.	JOSE AUGUSTO CASTRO RODRIGUEZ
355420	CASA BONITA TROPICAL LODGE	SERVICIOS DE RESTAURACIÓN (ALIMENTACIÓN), HOSPEDAJE TEMPORAL, SERVICIOS DE HOTELERIA EN GENERAL.	CASA BONITA NATURE RESORT AND SPA S.A.S.
350413	CASA CLUB NEPTUNO' S	SERVICIOS DE RESTAURANTE.	CASA CLUB NEPTUNO' S, S.A.
353664	CENTRO DE ALABANZA BENDICION Y GLORIA CABYG	ASOCIACION SIN FINES DE LUCRO.	RUTH BERNICE APONTE GIL
347113	CENTRO DE FORMACION INFANTIL FLOR DE LOTO	EDUCACION INICIAL Y BASICA.	BARTOLA DELGADILLO SANTIAGO
363320	CENTRO DE ORIENTACION E INVESTIGACION INTEGRAL-COIN	ENTIDAD SIN FINES DE LUCRO. CONTRIBUIR A MEJORAR LA CALIDAD DE VIDA DE GRUPOS SOCIALMENTE MARGINADOS PRIORIZANDO A MUJERES TRABAJADORAS SEXUALES	CENTRO DE ORIENTACION E INVESTIGACION INTEGRAL
351166	CENTRO EDUCATIVO SENDERO DE ENSEÑANZA	EDUCACION INICIAL, BASICA, SEMI INTERNADO.	MARIA ALTAGRACIA ORTEGA PEÑA
344014	CENTRO MOTOR EL ABANICO CMA	COMPRA Y VENTA DE MOTOCICLETAS AL POR MAYOR Y DETALLE Y PRESTAMOS.	JUAN ANTONIO JIMENEZ CASTILLO
357805	CENTRO ODONTOLOGICO METROPOLITANO DR. BASILIO MADERA	SERVICIOS ODONTOLOGICOS EN GENERAL.	BASILIO RAFAEL MADERA BONILLA
50254	CERVECERIA NACIONAL DOMINICANA, Y LOGO	LOGO	CERVECERIA NACIONAL DOMINICANA, S.A.
352123	CLUB DEPORTIVO Y CULTURAL LOS FRAILES LF	INTEGRACION DE LA JUVENTUD	JOSE RAMON DIAZ GUZMAN
345632	CLUB JUVENIL DE LA AMISTAD CJA	ENTIDAD SIN FINES DE LUCRO, DEDICADA A BUSCAR LAS POSIBLES SOLUCIONES A LA PROBLEMÁTICA DEL SECTOR LA ZURZA PARA ASÍ MEJORAR LA CALIDAD DE VIDA DE SUS MORADORES.	JOSE JUAN CONCEPCION EVANGELISTA/
351163	COLEGIO EVANGELICO MESSIAH	DEDICADO A IMPARTIR DOCENCIA EN LOS NIVELES INICIAL Y BASICA	RAMON NICASIO RODRIGUEZ
348984	COLEGIO MI PROPIO ESFUERZO	NIVEL INICIAL, BASICA.	JUANA MARIA ALMONTE VILORIA / MARIA INMACULADA DURAN MOREL
348936	CONSTRUCCIONES - DISEÑO & AGRIMENSORES A & G	CONSTRUCCIONES DE EDIFICACIONES, OBRAS CIVILES.	JOSE NAPOLEON ALVAREZ MARTINEZ
155555	CONSTRUCTORA ABUTERO	BRINDAR SERVICIOS DE ADMINISTRACION DE BIENES INMUEBLES	FABIO ENRIQUE ROA
348506	CONSTRUCTORA E INMOBILIARIA MENDOZA RECIO	CONSTRUCCIÓN Y EDIFICACIÓN DE OBRAS EN SENTIDO GENERAL, Y LA COMERCIALIZACIÓN DE LAS MISMAS.	JOSE GASPAS MENDOZA RECIO
353041	D Y E ASISTENCIA VIAL	TRANSPORTE DE CARGA, PRODUCTOS AGRÍCOLAS Y MATERIALES DE CONSTRUCCIÓN.	KATHERINE PAULINO VASQUEZ
356237	D´ E Y S VARIEDADES	VENTA DE MATERIAL GASTABLE	MARCIA AVELLANEDA CRUZ
354573	DAF PARTNERS	ADMINISTRACIÓN Y CONSTITUCIÓN DE FIDEICOMISOS.	EXPEDY MIGUEL POU COEN
354765	DISLA SERVICIOS DE UNIFORMES	CONFECION Y DISTRIBUCION DE PRENDAS DE VESTIR Y UNIFORMES EMPRESARIALES.	BIBELI YONALI DISLA LOPEZ
354588	DISTRIBUIDORA DE UVA DE PLAYA DISTRUIVA	DISTRIBUCION DE BEBIDAS Y COMIDAS.	BERNHARD PFAHNL
358759	DUET DISEÑOS Y EVENTOS	DISEÑO ARQUITECTÓNICO, COMO DE EVENTOS.	SARAH ALEJANDRA RODRIGUEZ AYBAR/CARMEN VIRGINIA ESCAÑO GIL
349358	ELECTRICOS YMS	TRABAJOS TÉCNICOS RELACIONADO CON LAS DISTINTAS RAMAS DE LA INGENIERÍA, CONSTRUCCIÓN Y MANTENIMIENTO DE EDIFICACIONES, ELÉCTRICAS, SANITARIAS Y REFRIGERACIÓN	YANCARLOS MANUEL SANCHEZ OVIEDO
354498	ELECTRO OMEGA	VENTA, COMPRA E IMPORTACIÓN DE TODO TIPO DE EFECTOS ELECTRODOMÉSTICOS.	INVERSIONES OMEGA, SRL
355634	EMBRIODOM	BRINDAR SERVICIO DE ASESORIA DE REPRODUCCION ANIMAL Y A LA VENTA DE PAJILLAS DE EMBRIONES.	EMBRIODOM, S.A.S
354136	EXOFRESH	EXPORTACIÓN E IMPORTACIÓN DE FRUTAS Y VEGETALES.	GERMAIN HENRI CLAUDE CARDON
348430	FABRICA DE CALZADOS J & J POLANCO	PRODUCCIÓN Y COMERCIALIZACIÓN DE TODO TIPO DE ARTÍCULOS EN PIEL.	JULIAN POLANCO HERNANDEZ/ JULIAN MANUEL POLANCO HILARIO
347777	FARMACIA SAINT. JOSHUA	VENTA DE MEDICAMENTOS.	MARIA ALTAGRACIA SANTANA
346671	FEDERACION DE JUNTAS DE VECINOS JUAN PABLO DUARTE	INSTITUCION SIN FINES DE LUCRO QUE SE DEDICARA A PROPICIAR EL DESARROLLO INTEGRAL DE LAS COMUNIDADES	JOSE HUMBERTO PEÑA CESPEDES
343297	FUNDACION CAMINO Y VERDAD	ORGANIZACIÓN SIN FINES DE LUCRO	NATANAEL REYES PORTORREAL
354169	FUNDICAR, FUNDACION DE DESARROLLO INTEGRAL CASA DE REFUGIO	ENTIDAD SIN FINES DE LUCRO, SE DEDICA A TRABAJOS SOCIALES CON LA COMUNIDAD, TALES COMO.	MARIA GISELA CAMPUSANO MARTINEZ/DIEGO FLORENTINO ORTIZ
354604	GECASA	SERVICIOS, VENTA, IMPORTACION Y COMERCIALIZACION DE MATERIALES PARA LA CONSTRUCCION.	VICTOR ROMAN GENAO SANTELISES / ANYELY CABRERA DOMINGUEZ
345332	GML DOMINICANA	IMPORTACION, EXPORTACION, ALMACENAMIENTO, DISTRIBUCION Y CUSTODIA DE MEDICAMENTOS	HELLEN SANCHO GRITA / MARIOLI EUNICE CASTILLO ACEITUNO / NANCY ADRIANA LEON CORONEL
353357	GRUPO AVICOLA MONCIONERO GRAVIMON	PRODUCCIÓN DE POLLOS E IMPORTACIÓN DE INSUMOS PARA FABRICAR ALIMENTOS PARA LOS MISMOS.	RAMON ANTONIO REYES
354837	GRUPO ESD	VENTA DE PIEZAS Y SERVICIOS DE PLANTAS INDUSTRIALES, GENERACIÓN DE ENERGÍA Y OTROS.	SANG MIN CHOI
357953	GRUPO TANUMIS	SERVICIOS DE COMERCIALIZACION, GESTION, PRODUCCION DE PRODUCTOS DE CONSUMO MASIVO	FRANCISCO ALEJANDRO LEBREAU ACEVEDO
45325	H. R. A. & F.	PRESTACIÓN SERVICIOS EN GENERAL.	H.R.A.F., S.R.L.
355564	IGLESIA EVANGELICA PENTECOSTAL ENTRA AL ARCA DE CRISTO VIENE	ORGANIZACIÓN SIN FINES DE LUCRO QUE SE DEDICA A LA IGLESIA.	NELSON RAFAEL SUERO ROJAS / LUCIANA CARRASCO FELIZ
357154	INDOCAL (ROTULO)	INFRAESTRUCTURA NACIONAL ENCARGA DE LAS ACTIVIDADES RELACIONADAS DIRECTAMENTE CON EL DESARROLLO Y LA DEMOSTRACIÓN DE LA CALIDAD.	INSTITUTO DOMINICANO PARA LA CALIDAD INDOCAL
354898	INDUSTRIAS TAVAREZ LIRIANO	VENTA, DISTRIBUCIÓN Y COMERCIALIZACIÓN DE PRODUCTOS LÁCTEOS, TALES COMO LECHE, YOGURT, QUESOS, DULCES.	ANA ADELINA ANTONIA LIRIANO LOPEZ DE TAVAREZ
361439	INMOBILIARIA METROPOLITANA	COMPRA Y VENTA DE INMUEBLES RURALES O URBANOS	INMOBILIARIA METROPOLITANA, S.A.
355326	INSTITUTO DOMINICANO DE MINERIA INDOMIN	SOCIEDAD SIN FINES DE LUCRO	MARCO ULISES MARTIN PEREZ GARCIA
354728	INSTITUTO OFTALMOLOGICO DEL ESTE DR. GRACIANO	CENTRO MEDICO ESPECIALIZADO EN OFTALMOLOGÍA, COMPRA Y VENTA DE LENTES Y DEMÁS EQUIPOS Y ENSERES PROPIOS DEL ÁMBITO MEDICO DE OFTALMOLOGIA, CONSULTA OFTALMOLOGICA.	RAMON GRACIANO ACEVEDO
355000	K INDUSTRIES DOMINICANA	ENSAMBLE DE PRODUCTOS ELECTRICOS.	K INDUSTRIES DOMINICANA, S.A.
360195	LABORATORIO CLINICO SIME	ANÁLISIS CLÍNICO.	MAURA MERCEDES SIME VELEZ DE ALMONTE
1427	LABORATORIOS MALLÉN	PRODUCTOS FARMACÉUTICOS.	LABORATORIOS MALLÉN, CXA.
343646	LOPE DE VEGA MOTORS	COMPRA Y VENTA DE VEHÍCULOS NUEVOS Y USADOS, FINANCIAMIENTOS, IMPORTACIÓN DE GOMAS Y LUBRICANTES.	LOPE DE VEGA MOTORS SRL
353827	MAMA JUANA DON RAMON	ELABORACION DE NEJUCOS Y PALOS PARA BEBIDAS ALCOHOLICAS EN GENERAL.	RAMON ANTONIO PEREZ PEREZ
352488	MAS QUE OPTICA	VENTA DE LENTES.	OPTICA OVIEDO, SRL.
356569	MICROSOFT DOMINICANA	MERCADEO, CONSULTORIA, ENTRENAMIENTO, SOPORTE TECNICO EN EL AREA DE PROGRAMAS DE COMPUTADORAS.	MICROSOFT DOMINICANA SRL

VIENE DE LA PÁGINA ANTERIOR

[111] # REG.	[561] NOMBRE COMERCIAL	[510] ACTIVIDAD	[732] TITULAR
352459	MULTICASA INMOBILIARIA DPA	SERVICIOS DE BIENES RAÍCES EN GENERAL, PRESTAMOS HIPOTECARIOS Y DE MENOR CUANTÍA, VENTA DE SEGUROS	WILIAN LEONEL DOTEL PEREZ
350781	OPERADORA ZONA FRANCA INDUSTRIAL PEDERNALES	OPERAR Y GESTIONAR UNA ZONA FRANCA INDUSTRIAL DE EXPORTACIÓN, EN LOS TÉRMINOS Y CON SUJECCIÓN A LO ESTIPULADO POR LA LEY 8-90, SOBRE FOMENTO DE LAS ZONAS FRANCAS DEL 10 DE ENERO DE 1990.	DOMINGO CONTRERAS
354096	ORIFLAME DOMINICANA	IMPORTACION, EXPORTACION, COMERCIALIZACION, DISTRIBUCION DE COSMETICOS Y ACCESORIOS DE BELLEZA.	MELVIN GUSTAF ANDERSON GRIJALVA
45943	PANADERIA MIRANDA	VENTA DE PRODUCTO DE HARINA	PANADERIA MIRANDA
358715	PANIFICADORA JOHANDRY	ELABORACIÓN DE PRODUCTOS DERIVADOS DE LA HARINA, PAN, GALLETAS, PIZZA Y BIZCOCHO.	LUCIANO NÚÑEZ LIRIANO
358431	PARTICIPADORA B & P	PROMOVER, OPERAR E INVERTIR EN SOCIEDADES INMOBILIARIAS EN GENERAL	PARTICIPADORA B & P, S.A.
352149	PELETERIA NAMIAS	VENTA Y COMERCIALIZACIÓN DE MATERIALES PARA CALZADOS, CORREAS, CARTERAS.	EUGENIO ALONSO NAMIAS REYES
350066	PRIMERA IGLESIA BAUTISTA DE MONTELLANO	ORGANIZACIÓN RELIGIOSA SIN FINES DE LUCRO.	PRIMERA IGLESIA BAUTISTA DE MONTELLANO
344169	PROVEEDORA DE MARISCOS CANA MEX	COMPRA, VENTA, COMERCIALIZACIÓN, PESCA, EXPLOTACIÓN, CONGELACIÓN, INDUSTRIALIZACIÓN.	JOSE ISIDRO GUILLEN ZAPATA
164285	PROYECTOS Y EDIFICACIONES	SERVICIOS DE INGENIERIA	SOCIEDAD PROYECTOS Y EDIFICACIONES, S.R.L.
342744	REACTION FORCE SECURITY LS	SERVICIOS GENERALES DE SEGURIDAD PRIVADA, INVESTIGACIONES GENERALES	JOSE RAFAEL LOPEZ SANTANA
354823	RESTAURANTE MARE NUESTRO	VENTA DE COMIDA PROCESADA Y BEBIDAS DIVERSAS.	INVERSIONES FRAFRATTI, SRL
46463	RIWA	FOMENTAR, CREAR Y ADMINISTRAR, NEGOCIOS TENDENTES AL TURISMO	RIWA, SRL
346651	SELLERPIGEON	NEGOCIOS VIA INTERNET, COMPRA Y VENTA DE TODOS LOS PRODUCTOS EN GENERAL, SERVICIOS, COMERCIO EN INTERNET, FINANCIAMIENTO, TRANSPORTE MARÍTIMO Y AÉREO, REMESAS.	ANYELO BENEDICTO RODRIGUEZ VALERIO
353032	SOJO INDUSTRIAL	PROCESAMIENTO, PURIFICACION, DISTRIBUCION Y VENTA DE AGUA Y JUGOS.	LI KU CHANG CHEN
345966	SOY FUNCIONAL	INSTITUCIÓN SIN FINES DE LUCRO PARA PROMOVER LA SALUD PREVENTIVA, INCENTIVAR EL BIENESTAR BIOPSIOSOCIAL DEL INDIVIDUO Y MEJORAR LA CALIDAD DE VIDA EN LAS PERSONAS.	JOEL LUIS PÉREZ FERNÁNDEZ
361188	SSTECH	VENTA, REPARACION Y SUMINISTRO DE EQUIPOS TECNOLOGICOS.	LIBARDO AMBIORIS SANTANA MEJIA
352266	ST. CROIX	COMERCIALIZACION DE TODO TIPO DE EQUIPOS ELECTRONICOS Y ELECTRICOS Y SERVICIOS DE CONSULTORIAS TECNOLOGICAS.	ARIDIO JAVIER MAREJO VILLAFANÁ
356193	TML TRANSPORTE MARITIMO Y LOGISTICA	SERVICIOS DE TRANSPORTE MARITIMO Y AEREO, AGENTE ADUANAL, CONSOLIDADOR Y TODO LO REFERENTE A LOGISTICA, IMPORTACION Y EXPORTACION.	JOSE MAURICIO PEREZ CONDE
168699	UNIREFRI	COMERCIALIZACION DE TODO TIPO DE ACTIVIDAD RELACIONADAS CON AIRES ACONDICIONADOS	JUAN PABLO MOTA
368015	VOLUNTARIADO BANRESERVAS	ASOCIACIÓN SIN FINES DE LUCRO QUE SE DEDICA A CREAR MECÁNICOS DE APOYO PARA DIGNIFICAR LA VIDA DE AQUELLO QUE CUENTAN CON MENOS OPORTUNIDADES.	VOLUNTARIADO BANRESERVAS, INC.
350543	XPI JABONERA DEL CARIBE	FABRICAR JABONES DE DIFERENTES NATURALEZAS, ASÍ COMO FABRICAR PRODUCTOS COSMETICOS, FARMACEUTICOS Y DE ESTÉTICA.	YRIVING ELIZARDO PEREZ POLANCO
345102	YELLOW	SERVICIOS ELECTRICOS Y TECNOLOGICOS.	JOEL JOSE HONORIO UREÑA ESPAILLAT / OSCAR EDUARDO ADAMES RIVERA / MELVIS SANTIAGO CASTILLO GARABITO / HECTOR ADRIAN VALDEZ ROSARIO

## CAMBIO DE DIRECCION

## MARCAS DE FABRICA

(111) # REG.	(511) CLASE INTL	(561) MARCA DE FABRICA	(732) TITULAR	(732) NUEVA DIRECCION
196254	5	AKATINOL (DENOMINATIVA)	MERZ PHARMA GMBH & CO. KGAA	Eckenheimer Landstraße 100, 60318 Frankfurt am Main, Alemania.
135721	5	BEZIDE (DENOMINATIVA)	CARLISLE LABORATORIES LTD.	4a Warrens Industrial Park, Warrens, St. Thomas, Barbados, West Indies
199666	5	BOLO (DENOMINATIVA)	RICECO DOMINICANA S.A.	Av. Gustavo Mejia Ricart No.106, Torre Piantini, 6.to Piso, Santo Domingo, Distrito Naconal, Código Postal 10148, Rep.Dom.
247752	5	COAPROVASC (DENOMINATIVA)	SANOFI	46, Avenue de la Grande Armée-(75017), París, Francia.
134948	5	DICA (DENOMINATIVA)	CARLISLE LABORATORIES LTD.	4A Warrens Industrial Park, Warrens, St. Thomas, Barbados, West Indies
202611	5	KINESIO (DENOMINATIVA)	KINESIO IP LLC.	4001 Masthead St NE, Albuquerque, New Mexico 87109, USA
56565	5	MICARDIS (DENOMINATIVA)	BOEHRINGER INGELHEIM PHARMA GMBH & CO. KG	55218 Ingelheim Germany
224722	5	TRILIPIX (DENOMINATIVA)	ABBOTT PRODUCTS DISTRIBUTION SAS	40-48 Rue d'Arcueil CP 10457, 94593 Rungis Cedex, France
202723	7	ROYAL PRESTIGE (MIXTA)	HY CITE ENTERPRISES, LLC.	3252 Pleasant View Road, Middleton, Wisconsin, United States of América.
202727	8	FIGURATIVA	HY CITE ENTERPRISES, LLC.	3252 Pleasant View Road, Middleton, Wisconsin, United States of América.
203221	11	ROYAL PRESTIGE (MIXTA)	HY CITE ENTERPRISES, LLC.	3252 Pleasant View Road, Middleton, Wisconsin, United States of América.
53971	16	FABER-CASTELL (DENOMINATIVA)	FABER-CASTELL AG	Nürnberg Strasse 2, 90546 Stein, Alemania
207200	29	EL FARO (DENOMINATIVA)	OTIS MCALLISTER, INC.	25 Orinda Way, Suite 101 Orinda, CA 94563 Estados Unidos de América
249486	29	JAMON COCIDO EXTRA NUEVA ERA (DENOMINATIVA)	FABRICA DE EMBUTIDOS QUISQUEYA, SRL.	Calle 3er. No. 7, Cancino Adentro, Santo Domingo Este, Rep.Dom.
249484	29	JAMON DE PECHUGA DE POLLO NUEVA ERA (DENOMINATIVA)	FABRICA DE EMBUTIDOS QUISQUEYA, SRL.	Calle 3era. No. 7, Cancino Adentro, Santo Domingo Este, Rep.Dom.
289652	29	SALAMI AHUMADO EXTRA NUEVA ERA (DENOMINATIVA)	FABRICA DE EMBUTIDOS QUISQUEYA, SRL.	Calle 3era. No. 7, Cancino Adentro, Santo Domingo Este, Rep.Dom.
246141	29	SALAMI CARNICO NUEVA ERA (DENOMINATIVA)	FABRICA DE EMBUTIDOS QUISQUEYA, SRL.	Calle 3era. No. 7, Cancino Adentro, Santo Domingo Este, Rep.Dom.
261241	30	FILIZ (DENOMINATIVA)	BARILLA GIDA ANONIM SIRKETI	Barbados Mah. Mor Sümbül Sk. Nidakule 7/3 88 Istanbul. Turkey
202527	35	EBAY (MIXTA)	EBAY INC.	2025 Hamilton Ave. San José, CA 95125, United States of América.
204811	36	TRANSRE LONDON (DENOMINATIVA)	TRANSATLANTIC HOLDINGS, INC.	18th Floor, One Liberty Plaza 165 Broadway, New York, New York 10006 Estados Unidos de América.
134233	43	LONG JOHN SILVER'S (DENOMINATIVA)	LONG JOHN SILVER'S, LLC.	10350 Ormsby park Place, Suite 300 Louisville, Kentucky 40223, Estados Unidos de América.
203561	29, 30	HUT COMBOS (DENOMINATIVA)	PIZZA HUT INTERNATIONAL, LLC.	7100 Corporate Drive, Plano, Texas 75024 United States of América.

## CAMBIO DIRECCIÓN

## NOMBRES COMERCIALES

[111] # REG.	[561] NOMBRE COMERCIAL	[732] TITULAR	[732] NUEVA DIRECCION
280090	ADMINISTRADORA DE RIESGOS DE SALUD RESERVAS	ADMINISTRADORA DE RIESGOS DE SALUD RESERVAS, INC., (ARS RESERVAS, INC.)	Av. Roberto Pastoriza Núm.358, Torre Roberto Pastoriza, Piso 5, Ensanche Piantini, Santo Domingo, Distrito Nacional, Rep.Dom.
721280	CONSULTORIO DENTAL ODONTOENFOQUE DRA SANTANA	MILENNY MERCEDES SANTANA RESTITUYO	Plaza Valdez De Los Santos Local No. 9 En La C/5ta esquina Marginal Av. Las Américas Km14, Sector Marbella II, Santo Domingo Este, República Dominicana.
622264	FARMAZONE	FARMAZONE, S.R.L.	Federico Geraldino 14, Piantini, Distrito Nacional, Santo Domingo, Rep.Dom.
161053	FUNDACION RESERVAS DEL PAIS, INC	FUNDACION RESERVAS DEL PAIS, INC.	Avenida Lope de Vega Núm.95, Ensanche Naco, Santo Domingo, Distrito Nacional, Rep.Dom.
706131	IGLESIA CRISTIANA TIEMPO PROFETICO DE DIOS	BENJAMIN DEL CARMEN APOLINAR GARCIA / ROSA EMILIA RODRIGUEZ CRUCELA	Calle Yolanda Guzmán #10 en El Café de Herrera Santo Domingo Oeste.
656996	JPIMENTEL CONSULTORES	JENNIFER PIMENTEL CASTILLO	Calle Agueda Suares, Residencial LP9, Bloque 54, Apartamento 4A, Alameda, Santo Domingo Oeste, Santo Domingo, Rep.Dom.
667955	LIGA DE BESIBOL CHIOCHI	JOSE MANUEL CUEVAS NOVAS	C/ Cambronal, Estadio de Beisbol Don Víctor Melgen 1, El Play Neyba, Rep.Dom.
735053	QUEGANNYHER GRUPO SALUD	GABRIEL QUEVEDO ENCARNACION	Cirv. Monseñor Tomás F. Reilly, Edif.23, Apto.101 23, Circunvalación Norte, San Juan de la Maguana, Rep.Dom.



FUSIÓN

MARCAS DE FÁBRICA

[111] # REG.	[511] CL. INT.	[561] MARCA DE FABRICA	[732] NUEVO TITULAR
35178	18	ARENA Y DISEÑO	ARENA ITALIA S.p.A.
35177	25	ARENA Y DISEÑO	ARENA ITALIA S.p.A.
35179	28	ARENA (DENOMINATIVA)	ARENA ITALIA S.p.A.

CAMBIO TITULAR

MARCAS DE FÁBRICA

[111] # REG.	[511] CL. INTL	[561] MARCA DE FABRICA	[732] TITULAR
295103	1	BALIUS (DENOMINATIVA)	SYMBORG BUSINESS DEVELOPMENT S.L.
29105	1	K- OTHRINE (DENOMINATIVA)	DISCOVERY PURCHASER CORPORATION
295122	1	QLIMAX (DENOMINATIVA)	NAWTER TECH, S.L.
91649	1	ROMYL (DENOMINATIVA)	CASTILLO LORA SOLUCIONES AGRICOLA, S.R.L. (CALOSA)
236649	2	CROMAX (DENOMINATIVA)	AXALTA COATING SYSTEMS GMBH
253648	3	DEYA BY DEWI PEÑA (DENOMINATIVA)	DEYA BY DEWI PEÑA, S.R.L.
88592	3	EXPERIENCE (DENOMINATIVA)	WELLA INTERNATIONAL OPERATIONS SWITZERLAND SARL
178378	3	EXPRESS (DENOMINATIVA)	EXP TOPCO, LLC
195467	3	FIGURATIVA	EXP TOPCO, LLC
202092	4	ULTRAMAX (DENOMINATIVA)	VALVOLINE LICENSING AND INTELLECTUAL PROPERTY LLC
174405	5	BLATTANEX (DENOMINATIVA)	DISCOVERY PURCHASER CORPORATION
199666	5	BOLO (DENOMINATIVA)	RICECO DOMINICANA, S.R.L.
70087	5	CELLCEPT (DENOMINATIVA)	F. Hoffmann-La Roche AG
259792	5	COGNITIL (DENOMINATIVA)	LAURUS PHARMACEUTICALS, E.I.R.L.
245805	5	DUBLINA ROEMMERS (DENOMINATIVA)	MEGA LABS S.A
230063	5	IASO CAFÉ (DENOMINATIVA)	TOTAL LIFES CHANGES LLC
230060	5	IASO NUTRABURST (DENOMINATIVA)	TOTAL LIFES CHANGES LLC
292594	5	IASO TEA INSTANT FRUIT PUNCH (DENOMINATIVA)	TOTAL LIFES CHANGES LLC
259261	5	MANTINAX (DENOMINATIVA)	LAURUS PHARMACEUTICALS, E.I.R.L.
266489	5	NIMOCIT (DENOMINATIVA)	LAURUS PHARMACEUTICALS, E.I.R.L.
286858	5	QUICKBAIT (DENOMINATIVA)	DISCOVERY PURCHASER CORPORATION
291472	5	TLC GANO (DENOMINATIVA)	TOTAL LIFES CHANGES LLC
207070	9	ENDURANCE (DENOMINATIVA)	BATERIAS WILLARD S.A.
244674	9	Extrema TITANIO (MIXTA)	BATERIAS WILLARD S.A.
244676	9	Turbo START (MIXTA)	BATERIAS WILLARD S.A.
237293	10	SYMPPLICITY (DENOMINATIVA)	MEDTRONIC IRELAND MANUFACTURING UNLIMITED COMPANY
237292	10	SYMPPLICITY G3 (DENOMINATIVA)	MEDTRONIC IRELAND MANUFACTURING UNLIMITED COMPANY
237291	10	SYMPPLICITY SPYRAL (DENOMINATIVA)	MEDTRONIC IRELAND MANUFACTURING UNLIMITED COMPANY
280154	12	SONLINK (MIXTA)	JIANGMEN SONLINK MOTORCYCLE CO., LTD.
151784	16	NEBIDO RESTAURA LA PLENITUD MASCULINA (DENOMINATIVA)	GRÜNENTHAL GMBH
35178	18	ARENA Y DISEÑO	BLUE MOON S.R.L.
35178	18	ARENA Y DISEÑO	ARENA S.p.A.
35177	25	ARENA Y DISEÑO	BLUE MOON S.R.L.
35177	25	ARENA Y DISEÑO	ARENA S.p.A.
109879	25	ARIZONA JEAN CO. Y DISEÑO	Old Copper Company, Inc.
109879	25	ARIZONA JEAN CO. Y DISEÑO	PENNY IP LLC
35179	28	ARENA (DENOMINATIVA)	ARENA S.p.A.
35179	28	ARENA (DENOMINATIVA)	BLUE MOON S.R.L.
211885	29	LAPTE ROEMMERS (DENOMINATIVA)	MEGA LABS S.A
211830	29	LLET ROEMMERS (DENOMINATIVA)	MEGA LABS S.A
211828	29	NEN-LLET ROEMMERS (DENOMINATIVA)	MEGA LABS S.A
130445	30	HUESITOS (DENOMINATIVA)	SOPROLE INVERSIONES S.A.
231185	30	IASO TEA (DENOMINATIVA)	TOTAL LIFES CHANGES LLC
136996	31	MEOW MIX (DENOMINATIVA)	BIG HEART PET BRANDS, LLC.
136996	31	MEOW MIX (DENOMINATIVA)	BIG HEART PET BRANDS, INC.
136996	31	MEOW MIX (DENOMINATIVA)	BIG HEART PET, INC.
263540	33	CEMI (MIXTA)	BODEGAS CEMI, S.A.
283873	43	LES FRITES (DENOMINATIVA)	GULI'S GOODIES, S.R.L.
228288	16, 41	DOMINICANA TIENE TALENTO (DENOMINATIVA)	STAR RECEIBABLES LIMITED/ FREMANTLEMEDIA LIMITED
146556	3, 5, 10, 16, 25, 28, 29, 30, 31, 32	CHUPETIN (DENOMINATIVA)	GRUPO RODRIGUEZ FERNANDEZ, S.R.L.
251665	38, 41	DOMINICANA'S GOT TALENT (DENOMINATIVA)	FREMANTLEMEDIA LIMITED/STAR RECEIBABLES LIMITED
99708	7, 8	URREA Y DISEÑO	GRUPO URREA DIVISION HERRAMIENTAS, S.A. DE C.V.
188167	9, 14, 18, 25, 26	FIGURATIVA	EXP TOPCO, LLC

RENOVACIONES

MARCAS DE FÁBRICA

[111] # REG.	[511] CL. INT.	[561] MARCA DE FABRICA	[732] TITULAR
134704	1	EXPANCEL (DENOMINATIVA)	AKZO NOBEL CHEMICALS INTERNATIONAL BV.
206595	1	INDICATE 5 (DENOMINATIVA)	BRANDT CONSOLIDATED, INC.
202685	1	INVATEX (DENOMINATIVA)	HUNTSMAN TEXTILE EFFECTS (SWITZERLAND) GMBH
203224	1	REPREVE (DENOMINATIVA)	UNIFI, INC.
203549	2	CLOSEC (DENOMINATIVA)	INDUSTRIAS CLAUDETTE, SRL
35285	3	ACCOLADE (DENOMINATIVA)	AVON PRODUCTS, INC.
206065	3	AMBIENTP.Q.P. (MIXTA)	PRODUCTOS QUIMICOS PANAMERICANOS, S.A.
35274	3	AVON CLEAR SKIN (DENOMINATIVA)	AVON PRODUCTS, INC.
35283	3	AVON FEELIN FRESH (DENOMINATIVA)	AVON PRODUCTS, INC.
203164	3	BIODEC, P.D.L. (MIXTA)	SUPLIDORA CLIPS, SRL
35292	3	BLACK SUEDE (DENOMINATIVA)	AVON PRODUCTS, INC.
204479	3	COHERSA CARIBE (DENOMINATIVA)	GRUPO MAKPINS S.R.L.
133986	3	CREMA SANTA (DENOMINATIVA)	CONTINENTAL FARMACEUTICA, C. POR A. (LABORATORIO CONTIFARMA)
202652	3	DESIGN ESSENTIALS SALON SYSTEM DESS (DENOMINATIVA)	MARTIN MARTE RAMOS
134588	3	DISEÑO DE CABALLO VOLADOR (MIXTA)	FIDIA FARMACEUTICI S.P.A.

[111] # REG.	[511] CL. INT.	[561] MARCA DE FABRICA	[732] NUEVO TITULAR
21831	3	DRYAD (DENOMINATIVA)	KAO KABUSHIKI, TAMBIEN CONOCIDA COMO, KAO CORPORATION
137898	3	EL MAGO (DENOMINATIVA)	CESAR IGLESIAS, S.A.
202649	3	ENHANCE (DENOMINATIVA)	DIVERSEY, INC.
202649	3	ENHANCE (DENOMINATIVA)	DIVERSEY, INC.
21771	3	IRISH SPRING (DENOMINATIVA)	COLGATE-PALMOLIVE COMPANY
205316	3	JACQUI' PASSION (MIXTA)	CREATIVE BEAUTY HOLDING, INC.
206049	3	JDMAN (MIXTA)	CREATIVE BEAUTY HOLDING, INC.
202663	3	MESMERIZE (DENOMINATIVA)	AVON PRODUCTS, INC.
204855	3	MONTBLANC (DENOMINATIVA)	MONTBLANC-SIMPLO GMBH
35477	3	PULVEX (DENOMINATIVA)	INTERVET INC.
207091	3	REFRESCOL POP (DENOMINATIVA)	PRODUCTOS QUIMICOS PANAMERICANOS DEL CARIBE, SRL.
135848	3	SPEED STICK CYCLONE (DENOMINATIVA)	COLGATE-PALMOLIVE COMPANY
146175	3	STELLA (DENOMINATIVA)	STELLA McCARTNEY LIMITED
35287	3	SWEET HONESTY (DENOMINATIVA)	AVON PRODUCTS, INC.
35279	3	TIMELESS (DENOMINATIVA)	AVON PRODUCTS, INC.
35277	3	WILD COUNTRY (DENOMINATIVA)	AVON PRODUCTS, INC.
202542	5	ACROLAC (DENOMINATIVA)	MANUEL ANTONIO JEREZ RODRIGUEZ
134539	5	ADVANTIX (DENOMINATIVA)	Bayer Animal Health GmbH
138185	5	AFTOL (DENOMINATIVA)	LABORATORIO SAN LUIS, C. POR A.
135721	5	BEZIDE (DENOMINATIVA)	CARLISLE LABORATORIES LTD.
203977	5	BOLERO (DENOMINATIVA)	ZENITH CROP SCIENCES EUROPE, S.R.L.
199666	5	BOLO (DENOMINATIVA)	RICECO DOMINICANA, S.R.L.
202234	5	BRIANSIX (DENOMINATIVA)	PHARMACEUTICAL TECHNOLOGY S.A.
203975	5	BUTAZENTH (DENOMINATIVA)	ZENITH CROP SCIENCES EUROPE, S.R.L.
204076	5	CLETOZENTH (DENOMINATIVA)	ZENITH CROP SCIENCES EUROPE, S.R.L.
204749	5	CYHALOFORTE ZE	ZENITH CROP SCIENCES EUROPE, S.R.L.
138187	5	DERMASTEN (DENOMINATIVA)	LABORATORIO SAN LUIS, C. POR A.
134948	5	DICA (DENOMINATIVA)	CARLISLE LABORATORIES LTD.
204075	5	DINOZENTH (DENOMINATIVA)	ZENITH CROP SCIENCES EUROPE, S.R.L.
134514	5	DISEÑO DE CABALLO VOLADOR (MIXTA)	FIDIA FARMACEUTICI S.P.A.
206305	5	DOLODIFORTE (DENOMINATIVA)	LABORATORIO SAN LUIS, S. A.
134662	5	ECO ANIMAL HEALTH (DENOMINATIVA)	GARCIA & CO. C X A
135647	5	ESCAPELLE (DENOMINATIVA)	RICHTER GEDEON NYRT.
206557	5	ESPANDA (DENOMINATIVA)	GLAXO GROUP LIMITED
204755	5	FENILZENTH (DENOMINATIVA)	ZENITH CROP SCIENCES EUROPE, S.R.L.
202873	5	FIGURATIVA	N.V. ORGANON
204048	5	FIGURATIVA	BAYER INTELLECTUAL PROPERTY GMBH
135048	5	FIGURATIVA	BGP PRODUCTS OPERATIONS GMBH
202874	5	FIGURATIVA	MERCK SHARP & DOHME CORP
135444	5	FOLIO GOLD (DENOMINATIVA)	SYNGENTA PARTICIPATIONS AG
202910	5	GLILASSER (DENOMINATIVA)	MANUEL ANTONIO JEREZ RODRIGUEZ
202611	5	KINESIO (DENOMINATIVA)	KINESIO IP LLC.
205574	5	LARVAFORTE ZE (DENOMINATIVA)	ZENITH CROP SCIENCES EUROPE, S.R.L.
202669	5	LASSER 2-4-D (DENOMINATIVA)	MANUEL ANTONIO JEREZ RODRIGUEZ
202577	5	LASSER TALINA (DENOMINATIVA)	MANUEL ANTONIO JEREZ RODRIGUEZ
202667	5	LASSERCTINA (DENOMINATIVA)	MANUEL ANTONIO JEREZ RODRIGUEZ
35262	5	LOMEXIN (DENOMINATIVA)	RECORDATI IRELAND LIMITED
203963	5	MANCOZENTH (DENOMINATIVA)	ZENITH CROP SCIENCES EUROPE, S.R.L.
204723	5	MATAZENTH (DENOMINATIVA)	ZENITH CROP SCIENCES EUROPE, S.R.L.
205873	5	MOLCASS (DENOMINATIVA)	LABORATORIO PABLO CASSARA S.R.L.
202469	5	MOLYM (DENOMINATIVA)	CHINAGRO SRL
201485	5	MUJER FELIZ (DENOMINATIVA)	NELSON RAFAEL ACOSTA LIZARDO
136523	5	MUSTANG MAX (DENOMINATIVA)	FMC CORPORATION
201479	5	NEODOLOL (DENOMINATIVA)	NELSON RAFAEL ACOSTA LIZARDO
204653	5	NEOLCRIAM (DENOMINATIVA)	NEOLPHARMA, SOCIEDAD ANONIMA DE CAPITAL VARIABLE
204656	5	NEOLSUL (DENOMINATIVA)	NEOLPHARMA, SOCIEDAD ANONIMA DE CAPITAL VARIABLE
138164	5	NERODIL (DENOMINATIVA)	ELIPESA FARMACEUTICA, C. POR A.
138157	5	NORAGEL (DENOMINATIVA)	ELIPESA FARMACEUTICA, C. POR A.
204737	5	PASSAZENTH (DENOMINATIVA)	ZENITH CROP SCIENCES EUROPE, S.R.L.
202468	5	PENTAMINS (DENOMINATIVA)	CHINAGRO SRL
204065	5	PONY (DENOMINATIVA)	ZENITH CROP SCIENCES EUROPE, S.R.L.
139323	5	PREMAMA (DENOMINATIVA)	LABORATORIO SAN LUIS, C. POR A.
136673	5	PRICEMED (DENOMINATIVA)	LABORATORIO SAN LUIS, C. POR A.
204060	5	PROPAMOZENTH (DENOMINATIVA)	ZENITH CROP SCIENCES EUROPE, S.R.L.
202435	5	PURILAC (DENOMINATIVA)	MANUEL ANTONIO JEREZ RODRIGUEZ
202653	5	QUALASSER (DENOMINATIVA)	MANUEL ANTONIO JEREZ RODRIGUEZ
204740	5	RACE (DENOMINATIVA)	QUIMAGRO, S.R.L.
203386	5	SALUGRAN (DENOMINATIVA)	GUZMAN & DIAZ
56950	5	SICO (DENOMINATIVA)	SYNGENTA PARTICIPATIONS AG
202363	5	SILKAWET (DENOMINATIVA)	CHINAGRO SRL
136671	5	SOCIALMED (DENOMINATIVA)	LABORATORIO SAN LUIS, C. POR A.
202384	5	SUMILARV (DENOMINATIVA)	VALENT BIOSCIENCES LLC
135109	5	TASPA (DENOMINATIVA)	SYNGENTA PARTICIPATIONS AG
35653	5	TEMODAL (DENOMINATIVA)	MERCK SHARP & DOHME LLC.
204536	5	TRADEA (DENOMINATIVA)	NEOLPHARMA, SOCIEDAD ANONIMA DE CAPITAL VARIABLE
137827	5	TRHOMBOFLUX (DENOMINATIVA)	PHARMACEUTICAL THE TECHNOLOGY, S.A. (PHARMATECH)
35271	5	TRIDERM (DENOMINATIVA)	N.V. ORGANON
203077	5	VIPADOL AGLF (DENOMINATIVA)	AGL ANTONIO GUTIERREZ LABORATORIOS FARMACEUTICOS SRL
204730	6	FIGURATIVA	NISSAN JODOSHA KABUSHIKI KAISHA (NISSAN MOTOR CO., LTD.)
57655	7	MANN FILTER (ETIQUETA)	MANN + HUMMEL GMBH
202723	7	ROYAL PRESTIGE (MIXTA)	HY CITE ENTERPRISES, LLC.
59176	7	SAMSUNG (MIXTA)	SAMSUNG ELECTRONICS CO. LTD.
202727	8	FIGURATIVA	HY CITE ENTERPRISES, LLC.
57817	9	AT&T DISEÑO DE GLOBO (MIXTA)	AT&T INTELLECTUAL PROPERTY II, L.P.
57506	9	BOSS (DENOMINATIVA)	HUGO BOSS TRADE MARK MANAGEMENT GMBH & CO. KG
57505	9	BOSS HUGO BOSS ETIQUETA (DENOMINATIVA)	HUGO BOSS TRADE MARK MANAGEMENT GMBH & CO. KG
57507	9	HUGO BOSS (DENOMINATIVA)	HUGO BOSS TRADE MARK MANAGEMENT GMBH & CO. KG
135685	9	PLANET AUDIO (DENOMINATIVA)	MELODY AUDIO INTERNATIONAL
57504	9	SAMSUNG Y DISEÑO	SAMSUNG ELECTRONICS CO. LTD.
71500	9	SAMSUNG Y LOGO (MIXTA)	SAMSUNG ELECTRONICS CO. LTD.
57172	9	SYSTIMAX (DENOMINATIVA)	COMMSCOPE, INC. OF NORTH CAROLINA
56623	9	T Y DISEÑO DE GLOBO (DENOMINATIVA)	TELEMUNDO NETWORK GROUP LLC
205331	9	VORAGO (MIXTA)	VORAGO, S.A. DE C.V.
134545	10	DISEÑO DE CABALLO VOLADOR (MIXTA)	FIDIA FARMACEUTICI S.P.A.
202942	11	BASIC 6 (DENOMINATIVA)	Delta T, LLC
203221	11	ROYAL PRESTIGE (MIXTA)	HY CITE ENTERPRISES, LLC.
57377	11	SAMSUNG (MIXTA)	SAMSUNG ELECTRONICS CO. LTD.
204563	12	ADVICS (MIXTA)	KABUSHIKI KAISHA ADVICS (TAMBIEN COMERCIALIZADA COMO ADVIS CO., LTD)
202736	12	BESTURN (MIXTA)	CHINA FIRST AUTOMOBILE GROUP CORP.
205221	12	FIGURATIVA	NISSAN JODOSHA KABUSHIKI KAISHA (NISSAN MOTOR CO., LTD.)
203874	12	HANKOOK SMART CITY (DENOMINATIVA)	HANKOOK TIRE WORLDWIDE CO., LTD.
203868	12	HANKOOK SMART CONTROL (DENOMINATIVA)	HANKOOK TIRE WORLDWIDE CO., LTD.
203677	12	HANKOOK SMART FLEX (DENOMINATIVA)	HANKOOK TIRE WORLDWIDE CO., LTD.

VIENE DE LA PÁGINA ANTERIOR

[111] # REG.	[511] CL. INT.	[561] MARCA DE FABRICA	[732] NUEVO TITULAR
203875	12	HANKOOK SMART TOURING (DENOMINATIVA)	HANKOOK TIRE WORLDWIDE CO., LTD.
203870	12	HANKOOK SMART WORK (DENOMINATIVA)	HANKOOK TIRE WORLDWIDE CO., LTD.
35587	12	KING STAR (DENOMINATIVA)	HANKOOK TIRE WORLDWIDE CO., LTD.
206191	12	MARCH (DENOMINATIVA)	NISSAN JODOSHA KABUSHIKI KAISHA (NISSAN MOTOR CO., LTD.)
203675	12	REC ROBOTISED EFFICIENT CLUTCH (DENOMINATIVA)	RENAUL S.A.S.
203219	12	SUMMIT GRAND CHEROKEE (MIXTA)	FCA US LLC
204463	13	PLACACENTRO MASISA (DENOMINATIVA)	MASISA S.A.
204729	14	FIGURATIVA	NISSAN JODOSHA KABUSHIKI KAISHA (NISSAN MOTOR CO., LTD.)
206515	14	LOLA MIA BY BRENDA (DENOMINATIVA)	BRENDA RAFAELINA MARTE PEREIRA
202916	16	#APPERISIMO (DENOMINATIVA)	BANCO POPULAR DOMINICANO, S.A., BANCO MULTIPLE
202915	16	#APPPOPULAR (DENOMINATIVA)	BANCO POPULAR DOMINICANO, S.A., BANCO MULTIPLE
57746	16	BLUE WHITE & GOLD BANDS DESING (DENOMINATIVA)	VISA INTERNATIONAL SERVICE ASSOCIATION
204726	16	FIGURATIVA	NISSAN JODOSHA KABUSHIKI KAISHA (NISSAN MOTOR CO., LTD.)
202889	16	IMPULSA TU NEGOCIO POPULAR (DENOMINATIVA)	BANCO POPULAR DOMINICANO, S.A., BANCO MULTIPLE
202654	16	POPULAR APP (DENOMINATIVA)	BANCO POPULAR DOMINICANO, S.A., BANCO MULTIPLE
203242	16	PUYME POPULAR (DENOMINATIVA)	BANCO POPULAR DOMINICANO S.A. BANCO MULTIPLE
134797	16	WORKER PRODUCTS (DENOMINATIVA)	CARLOS MANUEL BURDIEZ DE LEON
35178	18	ARENA Y DISEÑO	ARENA S.p.A.
57413	18	BOSS (DENOMINATIVA)	HUGO BOSS TRADE MARK MANAGEMENT GMBH & CO. KG
57411	18	BOSS HUGO BOSS ETIQUETA (DENOMINATIVA)	HUGO BOSS TRADE MARK MANAGEMENT GMBH & CO. KG
57412	18	HUGO BOSS (DENOMINATIVA)	HUGO BOSS TRADE MARK MANAGEMENT GMBH & CO. KG
205286	20	PLACACENTRO MASISA (DENOMINATIVA)	MASISA S.A.
134911	20	WORKER PRODUCTS (DENOMINATIVA)	CARLOS MANUEL BURDIEZ DE LEON
203202	21	INNOVAVARE (DENOMINATIVA)	AVON PRODUCTS, INC.
35177	25	ARENA Y DISEÑO	ARENA S.p.A.
206650	25	CHICOTE (DENOMINATIVA)	EL GRAN VENADO S.A.
202738	25	DURANGO (MIXTA)	ROCKY BRANDS WHOLESAL LLC
203412	25	KEVIN (DENOMINATIVA)	PENG QIAN
203200	25	KITON (DENOMINATIVA)	CIRO PAONE SPA
202829	26	FORCE (MIXTA)	SHYYANG YUN TOOLS CO., LTD.
35179	28	ARENA (DENOMINATIVA)	ARENA S.P.A.
206662	29	AGRO SEVILLA (MIXTA)	AGRO SEVILLA ACEITUNAS, S. COOP. AND. AGROPECUARIA FERNANDEZ-MUÑOZ, S.R.L. (AGROFEM,S.R.L.)
201724	29	AGROFEM (DENOMINATIVA)	GRUPO AGROPECUARIO DON JULIO S.R.L. MMF INDUSTRIAL, S.A.
202353	29	AVIABONO DON JULIO (DENOMINATIVA)	GRUPO AGROPECUARIO DON JULIO S.R.L.
205776	29	EMBUTIDOS RESERVA AGROFEM (DENOMINATIVA)	MMF INDUSTRIAL, S.A.
205777	29	JAMON GRAN RESERVA AGROFEM (DENOMINATIVA)	MMF INDUSTRIAL, S.A.
205661	29	JAMON RESERVA AGROFEM (DENOMINATIVA)	MMF INDUSTRIAL, S.A.
134752	29	QUESO TIPO GOUDA SOSUA (DENOMINATIVA)	SIGMA ALIMENTOS S.A. DE C.V.
205662	29	SALAMI GRAN RESERVA AGROFEM (DENOMINATIVA)	MMF INDUSTRIAL, S.A.
205780	29	SALAMI RESERVA AGROFEM (DENOMINATIVA)	MMF INDUSTRIAL, S.A.
58896	29	ZENU (DENOMINATIVA)	INDUSTRIA ALIMENTICIAS NOEL, S.A.
202471	30	ARROZ COOPA XTRA (MIXTA)	COOPERATIVA COOPAGRO
202581	30	ARROZ EL RUISEÑOR (MIXTA)	COOPERATIVA COOPAGRO
207121	30	AURORA (DENOMINATIVA)	CESAR IGLESIAS, S.A.
134914	30	DISEÑO DE FIGURA TRIDIMENSIONAL REDES (MIXTA)	PEPSICO INC.
56790	30	EL EMPERADOR (DENOMINATIVA)	CORPORATIVO INTERNACIONAL MEXICANO S. DE R.L. DE C.V.
207099	30	EL REY (DENOMINATIVA)	CESAR IGLESIAS, S.A.
206769	30	ÉXITO (MIXTA)	ALMACENES ÉXITO, S.A.
205635	30	GIGA (DENOMINATIVA)	PRODUCTOS SARITA S.A.
134332	30	GOMETTS (DENOMINATIVA)	DORI INDUSTRIA E COMERCIO DE PRODUCTOS ALIMENTICIOS LTDA
137969	30	HARINA DEL CESAR (DENOMINATIVA)	CESAR IGLESIAS, S.A.
205634	30	HELADOS SARITA, COMPARTE TU ALEGRÍA (DENOMINATIVA)	PRODUCTOS SARITA S.A.
203568	30	LENGUILETTA (DENOMINATIVA)	HELADOS BON, S.A.
134920	30	TOSTITOS (DENOMINATIVA)	PEPSICO, INC.
136996	31	MEOW MIX (DENOMINATIVA)	BIG HEART PET, INC.
203109	32	AMA CADA SORBO (DENOMINATIVA)	PEPSICO, INC.
203612	32	EL MAYU (DENOMINATIVA)	MANUEL BUSTO AMANDI, S.A.
56724	32	H2OH (DENOMINATIVA)	PORTFOLIO CONCENTRATE SOLUTIONS UNLIMITED COMPANY
203117	32	LOVE EVERY SIP (DENOMINATIVA)	PEPSICO, INC.
56726	32	ROCK (DENOMINATIVA)	PEPSICO INTERNATIONAL PTE. LTD.
36077	33	BARCELO (DENOMINATIVA)	RONES FINOS DEL CARIBE S.L.
202560	33	CHUINBA (MIXTA)	PEDRO HERMOGENES CELADO ARIAS
202716	35	#APPERISIMO (DENOMINATIVA)	BANCO POPULAR DOMINICANO, S.A. DE BANCO MULTIPLE
202715	35	#APPPOPULAR (DENOMINATIVA)	BANCO POPULAR DOMINICANO, S.A., BANCO MULTIPLE
135141	35	AFP POPULAR (DENOMINATIVA)	ADMINISTRADORA DE FONDOS DE PENSIONES POPULAR, S.A.
134681	35	AFP POPULAR (MIXTA)	BANCO POPULAR DOMINICANO, C. POR A.
134680	35	AHORRAR ES PARTE DE TU VIDA (DENOMINATIVA)	BANCO POPULAR DOMINICANO C. POR A.
134668	35	CUENTA CORRIENTE PREMIUM (DENOMINATIVA)	BANCO POPULAR DOMINICANO C POR A

[111] # REG.	[511] CL. INT.	[561] MARCA DE FABRICA	[732] NUEVO TITULAR
202527	35	EBAY (MIXTA)	EBAY INC.
203049	35	FIDUCIARIA POPULAR (MIXTA)	BANCO POPULAR DOMINICANO, S.A., BANCO MULTIPLE
134679	35	GRUPO POPULAR Y SU NUEVO LOGO	BANCO POPULAR DOMINICANO C. POR A.
202718	35	IMPULSA TU NEGOCIO POPULAR (DENOMINATIVA)	BANCO POPULAR DOMINICANO, S.A. DE BANCO MULTIPLE
204400	35	PLACACENTRO MASISA (DENOMINATIVA)	MASISA S.A.
202721	35	POPULAR APP (DENOMINATIVA)	BANCO POPULAR DOMINICANO, S.A., BANCO MULTIPLE
202950	35	PYME POPULAR (DENOMINATIVA)	BANCO POPULAR DOMINICANO S.A. BANCO MULTIPLE
202763	36	#APPERISIMO (DENOMINATIVA)	BANCO POPULAR DOMINICANO, S.A., BANCO MULTIPLE
202762	36	#APPPOPULAR (DENOMINATIVA)	BANCO POPULAR DOMINICANO, S.A., BANCO MULTIPLE
135187	36	AFP POPULAR (DENOMINATIVA)	ADMINISTRADORA DE FONDOS DE PENSIONES POPULAR, S.A.
134767	36	AFP POPULAR Y SU NUEVO LOGO	ADMINISTRADORA DE FONDOS DE PENSIONES POPULAR, S.A.
134762	36	CHEQUERA ELECTRONICA (DENOMINATIVA)	GRUPO POPULAR, S.A.
135865	36	COMPLEMENTO HOSPITALARIO POPULAR (DENOMINATIVA)	BANCO POPULAR DOMINICANO, C. POR A.
137871	36	CONOCO PHILLIPS (DENOMINATIVA)	CONOCO PHILLIPS COMPANY
203905	36	CONSULTORIA (DENOMINATIVA)	BANCO MULTIPLE CARIBE INTERNACIONAL, S.A.
134669	36	CUENTA CORRIENTE PREMIUM (DENOMINATIVA)	BANCO POPULAR DOMINICANO C POR A
203292	36	FIDUCIARIA POPULAR (MIXTA)	BANCO POPULAR DOMINICANO, S.A., BANCO MULTIPLE
203303	36	GARANTIZA LA EDUCACION Y EL FUTURO DE TUS HIJOS (LEMA COMERCIAL)	BANCO POPULAR DOMINICANO, S.A., BANCO MULTIPLE
134765	36	GRUPO POPULAR Y SU NUEVO LOGO	BANCO POPULAR DOMINICANO C. POR A.
134763	36	LEASING POPULAR Y SU NUEVO LOGO	BANCO POPULAR DOMINICANO C. POR A.
202329	36	META POPULAR (DENOMINATIVA)	BANCO POPULAR DOMINICANO, S.A. BANCO MULTIPLE
134510	36	ORBIT (DENOMINATIVA)	GRUPO POPULAR, S.A.
202863	36	POPULAR APP (DENOMINATIVA)	BANCO POPULAR DOMINICANO, S.A., BANCO MULTIPLE
134758	36	TEEN (DENOMINATIVA)	GRUPO POPULAR, S.A.
204811	36	TRANSRE LONDON (DENOMINATIVA)	TRANSATLANTIC HOLDINGS, INC.
202740	37	BESTURN (MIXTA)	CHINA FIRST AUTOMOBILE GROUP CORP.
202328	38	IMPULSA POPULAR (DENOMINATIVA)	BANCO POPULAR DOMINICANO S A BANCO MULTIPLE
204313	39	PLACACENTRO MASISA (DENOMINATIVA)	MASISA S.A.
203705	41	ANYTIME FITNESS (DENOMINATIVA)	ANYTIME FITNESS FRANCHISOR LLC
203876	41	ANYTIME FITNESS (MIXTA)	ANYTIME FITNESS FRANCHISOR LLC
134501	41	CONCIERTO ALTAGRACIANO (DENOMINATIVA)	GRUPO POPULAR, S.A.
134503	41	EL MILAGRO DE LA NAVIDAD (DENOMINATIVA)	GRUPO POPULAR, S.A.
202731	41	TRIDIMENSIONAL	CERVECERIA NACIONALDOMINICANA, S.A.
57512	42	SAMSUNG (MIXTA)	SAMSUNG ELECTRONICS CO. LTD.
202887	42	SIAFIM (DENOMINATIVA)	CONFIFOH, S.R.L.
134233	43	LONG JOHN SILVER'S (DENOMINATIVA)	LONG JOHN SILVER'S, LLC.
201722	M	AGROFEM (DENOMINATIVA)	AGROPECUARIA FERNANDEZ-MUÑOZ, S.R.L. (AGROFEM,S.R.L.)
202789	1, 13, 44	YARA (DENOMINATIVA)	YARA INTERNATIONAL ASA
202827	1, 5	DAIICHI SANKYO (MIXTA)	DAIICHI SANKYO COMPANY, LIMITED
57233	1, 5	ZIG-ZAG (DENOMINATIVA)	COLGATE-PALMOLIVE COMPANY
57748	1, 5, 10	NORGYL (DENOMINATIVA)	PRODUCTOS GUTIS, S.A.
21586	1, 5, 10	RID-X (DENOMINATIVA)	RECKITT BENCKISER LLC
202444	10, 25	FTC (MIXTA)	ASTRID ROCIO VEGA CALVO
203347	11, 30	LAVAZZA BLUE BEST LAVAZZA ULTIMATE ESPRESSO (MIXTA)	LUIGI LAVAZZA S. P. A.
203289	12, 37	FIGURATIVA	SKODA AUTO A.S.
202786	13, 44	FIGURATIVA	YARA INTERNATIONAL
202788	13, 44	YARA (MIXTA)	YARA INTERNATIONAL
203885	16, 28, 41	EL MEDIANO IBEROAMERICANO (MIXTA)	SOCIEDAD ESTATAL LOTERIAS Y APUESTAS DEL ESTADO, S.A.
203561	29, 30	HUT COMBOS (DENOMINATIVA)	PIZZA HUT INTERNATIONAL, LLC.
204102	29, 30	SINCE 1943 SR SAN RAFAEL DELICATESSEN (MIXTA)	SIGMA ALIMENTOS S.A. DE C.V.
206631	3, 21	ARTISTRY (DENOMINATIVA)	ALTICOR, INC.
59116	3, 21	DOMINO (DENOMINATIVA)	CESAR IGLESIAS, S.A.
59117	3, 21	SACHET (DENOMINATIVA)	CESAR IGLESIAS, S.A.
57428	3, 21	ZIG-ZAG (DENOMINATIVA)	COLGATE-PALMOLIVE COMPANY
209967	3, 21, 41	MAKE-UP DESIGNORY (DENOMINATIVA)	MAKE-UP DESIGNORY
209968	3, 21, 41	MUD MAKE-UP DESIGNORY (MIXTA)	MAKE-UP DESIGNORY
205095	3, 4	THYMES (DENOMINATIVA)	THE THYMES, LLC.
203397	3, 5	ISDIN (MIXTA)	ISDIN, S.A.
35267	3, 5	PULVEX (DENOMINATIVA)	INTERVET INC.
203253	3, 5, 10	ENSTILAR (DENOMINATIVA)	LEO PHARMA A/S
204142	5, 30	CISTITIS (MIXTA)	URIACH-AQUILEA OTC, S.L.
206736	7, 10, 11	TOSOT (DENOMINATIVA)	GREE ELECTRIC APPLIANCES, INC.OF ZHUHAI
57375	7, 11	MANN FILTER (MIXTA)	MANN + HUMMEL GMBH
204181	9, 25	BULWARK (DENOMINATIVA)	IMAGEWEAR APPAREL, LLC
202804	9, 35, 38, 41, 42	YOUTUBE (MIXTA)	GOOGLE LLC

## CAMBIO TITULAR NOMBRES COMERCIALES

[111] # REG.	[561] NOMBRE COMERCIAL	[510] ACTIVIDAD	[732] TITULAR
670908	AGRO COMERCIAL JULIAN REYES	VENTA DE PRODUCTOS ALIMENTICIOS	ELIEZER CASTILLO REYES
318454	ASOCIACION DE CONCESIONARIOS DE FABRICANTES DE VEHICULOS, ACOFAVE	ASOCIACION SIN FINES DE LUCRO	ASOCIACIÓN DE CONCESIONARIOS DE FABRICANTES DE VEHÍCULOS, INC. (ACOFAVE)
657714	ASOCIACION DOMINICANA AMERICANA DE CARGA MARITIMA Y AEREA FEDACAMA	ASOCIACIÓN SIN FINES DE LUCRO, EN EL SECTOR CARGA MARÍTIMA Y AÉREA. CUYOS FINES SON; PROTEGER LOS INTERESES DE SU COLECTIVO CON LA FINALIDAD DE UNIR Y REPRESENTAR A LAS EMPRESAS DOMINICANAS.	BERTHA MAGARIS DE LOS M. GIL MINAYA
722733	ASOCIACION DOMINICANA DE AGENCIAS DE VIAJES Y TURISMO ADAVIT (ROTULO)	ENTIDAD SIN FINES DE LUCRO, ES UN GREMIO A FAVOR DE LAS AGENCIAS DE VIAJES Y TOURS OPERADORES ASOCIADOS. ADEMAS DE UNA ESCUELA PARA LA CAPACITACION DE AGENTES DE VIAJES DEL PAIS.	ASOCIACION DOMINICANA DE AGENCIAS DE VIAJES Y TURISMO (ADAVIT)
348372	ASOCIACION FAMILIA COMAS DURAN Y DESCENDIENTES AFCDD	ENTIDAD SIN FINES DE LUCRO	BRUNILDA VALENTINA COMAS DURAN

PASA A LA PÁGINA SIGUIENTE







































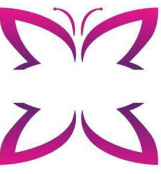

VIENE DE LA PÁGINA ANTERIOR

[111] # REG.	[561] NOMBRE COMERCIAL	[510] ACTIVIDAD	[732] TITULAR
530591	CASA OGGI	IMPORTACIÓN, EXPORTACIÓN DISTRIBUCION, ELABORACIÓN REPRESENTACIÓN COMPRA Y VENTA AL POR MAYOR Y DETALLE DE SILLAS MUEBLES MESAS ACCESORIOS PARA EL HOGAR	ANTONIA DE JESÚS LIZARDO VARGAS
435998	CASES & ASOCIADOS	OFRECER SERVICIOS DE ANATOMÍA PATOLÓGICA, LO QUE INCLUYE BIOPSIAS, ANÁLISIS DE TEJIDOS Y NECROPSIAS.	CASES & ASOCIADOS, S.R.L.
460963	CCMAKEUPSTUDIO	MAQUILLISTA.	THE BEAUTY EXPERTS CC & LP
233274	CENTRO EDUCATIVO LOS ANGELES EN LA ISABELITA	EDUCACION INICIAL Y BASICA	YNGRID FERRERAS DE CASTRO
484483	COMERCIALIZADORA SALA DEPORTIVA G.A.V.	ORGANIZACIÓN DE EVENTOS DEPORTIVOS	CRISTIAN LIBRADO MONTAS JIMÉNEZ / JOILLY FRAY SÁNCHEZ MARTE / WALKER ALBEROLI BÁEZ VÁSQUEZ
472754	D & G RENT CAR	RENTA DE TODO TIPO DE VEHÍCULOS.	JUAN DÍAZ HIDALGO
353041	D Y E ASISTENCIA VIAL	TRANSPORTE DE CARGA, PRODUCTOS AGRÍCOLAS Y MATERIALES DE CONSTRUCCIÓN.	KATHERINE PAULINO VASQUEZ
538608	D'ANGELA & SHILA INVERSIONES	COMPRA, VENTA Y DISTRIBUCION DE PRODUCTOS FARMACEUTICOS Y DE CUIDADO PERSONAL.	ROSA INMACULADA CAMPOS LUCIANO DE GARCÍA
718331	DOMIPAY	PROVISIÓN DE SERVICIOS DE PAGO A TRÁVÉS DE UNA PLATAFORMA O APLICACIÓN DIGITAL.	GUILLERMO ALEJANDRO MARTIN DE OLIVA SULLIVAN
410892	ESTETICART CLINIC	SERVICIOS ODONTOLÓGICOS Y MEDICINA ESTÉTICA.	MIGUEL IBAN MARRERO PICHARDO
622746	EURCARLAC	VENTA E IMPORTACIONES DE EMBUTIDOS	EURCARLAC, S.R.L.
369150	EVERLAST SERVICES	SERVICIOS DE AGENCIA, REPRESENTACIÓN Y ADMINISTRACIÓN	EVERLAST SERVICES, E.I.R.L.
226878	FARMACIA NAHUM	VENTA DE PRODUCTOS FARMACEUTICOS Y COSMETICOS.	GOVANNY ALTAGRACIA TRINIDAD
524903	FUNDACION KARISMA A.C.	ENTIDAD SIN FINES DE LUCRO	FUNDACIÓN KARISMA REPUBLICA DOMINICANA
665635	IKTAN DEVELOPMENT GROUP	PROMOVER, DESARROLLAR E INVERTIR EN EMPRESAS COMERCIALES E INDUSTRIALES, AGROPECUARIAS, TURÍSTICAS.	IKTAN DEVELOPMENT GROUP, S.R.L.
649144	INVERSIONES VEINSSON	DESARROLLO, OPERACIÓN, PROMOCION Y VENTA DE PROYECTOS TURISTICOS.	INVERSIONES VEINSSON, S.R.L.
54845	JARDIN ADIMARYS	SERVICIOS DE VENTA DE ARREGLOS FLORALES	ADIMARYS MEJÍA DE LEÓN
724589	JLNP HOLDING GROUP	SERVICIO DE PROYECTOS INMOBILIARIO	JOSÉ ANTONIO LÓPEZ VANDER HORST / NOLBERT LUIS PÉREZ JIMÉNEZ
412449	KERZATA INVERSIONES	SERVICIOS DE INVERSIONES	DARIO PULLI
734718	KWIMEE DOMINICANA	VENTA DE PRODUCTOS AUDIOVISUALES A TRAVES DE TELEFONIA MOVIL	RENKO INVESTMENTS S.L.
528893	LA PIEL DE GEMA	SALUD, ESTETICA Y COSMIATRIA	THE BEAUTY EXPERTS CC & LP
449353	LA POSTRERIA	FABRICACION Y COMERCIALIZACION DE DULCES	MANUEL JOSÉ ESPINAL HERNÁNDEZ
378443	LEERS COMPANY	IMPORTACION, COMPRA Y VENTA DE UTENSILIOS DE COCINA.	LEERS COMPANY SRL
720755	MADRE SOL	VENTA, COMERCIALIZACION Y DISTRIBUCION DE PRODUCTOS ALIMENTICIOS	RICARDO ANTONIO GERMAN GARCÍA
687237	NEW AGE RD	SERVICIOS DE COMPRA, VENTA, CONSTRUCCION Y ALQUILER DE INMUEBLES.	ESMAIRY SILBESTRE LUCIANO
352857	OFTALQUIP	COMPRA, VENTA, DISTRIBUCION, PRODUCCION, IMPORTACION Y EXPORTACION DE PRODUCTOS, MATERIALES Y EQUIPOS MEDICOS	CORAL GEORGINA DE LA ARIZA DE CASTRO
465221	OPENCONNECTION FERNANDEZ	CONEXIONES DE CABLE E INTERNET.	OPENCONNETION FERNÁNDEZ
354430	POLYGON STUDIO LAB	EMPRESA QUE SE DEDICARA AL DISEÑO GRAFICO.	VÍCTOR JOSÉ OLIVERO DÍAZ / HEKTOR RAFAEL DE PAULA SANTANA / IVONNE ALTAGRACIA CRUZ PICHARDO / CARLOS RENE DE LEÓN SUERO
701163	PUBLICENTER	OFRECER SERVICIOS E INTERMEDIACION EN LAS AREAS DE MERCADEO Y PUBLICIDAD.	MARÍA ISABEL MARRANZINI HEINSEN
342744	REACTION FORCE SECURITY LS	SERVICIOS GENERALES DE SEGURIDAD PRIVADA.	REACTION FORCE SECURITY LS, S.R.L.
727654	RIZZ SUITES	SERVICIOS INMOBILIARIOS.	INSTYLE SERVICES GROUP SRL
604385	ROCKDOOR GROUP	VENTA, ALQUILER Y CONSTRUCCIÓN DE BIENES INMUEBLES.	ROCKDOOR GROUP, S.R.L.
696399	SEREPTA WOMEN AND CHILDREN EMPOWERMENT CENTER	SIN FINES DE LUCRO, SALUD DE LA MUJER, EDUCACIÓN, ARTE, AYUDA EN VIVIENDA, DISTRIBUCIÓN DE ALIMENTOS, ALFABETIZACIÓN, COMPROMISO CÍVICO Y DESARROLLO ECONÓMICO.	RUCHAMA VILJEAN
627036	SUPER BODEGA CHESTNUT	COMPRA Y VENTA DE PRODUCTOS ALIMENTICIOS, BEBIDAS Y DE LIMPIEZA.	MARTIN DE LOS SANTOS HERNANDEZ REYNOSO
525237	TEACHBEYOND DOMINICAN REPUBLIC	INSTITUCIÓN CRISTIANA SIN FINES DE LUCRO DEDICADA A OFRECER SERVICIOS EDUCATIVOS TRANSFORMACIONALES.	TEACHBEYOND DOMINICAN REPUBLIC
581317	TECHCORMED DISTRIBUTION	COMPRA Y VENTA DE MASCARILLAS AUTOFILTRANTES	SAYMON EMMANUEL DÍAZ CRUZ
581214	TECHNOMEDICAL CORMEX SUPPLY	COMPRA Y VENTA DE MASCARILLAS AUTOFILTRANTES	GAZMAN TAPIA PKF, S.R.L.
636371	TREINTA Y TRES, TRECE INVESTMENT	COMPRA, VENTA, ALQUILER, GESTION, DESARROLLO Y OPERACIÓN DE PROPIEDADES.	TREINTA Y TRES, TRECE INVESTMENT, S.R.L.
415565	VIVOT CONSTRUCCION	CONSTRUCCION EN GENERAL.	JEAN PATRICK V VIVOT
486447	VIVOT ENGINEERING	CONSTRUCCIÓN DE EDIFICIOS Y REPARACIÓN DE VIVIENDAS UNIFAMILIARES, ENTRE OTRO TIPOS DE CONSTRUCCIONES.	JEAN PATRICK V VIVOT
412978	VIVOT EQUIPMENT CORPORATION	ALQUILER DE MAQUINARIA PESADAS DE CONSTRUCCIÓN	JEAN PATRICK V VIVOT
501616	YAMASÁ TAXI	SERVICIOS DE TRANSPORTE DE PASAJEROS.	YAMASA TAXI, S.R.L.
603667	ZAKAPONE	EJECUCION DE OBRAS CIVILES.	VIRGILIO DE LA CRUZ FRÍAS

 <p>(540) MARCA: Ly LEOYINI (Mixta) (511) CLASE: 3 (210) EXP. NO.: 22/69750 (730) SOLICITANTE: Ynesita Hernández De Almonte (220) FECHA SOLICITUD: 8 de diciembre de 2022</p>	 <p>(540) MARCA: STEYMARCK SM (Mixta) (511) CLASE: 3 (210) EXP. NO.: 23/19961 (730) SOLICITANTE: Pedro Bismarck De La Cruz Eusebio (220) FECHA SOLICITUD: 3 de abril de 2023</p>	 <p>(540) MARCA: THE TSP SOAPS FACTORY Organic Beauty (Mixta) (511) CLASE: 3 (210) EXP. NO.: 19/1687 (730) SOLICITANTE: Idelsy Teresa Rodríguez (220) FECHA SOLICITUD: 14 de enero de 2019</p>	 <p>(540) MARCA: Attack (Mixta) (511) CLASE: 5 (210) EXP. NO.: 23/20909 (730) SOLICITANTE: Anchor Allied Factory L.L.C. (220) FECHA SOLICITUD: 10 de abril de 2023</p>
 <p>(540) MARCA: BRAVECTO (Mixta) (511) CLASE: 5 (210) EXP. NO.: 23/18909 (730) SOLICITANTE: Intervet International B.V. (220) FECHA SOLICITUD: 28 de marzo de 2023</p>	 <p>(540) MARCA: VELO (Mixta) (511) CLASE: 5 (210) EXP. NO.: 23/18535 (730) SOLICITANTE: British American Tobacco (Brands) Limited (220) FECHA SOLICITUD: 27 de marzo de 2023</p>	 <p>(540) MARCA: DIFFUL (Mixta) (511) CLASE: 7 (210) EXP. NO.: 23/19193 (730) SOLICITANTE: Zhejiang Dingfeng Electrical Appliance Co., Ltd. (220) FECHA SOLICITUD: 29 de marzo de 2023</p>	 <p>(540) MARCA: EastStorm (Mixta) (511) CLASE: 8 (210) EXP. NO.: 23/21218 (730) SOLICITANTE: Ningbo Shijiliyuan International Trading Co., Ltd. (220) FECHA SOLICITUD: 11 de abril de 2023</p>
 <p>(540) MARCA: JC JOEL CELL (Mixta) (511) CLASE: 9 (210) EXP. NO.: 23/1640 (730) SOLICITANTE: Félix Joel Herrera Duarte (220) FECHA SOLICITUD: 11 de enero de 2023</p>	 <p>(540) MARCA: VGV (Mixta) (511) CLASE: 12 (210) EXP. NO.: 23/19962 (730) SOLICITANTE: China National Heavy Duty Truck Group Co., Ltd. (220) FECHA SOLICITUD: 3 de abril de 2023</p>	 <p>(540) MARCA: Uni (Mixta) (511) CLASE: 16 (210) EXP. NO.: 23/21506 (730) SOLICITANTE: Mitsubishi Pencil Company, Limited (220) FECHA SOLICITUD: 12 de abril de 2023</p>	 <p>(540) MARCA: uni-ball (Mixta) (511) CLASE: 16 (210) EXP. NO.: 23/21504 (730) SOLICITANTE: Mitsubishi Pencil Company, Limited (220) FECHA SOLICITUD: 12 de abril de 2023</p>
 <p>(540) MARCA: Joseph c. (Mixta) (511) CLASE: 18 (210) EXP. NO.: 23/19509 (730) SOLICITANTE: Feliciano Alfonso Jiménez Pérez / Heidy Elisabeth Pineda Márquez (220) FECHA SOLICITUD: 30 de marzo de 2023</p>	 <p>(540) MARCA: FAVORBEAUTY (Mixta) (511) CLASE: 21 (210) EXP. NO.: 23/18268 (730) SOLICITANTE: RENMEI LI (220) FECHA SOLICITUD: 24 de marzo de 2023</p>	 <p>(540) MARCA: ALEJOS (Mixta) (511) CLASE: 25 (210) EXP. NO.: 23/17009 (730) SOLICITANTE: José Alejandro Espinal Rosario (220) FECHASOLICITUD: 21 de marzo de 2023</p>	 <p>(540) MARCA: BAGEL BUNNY (Mixta) (511) CLASE: 25 (210) EXP. NO.: 23/18973 (730) SOLICITANTE: Emanuel Cruz Acosta / Sarai Cruz Acosta (220) FECHA SOLICITUD: 29 de marzo de 2023</p>

VIENE DE LA PÁGINA ANTERIOR

 <p>(540) MARCA: Lollipop (Mixta) (511) CLASE: 25 (210) EXP. NO.: 23/20547</p> <p>(730) SOLICITANTE: Weibin Li Zhen (220) FECHA SOLICITUD: 5 de abril de 2023</p>	 <p>(540) MARCA: V (Mixta) (511) CLASE: 25 (210) EXP. NO.: 23/3985 (730) SOLICITANTE: VLONE, LLC (220) FECHA SOLICITUD: 23 de enero de 2023</p>	 <p>(540) MARCA: Verona Royce (Mixta) (511) CLASE: 25 (210) EXP. NO.: 23/18258</p> <p>(730) SOLICITANTE: Javier Stephan Bonnet Bogaert / Veronika Oganian (220) FECHA SOLICITUD: 24 de marzo de 2023</p>	 <p>(540) MARCA: FUSION GLARE (Mixta) (511) CLASE: 28 (210) EXP. NO.: 23/20786</p> <p>(730) SOLICITANTE: Zitro International S.á.r.l. (220) FECHA SOLICITUD: 10 de abril de 2023</p>
 <p>(540) MARCA: ILLUSION GLARE (Mixta) (511) CLASE: 28 (210) EXP. NO.: 23/20764</p> <p>(730) SOLICITANTE: Zitro International S.á.r.l. (220) FECHA SOLICITUD: 10 de abril de 2023</p>	 <p>(540) MARCA: VAL D'OCA (Mixta) (511) CLASE: 33 (210) EXP. NO.: 23/16497 (730) SOLICITANTE: VAL D'OCA S.R.L. (220) FECHA SOLICITUD: 17 de marzo de 2023</p>	 <p>(540) MARCA: (Figurativa) (511) CLASE: 34 (210) EXP. NO.: 23/18601 (730) SOLICITANTE: China Tobacco Guangdong Industrial CO., LTD. (220) FECHA SOLICITUD: 27 de marzo de 2023</p>	 <p>(540) MARCA: ATABEY (Mixta) (511) CLASE: 34 (210) EXP. NO.: 23/20272 (730) SOLICITANTE: Nelson Alfonso Egüed (220) FECHA SOLICITUD: 4 de abril de 2023</p>
 <p>(540) MARCA: BANDOLERO TABACOS (Mixta) (511) CLASE: 34 (210) EXP. NO.: 23/20271 (730) SOLICITANTE: Nelson Alfonso Egüed (220) FECHA SOLICITUD: 4 de abril de 2023</p>	 <p>(540) MARCA: Fei Ran (Mixta) (511) CLASE: 34 (210) EXP. NO.: 23/18602 (730) SOLICITANTE: China Tobacco Guangdong Industrial CO., LTD. (220) FECHA SOLICITUD: 27 de marzo de 2023</p>	 <p>(540) MARCA: IN&gt;G (Mixta) (511) CLASE: 34 (210) EXP. NO.: 23/18600 (730) SOLICITANTE: China Tobacco Guangdong Industrial CO., LTD. (220) FECHA SOLICITUD: 27 de marzo de 2023</p>	 <p>(540) MARCA: VUSE ZERO NICOTINE (Mixta) (511) CLASE: 34 (210) EXP. NO.: 23/1367 (730) SOLICITANTE: Nicoventures Holdings Limited (220) FECHA SOLICITUD: 10 de enero de 2023</p>
 <p>(540) MARCA: (Figurativa) (511) CLASE: 14, 18, 25, 35 (210) EXP. NO.: 23/8323 (730) SOLICITANTE: Beatriz Rodríguez Troncoso (220) FECHA SOLICITUD: 10 de febrero de 2023</p>	 <p>(540) MARCA: Oskary (Mixta) (511) CLASE: 18, 25 (210) EXP. NO.: 23/9831 (730) SOLICITANTE: Karinthia Florián Placencia (220) FECHA SOLICITUD: 16 de febrero de 2023</p>	 <p>(540) MARCA: VIDANTA (Mixta) (511) CLASE: 36, 41, 43 (210) EXP. NO.: 22/65596</p> <p>(730) SOLICITANTE: Alianza Marcas e Imagen, S.A. de C.V. (220) FECHA SOLICITUD: 16 de noviembre de 2022</p>	 <p>(540) MARCA: SKINVIVE BY JUVÉDERM (Mixta) (511) CLASE: 5, 10 (210) EXP. NO.: 23/18912 (730) SOLICITANTE: Allergan Holdings France SAS (220) FECHA SOLICITUD: 28 de marzo de 2023</p>
 <p>(540) MARCA: SKYWORTH (Mixta) (511) CLASE: 9, 10 (210) EXP. NO.: 23/15946</p> <p>(730) SOLICITANTE: SKYWORTH GROUP CO., LTD. (220) FECHA SOLICITUD: 15 de marzo de 2023</p>	 <p>(540) MARCA: Defaults A goatted brand (Mixta) (511) CLASE: 9, 25 (210) EXP. NO.: 23/14037 (730) SOLICITANTE: Ocean Rockets, S.R.L. (220) FECHA SOLICITUD: 8 de marzo de 2023</p>	 <p>(540) MARCA: Pideky (Mixta) (511) CLASE: 9, 35 (210) EXP. NO.: 23/19739</p> <p>(730) SOLICITANTE: Servicios Nutresa S.A.S. (220) FECHA SOLICITUD: 31 de marzo de 2023</p>	 <p>(540) MARCA: Juntos+ (Mixta) (511) CLASE: 9, 35, 36, 38, 42 (210) EXP. NO.: 23/18605 (730) SOLICITANTE: Coca-Cola FEMSA, S.A.B. de C.V. (220) FECHA SOLICITUD: 27 de marzo de 2023</p>
 <p>(540) MARCA: Juntos+ (Mixta) (511) CLASE: 9, 35, 36, 38, 42 (210) EXP. NO.: 23/18606</p> <p>(730) SOLICITANTE: Coca-Cola FEMSA, S.A.B. de C.V. (220) FECHA SOLICITUD: 27 de marzo de 2023</p>	 <p>(540) MARCA: Juntos+ (Mixta) (511) CLASE: 9, 35, 36, 38, 42 (210) EXP. NO.: 23/18608</p> <p>(730) SOLICITANTE: Coca-Cola FEMSA, S.A.B. de C.V. (220) FECHA SOLICITUD: 27 de marzo de 2023</p>	 <p>(540) MARCA: Juntos+.Com (Mixta) (511) CLASE: 9, 35, 36, 38, 42 (210) EXP. NO.: 23/18607</p> <p>(730) SOLICITANTE: Coca-Cola FEMSA, S.A.B. de C.V. (220) FECHA SOLICITUD: 27 de marzo de 2023</p>	 <p>(540) MARCA: Juntos Plus (Mixta) (511) CLASE: 9, 35, 36, 38, 42 (210) EXP. NO.: 23/18609</p> <p>(730) SOLICITANTE: Coca-Cola FEMSA, S.A.B. de C.V. (220) FECHA SOLICITUD: 27 de marzo de 2023</p>
 <p>(540) MARCA: JuntosPlus.com (Mixta) (511) CLASE: 9, 35, 36, 38, 42 (210) EXP. NO.: 23/18610</p> <p>(730) SOLICITANTE: Coca-Cola FEMSA, S.A.B. de C.V. (220) FECHA SOLICITUD: 27 de marzo de 2023</p>	 <p>(540) MARCA: IMPACTA by YL (Mixta) (511) CLASE: 9, 35, 41, 42 (210) EXP. NO.: 23/19667</p> <p>(730) SOLICITANTE: YL Group S.R.L. (220) FECHA SOLICITUD: 31 de marzo de 2023</p>	 <p>(540) MARCA: N (Mixta) (511) CLASE: 9, 38, 42 (210) EXP. NO.: 23/18141 (730) SOLICITANTE: USTC - United States Technologies Communication Corp (220) FECHA SOLICITUD: 24 de marzo de 2023</p>	 <p>(540) MARCA: HID (Mixta) (511) CLASE: 9, 42 (210) EXP. NO.: 23/20949 (730) SOLICITANTE: ASSA ABLOY AB (220) FECHA SOLICITUD: 10 de abril de 2023</p>
 <p>(540) MARCA: ENGSILICA (Mixta) (511) CLASE: 1 (210) EXP. NO.: 23/19518 (730) SOLICITANTE: Rodrigo Araujo Do Amaral Fernandes (220) FECHA SOLICITUD: 30 de marzo de 2023</p>	 <p>(540) MARCA: EXIMAX (Mixta) (511) CLASE: 1 (210) EXP. NO.: 23/17461 (730) SOLICITANTE: Edwin Jiménez (220) FECHA SOLICITUD: 22 de marzo de 2023</p>	 <p>(540) MARCA: (Figurativa) (511) CLASE: 3 (210) EXP. NO.: 23/18612 (730) SOLICITANTE: Zunilda Rijo Cedeño / Angel Emilio Rijo Santana (220) FECHA SOLICITUD: 27 de marzo de 2023</p>	 <p>(540) MARCA: Aralis ORGANIC HAIR (Mixta) (511) CLASE: 3 (210) EXP. NO.: 23/18534 (730) SOLICITANTE: Aracelis Gonzales De Pérez (220) FECHA SOLICITUD: 29 de marzo de 2023</p>
 <p>(540) MARCA: DEILY MIX NATURAL (Mixta) (511) CLASE: 3 (210) EXP. NO.: 23/19173 (730) SOLICITANTE: Modesta Peña Benjamín (220) FECHA SOLICITUD: 29 de marzo de 2023</p>	 <p>(540) MARCA: KOKAYA HAIR (Mixta) (511) CLASE: 3 (210) EXP. NO.: 23/13760 (730) SOLICITANTE: Yovanny Ramírez Ramírez (220) FECHA SOLICITUD: 7 de marzo de 2023</p>	 <p>(540) MARCA: REFYNNE ORGANIC (Mixta) (511) CLASE: 3 (210) EXP. NO.: 23/19261 (730) SOLICITANTE: Yennyfer Emperatriz Polanco Rosa (220) FECHA SOLICITUD: 29 de marzo de 2023</p>	 <p>(540) MARCA: VENOL MOTOR OIL (Mixta) (511) CLASE: 4 (210) EXP. NO.: 23/18567 (730) SOLICITANTE: Samer Al Gaddah International General Trading CO. L.L.C. (220) FECHA SOLICITUD: 3 de abril de 2023</p>
 <p>(540) MARCA: (Figurativa) (511) CLASE: 5 (210) EXP. NO.: 23/19447 (730) SOLICITANTE: Bayer Consumer Care AG (220) FECHA SOLICITUD: 30 de marzo de 2023</p>	 <p>(540) MARCA: Aquafull (Mixta) (511) CLASE: 5 (210) EXP. NO.: 23/19074 (730) SOLICITANTE: Campofert S.A.S (220) FECHA SOLICITUD: 29 de marzo de 2023</p>	 <p>(540) MARCA: BeCollagen (Mixta) (511) CLASE: 5 (210) EXP. NO.: 23/19806</p> <p>(730) SOLICITANTE: Raquel Margarita Awad Lubrano / Claudia Carolina Svelti Schiffino (220) FECHA SOLICITUD: 31 de marzo de 2023</p>	 <p>(540) MARCA: BRAVECTO (Mixta) (511) CLASE: 5 (210) EXP. NO.: 23/19556</p> <p>(730) SOLICITANTE: Intervet International B.V. (220) FECHA SOLICITUD: 30 de marzo de 2023</p>

PASA A LA PÁGINA SIGUIENTE



VIENE DE LA PÁGINA ANTERIOR

 <p>(540) MARCA: elevit (Mixta) (511) CLASE: 5 (210) EXP. NO.: 23/19446 (730) SOLICITANTE: Bayer Consumer Care AG (220) FECHA SOLICITUD: 30 de marzo de 2023</p>	 <p>(540) MARCA: Visi Form (Mixta) (511) CLASE: 5 (210) EXP. NO.: 23/1226 (730) SOLICITANTE: TAGERCOM, S.R.L. (220) FECHA SOLICITUD: 10 de enero de 2023</p>	 <p>(540) MARCA: FAST LOCK (Mixta) (511) CLASE: 6 (210) EXP. NO.: 23/21375 (730) SOLICITANTE: Alba Luz Rodríguez Hernández (220) FECHA SOLICITUD: 12 de abril de 2023</p>	 <p>(540) MARCA: Tecfil EcoLigna (Mixta) (511) CLASE: 7 (210) EXP. NO.: 23/21154 (730) SOLICITANTE: Sofape Fabricante de Filtros S.A. (220) FECHA SOLICITUD: 11 de abril de 2023</p>
 <p>(540) MARCA: COROZO (Mixta) (511) CLASE: 9 (210) EXP. NO.: 22/55780 (730) SOLICITANTE: Manicato Group, S.R.L. (220) FECHA SOLICITUD: 29 de septiembre de 2022</p>	 <p>(540) MARCA: Keona (Mixta) (511) CLASE: 9 (210) EXP. NO.: 23/21051 (730) SOLICITANTE: Marileydi Almonte (220) FECHA SOLICITUD: 10 de abril de 2023</p>	 <p>(540) MARCA: ASD Aries Safety Dominicana (Mixta) (511) CLASE: 10 (210) EXP. NO.: 22/65960 (730) SOLICITANTE: Johanna María Peralta Gómez / Juan Carlos Salazar Rojas (220) FECHA SOLICITUD: 17 de noviembre de 2022</p>	 <p>(540) MARCA: ROLdeluxe (Mixta) (511) CLASE: 10 (210) EXP. NO.: 23/17221 (730) SOLICITANTE: Ana Marchante Elizagaray (220) FECHA SOLICITUD: 21 de marzo de 2023</p>
 <p>(540) MARCA: K Kingcari (Mixta) (511) CLASE: 11 (210) EXP. NO.: 23/2432 (730) SOLICITANTE: Diaz &amp; Perdomo Solutions, S.R.L. (220) FECHA SOLICITUD: 21 de marzo de 2023</p>	 <p>(540) MARCA: SANATÉ (Mixta) (511) CLASE: 11 (210) EXP. NO.: 23/21548 (730) SOLICITANTE: Flowing Properties, S.A. (220) FECHA SOLICITUD: 12 de abril de 2023</p>	 <p>(540) MARCA: Aguila (Mixta) (511) CLASE: 16 (210) EXP. NO.: 23/20157 (730) SOLICITANTE: PAENOR, S.R.L. (220) FECHA SOLICITUD: 3 de abril de 2023</p>	 <p>(540) MARCA: ROLEX (Mixta) (511) CLASE: 16 (210) EXP. NO.: 23/15507 (730) SOLICITANTE: Franklin Arturo Rodríguez Matías (220) FECHA SOLICITUD: 14 de marzo de 2023</p>
 <p>(540) MARCA: SALONI (Mixta) (511) CLASE: 19 (210) EXP. NO.: 23/21448 (730) SOLICITANTE: Cerámica Saloni S.A. (220) FECHA SOLICITUD: 12 de abril de 2023</p>	 <p>(540) MARCA: Figurativa) (511) CLASE: 25 (210) EXP. NO.: 23/20460 (730) SOLICITANTE: Carmen Herrera Rosario (220) FECHA SOLICITUD: 4 de abril de 2023</p>	 <p>(540) MARCA: DOMINICAN STYLE by Jezabel Pimentel (Mixta) (511) CLASE: 25 (210) EXP. NO.: 23/15034 (730) SOLICITANTE: Jezabel Pimentel Domínguez (220) FECHA SOLICITUD: 3 de abril de 2023</p>	 <p>(540) MARCA: LEON - TEX Jeans (Mixta) (511) CLASE: 25 (210) EXP. NO.: 23/10274 (730) SOLICITANTE: Leonte Sime Rosario (220) FECHA SOLICITUD: 20 de febrero de 2023</p>
 <p>(540) MARCA: new wave (Mixta) (511) CLASE: 25 (210) EXP. NO.: 23/12131 (730) SOLICITANTE: Ariel Emmanuel Tejada Abreu (220) FECHA SOLICITUD: 28 de febrero de 2023</p>	 <p>(540) MARCA: NIKAO design (Mixta) (511) CLASE: 25 (210) EXP. NO.: 23/17533 (730) SOLICITANTE: Curd Corporacion Universal RD, S.R.L. (220) FECHA SOLICITUD: 22 de marzo de 2023</p>	 <p>(540) MARCA: SUPERFATHER (Mixta) (511) CLASE: 25 (210) EXP. NO.: 23/12973 (730) SOLICITANTE: Randy De Jesús Mercedes (220) FECHA SOLICITUD: 3 de marzo de 2023</p>	 <p>(540) MARCA: Yorlery Pineda (Mixta) (511) CLASE: 25 (210) EXP. NO.: 23/13545 (730) SOLICITANTE: Yorlery Esther Pineda Mejía (220) FECHA SOLICITUD: 6 de marzo de 2023</p>
 <p>(540) MARCA: (Figurativa) (511) CLASE: 30 (210) EXP. NO.: 23/22094 (730) SOLICITANTE: Neris De Jesús Espinal Rodríguez / Luis Rodríguez Valenzuela (220) FECHA SOLICITUD: 14 de abril de 2023</p>	 <p>(540) MARCA: ARROZ CDG (Mixta) (511) CLASE: 30 (210) EXP. NO.: 23/7261 (730) SOLICITANTE: Comercializadora de Azúcar Domínguez García, S.R.L. (220) FECHA SOLICITUD: 10 de abril de 2023</p>	 <p>(540) MARCA: ARROZ PREMIUM PLUMA ROJA (Mixta) (511) CLASE: 30 (210) EXP. NO.: 23/8028 (730) SOLICITANTE: Abel Bello (220) FECHA SOLICITUD: 9 de febrero de 2023</p>	 <p>(540) MARCA: ARROZ SELECTO CIGALA (Mixta) (511) CLASE: 30 (210) EXP. NO.: 23/8029 (730) SOLICITANTE: Abel Bello (220) FECHA SOLICITUD: 9 de febrero de 2023</p>
 <p>(540) MARCA: Don Loncho (Mixta) (511) CLASE: 30 (210) EXP. NO.: 20/37305 (730) SOLICITANTE: Alonso Antonio José Perdomo Gutiérrez (220) FECHA SOLICITUD: 29 de septiembre de 2020</p>	 <p>(540) MARCA: Frontera (Mixta) (511) CLASE: 30 (210) EXP. NO.: 23/21795 (730) SOLICITANTE: Productos Alimenticios Centroamericanos, Sociedad Anónima (220) FECHA SOLICITUD: 13 de abril de 2023</p>	 <p>(540) MARCA: NICO EL UNICORNIO (Mixta) (511) CLASE: 30 (210) EXP. NO.: 23/18078 (730) SOLICITANTE: Productos Alimenticios Bocadeli, S.A. de C.V. (220) FECHA SOLICITUD: 24 de marzo de 2023</p>	 <p>(540) MARCA: PALITOS CHILIMÓN (Mixta) (511) CLASE: 30 (210) EXP. NO.: 23/22244 (730) SOLICITANTE: Productos Alimenticios Diana, S.A. de C.V. (220) FECHA SOLICITUD: 14 de abril de 2023</p>
 <p>(540) MARCA: PONCHO EL OSO (Mixta) (511) CLASE: 30 (210) EXP. NO.: 23/18076 (730) SOLICITANTE: Productos Alimenticios Bocadeli, S.A. de C.V. (220) FECHA SOLICITUD: 24 de marzo de 2023</p>	 <p>(540) MARCA: Punto Fresco La Bizcochería By alixP (Mixta) (511) CLASE: 30 (210) EXP. NO.: 23/21150 (730) SOLICITANTE: Alix Bettina Paulino Suárez (220) FECHA SOLICITUD: 11 de abril de 2023</p>	 <p>(540) MARCA: ROSARUTH (Mixta) (511) CLASE: 30 (210) EXP. NO.: 23/20162 (730) SOLICITANTE: Ruth Esther Espinosa Pérez / Román Junior Hernández De Oleo (220) FECHA SOLICITUD: 3 de abril de 2023</p>	 <p>(540) MARCA: SHOXBAR (Mixta) (511) CLASE: 30 (210) EXP. NO.: 23/10748 (730) SOLICITANTE: Mundo de Distribución, S.A. (220) FECHA SOLICITUD: 21 de febrero de 2023</p>
 <p>(540) MARCA: Trident (Mixta) (511) CLASE: 30 (210) EXP. NO.: 23/19879 (730) SOLICITANTE: Intercontinental Great Brands LLC (220) FECHA SOLICITUD: 31 de marzo de 2023</p>	 <p>(540) MARCA: Campeón CACHORROS Small Bites (Mixta) (511) CLASE: 31 (210) EXP. NO.: 23/20950 (730) SOLICITANTE: AGRIFEED, S.A.S. (220) FECHA SOLICITUD: 10 de abril de 2023</p>	 <p>(540) MARCA: ORO FOUFRE (Mixta) (511) CLASE: 31 (210) EXP. NO.: 23/21009 (730) SOLICITANTE: Eduardo De Jesús Tremols Cruz (220) FECHA SOLICITUD: 13 de abril de 2023</p>	 <p>(540) MARCA: (Tridimensional) (511) CLASE: 32 (210) EXP. NO.: 23/7169 (730) SOLICITANTE: The Coca-Cola Company (220) FECHA SOLICITUD: 6 de febrero de 2023</p>
 <p>(540) MARCA: Agua La Fuente Jiménez (Mixta) (511) CLASE: 32 (210) EXP. NO.: 23/13394 (730) SOLICITANTE: Valerio Jiménez Ozoria (220) FECHA SOLICITUD: 6 de marzo de 2023</p>	 <p>(540) MARCA: AquaStar (Mixta) (511) CLASE: 32 (210) EXP. NO.: 23/15657 (730) SOLICITANTE: Rosmarty Lisbeth Ozuna Sánchez / Elvis Loraines Nina Santana (220) FECHA SOLICITUD: 14 de marzo de 2023</p>	 <p>(540) MARCA: MiFLOW (Mixta) (511) CLASE: 32 (210) EXP. NO.: 22/11946 (730) SOLICITANTE: HACK LTD. (220) FECHA SOLICITUD: 2 de marzo de 2022</p>	 <p>(540) MARCA: MALAMIGO RED BLEND EL REBELDE (Mixta) (511) CLASE: 33 (210) EXP. NO.: 23/19291 (730) SOLICITANTE: Bodegas Leganza, S.A. (220) FECHA SOLICITUD: 29 de marzo de 2023</p>



VIENE DE LA PÁGINA ANTERIOR

 <p>(540) MARCA: Ron Capital (Mixta) (511) CLASE: 33 (210) EXP. NO.: 23/20069 (730) SOLICITANTE: Justo Ambiorix Sánchez Holguín (220) FECHA SOLICITUD: 3 de abril de 2023</p>	 <p>(540) MARCA: La Fumada Perfecta LFP (Mixta) (511) CLASE: 34 (210) EXP. NO.: 23/16469 (730) SOLICITANTE: Juan Antonio Meléndez (220) FECHA SOLICITUD: 17 de marzo de 2023</p>	 <p>(540) MARCA: La Galera TP (Mixta) (511) CLASE: 34 (210) EXP. NO.: 23/19264 (730) SOLICITANTE: Tabacalera Palma, LTD / José Arnaldo Blanco (220) FECHA SOLICITUD: 29 de marzo de 2023</p>	 <p>(540) MARCA: 1A MÁS CALIDAD (Mixta) (511) CLASE: 35 (210) EXP. NO.: 23/16566 (730) SOLICITANTE: Eudy Ismael Brito Feliz (220) FECHA SOLICITUD: 17 de marzo de 2023</p>
 <p>(540) MARCA: Cana Orgánico Dominican Republic (Mixta) (511) CLASE: 35 (210) EXP. NO.: 23/8797 (730) SOLICITANTE: Cana Group Corp. (220) FECHA SOLICITUD: 13 de marzo de 2023</p>	 <p>(540) MARCA: COOPSUN (Mixta) (511) CLASE: 35 (210) EXP. NO.: 23/20761 (730) SOLICITANTE: Erik Nicandro Jiménez (220) FECHA SOLICITUD: 10 de abril de 2023</p>	 <p>(540) MARCA: MAYOL (Mixta) (511) CLASE: 35 (210) EXP. NO.: 23/20400</p> <p>(730) SOLICITANTE: Mayol &amp; CO. S.R.L. (220) FECHA SOLICITUD: 4 de abril de 2023</p>	 <p>(540) MARCA: MONKEY WORLD (Mixta) (511) CLASE: 35 (210) EXP. NO.: 23/20070 (730) SOLICITANTE: Macropost Logistics, S.R.L. (220) FECHA SOLICITUD: 3 de abril de 2023</p>
 <p>(540) MARCA: TREDÉ (Mixta) (511) CLASE: 35 (210) EXP. NO.: 23/19676 (730) SOLICITANTE: Gabriella María Aybar Ornes (220) FECHA SOLICITUD: 31 de marzo de 2023</p>	 <p>(540) MARCA: BITADCAMP (Mixta) (511) CLASE: 36 (210) EXP. NO.: 23/15306</p> <p>(730) SOLICITANTE: María Cristina Adames Santos / Adames Empire Real Estate, S.R.L. (220) FECHA SOLICITUD: 13 de marzo de 2023</p>	 <p>(540) MARCA: GRUPO Instacredit (Mixta) (511) CLASE: 36 (210) EXP. NO.: 22/11007</p> <p>(730) SOLICITANTE: Marevalley Corporation, Sociedad Anónima (220) FECHA SOLICITUD: 25 de febrero de 2022</p>	 <p>(540) MARCA: Instacredit (Mixta) (511) CLASE: 36 (210) EXP. NO.: 21/64578</p> <p>(730) SOLICITANTE: Marevalley Corporation, Sociedad Anónima (220) FECHA SOLICITUD: 18 de noviembre de 2021</p>
 <p>(540) MARCA: PRESTAMITO INSTACREDIT (Mixta) (511) CLASE: 36 (210) EXP. NO.: 21/65705 (730) SOLICITANTE: Marevalley Corporation, Sociedad Anónima (220) FECHA SOLICITUD: 19 de noviembre de 2021</p>	 <p>(540) MARCA: Renace (Mixta) (511) CLASE: 36 (210) EXP. NO.: 23/17474 (730) SOLICITANTE: Banco Múltiple Activo Dominicana, S. A. (220) FECHA SOLICITUD: 22 de marzo de 2023</p>	 <p>(540) MARCA: TruStage (Mixta) (511) CLASE: 36 (210) EXP. NO.: 23/20948</p> <p>(730) SOLICITANTE: CMFG Life Insurance Company (220) FECHA SOLICITUD: 10 de abril de 2023</p>	 <p>(540) MARCA: Tako Beach Group (Mixta) (511) CLASE: 37 (210) EXP. NO.: 22/72601 (730) SOLICITANTE: Carlos Atance Contreras (220) FECHA SOLICITUD: 27 de diciembre de 2022</p>
 <p>(540) MARCA: ME DUELE MI PAIS (Mixta) (511) CLASE: 38 (210) EXP. NO.: 23/13330 (730) SOLICITANTE: Sandro Sánchez Tejeda (220) FECHA SOLICITUD: 29 de marzo de 2023</p>	 <p>(540) MARCA: RELAJA TV CON GUILLERMO LÓPEZ (Mixta) (511) CLASE: 38 (210) EXP. NO.: 18/31948 (730) SOLICITANTE: Guillermo López Rijo (220) FECHA SOLICITUD: 11 de septiembre de 2018</p>	 <p>(540) MARCA: Jm&amp;y Special Tours (Mixta) (511) CLASE: 39 (210) EXP. NO.: 23/17547 (730) SOLICITANTE: Domy Yaritza Marte Paulino (220) FECHA SOLICITUD: 22 de marzo de 2023</p>	 <p>(540) MARCA: sethe by María Segura (Mixta) (511) CLASE: 40 (210) EXP. NO.: 23/18481 (730) SOLICITANTE: María Alejandra Segura Then (220) FECHA SOLICITUD: 27 de marzo de 2023</p>
 <p>(540) MARCA: BASKET PUNTO SHOW (Mixta) (511) CLASE: 41 (210) EXP. NO.: 23/21447 (730) SOLICITANTE: Jonathan Louis Bournigal Read (220) FECHA SOLICITUD: 12 de abril de 2023</p>	 <p>(540) MARCA: EDUARD ESPIRITUSANTO (Mixta) (511) CLASE: 41 (210) EXP. NO.: 23/21038 (730) SOLICITANTE: Eduard Alexis Espiritusanto Castillo (220) FECHA SOLICITUD: 10 de abril de 2023</p>	 <p>(540) MARCA: laboralmente (Mixta) (511) CLASE: 41 (210) EXP. NO.: 23/2227 (730) SOLICITANTE: Lorayne Siri Reyes (220) FECHA SOLICITUD: 13 de enero de 2023</p>	 <p>(540) MARCA: LOCUTÓN (Mixta) (511) CLASE: 41 (210) EXP. NO.: 23/20894 (730) SOLICITANTE: Jesús Miguel Toribio Pérez (220) FECHA SOLICITUD: 10 de abril de 2023</p>
 <p>(540) MARCA: RLA EVENT TECHNOLOGIES (Mixta) (511) CLASE: 41 (210) EXP. NO.: 23/14756 (730) SOLICITANTE: Masco, Meeting And Show Company, S.R.L. (220) FECHA SOLICITUD: 10 de marzo de 2023</p>	 <p>(540) MARCA: ROCK on FOOD fest (Mixta) (511) CLASE: 41 (210) EXP. NO.: 23/17103 (730) SOLICITANTE: Pedro Nicolás De La Vega Lozano (220) FECHA SOLICITUD: 21 de marzo de 2023</p>	 <p>(540) MARCA: Skills&amp;Art CULTURAL EXPERIENCE (Mixta) (511) CLASE: 41 (210) EXP. NO.: 23/22243</p> <p>(730) SOLICITANTE: María Lucía Pérez Pérez (220) FECHA SOLICITUD: 14 de abril de 2023</p>	 <p>(540) MARCA: Tardes de Café (Mixta) (511) CLASE: 41 (210) EXP. NO.: 23/18723 (730) SOLICITANTE: Madelin Damaris Guzmán Morel (220) FECHA SOLICITUD: 28 de marzo de 2023</p>
 <p>(540) MARCA: GREEN HALL CIRSA (Mixta) (511) CLASE: 42 (210) EXP. NO.: 23/16286 (730) SOLICITANTE: Cirsa Gaming Corporation, S.A. (220) FECHA SOLICITUD: 16 de marzo de 2023</p>	 <p>(540) MARCA: al sitio (Mixta) (511) CLASE: 43 (210) EXP. NO.: 23/11473 (730) SOLICITANTE: Lissa Gabriela Richardson Rivera (220) FECHA SOLICITUD: 23 de febrero de 2023</p>	 <p>(540) MARCA: Típico bonao (Mixta) (511) CLASE: 43 (210) EXP. NO.: 23/19263</p> <p>(730) SOLICITANTE: Oscar Santiago Batista Martínez (220) FECHA SOLICITUD: 29 de marzo de 2023</p>	 <p>(540) MARCA: CYNTHIA MERS BEAUTY STUDIO (Mixta) (511) CLASE: 44 (210) EXP. NO.: 23/17755 (730) SOLICITANTE: Cynthia Nicole Mercedes Sánchez (220) FECHA SOLICITUD: 23 de marzo de 2023</p>
 <p>(540) MARCA: NEFERTITI Estética SPA (Mixta) (511) CLASE: 44 (210) EXP. NO.: 23/19960 (730) SOLICITANTE: Maribel Mateo Adames De Oviedo / Elizabeth Pérez Revi (220) FECHA SOLICITUD: 3 de abril de 2023</p>	 <p>(540) MARCA: TU SAMARITAN (Mixta) (511) CLASE: 44 (210) EXP. NO.: 23/16869 (730) SOLICITANTE: Samaritan Salud Solidaria (SSS), S.R.L. (220) FECHA SOLICITUD: 5 de abril de 2023</p>	 <p>(540) MARCA: PL Papeleslegales (Mixta) (511) CLASE: 45 (210) EXP. NO.: 23/16378</p> <p>(730) SOLICITANTE: José Manuel Santana Jerez (220) FECHA SOLICITUD: 17 de marzo de 2023</p>	 <p>(540) MARCA: OVI KIDS (Mixta) (511) CLASE: 1, 5 (210) EXP. NO.: 23/19813 (730) SOLICITANTE: Distribuidora Nature Cosmetic Group NCG, S.R.L. (220) FECHA SOLICITUD: 31 de marzo de 2023</p>
 <p>(540) MARCA: Silicónex (Mixta) (511) CLASE: 1, 5 (210) EXP. NO.: 23/19124 (730) SOLICITANTE: Campofert S.A.S. (220) FECHA SOLICITUD: 29 de marzo de 2023</p>	 <p>(540) MARCA: CLEARLED (Mixta) (511) CLASE: 11, 12 (210) EXP. NO.: 23/10615</p> <p>(730) SOLICITANTE: Luis Alexander Suero Sánchez (220) FECHA SOLICITUD: 15 de marzo de 2023</p>	 <p>(540) MARCA: SIERRA TEXTILE RAW MATERIALS (Mixta) (511) CLASE: 22, 23 (210) EXP. NO.: 23/19619</p> <p>(730) SOLICITANTE: AMTEX DE EL SALVADOR, S.A. DE C.V. (220) FECHA SOLICITUD: 30 de marzo de 2023</p>	 <p>(540) MARCA: Picamás (Mixta) (511) CLASE: 29, 30 (210) EXP. NO.: 23/21815 (730) SOLICITANTE: Productos Alimenticios Centroamericanos, Sociedad Anónima (220) FECHA SOLICITUD: 13 de abril de 2023</p>

PASA A LA PÁGINA SIGUIENTE







































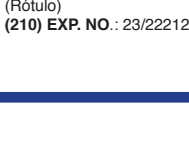

VIENE DE LA PÁGINA ANTERIOR

 <p>(540) MARCA: Picamás SALSA BRAVA HOT SAUCE (Mixta) (511) CLASE: 29, 30 (210) EXP. NO.: 23/21831 (730) SOLICITANTE: Productos Alimenticios Centroamericanos, Sociedad Anónima (220) FECHA SOLICITUD: 13 de abril de 2023</p>	 <p>(540) MARCA: yoma (Mixta) (511) CLASE: 29, 30, 31 (210) EXP. NO.: 22/54462 (730) SOLICITANTE: Grupo Santos &amp; Joaquín, S.R.L. (220) FECHA SOLICITUD: 23 de septiembre de 2022</p>	 <p>(540) MARCA: Morasai (Mixta) (511) CLASE: 29, 31 (210) EXP. NO.: 23/19329 (730) SOLICITANTE: Francisco Domingo De León Mercedes (220) FECHA SOLICITUD: 30 de marzo de 2023</p>	 <p>(540) MARCA: PRIMAR (Mixta) (511) CLASE: 3, 5, 16, 21 (210) EXP. NO.: 23/20548 (730) SOLICITANTE: Almacenes El Encanto (220) FECHA SOLICITUD: 5 de abril de 2023</p>
 <p>(540) MARCA: (Tridimensional) (511) CLASE: 32, 33 (210) EXP. NO.: 22/70744 (730) SOLICITANTE: Ismael Anibal Mejía De Los Santos (220) FECHA SOLICITUD: 14 de diciembre de 2022</p>	 <p>(540) MARCA: (Tridimensional) (511) CLASE: 32, 33 (210) EXP. NO.: 22/71882 (730) SOLICITANTE: Maribel Rodríguez Ortiz / Miguel H Placer Román (220) FECHA SOLICITUD: 21 de diciembre de 2022</p>	 <p>(540) MARCA: QTIME LATAM (Mixta) (511) CLASE: 34, 35 (210) EXP. NO.: 23/20328 (730) SOLICITANTE: Gregory José Blanco Rodríguez / Desflorado Tabacos, S.R.L. (220) FECHA SOLICITUD: 4 de abril de 2023</p>	 <p>(540) MARCA: cleaner Studio (Mixta) (511) CLASE: 35, 37 (210) EXP. NO.: 23/19869 (730) SOLICITANTE: Yasser González Quezada (220) FECHA SOLICITUD: 31 de marzo de 2023</p>
 <p>(540) MARCA: MANZANILLO ENERGY (Mixta) (511) CLASE: 35, 39, 40 (210) EXP. NO.: 23/18981 (730) SOLICITANTE: Manzanillo Energy, S.A.S. (220) FECHA SOLICITUD: 10 de abril de 2023</p>	 <p>(540) MARCA: Energía 2000 (Mixta) (511) CLASE: 35, 40 (210) EXP. NO.: 23/19187 (730) SOLICITANTE: Energía 2000, S.A. (220) FECHA SOLICITUD: 29 de marzo de 2023</p>	 <p>(540) MARCA: (Figurativa) (511) CLASE: 35, 41 (210) EXP. NO.: 23/15513 (730) SOLICITANTE: Messe Frankfurt GmbH (220) FECHA SOLICITUD: 14 de marzo de 2023</p>	 <p>(540) MARCA: a+e CASA CREATIVA (Mixta) (511) CLASE: 35, 41 (210) EXP. NO.: 23/20831 (730) SOLICITANTE: Gilda Isabel Pereyra Camps (220) FECHA SOLICITUD: 10 de abril de 2023</p>
 <p>(540) MARCA: Asistex (Mixta) (511) CLASE: 36, 37, 39, 45 (210) EXP. NO.: 23/17473 (730) SOLICITANTE: Banco Múltiple Activo Dominicana, S.A. (220) FECHA SOLICITUD: 22 de marzo de 2023</p>	 <p>(540) MARCA: SimplEnomics (Mixta) (511) CLASE: 36, 41 (210) EXP. NO.: 23/6231 (730) SOLICITANTE: Diana Carmela Valdez Amador (220) FECHA SOLICITUD: 2 de febrero de 2023</p>	 <p>(540) MARCA: info famoso! (Mixta) (511) CLASE: 42, 45 (210) EXP. NO.: 23/7466 (730) SOLICITANTE: Madison Inversiones, S.R.L. (220) FECHA SOLICITUD: 7 de febrero de 2023</p>	 <p>(540) MARCA: SIX LAMINAS Y SUMINISTROS (Mixta) (511) CLASE: 6, 17, 19 (210) EXP. NO.: 23/13924 (730) SOLICITANTE: Juan Tomás Camilo (220) FECHA SOLICITUD: 7 de marzo de 2023</p>
 <p>(540) MARCA: IMPA Calidad Premium (Mixta) (511) CLASE: 6, 9, 16, 20 (210) EXP. NO.: 23/9080 (730) SOLICITANTE: Dagoberto Antonio Guzmán Morán (220) FECHA SOLICITUD: 14 de febrero de 2023</p>	 <p>(540) MARCA: BERGNER (Mixta) (511) CLASE: 8, 11, 21 (210) EXP. NO.: 23/18138 (730) SOLICITANTE: Bergner Brands LTD (220) FECHA SOLICITUD: 24 de marzo de 2023</p>	 <p>(540) MARCA: Eco Katae (Mixta) (511) CLASE: 8, 20, 21, 39, 40 (210) EXP. NO.: 23/9353 (730) SOLICITANTE: Walter Vicenzo Paglieri Pacia (220) FECHA SOLICITUD: 15 de febrero de 2023</p>	 <p>(540) MARCA: 88 Link LUCKY CHARMS (Mixta) (511) CLASE: 9, 28 (210) EXP. NO.: 23/20616 (730) SOLICITANTE: Zitro International S.á.r.l. (220) FECHA SOLICITUD: 5 de abril de 2023</p>
 <p>(540) MARCA: 88 link WILD DUELS (Mixta) (511) CLASE: 9, 28 (210) EXP. NO.: 23/20784 (730) SOLICITANTE: Zitro International S.á.r.l. (220) FECHA SOLICITUD: 10 de abril de 2023</p>	 <p>(540) MARCA: ALIEN FIRE (Mixta) (511) CLASE: 9, 28 (210) EXP. NO.: 23/13148 (730) SOLICITANTE: Luis Eduardo López Martínez (220) FECHA SOLICITUD: 3 de marzo de 2023</p>	 <p>(540) MARCA: evergo FLEET Connected Forward (Mixta) (511) CLASE: 9, 37 (210) EXP. NO.: 23/10366 (730) SOLICITANTE: Interenergy Systems Dominicana, S.R.L. (220) FECHA SOLICITUD: 20 de febrero de 2023</p>	 <p>(540) NOMBRE COMERCIAL: (Emblema) (210) EXP. NO.: 23/20325 (730) SOLICITANTE: Anthony Flores Gómez (220) FECHA SOLICITUD: 4 de abril de 2023 (111) REGISTRO: 738926</p>
 <p>(540) NOMBRE COMERCIAL: (Emblema) (210) EXP. NO.: 23/22200 (730) SOLICITANTE: Juana Daniela Rijo Núñez de Rufino (220) FECHA SOLICITUD: 14 de abril de 2023 (111) REGISTRO: 739985</p>	 <p>(540) NOMBRE COMERCIAL: (Emblema) (210) EXP. NO.: 23/22383 (730) SOLICITANTE: Rafael Ambiorix Rodríguez Guzmán (220) FECHA SOLICITUD: 17 de abril de 2023 (111) REGISTRO: 740151</p>	 <p>(540) NOMBRE COMERCIAL: (Emblema) (210) EXP. NO.: 23/23388 (730) SOLICITANTE: Francisco Martínez Sarita (220) FECHA SOLICITUD: 20 de abril de 2023 (111) REGISTRO: 740918</p>	 <p>(540) NOMBRE COMERCIAL: (Rótulo) (210) EXP. NO.: 23/20682 (730) SOLICITANTE: Ángel Ariel Díaz Rosario / Dulce María García Frías (220) FECHA SOLICITUD: 5 de abril de 2023 (111) REGISTRO: 740978</p>
 <p>(540) NOMBRE COMERCIAL: (Rótulo) (210) EXP. NO.: 23/22256 (730) SOLICITANTE: Alarm Controls Seguridad, S.A. (220) FECHA SOLICITUD: 14 de abril de 2023 (111) REGISTRO: 740034</p>	 <p>(540) NOMBRE COMERCIAL: (Rótulo) (210) EXP. NO.: 23/16341 (730) SOLICITANTE: Ángel Leovany Almonte Rubio (220) FECHA SOLICITUD: 17 de abril de 2023 (111) REGISTRO: 740062</p>	 <p>(540) NOMBRE COMERCIAL: (Rótulo) (210) EXP. NO.: 23/20394 (730) SOLICITANTE: Alfredo Sebastián Castro Castellanos / Juan Francisco Sierra Jiménez (220) FECHA SOLICITUD: 10 de abril de 2023 (111) REGISTRO: 738886</p>	 <p>(540) NOMBRE COMERCIAL: (Rótulo) (210) EXP. NO.: 23/23085 (730) SOLICITANTE: Hospital Regional Infantil Dr. Arturo Grullón (220) FECHA SOLICITUD: 19 de abril de 2023 (111) REGISTRO: 740629</p>
 <p>(540) NOMBRE COMERCIAL: (Rótulo) (210) EXP. NO.: 23/22502 (730) SOLICITANTE: Yojani Estefani Salcedo (220) FECHA SOLICITUD: 19 de abril de 2023 (111) REGISTRO: 740738</p>	 <p>(540) NOMBRE COMERCIAL: (Rótulo) (210) EXP. NO.: 23/22262 (730) SOLICITANTE: Grupo Puntacana S.A.S. (220) FECHA SOLICITUD: 18 de abril de 2023 (111) REGISTRO: 740497</p>	 <p>(540) NOMBRE COMERCIAL: (Rótulo) (210) EXP. NO.: 23/22225 (730) SOLICITANTE: Cajas de Seguridad Dominicana, S.R.L. (220) FECHA SOLICITUD: 14 de abril de 2023 (111) REGISTRO: 740322</p>	 <p>(540) NOMBRE COMERCIAL: (Rótulo) (210) EXP. NO.: 23/20706 (730) SOLICITANTE: Compañía por Acciones Mercantil, SRL (220) FECHA SOLICITUD: 5 de abril de 2023 (111) REGISTRO: 738788</p>
 <p>(540) NOMBRE COMERCIAL: (Rótulo) (210) EXP. NO.: 23/20709 (730) SOLICITANTE: Compañía Por Acciones Mercantil, SRL (220) FECHA SOLICITUD: 5 de Abril de 2023 (111) REGISTRO: 738774</p>	 <p>(540) NOMBRE COMERCIAL: (Rótulo) (210) EXP. NO.: 23/21817 (730) SOLICITANTE: Mercedes Antonia Reyes de Hernández (220) FECHA SOLICITUD: 20 de abril de 2023 (111) REGISTRO: 740972</p>	 <p>(540) NOMBRE COMERCIAL: (Rótulo) (210) EXP. NO.: 23/21021 (730) SOLICITANTE: Dirección General de Cine, (DGCINE) (220) FECHA SOLICITUD: 11 de abril de 2023 (111) REGISTRO: 739044</p>	 <p>(540) NOMBRE COMERCIAL: (Rótulo) (210) EXP. NO.: 23/18865 (730) SOLICITANTE: Perla Franchesca Tineo Sosa / Constructora Vargsang, S.R.L. (220) FECHA SOLICITUD: 13 de abril de 2023 (111) REGISTRO: 739640</p>



VIENE DE LA PÁGINA ANTERIOR

 <p>(540) NOMBRE COMERCIAL: (Rótulo) (210) EXP. NO.: 23/21007 (730) SOLICITANTE: Dirección General de Cine (220) FECHA SOLICITUD: 10 de abril de 2023 (111) REGISTRO: 738977</p>	 <p>(540) NOMBRE COMERCIAL: (Rótulo) (210) EXP. NO.: 23/21754 (730) SOLICITANTE: Dominican Watchman National, S.A. (220) FECHA SOLICITUD: 13 de abril de 2023 (111) REGISTRO: 740014</p>	 <p>(540) NOMBRE COMERCIAL: (Rótulo) (210) EXP. NO.: 23/21785 (730) SOLICITANTE: Ulises Ramón Amorós Ozuna (220) FECHA SOLICITUD: 13 de abril de 2023 (111) REGISTRO: 739665</p>	 <p>(540) NOMBRE COMERCIAL: (Rótulo) (210) EXP. NO.: 23/21010 (730) SOLICITANTE: Dirección General de Cine (220) FECHA SOLICITUD: 10 de abril de 2023 (111) REGISTRO: 738979</p>
 <p>(540) NOMBRE COMERCIAL: (Rótulo) (210) EXP. NO.: 23/20871 (730) SOLICITANTE: Nathalie Fernández Cepeda / Pamela Greyini Feliz García (220) FECHA SOLICITUD: 10 de abril de 2023 (111) REGISTRO: 739096</p>	 <p>(540) NOMBRE COMERCIAL: (Rótulo) (210) EXP. NO.: 23/19591 (730) SOLICITANTE: Ingrid Marte (220) FECHA SOLICITUD: 18 de abril de 2023 (111) REGISTRO: 740469</p>	 <p>(540) NOMBRE COMERCIAL: (Rótulo) (210) EXP. NO.: 23/22050 (730) SOLICITANTE: Luis Ramón Hernández Geraldino (220) FECHA SOLICITUD: 14 de abril de 2023 (111) REGISTRO: 739841</p>	 <p>(540) NOMBRE COMERCIAL: (Rótulo) (210) EXP. NO.: 23/22862 (730) SOLICITANTE: Ministerio Internacional Monte de Dios HOREB (220) FECHA SOLICITUD: 18 de abril de 2023 (111) REGISTRO: 740491</p>
 <p>(540) NOMBRE COMERCIAL: (Rótulo) (210) EXP. NO.: 23/23202 (730) SOLICITANTE: Cecilia Carmona Severino (220) FECHA SOLICITUD: 19 de abril de 2023 (111) REGISTRO: 740759</p>	 <p>(540) NOMBRE COMERCIAL: (Rótulo) (210) EXP. NO.: 23/20883 (730) SOLICITANTE: Graciela Andreina Pumarol Jiménez (220) FECHA SOLICITUD: 10 de abril de 2023 (111) REGISTRO: 738890</p>	 <p>(540) NOMBRE COMERCIAL: (Rótulo) (210) EXP. NO.: 23/6276 (730) SOLICITANTE: Inmobiliaria Betances Medina S.R.L. (220) FECHA SOLICITUD: 2 de febrero de 2023 (111) REGISTRO: 739301</p>	 <p>(540) NOMBRE COMERCIAL: (Rótulo) (210) EXP. NO.: 21/64921 (730) SOLICITANTE: Marevalley Corporation, Sociedad Anónima (220) FECHA SOLICITUD: 19 de noviembre de 2021 (111) REGISTRO: 737945</p>
 <p>(540) NOMBRE COMERCIAL: (Rótulo) (210) EXP. NO.: 23/22778 (730) SOLICITANTE: Juan de León Rodríguez (220) FECHA SOLICITUD: 18 de abril de 2023 (111) REGISTRO: 740418</p>	 <p>(540) NOMBRE COMERCIAL: (Rótulo) (210) EXP. NO.: 23/22959 (730) SOLICITANTE: Kathleen Ivonne Santana Ramos (220) FECHA SOLICITUD: 19 de abril de 2023 (111) REGISTRO: 740570</p>	 <p>(540) NOMBRE COMERCIAL: (Rótulo) (210) EXP. NO.: 23/20181 (730) SOLICITANTE: Loren Luz Soto González (220) FECHA SOLICITUD: 5 de abril de 2023 (111) REGISTRO: 738780</p>	 <p>(540) NOMBRE COMERCIAL: (Rótulo) (210) EXP. NO.: 23/9636 (730) SOLICITANTE: LR Comunicaciones Interactivas, S.R.L. (220) FECHA SOLICITUD: 16 de febrero de 2023 (111) REGISTRO: 739737</p>
 <p>(540) NOMBRE COMERCIAL: (Rótulo) (210) EXP. NO.: 23/22261 (730) SOLICITANTE: Promociones Sukonai, S.A.S. (220) FECHA SOLICITUD: 17 de abril de 2023 (111) REGISTRO: 740197</p>	 <p>(540) NOMBRE COMERCIAL: (Rótulo) (210) EXP. NO.: 23/23200 (730) SOLICITANTE: Abraham Pacheco (220) FECHA SOLICITUD: 19 de abril de 2023 (111) REGISTRO: 740760</p>	 <p>(540) NOMBRE COMERCIAL: (Rótulo) (210) EXP. NO.: 23/21162 (730) SOLICITANTE: Gloria Estela Vallejo Porquin (220) FECHA SOLICITUD: 12 de abril de 2023 (111) REGISTRO: 739882</p>	 <p>(540) NOMBRE COMERCIAL: (Rótulo) (210) EXP. NO.: 23/21176 (730) SOLICITANTE: Lidia Leticia Marte Tavarez (220) FECHA SOLICITUD: 11 de abril de 2023 (111) REGISTRO: 739118</p>
 <p>(540) NOMBRE COMERCIAL: (Rótulo) (210) EXP. NO.: 23/21081 (730) SOLICITANTE: Graciela Andreina Pumarol Jiménez (220) FECHA SOLICITUD: 11 de abril de 2023 (111) REGISTRO: 739055</p>	 <p>(540) NOMBRE COMERCIAL: (Rótulo) (210) EXP. NO.: 23/21487 (730) SOLICITANTE: Manuel Bladimir Guillén Candelario (220) FECHA SOLICITUD: 12 de abril de 2023 (111) REGISTRO: 739414</p>	 <p>(540) NOMBRE COMERCIAL: (Rótulo) (210) EXP. NO.: 23/23156 (730) SOLICITANTE: Moisés Crispin Peña Cabrera (220) FECHA SOLICITUD: 19 de abril de 2023 (111) REGISTRO: 740706</p>	 <p>(540) NOMBRE COMERCIAL: (Rótulo) (210) EXP. NO.: 23/11289 (730) SOLICITANTE: Palmar de Las Terrenas, S.R.L. (220) FECHA SOLICITUD: 23 de febrero de 2023 (111) REGISTRO: 739059</p>
 <p>(540) NOMBRE COMERCIAL: (Rótulo) (210) EXP. NO.: 23/21609 (730) SOLICITANTE: Ángel Ausberto Pérez Severino (220) FECHA SOLICITUD: 13 de abril de 2023 (111) REGISTRO: 739624</p>	 <p>(540) NOMBRE COMERCIAL: (Rótulo) (210) EXP. NO.: 23/21934 (730) SOLICITANTE: Asociación Dominicana Probieneestar de la Familia (220) FECHA SOLICITUD: 13 de abril de 2023 (111) REGISTRO: 739775</p>	 <p>(540) NOMBRE COMERCIAL: (Rótulo) (210) EXP. NO.: 23/17298 (730) SOLICITANTE: Nicolás Sánchez Acevedo (220) FECHA SOLICITUD: 12 de abril de 2023 (111) REGISTRO: 739395</p>	 <p>(540) NOMBRE COMERCIAL: (Rótulo) (210) EXP. NO.: 23/20165 (730) SOLICITANTE: Quitasoles Ambientales, S.R.L. (220) FECHA SOLICITUD: 3 de abril de 2023 (111) REGISTRO: 738972</p>
 <p>(540) NOMBRE COMERCIAL: (Rótulo) (210) EXP. NO.: 23/13466 (730) SOLICITANTE: Rosa Argiris Hernández García (220) FECHA SOLICITUD: 29 de marzo de 2023 (111) REGISTRO: 737583</p>	 <p>(540) NOMBRE COMERCIAL: (Rótulo) (210) EXP. NO.: 23/22212 (730) SOLICITANTE: Michael Jeremi Peña Domínguez (220) FECHA SOLICITUD: 14 de abril de 2023 (111) REGISTRO: 739995</p>	 <p>(540) NOMBRE COMERCIAL: (Rótulo) (210) EXP. NO.: 23/21168 (730) SOLICITANTE: Francisco Antonio Alcántara (220) FECHA SOLICITUD: 11 de abril de 2023 (111) REGISTRO: 739136</p>	 <p>(540) NOMBRE COMERCIAL: (Rótulo) (210) EXP. NO.: 23/22961 (730) SOLICITANTE: José Manuel Tojo Obritzhauser (220) FECHA SOLICITUD: 19 de abril de 2023 (111) REGISTRO: 740569</p>
 <p>(540) NOMBRE COMERCIAL: (Rótulo) (210) EXP. NO.: 23/22614 (730) SOLICITANTE: Rapidoffice Suplidores de Oficina, S. R. L. (220) FECHA SOLICITUD: 18 de abril de 2023 (111) REGISTRO: 740338</p>	 <p>(540) NOMBRE COMERCIAL: (Rótulo) (210) EXP. NO.: 23/23070 (730) SOLICITANTE: Aramis de Jesús Morel Gómez (220) FECHA SOLICITUD: 19 de abril de 2023 (111) REGISTRO: 740625</p>	 <p>(540) NOMBRE COMERCIAL: (Rótulo) (210) EXP. NO.: 23/21571 (730) SOLICITANTE: César Antonio Peña Tejada (220) FECHA SOLICITUD: 12 de abril de 2023 (111) REGISTRO: 739442</p>	 <p>(540) NOMBRE COMERCIAL: (Rótulo) (210) EXP. NO.: 23/21080 (730) SOLICITANTE: Ercilia Gisselle Tejeda Aristy (220) FECHA SOLICITUD: 11 de abril de 2023 (111) REGISTRO: 739064</p>
 <p>(540) NOMBRE COMERCIAL: (Rótulo) (210) EXP. NO.: 23/22860 (730) SOLICITANTE: Caisar Arbaje Sido (220) FECHA SOLICITUD: 18 de abril de 2023 (111) REGISTRO: 740478</p>	 <p>Cualquier sugerencia o reclamos dirigirse a publicaciones ONAPI m.seijas@onapi.gob.do</p>		 <p>(540) NOMBRE COMERCIAL: (Rótulo) (210) EXP. NO.: 23/21938 (730) SOLICITANTE: Manuel Alexander Reyes Gómez (220) FECHA SOLICITUD: 13 de abril de 2023 (111) REGISTRO: 739778</p>