



Cientos de emprendedores participan en la Semana Mipyme 2023

ONAPI se dio cita en el evento dando servicio a los usuarios.



La Oficina Nacional de la Propiedad Industrial, participó activamente en la celebración de la semana mipyme dos mil 23 montada por el Ministerio de Industria, comercio y mipymes en un hotel de Santo Domingo.

El evento quedó aperturado por la vicepresidenta de la República, Raquel Peña y participaron centenares de emprendedores de la pequeña y mediana empresa de todo el país.

Onapi se hizo presente con un Stand donde ofertó todos sus servicios logrando gran aceptación por parte del público que asistió al evento.

El director general de la Oficina Nacional de la Propiedad Industrial se

dio cita en la actividad acompañado de otros funcionarios pudiendo conversar tanto con el ministro Víctor Bisonó Haza como con los demás funcionarios del Ministerio de Industria, comercio y Mipymes que se dieron cita.

El evento que duró varios días pudo constatar el desarrollo que promueven las pequeñas y medianas empresas y su contribución al desarrollo.

Este es uno de los principales renglones que promueve el gobierno del Presidente Luis Abinader, comentó el doctor Salvador Ramos al ser cuestionado sobre la efectividad de la actividad y la participación de Onapi en la misma.



DEPARTAMENTO DE INVENCIONES

A PARTIR DE LA FECHA DE LA PRIMERA PUBLICACIÓN, EL SOLICITANTE DEBE EFECTUAR EL PAGO DE EXAMEN DE FONDO EN UN PLAZO DE DOCE MESES IMPRRORROGABLES, BAJO LA PENA DE DECLARARSE EL ABANDONO DE PLENO DERECHO. (ART. 22.1 LEY 20-00 SOBRE PROPIEDAD INDUSTRIAL).

SOLICITUD DE PATENTE DE INVENCION EN FASE NACIONAL PCT

LISTA DE CÓDIGOS INID DE LA NORMA ST.9 OMPI.

- 11 NÚMERO DE PATENTE/REGISTRO NACIONAL.
12 DESIGNACIÓN DEL TIPO DE DOCUMENTO.
21 NÚMERO DE SOLICITUD NACIONAL.
22 FECHA DE PRESENTACIÓN NACIONAL.
30 DATOS DE PRIORIDAD SEGUN CONVENIO DE PARIS.
43 FECHA DE PUBLICACION DE LA SOLICITUD NACIONAL.
51 CLASIFICACIÓN INTERNACIONAL DE PATENTES.
54 TÍTULO.
57 RESUMEN /FIGURAS.
61 NÚMERO/FECHA DE PRESENTACIÓN DE LA SOLICITUD ANTERIOR DE LA PATENTE, MODELO DE UTILIDAD O TÍTULO SIMILAR CONCEDIDO ANTERIORMENTE, RESPECTO DEL CUAL EL PRESENTE DOCUMENTO CONSTITUYE UNA ADICIÓN.
62 NÚMERO/FECHA DE PRESENTACIÓN DE LA SOLICITUD ANTERIOR DE LA QUE EL PRESENTE DOCUMENTO CONSTITUYE UNA FRACCIÓN.
71 SOLICITANTE(S).
72 INVENTOR(ES)/DISEÑADOR(ES).
74 REPRESENTANTE(S).
85 FECHA DE COMIENZO DE LA FASE NACIONAL.
86 NÚMERO DE SOLICITUD INTERNACIONAL Y FECHA DE PRESENTACIÓN INTERNACIONAL PCT.
87 NÚMERO DE PUBLICACIÓN INTERNACIONAL Y FECHA DE PUBLICACIÓN INTERNACIONAL PCT.

LISTA DE CÓDIGOS DE DOS LETRAS DE LA NORMA ST.3.

DE - ALEMANIA	AT - AUSTRIA
ES - ESPAÑA	CN - CHINA
VE - VENEZUELA	US - ESTADOS UNIDOS
CH - SUIZA	NO - NORUEGA
CA - CANADÁ	VN - VIETNAM
UA - UCRANIA	HO - HOLANDA
IT - ITALIA	FR - FRANCIA
GB - REINO UNIDO	DO - REPUBLICA DOMINICANA
NZ - NUEVA ZELANDA	NL - PAISES BAJOS
TN - TUNEZ	BR - BRASIL
AU - AUSTRALIA	MY - MALASIA
BE - BELGICA	CO - COLOMBIA
IN - INDIA	CU - CUBA
MA - MARRUECOS	AR - ARGENTINA
SI - ESLOVENIA	HU - HUNGRIA
KR - COREA	ZA - SUDÁFRICA
HR - CROACIA	SE - SUECIA
RS - SERBIA	MX - MÉXICO
TT - TRINIDAD Y TOBAGO	PK - PAKISTÁN
JM - JAMAICA	EC - ECUADOR
AR - ARGENTINA	

EUIPO-OFCINA DE PROPIEDAD INTELECTUAL DE LA UNIÓN EUROPEA.

12 SOLICITUD DE PATENTE DE INVENCION EN FASE NACIONAL PCT

- 21 P2023-0029
85 10/02/2023
86 PCT/EP2021/072584 13/08/2021
30 EP 20382753.0 14/08/2020
87 WO 2022/034209 17/02/2022

71 CHEMO RESEARCH, S.L.

C/ MANUEL POMBO ANGULO 28,3°
PLANTA, 28050, MADRID, ESPAÑA

74 ANA ISABEL MESSINA VÁSQUEZ

72 ENRICO COLLI (ES)

51 A 61K 31/567, A 61K 9/20, A 61K 9/28, A 61P 15/18

54 NUEVA COMPOSICIÓN DE ANTICONCEPTIVO ORAL DE LIBERACIÓN MODIFICADA

57 Nueva composición de anticonceptivo oral de liberación modificada.

La invención se refiere a una nueva forma farmacéutica oral de liberación modificada que comprende 17-cianometil-17-β-hidroxiestra-4,9-dien-3-ona (dienogest) y 17-etinilestradiol (etinilestradiol), a su método de producción y a sus usos médicos y no médicos, en particular a su uso en anticoncepción.

SOLICITUD DE PATENTE DE INVENCION EN FASE NACIONAL PCT

12 SOLICITUD DE PATENTE DE INVENCION EN FASE NACIONAL PCT

- 21 P2023-0111
85 05/06/2023
86 PCT/EP2021/084673 07/12/2021
30 US 63/122,690 08/12/2020
87 WO/2022/122773 16/06/2022

71 ASTRAZENECA AB

SE-151 85, SÖDERTÄLJE, SUECIA

MITSUBISHI TANABE PHARMA CORPORATION

3-2-10 DOSHO-MACHI, CHUO-KU, OSAKA-SHI, OSAKA, 5418505, JAPÓN

74 ORIETTA BLANCO MINIÑO

72 KENNETH LARS GRANBERG (SE); LARS JOHAN ANDREAS ULANDER (SE); GIULIA BERGONZINI (SE); STIG JONAS BOSTRÖM (SE); HENRIK GRADÉN (SE); SHIGEKI SAKAMAKI (JP); RYUICHI FUCHIGAMI (JP); YASUKI NIWA (JP); MASAKAZU FUJIO (JP); HANS FREDRIK BERGSTRÖM (SE)

51 A 61K 31/166, A 61K 31/192, A 61K 31/341, A 61K 31/343, A 61K 31/381, A 61K 31/415, A 61K 31/421, A 61K 31/44, A 61K 31/4965, A 61K 31/50, A 61K 31/505, A 61K 31/519, A 61P 13/12, A 61P 9/04, C 07C 13/40, C 07C 235/62, C 07D 213/79, C 07D 231/12, C 07D 231/14, C 07D 237/20, C 07D 239/42, C 07D 241/12, C 07D 263/40, C 07D 275/02, C 07D 307/24, C 07D 333/38, C 07D 487/04, C 07D 493/08

54 DERIVADOS DE ÁCIDO 4-(2-FLUORO-4-METOXI-5-3-(((1-METILCICLOBUTIL)METIL)CARBAMOIL)BICICLO[2.2.1]HEPTAN-2-IL)CARBAMOIL(FENOXI)-1-METILCICLOHEXANO-1-CARBOXÍLICO Y COMPUESTOS SIMILARES COMO MODULADORES DE RXFP1 PARA EL TRATAMIENTO DE INSUFICIENCIA CARDÍACA

57 La presente invención se refiere a derivados de ácido 4-(2-fluoro-4-metoxi-5-3-(((1-metilciclobutil)metil)carbamoil)biciclo[2.2.1]heptan-2-il)carbamoil) fenoxi)-1-metilciclohexano-1-carboxílico y compuestos similares de fórmula (I) como moduladores de RXFP1 para el tratamiento de insuficiencia cardíaca, insuficiencia cardíaca con fracción de eyección conservada, insuficiencia cardíaca con fracción de eyección de intervalo medio, insuficiencia cardíaca con fracción de eyección reducida, enfermedad renal crónica y lesión renal aguda. La presente invención también se refiere a formas cristalinas de tales compuestos. Un compuesto a modo de ejemplo es, p. ej., (A).

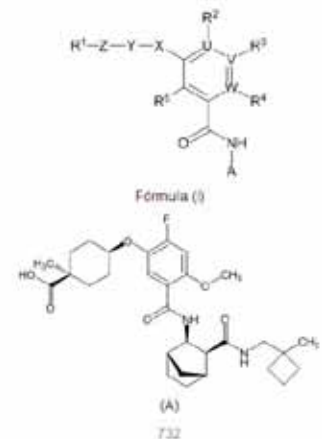

12 SOLICITUD DE PATENTE DE INVENCION EN FASE NACIONAL PCT

- 21 P2023-0119
85 09/06/2023
86 PCT/EP2021/084916 09/12/2021
30 US 63/199,160 10/12/2020
87 WO 2022/122876 16/06/2022

71 ASTRAZENECA AB

151 85, SÖDERTÄLJE, SUECIA

74 ORIETTA BLANCO MINIÑO

72 INA TERSTIEGE (DE); STEFAN SCHIESSER (DE); YAFENG XUE (SE); HUI-FANG CHANG (US); ANNA INGRID KRISTINA BERGGREN (SE)

51 A 61K 31/5025, A 61K 31/519, A 61P 11/00, A 61P 11/06, A 61P 17/00, A 61P 17/06, A 61P 29/00, A 61P 35/00, A 61P 35/02, A 61P 37/00, A 61P 37/08, C 07D 487/04

54 DERIVADOS DE N-(IMIDAZO)[1,2-B]PIRIDAZIN-3-IL)-1-CICLOHEXIL-2H-INDAZOL-5-CARBOXAMIDA Y DE N-(PIRAZOLO[1,5-A]PIRIMIDIN-3-IL)-1-CICLOHEXIL-2H-INDAZOL-5-CARBOXAMIDA COMO INHIBIDORES DE IRAK4 PARA EL TRATAMIENTO DEL ASMA

57 La presente solicitud se refiere a un compuesto de Fórmula (A), en donde R1 se selecciona entre la Fórmula (II) y Fórmula (III) y R2 se selecciona entre la Fórmula (IV), Fórmula (V) y Fórmula (VI) como inhibidores de IRAK4 para su uso en métodos de tratamiento de, por ejemplo, asma y enfermedad pulmonar obstructiva crónica (EPOC), cáncer, enfermedades inflamatorias y enfermedades autoinflamatorias/autoinmunitarias tales como, por ejemplo, el lupus eritematoso sistémico, artritis reumatoide, miositis, síndrome de Sjögren, esclerosis sistémica, gota, endometriosis, dermatitis atópica y psoriasis. Los compuestos preferidos de la presente invención son, por ejemplo: derivados de • N-(imidazo[1,2-b]piridazin-3-il)-1-ciclohexil-2H-indazol-5-carboxamida, • N-(pirazolo[1,5-a]pirimidin-3-il)-1-ciclohexil-2H-indazol-5-carboxamida, • N-(imidazo[1,2-b]piridazin-3-il)-1-azaespiro[4.5]decan-8-il-2H-indazol-5-carboxamida y • N-(pirazolo[1,5-a]pirimidin-3-il)-1-azaespiro[4.5]decan-8-il-2H-indazol-5-carboxamida. Un compuesto de ejemplo de la presente invención es, por ejemplo, N-(imidazo[1,2-b]piridazin-3-il)-6-metoxi-2-((5r,8r)-1-metil-2-oxo-1-azaespiro[4.5]decan-8-il)-2H-indazol-5-carboxamida (Ejemplo 1): Fórmula (VII).

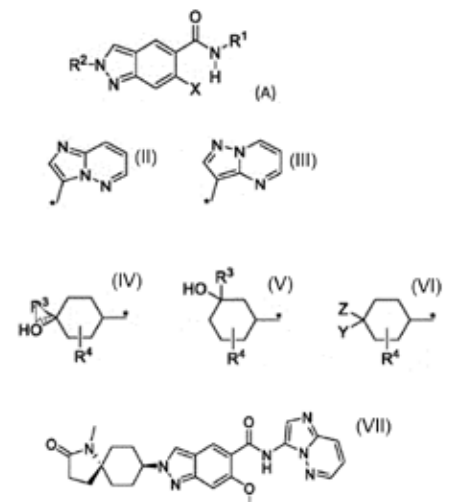

VIENE DE LA PÁGINA ANTERIOR

SOLICITUD DE PATENTE DE INVENCION EN FASE NACIONAL PCT

12 SOLICITUD DE PATENTE DE INVENCION EN FASE NACIONAL PCT

21 P2023-0124

85 14/06/2023

86 PCT/IB2021/061839

16/12/2021

30 US 63/126,593

17/12/2020

87 WO 2022/130270

23/06/2022

71 **ASTRAZENECA AB**

SE-151-85, SÖDERTÄLJE, SUECIA

74 **ORIETTA BLANCO MINIÑO**

72 JONAS BRÄNALT (SE); BJÖRN HOLM (SE); MARIA JOHANSSON (SE); OLLE KARLSSON (SE); DANIEL LAURENT KNERR (FR); ANNELI NORDQVIST (SE); ROBERT JOHN SHEPPARD (GB); MARIANNE SWANSON (SE); ANNA TOMBERG (CA)

51 A 61K 31/4709, A 61P 1/16, C 07D 417/12, C 07D 417/14, C 07D 487/04, C 07D 487/10, C 07D 491/10, C 07D 495/10, C 07D 498/08, C 07D 498/10

54 **N-(2-(4-CIANOTIAZOLIDIN-3-IL)-2-OXOETIL)-QUINOLIN-4-CARBOXAMIDAS**

57 Compuestos que tienen la estructura de Fórmula (I):

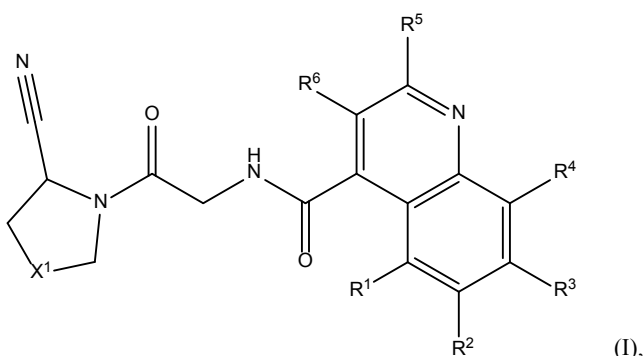

y sales farmacéuticamente aceptables de los mismos, en donde X¹, R¹, R², R³, R⁴, R⁵ y R⁶ son como se definen en la memoria descriptiva; composiciones farmacéuticas que comprenden dichos compuestos y sales; uso de dichos compuestos y sales para tratar o prevenir afecciones mediadas por la proteína de activación de fibroblastos prolii endopeptidasa (FAP); kits que comprenden dichos compuestos y sales; y métodos para preparar dichos compuestos y sales.

SOLICITUD DE PATENTE DE INVENCION EN FASE NACIONAL PCT

12 SOLICITUD DE PATENTE DE INVENCION EN FASE NACIONAL PCT

21 P2023-0042

85 28/02/2023

86 PCT/US2021/047754

26/08/2021

30 US 63/070,705

26/08/2020

87 WO2022/047031

03/03/2022

71 **VERTEX PHARMACEUTICALS INCORPORATED**

50 NORTHERN AVENUE, BOSTON, MASSACHUSETTS, 02210, E.U.A.

74 **CARLOS JOSÉ TAPIA BARREDO**

72 MICHAEL AARON BRODNEY (US); LESLIE A. DAKIN (US); JUN MYUN AHN (CA); SAMANTHA ANGLE (US); JINGRONG CAO (US); JOHN E. COCHRAN (US); JON H. COME (US); ELENA DOLGIKH (US); BRAD D. MAXWELL (US); SUGANTHINI S. NANTHAKUMAR (US); HARDWIN O'DOWD (US); JESSICA HOWARD OLSEN (US); THIMOTHY J. SENTER (US); AKIRA JOSEPH SHIMIZU (US); STEVEN DAVID STONE (US); HAOXUAN WANG (CN)

51 A 61K 31/438, A 61P 13/12, C 07D 495/20, C 07D 519/00

54 **INHIBIDORES DE APOL1 Y MÉTODOS PARA USAR LOS MISMOS**

57 La presente invención proporciona al menos una entidad elegida de los Compuestos de la Fórmula I, un tautómero del mismo, un derivado deuterado de ese compuesto o tautómero, y una sal farmacéuticamente aceptable de cualquiera de los anteriores, composiciones que comprenden los mismos, y métodos para usar los mismos, incluyendo los usos en el tratamiento de enfermedades mediadas por APOL1, incluyendo cáncer pancreático, glomeruloesclerosis segmentaria focal (FSGS), y/o enfermedad renal no diabética (NDKD).

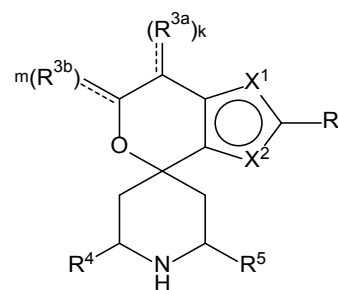

Fórmula I

12 SOLICITUD DE PATENTE DE INVENCION EN FASE NACIONAL PCT

21 P2023-0037

85 22/02/2023

86 PCT/US2021/047145

23/08/2021

30 US 63/069,449

24/08/2020

US 63/092,386

15/10/2020

US 63/151,509

19/02/2021

87 WO 2022/046631

03/03/2022

71 **GILEAD SCIENCES, INC.**

333 LAKESIDE DRIVE, FOSTER CITY, CALIFORNIA, 94404, E.U.A.

74 **ORIETTA BLANCO MINIÑO**

72 SCOTT E. LAZERWITH (US); JONATHAN WILLIAM MEDLEY (US); DEVAN NADUTHAMBI (US); PHILIP A. MORGANELLI (US); THOMAS P. STRATTON (US); PEIYUAN WANG (US)

51 A 61K 31/53, A 61P 31/12, C 07D 487/04

54 **COMPUESTOS FOSFOLÍPIDOS Y USOS DE LOS MISMOS**

57 Se describen compuestos y métodos para usar dichos compuestos, solos o en combinación con agentes adicionales, y composiciones farmacéuticas de dichos compuestos para el tratamiento de infecciones virales.

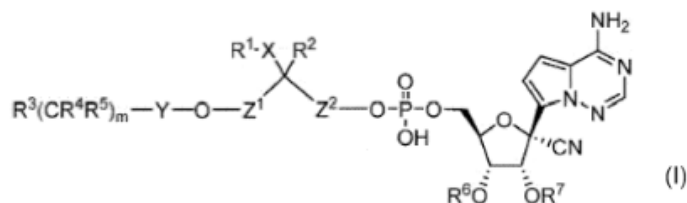

12 SOLICITUD DE PATENTE DE INVENCION EN FASE NACIONAL PCT

21 P2023-0114

85 07/06/2023

86 PCT/EP2021/084980

09/12/2021

30 DE 20213016.7

10/12/2020

87 WO 2022/122910

16/06/2022

71 **BAYER AKTIENGESELLSCHAFT**

KAISER-WILHELM-ALLEE 1 51373 LEVERKUSEN, ALEMANIA

74 **CARLOS JOSÉ TAPIA BARREDO**

72 FRANK WUNDER (DE); CARSTEN SCHMECK (DE); TIMO STELLFELD (DE); ALEXANDROS VAKALOPOULOS (GR); THOMAS MONDRITZKI (DE); NURIA ORTEGA HERNANDEZ (ES); LISA DIETZ (DE); MELISSA BOULTADAKIS-ARAPINIS (FR); LISA CANDISH (AU); MARIE-PIERRE COLLIN-KRÖPELIN (FR); ANDRE DIESKAU (DE); ILKA MATHAR (DE); ROBERT, ALAN WEBSTER (CA); LUCAS HOFMEISTER (US); PETER SANDNER (DE)

51 A 61K 31/496, A 61P 9/10, C 07D 401/04

54 **ÁCIDOS PIRAZOLO PIPERIDIN CARBOXÍLICOS SUSTITUIDOS**

57 La invención se refiere a ácidos pirazolo piperidin carboxílicos sustituidos, sus sales y a procesos para su preparación, y también a su uso para la preparación de medicamentos para el tratamiento y/o la profilaxis de enfermedades, en particular enfermedades cardiovasculares y cardíacas, preferiblemente insuficiencia cardíaca con fracción de eyección reducida y conservada (HFrEF, HFmrEF y HFpEF), hipertensión (HTN), enfermedades de arterias periféricas (PAD, PAOD), enfermedades cardiorenales y renales, preferiblemente enfermedad renal crónica y diabética (CKD y DKD), enfermedades cardiopulmonares y pulmonares, preferiblemente hipertensión pulmonar (PH), y otras enfermedades, preferiblemente enfermedades neurodegenerativas y diferentes formas de demencias, enfermedades fibróticas, esclerosis sistémica (SSc), enfermedad de células falciformes (SCD), trastornos de cicatrización de heridas como la úlcera del pie diabético (DFU).

12 SOLICITUD DE PATENTE DE INVENCION EN FASE NACIONAL PCT

21 P2023-0049

85 10/03/2023

86 PCT/US2021/050281

14/09/2021

30 US 17/447,585

14/09/2021

US 62/706,845

14/09/2020

87 WO 2022/056467

17/03/2022

71 **VERILY LIFE SCIENCES LLC**

269 EAST GRAND AVE., SOUTH SAN FRANCISCO, CALIFORNIA, 94080, E.U.A.

74 **PATRICIA VILLEGAS**

72 PETER MASSARO (US); CHARLES BEHLING (US); BRIAN WASSON (US)

51 A 01K 1/03, A 01K 1/08, A 01K 63/00, A 01M 1/00, A 01M 1/02, A 01M 1/10, A 01M 1/20

54 **DISPOSITIVOS, SISTEMAS Y MÉTODOS PARA TRANSPORTAR INSECTOS VIVOS**

57 Sistemas y métodos para transportar insectos vivos de manera segura y ambientalmente controlada.

Los sistemas incluyen contenedores y empaques para transportar los insectos vivos a una temperatura y presión controladas.

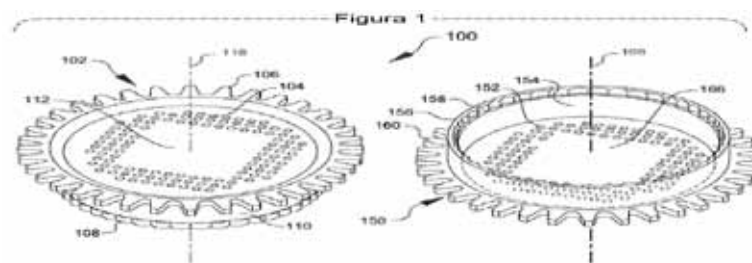

VIENE DE LA PÁGINA ANTERIOR

SOLICITUD DE PATENTE DE INVENCION EN FASE NACIONAL PCT

12 SOLICITUD DE PATENTE DE INVENCION EN FASE NACIONAL PCT

21 P2023-0065

85 05/04/2023

86 PCT/US2021/053861

06/10/2021

30 US 63/088,799

07/10/2020

87 WO 2022/076625

14/04/2022

71 VERTEX PHARMACEUTICALS INCORPORATED

50 NORTHERN AVENUE, BOSTON, MASSACHUSETTS, 02210, E.U.A.

74 CARLOS JOSÉ TAPIA BARREDO

72 MARK THOMAS MILLER (US); THOMAS CLEVELAND (US); BRYAN A. FRIEMAN (US); JINGLAN ZHOU (US); TIMOTHY RICHARD COON (US); VIJAYALAKSMI ARUMUGAM (US); JACLYN CHAU (US); TIMOTHY A. DWIGHT (US); SARA SABINA HADIDA RUAH (US); PAUL KRENITSKY (US); LEV TYLER DEWEY FANNING (US); FABRICE PIERRE (US); COREY DON ANDERSON (US); JEREMY CLEMENS (US); PETER GROOTENHUIS (FALLECIDO) (NL); YOSHIHIRO ISHIHARA (CA); ALINA SILINA (US); JOE A. TRAN (US); LINO VALDEZ (US); ALEXANDER RUSSELL ABELA (US); JASON MCCARTNEY (DO); SUNNY ABRAHAM (GB); ANDREW DINH (US)

51 A 61K 31/519, A 61P 43/00, C 07D 515/04

54 MODULADORES DEL REGULADOR DE LA CONDUCTANCIA TRANSMEMBRANA DE LA FIBROSIS QUISTICA

57 Esta descripción proporciona moduladores del regulador de la conductancia transmembrana de la fibrosis quística (CFTR) que tienen la estructura central (I), composiciones farmacéuticas que contienen al menos un modulador de este tipo, métodos de tratamiento de enfermedades mediadas por CFTR, que incluyen fibrosis quística, mediante el uso de tales moduladores y composiciones farmacéuticas, composiciones farmacéuticas de combinaciones y terapias combinadas, y procesos y productos intermediarios para producir tales moduladores.

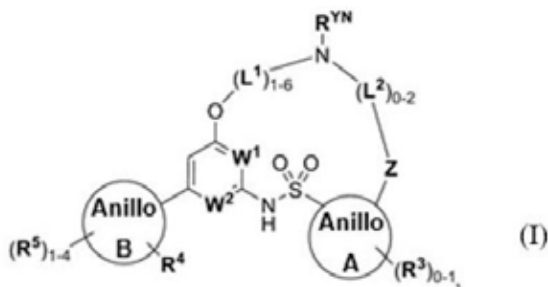

12 SOLICITUD DE PATENTE DE INVENCION EN FASE NACIONAL PCT

21 P2023-0067

85 05/04/2023

86 PCT/US2021/053858

06/10/2021

30 US 63/088.686

07/10/2020

87 WO 2022/076622

14/04/2022

71 VERTEX PHARMACEUTICALS INCORPORATED

50 NORTHERN AVENUE, BOSTON, MASSACHUSETTS, 02210, E.U.A.

74 CARLOS JOSÉ TAPIA BARREDO

72 MARK THOMAS MILLER (US); THOMAS CLEVELAND (US); BRYAN A. FRIEMAN (US); HARIPADA KHATUYA (US); JOHNNY UY (US); JINGLAN ZHOU (US); JASON MCCARTNEY (US); TIMOTHY RICHARD COON (US); VIJAYALAKSMI ARUMUGAM (US); JACLYN CHAU (US); TIMOTHY A. DWIGHT (US); SARA SABINA HADIDA RUAH (US); PAUL KRENITSKY (US); VITO MELILLO (US); LEV TYLER DEWEY FANNING (US); ANTON V. GULEVICH (US); PRASUNA PARASELLI (US); FABRICE PIERRE (US); COREY DON ANDERSON (US); JEREMY CLEMENS (US); PETER GROOTENHUIS (FALLECIDO) (NL); YOSHIHIRO ISHIHARA (CA); ALINA SILINA (US); JOE A. TRAN (US); LINO VALDEZ (US); ALEXANDER RUSEELL ABELA (US); TROY VICKERS (US); SUNNY ABRAHAM (GB)

51 A 61K 31/529, A 61P 11/00, C 07D 515/08, C 07D 515/18, C 07D 519/00

54 MODULADORES DEL REGULADOR DE LA CONDUCTANCIA TRANSMEMBRANA DE LA FIBROSIS QUISTICA

57

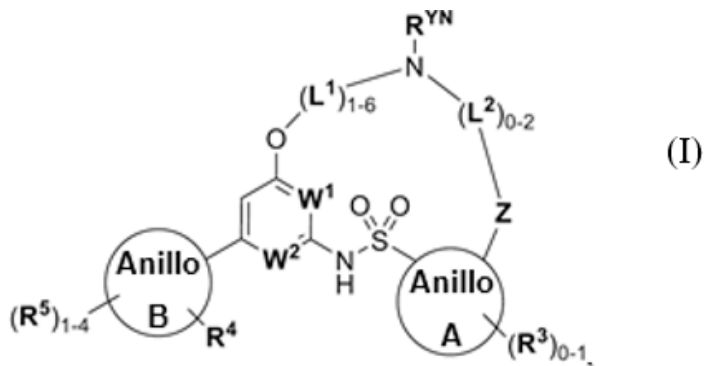

La descripción proporciona moduladores del regulador de la conductancia transmembrana de la fibrosis quística (CFTR) que tiene la estructura principal (I), composiciones farmacéuticas que contienen al menos uno de tales moduladores, métodos de tratamiento de enfermedades mediadas por CFTR, incluida la fibrosis quística, que usan tales moduladores y composiciones farmacéuticas, combinación de composiciones farmacéuticas y terapias combinadas que emplean estos moduladores y procesos de fabricación de tales moduladores.

SOLICITUD DE PATENTE DE INVENCION EN FASE NACIONAL PCT

12 SOLICITUD DE PATENTE DE INVENCION EN FASE NACIONAL PCT

21 P2023-0041

85 24/02/2023

86 PCT/US2021/047800

26/08/2021

30 US 63/071,134

27/08/2020

US 63/162,283

17/03/2021

US 63/215,310

25/06/2021

87 WO 2022/047065

03/03/2022

71 GILEAD SCIENCES, INC.

333 LAKESIDE DRIVE, FOSTER CITY, CALIFORNIA, 94404, E.U.A.

74 ORIETTA BLANCO MINIÑO

72 BYOUNG-KWON CHUN (KR);

RAO V. KALLA (US); RICHARD L.

MACKMAN (GB); ELAINE BUNYAN

(US); KASSIBLA E. DEMPAP (CI);

HON C. HUI (US)

51 A 61P 31/14, C 07D 487/04

54 COMPUESTOS Y MÉTODOS

PARA EL TRATAMIENTO DE

INFECCIONES VIRALES

57 Se describen compuestos y métodos de uso de dichos compuestos, solos o en combinación con agentes adicionales y sales, formas cristalinas, composiciones farmacéuticas de dichos compuestos para el tratamiento de infecciones virales.

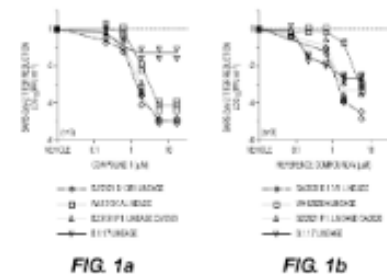

FIG. 1a

FIG. 1b

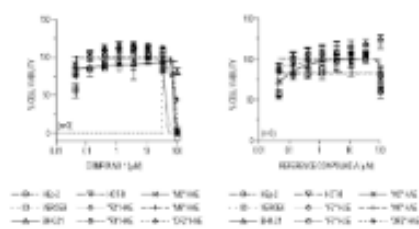
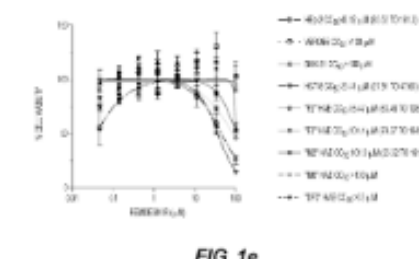

FIG. 1c

FIG. 1d



VIENE DE LA PÁGINA ANTERIOR

SOLICITUD DE PATENTE DE INVENCION EN FASE NACIONAL PCT

12 SOLICITUD DE PATENTE DE INVENCION EN FASE NACIONAL PCT

21 P2022-0177
85 05/09/2022
86 PCT/IB2021/051857 05/03/2021
30 ZA 2020/01402 05/03/2020
87 WO 2021/176412 10/09/2021

71 **BAREND JACOBUS BEYLEFELD**

10 GOODSTAR, COASTAL ROAD, ROCHES NOIRES, MAURITIUS, SUDAFRICA

74 **TRONCOSO Y CACERES**

72 BAREND JACOBUS BEYLEFELD (ZA)

51 B 01F 13/10, B 01F 3/12, B 01F 5/00, B 01F 5/10

54 **MEZCLADOR DE LIQUIDOS Y LODOS.**

57 Un tanque mezclador que consta de una placa alta (12) sobre una placa mediana cónica invertida (14) y una cámara de mezcla (16) debajo de la placa base. Un canal (28) que rodea la parte superior de la placa alta. La solución procedente del canal conduce a una tubería vertical (46) que incluye un impulsor accionado por motor (42) hasta el nivel de la cámara de mezcla. Dos tuberías de alimentación (46, 48) separados verticalmente que salen de la tubería vertical para entrar tangencialmente en la cámara de mezcla en direcciones opuestas.

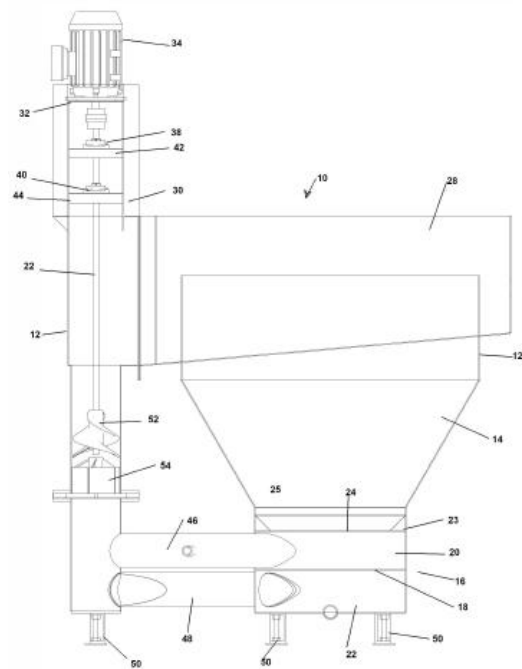

Fig 1

SOLICITUD DE PATENTE DE INVENCION EN FASE NACIONAL PCT

12 SOLICITUD DE PATENTE DE INVENCION EN FASE NACIONAL PCT

21 P2023-0083
85 27/04/2023
86 PCT/US2021/057767 02/11/2021
30 US 63/109,033 03/11/2020
87 WO 2022/098668 12/05/2022

71 **DYNO NOBEL INC.**

6440 SOUTH MILLROCK DRIVE, SUITE 150, SALT LAKE CITY, UTAH, 84121, E.U.A.

74 **PATRICIA VILLEGAS**

72 DALE S. PREECE (US); A B M ABDUL ALI BHUIYAN (US); CHARLES MICHAEL LOWNDS (US)

51 G06F 30/23, G06F 111/10, G06F 119/14, G06F 111/04

54 **SISTEMA, MÉTODOS Y APARATOS DE MODELO DE DENSIDAD DE FRACTURA**

57 Un sistema de modelo de densidad de fractura (FDM) puede predecir la distribución de tamaño de fragmentación para una voladura. El sistema FDM puede generar un modelo que comprende una pluralidad de elementos de volumen. El sistema FDM puede determinar fracturas de juntas preexistentes en los elementos de volumen. El sistema FDM también puede simular voladuras y rastrear fracturas, para cada uno de los elementos de volumen, provocadas por la onda de choque de la voladura y una onda de choque reflejada en una cara libre del modelo. El sistema FDM puede combinar las fracturas de juntas preexistentes y las fracturas inducidas por voladura para determinar un tamaño de fragmentación previsto para los distintos elementos.

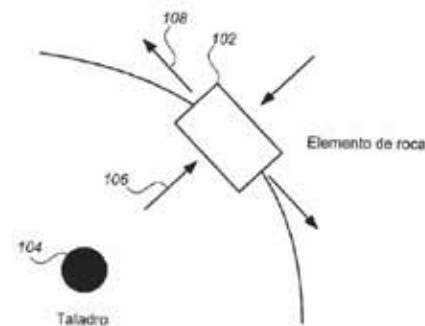

FIG. 1A

CONCESION DE PATENTES DE INVENCION PCT

12 CONCESION DE PATENTE DE INVENCION PCT

11 P2019-0293
21 P20190293
85 15/11/2019
86 PCT/US2018/032218 11/05/2018
30 US 62/508,510 19/05/2017
43 15/12/2019
87 WO 2018/213113 22/11/2018

71 **ELI LILLY AND COMPANY.**

LILLY CORPORATE CENTER, INDIANAPOLIS, INDIANA, 46285, E.U.A.

72 **MARÍA DEL PILAR TRONCOSO**

72 SHANE KRUMMEN ATWELL (US); VICTOR H. OBUNGU (US); ANDREW CHARLES VENDEL (US)

51 A 61K 39/00, A 61P 17/06, A 61P 25/00, A 61P 29/00, A 61P 37/00, C 07K 16/18

54 **ANTICUERPOS AGONISTAS CONTRA BTLA Y SUS USOS**

57 Se proporcionan anticuerpos que se fijan al atenuador de linfocitos B y T (BTLA), en donde dichos anticuerpos son útiles para la fabricación de medicamentos útiles como agentes para tratar afecciones asociadas a la enfermedad autoinmunitaria, que incluyen el tratamiento de lupus.

12 SOLICITUD DE PATENTE DE INVENCION EN FASE NACIONAL PCT

21 P2023-0071
85 12/04/2023
86 PCT/KR2021/014013 12/10/2021
30 KR 10-2020-0131868 13/10/2020
87 WO 2022/080815 21/04/2022

71 **LG CHEM, LTD.**

128, YEOUNI-DAERO, YEONGDEUNGPO-GU, SEUL, 07336, REPÚBLICA DE COREA

74 **SHARIN PABLO DE ROCA**

72 SUN LEE (KR); JAE SOON AHN (KR); MYEONG HYEON PARK (KR); JOO MYUNG JANG (KR); DONG MIN KIM (KR)

51 A 61K 31/519, A 61K 31/7034, A 61K 9/20, A 61P 3/10

54 **FORMULACIÓN COMBINADA ORAL QUE INCLUYE GEMIGLIPTINA Y DAPAGLIFLOZINA Y MÉTODO DE PREPARACIÓN PARA LA MISMA**

57 La presente invención se relaciona a una formulación combinada oral para tratar efectivamente diabetes mellitus tipo 2 y, más específicamente, a una formulación combinada oral para el tratamiento de diabetes mellitus tipo 2 y un método de preparación para la misma, la formulación que incluye: gemigliptina o una sal farmacéuticamente aceptable de la misma y dapagliflozina o una sal farmacéuticamente aceptable de la misma como ingredientes activos; lactosa y/o celulosa microcristalina como un espesante; un desintegrante; y un lubricante.

[Figura 1]

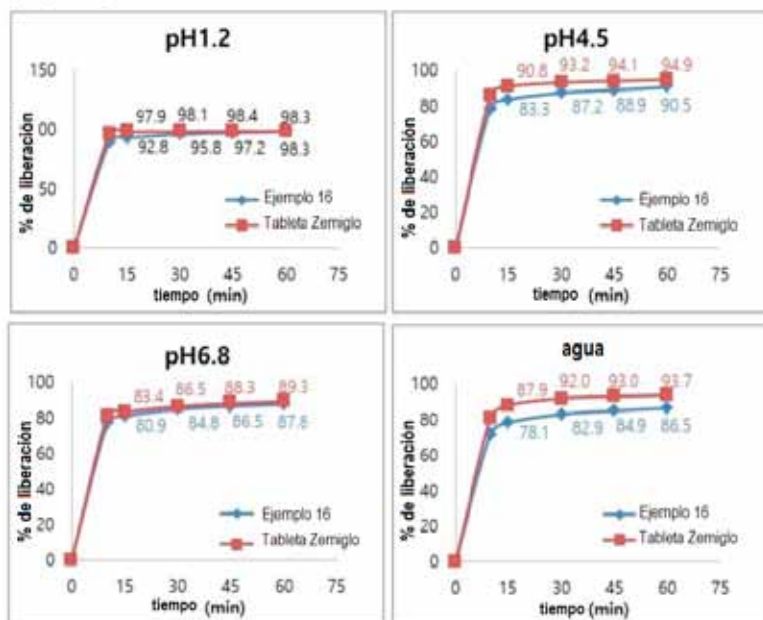

12 CONCESION DE PATENTE DE INVENCION PCT

11 P2014-0264
21 P20140264
85 18/11/2014
86 PCT/CA2013/050379 17/05/2013
30 US 61/648,711 18/05/2012
US 61/695,035 30/08/2012
43 31/01/2015
87 WO/2013/170386 21/11/2013

71 **REPLICOR INC.**

SUITE D-101 6100 ROYALMOUNT AVENUE, MONTRÉAL, QUÉBEC, H4P 2R2, CANADA

72 **ANA ISABEL MESSINA VÁSQUEZ**

72 MICHEL BAZINET (CA); ANDREW VAILLANT (CA)

51 A 61K 31/7088, A 61K 31/7115, A 61K 31/712, A 61K 31/7125, A 61K 31/713, A 61K 47/48

54 **COMPOSICIONES Y MÉTODOS DE POLIPÉPTIDOS-COMPLEJO DE QUELATO DE OLIGONUCLEÓTIDO ANTIVIRAL**

57 La presente invención se refiere a una composición farmacéutica que comprende un complejo de quelato de oligonucleótido (ON) antiviral, que consiste en dos o más ON antivirales unidos intermolecularmente por un catión divalente y donde dicho complejo de quelato de ON comprende al menos un ON con al menos un enlace fosforotioato, y al menos un polipéptido antiviral seleccionado de: timosina $\alpha 1$; α -interferón o α -interferón pegilado; β -interferón o β -interferón pegilado; γ -interferón o γ -interferón pegilado; λ -interferón o λ -interferón pegilado; interferón α -2a o α -2b o α -N3; interferón β -1a o β -1b; interferón γ -1b; interferón $\lambda 1$ o $\lambda 2$ o $\lambda 3$; interferón α -2a o α -2b o $\lambda 1$ o $\lambda 2$ o $\lambda 3$ pegilado. La presente invención también se refiere a un kit que comprende la composición de la invención.

PUBLICACIÓN SOLICITUD SIGNOS DISTINTIVOS (NOMBRES COMERCIALES)

Esta publicación incluye todas las solicitudes con pago de publicación recibidas del 22 al 29 de junio de 2023

[210] EXPEDIENTE	[220] FECHA	[561] NOMBRE COMERCIAL	[510] ACTIVIDAD	[730] SOLICITANTE
E/2023-35549	15/6/2023	iLABORIOSOS, TAN LABORIOSO COMO TÚ (LEMA COMERCIAL)	LEMA COMERCIAL ASOCIADO AL NOMBRE COMERCIAL: MERCADO META DIGITAL; REG. NO. 641323	ANDRES AVELINO JIMENEZ RODRIGUEZ
E/2023-35587	15/6/2023	ACUARISMO, EL HOBBY POR NATURALEZA (LEMA COMERCIAL)	LEMA COMERCIAL ASOCIADO AL NOMBRE COMERCIAL: ALMACENES TIBURON; REG. NO. 407018	ALMACENES TIBURON, S.R.L.
E/2021-29563	21/5/2021	CARGA LIGERA PERFECCIONADA (LEMA COMERCIAL)	LEMA COMERCIAL ASOCIADO AL NOMBRE COMERCIAL: BONANZA DOMINICANA; REG. NO. 869	BONANZA DOMINICANA, S.A.S.
E/2021-34422	16/6/2021	EL ÁGUILA ROJO (LEMA COMERCIAL)	LEMA COMERCIAL ASOCIADO AL NOMBRE COMERCIAL: BONANZA DOMINICANA; REG. NO. 869	BONANZA DOMINICANA, S.A.S.
E/2023-34510	12/6/2023	EL SABER NO OCUPA LUGAR (LEMA COMERCIAL)	LEMA COMERCIAL ASOCIADO AL NOMBRE COMERCIAL: COLEGIO EVANGELICO PARROQUIAL REV. ALEJANDRO FIGUEROA; REG. NO. 749603	ASOCIACION DE COLEGIOS DE LA IGLESIA EVANGELICA DOMINICANA
E/2023-37595	6/26/2023	Evolución Inteligente (LEMA COMERCIAL)	LEMA COMERCIAL ASOCIADO AL NOMBRE COMERCIAL: GO FORWARD INV; REG. NO. 747652	RICARDO OSCAR PEGUERO DIAZ
E/2023-35376	15/6/2023	HOLA FUTURO (LEMA COMERCIAL)	LEMA COMERCIAL ASOCIADO AL NOMBRE COMERCIAL: BONANZA DOMINICANA; REG. NO. 869	BONANZA DOMINICANA, S.A.S.
E/2023-35377	15/6/2023	PERFECCIONA TU VISION (LEMA COMERCIAL)	LEMA COMERCIAL ASOCIADO AL NOMBRE COMERCIAL: BONANZA DOMINICANA; REG. NO. 869	BONANZA DOMINICANA, S.A.S.
E/2023-34963	13/6/2023	PODEROSAMENTE BIEN (LEMA COMERCIAL)	LEMA COMERCIAL ASOCIADO AL NOMBRE COMERCIAL: BIEN BIEN; REG. NO. 704432	SANTO SIMÓN CUEVAS CUEVAS
E/2023-35375	16/6/2023	TU VISION PERFECCIONADA (LEMA COMERCIAL)	LEMA COMERCIAL ASOCIADO AL NOMBRE COMERCIAL: BONANZA DOMINICANA; REG. NO. 869	BONANZA DOMINICANA, S.A.S.

PUBLICACIÓN REGISTROS SIGNOS DISTINTIVOS (NOMBRES COMERCIALES)

Esta publicación incluye todas las solicitudes (unificadas) que han obtenido su carta certificado del 14 al 28 de junio de 2023

[210] EXPEDIENTE	[220] FECHA	[561] NOMBRE COMERCIAL	[510] ACTIVIDAD	[730] SOLICITANTE	REGISTRO
E/2023-33483	14/6/23	"AVTS NATURAL STETIC"	SERVICIOS DE VENTAS AL POR MAYOR Y DETALLE DE PRODUCTOS NATURALES PARA EL CUIDADO DE LA PIEL, COSMÉTICO, CAPILAR Y SERVICIOS DE ESTÉTICA PARA MEJORAR LA APARIENCIA FÍSICA.	ANGIE VIRGINIA SÁNCHEZ PEÑA, ENGIE ROBERTO PEÑA	750429
E/2023-35110	14/6/23	220 BAR AND LOUNGE	SERVICIOS DE CENTRO DE DIVERSION; VENTA DE TODO TIPO DE BEBIDAS ALCOHOLICAS, DISTRIBUCION DE BEBIDAS ALCOHOLICAS, VENTA DE CIGARROS, VENTA DE COMIDA Y AFINES.	IVAN ANDRES DIAZ FERRERAS, ENMANUEL DAVID BAEZ SENA	750276
E/2023-37866	26/6/23	24K CHARCOLAB	ACTIVIDAD DE COMPRA VENTA, IMPORTACIÓN Y EXPORTACIÓN DE METALES, HIERRO, COBRE, ALUMINIO Y BROCE, VENTA AL POR MAYOR DE CARBÓN DE LEÑA, CARBÓN, COMBUSTIBLE Y NAFTA.	KEVIN JEAN-JOEL CHARLERY	752499
E/2023-35039	14/6/23	27 FOOD STOP	COMPRA Y VENTA DE ALIMENTOS Y BEBIDAS AL POR MAYOR Y AL DETALLE, MANEJO DE BARES Y RESTAURANTES.	ANEUDY RADHAMES RODRIGUEZ ROSARIO	750223
E/2023-33751	19/6/23	360 DESIGN WL ARQUITECTOS & INGENIEROS	DEDICADA AL DISEÑO, CONSTRUCCIÓN DE OBRAS, DECORACIÓN Y DISEÑO DE INTERIORES, INTERMEDIACIÓN EN VENTAS DE INMUEBLE, ALQUILERES DE VIVIENDA, LOCALES Y SOLARES, COMERCIALIZACIÓN, DISTRIBUCIÓN, VENTA DE PRODUCTOS.	JOSE PENZO JR	751253
E/2023-37860	26/6/23	3MENTES	MANEJO DE REDES SOCIALES, MARKETING DIGITAL, FOTOGRAFIA, TOURS 360, REALIDAD AUMENTADA, EDICION DE VIDEO, ANIMACIONES 3D, MANEJO Y REPRESENTACION DE TALENTO, ASESORIA Y CONSULTORIA DIGITAL&	RAFAEL ANTONIO REYES REYES	752493
E/2023-37794	26/6/23	701 LOUNGE	CENTRO DE DIVERSION, SALONES DE BAILE, VENTA DE BEBIDAS ALCOHÓLICAS.	JHONATAN MARTÍNEZ MELENDEZ	752425
E/2023-37344	23/6/23	88 BELLEZA NAILS	COMPRA Y VENTA, IMPORTACIÓN Y DISTRIBUCIÓN AL DETALLE Y AL POR MAYOR DE PELUCAS DE PELOS HUMANOS, UNAS, ESMALTE DE UNAS, PRODUCTOS PARA EL PELO, PRODUCTOS Y ACCESORIOS PARA LAS MANO, UNAS, ACCESORIOS PARA LA BELLEZA...	JIEQIAO FENG WU, JIEPIN FENG LI	752307
E/2023-35555	15/6/23	A&L TODO MEDIOS	PUBLICACIÓN ELECTRÓNICA DE LIBROS Y PERIÓDICO EN LÍNEA, SERVICIOS DE FOTOGRAFÍA Y VIDEOGRABACIÓN, COMERCIALIZACIÓN, DISTRIBUCIÓN, PUBLICIDAD Y MERCADEO.	AMELIA CAROLINA VENTURA FERNANDEZ, LUCILE GISELE HUGGINS CHANG	750632
E/2023-36842	21/6/23	A&R FAMILY FAST FOOD	SERVICIOS DE VENTA DE ALIMENTOS Y BEBIDAS.	AGLIS ANURFUL MENDEZ HERNANDEZ, ROSELYS LORA MORAN	751714
E/2023-36622	20/6/23	A. G. D. E. DENTAL EXPERTS	INSTALACIÓN Y DESARROLLO DE CONSULTORIO DENTAL.	A. G. D. E. DENTAL EXPERTS, E.I.R.L.	751566
E/2023-36679	20/6/23	A.B.E.S FUNDACION SIN FINES DE LUCRO	ORGANIZACION SIN FINES DE LUCRO, QUE SE DEDICARA A ASUNTOS Y SERVICIOS COMUNITARIOS.	ALTAGRACIA SOLIS ESTEVEZ, CRUZ TERESA GARCIA DE TAVERAS	751574
E/2023-32502	7/6/23	AA&M DATA SERVICES	VENTAS DE PRODUCTOS TECNOLÓGICOS, ACCESORIOS PARA CELULARES, ACCESORIOS PARA EL HOGAR, PRODUCTOS TECNOLÓGICOS EN GENERAL.	MAYRAN REYES CASTILLO, ARIEL JESUS GOMEZ NUÑEZ	752858
E/2023-37083	22/6/23	ABECÉ ELECTORAL	PRODUCCIÓN Y PROMOCIÓN DE LAS CAMPANAS DE DIVULGACIÓN Y LOS MATERIALES PROMOCIONALES DE LA JUNTA CENTRAL ELECTORAL (JCE) CON MIRAS A LOS PROCESOS DE ELECCIONES INTERNAS Y GENERALES.	JUNTA CENTRAL ELECTORAL (JCE)	751958
E/2023-36438	20/6/23	ABIERNYS JP	COMPRA Y VENTA DE ELECTRODOMESTICOS Y DE UTENSILIOS DE COCINA Y UTENSILIOS DE LIMPIEZA PARA BAÑOS, CASAS Y OFICINAS, DISPENSADOR Y FILTRACIONES DE AGUAS, PURIFICADOR DE AIRE.	AGUSTIN LEONARDO JAQUEZ ROSARIO	751362
E/2023-12880	26/4/23	ABNER	EXPORTACIÓN, IMPORTACIÓN, DISTRIBUCIÓN Y VENTA DE MARCAS DE BELLEZA, EQUIPOS Y ACCESORIOS DEPORTIVOS, INDUMENTARIA DEPORTIVA, MATERIAL GASTABLE DE OFICINA, ARTÍCULOS DEL HOGAR.	SARAH ASHLEY CRUZ ABINADER	751428
E/2023-36370	19/6/23	ABOGADO EXPRESS MULTISERVICIOS. ABEXMULTI	ASISTENCIA Y REPRESENTACION JUDICIAL, ASESORIA Y ORIENTACION JURIDICA, GESTIONES LEGALES Y REPRESENTACION Y DEPOSITOS POR DELEGACION DE APODERADOEN CASOS Y PROCESOS ANTE LOS TRIBUNALES DE LA REPUBLICA DOMINICANA Y AFINES	RAMON EMILIO HERNANDEZ RODRIGUEZ	751706
E/2023-36032	16/6/23	ABRIL BLANCO	ADQUISICIÓN, VENTA, ARRENDAMIENTO Y EXPLOTACIÓN DE TODAS CLASES DE INMUEBLES URBANOS Y RURALES.	ABRIL BLANCO E.I.R.L.	751079
E/2023-36631	20/6/23	AC MEDIOS COLLADO	SERVICIOS DE ESTUDIO FOTOGRAFICO Y PUBLICIDAD DIGITAL.	MANUEL ALEJADRO COLLADO PEREZ	751536
E/2023-33098	16/6/23	ACABADOS PRO DOMINICANA HQG	SERVICIOS DE ARQUITECTURA, CONSTRUCCIÓN, MANTENIMIENTO Y ACABADOS DE EDIFICACIONES ASI COMO SERVICIOS DE DOMOTICA Y SEGURIDAD PARA EL HOGAR Y COMERCIOS.	NATHALIE DEL CARMEN GRULLÓN TAVERAS, TAIS DE JESÚS RODRIGUEZ	750962
E/2023-36141	19/6/23	ACADEMIA DE FORMACIÓN PROFESIONAL Y TECNOLÓGICA, AFOPTEC	SERVICIOS DE ENSEÑANZAS DE CURSOS TÉCNICOS Y PROFESIONALES A TODOS LOS NIVELES.	SAMUEL PREVILUS, ALEXANDRA RAMONA PHILIPPE DE PREVILUS	751110
E/2023-37178	22/6/23	ACERO GERARD FERRETERIA	COMPRA Y VENTA DE MATERIALES DE CONSTRUCCIÓN, ELECTRICIDAD, REPARACIÓN.	GERARD ANTONIO MEDINA FLORIAN	751973
E/2023-35580	15/6/23	ACTINIA SOLUTIONS	INVERSIONES INMOBILIARIAS EN GENERAL.	YSA MARLENNY TIBURCIO ALCANTARA	750668
E/2023-37096	26/6/23	ACTIVA 90.7 FM	SERVICIO DE RADIODIFUSION Y COMUNICACIÓN.	RAMON ANTONIO DIAZ CRUZ	752310
E/2023-32861	15/6/23	ACUAPONIA ECUATORIANA	INSTALACIONES DE SISTEMA DE ACUAPONIA, VENTA DE PRODUCTOS PARA ACUICULTURA, ASESORIA EN ACUAPONIA Y ACUICULTURA, VENTA DE ALIMENTOS Y PRODUCTOS PARA PECES, VENTA DE EQUIPOS PARA ACUICULTURA...	ROOKE OMAR VILLANUEVA VARAS	750604
E/2023-38416	28/6/23	ADAC MINISTRY	AGRUPACION CRISTIANA DE CANTICOS RELIGIOSOS SIN FINES DE LUCRO	JOHAN ESTEBAN VILORIO ARIAS	752949
E/2023-34903	13/6/23	ADAMANTIS	PRESTACION DE SERVICIOS MEDICOS ODONTOLÓGICOS; SERVICIOS DE SALUD EN GENERAL; SERVICIOS DE ESTÉTICA FACIAL; CELEBRACIÓN DE CONFERENCIAS, SEMINARIOS, CAPACITACIONES, CURSOS, TALLERES...	MELISA PATRICIA RODRIGUEZ MONTERO, JUANA YSABEL FELIZ FLORIAN	750198
E/2023-37670	26/6/23	ADBA SOLUTIONS	SERVICIOS DE PULIDOS Y VITRIFICADO DE PISOS, LIMPIEZAS DE AIRES ACONDICIONADOS, COLCHONES Y LIMPIEZAS DE VIVIENDAS.	CARLOS ADONIS BATISTA SUERO, LAURA SOSA GUZMAN	752347
E/2023-36977	21/6/23	ADEENAS	VENTAS DE ROPA, ACCESORIOS, PRODUCTOS DEL ÁREA DE COSMÉTICO Y BELLEZA EN GENERAL.	BEYARECI MIGUELINA NIVAR BASORA	751845
E/2023-35169	14/6/23	ADELY TRAVEL	VENTA DE PASAJES AEREOS, HOTELES, AQUILER DE VILLAS Y VEHICULO.	CHRISTIE LOWERLIE ALMONTE RODRIGUEZ	750382
E/2023-38133	27/6/23	A DEN GLOBAL FOOD	ALIMENTOS, BEBIDAS, IMPORTACIÓN Y EXPORTACIÓN DE PRODUCTOS ALIMENTICIOS.	PEDRO LUIS LEONIDAS ABREU AQUINO	752717
E/2023-36595	26/6/23	ADPAS - ASOCIACIÓN DOMINICANA DE POLE & AERIAL SPORTS	ASOCIACIÓN SIN FINES DE LUCRO PARA LA PROMOCIÓN Y DESARROLLO DEL DEPORTE POLE DANCE EN LA REPUBLICA DOMINICANA	MANUEL ISAIAS RODRIGUEZ SOSA	752279
E/2023-35400	15/6/23	ADVENTURES AND MONEY TEAM	VENTA DE UTENSILIOS DE COCINA Y DEL HOGAR.	CLAUDIA MARIA PAULA SUAREZ	750526
E/2023-37221	22/6/23	AFFYMAR	SERVICIOS DE CONSTRUCCIÓN Y SERVICIOS DE OBRAS DE INGENIERÍA CIVIL Y TRABAJOS GENERALES	CLAUDIO ANTONIO GONZALEZ ROJAS	751991
E/2023-35579	20/6/23	AGAPE CHRISTIAN ACADEMY	ACADEMIA CRISTIANA QUE IMPARTIRÁ DOCENCIA BILINGÜE ACADÉMICA Y BÍBLICA DESDE UN NIVEL PREESCOLAR HASTA UNA SECUNDARIA O BACHILLERATO.	FRANCISCO JOSE CEPEDA KALAF	751508
E/2023-28991	16/5/23	ÁGAPE GRAN SALÓN & ESTÉTICA IMAGEN INTEGRAL	SERVICIO DE BELLEZA, PELUQUERÍA, ESTÉTICA FACIAL Y CORPORAL, MAQUILLAJE, MICROPIGMENTACION CORPORAL, UNAS, CEJAS, PESTAÑAS, COSMETOLOGIA PARA DAMAS, CABALLEROS Y NIÑOS...	ALEXANDRA BERAS DIAZ, CAROLIN PAOLA PEREZ BERAS	752255
E/2023-35556	15/6/23	AGENCIA MARÍTIMA LA NACIONAL	REPRESENTACIONES Y TRAMITACIONES COMERCIALES MARITIMAS (AGENTES NAVIEROS), EL ARRENDAMIENTO, OBTENCIÓN, COMPRA, VENTA Y LA PERMUTA DE PROPIEDAD.	AGENCIA MARITIMA LA NACIONAL, S.A.	750635
E/2023-34755	21/6/23	AGRAMONTE PIMENTEL LOGISTICS SOLUTIONS	SERVICIOS DE EXPORTACION E IMPORTACION, AGENTES ADUANALES, CONSOLIDADOR INTERNACIONAL DE CARGA	SAHIRA MARGARITA PIMENTEL ORTIZ	751698
E/2023-37645	26/6/23	AGRIMLEGAL R.V.	SERVICIOS DE AGRIMENSURA, TOPOGRAFICOS, JURIDICOS E INMOBILIARIOS.	GILBERTO RICHIEZ SANCHEZ	752340
E/2023-35594	16/6/23	AGRIMTAGEO Y SERVICIOS	SERVICIOS DE AGRIMENSURA, INCLUYENDO LA COMPRA Y VENTA DE EQUIPO DE AGRIMENSURA.	MANUEL EMILIO REINOSO RAMIREZ	750660
E/2023-36407	20/6/23	AGROCAAO LOS MARTINEZ FCMA	SERVICIO DE CULTIVO DE CACAO.	FABIAN DE LA CRUZ GALVEZ	751587
E/2023-30726	15/6/23	AGRO-INNOVA GRUPO AG RD	PRODUCCIÓN, COMPRA, VENTA, IMPORTACIÓN, EXPORTACIÓN, EMPAQUE, ENVASE, TRANSPORTE, PROCESAMIENTO, EMBALAJE, DISTRIBUCIÓN Y COMERCIALIZACIÓN DE FERTILIZANTES, REGULADORES DE CRECIMIENTO DE PLANTAS, BIOESTIMULANTES...	ADOLFO MENESES MONGE	753034
E/2023-31585	16/6/23	AGROLIBERTY	EXPORTACIÓN, IMPORTACIÓN, COMERCIALIZACIÓN Y PRODUCCIÓN DE TABACO Y SUS DERIVADOS, CONSULTORIA Y ASESORIA DE NEGOCIOS NACIONALES E INTERNACIONALES, IMPORTACION Y EXPORTACION DE PRODUCTOS AGROALIMENTARIOS..	BRUNO ROMANI VERSTEEG, MAIREMI FERNANDEZ GUZMAN	750907
E/2023-38516	28/6/23	AGROPECUARIA FERREIRA ANGELES	PRODUCCIÓN, CRIANZA Y VENTA DE PRODUCTOS AGROPECUARIOS POLLOS, GALLINAS, CERDOS, PRODUCTOS AGRÍCOLAS Y CULTIVOS.	LAMBERTO FERREIRA TEJADA	753003
E/2023-33754	15/6/23	AGROPECUARIA INDUSTRIAL GOMEZ REYES	CRÍA DE ANIMALES TALES COMO OVEJAS, CHIVOS, PAVOS, GUINEAS, GALLINAS ENTRE OTROS, ASÍ COMO LA PRODUCCIÓN DE FRUTAS Y VEGETALES.	ALBERTO JOSE REYES ZELLER	750485
E/2023-35208	14/6/23	AGROSYS	PRODUCCIÓN Y COMERCIALIZACIÓN DE RUBROS AGRÍCOLA.	HAROLD LUIS ROBLES GUZMAN, HELEN MARIA DISLA GOMEZ	750383
E/2023-25614	19/6/23	AGSTORERD	SERVICIOS DE MAESTRIA DE CEREMONIAS DE EVENTOS CORPORATIVOS, BODAS, TALLERES, VENTAS PERSUASIVAS, ORGANIZACION, MONTAJE, BUFFETTE, MUSICA DE EVENTOS.	GWENNETH ELIZABETH REYES DIAZ	751221
E/2023-34670	14/6/23	AGUA BONASED	SERVICIO DE PROCESADORA DE AGUA PURIFICADA PARA CONSUMO HUMANO BAJO EL SISTEMA DE OSMOSIS INVERSA, ULTRAVIOLETA Y OZONO.	JUAN CARLOS REYES BATISTA	750393
E/2023-37128	22/6/23	AGUA DE LOS MONTES	EMBOTELLADORA DE AGUA NATURAL.	FELIPE DE JESUS MONTERO DE LOS SANTOS	751922
E/2023-36671	20/6/23	AGUA DE VIDA GARLOP	PROCESAMIENTO, ENVASADO Y DISTRIBUCION DE AGUA.	DAVID LEONEL LOPEZ NOLBERTO	751581
E/2023-37017	23/6/23	AGUA EL VALLE	SERVICIO DE PLANTA PURIFICADORA DE AGUA CONFORMADO POR SISTEMA ÓSMOSIS PARA EL CONSUMO HUMANO	LUIGGI JOSE JIMENEZ REYES	752105
E/2023-35955	16/6/23	AGUA LA MONARQUIA	FABRICACION, COMERCIALIZACION, DISTRIBUCION Y EXPORTACION DE AGUA E HIELO.	JOSE ABELARDO AGUILERA ABREU	750971
E/2023-36647	20/6/23	AGUA PURIFICADA LOLA	VENTAS DE AGUA PARA EL CONSUMO HUMANO.	YENIFER DISLA VENTURA	751551
E/2023-36435	20/6/23	AGUA TAVOR	VENTA DE AGUA PARA CONSUMO HUMANO.	ANDRES SERRANO MINISTRIES	751332
E/2023-35060	14/6/23	AGUA ZUNA	CAPTACIÓN, DEPURACIÓN Y DISTRIBUCIÓN DE AGUA DE FUENTES SUBTERRÁNEAS, PURIFICACIÓN DE AGUA PARA FINES DE ABASTECIMIENTO DE AGUA, TRATAMIENTO DE AGUA INDUSTRIAL Y PARA OTROS FINES.	FELIX VIRGILIO OZUNA QUEZADA	750229
E/2023-36409	20/6/23	AGUILAR CUBADENTAL	ODONTOLOGÍA GENERAL OPERATORIA DENTAL CHEQUEO OBTURACIONES DENTALES EXODONCIAS DENTALES SIMPLES PROFILAXIS URGENCIAS ODONTOLÓGICAS EDUCACION Y PREVENCIÓN DE SALUD BUCAL.	RAMIRO AGUILAR GAMU	751347
E/2023-37852	26/6/23	AGUILO & ASOCIADOS	PRODUCTORA DE PROGRAMAS RADIALES Y TELEVISIVOS, PRODUCTORA DE AUDIOVISUALES PARA PLATAFORMAS DIGITALES, SERVICIOS DE PUBLICIDAD Y PROMOCIÓN, MANEJO, ADMINISTRACIÓN...	LUIS MANUEL ADOLFO FIDEL AGUILO GONZALEZ	752484
E/2023-37749	26/6/23	AJCS CONSTRUCTIONS	SERVICIOS DE MOVIMIENTO DE TIERRAS, CONSTRUCCIÓN, EDIFICACIONES, OBRAS VIALES Y BIENES RAICES.	MANUEL ALEXIS JIMENEZ FERNANDEZ	752428
E/2023-36077	16/6/23	AKAY	SERVICIOS DE BELLEZA CORPORAL.	KARLA YESENIA VALERA DURAN, RICARDO FRANCISCO BLANCO GUTIERREZ	751084

[210] EXPEDIENTE	[220] FECHA	[561] NOMBRE COMERCIAL	[510] ACTIVIDAD	[730] SOLICITANTE	REGISTRO
E/2023-36755	21/6/23	AKUMI JAPANESE STEAKHOUSE	SERVICIOS DE RESTAURANTE, CATERING SERVICIOS DE ALIMENTOS, BEBIDAS Y ACTIVIDADES.	JAVIER ALEXIS OVALLES ARNEMAN	751633
E/2023-35423	15/6/23	ALCHECO GROUP	INTERMEDIACIÓN, COMPRA Y VENTA DE INMUEBLES, TANTO RESIDENCIALES COMO COMERCIALES, ASÍ COMO LA GESTIÓN, PROMOCIÓN, DESARROLLO Y ARRENDAMIENTO DE PROPIEDADES INMOBILIARIAS.	CARLA MAURICIA ALVAREZ CHECO, FEDERICO CARLOS ALVAREZ CHECO, KARLA PATRICIA MERCEDES ALVAREZ CHECO	750541
E/2023-37011	27/6/23	ALCO-N	VENTA AL POR MAYOR Y POR MENOR DE TODO TIPO DE PRODUCTOS Y LA PRESTACIÓN SE SERVICIOS ACCESORIOS A LA VENTA DE ESOS PRODUCTOS. ESTOS PRODUCTOS PODRIAN SER TODO TIPO DE PLÁSTICOS DESECHABLES, INCLUYENDO LAS BOLSAS PLÁSTICAS.	JOSE RAFAEL ALCEQUIEZ LOPEZ	752894
E/2023-35614	20/6/23	ALCON RENT CAR	COMPRA, VENTA Y RENTA DE AUTOS, CAMIONETAS, CAMIONES Y CUALQUIER OTRO TIPO DE VEHICULO DE MOTOR ASI COMO CUALQUIER OTRA ACTIVIDAD AFINES.	MIGUEL EMILIO FALCON CUEVAS, BLANCA IRIS GUTIÉRREZ REYES	751584
E/2023-34679	14/6/23	ALEXANDER JG ALTA COSTURA	SERVICIOS DE CONFECCIONES DE ROPAS (CHABANAS, CAMISAS, PANTALONES, CHAQUETAS, FALDAS), COMPRA Y VENTA DE TEXTILES, DISEÑOS DE ROPAS, EXPORTACION E IMPORTACION DE TELAS, TEXTILES Y ACCESORIOS PARA PRENDAS DE VESTIR, VENTA DE ROPA.	ALEXANDER JIMENEZ GOMEZ	750255
E/2023-34046	20/6/23	ALEXANDER MS BARBER SHOP	SERVICIOS COMPLETOS DE PELUQUERIA PARA TODO GÉNERO Y VENTAS DE PRODUCTOS DE BARBERÍAS PARA EL CUIDADO DEL CABELLO.	ALEXANDER MINIER SANTIAGO	751501
E/2023-36065	20/6/23	ALGGITA	SERVICIOS DE INMOBILIARIAS REALIZADAS CON BIENES PROPIOS O ARRENDADOS, ACTIVIDADES DE CONSULTORIA DE GESTIÓN, ACTIVIDADES DE ARQUITECTURA E INGENIERIA Y ACTIVIDADES CONEXAS DE CONSULTORIA TÉCNICA.	LUCA FRASCHINI	751349
E/2023-37817	26/6/23	ALIANZA INTERNACIONAL DE PERIODISMO ESTRATÉGICO AIPE	SIN FINES DE LUCRO DE DIVERSAS PARTES DEL MUNDO QUE REPRESENTAN A LOS MEDIOS DE COMUNICACIÓN DE SU PAIS Y SON EL ENLACE PARA VERIFICAR CONFIRMAR Y GESTIONAR CUALQUIER INFORMACIÓN QUE OTRO MEDIO O PAIS REQUIERA.	LORENNY ANTONIA SOLANO ORTEGA	752455
E/2023-37562	26/6/23	ALIANZA NACIONAL DE ORGANIZACIONES DE LA SOCIEDAD CIVIL ALINASOCI	SIN FINES DE LUCRO, INSTITUCIÓN QUE ACOGERÁ A LOS DIFERENTES SECTORES DE LA SOCIEDAD CIVIL COMO ONG, CLUBES, IGLESIAS, FEDERACIONES, ASOCIACIONES, JUNTAS DE VECINOS. PARA CONSTRUIR PROPUESTAS QUE FORTALEZCAN LAS INSTITUCIONES.	EUGENIO SANCHEZ BELTRE	752270
E/2023-38318	27/6/23	ALIVE TODAY	SERVICIOS DE BIENES RAICES, COMPRA Y VENTA DE PROPIEDADES, INTERMEDIACIÓN DE PROPIEDADES, RENTA Y ALQUILER DE PROPIEDADES.	JESFRAIKIE ADALGIZA RAMIREZ MARCHENA	752860
E/2023-37661	26/6/23	ALKILAHUS	GESTIÓN Y ADMINISTRACIÓN DE PROPIEDADES, COMPRA, VENTA, RENTA, INVERSIÓN, ASESORÍA, DESARROLLO INMOBILIARIO, BIM, MEP, FACILITY MANAGEMENT, FORMACIÓN. BIENES RAICES EN GENERAL.	ELVIN OSIRIS SÁNCHEZ JIMÉNEZ	752355
E/2023-34100	27/6/23	ALKIRE	ALQUILER DE MUEBLES Y MANEJOS DE EVENTOS.	ANGEL LUIS BIOSONO MARTINEZ	752856
E/2023-37190	22/6/23	ALL MISTERT RJ	SERVICIOS DE CORTE DE PELO, CUIDADO LA PIEL, LA COMPRA, VENTA Y DETALLISTA AL POR MAYOR Y MENOR DE TODO TIPO DE UTENSILIOS Y PRODUCTOS DE PELUQUERIA, PERFUME RIA, BAZAR Y BISUTE...	JENNIFER MELO CABA, RANDY MATA ACOSTA	751966
E/2023-34253	14/6/23	ALL_PG&	SERVICIOS INMOBILIARIOS, VENTA DE ELECTRODOMESTICOS, PRENDA DE VESTIR Y ACCESORIOS.	PATRICIA CAROLINA ULLOA PARRA	750317
E/2023-34998	14/6/23	ALLREPAIR	MANTENIMIENTO E INSTALACION DE AIRES ACONDICIONADOS, INSTALACION DE PANELES SOLARES, CONTROLES ELECTRICOS.	MICHAEL ALEXANDER HEREDIA MANCEBO	750202
E/2023-37458	23/6/23	ALMA	EVENTOS GASTRONÓMICOS, CATAS DE VINO, CONCIERTOS, FERIAS DIVERSAS PARA ACTIVIDADES GASTRONÓMICAS Y ARTÍSTICAS GENERALES.	ANTONIO FRECHILLA ORTEGA	752217
E/2023-34735	20/6/23	ALMACEN JULISSA SANTOS HIDALGO	COMPRA, VENTA, DISTRIBUCIÓN DE PRODUCTOS ALIMENTICIOS AL POR MAYOR Y DETALLE, ALCOHOLICOS, GASEOSAS, GOSINAS, LACTEOS.	JOSE DEL CARMEN SANTOS BRITO	751355
E/2023-36154	19/6/23	ALMACENES GANDHI	COMPRA, VENTA Y DISTRIBUCION DE PROVISIONES ALIMENTICIAS TALES COMO ENLATADOS, EMBUTIDOS, ARROCES, CEREALES, LACTEOS Y OTROS PRODUCTOS COMESTIBLES.	ANGELA LEOMARIS MENDEZ MELO, OSWALDO NATHAN DOMINGUEZ MONTOLIO	751261
E/2023-36151	19/6/23	ALOAMI SERVICES	COMPRA Y VENTA DE GRANITOS, MÁRMOL Y CUARZO. CONSTRUCCIÓN Y REMODELACIÓN DE COCINAS, BAÑOS Y ESPACIOS EN GENERAL.	FRANKLYN MIGUEL AVILA DE LA CRUZ	751121
E/2023-36234	22/6/23	ALPHA TECHNOLOGIES STORE - ATS	COMERCIALIZACIÓN, DISTRIBUCIÓN, INTERMEDIACIÓN, REPRESENTACIÓN, PROMOCIÓN, COMPRA, VENTA, IMPORTACIÓN, EXPORTACIÓN DE PRODUCTOS RELACIONADOS DE FIBRA ÓPTICA, CABLEADO ESTRUCTURADO, EQUIPOS INALÁMBRICOS Y ALÁMBRICOS DE REDES DE DATOS.	JANDY TOMAS MERCEDES MARTINEZ	751887
E/2023-33733	14/6/23	ALTA COSTURA & TIENDA EMILY DIAZ	CONFECCIÓN DE PRENDAS DE VESTIR, VENTAS DE PRODUCTOS COSMÉTICOS, VENTA DE ARTÍCULOS DEL HOGAR, VENTA DE CALZADOS, ROPA PARA DAMAS, CABALLEROS & NIÑOS.	EMILIA DIAZ RODRIGUEZ	750316
E/2023-37925	27/6/23	ALTEY HIGH VISION OPTICS	VENTAS DE CRISTALES OFTÁLMICOS Y MONTURAS.	MERVIN ANTONIO VASQUEZ VELOZ	752555
E/2023-38548	28/6/23	ALTO BY SANTOSANTO	SERVICIO DE CIGAR CLUB, VENTA DE ALIMENTO Y BEBIDA, ORGANIZACIÓN DE EVENTOS	SANTOSANTO S.R.L	753015
E/2023-35252	14/6/23	ALTURA SELECTION FOODS	IMPORTACIÓN, EXPORTACIÓN Y COMERCIALIZACIÓN DE PAPAS PRECOCIDAS, TALES COMO PAPAS FRITAS, BASTONES DE PAPA, PAPAS CHIPS, ASI COMO TAMBIEN EN TODOS SUS DERIVADOS.	JOHANSER MONEGRO MENA, ANYOLY MONEGRO MENA	750466
E/2023-35249	14/6/23	ALUMIRD	FABRICANTES DE TODO TIPO ESTRUCTURAS EN ALUMINIO Y CRISTAL Y COMERCIALIZACION DE PUERTAS EN ALUMINIO.	MIGUEL ANTONIO PILIER	750416
E/2023-36253	19/6/23	ALUR ASESORIA Y SERVICIOS	SERVICIOS DE ASESORIA, DIRECCIÓN Y GESTIÓN EMPRESARIAL.	ANEUDY FERMIN ALECONT PUNTEL, ANYELI RAMONA UREÑA DE ALECONT	751224
E/2023-37606	26/6/23	ALUSANZ	FÁBRICA DE ALUZINC, ZINC, CANALETAS, TORNILLOS, ZETA, CAÑOS.	GISELLE DIANA SANZ REYNOSO, JUAN JOSÉ SANZ REYNOSO	752315
E/2023-36936	23/6/23	ALVIN FRANCISCO TECHNOLOGY SOLUTIONS	SERVICIOS DE TECNOLOGIA TALES COMO: CABLEADO ESTRUCTURADOS, SISTEMA CCTV, TELEFONIA VOIP, INFRAESTRUCTURA DE RED, VENTA DE EQUIPOS TECNOLÓGICOS.	ALVIN FRANCISCO DOMINGUEZ DIAZ	752232
E/2023-37960	27/6/23	AMADIZ MULTISERVIS	SERVICIOS DE COMIDAS PREPARADAS PARA EMPRESAS, SERVICIOS DE CATERING, SUMINISTRO DE COMIDAS PARA BANQUETES, BODAS, FIESTAS Y OTRAS CELEBRACIONES, VENTA DE MATERIALES DE OFICINAS, PAPELERIA.	BEATRIZ AMADIZ DE LOS SANTOS	752567
E/2023-35202	14/6/23	AMALCA	DISEÑO, MANUFACTURA Y COMERCIALIZACION DE ACCESORIOS, ARTICULOS DE MODA Y REGALOS EN GENERAL.	BETTY JEANNETTE VALETTE PECKEL	750373
E/2023-37454	23/6/23	AMASERIA & CO	SERVICIO DE PANADERIA Y REPOSTERIA.	FREDDY MANUEL HERNANDEZ PEREZ	752190
E/2023-37723	26/6/23	AMAYA TECH	SERVICIOS INFORMÁTICOS EN GENERAL, GESTIÓN E IMPLEMENTACIÓN DE PROYECTOS TECNOLÓGICOS, CONSULTORIA INFORMÁTICA, DESARROLLO DE SOFTWARE, COMPRA, VENTA E IMPORTACIÓN DE HARDWARE, SOFTWARE.	ANDRES ALBERTO FIDEL ALEJO	752377
E/2023-38036	27/6/23	AMAZING DREAMS	ETALONAJE, PRODUCCIÓN AUDIOVISUAL DE CINE EN GENERAL, POSTPRODUCCIÓN, VIDEOS INSTITUCIONALES, GRABACION, VIDEOS MUSICALES Y PROMOCIONALES, CORTOS, TRABAJO DE FOTOGRAFÍA, TIME-LAPSE.	CARLOS ANTONIO ALEMAN ARISTY	752601
E/2023-35427	15/6/23	AMAZONA 01 MAKE UP STUDIO	ACADEMIA DE BELLEZA DONDE SE IMPARTEN CAPACITACIONES AL PUBLICO GENERAL. SE PRESTA EL SERVICIO DE MAQUILLAJE PROFESIONAL, UNAS ACRILICAS, CEJAS Y PESTAÑAS ENTRE OTROS SERVICIO DE BELLEZA.	ERIC ARTURO MARTINEZ TORRES, YEISSON RAFAEL JARAMILLO LARA	750555
E/2023-35439	15/6/23	AMBRA 207	COMERCIALIZACIÓN Y VENTA DE SERVICIOS Y EXPERIENCIAS TURÍSTICAS.	MARITZA EUGENIA DHERS GOMEZ	750617
E/2023-36301	22/6/23	AMCOFARM	VENTA Y DISTRIBUCIÓN, IMPORTACIÓN Y EXPORTACIÓN DE PRODUCTOS FARMACÉUTICOS, HOMEOPÁTICO, NATURISTAS, AYURVEDA, SUPLEMENTOS DEPORTIVOS Y MATERIAL GASTABLE MEDICO.	AMANDA CONDE SOSA	751994
E/2023-32849	20/6/23	AMEKA KIDS STORE	VENTA Y COMERCIALIZACION DE TODO TIPO DE ROPA Y CALZADOS PARA NIÑOS EN GENERAL.	YANEIKA MERCEDES MENA NOLASCO	751595
E/2023-34009	21/6/23	AMF CAR IMPORT	IMPORTACIÓN Y VENTA DE VEHICULOS DE MOTOR NUEVOS Y USADOS	ALAN RAMON MARTINEZ FERREERAS	751812
E/2023-37075	22/6/23	AMOJAS BOUTIQUE RD	VENTA DE ROPA PARA DAMAS, CABALLEROS Y NIÑOS, CALZADOS, PERFUMES, ARTICULOS DE HIGIENE PERSONAL.	JOSHUA NOE BRISITA	753037
E/2023-33039	20/6/23	AMOR ETERNO STETIC	SERVICIO ESTÉTICA FACIAL Y CORPORAL, DEPILACIÓN LÁSER, RELAJACIÓN DESCONTRATURANTE, REDUCTORES Y POSTOPERATORIOS.	DAHIANA ESMERALDA BATISTA RIVERA	751351
E/2023-32495	23/6/23	AMRGS INVESTMENT	SERVICIOS DE ASESORIA LEGAL, ASESORIA INMOBILIARIA, ADMINISTRACION TURISTICA Y HOTELERA.	RAMON ANTONIO GUZMAN SAVIÑO	752252
E/2023-36383	19/6/23	AMT ADVANCE MEDICAL TECHNOLOGY	VENTA, REPARACIÓN E INSTALACIÓN DE EQUIPOS Y SUMINISTROS MÉDICOS ESPECIALIZADOS.	HEINE SOLIS	751323
E/2023-36765	22/6/23	AN ABOGADOS EN LINEA RD	PLATAFORMA DIGITAL QUE OFRECE SERVICIOS LEGALES, ASESORIAS, COACHING, VENTAS DE PRODUCTOS LEGALES, SOFTWARE LEGAL Y SUSCRIPCIÓN DE AFILIACIONES PARA SER REFERIDO COMO ABOGADO	ARLENYS MARIA NICASIO ESPINAL	751909
E/2023-35309	15/6/23	ANAKAONA BEAUTY CENTER	SERVICIOS DE SALÓN DE BELLEZA, PELUQUERÍA Y SPA.	YERANIA JISSELL MARTE MARTINEZ	750447
E/2023-32827	22/6/23	ANAOLI INVERSIONES	SERVICIOS DE RENTA DE AUTOMÓVILES, COMPRA Y VENTA DE VEHÍCULOS, CONCESIÓN DE PRÉSTAMOS PERSONALES, SERVICIOS DE SEGURIDAD PRIVADA Y CUALQUIER OTRA ACTIVIDAD COMPLEMENTARIA.	OLIVER DE JESUS CRUZ BLANCO	752024
E/2023-36793	21/6/23	ANAVELA HANDMADE BEAUTY	PRODUCCIÓN Y VENTAS DE VELAS Y JABONES ARTESANALES CON PRODUCTOS 100% NATURALES Y ORGANICOS.	ANABEL DE LOS ANGELES SUAREZ MARIA, LOURDES MILAGROS VILLA BAEZ	751667
E/2023-36954	21/6/23	ANCLA DEL MAR	COMERCIALIZACIÓN DE PESCADOS Y MARISCOS CRIOLLOS E IMPORTADOS. IMPORTACIÓN Y EXPORTACIÓN DE PESCADOS, MARISCOS Y PRODUCTOS CONGELADOS. SERVICIO DE RESTAURANTE.	MARIA YANIRIS QUEZADA GUZMAN	751790
E/2023-38028	27/6/23	ANFIFIESTA	SERVICIOS DE DECORACION DE ESPACIOS INTERIORES Y EXTERIORES, ASI COMO TAMBIEN MONTAJE Y ALQUILER DE LOS MOBILIAIROS Y ACCESORIOS PARA EL MONTAJE DE EVENTOS Y DECORACION DE LOS MISMOS EN TODO EL TERRITORIO NACIONAL.	CASILDA ESTHER GUZMAN ROMERO	752597
E/2023-37345	23/6/23	ANGELES MULTISERVICIOS	SERVICIOS DE FUMIGACION, DESINFECCION, LIMPIEZA Y VENTA DE PRODUCTOS PARA EL CONTROL DE PLAGAS.	ERICKSON VLADIMIR NUÑEZ PEÑA	752092
E/2023-35271	14/6/23	ANGERICA CONSTRUCTION	CONSTRUCCIÓN DE TODO TIPO DE ESTRUCTURAS.	ERIKA LISBETH INFANTE FRANCISCO, ANGEL ISAAC DAJER HAMILTON	750428
E/2023-34429	16/6/23	ANGI'S MINIMARKET	COMERCIALIZADORA DE PRODUCTOS DE PRIMERA NECESIDAD TALES COMO: FRUTAS Y VERDURAS, ARROZ, ACEITE, AZÚCAR, PAN, CEREALES Y GOSINAS. BEBIDAS, LICORES.	GINNETTE MARIBEL VARGAS RAMÍREZ	750867
E/2023-38462	28/6/23	ANIMEN STUDIO	SE DEDICARÁ A DISEÑO GRÁFICO Y DESARROLLO MULTIMEDIA EN GENERAL, SERVICIO DE ELABORACIÓN Y DESARROLLO WEB, MEDIOS DIGITALES Y TECNOLÓGICOS.	ISABEL SANTOS CASTRO, ALVIN LEONARDO BLANCO MERCADO	752963
E/2023-36289	19/6/23	ANPADEL ASOCIACION NACIONAL DE JUGADORES DE PADEL	ASOCIACIÓN SIN FINES DE LUCRO DEDICADA AL DESARROLLO Y PROMOCIÓN DE LA PRÁCTICA DEL DEPORTE DEL PÁDEL EN LA REPÚBLICA DOMINICANA.	JOSE ISERN DIEGO	751257
E/2023-36254	19/6/23	ANTHONY LAWYERS FIRM	OFICINA DE ABOGADOS, ASESORIA LEGAL E IMPOSITIVA, RECLUTAMIENTO Y SELECCIÓN DE PERSONAL, CHARLAS, TALLERES, CONFERENCIAS, COMPRA Y VENTA DE INMUEBLES.	ANTHONY WESTER PEGUERO DOMINGUEZ	751231
E/2023-37032	22/6/23	ANTONELLA BROTHERS	ELABORACIÓN, EXPORTACIÓN, IMPORTACIÓN, COMPRA, VENTAS Y DISTRIBUCIÓN DE CIGARROS PUROS Y DEMÁS PRODUCTOS Y ARTÍCULOS DERIVADOS DEL TABACO, ADEMÁS ELABORACIÓN, EXPORTACIÓN, IMPORTACIÓN, COMPRA.	JEREMY BESSEYRE	751856
E/2023-36437	20/6/23	ANYANI	LA VENTA DE PRODUCTOS DE MODA, ACCESORIOS, ROPA, CALZADOS.	ANGELLY MIGUELINA VARELA DAJER	751401
E/2023-37227	22/6/23	ANYELO TATTOO STUDIO	SERVICIOS DE REALIZACIÓN DE TATUAJES	ANYELO OSCAR VENTURA DE JESUS	751996
E/2023-35547	19/6/23	AP ALVAREZ HOME SOLUTIONS	SERVICIOS DE MANTENIMIENTOS Y REMODELACIONES DE CASAS, APARTAMENTOS, VILLAS, AREAS COMUNES.	RAMON ALBERTO GONZALEZ ALVAREZ, YONY RAFAEL PEÑA LOPEZ	751241
E/2023-34956	14/6/23	AP5 STEEL MASTERS	EXPORTACIÓN E IMPORTACIÓN DE MAQUINAS INDUSTRIALES, ACERO, SERVICIOS DE CONSTRUCCIÓN DE ESTRUCTURAS METÁLICAS, SERVICIOS DE DISEÑOS EN ACERO Y DOBLADO, FABRICACIÓN DE PIEZAS, MATERIALES FERRETEROS...	LUIS ANTONIO PEGUERO DE LA ROSA, AMBAR YAMILLET PEÑA PEGUERO	750370
E/2023-36665	20/6/23	APARTA HOTEL DON VICTOR	SERVICIOS DE HOSPEDAJE POR HORAS Y AMANECIDAS.	RONALD DYSON ACOSTA SANTANA	751570
E/2023-32328	31/5/23	AQUAZUL	DISTRIBUIDORA DE TODO TIPO DE BEBIDAS.	GETOTERRA DOMINICANA, SRL	751608
E/2023-38315	27/6/23	AQUINO VENTURA SERVICES NETWORKS AVSERV	VENTA DE EQUIPOS TECNOLÓGICOS, INSTALACION Y CONFIGURACIÓN DE SOFTWARES, PROGRAMACIÓN, CAPACITACION INSTITUCIONAL Y PROFESIONAL, REPARACION DE EQUIPOS INFORMATICOS...	EDUARD GLEISTHOMG AQUINO VENTURA	752863
E/2023-36316	21/6/23	ARAOT SMARTPHONE	VENTA Y REPARACIONES TELEFÓNICAS.	ANDERSON RAFAEL OTERO	751754
E/2023-36975	21/6/23	ARCONDES	VENTA DE COMIDA, SERVICIOS DE RESTAURANTES Y PUESTOS DE COMIDAS, SERVICIOS DE CONSTRUCCIÓN, CONSTRUCCIÓN DE EDIFICIOS RESIDENCIALES Y NO RESIDENCIALES.	LUIS GUSTAVO ARIAS JIMENEZ	751814
E/2023-36629	20/6/23	ARDICO	REALIZACION DE ESTUDIOS, DISEÑOS Y CONSTRUCCIONES Y SUPERVISIONES DE OBRAS DE INGENIERIA Y ARQUITECTURA EN GENERAL, TALES COMO HOTELES Y VIVIENDAS, EDIFICIOS PUBLICOS...	ARDICO SRL	751537
E/2023-38025	27/6/23	ARGENTINO JOYERIA	VENTA DE TODO TIPO DE PRENDAS.	HERNANI ALBUQUERQUE	752599
E/2023-36720	21/6/23	ARIADNE DULCELIA QUEZADA SANTOS	CONFECCION DE ZAPATOS PARA NIÑOS Y NIÑAS, GANCHOS, TOCADOS, DIADEMAS, PAÑOS BORDADOS Y PERSONALIZADOS, BABEROS, GORROS, GUANTES, CORBATINES, MANTAS, ROPA, PELUCHES.	ARIADNE DULCELIA QUEZADA SANTOS	752011
E/2023-36500	20/6/23	ARIANA JERISMEL FELIZ MARTINEZ	PREPARACIÓN Y VENTA DE COMIDAS PARA LLEVAR INCLUYENDO CASAS DE COMIDAS, ROTISERÍAS Y DEMÁS LUGARES QUE NO POSEAN ESPACIO PARA VENTA AL POR MENOR EN SUPERMERCADOS...	ARIANA JERISMEL FELIZ MARTINEZ	751417
E/2023-37665	27/6/23	ARIASVAR DESABOLLADURA Y PINTURA	SERVICIOS DE REPARACIÓN DE PINTURA DE VEHÍCULOS.	DANNY RAFAEL ARIAS VARGAS	752819
E/2023-36268	27/6/23	ARIDIO PROMO	DISEÑO Y DESARROLLO DE SOFTWARE, UI/UX, MARKETING DIGITAL, DISEÑO Y DESARROLLO WEB, ASESORIAS EMPRESARIALES, DISEÑO Y DESARROLLO DE SISTEMAS EMPRESARIALES...	ARIDIO ENMAUNEL SANTANA REYNOSO	752585
E/2023-36050	16/6/23	ARKAI	SERVICIOS DE DISEÑO ARQUITECTÓNICO, DISEÑO Y CONFECCIONES DE PLANOS, CONSTRUCCIÓN Y TRABAJOS ARQUITECTÓNICOS EN GENERAL.	EZEQUIEL PEÑA ROMERO	751066
E/2023-36055	16/6/23	ARKAI, ARQUITECTURA QUE JUEGA CON EN EL ESPACIO Y LA GEOMETRÍA.	DISEÑO ARQUITECTÓNICO, CONFECCIÓN Y DISEÑO DE PLANOS, CONSTRUCCIÓN Y TRABAJOS ARQUITECTÓNICOS EN SENTIDO GENERAL Y TODA ACTIVIDAD DE COMERCIO RELACIONADA CON LA ARQUITECTURA.	EZEQUIEL PEÑA ROMERO	751075
E/2023-38528	28/6/23	ARLENY ORSATLELY CLOSET	IMPORTACIÓN Y COMERCIALIZACIÓN DE PRENDAS DE VESTIR, ACCESORIOS, CARTERAS Y ZAPATOS PARA TODO PÚBLICO.	YEDERLYN JESUS ORSATLELY RIJO, ARLENY ASMABEL ESTEVEZ DE ORSATLELY	753014
E/2023-35000	14/6/23	ARLET PRODUCTOS DE BELLEZA	FABRICACIÓN DE PRODUCTOS PARA EL PELO, SHAMPOO, GOTERO REFORZANTE, TRATAMIENTO PARA EL PELO, GRASA PARA PEINAR, BALSAMOS PARA EL PELO, VASELINA PARA PEINAR Y GOTEROS PARA EL PELO.	ROENMY RAMIREZ RODRIGUEZ	750344

[210] EXPEDIENTE	[220] FECHA	[561] NOMBRE COMERCIAL	[510] ACTIVIDAD	[730] SOLICITANTE	REGISTRO
E/2023-36729	21/6/23	ARMERIA CABELAS RD	VENTA, COMERCIALIZACIÓN, IMPORTACIÓN, EXPORTACIÓN DE TODO TIPO DE ARMA DE FUEGO, CAZA Y PESCA CUCHILLERÍA.	STEPHANI RODRIGUEZ ROJAS	751611
E/2023-36700	20/6/23	ARMERIA LOS DUARTE RD	SERVICIOS DE ARMERIA, TALLER, POLIGONO, VENTA, COMERCIALIZACION, IMPORTACION, EXPORTACION DE TODO TIPO DE ARMA DE FUEGO, CAZA	JULIO CESAR DUARTE CORNIEL	751746
E/2023-36630	20/6/23	ARODYS QUIMICOS Y VARIEDADES	COMPRA, VENTA Y COMERCIALIZACION DE QUIMICOS TALES COMO: GLICERINA LIQUIDA Y EN BARRAS, FRANGANCIAS, ENVASES, ACEITES ESPECIALES Y UTENCILIOS PARA LA PREPARACION DE LOS MISMOS.	ARODIS ADOLFINA BETANCES DE CRUZ, BELARMINIO CRUZ MORAN	752385
E/2023-37831	26/6/23	ARQUISERVICIOS ASR	DISEÑO ARQUITECTÓNICO, DISEÑOS ELÉCTRICOS, DISEÑOS SANITARIOS, DISEÑO CONTRA INCENDIOS, DISEÑO ESTRUCTURAL, DISEÑO ANTISISMICO, CONSTRUCCIÓN EN GENERAL DE CUALQUIER TIPO DE EDIFICACIÓN, ESTUDIOS DE SUELO.	YARLIN MANUEL BRITO CASTILLO	752539
E/2023-36315	20/6/23	ARQUITECTOS DE SUEÑOS	IMPARTIR CURSOS TÉCNICOS, TALLERES Y DIPLOMADOS DE EDUCACIÓN CONTINUA EN DISTINTAS ÁREAS DEL CONOCIMIENTO DESDE LA RAMA DE SALUD HASTA HUMANIDADES, MULTIMEDIA.	NEFRAMED MENDEZ ALEVANTE, EMANUEL ANTONIO FERMIN ALMONTE	751607
E/2023-37902	26/6/23	ARTINPRO	SERVICIOS DE DISEÑO DE INTERIORES, REALIZACIÓN DE PROYECTOS DE DISEÑO, REPRESENTACIÓN DE MARCAS Y PRODUCTOS DE MARCA, DISEÑO DE PRODUCTOS DE MARCA Y CONSTRUCCIÓN.	PABLO LUIS GONZALEZ BURGOS	752531
E/2023-38361	27/6/23	AS&SE TRANSPORTE	SERVICIOS DE TRANSPORTE DE MERCANCIA, ELECTRODOMESTICO, MATERIALES	ATAHUALPA FELIZ SALCIE	752905
E/2023-37082	22/6/23	ASENCIO & GARCIA LAW FIRM CONSULTING GROUP.	SERVICIOS JURIDICOS.	GISELLE SOLANGE MARIA ASENCIO SANTIAGO	752046
E/2023-36114	21/6/23	ASERRADERO HERMANOS GONZALEZ	VENTA, COMPRA Y PROCESAMIENTO DE MADERA.	JOSE ANTONIO GONZALEZ SANCHEZ	751652
E/2023-35655	16/6/23	ASFALTO FRONTERIZO	PLANTA PROCESADORA DE ASFALTO, IMPORTACION, PRODUCCION Y DISTRIBUCION DE ASFALTO, IMPRIMACION Y CONSTRUCCION.	RUBEN HERMINIO PERALTA JIMENEZ	750888
E/2023-36766	21/6/23	ASI SOY, SALUD Y BELLEZA.	SE DEDICA A LA COMPRA Y VENTA DE PRODUCTOS DERMOCOSMÉTICA Y CAPILAR PARA LA MUJER Y HOMBRE.	LICELOT ALTAGRACIA MARMOLEJOS GONZALEZ	751623
E/2023-37884	26/6/23	ASOACLATA	ASOCIACION DE PUERTO PLATA, ORIENTADA Y DEDICADA A LA CAZA Y PESCA, ENTIDAD SIN FINES DE LUCROS.	JOSE ARISMENDY BRITO SANTOS	752511
E/2023-37900	26/6/23	ASOCIACION DE AGRICULTORES DE MARGARITA, SPM - ASOAGRIMAR	ENTIDAD SIN FINES DE LUCRO, ORIENTADO A INTERES GENERAL Y PUBLICO DE LAS COMUNIDADES DE NUESTRO PAÍS, AL BIEN COMÚN E INTERESES DE LOS AGRICULTORES Y AL BENEFICIO MUTUO DE SUS ASOCIADOS.	RAMON RAMIREZ MERCEDES	752527
E/2023-35136	14/6/23	ASOCIACION DE AGRICULTORES OLIDO CONTRERAS - ASAOCOVIN	FOMENTAR Y DESARROLLAR ACTIVIDADES AGRICOLAS A NIVEL DE LA REGIÓN, ADEMAS DE REALIZAR CAPACITACIONES PARA LOS ASOCIADOS Y PARTICULARES CON EL FIN DE ELEVAR LOS NIVELES DE PRODUCCIÓN, SIN FINES DE LUCRO.	JOSE DOMINGO DISLA RODRIGUEZ	750308
E/2023-37242	22/6/23	ASOCIACION DE CAMPESINOS Y PARCELEROS SIN TIERRA, JOSUE 1:6	PROPORCIONAR LOS MEDIOS NECESARIO PARA LA OBTENCION DE SOLARES, TERRENOS Y CASAS A FAMILIAS QUE NO LO POSEEN, FACILITAR SOLARES A FAMILIAS DE ESCASOS RECURSOS...	ESTELA NILSA MORLA	752027
E/2023-35483	15/6/23	ASOCIACION DE COLMADEROS DE SANTO DOMINGO ESTE ASOCCOLMADOSE	ENTIDAD SIN FINES DE LUCRO PARA SERVIR DE ENLACE ENTRE LOS COMERCIANTES Y LAS INSTITUCIONES DEL ESTADO PARA PROTEGER LOS MIEMBROS, EDUCARLOS Y PROCURAR EL PROGRESO CONJUNTO DE TODOS LOS MIEMBROS.	NASIN ABEL HERNANDEZ, FELIX NORBERTO LEYBA SANTANA	750581
E/2023-38331	27/6/23	ASOCIACION DE COMERCIANTES Y EXPENDIO DE BEBIDAS ALCOHOLICAS BARRIGA VERDE ACEBABV	GARANTIZAR LOS DERECHOS Y HACER CUMPLIR LOS DEBERES DE LOS COMERCIANTES DE VENTAS DE ALIMENTOS Y EXPENDIO DE BEBIDAS ALCOHÓLICAS DE LA PROVINCIA SAN JUAN.	RAFAEL AUGUSTO ESPINOSA FAMILIA	752870
E/2023-37558	23/6/23	ASOCIACION DE EMPRENDORES AGRICOLAS LA ROMANA AEMAR	ENTIDAD SIN FINES DE LUCRO DEDICADA A PROMOVER LA SIEMBRA.	GRISELDA ALVAREZ MARTINEZ	752257
E/2023-36918	23/6/23	ASOCIACION DE EMPRESAS COMISIONISTAS CON DISTRIBUCION EXCLUSIVA ASOECDE	ENTIDAD SIN FINES DE LUCRO PARA LA PROTECCION DE LAS EMPRESAS QUE LA CONFORMAN	LEONARDO AQUILES MOREL REYES	752181
E/2023-30806	14/6/23	ASOCIACION DE ESTUDIANTES UNIVERSITARIOS DE EL CERCADO, SAN JUAN DE LA MAGUANA ECSJM	ENTIDAD SIN FINES DE LUCRO, AGRUPAR Y REPRESENTAR LOS ESTUDIANTES DEL MUNICIPIO DE EL CERCADO, EN LA PROVINCIA DE SAN JUAN DE LA MAGUANA.	FREYA ANGELA MARCANO MONTERO	750430
E/2023-32865	27/6/23	ASOCIACION DE ESTUDIANTES UNIVERSITARIOS DE GUANAMA, ASEUGMA	SIN FINES DE LUCROS TIENE COMO FINES LA PRESTACION DE SERVICIOS DE TRANSPORTE, PARA LOS JOVENES ESTUDIANTES DE LA COMUNIDAD DE GUANAMA, LA GESTION DE FACILIDADES PARA ESTUDIOS COMO BECAS...	CRISTINO UNGRIA ROSA	752628
E/2023-38074	27/6/23	ASOCIACION DE GANADEROS DE SAN ANTONIO DE GUERRA - ASOGASANGUE	ENTIDAD SIN FINES DE LUCRO DEDICADA, A AGRUPAR, PROTEGER Y DEFENDER LOS INTERESES DE TODOS LOS GANADEROS DE SAN ANTONIO DE GUERRA QUE PERTENEZCAN A LA MISMA.	NASIN ABEL HERNANDEZ	752656
E/2023-37575	26/6/23	ASOCIACION DE GUIAS DE LA NATURALEZA DE PEDERNALES AGUINAPE	ASOCIACION SIN FINES DE LUCRO DEDICADA A GUIAS DE ECOTURISMO A VISITANTES EXTRANJEROS Y NACIONALES PARA EL CONOCIMIENTO Y CONSERVACION DE LOS RECURSOS DE LA NATURALEZA.	ASOCIACION DE GUIAS DE LA NATURALEZA DE PEDERNALES (AGUINAPE)	752295
E/2023-35292	15/6/23	ASOCIACION DE KICK BOXING HATO MAYOR ASOKIBHAMA	ENTIDAD SIN FINES DE LUCRO, IMPARTIR EL DEPORTE DE KICK BOXING.	MANUEL ALBERTO VARELA MARTES	750437
E/2023-36687	20/6/23	ASOCIACION DE MUJERES LA NUEVA ESPERANZA DEL PROYECTO 2C AZUA AMUNE	SIN FINES DE LUCRO, ORGANIZAR A LAS MUJERES DEL PROYECTO 2-C, DESARROLLAR PROYECTOS DE EDUCACION TECNICO PROFESIONAL, DESARROLLAR PROYECTOS DE GENERACION DE INGRESOS.	FELICITA MARIA BELTRÉ	751592
E/2023-36810	21/6/23	ASOCIACION DE MUJERES PRODUCTORAS SANTA CLARA DE LAS LAGUNAS-ASOMUPROSCLA	ASOCIACION SIN FINES DE LUCRO, ENFOCADA EN DESARROLLAR ACTIVIDADES AGROPECUARIA LIDERADAS POR MUJERES CAMPESINAS PARA LA CREACION DE OPORTUNIDADES, EN MEJORA DE SU CALIDAD DE VIDA Y DE SUS INGRESOS.	MARICELA ADAMES GUERRERO	751709
E/2023-35329	15/6/23	ASOCIACION DE PASTORES DE TAMBORIL ASOPASTA	PREDICAR Y ENSEÑAR LA PALABRA DE DIOS, TRABAJAR EN PRO DE LA UNIDAD Y COOPERACION MUTUA ENTRE TODO EL CUERPO MINISTERIAL DE LA ZONA DE TAMBORIL Y EL CIBAO. LA CREACION DE ESCUELA TEOLÓGICA...	HECTOR BERNARDO MARTINEZ VENTURA	750467
E/2023-23476	26/6/23	ASOCIACION DE PASTORES EVANGÉLICOS INTERDENOMINACIONAL DE PUERTO PLATA ASOPEINPP	TRABAJAR EN FAVOR DE LA UNIDAD Y FORTALECIMIENTO DE LA VIDA ESPIRITUAL DE LOS PASTORES Y PASTORAS DE LA PROVINCIA DE PUERTO PLATA, SIN FINES DE LUCROS	ASOCIACION DE PASTORES EVANGELICOS INTERDENOMINACIONAL DE PUERTO PLATA	752681
E/2023-35171	14/6/23	ASOCIACION DE PRODUCTORES DE AGRICULTURA SOSTENIBLE UNIDOS DE MATAGORDA ASPASU	ENTIDAD SIN FINES DE LUCRO, DEDICADA A CONTRIBUIR AL DESARROLLO DE LA AGRICULTURA SOSTENIBLE DE LA COMUNIDAD.	YUDELKA ALTAGRACIA HERNANDEZ ROSARIO	750351
E/2023-38127	28/6/23	ASOCIACION DE PRODUCTORES DE ARROZ DE LA PROVINCIA DUARTE ASOPRODU	ENTIDAD SIN FINES DE LUCRO DEDICADA A CONTRIBUIR AL FORTALECIMIENTO Y EL DESARROLLO SOSTENIBLE DE LA PRODUCCION DEL SECTOR ARROCCERO DE LA PROVINCIA DUARTE.	ASOCIACION DE PRODUCTORES DE ARROZ DE LA PROVINCIA DUARTE INC	753040
E/2023-38242	27/6/23	ASOCIACION DE PRODUCTORES DE CASTAÑAS Y DE VAINILLA DEL CIBAO, ASOPROCAVACI	ASOCIACION SIN FINES DE LUCRO, QUE SE DEDICARA A: COMO PROPOSITO EL CULTIVO DE LA CASTAÑA DE MASA Y DE LA VAINILLA, CONJUNTAMENTE CON EL DESARROLLO DE UN PROGRAMA AGROFORESTAL.	DIEGO ALFREDO GUZMAN GOMEZ	752797
E/2023-35790	16/6/23	ASOCIACION DE PROPIETARIOS RESIDENCIAL EL COLIBRI	ASOCIACION SIN FINES DE LUCRO DEDICADA A LA PROTECCION DE LOS DERECHOS E INTERESES DE LOS PROPIETARIOS DE VIVIENDAS EN EL RESIDENCIAL EL COLIBRI. ESTIMULAR LA CONSERVACION AMBIENTAL Y ECOLÓGICA.	CASIANO SALVADOR QUEZADA RAMOS	750826
E/2023-35314	27/6/23	ASOCIACION DE RANCHOARRIBENSES AUSENTES ASORRIBA	SIN FINES DE LUCRO, ORGANIZAR ACTIVIDADES QUE PROMUEVE EL DESARROLLO INTEGRAL DEL MUNICIPIO DE RANCHO ARRIBA, EN SAN JOSÉ DE OCOA, MEDIANTE LA EJECUCION DE PROGRAMAS...	FRANKLIN DE JESUS JOGA PLACENCIA	752808
E/2023-36737	21/6/23	ASOCIACION DE TÉCNICOS EN REFRIGERACION Y AIRES ACONDICIONADOS DE VALVERDE ASOTRYVAL	SIN FINES DE LUCRO, CONTABILIZAR Y ORGANIZAR LA CANTIDAD DE TÉCNICOS QUE SE ENCUENTRAN TRABAJANDO EN LA PROVINCIA VALVERDE, CON EL OBJETIVO DE BRINDAR CAPACITACION TECNICA.	PEDRO JOSE MANUEL SANTANA ESTRELLA	751671
E/2023-36478	20/6/23	ASOCIACION DE TRABAJADORES LUZ Y VIDA, ASOTRALUVI	SIN FINES DE LUCRO, DEDICADA A PROMOVER EL BIENESTAR DE LOS TRABAJADORES, SUS FAMILIAS Y COMUNICADAS A TRAVÉS DE LA BUENA ADMINISTRACIÓN DE LOS RECURSOS PROVENIENTES DEL PREMIO DE COMERCIO JUSTO...	PORFIRIO DE JESUS ACOSTA GIL	751390
E/2023-37521	26/6/23	ASOCIACION DE VOLTEOS Y VOLQUETAS DEL CAMPECHE DE NIGUA ASOVOLCAN	SIN FINES DE LUCRO, ORIENTADA A PROPORCIONAR SERVICIOS DE TRANSPORTE DE CAMIONES, VOLTEOS, BOLQUETAS, MAQUINARIAS Y EQUIPOS PESADOS A LOS FINES DE BRINDAR SOPORTE Y ORIENTACION...	ASOCIACION DE VOLTEOS Y VOLQUETAS DEL CAMPECHE DE NIGUA ASOVOLCAN	752419
E/2023-36688	20/6/23	ASOCIACION DE YAMASENSES AUSENTES, RD.	ENTIDAD SIN FINES DE LUCRO PARA CONTRIBUIR AL DESARROLLO Y BIENESTAR PERSONAL Y SOCIAL DE LOS MUNICIPIOS DE YAMASA, IMPLEMENTANDO ACCIONES QUE DEN RESPUESTAS A NECESIDADES COMUNITARIAS Y ACOMPAÑANDO PROCESOS YA EXISTENTES.	LEONARDA JOSEFINA ESPAILLAT ACEVEDO	751585
E/2023-36265	19/6/23	ASOCIACION DOMINICANA DE PRODUCTORES DE BANANOS, ADOBANANO	SIN FINES DE LUCRO. CONSOLIDAR Y MANTENER LA IMAGEN COMPETITIVA DE LA INDUSTRIA BANANERA DOMINICANA EN LOS NICHOS DE MERCADO ORGÁNICO Y CONVENCIONAL, GARANTIZANDO LA SOSTENIBILIDAD Y LIDERAZGO DE NUESTROS ASOCIADOS.	ASOCIACION DOMINICANA DE PRODUCTORES DE BANANOS ADOBANANO	751230
E/2023-37113	22/6/23	ASOCIACION DOMINICANA DE PROFESIONALES DEL TURISMO, ADOPROTUR	ENTIDAD SIN FINES DE LUCRO DEDICADA A IMPLEMENTAR LA CAPACIDAD DE CONCRECION E INNOVACION EN LA REALIZACION DE PROGRAMAS Y PROYECTOS DE DESARROLLO CULTURAL, SOCIAL Y MEDIOAMBIENTAL.	ASOCIACION DOMINICANA DE PROFESIONALES DEL TURISMO, ADOPROTUR	751905
E/2023-34875	14/6/23	ASOCIACION ESTUDIANTIL. LIC. ADUANA Y COMERCIO EXTERIOR. ASOADI	SIN FINES DE LUCRO. BRINDAR NUEVAS OPORTUNIDADES Y BENEFICIOS A LOS ESTUDIANTES DE LA CARRERA DE ADUANA Y COMERCIO EXTERIOR. CREANDO ESPACIOS ADECUADOS PARA LOS JOVENES	MARIA ALTAGRACIA OZUNA DE LA CRUZ	750395
E/2023-37703	26/6/23	ASOCIACION INDUSTRIA DE LA MUSICA DE VILLA ALTAGRACIA ASIMUVIAL	SIN FINES DE LUCRO. PROMOVER Y FAVORECER LAS ACTIVIDADES DEL SECTOR DE LA MÚSICA Y EL USO LEGAL DE LOS APARATOS, INSTRUMENTOS Y COMPLEMENTOS PARA LA GENERACION Y REPRODUCCION DEL SONIDO MUSICAL.	PEDRO LUIS GAGO CLERIGO	752379
E/2023-37150	22/6/23	ASOCIACION NACIONAL DE COMERCIANTES DOMINICANOS UNIDOS ANCODOMU	DEFENDER LOS INTERESES COMERCIALES DE TODOS SUS AFILIADOS EN TODO EL TERRITORIO NACIONAL E INTERNACIONAL, SIN FINES DE LUCRO.	JOSE MANUEL ROJAS MEJÍA	751940
E/2023-36380	19/6/23	ASOCIACION NACIONAL DE INDUSTRIA PRODUCTORES DE AGREGADOS DE REPUBLICA DOMINICANA ANIPARD	ASOCIACION SIN FINES DE LUCRO, QUE SE DEDICARÁ A FOMENTAR EL DESARROLLO DE LAS INDUSTRIAS PRODUCTORES DE AGREGADOS EN REPUBLICA DOMINICANA Y A DEFENDER LOS INTERESES LEGÍTIMOS DE SUS ASOCIADOS.	AGREGADOS COMERCIALES BY CONSTHERA, S.R.L.	751317
E/2023-36278	19/6/23	ASOCIACION NACIONAL DE JUGADORES DE PADEL ANPADEL	ASOCIACION SIN FINES DE LUCRO DEDICADA AL DESARROLLO Y PROMOCION DE LA PRÁCTICA DEL DEPORTE DEL PADEL EN LA REPUBLICA DOMINICANA.	JOSE ISERN DIEGO	751226
E/2023-37372	23/6/23	ASOCIACION PRODESARROLLO DE SABANA GRANDE DE BOYA ASOPRODESA	SIN FINES DE LUCRO, PROMOVER EL DESARROLLO DE LA COMUNIDAD, INCENTIVAR Y PROMOVER PROYECTOS FORESTALES, LA MICROEMPRESA EN GENERAL Y ELEVAR EL NIVEL EDUCATIVO Y CULTURAL EN TODO EL TERRITORIO DEL MUNICIPIO.	JOSE RAMON LORENZO ALVAREZ	752123
E/2023-37810	26/6/23	ASOCIACION RENOVACION ESPAÑOLA	SIN FINES DE LUCRO, DEDICADA A AGRUPAR A CIUDADANOS ESPAÑOLES RESIDENTES EN REPUBLICA DOMINICANA, PROMOVER LA CULTURA, GASTRONOMIA, DEPORTE, VALORES Y ARTE ESPAÑOL EN REPUBLICA DOMINICANA.	JOSE IGNACIO RODRIGUEZ MESA, GINA CECILIA MARTINEZ GONZALEZ	752449
E/2023-37141	23/6/23	ASOCIADOS & PRESTACIONES FR - LOS GONZALEZ	SERVICIOS DE PRESTAMOS PERSONALES	FRANCIA KARINA GONZALEZ BERIGUETE, RAFAEL GONZALEZ HERRERA	752104
E/2023-35369	15/6/23	ASODOPEC ASOCIACION DOMINICANA PARA LA DEFENSA DE LOS DERECHOS DE LAS PERSONAS CON ENFERMEDADES CATASTROFICAS	ASOCIACION SIN FINES LUCRATIVOS, PARA UNIRSE POR EL BIEN DE LAS PERSONAS AFECTADAS DE ALGUNA ENFERMEDAD CRÓNICA DE ALTO RIESGO, CUYO TRATAMIENTO PARA LA CURA ES PROLONGADO Y DE ALTO COSTO ECONOMICO.	MIGUEL ANTONIO PUELLO MALDONADO	750495
E/2023-35262	14/6/23	ASTURCON ENERGY CONSULTING	SERVICIOS DE CONSULTORIA DE ENERGIAS RENOVABLES, SUPERVISIÓN E INGENIERIA DE ENERGIAS RENOVABLES, SERVICIOS DE CONSULTORIA DE ENERGIAS.	JUAN CARLOS SANCHEZ MUÑIZ	750438
E/2023-34979	13/6/23	ATENTO A CHISTE	SERVICIOS DE PRODUCTORA DE PROGRAMAS RADIALES Y TELEVISIVOS, PRODUCTORA DE AUDIOVISUALES, SERVICIOS DE PUBLICIDAD Y PROMOCION, MANEJO, ADMINISTRACION Y CREACION DE CONTENIDO PARA REDES SOCIALES.	COLOMBIA ALCANTARA CASTILLO	750180
E/2023-30152	26/6/23	ATHLETIC BODY DAJABÓN RD ABR	SERVICIOS DE GIMNASIO, TIENDA DE SUPLEMENTOS, COMPRA Y VENTA DE ROPAS DEPORTIVAS, MAQUINARIAS, CAPACITACIONES EN AREA DE LA SALUD, FITNESS Y ENTRENAMIENTOS PERSONALIZADOS.	ENMANUEL DE JESUS MEDINA PERALTA	752318
E/2023-37174	22/6/23	ATM RECORDS	SE DEDICA A LA ORGANIZACION DE EVENTOS, PRODUCTOR MUSICAL, MANEJADOR ARTISTICO, PROMOCION DE EVENTOS Y TODO LO RELACIONADO CON LA MISMA.	ANDRES IGNACIO SERRA GONZALEZ	751952
E/2023-37359	23/6/23	ATOP	COMPRA VENTA Y COMERCIALIZACION DE EQUIPOS PESADOS, SOPORTE Y ASESORIA EN LA ADQUISICION DE EQUIPOS PESADOS, SERVICIOS DE CONSULTORIA DE PROCESOS MINEROS.	GREGORY TAVERAS AROCHA	752101
E/2023-35407	15/6/23	AÚA MACAO	COMPRA Y VENTA DE INMUEBLE Y DESARROLLO INMOBILIARIO.	JAVIER HERMANA GARCIA	752095
E/2023-35791	16/6/23	AUMAKUA	SERVICIOS DE BIENES RAÍCES.	RAFAEL LEOPOLDO DOBLE BRAVO	750807
E/2023-35103	21/6/23	AUTO ANDY JULIAN IMPORT	VENTA Y COMERCIALIZACION DE VEHICULOS NUEVOS Y USADOS.	ANDY JULIAN PAYERO CABRERA	751664
E/2023-24998	12/5/23	AUTO DELVIN MARTINEZ	COMPRA, VENTA E IMPORTACION DE TODO TIPO DE VEHICULOS DE MOTOR, MOTOCICLETAS, PIEZAS Y ACCESORIOS.	AUTO DELVIN MARTINEZ, S.R.L.	751123
E/2023-37408	23/6/23	AUTO PAINT ELOHIM	REPARACION Y PINTURA DE CARROCERIAS, COLOCACION DE GUARDABARROS Y PROTECCIONES EXTERIORES, REPARACION DE VEHICULOS, TALLER DE DESABOLLADURA Y PINTURA DE LOS MISMOS, Y EN GENERAL.	CESAR AUGUSTO PEÑA RUIZ	752152
E/2023-37105	26/6/23	AUTO PINTURA JIMMY Y JEY	DESABOLLADURA Y PINTURA DE VEHICULOS.	VICTOR REINALDO MERCEDES CANARIO	752481
E/2023-35268	14/6/23	AUTO REPUESTO EL MAESTRICO	SERVICIOS DE VENTA, DISTRIBUCION DE PIEZAS PARA VEHICULOS Y SERVICIOS DE REPARACION DE CREMALLERA	JUAN CARLOS ZAPETE LORENZO	750425
E/2023-34068	12/6/23	AUTO RESPUESTO GARCIA & GEDICKSON	COMPRA Y VENTA DE RESPUESTOS NUEVO Y USADO PARA VEHICULOS DE MOTOR.	MIGUEL ANTONIO GERMAN MARTINEZ	749818
E/2023-37337	23/6/23	AUTO VIDRIO INFADIAZ	INSTALACION DE VIDRIO PARA VEHICULOS, REPARACION DE VIDRIO PARA VEHICULOS, EXPORTACION E IMPORTACION DE VIDRIO PARA VEHICULOS, COMERCIALIZACION DE VIDRIO PARA VEHICULOS.	ALVIN JOSE INFANTE VASQUEZ	752155
E/2023-36390	20/6/23	AUTOFESA	COMPRA Y VENTAS DE VEHICULOS.	ANSONY RAFAEL VASQUEZ ACOSTA	751325
E/2023-32860	2/6/23	AUTOPINTURA LOS COMPADRES	DESABOLLADURA Y PINTURA DE VEHICULOS.	KELVIN NOLASCO VERAS RODRIGUEZ	752906
E/2023-34639	16/6/23	AV DIAZ INVERSION	ORGANIZACION DE TODO TIPO DE EVENTOS NACIONAL E INTERNACIONAL, MIXOLOGIA, MODELOS, MARKETING, TALLERES, ALQUILERES VARIOS, TRANSPORTE, FABRICACION DE MUEBLES, PUBLICIDAD...	ALBERTO JOSE VARGAS DIAZ	751043
E/2023-37986	27/6/23	AVDELFIN INVERSIONES	INVERSIONES EN BIENES RAICES, EMPRESAS E INVERSIONES EN GENERAL.	MARIA DE LOS ANGELES PEÑA ARIAS DE VILLAR	752569
E/2023-37886	26/6/23	AVENTURE WORLD SAMANA	OPERACION DE TRANSPORTE TURISTICO Y TOURS OPERADORES.	JUAN HURTADO MUÑOZ	752512
E/2023-36143	19/6/23	AVENTUS STORE	IMPORTACION, REPRESENTACION Y VENTA DE PRENDAS DE VESTIR, ARTICULOS DE PIEL, CALZADOS, PERFUMES, ACCESORIOS, CONFECCIONES A LA MEDIDA.	SAMUEL EDUARDO ALVAREZ PACHECO	751115
E/2023-35086	14/6/23	AVIMURE	EXPORTACION DE FRUTAS Y VEGETALES Y OTROS RUBROS AFINES E IMPORTACION DE EQUIPOS, MAQUINARIAS E INSUMOS AGRICOLAS EN GENERAL.	ALBERTO AVILA MURILLO, HILARIO MUÑOZ VENTURA	750264
E/2023-37483	23/6/23	AVIS DIAGNOSTIK	SERVICIOS DE CENTRO DE IMAGEN DIGITAL.	INSTITUTO ODONTOLÓGICO Y DEPOSITO DENTAL AVIS, SRL	752216
E/2023-35313	15/6/23	AVD CONSTRUCTIONS HEAVY EQUIPMENT	SERVICIO DE ALQUILER DE MAQUINARIAS Y MAQUINARIAS COMO GRUAS, GREDAS, RODILLOS, CAMIONES, RETROSCAVADORAS, PALAS MECANICAS, TRACTORES Y VOLTEOS.	DALI JONFFY HENRIQUEZ NAVARRO	750459

[210] EXPEDIENTE	[220] FECHA	[561] NOMBRE COMERCIAL	[510] ACTIVIDAD	[730] SOLICITANTE	REGISTRO
E/2023-36501	20/6/23	AYIK'AL INVESTMENT	ADMINISTRACIÓN DE FRANQUICIAS DE HELADERÍA, COMIDA Y BARES.	DAYANA ELAINE SÁNCHEZ FRANCO	751419
E/2023-33991	15/6/23	AYLAN EMELY REPOSTERÍA	VENTA AL POR MAYOR Y AL DETALLE DE PRODUCTOS DE REPOSTERÍA Y PANADERÍA EN GENERAL.	LEONARDA VALERIO DE GARCIA	750588
E/2023-37214	22/6/23	AZÚA BARBER SHOP	SERVICIO DE PELUQUERÍA Y OTROS TRATAMIENTOS DE BELLEZA.	ENDRIS AGUILAR FLORENTINO	751984
E/2023-35277	14/6/23	AZÚCAR & CANELA PASTELERÍA ARTESANAL	ELABORACIÓN DE PASTELES PERSONALIZADOS, POSTRES ARTESANALES, PICADERAS PARA EVENTOS Y MÁS. CONJUGANDO TÉCNICAS MODERNAS CON MÉTODOS TRADICIONALES...	MAUDY SAORY SOLANO LOPEZ	750448
E/2023-37106	22/6/23	B CROW	SERVICIOS DE ESTUDIO DE GRABACIÓN DE MÚSICA	CARLOS MANUEL NUÑEZ MORILLO	751946
E/2023-37405	23/6/23	B&R EXOTIC LIQUOR STORE	SERVICIO DE LIQUOR STORE.	BRAULIO MANUEL SANTANA CUEVAS	752256
E/2023-36345	19/6/23	B&S SERVICES	SERVICIOS DE CAPACITACIONES Y CONSULTORÍA AGRÍCOLA, COMPRA, VENTA Y COMERCIALIZACIÓN DE PRODUCTOS AGRÍCOLAS, EMPRENDIMIENTO Y FINANCIAMIENTO PARA MICRO EMPRENDIMIENTO.	BELOUIS MERCEDES MOTA DIAZ DE PAULINO, SMERLIN PAULINO FRIAS	751287
E/2023-35109	15/6/23	B.F.P BARBECUE FOOD PARK.	EXPENDIO DE COMIDAS Y BEBIDAS.	NELSON BASILIO GOMEZ ABREU	750551
E/2023-34499	14/6/23	BALIZAMIENTOS Y SERVICIOS HIDROGRAFICOS DEL CARIBE A G	DISEÑO, FABRICACIÓN Y COMERCIALIZACIÓN SISTEMAS DE AYUDAS VISUALES PARA LA NAVEGACIÓN Y SUS ACCESORIOS, ADEMÁS DE SERVICIOS HIDROGRÁFICOS, DISEÑO Y CONSTRUCCIÓN DE MUELLES...	LUIS ALBERTO INOA CAMILO	750254
E/2023-31726	13/6/23	BALLAST AUTO IMPORT	IMPORTACION, EXPORTACION, COMPRA, VENTA Y FINANCIAMIENTO DE VEHICULOS, NUEVOS Y USADOS, Y TODO LO QUE RESULTE AFINES A SU OBJETO PRINCIPAL CONFORME CON LAS LEYES DE LA REPUBLICA DOMINICANA.	CARLOS EDUARDO BALLAST PIÑA	750172
E/2023-36117	19/6/23	BANCA CH CHICHO	SERVICIOS DE BANCA DE LOTERÍA.	MIGUEL MORAN BRUNO	751117
E/2023-36886	21/6/23	BANCA DE LOTERÍA LA CONFIANZA DE OCOA	VENTAS DE NÚMEROS DE LOTERÍA, JUEGO DE AZAR.	JUAN ALBERTO OLAVERRIA BAEZ	751821
E/2023-37218	23/6/23	BANCA DEPORTIVA DIGITAL SPORT DJR	SERVICIOS DE APUESTAS DE DINERO EN TODAS LAS RAMAS DEPORTIVAS, SEAN ESTAS NACIONALES E INTERNACIONALES.	DELMY JOSE ROSARIO REYES	752258
E/2023-31425	26/5/23	BANCO AMBAR	ENTIDAD DE INTERMEDIACIÓN FINANCIERA.	MOTOR CREDITO, S.A., BANCO DE AHORRO Y CREDITO	752264
E/2023-36069	19/6/23	BANCO INDUSTRIAL, COMERCIAL Y AGRICOLA CHINO-BICAC	ACTIVIDAD DE BANCO COMERCIAL DE SERVICIOS MÚLTIPLES QUE SE DEDICARA A LAS OPERACIONES DE INTERMEDIACIÓN FINANCIERA CON CAPITAL ABIERTO.	CARLOS RAFAEL JACKSON SANCHEZ	751264
E/2023-37956	27/6/23	BANYAN	SERVICIOS DE COACHING DE ESTILO DE VIDA BASADO EN LOS PRINCIPIOS Y LA METODOLOGÍA HINDÚ PARA UNA VIDA LIBRE DE CONFLICTOS Y ESTRÉS QUE CONDUZCA A LA PAZ GLOBAL.	PREMA MA NITHYANANDA	752562
E/2023-36805	21/6/23	BAO BATH LAB	COMPRA, VENTA Y COMERCIALIZACIÓN DE ACCESORIOS E INTERIORISMO, GRIFERÍA, DISEÑOS, CONSTRUCCIÓN, ACCESORIAMIENTO Y REMODELACIÓN PARA BAÑO Y COCINA.	JOSUE HIDALGO ESPINAL, JULIETH LIBERATO RODRIGUEZ	751688
E/2023-34967	13/6/23	BAR EL HABICHUELERO	SERVICIOS DE BILLAR, RESTAURANT, DRINKS, JUEGOS AL AZAR, CASINO, DISCOTECA.	DOMINGO FAMILIA DE LOS SANTOS	750176
E/2023-35043	14/6/23	BAR Y CAFETERIA MIGUELINA MASR	ELABORACION, COMERCIALIZACION, VENTA Y DISTRIBUCION DE COMIDAS Y BEBIDAS.	MIGUELINA ALTAGRACIA SEPULVEDA RODRIGUEZ	750222
E/2023-34829	14/6/23	BARBEER RIVAS	SERVICIOS DE PELUQUERÍA	LOY GERMAN OVALLES RIVAS	750387
E/2023-37157	22/6/23	BARRA PERICO	VENTA DE DESAYUNOS, COMIDAS Y REPOSTERÍA, INCLUYENDO VENTA DE BEBIDAS ALCOHÓLICAS, JUGOS Y DEMAS COMPONENTES RELACIONADOS A LOS TEMAS GASTRONOMICOS...	MELCHOR FIGUEROE DOMINGUEZ	752050
E/2023-37087	22/6/23	BAS CUE	VENTA DE ROPA, ACCESORIOS PERSONALES, CALZADOS, PERFUMERÍA, CARTERAS Y PRODUCTOS DE HIGIENE PERSONAL. DISEÑO Y CONFECCIÓN DE ROPA.	BASTI ESMIRNA CUEVAS MENDEZ	751880
E/2023-34605	21/6/23	BATERICENTRO GARCÍA MYJ	COMPRA, VENTA Y MANTENIMIENTO DE BATERÍAS, NUEVAS Y USADAS.	RAFAEL GARCÍA RODRÍGUEZ	751687
E/2023-38254	27/6/23	BATISTA MARTINEZ INVESTMENT	CONSTRUCCIÓN DE TODO TIPO DE EDIFICACIONES Y DESARROLLO URBANÍSTICO E INMOBILIARIO Y DISEÑOS ARQUITECTONICOS DESTINADO AL DESARROLLO INMOBILIARIO.	BATISTA MARTINEZ INVESTMENT, S.R.L.	752807
E/2023-36164	19/6/23	BAVEX	SERVICIOS DE PUBLICIDAD EN LA VÍA PÚBLICA, MOBILIARIO URBANO, MOBILIARIO DIGITAL, CONSTRUCCIÓN DE VALLAS PUBLICITARIAS PARA COLOCARLAS EN SITIOS ESTRATÉGICOS.	RAYNER ESTEBAN CASTILLO GONZALEZ	751143
E/2023-35465	15/6/23	BAZARBOUTIQUE	VENTA COMERCIALIZACION DE TODO TIPO DE PRENDE DE VESTIR Y ACCESORIOS.	MERCEDES BENCOSME RODRIGUEZ	750585
E/2023-36115	19/6/23	BCW DOMINICANA	ACTIVIDAD DE ESTABLECER, GESTIONAR E IMPLEMENTAR EL DESARROLLO INMOBILIARIO Y LA ADMINISTRACIÓN DE BIENES RAÍCES.	BCW DOMINICANA, S.R.L.	751107
E/2023-37020	22/6/23	BEAUTY SUPPLY YOLY RAMIREZ	SALON DE BELLEZA Y VENTAS DE TODOS TIPOS DE PRODUCTOS Y ACCESORIOS PARA LA MUJER.	MARINA RAMIREZ FAMILIA	751838
E/2023-36798	21/6/23	BEBEAT	SERVICIOS DE ENTRETENIMIENTO EN GENERAL, ASESORIA, ORGANIZAR, COORDINAR TODO TIPO DE EVENTOS, ESPECTÁCULOS, ACTIVIDADES ARTÍSTICAS Y RECREATIVAS, PRODUCCIÓN, ARREGLOS...	BENITO BEATO ALSINOIS	751744
E/2023-33335	12/6/23	BEBONA'S PASTELES	SERVICIOS DE REPOSTERÍA Y RESTAURANTE.	LAURA GISEL FEDERO EVANGELISTA, ROSA ANTONIA SANTILME GUILLERMO	751558
E/2023-33185	15/6/23	BECA COMERCIAL	COMPRA, VENTA, IMPORTACION, EXPORTACION, REPRESENTACION Y FABRICACION DE PRODUCTOS FARMACEUTICOS, PRODUCTOS QUIMICOS, ARTICULOS PARA LABORATORIO...	CARLOS ENRIQUE LEROUX BETANCES	750507
E/2023-37308	23/6/23	BELLALIZ BEAUTY CENTER	SERVICIOS DE CENTRO DE CEJAS, PESTAÑAS, MAQUILLAJE, ÁREA DE UÑAS, DEPILACIÓN FACIAL Y CORPORAL, MASAJES, LIMPIEZA FACIAL, LAVADO Y SECADO DEL PELO.	LISBETH ALEJANDRA TEJEIRO PEREZ	752073
E/2023-26595	20/6/23	BELLALOBA	IMPORTACION, EXPORTACION, COMPRA, VENTA Y DISTRIBUCION DE ROPA, TEXTILES E INDUMENTARIA DE VESTIR; REALIZACION DE TODO TIPO DE EVENTOS, CATERING Y ANIMACION; CONSTRUCCION, EDIFICACION, DESARROLLO, SUPERVISION.	VALERIA FERNANDA MIRABELLA EGEL	751404
E/2023-37774	26/6/23	BELLLOTAS CULINARY CENTER	ESCUELA Y CENTRO DE FORMACION DE ESTUDIOS CULINARIOS Y TODO LO RELACIONADO A LA GASTRONOMIA EN GENERAL, SERVICIOS DE ALIMENTOS Y BEBIDAS, HOSPITALIDAD, RESTAURACION.	RICARDO LUIS LUNA CORTES	752432
E/2023-37750	26/6/23	BELLLOTAS INVESTMENT	GESTIONAR, PROMOVER, LLEVAR A CABO Y EJECUTAR ACTIVIDADES DE COMPRA, VENTA Y ALQUILER DE INMUEBLES, REMODELACION, CONSTRUCCION, DISEÑO, DECORACION Y DESARROLLO DE PROYECTOS INMOBILIARIOS.	RICARDO LUIS LUNA CORTES	752403
E/2023-34787	15/6/23	BEMAK SOLUTIONS	VENTA DE ALIMENTOS Y BEBIDAS, ARTICULOS FERRETEROS, ELECTRODOMESTICOS, MUEBLES Y ADORNOS DECORATIVOS, SERVICIOS DE INSTALACIONES DIVERSAS, DISEÑOS ARQUITECTONICOS...	JULIO CESAR BERROA FERNANDEZ	750530
E/2023-35379	15/6/23	BENEFIT 911 ALMENARES ROMERO	SERVICIOS DE ASISTENCIA VIAL, REMOLQUE, GRÚAS, MECÁNICA LIGERA.	ELIECER ALMENARES GUERRA	750529
E/2023-35604	16/6/23	BERMABEL NAILS CENTER AND ACADEMY	SERVICIO DE POSTURA DE UÑAS POSTIZAS EN GENERAL RETOQUES Y RETIROS DE UÑAS ARTIFICIALES O POSTIZAS, MANICURA, PEDICURA, ESPECIALIZACIÓN EN EL ESCULPIDO Y MANTENIMIENTO DE UÑAS DE PIES Y MANOS, YA SEAN NATURALES, DE GEL...	BERLISA PEÑA VÁSQUEZ, BELKIDIA PEÑA VÁSQUEZ	750664
E/2023-38542	28/6/23	BIALE PROPIEDADES	SERVICIOS DE AQUILER Y ADMINISTRACION DE INMUEBLES, Y DESARROLLOS TECNOLOGICOS ASOCIADOS A LA INDUSTRIA INMOBILIARIA.	ALEJANDRO MARTINEZ CASANOVA	753022
E/2023-36337	19/6/23	BIFACIALMAX CARIBBEAN	IMPORTACION Y DISTRIBUCION DE PANELES SOLARES Y TODOS SUS ACCESORIOS, ASÍ COMO ASESORIA TÉCNICA Y SERVICIOS DE INSTALACIÓN Y CUALQUIER ACTIVIDAD DE LÍCITO COMERCIO.	RUBEN CEDEÑO PION	751301
E/2023-36985	21/6/23	BIGGALLERYRD	VENTA DE ELECTRODOMESTICOS PARA EL HOGAR Y CELULARES	ARGENIS SANTOS SOLANO	751802
E/2023-36247	19/6/23	BINGO RECREATIVO BILLONES	JUEGO RECREATIVO DE BINGO.	LUIS MANUEL ARIAS ALCANTARA	751223
E/2023-29533	18/5/23	BKR	SERVICIOS DE AUDITORIA, CONTABILIDAD Y CONSULTORÍA IMPOSITIVA Y DE NEGOCIOS.	JOSE MANUEL MEJIA LORA, SANTA ADELAIDA ORTEGA MEDINA	751933
E/2023-29532	18/5/23	BKR - REPÚBLICA DOMINICANA	SERVICIOS DE AUDITORIA, CONTABILIDAD Y CONSULTORÍA IMPOSITIVA Y DE NEGOCIOS.	JOSE MANUEL MEJIA LORA, SANTA ADELAIDA ORTEGA MEDINA	751934
E/2023-34331	14/6/23	BKYCC.SOLUCIONES JURIDICAS E INMOBILIARIAS	SERVICIOS INMOBILIARIOS, BIENES RAICES, SERVICIOS LEGALES.	CARLOS PINEDA SANCHEZ	750287
E/2023-34909	15/6/23	BLACK CORTES LAS MANOS MAGICAS	SERVICIOS DE PELUQUERÍA.	YASTIM ALBERTO MORA GARCIA	750566
E/2023-37322	23/6/23	BLACK CROWN	IMPORTACION, DISTRIBUCION Y VENTA DE PALAS DE PADEL, ASÍ COMO TODO LOS ACCESORIOS RELACIONADOS A DICHO DEPORTE.	INVERSIONES SORANUS, S.R.L.	752086
E/2023-36317	20/6/23	BLACKCAT SOLUCIONES INTEGRAS	VENTAS DE ALIMENTOS Y BEBIDAS.	OMAR DOMINGO SIERRA PEÑA	751490
E/2023-35849	20/6/23	BLACK-D-FRANCOIS	CENTRO DE DIVERSIÓN Y VENTA DE PRENDAS DE VESTIR.	NADEGE FRANCOIS	751450
E/2023-29562	19/6/23	BLAGYM	CONSTRUCCIÓN, REPARACIÓN Y MANTENIMIENTO DE INMUEBLES, INSTALACIÓN DE SISTEMAS HIDROSANITARIOS, ELÉCTRICOS, SEGURIDAD CONTRA INCENDIO, DOMÓTICA Y GAS. DECORACIÓN DE INTERIORES Y EXTERIORES.	BLADIMIR ACOSTA GARCIA	751232
E/2023-35017	15/6/23	BLOCK & MINERÍA DEL NORDESTE P180	EXPLOTACIÓN DE MINA, ALQUILER DE EQUIPOS PESADO Y LIVIANO, TRANSPORTE DE EQUIPOS, VENTA DE AGREGADO, FABRICACIÓN DE BLOCK, FABRICACION DE AGREGADO, FABRICACION DE HORMIGONERAS...	RAMON ESTARLYN SURIEL LIRIANO	750514
E/2023-36778	21/6/23	BLOCK CASA	FABRICACIÓN, VENTA Y DISTRIBUCIÓN DE BLOCK Y MATERIALES FERRETEROS PARA LA CONSTRUCCIÓN.	JOSE RAMON ALVAREZ ESPINAL	751693
E/2023-27022	13/6/23	BLOOM CLINIC ORAL & ESTETICA	SERVICIOS ODONTOLÓGICA ESPECIALIZADA, ESTÉTICA, PERIODONCIA, CIRUGÍA BUCAL, IMPLANTES, REHABILITACION, ENDODONCIA, ORTODONCIA, ARMONIZACION FACIAL Y CORPORAL.	ESTEPHANY MARIA RODRIGUEZ GUERRA	750072
E/2023-36926	26/6/23	BLOOM HOTEL BOUTIQUE	OPERACIÓN Y ADMINISTRACIÓN DE HOTELES, ALOJAMIENTO, SERVICIOS TURÍSTICOS DIVERSOS.	ADRIAN ALBERTY RODRIGUEZ BOURDIERD	752293
E/2023-36177	21/6/23	BLOOMING BEAUTY STUDIO	SERVICIOS DE ESTÉTICA	RAFAEL ALEXANDER PÉREZ BENZAN	751742
E/2023-37412	23/6/23	BLUE SERVICES KJP	OFRECER SERVICIOS DE TRANSPORTE TURÍSTICO.	KERY JOSE PEÑA	752209
E/2023-36414	20/6/23	BLUEROCK PROPERTIES	COMPRA, VENTA E INVERSIONES INMOBILIARIAS Y MOBILIARIAS, PROMOVER Y FOMENTAR LAS OPORTUNIDADES DE INVERSION EN EL PAIS Y MANEJO DE PROPIEDADES. PODRA TAMBIEN DESARROLLAR E IDENTIFICAR PROYECTOS DE EMPRESAS INDUSTRIALES.	KATHERINE MARIE GONZÁLEZ DE FRIAS	751348
E/2023-37775	26/6/23	BLUEWORK COMPANY	SERVICIOS DE RADIODIFUSIÓN.	PEDRO RICARDO VALDEZ TRAVIESO	752410
E/2023-35405	15/6/23	BODEGA EL POSITIVO	VENTA Y DISTRIBUCIÓN DE TODO TIPO DE ALIMENTOS.	WILEIDDY PEREZ DE PEÑA	750544
E/2023-36172	19/6/23	BODEGA STORE REYES KM.9	VENTAS Y COMPRAS DE TODO TIPO DE PRODUCTOS COMESTIBLES O DE PRIMERA NECESIDAD, COMPRAS Y VENTAS DE TODO TIPO DE BEBIDAS ALCOHOLICAS Y NO ALCOHOLICAS, VENTAS Y COMPRAS DE PRODUCTOS AGRICOLAS.	JOSELO REYES ENCARNACION	751134
E/2023-37446	23/6/23	BODY EXPLOSIVE	SERVICIOS DE ENTRENAMIENTO FISICO (GIMNASIO).	JOSEPH STALIN ACEVEDO JIMENEZ, XIOMARA JIMENEZ RAMIREZ DE ACEVEDO	752184
E/2023-34955	27/6/23	BONCHE 89.9 FM TROPICAL	SERVICIO DE EMISORA DE RADIO COMMERCIAL.	CASTILLO FM, S.R.L.	752898
E/2023-36051	16/6/23	BORDADISIMO	PROVEER SERVICIOS DE BORDADOS Y COSTURAS PERSONALIZADAS EN TOALLAS, PELUCHES, MANTELES DE MESAS, ROPAS, ETC.	STACY LEE GARCIA	751064
E/2023-33492	26/6/23	BOSVANA SHIPPING GROUP	SERVICIO DE COURIER Y SERVICIO DE TRANSPORTE DE MERCANCIA NACIONAL E INTERNACIONAL POR VIA TERRESTRE, MARITIMA Y AEREA.	VICTOR ROBERT DAVID BOSTEELS	752442
E/2023-36727	21/6/23	BOTICA COMUNITARIA M & CC	VENTAS DE MEDICAMENTOS GENERICOS.	CASIMIRO JOSE ROSARIO	751614
E/2023-37795	26/6/23	BOUTIQUE RAJAYI STYLE	VENTA DE ROPAS PARA DAMAS, NIÑOS Y CABALLEROS NUEVAS DE CALIDAD PARA TODAS LAS OCASIONES ESPECIALES COMO BODAS, ANIVERSARIOS, CUMPLEAÑOS Y MÁS.	YAJAIRA CHAVEZ LOPEZ	752828
E/2023-36053	19/6/23	BPMS INGENIERÍA Y CONSTRUCCIÓN	CONSTRUCCIÓN EN GENERAL, ASESORIA EN PLANIFICACIÓN DE PROYECTOS Y PREVENCIÓN DE RIESGOS LABORALES Y AMBIENTALES.	SANTA EVANGELISTA LOPEZ ESPINAL	751305
E/2023-37126	22/6/23	BRAMINI	COMPRA Y COMERCIALIZACIÓN EN GENERAL DE PRODUCTOS ALIMENTICIOS CON FINES FUNDAMENTALES DE IMPORTACIÓN Y EXPORTACIÓN.	MICHELE BRAMA FRANCO, NICOLAS BRAMA FRANCO	751938
E/2023-37144	22/6/23	BRAND BOOK STAR PROMO	CONTRATACION DE TODO TIPO DE PERSONAL EXTERNO PARA ANIMACION, ALQUILER DE ELEMENTOS,VEHICULOS, ARTICULOS PROMOCIONALES...	JOSE LUIS GOMEZ LOPEZ	751939
E/2023-35141	14/6/23	BRAND NEW INVESTMENT	COMPRAS Y VENTAS DE BIENES INMUEBLES, SERVICIO INMOBILIARIO, ARRENDAMIENTOS DE INMUEBLES, CONSULTORIA, INVERSIONES INMOBILIARIAS...	ALEXANDER THEN	750313
E/2023-36139	19/6/23	BRIANNA HEAVY EQUIPMENT	COMPRA Y VENTA DE EQUIPOS PESADOS, IMPORTACION DE REPUESTOS	JENNIFFER DEL CARMEN PERALTA POLANCO, JAIRO RAFAEL ROSADO VALERIO	751109
E/2023-37796	26/6/23	BRIDGEBILL PROPERTIES	SERVICIOS DE PRESTAMOS INTERNACIONALES, INVERSIONES EN COMPRA Y VENTA DE INMUEBLES Y VEHICULOS...	JOSE EUGENIO BLANCO GARCIA	752441
E/2023-35437	22/6/23	BRIGHT SPACE	DESARROLLO, VENTA, MERCADÉO, Y ADMINISTRACION DE BIENES RAICES, INCLUIDOS ENTRE OTROS OFICINAS, ESPACIOS COMERCIALES...	LUZ GERTRUDIS HERNANDEZ DE GONZALEZ	752044
E/2023-30795	16/6/23	BRKST REN CAR	RENTA, COMPRA Y VENTA DE VEHICULO, IMPORTACION Y PRESTAMOS EN GENERAL	DOMINGO ALFONSO MARTE BROOKS	751111
E/2023-36376	19/6/23	BROA	PRODUCCIÓN Y COMERCIALIZACIÓN DE ALIMENTOS REPOSTEROS Y SALADOS, ASÍ COMO LA RESTAURACIÓN CON ALIMENTOS Y BEBIDAS.	MARLENE FATIMA RODRIGUEZ DE FERNANDES	751342
E/2023-37873	26/6/23	BROADWAY LEAF REPUBLIC	COMPRA, VENTA, DISTRIBUCIÓN Y COMERCIALIZACIÓN DE HOJAS DE TABACO.	GUILLERMO DOMINGO DILONE	752504
E/2023-35538	15/6/23	BROTÉS RD	SERVICIOS DE PRODUCCIÓN Y COMERCIALIZACIÓN DE PLÁNTULAS Y SEMILLAS...	PLANTAGRO, S.R.L.	750625
E/2023-37667	26/6/23	BRUNILDA ESPECIAS Y VARIEDADES	SERVICIOS DE PRODUCTOS COMO SON: CLAVO DULCE, EMBUTIDOS, FLOR DE TILO, FLOR DE JAMAICA, OREGANO, VENTAS DE ESPECIAS.	GREGORIA ALCANTARA GOMEZ	752344
E/2023-35089	14/6/23	BSM PRODUCTIONS7	PRODUCCIÓN DE EVENTOS CRISTIANOS Y SECULARES, ALQUILER Y RENTA DE EQUIPOS E INSTRUMENTOS MUSICALES, INSTALACION DE EQUIPOS, SONIDO, LUCES, TARIMAS, PANTALLAS...	BERNARDO ANATANAEL SOSA ROMERO, ANA PAULA MONTERO SOSA	750271
E/2023-36776	21/6/23	BUBU LEXURY RENT A CAR	SERVICIOS DE RENTA DE VEHICULOS.	BARBARA YENETZY VARGAS ADROVER	751630
E/2023-34978	13/6/23	BUENAS TARDES TAPON	SERVICIOS DE PRODUCTORA DE PROGRAMAS RADIALES Y TELEVISIVOS, PRODUCTORA DE AUDIOVISUALES, SERVICIOS DE PUBLICIDAD Y PROMOCION, MANEJO...	COLOMBIA ALCANTARA CASTILLO	750179
E/2023-35503	15/6/23	BUFALO EVENTOS	OFRECEMOS LA INSTALACIÓN DE TARIMAS, LUCES Y SONIDOS.	WILLY ITURBIDES DOMINGUEZ POPOTEUR	750694
E/2023-36031	16/6/23	BUFETE JURIDICO CARZADO Y PORTES	ASESORIA, ASISTENCIA LEGAL, GESTIÓN Y SERVICIOS JURIDICOS EN GENERAL.	ESTHER PORTES DE CARZADO, PEDRO JOSE CARZADO CUEVAS	751052
E/2023-25677	2/5/23	BUFETE RICHIEZ & ASOCIADOS	PRESTACION DE SERVICIOS LEGALES Y JURIDICOS EN GENERAL.	BUFETE RICHIEZ & ASOCIADOS, SRL	751464
E/2023-36424	20/6/23	BUHO CABLE	ELABORACIÓN, VENTA Y REPARACIÓN DE TODO TIPO DE CABLES, DISEÑO Y OPTIMIZACIÓN EN REFUERZO SONORO, TRATAMIENTO ACÚSTICO, INSTALACIÓN DE REDES Y SERVICIOS DE INGENIERIA EN SONIDO.	SHAGGY ANDERSON CALDERÓN DEL ROSARIO	751368
E/2023-37192	22/6/23	BUILDEVCO INVESTMENT GROUP	COMPRA DE TERRENOS, PROPIEDADES, CASAS, APARTAMENTOS, CONSTRUCCIÓN DE PROYECTOS, VIVIENDAS, VILLAS, CASAS ECOLÓGICAS.	JAMES MALCOLM COLLISHAW	751970

[210] EXPEDIENTE	[220] FECHA	[561] NOMBRE COMERCIAL	[510] ACTIVIDAD	[730] SOLICITANTE	REGISTRO
E/2023-32255	15/6/23	BUILDFIT STUDIOS	ASESORAMIENTO Y DISEÑO DE GIMNASIOS, VENTA DE EQUIPOS DE GIMNASIO Y VENTA DE SUPLEMENTOS DEPORTIVOS.	NADIA STEPHANY SOLANO NUÑEZ	750655
E/2023-37321	23/6/23	BULLPADEL	IMPORTACIÓN, DISTRIBUCIÓN Y VENTA DE PALAS DE PÁDEL, ASÍ COMO TODOS LOS ACCESORIOS RELACIONADOS A DICHO DEPORTE.	INVERSIONES SORANUS, SRL	752064
E/2023-37829	26/6/23	BUSINESS LOGIC	SERVICIOS DE CONSULTORIA DE NEGOCIOS ASI COMO TODO TIPO DE OPERACIONES INMOBILIARIAS, COMERCIALES...	ANDRE SALVADOR SANLLEY DE MONDESERT	752538
E/2023-34878	14/6/23	BUSINESS MINISTRY INTERNATIONAL SERVICES-DEGMIR	PRODUCCIÓN Y PROVISIÓN DE BIENES Y SERVICIOS CON ENFOQUE SALUTOGENICO INTEGRAL: COACHING DE ESTILO DE VIDA, SERVICIOS TERAPÉUTICOS...	DAYSI ESMIRNA GARCIA	750302
E/2023-36643	20/6/23	BUTCHER SHOP RESTAURANT BY SILVESTRE	IMPORTACIÓN, DISTRIBUCIÓN, PROCESAMIENTO, ELABORACIÓN Y VENTA DE TODO TIPO DE PRODUCTOS CÁRNICOS, MARISCOS, EMBUTIDOS, BEBIDAS Y COMESTIBLE EN GENERAL.	HECTOR FELICIANOS SILVESTRE PICHARDO	751981
E/2023-35414	15/6/23	BUTTSKY AUTOS	VENTAS E IMPORTACIÓN DE VEHICULOS NUEVOS Y USADOS.	NAJAM ISLAM BUTT	750517
E/2023-35323	15/6/23	BUY WELL INMOBILIARIA	SERVICIOS DE BIENES RAÍCES EN GENERAL. COMPRA, VENTA, ALQUILER, CORRETAJE DE BIENES INMUEBLES. INTERMEDIACIÓN Y ASESORIA EN MATERIA DE INMUEBLES.	CARLOS MIGUEL GARCIA VIVIECA	750482
E/2023-37981	27/6/23	BYBLOS PC	SERVICIOS DE CATERING.	TONI MASKINE	752570
E/2023-38454	28/6/23	C&J JIREH	LA PROMOCIÓN Y VENTA DE PAQUETES TURÍSTICOS O AGENCIA DE VIAJES; ASÍ COMO LA COMERCIALIZACIÓN, DISTRIBUCIÓN, IMPORTACIÓN Y SUMINISTRO DE ALIMENTOS, ELECTRODOMÉSTICOS, CALZADOS...	CIARA ALTAGRACIA TINEO CASTILLO	752972
E/2023-32940	14/6/23	CA MARQUEZ IMPORT & SPORT DE ARTICULOS PARA EL CUIDADO DE BEBE	IMPORTACIÓN DE PAÑALES, TOALLITAS HÚMEDAS, TALCOS, ACEITES Y ROPA DE BEBE.	CARLOS ANIBAL MARQUEZ RIJO	750268
E/2023-33201	5/6/23	CAAR	OFRECER CURSOS DE ACTUALIZACIÓN EN ANESTESIA Y RECERTIFICACIÓN	SOCIEDAD DOMINICANA DE ANESTESIOLOGIA , KARINA WILLIAMS	751158
E/2023-30460	22/6/23	CABLEVISION JARABACOA	VENTA DE SERVICIOS DE TELECABLE Y CANAL DE TELEVISION.	JOSE GERINELDO DE LOS SANTOS MARTINEZ	751897
E/2023-35245	14/6/23	CACHIPORRA	VENTAS DE COMIDAS Y BEBIDAS.	VLADIMIR STALIN MONSANTO ALMANZAR	750419
E/2023-35846	16/6/23	CADMA	SERVICIOS DE CONSTRUCCIÓN, REFORMA Y REPARACIÓN DE EDIFICIOS RESIDENCIALES (INCLUIDOS CONSTRUCCIÓN, REFORMA Y REPARACIÓN DE VIVIENDAS UNIFAMILIARES Y MUTIFAMILIARES...	MARIA LAURA MOLINA ARAUJO	750880
E/2023-36827	23/6/23	CAFÉ-INA SHOP	VENTA Y COMERCIALIZACIÓN DE CAFÉ DE ESPECIALIDAD, JUGOS, SÁNDWICHES, TÉ, TAPAS Y BOCADILLOS DULCES Y SALADOS Y OTROS ALIMENTOS VARIADOS PARA CONSUMO INMEDIATO DENTRO O FUERA DEL LOCAL.	JOHANNY STEPHANI PEGUERO ENCARNACION , ADDY LEIDY MIESES ERAZO	752495
E/2023-37338	23/6/23	CAFECITOPAO	SERVICIOS DE BAR KARAOKE	PAOLA MARGARITA PICHARDO MEJIA	752094
E/2023-37336	23/6/23	CAFETERIA DEFILLO	SERVICIOS DE CAFETERIA, VENTA DE COMIDA, JUGOS, DELICATESSEN, PICADERAS, CONFECCIÓN DE PUDINES, POSTRES, BIZCOCHOS...	YULISSA OLSON DE LEON	752117
E/2023-30441	14/6/23	CAFETERIA DJSUJE	ELABORACIÓN, COMERCIALIZACIÓN Y VENTA DE COMIDAS Y BEBIDAS.	YOLANDA FERNANDES DURAN, JESUS ANTONIO FELIZ FERNANDEZ	750414
E/2023-35997	16/6/23	CAFETERIA LIZMARI & LILIANA	VENTA DE TOSTADAS, SÁNDWICHES, JUGOS NATURALES, REFRESCOS, TODO EN CAFETERIA.	DOMINGA ROSARIO RIVAS	751011
E/2023-36255	20/6/23	CAFETERIA LOS ANGELES CEG	VENTA DE ALIMENTOS Y BEBIDAS.	CLARA ELENA DIAZ, GABINO CANELA FELIPE	751553
E/2023-38475	28/6/23	CAPEL BEACH RESTAURANT	FABRICACIÓN, REPARACIÓN Y VENTA DE COLCHONES Y MUEBLES DEL HOGAR.	JOSE ISAAC RODRIGUEZ FRANCO	752966
E/2023-35056	14/6/23	CANA QUICK-PICK MART	SERVICIOS DE FOOD SHOP, RESTAURANTES, LICOR STORE, ASÍ COMO LA VENTA Y CONFECCIÓN DE CIGARRROS.	LLEREMY EZEQUIEL VÁSQUEZ GRULLÓN	750307
E/2023-37201	22/6/23	CANEVER CONSTRUCCION & DISEÑO	CONSTRUCCION, SUPERVISION, DISEÑO, CONSULTORIA DE OBRAS CIVILES Y/O INFRAESTRUCTURAS.	CANEVER CONSTRUCCION & DISEÑO, SRL.	751978
E/2023-35642	26/6/23	CANGLOBAL MULTISERVICIOS	ELABORACIÓN Y REMODELACIÓN DE CONSTRUCCIÓN, PROMOCIÓN Y VENTA DE TODO TIPO DE PRODUCTO DE MATERIALES Y EQUIPOS DE CONSTRUCCIÓN...	ROSANNA MICHELLE MEDRANO VERAS	752311
E/2023-36698	20/6/23	CANT'DIE BLIND	IMPORTACION, EXPORTACION, VENTA AL POR MAYOR Y AL DETALLE DE ROPA PARA TODOS LOS GENEROS.	ALEJANDRO PIGUEIRAS ALCANTARA	751606
E/2023-36661	20/6/23	CANTINA 56 SPORT BAR	COMPRA, VENTA Y COMERCIALIZACIÓN DE BEBIDAS.	RAMON FRANCISCO ALCANTARA HOLGUIN	751552
E/2023-36449	20/6/23	CAPEL BEACH RESTAURANT	SERVICIOS DE NEGOCIO DE ALIMENTACIÓN Y BEBIDAS, ENTRETENIMIENTO FAMILIAR.	MARCOS AURELIO LAMARCHE ARIAS	751364
E/2023-35079	14/6/23	CAPILARMAX	SERVICIOS RELACIONADOS CON LA SALUD HUMANA, SERVICIOS DE DERMATOLOGIA, TRASPLANTE CAPILAR.	ESTHEFANI DE JESUS GUICHARDO	750277
E/2023-34908	13/6/23	CAPITULO LA VEGA DE LATIN AMERICAN MOTORCYCLE ASSOCIATION LAMA LA VEGA	ENTIDAD SIN FINES DE LUCRO, CONTRIBUIR Y PROMOVER LA PRACTICA Y DESARROLLO DEL DEPORTE DE MOTO-TURISMO, FOMENTANDO EL USO SEGURO Y LEGAL DE LAS MOTOCICLETAS...	WALKY ANTONIO ABREU CASTILLO	750169
E/2023-37949	27/6/23	CARCONNECT	SERVICIOS DE CUIDADO Y LAVADO MANUAL DE VEHICULOS Y VENTA DE AUTOS.	RAINIER ONASIS TAVERAS MEDINA	752547
E/2023-36377	19/6/23	CAREBE INDUSTRIAL FOODS TURISTIC	SERVICIO DE COCINA INDUSTRIAL, PROMOCIÓN Y SERVICIOS TURÍSTICOS, ALMACÉN DE PROVISIONES, EVENTOS TURÍSTICOS, CATERING.	CARLOS EMILIO BEATO PICHARDO	751313
E/2023-35578	15/6/23	CARIBBEAN CELTIC SEA SALT	EXPORTACIÓN DE SAL MARINA.	RICARDO KANG SANG CHEAZ RODRIGUEZ, ALEJANDRO ANTONIO CONSTANZO SOSA	750654
E/2023-34434	12/6/23	CARIBBEAN WATERS	INMOBILIARIA; COMPRA, VENTA Y RENTA DE CASAS, APARTAMENTOS E INMUEBLES EN GENERAL. COMPRA, VENTA Y RENTA DE VEHÍCULOS DE MOTOR.	DAVID HOLMES, MICHEL GILBERT	751141
E/2023-35813	16/6/23	CARIBEDOCUMENTA	MUESTRA, FESTIVAL Y DIFUSIÓN DE AUDIOVISUALES CARIBEÑOS TANTO DE MANERA PRESENCIAL COMO POR PLATAFORMA DIGITAL.	MANUEL AURELIO RODRÍGUEZ VIDAL	750853
E/2023-35118	14/6/23	CARIBITIS DEVELOPMENT	TENENCIA DE BIENES INMUEBLES QUE SE DESTINAN A USO PERSONAL O ARRENDAMIENTO DE TERCEROS.	OLIVER GARCIA BAILEY	750439
E/2023-35189	14/6/23	CARLOS BRAKE CENTER	IMPORTACIÓN Y VENTA DE REPUESTOS PARA FRENOS DE VEHICULOS DE MOTOR, MECANICA EN GENERAL Y CAMBIO DE ACEITE	CARLOS BRAKE CENTER, S.R.L	750463
E/2023-36640	20/6/23	CARMEN TORRES & ASOCIADOS	SERVICIOS DE CONTABILIDAD E IMPUESTOS.	CARMEN ANTONIA TORRES GARCIA	751544
E/2023-34965	13/6/23	CARNICERIA NIÑO	VENTA DE TODO TIPO DE CARNE CRUDA O SIN NINGUN TIPO DE PROCESAMIENTO.	MARINO GIL BRITO	750177
E/2023-36194	21/6/23	CARRION REYES, FINANCIAL SOLUTIONS	SERVICIOS FINANCIEROS ASESORÍAS, AUDITORÍAS Y CONTABILIDAD.	ELIZABETH CARRIÓN REYES	751629
E/2023-34601	12/6/23	CASA ALBERGUE DE MARTINA	ENTIDAD SIN FINES DE LUCRO DESTINADA A DAR ALBERGUE, ACOGIDA Y EDUCACION A NIÑAS DE LA PROVINCIA DE PUERTO PLATA	CASA ALBERGUE DE MARTINA	750330
E/2023-35904	16/6/23	CASA CUNA PATRIA MIRABAL	SERVICIO DE CUIDADO INFANTIL.	NANCY ESTHER DIAZ ADAMES, SCARLET NATHALIX REYES DIAZ	750983
E/2023-37785	26/6/23	CASA DEL RIO	RENTA DE VIVIENDA PARA EVENTOS, SEMINARIOS, BODAS, CUMPLEAÑOS, ALQUILER VACACIONAL DE CORTA ESTADIA Y PASA DÍAS. RENTA PARA FILMACIONES DIVERSAS Y PHOTOSHOOT.	PATRICIA INOYA PASTRANA	752438
E/2023-35143	14/6/23	CASA HERMANOS JEREZ	IMPORTACIÓN, DISTRIBUCIÓN, REPRESENTACIÓN, COMERCIALIZACIÓN, PROMOCIÓN Y VENTA DE PRODUCTOS ALIMENTICIOS, PROVISIONES COMESTIBLES...	JORGES ADALBERTO JEREZ ESPINAL	750409
E/2023-35006	14/6/23	CASA MACAO	TALLER DE CERÁMICAS, IMPORTACIÓN Y EXPORTACIÓN DE PRODUCTOS DE DECORACIÓN Y ARTESANÍA Y VENTAS DE LOS MISMOS, BIENES Y RAÍCES, GENTES INMOBILIARIOS.	LINA MARIA VELEZ	750631
E/2023-35361	15/6/23	CASA MACCARONI	PRODUCCIÓN, COMERCIALIZACIÓN, DISTRIBUCIÓN, VENTA AL POR MAYOR Y AL DETALLE DE TODO TIPO DE ALIMENTOS Y BEBIDAS EN ESPECIAL PASTA FRESCA ITALIANA, INDUSTRIAL Y SEMI INDUSTRIAL...	GIANLUCA MAZZOTTI, MARINES ASCANDID BASTARDO RODRIGUEZ	750487
E/2023-34938	13/6/23	CASADO & RODRIGUEZ CONSULTORES ASOCIADOS	SERVICIOS DE CONTABILIDAD OPERATIVA, FINANCIERA Y FISCAL.	KATHERINE NICOLE PEREZ RODRIGUEZ, JAZMIN ANDREINA CASADO TAVERAS	750345
E/2023-35624	21/6/23	CASALIZ	VENTAS, IMPORTACIÓN Y EXPORTACIÓN DE ELECTRODOMÉSTICOS, ARTÍCULOS FERRETEROS.	LIAN CHEN	751786
E/2023-36274	23/6/23	CASBYT BUSINESS	COMPRA Y VENTA DE PROPIEDADES, ADMINISTRACIÓN DE PROPIEDADES, ASESORAMIENTO Y CONSULTORIA, GESTIÓN DE ALQUILERES Y SERVICIOS DE MANTENIMIENTO.	YAMIL ARTURO CASTILLO BIGAY	752078
E/2023-35218	26/6/23	CASOUMART	VENTA COMPRA, PROMOCIÓN, IMPORTACIÓN, EXPORTACIÓN, FABRICACIÓN Y DISTRIBUCIÓN DE ARTÍCULOS PLÁSTICOS...	JOSÉ ÁNGEL ÁLVAREZ SOUSA	752526
E/2023-35508	15/6/23	CASTILLO HERMANOS INTERNATIONAL PRODUCTION	REPRESENTACIÓN Y PRODUCCIÓN DE EVENTOS ARTÍSTICOS, SEMINARIOS Y PREMIACIONES INTERNACIONALES Y SERVICIOS DE TRANSPORTE AEREO, MARITIMO Y TERRESTRE.	WILFREDO CASTILLO MEJIA	750601
E/2023-35906	16/6/23	CASTILLO SERVICE	SERVICIOS DE MANTENIMIENTO DE EQUIPOS HOTELEROS Y VENTA DE LOS MISMOS	CASTILLO SERVICE, S.R.L.	751156
E/2023-38545	28/6/23	CATA MULTISERVICIOS	COMERCIALIZACIÓN DE EQUIPOS ELECTRÓNICOS.	JOSE OMAR SANCHEZ GUZMAN	753026
E/2023-36320	20/6/23	CATALINA 35 OCEAN VIEW	CONSTRUCTORA, DESARROLLO INMOBILIARIO, COMPRA, VENTA Y ADMINISTRACIÓN DE BIENES INMUEBLES.	PEDRO JOSE DAJER PERALTA	751340
E/2023-34917	13/6/23	CAVADONGA	SERVICIOS DE RESTAURANTE, CAFETERIA, CLUB DE OCIO, SERVICIO A GRUPOS, EVENTOS, CATERING.	ALBANIA LLASMINA MANCEBO DEL ROSARIO	750188
E/2023-37993	27/6/23	CAVERNE	SERVICIOS DE DISEÑO INDUSTRIAL Y GRÁFICO; CREACIÓN DE ESTRATEGIAS, CONTENIDO DE MARCAS, DESARROLLO DE PRODUCTOS, MODELADO 3D, RENDERIZADO, PROTOTIPADO CON IMPRESIÓN 3D; ASESORÍAS.	ELBIN SILVESTRE CUEVAS GONELL	752572
E/2023-36937	21/6/23	CAYACOA CORPORATION	DESARROLLADORA DE PROYECTOS INMOBILIARIOS Y CONSTRUCTORA. TODA ACTIVIDAD LEGAL LIGADA AL FIN PRIMORDIAL	ARTURO JOSE VASQUEZ GUZMAN	751779
E/2023-36318	19/6/23	CCI FUNDACION INTEGRADA A LA SALUD	SIN FINES DE LUCROS, ATENCION E INSTRUCCION MEDICA ESPECIALIZADA PARA POBLACION MARGINADA, CIRUGIAS RECONSTRUCTIVAS ANTE DEFORMACIONES Y SECUELAS.	CLINICA DE CIRUGIA INTEGRADA, S.R.L	751749
E/2023-38187	27/6/23	CCP CENTRO CÍVICO PROVINCIAL DE SANTO DOMINGO ESTE	ACTIVIDADES INMOBILIARIAS REALIZADAS CON BIENES PROPIOS O ARRENDADOS, INCLUYENDO LAS REALIZADAS POR LA ADMINISTRACIÓN DE INMUEBLES A CAMBIO DE UNA RETRIBUCIÓN.	SOCIEDAD ADMINISTRADORA DE FONDOS DE INVERSIÓN RESERVAS, S.A.	753033
E/2023-35961	16/6/23	CCT CRITICAL CARE TECHNOLOGIES	COMPRA, PRODUCCIÓN, ENSAMBLAJE Y DISTRIBUCIÓN DE PRODUCTOS DENTRO DEL ÁMBITO MÉDICO, PRODUCTOS QUÍMICOS PARA USO MÉDICO, COMERCIO Y EXPLOTACIÓN DE PATENTES, LICENCIAS Y MARCAS.	EDWARDS LIFESCIENCES CORPORATION	751829
E/2023-38278	27/6/23	CEAM, CENTRO DE ESPECIALIDADES Y ASISTENCIA MÉDICA	PRESTAR SERVICIOS DE MEDICINA Y SALUD EN GENERAL.	PEDRO JULIO ZORRILLA GERMAN	752839
E/2023-35012	14/6/23	CEDISCAR	SERVICIO DE CENTRO DE DIAGNÓSTICO DE IMÁGENES Y CONSULTAS MÉDICAS, TODO TIPO DE SONOGRAFÍAS.	LUBRIEL REYES CARRASCO , DORIS JOSEFA CARRASCO BAEZ	750322
E/2023-36706	20/6/23	CEJAS BY AWILDA RODRIGUEZ BEAUTY STUDIO	APLICACIÓN DE TODO TIPO DE PESTAÑAS, DEPILACIÓN Y TINTADO DE CEJAS, DEPILACIÓN CORPORAL CON CERA, MICROPIGMENTACIÓN DE CEJAS Y LABIOS, SERVICIOS DE MAQUILLAJE Y PEINADOS.	AWILDA ANDREINA RODRIGUEZ PEREZ	751605
E/2023-37440	28/6/23	CELEBRITIES BARBER VIP BY JEYKEN	SERVICIOS DE PELUQUERIA.	RICARDO ANTONIO VALDEZ ARAGON	753058
E/2023-31319	27/6/23	CELINE TRAVEL	SERVICIOS DE AGENCIA DE VIAJE Y OTRAS ACTIVIDADES COMPLEMENTARIAS DE APOYO TURISTICO, VENTA DE PASAJES Y TOURS INTERNACIONALES	ANA MARIA ALVAREZ DE LEON	752893
E/2023-36962	21/6/23	CENDTRO DEPORTIVO SAN AGUSTIN, CEDESA	ASOCIACIÓN SIN FINES DE LUCRO DEDICADA AL DESARROLLO DE ACTIVIDADES CULTURALES Y DEPORTIVAS.	OSCAR LUIS JIMENEZ PORTES	751808
E/2023-37046	26/6/23	CENTAURI ASTROPROGRESO	SERVICIOS DE LOGÍSTICA, TRANSPORTE AÉREO, MARÍTIMO Y TERRESTRE, ALMACENAJE, MANEJO DE DOCUMENTACIÓN, CORRESPONDENCIA, Y TODO SERVICIO RELACIONADO EN CUANTO A LOGÍSTICA.	EDUARDO ANDRES FERMIN ROA	752286
E/2023-34983	13/6/23	CENTRO AUTOMOTRIZ EL GOMETON	VENTA DE GOMAS, PIEZAS Y ACCESORIOS PARA VEHICULOS.	RAMON ANTONIO GARCIA ROSA	750184
E/2023-37188	22/6/23	CENTRO BELLARMINO	ORGANIZACION SIN FINES DE LUCRO, DESTINADA A PROMOVER: ACTIVIDADES RELIGIOSAS, SOCIALES Y FORMACION INTEGRAL A LOS CIUDADANOS	CENTRO BELLARMINO	752193
E/2023-38148	27/6/23	CENTRO CLÍNICO Y DIAGNÓSTICO DE ATENCIÓN PRIMARIA ANAMUYA	PRESTACIÓN DE SERVICIOS DE SALUD, CORRESPONDIENTES AL PRIMER NIVEL DE ATENCIÓN, A LA POBLACIÓN LOCAL Y AL PÚBLICO EN GENERAL.	SERVICIO NACIONAL DE SALUD	752728
E/2023-38040	27/6/23	CENTRO CLÍNICO Y DIAGNÓSTICO DE ATENCIÓN PRIMARIA SAN FRANCISCO DE MACORIS	PRESTACIÓN DE SERVICIOS DE SALUD, CORRESPONDIENTES AL PRIMER NIVEL DE ATENCIÓN, A LA POBLACIÓN LOCAL Y AL PÚBLICO EN GENERAL.	SERVICIO NACIONAL DE SALUD	752611
E/2023-38058	27/6/23	CENTRO CLÍNICO Y DIAGNÓSTICO DE ATENCIÓN PRIMARIA TENARES	PRESTACIÓN DE SERVICIOS DE SALUD, CORRESPONDIENTES AL PRIMER NIVEL DE ATENCIÓN, A LA POBLACIÓN LOCAL Y AL PÚBLICO EN GENERAL.	SERVICIO NACIONAL DE SALUD	752613
E/2023-35751	16/6/23	CENTRO CLÍNICO Y DIAGNOSTICO DE ATENCIÓN PRIMARIA AZUA	PRESTACIÓN DE SERVICIOS DE SALUD, CORRESPONDIENTES AL PRIMER NIVEL DE ATENCIÓN, A LA POBLACIÓN LOCAL Y AL PÚBLICO EN GENERAL.	SERVICIO NACIONAL DE SALUD	750768
E/2023-35750	16/6/23	CENTRO CLÍNICO Y DIAGNOSTICO DE ATENCIÓN PRIMARIA BELLA VISTA	PRESTACIÓN DE SERVICIOS DE SALUD, CORRESPONDIENTES AL PRIMER NIVEL DE ATENCIÓN, A LA POBLACIÓN LOCAL Y AL PÚBLICO EN GENERAL.	SERVICIO NACIONAL DE SALUD	750759
E/2023-35681	16/6/23	CENTRO CLÍNICO Y DIAGNÓSTICO DE ATENCIÓN PRIMARIA CIENFUEGOS	PRESTACIÓN DE SERVICIOS DE SALUD, CORRESPONDIENTES AL PRIMER NIVEL DE ATENCIÓN, A LA POBLACIÓN LOCAL Y AL PÚBLICO EN GENERAL.	SERVICIO NACIONAL DE SALUD	750702
E/2023-38059	27/6/23	CENTRO CLÍNICO Y DIAGNÓSTICO DE ATENCIÓN PRIMARIA EL SEYBO	PRESTACIÓN DE SERVICIOS DE SALUD, CORRESPONDIENTES AL PRIMER NIVEL DE ATENCIÓN, A LA POBLACIÓN LOCAL Y AL PÚBLICO EN GENERAL.	SERVICIO NACIONAL DE SALUD	752614
E/2023-35675	16/6/23	CENTRO CLÍNICO Y DIAGNOSTICO DE ATENCIÓN PRIMARIA GURABO	PRESTACIÓN DE SERVICIOS DE SALUD, CORRESPONDIENTES AL PRIMER NIVEL DE ATENCIÓN, A LA POBLACIÓN LOCAL Y AL PÚBLICO EN GENERAL.	SERVICIOS NACIONAL DE SALUD,	750982
E/2023-38060	27/6/23	CENTRO CLÍNICO Y DIAGNÓSTICO DE ATENCIÓN PRIMARIA HATO MAYOR	PRESTACIÓN DE SERVICIOS DE SALUD, CORRESPONDIENTES AL PRIMER NIVEL DE ATENCIÓN, A LA POBLACIÓN LOCAL Y AL PÚBLICO EN GENERAL.	SERVICIOS NACIONAL DE SALUD	752626
E/2023-35680	16/6/23	CENTRO CLÍNICO Y DIAGNOSTICO DE ATENCIÓN PRIMARIA LA CHOCOLATERA	PRESTACIÓN DE SERVICIOS DE SALUD, CORRESPONDIENTES AL PRIMER NIVEL DE ATENCIÓN, A LA POBLACIÓN LOCAL Y AL PÚBLICO EN GENERAL.	SERVICIO NACIONAL DE SALUD	750709
E/2023-35708	16/6/23	CENTRO CLÍNICO Y DIAGNOSTICO DE ATENCIÓN PRIMARIA LOS GUANDULES	PRESTACIÓN DE SERVICIOS DE SALUD, CORRESPONDIENTES AL PRIMER NIVEL DE ATENCIÓN, A LA POBLACIÓN LOCAL Y AL PÚBLICO EN GENERAL.	SERVICIO NACIONAL DE SALUD	750724
E/2023-35801	16/6/23	CENTRO CLÍNICO Y DIAGNOSTICO DE ATENCIÓN PRIMARIA LOS LÓPEZ	PRESTACIÓN DE SERVICIOS DE SALUD, CORRESPONDIENTES AL PRIMER NIVEL DE ATENCIÓN, A LA POBLACIÓN LOCAL Y AL PÚBLICO EN GENERAL.	SERVICIO NACIONAL DE SALUD	750818
E/2023-35826	16/6/23	CENTRO CLÍNICO Y DIAGNOSTICO DE ATENCIÓN PRIMARIA LOS SALADOS	PRESTACIÓN DE SERVICIOS DE SALUD, CORRESPONDIENTES AL PRIMER NIVEL DE ATENCIÓN, A LA POBLACIÓN LOCAL Y AL PÚBLICO EN GENERAL.	SERVICIOS NACIONAL DE SALUD	750855

[210] EXPEDIENTE	[220] FECHA	[561] NOMBRE COMERCIAL	[510] ACTIVIDAD	[730] SOLICITANTE	REGISTRO
E/2023-38092	27/6/23	CENTRO CLINICO Y DIAGNOSTICO DE ATENCION PRIMARIA NAGUA	PRESTACION DE SERVICIOS DE SALUD, CORRESPONDIENTES AL PRIMER NIVEL DE ATENCION, A LA POBLACION LOCAL Y AL PUBLICO EN GENERAL.	SERVICIOS NACIONAL DE SALUD	752665
E/2023-35827	16/6/23	CENTRO CLINICO Y DIAGNOSTICO DE ATENCION PRIMARIA NAVARRETE	PRESTACION DE SERVICIOS DE SALUD, CORRESPONDIENTES AL PRIMER NIVEL DE ATENCION, A LA POBLACION LOCAL Y AL PUBLICO EN GENERAL.	SERVICIO NACIONAL DE SALUD	750839
E/2023-38091	27/6/23	CENTRO CLINICO Y DIAGNOSTICO DE ATENCION PRIMARIA PORVENIR	PRESTACION DE SERVICIOS DE SALUD, CORRESPONDIENTES AL PRIMER NIVEL DE ATENCION, A LA POBLACION LOCAL Y AL PUBLICO EN GENERAL.	SERVICIOS NACIONAL DE SALUD	752667
E/2023-38085	27/6/23	CENTRO CLINICO Y DIAGNOSTICO DE ATENCION PRIMARIA SAMANA	PRESTACION DE SERVICIOS DE SALUD, CORRESPONDIENTE AL PRIMER NIVEL DE ATENCION, A LA POBLACION LOCAL Y AL PUBLICO EN GENERAL.	SERVICIOS NACIONAL DE SALUD	752690
E/2023-35828	16/6/23	CENTRO CLINICO Y DIAGNOSTICO DE ATENCION PRIMARIA SAN JUAN DE LA MAGUANA	PRESTACION DE SERVICIOS DE SALUD, CORRESPONDIENTES AL PRIMER NIVEL DE ATENCION, A LA POBLACION LOCAL Y AL PUBLICO EN GENERAL.	SERVICIOS NACIONAL DE SALUD	750864
E/2023-37388	23/6/23	CENTRO CLINICO Y DIAGNOSTICO DE ATENCION PRIMARIA VILLA TAPIA	PRESTACION DE SERVICIOS DE SALUD, CORRESPONDIENTES AL PRIMER NIVEL DE ATENCION, A LA POBLACION LOCAL Y AL PUBLICO EN GENERAL.	SERVICIO NACIONAL DE SALUD	752138
E/2023-37389	23/6/23	CENTRO CLINICO Y DIAGNOSTICO DE PRIMER NIVEL DE ATENCION MONTE LLANO	PRESTACION DE SERVICIOS DE SALUD, CORRESPONDIENTES AL PRIMER NIVEL DE ATENCION, A LA POBLACION LOCAL Y AL PUBLICO EN GENERAL.	SERVICIOS NACIONAL DE SALUD	752137
E/2023-38570	28/6/23	CENTRO COMERCIAL PECES SAN JUAN	SERVICIOS DE TIENDA DE PRODUCTOS PARA MASCOTAS, VENTA DE MASCOTAS, HOTEL Y PELUQUERIA, COMPRA Y VENTA AL POR MAYOR Y DETALLE DE TODO TIPO DE ALIMENTOS.	LUIS ANTONIO CONSTANZA MELO	753068
E/2023-37908	26/6/23	CENTRO DE ATENCION PRIMARIA LOS TRES BRAZOS	SERVICIOS DE CONSULTA DE MEDICINA EN GENERAL, CONSULTA DE MEDICINA ESPECIALIZADA TALES COMO, PEDIATRIA, GINECOLOGIA...	CENTRO DE ATENCION PRIMARIA LOS TRES BRAZOS, S.R.L.	752532
E/2023-6060	28/6/23	CENTRO DE ATENCION PSICOLOGICA SANIDAD PLENA CENAPSAP	SERVICIO DE ATENCION PSICOLOGICA, TERAPIA FAMILIAR, CONDUCTUAL, DEL HABLA, DE APRENDIZAJE Y EVALUACIONES PSICOMETRICAS.	BENERIS POLANCO MOTA	752984
E/2023-34728	13/6/23	CENTRO DE ATENCION Y DIAGNOSTICO BELEN FELIZ	OFRECER SERVICIOS Y ATENCION DE MEDICINA EN GENERAL, MONOGRAFIA, DIAGNOSTICOS Y SICOANALISIS.	CENTRO DE ATENCION Y DIAGNOSTICO BELEN FELIZ, S.R.L.	750239
E/2023-38345	27/6/23	CENTRO DE BELLEZA DOMINGA DE ORBE	CENTRO DE BELLEZA DEDICADO A PROPORCIONAR DIVERSOS SERVICIOS PARA EL LAVADO Y CUIDADO DEL CABELLO FEMENINO.	DOMINGA DEL ORBE	752878
E/2023-37791	26/6/23	CENTRO DE BELLEZA Y ESTUDIOS EBANO	SERVICIO DE BELLEZA Y CAPACITACION TECNICA EN EL AREA DE BELLEZA Y ESTETICA.	GRIMALDY CABRERA ALMONTE	752452
E/2023-36295	19/6/23	CENTRO DE BELLEZA, MAS BELLA ALTA-MARITZA	SERVICIOS DE EMBELLECIMIENTO FEMENINO, CORTE Y ESTILO PARA EL PELO, MANICURA, PEDICURA, ARREGLOS DE UNAS, TODO EN SALON DE BELLEZA.	SANTA ALTAGRACIA ORTEGA OVALLE	751244
E/2023-37845	28/6/23	CENTRO DE LA REALIDAD ECONOMICA Y POLITICA - RD. "CREP-RD"	SERVICIOS DE REALIZACION DE DE ENCUESTA EN MATERIA DE ANALISIS ECONOMICOS, POLITICOS, DE GENERO Y VARIABLES SOCIALES DE REPUBLICA DOMINICANA	SANTIAGO CUESTA KURY	753044
E/2023-37088	22/6/23	CENTRO DE MADRES NUEVA ESPERANZA CEMANUES	ENTIDAD SIN FINES DE LUCRO DEDICADA A OFRECER AYUDAS COMUNITARIAS, CAPACITACIONES Y EVENTOS EDUCATIVOS PARA HOMBRES Y MUJERES DE LA COMUNIDAD	ELVA ALTAGRACIA BONIFACIO DE HERRERA	751886
E/2023-37374	23/6/23	CENTRO DE OFTALMOLOGIA Y DIABETOLOGIA VER	CONSULTA MEDICA ESPECIALIZADA, PROCEDIMIENTOS AMBULATORIOS ESPECIALIDAD OFTALMOLOGIA, COMERCIALIZACION DE ARTICULOS RELACIONADOS AL AREA DE OPTICA Y AFINES.	YESENIA YOLANDA MATOS BAEZ, CENTRO DE OFTALMOLOGIA Y DIABETOLOGIA VER SRL	752629
E/2023-37387	23/6/23	CENTRO DE PRIMER NIVEL DE ATENCION AGUAYO	PRESTACION DE SERVICIOS DE SALUD, CORRESPONDIENTES AL PRIMER NIVEL DE ATENCION, A LA POBLACION LOCAL Y AL PUBLICO EN GENERAL.	SERVICIOS NACIONAL DE SALUD	752133
E/2023-37397	23/6/23	CENTRO DE PRIMER NIVEL DE ATENCION AZLOR	PRESTACION DE SERVICIOS DE SALUD, CORRESPONDIENTES AL PRIMER NIVEL DE ATENCION, A LA POBLACION LOCAL Y AL PUBLICO EN GENERAL.	SERVICIO NACIONAL DE SALUD	752128
E/2023-37392	23/6/23	CENTRO DE PRIMER NIVEL DE ATENCION EL CERCADO	PRESTACION DE SERVICIOS DE SALUD, CORRESPONDIENTES AL PRIMER NIVEL DE ATENCION, A LA POBLACION LOCAL Y AL PUBLICO EN GENERAL.	SERVICIO NACIONAL DE SALUD	752130
E/2023-37393	23/6/23	CENTRO DE PRIMER NIVEL DE ATENCION EL GUAYABAL, SAN PEDRO DE MACORIS	PRESTACION DE SERVICIOS DE SALUD, CORRESPONDIENTES AL PRIMER NIVEL DE ATENCION, A LA POBLACION LOCAL Y AL PUBLICO EN GENERAL.	SERVICIO NACIONAL DE SALUD	752129
E/2023-37396	23/6/23	CENTRO DE PRIMER NIVEL DE ATENCION EL RAMONAL	PRESTACION DE SERVICIOS DE SALUD, CORRESPONDIENTES AL PRIMER NIVEL DE ATENCION, A LA POBLACION LOCAL Y AL PUBLICO EN GENERAL.	SERVICIOS NACIONAL DE SALUD	752140
E/2023-37395	23/6/23	CENTRO DE PRIMER NIVEL DE ATENCION LOS BRACITOS	PRESTACION DE SERVICIOS DE SALUD, CORRESPONDIENTES AL PRIMER NIVEL DE ATENCION, A LA POBLACION LOCAL Y AL PUBLICO EN GENERAL.	SERVICIO NACIONAL DE SALUD	752143
E/2023-37390	23/6/23	CENTRO DE PRIMER NIVEL DE ATENCION QUITA ESPUELA	PRESTACION DE SERVICIOS DE SALUD, CORRESPONDIENTES AL PRIMER NIVEL DE ATENCION, A LA POBLACION LOCAL Y AL PUBLICO EN GENERAL.	SERVICIO NACIONAL DE SALUD	752139
E/2023-37394	23/6/23	CENTRO DE PRIMER NIVEL DE ATENCION 27 DE FEBRERO	PRESTACION DE SERVICIOS DE SALUD, CORRESPONDIENTES AL PRIMER NIVEL DE ATENCION, A LA POBLACION LOCAL Y AL PUBLICO EN GENERAL.	SERVICIO NACIONAL DE SALUD	752134
E/2023-35688	16/6/23	CENTRO DE PRIMER NIVEL DE ATENCION ALCOA	PRESTACION DE SERVICIOS DE SALUD, CORRESPONDIENTES AL PRIMER NIVEL DE ATENCION, A LA POBLACION LOCAL Y AL PUBLICO EN GENERAL.	SERVICIO NACIONAL DE SALUD	750707
E/2023-38105	27/6/23	CENTRO DE PRIMER NIVEL DE ATENCION ALEJANDRO BASS	PRESTACION DE SERVICIOS DE SALUD, CORRESPONDIENTES AL PRIMER NIVEL DE ATENCION, A LA POBLACION LOCAL Y AL PUBLICO EN GENERAL.	SERVICIO NACIONAL DE SALUD	752677
E/2023-35679	16/6/23	CENTRO DE PRIMER NIVEL DE ATENCION ALTO DE LOS POZOS	PRESTACION DE SERVICIOS DE SALUD, CORRESPONDIENTES AL PRIMER NIVEL DE ATENCION, A LA POBLACION LOCAL Y AL PUBLICO EN GENERAL.	SERVICIO NACIONAL DE SALUD	750701
E/2023-35806	16/6/23	CENTRO DE PRIMER NIVEL DE ATENCION ALTOS DE CHAYON	PRESTACION DE SERVICIOS DE SALUD, CORRESPONDIENTES AL PRIMER NIVEL DE ATENCION, A LA POBLACION LOCAL Y AL PUBLICO EN GENERAL.	SERVICIO NACIONAL DE SALUD	750848
E/2023-35693	16/6/23	CENTRO DE PRIMER NIVEL DE ATENCION AMIAMA GOMEZ	PRESTACION DE SERVICIOS DE SALUD, CORRESPONDIENTES AL PRIMER NIVEL DE ATENCION, A LA POBLACION LOCAL Y AL PUBLICO EN GENERAL.	SERVICIO NACIONAL DE SALUD	750747
E/2023-38061	27/6/23	CENTRO DE PRIMER NIVEL DE ATENCION ANAMUYA	PRESTACION DE SERVICIOS DE SALUD, CORRESPONDIENTES AL PRIMER NIVEL DE ATENCION, A LA POBLACION LOCAL Y AL PUBLICO EN GENERAL.	SERVICIOS NACIONAL DE SALUD	752615
E/2023-38106	27/6/23	CENTRO DE PRIMER NIVEL DE ATENCION ANAMUYITA	PRESTACION DE SERVICIOS DE SALUD, CORRESPONDIENTES AL PRIMER NIVEL DE ATENCION, A LA POBLACION LOCAL Y AL PUBLICO EN GENERAL.	SERVICIO NACIONAL DE SALUD	752669
E/2023-35691	16/6/23	CENTRO DE PRIMER NIVEL DE ATENCION ARROYO CANO	PRESTACION DE SERVICIOS DE SALUD, CORRESPONDIENTES AL PRIMER NIVEL DE ATENCION, A LA POBLACION LOCAL Y AL PUBLICO EN GENERAL.	SERVICIO NACIONAL DE SALUD	750716
E/2023-35799	16/6/23	CENTRO DE PRIMER NIVEL DE ATENCION ARROYO COLORADO	PRESTACION DE SERVICIOS DE SALUD, CORRESPONDIENTES AL PRIMER NIVEL DE ATENCION, A LA POBLACION LOCAL Y AL PUBLICO EN GENERAL.	SERVICIO NACIONAL DE SALUD	750849
E/2023-38163	27/6/23	CENTRO DE PRIMER NIVEL DE ATENCION ARROYO GRANDE	PRESTACION DE SERVICIOS DE SALUD, CORRESPONDIENTES AL PRIMER NIVEL DE ATENCION, A LA POBLACION LOCAL Y AL PUBLICO EN GENERAL.	SERVICIO NACIONAL DE SALUD	752714
E/2023-35771	16/6/23	CENTRO DE PRIMER NIVEL DE ATENCION BAITOA	PRESTACION DE SERVICIOS DE SALUD, CORRESPONDIENTES AL PRIMER NIVEL DE ATENCION, A LA POBLACION LOCAL Y AL PUBLICO EN GENERAL.	SERVICIO NACIONAL DE SALUD	750801
E/2023-35775	16/6/23	CENTRO DE PRIMER NIVEL DE ATENCION BAJABONICO ARRIBA	PRESTACION DE SERVICIOS DE SALUD, CORRESPONDIENTES AL PRIMER NIVEL DE ATENCION, A LA POBLACION LOCAL Y AL PUBLICO EN GENERAL.	SERVICIO NACIONAL DE SALUD	750773
E/2023-35776	16/6/23	CENTRO DE PRIMER NIVEL DE ATENCION BANEGAS	PRESTACION DE SERVICIOS DE SALUD, CORRESPONDIENTES AL PRIMER NIVEL DE ATENCION, A LA POBLACION LOCAL Y AL PUBLICO EN GENERAL.	SERVICIOS NACIONAL DE SALUD	750784
E/2023-35782	16/6/23	CENTRO DE PRIMER NIVEL DE ATENCION BARRERAS	PRESTACION DE SERVICIOS DE SALUD, CORRESPONDIENTES AL PRIMER NIVEL DE ATENCION, A LA POBLACION LOCAL Y AL PUBLICO EN GENERAL.	SERVICIO NACIONAL DE SALUD	750786
E/2023-38161	27/6/23	CENTRO DE PRIMER NIVEL DE ATENCION BARRIO BLANCO	PRESTACION DE SERVICIOS DE SALUD, CORRESPONDIENTES AL PRIMER NIVEL DE ATENCION, A LA POBLACION LOCAL Y AL PUBLICO EN GENERAL.	SERVICIO NACIONAL DE SALUD	752720
E/2023-38162	27/6/23	CENTRO DE PRIMER NIVEL DE ATENCION BARRIO LINDO	PRESTACION DE SERVICIOS DE SALUD, CORRESPONDIENTES AL PRIMER NIVEL DE ATENCION, A LA POBLACION LOCAL Y AL PUBLICO EN GENERAL.	SERVICIOS NACIONAL DE SALUD	752722
E/2023-38048	27/6/23	CENTRO DE PRIMER NIVEL DE ATENCION BARRIO MEXICO	PRESTACION DE SERVICIOS DE SALUD, CORRESPONDIENTES AL PRIMER NIVEL DE ATENCION, A LA POBLACION LOCAL Y AL PUBLICO EN GENERAL.	SERVICIO NACIONAL DE SALUD	752625
E/2023-35793	16/6/23	CENTRO DE PRIMER NIVEL DE ATENCION BARRIO OBRERO	PRESTACION DE SERVICIOS DE SALUD, CORRESPONDIENTES AL PRIMER NIVEL DE ATENCION, A LA POBLACION LOCAL Y AL PUBLICO EN GENERAL.	SERVICIO NACIONAL DE SALUD	750782
E/2023-35805	16/6/23	CENTRO DE PRIMER NIVEL DE ATENCION BARRO ARRIBA	PRESTACION DE SERVICIOS DE SALUD, CORRESPONDIENTES AL PRIMER NIVEL DE ATENCION, A LA POBLACION LOCAL Y AL PUBLICO EN GENERAL.	SERVICIO NACIONAL DE SALUD, SNS	750814
E/2023-38047	27/6/23	CENTRO DE PRIMER NIVEL DE ATENCION BATEY ALEMAN	PRESTACION DE SERVICIOS DE SALUD, CORRESPONDIENTES AL PRIMER NIVEL DE ATENCION, A LA POBLACION LOCAL Y AL PUBLICO EN GENERAL.	SERVICIO NACIONAL DE SALUD	752616
E/2023-38209	27/6/23	CENTRO DE PRIMER NIVEL DE ATENCION BATEY ESPERANZA	PRESTACION DE SERVICIOS DE SALUD, CORRESPONDIENTES AL PRIMER NIVEL DE ATENCION, A LA POBLACION LOCAL Y AL PUBLICO EN GENERAL.	SERVICIOS NACIONAL DE SALUD	752750
E/2023-35807	16/6/23	CENTRO DE PRIMER NIVEL DE ATENCION BATEY GINEBRA	PRESTACION DE SERVICIOS DE SALUD, CORRESPONDIENTES AL PRIMER NIVEL DE ATENCION, A LA POBLACION LOCAL Y AL PUBLICO EN GENERAL.	SERVICIO NACIONAL DE SALUD	750830
E/2023-35810	16/6/23	CENTRO DE PRIMER NIVEL DE ATENCION BATEY ISABELA	PRESTACION DE SERVICIOS DE SALUD, CORRESPONDIENTES AL PRIMER NIVEL DE ATENCION, A LA POBLACION LOCAL Y AL PUBLICO EN GENERAL.	SERVICIO NACIONAL DE SALUD	750822
E/2023-38045	27/6/23	CENTRO DE PRIMER NIVEL DE ATENCION BATEY JAGUAL	PRESTACION DE SERVICIOS DE SALUD, CORRESPONDIENTES AL PRIMER NIVEL DE ATENCION, A LA POBLACION LOCAL Y AL PUBLICO EN GENERAL.	SERVICIOS NACIONAL DE SALUD	752618
E/2023-38046	27/6/23	CENTRO DE PRIMER NIVEL DE ATENCION BATEY SOCO	PRESTACION DE SERVICIOS DE SALUD, CORRESPONDIENTES AL PRIMER NIVEL DE ATENCION, A LA POBLACION LOCAL Y AL PUBLICO EN GENERAL.	SERVICIO NACIONAL DE SALUD	752619
E/2023-35850	16/6/23	CENTRO DE PRIMER NIVEL DE ATENCION BATISTA	PRESTACION DE SERVICIOS DE SALUD, CORRESPONDIENTES AL PRIMER NIVEL DE ATENCION, A LA POBLACION LOCAL Y AL PUBLICO EN GENERAL.	SERVICIOS NACIONAL DE SALUD	750876
E/2023-38043	27/6/23	CENTRO DE PRIMER NIVEL DE ATENCION BAYAHIBE	PRESTACION DE SERVICIOS DE SALUD, CORRESPONDIENTES AL PRIMER NIVEL DE ATENCION, A LA POBLACION LOCAL Y AL PUBLICO EN GENERAL.	SERVICIO NACIONAL DE SALUD	752627
E/2023-35757	16/6/23	CENTRO DE PRIMER NIVEL DE ATENCION BEJUCAL	PRESTACION DE SERVICIOS DE SALUD, CORRESPONDIENTES AL PRIMER NIVEL DE ATENCION, A LA POBLACION LOCAL Y AL PUBLICO EN GENERAL.	SERVICIO NACIONAL DE SALUD	750776
E/2023-35755	16/6/23	CENTRO DE PRIMER NIVEL DE ATENCION BENDAÑO	PRESTACION DE SERVICIOS DE SALUD, CORRESPONDIENTES AL PRIMER NIVEL DE ATENCION, A LA POBLACION LOCAL Y AL PUBLICO EN GENERAL.	SERVICIO NACIONAL DE SALUD	750788
E/2023-38044	27/6/23	CENTRO DE PRIMER NIVEL DE ATENCION BENITO MONCION	PRESTACION DE SERVICIOS DE SALUD, CORRESPONDIENTES AL PRIMER NIVEL DE ATENCION, A LA POBLACION LOCAL Y AL PUBLICO EN GENERAL.	SERVICIOS NACIONAL DE SALUD	752620
E/2023-38167	27/6/23	CENTRO DE PRIMER NIVEL DE ATENCION BLANCO ARRIBA	PRESTACION DE SERVICIOS DE SALUD, CORRESPONDIENTES AL PRIMER NIVEL DE ATENCION, A LA POBLACION LOCAL Y AL PUBLICO EN GENERAL.	SERVICIO NACIONAL DE SALUD	752716
E/2023-35758	16/6/23	CENTRO DE PRIMER NIVEL DE ATENCION BOCA DE JAMAO	PRESTACION DE SERVICIOS DE SALUD, CORRESPONDIENTES AL PRIMER NIVEL DE ATENCION, A LA POBLACION LOCAL Y AL PUBLICO EN GENERAL.	SERVICIO NACIONAL DE SALUD	750760
E/2023-38221	27/6/23	CENTRO DE PRIMER NIVEL DE ATENCION BOCA DEL SOCO	PRESTACION DE SERVICIOS DE SALUD, CORRESPONDIENTES AL PRIMER NIVEL DE ATENCION, A LA POBLACION LOCAL Y AL PUBLICO EN GENERAL.	SERVICIOS NACIONAL DE SALUD	752768
E/2023-38042	27/6/23	CENTRO DE PRIMER NIVEL DE ATENCION BOTIQUIN	PRESTACION DE SERVICIOS DE SALUD, CORRESPONDIENTES AL PRIMER NIVEL DE ATENCION, A LA POBLACION LOCAL Y AL PUBLICO EN GENERAL.	SERVICIOS NACIONAL DE SALUD	752640
E/2023-36542	20/6/23	CENTRO DE PRIMER NIVEL DE ATENCION BUEN PASTOR	PRESTACION DE SERVICIOS DE SALUD, CORRESPONDIENTES AL PRIMER NIVEL DE ATENCION, A LA POBLACION LOCAL Y AL PUBLICO EN GENERAL.	SERVICIO NACIONAL DE SALUD	751457
E/2023-36541	20/6/23	CENTRO DE PRIMER NIVEL DE ATENCION BUENOS AIRES	PRESTACION DE SERVICIOS DE SALUD, CORRESPONDIENTES AL PRIMER NIVEL DE ATENCION, A LA POBLACION LOCAL Y AL PUBLICO EN GENERAL.	SERVICIOS NACIONAL DE SALUD	751451
E/2023-36540	20/6/23	CENTRO DE PRIMER NIVEL DE ATENCION CABARETE	PRESTACION DE SERVICIOS DE SALUD, CORRESPONDIENTES AL PRIMER NIVEL DE ATENCION, A LA POBLACION LOCAL Y AL PUBLICO EN GENERAL.	SERVICIOS NACIONAL DE SALUD	751467
E/2023-38165	27/6/23	CENTRO DE PRIMER NIVEL DE ATENCION CABRERA URBANO	PRESTACION DE SERVICIOS DE SALUD, CORRESPONDIENTES AL PRIMER NIVEL DE ATENCION, A LA POBLACION LOCAL Y AL PUBLICO EN GENERAL.	SERVICIO NACIONAL DE SALUD	752719
E/2023-38166	27/6/23	CENTRO DE PRIMER NIVEL DE ATENCION CACIQUILLOS	PRESTACION DE SERVICIOS DE SALUD, CORRESPONDIENTES AL PRIMER NIVEL DE ATENCION, A LA POBLACION LOCAL Y AL PUBLICO EN GENERAL.	SERVICIO NACIONAL DE SALUD	752721
E/2023-38168	27/6/23	CENTRO DE PRIMER NIVEL DE ATENCION CALETA	PRESTACION DE SERVICIOS DE SALUD, CORRESPONDIENTES AL PRIMER NIVEL DE ATENCION, A LA POBLACION LOCAL Y AL PUBLICO EN GENERAL.	SERVICIOS NACIONAL DE SALUD	752726
E/2023-36539	20/6/23	CENTRO DE PRIMER NIVEL DE ATENCION CAMBOYA	PRESTACION DE SERVICIOS DE SALUD, CORRESPONDIENTES AL PRIMER NIVEL DE ATENCION, A LA POBLACION LOCAL Y AL PUBLICO EN GENERAL.	SERVICIO NACIONAL DE SALUD	751438
E/2023-36538	20/6/23	CENTRO DE PRIMER NIVEL DE ATENCION CANABACOA	PRESTACION DE SERVICIOS DE SALUD, CORRESPONDIENTES AL PRIMER NIVEL DE ATENCION, A LA POBLACION LOCAL Y AL PUBLICO EN GENERAL.	SERVICIOS NACIONAL DE SALUD	751442
E/2023-35762	16/6/23	CENTRO DE PRIMER NIVEL DE ATENCION CANCA LA REINA	PRESTACION DE SERVICIOS DE SALUD, CORRESPONDIENTES AL PRIMER NIVEL DE ATENCION, A LA POBLACION LOCAL Y AL PUBLICO EN GENERAL.	SERVICIO NACIONAL DE SALUD	750766
E/2023-38164	27/6/23	CENTRO DE PRIMER NIVEL DE ATENCION CAÑADA DEL AGUA	PRESTACION DE SERVICIOS DE SALUD, CORRESPONDIENTES AL PRIMER NIVEL DE ATENCION, A LA POBLACION LOCAL Y AL PUBLICO EN GENERAL.	SERVICIO NACIONAL DE SALUD	752753
E/2023-38108	27/6/23	CENTRO DE PRIMER NIVEL DE ATENCION CAPOTILLO	PRESTACION DE SERVICIOS DE SALUD, CORRESPONDIENTES AL PRIMER NIVEL DE ATENCION, A LA POBLACION LOCAL Y AL PUBLICO EN GENERAL.	SERVICIO NACIONAL DE SALUD	752672
E/2023-36543	20/6/23	CENTRO DE PRIMER NIVEL DE ATENCION CAPULIN	PRESTACION DE SERVICIOS DE SALUD, CORRESPONDIENTES AL PRIMER NIVEL DE ATENCION, A LA POBLACION LOCAL Y AL PUBLICO EN GENERAL.	SERVICIO NACIONAL DE SALUD	751456
E/2023-35764	16/6/23	CENTRO DE PRIMER NIVEL DE ATENCION CARDÓN	PRESTACION DE SERVICIOS DE SALUD, CORRESPONDIENTES AL PRIMER NIVEL DE ATENCION, A LA POBLACION LOCAL Y AL PUBLICO EN GENERAL.	SERVICIOS NACIONAL DE SALUD	750772
E/2023-35766	16/6/23	CENTRO DE PRIMER NIVEL DE ATENCION CARLOS MARIA ROJAS BADIA	PRESTACION DE SERVICIOS DE SALUD, CORRESPONDIENTES AL PRIMER NIVEL DE ATENCION, A LA POBLACION LOCAL Y AL PUBLICO EN GENERAL.	SERVICIOS NACIONAL DE SALUD	750794
E/2023-35768	16/6/23	CENTRO DE PRIMER NIVEL DE ATENCION CARLOS NUEVO PUERTO RICO	PRESTACION DE SERVICIOS DE SALUD, CORRESPONDIENTES AL PRIMER NIVEL DE ATENCION, A LA POBLACION LOCAL Y AL PUBLICO EN GENERAL.	SERVICIO NACIONAL DE SALUD	750785
E/2023-35770	16/6/23	CENTRO DE PRIMER NIVEL DE ATENCION CARLOS PUERTO RICO VIEJO	PRESTACION DE SERVICIOS DE SALUD, CORRESPONDIENTES AL PRIMER NIVEL DE ATENCION, A LA POBLACION LOCAL Y AL PUBLICO EN GENERAL.	SERVICIO NACIONAL DE SALUD	750813

[210] EXPEDIENTE	[220] FECHA	[561] NOMBRE COMERCIAL	[510] ACTIVIDAD	[730] SOLICITANTE	REGISTRO
E/2023-35892	16/6/23	CENTRO DE PRIMER NIVEL DE ATENCIÓN SABANA GRANDE DE PALENQUE	PRESTACIÓN DE SERVICIOS DE SALUD, CORRESPONDIENTES AL PRIMER NIVEL DE ATENCIÓN, A LA POBLACIÓN LOCAL Y AL PÚBLICO EN GENERAL.	SERVICIO NACIONAL DE SALUD	750918
E/2023-35944	16/6/23	CENTRO DE PRIMER NIVEL DE ATENCIÓN SABANA YEGUA	PRESTACIÓN DE SERVICIOS DE SALUD, CORRESPONDIENTES AL PRIMER NIVEL DE ATENCIÓN, A LA POBLACIÓN LOCAL Y AL PÚBLICO EN GENERAL.	SERVICIO NACIONAL DE SALUD	750958
E/2023-35940	16/6/23	CENTRO DE PRIMER NIVEL DE ATENCIÓN SABANETA	PRESTACIÓN DE SERVICIOS DE SALUD, CORRESPONDIENTES AL PRIMER NIVEL DE ATENCIÓN, A LA POBLACIÓN LOCAL Y AL PÚBLICO EN GENERAL.	SERVICIO NACIONAL DE SALUD	750956
E/2023-35942	16/6/23	CENTRO DE PRIMER NIVEL DE ATENCIÓN SABANETA DE YASICA	PRESTACIÓN DE SERVICIOS DE SALUD, CORRESPONDIENTES AL PRIMER NIVEL DE ATENCIÓN, A LA POBLACIÓN LOCAL Y AL PÚBLICO EN GENERAL.	SERVICIO NACIONAL DE SALUD	750959
E/2023-35874	16/6/23	CENTRO DE PRIMER NIVEL DE ATENCIÓN SAJANO	PRESTACIÓN DE SERVICIOS DE SALUD, CORRESPONDIENTES AL PRIMER NIVEL DE ATENCIÓN, A LA POBLACIÓN LOCAL Y AL PÚBLICO EN GENERAL.	SERVICIOS NACIONAL DE SALUD	750895
E/2023-35946	16/6/23	CENTRO DE PRIMER NIVEL DE ATENCIÓN SAL SI PUEDES	PRESTACIÓN DE SERVICIOS DE SALUD, CORRESPONDIENTES AL PRIMER NIVEL DE ATENCIÓN, A LA POBLACIÓN LOCAL Y AL PÚBLICO EN GENERAL.	SERVICIOS NACIONAL DE SALUD	750960
E/2023-35888	16/6/23	CENTRO DE PRIMER NIVEL DE ATENCIÓN SAN FRANCISCO	PRESTACIÓN DE SERVICIOS DE SALUD, CORRESPONDIENTES AL PRIMER NIVEL DE ATENCIÓN, A LA POBLACIÓN LOCAL Y AL PÚBLICO EN GENERAL.	SERVICIO NACIONAL DE SALUD	750936
E/2023-35933	16/6/23	CENTRO DE PRIMER NIVEL DE ATENCIÓN SAN FRANCISCO ARRIBA	PRESTACIÓN DE SERVICIOS DE SALUD, CORRESPONDIENTES AL PRIMER NIVEL DE ATENCIÓN, A LA POBLACIÓN LOCAL Y AL PÚBLICO EN GENERAL.	SERVICIOS NACIONAL DE SALUD	750952
E/2023-36584	20/6/23	CENTRO DE PRIMER NIVEL DE ATENCIÓN SAN JOSÉ, HAINA	PRESTACIÓN DE SERVICIOS DE SALUD, CORRESPONDIENTES AL PRIMER NIVEL DE ATENCIÓN, A LA POBLACIÓN LOCAL Y AL PÚBLICO EN GENERAL.	SERVICIO NACIONAL DE SALUD	751460
E/2023-35988	16/6/23	CENTRO DE PRIMER NIVEL DE ATENCIÓN SAN LUIS	PRESTACIÓN DE SERVICIOS DE SALUD, CORRESPONDIENTES AL PRIMER NIVEL DE ATENCIÓN, A LA POBLACIÓN LOCAL Y AL PÚBLICO EN GENERAL.	SERVICIO NACIONAL DE SALUD	750994
E/2023-35987	16/6/23	CENTRO DE PRIMER NIVEL DE ATENCIÓN SAN MARCOS ABAJO	PRESTACIÓN DE SERVICIOS DE SALUD, CORRESPONDIENTES AL PRIMER NIVEL DE ATENCIÓN, A LA POBLACIÓN LOCAL Y AL PÚBLICO EN GENERAL.	SERVICIO NACIONAL DE SALUD	750995
E/2023-35885	16/6/23	CENTRO DE PRIMER NIVEL DE ATENCIÓN SAN NICOLAS	PRESTACIÓN DE SERVICIOS DE SALUD, CORRESPONDIENTES AL PRIMER NIVEL DE ATENCIÓN, A LA POBLACIÓN LOCAL Y AL PÚBLICO EN GENERAL.	SERVICIOS NACIONAL DE SALUD	750919
E/2023-35947	16/6/23	CENTRO DE PRIMER NIVEL DE ATENCIÓN SAN VÍCTOR	PRESTACIÓN DE SERVICIOS DE SALUD, CORRESPONDIENTES AL PRIMER NIVEL DE ATENCIÓN, A LA POBLACIÓN LOCAL Y AL PÚBLICO EN GENERAL.	SERVICIO NACIONAL DE SALUD	750955
E/2023-35920	16/6/23	CENTRO DE PRIMER NIVEL DE ATENCIÓN SANTA ANA	PRESTACIÓN DE SERVICIOS DE SALUD, CORRESPONDIENTES AL PRIMER NIVEL DE ATENCIÓN, A LA POBLACIÓN LOCAL Y AL PÚBLICO EN GENERAL.	SERVICIO NACIONAL DE SALUD	751042
E/2023-35948	16/6/23	CENTRO DE PRIMER NIVEL DE ATENCIÓN SANTA ROSA	PRESTACIÓN DE SERVICIOS DE SALUD, CORRESPONDIENTES AL PRIMER NIVEL DE ATENCIÓN, A LA POBLACIÓN LOCAL Y AL PÚBLICO EN GENERAL.	SERVICIOS NACIONAL DE SALUD	750965
E/2023-35949	16/6/23	CENTRO DE PRIMER NIVEL DE ATENCIÓN SEBORUCO	PRESTACIÓN DE SERVICIOS DE SALUD, CORRESPONDIENTES AL PRIMER NIVEL DE ATENCIÓN, A LA POBLACIÓN LOCAL Y AL PÚBLICO EN GENERAL.	SERVICIO NACIONAL DE SALUD	750957
E/2023-35951	16/6/23	CENTRO DE PRIMER NIVEL DE ATENCIÓN TÁBARA ARRIBA	PRESTACIÓN DE SERVICIOS DE SALUD, CORRESPONDIENTES AL PRIMER NIVEL DE ATENCIÓN, A LA POBLACIÓN LOCAL Y AL PÚBLICO EN GENERAL.	SERVICIO NACIONAL DE SALUD	750969
E/2023-35936	16/6/23	CENTRO DE PRIMER NIVEL DE ATENCIÓN VALLEJUELO	PRESTACIÓN DE SERVICIOS DE SALUD, CORRESPONDIENTES AL PRIMER NIVEL DE ATENCIÓN, A LA POBLACIÓN LOCAL Y AL PÚBLICO EN GENERAL.	SERVICIOS NACIONAL DE SALUD	750948
E/2023-35939	16/6/23	CENTRO DE PRIMER NIVEL DE ATENCIÓN VERAGUA	PRESTACIÓN DE SERVICIOS DE SALUD, CORRESPONDIENTES AL PRIMER NIVEL DE ATENCIÓN, A LA POBLACIÓN LOCAL Y AL PÚBLICO EN GENERAL.	SERVICIOS NACIONAL DE SALUD	750949
E/2023-35941	16/6/23	CENTRO DE PRIMER NIVEL DE ATENCIÓN VIAJAMA	PRESTACIÓN DE SERVICIOS DE SALUD, CORRESPONDIENTES AL PRIMER NIVEL DE ATENCIÓN, A LA POBLACIÓN LOCAL Y AL PÚBLICO EN GENERAL.	SERVICIOS NACIONAL DE SALUD	750961
E/2023-35938	16/6/23	CENTRO DE PRIMER NIVEL DE ATENCIÓN VILLA BAO	PRESTACIÓN DE SERVICIOS DE SALUD, CORRESPONDIENTES AL PRIMER NIVEL DE ATENCIÓN, A LA POBLACIÓN LOCAL Y AL PÚBLICO EN GENERAL.	SERVICIO NACIONAL DE SALUD	750951
E/2023-36016	16/6/23	CENTRO DE PRIMER NIVEL DE ATENCIÓN VILLA DIEGO	PRESTACIÓN DE SERVICIOS DE SALUD, CORRESPONDIENTES AL PRIMER NIVEL DE ATENCIÓN, A LA POBLACIÓN LOCAL Y AL PÚBLICO EN GENERAL.	SERVICIO NACIONAL DE SALUD	751023
E/2023-35923	16/6/23	CENTRO DE PRIMER NIVEL DE ATENCIÓN VILLA ESPERANZA	PRESTACIÓN DE SERVICIOS DE SALUD, CORRESPONDIENTES AL PRIMER NIVEL DE ATENCIÓN, A LA POBLACIÓN LOCAL Y AL PÚBLICO EN GENERAL.	SERVICIO NACIONAL DE SALUD	750943
E/2023-35982	16/6/23	CENTRO DE PRIMER NIVEL DE ATENCIÓN VILLA ISABELA HISTÓRICA	PRESTACIÓN DE SERVICIOS DE SALUD, CORRESPONDIENTES AL PRIMER NIVEL DE ATENCIÓN, A LA POBLACIÓN LOCAL Y AL PÚBLICO EN GENERAL.	SERVICIO NACIONAL DE SALUD	750984
E/2023-35980	16/6/23	CENTRO DE PRIMER NIVEL DE ATENCIÓN VILLA LIBERACIÓN	PRESTACIÓN DE SERVICIOS DE SALUD, CORRESPONDIENTES AL PRIMER NIVEL DE ATENCIÓN, A LA POBLACIÓN LOCAL Y AL PÚBLICO EN GENERAL.	SERVICIOS NACIONAL DE SALUD	750988
E/2023-35981	16/6/23	CENTRO DE PRIMER NIVEL DE ATENCIÓN VILLA LIBERACIÓN SANTIAGO	PRESTACIÓN DE SERVICIOS DE SALUD, CORRESPONDIENTES AL PRIMER NIVEL DE ATENCIÓN, A LA POBLACIÓN LOCAL Y AL PÚBLICO EN GENERAL.	SERVICIO NACIONAL DE SALUD	750989
E/2023-35913	16/6/23	CENTRO DE PRIMER NIVEL DE ATENCIÓN VILLA MONTELLANO	PRESTACIÓN DE SERVICIOS DE SALUD, CORRESPONDIENTES AL PRIMER NIVEL DE ATENCIÓN, A LA POBLACIÓN LOCAL Y AL PÚBLICO EN GENERAL.	SERVICIO NACIONAL DE SALUD	750997
E/2023-35979	16/6/23	CENTRO DE PRIMER NIVEL DE ATENCIÓN VILLA OCOA	PRESTACIÓN DE SERVICIOS DE SALUD, CORRESPONDIENTES AL PRIMER NIVEL DE ATENCIÓN, A LA POBLACIÓN LOCAL Y AL PÚBLICO EN GENERAL.	SERVICIO NACIONAL DE SALUD	751001
E/2023-35937	16/6/23	CENTRO DE PRIMER NIVEL DE ATENCIÓN VILLA TABACALERA	PRESTACIÓN DE SERVICIOS DE SALUD, CORRESPONDIENTES AL PRIMER NIVEL DE ATENCIÓN, A LA POBLACIÓN LOCAL Y AL PÚBLICO EN GENERAL.	SERVICIOS NACIONAL DE SALUD	750953
E/2023-35898	16/6/23	CENTRO DE PRIMER NIVEL DE ATENCIÓN VILLARPANDO	PRESTACIÓN DE SERVICIOS DE SALUD, CORRESPONDIENTES AL PRIMER NIVEL DE ATENCIÓN, A LA POBLACIÓN LOCAL Y AL PÚBLICO EN GENERAL.	SERVICIOS NACIONAL DE SALUD	750929
E/2023-35970	16/6/23	CENTRO DE PRIMER NIVEL DE ATENCIÓN YABONICO	PRESTACIÓN DE SERVICIOS DE SALUD, CORRESPONDIENTES AL PRIMER NIVEL DE ATENCIÓN, A LA POBLACIÓN LOCAL Y AL PÚBLICO EN GENERAL.	SERVICIO NACIONAL DE SALUD	751006
E/2023-35969	16/6/23	CENTRO DE PRIMER NIVEL DE ATENCIÓN YÁSICA ARRIBA	PRESTACIÓN DE SERVICIOS DE SALUD, CORRESPONDIENTES AL PRIMER NIVEL DE ATENCIÓN, A LA POBLACIÓN LOCAL Y AL PÚBLICO EN GENERAL.	SERVICIOS NACIONAL DE SALUD	751009
E/2023-35875	16/6/23	CENTRO DE PRIMER NIVEL DE ATENCIÓN ZAFARRAYA	PRESTACIÓN DE SERVICIOS DE SALUD, CORRESPONDIENTES AL PRIMER NIVEL DE ATENCIÓN, A LA POBLACIÓN LOCAL Y AL PÚBLICO EN GENERAL.	SERVICIOS NACIONAL DE SALUD	750915
E/2023-35290	15/6/23	CENTRO DE REHABILITACIÓN VITAL THERAPY CERREVT	TERAPIAS FÍSICAS TERAPIA OCUPACIONAL TERAPIAS DEL HABLA TERAPIAS PSICOLÓGICAS CONSULTA DE FISIATRA CONSULTA ORTOPÉDICA CONSULTA PEDIÁTRICA	ANA ANYELINA CUEVAS MARIANO	750455
E/2023-25371	28/4/23	CENTRO DE SERVICIOS COTUÍ	BRINDAR SERVICIOS MÚLTIPLES EN EL ÁREA DE MANTENIMIENTO DE VEHÍCULO, MECÁNICA GENERAL Y LAVADO. TAMBIÉN LA VENTA DE PIEZAS DE VEHÍCULOS DE USO PARTICULAR E INDUSTRIAL.	JOSE DARIO NAVARRO MORALES	751793
E/2023-37091	22/6/23	CENTRO DE SERVICIOS ROBSTAR	IMPORTACION, COMPRA Y VENTA DE REPUESTOS PARA VEHICULOS Y PARTES VEHICULARES.	STARLING JAVIER CONCEPCION FAÑA	751884
E/2023-37153	22/6/23	CENTRO DE SOLIDARIDAD PARA EL DESARROLLO DE LA MUJER (CE-MUJER)	INSTITUCION SIN FINES DE LUCRO, DEDICADA AYUDA Y DESARROLLO PARA LA MUJER	ELSA MARTINA MATA BAUTISTA	751951
E/2023-36236	19/6/23	CENTRO DIAGNÓSTICO MUNICIPAL AYUNTAMIENTO SANTO DOMINGO ESTE (CEDIMU-ASDE)	ORGANIZACIÓN SIN FINES DE LUCRO, DEDICADA A OFRECER SERVICIOS DE SALUD ESPECIALIZADA DE DIAGNÓSTICO Y ATENCIÓN PRIMARIA A LA COMUNIDAD.	AYUNTAMIENTO SANTO DOMINGO ESTE (ASDE).	751211
E/2023-36664	20/6/23	CENTRO DIAGNÓSTICO LABORATORIO, SOLUCIONES MÉDICA Y ESTÉTICA CEDME	SERVICIOS DE SONOGRAFIA GENERAL ESPECIALIZADAS, ESTÉTICAS FACIAL Y CORPORAL	PAULA DÍAZ VALDÉZ, LEMNIN MEJÍA BERIGUETE	751572
E/2023-35074	14/6/23	CENTRO EDUCATIVO BETEL EN SANTIDAD	PROPORCIONAR UNA EDUCACIÓN CON LA CALIDAD ACADÉMICA EN LOS NIVELES INICIAL Y PRIMARIO.	UGANDA VALENZUELA GUERRERO, JULIO ANTONIO PEREZ FERRERAS	750246
E/2023-37967	28/6/23	CENTRO EDUCATIVO CRISTIANO HERMANOS SERRANO SALMOS 24:14 CECHESA	IMPARTIR DOCENCIA: EDUCACIÓN INICIAL, PRIMARIA, SECUNDARIA Y TÉCNICA. VENTAS DE UNIFORMES Y ÚTILES ESCOLARES.	DANIEL ANTONIO PEREZ SERRANO, AVILA SERRANO	753046
E/2023-36784	21/6/23	CENTRO EDUCATIVO HEROINA CALDERON	ENSEÑANZA INICIAL, BÁSICA Y SECUNDARIA	ULISES PEÑA ESPEJO, VIRGINIA AZILDE DEL ROSARIO CAMINERO MARTINEZ, CENTRO EDUCATIVO HEROINA CALDERON, S.R.L.	751651
E/2023-33898	15/6/23	CENTRO EDUCATIVO INCLUSIVO PROF. CARMEN BERROA	SERVICIOS DE PROGRAMA EDUCATIVO INTEGRAL SOCIAL PARA NIÑOS CON NECESIDADES EDUCATIVAS.	SANTA ALEXIS BERROA	750460
E/2023-37248	22/6/23	CENTRO EDUCATIVO JEAN PAUL	IMPARTIR DOCENCIA NIVEL INICIAL, PRIMARIA Y SECUNDARIA.	CARMEN CIRA MEJIA OVIEDO	752026
E/2023-38550	28/6/23	CENTRO EDUCATIVO MERCEDES LURDEZ	SERVICIO DE EDUCACIÓN INICIAL, PRIMARIA Y SECUNDARIA.	JUAN JOSE MORILLO PERALTA, LUZ DEL CARMEN RAMIREZ DIAZ	753018
E/2023-36467	20/6/23	CENTRO EDUCATIVO MIS MUCHACHITOS	SERVICIOS DE EDUCACIÓN INICIAL Y PRIMARIA.	FLORENCIA CRISOSTOMO DE RAMOS	751380
E/2023-37160	26/6/23	CENTRO FERRETERO GORIS PERALTA	VENTA DE MATERIALES Y EQUIPOS PARA LA CONSTRUCCIÓN Y EFECTOS FERRETEROS.	ELIDO DE JESUS FERNANDEZ RODRIGUEZ, GENESIS MARIEL GORIS PERALTA	752465
E/2023-37413	23/6/23	CENTRO FERRETERO HNAS. ZAPATA	VENTAS DE ARTICULOS FERRETEROS, TRANSPORTE DE MATERIALES Y ALQUILER DE EQUIPO DE TRANSPORTE.	CENTRO FERRETERO HNAS. ZAPATA S.R.L	752168
E/2023-36680	20/6/23	CENTRO FERRETERO HNOS VALENZUELA	VENTA AL POR MAYOR Y DETALLE DE ARTÍCULOS FERRETEROS, TALES COMO, MATERIALES DE CONSTRUCCIÓN, HERRAMIENTAS...	JEAN CARLOS VALENZUELA DOTEL	751580
E/2023-35609	16/6/23	CENTRO GALENO INTEGRAL LAS TERRENAS	SERVICIOS HOSPITALARIOS N.C.P.	CENTRO GALENO INTEGRAL LAS TERRENAS SRL	750666
E/2023-36299	20/6/23	CENTRO GENETICO ESTANCIA MI RETIRO	CRIANZA Y REPRODUCCIÓN DE GENÉTICA CAPRINA Y VENTA DE LOS MISMOS.	DIONICIO RAFAEL CRUZ	751543
E/2023-37066	22/6/23	CENTRO GERIATRICO ESTANCIA FELIZ	SERVICIOS DE CUIDADO Y MEDICINA GERIATRICA	KIMBERLY ANTONIA VASQUEZ SOSA DE MARTINEZ, OSCAR LEONARDO MARTINEZ VENTURA	751888
E/2023-38190	27/6/23	CENTRO HIERRO EL MOCANO	SERVICIOS DE FABRICACIÓN DE PRODUCTOS DE HERRERÍA Y SOLDADURA.	JOSE MANUEL SANTIAGO ARIAS	752806
E/2023-36472	20/6/23	CENTRO MARIA REINA DE LA PAZ DE SANTO DOMINGO	ASOCIACIÓN SIN FINES DE LUCRO, LA DIFUSIÓN DE LA DEVOCIÓN A MARIA REINA DE LA PAZ; DE CONFORMIDAD CON LA DOCTRINA DE LA IGLESIA CATÓLICA.	LIDIA F BERTILIA ACOSTA ESPINOSA	751383
E/2023-35401	20/6/23	CENTRO MEDICO DR. PILIER BAEZ	SERVICIOS MÉDICOS EN GENERAL.	HERMAN RAMÓN PILIER BAEZ	751413
E/2023-37054	22/6/23	CENTRO ODONTOLÓGICO FAMILIAR HR	BRINDAR SERVICIOS ESPECIALIZADOS DE ODONTOLÓGIA EN GENERAL.	YOGEIRY MARIA ROQUE FRANCISCO, YEALQUIRIS ROQUE FRANCISCO	751865
E/2023-37162	22/6/23	CENTRO ODONTOLÓGICO INTEGRAL FAMILIAR CONSULTANT	CONSULTAS ODONTOLÓGICAS EN GENERAL, REHABILITACIÓN BUCAL, OPERATORIAS ODONTOLÓGICAS, OPERATIVOS MÉDICOS ODONTOLÓGICOS.	JULIO ERNESTO ORTIZ GUTIERREZ	751943
E/2023-36880	21/6/23	CENTRO PAGAN ODONTOLÓGIA ESPECIALIZADA	SERVICIOS ODONTOLÓGICOS EN GENERAL.	NANCY JOYNA CELESTE PAGAN MENDEZ	751735
E/2023-35404	15/6/23	CENTRO PEDAGÓGICO LUZ DE SABIDURÍA	IMPARTIR EDUCACIÓN DE INICIAL Y PRIMARIA.	MARÍA LUZ PAULINO	750513
E/2023-33339	26/6/23	CENTRO PSICOLÓGICO CRESER YOLENNY GONZALEZ	SERVICIOS PSICOLÓGICOS, TERAPIAS SEXUAL, DE PAREJA, INDIVIDUAL Y FAMILIAR, ASESORAMIENTO EMPRESARIAL, CONSEJERÍA, CHARLAS, TALLERES Y EVALUACIONES PSICOMÉTRICAS EN GENERAL.	YOLENNY MERCEDES GONZALEZ DE LEON	752276
E/2023-37698	27/6/23	CENTRO PSICOTERAPEUTICO Y DE TERAPIA FAMILIAR LCDA. JACQUELINE FERNANDEZ	SOMOS UN CENTRO PSICOTERAPEUTICO QUE NOS ENCARGAMOS DE EVALUAR Y ACOMPAÑAR A LAS PERSONAS CON NECESIDADES ESPECIFICAS...	JUANA JACQUELINE FERNANDEZ ROSSIS	752754
E/2023-36152	19/6/23	CENTRO TECNOLÓGICO DENNY CENTED	SERVICIOS DE CENTRO EDUCATIVO DE TECNOLOGÍA.	VÍCTOR DENNY CONCEPCIÓN GUZMÁN	751133
E/2023-36197	19/6/23	CEPEMAR	SERVICIOS DE TRANSPORTE DE CARGA, LIVIANO Y LOGÍSTICA.	JESUS ANTONIO CEPEDA BATISTA	751170
E/2023-35004	20/6/23	CERAME GROUP DOMINICANA	SERVICIOS PROFESIONALES EN EL ÁREA DE MERCADEO, COMUNICACIÓN, RELACIONES PÚBLICAS Y TECNOLÓGICAS.	CERAME GROUP DOMINICANA, MÁXIMO RAFAEL CERAME D'ACOSTA	751523
E/2023-37176	22/6/23	CERAMICA DEL VALLE	IMPORTACIÓN Y VENTAS DE CERÁMICAS, MÁRMOL, PORCELANATO, GRANITO NATURAL, GRIFERÍAS, VENTA Y COMERCIALIZACIÓN DE AGREGADOS.	RAMONA LUCRECIA GARCIA RAMOS	751962
E/2023-35408	15/6/23	CERRAVENT	VENTAS DE CERRAJERIAS, PERFILES DE ALUMINIOS, ACERO INOXIDABLES, PLAFONES Y TERMINACIONES EN GENERALES	ANGEL GREGORIO ACOSTA DURAN	750515
E/2023-35179	14/6/23	CESTA4LESS	IMPORTACIÓN, EXPORTACIÓN, DISTRIBUCIÓN E INTERMEDIACIÓN ASÍ COMO COMERCIALIZACIÓN AL POR MAYOR Y MENOR DE TODO TIPO DE PRODUCTOS ALIMENTICIOS...	CCTS CARIBBEAN CHALLENGE TRADE & SERVICES	750350
E/2023-35398	15/6/23	CFR ELECTRICO INDUSTRIAL	COMPRA, VENTA Y DISTRIBUCIÓN DE EQUIPOS Y MATERIALES INDUSTRIALES.	MANUEL JOAQUÍN ADAMES CASTILLO	750521
E/2023-37058	22/6/23	CHAI, JUGOS SALUDABLES.	VENTA DE JUGOS VERDES Y NATURALES.	CANDIDA ROSA ANDUJAR NIVAL	751867
E/2023-36215	19/6/23	CHAMEL TRAVEL	SERVICIO DE AGENCIA DE VIAJES, RESERVACIONES DE HOTELES NACIONALES E INTERNACIONALES, VENTA DE VUELOS, TOURS NACIONALES E INTERNACIONALES.	CHAMEL LUISA VARGAS OLIVERO	751267
E/2023-35148	14/6/23	CHATANUGA	VENTA DE PICADERA QUIPES, PASTELITOS, CROQUETAS.	LORENZA ALTAGRACIA MARTINEZ RODRIGUEZ	750354
E/2023-36454	20/6/23	CHICO EMPANADAS	VENTA DE BOCADILLOS FRITOS, ALIMENTOS Y BEBIDAS EN GENERAL.	HECTOR MANUEL ANTIGUA SIERRA	751869
E/2023-37601	26/6/23	CHRISTIAN EXPRESS CARGO	IMPORTACIÓN, EXPORTACIONES, AÉREA, MARÍTIMO Y TERRESTRE, COURIER, MANEJO Y TRANSPORTE DE CARGA Y PAQUETERIA EN GENERAL, CONSOLIDACIÓN DE CARGA ASÍ COMO DE TRÁMITES ADUANALES.	CHRISTIAN ERICKSON FRANCISCO VALES	752316
E/2023-34583	20/6/23	CHULISIMA STOR BOUTIQUE	OFRECEMOS SERVICIOS DE VENTA DE ROPA PARA DAMAS, CABALLEROS Y NIÑOS TALES COMO CAMISAS, VESTIDOS, PANTALONES, CARTERAS Y ZAPATOS.	CESARINA BLANDINO DE ROSARIO	751602
E/2023-34581	23/6/23	CINEP CENTRO DE INTERVENCIÓN NEUROPSICOLÓGICO	INTERVENCIONES PSICOLÓGICAS, EVALUACIONES PSICOLÓGICAS, TERAPIAS INDIVIDUALES, TERAPIAS GRUPALES, FORMACIÓN Y CAPACITACIONES...	ELIANA LLAVERIAS RIVAS, ILEANA GABRIELA ÁLVAREZ MARTINEZ	752207
E/2023-36523	20/6/23	CLEAN DOMINICANA V&A	COMPRA Y VENTA DE SUMINISTROS DE MATERIALES DE LIMPIEZA Y SUMINISTROS DE OFICINA.	ROSA ANNELIS DUVAL CARVAJAL	751494
E/2023-36384	19/6/23	CLEAN EXPRESS RN	LAVADO Y PLANCHADO DE PRENDAS DE VESTIR	MIGUEL ANTONIO GONZALEZ GOMEZ	751350
E/2023-34711	14/6/23	CLEAN ZOE	SERVICIOS DE LIMPIEZA DE OFICINAS Y DESPACHOS, SERVICIOS DE LIMPIEZA DE LOCALES COMERCIALES, SERVICIOS DE LIMPIEZA DE GARAJES...	ORCINO MALIVERT, ROSELAINÉ LUMEUS	750362
E/2023-37473	23/6/23	CLEANCAT, SYSTEM	SERVICIOS DE EXTRAER LOS RESIDUOS DE LOS MARES Y OCEANOS, EN ESPECIAL ALGA (SARGAZO), PLÁSTICOS, PAJITAS, BOLSAS, ENVASES, REDES Y BOTELLAS.	LUC ALAIN NORBERT GUESSARD	752214
E/2023-32343	23/6/23	CLÍNICA DE ATENCIÓN INTEGRAL A LA MUJER CAIM	PRESTACIÓN DE SERVICIOS DE CONSULTAS GINECOLÓGICAS Y OBSTÉTRICAS...	MÁXIMO ANTONIO CUNILLERA BATLLE	752169
E/2023-35095	14/6/23	CLÍNICA DENTAL DRA. VANESSA GENAO	SERVICIOS ODONTOLÓGICOS EN GENERAL.	VANESSA GENAO	750273
E/2023-36059	16/6/23	CLÍNICA PROFAMILIA HERRERA	SERVICIOS MÉDICOS, CONSULTAS, MEDIOS DIAGNÓSTICOS Y PRUEBAS DE LABORATORIO.	ASOCIACION DOMINICANA PROBIENESTAR DE LA FAMILIA	751168
E/2023-35120	14/6/23	CLÍNICA ROBAINA: CENTRO DE BIENESTAR Y ORIENTACIÓN PSICOLÓGICA	CENTRO DE EVALUACIÓN Y DIAGNÓSTICO PSICOLÓGICO, TERAPIAS INDIVIDUALES, TERAPIAS DE PAREJA, TERAPIA DE FAMILIA, ASESORAMIENTO PSICOLÓGICO, CURSOS, CHARLAS...	MELISSA ROBAINA FIGUEROA	750303

[210] EXPEDIENTE	[220] FECHA	[561] NOMBRE COMERCIAL	[510] ACTIVIDAD	[730] SOLICITANTE	REGISTRO
E/2023-30907	22/6/23	CLUB DE CANOFILOS DEL ROTTWEILER CCR	ENTIDAD SIN FINES DE LUCRO, DEDICADA FOMENTAR, MEJORAR Y PRESERVAR LA CRIANZA DE PERROS DE PURAS RAZAS DE ACUERDO A SUS ESTANDARES DE LA FEDERACION CINOLOGICA INTERNACIONAL...	CESAR ANTONIO LIRIANO LARA	751862
E/2023-38266	27/6/23	CLUB DE MADRES Y PADRES DE NIÑOS Y NIÑAS DISCAPASITADOS CMPND	ENTIDAD SIN FINES DE LUCRO PARA AYUDAR A NIÑOS Y NIÑAS CON PROBLEMAS DE DISCAPACIDAD Y PADRE DE BAJOS RECURSOS, PARA EL BENEFICIO DE LOS NIÑOS.	LUCIA NUÑEZ SUAREZ, MIGUEL JOSE ALCANTA HERRERA	752813
E/2023-33417	27/6/23	CLUB FAMILIAR Y CULTURAL TROPICAN PALM	SERVICIOS DE RECREACION, EVENTOS FAMILIARES, SOCIALES Y CULTURALES	MIRIAM ALTAGRACIA TORRES ESPINAL	752592
E/2023-28820	16/5/23	CLUB MED PLAYA ESMERALDA	SERVICIOS DE VIAJES, SERVICIOS DE ORGANIZACIÓN DE VIAJES, AGENCIAS DE RESERVAS DE VIAJES, SERVICIOS DE ORGANIZACIÓN DE VIAJES, TRANSPORTE DE PASAJEROS, ACOMPAÑAMIENTO DE PASAJEROS...	CLUB MED	750691
E/2023-35671	16/6/23	CLUSTER MANAGEMENT BY MADERA SORIANO CONSULTORES	CENTRO INTEGRAL DE ADMINISTRACIÓN DE SERVICIOS CON ENFOQUE EN INTELIGENCIA DE NEGOCIOS COMO HERRAMIENTA DE DIAGNÓSTICO Y LEVANTAMIENTO DE LAS OPORTUNIDADES DE MEJORA DE LAS EMPRESAS.	PATRICIA ALEXANDRA MADERA SORIANO	750708
E/2023-36328	19/6/23	CO CARL OUTFITTER	COMERCIALIZACIÓN DE PRENDAS DE VESTIR.	CARLOS JOSE PERALTA CABREJA	751274
E/2023-33343	14/6/23	COALICIÓN PARA LA CONSERVACIÓN DEL LAGO DE LA PRESA DE HATILLO COLPREHATILLO	ENTIDAD SIN FINES DE LUCRO DEDICADA A PROMOVER LA PLANIFICACIÓN Y GESTIÓN DE LA CUENCA MEDIA Y ALTA DEL RÍO YUNA QUE PROVEE EL RECURSO HIDRICO AL LAGO DE LA PRESA DE HATILLO...	MARILYN IVONNE DEL CARMEN DIAZ PEREZ	750418
E/2023-36903	21/6/23	COBROS BONAÓ CARR	GESTIONES DE COBROS.	JOSE MIGUEL CERDA REINOSO	751759
E/2023-38071	27/6/23	COBROS COMPULSIVOS DICEN	SERVICIOS DE COBROS COMPULSIVOS DE DINERO, PAGARÉS, CHEQUES, HIPOTECAS, FACTURAS Y CUALQUIER INSTRUMENTO QUE DE DICHO OBJETO SE DERIVE...	ROBINSON OMAR DICEN CRUZ	752632
E/2023-37991	27/6/23	COCINA DIOS PROVEERA	SERVICIOS DE VENTA DE COMIDA EMPRESARIAL Y A TODO PUBLICO.	SANTO SANCHEZ	752571
E/2023-34534	15/6/23	COCO SERVICIOS DE TRANSPORTE HATO MAYOR, COSETHAM	SERVICIO DE TRANSPORTE URBANO EN MOTO TAXIS.	ASMIN NOEL MONTAS GIL , RAFAEL HIDALGO CATEDRAL	750465
E/2023-38435	28/6/23	COCOMANGAS INVESTMENTS	INVERSIÓN EN HOTELES Y PROYECTOS TURÍSTICOS.	ANTONIO SANCHEZ MONTES	752955
E/2023-35009	14/6/23	COCTIFRESH	ELABORACION Y VENTA DE BEBIDAS Y COCTELES.	ISAAC DANIEL VERÁS ARIAS, EL CAFÉ DE AMBROSIO SRL	750220
E/2023-35581	15/6/23	CÓDIGOS POLÍTICOS	PROGRAMA RADIAL Y DE TV.	ADONIS NEFTALI VASQUEZ	750647
E/2023-37013	22/6/23	COLEGIO CIRCULO INFANTIL LA BUENA FE	SERVICIO DE ENSEÑANZA INICIAL Y PRIMARIA	FELIX MANUEL HODGE	752038
E/2023-33878	21/6/23	COLEGIO CRISTIANO GÉNESIS ESPAÑOL	SERVICIOS DE EDUCACION INICIAL, PRIMARIA Y SECUNDARIA.	COLEGIO CRISTIANO GENESIS CHRISTIAN SCHOOL, S.R.L.	751723
E/2023-35284	20/6/23	COLEGIO DE EDUCACION INTEGRAL SALOME UREÑA GJ	COLEGIO DE EDUCACIÓN INICIAL, BÁSICA, MEDIA.	GUILLEMINA JIMENEZ	751593
E/2023-37838	26/6/23	COLEGIO DUARTE ARENALES RED EDUCATIVA	SERVICIOS DE EDUCACIÓN EN LOS NIVELES PRIMARIO, SECUNDARIO Y BACHILLERATO.	FRANCISCO JAVIER VARGAS GONZALEZ	752472
E/2023-37181	22/6/23	COLEGIO EVANGELICO COLOMBINA ARISTY	IMPARTIR EDUCACION INICIAL Y PRIMARIA.	NICOLAS DE OLEO FELIZ	751974
E/2023-35112	14/6/23	COLEGIO EVANGÉLICO HEREDEROS DEL REINO, COEHR	EDUCACIÓN DEL NIVEL INICIAL, PRIMARIO Y NIVEL SECUNDARIO, MAS CUALQUIER OTRA ACTIVIDAD RELACIONADA CON LA MISMA.	COLEGIO EVANGELICO HEREDEROS DEL REINO, COEHR S.R.L.	750292
E/2023-37161	22/6/23	COLEGIO INFANTILLUZ DE LA AURORA	ENSEÑANZA INICIAL Y PRIMARIA.	GERALD WILKIN DONCON GARCIA	751953
E/2023-29190	16/6/23	COLEGIO NUESTRA SEÑORA DEL SAGRADO CORAZON	ENTIDAD SIN FINES DE LUGRO. DEDICADA A EDUCAR NIÑOS, NIÑAS Y ADOLESCENTES DE ESCASOS RECURSOS, EN SU MAYORIA BECADOS POR LA PRECARIEDAD ECONOMICA DE SUS PADRES.	COLEGIO NUESTRA SEÑORA DEL SAGRADO CORAZON	750824
E/2023-36404	20/6/23	COLINAS VISTAS	SOCIAL: COMERCIALIZACION, DISTRIBUCION, IMPORTACION, EXPORTACION, COMPRA, VENTA Y REVENTA DE TODO TIPO DE EQUIPOS Y ACCESORIOS PARA LA CONSTRUCCION...	JESÚS ALEXANDER BÁEZ SÁNCHEZ	751334
E/2023-32177	15/6/23	COLMADO CAFETERIA MARY GOMEZ	COMERCIALIZACIÓN Y VENTAS DE PROVISIONES ALIMENTICIAS TALES COMO: GRANOS, PRODUCTOS AGRICOLAS, DERIVADOS DE LA LECHE...	MARIA ELENA GOMEZ HERNANDEZ DE CHECO	750636
E/2023-35174	14/6/23	COLMADO EDDY EDISON ROSARIO	VENTA DE PRODUCTOS ALIMENTICIOS.	EDISON JESÚS ROSARIO CRISÓSTOMO	750473
E/2023-37147	22/6/23	COLMADO GM MONTERO	VENTA AL DETALLE DE PRODUCTOS LÁCTEOS Y HUEVOS, PRODUCTOS DE CARNES Y AVES DE CORRAL, ACEITES Y GRASAS COMESTIBLES...	GLAUMIRIS MENDEZ MONTERO	751944
E/2023-36220	21/6/23	COLMADO LA BENDICION-ESPERANZA	COMPRA Y VENTA DE LOS PRODUCTOS DE LA CANASTA FAMILIAR, TALES COMO: PRODUCTOS COMESTIBLES, DESECHABLES COMO PAPEL, PLATO DE PAPEL, PLÁSTICOS, TAMBIÉN BEBIDAS, VEGETALES Y DE LIMPIEZA.	YOANY SOCORRO CANARIO DE DIAZ	751641
E/2023-34810	16/6/23	COLMADO LOS MELLLOS RODRIGUEZ	COMERCIALIZACIÓN DE PRODUCTOS COMESTIBLES AL POR MAYOR Y AL DETALLE.	MARINA ONEIDA RODRIGUEZ	750678
E/2023-36809	21/6/23	COLMADON LA LANA LAUNGE	COMERCIALIZACION, VENTA Y DISTRIBUCIÓN DE TODO TIPO DE ALIMENTOS TALES COMO ARROZ, JUGOS, HABICHUELA, BEBIDAS.	JOSE RAMON MARTINEZ VERAS	751692
E/2023-37111	22/6/23	COLÓN RAMÍREZ TRAVEL	SERVICIOS DE TOUR, EXCURSIONES, RESERVACIONES DE HOTELES Y VIAJES .	JOHANNA TERESA COLON RAMIREZ DE BRITO	751916
E/2023-35603	16/6/23	COMBUSTIBLE MC SURIEL	COMERCIALIZACIÓN Y DISTRIBUCIÓN DE COMBUSTIBLE A DOMICILIO.	COMBUSTIBLE MC SURIEL SRL	750667
E/2023-36502	20/6/23	COMEDOR & PICALONGA EL SABOR DEL SUR SSPC	VENTA AL POR MENOR DE DESAYUNO, COMIDA, CENA, FRITURA Y REFRIGERIO.VENTA DE COMIDA Y PICADERAS PARA ACTIVIDADES FIESTAS Y COMPARTIR.	CARLOS PERALTA PUJOLS	751421
E/2023-37883	26/6/23	COMEDOR A MI GUSTO	VENTA DE COMIDA EMPRESARIALES.	FIOR DALIZA LOPEZ PEÑA, VICTOR MANUEL MILIANO FIGUEROA	752760
E/2023-34466	27/6/23	COMEDOR CAFETERIA SABOR EN PUNTO - BÁVARO	PREPARACIÓN Y VENTA DE COMIDA CRIOLLA	ABRAHAM SANCHEZ TOLENTINO	752818
E/2023-34691	22/6/23	COMEDOR DELICIAS APETITOSAS CDA	BRINDAMOS LOS SIGUIENTES SERVICIOS COMIDA EMPRESARIAL Y PARA TODO TIPOS DE EVENTOS SERVICIO DE CATERING.	RAFAEL MERCEDES MEJIA MARTINEZ , DORYS DE JESUS DE MEJIA	751900
E/2023-33216	16/6/23	COMEDOR PICA POLLO EL SABOR CPPES	SERVICIOS DE VENTA DE PICA POLLO.	JOSE MANUEL VENTURA SILVERIO	750873
E/2023-37015	22/6/23	COMEDOR ROKE V	VENTA DE COMIDA	ROQUE VASQUEZ SANCHEZ	751833
E/2023-38343	27/6/23	COMEDOR WENDY CORTORREAL	COMEDOR DEDICADO A LA VENTA DE SERVICIOS ALIMENTICIOS DE DESAYUNO Y ALMUERZO PARA EL PUBLICO EN GENERAL.	WENDY CORTORREAL OZORIA	752880
E/2023-37779	27/6/23	COMEDOR-CAFETERIA LA ESTANCIA DE JOSEFINA	VENTA DE TODO TIPO DE COMIDA, BEBIDAS, TOSTADAS, JUGOS NATURALES, SANDWICHES , TODO EN CAFETERIA.	JOSEFINA TIRADO ALMONTE	752874
E/2023-37282	26/6/23	COMELENA	VENTA DE ARTÍCULOS DE FERRETERÍA; EQUIPOS, SUMINISTROS Y COMPONENTES ELÉCTRICOS...	ELENA AMPARO ROJAS	752942
E/2023-35274	14/6/23	COMERCIAL ESCUDO DOMINICANA COMESD	SERVICIOS DE COMERCIALIZACIÓN DE PRODUCTOS RELACIONADOS CON PINTURAS, IMPERMEABILIZACIÓN, DESGRASANTES, DESINFECTANTES...	KARINA PEREZ VICHOT, YANELA FONSECA RICARDO	750444
E/2023-35640	19/6/23	COMERCIAL GABIN ENCARNACION GYE	COMERCIALIZACIÓN DE PRODUCTOS COMESTIBLES.	DARQUI ANYELINA ENCARNACIÓN DE GABIN	751165
E/2023-38269	27/6/23	COMERCIAL INVERSIONES FIOMAR	SERVICIOS DE COMPRAS Y VENTAS DE PRODUCTOS COMESTIBLES Y BEBIDAS AL POR MAYOR Y DETALLES.	MARCIAL BONILLA	752821
E/2023-23258	14/6/23	COMERCIAL LA SOLUCION CLS	ADMINISTRACIÓN DE SUPERMERCADO; IMPORTACIÓN, COMPRA, VENTA, EXPORTACIÓN Y DISTRIBUCIÓN DE PROVISIONES ALIMENTICIAS Y BEBIDAS...	COMERCIAL LA SOLUCION SRL	750379
E/2023-36801	21/6/23	COMERCIAL LOS BOTADOS	SERVICIOS DE QUINCALLERÍA EN GENERAL, COLMADOS, VENTA AL POR MENOR Y MAYOR DE PRODUCTOS EN GENERAL EN ALMACENES Y SUPERMERCADOS MAYORISTAS.	ANYELIS GEORGINA HEREDIA VIZCAINO, NAYIRIAM YAIKAIRA FRIAS HEREDIA	751682
E/2023-37982	27/6/23	COMERCIAL TR TONY & ROBERT	VENTAS DE MATERIALES GASTABLES DE LIMPIEZA Y TECNOLOGIAS EN GENERAL.	ROBERTO PEREZ SURIEL	752580
E/2023-38258	27/6/23	COMERCIALIZADORA ALVARADOHERMANOS	SE DEDICA A LOS SERVICIOS DE COMPRA, VENTA, EXPORTACION E IMPORTACION DE CONFECCIONES DE VESTIR, ARTICULOS DEL HOGAR...	HENRY DE JESUS ALVARADO MOREL, RAFAEL AMPARO ALVARADO MOREL	752809
E/2023-38484	28/6/23	COMERCIALIZADORA AVICOLA LEK	CRÍA DE AVES PARA LA PRODUCCIÓN DE CARNE.	ELVIS MARCELINO FELIZ PEREZ	752981
E/2023-37853	26/6/23	COMERCIALIZADORA AVICOLA FP	CRIANZA DE AVES PARA LA PRODUCCION DE CARNE	ELVIS MARCELINO FELIZ PEREZ	752486
E/2023-35803	20/6/23	COMERCIALIZADORA 2MK	COMPRA Y VENTA DE MATERIALES PARA LA CONSTRUCCIÓN, MATERIALES FERRETEROS, MATERIALES DE OFICINA, VENTA DE PRODUCTOS DE LIMPIEZA...	NATALY RODRIGUEZ DE TAVERAS	751379
E/2023-36482	20/6/23	COMERCIALIZADORA MARTE F&M	VENTA, EXPORTACIONES E IMPORTACIONES DE MATERIALES FERRETEROS, AGROQUIMICOS, FERTILIZANTES, PRODUCTOS DE LIMPIEZA...	PEDRO FARIAS GUZMAN	751399
E/2023-35417	15/6/23	COMITÉ PRO-BIENESTAR SIMONICO VILLA DUARTE-COPROBISIV	ORGANIZACIÓN SIN FINES DE LUCRO PARA FORMACIÓN INTEGRAL DE NIÑOS, NIÑAS, ADOLESCENTES Y ADULTOS EN EDAPES DIFERENTES, ENFOCADOS EN EL ASPECTO ARTISTICO CULTURAL.	LIDUVINA CUEVAS HEREDIA, CAROLINA MAYI GONZALEZ, ROBERTO CLASE TAVERAS	750531
E/2023-35394	26/6/23	COMPAÑIA BISONO TORIBIO	SERVICIOS INMOBILIARIOS REALIZADOS A CAMBIO DE UNA RETRIBUCION O POR CONTRATA.	MARINO PAREDES ESPINAL	752453
E/2023-34596	13/6/23	COMPAÑIA ELECTROMECANICA Y AUTOMATIZACION CELECMA	SERVICIOS DE INSTALACIONES ELÉCTRICAS DE BAJA Y MEDIA TENSIÓN, RESIDENCIALES E INDUSTRIALES, FABRICACIÓN DE MÁQUINAS DE HIELO...	NATIVIDAD KARINA GÓMEZ CASTILLO	750186
E/2023-35238	14/6/23	COMPRAVENTA ELMY	SERVICIOS DE CASA DE EMPÉÑO.	JESUS MARIA HERNANDEZ CEPEDA	750407
E/2023-38420	28/6/23	COMPUMAT	VENTA AL POR MAYOR DE ALIMENTOS, BEBIDAS, PROVISIONES ALIMENTICIAS: ARROZ, PASTAS, FIAMBRES, EMBUTIDOS, CONDIMENTOS, BEBIDAS AZUCARADAS, LACTEOS Y AFINES.	RAYNER DANIEL PUJOLS MATOS	752943
E/2023-37435	23/6/23	COMUNICADORES DEL CAMBIO	ESTUDIO, DESARROLLO Y FORMACIÓN DE POLÍTICAS PÚBLICAS PARA EL BENEFICIO DE LA COMUNIDAD DOMINICANA. ENTIDAD SIN FINES DE LUCRO.	HAMLET ERNESTO MOTA PORTES	752167
E/2023-37025	22/6/23	COMUNIDAD DE ENFERMERAS AL SERVICIOS PERSONALIZADO E INTEGRAL CENSP	SERVICIOS DE ENFERMERIA Y CUIDADO PERSONALIZADO A DOMICILIO.	ESMARLIN CLARIBEL VARGAS FRANCISCO, ANA VALERIA GIMENEZ	751840
E/2023-35230	14/6/23	CON JOSÉ DE LA CRUZ	SERVICIOS DE PROGRAMA DE TELEVISIÓN Y O RADIO	JOSÉ EULALIO DE LA CRUZ FLORENTINO	750398
E/2023-34618	16/6/23	CON PAPELETA	SERVICIOS DE PRÉSTAMOS, MICROCRÉDITOS Y PRÉSTAMOS EN LÍNEAS POR MEDIO DE UNA PLATAFORMA DIGITAL O MOVIL.	ANDY MANUEL DIAZ SIMO	751220
E/2023-36331	26/6/23	CONACCE CHAPLAINS GLOBAL CORPORATION	SERVICIOS DE PUBLICIDAD Y COLOCACIÓN EN TODAS LAS PLATAFORMAS DIGITALES.	DARWIN JOSÉ GONZÁLEZ SANTANA	752523
E/2023-36763	21/6/23	CONCETTI	VENTA Y COMERCIALIZACIÓN DE ARTÍCULOS DECORATIVOS PARA EL HOGAR Y OFICINA.	DIVIACHE SRL	751626
E/2023-34192	14/6/23	CONCRETO DEL CIBAO TAVAREZ RODRIGUEZ & ASOC.	PRODUCCIÓN, VENTA Y FABRICACIÓN DE HORMIGÓN HIDRÁULICO, COMERCIALIZACIÓN DE TODO TIPO DE MATERIALES DE CONSTRUCCIÓN Y OBRAS CIVILES...	OLY ALEXANDER TAVAREZ RIVAS	750332
E/2023-35575	15/6/23	CONDOREL	SERVICIOS DE CONSTRUCCION, COMPRA DE CASAS, APARTAMENTOS, VILLAS Y SOLARES, ADMINISTRACION DE PROPIEDADES Y CONSULTORIA INMOBILIARIOS.	CONDOREL SRL	750644
E/2023-36232	19/6/23	CONFIDENTAL CLINIC BY JOSIAS HABIEZER	SERVICIOS ODONTOLÓGICOS EN GENERAL.	JOSIAS HABIEZER REYES DE LA NUEZ	751190
E/2023-35105	14/6/23	CONFRATERNIDAD DE IGLESIAS MINISTROS EVANGELICOS CIMEC	SIN FINES DE LUCRO, CELEBRACION DE CULTOS, AYUDAS, VISITA A HOSPITALES Y CARCELES, EVANGELIZACIÓN.	CONFRATERNIDAD DE IGLESIA MINISTROS EVANGELICOS CIMEC INC.	751567
E/2023-29473	28/6/23	CONSD+	TIENDA DE VENTAS DE ARTÍCULOS DE TERMINACIÓN, CONSTRUCCIÓN, DECORACIÓN Y DISEÑO.	JESUS RAFAEL CABRERA	752962
E/2022-54348	5/6/23	CONSEJO DE DESARROLLO ECOTURISTICO DE LA PROVINCIA DE HATO MAYOR CODEPRHAM	SIN FINES DE LUCRO COORDINAR, PROMOVER Y FORTALECER EL DESARROLLO DE LAS ACTIVIDADES ECOTURISTICAS DE LA PROVINCIA...	CONSEJO DE DESARROLLO ECOTURISTICO PROVINCIA HATO MAYOR (CODEPRHAM)	752912
E/2023-37941	27/6/23	CONSONU	CONSTRUCCIONES DE OBRAS CIVILES, DISEÑO, INGENIERIA, ARQUITECTURA, REMODELACION DE OBRAS CIVILES.	MOYSES SORIANO FACUNDO, MOISES NEFTALI SORIANO NUNEZ	752554
E/2023-36385	19/6/23	CONSORCIO CS SAN FRANCISCO	SERVICIOS DE CONSTRUCCIÓN, INGENIERÍA, ARQUITECTURA.	CONSTRUCTORA SALAZAR MARIZAN (CONSALMA), S.R.L., SOILAB ENGINEERING CONSULTING GROUP, S.R.L.	751320
E/2023-38439	28/6/23	CONSORCIO DE PROPIETARIOS DEL CONDOMINIO RESIDENCIAL ANACAONA 3 DE SANTIAGO	SERÁ UTILIZADO PARA IDENTIFICAR EL CONSORCIO DE PROPIETARIOS DEL CONDOMINIO RESIDENCIAL ANACAONA 3 DE SANTIAGO...	JOSE LUIS MARTINEZ MERCADO	752988
E/2023-37422	23/6/23	CONSORCIO DEL CIBAO - CBL- NAVECONT	CONSTRUCCION DE OBRAS CIVILES E HIDRAULICAS, CONSTRUCCION Y AMPLIACION DE ACUEDUCTOS, COLOCACION DE TUBERIAS. MOVIMIENTOS DE TIERRA.	NAVECONT S.R.L., CONSTRUCTORA BURGOS LOPEZ S.R.L. (CBL)	752160
E/2023-35643	16/6/23	CONSORCIO EQUIMTR	CONSTRUCCION DE OBRAS CIVILES. CONSTRUCCION DE PARQUES Y PROYECTOS SOLARES.	EQUIWORK, S.R.L., MARCOS TULLIO REYES Y CIA, S.A.S.	751400
E/2023-31264	27/6/23	CONSORCIO INVERSIONES PANAMERICANA CIP	BRINDAR SERVICIOS INMOBILIARIOS, CONSTRUCCION EN GENERAL, INSTALACION DE PARQUES INDUSTRIALES.	ESTRELLA BRANDS, S.A., CONSORCIO MINERO DOMINICANO, S.A	752741
E/2023-35222	19/6/23	CONSORCIO LATINO CL	DESARROLLAR ACTIVIDADES DE CONSTRUCCIONES CIVILES E HIDROSANITARIAS EN GENERAL, TENIENDO LA POTESTAD DE PARTICIPAR EN LOS PROCESOS DE LICITACION...	CONSULTORES Y CONSTRUCTORES SANITARIOS SRL, F S CONSTRUCCIONES SRL	751250
E/2023-36238	19/6/23	CONSORCIO PHONEIP	PROVEER SERVICIOS DE TECNOLOGÍA, INFRAESTRUCTURA DE TELECOMUNICACIONES E INFORMÁTICA, ASÍ COMO LA VENTA E INSTALACIÓN DE EQUIPOS DE TELEFONÍA.	IQTEK SOLUTIONS, S.R.L., NARDO DURAN & ASOCIADOS, S.R.L.	751194
E/2023-37271	22/6/23	CONSPERSA HOME	SERVICIOS DE REPARACIÓN, REMODELACIÓN Y MANTENIMIENTO DE INFRAESTRUCTURAS, SERVICIOS MÚLTIPLES DE ALBAÑILERÍA, CONTROL SANITARIO, TODO TIPO CONSTRUCCIÓN DE INMUEBLES...	SERGIO RAMON NUÑEZ GOMEZ	752994
E/2023-35616	16/6/23	CONSTRUCCIONES 912	SERVICIOS DE CONSTRUCCIÓN DE CASAS, APARTAMENTOS Y LOCALES COMERCIALES CON FINES DE VENTAS Y SERVICIOS INMOBILIARIOS.	JHONY DURAN	750842
E/2023-37342	26/6/23	CONSTRUCCIONES E INGENIERIA MOREL INGCOMOR	SERVICIO DE CONSTRUCCIONES CIVILES.	CELANDY SORIVEL MONTESINO MOREL	752292
E/2023-35422	15/6/23	CONSTRUCCIONES MATIAS & CABRERA	SERVICIOS DE CONSTRUCCIÓN EN GENERAL, COMPRA, VENTA, IMPORTACIÓN Y EXPORTACIÓN DE TODO TIPO DE MATERIAL PARA LA INDUSTRIA DE LA CONSTRUCCIÓN INCLUYENDO TODO LO RELACIONADO CON FERRETERIA...	JOSE MIGUEL MATIAS POLANCO, MATILDE REINA CABRERA DE GOMEZ	750543
E/2023-37060	22/6/23	CONSTRUCTORA ARQUEZADA	SERVICIOS DE DISEÑO Y CONSTRUCCION DE INMUEBLES ASI COMO SERVICIOS INMOBILIARIOS DE MANERA GENERAL.	DARLING QUEZADA QUEZADA, IVANOVNA NATOSHI HUSSAIN MENESES	751859
E/2023-37511	23/6/23	CONSTRUCTORA ARQUITEX	CONSTRUCCIÓN Y EDIFICACIÓN DE OBRAS CIVILES Y ELECTROMECÁNICAS, DISEÑO, EJECUCIÓN, SUPERVISIÓN DE OBRAS CIVILES Y ELECTROMECÁNICAS.	PEDRO RICARDO VALDEZ TRAVIESO	752244
E/2023-36325	19/6/23	CONSTRUCTORA AURORARENAS	SERVICIOS DE ADMINISTRACIÓN DE PROPIEDADES INMOBILIARIAS FAMILIARES, ALQUILERES, VENTAS, PERMUTAS, YA SEAN CASAS, APARTAMENTOS.	PEDRO RICARDO VALDEZ TRAVIESO	751281
E/2023-37092	26/6/23	CONSTRUCTORA BEROCRUZ	ACTIVIDADES RELACIONADAS A LA CONSTRUCCIÓN Y/O REMODELACIONES DE OBRAS CIVILES.	EMMANUEL BENCOSME REINOSO	752296
E/2023-28989	16/5/23	CONSTRUCTORA CIVIL Y METALICA CISOTTO	OBRAS DE INGENIERIA CIVIL N. C.P. (INCL. LOS TRABAJOS GRALES. DE CONSTRUC. PARA LA MINERIA Y LA INDUSTRIA, DE CENTRALES ELÉCTRICAS.	ALESSIO CISOTTO	750266
E/2023-34976	13/6/23	CONSTRUCTORA DE PROYECTOS SARIH	CONSTRUCCIONES EN GENERAL, SERVICIO DE AGRIMENSURA, COMPRA Y VENTA DE INMUEBLES	CONSTRUCTORA DE PROYECTOS SARIH, SRL	750182
E/2023-36616	20/6/23	CONSTRUCTORA DOLTESA	DISEÑO, COMPRA Y VENTA DE TERRENOS, CONSTRUCCIONES DE PROYECTOS INMOBILIARIOS HABITACIONALES, COMERCIALES O TURISTICO, SUPERVISIÓN DE OBRAS CIVILES EN GENERAL.	PROMOTORA DOLTESA, S.R.L.,	751521
E/2023-36127	20/6/23	CONSTRUCTORA E IMPORTADORA MODESTINA	CONSTRUCCIÓN DE TODO TIPO DE EDIFICACIONES, CONSTRUCCIÓN DE PISOS, DECORACIONES DE PISOS DE INTERIORES Y EXTERIORES, COMPRA Y VENTA DE INMUEBLE...	BOANERGES ABIGAIL LUCIANO ESPINOSA	751359

[210] EXPEDIENTE	[220] FECHA	[561] NOMBRE COMERCIAL	[510] ACTIVIDAD	[730] SOLICITANTE	REGISTRO
E/2023-31853	21/6/23	CONSTRUCTORA E INMOBILIARIA ASLM Y ASOCIADOS	REALIZACIÓN Y DESARROLLO DE ACTIVIDADES PROPIAS DE LA CONSTRUCCION, CONSULTORIA, CONSTRUCTORA, INMOBILIARIA, COMERCIALIZACION, ESTRUCTURAS METALICAS, CONSTRUCCION DE PROYECTOS INMOBILIARIOS.	YESENIA BATISTA	751668
E/2023-28855	16/6/23	CONSTRUCTORA E INMOBILIARIA JHOANFEMA	SERVICIOS DE CONSTRUCTORA, DESARROLLO INMOBILIARIO, COMPRA, VENTA Y ADMINISTRACION DE BIENES INMUEBLES...	MANUEL ANTONIO RAMIREZ	750681
E/2023-25855	20/6/23	CONSTRUCTORA E INMOBILIARIA SVMG	SERVICIOS DE CONSTRUCCION, INMOBILIARIA, VENTA DE MATERIALES DE CONSTRUCCION.	ADRYN RYSELL DE LOS SANTOS VASQUEZ	751596
E/2021-27405	12/5/21	CONSTRUCTORA HERGON COHERGON	DISEÑO, CONSTRUCCIÓN Y SUPERVISIÓN DE OBRAS CIVILES Y ARQUITECTÓNICAS, ASÍ COMO TODA CLASE DE ACTIVIDAD RELACIONADA CON EL OBJETIVO PRINCIPAL.	CONSTRUTORA HERGON	751249
E/2023-36353	20/6/23	CONSTRUCTORA HERNANDEZ DP	SERVICIOS DE MANTENIMIENTO Y CONSTRUCCION COMO SON CARPINTERIA EN GENERAL, PLOMERIA, PINTURA, EBANISTERIA, DISEÑO, REMODELACION EN GENERAL...	DANIS CORTORREAL HERNANDEZ, PETER HERNANDEZ MORILLO	751560
E/2023-35647	16/6/23	CONSTRUCTORA HUMGA	CONSTRUCCIONES EN GENERAL, BIENES RAICES, IMPORTACIONES DE MATERIALES DE CONSTRUCCION, CONTRATOS DE CONSTRUCCION CON INSTITUCIONES PUBLICAS Y PRIVADAS...	CONSTRUCTORA HUMGA SRL	750685
E/2023-36855	23/6/23	CONSTRUCTORA INGENIO JJY	SERVICIOS DE CONSTRUCCION DE PROYECTOS DE OBRAS, PLANIFICACIÓN Y DISEÑOS DE PROYECTOS, SELECCIÓN Y ADQUISICIÓN DE INMUEBLES PARA LA CONSTRUCCIÓN, GESTIÓN Y SUPERVISIÓN DE PROYECTOS...	JEAN ARTURO DE LA ROSA CABRERA, JORGE LUIS CORNIEL, YANNELA MIGUELINA CISNERO MUÑOZ	752227
E/2023-35185	14/6/23	CONSTRUCTORA ISIDOR PABLO	CREACIÓN Y PROMOCIÓN DE PROYECTOS DE VIVIENDAS Y LOCALES COMERCIALES, ASÍ COMO LA CONSTRUCCIÓN Y VENTA DE LOS MISMOS.	HECTOR EMILIO ISIDOR FERNANDEZ, LILY PABLO ABU-DAYEH DE ISIDOR	750349
E/2023-37341	23/6/23	CONSTRUCTORA J.M ABREU	EMPRESA DEDICADA A OFRECER LOS SERVICIOS DE: ELABORACIÓN Y PLANIFICACIÓN DE TODA CLASE DE PROYECTOS DE CONSTRUCCIÓN Y EDIFICACIÓN...	JUAN MANUEL ABREU	752224
E/2023-38531	28/6/23	CONSTRUCTORA JB HORIZONTES	CONSTRUCCION Y VENTA DE INMUEBLES	LUIS ALBERTO JIMENEZ BURGOS	753005
E/2023-38302	27/6/23	CONSTRUCTORA MARTINEZ BAEZ COBAMA	CONSTRUCCION DE OBRAS CIVILES.	CONSTRUCTORA MARTINEZ BAEZ COBAMA, S.R.L.	752914
E/2023-34990	14/6/23	CONSTRUCTORA MENCA	PRESTACION DE SERVICIOS RELACIONADOS CON LA CONSTRUCCION DE EDIFICACIONES; INFRAESTRUCTURA, AGRIMENSURA, REMODELACION DE VIVIENDAS, SUPERVISIÓN DE OBRA, MOVIMIENTO DE TIERRA...	JOSE MANUEL MENDEZ CACERES	752466
E/2023-38024	27/6/23	CONSTRUCTORA MYCETT	SERVICIOS DE DISEÑO Y CONSTRUCCION EN GENERAL DE TODO TIPO DE OBRAS CIVILES.	YUNIS JUAN MIRAMBEAUX HERNANDEZ	752595
E/2023-35368	15/6/23	CONSTRUCTORA PALREY	SERVICIOS DE CONSTRUCCIONES DE OBRAS CIVILES.	ESEQUIEL DAVID PALENQUE MONEYS	750510
E/2023-36272	19/6/23	CONSTRUCTORA RAMIREZ CUSTODIO	CONSTRUCCION DE CASAS, APARTAMENTOS, DESARROLLO Y CONSTRUCCION DE EDIFICIOS Y OBRAS INMOBILIARIAS, COMPRA Y VENTA DE PRODUCTOS DE CONSTRUCCION...	LEONARDO ALBERTY RAMIREZ CUSTODIO	751314
E/2023-37720	26/6/23	CONSTRUCTORA ROCKFIR	SERVICIOS DE CONSTRUCCION Y DISEÑO DE TODO TIPO DE VIVIENDAS, CASAS, APARTAMENTOS, EDIFICIOS FAMILIARES, EDIFICIOS COMERCIALES...	DIANA PIÑA ENCARNACIÓN	752374
E/2023-35689	16/6/23	CONSTRUCTORA ROSA MARIA	SERVICIOS DE CONSTRUCCION, REMODELACION, RECONSTRUCCION, COMPRA Y VENTA DE INMUEBLES, VIVIENDAS, BIENES RAICES.	CONSTRUCTORA ROSA MARIA, S.R.L.	750742
E/2023-36834	21/6/23	CONSTRUCTORA SABAS FELIZ & ASOCIADOS	ESTUDIO, FORMULACIÓN, DISEÑO, EJECUCIÓN, SUPERVISIÓN Y ASESORÍA TÉCNICA DE PROYECTOS CIVILES, ARQUITECTONICOS Y ELECTRICOS EN GENERAL, SUMINISTRO Y COLOCACIÓN DE ASFALTO...	THOCHE MERCEDES RAMIREZ BOBADILLA, REILY SABAS FELIZ MARTINEZ	751763
E/2023-36509	23/6/23	CONSTRUCTORA SAMF	SERVICIO DE CONSTRUCCION EN GENERAL, REMODELACIONES DE OBRAS CIVILES...	EDIELVIS VANESSA FREITEZ MENDOZA, CARMEN LUISA ANZOLA VERGARA	752188
E/2023-34647	12/6/23	CONSULTANS LA	PRESTAR SERVICIOS DE ASISTENCIA A AGENTES / CLIENTES POR TELEFONO BAJO LA MODALIDAD DE CALL CENTER ASI COMO IMPLEMENTAR Y PROVEER LOS SERVICIOS DE BACK OFFICE A DISTINTAS EMPRESAS.	CONSULTANS LA, S.R.L	752109
E/2023-35890	16/6/23	CONSULTORIO CENTRO HISTÓRICO	PRESTACION DE SERVICIOS DE SALUD, CORRESPONDIENTES AL PRIMER NIVEL DE ATENCIÓN, A LA POBLACION LOCAL Y AL PUBLICO EN GENERAL	SERVICIOS NACIONAL DE SALUD	750924
E/2023-35134	14/6/23	CONSULTORIO DENTAL DR. SANDINO ACOSTA	SERVICIOS ODONTOLÓGICOS EN GENERAL.	SANDINO ALBERTO ACOSTA GUZMAN	750300
E/2023-36282	19/6/23	CONSULTORIO DENTAL DRA. RAISI VALDEZ	SERVICIOS DE: CONSULTAS, PROFILAXIS, ENDODONCIAS, ORTODONCIA, PRÓTESIS DENTALES Y CHEQUEO DE NIÑOS, RADIOGRAFIAS PERIAPICALES, TODO LO RELACIONADO A LA SALUD BUCAL.	RAISI MERCEDES VALDEZ VALDEZ	751227
E/2023-36863	21/6/23	CONSULTORIO DENTAL DRA. XIOMARA BRENS	PRESTACION DE SERVICIOS DE ODONTOLOGIA Y AFINES.	XIOMARA INMACULADA BRENS DE CESPEDES	751728
E/2023-35204	14/6/23	CONSULTORIO DOCTORA ROCIO GARCIA	SERVICIOS DE MEDICINA INTERNA (MEDICO INTERNISTA).	ROCIO ARLINA GARCIA VALENCIA	750366
E/2023-37998	27/6/23	CONSULTORIO DR. GUSTAVO PILOTO	SERVICIOS DE ESTUDIOS NEUROLOGICOS, CONSULTA MEDICA DE NEUROCIURUGIA Y MEDICINA EN GENERAL.	GUSTAVO PILOTO VALDES	752577
E/2023-35954	16/6/23	CONSULTORIO GRUPO M IDSS	PRESTACION DE SERVICIOS DE SALUD, CORRESPONDIENTES AL PRIMER NIVEL DE ATENCIÓN, A LA POBLACION LOCAL Y AL PUBLICO EN GENERAL.	SERVICIO NACIONAL DE SALUD	750968
E/2023-36578	20/6/23	CONSULTORIO INTABACO	PRESTACION DE SERVICIOS DE SALUD, CORRESPONDIENTES AL PRIMER NIVEL DE ATENCIÓN, A LA POBLACION LOCAL Y AL PUBLICO EN GENERAL.	SERVICIO NACIONAL DE SALUD	751489
E/2023-35953	16/6/23	CONSULTORIO LOS PEPINES	PRESTACION DE SERVICIOS DE SALUD, CORRESPONDIENTES AL PRIMER NIVEL DE ATENCIÓN, A LA POBLACION LOCAL Y AL PUBLICO EN GENERAL.	SERVICIO NACIONAL DE SALUD	750970
E/2023-36510	28/6/23	CONSULTORIO ODONTOLÓGICO Y MAXILO FACIAL DENTOMAX	SERVICIO DE CONSULTORIO ODONTOLÓGICO Y CIRUGIA BUCAL.	MINERVA VIRGINIA CARVAJAL DE MERCADO	753025
E/2023-36071	16/6/23	CONSULTORIO PSIC. JUAN VARGAS DELGADO	SERVICIOS DE TERAPIA PSICOLOGICA INDIVIDUAL Y GRUPAL, EVALUACIONES PSICOLOGICAS, GRUPOS DE APOYO, CAPACITACIONES, ASESORIA, CONSULTORIA...	JUAN MIGUEL VARGAS DELGADO	751073
E/2023-33381	5/6/23	CONUCO	DESIGNAR UNA SOCIEDAD EN RESPONSABILIDAD LIMITADA QUE TIENE POR OBJETO PRINCIPAL, DEDICARSE A LA COMPRA Y VENTA DE BIENES INMUEBLES URBANOS Y RURALES.	CONUCO, SRL	752434
E/2023-34744	19/6/23	CONVERGE ENGINEERING @JGW	PRESTACION DE SERVICIOS PROFESIONALES RELACIONADOS AL AREA DE LA INGENIERIA CIVIL, FUNDAMENTÁNDOSE EN ESTUDIOS...	JUSTIN RONALD HARDY, GUIDO INOA ALVAREZ	751150
E/2023-36724	21/6/23	CONVERTO WORK SPACE	RENTA DE ESPACIOS POR HORAS, DIA O MES, RENTA DE ESPACIOS EN GENERAL, ELABORACION Y VENTA DE ARTICULOS PERSONALIZADOS EN GENERAL, Y VENTA DE COMIDAS Y BEBIDAS EN GENERAL.	GRUPO MAROR, SRL	751621
E/2023-36428	20/6/23	COOPERATIVA AGROPECUARIA Y SERVICIOS MULTIPLES DEL VALLE DE JUANGHO COOPASERMUVAJU	ENTIDAD SIN FINES DE LUCRO DEDICADA A CONCEDER PRESTAMOS A SUS SOCIOS PARA LA FUNCION DE ACTIVIDADES AGROPECUARIAS, ESTIMULAR EL DEPOSITO DE AHORROS DE LOS SOCIOS...	JOSE MANUEL SANCHEZ SANCHEZ	751345
E/2023-32286	31/5/23	COOPERATIVA AGROPECUARIA AMANTES DEL PROGRESO, COOP-AGRO	ACTIVIDADES A REALIZAR SIN FINES DE LUCRO, DEDICADA A DESARROLLAR LA ACTIVIDAD COOPERATIVA EN ASPECTO O MODALIDAD AGROPECUARIA, CON EL OBJETIVO DE PROMOVER LA ACTIVIDAD AGROPECUARIA ENTRE SUS ASOCIADOS...	COOPERATIVA AGROPECUARIA AMANTES DEL PROGRESO, INC.	752327
E/2023-34624	14/6/23	COOPERATIVA AGROPECUARIA Y SERVICIOS MULTIPLES DE LOS PESCADORES DE ANGIULAS DE EL VALLE DE SAMANA, COOPAVASA	COOPERATIVA DE AHORRO, PRESTAMOS Y SERVICIOS MULTIPLES.	RUBELIN MERCEDES REYES	750335
E/2023-34582	20/6/23	COOPERATIVA AGROPECUARIA Y SERVICIOS MULTIPLES DE PRO-CAMPESINO (COOPROCAM)	ENTIDAD SIN FINES DE LUCRO, DEDICADA A BRINDAR SERVICIOS GENERALES DE PRESTAMOS, AHORROS Y CRÉDITOS A LOS ASOCIADOS Y DEMÁS SERVICIOS DEL COOPERATIVISMO.	LIDIA MERCEDES VALERIO DE MARTINEZ	751835
E/2023-36336	20/6/23	COOPERATIVA AGROPECUARIA Y SERVICIOS MULTIPLES LA CHINA COOP-LACHINA	ENTIDAD SIN FINES DE LUCRO DEDICADA A CONCEDER PRESTAMOS A SUS SOCIOS PARA LA FUNCION DE ACTIVIDADES AGROPECUARIAS, ESTIMULAR EL DEPOSITO DE AHORROS DE LOS SOCIOS...	JULIO CESAR MATOS	751997
E/2023-15566	15/6/23	COOPERATIVA AGROPECUARIA Y SERVICIOS MULTIPLES UNIDOS PARA EL PROGRESO COOPAPU	ENTIDAD SIN FINES DE LUCRO DEDICADA A PERMITIR A LOS AGRICULTORES APORTAR SUS RECURSOS PARA EL BENEFICIO COMÚN Y ALCANZAR LOS OBJETIVOS COMUNES DE LA SOCIEDAD...	CRISTINO DISHMEY MEDINA	750621
E/2023-34906	13/6/23	COOPERATIVA DE AHORRO, CREDITO Y SERVICIOS MULTIPLES DE CAMIONEROS DE LA PROVINCIA MONTE PLATA COOPCAMONPLA	ENTIDAD SIN FINES DE LUCRO, LA COOPERATIVA DE AHORRO, CREDITO Y SERVICIOS MULTIPLES DE CAMIONEROS DE LA PROVINCIA DE MONTE PLATA (COOPCAMONPLA)...	JUAN ZACARIAS FABIAN RINCON	750561
E/2023-34734	13/6/23	COOPERATIVA DE AHORRO, CREDITO Y SERVICIOS MULTIPLES DE MUJERES PROGRESISTAS LAS TERRENAS COOPMUPROLT	ENTIDAD SIN FINES DE LUCRO, SERVICIO DE COOPERATIVA DE AHORRO, CRÉDITO Y SERVICIOS MULTIPLES AFINES A ESTA ACTIVIDAD.	MARTA TAVERAS PAULINO	750233
E/2023-35856	19/6/23	COOPERATIVA DE AHORRO, CREDITO Y SERVICIOS MULTIPLES GUNETA COOPGUNETA	SERVICIOS DE AHORRO, CREDITO, Y SERVICIOS MULTIPLES (CERTIFICADOS FINANCIEROS, LINEA DE CREDITOS, PRESTAMOS HIPOTECARIOS, SOLIDARIOS) SIN FINES DE LUCRO.	FRANCIS ANTONIO AGRAMONTE GOMEZ, NEURIS MANUEL CRUZ ROSARIO	751270
E/2023-25189	27/4/23	COOPERATIVA DE AHORRO, CRÉDITO Y SERVICIOS MULTIPLES PARA LAS SOLUCIONES FINANCIERAS COOP SOLUTION	ENTIDAD SIN FINES DE LUCRO DEDICADA A REALIZAR ACTIVIDADES PRODUCTIVAS AL AHORRO Y CREDITOS DE LOS ASOCIADOS, LOS CUALES ESTEN INTERESADOS A DESARROLLAR ACTIVIDADES DEL COOPERATIVISMO.	GUSTAVO A. NUÑEZ ROMERO	750626
E/2023-37039	22/6/23	COOPERATIVA DE AHORRO, CRÉDITO Y SERVICIOS MULTIPLES SOSIA COOP SOSIA	ENTIDAD SIN FINES DE LUCRO QUE SE DEDICARÁ A PROMOVER EL AHORRO Y EL COOPERATIVISMO ENTRE LOS ASOCIADOS, OFRECER ASISTENCIA FINANCIERA A TODOS LOS AFILIADOS...	ALEXANDER AGUSTIN CHECO BARRIENTOS	752147
E/2023-36632	20/6/23	COOPERATIVA DE AHORROS, CRÉDITOS Y SERVICIOS MULTIPLES DE EL BONITO DE SAN ISIDRO COOP EABOS	ENTIDAD SIN FINES DE LUCRO DEDICADA A SERVICIOS MULTIPLES DE AHORROS Y CRÉDITOS.	GIL ESTEBAN GOMEZ DE LEON	751533
E/2023-36828	21/6/23	COOPERATIVA DE AHORROS, CREDITOS Y SERVICIOS MULTIPLES NAVARRETE, COOPNAVA	SIN FINES DE LUCRO, RECIBIR APORTACIONES AL CAPITAL, ESTIMULAR EL HABITO DE DEPOSITOS DE AHORROS ENTRE LOS ASOCIADOS, PROMOVER Y FORTALECER EL EJERCICIO DE LA SOLIDARIDAD ENTRE LAS FAMILIAS.	COOPERATIVA DE AHORROS, CREDITOS Y SERVICIOS MULTIPLES NAVARRETE INC (COOPNAVA)	751700
E/2023-37047	28/6/23	COOPERATIVA DE AHORROS, CRÉDITOS Y SERVICIOS MULTIPLES SOLIDARIDAD FRATERNA COOPSOLFRA	SERVICIOS DE AHORROS, CRÉDITOS Y SERVICIOS MULTIPLES, AMPARADOS EN LOS PRINCIPIOS DEL COOPERATIVISMO, SIN FINES DE LUCRO.	NOEMI ANTONIA ARIAS MARMOL	752935
E/2023-34580	19/6/23	COOPERATIVA DE PRODUCCION, TRABAJO Y SERVICIOS MULTIPLES CRIADORES DE PEZ Y MARISCO COOPMARICOLA	SIN FINES DE LUCRO, SERVICIOS MULTIPLES PARA FOMENTAR LA ACTIVIDAD DE PESCA Y PRODUCCION DE PESCADOS Y MARISCOS, ESTIMULAR EL AHORRO ENTRE LOS SOCIOS, CREAR ACTIVIDADES SOCIALES ENTRE LOS SOCIOS Y LA COMUNIDAD.	VICTOR DEIDY FLORIAN PANIAGUA	751268
E/2023-34788	15/6/23	COOPERATIVA DE PRODUCCION, TRABAJO Y SERVICIOS MULTIPLES DE TRABAJADORAS Y PESCADORES DE ANGIULA PLAYA ERMITA COOPERMERITA	COOPERATIVA SIN FINES DE LUCRO, DE PRODUCCION, TRABAJO Y SERVICIOS MULTIPLES DE TRABAJADORAS Y PESCADORES DE ANGIULA PLAYA LA ERMITA.	MARCELA JIMENEZ BURGOS	750519
E/2023-36488	20/6/23	COOPERATIVA DE PRODUCCION, TRABAJO Y SERVICIOS MULTIPLES DE TRANSPORTE Y COMERCIO MARITIMO DOMINICO PUERTORRIQUENA COOPTRAPUERTDOM	SIN FINES DE LUCRO, TODO TIPO DE ACTIVIDADES COOPERATIVAS: AHORROS, CRÉDITO, CERTIFICADOS DE DEPÓSITOS, EMPACADORA DE PRODUCTOS AGROPECUARIOS E INDUSTRIALES Y DIFERENTES SERVICIOS MULTIPLES PARA LOS SOCIOS Y RELACIONADOS DE LA COOPERATIVA.	NELSON DE JESUS TORRES UREÑA	751411
E/2023-35428	15/6/23	COOPERATIVA NACIONAL DE SERVICIOS MULTIPLES PRODUCCION, DESARROLLO SOCIAL Y COMUNITARIO COOPRODESCO	ENTIDAD SIN FINES DE LUCRO, DESTINADA A LA ACTIVIDAD DEL COOPERATIVISMO, PROMOVRIENDO EL AHORRO, CRÉDITOS Y PRODUCCION AGROPECUARIA.	JUAN FREDDY CLARK MARTINEZ	750556
E/2023-38483	28/6/23	COPPOLA GROUP	SERVICIOS GENERALES DE DISEÑOS, CON LA ASESORIA O LA CONSULTORIA DEL DISEÑO DE INTERIORES, CON LA PLANIFICACIÓN, EL DESARROLLO, LA CONSTRUCCION Y LA PRODUCCION DE PROYECTOS DE DISEÑO DE INTERIORES...	IRIS MILAGROS CONTRERAS DE COPPOLA	752975
E/2023-34742	14/6/23	COPY BREAK A&B PAPELERIA	VENTA Y DISTRIBUCION DE MATERIAL GASTABLE PARA OFICINAS, UTILES ESCOLARES Y PAPELERIA EN GENERAL, CENTRO DE COPIADO, IMPRESION, DIGITACION Y SERVICIOS COMPUTARIZADOS.	ARACELIS ALTAGRACIA ACOSTA RAMOS	750440
E/2023-37355	23/6/23	CORALES DE DOMINICUS	EMPRESA DE DESARROLLO INMOBILIARIO, COMPRA Y VENTA DE PROPIEDADES, FINANCIAMIENTO, ADMINISTRACION DE PROPIEDADES Y CUALQUIER OTRA ACTIVIDAD VINCLADA.	JUAN ROBERTO GONZALEZ BATISTA	752097
E/2023-37404	23/6/23	CORE2	CONSULTORIAS EN TECNOLOGIA.	JOAN MARCOS DIAZ RODRIGUEZ	752176
E/2023-12889	26/6/23	CORPORACION CHARLIE'S DIESEL UNLIMITED	COMERCIALIZACION DE COMBUSTIBLE.	CARLOS VALENTIN GRACIA VEGA	752444
E/2023-34741	16/6/23	CORPORACION DE EMPRESAS ENERGÉTICAS MUNDIAL, CEEM	CONSULTORIAS, SERVICIOS Y VENTAS DE EQUIPOS DEL AREA ENERGÉTICA.	JOED RAFAEL DIAZ PERALTA	750687
E/2023-24077	24/4/23	CORRIENTE JURIDICA DOCTOR GUIDO GIL DIAZ	SERVICIO DE FORMACION JURIDICA. ACOMPAÑAMIENTO JURIDICO. PARTICIPACION EN VIDA JURIDICA NACIONAL E INTERNACIONAL.	MELANIO FERREIRA FERREIRA	751195
E/2023-36081	19/6/23	COSMIC LANE & ARCADE	CENTRO DE ENTRETENIMIENTO QUE INCLUYE JUEGOS DE BOLOS, VIDEO JUEGOS, REALIDAD VIRTUAL ENTRE OTRAS ACTIVIDADES TODO EN UN MISMO AMBIENTE.	SALEAT CORP SRL	751096
E/2023-37026	22/6/23	CRAFTELIER CREATIVE SPACE	REALIZAMOS ARTICULOS PERSONALIZADOS COMO: VASOS, TERMOS, LIBRETAS, T-SHIRTS, LETREROS EN VINYL Y LETREROS EN ACRILICO; ELABORAMOS ARTICULOS EN RESINA...	ANA ELISABET MOQUETE INOA	752313
E/2023-32283	20/6/23	CRAFTY CREATIONS BY CAMILA GOMEZ DESIGNS	SERVICIO DE DISEÑO Y PERSONALIZACIÓN DE PRODUCTOS COMO TAZAS, VASOS, CAMISAS, POLOS, GORRAS, LIBRETAS, CARPETAS, TRABAJOS DE MANUALIDADES.	CAMILA DEL CARMEN GOMEZ MATEO	751437
E/2023-35133	14/6/23	CRAZY WHEEL LAS TERRENA COWL	RENTA, VENTA, COMPRA, IMPORTACION Y FINANCIAMIENTOS DE VEHICULOS E INMUEBLES.	GUARIONEX MARTINEZ DE JESUS, JACQUELINE SALGADO	750306
E/2023-38344	27/6/23	CRBROS	SERVICIOS DE PUBLICIDAD, COLOCACION PUBLICITARIA, ASESORIA, PRODUCCION PUBLICITARIA, PRODUCCION TV, CONSULTORIA, PRODUCCION ARTISTICA, ORGANIZACION DE EVENTOS, MAQUILLAJE...	JOSE JAVIER OVALLES PEREZ	752877
E/2023-36681	21/6/23	CREATIVE PROMOTIONS NARVAEZ	SERVICIOS DE AGENCIA DE MARKETING DIGITAL Y PROMOCIÓN EN GENERAL.	ROBERTO DUQUE QUINONES	751646
E/2023-34758	23/6/23	CREEKSIDE ELECTROMECHANICA	SERVICIOS DE INSTALACION, MANTENIMIENTO Y REPARACION DE EQUIPOS ELECTROMECHANICOS.	PABLO MANUEL REYES REYNOSO	752200
E/2023-35092	14/6/23	CRESCERE CONSULTANCY	SERVICIO DE CONSULTA Y ENTRENAMIENTO ORIENTADO AL DESARROLLO DE LIDERAZGO PERSONAL, FAMILIAR, EMPRESARIAL E INDUSTRIAL.	STEPHANIE MARIE BAUD DE GRULLON	750274
E/2023-36493	20/6/23	CREV LATAM	COMERCIALIZACION DE CARGADORES PARA VEHICULOS ELECTRICOS	RAFAEL ALONSO MARIN RODRIGUEZ, JASON GUSTAVO ROJAS VALVERDE	752015
E/2023-37664	26/6/23	CRI CONSULTING	SERVICIOS DE CONTABILIDAD, ASESORIA FISCAL, ASESORIA EN RECURSOS HUMANOS.	RUTH YURIBELH MEDINA DE LUIS, CIELOMAR NUÑEZ DE CUEVAS	752348
E/2023-23638	15/6/23	CRIMASATH	SERVICIOS ARTISTICOS, PRODUCCION, GRABACION	CRISMAEL DE LOS SANTOS GARCIA	750610
E/2023-35028	14/6/23	CRISTALSA	SERVICIOS DE VENTA, INSTALACION Y FABRICACION DE PUERTAS Y VENTANAS.	ANA CRISTINA CEDEÑO ROBLES	750206
E/2023-35432	15/6/23	CRUFFIN	INDUSTRIA ALIMENTICIA Y EL PROCESAMIENTO DE TODA CLASE DE ALIMENTOS; LA PRODUCCION, DISTRIBUCION, VENTA DE TODOS LOS PRODUCTOS RELACIONADOS CON LA PASTELERIA...	CHRISTIAN ESTEBAN MENDOZA ORTIZ, LUCIA DEL PILAR BAQUERO LOPEZ	750549
E/2023-33789	7/6/23	CRYPTO BILLIONS	ASESORIAS EN ACTIVOS CRIPTOGRAFICOS, COMPRA Y VENTA DE CRYPTO ACTIVOS, MENTORIAS SOBRE MERCADOS FINANCIEROS	OSCAR ERNESTO CABRERA SEGURA	751167
E/2023-35335	15/6/23	CUEMAD DEVELOPMENT	TENEDORA DE INMUEBLE.	YANKERLY REYES PEREZ	750479

[210] EXPEDIENTE	[220] FECHA	[561] NOMBRE COMERCIAL	[510] ACTIVIDAD	[730] SOLICITANTE	REGISTRO
E/2023-35387	15/6/23	CUENTA DE AHORRO PROMETAS PROMERICA	SERVICIO DE ACTIVIDADES FINANCIERAS.	BANCO MULTIPLE PROMERICA DE LA REPUBLICA DOMINICANA, S.A.	750518
E/2023-35789	16/6/23	CUEVAS RAMIREZ AUTO SUPPLY	VENTA DE VEHICULOS, VENTA DE PIEZAS PARA AUTOS, ALQUILER DE EQUIPOS PESADOS PARA LA CONSTRUCCION, ALQUILER DE VEHICULOS DE MOTOR, SERVICIO DE GRUA, ALQUILER DE GRUA CON UN OPERADOR.	JUAN YOEL AMADOR RAMIREZ, YENDY PASCUAL CUEVAS CUEVAS	750847
E/2023-35809	16/6/23	CULTURA DE SEGUROS, BY HAYLEY OLIVO BORDAS	PODCAST DE SEGUROS Y FINANZAS, CUYO OBJETIVO ES DIFUNDIR LA CULTURA DE SEGUROS, SU IMPORTANCIA, SU FUNCION SOCIAL Y PROMOVER LA CONFIANZA EN EL SECTOR SEGURO...	HAYLEY JUNE OLIVO BORDAS	750846
E/2023-37700	26/6/23	CUT PRODS	ES UNA EMPRESA DEDICADA A LA CREACION, PRODUCCION Y DISTRIBUCION DE CONTENIDO MULTIMEDIA...	ALBERTO CABRERA	752367
E/2023-35505	15/6/23	CUTY MOTORS	COMPRA, VENTA Y FINANCIAMIENTO DE VEHICULOS NUEVOS Y USADOS.	RAFAEL FERNANDEZ MARIA	750603
E/2023-38131	27/6/23	CUVERREZ CONSTRUCCIONES E INVERSIONES	CONSTRUCCION DE EDIFICIOS Y SUS PARTES Y OBRAS DE INGENIERIA CIVIL.	ROBERTO JOSE CUELLO BUCHAAR	752724
E/2023-35564	20/6/23	CVA CODECONTROL	SE DEDICA A LA COMERCIALIZAR ETIQUETAS DE CODIGO DE BARRA, RFID, IMPRESORAS DE CODIGO DE BARRA, LECTORES DE ETIQUETAS, PROGRAMAS PARA CONTROL DE INVENTARIO...	CLAUDIA MARIA SALETA GONZALEZ, ALBERTO FAUSTO NEUMANN JAVIER	751384
E/2023-36908	21/6/23	CVBA PALACE GAMES	SERVICIOS DE CENTRO DE INTERNET, EXPENDIO DE COMIDAS Y BEBIDAS, SERVICIOS DE ENTRETENIMIENTO.	JEAN-CLAUDE MOSES	751769
E/2023-37182	22/6/23	D 1000STOIBOUTIQUE	VENTA DE PRENDAS DE VESTIR.	KELVIN ALFONSO ROSARIO MATA	751975
E/2023-37474	26/6/23	D'ABELITO PACAS & ASOCIADOS	COMPRA Y VENTA DE ROPAS, NUEVAS Y USADAS, NACIONAL E INTERNACIONAL, COMPRA Y VENTAS DE ZAPATOS Y JOYAS.	JUNIOR ABEL DE LA CRUZ MARTINEZ, YILIAN YINNET PAULINO DE PAULA	752288
E/2023-38022	27/6/23	D'ABI, TÓ REGALAO	VENTA DE DIVERSIDAD DE PRODUCTOS PARA EL HOGAR, PRODUCTOS DE BELLEZA, CUIDADO PERSONAL, ROPAS Y CALZADOS.	KIBERTTE EUGENIA CASTILLO FELICIANO	752594
E/2023-35113	14/6/23	D'ANICETA AUTO IMPORT RENT-A-CAR	VENTA Y ALQUILER DE VEHICULOS NUEVOS Y USADOS.	LEONER HOLGUIN AGRAMONTE, ANICETA AGRAMONTE ORTEGA	750283
E/2023-27832	16/6/23	D'CEJ FASHION STORE	DISEÑO DE PRENDAS DE VESTIR, CONFECCION DE PRENDAS DE VESTIR, DISEÑO A LA MEDIDA, ALQUILERES DE ROPA, ALTERACIONES DE TODO TIPO DE VESTUARIO, VENTAS DE ROPA.	EULALIA ANTONIA PAULINO RIVAS DE GUTIERREZ	750756
E/2023-37855	26/6/23	D' FLORI SALÓN	PELUQUERIA, VENTAS PRODUCTOS DE BELLEZA, VENTAS DE ROPAS Y ZAPATOS, CAPACITACION DE BELLEZA.	FLORIBEL MINAYA PEÑA	752488
E/2023-36503	20/6/23	D' FRANCHELMI SABORES	ELABORACION Y VENTA DE COMESTIBLES PICADERA, BOCADILLOS, POSTRES.	EMMI ALEXANDRA LOZANO TORRES	751423
E/2023-38522	28/6/23	D' FRANCHHOYS TOURS	VENTAS DE VIAJES DE HOTELERIA, EXCURSIONES NACIONALES E INTERNACIONALES.	ANDY MELENDEZ RIVERA DE VILLALONA, YOELIS ELIZABETH VILLALONA MELENDEZ	753004
E/2023-34914	15/6/23	D' GABRIEL RODRIGUEZ EBANISTERIA	FABRICACION Y DISTRIBUCION DE MUEBLES, PUERTAS Y COCINAS MODULARES.	WILLIAM GABRIEL RODRIGUEZ REYNOSO	750630
E/2023-36487	20/6/23	D LA MADRE CRISOSTOMO BAR	VENTA DE TODO TIPO DE BEBIDAS.	AIDEE MIGUELINA GONZALEZ CRISOSTOMO	751396
E/2023-35195	14/6/23	D' LOS CAMPOS	PRODUCCION, COMERCIALIZACION, RECOLECCION, PROCESAMIENTO, IMPORTACION Y EXPORTACION DE PRODUCTOS AGRICOLAS Y GANADEROS.	EMILIO ASBEIRY ZUCCO SANCHEZ	750368
E/2023-37706	26/6/23	D' LOZANO HELADERIA Y CAFETERIA	VENTA Y COMERCIALIZACION DE HELADOS DE SABORES, PICADERAS, SANDWICHES, JUGOS NATURALES, BEBIDAS Y DEMAS PRODUCTOS COMESTIBLES.	JUAN RAFAEL LOZANO TEJADA	752378
E/2023-37863	26/6/23	D' MERELYN CAR WASH	SERVICIOS DE LAVADO DE VEHICULOS.	MERELYN CRISTINA LINARES HERNANDEZ	752494
E/2023-36486	20/6/23	D' PACA JS RODRIGUEZ	VENTAS DE ROPAS USADAS DE PRIMERA, PARA MUJERES, HOMBRES Y NIÑOS.	SANTA RODRIGUEZ	751393
E/2023-36260	19/6/23	D' RAFAEL SALCEDO LICOR STORE	VENTA DE TODOS TIPO DE BEBIDAS.	RAFAEL ANTONIO SALCEDO DE LA ROSA	751219
E/2023-36524	20/6/23	D' TEOFILA BEAUTY SALON	SERVICIO DE LAVADO, SECADO, COLOR, CORTE, MANICURE Y PEDICURE.	TEOFILA VICTORIA SARMIENTO TEJADA	751426
E/2023-34557	14/6/23	D' THEN PUNTO PIZZERIA	ELABORACION Y VENTA DE PIZZA.	JUNIOR MANUEL THEN PAULINO	750304
E/2023-37052	26/6/23	D' YULI RODRIGUEZ BEAUTY SALÓN	SERVICIOS DE TRATAMIENTOS PARA EL EMBELLECIMIENTO, CONSERVACION E HIGIENE DEL CABELLO, MAQUILLAJE, DEPILACION, PEDICURA Y MANICURA, TRATAMIENTOS CAPILARES...	RUTH ESTHER RODRIGUEZ ESTRELLA	752413
E/2023-36362	21/6/23	D&Z MODULARES	IMPORTACION, EXPORTACION, FABRICACION, INSTALACION Y VENTAS DE MODULARES PARA COCINA, CLOSET, BAÑOS, PUERTAS, OFICINAS Y HABITACIONES.	EMMANUEL DIAZ CACERES, DIANA LISBETH ZABALA LORENZO	751650
E/2023-37947	27/6/23	D. OLIÓ & MANZUETA SERVICIOS MULTIPLES	SERVICIOS DE MECANICA, COMPRA Y VENTA DE PIEZAS DE VEHICULOS DE MOTOR.	WILKIN D. OLIÓ CONTRERA	752548
E/2023-34977	13/6/23	D' ANGELO JUGOCITOS CAFETERIA	VENTA DE COMIDA RAPIDA, SERVICIOS DE CATERING, SERVICIOS DE RESTAURACION (ALIMENTACION), SERVICIOS DE CAFETERIA, BAR Y RESTAURANTES.	SANTA VICTORIA ROUSTAND GONZALEZ	750193
E/2023-24841	14/6/23	D' LA CRUZ D-Z CAR RENTAL	SERVICIOS DE RENTA DE VEHICULOS DE TODO TIPOS, TRANSPORTES, FLOTILLAS.	JENRY RAFAEL TAVAREZ MINAYA	750331
E/2023-38076	28/6/23	D' MENDOZA CM QUESO	COMERCIALIZACION, VENTA Y DISTRIBUCION DE QUESOS.	CLAUDIO ANTONIO MENDOZA BELLIARD	753042
E/2023-35950	16/6/23	D' E&B ARTES Y MAS	SERVICIOS DE ORGANIZACION Y DECORACION DE EVENTOS, INTERIORES DE OFICINA, VENTA DE MATERIALES DESECHABLES, DE OFICINA Y DEL HOGAR, DIGITACION Y CURSOS DE DECORACION DE INTERIORES.	ERIDANIA HICIANO PAREDES	750964
E/2023-36799	22/6/23	D' RUBIA & HENRY FRUTAS & MAS	COMPRA, VENTA Y COMERCIALIZACION DE FRUTAS AL POR MAYOR Y DETALLE, JUGOS NATURALES, YOGURT Y PLATOS DE FRUTAS.	HENRY PAYANO REYES, MARIA ALTAGRACIA TAVAREZ REYNOSO	751925
E/2023-35421	15/6/23	D' SANTANA VESTIDOS	ALQUILER DE VESTIDOS PARA EVENTOS.	SUSANA EMELINDA SANTANA DE JESUS	750539
E/2023-37782	28/6/23	D' ATHLETES KB REPRESENTATIVE AGENCY	SERVICIO DE REPRESENTACION DEPORTIVA Y SERVICIOS DE PUBLICIDAD MARKETING CREATIVO.	KIRSI ANTONIO BLANCO MORA	752995
E/2023-34432	14/6/23	D' RAISSA EST. BEAUTY SALON Y SPA.	SERVICIOS RELACIONADOS CON LA BELLEZA Y CUIDADO PERSONAL, CUIDADO DE LA PIEL, ESTETICA FACIAL, DEPILACION, VENTA Y COMPRA DE PRODUCTOS DE BELLEZA...	RICARDO J ESTIME, MARC- ANDRÉ JEAN-FRANCOIS	750256
E/2023-36135	19/6/23	D' ROSABEL CÓMPUTOS	SERVICIOS PROFESIONALES DE DIGITACION, COPIAS, DISEÑO GRÁFICO, IMPRESIÓN, ENCUADERNACION, VENTA DE UTILES ESCOLARES DE OFICINA Y Y UNIVERSITARIOS Y GESTION DE PROCESOS DIGITALES.	ROSABEL CASADO GOMEZ DE REYES	751101
E/2023-34966	19/6/23	DAC IMPORTADORA	IMPORTACION DE BEBIDAS ALCOHOLICAS, ELECTRODOMESTICOS, OBRAS DE ARTE, CIGARRILLOS, ARTICULOS DEL HOGAR Y DECORACIONES, ARTICULOS Y VESTIMENTA ESCOLAR...	FRANCISCO ANTONIO ABREU GARCIA	751186
E/2023-36074	21/6/23	DACENCO	VENTAS, INSTALACION, REPARACION DE EQUIPOS DE COMUNICACION, SEGURIDAD ELECTRONICA, VENTAS E INSTALACION DE SHUTER, VENTA DE MATERIALES ELECTRICOS, FERRETERIA...	DACENCO, S.R.L.	751732
E/2023-35460	15/6/23	DADIELA	ELABORACION, DISTRIBUCION Y VENTA DE PRODUCTOS AROMATICOS Y AMBIENTADORES ORGANICOS. TALES COMO: VELAS AROMATICAS, CREMAS HIDRATANTES Y CORPORALES, ACEITES ESENCIALES...	FRANCIA AMARILIS MOTA PUELLO	750571
E/2023-34701	14/6/23	DAJARISS MULTISERVICIOS	VENTA AL POR MAYOR Y DETALLE DE ARTICULOS FERRETEROS, MATERIALES DE CONSTRUCCION, ARTICULOS DEL HOGAR, INSTALACION DE PUERTAS...	CARLOS YAN PIE	750234
E/2023-33885	7/6/23	DALSAN	IMPORTACION Y COMERCIALIZACION DE ARTICULOS DE FERRETERIA.	DALSAN S. A	750174
E/2023-36364	20/6/23	DAMAYO INVERSIONES	LA SOCIEDAD TENDRA POR OBJETO LA REALIZACION DE ACTIVIDADES DE INVERSION, GESTION Y ADMINISTRACION DE TITULOS VALORES, ADQUISICION, TENENCIA, ARRENDAMIENTO, COMPRA...	YOMALY RAFAELA MADERA TORRES	751591
E/2023-35337	15/6/23	DAMLAU	GESTION DE SERVICIOS DE RESTAURACION, CAFETERIAS, RESTAURANTES, HOTELES, SALONES, BANQUETES, GESTION, PRODUCCION Y ORGANIZACION DE EVENTOS, PRESTACION DE SERVICIOS DE CATERING.	RAMON BERNARDO LAUREANO BLANCO	750483
E/2023-38077	27/6/23	DANIEL F.C BARBER SHOP	SERVICIOS DE PELUQUERIA EN GENERAL.	JUAN DANIEL DE JESUS FRIAS CAPELLAN	752698
E/2023-36743	21/6/23	DAP CONSTRUCTORA	ACTIVIDAD DE CONSTRUCCION Y DISEÑO OBRAS, DE ARQUITECTURA E INGENIERIA.	JOSE DANIEL DE JESUS ARIZA PELLERANO	751654
E/2023-36073	16/6/23	DATAFUSION	SERVICIOS DE ESTUDIO, CONSULTORIA, ASESORIA, DISEÑO, DESARROLLO, IMPLEMENTACION Y EQUIPOS DE COMPUTACION (TODO LO RELACIONADO A LA COMPUTADORA)...	FERNANDO MERCEDES GARCIA	751085
E/2023-37976	27/6/23	DAVE'S TAVERN	SERVICIOS DE BAR RESTAURANTE.	GRACE ELIZABETH RESTAURANT GROUP, S.R.L.	752738
E/2023-36788	27/6/23	DAWTUNG SOLUTION	DISTRIBUCION Y PRODUCCION, DE LA GASTRONOMIA EN GENERAL. DESTACÁNDOSE EN LAS ARTES CULINARIAS, COMO LO SON LOS DIFERENTES PLATOS, BEBIDAS Y CREACION DE SNACKS PARA TODO TIPO DE PUBLICO.	DARLING JAVIER CASTILLO GARCIA	752591
E/2023-37605	26/6/23	DAYANG DEPARTMENT STORE TRADING	SERVICIOS DE TELEMARKETING Y/O PROFESIONAL MERCADEO, ACTIVIDADES DE CRÉDITO PARA FINANCIAR OTRAS ACTIVIDADES ECONOMICAS.	YONG OU	752312
E/2023-35712	16/6/23	DAYSÍ GÓMEZ - STILO.	VENTAS DE ROPAS DE DAMAS, CABALLEROS Y NIÑOS.	DAYSÍ MILAGROS GOMEZ PEREZ	750735
E/2023-34054	20/6/23	DCA FINANZAS E INVERCION	EMPRESA DEDICADA A GESTIONES FINANCIERAS E INVERSIONES, PLANIFICACION FINANCIERA, ELABORACION DE PRESUPUESTO, Y GESTION DE FLUJO DE CAJA.	CARLOS ANTONIO AQUINO TERRERO	751548
E/2023-36907	21/6/23	D'COLORES REPOSTERIA Y CAFETERIA	REPOSTERIA, PANADERIA, SERVICIOS DE EXPENDIO DE COMIDAS Y BEBIDAS EN ESTABLECIMIENTOS CON SERVICIO DE MESA Y/O EN MOSTRADOR...	CORNELIA ANTONIA RAMIREZ FLORIAN	751756
E/2023-36597	20/6/23	DDL - DÍA DE LEYENDAS	PROMOCION Y DESARROLLO DE EVENTOS DEPORTIVOS. DISTRIBUCION Y VENTA DE MERCANCIA RELACIONADA CON EL BEISBOL Y EL DEPORTE EN LA REPUBLICA DOMINICANA.	MANUEL ISAIAS RODRIGUEZ SOSA	751499
E/2023-36703	20/6/23	DE IVELISSE TRANSPORTACIONES	TRANSPORTE DE CARGA.	GARDENIA LARA DOÑE, HUGO ANEUDY HERNANDEZ HERNANDEZ	751603
E/2023-34667	14/6/23	DE LA ROSA Y ENCARNACION AUTO IMPOR	IMPORTACION DE VEHICULOS, COMPRA Y VENTA DE VEHICULOS, FINANCIAMIENTO Y TRASPASO	ANGEL DE LA ROSA	750249
E/2023-37734	26/6/23	DE LEON FANJUL	SERVICIOS DE INGENIERIAS EN GENERAL, CONSTRUCCION DE OBRAS CIVILES, EVALUACION FACTIBILIDAD DE PROYECTOS Y DESARROLLO INMOBILIARIO.	JUAN DE LEON BERROA	752416
E/2023-37862	26/6/23	DE TODO MANTENIMIENTO E INDUSTRIA STACY	FABRICACION Y VENTA DE PINTURAS, TUBOS PLASTICOS, HERRAMIENTAS PARA PLOMERIA Y BOMBAS DE AGUA.	JOSE MIGUEL PEREZ INFANTE	752496
E/2023-37430	23/6/23	DE VARIADAS Y PEQUEÑO PRESTAMOS ROSMELYN	VENTA DE ROPA DE HOMBRE Y CALZADOS, SERVICIOS DE PEQUEÑOS PRESTAMOS.	MOISES YUNIOR VALDEZ	752166
E/2023-37040	22/6/23	DECAL ENTERPRISES	VENTA DE EQUIPOS DE OFICINA Y MATERIAL GASTABLE, ARTICULOS EN GENERAL DE FERRETERIA, SERVICIOS DE MANTENIMIENTO E INSTALACIONES DE CONSTRUCCION Y UTENSILIOS DE COCINA	GEOVANNY ANTONIO DE JESUS OLIVARES, MIGUELINE MURIEL CALDERON DE JESUS	751861
E/2023-37662	26/6/23	D-ECO MER	SERVICIOS DE FABRICACION, COMERCIALIZACION, DISTRIBUCION Y VENTAS DE TODO TIPO DE MERMELADAS, ESPECIFICAMENTE DE AJI MORRÓN...	MARIANY ANDUJAR GONZALEZ	752356
E/2023-35138	14/6/23	DECOBAND RD	VENTA DE DESAYUNOS PERSONALIZADOS, ARREGLOS DE GLOBOS CON HELIO, TAZAS PERSONALIZADAS, DECORACION DE EVENTOS Y TODO TIPO DE SUBLIMACION.	YAJAIRA ESCOTTO	750312
E/2023-33974	22/6/23	DECORACIONES Y ARTE DILENIA	SERVICIOS DE PLANIFICACION DE EVENTOS INFANTILES, TEMÁTICOS, CUMPLEAÑOS, BODAS, Y FIESTAS.	MARIA AMELIA CABRERA CABRERA	751902
E/2023-32781	14/6/23	DECORACIONES Y EBANISTERIA GUTIERREZ MEJIA	SERVICIOS DE EBANISTERIA EN GENERAL, PINTURA, REPARACION, FABRICACION DE TODO TIPO DE MUEBLES, DECORACION, TAPICERIA.	JUAN ALBERTO GUTIERREZ	750290
E/2023-36410	20/6/23	DEEW COMERCIAL	VENTAS DE ARTICULOS COMESTIBLES Y DEL HOGAR, ARROZ, ACEITE, ABARROTES, VERDURAS, TOSTADORA, MICROONDAS, PLANCHAS, LICUADORAS.	ERIKA JOSEFINA MATEO DE MORLA	751583
E/2023-36824	21/6/23	DEG DOMINICAN ENGINEERS GROUP	CONSTRUCCION DE OBRAS DE INGENIERIA CIVIL.	ERICK WLADIMIR PÉREZ BRITO	751976
E/2023-37738	27/6/23	DELICIOSO APETITO DOMINICANO	VENTA DE COMIDA PARA EVENTOS, EMPRESARIAL Y PARA TODO PUBLICO EN GENERAL.	ALTAGRACIA FLORANGEL PATROCINO ORTIZ	752904
E/2023-38431	28/6/23	DENTALFLETE	CUIDADO DE LA SALUD BUCAL Y ACTIVIDADES PROFESIONALES RELACIONADAS CON LA ODONTOLOGIA EN GENERAL.	YULISSA FLETE ARIAS DE FELIZ	752945
E/2023-33180	14/6/23	DERMA PURE	SERVICIOS DE MEDICINA GENERAL, MEDICINA ESTÉTICA Y REGENERATIVA.	MARIA ISABEL JIMÉNEZ FERMIN	750240
E/2023-38414	28/6/23	DESARROLLO INMOBILIRIO E INVERSIONES SEGURA MERCEDES DESIM	DESARROLLAR TODO TIPO PROPIEDADES INMOBILIARIAS Y URBANÍSTICA, EXPLOTACION INCLUSO EN ARRENDAMIENTO DE SOLARES, EDIFICIOS...	ANA JITSSE MERCEDES MARTE, JUNIOR MANUEL SEGURA GUERRERO	752928
E/2023-37323	23/6/23	DESARROLLOS METRÓPOLIS DEL MAR	CONSTRUCCION, DISEÑOS, DECORACION, SUPERVISION DE OBRAS, ASESORIA, CONSULTORIA Y TASACIONES EN GENERAL.	FÉLIX EMILIO CUEVAS CHÁVEZ	752071
E/2023-34561	20/6/23	DESCUBRE DO	SERVICIOS DE ENTRETENIMIENTO, TURISMO, CULTURA Y GASTRONOMIA EN REPUBLICA DOMINICANA. CONECTAMOS A LOS USUARIOS CON DIVERSAS OPCIONES...	CAROLING DILEIDY HART HERNANDEZ, ROSALBA MIGUEL SOSA, GABRIELA MARIA FERMAN CRISOSTOMO, ROSALIS GOMEZ SANTANA, YOAIRA LARISSA CRISOSTOMO RAMIREZ, LUIS MANUEL MAÑON ROJAS, CAROLING DILEIDY HART HERNANDEZ	751513
E/2023-37516	27/6/23	DESECHABLES DIVERSOS DOÑA ISABEL	VENTA Y COMERCIALIZACION DE PRODUCTOS Y ENVASES DE ALUMINIO, FOAM, PET Y PLÁSTICOS.	JOHN EDWIN CAMPOS JIMENEZ	752844
E/2023-36889	21/6/23	DESPACHO LEGAL ROQUE JIMENEZ & ASOCIADOS	SERVICIOS DE OFICINA DE CONSULTORIA JURIDICA Y REPRESENTACION LEGAL EN TODAS LAS AREAS DEL DERECHO.	CESAR TABARE ROQUE	751753
E/2023-35572	15/6/23	DEYME HOTEL	SERVICIOS DE HOTELERIA, ALOJAMIENTO Y HOSPEDAJE.	DEVANIRA MATEO	750639
E/2023-35597	16/6/23	DI LEMME CONSTRUCCIONES	SERVICIOS DE ANALISIS DE OBRAS CIVILES, CONSTRUCCIONES DE OBRAS CIVILES, DISEÑOS DE OBRAS CIVILES Y SERVICIOS DE OBRAS CIVILES.	JOSE RAINIER DI LEMME ORTEGA	750684
E/2023-36608	20/6/23	DIAMOND ESTRELLA AUTO RENT CAR	IMPORTACION, EXPORTACION, RENTA Y VENTA DE VEHICULOS.	FELIX ALBERTO ESTRELLA RAMIREZ	751518
E/2023-32738	14/6/23	DIARGASO COMERCIAL	SERVICIOS DE OPERAR Y LLEVAR A CABO COMO ENTIDAD IMPORTADORA EXPORTADORA Y DISTRIBUIDORA, DE TODA CLASE DE MERCANCIA, TALES COMO AUDIOVISUALES, ELECTRODOMESTICO...	ENGELBERT ESTEMBURIK REYES CABRERA, EL MUNDO DEL CAMILA HERNANDEZ	750265
E/2023-36754	21/6/23	DIAZ LEGAL GROUP DLG	SERVICIOS LEGALES Y JURIDICOS EN GENERAL.	CESAR JOSUE DIAZ	751827
E/2023-37003	22/6/23	DIAZAL MULTISERVICIOS	SERVICIOS DE ORGANIZACION PARA EVENTOS, SONIDOS, LUCES, DJ, CARPAS, SILLAS, SERVICIOS Y ASESORIA CONTABLES, SERVICIOS DE PRESTAMOS E HIPOTECAS...	VETILIO ALBERTO DIAZ VÁSQUEZ	751837
E/2023-37498	23/6/23	DIBI SECURITY	SERVICIOS DE SEGURIDAD PERSONAL Y EMPRESARIAL, INSTALACION Y MANTENIMIENTO DE SISTEMAS DE SEGURIDAD RESIDENCIALES Y NEGOCIOS.	DILSON MANUEL POLANCO ALMANZAR, LUIS BIENVENIDO GONZALEZ GERMAN	752228
E/2023-35534	15/6/23	DIESFRESH	SERVICIOS DE COMPRA Y VENTA DE PRODUCTOS AGRICOLAS.	ESTEFANY REYES ZABALA	750613
E/2023-37258	22/6/23	DIET FRESH	VENTA DE ALIMENTOS, BEBIDAS, PRODUCTOS NATURALES Y PROCESADOS.	OIDALET MARIA GUTIERREZ DE VALERA, JOSUE VALERA LOPEZ	752039
E/2023-37195	22/6/23	DILUX HAIR	SERVICIOS DE FABRICACION, VENTA Y DISTRIBUCION DE PRODUCTOS DE BELLEZA.	MACIEL ALTAGRACIA SANTOS MORA DE VARGAS	751967
E/2023-37887	26/6/23	DIMAR PAPELERIA	SERVICIOS DE PAPELERIA, VENTA DE MATERIALES DE OFICINA, UTILES ESCOLARES, IMPORTACION DE MATERIALES GASTABLES, UTILES ESCOLARES...	PAOLA MISHEL GÓMEZ DE MOYA	752515

[210] EXPEDIENTE	[220] FECHA	[561] NOMBRE COMERCIAL	[510] ACTIVIDAD	[730] SOLICITANTE	REGISTRO
E/2019-31499	9/6/23	DINASTIA JURIDICA	SERVICIO DE OFICINA DE ABOGADOS, CONSULTORES LEGALES Y MIGRATORIOS, ASESORES LEGALES Y JURIDICOS, REPRESENTACION LEGAL, ASUNTOS JURIDICOS EN GENERAL	JOSE ANTONIO DE JESUS	749688
E/2023-36226	19/6/23	DIPFACOB	DISTRIBUIDORA DE ALIMENTOS, COSMETICOS Y TRANSPORTE.	RAFAEL BRITO TEJADA	751191
E/2023-36327	19/6/23	DISCO TERRAZA EL MEDITERRANEO	PARA DAR SERVICIOS DE ESCUCHA DE MUSICA, BAILAR Y BENDER BEBIDAS.	CARLOS ALFONSECA DE LA ROSA	751280
E/2023-35279	14/6/23	DISCOTECA JARTON	SERVICIOS DE CLUB NOCTURNO; VENTA DE BEBIDAS Y CENTRO DE ESPARCIMIENTO.	YEISON JAPA NOBOA	750427
E/2023-35281	14/6/23	DISCOTECA LOS POPIS	SERVICIOS DE CLUB NOCTURNO.	ALEXANNY AQUINO RAMIREZ	750433
E/2023-37719	26/6/23	DISEÑOS E IMPRESIONES & MAS A.F.P.	SERVICIOS RELACIONADOS CON DISEÑOS E IMPRESION EN GENERAL.	ALTAGRACIA FLORANGEL PATROCINO ORTIZ	752382
E/2023-37936	27/6/23	DISMUE	VENTA DE MUEBLES Y ELECTRODOMESTICOS	FRANCINA CASTILLO LACHAPPELLE	752542
E/2023-38179	27/6/23	DISPENSARIO MEDICO PADRE JAIME REYNES	ENTIDAD SIN FINES DE LUCRO DEDICADA A BRINDAR SERVICIOS DE SALUD A LAS COMUNIDADES.	RAMON SECUNDINO RAMOS VALDEZ	752735
E/2023-35386	15/6/23	DISTRIBUIDORA DE MASA ADRIEL	SERVICIO A DOMICILIO Y VENTA DE EMBUTIDOS, PICADERAS, MASAS PARA EMPANADAS Y SUPLIDORES DE CAFERIA, SUPLIDORES DE PICADERAS EMPRESARIALES...	ALEXIS BRAZOBAN TAPIA	750512
E/2023-35611	16/6/23	DISTRIBUIDORA DE POLLOS C Y E	VENTA AL POR MENOR DE POLLOS Y GALLINAS VIVOS Y MATADOS.	CAROLIN MARIEL GONZALEZ TEJADA	750669
E/2023-35595	16/6/23	DISTRIBUIDORA DE POLLOS J & Y	COMERCIO DEDICADO A LA COMPRA Y VENTA AL POR MAYOR Y DETALLE DE AVES DE CORRAL Y HUEVOS.	YEISON SOLANO CONTRERAS, JOSE BATISTA LOPEZ	750670
E/2023-37399	23/6/23	DISTRIBUIDORA DE POLLOS RICKY AZA	COMPRA, VENTA, AL POR MAYOR Y DETALLE, EXPORTACION E IMPORTACION Y DISTRIBUCION DE POLLOS VIVOS Y MATADOS.	REGINO MARTIN AZA OVALLE	752159
E/2023-35610	16/6/23	DISTRIBUIDORA DECORA DOOR	EMPRESA DEDICADA A LA IMPORTACION, COMPRA Y VENTA DE ARTICULOS DE FERRETERIA EN GENERAL, ASI COMO TAMBIEN LA IMPORTACION COMPRA Y VENTA DE MUEBLES...	REYMOND DOVER ENCARNACION MATOS	750676
E/2023-35242	14/6/23	DISTRIBUIDORA FRANKELLY	VENTA DE PRODUCTOS COMESTIBLES Y BEBIDAS.	FRANKELY RODRIGUEZ AGRAMONTE	750412
E/2023-35613	19/6/23	DISTRIBUIDORA J&C SOSACRES	TIENDA POR DEPARTAMENTOS, DEDICADA A LA IMPORTACION Y VENTA DE TODA CLASE DE ARTICULOS TALES COMO: CRISTALERIA, COMESTIBLES...	JORGE ARTURO LLUBERES SOSA, CAROLINA CRESENCIO MARTINEZ	751209
E/2023-36915	21/6/23	DISTRIBUIDORA MOMI	VENTA, DISTRIBUCION Y COMERCIALIZACION DE ELECTRODOMESTICOS PARA EL HOGAR, HIGIENE PERSONAL, PRODUCTOS DE BELLEZA Y LIMPIEZA.	LEONARDO AQUILES MOREL REYES	751775
E/2023-37256	22/6/23	DISTRIBUIDORA PERALTA PEZ	IMPORTACION, DISTRIBUCION Y VENTA DE PECES, SERVICIOS DE PSICULTURA, Y COMERCIALIZACION DE ALIMENTOS Y PRODUCTOS PARA PECES.	RAMON ANTONIO GUZMAN PERALTA	752036
E/2023-34948	21/6/23	DISTRIBUIDORA PR RIVERA	IMPORTACION, VENTA Y FINANCIAMIENTO DE ARTICULOS DE BARBERIA, SALONES DE BELLEZA, ELECTRODOMESTICOS, ARTICULOS FERRETEROS, MANTENIMIENTO, REPARACIONES DE ARTICULOS ELECTRONICOS.	AMIN GUILLERMO PAYERO RIVERA	751659
E/2023-35237	14/6/23	DISTRIC 50	COMPRA, VENTA Y ALQUILERES DE BIENES INMUEBLES Y VEHICULOS, ELABORACION DE DISEÑO DE TATUAJES	MARKUS HOLZAPFEL, ROSALINDE HOLZAPFEL HÖRMANN	750403
E/2023-36251	22/6/23	DIVINA MERCEDES COMERCIAL	COMPRA, VENTA Y DISTRIBUCION DE PRENDAS DE VESTIR PARA HOMBRES, DAMAS Y NIÑOS, ASI COMO TAMBIEN PRESTAMOS PERSONALES Y CON GARANTIAS.	MELVIN JOSE QUEZADA HENRIQUEZ, VIRGINIA MERCEDES HENRIQUEZ LOPEZ	751912
E/2023-36030	16/6/23	DJ GREEN CORREDORES Y ASESORES DE SEGUROS	SERVICIOS DE ASESORIAS, Y VENTAS DE SEGUROS GENERALES AUTOMOVILES PARA TODOS LOS RAMOS, RESPONSABILIDAD CIVIL, FIANZAS Y AFINES.	DAVID JIMENEZ GREEN	751051
E/2023-37383	23/6/23	DJ LUISK	SERVICIOS DE ENTRETENIMIENTO, DESARROLLO DE MUSICALIZACION PARA EVENTOS. ANIMACION Y DISC-JOKEY PARA FIESTAS.	LUIS CARLOS VIZCAINO PEREZ	752122
E/2023-13702	7/3/23	DJENNY LA REINA DE LA MODA	VENTA DE ROPA Y ACCESORIOS.	JENNY CASTANO DE COATES	751204
E/2023-36121	19/6/23	DUEWALMS CAPITAL DEVELOPMENT	ADMINISTRACION, VENTA Y ALQUILER DE PROPIEDADES.	LOIDA EUNICE CUETO PEREZ	751105
E/2023-36559	20/6/23	DJUDDY SALÓN Y EXCLUSIVIDADES	SALÓN DE BELLEZA, CORTE Y PEINADO, SECADO DE PELO, PARA MUJERES Y HOMBRES; ADEMÁS, VENTA DE ROPAS, ZAPATOS, CARTERAS Y OTRAS MERCANCIAS DE TIENDA, TANTO NUEVAS COMO USADAS.	YUDERKIS VENTURA FRANCISCO	751481
E/2023-37979	27/6/23	DLM REFRI SERVICE	VENTA, INSTALACION, MANTENIMIENTO Y REPARACION DE AIRES ACONDICIONADOS INVERTERS, SPLIT Y CONVENCIONALES	DIORBIS LORA MARTE	752565
E/2023-21201	27/6/23	DLPCC DIVISAS	COMPRA, VENTA Y CAMBIO DE DIVISAS.	DAVIANNA LIDASBETH PEREZ DE CASTILLO	752558
E/2023-35592	15/6/23	D'MILIANO PINTK	SERVICIOS DE PINTURA DE TODO TIPO DE EDIFICACIONES Y CASAS, FUMIGACION, PLOMERIA, IMPERMEABILIZACION DE TECHOS	LUIS ANIBAL MILIANO ALMONTE	750656
E/2023-30918	16/6/23	DNGK MARKETING MEDIA GROUP	SERVICIOS Y CONSULTORIA DE COMUNICACION Y MARKETING DIGITAL, CORPORATIVO E INSTITUCIONAL...	DIEGO ALEJANDRO NAZAR GARIN	750703
E/2023-36870	21/6/23	DNH CREATIVIDAD EN RESINA	PRODUCCION DE BISUTERIAS Y ACCESORIOS.	DORKA MARINA NOVA BAEZ	751817
E/2023-36413	20/6/23	DOC DIRECTO	ADMINISTRACION DE EMPRESAS DEL SECTOR SALUD, TALES COMO ESTABLECIMIENTO ASISTENCIALES, SANATORIOS, CLINICAS MEDICAS, QUIRURGICAS...	JUAN ANTONIO OLLER GUERRA	751378
E/2023-37472	23/6/23	DOCS	COMPRA Y VENTA E IMPORTACION DE EQUIPOS Y SUMINISTROS DE OFICINAS. SERVICIOS DE MENSAJERIA EMPRESARIAL.	JHONATAN JERAMEL BURGOS LOPEZ	752210
E/2020-8127	24/2/20	DOLLAR TRAVEL	SERVICIOS DE AGENCIA DE VIAJES.	SOBEIDA MARILIN RAMONA SANTANA DOMINGUEZ, COMPANIA DOLLAR TRAVEL, S.R.L	752208
E/2023-35272	14/6/23	DOMINGOX DATA	SERVICIOS DE ANALISIS DE MERCADO Y FUENTES ABIERTA, CREACION DE PRODUCTOS EDITORIALES Y SERVICIOS ELECTRICOS, ACTIVIDADES DE CALL CENTER Y AFINES.	DOMINGOX DATA, S.R.L.	750435
E/2023-36991	22/6/23	DOMINICAN WORLDWIDE IMPEX SUA	SERVICIO DE ASESORIA EN LOGISTICA Y COMERCIO EXTERIOR.	ELVIS SUAREZ SANCHEZ	751971
E/2023-36840	21/6/23	DOMITRACKING	DOMITRACKING ES UNA PLATAFORMA LIDER EN EL MERCADO DE SOLUCIONES DE SEGUIMIENTO Y MONITOREO DE ACTIVOS BASADAS EN TECNOLOGIA GPS...	RAMON ANTONIO NOLASCO ACOSTA	751725
E/2023-38572	28/6/23	DOMOPARKING	DISEÑO, FABRICACION, DISTRIBUCION, COMERCIALIZACION, MANTENIMIENTO, ENTRENAMIENTO, ASESORIA Y CONSULTORIA DE PRODUCTOS Y SOLUCIONES TECNOLOGICAS...	EDUARDO JOSE ROSARIO SANTOS	753069
E/2023-35842	19/6/23	DOMPAD MEDIASTRATEGY	SERVICIOS DE PROGRAMA DE TELEVISION Y RADIO, PUBLICACION, COLOCACION, TRANSMISION DIVULGACION DE NOTICIAS Y ARTICULOS DE INTERES GENERAL...	YANKERLY REYES PEREZ	751275
E/2023-37347	23/6/23	DON CASH	ASESORIA FINANCIERA, PRESTAMOS DE MENOR CUANTIA, CORRETAJE DE PRESTAMOS COMERCIALES E HIPOTECARIOS, COLOCACION DE INVERSIONES DE CAPITAL...	PETER PAUL GARRIDO DIGNAN	752082
E/2023-28852	19/6/23	DON CLEAN LIMPIEZA Y ADMINISTRACION	SERVICIOS DE LIMPIEZA DE RESIDENCIAS, INSTALACIONES EMPRESARIALES E INDUSTRIALES; SUMINISTRO DE PRODUCTOS DE LIMPIEZA...	ROSA ANGÉLICA VALENZUELA GALVÁN	751353
E/2023-36351	19/6/23	DON JULIO TAVAREZ E HIJOS GROUP	INSTALACION Y SERVICIOS DE TELECOMUNICACIONES, INSTALACIONES DE CABLES, TELÉFONOS, INTERNET RESIDENCIALES Y EMPRESARIALES...	EL CORREO S.R.L.	751295
E/2023-29488	15/6/23	DONECA TRAVELS	REALIZAMOS EXCURSIONES NACIONALES E INTERNACIONALES CON FINES RECREATIVOS, TAMBIÉN, OFRECEMOS SERVICIOS DE RESERVA DE HOTELES EN CUALQUIER PARTE DEL MUNDO...	LORENA DOÑE CARELA	750629
E/2023-36471	26/6/23	DOPIXEL	VENTA DE MATERIALES PARA LA CONSTRUCCION, AGREGADOS PARA LA CONSTRUCCION, EQUIPOS, TALES COMO CARGADORES FRONTALES...	DOPIXEL, S.R.L.	752648
E/2023-37263	22/6/23	DOWNTOWN MARKET AT DOWNTOWN PUNTA CANA	ESTABLECIMIENTO COMERCIAL DE VENTA AL POR MAYOR Y DETALLE DE TODO TIPO DE INSUMOS ALIMENTICIOS NACIONALES E INTERNACIONALES...	LUIS RAMON FRANCIS MORENO	752049
E/2023-37042	22/6/23	DQA MANAGEMENT	SERVICIOS DE ADMINISTRACION PARA TODAS LAS FASES DEL CONDOMINIO DON QUIXOTE APARTMENTS Y PARA OTROS CONDOMINIOS Y PROYECTOS RESIDENCIALES.	MIGUEL ANGEL VASQUEZ HIRSCHFELD, NATALIA ALEKSANDROVNA AFANASEVA	751885
E/2023-38249	27/6/23	DR. MOTA CEDANO CIRUJANO PLASTICO RECONSTRUCTIVO	SERVICIO DE CIRUGIA PLASTICA, RECONSTRUCTIVO, ESTETICO Y COSMETOLOGO.	ANGEL EDUARDO MOTA CEDANO	752798
E/2023-34915	19/6/23	DR. REGINO MARTINEZ VIDA Y SALUD	SERVICIOS DE CONSULTAS DE MEDICINA NATURAL, TERAPIAS FISICAS, TALLERES Y CONFERENCIAS SOBRE SALUD, PRODUCTOS COMESTIBLES SALUDABLES.	DORALIZA L'YILIN ABREU HERNANDEZ, REGINO MARTINEZ NUNEZ	751322
E/2023-30959	27/6/23	DRA. HAYDEE FAMILIA ESTHETIC CENTER	SERVICIOS DE ESTETICA DE BELLEZA FACIAL Y CORPORAL.	INDHIRA HAYDEE FAMILIA ULLOA	752855
E/2023-36925	21/6/23	DRE. RESIDENCES REALTY	COMPANIA INMOBILIARIA DEDICADA A LA COMPRA Y VENTA DE PROPIEDADES RESIDENCIALES, COMERCIALES O INVERSIONES O SEGUNDO HOGAR O OCIO O TURISTICAS.	SERGIO CONSTANTINO PUJOLS MATOS	751780
E/2023-35294	15/6/23	DSUTEX	VENTA DE MATERIA PRIMA PARA CONFECCION TALES COMO HILOS, AGUJAS, TELAS, ELÁSTICO, BOTONES Y MAQUINAS DE COSER.	YBELISE CESPEDES UREÑA	750584
E/2023-36646	20/6/23	DULCES DOÑA ALTAGRACIA	ELABORACION Y VENTA DE TODO TIPO DE DULCES, PASTELERIA, PICADERAS Y BEBIDAS.	BELKIS ALTAGRACIA DOMINGUEZ DE RODRIGUEZ, YSABEL CRISTINA DOMINGUEZ FERREIRAS	751556
E/2023-35288	14/6/23	DUSANAP BEAUTY IMPORT	IMPORTACION, COMPRA Y VENTA DE ARTICULOS Y EQUIPOS PARA SALONES DE BELLEZA, PELUQUERIA Y PRODUCTOS DE BELLEZA.	COMERCIAL N&J S.R.L	750442
E/2023-37253	23/6/23	DV EASY RENTAL	SERVICIOS DE RENTA DE VEHICULOS, COMERCIALIZACION, FINANCIAMIENTO, RENTA DE VEHICULOS DE MOTOR, RENTA DE PROPIEDADES, INMUEBLES...	DANIEL EDUARDO VASQUEZ	752079
E/2023-36394	20/6/23	DYGRIEGAS INTITUCIONALES	VENTAS DE PRENDAS Y ACCESORIOS DE VESTIR, ARTICULOS DE MARROQUINERIA, PARAGUAS Y SIMILARES, CALZADOS.	YSIDRA TOLENTINO	751331
E/2023-38236	27/6/23	DYM MEDIA GROUP	SERVICIOS DE PUBLICIDAD Y COMUNICACION GLOBAL	DOMINGA MOSQUEA ACEVEDO	752788
E/2023-33772	16/6/23	E&A D' LA ROSA "SERVI"	SERVICIOS MULTIPLES TALES COMO SON LA REALIZACION DE TODOS TIPOS DE PUERTAS, TECHO, MACRODON, PISO LAMINADO, COCINA MODULARES, EBANISTERIA EN GENERAL.	EDWIN ALEXIS DE LA ROSA	750838
E/2023-35087	14/6/23	E&C COMUNICACIONES	VENTAS DE CELULARES Y SUS ACCESORIOS	CRISTIANO ROBLES DE LOS SANTOS	750267
E/2023-35573	15/6/23	E2E LOGISTICS	SERVICIO AL CLIENTE EN LA INDUSTRIA LOGISTICA.	YUNHO KIM, HYANGYOUN LEE	750640
E/2023-36958	21/6/23	E8STUDIO	ELABORACION DE ESTRUCTURAS, CORTES EN METAL Y HERRERIA EN GENERAL.	ELVYS RAMON EUSEBIO CABRERA	751807
E/2023-36125	19/6/23	EARTH VITALITY	IMPORTAR Y EXPORTAR FRUTAS, VEGETALES, PRODUCTOS AGROPECUARIOS Y AGROFORESTALES, PRESTAR SERVICIOS DE ASESORIA Y CONSULTORIA EN TEMAS DE COMERCIO INTERNACIONAL...	MARLOWMN MANUEL TREMOLS GONDRES	751343
E/2023-36034	16/6/23	EARTH'YA	SERVICIOS DE CAFETERIA.	BILINECA FILS-AIME	751054
E/2023-34099	23/6/23	EB BUFFET BOCADILLOS Y ALGO MAS BY ROMARY	ELABORACION DE BUFFET, BOCADILLOS, POSTRES Y BANDEJAS PERSONALIZADAS.	ANA ELIZABETH BONILLA FRANCISCO	752180
E/2023-37629	26/6/23	EB EVOLUTION BANK	ADMINISTRAR UN NEGOCIO DE BANCA DE INVERSION Y GESTION DE FONDOS; PARA COMERCIALIZAR CON DIVISAS, CRIPTOMONEDAS...	EVOLUTION BANK PLC	752334
E/2023-36928	22/6/23	EBANISTERIA GONZALEZ YAG	FABRICACION DE TODO TIPO DE ESTRUCTURA, PIEZAS Y MUEBLES EN MADERA.	YEUDY ANTONIO GONZALEZ	752004
E/2023-36635	23/6/23	EC ATLANTIC GROUP	COMPRA Y VENTA DE INMUEBLES, INVERSIONES EN PROYECTOS INMOBILIARIOS, COMPRA, VENTA E IMPORTACION DE VEHICULOS DE MOTOR, COMERCIALIZACION...	ERWIN ALBERTO COTT GUZMAN	752164
E/2023-36033	16/6/23	EC COFRESI LOGISTIC RENT	SERVICIOS DE RENTA DE VEHICULOS.	EGAR COFRESI CASTILLO	751053
E/2023-28614	26/6/23	ECO ADVENTURE RANCH-ECADRA	EXCURSION NOCTURNA EN BOOGIES UNICA EN SU CLASE CON VISITA A CUEVA CON ATRACCION TURISTICA, DIVERSION CON DANZA TAINA Y SERVICIO DE CENA.	RIGOBERTO PIMENTEL LEONARDO	752283
E/2023-37660	27/6/23	ECO FERRERIEL AAA	VENTA DE PRODUCTOS FERRETEROS, QUINCALLERIAS, ALIMENTOS Y BEBIDAS.	JIANWEI HUANG	752581
E/2023-36056	16/6/23	ECO MEDIA GROUP 2.0	BRINDAR SERVICIOS DE COMUNICACION, PUBLICIDAD, TRANSMISION DE INFORMACION POR LOS DIFERENTES MEDIOS Y PLATAFORMAS.	ADONIS NEFTALI VASQUEZ, ANA YUDELKIS VASQUEZ	751072
E/2023-36352	19/6/23	ECO NATURAL BEAUTY	SERVICIOS DE MASAJES Y CUIDADO FACIAL.	KATHERINE ALTAGRACIA DIAZ PEÑA	751296
E/2023-37510	23/6/23	ECO WORLD CONSTRUCTION	CONSTRUCCION Y EDIFICACION DE OBRAS CIVILES Y ELECTROMECANICAS, DISEÑO, EJECUCION, SUPERVISION DE OBRAS CIVILES Y ELECTROMECANICAS.	PEDRO RICARDO VALDEZ TRAVIESO	752245
E/2023-38499	28/6/23	ECOLOGICAL CLEAN.RD	SERVICIOS DE LIMPIEZA EN SECO DE VEHICULOS, VENTA DE PRODUCTOS PARA DICHA LIMPIEZA Y DIAGNOSTICO AUTOMOTRIZ COMPUTARIZADO.	ERIC HERVE ELANA, MIXI MARISOL RAMIREZ RODRIGUEZ	752991
E/2023-35182	16/6/23	ECONCE GROUP CONSTRUCCIONES Y EJECUCIONES ELECTRICAS	SERVICIOS DE OPERACIONES ELECTRICAS, CONSTRUCCIONES CIVILES Y SOLDADURA INDUSTRIAL.	SELENE RUIZ MARTINEZ	750856
E/2023-37112	22/6/23	ECOTURISTICA SIERRA DE NEYBA	SERVICIOSA DE TURISMO ECOLOGICO.	FELIPE DE JESUS MONTERO DE LOS SANTOS	751926
E/2023-37865	26/6/23	EDELFI	SERVICIOS DE SOFTWARE PARA CORREDORES DE SEGUROS.	JUAN FCO DE JESUS CORDERO ESPAILLAT	752498
E/2023-35539	15/6/23	EDEN TAMAR	SERVICIOS DE PRODUCCION Y COMERCIALIZACION DE PLANTULAS Y SEMILLAS. BRINDAR SERVICIOS CONCERNIENTES A LA ELABORACION, COMERCIALIZACION, DISTRIBUCION DE PRODUCTOS AGROQUIMICOS...	PLANTAGRO, S.R.L.	750624
E/2023-36609	20/6/23	EDJZ INVERSIONES	COMPRA Y VENTA DE COMBUSTIBLE DIESEL Y DISTRIBUCION DE COMPRA Y VENTA DE COCOS, ALQUILER DE VEHICULOS PESADOS, EXCURSIONES MARITIMA Y COMPRA Y VENTA DE SOLARES Y/O BIENES RAICES.	EDWARD DANIEL DE JESUS ZORRILLA	751509
E/2023-38037	27/6/23	EDOLPHIN	SERVICIOS DE SOFTWARE PARA CORREDORES DE SEGUROS.	JUAN FCO DE JESUS CORDERO ESPAILLAT	752603
E/2023-36043	16/6/23	EDOQUIM	FABRICACION Y COMERCIALIZACION DE PRODUCTOS DE LIMPIEZA E HIGIENE DEL HOGAR, INCLUYENDO LOS SIGUIENTES: DESINFECTANTES, AMBIENTADORES, CLORO...	EDOQUIM SRL	752391
E/2023-36354	19/6/23	EDUKREARTE	SERVICIOS DE PROGRAMAS DE ESTIMULACION TEMPRANA, REFUERZOS ACADEMICOS, ACTIVIDADES LUDICAS Y CLASES DE INGLES PARA NIÑOS.	SARAH FRANCESCA RUIZ ACOSTA	751637
E/2023-28168	19/6/23	EDWARD SP SERVI PUERTAS	REPARACION, COMPRA Y VENTA DE PUERTAS DE VEHICULOS Y SUS ACCESORIOS.	EDWARD TEJEDA PEREZ	751258
E/2023-35641	22/6/23	EDUARDO VIDAL RECORDS	INVERSION, PRODUCCION, MANEJO Y ADMINISTRACION DE ARTISTAS MUSICALES, OBRAS AUDIOVISUALES, PRESENTACION DE ESPECTACULOS ARTISTICOS...	EDUARDO ARMANDO VIDAL	752012
E/2023-37702	26/6/23	EDWIN MERINO Y ASOCIADOS	CONSTRUCCION Y DESARROLLO DE PROYECTOS CIVILES, VENTA Y TRANSPORTE DE MATERIALES DE CONSTRUCCION.	EDWIN ANTONIO MERINO GUERRERO	752521
E/2023-36297	19/6/23	EGGENISIS	SERVICIOS DE VENTAS Y ENCUBADORA DE HUEVOS.	WALDO JOSE GRULLON ABREU	751239
E/2023-36988	21/6/23	EGON RENT CAR	SERVICIOS DE ALQUILER DE VEHICULOS, VENTA Y COMPRA DE VEHICULOS, FINANCIAMIENTO DE VEHICULOS.	EDISON MANUEL GONZALEZ ALMONTE, MARIA ALMONTE DE GONZALEZ	751824
E/2023-36772	21/6/23	EIGHT BAR	SERVICIOS DE BAR Y RESTAURANT.	RICHARD GUILLERMO FONDEUR PEÑA	751640
E/2023-36768	21/6/23	E-IODEVELOPMENTS	VENTA DE EQUIPOS INFORMATICOS, SOFTWARE Y DESARROLLO DE SOFTWARE.	MARIA DEL MAR JIMENEZ SANTOS	751634

[210] EXPEDIENTE	[220] FECHA	[561] NOMBRE COMERCIAL	[510] ACTIVIDAD	[730] SOLICITANTE	REGISTRO
E/2023-34620	14/6/23	EL ANDARIN	SERVICIOS DE GESTION DE VENTAS DE PRODUCTOS A TERCEROS A TRAVES DE UNA PLATAFORMA DIGITAL. SERVICIOS DE INSTALACION Y MANTENIMIENTO DE EQUIPOS DE REFRIGERACION...	EDISON ARISTIDES MEJIA MATOS	750424
E/2023-37996	27/6/23	EL BREAK CAFÉ	VENTA DE CAFÉ.	GLORIMAR REYNOSO HERNANDEZ	752573
E/2023-38530	28/6/23	EL CHEVIL	SERVICIOS DE CASAS DE EMPENO, VENTA AL POR MAYOR Y DETALLE DE ARTICULOS PARA EL HOGAR, SERVICIOS DE JUEGO DE BILLAR Y RECREACION&	WINSTON RAFAEL DURAN PERALTA	753012
E/2023-37879	26/6/23	EL CUPEY DEVELOPMENT LAND	COMPRA Y VENTA DE BIENES INMOBILIARIOS.	PALANIAPPAN CHATTIAR VAIRAVAN	752501
E/2023-35002	14/6/23	EL DIAMANTE DEL CARIBE REP. DOM	SERVICIO DE CONSTRUCCION Y VENTA DE INMUEBLES.	MIOSOTIS BASTARDO PEGUERO	750199
E/2023-38429	28/6/23	EL KOSTO & MAS	IMPORTACION, COMERCIALIZACION Y VENTA AL POR MAYOR Y AL DETALLE DE ARTICULOS PARA EL HOGAR, ELECTRODOMESTICOS, ROPA, CALZADO, ARTICULOS ELECTRONICOS.	LUIS OCTAVIO SOMON ECHAVARRIA	752946
E/2023-36419	20/6/23	EL MATATAN COURIER EXPRESS	TRANSPORTACION DE CARGA AEREA, MARITIMA, TERRESTRE, NACIONAL E INTERNACIONAL, CORRESPONDENCIA, MANEJO Y ENVIO DE VALORES Y REMESAS.	MADELIN REVI UREÑA	751541
E/2023-36475	20/6/23	EL MEGA SANGUCHÓN	LA PREPARACION Y EL EXPENDIO DE ALIMENTOS A LA CARTA Y/O MENÚ DEL DÍA COMIDAS COMPLETAS PRINCIPAL-MENTE, PARA SU CONSUMO INMEDIATO, MEDIANTE EL SERVICIO A LA MESA...	3H COMERCIAL SRL	751403
E/2023-36514	20/6/23	EL MENEPO PODCAST	CREACION DE CONTENIDOS PARA REDES SOCIALES, DEBATES E OPINIONES.	EUCLIDES CORREA MARTINEZ	751452
E/2023-37954	27/6/23	EL PALACIO DEL JUGO ARTESANAL DON BLAS	FABRICACION, DISTRIBUCION Y VENTA DE TODO TIPO DE BEBIDAS NO ALCOHÓLICAS NATURALES TIPO ARTESANAL.	BLAS SEFERINO MENDEZ MENDEZ	752915
E/2023-37780	26/6/23	EL PILON DE TIO JAIME	SERVICIOS DE VENTA DE TODO TIPO DE COMIDA Y BEBIDAS.	VIANILDA DE JESUS PARRA	752418
E/2023-37104	23/6/23	EL SABOR DE RAMON Y CLARI	VENTA DE COMIDA RAPIDA.	CLARIBEL SILVERIO RODRIGUEZ, RAMON FORTUNA RODRIGUEZ TAVAREZ	752195
E/2023-36914	21/6/23	EL SUPER MOREL	COMERCIALIZACION, VENTA Y DISTRIBUCION DE TODO TIPO DE ALIMENTOS TALES COMO: ENLATADOS HABIQUUELA, MAIZ, ARROZ, ACEITE, AZÚCAR.	LEONARDO AQUILES MOREL REYES	751899
E/2023-35241	15/6/23	ELECTRI PLOMERIA GARCIA O&H	VENTA DE MATERIALES DE ELECTRICIDAD Y PLOMERIA	OFIL GARCIA MARTINEZ	750602
E/2023-37109	22/6/23	ELECTRICPESADOS KINKIN	REPARACION, MANTENIMIENTO Y ALQUILER DE EQUIPOS PESADOS, ALQUILER DE COMPRESORES, LUMINARIAS Y PLANTAS ELECTRICAS...	FRANKLIN DE JESUS REYES TAPIA	751898
E/2023-35212	14/6/23	ELECTRODOMESTICO TU NECESIDAD LOS AGUERO	VENTA DE ELECTRODOMESTICOS Y ARTICULOS DEL HOGAR	JULIO CESAR AGUERO DICEN	750385
E/2023-37635	26/6/23	ELECTROMECHANICA JRO	PRESTACION DE SERVICIOS DE MANTENIMIENTO, REPARACION, INSTALACION Y VENTA DE EQUIPOS ELECTROMECHANICOS, MATERIALES ELECTRICOS Y SERVICIOS CIVILES...	JUAN CARLOS ROSARIO BERROA	752525
E/2023-36024	16/6/23	ELECTRONICA ALEXA	SERVICIOS DE REPARACION Y VENTA DE ACCESORIOS DE MÚSICA, CABLET, MICRÓFONOS, BOCINAS, CAJONES, TODO EN ELECTRICIDAD.	ALEXIS RODRIGUEZ, NICOLE MIRIELY FERNANDEZ RODRIGUEZ	751044
E/2023-36674	23/6/23	ELEGANT BOUTIQUE BY STEPH VERAS	COMPRA Y VENTA DE ROPA Y ACCESORIOS.	ESTEFANY MARIA ESPINOSA PEÑA	752114
E/2023-35519	15/6/23	ELIDROGARDENS ACUAPONICS	CRIADEROS DE PECES PRODUCTOS AGRICOLAS EN GENERAL CULTIVO DE PLANTAS DE INTERIOR Y VIVEROS.	JULIO CESAR GARCIA JIMENEZ	750825
E/2023-36686	20/6/23	ELITE BY LAS REYES	SERVICIOS DE PELUQUERIA EN GENERAL Y CONFECCION DE PELUCAS.	YSABEL REYES REYES	751586
E/2023-36481	20/6/23	ELITE HYNO LOUNGE	VENTA DE BEBIDAS, CIGARROS, SERVICIOS DE BAR, RESTAURANTE, LUGAR DE ESPARCIMIENTO.	CLAUDEL HYPOLITE, JEVERSON NOEL	751414
E/2023-31020	1/6/23	ELITE LEAGUE A.S.D.M	ORGANIZACION DE EVENTOS DEPORTIVOS, TORNEOS, COMPETENCIAS DE DISCIPLINAS DEPORTIVA MASCULINAS Y FEMENINAS, PARTIDOS DE FÚTBOL...	ANDERSON HANSEL ABREU JAQUEZ, JOSE ADRIAN SANTANA FERNANDEZ	752586
E/2023-36237	19/6/23	ELLOS DICEN TALK TV SHOW	SERVICIO DE PROGRAMA DEDICADO A LA TRANSMISION E INTERCAMBIO DE INFORMACION NACIONAL E INTERNACIONAL...	HECTOR JOSE HERASME DIAZ	751197
E/2023-36620	20/6/23	ELMENOL BLING	VENTA Y COMERCIALIZACION DE JOYERIA.	RODOLFO ALFREDO RUIZ FELIZ	751527
E/2023-36705	20/6/23	ELOALTO FOREST COLLECTION	COMPRA, VENTA, COSTRUCCION Y DESARROLLO INMOBILIARIO DE PROYECTOS HABITACIONALES Y HOTELEROS.	MAIKEL TADZIO VILA DUMIT	751604
E/2023-37647	26/6/23	EM & K LOGISTICA	VENTA Y TRANSPORTE DE MATERIALES DE CONSTRUCCION Y ARTICULOS DE FERRERIA	EDWIN ANTONIO MERINO GUERRERO	752506
E/2023-35122	15/6/23	EM DIAL REALTY	COMPRA, VENTA Y ADMINISTRACION DE INMUEBLES; Y OPERACIONES COMERCIALES DE IMPORTACION Y EXPORTACION DE FRUTAS, VERDURAS Y LICORES.	ENRIQUE MOLLA	750536
E/2023-37715	26/6/23	EMBAJADA DE GRACIA	SIN FINES DE LUCRO COMUNIDAD DE GREYENTES EN SER DESIGNADOS POR DIOS PARA LLEVAR SU MENSAJE DEL EVANGELIO A TODAS LAS NACIONES...	ONESIMO FELIZ MATOS	752395
E/2023-33735	7/6/23	EMEL MOTORS	COMPRA, VENTA, ALQUILER Y REPARACION DE TODO TIPO DE VEHICULOS	EDWARD VASQUEZ VASQUEZ	749336
E/2023-35264	14/6/23	EMES TRANSPORTERS	SERVICIOS DE TRANSPORTE TURISTICO, EMPRESARIAL Y ESCOLAR, IMPORTACION DE VEHICULOS.	BARTOLO RAFAEL LIRIANO CARMONA	750452
E/2023-37787	26/6/23	EMILYASA	COMPRA Y VENTA DE ELECTRODOMESTICOS Y DE UTENSILIOS DE COCINA Y UTENSILIOS DE LIMPIEZA PARA BAÑOS, CASAS Y OFICINAS...	YASIRYS GERMAN FRIAS	752437
E/2023-37029	22/6/23	EMORA	IMPORTACION Y VENTA DE PRENDAS DE VESTIR, CALZADOS, ACCESORIOS Y ARTICULOS PARA EL HOGAR.	ELMINDA MORILLO REYES	751858
E/2023-30371	14/6/23	EMPALME CREATIVO	SERVICIOS DE DISEÑO GRAFICO Y MARKETING DIGITAL.	JOEL MINYETY TEJEDA	750422
E/2023-36223	19/6/23	EMPANADAS DEPOT AC	COMPRA, VENTA, IMPORTACION, EXPORTACION Y FABRICACION DE PRODUCTOS PARA LA ELABORACION DE EMPANADAS.	ANTONIO MANUEL CABRERA PEREZ	751294
E/2023-37507	23/6/23	EMPORIO DUTY FREE DR	COMPRA Y VENTA DE ARTESANIAS Y AFINES.	SANTA JULIANA MARTINEZ	752239
E/2023-34814	15/6/23	EMPRESA DE TRANSPORTE LA VEGA-SANTIAGO SINCHOMVESA	SERVICIOS DE TRANSPORTE EN GENERAL.	JHONNY ENCARNACION VALDEZ, JUAN CARLOS PEÑA GIL	751177
E/2023-31163	25/5/23	EMPRESAS GIPPY	VENTAS AL POR MENOR DE COMBUSTIBLES PARA VEHICULOS Y MOTOCICLETAS; Y SERVICIOS DE MANTENIMIENTOS DE POZOS SEPTICOS.	EMPRESAS GIPPY, S.A.	751256
E/2023-35011	14/6/23	EMPRESAS KAISACOYE	COMPRA, VENTA DE BIENES E INMUEBLES Y CONSULTORIA DE BIENES RAICES	EMPRESAS KAISACOYE S.A.	750470
E/2023-36905	22/6/23	ENDURO BIKES DOMINICANA EBD	IMPORTACION Y EXPORTACION, COMPRA Y VENTA, DISTRIBUCION DE REPUESTOS, PIEZAS, ACCESORIOS E INDEUMENTARIA, ASI COMO TAMBIEN, LA REPARACION Y MANTENIMIENTO DE BICICLETAS...	FRANCISCO ALBERTO BATISTA MARTINEZ, MARTIN ALEJANDRO HERNANDEZ ALFONSO	752001
E/2023-36425	20/6/23	ENGEL PINTURAS & MAS	SERVICIOS DE FERRERIA, CENTRO DE PINTURA, DISTRIBUCION Y VENTAS AL POR MAYOR Y AL DETALLE.	SANTOS CORDERO SANCHEZ, ZAIDY LISBETH CORTORREAL NIN	751357
E/2023-35072	14/6/23	ENGLISH SCHOOL CORNIEL ESC	ESCUELA DE IDIOMAS, DEDICADA A OFRECER SERVICIOS DE ENSEÑANZA DE LOS IDIOMAS INGLÉS, FRANCÉS, ITALIANO Y PORTUGUÉS...	RAFAEL CORNIEL GUZMAN	750242
E/2023-36192	19/6/23	ENJOY IT	RESTAURANTE DE COMIDA SALUDABLE, ITALIANA, REPOSTERIA, PANADERIA, EXPENDIO DE ALIMENTOS Y BEBIDAS.	VALENTINA ZAETTA, JOSÉ ALBERTO JONES GUERRERO	751172
E/2023-35020	14/6/23	ENNUBE	FABRICACION DE COLCHONES Y ESTANTERIA EN MADERA, INCLUYENDO MAS NO LIMITANDO VENTA Y DISTRIBUCION DE LOS MISMOS.	CHRISTOPHER LEONARDO LEONARDO DE LA CRUZ	750324
E/2023-36721	21/6/23	ENRIQUE & RAMONA E & R PORCELANATO Y MAS	IMPORTACION, COMPRA Y VENTA AL POR MAYOR Y DETALLE DE TODO TIPO DE ACCESORIOS PARA TERMINACIONES DEL HOGAR O COMERCIO...	JOSE ENRIQUE GARCIA MOTA, RAMONA ALTAGRACIA TAPIA ABREU	751635
E/2023-36276	19/6/23	ENTRE AMIGAS "SWEET & SALTY"	ELABORACION Y CONFECCION DE COMIDAS, APERITIVOS, POSTRES, BEBIDAS Y EN GENERAL TODOS AQUELLOS ELEMENTOS DEL TIPO CULINARIO...	YANIA SAMANTHA VALDEZ CARRASCO, MARIA ESTEFANY ANTONIO SEVERINO	751228
E/2023-35269	14/6/23	ENTRENA CON JANET	SERVICIOS DE ENTRENAMIENTO PERSONALIZADO, MASAJE DEPORTIVO, PLANES NUTRICIONALES Y VENTA DE SUPLEMENTOS DEPORTIVOS AUTORIZADOS.	JANET CUELLO ROSA	750458
E/2023-36837	21/6/23	ENVASATOP	IMPORTACION, COMERCIALIZACION, DISTRIBUCION Y VENTAS AL POR MAYOR Y AL DETALLE DE MOLDES Y ENVASES DESTINADOS PARA ENVASAR PRODUCTOS PARA EL CUIDADO Y LA HIGIENE PERSONAL EN GENERAL.	EDWIN ANDRES DURAN MEDRANO	751701
E/2023-37771	26/6/23	EPEG CONTADORES Y ASESORES	SERVICIOS DE CONTABILIDAD Y TENERDURIA DE LIBROS, AUDITORIA Y ASESORIA FISCAL Y FINANCIERA.	EDWIN RAFAEL GABRIEL RUIZ	752408
E/2023-36912	21/6/23	EPOK S DEL MOREL	VENTA, COMERCIALIZACION Y DISTRIBUCION DE TODO TIPO DE MUEBLES PARA EL HOGAR.	MOREL, S.R.L	751776
E/2023-38497	28/6/23	EPOXY 360	IMPORTACION, EXPORTACION, COMERCIALIZACION, DISTRIBUCION, INSTALACION, PROMOCION, COMPRA, VENTA DE RESINA EPOXY EN TODO TIPO DE PROYECTO.	FELIX DORESCA	752992
E/2023-37654	26/6/23	EQUIPAMIENTO PATROCINO	VENTA Y SUMINISTRO DE INSTRUMENTOS Y EQUIPOS MEDICOS EN GENERAL.	ALTAGRACIA FLORANGEL PATROCINO ORTIZ	752805
E/2023-38386	28/6/23	EQUIPO DE BEIBOL PROFESIONAL SELECCION DE LA LMBP	PARTICIPACION EN TORNEOS NACIONALES E INTERNACIONALES, CONTRATACION DE PELOTEROS, REPRESENTACION DE LA LIGA NACIONAL DE BEISBOL PROFESIONAL.	ZACARIAS ALFONSO PEÑA MELO	752937
E/2023-38409	28/6/23	EQUIPO DE BEISBOL PROFESIONAL TRINITARIOS SANTO DOMINGO OESTE	PARTICIPACION EN TORNEOS DE BEISBOL PROFESIONAL EN EL PAIS Y EN EL EXTERIOR, CONTRATACION DE PELOTEROS Y DIRIGENTES, VENTA DE PUBLICIDAD Y AFINES, TRANSMISIONES DE EVENTOS DEPORTIVOS.	ZACARIAS ALFONSO PEÑA MELO	752971
E/2023-36052	21/6/23	EQUIPOS DIESEL BY EQUIMAX	IMPORTACION, DISTRIBUCION Y VENTA DE EQUIPOS INDUSTRIALES, REPUESTOS Y SERVICIOS PARA LOS MISMOS.	EQUIMAX, S.A.	751669
E/2023-34866	14/6/23	ERHONA HOLDINGS	COMPRA-VENTA Y ARRENDAMIENTO DE INMUEBLES TALES COMO APARTAMENTOS, TERRENOS, EDIFICIOS, CASAS, SOLARES, PROMOCION, COMERCIO, INVERSION Y FINANCIAMIENTO DE BIENES RAICES...	LINA MARGARITA MEJIA HURTADO	750259
E/2023-32855	23/6/23	ERICK LUZ JMC	SERVICIO DE INSTALACION DE LUCES, SERVICIO DE INSTALACION DE EQUIPOS DE SONIDO, MANTENIMIENTO DE LUCES, MANTENIMIENTO DE EQUIPOS DE SONIDO, VENTA DE LUCES...	ERINSON CONSORIO HERNANDEZ	752240
E/2023-37330	23/6/23	ESCOLETA	SERVICIO DE APOYO ACADÉMICO INDIVIDUALIZADO.	GABRIELA NICOLE MARTE FONDEUR	752085
E/2023-35145	14/6/23	ESCOSAN77 GROUP	TENEDORA DE INMUEBLES, COMPRA Y VENTA DE INMUEBLES, ALQUILERES, ADMINISTRACIONES DE PROPIEDADES POR CUENTA PROPIA.	INGRID AHUILDA MORLA GUILAMO, ESTEBAN CORRAL SANCHEZ	750318
E/2023-37830	26/6/23	ESCUELA DE ARTE MIMI LARA	ACADEMIA DE FORMACION Y DESARROLLO (PINTURA, DANZA, MÚSICA, TEATRO, CANTO, PANTOMIMA, MANUALIDADES).	HUGO MÁXIMO ESTRELLA LARA, HEMIL RAMONITA ESTRELLA LARA DE PEREZ	752468
E/2023-36434	20/6/23	ESCUELA DE BEISBOL LUIS RODRIGUEZ	SERVICIOS DE IMPARTIR CLASES DE BÉISBOL A NIÑOS Y ADOLESCENTES Y FORMACION EN VALORES ETICOS, MORALES.	JOSE ALBERTO FERREIRA ESPINAL, JUAN JOVANNY JAQUEZ TAVARES, LUIS MANUEL RODRIGUEZ GARCIA	751352
E/2023-35015	19/6/23	ESCUELA DE CHOFERES JAYREE-HADELINE	GUIAR Y ORIENTAR A LOS ESTUDIANTES DURANTE EL PROCESO DE APRENDIZAJE PARA QUE ADQUIERAN LOS CONOCIMIENTOS Y DESTREZAS NECESARIAS PARA CONDUCIR DE MANERA SEGURA Y RESPONSABLE.	SERGIO MIGUEL POLANCO VARGAS	751205
E/2023-36933	21/6/23	ESCUELA DE CHOFERES S&P	ENSEÑANZA DE CONDUCCION DE VEHICULOS.	ANEURIS SABINO PIMENTEL	751774
E/2023-34184	9/6/23	ESCUELA DE DANZAS ESPECIALES FIORDALIZA ABREU	CENTRO ARTISTICO TERAPEUTICO PARA PERSONAS CON NECESIDADES ESPECIFICA DE APOYO EDUCATIVO (NEAE) CON EL BALLE CLASICO COMO INSTRUMENTO...	ESCUELA DE DANZAS ESPECIALES FIORDALIZA ABREU	752686
E/2023-34163	16/6/23	ESCUELA DE FUTBOL EL SAMAN DE PANCHO MATEO	PROMOVER LA PRACTICA DE FUTBOL EN EL MUNICIPIO DE MONTELLANO, SIN FINES DE LUCRO	RAUL PIE	750866
E/2023-37859	26/6/23	ESCUELA SOBRENATURAL VOZ PROFETICA VP	CAPACITACION BASADA EN LA DOCTRINA CRISTOCENTRICA PARA PONER EN PRACTICA EL IR POR TODO EL MUNDO, PREDICAR LA PALABRA DE DIOS, ASI COMO FORMAR PASTORES Y PREDICADORES DE LA PALABRA...	LUCRECIA MARCIAL CONTRERAS ODE CORPORAN	752492
E/2023-38364	27/6/23	ESKORA ESTHETIC	SERVICIOS DE: LIMPIEZA FACIAL PROFUNDA, LIMPIEZA DE ESPALDA, DEPILACION CON CERA, DERMÁPEN, DEPILACION CON LASER, MADEROTERAPIA, MESOTERAPIA...	MANUELA BELISA GONZALEZ BRITO	752910
E/2023-37630	26/6/23	ESLU DEL CARIBE	PRODUCCION Y COMERCIALIZACION DE HONGOS, HORTALIZAS Y TODAS LAS VARIETADES DE PRODUCTOS AGRICOLAS A TRAVES DE LA HIDROPONIA Y EL CULTIVO AGRICOLA PARA EL MERCADO NACIONAL E INTERNACIONAL...	LUIS FERNANDO MONTERO MINIER, ETANISLAO SANTANA MORILLO	752332
E/2023-36617	20/6/23	ESPACIOS BY LUZ CALVO	ES UNA EMPRESA DE ARQUITECTURA QUE SE DEDICARA AL DISEÑO, CONSTRUCCION, REMODELACION, ASESORIA INMOBILIARIA Y A LA COMPRA Y VENTA DE MUEBLES E INMUEBLES.	LUZ MARY CALVO GONZALEZ	751530
E/2023-36029	16/6/23	ESPINAL BAEZ AUTO IMPORT	SERVICIOS DE RENTA, COMPRA Y VENTA DE VEHICULOS.	MELVIN EUGENIO ESPINAL BAEZ	751086
E/2023-35227	15/6/23	ESPINAL RUBEN MULTISERVICIOS	REALIZAR TODO TIPO DE ACTIVIDADES COMERCIALES COMO: IMPORTACION, DISTRIBUCION Y VENTA DE TODO TIPO DE MERCANCIAS...	AUAURY RAMON ESPINAL SANTANA, EVELYN ALTAGRACIA RUBEN ESPINAL	750464
E/2023-35364	15/6/23	ESSENZA DE DIO E DE DIO	IMPORTACION, EXPORTACION, VENTA Y COMERCIALIZACION DE FLORES NATURALES Y ARTIFICIALES, AL POR MAYOR Y AL DETALLE...	KAROLA STEFANY DOMINGUEZ PEREZ	750496
E/2023-37730	26/6/23	ESTAMPAS SG	SERVICIOS MULTIPLES DE TECNOLOGIA, ARTES GRAFICAS, PUBLICIDAD Y AFINES, COMPRA Y VENTAS DE ARTICULOS DIVERSOS...	ROSA ANNERY SANTANA GUZMAN	752380
E/2023-33503	6/6/23	ESTANCIA EL MORRITO	DESARROLLO DE PROYECTOS INMOBILIARIOS, VENTA DE INMUEBLES Y TODO LO RELACIONADO CON EL SECTOR INMOBILIARIO.	JUAN FRANCISCO GATON GUZMAN, AYELINA LILIAN ROMERO ROSARIO	748977
E/2023-32498	14/6/23	ESTANYAR ALIMENTOS Y MAS	ACTIVIDAD DE VENTA DE PROVISIONES COMO ARROZ, ACEITE, PRODUCTOS ENLATADOS, GRANOS, CEREALES, LÁCTEOS, EMBUTIDOS, BEBIDAS...	FRANYELIS ESTANYAR PUJOLS FABIAN	750397
E/2023-32596	21/6/23	ESTETIC DENTAL FLOR DELIS	OFRECER SERVICIOS DE ODONTOLOGIA EN GENERAL ORTODONCIA, MÁXILO FACIAL, ENDODONCIA, IMPLANTE, PEDIATRÍA, PERIODONCIA, PRÓTESIS...	FLOR MARIA RODRIGUEZ DE REYES	751772
E/2023-28016	19/6/23	ESTHER POLANCO CREATIVE SOLUTIONS	ASESORES CREATIVOS.	GLORIA ESTHER MEDINA POLANCO	751266
E/2023-37120	22/6/23	ESTIVEN VAPER	SERVICIOS DE REPARACION DE VAPER, SERVICIOS DE MANTENIMIENTO DE VAPER, VENTAS DE EQUIPOS Y ACCESORIOS.	MALCOLM ESTIVEN SANTANA ALBA	751917
E/2023-36777	21/6/23	ESTRATEGIA LEGAL ARIAS M	SERVICIOS JURIDICOS EN GENERAL, ASESORIA, GESTORIA, CONSULTORIA Y REPRESENTACION EN TODA MATERIA LEGAL, ASESORIA FISCAL, IMPOSITIVA, INMOBILIARIA, AGRIMENSURA, INVERSIONES Y DE NEGOCIOS EN GENERAL.	ALBA YISSEL ARIAS MELO	751696
E/2023-36648	20/6/23	ÉTER IMPORT	IMPORTACION Y VENTA DE ROPAS, CALZADOS, ELECTRODOMESTICOS, VEHICULOS, JOYERIA, EXHIBIDORES, COSMÉTICOS, PRODUCTOS DE BELLEZA...	RUSBEL A. GERMAN MONEGRO	751547
E/2023-34565	14/6/23	ETRAM DEVELOPMENT GROUP	GESTION, DESARROLLO Y VENTA DE PROYECTOS INMOBILIARIOS, INVERSIONES EN BIENES RAICES Y OTRAS INDUSTRIAS, IMPORTACION Y VENTA DE MATERIALES DE CONSTRUCCION...	AYENDY MARTE RODRIGUEZ	750236

[210] EXPEDIENTE	[220] FECHA	[561] NOMBRE COMERCIAL	[510] ACTIVIDAD	[730] SOLICITANTE	REGISTRO
E/2023-35239	14/6/23	ETV SOLUCIONES TECNOLÓGICAS	BRINDAR SOLUCIONES TECNOLÓGICAS, DESARROLLO DE APLICACIONES, PÁGINAS WEB, ADMINISTRACIÓN E INSTALACIÓN DE INFRAESTRUCTURA TECNOLÓGICA...	ERICK ROMAN TEJEDA VEGA	750420
E/2023-33164	14/6/23	EURO COMBUSTIÓN DOMINICANA	EMPRESA DEDICADA A LA IMPORTACIÓN, DISTRIBUCIÓN, VENTA E INSTALACIÓN DE EQUIPOS Y SISTEMAS DE COMBUSTIÓN PARA PROCESOS INDUSTRIALES DE GENERACIÓN, TRANSMISIÓN DE CALOR Y CALDERAS.	JOSE MIGUEL PEÑA RODRIGUEZ	750436
E/2023-35084	14/6/23	EUROPA RESTAURANT BY NOVA	VENTA DE COMIDA AL POR MAYOR, VENTA DE ALIMENTOS CRUDOS Y COCIDOS, VENTA Y DISTRIBUCIÓN DE FRUTAS, VENTA DE JUGOS NATURALES Y PROCESADOS, SERVICIOS DE BUFFET Y CATERING.	JUAN OSIRIS OROZCO NOVA	750406
E/2023-36144	19/6/23	EUROPINTURA	VENTA DE TODO TIPO DE PINTURA.	JUAN CARLOS POLANCO CAMACHO	751119
E/2023-33494	14/6/23	EURYS FERRERERIA	VENTA DE MATERIALES PARA EL SECTOR CONSTRUCCION TALES COMO BLOCK, VARILLA, CEMENTO AGREGADOS Y TODO LO RELACIONADO CON LA ACTIVIDAD COMERCIAL...	RUBEN DARIO BELTRE RAMIREZ	750377
E/2023-37822	27/6/23	EUTOPIA GENESIS EUGDR	PROMOCIÓN DE PROYECTOS TURÍSTICO, DESARROLLAR PROYECTOS TURÍSTICOS PARA VENTA DE INMUEBLE Y ADMINISTRACIÓN DE INMUEBLES, SERVICIOS DE HOSPITALIDAD TURISTICA...	BART DUDLEY GRIFF IN	752890
E/2023-36662	23/6/23	EVA BEAUTIFUL FASHION NAILS EBFN	SERVICIOS DE BELLEZA.	EVA MARIA FERNANDEZ SANTIAGO	752187
E/2023-36890	26/6/23	EVERTZ COMBOCANASTAFAMILIAR	COMPRA Y VENTAS DE PRODUCTOS ALIMENTICIOS DEL CONSUMO HUMANO.	ENRIQUE DAVID EVERTZ AVELINO	752291
E/2023-36751	21/6/23	EV MJ SOLUCIONES	VENTA DE SUMINISTROS Y EQUIPOS DE OFICINA Y PRODUCTOS DESECHABLES EN GENERAL, TALES COMO (VASOS, PLATOS, CUCHILLOS), PAPEL HIGIENICO, SERVILLETAS Y PRODUCTOS DE LIMPIEZA EN GENERAL.	EVA ALEXANDRA OVALLES ROSARIO , JOAN ALEXANDER SOLANO RUIZ	751619
E/2023-35601	16/6/23	EVOKE HOTEL BOUTIQUE	ADMINISTRACION Y OPERACION DE UN NEGOCIO HOTELERO, OPERACIONES DE TOURS, RESTAURANTES Y EN GENERAL TODAS LAS ACTIVIDADES COMPLEMENTARIAS DEL TURISMO Y LA HOTELERIA.	VESTALIA ASSETS S.R.L.	750659
E/2023-35602	16/6/23	EVOQUE HOTEL BOUTIQUE	ADMINISTRACION Y OPERACION DE UN NEGOCIO HOTELERO, OPERACIONES DE TOURS, RESTAURANTES Y EN GENERAL TODAS LAS ACTIVIDADES COMPLEMENTARIAS DEL TURISMO Y LA HOTELERIA.	VESTALIA ASSETS, S.R.L.	750728
E/2023-35352	23/6/23	EXCLUSIVE MOTORS RD DEDY	COMPRA Y VENTA DE TODO TIPO VEHICULOS, IMPORTACIÓN Y VENTAS DE VEHICULOS NUEVOS Y USADOS, TALES COMO, AUTOMOTORES, CASAS RODANTES, TRAILER, CAMIONES&	DELVIS ALEXANDER BAEZ TAMAREZ	752235
E/2023-34406	16/6/23	EXCLUSIVIDADES C' MAGALIS RODRIGUEZ	VENTAS AL DETALLE DE ROPA PARA DAMAS, CABALLEROS Y NIÑOS.	CARMEN MAGALIS REYES RODRIGUEZ	750692
E/2023-37197	22/6/23	EXPERIENCE COFFEE STUDIO BY MELISA PÉREZ	EXPERIENCE ES UN ESTUDIO CAFÉ QUE BUSCA BRINCAR UN ESPACIO PARA DISFRUTAR DE UN BUEN CAFÉ PREPARADO EN DIFERENTES METODOS (GRECA, MÁQUINA, TELA, FRANCESA, ETC.)...	MELISA LINETT PÉREZ BAUTISTA	752317
E/2023-37457	26/6/23	EXPERT AUTOMATIZACIONES Y CONTROLES BY NESTOR	VENTA DE TRANSFORMADORES ELECTRICOS, VENTAS DE CONTROLES DE AUTOMATIZACION, VENTAS DE PANELES ELECTRICOS, VENTAS DE BATERIAS, VENTAS DE CONTACTORES, VENTAS DE ALAMBRES ELECTRICOS, VENTAS ENCHUFES...	NESTOR ADOLFO DE LA CRUZ VILLAVIZAR	752450
E/2023-37588	26/6/23	EXPERT CARIBE BUSINESS	SERVICIOS DE RADIODIFUSION.	PEDRO RICARDO VALDEZ TRAVIESO	752320
E/2023-29839	25/5/23	EXPO EMPAQUE RD BY METACORP	EXPOSICIÓN NACIONAL DEL SECTOR DE EMPAQUES Y EMBALAJES DIRIGIDO AL PÚBLICO GENERAL, DONDE LAS EMPRESAS PRESENTAN SUS PRODUCTOS Y CAPACIDADES...	METACORP DEL CARIBE, S.R.L	753030
E/2023-37755	26/6/23	EXPORTACIONES ARGENIS ANDAPARAO	VENTA, EXPORTACION DE PRODUCTOS DE LA CANASTA BASICA, AVICOLAS, EMBUTIDOS, CARNES Y PRODUCTOS ALIMENTICIOS EN GENERAL.	PAUL ARGENIS PEREZ VALDEZ	752845
E/2023-37742	26/6/23	EXPRESO DOÑA NENA POLLO	VENTA DE PRODUCTOS ALIMENTICIOS COCIDOS, VENTA DE POLLO AL CARBÓN.	LEONELA STEPHANIE SALCEDO CEPIN	752389
E/2023-36284	19/6/23	EXPRESS SERVICE THE 789	SERVICIOS DE PAQUETERIA AÉREA, MARÍTIMA Y AGENTE ADUANAL.	MAICKOL JIMENEZ SANTANA, MARALIN DORALISA VALDEZ DE LA CRUZ	751238
E/2023-35053	14/6/23	EYDEEN RETRO 23	VENTA DE TENIS Y COMERCIALIZACION DE ROPA Y CALZADOS PARA DAMAS, CABALLEROS Y NIÑOS AL POR MAYOR Y AL DETALLE.	ENMANUEL TEJADA FERNÁNDEZ	751866
E/2023-38301	27/6/23	F.E MORA & ASOCIADOS	SERVICIOS DE SELLOS DISCOGRÁFICOS, ORGANIZACIÓN Y MANEJO DE ARTISTAS, PRODUCTOR MUSICAL Y COMPOSITOR, CONTRATACIONES DE ARTISTAS Y DISTRIBUIDORA MUSICAL, PROMOTORA DE ARTISTAS...	EDWIN STALIN ENCARNACION DIAZ, FAUSTO EMLIO MORA MONTERO	752851
E/2023-2533	26/6/23	FABRICE GARRET IMPORTATEUR DE VINS	IMPORTADORA DE BEBIDAS, NO-ALCOHÓLICAS Y ALCOHÓLICAS.	FABRICE GERALD MARIO GARRET	752448
E/2023-36623	20/6/23	FAITHLUAR BEAUTY SPACE	SERVICIOS DE DEPIILACIÓN LÁSER, ESTÉTICA Y FACIAL Y SERVICIOS DE SALÓN DE BELLEZA.	FRANDDY YEVELIN TATIS VERAS, FRANYELY OCHOA	751534
E/2023-34823	16/6/23	FAMILIA A&B COMERCIAL	VENTA DE PAPELERIAS, ARTICULOS ELECTRONICOS, ARTICULOS FERREREROS, PRODUCTOS DE LIMPIEZAS, AGUA.	ALEJANDRO DE LEON MARIANO, BELKIS AURORA FIGUEROA BELEN	750885
E/2023-36415	20/6/23	FAN LUX	IMPORTACIÓN, EXPORTACIÓN, COMPRA Y VENTA DE ABANICOS Y VENTILADORES PARA EL HOGAR, INSTALACIONES INDUSTRIALES Y CORPORATIVAS.	MUEBLUX EXTERIORES, SRL	751360
E/2023-35286	15/6/23	FARMACIA A&A ELIANNA MULTISERVICES	COMPRA VENTAS Y DE MEDICAMENTOS, PAPELERIA, PERFUMERIA, QUINCALLERIA, PAGO DE SERVICIOS, ENTRE OTRAS ACTIVIDADES RELACIONADAS CON LA FARMACIA.	ANA ELIA SANCHEZ SANTIAGO, ALEXANDRO MARTE VAZQUEZ	750570
E/2023-36633	20/6/23	FARMACIA BYC	VENTA DE MEDICAMENTOS.	EDWARD MILCIADES LUNA MONTERO	751557
E/2023-37114	22/6/23	FARMACIA DON BALAN	VENTA DE MEDICAMENTOS.	ANDRE BALAN	751907
E/2023-36634	20/6/23	FARMACIA FARMASUR BYC	VENTA DE MEDICAMENTOS	EDWARD MILCIADES LUNA MONTERO	751532
E/2023-36966	21/6/23	FARMACIA LUIS RODRIGUEZ RODR	VENTA DE MEDICAMENTOS, RECARGAS, FANTASIA, PAPELERIA, FOTOGRAFIAS.	MARIA ALTAGRACIA RODRIGUEZ RODRIGUEZ	751800
E/2023-36432	20/6/23	FARMACIA SAN LUIS MARIA TRINIDAD SANCHEZ	VENTA AL POR MAYOR Y DETALLE DE MEDICAMENTOS, BISUTERIA, PERFUMERIA, COSMÉTICOS.	RUDDY GONZALEZ CRUCETA	751363
E/2023-36233	19/6/23	FARMACIA SAN MARTIN & DE LA CRUZ	VENTA DE PRODUCTOS FARMACÉUTICOS, MEDICAMENTOS Y MISCELÁNEOS.	FARMACIA SAN MARTIN & DE LA CRUZ, SR.L.	751188
E/2023-36126	19/6/23	FARMACIA YOANA GUERRERO	VENTA AL POR MAYOR Y MENOR DE PRODUCTOS FARMACÉUTICOS.	YOANA ALEXANDRA GUERRERO	751099
E/2023-30885	20/6/23	FARMAGIL	COMERCIALIZACIÓN DE PRODUCTOS FARMACÉUTICOS.	ROBERT GONZALEZ CASTILLO, MIGUEL ANTONIO GONZALEZ GOMEZ	751539
E/2023-36701	20/6/23	FBBG COBRANZAS	GESTIÓN DE COBROS.	ANDREA MELISSA FEBLES GONZALEZ	751601
E/2023-37313	23/6/23	FCGS METAL COMPANY	SERVICIOS DE CONSTRUCCIONES METALMECANICA, SOLDADURA EN GENERAL, DE TODO TIPO DE HIERRO, SOLDADURA INDUSTRIAL, SERVICIOS DE ELECTRICIDAD Y PLOMERIA EN GENERAL.	FILGIA RUTH DE LA CRUZ GARCIA	752248
E/2023-37048	22/6/23	FDR GREEN IMPORT	IMPORTACIÓN, EXPORTACIÓN, COMERCIALIZACIÓN Y VENTAS AL POR MAYOR Y DETALLE DE PRODUCTOS COMESTIBLES GENERICOS.	FRAMEN DIAZ REYES	751965
E/2023-37502	23/6/23	FECRI CONSTRUCCIONES	CONSTRUCCIONES DE ESTRUCTURAS METALICAS Y ESTRUCTURAS DE HORMIGÓN ARMADO.	HITLEMI HERNÁNDEZ MELENDEZ	752305
E/2023-36269	19/6/23	FELICES LOS 4	SERVICIOS DE ALIMENTOS Y BEBIDAS, ESPACIO SOCIAL, AMBIENTE DE BUENA MÚSICA CÓMODO Y RELAJADO.	WILLIAM ADRIEL CARABALLO AMARANTE	751240
E/2023-35046	19/6/23	FELIZ & NUÑEZ ABOGADOS	SERVICIOS ASESORÍA LEGAL Y REPRESENTACIÓN LEGAL.	VINICIO ENMANUEL FELIZ CABRERA	751315
E/2023-35365	15/6/23	FELSERENAS	ACTIVIDAD DE ELABORACIÓN DE SUB-PRODUCTOS DERIVADOS DE CACAO: CHOCOLATE, COCOA DULCE, AMARGA, MANTECA Y GOPIO.	MILAGROS DE LOS SANTOS FAJARDO, JOSE LUIS PAREDES PAREDES	750508
E/2023-34230	22/6/23	FENICIO BAR RESTAURANTE	SERVICIOS DE RESTAURANTE, SERVICIOS DE BAR, VENTA DE COMIDA PREPARADA.	EMIR SAID ASJANA MEDINA, MATILDE ASJANA MEDINA, TURBAY ASJANA MEDINA	751864
E/2023-30227	26/6/23	FERKHA GROUP	LA COMPAÑIA TENDRÁ POR OBJETO SOCIAL PRINCIPAL LA COMPRA, VENTA, IMPORTACIÓN Y EXPORTACIÓN AL POR MAYOR Y AL DETALLE DE ARTÍCULOS, EQUIPOS...	HÉCTOR BIENVENIDO ALCÁNTARA OVIEDO	752266
E/2023-36193	19/6/23	FERRE TECNO GULOIA	VENTA DE ARTÍCULOS FERREREROS Y TECNOLOGIA, TOMACORRIENTES, PEGAMENTOS, LLAVES DE PASO, GRIFERIA, INTERRUPTORES, CEMENTOS PARA LA CONSTRUCCIÓN...	JEAN PAUL SANCHEZ PERALTA	751157
E/2023-37689	26/6/23	FERRERERIA AREYTO	REPRESENTACION, IMPORTACION, DISTRIBUCION Y COMERCIALIZACION DE TODO GENERO DE ARTICULOS FERREREROS.	JOSE ARTURO GUERRA PORTES	752371
E/2023-31102	25/5/23	FERRERERIA FELIMON	VENTA ARTICULOS FERREREROS, SERVICIO DE PRODUCCION HERRAMIENTAS, CARRETIILLAS, PIEZAS DE PLOMERIA Y AFINES.	FERRERERIA FELIMON SRL	752487
E/2023-34391	14/6/23	FERRERERIA ISRAELAW	VENTA DE ARTÍCULOS FERREREROS Y MATERIALES CONSTRUCCIÓN.	ANFERNEE WILLY REYES FARRIER	750293
E/2023-36023	16/6/23	FERRERERIA LA MARQUESA	COMPRA Y VENTA DE MATERIALES, ARTÍCULOS DE DECORACIÓN, DE CONSTRUCCIÓN, ARTÍCULOS DE FERRERERIA, DE ALBANILERIA, DE ELECTRICIDAD, DE PINTURAS, DE PLOMERIA, ARTICULOS DEL HOGAR, ASI COMO EQUIPOS Y MATERIALES DE HERRERIA.	FRANCIA ALCALA ALCANTARA	751148
E/2023-26538	21/6/23	FERRERERIA LA POPULAR YAMASA	VENTAS DE ARTÍCULOS FERREREROS.	JOSE MIGUEL ACOSTA VALLEJO	751798
E/2023-36416	20/6/23	FERRERERIA LOLY	VENTA Y COMERCIALIZACION DE MATERIALES DE CONSTRUCCION Y EFECTOS ELECTRICOS.	MELVIN JOSE MARTINEZ ROSARIO	751335
E/2023-36919	21/6/23	FERRERERIA MAGARIN & SUCEORES	COMPRA Y VENTA DE MATERIALES PARA LA CONSTRUCCIÓN Y ARTICULOS FERREREROS.	FERRERERIA MAGARIN & SUCEORES, S.R.L. , MARINA ANTONIA GOMEZ NUÑEZ	751761
E/2023-35183	14/6/23	FERRERERIA MARIO BLANCO & ASOC.	COMPRA Y VENTA DE TODO TIPO DE MATERIALES DE CONSTRUCCION, TALES COMO BLOCKS, VARILLA, CEMENTO, ARTICULOS FERREREROS, ARTICULOS DE CARPINTERIA.	MARIO ANTONIO BLANCO BATISTA	750355
E/2023-37766	26/6/23	FERRERERIA THAIS	VENTA AL POR MENOR DE ARTICULOS FERREREROS Y MATERIALES DE CONSTRUCCIÓN EN GENERAL.	JAZMIN ACOSTA, TAIRO ANTONIO RODRIGUEZ DUARTE	752407
E/2023-36468	20/6/23	FESIL FABRICACIÓN DE EQUIPOS Y SERVICIOS INDUSTRIALES LOPEZ	FABRICACIÓN DE EQUIPOS Y SERVICIOS INDUSTRIALES	JUAN PABLO LOPEZ SANTANA	751381
E/2023-32301	16/6/23	FESTIVAL INTERNACIONAL DE CINE DE SANTIAGO FIC SANTIAGO	PLANEACIÓN Y EJECUCIÓN DE ACTIVIDADES DE EXHIBICIÓN DE LARGOMETRAJES, CORTOMETRAJES, DOCUMENTALES NACIONALES E INTERNACIONALES...	JOAN ANDRES ESPINO CAMPOS	751068
E/2023-37622	27/6/23	FFQ CONTADORES	SERVICIOS DE CONTABILIDAD Y PREPARACIÓN DE IMPUESTOS.	YUNIOR FABIÁN SANTOS	752734
E/2023-23111	26/6/23	FILCONS SOLUCIONES CONSTRUCTIVA	SERVICIOS DE CONSTRUCTORA A NIVEL GENERAL, RECONSTRUCCION Y DISEÑO, ASI COMO COMPRA Y VENTA DE BIENES INMUEBLES A LOS FINES DE SER UTILIZADOS EN LA CONSTRUCCION	ENNY ENMANUEL DE LA CRUZ ABREU	752402
E/2023-36651	20/6/23	FILTRACIONES B YM	SOMOS UNA EMPRESA DEDICADA Y ENFOCADA EN EL MERCADO DE FILTRACIONES EN GENERAL , IMPERMEABILIZACION , MEMBRANA...	CARLOS MOQUETE BIDO, JUAN CARLOS BELTRE MATEO	751559
E/2023-36342	19/6/23	FINANFER	SERVICIOS DE PRESTAMOS PERSONALES.	FERNANDO ANTONIO NUÑEZ RIVERA	751299
E/2023-37732	26/6/23	FINANMOTOR	SERVICIOS DE CREDITO N.C.P. (INCLUYE EL OTORGAMIENTO DE PRESTAMOS POR ENTIDADES QUE NO RECIBEN DEPOSITOS).	JOSÉ ALBERTO GÓMEZ CERDA	752397
E/2023-38350	27/6/23	FINCA ORGÁNICA SRA. ARGENTINA	VENTA Y COMERCIALIZACIÓN DE PRODUCTOS DE ORIGEN AGRÍCOLA, PECUARIO Y PISCÍCOLA. VENTA Y COMERCIALIZACIÓN DE PLANTAS ORNAMENTALES...	YENIFER YOSSELIN RODRÍGUEZ CARRERA	752916
E/2023-35289	15/6/23	FINCAPITAL	CONSULTORÍA FINANCIERA Y BANCA DE INVERSIÓN.	LUIS ALBERTO JOHNSON NAVEO	750445
E/2023-38373	27/6/23	FIRST WASH	SERVICIOS DE LAVADO DE VEHICULOS, IMPORTACIÓN, EXPORTACIÓN Y COMERCIALIZACIÓN DE ARTICULOS DE LIMPIEZA PARA VEHICULOS...	JOSE JOAQUIN MATA CAMACHO, JOSE JOAQUIN MATA SANTO	752908
E/2023-35019	14/6/23	FITFORCE	SERVICIOS DE ENTRENAMIENTO A DOMICILIO, FISIOTERAPIA, BOXEO, CLASE GRUPAL, PLAN CORPORATIVO ENTRENAMIENTOS, EJERCICIO PARA COMPAÑIAS, ENTRENAMIENTO PERSONAL...	AYDA CRISTINA DELHOMMER FROMETA	750200
E/2023-36525	20/6/23	FIX IT JM SERVICIOS TECNOLÓGICOS	SERVICIOS DE VENTA Y REPARACIÓN DE DISPOSITIVOS MÓVILES.	JORDAN MANUEL PALEN MELO	751515
E/2023-36893	21/6/23	FLEXIBAGS	IMPORTACIÓN Y EXPORTACIÓN DE BOLSAS PLÁSTICAS Y DE PAPEL, FABRICACIÓN Y COMERCIALIZACIÓN DE FUNDAS PLÁSTICAS Y DE PAPEL.	JOSE LUIS MAYOBANEX MENA REYNOSO	751752
E/2023-36492	20/6/23	FLORFITRD	VENTA DE ROPA Y ARTICULOS DEPORTIVOS.	FLOR ABUD CASTILLO	751418
E/2023-30398	19/6/23	FLOW DF24	SERVICIO DE TIENDA DE ROPA DEPORTIVA, REVENTA.	FRANCISCO DIAZ PEÑA	751243
E/2023-38034	27/6/23	FLOW GIGANTE SPORT	COMPRA, VENTA Y CONFECCIÓN DE PRENDAS DE VESTIR, CALZADOS Y ROPA.	GERSON DAVID ALMONTE ENCARNACIÓN	752903
E/2023-36305	20/6/23	FLUYENDO EL PODCAST	SERVICIOS DE PLATAFORMA DIGITAL DE ENTRETENIMIENTO PARA ENTREVISTAS, COMENTARIOS Y MÚSICA DIGITAL.	MICHAEL FONTANA DE OLEO	751254
E/2023-36104	19/6/23	FMR PRODUCTION COMPANY	DESARROLLO Y PRODUCCIÓN DE LARGOMETRAJES.	NICHOLAS CHARLES CHIMERA	751088
E/2023-35194	15/6/23	FMR WIRELESS	PROVEEDOR DE SERVICIOS DE INTERNET EN ZONA RURAL Y DONDE LAS COMPAÑIA TRADICIONALES NO LLEGAN O NO ESTAN.	FRANKLIN MORA ROSARIO	750593
E/2023-37434	23/6/23	FNG FUNDACION NACIONAL DE GOLF.	ENTIDAD SIN FINES DE LUCRO DEDICADA AL FOMENTO, DESARROLLO Y PROMOCIÓN DEL DEPORTE DEL GOLF.	RAFAEL CANARIO	752171
E/2023-35962	16/6/23	FOCOPHOTO	SERVICIOS DE FOTOGRAFIA Y FILMACION PROFESIONAL, PRODUCCION DE OBRAS CINEMATOGRAFICAS, AUDIOVISUALES, FILMACIONES DE CELEBRACIONES...	CARLOS ANTONIO MARCELO ESPIRITUSANTO	750987
E/2023-36134	19/6/23	FOODINI	SERVICIOS DE ALIMENTOS Y BEBIDAS PARA EVENTOS.	DANIELA HERRERA DE LA ROSA, GABRIELA MARIA TAPIA DE LA ROSA	751112
E/2023-37652	26/6/23	FORHE FORTUNA Y HERRERA ARQUITECTOS	DESARROLLO DE TODO TIPO DE PROYECTOS ARQUITECTÓNICOS, ASESORIA Y CONSULTORIA EN MATERIA DE ARQUITECTURA, MANEJO DE INVERSIONES, COMERCIALIZACIÓN Y VENTA DE BIENES RAICES.	JUAN BIENVENIDO HERRERA MARTINEZ, DIANA JULIA ALTAGRACIA FORTUNA PERALTA	752358
E/2023-35391	15/6/23	FORMA MOTOR	IMPORTACIÓN, VENTA Y COMERCIALIZACIÓN DE VEHICULOS DE MOTOR Y MOTOCICLETAS, ADEMÁS PIEZAS O PARTE PARA LOS MISMOS...	MICHAEL GUERRERO CARABALLO	750503
E/2023-33270	9/6/23	FORTVAL TRAVELS AND TOURS	SERVICIOS DE AGENCIA DE VIAJES.	YENIS FORTUNA VALDEZ	752319
E/2023-35586	16/6/23	FOTO ARTE 3D 06	SERVICIOS DE CENTRO FOTOGRAFICO, SESIONES DE FOTOS AL AIRE LIBRE Y EN ESTUDIO, IMPRESIÓN DE FOTOS.	DAWERKY DEL ROSARIO SOSA	750857
E/2023-35524	15/6/23	FRAGLO	REALIZAR PROCESO DE BIENES RAICES. COMPRA Y VENTA DE INMUEBLE.	HIPOLITO FRANCISCO PEÑA ABREU	750611
E/2023-37786	26/6/23	FRANKLIN AGROCACAO	PRODUCTOR DE CACAO: SEMBRADO DE MATAS, CORTAR LOS FRUTOS MADUROS Y EXTRAER LAS SEMILLAS PARA SU VENTA.	FRANKLIN MANUEL FRIAS GENAO	752429
E/2023-38007	27/6/23	FRANNY FM PUERTAS Y VENTANAS	SERVICIOS DE INSTALACION DE PUERTAS, VENTANAS, GABINETES Y CRISTALERIA.	FRANNY YISBEL MARTINEZ RODRIGUEZ	752830
E/2023-37251	22/6/23	FREDDY LARA POZOS Y FILTRANTES SAN PEDRO	PERFORACIÓN DE POZOS Y FILTRANTES.	FREDDY LARA CORDERO	752043
E/2023-34327	9/6/23	FREDWINS	DEDICARSE A SERVICIOS DE ALQUILERES DE MAQUINARIAS Y EQUIPOS PESADOS, TALES COMO: RETRO-EXCAVADORAS, PALAS MECÁNICAS, GREDA.	LETICIA MARLENE DEL ROSARIO NUÑEZ	752110
E/2023-37876	26/6/23	FREIGHT SMART LOGISTICS	SERVICIOS DE TELECOMUNICACIONES-CALL CENTER	OSCAR ALBERTO MONTERO DUVAL	752505
E/2023-35526	15/6/23	FRESAS SURIEL L.A.S.	COMPRA Y VENTA DE FRESAS Y VEGETALES NATURALES Y CONGELADOS.	LUIS ALFREDO SURIEL QUEZADA	751740

[210] EXPEDIENTE	[220] FECHA	[561] NOMBRE COMERCIAL	[510] ACTIVIDAD	[730] SOLICITANTE	REGISTRO
E/2023-38132	27/6/23	FRIAS & MENA, CULINARY EXPERIENCE COMPANY	SERVICIOS DE CATERING, SERVICIOS DE BANQUETES, SERVICIOS DE COMIDA A DOMICILIO, SERVICIOS DE CHEF PERSONAL, CLASES DE COCINA, SERVICIOS DE CONSULTORIA GASTRONOMICA...	SLAYONELL ALEXANDER FRIAS MARTINEZ	752918
E/2023-35078	16/6/23	FRIGO KING DEL CARIBE	VENTA, REPARACION DE CONTENEDORES Y CHASIS, VENTA DE UNIDADES CONSERVADORES DE TEMPERATURA PARA FURGONES, FABRICACION Y VENTA DE CARROCERIAS Y FURGONES...	JOVANNY DOÑE CASTILLO	750861
E/2023-34310	19/6/23	FRITZPIER INTERNATIONAL IMPORT EXPORT	IMPORTACION Y EXPORTACION DE PRODUCTOS AGRICOLAS.	FRITZNER PIERRE	751135
E/2023-35433	15/6/23	FRUTOS SECOS BAUTISTA GUERRA	PRODUCCION Y VENTA DE FRUTOS SECOS Y VEGETALES.	LEONARDO BAUTISTA GUERRA	750558
E/2023-35773	16/6/23	FRUTOS SECOS DOÑA MECHI	VENTAS, PRODUCCION, DISTRIBUCION, IMPORTACION Y EXPORTACION DE FRUTOS SECOS EN GENERAL.	CANDIDA MERCEDES CASTILLO REYES	750750
E/2023-33236	20/6/23	FUUU FRESH MO	PROCESAMIENTO, VENTA Y DISTRIBUCION DE FRUTAS Y JUGOS PARA CONSUMO HUMANO.	GERTRUDIS MARIA MUÑOZ DE LA OZ	751628
E/2023-37974	27/6/23	FULL MOON BY YM	ACTIVIDAD DE COMPRA Y VENTA DE ROPA, CALZADOS, ACCESORIOS, COSMÉTICOS Y PRODUCTOS DEL CUIDADO DE LA PIEL.	YIRAIDA MARIEL MARTE, YUMARIS MARTE RAMOS	752563
E/2023-34030	26/6/23	FULLY COMPANY CREATIONS	CREACION DE EMPRESAS, SERVICIOS DE REGISTRO DE NOMBRE COMERCIAL, LOGOS, MARCA, ASESORIAS EMPRESARIALES Y DE EMPRENDURISMO, SERVICIOS Y GESTIONES DE ASAMBLEAS...	ROBERT NICOLAS GUZMAN CEPEDA	752417
E/2023-34982	13/6/23	FUMIPRESTO PEST CONTROL	SERVICIOS DE FUMIGACION.	CLEUDY ANNIBEL SOLANO LIRIANO	750183
E/2023-37751	26/6/23	FUNDACION MORFUTURO	ENTIDAD SIN FINES DE LUCRO DEDICADA A LA PROTECCION Y FOMENTACION DE LOS PRINCIPIOS A FAVOR DEL MEDIO AMBIENTE HACIENDO INCAPIE PRINCIPALMENTE EN EL CUIDADO Y USO CORRECTO DEL AGUA...	VIVIANA YANARA CERDA, JUAN JOSE SAPENA TABERNER	752400
E/2023-33802	7/6/23	FUNDACION ALLEN ALBERTO	PARA FINES RECREATIVO, CULTURALES, Y DEPORTIVO. SIN FINES DE LUCRO.	GUAROCUYA ALMANZAR CASTILLO	751375
E/2023-35520	15/6/23	FUNDACION CONSUELO PEPIN	ENTIDAD SIN FINES DE LUCRO. EL OBJETO DE ESTA INSTITUCION ES TRABAJAR POR LA REEDUCACION DEL HOMBRE DOMINICANO EN UN NUEVO SENTIDO DE LA DIGNIDAD, DEL DECORO, LA SERIEDAD...	SEGUROS PEPIN S A	751212
E/2023-34259	14/6/23	FUNDACION CORAZON DE MISERICORDIA F.C.M.	ENTIDAD SIN FINES DE LUCROS DEDICADA A LA AYUDA COMUNITARIA.	ALCENIA CEPEDA DE ABREU, GILBERTO ABREU RAMIREZ	750367
E/2023-35498	15/6/23	FUNDACION DE MEDICOS EN MISION - FUMEM	ENTIDAD SIN FINES DE LUCRO PARA FACILITAR MATERIALES MEDICOS A HOSPITALES, HACER OPERATIVOS MEDICOS EN COMUNIDADES, COMPARTIR CONOCIMIENTOS CON LOS COLEGAS.	CARMEN SOFIA SANCHEZ PEPIN	750590
E/2023-36397	22/6/23	FUNDACION DE NIÑOS Y NIÑAS DESAMPARADOS FNND	SIN FINES DE LUCRO DEDICADA A AMPARAR NIÑOS EN LA EDUCACION, ALIMENTACION, AYUDA LOGISTICA Y CULTURAL.	ELSA ARSENIA GRATEREAUX REYES	751936
E/2023-36366	19/6/23	FUNDACION DON JULIO COLON	ASOCIACION SIN FINES DE LUCRO DE COMPOSICION MIXTA, CON FINALIDAD DEL DESARROLLO CONJUNTO DE ACTIVIDADES QUE SON PROPIAS A LAS ASOCIACIONES DE BENEFICIO PUBLICO...	NELSON RAFAEL COLON ARACHE	751385
E/2023-37436	23/6/23	FUNDACION EL JARDIN DEL EDEN	PROTECCION AL MEDIO AMBIENTE, GESTION DE REFORESTACION, PROTECCION ANIMAL Y HUMANO, APOYO Y BUSQUEDA DEL BIENESTAR DE LAS PERSONAS MAS NECESITADAS, SIN FINES DE LUCROS	ROSANNI RAMIREZ DE LEON	752213
E/2023-36882	21/6/23	FUNDACION ESPERANZA DE LA NIÑEZ FUESDEN	ENTIDAD SIN FINES DE LUCRO DEDICADA A AYUDAR NIÑOS VULNERABLES Y DESVALIDOS.	JUAN MARIANO MERCEDES AQUINO	751738
E/2023-35815	16/6/23	FUNDACION FRANCISCO ALBERTO CAAMAÑO DEÑO	INSTITUCION SIN FINES DE LUCRO, DE ACUERDO A LOS TÉRMINOS DE LA LEY 520 DEL 26 DE JULIO DE 1920, DEDICADA A DAR A CONOCER SOBRE LA VIDA...	CLAUDIO ANTONIO DUARTE CAAMAÑO VELEZ	750862
E/2023-36663	20/6/23	FUNDACION GAVIOTA DEL MAR	SE REALIZA AYUDAS SIN FINES DE LUCRO A TODAS LAS PERSONAS NECESITADAS.	EMANUEL DAVID MENCIA MARTE	751561
E/2023-37614	26/6/23	FUNDACION HUMANISTA DOMINICANA FUNHUDOM	ORGANIZACION NO GUBERNAMENTAL, SIN FINES DE LUCRO DEDICADA A GESTIÓN, PROYECTO POLITICA-SOCIAL Y CULTURAL.	ANTONIO MATEO BAUTISTA	752730
E/2023-36735	23/6/23	FUNDACION INICIA PROYECTO RENOVACION DEMOCRATICA POR EL BIENESTAR DE LA GENTE	SOMOS UNA ORGANIZACION SIN FINES DE LUCRO DEDICADA AL TRABAJO SOCIAL, RELIGIOSO Y COMUNITARIO.	CARLOS JOSE GUZMAN DISLA	752108
E/2023-35844	16/6/23	FUNDACION JOSE LUCIANO DE AYUDA SOCIAL Y COMUNITARIA	ENTIDAD SIN FINES DE LUCRO PARA AYUDA SOCIAL A LAS COMUNIDADES Y PERSONAS DE ESCASOS RECURSOS.	LUIS JOSE LUCIANO MEJIA	750890
E/2023-37945	27/6/23	FUNDACION JULIETTE MARIE	ENTIDAD SIN FINES DE LUCRO, DESTINADA A REALIZAR OBRAS DE BIEN SOCIAL, EN BENEFICIO A FAMILIAS DE ESCASOS RECURSOS...	JOAQUIN MARINO DE JESUS ESCARRAMAN	752550
E/2023-35605	16/6/23	FUNDACION KAYROS	PROGRAMAS DE PREVENCIÓN DE OBESIDAD, PROGRAMAS DE PREVENCIÓN VIH, PROGRAMAS DE PREVENCIÓN DE ASMA Y ARTRITIS, PROGRAMAS AFINES SIN FINES DE LUCRO.	FUNDACION KAYROS, INC.	751377
E/2023-36116	23/6/23	FUNDACION LAGUACHERNA	REALIZACION DE TALLERES Y CONVERSATORIOS EN CONTRA EL USO SUSTANCIA PROHIBIDAS (DROGAS) PUBERTAD, ADOLESCENTES Y JOVENES, EN LOS CENTROS EDUCATIVOS Y CENTROS COMUNITARIOS SIN FINES DE LUCRO.	JOSE CARLOS CASTILLO MENDEZ	752127
E/2023-36517	20/6/23	FUNDACION LIBROTECA PROF. LIC. FEDERICO BDO. LARA BAUTISTA Y DOÑA DOMINGA TAPIA DE LARA, IN MEMORIAM FUNDALIBRO	SIN FINES DE LUCRO, PROMOVER, IMPULSAR, Y CONTRIBUIR CON EL FORTALECIMIENTO DE LA CULTURA INTEGRAL DE LAS COMUNIDADES, PROMOVER Y FACILITAR EL ACCESO A LA LECTURA...	JOSÉ RODOLFO PEREZ GARCÍA, GUSTAVO IVANHOE LARA TAPIA	751439
E/2023-35645	16/6/23	FUNDACION MANOS SANADORAS (FMS)	ENTIDAD SIN FINES DE LUCRO CUYA ACTIVIDAD ES IMPULSAR Y PROMOCIONAR INICIATIVAS QUE RESPONDAN A LAS NECESIDADES E INQUIETUDES QUE LA SOCIEDAD ACTUAL DEMANDA EN RELACION CON LA SALUD.	TOMMY ROMILIO CASTILLO PEÑALO	750704
E/2023-35373	16/6/23	FUNDACION METODISTA DOMINICANA FUNMED	SIN FINES DE LUCRO, DESARROLLO DE PROYECTOS EDUCATIVOS, EN EL AREA DE LA SALUD EN TODOS SUS AMBITOS, EDUCACION AMBIENTAL, AYUDA A GRUPOS EN VULNERABILIDAD, APOYO A ACTIVIDADES EVANGELISTICAS.	JOSE BOLIVAR ALTAGRACIA LEONARDO RODRIGUEZ	750734
E/2023-36165	19/6/23	FUNDACION MIREYA CAMILO	ENTIDAD SIN FINES DE LUCRO, DEDICADA A AYUDAR A MUJERES EN SITUACIONES DE VULNERABILIDAD, EN LA COMUNIDAD EN EL ENTORNO NACIONAL, CON UN ENFOQUE PROFESIONAL, SOCIAL Y ESPIRITUAL.	MIGUELINA TERESA DE JESUS PEGUERO CAMILO	751129
E/2023-37821	26/6/23	FUNDACION MUJER SELLO DE LA CREACION MUSECRE	FUNDACION SIN FINES DE LUCRO DEDICADA AYUDA PARA LAS MUJERES QUE SUFFREN DE VIOLENCIA Y DE ESCASOS RECURSOS.	RAMONA RAVEL NINA, RAFAELA FORTUNATO RAVEL	752445
E/2023-36356	20/6/23	FUNDACION NARANJA ROSA	INSTITUCION SIN FINES DE LUCRO, LA CUAL TIENE COMO MISION AYUDAR A PERSONAS NECESITADAS A ELEVAR SU CALIDAD DE VIDA PROPORCIONÁNDOLES, MEDICAMENTOS, ALIMENTOS, TALLERES...	CATALINA MARIA MADERA OROPEZA	751589
E/2023-36058	16/6/23	FUNDACION PARA EL DESARROLLO EDUCATIVO Y SOCIOCULTURAL ORIENTAL "FUNDESCO"	SE DEDICARA AL QUEHACER EDUCATIVO EN TODO SU ESPLENDOR Y AL DESARROLLO PROFESIONAL, SOCIAL Y CULTURAL, ASI COMO TAMBIEN A LA AYUDA COMUNITARIA Y SALUD SOCIAL A ENVEJECIENTES...	FUNDACION PARA EL DESARROLLO EDUCATIVO Y SOCIOCULTURAL ORIENTAL (FUNDESCO)	751067
E/2023-38306	27/6/23	FUNDACION PEDIR PARA DAR FAMILIA PILAR	SIN FINES DE LUCRO AYUDAR A LOS MAS NECESITADOS.	FRAULIN FLORENTINO PILAR	752852
E/2023-38481	28/6/23	FUNDACION PRECIOSO JESUS (FUNPREJES)	ENTIDAD SIN FINES DE LUCROS EN APOYO A LA POBLACION, PARA SATISFACER NECESIDADES DE FORMA DIRECTA QUE PRESTAN SERVICIOS DE SALUD, EDUCACION, NUTRICION...	LEONIDA DEL CARMEN LUIS	752977
E/2023-36853	21/6/23	FUNDACION PROMARINA FUNDAPROMA	ENTIDAD SIN FINES DE LUCRO PARA APOYAR LOS PLANES DE ACCION CIVICA Y OPERATIVOS MEDICOS DE LA MARINA DE GUERRA.	FUNDACION PROMARINA FUNDAPROMA	751739
E/2023-36179	19/6/23	FUNDACION RAMJUL MARO	ENTIDAD SIN FINES DE LUCRO, FOMENTO DEL DESARROLLO INTEGRAL MEDIANTE PROGRAMAS DE FORMACION Y CAPACITACION EN AREAS: EDUCATIVA, ARTE Y CULTURA...	RAMÓN JULIO MAÑÁN RONDÓN	751132
E/2023-36923	21/6/23	FUNDACION SANTA CRUZ FUNORSANCRU	FUNDACION SIN FINES DE LUCRO DEDICADA A AYUDAR A PERSONAS DE ESCASOS RECURSOS.	CRISEIDA MENDEZ ALFONSO, ISMAEL ALBAIS PEREZ, LEONILDA MENDEZ ALFONSO, MIGUEL ROSARIO REYNALDO EMILIO SOLANO DURAN	751766
E/2023-35257	16/6/23	FUNDACION SOLANO JEBEN-7	ENTIDAD SIN FINES DE LUCRO, DEDICADA A SERVIR A LAS POBLACIONES MAS VULNERABLES, MEDIANTE LA IMPLEMENTACION DE PROYECTOS Y PROGRAMAS SOCIALES EN ARAS DE CONTRIBUIR A MEJORAR SU CALIDAD DE VIDA...	REYNALDO EMILIO SOLANO DURAN	750723
E/2023-37269	22/6/23	FUNDACION VIDALIA	REALIZAR ACTIVIDADES PARA EL BIENESTAR DE PERSONAS DE ESCASOS RECURSOS Y EN ESTADO DE VULNERABILIDAD, SEAN FISICAS O ECONOMICAS. ENTIDAD SIN FINES DE LUCRO.	JOSE BENJAMIN CABRERA GOMEZ	752047
E/2023-36817	21/6/23	FUNDECADI - FUNDACION PARA EL DESARROLLO DE CAPACIDADES DIFERENTES	ENTIDAD SIN FINES DE LUCRO, OBJETIVO SOCIAL: PROMOVER ACTIVIDADES PARA EL DESARROLLO DE LAS CAPACIDADES DE NIÑOS, JOVENES Y ADULTOS QUE HAN NACIDO CON LIMITACIONES...	VIOLETA JOSEFINA PAREDES PIMENTEL, ROMAN ALEJANDRO ROA PAREDES	751935
E/2023-38433	28/6/23	FUNDAMENTE	CREACION DE PODCAST Y FUTURA UTILIZACION PARA EVENTOS EN VIVO O MERCHINDISING.	SEBASTIAN ZAKI JIMENEZ HAZOURY	753006
E/2023-33246	21/6/23	FUNTASTIC TOURS TRAVEL & EVENTS	SERVICIO DE AGENCIA DE VIAJES, SERVICIOS TURISTICOS, VENTA DE BOLETOS AEREOS, EXCURSIONES.	EZEQUIEL VARGAS TEJADA	751818
E/2023-35059	14/6/23	FURRYTAILS	FABRICACION, IMPORTACION, EXPORTACION, DISTRIBUCION Y COMERCIALIZACION DE ALIMENTOS PARA TODO TIPO DE ANIMALES.	MANELYN ARIADNA TEJEDA ARZENO	750237
E/2023-36906	21/6/23	GABIAO	VENTA DE CHOCOLATES, POSTRES, PICADERAS Y BEBIDAS.	CRISTIAN ANTONIO RODRIGUEZ REYES	751750
E/2023-36904	21/6/23	GABIAO	SERVICIOS DE ASESORIA, MONTAJE, PRODUCCION DE EVENTOS, MERCADEO, PUBLICIDAD, ACTIVIDADES ARTISTICAS, RECREATIVAS Y DE ENTRETENIMIENTO.	CRISTIAN ANTONIO RODRIGUEZ REYES	751748
E/2023-38247	27/6/23	GAINSWAY	ACTIVIDAD DE COMPRA, VENTA, ALQUILER Y TENENCIA DE INMUEBLES PARA FINES COMERCIALES.	MICHELLE COMPRES, MAIRENE RAQUEL COMPRES	752823
E/2023-35259	21/6/23	GALLERY SHOP STUDIOS BY JEAN ESTRELLA	SERVICIOS DE VENTAS DE ROPA.	JEAN LOUI ESTRELLA FUENTES	751826
E/2023-37741	26/6/23	GANADERIA TUKO	ACTIVIDAD DE CRIA, CUIDADO Y REPRODUCCION DE ANIMALES DOMESTICOS BOVINOS CON FINES DE PRODUCCION PARA AUTOCONSUMO Y COMERCIALIZACION.	JORDAN LUIS ROBLES PIANTINI, JOEL LUIS ROBLES PIANTINI	752388
E/2023-36989	23/6/23	GARAJE Y TALLERES HNG MECANICA EN GENERAL	SERVICIOS DE TALLER DE MECANICA EN GENERAL DE TODO TIPO DE VEHICULOS, COMPRA Y VENTA DE PIEZAS DE VEHICULOS, GARAJE.	HERIBERTO NIVAR GUERRERO	752261
E/2023-37653	26/6/23	GARCIA RAPOSO CONSTRUCTORA	CONSTRUCCIONES Y OBRAS DE INGENIERIA, ASI COMO COMPRA, VENTAS E IMPORTACION DE PRODUCTOS, EQUIPOS Y MATERIALES RELACIONADOS CON LA MISMA, TANTO NACIONALES COMO INTERNACIONALES...	ERIDANIA RAPOSO RIJO	752341
E/2023-37959	27/6/23	GARNER MN	COMPRA, VENTA, ARRENDAMIENTO DE INMUEBLES.	MARIA NADER NAIFER	752559
E/2023-37143	27/6/23	GB SANTANA SERVICES	ADMINISTRACION DE CONDOMINIOS Y SERVICIOS RELACIONADOS, COMPRA Y VENTA DE ARTICULOS DE INFORMÁTICA, EQUIPOS DE SEGURIDAD Y TECNOLOGÍA.	GABRIELA CAROLINA BORREGO ESCOLA	752744
E/2023-32414	27/6/23	GECAGIE FILMS	SERVICIOS DE PRODUCTORA AUDIOVISUAL DE EDUCACION, FORMACION, PRODUCCION FOTOGRAFICA Y CINEMATOGRAFICA.	CARLOS MIGUEL CALDERON HERNANDEZ	752875
E/2023-32903	14/6/23	GEIRANGER HOLDINGS	GESTION Y TENEDORA DE INVERSIONES FINANCIERAS E INMOBILIARIAS.	JUAN RAFAEL EMILIO PERDOMO MONTALVO	750270
E/2023-33557	15/6/23	GEMATAFE GROUP	REALIZACION DE RADIOGRAFIAS PANORAMICAS DENTALES Y TOMOGRAFIAS DENTALES; VENTA, IMPORTACION Y EXPORTACION DE PRODUCTOS AGRICOLAS Y ARTICULOS FERRETEROS.	GEAN MARTIRES TAPIA FELIZ	750533
E/2023-34988	13/6/23	GENESIS DAJA	COMPRA Y VENTA DE PRODUCTOS COMESTIBLES Y PRENDAS DE VESTIR.	ANGELA VALDESPINO DE KOYNER	750194
E/2023-36602	20/6/23	GENIOS ORDINARIOS FOUNDATION	SIN FINES DE LUCRO, VAMOS A PLANTAR NEGOCIOS PARA PERSONAS DE MUY ESCASOS RECURSOS PARA QUE PUEDAN TENER UNA VIDA DIGNA CON SU PROPIO ESFUERZO...	VICTOR ALEJANDRO NAVARRO FELIZ	751512
E/2023-35606	16/6/23	GEOGERONIMO	REALIZACION DE ESTUDIOS GEOTECNICOS PARA OBRAS CIVILES EN GENERAL, CONTROL Y CALIDAD DE MATERIALES, CONSULTORIA GEOTECNICA, COMPRA, VENTA Y ALQUILER DE EQUIPOS DE CONSTRUCCION.	JORDANO ANTONIO GERONIMO LORENZO	750663
E/2023-36182	19/6/23	GESTION COMMERCIAL COMPANY GESTIONCO	COMPRA, VENTA Y DISTRIBUCION DE MATERIALES FERRETEROS, ELÉCTRICOS EN GENERAL, DE CONSTRUCCION, COMBUSTIBLE, LUBRICANTES, PLASTICOS, METALES.	CLARY ESTHER SOLER DE LOS SANTOS	751139
E/2023-35150	14/6/23	GESTIONES AMBIENTALES QUIÑONES	SERVICIOS AMBIENTALES, ASESORIA, AUTORIZACIONES, DISEÑO Y EJECUCION DE PROGRAMAS, AUDITORIA, EVALUACIONES, GESTIONES URBANAS Y RESOLUCIONES DE CONFLICTOS.	GESTIONES AMBIENTALES QUIÑONES, S.R.L.	750333
E/2023-37712	26/6/23	GESTIONES INMOBILIARIAS Y JURIDICAS PUJOLS QUEZADA Y ASOCIADOS	SERVICIOS INMOBILIARIOS REALIZADOS A CUENTA PROPIA, CON BIENES PROPIOS O ARRENDADOS, ESTA CLASE INCLUYE COMPRA, VENTA, ALQUILER Y OPERACION DE PROPIEDADES INMOBILIARIAS...	JAVIER ANTONIO PUJOLS PEGUERO	752381
E/2023-36084	19/6/23	GFLAY	VENTA DE SERVICIOS DE INTERNET Y EQUIPOS DE TECNOLOGIA	ARQUIMEDES ANTONIO CABRERA	751087
E/2023-37896	26/6/23	GGA GRANITOS GUTIERREZ	SERVICIOS DE IMPORTACION, ELABORACION, FABRICACION, VENTAS DE MÁRMOL Y GRANITOS.	RICARDO GUTIERREZ OZORIA	752517
E/2023-38426	28/6/23	GH GAS	SERVICIOY COMERCIALIZACION DE GAS LICUADO DE PETRÓLEO O GRAS PROPANO, DISTRIBUCION Y EXPORTACION	G.H. TRADE, S.R.L.	752951
E/2023-35021	14/6/23	GIJÓN RESTAURANTE-SIDRERIA	SERVICIOS DE RESTAURANTE Y SIDRERIA.	ASTURCON, S.R.L.	750244
E/2023-33457	16/6/23	GIL LAW GROUP YKGO	ADMINISTRACION Y OPERACION DE SERVICIOS RELACIONADOS CON OFICINAS DE ABOGADOS, ASISTENCIAS LEGALES, REPRESENTACIONES JUDICIALES Y NOTARIA...	YOANDRY KARELIN GIL OVALLE	750677
E/2023-31019	19/6/23	GILI INNOVA REALTY	COMPRA Y VENTA DE INMUEBLES, RENTA DE APARTAMENTOS CASA, LOCALES COMERCIALES, ADMINISTRACION DE PROPIEDADES, REMODELACIONES Y REPARACIONES DE OBRAS CIVILES.	GILMARY FERNANDA BUSTAMANTE GONZALEZ	751189
E/2023-37175	26/6/23	GIMÉNEZ PALACIOS CONSULTING	DESARROLLO DE APLICACIONES TECNOLOGICAS, GESTION DE PROYECTOS, DESARROLLO DE SOFTWARE, PLANIFICACION Y SEGUIMIENTO DE PROYECTOS MULTIDISCIPLINARIOS...	GUILLERMO JOSE PALACIOS	752330
E/2023-38557	28/6/23	GLAM ACTITUD SHOP ROOM	COMERCIALIZACION, VENTA Y DISTRIBUCION AL POR MAYOR Y DETALLE DE PRENDAS Y ACCESORIOS DE VESTIR, CALZADOS, COSMETICOS Y CARTERAS.	CRISTINA DIAZ FAMILIA, ELIZABETH DE LA CRUZ SANCHEZ	753028
E/2023-38505	28/6/23	GLO INMOBILIARIA	SERVICIOS DE ESTUDIO, DISEÑO Y CONSTRUCCION DE OBRAS CIVILES DE INGENIERIA, DESARROLLO PROYECTOS URBANISTICOS Y CONSTRUCCION DE VIVIENDAS.	CHRISTOPHER OVANDO CABA	752987
E/2023-38447	28/6/23	GLOBAL HBS DELLI	DISTRIBUCION, IMPORTACION Y EXPORTACION DE ALIMENTOS Y BEBIDAS EN GENERAL, EQUIPAMIENTOS, CONCENTRADO DE FRUTAS Y SUMINISTROS PARA LA INDUSTRIA HOTELERA...	GLOBAL HBS-DELLI, S.R.L.	752956
E/2023-36713	27/6/23	GLOBAL INTERNET TROPICAL	REVENTA DE INTERNET, PRODUCTOS DIGITALES Y PRODUCTOS PARA LA INSTALACION Y USO DE INTERNET.	LENIN ALBERTO PAREDES ESCAÑO	752936
E/2023-37802	26/6/23	GLOBALDOM INVERSIONES	INVERSIONES, FINANCIAMIENTOS Y ACTIVIDADES RELACIONADAS EN GENERAL.	MARCOS AURELIO MUÑOZ SANTOS	752540
E/2023-37145	22/6/23	GLOWELL	SERVICIOS DE VENTA Y DISTRIBUCION DE PRODUCTOS, CUIDADO PERSONAL, COSMETICOS, PRODUCTOS NATURALES.	WENDY PATRICIA CHAHIN DE SILFA	751919
E/2023-37142	22/6/23	GNR DR GURU OF REAL ESTATE	ADQUISICION, POSESION, ENAJENACION, ADMINISTRATION Y APROVECHAMIENTO DE BIENES INMUEBLES, ADMINISTRACION DE DERECHOS E INTERESES A BIENES DE INMUEBLES...	ROSA NURYS GODET MERAN	751929
E/2023-37036	22/6/23	GOCALON GROUP	SERVICIOS DE CAFETERIA, VENTA DE ALIMENTOS Y BEBIDAS.	JOSE RUBEN GONELL COSME	751852
E/2023-35430	15/6/23	GOLDEN BOX AGENCIA PUBLICITARIA	SERVICIOS DE PUBLICIDAD E IMPRESOS	CESAR AMAURY MIGUEL GONZALEZ	750557
E/2023-34768	20/6/23	GOLDEN F&G COSMETIC	VENTA AL POR MAYOR Y AL DETALLE DE COSMÉTICOS PARA LA PIEL. EXPORTACION E IMPORTACION DE COSMÉTICOS PARA LA PIEL...	FREIDY ANTONIA MENDEZ MEDINA	751579
E/2023-36120	21/6/23	GOMERA JOSÉ ARO JM	COMPRA Y VENTA DE NEUMATICOS NUEVOS Y USADOS, IMPORTADORA DE NEUMATICOS, VENTA Y REPARACION DE ARO.	JOSE MIGUEL MORA BRITO	751681

[210] EXPEDIENTE	[220] FECHA	[561] NOMBRE COMERCIAL	[510] ACTIVIDAD	[730] SOLICITANTE	REGISTRO
E/2023-36346	19/6/23	GORILLAS BASEBALL CLUB	EDUCACIÓN, FORMACIÓN, ESPARCIMIENTO, ACTIVIDADES DEPORTIVAS Y CULTURALES RELACIONADAS CON EL JUEGO DE PELOTA.	JHANS CARLOS MUÑOZ SANTOS	751288
E/2023-34697	13/6/23	GORILLINIS	SERVICIOS DE RESTAURANTE, LIQUOR STORE, VENTA Y DISTRIBUCION DE ALIMENTOS Y BEBIDAS, EXCURSIONES Y ACTIVIDADES TURISTICAS.	BONIFACIA CONTRERAS SEVERINO	751155
E/2023-24120	24/4/23	GPS ELECTRIC	COMERCIALIZACION DE EQUIPOS ELECTRICOS, VENTA DE INVERSORES, PLANTAS ELECTRICAS, AIRES ELECTRICOS, AIRES ACONDICIONADOS.	GPS ELECTRIC, S.R.L.	752302
E/2023-34995	14/6/23	GR BEAUTYROOM	SERVICIO DE ESTÉTICA FACIAL Y CORPORAL, IMPORTACIÓN Y VENTA DE MAQUINARIAS ESTÉTICAS Y DE MATERIALES GASTABLES MÉDICOS...	MARIAN GIL BAEZ	750241
E/2023-36723	22/6/23	GR SOLUCIONES TECNOLOGICAS GABR	VENTA, REPARACION, IMPORTACION Y EXPORTACION DE SISTEMAS DE SEGURIDAD Y APARATOS ELECTRONICOS EN GENERAL.	GABRIEL RODRIGUEZ FERNANDEZ	751988
E/2023-36764	22/6/23	GRANJA DIONICIO & SENIMOLINA	NOS DEDICAMOS A LA CRIANZA DE POLLOS Y GALLINAS PONEDORAS, VENTAS DE POLLOS Y HUEVOS, ADEMÁS, NOS DEDICAMOS A LA CRIANZA DE CHIVOS	DIONICIO MOLINA TEJADA, SENI MERCEDES DEVORA DE MOLINA	751889
E/2023-36741	21/6/23	GRANJA LA DESPERTAR	SE DEDICA, A LA CRIANZA DE ANIMALES, PORCINA Y AVICOLA.	PEDRO LUIS ROJAS GARCIA	751622
E/2023-37004	22/6/23	GRANJA PORCINA EL CERDO DE ORO	VENTAS DE CERDO.	FELIPE RAINIERIS AGUASVIVAS FRIEDRICH	751836
E/2023-32889	2/6/23	GRANJA PORVENIR	CRIANZA Y VENTA DE POLLOS	NARCISO MERCEDES	750408
E/2023-35565	15/6/23	GRAPEAK	SERVICIOS DE MARKETING DIGITAL, MANEJO DE REDES SOCIALES, PRODUCCIÓN GRÁFICA, IMPRENTA, FOTOGRAFÍA, PUBLICIDAD, ARTES GRÁFICAS, MEDIOS IMPRESOS, RESINA, DISEÑO GRÁFICO.	MAYERLING CASTILLO BAUTISTA	750633
E/2023-36642	21/6/23	GREEM SMART ELECTROCASA	VENTAS DE ELECTRODOMESTICOS	FRANCISCO ANTONIO ABREU PAULINO	751803
E/2023-37043	22/6/23	GREEN QUALITY ACADEMY	DISEÑO E IMPLEMENTACION DE PROGRAMAS DE SEGURIDAD Y SALUD EN EL TRABAJO Y LA CONSTRUCCION. PRESTADOR DE SERVICIOS AMBIENTALES PARA GESTIONAR PERMISOS Y LICENCIAS AMBIENTALES...	CARLOS JOSÉ NUÑEZ PÉREZ, MICHELLE ALTAGRACIA PANIAGUA NUÑEZ	751855
E/2023-35664	16/6/23	GROUP CARRASCO BAEZ	SERVICIOS DE INSTALACION DE VENTANAS, TOLDOS, PUERTAS, HIERROS Y ELECTRICIDAD.	CARLOS JULIO CARRASCO BAEZ	750715
E/2023-37264	22/6/23	GROUP CLUCEF HAITI	SERVICIOS DE PAPELERIA E IMPRENTA Y TRANSPORTE DE MERCANCIA.	GAELE ANDERSON PAVILUS	752045
E/2023-35142	14/6/23	GROUP LEGAL EVANS & ASOCIADOS	SERVICIOS JURÍDICOS LICITO.	CLARIBEL EVANS ESPINAL	750319
E/2023-36683	20/6/23	GROUP VILUX INVERSIONES & ASOCIADOS.	INVERSIONES INMOBILIARIAS, COMPRAS, ALQUILERES, ADMINISTRACION DE CONDOMINIOS, CONSTRUCCIONES & EDIFICACIONES.	ALEXANDER VILOMAR RAMIREZ	751582
E/2023-35672	19/6/23	GRTECH SOLUTIONS	VENTAS Y REPARACION DE COMPUTADORAS, IMPRESORAS, CAMARAS DE SEGURIDAD, ALARMAS, INTERCOM, INSTALACION DE REDES, SERVICIOS E IMPORTACION DE EQUIPOS TECNOLOGICOS.	ALFRID JOSE GIL REYES	751183
E/2023-37804	27/6/23	GRULLON AUTO AIRE Y SERVICIOS TÉCNICOS GASTECH	REPARACIÓN DE AIRE ACONDICIONADOS, ELECTRICIDAD, MECÁNICA Y MANTENIMIENTO AUTOMOTRIZ.	RAUL EDUVIGIS GRULLON BATISTA	752907
E/2023-35576	15/6/23	GRUPO MARBG	ADQUIRIR POR COMPRA O POR APORTE EN NATURALEZA SOLARES, APARTAMENTOS, LOCALES COMERCIALES Y/O VILLAS TURISTICAS, CON EL PROPOSITO DE CONSTRUIRLOS...	MARCO ANTONIO BERRROCAL RODRIGUEZ	750675
E/2023-37957	27/6/23	GRUPO ACTUS	DISTRIBUCION DE PRODUCTOS COMESTIBLES Y DE HIGIENE PERSONAL.	ANDRES LEOVIGILDO LEON VASQUEZ	752561
E/2023-35029	14/6/23	GRUPO AMIGOS DE INFACIA SECTOR CAMBOYA DUVERGE GAISCD	ENTIDAD SIN FINES DE LUCRO, DEDICADA A DAR AYUDAS DE OBRAS SOCIALES Y CARITATIVAS.	JOAQUIN SANCHEZ DE LA CRUZ	750210
E/2023-37294	23/6/23	GRUPO ANDERSON FRANCISCO MIESES REAL ESTATE	SERVICIOS DE BIENES RAÍCES.	JOSE NOEL ANDERSON CEPEDA	752068
E/2023-30727	21/6/23	GRUPO ARKA CONSTRUCCIONES	COMPRA, VENTA, ALQUILER Y CONSTRUCCION DE TODO TIPO DE VIVIENDA, EDIFICIOS Y CUALQUIER OTRO TIPO DE EDIFICACIONES Y CONSTRUCCIONES.	CÉSAR EMELANIO DÍAZ GÓMEZ	751645
E/2023-36280	20/6/23	GRUPO CANAPOLIS	COMPRA, VENTA, ALQUILER, GESTION, DESARROLLO Y OPERACION DE PROPIEDADES Y PROYECTOS INMOBILIARIOS Y MOBILIARIOS PROPIOS O DE TERCEROS...	LAURA SOFIA CIFUENTES SALINAS, CRISTEL PLAISIMOND	751344
E/2023-38488	28/6/23	GRUPO CARCA EVENTS	OFRECER LOS SERVICIOS DE DECORACION Y ORGANIZACION DE TODO TIPO DE FIESTAS Y/O CELEBRACIONES, EVENTOS COORPORATIVOS EN GENERAL, FLORISTERIA EN GENERAL...	GRUPO CARCA EVENTS S.R.L	752990
E/2023-37237	22/6/23	GRUPO COMERCIAL PERALTA GCP	IMPORTACION, EXPORTACION Y COMERCIALIZACION DE PRODUCTOS PESQUEROS, PECES ORNAMENTALES Y PRODUCTOS A FINES, DISTRIBUCION, FABRICACION, Y VENTA DE ALIMENTOS...	RAMON ANTONIO PERALTA FLETE	752022
E/2023-35100	14/6/23	GRUPO CONSTANZA MANTENIMIENTO DE PISCINA	IMPORTACION, EXPORTACION, FABRICACION, COMERCIALIZACION, COMPRA Y VENTA DE EQUIPOS Y ACCESORIOS PARA PISCINAS...	JOSE CONSTANZA	750275
E/2023-35390	16/6/23	GRUPO DAKOTA & ASOC	SERVICIOS DE ADMINISTRACIÓN Y OPERACIÓN DE HOTELES, APARTAMENTOS, BOUTIQUE Y VILLAS TURISTICAS, CONSTRUCCION Y MANTENIMIENTO DE APARTAMENTOS Y VILLAS...	CESAR ESDRUBAL GARCIA AVILA	750690
E/2023-36158	19/6/23	GRUPO DE SERVICIOS MULTIPLES TRONCOSO DURAN	SERVICIOS DE LAVANDERIA, VENTA Y DISTRIBUCION DE HELADOS, VENTA DE PRODUCTOS FARMACEUTICOS.	EDDY RAFAEL TRONCOSO MARTIN, DASHIEL AMARILIS DURAN RODRIGUEZ	751307
E/2023-38346	27/6/23	GRUPO DUROCHERS	DISEÑO Y EJECUCION ARQUITECTONICA Y TODO LO RELACIONADO EN EL ÁREA DE ARQUITECTURA.	ADELA LANTIGUA PEREZ	752879
E/2023-36307	19/6/23	GRUPO EL FIEL	VENTA DE PRODUCTO DE LIMPIEZA Y COSMÉTICOS.	JEURYS PEREZ BATISTA, RUBILENNY REYES FLORIAN	751262
E/2023-33980	13/6/23	GRUPO FERTILIZACIÓN	ADQUIRIR POR COMPRA O POR APORTE EN NATURALEZA SOLARES Y VILLAS TURISTICAS, CON EL PROPOSITO DE DESARROLLARLOS, VENDERLOS, ARRENDARLOS Y ENTREGARLOS EN ADMINISTRACION A FINES TURISTICOS.	MARK ANDREW SEMPLE	749991
E/2023-37666	26/6/23	GRUPO JCBANKS	CONFECCION, DISTRIBUCION, EXPORTACION E IMPORTACION DE ARTICULOS ARTESANALES: CARTERAS, ZAPATOS, ARTICULOS PARA EL HOGAR Y ACCESORIOS.	CAROLINA DEL CARMEN RAMIREZ SANCHEZ, JOSE AUGUSTO BANKS BOVES	752363
E/2023-37944	27/6/23	GRUPO JOPEDELSA	COMPRA, VENTA Y COMERCIALIZACION DE TODO TIPO DE INMUEBLES, BIENES RAICES EN GENERAL, CONSTRUCCION Y DESARROLLO DE PROYECTOS INMOBILIARIOS.	JOSE PERALTA DE LOS SANTOS	752544
E/2023-31426	22/6/23	GRUPO MORA ELIAS IMPORT	IMPORTACION Y COMERCIALIZACION DE PIEZAS, PIEZAS DE MOTORES Y PASOLAS, REPUESTOS, ADORNOS, LUBRICANTES, GOMAS Y ACCESORIOS EN GENERAL CON RELACION A LA ACTIVIDAD.	MANUEL ANDRES MORA ROSARIO, ELIAS GUILLEN LEON	752029
E/2023-34773	13/6/23	GRUPO MORKUBUL	SE DEDICARÁ A BRINDAR LOS SERVICIOS DE CONSTRUCCION COMO EDIFICIOS, PUENTES Y URBANIZACIONES	ENMANUEL DE LA ROSA NUÑEZ	750044
E/2023-37423	23/6/23	GRUPO RESTITUYO LOPEZ	SERVICIOS DE BIENES RAÍCES, COMPRA Y VENTA DE INMUEBLES, TALES COMO: CASAS, APARTAMENTOS, LOCALES COMERCIALES, TERRENOS, VILLAS.	PLUTARCO EVANGELISTA RESTITUYO GARCIA	752201
E/2023-35080	14/6/23	GRUPO RIZIK LUGO GRL	IMPORTACION, EXPORTACION, COMPRA, VENTA Y DISTRIBUCION, AL POR MAYOR Y AL DETALLE, DE PRODUCTOS DE CONSUMO MASIVO, ALIMENTOS Y BEBIDAS EN GENERAL.	PAUL ARMANDO RIZIK LUGO	750278
E/2023-35045	14/6/23	GRUPO ROQUE JL	COMPRA Y VENTAS DE BIENES INMUEBLES, URBANIZACIONES DE TERRENOS PARA LA VENTA	ROQUE LEVI MARTINEZ ARECHE	750225
E/2023-35452	15/6/23	GRUPO ROSADO RODRIGUEZ	EMPRESA DEDICADA A LA ORGANIZACION DE EVENTOS, TANTO EVENTOS CULTURALES COMO EVENTOS PRIVADOS, TALLERES, CURSOS Y CAPACITACIONES...	DANIEL ROSADO CRUZ, TRACY LAETTITA RODRIGUEZ	750575
E/2023-35665	20/6/23	GRUPO TECNOLÓGICOS DE LAS ANTILLAS BY JESÚS REYES	INSTALACION DE CAMARAS DE SEGURIDAD Y ALARMAS.	JESUS MANUEL REYES LANTIGUA	751338
E/2023-35339	15/6/23	GRUPO TGR	SERVICIOS DE RESTAURANTE, VENTA DE BEBIDAS Y COMIDAS.	INVERSIONES RIO BONITO PUNTA CANA, S.R.L.	750474
E/2023-37836	27/6/23	GRUPO VALEFIGUE	CORREDORES DE SEGUROS EN GENERAL, ASESORIA JURIDICA Y DE SEGUROS, SERVICIOS DE MARKETING Y BIENES RAICES EN GENERAL.	RICHARD ANTONIO VALERA MEDINA	752917
E/2023-35003	14/6/23	GRUPO VERAS ESPINAL GRUVES	COMPRA, VENTA, ARRENDAMIENTO, ADMINISTRACION Y COMERCIALIZACION DE BIENES INMUEBLES.	EDDY EMILIO RAMON VERAS REYES	750359
E/2023-38365	27/6/23	GRUPO VINAT	SERVICIOS DE ASESORAR, DESARROLLAR Y EFECTUAR INVERSIONES EN PROYECTOS INMOBILIARIOS, TURISTICOS E INDUSTRIALES.	THE COMPANY DEPOT, S.R.L.	752897
E/2023-24406	23/6/23	GRUPO ZOLEM	COMPRA, VENTA DE REPUESTOS NUEVOS Y USADOS DE VEHICULOS Y MOTORES, ASESORIA, CONSULTORIA DE SERVICIOS CONTABLES, COMPRA, VENTA DE ROPAS, CALZADOS, ACCESORIOS NUEVOS Y USADOS.	LEIDY MARELIN ROCHA DE SEVERINO	752118
E/2023-36111	19/6/23	GUARDERIA CHRIST GRACE	CUIDO DE NIÑOS Y NIÑAS, DESDE LOS 3 MESES HASTA LOS 5 AÑOS EN UN ESPACIO DESTINADO A FAVORECER EL DESARROLLO FÍSICO, COGNITIVO...	MARIA CLARISSA MESA INFANTE, ABDY SARAI PEGUERO CASTRO DE EUSEBIO	751097
E/2023-37837	26/6/23	GUARDERIA HELMA ESTRELLA	SERVICIO DE GUARDARIA INFANTIL PARA NIÑOS, CON SALA DE JUEGOS INSTRUCTIVOS Y ORIENTACION.	HADITH MARIA ESTRELLA LARA, HELIA MERIBAH ESTRELLA LARA	752471
E/2023-36108	19/6/23	GUARDERIA TIA CHAVEZ	CENTRO DEDICADO AL CUIDO DE NIÑOS(A), ASÍ COMO A LA ENSEÑANZA Y ESTIMULACION TEMPRANA.	LEYVI DIANA VERAS ADRIANS	751094
E/2023-36983	26/6/23	GUARDIAN DE RESCATE DE LA NATURALEZA Y VIDA SILVESTRE GRNVN	ENTIDAD SIN FINES DE LUCRO, DEDICADA A LA PROTECCION DE LA VIDA SILVESTRE Y LA NATURALEZA.	FRANCISCO NUÑEZ NUÑEZ, ROSENDO PAYANO ESPINO	752422
E/2023-34756	14/6/23	GUILBE ALVAREZ INDUSTRIAL	FABRICACION, VENTAS Y DISTRIBUCION DE PRODUCTOS DERIVADOS DE LA HARINA, FABRICACION DE PASTELITOS, FABRICACION QUIPES...	KENY DE JESUS GUILBE GUZMAN	750261
E/2023-37501	23/6/23	GULF ATLANTIC	ALMACEN FISCAL PARA EL ALMACENAJE DE MERCANCIA DEL EXTRANJERO O NACIONALES CON CAPACIDAD DE, ALMACENAR Y DE REALIZACION DE OPERACIONES ADUANERAS.	CADIS SOSA ORTIZ	752230
E/2023-36332	19/6/23	GUMAC MULTISERVICE	PUBLICIDAD Y MARKETING, VENTAS DE MATERIALES Y SUMINISTROS DE OFICINAS COMO ACTIVIDAD SEGUNDARIA, FORMACION Y CAPACITACION DE LOS RECURSOS HUMANOS DE LAS EMPRESAS U ORGANIZACIONES.	CARLOS ANDRES PEREZ JAVIER	751277
E/2023-36859	28/6/23	GUZMIMA COMERCIAL	VENTA DE ELECTRODOMESTICOS.	SUNILDA DEL CARMEN GUZMÁN DE GERMAN	752985
E/2023-37365	27/6/23	GW SAVAGE AUTOS	IMPORTACION Y EXPORTACION DE VEHICULOS NUEVOS Y USADOS, ASI COMO TAMBIEN LA IMPORTACION DE BUGGYS, FORWELL, CASAS RODANTES, TRAILERS, REMOLQUES, MOTORES...	GREGORY FELIX ROSARIO TIBURCIO, WILSON HERRERA	752846
E/2023-35356	15/6/23	GXF ELEFANTE	IMPORTACION Y COMERCIALIZACION DE ARTICULOS FERRETEROS, PINTURA, ARTICULOS DE CERRAJERIA, ARTICULOS PARA EL HOGAR, ROPA Y CALZADOS.	XIAOLONG HUANG	750509
E/2023-37334	23/6/23	GYM PARADISE JUAN DOLIÓ	ENTRENAMIENTO PERSONAL, GRUPAL, CLASES DIRIGIDAS AL CAMBIO Y CUIDADO FÍSICO. SALUD Y NUTRICION. VENTA DE PRODUCTOS PARA EL CUIDADO DE LA SALUD.	CANDIDO MÁXIMO ROIS QUEZADA	752084
E/2023-35348	15/6/23	GYM SARITA FIT	PRESTACION DE SERVICIOS DE GIMNASIA FISICA Y AEROBICA, EJERCICIOS FISICOS, MUSCULARES Y VENTA SE SUPLEMENTOS PARA LOS ATLETAS.	DOMINGO ANTONIO SARITA BUENO	750453
E/2023-35649	16/6/23	HACIENDA SYLVESTRE	ESTA DENOMINACION SE DEDICARA AL DESARROLLO DE UN COMPLEJO TURISTICO QUE CONTARA CON UN CENTRO COMERCIAL...	CADET SAINT-LOUIS	750755
E/2023-36217	19/6/23	HAINALS CC DEVICES	COMPRA, PRODUCCION, ENSAMBLAJE Y DISTRIBUCION DE PRODUCTOS DENTRO DEL ÁMBITO MÉDICO, PRODUCTOS QUÍMICOS PARA USO MÉDICO, COMERCIO Y EXPLOTACION DE PATENTES, LICENCIAS Y MARCAS.	EDWARDS LIFESCENCES CORPORATION	751365
E/2023-37222	22/6/23	HANNY'S INVESTMENTS	COMPRA, VENTA Y ADMINISTRACION DE INMUEBLES Y TODO TIPO DE BIENES RAICES EN GENERAL.	HANNY MANUEL RIJO RICHIEZ	751992
E/2023-35644	16/6/23	HAPPY EVENTS GIFT SHOP BY JANOHY	SERVICIOS DE ORGANIZACION Y VENTAS DE ARTICULOS PARA EVENTOS.	JANOYKI ALEXANDRA VASQUEZ RAMIREZ	751091
E/2023-37155	22/6/23	HAPPY TECH MULTISERVICES	IMPORTACION, EXPORTACION, COMPRA Y VENTA, DISTRIBUCION DE SUMINISTROS DE ARTICULOS DE PAPELERIA Y TECNOLOGIA TALES COMO MATERIALES GASTABLES...	JIMMY FELIZ	751995
E/2023-34551	19/6/23	HASTHON HOLDINGS	IMPORTACION, EXPORTACION Y COMERCIALIZACION DE PRODUCTOS PARA LA ALIMENTACION HUMANA Y ANIMAL, ALIMENTOS PROCESADOS, PANADERIA Y REPOSTERIA, ENLATADOS, FRUTAS Y VEGETALES...	GIAN CARLO REBOSIO	751284
E/2023-37094	22/6/23	HAYRE RESTAURANTE	VENTA DE COMIDAS Y BEBIDAS ALCOHOLICAS CON ANIMACION MUSICALES.	EMMANUEL JULES	751892
E/2023-36228	27/6/23	HECTOR & ANGEL ENTRE AMIGOS BUFFET	COMPRA DE ARTICULOS COMESTIBLES, VEGETALES, PARA LA ELABORACION DE ALIMENTOS PROCESADOS PARA LA VENTAS AL POR MAYOR Y DETALLE, A LA COMPRA Y VENTA DE BEBIDAS ALCOHOLICAS.	ANGEL RODOLFO CONCEPCION GARCIA	752895
E/2023-36749	21/6/23	HELADERIA CUESTO	EXPENDIO DE HELADOS	JHONATAN LOAMMY CUESTO GUILLEN	751644
E/2023-37811	26/6/23	HELADOS MANRESA	SOCIEDAD COMERCIAL QUE SE DEDICARÁ A LA EXPORTACION, DISTRIBUCION Y VENTA DE HELADOS Y PRODUCTOS DERIVADOS DE LÁCTEOS...	GRUPO AFIANZA, S.R.L.	752454
E/2023-35317	15/6/23	HELIOS SAN PEDRO DE MACORIS	INSTALACION DE UN PARQUE FOTOVOLTAICO PARA LA PRODUCCION Y VENTA DE ENERGIA.	HELIOS SOLAR PARK, S.R.L.	750449
E/2023-37888	26/6/23	HELUISMART	SERVICIOS DE TRANSPORTE DE CARGAS.	HERSON HIDALGO MARTINEZ	752514
E/2023-37966	27/6/23	HERLAND	ADMINISTRACION DE EMPRESAS DE SERVICIOS DE ALIMENTOS Y BEBIDAS, ASI COMO DE POSTRES Y ENTRETENIMIENTO EN TODO EL SECTOR TURISTICO NACIONAL E INTERNACIONAL.	FERNANDO JOSÉ HERRERA LANDESTOY	752746
E/2023-38328	27/6/23	HERMANOS PRODUCTORES DE CAFÉ CAFELITO.	PRODUCCION Y VENTA DE CAFÉ EN GRANO Y CAFÉ COLADO.	JOSE GABRIEL PUJOLS MARTINEZ, ALEJANDRO ANTONIO CABRERA MARRERO	752867
E/2023-35324	15/6/23	HERRERIA TAVAREZ RIVAS	SERVICIOS DE SOLDADURA DE TUBOS Y PERFILES HUECOS EN ACERO SIN COSTURA POR MEDIO DEL LAMINADO, EXTRUIDIDO O ESTIRADO EN CALIENTE, O POR MEDIO DEL ESTIRADO O LAMINADO EN FRÍO...	CARLOS ALFREDO TAVAREZ RIVAS	750450
E/2023-36106	20/6/23	HI BEAUTY BY ANAMIA ABREU	COMERCIALIZACION, REPRESENTACION DE MARCAS DE MAQUILLAJES, PRODUCTOS DE BELLEZAS, Y ADEMÁS OFERTAR LOS SERVICIOS DE ASESORIAS, CHARLAS, CONFERENCIAS...	ANAMIA ABREU ACEVEDO	751346
E/2023-37790	26/6/23	HIERBABUENA ENTRETENIMIENTOS	PRODUCCION, COMERCIALIZACION Y PROMOCION DE ESPECTACULOS, CONCIERTOS, PROGRAMAS DE RADIO, TELEVISION, CINE Y CUALQUIER OTRO MEDIO ESCRITO Y AUDIOVISUAL.	HIERBABUENA ENTRETENIMIENTOS, S.R.L.	752433
E/2023-37196	22/6/23	HIGHLINE TIENDA DE ROPA Y CALZADOS LUISA	COMPRA Y VENTA DE CALZADOS Y ROPA, DE DAMAS, CABALLEROS Y NIÑOS.	LUISA MARTINEZ	751980
E/2023-36939	27/6/23	HIGIA	FABRICACION, DISTRIBUCION, VENTA, EXPORTACION E IMPORTACION DE PRODUCTOS DE LIMPIEZA.	CARLOS TOMAS ANTONIO SILVA PALLERO	752857
E/2023-28488	16/6/23	HIJOS DEL REY ARTES GRÁFICAS	DISEÑOS E IMPRESION DE ARTES GRÁFICAS.	MIGUEL ÁNGEL KIERSKI PUJOLS	751040
E/2023-36266	19/6/23	HIPOLITO RETRO & ASOCIADOS	SE DEDICA A DAR SERVICIOS DE ALQUILER DE EQUIPOS PESADOS, ACARREOS, AGUA Y AGREGADOS, ENTRE OTROS, ASI COMO CUALQUIER ACTIVIDAD RELACIONADA AL OBJETO PRINCIPAL.	HIPOLITO ALBERTO PUELLO JAVIER	751242
E/2023-36950	21/6/23	HL SERVICIOS PUNTA CANA	DEDICADA A LA REALIZACION DE MOVIMIENTO DE TIERRA, NIVELACION DE TERRENOS, RELLENO DE SOLARES, LIMPIEZA DE TERRENOS Y VENTAS DE MATERIALES DE CONSTRUCCION.	HUASCAR HERNANDEZ BERAS, LUZ ELENIA ARECHE VELOZ DE HERNANDEZ	751841
E/2023-38541	28/6/23	HMR MULTISERVIS	ACTIVIDAD DE PRODUCCION Y VENTA DE AGUA, SERVICIO DE ELECTRICIDAD Y REFRIGERACION.	MARINO MADE RAMIREZ, MELANEO MADE RAMIREZ	753024
E/2023-37045	23/6/23	HN HELENA NAILS	BRINDAR LOS SERVICIOS DE UN SALÓN DE BELLEZA CON SISTEMA EN ACRÍLICO (MANICURA-PEDICURA).	MILEYKY ANDREINA HELENA TORRES	752111
E/2023-38482	28/6/23	HOLA, PELO TRENZA Y PELUCAS	SERVICIOS DE PELUQUERIA EN GENERAL Y IMPORTACION, EXPORTACION Y VENTA DE PRODUCTOS DE BELLEZA.	DASHCA JOSEPH	752979
E/2023-36930	21/6/23	HOLLAND AUTO IMPORT	VENTA DE VEHICULOS.	JULIO CESAR FRIAS REYES	751768
E/2023-36932	21/6/23	HOLLAND RENTAL CAR	RENTA DE TODOS TIPOS DE VEHICULOS Y MOTOR	JULIO CESAR FRIAS REYES	751767

[210] EXPEDIENTE	[220] FECHA	[561] NOMBRE COMERCIAL	[510] ACTIVIDAD	[730] SOLICITANTE	REGISTRO
E/2023-37420	23/6/23	HOME AND HEAVEN H&H	EMPRESA DEDICADA A PROVEER SERVICIOS INMOBILIARIOS TALES COMO COMPRA, VENTA Y ALQUILER DE INMUEBLES (APARTAMENTOS, VILLAS, CASAS ETC).	BEATRIZ SOLANGE ZAPATA FRANCISCO	752231
E/2023-38428	28/6/23	HOMELAND RD	SERVICIO DE GESTIÓN DE VENTAS DE PRODUCTOS Y SERVICIOS A TRAVÉS DE UNA PLATAFORMA WEB, COMO SON: ADORNOS PARA EL HOGAR.	JOSE LUIS CONDE SERRATA	753059
E/2023-38279	27/6/23	HOMERO IMPORT	COMERCIALIZACIÓN DE QUINCALLERÍA.	KENNY DE LOS SANTOS VENTURA, YANIRI ESTHER RAFAEL MERAN	752835
E/2023-37373	23/6/23	HOMETIFY	ADMINISTRACIÓN DE PROPIEDADES, COMPRA, VENTA, RENTA, FOTOGRAFÍA PROFESIONAL DE INMUEBLES, DISEÑO DE INTERIORES Y EXTERIORES, SERVICIO DE LIMPIEZA, IMPORTACIÓN Y EXPORTACIÓN DE PRODUCTOS.	MARENA PIACQUADIO	752157
E/2023-38473	28/6/23	HONEY D´ ORO	COMPRA DE ORO, VENTA DE ORO, EMPENO DE PRENDAS DE ORO, Y REPARACIONES DE PRENDAS DE ORO Y PLATA, VENTA DE PRENDAS DE PLATA Y COMPRAVENTA EN GENERAL.	ENMANUEL JOSE RODRIGUEZ ROSARIO	752965
E/2023-36477	20/6/23	HORMIGONES FIRMES HORMIFIRM	SERVICIOS DE FABRICACIÓN DE HORMIGÓN, VENTA Y VACIADO DE HORMIGÓN, COLOCACIÓN DE HORMIGÓN, VENTA DE MATERIALES DE CONSTRUCCIÓN.	JOSE ANTONIO LIRIANO SOSA	751389
E/2023-37709	26/6/23	HORNEADOS PANISA	SERVICIOS DE PANADERÍA, REPOSTERÍA, PREPARACIÓN Y VENTAS DE ALIMENTOS.	ANDRES SALVADOR LARA GARCIA	752366
E/2023-37736	26/6/23	HOSPIFARMA	SERVICIOS DE IMPORTACIÓN, EXPORTACIÓN, DE MATERIAL GASTABLE MÉDICO Y EQUIPOS MÉDICOS.	JOSE SANTIAGO COLLADO MOREL	752394
E/2023-37038	26/6/23	HOSPITALIA	CENTRO DE SALUD UNIDADES DE ATENCIÓN PRIMARIA, PRESTADORA DE SALUD, CENTRO DIAGNÓSTICO, SERVICIOS DE CONSULTORIOS MÉDICOS, SERVICIOS DE FARMACIA...	ABILQUIS DAYANA ESCOTO GONZALEZ	752510
E/2023-35786	16/6/23	HOTEL ADRINBER	SERVICIOS DE HOSPEDAJE DE HUESPEDES DE MANERA TEMPORAL Y SERVICIO DE RESTAURANT.	ADALBERTO CUEVAS MATOS	750800
E/2023-37139	22/6/23	HOTEL CENTRAL LAS AMAPOLAS	SERVICIOS DE ALOJAMIENTO OCASIONAL A HUESPED Y VISITANTES NACIONALES E INTERNACIONALES.	MARIA ESTRELLA NUÑEZ	751928
E/2023-37138	27/6/23	HOTEL CENTRAL LAS AMAPOLAS II	SERVICIOS DE ALOJAMIENTO OCASIONAL A HUESPED Y VISITANTES NACIONALES E INTERNACIONALES.	MARIA ESTRELLA NUÑEZ	752729
E/2023-36309	19/6/23	HOTEL LAPAIX	SERVICIOS HOTELEROS, RESTAURANTES Y RENTAS DE APARTAMENTOS.	ANGEL MANUEL LAPAIX	751283
E/2023-32950	16/6/23	HOTEL MEREY	SERVICIOS HOTELEROS.	ROBERT BLANCO ARIAS	751048
E/2023-35146	14/6/23	HOUSHUF NOVA GROUP	TENEDORA DE INMUEBLES, COMPRA Y VENTA DE PROPIEDADES, ALQUILERES Y ADMINISTRACIÓN POR CUENTA PROPIA.	SHUFENG SUN ZHOU, INGRID AHUILDA MORLA GUILAMO	750305
E/2023-38250	27/6/23	HOUSTON AUTO IMPORT	COMPRA Y VENTA DE VEHICULOS NUEVOS Y USADOS, IMPORTACION DE PARTES DE VEHICULOS Y RENTA DE VEHICULOS DE CUALQUIER MARCA.	LUIS ELIAS GARCIA ESTRELLA	753036
E/2023-36101	19/6/23	HSC DI ALICE PIERANTONIO	SERVICIOS DE INSTALACIONES ELECTRICAS Y DE PLOMERIA Y OTRAS INSTALACIONES PARA OBRAS DE CONSTRUCCIÓN.	PIERANTONIO ALICE	751103
E/2023-34732	14/6/23	HV & HB MOTORS INVESTMENT	IMPORTACIÓN Y EXPORTACIÓN, COMPRA Y VENTA DE TODO TIPO DE VEHICULOS NUEVOS Y USADOS, ASI COMO PIEZAS DE VEHICULO NUEVOS Y USADOS.	HAROL VICENTE BELTRE RIVAS	750245
E/2023-37456	28/6/23	HVOLQUEZ CONSULTING SERVICES	SERVICIOS DE ASESORAMIENTO, DIRECCIÓN Y GESTIÓN EMPRESARIAL: ASESORIA EN CONTROL INTERNO, NORMAS BÁSICAS DE CONTROL INTERNO.	HARLAN DAVID VOLQUEZ TORRES	753000
E/2023-30475	22/6/23	IADOM INVESTMENT GROUP	COMPRA DE TERRENOS, PROPIEDADES, DESARROLLO DE PROYECTOS INMOBILIARIOS Y DE NEGOCIOS, CONSTRUCCIÓN DE VIVIENDAS ECOLÓGICAS...	JAMES MALCOLM COLLISHAW	752007
E/2023-36963	21/6/23	ICELLRD	SERVICIOS DE TIENDA DE ACCESORIOS PARA CELULARES Y REPARACIONES.	JANSEL RAFAEL GUZMAN LOPEZ	751809
E/2023-38508	28/6/23	ICON PARADISE	SERVICIOS DE PUBLICIDAD Y PROMOCIÓN DE PROYECTO INMOBILIARIO.	EDILIO AURELIO FLORES VERAS	752993
E/2023-36753	21/6/23	IDEAS Y CREACIONES METALICAS JOSE DE LEON	SERVICIO DE HERRERÍA Y SOLDADURA EN GENERAL.	JOSE AUGUSTO DE LEON TERRERO	751636
E/2023-38486	28/6/23	IDELIS D´PILACIONES BY RAMONA ADAMES	SERVICIOS DE DEPILACIÓN Y CUIDADO DE LA PIEL EN GENERAL.	RAMONA ADAMES ACOSTA	752976
E/2023-36465	22/6/23	IE CONCRETE MANAGEMENT	SERVICIOS DE INTERMEDIACIÓN EN ACTIVIDADES DE COMPRA VENTA DE MATERIALES DE CONSTRUCCIÓN A NIVEL NACIONAL E INTERNACIONAL.	IÑIGO EZCURDIA AYENSA	751882
E/2023-37729	26/6/23	IFH INTERNATIONAL FINANCIAL HOLDING	SERVICIOS DE GESTIÓN DE ACTIVOS Y BIENES COMO ACCIONES, BONOS, TÍTULOS Y PARTICIPACIONES EN OTRAS EMPRESAS...	SUHEIDY MORILLO	752396
E/2023-33448	20/6/23	IGLESIA ANGLICANA TRADICIONAL EN AMÉRICA DPRC	ENTIDAD SIN FINES DE LUCRO ENFOCADA A TRABAJAR CON NIÑOS, NIÑAS, JÓVENES Y ADULTOS AYUDÁNDOLES A ENFOCARSE EN EL CAMINO DEL SEÑOR ENSEÑÁNDOLES CUAL ES SU VERDADERA IDENTIDAD...	FANFI ANTONIO DOMINGUEZ TAVERAS	751445
E/2023-36708	21/6/23	IGLESIA ASAMBLEA DE DIOS DE RESTAURACIÓN	PREDICAR EL EVANGELIO DE JESUCRISTO DE ACUERDO A COMO ESTA EN LA PALABRA DE DIOS, Y LLEVAR ALIENTO DE VIDA A LOS QUE ESTÁN EN NECESIDAD...	REINA ALTAGRACIA CASTILLO CEDEÑO	751631
E/2023-37847	26/6/23	IGLESIA BAUTISTA GRACIA MUNICIPIO QUISQUEYA	ENTIDAD SIN FINES DE LUCRO DEDICADA A PREDICAR EL EVANGELIO Y ACTIVIDADES AFINES.	RAFAEL AUGUSTO TUSEN ARIAS	752477
E/2023-34568	15/6/23	IGLESIA CASA DE GRACIA IGCS	ENTIDAD SIN FINES DE LUCRO PARA IDENTIFICAR UNA IGLESIA.	LENY GEOVANY ZORILLA DE ORTIZ	750547
E/2023-32397	27/6/23	IGLESIA CASA DE RESTAURACION Y AVIVAMIENTO VRC	INSTITUCIÓN SIN FINES DE LUCRO, QUE SE DEDICARÁ A LA TRANSFORMACIÓN COMUNITARIA EN EL ASPECTO ESPIRITUAL, RESTAURACIÓN SOCIAL, FÍSICO Y ECONÓMICO...	YOCAIRA SURIEL, ELVIS JAVIER HOLGUIN JAVIER	752633
E/2023-38554	28/6/23	IGLESIA CRISTIANA CASA DE SALVACION S.U.F.	ENTIDAD SIN FINES DE LUCRO DEDICADA A LA PREDICA DEL EVANGELIO.	JULIO CESAR LA LUZ	753052
E/2023-31890	30/5/23	IGLESIA CRISTIANA CRISTO ROCA FUERTE	ENTIDAD SIN FINES DE LUCROS DEDICADA A INSTRUIR A SUS MIEMBROS, ALFABETIZÁNDOLOS, INFUNDIÉNDOLES BUENAS COSTUMBRES...	BELKIS VASQUEZ SOLI	752170
E/2023-33743	20/6/23	IGLESIA CRISTIANA DE RESTAURACIÓN FAMILIAR ICREFA	ORGANIZACIÓN SIN FINES DE LUCRO, ES UNA IGLESIA DEDICADA A LA DIVULGACIÓN, DIFUSIÓN Y ENSEÑANZA DEL EVANGELIO DE NUESTRO SEÑOR JESUCRISTO...	JUAN MARCOS NOVAS NUÑEZ	751562
E/2023-35426	16/6/23	IGLESIA CRISTIANA EBEN-EZER LOS PLATANITOS IGCRIEVLPA	ENTIDAD SIN FINES DE LUCRO DEDICADA A PREDICAR Y ENSEÑAR EL EVANGELIO.	LUIS MISAEL NUÑEZ CALVO	751791
E/2023-35191	14/6/23	IGLESIA DE DIOS MISIONERA PENTECOSTAL ALFA Y OMEGA DIOS CON NOSOTROS	SIN FINES DE LUCRO, CELEBRACIÓN DE CULTO Y ESCUELA DOMINICAL	PAPITO ENCARNACION	750365
E/2023-27042	23/6/23	IGLESIA DE DIOS PENTECOSTAL SAN JUAN 14:06 IDDPJ	NOMBRE PARA IDENTIFICAR UNA IGLESIA, LABOR DE EVANGELISMO, DISCIPULADO, PLANTACION DE IGLESIAS Y SERVICIOS SOCIALES SIN FINES DE LUCRO	HILDA FELIZ TURBI	752088
E/2023-37781	26/6/23	IGLESIA DE DIOS PUERTA DE RESTAURACIÓN	SIN FINES DE LUCRO, NOSOTROS TRABAJAMOS DANDO ACTIVIDADES PARA DIOS DENTRO COMO AFUERA DE LA IGLESIA.	CLAUDIUS OSIAS	752415
E/2023-37524	23/6/23	IGLESIA DE LIBERACION APOSTOLICA JESUS EL CAMINO, JUAN 14:6	ASOCIACIÓN SIN FINES DE LUCRO, DEDICADA A PROCLAMAR QUE JESUS ES EL CAMINO, LA VERDAD Y LA VIDA, NADIE VA AL PADRE, SI NO ES POR EL.	PABLO HENRIQUEZ TIRADO	752243
E/2023-37095	26/6/23	IGLESIA EVANGELICA MISION PENTECOSTAL CRISTIANA MATEO 11:28	ENTIDAD SIN FINES DE LUCRO, ORGANIZACION SIN FINES DE LUCRO LA CUAL SE DEDICARA A LA PREDICACION DEL SANTO EVANGELIO DE NUESTRO SEÑOR JESUCRISTO...	IGLESIA EVANGELICA MISION PENTECOSTAL CRISTIANA, INC.	752361
E/2023-37857	26/6/23	IGLESIA EVANGELICA NUEVO RENACER EN CRISTO IENRC	ENTIDAD SIN FINES DE LUCRO, PARA IDENTIFICAR IGLESIA.	VICTOR ARIEL TAPIA BAEZ	752482
E/2023-35198	14/6/23	IGLESIA EVANGÉLICA PENTECOSTAL PAZ Y JUSTICIA PJ DE LIDERES CRISTIANOS.	ENTIDAD SIN FINES DE LUCRO, DEDICADA A CULTOS Y EVANGELIZACIÓN Y DOCTRINAS, CAPACITACIÓN DE LIDERES CRISTIANOS.	GLORIA FLORENTINO CONCEPCION, SECUNDINO REYNOSO ARCINIEGA	750399
E/2023-38257	27/6/23	IGLESIA EVANGÉLICA PETENCOSTAL EN CONTRA DE LOS GOBERNADORES DE LAS TINIEBLAS III, EFSIOS 6:11	ENTIDAD SIN FINES DE LUCRO PARA IDENTIFICAR UNA IGLESIA.	JOSE YGNACIO PEREZ TEJADA, LUZ IGNACIA CALCAÑO CALCAÑO DE PEREZ	752804
E/2023-32251	31/5/23	IGLESIA MEKADDEESH CAMINO A EMAÚS	ENTIDAD SIN FINES DE LUCRO CON ACTIVIDADES DE IGLESIA.	SIMON FELIX RODRIGUEZ FELIX	751398
E/2023-35686	19/6/23	IGLESIA MISIONERA PENTECOSTAL 2DA DE TIMOTEO 2:9 LA PALABRA DE DIOS NO ESTA PRESA. IMPETIPADI	SIN FINES DE LUCRO, DEDICADA A REALIZAR CULTO CRISTIANO DE ADORACIÓN A DIOS, RETIROS Y CAMPANAS EVANGELISTAS Y OBRA MISIONERAS.	AGUSTIN FRIAS ISAAC, SANTA GARCIA DE FRIAS	751116
E/2023-35415	15/6/23	IGLESIA PENTECOSTAL PRIMITIVA EL RETORNO DE CRISTO	ENTIDAD SIN FINES DE LUCRO, SERVICIOS DE CULTOS EVANGELISTICOS PARA LA COMUNIDAD.	IGLESIA PENTECOSTAL PRIMITIVA EL RETORNO DE CRISTO INC	750525
E/2023-38347	27/6/23	IGLESIA SANTA UNCIÓN	ENTIDAD SIN FINES DE LUCRO, PARA IDENTIFICAR IGLESIA.	LILIA SONNIA CRUZ MEDINA	752876
E/2023-35031	14/6/23	IGLESIA UNA VIDA AGRADABLE ANTE DIOS	Predicar el mensaje de la palabra de Dios, ayuda comunitaria y todos los concerniente a las actividades de la iglesia cristiana evangélica. sin fines de lucro	HENRY MANUEL JIMENEZ ALCANTARA	750214
E/2023-35301	16/6/23	IHD INTEGRATION	SERVICIO DE REDES, CABLEADO, TERMINACIÓN, Y CERTIFICACIÓN, WIFI, CELULAR, VOIP, ROUTERS, CONMUTADORES Y SERVIDORES...	ANTONIO EMILIO RODRIGUEZ FRÍAS, WILNER MARC POITEVIEN	750737
E/2023-36739	21/6/23	IHOLA REALTY	LA EMPRESA TENDRÁ COMO OBJETO EN LA REPÚBLICA DOMINICANA Y EN EL EXTRANJERO, TODO TIPO DE NEGOCIOS DE BIENES RAÍCES...	WARAN S. NATHANS	751618
E/2023-36222	19/6/23	ILUMITEC	IMPORTACIÓN, VENTA Y INSTALACIÓN DE ILUMINACIÓN PARA RESIDENCIAS, PROYECTO COMERCIALES Y INDUSTRIALES.	MARCO ANDRE ABREU HAHN	751192
E/2023-35315	22/6/23	IM RESORT PUNTA CANA	SERVICIO DE DESARROLLO, COMERCIALIZACIÓN, PROMOCIÓN, ADMINISTRACIÓN Y OPERACIÓN DEL PROYECTO TURÍSTICO IM RESORT PUNTA CANA...	HENSY DANIEL MELO MEDINA	752096
E/2023-35139	14/6/23	IMAGINE ENGLISH INSTITUTE	INSTITUTO DEDICADO A LA ENSEÑANZA DEL IDIOMA INGLÉS CON METODOLOGÍA INNOVADORA Y OFRECE PREPARACIÓN EN EL ÁREA PROFESIONAL DEL PARTICIPANTE.	BRIAN AESNER GONZÁLEZ ÁNGEL	750299
E/2023-36984	21/6/23	IMCOPROBA SECURITY VIP	SERVICIOS DE SEGURIDAD PRIVADA, PUBLICA Y EMPRESARIAL	FRANCISCO MIGUEL COROMINAS SANCHEZ	751819
E/2023-36258	19/6/23	IMPORTACIONES LAS 4 PEGUERO	IMPORTACIÓN Y VENTA DE PRENDAS DE VESTIR Y ELECTRODOMÉSTICOS.	KARLA ESTHER PEGUERO	751213
E/2023-30695	22/6/23	IMPORTADORA EURY SANTOS	VENTAS DE ARTÍCULOS FERRETEROS, DUCHAS, GRIFOS, LAVAMANOS, FREGADEROS.	EURY MIGUEL SANTOS HENRIQUEZ	751950
E/2023-35529	15/6/23	IMPORTADORA FERNANDEZ	INSTALACIÓN DE MAQUINAS DE ESCRIBIR Y SUMAR, COMPRA Y VENTA DE REPUESTOS, ACCESORIOS PARA DICHAS MAQUINAS O EQUIPOS...	IMPORTADORA FERNANDEZ, SRL	750608
E/2023-36959	21/6/23	IMPORTADORA GOBBO	SERVICIOS DE VENTAS AL POR MAYOR Y DETALLE DE ARTICULOS FERRETEROS.	ANTONIO BERNABE HERNANDEZ DE LA MOTA	751795
E/2023-35557	15/6/23	IMPORTADORA GRAN FAVORITO	VENTA DE ACCESORIOS DEL HOGAR, CALZADOS, PRENDA DE VESTIR, LENTES DE SOL, LENTILLAS, ACCESORIOS, BISUTERIAS, MAQUILLAJES, ARTICULOS DE HIGIENE PERSONAL, ENVASES PLÁSTICOS, SOMBRILLAS, MATERIAL GASTABLE PARA OFICINAS.	FREDDY LEON WU	751565
E/2023-37624	27/6/23	IMPORTADORA LORA	IMPORTACION DE CRISTALES, ALUMINO Y ACERO INOXIDABLE.	DORISOL DIAZ ABREU DE LORA, MARIA ESTELA PAULA TORRES	752590
E/2023-37307	26/6/23	IMPORTADORA SMART APPLIANCE THE GOLDEN RD	SERVICIOS DE VENTAS DE ELECTRODOMESTICOS.	FRANCISCO ANTONIO ABREU PAULINO	752602
E/2023-34529	15/6/23	INABUS INMOBILIARIA ALTERNATIVE BUSINESS	COMPRA, VENTA Y ALQUILER DE INMUEBLES, SERVICIOS DE ASESORIA, GESTIÓN, ADMINISTRACIÓN INMOBILIARIA Y TRANSACCIONES DE BIENES RAICES.	DOMINICA LUCIA BAEZ ALMONTE	750577
E/2023-36494	21/6/23	INAPEL	COMPRA, VENTA, IMPORTACIÓN, EXPORTACIÓN, DISTRIBUCIÓN, COMERCIALIZACIÓN AL MAYOR Y AL DETALLE DE MOBILIARIO EQUIPOS...	FELICE GIUSEPE VALENTINO, RAFFAELE VALENTINO PALADINO	751677
E/2023-37272	22/6/23	INARACON	SERVICIOS DE INGENIERÍA CIVIL, CONSULTORIA, ARQUITECTURA, AGRIMENSURA Y DE CONSTRUCCIÓN.	OMAR ANTONIO RIVERA PEREZ	752051
E/2023-23881	27/4/23	INAXIS	SERVICIOS OBRAS DE INGENIERÍA CIVIL, CONSTRUCCIONES, DISEÑO, DESARROLLO INMOBILIARIO, TASACIONES, AGRIMENSURA.	HECTOR YAMIL RODRIGUEZ ASILIS, WILLIAM REINALDO DIAZ FAÑAS, ALAN FRANCISCO RODRIGUEZ HERNANDEZ	742203
E/2023-26854	15/6/23	INCARSAN	COMPRAR, RENTAR Y/O VENDER BIENES INMUEBLES; DESDE VIVIENDAS, HASTA OFICINAS, LOCALES COMERCIALES Y NAVES INDUSTRIALES...	LUIS ALBERTO CARABALLO CASTILLO	750516
E/2023-35311	15/6/23	INCONVEX	CONSTRUCCIÓN, DESARROLLO Y COMERCIALIZACIÓN DE INMUEBLES.	CARLOS RAÚL AQUINO ROEDÁN	750446
E/2023-37108	22/6/23	INCUBO 3	PRESTACIÓN DE SERVICIOS PARA LA PREPARACIÓN Y DESARROLLO DE NUEVAS ACTIVIDADES EMPRESARIALES INNOVADORAS...	ALEJANDRO JOSE MARRANZINI CAPANO	751901
E/2023-30206	16/6/23	INDEGOLF	PROMOVER EL DESARROLLO DE TODO TIPO DE INFRAESTRUCTURAS TENDENTES AL DESARROLLO DEL GOLF...	INDEGOLF	750977
E/2023-37100	22/6/23	INDULGE DARLING	COMPRA Y VENTA AL DETALLE Y AL POR MAYOR DE PRENDAS DE VESTIR, TODO TIPO DE ROPAS, CALZADOS Y ACCESORIOS EN GENERAL.	ANA YDALJISA ROSARIO BONIFACIO	751895
E/2023-33259	16/6/23	INDUSTRIA MAUREL	DEDICADA A LA ELABORACIÓN Y DISTRIBUCIÓN DE PRODUCTOS QUÍMICOS: PRODUCTOS DE LIMPIEZA, JABONES LÍQUIDOS, EN PASTA, EN CREMA, DESINFECTANTES, DESENGRANANTE...	ELOIS AGUSTIN	750698
E/2023-37621	26/6/23	INDUSTRIAS CHICHIGUA	PRODUCIR, COMERCIALIZAR, EXPORTAR, IMPORTAR, INDUSTRIALIZAR, PRODUCTOS AGRÍCOLAS Y DEMÁS ACTIVIDADES AFINES.	EUDOCIO RAMIREZ DIAZ	752387
E/2023-36458	20/6/23	INDUSTRIAS VOLLAGE VG	VENTAS DE ZAPATOS, BOTAS, CHANCLETAS, CORBATAS, PAÑUELOS, BLUSAS, SOMBREROS, CAMISAS, CAMISETAS DE DAMAS, CABALLEROS Y NIÑOS (AS)...	FELIX ALBERTO HERNANDEZ MONTES DE OCA, FELIX MANUEL HERNANDEZ VILLEGAS	751370
E/2023-5054	20/6/23	INGENIERIA CIVIL, GEOTECNIA & SUELO INGENEO-SOIL	SERVICIO DE CONSTRUCCION Y REPARACION EN OBRAS EN GENERAL.	LEUDY GABRIEL CABRERA MENA	751424
E/2023-37019	22/6/23	INGENIERIA TECNOLACTIVA AMBIENTAL ITEA	SERVICIOS DE DISEÑOS E INSTALACIONES ELECTROMECANICAS E INGENIERIA CIVIL.	INGENIERIA TECNOLACTIVA AMBIENTAL S.R.L. ITEA	751850
E/2023-37931	27/6/23	INGENIERIA YOLD	DESARROLLO DE OBRAS CIVILES, CONSTRUCCIONES, SUPERVISIONES DE PROYECTOS.	RAMON LIBRAEL GUZMAN REYES, YOLI ELISARDE PARRA REYNOSO	752545
E/2023-34376	12/6/23	INGENIERIA, PANELES Y REVOQUES, IPAR	SERVICIOS DE INGENIERÍA CIVIL, REVOQUES, PANELES, CONSTRUCCIÓN LIGERA, TERMINACIONES DE OBRAS, PROYECTOS CIVILES Y ARQUITECTÓNICOS. RENTA DE EQUIPOS Y VENTAS DE MATERIALES DE CONSTRUCCIÓN.	OSWALDRY JAVIER TORRES MUÑOZ	749733
E/2023-33377	26/6/23	INKAMO REAL STATE	SERVICIOS DE GRUPO EMPRESARIAL, AGENCIA DE SERVICIOS INMOBILIARIOS Y BIENES RAICES EN GENERAL, TALES COMO: SOCIEDADES, INVERSIONES, TENENCIA...	JULIA ALEXANDRA MALLÉN SUÁREZ	752390
E/2023-34532	12/6/23	INMOBILIARIA REAL ESTATE AGENCY SAVANNAH	SERVICIOS INMOBILIARIOS: AGENTE DEL COMPRADOR DE VIVIENDA POR PRIMERA VEZ, PROPIEDADES ADJUDICADAS, PROPIEDADES DE LUJO, NUEVA CONSTRUCCIÓN, REUBICACIÓN...	YNGRID QUEZADA CALCAÑO	749828
E/2023-33548	15/6/23	INMOBILIARIA CAMILO ROSADO	IDENTIFICACIÓN, ADMINISTRACIÓN, COMPRA Y VENTA DE PROYECTOS INMOBILIARIOS.	ALBERTO ANTONIO DE JESUS CAMILO RAMOS	751180
E/2023-35678	16/6/23	INMOBILIARIA CHILENA DOMINICANA INMOCHIDOM	COMPRA Y VENTA DE INMUEBLES, DESARROLLO DE PROYECTOS INMOBILIARIOS, ADMINISTRACIÓN DE PROPIEDADES, SERVICIO DE CONSTRUCCIONES EN GENERAL.	JUAN JULIO BAEZ CONTRERAS	750717
E/2023-35091	14/6/23	INMOBILIARIA CLAUDIO SUAREZ	COMPRA Y VENTA DE PROPIEDADES INMOBILIARIAS, URBANAS Y RURALES, LAS INVERSIONES INMOBILIARIAS MEDIANTE LA CESIÓN...	INMOBILIARIA CLAUDIO SUAREZ, S.R.L.	751163
E/2023-28092	22/6/23	INMOBILIARIA CONSTANZA-SAN	COMPRA, CAPTACIÓN Y VENTA DE PROPIEDADES EN PLANO, EN CONSTRUCCIÓN Y LISTO PARA MUDARSE EN PROYECTOS RESIDENCIALES, TURÍSTICOS...	JUANA MARIA RAMIREZ GARCIA	752057
E/2023-36086	26/6/23	INMOBILIARIA CRISALIS	COMPRA Y VENTA DE INMUEBLES, ARRENDAMIENTO, ADMINISTRACIÓN Y CONSTRUCCIÓN DE PROPIEDADES.	MARISOL YAN	752447

[210] EXPEDIENTE	[220] FECHA	[561] NOMBRE COMERCIAL	[510] ACTIVIDAD	[730] SOLICITANTE	REGISTRO
E/2023-36244	21/6/23	INMOBILIARIA DROSA	SERVICIOS DE COMPRA, VENTA, ALQUILER DE PROPIEDADES INMOBILIARIAS, DESARROLLO URBANO DE PARQUES, PLAZAS, OFICINAS COMERCIALES, VIVIENDAS...	LEIDY MARLENNY DE LA ROSA AQUINO	751670
E/2023-38382	28/6/23	INMOBILIARIA TEJALINO	COMPRA Y VENTA DE INMUEBLES, CONSTRUCCIÓN DE VIVIENDAS, TALES COMO: CASAS, APARTAMENTOS Y ADMINISTRACIÓN DE PROPIEDADES...	INMOBILIARIA TEJALINO SRL	753056
E/2023-36357	19/6/23	INMOBILIARIA WITH COCO, WITH BYBY	COMPRA, VENTA, ALQUILER Y ADMINISTRACIÓN DE PROPIEDADES, TODO DE ACTIVIDAD INMOBILIARIA Y AFINES.	RAMON EMILIO HERNANDEZ RODRIGUEZ	751292
E/2023-26726	5/5/23	INNOFAR	COMPRA, VENTA, FABRICACIÓN, DISTRIBUCIÓN Y COMERCIALIZACIÓN DE PRODUCTOS FARMACEUTICOS.	IBERO FARMACOS, S.R.L.	751724
E/2023-36000	16/6/23	INNOVACIONES FARMACEUTICAS, INFAR	DISTRIBUCION Y REPRESENTACION DE PRODUCTOS FARMACEUTICOS, COSMETICOS Y AFINES.	VICTOR RENE DELGADO PEÑA	751038
E/2023-19287	23/6/23	INNOVATION SMARTPHONE DDM	VENTA DE ARTICULOS Y ACCESORIOS ELECTRONICOS.	DYANGO RAFAEL DIAZ MENDEZ	752242
E/2023-36929	21/6/23	INNOVEX GROUP	IMPORTACION, VENTA Y DISTRIBUCION DE ALIMENTOS Y BEBIDAS, EQUIPOS TECNOLÓGICOS, ELECTRODOMESTICOS.	KEITH RONALD REYES CASTELLANOS	751770
E/2023-34481	14/6/23	INOXLARA METAL WORK	FABRICACIÓN DE EQUIPOS INDUSTRIALES Y HOTELEROS, FABRICACIÓN DE NAVES METÁLICAS PARA LA CONSTRUCCIÓN, FABRICACIÓN DE PRODUCTOS METÁLICOS PARA USO ESTRUCTURAL...	GEISON LARA GAUTIER	750226
E/2023-15275	15/6/23	INSTAELECTRIC & MULTISERVICIOS EFRA	SERVICIOS DE INSTALACIONES ELECTRICAS, PLANOS ELÉCTRICOS, VENTA INSTALACIÓN Y MANTENIMIENTO DE SISTEMAS CONTRA INCENDIO, INSTALACIONES FRIGORIFICAS...	FRANCIS JONATHAN ABREU GARCIA	750456
E/2023-28510	27/6/23	INSTAGESTION MS	CONSTRUCCIÓN, INSTALACION, MANTENIMIENTO, PLOMERIA, ELECTRICIDAD, REMODELACION DE ESPACIOS ABIERTOS Y CERRADOS...	MARLON ANDRÉS SOCIAS CASTILLO	752888
E/2023-35306	15/6/23	INSTALACIONES DIVERSAS P. M. H. INDISA	INSTALACION DE INVERSORES, PLANTAS ELECTRICAS Y REPARACIONES.	INSTALACIONES DIVERSAS P M H SRL	750618
E/2023-37309	23/6/23	INSTHA, INSTITUTO DE LA HABILIDAD, ENTRENANDO EMPRENDEDORES	BRINDAR SERVICIO DE ENTRENAMIENTO PARA SERVICIO AL CLIENTE, CONTABILIDAD, CAJERO, INFORMÁTICA, EXCEL AVANZADO...	SIMEON PORTORREAL ESPINOLA	752083
E/2023-36846	21/6/23	INSTITUTO DE ASMA Y ENFERMEADES RESPIRATORIAS INAER	SERVICIOS DE CONSULTAS DE NEUMOLOGIA, ESTUDIOS DE ESPIRÓMETRIAS, FENO, PRUEBA DE LA MARCHA, TERAPIA DE REHABILITACION PULMONAR Y ESTUDIO DE PLETISMOGRAFIA CORPORAL...	ROBIANNY BRITO HIDALGO, FRANKLIN ANIBAL DE JESUS RODRIGUEZ PANTALEON	751707
E/2023-36845	21/6/23	INSTITUTO DE ENFERMEADES CARDIOVASCULARES, DIABETES Y OBESIDAD INCARDIO	SERVICIOS DE SALUD ESPECIALIZADOS EN CARDIOLOGÍA, DIABETES Y NUTRICIÓN.	ROBIANNY BRITO HIDALGO, FRANKLIN ANIBAL DE JESUS RODRIGUEZ PANTALEON	751704
E/2023-36162	20/6/23	INSTITUTO DE IDIOMAS RAPHIER RODRIGUEZ	SERVICIO DE ENSEÑANZA DE IDIOMA, REPRESENTACIÓN DE COMPAÑÍAS EDITORAS, VENTA DE RECURSOS DIDÁCTICOS EN GENERAL...	RAPHIER RODRIGUEZ ROSARIO	751408
E/2023-34632	12/6/23	INSTITUTO DOMINICANO DEL EMPRENDEDOR IDEM	ENTIDAD SIN FINES DE LUCRO DEDICADA A FOMENTAR EL MEJORAMIENTO COMERCIAL, INDUSTRIAL, CULTURAL, DE SERVICIOS Y MORAL DE SUS ASOCIADOS ASI COMO DEFENDER SUS LEGÍTIMOS INTERESSES...	JUAN GILBERTO SERULLE QUIÑONES	750878
E/2023-36363	19/6/23	INTEMEX	BRINDAR SERVICIOS DE IMPORTACION, EXPORTACION, Y COMERCIALIZACION DE PRODUCTOS FARMACEUTICOS Y HOSPITALARIOS...	KIMAYRIS PAOLA FRANCISCO FELIU, THEODORO ANDRES MAKRIDIS CARRION	751665
E/2023-37992	27/6/23	INTERACTIVA BY MARIARO	SERVICIO DE DISEÑO GRAFICO, SERVICIOS DIGITALES, INFOPRODUCTOS, AGENCIA DIGITAL, MARKETING, DESARROLLO WEB...	MARIA ROCIO FRANCO SANTANA	752931
E/2023-36231	19/6/23	INTERIORES ÓNEIL FLETE	VENTAS DE ROPA INTERIOR Y LENCERIAS.	ONELY FLETE THOMAS	751206
E/2023-37799	26/6/23	INVERFOOD	SERVICIOS DE RESTAURANTES, VENTA PRODUCTOS ALIMENTICIOS, BEBIDAS EN GENERAL.	VANINA VENEZIA DE MOYA CARDY	752439
E/2023-36323	20/6/23	INVERNADERO UNIVERSAL PYE	CONSTRUCCION, DISEÑO Y MANTENIMIENTOS DE INVERNADEROS DE PRODUCCIÓN AGRÍCOLA	ADOLFO PEREZ SABINO	751843
E/2023-37049	22/6/23	INVERSIONES ABLE	EXPORTACIÓN E IMPORTACIÓN DE REPUESTOS DE VEHÍCULOS AUTOMÓVILES. COMPRA, VENTA, CESION, GESTIONES DE OPERACIONES ADUANALES...	JULIO LUIS BAEZ DOMENECH	751873
E/2023-38381	27/6/23	INVERSIONES ALARCE	ASESORAR, DESARROLLAR Y EFECTUAR INVERSIONES EN PROYECTOS INMOBILIARIOS, TURÍSTICOS E INDUSTRIALES.	THE COMPANY DEPOT, S.R.L.	752930
E/2023-36770	21/6/23	INVERSIONES ALBOMI	PRÉSTAMOS PERSONALES, HIPOTECARIOS Y FINANCIAMIENTO.	FRANKLIN RAMIREZ DE LOS SANTOS	751632
E/2023-36774	21/6/23	INVERSIONES ALMA CHICO	CONSTRUCCIÓN Y DESARROLLO DE PROYECTOS INMOBILIARIOS, COMPRA, VENTA Y ADMINISTRACIÓN DE BIENES INMUEBLES.	MAURICIO HOYOS PATIÑO, ALFONSO ELIAS PACHO LEONE	751787
E/2023-35395	15/6/23	INVERSIONES AMERICA S.R.	SERVICIOS INMOBILIARIOS REALIZADOS A CAMBIO DE UNA RETRIBUCION O POR CONTRATA	MARILYN VICENTE MORILLO	750569
E/2023-36399	28/6/23	INVERSIONES AMERYTRON	INVERSIONES INMOBILIARIAS, COMPRA, VENTA, COMERCIALIZACION Y ADMINISTRACIÓN DE INMUEBLES.	SAMUEL SANTANA RODRIGUEZ	753023
E/2023-36391	20/6/23	INVERSIONES ANGEMARTRIRI	VENTA, COMPRA, ALQUILER, ADMINISTRACION Y DESARROLLO DE BIENES INMUEBLES.	ANGELINA ALTAGRACIA CICCONE PEREZ DE PECHARDO	751751
E/2023-38296	27/6/23	INVERSIONES ATANSA	COMPRA, VENTA, ALQUILERES, ADMINISTRACIÓN, DESARROLLO, CONSTRUCCIÓN DE PROYECTOS TURÍSTICOS, PROMOCION DE INMUEBLES Y REMODELACION DE OBRAS CIVILES.	ERNESTO CESAR SAVINON SCHRILS	752848
E/2023-35175	14/6/23	INVERSIONES BANOARENA	COMERCIALIZACIÓN, FABRICACIÓN, DISTRIBUCIÓN, REPRESENTACIÓN, COMPRA, VENTA, IMPORTACIÓN O EXPORTACIÓN DE PROVISIONES ALIMENTICIAS...	LUIS FERNANDO JULIAN CHALAS	750358
E/2023-36283	21/6/23	INVERSIONES CANA RD INVERCA	COMPRA Y VENTA DE BIENES INMUEBLES, ADMINISTRACIÓN DE BIENES INMUEBLES, CORRETAJE DE ALQUILER Y CONSTRUCCIÓN DE BIENES INMUEBLES.	INGRID JEANNETTE LICELOT ROSARIO SANTOS	751832
E/2023-35660	16/6/23	INVERSIONES DILAN	COMPRA Y VENTAS DE ELECTRODOMESTICOS NUEVOS Y USADOS.	YONNY GABRIEL FULGENCIO SOSA	750700
E/2023-36169	19/6/23	INVERSIONES DIVERSAS CRIESORCAS	SERVICIOS DE PRÉSTAMOS PERSONALES E INVERSIONES FINANCIERAS DIVERSAS.	CRISTIAN ESTEBAN SORIANO CASTILLO	751128
E/2023-37894	26/6/23	INVERSIONES DON DANIEL	VENTA DE LOTERIAS Y MICROS PRESTAMOS	GREGORIO CASTILLO PAULINO	752518
E/2023-37409	23/6/23	INVERSIONES DYR	DEDICADA A REALIZAR INVERSIONES.	DANIEL ARIAS NERIS	752161
E/2023-36446	20/6/23	INVERSIONES EBEN-EZER	SERVICIOS DE CREDITO OTORGAMIENTO DE PRÉSTAMOS.	RAFAEL YOENARDO BAUTISTA ADAMES	751374
E/2023-37008	22/6/23	INVERSIONES FCA	SERVICIO DE PRÉSTAMO DE DINERO FUERA DEL SISTEMA BANCARIO, PRÉSTAMOS PERSONALES, CON GARANTIAS Y DE VEHICULOS.	GEOVANNY FERMIN ACOSTA VARGAS	751839
E/2023-35545	16/6/23	INVERSIONES FURO	VENTA Y COMERCIALIZACIÓN DE PRODUCTOS DIVERSOS TALES COMO: ALIMENTOS Y BEBIDAS, INCLUYENDO ALIMENTOS PARA ANIMALES, PRODUCTOS PARA CUIDADO DE PLANTAS Y AGRICULTURA...	RENE ALEJANDRO FURET ROBLES	750883
E/2023-35535	15/6/23	INVERSIONES GREGORIO SURIEL	ACTIVIDAD DE INVERSIONES, COMPRAS, VENTAS Y FINANCIAMIENTO DE INMUEBLES, VEHICULOS DE MOTOR Y ASESORIA DE COMERCIOS AFINES.	GREGORIO SURIEL	750620
E/2023-36418	22/6/23	INVERSIONES INMOBILIARIAS CLAU FAB	SERVICIO DE GESTIÓN Y ADMINISTRACIÓN DE BIENES INMUEBLES DE TODA NATURALEZA	CLAUDIO ANTONIO GONZÁLEZ ROJAS	751911
E/2023-34370	12/6/23	INVERSIONES JAMEY	SERVICIO DE BIENES RAICES.	FREDDY ENRIQUE LOPEZ SANTIAGO	750780
E/2023-35561	15/6/23	INVERSIONES JOSARMA FP	SERVICIOS DE PRÉSTAMOS PERSONALES, FINANCIAMIENTOS HIPOTECARIOS, COMPRA Y VENTA DE VEHICULOS	JOSE ARSENIO FERNANDEZ REYNOSO	750638
E/2023-36190	19/6/23	INVERSIONES K7	IMPORTACION, EXPORTACION Y VENTA AL POR MAYOR DE PRODUCTOS ALIMENTICIOS, COSMETICOS, FERRERIA, MEDICINA, ROPA...	FRANCIS CASTILLO SANCHEZ, DELGI ALFREDO CASTILLO SANCHEZ	751153
E/2023-36452	20/6/23	INVERSIONES LANTIGUA HILARIO	VENTA AL POR MAYOR Y MENOR DE BEBIDAS, PRÉSTAMOS PERSONALES, PRÉSTAMOS HIPOTECARIOS E INMOBILIARIA.	DELSON RODOLFO LANTIGUA PAULINO	751369
E/2023-33847	20/6/23	INVERSIONES LEONIDES	SERVICIOS DE FINANCIAMIENTO, COMPRA, VENTA DE SOLARES Y CONSTRUCCION DE APARTAMENTOS.	LEONIDES RODRIGUEZ FERNANDEZ	751376
E/2023-35824	19/6/23	INVERSIONES LOREN CEMAR	SERVICIOS DE PRÉSTAMOS PERSONALES, ADMINISTRACIÓN, VENTA Y ALQUILERES DE INMUEBLES	BIENVENIDO ANTONIO CHECO MARTINEZ	751272
E/2023-37574	26/6/23	INVERSIONES LUCIANO RECIO	VENTA Y DISTRIBUCION DE COSMETICOS, VISUTERIA, ROPAS DE VESTIR, IMPORTACION DE VEHICULOS Y REPUESTOS, ASI COMO PRODUCTOS AGRICOLAS...	GENARA LUCIANO RECIO	752297
E/2023-36940	21/6/23	INVERSIONES MACARENA'S	VENTA DE CARNES, ARROZ, HABICHUELAS, VIVERES; PRÉSTAMOS PERSONALES.	ISAIA DE JESUS LIZARDO LIZARDO, WELLYN YANVIER POLANCO LIZARDO	752113
E/2023-34598	14/6/23	INVERSIONES MARIA RICARDO	DISTRIBUCIÓN Y VENTAS AL POR MENOR DE UTENSILIOS DE COCINA DE ACERO INOXIDABLE QUIRURGICO Y ARTICULOS PARA EL HOGAR.	MARIA CONCERSA CABRERA OGANDO	750280
E/2023-37554	26/6/23	INVERSIONES MAROCY	SERVICIOS DE EXCURSIONES TURÍSTICAS Y HOSPEDAJE, INVERSIONES INMOBILIARIAS.	ROGER LAVOIE	752529
E/2023-36113	28/6/23	INVERSIONES MARTINEZ JORGE	COMPRA, VENTA, INVERSIÓN, ALQUILER DE MUEBLES E INMUEBLES, CONSTRUCCIÓN DE CASAS UNIFAMILIARES, EDIFICIOS, CALLES, CONDOMINIOS, CARRETERAS Y PLAZAS.	INVERSIONES MARTINEZ JORGE (IMJ), S.R.L.	752938
E/2023-29389	17/5/23	INVERSIONES MAX CANELA	SERVICIOS DE PRÉSTAMOS PERSONALES E HIPOTECARIOS, ADMINISTRACIÓN, COMPRA Y VENTA DE BIENES MUEBLES TALES COMO: TERRENOS, FINCAS.	INVERSIONES MAX CANELA, S.R.L.	751289
E/2023-36520	20/6/23	INVERSIONES MEDINA GA	SERVICIOS FINANCIEROS DE PRÉSTAMOS CON GARANTÍAS Y SIN GARANTÍAS, CRÉDITOS, CAMBIOS DE CHEQUES, FINANCIAMIENTO DE ELECTRODOMESTICOS, VEHICULOS, CASAS, APARTAMENTOS.	DAWILL JAZBEL MEDINA ESTRELLA	751462
E/2023-37275	23/6/23	INVERSIONES MIS COSECHAS	PRÉSTAMOS PERSONALES, HIPOTECARIOS, PRENDARIOS, CASA DE CAMBIO DIVISA, DÓLARES, EUROS COMPRAS Y VENTAS DE MONEDAS INTERNACIONALES, VENTAS DE RECARGAS DE TARJETAS DE MONEDAS.	OBISPO NUÑEZ BIDO	752069
E/2023-37286	23/6/23	INVERSIONES MODELUNA	SERVICIOS DE FINANCIAMIENTO DE VEHICULOS E INMUEBLES Y PRÉSTAMOS PERSONALES.	MODESTO LUNA NERO	752061
E/2023-36326	22/6/23	INVERSIONES NASHFRANC	INVERSIONES FINANCIERAS.	FRANCISCO AYBAR	751972
E/2023-38357	27/6/23	INVERSIONES ORTIZ MARTINEZ IOM	SERVICIO DE PEQUEÑOS PRÉSTAMOS HIPOTECARIOS Y VENTAS DE ROPAS PARA DAMAS, CABALLEROS Y NIÑOS.	LUIS MANUEL ORTIZ MARTINEZ	752886
E/2023-34842	19/6/23	INVERSIONES PEDERNALES IP	VENTA DE COMBUSTIBLE, COMPRA Y VENTA DE PROPIEDADES, GESTIÓN DE INMOBILIARIOS, CONSULTORIA, FINANCIAMIENTOS Y PRÉSTAMOS DE MUEBLES...	JUAN TOMAS CELESTINO LIZARDO	751146
E/2023-35382	19/6/23	INVERSIONES PITTET & GARCIA INPIG	SERVICIOS INMOBILIARIOS.	CARLOS MANUEL GARCIA	751263
E/2023-36123	22/6/23	INVERSIONES R&R REYES	COMPRA Y VENTA DE PRODUCTOS COMESTIBLES.	ROBERSON REYES BRITO	751871
E/2023-36112	19/6/23	INVERSIONES RIVAS RIVERAS Y ASOCIADOS	ADIESTRAMIENTO, SUPERVISIÓN, SELECCIÓN DE PERSONAL, ASESORÍAS Y FINANCIAMIENTOS A MEDIANAS Y PEQUEÑAS EMPRESAS, ALQUILERES DE CAMIONES.	RAMON ANTONIO RIVAS RODRIGUEZ, MARIA YERLY RIVERAS SOSA	751715
E/2023-33254	19/6/23	INVERSIONES RODVIN MB	CAR WASH, BAR, RENTA DE VEHICULOS, RENTA DE APARTAMENTOS, INVERSIONES, PRÉSTAMOS.	MELVIN BIENVENIDO RODRIGUEZ SANTANA	751166
E/2023-35796	16/6/23	INVERSIONES SM GREEN	ACTIVIDADES PROPIAS DE COMPRA, VENTA DE INMUEBLES, INVERSIONES INMOBILIARIAS, BIENES RAICES, CONSTRUCCIÓN, DESARROLLO, ELABORACIÓN DE PROYECTOS INMOBILIARIO...	SAIF UDDIN SYED	750837
E/2023-36986	22/6/23	INVERSIONES SURIEL MENDOZA	SERVICIOS FINANCIEROS: PRÉSTAMOS PERSONALES, COMERCIALES, INMOBILIARIOS, DE VEHICULOS, BIENES RAICES.	JARONITH JENIFFER MENDOZA SURIEL DE REINOSO	752009
E/2023-38070	27/6/23	INVERSIONES TE 340	ADQUIRIR POR COMPRA O POR APORTE EN NATURALEZA, SOLARES Y/O VILLA TURÍSTICAS CON EL PROPÓSITO DE DESARROLLARLOS, VENDERLOS Y/O ENTREGARLOS EN ADMINISTRACIÓN A FINES TURÍSTICOS.	GUZMAN ARIZA NORDESTE, SRL	752636
E/2023-37933	27/6/23	INVERSIONES TER 336	ADQUIRIR POR COMPRA O POR APORTE EN NATURALEZA, SOLARES Y/O VILLA TURÍSTICAS CON EL PROPÓSITO DE DESARROLLARLOS, VENDERLOS Y/O ENTREGARLOS EN ADMINISTRACIÓN A FINES TURÍSTICOS.	GUZMAN ARIZA NORDESTE, SRL	752551
E/2023-37939	27/6/23	INVERSIONES TER 337	ADQUIRIR POR COMPRA O POR APORTE EN NATURALEZA, SOLARES Y/O VILLA TURÍSTICAS CON EL PROPÓSITO DE DESARROLLARLOS, VENDERLOS Y/O ENTREGARLOS EN ADMINISTRACIÓN A FINES TURÍSTICOS.	GUZMAN ARIZA NORDESTE, S.R.L.	752543
E/2023-38035	27/6/23	INVERSIONES TER 338	ADQUIRIR POR COMPRA O POR APORTE EN NATURALEZA, SOLARES Y/O VILLA TURÍSTICAS CON EL PROPÓSITO DE DESARROLLARLOS, VENDERLOS Y/O ENTREGARLOS EN ADMINISTRACIÓN A FINES TURÍSTICOS.	GUZMAN ARIZA NORDESTE, SRL	752600
E/2023-38039	27/6/23	INVERSIONES TER 339	ACTIVIDAD DE ADQUIRIR POR COMPRA O POR APORTE EN NATURALEZA, SOLARES Y/O VILLA TURÍSTICAS CON EL PROPÓSITO DE DESARROLLARLOS, VENDERLOS Y/O ENTREGARLOS EN ADMINISTRACIÓN A FINES TURÍSTICOS.	GUZMAN ARIZA NORDESTE, SRL	752607
E/2023-38144	27/6/23	INVERSIONES TER 341	ADQUIRIR POR COMPRA O POR APORTE EN NATURALEZA, SOLARES Y/O VILLA TURÍSTICAS CON EL PROPÓSITO DE DESARROLLARLOS, VENDERLOS Y/O ENTREGARLOS EN ADMINISTRACIÓN A FINES TURÍSTICOS.	GUZMAN ARIZA NORDESTE, S.R.L.	752812
E/2023-38146	27/6/23	INVERSIONES TER 342	ADQUIRIR POR COMPRA O POR APORTE EN NATURALEZA, SOLARES Y/O VILLA TURÍSTICAS CON EL PROPÓSITO DE DESARROLLARLOS, VENDERLOS Y/O ENTREGARLOS EN ADMINISTRACIÓN A FINES TURÍSTICOS.	GUZMAN ARIZA NORDESTE, SRL	752731
E/2023-38145	27/6/23	INVERSIONES TER 343	SERVICIOS ADQUIRIR POR COMPRA O POR APORTE EN NATURALEZA, SOLARES Y/O VILLA TURÍSTICAS CON EL PROPÓSITO DE DESARROLLARLOS, VENDERLOS Y/O ENTREGARLOS EN ADMINISTRACIÓN A FINES TURÍSTICOS.	GUZMAN ARIZA NORDESTE, SRL	752740
E/2023-38240	27/6/23	INVERSIONES TER 344	ADQUIRIR POR COMPRA O POR APORTE EN NATURALEZA, SOLARES Y/O VILLA TURÍSTICAS CON EL PROPÓSITO DE DESARROLLARLOS, VENDERLOS Y/O ENTREGARLOS EN ADMINISTRACIÓN A FINES TURÍSTICOS.	GUZMAN ARIZA NORDESTE, SRL	752793
E/2023-38264	27/6/23	INVERSIONES TER 345	ADQUIRIR POR COMPRA O POR APORTE EN NATURALEZA, SOLARES Y/O VILLA TURÍSTICAS CON EL PROPÓSITO DE DESARROLLARLOS, VENDERLOS Y/O ENTREGARLOS EN ADMINISTRACIÓN A FINES TURÍSTICOS.	GUZMAN ARIZA NORDESTE, S.R.L.	752817
E/2023-38270	27/6/23	INVERSIONES TER 346	ADQUIRIR POR COMPRA O POR APORTE EN NATURALEZA, SOLARES Y/O VILLA TURÍSTICAS CON EL PROPÓSITO DE DESARROLLARLOS, VENDERLOS Y/O ENTREGARLOS EN ADMINISTRACIÓN A FINES TURÍSTICOS.	GUZMAN ARIZA NORDESTE, S.R.L.	752824
E/2023-38275	27/6/23	INVERSIONES TER 348	ADQUIRIR POR COMPRA O POR APORTE EN NATURALEZA, SOLARES Y/O VILLA TURÍSTICAS CON EL PROPÓSITO DE DESARROLLARLOS, VENDERLOS Y/O ENTREGARLOS EN ADMINISTRACIÓN A FINES TURÍSTICOS.	GUZMAN ARIZA NORDESTE, SRL	752837
E/2023-38294	27/6/23	INVERSIONES TER 349	ADQUIRIR POR COMPRA O POR APORTE EN NATURALEZA, SOLARES Y/O VILLA TURÍSTICAS CON EL PROPÓSITO DE DESARROLLARLOS, VENDERLOS Y/O ENTREGARLOS EN ADMINISTRACIÓN A FINES TURÍSTICOS.	GUZMAN ARIZA NORDESTE, S.R.L.	752847
E/2023-38320	27/6/23	INVERSIONES TER 350	ADQUIRIR POR COMPRA O POR APORTE EN NATURALEZA, SOLARES Y/O VILLA TURÍSTICAS CON EL PROPÓSITO DE DESARROLLARLOS, VENDERLOS Y/O ENTREGARLOS EN ADMINISTRACIÓN A FINES TURÍSTICOS.	GUZMAN ARIZA NORDESTE, SRL	752864

[210] EXPEDIENTE	[220] FECHA	[561] NOMBRE COMERCIAL	[510] ACTIVIDAD	[730] SOLICITANTE	REGISTRO
E/2023-38322	27/6/23	INVERSIONES TER 351	ADQUIRIR POR COMPRA O POR APORTE EN NATURALEZA, SOLARES Y/O VILLA TURÍSTICAS CON EL PROPOSITO DE DESARROLLARLOS, VENDERLOS Y/O ENTREGARLOS EN ADMINISTRACIÓN A FINES TURÍSTICOS.	GUZMAN ARIZA NORDESTE, SRL	752865
E/2023-36213	19/6/23	INVERSIONES VALBELL	SERVICIOS DE INVERSIONES FINANCIERAS.	ALFIS ANYIBEL PEREZ DE REYES	751174
E/2023-35443	15/6/23	INVERSIONES VELAZQUEZ V & R	ENTIDAD QUE SE DEDICARA A LA RENTA DE VEHICULOS EN GENERAL.	INDIANA VELAZQUEZ DE HERNANDEZ	750579
E/2023-34116	19/6/23	INVERSIONES Y REAL ESTATE DEL CARIBE AVD	COMPRA Y VENTA DE MUEBLES E INMUEBLES; CONSTRUCCIONES EN GENERAL; IMPORTACION Y EXPORTACION DE PRODUCTOS FERRETEROS EN GENERAL...	WALFFER DOMINGO ALBURQUERQUE ASTACIO	751303
E/2023-37165	22/6/23	INVERSIONES YO SOY O&M REAL STATE	SERVICIOS DE PRESTAMOS E INMOBILIARIOS EN GENERAL, VENTA Y ADMINISTRACION DE PROPIEDADES.	ALEJANDRO JIMENEZ ORTIZ	751948
E/2023-31461	16/6/23	INVERSIONES-CREDICAR NUELMMARI	FINANCIAMIENTO, VENTAS Y SEGUROS DE VEHICULOS, ASESORIA LEGAL, FISCAL Y FINANCIERA, BIENES RAICES EN GENERAL.	GARIS MANUEL CARABALLO PEÑA, GLENNY MARIA DE JESUS MERCEDES	751041
E/2023-36697	20/6/23	INVERWASS	PRESTAMOS A PEQUEÑAS Y MEDIANAS EMPRESA, PERSONALES, HIPOTECARIOS, FINANCIAMIENTO DE VEHICULOS	PEDRO ADRIAN JAVIER TORRES	751598
E/2023-33213	20/6/23	INVESTMENT GROUP BY EDUARDO MARIÑEZ IGEM	SERVICIOS DE INMOBILIARIA, PRESTACION DE SERVICIOS DE MEDIACION, ASESORAMIENTO Y GESTION EN TRANSACCIONES INMOBILIARIAS RELACIONADAS CON: LA COMPRAVENTA, ALQUILER, PERMUTA O CESION DE BIENES INMUEBLES.	EDUARDO MARIÑEZ ROMERO	751588
E/2023-38362	27/6/23	INYECTANDO FUERZA	MOVIMIENTO SOCIAL DE AYUDA SIN FINES DE LUCRO	SAULO ALEXIS YSABEL DIAZ	752940
E/2023-31311	12/6/23	IPRA DOMINICAN NETWORK	SERVICIOS DE VENTA E INSTALACION DE EQUIPOS DE SEGURIDAD Y DE TELECOMUNICACIONES...	RUBEN DANIEL RODRIGUEZ CELEDONIO	749925
E/2023-35354	15/6/23	IRONIKA BOUTIQUE	VENTA DE ROPAS, CALZADOS, ACCESORIOS, PARA DAMAS, CABALLEROS Y NIÑOS, UTENSILIOS PARA EL HOGAR, IMPORTACION Y VENTA DE PACAS AL POR MAYOR Y DETALLE.	KARLA YAMILETH SANCHEZ POL	750476
E/2023-36554	20/6/23	ISIESA, TELAS Y BELLEZA	IMPORTACION PARA LA DISTRIBUCION Y VENTA DE PRODUCTOS DE BELLEZA, COSMETICOS, ARREGLO, HIGIENE PERSONAL E HIGIENE DEL HOGAR Y TELAS.	ISIESA, TELAS Y BELLEZA, S.R.L.	751496
E/2023-37262	23/6/23	ISMER MENDEZ MOQUETE	VENTA DE INTERNET, COMERCIALIZACION, IMPORTACION, EXPORTACION, VENTA Y COMPRA DE ROPA Y PRODUCTOS DE BELLEZA.	DIOSMERKY FRANCESCA MENDEZ PEREZ, MELVIN OSCAR MOQUETE MARIA	752202
E/2023-37093	22/6/23	ISOTHERMIC	SERVICIOS DE VENTA, CONSTRUCCION, INSTALACION DE CUARTOS FRIOS, UNIDADES DE FRIGORIFICO, ASI COMO CUALQUIER OTRA ACTIVIDAD QUE TENGA CONEXIDAD CON ESTE OBJETO.	FERNANDO JOSE ESCOBAR CIBRIANT	751890
E/2023-37416	26/6/23	ISSA GARCIA GROUP	SERVICIOS LEGALES, SERVICIOS DE ASESORIAS Y CONSULTORIAS MIGRATORIAS, CONTRATOS, DIVORCIOS, NOTARIZACIONES, CONSTITUCION DE COMPANIAS.	JULISSA LORENA GARCIA PEREZ	752436
E/2023-35467	15/6/23	J ALMONTE Y ASOCIADOS	EMPRESA CONTRATISTA QUE OFRECE SERVICIOS ELECTROMECANICOS, DENTRO DE ESTOS SERVICIOS, NUESTROS CLIENTES SOLICITAN LES SUPLANOS ALGUN EQUIPO O MATERIAL...	JHONNY ALMONTE ROSA	750705
E/2023-35502	15/6/23	J GARCIA TECHNOLOGIES	VENTA DE EQUIPOS DISPOSITIVOS DE CELULARES, TABLETS, COMPUTADORAS, ADEMAS DE ACCESORIOS VARIADOS Y REPARACION DE CELULARES.	ARODIS JESUS ROSARIO GERONIMO	750597
E/2023-36781	22/6/23	J MOTA PAINT AND SERVICE	SERVICIO DE REPARACION Y PINTURA DE CARROCERIA.	JEFFRY MOTA ROSARIO	752021
E/2023-36180	19/6/23	J& D VILLEGAS MULTISERVICIOS	COMPRA Y VENTAS DE MEDICAMENTOS, COSMÉTICOS, PERFUMERÍAS, QUINCALLERÍA Y TODOS LOS RELACIONADOS CON LA FARMACIA.	JUANA LUCIANO LASOSE, DAVID VIZCAINO MENENDEZ	751260
E/2023-35598	16/6/23	J&C HARVEST	SE DEDICARÁ DE MANERA PRINCIPAL A LA EXPORTACION, IMPORTACION, SIEMBRA, PRODUCCION, COMPRA, VENTA, COMERCIALIZACION.	CARLOS LUIS SURIEL ROQUE	750719
E/2023-37278	23/6/23	J&B TRANSFER SAFE PUNTA CANA	SERVICIOS DE TRANSFER, EXCURSIONES Y SHOPPING TOURS.	JUAN AYENDE BAUTISTA RODRIGUEZ	752262
E/2023-35841	16/6/23	JACQUES R THOMEN Y SUCESTORES	PROMOCION, DESARROLLO Y FOMENTO DE INVERSIONES INMOBILIARIAS, LA ADQUISICION, CONSTRUCCION, DISEÑO, SUPERVISION, PROMOCION, ADMINISTRACION, CORRETAJE...	JACQUES R. THOMEN Y SUCESTORES, S.R.L.	750879
E/2023-37243	22/6/23	JACYS IMPORT	IMPORTACION DE TODO TIPOS DE ACCESORIOS Y PIEZAS PARA AUTOMOVILES .	JACINTA EMILIA PAULINO PLACIDO DE GARCIA	752030
E/2023-37843	26/6/23	JAMACA DE DIOS MOUNTAIN LODGE	SERVICIOS DE CONSTRUCCION Y ARRENDAMIENTO DE APARTAMENTOS.	MICHAEL JOSEPH BALLANTINE	752474
E/2023-36167	19/6/23	JARABACOA FOOD FEST SONNI VELOZ	FESTIVAL GASTRONOMICO VENTA DE COMIDA, VENTA DE BEBIDA ALCOHOLICA Y NO ALCOHOLICA, PRESENTACION ARTISTICA, EVENTO ANUAL.	HAGEN HENRI SONNI VELOZ	751176
E/2023-35126	14/6/23	JAZMEIDY COMERCIAL	COMPRA Y VENTA DE ALIMENTOS Y PRODUCTOS AGRICOLAS.	ODALY SENCION ROSSO	750294
E/2023-36466	20/6/23	JBGR CONSULTING	SERVICIOS DE REPRESENTACION LEGAL, ASESORIA LEGAL, COBROS COMPULSIVOS, ASI COMO TODA ACTIVIDAD PROPIA DE UNA OFICINA DE ABOGADOS.	JUAN MANUEL BAEZ VALVERDE	751960
E/2023-35333	15/6/23	JC FILMS	DESTINADA A LA PRODUCCION CINEMATOGRAFICA DE LARGOMETRAJE DOMINICANOS.	JUAN CARLOS HAZIM SUEDE	750469
E/2023-36670	20/6/23	JC URBAN ORIGINAL	DISEÑAR Y REALIZAR TODO TIPO DE PANTALONES JEANS.	JAIR DE JESUS CRUZ COLLADO	751577
E/2023-35481	20/6/23	JD PAPERREGAL	SE DEDICA LA CONSTRUCCION DE OBRAS CIVILES, PAPELERIA, ALQUILERES DE EQUIPOS PESADOS, ALQUILER DE CRISTALERIA, VENTA DE MOBILIARIOS Y EQUIPOS DE OFICINA.	JOSE EMMANUEL PAULINO FLORES , DIGNA EMERITA SANTOS MUÑOZ	751546
E/2023-28090	23/6/23	JDSC PERFECT TRAVEL EXPERIENCE	SERVICIOS DE TOURS VIAJES DE TURISMO EN TODO EL PAIS, ASI COMO TAMBIEN EN OTROS PAISES, ESTO INCLUYE VIAJES INTERNACIONALES, DESDE REPUBLICA DOMINICANA AL EXTERIOR, Y DESDE EL EXTERIOR HACIA REPUBLICA DOMINICANA.	DIEGO SEBASTIAN DUQUE CASTAÑO, JOEL EUGENIO CONCEPCION SANTOS	752226
E/2023-37283	23/6/23	JEFFRY COMERCIAL	VENTA AL POR MAYOR DE MUEBLES, ARTICULOS DE MIMBRE Y CORCHO, COLCHONES Y SOMIERES, SERVICIOS DE REPARACION Y FABRICACION DE CAMAROTES.	HIDEKEL ANTONIO JIMENEZ VASQUEZ, ELIEZER ANTONIO JIMENEZ PEREZ	752059
E/2023-36214	20/6/23	JEHOVA GLORIOSO LEOLD	SERVICIOS DE VENTA DE ALIMENTOS, BEBIDAS, PRODUCTOS DE LIMPIEZA Y ARTICULOS PARA EL HOGAR.	ONELDA TEODORA GOMEZ, PEDRO MARTINEZ	751412
E/2023-36769	21/6/23	JENNIFER C. WEDDING & EVENT AGENCY	SERVICIOS DE ALQUILER Y EXPLOTACION DE INMUEBLES PARA FIESTAS, CONVENCIONES Y OTROS EVENTOS SIMILARES...	ALEXANDRE ROBERT BERNASSE	751663
E/2023-37844	26/6/23	JESIAHTECH	VENTA Y SERVICIOS DE INSTALACION DE CÁMARAS, AIRES ACONDICIONADO, ELECTRICIDAD EN GENERAL, EVENTOS, REDES INDUSTRIALES, PLOMERIA, CONSTRUCCION, EBANISTERIA.	ESTIFEN YANCARLOS APONTE PEREZ	752473
E/2023-38276	27/6/23	JESUS AUTO REPAIR E IMPORT	VENTAS DE VEHICULOS Y PIEZAS NUEVAS Y USADAS.	JESÚS MANUEL GERMÁN NUÑEZ ,JESUSITA NUÑEZ	752838
E/2023-36612	20/6/23	JESUS JR PANORAMICA DENTAL	SERVICIOS DE RADIOGRAFIAS DENTALES.	EDWIN OSVALDO DE JESUS RODRIGUEZ	751528
E/2023-37295	23/6/23	JEY'S CLOSET RD BY JEISYS TAPIA	ACTIVIDAD COMERCIAL QUE TIENE POR OBJETIVO EN EL COMERCIO LA VENTA DE TODO TIPO DE ARTICULOS, PRODUCTOS Y SERVICIOS DEDICADOS A LA BELLEZA DE LA MUJER EN GENERAL...	JEISYS ELENA TAPIA COLLADO	752075
E/2023-36271	20/6/23	JF AMADOR AUTO GROUP	COMPRA, VENTA E IMPORTACION DE VEHICULOS DE MOTOR NUEVOS Y USADOS ASI COMO TAMBIEN MOTOCICLETAS, PIEZAS DE VEHICULOS DE MOTOR Y MOTOCICLETAS.	JOSE MIGUEL AMADOR GOMERA	751436
E/2023-37353	28/6/23	JF2H SUPLIDORES DIVERSOS	VENTA DE PRODUCTOS DE PAPEL, COMPONENTES Y SISTEMAS DE TRANSPORTE, ALAMBRES, CABLES Y ARNESSES, ESTRUCTURAS PREFABRICADAS...	JEFFERSON HERNANDEZ CUEVAS, MIRIAN CRISTINA CUELLO HEREDIA	752920
E/2023-35651	16/6/23	JFCS GLOBAL FACTORING	IMPORTACION, EXPORTACION Y VENTA DE AUTOS CAMIONETAS Y UTILITARIOS USADOS (INCLUYENDO TAXIS, Y VEHICULOS SIMILARES) VENTA DE VEHICULOS AUTOMOTORES NUEVOS Y USADOS.	JFCS GLOBAL FACTORING S.R.L.	750917
E/2023-35860	16/6/23	JGA FACTORYDIRECT	LA SOCIEDAD TIENE COMO OBJETO SOCIAL PRINCIPAL IMPORTAR MUEBLES Y ACCESORIOS PARA EQUIPAR HOTELES Y APARTAMENTOS EN PROYECTOS DE DESARROLLO TURISTICOS Y URBANOS...	HIPOLITO JOSE GARCIA ARMENTEROS	750904
E/2023-37963	27/6/23	JGARCIAF DESIGNS	FABRICACION Y VENTA DE ARTESANIA.	JOSEFA GARCIA FRANCO	752826
E/2023-37014	26/6/23	JHOSYBETH STUDIO	PROPORCIONAR SERVICIOS ESTETICOS Y CUIDADO DE LA PIEL, INCLUYENDO TRATAMIENTOS FACIALES, CORPORALES Y CAPILARES, CON ENFOQUE EN LA MEJORA DE LA APARIENCIA Y LA SALUD DE LOS CLIENTES.	JHOSYBETH LISMAR VIERA PASTROZA	752475
E/2023-36219	19/6/23	JIMENEZ LUGO CONSTRUCTORA JLC	BRINDAR LOS SERVICIOS DE CONSTRUCTORA E INMOBILIARIA, CON EL TRANSPORTE Y COMERCIALIZACION DE MATERIALES DE LA CONSTRUCCION, EXCAVACION...	JOSE LUIS JIMENEZ RODRIGUEZ	751210
E/2023-37140	22/6/23	JIMENEZ PAULINO CONTRATISTA	SERVICIOS DE INSTALACION Y TERMINACION DE PUERTAS Y VENTANAS EN APARTAMENTOS, CASA Y TODO TIPO DE UNIFORME EMPRESARIALES.	JOSE DANIEL JIMENEZ PAULINO	752008
E/2023-34669	15/6/23	JIRA INGENIERIA Y CONSTRUCCION	SERVICIOS DE CONSTRUCCIONES CIVILES EN GENERAL, ALQUILERES DE EQUIPOS, BIENES RAICES, DISEÑOS, SERVICIOS DE INGENIERIA CIVIL Y ARQUITECTURA.	RAMEURYS PAOLA JIMENEZ RAMIREZ DE MARTE	750614
E/2023-37604	26/6/23	JIREH GROUP PRODUCTORA	PRODUCCION DE CRIA DE CERDOS, RESES EN GENERAL, COMPRA, VENTA Y CRIANZA DE CARNES DE ANIMALES	ANTONIO DEL ORBE LOPEZ	752314
E/2023-37716	26/6/23	JIT CONSULTING GROUP	CONSULTORIA Y CAPACITACION EN DESARROLLO DE NEGOCIOS, PLANIFICACION ESTRATEGICA, DISEÑO E IMPLEMENTACION DE SISTEMAS DE GESTION.	LEYDIS MARIA LARA CUELLO, JEFY ALBERTO VERAS JAQUEZ	752368
E/2023-35851	16/6/23	JJH & ASOCIADOS.	CONSTRUCCION Y DESARROLLO DE PROPIEDADES, ACCIONES, BIENES INMUEBLES, EN TERRITORIO NACIONAL COMO EN EL EXTRANJERO.	JAMIE JUSTO HERNANDEZ, JULIO CESAR JUSTO HERNANDEZ	751019
E/2023-37296	23/6/23	JKINGSLEY DESIGNS	REALIZACION DE TODO TIPO DE VALLAS PUBLICITARIAS, IMPRENTA, CALCOMANIA, DISEÑOS GRAFICOS	YOMAR KINGSLEY	752151
E/2023-36242	19/6/23	JLT RENTA EQUIPOS	RENTA DE EQUIPOS Y DISEÑO Y CONSTRUCCION DE ESTRUCTURAS METALICAS Y HERRERIA EN GENERAL.	JORGE LUIS TORRES DE LA CRUZ	751200
E/2023-35418	15/6/23	JLUT ESTETICA AVANZADA	SERVICIOS DE ESTETICA EN GENERAL QUE INCLUYEN, LIMPIEZA Y TRATAMIENTOS FACIALES; ASI COMO TODA CLASE DE ACTIVIDAD RELACIONADA CON EL OBJETO PRINCIPAL.	SERGIO ALBERTO RODRIGUEZ RAMIREZ	750528
E/2023-36191	19/6/23	JM SMART CARGO	SERVICIOS DE TRANSPORTE DE MERCANCIA.	MALVIN JIMENEZ RODRIGUEZ , JUAN DANIEL POLANCO DE LA CRUZ	751171
E/2023-36321	21/6/23	JMCORONADO ENTERPRISES TE VI	VENTA AL POR MENOR DE PRENDAS Y ACCESORIOS DE VESTIR, ELABORACION DE PRODUCTOS DE TABACO.	JOSE MANUEL CORONADO QUEZADA	751680
E/2023-34801	14/6/23	J-MENSURA DIGITAL	SERVICIOS DE AGRIMENSURA Y TOPOGRAFIA: DESLINDES, SUBDIVISION, SANEAMIENTO, ACTUALIZACION DE MENSURA...	BIENVENIDO ALEJANDRO JIMENEZ VICIOSO	750339
E/2023-37669	26/6/23	JMR CONSTRUCTION	TODO TIPO DE TRABAJO DE CONSTRUCCION COMO: INSTALACION DE PISOS, CERAMICAS, COLOCACION DE BLOCKS, ARMADO DE VARILLAS...	JOEL MERAN RODRIGUEZ	752430
E/2023-28002	26/6/23	JNP ESTHETIC	SERVICIOS DE FACIALES, EXFOLIACIONES CORPORALES, BLANQUEAMIENTOS DE LA PIEL, MESOTERAPIA, GIMNASIA PASIVA, CAVITACION, RADIO FRECUENCIA, VACUMTERAPIA, PLASMA, ENVOLTURAS CORPORALES Y DEPILACIONES.	JOHANNA ALTAGRACIA DIAZ RODRIGUEZ	752399
E/2023-37021	26/6/23	JOBINA BEAUTY HAIR	SERVICIO DE SALÓN DE BELLEZA Y SPA, PELUQUERÍA, VENTAS DE PRODUCTOS DE BELLEZA, CABELLOS HUMANOS...	TRACY KIMBERLY DANIEL	752470
E/2023-33639	15/6/23	JOE LUXURY SOLUTIONS	GESTORES Y ADMINISTRADORES DE ALOJAMIENTOS, SOLICITUDES DE RESERVA, ASISTENCIA EN SERVICIO DE LA LIMPIEZA Y EL MANTENIMIENTO. ASI MISMO, VENDEMOS FRAGANCIAS: PERFUMES Y LOCIONES.	JOHANNA AUGUSTIN	750489
E/2023-29705	21/6/23	JOHAFLOTT TAXI	BRINDAR SERVICIOS DE TRANSPORTE TERRESTRE A PASAJEROS.	JOHARLING MANUEL FLORIAN ORTIZ	751711
E/2023-35909	16/6/23	JOMAG FARMAG	COMPRA Y VENTA DE PRODUCTO FARMACEUTICO.	JOMAGDY NATHALIA JIMENEZ FELIZ	750940
E/2023-37770	26/6/23	JORISA IMPORT	IMPORTACION, COMERCIALIZACION, VENTA DE CALZADOS, VESTIMENTAS, LENCERIAS, ALIMENTOS, PERFUMES, MEDICAMENTOS PARA CONSUMO HUMANO...	DAVID PRIETO COSTA, MONSERRAT DEL PILAR PRIETO COSTA	752792
E/2023-36965	21/6/23	JORNALEROS AGRICOLAS ACUADO DE LA ROSA DEL SUR 13	SERVICIOS DE AGRICOLA, AGRICOLA-INDUSTRIAL, CONTRATAR TRABAJADORES DE CAMPO PARA EL CULTIVO DE YUCA, COSECHA DE VEGETALES, LIMON, LECHECHOZA, MAIZ, Y DISTRIBUCION PARA LA VENTA LOCAL	ACUADO DE LA ROSA	751811
E/2023-37370	23/6/23	JORNALEROS AGRICOLAS CASTILLO CEDEÑO DEL SUR 22	SERVICIOS AGRICOLAS, CULTIVOS DE VEGETALES Y FRUTAS Y TRANSPORTACION PARA COMERCIALIZACION A LOS LUGARES DESTINADOS	RAFAEL EMILIO CASTILLO CEDEÑO	752172
E/2023-34991	15/6/23	JOSE ALTAGRACIA REFRIGERACION H.C.	VENTA, REPARACION E INSTALACION, EXPORTACION E IMPORTACION DE SISTEMAS DE REFRIGERACION, CUARTO FRIO, AIRES ACONDICIONADOS, NEVERAS, LAVADORAS, SECADORAS Y ESTUFA	JOSE ALTAGRACIA HERNANDEZ	750661
E/2023-35159	14/6/23	JOSÉ F SERVICE SUPPLY	VENTA AL POR MAYOR Y DETALLE DE MATERIAL GASTABLE DE OFICINA, ARTICULOS FERRETEROS, ELECTRICOS Y DE PLOMERIA, MATERIAL DE LIMPIEZA...	JOSE AGUSTIN FERNANDEZ JIMENEZ	750342
E/2023-36527	20/6/23	JOSE FRANCISCO REYES TORIBIO	IMPORTACION Y COMERCIALIZACION DE EQUIPOS Y REPUESTOS AGRICOLAS.	JOSE FRANCISCO REYES TORIBIO	751433
E/2023-36552	20/6/23	JOSE GABRIEL FAJARDO SERVICIOS	SERVICIOS DE MANTENIMIENTOS EN GENERAL, REMODELACIONES, PINTURA, CONSTRUCCION ALIGERADA, ALBANILERIA.	JOSE GABRIEL FAJARDO LEONARDO	751503
E/2023-31185	14/6/23	JOSE MARTI MOTORS LV	FINANCIAMIENTO, COMPRA, VENTA Y ALQUILER DE VEHICULOS DE TODA GAMA E IMPORTACION DE LOS MISMOS.	NIURKA MARIA BUENO QUELIZ DE HERNANDEZ	750360
E/2023-35310	16/6/23	JOURENY PUNTA CANA TOURS AND CAB TRANSFER	SOMOS UNA EMPRESA QUE BRINDA SERVICIOS DE TRANSPORTE TURISTICO EN LA ZONA DE BAVARO PUNTA CANA Y TODO EL PAIS AL MAS ALTO NIVEL.	ANDY PERDOMO MORROBEL	751095
E/2023-35030	14/6/23	JOYERIA DANISON	COMPRA Y VENTA DE PRENDAS DE ORO Y PLATA, EMPENOS E HIPOTECAS.	DANILO AQUINO GUERRERO	750211
E/2023-37159	22/6/23	JOYERIA EL REY DE LA PLATA	COMPRA, VENTA Y REPARACION DE PRENDAS DE PLATA.	MARIEL QUIROZ MARTE	751945
E/2023-35952	16/6/23	JOYERIA HNOS. MELO	COMPRA, VENTAS Y REPARACIONES DE JOYERIA.	BRYAN SMITH MELO BARIAS	750993
E/2023-35228	16/6/23	JR DOÑE AUTO IMPORT	IMPORTACION Y VENTA DE VEHICULOS.	FELIX DOÑE ALCANTARA	750741
E/2023-37376	23/6/23	JRD INVESTMENTS	SE DEDICA A DESARROLLAR PROYECTOS TURISTICOS HOTELEROS Y AFINES, AL TENOR DE LA LEY 158-01 DE FOMENTO AL DESARROLLO TURISTICO (MOD. POR LA LEY 195-13).	JUAN EMILIO ROMERO DURAN	752132
E/2023-33018	14/6/23	JRM BARIATRICA RIVAS	SERVICIOS DE SALUD PARA TRATAR LA OBESIDAD Y ENFERMEDADES QUIRURGICAS.	JUDISA RIVAS MARTE	750263
E/2023-36830	21/6/23	JSV REFRIGERACION	SERVICIOS DE REFRIGERACION Y ELECTRICIDAD, VENTA E INSTALACION DE ARTICULOS Y EQUIPOS DE REFRIGERACION.	JOEL SAVINON VALENZUELA	751708
E/2023-38474	28/6/23	JUAN SANTOS CONSTRUCCIONES Y REMODELACIONES	CONSTRUCCION DE CASAS, EDIFICIOS, ELABORACION DE PROYECTOS DE VIVIENDAS MULTIFAMILIARES Y UNIFAMILIARES. OBRAS CIVILES EN GENERAL.	HECTOR JUAN SANTOS	752980
E/2023-34234	13/6/23	JULIAN FERNANDEZ MULTISERVICE	TALLER DE MECANICA, VENTAS DE PIEZAS MECANICAS, TIENDA Y CENTRO DE UNAS.	JULIAN ANTONIO FERNANDEZ CAMACHO	750181
E/2023-37948	27/6/23	JULIETTE EVENTOS ARTISTICOS	REALIZACION DE EVENTOS ARTISTICOS DIVERSOS EN TODO EL TERRITORIO NACIONAL	JHOINER EDUARDO PESTANA BUENO	752557
E/2023-37631	26/6/23	JULIO C COMERCIAL	DISTRIBUCION Y VENTA DE ROPAS NUEVAS Y USADAS, INVERSIONES DE PRESTAMOS PERSONALES E HIPOTECARIOS&	JULIO CESAR FERNANDEZ SURIEL	752321

[210] EXPEDIENTE	[220] FECHA	[561] NOMBRE COMERCIAL	[510] ACTIVIDAD	[730] SOLICITANTE	REGISTRO
E/2023-37191	22/6/23	JUNICRO EXPRESS	SERVICIOS DE ENVIO Y RECIBO DE TODO TIPO DE REMESAS. SERVICIOS DE ENTREGA DE DOCUMENTOS, ENVIO DE PAQUETE, SERVICIO DE DELIVERY, SERVICIO DE TRASPORTE.	JOELI ALEJANDRO ALMONTE SORIANO	751968
E/2023-35085	14/6/23	JUNTA DE VECINOS ABRIENDO CAMINO LA GUAZUMA	SIN FINES DE LUCRO, DEDICADA A PROMOVER LA INTEGRACION, PARTICIPACION Y DESARROLLO DE LA COMUNIDAD DENOMINADA LA GUAZUMA	SECUNDINA SANTANA DE GUERRERO	750279
E/2023-38120	27/6/23	JUNTA DE VECINOS BATEY ARRIBA LOS OROZCO	SIN FINES DE LUCRO GESTIONAR, RECLAMAR Y LUCHAR POR EL DESARROLLO DE LA COMUNIDAD.	JOSE DOLORES MARTINEZ MATEO, MERCEDES DE LOS SANTOS MATEO	752680
E/2023-36990	21/6/23	JUNTA DE VECINOS JUAN RAFAEL SUR	ENTIDAD SIN FINES DE LUCRO, CONTRIBUIR AL BIENESTAR SOCIAL DE LAS ZONAS DEL PERIMETRO DONDE FUNCIONA, MEDIANTE SU ORIENTACION...	MARTHA NOEMI JIMENEZ DE MATA	751820
E/2023-36873	21/6/23	JUNTA DE VECINOS LA PIEDRA DEL MUNICIPIO DE ALTAMIRA	INSTITUCION SIN FINES DE LUCRO QUE SE DEDICARA A PROMOVER LA INTEGRACION, LA PARTICIPACION Y EL DESARROLLO DE LOS HABITANTES DE LA UNIDAD VECINAL.	MANUEL CRUZ BONILLA, DESIDERIO MANUEL DE JESUS PERALTA CABRERA	751730
E/2023-37846	26/6/23	JUNTA DE VECINOS LLANOS LAS PALMAS RESCATANDO A SAJOMA	ENTIDAD SIN FINES DE LUCRO DEDICADA A LABORES COMUNITARIAS.	PAUL MIQUI LOPEZ	752476
E/2023-37447	23/6/23	JUNTA DE VECINOS MARIA TRINIDAD SANCHEZ JVMTS	ENTIDAD SIN FINES DE LUCRO DEDICADA A TRABAJAR EN FAVOR DE LA COMUNIDAD.	JULIA BATISTA	752215
E/2023-38121	27/6/23	JUNTA DE VECINOS NUEVA PASION DEL BATEY	GESTIONAR, RECLAMAR Y LUCHAR POR EL DESARROLLO DE LA COMUNIDAD. SIN FINES DE LUCROS	EDDY RAMIREZ, JOSE DOLORES MARTINEZ MATEO	752682
E/2023-38119	27/6/23	JUNTA DE VECINOS NUEVA VISION DE LA CULATA	ENTIDAD SIN FINES DE LUCRO, PARA GESTIONAR, RECLAMAR Y LUCHAR POR EL DESARROLLO DE LA COMUNIDAD.	MILCIADES LARA JAQUEZ, ALEJANDRO RODRIGUEZ RODRIGUEZ	752683
E/2023-21569	12/4/23	JUNTA DE VECINOS SAN ISIDRO CAMPO	PROMOVER LA INTEGRACION, PARTICIPACION Y DESARROLLO DE LOS VECINOS DE NUESTRA COMUNIDAD....	MANUEL MEDINA JAPA	750295
E/2023-37085	22/6/23	JUNTA DE VECINOS UNION FAMILIAR JVUF	ASOCIACION SIN FINES DE LUCRO, PARA REALIZAR TRABAJOS SOCIALES Y COMUNITARIOS.	BERNARDO RAMON PEÑA TAVARES	751879
E/2023-36441	20/6/23	JUNTA DE VECINOS URBANIZACION BRISAS DEL ESTE, URBRIESTE	ENTIDAD SIN FINES DE LUCRO DEDICADA A PROMOVER EL DESARROLLO SOCIAL Y VELAR POR LOS INTERESES DE LA URBANIZACION BRISAS DEL ESTE Y SUS ZONAS ALEDAÑAS.	LUISA GERMANIA ACEVEDO INOA DE ROSA	751356
E/2023-37977	27/6/23	JUNTAS DE VECINOS QUINTAS DEL VALLE	FOMENTAR EL DESARROLLO SOCIAL DE LA VECINDAD, MEJORAR LAS CONDICIONES DEL HABITAT PROMOVENDO E IMPLEMENTANDO ACCIONES DE CONSERVACION DEL MEDIO AMBIENTE...	MILVIAN ELINOR LIBERATO CABA	752564
E/2023-36594	22/6/23	JUVENTUD AL DIA S.A.B.	AYUDAR A LOS JOVENES A DESARROLLAR SUS CAPACIDADES DE LIDERES, A TRAVES DE CHARLAS, TALLERES Y CONGRESOS SOBRE LIDERAZGO EN ESTE SIGLO XXI...	ANA VENTURA ARTILES	751893
E/2023-36450	20/6/23	JVSED GROUP	SERVICIOS DE LIMPIEZA DE OFICINA E INSTITUCIONES PRIVADAS Y PUBLICAS. SERVICIOS DE LIMPIEZA, CONSERVACION...	VIELKA VENECIA POLANCO LARA	751367
E/2023-37518	23/6/23	K ENERGY	IMPORTACION DE PRODUCTOS COSMETICOS Y COMESTIBLES PARA BELLEZA Y BIENESTAR.	ROSA MERCEDES FRANCISCO MARTINEZ	752249
E/2023-35447	16/6/23	K.EX	VENTA, AL POR MAYOR Y AL DETALLE, DE PRENDAS DE VESTIR, VARIEDAD DE PRODUCTOS PARA EL HOGAR, ACCESORIOS DE JOYERIA DE FANTASIA, COMO COLLARES...	GERINELDO RAFAEL VICIOSO	750682
E/2023-35558	15/6/23	KAELOS ROOFTOP RESTAURANT	SERVICIOS DE PREPARACION Y EXPENDIO DE COMIDA Y BEBIDA EN ESTABLECIMIENTO CON MESA Y/O MOSTRADOR, PREPARACION Y VENTA DE COMIDAS PARA LLEVAR, SERVICIOS DE BAR.	RUDDY ANTONIO JIMENEZ SANTANA	750641
E/2023-37955	27/6/23	KAILASA DOMINICAN REPUBLIC	SERVICIOS DE COACHING DE ESTILO DE VIDA BASADO EN LAS CIENCIAS BIBLICAS HINDUES.	PREMA MA NITHYANANDA	752549
E/2023-37953	27/6/23	KAILASA'S NITHYANANDA YOGA INSTITUTE	FORMACION EN ENSEÑANZAS Y PRÁCTICAS HINDUES COMO YOGA, KRIYA Y MEDITACION. FORMACION DE PROFESORES DE YOGA.	PREMA MA NITHYANANDA	752556
E/2023-34765	15/6/23	KAMALEONA STORE	VENTA DE ROPA NUEVA Y DE SEGUNDA MANO, ZAPATOS.	YOJANNA FRANCINA BATISTA MATOS	750477
E/2023-36816	21/6/23	KANEXTON INVESTMENTS	SERVICIOS DE ADMINISTRACION DE PROPIEDADES INMOBILIARIAS FAMILIARES, ALQUILERES, VENTAS, PERMUTAS, YA SEAN CASAS, APARTAMENTOS, TERRENOS, FINCAS...	PEDRO RICARDO VALDEZ TRAVIESO	751690
E/2023-33298	15/6/23	KAPPA SOLAR	LA PROMOCION, DESARROLLO, CONSTRUCCION, GESTION, EXPLOTACION Y MANTENIMIENTO DE PLANTAS DE PRODUCCION DE ENERGIA ELECTRICA A TRAVES DE ENERGIAS RENOVABLES...	OTRAS PRODUCCIONES DE ENERGIA FOTOVOLTAICA, S.L.	750560
E/2023-35016	14/6/23	KAPTIVE RD	GESTION ADMINISTRATIVA DE SERVICIOS DE GARANTIAS, LOGISTICA Y CENTROS DE ATENCION TELEFONICA, EXPLOTACION DE COMUNICACIONES INFORMATICAS EN LINEA Y CENTROS DE ATENCION TELEFONICA...	ANTONIO PABLO THOMAS DE CARRANZA DEL POZO	750213
E/2023-37583	26/6/23	KARINA CAR WASH	SERVICIO DE LAVADO DE VEHICULOS.	KARINA HIRALDO DE MEJIA, ANGEL BENITO MEJIA SANCHEZ	752323
E/2023-37375	27/6/23	KARMIR INVESTMENTS	COMERCIALIZACION DE PRENDAS DE VESTIR, ACCESORIOS, RELOJES, PERFUMES.	KARENLY MICHELLE ROJAS RODRIGUEZ	752891
E/2023-36603	20/6/23	KASSM	COMPRA, VENTA Y ALQUILER DE INMUEBLES E INVERSIONES EN GENERAL.	ADALGISA DE JESUS ACOSTA ESTEVEZ	751535
E/2023-36224	19/6/23	KEPLER INTERNATIONAL	SERVICIOS DE IMPORTACION Y VENTA DE EQUIPOS ELECTRICOS E INDUSTRIALES Y SUS UTENSILIOS.	EDDY ALEJANDRO OLIVIER BUENO	751187
E/2023-38547	28/6/23	KEYCHAIN	PRESTACION DE SERVICIOS DE ESTRATEGIA DIGITAL Y MERCADEO, REPORTERIA, DESARROLLO DE PAGINA WEB, COLOCACION DE MEDIOS Y MANEJO DE INFLUENCERS.	MARIO MANUEL DAVALOS PERDOMO	753050
E/2023-37119	22/6/23	KGP INVESTMENTS	LA COMPAÑIA TIENE POR OBJETO SOCIAL LA REPRESENTACION, COMPRA Y/O POSESION DE NEGOCIOS Y/O EMPRESAS EN REPUBLICA DOMINICANA.	VICENTE ANASTACIO GARCIA BRUNO, TEODORO GARCIA BRUNO, YENNY PERALTA BAEZ	751921
E/2023-37792	26/6/23	KIDS YARD WEEKEND	SERVICIO DE AREA RECREATIVA AL EXTERIOR DE EVENTOS PARA NIÑOS DE 02-12 AÑOS DURANTE EL FIN DE SEMANA.	JUALINA CRISOSTOMO MASETTO, EMMANUEL RODRIGUEZ MOREL	752443
E/2023-37293	23/6/23	KING JK SNACKS	CAFETERIA, VENTAS DE TODA CLASE DE COMIDA RAPIDA, SALCHIPAPAS, HAMBURGUESAS, EMPANADAS, BEBIDAS DE BATIDOS, JUGOS Y REFRESCOS.	YOMAR KINGSLEY	752135
E/2023-37527	23/6/23	KLAN DESTINO EVENTS	SERVICIOS DE ORGANIZACION DE EVENTOS, ORGANIZACION Y MONTAJE DE TOURS CON TRANSPORTE, ALOJAMIENTO Y COMIDA.	KEYLIS SARAH BELFON ARISMENDI	752250
E/2023-36183	19/6/23	KLEVKOLORS	SERVICIOS DE ESCUELA DE ARTE.	KLEJNI SARAY SANTOS CAMINERO	751140
E/2023-35857	16/6/23	KLK AUTO IMPORT	IMPORTACION Y VENTAS DE VEHICULOS DE MOTOR.	ROMULO ALEXANDER CORDERO ALMONTE	750908
E/2023-35297	15/6/23	KLK SURF CO	COMPRA Y VENTA DE EQUIPOS DE SURF, ORGANIZACION Y PROMOCION DE ACTIVIDADES DEPORTIVAS, ORGANIZACION DE EVENTOS RELACIONADOS CON EL SURF...	MADISON HAILEY BADIA, DOUGLAS EUGENE BADIA	750565
E/2023-38400	28/6/23	KNOW YOUR POCKET	ASESORIA A PARTICULARES Y EMPRESAS PARA LA TOMA DE DECISIONES MEDIANTE EL LEVANTAMIENTO, DISEÑO, CREACION, E IMPLEMENTACION DE TABLEROS DE CONOCIMIENTOS.	FRANK EDUARDO NG GUERRERO	752925
E/2023-35626	16/6/23	KOLORIDO GIFT AND PAPER	ASESORIA, ORGANIZACION, DECORACION Y LOGISTICAS DE EVENTOS CORPORATIVOS, EMPRESARIALES, SOCIALES, ARTISTICOS, ENTRE OTROS...	SANTA TEJADA MERCEDES	750679
E/2023-35608	16/6/23	KORALL CLUB SOCIAL	REALIZACION DE ACTIVIDADES ARTISTICAS, DEPORTIVAS, RECREATIVAS, EDUCATIVAS, FAMILIARES, REUNIONES DE AMIGOS.	MIRNA YULISSA PEREZ TERRERO	750673
E/2023-38023	27/6/23	KREANEXOS	SERVICIOS DE AGENCIA DE EVENTOS, PROMOTORAS, MARKETING, BTL, POP, CONSULTORIA, BRANDING, ESTRATEGIA, MODELOS.	NELSON JOEL VASQUEZ RODRIGUEZ	752635
E/2023-35419	15/6/23	KTR SERVICIOS MULTIPLES	CONSTRUCCION DE OBRA CIVIL EN GENERAL, SUPERVISION, DISEÑO, MANTENIMIENTO, REPARACION E INSTALACIONES DE EQUIPOS DE AIRES ACONDICIONADOS...	HUASCAR ALEXANDRO RODRIGUEZ ORTIZ, KELVIN LUIS TEJADA TEJADA	750535
E/2023-35025	14/6/23	L & R MINI-MARKET EL MATTI	VENTA DE TODA CLASE DE PROVISIONES FRESCAS, ENLATADOS, EMBUTIDOS, BEBIDAS ALCOHOLICAS Y VEGETALES AL POR MAYOR Y DETALLES.	JESUS MARIA TEJADA HERNANDEZ	750282
E/2023-37277	23/6/23	L&P DRAYEGE LOGISTICS LPDL	SERVICIOS DE TRANSPORTE, LOGISTICA, DISTRIBUCION, EMBALAJE, CARGA, ACARREO Y ALMACENAJE DE MERCANCIAS A NIVEL NACIONAL, DESDE Y HACIA EL EXTRANJERO...	LEONARDO ALBERTO CAMARENA MINAYA, PIERANJELY PATRICIA NIN VENTURA	752056
E/2023-35652	16/6/23	L'ATELIER DE ILUSION	EMPRESA DE ORGANIZACION DE EVENTOS INSTITUCIONALES, EMPRESARIALES Y CELEBRACIONES PRIVADAS, CONFERENCIAS, BODAS, CUMPLEAÑOS, ESPECTACULOS PUBLICOS O PRIVADOS...	FRANCESCA TRIGO CHAHIN, WANDA GAWDELIN RAMIREZ VELEZ	750711
E/2023-37254	22/6/23	LA BASE MEDIA GROUP	SERVICIOS DE COMUNICACION A TRAVES DE UNA PLATAFORMA DIGITAL.	JULISSA EVELIN UBRI CABRERA	752037
E/2023-38355	27/6/23	LA BENDICION DE DIOS S.Q	VENTA DE FRUTOS SECOS.	ANTONIO SANTANA QUEZADA	752889
E/2023-38515	28/6/23	LA CAFETERIA DE MARCOS BY SOLUCIONES GONZALEZ MONTES DE OCA	SERVICIOS DE ADMINISTRACION DE CAFETERIAS, LA PREPARACION Y EL EXPENDIO DE ALIMENTOS Y BEBIDAS, SERVICIOS DE RESTAURANTE	SHEILA LINETT MONTES DE OCA DE JESUS, DANNY ALBERTO GONZALEZ BATISTA	752998
E/2023-31039	19/6/23	LA CANTINA DIECINUEVE 07	EXPLOTACION DE NEGOCIOS DE RESTAURANTES, BARES, HOTELERIA, LOUNGE, CLUB, DISCO, CAFE, PIZZERIA, CATERING, DELICATESEN, DELIVERY, DISCOTECA...	MEXICAN HOSPITALITY GROUP SRL	751216
E/2023-36176	19/6/23	LA CAYA GRAN HABANO CIGARS	FABRICACION DE CIGARROS, MANIPULACION DE TABACO.	LUIS TOMAS MENDEZ POLANCO	751124
E/2023-37132	22/6/23	LA CENTRAL PUNTA CANA	EL COMERCIO TENDRA COMO OBJETO SOCIAL CIU: SERVICIOS INMOBILIARIOS REALIZADOS POR CUENTA PROPIA, CON BIENES PROPIOS O ARRENDADOS, CONDOMINIO...	ANGEL HERNANDEZ EUSEBIO	751914
E/2023-36335	19/6/23	LA CHEF DE LENA	SERVICIOS DE PREPARACION, VENTA Y SUMINISTRO DE TODO TIPO DE COMIDAS Y BEBIDAS PARA CUALQUIER ACTIVIDAD O CELEBRACION, EJ. CUMPLEAÑOS, BODAS Y BAUTISMO.	SCARLET REGINA DE BERAS SOSA	751324
E/2023-37550	23/6/23	LA CIGUA GOLD DRINK	VENTA DE BEBIDAS ALCOHOLICAS, JUGOS, BATIDAS, COMIDA RAPIDA.	JOISI MANUEL PAYAMPS PEREZ	752254
E/2023-33198	15/6/23	LA COCHERA MOTORS	VENTA DE TODOS TIPOS DE VEHICULOS, NUEVOS Y USADOS.	YEISON ALEXANDER PEÑA TERRERO, JUAN EMMANUEL DE JESUS RODRIGUEZ ORTIZ	750472
E/2023-35285	14/6/23	LA COMPARONA REST, LCR	ELABORACION Y VENTA DE ALIMENTOS Y BEBIDAS, NACIONALES Y EXTRANJERAS.	ISIS ABRAHAM REYES ESTRELLA	750478
E/2023-37850	26/6/23	LA FAMILIAR	ACTIVIDAD DE ELABORACION Y DISTRIBUCION DE PRODUCTOS DE LIMPIEZA.	DAURIN MANUEL BAUTISTA FAMILIA	752480
E/2023-35153	14/6/23	LA FLACA BAR BILLAR	VENTA DE BEBIDAS ALCOHOLICAS Y BILLAR	JENNIFER SELENA RIVERA HERNANDEZ	750329
E/2023-37285	23/6/23	LA GOMERA CENTRO DE SERVICIOS CB	SERVICIOS DE MANTENIMIENTO EN GENERAL A VEHICULOS DE MOTOR. TALES COMO: VENTA AL DETALLE DE LUBRICANTES...	CAROLINA ALTAGRACIA BURGOS	752090
E/2023-35181	14/6/23	LA GUAGUA TRAVEL 98	SERVICIOS DE TRANSPORTE AUTOMOTOR DE PASAJEROS MEDIANTE TAXIS Y REMISES, ALQUILER DE AUTOS CON CHOFER, ADICIONALMENTE...	ANGEL LUIS ARIAS TORRES	751144
E/2023-35162	14/6/23	LA INDUSTRIA KITCHEN	SERVICIOS DE DESAYUNO, ALMUERZO, CENA, COMIDA RAPIDA, BOCADILLOS, BEBIDAS CALIENTES Y FRIAS, BEBIDAS ALCOHOLICAS Y POSTRES.	HANNOVIS TIBURCIO MOREL, JHANIA MARIA SANTANA VENTURA	750364
E/2023-35125	14/6/23	LA MAMI RESTO	SERVICIOS DE ELABORACION Y VENTA DE COMIDA.	IGNACE DIEUNISE, RENE ELITESSE	750778
E/2023-36505	21/6/23	LA MORENA VIP LELY	VENTAS DE BEBIDAS Y CENTRO DE ENTRETENIMIENTO.	SANTA BELTRE SUERO	751758
E/2023-37343	26/6/23	LA NIÑA HERNANDEZ VARIEDADES	VENTAS AL POR MAYOR Y AL DETALLE DE ARTICULOS DEL HOGAR, ACCESORIOS, UTENSILIOS DE COCINA Y VESTIMENTA PARA DAMAS, CABALLEROS Y NIÑOS.	MILDRED NICIA HERNANDEZ	752479
E/2023-36041	16/6/23	LA PAI	SERVICIOS DE MENSAJERIA, VENTA Y COMPRA DE ARTICULOS DE FERRETERIA.	DARINZON DANIEL JIMENEZ DE LOS SANTOS, YENLI BELIAR ACOSTA	751060
E/2023-34949	15/6/23	LA PUPITA FASHION	COMERCIALIZACION DE PRENDAS DE VESTIR, CALZADOS, CARTERAS, PERFUMERIA, Y ACCESORIOS PARA DAMAS, CABALLEROS Y NIÑOS.	DELVY RAFAEL PEÑA PICHARDO, ONIEL PICHARDO DIAZ	750562
E/2023-33776	14/6/23	LA ROUTE REESTRUCTURACIONES	REMODELACIONES DE INTERIORES, CONSTRUCCION DE CASAS Y EDIFICIOS, OBRAS CIVILES EN GENERAL.	FRANCISCO JOSÉ PIÑA BETANCES	750257
E/2023-35763	16/6/23	LA TRES P BAR	VENTA DE BEBIDAS Y JUEGOS DE DOMINOS.	LEIDY ISAMAR GOMEZ REYES	750820
E/2023-37764	26/6/23	LA UNION DEL HAMBURGER H.A	SERVICIOS DE RESTAURANTE Y COMIDA RAPIDA.	ADRIAN JOSE DE LA CRUZ SANTOS, HECTOR LUIS DE LA CRUZ ORTEGA	752404
E/2023-37513	23/6/23	LABORATORIO CLINICO BION	SERVICIOS ANALISIS CLINICOS EN TODA LA GAMA Y EXTENSION.	LABORATORIO CLINICO BION	752241
E/2023-36996	21/6/23	LABORATORIO CLINICO MARITZA PEREZ	SERVICIOS DE ANALISIS CLINICOS.	ALTAGRACIA MARITZA PEREZ LARA DE PUJOLS	751823
E/2023-35527	15/6/23	LABORATORIO CLINICO SABANA IGLESIA	SERVICIOS DE ANALISIS CLINICOS.	PAULA ELVIRA ALMONTE ARACENA	750607
E/2023-32905	14/6/23	LABORATORIO DE DIAGNOSTICOS GENETICO Y MEDICINA DE PRECISION JRYG	SERVICIOS DE ANALISIS GENETICO Y BIOLÓGICO, COMO PUEDEN SER: DIAGNÓSTICO DE ENFERMEDADES HEREDITARIAS Y OTROS DEFECTOS CONGÉNITOS...	JOSE RAFAEL YUNEN GONZALEZ	750321
E/2023-36858	21/6/23	LABORATORIO DENTAL CROBALDENT	TRABAJOS DENTALES, ELABORACION DE PIEZAS DENTALES, PRÓTESIS EN GENERAL	RAMON ANTONIO CARO	751716
E/2023-35295	16/6/23	LADDIES CLOTHING BY LB	VENTA AL POR MENOR DE PRENDAS Y ACCESORIOS DE VESTIR Y CALZADOS.	LISBETH RODRIGUEZ GUZMAN	750981
E/2023-36241	19/6/23	LAIMI PROPERTIES	COMPRA, VENTA Y ADMINISTRACION DE PROPIEDADES. VENTA DE MATERIALES DE CONSTRUCCION, DECORACION Y REMODELACION.	SANTOS LAZARO DE LA TORRE	751196
E/2023-36868	21/6/23	LALISA-AGROMERCH	OBJETO SOCIAL: AGRICULTURA, CULTIVOS EN GENERAL, CULTIVOS DE PRODUCTO DE MERCADO, HORTICULTURA. CIU: 000100/001100	FRANK DIAZ GONZALEZ	751726
E/2023-36076	16/6/23	LAPAKA V7	VENTA DE BEBIDAS	OSVALDO TAVAREZ MENDOZA	751078
E/2023-36614	20/6/23	LAS LAGUNAS 20	SERVICIOS DE TENEDORA INMOBILIARIA.	STANLEY LLOYD MEEK, RAQUEL CONCHITA MEEK	751520
E/2023-35963	16/6/23	LAS TERRAZAS DEL LAGO	PROMOCION Y DESARROLLO DE PROYECTOS TURISTICOS E INMOBILIARIOS.	LAS TERRAZAS DEL LAGO S.R.L.	750978
E/2023-36294	19/6/23	LATIDOMINICA INVERSIONES	DESARROLLO Y CONSTRUCCIONES DE PROYECTOS INMOBILIARIOS.	CARLOS MANUEL BATISTA MORETA	751252
E/2023-35263	14/6/23	LATIN AMERICA INSURANCE ADVISORS LAIA	SERVICIOS DE ASESORIA, VENTAS Y CORRETAJE DE SEGUROS DE PERSONAS Y SEGUROS GENERALES	ABEL RODOLFO ROSARIO GARCIA	750426
E/2023-37952	27/6/23	LAURA V - FREE STORE	COMERCIO AL POR MENOR DE PRENDAS DE VESTIR Y SUS ACCESORIOS.	LAURA VIÑAS ACOSTA	752552
E/2023-34994	14/6/23	LAUSEB SERVICIOS PROFESIONALES	SERVICIOS DE CONTABILIDAD Y TENDURIA DE LIBROS, AUDITORIA Y ASESORIA FISCAL	JUNIOR CESAR CAPELLAN OVALLES	750352
E/2023-38374	27/6/23	LAZEA INVESTMENTS	ASESORAR, DESARROLLAR Y EFECTUAR INVERSIONES EN PROYECTOS INMOBILIARIOS, TURISTICOS E INDUSTRIALES.	THE COMPANY DEPOT, S.R.L.	752939
E/2023-35589	15/6/23	LE JARDIN	COMERCIALIZACION, COMPRA, VENTA, ELABORACION, PREPARACION, PRODUCCION, EXPORTACION, IMPORTACION DE TODO TIPO DE ALIMENTOS Y BEBIDAS, SERVICIOS DE RESTAURANTE.	HANSEL CUSTODIO MORA, JEREMY MICHEL CRETINOIR	750653
E/2023-32303	15/6/23	LEANCA BY LEANNY CUEVAS	SERVICIOS PARA CENTRO DE ESTETICA, SALÓN DE BELLEZA, ELABORACION DE PRODUCTOS PARA EL CABELLO Y LA PIEL, SUPPLIDORA DE PRODUCTOS PARA EL CABELLO Y LA PIEL. ACADEMIA DE BELLEZA.	LEANNYS MIRELIS CUEVAS GARCIA	750490
E/2023-36221	21/6/23	LECODA	MANEJO BANCAS DE APUESTAS, MAQUINAS DE JUEGO, SERVICIOS DE COURIER Y SERVICIO DE PAQUETERIA	SUPER GAMES, S.R.L.	751666
E/2023-27594	15/6/23	LEMURIA CLUB RESTAURANT	ADMINISTRACION DE RESTAURANTES, FRANQUICIAS DE RESTAURANTES, ALQUILERES DE RESTAURANTES, OPERAR TODO TIPO DE NEGOCIOS EN EL AREA DE ALIMENTOS Y BEBIDAS...	YAHAIRA PEGUERO VASQUEZ	751298
E/2023-36082	19/6/23	LEOAGRO	VENTA DE PRODUCTOS AGRICOLAS.	LEONEL DE LA ROSA BENAVIDES	751098
E/2023-34587	26/6/23	LEONES Y MONOS CON CORBATA	PROYECTO DE COMUNICACION DIGITAL SOBRE TEMAS GLOBALES, POLITICOS, SOCIALES, CULTURALES Y ECONOMICO; PARA TRANSMITIDO POR RADIO, TV, REDES SOCIALES Y MEDIOS DIGITALES.	MARJORIE MARIEL ANA TERESA FELIX ORTIZ, LUIS RAFAEL PEREZ FERMIN	752337
E/2023-37027	22/6/23	LERRU STYLO	SERVICIOS DE PERRUQUERIA, CORTE Y LAVADO DE PELO, VENTAS DE ARTICULOS DE BELLEZA, PERFUMERIA, VENTAS DE COMIDAS Y BEBIDAS.	LERRUMIERIS ARIAS ENCARNACION	752019

[210] EXPEDIENTE	[220] FECHA	[561] NOMBRE COMERCIAL	[510] ACTIVIDAD	[730] SOLICITANTE	REGISTRO
E/2023-37673	26/6/23	LEVANTECH	IMPORTACION Y VENTA DE TODO TIPO DE REVESTIMIENTO EN PIEDRA COMO POR EJEMPLO MARMOL, GRANITO, CERAMICA, LOSETA, POCELANATO.	MANUEL DE JESUS JIMENEZ SIRI	752349
E/2023-37634	26/6/23	LEVENTES TOURS	ACTIVIDADES TURISTICAS NACIONALES E INTERNACIONALES, PROMOCION Y REALIZACION DE EVENTOS RELACIONADOS CON EL TURISMO...	ANTONIO MORA	752346
E/2023-37438	23/6/23	LEYAURY BEAUTY SUPPLY AND BARBER SHOP	VENTA Y ALQUILER DE EQUIPOS DE BELLEZA, VENTA AL POR MAYOR Y DETALLE DE EQUIPOS DE BELLEZA, VENTA AL POR MAYOR Y DETALLE DE SUMINISTROS PARA SALONES DE BELLEZA Y BARBERIAS.	LARIVIERE ARLIA	752175
E/2023-37274	27/6/23	LGC PRODUCTION HOUSE	SERVICIO DE MERCADEO Y PROMOCION PARA FOMENTAR EL DESARROLLO Y EXITOS DE SUS TALENTOS, PRODUCIR MUSICA DESDE LAS LETRAS Y LOS AUDIOVISUALES.	MARLA YANICE SABATER	752637
E/2023-36273	19/6/23	LIBRERIA, PAPELERIA Y CENTRO DE COPIADO PRADO ORIENTAL REPS-GDZF	CENTRO DE COPIADO Y LIBRERIA. VENTA DE MATERIAL GASTABLE Y UTILES ESCOLARES AL POR MAYOR Y AL DETALLE.	RAFAEL EDUARDO PEÑA SOTO, GISELL DARITZA ZATEN FELIZ	751222
E/2023-37354	23/6/23	LIC. JULIAN CASTILLO RICARDO & ASOCIADOS	SERVICIOS PROFESIONALES DE DERECHO, ASESORIA JURIDICA Y ASISTENCIA LEGAL, ADMINISTRACION, COMPRA Y VENTA Y ALQUILERES DE PROPIEDADES, REPRESENTACION DE EMPRESAS.	JULIAN ANGEL CASTILLO RICARDO	752093
E/2023-37868	26/6/23	LICITACIONES RD	SERVICIOS DE DESARROLLO DE SOFTWARE.	GREY MATTER TECHNOLOGIES, S.R.L.	752500
E/2023-36934	21/6/23	LICORERIA UNION DEPOT	COMERCIALIZACION DE LICORES Y TODA CLASE DE BEBIDAS NACIONALES Y EXTRANJERAS: COMPRA, VENTA, DISTRIBUCION Y CONSUMO DE BEBIDAS ALCOHOLICAS, REFRESCANTES, CERVEZAS...	HENRY ADOLFO MENDOZA PEREYRA, JOSÉ MIGUEL POLANCO	751778
E/2023-14866	15/6/23	LIDERES MUNDIALES LM	DISTRIBUCION, VENTA, IMPORTACION Y EXPORTACION DE PRODUCTOS ALIMENTICIOS EN GENERAL, SERVICIOS DE BIENES RAICES Y TALLERES EDUCATIVOS A TERCEROS.	LLANIRCA MARIÑEZ PEREZ	750594
E/2023-36227	22/6/23	LIGA DEPORTIVA PROF. OGANDO	LAS ACTIVIDADES DE LA LIGA DEPORTIVA DE VOLEIBOL PARA NIÑAS DE 6 A 16 AÑOS PUEDEN INCLUIR: 1. ENTRENAMIENTOS: LA LIGA PUEDE OFRECER ENTRENAMIENTOS REGULARES PARA LAS NIÑAS...	ARTURO MIGUEL OGANDO DE LA CRUZ	752028
E/2022-40996	26/8/22	LIGA FAISAL ABEL	TODO TIPO DE ACTIVIDADES RELACIONADA CON EL BALONCESTO.	IVAN EDEN CALCAÑO ALCANTARA	752909
E/2023-36935	21/6/23	LIGHT CUBE	VENTAS, INSTALACION Y ADMINISTRACION DE SOLUCIONES DE FIBRA ÓPTICA, CABLEADO ESTRUCTURADO, DATA CENTERS. INCLUYENDO ADMINISTRACION...	CESAR MIGUEL ROSARIO HICHE	751771
E/2023-36556	20/6/23	LIGNIA	SERVICIOS DE CENTRO WELLNESS, O BIENESTAR, DE MEDICINA INTEGRATIVA, REGENERATIVA Y ANTIAGING. CONSULTAS, DIAGNOSTICOS, NUTRICION, TRATAMIENTOS, TERAPIAS...	LIGNIA, S.R.L.	751478
E/2023-36245	22/6/23	LILIANMEZ & ASOCIADOS PRESTAMOS PERSONALES	SERVICIOS DE PRESTAMOS DE MANERA GENERAL.	LILIANA MENDEZ ESTEVEZ	751964
E/2023-36049	16/6/23	LIMITE RESISTANCE	SERVICIOS DE FABRICANTES Y PROVEEDORES DE ACCESORIOS PARA ENTRENAMIENTO FISICO.	MIGUEL ANTONIO MARTE ROMAN	751076
E/2023-37735	26/6/23	LINKUP & CO.	SERVICIOS DE MAESTRA DE CEREMONIAS, LOCUTORA, PUBLICIDAD, MARKETING, RELACIONES PUBLICA, FOTOGRAFIA DE PRODUCTO, COMUNICACION DIGITAL...	BELLERLINE DE LA CRUZ RIJO	752384
E/2023-37659	26/6/23	LIQUID BLOOM	SERVICIOS DE PRODUCCION DE ENERGIA ALTERNATIVA.	BRET ROBERT CROCHET	752369
E/2023-36558	20/6/23	LIRAL	BIENES RAICES, PUBLICIDAD, DISEÑO GRAFICO, TURISMO DE SALUD, SERVICIOS JURIDICOS	MARIA TERESA LOPEZ RODRIGUEZ DE ABREU	751498
E/2023-17194	16/6/23	LIRANZO DESIGN MD	SERVICIOS DE PUBLICIDAD, ARTÍCULOS PERSONALIZADOS, IMPRESIÓN, DISEÑO GRÁFICO, BORDADOS, ILUSTRACION.	YERINSON VLADIMIR LIRANZO CUEVAS	750875
E/2023-35383	16/6/23	LIRIANO-RODRIGUEZ VARIEDADES	VENTA DE TODO TIPO DE ROPAS Y ACCESORIOS PARA DAMAS, CABALLEROS Y NIÑOS, ZAPATOS, COSMETICOS, BOLSOS, CARTERAS Y CALZADOS.	DULCE MARIA LIRIANO RODRIGUEZ	750806
E/2023-36553	21/6/23	LIS-IGN COSMETICA ARTESANAL	FABRICACION Y COMERCIALIZACION DE PRODUCTOS DE BELLEZA, PRODUCTOS PARA EL CIUDADANO DE LA PIEL, TRATAMIENTOS FACIAL Y CORPORAL, COSMETOLOGIA, CREMA, JABONES Y MASCARILLAS.	LISA ESTHER ENCARNACION FLORENTINO, LEDIA VASQUEZ MENDEZ	751653
E/2023-36731	21/6/23	LITTLE SHEEP MINISTRY	SIN FINES DE LUCRO, MINISTERIO CRISTIANO DEDICADO A LA ELABORACION DE MATERIALES BIBLICOS TALES COMO LIBROS PARA COLOREAR, TRATADOS BIBLICOS...	GUILLERMO UBALDO NOLASCO NUÑEZ	751678
E/2023-38135	27/6/23	LJI GROUP CAPITAL	INVERSIONES DE CAPITAL, ASESORIA FINANCIERA, GESTORES DE RIESGO.	JOHANNA HERNANDEZ JIMENEZ	752694
E/2023-23887	20/6/23	LMGA MAXIMA	SERVICIOS DE PUBLICIDAD Y COMERCIALIZACION DE MAQUINARIAS Y EQUIPO Y SUMINISTROS DE PROCESOS INDUSTRIALES, EQUIPOS INFORMATICOS Y DE OFICINAS EN GENERAL.	ASHLY REGINA THELMA CUEVAS, LENIN GUILLERMO THELMA REYNOSO	751341
E/2023-35585	15/6/23	LOBITO PET SHOP VETERINARIA	CONSULTAS DE ANIMALES, TRATAMIENTO DE ANIMALES ENFERMOS, CIRUGIAS, VENTA DE MEDICAMENTOS, VACUNACIONES, PROCESOS DE REPRODUCCION Y NEONATOLOGIA...	WILSON ROMERO PEREZ	750651
E/2023-36823	21/6/23	LOFFÉ	TIENE COMO OBJETIVO LA CAPTURA DE FOTOS ESPECIALMENTE EL AREA COMERCIAL DESDE RESTAURANTES Y NEGOCIOS MINORISTAS HASTA ESPACIOS INMOBILIARIOS E INDUSTRIALES.	JUAN JULIO BAEZ CONTRERAS	751689
E/2023-34937	21/6/23	LÓPEZ AMPARO MEDIA GROUP	SERVICIOS DE ESTUDIO DE GRABACION DE AUDIOVISUALES, PROGRAMAS RADIALES Y TELEVISIVOS QUE DESARROLLA LA CREACION, PRODUCCION Y COMERCIO DE CONTENIDO PARA SU DIFUSION EN REDES SOCIALES...	NELSON MAYOBANEX AMPARO CAMBUMBA	751661
E/2023-36171	19/6/23	LÓPEZ ART BY LILY LÓPEZ	ELABORACION MANUALIDADES Y VENTA DE ARTÍCULOS PERSONALIZADOS	GABRIELI NICOLE LÓPEZ MARTÍNEZ	751300
E/2023-37825	26/6/23	LORENA HERASME TV	SERVICIO DE PROGRAMA DEDICADO A LA TRANSMISION E INTERCAMBIO DE INFORMACION NACIONAL E INTERNACIONAL, A TRAVES DE PLATAFORMAS SOCIALES DIGITALES...	LORENA HERASME RAMOS	752421
E/2023-30051	19/6/23	LOS AGENTES INVESTMENT GROUP	PRESTAMOS CON GARANTIA MOBILIARIA E INMOBILIARIA; B. COMPRA Y VENTA DE BIENES INMUEBLES.	ARODIS DE LA ROSA	751185
E/2023-37134	22/6/23	LOS AGUACATEROS DEL SUR BASEBALL CLUB	SERVICIOS DE DEPORTIVA Y ENTRETENIMIENTO.	FELIPE DE JESUS MONTERO DE LOS SANTOS	751930
E/2023-36142	19/6/23	LOS GACELITOS	SERVICIOS DE ESTANCIA INFANTIL Y CUIDO DE NIÑOS.	MOUNT BETARIM INTERNATIONAL ACADEMY S.R.L.	751118
E/2023-34520	20/6/23	LOS HERMANITOS ZAID & ELIAB	SERVICIOS DE PREESCOLAR DEDICADO A LA EDUCACION INICIAL DE 1 AÑO HASTA 5 AÑOS, GUARDERIA, CUIDO DE NIÑOS DESDE LOS 3 MESES HASTA 10 AÑOS, SALA DE TAREA Y REFORZAMIENTOS ACADÉMICOS.	FATIMA LORA FELIZ	751573
E/2023-38536	28/6/23	LOS JIMÉNEZ RENT CAR	RENTA DE VEHICULOS	ÁNGEL GUSTAVO JIMÉNEZ JOSÉ	753011
E/2023-37009	27/6/23	LOS MUCHACHONES INVERSIONES	SERVICIOS DE INVERSIONES, FINANZAS, FINANCIAMIENTOS, PRESTAMOS, COMPRA Y VENTA DE VEHICULOS, IMPORTACIONES DE VEHICULOS, COMPRA Y VENTA DE ORO.	RANNY RANCES VARGAS RODRIGUEZ, REMY JAVIER VARGAS RODRIGUEZ	752598
E/2023-36802	21/6/23	LOVELY HEAVEN ARTS	PRODUCCION Y VENTA DE ARTICULOS PERSONALIZADOS, ENVOLTURAS Y REGALOS, DISEÑO, FABRICACION, VENTA Y DISTRIBUCION DE PAPELERIAS...	SHARISSA LYNETTE LITHGOW BATISTA	751683
E/2023-35152	14/6/23	LOVER CLEEN E&S	SERVICIOS DE LIMPIEZA EMPRESARIAL, RESIDENCIAL, HOTELES Y RESTAURANTES.	ESTHER RODRIGUEZ	750338
E/2023-34996	14/6/23	LSNIT	SERVICIOS PROFESIONALES DE TECNOLOGIAS DE LA INFORMACION, AUDITORIAS TECNOLOGICAS, CAPACITACIONES, CURSOS Y TALLERES DE AREAS DE LA TECNOLOGIA...	JORGE BIENVENIDO SANTANA DIAZ	750328
E/2023-35151	14/6/23	LTR RESTAURANTE, BAR & PANADERIA	SERVICIOS DE RESTAURANTE, BAR Y PANADERIA.	ANGERYS MARIEL NUÑEZ GIL, JUAN GIL DE LOS SANTOS	750337
E/2023-36600	20/6/23	LUBRANO & MATOS	SERVICIOS DE GESTION Y MANEJO DE INVERSIONES LOCALES Y EXTRANJERAS; GESTION DE FONDOS Y FINANCIAMIENTO CON INSTITUCIONES LOCALES Y EXTRANJERAS PARA DESARROLLO DE TODO TIPO DE PROYECTOS...	VICTOR ARMANDO MATOS CABRERA	751504
E/2023-37471	23/6/23	LUCIANO SANTOS SUPPLIERS	IMPORTACION, EXPORTACION, VENTA, FINANCIAMIENTO DE TODO TIPO DE VEHICULOS, MAQUINARIAS PESADAS, REMOLQUES, PIEZAS, PARTES, ACCESORIOS...	MANUEL ERASMO LUCIANO SANTOS	752278
E/2023-37678	26/6/23	LUFRED	VENTAS DE TODO TIPO DE PAPELERIA, PRODUCTOS DE OFICINA, SUMINISTRO PRODUCTOS DE LIMPIEZA, DECORACIONES Y EVENTOS...	LUIZ ALAIDE PAREDES JAQUEZ, FREDERICK ARTURO LUNA HENSON	752350
E/2023-36895	21/6/23	LUIGIANA ÁGAPE FOUNDATION	INSTITUCION SIN FINES DE LUCRO CUYO OBJETIVO PRINCIPAL ES CONTRIBUIR A LOS NIÑOS, NIÑAS Y FAMILIAS DE ESCASOS RECURSOS QUE SE ENCUENTRAN EN HOGARES...	LUIGIANA MARY DANTONIO CARVAJAL	751743
E/2023-31780	21/6/23	LUIS FRANCISCO PAINT CENTER	VENTA DE PINTURAS PARA VEHICULOS Y EL HOGAR EN GRAL.	LUIS ANTONIO FRANCISCO CAMILO	751719
E/2023-36586	20/6/23	LUIS URBAN BURGER	SERVICIOS DE COMIDA RAPIDA.	EVELYN MEJIA ACEVEDO	751497
E/2023-36109	23/6/23	LÜKS DECORACIONES, TERMINACIONES & MAS	VENTA, COMERCIALIZACION, SERVICIO E IMPORTACION DE PAPEL TAPIZ, PANELES 3D, PISOS PARA PISCINA DE PVC, PISOS PLASTICOS DE PVC...	ROBERTO CLEMENTE MARTE CABRERA	752162
E/2023-38072	27/6/23	LUMIERE	VENTA DE PRENDAS DE VESTIR, ZAPATOS, CORREAS, CARTERAS, ROPAS Y ACCESORIOS.	JUDITH HILARIO DE CASTELLANOS	752631
E/2023-36157	19/6/23	LUNION CONSULTING	SERVICIOS JURIDICOS DIVERSOS, SERVICIOS RELACIONADOS CON LA PROFESION DEL ABOGADO, TALES COMO CONSULTAS, ASESORAMIENTO...	MARTHA RAFAELA GONZALEZ SANCHEZ, KATHERINE YAMELL MORENO TRINIDAD	751122
E/2023-35255	14/6/23	LUX UNIQUE DESIGN	IMPORTACION, PRODUCCION Y COMERCIALIZACION NACIONAL E INTERNACIONAL DE ARTÍCULOS PARA DECORACION DE INTERIORES Y ARTÍCULOS AFINES.	JOSE JOHANNY CASTILLO OLIVO	750423
E/2023-35213	14/6/23	LUXURY LIVERY TRANSPORT	TRANSPORTE PRIVADO DE LUJO PARA PASAJEROS, EN TODO EL TERRITORIO NACIONAL.	GEORGE LUIS VALDEZ DE JESUS	750380
E/2023-37989	27/6/23	LV CONTACT CENTER	REALIZACION DE VENTAS, ATENCION AL CLIENTE, RETENCION DE CLIENTES, GESTION DE PEDIDOS Y BRINDAR SOPORTE TÉCNICO...	ADRIEL ENMANUEL DE LA CRUZ BATISTA, FRANCISCO JOSE CABA JEREZ	752578
E/2023-38419	28/6/23	M & ADAMES CONSULTORES	ASESORIA Y MANEJOS CONTABLES, FISCALES Y FINANCIEROS.	DIANEY ADAMES RODRIGUEZ, MAGDALENA ADAMES RODRIGUEZ	752933
E/2023-33529	14/6/23	M SANTANA GROUP	VENTA DE ALIMENTOS DE PRIMERA NECESIDAD Y VENTA DE BEBIDAS ALCOHOLICAS.	EZEQUIEL MARTINEZ SANTANA	750269
E/2023-35446	15/6/23	M&C MARTINEZ JPM SOLUCIONES DIVERSAS	SERVICIOS DE EXPENDIO DE COMIDAS Y BEBIDAS EN UN ESTABLECIMIENTO LOCAL COMERCIAL CON SERVICIOS DE MESA Y/O EN MOSTRADOR.	JUAN PABLO DUARTE MARTINEZ PEGUERO	750649
E/2023-36666	20/6/23	MA FLORES DEALER & RENT CAR	COMPRA, VENTA, ALQUILER, IMPORTACION Y EXPORTACION DE TODO TIPO DE VEHICULOS NUEVOS Y USADOS	MIGUEL ANGEL FLORES TAVAREZ	751571
E/2023-36138	19/6/23	MACA CABO	SERVICIOS DE PRODUCCION DE CIGARRO ARTESANAL Y MECANIZADO, IMPORTACION Y EXPORTACION DE MATERIA PRIMA DEL TABACO.	WATER YVAN ARIAS SANTOS	751113
E/2023-37585	26/6/23	MACARENA KID'S BY NICOLE TICONA	COMPRA Y VENTA DE COCHES PARA NIÑOS Y NIÑAS, CUNAS PARA BEBE, CORRALES PARA BEBE, ARTÍCULOS DE LACTANCIA, ENTRE OTROS.	JESUS ANTONIO FLORES VITTINI	752524
E/2023-35663	20/6/23	MADERA FINA CRG RD	ACTIVIDAD DE TRABAJOS EN ARTESANALES, CONSTRUCTIVOS EN MADERAS Y OTROS ELEMENTOS COMO SON ACRILICO, SINTRA, MDF.	CARLOS ALBERTO ROSADO GARCIA	751394
E/2023-35438	15/6/23	MADET GROUP	INSTALACION DE CESPED ARTIFICIAL, MALLAS PERIMETRALES Y TODO TIPO DE SUPERFICIES DEPORTIVAS, REPARACION DE HERRAMIENTAS MANUALES.	JESUS MARIA PEGUERO	750599
E/2023-36406	26/6/23	MAGIC YUTE BY JESSY	SERVICIOS DE TIENDA DE DETALLES PERSONALIZADOS EN MADERA AL POR MAYOR Y DETALLE, VENTA DE PIEZAS EN ACRILICO, GRABADOS LASSER, DETALLES SUBLIMADOS Y DECORACION DE INTERIORES.	JESSICA ISABEL JIMÉNEZ BATISTA	752536
E/2023-36563	23/6/23	MAGONZA	VENTAS DE ARTICULOS FERRETEROS, ALIMENTOS, MATERIALES DE CONSTRUCCION, ELECTRICOS, ACUEDUCTOS, SERVICIOS DE INGENIERIA DE OBRAS CIVIL.	ALIMENTOS NACIONALES DEL CARIBE, MAGONZA S.R.L.	752194
E/2023-36057	22/6/23	MAJENGO	SERVICIOS DE TRANSPORTE DE CARGA	FRANCHY JOSE MONCION HERNANDEZ, JONATHAN MELENDEZ GERMOSEN	751937
E/2023-20318	14/6/23	MAJORICAN INVERSIONES 2006	SERVICIOS DE ARRENDAMIENTO, SUB-ARRENDAMIENTO Y CESION DE USO DE TODA CLASE DE BIENES INMUEBLES, CONSTRUCCION Y REFORMA DE TODAS EDIFICACIONES, GESTION Y PROMOCION INMOBILIARIA.	FRANCISCO JAVIER RIERA MAYOL	750311
E/2023-36350	19/6/23	MAMÁ LINDA SUPER FRIAS	VENTA DE BEBIDAS (CENTRO CERVECERO)	ELINOR YESSER FALCON PEREZ	751293
E/2023-37006	28/6/23	MAMBA INVERSIONES, CM R.D	UNA EMPRESA QUE SE DEDICARA A OFRECER SERVICIOS DE EJECUCION DE PLANOS Y DISEÑOS ARQUITECTONICOS, COMPRA, VENTA, ALQUILER, ADMINISTRACION, REMODELACION Y READECUACION DE PROPIEDADES...	CARLOS MAURICIO MENA MARTINEZ	753031
E/2023-36456	20/6/23	MAMBO GAMING TECHNOLOGY	COMPRA, VENTA, COMERCIALIZACION, IMPORTACION Y EXPORTACION DE MAQUINAS DE JUEGOS DE AZAR.	IRWING BILSON CASTILLO ADVINCULA	751371
E/2023-38478	28/6/23	MANA IS BEAUTY PLACE	SERVICIOS DE PELUQUERIA EN GENERAL.	MARIELA COSMA DE JIMENEZ	752973
E/2023-27470	26/6/23	MANABAO HILLS	SERVICIOS DE CORRETAJE, INMUEBLES, ADMINISTRACION DE BIENES INMUEBLES, ADMINISTRACION DE EDIFICIOS Y VIVIENDAS, ALQUILER DE APARTAMENTOS...	HENRY HAIM LOPEZ-PENHA BRUGAL	752426
E/2023-37252	22/6/23	MANABAO JARABACOA	PROMOCION, VENTA, ALQUILER DE BIENES INMUEBLES Y DESARROLLO DE PROYECTOS INMOBILIARIOS.	MIRNA MARIBEL PEÑA GONZÁLEZ	752033
E/2023-37081	22/6/23	MANDY CENTRO DE BELLEZA	SERVICIOS DE BELLEZA EN GENERAL.	MARGARITA SURIEL BENOIT	751875
E/2023-36826	21/6/23	MANÍGO	SERVICIOS DE PUBLICIDAD EN GENERAL, IMPORTACION Y EXPORTACION DE MATERIAL PUBLICITARIO, FABRICACION Y REPARACION DE ESTRUCTURA METALICA Y DE MADERA EN GENERAL.	MANUEL EDUARDO GOMEZ CUESTA	751691
E/2023-35657	16/6/23	MANOLETRANSPORTE & MAS	SERVICIO DE TRANSPORTE DE PASAJEROS Y CARGA.	MANOLO CRUZ DE LA CRUZ	750699
E/2023-36054	16/6/23	MANSERVI S.J	SERVICIOS Y MANTENIMIENTOS DE PLANTAS FISICAS Y MAQUINARIAS INDUSTRIALES.	MANSERVI S.J, S.R.L.	751071
E/2023-31833	19/6/23	MANUEL Y ROLAND M&R SPEED BOAT TOUR & TRAVEL	ORGANIZAR Y VENDER EXCURSIONES NACIONALES E INTERNACIONALES. VENTAS DE BOLETOS AEROS Y CRUCEROS A TODAS PARTE DEL MUNDO...	MANUEL DE JESUS RICARDO COLLADO, ROLAND KARL DOMMEN	751278
E/2023-37638	26/6/23	MARCELINO CARS ACCESSORIES	IMPORTACION, DISTRIBUCION Y COMERCIALIZACION DE REPUESTOS Y ACCESORIOS AUTO ADORNOS PARA VEHICULOS, CAMIONES Y MOTOCICLETAS.	NÉSTOR JOSÉ MARCELINO GARCIA	752357
E/2023-37726	26/6/23	MARECCHIA	COMPRA Y VENTA DE INMUEBLES. ADMINISTRACION DE PROPIEDADES	IRIS MONTANARI	752372
E/2023-36588	20/6/23	MARIA LARA COMPANIES DOMINICAN REPUBLIC	SERVICIOS DE INDUSTRIA TEXTIL; FABRICACION, VENTA Y DISEÑO DE TODO TIPO DE PRENDAS TEXTILES Y TELAS.	JORGE LUIS CHALAS LARA, MARIA DE LOS A. DEL C. DE JS LARA ANGELES	751495
E/2023-32592	22/6/23	MARIA LUCIANO MAKEUP STUDIO	SERVICIOS DE MAQUILLAJE PROFESIONAL, TÉCNICAS DE MAQUILLAJE SEMIPERMANENTES MICROSHADING, MICROBLADING, POSTURA DE PESTAÑAS, DEPILACION Y ESTILISMO DE CEJAS.	MARIA CHRISTINA LUCIANO ECHAVARRIA	751860
E/2023-36854	21/6/23	MARIANGEL TODO PINTURAS	FABRICACION Y VENTAS DE PINTURAS Y PRODUCTOS QUIMICOS PARA LA FABRICACION DE PINTURAS.	MARIANGEL PEREZ GOMEZ	751710
E/2023-38123	27/6/23	MARIELENA BEAUTY CENTER	SERVICIOS DE SALON DE BELLEZA.	MARCIA TEJEDA	753020
E/2023-37225	22/6/23	MARINO CANELA MC PUERTAS & VENTANAS	FABRICACION DE PUERTAS, VENTANAS, PERSIANAS DE ALUMINIO, CORTINAS SCREEN, PUERTAS CORREDIZAS, COMERCIALES TOLDOS, PUERTAS ENROLLABLES, GABINETE, CLOSET, ACCESORIOS Y MAMPARA.	MARINO CANELA	752006
E/2023-35825	16/6/23	MARIVERO IMPORTACIONES RD	IMPORTACION, EXPORTACION, VENTA Y DISTRIBUCION DE ARTICULOS ELECTRONICOS Y PARA EL HOGAR. COMO AIRES ACONDICIONADOS, TELEVISORES, RADIOS, LAVADORAS Y SECADORAS...	MARCUS ANTHONY RIVERO	750899
E/2023-34872	14/6/23	MARKENSON HAIR PLUS	FABRICACION Y COMERCIALIZACION DE PRODUCTOS ORGANICOS PARA EL CABELLO, JABÓN ARTESANAL Y VENTA DE MOBILIARIOS PARA EL HOGAR.	MARKENSON JUMMY JOSEPH	750410

[210] EXPEDIENTE	[220] FECHA	[561] NOMBRE COMERCIAL	[510] ACTIVIDAD	[730] SOLICITANTE	REGISTRO
E/2023-36875	22/6/23	MARKETIANDO 360	SERVICIOS DE DISEÑO WEB, DESARROLLO DE APLICACIONES, DISEÑO GRÁFICO, MARKETING DIGITAL Y CAMPANAS PUBLICITARIAS	ANGEL RUIZ HERNANDEZ	751956
E/2023-37007	28/6/23	MARMOTA INMOBILIARIA	CONSTRUCCIÓN, DISEÑOS ARQUITECTÓNICOS, DECORACIÓN Y SUS AFINES.	CHRISTIAN ALEJANDRO VALENZUELA LARACH	753055
E/2023-37512	23/6/23	MARSILLI INVESTMENT	COMPRA, VENTA, CONSTRUCCIÓN Y RENTA DE TODO TIPO DE PROPIEDADES INMOBILIARIAS.	MARIO MANSI	752246
E/2023-35656	16/6/23	MARTAL INVESEMENT	TENENCIA Y POSESIÓN DE BIENES INMUEBLES PARA USO COMERCIAL, PERSONAL, VENTAS Y ALQUILER.	DOMINGO ESTEBAN MARTINEZ MARTINEZ	750831
E/2023-25156	28/6/23	MARTE & MUÑOZ RENT CAR	RENT CAR, ALQUILER DE VEHICULOS.	SANTO OSCAR MARTE VERAS	753029
E/2023-38472	28/6/23	MARTECH SOLUCIONES DIAGNOSTICAS	ACTIVIDAD DE IMPORTACION, EXPORTACION Y DISTRIBUCION DE SUMINISTROS, REACTIVOS Y EQUIPOS PARA USOS MEDICOS, LABORATORIOS Y VETERINARIOS.	SUSAN AIMEE ESTEVEZ POLANCO, MARTIN STURLA RODRIGUEZ	752978
E/2023-35140	14/6/23	MARTIN UTATE ELECTRICIDAD PROFESIONAL	SERVICIOS ELECTRICOS, DOMICILIAR E INDUSTRIAL.	MARTIN DE JESUS UTATE ORDER	750323
E/2023-34380	14/6/23	MARTINEZ GAVILAN CONSULTING GROUP	SERVICIOS DE AUDITORIAS, CONTABILIDAD, ASESORIA FINANCIERA E IMPUESTOS. GESTIÓN DE CONSTITUCIÓN DE COMPAÑÍAS Y ASESORIA EMPRESARIAL...	MARIELA DESIREE GAVILAN, HECTOR JAVIER MARTINEZ	750301
E/2023-35293	15/6/23	MARTINEZ J&Y INVERSIONES	COMPRA Y VENTA DE INMUEBLES, ASESORIA INMOBILIARIA Y GESTIÓN DE RECURSOS.	JONATHAN MARTINEZ FRIAS	750451
E/2023-36689	20/6/23	MARVIN GLASS DOOR WINDOWS DESIGNS	DISEÑOS, FABRICACION, VENTAS E INSTALACION DE TODO TIPO DE TRABAJOS EN VIDRIOS Y ALUMINIOS.	MARVIN RAFAEL HERNANDEZ ZERPA	751594
E/2023-36296	19/6/23	MASAJE DE RELAJACIÓN LAS CAOBITAS	SERVICIO DE MASAJES.	YICAUURI GUZMAN DE LA PAZ	751237
E/2023-36349	27/6/23	MASTER CASA DISEÑO DE INTERIORES MCDI	SERVICIO DE DISEÑO DE INTERIORES, MUEBLES, CARPINTERÍA, PUERTAS Y VENTANAS.	GRISMELVIN GEOVANNY ALCANTARA MOLINA	752593
E/2023-36519	21/6/23	MATEO MARCELINO CARS ACCESSORIES	IMPORTACIÓN, DISTRIBUCIÓN Y COMERCIALIZACIÓN DE REPUESTOS Y ACCESORIOS PARA VEHÍCULOS, CAMIONES Y MOTOCICLETAS.	NESTOR JOSÉ MARCELINO GARCÍA	751830
E/2023-35666	16/6/23	MATEO VÁSQUEZ & ASOCIADOS MAVASQ	SERVICIOS LEGALES EN GENERAL.	VÍCTOR EDDY MATEO VÁSQUEZ	750713
E/2023-34992	14/6/23	MATERIALES DE CONSTRUCCION YARIEL	VENTAS DE MATERIALES PARA LA CONSTRUCCIÓN, EQUIPOS FERRETEROS.	VALENTIN RAMIREZ MERCEDES	750197
E/2023-37035	22/6/23	MATERIALES MÉDICO QUIRÚRGICO FORSEA	IMPORTACIÓN, COMERCIALIZACION, DISTRIBUCIÓN, COMPRA Y VENTA DE MATERIALES MÉDICOS GASTABLES Y LAPAROSCÓPICOS...	JOSE MIGUEL FORNERIN ESTEVEZ, BOLIVAR DE JESUS ISEA SANGRONI	751849
E/2023-35784	16/6/23	MATH INDUSTRIALES Y HOTELERIA	VENTA DE BIENES Y SERVICIOS DE PRODUCTOS TALES COMO MATERIA PRIMAS O PRODUCTOS TERMINADOS TANTO PARA EL SECTOR HOTELERO COMO EL SECTOR CONSTRUCCION.	JUAN FRANCISCO MONTILLA MARTINEZ, JANNYTH HERRERA DE MONTILLA	750811
E/2023-36771	21/6/23	MATOS MÁRMOL CONSULTING	SERVICIOS DE CONSULTORÍA E INVESTIGACIÓN EN EL ÁREA DE CIENCIAS SOCIALES, ESTUDIOS SOCIALES, DESARROLLO COMUNITARIO...	GABRIELA ELISA MATOS MÁRMOL	751686
E/2023-36791	21/6/23	MAX & LINTER PRICE	VENTAS DE ARTICULOS DEL HOGAR Y BIENES RAISES.	MAXIMO AUGUSTO GOMEZ SANEAUX	751676
E/2023-36379	22/6/23	MB RESILIENCE REAL ESTATE GROUP	ASESORÍA INMOBILIARIA EN GENERAL, VENTAS Y RENTAS DE INMUEBLES COMO CASA, APARTAMENTOS, VILLAS, TERRENOS, LOCAL COMERCIAL.	DIANELBA DE JESUS BRETÓN RONDÓN	752016
E/2023-37238	22/6/23	MB&GG INVESTMENTS	PROMOCIÓN Y DESARROLLO INMOBILIARIO, COMPRA, DESARROLLO E IDENTIFICACIÓN DE PROYECTOS INMOBILIARIOS, COMERCIALES Y FINANCIEROS, COMPRA Y VENTA DE INMUEBLES...	GENARO LLAMAS MIGUEL	752010
E/2023-35385	15/6/23	MC & AC	ELABORACION, COMERCIALIZACION, VENTA, DISTRIBUCION E IMPORTACION DE PRODUCTOS QUIMICOS DE LIMPIEZA EN GENERAL.	MERCEDES CASTRO ABREU	750506
E/2023-35115	16/6/23	MD, GRAPHICS TEAM 046	SERVICIOS DE DISEÑO E INSTALACIÓN DE LETREROS Y VALLAS.	FRANCIS MICHAEL PERALTA VARGAS	751056
E/2023-37357	27/6/23	MDS COURIER DOMINICANA	SERVICIOS DE ENVÍO Y REPECION DE PAQUETES, MERCANCIAS Y CORRESPONDENCIA A NIVEL NACIONAL E INTERNACIONAL.	MICKEL ANDREW DAWKINS	752713
E/2023-35650	16/6/23	ME MANDA EXPRESS-MEMEX	DELIVERY EN GENERAL, SERVICIOS A DOMICILIO, SERVICIOS PUBLICIDAD, SERVICIOS DE COMPRAS, IMPORTACION, EXPORTACION...	GERALDO INFANTE RODRIGUEZ	750974
E/2023-35010	20/6/23	MEAT PARRILLADA BY FRESA TORRES	SERVICIO DE RESTAURANTE, FOODTRUCK ESPECIALISTAS EN CORTES DE CARNE A LA MESA	FRESA AURORA TORRES PEREZ	751406
E/2023-36381	19/6/23	MECARS	REPARACIÓN DE PIEZAS DE VEHÍCULOS DE MOTOR.	JOSE ANDRES DE LEON MEDINA	751318
E/2023-36159	19/6/23	MECHAS MÁGICAS R&E	VENTA DE PRODUCTOS AROMÁTICOS Y AROMATERAPIA, VELAS, JABONES, ACEITES ESENCIALES, BRUMAS, PIEDRAS DE CRISTAL, INCENSOS.	ROCIO SALOME VÁSQUEZ SOSA	751125
E/2023-36499	20/6/23	MEDEINTA MEDICINA ESTETICA INTEGRAL Y ANTIEDAD	SERVICIOS PARA EL CUIDADO DE LA PIEL. PROCEDIMIENTOS ANTIEDAD MINIMAMENTE INVASIVOS, APLICACION DE APARATOLOGIA PARA REJUVENECIMIENTO FACIAL Y CORPORAL...	GREICY ALTAGRACIA CASTILLO LEONARDO	751502
E/2023-36920	22/6/23	MEDICALTIME	IMPORTACIONES Y EXPORTACIONES DE MEDICAMENTOS Y EQUIPOS Y MAQUINARIAS PARA USO DE CLINICAS, HOSPITALES Y AFINES, OFERTA DE DIAGNOSTICOS Y CONSULTAS MEDICA EN GENERAL.	ORLANDO ANTONI MOYA JIMENEZ	752018
E/2023-35719	16/6/23	MEDINA SIERRA INGENIERIA & CONSTRUCCIONES	SERVICIOS DE CONSTRUCCIONES, REMODELACIONES, SUPERVISIÓN DE PROYECTOS, DISEÑOS DE PLANOS, ELÉCTRICOS...	ANGEL ANTONIO MEDINA SIERRA	750740
E/2023-37905	26/6/23	MEDOS ABOGADOS	SERVICIOS DE ASESORIA JURIDICA Y REPRESENTACIÓN EN JUICIOS A PARTICULARES Y EMPRESAS EN DIVERSAS ÁREAS DEL DERECHO, COMO EL CIVIL...	ARIEL ROBERTO CONTRERAS MEDOS	752530
E/2023-33630	27/6/23	MEGA SAJOMA FILMS TV	OPERAR Y EN TODA FORMA FOMENTAR EL DESARROLLO DE LA COMUNICACIÓN A TRAVÉS DE LA RADIO, LA RADIOFUSIÓN, PUBLICIDAD, OPERAR FRECUENCIAS. (PLATAFORMA DE RADIO DIGITAL).	SAMUEL ANTONIO PEÑA ZAPATA	752692
E/2023-36862	23/6/23	MEGAHD	COMERCIALIZADORA Y PRODUCTORA DE TODO TIPO DE PRODUCTOS Y EVENTOS AUDIOVISUALES PARA EL CINE Y LA TELEVISION, COMERCIALIZADORA Y ADMINISTRADORA DE CANALES DE TELEVISION...	FRANCISCO ANTONIO SOLANO DE SOTO	752222
E/2023-31140	26/6/23	MEGAPIXELS ESTUDIO FOTOGRAFICO MEF	SERVICIOS DE FOTOGRAFIA EN GENERAL, ENMARCADO DE FOTOS, RESTAURACIÓN DE FOTOS.	JOSE LUIS MONTILLA	752285
E/2023-34414	12/6/23	MELH'S SISTERS COMPANY	INSTALACIÓN DE UNA COMPAÑÍA DE SERVICIO DE MENSAJERÍA, ES DECIR QUE SE DEDICARA A LA ENTREGA DE PAQUETES Y CORRESPONDENCIA...	ANNY MELHANNIE SALVADOR GONZALEZ, ADA MELHISSA SALVADOR GONZALEZ	751878
E/2023-37990	27/6/23	MELVIN TRANSPORTE Y LOGÍSTICA MTL	SERVICIOS DE TRANSPORTE Y LOGÍSTICA DE MERCANCIAS.	MELVIN FRANCISCO VALDEZ PINALES	752575
E/2023-36730	22/6/23	MENA LOPEZ INDUSTRIAL ELECTRICITY	INSTALACIONES Y REPARACIONES ELÉCTRICA DE: RESIDENCIALES E INDUSTRIALES, MOTOR Y PLANTAS ELÉCTRICAS, VARIADORES DE VELOCIDAD, AIRES ACONDICIONADOS...	OMAR MENA LOPEZ	752392
E/2023-36302	26/6/23	MER PROPERTIES MAX	COMPRA Y VENTA DE INMUEBLES, CORRETAJE DE BIENES INMUEBLES, PARA ALQUILER Y VENTA DE BIENES INMUEBLES.	MERCEDES DEL CARMEN GONZALEZ ONORIO	752274
E/2023-37352	27/6/23	MERAM TOURS AND TRAVEL	ORGANIZACIÓN, PROMOCIÓN Y VENTA DE PLANES TURÍSTICOS NACIONALES E INTERNACIONALES. RESERVAS Y CONTRATACIONES DE ALOJAMIENTO Y DEMÁS SERVICIOS TURÍSTICOS...	MERISI EDULEICA SANDOVAL DE LA ROSA, MARCY ESTEFANY GERMAN GOMEZ	752587
E/2023-37773	27/6/23	MERCALAM HUOS	SERVICIOS DE PRODUCIR Y VENTA DE MATERIALES DE CONSTRUCCION.	ELBA MARIA MERCADO JIMENEZ	752795
E/2023-38248	27/6/23	MERCANTIL CLT	SERVICIOS DE PRODUCIR Y COMERCIALIZAR MATERIAL Y EQUIPOS DE OFICINA, ÚTILES DEPORTIVOS Y UNIFORMES, IMPRESOS Y SERIGRAFÍA, ASÍ COMO PUBLICIDAD, PLACAS, TROFEOS...	CARMEN LUISA THEN NUÑEZ	752799
E/2023-35129	14/6/23	MERCARIBE IMPEX	GESTORA E INTERMEDIARIA DE BIENES Y SERVICIOS VINCULADAS AL SECTOR DE LA CONSTRUCCIÓN CIVILES CONSTRUCCIÓN, MANTENIMIENTO...	MERCARIBE IMPEX	750296
E/2023-37123	22/6/23	MERCERIA LOLI JIREH	VENTA Y DISTRIBUCIÓN DE MATERIALES Y ARTÍCULOS PARA REALIZAR MANUALIDADES, DECORACIÓN DEL HOGAR, ACCESORIOS...	ANGELA MARIA MOTA DE ROMERO	751931
E/2023-37906	27/6/23	MEREDITH MERCASHOP RD	ACTIVIDAD DE FABRICACION, COMERCIALIZACION, IMPORTACION Y EXPORTACION DE PRENDA DE VESTIR, UNIFORMES Y SOMBRERÍA, ASÍ COMO TAMBIEN LA COMERCIALIZACION...	ROSA YANIL PERDOMO TAVAREZ	752919
E/2023-38470	28/6/23	MERSILVERDR	VENTA DE ACCESORIOS DE PLATA 925 PARA TODO PÚBLICO: MUJER, HOMBRE, NIÑOS/AS.	MARIAM ESCOTO ROSARIO	752964
E/2023-29757	26/6/23	METRO PROPERTIES, SANTOS & ASOCIADOS	SERVICIOS CONSTRUCCIÓN, DESARROLLO INMOBILIARIO Y VENTAS DE INMUEBLES.	EZEQUIEL SANTOS CÁCERES	752435
E/2023-33856	19/6/23	MEVAL CONSULTORIA LEGAL	ASUNTOS JURIDICOS EN GENERAL	MARIA ESTELA VALERA DE JUSTO	751199
E/2023-36874	27/6/23	MGF CHRISTMAS TREE RD	SERVICIOS DE PRODUCCION, DISEÑO, MONTAJE Y ASESORIA PARA DECORACIÓN DE ACUERDO A LA EPOCA DEL AÑO. DISEÑO Y MONTAJE DE ARBOLES DE NAVIDAD.	MICHELLE MARIE GEARA FUENTES	752842
E/2023-36444	20/6/23	MI CASITA LAUDY & DAYLA RESTAURANTE	VENTA DE ALIMENTOS Y BEBIDAS, TANTO PARA CONSUMIR EN EL LOCAL COMO PARA ENTREGA A DOMICILIO, RECOGER O LLEVAR...	LAUDY FELIZOL TAVERAS HERNANDEZ DE PEÑALO	751397
E/2023-35478	20/6/23	MI CASITA LINDA S&A	ACTIVIDAD DE COMPRA, VENTA, CONSTRUCCIÓN, RECONSTRUCCIÓN DE CASAS, APARTAMENTOS, DISEÑOS, REDISEÑOS, PLANOS, INGENIERIA, ARQUITECTURA DE CASAS...	DANIEL ELIAS SOTO SIGARAN	751422
E/2023-28982	16/5/23	MI HORNITO ROSA	UNA PASTELERIA QUE SE DEDICA A LA VENTA DE POSTRES ARTESANALES.	LISA MARINA CRUZ TORIBIO	751203
E/2023-35431	15/6/23	MI QUERIDO POLLO	ELABORACION, COMERCIALIZACION, VENTA Y DISTRIBUCION DE COMIDAS Y BEBIDAS.	MIGUEL AGUSTIN CABRERA GUICHARDO	750554
E/2023-35225	14/6/23	MIALGLOWING ESTETICA BY CAROL MESA	SERVICIOS DE BELLEZA, ESTÉTICA FACIAL Y CORPORAL	CAROL GREISY MESA BURDIE	750396
E/2023-36402	20/6/23	MICABIJU	EMPRESA DEDICADA A LA CONSTRUCCIÓN DE SERVICIOS COMPLETOS DE TODO TIPO DE OBRAS CIVILES CONSTRUCCIÓN, MANTENIMIENTO...	PASCUAL BIENVENIDO ORTIZ MELO	751336
E/2023-37509	23/6/23	MICROFINANCIERA PROVERBIOS 10:23	SERVICIOS DE PRESTAMOS PERSONALES.	JOVINA TURBI DE LOS SANTOS	752238
E/2023-35618	16/6/23	MIDTOWN BUSINESS CENTER DMB	SERVICIOS DE CENTRO DE NEGOCIOS, ALQUILER, COMPRA, VENTA Y ADMINISTRACIÓN DE BIENES INMUEBLES.	DAVID MARTIN BALLESTEROS	750696
E/2023-36128	19/6/23	MIEL DE ABEJAS JERUSALEM	VENTA AL POR MAYOR Y DETALLE DE MIEL DE ABEJAS, POLEN, JALEA REAL, PROPOLEO Y SUS DERIVADOS, VENTA DE TODO LO RELACIONADO CON LA APICULTURA.	CLEMENCIA JIMENEZ LIZARDO	751102
E/2023-34847	13/6/23	MIEL ORGÁNICA MADELINE NUÑEZ	ELABORACION DE MIEL ORGÁNICA, VENTA DE MIEL Y PRODUCTOS DERIVADOS TALES COMO POLEN Y CERA DE ABEJA, EXPORTACIÓN DE MIEL.	MADLINE GRISMELIN NUÑEZ PEREYRA	752831
E/2023-36736	27/6/23	MIINVESTSI	LA EMPRESA TENDRÁ COMO OBJETO EN LA REPÚBLICA DOMINICANA Y EN EL EXTRANJERO, BIENES INMUEBLES, ENERGÍAS RENOVABLES, NEGOCIOS E INVERSIONES FINANCIERAS.	WARAN S. NATHANS	752841
E/2023-36722	21/6/23	MIKY CARIBBEAN REAL ESTATE	SERVICIO DE AGENCIA INMOBILIARIA, REAL ESTATE, BIENES Y RAICES, ADMINISTRACIÓN DE PROPIEDADES, RENTA Y VENTA DE INMUEBLES, REALTOR.	MICHELA DI FELICE	752199
E/2023-35296	23/6/23	MILFORD PROSPER	INVERSIONES EN PROYECTOS DE CONSTRUCCIÓN, COMPRA, VENTA, ALQUILER Y OPERACIÓN DE PROPIEDADES INMOBILIARIAS PROPIAS O ARRENDADAS...	CESAR AUGUSTO CRUZ FERREIRAS	752145
E/2023-37050	22/6/23	MIMAI	SERVICIO DE RESTAURANTE, PRESTACION DE SERVICIOS CULINARIOS, VENTA DE BEBIDAS VARIADAS.	NOEMI DL INVERSIONES, E.I.R.L.	751846
E/2023-37297	23/6/23	MINI MARKET FRIJOL	VENTA DE PROVISIONES DE COMIDA Y BEBIDA AL POR MAYOR Y DETALLE Y TODO LO QUE SE DEDIQUE AL RUBRO DEL NEGOCIO.	HILARIO TEJADA GERON	752060
E/2023-35273	14/6/23	MINI MARKET DIOS DIVINO	VENTAS DE ALIMENTOS Y BEBIDAS Y VENTAS DE TODO TIPO DE MERCANCIA PARA EL HOGAR.	LEONEL PEREZ	750441
E/2023-38558	28/6/23	MINI MARKET INVERSIONES SORIANO DE LOS SANTOS	VENTA DE PRODUCTOS ALIMENTICIOS Y BEBIDAS.	SERAPIO SORIANO DE LOS SANTOS	753039
E/2023-36092	19/6/23	MINI MARKET MIGUEL MARINEZ	VENTA DE PRODUCTOS DE CONSUMO MASIVO, ENTRE ESTOS SE ENCUENTRAN: ARROZ, HABICHUELA, PRODUCTOS ENLATADOS, BEBIDAS, VEGETALES.	PEDRO DAMIAN MARINEZ VALDEZ	751083
E/2023-37724	26/6/23	MINIMARKET ARCANGEL JRC	COMPRA Y VENTA DE ARTICULOS COMESTIBLES AL POR MAYOR Y AL DETALLE.	JANIRIS JOSE RUIZ CEPEDAS	752386
E/2023-35163	20/6/23	MINIMARKET EL BOULEVARD DE ROUSEE	VENTAS DE GRAN VARIEDAD DE ARTICULOS PARA LA CANASTA FAMILIAR, BEBIDAS ALCOHOLICAS Y NO ALCOHOLICAS, CIGARRILLOS, ASÍ COMO A SU VEZ PRODUCTOS DE LIMPIEZA	YANIRIS SANCHEZ GARCIA	751568
E/2023-35024	19/6/23	MINIMARKET GIFT SHOP LISBORIA PEÑA	VENTAS AL POR MAYOR DE ARTICULOS PARA GIFT SHOP, BEBIDAS, ROPAS, CALZADOS, CIGARROS, PERFUMERIA	MATILDE PEÑA RIVERA	751151
E/2023-35894	19/6/23	MINIMARKET KGAB	COMPRA, VENTA AL POR MAYOR Y MENOR DE PRODUCTOS COMESTIBLES DE SUPERMERCADO, INCLUYENDO BEBIDAS ALCOHÓLICAS Y GASEOSAS...	ALEXANDRA BATISTA PAULINO	751319
E/2023-37610	26/6/23	MINIMARKET MODERNO	VENTA DE PRODUCTOS ENLATADOS, FRUTAS, BEBIDAS ALCOHÓLICAS Y NO ALCOHÓLICAS, LEGUMBRES, PRODUCTOS DE PRIMERA NECESIDAD, PRODUCTOS DE LIMPIEZA, LÁCTEOS Y EMBUTIDOS.	ARGENIS DE JESÚS	752345
E/2023-35905	20/6/23	MINIMARKET THEYLAN	VENTAS Y COMPRAS DE ALIMENTOS, BEBIDAS Y PRODUCTOS DE CONSUMO PARA LA ALIMENTACIÓN, PRODUCTO DE LIMPIEZA...	RENE LOPEZ MARTINEZ	751425
E/2023-36160	19/6/23	MINISTERIO CRISTIANO REFORMATEADOS	ACTIVIDAD RELIGIOSA SIN FINES DE LUCRO, EVANGELISMO.	GRACIOSA ELIZABETH MERCEDES PEGUERO	751127
E/2023-35305	15/6/23	MINISTERIO DE EDUCACION SUPERIOR CIENCIA Y TECNOLOGIA MESCYT	REGULACIÓN DE SISTEMA EDUCATIVO SUPERIOR.	MINISTERIO DE EDUCACION SUPERIOR CIENCIA Y TECNOLOGIA (MESCYT)	750674
E/2023-36287	19/6/23	MINISTERIO DE ORIENTACIÓN JUVENIL JUVENTUD POSITIVA MINOJUPO	MINISTERIO CRISTIANO DE ORIENTACIÓN JUVENIL, PROGRAMAS DE PREVENCIÓN DE ENFERMEDADES, PROMOCIÓN DE UNA VIDA SALUDABLE...	DOMINGO ANTONIO NOLASCO NICOLAS	751329
E/2023-36909	21/6/23	MINISTERIO ENHORABUENA	ENTIDAD SIN FINES DE LUCRO DE CARÁCTER RELIGIOSO.	WANDA MAITE GRULLON AYBAR	751760
E/2023-36860	21/6/23	MINISTERIO EVANGELISTICO INTERNACIONAL LA VOLUNTAD DE DIOS MEIVOD	ENTIDAD SIN FINES DE LUCRO PARA LA PROCLAMACIÓN DEL EVANGELIO.	EURIS YVAN FERRERAS MATOS	751720
E/2023-31393	14/6/23	MINISTERIO EVANGELISTICO RELACIONADOR ISAIAS 55.7 MERS	EVANGELIZACIÓN, VISITA A LAS CÁRCELES Y A LOS HOSPITALES, ALIMENTACIÓN A LOS NECESITADOS, SIN FINES DE LUCRO.	AMANCIO MORENO BENITEZ, LUIS MEDINA DE LOS SANTOS	750227
E/2023-36715	21/6/23	MINISTERIO IMPACTO DE YAHWEH	SE DEDICARÁ A LA PREDICACIÓN Y ENSEÑANZA DEL SANTO EVANGELIO DE CRISTO, A LA EDUCACIÓN TEOLOGICA Y ESCATOLOGICA DE LA PALABRA DE DIOS...	ELERMO MATOS VIZACAINO	751609
E/2023-37097	23/6/23	MINISTERIO JUAN 3:21 PRACTICANDO LA VERDAD	ENTIDAD SIN FINES DE LUCRO, EVANGELIZAR, DAR AYUDA A LOS INDIGENTES, REALIZAR CAMPANAS Y REALIZAR ACTIVIDADES PARA LOS NIÑOS.	JOSE LUIS GALVEZ NAVARRO	752154
E/2023-36382	19/6/23	MINISTERIO NIÑOS QUE ROMPEN EL BLOQUE2	ENTIDAD SIN FINES DE LUCRO DEDICADA A ACTIVIDADES RELIGIOSAS.	CECIL DAMIAN LUGO QUANT, YUDELKY LOPEZ DE LUGO	751316
E/2023-37919	26/6/23	MINISTERIO PROFETICO GENERACION DEL TERCER DIA MPG	ENTIDAD SIN FINES DE LUCRO QUE SE DEDICA A RESTAURAR VIDAS, RESTAURA LOS VALORES PRINCIPIOS DE LA SOCIEDAD DOMINICANA, ENSEÑÁNDOLES ACERCA DE LA VERDAD DE NUESTRO SEÑOR JESUCRISTO Y BENDECIR A TODOS	AUSTRIA GUILLERMINA DE LOS SANTOS	752537
E/2023-37648	26/6/23	MIRABAL DENTAL CLINIC	SERVICIOS DE PRESTACIÓN DE TODOS LOS SERVICIOS RELACIONADOS CON LA ODONTOLOGIA, QUE COMPRENDEN EL DIAGNOSTICO...	MERCEDES ANGELY DE LEON MIRABAL	752373
E/2023-35132	14/6/23	MIS GRANDES TESOROS	SERVICIOS DE GUARDERÍA Y CLASES DE NIVEL INICIAL.	ESTERYINA JOHANNA PICHARDO SANTOS, MIGUEL EDUARDO RAMIREZ DE JESUS	750309
E/2023-36348	19/6/23	MISS INDEPENDENT PERFECTO STORE MIPS	VENTA DE PELO HUMANO Y SINTÉTICO, VENTA DE COSMÉTICOS Y TODOS LOS PRODUCTOS PARA EL PELO, VENTA DE ARTICULOS PARA DECORACIONES DE FIESTAS Y REGALOS.	BEATRICE MEDY	751297
E/2023-36091	19/6/23	MIX TOUR RD	SERVICIOS TURÍSTICOS, TOUR OPERADOR, GESTOR DE TURISMO CULTURAL Y DE AVENTURA.	NAYELY DEL CARMEN GERMOSE ACOSTA	751093
E/2023-36636	20/6/23	MİYAGUI LENTES	COMERCIALIZACION DE LENTES.	GERDISON ALVELIS PALMERS DE LA CRUZ	752146
E/2023-35168	14/6/23	MIZQUEA & ASOCIADOS	DISEÑO, FABRICACIÓN Y VENTA DE ESTRUCTURAS, PIEZAS Y ARTÍCULOS EN HIERRO Y METALES; SOLDADURA; TRABAJOS DE ELECTRICIDAD INDUSTRIAL...	JUAN JOSE VIZCAINO BREA	752106

[210] EXPEDIENTE	[220] FECHA	[561] NOMBRE COMERCIAL	[510] ACTIVIDAD	[730] SOLICITANTE	REGISTRO
E/2023-35067	14/6/23	ML FIBER DOMINICANA	REVENTA DE SERVICIOS DE INTERNET, VENTA DE EQUIPOS TECNOLOGICOS Y DE SEGURIDAD	MOISES DAVID LIRANZO HICIANO	750228
E/2023-30730	21/6/23	MOMENTS AUTOS	COMPRA, VENTA, IMPORTACION Y EXPORTACION DE VEHICULOS, AUTO DETAILING Y FINANCIERA	MANUEL DE JESUS AQUINO PEREZ	751799
E/2023-38256	27/6/23	MONARCA IMPORTS RD	VENTA DE ARTICULOS MISELANEOS Y DEL HOGAR.	ELIEZER PEREZ CARPIO, JOHANA IVELLISSE GALARZA, JOSE ALEJANDRO AMARO SANCHEZ	752739
E/2023-37103	22/6/23	MONEY ANFAS-LA	SERVICIOS DE RESTAURANT & LOUNGE.	JEAN JUNIOR MARCELUS	752058
E/2023-36235	19/6/23	MONNIH	SERVICIOS FINANCIEROS DIVERSOS Y MICROCRÉDITOS PARA MIPYMES.	CARLOS ELIEZER MICHEL PRESBOT	751193
E/2023-37024	22/6/23	MONT BLANC CONSTRUCTIONS	SERVICIOS DE CONSTRUCCIONES, ALQUILER DE EQUIPOS, VENTAS DE MATERIALES, DISEÑOS DE PROYECTOS CIVILES, ESTUDIOS GEOTECNICOS, SERVICIOS DE DESARROLLO INMOBILIARIO.	EDDY HUGO PERALTA INOA	751844
E/2023-35461	15/6/23	MONTE CORAZÓN INMACULADO DE MARÍA ALIVIO DE LAS ALMAS.	ENTIDAD SIN FINES DE LUCRO DEDICADA A REALIZAR ACTIVIDADES RELIGIOSAS.	JESÚS GABRIEL DELGADO SURIEL	750572
E/2023-37921	27/6/23	MOOA RD	SERVICIOS DE CONSERJERÍA, LIMPIEZA DOMÉSTICA, RESTAURACIONES, TRABAJOS DE MANTENIMIENTO EN GENERAL.	ALICIA ALTAGRACIA CORONA ALIES	752541
E/2023-36732	21/6/23	MOOM BAR STREET	ADMINISTRACION Y OPERACION DE BARES Y RESTAURANTES.	ANA ROSA LUNA PEREZ, JOSE RAFAEL LUNA PEREZ	751625
E/2023-36451	20/6/23	MORACALD	SERVICIOS DE INGENIERIA CIVIL. CONSTRUCCION EN GENERAL. TRANSPORTE DE MATERIALES. ALQUILER DE EQUIPOS PESADOS. TRANSPORTE DE MERCANCIA. ACARREO.	MANUEL MORALES VASQUEZ	751407
E/2023-36911	21/6/23	MOREL FOOD COURT & RESTAURANT	SERVICIOS DE RESTAURANTE, VENTA Y COMERCIALIZACION DE ALIMENTOS.	MOREL S.R.L	751755
E/2023-34804	15/6/23	MORENA NAILS BAR BY YISLEINI	SERVICIOS DE CENTRO DE BELLEZA.	YISLEINI RAMONA MONTERO GARCIA	750500
E/2023-38471	28/6/23	MORPAQ	SERVICIOS DE MENSajería Y ENTREGA DE PAQUETES.	JOCHI DAYAN MORDAN SANCHEZ	752968
E/2023-35577	15/6/23	MOTO BIKER HRC	COMPRA Y VENTA DE PIEZAS, PARTES, ACCESORIOS, LUBRICANTES Y GOMAS DE MOTOCICLETAS, SERVICIOS DE MANTENIMIENTO Y REPARACION DE TODO TIPO DE MOTOCICLETAS.	HECTOR RAFAEL CARRASCO LEDESMA	750646
E/2023-37633	26/6/23	MOTO PRESTAMOS E INVERSIONES YUNIOR OZORIA	COMPRAS, VENTA DE MOTORES NUEVOS, USADOS Y REPUESTOS.	YUNIOR OZORIA	752335
E/2023-34769	20/6/23	MOTO REPUESTO BAUTISTA HERRERA	VENTAS DE TODO TIPO DE PIEZAS Y ACCESORIOS PARA MOTORES, PASOLAS Y BICICLETAS, ADEMAS DE MECANICA Y REPUESTO PARA LOS MISMOS. VENTAS AL POR MAYOR Y DETALLE.	JUAN PABLO BAUTISTA VALDEZ	751555
E/2023-36839	23/6/23	MOTO REPUESTO JEYSON DIAZ Y PADRE	VENTA Y DISTRIBUCION DE TODO TIPO DE PIEZAS DE MOTOCICLETAS	REYE PORFIRIO DIAZ JIMENEZ	752148
E/2023-36161	19/6/23	MOTO REPUESTOS Y GOMERA JARLIN	VENTA DE GOMAS NUEVAS Y USADAS, TUBO, ACEITE, CABLE, CAJA DE BOLA, BANDA, BOMBILLO, TUERCA Y TODO INSTRUMENTOS RELACIONADOS CON REPUESTOS.	JARLIN LORENZO	752234
E/2023-37880	26/6/23	MOTO RESPUESTOS ROSARIO BA	COMPRA Y VENTA DE TODO TIPO DE RESPUESTOS Y ACCESORIOS PARA MOTOR Y MOTOCICLETA, MECANICA EN GENERAL.	MARIA MERCEDES BATISTA ROSARIO	752507
E/2023-37540	26/6/23	MOVEXCO CONSTRUCTORA	SERVICIOS EN EL AREA DE LA CONSTRUCCION EN GENERAL, SERVICIOS DE INGENIERIA, SERVICIOS DE EQUIPOS PARA LA CONSTRUCCION EN GENERAL.	LUIS AMERICO D'ANTONIO MEJIA, MOVEXCO CONSTRUCTORA SRL	752303
E/2023-37928	27/6/23	MOVIEQUIPOS RGN CRUZ	TRABAJOS DE CONSTRUCCION GENERAL, ALQUILER DE EQUIPO DE CONSTRUCCION EN TODO EL TERRITORIO NACIONAL.	NORIBEL CRUZ GARCIA	752576
E/2023-36794	28/6/23	MOVILPARTES	VENTAS DE PIEZAS, PARTES DE VEHICULOS.	CARMEN RAMONA MEJIA NUÑEZ	753019
E/2023-31545	16/6/23	MOVIMIENTO ACADEMICO UNIVERSITARIO PARA LA SOCIEDAD UNPASO	ORGANIZACIÓN SIN FINES DE LUCRO DEDICADA A FOMENTAR LA EDUCACIÓN Y EL DESARROLLO ACADÉMICO EN DIVERSOS CAMPOS DEL CONOCIMIENTO, A NIVEL NACIONAL E INTERNACIONAL...	JORGE SALOMON ASJANA DAVID	750963
E/2023-37158	22/6/23	MOVIMIENTO DE CONVERGENCIA PATRIOTICA MODCOPA	ENTIDAD SIN FINES DE LUCRO DEDICADA A FORMAR, EDUCAR A PERSONAS E INSTITUCIONES EN TODO LO CONCERNIENTE A NUESTRO ORGULLO PATRIO Y AFINES.	BOLIVAR ANTONIO DE JESUS UREÑA MARTE	751955
E/2023-37584	26/6/23	MOVIMIENTO DE VETERANOS POR EL DESARROLLO DEL PAIS MVDP	ENTIDAD SIN FINES DE LUCRO, DEDICADA A EVENTOS SOCIALES PARA EL DESARROLLO. LOS DERECHOS Y PROGRESO DE REPUBLICA DOMINICANA	ADRIANO GUERRA MARTE	752304
E/2023-36780	23/6/23	MOVIMIENTO MUJER TRANSCIENDE MOMUTRAS	ENTIDAD SIN FINES DE LUCRO, MOVIMIENTO DESTINADO A UNIFICAR A LA MUJER PARA QUE JUNTAS PODEMOS CONOCER NUESTRO VALOR, ESENCIA E IDENTIDAD Y PODEMOS DESARROLLAR NUESTRO POTENCIAL.	CARMEN MORENO DE KERY	752116
E/2023-37828	26/6/23	MOVIMIENTO SOCIAL FUERZA Y VOLUNTAD-MOSOFUVO	ENTIDAD SIN FINES DE LUCRO, DEDICADA A LA REPARACION DE CASAS, OPERATIVO DE SALUD, CAPACITACION TECNICA, ALIMENTACION Y AFINES.	JOSE MANUEL CORTORREAL SIME, JOSE MIGUEL UBIERA, JOVANNY GUZMAN NUNEZ	752461
E/2023-36040	16/6/23	MP DENTAL STHETIC CENTER	SERVICIOS DE CONSULTORIO ODONTOLOGICO.	MICHAEL ALEXANDER PUELLO ESPINAL	751059
E/2023-38261	27/6/23	MPT IMPORT	SERVICIOS DE VENTA DE MOTOCICLETAS Y DE SUS PARTES, PIEZAS Y ACCESORIOS AL POR MAYOR Y AL DETALLE.	JUAN JOSE TORRES CEPEDA	752896
E/2023-34634	20/6/23	MPT MASTERPRODUCTIONS	SERVICIOS DE PRODUCTORA DE PROGRAMAS RADIALES, TELEVISIVOS Y AUDIOVISUALES, SERVICIOS DE PUBLICIDAD EN GENERAL, PROMOCION, MANEJO...	JUAN GILBERTO SERULLE QUIÑONES	751392
E/2023-35130	14/6/23	MR E TAXI	SERVICIOS DE TAXI VIRTUAL CON VEHICULOS ELECTRICOS.	MARIA ESTHERLINA TIBURCIO BAEZ, RAFAEL ALBERTO ABREU QUEZADA	750289
E/2023-37084	26/6/23	MR MELVIN FERRETERIA Y MAS	COMPRA Y VENTA DE ARTICULOS FERRETEROS.	MARIO MELVIN ENCARNACION VICIOSO, ROSELIS MERAN PANIAGUA	752401
E/2023-19151	15/6/23	MR REGAZZONI SERVICES	INSTALACION DE SISTEMA COMPUTARIZADO Y PROGRAMACION DE PLC, ARRANQUE, MANTENIMIENTO DE EQUIPOS Y MECANICA EN GENERAL DE LAS MAQUINARIAS INDUSTRIALES...	MATTEO REGAZZONI	750627
E/2023-38411	28/6/23	MR. AND MRS. COFFEE	SERVICIOS DE CAFETERIA EN GENERAL.	LARRY MIGUEL OLIVERO FROMETA	752926
E/2023-35499	15/6/23	MR. B. JUGOS Y SANDWICH	VENTA DE ALIMENTOS Y BEBIDAS	CARLOS BERNABEL VENTURA CRUZ	750619
E/2023-34219	23/6/23	MSM-TIFFANY CAFETERIA	EXPENDIO, ELABORACION Y VENTA DE TODO TIPO DE SANDWICH, TOSTADAS, JUGOS NATURALES DE TODA VARIEDAD, BATIDAS, COMIDA.	MARTIN JOSE PICHARDO VERAS	752163
E/2023-36403	20/6/23	MTSEGURO & ASOCIADOS	SERVICIOS DE VENTAS DE SEGUROS EN GENERAL Y PRESTAMOS DE DINERO.	MANUEL ANGEL TAPIA GIL	751333
E/2023-27258	20/6/23	MUEBLES DERALN	ELABORACION DE MUEBLES Y EQUIPOS, VENTAS AL POR MAYOR Y AL POR MENOR DE MUEBLES Y EQUIPOS DE OFICINA, REPARACION DE MUEBLES...	DARIO ERNESTO ALVAREZ NIN	751526
E/2023-36339	19/6/23	MULTI SERVICIOS MANOS A LA OBRA	REPARACION, INSTALACION Y VENTAS DE AIRES ACONDICIONADOS, VENTA DE MATERIALES GASTABLES DE OFICINA Y PRODUCTOS DE LIMPIEZA.	RAFAEL RIJO DE LA CRUZ	751282
E/2023-38512	28/6/23	MULTIAGRO BIENES RAICES	COMPRA, VENTA Y NEGOCIOS E INVERSIONES, RELACIONADOS DIRECTA O INDIRECTAMENTE CON EL NEGOCIO DE BIENES RAICES Y EL DE LA CONSTRUCCION	FRANCISCO ANTONIO ALMONTE BUENO	753002
E/2023-28916	14/6/23	MULTIRIFA EL NUEVO ORIENTE	ORGANIZACION SIN FINES DE LUCRO TIPO PATRONATO DEDICADO A LA REALIZACION DE ACTIVIDADES BENEFICAS A FAVOR DE LAS PERSONAS DE CANCER Y CUALQUIER OTRA ENFERMEDAD.	MARIA YSABEL DIAZ DE ERNST	750386
E/2023-34236	13/6/23	MULTISERVICIOS SOLUTIONS MRJ	SERVICIOS DE INGENIERIA ELECTRICA Y SERVICIOS DE SISTEMAS TECNOLOGICOS.	RAFAEL JUNIOR MORILLO CAMPUSANO	750216
E/2023-36408	23/6/23	MULTISERVICIOS ARIASPE GRAFIC	IMPRESION, PUBLICIDAD EN GENERAL, REMODELACION DE FACHADA, TRABAJO DE PINTURA EN GENERAL.	DIANA CAROLINA PAREDES FRIAS	752136
E/2023-36378	19/6/23	MULTISERVICIOS AZUANOS PARA EL MUNDO (MUSEAM)	IMPORTACION Y EXPORTACION AL POR MAYOR Y EN GENERAL, INCLUYENDO FRUTAS, VEGETALES Y TABACO, ASESORAMIENTO LEGAL...	MARCIAL GONZÁLEZ AGRAMONTE	751311
E/2023-36100	19/6/23	MULTISERVICIOS CORPORANEZ	ADMINISTRACION DE CONDOMINIO, ADMINISTRACION DE ALQUILERES Y SERVICIOS AFINES.	MARCIAL RAMIREZ CORPORAN	751092
E/2023-38065	28/6/23	MULTISERVICIOS DELGADO RAJ	SERVICIOS DE PRESTAMOS EN GENERAL, COMERCIALIZACION, VENTA Y DISTRIBUCION AL POR MAYOR Y DETALLE DE PROVISIONES ALIMENTICIAS...	JUAN DELGADO GALVAN, MARIA ESTHER DELGADO AYBAR	753017
E/2023-38452	28/6/23	MULTISERVICIOS K&C: KELLY & COMPUTER	SOMOS UN CENTRO COMERCIAL DONDE OFRECEMOS DISTINTOS SERVICIOS TALES COMO: PAPELERIA EN GENERAL, VENTAS DE ACCESORIOS PARA CELULARES, TABLES...	FHIPPY VALDEZ TEODORO	752960
E/2023-38348	27/6/23	MULTI-SERVICIOS LSA	VENTA Y DISTRIBUCION DE EQUIPOS Y SUMINISTROS DE OFICINA, MATERIAL GASTABLES Y EQUIPOS TECNOLOGICOS.	JESUS MANUEL OSORIO MARQUEZ	752882
E/2023-36072	22/6/23	MULTISERVICIOS O & Y 925	COMERCIALIZACION DE TODA CLASE DE JOYAS, ACCESORIOS, ARTICULOS DE BELLEZA Y COSMÉTICOS, ADEMAS, LA VENTA DE TODO TIPO DE ROPA PARA DAMAS, CABALLEROS Y NIÑOS...	OMAR JOSUE NUÑEZ AULAR	751854
E/2023-33868	7/6/23	MUNDO DE MASCOTAS	SERVICIOS VETERINARIOS EN PEQUEÑAS ESPECIES, PELUQUERIA, VENTA DE PRODUCTOS VETERINARIOS, ACCESORIOS PARA PEQUEÑAS ESPECIES, HOSPEDAJE...	CELESTE GUERRERO GUERRERO	751388
E/2023-37971	27/6/23	MUNDO PEGON	DISEÑO Y CONSTRUCCION DE EDIFICACIONES METALICAS Y TERMINACIONES EN GENERAL.	GUILLERMO ALMONTE ALMONTE	752566
E/2023-30146	21/6/23	MUNDO TATTOO	ES UN ESTUDIO DE ARTE DONDE SE REALIZA LO QUE ES CONOCIDO COMO EL ARTE CORPORAL (TATUAJES).	STARLING IVAN RODRIGUEZ RAMIREZ	751679
E/2023-38370	27/6/23	MUNKE GROUP	ASESORAR, DESARROLLAR Y EFECTUAR INVERSIONES EN PROYECTOS INMOBILIARIOS, TURISTICOS E INDUSTRIALES.	THE COMPANY DEPOT, S.R.L.	752899
E/2023-37577	26/6/23	MUSUNGUITOS	FUNDACION SIN FINES DE LUCRO DEDICADA: DAR REFUGIO Y ADOPCION DE ANIMALES PARA ANIMALES ABANDONADOS O EN SITUACION DE RIESGO, BRINDANDOLES CUIDADO...	NICOLE NATHALIE URBAEZ RUIZ, ELLIOT JOSE PICHARDO MARTINEZ	752281
E/2023-35220	14/6/23	MY AI CORPORATION	SERVICIOS DE INTELIGENCIA, EPIGRAFES COMO SOFTWARE, HARDWARE CONSULTORIA, VENTAS, MANTENIMIENTO DE PROGRAMACION	REINA LUZ INMACULADA GARCIA CEDEÑO DE CASTRO	750390
E/2023-35532	16/6/23	N.PEREZ SOLUCIONES CONTABLES	SERVICIOS DE CONTABILIDAD Y AUDITORIA.	NANCY JOSELIN PEREZ PEREZ	750680
E/2023-31193	26/6/23	NAGADE GROUP	IMPORTACION, COMERCIALIZACION, DISTRIBUCION, INTERMEDIACION, COMPRA Y VENTA DE PRODUCTOS DE CONSUMO MASIVO...	FELIX JOEL DEL ROSARIO HURTADO	752460
E/2023-36087	19/6/23	NAGALUCE	ADQUISICION, RENTA Y ADMINISTRACION DE INMUEBLES.	LOURDES MIGUELINA MONTAS ROSARIO	751082
E/2023-36174	19/6/23	NANIKO	PROMOCION Y VENTA DE PRODUCTOS COSMETICOS PARA EL CUIDADO DE LA PIEL Y ESTÉTICA EN SENTIDO GENERAL.	NICOLE TEJEDA AMADOR	751131
E/2023-37776	26/6/23	NARAH BY DHAYANARA PACHECO FERNÁNDEZ	DISEÑADOR DE MODAS, CONFECCIÓN DE PRENDAS DE VESTIR, ASESORÍA DE IMAGEN Y ESTILISMO DE MODA.	DHAYANARA VERENISSE PACHECO FERNÁNDEZ	752412
E/2023-35560	15/6/23	NARNIA INVERSIONES	SOCIEDAD COMERCIAL DEDICADA A LA COMPRA, VENTA Y ALQUILER DE PROPIEDADES INMOBILIARIAS	CARLOS ALBERTO DURAN DE LA HUERGA	750637
E/2023-26181	23/6/23	NATALY LORA	TIENDA FISICA Y VIRTUAL DEDICADA A LA VENTAS AL POR MAYOR Y DETALLE DE PRENDA DE VESTIR, CARTERAS, CORREAS, PERFUMERIA, TODO TIPO DE CALZADO PARA DAMAS, LENCERIA, ACCESORIOS.	MARLENNY NATALY NUÑEZ LORA	752212
E/2023-36334	21/6/23	NATUHERBS DOMINICANA	SERVICIOS DE ASESORIA PROFESIONAL PARA EL CUIDADO DE LA SALUD Y BELLEZA PERSONAL E IMPORTACION, COMERCIALIZACION Y VENTA DE PRODUCTOS NATURALES...	DIANA MICHELLE PÉREZ FLAQUER	751822
E/2023-34713	13/6/23	NATURAL BEACH	SERVICIOS DE INMOBILIARIA.	ERIC VIGNERON	750185
E/2023-37637	26/6/23	NATURAL INK CARIBE	IMPORTAR, EXPORTAR, PRODUCIR, COMERCIALIZAR, DESARROLLAR, ENAJENAR, ALMACENAR, DISTRIBUIR, REPRESENTAR EQUIPOS...	KAY RAMÓN ÁVILA PÉREZ	752489
E/2023-31723	19/6/23	NATURELIS LT	LA EMPRESA SE DEDICARA A LA MANUFACTURACION Y COMERCIALIZACION DE ALIMENTOS.	KATIUSKA FAMILIA ORBE	751214
E/2023-35900	19/6/23	NEFTech SOLUTIONS	CONSULTORIA Y DESARROLLO DE SISTEMAS INFORMATICOS, SOFTWARE, TELEFONIA, SERVIDORES, CLOUD.	NEFTALI ALEXANDER ROSARIO REYES	751265
E/2023-36080	19/6/23	NEOGENIUX	PRESTACION DE SERVICIOS INFORMATICOS.	DELICIO MANUEL POLANCO PADILLA, JOLENNY EMILIA VASQUEZ QUEZADA	751089
E/2023-37816	26/6/23	NESIG	COMPRA, VENTA, FINANCIAMIENTO Y ADMINISTRACION DE BIENES INMUEBLES.	ISABEL DENISSE GARRIDO NUÑEZ	752467
E/2023-35326	15/6/23	NEUDIS CELL	VENTA Y REPARACIONES DE TELEFONOS.	JUAN BAUTISTA TORRES FORTUNA	750502
E/2023-38450	28/6/23	NEUMI	COMERCIALIZACION, DISTRIBUCION, IMPORTACION, EXPORTACION, FABRICACION Y SUMINISTRO DE PREPARACIONES NO MEDICINALES PARA EL CUIDADO DE LA PIEL...	AARON TODD RENNERT, RYAN MICHAEL SCOTT	752957
E/2023-38064	27/6/23	NEUROCIURGIA ONCOLÓGICA NEONC	SERVICIOS DE SALUD RELACIONADO CON LAS PERSONAS HUMANA.	JEFFREY MARTIN PAULINO RODRIGUEZ	752623
E/2022-57397	27/6/23	NEXGEN LEADERS	SERVICIOS EDUCATIVOS SOBRE NEGOCIOS Y FINANZAS.	JOSE ARIEL GIL	752872
E/2023-37684	26/6/23	NEYGEY INVESTMENT	CAPTACION DE INVERSION PARA EL DESARROLLO DE PROYECTOS HABITACIONALES, COMERCIALES, VIALES Y HOTELEROS, COMPRA Y VENTA DE INMUEBLES.	JULIO CESAR MARTINEZ LANTIGUA	752364
E/2023-35321	15/6/23	NIBIRUS GOLDEN DUBAI	IMPORTACION DE ORO, DIAMANTES Y TODO TIPO DE METALES PRECIOSOS, ASI COMO LA VENTA DE PRENDAS AL POR MAYOR Y AL DETALLE.	LUIS EMILIO GUILLEN URBAEZ	751201
E/2023-37241	22/6/23	NICAR SOLUCIONES & ASOCIADOS	SERVICIOS DE CAPACITACIONES, IGUALAS, ASESORIAS Y SERVICIOS O PRODUCTOS CONTABLES, IMPOSITIVOS, FINANCIEROS, LEGALES Y EMPRESARIALES.	ISIS ROCÍO NICASIO NUÑEZ	752014
E/2023-37340	23/6/23	NILREG DERMATOLOGY	ACTIVIDAD DE ELABORACION Y VENTAS DE TODOS TIPOS DE JABÓN ANTISEPTICO.	GERLIN BERNALD PERALTA LORA	752189
E/2023-35402	15/6/23	NJ'S SMART FOODS	ELABORACION, VENTA Y COMERCIALIZACION DE PRODUCTOS COMESTIBLES	JORGE EMILIO MARTINEZ PANTALEÓN, NICOLE GARCÍA LOPEZ	750527
E/2023-33854	27/6/23	NO MY PINK PODCAST	SERVICIOS DE PROGRAMA DIGITALES, TEMAS DE ENTREVISTA RELACIONADO A LA ASOCIATIVIDAD Y EMPRESARIALIDAD FEMENINA, TEMAS DE ACTUALIDAD EN SENTIDO GENERAL...	VERONICA PATRICIA NUÑEZ CACERES	752902
E/2023-35214	14/6/23	NOVA LINK	IMPORTACION Y EXPORTACION DE PRODUCTOS COMESTIBLES, SNACKS Y PICADERAS, SECOS Y REFRIGERADOS.	YURYS JUDITH CAMACHO PAYAMPS	750389
E/2023-36329	19/6/23	NOVA MOBILITY	SERVICIO DE TRANSPORTE Y MOVILIDAD URBANA DE: PASAJEROS Y CARGA, POR LAS VIAS URBANAS E INTERURBANAS MEDIANTE DESPLAZAMIENTO TERRESTRE, MARITIMO Y AEREO.	NAPOLEON ENRIQUE MUNOZ GONZALEZ	751276
E/2023-37872	26/6/23	NOWELLSRISING	ADMINISTRACION DE BIENES INMUEBLES, COMPRA Y VENTA DE BIENES INMUEBLES, Y TODO LO RELATIVO DE BIENES INMUEBLES Y LA ADMINISTRACION.	DONOVAN EARL NOWELL	752503
E/2023-36667	20/6/23	NTR COMUNICACIONES	SERVICIOS DE COMPRA, VENTA Y REPARACION DE CELULARES, TABLET, COMPUTADORAS, ACCESORIOS DE CELULARES, TODO EN EQUIPOS ELECTRONICOS.	MARCEL NORIEGA THEN ROSARIO	751564
E/2023-34101	27/6/23	NUBE LIONELFI	BIENES RAICES (COMPRA, VENTA Y ALQUILERES DE PROPIEDADES Y TERRENOS); EXPORTACION Y VENTA AL POR MAYOR Y DETALLE DE ELECTRODOMESTICOS&	FIRGIA DIPRE DE ROSARIO, LIONEL ROSARIO TORIBIO	752834
E/2023-35106	14/6/23	NUÑEZ COLON INVERSIONES	SERVICIOS DE OTORGAMIENTO DE PRÉSTAMOS PERSONALES Y PRÉSTAMOS HIPOTECARIOS, ARRENDAMIENTOS FINANCIEROS.	DARWIN DAVID NUÑEZ	750272
E/2023-38352	27/6/23	NUPPA SERVICES	DISEÑO, VENTA E INSTALACIÓN DE SISTEMAS Y PROYECTOS EN LAS ÁREAS DE INGENIERÍA ELÉCTRICA, MECÁNICA, MECATRONICA, CIVIL...	NUPPA SERVICES, S. R. L.	752881

[210] EXPEDIENTE	[220] FECHA	[561] NOMBRE COMERCIAL	[510] ACTIVIDAD	[730] SOLICITANTE	REGISTRO
E/2023-36699	20/6/23	NUTRELANDI KIDS SUPLEMENTS	VENTA DE PRODUCTOS NUTRICIONALES DE CALIDAD COMO VITAMINAS, MINERALES, PREBIÓTICOS, PROBIÓTICOS, PROTEÍNAS, SUPLEMENTOS ALIMENTICIOS...	DOISA ISBEL VARGAS LUGO	751599
E/2023-29851	14/6/23	NUTRIENDO VIDA P&B	SERVICIOS DE ENDOCRINOLOGÍA, NUTRICIÓN Y TERAPIAS DE INFUSIÓN.	ASCANIO GREGORIO PEGUERO SANCHEZ, LIBANESA BARRANCO VENTURA	750340
E/2023-36555	20/6/23	NUTRIKALRD	SERVICIOS DE ESTÉTICA CORPORAL Y NUTRICIÓN.	CHARINA FUSTER MILIANO	751492
E/2023-35319	23/6/23	NYC DRYWALL DESIGN	SERVICIOS Y DISEÑO EN TABLA ROCA, PANELES Y YESO, DENGLASS, PVC, DIVISIONES, SERVICIOS, COMPRA Y VENTA DE ILUMINACIONES, LED...	KERLWIN CRISTIAN TAVERAS VASQUEZ	752191
E/2023-34661	21/6/23	OBAMA HOME SERVICE	SERVICIOS DE LAVADOS A DOMICILIO DE VEHICULOS, MASAJES, Y LIMPIEZA DEL HOGAR.	RAMON REYES CONTRERAS	751662
E/2023-38311	27/6/23	OClO	ARTÍCULOS DE JOYERÍA; DISEÑO, PROTOTIPADO, PRODUCCIÓN, COMERCIALIZACIÓN DE JOYERÍA Y ACCESORIOS DE MODA; METALES PRECIOSOS, PIEDRAS PRECIOSAS, ORFEBRERÍA.	ELBIN SILVESTRE CUEVAS GONELL	752862
E/2023-35207	14/6/23	ODONTO NOVUS	DEDICADOS AL OFRECIMIENTO DE SERVICIOS DE DIAGNÓSTICO, ESTÉTICA, CIRUGÍA, REHABILITACIÓN Y PRESERVACIÓN EN EL ÁMBITO ODONTOLÓGICO.	LUIS DAVID MERCEDES ORTEGA	750400
E/2023-37672	26/6/23	OJAR INGENIERÍA, DISEÑO & CONSTRUCCIÓN	SERVICIOS DE DISEÑO, CONSTRUCCIÓN Y REMODELACION DE TODO TIPO DE BIENES INMUEBLES, TALES COMO: CASAS, APARTAMENTOS...	DARKELYS NOELY PEREZ LOPEZ	752359
E/2023-36392	20/6/23	OK PEREZ & PEREZ CONSTRUCCIÓN Y BIENES RAÍCES	SERVICIOS DE CONSTRUCCIÓN, COMPRA, VENTA, REMODELACIÓN Y ALQUILER DE INMUEBLES.	NELLY TERESA PEREZ	751505
E/2023-37361	23/6/23	OKANE IMPORT	IMPORTACIÓN DE VEHÍCULOS DE MOTOR Y PIEZAS PARA VEHÍCULOS DE MOTOR.	PAUL BENEN UREÑA ROSSO	752100
E/2023-38358	27/6/23	OKASIONES BY ESTHER AC	DECORACIÓN DE EVENTOS SOCIALES Y CORPORATIVOS	RAYLENNY CASTILLO TORRES	752892
E/2023-37255	22/6/23	OL RAIT	VENTAS DE ROPA.	RAYMI ESPILFI LOPEZ SOSA	752032
E/2023-36982	21/6/23	OLD RANCH CIGARS	ELABORACIÓN Y PRODUCCIÓN DE CIGARROS E IMPORTACIÓN Y EXPORTACIÓN DE DICHO PRODUCTO.	REMBERTO ANDRES ESTRELLA GOMEZ	751813
E/2023-32557	14/6/23	OLIGARCH INTERNATIONAL TRADING OIT	SERVICIOS DE LLAMADAS, CALL CENTER, TELEMERCADEO, VENTA DE PAQUETES TURÍSTICOS, COMERCIO EXTERIOR, VENTA DE ANUNCIOS VIA INTERNET Y TELEFÓNICA A EMPRESAS LOCALIZADAS EN EL EXTERIOR DEL PAÍS.	CLAUDIO ALFREDO MORALES CARRON	750341
E/2023-34191	16/6/23	OLIVO CAFÉ BY ECG	PRODUCCIÓN, COMERCIALIZACIÓN Y EXPENDIO DE ALIMENTOS Y BEBIDAS AL POR MAYOR Y AL DETALLE. PRODUCCIÓN Y COMERCIALIZACIÓN DE CATERING EMPRESARIAL...	ECG EATERY CORPORATE GROUP SRL	750954
E/2023-34968	14/6/23	OLIVO LAHOZ SUCESTORES	COMPRA, VENTA Y ALQUILER DE CASAS, VILLAS, TERRENOS, FINCAS, APARTAMENTOS, AUTOMÓVILES Y MOTOCICLETAS.	GRICELLE ELMEIRA LAHOZ RODRIGUEZ	750325
E/2023-36682	21/6/23	OLMO TRANSFER SERVICES	SERVICIOS DE TRANSPORTE ESCOLAR, FLOTILLA VEHICULAR, INTEGRACIONES DE APLICACIONES MÓVILES Y RELACIONADAS A CONTROL VEHICULAR.	EDWIN EMILIO YEARA ALCANTARA	751647
E/2023-34114	15/6/23	OMB AUTO	COMPRA Y VENTA DE VEHÍCULOS DE MOTOR DE TODO TIPO, ASI COMO IMPORTACIÓN Y EXPORTACIÓN DE LOS MISMOS, VENTA Y COTIZACIÓN DE PIEZAS DE VEHÍCULOS DE MOTOR, FINANCIAMIENTO.	ORQUIN ALQUENDRI MARTINEZ BAEZ	750648
E/2023-31468	15/6/23	ÓMICRON SOLAR	LA PROMOCIÓN, DESARROLLO, CONSTRUCCIÓN, GESTIÓN, EXPLOTACIÓN Y MANTENIMIENTO DE PLANTAS DE PRODUCCIÓN DE ENERGÍA ELÉCTRICA A TRAVÉS DE ENERGÍAS RENOVABLES...	OTRAS PRODUCCIONES DE ENERGÍA FOTOVOLTAICA, S.L.	750542
E/2023-38549	28/6/23	ONE MILLION RENT CAR	COMPRA, VENTA Y RENTA DE VEHÍCULOS ASI COMO PRESTAMOS SOBRE VEHÍCULOS Y TODA ACTIVIDAD RELACIONADA AL PRESENTE OBJETO.	JOAN MANUEL SERRATYS ARACENA	753016
E/2023-34056	9/6/23	OPEN TOURS23 AND TRAVELS	VENTA DE PAQUETES DE EXCURSIONES TANTO A NIVEL NACIONAL COMO INTERNACIONAL, SERVICIOS DE PLANEACIÓN Y ORGANIZACIÓN DE TOURS.	ROCIO ISABEL RAMIREZ SALAS	750402
E/2023-36712	21/6/23	OPERADORA CLK SEGUROS	EL PRINCIPAL OBJETO DE LA SOCIEDAD ES, LA CAPACITACIÓN, ADMINISTRACIÓN, ASESORÍA, CAPTACIÓN DE PERSONAS FÍSICAS Y MORALES EN EL ÁREA DE VENTAS DE PRODUCTOS DE SALUD...	JAVIER EDUARDO MITRANI BEHAR	752178
E/2023-36365	21/6/23	OPERADORA HOTELERA MULTICAMARCA DOMINICANA	DESARROLLO DEL SECTOR TURÍSTICO, INMOBILIARIO, HOSPITALIDAD, RECREACION, OCIO Y BIENES RAÍCES.	ARMANDO OMAR TORRES MENDOZA	751697
E/2023-14736	26/6/23	OPERADORA TURISTICA MAIYALS	ADMINISTRACIÓN DE CONDOMINIOS, OPERADORA TURÍSTICA, ADMINISTRACIÓN DEHOTELERAS, VENTAS Y ALQUILERES DE INMUEBLES.	COSTRUCTORA MAIYA CITY HERMOSA S.R.L.	752516
E/2023-37236	22/6/23	OPES INVERSIONES	CONSTRUCCIONES, VENTA Y RENTA DE PROPIEDADES, DESARROLLO DE PROYECTOS, PRESTAMOS ASI COMO TODA CLASE DE ACTIVIDAD RELACIONADA CON EL OBJETO PRINCIPAL.	JAKUB THOMA	752017
E/2023-37031	22/6/23	OPPOLIADOM	SERVICIOS DE TERMINACIONES PARA PROYECTOS INMOBILIARIOS.	RAFAEL ALBERTO DE LOS SANTOS RODRIGUEZ	752196
E/2023-36591	20/6/23	OPTICA 3B	SERVICIO DE ÓPTICA EN GENERAL, EVALUACIÓN DE LA VISTA.	ALBERTO JOSE MEDINA CARRILLO	751491
E/2023-32394	23/6/23	OR JOCEDES INVERSIONES	SERVICIOS DE BIENES RAÍCES, IMPORTACIÓN Y ALQUILERES DE VEHÍCULOS, INVERSIONES FINANCIERAS	JOSE MERCEDES OGANDO ENCARNACIÓN	752185
E/2023-37425	23/6/23	ORIGENES TASTING ADVENTURE	ACTIVIDAD DE ELABORACIÓN DE CENA O ALMUERZO Y SERVICIOS DE ENTRETENIMIENTOS CULINARIOS SOBRE LA COCINA DOMINICANA.	TAINO GOURMET, S.R.L.	752174
E/2023-37041	22/6/23	ORIXAMA AUTO IMPORT	COMPRA Y VENTA DE TODO TIPO DE VEHÍCULOS	ALEJANDRO AMBIORIX SUERO BERROA	751842
E/2023-35186	14/6/23	ORTIZ RENT CAR & AUTO IMPORT, DP@JO.	VENTA E IMPORTACIONES DE VEHICULOS NUEVOS Y USADOS.	DARONNY FIDEL PLASENCIA ORTIZ	750357
E/2023-36760	21/6/23	OSIRIS Y LA BANDA TIPICA	PRESENTACIONES Y REPRESENTACIONES ARTISTICA E INTERPRETACIÓN DE GÉNEROS MUSICALES.	GABINO MARTIN SIME AQUINO	751713
E/2023-36132	26/6/23	OSTEOSINTESIS P&R	COMERCIALIZACION, VENTA DE MATERIALES DE OSTEOSINTESIS TALES COMO AGUJAS Y ALAMBRES PARA CERCLAJE.	ROSA SABRINA RODRIGUEZ BAEZ	752423
E/2023-36613	20/6/23	OTOAUDIRE CENTRO AUDIOLOGICO	EVALUACIONES AUDIOLÓGICAS, VENTAS Y ADAPTACIONES DE AUXILIARES AUDITIVOS PARA PERSONAS CON DEFICIENCIAS AUDITIVAS.	JOHANNY VALOY MUÑOZ	751519
E/2023-36322	19/6/23	OTRA BANDA CELULARES	VENTA, REPARACIÓN Y DISTRIBUCIÓN DE EQUIPOS ELECTRÓNICOS, CELULARES Y ACCESORIOS VENTAS AL POR MAYOR Y DETALLE DE APARATOS Y ACCESORIOS ELECTRÓNICO EN GENERAL.	VLADIMIR RIVERA	751269
E/2023-37566	26/6/23	OULET MARKET XW	VENTA DE MUEBLES, ELECTRODOMÉSTICOS, DECORACIÓN Y ACCESORIOS PARA EL HOGAR.	JUAN FRANCISCO HERNANDEZ ESPINAL	752285
E/2023-36742	21/6/23	OVAGAS PETROLEUM	SERVICIOS DE COMPRA Y VENTA DE GASOLINA, GASOIL Y LOS PRODUCTOS DERIVADOS DEL PETROLEO.	MICHAEL ANTHONY OSCAR OVALLES DIAZ	751612
E/2023-38354	27/6/23	OVALLES. SP RENT A CAR	IMPORTACIÓN, VENTA Y RENTA DE VEHÍCULOS.	ERASMO MARTE OVALLES, SONIA DEL CARMEN PEREZ DE MARTE	752885
E/2023-36861	21/6/23	OVEN BY YULIE	ELABORACIÓN Y COMERCIALIZACIÓN DE PRODUCTOS DE PASTERÍA, REPOSTERÍA Y PANADERÍA EN GENERAL.	JUAN CARLOS POLANCO	751718
E/2023-37561	28/6/23	P&C RUBIANNI BUSINESS SOLUTION	ACTIVIDAD DE IMPORTACIÓN, EXPORTACIÓN, COMPRA, VENTA, DISTRIBUCIÓN, MERCADEO, REPRESENTACIÓN, SERVICIOS DE COMERCIALIZACIÓN...	IDELFONSO SANTIAGO VALVERDE GERMOSEN	753010
E/2023-34619	13/6/23	P&D PETROLEUM	VENTA, DISTRIBUCIÓN, COMERCIALIZACIÓN AL POR MAYOR Y DETALLE DE PRODUCTOS DERIVADOS DEL PETROLEO, COMBUSTIBLES.	HUASCAL DARIO GONZALEZ PAYANO	752638
E/2023-36746	21/6/23	P OLIVERO	PROVEEDOR DE INSUMOS PARA OFICINAS.	LUIS GUILLERMO STERLING OLIVERO	751616
E/2023-34317	9/6/23	PA TU OCASIÓN	VENTA DE ARTÍCULOS DE CUMPLEAÑOS, VENTA DE ARTÍCULOS PERSONALIZADOS, VENTA DE ENVOLTURAS, VENTA DE REGALOS.	DEYANIRA MARIA TEJEDA SOSA DE FERNANDEZ	749703
E/2023-36878	22/6/23	PABLOS YES POLLO	SERVICIOS DE RESTAURANTE DE POLLO FRITO Y OTRAS ACTIVIDADES DE COMIDA RÁPIDA PASTELES EN HOJAS	JUAN PABLO ZORRILLA PEREYRA	751924
E/2023-35187	14/6/23	PAMELA COMUNICACIONES	VENTA DE CELULARES Y EQUIPOS ELECTROCNICOS PARA COMUNICACIONES.	MARTHA PAMELA PEÑA	750361
E/2023-37398	23/6/23	PANADERIA & REPOSTERIA CARECIAR LA VIDA CAVIDA	FABRICACION Y VENTA DE PAN, GALLETAS, BIZCOCHO, DONAS Y TODO TIPO DE ALIMENTOS RELACIONADO CON LA PANADERIA.	MIOT JEAN FRANCOIS DESIRAL	752144
E/2023-35998	16/6/23	PANADERIA BERNARD	SERVICIOS DE ELABORACIÓN, VENTA Y EXPORTACION DE PAN, REPOSTERÍA, GALLETAS, MASA PARA PIZZA.	PASTOR BAEZ BERNARD	751017
E/2023-36140	21/6/23	PANADERIA JUMANYS	PRODUCCIÓN Y VENTA DE PRODUCTOS DE PANADERÍA, REPOSTERÍA, GALLETAS, ENTRE OTROS DERIVADOS DE LA HARINA.	RAYNIER YSABEL GARCIA	751745
E/2023-35332	15/6/23	PANARO MEDIA	SERVICIOS PUBLICITARIOS PARA TODO TIPO DE EVENTO, PANTALLAS LED, IMPORTACION Y EXPORTACION DE PANTALLAS LED.	FAVIO NARSETE PREVITE	750457
E/2023-36507	20/6/23	PANGOLA Y HERNANDEZ MECANICA	SERVICIO DE MECÁNICA EN GENERAL.	CARLOS FELIX HERNANDEZ GABRERA	751479
E/2023-33811	7/6/23	PANIFICADORA SANTA RITA	ELABORACIÓN DE PANES, GALLETAS Y DULCES.	PANIFICADORA SANTA RITA, SRL	751304
E/2023-37056	22/6/23	PANODEP	SERVICIOS DE PANORÁMICAS ENTRE OTROS Y TAMBIÉN ES UN DEPÓSITO PARA VENTAS DE MATERIALES DENTALES	YEALQUIRIS ROQUE FRANCISCO	751932
E/2023-19699	23/6/23	PAÑALERA PANINO	ACTIVIDAD DE COMERCIALIZACIÓN, DISTRIBUCIÓN, COMPRA, VENTA, IMPORTACIÓN Y EXPORTACIÓN DE PAÑALES DESECHABLES Y JUGUETES INFANTILES AL POR MAYOR Y AL DETALLE.	NIDIA IVENNY PEREZ PEREZ	752112
E/2023-34405	23/6/23	PAO-MAR RENTAL & TOUR	COMPRA, VENTA, ALQUILER, IMPORTACIÓN Y EXPORTACION DE PRODUCTOS Y SERVICIOS RELATIVOS A EXCURSIONES TURÍSTICAS MARITIMAS.	OMAR ABEL CHAIN RICART	752124
E/2023-36825	21/6/23	PAPELERIA & EVENTO NOAH	VENTA DE ARTÍCULOS DE PAPELERIA Y LIBRERIA TIENDA DE ARTÍCULOS PARA FIESTAS Y CELEBRACIONES CENTROS DE INTERNET.	CAROLINA SIME FAJARDO, SANTIAGO SIME	751815
E/2023-35073	14/6/23	PAPELERIA Y SUMINISTROS SYJ	VENTAS DE MATERIALES DIDACTICOS, EDUCATIVOS Y GASTABLES.	NOEMI ESPINAL MARTINEZ	750285
E/2023-35550	15/6/23	PARADOR SOLO PRUEBAME	VENTA DE ALIMENTOS COCIDOS.	CARLOS JUAN BOURDIERD ALMANZAR	750628
E/2023-34692	14/6/23	PARAISO LMBM GAS	VENTA, IMPORTACIÓN, EXPORTACIÓN Y COMERCIALIZACIÓN NACIONAL E INTERNACIONAL DE COMBUSTIBLES, INCLUYENDO PERO NO LIMITANDO AL GAS LICUADO DE PETRÓLEO...	LUISA MARIA BARRROS MORETA	750434
E/2023-17582	27/6/23	PAROLI CENTRAL STATION COFFEE & SHOP	SERVICIOS DE BAR RESTAURANTE Y EVENTOS PRIVADOS.	ANTHONY JOSE LOGROÑO RODRIGUEZ	752829
E/2023-37627	26/6/23	PARQUE ENERGÉTICO YUMA PEY	SERVICIOS DE PRODUCCIÓN DE ENERGÍA LIMPIA.	DANILO GUZMAN CABA	752325
E/2023-35170	19/6/23	PARVAEMAGNA VENTURES	REALIZAR OPERACIONES DE INVERSIONES EN PROYECTOS DE VIVIENDA, PROYECTOS DE CONSTRUCCIÓN TURÍSTICOS, NEGOCIOS DE BIENES RAÍCES...	DIEGO JOSE ABREU HAHN	751159
E/2023-31382	26/6/23	PASPARTÚ ORTEGA GROUP	PRODUCCION DE PODCAST	SASHA VANESSA SANCHEZ RODRIGUEZ, VIVIAN NATALIA MARIA SOSA	752406
E/2023-34702	22/6/23	PASTELERIA T&S MARTINEZ	DEDICADA A LA ELABORACION Y VENTA DE PANES, BIZCOCHOS, MASA PARA EMPANADAS Y TODOS SUS DERIVADOS.	TAMARA JUSTINA MARTINEZ GONZALEZ	751947
E/2023-35173	14/6/23	PATAS SOBRE RUEDAS	SOMOS UNA EMPRESA DEDICADA A PROPORCIONAR SERVICIOS DE TRANSPORTE SEGURO Y CÓMODO PARA MASCOTAS EN CENTRO COMERCIALES.	LIZA PAOLA CABRAL RODRIGUEZ	750346
E/2023-34737	13/6/23	PAULINO BOITEL & ASOCIADOS	SERVICIOS Y ASESORÍA LEGAL PROFESIONAL A LOS USUARIOS.	WILLIAMS DE JESUS PAULINO RUMALDO, PAULINO BOITEL & ASOCIADOS	750187
E/2023-34770	15/6/23	PAULINO&G SOLUCIONES ELECTRIREFRIGERACION EN GENERAL	VENTA DE AIRE ACONDICIONADOS, INSTALACION Y MANTENIMIENTO EN GENERAL DE EQUIPOS DE REFRIGERACION, VENTA DE EQUIPOS Y ACCESORIOS DE REFRIGERACION...	PAULINO ANTONIO GARCIA GOMEZ	750522
E/2023-37914	26/6/23	PAYAO 6	SERVICIOS INMOBILIARIOS REALIZADOS POR CUENTA PROPIA.	FERNANDO ANTONIO BAQUERO GINEBRA	752533
E/2023-37068	22/6/23	PD PEÑA DOMINGUEZ PRESTAMOS HIPOTECARIOS, INVERSIONES Y MAS	OFICINA DE PRESTAMOS HIPOTECARIOS Y PRENDARIOS, PRESTAMOS CON GARANTIAS, ASI COMO VENTA Y ALQUILER DE TODO TIPO DE INMUEBLES...	MICHAEL JEREMI PEÑA DOMINGUEZ, WILKER ALEJANDRO PEÑA DOMINGUEZ	751969
E/2023-38298	27/6/23	PECCU	VENTA DE BISUTERIA, ARTÍCULOS ARTESANALES, Y ACCESORIOS DE MODA.	ERNESTO CESAR SAVINON SCHRILS	752849
E/2023-36405	20/6/23	PENINSULAND SAMANA	INMOBILIARIA, BIENES RAÍCES, ADMINISTRACIÓN, COMERCIALIZACIÓN, IMPORTACIÓN Y EXPORTACIÓN DE MATERIALES DE CONSTRUCCIÓN.	JOSE LENIN MORALES MESA, ILEANA GONZALEZ MESSINA	751516
E/2023-36393	20/6/23	PERCENTO INNOVATION HOLDING	INVERSIONES EN GENERAL.	ALBERTO JOSE SENIOR MOTA, PENELOPE DEL CARMEN SOLER DIPLAN	751328
E/2023-38193	27/6/23	PEREZ MONTAÑO & ASOCIADOS	SERVICIOS DE CONTABILIDAD GENERAL, AUDITORIA, ASESORIA FISCAL E IMPOSITIVA, ASESORIA FINANCIERA, IMPLEMENTACION DE SISTEMAS CONTABLES Y ADMINISTRATIVOS...	CLISTENES PEREZ DE LOS SANTOS, ARIDIO ANTONIO MONTAÑO CONCEPCION	752791
E/2023-32925	14/6/23	PERFECT VIBE - ANNE K. TOURS	PROMOCIÓN DE EXCURSIONES TURÍSTICAS Y TOURS OPERADOR.	FRANDY STERLING VALERA	750260
E/2023-35124	14/6/23	PERFORACIONES RIO VERDE	INSTALACIÓN DE BOMBAS Y AFORO DE POZOS.	CARLOS YUNIOR JAVIER CAMACHO	750286
E/2023-36654	21/6/23	PERFUMERIA ELIXIR 1996	VENTA DE PERFUMES.	PAUL ALBERTO CORDERO FIGUEROA	751781
E/2023-36293	19/6/23	PERIHELIO CONSTRUCTORA	ACTIVIDAD DE DESARROLLO Y CONSTRUCCIÓN DE PROYECTOS INMOBILIARIOS.	GREGORIO FABIAN GUZMAN	751247
E/2023-37226	22/6/23	PERLA DIAMANTE	SERVICIOS SALON DE BELLEZA EN GENERAL.	PERLA MARIA RODRIGUEZ SANCHEZ	752048
E/2023-36448	20/6/23	PERSONITAS BRILLANTES P&B	SERVICIO DE ESTIMULACION TEMPRANA Y DE APOYO ACADEMICO PARA NIÑOS Y NIÑAS CON CONDICIONES ESPECIFICAS DEL DESARROLLO Y EL APRENDIZAJE ESCOLAR.	ILEANNA MILENNI MEJIA GUERRERO	751361
E/2023-35318	15/6/23	PESCADERIA MAMA RAMONA	VENTA DE PESCADOS, MARISCOS Y ALIMENTOS CRUDO Y PREPARADOS.	JUAN YSIDRO ACOSTA NICASIO	750462
E/2023-38183	27/6/23	PG PAUGUST	ES UNA EMPRESA QUE SE DICARA A LA COMERCIALIZACIÓN DE COSMÉTICOS PERSONALIZADO CON DICHO NOMBRE COMERCIAL.	PAUDYS ALICIA CAMPUSANO PUJOLS	752803
E/2023-37260	22/6/23	PHI BETA SIGMA FRATERNITY INCORPORATED - REPUBLICA DOMINICANA	PROMOVER LA EXCELENCA ACADEMICA, EL LIDERAZGO Y EL SERVICIO A TRAVÉS DE LA HERMANDAD. FOMENTAR EL DESARROLLO PERSONAL Y PROFESIONAL DE SUS MIEMBROS...	TOMAS RAFAEL THEN SANCHEZ, ANTHONY LAMONT SIMMONS	752042
E/2023-35990	19/6/23	PIANI DO CIBAO AR	SERVICIO DE PLANIFICACIÓN, CONSTRUCCIÓN, ADMINISTRACIÓN, FISCALIZACIÓN Y SUPERVISIÓN DE TODO TIPO DE PROYECTOS.	ARSENIO RAMOS	751162
E/2023-36677	23/6/23	PICA POLLO COMEDOR BIANGI	SERVICIOS DE COMEDOR Y PICA POLLO.	ISABEL GUZMAN NUÑEZ	752186
E/2023-34904	14/6/23	PICA POLLO FHJ	VENTA DE COMIDA: PICA POLLO, POLLO HORNEADO, PAPAS FRITAS, PLÁTANOS FRITOS, ENSALADAS, ARROZ EN TODAS SUS VARIEDADES, HABICHUELAS EN TODAS SUS VARIEDADES.	YUHENG FANG	750231
E/2023-36656	20/6/23	PICADERAS Y QUIPES LA BENDICION PROVERBIOS 10-22	SERVICIOS DE COMERCIALIZACION, VENTA DE PICADERAS TALES COMO QUIPES Y PASTELITOS.	ELVI FRANCISCO ROSARIO MEDRANO	751550
E/2023-36615	20/6/23	PICALONGA & COMEDOR ANDERSON CPAV	VENTA DE COMIDA RÁPIDA, PICADERA, FRITURA, AL POR MAYOR Y DETALLE.	ANDERSON VALDEZ PEREZ	751522
E/2023-36314	23/6/23	PICAPURDO 15 CONSTRUCCIONES	SERVICIOS DE CONSTRUCCIÓN DE CASAS, APARTAMENTOS Y TODO TIPO DE INMUEBLES.	ARSENIO DE JESUS PICHARDO BERNARD	752091
E/2023-36175	19/6/23	PIMPUNRD I IQUALITO QUE ALLÁ	SERVICIO DE COMUNICACIÓN COLABORATIVA EN LÍNEA, MEDIANTE EL USO DE LA WEB 2.0, PARA CONECTAR CON COMPATRIOTAS EN EL EXTRANJERO Y CELEBRAR NUESTRA IDENTIDAD	CAROLINA RAMÍREZ HERRERA	752589
E/2023-37608	26/6/23	PINTÉ	VENTA, FABRICACION, ELABORACION Y REPRESENTACION DE PINTURAS Y PRODUCTOS AFINES.	WAGNER ELIESSER RODRIGUEZ MANCENO, JULIAN ANTONIO HACHE SALADO	752329









































Table with columns: [210] EXPEDIENTE, [220] FECHA, [561] NOMBRE COMERCIAL, [510] ACTIVIDAD, [730] SOLICITANTE, and REGISTRO. It contains a comprehensive list of industrial property records including trade names, activities, applicants, and registration numbers.

PUBLICACIONES DE SIGNOS DISTINTIVOS CON ELEMENTOS GRÁFICOS

 <p>(540) MARCA: INFUSION OLEOS MISS KEY (Mixta) (511) CLASE: 3 (210) EXP. NO.: 23/26200 (730) SOLICITANTE: Laboratorios Key, S.R.L. (220) FECHA SOLICITUD: 3 de mayo de 2023</p>	 <p>(540) MARCA: KRISS (Mixta) (511) CLASE: 3 (210) EXP. NO.: 23/26197 (730) SOLICITANTE: Laboratorios Key, S.R.L. (220) FECHA SOLICITUD: 3 de mayo de 2023</p>	 <p>(540) MARCA: LG BEAUTE LANG (Mixta) (511) CLASE: 3 (210) EXP. NO.: 23/25665 (730) SOLICITANTE: Yissel Languasco Diaz (220) FECHA SOLICITUD: 2 de mayo de 2023</p>	 <p>(540) MARCA: nb PROFESSIONAL (Mixta) (511) CLASE: 3 (210) EXP. NO.: 23/35621 (730) SOLICITANTE: Enza Lowrenz, S.R.L. (220) FECHA SOLICITUD: 16 de junio de 2023</p>
 <p>(540) MARCA: FREESUB (Mixta) (511) CLASE: 7 (210) EXP. NO.: 23/34172</p> <p>(730) SOLICITANTE: Yiwu Sunmeta Digital Graphic CO., LTD. (220) FECHA SOLICITUD: 9 de junio de 2023</p>	 <p>(540) MARCA: PRIME (Mixta) (511) CLASE: 8 (210) EXP. NO.: 23/32980 (730) SOLICITANTE: DORCO CO., LTD. (220) FECHA SOLICITUD: 2 de junio de 2023</p>	 <p>(540) MARCA: PANTUM (Mixta) (511) CLASE: 9 (210) EXP. NO.: 23/36504</p> <p>(730) SOLICITANTE: Zhuohai Pantum Electronics Co., Ltd (220) FECHA SOLICITUD: 20 de junio de 2023</p>	 <p>(540) MARCA: SAKO (Mixta) (511) CLASE: 9 (210) EXP. NO.: 23/29784</p> <p>(730) SOLICITANTE: SHEN ZHEN SAKO SOLAR Co., Ltd (220) FECHA SOLICITUD: 19 de mayo de 2023</p>
 <p>(540) MARCA: CrossTrans (Mixta) (511) CLASE: 17 (210) EXP. NO.: 23/31410</p> <p>(730) SOLICITANTE: Cross Oil Refining & Marketing, Inc. (220) FECHA SOLICITUD: 26 de mayo de 2023</p>	 <p>(540) MARCA: Z.J. EVOLUTION (Mixta) (511) CLASE: 25 (210) EXP. NO.: 23/31708 (730) SOLICITANTE: Jean Carlos Zapata Santos (220) FECHA SOLICITUD: 29 de mayo de 2023</p>	 <p>(540) MARCA: COTurnix (Mixta) (511) CLASE: 29 (210) EXP. NO.: 23/33986 (730) SOLICITANTE: Novedades Dominica, S.R.L. (220) FECHA SOLICITUD: 7 de junio de 2023</p>	 <p>(540) MARCA: nutrain (Mixta) (511) CLASE: 30 (210) EXP. NO.: 23/35464</p> <p>(730) SOLICITANTE: IZY PRODUCTS LLC (220) FECHA SOLICITUD: 15 de junio de 2023</p>
 <p>(540) MARCA: PASTA VELOCE (Mixta) (511) CLASE: 30 (210) EXP. NO.: 22/65661 (730) SOLICITANTE: Max InterAmericas Inc. (220) FECHA SOLICITUD: 16 de noviembre de 2022</p>	 <p>(540) MARCA: SWEETOPIA (Mixta) (511) CLASE: 30 (210) EXP. NO.: 23/35466</p> <p>(730) SOLICITANTE: IZY PRODUCTS LLC (220) FECHA SOLICITUD: 15 de junio de 2023</p>	 <p>(540) MARCA: (Figurativa) (511) CLASE: 32 (210) EXP. NO.: 23/37070 (730) SOLICITANTE: Monster Energy Company (220) FECHA SOLICITUD: 22 de junio de 2023</p>	 <p>(540) MARCA: DANA CLOSS Made With Passion (Mixta) (511) CLASE: 10, 25 (210) EXP. NO.: 23/27372 (730) SOLICITANTE: Diana Carolina Milano De Hernández (220) FECHA SOLICITUD: 9 de mayo de 2023</p>
 <p>(540) MARCA: (Figurativa) (511) CLASE: 18, 25 (210) EXP. NO.: 23/36550 (730) SOLICITANTE: CRAFT OF SCANDINAVIA AB (220) FECHA SOLICITUD: 20 de junio de 2023</p>	 <p>(540) MARCA: 21 + 3 (Mixta) (511) CLASE: 28, 41 (210) EXP. NO.: 23/36209</p> <p>(730) SOLICITANTE: Galaxy Gaming, Inc. (220) FECHA SOLICITUD: 19 de junio de 2023</p>	 <p>(540) MARCA: (Figurativa) (511) CLASE: 3, 9, 14, 16, 18, 24, 25, 26, 28, 35 (210) EXP. NO.: 23/19605 (730) SOLICITANTE: Industria de Diseño Textil, S.A. (INDITEX, S.A.) (220) FECHA SOLICITUD: 30 de marzo de 2023</p>	 <p>(540) MARCA: (Figurativa) (511) CLASE: 35, 36, 37 (210) EXP. NO.: 23/37491 (730) SOLICITANTE: Nissan Jidosha Kabushiki Kaisha (also trading as Nissan Motor Co., Ltd.) (220) FECHA SOLICITUD: 23 de junio de 2023</p>
 <p>(540) MARCA: IRONTRAILER By PROMETAL (Mixta) (511) CLASE: 35, 39 (210) EXP. NO.: 23/26374</p> <p>(730) SOLICITANTE: Miguel Francisco Santana Fernández (220) FECHA SOLICITUD: 4 de mayo de 2023</p>	 <p>(540) MARCA: TASTE & THEORY (Mixta) (511) CLASE: 35, 42 (210) EXP. NO.: 23/13584</p> <p>(730) SOLICITANTE: Aimbridge Parent, Inc. (220) FECHA SOLICITUD: 7 de marzo de 2023</p>	 <p>(540) MARCA: KANA (Mixta) (511) CLASE: 7, 12 (210) EXP. NO.: 23/20798</p> <p>(730) SOLICITANTE: KATAYAMA CHAIN CO., LTD. (220) FECHA SOLICITUD: 10 de abril de 2023</p>	 <p>(540) MARCA: SANY (Mixta) (511) CLASE: 7, 12 (210) EXP. NO.: 23/35934 (730) SOLICITANTE: Sany Group Co., Ltd. (220) FECHA SOLICITUD: 16 de junio de 2023</p>
 <p>(540) MARCA: GLV (Mixta) (511) CLASE: 9, 14 (210) EXP. NO.: 23/10025 (730) SOLICITANTE: Louis Vuitton Malletier (220) FECHA SOLICITUD: 17 de febrero de 2023</p>	 <p>(540) MARCA: (Tridimensional) (511) CLASE: 9, 28, 41 (210) EXP. NO.: 23/18735 (730) SOLICITANTE: LEGO Juris A/S (220) FECHA SOLICITUD: 28 de marzo de 2023</p>	 <p>(540) MARCA: W Western Union (Mixta) (511) CLASE: 9, 36, 42 (210) EXP. NO.: 23/10082</p> <p>(730) SOLICITANTE: Western Union Holdings, Inc. (220) FECHA SOLICITUD: 17 de febrero de 2023</p>	 <p>(540) MARCA: Ten CLORO ORGANICO (Mixta) (511) CLASE: 1 (210) EXP. NO.: 23/26201</p> <p>(730) SOLICITANTE: Laboratorios Key, S.R.L. (220) FECHA SOLICITUD: 24 de mayo de 2023</p>
 <p>(540) MARCA: FRESH & CLEAN BY RVA (Mixta) (511) CLASE: 3 (210) EXP. NO.: 23/26031 (730) SOLICITANTE: Rosa Laura Valdez Abud (220) FECHA SOLICITUD: 3 de mayo de 2023</p>	 <p>(540) MARCA: G&MW ORGANIC (Mixta) (511) CLASE: 3 (210) EXP. NO.: 23/33064 (730) SOLICITANTE: Wendy Hernández Brand (220) FECHA SOLICITUD: 2 de junio de 2023</p>	 <p>(540) MARCA: KRISS BODY Splash Caribe Fresh (Mixta) (511) CLASE: 3 (210) EXP. NO.: 23/26199 (730) SOLICITANTE: Laboratorios Key, S.R.L. (220) FECHA SOLICITUD: 24 de mayo de 2023</p>	 <p>(540) MARCA: KRISS BODY Splash Seducción (Mixta) (511) CLASE: 3 (210) EXP. NO.: 23/26198 (730) SOLICITANTE: Laboratorios Key, S.R.L. (220) FECHA SOLICITUD: 3 de mayo de 2023</p>
 <p>(540) MARCA: Lider Bliss (Mixta) (511) CLASE: 3 (210) EXP. NO.: 23/36210 (730) SOLICITANTE: Centro Cuesta Nacional, S.A.S. (220) FECHA SOLICITUD: 19 de junio de 2023</p>	 <p>(540) MARCA: Lider Born (Mixta) (511) CLASE: 3 (210) EXP. NO.: 23/36212 (730) SOLICITANTE: Centro Cuesta Nacional, S.A.S. (220) FECHA SOLICITUD: 19 de junio de 2023</p>	 <p>(540) MARCA: Romeo (Mixta) (511) CLASE: 3 (210) EXP. NO.: 23/15738 (730) SOLICITANTE: Barraza y Compañía S.A. (220) FECHA SOLICITUD: 15 de marzo de 2023</p>	 <p>(540) MARCA: Twins Natural Hair (Mixta) (511) CLASE: 3 (210) EXP. NO.: 23/37220 (730) SOLICITANTE: Gregoria Johanny Alvarado Jerez (220) FECHA SOLICITUD: 22 de junio de 2023</p>
 <p>(540) MARCA: DK12 AVENA (Mixta) (511) CLASE: 5 (210) EXP. NO.: 23/35345 (730) SOLICITANTE: Productos Finos, S.A. (220) FECHA SOLICITUD: 15 de junio de 2023</p>	 <p>(540) MARCA: DK12 CREMOSO (Mixta) (511) CLASE: 5 (210) EXP. NO.: 23/35351 (730) SOLICITANTE: Productos Finos, S.A. (220) FECHA SOLICITUD: 15 de junio de 2023</p>	 <p>(540) MARCA: DK12 FRESH ENERGY (Mixta) (511) CLASE: 5 (210) EXP. NO.: 23/35343 (730) SOLICITANTE: Productos Finos, S.A. (220) FECHA SOLICITUD: 15 de junio de 2023</p>	 <p>(540) MARCA: DK12 FRUTOS ROJOS & YOGURT (Mixta) (511) CLASE: 5 (210) EXP. NO.: 23/35341 (730) SOLICITANTE: Productos Finos, S.A. (220) FECHA SOLICITUD: 15 de junio de 2023</p>

 <p>(540) MARCA: DK12 VITAMINA E (Mixta) (511) CLASE: 5 (210) EXP. NO.: 23/35346 (730) SOLICITANTE: Productos Finos, S.A. (220) FECHA SOLICITUD: 15 de junio de 2023</p>	 <p>(540) MARCA: FLANADOL (Mixta) (511) CLASE: 5 (210) EXP. NO.: 23/21196</p> <p>(730) SOLICITANTE: Distribuidora Farmacéutica Ermell DISFARMELL, S.R.L. (220) FECHA SOLICITUD: 23 de junio de 2023</p>	 <p>(540) MARCA: Gripadol (Mixta) (511) CLASE: 5 (210) EXP. NO.: 23/21792</p> <p>(730) SOLICITANTE: Distribuidora Farmacéutica Ermell DISFARMELL S.R.L. (220) FECHA SOLICITUD: 30 de mayo de 2023</p>	 <p>(540) MARCA: (Figurativa) (511) CLASE: 9 (210) EXP. NO.: 23/32543 (730) SOLICITANTE: Parallax Valores Puesto de Bolsa (PARVAL), S.A. (220) FECHA SOLICITUD: 1 de junio de 2023</p>
 <p>(540) MARCA: BRS BEE RABER SAFETY (Mixta) (511) CLASE: 9 (210) EXP. NO.: 23/35661 (730) SOLICITANTE: Andy De La Rosa De La Cruz (220) FECHA SOLICITUD: 16 de junio de 2023</p>	 <p>(540) MARCA: N (Mixta) (511) CLASE: 9 (210) EXP. NO.: 23/29281 (730) SOLICITANTE: Hyundai Motor Company (220) FECHA SOLICITUD: 17 de mayo de 2023</p>	 <p>(540) MARCA: T TORRENS (Mixta) (511) CLASE: 11 (210) EXP. NO.: 23/29278 (730) SOLICITANTE: Metalúrgicas Torrens, S.A. (220) FECHA SOLICITUD: 17 de mayo de 2023</p>	 <p>(540) MARCA: (Figurativa) (511) CLASE: 12 (210) EXP. NO.: 23/37493 (730) SOLICITANTE: Nissan Jidosha Kabushiki Kaisha (also trading as Nissan Motor Co., Ltd.) (220) FECHA SOLICITUD: 23 de junio de 2023</p>
 <p>(540) MARCA: ACOMI (Mixta) (511) CLASE: 12 (210) EXP. NO.: 23/34226 (730) SOLICITANTE: Reinaldo De Jesús Santana Concepción (220) FECHA SOLICITUD: 9 de junio de 2023</p>	 <p>(540) MARCA: BENOULING TANGIUN (Mixta) (511) CLASE: 12 (210) EXP. NO.: 23/30641 (730) SOLICITANTE: Anyelo Benedicto Rodríguez Valerio (220) FECHA SOLICITUD: 5 de junio de 2023</p>	 <p>(540) MARCA: NITOYO (Mixta) (511) CLASE: 12 (210) EXP. NO.: 23/31484 (730) SOLICITANTE: Sichuan Nitoyo Auto Spare Parts LTD (220) FECHA SOLICITUD: 26 de mayo de 2023</p>	 <p>(540) MARCA: (Figurativa) (511) CLASE: 18 (210) EXP. NO.: 23/36607</p> <p>(730) SOLICITANTE: Ibkeima Taveras (220) FECHA SOLICITUD: 20 de junio de 2023</p>
 <p>(540) MARCA: PANEMCO (Mixta) (511) CLASE: 19 (210) EXP. NO.: 23/36800 (730) SOLICITANTE: TRIPANEL, S.R.L. (220) FECHA SOLICITUD: 21 de junio de 2023</p>	 <p>(540) MARCA: GENIAL HOGAR (Mixta) (511) CLASE: 20 (210) EXP. NO.: 23/32530 (730) SOLICITANTE: Juan Daniel Rodríguez Rubén (220) FECHA SOLICITUD: 1 de junio de 2023</p>	 <p>(540) MARCA: wau! (Mixta) (511) CLASE: 21 (210) EXP. NO.: 23/35540 (730) SOLICITANTE: Carvajal Empaques, S.A. (220) FECHA SOLICITUD: 15 de junio de 2023</p>	 <p>(540) MARCA: BESSY MIXC (Mixta) (511) CLASE: 25 (210) EXP. NO.: 23/25620 (730) SOLICITANTE: Xiumei Chen (220) FECHA SOLICITUD: 22 de mayo de 2023</p>
 <p>(540) MARCA: BluWhite BEACHWEAR (Mixta) (511) CLASE: 25 (210) EXP. NO.: 23/37215 (730) SOLICITANTE: Sol Griselda Fernández Araujo (220) FECHA SOLICITUD: 22 de junio de 2023</p>	 <p>(540) MARCA: CS CULTURA SOULT (Mixta) (511) CLASE: 25 (210) EXP. NO.: 23/34884 (730) SOLICITANTE: Carlos Alfredo Disla Molina / Maitet Montero Encarnación (220) FECHA SOLICITUD: 13 de junio de 2023</p>	 <p>(540) MARCA: HUBAGO SINCE 1990 (Mixta) (511) CLASE: 25 (210) EXP. NO.: 23/34885 (730) SOLICITANTE: Carlos Alfredo Disla Molina / Maitet Montero Encarnación (220) FECHA SOLICITUD: 13 de junio de 2023</p>	 <p>(540) MARCA: JANNA VILLAR (Mixta) (511) CLASE: 25 (210) EXP. NO.: 23/36474 (730) SOLICITANTE: Janna Altagracia Villar Medina (220) FECHA SOLICITUD: 20 de junio de 2023</p>
 <p>(540) MARCA: the BASIC lab (Mixta) (511) CLASE: 25 (210) EXP. NO.: 23/36692 (730) SOLICITANTE: Cosmo Enterprise Corporation (220) FECHA SOLICITUD: 20 de junio de 2023</p>	 <p>(540) MARCA: ALINA FOODS (Mixta) (511) CLASE: 29 (210) EXP. NO.: 23/36900</p> <p>(730) SOLICITANTE: Marisco Recio, SRL (220) FECHA SOLICITUD: 21 de junio de 2023</p>	 <p>(540) MARCA: Amazon (Mixta) (511) CLASE: 29 (210) EXP. NO.: 23/37366 (730) SOLICITANTE: AL ATHEED GENERAL TRADING L.L.C (220) FECHA SOLICITUD: 23 de junio de 2023</p>	 <p>(540) MARCA: Doña Guayaba (Mixta) (511) CLASE: 29 (210) EXP. NO.: 23/36921 (730) SOLICITANTE: NUTRIUM S.A.S. (220) FECHA SOLICITUD: 21 de junio de 2023</p>
 <p>(540) MARCA: Nani's Carnitas (Mixta) (511) CLASE: 29 (210) EXP. NO.: 23/30406</p> <p>(730) SOLICITANTE: Marleny Del Carmen Santos De Jiménez (220) FECHA SOLICITUD: 23 de mayo de 2023</p>	 <p>(540) MARCA: SOLID SELECTS (Mixta) (511) CLASE: 29 (210) EXP. NO.: 23/28154</p> <p>(730) SOLICITANTE: Yahia Charaf / José Antonio Ghattas (220) FECHA SOLICITUD: 11 de mayo de 2023</p>	 <p>(540) MARCA: Alboroto (Mixta) (511) CLASE: 30 (210) EXP. NO.: 23/35924</p> <p>(730) SOLICITANTE: Productos Alimenticios Diana, S.A. DE C.V. (220) FECHA SOLICITUD: 16 de junio de 2023</p>	 <p>(540) MARCA: Churritas (Mixta) (511) CLASE: 30 (210) EXP. NO.: 23/36103 (730) SOLICITANTE: Productos Alimenticios Diana, S.A. DE C.V. (220) FECHA SOLICITUD: 19 de junio de 2023</p>
 <p>(540) MARCA: ELOTITOS CON PIQUETE (Mixta) (511) CLASE: 30 (210) EXP. NO.: 23/35925</p> <p>(730) SOLICITANTE: Productos Alimenticios Diana, S.A. DE C.V. (220) FECHA SOLICITUD: 16 de junio de 2023</p>	 <p>(540) MARCA: gomitas Trululu (Mixta) (511) CLASE: 30 (210) EXP. NO.: 23/22111 (730) SOLICITANTE: Borgynet International Holdings Corporation (220) FECHA SOLICITUD: 14 de abril de 2023</p>	 <p>(540) MARCA: La Llanera Dip (Mixta) (511) CLASE: 30 (210) EXP. NO.: 23/34558 (730) SOLICITANTE: Elba Josefa Blanco Naar (220) FECHA SOLICITUD: 12 de junio de 2023</p>	 <p>(540) MARCA: MAMBO creams (Mixta) (511) CLASE: 30 (210) EXP. NO.: 23/28072</p> <p>(730) SOLICITANTE: Mundo De Distribución, S.A (220) FECHA SOLICITUD: 16 de junio de 2023</p>
 <p>(540) MARCA: Muchies FLANCHITA BUBBLE GUM (Mixta) (511) CLASE: 30 (210) EXP. NO.: 23/33130 (730) SOLICITANTE: Alberto Silvestre Delgado Castillo (220) FECHA SOLICITUD: 2 de junio de 2023</p>	 <p>(540) MARCA: Agua Colina DEL SUR (Mixta) (511) CLASE: 32 (210) EXP. NO.: 23/37098 (730) SOLICITANTE: Frankely Jiménez Castillo (220) FECHA SOLICITUD: 22 de junio de 2023</p>	 <p>(540) MARCA: CASCADA (Mixta) (511) CLASE: 33 (210) EXP. NO.: 20/2156 (730) SOLICITANTE: Orlando Aurelio Camejo Cepeda (220) FECHA SOLICITUD: 16 de enero de 2020</p>	 <p>(540) MARCA: GLOW ice (Mixta) (511) CLASE: 33 (210) EXP. NO.: 23/36343</p> <p>(730) SOLICITANTE: HACK LTD. (220) FECHA SOLICITUD: 19 de junio de 2023</p>
 <p>(540) MARCA: DCA CIGARS (Mixta) (511) CLASE: 34 (210) EXP. NO.: 23/33588</p> <p>(730) SOLICITANTE: Mario Miguel Álvarez Hernandez (220) FECHA SOLICITUD: 6 de junio de 2023</p>	 <p>(540) MARCA: VEEV NOW V (Mixta) (511) CLASE: 34 (210) EXP. NO.: 23/29114 (730) SOLICITANTE: Philip Morris Products S.A. (220) FECHA SOLICITUD: 16 de mayo de 2023</p>	 <p>(540) MARCA: VEEV one V (Mixta) (511) CLASE: 34 (210) EXP. NO.: 23/29112 (730) SOLICITANTE: Philip Morris Products S.A. (220) FECHA SOLICITUD: 16 de mayo de 2023</p>	 <p>(540) MARCA: FERIA DEL MARISCO Playa Caleta La Romana (Mixta) (511) CLASE: 35 (210) EXP. NO.: 23/29211 (730) SOLICITANTE: Celestino Rijo Calcaño (220) FECHA SOLICITUD: 17 de mayo de 2023</p>

VIENE DE LA PÁGINA ANTERIOR

 <p>(540) MARCA: LSIX Digital Agency (Mixta) (511) CLASE: 35 (210) EXP. NO.: 23/25409 (730) SOLICITANTE: DKS MEDIA SRL (220) FECHA SOLICITUD: 28 de abril de 2023</p>	 <p>(540) MARCA: (Figurativa) (730) SOLICITANTE: (511) CLASE: 36 Asociación Popular De (210) EXP. NO.: 23/34337 Ahorros y Préstamos (APAP) (220) FECHA SOLICITUD: 9 de junio de 2023</p>	 <p>(540) MARCA: ARS abel gonzález (Mixta) (511) CLASE: 36 (210) EXP. NO.: 23/36787</p> <p>(730) SOLICITANTE: ARS SIMAG, S.A. (220) FECHA SOLICITUD: 21 de junio de 2023</p>	 <p>(540) MARCA: BRAND-DOM INMOBILIARIA (Mixta) (511) CLASE: 36 (210) EXP. NO.: 23/34155</p> <p>(730) SOLICITANTE: Manuel Alejandro Minaya Roca / Gabriel Emilio Minaya Ventura (220) FECHA SOLICITUD: 9 de junio de 2023</p>
 <p>(540) MARCA: Verde Mar (Mixta) (511) CLASE: 36 (210) EXP. NO.: 23/33544 (730) SOLICITANTE: Fegmel Constructora Inmobiliaria S.R.L. (220) FECHA SOLICITUD: 6 de junio de 2023</p>	 <p>(540) MARCA: Laundry RD 12 HORAS (Mixta) (511) CLASE: 37 (210) EXP. NO.: 23/36137</p> <p>(730) SOLICITANTE: IHVAC, Mantenimientos e Instalaciones, S.R.L. (220) FECHA SOLICITUD: 19 de junio de 2023</p>	 <p>(540) MARCA: DOBLE IMPACTO Radio-PERIODICO (Mixta) (511) CLASE: 38 (210) EXP. NO.: 23/34969 (730) SOLICITANTE: María Alejandra Rosario Rubio (220) FECHA SOLICITUD: 13 de junio de 2023</p>	 <p>(540) MARCA: en Televisión (Mixta) (511) CLASE: 38 (210) EXP. NO.: 23/32216 (730) SOLICITANTE: Dany Alcántara Castillo (220) FECHA SOLICITUD: 30 de mayo de 2023</p>
 <p>(540) MARCA: MERCURE CFS DOMINICANA (Mixta) (511) CLASE: 39 (210) EXP. NO.: 23/18630</p> <p>(730) SOLICITANTE: MERCURE CFS Dominicana S.R.L. (220) FECHA SOLICITUD: 27 de marzo de 2023</p>	 <p>(540) MARCA: MUMA PRODUCCIONES (Mixta) (511) CLASE: 41 (210) EXP. NO.: 23/34642 (730) SOLICITANTE: Muma Producciones, S.R.L. (220) FECHA SOLICITUD: 12 de junio de 2023</p>	 <p>(540) MARCA: THE SOCIAL BOOTH (Mixta) (511) CLASE: 41 (210) EXP. NO.: 23/37292 (730) SOLICITANTE: Natalia Moronta Delgadillo / Gabriela María Gómez Alonzo (220) FECHA SOLICITUD: 23 de junio de 2023</p>	 <p>(540) MARCA: VILUX RENTALS (Mixta) (511) CLASE: 41 (210) EXP. NO.: 23/35069</p> <p>(730) SOLICITANTE: Mikejael Roger Castro Pantaleón / Michael Alejandro Blanco Pantaleón (220) FECHA SOLICITUD: 20 de junio de 2023</p>
 <p>(540) MARCA: SellappJS (Mixta) (511) CLASE: 42 (210) EXP. NO.: 23/28529 (730) SOLICITANTE: Norberto Antonio Montero Romero (220) FECHA SOLICITUD: 15 de mayo de 2023</p>	 <p>(540) MARCA: ZEL (Mixta) (511) CLASE: 43 (210) EXP. NO.: 23/35634 (730) SOLICITANTE: HOLAZEL, S.L. (220) FECHA SOLICITUD: 16 de junio de 2023</p>	 <p>(540) MARCA: INGENIERIA DEL CABELLO (Mixta) (511) CLASE: 44 (210) EXP. NO.: 23/35298 (730) SOLICITANTE: Carolina Saladin Mendoza / Candy Luisa Oviedo Medina (220) FECHA SOLICITUD: 23 de junio de 2023</p>	 <p>(540) MARCA: la abejita Reni (Mixta) (511) CLASE: 44 (210) EXP. NO.: 23/35205 (730) SOLICITANTE: Administradora De Riesgos De Salud ARS Renacer S.A. (220) FECHA SOLICITUD: 14 de junio de 2023</p>
 <p>(540) MARCA: SERVIP SECURITY (Mixta) (511) CLASE: 45 (210) EXP. NO.: 23/34646 (730) SOLICITANTE: Tucidides Peña Martínez / Lucy Rosario De Peña (220) FECHA SOLICITUD: 12 de junio de 2023</p>	 <p>(540) MARCA: SD (Mixta) (511) CLASE: 11, 20, 21, 27 (210) EXP. NO.: 23/34883 (730) SOLICITANTE: Sandy Import, S.R.L. / Hongping Yan (220) FECHA SOLICITUD: 13 de junio de 2023</p>	 <p>(540) MARCA: Karllos (Mixta) (511) CLASE: 18, 25 (210) EXP. NO.: 22/64475 (730) SOLICITANTE: Karinthia Florian Placencia (220) FECHA SOLICITUD: 19 de abril de 2023</p>	 <p>(540) MARCA: PRICE CHOICE (Mixta) (511) CLASE: 2, 3, 5, 30, 32, 33 (210) EXP. NO.: 23/31090 (730) SOLICITANTE: Hipermercados Ole, S.A. (220) FECHA SOLICITUD: 25 de mayo de 2023</p>
 <p>(540) MARCA: (Tridimensional) (511) CLASE: 21, 33 (210) EXP. NO.: 23/33988 (730) SOLICITANTE: SAVERGLASS (220) FECHA SOLICITUD: 7 de junio de 2023</p>	 <p>(540) MARCA: (Tridimensional) (511) CLASE: 21, 33 (210) EXP. NO.: 23/33988 (730) SOLICITANTE: SAVERGLASS (220) FECHA SOLICITUD: 7 de junio de 2023</p>	 <p>(540) MARCA: (Tridimensional) (511) CLASE: 21, 33 (210) EXP. NO.: 23/33996 (730) SOLICITANTE: SAVERGLASS (220) FECHA SOLICITUD: 7 de junio de 2023</p>	 <p>(540) MARCA: b (Mixta) (511) CLASE: 24, 25 (210) EXP. NO.: 23/26071 (730) SOLICITANTE: Agrointesa Internacional, SRL (220) FECHA SOLICITUD: 3 de mayo de 2023</p>
 <p>(540) MARCA: B BRISK (Mixta) (511) CLASE: 28, 35 (210) EXP. NO.: 23/29280 (730) SOLICITANTE: Brisk Padel Europe, S.L. (220) FECHA SOLICITUD: 17 de mayo de 2023</p>	 <p>(540) MARCA: Bufalia (Mixta) (511) CLASE: 29, 30 (210) EXP. NO.: 23/25722 (730) SOLICITANTE: Lizbeth González Márquez (220) FECHA SOLICITUD: 2 de mayo de 2023</p>	 <p>(540) MARCA: Bufalinda (Mixta) (511) CLASE: 29, 30 (210) EXP. NO.: 23/25721 (730) SOLICITANTE: Lizbeth González Márquez (220) FECHA SOLICITUD: 2 de mayo de 2023</p>	 <p>(540) MARCA: bufito (Mixta) (511) CLASE: 29, 30 (210) EXP. NO.: 22/45384 (730) SOLICITANTE: Grupo Aguilas y Halcones en La Mira (AHGROUP), S.R.L. (220) FECHA SOLICITUD: 2 de mayo de 2023</p>
 <p>(540) MARCA: LJ Oriente (Mixta) (511) CLASE: 29, 30, 31 (210) EXP. NO.: 23/33992 (730) SOLICITANTE: L.J. Envolturas S.R.L. (220) FECHA SOLICITUD: 7 de junio de 2023</p>	 <p>(540) MARCA: B&B De La Cosecha (Mixta) (511) CLASE: 29, 30, 32 (210) EXP. NO.: 23/23434 (730) SOLICITANTE: Productos Alimenticios Centroamericanos, Sociedad Anónima (220) FECHA SOLICITUD: 13 de junio de 2023</p>	 <p>(540) MARCA: LAIVE (Mixta) (511) CLASE: 29, 30, 32 (210) EXP. NO.: 23/32804 (730) SOLICITANTE: LAIVE S.A. (220) FECHA SOLICITUD: 1 de junio de 2023</p>	 <p>(540) MARCA: Pollo Tropical CITRUS MARINATED CHICKEN (Mixta) (511) CLASE: 29, 43 (210) EXP. NO.: 22/19062 (730) SOLICITANTE: Pollo Operations, Inc. (220) FECHA SOLICITUD: 4 de abril de 2022</p>
 <p>(540) MARCA: ORO BARBERSHOP (Mixta) (511) CLASE: 3, 44 (210) EXP. NO.: 23/23511 (730) SOLICITANTE: Miguel Eduardo Alburquerque Durán (220) FECHA SOLICITUD: 20 de abril de 2023</p>	 <p>(540) MARCA: farline (Mixta) (511) CLASE: 3, 5 (210) EXP. NO.: 23/36833 (730) SOLICITANTE: Farline Comercializadora De Productos Farmacéuticos, S.A. (220) FECHA SOLICITUD: 21 de junio de 2023</p>	 <p>(540) MARCA: Humano Sonrisas PROGRAMA DE LEALTAD (Mixta) (511) CLASE: 35, 36 (210) EXP. NO.: 23/33823</p> <p>(730) SOLICITANTE: Grupo Humano, S.A. (220) FECHA SOLICITUD: 7 de junio de 2023</p>	 <p>(540) MARCA: Humano Sonrisas PROGRAMA DE LEALTAD (Mixta) (511) CLASE: 35, 36 (210) EXP. NO.: 23/33828 (730) SOLICITANTE: Grupo Humano, S.A. (220) FECHA SOLICITUD: 7 de junio de 2023</p>
 <p>(540) MARCA: PINE HILL Investments (Mixta) (511) CLASE: 35, 36 (210) EXP. NO.: 23/19472 (730) SOLICITANTE: Pinehill Investments, S.A.S. (220) FECHA SOLICITUD: 30 de marzo de 2023</p>	 <p>(540) MARCA: mamas en acción (Mixta) (511) CLASE: 35, 36, 41, 45 (210) EXP. NO.: 23/31430</p> <p>(730) SOLICITANTE: Asociación Mamas en Acción (220) FECHA SOLICITUD: 26 de mayo de 2023</p>	 <p>(540) MARCA: SOLPETROLEO (Mixta) (511) CLASE: 35, 39 (210) EXP. NO.: 23/30994 (730) SOLICITANTE: SOLPETROLEO (220) FECHA SOLICITUD: 25 de mayo de 2023</p>	 <p>(540) MARCA: P&H LawNext (Mixta) (511) CLASE: 35, 41 (210) EXP. NO.: 23/33583 (730) SOLICITANTE: Annadale Marketing Solutions, S.A. (220) FECHA SOLICITUD: 6 de junio de 2023</p>

PASA A LA PÁGINA SIGUIENTE

VIENE DE LA PÁGINA ANTERIOR

 <p>(540) MARCA: SMARHELP (Mixta) (511) CLASE: 35, 41, 42, 45 (210) EXP. NO.: 23/35412</p> <p>(730) SOLICITANTE: Bryant Emmanuel Ceballos Mañón (220) FECHA SOLICITUD: 15 de junio de 2023</p>	 <p>(540) MARCA: LA CARRERA? (Mixta) (511) CLASE: 38, 41 (210) EXP. NO.: 23/36198 (730) SOLICITANTE: Rosario Margarita Arostegui Mena (220) FECHA SOLICITUD: 19 de junio de 2023</p>	 <p>(540) MARCA: THE NEWS HUB (Mixta) (511) CLASE: 38, 41 (210) EXP. NO.: 23/27860 (730) SOLICITANTE: The News Hub Limited (220) FECHA SOLICITUD: 10 de mayo de 2023</p>	 <p>(540) MARCA: TNT NOVELAS (Mixta) (511) CLASE: 38, 41 (210) EXP. NO.: 23/27447 (730) SOLICITANTE: Turner Network Television, Inc. (220) FECHA SOLICITUD: 9 de mayo de 2023</p>
 <p>(540) MARCA: Ditracom (Mixta) (511) CLASE: 4, 35, 39 (210) EXP. NO.: 23/22781</p> <p>(730) SOLICITANTE: Distribuidora y Transporte de Combustibles FFR (DITRACOM) S.R.L. (220) FECHA SOLICITUD: 18 de abril de 2023</p>	 <p>(540) MARCA: Karimex (Mixta) (511) CLASE: 7, 12 (210) EXP. NO.: 23/31756 (730) SOLICITANTE: Elba Aurelina Cáceres Rodríguez (220) FECHA SOLICITUD: 29 de mayo de 2023</p>	 <p>(540) MARCA: Mukinta (Mixta) (511) CLASE: 7, 8 (210) EXP. NO.: 23/19868 (730) SOLICITANTE: Huang Fengbiao (220) FECHA SOLICITUD: 31 de marzo de 2023</p>	 <p>(540) MARCA: KG MOBILITY (Mixta) (511) CLASE: 9, 11, 12, 27, 35, 37 (210) EXP. NO.: 23/35243</p> <p>(730) SOLICITANTE: KG Mobility Corporation (220) FECHA SOLICITUD: 14 de junio de 2023</p>
 <p>(540) MARCA: EDWIN DAYTONA (Mixta) (511) CLASE: 9, 25 (210) EXP. NO.: 23/30476 (730) SOLICITANTE: Edwin García Rodríguez (220) FECHA SOLICITUD: 23 de mayo de 2023</p>	 <p>(540) MARCA: LA VOZ KIDS (Mixta) (511) CLASE: 9, 41 (210) EXP. NO.: 23/26022 (730) SOLICITANTE: ITV Studios Netherlands Content B.V. (220) FECHA SOLICITUD: 3 de mayo de 2023</p>	 <p>(540) NOMBRE COMERCIAL: (Emblema) (210) EXP. NO.: 23/37135 (730) SOLICITANTE: Centro Cuesta Nacional, S.A.S. (220) FECHA SOLICITUD: 22 de junio de 2023 (111) REGISTRO: 752929</p>	 <p>(540) NOMBRE COMERCIAL: (Emblema) (210) EXP. NO.: 23/38182 (730) SOLICITANTE: Tomas Elías Jiménez Díaz / Francisca Elizabeth Sánchez de Jiménez (220) FECHA SOLICITUD: 27 de junio de 2023 (111) REGISTRO: 752815</p>
 <p>(540) NOMBRE COMERCIAL: (Emblema) (210) EXP. NO.: 23/38324 (730) SOLICITANTE: Tecnimetro SRL (220) FECHA SOLICITUD: 27 de junio de 2023 (111) REGISTRO: 752871</p>	 <p>(540) NOMBRE COMERCIAL: (Emblema) (210) EXP. NO.: 23/31059 (730) SOLICITANTE: Tripanel S.R.L. (220) FECHA SOLICITUD: 25 de mayo de 2023 (111) REGISTRO: 750893</p>	 <p>(540) NOMBRE COMERCIAL: (Emblema) (210) EXP. NO.: 23/37170 (730) SOLICITANTE: Mix And Bake, S.R.L. (220) FECHA SOLICITUD: 22 de junio de 2023 (111) REGISTRO: 751983</p>	 <p>(540) NOMBRE COMERCIAL: (Rótulo) (210) EXP. NO.: 23/36506 (730) SOLICITANTE: Amilcar Stormy Souffront Acosta (220) FECHA SOLICITUD: 20 de junio de 2023 (111) REGISTRO: 751431</p>
 <p>(540) NOMBRE COMERCIAL: (Rótulo) (210) EXP. NO.: 23/34686 (730) SOLICITANTE: Aj It Electronics Solutions (220) FECHA SOLICITUD: 12 de junio de 2023 (111) REGISTRO: 750189</p>	 <p>(540) NOMBRE COMERCIAL: (Rótulo) (210) EXP. NO.: 23/35993 (730) SOLICITANTE: Susani Albertina Guillen Leonardo / Bryan Muñoz Luna / Maireni Onaney Guillen Leonardo (220) FECHA SOLICITUD: 16 de junio de 2023 (111) REGISTRO: 751013</p>	 <p>(540) NOMBRE COMERCIAL: (Rótulo) (210) EXP. NO.: 23/34148 (730) SOLICITANTE: Amarys Soler Santana (220) FECHA SOLICITUD: 13 de junio de 2023 (111) REGISTRO: 750391</p>	 <p>(540) NOMBRE COMERCIAL: (Rótulo) (210) EXP. NO.: 23/30751 (730) SOLICITANTE: Roque Napoleón Muñoz Benedicto (220) FECHA SOLICITUD: 24 de mayo de 2023 (111) REGISTRO: 751327</p>
 <p>(540) NOMBRE COMERCIAL: (Rótulo) (210) EXP. NO.: 23/37803 (730) SOLICITANTE: María Altigracia Ozuna de la Cruz (220) FECHA SOLICITUD: 26 de junio de 2023 (111) REGISTRO: 752446</p>	 <p>(540) NOMBRE COMERCIAL: (Rótulo) (210) EXP. NO.: 23/36782 (730) SOLICITANTE: Adele Mota Matos (220) FECHA SOLICITUD: 21 de junio de 2023 (111) REGISTRO: 751764</p>	 <p>(540) NOMBRE COMERCIAL: (Rótulo) (210) EXP. NO.: 23/34959 (730) SOLICITANTE: Santo Simón Cueva Cueva (220) FECHA SOLICITUD: 13 de junio de 2023 (111) REGISTRO: 750170</p>	 <p>(540) NOMBRE COMERCIAL: (Rótulo) (210) EXP. NO.: 23/32199 (730) SOLICITANTE: José Rubén Mejía Castillo (220) FECHA SOLICITUD: 9 de junio de 2023 (111) REGISTRO: 749679</p>
 <p>(540) NOMBRE COMERCIAL: (Rótulo) (210) EXP. NO.: 23/37798 (730) SOLICITANTE: Lia Dolores Ross Catedral (220) FECHA SOLICITUD: 26 de junio de 2023 (111) REGISTRO: 752440</p>	 <p>(540) NOMBRE COMERCIAL: (Rótulo) (210) EXP. NO.: 23/36947 (730) SOLICITANTE: Mercedes Cabral de Queliz (220) FECHA SOLICITUD: 21 de junio de 2023 (111) REGISTRO: 751788</p>	 <p>(540) NOMBRE COMERCIAL: (Rótulo) (210) EXP. NO.: 23/33026 (730) SOLICITANTE: Michel Ari Cohen</p> <p>(220) FECHA SOLICITUD: 2 de junio de 2023 (111) REGISTRO: 750432</p>	 <p>(540) NOMBRE COMERCIAL: (Rótulo) (210) EXP. NO.: 23/35370 (730) SOLICITANTE: Ambrionyx Evangelista Campusano Bobea / Michael Miguel Urbaz (220) FECHA SOLICITUD: 15 de junio de 2023 (111) REGISTRO: 750643</p>
 <p>(540) NOMBRE COMERCIAL: (Rótulo) (210) EXP. NO.: 23/37136 (730) SOLICITANTE: Centro Cuesta Nacional, SAS (220) FECHA SOLICITUD: 27 de junio de 2023 (111) REGISTRO: 752794</p>	 <p>(540) NOMBRE COMERCIAL: (Rótulo) (210) EXP. NO.: 23/37445 (730) SOLICITANTE: Kimberly Antonia Vásquez Sosa de Martínez / Oscar Leonardo Martínez Ventura (220) FECHA SOLICITUD: 23 de junio de 2023 (111) REGISTRO: 752183</p>	 <p>(540) NOMBRE COMERCIAL: (Rótulo) (210) EXP. NO.: 23/36045 (730) SOLICITANTE: Leobaldo Hijo Gutierrez Núñez / Yesly Doammy Valdez Sánchez (220) FECHA SOLICITUD: 16 de junio de 2023 (111) REGISTRO: 751063</p>	 <p>(540) NOMBRE COMERCIAL: (Rótulo) (210) EXP. NO.: 23/34222 (730) SOLICITANTE: Kenys Alexander Henríquez / Corrie Elizabeth Pattison (220) FECHA SOLICITUD: 9 de junio de 2023 (111) REGISTRO: 750568</p>
 <p>(540) NOMBRE COMERCIAL: (Rótulo) (210) EXP. NO.: 23/34981 (730) SOLICITANTE: Dobl Holding International, S.A. (220) FECHA SOLICITUD: 13 de junio de 2023 (111) REGISTRO: 750190</p>	 <p>(540) NOMBRE COMERCIAL: (Rótulo) (210) EXP. NO.: 23/37997 (730) SOLICITANTE: Evolution Bank PLC (220) FECHA SOLICITUD: 27 de junio de 2023 (111) REGISTRO: 752913</p>	 <p>(540) NOMBRE COMERCIAL: (Rótulo) (210) EXP. NO.: 23/35226 (730) SOLICITANTE: Everis Manuel Rodríguez Mejía</p> <p>(220) FECHA SOLICITUD: 14 de junio de 2023 (111) REGISTRO: 750394</p>	 <p>(540) NOMBRE COMERCIAL: (Rótulo) (210) EXP. NO.: 23/33401 (730) SOLICITANTE: Juan Bautista Díaz Sencion (220) FECHA SOLICITUD: 19 de junio de 2023 (111) REGISTRO: 751279</p>
 <p>(540) NOMBRE COMERCIAL: (Rótulo) (210) EXP. NO.: 23/35094 (730) SOLICITANTE: Eddy Calise Cheris (220) FECHA SOLICITUD: 14 de junio de 2023 (111) REGISTRO: 751382</p>	 <p>(540) NOMBRE COMERCIAL: (Rótulo) (210) EXP. NO.: 23/32005 (730) SOLICITANTE: Julio Laureano Valdez (220) FECHA SOLICITUD: 30 de mayo de 2023 (111) REGISTRO: 750546</p>	 <p>(540) NOMBRE COMERCIAL: (Rótulo) (210) EXP. NO.: 23/36843 (730) SOLICITANTE: Garhill International, S.R.L. (220) FECHA SOLICITUD: 21 de junio de 2023 (111) REGISTRO: 751729</p>	 <p>(540) NOMBRE COMERCIAL: (Rótulo) (210) EXP. NO.: 23/25949 (730) SOLICITANTE: Emilio Jacobo Valentín Hasbun José (220) FECHA SOLICITUD: 19 de junio de 2023 (111) REGISTRO: 751152</p>

VIENE DE LA PÁGINA ANTERIOR

 <p>(540) NOMBRE COMERCIAL: (Rótulo) (210) EXP. NO.: 23/35994 (730) SOLICITANTE: Global Educational Exchange Gloex SRL (220) FECHA SOLICITUD: 16 de junio de 2023 (111) REGISTRO: 751339</p>	 <p>(540) NOMBRE COMERCIAL: (Rótulo) (210) EXP. NO.: 23/31469 (730) SOLICITANTE: Green Bee Investment Group S.R.L. (220) FECHA SOLICITUD: 13 de junio de 2023 (111) REGISTRO: 750217</p>	 <p>(540) NOMBRE COMERCIAL: (Rótulo) (210) EXP. NO.: 23/33831 (730) SOLICITANTE: Constructora Bi-ma, S.R.L.</p> <p>(220) FECHA SOLICITUD: 16 de junio de 2023 (111) REGISTRO: 750827</p>	 <p>(540) NOMBRE COMERCIAL: (Rótulo) (210) EXP. NO.: 23/31491 (730) SOLICITANTE: Carlos Arsenio Liriano Roa (220) FECHA SOLICITUD: 15 de junio de 2023 (111) REGISTRO: 750645</p>
 <p>(540) NOMBRE COMERCIAL: (Rótulo) (210) EXP. NO.: 23/35617 (730) SOLICITANTE: Joaquín Sánchez de la Cruz (220) FECHA SOLICITUD: 16 de junio de 2023 (111) REGISTRO: 750671</p>	 <p>(540) NOMBRE COMERCIAL: (Rótulo) (210) EXP. NO.: 23/36610 (730) SOLICITANTE: Yomeli Checo Parra (220) FECHA SOLICITUD: 20 de junio de 2023 (111) REGISTRO: 751524</p>	 <p>(540) NOMBRE COMERCIAL: (Rótulo) (210) EXP. NO.: 23/35403 (730) SOLICITANTE: Marleny Paula González de Vargas (220) FECHA SOLICITUD: 15 de junio de 2023 (111) REGISTRO: 750540</p>	 <p>(540) NOMBRE COMERCIAL: (Rótulo) (210) EXP. NO.: 23/35865 (730) SOLICITANTE: Aridis Josefina del Carmen Paulino Peña / Wanda Michelle de Dios Castillo (220) FECHA SOLICITUD: 22 de junio de 2023 (111) REGISTRO: 751957</p>
 <p>(540) NOMBRE COMERCIAL: (Rótulo) (210) EXP. NO.: 23/37778 (730) SOLICITANTE: Sandy Herrera Goris (220) FECHA SOLICITUD: 26 de junio de 2023 (111) REGISTRO: 752411</p>	 <p>(540) NOMBRE COMERCIAL: (Rótulo) (210) EXP. NO.: 23/22872 (730) SOLICITANTE: Ricardo William Martínez Zavala (220) FECHA SOLICITUD: 21 de junio de 2023 (111) REGISTRO: 751792</p>	 <p>(540) NOMBRE COMERCIAL: (Rótulo) (210) EXP. NO.: 23/35543 (730) SOLICITANTE: Awilda Polanco Hernandez / Verolyon Geovanny de la Cruz Fragoso</p> <p>(220) FECHA SOLICITUD: 15 de junio de 2023 (111) REGISTRO: 750623</p>	 <p>(540) NOMBRE COMERCIAL: (Rótulo) (210) EXP. NO.: 23/33555 (730) SOLICITANTE: Sergio Emilio Medina García (220) FECHA SOLICITUD: 16 de junio de 2023 (111) REGISTRO: 750865</p>
 <p>(540) NOMBRE COMERCIAL: (Rótulo) (210) EXP. NO.: 23/38326 (730) SOLICITANTE: Yamel Miliagros García Valdez (220) FECHA SOLICITUD: 27 de junio de 2023 (111) REGISTRO: 752868</p>	 <p>(540) NOMBRE COMERCIAL: (Rótulo) (210) EXP. NO.: 23/29716 (730) SOLICITANTE: Alicia Zabala Tapia / July Alexandra Castro Garabito / Jhon Eddy Paulino Morales (220) FECHA SOLICITUD: 14 de junio de 2023 (111) REGISTRO: 750388</p>	 <p>(540) NOMBRE COMERCIAL: (Rótulo) (210) EXP. NO.: 23/38175 (730) SOLICITANTE: Dorian de Jesús Rodríguez Pérez (220) FECHA SOLICITUD: 27 de junio de 2023 (111) REGISTRO: 752725</p>	 <p>(540) NOMBRE COMERCIAL: (Rótulo) (210) EXP. NO.: 23/35992 (730) SOLICITANTE: Luis Carlos Santiago (220) FECHA SOLICITUD: 16 de junio de 2023 (111) REGISTRO: 751014</p>
 <p>(540) NOMBRE COMERCIAL: (Rótulo) (210) EXP. NO.: 23/25950 (730) SOLICITANTE: Brant Ian Stevens (220) FECHA SOLICITUD: 23 de junio de 2023 (111) REGISTRO: 752107</p>	 <p>(540) NOMBRE COMERCIAL: (Rótulo) (210) EXP. NO.: 23/34685 (730) SOLICITANTE: Legacy Pharma, S.R.L. (220) FECHA SOLICITUD: 13 de junio de 2023 (111) REGISTRO: 750204</p>	 <p>(540) NOMBRE COMERCIAL: (Rótulo) (210) EXP. NO.: 23/37918 (730) SOLICITANTE: Dianelba de Jesús Breton Rondón (220) FECHA SOLICITUD: 26 de junio de 2023 (111) REGISTRO: 752534</p>	 <p>(540) NOMBRE COMERCIAL: (Rótulo) (210) EXP. NO.: 23/26794 (730) SOLICITANTE: María Altigracia Arias Gutiérrez (220) FECHA SOLICITUD: 26 de mayo de 2023 (111) REGISTRO: 747478</p>
 <p>(540) NOMBRE COMERCIAL: (Rótulo) (210) EXP. NO.: 23/35582 (730) SOLICITANTE: Luis David Mercedes Ortega (220) FECHA SOLICITUD: 19 de junio de 2023 (111) REGISTRO: 751147</p>	 <p>(540) NOMBRE COMERCIAL: (Rótulo) (210) EXP. NO.: 23/37244 (730) SOLICITANTE: Michael Jeremi Peña Domínguez / Wilker Alejandro Peña Domínguez (220) FECHA SOLICITUD: 22 de junio de 2023 (111) REGISTRO: 752031</p>	 <p>(540) NOMBRE COMERCIAL: (Rótulo) (210) EXP. NO.: 23/32707 (730) SOLICITANTE: Rafael Tomas Pérez Barroso (220) FECHA SOLICITUD: 13 de junio de 2023 (111) REGISTRO: 750195</p>	 <p>(540) NOMBRE COMERCIAL: (Rótulo) (210) EXP. NO.: 23/31373 (730) SOLICITANTE: Julio Gabriel Feliz Guerrero</p> <p>(220) FECHA SOLICITUD: 26 de mayo de 2023 (111) REGISTRO: 751136</p>
 <p>(540) NOMBRE COMERCIAL: (Rótulo) (210) EXP. NO.: 23/35530 (730) SOLICITANTE: Hanoy Vargas Hernandez (220) FECHA SOLICITUD: 15 de junio de 2023 (111) REGISTRO: 750606</p>	 <p>(540) NOMBRE COMERCIAL: (Rótulo) (210) EXP. NO.: 23/38062 (730) SOLICITANTE: Andrés Serrano Gómez (220) FECHA SOLICITUD: 27 de junio de 2023 (111) REGISTRO: 752624</p>	 <p>(540) NOMBRE COMERCIAL: (Rótulo) (210) EXP. NO.: 23/37563 (730) SOLICITANTE: Víctor Tomas Méndez Gómez (220) FECHA SOLICITUD: 26 de junio de 2023 (111) REGISTRO: 752485</p>	 <p>(540) NOMBRE COMERCIAL: (Rótulo) (210) EXP. NO.: 23/30753 (730) SOLICITANTE: Roque Napoleón Muñoz Benedicto (220) FECHA SOLICITUD: 13 de junio de 2023 (111) REGISTRO: 750192</p>
 <p>(540) NOMBRE COMERCIAL: (Rótulo) (210) EXP. NO.: 23/30754 (730) SOLICITANTE: Roque Napoleón Muñoz Benedicto / Vista Marina Residence, S.R.L. (220) FECHA SOLICITUD: 24 de mayo de 2023 (111) REGISTRO: 750320</p>	 <p>(540) NOMBRE COMERCIAL: (Rótulo) (210) EXP. NO.: 23/37219 (730) SOLICITANTE: Rafael Miguel Báez José (220) FECHA SOLICITUD: 22 de junio de 2023 (111) REGISTRO: 752023</p>	 <p>(540) NOMBRE COMERCIAL: (Rótulo) (210) EXP. NO.: 23/36187 (730) SOLICITANTE: Wellington José Valdez Valdez (220) FECHA SOLICITUD: 19 de junio de 2023 (111) REGISTRO: 751138</p>	 <p>(540) NOMBRE COMERCIAL: (Rótulo) (210) EXP. NO.: 23/37801 (730) SOLICITANTE: Yovanna Almonte Sánchez (220) FECHA SOLICITUD: 26 de junio de 2023 (111) REGISTRO: 753001</p>
 <p>(540) NOMBRE COMERCIAL: (Rótulo) (210) EXP. NO.: 23/37765 (730) SOLICITANTE: Cornelia Margarita Tejeda Peña (220) FECHA SOLICITUD: 26 de junio de 2023 (111) REGISTRO: 752409</p>	 <p>(540) NOMBRE COMERCIAL: (Rótulo) (210) EXP. NO.: 23/31547 (730) SOLICITANTE: Luana Yorjely di Santo Liriano (220) FECHA SOLICITUD: 20 de junio de 2023 (111) REGISTRO: 751563</p>	 <p>(540) NOMBRE COMERCIAL: (Rótulo) (210) EXP. NO.: 23/35371 (730) SOLICITANTE: Hinna Joselyn Velez Matos (220) FECHA SOLICITUD: 15 de junio de 2023 (111) REGISTRO: 750501</p>	 <p>(540) NOMBRE COMERCIAL: (Rótulo) (210) EXP. NO.: 23/34559 (730) SOLICITANTE: Voltagene SRL (220) FECHA SOLICITUD: 12 de junio de 2023 (111) REGISTRO: 750191</p>
 <p>(540) NOMBRE COMERCIAL: (Rótulo) (210) EXP. NO.: 23/37484 (730) SOLICITANTE: Wilker Enmanuel Terrero Guillermo (220) FECHA SOLICITUD: 23 de junio de 2023 (111) REGISTRO: 752220</p>	 <p>(540) NOMBRE COMERCIAL: (Rótulo) (210) EXP. NO.: 23/38277 (730) SOLICITANTE: Reyes Margarita Ramírez Beltrán (220) FECHA SOLICITUD: 27 de junio de 2023 (111) REGISTRO: 752832</p>	 <p>(540) NOMBRE COMERCIAL: (Rótulo) (210) EXP. NO.: 23/38375 (730) SOLICITANTE: Francina María Medina Encarnación (220) FECHA SOLICITUD: 27 de junio de 2023 (111) REGISTRO: 752941</p>	 <p>(540) NOMBRE COMERCIAL: (Rótulo) (210) EXP. NO.: 23/36587 (730) SOLICITANTE: Alberto José Medina Carrillo (220) FECHA SOLICITUD: 20 de junio de 2023 (111) REGISTRO: 751506</p>