



De la calidad a la excelencia

Año 22 • Volumen 555  
Enero 2024

MINISTERIO DE INDUSTRIA, COMERCIO Y MIPYMES

Ley No. 20-00 del 8 de mayo del 2000

[www.onapi.gob.do](http://www.onapi.gob.do)

**El Nacional**  
Lunes 15 de Enero de 2024

**A** cuerdo de París es un tratado internacional sobre el cambio climático jurídicamente vinculante que fue adoptado por 196 países en la COP21 en París (2015). A más de 7 años de la entrada en vigor del Acuerdo de París y la Agenda 2030 para el Desarrollo Sostenible, se identifica la necesidad de acelerar la implementación de los consensos alcanzados y los resultados aplicados en otros países con resultados positivos y factibles de asimila, para garantizar el logro de los ambiciosos objetivos climáticos. Se reconoce en los gobiernos locales la mayor competencia sobre el potencial de mitigación del cambio climático, así como para ejecutar estrategias de adaptación El aumento de la temperatura

media mundial está alterando la intensidad y frecuencia de los fenómenos extremos relacionados con las condiciones atmosféricas, el agua y el clima.

Las patentes verdes constituyen una gran fuente de información tecnológica y comercial que le permitirá a investigadores y emprendedores apropiarse de nuevos conocimientos y tecnologías para introducir en el país a través de desarrollos propios, la Colaboración y la Transferencia de Tecnologías. La ONAPI puede ser tu aliado en la búsqueda de soluciones. En el año 2023 se elaboraron 12 boletines de Alerta sobre la base de patentes verdes para brindar alternativas de soluciones.

**BOLETÍN ALERTA SOBRE APROVECHAMIENTO INTEGRAL DE LOS CULTIVOS DE AGUACATE O PALTA.**



El Boletín aborda sobre las oportunidades de aprovechamiento de los residuos agroindustriales, derivados del aguacate. Investigaciones demuestran que estos residuos pueden ser aprovechados para la producción de diversos productos, como aceite, colorantes, bioplásticos, compuestos bioactivos y adsorbentes. El aprovechamiento de los residuos agroindustriales es una oportunidad para generar valor añadido a los cultivos de aguacate en República Dominicana, de esta forma poder reducir la contaminación ambiental y contribuir a la economía circular con nuevas alternativas de desarrollo nacional.

**SARGAZO COMO MATERIA PRIMA PARA LA CONSTRUCCIÓN O FUENTE DE ALIMENTO ANIMAL**



El impacto del sargazo en República Dominicana provoca daños a los ecosistemas marinos, y con ello afectaciones serias a la actividad turística nacional y paralelamente problemas de salud a los turistas que visitan nuestras playas. Para mitigar los impactos del sargazo, se están desarrollando diversas soluciones, entre las que se incluyen la recolección del sargazo en las playas, su uso para la producción de biocombustibles, fertilizantes y otros productos, y paralelamente se desarrollan barreras costeras para evitar que el sargazo llegue a las playas. Además se divulgan soluciones innovadoras para el uso del sargazo como materia prima para la producción de materiales de construcción, alimentos y bebidas.

**BOLETÍN ALERTA SOBRE REUTILIZACIÓN DE ESCOMBROS.**



El boletín trata sobre la reutilización de residuos de construcción. Estos residuos son un problema medioambiental importante, constituyendo un gran volumen de materiales que no se le da uso y solo terminan en vertederos. La reutilización de escombros es una estrategia clave para la sostenibilidad del sector de la construcción, ya que reduce el consumo de recursos naturales, el impacto ambiental y los costes de producción. El boletín destaca los beneficios de la reutilización de escombros, así como las oportunidades que ofrece para el sector de la construcción. También señala la importancia de políticas y normativas que promuevan la reutilización de escombros y muestra los resultados que de una búsqueda en bases de datos de información de patentes.

**BOLETÍN ALERTA SOBRE EL APROVECHAMIENTO INTEGRAL DE LOS CULTIVOS DE MANGO.**



El boletín sobre el mango se centra en el potencial de esta fruta y sus subproductos para ser utilizados en una variedad de aplicaciones industriales. El boletín también destaca invenciones patentadas relacionadas con el mango y sus subproductos. Estas invenciones incluyen soluciones técnicas referidas a proceso de extracción de aceite de hueso de mango, obtención de harina de cáscara y almendra de mango y producción de popotes biodegradables a partir de cáscara de mango.

**BOLETÍN ALERTA ENFRENTANDO EL DENGUE TRAVÉS DE PATENTES VERDES.**



El dengue es una enfermedad viral transmitida por el mosquito Aedes Aegypti. Es una de las enfermedades infecciosas más comunes y extendidas. El boletín de patentes verdes aborda invenciones técnicas que han resultado objeto de patente en diferentes países. Estas invenciones ofrecen una alternativa de solución amigable con el medio ambiente, a través del uso de productos naturales para el control de este vector bien como productos repelentes o larvicidas que han demostrado eficacia y que pueden ser producido masivamente por empresas locales y ofrecer alternativas de solución para el control de este importante vector del Dengue a nivel nacional.

**BOLETÍN ALERTA SOBRE ABONOS A PARTIR DE DESECHOS ORGÁNICOS.**



Los fertilizantes químicos contribuyen a la contaminación del suelo, el agua y el aire. También pueden reducir la biodiversidad y la fertilidad del suelo. Por ello, es necesario buscar alternativas sostenibles a los fertilizantes químicos. Los abonos orgánicos son una opción prometedora, ya que ofrecen las ventajas de mejorar las propiedades físicas, químicas y biológicas del suelo, aumentando la capacidad de retención de agua, la aireación y la actividad biológica del suelo.



**OFICINA PRINCIPAL**  
Av. Los Próceres No. 11,  
Santo Domingo.  
Tel.: 809-567-7474  
Fax: 809-732-7758

**CONTÁCTERNOS:**  
Línea de atención al usuario.  
809-732-4447

**SANTIAGO DE LOS CABALLEROS**  
Av. Estrella Sadhalá, Edif.  
Antonio Guzmán Fernández.  
Tel.: 809-582-4059  
Fax: 809-583-8437

**MUNICIPIO STO. DGO. ESTE**  
Oficina Regional Este (ORE)  
Autopista San Isidro,  
Plaza Coral Mall,  
2do. nivel, Local B-66.  
Tel.: 809-567-7474  
Ext. 3000

**SAN FRANCISCO DE MACORÍS**  
Plaza Colonial, Suite 14-B,  
Avenida Antonio Guzmán Fernández.  
Tel.: 809-588-2052  
Ext. 3436

# DEPARTAMENTO DE INVENCIONES

A PARTIR DE LA FECHA DE LA PRIMERA PUBLICACIÓN, EL SOLICITANTE DEBE EFECTUAR EL PAGO DE EXAMEN DE FONDO EN UN PLAZO DE DOCE MESES IMPROPRORROGABLES, BAJO LA PENA DE DECLARARSE EL ABANDONO DE PLENO DERECHO. (ART. 22.1 LEY 20-00 SOBRE PROPIEDAD INDUSTRIAL).

## SOLICITUD DE PATENTE DE INVENCION EN FASE NACIONAL PCT

### LISTA DE CÓDIGOS INID DE LA NORMA ST.9 OMPI.

11	NÚMERO DE PATENTE/REGISTRO NACIONAL.
12	DESIGNACIÓN DEL TIPO DE DOCUMENTO.
21	NÚMERO DE SOLICITUD NACIONAL.
22	FECHA DE PRESENTACIÓN NACIONAL.
30	DATOS DE PRIORIDAD SEGUN CONVENIO DE PARIS.
43	FECHA DE PUBLICACION DE LA SOLICITUD NACIONAL.
51	CLASIFICACIÓN INTERNACIONAL DE PATENTES.
54	TÍTULO.
57	RESUMEN /FIGURAS.
61	NÚMERO/FECHA DE PRESENTACIÓN DE LA SOLICITUD ANTERIOR DE LA PATENTE, MODELO DE UTILIDAD O TÍTULO SIMILAR CONCEDIDO ANTERIORMENTE, RESPECTO DEL CUAL EL PRESENTE DOCUMENTO CONSTITUYE UNA ADICIÓN.
62	NÚMERO/FECHA DE PRESENTACIÓN DE LA SOLICITUD ANTERIOR DE LA QUE EL PRESENTE DOCUMENTO CONSTITUYE UNA FRACCIÓN.
71	SOLICITANTE(S).
72	INVENTOR(ES)/DISEÑADOR(ES).
74	REPRESENTANTE(S).
85	FECHA DE COMIENZO DE LA FASE NACIONAL.
86	NÚMERO DE SOLICITUD INTERNACIONAL Y FECHA DE PRESENTACIÓN INTERNACIONAL PCT.
87	NÚMERO DE PUBLICACIÓN INTERNACIONAL Y FECHA DE PUBLICACIÓN INTERNACIONAL PCT.

### LISTA DE CÓDIGOS DE DOS LETRAS DE LA NORMA ST.3.

DE - ALEMANIA	AT - AUSTRIA
ES - ESPAÑA	CN - CHINA
VE - VENEZUELA	US - ESTADOS UNIDOS
CH - SUIZA	NO - NORUEGA
CA - CANADÁ	VN - VIETNAM
UA - UCRANIA	HO - HOLANDA
IT - ITALIA	FR - FRANCIA
GB - REINO UNIDO	DO - REPUBLICA DOMINICANA
NZ - NUEVA ZELANDA	NL - PAISES BAJOS
TN - TUNEZ	BR - BRASIL
AU - AUSTRALIA	MY - MALASIA
BE - BELGICA	CO - COLOMBIA
IN - INDIA	CU - CUBA
MA - MARRUECOS	AR - ARGENTINA
SI - ESLOVENIA	HU - HUNGRIA
KR - COREA	ZA - SUDÁFRICA
HR - CROACIA	SE - SUECIA
RS - SERBIA	MX - MÉXICO
TT - TRINIDAD Y TOBAGO	PK - PAKISTÁN
JM - JAMAICA	EC - ECUADOR
AR - ARGENTINA	

EUIPO-OFCINA DE PROPIEDAD INTELECTUAL DE LA UNIÓN EUROPEA.

### SOLICITUD DE PATENTE DE INVENCION EN FASE NACIONAL PCT

#### 12 SOLICITUD DE PATENTE DE INVENCION EN FASE NACIONAL PCT

21	P2023-0144	
85	27/07/2023	
86	PCT/IB2022/050735	27/01/2022
30	US 63/142,447	27/01/2021
	US 63/298,901	12/01/2022
87	WO 2022/162591	04/08/2022

#### 71 ADAMA MAKHTESHIM LTD.

P.O. BOX 60, 8410001, BEER SHEVA, ISRAEL

#### 74 CARLOS JOSE TAPIA BARREDO

ALEXANDRA ROSENMUND (CH)

51 A 01N 43/54, A 01P 3/00

#### 54 5-FLUORO-4-IMINO-3-METIL-1-TOSIL-3,4-DIHDROPIRIMIDIN-2(1H)-ONA PARA CONTROL DE ENFERMEDADES DE PLANTAS

57 La presente invención proporciona un método para tratar plantas seleccionadas contra infección por patógenos fúngicos y/o enfermedad fúngica seleccionada que comprende aplicar una cantidad de flumetilsulforima a la planta o un locus de la misma para tratar de este modo la planta contra infección por patógenos fúngicos y/o enfermedad fúngica. La presente invención también proporciona un método para tratar una planta contra infección por patógenos fúngicos y/o enfermedad fúngica que comprende aplicar una cantidad de flumetilsulforima, en donde la cantidad de flumetilsulforima es efectiva para tratar la planta contra infección por patógenos fúngicos y/o enfermedad fúngica y tiene un efecto ecológicamente aceptable en organismos no objetivo.



Figura 1

### SOLICITUD DE PATENTE DE INVENCION EN FASE NACIONAL PCT

#### 12 SOLICITUD DE PATENTE DE INVENCION EN FASE NACIONAL PCT

21	P2023-0020	
85	31/01/2023	
86	PCT/US2021/023247	19/03/2021
30	CA 3,088,670	31/07/2020
87	WO 2022/025991	03/02/2022

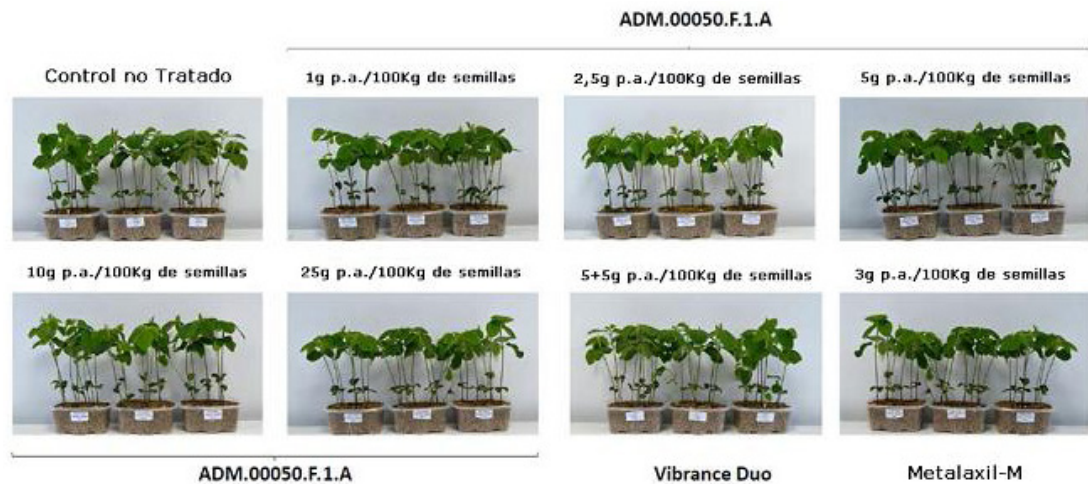
#### 71 ECOLUTION.AG LLC

502 CRESTOVER DRIVE, TEMPLE TERRACE, FLORIDA, 33617, E.U.A.

#### 74 ORIETTA BLANCO MINIÑO

72 ALBERT SANTOSH KUMAR (IN)

51 A 61K 36/00

#### 54 NUEVO FUNGICIDA ORGÁNICO PARA SU USO CONTRA EL MARCHITAMIENTO POR FUSARIUM

57 Un método para la prevención, tratamiento y/o control del marchitamiento por fusarium en plantas propensas a dicho hongo, dicho método comprende las etapas de:

- proporcionar una composición fungicida que comprende aceite de karanja;
- aplicar dicha composición a dichas plantas;

en donde dicha etapa de aplicación se repite según sea necesario y se puede realizar hasta el día anterior a la cosecha. Preferentemente, dicha composición comprende además extractos de aloe vera fermentados. Preferentemente también, dicha composición comprende además un tensioactivo natural. Preferentemente también, dicha composición comprende además agua como solvente.

### SOLICITUD DE PATENTE DE INVENCION EN FASE NACIONAL PCT

#### 12 SOLICITUD DE PATENTE DE INVENCION EN FASE NACIONAL PCT

21	P2023-0082	
85	27/04/2023	
86	PCT/US2021/057300	29/10/2021
30	US 63/108,109	30/10/2020
	US 63/256,991	18/10/2021
87	WO 2022/094244	05/05/2022

#### 71 ABBVIE INC.

1 NORTH WAUKEGAN ROAD, NORTH CHICAGO, ILLINOIS, 60064, E.U.A.

#### CALICO LIFE SCIENCES LLC

1170 VETERANS BLVD, SOUTH SAN FRANCISCO, CALIFORNIA, 94080, E.U.A.

#### 74 CARLOS JOSE TAPIA BARREDO

72 JOHN T. RANDOLPH (US); XIANGDONG XU (US); LEI SHI (US); YUNSONG TONG (US);

KATHLEEN ANN MARTIN (US); MICHAEL J. DART (US); CARMELA SIDRAUSKI (US);

KATHLEEN J. MURAUSKI (US); HANAE BENELKEBIR (GB); KAMALDEEP K. CHOCHAN (GB);

RUSSELL C. SMITH (US); SEBASTIAN SCHWENK (GB); KATHRYN A. STARBUCK (GB);

STEVEN J. EDESON (GB)

51 C 07D 213/64, C 07D 231/12, C 07D 231/18, C 07D 231/20, C 07D 231/56, C 07D 249/04, C 07D 311/24, C 07D 401/04, C 07D 401/06, C 07D 403/04, C 07D 405/12, C 07D 405/14, C 07D 413/12, C 07D 413/14, C 07D 471/04

#### 54 MODULADORES DE LA VÍA INTEGRADA DEL ESTRÉS

57 Se proporcionan en la presente compuestos, composiciones y métodos útiles para modular la respuesta integrada al estrés (ISR) y para tratar enfermedades, trastornos y afecciones relacionadas.

VIENE DE LA PÁGINA ANTERIOR

**SOLICITUD DE PATENTE DE INVENCION EN FASE NACIONAL PCT**

12 SOLICITUD DE PATENTE DE INVENCION EN FASE NACIONAL PCT  
 21 P2023-0159  
 85 14/08/2023  
 86 PCT/CA2022/050192 10/02/2022  
 30 US 63/148,801 12/02/2021  
 87 WO 2022/170430 18/08/2022

71 **LODESTAR STRUCTURES INC.**  
 1645 SYDENHAM ROAD KINGSTON, K7L 4V4, ONTARIO, CANADA

74 **ORietta Blanco Miniño**  
 72 DARRELL ALBERT SEARLES (CA); JEFFREY RAE NEWELL BRADFIELD (CA)  
 E 04B 1/04, E 04B 1/20, E 04B 1/343, E 04B 1/348

51 **MÓDULO PARA PREPARAR UNA ESTRUCTURA PREFABRICADA, MÉTODO DE FABRICACIÓN DE ESTE Y MARCO DE TRANSPORTE**

57 La presente invención proporciona un módulo de concreto reforzado para su uso en la preparación de una estructura prefabricada que comprende una losa o placa horizontal, cuatro columnas esquineras, vigas perimetrales que se extienden hacia abajo desde unos bordes longitudinales y transversales respectivos de la losa o placa horizontal y que se extienden entre columnas adyacentes y se conectan a ellas; al menos dos nervaduras transversales situadas en una cara inferior de la losa o placa horizontal y que se extienden entre dos vigas perimetrales opuestas, en las que el módulo se fabrica como un cuerpo unitario. También se proporciona un método para fabricar el módulo, así como un marco de transporte configurado para soportar un módulo en un vehículo de transporte.

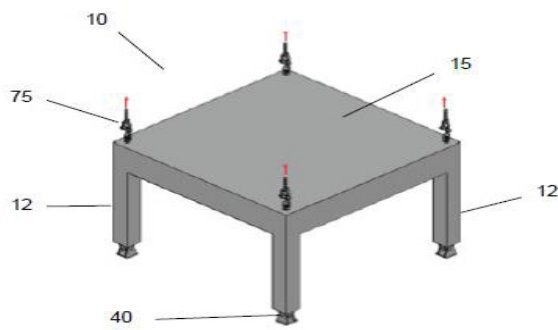

Fig. 1

**SOLICITUD DE PATENTE DE INVENCION EN FASE NACIONAL PCT**

12 SOLICITUD DE PATENTE DE INVENCION EN FASE NACIONAL PCT  
 21 P2023-0156  
 85 08/08/2023  
 86 PCT/CA2022/050257 23/02/2022  
 30 US 17/184,480 24/02/2021  
 87 WO 2022/178628 01/09/2022

71 **SHERRITT INTERNATIONAL CORPORATION**  
 10101 114 STREET, BOX 338, FORT SASKATCHEWAN, ALBERTA, T8L 2T3, CANADA

74 **CARLOS JOSE TAPIA BARREDO**  
 72 JAN SMIT (NL); PRESTON CARL HOLLOWAY (CA); MICHAEL JOSEPH COLLINS (CA); ALAIN TSHILOMBO (CA); NIGEL EDWIN TUFFREY (CA)

51 C 22B 15/00, C 22B 23/00, C 22B 3/08, C 22B 3/22, C 22B 3/26, C 25C 1/12

54 **COPROCESAMIENTO DE CONCENTRADO DE SULFURO DE COBRE CON MINERAL DE LATERITA DE NIQUEL**

57 El proceso hidrometalúrgico propuesto para la recuperación de níquel, cobalto y cobre implica el coprocesamiento de un concentrado de sulfuro de cobre con un mineral laterítico. A través de la lixiviación oxidativa a presión, se controla el concentrado de sulfuro y el oxígeno para generar ácido sulfúrico, esencial para lixiviar los metales y las impurezas solubles en ácido. El calor generado durante este proceso eleva las temperaturas por encima de 230 °C. Los compuestos de hierro y la mayoría de arsénico, antimonio y bismuto precipitan, permitiendo la separación de sólidos. La solución de lixiviación preñada se neutraliza para precipitar impurezas, resultando en una solución purificada que contiene níquel, cobalto y cobre. El cobre se extrae mediante extracción con disolvente y electroobtención. Posteriormente, se realiza una segunda etapa de purificación para recuperar níquel y cobalto como hidróxidos o sulfuros mixtos. Este proceso integral garantiza la recuperación eficiente de los metales deseados.

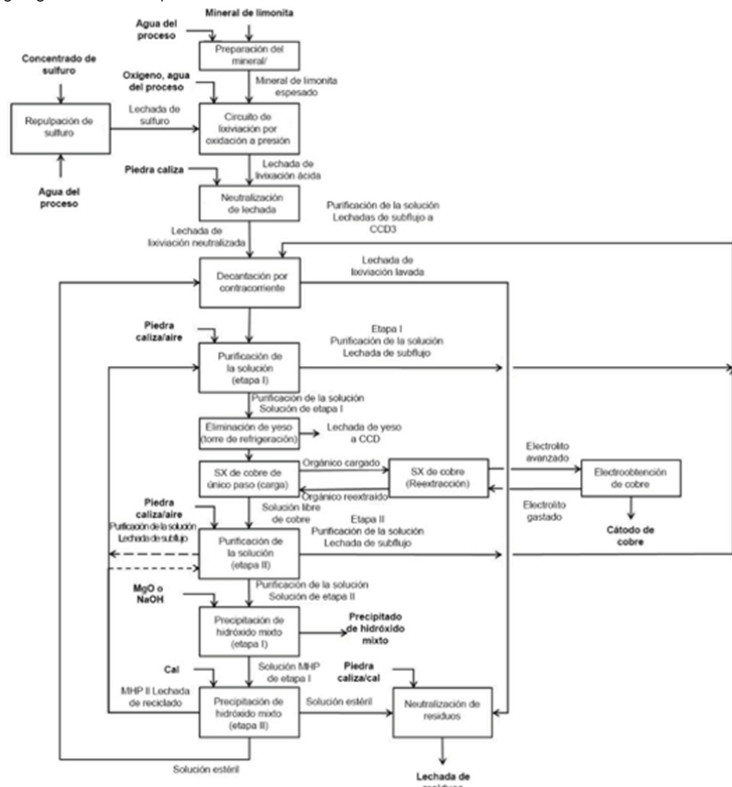

**SOLICITUD DE PATENTE DE INVENCION EN FASE NACIONAL PCT**

12 SOLICITUD DE PATENTE DE INVENCION EN FASE NACIONAL PCT  
 21 P2023-0207  
 85 28/09/2023  
 86 PCT/US2022/022564 30/03/2022  
 30 NL 2027893 31/03/2021  
 87 WO 2022/212516 06/10/2022

71 **INCYTE CORPORATION**  
 1801 AUGUSTINE CUT-OFF, WILMINGTON, DELAWARE, 19803, E.U.A.

**MERUS N.V.**  
 UPPSALAALAN 17, 3RD & 4TO PISO, CT UTRECHT, 3584 PAISES BAJOS

74 **MARY FERNÁNDEZ RODRÍGUEZ**  
 72 PATRICK MAYES (US); SIMON EDWARD PLYTE (GB); HORACIO G. NASTRI (US);  
 SHAUN M. STEWART (US)

51 A 61P 35/00, C 07K 16/28

54 **UNIDADES DE UNIÓN MULTIESPECÍFICAS QUE COMPRENEN DOMINIOS DE UNIÓN A PD-1 NOVEDOSOS**

57 La divulgación hace referencia a restos de unión multiespecíficos que comprenden dominios de unión a PD-1 novedosos que tienen una mayor afinidad de unión a PD-1 humana que un dominio de unión a PD-1 de referencia, en particular restos de unión multiespecíficos que comprenden un dominio de unión a PD-1 novedoso y un dominio de unión a LAG-3. Dichos restos de unión multiespecíficos proporcionan, además, una potencia comparable, o igual o mayor, para bloquear la unión del ligando a PD-1 humana que un anticuerpo PD-1 de referencia. También se proporcionan métodos para tratar enfermedades, en particular, enfermedades asociadas con un sistema inmunológico suprimido, tal como el cáncer, así como vectores y células que comprenden ácidos nucleicos que codifican un dominio de unión a PD-1 novedoso y un dominio de unión a LAG-3.

Figura 1

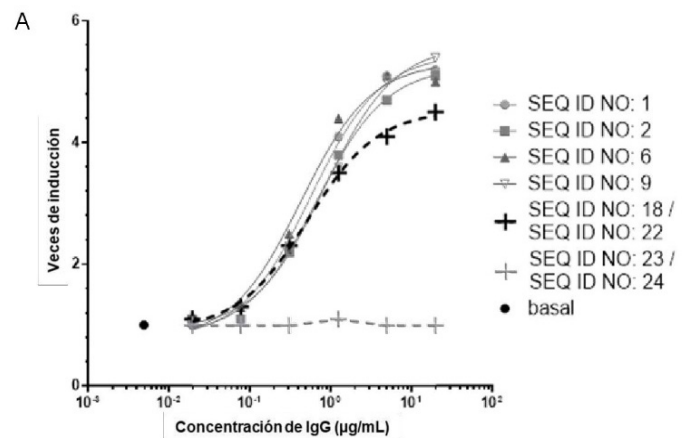

**CONCESION DE PATENTE DE INVENCION PCT**

**CONCESION DE PATENTE DE INVENCION PCT**

12 CONCESION DE PATENTE DE INVENCION PCT  
 11 P2020-0112  
 21 P20200112  
 85 10/06/2020  
 86 PCT/KR2018/016814 28/12/2018  
 30 KR 10-2017-0183061 28/12/2017  
 43 31/08/2020  
 87 WO 2019/132562 04/07/2019

71 **DAEWONG PHARMACEUTICAL CO., LTD.**  
 35-14, JEYAKGONGDAN 4-GIL, HYANGNAM-EUP, 18623, HWASEONG-SI, GYEONGGI-DO, REPÚBLICA DE COREA

72 **ORietta Blanco Miniño**  
 72 NAM YOUN KIM (KR); SUN AH JUN (KR); JUN HEE LEE (KR); IN WOO KIM (KR)

51 A 61K 31/519, A 61P 29/00, A 61P 37/00, C 07D 487/04

54 **DERIVADO DE OXI-FLUOROPIPERIDINA COMO INHIBIDOR DE QUINASA**

57 La presente invención se refiere a un compuesto derivado de oxi-fluoropiperidina representado por la siguiente Fórmula Química 1, o una sal farmacéuticamente aceptable del mismo, y el compuesto según la presente invención presenta actividad como inhibidora de quinasas JAK3 y BTK puede usarse de manera útil para la prevención o el tratamiento de enfermedades que se asocian con acciones inhibitorias de quinasas como enfermedad inflamatoria, enfermedad autoinmunitaria, enfermedad proliferativa, enfermedad hiperproliferativa, enfermedad mediada por inmunidad, cáncer o tumor.

[Fórmula Química 1]

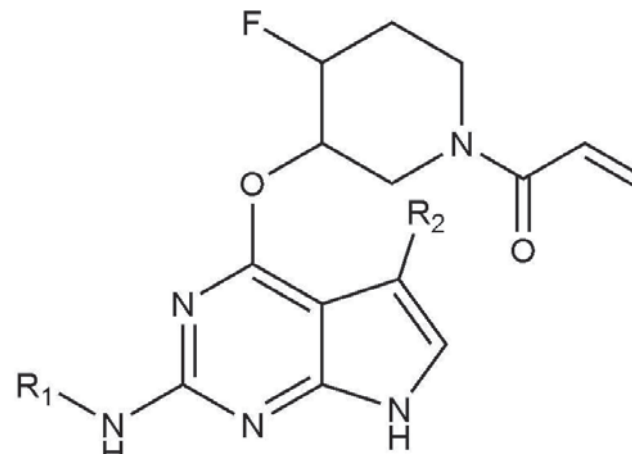

PASA A LA SIGUIENTE PÁGINA

VIENE DE LA PÁGINA ANTERIOR

**SOLICITUD DE PATENTE DE INVENCION EN FASE NACIONAL PCT**

12	<b>SOLICITUD DE PATENTE DE INVENCION EN FASE NACIONAL PCT</b>	
21	P2023-0211	
85	29/09/2023	
86	PCT/US2022/024620	13/04/2022
30	US 63/174,772	14/04/2021
	US 63/279,762	16/11/2021
87	WO 2022/221409	20/10/2022

71 **VILLARIS THERAPEUTICS, INC.**

2500 REGENCY PARKWAY, CARY, NORTH CAROLINA, 27518, E.U.A.

74 **CARLOS JOSÉ TAPIA BARREDO**

72 WILLIAM JAMES JONATHAN FINLAY (GB); JOHN E. HARRIS (US)

51 A 61K 47/68, A 61K 39/395, A 61P 37/02, C 07K 16/28, C 12N 15/13

54 **ANTICUERPOS ANTI-CD122 Y USOS DE ESTOS**

57 En la presente se proporcionan moléculas de anticuerpo que se unen específicamente a CD122 y partes de unión al antígeno de este y composiciones relacionadas, moléculas de ácido nucleico, vectores y células hospedadoras. También se proporcionan en la presente usos médicos de tales moléculas de anticuerpo.



FIGURA 1

**CONCESION DE PATENTE DE INVENCION PCT**

12	<b>CONCESION DE PATENTE DE INVENCION PCT</b>	
11	P2020-0095	
21	P20200095	
85	28/05/2020	
86	PCT/EP2018/082361	23/11/2018
30	DK PA201700674	24/11/2017
43	31/01/2021	
87	WO 2019/101917	31/05/2019

71 **H. LUNDBECK A/S**

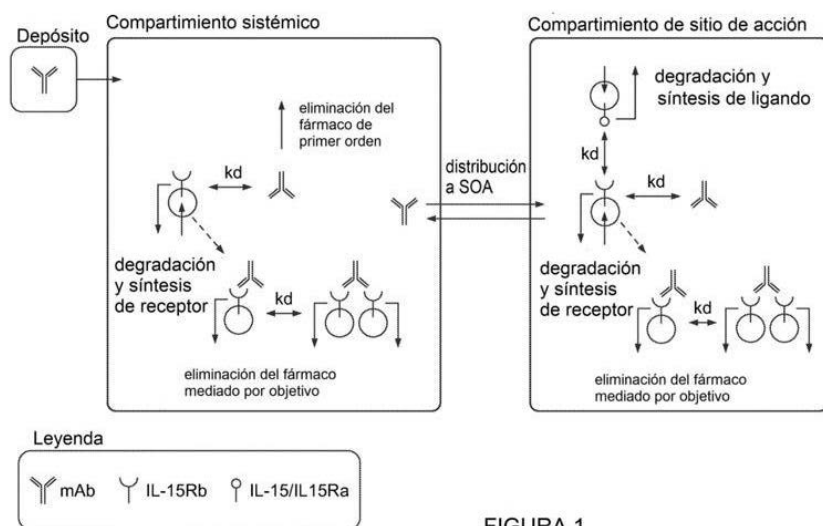
OTTILIAVEJ 9, 2500, VALBY, DINAMARCA

72 **ANA ISABEL MESSINA VASQUEZ**

72 KLAUS, GJERVIG JENSEN (DK); MARTIN JUHL (DK); JØRGENSEN MORTEN (DK); LISBET KVÆRNØ (DK)

51 A 61K 31/473, A 61P 25/00, C 07D 405/12, C 07D 405/14

54 **PROFÁRMACOS DERIVADOS DEL COMPUESTO (4AR,10AR)-1-N-PROPIL-1,2,3,4,4A,5,10,10A-OCTAHIDRO-BENZO[G]QUINOLINA-6,7-DIOL Y COMPOSICIONES FARMACÉUTICAS QUE LOS INCLUYEN, PARA USO EN EL TRATAMIENTO DE LA ENFERMEDAD DE PARKINSON**

57 La presente invención proporciona compuestos de fórmula (I), que son profármacos de catecolamina para uso en el tratamiento de enfermedades y trastornos neurodegenerativos. La presente invención proporciona también composiciones farmacéuticas que comprenden compuestos de la invención y métodos de tratar enfermedades y trastornos neurodegenerativos o neuropsiquiátricos utilizando los compuestos de la invención, en particular la enfermedad de Parkinson.

Por consiguiente, la presente invención se refiere a compuestos de fórmula (Id)

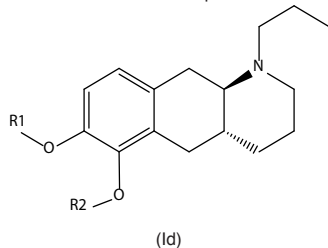

donde

R1 es H y R2 se selecciona de uno de los sustituyentes (i) y (ii) que figuran más adelante; o

R1 se selecciona de uno de los sustituyentes (i) y (ii) que figuran más adelante y R2 es H; o

R1 y R2 se representan ambos por el sustituyente (i) que figura más adelante; o

R1 y R2 se representan ambos por el sustituyente (ii) que figura más adelante; o

R1 es sustituyente (i) y R2 es sustituyente (ii); o

R1 es sustituyente (ii) y R2 es sustituyente (i);

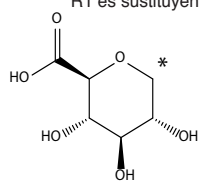

donde \* indica el punto de unión; y

donde el átomo de carbono en el punto de unión en el sustituyente (i) está en la configuración S;

o una sal farmacéuticamente aceptable del mismo.

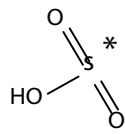
**SOLICITUD DE PATENTE DE INVENCION EN FASE NACIONAL PCT**

12	<b>SOLICITUD DE PATENTE DE INVENCION EN FASE NACIONAL PCT</b>	
21	P2023-0243	
85	02/11/2023	
86	PCT/FI2022/050300	05/05/2022
30	FI 20215533	06/05/2021
87	WO 2022/234192	10/11/2022

71 **ORIGIN BY OCEAN**

TEKNIKANTIE 2, 02150, ESPOO, FINLANDIA

74 **ORIETTA BLANCO MINIÑO**

72 MIKAEL WESTERLUND (FI); MARÍ GRANSTRÖM (FI)

51 A 23K 10/16, A 23K 10/30, A 23L 17/60

54 **UN MÉTODO PARA REFINAR MACROALGAS**

57 La presente divulgación se refiere al método para refinar macroalgas, cuyo método se usa para obtener pienso para animales derivado de macroalgas. El método de la presente divulgación permite producir pienso para animales de bajo costo debido a la metodología de mejora de valiosos productos secundarios. Se recuperan componentes valiosos de las macroalgas por separado y se obtiene un producto de biomasa de menor costo que es adecuado para su uso como pienso para animales.

**SOLICITUD DE PATENTE DE INVENCION EN FASE NACIONAL PCT**

12	<b>SOLICITUD DE PATENTE DE INVENCION EN FASE NACIONAL PCT</b>	
21	P2023-0258	
85	24/11/2023	
86	PCT/GB2022/051305	25/05/2022
30	IN 202121021302	25/05/2021
87	WO 2022/248850	01/12/2020

71 **UPL CORPORATION LIMITED**

6TH FLOOR, SUITE 157B HARBOR FRONT BUILDING, PRESIDENT JOHN KENNEDY STREET, 11201, PORT LOUIS, MAURITIUS

**UPL EUROPE LTD**

THE CENTRE, 1ST FLOOR BIRCHWOOD PARK, WARRINGTON, CHESHIRE, WA3 6YN, REINO UNIDO

74 **ANA ISABEL MESSINA VASQUEZ**

72 NOBUO CHIDI SERGIO (BR); WOLFFENBUTTEL CARLOTO BRUNO (BR); RITESH

DIPAK PAGARE (IN)

51 A 01N 43/56, A 01N 53/00, A 01P 7/04

54 **UN MÉTODO DE CONTROL DE INSECTOS**

57 La presente invención se refiere a un método de control de insectos. La presente invención también se refiere a una combinación insecticida sinérgica y a una composición que comprende dicha combinación para el control de insectos.

**SOLICITUD DE PATENTE DE INVENCION EN FASE NACIONAL PCT**

12	<b>SOLICITUD DE PATENTE DE INVENCION EN FASE NACIONAL PCT</b>	
21	P2023-0018	
85	31/01/2023	
86	PCT/US2021/023242	19/03/2021
30	CA 3088670	31/07/2020
87	WO 2022/025990	03/02/2022

71 **ECOLUTION.AG LLC**

502 CRESTOVER DRIVE, TEMPLE TERRACE, FLORIDA, 33617, E.U.A.

74 **ORIETTA BLANCO MINIÑO**

72 ALBERT SANTOSH KUMAR (IN)

51 A 01N 25/02, A 01N 25/30, A 01N 65/00, A 01P 1/00

54 **NUEVO FUNGICIDA ORGÁNICO**

57 Un método para la prevención, tratamiento y/o manejo de la sigatoka negra en plantas propensas a este hongo, dicho método comprende las etapas de:

- proporcionar una composición fungicida que comprende aceite de karanja;
- aplicar dicha composición a dichas plantas;

en donde dicha etapa de aplicación se repite según sea necesario y se puede realizar hasta el día anterior a la cosecha. Preferentemente, dicha composición comprende además extractos fermentados de aloe vera. Preferentemente también, dicha composición comprende además un tensioactivo natural. Preferentemente también, dicha composición comprende además agua como solvente.

**AVISO DE SOLICITUD DIVISIONAL**

En fecha 28 de julio del 2023, fue depositada ante esta Oficina Nacional de la Propiedad Industrial (ONAPI), una solicitud de división de la Solicitud inicial de Patente de Invención en fase nacional denominada: **ESTEROIDES NEUROACTIVOS Y COMPOSICIONES DE ESTOS**, expediente No. **P2021-0237**, fecha solicitud originaria el 17 de noviembre del 2021, a favor de **SAGE THERAPEUTICS, INC.**

La división recibió el No. P2023-0152 denominada: **ESTEROIDES NEUROACTIVOS Y COMPOSICIONES DE ESTOS.**

VIENE DE LA PÁGINA ANTERIOR

**SOLICITUD DE PATENTE DE INVENCION EN FASE NACIONAL PCT**

[12]	<b>SOLICITUD DE PATENTE DE INVENCION EN FASE NACIONAL PCT</b>	
[21]	P2023-0019	
[85]	31/01/2023	
[86]	PCT/US2021/043176	26/07/2021
[30]	CA 3088670	31/07/2020
[87]	WO 2022/026383	03/02/2022
[71]	<b>ECOLUTION.AG LLC</b> 502 CRESTOVER DRIVE, TEMPLE TERRACE, FLORIDA, 33617, E.U.A.	
[74]	<b>ORietta Blanco Miniño</b>	
[72]	ALBERT SANTOSH KUMAR (IN)	
[51]	A 01N 25/02, A 01N 31/02, A 01N 35/04	
[54]	<b>FUNGICIDA Y BACTERICIDA ORGÁNICO DE AMPLIO ESPECTRO</b>	
[57]	Una composición fungicida orgánica de amplio espectro que comprende: extractos acuosos de hojas de hibisco que varían en concentración entre el 2 % y el 40 % p/vol. y actúa como un tensioactivo natural; y aceite de karanja (aceite de pongamia) y que comprende Karanjín y que varía en concentración entre el 0.01 % y el 30 % p/v y un contenido de Karanjín que varía en concentración entre el 0.001 y el 3 % p/vol. solo o en combinación con los compuestos orgánicos mencionados en la presente descripción.	

**REGISTRO DE DISEÑO INDUSTRIAL**

[12]	<b>REGISTRO DE DISEÑO INDUSTRIAL</b>	
[11]	D2023-0002	
[21]	D20230002	
[22]	10/01/2023	
[30]	RU RU2022502919	08/07/2022
[43]	31/05/2023	
[71]	<b>JOINT STOCK COMPANY BIOCAD</b> UL. SVYAZI D. 38, STR. 1, POMESHCH 89, MUNICIPIO INTRAURBANO, ASENTAMIENTO DE STRELNA, 198515, SAN PETERSBURGO, RUSIA	
[74]	<b>MARIA DEL PILAR TRONCOSO</b>	
[72]	KIRILL GEORGIEVICH MEDVEDKOV (RU)	
[51]	Clase 09 Sub Clase 03	
[54]	<b>EMPAQUES PARA PRODUCTOS MÉDICOS</b>	
[57]		

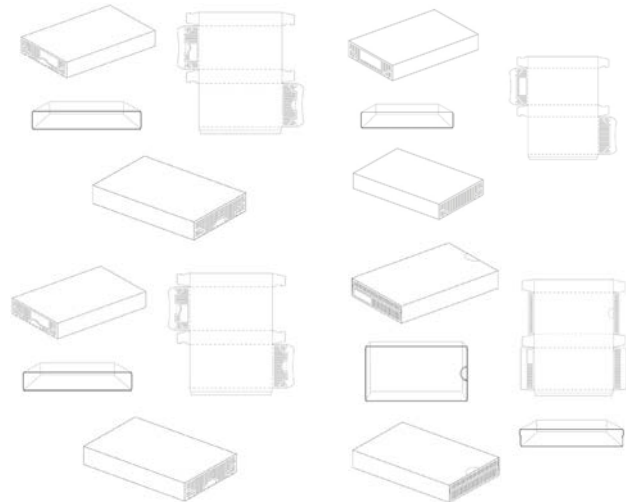

**EN VIRTUD DEL ART. 159 DE LA LEY 20-00 SOBRE PROPIEDAD INDUSTRIAL, FUERON PUBLICADAS EN NUESTRA PAGINA WEB WWW.ONAPI.GOB LAS SIGUIENTES RESOLUCIONES DE APELACIONES, EMITIDAS POR EL DIRECTOR GENERAL.**

No. Resolución	Fecha	Recurso	Signo recurrente	Signo recurrido
0070-2023	13/7/2023	Apelación	PUMA Clases 25, 28, 14, 18, 3, 9, 35	MALTA PUMA (DENOMINATIVA) Clase Int. 32
0072-2023	13/7/2023	Apelación	VUELTA ABAJO (DENOMINATIVA) Clase Int. 34	VUELTABAJO (DENOMINATIVA) Clase Int. 34
0075-2023	27/7/2023	Apelación	Marca (FIGURATIVA) Clase Int. 5 y 44	Marca (FIGURATIVA) Clase Int. 5, 10, 36 y 44
0076-2023	27/7/2023	Apelación	P2019-0199 (Solicitud de Patente)	
0077-2023	10/8/2023	Apelación	FASHION NOVA (DENOMINATIVA)	
0079-2023	10/8/2023	Apelación	P2019-0040 (Solicitud de Patente de Invención)	
0080-2023	31/8/2023	Apelación	SMAUG	SMAUG (Clase Internacional)
0081-2023	31/8/2023	Apelación	P2019-0316 (Solicitud de Patente de Invención)	
0083-2023	31/8/2023	Apelación	RIBAX (DENOMINATIVA)	RIVARAX (DENOMINATIVA)
0085-2023	31/8/2023	Apelación	P2020-0180 (Solicitud de Patente)	
0090-2023	21/9/2023	Apelación	P2019-0272 (Solicitud de Patente)	

**PUBLICACIÓN SOLICITUD SIGNOS DISTINTIVOS (NOMBRES COMERCIALES)**

Esta publicación incluye todas las solicitudes con pago de publicación recibidas del 20 de Diciembre de 2023 al 8 de enero de 2024

[210] EXPEDIENTE	[220] FECHA	[561] NOMBRE COMERCIAL	[510] ACTIVIDAD	[730] SOLICITANTE
E/2023-74109	20/12/23	APOYANDO TUS SUEÑOS (LEMA COMERCIAL)	LEMA COMERCIAL ASOCIADO AL NOMBRE COMERCIAL: COOPERATIVA DE AHORRO Y CREDITO MOMON BUENO COOPBUENO; REG. NO. 315364	COOPERATIVA DE AHORRO Y CREDITO MOMON BUENO INC.
E/2023-54738	14/9/23	ELECTRODOMESTICOS CONFIABLES INMUEBLECA (LEMA COMERCIAL)	LEMA COMERCIAL ASOCIADO AL NOMBRE COMERCIAL: INMUEBLECA; REG. NO. 192786	JAIRO ENMANUEL ZAPATA CRUZ
E/2023-74231	21/12/23	MAX FERRETERIA, Lo que necesitas y Max (LEMA COMERCIAL)	LEMA COMERCIAL ASOCIADO AL NOMBRE COMERCIAL: MAX FERRETERIA; REG. NO. 577366	MAX FERRETERIA, S.R.L.
E/2023-71218	5/12/23	TU BELLEZA, NUESTRA PASION. (LEMA COMERCIAL)	LEMA COMERCIAL ASOCIADO AL NOMBRE COMERCIAL: TOHAR; REG. NO. 777543	LEONARDO RAFAEL CASIMIRO GARCIA
E/2023-73620	18/12/23	UN NIVEL ARRIBA (LEMA COMERCIAL)	LEMA COMERCIAL ASOCIADO AL NOMBRE COMERCIAL: WESTPARK; REG. NO. 638166	PARAGON, S.R.L.
E/2023-73619	18/12/23	WESTPARK, UN NIVEL ARRIBA (LEMA COMERCIAL)	LEMA COMERCIAL ASOCIADO AL NOMBRE COMERCIAL: WESTPARK; REG. NO. 638166	PARAGON, S.R.L.

**PUBLICACIÓN REGISTROS SIGNOS DISTINTIVOS (NOMBRES COMERCIALES)**

Esta publicación incluye todas las solicitudes (unificadas) que han obtenido su carta certificado del 20 de Diciembre de 2023 al 8 de enero de 2024

[210] EXPEDIENTE	[220] FECHA	[561] NOMBRE COMERCIAL	[510] ACTIVIDAD	[730] SOLICITANTE	[111] REGISTRO
E/2023-74577	26/12/23	?ECURRENTE ( ?CT)	DESARROLLO E IMPLEMENTACIÓN DE SERVICIOS Y PRODUCTOS FINANCIEROS APOYADO EN LAS TECNOLOGÍAS PARA MEJORAR LA GESTIÓN DE PAGOS DE LAS PEQUEÑAS, MEDIANAS Y GRANDES EMPRESAS.	WESTER DE LA CRUZ, JEAN CARLOS LEREBOURS ALMEYDA	780354
E/2024-944	5/1/24	¿CÓMO FUNCIONA?, BY EURIC SANTI	PROGRAMA DE ENTREVISTAS Y COMENTARIOS QUE SE DIFUNDE A TRAVÉS DE MEDIOS DIGITALES, TELEVISIVOS Y RADIODIFUSORES.	CELESTE MULTIMEDIA EIRL	781567
E/2024-514	4/1/24	01-07 LOGISTICS	CALL CENTER, DISTRIBUCION DE PRODUCTOS TALES COMO, MEDIAS PARA LA CIRCULACION, FAJAS, CREMA PARA REJUVENECER, TE PARA ADELGAZAR, CAPSULAS NATURALES...	RONY BIENVENIDO RAMIREZ RAMIREZ	781479
E/2024-615	4/1/24	10 PATÁ PRODUCTION	PRODUCCIÓN DE OBRAS CINEMATOGRAFICAS DE LARGOMETRAJES DOMINICANOS.	ALEXANDER ALBERT WILHELM BROUWER VILLANUEVA	781350
E/2024-625	4/1/24	16 RECONOCIDOS CRISTIANOS	SERVICIOS DE TRANSMISION Y REDACCION DE VIDEOS A TRAVES DE LAS DIFERENTES PLATAFORMAS DIGITALES.	HARVIS DARLING PIMENTEL	781363
E/2024-212	2/1/24	19 AUTO IMPORT	IMPORTACIÓN, COMPRA, VENTA Y FINANCIAMIENTO DE VEHÍCULOS NUEVOS Y USADOS.	HECTOR BIENVENIDO RODRIGUEZ BAEZ	781067
E/2024-567	4/1/24	21 DAY CHALLENGE BY BRENDA PEGUERO	ES UN PROGRAMA DE SALUD, FITNESS Y NUTRICIÓN DISEÑADO PARA AYUDAR A PERSONAS A ADOPTAR UN ESTILO DE VIDA MÁS SALUDABLE.	BRENDA MATOS PEGUERO	781323
E/2023-73694	2/1/24	2V.T. TRUCKING PRIME RD	SERVICIOS DE LOGÍSTICA, ADUANAS, Y COMERCIO EXTERIOR, TRANSPORTE EXPORTACION E IMPORTACION DE MATERIALES, BIENES...	VINICIO VALERIO TORRES	781483
E/2023-74874	27/12/23	2WIN PALMS	COMERCIALIZACIÓN, FABRICACIÓN, DISTRIBUCIÓN, REPRESENTACIÓN, COMPRA, VENTA, IMPORTACIÓN O EXPORTACIÓN DE PROVISIONES ALIMENTICIAS.	JOAN MANUEL SENRA OSSER	780560

[210] EXPEDIENTE	[220] FECHA	[561] NOMBRE COMERCIAL	[510] ACTIVIDAD	[730] SOLICITANTE	[111] REGISTRO
E/2023-74390	5/1/24	360 FS LAB	SERVICIOS TÉCNICOS A LA INDUSTRIA DE ALIMENTOS.	DILIA LETICIA MARIA CHEVALIER, GABRIELA MASSIEL RODRÍGUEZ SEPULVEDA, ANNY MARIEL URIBE JAPA	781558
E/2024-546	4/1/24	510 INVERSIONES	VENTA, COMPRA Y FINANCIAMIENTO DE VEHÍCULOS DE MOTOR; VENTA Y COMPRA MATERIALES DE CONSTRUCCIÓN Y FERRETEROS...	ANDRES GUZMAN GARCIA	781497
E/2023-73889	19/12/23	7 SOPAS & MAS	COMPRA Y VENTA DE PRODUCTOS ALIMENTICIOS, SERVICIOS DE COMIDA, BEBIDAS Y CUALQUIER OTRO PRODUCTO RELACIONADO.	YANELIS ALTAGRACIA Saviñon FRIAS	779915
E/2023-72193	2/1/24	A LO LOKO PERO CON KORDURA	COMERCIALIZACIÓN DE SERVICIOS PUBLICITARIOS, PROMOCIÓN DE PRODUCTOS A TRAVÉS DE NUESTRAS DIFERENTES REDES SOCIALES Y MEDIOS DISPONIBLES...	JUAN ALBERTO HERNANDEZ BLONDEN	781090
E/2023-74138	21/12/23	A&C CABREJA IMPORT	IMPORTACIÓN, EXPORTACIÓN Y VENTAS AL POR MAYOR Y DETALLE DE REPUESTOS Y ELECTRODOMESTICOS INDUSTRIAL Y DOMÉSTICO EN GENERAL COMO NEVERAS...	CESAR RAFAEL CABREJA VALENZUELA	780207
E/2023-73271	19/12/23	A&F NUÑEZ AUTO PARTS	VENTA Y COMERCIALIZACIÓN DE REPUESTOS, PIEZAS Y ACCESORIOS PARA TODO TIPO DE VEHÍCULOS DE MOTOR.	FRANCISCO JAVIER NUÑEZ	779904
E/2023-69411	2/1/24	A.G.V. TECNOLOGIAS Y DISEÑOS	SERVICIO DE INSTALACION DE INFRAESTRUCTURA TECNOLÓGICA.	ANGEL MIGUEL AGUILERA DE JESUS	781014
E/2023-74950	27/12/23	AA HIGH TECH ALERON	COMPRA, VENTA Y FABRICACIÓN DE SOFTWARE, HARDWARE Y ARTÍCULOS TECNOLÓGICOS.	ALEJANDRO LARA POLANCO	780616
E/2023-71045	5/12/23	AA MULTISERVICE AJAC	VENTA AL POR MAYOR DE ARTÍCULOS DE LOZA, CERÁMICA Y PORCELANA DE USO EN CONSTRUCCIÓN.	ALBERT JESUS AQUINO CID	781411
E/2023-74846	27/12/23	ABC-Z CENTRO DE CAPACITACIONES, ASESORÍAS E INVESTIGACIÓN EDUCATIVA	SERVICIOS DE CAPACITACIONES Y ASESORÍAS EDUCATIVAS PARA INSTITUCIONES PÚBLICAS, PRIVADAS Y PERSONAS FÍSICAS...	DENICE MARTINEZ TEJADA	780539
E/2023-70455	5/1/24	ABJ MULTISERVICIOS	SERVICIOS PROFESIONALES DE INGENIERÍA CIVIL, VENTA AL POR MAYOR DE MATERIALES Y MOBILIARIO DE OFICINAS Y MATERIALES DE LIMPIEZA.	JULIO BATISTA DE LA ROSA	781547
E/2023-74123	26/12/23	AB-OGANDO LEGAL SERVICES	ASESORÍAS Y CONSULTORÍAS LEGALES, PUBLICACIONES SOBRE ASUNTOS LEGALES, REPRESENTACIONES, ASISTENCIAS JUDICIALES...	VÍCTOR GABRIEL OGANDO	780350
E/2023-74571	26/12/23	ABREU MORALES CONSTRUCCIONES	DESARROLLO Y ADMINISTRACIÓN INMOBILIARIAS, DISEÑO, LA COMERCIALIZACIÓN Y PROMOCIÓN DE LOS PROYECTOS DE OBRAS CIVILES EN GENERAL.	MARTHA IRENE ABREU MORALES	780357
E/2023-72876	27/12/23	ABSAN INVESTMENT	DEDICADA AL DISEÑO, ADMINISTRACIÓN Y/O CONSTRUCCIÓN DE TODO TIPO DE OBRA CIVIL O MINERA, INCLUYENDO REMODELACIONES.	LUIS IGNACIO SANCHEZ FERMIN	780530
E/2024-1103	8/1/24	ABUELITA DE PAN	VENTA DE ROPA DE NIÑOS.	DILIA ISIS VILLANUEVA LINARES	781669
E/2023-73825	20/12/23	AC SELIG AGROEMPRESARIAL	PRODUCCIÓN, INTERMEDIACIÓN, EXPORTACIÓN, COMERCIALIZACIÓN EN GENERAL DE PRODUCTOS AGRÍCOLAS Y AGROINDUSTRIALES.	ALBERTO ALEJANDRO CASTILLO CASTILLO	779983
E/2023-74081	20/12/23	ACADEMIA ATENAS ÁGORA EDUCATIVA DEL CARIBE	CONSULTORIA EDUCATIVA, SERVICIOS ESPECIALIZADOS DE FORMACIÓN, DOCENCIA, EVALUACIÓN, DISEÑO Y GESTIÓN DE PROYECTOS EDUCATIVOS...	MANUEL ALBERTO MONTERO LORA	781127
E/2023-74128	3/1/24	ACADEMIA BLUE SHARS ABS	SERVICIO DE ACADEMIA DE NATACIÓN PARA NIÑOS Y ADULTOS, VENTA Y DISTRIBUCIÓN DE ARTÍCULOS DEPORTIVOS.	NOELIA CLARITZA ALCANTARA	781162
E/2024-628	4/1/24	ACADEMIA DE ENTRENAMIENTO PARA SEGURIDAD PRIVADA ASEPRI	SERVICIOS DE ENTRENAR VIGILANTES PRIVADOS, TANTO FÍSICA COMO MENTAL, CONDUCTUAL, RESPONSABILIDAD, DEFENSA PERSONAL, BUENA PRESENCIA...	JOSE GOMEZ PLACENCIA	781367
E/2024-758	4/1/24	ACADEMIA DOMINICANA TRAINING BASEBALL TEAM MESA	ASOCIACION SIN FINES DE LUCRO, DEDICADA A PROMOVER Y EJERCER ACTIVIDADES QUE TIENDAN A ESTIMULAR EL DESARROLLO, MEJORAMIENTO Y ENSEÑANZA EN TODOS LOS NIVELES...	AUDY ANTONIO MESA	781454
E/2023-74843	27/12/23	ACASIA VILLAGE	DESARROLLO Y COMERCIALIZACION DE PROYECTOS INMOBILIARIOS	QUIRINO ALBERTO VASQUEZ CABRAL	780544
E/2023-57579	3/1/24	ACB ISLA CENTRO DE APRENDIZAJE	SERVICIOS DE ENSEÑANZA INICIAL Y PRIMARIA, PREESCOLAR, COLEGIO DE ENSEÑANZA, INICIAL Y PRIMARIA, CENTRO EDUCATIVO, GUARDERÍA...	ALBETHY COLON BELLO	781119
E/2024-838	5/1/24	ACKERMANN INTERNATIONAL REPÚBLICA DOMINICANA	SERVICIOS DE CONSULTORÍA EN MATERIA DE RECURSOS HUMANOS A EMPRESAS PÚBLICAS Y PRIVADAS EN LA REPÚBLICA DOMINICANA...	ANTONIO CATENA OCHOA	781519
E/2023-74167	26/12/23	ACTUALIDAD CON LEIDY ZORRILLA	SERVICIO DE INFORMACIONES NOTICIOSAS A TRAVÉS DE UNA PÁGINA WEB	LEIDY MARGARITA ZORRILLA	780474
E/2023-75055	28/12/23	ACUTE TALENT	SERVICIOS DE RECLUTAMIENTO, ADIESTRAMIENTO, SELECCIÓN Y MANEJO DE PERSONAL, ASÍ COMO CONSULTORÍA DE SERVICIOS INFORMÁTICOS PARA EMPRESAS.	WILLIAM MATIAS RAMIREZ	780741
E/2024-50	2/1/24	AD ANAYU SERVICES	SALON DE BELLEZA Y ESTETICA. TRANSPORTE EN GENERAL. COMPRA, VENTA, ALQUILER, PROMOCION Y ADMINISTRACION DE PROPIEDADES INMOBILIARIAS.	YOEL MANUEL PEÑA NUÑEZ	780958
E/2024-1257	8/1/24	ADAMES RENT A CAR, PRESTAMOS E INVERSIONES 18	SERVICIOS DE PRESTAMOS EN GENERAL Y RENTA DE VEHICULOS.	EFREN ALBERTO ADAMES ADAMES	781791
E/2023-75169	28/12/23	ADMObilTV	SERVICIOS DE PUBLICIDAD Y MERCADEO.	FRANCISCO AUGUSTO JIMÉNEZ RODRÍGUEZ	780763
E/2023-74295	21/12/23	AEI TECNOLÓGICA	SERVICIOS DE INTEGRACIÓN Y ASESORÍA TECNOLÓGICA EN GENERAL, CABLEADO ESTRUCTURADO, FIBRA ÓPTICA, VENTA DE INTERNET Y CONECTIVIDAD.	EDGAR PHILLIP AGRAMONTE CABRERA	780205
E/2024-1093	8/1/24	AFENDIOS PROFESIONAL GROUP	SERVICIOS DE ADMINISTRACIÓN DE CONDOMINIOS Y PLAZAS EN GENERAL, CONTABILIDAD E IMPUESTOS, REGISTRO DE COMPANIA...	ANNY MIDELEISY FELIZ FELIZ	781665
E/2023-75271	28/12/23	AFP ROMANA	AMPARA UNA COMPAÑIA PARA OFRECER LOS SERVICIOS QUE ESTAN DETERMINADOS POR LA LEY 87-01 SOBRE SISTEMA DOMINICANO DE SEGURIDAD SOCIAL, DE FECHA 10 DE MAYO DEL 2001...	ADMINISTRADORA DE FONDOS DE PENSIONES ROMANA, S.A. AFP ROMANA	780844
E/2023-73197	15/12/23	AFTERSUN PICTURES	PRODUCCIÓN Y CREACIÓN DE OBRAS CINEMATOGRAFICAS, INCLUYENDO LA ELABORACIÓN DE CONTENIDOS CREATIVOS Y ARTÍSTICOS DE CARÁCTER CINEMATOGRAFICO.	CRUZ APESTEGUI CARDENAL	781137
E/2024-1246	8/1/24	AGENCIA TOUR OPERADORA LAS PERLAS DEL CARIBE	SERVICIO DE OPERADOR TURÍSTICO. ORGANIZAR, PROMOVER Y VENDER, DIRECTAMENTE O A TRAVÉS DE AGENCIAS DE VIAJES ESTABLECIDAS LEGALMENTE EN EL PAÍS...	ZOILO MORILLO DISLA	781778
E/2024-1080	8/1/24	AGGRAZIATI	VENTA DE PRENDAS DE VESTIR, ACCESORIOS, JOYAS, ZAPATOS, Y CARTERAS.	JENNY ESTHER ABREU DE ROMAN	781662
E/2024-987	5/1/24	AGRO COMERCIAL LOS CONSTANCEROS	VENTAS DE TODO TIPO DE PRODUCTOS AGROPECUARIOS Y VETERINARIOS EN GENERAL.	RICHARD CUEVAS SANTANA	781604
E/2024-198	2/1/24	AGROFORESTAL LA DIFERENCIA	EXPLOTACIÓN AGRÍCOLA Y MANUFACTURA AGRÍCOLA, CORTE Y CULTIVO AGRÍCOLA.	ALEJO JACINTO GUZMÁN MARCELINO	781057
E/2023-74088	21/12/23	AGROINDUSTRIA TIERRA DE DIOS	LA ACTIVIDAD COMERCIAL COMPRENDE LA PRODUCCIÓN, INDUSTRIALIZACIÓN Y COMERCIALIZACIÓN DE PRODUCTOS AGROPECUARIOS.	ANTONIO BERNARDINO CASTILLO PEÑA	780182
E/2024-471	3/1/24	AGROINDUSTRIAL BOHÍO RC	ACTIVIDAD AGROINDUSTRIAL, COMPRA Y VENTA PRODUCTOS AGRICOLAS, ALIMENTOS Y BEBIDAS.	RAYMUNDO CRUZ ACOSTA	781263
E/2024-101	2/1/24	AGROVETERINARIA BRITO LOS PELOS FINOS	SERVICIOS DE VENTA AL POR MENOR DE PRODUCTOS VETERINARIOS., VENTA AL POR MENOR DE ALIMENTOS PARA ANIMALES Y SERVICIOS DE VETERINARIA.	FRANCISCO JAVIER BRITO VARGAS	780991
E/2023-71530	20/12/23	AGTP AQUINO Y REYNOSO	SERVICIOS DE AGRIMENSURA Y TOPOGRAFIA	JUAN AMAURIS AQUINO PASCUAL	780074
E/2023-73487	20/12/23	AGUA ROCÍO DE LAS PRADERAS	SERVICIOS DE TRATAMIENTO DE AGUA.	YEMFRY ESPINAL BAUTISTA	779957
E/2023-73985	20/12/23	AGUASVIVA M, R. D.	ORGANIZACION SIN FINES DE LUCRO ONG, TENDRA COMO OBJETO SOCIAL AYUDAR A LAS PEERSONAS NECESITADAS CON EQUIPOS MEDICOS, ALIMENTOS...	JOAQUIN ALFREDO AGUASVIVA MELO	779930
E/2024-1098	8/1/24	AJR INVERSIONES	DEDICADO A TODA CLASE DE FINANCIAMIENTO EN GENERAL, A LA COMPRA Y VENTA DE MOTOCICLETA Y TODOS TIPOS DE PRÉSTAMOS EN GENERAL CON O SIN GARANTÍAS.	ANEURY JOSE RODRIGUEZ TORRES	781780
E/2024-501	3/1/24	AL MASSARY	CONSULTORÍA, ASESORÍA, INTELIGENCIA, INVESTIGACIÓN, ESTUDIOS, DESARROLLO DE PROYECTOS Y ANÁLISIS EN MATERIAS DE GEOPOLÍTICO, GEOESTRATEGIA, GEOECONOMÍA...	ORLANJOY GOLIBART, OIKOS CHAIN, SRL	781318
E/2023-74896	2/1/24	AL TOQUE GOURMED Y PICADERAS BY MARY	VENTA DE COMIDA RAPIDA, APERITIVOS, SERVICIOS DE CATERING, PICADERAS, BEBIDAS NATURALES Y GASEOSAS.	JUANA MARIA CRUZ	781005
E/2023-75149	28/12/23	ALBATROS CATAMARANS DOMINICANA	BRINDAR SERVICIOS DE OPERACIÓN DE EXCURSIONES TURÍSTICAS EN CATAMARANES.	CARLOS MANUEL MEDRANO VARGAS	780747
E/2023-73122	19/12/23	ALBERTOSTORE A&A	COMPRA, VENTA IMPORTACION Y EXPORTACION DE ARTICULOS PARA MODAS TALES COMO BISUTERIA, PERFUMERIA, PRENDA DE VESTIR, GAFAS DE SOL, RELOJERIA Y AFINES.	ALFONSIANA RICOURT BOTELLO DE ESTEVEZ	779944
E/2024-879	5/1/24	ALBUR SUPPLY	COMPRA, VENTA, DISTRIBUCIÓN Y ALMACENAMIENTO DE PRODUCTOS ALIMENTICIOS.	FRANCISCO JOSE ALVAREZ BURDIE	781516
E/2024-414	3/1/24	ALCE BLUE	SERVICIOS DE FABRICACIÓN, CREACIÓN, DISEÑOS Y DISTRIBUCIÓN DE TEXTILES, VENTAS ONLINE, IMPORTACION UTILES ESCOLARES.	ANNY YISSET RODRIGEZ DE JESUS	781221
E/2023-74158	26/12/23	ALERE	CONSULTA MÉDICA Y NUTRICIONAL EN POBLACIÓN PEDIÁTRICA, ADULTO, ADULTO MAYOR, GESTANTE Y LACTANTE.	EMIL DE JESÚS GÓMEZ PÉREZ	780432
E/2023-74626	27/12/23	ALEXIS AUTO SERVICIO EUROPEO AASE	TALLER DE MECÁNICA AUTOMOTRIZ PARA TODO TIPO DE VEHÍCULO EUROPEO.	ALEXIS RAMON MONTAS MARTINEZ	780600
E/2023-73555	27/12/23	ALGO + QUE DINERO GROUP A+QDG	SERVICIO DE AGRICULTURA, SERVICIOS E INVERSIONES DE BIENES RAÍCES, DE COMERCIO DIGITAL, VENTAS AL POR MAYOR Y AL DETALLE EN COLMADOS.	ELIAS VOLQUEZ COTON	780647
E/2023-73959	21/12/23	ALL FUSIONES	NUESTRA EMPRESA, ALL FUSIONES, ES LA ENTIDAD MATRIZ QUE AGRUPA DIVERSAS PLATAFORMAS DIGITALES, INCLUYENDO TEAM MOTO ELECTRIC RD.	CONFESOR DE LEÓN ARAUJO	780100
E/2024-754	4/1/24	ALMA DE LOLA	LA REALIZACIÓN DE TODA CLASE DE ESTUDIOS, CONSULTORÍAS, PROYECTOS, ASESORAMIENTO Y EN GENERAL.	ALMA DE LOLA, SL	781451
E/2024-810	8/1/24	ALMENCIA BUSINESS GROUP	EMPRESA DEDICADA A PROYECTOS INMOBILIARIOS, ADMINISTRACION, CONSTRUCCION Y VENTA, IMPORTARA Y EXPORTARA EQUIPOS DE CONSTRCCION.	NARCISA INOCENCIA TAVERA MENCIA	781808
E/2024-623	4/1/24	ALMIRHE	PREPARACION Y DISTRIBUCION DE ALIMENTOS PARA CONSUMO HUMANO, ELABORACION Y VENTA DE PRODUCTOS DE LA HARINA...	BRANNIE ABEL ROJAS JIMENEZ	781371
E/2023-74563	26/12/23	ALSINGER GROUP	CONSTRUCCION DE EDIFICACIONES Y SERVICIOS DE INGENIERIA CIVIL.	FRANCIS ALSINGER PEREZ ABREU	780435

[210] EXPEDIENTE	[220] FECHA	[561] NOMBRE COMERCIAL	[510] ACTIVIDAD	[730] SOLICITANTE	[111] REGISTRO
E/2023-74613	26/12/23	ALSTOM PROYECTOS DE TRANSPORTE	PROYECTAR, FABRICAR, REPARAR, REACONDICIONAR, MODERNIZAR, ENSAMBLAR, Y PUESTA EN MARCHA DE EQUIPOS Y SISTEMAS DE TRANSPORTES FERROVIARIOS EN GENERAL.	ALSTOM	780376
E/2023-74578	27/12/23	ALTA TV & RADIO LA ALTAGRACIA	TV, RADIO Y DIFUSIÓN DE TELECOMUNICACIONES, PUBLICIDAD, MARKETING Y RELACIONES PÚBLICAS.	LENIN JONATHAN CARPIO CARPIO	780580
E/2023-75388	29/12/23	ALTR ARQUITECTURA INTERIORISMO	SERVICIOS DE REALIZACIÓN DE DE DISEÑO ARQUITECTÓNICO, MODELADO 3D, RENDERS, LEVANTAMIENTOS, DISEÑO DE INTERIORES...	ANYI LISBETH TEJEDA RAMOS	780937
E/2023-69321	26/12/23	ALUMINIO Y VIDRIO DOMINICANO ALVIDOM	FABRICACIÓN, VENTA E INSTALACIÓN DE PUERTAS Y VENTANAS EN ALUMINIO Y VIDRIO.	JULIO ERNESTO HERNÁNDEZ VALDEZ	780344
E/2023-74959	27/12/23	ALVAREZ REYES SOLUCIONES	SERVICIOS DE VENTAS DE TELEFONO, ACCESORIOS, SERVICIOS DE INSTALACION DE CAMARA Y TECNOLOGIA.	MARITZA ALVAREZ REYES	780834
E/2024-1061	8/1/24	AMANDA INOA ESTHETIC & SKIN HEALTH	SERVICIO DE CUIDADO DE LA PIEL Y BELLEZA.	AMANDA INOA DIAZ	781798
E/2023-74046	20/12/23	AMARA NET ZERO REPUBLICA DOMINICANA	COMPRAVENTA Y COMERCIALIZACIÓN DE TODA CLASE DE MATERIALES, PRODUCTOS O ARTÍCULOS INDUSTRIALES PARA LA CREACIÓN.	AMARA, S.A.	779981
E/2024-86	5/1/24	AMAURY CASTILLO RENT A CAR RD	RENTA DE VEHICULOS.	AMAURYS NELSON CASTILLO NÚÑEZ	781701
E/2023-74024	20/12/23	ÁMBITO RD	INFORMACIONES NOTICIOSAS Y TEMAS GENERALES.	GEORDANO ANULFO CRUZ POLANCO , DAMIANA PINALES MANZUETA	779969
E/2023-74115	20/12/23	AMERICAN OUTLET AO	VENTAS DE ELECTRODOMÉSTICOS.	DARWIN SANCHEZ	780038
E/2024-1115	8/1/24	AMIBE AGENCIA DE VIAJES	AGENCIAS DE VIAJES, TOUR OPERADOR, RESERVAS Y PASAJES.	MICHAEL BELTRE VARGA	781692
E/2023-74597	26/12/23	AMMAYEL CONSTRUCTION GROUP	VENTA, PRODUCCIÓN Y DISTRIBUCIÓN DE HORMIGÓN, INGENIERÍA DE OBRAS CIVILES, MOVIMIENTO DE TIERRAS, EXCAVACIONES, RENTA DE EQUIPOS.	MARIA FERNANDA FABIAN BRITO, CARLOS JOSE RUDECINDO JIMENEZ	780475
E/2024-462	3/1/24	AMOR Y PAZ MORBAN	COMPRA Y VENTA DE PRODUCTOS ALIMENTICIOS Y BEBIDA COLMADO Y BOTANICA	JOAN MANUEL MORBAN GUERRERO	781257
E/2023-74547	22/12/23	AMPE CONSTRUCCIONES	OFRECER LOS SERVICIOS ESPECIALIZADOS DE PLANIFICACIÓN, DISEÑO, CONSTRUCCIÓN Y MANTENIMIENTO DE EDIFICACIONES CIVILES Y COMPLEJOS RESIDENCIALES.	ALEJANDRO PERALTA VARGAS	780341
E/2023-70157	20/12/23	ANALIZANDO RD HACIA EL FUTURO	DEDICADO A LA PRODUCCIÓN Y DIFUSIÓN DE CONTENIDOS AUDIOVISUALES, PROGRAMAS DE ANÁLISIS Y OPINIÓN; A TRAVÉS DE INTERNET Y REDES SOCIALES.	JENNIE ALTAGRACIA PAULA CRUZ	780000
E/2023-70878	2/1/24	ANAVI EXCURSIONES MARITIMAS Y TERRESTRES DEL CARIBE	DAR EXCURSIONES MARÍTIMAS Y TERRESTRE A TODAS PARTES DEL PAÍS, ASÍ COMO TODA CLASE DE ACTIVIDAD RELACIONADA CON EL OBJETO PRINCIPAL.	ANA YSABEL TAVAREZ HIDALGO	781096
E/2023-73574	21/12/23	ANDERSON POLLERA	VENTA Y COMERCIALIZACIÓN DE POLLOS.	ANDERSON CUEVAS FERRERAS	780141
E/2024-851	5/1/24	ANDRES POLLOS AL ROJO	VENTA DE POLLO FRITO (PICA POLLO), POLLO HORNEADO Y SAZONADO PARA EL CONSUMO POPULAR.	JOSE ANDRES ABAD BRITO	781492
E/2023-65659	22/12/23	ANDROMEDA MEDIAGROUP	SERVICIOS DE VIDEOS, FOTOGRAFIA, MARKETING CON DRONES Y SERVICIO DE PUBLICIDAD E INSPECCION DE VIDEO ESTRUCTURA CON DRONES.	HARVI ALEXIS PEGUERO PEÑA	780336
E/2023-74179	21/12/23	ANNERY FASHION	COMPRA, VENTA, COMERCIALIZACIÓN, DISTRIBUCIÓN E IMPORTACIÓN DE TODO TIPO DE PRENDAS DE VESTIR, CALZADOS, ACCESORIOS Y PERFUMERIA.	ANNERY DANIELA DE LOS SANTOS SENCION, OSCAR ARISTY PEREZ ORTIZ	780112
E/2024-780	4/1/24	ANTOJITOS JESMA	SERVICIOS DE RESTAURANT, CATERING, COMIDAS Y BEBIDAS.	ALBERTO ALBERTI LEBRON	781465
E/2023-74197	21/12/23	ANTOJITOS PARA BEBES HL	DISTRIBUCIÓN Y VENTAS DE ARTÍCULOS PARA BEBE, NIÑAS, NIÑOS Y ADOLESCENTES. ASÍ COMO DISTRIBUCIÓN Y VENTA AL POR MAYOR Y DETALLE DE ARTÍCULOS PARA NIÑOS EN GENERAL.	HOSIRY LOPEZ ALMANZAR	780099
E/2024-292	3/1/24	ANUIN	DESARROLLO E IMPLEMENTACIÓN DE INFORMACIÓN TECNOLÓGICA, Y OPERACIÓN DE SISTEMAS INFORMÁTICOS. SERVICIOS DE SOFTWARE Y TECNOLOGÍA DE LA INFORMACIÓN...	CSABA KAPUSI-BALOGH, DIANA KATALIN KAPUSI-BALOGH	781174
E/2023-74552	26/12/23	AOM INVESTMENT GROUP	COMPRA Y VENTA DE PACAS DE ROPAS Y ZAPATOS, PERFUMES Y ACCESORIOS DE VESTIR, PARA DAMAS, CABALLEROS Y NIÑOS AL POR MAYOR Y AL DETALLE Y ADMINISTRACIÓN DE EDIFICIOS.	ALEXI ANTONIO OVALLE MESA	780346
E/2023-72751	28/12/23	APARTA HOTEL LA GRAN ESTRELLA	SERVICIOS DE ALOJAMIENTO Y HOSPEDAJE, Y SUS RESPECTIVOS SERVICIOS DE ALIMENTOS, BEBIDAS, DIVERSIÓN PARA HUÉSPED, ENTRE OTROS SERVICIOS LIGADOS A LA ACTIVIDAD TURÍSTICA.	ELVYS EMILIO RAMIREZ CALDERON	780715
E/2024-132	2/1/24	APASIONADOSGYM	ENTRENAMIENTOS GRUPALES, PESAS, CLASES DE BOXEO, ZUMBA Y COMBAT FITNES.	CHELO UBEN CHARLES	781001
E/2023-74736	2/1/24	APELL CONSTRUCTORA	SERVICIOS DE CONSTRUCCIÓN EN GENERAL, SERVICIOS DE TOPOGRAFIA, MOVIMIENTO DE TIERRA Y SERVICIOS DE INGENIERIA EN GENERAL.	JUAN GABRIEL PEGUERO MUÑOZ	781010
E/2023-74031	20/12/23	APEX CP REAL ESTATE	COMPRA, VENTA Y GESTORES DE NEGOCIOS INMOBILIARIOS.	MARIA RAQUEL PITARCH ABREU	779972
E/2023-72211	11/12/23	APEX MVCP INNOVATIONS CONSULTING APEX	BRINDAR SERVICIOS PROFESIONALES EN EL ÁREA DE TECNOLOGÍA, OFRECIENDO DE FORMA ESPECÍFICA SERVICIOS DE DISEÑO, INSTALACION Y CONFIGURACION DE SISTEMAS ELECTRONICOS E INFORMATICOS.	MARCOS GREGORIO DE JESUS VASQUEZ JIMENEZ	780051
E/2023-74962	27/12/23	APIARIOS DON VILO	SERVICIO DE PRODUCCION DE MIEL DE ABEJAS	JOSE JAVIER NOVO DECEUS , ERICA MARIA NOVO DECEUS	780748
E/2023-74456	22/12/23	APRILE COLLECTIONS	SOMOS UNA EMPRESA DEDICADA A VENDER ROPA , ZAPATOS, CARTERAS Y ACCESORIOS PARA DAMAS Y CABALLEROS AL POR MAYOR Y AL DETALLE.	LUISMI CAROLIN MONEGRO FAMILIA	780275
E/2023-74446	22/12/23	AQUA ARMOR NEW MATERIAL, ANM	FABRICACION Y COMERCIALIZACION DE PISOS SINTETICOS Y MATERIALES DE CONSTRUCCION	ZHENG TIANHUA	780271
E/2023-74570	26/12/23	AQUASOL TECHNOLOGIES	PRODUCCIÓN, PURIFICACIÓN, Y ENVASADO DE AGUA POTABLE PARA EL CONSUMO HUMANO.	RANSYS ANTONIO SANTOS TEJEDA	780364
E/2023-75163	28/12/23	ARABESCO	COMPRA Y VENTA DE VEHÍCULOS DE MOTOR DE TODO TIPO, NUEVOS Y USADOS.	GTM GLOBAL TRADING MOTORS, S.A.S.	780760
E/2023-74047	20/12/23	ARBELLA ENTERPRISES	VENTAS DE PICADERAS, CAFE, LICORES, BEBIDAS Y ESPARCIMIENTO Y BAILABLE.	ARMANDO JOSE CASTILLO ARIAS	779978
E/2023-75198	28/12/23	ARCOIRIS STORE	VENTAS DE ENVASES TÉRMICOS.	NIKOLE MARIE BASTARDO HILARIO	780780
E/2023-70996	8/1/24	ARCON SOLUCIONES EMPRESARIALES	IMPORTACIÓN, EXPORTACIÓN Y COMERCIALIZACIÓN DE PRODUCTOS Y SERVICIOS TECNOLÓGICOS, SERVICIOS DE MARKETING DIGITAL Y REDES SOCIALES...	ALBANIA PERALTA MATIAS DE RODRIGUEZ	781734
E/2023-73604	21/12/23	ARDELANI_HABIBI SHOP	VENTA DE PERFUMES, LENTES DE SOL, REFRIGERIOS, ROPA, ELECTRÓNICOS, IMPORTACIÓN, EXPORTACIÓN Y VENTAS DE ELECTRODOMÉSTICOS.	DARSHMAN ARIF	780214
E/2023-74642	26/12/23	AREPA WORLD	VENTAS DE TODO TIPOS DE AREPAS.	FABIO FIORE, JESUSITA DEL VALLE FIORE ZAMORA	780472
E/2024-357	3/1/24	ARIA ABASTOS RP	DISTRIBUCIÓN, VENTA Y COMERCIALIZACIÓN DE COMESTIBLES, BEBIDAS, ACCESORIOS PARA CELULARES, ARTÍCULOS DE ASEO PERSONAL, PILAS O BATERÍAS...	FÉLIX ANTONIO RODRÍGUEZ POLANCO	781596
E/2023-75107	28/12/23	ARLEN TECHNOLOGY	VENTA, COMPRA, IMPORTACION Y REPARACION DE CELULARES Y APARATOS DE COMUNICACION.	LICET DEL CARMEN HERRERA CASTRO	780709
E/2023-74237	21/12/23	ARMERIA UBRI CABRERA Y ASOCIADOS	COMPRA, VENTA Y EXPORTACIONES DE EQUIPOS Y DE ARMAS MILITARES.	POLITO UBRI POCHÉ	780131
E/2023-73987	20/12/23	ARMIRNA SNACK	ELABORACIÓN Y VENTA DE SNACKS, POSTRES, JUGOS NATURALES, BOCADILLOS PARA EVENTOS, BIZCOCHO PARA BODAS Y CUMPLEAÑOS.	RAFAEL LORA	780044
E/2023-74129	20/12/23	ARNET DE PAVILK	SERVICIOS DE TERAPIA DE NIÑOS, ADULTOS CON PROBLEMAS EN LA CADERA	EMILIO FRANCO GUZMAN	780050
E/2023-74868	28/12/23	ARQAGRO	COMPRA, VENTA IMPORTACION Y EXPORTACION DE PRODUCTOS AGRICOLAS, CONSTRUCCION DE CAMINOS VECINALES, ROTURA DE TIERRA, SERVICIOS ADUANALES...	SCANDA ADERLINA ARACENA MUÑOZ	780822
E/2023-73465	28/12/23	ARSEF DOMINICANA	COMERCIALIZACIÓN, VENTA Y DISTRIBUCIÓN DE MATERIALES, HERRAMIENTAS Y EQUIPOS PARA LA CONSTRUCCIÓN DE OBRAS, INCLUYENDO OBRAS CIVILES, PÚBLICAS E INDUSTRIALES DE TODO TIPO.	FEDERICO ESMELDI LOPEZ MATOS	780784
E/2023-75111	28/12/23	ARTE CASTILLEJA	ELABORACIÓN DE PIEZAS DE ARTE Y ORFEBRERÍA.	JOSE BRIHUEGA GARCÍA	780724
E/2023-73177	20/12/23	ARTE CREATIVO KREATIV BY LAURA	SERVICIOS DE ELABORACIÓN DE ARTÍCULOS ARTESANALES EN RESINA, REGALOS PERSONALIZADOS, ACCESORIOS PERSONALES COMO LLAVEROS, AGENDAS...	LAURA VIRGINIA GARCIA RODRIGUEZ	780091
E/2023-75093	29/12/23	ARTYKAZ	DISEÑO GRAFICOS Y DECORACION PERSONALIZADA PARA CUMPLEAÑOS Y EVENTOS.	FRANKELLY VERAS ESPINAL	780888
E/2023-75076	28/12/23	ASOCIACIÓN CAMPESINA ELADIO ARIAS ACEA	APOYAR, FOMENTAR, PROMOVER Y DEFENDER LA PRODUCCIÓN AGROPECUARIA NACIONAL, SIN FINES DE LUCRO.	AUSTO RAFAEL ARIAS PERALTA	780683
E/2024-1265	8/1/24	ASOCIACION DE AGRICULTORES EL PROGRESO VILLA SONADOR	ENTIDAD SIN FINES DE LUCRO, DEDICADA A LA SIEMBRA DE PRODUCTOS AGROPECUARIOS.	ELISAUL ORTIZ CEPEDA, MAXIMO ROSARIO REYES	781803
E/2023-73971	20/12/23	ASOCIACIÓN DE ARTESANOS Y ARTESANÍA INCLUSIVA. J.N.A	SOMOS UNA ENTIDAD SIN FINES DE LUCRO DEDICADA A ENSEÑAR OFICIOS ARTESANALES A PERSONAS CON NECESIDADES ESPECIALES Y PROMOVEMOS POR MEDIO DE ACTIVIDADES.	JOHANNI NÚÑEZ ALMONTE	779937
E/2024-1240	8/1/24	ASOCIACION DE CIEGOS NUEVA ESPERANZA ACINUE	SIN FINES DE LUCRO, TRABAJAR POR LA INTEGRACIÓN SOCIAL DE LAS PERSONAS CON DISCAPACIDAD VISUAL EN SAN PEDRO DE MACORÍS.	ASOCIACION DE CIEGOS NUEVA ESPERANZA ACINUE	781760
E/2023-74717	29/12/23	ASOCIACIÓN DE CONSULTORES Y ASESORES ELÉCTRICOS DE LA REPÚBLICA DOMINICANA, ADCEYARD.	SER LA ASOCIACIÓN SIN FINES DE LUCRO QUE AGRUPARÁ A TODOS LOS ASESORES, CONSULTORES Y EXPERTOS DEL SECTOR ELÉCTRICO DE LA REPÚBLICA DOMINICANA.	CESAR EDUARDO SANTOS BUCARELLY	780884
E/2023-74229	3/1/24	ASOCIACION DE CRIADORES LAGUNA EL JOBO, ISABEL DE TORRES Y JICAQUITO ASOCLAJISTOJ	SIN FINES DE LUCRO DEDICADA A ORGANIZAR DEMOCRÁTICAMENTE A TODOS LOS PEQUEÑOS CRIADORES, PARA TRABAJAR UNIDOS EN DEFENSA DE SUS INTERESES COMUNES .	JAVIER RAMON PEREZ RODRIGUEZ	781252
E/2023-74795	26/12/23	ASOCIACION DE MUJERES ARTESANA RD AMOAR	ENTIDAD SIN FINES DE LUCRO PARA APOYAR A MUJERES, ANCIANOS Y FAMILIAS DE BAJOS RECURSOS.	MARIA ALTAGRACIA CASTILLO PICHARDO	780495
E/2023-75290	29/12/23	ASOCIACION DE PARCELOS PASTORES SEMBRANDO PARA CRISTO	SIN FINES DE LUCRO PARA AYUDAR A LOS MIEMBROS DE LA COMUNIDAD Y HACER UN BUEN TRABAJO COMUNITARIO	JOSE DAVID ARIAS ESCARRAMAN	780853
E/2023-74214	21/12/23	ASOCIACION DE PRODUCTORES EL UVERO (ASOPROUVE)	ENTIDAD SIN FINES DE LUCRO DEDICADA A PRODUCIR BIENES Y SERVICIO AGROPECUARIOS, EMPRESARIALES Y/O INDUSTRIALES EN LOS QUE LAS COMUNIDADES CAMPESINAS.	RAMON ANTONIO LEBRON FERRERAS	780137

[210] EXPEDIENTE	[220] FECHA	[561] NOMBRE COMERCIAL	[510] ACTIVIDAD	[730] SOLICITANTE	[111] REGISTRO
E/2024-445	3/1/24	ASOCIACION DE PROFESIONALES DE LA AVIACION DOMINICANA ASOPADOM	SIN FINES DE LUCRO, DEDICADA A CONTRIBUIR CON EL BIENESTAR DE LOS PROFESIONALES Y EL CUMPLIMIENTO DE LAS LEYES DE LA AVIACION DE LA REPUBLICA DOMINICANA.	EDDY RODRIGUEZ MOREL	781244
E/2023-74966	29/12/23	ASOCIACION DE PROPIETARIOS DE CAMIONES DE VOLTEOS DE LA PROVINCIA MONSEÑOR NOUEL ASOPROCA	ENTIDAD SIN FINES DE LUCRO DEDICADA A ORGANIZAR Y DEFENDER LOS DERECHOS DE LOS CHOFERES TRANSPORTISTA DE CAMIONES.	ASOCIACION DE PROPIETARIOS DE CAMIONES DE VOLTEOS DE LA PROVINCIA MONSEÑOR NOUEL (ASOPROCA)	780916
E/2023-75226	28/12/23	ASOCIACION DE SUMO DE LA PROVINCIA SANTO DOMINGO ASOSUMOPROSD	ENTIDAD SIN FINES DE LUCRO DEDICADA A PROMOVER, FOMENTAR, MASIFICAR, EXPANDIR LA DISCIPLINA DEPORTIVA DE SUMO, EN TODA SU DEMARCACION TERRITORIAL.	RAFAEL ALBERTO CASTILLO DIAZ, FAUSTO MANUEL PEÑA CERVERA	780809
E/2023-75239	28/12/23	ASOCIACION DE SUMO DISTRITO NACIONAL ASOSUMODISTRINI	ENTIDAD SIN FINES DE LUCRO DEDICADA A FOMENTAR, MASIFICAR, EXPANDIR LA DISCIPLINA DEPORTIVA DEL SUMO EN TODA SU DEMARCACION TERRITORIAL CORRESPONDIENTE.	RAFAEL ALBERTO CASTILLO DIAZ, FAUSTO MANUEL PEÑA CERVERA	780814
E/2023-75230	28/12/23	ASOCIACION DE SUMO PROVINCIA MONTE PLATA ASOSUMONPLTA	ENTIDAD SIN FINES DE LUCRO DEDICADA A FOMENTAR, MASIFICAR, EXPANDIR LA DISCIPLINA DEPORTIVA DEL SUMO EN TODA SU DEMARCACION TERRITORIAL CORRESPONDIENTE.	RAFAEL ALBERTO CASTILLO DIAZ, FAUSTO MANUEL PEÑA CERVERA	780812
E/2023-75228	28/12/23	ASOCIACION DE SUMO PROVINCIA MONTECRISTI ASOSUMOMONT	ENTIDAD SIN FINES DE LUCRO DEDICADA A FOMENTAR, MASIFICAR, EXPANDIR LA DISCIPLINA DEPORTIVA DEL SUMO EN TODA SU DEMARCACION TERRITORIAL CORRESPONDIENTE.	RAFAEL ALBERTO CASTILLO DIAZ, FAUSTO MANUEL PEÑA CERVERA	780863
E/2023-75227	28/12/23	ASOCIACION DE SUMO PROVINCIA SAN CRISTOBAL ASOSUMOSANC	ENTIDAD SIN FINES DE LUCRO DEDICADA A FOMENTAR, MASIFICAR, EXPANDIR LA DISCIPLINA DEPORTIVA DEL SUMO EN TODA SU DEMARCACION TERRITORIAL CORRESPONDIENTE.	RAFAEL ALBERTO CASTILLO DIAZ, FAUSTO MANUEL PEÑA CERVERA	780811
E/2023-74953	27/12/23	ASOCIACION DE TRANSPORTISTAS Y ACARREOS VILLA PROVIDENCIA	ENTIDAD SIN FINES DE LUCRO SOMOS UN CONGLOMERADO DE TRANSPORTISTAS QUE PERSIGUE EL BIENESTAR COMUN COMO EMPRESARIOS CIUDADANOS Y EL PROGRESO DE LOS TRANSPORTISTAS COLEGAS.	JUAN FELIPE CASTILLO PEÑA	780978
E/2023-74496	22/12/23	ASOCIACION DOMINICANA DE GENETICA HUMANA ADOGENH	ASOCIAR A TODOS LOS PROFESIONALES CON FORMACION EN GENETICA, ASOCIADOS AL EJERCICIO CLINICO, DIAGNOSTICO.	MASSIEL CAROLINA MORALES GONZALEZ	780296
E/2024-664	4/1/24	ASOCIACION DOMINICANA DE PRODUCTORES ACUICOLAS ADOPROA	ES UNA SOCIEDAD SIN FINES DE LUCRO QUE TIENE POR OBJETO AGRUPAR A LOS PRODUCTORES ACUICOLAS NACIONALES PARA LUCHAR POR SUS INTERESES COMUNES.	JOSE PARRA BAEZ	781403
E/2023-74636	26/12/23	ASOCIACION LATINOAMERICANA DE CIBERSEGURIDAD ALCIB	ENTIDAD SIN FINES DE LUCRO QUE BUSCA FOMENTAR, INCENTIVAR Y PROMOVER LA CULTURA DE LA CIBERSEGURIDAD EN LATINOAMERICA MEDIANTE ACTIVIDADES EDUCATIVAS COMO CONGRESOS, CURSOS, FERIAS...	BIENVENIDO ALBERTO SANDOVAL GURIDIS	780496
E/2023-74799	26/12/23	ASOCIACION POR EL PROGRESO DEL PLAY MAMONCITO ASOPROPMA	ASOCIACION SIN FINES DE LUCRO DEPORTIVA Y FORMATIVA, LA CUAL TIENE COMO OBJETIVO EDUCAR Y FORMAR HABITOS DEPORTIVOS EN ADULTOS, NIÑOS, NIÑAS Y ADOLESCENTES.	CARLOS JUAN DURAN MARQUEZ, ALEXANDER DE JESUS AZCONA DURAN, TOMAS DE JESUS JAQUEZ RODRIGUEZ, BARTOLO DE JESUS GUZMAN DURAN	780500
E/2023-74989	28/12/23	ASOCIACION PRO DESARROLLO DE LAS MALVINAS SEGUNDA, APRODEMÁS	ENTIDAD SIN FINES DE LUCRO, CUYO OBJETIVO PRINCIPAL ES OFRECER APOYO SOCIAL Y COMUNITARIO A LOS MORADORES DEL SECTOR.	ROSALIA SANCHEZ MINYETTY, LADY VENECIA REYES DE PAYANO	780725
E/2024-377	3/1/24	ASTILLEROS DEVANAND	REPARACION, VENTA, RENTAS Y CONSTRUCCION DE NAVES TALES COMO BARCOS, BOTES, LANCHAS	XIOMARA PEÑA TAVERA, JOSE ANTONIO ESPINOZA TERAN	781191
E/2023-74205	21/12/23	ATALAB DULF LIMITED COMPANY	EMPRESA DEDICADA A LA IMPORTACION Y EXPORTACION DE PRODUCTOS ELECTRONICOS, AGRICOLAS, FERRETEROS Y DE LA CONSTRUCCION.	ROBERT FELIZ CUEVAS	780110
E/2023-73630	22/12/23	ATHEZRA AGROINDUSTRIAL	PRODUCCION DE RUBROS AGRICOLAS.	ALDO IVÁN PAULA REYES, ELVIN DE JESÚS CHÁVEZ MARÍA	780263
E/2024-618	4/1/24	ATLETICO DEL PARAISO SOFTBOL CLUB	ENTIDAD SIN FINES DE LUCRO DEDICADA A BUSCA DESARROLLAR EL DEPORTE, LA JUVENTUD Y LA SOCIEDAD EN GENERAL.	DIOGENES JOSE TORIBIO HERNANDEZ	781353
E/2024-586	4/1/24	ATTIRES	VENTA Y ALQUILER DE ROPA A TRAVES DE UNA PLATAFORMA DIGITAL. ESTO INCLUYE LA VENTA DE ROPA USADA, EL ALQUILER Y LA VENTA DE ROPA NUEVA.	LUIS JAVIER CANELA FRANCO	781335
E/2023-74002	26/12/23	ATUENDOS BABY FASHION_RD IFM	VENTA DE ROPA DE MARCA PARA NIÑOS, CAMISAS, POLOSHIRT, ZAPATOS, JEANS, BERMUDAS Y PANTALONES, PIJAMAS, VESTIDO, CONJUNTOS DEPORTIVOS...	INDIANA TERESA MARTINEZ ACOSTA DE MERCEDES	780422
E/2024-1095	8/1/24	AUTO ON	COMPRA Y VENTA DE VEHICULOS. IMPORTACION Y FINANCIAMIENTO DE VEHICULOS NUEVOS Y USADOS.	CLAUDI ESTIVEN ROSADO VALERIO	781666
E/2024-614	4/1/24	AUTO PARTS IMPORT OSORIA RODRIGUEZ	COMPRA Y VENTA DE TODO TIPO DE PIEZAS DE VEHICULOS USADAS.	JOSE NICOLAS OSORIA RODRIGUEZ	781368
E/2024-1232	8/1/24	AUTO REPUESTOS HENRY & V	VENTA DE REPUESTOS NUEVOS Y USADOS DE VEHICULOS VERSION JAPONES Y AMERICANA.	ANDRES APOLINAR PIMENTEL SUERO	781764
E/2023-68055	8/1/24	AUTO WASCHEN DETAIL CLUB	TODO TIPO DE LAVADO DE VEHICULO DE MOTOR, DETALLADO Y CORRECCION DE PINTURA, DESCONTAMINACION DE INTERIORES DE LOS VEHICULOS...	FRANKLIN ARMANDO SAINZ PUMAROL	781768
E/2024-617	4/1/24	AUTO'S GALLERY MIGUEL AM	COMPRA, VENTA, REPRESENTACION, IMPORTACION Y FINANCIAMIENTO DE VEHICULOS DE MOTOR.	MIGUEL ANTONIO MATOS GARCIA	781379
E/2023-74297	21/12/23	AVALON CITY PROMOCION	SOCIEDAD DE PROMOCION Y CONSTRUCCION DE PROYECTOS INMOBILIARIOS	HAROON ASAD	780174
E/2023-74389	21/12/23	AVALON CONDO-HOTEL MANAGEMENT	SERVICIOS DE ADMINISTRACION Y OPERACION DE PROYECTOS E INSTALACIONES TURISTICAS, CONDOMINIOS TURISTICOS.	HAROON ASAD	780244
E/2023-74387	21/12/23	AVALON LEAF 44 DEVELOPMENT	SOCIEDAD DE PROMOCION, CONSTRUCCION Y DESARROLLO DE PROYECTOS INMOBILIARIOS.	HAROON ASAD	780245
E/2023-74300	21/12/23	AVALON SKYVIEW DESARROLLOS	SOCIEDAD DE PROMOCION Y CONSTRUCCION DE PROYECTOS INMOBILIARIOS.	HAROON ASAD	780176
E/2023-73912	19/12/23	AVILA SMART IMPORT	IMPORTACION DE MATERIALES GASTABLES PARA USO MEDICO, MEDICAMENTOS, COSMETICOS, PRODUCTOS VETERINARIOS, ALIMENTOS, BISUTERIA, PAÑALES DESECHABLES, TOALLAS SANITARIAS Y AFINES	JOSE ANGEL BUESA AVILA	779902
E/2024-517	4/1/24	AXIOM CAPITAL	SERVICIOS FINANCIEROS, PRÉSTAMOS PERSONALES, NOMINALES E HIPOTECARIOS Y OTROS SERVICIOS DE ESTÁ NATURALFEZA. FINANCIAMIENTO DE EQUIPOS, VEHÍCULOS, APARTAMENTOS...	BOLIVAR MOISES GARCIA TERRERO, VALERY ALEXANDRA DE LOS SANTOS HINOJOSA	781469
E/2024-539	4/1/24	AYE LOGISTICS EXPRESS	CARGA INTERNACIONAL, TRANSPORTE DE CARGA AÉREA, MARÍTIMA, TERRESTRE Y AGENTE ADUANAL. PAQUETERIA (COURIER).	SANTO GERVACIO SANCHEZ	781309
E/2023-74945	27/12/23	AZÚCAR MINIMARKET	COMPRA Y VENTA DE LOS PRODUCTOS DE LA CANASTA FAMILIAR, TALES COMO: PRODUCTOS COMESTIBLES, DESECHABLES.	MARIBEL ALTAGRACIA CRUZ ROSARIO	780626
E/2023-71975	8/12/23	BAHIA HOTEL BOUTIQUE PEDERNALES	OPERACION DE APARTAMENTO-HOTEL SPA Y HOSPEDAJES, CAFE BAR Y RESTAURANTE, SERVICIOS TURISTICOS EN GENERAL.	EMELYN YESENIA GUERRERO VELAZQUEZ	779984
E/2023-75088	4/1/24	BAIBLESS DOMINICANA AUTO IMPORT	COMPRA Y VENTA DE VEHICULOS, FINANCIAMIENTO E IMPORTACION DE VEHICULOS, COMPRA, VENTA E IMPORTACION DE REPUESTOS, GOMAS, ACCESORIOS Y LUBRICANTES DE VEHICULOS.	MIGUEL ANGEL ROSARIO GUILLEN	781358
E/2023-74142	20/12/23	BANCA DE LOTERIA LEONIS	SERVICIOS DE BANCAS DE LOTERIAS.	LEONIS DANIEL GONZALEZ REINOSO	780067
E/2023-75137	2/1/24	BANCA FRANKLIN-BATISTA	SERVICIOS DE BANCA DE LOTERIA, JUEGOS DE LOTERIAS Y JUEGOS DE AZAR.	VICTOR BATISTA PIMENTEL	781052
E/2023-72469	28/12/23	BARBU2-ALEXANDER BARBERSHOP	SERVICIOS DE PELUQUERIA, ESTETICA, BARBERIA, ESTILISMO, SALON Y SPA.	MANUEL ALEXANDER MONTERO ENCARNACION	780726
E/2023-72808	4/1/24	BATISTA ALFREDO AUTO NUEVOS Y USADOS	COMERCIALIZACION Y VENTA DE VEHICULOS NUEVOS Y USADOS.	ALFREDO BATISTA CRUZ	781387
E/2024-948	5/1/24	BDS CAPITAL DOMINICANO	PROMOCION INMOBILIARIA Y CONSTRUCCION	BRUNO ALEXANDRE DA SILVA	781586
E/2024-410	3/1/24	BEAUTY & CO MELINE	CENTRO DE BELLEZA, EMBELLECIMIENTO FEMENINO, PEDICURE, MANICURE, CORTE Y ESTILO PARA EL PELO Y CUIDADO CORPORAL.	MARJORIE MELINE HIDALGO GENAO	781217
E/2023-74914	29/12/23	BEAUTY SUPPLY SANTANA-REYES	VENTAS DE PRODUCTOS DE BELLEZA, LAVADO DE PELOS, MAQUILLAJES, POSTURA Y ARREGLO DE UÑA.	MARIELENA SANTANA REYES	780928
E/2023-72568	21/12/23	BEIRAMAR GROUP	IMPORTACION Y COMERCIALIZACION AL POR MAYOR Y AL DETALLE DE ARTICULOS DIVERSOS COMO: ARTICULOS Y MOBILIARIO EN GENERAL DE HOGAR Y OFICINA.	PAOLA PEREZ SANCHEZ	780130
E/2023-74687	26/12/23	BELLOTECH	SERVICIOS DE CREACION DE CONTENIDO EN PLATAFORMAS DIGITALES, CON LA FINALIDAD DE INFORMAR Y CAPACITAR SOBRE INNOVACIONES O TECNOLOGIAS.	ELYN JESUS BELLO RAMIREZ	780497
E/2023-72111	4/1/24	BEST PHOTOGRAPHY AE	SERVICIOS DE FOTOGRAFIAS.	RAUDIS GENAO ADAMES	781442
E/2023-64483	19/12/23	BESTMEDIA BY GRUPO PEÑA DEFILLO	SERVICIOS DE GESTION, CONSULTORIA, ASESORIA Y AGENCIA DE PLANIFICACION DE MEDIOS Y DE PUBLICIDAD.	MEDIAVEST DOMINICANA, S.A.S.	779912
E/2023-74041	20/12/23	BETHANINA	ADQUIRIR POR COMPRA O POR NATURALFEZA, SOLARES Y/O VILLA TURISTICAS CON EL PROPÓSITO DE DESARROLLARLOS, VENDERLOS Y/O ENTREGARLOS EN ADMINISTRACION A FINES TURISTICOS.	SÉBASTIEN GÉRARD ETIENNE CANTAIS	779979
E/2023-74765	26/12/23	BIENMESABE COCINA ARTESANAL	REPOSTERIA Y SERVICIOS DE CATERING	CLAUDIA REBECA GABIRONDO BARINAS	780460
E/2024-139	3/1/24	BIO - PRODUCTOS EL SISALORGANIC	DEDICADA A LA PRODUCCION Y COMERCIALIZACION DE FERTILIZANTES NATURALES PARA PROMOVER PRACTICAS AGRICOLAS SOSTENIBLES.	NICOL ALEXANDRA REYES REYES	781160
E/2023-73955	20/12/23	BITES FOR KIDS	ELABORACION Y COMERCIALIZACION DE ALIMENTOS, CARNES, PESCADO, CARNE DE AVE Y CARNE DE CAZA; EXTRACTOS DE CARNES; FRUTAS Y VERDURAS...	ROSANGEL LAGARES PAULINO, ASTRID LAGARES PAULINO	779960
E/2023-74378	21/12/23	BIZOAM	SE DEDICARÁ A OFRECER SERVICIOS INMOBILIARIOS REALIZADOS POR CUENTA PROPIA CON BIENES PROPIOS O ARRENDADOS.	BINGENE SALAZAR REMENTERIA	780243
E/2023-74132	20/12/23	BLUE MARKT	VENTA AL POR MAYOR DE PRODUCTOS EN GENERAL EN ALMACENES Y SUPERMERCADOS MAYORISTAS CON PREDOMINIO DE ALIMENTOS Y BEBIDAS.	MIGUEL ANGEL ABAD MOTA	780061
E/2023-72266	20/12/23	BLUELINE SERVICE	SERVICIOS DE LIMPIEZA, FUMIGACION Y CONTROL DE PLAGAS; COMERCIAL, INDUSTRIAL Y RESIDENCIAL, VENTA DE MATERIAL GASTABLE DE LIMPIEZA Y FUMIGACION.	RADHAMES TAVERAS PARRA	780035
E/2024-525	4/1/24	BO BEACH CLUB	SERVICIO DE RESTAURANTE, CLUB DE PLAYA, EXCURSIONES	MEGA ADVENTURES, S.R.L.	781321
E/2024-783	4/1/24	BODY AND FACE BY ANNY LORENZO	VENTA DE PRODUCTOS Y COSMETICOS DE CUIDADO DE LA PIEL	NANCY LORENZO DEJESUS	781468
E/2023-74178	21/12/23	BOLTON DOMINICANA	COMERCIALIZA, FABRICA, DISTRIBUYE, REPRESENTA, IMPORTA Y EXPORTA PROVISIONES ALIMENTICIAS, MEDICAMENTOS, UTENSILIOS INSUMOS O EQUIPOS MEDICOS, SANITARIOS...	JOAN MANUEL SENRA OSSER	780097
E/2023-74049	20/12/23	BONITA NOCHE	TIENDA PARA DAMAS QUE SE DEDICARA A LA VENTA DE LENCERIAS, ROPA INTERIOR, ROPA DE VESTIR, PERFUMES, ACEITES AROMATICOS...	ANA PAOLA SOSA HENRIQUEZ	779999



[210] EXPEDIENTE	[220] FECHA	[561] NOMBRE COMERCIAL	[510] ACTIVIDAD	[730] SOLICITANTE	[111] REGISTRO
E/2024-748	4/1/24	BOOKING ARTIST REPUBLICA DOMINICANA	REPRESENTACIÓN DE ARTISTAS, PRODUCCIÓN PARA MEDIOS DE COMUNICACIÓN, PRODUCCIÓN DE EVENTOS, VENTAS DE ARTÍCULOS PROMOCIONALES.	JAMISTON FERNANDO LA PAZ	781526
E/2023-75234	28/12/23	BOTANICA DON MIGUEL ALVAREZ	TRABAJOS ESPIRITUALES, VENTA DE SANTERIA EN CERÁMICA, CUADROS, JABONES, LOCIONES, FRAGANCIAS, PERFUMES, ESENCIAS EN GENERAL.	MIGUEL ALVAREZ BELEN	780816
E/2024-549	4/1/24	BOTELLAS LIQUORS STORE CS	VENTA AL POR MENOR DE BEBIDAS ALCOHÓLICAS.	MIGUEL ANGEL SANCHEZ AMPARO	781340
E/2024-151	2/1/24	BOUCHÉE SUCRÉE	SERVICIOS DE PASTELERIA Y CAFETERIA.	CARMEN DANIELA GUERRERO TAVERA	781016
E/2023-75362	29/12/23	BOUNCELAND	RENTA DE INFLABLES PARA TODO TIPO DE EVENTOS.	WANDA MARIBEL GERMOSO MARTINEZ	780924
E/2023-74957	27/12/23	BOUTIQUE MILLORD FASHION	SERVICIOS DE BOUTIQUES VENTA AL POR MENOR DE PRENDAS Y ACCESORIOS DE VESTIR N.C.P. EXCEPTO CALZADO, ARTÍCULOS DE MARROQUINERÍA...	AMBAR CONSUELO MESA MILLORD	780702
E/2023-71879	21/12/23	BRAY POWER MAKEUP STUDIO	SERVICIO DE ESTUDIO DE MAQUILLAJE E IMPARTIMOS TALLERES Y CURSO DE AUTO MAQUILLAJE Y MAQUILLAJE PROFESIONAL.	FRANCISCO DE LA CRUZ GUZMAN	780192
E/2024-82	4/1/24	BRAYAN S MUSIC	PRODUCCIÓN MUSICAL, ESTUDIO DE GRABACIÓN, PROMOCIONES ARTÍSTICAS, ORGANIZACIÓN DE EVENTOS, DISTRIBUCIÓN DISCOGRÁFICAS MANEJO DE ARTISTAS NACIONALES E INTERNACIONALES.	BRAHAM SANTOS VENTURA	781422
E/2023-73695	21/12/23	BRAYNER B.P.J. CAJONES Y DISEÑOS.	SERVICIOS DE FABRICACIÓN, VENTA Y CONFECCIÓN DE CAJONES Y ESTRUCTURA ORIENTADA AL CAR AUDIO, INSTALACIÓN DE TODO TIPO DE EQUIPOS DE SONIDOS EN DISCOTECAS.	BRAYHAN ALEXANDER DE LA ROSA, JUANA DE LA ROSA SANCHEZ	780397
E/2024-667	5/1/24	BRENDAHAIR EXTENSIONS	VENTA DE PELO HINDÚ CALIDAD 12A.	BRENDA MASSIEL SUAZO SUAREZ	781590
E/2023-55951	26/12/23	BRICKELL ALMA ROSA RESIDENCES	SERVICIOS DE CONSTRUCCIÓN, ADMINISTRACIÓN, ARRENDAMIENTO, PROMOCIÓN, DESARROLLO Y FINANCIAMIENTO DE PROYECTOS TURÍSTICOS, RESIDENCIALES, APARTAMENTOS, HOTELES, APARTA HOTEL Y CONDO HOTEL.	LEVY GARCIA CRESPO	780417
E/2023-75142	4/1/24	BRICTOWN HOLDING TKFK	VENTA Y FABRICACIÓN DE MUEBLES Y TODO TIPO DE DECORACIONES DEL HOGAR.	TATIANA DEL CARMEN RODRIGUEZ LEDEZMA	781327
E/2023-68870	4/1/24	BRILLA SPORT KLN	DISEÑO, CONFECCIÓN Y COMERCIALIZACIÓN DE ROPAS DEPORTIVAS Y UNIFORMES.	MOREILA MARIA GUERRERO SUAZO	781421
E/2024-542	4/1/24	BRISAS DE LA FRONTERA JIMA RINCON BY FERNANDEZ	SERVICIO DE CONSTRUCCION Y DESARROLLO DE PROYECTOS INMOBILIARIO, VENTA DE SOLARES Y RESIDENCIA.	JOSEPH JESUS FERNANDEZ PEREZ	781315
E/2023-72639	26/12/23	BRITO'S LUXURY XOLUTIONS	ESPECIALISTAS EN BIENES RAÍCES EN REPÚBLICA DOMINICANA. VENTA Y ALQUILER DE INMUEBLES, DISEÑO ARQUITECTÓNICO...	LUIS JOSE BRITO CUETO	780442
E/2023-63937	30/10/23	BROTHERS IMPORT H.C.H	SERVICIOS DE PAPELERÍA E IMPRESIÓN.	MERCEDES ALEXANDRA GARCIA RODRIGUEZ	781189
E/2024-88	2/1/24	BROWN METHODHOLOGY INVESTIGATION BMI	SERVICIOS DE ASESORÍA ACADÉMICAS EN METODOLOGÍA DE LA INVESTIGACIÓN CIENTÍFICA, ASÍ COMO PROCESOS FORMATIVOS EN ESTA ÁREA Y TEMAS RELACIONADOS AL DERECHO.	MIGDALIA ANTONIA BROWN ISAAC	780982
E/2024-85	2/1/24	BRUCK 19 DEVELOPMENT	SERVICIOS DE DESARROLLO INMOBILIARIO, CONSTRUCCIÓN, INVERSIONES, MANEJO DE CAPITAL, CAPTACIÓN DE SOLARES PARA DESARROLLO...	JAVIER ENRIQUE PEREZ PITTALUGA, GABRIEL NICOLAS DE JESUS MADERA VALDEZ	780981
E/2024-124	2/1/24	BRUXAN PASTELITOS	PRODUCCION Y VENTA DE TODO TIPO DE BOCADILLOS	EDUARDO JOSE BRUJAN	780999
E/2023-74581	26/12/23	BRYAN SMART TECHNOLOGY	IMPORTACIÓN, VENTAS Y ALQUILER DE TECNOLOGÍAS DE LA INFORMACIÓN Y LA COMUNICACIÓN, TECNOLOGÍAS APLICADAS.	BRYAN MICHAEL ZAUL FIGUEROA	780361
E/2023-68829	28/12/23	BUCAN OUTDOORS	COMPRA Y VENTA DE PRODUCTOS COMESTIBLES, ACTIVIDADES DEPORTIVAS Y OUTDOOR, INDUMENTARIA, ACCESORIOS DE ACTIVIDADES DEPORTIVAS, ACTIVIDADES ACUATICAS, TRANSPORTE TURÍSTICO...	CARLOS ARIEL DE JESUS CHALJUB	780704
E/2020-9771	5/3/20	BUFFEA	SERVICIOS DE CATERING, ELABORACION Y VENTA DE COMIDA EMPRESARIAL Y AL DETALLE. MENU Y A LA CARTA.	HECTOR JOSE ESTRELLA HAZIM	781247
E/2023-74518	22/12/23	BUFFETPDPA&Y	AGENCIA DE FESTEJOS ESPECIALIZADA EN LA REALIZACIÓN DE EVENTOS CORPORATIVOS Y GUBERNAMENTALES, CELEBRACIONES MATRIMONIOS, INAUGURACIONES, CUMPLEAÑOS Y GRADUACIONES.	ALVERYS MICHELLE JIMÉNEZ MÉNDEZ	780312
E/2023-74536	2/1/24	BUILDING BRIDGES	ORGANIZACION SIN FINES DE LUCRO LA CUAL ESTARA IMPARTIENDO TALLERES DE CAPACITACION Y EDUCACION A LAS FAMILIAS DE NIÑOS CON AUTISMO Y SINDROME DE DOWN.	YESSICA ALESSANDRA GARCIA TUERO	780955
E/2024-219	2/1/24	BURGOS RODRIGUEZ & ASOCIADOS	SOCIEDAD COMERCIAL DEDICADA A OFRECER SERVICIOS A EMPRESAS NACIONALES E INTERNACIONALES, DE REPRESENTACIÓN OPERACIONAL.	RAMON LUCRECIO BURGOS ACOSTA	781077
E/2023-74818	26/12/23	BURK & POVAS BUSINESS DEVELOPMENT AND CAPITAL	ADMINISTRACIÓN DE CONDOMINIOS Y DE CLUBES PRIVADOS, FIDUCIARIA, EMISIÓN Y ADMINISTRACIÓN DE ACCIONES, INVERSIÓN, GESTIÓN Y ADMINISTRACIÓN DE INVERSIONES EXTRANJERAS, COMPRA Y VENTA DE PROPIEDADES.	CARIBBEAN INVESTMENT REALTY, INC	780546
E/2024-708	4/1/24	BUSINESS SUPPORT HUB BSH	SERVICIOS DE ASESORÍA LEGAL, ASESORÍA FINANCIERA Y EN SISTEMA FINANCIERO, ASESORÍA TECNOLÓGICA Y EN SEGURIDAD TECNOLÓGICA...	ITANIA INMACULADA GUZMAN RODRIGUEZ DE PEÑA	781412
E/2023-64899	3/11/23	BUYSMART HOME BIENAL	SERVICIOS DE GESTOR INMOBILIARIO, COMPRA Y VENTA DE INMUEBLES, DESARROLLADOR INMOBILIARIO, PROMOTOR INMOBILIARIO Y TODOS SERVICIOS RELACIONADO CON LA ACTIVIDAD PRINCIPAL A TRAVES DE UNA PAGINA WEB.	BIENVENIDO ANTONIO QUIÑONES	780047
E/2023-74079	20/12/23	BY DECORATIONS RICHARD NOVAS	SERVICIOS DE DECORACIONES, ALQUILERES DE SILLAS, MESAS, MANTELES, CARPAS Y FORROS PARA SILLAS, BABY SHOWER...	RICHARD TEMISTOCLE NOVAS RAMIREZ	780012
E/2023-73088	3/1/24	BYPIKAIMPORT	ME ENCARGO DE LA COMERCIALIZACIÓN VENTA DE ROPAS Y TENIS COMO TAMBIÉN DE TODO TIPO DE ACCESORIOS DE CABALLEROS AL POR MAYOR Y DETALLES EN REPÚBLICA DOMINICANA.	LORENZO ANDRES LOPEZ PIÑA	781276
E/2023-67350	4/1/24	C 4 FACTORING INVESTMENTS	OFRECER SERVICIOS DE NEGOCIOS FINANCIEROS Y MONETARIO, NEGOCIOS INMOBILIARIOS Y SEGUROS.	CESAR JOSE VALDEZ GARCIA	781450
E/2023-72456	21/12/23	C.Y- CENTRO DE ESTETICA ITALIANA	SERVICIOS RELACIONADOS CON EL BIENESTAR DEL CUIDADO DE LA PIEL, MASAJES RELAJANTES, LAVADO DE CABELLO, MASAJE CRÁNEO-FACIAL...	CRISTIAN YAMIL HENRIQUEZ JIMENEZ, YANIBEL ROSARIO TORRES	780183
E/2023-60139	10/10/23	CABELLERÍA WRY	SERVICIOS DE BARBERÍA, PELUQUERÍA, PRINCIPALMENTE CORTES DE CABELLOS PARA HOMBRE, CORTE DE BARBA.	WIRIQUEL ROMERO YSABEL	781591
E/2024-388	3/1/24	CAFÉ LA CLAVE ESPRESSO	PRODUCIR, TRANSFORMAR Y COMERCIALIZAR CAFÉ EN TODAS SUS FORMAS, ASÍ COMO PRODUCTOS DERIVADOS DEL CAFÉ EN TODO TIPO DE FORMAS Y PRESENTACIONES. EXPORTACIÓN DE TODO TIPO DE CAFÉ Y SUS DERIVADOS.	JOSE FRANCISCO CORONADO NIVAR	781199
E/2024-1129	8/1/24	CAFETERIA LA REINA YULEINI	VENTA DE TOSTADAS, JUGOS NATURALES, CHOCOLATE, AVENA Y AFINES.	LLERLILIN ESPINAL TAPIA	781670
E/2023-74750	26/12/23	CAFETERIA YASMARLIN Y YASMAR	SERVICIOS DE CAFETERÍA, VENTA AL POR MENOR DE BEBIDAS.	JAZMIN FAMILIA BERROA	780523
E/2023-74459	22/12/23	CAFFE GUTICO ODL	VENTA DE LÁCTEOS, VENTA DE CAFÉ PROCESADO, PANADERÍA (VENTA DE PAN).	RAYDI JANNIL NUÑEZ SENIOR	780278
E/2023-75017	27/12/23	CAFLEZ INVERSIONES INMOBILIARIA	DESARROLLO DE PROYECTOS INMOBILIARIOS EN ZONAS URBANAS, TURÍSTICAS, SUBURBANAS Y, PLANEAMIENTOS.	CESAR AUGUSTO FRIAS PEGUERO	780665
E/2024-920	5/1/24	CAICU	DEDICADA A LA EJECUCIÓN DE TODA CLASE DE OBRAS PÚBLICAS Y PRIVADAS PARA EL ESTADO, PROVINCIA, MUNICIPIO O COMUNIDAD AUTÓNOMA.	CAYACOA GARDEN, S.L.	781549
E/2023-69468	22/12/23	CAMPO CLUB SAN CRISTOBAL	SERVICIOS DE ESPECTÁCULOS ARTÍSTICOS Y DE DIVERSIÓN (INCL. PARQUES DE DIVERSIÓN, CENTROS SIMILARES, CIRCENSES, DE TÍTERES, ESTRECHAR LAZOS DE AMISTAD DE LAS PERSONAS DE SAN CRISTÓBAL.	CAMPO CLUB SAN CRISTOBAL, INC	780314
E/2024-862	5/1/24	CANALKA	SERVICIOS DE TALLER PUBLICITARIO, ARTICULOS PROMOCIONALES, IMPRESION Y BRANDING.	ALEJANDRO CESAR SUBERVI POLANCO	781496
E/2024-928	5/1/24	CAPE VAPERS, C.V.P	IMPORTACION DE CIGARROS ELECTRONICOS. (VAPER).	CARLOS ALBERTO GARCIA DE PAREDES	781570
E/2023-74804	2/1/24	CAPITAL CREATIVO FILMS CCF	SERVICIOS Y ALQUILERES GENERALES DE PRODUCCIÓN CINEMATOGRAFICA, SERVICIOS FINANCIEROS TALES COMO AUDITORÍA, CONTABILIDAD...	NINOSKA YISSEL RAMIREZ GARCIA, CARLOS FRANCISCO GRULLON PEREZ	781049
E/2024-700	4/1/24	CAPITULO SANTIAGO DE LATIN AMERICAN MOTORCYCLE ASSOCIATION L.A.M.A. SANTIAGO R.D.	L.A.M.A. SANTIAGO ES EL CAPÍTULO DE SANTIAGO DE LOS CABALLEROS DE LATÍN AMERICAN MOTORCYCLE ASSOCIATION (L.A.M.A.) SIENDO UNA ENTIDAD SIN FINES DE LUCRO...	FRANCISCO MANUEL HERRERA CASTILLO, RODOLFO BOLIVAR TAPIA PALACIOS	781523
E/2023-74289	21/12/23	CARABELA PERDIDA	COMPRA, VENTA, CONSTRUCCIÓN Y COMERCIALIZACIÓN DE HOTELES, RESTAURANTES, ASÍ COMO TAMBIÉN, EXPLOTACIÓN DE TODAS CLASES DE INMUEBLES URBANOS, RURALES, YERMOS O EDIFICADOS.	FRITZ MARTIN MARTIN	780193
E/2024-1026	5/1/24	CARAVI	SERVICIOS DE FABRICACION DE PUERTAS, VENTANAS, ACERO INOXIDABLE Y TODO LO RELACIONADO CON LA TERMINACION DE LA CONSTRUCCION...	JUAN MIGUEL NUÑEZ HERNANDEZ	781634
E/2023-75238	28/12/23	CARDENAL MENDOZA CIGAR	IMPORTACIÓN Y EXPORTACIÓN DE MATERIA PRIMA DEL TABACO, FABRICACIÓN DE CIGARROS ARTESANALES Y MECANIZADO.	WATER YVAN ARIAS SANTOS	780854
E/2024-1029	5/1/24	CARDOX	SERVICIOS DE CONSTRUCCION Y VENTAS DE VIVIENDAS Y NAVES INDUSTRIALES	RAFAEL GABRIEL RODRIGUEZ GONZALEZ	781631
E/2024-447	5/1/24	CARIBBEAN FRAGRANCE	ELABORACION Y VENTA DE PRODUCTOS PARA EL CUIDADO DE LA PIEL, ASI COMO DESINFECTANTES Y PRODUCTOS DE LIMPIEZA PARA EL HOGAR.	YARA EMILIA RODRIGUEZ	781592
E/2023-73873	20/12/23	CARIBBEAN RESTING	GESTIONES DE PROMOCIÓN TURÍSTICAS, DE ALQUILER, DE HABITACIONES TURÍSTICAS Y DE VILLAS EN COMPLEJOS TURÍSTICOS.	VICTOR MANUEL SANTANA RAMIREZ	779950
E/2024-461	8/1/24	CARIBBEAN VETERANS HEALTH SERVICES WC	SERVICIOS MÉDICOS, PSICOLÓGICOS, ENFERMERÍA Y SERVICIOS DE DOCUMENTACIÓN A LOS VETERANOS NORTEAMERICANOS.	ROBINSON ANTONIO COLLADO	781727
E/2023-74793	26/12/23	CARIBE CARGO	REPRESENTANTE DE LINEA AREAS, TRANSPORTE DE CARGA AEREA, TRANSPORTE TERRESTRE.	CARIBE CARGO, S.R.L.	781799

[210] EXPEDIENTE	[220] FECHA	[561] NOMBRE COMERCIAL	[510] ACTIVIDAD	[730] SOLICITANTE	[111] REGISTRO
E/2023-70386	21/12/23	CARLOS HAZE	FABRICACION, VENTA Y COMERCIALIZACION DE ROPA Y MUEBLES.	CARLOS FERMIN GARCIA UREÑA	780163
E/2024-1269	8/1/24	CARLOS YACHT CHARTERS	ALQUILER DE YATES, BARCOS, CATAMARANES, JETSKI Y EMBARCACIONES.	LUIS CARLOS LOPEZ SANCHEZ	781830
E/2023-73920	19/12/23	CARNOVO	SERVICIO AUTOMOTRIZ.	PABLO GUSTAVO CABRERA SANTOS	779913
E/2023-74811	26/12/23	CAROLINA JIMENEZ CARVAJAL CLOSET	VENTA DE PRENDAS DE VESTIR NUEVA Y USADA PARA CABALLEROS, DAMAS Y NIÑOS, ZAPADO, CORREA Y AFINES.	CAROLINA JIMENEZ CARVAJAL	780516
E/2024-1213	8/1/24	CARRASCO CARRASCO TODO IMPORT	VENTA, COMERCIALIZACIÓN Y IMPORTACIÓN DE PRODUCTOS AGRÍCOLAS, MAQUINARIAS INDUSTRIALES, HERRAMIENTAS MANUALES, TEXTILES, COSMÉTICOS...	AMOR DARIMAR CARRASCO VASQUEZ	781736
E/2023-74545	22/12/23	CARROSELL	IMPORTACIÓN Y VENTA DE VEHÍCULOS, ACCESORIOS, GOMAS Y REPUESTOS DE VEHÍCULOS	CESAR ALFONSO ESPINAL ACEVEDO, JEAN TOMAS TAVAREZ FADUL	780340
E/2024-200	5/1/24	CARSAMIR GROUP PLUSVALÍA RD REAL ESTATE	SERVICIOS DE CONSTRUCTORA E INMOBILIARIA, INVERSIONES INMOBILIARIAS, DESARROLLOS DE PROYECTOS INMOBILIARIOS.	CARLOS DAVID BELTRAN OGANDO	781650
E/2023-74835	27/12/23	CARTELLONE	SERVICIOS DE PUBLICIDAD; VALLAS EN ESPACIOS PÚBLICOS Y PRIVADOS, EN MEDIOS DIGITALES, EMISORAS, TV, IMPRESIONES DE TODO TIPO, BROUCHAR, LIBROS, PAÑOS PARA VALLAS.	MARCELLO MATTEO MAZZILLI RODRIGUEZ	780533
E/2023-74971	27/12/23	CASA 46	VENTA DE ARTICULOS PARA EL HOGAR TALES COMO TOALLAS, SABANAS, DESECHABLES COMO PLATOS, TENEDORES, CUCHARAS, VASOS, PLATOS, JARDINERIA, PRENDA DE VESTIR, PRODUCTOS PARA EL CUIDADO DE LA PIEL, ARTICULOS DE BEBES.	LUIS FRANCISCO ALMONTE RODRIGUEZ	780632
E/2024-923	5/1/24	CASA COSTUMBRE	COMPRAR, VENDER, EXHIBIR Y DEDICARSE A LA PRESENTACIÓN DE OBJETOS, HERRAMIENTAS, LIBROS Y OTROS UTENSILIOS DE COMO SE DESARROLÓ EL SER HUMANO EN LA ANTIGÜEDAD	OMAR EMILIO MOLOON ARIAS	781543
E/2024-548	4/1/24	CASA LINDA CLUBHOUSE & EATERY	SERVICIOS DE RESTAURANTES, VENTA DE BEBIDAS ALCOHOLICAS Y NO ALCOHOLICAS.	RESIDENCIAL CASA LINDA, SRL	781311
E/2023-75125	28/12/23	CASA LOS MELLIZOS RAU	VENTA DE PROVISIONES Y PRODUCTOS ALIMENTICIOS, BEBIDAS, ARROZ, ACEITE, JUGOS, ALCOHOL.	ROGELIO ANTONIO UREÑA PAREDES	780729
E/2023-73524	18/12/23	CASA NUEVA BY IFC	COMPRA Y VENTA DE MUEBLES Y ELECTRODOMESTICOS.	INVERSIONES FRANCISCO & CAMILO IF & C SRL , JUAN RAMON CAMILO GONZALEZ	780840
E/2023-74964	28/12/23	CASA TEPPANYAKI	VENTA DE COMIDA ASIATICA, VENTA DE COMIDA JAPONESA, SERVICIO A DOMICILIO.	HEIDI MIGUELINA VARGAS ALMONTE	780744
E/2023-74789	26/12/23	CASABERZ CONSTRUCTION	LA SOCIEDAD SE DEDICARÁ PRINCIPALMENTE AL ÁREA DE LA CONSTRUCCIÓN DE BIENES INMUEBLES, COMPRA Y VENTA DE BIENES INMUEBLES, COMERCIALIZACIÓN DE PROYECTOS HABITACIONALES Y COMERCIALES.	ADEM SAFI SEREBERZ	780491
E/2023-75343	29/12/23	CASHMED	CONSULTORÍAS FINANCIERAS Y DE ADMINISTRACIÓN, MEDIOS DE PAGOS, ASESORIA FINANCIERA, ANALISTA DE RIESGOS BANCARIOS.	SUM CONSULTORES S.R.L.	780939
E/2024-48	2/1/24	CASHTREE	VENTA Y COMPRA DE PIEZAS DE AUTOMOTRIZ	LASFORTUN SAUL	780967
E/2023-74697	26/12/23	CASITAS DE CAMPO LAS PALMERAS	SERVICIOS DE CONSTRUCCION DE CASAS PEQUEÑAS DE TIPO ECOLOGICAS, COMPRA Y VENTA DE PROPIEDADES.	EMILIO DE PEÑA MIGUEL	780511
E/2023-68667	27/12/23	CASTILLO Y CRUZ CC CARGO LOGIX	SERVICIOS DE GESTIÓN Y LOGÍSTICA PARA EL TRANSPORTE DE MERCANCÍAS, SERVICIOS DE TRANSPORTE AÉREO DE CARGAS.	JAMES ANTHONY CASTILLO FELIS	780587
E/2023-71272	27/12/23	CASTLE LEGAL SCHOLARS	SERVICIOS DE CAPACITACIÓN A TRAVÉS DE CURSOS, SEMINARIOS Y DIPLOMADOS, ENFOCADOS EN ÁREAS LEGALES, CON EL OBJETIVO DE PROMOVER EL CONOCIMIENTO Y DESARROLLO PROFESIONAL EN EL ÁMBITO JURÍDICO Y ACADÉMICO.	GENESIS MARIE BATISTA CASTILLO	780676
E/2023-74903	27/12/23	CATEDRAL ADONAY-CBA	ORGANIZACIÓN RELIGIOSA SIN FINES DE LUCRO DEDICADA A BRINDAR SERVICIOS RELIGIOSOS, EDUCACION, LABORALES SOCIALES Y AFINES.	ELVIS RAFAEL CRUZ MUÑOZ	780594
E/2023-68108	20/12/23	CAVENS A & A	VENTA AL POR MAYOR Y DETALLE DE PRODUCTOS FARMACEUTICOS Y COSMETICOS, IMPORTACION, EXPORTACION Y DISTRIBUICION DE LOS MISMOS.	ANDRES JOSE CAÑIZARES GONZALEZ, JOSE LUIS EDUARDO ANGELUCCI FREITAS	779954
E/2024-128	2/1/24	CCLEANERS	FABRICACIÓN, VENTA Y MANTENIMIENTO DE CISTERNAS Y EQUIPOS DE PRESIÓN DE AGUA.	HIPOLITO ANTONIO JIMENEZ BATISTA	781059
E/2024-1259	8/1/24	CEDEÑO & ROSARIO TOURS C&R	SERVICIOS DE TRANSPORTE TURÍSTICO, VIAJES Y EXCURSIONES	DIEGO CEDEÑO DEL ROSARIO	781796
E/2023-74898	28/12/23	CEJAR INTERNATIONAL	COMERCIALIZACIÓN, COMPRA, VENTA, DISTRIBUCIÓN, EXPORTACIÓN E IMPORTACIÓN DE EQUIPOS PARA MINERÍA, INCLUYE EQUIPOS DE REFRIGERACIÓN Y CLIMA PARA USOS DOMÉSTICOS E INDUSTRIALES.	CAMILCHE CEJAS HERNANDEZ	780743
E/2024-395	3/1/24	CELEBRATION STORE by ISAUURA REYES	ORGANIZACIÓN Y MONTAJE DE TODO TIPO DE EVENTOS, COMERCIALIZACIÓN DE ARTÍCULOS DE FIESTA Y EVENTOS, ALQUILERES DE MOBILIARIOS EVENTOS.	ISAUURA CLARIMAR REYES DE LEON	781250
E/2023-73964	20/12/23	CELESTINE	ELABORACIÓN Y VENTA DE REGALOS PERSONALIZADOS.	MAYIC GERMOSEN CHECO	779921
E/2023-74514	22/12/23	CENTRO COMERCIAL LA FUENTE	ALQUILER Y ADMINISTRACIÓN DE MÓDULOS Y/O LOCALES COMERCIALES.	HUGO HUMBERTO RODRÍGUEZ GARCÍA, MIGUELINA YNMACULADA OGANDO DE RODRIGUEZ	780315
E/2023-74893	27/12/23	CENTRO CULTURAL COLOMBINA MORETA ARTE DOMINICANO CCCMAD	PROMOVER LAS ARTES PLÁSTICAS DOMINICANAS A NIVEL NACIONAL E INTERNACIONAL. CONTRIBUIR AL DESARROLLO DE LAS APTITUDES CREATIVAS DE LOS JÓVENES. SIN FINES DE LUCRO.	LUIS FERNANDO ACOSTA MORETA, JOSE ENRIQUE GARCIA RODRIGUEZ	780880
E/2024-746	4/1/24	CENTRO DE BELLEZA DORICRUZ	SERVICIOS DE POSTURA DE CABELLO, CORTE, LAVADOS, TINTES, PEINADOS Y VENTAS DE PRODUCTOS DE BELLEZA	CRUZ MARIA PEREZ FIGUEROA	781446
E/2023-74172	20/12/23	CENTRO DE BELLEZA ELIZABETH CBE	SERVICIOS DE BELLEZA EN GENERAL.	ELIZABETH PACHECO PEREZ	780113
E/2023-74728	27/12/23	CENTRO DE BELLEZA ROSE-ROYAL	SERVICIO DE EMBELLECIMIENTO FEMENINO, CORTE Y ESTILO PARA EL PELO, VENTA DE EXTENSIONES DE PELO, MANICURE, PEDICURE, ARREGLOS DE UÑAS, CENTRO DE BELLEZA.	JANTNA MARIA LOPEZ PAULINO	780633
E/2024-531	5/1/24	CENTRO DE BELLEZA SAMAIRYH PICHARDO	SERVICIOS DE PELUQUERIA, BELLEZA Y ESTETICA.	ISAMAR PLACENCIA MONEGRO	781514
E/2023-74495	22/12/23	CENTRO DE CAPACITACIÓN INTEGRAL AVANZADO CECAINAV	CAPACITACIÓN Y FORMACIÓN PROFESIONAL.	GERALD JOSE MENDEZ FELIZ	780295
E/2023-73950	20/12/23	CENTRO DE DESARROLLO INTEGRAL PODER DE DIOS CEDIPOD	SERVICIOS DE EDUCACIÓN, DESARROLLO INTEGRAL.	JOSE MIGUEL ALCANTARA CUEVAS	780305
E/2023-74892	27/12/23	CENTRO DE DESARROLLO PROSPECTIVO, PLANIFICACIÓN, INVESTIGACIÓN, INNOVACIÓN Y GESTIÓN DEL CONOCIMIENTO CEDEPROSP RD	ENTIDAD SIN FINES DE LUCRO QUE IMPULSA EL DESARROLLO INSTITUCIONAL, LA CONSTRUCCIÓN DE FUTURO PROSPECTIVO, LA PLANIFICACIÓN ESTRATÉGICA Y OPERATIVA...	CECILIO ORTEGA TAVERAS	780655
E/2024-424	3/1/24	CENTRO DE DESARROLLO, PROSPECTIVA, PLANIFICACION, INVESTIGACION, INNOVACION Y GESTION DEL CONOCIMIENTO CEDEPROSPRD	ENTIDAD SIN FINES DE LUCRO QUE IMPULSA EL DESARROLLO, LA PLANIFICACION, LA CONSTRUCCION DE FUTURO PROSPECTIVO, PROGRAMAS DE INVESTIGACION...	CECILIO ORTEGA TAVERAS	781229
E/2024-1181	8/1/24	CENTRO DE FOMENTO DE CAPRINOS Y OVINOS DEL SUR (CEFOCOS)	ENTIDAD SIN FINES DE LUCRO PARA EL FOMENTO, CRIANZA, DESARROLLO Y MEJORAS DE GANADO CAPRINO Y OVINOS EN LA REGIÓN SUR DE LA REPÚBLICA DOMINICANA.	CARLOS MANUEL TENA	781714
E/2023-74140	20/12/23	CENTRO DE GOMERIA JOSE Y CRISMEILY	VENTA Y REPARACION DE NEUMATICOS.	FRANCESCA CASTRO PUTIN	780161
E/2023-74670	26/12/23	CENTRO DE MEDICINA INTEGRATIVA NATURAL DR.C. CERVANTES PALOMINO	SERVICIO DE MEDICINA NATURAL Y TRADICIONAL FITOTERAPIA USO DE PLANTAS CON FINES TERAPÉUTICOS, MELITOS, PROPÓLEOS Y DERIVADOS DE LA COLMENA, ACUPUNTURA, VENTOSA...	JUAN ARTURO DE LA CRUZ DIAZ	780402
E/2023-74236	21/12/23	CENTRO DE REFRIGERACION THYPOL	COMERCIALIZACIÓN Y VENTA DE ACCESORIOS PARA ARTÍCULOS DE REFRIGERACIÓN, ACONDICIONADORES DE AIRES, REPUESTOS PARA ACONDICIONADORES DE AIRES, ABANICOS, LICUADORAS...	THELMA YRIS POLANCO RODRIGUEZ	780126
E/2023-74080	20/12/23	CENTRO DE REHABILITACIÓN DE NAGUA, CEREH-NAGUA	PROMOCIÓN, ORIENTACIÓN Y OFERTA DE SERVICIOS DE REHABILITACIÓN PARA LA ATENCIÓN INTEGRAL DE LAS PERSONAS CON DISCAPACIDAD FÍSICA E INTELECTUAL, SIN FINES DE LUCRO	ASOCIACIÓN DOMINICANA DE REHABILITACIÓN	780014
E/2023-75170	28/12/23	CENTRO DE RESTAURACION VIDA NUEVA AD	DAR CULTOS, BAUTISMO EN AGUA, CASAMIENTOS, DISCIPULADO, CONSEJERIA, PRESENTACION DE NIÑOS, ESCUELA BIBLICAS, AYUDAR AL NECESITADO...	ALFREDO POLANCO PEREZ	780768
E/2024-155	2/1/24	CENTRO DE TERAPIA Y ARMONIA INTEGRAL OLIVA FAMILIA	SERVICIOS DE PSICOTERAPIA CLINICA EN GENERAL, TERAPIA INDIVIDUAL, TERAPIA DE PAREJA, TERAPIA FAMILIAR, ADEMÁS DE APLICACIÓN DE PRUEBAS PSICOMÉTRICAS.		781018
E/2023-74829	27/12/23	CENTRO DE VACUNACIÓN GLOBAL FUENTE DE VIDA	SERVICIOS DE VACUNACIÓN E INMUNIZACIÓN EN GENERAL.	CARMEN LUZ PLACENCIO DECENA, NOEMI ABAD NUÑEZ, JOEL CASTILLO PICHARDO	780553
E/2023-74794	26/12/23	CENTRO DIAGNOSTICO DE ENDOSCOPIA Y COLONOSCOPIA DRA. FRANCIA ROSARIO	SERVICIOS DE REALIZAR PROCEDIMIENTOS DE ENDOSCOPIAS, COLONOSCOPIAS, POLIPEPTOMIA, ENDOSCOPIAS TERAPEUTICAS, CONSULTAS Y EMERGENCIAS EN EL AREA DE GASTROENTEROLOGIA	FRANCIA ROSARIO AQUINO	780525
E/2024-905	5/1/24	CENTRO EDUCATIVO INFANTIL LOS AMIGUITOS, CEILA	ENSEÑANZA DE EDUCACION INICIAL, PRIMARIA Y SECUNDARIA.	AMADA MILAGROS HERNANDEZ PAULINO	781537
E/2024-840	5/1/24	CENTRO EDUCATIVO LEARNING CORNER CONSTANZA	SE DEDICA A DAR SERVICIO DE EDUCACIÓN EN LOS NIVELES INICIAL, BÁSICA Y MEDIA CON EDUCACIÓN BILINGÜE, ACTIVIDADES EXTRACURRICULARES, GUARDERÍA...	YISSEL JOAN TERRERO AMPARO	781663
E/2023-74434	27/12/23	CENTRO ESPAÑOL DE GINECOLOGIA Y MEDICINA AVANZADA DR. WILLIAM E. VARGAS	CONSULTAS MÉDICAS, EMERGENCIAS, CIRUGÍAS, PARTOS, CESÁREAS, LABORATORIOS, SONOGRAFÍA E IMÁGENES, REPRODUCCIÓN HUMANA ASISTIDA Y ACTIVIDADES CONEXAS.	WILLIAM EMMANUEL VARGAS VASQUEZ	780527
E/2023-74873	27/12/23	CENTRO ODONTOLÓGICO DRA. NATHALY SÁNCHEZ	BRINDAR ATENCIÓN ODONTOLÓGICA PREVENTIVA, RESTAURADORA Y MULTIDISCIPLINARIA.	NATHALY JOSEFINA SANCHEZ RONDON	780559
E/2023-74907	27/12/23	CENTRO PSICOPEDAGOGICO LAZOS DE AMOR	IMPARTIR DOCENCIA DE INICIAL Y PRIMARIA.	BEATRIZ SANTOS	780589
E/2024-703	4/1/24	CEPROINGSOLAR	VENTA E INSTALACIÓN DE EQUIPOS DE SISTEMAS FOTOVOLTAICOS Y ENERGÍA RENOVABLE.	CEPROING, S.R.L.	781404
E/2023-71794	7/12/23	CERROS Y LLANOS DE TORRE ALTA	ADQUISICIÓN, VENTA, PERMUTA, EXPLOTACIÓN Y DESARROLLO INMOBILIARIO, DE INMUEBLES, URBANOS, RURALES, YERMO O EDIFICACIONES...	CERROS Y LLANOS DE TORRE ALTA, S.R.L.	781197

[210] EXPEDIENTE	[220] FECHA	[561] NOMBRE COMERCIAL	[510] ACTIVIDAD	[730] SOLICITANTE	[111] REGISTRO
E/2023-74278	21/12/23	CERVECERIA ANTILLANA	COMERCIALIZACIÓN DE CERVEZA Y PRODUCTOS DERIVADOS, IMPORTACIÓN Y EXPORTACIÓN, INDUSTRIA DE CERVEZA Y OTRAS BEBIDAS CON Y SIN CONTENIDO DE ALCOHOL.	RAMON ANDRES GOMEZ GOMEZ	780156
E/2023-73995	20/12/23	CESAMO MONTESSORI	COLEGIO DE ESTIMULACIÓN TEMPRANA CON METODOLOGÍA MONTESSORI.	EMILI FRANCESCA TEJADA PEREZ	779943
E/2023-75072	28/12/23	CESAR ADRIANO SANTOS, AUTO IMPORT	IMPORTACIÓN Y EXPORTACIÓN DE TODO TIPO DE PIEZAS Y REPUESTOS DE VEHÍCULOS DE MOTOR, NUEVAS Y USADAS.	CESAR ADRIANO SANTOS HENRIQUEZ	780682
E/2023-71941	8/1/24	CETTIA CATERING	OFRECER TODO TIPO DE SERVICIOS CULINARIOS, PRODUCCIÓN, VENTA Y DISTRIBUCIÓN DE BUFET, PICADURAS FRÍAS, CALIENTES, DESAYUNOS Y TODO TIPO DE PLATOS PREPARADOS PARA EVENTOS AL POR MAYOR Y DETALLE.	FREDDY ALEXANDER MATOS MEJÍA	781693
E/2024-723	4/1/24	CHAARONMARSHOP	SOMOS UNA TIENDA FÍSICA Y ONLINE DONDE VENDEMOS ACCESORIOS, ROPA NUEVA Y DE SEGUNDA MANO, Y PRODUCTOS DE BELLEZA ENTRE OTRAS COSAS RELACIONADAS.	MILADYS ANTONIA PARRA SAINT CLAIR	781430
E/2023-68861	23/11/23	CHALAS REPUESTOS AUTO ADORNOS Y SERVICIOS	COMPRA Y VENTA DE REPUESTOS PARA TODO TIPO DE VEHICULOS NUEVOS Y USADOS	CHALAS AUTO IMPORT SRL	777098
E/2023-74502	2/1/24	CHAMASTEP RD	SERVICIOS, COMPRA Y VENTA DE PRODUCTOS TECNOLÓGICOS Y DE VEHICULOS, SERVICIOS DE GPS, SERVICIO AUTOMOTOR.	STEPHANIE CECILIA ARAUJO VARGAS	781169
E/2023-74071	20/12/23	CHARCUTERÍA DOMINICANA- CHADOM	ACTIVIDAD DE FABRICACIÓN Y VENTA DE EMBUTIDOS.	JOE JENDERSSON VERAS DE LA ROSA	780004
E/2023-72704	13/12/23	CHATEAU DIADEM	VENTA, PROMOCIÓN, MERCADEO Y FABRICACIÓN DE TABACOS, CIGARROS, PUROS Y PRODUCTOS SIMILARES PARA SU COMERCIALIZACIÓN DENTRO Y FUERA DE LA REPÚBLICA DOMINICANA.	CHATEAU DIADEM, S.R.L.	780454
E/2023-75276	28/12/23	CHEFGLO	SERVICIOS DE ARTES CULINARIAS Y ELABORACION DE ALIMENTOS Y BEBIDAS.	ALEXANDRA ALTAGRACIA GOMEZ RODRIGUEZ, GLORIA NICOLE CASTAÑOS-GOMEZ	780845
E/2023-74156	28/12/23	CHELO J&Y BAR AND GRILL	SERVICIOS DE EXPENDIO DE BEBIDAS ALCOHOLICAS PARA CONSUMO DENTRO DEL ESTABLECIMIENTO, PRESENTACIONES DE ESPECTACULOS, SALA DE BAILE TALES COMO: DISCOTECA Y BAR...	JOSE RUFINO CABA GARCIA	780703
E/2023-74265	26/12/23	CHEPA SHORT FILM	PRODUCCIÓN, EDICION DE CORTOMETRAJE Y LARGOMETRAJE	JOSE MANUEL CHACIN PEÑA, PAUL JOSÉ LIMARDO VÁSQUEZ	780456
E/2023-75199	28/12/23	CHICHARRON EL DICHO	ELABORACIÓN, VENTA Y DISTRIBUCIÓN DE SERVICIOS DE COMIDA EN GENERAL, ESPECIALIZADOS EN EL ÁREA DE CHICHARRONES Y ALIMENTOS O COMIDAS APTOS PARA EL CONSUMO HUMANO. VENTA DE COMIDA Y BEBIDAS.	FRANCISCO NICOLAS ARIAS MENDEZ	780782
E/2024-1116	8/1/24	CHILEAN SEAFOOD	SE ESPECIALIZA EN LA IMPORTACIÓN Y COMERCIALIZACIÓN AL POR MENOR Y AL POR MAYOR DE PRODUCTOS DE CARNES Y MARINOS FRESCOS Y DE ALTA CALIDAD...	RODRIGO GONZALO VENEGAS VALENZUELA, ROCIO DEL PILAR POBLETE RAMIREZ	781687
E/2023-74052	20/12/23	CHIN CHELE	VENTA DE COMIDA, ELECTRODOMÉSTICO, PRODUCTOS DE BELLEZA, COSMÉTICOS, ACCESORIOS DE VESTIR, ROPAS, CALZADOS, SERVICIOS DE FARMACIA, SALÓN DE BELLEZA, HELADERÍA...	ALEXANDER SAMUEL CARVAJAL, LEONARDO SAMUEL CARVAJAL	779985
E/2023-75030	27/12/23	CHUCHIN BOOKS	FABRICACIÓN Y VENTAS DE MATERIALES DIDÁCTICOS.	MARIELIS CASTILLO VASQUEZ	780671
E/2023-75127	28/12/23	CIELO FM 104.7	EMPRESA DE COMUNICACIÓN Y RADIO DE DIFUSIÓN.	FRANCISCO DE LEON ALMANZAR	780718
E/2024-9	8/1/24	CIGARDEL TOBACCO	PRODUCCIÓN, INDUSTRIALIZACIÓN, COMERCIALIZACIÓN, EXPORTACIÓN E IMPORTACIÓN DE PRODUCTOS DE TABACO Y SUS DERIBADOS: CIGARRILLOS, PUROS, PIPAS...	ALBERTO DE JESUS GARCIA ABREU	781664
E/2023-74888	27/12/23	CIGART	ACTIVIDAD DE FABRICACIÓN Y VENTA DE ACCESORIOS PARA DECORACIÓN EN GENERAL (CAJAS, BANDEJAS, MESAS, CUADROS Y MUEBLES).	RODION RAONEL CASTELLANOS ROSA	780582
E/2023-75287	29/12/23	CILANTRO Y BIJA	VENTA DE PRODUCTOS COMESTIBLES.	JUAN ISAAC BERNAL BATISTA	780848
E/2023-74349	21/12/23	CILOEX LOGISTICS	TRANSPORTE DE CARGA Y SERVICIOS LOGÍSTICOS.	DAVID UREÑA HERNÁNDEZ	780219
E/2023-73717	22/12/23	CINTRAVELRD	AGENCIAS DE VIAJES, SERVICIOS TURÍSTICOS, RESERVACIONES, PASAJES, HOTELES Y EXCURSIONES, ENTRE OTROS SERVICIOS.	CINDY DE LA CRUZ CHECO	780251
E/2023-75361	29/12/23	CITY SCAPE HOTEL	ALOJAMIENTO HOTELERO, HOTEL, APARTA HOTEL, HOTEL DE CIUDAD, RENTA DE HABITACIONES, CUENTA CON RESTAURANTE, GIMNASIO...	RAMON AVILA GARCIA	780922
E/2023-74332	21/12/23	CLANDESTINO STREET AC BAR	VENTA Y DISTRIBUCIÓN DE BEBIDAS ALCOHOLICAS	LUIS ANGEL CONCEPCION RODRIGUEZ	780173
E/2023-74055	20/12/23	CLARY-MENDEZ AESTHETIC	SERVICIOS DE TRATAMIENTOS FACIALES, MASAJES, DEPILACIÓN, MAQUILLAJE, TRATAMIENTOS OCULARES, COLÁGENO, OXIGENACIÓN Y MICRODERMOABRASIÓN.	PORFIRIA JANET FAMILIA	779989
E/2024-922	5/1/24	CLEAN CITY ROMLAURE	RECOGIDA, CLASIFICACION Y RECICLAJE DE DESECHOS SOLIDOS, ALQUILER Y TRANSPORTE DE VEHICULOS PESADOS.	FRANCISCO ROMEO ROA JIMENEZ	781555
E/2023-40877	21/12/23	CLEANING SERVICES COMPANY CSC	SERVICIO DE LIMPIEZA Y ORGANIZACIÓN DE EMPRESAS, DESDE EL MANTENIMIENTO HASTA SU ORGANIZACIÓN EN GENERAL.	ANA MARIA VARGAS CONCEPCIÓN	780138
E/2023-74663	26/12/23	CLINICA DE ODONTOLOGIA INTEGRAL ESPECIALIZADA DR. FREDY LEPE	SERVICIOS ODONTOLÓGICOS.	FREDY ESTUARDO LEPE	780389
E/2023-75254	28/12/23	CLINICA DENTAL DR. MARIZAN	SEVICIOS DE LIMPIEZAS Y SALUD BUCAL EN GENERAL, ODONTOLOGIA, ORTONDONCISTA, ESTETICA & AFINES.	DANIEL ENRIQUEZ MARIZAN MELENCIANO	780832
E/2023-74645	26/12/23	CLINICA DENTAL DRA. ELENICE ROA	SERVICIOS ODONTOLÓGICOS.	ELENICE ROA PEÑA	780461
E/2023-74991	28/12/23	CLOSTER ACUICOLA DEL CIBAO CLOACUCIBAO	ENTIDAD SIN FINES DE LUCRO DEDICADA A LA CRIANZA DE PECES.	RAMONA ROSARIO BRITO DE CORDERO	780806
E/2023-74938	27/12/23	CLUB DE FUTBOL ALL STAR FARLYN RADEYRI ALMONTE SANCHEZ FCALLSTARFRASCOTUI	INSTITUCIÓN SIN FINES DE LUCRO QUE SE DEDICARÁ AL FOMENTO DE LAS ACTIVIDADES DEPORTIVAS, ESPECIALMENTE FUTBOL, PARA CONTRIBUIR CON EL DESARROLLO DE LA SOCIEDAD.	FARLYN RADEYRI ALMONTE SANCHEZ	780604
E/2023-74942	27/12/23	CLUB DE LUCHA OLÍMPICA GREGORIO LUPERÓN -CLOGRELU-	CLUB SIN FINES DE LUCRO, DEDICADO AL FOMENTO Y DESARROLLO DE LA PRÁCTICA DE LA DISCIPLINA DE LA LUCHA OLÍMPICA EN PROCURA DE LA FORMACIÓN INTEGRAL DE SUS MIEMBROS.	ASOCIACIÓN DOMINICANA DE LUCHA OLÍMPICA AMATEUR DE LA PROVINCIA SANTO DOMINGO	780612
E/2023-74944	27/12/23	CLUB DE LUCHA OLÍMPICA SANTO DOMINGO NORTE -CLOSANO-	CLUB SIN FINES DE LUCRO, DEDICADO AL FOMENTO Y DESARROLLO DE LA PRÁCTICA DE LA DISCIPLINA DE LA LUCHA OLÍMPICA EN PROCURA DE LA FORMACIÓN INTEGRAL DE SUS MIEMBROS.	ASOCIACIÓN DOMINICANA DE LUCHA OLÍMPICA AMATEUR DE LA PROVINCIA SANTO DOMINGO, ALOPSA	780611
E/2023-74943	27/12/23	CLUB DE LUCHA OLÍMPICA VILLA FARO -CLOVIFA-	CLUB SIN FINES DE LUCRO, DEDICADO AL FOMENTO Y DESARROLLO DE LA PRÁCTICA DE LA DISCIPLINA DE LA LUCHA OLÍMPICA EN PROCURA DE LA FORMACIÓN INTEGRAL DE SUS MIEMBROS.	ASOCIACIÓN DOMINICANA DE LUCHA OLÍMPICA AMATEUR DE LA PROVINCIA SANTO DOMINGO, ALOPSA	780610
E/2023-74861	27/12/23	CLUB DEPORTIVO LOS CACHEOS	ASOCIACIÓN SIN FINES DE LUCRO, DEDICADA A DESARROLLAR, PROMOVER Y FOMENTAR LAS ACTIVIDADES DEPORTIVAS DEL BEISBOL Y EL SOFTBALL, ASÍ COMO TODO TIPO DE ACTIVIDADES CULTURALES Y SOCIALES.	HÉCTOR ANTONIO MÉNDEZ GÓMEZ	780662
E/2023-74960	27/12/23	CLUB FALCONSDIVING	SERVICIO DE ALQUILER DE PISCINA, ESCUELA DE ENTRENAMIENTO Y PRÁCTICA DE NATACIÓN.	FRANDIEL GOMEZ VARGAS	780623
E/2023-71687	27/12/23	CLUB METROPOLITANO	ENTIDAD SIN FINES DE LUCROS, DESTINADA A PROMOVER LAS ACTIVIDADES DEPORTIVAS, SOCIALES, CULTURALES, EDUCATIVAS Y RECREATIVAS.	CLUB METROPOLITANO, INC.	780654
E/2024-670	4/1/24	CN MAKEUP STUDIO	ACADEMIA DE MAQUILLAJE	NANCY LETICIA LECLERC MATIAS	781395
E/2023-74251	21/12/23	COASTAL ADMIX SOLUTIONS	SERVICIOS DE DESARROLLAR Y ADMINISTRAR UN PARQUE DE ZONA FRANCA UBICADO EN SAN PEDRO DE MACORÍS.	COASTAL PETROLEUM DOMINICANA, S.A.	780142
E/2023-74254	21/12/23	COASTAL BLENDING OPERATIONS	TRANSFORMAR COMBUSTIBLES CON ADITIVOS Y MEZCLAS PARA ADECUARLOS A LAS NORMAS DE DIFERENTES MERCADOS.	COASTAL PETROLEUM DOMINICANA, S.A.	780136
E/2023-74204	21/12/23	COASTAL SOLAR	LA GENERACIÓN, PRODUCCIÓN Y VENTA DE ENERGÍA ELÉCTRICA Y POTENCIA, EL DESARROLLO DE PROYECTOS DE GENERACIÓN DE ENERGÍA, ASÍ COMO LA OPERACIÓN Y MANTENIMIENTO DE EMPRESAS DE GENERACIÓN DE ENERGÍA.	COASTAL PETROLEUM DOMINICANA, S.A.	780104
E/2023-72362	8/1/24	COCINA INDUSTRIAL DANIELIS	VENTA DE ALIENTOS CRUDOS Y COCIDOS	DANELYS CUEVAS PEÑA	781773
E/2023-73960	20/12/23	COCO LOCO BAR RESTAURAT MALECON ANDRES BOCA CHICA	VENTA DE BEBIDAS Y ALIMENTOS	PINDER OMAR PHILLIP	779923
E/2023-73943	20/12/23	COE\$FIN	DEDICADA AL FINANCIAMIENTO DE PRÉSTAMOS PERSONALES E INVERSIONES.	BIENVENIDO MATEO HERNANDEZ, ELSA BETHANIA LARA	779927
E/2023-71681	2/1/24	COFFEE BREAK CBK 2024	EXPLOTACIÓN DE RESTAURANTES Y CAFETERÍAS, ASÍ COMO COMERCIALIZAR, COMPRAR, VENDER, ELABORAR, PREPARAR, PRODUCIR, DISTRIBUIR...	BANTROY ALEXANDER HERNÁNDEZ FELIZ	781100
E/2023-74778	26/12/23	COLAS COMPANY	EMPAQUE Y EXPORTACION DE VEGETALES.	DARLIN JOSE ROSARIO	780548
E/2023-75358	29/12/23	COLCHONERIA PORTES	FABRICACION Y VENTA DE COLCHONES	COLCHONERIA PORTES S.R.L.	780919
E/2024-372	3/1/24	COLE IND	SERVICIOS DE SOLDADURAS INDUSTRIALES, ELABORACIÓN DE PIEZAS AUTOMOTRICES Y AFINES.	KIRSI YAFREISY RODRIGUEZ DEL ROSARIO, NOEL ANTONIO ALMONTE ADAMES	781175
E/2023-72895	26/12/23	COLEGIO CRISTIANO EL EDEN DE KOLOSAL, COLEDEN	IMPARTIR SERVICIOS DE EDUCACIÓN INICIAL, PRIMARIA Y SECUNDARIA. TAMBIEN CLASES DE INGLES, MUSICA, MANUALIDADES Y ARTE.	RUTH MAGDALENA CUEVAS SENA	780468
E/2024-753	4/1/24	COLEGIO DE NUTRICIÓN Y DIETETICA DE LA REPÚBLICA DOMINICANA CNDRD	ES UNA ENTIDAD SIN FINES DE LUCRO, QUE SE ENCARGA DE RESPALDAR LAS ACTIVIDADES Y EL EJERCICIO PROFESIONAL DE LOS Y LAS NUTRICIONISTA Y DIETETICAS DEL PAÍS.	CANDIDA JAQUEZ LEBRON DE FERRERAS	781569
E/2024-33	2/1/24	COLEGIO DOMINICANO DE JUECES DE REMO Y CANOTAJE, CODOJURECA	SERVICIOS DE ENTIDAD DEPORTIVA SIN FINES DE LUCRO	MIREYA ALTAGRACIA TEJEDA RESTITUYO	780957
E/2024-1267	8/1/24	COLEGIO PSICOPEDAGÓGICO EDUCA KID'S SUR DOMINICANA-CEPKIDO DE LA LICDA. IVANOVA PÉREZ	CENTRO EDUCATIVO DEDICADO A LA LABOR DE LA ENSEÑANZA QUE PROPORCIONA UN CONJUNTO DE SERVICIOS.	IVANOVA DHARANDIA PEREZ MINAYA	781831

[210] EXPEDIENTE	[220] FECHA	[561] NOMBRE COMERCIAL	[510] ACTIVIDAD	[730] SOLICITANTE	[111] REGISTRO
E/2023-75356	3/1/24	COLEGIO TARBIAT	BRINDAR SERVICIO EDUCATIVO FORMAL ABARCANDO DESDE EL PRE-KINDER HASTA EL PRE-PRIMARIO DE NIVEL INICIAL.	SOHEIL HAGHIGHATBIN	781215
E/2024-1127	8/1/24	COLGADOS	FABRICACIÓN, IMPORTACIÓN, DISTRIBUCIÓN Y VENTAS DE ARTÍCULOS Y MAQUINARIAS DE LAVANDERÍAS.	LAURA MIGUELINA RUIZ DE LOS SANTOS	781677
E/2024-1124	8/1/24	COLLMEN DOMINICANA	COMPRAS, VENTAS, IMPORTACION Y EXPORTACION; NEUMÁTICOS PARA AUTOMÓVILES, CAMIONES; NEUMÁTICOS DE MOTORES Y BICICLETA...	JOSE JOHNATHAN COLLADO NUÑEZ	781675
E/2023-75367	29/12/23	COLMADO ARELIS LOS PEPINES	VENTA Y COMERCIALIZACIÓN DE ALIMENTOS, BEBIDAS, PRODUCTOS DE LIMPIEZA, ENLATADOS Y TODO LO RELACIONADO AL PRESENTE OBJETO.	SINENCIO ANTONIO RODRIGUEZ DISLA	780927
E/2024-167	3/1/24	COLMADO BONILLA BARRERA	COMPRA Y VENTA DE LOS PRODUCTOS DE LA CANASTA BÁSICA TALES COMO: PRODUCTOS COMESTIBLES, DESECHABLES, ALIMENTICIOS, BEBIDAS Y VEGETALES.	FRANCISCO BONILLA BARRERA	781246
E/2024-963	5/1/24	COLMADO CASA ROBLES AL DETALLE	VENTA DE PRODUCTOS PARA LA CANASTA FAMILIAR ARROZ, HABICHUELAS, PAN, EMBUTIDOS FRESCOS, VERDURAS, VEGETALES Y BEBIDAS ALCOHÓLICAS.	MARIA FILOMENA ROBLES VENTURA	781580
E/2023-74141	20/12/23	COLMADO EL SALVADOR	VENTA DE PRODUCTOS DE LA CANASTA FAMILIAR Y PRIMERA NECESIDAD EN EL HOGAR.	REBECA CAPELLAN DE RESTITUYO	780065
E/2023-74379	21/12/23	COLMADO LA PEMPA LUCIANO F.	VENTAS DE PRODUCTO DE PRIMERA NECESIDAD.	HERIBERTO LUCIANO FERREIRAS	780239
E/2023-72869	2/1/24	COLONIAS J.A.G.Y SUCS	VENTA Y CULTIVO DE PRODUCTOS AGRÍCOLAS Y GANADEROS, COMPRA Y VENTA DE BIENES MUEBLES E INMUEBLES Y MANEJO DE TRANSPORTE AGRÍCOLA.	NATIVIDAD DE JESUS GOICO SANCHEZ	781108
E/2023-73914	19/12/23	COLOR HOUSE EVENTS RD	DECORACIÓN EN GENERAL, ASESORÍA EN MATERIA DE DECORACIÓN, DISEÑO DE INTERIORES Y REMODELACIÓN DE ESPACIOS.	CRISTOPHER CAPELLAN GENAO	779901
E/2024-1196	8/1/24	COMAS Y CEROS BY ALOFOKE.	COMERCIALIZACIÓN DE MEDIOS DE COMUNICACIÓN, VENTA DE PUBLICIDAD EN TELEVISIÓN, RADIO, MEDIOS DIGITALES ASÍ COMO CUALQUIER OTRO MEDIO EXISTENTE EN LA REPÚBLICA DOMINICANA.	ESMELIN SANTIAGO MATIAS GARCIA, ALOFOKE MUSIC, S.R.L.	781728
E/2024-25	2/1/24	COMEDOR Y CAFETERIA JIREH BY MB	ELABORACIÓN DE COMIDA EMPRESARIAL, SERVICIOS DE CATERING, ELABORACIÓN DE BUFFET Y SERVICIOS CORPORATIVOS.	MARIBEL BELTRE GARCIA	780947
E/2023-73542	22/12/23	COMERCIAL ALEJANDRA DE JESUS	VENTA DE ELECTRODOMÉSTICOS Y PLÁSTICOS DEL HOGAR AL POR MAYOR Y AL DETALLE Y SERVICIOS DE PRESTAMOS PERSONALES.	ALEJANDRA DE JESUS DE AZA	780333
E/2023-60147	13/11/23	COMERCIAL CASA POPEYE	COMPRA, VENTA, EXPORTACIÓN E IMPORTACIÓN DE PROVISIONES DE ALIMENTOS, ESPECIAS DULCES, BEBIDAS EN GENERAL TALES COMO: JUGOS, REFRESCOS, SODA...	JORANNY NICAURY PAULINO DUARTE, DISTRIBUIDORA CASA POPEYE SRL	780931
E/2023-72144	21/12/23	COMERCIAL CIPRIÁN RAMIREZ	VENTA DE ROPA EN GENERAL, SERVICIO DE DECORACIÓN DE INTERIORES Y TAPICERIA EN GENERAL	LIDIA CIPRIAN RAMIREZ	780134
E/2023-73975	5/1/24	COMERCIAL FRILIAN	COMPRA, VENTA Y COMERCIALIZACION DE PRODUCTOS COMESTIBLES, DE LIMPIEZA, VEGETALES, BEBIDAS Y PRODUCTOS DE BELLEZA COMO MAQUILLAJE...	CARMEN FRILIAN BURGOS GARCIA	781632
E/2023-75129	28/12/23	COMERCIAL ÑAÑO	COMPRA Y VENTA DE PRODUCTOS ALIMENTICIOS: ARROZ, ACEITE, AZÚCAR, HABICHUELA, CEBOLLA, AJO, SOPITA, SAL, CARNES, VEGETALES, ENLATADOS, EMBUTIDOS, LÁCTEOS...	RAFAEL GONZALEZ VIDAL	780727
E/2023-74212	21/12/23	COMERCIAL PADETEX	IMPORTACIÓN Y VENTA DE ALIMENTOS Y BEBIDAS CON Y SIN ALCOHOL.	MATIAS RODRIGUEZ VAGHI	780185
E/2023-74490	26/12/23	COMERCIAL SARES	COMPRA Y VENTA DE: ESCOLARES, MATERIALES DE OFICINA, ARTICULOS DE FIESTAS Y CUMPLEAÑOS, ÚTILES DEPORTIVOS, EQUIPOS DE OFICINA....	KATHERINE SANTAMARIA REYES	780410
E/2023-74190	21/12/23	COMERCIAL XINYANG	VENTA DE PRENDAS DE VESTIR Y ARTÍCULOS DEL HOGAR.	ZHENZHONG WENG	780093
E/2023-72317	28/12/23	COMERCIAL Y SUPLY TODO BARATO CARLOS SORIANO	COMPRA Y VENTA DE QUINCALLERÍA, HERRAMIENTAS COMO MARTILLOS, SERRUCHOS, DESTORNILLADORES, LLAVES INGLESAS, ALICATES, TAMBIÉN ENSERES PARA EL HOGAR COMO PLÁSTICOS.	CARLOS JOSE SORIANO CUEVAS	780731
E/2024-444	3/1/24	COMERCIO PRIVADO DOMINICO CUBANO-COPRIDOCU	IMPORTACIÓN Y EXPORTACIÓN DE PRODUCTOS ALIMENTICIOS, AGROPECUARIOS Y AVÍCOLAS.	JUAN JOSE MEYRELES LIZARDO	781241
E/2023-75253	28/12/23	COMPAÑÍA DE TAXIS ESTACIONARIOS AZ HOSPITAL DE LA CIUDAD SANITARIA-COTEACISA	TODO TIPO DE SERVICIO DE TAXIS, TRANSPORTE DE PASAJEROS PRIVADOS Y COMPARTIDOS.	FRANCISCO ERNESTO AMADOR FIGUEROE	780826
E/2023-73953	20/12/23	COMPAÑÍA DE TRANSPORTE DE CARGA Y LIVIANO LA PERLA PEDERNALES,TRANCLPPE	TAXIS TURÍSTICO DE PUERTO,AEROPUERTO Y HOTELES DE PEDERNALES TRANSPORTE DE PASAJEROS Y PERSONAL DE PUERTOS,AEROPUERTO, HOTELES...	FRANCISCO MATOS GOMEZ	779920
E/2024-307	3/1/24	COMPAÑÍA DOMINICANA DE AGRIMENSURA Y ASESORÍA INMOBILIARIA DEL NORTE CODAIN	SERVICIOS DE AGRIMENSURA, COMPRA Y VENTA DE PROPIEDADES, RENTA DE PROPIEDADES.	NIURKIS MAIRENIS DIAZ DIAZ	781146
E/2023-75154	28/12/23	COMPRA VENTA MARIZAN	SERVICIOS DE CASA DE EMPENO, INSTITUCIÓN QUE PRESTA DINERO DE MANERA INMEDIATA A SUS CLIENTES, ESTO A TRAVÉS DE PRÉSTAMOS PRENDARIOS.	IMBERT MARIZAN TAVERAS	780754
E/2023-74054	20/12/23	COMPRÉS COMUNICACIONES	VENTA Y REPARACIONES DE CELULARES, TABLETS, LAPTOPS Y DISPOSITIVOS ELECTRÓNICOS.	JOSE RUBEN COMPRE CASTILLO	779987
E/2023-74651	26/12/23	CONCIERTANDO	MEDIO DE COMUNICACIÓN DEDICADO A LA COBERTURA Y DIFUSIÓN DE CONCIERTOS Y DEL MUNDO DEL ESPECTÁCULO A NIVEL NACIONAL E INTERNACIONAL.	DAIRA MARITZA LEE LLUBERES	780385
E/2024-570	4/1/24	CONCRETERA LA ROMANA	ELABORACIÓN Y VENTA DE HORMIGÓN INDUSTRIAL.	JEFFRIE ELIAS MOTA ROSARIO	781326
E/2023-75122	28/12/23	CONDOAMI	SERVICIOS DE ADMINISTRACIÓN DE CONDOMINIOS Y RESIDENCIALES.	YAMIRI GISEL MATIAS DE CABRAL	780719
E/2024-522	4/1/24	CONDOMINIO MONTE ALEGRE SOSUA, C&H	OFRECE SERVICIOS DE ADMINISTRACIÓN Y MANTENIMIENTO A CONDOMINIOS Y EDIFICIOS SERVICIOS TALES COMO: SEGURIDAD, PINTURA, HERRERÍA...	CRISTINA ALMONTE ALMONTE	781306
E/2023-70193	29/11/23	CONDOMINIO RESIDENCIAL ADELA VI	IDENTIFICAR UN CONDOMINIO DONDE VIVEN FAMILIAS, EDIFICIO.	YISSEL ALICIA RODRIGUEZ JIMENEZ	780114
E/2023-74534	22/12/23	CONEXA INGENIERIA Y TERMINACIONES	SERVICIOS DE CONSTRUCCION EN GENERAL, TERMINACIONES DE LAS MISMA, IMPORTACION Y COMERCIALIZACION DE MATERIALES DE CONSTRUCCION Y DECORACION EN GENERAL.	CRISANNY FERRERAS AYBAR, SWANEQUERS DE JESUS JIMENEZ RODRIGUEZ	780335
E/2024-888	5/1/24	CONFECCIONES ALESANNY	SERVICIOS DE REPARACIONES Y CONFECCIONES DE ROPAS, COLCHAS, CORTINAS Y COJINES.	SOCORRO PAULINO DE LA CRUZ	781500
E/2023-74461	3/1/24	CONGREGACIÓN VISIÓN CELESTIAL INTERNACIONAL	INSTITUCION SIN FINES DE LUCRO, DEDICADA A LA PREDICACION DE LA PALABRA DE DIOS A NIVEL INTERNACIONAL.	SALVADORA AGUSTINA SABINO RAMIREZ	781268
E/2024-230	2/1/24	CONSORCIO AEROPORTUARIO DEL SUR	SERVICIO DE CONTRATACION PARA LA CONSTRUCCION DEL CAMPO AEREO DEL AEROPUERTO INTERNACIONAL CABO ROJO.	A. ALBA SANCHEZ & ASOCIADOS, S.A.S., J. FORTUNA CONSTRUCTORA, S.R.L. N/A	781084
E/2023-75332	29/12/23	CONSORCIO DE PROPIETARIOS RESIDENCIAL LOS LAURELES DEL MIRADOR I	ADMINISTRACIÓN DE CONDOMINIO.	JUANALBERTO CRUZ VARGAS, MARIO RAFAEL GOMEZ DURAN, MIRIAN NARCISA VARGAS RODRIGUEZ	780877
E/2023-75334	29/12/23	CONSORCIO DE PROPIETARIOS CONDOMINIO TORRE YARULL	ADMINISTRACIÓN DE CONDOMINIOS	JOAQUIN ANTONIO ALVAREZ FIGUEROE, LUIS ENRIQUE CARRASCO SAMBOY	780906
E/2023-65589	26/12/23	CONSORCIO DE PROPIETARIOS DEL RESIDENCIAL MADRIGAL V	ENTIDAD SIN FINES DE LUCRO, DEDICADA A ADMINISTRACIÓN DEL RESIDENCIAL.	LUIS BELTRAN PERALTA LOPEZ	780449
E/2023-75333	29/12/23	CONSORCIO DE PROPIETARIOS LOMAR TOWER II	ADMINISTRACIÓN DE CONDOMINIO.	JUAN CARLOS PEÑA JORGE, MAXIMO ANTONIO FAJARDO GUTIERREZ, RAMON ESPINAL LEE	780886
E/2023-75373	29/12/23	CONSORCIO DE PROPIETARIOS TORRE DON MIGUEL 1	ADMINISTRACION DE SU PROPIO CONDOMINIO.	SANDY ANIBAL RICHIEZ RIVERA	780930
E/2024-759	4/1/24	CONSTRUCCIONES MINYETTE LOZADA	SERVICIOS DE CONSTRUCCION DE EDIFICIOS, CASAS, PROYECTOS DE APARTAMENTOS, IMPERMEABILIZANTE DE TECHO, ELECTRICIDAD RESIDENCIAL.	JASMELY PAOLA MINYETTE LOZADA	781456
E/2024-782	5/1/24	CONSTRUCTECHO	CONSTRUCCION EN GENERAL, SERVICIO DE INGENIERÍA CIVIL Y AGRIMENSOR.	EDWIN ANTONIO MOYA ESPINOSA	781713
E/2023-73503	26/12/23	CONSTRUCTORA NUVENTUR	SERVICIOS DE CONSTRUCCIONES DE OBRAS CIVILES, ARQUITECTURA, PLANOS, DISEÑOS Y SERVICIOS DE CONSTRUCCIÓN EN GENERAL.	EDUARDO JOSE ANTONIO NUÑEZ HIDALGO	780471
E/2024-794	4/1/24	CONSTRUCTORA ACOSTA PRADO	CONSTRUCCIÓN DE TODO TIPO DE EDIFICACIONES, TALES COMO, EDIFICIOS DE APARTAMENTOS, RESIDENCIAS DE TIPO SUENTUARIA Y ECONÓMICA...	CONSTRUCTORA ACOSTA PRADO, SRL	781472
E/2023-74812	26/12/23	CONSTRUCTORA ALVAMON	PROTEGER UNA SOCIEDAD SE DEDICARA A LA CONSTRUCCIÓN DE CARRETERA Y PAISAJES, ESTRUCTURA PREFABRICADAS Y EDIFICIOS EN LA REPÚBLICA DOMINICANA.	JOSE GREGORIO MONAGAS JUAN, FERNANDO ALVAREZ CRUZ	780517
E/2023-73881	20/12/23	CONSTRUCTORA BLACK HORSE	SERVICIOS DE CONSTRUCCIÓN Y REMODELACIÓN DE EDIFICIOS, CARRETERAS, PLANTELES ESCOLARES Y VIVIENDAS EN GENERAL.	ODILLE ALEXANDRA PUJOLS FERNANDEZ	779951
E/2024-1052	5/1/24	CONSTRUCTORA CALA AF	SERVICIOS DE CONSTRUCCIONES EN GENERAL; ASESORÍA, DISEÑO, DESARROLLO, PLANIFICACIÓN, SUPERVISIÓN Y EJECUCIÓN DE OBRAS CIVILES EN GENERAL.	AMELIA OONA FLORES BENOIT	781653
E/2024-592	8/1/24	CONSTRUCTORA DIVERSOS SANCHEZ 034	SERVICIOS DE CONSTRUCCION Y REPARACION INMOBILIARIAS EN GENERAL, VENTA DE AGREGADOS Y MATERIALES FERRETEROS...	JOSE GUILLERMO SANCHEZ GENAO, ALBANIA DEL CARMEN ROSARIO DE SANCHEZ	781751
E/2023-73311	20/12/23	CONSTRUCTORA E INVERSIONES CONSTRISA	SERVICIOS CONSTRUCCIÓN E INVERSIONES INMOBILIARIAS.	CONSTRUCTORA E INVERSIONES CONSTRISA, S.R.L.	781073
E/2024-450	3/1/24	CONSTRUCTORA EL CHADAL	SERVICIOS DE CONSTRUCCIONES DE CASAS, APARTAMENTOS, CARRETERAS, VIADUCTOS, CALLES, ACERAS, ACUEDUCTOS Y CONTENES.	YSIDRO CUDUCO SOTO	781249
E/2024-533	4/1/24	CONSTRUCTORA EQUIPOS Y TRANSPORTE OSTERMAN CEYTO	CONSTRUCTORA, CONTRATISTRA DE LA CONSTRUCCION, ALQUILER DE EQUIPOS, ALQUILER DE TRANSPORTES, ACARREOS DE MATERIALES Y AGREGADOS.	OSTERMAN HOLGUIN FELIZ	781308
E/2023-74909	27/12/23	CONSTRUCTORA ESTEFANIA MONEGRO	SERVICIOS DE CONSTRUCCIONES EN GENERAL, DESARROLLO DE PROYECTOS INMOBILIARIOS EN GENERAL, CONSTRUCCIÓN Y REMODELACIÓN.	RAUL NUÑEZ AMADOR, ESTEFANIA MONEGRO DE NUÑEZ	780585

[210] EXPEDIENTE	[220] FECHA	[561] NOMBRE COMERCIAL	[510] ACTIVIDAD	[730] SOLICITANTE	[111] REGISTRO
E/2024-976	5/1/24	CONSTRUCTORA GONZALEZ JER 17: 7-8	SERVICIOS CONSTRUCCIÓN DE OBRAS CIVILES EN GENERAL, VENTA Y DISTRIBUCIÓN DE AGREGADOS Y MATERIALES DE CONSTRUCCIÓN, Y SERVICIOS DE INMOBILIARIA.	EDUARDO DE JESUS GONZALEZ	781583
E/2023-73450	21/12/23	CONSTRUCTORA JOSE FAÑA	SERVICIOS DE ELABORACIÓN DE PLANOS ARQUITECTÓNICOS Y ESTRUCTURAS, ESTUDIOS DE SUELO, MOVIMIENTOS DE TIERRAS, REMODELACIÓN DE CASAS, APARTAMENTOS, EDIFICIOS, Y CONDOMINIOS.	JOSE ANTONIO FAÑA MIGUEL	780240
E/2023-74200	21/12/23	CONSTRUCTORA PAVESI	CONSTRUCTORA INMOBILIARIA EN CONSTRUCCION, ALQUILER Y VENTAS DE INMUEBLES.	PABLO VENTURA SILVERIO	780107
E/2022-42339	5/1/24	CONSTRUCTORA POLANCO VICIOSO	ESPECIALISTAS EN INGENIERÍA Y ARQUITECTURA, DISEÑO, EJECUCIÓN Y SUPERVISIÓN DE OBRAS CIVILES.	BIANCA ALTAGRACIA POLANCO ROSARIO	781613
E/2023-68328	21/11/23	CONSTRUCTORA ROBLES	SERVICIOS DE DISEÑO Y CONSTRUCCIÓN DE OBRAS, EDIFICACIONES E INFRAESTRUCTURAS.	CONSTRUCTORA ROBLES, S.R.L.	781226
E/2023-74968	27/12/23	CONSTRUCTORA TRES LEONES	CONSTRUCCIÓN DE OBRAS CIVILES, TALES COMO: VIVIENDAS, EDIFICIOS, CARRETERAS, ESCUELAS, ASI COMO OBRAS DE CARÁCTER PÚBLICO O PRIVADO.	JOEL EDUARDO KIZER KIZER	780621
E/2023-73114	26/12/23	CONSTRUCTORA YSRAEL GERMAN GUZMÁN Y.G.G 2024	CONSTRUCCION DE EDIFICIOS, URBANIZACIONES, AFALTADOS, REPRESENTACIÓN DE PRODUCTOS Y SERVICIOS Y CONSTRUCCIÓN EN GENERAL.	YSRAEL GERMAN GUZMAN	780348
E/2024-766	8/1/24	CONSTRUYENDO APRENDIZAJES CONSULTORÍA EDUCATIVA Y CAPACITACIÓN CACECA	SERVICIOS DE CONSULTORÍA EDUCATIVA, DESARROLLO INFANTIL Y CAPACITACIÓN.	PATRICIA LAUREANA GARABITO SENCIÓN	781681
E/2023-74895	27/12/23	CONSUEGRA CARGO	EXPORTACIÓN E IMPORTACIÓN, COMERCIALIZACIÓN A NIVEL NACIONAL E INTERNACIONAL DE PRODUCTOS ALIMENTICIOS EN GENERAL Y ABASTOS DE PRIMERA NECESIDAD.	LUIS ENRIQUE CONSUEGRA CARABALLO	780596
E/2023-73123	20/12/23	CONSULTORÍA Y SERVICIOS COINMHA	SERVICIOS DE REPRESENTACIONES, CONSULTAS Y SERVICIOS INTELIGENTES PARA EL DESARROLLO COMERCIAL DE TODO TIPO DE NEGOCIOS.	MARTIN ALEJANDRO HERNANDEZ ALFONSO	780080
E/2024-1252	8/1/24	CONSULTORIO DENTAL DR. TRAJEAN JOSE CELUIMEME	SERVICIOS ODONTOLÓGICOS EN GENERAL.	CELUIMEME TRAJEAN	781789
E/2024-584	4/1/24	CONSULTORIO DENTAL DRAS DE LA CRUZ PIÑA	SERVICIOS DE CONSULTORIO DENTAL.	LILANDIA MARGARITA DE LA CRUZ PEGUERO	781339
E/2023-74271	21/12/23	CONSULTORIO PEDIÁTRICO DRA. MARIDALIA DIAZ DE KREBS	SERVICIO DE CONSULTA PEDIÁTRICA.	MARIDALIA DIAZ DE KREBS	780153
E/2023-73768	28/12/23	CONTABILIDAD SIMPLE BCT	SERVICIOS DE ASESORIA FISCAL Y CONTABLE.	ODALIS MODESTO PEREZ DURAN	780808
E/2023-74720	26/12/23	CONTIGO CORREDORES DE SEGUROS	SERVICIOS DE CORREDORES DE SEGUROS; COMERCIALIZACION Y VENTA DE SEGUROS VOLUNTARIOS, ATADOS A PRESTAMOS; PLATAFORMA DE SERVICIOS DE VENTA DE SEGUROS	CONTIGO SOLUCIONES S.A.S.	780419
E/2024-392	3/1/24	CONTRUCION ZOE FERNANDEZ HERNADEZ	PRODUCCION Y VENTA DE HORMIGON, CONCRETO Y AGREGADOS	GRISelda YAMEL HERNANDEZ DE FERNANDEZ , PABLO ALEXANDER FERNANDEZ MATEO	781245
E/2023-74984	27/12/23	COOPAD SOLUCION	SERVICIO DE PRESTAMOS PERSONALES, COMERCIALES, FINANCIAMIENTO DE VEHICULOS Y SOLARES.	ANA CORINA DELGADO PEÑA	780640
E/2023-75180	28/12/23	COOPERATIVA AGROPECUARIA Y SERVICIOS MULTIPLES GANADEROS DE PEDRO CORTO COOPGAPECO	ENTIDAD SIN FINES DE LUCRO PARA BRINDAR SERVICIOS A LOS GANADEROS CON AHORROS Y PRESTAMOS PARA LA PRODUCCIÓN AGROPECUARIA.	VICTOR MANUEL ROJAS LUNA	780770
E/2024-259	2/1/24	COOPERATIVA DE AHORRO, CREDITO Y SERVICIOS MULTIPLES COMUN COOPCOMUN	ENTIDAD SIN FINES DE LUCRO AHORRO DE SOCIOS, CREDITO A LOS ASOCIADOS Y SERVICIOS MULTIPLES TALES COMO PRESTAMOS PARA VIVIENDA.	RAFAEL MIRANDA HERRERA	781099
E/2023-72401	27/12/23	COOPERATIVA DE AHORRO, CREDITO Y SERVICIOS MULTIPLES DE ARTESANOS DE CHACABANAS DOMINICANAS COOPACHADOM	ENTIDAD SIN FINES DE LUCRO DEDICADA A ESTIMULAR EL HÁBITO DE AHORROS ENTRE LOS ASOCIADOS. CONCEDER PRÉSTAMOS A SUS SOCIOS PARA ATENDER NECESIDADES INDIVIDUALES O FAMILIARES.	WASCAR ABDIA LORENZO MUESES	780532
E/2023-74527	26/12/23	COOPERATIVA DE AHORRO, CRÉDITO Y SERVICIOS MULTIPLES DE JÓVENES EMPRESARIOS DE SANTO DOMINGO COOPJOVEMPSD	ESTIMULAR EL HABITO DE DEPÓSITOS DE AHORROS ENTRE LOS ASOCIADOS.	JOSE MANUEL DE LA MOTA DURAN	780457
E/2023-74309	28/12/23	COOPERATIVA DE AHORRO, CRÉDITO Y SERVICIOS MULTIPLES DE SINDICATOS UNIDOS SUCCOOP	ENTIDAD SIN FINES DE LUCRO DEDICADA A INCENTIVAR EL EMPRENDEDURISMO ENTRE SUS SOCIOS Y ESTIMULAR EL HABITO DEL AHORRO Y EL COOPERATIVISMO.	QUEDIO AMADOR	781589
E/2023-74998	27/12/23	COOPERATIVA DE AHORROS, CREDITOS Y SERVICIOS MULTIPLES HODELPA, COOPEHODELPA	SERVICIOS DE AHORROS, CREDITOS Y SERVICIOS MULTIPLES.	COOPERATIVA DE AHORROS, CREDITOS Y SERVICIOS MULTIPLES HODELPA, COOPEHODELPA INC.	780650
E/2023-74120	20/12/23	COOPERATIVA DE CRIADORES DEL CIBAO, COOPCIBAO	ENTIDAD SIN FINES DE LUCRO DEDICADA AL SERVICIOS MULTIPLES DE PROMOVER, FOMENTAR Y ALENTAR LA INDUSTRIA AGROPECUARIA...	COOPERATIVA DE CRIADORES DEL CIBAO INC.	781811
E/2023-70791	26/12/23	COOPERATIVA DE PRODUCCIÓN, TRABAJO Y SERVICIOS MULTIPLES DE MUJERES EMPRENDEDORAS POR UN MUNDO MEJOR COOPMUME	PROMOVER EL AHORRO, EL COMERCIO Y LA COOPERACIÓN ENTRE LOS SOCIOS; RECIBIR OPORTUNIDADES DE CAPITAL Y DEPÓSITOS CORRIENTES A PLAZO FIJO E INDEFINIDO.	CATEDRA DE OLMO DE PAYANO	780418
E/2024-1262	8/1/24	COPACABANA BAR, DRINK LIQUOR STORE	SE DEDICA A LA COMPRA, VENTA Y DISTRIBUCIÓN DE LICORES NACIONALES, INTERNACIONALES, BAR, DRINK, VENTA DE BEBIDA AL POR MAYOR Y DETALLE.	JORGE LUIS LIRANZO BATISTA, DIVANNA DEL CARMEN MARTINEZ MARIA	781805
E/2023-73940	20/12/23	COPAR IMPORT DEL CARIBE	IMPORTACIÓN, EXPORTACIÓN, Y VENTA DE REPUESTOS Y ACCESORIOS PARA VEHÍCULOS; ARTÍCULOS DEL HOGAR, VAJILLA, CRISTALERÍA Y CUBERTERÍA...	ANTHONY PEREZ GUAGUE	779936
E/2023-75379	29/12/23	COPIADO SARA	SERVICIOS DE COPIADO DE MANERA GENERAL.	SALADINA FAMILIA PERALTA	780932
E/2023-74891	27/12/23	CORAL DREAMS VILLA & SPA – CODREVIPO	SERVICIOS DE ALOJAMIENTO PARA TODO PÚBLICO POR DÍA Y HORA	NELSON OMAR LEON	780571
E/2023-75212	8/1/24	CORAL'S RESIDENCES BY CENTRALCOAST	PROYECTO HABITACIONAL DE APARTAMENTOS PARA VIVIENDA. VENTA, ALQUILER Y ADMINISTRACIÓN DE PROPIEDADES INMOBILIARIAS	CENTRALCOAST HOLDING SRL	781679
E/2023-74201	21/12/23	CORALAC L&M	FABRICACIÓN Y VENTA DE GRANITOS NATURALES.	SAMUEL ALEJANDRO LOPEZ MARTINEZ	780108
E/2023-74796	26/12/23	CORALVIEW FOOD BY CVG	SERVICIOS DE COCINA DE ALIMENTOS (RESTAURANTE, COCINA INDUSTRIAL).	JEAN CARLO RESTREPO LINARES	780526
E/2023-69904	28/11/23	CORPO INDUSTRIAL	SERVICIOS DE INGENIERÍA ELÉCTRICA, ESTRUCTURAS METÁLICAS, PLANIFICACIÓN, DISEÑO Y EJECUCIÓN DE PROYECTOS ACERO INOXIDABLE..	JOSE ADRICER CORPORAN CORPORAN	780411
E/2023-66363	3/1/24	CORPORACIÓN 55968	SERVICIOS DE ADQUIRIR COMPRA O POR APORTE EN NATURALEZA SOLARES Y/O VILLAS TURISTICAS, CON EL PROPOSITO DE DESARROLLARLOS, VENDERLOS...	CORPORACIÓN 55968, SRL	781218
E/2023-74768	26/12/23	CORPORACION AKLK	TENENCIA Y ADMINISTRACION DE INMUEBLES.	KRISTIAN EMIL NORBY ODDERSHEDE, LUIS NICANOR HERNANDEZ, ENRIQUE JOSE MENOR CESPEDAS, ALEJANDRO JAVIER HURTADO BARRACHINA	780467
E/2023-54757	4/1/24	CORRIENTE MAGISTERIAL HERMANAS MIRABAL, COHEMI	ENTIDAD SIN FINES DE LUCRO DEDICADA A LUCHAR, VELAR, PROTEGER Y DEFENDER LOS DERECHOS E INTERESES DE LA CLASE MAGISTERIAL.	ALEXANDER CONFESOR HEREDIA PEREZ, AURA DIRCIA HEREDIA SENA	781435
E/2023-75183	28/12/23	COSAS DEL PAIS (CDP)	DISTRIBUCIÓN Y COMERCIO DE PRODUCTOS ARTESANALES GASTRONÓMICOS DOMINICANOS.	COSAS DEL PAIS CDP, SRL	780913
E/2024-367	3/1/24	COSERVI	GESTIÓN DE COBROS, ADQUISICIÓN Y ADMINISTRACIÓN DE ACTIVOS.	CESAR ENMANUEL PIÑA REYES	781187
E/2023-74318	21/12/23	COSTURALY	CONFECIÓN DE ROPA EN GENERAL, CURSOS DE COSTURA Y VENTAS DE ARTÍCULOS DE COSTURA.	LUIS MIGUEL MERCADO PERALTA, FLAVI ESTEFANI SOSA TAVAREZ DE MERCADO	780191
E/2018-46010	28/12/23	CPH AGRICOLA	PRODUCCIÓN, EXPORTACIÓN Y VENTA DE PRODUCTOS AGRÍCOLAS.	CARLOS ANTONIO PEREZ HERNANDEZ	780765
E/2023-70725	5/1/24	CPR CONSTRUCCIONES	CONSTRUCCIONES DE OBRAS CIVILES, DISEÑO, CÁLCULOS ESTRUCTURALES, MOVIMIENTO DE TIERRA, PLANEAMIENTOS, TOPOGRAFÍA EN GENERAL	PORFIRIO VALDEZ REYES, CONSTRUCCIONES PORFIRIO Y RAFAEL, CPR	781640
E/2024-672	5/1/24	CRA MEDIA GROUP	SERVICIO DE MERCADEO, ESTUDIOS SOCIALES, ORGANIZACIONES DE EVENTOS, CAMPAÑAS PUBLICITARIAS...	MASSIEL LICELOT NÚÑEZ CARRERAS	781623
E/2023-74858	2/1/24	CRECE VERDE VEGETALES	COMPRA, VENTA, IMPORTACIÓN, EXPORTACIÓN Y COMERCIALIZACIÓN DE TODO TIPO DE FRUTAS, VEGETALES, LEGUMBRES Y VÍVERES AL POR MAYOR Y AL DETALLE.	BEIRA NAMIBIA MENDEZ GUZMAN	781093
E/2023-73969	20/12/23	CRISBEL CELULARES	VENTA Y REPARACIÓN DE CELULARES, DESBLOQUEO DE EQUIPOS, ACTIVACIÓN DE LÍNEA, VENTA DE ACCESORIOS PARA CELULARES.	CRISBEL MARIA DURAN SANTOS	779934
E/2024-478	3/1/24	CRISTO REY URBANO	PRODUCCIÓN Y REDACCIÓN DE PAGINA DIGITAL PARA CREACIÓN DE CONTENIDO URBANO, MUSICA, DEPORTE, PRODUCCION DE VIDEOS, CELEBRIDADES, FARANDULA, NOTICIAS Y EVENTOS.	JOHANNA MARLENY CAPELLAN CRUCETA, LEONARDO JOSE CAPELLAN CRUCETA	781273
E/2023-74259	21/12/23	CROMAX TOOLS	IMPORTACIÓN COMERCIALIZACIÓN DE PRODUCTOS FERRETEROS Y MATERIALES PARA CONSTRUCCIÓN.	LEONIS TEJADA RODRIGUEZ	780148
E/2024-1184	8/1/24	CUBOTECH ELECTRONIC	VENTA, DISTRIBUCION, COMERCIALIZACION Y REPARACION DE CELULARES Y REQUIPOS TECNOLOGICOS, IMPORTACION Y EXPORTACION DE PIEZAS Y ACCESORIOS PARA CELULARES Y TODO TIPO DE EQUIPOS TECNOLOGICO.	NILSON JOSTIN IBERT ALMONTE	781723
E/2023-75128	28/12/23	CUCHARITA DE MIEL	SERVICIOS DE PASTERÍA Y CATERING	MILEIDY DE LEÓN TEJEDA	780720
E/2024-897	5/1/24	CUCHILLOS RESTAURANT	VENTAS DE COMIDA, BEBIDAS ETC.	FERNANDO ADOLFO WILLIAMS MINGO	781520
E/2024-779	4/1/24	CUELAS TRAVEL	RED GLOBAL DE HOTELES: ESTABLECIMIENTO DE ALIANZAS O CONEXIONES CON HOTELES EN TODO EL MUNDO PARA OFRECER UNA AMPLIA GAMA DE ALOJAMIENTOS A CLIENTES POTENCIALES.	LUIS ANTONIO SEGURA BAEZ	781466

[210] EXPEDIENTE	[220] FECHA	[561] NOMBRE COMERCIAL	[510] ACTIVIDAD	[730] SOLICITANTE	[111] REGISTRO
E/2023-74118	20/12/23	CULEBRA HOLDINGS	DESARROLLO Y MERCADEO DE MARCAS COMERCIALES RELACIONADAS CON PRODUCTOS FARMACÉUTICOS Y ESPECIALIDADES MEDICINALES.	CULEBRA HOLDINGS, LLC	780037
E/2023-74232	3/1/24	CULTURA X	PROGRAMA DE TELEVISIÓN, RADIAL Y PODCAST.	DAHILYN JOSÉ PAULINO PAYANO	781195
E/2024-829	8/1/24	CURA AVANZADA DE HERIDAS DR. FRANKLIN CASADO	LA PRESTACIÓN DE SERVICIOS MÉDICOS Y DE SALUD EN GENERAL, ASESORÍA EN EL ÁREA MÉDICA, ASÍ COMO LA IMPORTACIÓN, DISTRIBUCIÓN Y VENTA DE MEDICAMENTOS, COSMÉTICOS Y PRODUCTOS SANITARIOS.	FRANKLIN CASADO PUJOLS	781740
E/2023-74725	29/12/23	CVP/65 INVESTMENT	VENTA Y FABRICACION DE PIEZAS PARA VEHICULOS DE MOTOR.	CESAR VICIOSO PEREZ	780862
E/2023-72988	21/12/23	CWAVE ENTERTAINMENT.	ORGANIZACIÓN, PROMOCIÓN Y GESTION DE EVENTOS, CONGRESOS Y ESPETACULOS, RELACIONES PUBLICA, GESTION DE DISCOTECA.	AMAURI FELIZ VALENZUELA	780242
E/2023-73993	20/12/23	CWS DR	ENTIDAD SIN FINES DE LUCRO QUE TIENE POR OBJETO PROMOVER Y EJERCER ACTIVIDADES QUE TIENDAN A ESTIMULAR EL DESARROLLO, MEJORAMIENTO Y ENSEÑANZA DEL DEPORTE EN REPÚBLICA DOMINICANA.	LATAMPD, LLC	779933
E/2023-74886	27/12/23	D' ALTAGRACIA SANTOS VARIEDADES	VENTA Y DISTRIBUCIÓN DE ELECTRODOMÉSTICOS, ARTÍCULOS PARA EL HOGAR.	ALTAGRACIA SANTOS	780573
E/2024-296	3/1/24	D' ALEX R&F IMPORTACIONES	COMPRA Y VENTA, IMPORTACIÓN Y EXPORTACIÓN DE MATERIALES Y PRODUCTOS DIVERSOS, TALES COMO: MATERIALES DE FERRETERÍA...	ALEX MANUEL RAMIREZ FIGUERO	781128
E/2023-73833	20/12/23	D' ANDRES B VARIEDADES Y CAFETERÍA	VENTAS DE ROPAS NUEVAS Y USADAS, PERFUMES, CARTERAS, ZAPATOS Y COMIDAS.	AGUSTINA BONILLA	780077
E/2024-848	5/1/24	D' ANEZEL CELULARES	SERVICIOS DE REPARACION DE EQUIPOS ELECTRONICOS, VENTA DE TELEFONOS Y ACCESORIOS.	EZEQUIEL ANTONIO MEJIA DURAN, ANA BELL PEGUERO ORTEGA	781494
E/2023-75336	29/12/23	D' BARTOLO JEANS	FABRICACIÓN, VENTA Y COMERCIALIZACIÓN DE PANTALONES.	BARTOLO PEREZ QUEVEDO	780882
E/2023-75335	29/12/23	D' BOUTIQUE LA MANDARRIA	VENTA DE PRENDAS Y ACCESORIOS DE VESTIR, ZAPATOS PARA DAMAS, CABALLEROS Y NIÑOS.	BARTOLO PEREZ QUEVEDO	780879
E/2023-73703	22/12/23	D' CAMPOS JIMENEZ GROUP	VENTA DE PRODUCTOS COMESTIBLES Y SERVICIOS DE CABINA DE GRABACIÓN.	MARCOS CAMPOS GOMEZ	780252
E/2023-74773	27/12/23	D' CHARLYN MOTIVOS	DEDICADOS A LA PUBLICIDAD, DISEÑO GRÁFICO Y PERSONALIZACIÓN DE ARTÍCULOS PUBLICITARIOS. ARTES HECHAS A MANO, DECORADO DE ACTIVIDADES INFANTILES.	CHIARLENNY ALTAGRACIA QUEZADA GOMEZ	780592
E/2023-74766	26/12/23	D' DALAYSA Y ALGO MAS	VENTA DE ROPA, ZAPATOS, PICADERAS Y ALIMENTOS.	ROSA COPLIN MEJIA	780455
E/2024-291	3/1/24	D' DUVEAUX CLUB DE BILLAR Y CENTRO RECREATIVO	BILLAR, CENTRO RECREATIVO, JUEGO DE DOMINOS Y DE MESAS, CELEBRACIÓN DE FIESTAS, VENTA DE BEBIDAS ALCOHÓLICAS Y SIN ALCOHOL.	RAMON ORLANDO MENDOZA ROJAS	781116
E/2024-608	4/1/24	D' ELAYE ACCESORIOS	ELABORACION Y VENTA DE BISUTERIA EN GENERAL.	YNGRID MARTINEZ	781342
E/2023-74073	20/12/23	D' GRANDOTA COLLECTION	VENTA DE TODO TIPO DE ROPAS PARA DAMAS, CABALLEROS Y NIÑOS.	ANA ELIZABETH NUÑEZ	780036
E/2023-74934	28/12/23	D' JHENNY GENROSMART CONFECCIONES	CONFECCIÓN, VENTA, COMERCIALIZACIÓN Y DISTRIBUCIÓN DE TODO TIPO DE PRENDA DE VESTIR.	GENNIS ROSA MARTINEZ LORA	780798
E/2024-955	5/1/24	D' JOSSYRA SALON Y EXCLUSIVIDADES	SERVICIOS DE SALÓN DE BELLEZA, VENTA DE ROPA, PRODUCTOS DE BELLEZA, PRODUCTOS DE LA CARA Y MAQUILLAJE.	YOSELYN OGANDO MONTERO	781571
E/2024-988	5/1/24	D' KAE LA CHURROS ARTESANALES	VENTA DE CHURROS.	KARLA TAMAR VALERIO PUELLO	781606
E/2023-69956	27/12/23	D' LOLA MORILLO GOURMET	OFRECER LOS SERVICIOS Y ELABORACIÓN DE COMIDA TÍPICA DOMINICANA, ADEMÁS DE PREPARACIÓN DE BUFFET PARA TODO TIPO DE EVENTOS, COMO FIESTAS, CUMPLEAÑOS, BAUTIZOS.	YOLANDA DIAZ MORILLO	780568
E/2024-1238	8/1/24	D' MATIAS EMPANADAS SANDRA	COMERCIALIZACIÓN DE PRODUCTOS COMESTIBLES EMPANADAS, PICADERAS Y HOJUELAS.	MATIAS APONTE	781775
E/2023-74901	27/12/23	D' MIGRI ROPA INTERIOR	COMPRA Y VENTA DE ROPA INTERIOR.	MIGRI ALEXANDRA CABRERA	780576
E/2024-658	4/1/24	D' PAUTA MOVIL & MAS	VENTA DE TELÉFONOS CELULARES, LAPTOPS Y SUS ACCESORIOS, ASÍ COMO LA REPARACIÓN DE LOS MISMOS; VENTAS DE ACCESORIOS DE BELLEZA Y POSTURA DE PELO.	CARLOS RAFAEL GONZALEZ ARIAS	781383
E/2023-73668	19/12/23	D&D PEGUERO HERMANOS	DISTRIBUCIÓN Y VENTAS DE PRODUCTOS DE LIMPIEZA PARA EL HOGAR, COMESTIBLES, DESECHABLES DEL HOGAR, MATERIALES Y EQUIPOS DE OFICINA.	ELADIO ANTONIO PEGUERO MEJIA	779907
E/2023-73765	26/12/23	D&J JHONABEL CONFECCIONES.	FABRICACIÓN TEXTIL Y PERSONALIZACIÓN DE ARTÍCULOS COMO: FRANELAS, BULTOS, MOCHILAS.	LUIS JHONABEL HERNANDEZ SANCHEZ	780486
E/2024-936	8/1/24	D, BRIGI BOUTIQUE	OFRECEREMOS SERVICIO DE VENTA DE ROPA PARA DAMAS , CABALLEROS Y NIÑOS TALES COMO , CAMISA , PANTALON , VESTIDOS , CORREA , PERFUME, ZAPATOS, CARTERA.	BRIGIDA MERCEDES ALMONTE ACEVEDO	781763
E/2024-696	4/1/24	D, MARIALMA BOUTIQUE	SERVICIOS DE VENTA DE ROPA PARA DAMAS,CABALLEROS Y NIÑOS TALES COMO VESTIDOS, ZAPATOS, CARTERAS, CAMISAS, PANTALONES, BLUSAS, PERFUMES, CORREAS.	MARIA YSABEL ALMANZAR DOMINGUEZ	781407
E/2024-1158	8/1/24	D, XIOMPA BOUTIQUE	OFRECEREMOS SERVICIOS DE VENTA DE ROPA TALES COMO, CAMISA, PANTALON, VESTIDOS, CORREA, CARTERA, PERFUME Y ZAPATOS.	XIOMARA PATRICIA ALMONTE RAMIREZ	781700
E/2023-72950	20/12/23	D' J.R. BROKLIN SPORT BAR AND COFFEE	COMERCIALIZACION DE BEBIDAS ALCOHOLICAS, BOCADILLOS, PRESENTACIONES ARTISTICAS, SHOW DE DJS, VENTAS Y O ALQUILER DE VAPER O CIGARRILLOS ELECTRONICOS	JUAN REYNALDO RODRIGUEZ CERDA	779945
E/2023-74711	27/12/23	D' OLIVER MARTE RENT CAR	SERVICIOS DE VENTA, RENTA Y COMERCIALIZACION DE VEHICULOS.	JESUS MARTE CASTILLO	780615
E/2023-75171	28/12/23	D' PRESTAMOS LICDO. DE JESUS ROJAS	SERVICIOS DE PRESTAMOS PERSONALES E HIPOTECAS.	WILSON JOSE DE JESUS ROJAS	780772
E/2023-74045	20/12/23	D' VVESTYLO	VENTA DE ROPA DE MARCA U ORIGINAL.	VIRGEN ALTAGRACIA NUÑEZ BAEZ	780058
E/2023-74422	3/1/24	D'SERE BEAUTY CENTER	SERVICIOS DE PELUQUERÍA EN GENERAL. SALÓN DE BELLEZA, BARBERÍA, PELUQUERÍA.	ERIKA NATHALYS GALVEZ SANTANA	781186
E/2023-73994	20/12/23	DA&DU PARK	SERVICIO DE PARQUE INFANTIL CON ESPACIOS RECREATIVOS Y EDUCATIVOS ENFOCADOS A LOS NIÑOS	FATIMA BELSALIE HERNANDEZ DE JESUS	779938
E/2023-74643	27/12/23	DADALI REAL ESTATE	SERVICIOS DE VENTA DE PROPIEDADES, CASAS, APARTAMENTOS Y SOLARES.	JOSE LUIS CASILLA MARTINEZ	780529
E/2023-73354	26/12/23	DAF. EL PUNTO ES	SERVICIOS DE RADIODIFUSION	MANUEL JESUS MURIEL CONTRERAS	780437
E/2023-72646	3/1/24	DALIM	FABRICACIÓN DE JUGOS NATURALES Y SUS CONCENTRADOS, DE FRUTAS, HORTALIZAS Y LEGUMBRES.	RAFAEL ARTURO PERALTA RODRIGUEZ	781207
E/2024-770	4/1/24	DANDO CORRIENTAZO	PRODUCCION DE PROGRAMA DE TELEVISION, RADIO, EDICION Y PERIODICO DIGITAL.	FELIX JIMENEZ CAMPUSANO	781508
E/2023-74500	26/12/23	DANGELES EVENTS	SERVICIOS DE PLANEACIÓN Y ORGANIZACIÓN DE EVENTOS, PROVISIÓN DE COMIDAS PREPARADAS PARA EMPRESAS.	DANIEL DE JESUS ANGELES RONDON	780359
E/2023-74269	21/12/23	DANIELA AMADOR BUSINESS MANAGEMENTS	SERVICIOS DE CONTABILIDAD, AUDITORÍA Y ASESORÍA FISCAL	DANIELA MICHEL AMADOR MONTERO	780233
E/2023-70655	8/1/24	DANU MEDIA GROUP	CASA PRODUCTORA AUDIOVISUAL, CREACIÓN DE SPOT PUBLICITARIOS, VIDEOS CORPORATIVOS Y COMERCIALES, COBERTURA DE CIRCUITO CERRADO, FOTOS Y VIDEOS...	DANIEL ANTONIO NUÑEZ CUSTODIO	781754
E/2024-596	4/1/24	DANYER MACHINE & PAINTING	VENTA AL POR MENOR Y APLICACIÓN DE PINTURAS E IMPERMEABILIZANTES.	JOSE LAUREANO HONORIO , DANJELLY LAUREANO DUVERGE	781344
E/2023-74769	28/12/23	DARB MUEBLES	FABRICACIÓN Y VENTA DE TODO TIPOS DE MUEBLES PARA EL HOGAR.	DELVIS ANTONIO RAMOS BATISTA	780753
E/2023-72699	21/12/23	DARKNEM& AUTO SERVICES BO	SERVICIOS DE LAVADO Y MANTENIMIENTO DE VEHÍCULOS, COMPRA Y VENTA DE VEHÍCULO, Y VENTA DE BEBIDAS AL PÚBLICO.	DIONY ANTONIO PEGUERO FEBLES	780188
E/2024-1117	8/1/24	DARY ROM MAKEUP STUDIO	SERVICIOS DE MAQUILLAJE, VENTA DE PRODUCTOS DE MAQUILLAJE, CURSOS Y TALLERES DE MAQUILLAJE, PRESENCIA EN REDES SOCIALES.	DARY LEIDY ROMERO VALDEZ	781672
E/2024-359	3/1/24	DATAPULSE MARKETING GROUP	SERVICIOS DE INVERSION, ADQUISICION, PROMOCION, DESARROLLO, EXPLOTACION Y FINANCIAMIENTO DE BIENES RAICES, TITULOS, INMUEBLES, ACTIVOS, ACCIONES Y DERECHOS INMOBILIARIOS.	YSAAC VILLA ALMONTE	781164
E/2023-74704	26/12/23	DATÖKS	EXPORTACIÓN E IMPORTACIÓN, DISTRIBUCIÓN Y COMERCIALIZACIÓN DE CIGARROS, PUROS, BEBIDAS ALCOHÓLICAS Y ALIMENTOS DE CONSUMO HUMANO.	YIN QINGSONG	780421
E/2024-156	2/1/24	DB CONSULTORES	SERVICIOS DE CONSULTORIA DE GESTION HUMANA (RRHH)	DYBEL BRITO POLANCO	781029
E/2024-401	3/1/24	DDYTVARIEDADES	VENTAS DE VARIEDADES COMO ELECTRODOMÉSTICOS, UTENSILIOS DE HOGAR, ARTÍCULOS PARA BEBES, JÓVENES, DAMAS Y CABALLEROS, JUGUETES Y PRODUCTOS DE BELLEZA.	MARIA M. DIAZ ALMONTE	781206
E/2024-709	4/1/24	DE ALTAGRACIA DECORACIONES L & B	VENTAS DE TELA, COLCHONES Y COJINES, ELABORACION DE CORTINAS, TAPIZERIA Y CREACIONES DE MANUALIDADES Y TODO RELACIONADO PARA EL HOGAR.	ALTAGRACIA DE LEON DE LA ROSA, LADIS NAICELIN BELTRE DE LEON, SMIL ALEXANDER BELTRE DE LEON	781408
E/2024-228	2/1/24	DECO_SOLRD	SERVICIO EN DECORACIONES, EVENTOS Y REPOSTERÍA. VENTAS DE PRODUCTOS DE REPOSTERÍA Y DECORACIÓN, ARREGLOS EN HELIO, TOPPER Y CAMUFLAJES.	KIRSY ERIDANIA SOLIS	781080
E/2023-73952	20/12/23	DECORACIONES MAIRA VALENZUELA	ORGANIZACION DE EVENTOS, ALQUILER DE MANTELERIA, SILLAS, MESAS Y CRISTALERIA EN GENERAL, ASI COMO TODO TIPO DE DECORACIONES PARA EVENTOS.	MAIRA VALENZUELA RODRIGUEZ	779919
E/2023-74738	26/12/23	DEEPCHOUSE SERVICIOS INMOBILIARIOS	SERVICIOS DE ASESORÍA INMOBILIARIA, PROMOCIÓN, VENTA, COMPRA, ALQUILER Y ADMINISTRACIÓN DE PROPIEDADES.	RITA INDHIRA LUNA RAMIREZ	780447
E/2024-1198	8/1/24	DEGUSTADITA	SERVICIOS DE REDES SOCIALES, PLATAFORMAS DIGITALES, PODCAST, PRODUCTORA DE PROGRAMAS RADIALES Y TELEVISIVOS...	ROSWIL VALDEZ BRIOSO	781748
E/2024-778	4/1/24	DELFIOS	SERVICIOS DE CONSULTORIA, PROMOCION, CAPITALIZACION, DESARROLLO, IDENTIFICACION Y FOMENTO DE OPORTUNIDADES DE INVERSION EN PROYECTOS INMOBILIARIOS, AGRICOLAS, INDUSTRIALES, TURISTICOS, COMERCIALES Y FINANCIEROS.	DELFIOS, SRL.	781463
E/2023-75181	28/12/23	DELICATE WOMAN DW	COMPRA Y VENTA DE PRODUCTOS PARA LA PIEL, CREMAS PARA LA PIEL, EXFOLIANTES, ACEITES, JABONES, GEL DE BAÑO, CREMAS PERFUMAR, SPRAY PERFUMAR.	FRAYELIN JIMENEZ AMPARO DE ORTEGA	780764
E/2023-74815	26/12/23	DELICIAS DEL HORNO NOA	PRODUCCION DE MASAS, PAN DULCES Y SALADO, GALLETAS, PASTELERIAS, BISCOCHOS, TODO LO QUE CONTENGA HARINAS Y PICADERAS EN GENERAL.	CARLOS MANUEL RADNEY ANDERSON	780535

[210] EXPEDIENTE	[220] FECHA	[561] NOMBRE COMERCIAL	[510] ACTIVIDAD	[730] SOLICITANTE	[111] REGISTRO
E/2024-777	4/1/24	DELICIAS DEL VALLE	PRODUCCIÓN Y COMERCIALIZACIÓN DE PANES, PASTELES, TORTAS, POSTRES, GALLETAS, BIZCOCHOS, PASAPALOS VENEZOLANOS, COMO DEMÁS PRODUCTOS ARTESANALES DE REPOSTERÍA...	ROSY YOSELYN MARPA DE GARCIA , VANESSA DE LOS ANGELES GARCIA MARPA	781461
E/2024-895	5/1/24	DELICIOUS CREPES PC	SERVICIOS DE RESTAURANTES Y CANTINAS SIN ESPECTÁCULO, OPERADORES DE RESTAURANTES, SERVICIO DE ELABORACIÓN DE MASAS Y PRODUCTOS DE PASTERÍA.	HECTOR JULIO JIMENEZ FERREIRA , TANIA PAOLA DE LOS RIOS ORTIZ	781542
E/2023-74336	21/12/23	DELUXE LA UNION	SERVICIOS DE PREPARACION Y EXPENDIO DE ALIMENTOS CRIOLLOS E INTERNACIONALES, COMIDAS A LA PARRILLA Y GOURMET, ASÍ COMO TAMBIÉN BEBIDAS ALCOHOLICAS, TRAGOS NACIONALES E INTERNACIONALES, JUGOS NATURALES, VINOS Y POSTRE.	DAMARIS PION SANTANA DE FRAUENLOB	780369
E/2024-189	2/1/24	DENTAL LIFE DRA CAROLYN ALVAREZ	SERVICIOS ODONTOLÓGICOS.	ANA CAROLYN ALVAREZ DE PAULINO	781037
E/2024-216	2/1/24	DEPILABS MRJ GROUP	SERVICIOS DE MEDICINA ESTÉTICA, DE BELLEZA PARA TODO EL CUERPO Y ROSTRO; ASÍ COMO TAMBIÉN DEPILACIONES, FACIALES...	JACQUELINE STEFANY HERNANDEZ LOPEZ	781068
E/2024-665	4/1/24	DESARROLLOS VIOMAR	SERVICIOS DE CONSTRUCCIÓN, COMPRA, VENTA, ALQUILER Y ADMINISTRACIÓN DE BIENES INMUEBLES.	GREGORY CRISTHIAN VIOLO RIVAS, SIMON ALEJANDRO MARCANO LEON	781385
E/2023-73653	21/12/23	DESEJO VIAJAR RD	SERVICIO DE EXCURSIONES, TOUR, RESORT-HOTELES, VILLAS-FINCAS, VIAJES NACIONALES - INTERNACIONALES Y BOLETOS AÉREOS.	PATRICIA MERCEDES MENDOZA VALDEZ	780189
E/2024-929	5/1/24	DETALLES BY MVJ	COMERCIALIZACIÓN DE ARTÍCULOS DE MANUALIDADES, DECORACIÓN Y ENSEÑANZA DE DIVERSOS CURSOS DE MANUALIDADES. ARTESANIAS Y MANUALIDADES EN GENERAL.	CESARINA INMACULADA LUNA DE DE LEON	781554
E/2023-25431	2/1/24	DETTALLOS JAIRYS	SERVICIOS DE ARREGLOS DE FLORES Y GLOBOS, DESAYUNOS PERSONALIZADOS, DECORACIONES DE EVENTOS Y ARTICULOS PERSONALIZADOS.	INGRID CRUZ ALMANZAR	781074
E/2024-210	2/1/24	DETELENGUE PRODUCCIONES	ORGANIZACIÓN DE TODO TIPO DE EVENTOS, TANTO DE NIÑOS COMO DE ADULTOS.	YAINDI NICOLES FERRERAS BATISTA	781051
E/2024-237	2/1/24	DIAMANTE GOLF	SERVICIO DE PUBLICIDAD; GESTIÓN DE NEGOCIOS COMERCIALES; ADMINISTRACIÓN COMERCIAL; TRABAJOS DE OFICINA. SEGUROS...	ROBERT MANUEL ENCARNACION RAMIREZ	781086
E/2023-74974	27/12/23	DIANA TRADING	SERVICIOS INMOBILIARIO.	TIMUR ARSLANOV ARSLANOVA, DIANA MINEBAEVA ARSLANOVA	780677
E/2024-115	2/1/24	DIARIO AMANECER RD	SERVICIOS DE RECORTE DE NOTICIAS Y DE PRENSA.	ROSALBA POLANCO DEL ORBE	781070
E/2023-74679	26/12/23	DIARIO DE UN HACKER	PROGRAMA INNOVADOR QUE SUMERGE A LOS ESPECTADORES EN EL FASCINANTE MUNDO DE LA CIBERSEGURIDAD Y EL HACKING ÉTICO. ESTE PROGRAMA TIENE COMO OBJETIVO DESMITIFICAR EL CONCEPTO DEL HACKER.	JIMMY ROSARIO BERNARD	780399
E/2023-74522	22/12/23	DIÁSPORACOOP	SERVICIOS FINANCIEROS.	EDWARD ANTONIO SALDAÑA MOREL	780311
E/2023-74707	26/12/23	DIFUSIÓN SELECTIVA DEL AGUA DSA	SERVICIOS DE TRATAMIENTO DE AGUA, ABARCANDO SERVICIOS DE PURIFICACIÓN Y GESTIÓN DEL AGUA, INSTALACIÓN Y MANTENIMIENTO DE SISTEMAS DE TRATAMIENTO RESIDENCIAL.	DOMINGA AQUINO QUEVEDO	780416
E/2023-74333	21/12/23	DIMAR INVERSIONES	SERVICIOS DE PRÉSTAMOS E INVERSIONES EN EL SECTOR INMOBILIARIO.	DILCIA MIRELYS MARTINEZ SOTO	780204
E/2023-74154	20/12/23	DIMINUTOS	VENTA DE ROPAS NUEVAS Y USADAS PARA NIÑOS Y NIÑAS.	LEURIN MASSIEL MEJIA ENCARNACION	780078
E/2023-74377	21/12/23	DIQUECONSUMO	IMPORTACIÓN, FABRICACIÓN, VENTA E INSTALACIÓN DE EQUIPOS ELECTRÓNICOS DE MEDICIÓN REMOTA.	ALEJANDRO MARTINEZ CASANOVA	780237
E/2023-71226	21/12/23	DIR AUTO REFRICENTRO	SERVICIOS DE REPUESTO TALLER, SUMINISTRO Y REPUESTOS PARA VEHÍCULOS.	DIORIS MONTERO VICENTE	780228
E/2023-74020	22/12/23	DISCO SONIDO SIGLO 24 DSS24	VENTA DE BEBIDAS ALCOHÓLICAS.	LUIS ERNESTO FELIZ CUEVAS	780302
E/2023-74528	22/12/23	DISCO TERRAZA 0870	SERVICIOS DE VENTA DE BEBIDAS ALCOHÓLICA Y DE ESPARCIMIENTO.	JOSE RODOLFO ACEVEDO MATOS, YENNY MARIELA MATOS MATOS	780319
E/2024-1148	8/1/24	DISEÑO & CONSTRUCCION NADISVE	SERVICIOS DE DISEÑO, CONSTRUCCION Y SUPERVISON DE OBRAS CIVILES EN GENRAL.	ABISMAEL SUAREZ DISLA	781696
E/2023-72908	4/1/24	DISEÑO & DECORACIONES BY MFF	SERVICIOS DE DISEÑO DE INTERIORES, DECORACIONES EN GENERAL TAPICERÍA, VENTA DE MOBILIARIO.	MIRELIS FELIZ FELIZ	781349
E/2024-352	3/1/24	DISEPCONT ELECTRIC . AUTOMATION	FABRICACIÓN Y ENSAMBLAJE DE PANELES DE CONTROLES ELÉCTRICOS.	WILLIAM JOEL HERRERA CUEVAS	781156
E/2023-74926	2/1/24	DISTRIBUIDORA A. BADIA'S	VENTA DE PRODUCTOS DE LIMPIEZA, PRODUCTOS DESECHABLES TALES COMO: PLATOS, CUCHARAS, VASOS.	AURA ELIZABETH BADIA FIGUEROA	781036
E/2023-67882	28/12/23	DISTRIBUIDORA A. VILLAR	VENTA DE PRODUCTOS DE BELLEZA.	ANGELA VILLAR RAMIREZ	780766
E/2023-74074	26/12/23	DISTRIBUIDORA DE PRODUCTOS DMRE	VENTA AL POR MAYOR Y DETALLE DE MATERIALES Y PRODUCTOS DE LIMPIEZA.	EDUARDO BELEN MARTE	780426
E/2023-74982	29/12/23	DISTRIBUIDORA DISTRIBAY	VENTA Y DISTRIBUCION DE ARTICULOS FERRETEROS AL POR MAYOR, PLOMERIA, ELECTRICIDAD, HERRAMIENTAS DE ALTA MEDIA Y BAJA TENSION, PINTURAS Y MATERIALES DE CONSTRUCCION DE MANERA GENERAL	JULIO CASTRO CONTRERAS	780881
E/2023-74284	21/12/23	DISTRIBUIDORA LA TRADICIÓN, DHT	COMPRA, VENTA, DISTRIBUCIÓN Y COMERCIALIZACIÓN DE PRODUCTOS COMESTIBLES, BEBIDAS NO ALCOHÓLICAS, ALIMENTOS CRUDOS.	ODALIS TURBIDE DE LA CRUZ	780165
E/2023-73921	19/12/23	DISTRIBUIDORA PALVA	VENTA DE PRODUCTOS DE SEGUNDA NECESIDAD A COLMADOS Y SURTIDORAS, TALES COMO: CLORO, VINAGRE, COSMÉTICOS Y AFINES.	JUAN LEONARDO UCETA VALERIO, CRISLY MABEL PALMO TORRES	779909
E/2023-73849	20/12/23	DISTRIBUIDORA PEÑA FE	VENTA, COMERCIALIZACION Y DISTRIBUCION DE MEDICINA NATURAL.	FERNANDO DIAZ ESPINAL	780017
E/2023-74830	27/12/23	DISTRIBUIDORA R B DOM	COMPRA Y VENTA DE MATERIALES GASTABLES, MATERIALES DE OFICINA, VENTA DE PRODUCTOS DE LIMPIEZA.	BARTOLIN DE LA ROSA BERIHUETE	780541
E/2024-429	3/1/24	DISTRIBUIDORA Y PESCADERIA LAS PATRONAS	COMPRA, VENTA Y DISTRIBUCION DE MARISCOS A PESCADERIAS Y RESTAURANTES.	JUANA NOVELIS VELAZQUEZ MATEO , LUISA YERAINY PEÑA SEGURA	781234
E/2023-74823	26/12/23	DISTRITO RAPHA	FABRICACIÓN, DISTRIBUCIÓN, COMERCIALIZACIÓN, IMPORTACIÓN Y EXPORTACIÓN DE SUPLEMENTOS DIETARIOS, VITAMINAS, NUTRIENTES Y PRODUCTOS COSMETICOS CAPILARES Y DE LA PIEL.	KATHERINE MERCEDES JIMENEZ	780549
E/2023-73981	26/12/23	DIVERTIZONE	SERVICIOS DE ESPACIO RECREATIVO INFANTIL. PARQUE DE DIVERSIONES.	ANA GABRIELA REYES CABA, RICKY JORDY JIMENEZ ALVAREZ	780358
E/2023-66058	9/11/23	DIVISA CONNECTIONS	COMERCIALIZAR PRODUCTOS Y SERVICIOS DE TELECOMUNICACIONES.	DIONISIO CEDEÑO SANCHEZ, DIVISA CONNECTIONS, E.I.R.L	780082
E/2023-74144	20/12/23	DJ PACHANGA	PRESENTACIONES Y REPRESENTACIONES ARTÍSTICA.	HECTOR BIENVENIDO SANTOS ESPINAL	780069
E/2024-254	2/1/24	D'JAVI DECORACIONES	SERVICIOS DE TRABAJO DE EBANISTERIA DECORACIONES DE INTERIORES TODO TIPO DE MUEBLE COCINA, CLOSET, GABETERO, JUEGO DE HABITACIONES, GASEBO	FELIX JAVIER ARIAS FIGUEROA	781097
E/2024-378	3/1/24	D'JOSE & PAOLA CAFETERIA	VENTA DE PICADERAS, SANDWICH, JUGOS NATURALES, REFRESCO Y TODO LO RELACIONADO CON CAFETERIAS.	MARTHA IRENE PEÑA	781185
E/2023-71227	5/12/23	DL ADM	SERVICIO INMOBILIARIO REALIZADOS POR CONTRATA.	DANIELA MARIA LEON HERNANDEZ	780588
E/2023-72212	28/12/23	DLR VENTURE CAPITAL	CONCEDER LÍNEA DE CRÉDITO Y PRÉSTAMOS A TODA PERSONA FÍSICA O JURÍDICA MEDIANTE PLATAFORMAS FÍSICAS Y DIGITALES...	JOSE RAMON DE LA ROSA MONTERO, GABRIEL ALEXANDER LAMARCHE CORDERO	780839
E/2024-583	4/1/24	DOBLE K FAST FOOD GOURMET	VENTAS DE COMIDA RÁPIDA.	JORGE NIWTON FELIZ RONDON	781334
E/2024-66	5/1/24	DOLCE VITTA BY GEMMA	SERVICIOS DE ALQUILER DE CARRITOS DE SNACKS Y BOCADILLOS DULCES Y SALADOS, PARA TODO TIPO DE EVENTOS Y CELEBRACIONES.	FRANCESCA AUXILIADORA TEJADA ARIAS, FRANQUILIDIA DEL CARMEN TEJADA ARIAS	781518
E/2023-68772	22/12/23	DOMICILIO EXPRESO NACIONAL	SERVICIOS DE MENSAJERÍA ASIGNADA Y DISTRIBUCIÓN DE DOCUMENTOS EN MENSAJEROS MOTORIZADOS.	CESAR AUGUSTO VILLANUEVA MELO	780313
E/2024-308	3/1/24	DOMINGUEZ ANDRADE INVERSIONES	IMPORTACIÓN, DISTRIBUCIÓN Y VENTA DE PRENDAS DE VESTIR.	MANUEL ARTURO DOMINGUEZ RODRIGUEZ	781140
E/2023-74809	26/12/23	DOMINICAN KNITS TEXTILES	MANUFACTURA TEXTIL, ESTABLECER Y EXPLOTAR FÁBRICAS DE HILADOS DE TEJIDOS, Y APRESTOS DE GÉNEROS Y SUS AFINES.	DOMINICAN KNITS TEXTILES	780514
E/2023-67288	15/11/23	DOMINICAN PADLE ACADEMY	ALQUILER DE CANCHAS Y EQUIPOS DEPORTIVOS	HRC INVESTMENTS, SRL	780629
E/2024-267	2/1/24	DOMINICAN SPECIAL ECONOMIC ZONE DOSPEZ	CENTRO LOGÍSTICO, MANUFACTURA, EXPORTACIÓN, IMPORTACIÓN, VENTAS, ALQUILER DE INMUEBLES, PANELES SOLARES, ENSAMBLAJE, EXHIBICIÓN...	CLAUDIA SCARLENT BRITO UBIERA	781072
E/2024-131	8/1/24	DOMINICANA SPORT R.D.S	SERVICIOS DE BANCA DEPORTIVAS.	RUDDY ANTONIO ORTIZ DIAZ	781738
E/2023-75270	28/12/23	DOMIOPTIC	SERVICIOS ÓPTICOS BASADO EN EL EXAMEN VISUAL, ADAPTACIÓN DE LENTES DE CONTACTOS Y DE LENTES PROGRESIVAS, ASESORAMIENTO ESTÉTICO...	AMARIS GUERRERO ENCARNACION	780843
E/2023-75240	28/12/23	DON DANIEL TOMAS	VENTA DE BOTANICA EN GENERAL.	DANIEL TOMA VENIE	780818
E/2024-1177	8/1/24	DOÑA FINA GOURMET	SERVICIO DE PREPARACIÓN DE ALIMENTOS, BAR Y RESTAURANTE, COMIDA EMPRESARIAL.	MAURICIO ADRIANO CARPIO MARTINEZ	781720
E/2024-1164	8/1/24	DOÑA TATIN	FABRICACION, IMPORTACION, EXPORTACION Y VENTA DE CIGARROS	HIPOLITO ANTONIO RODRIGUEZ	781709
E/2023-69153	24/11/23	DOÑA VERONIQUE A. COMERCIAL	SERVICIOS DE AGENCIA DE VIAJE, RENT CAR Y ALMACENES PARA COMPRA Y VENTA DE PRODUCTOS ALIMENTICIOS.	DOÑA VERONIQUE A. COMERCIAL, S.R.L.	780561
E/2024-408	3/1/24	DOPACK	SERVICIOS DE MENSAJERÍAS (COURIER), AGENTES ADUANALES, CONSOLIDADORES DE CARGA Y SERVICIO DE TRANSPORTE.	MARIA ISABEL SOLIS	781219
E/2024-1247	8/1/24	DP DERICK & PEÑA RENT A CAR	SERVICIOS DE RENTA DE VEHÍCULOS DE MOTOR.	DIANA LUCIA ARIAS OSORIA, ELVIS SANDY PEÑA RODRIGUEZ	781802
E/2023-74865	27/12/23	DR.VAMPA	DESARROLLO, DISEÑO, PRODUCCIÓN Y COMERCIALIZACIÓN DE DISPOSITIVOS ELECTRÓNICOS.	RUBEN EMILIO MOTA GONZALEZ	780717
E/2023-74010	29/12/23	DRA. BAUTISTA K.A	SERVICIOS ODDONTOLÓGICOS Y ESPECIALIDAD EN IMPLANTOLOGIA ORAL	CARMEN GREGORIA BAUTISTA BELEN	780849
E/2023-75084	2/1/24	DRG POWER INDUSTRIAL SOLUTIONS	VENTA, IMPORTACIÓN EN GENERAL DE EQUIPOS, REPUESTOS Y SUMINISTRO ELÉCTRICOS E INDUSTRIALES, INSTRUMENTACIÓN ELECTRICA EN GENERA.	RAFAEL ALBERTO SIERRA RODRIGUEZ	781009

[210] EXPEDIENTE	[220] FECHA	[561] NOMBRE COMERCIAL	[510] ACTIVIDAD	[730] SOLICITANTE	[111] REGISTRO
E/2024-906	5/1/24	DRINK ZONE FUN BAR	VENTAS DE BEBIDAS ALCOHÓLICAS Y CENTRO DE DIVERSIÓN.	JUAN RAMÓN SÁNCHEZ SANTANA, WENDY SORAYA TAMAREZ ACOSTA	781546
E/2023-74932	27/12/23	DRIVE PARTS JL	VENTA DE REPUESTOS AUTOMOTRIZ.	EDDY FRANCISCO DE LA CRUZ BELLO	780605
E/2023-71828	28/12/23	DSC DOMINICAN STEEL COMPANY	IMPORTACIÓN, EXPORTACIÓN, FABRICACIÓN Y VENTA DE ACEROS (VIGAS, TUBERÍAS, PERFILES, TOLAS, PLACAS, REJAS, CABLES...	WILDEN JUNIOR DEL JESUS HERNANDEZ	780831
E/2023-75042	4/1/24	DS-FLEMING INVESTMENTS	SERVIR COMO TENEDORA DE BIENES INMUEBLES; INVERSIONES INMOBILIARIAS: LA COMPRA, VENTA E INVERSIÓN, ADQUISICIÓN, DISEÑO, PROMOCIÓN, DESARROLLO...	GABRIEL ANDRÉS DE OLEO SANTANA	781302
E/2023-75193	2/1/24	D'SILVA PELUQUERIA	SERVICIOS DE PELUQUERÍA.	JOSE ALBERTO SERRADAS DE CANHA	781032
E/2024-1074	8/1/24	DULCE PIMIENTA	DEDICADA A LA PREPARACIÓN Y VENTA DE ALIMENTOS, DULCES Y JUGOS NATURALES.	YARISNEYDI MICHELLE ESPINAL MENA	781668
E/2024-169	2/1/24	DULCERIA AGUSTIN	ELABORACIÓN Y DISTRIBUCIÓN DE DULCES.	AGUSTIN RODRIGUEZ FRIAS	781034
E/2023-75168	28/12/23	DULCERIA PASTELERÍA MARÍA LA TURCA Y MAS	VENTA, DISTRIBUCIÓN Y FABRICACIÓN DE DULCES, PANADERÍA, REPOSTERÍA Y VENTA DE COMIDA EMPRESARIAL.	RONNY SAMUEL LANTIGUA FELIZ, SANTA CHALAS DE LA CRUZ	780761
E/2024-1022	5/1/24	DUSSICH ENERGY SAVING	IMPORTACIÓN, DISTRIBUCIÓN, REPARACIÓN, MANTENIMIENTO Y VENTAS DE EQUIPOS, PIEZAS Y ACCESORIOS PARA TODA CLASE DE AUTOMATISMO.	PAOLO DUSSICH SPINI	781629
E/2023-74281	21/12/23	D'VICTORIA VENIESE SALON & SUPPLY	SERVICIOS DE BELLEZA COMO PEINADO, CORTES, COLOR Y VENTA DE LINEA CAPILAR.	NOLKY DE LOS SANTOS BLANC	780157
E/2023-74699	26/12/23	DWANRIX	COMPRA Y VENTA DE ELECTRODOMESTICOS Y DE UTENSILIOS DE COCINA Y UTENSILIOS DE LIMPIEZA PARA BAÑOS, CASAS Y OFICINAS, DISPENSADOR Y FILTRACIONES DE AGUAS, PURIFICADOR DE AIRE.	DILIA MABEL SUERO SUERO	780407
E/2024-931	5/1/24	DYTCO	COMPRA Y VENTA DE MATERIALES ELECTRICOS.	HENRY DAVID LIZARDO ACOSTA	781560
E/2023-74126	20/12/23	E. IMMERSION WS	IMPARTIR CLASES DE INGLES, VENTA DE LIBROS, EXPORTACIÓN E IMPORTACIÓN DE MATERIALES GASTABLES, TALES COMO PAPEL, TINTA, MAQUINA DE ESCRIBIR.	ANTONY DE LOS SANTOS OGANDO	780057
E/2023-74936	27/12/23	E. J COLMADO CRISTO ESTA	VENTAS DE ALIMENTOS Y BEBIDAS DE TODO TIPO DE LA CANASTA FAMILAR.	MARITZA ELICE, EUGENIO MERCEDES PEGUERO, JORDY SALADIN ELICE, MASIEL FRANCHIEZCA JAQUEZ ELICE	780620
E/2023-72993	3/1/24	E.H CAP CANA	TENDRÁ POR OBJETO LA COMPRA, VENTA, ADMINISTRACIÓN Y ALQUILER CORPORATIVO Y TURÍSTICO DE INMUEBLES EN LA REPUBLICA DOMINICANA.	EDWARD FRANCISCO HERNANDEZ AYBAR	781251
E/2023-71638	3/1/24	EASYMED	SERVICIOS DE INTERMEDIACIÓN EN EL ÁMBITO DE LA SALUD.	FELIPE HUMBERTO VALLEJOS MELLADO	781126
E/2021-7478	20/12/23	EBANISTERIA E INSTALACIONES BAECEDA	FABRICACIÓN E INSTALACIÓN DE TODO TIPO DE MUEBLES EN MADERA Y TECHOS EN CANA.	LUIS ALBERTO MONTUS RODRIGUEZ	780001
E/2023-72989	2/1/24	ECAVW GROUP.	EMPRESA DEDICADA A OFRECER SERVICIOS Y PRODUCTOS DE SALUD, BELLEZA Y CUIDADO PERSONAL.	WILMAN SANCHEZ MONTERO	781042
E/2023-75189	28/12/23	ECHAVARRIA & MENDEZ COMERCIAL	COMPRA Y VENTAS AL POR MAYOR Y MENOR DE PRODUCTOS ALIMENTARIOS, DE BOMBONES, GOLOSINAS Y DEMAS CONFITERIA...	JUAN ALBERTO ECHAVARRIA QUIÑONES	780797
E/2023-74486	22/12/23	ECMW IMPORT-EXPORT	IMPORTACIÓN Y EXPORTACIÓN DE PRODUCTOS ALIMENTARIOS DESDE LA REPÚBLICA DOMINICANA A PAISES DEL ÁREA.	EDEL TABARES ALVAREZ	780290
E/2023-73913	20/12/23	ECO CLEANER RSFB	ACTIVIDAD DE IMPORTACIÓN, DISTRIBUCIÓN Y EXPORTACIÓN DE PRODUCTOS, EQUIPOS E INSUMOS PARA LA DESINFECCIÓN, ELIMINACIÓN DE PLAGAS Y ROEDORES.	RAFAEL SANTIAGO FERMIN BAEZ	779959
E/2024-440	5/1/24	ECO POWER MATOS YAPORT ENERGY CONSULTING	ES UNA EMPRESA CONSULTORA DE EFICIENCIA ENERGÉTICA QUE GESTIONA PROYECTOS DE REDUCCIÓN DE COSTOS DE ELECTRICIDAD.	EUCLIDES NOBEL MATOS VERAS	781638
E/2024-120	2/1/24	ECO SERVICELL	COMPRA Y VENTA, REPARACIÓN Y EXPORTACIÓN DE TODO TIPO DE ARTICULO ELECTRÓNICO Y ACCESORIOS DE CELULARES, TABLET, COMPUTADORAS, TELEVISORES...	MERCEDES MARIA ALMONTE BERAS	780997
E/2024-1077	8/1/24	ECOVILLAS ENXEBRE	SERVICIOS DE ALOJAMIENTO POR HORA Y DIA PARA HUÉSPEDES DOMINICANO Y EXTRANJEROS.	LUIS ALEJANDRO PEREZ GONZALEZ	781703
E/2024-912	5/1/24	EDUCLAND	SERVICIOS DE CUIDADO INFANTIL, IMPARTICION DE CLASES A PREESCOLAR, CURSOS DE INGLES EN GENERAL Y TUTORIAS DE REFORZAMINETO.	NAYELI ARNAUD NUÑEZ	781539
E/2023-74134	21/12/23	EDUPRO CONSULTORÍAS & SOLUCIONES	CAPACITACIÓN, CURSOS Y TALLERES, ASESORÍAS EN INVESTIGACIONES ACADÉMICAS. MANTENIMIENTO Y REPARACIÓN DE COMPUTADORAS, SERVICIOS DE DIGITACIÓN Y COPIAS.	FRANGELI JOHANY JIMENEZ ACEVEDO	780158
E/2023-72676	13/12/23	EDWARDS LIFESCIONES	MANUFACTURA DE DISPOSITIVOS MÉDICOS UTILIZADOS EN EL MONITOREO DE LA CONDICIÓN CARDIOVASCULAR DE PACIENTES EN CUIDADOS INTENSIVOS.	CCT CRITICAL CARE TECHNOLOGIES, S.R.L.	780159
E/2024-484	4/1/24	EDWIN EASY RENT CAR	PRESTACIÓN DE SERVICIOS DE RENTA DE TODO TIPO DE VEHÍCULOS DE MOTOR	EDWIN RAMON GERMAN ROBLES	781388
E/2023-74445	22/12/23	EFICIENCIA LEGAL FAR	SERVICIOS LEGALES EN GENERAL.	EFICIENCIA LEGAL FAR SRL	780272
E/2023-74188	21/12/23	EGP	ADMINISTRACIÓN DE INMUEBLES (CASAS, EDIFICIOS, CONDOMINIOS, CONJUNTOS RESIDENCIALES, EDIFICIOS DE OFICINA, PLAZAS COMERCIALES, ETC).	EMIL DE JESÚS GÓMEZ PÉREZ	780095
E/2023-72376	21/12/23	EILEENMY AUTOS Y MAS	SERVICIOS DE RENTA, COMPRA Y VENTA DE VEHÍCULOS DE MOTOR, INSTALACIÓN DE MÚSICA PARA VEHÍCULOS, AUTO ADORNOS, LAMINADOS; SERVICIOS DE REALIZACIÓN DE EVENTOS.	YEY MERCEDES ADAMES	780230
E/2023-74757	26/12/23	EL RAPIDO CELL	SERVICIOS DE REPARACIÓN, VENTA DE CELULARES Y VENTA DE ACCESORIOS PARA CELULARES.	RONEURIS ACOSTA DENIAREN	780450
E/2023-73277	20/12/23	EL ARBOL ETERNO K.K	SERVICIOS DE ELABORACIÓN, COMERCIALIZACIÓN, DISTRIBUCIÓN Y VENTA DE COMIDA ASIÁTICA EN RESTAURANTE.	KENGEI FUNG GUERRERO	779982
E/2024-275	2/1/24	EL CAFECITO CON SOLIMAN	PROGRAMA DE TELEVISION DE VARIEDADES, INTERACTIVO, MATIZ DE AYUDA SOCIAL Y ENTREVISTAS A DIFERENTES PERSONALIDADES, ENTRETENIMIENTO E INFORMATIVO. FARANDULA.	JOSE MARTIN SOLIMAN CASTILLO	781194
E/2023-74602	26/12/23	EL CHICHARRON DE PEREZ	RESTAURANTE DE COMIDA RÁPIDA, VENTA DE CARNES, PICADERAS, BEBIDAS.	JULIO CESAR HERRERA PEREZ	780386
E/2024-590	4/1/24	EL COSECHERO ORTIZ	COMPRA, VENTA Y DISTRIBUCIÓN DE PRODUCTOS VETERINARIOS E INSUMOS AGRÍCOLAS EN GENERAL.	EL COSECHERO ORTIZ, SRL	781462
E/2023-75297	2/1/24	EL DADO NEGRO	DISTRIBUIDORA DE BEBIDAS ALCOHÓLICAS, VAPES, ACCESORIOS DE VAPES, VASOS, PLATOS, CUBIERTOS Y SERVILLETAS DESECHABLES.	WELLINGTON OSVALDO PERALTA DE LOS SANTOS	780948
E/2023-74452	22/12/23	EL ENCANTO	PRODUCCIÓN, COMERCIALIZACIÓN, COMPRA Y VENTA, AL POR MAYOR Y AL DETALLE, DE TODO TIPO DE PRODUCTOS QUE PERMITAN LA OPERACIÓN DE TIENDAS POR DEPARTAMENTOS.	ALMACENES EL ENCANTO	781065
E/2023-75043	27/12/23	EL FARALLON DE CATALINA	SERVICIOS DE DISEÑO, DESARROLLO, CONSTRUCCIÓN Y VENTA DE PROYECTOS INMOBILIARIOS DE CASA Y APARTAMENTOS EN ZONAS URBANAS Y TURÍSTICAS.	JOHANA ALEZANDRA MEJÍA MERCEDES	780674
E/2023-74634	26/12/23	EL FARO DE GRACIA MEDIA	SERVICIOS PARA CANAL ALTERNATIVO DE NOTICIAS, REDES SOCIALES, PUBLICIDAD, MEDIOS, CAMPAÑAS PUBLICITARIAS, MANEJO DE REDES SOCIALES, EVENTOS, SONIDO.	MANUEL JIMENEZ JACINTO	780466
E/2024-1044	5/1/24	EL GRINGO LICOR STORE	SERVICIOS DE COMERCIALIZACIÓN E IMPORTACIÓN DE TODO TIPO DE BEBIDAS Y LICORES EN GENERAL.	HIGINIO ABREU ABREU	781648
E/2023-73258	26/12/23	EL MANA DE DIOS SERVICIOS MULTIPLES	MINIMARKET, VENTA DE CONSUMO MASIVO TALES COMO: ALIMENTOS, BEBIDAS, PRODUCTOS DE HIGIENE PERSONAL, PRODUCTOS DE LIMPIEZA, SERVICIOS DE RESTAURANTE, VENTA DE COMIDA Y BEBIDA.	NATHALI CONCEPCION	780487
E/2023-74062	20/12/23	EL MUNDO DE LAS HERRAMIENTAS	IMPORTACIÓN DE REPUESTOS Y PIEZAS ELÉCTRICAS PARA LAS HERRAMIENTAS.	EL MUNDO DE LAS HERRAMIENTAS S.R.L.	780071
E/2024-1021	5/1/24	EL NUEVO NORTE	SERVICIOS DE PRODUCCION MUSICAL, SERVICIOS DE ENTRETENIMIENTO, GRABACION, VIDEOS, CINE Y TV.	BETHSABEE DEL CARMEN MARTINEZ CALCAÑO	781626
E/2024-84	2/1/24	EL PRIMO DISTRIBUIDORA LV	EMPRESA DEDICADA A SURTIR A PEQUEÑOS NEGOCIOS TALES COMO: COLMADOS CON RESPECTO A VENTAS AL POR MAYOR Y DETALLE CON REFERENCIAS A PRODUCTOS DE TIPO COMESTIBLES...	RODOLFO VALDEZ VALDEZ, DARIEL ADOLFO VALDEZ HERRERA	781107
E/2023-75263	28/12/23	EL PRINCIPAL	PRODUCCION Y REDACCIÓN DE PERIÓDICO DIGITAL Y FÍSICO, QUE SE ENCARGA DE DIFUNDIR CONTENIDO NOTICIOSO PARA LA RADIO, TELEVISIÓN...	JOSÉ ESTEBAN CAMPUSANO ROJAS	780835
E/2023-74763	26/12/23	EL RINCÓN DE LOS CHIHUAHUAS	ACCESORIOS, CRIADERO, COMPRA & VENTA DE ANIMALES CANINOS.	HEISON ISACC VICIOSO FIGUEROO	780452
E/2023-74660	26/12/23	EL RINCÓN DEL CIGARRO	ELABORACIÓN, FABRICACIÓN Y VENTA DE CIGARROS DE ALTA CALIDAD.	WINSTON ALEXANDER CAPELLAN FERNANDEZ	780392
E/2024-255	2/1/24	EL ROMODROMO	ACTIVIDAD DE IMPORTACIÓN, VENTA Y MERCADEO DE PRODUCTOS ALIMENTICIOS, BEBIDAS ESPIRITUOSAS Y TODO TIPO DE BEBIDAS.	DAVID RICARDO PEÑA VASQUEZ	781166
E/2023-75000	28/12/23	EL SABOR DE CUNDO	VENTA DE ALIMENTOS PROCESADOS, SANDWICHS, JUGOS, GALLETAS, DULCES, BEBIDAS ALCOHOLICAS.	ALTAGRACIA NOELIA VERAS DE LIRIANO	780827
E/2023-74290	21/12/23	EL TALLER DE JOSÉ ROBERTO	TALLERES Y ENTRENAMIENTOS DE ACTUACIÓN PARA TEATRO Y CINE. PRODUCCIÓN DE OBRAS DE TEATRO Y AUDIOVISUALES. SERVICIOS ARTÍSTICOS.	JOSE ROBERTO DIAZ GARCIA	780170
E/2023-74328	28/12/23	EL TRILLO LIGHT RESTAURANT	EXPENDIO DE BEBIDAS Y COMIDA.	ARISBEL GOMEZ, YOHELBY ANTONIO MARINE PEREZ	780786
E/2024-839	5/1/24	ELDACON CONSULTING	SERVICIO DE ADMINISTRACION DE BIENES INMUEBLES	DAGMAR ANITA ELMER, ANDREAS ELMER GEB MULLER	781600
E/2023-74241	22/12/23	ELECTROMECHANICA CRISTO SALVA	SERVICIOS DE ELECTROMECHANICA EN GENERAL.	HERIBERTO ZAMORA MORENO	780320
E/2023-73917	26/12/23	ELITE NL EMPRESARIAL	SERVICIO DE ELECTRICIDAD, CABLEADO, PROYECTOS DE INGENIERÍA ELECTRICA.	DILIA LETICIA MARÍA CHEVALIER	780513
E/2024-554	4/1/24	ELUAN	SERVICIOS DE HOSPEDAJE DE ANIMALES, ADIESTRAMIENTO, TIENDA DE ARTÍCULOS DE ANIMALES, IMPORTACIÓN DE PRODUCTOS ALIMENTARIOS Y DE CUIDADOS PARA ANIMALES.	ELOY GABRIEL RAVASSA SANCHEZ	781317
E/2023-74696	26/12/23	ELVIS RAFAEL SUERO QUEZADA	SERVICIOS DE MANOS DE OBRAS PARA: CONSTRUCCIÓN DE EDIFICIOS, VIVIENDAS, ESCUELAS, HOSPITALES, EDIFICIOS DE OFICINAS, VIVIENDAS UNIFAMILIARES, ETC.	ELVIS RAFAEL SUERO QUEZADA	780520
E/2024-543	4/1/24	EMITCHAIN	CREACIÓN DE BLOCKCHAINS DE SERVICIOS, PUBLICAS Y PRIVADAS. TOKENIZACION, TRAZABILIDAD Y SEGURIDAD DE ORIGINALIDAD DE PRODUCTOS Y SERVICIOS.	OIKOS CHAIN, SRL	781423
E/2024-362	3/1/24	EMPANA-TO	SERVICIOS DE CAFETERIA, VENTA DE COMIDA RAPIDA.	ADANELLY BERROA MOREL	781168



[210] EXPEDIENTE	[220] FECHA	[561] NOMBRE COMERCIAL	[510] ACTIVIDAD	[730] SOLICITANTE	[111] REGISTRO
E/2023-73625	20/12/23	EMPRESA ÁLSANT	ELABORACIÓN Y VENTA DE COMIDA, HELADOS, SERVICIOS DE CATERING Y VENTA DE ARTICULOS DEL HOGAR Y VEHICULOS	ENMANUEL ALMONTE RAMOS	780060
E/2024-635	4/1/24	EMPRESA CONGRA	BRINDAR LOS SERVICIOS DE ASESORÍA, VENTA, RENTA, DISEÑO, COMERCIALIZACIÓN, IMPORTACIÓN Y EXPORTACIÓN DE PRODUCTOS AGRÍCOLAS.	EMPRESA CONGRA, C POR A	781376
E/2024-239	2/1/24	EMPRESA POLYREY	IMPORTADORA DE ARTICULOS FERRETEROS Y PIEZAS AUTOMOTRICES	MARIEL POLANCO REYES	781085
E/2023-74225	21/12/23	EMPRESARIOS 5.0	SERVICIOS DE CONSULTORÍA EN PROCESOS, EMPRESA DEDICADA A OFRECER SERVICIOS DE CONSULTORÍA, ACOMPAÑAMIENTO, CAPACITACIÓN, CONFERENCIAS EN PLANEACIÓN EMPRESARIAL...	SANDRA MILENA ROSERO REVOLLEDO	780121
E/2023-74702	26/12/23	EMSOL, EMPRESA DE ENERGIA SOLAR	PRODUCCION Y COMERCIALIZACION DE PANELES SOLARES	JOSE MIGUEL CLASE MADERA	780428
E/2024-715	4/1/24	ENBBI	COMERCIALIZACION DE PRENDA DE VESTIR, ZAPATOS, TELAS, PERFUMES, ACCESORIOS TALES COMO: ARETES, PULSERAS.	BERNARDINO ANTONIO TAVAREZ CABRERA	781418
E/2023-73567	27/12/23	ENCANTO SOLUTIONS YR	DEDICADA A LIMPIEZA Y SANEAMIENTO GENERAL Y ESPECIALIZADA TANTO INTERIOR COMO EXTERIOR DE TODO TIPO DE EDIFICIOS, APARTAMENTOS, INCLUYENDO OFICINAS...	YOMARA RAMIREZ, ROSABEL BATISTA ZUCCO	780653
E/2023-74185	21/12/23	ENCORE SOSUA	COMPRA, VENTA, Y ASESORIA DE BIENES RAICES, ADMINISTRACION DE PROPIEDADES.	GARNETT JEROME DAVIS	780094
E/2023-74319	21/12/23	ENDENA COMERCIAL	SERVICIOS DE COMERCIALIZACIÓN DE EQUIPOS DE OFICINA, EQUIPOS MÉDICOS, MATERIALES DE CONSTRUCCIÓN.	GLENDYS DE LOURDES ARIAS DE CRUZ	780197
E/2023-72335	22/12/23	ENGLISH BUILDING ENGLIBUIL	ESTA SOCIEDAD TIENE POR PRINCIPAL Y SIN LIMITACIÓN ALGUNA COMPRA, VENTA DE TODO GÉNERO DE INMUEBLES, ADMINISTRACIÓN CONDOMINIOS, VILLAS, CAMPOS TURÍSTICOS...	MARIANO MARCI	780262
E/2024-786	4/1/24	ENNA INTERIORES VERON	COMPRA Y VENTAS AL POR MAYOR Y MENOR DE ROPAS INTERIORES, LENCERIAS Y CORSETERIA Y COMERCIALIZACION DE PRENDAS DE VESTIR GENERICO Y COMPLEMENTOS DE MODA.	JOSEFINA BETSABE HERRERA MIESES	781470
E/2023-75294	5/1/24	ENTERPRISE COURIER DEL CARIBE CEC	SERVICIO DE MENSAJERIA, ENVIO Y LOGISTICA.	ESTRISI CUEVAS NIEVES	781612
E/2023-74969	27/12/23	ENTRE CRUCES	HACER EVENTOS MUSICALES, EVENTOS POPULARES, PRODUCCIÓN DE VIDEOS MUSICALES, PRODUCCIÓN DE DISCOS, EDICIÓN Y DISTRIBUCIÓN DE LIBROS, FOLLETOS...	ALEXIS VIDAL CRUZ RODRÍGUEZ	780631
E/2023-74557	26/12/23	EOTEK CONSULTING	EMPRESA DE TECNOLOGÍA PARA PROVISIÓN DE SERVICIOS EN LA NUBE, LICENCIA DE SOFTWARE Y DESARROLLO DE APLICACIONES.	RAFAEL ANTONIO HICIANO MORILLO	780349
E/2023-73979	20/12/23	EP & DC, SOLUCIONES ELECTRICA AUTOMATRIZ	VENTA Y REPARACIONES DE PIEZAS ELÉCTRICAS DE VEHÍCULOS.	EDWYN ARGENYS PUELLO TAVAREZ	780072
E/2023-74870	27/12/23	EQUAL SOLUCIONES DE NEGOCIOS	SERVICIOS DE ASESORAMIENTO, DIRECCIÓN Y GESTIÓN EMPRESARIAL, CAPACITACIÓN Y GESTIÓN DE PROYECTOS.	ERIKZON DAVID MENDOZA SÁNCHEZ	780583
E/2023-75354	29/12/23	EQUIPSUR	VENTA, DISTRIBUCIÓN, COMERCIALIZACIÓN, IMPORTACIÓN Y DISTRIBUCIÓN DE EQUIPOS, LUBRICANTES Y REPUESTOS DE VEHÍCULOS, SERVICIOS DE REPARACIONES DE VEHÍCULOS Y MANTENIMIENTO DE VEHÍCULOS.	FRANCISCO EDUARDO SURIEL LOPEZ	780921
E/2023-71702	7/12/23	ERITREA JSD	SERVICIOS DE INMOBILIARIA, VENTA Y ALQUILER DE INMUEBLES Y PROYECTOS EN CONSTRUCCIÓN.	LIL IVETT ROSARIO SUAZO	780052
E/2023-55074	20/12/23	ESAHU-C PURIFICADORA DE AGUA	PLANTA PURIFICADORA DE AGUA PARA EL CONSUMO APTO PARA TODO PÚBLICO.	LUIS SAUL MENDEZ DE LA PAZ	780008
E/2023-74012	20/12/23	ESCAZU TRADES	ADQUIRIR CUALQUIER NEGOCIO DE OTRA COMPANIA, ESTUDIO, EXPLOTACION, DIRECCION, GERENCIA, ADMINISTRACION Y CONTROL DE TODOS LOS ASUNTOS DE EMPRESAS INDUSTRIALES Y FINANCIERAS.	ESCAZU TRADES SRL , DEISY LILIANA ALTAGRACIA LOPEZ NIETO DE VIDAL	779947
E/2023-68991	27/12/23	ESCUELA DE IDIOMAS Y.L.C	ENSEÑANZA DE IDIOMAS EN GENERAL PARA NIÑOS, JÓVENES Y ADULTOS, CAPACITACIÓN DE DOCENTES DE IDIOMAS, PREPARACIÓN PARA EXÁMENES INTERNACIONALES.	ROSANGEL SANTANA CABRERA	780624
E/2023-74637	26/12/23	ESCUELA Y ACADEMIA DE BAILE EL FANTASMA	ACADEMIA DE BAILE, DAR CLASES DE BAILES Y ARTES, ACTIVIDADES DE RECREACIÓN, SHOWS ARTÍSTICOS, FOLCLÓRICO Y CULTURALES.	NIURKA LOPEZ REYES	780382
E/2023-70674	28/12/23	ESNC STUDIOS	SERVICIOS DE ESTUDIO FOTOGRAFICO, ESTUDIO DE VIDEO, ESTUDIO DE AUDIO, ESTUDIO CREATIVO, ESTUDIO DE GRABACIÓN, ESTUDIO AUDIOVISUAL, MARKETING, MARKETING DIGITAL...	MICHAEL ANDRÉS PÉREZ MENA	780793
E/2023-74221	21/12/23	ESPACIO CREATIVO BY ROSAGNY	VENTA Y COMERCIALIZACIÓN DE ARTÍCULOS ARTESANALES.	ROSAGNY DE JESUS BETANCES VASQUEZ	780117
E/2023-72325	11/12/23	ESTACION DE COMBUSTIBLES ANAMUYA	VENTA DE COMBUSTIBLES	ANICAL, SRL.	779956
E/2023-74826	26/12/23	ESTACION GARZA	VENTAS Y SERVICIOS DE COMBUSTIBLES Y LUBRICANTES.	EUSEBIO MELO GOMEZ	780538
E/2024-30	2/1/24	ESTACION JOHANSEN	VENTA DE COMBUSTIBLE.	HECTOR ELIAS ROCHELL DURAN	780946
E/2023-74301	21/12/23	ESTEF FAMILY IMPORT	IMPORTACIÓN, COMPRA Y VENTA DE NEUMÁTICOS NUEVOS Y USADOS; DE REPUESTOS DE VEHÍCULOS LIVIANOS Y PESADOS.	ESTEFANIA MEJIA NUÑEZ	780178
E/2023-73801	8/1/24	ESTILO URBANO PREMIUM OUTLET	COMPRA, VENTA Y DISTRIBUCIÓN DE PRODUCTOS ELABORADOS TALES COMO PRENDAS DE VESTIR (ROPAS, ZAPATOS, ACCESORIOS, CARTERAS ETC).	ESTILO URBANO, S.R.L.	781783
E/2023-74294	21/12/23	ESTRELLAS BASEBALL CLUB ESTRELLAS BBC	SERVICIOS DE ADMINISTRACIÓN, DIRECCIÓN, MANEJO Y FORMACIÓN DE EQUIPO DEPORTIVO EN SENTIDO GENERAL.	CORPORACION DEPORTIVA DE SAN PEDRO DE MACORIS S.A.	780172
E/2023-74248	21/12/23	ESTUDIO BIEN-ÊTRE	SERVICIOS DE IMPARTIR CLASES DE YOGA Y CHARLAS CONCERNIENTES AL BIENESTAR DE LA MUJER.	MARÍA DÍAZ ÁRIAS	780217
E/2024-1168	8/1/24	E-TEC INSPECCIONES DE RIESGOS	SERVICIOS DE INSPECCIONES Y VERIFICACIONES DE RIESGO ASEGURADOS.	JULIO MARCEL VASQUEZ LEONOR	781710
E/2024-998	5/1/24	ETRAVEL	SERVICIOS DE AGENTE DE VIAJES, VENTA DE BOLETOS AEREOS, CRUCEROS, TOUR, EXCURSIONES Y ACTIVIDADES TURISTICAS, VENTAS DE ESTADIAS HOTELERAS Y VILLAS.	DUARTE ALEXANDER LIRIANO PERALTA	781616
E/2023-74226	21/12/23	EV HAPPY FOODS RD	SERVICIOS DE CATERING, VENTA DE PRODUCTOS ALIMENTICIOS, ALIMENTOS Y BEBIDAS	ELIAS ELIAS ANTONIOS TAHAN MAUAD	780155
E/2023-65680	28/12/23	EVA'S BEAUTTY SUPPLIES AAH	TIENDA DE VENTA DE PRODUCTOS DE BELLEZA AL POR MAYOR Y DETALLE, SERVICIOS DE ESTÉTICOS Y DE SALÓN.	ANYI ÁLVAREZ HENRÍQUEZ	780802
E/2024-1055	5/1/24	EVAYÁMIL	COMPRA Y VENTAS DE INMUEBLES, ASESORÍAS DE PROYECTOS, GESTIONES Y TODO TIPO DE ADMINISTRACIONES INMOBILIARIAS.	SEGUNDA DE LOS SANTOS DE HYPOLITE	781686
E/2023-73602	20/12/23	EVOLUTION BY APONTE FITNESS STUDIO	SERVICIOS DE ENTRENAMIENTOS FÍSICOS PERSONALIZADOS PARA MEJORA Y ACONDICIONAMIENTO DE PERSONAS.	HECTOR JEAN CARLOS ESPAILLAT BATISTA	779980
E/2023-74935	29/12/23	EXCURSIONES MORA M&M	SERVICIOS DE EXCURSIONES, TOURS Y AGENCIA DE VIAJES EN GENERAL.	MARLYN MORA DE DE LA ROSA, LISBET MARIEL MORA POLANCO	780899
E/2023-74484	22/12/23	EXOTIC PUNTA CANA	TRANSPORTE TURISTICO	KELVIIN YOEL TAVAREZ SOSA	780286
E/2024-693	5/1/24	EXPRO EXCAVACIONES PROFESIONALES	EJECUCIÓN DE TODO TIPO DE PROYECTO CIVIL, ALQUILER DE EQUIPOS PESADOS, MOVIMIENTOS DE TIERRAS.	EXPRO EXCAVACIONES PROFESIONALES, S.R.L	781517
E/2024-847	5/1/24	EZ CLEAN RD	LAVANDERIA DIGITAL, LAVADO Y PLANCHADO, DELIVERY/PICKUP, SERVICIO AL CLIENTE.	PABLO ROBERTO JIMENEZ RODRIGUEZ	781501
E/2024-460	3/1/24	F GARCIA CONSULTORES LEGALES	SERVICIOS LEGALES, ASESORIA EMPRESARIAL E INMOBILIARIA, (ADMINISTRACION, COMPRAVENTA, RENTA DE INMUEBLES)	FRANCHESKA MARIA GARCIA FERNANDEZ	781256
E/2024-404	3/1/24	FABELLA PARADISEE	SALON DE BELLEZA Y MAQUILLAJE.	FABIOLA ENCARNACION D' OLEO	781208
E/2023-75173	28/12/23	FÁBRICA DE ATAÚDES VERAS RAMÍREZ	FABRICACION Y VENTA DE ATAÚDES Y MUEBLES.	JUAN MARIA VERAS ACOSTA	780771
E/2023-75360	29/12/23	FAREWELL CORP.	INVERSIÓN EN BIENES INMUEBLES, EL DESARROLLO Y LA IDENTIFICACIÓN DE PROYECTOS Y/O EMPRESAS INDUSTRIALES, TURÍSTICAS...	FERNANDO JOSE DOMINGUEZ DE POSADA DE MIGUEL	780914
E/2023-74407	27/12/23	FARG CONSTRUCTION GROUP	SE DEDICA A DISEÑO, CONSTRUCCIÓN, Y DIRECCIÓN DE TODO TIPO DE OBRA DE INFRAESTRUCTURA CIVIL Y ELÉCTRICA, MEDIA Y ALTA TENSIÓN.	FRANKLIN ADALBERTO RODRIGUEZ GRULLON	780672
E/2024-550	4/1/24	FARMACIA DOMINGA	VENTAS DE MEDICAMENTOS, REGALOS Y COSMETICOS	ROMAN DE LA ROSA VILLANUEVA	781312
E/2024-77	5/1/24	FARMACIA GREENN DRULLARD	COMPRA, VENTA, COMERCIALIZACIÓN O DISTRIBUCIÓN DE PRODUCTOS Y SERVICIOS FARMACÉUTICOS.	ELIZABETH AQUINO DRULLARD	781615
E/2023-74018	20/12/23	FARMACIA LIDIA MARIA	VENTA DE MEDICAMENTOS.	EVELYN MONTAS MERCEDES	779955
E/2023-73099	19/12/23	FARMACIA SAN LUIS CABRERA	COMPRA Y VENTA DE PRODUCTOS FARMACEUTICOS.	IRIS NORIS DAMAR JIMENEZ ACOSTA	779895
E/2024-1169	8/1/24	FARMACIA SANTA MED.CARE	COMPRA, VENTA Y DISTRIBUCIÓN DE MEDICAMENTOS EN GENERAL, NUTRICIÓN COSMÉTICOS, PRODUCTOS DE HIGIENE PERSONAL, MISCELÁNEOS...	BEATA GIRÓN DE PAULA, VERÓNICO PAULA LAURENCIO	781708
E/2023-75368	29/12/23	FARMACIA WILBERT II	VENTA DE MEDICAMENTOS Y PRODUCTOS FARMACÉUTICOS.	ODALIS PEREZ DORVILLE	780920
E/2024-1206	8/1/24	FBS ENTERTAINMENT	SERVICIOS DE ENTRETENIMIENTO, FIESTAS MUSICALES, ESPECTÁCULOS, EVENTOS FOLCLÓRICOS, CIRCO, GRABACIONES DE VIDEO, GRABACIONES MUSICALES, JUEGOS ELECTRÓNICOS	FRANCISCO BATISTA SANTANA	781733
E/2023-71110	26/12/23	FEMEN RECOVERY HOUSE	SERVICIOS DE ATENCIÓN MÉDICAS ,CIRUGÍA PLÁSTICAS, NUTRICIÓN MÉDICA, PSICOLOGÍA-PSIQUIATRÍA, MEDICINA GENERAL DE EMERGENCIA.PSIKOLOGÍA...	ADRIAN ENCARNACION	780408
E/2024-161	2/1/24	FER SERVICE	IMPORTACIÓN, DISTRIBUCIÓN Y VENTAS DE PRODUCTOS FERRETEROS Y EMBALAJE.	JESUS APOLINAR GARCIA ALMONTE	781025
E/2023-73260	22/12/23	FERMIDALGO CONSTRUCTORA Y SERVICIOS ELÉCTRICOS	SERVICIOS DE CONSTRUCCION, INMOBILIARIA, BIENES RAICES Y TODO LO RELACIONADO A LA CONSTRUCCION Y INSTALACIONES ELÉCTRICAS EN GENERAL.	MARTIN FERMIN HIDALGO, ELISAULYS RAMIREZ BASTARDO	780306
E/2023-74203	21/12/23	FERRECENTRO CARELA LOS VARONES	VENTA DE PRODUCTOS Y SERVICIOS PARA EL ÁREA DE CONSTRUCCIÓN, FABRICACIÓN, MANTENIMIENTO Y REMODELACIÓN.	LUIS MANUEL CARELA BERROA	780103
E/2023-74032	20/12/23	FERRECENTRO Y AGREGADOS VISI	COMPRA Y VENTA DE ARTÍCULOS FERRETEROS, CRISTALERÍA, MADERA CRIOLLA O EXTRANJERAS Y MATERIALES DE CONSTRUCCIÓN, LA IMPORTACIÓN Y EXPORTACIÓN DE PRODUCTOS RELACIONADOS CON SU OBJETO PRINCIPAL.	VICTOR MANUEL SILVERIO COLON, BENJAMIN SILVERIO COLON	779974
E/2023-71359	26/12/23	FERRELÉCTRICOS EL BÚHO	VENTA DE TODO TIPO DE ARTICULOS FERRETEROS Y MATERIALES DE CONSTRUCCION	MOISES FELIZ MENDEZ	780372
E/2024-28	2/1/24	FERRETERIA LA MAYORQUINA	COMPRA Y VENTA DE TODO TIPO DE MATERIALES FERRETEROS.	JUAN MIGUEL MASSANET ARIAS	780942
E/2023-75275	28/12/23	FERRETERIA LA RENOVACION	VENTA AL POR MENOR DE ARTÍCULOS FERRETEROS.	ADALGISA MANZANILLO DE SANCHEZ	780846

[210] EXPEDIENTE	[220] FECHA	[561] NOMBRE COMERCIAL	[510] ACTIVIDAD	[730] SOLICITANTE	[111] REGISTRO
E/2024-855	5/1/24	FERRETERÍA MI SUEÑO JL	COMPRA, VENTA Y COMERCIALIZACIÓN DE MATERIALES PARA LA CONSTRUCCIÓN, DE ARTÍCULOS DEL HOGAR, DE BLOCK, CEMENTO Y ARTÍCULOS DE CONSTRUCCIÓN EN GENERAL.	JOSE INFANTE DE LA CRUZ, LUIS RAMON ADON VELEZ	781490
E/2023-73845	19/12/23	FERRETODO MINAYA ROMAN	VENTA AL POR MAYOR Y DETALLLES DE HERRAMIENTAS Y MATERIALES PARA LA CONSTRUCCION.	JOSE ANTONIO MINAYA JASPE	780427
E/2023-74112	27/12/23	FERTIRRIGACION DEL SUR GYV AGRICOLA	VENTAS DE AGROQUIMICOS, FERTILIZANTES, SEMILLAS, ALIMENTOS Y SUPLEMENTOS PARA ANIMALES; VENTA Y SERVICIOS DE DRONES AGRICOLAS.	GERARDO DE JESUS MATOS SANCHEZ	780618
E/2023-75153	28/12/23	FEXAG CONSORTIUM	SERVICIOS DE MANTENIMIENTO, INTEGRACION Y EXPLOTACION DE SISTEMAS DE PRODUCCION DE ENERGIAS RENOVABLES.	GAMMA INTERNACIONAL S.R.L.	780745
E/2023-75157	28/12/23	FGR CONSULTORES Y AUDITORES	OFICINA PARA TRABAJOS DE CONSULTORÍA, AUDITORIAS, ASESORÍAS EN MATERIA CONTABLE, FINANCIERA Y FISCAL.	FGR CONSULTORES Y AUDITORES	781155
E/2023-74293	21/12/23	FIESTA QUISQUEYANA	SERVICIOS DE PROGRAMA DE RADIO.	ELBA CRISANIS GARCÍA DE FÉLIZ	780171
E/2023-73073	14/12/23	FILMICANA	REALIZACIÓN Y FACTURACIÓN DE COMERCIALES DE TELEVISIÓN Y DOCUMENTALES EN LA REPÚBLICA DOMINICANA Y EL EXTRANJERO.	FILMICANA, S.R.L.	779942
E/2023-74808	27/12/23	FINANCIAL EIDHER	SERVICIOS DE FINANCIERA, PRÉSTAMOS	JHONATAN GARCIA	780675
E/2023-74990	27/12/23	FINANCIERA VERTITEK INTERNACIONAL	SERVICIO GENERALES DE MANTENIMIENTO EN GENERAL DE EQUIPOS DE COCINA, REFRIGERACIÓN, LIMPIEZA EN OFICINAS, COCINAS INDUSTRIALES, CASAS...	FINANCIERA VERTITEK INTERNACIONAL, S.R.L.	780645
E/2024-213	2/1/24	FIRMA DE ABOGADOS VENTURA TURBI & ASOCIADOS	SERVICIOS JURIDICOS EN GENERAL.	YANITSA VALERIA VENTURA TURBI	781064
E/2023-74273	21/12/23	FISIOFIT	SERVICIO DE FISIOTERAPIA Y MASAJES CORPORALES	MARVIT DE JESUS DIPRE	780154
E/2023-73989	20/12/23	FITFOCUSBYEDUARDRODRIGUEZ19	ENTRENADOR PERSONAL, VENTA DE TODO TIPO DE SUPLEMENTOS, VENTAS DE ROPAS DEPORTIVAS, VENTAS DE ACCESORIOS PARA GIMNASIO.	EDUARD MARCELINO RODRIGUEZ RUFINO	779932
E/2023-75067	28/12/23	FIVE D REAL STATE	SERVICIOS DE COMERCIALIZACIÓN Y ALQUILER DE BIENES INMUEBLES TALES COMO: CASAS, APARTAMENTOS, VILLAS, FINCAS, SOLARES, NAVES INDUSTRIALES Y LOCALES COMERCIALES.	DARLENY CATALINA TEJADA SEVERINO DE AYBAR, DANY AYBAR VICIOSO	780987
E/2023-71709	7/12/23	FIYI JSD	SERVICIOS DE VENTA DE INMUEBLES Y PROYECTOS EN CONSTRUCCIÓN, ASÍ COMO ALQUILER DE INMUEBLES.	LIL IVETT ROSARIO SUAZO	780053
E/2024-760	5/1/24	FL METRIX GROUP	DISEÑO ARQUITECTÓNICO, CONSTRUCCIÓN, REMODELACIÓN Y SUPERVISIÓN DE PROYECTOS DE ARQUITECTURA EN GENERAL...	FABIANA ADALGISA PERALTA CLASE, LAURA ISABEL LOPEZ CRUZ	781572
E/2024-468	3/1/24	FLEXI CARGA	SERVICIOS DE TRANSPORTE, MUDANZA, EMBALAJE, INSTALACION, COMPRA DE MATERIALES EMBALAJE, MUDANZA CORPORATIVA, MUDANZA RESIDENCIAL, VENTAS DE CAJAS, VENTAS DE MATERIALES DE EMBALAJES, EMPAQUES.	CRISTIAN LEANDRO CEPIN BASORA, ESTEFANI DE LA CRUZ DE LA CRUZ	781262
E/2024-456	3/1/24	FLORES COLOR EL OLAM	VENTAS Y PREPARACION DE PINTURAS INDUSTRIALES, ARQUITECTONICA Y AUTOMOTRIZ, ACCESORIOS DE VEHICULOS Y ARTICULOS DE LIMPIEZA	MANUEL ANTONIO TEJEDA FLORES	781254
E/2024-172	2/1/24	FLORISTERÍA GFC SANTIAGO EMBRUJO	COMERCIO MINORISTA, SERVICIO, DISTRIBUCIÓN, VENTA, PRODUCCIÓN, REPRESENTACIÓN Y PARTICIPACIÓN EN EL MERCADO DE UNA EXTENSA VARIEDAD DE FLORES.	BELMONT DANIEL SEPULVEDA GRULLON	781033
E/2023-71898	27/12/23	FORDHAM CARIBBEAN	ELABORACIÓN Y VENTA DE HIELO Y HELADOS, ASI COMO TAMBIEN PROCESAR AGUA PARA EL CONSUMO HUMANO.	JULIO SALVADOR PEÑA CABRERA	780608
E/2023-74995	27/12/23	FOTOS Y ENMARCADOS MFS	SERVICIO DE FOTOGRAFÍAS, ENMARCADOS, ÁLBUM DE FOTOGRAFÍA DIGITALES.	MARCOS ANTONIO AURELIO FLORENTINO SUERO	780649
E/2023-75371	4/1/24	FRANC ROSE INVESTMENT GROUP	COMERCIALIZACIÓN DE BIENES RAÍCES, COMPRA, VENTA Y ALQUILER DE INMUEBLES, EDIFICACIÓN, CONSTRUCCIÓN, URBANIZACIÓN...	ADAM FRANCIS	781303
E/2023-75346	29/12/23	FRANCINA NAILS AND HAIR CENTER	SERVICIOS DE PINTADO Y POSTURAS DE UÑAS EN TODAS SUS FORMAS, TALES COMO: GEL, ACRÍLICO, MANICURE, PEDICURE, LAVADO DE PELO Y SECADO DE PELO.	GLEIDY FRANCINA MARTES ROMERO	780895
E/2023-72735	21/12/23	FRANKLIN TAVERAS Y ASOCIADOS	SERVICIOS DE ASUNTOS JURÍDICOS EN GENERAL, NOTARIALES, ASUNTOS CIVILES, ASUNTOS PENALES, ASUNTOS LABORALES, ADMINISTRACIÓN DE INMUEBLES, RÉGIMEN DE CONDOMINIOS Y CONSTITUCIÓN DE COMPAÑÍA.	FRANKLIN DE JESUS TAVERAS DIFO	780122
E/2024-992	5/1/24	FRANQUEANDO DESTINOS	SERVICIOS DE AGENCIA DE VIAJES Y EVENTOS.	EDWARD RAFAEL SOSA GUZMÁN	781609
E/2024-796	4/1/24	FRANU	IMPORTACION, VENTAS, DISTRIBUCION MEDICAMENTOS, PRODUCTOS MEDICOS, FARMACIA, LABORATORIO, UNIFORMES, VESTIMENTA, EQUIPOS MEDICOS.	FRANKLIN BEATO GONZALEZ	781473
E/2023-74235	21/12/23	FRANYOR	VENTA DE PRODUCTOS AGROQUIMICOS	FRANYOR S.R.L	780119
E/2024-413	3/1/24	FREGUINAVA FRENTE DE GRUPOS DE CARNAVAL CON IDENTIDAD DE NAVARRETE	ENTIDAD SIN FINES DE LUCRO, DEDICADA A PROMOVER ACTIVIDADES CULTURALES Y FOLCLORICAS CON LA FINALIDAD DE OBTENER SU DESARROLLO.	GUILLERMO GOMEZ NUÑEZ	781223
E/2023-74299	21/12/23	FRENTE AL MICRÓFONO	SERVICIOS DE PROGRAMA DE RADIO ENTREVISTAS Y MUSICAL.	ELBA CRISANIS GARCÍA DE FÉLIZ	780175
E/2023-74113	20/12/23	FRENTE MAGISTERIAL CON SORIANO GARCIA	ENTIDAD SIN FINES DE LUCRO, DEDICADA A INTEGRAR A LOS EDUCADORES DE TODOS LOS SECTORES Y A SUS FAMILIARES Y CONCIERTIZARLO SOBRE EL DESARROLLO Y LA CALIDAD EDUCATIVA.	SORIANO GARCIA RODRIGUEZ	780048
E/2023-75022	27/12/23	FRESAS DE LA MONTAÑA	VENTAS DE FRESAS AL POR MAYOR Y DETALLE.	ROSA MUÑOZ CARABALLO	780668
E/2024-206	2/1/24	FRESH SQUEEZED	ELABORACIÓN Y VENTA DE JUGOS NATURALES	KEVIN LUIS HERNANDEZ PERALTA, LENDY NANGEUDI ROSARIO ABUD	781060
E/2023-67031	26/12/23	FRUTERA DOMINICANA IMPORT & EXPORT CMX	IMPORTACIÓN, COMERCIALIZACIÓN Y DISTRIBUCIÓN DE FRUTAS FRESCAS, FRUTAS PROCESADAS Y DERIVADOS DE FRUTAS COMO MERMELADAS, PULPA DE FRUTAS.	GIANLUCA RENGIFO GIL	780483
E/2023-75376	29/12/23	FUERZA MODERNA FM	ENTIDAD SIN FINES LUCRO DEDICADA A BRINDAR AYUDAS SOCIALES.	NELSON MANUEL ABREU	780934
E/2023-74677	26/12/23	FUMIMARANATHA	SERVICIOS DE PULVERIZACION, DESINFECCION, FUMIGACION Y CONTROL DE TODO TIPOS DE PLAGAS, EN AREAS DE TERRENOS RESIDENCIAS, EMPRESAS, JARDINES, PLANIFICACION Y DISEÑO PAISAJISTA.	CARLOS ALBERTO URDANETA	780398
E/2024-205	2/1/24	FUNDACION BLESSING SMILE	ENTIDAD SIN FINES DE LUCRO DEDICADA A TRABAJAR A FAVOR DE NUESTRA COMUNIDAD CON LOS NIÑOS, NIÑAS Y ADOLESCENTES, MINUSVÁLIDOS...	ANYELINA UREÑA ROSARIO	781048
E/2023-72369	20/12/23	FUNDACION BOCA CHICA PUEDE	ES UNA ORGANIZACIÓN SIN FINES DE LUCRO QUE PROMUEVE Y RESALTA TODAS LAS BONDADES CULTURALES, DEPORTIVAS SOCIALES, ESPIRITUALES...	ARIEL ADENAUER MORALES FERNANDEZ	780034
E/2024-986	5/1/24	FUNDACION BONDAD Y VIDA FUNDAVID	ENTIDAD SIN FINES DE LUCRO DEDICADA AYUDAR A PERSONAS DE ESCASOS RECURSOS, PROGRAMAS SOCIALES, POR MEDIO DE ESPACIOS EDUCATIVOS, OPERATIVOS MÉDICOS...	YOHANNA ELIZABETH VASQUEZ PORTORREAL	781605
E/2023-74072	20/12/23	FUNDACION CLINICA TRIUNFADORES EN CRISTO, CLITEP	ENTIDAD SIN FINES DE LUCRO DEDICADA A SERVICIOS DE SALUD EN GENERAL Y ESPECIALIZADA, ASI COMO TAMBIEN SERVICIOS ODONTOLÓGICOS.	ELVIS JOSE SAHAD ROSA	780015
E/2024-756	5/1/24	FUNDACIÓN CREANCIA	ORGANIZACIÓN SIN FINES DE LUCRO. PRESTAMOS SERVICIOS DE SALUD, EDUCACIÓN, NUTRICIÓN, AMBIENTE Y PROTECCIÓN DE RECURSOS HUMANOS Y NATURALES...	DIONY ESTEBAN FRIAS ENCARNACION, KELVIN ENRIQUE ROSA, KELVIN LEANDRO FRIAS FELIZ	781585
E/2024-569	4/1/24	FUNDACIÓN DE DERECHO, DEFENSA Y EDUCACIÓN AMBIENTAL DE LA REPÚBLICA DOMINICANA FUDDEA-RD	TRABAJAR POR LA ORIENTACIÓN, CONCIENCIACIÓN, LA EDUCACIÓN INTEGRAL Y LA DEFENSA DE LOS DERECHOS AMBIENTALES, COMO UN DERECHO FUNDAMENTAL DEL SER HUMANO...	JESUS MANUEL PIMENTEL BENCOSME	781325
E/2023-74059	20/12/23	FUNDACIÓN DE DESARROLLO COMUNITARIO SIEMBRA UN ÁRBOL FUDCAR	ORGANIZACIÓN SIN FINES DE LUCRO DEDICADA A LA AGRICULTURA Y OTROS SERVICIOS DE DESARROLLO COMUNITARIO.	ÁNGEL ANTONIO MARRERO	779993
E/2023-73515	18/12/23	FUNDACION DE FORMACION & DESARROLLO SOCIAL FUNFODES	SOMOS UNA INSTITUCION SIN FINES DE LUCRO DEDICA A REALIZAR ACTIVIDADES DE AYUDA SOCIAL Y COMUNITARIA, DIRIGIDAS A PERSONAS DE ESCASOS RECURSOS.	RICARDO OSIRIS AGRAMONTE PEÑA	779965
E/2024-1162	8/1/24	FUNDACIÓN DIOS ES EL CENTRO FUNDIOCE	ORGANIZACIÓN SIN FINES DE LUCRO, DEDICADA A LA OBRA SOCIAL Y COMUNITARIA.	YASMELI CAROLIN AYBAR GUERRERO	781702
E/2023-74588	26/12/23	FUNDACION DOMINGO PEÑA BREA	SOMOS UNA FUNDACION SIN FINES DE LUCRO LA CUAL SE DEDICARA AYUDAR A LAS PERSONAS DE ESCASOS RECURSOS, CONSTRUCCIÓN Y REPARACIÓN DE VIVIENDAS.	JUAN FRANCISCO PEÑA LOPEZ	780360
E/2023-74180	21/12/23	FUNDACIÓN DREAM TEAM DR	ENTIDAD SIN FINES DE LUCRO SOMOS UN GRUPO DE ARTISTAS Y BAILARINES CRISTIANOS QUE TENEMOS COMO ENFOQUE HACER ARTES CON RESPONSABILIDAD Y EXCELENCIA.	OMAYRA ALVAREZ FRICA	780096
E/2024-561	4/1/24	FUNDACION ECOSISTEMAS IMPULSANDO NUEVAS TECNOLOGIA FUNECOINT	INSTITUCION SIN FINES DE LUCRO DEDICADA AL DESARROLLO, ESTUDIO Y PROMOCION DE PROYECTOS ECOLOGICOS, ORNAMENTALES, ECOTURISTICOS...	DEIVIS ANAURIS BRITO MELENDEZ	781322
E/2023-74358	21/12/23	FUNDACION EL BULEVAR	INSTITUCION SIN FINES DE LUCRO, PARA BRINDAR AYUDAS A JOVENES Y NIÑOS DE BAJOS RECURSOS.	MARIA DEL CARMEN ALMONTE RICHARD	780226
E/2023-74731	26/12/23	FUNDACION EMILIO ANTONIO GARCIA FEAG	ENTIDAD SIN FINES DE LUCRO, DEDICADA AYUDAR EN EL APRENDIZAJE DE LOS NIÑOS, NIÑAS, ADOLESCENTES, QUE VIVAN EN EXTREMA POBREZA.	RAFAEL GARCIA TAVERAS	780433
E/2023-67976	4/1/24	FUNDACION EMPRENDE CON MANUEL ALEJANDRO	FUNDACIÓN SIN FINES DE LUCRO, QUE TRABAJA PARA LOGRAR CAMBIOS POSITIVOS EN LA POBLACIÓN DE NUESTRO PAÍS A TRAVÉS DE CAPACITACIONES, TALLERES, CURSOS, CHARLAS...	MANUEL ALEJANDRO CASTILLO PERALTA	781301
E/2023-73496	2/1/24	FUNDACIÓN FE, AMOR Y ESPERANZA, FAE	FUNDACIÓN CRISTIANA SIN FINES DE LUCRO CUYO OBJETIVO ES BRINDAR AYUDA A LOS MÁS NECESITADOS, PROVEYENDO COMIDA, VESTIMENTA.	ÁNGEL GABRIEL MARTÍNEZ DE LA ROSA	781017
E/2023-72026	8/1/24	FUNDACION FERRERAS FELIZ M.A.	ENTIDAD SIN FINES DE LUCRO PARA AYUDAR A LAS PERSONAS MAS NECESITADAS, DANDO ALIMENTOS, ROPAS, ACCESORIAS LEGALES Y AFINES.	MARTA ALEJANDRA FERRERAS FELIZ	781732
E/2023-73996	20/12/23	FUNDACIÓN GEMA	ENTIDAD SIN FINES DE LUCRO DEDICADA A LA CREACIÓN Y PROMOCIÓN DE ACCIONES TRANSFORMADORAS PARA NIÑOS, NIÑAS Y ADOLESCENTES EN ESTADO DE VULNERABILIDAD Y ESCASOS RECURSOS DE LA REPÚBLICA DOMINICANA.	GENESIS MARIEL DE LOS SANTOS FERMIN	779935
E/2023-68679	22/11/23	FUNDACION INTEGRAL DE AYUDA COMUNITARIA EMELINDA SMITH PARIS FUNDIESP	ORGANIZACION SIN FINES DE LUCRO, DEDICADA A LOS ASUNTOS SOCIALES Y COMUNITARIOS.	IGLESIA DE DIOS DE LA PROFECIA	781283

[210] EXPEDIENTE	[220] FECHA	[561] NOMBRE COMERCIAL	[510] ACTIVIDAD	[730] SOLICITANTE	[111] REGISTRO
E/2024-1248	8/1/24	FUNDACION INTERNACIONAL ANGEL VARGAS FIAV	SIN FINES DE LUCROS, ADULTOS MAYORES, PERSONAS DISCAPACITADAS, AYUDAR A LOS MAS NECESITADOS NIÑOS NIÑAS Y ADOLESCENTE MADRES SOLTERAS AYUDA NACIONAL E INTERNACIONAL...	ANGEL VARGAS SANTOS	781787
E/2023-75243	28/12/23	FUNDACION INTERNACIONAL DE ARTES MARCIALES FUNDA ARTES	ENTIDAD SIN FINES DE LUCRO DEDICADA A FOMENTAR, MASIFICAR, EXPANDIR Y COLABORAR EN TODAS LAS MEDIDAS POSIBLES A LAS DISCIPLINA DEPORTIVA.	RAFAEL ALBERTO CASTILLO DIAZ, REYNA EMILIA CANDELARIO VILLAMAN	780813
E/2024-144	2/1/24	FUNDACION INTERNACIONAL WORLD GREEN FIWG	SIN FINES DE LUCRO PARA PROTEGER LAS CUENCAS ACUÍFERA Y EL BUEN USO DEL MEDIO AMBIENTE, PROMOVER LA FORESTACIÓN Y REFORESTACIÓN EN RIÓ, PLAYA, ARROYO Y CAÑADA...	SANTO WASCAR MATOS PAULA, MONICA FRANCOIS	781593
E/2024-1270	8/1/24	FUNDACION JEREMY PEÑA	ENTIDAD SIN FINES DE LUCRO, AYUDAR A PERSONAS DE ESCASOS RECURSOS, EN ALIMENTACION, SALUD, EDUCACION, SALUD FISICA Y MENTAL, MEJORA DE VIVIENDA Y FORTALECER LAS CREENCIAS RELIGIOSAS DE LAS FAMILIAS.	FELISINDO PEÑA	781801
E/2023-74618	26/12/23	FUNDACION JESUS ENTRE LOS NECESITADOS	ENTIDAD SIN FINES DE LUCRO, DEDICADA A PROVEER ALIMENTACIÓN, MEDICAMENTOS Y FORMACIÓN TANTO ACADÉMICA COMO TÉCNICO PROFESIONAL A LAS PERSONAS DE ESCASOS RECURSOS.	ALEXANDER PINEDA PINALES	780378
E/2023-74709	26/12/23	FUNDACION JOHAN & JOHAN FJ&J	ENTIDAD SIN FINES DE LUCRO DEDICADA A RESCATAR LOS JÓVENES FÍSICA Y MENTALMENTE DE LA CALLE, AYUDAR A LOS PADRES CON LOS HIJOS CON CONDUCTA INADECUADAS.	GILCANIA ESPERANZA LOPEZ POLANCO	780420
E/2023-71971	8/12/23	FUNDACION LIDIO PEREZ Y ANYELI VILOMAR MATOS	SIN FINES DE LUCRO, BRINDAR AYUDA ECONOMICAS A LAS PERSONAS MAS NECESITADAS, COLABORAR EN EL SOCORRO DE COMUNIDADES NECESITADAS EN CASO DE DESASTRE.	LIDIO PEREZ VILOMAR	780642
E/2023-75215	28/12/23	FUNDACION LLEVANDO ALEGRIA FUNVALEGRI	ENTIDAD SIN FINES DE LUCRO DEDICADA A LLEVAR ALEGRIA A LAS PERSONAS MAS VULNERABLES EN ESPECIAL A LA NIÑEZ.	GEORGINA REYNOSO REYES	780799
E/2023-74576	26/12/23	FUNDACIÓN MAMA RAMONA	ENTIDAD SIN FINES DE LUCRO, DEDICADA PARA GESTIONAR PROYECTOS PARA EL DESARROLLO COMUNITARIOS, SOCIOECONÓMICOS, MEDIO AMBIENTAL, SALUD, EDUCACIÓN, CULTURAL, DEPORTE Y LA ASISTENCIA DE AYUDA SOCIAL.	YVELLICE ALTAGRACIA MENDEZ REYES	780355
E/2023-75252	28/12/23	FUNDACION MESOPOTAMIA	SIN FINES DE LUCRO, AYUDA A LAS PERSONAS NECESITADAS, SERVICIOS COMUNITARIOS	LUIS ANEURIS PEÑA BOCIO	780925
E/2024-332	3/1/24	FUNDACION MISIONERA FUENTE DE VIDA FUMFUVI	ORGANIZACIÓN SIN FINES DE LUCRO, DEDICADA AL SERVICIO A LA SOCIEDAD, A TRAVÉS DE OBRAS DE ASISTENCIA SOCIAL, EQUIDAD E INCLUSIÓN SOCIAL Y EDUCATIVA.	ODALY GREGORINA TEJEDA BREA	781143
E/2023-75377	29/12/23	FUNDACION NMA	ENTIDAD SIN FINES DE LUCRO DEDICADA A BRINDAR AYUDA COMUNITARIA.	NELSON MANUEL ABREU	780933
E/2024-488	3/1/24	FUNDACIÓN PADRE CON SUS HIJOS	GESTIONAR SERVICIOS SOCIALES Y COMUNITARIOS, APEGADO A LAS MEJORES PRÁCTICAS DE SENSIBILIDAD HUMANA; GESTIONAR Y BRINDAR SOLUCIONES EN TODO EL ÁMBITO DE INTERACCIÓN SOCIAL.	ISIDRO DE LA CRUZ MARTINEZ	781282
E/2023-74996	27/12/23	FUNDACIÓN PARA EL DESARROLLO VICENTE CELESTINO DUARTE	ENTIDAD SIN FINES DE LUCRO PARA EL DESARROLLO LLANERO, TODAS SUS COMUNIDADES, LUCHAR CONTRA LA POBREZA, FORTALECER LA EDUCACIÓN...	JUAN VICENTE VASQUEZ DE LEÓN	780651
E/2023-73693	20/12/23	FUNDACIÓN PARA EL EMPRENDIMIENTO, LA CREATIVIDAD Y LA INNOVACIÓN-FEMCRI	ENTIDAD SIN FINES DE LUCRO DEDICADA A CONTRIBUIR AL EMPRENDIMIENTO, LA CREATIVIDAD Y LA INNOVACIÓN DE LOS JÓVENES DOMINICANOS A TRAVÉS DE ACCIONES QUE ESTOS EMPRENDAN.	YERAR SMITCH ROSARIO SANTANA	780059
E/2023-74741	26/12/23	FUNDACION POLONIA RODRIGUEZ FPR	ENTIDAD SIN FINES DE LUCRO, QUE SE DEDICA AL MONITOREO DE LA SALUD DE LOS ENVEJECIENTES Y AYUDAR EN LA EDUCACIÓN A LOS NIÑOS, NIÑAS Y ADOLESCENTES.	LOURDES MARIA COLLADO RODRIGUEZ	780434
E/2023-74887	27/12/23	FUNDACIÓN PRO-DEFENSA DEL MEDIO AMBIENTE FUPRODA	ENTIDAD SIN FINES DE LUCRO PARA REALIZAR ACCIONES QUE CONTRIBUYAN A LA PROTECCIÓN, CONSERVACIÓN Y PRESERVACIÓN DEL MEDIO AMBIENTE (BIODIVERSIDAD).	FUNDACION PRODEFENSA DEL MEDIO AMBIENTE FUPRODA	780607
E/2023-74899	4/1/24	FUNDACIÓN SE PUEDE FSP	ORGANIZAR, REGISTRAR, INTEGRAR, REHABILITAR, EDUCAR Y RECREAR A LAS PERSONAS QUE TIENEN ALGUN TIPO DE DISCAPACIDAD. SIN FINES DE LURCO.	FUNDACIÓN SE PUEDE	781373
E/2023-74764	26/12/23	FUNDACIÓN SEMBRANDO Y COSECHANDO PARA DIOS	OBJETO SOCIAL, OBJETIVOS Y MISIÓN DE LA FUNDACIÓN OBJETO SOCIAL. LA FUNDACIÓN TRABAJARÁ PRINCIPALMENTE EN LA BÚSQUEDA DE UNA SÓLIDA EXPERIENCIA DE FE EN COMUNIDAD.	RAFAEL ANTONIO BAEZ OGANDO	780451
E/2023-74111	20/12/23	FUNDACION UN NIDITO DE ALEGRIA	FUNDACION SIN FINES DE LUCROS CUYA ACTIVIDADES CONSISTEN EN BRINDAR EDUCACION, ORIENTACION Y CAPACITACIONES TECNICA EN DIFERENTES AREAS.	AURA GARCIA	780029
E/2024-349	3/1/24	FUNDACION VELEZ VALENZUELA	ENTIDAD SIN FINES DE LUCRO DEDICADA A PROGRAMA DE APOYO Y DESARROLLO DEPORTIVO DE LAS NIÑAS, NIÑOS Y ADOLESCENTES, EDUCACIÓN Y DESARROLLO DEPORTIVO, PREVENCIÓN DE LA DELINCUENCIA...	ADRIANA VALENZUELA HERNANDEZ	781153
E/2024-222	2/1/24	FUNERARIA CEPEDA AQUINO	VENTA Y COMPRA DE ATAUTES, ADEMAS ALQUILER DE SILLAS, MESAS, SERVICIOS DE AMBULANCIA. PRESTACION DE SERVICIOS FUNERARIOS EN GENERAL.	GREGORIO CEPEDA AQUINO	781078
E/2023-75330	29/12/23	FUNERARIA NUESTRA SEÑORA DEL CARMEN	SERVICIOS FUNERARIOS INCLUYENDO LA VENTA DE ATAUTES Y PLANES FUNERARIOS.	ZUDELKIS PIMENTEL GOMEZ	780874
E/2023-73880	21/12/23	FUTURE ENGLISH BY TOBAR BOOKWISE-717	VENTA DE LIBROS, ASESORÍAS, TUTORÍAS Y CLASES DE INGLÉS EN MODALIDAD VIRTUAL O PRESENCIAL.	MARTIN GUSTAVO TOBAR LASSO	780186
E/2024-640	4/1/24	FUYUN	VENTA AL POR MAYOR DE BEBIDAS NO ALCOHÓLICAS (INCL. LA VENTA DE AGUAS, SODAS, BEBIDAS REFRESCANTES, EXTRACTOS, CONCENTRADOS.	WENSHUN WENG	781381
E/2024-511	4/1/24	G&S VILLAR SERVICIOS EXPRESS	VENTA DE SERVICIOS FERRETEROS Y SERVICIOS Y VENTA DE PRODUCTOS AUTOMOTRIZ.	RODOLFO ESTEBAN PEREZ VILLAR	781475
E/2024-130	2/1/24	GADUCA CONSTRUYE	CONSTRUCCIÓN, REMODELACIÓN Y RENTA DE EQUIPOS DE CONSTRUCCIÓN	JUAN FRANCISCO GARCIA BELTRAN	781000
E/2023-74480	22/12/23	GAME OVER SECURITY SOLUTIONS	OFRECEMOS SERVICIOS DE INSTALACIÓN DE CÁMARAS DE SEGURIDAD, MOTORES DE PUERTAS CORREDIZAS, CERCADOS ELÉCTRICOS, CONTROLES DE ACCESO, INTERCOM, SOLDADURAS...	DEYVI MANUEL REYES POLANCO, CRISMEYRIS NICOLEE PICHARDO NÚÑEZ	780284
E/2024-11	2/1/24	GAMERPCSTORERD GFS	VENTA DE EQUIPOS Y ACCESORIOS ELECTRÓNICOS GAMER, PERIFÉRICOS DE COMPUTADORAS, CELULARES, TELEVISIONES, MONITORES, ENTRE OTROS ELECTRÓNICOS.	GERARD FELIZ SEVERINO	781103
E/2024-630	5/1/24	GAMMA LEONIS DISTRIBUIDORA FARMACEUTICA	FABRICACION, DISTRIBUCION Y COMERCIALIZACION DE MEDICAMENTOS Y SUPLEMENTOS NUTRICIONALES, MATERIAL GASTABLE, EQUIPOS Y SUMINISTROS MEDICOS EN GENERAL.	GREGORIO ALTAGRACIA SANTANA MEJIA	781509
E/2023-74532	28/12/23	GANGNAM #1 RD	VENTA DE ALIMENTOS, PRODUCTOS COMESTIBLES, COMIDA COREANA, PRODUCTOS DE BELLEZA, ROPA, ARTICULO DE HIGIENE, PERFUMERIA Y LIMPIEZA.	K FOOD FRENCHASE OB SRL	780752
E/2023-74028	20/12/23	GARAJE BISTRO	SERVICIO DE BAR, EXPENDIÓ DE BEBIDAS Y RESTAURANTE COMIDAS NACIONALES E INTERNACIONALES; ASÍ COMO LA CELEBRACIONES DE TODO TIPO DE EVENTOS	BRENDA DARINILDA NAVARRO MORALES	779963
E/2023-73968	20/12/23	GARCÍA MARTÍNEZ	LA SOCIEDAD SIN FINES DE LUCRO TIENE COMO OBJETIVO PRINCIPAL, FOMENTAR LA EDUCACIÓN DE LOS JÓVENES DE LA COMUNIDAD Y LAS COMUNIDADES ALEDAÑAS, A TRAVÉS DE VARIOS PROGRAMAS DE FORMACIÓN TÉCNICAS.	ORFELINA POLANCO GARCIA	779929
E/2023-74451	22/12/23	GARMON TECH	SERVICIOS TECNOLÓGICOS, SOPORTE Y VENTAS DE EQUIPOS. NOS ENFOCAMOS EN SOLUCIONES INNOVADORAS PARA SATISFACER LAS NECESIDADES DE NUESTROS CLIENTES.	JIMMY DE JESUS GARCIA GONZALEZ	780269
E/2023-74884	27/12/23	GARNET INVESTMENTS	DISEÑO, CONSTRUCCIÓN, PROMOCIÓN Y VENTA DE PROYECTOS INMOBILIARIOS. ALQUILER Y VENTA DE CASAS, APARTAMENTOS, LOCALES COMERCIALES, SOLARES...	YUMAR LENIN LINARES SOSA, RAYDELFI VALERIA ESPINOZA GOMEZ	780579
E/2023-74963	27/12/23	GB BARET INVERSIONES & ASOCIADOS	ASUNTOS JURIDICOS EN GENERAL, VENTAS DE INMUEBLES, ALQUILERES, PRESTAMOS PERSONALES Y CON GARANTIA HIPOTECARIA.	GILBERTO BARET	780678
E/2023-74210	21/12/23	GEM-P SEGURIDAD ELECTRONICA	INSTALACION Y MANTENIMIENTO DE SISTEMAS DE SEGURIDAD ELECTRONICA	GENARO ANTONIO GARCIA HERNANDEZ	780106
E/2023-74133	26/12/23	GENERAL CONSTRUCTION SERVICE GEÇOSE	SERVICIOS DE ELECTRICIDAD EN GENERAL, PLOMERÍA, REMODELACIÓN DE INTERIORES Y VENTA DE ARTÍCULOS DE FERRETERÍA.	JULIAN RICARDO GONZALEZ VASQUEZ	780390
E/2023-74635	26/12/23	GENERAL ENVIRONMENT SERVICES G.E.S.	SERVICIOS DE SEGURIDAD, LIMPIEZA Y RECICLAJE FARMACEUTICO.	SONIA GONZALEZ DOMINGUEZ	780384
E/2023-70762	21/12/23	GENESIS VASQUEZ	FABRICACION Y VENTA DE PRODUCTOS DE BELLEZA.	GENESIS CEDEÑO VASQUEZ	780145
E/2023-73181	27/12/23	GENO PHARMACARE	VENTA Y COMERCIALIZACIÓN DE PRODUCTOS FARMACÉUTICOS.	CESARINA DEL CARMEN GENAO PEREZ	780660
E/2024-728	4/1/24	GEOGRAHISTORIANDO.JRPDL.S.	SERVICIOS DE EXCURSIONES, EXPLORACIONES GEOGRÁFICAS, TURISMO NACIONAL E INTERNACIONAL E INVESTIGACIONES HISTÓRICAS Y GEOGRÁFICAS.	JUAN RAMÓN PÉREZ DE LOS SANTOS	781431
E/2023-74902	27/12/23	GEPROCAN	DESARROLLO DE TODO TIPO DE ACTIVIDADES RECREATIVAS, CONSTRUCCIÓN, ARRENDAMIENTO, VENTA, COMPRAS DIVERSAS Y ADMINISTRACIÓN DE COMPLEJOS TURÍSTICOS.	IGNACIO SAINZ DE LA MAZA ESCOBAR	780593
E/2023-75268	28/12/23	GESTION EMPRESARIAL Y CONCESIONARIA ROMAN DIAZ	ADIESTRAMIENTO, SUPERVISIÓN, SELECCIÓN DE PERSONAL, ASESORÍAS Y FINANCIAMIENTOS A MEDIANAS Y PEQUEÑAS EMPRESAS	ISMELDY DANIEL ROMAN DIAZ	780842
E/2023-73500	4/1/24	GESTION FLOW CYR	PROCESAMIENTO DE DATOS, ALOJAMIENTO (HOSTING) Y ACTIVIDADES RELACIONADAS EN PORTALES WEB; PROCESAMIENTO DE DATOS...	JESSICA CYR MONGEAU, YAN LUIS QUERY	781401
E/2024-266	2/1/24	GFC GREENFIELD AUTO DAO	VENTA DE PANELES SOLARES, CENTRO LOGÍSTICO, MANUFACTURA, ENSAMBLAJE, EXHIBICIÓN REPARACIÓN, MODIFICACIÓN DE VEHÍCULOS DE ENERGÍAS RENOVABLES Y DE VEHÍCULOS ELÉCTRICOS.	CLAUDIA SCARLENT BRITO UBIERA	781071
E/2023-74856	28/12/23	GIFTWAOOKABU	TIENDA DE REGALOS, VENTA Y DISTRIBUCIÓN DE ARTÍCULOS PARA FIESTAS, REGALOS, ENVOLTURAS, ORGANIZACIÓN DE EVENTOS CORPORATIVOS Y EMPRESARIALES...	ELAINE KATIRIS BUENO REYES	780746
E/2023-69701	27/12/23	GIGIAC FOODIE & CATERING	SERVICIOS DE BUFFET, POSTRES Y CATERING.	GISSELLE ALFONSINA ALMONTE CANARIO	780565
E/2023-74497	22/12/23	GIOHOME	VENTAS, EXPORTACIÓN E IMPORTACIÓN, TODO TIPO DE MUEBLES, ARTÍCULOS DE DECORACIONES, ELECTRODOMÉSTICOS, MATERIALES PARA LA FABRICACIÓN DE MUEBLES Y SUS DERIVADOS	ROCIO DE JESUS LIZARDO DE LA CRUZ	780282
E/2023-69685	21/12/23	GIRANDY_FABULOSASFASHION	SERVICIO DE PÁGINA VIRTUAL DE VENTA DE ROPAS PARA DAMAS, VENTA DE VESTIDO, PANTALONES, BLUSA Y ALGUNOS CALZADOS.	GIRANDY FORTUNATO CAMINERO	780124
E/2024-523	4/1/24	GLOBAL AMERICAN COMMERCIAL CORP	PRESTACIÓN Y SUMINISTRO DE BIENES Y SERVICIOS DE HOSPITALIDAD, HOTELERÍA, RESTAURANTES, Y ENTRE OTROS.	GLOBAL AMERICAN COMMERCIAL CORP	781304
E/2023-74611	26/12/23	GLOBAL BROTHER'S INTERNATIONAL	IMPORTACIÓN, EXPORTACIÓN Y DISTRIBUCIÓN DE PRODUCTOS DE CONSTRUCCIÓN, ALIMENTOS, BEBIDAS ALCOHÓLICAS Y NO ALCOHÓLICAS.	YOSMANY MONDEJA RUIZ	780415

[210] EXPEDIENTE	[220] FECHA	[561] NOMBRE COMERCIAL	[510] ACTIVIDAD	[730] SOLICITANTE	[111] REGISTRO
E/2023-73162	26/12/23	GLOBAL LANGUAGE ACADEMY BY KAMILA HANE	ESCUELA, ACADEMIA QUE IMPARTE CLASES Y TALLERES PARA LA ENSEÑANZA DE LENGUAS EXTRANJERAS DE MANERA VIRTUAL Y PRESENCIAL TANTO PARA GRUPOS COMO DE MANERA PERSONALIZADA.	KAMILA LAVIVBE HANE DULUC	780501
E/2023-74392	21/12/23	GLOBAL MEDIA ETA	PRODUCCIÓN DE ACTIVIDADES DE CONTENIDO DIGITALES Y REDES SOCIALES.	ERNESTO ALTAGRACIA TRINIDAD	780309
E/2023-73294	15/12/23	GLOBAL SECURITY ADVISING HOMETLAND SOLUTIONS - GSAHS	SERVICIOS DE CONSULTORÍA EN MATERIA DE SEGURIDAD PRIVADA Y DEL ESTADO. ENTRENAMIENTO Y CAPACITACIÓN PARA SERVICIOS DE SEGURIDAD.	RON ZELIG	780923
E/2023-73977	26/12/23	GLOBAL VALUE EXPERT (G.V.E.) IMMOBILIEN	OFRECER LOS SERVICIOS DE VALORACIÓN DE BIENES INMUEBLES, VENTAS Y CORRETAJE DE BIENES RAÍCES, COMPRA DE BIENES RAÍCES. SERVICIOS INMOBILIARIOS. CONSTRUCCIÓN Y MANTENIMIENTO DE INMUEBLES	HOLGER JOSEF SCHNEIDER	780356
E/2024-518	4/1/24	GOAVICOP	VENTA DE ALIMENTO Y CRIANZA DE GALLINAS Y PRODUCCION DE HUEVOS.	JOSE VINICIO GOMEZ ACOSTA	781299
E/2023-70813	5/1/24	GOD'S KIDS CHRISTIAN SCHOOL	IMPARTIR CLASES BILINGÜES INGLÉS Y ESPAÑOL A LOS NIVELES DE PREESCOLAR Y BÁSICA: GUARDERÍA; CLASES EXTRACURRICULARES.	PAOLA VIOLETA MEDRANO NUÑEZ DE MOTA, MARCOS BENJAMIN MOTA BODDEN	781512
E/2023-72454	3/1/24	GOLDEN CLEANING MULTISERVICES VENTURA ALVAREZ	LIMPIEZA EN GENERAL DE VEHÍCULOS Y MUEBLES.	LEONIDAS VENTURA ALVAREZ	781205
E/2023-74130	20/12/23	GOLDEN HIGH	ADMINISTRACIÓN DE PROPIEDADES INMOBILIARIAS FAMILIARES, E INMUEBLES EN GENERAL ASI COMO DE ALQUILERES, VENTAS, PERMUTAS...	PEDRO RICARDO VALDEZ TRAVIESO	780056
E/2023-73922	19/12/23	GOLDEN MALL & RESIDENCES	PARA IDENTIFICAR UN COMPLEJO RESIDENCIAL CON AREAS COMERCIALES	DENNY REYNOSO MARTE	779911
E/2024-973	5/1/24	GOMEZ ACEVEDO GAS	VENTA Y DISTRIBUCIÓN DE COMBUSTIBLE.	GUILLERMO GOMEZ MERCADO	781581
E/2023-74324	3/1/24	GONZALEZ URBAN BARBER SHOP	SERVICIOS DE PELUQUERIA.	ROMY GONZALEZ HURTADO	781224
E/2023-75337	29/12/23	GONZALO AROS Y GOMAS	VENTA DE AROS Y GOMAS PARA VEHICULOS DE MOTOR.	HILDO DE LA CRUZ SUERO	780878
E/2022-59418	18/10/22	GOTITAS DEL ALMA RD	SERVICIOS DE VACUNACION, PEDIATRÍA, PSICOLOGÍA, TERAPIA DEL HABLA, NUTRICIÓN, MEDICINA EN GENERAL, SERVICIOS MÉDICOS EN GENERAL.	ALEXA MARIE DE LA CRUZ SANCHEZ, AMAYA MAITET DE LA CRUZ SANCHEZ, MAITET BIENVENIDA SANCHEZ CICCONE	780644
E/2023-71920	4/1/24	GR&GP SOLUCIONES EMPRESARIALES	VENTA DE SUMINISTROS (PRODUCTOS DE PAPEL, RESMAS DE PAPEL, BOLÍGRAFOS, LÁPICES, CUADERNOS, CALCULADORAS, FOLDERS, MARCADORES, RESALTADORES, GRAPADORA, CLIPS, POST IT, TINTAS Y TONERS, ETC.)	GRICENNI REYES	781481
E/2023-72510	12/12/23	GRANADA INMOBILIARIA	EDIFICACIÓN, COMPRA, VENTA A CORTO O LARGO PLAZO, CAMBIO, ALQUILER, MANTENIMIENTO, EXPLOTACIÓN Y ADMINISTRACIÓN DE CUALQUIER TERRENO.	GRANADA INMOBILIARIA, S.A.S.	780755
E/2023-75188	29/12/23	GRANJA AVÍCOLA ADA MILKA	SERVICIO DE CRIA DE AVES DE CORRAL CON PROPOSITO COMERCIAL DE CARNE Y HUEVO.	ADA MILKA SOLIS JIMENEZ	780873
E/2024-571	4/1/24	GRANJA JIMENEZ ALMANZAR J.A	GRANJA AVICOLA DEDICADA A LA CRIANZA, PRODUCCION Y VENTA DE GALLINAS Y HUEVOS	ROBERT JIMENEZ ROJAS	781337
E/2023-74149	20/12/23	GRANJA MANUEL FERMIN	VENTA Y CRIANZA DE CERDOS	MANUEL ANTONIO FERMIN DOMINGUEZ	780076
E/2024-731	8/1/24	GRANOS DEL SUR GLOBAL GSG	REEMPAQUE, PRODUCCION, DISTRIBUCION, IMPORTACION, EXPORTACION Y VENTA DE PRODUCTOS ALIMENTICIOS EN GENERAL.	MIGUEL ANGEL DIAZ GUERRERO	781797
E/2023-74296	22/12/23	GREAT L&C CONSTRUCT	COMPRA Y VENTA DE BIENES INMUEBLES	MIRCEA-IOAN POPA, LUCIAN PINTEA	780334
E/2023-75305	2/1/24	GRIM-CONTAS	COMERCIALIZACION DE SERVICIOS DE CONTABILIDAD, GESTION ADMINISTRATIVA, GESTION FISCAL, TASACIONES, AGRIMENSURA EN GENERAL, ASUNTOS LEGALES EN GENERAL, INMOBILIARIA EN GENERAL.	LUIS ALEJANDRO VALDEZ MARTE	781066
E/2023-74839	27/12/23	GROUP MOL INVESTMENTS	VENTA AL POR MAYOR Y AL DETALLE DE PRODUCTOS EN GENERAL CON PREDOMINIO DE ALIMENTOS Y BEBIDAS, INCLYENDO PRODUCTOS DE LIMPIEZA.	MIGUEL ANGEL GOMEZ WILSON	780542
E/2023-74131	20/12/23	GRUPO 7PALMS	ADMINISTRACIÓN DE PROPIEDADES INMOBILIARIAS E INMUEBLES EN GENERAL, ASI COMO DE ALQUILERES, VENTAS, PERMUTAS, YA SEAN CASAS, APARTAMENTOS, TERRENOS...	CARLOS BERNARDO RAMON MANZANO RIVAS	780064
E/2024-158	2/1/24	GRUPO AD ASTRA	GESTIÓN, ADMINISTRACIÓN, REPRESENTACIÓN, COMPRA Y VENTA DE ACTIVOS Y EMPRESAS.	EDUARDO JOSÉ LAMARCHE LUCIANO	781044
E/2023-74286	21/12/23	GRUPO AVALON INVESTMENT	ACTIVIDADES DE SOCIEDAD HOLDING PARA PROYECTOS TURÍSTICOS E INMOBILIARIOS EN LA REPÚBLICA DOMINICANA.	HAROON ASAD	780168
E/2024-31	2/1/24	GRUPO AVG ARTES VISUALES & GRÁFICAS	PRODUCTORA DE RECURSOS AUDIOVISUALES Y EVENTOS, Y PRESTADORA DE SERVICIOS DE COMUNICACIÓN, PUBLICIDAD, MARKETING, RELACIONES PÚBLICAS Y PROMOCIÓN.	ALVIS RAFAEL SANTOS RESTO	780949
E/2024-19	2/1/24	GRUPO CAAMAL	SERVICIOS DE RESTAURANTE TEMÁTICO MEXICANO, BAR, CATERING, ORGANIZACIÓN Y REALIZACIÓN DE EVENTOS Y FIESTAS, VENTAS DE SALSAS Y TORTILLAS DE ESTILO MEXICANA.	ARCADIO GUZMÁN GARCIA, ERICK ALBERTO CEBALLOS ORTIZ	780952
E/2024-10	2/1/24	GRUPO CAMERO HERRERA	TRANSPORTE DE CARGA LOCAL E INTERNACIONAL, CARGA COURIER, TRANSPORTE DE PERSONAL, VENTA DE EQUIPOS ELECTRÓNICOS, IMPORTACIÓN Y VENTA DE ELECTRODOMÉSTICOS, VENTA DE SOFTWARE.	MANUEL RANGEL HERRERA GALAN	780944
E/2023-74814	26/12/23	GRUPO CARC COSTRUCTORA	CONSTRUCCÓN, REPARACIÓN, REMODELACIÓN Y ACONDICIONAMIENTO DE TODA OBRA DE INGENIERIA CIVIL.	DENCY GERALDO CARCAÑO ROSA	780479
E/2023-67689	26/12/23	GRUPO CECILIO ARIAS HERNANDEZ	ELABORACIÓN, VENTA Y COMERCIALIZACIÓN DE PINTURAS, SERVICIOS DE INGENIERÍA CIVIL, CONSTRUCCIÓN Y DEMOLICIÓN.	CECILIO ARIAS HERNÁNDEZ	780380
E/2024-81	2/1/24	GRUPO COLD	SERVICIOS DE ENTRETENIMIENTO Y ALQUILER DE EQUIPOS PARA FIESTAS SILENCIOSAS, SERVICIOS FOTOGRAFÍCOS Y AUDIOVISUALES, FOTOGRAFÍAS Y VIDEOS PARA EVENTOS...	MELVIN MIESES FRIAS COPLIN, NICOLE ELIME TEJADA PAULA	780979
E/2023-75352	29/12/23	GRUPO CYP	VENTA DE REPUESTOS Y PARTES PARA TODO TIPO DE VEHICULOS Y SERVICIOS DE BANCA DEPORTIVA.	YEFI ELOY CASTILLO TEJEDA	780903
E/2023-75345	29/12/23	GRUPO DANELTON	COMERCIALIZA, FABRICA, DISTRIBUYE, REPRESENTA, IMPORTA Y EXPORTA PROVISIONES ALIMENTICIAS, MEDICAMENTOS...	JOAN MANUEL SENRA OSSER	780891
E/2024-609	4/1/24	GRUPO DE LECHONES LOS INTOCABLES DE LA BAHIA	ENTIDAD SIN FINES DE LUCRO DEDICADA A LA CULTURA Y FOLKLORE DE SANTIAGO, GRUPO CARNAVALESCO.	JOSE ANDRES PEÑA VALOY	781343
E/2023-74464	22/12/23	GRUPO DELEISY	VENTA DE PRODUCTOS COSMÉTICOS, CUIDADO CAPILAR, LABORATORIO DE COSMÉTICOS Y IMPORTACIÓN FEROMONAS.	RUTH DELEISY AQUINO MATEO	780280
E/2024-717	4/1/24	GRUPO EDAB	CRIANZA, VENTA, IMPORTACIÓN Y EXPORTACIÓN DE PORCINO, GANADO VACUNO, CAPRINO, EQUINO Y AVICOLA...	CLARIBEL JOSEFINA TORRES DE SANTOS	781433
E/2024-137	3/1/24	GRUPO EMPRESARIAL ARJD' GRACIA	CONSTR. REFORMA Y REPARACIÓN DE EDIFICIOS RESIDENCIALES, COMERCIALES Y TURISTICOS. COMPRA, VENTA Y ALQUILER DE INMUEBLES, RETAPIZADO...	ANDRY RAFAEL JIMENEZ DE GRACIA	781210
E/2023-73576	3/1/24	GRUPO FAM-RA	ESTA SOCIEDAD TIENE POR OBJETO PRINCIPAL ADQUIRIR TERRENOS PARA EL DESARROLLO Y GESTIÓN DE PROYECTOS INMOBILIARIOS TALES COMO: RESIDENCIALES, VILLAS, URBANIZACIONES...	PAOLA LETICIA ACOSTA LOPEZ	781159
E/2023-74784	26/12/23	GRUPO FEMA	SERVICIOS DE GESTIÓN Y LOGÍSTICA PARA EL TRANSPORTE DE MERCADERÍAS.	OSCAR FRANCIS FEBLES DE LOS SANTOS	780484
E/2024-500	3/1/24	GRUPO HA LATAM	PRESTACIÓN DE SERVICIOS DE DIRECCIÓN EN PUBLICIDAD, MERCADEO, PROMOCIÓN Y DIFUSIÓN DE PRODUCTOS Y SERVICIOS, A TRAVÉS DE MEDIOS DIGITALES, IMPRESOS...	ISRAEL UC PECH	781316
E/2023-74972	27/12/23	GRUPO HPL	VENTA DE TODO TIPO DE MATERIALES Y PRE-FABRICADOS PARA LA CONSTRUCCIÓN DE EDIFICACIONES.	JIEHONG PENG LIAO	780635
E/2023-74033	20/12/23	GRUPO HYLSA	VENTA DE BATERÍAS Y LUBRICANTES, IMPORTACIÓN DE GOMAS Y TUBOS NUEVOS Y USADOS, MOTORES USADOS, Y EXPORTACIÓN DE PRODUCTOS AGRÍCOLAS.	H.Y.L., SA	779977
E/2024-1016	5/1/24	GRUPO INMOBILIARIO TOP-AGRIM	BRINDAMOS LOS SERVICIOS DE TOPOGRAFIA, AGRIMENSURA, TACACIONES, MEDICIONES, DISEÑOS, CALCULOS DE VOLUMENES, ENTRE OTROS.	BENY ANTONIO TAVERAS SILVERIO	781624
E/2023-72352	3/1/24	GRUPO JAVE BCNJ	DESARROLLAR PROYECTOS INMOBILIARIOS, COMPRA Y VENTA DE INMUEBLES, BIENES MUEBLES, TALES COMO VEHÍCULOS DE MOTOR, VEHÍCULOS DE CONSTRUCCÓN...	JOSE ALFREDO VALDEZ ESTRELLA	781274
E/2023-74838	5/1/24	GRUPO JH&M	IMPORTACIÓN, VENTA Y ALQUILER DE EQUIPOS PESADOS, HERRAMIENTAS Y ANDAMIOS PARA LA CONSTRUCCIÓN.	JIEHONG PENG LIAO, MEIYAN WU	781602
E/2023-73600	19/12/23	GRUPO KOALPHA	SERVICIOS DE CONSULTORÍA Y ASESORÍA EN GENERAL, RRRH, SERVICIO DE OUTSOURCING DE PROCESOS ADMINISTRATIVOS, FINANCIEROS Y CONTABLES...	WENDY ABAD GOMEZ	779845
E/2023-73980	20/12/23	GRUPO L. CARMEN NANCY	CONSTRUCCIÓN DE CASAS, APARTAMENTOS, CONDOMINIOS, EDIFICIOS COMERCIALES Y RESIDENCIALES.	HENRY AUGUSTO ESTEVEZ REYES, LUIS EDUARDO NUÑEZ BAEZ	780039
E/2023-74417	27/12/23	GRUPO LEGAL DILONE LJR	PRESTACIÓN DE TODO TIPO DE SERVICIOS LEGALES, ASESORÍA, REDACCIÓN DE DOCUMENTO, CONSULTORÍAS Y REPRESENTACIONES EN TODAS LAS ÁREAS DE DERECHO, FINANCIAMIENTOS DE VEHÍCULOS...	JOSE RAFAEL VASQUEZ DILONE	780614
E/2024-280	5/1/24	GRUPO LOBOJCP	VENTA, DISEÑO Y RETAIL DE PRENDAS DE VESTIR, CALZADO, SOMBREROS, PRENDAS Y ACCESORIOS DE CUERO	JOSE CARLOS PEREZ ORTEGA	781597
E/2023-73347	19/12/23	GRUPO MATHIS	IMPORTACIONES, COMPRA Y VENTA DE MOTOCICLETAS.	EURIBIADES MATHIS TERRERO	779916
E/2023-73963	21/12/23	GRUPO MIZPA	VENTA Y COMPRA DE: AGUA EMBOTELLADA, AGUA EN FUNDITA, HELADOS, MABIS, SERVICIOS DE BUFFET, VENTA DE BOTELLAS VACIAS DE AGUA, HIELOS EN FUNDA...	BIENVENIDO BATISTA GONZALEZ	780208
E/2023-74958	27/12/23	GRUPO ODONTOLÓGICO ODONTOLEON I	SERVICIOS DE ODONTOLOGÍA EN GENERAL/ESTÉTICA FACIAL/SERVICIOS TÉCNICOS/REPARACIÓN DE EQUIPOS/ASESORÍA...	MELVIN SALOMON MARTÍNEZ RIVERA, NINOSCA MAYELIN DE LEON SUZAÑA	780730
E/2024-123	2/1/24	GRUPO OLIVO PAULINO	SERVICIOS DE INGENIERIA, CONSTRUCCION Y DESARROLLO DE PROPIEDADES INMOBILIARIAS, CONSTRUCCION DE OBRAS CIVILES, PUENTES, CARRETERAS, ACUEDUCTOS.	GUSTAVO JOSE OLIVO PAULINO	780998
E/2023-73986	20/12/23	GRUPO PALMA BLANCA	EMPRESA DE CONSTRUCCION DE EDIFICIOS, RESIDENCIALES, CALLES, VIAS, DISEÑO DE OBRAS E INFRAESTRUCTURAS.	FREDDY ENRIQUE LOPEZ SANTIAGO	779939
E/2023-74441	27/12/23	GRUPO PAVESI	DISTRIBUCIÓN, IMPORTACIÓN Y VENTA DE MATERIALES DE CONSTRUCCIÓN.	PABLO VENTURA SILVERIO	780617

[210] EXPEDIENTE	[220] FECHA	[561] NOMBRE COMERCIAL	[510] ACTIVIDAD	[730] SOLICITANTE	[111] REGISTRO
E/2023-69021	23/11/23	GRUPO PEVAL & ASOCIADOS	COMPRA Y VENTA DE PROPIEDADES INMOBILIARIAS, DESARROLLO DE PROYECTO HABITACIONES, COMERCIALIZACIÓN DE PROYECTO INMOBILIARIOS EN SENTIDO GENERAL Y CONSTRUCCIÓN DE EDIFICACIONES.	JOSE RAFAEL PEÑA VALDEZ	780424
E/2024-7	2/1/24	GRUPO PLG	SERVICIOS DE CONTABILIDAD, GESTIÓN DE IMPUESTOS, AUDITORIAS Y ASESORÍA FISCAL PARA EL CUMPLIMIENTO...	PAOLA ANNEL RODRIGUEZ GRACIANO	781294
E/2023-72091	20/12/23	GRUPO REFRA	IMPORTACIÓN, COMPRA Y VENTAS DE MATERIALES DE CONSTRUCCIÓN Y ARTÍCULOS FERRETEROS, VENTAS DE MATERIAL GASTABLE PARA LA OFICINA Y ESCOLARES.	LUZ ESTHEL RECAREY DE PAYERO, MARITZA FRANCISCO	780046
E/2023-74739	26/12/23	GRUPO ROAN	COMPRA, VENTA E IMPORTACION DE MATERIALES GASTABLES DE OFICINAS, IMPRESOS Y MATERIALES DE LIMPIEZA	GRUPO ROAN, S.R.L	781150
E/2024-506	3/1/24	GRUPO TERRENERO	DESARROLLO DE PROYECTOS INMOBILIARIOS, CONSTRUCCION Y EDIFICACIONES INMOBILIARIA, RENTA DE VEHICULOS, CASA DE CAMBIO, SERVICIOS DE TIENDA DE VESTIR, SPA, RESTAURANT, SALON DE BELLEZA.	JACQUES EDMON JEAN PIERRE CAZIER MELENDEZ	781289
E/2023-75197	28/12/23	GRUPO YANTAR	DISEÑO, COMPRA Y VENTA DE PRODUCTOR DE CACAO EN TODAS SU EXPRESION POSIBLE , EJEMPLO CHOCOLATE, BOLLO DE CACAO, CACAO EN POLVO.	ANDRES SARITA CASTILLO	780781
E/2023-75020	27/12/23	GRUPO ZENAC	ASESORAR, DESARROLLAR Y EFECTUAR INVERSIONES EN PROYECTOS INMOBILIARIOS, TURÍSTICOS E INDUSTRIALES.	THE COMPANY DEPOT, S.R.L.	780666
E/2024-507	3/1/24	GUARDERIA INFANTIL ADRIANA	ESTANCIA DE APRENDIZAJE Y CUIDADO DE NIÑOS Y NIÑAS.	DEIBELYS ADRIANA LINARES LAVERDE	781292
E/2023-75208	28/12/23	GUEVAPACK, GESTION Y SERVICIOS	DEDICARSE AL TRANSPORTE DE CARGA AÉREA Y MARÍTIMA, SERVICIOS DE MENSAJERÍA (COURIER), ENVÍO DE PAQUETES DENTRO Y FUERA DEL PAÍS...	ALBERTH GUEVARA PEREZ REINOSO	781180
E/2023-74104	20/12/23	GUTIERREZ STUBBS ACADEMY	EDUCACION, FORMACION, CAPACITACIONES, ENTRENAMIENTOS, CURSOS TALLERES, DIPLOMADOS, ORGANIZACION DE EVENTOS FORMATIVOS, CAPACITACIONES VIRTUALES Y PRESENCIALES.	MARILYN MIREYA GUTIERREZ STUBBS, GUTIERREZ STUBBS CONSULTING & BROKERS	780028
E/2023-73215	21/12/23	GUZMAN BROKER PROPERTIES REAL ESTATE PUNTA CANA	PROMOVER TODO TIPO DE PROYECTOS, SEAN ESTOS DE CARÁCTER INDUSTRIAL O COMERCIAL, DE COMPRA, VENTA Y ARRENDAMIENTOS DE CASAS, APARTAMENTOS, VILLAS...	ROBINSON TEOFILO GUZMN SANCHEZ	780105
E/2023-74192	21/12/23	GUZMARKET	SERVICIO DE ALQUILER DE PROPIEDADES, APARTAMENTO, VILLAS, LOCAL COMERCIAL A TRAVÉS DE CUALQUIER TIPO DE MEDIOS.	GARRICK GUZMAN	780127
E/2023-74748	26/12/23	GV COCO CAFE	SERVICIOS DE VENTA DE COMIDA, BEBIDAS ALCOHÓLICAS Y SIN ALCOHOL.	KHOMEINI ORLANDO III GOMEZ SILVA, STEFANIE NATASHA VARGAS REDONDO	780441
E/2024-876	5/1/24	GWADA MULTISERVICES	RENTA, VENTA Y GESTIÓN A NIVEL VEHICULAR, COMPRA Y VENTA DE TABACO, CIGARROS ELECTRÓNICOS SUS DERIVADOS...	FERNANDO DE LOS SANTOS TAVERAS	781506
E/2023-74105	20/12/23	GZ GROW ASSETS	ADMINISTRACION DE BIENES RAICES, TENEDORA DE BIENES INMUEBLES, ADMINISTRACION DE BIENES INMUEBLES, COMPRA Y VENTA DE BIENES INMUEBLES, ALQUILERES DE BIENES INMUEBLES Y TODO LO RELATIVO A BIENES RAICES EN GENERAL.	JUAN ANDRES GUILARTE FUENMAYOR	780026
E/2023-70497	2/1/24	H'S PORKTECH	CRianza y comercialización de productos agropecuarios.	RONALD LUIS SORIANO PILAR	780985
E/2024-204	2/1/24	HABIBI PC	SERVICIOS DE RESTAURANTES, COMIDA RÁPIDA, EMPRESARIAL Y CATERING.	TONI MASKINE, NADER CHRISTO VASDIKI	781058
E/2023-63264	28/12/23	HABITAT R.E.A	COMPRA Y VENTA DE BIENES INMUEBLES (CASAS, DEPARTAMENTOS, COMERCIOS, TERRENOS); OTROS SERVICIOS COMO: ALQUILERES, GESTIONAMIENTOS DE CRÉDITOS HIPOTECARIOS...	GISELA PATRICIA MONTAS DUVERGE , PAMELA FERNANDEZ BAEZ	780817
E/2023-74066	20/12/23	HÁBITOS PODEROSOS	CONFERENCIAS, TALLERES, CAPACITACIÓN, PROGRAMA DE RADIO Y TV, RELACIONES PÚBLICAS, LIBROS, MAESTRÍAS DE CEREMONIAS.	YAJAIRA PAOLA ANTONIO ORTIZ	780006
E/2023-74922	27/12/23	HANKADA	SERVICIOS DE ASESORÍA EN TODO TIPO DE ASUNTOS JURÍDICOS EN GENERAL; EDUCACIÓN, FORMACIÓN, IMPARTIREMOS CURSOS, TALLERES, DIPLOMADOS, CONGRESOS, SEMINARIOS, CONFERENCIAS, CHARLAS, Y CLASES DE TEMAS INTELECTUALES EN GENERAL.	PATRICIA ALTAGRACIA DURAN WISPE	780595
E/2024-321	3/1/24	HANRIAM CONSTRUCTORA	SERVICIOS DE CONSTRUCCIONES Y VENTAS DE PROYECTOS INMOBILIARIOS.	ERIKA MARIA VARGAS DURAN	781391
E/2023-74608	26/12/23	HAPPY PAW	BRINDAMOS SERVICIOS DE CUIDADO A LAS MASCOTAS Y HOTELERIA PARA LA MAYOR COMODIDAD Y BIENESTAR DE LOS ANIMALES (PERROS)	YESSICA ALESSANDRA GARCIA TUERO	780363
E/2024-871	5/1/24	HAPPY TECHINC RD	FABRICACIÓN DE UNIFORMES EN GENERAL, PANTALONES, POLOSHIRTS, FABRICACIÓN DE MOCHILAS Y BULTOS, FABRICACIÓN DE ZAPATOS...	FRANCISCO BATISTA SANCHEZ	781503
E/2023-74492	26/12/23	HARPOON	SERVICIOS DE TALLER DE MECÁNICA INDUSTRIAL, FABRICACIÓN DE PIEZAS EN ACERO Y MADERA, COMO ANCLAJES ESPECIALES PARA FONDEAR EMBARCACIONES Y SUS BOYAS.	EUGENIO GONZALEZ-SALIDO LARRUGA	780366
E/2023-75342	29/12/23	HASHIRA HANDMADE	COMPRA, VENTA, FABRICACIÓN, COMERCIALIZACIÓN Y DISTRIBUCIÓN DE PRODUCTOS ARTESANALES PARA EL CUIDADO DE LA PIEL.	GALDYS ONDINA DEL PILAR LEMONIER PIMENTEL	780995
E/2023-73525	21/12/23	HEART & SOUL CAFÉ	VENTA DE ALIMENTOS Y BEBIDAS, SERVICIOS DE CATERING Y VENTA DE BIENES DE PAPELERIA Y LIBRERIA.	KIMBERLY CUEVAS	780229
E/2023-74145	5/1/24	HECTOR SANTOS MUSIC	AMENIZACION Y MONTAJES DE FIESTAS, EVENTOS ARTÍSTICOS Y ENTRETENIMIENTO EN GENERAL.	HECTOR BIENVENIDO SANTOS ESPINAL	781633
E/2023-75135	28/12/23	HELADOS FREDDY	VENTA, DISTRIBUCIÓN Y FABRICACIÓN DE HELADOS ARTESANALES.	FREDDY ANTONIO DOMINGUEZ DOMINGUEZ	780739
E/2023-74053	20/12/23	HEMESERLO HERRERA MEDINA SERVICIOS Y LOGISTICA	SERVICIOS Y LOGÍSTICA DE ORGANIZACIÓN DE EVENTOS.	OMAR HERRERA MEDINA	779986
E/2023-74615	26/12/23	HERMANDAD RESERVISTA NACIONAL HERESERNA	ASOCIACIÓN QUE BUSCA DEFENDER LOS DERECHOS DE LOS MIEMBROS RETIRADOS DE LA POLICÍA NACIONAL Y LAS FUERZAS ARMADAS DENTRO DEL MARCO LEGAL DE LAS LEYES DOMINICANAS. SIN FINES DE LUCRO.	ROBINSON GUILLÉN CASTILLO , REYNALDO VICENTE FERRER THEN	780375
E/2023-75339	29/12/23	HERVAL	SERVICIOS DE DISEÑO, CONSTRUCCIÓN, REMODELACIÓN, ADMINISTRACIÓN Y SERVICIOS, VENTAS Y ALQUILER DE CASAS.	RAUL CAMILO VALETTE RODRIGUEZ	780889
E/2023-67050	28/12/23	HIDAL HISPANO INMOBILIARIA	SERVICIOS DE ADQUISICIÓN, ENAJENACIÓN Y GESTIÓN DE BIENES INMUEBLES, YA SEA DE FORMA DIRECTA O MEDIANTE LA PARTICIPACIÓN EN SOCIEDADES U OTROS VEHÍCULOS DE INVERSIÓN INMOBILIARIA.	JOAQUIN HIDALGO RUIZ	780792
E/2023-74916	27/12/23	HIDROPONIA AGROECOLOGICO DEL HOGAR CRUZ ACEVEDO	SERVICIOS DE INSTALACIÓN, VENTA Y COMERCIALIZACION DE PRODUCTOS HIDROPÓNICOS.	ADONAMIL CRUZ EVANGELISTA	780597
E/2023-75211	28/12/23	HIELO ALMONTE E.Z.	FABRICA Y PROCESAMIENTO DE AGUA, HIELO Y SUS DERIVADOS.	CRISTIAN RAFAEL ALMONTE RODRIGUEZ	780965
E/2023-75256	28/12/23	HIGH END	SERVICIOS DE FABRICACION Y VENTA DE ROPA.	JUAN CARLOS VOLQUEZ RODRIGUEZ	780830
E/2024-318	3/1/24	HIPERPLUS GROUP	COMPRA, VENTA, IMPORTACIÓN, EXPORTACIÓN Y COMERCIALIZACIÓN AL POR MAYOR Y AL DETALLE DE PRENDAS DE VESTIR, CALZADOS...	JIGUANG HUANG	781190
E/2024-224	2/1/24	HISPANIOLA LEX	SERVICIOS DE CONSULTORÍA Y/O ASESORÍA LEGAL, ESTRATÉGICA Y POLÍTICA EN GENERAL.	LUIS STALIN DELGADO BAUTISTA	781079
E/2024-479	3/1/24	HITR SOLUCIONES LEGALES	SERVICIOS DE ASESORÍAS LEGALES, CONSULTORÍA JURÍDICOS, COBROS COMPULSIVOS, MATERIA CIVIL, PENAL, LABORAL E INMOBILIARIA, FINANCIERA Y FISCAL SOBRE OPERACIONES COMERCIALES...	HECTOR IVAN TEJADA ROJAS	781272
E/2023-74810	26/12/23	H-K ACOSTA AUTO TECH	SERVICIO DE REPARACIÓN DE MOTORES, REPARACIÓN DE TRANSMISIÓN AUTOMÁTICA, TREN DELANTEROS Y TRASEROS, ELECTRÓNICA AUTOMOTRIZ...	JUNIOR EMILIO ACOSTA POLANCO, ELVIN EMILIO ACOSTA POLANCO	780515
E/2023-67942	20/12/23	HMS GAMA STORE	COMERCIALIZACIÓN DE EQUIPOS ELECTRÓNICOS, TALES COMO: TELÉFONOS, TABLES, COMPUTADORA, RELOJES INTELIGENTES, TV, RADIOS, CIGARROS, ELECTRÓNICOS AFINES , DE MANERA ACCESORIOS PARA LOS MISMO.	HENRY MONTERO SOLIS	779966
E/2024-1251	8/1/24	HOMES OF HOPE DOMINICAN REPUBLIC	SIN FINES DE LUCRO PARA PREDICAR LA PALABRA DE DE NUESTRO SEÑOR Y SALVADOR JESUS, A REALIZAR TRABAJO SOCIO ESPIRITUAL EN LA COMUNIDAD, A REPARAR Y CONSTRUIR VIVIENDAS...	ALEXIS ANTONIO DE LA ROSA PIMENTEL	781788
E/2024-541	4/1/24	HORMIGONES ZOE	SERVICIOS DE PRODUCCION Y VENTA DE HORMINGON ARMADO.	PABLO ALEXANDER FERNANDEZ MATEO, GRISELDA YAMEL HERNANDEZ DE FERNANDEZ	781314
E/2024-1078	8/1/24	HOTEL ARROIAR HOA	SERVICIOS DE ALOJAMIENTO POR HORA Y DIA PARA HUÉSPEDES DOMINICANO Y EXTRANJEROS.	SANTO RICARDO RAMIREZ RODRIGUEZ	781658
E/2024-926	5/1/24	HOTEL GRAN LUNA DEL MAR	SERVICIO DE HOSPEDAJE Y ALQUILER DE HABITACIONES PARA EL PUBLICO EN GENERAL.	ROSA NERIS LEDESMA DE CRUZ, VICTOR MANUEL CRUZ PEREZ	781556
E/2024-1075	8/1/24	HOTEL VILLAS BRETEMA HOVIBRE	SERVICIOS DE ALOJAMIENTO POR HORA Y DIA PARA HUÉSPEDES DOMINICANO Y EXTRANJEROS	JOSE BOLIVAR SANTANA MEJIA	781705
E/2023-75248	2/1/24	HPF COMMERCE	VENTA DE SOFTWARE Y COMERCIALIZACIÓN ELECTRÓNICA DE BIENES (E-COMMERCE).	LUIS ANTONIO HERNANDEZ PINTO	780953
E/2023-74350	21/12/23	HS VACATION PUNTA CANA	TURISMO EN GENERAL, EXCURSIONES, CITY TOURS, TRASLADOS TURÍSTICOS, TOURS, RESERVAS HOTELES, VIAJES.	NELSON ALEJANDRO HARRIS HERNANDEZ	780218
E/2023-73190	3/1/24	HUGO MORALES & ASOCIADOS INGENIERIA VIAL	SERVICIOS DE INGENIERÍA VIAL, CIVIL Y CONSTRUCCIONES EN GENERAL.	HUGO ANDRES MORALES SOSA	781230
E/2024-340	3/1/24	HYPE PARTIES	FIESTAS PARA NIÑOS, YA SEA CELEBRACIONES DE CUMPLEAÑOS O SOLO PARA DIVERSION. LAS FIESTAS SERÁN DISTINGUIDAS POR UNA ACTIVIDAD ESPECÍFICA...	YIRALDI ALTAGRACIA REYES ESPINAL	781161
E/2023-74288	21/12/23	IDC HABITANZA	BRINDAR SERVICIOS INMOBILIARIOS Y DE CONSTRUCCIÓN TALES COMO: COMPRA, VENTA, CONSTRUCCIÓN, EXPORTACIÓN E IMPORTACIÓN DE MATERIALES DE CONSTRUCCIÓN...	WILMER DEMILIS GESALEN PAULINO	780169
E/2023-74352	21/12/23	IDDEAL - INSTITUTO DOMINICANO DE ABOGADOS LITIGANTES	SERVICIOS DE ENSEÑANZA Y FOMENTO DE DEL LITIGIO ESTRATÉGICO Y ESTRATEGIAS DE LITIGIO CON FINES DE REALIZAR CAMBIOS SIGNIFICATIVOS EN LA SOCIEDAD.	CARLOS MANUEL FELIPE BÁEZ	780220
E/2023-74388	28/12/23	IGA - GLOBAL AUTOMATION	DISEÑO, CONSTRUCCIÓN Y COMERCIALIZACIÓN DE PROYECTOS Y EQUIPAMIENTOS ELECTRÓNICOS Y ELECTROMECAÓNICOS...	MANUEL ANEURY JIMENEZ MENDOZA	780804
E/2023-69889	4/1/24	IGCOM	IMPRESIÓN DE DOCUMENTOS, COMPRA Y VENTA DE MATERIALES GASTABLES DE OFICINA, COMERCIALIZACIÓN E IMPORTACIÓN DE EQUIPOS DE OFICINAS...	ROSARIO ANTONIA VALDEZ RIVAS DE SANCHEZ	781440

[210] EXPEDIENTE	[220] FECHA	[561] NOMBRE COMERCIAL	[510] ACTIVIDAD	[730] SOLICITANTE	[111] REGISTRO
E/2023-74876	27/12/23	IGLESIA BAUTISTA DE BETHESDA	SIN FINES DE LUCRO, ACTIVIDADES COMO CULTOS, ADORACIÓN, PREDICACIÓN, APOYO AL PROJIMO.	FRANDY PIERRE	780558
E/2023-74327	21/12/23	IGLESIA CENTRO DE LUZ Y AVIVAMIENTO PARA LAS NACIONES IGCELUZ	PREDICACION DEL EVANGELIO Y AYUDA DE LABOR SOCIAL REALIZANDO EN BENEFICIO PUBLICO A LOS MAS NECESITADOS, SIN FINES DE LUCRO.	EVELIN FERNANDEZ CHARLES	780194
E/2023-75316	29/12/23	IGLESIA CRISTIANA BUSCAN LAS ALMAS PARA CRISTO EZEQUIEL 34:6	INSTITUCIÓN CRISTIANA SIN FINES DE LUCRO, QUE SE DEDICA A PREDICAR LA PALABRA DE DIOS, AYUDAR AL NECESITADO.	JOSE FRANCISCO	780859
E/2023-75309	29/12/23	IGLESIA CRISTIANA CASA DE DIOS Y PUERTA DEL CIELO ICCDPC	SIN FINES DE LUCRO QUE NOS DEDICAMOS A EVANGELIZAR Y AYUDAR LAS PERSONAS NECESITADAS DE LAS CALLES Y A LOS NIÑOS Y NIÑAS HUÉRFANOS.	DENICE GARCIA GARCIA	780857
E/2024-166	4/1/24	IGLESIA CRISTIANA DE CIUDAD NUEVA ICCN	ENTIDAD SIN FINES DE LUCRO DEDICADA A PREDICAR, EVANGELIZAR, DISCIPULAR Y FORMAR LIDERES PARA LO MISMO.	NEWTON RAMIREZ RAMIREZ	781361
E/2023-74353	21/12/23	IGLESIA DE FUEGO DIOS ES EL JUEZ IDDEJ	CULTOS, PREDICAS, DONACIONES, CLASES DE DANZAS, CANTO, CLASES ARTISTICAS, AYUDA SOCIAL, ORGANIZACION DE EVENTOS, VIAJES MISIONEROS.	JOSE ABEL PEÑA SANCHEZ	780216
E/2024-1195	8/1/24	IGLESIA DE LA GRACIA REMANENTE FIEL SANTIAGO	INSTITUCIÓN PARA EL CRECIMIENTO ESPIRITUAL Y DESARROLLO PERSONAL SIN FINES DE LUCROS.	JUAN ALBERTO HERNANDEZ PIMENTEL	781726
E/2024-898	5/1/24	IGLESIA DE RESTAURACIÓN DIOS ES EL TODO EN TODOS IREDITOS	SOMOS UNA ORGANIZACIÓN SIN FINES DE LUCRO, NOS DEDICAMOS A PREDICAR LA PALABRA DE DIOS, INSTRUIR A LOS CREYENTES Y A LOS NIÑOS EN SU FORMACIÓN ESPIRITUAL Y EDUCATIVA, PARA LA GLORIA DE DIOS.	LUZ MIRIAM BAEZ SANTANA	781515
E/2023-74423	5/1/24	IGLESIA DE RESTAURACION HOSANNA IGLERESHOSANNA	ENTIDAD SIN FINES DE LUCRO DEDICADA A LLEVAR EL EVANGELIO DE NUESTRO SEÑOR JESÚS POR TODO NUESTRO SECTOR Y COMUNIDADES ALEDAÑAS...	JUANA MIRIAN PACHECO DE MONTILLA	781599
E/2023-56089	20/12/23	IGLESIA DEL NAZARENO DISCIPULOS DE CRISTO IDN	ENTIDAD SIN FINES DE LUCRO DEDICADA A SERVICIOS RELIGIOSOS, SOCIALES, COMUNITARIOS.	EUSEBIO MORILLO FERRERAS	780090
E/2023-72094	3/1/24	IGLESIA DIOS HABITA EN LA SANTIDAD LEVÍTICO 20:26	PREDICAR EL EVANGELIO DE SALVACIÓN EN TODOS LOS PAÍSES, BAUTIZAR Y ENSEÑAR LOS MANDAMIENTO DE DIOS, OFRECER APOYO ESPIRITUAL...	CARMELA PIERRE GIL	781154
E/2023-74164	20/12/23	IGLESIA EVANGÉLICA PENTECOSTAL LA PIEDRA ANGULAR IEPPA	ENTIDAD SIN FINES DE LUCRO DEDICADA A PREDICAR LA PALABRA DE DIOS Y AYUDAR A RESTAURAR AL CAÍDO.	REYNILIO FEDERICO CASTILLO AQUINO	780083
E/2024-233	2/1/24	IGLESIA EVANGELICA PENTECOSTAL MONTE DE BASAN UNIDA AL CONCILIO LATINO AMERICANO	ENTIDAD SIN FINES DE LUCRO DEDICADA A PREDICAR EL EVANGELIO.	NOEMI CUEVAS PEREZ DE SALCEDO	781082
E/2023-74988	27/12/23	IGLESIA PENTECOSTAL FILADELFIA ORAD SIN CESAR	SOMOS UNA INTITUCION SIN FINES DE LUCROS, NOS DEDICAMOS A BUSCAR LAS ALMAS PERDIDA, PREDICAR, DAR CONFERENCIAS Y BUSCAR LA HERMANDAD Y COPERACION ENTRE LAS PERSONAS.	IGLESIA ENTECOSTAL FILADELFIA ORAD SIN CESAR, INC.	780639
E/2023-74110	20/12/23	IGLESIA PENTECOSTAL JESUCRISTO NUNCA LLEGA TARDE	ENTIDAD SIN FINES DE LUCRO DEDICADA A REALIZAR ACTIVIDADES RELIGIOSAS.	IVELISSE BELTRE DE BELLIARD	780030
E/2024-605	4/1/24	IGLESIA PENTECOSTAL VILLA BENDICION HECHOS 4:12	ENTIDAD SIN FINES DE LUCRO, PARA PREDICAR EL EVANGELIO DE JESUSCRITO Y LEVANTAR NUEVAS IGLESIA, OBRAR EN BIEN SOCIAL EN LOS NIÑOS Y ENVEJECIENTES.	TRINIDAD MAGALLANES MARTINEZ	781352
E/2024-247	2/1/24	IGLESIA SALVACIONISTA HACIA EL MUNDO	SIN FINES DE LUCRO IGLESIA CRISTIANA PARA LA PREDICACIÓN Y DIFUSIÓN DEL EVANGELIO ASÍ COMO DE AYUDAR A LOS MÁS NECESITADOS.	JOHNNY PORTORREAL REYES	781094
E/2023-74493	22/12/23	IGLESIA TABERNÁCULO DE RESTAURACIÓN Y GLORIA	ASOCIACIÓN SIN FINES DE LUCRO, PARA IDENTIFICAR UNA IGLESIA.	RICARDO GERALDO LORENZO	780292
E/2023-75242	28/12/23	IL BORGGO	SERVICIOS TURÍSTICOS, ALOJAMIENTO, RESTAURANTE, DISCOTECA, SALÓN DE EVENTOS, CENTRO DE DIVERSIÓN, TRANSPORTE Y GUIA TURISTICO.	IL BORGGO, SRL	780909
E/2023-72874	21/12/23	ILLUMINEX	VENTA DE ADORNOS PARA VEHICULOS.	NESTOR JOSE CABRERA BATISTA	780198
E/2023-69715	14/12/23	ILUSION ISLEÑA	VENTA, FABRICACION E IMPORTACION DE ARTICULOS DECORATIVOS PARA USO PERSONAL Y PARA EL HOGAR, JOYERIA ARTESANAL E IMPORTADA.	MAGALY MIGUELINA ABREU YARULL	780347
E/2024-338	3/1/24	IMAGENES ESPECIALIZADAS DRA. MARIDELKIS FRANCO	REALIZAR E INTERPRETAR SONOGRAFÍAS EN GENERAL, DOPPLER Y OTROS TIPOS DE ESTUDIOS QUE SE DERIVAN DE LA ESPECIALIDAD; ASÍ COMO DESARROLLAR APLICACIONES TIC.	MARIDELKIS FRANCO DE MENDOZA	781149
E/2024-1089	8/1/24	IMPERADAPT	SOMOS UNA EMPRESA LA CUAL SE DEDICA A LA VENTA DE PRODUCTOS RELACIONES CON LOS VIDEOJUEGOS (FIGURAS, MUÑECOS, ÚTILES...	RANDEL ALEXANDER REYES RUIZ	781660
E/2023-73965	20/12/23	IMPERIO TEJEDA	SU OBJETO SOCIAL PRINCIPAL ES BRINDAR SERVICIOS LEGALES, CONSTITUCIÓN DE SOCIEDADES, SERVICIOS DE CONTABILIDAD...	LUANDA TEJEDA PEGUERO	780070
E/2023-70540	21/12/23	IMPORTADORA BR MARTINEZ	COMPRA, VENTA, IMPORTACIÓN DE PRODUCTOS DE QUINCALLERIAS Y FANTASIAS.	HERTRONIC, SRL	780166
E/2023-74980	29/12/23	IMPORTADORA CASTRO CONTRERAS	VENTA Y DISTRIBUCION DE ARTICULOS FERRETERO AL POR MAYOR, PLOMERIA, ELECTRICIDAD, HERRAMIENTAS DE ALTA MEDIA Y BAJA TENSIÓN, PINTURAS...	JULIO CASTRO CONTRERAS	780866
E/2023-72976	4/1/24	IMPORTADORA FHC&A	COMPRA, VENTA, IMPORTACION E IMPORTACION DE ARTÍCULOS PARA HOGAR, EQUIPOS Y ARTÍCULOS DE OFICINA, ARTÍCULOS DEL FERRETERO, DE HIGIENE PERSONAL, ACCESORIOS Y EQUIPOS DE TELECOMUNICACIONES.	WULDEER JHON CASTILLO GUZMAN	781458
E/2023-74973	27/12/23	IMPORTADORA K&K	VENTA E IMPORTACION DE PLASTICOS, MAQUINA INDUSTRIAL PARA COCINA Y MUEBLES PARA RESTAURANTES.	RUIHENG ZHENG LIFANG	780634
E/2023-75077	28/12/23	IMPORTADORA RONG XING	IMPORTACIONES Y VENTAS AL POR MAYOR Y DETALLE DE PIEZAS DE MOTOCICLETAS IMPORTACIONES Y VENTAS DE ELECTRODOMESTICOS.	ZHIJUAN YU	780685
E/2023-74779	26/12/23	IMPREPRISMA	SERVICIOS DE IMPRESIONES Y ENCUADERNADOS DE TODO TIPO DE IMPRESIÓN.	YILIS ROSAGNNA CABRERA DE PAISANO	780480
E/2024-430	4/1/24	IMPRESOS 5A	DISEÑADORES GRAFICOS ENCARGADOS DE ELABORAR: T SHIRT, TAZA, GORRAS DE SUBLIMACION, ETC.	AMAUROS MORENO RUIZ	781298
E/2024-823	5/1/24	IMPULSO CREATIVO ETC	SERVICIOS DE PUBLICIDAD, ESTRATEGIA DE MARKETING, DESARROLLO DE MARCA, IMAGEN CORPORATIVA, ESTRATEGIA DE MARKETING DIGITAL, MANEJO DE REDES SOCIALES...	ALEXIS MERCADO MOTA	781488
E/2023-74881	27/12/23	INCORAM INGENIERIA Y CONSTRUCCIONES RAMIREZ	SERVICIOS DE INGENIERÍA Y ARQUITECTURA, CONSTRUCCIÓN DE OBRAS DE INGENIERÍA CIVIL, TERMINACIÓN DE EDIFICACIONES, DISEÑO Y CÁLCULO ESTRUCTURAL.	MICHAEL DEMETRIO RAMIREZ SANTANA, RAMONA STEFANY MARTINEZ RUIZ	780696
E/2024-261	2/1/24	INDUMAN BUSINESS	VENTA EQUIPOS DE SEGURIDAD Y MANTENIMIENTO INDUSTRIAL.	MARILANDA BAEZ SANCHEZ	781069
E/2023-74786	26/12/23	INDUMESA INDUSTRIA DE MUEBLES METALICOS	FABRICACION, VENTA Y COMERCIALIZACION DE ARTICULOS METALICOS, HIERRO, ACERO INOXIDABLE, ALUMINIO, PLASTICOS, ETC. PARA LA INDUSTRIA, EL COMERCIO, LA HOTELERIA, LA OFICINA Y EL HOGAR.	INDUMESA INDUSTRIA DE MUEBLES METALICOS	780567
E/2023-73142	22/12/23	INDUSTRIAS DE ALIMENTOS CARNICAB	PRODUCCIÓN, DISTRIBUCIÓN Y COMERCIALIZACIÓN DE PRODUCTOS CÁRNICOS; ASÍ COMO LA PREPARACIÓN, IMPORTACIÓN, COMERCIALIZACIÓN Y VENTA DE PRODUCTOS CONGELADOS, ESPECIALMENTE PAPAS.	VITALI ALIMENTOS CENTRO AMÉRICA, S.A.	780321
E/2024-397	5/1/24	INGENIERÍA, CONSTRUCCIÓN Y SERVICIOS RMM PORTO	SERVICIOS DE REFRIGERACION EN GENERAL	RAUL ESTEBAN MARTINEZ PORTORREAL	781561
E/2023-74096	20/12/23	INGENIERO SERGIO LOPEZ & ASOCIADOS	SERVICIOS DE INGENIERIA CIVIL EN GENERAL.	SERGIO LEONARDO LOPEZ CRUZ	780021
E/2023-70751	4/12/23	INGTECSEG - ITS	SERVICIOS DE REPARACIÓN, MANTENIMIENTO, SOPORTE Y VENTAS DE EQUIPOS Y APLICACIONES INFORMÁTICAS, INSTALACIÓN, PROGRAMACIÓN, ENTRENAMIENTO Y ADIESTRAMIENTO DE EQUIPOS.	DOMINGO IVÁN CABRERA PEÑA	780954
E/2024-1220	8/1/24	INICIANDO EL DIA CON JESUS	SIN FINES DE LUCRO, PREDICAR LA PALABRA DE DIOS A TRAVES DE LAS DIFERENTES PLATAFORMAS DIGITALES.	JUANA IRIS DIAZ DE BACILIO	781752
E/2024-406	3/1/24	INMEGONZA	ASUNTOS JURÍDICOS EN GENERAL, BIENES RAÍCES, COMPRA Y VENTA DE INMUEBLES, PRESTAMOS E INVERSIONES, CONSTRUCCIÓN DE INMUEBLES, COMPRA Y VENTA DE VEHÍCULOS.	ARIDIO MERCADO GONZALEZ	781204
E/2024-245	2/1/24	INMOBILIARIA MAYOL MERCADO	COMPRA Y VENTA DE INMUEBLES, CONSTRUCCIÓN DE TODA CLASE DE EDIFICACIONES ASI COMO TODO LO RELACIONADO AL PRESENTE OBJETO.	JUAN JOSE MAYOL CORREA, SANDY ILOKKA MERCADO DE MAYOL	781091
E/2023-64274	3/1/24	INMOBILIARIA BOHÍO RC	COMPRA Y VENTA DE BIENES INMUEBLES; PROMOVER, ADMINISTRAR Y DESARROLLAR PROYECTOS DE VIVIENDAS, NEGOCIOS TURÍSTICOS...	RAYMUNDO CRUZ ACOSTA	781228
E/2023-72520	19/12/23	INMOBILIARIA FERRO MART J.A	INVERSIONES DIVERSAS EN COSTRUCION, ARTICULOS FERRETEROS, CONSTRUCCIONES INMOBILIARIAS Y TODO PECULIO DEL SECTOR CONSTRUCCION	ALEXANDER PEÑA SOTO	779905
E/2023-74656	26/12/23	INMOBILIARIA MAYTE PUNTA CANA	ADMINISTRACIÓN Y VENTAS DE PROPIEDADES, DESARROLLO, OPERACIÓN Y PROMOCIÓN DEL PROYECTO TURÍSTICO RESIDENCIAL MAYTE.	ROBERTO MELO RODRIGUEZ	781022
E/2023-74845	27/12/23	INMOBILIARIA QUINTA DE LAGOS	PROYECTOS INMOBILIARIOS, COMPRA Y VENTA DE PROPIEDADES Y DESARROLLO DE PROPIEDADES.	JHOANE ROMAN PEÑA	780537
E/2024-1202	8/1/24	INMOBILIARIA TAVERAS BATISTA	SERVICIOS DE COMPRA Y VENTAS DE INMUEBLES, LOTIFICACIONES Y FINANCIAMIENTOS.	ANA MARISOL BATISTA DE TAVERAS	781729
E/2023-72987	14/12/23	INMOBILIARIA TIERRA ABUNDANTE	COMPRA, VENTA, ALQUILERES, CONSTRUCCIÓN, ADMINISTRACIÓN DE PROPIEDADES, ADMINISTRACIÓN DE PROYECTOS INMOBILIARIOS.	YURI ALBERTO CASTILLO CEDEÑO, NINOWSKA MARGARITA RODRIGUEZ VARGAS	781393
E/2023-68934	4/1/24	INMOBILIARIA VIREST	COMPRA, VENTA, ALQUILER Y EXPLOTACIÓN DE BIENES INMUEBLES PROPIOS, ALQUILADOS O DE TERCEROS, TALES COMO EDIFICIOS DE APARTAMENTOS, VIVIENDAS Y EDIFICIOS NO RESIDENCIALES.	VIRGILIO DE JESUS FRANCISCO TAVAREZ	781345
E/2023-74762	26/12/23	INMOPLUS - PROMOTORES Y DESARROLLADORES INMOBILIARIOS	PROMOCIÓN, VENTA Y DESARROLLO DE PROYECTOS INMOBILIARIOS, VENTA Y ALQUILERES DE PROPIEDADES, SOLARES, APARTAMENTOS...	CARLOS BAUTISTA JIMÉNEZ, ÁNGEL ADALBERTO MEDINA MARTÍNEZ	780462
E/2023-63936	2/1/24	INNNOBIOMED	VENTA, ALQUILER Y DISTRIBUCIÓN DE ARTÍCULOS, PRODUCTOS Y EQUIPOS MÉDICOS, VENTA Y DISTRIBUCIÓN DE SUPLEMENTOS NUTRICIONALES, FORMULAS DE NUTRICIÓN ESPECIALIZADAS...	MERY YENNY GUERRERO AQUINO	781020

[210] EXPEDIENTE	[220] FECHA	[561] NOMBRE COMERCIAL	[510] ACTIVIDAD	[730] SOLICITANTE	[111] REGISTRO
E/2023-75260	28/12/23	INSTACLICK PHOTOBOOTH RD	AMENIZACION DE EVENTOS, CUMPLEAÑOS, ACTIVIDADES EN GENERAL	RICARDO ALBERTO SHARP GUERRERO	780902
E/2023-75150	28/12/23	INSTITUTO BIBLICO KURIN	ENTIDAD SIN FINES DE LUCROS DEDICADA A LA ENSEÑANZA DE LA BIBLIA EN FAMILIA .	RAUL CADMIEL CASTILLO GUILLEN, SIXTO REGINO CASTILLO AVELINO	780742
E/2023-75009	27/12/23	INSTITUTO DE FORMACION VIAL, INFOVIALRD	CHARLA DE CAPACITACION VIAL PARA EMPRESAS PUBLICAS Y PRIVADAS.	GILBERTO ANTONIO MENCIA VENTURA	780663
E/2024-751	4/1/24	INSTITUTO DE FORMACION Y ESTUDIOS TECNICOS, INVESTIGACION E INNOVACION, INFOESTIIN	SERVICIO DE DOCENCIA EN TODOS LOS NIVELES Y DISCIPLINAS, INVESTIGACIÓN E INNOVACIÓN CON APOYO A LAS PYMES, SERVICIOS DE ASESORÍAS...	CANDIDA JAQUEZ LEBRON DE FERRERAS	781447
E/2023-75097	28/12/23	INSTITUTO DE GOBIERNO CORPORATIVO Y ÉTICA DOMINICANO IGCED	PREPARACIÓN E IMPARTICIÓN DE TALLERES, CURSOS, SEMINARIOS Y CONFERENCIAS EN LAS ÁREAS DE GOBIERNO CORPORATIVO, ÉTICA, CUMPLIMIENTO NORMATIVO, LEGAL Y SOSTENIBILIDAD.	CLAUDIA CATHERINE ALVAREZ TRONCOSO	780692
E/2023-74257	21/12/23	INSTITUTO DOMINICANO PARA EL ESTUDIO DE LA SALUD INTEGRAL Y LA PSICOLOGIA APLICADA IDESIP	ENTIDAD SIN FINES DE LUCRO PARA FACILITAR SERVICIOS DE SALUD INTEGRAL A POBLACIÓN DE TODAS LAS EDADES, CON ÉNFASIS EN LOS ASPECTOS PSICOLÓGICOS Y MEDICINA CONDUCTUAL.	INSTITUTO DOMINICANO PARA EL ESTUDIO DE LA SALUD INTEGRAL Y LA PSICOLOGIA APLICADA IDESIP	780143
E/2023-75146	28/12/23	INSTITUTO TECNICO DE CAPACITACION ACTUALIZADA (INTECAC)	IMPARTICIÓN DE CURSOS TÉCNICOS EN DIFERENTES ÁREAS COMO: CONTABILIDAD, ELECTRICIDAD, ENFERMERÍA, INFORMÁTICA Y AFINES.	JONATHAN MANUEL GARCIA	780736
E/2023-74837	27/12/23	INTEGRALIS COMPANY COMPAÑÍA DE SOLUCIONES INTEGRAL DE TECNOLOGIA DE INFORMACION	DESARROLLO DE SISTEMAS, CONSULTORIA DE TI, ENTRENAMIENTO Y CAPACITACIÓN EN GESTION, DATA MANAGEMENT...	PEDRO DOMINGO LACEN MERCEDES	780564
E/2024-699	4/1/24	INTER GLOBAL LEGAL REPUBLICA DOMINICANA IGL RD	SERVICIOS JURÍDICOS.	ENMANUEL ALCANTARA ALFONCE, JOSE ORFEO FRAGA RAMIREZ	781406
E/2023-74885	2/1/24	INTER HSS TECHNOLOGY	PROVEEDOR DE SERVICIOS DE INTERNET, REPARACIÓN Y VENTAS DE ARTÍCULOS DE TELECOMUNICACIONES: CELULARES, LAPTOPS, TABLETS	HECTOR HENRY SILVESTRE YAN	780973
E/2023-69713	28/12/23	INTOKU BOUTIQUE	IMPORTACIÓN DE ALIMENTOS COMESTIBLES.	ISMAEL ALVAREZ DELGADO	780790
E/2023-74676	26/12/23	INTRATEGIA CONSULTING	SERVICIOS DE CAPACITACIÓN, CONSULTORÍA, ASESORÍA Y ORGANIZACIÓN EMPRESARIAL.	SARDY MARÍA CAMILO SANTOS	780396
E/2023-75341	29/12/23	INV GOLD KINGDOM	EXPORTACIÓN E IMPORTACIÓN Y VENTAS DE DULCES, LOUNGE BAR, IMPORTACIÓN EXPORTACIÓN Y VENTAS DE INSUMOS DE REPOSTERÍA...	SERGIO ESTEBAN RAMIREZ GIRALDO, AHIRUMA DEL VALLE LA ROSA MARCANO	780894
E/2023-74169	20/12/23	INVERBARO	VENTA, ELABORACION Y DISTRIBUCION DE ALIMENTOS TALES COMO HAMBURGUESAS, HOT DOG, CHIMI, SANDWICH.	FRANCISCO GABRIEL RODRIGUEZ TOLENTINO, RAMON DE JESUS BAEZ PEREZ	780087
E/2024-355	3/1/24	INVERCABRERADELACRUZ Y ASOC	INVERSIONES EN BIENES RAÍCES, DESARROLLO INMOBILIARIO, PRÉSTAMOS PERSONALES, HIPOTECARIOS, SOBRE VEHÍCULOS.	EDGAR FERMIN CABRERA DE LA CRUZ, ANGELICA YACQUELIN DE LA CRUZ BASTARDO	781157
E/2024-735	4/1/24	INVERSIONES & SERVICIOS A TU MODO ISTM	SERVICIOS INMOBILIARIOS, DE FINANCIAMIENTOS, GESTIONES DE CRÉDITOS Y COBROS A CAMBIO DE RETRIBUCIONES COMPLEMENTARIAS.	DINORAH MERCEDES SORIANO RONDON	781437
E/2023-74910	3/1/24	INVERSIONES BOTELLO 2831	COMPRA Y VENTA DE VEHICULO DE MOTORS, VENTA DE CARRO, CAMIONETAS Y MOTORES.	JEAN CARLOS BOTELLO	781271
E/2024-113	2/1/24	INVERSIONES CBGM	EJECUCIÓN DE OPORTUNIDADES DE INVERSIÓN POR MEDIO DE LA OFERTA DE BIENES O SERVICIOS, SUSCRIPCIÓN DE ACUERDOS DE ALIANZAS ESTRATÉGICAS O EQUIVALENTES...	JAVIER ALEJANDRO GALAN MONTAS	781075
E/2023-68510	8/1/24	INVERSIONES CORMAC	SERVICIO DE RESTAURANTE, ALIMENTOS Y BEBIDAS	GABRIEL TEJADA NUÑEZ	781759
E/2023-74698	26/12/23	INVERSIONES DE LOS SANTOS CUEVAS	DISTRIBUCIÓN Y VENTAS AL POR MENOR DE UTENSILIOS DE COCINA DE ACERO INOXIDABLE QUIRÚRGICO Y ARTÍCULOS PARA EL HOGAR.	ANA JULIA DE LOS SANTOS CUEVAS	780404
E/2023-74575	26/12/23	INVERSIONES DURAZUL	SERVICIOS DE ADMINISTRACIÓN DE PROPIEDADES INMOBILIARIAS FAMILIARES, ALQUILERES, VENTAS, PERMUTAS, YA SEAN CASAS, APARTAMENTOS, TERRENOS...	PEDRO RICARDO VALDEZ TRAVIESO	780476
E/2023-74723	26/12/23	INVERSIONES E INMOBILIARIA FUNDEX	INVERSIONES E INMOBILIARIA.	PIERO JAVIER DE LEON MEDINA	780430
E/2023-74732	26/12/23	INVERSIONES EMVESA	SOCIEDAD COMERCIAL DEDICADA A LA REALIZACIÓN DE OPERACIONES COMERCIALES TALES COMO VENTA Y DISTRIBUCIÓN DE TODO TIPO DE ARMAS DE FUEGO, UNIFORMES Y ACCESORIOS PARA MILITARES Y POLICÍAS...	INVERSIONES EMVESA, S.R.L.	780531
E/2024-634	4/1/24	INVERSIONES ESPINAL LOPEZ SERVICIOS INMOBILIARIOS	COMPRA, VENTA, ADMINISTRACIÓN, ALQUILER Y CONSTRUCCIÓN DE BIENES INMOBILIARIOS.	ANA YRIS LOPEZ ANGELES	781374
E/2024-930	5/1/24	INVERSIONES FELIZUR	COMPRA, VENTA Y FINANCIAMIENTO, CON GARANTIA DE DIFERENTES TIPO DE PROPIEDADES, SEAN ESTAS; SOLARES, APARTAMENTOS...	EDDY MANUEL FELIZ INOA	781642
E/2023-74671	26/12/23	INVERSIONES FERMAR	SERVICIO DE CONSTRUCCIÓN Y DESARROLLO INMOBILIARIO.	RAQUEL DARLING FERREIRA CASTILLO DE MARTINEZ	780393
E/2023-74187	29/12/23	INVERSIONES FERREIRA & FF	SERVICIOS DE ASESORÍAS EN BIENES RAÍCES (COMPRA, VENTA Y RENTAS), ADMINISTRACIÓN DE PROPIEDADES, ASESORÍAS ADMINISTRATIVAS Y FINANCIERAS...	FABIOLA DEL CARMEN FERREIRA RAMIREZ	780915
E/2024-983	5/1/24	INVERSIONES GARCIA PICHARDO	SERVICIOS DE PRÉSTAMOS HIPOTECARIO, PRÉSTAMO PERSONAL Y FINANCIAMIENTO.	JOSE GARCIA FERNANDEZ	781584
E/2024-899	5/1/24	INVERSIONES HERRERA ORTIZ	COMERCIALIZACIÓN, COMPRA, VENTA, DISTRIBUCIÓN, IMPORTACIÓN Y EXPORTACIÓN, PRODUCCIÓN Y ALMACENAMIENTOS DE PRODUCTOS AGRÍCOLAS.	VICTOR ALFONSO HERRERA LUNA	781529
E/2023-68690	20/12/23	INVERSIONES INMOBILIARIAS HERMANOS CASTILLO & VENTURA	ADQUISICIÓN POR VÍA DE APOORTE EN NATURALEZA O DE OTRO MODO, COMO COMPRAR, PERMUTAR Y VENDER TODA CLASE DE INMUEBLES, CUMPLIR Y EJECUTAR PROMESAS DE VENTAS.	VIDAL PEREYRA DE LA CRUZ	780043
E/2023-74308	3/1/24	INVERSIONES INMOBILIARIAS IMK	SERVICIOS DE ASUNTOS JURIDICOS, COMERCIALES, MIGRATORIOS E INMOBILIARIOS.	KELLIN DANIEL HERRERA CEDEÑO	781255
E/2023-75103	28/12/23	INVERSIONES INMOBILIARIAS RS SANLLEY	REALIZAR ESTUDIOS DE FACTIBILIDAD PARA LA INVERSIÓN INMOBILIARIA	PAULINA MARIA SANLLEY MARTINEZ	780756
E/2023-74646	26/12/23	INVERSIONES ITALVEN	COMPRA, VENTA, IMPORTACION, EXPORTACION DE EQUIPOS ELECTRODOMESTICOS Y DE UTENSILIOS DE COCINA, PURIFICADORES DE AIRE PARA CASAS Y OFICINAS, DISPENSADOR Y FILTRACIONES DE AGUAS.	PIERLUIGGI DI TONTO , GEISSY MARIAN BLANCO DE DI TONTO	780387
E/2024-925	5/1/24	INVERSIONES LUCIANO V & M	IMPORTACIÓN, VENTA Y FINANCIAMIENTOS DE VEHÍCULOS NUEVOS Y USADOS.	ANTHONY LUCIANO FAMILIA, ARIANNA ALTAGRACIA MERCEDES BELLO	781557
E/2024-1258	8/1/24	INVERSIONES MONCHO	SERVICIO DE INVERSIONES INMOBILIARIAS, FINANCIAMIENTOS DE VEHÍCULOS, HIPOTECAS, PRESTAMOS PERSONALES, PRESTAMOS EMPRESARIALES.	JUAN RAMON ALMONTE BIDO	781795
E/2024-978	5/1/24	INVERSIONES MOTO REPUESTOS FAMILIA ARIAS	SERVICIOS DE INVERSIONES EN SOCIEDADES Y PERSONAS FISICAS, REPUESTOS DE VEHICULO MOTOR, COMPRA Y VENTA DE VEHICULO E INVERSIONES EN GENERAL.	CARLOS MARGARITO ARIAS CABRAL	781644
E/2024-532	4/1/24	INVERSIONES RYR	GESTIÓN INMOBILIARIA EN GENERAL, ALQUILER Y VENTA DE PROPIEDADES.	ELOY GABRIEL RAVASSA SANCHEZ	781307
E/2023-75092	28/12/23	INVERSIONES SANDYLY	SERVICIOS DE BIENES RAÍCES, COMPRAS Y VENTAS DE INMUEBLES TAMBIÉN DE VEHÍCULOS NUEVOS Y USADOS.	YEIDILY ACEVEDO BATISTA	780689
E/2023-75141	28/12/23	INVERSIONES SEMLUZ	OFRECER SERVICIOS DE COMPRA Y VENTA DE PRODUCTOS ALIMENTICIOS PREPARADOS, ASÍ COMO LA GESTIÓN Y ADMINISTRACIÓN DE RESTAURANTES...	EZEQUIEL NICOLAS MOLINA LIZARDO	780732
E/2023-74632	26/12/23	INVERSIONES TERRA CARIBE	VENTA DE MATERIAL PARA FUMIGACION, ABONOS PARA PLANTAS Y FUNGICIDAS.	PEDRO RICARDO VALDEZ TRAVIESO	780379
E/2023-73309	4/1/24	INVERSIONES TU FUTURO LEONARDO LÓPEZ	SERVICIOS DE PRÉSTAMOS PERSONALES, HIPOTECAS, FINANCIAMIENTOS, PRÉSTAMOS PRENDARIOS, CAMBIO DE DÓLARES Y VENTAS DE SEGUROS.	LEONARDO LOPEZ PEÑA	781366
E/2023-74573	26/12/23	INVERSIONES YODENO	DESARROLLO Y COMERCIALIZACIÓN DE BIENES INMUEBLES.	RAQUEL DARLING FERREIRA CASTILLO DE MARTINEZ	780352
E/2024-214	3/1/24	INVERSIONES YSP & ASOCIADOS	PRÉSTAMOS AL COMERCIANTE	YONELIS MANUEL SANTANA PUJOLS	781248
E/2024-734	4/1/24	INVESTMENT & CONSULTING, ANALYSIS, BUSINESS UNITY & PROGRESS INCABUP	SERVICIOS DE EDUCACIÓN Y ASESORÍA FINANCIERA EN EL MERCADO DE VALORES, INCLUYENDO FOREX, ACCIONES, FUTUROS Y CRIPTOMONEDAS...	ADONIS RAFAEL RODRIGUEZ NUÑEZ	781443
E/2023-73944	20/12/23	INVESTMENT MOUNTAIN VIEW BY LUCHO BAEZ	SERVICIOS DE VENTA DE SOLARES, VENTAS DE APARTAMENTOS, CONSTRUCCION DE EDIFICACIONES DE TODO TIPO, PROYECTOS MULTI HABITACIONALES.	LUCHO DE JESUS BAEZ PEÑA	779926
E/2023-70554	26/12/23	IR DE LA CRUZ AUTO IMPORT	IMPORTACIÓN Y EXPORTACIÓN DE VEHÍCULOS NUEVOS Y USADOS , COMPRA Y VENTA DE VEHÍCULOS NUEVOS Y USADOS.	ISAIAS ADALBERTO RIJO DE LA CRUZ, LUIS MIGUEL BERNARDO RIJO DE LA CRUZ	780458
E/2024-227	3/1/24	IRENNY MAKEUP STUDIO & MAS	MAQUILLAJES PROFESIONAL PARA TODO TIPO DE EVENTOS, ÁREA DE SPA, POSTURAS DE PESTAÑAS, ELABORACIÓN DE COLAS.	IRENNY FELIZ MONTERO	781260
E/2024-111	2/1/24	ISLA ESMERALDA	IDENTIFICAR RESIDENCIAL DE APARTAMENTOS DE LUJO, PROMOTORA Y CONSTRUCTORA.	ALBERTO SOLE PLANAS	780992
E/2023-75143	28/12/23	ISMAEL EL DICCIONARIO DE LA BACHATA	SERVICIOS DE PRESENTACIONES Y REPRESENTACIONES ARTÍSTICA, INTERPRETACIÓN DE GÉNEROS MUSICALES.	ISMAEL ANTONIO ROJAS NUÑEZ	780734
E/2023-71988	27/12/23	I-SNACK FOODSHOP BY MENDOZA GEORGES	SERVICIO DE TIENDA DE CONVENIENCIA DE ALIMENTOS TIPO SNACK, COMIDAS, DULCES, Y ALIMENTOS EN GENERAL.	STEVE MENDOZA GEORGES	780606
E/2023-75300	4/1/24	ISS - INTERNATIONAL STUDIES SERVICES	CONSULTORÍA MIGRATORIA CANADIENSE Y CONSULTORES EDUCATIVOS.	FRIDA VANELDA ESPINAL DE PATROCINIO	781296
E/2023-74438	22/12/23	ITINERARY	SERVICIO DE CREAR O PLANEAR EL ITINERARIO DE VIAJE A PERSONAS QUE VIAJAN DE FORMA INDEPENDIENTE	SARAH AMELIA PONCIANO MONTAS	780273
E/2023-74742	26/12/23	IUEX MG	SERVICIOS DE GESTION DE CONDOMINIOS.	JOSE EDUARDO MARTINEZ PERALTA, JAZMIN CLARIBEL GOMEZ DE MARTINEZ	781402
E/2024-1041	5/1/24	IVERSIONES A&M 56	SERVICIOS DE CONSTRUCCION, REMODELACION, ADMINISTRACION, ALQUILER, COMPRA Y VENTA DE INMUEBLES Y TODO LO RELACIONADO CON BIENES RAICES.	ANTONIO BERNABE PEREZ FELIX	781646

[210] EXPEDIENTE	[220] FECHA	[561] NOMBRE COMERCIAL	[510] ACTIVIDAD	[730] SOLICITANTE	[111] REGISTRO
E/2023-75355	29/12/23	J BRAYAN COMIDA CRIOLLA	EXPENDIO DE COMIDAS Y BEBIDAS NO ALCOHOLICAS.	ANA MARIA DE LA CRUZ FERNANDEZ, BRAYAN YANUEL DE JESUS DURAN DE LA CRUZ	780917
E/2024-939	5/1/24	J WEBB TELESCOPE SUITES	SERVICIOS DE HOTELERIA Y ALQUILER DE HABITACIONES.	ROSENDO ALVAREZ MORTORELL	781566
E/2023-73374	26/12/23	J WEDD TELESCOPE SUITES	SERVICIOS DE HOTELERÍAS Y ALQUILER DE HABITACIONES	ROSENDO ALVAREZ MARTORELL	780423
E/2023-73341	19/12/23	J. SIERRA CASILLA & ASOCIADOS	SERVICIOS PROFESIONALES DE CONTABILIDAD, AUDITORIA, ESTADOS FINANCIEROS, AUDITORIA FORENSE, PERITAJES CONTABLES, CONSULTORIAS...	ERNESTO LUIS BENZANT CASILLA, JUAN SIERRA	779914
E/2023-63542	20/12/23	J.A.A. OLMOS -VIEYTES, SANGRE, HONOR Y GLORIA	CONFECCIONAR, POR LO TANTO, COMPRAR TABACO PURO ARTESANAL Y RON DOMINICANO EN BODEGAS Y FABRICAS DE LA REPUBLICA DOMINICANA, QUE LA SOCIEDAD LUEGO ETIQUETARA Y COMERCIALIZARA.	AGUSTIN ALEJANDRO OLMOS, ALEJANDRO ANDRES OLMOS, JUAN PABLO VIEYTES	780066
E/2024-129	4/1/24	J.ARNOLD INVESTMENTS	LA SOCIEDAD TENDRA POR OBJETO, LA COMPRA, TENENCIA POR APORTE O NATURALEZA DE BIENES INMUEBLES, ALQUILERES DE CASAS, APARTAMENTOS...	RAMON MARCELO ALVAREZ CABRERA	781356
E/2023-75028	4/1/24	J.R MAYRA ALTA GAMA PIZZERIA	VENTA DE ALIMENTOS PREPARADOS, BEBIDAS, JUGOS, CERVEZAS, PIZZAS Y PRODUCTOS DE CAFETERIA.	JOSE FERNANDO AMADOR MOTA	781476
E/2024-503	3/1/24	JA ANTIGUA AUTO IMPORT	VENTA DE VEHICULOS IMPORTADOS.	JOSE ALBERTO ANTIGUA APONTE	781285
E/2023-74928	28/12/23	JAJIMG	IMPORTACION, EXPORTACION, COMERCIALIZACION Y DISTRIBUCION DE PRODUCTOS Y ARTICULOS: ELECTRONICOS Y TECNOLOGIA DE DISPOSITIVOS ELECTRONICOS...	JEOVANY ARACENA	781611
E/2023-74207	26/12/23	JAR CONSTRUCCIONES	CONSTRUCCIONES Y DISEÑO DE OBRAS CIVILES, OBRAS METALICAS Y EN HIERRO, CARRETERAS, PUENTES, EDIFICIOS Y TODO TIPO DE CONSTRUCCIONES Y EDIFICACIONES EN GENERAL.	JUAN CARLOS BRITO GUZMAN	780367
E/2023-73982	20/12/23	JARMETH PANADERIA Y RESPOSTERIA	SERVICIOS DE PANADERÍA, PANIFICADORA Y REPOSTERÍA.	RAMON DARIO VERAS	779931
E/2024-232	4/1/24	JBT SOLUTIONS	FABRICACION Y VENTA DE MUEBLES, VENTA DE PRENDAS DE VESTIR Y PRODUCTOS DE BELLEZA.	JOSE ESTANISLAO BRITO GOMEZ	781355
E/2023-75350	29/12/23	JCGA LA BULLA DEL DOMINGO	SERVICIOS DE DIFUSIÓN RADIAL, PRODUCCIÓN Y TRANSMISIÓN DE TEMAS VARIADOS DE ACTUALIDAD, DEPORTES, MÚSICA, SALUD, TECNOLOGÍA Y MAS.	JUAN NARCISO CRESPO ALONZO	780898
E/2023-74036	20/12/23	JDM ELECTRO IMPORT	VENTA DE MATERIALES ELÉCTRICOS EN GENERAL.	DEMETRIO POLANCO BRITO	779976
E/2023-74559	27/12/23	JECONIS CONSTRUCTORA	CONSTRUCCIONES EN GENERAL, INGENIERÍA CIVIL, DISEÑO ESTRUCTURA, CONSTRUCCIÓN DE EDIFICACIÓN DE VIVIENDAS RESIDENCIALES.	JERSON PERALTA ALMONTE	780646
E/2024-236	2/1/24	JEHOVA NISSI BOCADILLOS Y MAS	ELABORACION Y VENTA DE TODO TIPO DE BOCADILLOS, PASTELES EN HOJA Y DEMAS RELACIONADOS AL PRESENTE OBJETO.	MARITZA PEÑA DE NUÑEZ	781083
E/2024-4	2/1/24	JEIYEL SOFT TECH	SERVICIOS DE DISEÑO Y DESARROLLO DE SOFTWARE, SERVICIOS DE CONSULTORES EN INFORMÁTICA Y SUMINISTROS DE PROGRAMAS DE INFORMÁTICA.	ERICKSON MIGUEL LOPEZ FELIZ	780941
E/2023-74743	26/12/23	JEN COMERCIAL	COMPRA, VENTA Y FINANCIAMIENTO DE VEHÍCULOS.	JEN COMERCIAL SRL	781238
E/2024-547	4/1/24	JENERBROWS	MICROPIGMENTACIÓN DE CEJAS, MICROPIGMENTACIÓN DE LABIOS, MAQUILLAJE PROFESIONAL, TINTANDO DE CEJAS, PESTAÑAS POR GRUPITO, PESTAÑAS PELO A PELO...	JENIFFER PÉREZ ALMONTE	781328
E/2023-71054	3/1/24	JERNNEKY & JAIRO SERVISOLUTION RD	SERVICIOS DE LIMPIEZA Y LAVADO A DOMICILIO DE MUEBLES, ALFOMBRA, PISOS Y AIRES ACONDICIONADOS; MANTENIMIENTO E INSTALACIÓN DE SISTEMAS ELÉCTRICOS PARA INDUSTRIAS...	JAIRO MANUEL MARMOLEJOS JIMENEZ, JERNNEKY YOCASTA MARTINEZ ARIZA	781123
E/2023-75105	28/12/23	JESUS AUTO PARTS MP	VENTA DE PIEZAS Y ACCESORIOS PARA TODO TIPOS DE VEHÍCULOS.	JESÚS ALBERTO DE LOS SANTOS BRITO	780708
E/2023-73636	26/12/23	JHO CARGO AUTO SALE	COMERCIALIZACION DE VEHICULOS DE MOTOR	HAROLD CUELLO VELAZQUEZ	780431
E/2023-67826	21/12/23	JIM & ASOCIADOS	MANTENIMIENTO Y/O SERVICIOS TÉCNICOS DE REFRIGERACIÓN, PLOMERÍA, PLANTA ELÉCTRICA Y EBANISTERÍA. SERVICIOS PROFESIONALES DE CONTABILIDAD Y TENEDURÍA DE LIBROS, AUDITORÍA Y ASESORÍA FISCAL.	JAN CARLOS JIMENEZ ANGSTIA	780206
E/2024-1037	8/1/24	JIREH BY. ARELYS ST	SERVICIOS DE DECORACIÓN DE EVENTOS Y ALQUILER DE MOBILIARIOS PARA LOS FINES.	ARELYS DE JESÚS STERLING MOTA	781725
E/2023-74477	22/12/23	JL TRANSPORT HUB	SERVICIOS DE TRANSPORTE DE MERCANCIAS Y PERSONAL EN GENERAL.	LUINI JOEL NUÑEZ TAVERAS	780528
E/2023-73708	27/12/23	JLE PRIME BOX EXPRESS COURIER AND CARGO	SERVICIO DE MENSAJERIA COURIER, TRANSPORTE DE PAQUETES, ENVIO DE VALORES, CONSOLIDADOR, CARGA MARITIMA Y AEREA	JOISE ARMANDO RAMIREZ FELIZ	780545
E/2023-74827	26/12/23	JMC MULTI SERVICIOS	SERVICIOS ELÉCTRICOS, REFRIGERACIÓN RESIDENCIAL E INDUSTRIAL.	JUAN MORILLO CABRERA	780524
E/2024-457	5/1/24	JMS AUTOS RD	EXPORTACIÓN Y VENTA DE VEHÍCULOS NUEVOS Y USADOS.	LUIS ALBERTO SANCHEZ GONZALEZ	781621
E/2023-74751	26/12/23	JOCASANV AGROCOMERCIAL	COMERCIALIZACION E IMPORTACION DE PRODUCTOS AGRICOLAS EN GENERAL, TALES COMO: HABICHUELA, ARROZ Y MAIZ E INSUMOS, ALMACENES DE PROVISIONES Y TODO TIPO DE CEREALES Y FRUTOS SECOS DEL PAIS.	JOSE DEL CAMEN DE LOS SANTOS VALENZUELA	780448
E/2024-270	5/1/24	JOEL VELETTE SOLUTIONS	VENTA Y REPARACIÓN DE CELULARES Y TABLETS. VENTA DE ACCESORIOS PARA CELULARES Y TABLETS.	LEONARDO ANTONIO VELETTE SILVERIO	781598
E/2023-74489	22/12/23	JOLA CONTABILIDAD Y CONSULTORA	SERVICIOS DE CONTABILIDAD GENERAL, ASESORÍA FISCAL E IMPOSITIVA, AUDITORIA, ELABORACIÓN DE ESTADOS FINANCIEROS.	JOSE LUIS ALMONTE ABREU	780291
E/2023-65411	28/12/23	JOPAM STUDIOS	DESARROLLO Y DISEÑO DE SOFTWARE Y VIDEOJUEGOS PARA DIFERENTES PLATAFORMAS.	JOHAN MANUEL JIMÉNEZ TAVERAS	780723
E/2024-412	5/1/24	JOSE CAMILO SERVAGRIC	SERVICIO Y ASISTENCIA CON MAQUINARIAS AGRÍCOLAS.	JOSE ANTONIO CAMILO JOSE	781579
E/2024-555	4/1/24	JOSE LUIS BORBON ALTA PELUQUERIA	SERVICIOS DE PELUQUERÍA.	JOSE LUIS BORBON VENTURA	781324
E/2023-74852	27/12/23	JOSE MECA AUTO COLLISION SERVIS	SERVICIOS DE DESABOLLADURAS Y PINTURAS DE VEHÍCULOS, TAMBIÉN COMPRAS DE PIEZAS NUEVAS Y USADAS PARA VEHÍCULOS DE FORMA DE IMPORTACIONES.	ADOLFO HITLER RIJO CESPEDES	780575
E/2024-282	3/1/24	JOSE PEÑA, LLB. Y ASOCIADOS EDUCACION & DERECHO	PRODUCCIÓN DE CONTENIDO DIGITAL PARA PROGRAMAS DESTINADOS A DIFUNDIRSE POR LAS DIFERENTES PLATAFORMAS Y REDES SOCIALES DIGITALES, CON MENSAJES EDUCATIVOS...	JOSÉ ALFREDO PEÑA VENTURA	781122
E/2024-1031	8/1/24	JOSEMA TOURS AND TRAVEL	SERVICIOS DE TOURS, TRANSPORTE Y SERVICIOS TURISTICOS.	JOSE MANUEL DE LA CRUZ ALVAREZ	781770
E/2023-74260	21/12/23	JOSHUA & NASLHA LEON AUTO IMPORT	IMPORTACIÓN, COMPRA Y VENTA DE VEHÍCULOS LIVIANOS Y PESADOS.	AURELIANO ANTONIO LEON PICHARDO	780149
E/2023-72410	20/12/23	JOSOPHI DECORACIONES	SERVICIO DE DECORACIÓN, MONTAJE, ANIMACIÓN, ALQUILER DE EVENTOS INFANTILES, BODAS, CUMPLEAÑOS Y AFINES	YOKASTA RAQUEL ROSARIO TEJADA	779925
E/2023-75184	28/12/23	JPT, SOLUCIONES DENTALES	VENTA DE IMPLANTES, MATERIALES DE CONSUMOS ODONTOLÓGICOS.	JUAN FRANCISCO DE JESUS PERDOMO TEJEDA	780774
E/2024-1007	5/1/24	JRBM SOLUTIONS	IMPORTACIÓN, VENTA Y COMERCIALIZACIÓN DE PIEZAS Y REPUESTOS PARA VEHÍCULOS DE MOTOR. VENTA Y DISTRIBUCIÓN DE ACUMULADORES ELÉCTRICOS (BATERÍAS)...	JUAN RAMÓN BÁEZ MEDINA	781620
E/2023-74048	26/12/23	JRHD TV DIGITAL	SERVICIOS TELEVISIVOS, PODCAST, PROGRAMA DE ENTRETENIMIENTO Y AFINES.	JOSE RAMON GARCIA VENTURA, JOHAN MANUEL CASTRO GUZMÁN	780489
E/2024-1136	8/1/24	JUABREJE MULTISERVICE	SERVICIOS DE PRESTAMOS EN GENERAL, MOTO PRESTAMOS, HIPOTECAS, VENTA DE MERCANCIAS COMESTIBLES.	JUAN ALFREDO ABREU DE JESUS	781820
E/2024-919	5/1/24	JUAN HANINSON PIÑEYRO GUZMAN	SEGURIDAD PRIVADA INDEPENDIENTE.	JUAN HANINSON PIÑEYRO GUZMAN	781551
E/2023-69620	28/12/23	JUANAZUR VARIEDADES	COMPRA VENTA Y DISTRIBUCIÓN DE PRENDAS DE VESTIR Y PRODUCTOS DE BELLEZA EN GENERAL	JUANA REYNOSO MERCEDES	780773
E/2024-892	5/1/24	JUNTA DE VECINOS NUEVO ATARDECER	ENTIDAD SIN FINES DE LUCRO DEDICADA A PROPICIAR EL DESARROLLO INTEGRAL DEL SECTOR SIBILA DEL MUNICIPIO DE MAO, PROVINCIA VALVERDE, Y COMUNIDADES ALEDAÑAS.	LEONARDO FRANCISCO REYES DURAN	781511
E/2023-74494	3/1/24	JURISTRAVEL	PRESTACIÓN DE TODOS LOS SERVICIOS LEGALES, ASÍ COMO ASESORÍA, VENTA Y ORGANIZACIÓN DE VIAJES, RESERVAS HOTELERAS...	CINTHIA DEL CARMEN ORTIZ DE DÍAZ	781136
E/2024-159	2/1/24	JUXTHEN IMPORT	VENTA, IMPORTACIÓN Y TRANSPORTE DE PIEZAS DE VEHÍCULOS. VENTA, IMPORTACIÓN Y TRANSPORTE DE PIEZAS DE VEHÍCULOS.	JUXTHEN IMPORT, S.R.L.	781023
E/2024-580	4/1/24	JVH PRODUCCIONES	PRODUCCIÓN DE PODCASTS, PRODUCCION DE PROGRAMAS DE RADIO Y TELEVISION, PRODUCCION DE EVENTOS.	JOSE ALMANDO VALENZUELA HERASME	781331
E/2024-565	4/1/24	JYN ASESORES	SERVICIOS DE ASESORÍA CONTABLE.	JOELY MICHEL VENTURA CRUZ	781347
E/2024-187	2/1/24	KABËLLE	ASESORAMIENTO Y VENTA AL POR MAYOR Y MENOR DE PRODUCTOS ARTESANALES JABONES, ACEITES, CREMAS Y EXFOLIANTES FACIALES Y CORPORALES...	KALENA NICOLE CAMPUSANO DÍAZ	781741
E/2023-74432	22/12/23	KAIROS DE SABIDURIA	SERVICIOS DE EDUCACIÓN DE PREESCOLAR, INICIAR, PRIMARIA Y SECUNDARIA, GUARDERÍA, SALA DE TAREA, CURSOS TÉCNICOS, CAMPAMENTOS, TUTORÍAS, TALLERES...	YAJAIRA SUERO POLANCO	780265
E/2024-659	4/1/24	KAIROS NIGHT CLUB	SERVICIOS DE DISCOTECA CON ÁREA DE JUEGOS DE BILLAR.	MARCOS TULIO TEJEDA, FRANCEL FRANZUA CARRASCO	781384
E/2024-1263	8/1/24	KAMICA RECOLECTORA	SERVICIOS DE RECOLECCION DE DESECHOS DE HOSPITALES Y CLINICAS TALES COMO: OBJETOS PUNZOCORTANTES, JERINGAS, AGUJAS, BISTURIES, CUCHILLAS DESECHABLES, MATERIALES DE CIRUGIA Y AFINES.	HEURY ANTONIO DOMINGUEZ TAVERAS	781800
E/2023-74525	22/12/23	KAMIRALE VACATION	ADMINISTRACIÓN DE PROPIEDADES PARA RENTA VACACIONAL Y LARGO PLAZO.	WILLIAM JOSE MENDOZA GONZALEZ	780310
E/2023-71871	7/12/23	KARIVIAN SERVICIO INTEGRAL HOTELERO	SERVICIOS DE DISEÑO GRAFICO, COMUNICACION, IMPRESION Y PUBLICIDAD PARA HOTELES Y EMPRESAS.	ANA GUILLERMINA SELMAN FERNANDEZ	780800
E/2023-74883	27/12/23	KEFA TECNOLOGIA DOMINICANA	DESARROLLO DE APLICACIONES TECNOLÓGICAS, CREACIÓN DESARROLLO Y VENTA DE SOFTWARE, EQUIPOS TECNOLÓGICOS.	JESUS RODRIGUEZ CEPEDA	780630
E/2023-74535	27/12/23	KELVIN J.N.C GRUA	SERVICIOS DE GRÚAS Y TRANSPORTE COMERCIAL DE CARGAS,	JOSÉ DE JESÚS NUÑEZ CHÁVEZ	780590
E/2024-178	2/1/24	KERDEG INDUSTRIAL	SERVICIOS ELÉCTRICOS E INDUSTRIALES EN GENERAL.	GREGORY FERNANDO FELIZ REMIGIO	781035
E/2023-73281	15/12/23	KEYA COSMETICS PRODUCTS	FABRICACION, DISTRIBUCION, EXPORTACION, IMPORTACION, Y COMERCIALIZACION AL POR MAYOR Y DETALLE DE PRODUCTOS DE BELLEZA E HIGIENE PERSONAL EN GENERAL.	JULIA KELLY VARGAS BETANCES DE EUSEBIO	781293
E/2023-74401	22/12/23	KIKIORGANICRD	VENTAS DE PRODUCTOS NATURALES PARA EL CUIDADO DEL CABELLO Y LA PIEL.	KARLA MARTINEZ	780248



[210] EXPEDIENTE	[220] FECHA	[561] NOMBRE COMERCIAL	[510] ACTIVIDAD	[730] SOLICITANTE	[111] REGISTRO
E/2023-66483	13/11/23	KNEUTT FINANCIAL FOREIGN EXCHANGE CORPORATION	SERVICIOS DE CRÉDITO COMO PRESTAMOS, SANES, SERVICIOS INMOBILIARIOS REALIZADOS A CAMBIO DE UNA RETRIBUCION. O POR CONTRATA.	KNEUTT FINANCIAL FOREIGN EXCHANGE CORPORATION S R L	780109
E/2023-74918	27/12/23	KRAPAS & ASOCIADOS	SERVICIOS DE ARQUITECTURA, CONSTRUCCION, MANTENIMIENTO DE EDIFICACIONES, SOSTENIBILIDAD, CONTROL DE CALIDAD, ADMINISTRACION Y DIRECCION DE PROYECTO, Y AFINES.	KRAPAS & ASOCIADOS, S.R.L.	780628
E/2023-74206	21/12/23	L&A PRESTAMOS Y MAS	SERVICIO DE PRESTAMOS Y CREDITOS .	LUIS ANGEL DE LA ROSA ACOSTA	780111
E/2023-73218	29/12/23	LA BRASERA	VENTA DE COMIDAS NACIONALES E INTERNACIONALES, CARNES, PESCADOS, MARISCOS Y COCTELERIA.	YANET ELSEIS NICOLAS	780907
E/2023-74802	26/12/23	LA CABRA 809 BAR & LOUNGE	VENTA DE BEBIDAS ALCOHÓLICAS Y SERVICIOS DE ENTRETENIMIENTO.	LIZANDRO MANZUETA LOPEZ	780502
E/2024-114	2/1/24	LA CASA DEL CONSULTOR	FACILITAR EL HOSPEDAJE A CONSULTORES CUANDO SE REQUIERA PROVEER SERVICIOS PRESENCIALES.	RICARDO ALBERTO MERCEDES RIJO	780993
E/2023-66938	20/12/23	LA ESQUINA DE YENNY	TIENDA DE PREPARACIÓN Y VENTAS DE EXQUISITECES Y ALIMENTOS DE ALTA CALIDAD EXÓTICOS, RAROS DE ELEVADA CALIDAD POR SU EJECUCIÓN. COMIDA PREPARADA PARA CONSUMO INMEDIATO.	YENNY PEÑA	780081
E/2023-74173	20/12/23	LA ESQUINA DEL SABOR CH87	VENTA Y DISTRIBUCIÓN DE ALIMENTOS, BEBIDAS Y SERVICIOS DE CATERING.	ROMELIA BASTISTA POLANCO	780086
E/2023-73773	20/12/23	LA FUERZA DE EMPRENDER PODCAST	SERVICIOS DE INFORMACIÓN Y PRODUCCIÓN DE CONTENIDO DE CONOCIMIENTO EN MATERIA DE EMPRENDIMIENTO, DESARROLLO SOCIAL Y POLÍTICO EN LA REPÚBLICA DOMINICANA	DARLINTON DAVID MARTE MEDRANO, ELMIN YENNIO NOBOA ZABALA	780089
E/2024-627	4/1/24	LA INDUSTRIA MAS O MENOS	PODCAST, PROGRAMA DE TELEVISIÓN.	LIZETH DAYANA BARRANTES FIGUEROA	781369
E/2023-74270	21/12/23	LA MIRADA AMABLE	IMPORTACIÓN, EXPORTACIÓN, DISTRIBUCIÓN, COMERCIALIZACIÓN, CONSIGNACIÓN, ALQUILER Y VENTA AL POR MAYOR Y DETALLE DE EQUIPOS MEDICOS Y VETERINARIOS.	LAURA SOFIA CIFUENTES SALINAS, RANDA THAER-ANWAR POSTIGO	780160
E/2023-74654	26/12/23	LA N RECORDS	SERVICIOS DE ESTUDIO DE GRABACIÓN.	NATANAEL ROSARIO PUELLO	780388
E/2024-610	4/1/24	LA NAGÜERA RESTAURANTE	VENTA DE COMIDA, DESAYUNO, ALMUERZOS, BUFFET, SERVICIOS DE CATERING, VENTAS DE BEBIDAS ALCOHÓLICA Y NO ALCOHÓLICAS...	YENNY LOPEZ MENDOZA	781362
E/2023-74473	22/12/23	LA PARA COMUNICACIONES	EMPRESA DEDICADA A LA COMPRA Y VENTAS DE ARTÍCULOS ELECTRÓNICOS Y ACCESORIOS ASÍ COMO TAMBIÉN REPARACIÓN DE LA MISMA.	ANDERSON PICHARDO DE LOS SANTOS	780285
E/2024-195	2/1/24	LA QUICHERIE	SERVICIOS DE PASTELERIA, CATERING Y EVENTOS, VENTA DE ALIMENTOS Y BEBIDAS	WILFRIDO RADHAMES VARGAS MARTINEZ, KERLIN HERNANDEZ FERREIRA	781039
E/2023-74219	21/12/23	LA RUTA SABROOSA	AGENCIA DE VIAJES DEDICADA A BRINDAR SERVICIOS TURÍSTICOS TANTO EMISIVO COMO RECEPTIVO COMO: LAS VENTAS DE BOLETOS AÉREOS, EXCURSIÓN, TOURS...	FRANKLIN ALBERTO SALAZAR DUARTE	780115
E/2024-1276	8/1/24	LACG, LEGAL	ASESORÍA Y REPRESENTACIÓN LEGAL EN GENERAL ANTE CUALQUIER ÓRGANO JUDICIAL O INSTITUCIONAL, ASÍ COMO INSTRUMENTACIÓN, TRADUCCIÓN Y NOTARIZACIÓN DE DOCUMENTOS JURÍDICOS.	LEONNY ANDINO CASTILLO GARCIA	781813
E/2023-74566	26/12/23	LAD BUSINESS PARTNER CONSULTING	SERVICIOS DE CONSULTORIA Y ENTRENAMIENTOS EN MATERIA DE RECURSOS HUMANOS Y DERECHO LABORAL A EMPRESAS Y PARTICULARES, SERVICIOS DE RECLUTAMIENTO Y SELECCION DE PERSONAL.	LISMARI MELISSA DE JESUS MARTINEZ	780438
E/2023-75024	27/12/23	LAGARTO CIGARS	FABRICACIÓN, IMPORTACIÓN, EXPORTACIÓN, VENTA Y DISTRIBUCIÓN DE TABACOS Y ARTÍCULOS PARA FUMADORES.	ZOHAR RIEZMAN	780669
E/2023-75007	27/12/23	LAGO BONITO	PROMOCIÓN, CONSTRUCCIÓN Y DESARROLLOS TURISTICOS Y RESIDENCIALES, COMPRA Y VENTA DE INMUEBLES.	FERNANDO MARIA DE SOLA SOLVAS, EDUARDO JOSE PADILLA PALAO	780661
E/2024-240	2/1/24	LAGUNA BAJA PROPERTIES	ADMINISTRACIÓN, VENTA Y ALQUILER DE PROPIEDADES.	LOIDA EUNICE CUETO PEREZ	781088
E/2023-74851	2/1/24	LANDA MAR	SERVICIOS DE HOSPEDAJES, ALQUILER DE LANCHAS Y ALQUILERES DE APARTAMENTOS.	MARIO JOSE BAEZ LEO	781076
E/2023-74331	21/12/23	LAPOST VFX	SERVICIOS MULTIMEDIA DE POST-PRODUCCION, ANIMACION 2D, ANIMACION 3D, EDICION DE VIDEO, EDICION DE SONIDO, GRABACION DE VIDEO.	ABRAHAM JEREZ VELASQUEZ	780203
E/2023-74175	27/12/23	LARETO CONSTRUCTORA	CONSTRUCCIÓN, EDIFICACIÓN, SUPERVISIÓN, PLANIFICACIÓN, REMODELACIÓN Y RECONSTRUCCIÓN PARA OBRAS DE INGENIERÍA CIVIL.	JOAN MANUEL SENRA OSSER	780570
E/2024-1081	8/1/24	LAS AMÉRICAS TRADE & LOGISTIC CENTER LATLC	CENTRO DE ACOPIO, DISTRIBUCIÓN, PROMOCIÓN Y EXPOSICIÓN PERMANENTE DE PRODUCTOS Y SERVICIOS NACIONALES E INTERNACIONALES...	ELVIN LEVY SÁNCHEZ NUÑEZ	781659
E/2024-489	3/1/24	LAS CARAS DE MI PUEBLO	ENTIDAD SIN FINES DE LUCRO PARA LA EDUCACIÓN SOCIAL Y CULTURAL.	DAMARIS CONCEPCION MARTINEZ CORDERO, EGLAIN ALBERTO VILLANUEVA TAVERAS	781280
E/2024-793	4/1/24	LAS HERMANITAS DESCALZA	PRESTAMOS, FINANCIAMIENTOS DE VEHÍCULOS, DE BIENES INMUEBLES Y CUALQUIER OTRO TIPO DE NEGOCIO LICITO RELACIONADO CON DICHO OBJETO.	FREDDY ANTONIO JIMENEZ DE LA CRUZ	781474
E/2024-326	3/1/24	LAS MAÑANITAS REAL ESTATE	BIENES RAICES EN GENERAL, COMPRA Y VENTA DE INMUEBLES, ADMINISTRACION DE INMUEBLES, MANTENIMIENTO DE INFRAESTRUCTURAS INMOBILIARIAS, TASACION, CAPTACION DE PROPIEDADES...	AWILDA CASTRO ALMONTE	781145
E/2024-1146	8/1/24	LAUMICREACIONES	SERVICIOS DE DISEÑO GRÁFICO, PERSONALIZACIONES DE TODO TIPO, SERIGRAFÍA, PAPELERÍA.	PAOLA MICHEL RAMOS, LAURA MELISSA DE LOS SANTOS SANTANA	781695
E/2023-73972	20/12/23	LAURA'S REPOSTERÍA Y COCINA POR GLADYS LANTIGUA	SERVICIOS REPOSTERÍA, CATERING Y ELABORACIÓN Y VENTA DE ALIMENTOS CONGELADOS PREPARADOS.	GLADYS VIRGINIA LANTIGUA POLANCO	780002
E/2023-75299	29/12/23	LE MIRACLE	VENTA DE CALZADOS, ROPA Y ACCESORIO PARA NIÑOS.	LAURA MARIA RIVAS GUZMAN	780861
E/2023-74433	22/12/23	LEGAL AID SERVICES CLJ	ASISTENCIA LEGAL EN GENERAL A NIVEL NACIONAL, SERVICIOS DE TRADUCCIONES LEGALES DE TODO TIPO DE DOCUMENTOS...	JENNEFFER LEE CORDERO, LEGAL AID SERVICES CLJ, S.R.L.	781131
E/2023-73967	20/12/23	LEGALEX JURIS	SERVICIOS JURÍDICOS, ASISTENCIA LEGAL, SERVICIOS Y ASESORÍA CONTABLES.	LUIS OCTAVIO RODRIGUEZ RODRIGUEZ	779997
E/2023-75259	28/12/23	LENA CONECTION	GESTIÓN DE DERECHO CORPORATIVO, DESARROLLO PLANES ESTRATÉGICOS DE MARKETING, Y REPRESENTACIÓN DE EMPRESAS NACIONALES E INTERNACIONALES.	ANA MARTINA TORRES	780794
E/2023-73841	19/12/23	LENSTRO	LA ACTIVIDAD COMERCIAL QUE ES DESARROLLADA POR LA EMPRESA ES LA AGRICULTURA Y LA AGROINDUSTRIA MEDIANTE EL INCREMENTO DE LA PRODUCTIVIDAD AGRÍCOLA Y GANADERA A TRAVÉS DE LA UTILIZACIÓN DE LA TIERRA.	LENSTRO SRL	780045
E/2023-74351	21/12/23	LEOPED	COMPRA, VENTA, ADMINISTRACIÓN Y ARRENDAMIENTO DE TODA CLASE DE INMUEBLES.	PEDRO JOSE PEREZ GONZALEZ	780221
E/2023-74250	5/1/24	LETB MERCANTIL	VENTA, IMPORTACION, DISTRIBUCION Y/O COMERCIALIZACION DE MATERIALES FERRETEROS, EQUIPOS INDUSTRIALES...	DIORIS ANTONIO LOPEZ MEJIAS, ELSA VICENTE SANCHEZ, MIGUEL JOHAN LIRANZO MARTE	781568
E/2024-328	3/1/24	LETRALEX	ESTUDIO Y GALERIA DE ARTE, SUBLIMACIÓN, BORDADO E IMPRESION, SERVICIOS DE PINTURA DE MURALES, PAISAJISMO, DECORACIÓN, SERVICIOS PINTURA CUADROS Y RETRATOS PINTADOS A MANO.	FAUSTO ALEXANDER JIMENEZ MARTINEZ	781141
E/2024-727	4/1/24	LEVIC UP SUPPLY	VENTA DE PRODUCTOS DE BELLEZA PARA LA MUJER.	VICTOR ALFONSO CABRERA GONZALEZ	781436
E/2024-622	4/1/24	LIC. ADRIAN CORONADO ASESOR LEGAL & ASOCIADOS	BRINDAR SERVICIOS JURÍDICOS EN GENERAL, DE ALTA CALIDAD Y ASESORÍA LEGALES EN LAS RAMAS DEL DERECHO CIVIL, PENAL, MIGRATORIO...	ADRIAN FRANCISCO CORONADO JIMENEZ	781354
E/2023-74087	20/12/23	LICO HOTEL EL PLAY	OFRECER SERVICIOS DE ALOJAMIENTO A HUÉSPEDES POR PERIODOS LARGOS O DE PASO; SERVICIOS DE HOSPEDAJE B&B; ASÍ COMO CUALQUIER OTRA ACTIVIDAD AFÍN	ANA ESTELA VITTINI VASQUEZ	780018
E/2024-1000	5/1/24	LÍDERES SABIOS	COMUNIDAD PRESENCIAL Y VIRTUAL DE DESARROLLO DE LIDERAZGO. INCLUYE CURSOS EN LÍNEA Y MATERIAL DE APOYO. FACILITACIÓN DE CONFERENCIAS...	LICELOT JOSEFINA PANTALEON HERNANDEZ	781617
E/2024-265	2/1/24	LIDS EVOLUTIONS	CENTRO DE BELLEZA, POSTURA PELO, UÑAS ACRÍLICAS, MAQUILLAJES, SALÓN COMPLETO BOUTIQUE VENTAS DE TODO ARTÍCULO DE BELLEZA...	KENESIA SAINT LOUIS DORILUS	781104
E/2023-74747	26/12/23	LIGA DEPORTIVA ACOSTA NUEVA GENERACION, LDANG.	SIN FINES DE LUCRO, PARA LA ENSEÑANZA DEPORTIVA DE BEISBOL PARA NIÑOS, JÓVENES Y ADULTOS, ASÍ COMO EL FOMENTO DEL INTERCAMBIO DEPORTIVO A NIVEL NACIONAL E INTERNACIONAL....	ANDERSON ALEXANDER ACOSTA RAMOS	780509
E/2024-94	2/1/24	LIGA DEPORTIVA LOS HIJOS DEL REY	FOMENTAR, ORGANIZAR Y PATROCINAR LA PRÁCTICA DEL DEPORTE DEL BEISBOL; LA RECREACIÓN INFANTIL Y JOVENES; IMPULSAR PROGRAMAS PARA EL SANO ESPARCIMIENTO.	JUAN ANTONIO VALDEZ TOLENTINO	780990
E/2023-57028	8/1/24	LILA STORE HMF	VENTA DE ROPA, ZAPATOS, ACCESORIOS, MAQUILLAJE, SKIN CARE Y ARTÍCULOS PARA CABALLEROS.	HILLARY MUÑOZ FRIAS	781782
E/2023-74363	21/12/23	LILIMAR DRESSES	SERVICIOS DE ALQUILER DE VESTIDOS PARA EVENTOS.	LILIAN MARGARITA DÍAZ VALENZUELA	780234
E/2023-74633	26/12/23	LIME MARKETING	AGENCIA DE SERVICIOS DE MARKETING, PUBLICIDAD, PROMOCIÓN, ORGANIZACIÓN Y MONTAJE DE EVENTOS Y PRODUCCIÓN DE PIEZAS AUDIOVISUALES.	ALEJANDRO JESUS YOUNES CHEDID	780507
E/2023-75210	2/1/24	LIMITPAINT	SERVICIOS PARA TRABAJOS DE EBANISTERÍA EN GENERAL, ELECTRICIDAD, PLOMERÍA, BULINES, REPARACIÓN E INSTALACIÓN DE TECHOS, PISOS, PARA MOBILIARIOS Y EDIFICACIONES	MELVIN BERNARDO CRUZ SOSA	780951
E/2024-743	4/1/24	LINDANAILS PUNTA CANA	SERVICIOS DE CENTRO DE UÑAS, MANICURE, PEDICURE, PINTADOS EN GEL, APLICACION DE ACRÍLICOS, POSTURAS Y DISEÑO DE UÑAS.	YESENIA MARIA SALDAÑA AMARANTE	781439
E/2024-677	4/1/24	LITDEREX	SERVICIOS JURÍDICOS EN GENERAL.	JOSE DANIEL ASTACIO RAMIREZ	781413
E/2024-974	5/1/24	LIZ ENCANTO 89	COMPRA Y VENTA DE ROPAS Y ZAPATOS PARA DAMAS, CABALLEROS Y NIÑOS, VENTA DE ROPA INTERIORES, ARTICULOS PARA EL HOGAR, COSMETICOS COMO MAQUILLAJE.	JUANA ELIZABETH REYNOSO PEREZ	781577
E/2023-64192	20/12/23	LIZARDO GIL	SERVICIOS DE TRANSPORTE DE PASAJEROS PÚBLICOS Y PRIVADOS, VIAJES TURÍSTICOS Y EXCURSIONES A TODAS PARTES DEL PAÍS.	LIZARDO GIL TOURS, S.R.L.	780013

[210] EXPEDIENTE	[220] FECHA	[561] NOMBRE COMERCIAL	[510] ACTIVIDAD	[730] SOLICITANTE	[111] REGISTRO
E/2023-73456	18/12/23	LO QUE SOÑASTE RD REAL ESTATE	SE DEDICA A COMPRA, VENTA Y ALQUILER DE PROPIEDADES, ASÍ COMO LA PROMOCIÓN DE PROPIEDADES, PROYECTOS RESIDENCIALES.	RAMON LEONIDAS PEÑA PEÑA	780259
E/2023-72714	2/1/24	LOANS JP1 E INVERSIONES	SERVICIOS DE PRÉSTAMOS, INVERSIONES Y FINANCIAMIENTOS.	JOSEPH ÁNGEL PRENSA, JAROL PEREYRA DE LA CRUZ	781102
E/2022-11094	22/12/23	LOPEZ JIMENEZ & ASOCS	SERVICIOS DE OFICINA DE ABOGADOS, SERVICIOS DE COBROS LEGALES Y COMPULSIVOS.	LOPEZ JIMENEZ & ASOCS, S.R.L	780318
E/2023-71553	28/12/23	LOS GEN Z	SERVICIOS DE PRODUCCION MUSICAL, DIRECCION DE ORQUESTA, GRUPO MUSICAL, BANDA DE MUSICA, ARREGLOS MUSICALES, ORGANIZACION DE ESPECTACULOS Y ARTISTAS	LUIS MANUEL NUÑEZ DIAZ	780733
E/2023-75331	29/12/23	LOS HERMANOS AYBAR MULTISERVICIO	SERVICIOS DE MANTENIMIENTOS ELECTROMECÁNICO, MANTENIMIENTO DE PANALES EN YESO, PINTURAS, CARPINTERIA, PLOMERIA, ALBAÑILERIA...	FREDY RICAR AYBAR DE PAULA, JOSE ALFREDO AYBAR DE PAULA	781416
E/2024-629	4/1/24	LOS JEDIONDOS PODCAST	COMERCIALIZACIÓN DE MEDIOS DE COMUNICACIÓN, VENTA DE PUBLICIDAD EN TELEVISIÓN, RADIO, MEDIOS DIGITALES...	ALOFOKE MUSIC, S.R.L., ESMELIN SANTIAGO MATIAS GARCIA	781365
E/2024-705	5/1/24	LOS PICANTISIMOS BASEBALL CLUB	SERVICIOS DE RECLUTAMIENTO, ENTRENAMIENTO Y FORMACION DE JOVENES PROSPECTOS DE BASEBALL, CON LA FINALIDAD DE INCERTARLOS EN EL BASEBALL PROFESIONAL.	MOISES DE LEON MEJIA, RODOLFO AGRAMONTE GUILLEN	781521
E/2023-75218	28/12/23	LOTEXA	LA EMPRESA SE DEDICARA A LA VENTA DE SOFTWARE, VENTAS DE RECARGAS, VENTA DE EQUIPOS ELECTRONICOS, VENTA DE LOTERIA, BOLETOS PARA EVENTOS, VENTA DE EQUIPOS DE OFICINA.	BEVELY MICHELLE BAEZ SOLIS	780805
E/2023-71228	26/12/23	LOUIS INDUSTRIAL	VENTA DE HIERRO, VENTA DE RODAMIENTOS INDUSTRIALES, AUTOMOTRICES Y LUBRICANTES, SERVICIOS DE MANTENIMIENTOS Y MECANICAS INDUSTRIALES	LUIS ANDRES TRINIDAD JIMENEZ	780365
E/2023-65734	22/12/23	LPM AUTO SERVICIO	SERVICIOS DE AUTOMOTRIZ, DE ALINEACIÓN Y BALANCEO, CAMBIO DE ACEITE, SISTEMA DE FRENOS, TREN DELANTERO Y MECÁNICA EN GENERAL.	PEDRO LUIS LOPEZ MEDINA	780303
E/2024-179	3/1/24	LTV COLD SOLUTIONS	COMPRA, VENTA, REPARACION, MANTENIMIENTO E INSTALACION DE MATERIAL ELÉCTRICO, AIRES ACONDICIONADOS Y CAMARA DE SEGURIDAD, SERVICIO DE HERRERIA Y ELECTRICIDAD.	AMAURY ABIGAIL BATISTA ZAMBRANO, ADALGISA ZAMBRANO AQUINO	781165
E/2023-74948	27/12/23	LUBE DEPOT	COMERCIALIZACIÓN DE LUBRICANTES, GRASAS, FILTROS, BATERÍAS Y OTROS PRODUCTOS AUTOMOTRICES E INDUSTRIALES. ASÍ COMO OFRECER SERVICIOS AUTOMOTRICES E INDUSTRIALES.	LUCALZA DOMINICANA, S.R.L.	781008
E/2024-1170	8/1/24	LUCIÉRNAGALED	VENTA DE BOMBILLOS LED DE AUTOMÓVILES.	FRANCISCO JAVIER HERNANDEZ MARTINEZ	781715
E/2023-75217	28/12/23	LUCIO RENT CAR	COMPRA, VENTA Y RENTA DE VEHICULOS.	LUIS MARIANO PAREDES SEVERINO	780801
E/2024-38	2/1/24	LUIS PEREZ TOURS	SERVICIOS DE TRANSPORTE TURÍSTICO.	LUIS MANUEL PEREZ JIMENEZ	780961
E/2023-67771	20/11/23	LUIS VENTURA DESIGN	SERVICIO DE DISEÑO ARQUITECTONICO, SERVICIO DE DECORACIÓN DE INTERIORES, SERVICIO DE FABRICACIÓN Y CONSTRUCCIÓN DE OBRAS, SERVICIO DE REMODELACIONES LOCALES COMERCIALES.	LUIS ANDRES VENTURA VARGAS	775696
E/2023-69738	27/12/23	LUMBRERAS	SERVICIOS DE ORGANIZACION DE EVENTOS, ALQUILER DE MANTELERIA, SILLAS, MESAS Y CRISTALERIA EN GENERAL, ASI COMO TODO TIPO DE DECORACIONES PARA EVENTOS.	ROCIO ESTHER CASTILLO RIVERA	780591
E/2023-74890	27/12/23	LUNA DE ORO HOTEL - LUORHO	SERVICIOS DE ALOJAMIENTO PARA TODO PÚBLICO POR DÍA Y HORA.	JOSE BOLIVAR SANTANA MEJIA	780572
E/2023-74320	21/12/23	LUPERÓN 4	COMPRA, VENTA, Y ARRENDAMIENTO DE INMUEBLES. ADMINISTRACIÓN Y TENEDORA DE INMUEBLES, CONSTRUCCIÓN DE EDIFICACIONES DE TODO TIPO.	JUAN CRISTOBAL XAVIER PEREZ-SIRAGUSA CONTIN	780196
E/2023-75257	28/12/23	LWCBOOGUIE	SERVICIOS DE COMPRA Y VENTA DE EQUIPOS ACUÁTICOS Y DESARROLLO DE SERVICIOS DE EXCURSIONES.	CARLOS POLANCO BATISTA	780833
E/2023-73405	26/12/23	M Y V HEAVEN PAPELERIA	VENTA Y SUMINISTRO DE INSUMOS EDUCATIVOS.	MILDRE YDALIZA BOCIO VICENTE, VILMA ELIZABETH NUÑEZ DE LA ROSA	780343
E/2024-713	4/1/24	M&E AUTO PINTURA	SERVICIOS DE PINTURA PARA VEHICULOS DE MOTOR.	ORLANDA MILENA ESPINAL BATISTA	781414
E/2024-996	5/1/24	M&M AUTO RENT BY KELVIN MANZUETA	ALQUILER DE VEHÍCULOS.	KELVIN OSVALDO MANZUETA ENCARNACION	781614
E/2023-74706	26/12/23	M.I.INSTALACIONES MEDRANO	SERVICIOS DE INSTALACIONES MODULARES, DISEÑO, FABRICACIÓN DE MUEBLES MODULARES.	DEMOSTENES MEDRANO PEREZ	780463
E/2024-482	3/1/24	MA HOME DECOR	VENTA DE MUEBLES Y ARTÍCULOS DECORATIVOS PARA EL HOGAR.	MARIBEL RAIDIRI ARIAS SANTOS	781275
E/2023-75166	28/12/23	MADAMALI STORE	IMPORTACION, VENTAS Y DISTRIBUCION DE ROPAS, CARTERAS, CALZADOS, ARTICULOS DE BEBE, PRENDAS Y ARTICULOS DE VESTIR.	MARIEL ALFONSINA MONTAÑO DE ALVES	780825
E/2023-74780	26/12/23	MADECOSME	COMPRA, VENTA E IMPORTACIÓN DE MADERA DE TODO TIPO; ASI COMO TAMBIEN MATERIALES DE CONSTRUCCIÓN.	LUIS ANTONIO COSME TAVAREZ	780481
E/2023-73442	26/12/23	MADEIRA TECH VH	LA PRODUCCIÓN, COMERCIALIZACIÓN Y VENTA DE TODO TIPO DE PRODUCTOS DE MADERA EN CUALQUIERA DE SUS ETAPAS DE INDUSTRIALIZACIÓN...	HUASCAR ANTONIO FERNANDEZ MARTINEZ	780477
E/2024-407	3/1/24	MADLIN_NAILS1591	SERVICIO DE MANICURA, PEDICURA, UÑAS ACRILICAS, DISEÑOS EN UÑAS ACRILICAS.	MADLINE MASIEL PORTES DIAZ	781209
E/2023-72061	21/12/23	MADERERA BATISTA VALDEZ	COMERCIALIZACION Y VENTA DE MADERAS, ARTICULOS FERRETEROS Y MATERIALES DE CONSTRUCCION EN TODAS SUS ETAPAS DE PRODUCCION E INDUSTRIALIZACION.	JULIAN BATISTA FERMIN	780210
E/2023-74127	20/12/23	MADEROS RENCART	SERVICIOS DE VENTA DE TODAS CLASES DE VEHICULOS NUEVOS Y USADOS.	MADLIN DE LA ROSA	780055
E/2024-719	4/1/24	MAGNATRON	VENTA Y REPARACIÓN DE EQUIPOS Y MOTORES DE GENERACIÓN ELÉCTRICA.	MARIA DEL MAR LUCIA ORTEGA PEREZ DE LITHGOW	781427
E/2023-72512	12/12/23	MAIMON POWER GROUP	DESARROLLO DE ACTIVIDADES RELACIONADAS CON LA GENERACIÓN, TRANSMISIÓN, VENTA Y DISTRIBUCIÓN DE ENERGÍA ELÉCTRICA DE FUENTES RENOVABLES Y CONVENCIONALES.	VIAMAR, S.A	780918
E/2024-553	4/1/24	MAKINA DEL NORTE AUTO IMPORT.R.C	IMPORTACIÓN Y VENTAS DE VEHÍCULOS NUEVOS Y USADOS, IMPORTACIÓN Y VENTA DE PIEZAS NUEVAS Y USADAS, IMPORTACIÓN Y VENTAS DE EQUIPOS AGRÍCOLAS.	RUSSELL EMILIO CASTILLO JIMENEZ	781722
E/2023-74255	21/12/23	MALA MÍA CASA	COMPRA Y VENTA DE ARTÍCULOS PARA EL HOGAR, DECORACIONES, VENTA DE ROPA, ARTÍCULOS PARA EL CUIDADO PERSONAL.	PATRICIA FOJO	780135
E/2024-989	5/1/24	MAMA JUANA TAINA KCGG	VENTA DE LICOR.	KIQUE CAONABO GOMEZ GOMEZ	781607
E/2024-854	5/1/24	MAMUSCA	PRODUCCION Y PROCESAMIENTO DE CACAO ARTESANAL, VENTAS DE DERIVADOS DE CACAOS, AGROTURISMO	GRISelda TORRES ACEVEDO	781499
E/2024-76	2/1/24	MANA ESTUDIO CREATIVO	COMO ESTUDIO CREATIVO, SE ESPECIALIZA EN LA CREACIÓN, DISEÑO Y PRODUCCIÓN DE EXPERIENCIAS INNOVADORAS A TRAVÉS DE MEDIOS AUDIOVISUALES, COMO LA FOTOGRAFÍA Y EL VIDEO.	ABEL ISMAEL MOREL HEREDIA	780980
E/2023-74822	26/12/23	MANGUERAS INDUSTRIALES, R&R	REPARACIÓN DE MANGUERAS HIDRÁULICAS, VENTA DE TODO TIPO DE ACCESORIOS HIDRÁULICOS EN GENERAL.	REYNALDO PEREZ MEJIA	780521
E/2024-559	4/1/24	MANUELA PRENDA 23	VENTAS DE ROPA DE VESTIR, ROPA INTIMA, ACCESORIOS.	MANUELA VENTURA ALMONTE	781319
E/2024-127	2/1/24	MAR Y PASTA	SERVICIOS DE RESTAURANTE Y COMIDA PARA LLEVAR.	VITTORIO GIOGOLI	781031
E/2024-761	4/1/24	MARBELLY FASHION	VENTA DE ROPAS DE MUJER, ZAPATOS, CARTERAS, PERFUMES, CORREAS, ACCESORIOS Y ROPA DE NIÑOS.	ANA MASIEL MONTILLA FELIZ, JEISY JOSEFINA DOTEL PEÑA	781457
E/2023-74682	27/12/23	MARCTWIN SERVICIOS DE OBRAS CIVILES	SERVICIOS DE DISEÑO DE PLANOS ARQUITECTÓNICOS, ELÉCTRICOS, SANITARIOS Y ESTRUCTURALES. TRAMITACIONES DE PLANOS DE OBRAS CIVILES.	MANUEL ALBERTO RIVERA CAMPUSANO	780552
E/2024-918	5/1/24	MARE TERRA INMOBILIARIA	SERVICIOS DE BIENES RAÍCES.	TERESA ESMERALDA LUCIANO ALCANTARA	781544
E/2023-74979	27/12/23	MARGAN	FABRICACION Y DISTRIBUCION DE PRODUCTOS PARA EL CABELLO, CUIDADO PERSONAL, PRODUCTOS DE BELLEZA, COSMETICOS, PERFUMERIA.	FRANCES MARIE HOLLINGSHEAD RIVERA	780638
E/2023-75124	28/12/23	MARHO	SERVICIOS DE GESTIÓN HUMANA,CAPACITACIÓN, CONSULTORIA RH, RECLUTAMIENTO, BIENESTAR ORGANIZACIONAL, ASESORÍA EN RH...	MARIA ESMERALDA MURSION ROSSELL	780716
E/2024-985	5/1/24	MARIA SOTO SERVICE	SERVICIOS DE PROMOTORA (MERCADEO), Y SERVICIOS DE CONTABILIDAD.	MARIA SANTA SOTO RODRIGUEZ	781603
E/2023-75348	5/1/24	MARIANNIS PRENDAS ELEGANTES	VENTA DE JOYAS PRECIOSAS Y PRENDAS ELEGANTES, ASI COMO PRODUCTOS EN OTRAS CLASES TALES COMO: GOLD FIELD, PLATA...	LUIS MIGUEL NUÑEZ BEATO	781608
E/2024-376	3/1/24	MARIET AUTOS	IMPORTACIÓN Y VENTA AL POR MAYOR Y AL DETALLE DE VEHÍCULOS DE MOTOR, ACCESORIOS PARA VEHÍCULOS DE MOTOR, ALQUILER DE VEHÍCULOS DE MOTOR.	EDWIN GERONIMO CIRIACO GONZALEZ	781211
E/2024-244	5/1/24	MARISLEIDY JUEGOS INFLABLES	SERVICIOS DE ENTRETENIMIENTOS PARA FIESTA, ALQUILER DE MAQUINAS DE PALOMITAS, ALGODON, JUEGOS INFLABLES Y SUS DERIVADOS.	MARISCARMEN GARCIA TINEO	781635
E/2024-218	5/1/24	MARJOX AUTO DETAILING	SERVICIOS DE LAVADO DE AUTOS EN GENERAL, VENTAS DE ACCESORIOS Y TODO TIPO DE SERVICIOS RELACIONADO A LOS AUTOS.	MARCEL RUBEN RAMOS VEGA	781565
E/2024-314	3/1/24	MARTECOM INGENIERIA	SERVICIOS DE DISEÑO Y CONSTRUCCIÓN DE INFRAESTRUCTURAS CIVILES.	SAHIBEL MARIT ESPINAL	781133
E/2023-75225	28/12/23	MARTECSOL INGENIERIA	CONSTRUCCION OBRAS CIVILES, DISEÑOS ARQUITECTONICOS	SAHIBEL MARIT ESPINAL	780810
E/2023-75308	29/12/23	MAS ALLA DEL CHISME	CONTENIDO DE ENTRETENIMIENTO DE CARACTER DOCUMENTAL CON INVESTIGACIONES, ENTREVISTAS, INFORMACIÓN Y EDUCACIÓN PARA RADIO, TELEVISIÓN Y PLATAFORMAS DIGITALES	VLADIMIR ENCARNACION JAQUEZ	780858
E/2024-97	2/1/24	MAS ALLA DEL ESCANDALO	CONTENIDO EDUCATIVO Y DE ENTRETENIMIENTO, DE CARACTER DOCUMENTAL CON INVESTIGACIONES, ENTREVISTAS E INFORMACIÓN GENERAL PARA RADIO.	VLADIMIR ENCARNACION JAQUEZ	780988
E/2023-74025	21/12/23	MASTER CERDO	ELABORACIÓN, COMERCIALIZACIÓN Y VENTA DE EMBUTIDOS DE CUALQUIER TIPO, CARNES FRESCAS Y CONGELADAS.	C.R.A.M CERDO, E.I.R.L	780101
E/2023-74291	21/12/23	MASTER DANCE EVENTS BY ANDY LOPEZ	SERVICIOS DE ENSEÑANZA DE RITMOS LATINOS TALES COMO EL MERENGUE, BACHATA SALSA, HIP HOP Y BELLY DANCE, PARA JÓVENES Y ADULTOS Y CUALQUIER PÚBLICO EN GENERAL...	ANDY ALCIBIADES LOPEZ ROJAS	780255
E/2024-579	4/1/24	MASTERVET	SERVICIOS VETERINARIOS EN GENERAL (CONSULTA, CIRUGÍA, ANALÍTICAS, QUÍMICA SANGUÍNEA, SONOGRAFÍA, RADIOGRAFÍA)...	CRISTIAN DE JESUS ROSA FAJARDO	781332

[210] EXPEDIENTE	[220] FECHA	[561] NOMBRE COMERCIAL	[510] ACTIVIDAD	[730] SOLICITANTE	[111] REGISTRO
E/2024-616	4/1/24	MATEO FAGGION AUTO IMPORT	IMPORTACIÓN Y VENTA DE VEHÍCULOS LIVIANOS Y PESADOS, IMPORTACIÓN Y VENTA DE PIEZAS DE VEHÍCULOS LIVIANOS Y PESADOS.	ANGELINA FAGGION GALIOTTO, JUAN PABLO MATEO SANCHEZ	781351
E/2023-74404	22/12/23	MATEO Y LUCIA MODA	COMPRA Y VENTA AL POR MAYOR Y AL DETALLE DE ROPA, CALZADO, ACCESORIOS Y ARTÍCULOS DE BEBÉ Y NIÑOS.	ALEYMIS GOMEZ ROSARIO	780253
E/2023-73911	19/12/23	MAXIMUM ROOFTOP	SERVICIOS DE RESTAURANTE, ATENCIÓN DE CLIENTES, VENTA DE ALIMENTOS Y BEBIDAS EN GENERAL, REALIZACIÓN DE EVENTOS Y ACTIVIDADES PARTICULARES, SERVICIOS DE BAR Y LOUNGE. ETC.	GRUPO DEPROC, DESARROLLO DE PROYECTOS DEL CIBAO, S.A.S.	779917
E/2023-74416	22/12/23	MAYI AUTO PARTS	VENTAS DE TODO TIPO DE PIEZAS Y ACCESORIO DE VEHICULO.	LEONARDO BENITEZ	780261
E/2024-87	8/1/24	MC SERCONFIS	SERVICIOS DE CONTABILIDAD Y TENEDURÍA DE LIBROS, AUDITORÍA Y ASESORÍA FISCAL	MARIA CRISTINA MANZANO CIPRIAN	781697
E/2023-63925	28/12/23	MC TROPICAL BOUTIQUE	COMPRA Y VENTA DE PRENDAS DE VESTIR EN GENERAL, CALZADOS, CARTERAS, PERFUMES, ACCESORIOS EN GENERAL, MAQUILLAJES.	MIOSOTIS ALTAGRACIA CASTILLO BURDIEZ DE TEJADA	780815
E/2023-75205	28/12/23	MCG AUDITORES & CONSULTORES	SERVICIOS DE AUDITORIA FINANCIERA, AUDITORIA DE PROCEDIMIENTOS, AUDITORIA DE CONTROLES INTERNOS, AUDITORIA DE SISTEMA. AUDITORIA Y CONSULTARÍA E IMPOSITIVA.	MCG AUDITORES & CONSULTORES, S.R.L.	780787
E/2024-361	3/1/24	MCHECO RENTCAR	RENTA DE VEHÍCULOS.	MELVIN RAFAEL CHECO RODRIGUEZ	781167
E/2024-718	4/1/24	M-CORE	VENTA Y REPARACIÓN DE EQUIPOS Y MOTORES DE GENERACIÓN ELÉCTRICA.	MARIA DEL MAR LUCIA ORTEGA PEREZ DE LITHGOW	781426
E/2023-73842	20/12/23	MCPA PLANTACIONES QUISQUEYA	SERVICIOS DE FINCAS DEDICADAS A LA PRODUCCIÓN DE BANANO	MCPA TOPFRUIT DOMINICANA, S.R.L.	780847
E/2023-73915	19/12/23	MDG WDA AGENCY	SERVICIOS DE MODELAJE Y PROMOCIÓN DE EVENTOS	WELINTON DE OLEO AQUINO	780505
E/2024-499	3/1/24	MEDICAMENTOS CARDIOVASCULARES MEDIVASC	COMERCIALIZACIÓN, ELABORACIÓN, COMPRA, DISTRIBUCIÓN Y VENTA DE MEDICAMENTOS PARA EL TRATAMIENTO DE LAS ENFERMEDADES QUE AFECTAN AL SER HUMANO.	JOEL DE JESUS HERRERA SANTELISES	781284
E/2023-72541	5/1/24	MEDICOMS	IMPORTACIÓN, DISTRIBUCIÓN, EXPORTACIÓN, COMERCIALIZACIÓN DE VENTA EQUIPOS Y DISPOSITIVOS MÉDICOS.	SERVIMEDIC SI	781595
E/2024-671	4/1/24	MEDINA ARIAS, LAW & CONSULTING	EMPRESA DE SERVICIOS LEGALES Y CONSULTORÍA ESPECIALIZADA EN COBROS, EJECUCIONES CIVILES TALES COMO EMBARGOS, OPOSICIONES, DEMANDAS...	ANEUDY MEDINA BAEZ	781397
E/2023-74470	22/12/23	MEET BAR BISTRO & CAR WASH	SERVICIOS DE BAR, RESTAURANTE, TERRAZA Y CATERING. LAVADERO DE AUTOS (CAR WASH) Y AUTO DETAILING.	DON HERNANDEZ AZOR, MOISE LOUIS, ISENAEL ALEXIS	780308
E/2024-873	5/1/24	MEGABETS BANCAS DEPORTIVAS	SERVICIOS DE OPERACIONES DE BANCAS DEPORTIVAS Y DE LOTERÍAS, LAS CUALES RECIBIRÁN APUESTAS DE JUEGOS DEPORTIVOS, NACIONALES E INTERNACIONALES...	CRISTHIAN ENMANUEL MARTINEZ VITTINI	781505
E/2023-74978	27/12/23	MEL DIVINE SHOP	VENTA DE ROPA, CALZADO, PERFUMES, CARTERAS Y ACCESORIOS.	MELISSA PÉREZ JAQUEZ	780667
E/2023-74897	27/12/23	MELANOVA	IMPORTACIÓN, COMERCIALIZACIÓN Y PROCESAMIENTO DE MATERIALES DE CONSTRUCCIÓN LIGERA PARA GABINETES DE COCINAS MODULARES Y CLOSET.	JUAN CARLOS GONZALEZ ALMONTE	780586
E/2024-694	5/1/24	MELINKA SOLUCIONES METALICAS	HERRERIA EN GENERAL, ESTRUCTURA METALICA, SHUTER. VENTANAS MATERIALES DIVERSOS, PUERTAS HIERROS, IMPORTACION MAQUINARIAS PARA FINES DE HERRERIA.	OSCAR DAVID PEREZ SOSA	781530
E/2023-74921	27/12/23	MELVINCOLD	ALQUILER DE EQUIPOS PARA FIESTAS SILENCIOSAS, FOTOGRAFÍA Y VIDEOS, EDICIÓN AUDIOVISUAL, DESARROLLO Y DISEÑO DE SITIOS WEB.	MELVIN MIESES FRIAS COPLIN	780599
E/2023-75351	29/12/23	MEM_ELMI	VENTA AL POR MAYOR DE ROPA. VENTA AL POR MAYOR DE ROPA SUPLIDORES DE ROPA, ALMACENES DE VENTA DE ROPA.	ELMI JASMIN SERRANO BRETON	780908
E/2024-126	2/1/24	MENINO	CENTRO DE EDUCACIÓN PRIVADA PARA LA FORMACIÓN E INSTRUCCIÓN ESCOLAR EN LOS NIVELES INICIAL, BÁSICA, MEDIA, TÉCNICO VOCACIONAL...	MELISSA ALTAGRACIA SUAREZ GERMAN	781004
E/2024-934	5/1/24	MENSURA Y CONSTRUCTION F-LORIAN	COMPRA Y VENTA DE BIENES, TASACIONES, MENSURA CATASTRAL, GEORREFERENCIACIÓN, DESLINDES, ASESORÍA INMOBILIARIA, COMPROBACIÓN DE ÁREA.	GABRIEL DIONISIO FLORIAN CUEVAS	781563
E/2023-72909	29/12/23	MENSURATECH	SERVICIOS DE AGRIMENSURA, ESTUDIOS CARTOGRAFICOS, TOPOGRAFIA EN GENERAL Y GESTIONES DE REGISTRO DE TITULO.	ACTIVIDADES EMPRESARIALES NELSON ALEGRIA (AENA), S.R.L.	780911
E/2023-73533	28/12/23	MERCA JUMBO	SERVICIOS DE SUPERMERCADO.	CENTRO CUESTA NACIONAL, S.A.S	780779
E/2024-695	4/1/24	MERCA PLAZA JA - FRANKLYN SANCHEZ	CULTIVO, DISTRIBUCIÓN Y COMERCIALIZACIÓN DE FRUTAS, VERDURAS, HORTALIZAS, TUBÉRCULOS, LEGUMBRES, FRUTOS SECOS, CEREALES.	FRANKLYN ANTONIO SANCHEZ PICHARDO	781405
E/2023-75014	27/12/23	MERCAROS TRADING IMPORT	IMPORTACIÓN Y VENTA DE ROPA, CALZADOS, ACCESORIOS, ARTICULOS DEL HOGAR, SUMINISTROS DE OFICINA, PRODUCTOS TECNOLOGICOS, PRENDAS Y PERFUMES.	EDDY MIGUEL MERCEDES POLANCO	780664
E/2023-74777	26/12/23	MERCEDES BORSI STUDIO ARQUITECTURA	SERVICIO DE INGENIERIA CIVIL Y DISEÑO ARQUITECTONICO E INTERIOR.	WILLIAN BORSI AGUSTIN	780470
E/2023-74701	26/12/23	MERCEDES BROS	DESARROLLO, PRODUCCIÓN Y DISTRIBUCIÓN DE PRODUCTOS AUDIOVISUALES	LUIS JORGE KELLY MERCEDES	780425
E/2024-1218	8/1/24	MERCEDES_NAILS03	SERVICIOS DE CENTRO DE UÑAS.	CESARINA CARRASCO BOCIO	781753
E/2023-72968	3/1/24	MERCERÍA EL MUNDILLO DE LAS MANUALIDADES	SERVICIOS DE MERCERIA, CONFECCION DE PRENDAS DE VESTIR N.C.P FABRICACION DE TEJIDOS Y ARTIDULOS DE PUNTO N.C.P.	EMILIE VALLEE DE PERALTA	781287
E/2023-72392	11/12/23	MERKATECH	IMPORTACION, VENTA, INSTALACION Y REPARACION DE EQUIPOS ELECTRONICOS. EJECUCION Y MANTENIMIENTO DE INSTALACIONES ELECTRICAS Y ELECTRONICAS.	ABID MAEL JIMENEZ PIMENTEL	780824
E/2024-706	4/1/24	MESKI	DISEÑO, ELABORACION, IMPORTACION, EXPORTACION Y DISTRIBUCION DE PRENDAS DE VESTIR.	JUBELYS MEDINA GARABITO	781420
E/2023-74867	5/1/24	METALI-NOX	FABRICACION, COMERCIALIZACION O ALQUILER E INSTALACION DE COCINAS Y MOBILIARIARIO EN GENERAL EN ACERO INOXIDABLE...	AXEL EDUARDO HERNANDEZ ESPAILLAT	781528
E/2024-277	5/1/24	METALMECANICA INDUSTRIAL WILLYMEDINA	FABRICACIÓN DE TODO TIPO DE MOLDES DE HORMIGONES, TANQUES, FURGONES, PRENSAS, MOFLERÍA, MÁQUINA INDUSTRIAL Y HERRERÍA EN GENERAL, SOLDADURAS, REPARACIONES DE AROS, ENGANCHES DE GRÚAS Y PLATAFORMAS.	WILLIAM JOAQUIN MEDINA ARIAS	781587
E/2023-74102	20/12/23	METALNOVE	ACTIVIDAD DE CONSTRUCCIÓN, CONFECCIONES DE ESTRUCTURAS METÁLICAS Y DE CARPINTERÍA EN GENERAL, REMODELACIONES Y TODO LO RELACIONADO A LA CONSTRUCCIONES.	APOLINAR REYES MEDINA	780019
E/2023-74487	22/12/23	METANICA	FABRICACIÓN Y DISEÑO DE PIEZAS Y ESTRUCTURAS METÁLICAS Y MECÁNICAS PARA EL USO EN INDUSTRIA.	MANUEL ALEJANDRO JIMENEZ LOPEZ	780288
E/2024-900	5/1/24	METRO COMI&DI	FABRICACION INDUSTRIAL DE ALIMENTOS	ANDRES GUILLERMO LIMERICK GARNETT	781534
E/2024-1008	8/1/24	MEX AGENCY	AGENCIA PUBLICITARIA.	EMELYN POLANCO YNOA, ERICK ALEXANDER SANCHEZ MINIEL, MELKY ELISEO JAIME FELIZ	781810
E/2024-872	5/1/24	MH MARLENY S HOME FURNISHER	FABRICACIÓN, COMPRA, VENTA, IMPORTACIÓN, Y EXPORTACIÓN DE MUEBLES Y ELECTRODOMÉSTICOS, DISEÑO DE INTERIOR, DISEÑO DE EXTERIOR...	JOSE ARNULFO GONZALEZ BATISTA	781504
E/2023-73999	20/12/23	MH PROPIEDADES MARCIA HERRERA	COMPRA, VENTA, ALQUILER Y OPERACION DE PROPIEDADES INMOBILIARIAS PROPIAS O ARRENDADAS.	MARCIA VICTORIA HERRERA SORI	780009
E/2024-146	2/1/24	MI CASA ARCOÍRIS GUARDERÍA INFANTIL	SERVICIOS DE CUIDADO INFANTIL INICIAL Y BÁSICA, SALAS DE TAREA, TUTORÍAS, ALFABETIZACIÓN, VERANO, ESTIMULACIÓN TEMPRANA.	NAZALI CAROLINA MARTÍNEZ MARTÍNEZ	781026
E/2023-69435	19/12/23	MI-COLMADO.CASH	COMERCIALIZACIÓN DE PRODUCTOS COMESTIBLES, BEBIDAS, PRODUCTOS DE HIGIENE, PLÁSTICOS, DESECHABLES Y DEMÁS PRODUCTOS Y ACTIVIDADES PROPIAS DEL COLMADO	DIEGO TORRES MARTIN	779958
E/2023-74067	22/12/23	MICROS EMPRENDEDORES DE TIENDAS ARTESANALES MAIMON PTOPTA MIEDUARMONPP	VENTA Y DISTRIBUCIÓN DE ARTÍCULOS ARTESANALES TALES COMO PIEDRAS PRECIOSAS, ÁMBAR Y PRENDAS DE VESTIR.	OSIRIS TEJADA SILVERIO	780337
E/2023-74181	21/12/23	MIDDA TRANS	BRINDAR SERVICIOS DE COURIER Y GESTIONES ADUANALES, SERVICIO DE INTEGRADOR LOGÍSTICO, OPERADOR LOGÍSTICO, CENTRO LOGÍSTICO...	INDIANA DEL CARMEN GARCIA DE CAMILO	780098
E/2023-74252	21/12/23	MIGUEL DE LOS SANTOS SUPER COLMADO	VENTA DE PRODUCTOS ALIMENTICIOS.	MIGUEL DE LOS SANTOS TAVAREZ PARACHE	780146
E/2023-74159	20/12/23	MIGUELON RECORD	SERVICIOS DE PRODUCCIÓN MUSICAL, PROMOCIÓN DE ARTISTAS. ORGANIZACIÓN DE EVENTOS, REALIZACIÓN DE ACTIVIDADES DE MÚSICA EN VIVO Y NOMBRE ARTISTICO	MIGUEL ANGEL JIMENEZ RAMIREZ	780118
E/2023-74499	22/12/23	MILDRED XIOMARA MATOS CLEAN MULTI EMPLEO Y CONTRATISTA	SERVICIOS DE LIMPIEZA Y MATENIMIENTOS DOMESTICOS Y EMPRESARIAL, CONTRATACION DE PERSONAL POR SERVICIO PRESTADOS.	MILDRED XIOMARA MELO MATOS	780298
E/2023-74491	26/12/23	MILLANENRIQUEZ&ASOCIADO	IMPORTACIÓN Y EXPORTACIÓN DE PRODUCTOS ALIMENTARIOS DESDE LA REPUBLICA DOMINICANA A PAISES DEL ÁREA.	JACINTO MILLAN ENRIQUEZ	780345
E/2024-841	8/1/24	MILOA MULTISERVICIOS	ELABORACIÓN, VENTA Y DISTRIBUCIÓN DE ALIMENTOS Y BEBIDAS PARA EL CONSUMO HUMANO, RESTAURANTES Y CATERING, VENTA DE PRODUCTOS AGRÍCOLAS...	CARMEN DEL ROSARIO CUELLO MONTILLA DE JAMES	781704
E/2024-90	2/1/24	MILTON SANTANA & ASOCIADOS ABOGADOS CONSULTORES	ASUNTOS JURÍDICOS EN GENERAL.	MILTON MANUEL SANTANA SOTO	780984
E/2023-71734	21/12/23	MINI MARKET CAMBITA	OFRECEMOS ALIMENTOS FRESCOS, UTENSILIOS PRÁCTICOS PARA EL HOGAR, PRODUCTOS DE LIMPIEZA, LOS SERVICIOS EXTRAS QUE OFRECEMOS SON: PAGOS DE LUZ, PAGO DE TELEFONO Y RECARGAS.	YOSLENER DE LA ROSA BAUTISTA, JOVANNY ANDRES DE LA ROSA PACHECO	780200
E/2023-75155	28/12/23	MINIMARKET LA ECONOMIA VICKY	VENTA Y DISTRIBUCIÓN DE ALIMENTOS, BEBIDAS ALCOHÓLICAS Y NO ALCOHÓLICAS, PRODUCTOS Y ARTÍCULOS DE HIGIENE PERSONAL Y DE LIMPIEZA.	YARLEDY MARIA PEÑA MEJIA	780749
E/2023-74362	21/12/23	MINISTERIO ADIR	EXPLOTACIÓN DE NOMBRE ARTÍSTICO DE MÚSICA SACRA, SERVICIO COMUNITARIO Y RELIGIOSO, ENTIDAD SIN FINES DE LUCRO.	BLADIMIR PEREZ	780231
E/2023-74871	27/12/23	MINISTERIO BETHEL CASA DE PAN	SOMOS UNA FUNDACIÓN SIN FINES DE LUCRO QUE TIENE COMO FINALIDAD DEJAR LA HUELLA DE CRISTO EN LAS PERSONAS QUE SEAN IMPACTADAS POR ESTE MINISTERIO.	FATIMA NEIKA ROA VICENTE	780563

[210] EXPEDIENTE	[220] FECHA	[561] NOMBRE COMERCIAL	[510] ACTIVIDAD	[730] SOLICITANTE	[111] REGISTRO
E/2023-74790	26/12/23	MINISTERIO CRISTIANO GLORIA Y MARAVILLAS	SOMOS UN MINISTERIO CRISTIANO SIN FINES DE LUCRO, QUE TRABAJA ARDUAMENTE EN LA PREDICACIÓN DEL MENSAJE DE SALVACIÓN A TODO EL MUNDO.	FLÉRIDA BARTOLINA MAURICIO CASTILLO	780492
E/2023-74182	21/12/23	MINISTERIO DE IMPACTO LA ESPERANZA EN EL SEÑOR	ENTIDAD SIN FINES DE LUCRO DEDICADA A FUNGIR COMO CONCILIO GENERAL DE LAS IGLESIAS EVANGÉLICAS LA ESPERANZA EN EL SEÑOR.	LOURY EUNICE VILORIO RAMÍREZ	780132
E/2023-75220	28/12/23	MINISTERIO EVANGELISTICO EL DIOS QUE VE, GENESIS 16:11	ENTIDAD SIN FINES DE LUCRO DEDICADA A REALIZAR CAMPAÑAS EVANGELISTICAS, CULTOS DIARIOS, VIAJES MISIONEROS Y AYUDAS SOCIALES.	JULIAN ANTONIO DE LA CRUZ MERAN	780803
E/2024-365	3/1/24	MINISTERIO HOMBRES Y MUJERES PARA CRISTO POR UNA SOCIEDAD MEJOR-HMC	ENTIDAD SIN FINES DE LUCRO PARA FORMAR HOMBRES Y MUJERES EN LA PALABRA DE DIOS, PARA FOMENTAR VALORES DE LA FAMILIA EN EL MUNDO CRISTIANO.	RUTH ELINOR SANCHEZ RAMIREZ	781183
E/2024-360	3/1/24	MINISTERIO IMPACTANDO NIÑOS PARA CRISTO	ENTIDAD SIN FINES DE LUCRO, DEDICADA A LA CELEBRACION DE CULTOS INFANTILES, CLASES BIBLICAS PREDICACION DE LA PALABRA.	ADANELLY BERROA MOREL	781163
E/2024-636	4/1/24	MIOKA DOMINICANA	ELABORACIÓN DE PRODUCTOS PARA EL CUIDADO DE LA PIEL Y CUIDADOS ESTÉTICOS DE COSMETRIA.	MIOSOTIS CAROLINA SANCHEZ OZUNA	781377
E/2023-74239	21/12/23	MIRATO	IMPORTACIÓN, DISTRIBUCIÓN, COMPRA Y VENTA AL POR MAYOR Y DETALLE DE PRENDAS DE VESTIR Y ACCESORIOS RELACIONADOS A LA MISMA.	JOSHUA ANDRES DURAN MEDRANO	780164
E/2023-68911	23/11/23	MISION DE IGLESIAS CRISTIANAS PUESTOS LOS OJOS EN JESUS	PREDICAR EL EVANGELIO DE CRISTO Y ESTABLECER IGLESIAS EN TODA LA GEOGRAFÍA NACIONAL, ENTIDAD SIN FINES DE LUCRO.	MISION DE IGLESIAS CRISTIANAS PUESTOS LOS OJOS EN JESUS	780869
E/2023-75134	28/12/23	MISION RADIO INTERNACIONAL MIRI	SOMOS UNA EMISORA RADIAL DEDICADA A EVANGELIZAR Y EDUCAR A LA COMUNIDADES A TRAVÉS DE LOS DIFERENTES PROGRAMAS QUE SE TRANSMITEN EN NUESTRA PLANTA.	MISION POSITIVA INTERNACIONAL MIPI	780740
E/2024-858	5/1/24	MISSEL CENTRO DE BELLEZA Y MAS	SERVICIOS DE LAVADO DE PELO, SECADO DE PELO, MECHAS EN TODO LOS ESTILOS, CORTE DE PELO PARA MUJER, HOMBRES Y NIÑOS, TRATAMIENTO PROFUNDO, MANICURA, PEDICURA...	GLISEYDA ZAYAS DE VALDEZ	781510
E/2023-73575	21/12/23	MJ & NJ SUMINISTROS, CONSULTORÍAS Y MÁS	VENTA AL POR MAYOR Y AL DETALLE DE MATERIALES Y SUMINISTROS DE OFICINAS, MATERIALES DESECHABLES PLÁSTICOS, PRODUCTOS DE LIMPIEZA.	MARÍA JAHAIRA BEATO ALCANTARA	780202
E/2023-74540	4/1/24	ML FANCY BEAUTY STUDIO	SERVICIO DE MAQUILLAJE A TODO TIPO DE PERSONAS.	MELANY LISBETH MONCION RAMIREZ	781360
E/2023-64704	5/1/24	MOCA T.A. AUTO IMPORT	VENTA DE VEHICULOS, IMPORTACION, FINANCIERA, RENTA DE VEHICULOS, Y TODO LO DERIVADO.	CLAUDIO ALBERTO ALBA GOMEZ	781548
E/2023-75390	29/12/23	MODISH SALON	SERVICIOS DE ESTÉTICA.	CARMEN IRIS ANDUJAR CONTRERAS, JOSE LUIS RODRIGUEZ	780938
E/2024-310	3/1/24	MODUBIZ COMPANY	COMPRA, VENTA, IMPORTACIÓN, EXPORTACIÓN Y COMERCIALIZACIÓN AL POR MAYOR Y AL DETALLE DE PRENDAS DE VESTIR, CALZADOS, ACCESORIOS PARA DAMAS.	JIGUANG HUANG	781138
E/2023-75349	29/12/23	MÓDULO DE SALUD VISUAL DRA JUANA TERRERO	OFRECER SERVICIOS ESPECIALIZADOS DE OFTALMOLOGÍA Y OPTOMETRÍA, VENTA Y COMERCIALIZACIÓN DE TODO TIPO DE MONTURAS Y CRISTALES CORRECTIVOS.	JUANA DABEIBA TERRERO RAMIREZ DE MOLINA	780896
E/2023-75133	29/12/23	MODUS DOMINICANA	REALIZAR PROYECTOS AUDIOVISUAL, CINE, PRODUCCIÓN AUDIOVISUAL.	KILPATRY MONTES DE OCA ROBLES	780926
E/2023-71936	8/1/24	MOIRAS CONSULTING SERVICES	SERVICIOS PROFESIONALES DE ASESORAMIENTO JURÍDICO Y EJERCICIO DE DEFENSA DE PARTES EN LOS PROCESOS JUDICIALES...	FREDDY ALEXANDER MATOS MEJÍA	781688
E/2023-72655	26/12/23	MONITOREA NETRD	MARCO METODOLÓGICO PARA EL SEGUIMIENTO INTEGRADO DEL ESTADO DE SALUD Y LOS ESFUERZOS DE RESTAURACIÓN DE ECOSISTEMAS MARINO-COSTEROS.	RITA INES SELLARES BLASCO	780478
E/2023-75246	28/12/23	MONSSERAT. GESTIONES & SERVICIOS INMOBILIARIOS	COMPRA Y VENTA DE CASAS Y APARTAMENTOS, CONDOMINIOS Y PROYECTOS DE ESTANCIAS ECOLOGICAS PARA LA TERCERA EDAD.	LUCAS ANTONIO JIMENEZ, RAFAEL PARADELL DIAZ	780819
E/2023-74220	2/1/24	MONSTIE	VENTA MINORISTA DE ARTÍCULOS DE ALIMENTACIÓN COMPLEMENTARIA PARA BEBÉS Y NIÑOS COMO VASOS, PLATOS, CUCHARAS, BABEROS PARA COMER.	LISBETH PINALES MORA	781171
E/2023-69722	28/12/23	MONTE SINAI MOTORS IMPORT	VENTA DE MOTOCICLETAS Y DE SUS PARTES, PIEZAS Y ACCESORIOS.	JULIAN ANTONIO DE LA CRUZ ARIAS	780785
E/2023-74965	27/12/23	MONTE'S QUICK SHOP	EXPENDIO DE COMIDA Y BEBIDA.	PETER FRANK MONTANARO	780619
E/2024-993	5/1/24	MOONS BEAUTY	TODO LO RELACIONADO CON LA COMERCIALIZACIÓN DE PRODUCTOS Y APARATOLOGÍA ESTÉTICA...	YTSY ESTHER QUINTERO ALVAREZ, LILIANA ALEXANDRA QUINTERO ALVAREZ	781610
E/2022-63748	4/1/24	MORALES MORILLO AUTO CENTER	VENTAS AL POR MAYOR DE PARTES, PIEZAS Y ACCESORIOS DE VEHICULOS DE MOTOR. REPARACION DE PIEZAS, ELECTRICAS DE VEHICULOS Y RECTIFICACION DE MOTORES.	RAFFY YOSCAIRY MORALES MORILLO	781313
E/2023-75058	8/1/24	MORCARE INCORPORATED	DISTRIBUIR, SUPLIR Y O VENDER TODO TIPO DE MATERIALES DE CIRUGÍAS Y COMÉSTICOS, ESTÉTICA.	DENNIS MORRIS	781761
E/2024-972	5/1/24	MORE BY LA BIRRIA	ELABORACIÓN, PREPARACIÓN Y COMERCIALIZACIÓN DE TODO TIPO DE COMIDAS, BEBIDAS EN GENERAL, DULCES Y SALADOS, POSTRES...	LA BIRRIA S.R.L	781578
E/2024-821	5/1/24	MORRY EXPRESS SUPLIPAN	VENTA AL POR MENOR Y POR MAYOR DE PAN Y PRODUCTOS DE PANADERÍA, VENTA AL POR MAYOR Y POR MENOR DE CEREALES.	JOSE RAMON MOTA CASTILLO	781485
E/2023-75094	28/12/23	MOTO PRESTAMOS J. VILLAVICENCIO MI ABUELITA	COMPRA Y VENTA DE MOTOCICLETAS, VEHÍCULOS DE MOTOR, FINANCIAMIENTO DE LO MISMO Y PRÉSTAMOS HIPOTECARIOS.	JOEL VILLAVICENCIO CASTILLO	780691
E/2024-768	4/1/24	MOTO REPUESTOS JEAN LUCAS	VENTA DE REPUESTOS DE MOTOR.	JEAN CARLOS TEJADA	781460
E/2024-253	2/1/24	MOVIMIENTO ALIANZA RURAL CON ABINADER ARCA	ENTIDAD SIN FINES DE LUCRO QUE TIENE POR OBJETIVO AYUDAR A LAS COMUNIDADES Y ORGANIZACIONES QUE ESTÉN UBICADAS EN ZONAS RURALES.	CARLOS ERNESTO ALCANTARA FELIZ	781098
E/2024-702	5/1/24	MOVIMIENTO CÍVICO DOMINICANO MCD	SOMOS UN MOVIMIENTO SOCIAL Y COMUNITARIO, CREADORES DE CONTENIDO DIGITAL.	PEDRO ELÍAS ENELIS GARCÍA, JUAN MELVIN ENELIS GARCÍA	781527
E/2024-613	4/1/24	MOVIMIENTO COMUNITARIO JUNTOS PARA VENCER	ENTIDAD SIN FINES DE LUCRO DEDICADA A REALIZAR ACTIVIDADES SOCIALES, CULTURALES Y COMUNITARIAS.	DOMINGO BENJAMIN CAMARENA DE JESUS	781346
E/2024-904	5/1/24	MOVIMIENTO DE IGLESIAS CRISTIANAS JESUS LA PUERTA ABIERTA MICRIJEP	IGLESIA CRISTIANA BUSCA LLEVAR RESTAURACION A LA FAMILIA Y TRABAJAR CON LOS NESECIDADOS Y AFLIJIDOS SIN FINES DE LUCRO.	INOCENCIO FERRERAS CUEVAS	781536
E/2024-26	2/1/24	MOVIMIENTO PARTICIPATIVO SOCIAL LOS HUMILDES M.P.S.H.	ORGANIZACIÓN SIN FINES DE LUCRO, DEDICADA A AYUDAR A LA SOCIEDAD, CON MEDICAMENTOS, RACIONES ALIMENTICIAS, VIVIENDAS, CASAS DE SOCORRO...	EDUARDO MATEO TERRERO	780945
E/2024-42	3/1/24	MR. JIG	VENTAS DE SANGRÍA Y COCTELES.	JAIME ALEJANDRO ILLIDGE GONZALEZ	781220
E/2023-74256	22/12/23	MS MERCEDES SOTO SERVICIOS PROFESIONALES	SERVICIOS DE: ASUNTOS LEGALES. INMOBILIARIOS. AGENCIA DE VIAJES. PAQUETE TURÍSTICO. LIMPIEZA EN GENERAL. JARDINERÍA. PLOMERÍA EN GENERAL. PINTURA Y MANTENIMIENTO.	JULIO ERNESTO MERCEDES HERNANDEZ	780249
E/2024-293	5/1/24	MS MULTI-SERVICIOS LMLR	SERVICIOS DE PROMOCIÓN Y VENTAS INMOBILIARIAS Y HOTELERAS.	LUISA MARIA LACHAPPELL ROMERO	781532
E/2023-70098	29/11/23	MS SERVIMAT	SERVICIOS DE MANTENIMIENTOS EN GENERAL, PINTURA, JARDINERÍA, PISCINA, CONSTRUCCIÓN, ELECTRICIDAD.	JORGE MADIEL SANCHEZ DURAN	780508
E/2024-425	3/1/24	MSA DIGITAL	SERVICIOS INTEGRALES DE MARKETING DIGITAL. ESTO INCLUYE, PERO NO SE LIMITA A, LA GESTIÓN DE REDES SOCIALES, DESARROLLO Y OPTIMIZACIÓN DE SITIOS WEB.	ALVIN ISMAEL NUÑEZ FRADEN	781235
E/2023-72313	5/1/24	MUCHO LOVE RD	ORGANIZACIÓN DE EVENTOS, CREACIÓN Y EDICIÓN DE VIDEOS, DISEÑO DE ESCENARIOS Y SET DE PRODUCCIÓN.	RUBÉN EUGENIO ASTACIO DÍAZ, JOAN MANUEL GÓMEZ VELAZQUEZ	781545
E/2023-73752	19/12/23	MULTINEGOCIOS FERNANDEZ MATEO	COMERCIALIZACIÓN, IMPORTACIÓN, COMPRA Y VENTA DE ELECTRODOMÉSTICOS Y LOS DERIVADOS DE ESTA INDUSTRIA, A LA ASISTENCIA TÉCNICA.	MULTINEGOCIOS FERNANDEZ MATEO, MARIO ALEXANDER FERNANDEZ MATEO	780033
E/2023-49221	20/12/23	MULTISERVICIOS & VARIEDADES FLOR MARÍA M.V.F.M	SERVICIOS DE TIENDA QUE SE CARACTERIZA POR BRINDARLE AL PÚBLICO VARIEDADES DE ARTÍCULOS COMO ZAPATOS, CORREAS, CARTERAS, ROPAS NUEVAS Y USADAS.	FLOR MARIA DEL ROSARIO	780085
E/2024-1214	8/1/24	MULTISERVICIOS BLADIMIR PEGUERO	INSTALACION, REPARACION Y VENTA DE AIRES ACONDICIONADO, INSTALACIONES ELECTRICAS EN GENERAL.	BLADIMIR PEGUERO	781737
E/2023-75091	28/12/23	MULTISERVICIOS HM 24/7	ASESORÍA Y SERVICIOS DE INSTALACIÓN DE TODO TIPO DE MATERIALES Y REVESTIMIENTOS DECORATIVOS, SUPERFICIES SÓLIDAS, TOPES, PLACA DE YESO LAMINADO...	MELVIN DE JESUS POLANCO	780722
E/2023-74761	26/12/23	MULTISERVICIOS PACO TOMAS	SERVICIOS PUBLICITARIOS, VENTAS DE PRODUCTOS AGRÍCOLAS, IMPORTACIONES Y EXPORTACIÓN DE EQUIPOS Y MAQUINARIAS PESADA PARA EL SECTOR AGRÍCOLAS, VENTA Y DISTRIBUCIÓN DE COMIDAS EN GENERAL.	YVELLICE ALTAGRACIA MÉNDEZ REYES	780453
E/2023-72546	22/12/23	MUÑOZ PEGUERO MULTI SERVIS	SERVICIOS JURIDICOS EN GENERAL, COMPRA Y VENTA DE PROPIEDADES, COMPRA Y VENTA DE FRUTAS, VIVERES Y VEGETALES, CONSTRUCCION DE CASAS, VILLAS...	JOSE MANUEL MUÑOZ PEGUERO	780268
E/2023-17337	4/1/24	MY OASIS BEAUTY SALON BY ERIKA HIDALGO	SERVICIOS DE MASAJES, SERVICIOS FACIALES, SERVICIOS DE MANICURE Y PEDICURE, SERVICIOS DE DEPILACIÓN Y SERVICIOS DE EXFOLIACIÓN.	ERIKA HIGALGO SANCHEZ	781392
E/2024-1243	8/1/24	MY WELLNESS HABITS	SERVICIOS DE NUTRICIONALES Y EJERCICIOS FÍSICOS.	EDILI ANDREINA ARAUJO BETHANCOURT	781769
E/2023-74817	26/12/23	MYDLO ESSENCE	FABRICACION Y VENTAS DE JABONES, VELAS, PERFUMES, ESENCIAS, ARTESANIAS, PRODUCTOS DEL PELO, GEL DE BAÑO.	ERIKA ALEXANDRA DIAZ LEON	780518
E/2023-70764	28/12/23	NA PLAZA NUÑEZ	ALQUILER DE LOCALES COMERCIALES.	ERASMO DE JESUS NUÑEZ ACOSTA	780837
E/2024-44	2/1/24	NADOM	EMPRESA DOMINICANA DEDICADA A LA FABRICACIÓN, EXPORTACIÓN, COMERCIALIZACIÓN Y DISTRIBUCIÓN DE PRODUCTOS ALIMENTICIOS, APERITIVOS Y BEBIDAS.	RAMON ALBERTO BISONO REYES, JUAN CARLOS ROJAS RONDON	780972
E/2023-74505	22/12/23	NAKUPENDA	SERVICIO DE CONSULTORIA DE INGENIERIA CIVIL	ALVARO VADILLO LUQUE	780304
E/2023-75023	4/1/24	NALEY INVESTMENTS	SERVICIOS DE ASESORAR, DESARROLLAR Y EFECTUAR INVERSIONES EN PROYECTOS INMOBILIARIOS, TURÍSTICOS E INDUSTRIALES.	THE COMPANY DEPOT, S.R.L.	781394
E/2023-74952	27/12/23	NAPOLES RENT CAR	SERVICIOS DE RENTA DE VEHICULOS DE MOTOR.	HECTOR SANTO DILONE FRANCO	780622
E/2023-74267	27/12/23	NARTY STUDIO	VENTA DE ARTÍCULOS PERSONALIZADOS, CUADROS DECORATIVOS EN PINTURA ACRÍLICA Y ACUARELA, DECORACIÓN DE EVENTOS, FLORISTERÍA Y PRÉSTAMOS PERSONALES.	NAURY YULEYVI TORIBIO GARCÍA	780648
E/2024-263	5/1/24	NATURAL LASHES AND BROWS STUDIO BY YUDELMI FERNANDEZ	SERVICIOS DE EXTENSIONES DE PESTAÑAS, TINTADO Y DEPILACIÓN DE CEJAS, LAMINADO DE CEJAS Y PESTAÑAS, MAQUILLAJE, FACIALES DERMAPLANING, PRODUCTOS Y ACCESORIOS RELACIONADOS.	YUDELMI LISETTE FERNANDEZ ROBLES	781535

[210] EXPEDIENTE	[220] FECHA	[561] NOMBRE COMERCIAL	[510] ACTIVIDAD	[730] SOLICITANTE	[111] REGISTRO
E/2023-74860	27/12/23	NATURANYE	ELABORACIÓN DE PRODUCTOS NATURALES DE BELLEZA, SHAMPOO, JABÓN, RINSE, CREMAS, ACEITES NATURALES, DESODORANTES, GELATINAS...	RHAUMES MARTE FERMIN	780554
E/2023-73918	29/12/23	NAYIX COSMETIC	COMPRA, VENTA, FABRICACION Y DISTRIBUCION DE PRODUCTOS DE BELLEZA Y EL PELO	NIURKA JENNIFER REYNOSO SANCHEZ	780868
E/2023-54297	4/1/24	NBC NICOLLE BEAUTY CENTER	LA ENTIDAD TIENE COMO OBJETIVO PRINCIPAL BRINDAR LOS SERVICIOS RELACIONADOS CON LA BELLEZA DE LA MUJER (PEINADOS, SECADO, TRENZAS...	NICOLLE UREÑA MORONTA	781444
E/2024-578	4/1/24	NC SOLUCIONES SPEIP	SERVICIOS DE INSTALACIONES DIVERSAS DE ELECTRICIDAD Y TELECOMUNICACIONES.	JONATHAN SANTANA PASCUAL	781329
E/2023-73657	5/1/24	NEGRO TRUCK JC	ACTIVIDAD DE VENTA, EXPORTACIONES, IMPORTACIONES DE VEHICULOS NUEVOS Y USADOS, FINANCIAMIENTO DE DE VEHICULOS NUEVOS Y USADOS, ASI COMO EL ALQUILER DE VEHICULOS LIVIANOS Y PESADOS.	CLARA DULCE ESPINAL MARTINEZ	781636
E/2024-589	4/1/24	NEMLYS	SERVICIO DE ESTUDIO DE MAQUILLAJE Y FOTOS, VENTA DE MAQUILLAJE Y ACCESORIO Y ORGANIZADOR DE EVENTOS Y MÁS	NEMIXIS NOELIA NUÑEZ	781357
E/2023-74841	27/12/23	NEONCONDOR COMPANY	COMPRA, VENTA, IMPORTACIÓN, EXPORTACIÓN Y COMERCIALIZACIÓN AL POR MAYOR Y AL DETALLE DE PRENDAS DE VESTIR, CALZADOS, ACCESORIOS PARA DAMAS...	JIGUANG HUANG	780540
E/2023-75113	28/12/23	NETVUX	VENTA AL POR MAYOR DE EQUIPOS INFORMÁTICOS Y MÁQUINAS ELECTRÓNICAS DE ESCRIBIR Y CALCULAR (INCL. LA VENTA DE COMP. INCLUSO LAS PORTÁTILES Y SUS PERIFÉRICOS, IMPRESORAS, SOFTWARE )	ADEL ALFONSO BELTRAN TORRES	780710
E/2023-75006	27/12/23	NEW GREEN LIGHT	SERVICIOS DE GENERACIÓN DE ENERGÍA, CONSTRUCCIÓN, ASESORÍA ENERGÉTICA Y TRANSPORTE.	NAYARIC LISBET TAVERAS DUARTE	780656
E/2023-72011	20/12/23	NEW YORK CITY DICOTEX NYCD	CENTRO DE DIVERSIÓN, VENTAS Y CONSUMO DE BEBIDAS ALCOHÓLICAS.	DIEUBON PIERRE ANTOINE	780025
E/2024-1176	8/1/24	NEXASTRAT DIGITAL	SERVICIOS DE MARKETING DIGITAL, DISEÑO GRAFICO, MANEJO DE REDES SOCIALES.	OSNIY FÉLIX LAHIT BIGÑOTT	781716
E/2023-74854	27/12/23	NEXT HOUSE	GESTION INMOBILIARIA.	GREISY ALTAGRACIA RIJO GOMEZ	780550
E/2024-57	2/1/24	NEXT STOP VEGAN	SERVICIOS DE RESTAURANTE DE COMIDA VEGANA.	VICENTE JAVIER SABA REYES	780969
E/2024-106	2/1/24	NGA CONSULTORES ASOCIADOS	SERVICIOS DE AUDITORIA, CONTADURÍA Y CONSULTORÍA IMPOSITIVA.	SOLANYI MARLENNY NOESI CABA	780959
E/2024-477	3/1/24	NICANA	SERVICIOS DE AGENCIA DE PUBLICIDAD, BRANDING, MARKETING DIGITAL, MANEJO DE REDES SOCIALES, CREACIÓN DE PAGINA WEB	MARIA FERNANDA CALDERON GUERRA	781270
E/2023-74467	22/12/23	NICOLE CREATIVE ON POINT	REALIZAMOS DISEÑOS PERSONALIZADOS Y CREATIVOS PARA TODO TIPO DE ARTICULOS PERSONALES Y EMPRESARIALES, ASI COMO DISEÑO GRÁFICO, CREACIÓN DE LOGOS.	NICOLE NUÑEZ	780287
E/2024-320	3/1/24	NICOLE RODRIGUEZ MIGRATION & LAW SERVICES	SERVICIOS JURÍDICOS Y MIGRATORIOS EN GENERAL, LLENADO DE FORMULARIOS, REALIZAR Y ASESORAR PROCESOS HACIA ESTADOS UNIDOS, CANADÁ, EUROPA...	NICOLE MEYELIN RODRIGUEZ FELIZ	781139
E/2024-1066	8/1/24	NK FINANCE & TAXES	ASESORIA FINANCIERA, CONTABLE E IMPOSITIVA Y LEGAL	NORBERTO ANTONIO PEREZ MARTINEZ	781652
E/2023-75126	28/12/23	NOELTI IMPORT	SERVICIOS DE PAQUETERÍA Y GESTIONES ADUANALES.	NOEMI ALTAGRACIA CRUZ BAUTISTA	781019
E/2024-177	3/1/24	NORTE ARTE Y ARQUITECTURA.	SERVICIOS DE ARQUITECTURA, DISEÑO DE INTERIORES, REVESTIMIENTOS Y DISEÑO A GRAN ESCALA DE ARTE Y ESCULTURAS.	RACHEL PUELLO RAMIREZ, LUIS DAVID OLIVIERI ESCARFULLER	781196
E/2023-74124	20/12/23	NOTICIAS DIARIAS 24/7 – ND24/7	PUBLICACIÓN DIGITAL: EL PERIÓDICO DIGITAL SE DEDICA A LA PUBLICACIÓN Y DIFUSIÓN DE NOTICIAS, ARTÍCULOS DE OPINIÓN.	HALCER ESTEBAN POLANCO HERNANDEZ	780444
E/2023-72412	3/1/24	NOURA CONCEPT	SERVICIOS DE PUBLICIDAD EN MEDIOS DE COMUNICACIÓN DIGITALES, TRANSMISIÓN DE IMÁGENES, VIDEOS, GRABACIONES QUE PERMITEN OPCIONALMENTE SUSCRIBIRSE Y DESCARGAR DICHS ARCHIVOS.	PABLO ARTURO HERNANDEZ MOREL	781198
E/2023-74426	26/12/23	NOVALEX RENT CAR	ALQUILER Y VENTA DE TODO TIPO DE VEHÍCULOS NUEVOS Y USADOS.	ALEXANDER NOVAS FELIZ	780473
E/2024-268	3/1/24	NUÑEZ CEPEDA GROUP	COMPRA, VENTA E IMPORTACIÓN DE VEHÍCULOS EN GENERAL Y COMPRA, VENTA E IMPORTACIÓN DE ELECTRODOMÉSTICOS EN GENERAL.	JUNER JOAN NUÑEZ FELIZ	781182
E/2023-74833	27/12/23	NUÑEZ MATIAS CARGO EXPRESS	SERVICIOS DE COURIER (CASILLEROS Y CÓDIGOS POSTALES), ENTREGA Y ENVIO DE MENSAJERIA Y PAQUETERIA DESDE LOS ESTADOS UNIDOS Y EUROPA HASTA LA REPÚBLICA DOMINICANA.	ANDY ALEXANDER NUÑEZ MATIAS, ERIKA ALEXANDRA MATIAS	780700
E/2023-65763	20/12/23	NUTS & GREEN VEGETABLES, NGV	SERVICIOS DE COMERCIALIZACIÓN, FABRICACIÓN, ALMACENAMIENTO, CONSIGNACIÓN, TRANSPORTACIÓN, INTERMEDIACIÓN, COMISIÓN, REPRESENTACIÓN...	LISANDRO ANTONIO CASTILLO DURÁN	780068
E/2023-72795	15/12/23	NYCDR REALTY	SERVICIOS INMOBILIARIOS REALIZADOS A CAMBIO DE UNA RETRIBUCIÓN O POR CONTRATA, COMPRA, TENENCIA, VENTA, ALQUILER, ADMINISTRACIÓN, DESARROLLO Y PROMOCIÓN DE BIENES INMOBILIARIOS.	FRANCKLIN BRUCE, PRINCE WALIA	781815
E/2023-75106	28/12/23	OBRAS Y SERVICIOS W SOLDANELA	SERVICIOS DE OBRAS PUBLICAS, REMODELACION Y SUPERVISION DE OBRAS, PLANOS, VENTAS DE HORMIGONES, HERRERIAS.	ARISMA SOLDANELA SAINT-HILAIRE PERALTA	780841
E/2023-74848	2/1/24	OCEAN FUELS OF	TRANSPORTE Y VENTA DE COMBUSTIBLE LIQUIDOS Y GASEOSO; SUMINISTRO DE MATERIALES Y EQUIPOS PARA SISTEMAS DE COMBUSTIBLES LIQUIDOS Y GASEOSOS.	WALDIS JONUEL SOLIS NERO	781101
E/2023-74139	20/12/23	ODONTOCENTER DRA: MAIRA VALLEJO	SERVICIOS DE ODONTOLOGÍA.	MAIRA ESTELA VALLEJO	780062
E/2023-73323	21/12/23	OFF ROUTE ADVENTURES S&M	SERVICIOS DE ORGANIZACIÓN DE EXCURSIONES DE BUGGIES, FOUR WHEELS, CABALLOS, CATAMARANES, GLASS BOTTOM BOAT INCLUYENDO ALIMENTOS Y BEBIDAS.	SEA & MUD ADVENTURES, S.R.L	780133
E/2024-1210	8/1/24	OFICINA DE ABOGADOS LICENCIADO ELVIN RAFAEL SANTOS ACOSTA, ERSA	SERVICIOS LEGALES TALES COMO LITIGIOS, DERECHO INMOBILIARIO, DERECHO PENAL, DERECHO DE FAMILIA, DERECHO MIGRATORIO...	ELVIN RAFAEL SANTOS LUNA, LUIS MANUEL SANTOS LUNA	781735
E/2023-75221	4/1/24	OFICINA JURIDICA & BIENES RAICES ORCHA	SERVICIOS LEGALES Y ASESORIAS DE BIENES RAICES EN GENERAL.	MARIA DEL CARMEN RODRIGUEZ DE FERNANDEZ	781409
E/2023-73942	22/12/23	OGANTERO ESSENTIALS SUPPLIER	VENTAS DE PRODUCTOS COMESTIBLE, PRODUCTO DE LIMPIEZA Y MATERIALES DE OFICINA.	JESUS MARIA OGANDO OGANDO	780254
E/2023-73827	21/12/23	OMNISTOCK	SERVICIOS DE FERRETERÍA Y PINTURA: VENTA DE MATERIALES PARA LA CONSTRUCCIÓN, AGREGADOS PARA LA CONSTRUCCIÓN, EQUIPOS Y MATERIALES DE CONSTRUCCIÓN, ALIMENTOS Y BEBIDAS.	NYILASKI JARUZELSKI MARMOLEJOS REYES	780235
E/2024-403	3/1/24	OMS	VENTA Y DISTRIBUCIÓN DE MATERIALES MÉDICOS Y QUIRÚRGICOS.	ORTHO MEDICAL SERVICES	781214
E/2023-75301	29/12/23	ON REC MEDIA	PRODUCCION DE TELEVISION Y CINE, FILMACION Y EDICION DE AUDIOVISUALES, PRODUCTORA DE EVENTOS DEPORTIVOS PARA RADIO Y TELEVISION. PRODUCTORA DE ESPECTACULOS Y EVENTOS CORPORATIVOS.	KENNY ATILANO NUÑEZ VARGAS	780856
E/2024-1275	8/1/24	ONDAS DEL YAQUE	EJECUCIÓN DE ACTIVIDADES PROPIAS, RELACIONADAS, CONEXAS O AFINES CON LA EXPLOTACION Y FOMENTO DE LAS ACTIVIDADES RADIALES...	ONDAS DEL YAQUE, S.R.L.	781833
E/2023-74462	22/12/23	ONE WORLD SURGERY	ORGANIZACIÓN NO GUBERNAMENTAL QUE GESTIONA UN CENTRO QUIRÚRGICO, UNA CLÍNICA DE ATENCIÓN PRIMARIA Y UN CENTRO DE VISITANTES.	ONE WORLD SURGERY	780277
E/2023-74183	21/12/23	ONTOP DOMINICANA	SERVICIOS PROFESIONALES DE ASESORÍA Y GESTIÓN EN EL ÁREA DE RECURSOS HUMANOS: PLANIFICACIÓN, DESARROLLO, ORGANIZACIÓN, RECLUTAMIENTO Y SELECCIÓN.	SANTIAGO APARICIO IZQUIERDO	780342
E/2023-74690	26/12/23	OPEN DOOR INDUSTRIAL	SERVICIOS DE IMPORTACIÓN DE MATERIALES DE CONSTRUCCIÓN Y ACCESORIOS PARA LA FABRICACIÓN Y VENTA DE PUERTAS Y VENTANAS, CONSTRUCCIÓN DE EDIFICACIONES.	RUDDY ARGENIS ROMERO	780459
E/2023-71943	8/1/24	ORCUS SECURITY	SERVICIOS DE SEGURIDAD PARA EVENTOS, PROTECCIÓN PERSONAL VIP, SEGURIDAD EMPRESARIAL, SEGURIDAD PLANTA FÍSICA Y ENTRENAMIENTOS.	FREDDY ALEXANDER MATOS MEJÍA	781689
E/2023-72930	13/12/23	OTO & SINUS CLINIC	SERVICIOS RELACIONADOS CON LA SALUD HUMANA (CLÍNICAS, CENTRO DE SALUD, LABORATORIOS CLÍNICOS, DOCTORES, MÉDICO...	MARIEL ECHAVARRIA SOTO, GUILLERMO BIENVENIDO ACOSTA ABREU	780247
E/2023-74941	27/12/23	OTTIS DENTAL DRA. REYNOSO	SERVICIOS ODONTOLÓGICOS, PREVENCIÓN, REHABILITACIÓN BUCAL, ENDODONCIA ODONTOLOGÍA EN GENERAL Y ESPECIALIZADA.	MIOSOTTI REYNOSO NUÑEZ	780609
E/2023-74125	20/12/23	OUTLET VIP IER	COMERCIALIZACIÓN Y VENTA DE PRODUCTOS DE BELLEZA Y COSMÉTICOS.	IVAN EMILIANO RODRIGUEZ	780054
E/2023-73966	20/12/23	OVERSEAS FORWARDING CORP	CONSOLIDACIÓN DE CARGAS AÉREAS Y MARÍTIMAS.	CARLOS JOSE BENGOCHEA JR	779924
E/2023-74166	20/12/23	OVES-OFCINA DE VENTAS & SERVICIOS	VENTAS Y REPARACION DE EQUIPOS MEDICOS, LABORATORIO, Y DISTRIBUIDORES DE PRODUCTOS DE FARMACIA.	JESUS BIENVENIDO MEDRANO RECIO	781203
E/2024-368	3/1/24	OVI UNTOL	DISTRIBUCIÓN DE PRODUCTOS ANALGÉSICOS	OVIDIO SEGURA RAMIREZ	781172
E/2023-75284	29/12/23	OZAMA TRUCKS & SERVICES OT	COMPRA, VENTA, RENTA, CONSIGNACIÓN, PERMUTA, DISTRIBUCIÓN, IMPORTACIÓN Y EXPORTACIÓN DE TODO TIPO DE AUTOMOTORES...	DAIANA INMACULADA PEÑA RAMOS	780852
E/2023-72513	13/12/23	P.M. MULTISERVICE PEGUERO	SERVICIOS DE REFRIGERACIÓN EN GENERAL, REFRIGERACIÓN INDUSTRIAL, SERVICIOS DE HERRERÍA EN GENERAL, SERVICIOS DE PLOMERÍA EN GENERAL.	ISRAEL TOMAS PEGUERO PATRICIO	779235
E/2024-141	2/1/24	PACA LA SEGUNDA OPCIÓN	VENTA ROPAS USADAS DE PACAS.	ANQUENY DE LA ROSA DÍAS	781006
E/2024-420	3/1/24	PACAS SERIE 54	COMERCIALIZACIÓN, IMPORTACIÓN Y VENTA AL POR MAYOR Y DETALLE DE UNA AMPLIA GAMA DE PRODUCTOS, INCLUYENDO ROPA PARA DAMAS, CABALLEROS Y NIÑOS...	GRUPO ORLIPAL, S.R.L.	781232
E/2023-74601	26/12/23	PADEL GALIS DOMINICANA	IMPORTACIÓN E INSTALACIÓN DE PISTAS DE PADEL Y MATERIAL DEPORTIVO.	ANTONIO FRECHILLA ORTEGA	780370
E/2023-75068	28/12/23	PAGINA 65 MEDIA GROUP	SERVICIOS DE PERIODISMO, ENTREVISTAS, REPORTAJES, DOCUMENTALES, EDITORIALES, SERVICIOS DE MARKETING, PUBLICIDAD Y OTRAS ACTIVIDADES RELACIONADAS A COMUNICACIÓN.	GEOLBER GARCIA REYES	780690
E/2023-73370	5/1/24	PALMEST FOUR CARIBBEAN	COMPRA, VENTA Y COMERCIALIZACIÓN DE BIENES INMUEBLES, DESARROLLO DE PROYECTOS INMOBILIARIOS, ALQUILER, REMODELACIÓN...	CLAUDY DENYS GUZMÁN BATISTA, LUDY MASSIEL ALMONTE BRITO	781622
E/2024-504	5/1/24	PANADERIA Y REPOSTERIA DOÑA EMILIA MC	VENTAS DE PRODUCTOS DERIVADOS DE LA HARINA. COMO PAN, BIZCOCHO, GALLETICAS.	MARIA JOAQUINA MARTINEZ CUSTODIO	781651
E/2023-74521	28/12/23	PANADERIA Y REPOSTERIA EL VARADERO	SERVICIOS DE ELABORACION Y PRODUCCION DE PANES Y BISCOCHOS.	ROBERTO REYES LOPEZ	780767
E/2023-75357	3/1/24	PANIC SQUAD LV	EQUIPO DEPORTIVO, DEDICADO A LA REALIZACIÓN DE EVENTOS Y/O ACTIVIDADES DEPORTIVAS DE CICLISMO.	RUBEN FRANCISCO ALVAREZ ABREU	781281

[210] EXPEDIENTE	[220] FECHA	[561] NOMBRE COMERCIAL	[510] ACTIVIDAD	[730] SOLICITANTE	[111] REGISTRO
E/2024-1023	5/1/24	PAOLO DUSSICH	IMPORTACIÓN, DISTRIBUCIÓN, VENTA, REPARACIÓN Y MANTENIMIENTO DE AUTOMATIZACIÓN PARA ACCESOS.	PAOLO DUSSICH SPINI	781625
E/2023-71465	21/12/23	PAONESSARD	SERVICIOS ESTÉTICOS, ELABORACIÓN, VENTA Y DISTRIBUCIÓN DE ALIMENTOS, BEBIDAS.	FRAYNI ALTAGRACIA PAONESSA ABREU	780180
E/2024-528	4/1/24	PAPILLO ADVENTOURS	ACTIVIDADES TURÍSTICAS, TOUR OPERADOR, EXCURSIONES TURÍSTICAS, TRANSPORTE MARÍTIMO Y TERRESTRE, DEPORTES ACUÁTICOS, TOURS Y CHÁRTERES DE PESCA...	HENSLY GUERRERO CORPORAN	781341
E/2023-74168	20/12/23	PARABOLAR	SERVICIO DE GESTIÓN CULTURAL, MUSICAL Y ARTÍSTICA EN GENERAL.	TOMÁS RAFAEL VEGA ELOY	780088
E/2023-70819	21/12/23	PARADISO TERRENA	SERVICIO DE COMPRA, VENTA, ALQUILER DE PROPIEDADES INMOBILIARIAS, DESARROLLO URBANO DE PARQUES, PLAZAS, OFICINAS COMERCIALES.	LEONEDIS DE LA ALTAGRACIA PEÑA TEJEDA	780123
E/2023-75340	29/12/23	PARADISO TERRENAS	SERVICIO DE COMPRA, VENTA, ALQUILER DE PROPIEDADES INMOBILIARIAS, DESARROLLO URBANO DE PARQUES, PLAZAS, OFICINAS COMERCIALES, VIVIENDAS.	LEONEDIS DE LA ALTAGRACIA PEÑA TEJEDA	780901
E/2023-74595	26/12/23	PARQUIÑO	SERVICIOS DE RECREACIÓN Y ENTRETENIMIENTO INFANTIL Y FAMILIAR A TRAVÉS DE PARQUE TEMÁTICO	PAMELA ISABEL CARRASCO DE LEÓN	780362
E/2023-73415	21/12/23	PASCUAL TRANSMISIONES ELECTRÓNICAS P & P	LA VENTA DE REPUESTOS USADOS Y REPARACIÓN DE TODOS TIPOS DE AUTOMÓVILES, ASÍ COMO TODAS LAS ACTIVIDADES A FINES.	PASCUAL RAFAEL OSORIO ORTEGA	780144
E/2024-140	3/1/24	PASEO SANTUARIO DE LAS IGUANAS Y LOS MANGLARES IGUAMANGLAR	DEDICADA A LA ACTIVIDAD COMERCIAL DE LA ECO RUTA PASEO SANTUARIO DE LAS IGUANAS Y LOS MANGLES. SU LABOR CONSISTE EN OFRECER A LOS VISITANTES UNA EXPERIENCIA ÚNICA DE CONTACTO CON LA NATURALEZA.	YERITZA BELTRE VICENTE	781176
E/2023-74681	28/12/23	PASIÓN POR EL HUMO	PASIÓN POR EL HUMO: ES UN PROGRAMA TELEVISIVO Y PRODUCCIÓN, COMERCIALIZACIÓN Y EDICIÓN REVISTA TANTO DIGITAL COMO FÍSICA.	JIMMY ROSARIO BERNARD	780735
E/2023-74148	27/12/23	PASSI	COMPRA Y VENTA DE ZAPATOS Y PRENDA DE VESTIR.	CAROLINA ALTAGRACIA FILPO PEREZ	780637
E/2023-73716	21/12/23	PASTORAL PENITENCIARIA EVANGELICA NACIONAL PAPANAE	SOMOS UNA INSTITUCIÓN CRISTIANA SIN FINES DE LUCRO, DEDICADA A DAR AYUDA ESPIRITUAL, PSICOLÓGICA Y FÍSICA A PERSONAS DISCAPACITADAS.	ENMANUEL SORIANO CASTELLANOS	780227
E/2023-74069	20/12/23	PATONET	SERVICIOS Y DIAGNÓSTICOS DE LABORATORIO DE ANATOMÍA PATOLÓGICA, COMO SON: CITOLOGÍA, HISTOPATOLOGÍA, INMUNOHISTOQUÍMICA, PRUEBAS MOLECULARES...	ANNERYS YOLANDA DE LAS M. DELGADO TIBURCIO, CRISTINA EMILIA CASTELLANOS DÍAZ, MADELINE DEL ROCIO RAMÍREZ PEÑA	779998
E/2023-74460	26/12/23	PCOFACTORYRD	DEDICADA A LA VENTA, RENTA, COMPRA, DISEÑO, CREACION, IMPLEMENTACION, ENSAMBLE, Y REPARACION DE TENOLOGIA EN GENERAL (HARDWARE Y SOFTWARE DE TODO TIPO DE ELECTRONICOS).	DIEGO OSCAR DEGAUDENZI SANTANA	780490
E/2024-145	2/1/24	PECHURIBE	VENTAS DE ALIMENTOS COMESTIBLES, COMIDA RÁPIDA, PICA POLLO Y O POLLO FRITO, FAJITAS DE PECHUGA FRITA, CROQUETAS, BOLLITOS Y BEBIDAS.	ALVARO JOSE URIBE FELIX	781013
E/2023-74468	22/12/23	PEDINEURO-MED	COMPRA, VENTA, IMPORTACION, EXPORTACION Y DISTRIBUCION DE PRODUCTOS FARMACEUTICOS.	DAYANA CARIDAD GONZALEZ DIAZ	780279
E/2023-75265	28/12/23	PEGATECH	PEGAMENTO PARA FINES DE CONSTRUCCION; PEGAMENTO PARA TODA SUPERFICIES; TECNOLOGIA DE PEGAMENTO; VENTA AL POR MAYOR Y AL DETALLE DE PEGAMENTO Y MATERIALES DE CONSTRUCCION.	GEORGE ALEXANDER GARCIA O'ROURKE	780838
E/2023-73771	20/12/23	PEGUERO PUNTIEL TALLER MECANICO ELECTRICO	REPARACIÓN VEHÍCULOS Y ELECTRICIDAD AUTOMOTRIZ.	JOSE ANTONIO PEGUERO PUNTIEL	779964
E/2023-74240	27/12/23	PELMART M&P	SERVICIOS JURIDICOS, ASESORIAS EMPRESARIAL Y AFINES.	RICHARD JOSE MARTINEZ CRUZ, HENRY JOSE PERALTA PERALTA, ALTAGRACIA DEL CARMEN PERALTA PERALTA DE MARTINEZ	780577
E/2024-80	4/1/24	PELUCAS GRACE	VENTA DE PELUCAS.	ROSANDY ESTHER RODRÍGUEZ ROJAS	781396
E/2023-74262	21/12/23	PELUQUERÍA MONICA CASTRO	SERVICIOS DE SALÓN, PELUQUERÍA, VENTA DE EXTENSIONES, PELUCA, VENTA DE ROPA Y COMERCIALIZACIÓN DE PRODUCTOS DE BELLEZA.	MONICA ANNELLY CASTRO PADILLA, JOSE IGNACIO MOREL FRANCO	780162
E/2023-75101	3/1/24	PEÑA CONSTRUCTIVA	ORGANIZACIÓN PRIVADA, ESTABLECIDA CON EL PROPÓSITO DE PROMOVER LA FORMULACIÓN DE POLÍTICAS PÚBLICAS Y TRANSFORMACIONES SOCIALES.	LUIS ALBERTO CABRERA TAVERAS	781269
E/2024-269	2/1/24	PEÑA-ALCÁNTARA INMOBILIARIA ULTRAMAR	COMPRA, VENTA Y ADMINISTRACIÓN DE BIENES INMUEBLES.	MINOSCA VICTORIA ANTONIA ALCÁNTARA DAMIRÓN	781105
E/2024-937	5/1/24	PEQUEÑOS ARCOIRIS	SERVICIOS DE GUARDERÍA DE NIÑOS Y SALA DE TAREA.	ANA ODALIS BALBUENA FERMIN	781564
E/2023-70398	19/12/23	PERALTA & MATÍAS CELL PHONES	VENTA DE TELÉFONOS CELULARES, SUS COMPONENTES Y ACCESORIOS, ARTÍCULOS TECNOLÓGICOS, COMPUTADORAS Y ELECTRODOMÉSTICOS.	JEFFRY PERALTA MATIAS	779910
E/2024-143	2/1/24	PÉREZ CRUZ CONSTRUCCIONES	CONSTRUCCIONES EN GENERAL TALES COMO: EDIFICACIONES, INSTALACIONES DE PLOMERÍA, INSTALACIONES DE EBANISTERÍA, PLANIFICACIÓN...	CRISTIAN YSABEL CRUZ ALMONTE, GREGORY RANDALL PEREZ ORTEGA	781007
E/2024-1143	8/1/24	PERFECTO CAFE	SERVICIOS DE CAFETERIA Y BAR.	MIRTHA CLARA SANTANA GALVEZ	781694
E/2024-173	2/1/24	PERGU COMMERCIAL SUPPLY	SUPLIDORA DE ALIMENTOS Y BEBIDAS AL POR MAYOR Y DETALLE, COMPRA Y VENTA DE ACTIVOS, COMPRA Y VENTA DE BEBIDA ALCOHÓLICA...	LUIS MIGUEL PEREZ MENDOZA	781061
E/2023-74092	20/12/23	PERICO RAPEAO	SERVICIOS DE AGRUPACIÓN MUSICAL, EMPRESA MUSICAL, DISQUERA.	GRACE MICHAREN VERAS ALMONTE, JOSELL YETUIS AGAPITO HERNÁNDEZ HERNÁNDEZ	780032
E/2024-607	8/1/24	PESCADERIA ZUMWALT	COMPRA, VENTA, DISTRIBUCION, IMPORTACION Y EXPORTACION DE PESCADOS, MARICOS Y ALIMENTOS FRECOS Y CONGELADOS.	EMMA ALTAGRACIA REMIGIO DISLA	781785
E/2023-74472	22/12/23	PESCADOLANDIA	COMPRA, VENTA, DISTRIBUCIÓN, IMPORTACIÓN, EXPORTACIÓN, COMERCIALIZACIÓN EN RESTAURANTES DE MARISCOS, PLATOS CRIOLLOS...	STARLIN RAMIRO ACEVEDO HERNANDEZ	780283
E/2024-192	2/1/24	PEXI PUMPS	COMPRA Y VENTA DE TODO TIPO DE BOMBAS DE AGUA Y EQUIPOS FERRETEROS EN GENERAL	EUGENIO DAVID PEREZ VICTORIO	781045
E/2023-74705	26/12/23	PHOENIX ULTRA LED	VENTA DE ACCESORIOS PARA VEHÍCULOS.	OLIVER STEVE LORA REGALADO	780413
E/2024-473	3/1/24	PICKY BURGERS	RESTAURANTE, VENTA DE ALIMENTOS Y BEBIDAS, HAMBURGUESAS DELIVERY, SERVICIOS DE COMIDA.	JAVIER ALEXIS OVALLES ARNEMAN	781264
E/2023-74889	27/12/23	PICO DORADO HOTEL - PIDOHO	SERVICIOS DE ALOJAMIENTO PARA TODO PÚBLICO POR DÍA Y HORA.	LUIS ALEJANDRO PEREZ GONZALEZ	780569
E/2024-757	4/1/24	PIEZAS Y CAMIONES R&C CARECON	VENTA DE PIEZAS PARA CAMIONES, TRACTORES Y VEHÍCULOS EN GENERAL.	ESMIN RAFAEL RODRIGUEZ TORRES, YURIL CONTRERAS OVANDO	781455
E/2023-74695	26/12/23	PIKULINA PARRILLADA & PIZZA	BAR RESTAURANTE QUE OFRECE BEBIDAS Y ALIMENTOS EN UN AMBIENTE ATRACTIVO.	NOELIA ALTAGRACIA LOPEZ NUÑEZ	780405
E/2024-354	3/1/24	PILAR MODESTO EMPRESARIAL	LA SOCIEDAD TIENE COMO OBJETO PRINCIPAL LA CONFECCIÓN DE TODO TIPO DE ARTÍCULOS PUBLICITARIOS CON EL LOGOTIPO DE SU PREFERENCIA.	MARIA DEL PILAR MODESTO MARTINEZ	781213
E/2023-74937	27/12/23	PINK STORE LV	COMPRA Y VENTA DE ROPA, ACCESORIOS Y ARTICULOS PARA EL HOGAR	WENDI YOKASTA RAMIREZ VELOZ DE HERRERA	780602
E/2023-73728	20/12/23	PIUBELLE MC	SERVICIO DE CLINICA ESTETICA.	ANA MARÍA MEJÍA CÁCERES, VICTORIA DEL CARMEN MEJÍA CÁCERES	779968
E/2024-153	2/1/24	PLÁSTICOS MACB	IMPORTACIÓN, INSTALACIÓN, EXPORTACIÓN, PRODUCCIÓN Y COMERCIALIZACIÓN DE PRODUCTOS Y EMPAQUES PLÁSTICOS Y DESECHABLES SOPLADOS Y MOLDEADOS	MARÍA CARIDAD BOBADILLA PEÑALO DE PEGUERO	781050
E/2023-73266	20/12/23	PLASTING COMERCIAL CASLJOD	VENTA DE PLÁSTICOS.	CRISTINO VALDEZ MARTE	779990
E/2023-74329	21/12/23	PLASTPERTS	SERVICIOS DE INGENIERÍA EN EL ÁREA DE PLÁSTICOS, AUTOMATIZACIÓN, VENTA DE MÁQUINAS INYECTORAS Y MOLDES.	WILRODIN ALBERTO MATEO MORBAN	780201
E/2023-73086	29/12/23	PLAZA ACERO INOXIDABLE & MAS FFH	VENTA E IMPORTACIÓN DE ARTÍCULOS DE ACERO INOXIDABLE, TALES COMO: ACCESORIOS PARA BAÑOS, EQUIPOS DE COCINAS INDUSTRIALES Y AFINES.	SHUNYUAN HU	780872
E/2023-70169	20/12/23	PLAZA BARUJ	PARA IDENTIFICAR UNA PLAZA COMERCIAL.	JOSE LUIS RAMOS	780084
E/2024-536	4/1/24	PLAZA DEL PASEO 39	PARA IDENTIFICAR UNA PLAZA COMERCIAL.	DR. JOSE CAMASTA ISSA, SUCESORES, S.R.L.	781478
E/2023-75214	4/1/24	PLAZA DON CRISTOBAL 1	ALQUILER DE LOCALES COMERCIALES.	FIOL VIOLETA VALENZUELA CASADO	781305
E/2023-74801	27/12/23	PLAZA INMOBILIARIA D33 FOREVER	COMPRA Y VENTA DE TERRENOS Y EDIFICACIONES, SERVICIO DE ALQUILER DE CASA, APARTAMENTO Y LOCALES COMERCIAL.	VICENTE MINIER RODRIGUEZ	780658
E/2024-1242	8/1/24	PLAZA JON ALEX	VENTA DE PIEZAS DE VEHÍCULOS Y VEHÍCULOS USADOS E INMOBILIARIA.	AUTOREPUESTO JON ALEX	781779
E/2023-74800	26/12/23	PLAZA KOLOMBIA	SERVICIOS DE ALQUILER DE LOCALES COMERCIALES.	NELSON PEREZ	780498
E/2023-75280	29/12/23	PLAZA PEÑA CORPORAN PB	BRINDAR SERVICIO DE VEHÍCULO LIMPIEZA, CAMBIO DE ACEITE, AUTO ADORNO, ENTRETENIMIENTO, SERVICIOS ALQUILER LOCALES COMERCIAL.	WILLIAM IVAN PEÑA	780850
E/2023-74217	22/12/23	PLAZA VESUBIO	PARA IDENTIFICAR UNA PLAZA COMERCIAL.	LUIS SMILING JIMÉNEZ RIVERA	780316
E/2024-690	4/1/24	PLC MEDIA GROUP	SERVICIO DE FOTOGRAFIA, VIDEO, PRODUCCION AUDIOVISUAL Y RENTA DE EQUIPOS PARA PRODUCCIONES.	PEDRO LIVIO CEDEÑO MARQUEZ	781399
E/2023-74744	26/12/23	PLOMERIA ESPECIALIZADA UREÑA PJM	SERVICIOS DE PLOMERIA EN GENERAL.	PATRICIO DE JESUS UREÑA MOSCOSO	780439
E/2024-767	4/1/24	PLUS ARISCOMBOL AUTO IMPORT	COMERCIALIZACION DE VEHICULOS DE MOTOR EN GENERAL, TALES COMO: COMPRA, VENTA, VENTA CONDICIONAL, ALQUILER...	DENISSE HERNANDEZ ROJAS	781676
E/2024-995	5/1/24	PLUS NAUTIC SAGO	DESARROLLO DE APLICACIONES PARA DISPOSITIVOS MÓVILES.	SAUL ANTONIO SANTANA TAVERAS	781582
E/2024-645	5/1/24	PLUSSUBLIMATION C.T.S	VENTAS DE ARTICULOS PERSONALIZADOS TALES COMO: TAZAS, LLAVEROS, GORRAS, TSHIRT Y AFINES.	CHRISTIAN DE JESUS DE LEON, THALIA CAMILO DE DE LEON	781559

[210] EXPEDIENTE	[220] FECHA	[561] NOMBRE COMERCIAL	[510] ACTIVIDAD	[730] SOLICITANTE	[111] REGISTRO
E/2023-75075	28/12/23	PMA LAW ADVISORS	PRESTACIÓN DE TODO TIPO DE SERVICIOS LEGALES, ASESORÍAS, CONSULTORÍAS Y REPRESENTACIONES EN TODAS LAS ÁREAS DEL DERECHO, ASÍ COMO LA EJECUCIÓN DE TODO GÉNERO DE PROYECTOS, NEGOCIOS E INVERSIONES EN GENERAL.	HILDA PATRICIA DE SAN MARTIN POLANCO MORALES	780681
E/2024-747	4/1/24	PNX GAMESHOP	VENTA Y DISTRIBUCIÓN DE ARTÍCULOS DE VIDEO JUEGOS Y ARTÍCULOS TECNOLÓGICOS.	LUIS ENRIQUE MONTERO DEL ROSARIO	781445
E/2023-74086	20/12/23	POD STORE RD	VENTA Y DISTRIBUCIÓN DE ARTÍCULOS ELECTRÓNICOS.	LUIS FOURNIER PUJOLS	780031
E/2024-1128	8/1/24	POLLERA CADYAM	COMPRA Y VENTA DE CARNE POLLO AL POR MAYOR Y DETALLE	DANIEL PUELLO, YULENI MARIA RODRIGUEZ CASTAÑO	781678
E/2023-73869	21/12/23	POLLERA NAMIAS MONEGRO	VENTA AL POR MAYOR Y DETALLE DE POLLOS.	NATHALI ALTAGRACIA MONEGRO RODRIGUEZ	780195
E/2024-13	2/1/24	POLLO SEXY	VENTA DE COMIDA RAPIDA	JONATHAN JASEL SIERRA FERNANDEZ	780943
E/2024-521	4/1/24	PORTO MARINE	OPERADOR COMO OPERADORES DE TURISMO, EMISIVO Y RECEPTIVO, TANTO EXTERNO COMO INTERNO, A TRAVÉS DE AGENCIAS Y OPERADORES DE VIAJES...	PORTO MARINE, SRL	781336
E/2023-72245	20/12/23	POZOS Y FILTRANTES R&Y	SERVICIOS DE PERFORACIÓN Y LIMPIEZA DE SÉPTICOS Y POZOS FILTRANTES PARA AGUA.	YOLANDA RAQUEL RAMIREZ GUTIERREZ, ROSMARY RAMIREZ BELTRE	779967
E/2024-1155	8/1/24	PREFU	SERVICIOS DE GUARDERÍA Y SALA DE TAREAS.	OSCAR RAFAEL MOJICA ARIAS	781699
E/2023-48127	8/1/24	PRESTAMOS ANETA YA	PRESTAMOS PERSONALES Y COMERCIALES CON GARANTÍA TANTO PRENDARIA COMO HIPOTECARIA	EZEQUIEL SORIANO JAVIER	781730
E/2024-1049	5/1/24	PRESTAMOS LA BENDICION DE DIOS BD DLSEMYC	SERVICIO FINANCIERO DE PRÉSTAMOS PERSONALES Y A NEGOCIOS, EN MODALIDADES DE PAGOS DIARIOS, SEMANALES, QUINCENALES O MENSUALES.	SANTA INGRIS DE LOS SANTOS MONTERO	781649
E/2023-73488	21/12/23	PRESTASERVIS VZ	SERVICIOS DE INSTALACIÓN, REPARACIÓN Y MANTENIMIENTO DE SISTEMA DE ELECTRICIDAD RESIDENCIAL E INDUSTRIAL.	JUAN FRANCISCO ALBERTO VELASQUEZ, WALDYN ANEURY VELASQUEZ ROSARIO	780241
E/2023-65830	8/11/23	PRIMERA IGLESIA BAUTISTA DE BONA0	DIFUNDIR LA PALABRA DE DIOS POR TODOS LOS MEDIOS, MANIFESTANDO EL AMOR DE DIOS EN SUS MIEMBROS POR EXPRESIONES EN OBRAS.	PRIMERA IGLESIA BAUTISTA DE BONA0	780796
E/2023-74298	3/1/24	PROCOMAN PROYECTO, CONSTRUCCIONES Y MANTENIMIENTO	CONSTRUCCIONES DE OBRAS CIVILES EN GENERAL, COMERCIALIZACIÓN DE MATERIALES DE CONSTRUCCIÓN.	SILVIO ANTONIO DURAN RODRIGUEZ	781184
E/2023-74198	21/12/23	PROCOURIER INTERNATIONAL PROINTER	SERVICIOS DE GESTIÓN Y LOGÍSTICA PARA EL TRANSPORTE DE MERCADERÍAS, SERVICIOS DE GESTIÓN DE TRANSPORTE DE CARGA VÍA ÁREA Y MARÍTIMA.	GABRIELA MARIEL DOMINGUEZ CALDERON	780102
E/2023-74411	22/12/23	PROCREARRD	SERVICIOS HOSPITALARIOS.	STEVEN ALEXANDER RABASSA FERNANDEZ	780258
E/2024-335	3/1/24	PRODUCCIONES 2L	PRODUCCIÓN Y CONTENIDO PARA TELEVISIÓN Y REDES SOCIALES, INCLUYE NOTICIAS, INVESTIGACIÓN, GRABACIONES, REDACCIÓN Y CUALQUIER OTRA ÁREA DE LA COMUNICACIÓN.	ROSA FRANCIA ENCARNACIÓN DE LOS SANTOS	781148
E/2023-70864	20/12/23	PRODUCCIONES AGRICOLAS VICTORIANO DELGADO	PRODUCCIÓN Y VENTA DE PAPA, CEBOLLA, AJO, ZANAHORIA, Y TODO TIPO DE VEGETALES. COMPRA, VENTA Y COMERCIALIZACIÓN DE INSUMOS Y TECNOLOGÍA AGRÍCOLA, SEMILLAS, FERTILIZANTES, PESTICIDAS, FITOHORMONA Y TODO TIPO DE MAQUINARIA AGRÍCOLA, SISTEMAS DE RIEGO.	AMBIORIS DELGADO VICTORIANO	780079
E/2023-75247	28/12/23	PRODUCTOS PAEYC	FABRICACION DE PRODUCTOS AUTOMOTRICES TALES COMO AGUA DE BATERIA PARA VEHICULOS Y PLANTAS, COOLANT, LIQUIDO DE FRENOS...	LUCAS ANTONIO JIMENEZ	780820
E/2024-1261	8/1/24	PRODUCTOS AGROINDUSTRIALES MONTE VERDES	DEDICADA A LA DISTRIBUCION Y ELABORACION DE DULCES, , PAN Y PRODUCTOS DERIVADOS DE LA HARINA.	PABLO SEVERINO CANDELARIO	781809
E/2023-73945	20/12/23	PRODUCTOS HOME SMELLS	ACTIVIDAD DE FABRICACION, DISTRIBUCION Y COMERCIALIZACION DE PRODUCTOS DE HIGIENE PERSONAL Y DEL HOGAR.	JOSE ALEJANDRO PEREZ FERNANDEZ, OSCAR ERNESTO PEREZ BELTRE	780010
E/2023-73666	20/12/23	PRODUCTOS ORGANICOS JIREH A & G	SERVICIOS DE FABRICACIÓN, VENTA, IMPORTACIÓN Y EXPORTACIÓN DE ACEITE, JABONES, CREMAS Y PRODUCTOS EN GENERAL PARA USO Y CUIDADO DE LA PIEL.	ANA GERTRUDIS NUÑEZ	779952
E/2023-74042	20/12/23	PROENSOL	SERVICIOS DE INSTALACIÓN DE ENERGÍA SOLAR RESIDENCIAL Y COMERCIAL ASI COMO LA IMPORTACIÓN Y DISTRIBUCIÓN DE PRODUCTOS DE ENERGÍA RENOVABLE.	CARLOS ARISTIDES ESPAILLAT GUILLEN	779994
E/2024-689	4/1/24	PROFESIONALES EN GASES MEDICINALES PROGASMED	INSTALACION, SUMINISTRO, MANTENIMIENTO Y DISEÑO DE GASES MEDICOS, ELABORACION DE PRESUPUESTO, CAPACITACION DE PERSONA.	NELLY MARIE REYES REYNOSO , JUANA IRIS ROSARIO DE LIBERT	781618
E/2024-544	4/1/24	PROIMAGEN SD	CENTRO DE IMÁGENES DIGITALES DENTO-FACIALES, ASÍ COMO TAMBIÉN LA ADMINISTRACION, SUPERVISIÓN Y MANEJO DE CONSULTORIOS ESPECIALIZADOS DE ODONTOLOGIA.	PROIMAGEN SD, S.R.L.	781310
E/2023-71956	29/12/23	PROMOCIONES INMOBILIARIAS ESPAÑA 2024	ACTIVIDAD DE EXPLOTACIÓN EN ARRENDAMIENTO O EN CUALQUIER OTRA FORMA DE EDIFICACIONES E INMUEBLES, LA COMPRA Y VENTA DE TERRENOS, PARCELACIÓN...	ANTONIO SANCHEZ ESPANTOSO	780883
E/2023-74683	26/12/23	PROPANEL	SERVICIOS DE IMPORTACIÓN, FABRICACIÓN, VENTA Y DISTRIBUCIÓN DE MOLDURAS, SUMINISTROS, ACCESORIOS, HERRAMIENTAS Y EQUIPOS DE DECORACIÓN...	JIAN HUAN LAI WU	780401
E/2023-73169	19/12/23	PROPIEDAD DEL CARIBE VNZ RD	SERVICIOS DE BIENES RAÍCES, COMPRA, VENTA, ALQUILER, ASESORÍAS, ENTRENAMIENTOS, SERVICIO AL CLIENTE DE INMUEBLES Y A FINES.	MARIA ELENA PADILLA RAMIREZ	779903
E/2024-644	4/1/24	PROTODAD	DISEÑO, FABRICACION, Y DISTRIBUTION DE PRODUCTOS SANITARIOS	HORTENSIA RUIZ RODRIGUEZ	781375
E/2023-74209	21/12/23	PROTOCOL CLINIC	CLINICA DE ARMONIZACIÓN OROFACIAL, ODONTOLOGIA Y ESTÉTICA.	PAMELA VIRGINIA CEBALLOS VARGAS	780120
E/2023-74121	20/12/23	PROVAPESRD	COMERCIALIZADORA Y DISTRIBUIDORA AL POR MENOR Y AL POR MAYOR DE VAPORIZADORES DE NICOTINA.	FREDDY ARNALDO FELIZ RECIO	780049
E/2024-40	2/1/24	PSICOCLINICAL B & S	BRINDAR ATENCIÓN PSICOLÓGICA PARA EL CUIDADO DE LA SALUD EN BIENESTAR EMOCIONAL Y PSICOLÓGICO DE LA POBLACIÓN.	ELIZABETH RONDON BONIFACIO DE REYES	780966
E/2024-1192	8/1/24	PSICOLOGUANDO	SERVICIOS PSICOLÓGICOS DE FORMACIÓN SOCIAL, EMPRESARIAL Y GESTIÓN DE TALENTO HUMANO.	SCHENI CANDY FABIAN JÁQUEZ	781724
E/2024-1274	8/1/24	PSINERGIA CENTRO DE PSICOLOGIA INTEGRAL	SERVICIO PSICOLOGICOS.	CENTRO DE ESTIMULACION TEMPRANA Y EDUCACION INFANTIL PELDAÑOS , S.R.L.	781807
E/2024-105	2/1/24	PSS CENTRO ODONTO-DOM OZAMA	PROVEER SERVICIOS MÉDICOS, DENTALES Y ODONTOLÓGICOS EN GENERAL, VENTA Y DISTRIBUCIÓN DE MATERIALES Y EQUIPOS DENTALES...	ARABELLA MICHELÉN NAMNUN, PSS CENTRO ODONTODOM OZAMA, SRL	780996
E/2024-287	3/1/24	PSS CENTRO ODONTO-DOM HERRERA	PROVEER SERVICIOS MÉDICOS, DENTALES Y ODONTOLÓGICOS EN GENERAL, VENTA Y DISTRIBUCIÓN DE MATERIALES Y EQUIPOS DENTALES.	ARABELLA MICHELÉN NAMNUN, PSS CENTRO ODONTO-DOM HERRERA, SRL	781173
E/2024-285	3/1/24	PSS CENTRO ODONTO-DOM PARAISO	PROVEER SERVICIOS MÉDICOS, DENTALES Y ODONTOLÓGICOS EN GENERAL, VENTA Y DISTRIBUCIÓN DE MATERIALES Y EQUIPOS DENTALES; EXPORTACIÓN...	ARABELLA MICHELÉN NAMNUN, PSS CENTRO ODONTO-DOM PARAISO, S.R.L.	781125
E/2024-288	3/1/24	PSS CENTRO ODONTO-DOM VILLA MELLA	PROVEER SERVICIOS MÉDICOS, DENTALES Y ODONTOLÓGICOS EN GENERAL, VENTA Y DISTRIBUCIÓN DE MATERIALES Y EQUIPOS DENTALES...	ARABELLA MICHELÉN NAMNUN, PSS CENTRO ODONTO-DOM VILLA MELLA MICHELÉN NAMNUN	781135
E/2024-663	4/1/24	PT CONSULTING	ASESORÍA Y GESTIÓN DE SEGUROS, VENTA DE MOBILIARIOS ESCOLARES Y VENTAS & SERVICIOS DE EQUIPOS TECNOLÓGICOS.	MILEDY ALTAGRACIA TEJADA FERMIN DE PICHARDO	781400
E/2024-133	2/1/24	PTT ONE	SERVICIO DE RADIO POC PUSH-TO-TALK EN TIEMPO REAL SOBRE INTERNET.	GERARDO ANTONIO VARGAS GARCIA	781002
E/2023-73654	21/12/23	PUERTAS Y VENTANAS FARLIN RAMIREZ	ACTIVIDAD DE FABRICACION E INSTALACION DE PUERTAS, VENTANAS, CLOSET, GABINETES, PUERTAS DE BAÑOS, CRISTALES Y SCREENER.	FARLIN JOSE RAMIREZ FABIAN	780213
E/2023-72873	13/12/23	PUERTAS Y VENTANAS LA CUEVA	VENTAS DE VIDRIO Y ALUMINIO, TOLDOS EN ALUMINIO EN TODOS LOS TAMAÑOS, CORTINAS PARA BAÑO, SCREEN CONTRA INCEPTOS...	WILLIAM DE LOS SANTOS BAUTISTA	780519
E/2023-73951	2/1/24	PUNTA CANA DISCOVERY	SERVICIOS DE AGENCIAS DE TURISMO, SERVICIOS DE RESERVA DE ALOJAMIENTOS DE VACACIONES, VENTA DE TICKETS Y BOLETOS PARA EVENTOS.	GERSON DE LA CRUZ	781047
E/2023-74325	26/12/23	PUNTA CANA PASSE ADVENTURES	VENTA DE BOLETOS, EXCURSIONES, TAQUILLAS PARA CONCIERTOS, ESPECTÁCULOS, ACTIVIDADES DEPORTIVAS, OBRAS DE TEATRO, MUSICALES, ARTÍSTICAS...	RAFAEL ALEXANDER D'OLEO GABRIEL	780371
E/2024-154	2/1/24	PUNTO GRAFICO ESPAÑA	SERVICIOS DE IMPRESIÓN DIGITAL E IMPRENTA DE MANERA GENERAL.	JONATAN LARA MUÑOZ	781024
E/2024-716	4/1/24	PUNTOPAQ	SERVICIO Y MANEJO DE CARGA COURIER, MENSAJERIA Y/O PAQUETERIA EXPRESS (CORREO PRIVADO), MENSAJERÍA DE DOCUMENTOS, VALORES, TRANSPORTE DE PAQUETES LIVIANOS...	HECTOR JOSE BELTRE LUCIANO, ELIANA PATRICIA GARCIA BETANCES	781428
E/2024-1020	5/1/24	PURA MENTE	ADMINISTRACION Y GESTION DE ECO HOTEL, ECOLODGE, VENTA DE SOLARES Y LOTES, ADMINISTRACIÓN DE BIENES INMUEBLES...	FRANCISCO JAVIER AGUILAR DOMINGUEZ	781628
E/2023-70797	20/12/23	PURIFICADORA DE AGUA COTSAN	PRODUCCIÓN Y COMERCIALIZACIÓN AL POR MAYOR Y DETALLE DE AGUA PURIFICADA.	CARLITO COTES SANTANA	779961
E/2023-73106	22/12/23	QUANTUM BIT	SERVICIOS INFORMÁTICOS GENERALES.	WLISES RIVAS FLORENTINO	780257
E/2023-74603	27/12/23	QUANTUM HOLDINGS	IMPORTACION DE ARTICULOS PARA EL HOGAR, IMPORTACION DE REPUESTOS PARA VEHICULOS DE MOTOR Y MAQUINARIA PESADA.	GEORGE NICOLAS TORRES NIN	780534
E/2024-475	3/1/24	QUÉDATE AQUÍ REAL ESTATE GROUP	COMPRA, VENTA, ALQUILERES, ADMINISTRACIÓN DE PROPIEDADES, CONDOMINIOS, DESARROLLO Y VENTA DE PROYECTOS Y TRAMITES LEGALES INMOBILIARIOS EN REPÚBLICA DOMINICANA.	ISAURI RODRIGUEZ ESPINAL	781266
E/2023-68029	14/12/23	QUENNIE PRODUCTION	SERVICIOS DE PRODUCTORA AUDIOVISUAL DESTINADA A LA CREACIÓN DE CONTENIDOS. VÍDEOS, FOTOS Y DISEÑOS GRÁFICOS.	QUENNIE SALVADOR PANIAGUA DEL ROSARIO	779383
E/2023-73166	20/12/23	QUISAM	SERVICIOS DE INVERSIONES FINANCIERAS.	JUAN DE JESUS PIMENTEL TORIBIO	780003
E/2023-73803	28/12/23	QUIVER MOBILITY BY GR	SERVICIOS DE PROVISIÓN DE SOLUCIONES DE MOVILIDAD Y AL SECTOR INMOBILIARIO, ENFOCÁNDOSE EN EL ALQUILER Y VENTA DE CARRITOS DE GOLF.	GIANMARCO IVÁN RIVAS GARCÍA	780788
E/2024-385	3/1/24	RAAH MULTISERVICE	VENTAS, ALQUILERES Y REPARACIONES DE EQUIPOS TECNOLÓGICOS, MÉDICOS, ABARROTOS Y ENSEÑANZAS TÉCNICAS DE LA ACTIVIDAD ANTERIOR.	REYMOND ALEJANDRO ALMONTE HERNANDEZ	781201

[210] EXPEDIENTE	[220] FECHA	[561] NOMBRE COMERCIAL	[510] ACTIVIDAD	[730] SOLICITANTE	[111] REGISTRO
E/2023-75160	28/12/23	RAFAVAN	COMPRA, VENTA, ARRENDAMIENTO DE BIENES RAICES, EDIFICIOS, SOLARES, FINCAS, RURALES Y URBANAS CREACION DE URBANIZACIONES...	RAFAVAN, S.R.L	780757
E/2023-74440	22/12/23	RAKARI	VENTA Y COMERCIALIZACION DE ARTICULOS FERRETEROS, PINTURAS, MATERIAL DE OFICINA, MATERIALES ELÉCTRICOS Y MATERIALES PARA LA CONSTRUCCIÓN.	RAFAEL EDUARDO DE LA ROSA VASQUEZ	780276
E/2023-74061	20/12/23	RAMALIO TOURS	SERVICIOS DE TRANSPORTE EN GENERAL.	JULIAN TIBREY RODRIGUEZ	779996
E/2023-73763	28/12/23	RAMRO MANAGEMENT	MANEJO Y ADMINISTRACIÓN DE PROPIEDADES INMOBILIARIAS.	RAMSES RADHAMES RAMÍREZ ROSARIO	780705
E/2024-587	4/1/24	RANCHO ARDIENDO RESTAURANT	SERVICIO AL CLIENTE, EVENTOS SOCIALES, PREPARACIÓN Y VENTAS DE COMIDAS, PREPARACIÓN Y VENTAS DE TRAGOS EXCLUSIVOS...	CÁNDIDO FÉLIX ROSARIO POLANCO	781338
E/2024-373	3/1/24	RARE WAGYU BOUTIQUE	IMPORTACION DE PRODUCTOS COMESTIBLES	ISMAEL ALVAREZ DELGADO	781178
E/2024-984	5/1/24	RASHAQ FITNESS	SERVICIOS DE ENTRENAMIENTO EN GENERAL Y PERSONALIZADOS, VENTA DE PROTEÍNAS Y ARTICULOS DEPORTIVOS.	RAFAEL ELIAZAR VENTURA GRULLON	781594
E/2024-576	4/1/24	RATTAN LOS HERMANOS PANIAGUA	IMPORTACION Y FABRICACION DE SOFAS PARA EXTERIORES.	JAEL PANIAGUA PAULA	781330
E/2024-391	3/1/24	RC ORGANIC RECUPERACIÓN CAPILAR ORGÁNICA BY ROMELIA ENCARNACIÓN	FABRICACIÓN, ELABORACIÓN DE PRODUCTOS ORGÁNICOS CAPILARES, IMPORTACIÓN Y EXPORTACIÓN DE LOS MISMOS Y MATERIA PRIMA...	ROMELIA ENCARNACIÓN DELGADO	781225
E/2024-509	3/1/24	RDVACVIP INMOBILIARIA	VENTAS, ADMINISTRACION DE INMUEBLES, CONSTRUCCION DE INMUEBLES, SERVICIOS DE MANTENIMIENTO DE EDIFICACIONES DE INMUEBLES, DESARROLLO DE PROYECTOS INMOBILIARIOS.	JACQUES EDMON JEAN PIERRE CAZIER MELENDEZ	781291
E/2024-502	3/1/24	REAL STATE KWKS	SERVICIOS INMOBILIARIOS.	GAELE ZAMY, SERGIO AUGUSTO CALDERON ACOSTA, WIDLENE OZIL ROBERT, KESNEL OZIL	781364
E/2023-74666	26/12/23	REBELDE CIGARS	SERVICIOS DE FABRICACIÓN, PRODUCCIÓN, ELABORACIÓN Y VENTA DE CIGARROS DE ALTA CALIDAD.	ARTURO DE JESUS MOREL VENTURA	780391
E/2024-371	3/1/24	REDES VIRALES IRL	SERVICIOS DE PUBLICIDAD, MAESTRIAS DE CEREMONIAS Y PROMOCIONES A TRAVÉS DE PROGRAMAS TELEVISIVOS Y RADIALES.	JANY FOCXY CAPELL TEJADA	781179
E/2024-298	3/1/24	REDELFO	SERVICIO DE TELECOMUNICACIONES Y OBRAS CIVILES	YENRY SANTOS RAMIREZ	781121
E/2023-72248	11/12/23	REFRIGERACION DIROCIE	VENTA DE REPUESTOS DE REFRIGERACIÓN EN GENERAL.	REFRIGERACION DIROCIE, S.R.L.	780412
E/2023-73426	18/12/23	REFRIGERARTE	GESTIÓN DE NEGOCIOS COMERCIALES VINCULADOS A LA VENTA DE ARTICULOS PARA REFRIGERACIÓN. PRESTACIÓN DE SERVICIOS INTEGRALES DE REFRIGERACIÓN.	ROHALDY JIMENEZ PASCUAL	780964
E/2023-71311	22/12/23	RELAJATTE BY KAIDE	SERVICIOS DE MASAJES EN GENERAL.	ESMERALDA KAIDE	780274
E/2024-175	2/1/24	RELEVO GREMIAL	PROMOVER LA FORMACIÓN JURÍDICA DEL PROFESIONAL DE LAS CIENCIAS JURÍDICAS A TRAVÉS DEL DERECHO DE LIBRE ASOCIACIÓN CONSAGRADO EN LA CONSTITUCIÓN DENTRO DE SU GREMIO PROFESIONAL.	MIGUEL ELOY MARTÍNEZ RECIO	781053
E/2023-72979	2/1/24	RENTALO.DO BY ABL	VENTA Y ALQUILER DE INMUEBLES Y EQUIPOS ELECTRÓNICOS DE CINE Y VEHÍCULOS.	ZENVESTMENT LLC	780986
E/2024-1288	8/1/24	REPUESTO Y TALLER EL MAYOR	SERVICIOS DE VENTAS Y REPARACIONES DE AUTOPARTES EN PIEZAS NUEVAS Y USADAS DE MOTOCICLETAS.	CORAIMA AIDEE DEL ROSARIO PEREZ	781824
E/2023-74855	27/12/23	REPUESTOS ANGELITO UP AND OUT	COMPRA, VENTAS, IMPORTACIÓN, EXPORTACIÓN, DISTRIBUCIÓN, REPRESENTACIÓN, VENTA, DE REPUESTOS Y PIEZAS ACCESORIOS DE MOTORES.	VÍCTOR LEONARDO RINCÓN GARCÍA	780555
E/2023-74530	22/12/23	REPUESTOS CHINAHONG	VENTA DE REFACCIONES PARA VEHÍCULOS DE MOTOR DE FABRICACIÓN CHINA	CARLOS JOSUÉ MARTÍNEZ CAMILO	780499
E/2023-71691	7/12/23	REPUESTOS MORA	IMPORTACION Y VENTA AL POR MAYOR Y AL DETALLE DE REPUESTOS Y ACCESORIOS PARA VEHICULOS DE MOTOR Y OPERACIONES COMERCIALES Y FINANCIERAS	REPUESTOS MORA, S.R.L.	780289
E/2024-516	4/1/24	REPUESTOS Y SERVICIOS SERIE-100	COMPRA Y VENTAS DE REPUESTOS, NEUMATICOS, PARA MOTOCICLETAS Y VEHICULOS, TALLER DE REPARACION Y MANTENIMIENTO.	YONATHAN ALEJANDRO PEGUERO BERROA	781297
E/2024-164	2/1/24	RESDEL ESTHETIC CENTER	SERVICIOS DE LIMPIEZA FACIAL, MESOTERAPIA CAPILAR Y FÁCIAL, MASAJES REDUCTORES Y RELAJANTES, DEPILACIÓN EN CERA, BLANQUEAMIENTO CORPORAL, PLASMA RICO EN PLAQUETAS Y MICRO PIGMENTACIÓN DE LABIOS.	DELKIS ALTAGRACIA PEREZ SOLIS	781027
E/2023-74539	26/12/23	RESIDENCIAL DOÑA IRIS	PROYECTO HABITACIONAL.	JAVES RAMON CASTILLO MARTINEZ	780440
E/2023-75213	28/12/23	RESIDENCIAL ISABELLE SOPHIA	PARA IDENTIFICAR PROYECTO HABITACIONAL.	INVERSIONES CRUZ MOYA SRL	780875
E/2024-1156	8/1/24	RESIDENCIAL PINAR DORADO	SERVICIOS PARA RESIDENCIAL DE APARTAMENTOS, VENTA Y RENTA DE APARTAMENTO, GESTOR DE VENTA DE INMUEBLES.	MOSHE DAYAN GIL GENAO	781706
E/2024-322	3/1/24	RESIDENCIAL UP CONDOS SOSUA	NOMBRE PARA RESIDENCIAL DE APARTAMENTOS	IVANA CAROLINA MEJIA BUENO	781134
E/2023-74775	26/12/23	RESTAURA BOSQUE REBOSA	CONSULTORÍAS EN LA ELABORACIÓN Y EJECUCIÓN DE PROYECTOS AGRÍCOLAS, PECUARIOS, AMBIENTALES, TASACIONES, ESTUDIOS DE IMPACTO AMBIENTAL.	RESTAURA BOSQUE REBOSA	780641
E/2023-75295	29/12/23	RESTAURANT PLAYA TURQUESA BY PROBAR	VENTA Y EXPENDIO DE ALIMENTOS Y BEBIDAS EN RESTAURANT UBICADO EN PLAYA TURQUESA OCEAN CLUB	CONDominio PLAYA TURQUESA OCEAN CLUB	780855
E/2023-71832	3/1/24	RESTAURANTE Y BAR EL SAZÓN DE JOSEFA POLANCO	VENTAS DE COMIDA A LA CARTA Y AL MENÚ, VENTA DE POSTRE, TODO LO RELACIONADO AL ARTE CULINARIO	JUANA GOMEZ POLANCO	781144
E/2024-15	2/1/24	REVOLUCION CLEAR ALMONTE	FABRICACION, VENTA Y COMERCIALIZACION DE DETERGENTES LIQUIDOS Y EN POLVO, COMO CLORO, JABON LIQUIDO, LAVAPLATOS.	CHRISTOPHER MICHAEL MAYI ALMONTE	780962
E/2023-71338	28/12/23	REYSEM SOLUTIONS	INSTALACIÓN, VENTA Y REPARACIÓN DE: ASCENSORES, MONTACARGAS Y ESCALERAS MECÁNICAS; PUERTAS AUTOMÁTICAS Y GIRATORIAS.	FRANCISCO JAVIER MARTÍNEZ PEÑA, HENRY ENMANUEL MERCEDES GUZMÁN	780701
E/2024-1165	8/1/24	RICH TECH	SEGURIDAD ELECTRÓNICA, INSTALACIÓN Y MANTENIMIENTO DE SISTEMAS DE SEGURIDAD PARA RESIDENCIAS Y EMPRESAS.	RICHARD ALBERTO PEREZ MONTILLA, JOSE MANUEL ESTEVEZ MERCEDES	781707
E/2023-64108	5/1/24	RICHARD CULATA TALLER INDUSTRIAL	TALLER INDUSTRIAL DEDICADO A LA CREACION Y REPARACION DE PIEZAS DE MOTORES DE VEHICULOS TALES COMO: CULATAS, CIGUENALES, VIELAS, BLOCKES.	RICHARD ANTONIO CAPELLAN GUZMAN	781552
E/2023-75025	27/12/23	RICO FOOD	VENTAS DE PROVISIONES, ALIMENTOS, BEBIDAS Y COMIDAS EN GENERAL, RESTAURANTE, BAR Y ORGANIZACIÓN DE EVENTOS.	HARVEY ARIEL SANCHEZ GARCIA	780684
E/2023-74305	21/12/23	RICTER SERVICIOS GENERALES	SERVICIOS DE REMODELACION Y DECORACION DE CASA, APARTAMENTOS Y OFICINAS, INSTALACION DE PANELES DECORATIVOS, INSTALACION DE TODO TIPO DE PUERTAS Y VENTANAS RESIDENCIALES.	RICAURY NICOLL TEJEDA RODRIGUEZ	780179
E/2024-1212	8/1/24	RICYE TAX STUDIO	SERVICIOS EDUCATIVOS EN EL ÁREA DE IMPUESTOS, TALLERES, CHARLAS, SEMINARIOS.	RICHARD ANTONIO CRUZ ALMANZAR	781742
E/2024-515	4/1/24	RIO DIAMANTE H&S	SERVICIOS DE PROMOCIÓN DE PROYECTOS, COMPRA Y VENTAS DE INMUEBLES PARA FINES TURÍSTICOS, URBANÍSTICOS Y AGRÍCOLAS.	GABINO JOSE HERNANDEZ PIMENTEL	781295
E/2024-637	4/1/24	RISI DEVELOPER ELECTRIC VEHICLE RENTAL	SERVICIOS DE ALQUILER DE VEHÍCULOS, COMPRA, VENTA Y COMERCIALIZACIÓN DE VEHÍCULOS ELÉCTRICOS.	CESAR RAMON GOMEZ RISI	781372
E/2023-73363	29/12/23	RITUALS ORGANIC XCDO	FABRICACIÓN, VENTA Y DISTRIBUCIÓN DE PRODUCTOS DE BELLEZA PARA EL CUIDADO DEL CABELLO Y LA PIEL.	XIOMARA ALTAGRACIA CRUZ DEL ORBE	780935
E/2024-797	4/1/24	RIVER BEACH RESORT	ACTIVIDADES HOTELERAS; SERVICIOS DE RESTAURACION (ALIMENTACION): HOSPEDAJE TEMPORAL: AGENCIAS DE ALOJAMIENTO (HOTELES, PENSIONES)...	RIVER BEACH CORPORATION, S.A.S.	781480
E/2024-643	5/1/24	RIVERLOP INVESTMENT	COMPRA Y VENTAS DE PRODUCTOS ALIMENTICIOS, SERVICIO AL CLIENTE EN EL AREA DE BELLEZA, VENTAS DE PRODUCTOS DE BELLEZA Y COSMETICOS EN GENERAL.	JENIFER REBECA RIVERA LOPEZ	781525
E/2024-566	4/1/24	RIZOS BY ROBIU	PRODUCCIÓN Y VENTAS DE PRODUCTOS DE BELLEZA EN GENERAL A NIVEL NACIONAL E INTERNACIONAL, MULTISERVI DE PRODUCTOS DE BELLEZA.	JOSEFINA ALTAGRACIA ROBIU JIMENEZ	781333
E/2024-822	5/1/24	RM IRON DESIGN	CONFECCIÓN E INSTALACIÓN DE TODO TIPO DE TRAMERÍAS PARA TIENDAS, OFICINAS Y OTROS LOCALES, ESTRUCTURAS METÁLICAS Y RACK...	RICHARD JUNIOR GERONIMO COLUMNNA	781486
E/2023-74224	21/12/23	RMCG EYELASH	SERVICIO DE POSTURA DE PESTAÑAS, DISEÑO, DEPILACIÓN Y TINTADO DE CEJAS, FACIALES, TALLERES PRACTICOS Y COMERCIALIZACIÓN DE PRODUCTOS DE BELLEZA.	ROSA MARIA CABRERA GUZMÁN	780199
E/2024-860	5/1/24	RMK STUDIOS	ACTIVIDAD RELACIONADA CON LA CREACIÓN, EJECUCIÓN Y DISTRIBUCIÓN DE AUDIOVISUALES, AGENCIAS PUBLICITARIAS, PRODUCCIÓN DE EVENTOS...	YENNELEE RUBY SANTIAGO LINARES DE ALMONTE	781498
E/2023-65916	3/1/24	ROBLES MULTISERVICE ROMANA	SERVICIOS DE IMPRENTA, TRANSPORTE, PUBLICIDAD.	JOSE ROBLES	781288
E/2023-74791	26/12/23	ROBLU ATELIER	COMPRA, VENTA Y FABRICACIÓN DE ACCESORIOS, ROPA Y ARTICULOS DE FANTASÍA, VENTA AL POR MENOR DE PAPEL, LIBROS...	NIRYS ISMENIA ALMONTE ROSARIO	780493
E/2024-1025	5/1/24	ROCÍO VARIETY STORE	SE DEDICA A LA COMPRA Y VENTA DE VARIEDAD DE ROPAS NUEVAS Y USADAS.	ALEXANDRA BASILIO GONZALEZ, VIRTUDES GONZALEZ SANTANA	781630
E/2024-437	3/1/24	RODISA, CORRECCIÓN Y PRODUCCIÓN DE TEXTOS	SERVICIOS DE CORRECCIÓN Y PRODUCCIÓN DE TEXTOS.	ROQUE DIOMEDES SANTOS CUETO	781240
E/2023-75223	28/12/23	RODRIGUEZ INVERSIONES RAPIDCASH	PRESTAMOS PERSONALES, HIPOTECARIOS, FINANCIAMIENTOS, DOCUMENTACIÓN LEGAL, TRABAJOS DE AGRIMENSURA, ASESORÍA Y TRABAJOS LEGALES...	JOSE MARIA PAREDES RODRIGUEZ	780807
E/2023-73417	28/12/23	RODZ CORPORATE GROUP	FABRICACIÓN, DISTRIBUCIÓN, IMPORTACIÓN Y COMERCIALIZACIÓN DE PRODUCTOS QUÍMICOS DE LIMPIEZA, CLORO, AMBIENTADORES...	ANA KAREN RODRIGUEZ BAUTISTA	780695
E/2023-74150	3/1/24	ROLDANOS	IMPORTACIÓN DE PRODUCTOS COSMÉTICOS Y ELECTRÓNICOS TALES COMO: TELÉFONOS CELULARES, CÁMARAS DIGITALES Y SUS ACCESORIOS.	IVAN ROLDANO GOMEZ PEREZ	781114
E/2023-73870	20/12/23	ROMANA LAW BY DENNIS ESPAILLAT	SERVICIOS JURÍDICOS EN GENERAL.	DENNIS ESPAILLAT DE MOYA	779946



[210] EXPEDIENTE	[220] FECHA	[561] NOMBRE COMERCIAL	[510] ACTIVIDAD	[730] SOLICITANTE	[111] REGISTRO
E/2023-74101	20/12/23	ROOSTERS WINGS	COMERCIALIZACIÓN, COMPRA Y VENTA DE ALIMENTOS Y BEBIDAS. BAR Y RESTAURANTE, EXPENDIO DE ALIMENTOS Y BEBIDAS.	SAMUEL AGUSTIN PEREZ MEDINA	780024
E/2023-74364	21/12/23	ROPE VACATION	VENTA DE ALOJAMIENTO, VENTAS DE EXCURSIONES, VENTAS DE TOURS, BOLETOS AÉREOS, AGENCIA DE VIAJES. SERVICIO DE AGENCIA DE VIAJES, EXCURSIONES, VIAJES, CRUCEROS, FERRY, CIRCUITO...	ARNULFO JOEL ROJAS RUIZ	780236
E/2023-74056	20/12/23	ROPEWAYS RD	ACTIVIDADES ESPECIALIZADAS DE DISEÑO, ESTUDIOS DE PREFACTIBILIDAD Y FACTIBILIDAD DE SISTEMAS DE TRANSPORTE POR CABLE.	ROPWAYS RD SRL	779991
E/2023-75283	2/1/24	ROSLEEV BEAUTY SALÓN	BRINDAR SERVICIOS DE CORTE, CUIDADO E HIGIENE DEL CABELLO QUE PUEDE IR CON APLICACIÓN DE ARTÍCULOS DE BELLEZA Y COSMÉTICOS.	EVELYN MERCEDES NUÑEZ MEDINA	781030
E/2024-837	5/1/24	ROSS NUÑEZ MAKEUP STORE	VENTA, DISTRIBUCIÓN, COMERCIALIZACIÓN DE PRODUCTOS DE HIGIENE Y CUIDADO DE LA PIEL, ASÍ COMO MAQUILLAJE Y REALIZACIÓN DE MAQUILLAJES PROFESIONALES.	ROSIBEL NUÑEZ NUÑEZ	781576
E/2023-74620	26/12/23	ROUTHSAN GROUP	SERVICIO DE AGENCIA DE BIENES RAÍCES COMPRA, VENTA, RENTA Y ADMINISTRACIÓN DE INMUEBLES, DESARROLLO DE PROYECTOS INMOBILIARIOS, SERVICIOS DE RENOVACIÓN Y MANTENIMIENTO A VILLAS, CASAS Y APARTAMENTOS.	ISAURA JOSEFINA SANCHEZ DE ROUTH, ALEXANDER WILLIAM ISHAM ROUTH	780383
E/2023-75327	29/12/23	RRD HOUSE PARTY	SERVICIOS DE DECORACIÓN DE EVENTOS, INSTALACIÓN DE PAPEL TAPIZ, DISEÑOS DE INTERIORES.	ROSANNA MARIA LOPEZ BAUTISTA	780876
E/2023-73580	3/1/24	RS SANCHEZ SOLUCIONES CIVILES	SERVICIOS DE CONSTRUCCIÓN Y ALQUILER DE PROYECTOS DE CONDOMINIOS DE APARTAMENTOS, LOCALES COMERCIALES, TORRES, CASAS.	FREDDY RENATO SÁNCHEZ SÁNCHEZ	781253
E/2024-463	4/1/24	RUBÉN & MÉNDEZ MULTISERVIPLUS	EMPRESA MULTISERVICIOS DEDICADA A OFRECER SERVICIOS DE: MANTENIMIENTO DE EDIFICACIONES, REPARACIÓN, LIMPIEZA Y PINTURA...	RUBEN SOLANO MENDEZ	781438
E/2024-1249	8/1/24	RUNET SERVICES	SERVICIOS INFORMATICOS EN GENERAL.	EFRAIN RAFAEL MARTINEZ VALERIO	781792
E/2023-74847	27/12/23	RUTA DECIDE	PROGRAMA DE TELEVISIÓN, ANÁLISIS, ENTREVISTAS, ENCUESTAS, OPINIONES, TEMAS Y DEBATES POLÍTICOS Y DE CUALQUIER OTRA INDOLE.	MARINO FRANCISCO RAMIREZ RUIZ	780536
E/2023-74967	29/12/23	S&M NOTICIASRD SORIANO & MAGALLANES	SERVICIO DE PUBLICIDAD, MERCADEO Y PROMOCIÓN, INVESTIGACIÓN PERIODÍSTICA, CONDUCCIÓN DE PROGRAMAS DE INFORMACIÓN EN SUS DIFERENTES MODALIDADES.	VICTOR OSCAR MAGALLANES ALMONTE, SIMON ANTONIO SORIANO MORENO	780887
E/2023-74498	22/12/23	S&S INGENIERÍA23	SERVICIOS DE INSTALACIONES Y REPARACIONES DE EQUIPOS DE ELECTROMECAÑICOS, ELECTRICIDAD Y CONTROLES, REFRIGERACIÓN...	ENMANUEL SMITH JIMENEZ HERNANDEZ, JAIRO ESTEBAN SOLER MARIANO	780294
E/2023-74026	20/12/23	SABOR ANTILLANO	FABRICACIÓN Y VENTA DE PRODUCTOS ALIMENTICIOS PARA CONSUMO HUMANO.	JEAN CARLOS TATIS MUÑOZ	779971
E/2024-1239	8/1/24	SABOR DEL NORTE	VENTA DE COMIDA	AMBAR CAROLINA RODRIGUEZ PANIAGA, PEDRO ERCILIO MORALES DIAZ	781774
E/2023-74137	5/1/24	SAFERELIEF ANESTHESIA SERVICE	CLINICA DEL DOLOR, PROCEDIMIENTO AMBULATORIOS QUIRÚRGICOS.	BRIGIDA DEL PILAR GOMEZ REYES	781550
E/2023-74275	21/12/23	SAGRAS, AUTO DETAILING	SERVICIOS DE CAR WASH, BRILLADO Y PINTURA, MANTENIMIENTO DE CARRROCERIAS DE VEHICULOS, VENTA DE ACCESORIOS Y UTENSILIOS PARA EL CUIDADO DEL INTERIOR DEL VEHICULO.	IGOR ANTONIO DE JESUS BUCARELLI SANCHEZ	780152
E/2024-464	3/1/24	SALA DE TAREA APRENDIZ KANF	SERVICIOS DE REFORZAR A LOS NIÑOS EN SU APRENDIZAJE, ACTIVIDADES EXTRA-CURRICULARES, CUIDO, ALFABETIZACIÓN Y SUPERVISIÓN EN SUS TAREAS.	KIRSY ANDREINA NERIS DE FERNANDEZ	781258
E/2024-1217	8/1/24	SALCEDO STONE	VENTA Y DISTRIBUCION DE JOYAS Y ACCESERIOS, EN PLATA	DOLORES LILIANA SALCEDO RAMIREZ	781776
E/2023-74253	21/12/23	SALEXINUS	PRODUCTO MEDICO PARA LA FABRICACION Y VENTA	TOMAS ALBERTO FERNANDEZ RAMIREZ	780129
E/2024-894	5/1/24	SALUCIONES GARFEA	VENTAS DE PERFUMERÍA, ROPAS PARA DAMAS Y CABALLEROS, PRESTAMOS HIPOTECARIO, PRESTAMOS PERSONALES.	VICTOR RAFAEL GARCIA ABREU, YAOSKA NILSA FELIPE MUÑOZ	781507
E/2023-74735	29/12/23	SALUD DIABÉTICA Y NUTRICIONAL DRA. ELENA ALMÁNZAR	CONSULTAS DE MEDICINA GENERAL, CONSULTAS DE DIABETOLOGÍA, CONSULTAS DE NUTRICIÓN	ELENA ALMANZAR ALMANZAR	780971
E/2024-39	2/1/24	SANGRÍA MR. JIG	VENTA DE COCTEL.	JAIME ALEJANDRO ILLIDGE GONZALEZ	780970
E/2023-75204	5/1/24	SANMESOLI	ADQUISICIÓN, DESARROLLO Y ADMINISTRACIÓN DE INMUEBLES.	JOSE A. SANTANA	781637
E/2024-215	2/1/24	SANTEJ ASOCIADOS	SERVICIOS DE CARGA COURIER, CARGA MARITIMA Y CARGA AEREA, SERVICIOS COURIER.	LEODYS ANTONIO SANTIAGO BAEZ	781106
E/2023-72161	21/12/23	SAP	VENTA Y DISTRIBUCIÓN DE PRODUCTOS ARTESANALES COMO; VAJILLA, ESPEJO DECORATIVO, LÁMPARAS, CESTAS, COJINES DECORATIVOS...	RENY GUERRERO	780187
E/2023-74355	21/12/23	SARGARD	SERVICIOS DE INVESTIGACIONES, MANEJOS Y TRATAMIENTOS DEL SARGAZO ENTRE UNIVERSIDADES DE LA REPÚBLICA DOMINICANA.	FUNDACION UNIVERSITARIA DOMINICANA PEDRO HENRIQUEZ UREÑA, INC.	780223
E/2024-174	2/1/24	SCENTS AVENUE AGRT	VENTA DE MÁQUINAS AROMÁTICAS Y AROMAS PARA ESPACIOS VARIOS, EVENTOS AROMATIZADOS, INFUSIONES DEL HOGAR.	ANA GABRIELA RODRÍGUEZ TACTUK	781040
E/2024-486	3/1/24	SCHAD EXPERTISE	SERVICIOS MARÍTIMOS, ESTUDIOS MARÍTIMOS, ESTUDIOS DE CARGA, INVESTIGACIONES DE SEGUROS, GESTIÓN DE RECLAMACIONES, GESTIÓN Y CONSULTORÍA DE PROYECTOS MARÍTIMOS.	FREDERIC SCHAD, S.A.S.	781279
E/2024-801	4/1/24	SCIETECHS	CONSTRUCCION DE OBRAS CIVILES Y COMERCIALES. DESARROLLO DE PROYECTOS INMOBILIARIOS. DESARROLLO DE PROYECTOS DE CIENCIA Y TECNOLOGIA. DISEÑOS ARQUITECTONICOS.	RUDDY ROJAS LOPEZ	781477
E/2023-74465	22/12/23	SCOOTERS RENT CAR PUNTA CANA SUN	RENTA Y ALQUILER DE SILLAS DE RUEDAS ELECTRICAS Y VEHICULOS DE MOTOR	RANSEL PEREZ PICHARDO	780264
E/2023-74923	27/12/23	SD COLONIAL FC	ENTIDAD SIN FINES DE LUCRO, PARTICIPACION EN TORNEOS, MANEJO, PROMOCIÓN Y FORMACIÓN DE EQUIPOS DE FUTBOL...	FUNDACION DEPORTIVA EAGLES	781680
E/2024-152	2/1/24	SDWC FUNCTIONAL, REGENERATIVE AND PRECISION MEDICINE CLINIC	SERVICIOS DE CENTROS DE SALUD ENFOCADOS EN MEDICINA FUNCIONAL, REGENERATIVA Y DE PRECISIÓN.	VICTOR JORDI MATOS SANTANA	781062
E/2024-149	2/1/24	SDWC STORE AND DISTRIBUTION	EMPRESA QUE VENDE Y DISTRIBUYE PRODUCTOS Y EQUIPOS DE BIENESTAR Y SALUD.	VICTOR JORDI MATOS SANTANA	781056
E/2023-74302	21/12/23	SECESA GROUP	SERVICIOS DE INSTALACIÓN, DISEÑO DE EQUIPAMIENTOS Y MOBILIARIOS. COMERCIALIZACIÓN DE PRODUCTOS DE ARQUITECTURA.	MARIA DEL PILAR SALOM DE GRACIA	780177
E/2023-74598	29/12/23	SEGURIDAD INTEGRAL 365	VENTA E INSTALACIÓN DE SISTEMAS DE SEGURIDAD ELECTRÓNICA.	CARLOS ANDRÉS VILALTA CADENA	780860
E/2023-75151	28/12/23	SEIRICK PAÑALES	VENTAS AL POR MAYOR Y AL POR MENOR DE PAÑALES EN GENERAL, TOALLITAS HUMEDAS, ARTÍCULOS DESECHABLES DE HIGIENE PERSONAL.	COMPANÍA DE IMPORTACIONES SEIRICK S R L, SEILIN ROBELIN PEÑA FELIZ	780758
E/2023-74162	20/12/23	SELLO 3RS	SERVICIOS DE CONSULTORIA Y ASESORÍA EN EL TEMA ECOLÓGICO, ECONÓMICO Y SOCIAL.	VIRGINIA EUGENIA HEINSEN BOGAERT	781719
E/2023-74170	20/12/23	SELLO 3RS PLUS	SERVICIOS DE CONSULTORIA Y ASESORÍA EN EL TEMA ECOLÓGICO, ECONÓMICO Y SOCIAL.	VIRGINIA EUGENIA HEINSEN BOGAERT	781721
E/2024-366	3/1/24	SENTINELSPHERE ENTERPRISES	SERVICIOS DE SEGURIDAD Y VIGILANCIA NO ARMADA.	JEREMÍAS ISAAC SÁNCHEZ PERDOMO	781170
E/2024-207	2/1/24	SEPTIEMBRE VEINTIOCHO PRODUCCIONES S28	ES UNA CASA PRODUCTORA DEDICADA A PRODUCIR PROYECTOS CINEMATOGRAFICOS, OBRAS TEATRALES, EVENTOS, TALLERES Y CHARLAS EDUCATIVAS.	ISMAEL ANTONIO ALMONTE MEJIA	781046
E/2023-74345	21/12/23	SERCA	SERVICIO Y CAPACITACIONES DE CUIDADO DE ADULTO MAYOR A DOMICILIO, SUMINISTRO DE MATERIAL GASTABLE MEDICO Y ALQUILER DE EQUIPOS MÉDICOS.	IRENA NUÑEZ, JANAINA DE ANDRADE MONES	780209
E/2023-75296	29/12/23	SERENA CLINIC BY LEIDY RIJO	CLÍNICA DE MEDICINA ESTÉTICA Y NUTRICIÓN: LA CUAL ESTA INTERVENIDA POR PROFESIONALES DE LA MEDICINA PARA PROMOVER SALUD.	LEIDY STEFANIE RIJO RAMIREZ	780890
E/2024-980	5/1/24	SERENITY TOURS & TRAVEL	AGENCIA DE VIAJES, SERVICIOS RELACIONADOS A TOURS NACIONALES, TOURS INTERNACIONALES, TRANSPORTE TURÍSTICO...	YEFRI RUIZ	781717
E/2023-74859	3/1/24	SERLEON	SERVICIOS DE SUMINISTRO DE MUEBLES DE OFICINAS, PAPELERIA Y LIBRERIA, PRODUCTOS DE ASEO Y LIMPIEZA, VENTA DE ARTÍCULOS DEPORTIVOS Y EDUCATIVOS.	ESTEFAN ELIESER DE LEON RODRIGUEZ	781111
E/2023-66512	13/11/23	SERTELSA SOLAR	IMPORTACIÓN Y VENTA DE VEHÍCULOS DE MOTOR ELÉCTRICO, ASÍ COMO CUALQUIER OTRO EQUIPO DE MOTOR QUE UTILICE ENERGÍA ALTERNATIVA Y/O RENOVABLE.	SERTELSA SOLAR, SERVICIOS TECNICOS DE ENERGIA SOLAR Y ALTERNATIVA, S.R.L.	780260
E/2023-75372	29/12/23	SERVICIO DE TRANSPORTE YAHUWAH TZEVAOT	SERVICIO DE TRANSPORTE EMPRESARIAL, DE CARGAS TERRESTRES Y DE LUJO.	PILAR MIRANDA LUNA	780929
E/2023-70721	21/12/23	SERVICIOS COLINPAR	SERVICIOS GENERALES DE LIMPIEZA Y MANTENIMIENTO DE INSTALACIONES, VIGILANCIA, TRANSPORTE DE PERSONAL, INSTALACIÓN SISTEMA CCTV.	ALBERTO RAFAEL COLINA PAREDES	780147
E/2024-147	2/1/24	SERVICIOS COMUNICACIONALES BY ANNY TORIBIO	SERVICIOS DE MAESTRÍA DE CEREMONIA, SERVICIOS DE FILMACIÓN DE DOCUMENTALES, SERVICIOS DE REPORTAJES PERIODÍSTICOS.	ANNY TORIBIO DE FAJARDO	781012
E/2023-74686	26/12/23	SERVICIOS CONSTRUVISTA	SERVICIOS GENERALES, REMODELACIONES, CONSTRUCCIONES EN GENERALES, SUPERVISIÓN DE PROCESOS, ASESORÍAS ADMINISTRATIVAS	LUIS JOSE ESPINAL GABRIEL	780403
E/2023-74008	20/12/23	SERVICIOS DE MANTENIMIENTO & INGENIERÍA ZAPATA PINALES	SERVICIOS DE INGENIERIA ELECTROMECAÑICA, REPARACIONES AUTOMOTRIZ, ENTRENAMIENTO EN LA MISMAS ÁREAS, REFRIGERACIÓN Y CLIMATIZACIÓN EN GENERAL.	JONATHAN ANTONIO ZAPATA MORLA, JHOAN MIGUEL GUZMAN PINALES	780005
E/2023-74807	26/12/23	SERVICIOS DE TRANSPORTE KIRCHMAIR	SERVICIOS DE TRANSPORTE.	SECUNDINA GARCIA RIVERA DE KIRCHMAIR	780504
E/2024-289	3/1/24	SERVICIOS DENTALES ARMI	SERVICIOS ODONTOLÓGICOS, PROVEER SERVICIOS MÉDICOS, DENTALES Y ODONTOLÓGICOS EN GENERAL, VENTA Y DISTRIBUCIÓN DE MATERIALES Y EQUIPOS DENTALES.	NICOLAS JOSE MICHELEN NAMNUN, SERVICIOS DENTALES ARMI, S.R.L. / MICHELÉN NAMNUN	781118
E/2024-399	5/1/24	SERVICIOS DIOS CON NOSOTROS FRUCTNINA	SERVICIOS DE REPARACIONES Y MANTENIMIENTOS DE PINTURA, SOLDADURA, INSULACIÓN, PISOS Y ELECTRICIDAD DE RESIDENCIAS E INDUSTRIAS & SERVICIOS DE LAVADO...	RENZO FRUCTUOSO NINA	781522

[210] EXPEDIENTE	[220] FECHA	[561] NOMBRE COMERCIAL	[510] ACTIVIDAD	[730] SOLICITANTE	[111] REGISTRO
E/2024-421	4/1/24	SERVICIOS E INVERSIONES CB&AD	SERVICIOS DE INGENIERÍA CIVIL, CONSTRUCCIONES, INMOBILIARIA, REMODELACION, PINTURA, SOLDADURAS, IMPERMEABILIZANTE DE TECHOS Y PAREDES Y LIMPIEZAS DE OFICINAS	ALBA IRIS DE LOS SANTOS ALCANTARA, CIRIACO BERROA JIMENEZ	781410
E/2024-405	3/1/24	SERVICIOS EDUCATIVOS MILEDYS BATISTA	OFRECER SERVICIOS EDUCATIVOS DE NIVEL INICIAL, PRIMARIO Y SECUNDARIO.	MILEDYS BATISTA CEPEDA	781267
E/2024-453	5/1/24	SERVICIOS EMPRESARIALES ENJA	DEDICADA A LA MECÁNICA AUTOMOTRIZ E INDUSTRIAL, SOLDADURA Y ESTRUCTURAS METÁLICAS, OBRAS CIVILES, IMPORTACIÓN Y EXPORTACIÓN DE VEHICULOS Y PARTES AUTOMOTRIZ.	ERIC IGNACIO DE LA CRUZ ESPINAL, MELY ESTTEFANI VILLAMAN CASTILLO	781601
E/2023-74541	22/12/23	SERVICIOS GENERALES BASINE & ASOCIADOS	COMERCIALIZACION DE TODO TIPO DE INMUEBLES.	CARLOS EDUARDO HERNANDEZ SANTANA, GENERALES BASINE & ASOCIADOS, S.R.L.	781398
E/2023-75099	28/12/23	SERVICIOS INMOBILIARIOS A. Y. A. P.	SERVICIOS INMOBILIARIOS, PREPARACIÓN DE TERRENOS PARA OBRAS, CONSTRUCCIONES, ACONDICIONAMIENTO Y TERMINACIÓN DE EDIFICIOS Y SUS PARTES.	ALEXI YOEL ALCANTARA PANIAGUA	780693
E/2023-73983	20/12/23	SERVICIOS LEGALES F CASTILLO	SERVICIOS DE ASUNTOS JURIDICOS EN GENERAL.	FRANYELIS CASTILLO DE JESUS	779949
E/2024-98	2/1/24	SERVICIOS MULTIPLES ECOMTEC DOMINICANA	VENTA DE EQUIPOS ELECTRÓNICOS, VENTA DE EQUIPOS DE SEGURIDAD ELECTRÓNICA, VENTA DE EQUIPOS DE SALUD...	MICHAEL OSCAR ESPINAL MENDEZ	780989
E/2023-74089	20/12/23	SERVICIOS RAYDEL Y DIANA AUTOMOTRIZ	SERVICIOS DE MECÁNICA Y ELECTRICIDAD PARA VEHÍCULOS. VENTA DE REPUESTOS PARA VEHÍCULOS.	ELVIS LUIS GOMEZ GARCIA	780020
E/2024-63	2/1/24	SERVICIOS TECNOLÓGICOS DE ELECTRICIDAD ALEX DOMINICANA SERTEAD	BRINDAR SERVICIOS DE INSTALACIÓN, REPARACIÓN Y MANTENIMIENTO DE EQUIPOS ELÉCTRICOS. BRINDAR SERVICIOS DE INSTALACIÓN, MANTENIMIENTO Y REPARACIÓN DE INSTALACIONES ELÉCTRICAS.	MARCOS ANTONIO SANTANA SOTO, ALEXEIDI FERNANDEZ ROJA	780968
E/2023-75262	28/12/23	SERVICIOS VARIADOS, PRODUCTOS MÉDICOS Y AFINES SERVYPROMED	SERVICIOS DE IMPORTACION, COMPRA, VENTA Y DISTRIBUCIÓN DE PRODUCTOS FARMACÉUTICOS, INSUMOS MEDICOS Y MATERIALES PARA HOSPITALES, CLÍNICAS Y CENTROS DE SALUD.	MARGARITA LOURDES GARCIA DE MOTA	780836
E/2023-70993	29/12/23	SERVICIOS Y SOLUCIONES TÉCNICOS YOSLUIS & ASOCIADOS	SERVICIOS, VENTAS, INSTALACIÓN, MANTENIMIENTO, PULIDO, BRILLADO, CRISTALIZADO DE TODO TIPO DE PISOS, REVESTIMIENTO, TOPE...	YOEL SALOMON OLIVERO CARRASCO	780912
E/2023-73421	28/12/23	SERVIMAM	SERVICIOS DE MANTENIMIENTO PREVENTIVO Y CORRECTIVO A EQUIPOS Y MAQUINARIAS INDUSTRIALES: MONTACARGAS, COMPRESORES...	EDWARD PERDOMO SANCHEZ	780697
E/2023-74834	27/12/23	SERVISCOM	SERVICIOS DE HERRERIA, ELECTRICIDAD, PLOMERIA, SHOOTER, CAMARAS DE SEGURIDAD, REDES Y COMUNICACIONES DE CENTRALES TELEFONICAS.	RONIEL RIJO NUÑEZ	780547
E/2024-334	3/1/24	SEVALEINMIGRAR	AGENTES DE VIAJES, SOLICITUD DE VISADOS, LLENADOS DS-160, SOLICITUD VISADOS PANAMEÑOS.	YANKERLY REYES PEREZ	781142
E/2024-642	4/1/24	SHALEEN ROSADO REAL ESTATE	SERVICIOS INMOBILIARIOS REALIZADOS A CAMBIO DE UNA RETRIBUCIÓN O POR CONTRATA: COMPRA, VENTA Y ALQUILER DE INMUEBLES AGENCIA INMOBILIARIA...	SHALEEN AMALIA ROSADO FERMIN	781429
E/2023-74246	21/12/23	SHALOM MUSIC	SERVICIOS DE REALIZACIÓN DE EVENTOS MUSICALES, PROMOCIÓN DE ARTISTAS, GIRAS DE ARTISTAS, FIRMA DE ARTISTAS.	MISAEAL JOSUE ROSARIO MENA, RAMON DISLA SOSA	780128
E/2024-324	3/1/24	SHANNA STORE	TIENDA VIRTUAL DEDICADA A LA COMERCIALIZACION, DISTRIBUCIÓN, VENTA, COMPRA, INTERCAMBIO...	SHANNEL ROSALIA MERCEDES BATISTA	781286
E/2023-74961	27/12/23	SHEILA TAVAREZ WEDDINGS & EVENTS	SERVICIO DE PLANIFICACION, ORGANIZACION, SUPERVISION Y DECORACION DE EVENTOS Y BODAS.	SHEILA MARIA TAVAREZ TRINIDAD	780829
E/2023-73888	19/12/23	SHESMA SPA	SERVICIOS DE FACIALES, MASAJES Y TRATAMIENTOS CORPORALES.	MARIO BARRIOS	779879
E/2024-1105	8/1/24	SHUA MAKEUP AND BEAUTY	SERVICIOS Y VENTA DE PRODUCTOS DE BELLEZA, COSMETICO Y CUIDADO PERSONAL	MARISABEL NUÑEZ MARTINEZ	781674
E/2023-75375	2/1/24	SIARALUNA BEAUTY SUPPLY	COMPRA Y VENTA DE PRODUCTOS DE BELLEZA Y DEL HOGAR	JOSE ALBERTO CACERES VALENTIN	781043
E/2023-74939	27/12/23	SIGARI CIGAR BAR	SERVICIOS DE RECREACIÓN, VENTA DE CIGARROS, PUROS Y TABACOS, EXPENDIO AL PUBLICO DE COMIDAS Y BEBIDAS.	SILVIO MILTON MARTINEZ SANCHEZ	780603
E/2023-74037	20/12/23	SILAMB	IMPORTACIÓN, COMPRA, VENTA Y COMERCIALIZACIÓN DE ARMAS DE FUEGO, ARMAS DE AIRE COMPRIMIDO Y ACCIÓN POR GAS COMPRIMIDO, MIRAS TELESCÓPICAS...	AMBIORIS SILVESTRE	779975
E/2024-849	5/1/24	SIMPE360	SERVICIOS DE INVESTIGACIÓN PRIVADA, SEGURIDAD PRIVADA Y DEPURACIÓN DEL PERSONAL.	JULIO CESAR CORDERO PEREZ	781495
E/2024-435	3/1/24	SIMPLEX	SERVICIOS DE TRANSPORTE EXPRESO INTERNACIONAL (CORREO EXPRESO O COURIER), AGENTES CONSIGNATARIOS DE BUQUES...	ILLIS MIJAEAL VASQUEZ GARCIA	781239
E/2024-781	4/1/24	SIN PAGAR	ADMINISTRACIÓN DE BENEFICIOS, GESTIÓN DE NÓMINA, SERVICIOS DE RECURSOS HUMANOS, SERVICIOS FINANCIEROS, AUTOMATIZACIÓN Y ANÁLISIS DE DATOS.	EMMANUEL BLANC	781467
E/2024-1201	8/1/24	SIN RUMBO TRAVEL	AGENCIA DE VIAJES, PAQUETES TURISTICOS, VENTA DE HOTELES NACIONALES O INTERNACIONALES, VENTA TICKETS AEREOS, CIRCUITOS...	FELIX EMMANUEL GUILLEN PIMENTEL	781756
E/2023-73759	19/12/23	SINGULARSYS	CREACIÓN, DISTRIBUCIÓN, VENTA Y COMPRA DE SOFTWARE, ASESORÍAS, CONSULTORÍAS, CAPACITACIONES TECNOLÓGICAS.	NELSON JOSE BUENO PIMENTEL	779988
E/2023-74356	21/12/23	SISTEMA CONTABLE M & B	DAR SERVICIOS CONTABLES, AUDITORIA, VENTAS DE EQUIPOS TECNOLÓGICOS, INSTALACIÓN DE REDES, VENTA DE MATERIALES GASTABLES DE OFICINA, ADMINISTRACIÓN INMOBILIARIA Y A FINES.	SISTEMAS CONTABLES M&B, E.I.R.L.	781389
E/2023-66869	4/1/24	SISTEMA TÁCTICO DE SEGURIDAD Y PROTECCIÓN, SISTASEPRO	PRESTACIÓN DE SERVICIOS Y REALIZACIÓN DE ACTIVIDADES DE PROTECCIÓN, ENTRENAMIENTO Y ASESORÍA EN LOS DISTINTOS ÁMBITOS DE LA SEGURIDAD PERSONAL Y PATRIMONIAL.	JORGE LUIS CABA OVALLE	781359
E/2023-74520	22/12/23	SISTEMATIK	SERVICIOS DE IMPORTACIÓN, SUMINISTRO, VENTA AL POR MAYOR Y AL DETALLE DE EQUIPOS ELÉCTRICOS, ELECTRÓNICOS E INFORMÁTICOS.	MULTIIMPORT COMERCIAL MBR, S. R. L.	780317
E/2023-70558	20/12/23	S-KAPAD	SERVICIO DE ALQUILER DE VEHICULOS, SERVICIO DE CAR WASH, SERVICIO DE PRESTAMOS PERSONALES Y LA VENTA DE ALIMENTOS Y BEBIDAS	CRISMELDY STEPHANY PAREDES BELLO	780215
E/2024-1241	8/1/24	SKUER VIP	SERVICIOS DE HOTEL, RESTAURANTE, CASINO, DISCOTECA BAR Y EXPENDIÓ DE BEBIDAS ALCOHÓLICAS.	JACKSSON DE JESUS GOMEZ	781777
E/2023-71339	20/12/23	SMART STRATEGIES B&E	SE ENCARGA DE HACER LA LOGÍSTICA CON LOS SUPLIDORES DE PRODUCTO, PREPARAR EL PRODUCTO DEL CLIENTE Y AGENDA EL ENVIÓ A SU DESTINO FINAL.	JOEL ABRAHAM CUESTO FORCHUE	780007
E/2024-990	8/1/24	SMG REPÚBLICA TABACALERA INTERNACIONAL	SERVICIOS DE EXPORTADOR E IMPORTADOR DE TABACO EN RAMA SIN DESVENAR, VENTA DE TABACO EN RAMA, FABRICACIÓN DE PUROS Y EXPORTADOR DE TABACO AL POR MENOR Y MAYOR.	LUIS FERNANDO MATTÁ REYES	781771
E/2023-74678	26/12/23	SMOKE FIRE	VENTAS Y INSTALACION DE EQUIPOS CONTRA INCENDIO , SUPRESION , DETECCION CONTRA INCENDIO, DETECTORES DE HUMO , ROCIADORES DE AGUA Y AGENTE LIMPIO PARA COCINA	LUIS MIGUEL SANQUINTIN REYNOSO	780395
E/2024-47	2/1/24	SO.ATTICUS	SERVICIO DE MARKETING DIGITAL, BRANDING Y ARTÍCULOS PERSONALIZADOS	ALBERTO JOSÉ CRUZ BISONÓ	780960
E/2023-74844	28/12/23	SOELCI, SOLUCIONES ELECTROMECHANICAS Y CIVILES	SERVICIOS DE CONSTRUCCION DE EDIFICIOS, INDUSTRIALES Y CARRETERAS; INSTALACIONES ELECTRICAS, MECANICAS Y SANITARIAS.	WALDIS JONUEL SOLIS NERO	780828
E/2023-75080	29/12/23	SOFMI CONSTRUCTORA	CONSTRUCCIÓN DE OBRAS CIVILES, SERVICIOS DE DISEÑO, INGENIERA CIVIL, ARQUITECTURA, ASESORÍA, CONSULTORIAS.	MICHELE CUPOLO	780893
E/2024-18	5/1/24	SOGRAF MULTISERVICIOS -S.G.M-	SERVICIOS DE DISEÑOS PERSONALIZADOS Y PUBLICIDAD EN GENERAL, VOLANTES, TARJETAS DE PRESENTACIÓN, CARNETS DE IDENTIFICACIÓN, TALONARIOS...	ROSSANNA BAEZ FELIX	781538
E/2023-71334	26/12/23	SOL & LUNA RESTAURANTE BY JEYCO	VENTA DE PICADERAS, EMPANADAS, PASTELITOS Y TODO TIPO DE COMIDA GORMET, MEJICANA, ECUATORIANA CRIOLLA.	IRMA PATRICIA PINCAY CABRERA	780464
E/2024-832	5/1/24	SOLAYA LUXURY TOURIST TRANSPORTATION	SERVICIOS DE TRANSPORTE TERRESTRE TURÍSTICO EN LA PROVINCIA DE LA ALTAGRACIA Y EN TODO EL TERRITORIO DE LA REPÚBLICA DOMINICANA.	SOLAYA HOTELS & RESORT, S.R.L.	781491
E/2024-428	4/1/24	SOEMARE LIFESTYLE	COMPRA, VENTA, ALQUILER Y MANEJO DE PROPIEDADES INMOBILIARIAS.	CRISTIAN MAFFIONE	781390
E/2024-874	5/1/24	SOLIA - SOLUCIONES DE INTELIGENCIA ARTIFICIAL	CONSULTORÍA PARA EVALUACIÓN E IMPLEMENTACIONES DE SOLUCIONES DE INTELIGENCIA ARTIFICIAL APLICADA.	ANGEL ALBERTO MEDINA MOSCAT, FERNANDO ARTURO NIN TAVAREZ	781575
E/2024-1108	8/1/24	SOLSEN SOLUCIONES ENERGETICAS MY	CONSULTORÍA ENERGÉTICAS, AHORROS Y ADMINISTRACIÓN DE CONSUMO ENERGÉTICOS, AUDITORIAS ENERGÉTICAS...	EUCLIDES NOBEL MATOS VERAS	781671
E/2024-470	3/1/24	SOLUCIONES CLIMATICAS C&L	COMPRA Y VENTA DE AIRES ACONDICIONADOS, REPARACION DE AIRES ACONDICIONADOS, REPARACION DE EQUIPOS DE REFRIGERACION.	LISBETH SHARINA ALMONTE VENTURA	781370
E/2024-865	5/1/24	SOLUCIONES DELESAN	MANTENIMIENTO RESIDENCIAL E INDUSTRIAL, INSTALACIONES ELÉCTRICAS RESIDENCIALES E INDUSTRIALES...	FLOR ELENA DE LEÓN GÓMEZ	781627
E/2023-74600	26/12/23	SOLUCIONES DIVERSAS PINALES MP	VENTA DE MATERIALES DE OFICINA, MOBILIARIOS Y PUBLICIDAD.	MARTIN PINALES ENCARNACION , FELIX PINALES	780510
E/2023-73949	26/12/23	SOLUCIONES E INVERSIONES C&G LOS ROJOS	SERVICIOS DE INVERSIÓN, GESTIÓN E IMPLEMENTACIÓN PRÉSTAMOS EN GENERAL, MOTO PRÉSTAMOS, FINANCIAMIENTOS DE VALORES A CORTO, MEDIANO Y LARGO PLAZO Y VENTA DE SEGUROS.	KENY ANTONIO CRUZ GONZALEZ	780506
E/2023-75156	28/12/23	SOLUCIONES EDUCATIVAS NOVA MENTIS	SERVICIOS DE EDUCACIÓN PRIMARIA, EDUCACIÓN SECUNDARIA, EDUCACIÓN INICIAL, EDUCACIÓN CONTINUA, TALLERES, CONFERENCIAS, CAPACITACIONES...	LUZ YAJAIRA ROSARIO GOMEZ	780751
E/2023-73749	22/12/23	SOLUCIONES FLASH JJS	COMPRA Y VENTA DE APARATOS TECNOLÓGICOS, REPARACIÓN DE TELÉFONOS, FINANCIAMIENTO DE TELÉFONOS Y PRÉSTAMOS DE CONSUMO.	YOEL ADALBERTO RIJO MARTINEZ	780267
E/2024-827	5/1/24	SOLUCIONES FPJ	TODO TIPO DE PRÉSTAMOS HIPOTECARIOS DE MENOR Y MAYOR CUANTÍA.	JORDI CUYAS VILAREGUT	781513
E/2023-74342	21/12/23	SOLUCIONES GLOBAL MT	SERVICIOS DE EBANISTERÍA EN GENERAL, PLOMERÍA EN GENERAL, ELECTRICIDAD EN GENERAL.	JHANSEL JOSE MONTERO TAPIA	780300
E/2023-74584	29/12/23	SOLUCIONES MARMER RD	GESTIÓN INMOBILIARIA DE COMPRA Y VENTA DE PROPIEDADES, MANTENIMIENTO Y ADMINISTRACIÓN DE CONDOMINIOS Y PROPIEDADES.	JORDI MARTINEZ LOZANO	780865
E/2024-1190	8/1/24	SOLUCIONES OLEA LOPEZ	REALIZAR PRÉSTAMOS PERSONALES, PRÉSTAMOS HIPOTECARIOS Y TODO TIPO DE PRÉSTAMOS.	CARLOS ALBERTO OLEA MARIANO	781731

[210] EXPEDIENTE	[220] FECHA	[561] NOMBRE COMERCIAL	[510] ACTIVIDAD	[730] SOLICITANTE	[111] REGISTRO
E/2023-1323	29/12/23	SOLUCIONES PRESTIGE AGJ AUTO IMPORT	IMPORTACION DE VEHICULOS NUEVOS Y USADOS, AGENTE ADUANAL, RENTA DE VEHICULOS, IMPORTACION Y VENTA DE REPUESTOS...	ANA ISABEL GARCIA JEREZ	780904
E/2023-73136	21/12/23	SOLUCIONES TECNOLOGICAS ALEX VALERIO	COMPRA Y VENTA DE EQUIPOS TECNOLÓGICOS.	ALEX JOSE VALERIO REYNOSO	780139
E/2023-67864	28/12/23	SOLUCIONES TECNOLÓGICAS BANNET	VENTA Y REPARACIÓN DE CELULARES, ACCESORIOS PARA CELULARES, VENTA DE BOCINAS, REPARACIÓN Y VENTAS DE AIRES ACONDICIONADOS Y TODO LO RELACIONADO CON ARTÍCULOS TECNOLÓGICOS.	ANNY ESTHER OVALLE ABREU	780737
E/2024-181	3/1/24	SOLUCIONES WIRELESS RGCA	INSTALACIÓN DE SERVICIO DE INTERNET RESIDENCIAL, CONFIGURACIONES DE EQUIPOS MIKROTIK, UBIQUITI, WIFI...	RAFAEL GREGORIO CASADO ARIAS	781115
E/2024-193	3/1/24	SOMEFREP SOCIEDAD DE MEDICINA FUNCIONAL, REGENERATIVA Y DE PRECISION	GRUPO QUE COORDINA, GERENCIA Y REGULA, LAS INSTITUCIONES RELACIONADAS A MEDICINA FUNCIONAL, MEDICINA REGENERATIVA Y MEDICINA DE PRECISIÓN.	VICTOR JORDI MATOS SANTANA	781158
E/2023-63899	30/10/23	SONYA COMERCIAL	BIENES RAICES, VENTA, COMPRA, ALQUILER DE INMUEBLES, NEGOCIOS INTERNACIONALES, ASESORIA EN EL AREA CONTABLE Y FINANCIERA	SONYA COMERCIAL, SRL	780750
E/2023-74589	27/12/23	SPA PLAYA NATURAL P&S	SE DEDICARA A TODO QUE TENGA QUE VER CON SPA EN GENERAL, CON TURBINAS PARA HIDROMASAJE, SAUNA Y CÁMARAS HIPERBÁRICAS O DE BRONCEADO.	MATHA YRIS UBIERA ZORRILLA, MAYK HEILER CASTILLO MARTINEZ	780562
E/2024-1253	8/1/24	SPA RECOVERY HOUSE AVAHAH HINAM	SERVICIOS SE CASA DE RECUPERACIÓN PARA PACIENTES ESTÉTICOS POST-OPERATORIOS, MASAJES, MICROPIGMENTACIONES, FACIALES, DEPILACIONES...	JANNY CESARINA BAEZ MEJIA, JOHANNY ROSALY BAEZ MEJIA	781790
E/2023-74544	22/12/23	SPECTRUM CORPORATION	VENTA DE ARTÍCULOS PARA EL HOGAR, VENTA DE ROPA Y CALZADO, VENTA DE PRODUCTOS DE BELLEZA Y CUIDADO PERSONAL, VENTA DE MATERIAL PARA DECORACIÓN DE INTERIORES	GEORGE NICOLAS TORRES NIN	780339
E/2023-72680	2/1/24	SPIRITO	SERVICIOS DE EVENTOS DE OCIO, ALIMENTOS Y BEBIDAS.	RAMIRO TOMAS ESPINO CORDERO	780983
E/2023-75013	29/12/23	SPM GURABO	VENTA AL POR MENOR EN SUPERMERCADOS CON PREDOMINIO DE PRODUCTOS ALIMENTARIOS, BEBIDAS, PRODUCTOS PARA LA HIGIENE DEL HOGAR E HIGIENE PERSONAL.	ARCENIO DEL CARMEN ROA LECLERC	780905
E/2024-386	3/1/24	SPM LOS CERROS	VENTA AL POR MENOR EN SUPERMERCADOS CON PREDOMINIO DE PRODUCTOS ALIMENTARIOS, BEBIDAS, PRODUCTOS PARA LA HIGIENE DEL HOGAR E HIGIENE PERSONAL.	ARCENIO DEL CARMEN ROA LECLERC	781216
E/2023-74740	8/1/24	SPSH BEAUTY SPA	GESTIÓN, ADMINISTRACIÓN Y ASESORAMIENTO PERSONALIZADO ORIENTADO A SERVICIOS DE BELLEZA Y CUIDADO DE LA PIEL.	SHEYLA PRISCILLIA SANCHEZ HENRY	781794
E/2023-74621	26/12/23	SSC PARTY	SERVICIO DE ORGANIZACION DE TODO TIPO DE EVENTOS, ALQUILER DE SILLAS, MESAS, MANTELES Y MAS PARA FIESTA, VENTA DE GLOBOS AL POR MAYOR Y CON HELIO, CATERING, ALIMENTOS Y BEBIDAS	SMALYN SANCHEZ CRUZ	780377
E/2023-74803	26/12/23	SSN01 LIFESTYLE	DESARROLLO, ALQUILER, COMPRA Y VENTA DE INMUEBLES; DISEÑO, GESTION Y ADMINISTRACION DE PROYECTOS TURISTICOS E INMOBILIARIOS; CONSTRUCCION EN GENERAL.	ERIC DAMONE BYRD	780503
E/2024-688	8/1/24	STAGEPRO	ALQUILER, MANTENIMIENTO, LA OPERACIÓN Y ADMINISTRACIÓN DE COLISEOS, ESTADIOS, TEATROS MUSEOS. COMPRAR, VENDER Y ARRENDAR BIENES MUEBLES DE PORTAFLOOR...	SAYMON EMMANUEL DIAZ CRUZ	781765
E/2023-73879	21/12/23	STIFANO STONES	COMPRA, VENTA, IMPORTACIÓN, EXPORTACIÓN, SUMINISTRO E INSTALACIÓN DE DIVERSOS MATERIALES DE CONSTRUCCIÓN, MANTENIMIENTO DE MAQUINARIA PARA LA CONSTRUCCION.	NICOLA DE JESUS VERONICO	780184
E/2023-74435	22/12/23	STONE DEPOT	DISTRIBUCIÓN IMPORTACIÓN Y VENTA DE MATERIALES DE CONSTRUCCIÓN.	PABLO VENTURA SILVERIO	780266
E/2024-121	2/1/24	STRATEGIX	SERVICIOS DE CONSULTORÍA Y FORMACIÓN EMPRESARIAL EN PLANIFICACION ESTRATÉGICA, MODELO DE NEGOCIOS, TRANSFORMACIÓN DIGITAL.	ALEJANDRO ALBERTO NAUT LEREBOURS	780994
E/2024-870	5/1/24	STUDIO01	SOMOS UNA AGENCIA INTEGRAL DE MARKETING Y PUBLICIDAD QUE ABARCA TANTO EL MUNDO FÍSICO COMO EL DIGITAL.	ANA GRACIELA VÁSQUEZ, LUISA ARACELIS HENRÍQUEZ RIVERÓN	781502
E/2023-74029	20/12/23	SU EXPERIENCE	ANIMACIÓN Y ENTRETENIMIENTO: ANIMACIÓN PARA FIESTAS INFANTILES, ANIMACIÓN PARA EVENTOS DE TODO TIPO, ALQUILER DE TRAJES Y PERSONAJES ANIMADOS, SHOWS EN VIVO.	KEVIN SAMUEL DIAZ URBAEZ	779970
E/2023-74283	21/12/23	SUAREZ BENZANT METAL ENGINEERING	IMPORTACIÓN Y COMERCIALIZACIÓN DE EQUIPOS DE IZAJES Y SUS COMPONENTES, GRÚAS, MONTACARGAS, POLIPASTOS, MOTORES ELÉCTRICOS, ASÍ COMO ARTÍCULOS FERRETEROS...	ERNESTO LUIS BENZANT CASILLA, PEDRO ANTONIO SUAREZ	780167
E/2023-73180	27/12/23	SUAREZ SUAREZ REALTOR	ASESORES INMOBILIARIOS, ALQUILER Y VENTA DE PROPIEDADES INMOBILIARIAS, CASAS, APARTAMENTOS, VILLAS, SOLARES, LOTES, FINCAS, LOCALES COMERCIALES...	ASIEL SUAREZ SUAREZ	780581
E/2023-74035	20/12/23	SUERO Y VEGA EXPORTACION E IMPORTACION	EXPORTACIÓN E IMPORTACIÓN DE PRODUCTO VARIADOS COMO BEBIDAS, ALIMENTOS Y SUS DERIVADOS, UTENSILIO, ARTÍCULOS Y PRODUCTOS DE LIMPIEZA PARA EL HOGAR, GOMAS Y REPUESTO DE VEHÍCULOS.	JORGE ADALBERTO SUERO VALERIO	779973
E/2023-74684	26/12/23	SUMA ELECTRO-MUEBLES	VENTA DE MAQUINARIAS, SUMINISTROS Y ACCESORIOS DE OFICINA. VENTA DE TODO TIPO DE APARATOS ELECTRODOMÉSTICOS.	MODESTO MARTE ROSARIO	780400
E/2023-74007	20/12/23	SUN PALACE	PROMOCIONES Y VENTAS DE APARTAMENTOS Y LOCALES COMERCIALES	ANDREA BONANNI	780040
E/2024-313	3/1/24	SUNI PUNTA CANA INVESTMENT	EMPRESA DEDICADA A LA PROMOCIÓN, VENTA Y ADMINISTRACIÓN DE PROPIEDADES INMOBILIARIAS. BIENES RAÍCES.	SUSATY LUCIA CASTILLO GUZMAN	781129
E/2023-73685	28/12/23	SUPEFINA RD	PRESTACIÓN DE SERVICIO ELECTRÓNICO QUE PERMITE ACEPTAR PAGOS, ENVÍO DE DINERO Y/O REALIZAR PAGOS.	JI JIAN	780776
E/2023-72899	21/12/23	SUPER COLMADO ARACENA 02	VENTA DE PRODUCTOS DE LIMPIEZA, ENLATADOS, ARROZ, ACEITE, VEGETALES, PRODUCTOS DE HIGIENE PERSONAL Y TODO LO RELACIONADO AL PRESENTE OBJETO.	LUIS ARIEL ARACENA SILVERIO	780212
E/2024-927	5/1/24	SUPER COLMADO ELIAS BHS	COMPRA Y VENTA DE LOS PRODUCTOS DE LA CANASTA FAMILIAR TALES COMO: PRODUCTOS COMESTIBLES, DE LIMPIEZA, BEBIDAS, VEGETALES Y ALIMENTICIOS...	ALBERT ELIAS PUJOLS VARGAS	781553
E/2024-624	8/1/24	SUPER COLMADO POLANCO M.D.M.L.	COMPRA Y VENTA DE LOS PRODUCTOS BASICOS DE LA CANASTA FAMILIAR, TALES COMO; PRODUCTOS COMESTIBLES, DE LIMPIEZA, BEBIDAS, ALIMENTICIOS Y VEGETALES.	LUIS ANTONIO HERNANDEZ POLANCO	781784
E/2023-75102	28/12/23	SUPER COLMADO YEYE	VENTA AL POR MENOR DE PRODUCTOS ALIMENTARIOS; TALES COMO; ARROZ, HABICHUELA, AZUCAR, ACEITE, LECHE, PLASTICOS, VERDURAS, HARINAS.	MANUEL REINOSO PEÑA	780694
E/2023-75250	29/12/23	SUPER PARTY CSM	SERVICIOS DE ORGANIZACIÓN DE CUMPLEAÑOS, EVENTOS, ACTIVIDADES, FIESTAS, REPRESENTACIONES ARTÍSTICAS Y CULTURALES, ALQUILERES DE SILLAS, MESAS, MANTELERIA...	CARLOS ALBERTO SANTOS MARIÑEZ	780892
E/2023-75031	27/12/23	SUPLIDORA JADI	IMPORTACIÓN Y EXPORTACIÓN, MANUFACTURACIÓN Y DISTRIBUCIÓN DE PAPELERIA, DETERGENTES, LAPIZ, SACAPUNTAS, GRAPADORAS Y PRODUCTOS UTILIZADOS EN OFICINAS Y SUS AFINES.	ICELSA MARIEL SOSA MEJIA	780679
E/2024-698	4/1/24	SUPLIDORA LOPEZ DE VEGA	VENTA DE EMBUTIDOS, DESECHABLES COMO VASOS, PLATOS, CUBERTERÍAS, SERVILLETAS, BANDEJAS, VEGETALES, CONDIMENTOS, CARNES, PAN Y BEBIDAS.	ROBINSON CONCEPCION MARCIAL	781739
E/2023-74380	21/12/23	SUPLIDORA LYTHAL	COMERCIALIZACION EQUIPOS DE OFICINA, EQUIPOS MEDICOS, MATERIALES DE CONSTRUCCION	FELIPE ANTONIO VENTURA ROJAS	780238
E/2023-73799	27/12/23	SUPLIDORA MEDICO DENTAL SUPMEDENT	IMPORTACIÓN, ALMACENAMIENTO Y DISTRIBUCIÓN DE MEDICAMENTOS DENTALES Y MEDICINAS EN GENERAL.	ANA MERCEDES FELIZ DE LEON	780557
E/2024-148	8/1/24	SUPLIDORA MUNDO OP	IMPORTACIÓN, VENTA Y DISTRIBUCIÓN DE ALIMENTOS, BEBIDAS Y MATERIAS PRIMAS DE ELABORACION DE ALIMENTOS Y BEBIDAS.	HEIDI MARIELA PINEDA PERDOMO	781812
E/2023-74077	20/12/23	SUPLIDORA PEREZ ROBLES	SERVICIOS DE COMPRA Y VENTA AL POR MAYOR Y AL DETALLE DE TODO TIPO DE GALLETAS, BIZCOCHOS, PANES Y OTROS PRODUCTOS DERIVADOS DE LA HARINA, PRODUCTOS COMESTIBLES EN GENERAL.	ARISMENDY PEREZ ROBLES	780011
E/2023-74607	29/12/23	SUPLIDORES ENERGÉTICOS EL BAJO	COMERCIO AL POR MAYOR DE MATERIALES Y EQUIPOS ELÉCTRICOS PARA LINEAS DE MEDIA TENSIÓN AÉREAS Y SUBTERRÁNEAS Y PARA LINEAS DE ALTA TENSIÓN AÉREAS Y SUBTERRÁNEAS...	EUDY MANUEL ROSARIO CASILLA	781417
E/2023-70736	29/12/23	SUPPLY BEAUTY DGEANHDEZ	VENTA DE ARTICULOS DE BELLEZA Y COMESTICOS.	AUSTRALIA MARIA HERNANDEZ TINEO	780871
E/2023-74629	26/12/23	SUPRASKY	SERVICIOS TECNOLÓGICOS DE DESARROLLO DE SOFTWARE, PROGRAMAS, APLICACIONES PARA PRODUCTOS ELECTRÓNICOS...	PEDRO RICARDO VALDEZ TRAVIESO	780381
E/2023-74994	28/12/23	SURTIDORA CARDENES DIAZ	VENTA AL POR MENOR DE BOMBONES, GOLOSINAS Y DEMÁS PRODUCTOS DE CONFITERÍA.	WILLY DE JESUS CARDENES DIAZ	780698
E/2024-530	5/1/24	SWEET AND BAKE BY JULIGUZNA	SERVICIOS DE ELABORACIÓN, DISTRIBUCIÓN Y COMERCIALIZACIÓN DE PRODUCTOS DE REPOSTERÍA Y PANADERÍA; SERVICIOS DE CATERING...	JULIANIS CAROLINA GUZMAN NAVARRO	781588
E/2023-73974	20/12/23	SWIFTCANABUS	SERVICIOS DE TOURS OPERADOR, SERVICIOS DE TRANSPORTE TURISTICO Y EMPRESARIAL.	JUAN MIGUEL MENDOZA FENTON	779928
E/2023-73499	2/1/24	SXJG MEDIA	SERVICIOS DE GESTIÓN DE REDES SOCIALES, DISEÑO GRÁFICO Y PUBLICIDAD DIVERSA.	JOEL ANTONIO GUTIERREZ DEL ORBE	781011
E/2024-1154	8/1/24	TABACALERA ESENCIA	ELABORACION, FABRICACION DE CIGARROS PREMIUM Y DE PRODUCTOS DERIVADOS DEL TABACO.	RYAN BARBOSA SANTOS	781698
E/2023-74745	26/12/23	TABACALERA LAFFONTEN	ACTIVIDAD DE ELABORACION Y VENTA DE CIGARROS PUROS Y DERIVADOS DEL TABACO.	JOSE ANTONIO BONILLA LAFONTAINE	780445
E/2024-1279	8/1/24	TALLER DE MECANICA CORONA INFANTE & ASOCIADOS	VENTA, COMERCIALIZACION Y DISTRIBUCION DE GOMAS, TUBOS, LUBRICANTES, ACCESORIOS PARA VEHÍCULOS, TALLER DE MECÁNICA PARA VEHICULOS DE MOTOR.	RAMON ERIBRTO CORONA ALMONTE	781832
E/2023-73997	20/12/23	TALLER MULTISERVICIOS BONILLA	FABRICACIÓN DE PRODUCTOS DE HERRERÍA Y SOLDADURA	FRANCISCO BONILLA GARCIA	779941
E/2023-74689	4/1/24	TALLER Y REPUESTOS MPS	SERVICIOS DE MECÁNICA Y REPARACIÓN DE MOTOR DE TODO TIPO DE VEHÍCULOS COMPRA, VENTAS, IMPORTACIÓN Y EXPORTACIÓN DE REPUESTOS DE VEHÍCULOS.	ROSA IRIS CONCEPCION GONZALEZ, BRANDOL RAMON MENDOZA CONCEPCION	781743
E/2023-69726	8/1/24	TAMALAG	SERVICIOS INMOBILIARIOS REALIZADOS A CAMBIO DE UNA RETRIB. O POR CONTRATA (INCL. COMPRA, VENTA, ALQUILER, REMATE, TASACIÓN...	JULIAN ANTONIO DE LA CRUZ ARIAS	781685
E/2023-74258	21/12/23	TAMAYO CIGARS	SIEMBRA DE TABACO, MANUFACTURA, PREPARACION DE CIGARROS Y HOJAS DE TABACOS, IMPORTACION, EXPORTACION, COMERCIALIZACION Y DISTRIBUCION DE TABACO, CIGARROS Y DERIVADOS.	TORRES GARCIA MANUFACTURING, S.R.L.	780140

[210] EXPEDIENTE	[220] FECHA	[561] NOMBRE COMERCIAL	[510] ACTIVIDAD	[730] SOLICITANTE	[111] REGISTRO
E/2023-75207	28/12/23	TATIN INVESTMENTS GROUP	SERVICIOS DE RESTAURANTES Y CANTINAS CON ESPECTÁCULO, VENTA DE COMIDA, PLATO DEL DÍA, PANADERÍA, REPOSTERÍA Y SERVICIOS DE CATERING.	FELIX BIENVENIDO REINOSO DURAN	780789
E/2023-75165	28/12/23	TAVCALL FRI	OFRECER SERVICIOS DE ATENCIÓN AL CLIENTE, SOPORTE TÉCNICO, VENTAS, ENCUESTAS, TELEMARKETING, Y OTRAS FUNCIONES QUE IMPLICAN LA GESTIÓN...	RAMON ALBERTO TAVAREZ FRIAS	780759
E/2023-74147	20/12/23	TECH SOLUTIONS HYD	SERVICIOS AERONÁUTICOS, PRUEBAS NO DESTRUCTIVAS, CERTIFICACIONES, LLENADO DE BOTELLA DE OXIGENOS, PREPARACION Y CERTIFICACION DE BOTIQUINES MEDICOS AERONAUTICOS.	HECTOR RAMON DE JESUS VICENTE	780042
E/2023-74610	26/12/23	TECNOFINANCE	SERVICIOS DE CONTABILIDAD Y TENEDURÍA DE LIBROS, AUDITORÍA Y ASESORÍA FISCAL, CONSTITUCION DE COMPAÑIA, VENTA DE SOFTWARE CONTABLES.	BEATRIZ MEDINA DE FERMIN	780374
E/2023-73984	20/12/23	TELEKINESIS	SERVICIOS DE ESTUDIOS DE GRABACIÓN O PRODUCCIÓN MUSICAL.	DAVID JOSE ALMONTE TAVERAS	779940
E/2023-64647	1/12/23	TELENETWORKS RD	SUMINISTRO DE TODO TIPO DE EQUIPO DE TELECOMUNICACIONES Y EQUIPOS DE PRUEBA. SERVICIOS GENERALES DE INSTALACIÓN DE ENLACES DE RADIO DE MICROONDAS.	TELENETWORKS RD, S.R.L.	780125
E/2023-75172	28/12/23	TEMAS EN RELIEVE - RELACIONES PÚBLICAS	SERVICIOS COMUNICACIONALES Y PROTOCOLARES, ARTICULOS PERIODÍSTICOS, PROGRAMAS RADIO, TV, FOTOGRAFÍA Y AUDIOVISUALES.	CESAREO RHADAMES GUILLERMO VELOZ	780769
E/2024-396	3/1/24	TENTACION STORE	SERVICIOS DE TIENDA DE ROPA Y CALZADOS.	ALPHOCE GUZMAN HILARIO	781222
E/2023-74599	4/1/24	TERMINACIONES INDUSTRIALES LUMASA	SERVICIOS DE TERMINACIONES INDUSTRIALES EN GENERAL, VENTAS DE PUERTAS POLIMETAL, CONSTRUCCION E INSTALACIONES DE GABINETES DE COCINAS, CLOSETS...	LUZ MARIA SANTOS	781424
E/2023-74381	21/12/23	TERRARQ STUDIO	SERVICIOS DE ARQUITECTURA E INGENIERÍA Y SERVICIOS CONEXOS DE ASESORAMIENTO TÉCNICO. MANTENIMIENTO Y REPARACIONES DE CONSTRUCCIONES E INSTALACIONES. ASESORAMIENTO MEDIOAMBIENTAL.	YANNALIS ALTAGRACIA MARTINEZ ANTIGUA	780293
E/2024-859	5/1/24	TESOROS FEMENINOS	TIENDA DE ROPA, NUEVAS Y DE SEGUNDA MANO, ACCESORIOS, CALZADOS.	SARAY IMENIA REYES	781493
E/2024-632	4/1/24	TESTUR	REPARACION Y VENTA DE ELVADORES AUTOMATIZACION DE MAQUINARIAS INDUSTRIALES, ELECTRICIDAD EN GENERAL.	JOSE LUIS HERNANDEZ DE LOS SANTOS	781378
E/2023-74272	21/12/23	TETERALLA SPORT BAR	SERVICIOS DE CENTRO DE ENTRETENIMIENTO NOCTURNO Y VENTA DE BEBIDAS ALCOHÓLICAS.	MARIA ALEJANDRO DE LEON	780151
E/2023-64229	4/1/24	THE BAKERY LAB	ELABORACIÓN Y VENTA DE DULCES, CONFITERÍA Y BEBIDAS, ASÍ COMO CUALQUIER OTRA ACTIVIDAD QUE SE ASOCIE DIRECTA O INDIRECTAMENTE AL REFERIDO OBJETO.	NOELIA SOSA NIN	781415
E/2023-74836	27/12/23	THE JOY COMPANY	COMPRA Y VENTA DE ROPAS PARA NIÑOS Y NIÑAS (PANTALONES, CAMISAS, BLUSAS, CAMISetas, PANTALONCILLOS, PANTIS, BRASIELES, MEDIAS, ZAPATOS, SANDALIAS, TENIS, BABEROS, CINTILLOS...	ROXANNE RENEE RODRIGUEZ ROPERTO	780699
E/2024-611	4/1/24	THE KING CLUB DE BILLAR	CLUB DE BILLAR, VENTAS DE BEBIDAS ALCOHÓLICAS, JUEGOS DE DOMINÓS, CARTAS, RECREACIÓN, JUEGOS DE AZAR.	REYES VARGAS MONTERO	781348
E/2023-74792	26/12/23	THE LEARNING LAB AFTER-SCHOOL	SERVICIOS EDUCATIVOS DE INGLÉS PARA NIÑOS Y NIÑAS EN EDAD PREESCOLAR, PRIMARIA Y SECUNDARIA.	ERIKA YAMILETH DORREJO MARMOL	780494
E/2024-302	3/1/24	THE LUMIN VILLAS	SERVICIOS DE CONSTRUCCIÓN, PROMOCIÓN Y DESARROLLO DE UN PROYECTO TURÍSTICO.	ELISA FLORES SANTOS	781132
E/2023-74624	26/12/23	THE MARTINEZ WM PRODUCTS DR	IMPORTACIÓN, DISTRIBUCIÓN, COMERCIALIZACIÓN, COMPRA Y VENTA, AL POR MAYOR Y AL DETALLE DE PRODUCTOS DE BELLEZA Y CUIDADO PERSONAL.	PEDRO MARTINEZ MARTINEZ	780465
E/2024-73	2/1/24	THE MEAT CORNER	SERVICIOS DE ENTREGA DE ALIMENTOS Y BEBIDAS, SIN EXCEPCION INCLUYENDO SERVICIOS DE ENTREGA DE EMPAREADOS DE TODO TIPOS.	JOSE RAMON BELTRE POLANCO	780975
E/2023-74755	26/12/23	THE MILLION DOLLAR MENU JAPANESE & NIKKEI CUISINE	RESTAURANTE LOUNGE, VENTA DE COMIDA JAPONESA Y NIKKEI, BEBIDAS NACIONALES Y INTERNACIONALES, MUSICA EN VIVO Y EVENTOS	AUSBERTO CASTILLO VARGAS	780551
E/2023-74788	26/12/23	THE REAL CULTURA INMOBILIARIA RD SINCE 1996	SERVICIOS DE BIENES RAÍCES, VENTAS DE INMUEBLES, ALQUILER, REMODELACIÓN.	ENMANUEL AZAR, CARLOS ERNESTO JIMENEZ ARGUELLO	780485
E/2023-74413	22/12/23	THE VINTAGE EVENTS TVE	BRINDAR SERVICIOS RELACIONADOS A LA ORGANIZACIÓN DE EVENTOS DE ENTRETENIMIENTO, ESPECTÁCULO, EVENTOS MUSICALES Y SERVICIOS DE DISCOTECA, BARES.	LEONCIO ALMANZAR OBJIO	780270
E/2024-104	2/1/24	THE WELLNESS JOURMEY	REALIZAR SERVICIOS NUTRICIONALES Y RUTINAS DE EJERCICIOS CORPORAL.	EDILI ANDREINA ARAUJO BETHANCOURT	781645
E/2023-74700	26/12/23	THEARA PROVEEDORES GENERALES	ES UNA SOCIEDAD DESTINADA A LA TECNOLOGIA, ELECTRICIDAD, DESARROLLO DE APLICACIONES, AUTOMATIZACION DE SISTEMAS.	ADRIA MARIA GARCIA GRULLON	780373
E/2023-70464	27/12/23	THEN BURGOS CORP	ALQUILER Y VENTAS DE MAQUINARIAS O EQUIPOS PESADOS PARA LA CONSTRUCCION.	ANFRY JOEL THEN BURGOS	780643
E/2024-799	5/1/24	THINKCRAFT	SERVICIOS DE IMPRESIÓN DE DOCUMENTOS Y DISEÑOS PERSONALIZADOS, DISTRIBUCIÓN DE MATERIALES GASTABLES DE OFICINA.	ANMARÍ SÁNCHEZ NOBOA	781531
E/2024-1039	5/1/24	THRIVEMINDS	SERVICIOS DE ATENCION TELEFONICA (CALL CENTER).	WENDY RUIZ CASTRO	781643
E/2024-79	2/1/24	TIENDA Y MUEBLERIA J Y R	VENTA AL POR MENOR DE ELECTRODOMÉSTICO Y TAPICERIA EN GENERAL.	JUAN HERIBERTO BAEZ SOTO	780976
E/2023-72594	19/12/23	TIERRA ALTA RENT A CAR	ALQUILER DE TODO TIPO DE VEHICULOS.	JOSE MIGUEL CABRERA	779906
E/2023-61640	18/10/23	TODO PASTELITOS BY ALONSO	FABRICACION Y COMERCIALIZACION DE PRODUCTOS DE PANADERIA Y REPOSTERIA, CATERING Y EVENTOS.	KEVIN MARIA MATEO, MADELYN CAROLINA JIMENEZ CONTRERAS	781386
E/2023-74503	22/12/23	TODOENPIEZA	IMPORTACION Y EXPORTACION DE PRODUCTOS ALIMENTICIOS DESDE LA REPUBLICA DE DOMINICANA A PAISES ALEDAÑOS.	AILEN ISABEL VELAZQUEZ CUBA, ALEXANDER DOMINGUEZ RIVERON	780301
E/2023-73274	27/12/23	TOÑITO TRANSP TOURS	SERVICIOS DE TRANSPORTE TERRESTRE DE TURISTAS NACIONALES Y EXTRANJEROS A DISTINTAS REGIONES DEL PAIS, ASI COMO LA REALIZACION DE TOURS Y EXCURSIONES TERRESTRES A SITIOS DE INTERES TURISTICO O CULTURAL.	GREGORIO ARTILES CASTILLO	780680
E/2023-75167	28/12/23	TOPE TOP AIRTOUR AND TRAVEL	TODA ACTIVIDAD RELACIONADA CON LA RESERVA COMPRA Y VENTA DE BOLETOS DE VIAJES Y EXCURSIONES, YA SEA POR AVIÓN O BARCOS.	QUIRINO ALBERTO VASQUEZ CABRAL	780762
E/2024-749	4/1/24	TOPIVAC	SERVICIOS MÉDICOS, CURACIÓN VACÍO DE PRESIÓN NEGATIVA Y JUEGOS DE TERAPIA PARA EL CUIDADO DE HERIDAS.	JESUS BIENVENIDO MEDRANO RECIO	781448
E/2024-1264	8/1/24	TORNEO 5 EN LAS AROMAS	MONTAJE, ORGANIZACION Y DIRECCION TECNICA DE TORNEOS COMPETITIVOS DE GOLF, A NIVEL NACIONAL EN EQUIPOS DE 3, 4 O 5 JUGADORES.	RAFAEL OCTAVIO DE JESUS CASTILLOS PEREZ	781804
E/2023-74975	27/12/23	TORRE PRELUDIO	ADMINISTRACIÓN TORRE RESIDENCIAL.	TORRE PRELUDIO, MERLIN ALVAREZ AMADOR	780636
E/2023-74813	26/12/23	TOSTOKI POLLO	VENTA DE POLLOS FRITOS, HORNEADO Y ALITAS Y COMIDA RÁPIDA, CRIADERO O PRODUCCIÓN DE POLLO EN GRANJA.	SANTO CLETO	780512
E/2023-74194	28/12/23	TPM TRACKZA PARTES Y MAQUINARIAS	VENTA DE REPUESTOS DE EQUIPOS Y MAQUINARIAS DEL SECTOR CONSTRUCCIÓN, MINERO, AGREGADOS Y SECTOR AGRÍCOLA EN GENERAL	LORENZO TEJADA TAVERAS	780711
E/2023-73886	19/12/23	TRADESHIPPER PG	TRANSPORTE DE MERCANCIAS TERRESTRE, AÉREO Y MARÍTIMO, SERVICIOS DE CORREO NACIONAL DE INTERNACIONAL.	KATHERINE GUERRA A.	779908
E/2024-762	4/1/24	TRANSGLOVA	TRANSPORTACION DE MATERIALES, PRODUCTOS VARIOS Y ALQUIER DE VEHICULOS PESADOS Y MAQUINARIAS PARA LA CONSTRUCCION.	JDR INVESTMENTS	781459
E/2023-75245	28/12/23	TRANSPORTE ALMONTE NUÑEZ	SERVICIOS DE TRANSPORTE EN GENERAL.	CARLOS MIGUEL ALMONTE, SILVIA ESMERALDA NUÑEZ LOPEZ	780821
E/2024-853	5/1/24	TRANSPORTE CELESTE MARTINEZ	SERVICIO DE TRANSPORTE DE CARGA.	DIONIDES MARTINEZ DIPRE	781489
E/2023-74940	27/12/23	TRANSPORTE EL TRO	SERVICIOS DE TRANSPORTE DE CARGA EN GENERAL.	TRANSPORTE EL TRO, S.R.L.	780777
E/2023-74638	28/12/23	TRANSPORTE EMPRESARIAL FELIX NUÑEZ	SERVICIOS DE TRANSPORTE EN GENERAL.	FELIX MARIA NUÑEZ RODRIGUEZ	780707
E/2024-824	5/1/24	TRANSPORTE ESCOLAR ESTATAL DOÑA MAMITA	SERVICIO DE TRANSPORTE TERRESTRE DE PERSONAS.	ESTEBAN CEDEÑO CEDEÑO	781487
E/2023-75054	4/1/24	TRANSPORTE H&M ALMONTES	SERVICIOS DE TRANSPORTE DE CARGA DE MERCANCÍA, ANIMALES.	AMAURY HERNANDEZ	781300
E/2023-74136	20/12/23	TRANSPORTE MI DIOS ES REAL	TRANSPORTE DE PASAJEROS TERRESTRE PÚBLICOS Y PRIVADOS, EXCURSIONES Y TODO TIPO DE TRANSPORTE TERRESTRE.	GABRIEL NUÑEZ JONES	780063
E/2023-75353	29/12/23	TRANSPORTE RODRÍGUEZ FLIA	SERVICIOS DE LOGÍSTICA Y TRANSPORTE.	ANDRÉS RINALDO RODRÍGUEZ MARTÍNEZ	780910
E/2023-74774	3/1/24	TRANSPORTE RODRÍGUEZ Y MAS DAVR	IMPORTACION, EXPORTACION Y DISTRIBUCION DE VEHICULOS, ALIMENTACION, PESCADOS FRESCOS Y CONGELADOS, LOGISTICA DE TRANSPORTES Y COMISIONISTA.	EDISON ANTONIO VALDEZ RODRIGUEZ	781277
E/2024-752	5/1/24	TRANSPORTE Y MUDANZA LUNA POLANCO	SERVICIOS DE TRANSPORTE, MUDANZAS Y ENVÍOS.	DARLIN DE JESUS POLANCO FERMIN	781654
E/2023-75057	4/1/24	TRANSPORTES Y SERVICIOS ELIN Y RONARD	TRANSPORTACIÓN DE SERVICIOS DE MUDANZA (INCL. SERVICIO DE GUARDAMUEBLES), SERVICIOS DE TRANSPORTE DE MERCADERÍAS A GRANEL.	RONARD AGUERO ORTEGA, ANASTACIO FLORIMON RODRIGUEZ	781380
E/2023-75123	28/12/23	TRAPAUTOS	COMPRA Y VENTA DE REPUESTOS DE VEHICULOS NUEVOS Y USADOS, IMPORTACION DE VEHICULOS.	JUAN GABRIEL ROBLES TIBURCIO	780721
E/2023-75278	29/12/23	TRÈS BONITAS VILLAS	PLANIFICACIÓN, DESARROLLO, CONSTRUCCIÓN, GESTIÓN Y PROMOCIÓN DE UN PROYECTO TURÍSTICO UBICADO EN LAS TERRENAS, SAMANÁ.	RAFAEL FRANCISCO DEL CARPIO VIGUERA	780851
E/2023-74476	22/12/23	TRÈS DOUCE	REPOSTERÍA, CATERING, PASTELERIA, PREPARACIÓN DE ALIMENTOS, MONTAJE Y ORGANIZACIÓN DE EVENTOS, PLANIFICACIÓN DE EVENTOS...	GISELLE GARCIA HENRIQUEZ	780281
E/2024-720	4/1/24	TROPICAL CENTURION BROKERAGE	VENTA Y ALQUILERES DE APARTAMENTO Y VILLA.	ANA ROSA GERMÁN MEJÍA	781482

[210] EXPEDIENTE	[220] FECHA	[561] NOMBRE COMERCIAL	[510] ACTIVIDAD	[730] SOLICITANTE	[111] REGISTRO
E/2023-74376	21/12/23	TROPICAL HOST	ADMINISTRACION DE APARTAMENTOS, DISEÑO INTERIOR, REMODELACIONES.	JORGE DAVID CAPELLAN TEJEDA	780246
E/2023-74693	26/12/23	TU PERCHA	VENTA DE ROPAS, CALZADOS Y ACCESORIOS DE VESTIR PARA DAMAS, CABALLEROS Y NIÑOS.	YORBELY MARIA MARTÍNEZ MARTE, FRALIS JOEL CASTILLO VASQUEZ	780409
E/2023-74103	20/12/23	TUDO MACANUDO	VENTA, ALQUILER Y ADMINISTRACIÓN DE INMUEBLES Y PROPIEDADES, ASI COMO EL ALQUILER DE EMBARCACIONES TURISTICAS.	RONALD MARTIN BAEZ BENJAMIN, KHALID A ISA	780027
E/2024-487	4/1/24	TURCREDITO PC	FINANCIAMIENTO DE MYPES Y EMPRENDEDORES OTORGANDO CREDITOS HIPOTECARIOS, COMERCIALES, DE VEHICULOS Y PERSONALES.	JUAN CARLOS SOLANO GOMEZ	781419
E/2023-64524	22/12/23	TURGAY, EL CAPITAN TURKO	VENTA AL POR MAYOR Y AL DETALLE DE ARTÍCULOS DE CIGARROS ELECTRONICOS, RESISTENCIAS, TABACO, CARBONES. MANTENIMIENTO DE VAPE.	MOISES ENRIQUE MELLA BATISTA	780250
E/2023-75051	28/12/23	TUS AHORROS EN BAMBU	SERVICIOS DE ASESORIA EN FINANZAS PERSONALES, EDUCACIÓN FINANCIERA, SERVICIOS DE PUBLICIDAD, SERVICIOS PROMOCIONES...	IVAN DE JESUS BROWN	780688
E/2024-467	3/1/24	TYPIS RD	TIENDA DE ELEMENTOS DECORATIVOS, FIGURAS COLECCIONABLES, ARTESANÍA, SUPLIDORES DE TECNOLOGÍA, GADGETS, ENTRE OTROS PRODUCTOS RELACIONADOS.	3D PRINTERS SUPPLY BY GOMEZ Y CEDANO, S.R.L.	781261
E/2024-1065	8/1/24	TYT RENT CAR	SERVICIO DE ALQUILER DE VEHÍCULOS DE TODAS CLASES.	HENRY ADOLFO TAVAREZ NUÑEZ	781647
E/2023-70161	26/12/23	UD INVERSIONES UREÑA & CREDITO FACIL	EL OBJETIVO DE ESTA EMPRESA DE COMPRA Y VENTA ES REALIZAR UN INTERCAMBIO DE BIENES MUEBLES ENTRE ELLOS PODEMOS MENCIONAR (VEHÍCULOS, ELECTRODOMÉSTICOS, MUEBLES...	RONNY MANUEL UREÑA MALDONADO	780436
E/2023-72996	2/1/24	UEP PATRIMONIAL	SERVICIOS DE INVERSIONES INMOBILIARIAS.	MIGUEL ANGEL NICOLAU SALLERAS	781081
E/2024-194	3/1/24	UN CHISTE A LA VEZ	SERVICIOS DE PROGRAMA RADIAL, TELEVISIVO Y PODCAST.	RANDY JOSEPH HOLGUIN CASTILLO	781113
E/2023-74694	26/12/23	UNA CITA CON JESÚS RD	SOMOS UN MINISTERIO CRISTIANO CUYA VISIÓN ES TRANSFORMAR LA VIDA DE MILES DE MUJERES Y CAPACITARLAS EN EL PLANO ESPIRITUAL PARA ENVIARLAS COMO LIDERES Y RESTAURADORAS DE OTRAS MUJERES.	MADELAINE ELUPINA TEJEDA REYES	780406
E/2023-75104	28/12/23	UNIC BY AWILDA HERNÁNDEZ	TIENDA FÍSICA DE VENTA DE ROPA Y CALZADOS PARA DAMAS Y CABALLEROS.	AWILDA HERNANDEZ HERRERA	780706
E/2023-74093	20/12/23	UNIDAD HIPERBARICA DEL NORDESTE UNHINORD	DEDICADA A LA OXIGENOTERAPIA HIPERBÁRICA, TERAPIA FÍSICA, REHABILITACIÓN, IMÁGENES DIAGNOSTICAS.	MARCOS ALONSO BONILLA MARTINEZ	780022
E/2023-73597	18/12/23	UNION DE DIPLOMATICOS DE CARRERA DE LA REPUBLICA DOMINICANA- UDICARD	ACTIVIDAD COMERCIAL SIN FINES DE LUCRO, VELAR POR EL CUMPLIMIENTO Y APLICACIÓN DE LAS LEYES, DISPOSICIONES Y NORMATIVAS VIGENTES EN LA REPUBLICA DOMINICANA.	RAFAEL AUGUSTO HERNANDEZ CUEVAS	779730
E/2023-73275	15/12/23	UNITED BRANDS LOGISTICS	CENTRO LOGISTICO EN EL CUAL SE REALIZAN TODAS LAS ACTIVIDADES RELATIVAS AL TRANSPORTE, A LA LOGÍSTICA Y A LA DISTRIBUCIÓN DE MERCANCIAS.	UNITED BRANDS, S.A.	780181
E/2023-50735	26/12/23	UPCYCREATIONS	VENTA DE ARTESANÍAS HECHAS A MANO CON MATERIAL REICLADO: ARETES, PULSERA, COLLAR, CARTERA, ARTÍCULOS DECORATIVOS Y PARA EL HOGAR	YOKAIRA MARIEL RAMÍREZ PEÑA	780394
E/2024-37	2/1/24	UPTOWN PUNTA CANA	DESARROLLO DE INFRAESTRUCTURA, PROYECTOS E INVERSIÓN EN EL SECTOR TURÍSTICO.	FERMÍN ACOSTA JAVIER	780956
E/2024-1250	8/1/24	URO-SERVICIOS SERVICIOS UROLOGICOS DR. JOSIAN JIMENEZ	SERVICIOS DE CONSULTAS DE UROLOGIA Y ESTUDIOS UROLOGICOS AMBULATORIOS, CISTOSCOPIA, UROFLUJOMETRIA, URODINAMIA...	JOSIAN SERGIO JIMENEZ CASTRO	781786
E/2023-73948	20/12/23	USDT	ENVIAR Y RECIBIR PAGOS EN LÍNEA	EMMANUEL FORTUNE	779918
E/2024-299	3/1/24	UVIJO GROUP	ASESORÍA INMOBILIARIA, DISEÑO, CONSTRUCCIÓN Y DECORACIÓN DE INMUEBLES. COMPRA, VENTA, ALQUILER Y ADMINISTRACIÓN DE INMUEBLES DE TODO TIPO Y PARA TODO USO.	WILKINS DARIO PEREZ VASQUEZ	781124
E/2023-74455	5/1/24	V & V SUPLIDORES	IMPORTACIÓN, EXPORTACIÓN, FABRICACIÓN, VENTA E INSTALACIÓN DE MATERIALES PARA EMPAQUES DE MERCANCIAS...	PABLO VENTURA DEL ROSARIO	781533
E/2023-75073	29/12/23	V&R CONSULTANT SERVICES VVRV	SERVICIOS DE CONTABILIDAD Y TENEDURÍA DE LIBROS, AUDITORÍA, IMPUESTOS Y ASESORÍA FISCAL	VICTOR ALBERTO VALDEZ RAMON	780897
E/2024-246	2/1/24	VACAXI	SERVICIOS DE RESERVACIONES DE HOTELES, VIAJES A TODAS PARTES DEL MUNDO, SEGUROS DE VIAJES, PAQUETES TURISTICOS.	NAYLLIBY HERNANDEZ PIMENTEL, RICHARD HUNGRIA MARTINEZ SANTOS	781092
E/2024-1256	8/1/24	VAINA RARAS RD	VENTA DE GORRAS	DIEGO ELIAN ORTEGA	781793
E/2024-62	2/1/24	VALBUENA DIGITAL MARKETING CONSULTING	VALBUENA DIGITAL MARKETING CONSULTING SE ERIGE COMO EL ALIADO ESTRATÉGICO IDEAL PARA HACER QUE SU COMPAÑÍA LOGRE SUS OBJETIVOS DE NEGOCIO HACIENDO USO DE LAS NUEVAS TECNOLOGÍAS.	MAURICIO ALEJANDRO VALBUENA CARRILLO	780974
E/2024-911	5/1/24	VALDESIA ECOLOGDE	REALIZAR ECOTURISMO, TOURS ECOLÓGICOS, EXCURSIONES, GLAMPING, EVENTOS DEPORTIVOS Y RECREATIVOS, EDUCACIÓN MEDIOAMBIENTAL, DESARROLLO DE LA FLORA...	RAFINA RUIZ RODRIGUEZ	781541
E/2024-932	5/1/24	VALENZUELA ROSARIO GROUP	COMPRA, VENTA, IMPORTACION, EXPORTACION, DISTRIBUCION, REPRESENTACION, COMERCIALIZACION DE VINOS, LICORES, CERVEZAS Y DEMAS BEBIDAS ALCOHOLICAS	JUAN FRANCISCO VALENZUELA RAMIREZ, SANTA ROSARIO VELAZQUEZ	781562
E/2023-75095	28/12/23	VALERA COUNSELING SERVICES	SERVICIOS PSICOLÓGICOS, PSICOTERAPIA INDIVIDUAL PARA ADULTOS, PSICOTERAPIA INFANTO-JUVENIL, TERAPIA FAMILIAR, TERAPIA DE PAREJA Y SEXUAL.	MERIDA AMARILIS VALERA DE LOS SANTOS	780687
E/2023-72337	21/12/23	VALINVEST LUXURY SERVICES	ESTA SOCIEDAD TIENE POR PRINCIPAL Y SIN LIMITACIÓN ALGUNA COMPRA, VENTA DE TODO GÉNERO DE INMUEBLES, ADMINISTRACIÓN CONDOMINIOS, VILLAS, CAMPOS TURÍSTICOS...	MARYLINE CHRISTELLE MADZOU BIA RAGOT	780211
E/2023-73863	20/12/23	VAPE LG IMPORT.	IMPORTACION Y VENTA AL POR MAYOR Y DETALLES DE CIGARRILLOS ELECTRONICOS Y ACCESORIOS PARA EL MISMO.	JHENSEL NOEL JIMENEZ TAVERAS	780092
E/2023-74189	2/1/24	VAPETOM LIQUOR STORE	VENTAS AL POR MAYOR Y DETALLE DE BEBIDAS ALCOHÓLICAS, PUROS, VAPES, CIGARRILLOS ELECTRONICOS, ACCESORIOS DE PUROS, ACCESORIOS Y PIEZAS DE VAPES.	YEIMY DE LA CRUZ VICENTE DE PERALTA	781028
E/2023-74043	4/1/24	VARELA-INFANTE AM	EXPORTAR Y VENDER CALZADOS Y ROPA.	LUISA MARGARITA INFANTE RODRIGUEZ, ANGELLY MIGUELINA VARELA DAJER	781452
E/2023-74211	26/12/23	VARGAS, NATERA & ASOCIADOS	SERVICIOS JURÍDICOS Y DE CONTABILIDAD, TENEDURÍA DE LIBROS Y AUDITORÍA; ASESORAMIENTO EN MATERIA DE IMPUESTOS.	MERLIN HUNGRIA VARGAS VARGAS	780443
E/2023-70988	8/1/24	VARIEDADES Y SALÓN YAJAIRY PICHARDO	SERVICIOS PEINADOS, CORTES, COLOR, VENTA DE COSMÉTICOS Y PRODUCTOS PARA EL CUIDADO DEL PELO Y ROPAS.	YAJAIRY PICHARDO SÁNCHEZ	781661
E/2024-409	3/1/24	VATTASA HOME	ASESORÍA DE INTERIORES.	MARIELLE MARIE TAVAREZ VALENZUELA	781212
E/2023-74787	26/12/23	VC SECURITY SERVICES	SERVICIOS DE SEGURIDAD PRIVADA Y SALUD OCUPACIONAL , CURSOS DE CAPACITACION EN TEMAS GENERALES DE SEGURIDAD...	HELGA WALESKA PUESAN MEJIA, KENNIS ROBEL GONZALEZ FLORIAN	780977
E/2023-73962	20/12/23	VEGETALES EL YOU	VENTAS DE FRUTAS Y VEGETALES AL POR MAYOR Y AL DETALLE.	ULTIMO LHEONEL DIAZ ANDUJAR	779922
E/2023-71066	26/12/23	VENDIVE	IMPORTACIÓN, EXPORTACIÓN, COMPRA, VENTAS, DISTRIBUCIÓN DE PRODUCTOS AGRÍCOLAS, TALES COMO FRUTAS, VEGETALES, FRUTOS SECOS...	NELSON SALVADOR LEBRÓN GUZMÁN	780353
E/2024-384	3/1/24	VERBALIZA	SERVICIOS DE LOGOPEDIA, TERAPIA DE VOZ, HABLA Y LENGUAJE.	GENESIS BERIHUETE PAULINO	781193
E/2023-74519	22/12/23	VERSALUX PROPERTIES PUNTA CANA	SERVICIO, GESTIÓN, ADMINISTRACIÓN, MANEJO, MANTENIMIENTO, ALQUILER, COMPRA, VENTA, CORRETAJE, CONSTRUCCIÓN Y DESARROLLO DE PROPIEDADES INMOBILIARIAS.	MARIELA VERUSKA VALDEZ SEPULVEDA	780307
E/2023-74208	21/12/23	VERSTEHEN	DIRECCIÓN DE CAMPAÑA ELECTORAL, COORDINACION Y ASESORIA DE MEDIOS DE COMUNICACIÓN, CONSULTORÍA DE ESTRATEGIA POLÍTICA...	HECTOR EMMANUEL MEJÍA PORTALATIN	780116
E/2023-74605	26/12/23	VERTEX CORPORATION	IMPORTACIÓN Y VENTA DE ARTÍCULOS PARA EL HOGAR, IMPORTACIÓN Y VENTA DE ROPA, IMPORTACIÓN Y VENTA DE JUGUETES, IMPORTACIÓN Y VENTA DE ILUMINARIA.	GEORGE NICOLAS TORRES NIN	780368
E/2023-74675	4/1/24	VERZAHAV REAL ESTATE	NEGOCIOS INMOBILIARIOS, INVERSIONES, COMPRA, VENTA, CONSTRUCCIÓN Y FINANCIAMIENTO DE INMUEBLES, REPRESENTACIÓN DE EMPRESAS Y MARCAS EXTRANJERAS.	EDWIN JULIUS MATOS ORTIZ	781425
E/2023-74266	21/12/23	VETERINARIA LA GOLONDRINA	VENTAS DE PRODUCTOS PARA ANIMALES TALES COMO: ALIMENTOS, ACCESORIOS, MEDICAMENTOS Y ATENDER MASCOTAS.	ALEXANDER MEJIA PIMENTEL	780150
E/2023-74648	27/12/23	VG CREDITOS GONZALEZ	SERVICIOS DE FINANCIAMIENTOS DE VEHICULOS DE MOTOR, FINANCIAMIENTOS DE INMUEBLES, IMPORTACION DE VEHICULOS DE MOTOR.	VIRGILIO GONZALEZ SEVERINO	780543
E/2023-75027	27/12/23	VIALMO REAL ESTATE	SERVICIOS DE BIENES RAÍCES, COMPRA Y VENTA DE PROPIEDADES, CONSTRUCCIONES DE PROYECTOS Y NAVES INDUSTRIALES. LOTIFICACION DE TERRENO, INMOBILIARIOS, ADMINISTRACIÓN DE FINCAS Y BIENES INMUEBLES.	ROBERTO CARLOS VILLANUEVA ALMONTE	780670
E/2024-483	3/1/24	VICTOR MANUEL DIAZ PERALTA MEDIOS DE COMUNICACIONES Y PUBLICIDAD CREATIVA-VIMADIP	SERVICIOS PARA DESARROLLAR MEDIOS DE COMUNICACIÓN TALES COMO TELEVISIVOS, RADIALES, IMPRESOS, DIGITALES, ARTES VISUALES, ARTE PÚBLICO...	VICTOR MANUEL DIAZ PERALTA	781278
E/2023-74228	22/12/23	VIDA MIGRATORIA C & P CONSULTORES JURIDICOS	OFICINA DE ABOGADOS DEDICADA A SERVICIOS MIGRATORIOS Y CONSULARES ASÍ COMO SERVICIOS LEGALES.	ERIKA ARLENE CRUZ PERALTA, JATNIELA DENISSE CRUZ PERALTA	780950
E/2023-62341	20/10/23	VIDRIOS Y VENTANAS ODALIS	FABRICACION Y COMERCIALIZACION DE ARTICULOS PARA FABRICAR PUERTAS Y VENTANAS DE ALUMINIO Y VIDRIO.	VIDRIOS Y VENTANAS ODALIS,S.R.L	779995
E/2024-1036	5/1/24	VIEJÁSARA	SERVICIOS DE PRODUCTORA AUDIOVISUAL.	EMILIO JOSE SIMÓ CABRERA	781639
E/2024-112	2/1/24	VIKLOR PERSONALIZADOS	VARIEDAD EN ARTÍCULOS Y PRENDAS PERSONALIZADAS.	CRISTOPHER LORA UREÑA, BRAIAN DE JESUS VICENTE SANTOS	781003
E/2023-74014	20/12/23	VILLA CAMPO MATEO RESTAURANT	VENTA DE COMIDAS RÁPIDAS, BEBIDAS Y SERVICIOS DIVERSOS DE ENTRETENIMIENTO, TALES COMO FESTEJOS, CUMPLEAÑOS, BODAS, PASADÍAS FAMILIARES Y AFINES.	RAMON AMBIORIS RODRIGUEZ BATISTA	779962

[210] EXPEDIENTE	[220] FECHA	[561] NOMBRE COMERCIAL	[510] ACTIVIDAD	[730] SOLICITANTE	[111] REGISTRO
E/2023-63680	28/12/23	VILLA CAMPOS RESIDENCES BY MICHES	SERVICIO DE PROYECTOS URBANÍSTICOS, BIENES RAÍCES, REAL STATE.	SIMONA MATILDE COPLIN MAURICIO, SELEYCA MAURICIO PAEZ DE COPLIN	780738
E/2023-74892	27/12/23	VILLA MERENGUE - VIME	SERVICIOS DE ALOJAMIENTO PARA TODO PÚBLICO POR DÍA Y HORA.	WILSON JOSÉ DE LA CRUZ BELETE	780574
E/2024-1063	8/1/24	VILLAS HOTEL AGARIMO VIHOA	SERVICIOS DE ALOJAMIENTO POR HORA Y DÍA PARA HUSPED NACIONALES Y EXTRANJEROS	NELSON OMAR LEON	781655
E/2023-63980	30/10/23	VIMARNET	OFRECER SERVICIOS DE MANTENIMIENTO A COMPUTADORAS DE ESCRITORIO COMO SERVIDORES, IMPRESORAS DE MATRIZ, LASER, INYECCIÓN Y DE VOLUMEN.	VIMARNET, S.R.L.	773168
E/2024-662	4/1/24	VINTAGE BY ELI	COMPRA, VENTA Y COMERCIALIZACIÓN DE TEXTILES NUEVOS Y USADOS, CARTERAS, ZAPATOS Y ACCESORIOS DE VESTIR, PARA DAMAS, CABALLEROS Y NIÑOS, ARTÍCULOS DEL HOGAR, HIGIENE PERSONAL.	JOSE MIGUEL AQUINO CLASE	781382
E/2023-75195	28/12/23	VIOLETA QR ESCANEL MUSICAL	VENTA Y PROMOCIÓN MUSICAL MEDIANTE CODIGO QR, PRODUCCIÓN DE MÚSICA Y MANEJO DE ARTISTA.	JOSE RAMON VAZQUEZ RUIZ	780870
E/2023-74925	27/12/23	VIP AUTO PINTURA OGANTARA	SERVICIOS DE ESTABLECIMIENTO DE DESABOLLADURA Y ENSAMBLAMIENTO VEHICULAR, PINTURA Y BRILLADO DE VEHICULO...	LUIS ALBERTO OGANDO ALCANTARA	780659
E/2024-171	2/1/24	VIP UNLIMITED GROUP	SERVICIO DE TRANSPORTE EN GENERAL & TOURS.	VICTOR PINALES SENA	781041
E/2023-72658	13/12/23	VISUAL TABLE	SERVICIOS DE PRODUCCIÓN AUDIOVISUAL: CREACIÓN DE CONTENIDO VISUAL Y AUDIOVISUAL, EDICIÓN Y POSTPRODUCCIÓN DE VIDEOS...	LA HUELLA 05, S.R.L	780795
E/2023-70434	1/12/23	VLAMCO	SERVICIOS DE ESTÉTICA TALES COMO TRATAMIENTOS FACIALES, Y NUTRICIONAL, LIMPIEZA DE CUTIS, PEELING...	VLAMCO, S.R.L	780023
E/2024-1132	8/1/24	VLETTE MARKETING & CONSULTING	SE ESPECIALIZA EN EL DESARROLLO Y EJECUCIÓN DE ESTRATEGIAS DE MARKETING INNOVADORAS. DESDE LA CONCEPTUALIZACIÓN HASTA LA IMPLEMENTACIÓN...	RODRIGO GONZALO GONZÁLEZ RAMÓN, ROCIO DEL PILAR POBLETE RAMIREZ	781682
E/2024-476	3/1/24	VOKIHUB	SERVICIOS DE CALL CENTER, IMPORTACION Y VENTA DE ARTICULOS PARA EL HOGAR TALES COMO: NEVERAS, ESTUFAS, LICUADORAS.	FELIPE ANTONIO QUEZADA RODRIGUEZ, JOSE RAFAEL PACHECO RODRIGUEZ	781265
E/2023-74783	26/12/23	VOLAVILLE	SERVICIOS TURISTICOS TIPO AGENCIA DE VIAJES, ADEMAS DE EXCURSIONES, HOTELERIA Y BIENES RAICES	VOLANDI S.R.L.	780482
E/2023-65346	7/11/23	VOLUNTARIADO PRO MATERNIDAD DOÑA RENE KLANG DE GUZMAN	BRINDAR APOYO EMOCIONAL: OFRECER COMPAÑÍA Y APOYO A LOS PACIENTES Y SUS FAMILIAS.	SONIA GUZMAN K DE HERNANDEZ	780584
E/2023-74869	27/12/23	WA MAKE IT AUTOMATED EQUIPMENT	VENTA DE EQUIPOS Y MATERIALES ELECTRICOS, MAQUINAS, EQUIPOS INDUSTRIALES E IMPLEMENTOS DE USO EN LA ELABORACION DE ALIMENTOS.	MAQUIPAN DOMINICANA SRL	780556
E/2023-74840	27/12/23	WAVES TROPICAL GROUP	DESARROLLO Y COMERCIALIZACIÓN DE PROYECTOS INMOBILIARIOS.	JUAN MANUEL MARTINEZ CARPIO	780566
E/2023-73725	3/1/24	WCOD WORLD CARS & OIL DOMINICAN	VENTA DE VEHÍCULOS, REPUESTOS Y ACCESORIOS DE VEHÍCULOS.	IRFAN ALI	781188
E/2023-73034	2/1/24	W'D INTEGRAL SERVICE	SERVICIO DE LOGÍSTICA Y TRANSPORTE DE CARGA.	WANDER MANUEL PIRÓN ALCÁNTARA	781055
E/2023-72354	2/1/24	WEBLINK	DESARROLLO, GESTIÓN, ASESORÍA Y PROVEEDOR DE SERVICIOS DE PÁGINAS Y APLICACIONES WEB, APLICACIONES MÓVILES...	JULIO CESAR VERAS BURDIEZ	781038
E/2023-70769	27/12/23	WELL HEALTH FOR USA VETERANS WELLUSVET	SERVICIOS RELACIONADOS A LA SALUD	VICTOR JIMENEZ CABRERA, BOLIVAR RAFAEL PARDO MOREL	780657
E/2024-556	8/1/24	WELLNESS HUB JL360	SERVICIO DE CONSULTORIA Y ASESORIA, CHARLA Y TALLERES DE MATERIA DE SALUD Y ACONDICIONAMIENTO FISICO, SERVICIO DE ENTRENAMIENTO GRUPAL E INDIVIDUAL...	JORGE LUIS PIMENTEL LOPEZ	781667
E/2023-66919	29/12/23	WELLS BAKERY'S AND COOKIES	ACTIVIDADES DE REPOSTERÍA, PANADERÍA Y ARTÍCULOS DECORATIVOS HECHOS A MANO.	DULCE BIANELA NÚÑEZ DE REYES	780864
E/2024-35	2/1/24	WHITE ROCK MINER CO. JAMC	TODO TIPO DE ACTIVIDAD DE MINERÍA, INGENIERÍA Y CONSTRUCCIÓN; TALES COMO VENTA, COMPRA, COMERCIALIZACIÓN, PROCESAMIENTO Y DISTRIBUCIÓN DE TODO TIPO DE MATERIALES DE CONSTRUCCIÓN.	JUAN ALEJANDRO MORALES CEDEÑO	780963
E/2024-5	2/1/24	WILDICENT GOURMET Y MAS	SERVICIOS DE RESTAURANTE Y CATERING ( SERVICIO DE COMIDAS Y BEBIDAS )	WILKIN DICENT TEJEDA	780940
E/2023-66828	2/1/24	WILGUT	COMPRA, VENTA, ALQUILERES DE BIENES RAÍCES, CONSTRUCCIONES Y CUALQUIER OTRA ACTIVIDAD QUE TENGA AFINIDAD CON LO PRINCIPAL.	WILSON PERALTA GUTIERREZ	781054
E/2023-72644	13/12/23	WINGTAX COUNTING, CONSULTORES FINANCIEROS	SERVICIOS DE CONTABILIDAD Y TENEDURIA DE LIBROS, AUDITORIA Y ASESORIA FISCAL. SERVICIOS DE ASESORAMIENTO, DIRECCIÓN Y GESTIÓN EMPRESARIAL N.C.P.	ALDY RAFAEL PERALTA ROQUE	781202
E/2024-431	3/1/24	WISEHABITS	SERVICIOS DE PROMOVER PLANES DE NUTRICIÓN Y DEPORTE PARA MEJORAR LA SALUD Y EL BIENESTAR DE LAS PERSONAS.	JOSE MANUEL MARTI LAMBERTUS	781236
E/2024-295	3/1/24	WORLDMIDOM	COMERCIALIZAR CON LA COMPRA Y VENTA AL POR MAYOR Y AL DETALLE DE PRODUCTOS DERIVADOS DEL PETRÓLEO, PETROLÍFEROS, PETROQUÍMICOS Y GAS NATURAL...	JOANNY OBDULIA ROMERO DE CONTI	781574
E/2023-67672	20/12/23	WORTIZ CREATIONS	PRODUCCIÓN Y REALIZACIÓN DE MATERIAL FILMOGRÁFICO, PELÍCULAS, CORTOMETRAJES, DOCUMENTALES...	WINSTON JAVIER ORTIZ LORENZO	779953
E/2024-1140	8/1/24	XARIA ARTISAN CANDLES	FABRICACIÓN, IMPORTACION, EXPORTACION, COMERCIALIZACIÓN Y VENTA DE VELAS, VELONES Y PRODUCTOS AFINES AROMÁTICOS.	SHARON ELIZABETH URBAEZ FELIZ	781690
E/2024-23	2/1/24	X-TREME BIKE SHOP BY TERUEL	IMPORTACIÓN, VENTA Y DISTRIBUCIÓN DE BICICLETAS Y ARTÍCULOS DE CICLISMO, REPARACIÓN Y MANTENIMIENTO DE BICICLETAS.	X-TREME BIKE SHOP, S.R.L	781063
E/2024-330	3/1/24	YACUNIFIT TRAINING COACH	DEDICADA A ACTIVIDADES DE ENTRENAMIENTOS DEPORTIVOS EN EL FITNESS, ASESORÍA EN ALIMENTACIÓN DEPORTIVA Y ENTRENAMIENTOS DE PESAS EN GIMNASIOS.	YANEILI CUEVAS NIN	781147
E/2023-74551	29/12/23	YADAH CREACIONES MEDICAS	SERVICIOS DE TALLER DE COSTURA, CONFECCIÓN, VENTA, DISTRIBUCIÓN, IMPORTACIÓN Y EXPORTACIÓN DE ROPA, UNIFORMES Y ACCESORIOS MÉDICOS.	ANA MIRIAM MEDINA CABRERA	780900
E/2024-434	3/1/24	YAEINAIL.06	SERVICIOS DE BELLEZA, CENTRO DE UÑAS, MANICURA, PEDICURA, ELABORACIÓN DE UÑAS EN ACRÍLICO Y GEL, DEPILADO DE CEJAS EN HILO, CERA...	JULIA YALELE PEREZ FRIAS	781231
E/2023-74604	26/12/23	YAMANAKA ROJAS IMPORT	IMPORTACIÓN DE PLANTAS ELÉCTRICAS, VEHÍCULOS, MOTOCICLETAS, ASÍ COMO LA IMPORTACIÓN DE TODO TIPO Y CLASE DE PIEZAS Y ACCESORIOS NUEVOS.	RAUL YUDIRO YAMANAKA NAKAHIRA	780613
E/2024-817	5/1/24	YANAIRA LOPEZ STETIC CENTER & SPA	SERVICIOS DE LIMPIEZA FACIAL, DEPILACIÓN CON CERA Y MASAJES CORPORALES.	ANGELA YANAIRA LOPEZ	781484
E/2023-69684	27/11/23	YC AGROINGENIA CONSULTING	SERVICIOS DE CONSULTORIAS, CAPACITACIONES Y VENTAS DE INSUMOS AL SECTOR AGROPECUARIO.	YANERIS COLLADO RAMOS	780446
E/2023-69651	21/12/23	YEINSE YENNY INMIGRATION SERVICE	SERVICIO DE TRÁMITES PARA LA GESTIÓN Y PREPARACIÓN DE DOCUMENTOS MIGRATORIOS PARA: ESTADOS UNIDOS, CANADÁ Y LOS PAÍSES DE CENTROAMÉRICA...	YENNY CAROLINA MENDEZ DE CEVENINI	780224
E/2023-75292	29/12/23	YELIARCH INVESTMENTS & LEGAL SERVICES	COMPRA, VENTAS Y RENTAS DE VEHÍCULOS.	YELICA MARIA ARECHE MONTILLA	780936
E/2023-71267	8/12/23	YENJO MODULAR DESIGN	FABRICACIÓN, VENTA E INSTALACIÓN DE MUEBLES DE MADERA. VENTA, INSTALACIÓN, MANTENIMIENTO Y REPARACIÓN DE SISTEMA DE AGUA.	YENIRET DEL VALLE LOPEZ MARCANO	781747
E/2024-135	2/1/24	YERLY CIGARS Y...C	FABRICACION, VENTA Y DISTRIBUCION DE CIGAROS.	YERLY JOSE PERALTA	781015
E/2024-248	2/1/24	YHL YW GROUP	ACTIVIDAD DE COMPRA, VENTA, ADMINISTRACIÓN Y ALQUILER DE TODO TIPO DE INMUEBLES	YUECHANG HE LIANG	781095
E/2024-551	4/1/24	YOCAN	DISTRIBUCION E INSTALACION DE PUERTAS Y VENTANAS Y PRODUCTOS RELACIONADOS.	JUAN RAMON BAEZ CABRERA	781320
E/2023-74242	3/1/24	YOHANELL CONCEPCION MUÑOZ CONSTRUCCIONES Y MANTENIMIENTOS	SERVICIOS DE CONSTRUCCIÓN EN GENERAL, SUPERVISIÓN Y ASESORÍA EN EL AREA DE LA CONSTRUCCIÓN E INMOBILIARIA.	YOHANELL FRANCISCO CONCEPCION MUÑOZ	781200
E/2023-75081	28/12/23	YOLANDA CHACABANA YOLANCHABANA	TIENDA DE CHACABANAS, GUAYABERAS, CAMISAS, PANTALONES, TRAJES, VESTIDOS Y TODO TIPO DE INDUMENTARIA.	YOLANDA MIGUELINA ADAMES REYES	780686
E/2024-1004	5/1/24	YOMAR RP GRUPO	SERVICIO DE ALQUILER DE MOBILIARIOS, CRISTALERIAS, CUBERTERIAS, MATERIALRES PARA EVENTOS SOCIALES E INVERSIONES VIA TIENDAS .	LIDIA MARGARITA RODRIGUEZ PEREZ, YONIS JOSE RODRIGUEZ PEREZ	781619
E/2023-70066	29/11/23	YSC ARTS ECLAIR	FABRICACION Y MANUFACTURACION DE CALZADOS, CARTERAS, JOYAS, Y ACCESORIOS PERSONALES. PRESTAR SERVICIOS DE ALQUILER DE VEHICULOS Y BIENES INMUEBLES.	EVENS SAINT CLAIR	781573
E/2023-74850	4/1/24	ZABDISRL	COMPRA Y VENTA DE LOS PRODUCTOS DE LA CANASTA FAMILIAR, TALES COMO: PRODUCTOS COMESTIBLES, DESECHABLES COMO PAPEL...	JENNIFER ABAD MARIA	781434
E/2024-774	4/1/24	ZABORA BISTRO	VENTA DE COMIDA Y BEBIDAS.	NAIROBI LAJARA CIPRIAN	781464
E/2024-540	4/1/24	ZAFA MULTISERVICES GROUP	SERVICIOS DE BIENES RAÍCES EN GENERAL, SERVICIOS DE MANTENIMIENTO PREVENTIVO Y CORRECTIVO DE: FONTANERÍA, ELECTRICIDAD, EBANISTERÍA...	JHONAN MICHAEL MENA LOPEZ	781432
E/2024-788	4/1/24	ZELJARY	VENDER Y HACER PRODUCTOS QUÍMICOS PARA EL CABELLO, PARA EL HOGAR, COSMÉTICOS. IMPARTIR TALLERES DE PRODUCTOS QUÍMICOS PARA EL HOGAR, PARA EL CABELLO Y COSMÉTICOS.	ELSA ESPINAL MEJÍA	781471
E/2023-74933	27/12/23	ZENGYI SALON DE BELLEZA	SERVICIOS DE SALON DE BELLEZA, PEINADOS, TINTE, CIRUGIA CAPILAR, ALISADOS, CORTES. SERVICIO DE UÑAS, SERVICIOS DE CEJAS, PESTAÑAS...	EDWIN SMAILYN ROA TERRERO	780598
E/2024-433	3/1/24	ZERO REGUERO	DISEÑO DE INTERIORES, INTERIORISMO, ORGANIZACIÓN DEL HOGAR, VENTA Y COMERCIALIZACIÓN DE ARTÍCULOS DEL HOGAR.	YORSINIA GONZALEZ MARTE	781237
E/2024-1175	8/1/24	ZOI NOVA ESTHETIC	SERVICIOS DE MEDICINA ESTÉTICA, SERVICIOS MÉDICOS DE ATENCIÓN AMBULATORIA, SERVICIOS MÉDICOS DE DIABETOLOGÍA Y NUTRICIÓN.	ZOILA ISABEL SUERO SÁNCHEZ DE DIAZ	781711
E/2024-439	3/1/24	ZONA DE ATAQUE RD14	PRODUCTORA DE PROGRAMAS RADIALES Y TELEVISIVOS, PRODUCTORA DE AUDIOVISUALES, COMERCIALIZACIÓN DE ROPA, CALZADOS Y ACCESORIOS.	PRISILLA ALTAGRACIA RIVERA BRENS	781227
E/2023-68716	21/12/23	ZONA KIDS	IMPORTACIÓN Y VENTA DE ELECTRODOMÉSTICOS, CALZADOS, ROPA, ARTÍCULOS DEL HOGAR Y ACCESORIOS PARA USO PERSONAL	PEDRO ALEJANDRO MARTINEZ MEJIA	780225

**PUBLICACIÓN SOLICITUD SIGNOS DISTINTIVOS (MARCAS)**

Esta publicación incluye todas las solicitudes con pago de publicación recibidas del 20 de Diciembre de 2023 al 8 de enero de 2024

[210] EXPD.	[220] FECHA	[511] C.I.	[561] MARCA	[730] SOLICITANTE
E/2023-69786	28/11/23	1	3terra (DENOMINATIVA)	B & E KM 100 BIOMASA & ENERGÍA, S.R.L.
E/2023-66105	9/11/23	1	ORGANITROX (DENOMINATIVA)	CEREDUAL RUIZ DIROCHE
E/2023-66103	9/11/23	1	ORGANITROX PLUS (DENOMINATIVA)	CEREDUAL RUIZ DIROCHE
E/2023-27424	13/11/23	1	VESTOLIT PRIMEX (DENOMINATIVA)	ORBIA ADVANCE CORPORATION S.A.B. DE C.V.
E/2023-73563	18/12/23	3	5XP (DENOMINATIVA)	LABORATOIRES FILORGA COSMETIQUES
E/2023-71431	12/12/23	3	CUIDADO PROFESIONAL MEDI+DERMA (LEMA COMERCIAL)	MEDIDERMA S.L
E/2023-73545	18/12/23	3	FILORGA HYDRA-HYAL (DENOMINATIVA)	LABORATOIRES FILORGA COSMETIQUES
E/2023-73564	18/12/23	3	FILORGA LIFT-MASK (DENOMINATIVA)	LABORATOIRES FILORGA COSMETIQUES
E/2023-74880	27/12/23	3	HAIR OILING BY HAIR PLUS (DENOMINATIVA)	HAIR PLUS BY INDIRA MARIELI RAMOS, S.R.L.
E/2023-72685	13/12/23	3	HYDRO NATURE (DENOMINATIVA)	NATURE ME BY MJF, S.R.L.
E/2023-73560	18/12/23	3	LIFT-DESIGNER (DENOMINATIVA)	LABORATOIRES FILORGA COSMETIQUES
E/2023-73561	18/12/23	3	LIFT-STRUCTURE (DENOMINATIVA)	LABORATOIRES FILORGA COSMETIQUES
E/2023-66454	13/11/23	3	MPELOMAS (DENOMINATIVA)	Q & S LABORATORIOS, S.R.L.
E/2023-73815	19/12/23	3	MYSTIC STAR CYZONE (DENOMINATIVA)	BELCORP SA
E/2023-71453	6/12/23	3	NATURAL HERBS (DENOMINATIVA)	PEDRO ANTONIO PEREZ, ALEXANDRA ALTAGRACIA GOMEZ RODRIGUEZ, RAQUEL GARABITO CARVAJAL
E/2023-73547	18/12/23	3	NCEF-REVERSE (DENOMINATIVA)	LABORATOIRES FILORGA COSMETIQUES
E/2023-73546	18/12/23	3	NCEF-SHOT (DENOMINATIVA)	LABORATOIRES FILORGA COSMETIQUES
E/2023-71428	6/12/23	3	PROFESSIONAL CARE MEDI+DERMA (LEMA COMERCIAL)	MEDIDERMA S.L
E/2023-73557	18/12/23	3	SLEEP & LIFT (DENOMINATIVA)	LABORATOIRES FILORGA COSMETIQUES
E/2023-73548	18/12/23	3	SLEEP & PEEL (DENOMINATIVA)	LABORATOIRES FILORGA COSMETIQUES
E/2023-74357	21/12/23	3	SOMOS LA BELLEZA QUE IMPULSA SUEÑOS (LEMA COMERCIAL)	BELCORP SA
E/2023-72684	18/12/23	3	ULTRACARE MEN BY MANUEL TARRAZO (DENOMINATIVA)	BIO ELITE, S.R.L.
E/2023-72686	18/12/23	3	ULTRACARE WOMAN BY MANUEL TARRAZO (DENOMINATIVA)	BIO ELITE, S.R.L.
E/2023-66112	9/11/23	3	Winner by Brush (DENOMINATIVA)	FRANKLIN BAUDILIO POLANCO VARGAS
E/2023-73613	18/12/23	3	WIPPIS Wet Toilet Paper (DENOMINATIVA)	WETCO, S.R.L.
E/2023-73686	18/12/23	3	YUTHIKA (DENOMINATIVA)	JETHARAM NEMARAM GEHLOT
E/2023-70037	6/12/23	5	Alerbeta (DENOMINATIVA)	LUIS EDUARDO PEGUERO SANCHEZ
E/2023-74348	21/12/23	5	ALITREX (DENOMINATIVA)	LATIN FARMA, SOCIEDAD ANÓNIMA
E/2023-70033	19/12/23	5	ARTRIDOR MP (DENOMINATIVA)	LUIS EDUARDO PEGUERO SANCHEZ
E/2023-74365	21/12/23	5	AXEPIN (DENOMINATIVA)	BALIARDA S.A.
E/2023-74419	22/12/23	5	BELTRAK (DENOMINATIVA)	LABOPHARMACOS, SRL
E/2023-70619	1/12/23	5	BYANLI (DENOMINATIVA)	ELEMENTAL BY DUMONT, S.R.L.
E/2023-70349	30/11/23	5	CHOCOCHOT RM (DENOMINATIVA)	MIGUEL ENRIQUE TEJADA RODRIGUEZ
E/2023-65778	8/11/23	5	CRECIDONE (DENOMINATIVA)	AGROTECNICA CENTRAL, S.R.L.
E/2023-73333	15/12/23	5	DAWRELY (DENOMINATIVA)	DAURY ALEXANDER NOVA MUÑOZ
E/2023-73332	15/12/23	5	DAWSY (DENOMINATIVA)	DAURY ALEXANDER NOVA MUÑOZ
E/2023-74371	21/12/23	5	DIARTRIN (DENOMINATIVA)	BALIARDA S.A.
E/2023-74372	21/12/23	5	DIFOGLIX (DENOMINATIVA)	BALIARDA S.A.
E/2023-70616	1/12/23	5	ELAVONE (DENOMINATIVA)	ELEMENTAL BY DUMONT, SRL
E/2023-71013	5/12/23	5	Emufon 45 WG (DENOMINATIVA)	JEBAGRO GMBH
E/2023-70620	1/12/23	5	EPILECTAM (DENOMINATIVA)	ELEMENTAL BY DUMONT, S.R.L.
E/2023-74375	21/12/23	5	EUTIAL (DENOMINATIVA)	Baliarda S.A.
E/2023-73152	14/12/23	5	FANTERSIT (DENOMINATIVA)	ZODIAC INTERNATIONAL CORPORATION
E/2023-70025	13/12/23	5	FLUMOX MP (DENOMINATIVA)	LUIS EDUARDO PEGUERO SANCHEZ
E/2023-74420	22/12/23	5	GATTIKA (DENOMINATIVA)	LABOPHARMACOS, S.R.L.
E/2023-73155	14/12/23	5	GEPANTER (DENOMINATIVA)	ZODIAC INTERNATIONAL CORPORATION
E/2023-73156	14/12/23	5	GEPINAR (DENOMINATIVA)	ZODIAC INTERNATIONAL CORPORATION
E/2023-74421	22/12/23	5	GIGLOTREL (DENOMINATIVA)	LABOPHARMACOS, S.R.L.
E/2023-73346	15/12/23	5	GLOW (DENOMINATIVA)	ARCADIA TRADE CARIBE S.R.L.
E/2023-70348	30/11/23	5	honey power mt (DENOMINATIVA)	MIGUEL ENRIQUE TEJADA RODRIGUEZ
E/2023-50296	11/10/23	5	KP-GLIFO (DENOMINATIVA)	INVERSIONES AGROPECUARIAS DEL CIBAO INAGROCI, S.R.L.
E/2023-70629	1/12/23	5	LACORAL (DENOMINATIVA)	ELEMENTAL BY DUMONT, S.R.L.
E/2022-20011	30/9/22	5	LEVATIR (DENOMINATIVA)	GLOBAL FARMA, S.A.
E/2023-73148	14/12/23	5	LOPENTA (DENOMINATIVA)	ZODIAC INTERNATIONAL CORPORATION
E/2023-70241	29/11/23	5	MEDARIL PLUS (DENOMINATIVA)	PROFARMACO, S.A.
E/2022-67575	28/11/22	5	MELIUM (DENOMINATIVA)	LABORATORIOS SAVAL S.A.
E/2023-70936	4/12/23	5	MENTE MENTOL FUERTE (DENOMINATIVA)	SILVIO RODRIGUEZ MARTINEZ
E/2023-74369	21/12/23	5	MIRABROL (DENOMINATIVA)	BALIARDA S.A.

[210] EXPD.	[220] FECHA	[511] C.I.	[561] MARCA	[730] SOLICITANTE
E/2023-73534	18/12/23	5	MIRANOVA (DENOMINATIVA)	SONGBOOK B.V.
E/2023-74076	20/12/23	5	MYLUS (DENOMINATIVA)	UNIÃO QUÍMICA FARMACÉUTICA NACIONAL S.A.
E/2023-70618	1/12/23	5	NEURIVA (DENOMINATIVA)	ELEMENTAL BY DUMONT, S.R.L.
E/2023-71541	6/12/23	5	NORVASC V (DENOMINATIVA)	Viartis Specialty LLC
E/2023-73675	18/12/23	5	NUHEBO (DENOMINATIVA)	HBIO PHARMA S.R.L.
E/2023-63281	25/10/23	5	Omnidol Siegfried (DENOMINATIVA)	LABORATORIOS SIEGFRIED S.A.
E/2023-74370	26/12/23	5	ONSEX (DENOMINATIVA)	JAIME MOISES AGUIAR PEREZ
E/2023-73153	14/12/23	5	PALINOR (DENOMINATIVA)	ZODIAC INTERNATIONAL CORPORATION
E/2023-51584	31/8/23	5	Palo Duro (DENOMINATIVA)	JUAN ARTURO DE LA CRUZ DIAZ
E/2023-65533	7/11/23	5	PANAL FASE 3 (DENOMINATIVA)	SANUT DOMINICANA, S.A.S.
E/2023-59567	9/10/23	5	PENZAN (DENOMINATIVA)	INNOVACION QUIMICA INDUSTRIAL, S.R.L.
E/2023-72578	12/12/23	5	PLEASURE BY NATURE (DENOMINATIVA)	NATURE ME BY MJF, S.R.L.
E/2023-74368	21/12/23	5	PRAVOZ (DENOMINATIVA)	Baliarda S.A.
E/2023-26173	12/10/23	5	PROCAPS ALUDEL (DENOMINATIVA)	Procaps, S.A.
E/2023-71028	5/12/23	5	Ranmax Ultra (DENOMINATIVA)	JEBAGRO GMBH
E/2023-73147	14/12/23	5	REMELIVA (DENOMINATIVA)	ZODIAC INTERNATIONAL CORPORATION
E/2023-73146	14/12/23	5	REMETIL (DENOMINATIVA)	ZODIAC INTERNATIONAL CORPORATION
E/2023-70371	30/11/23	5	REPASO (DENOMINATIVA)	COMERCIAL ESTEVEZ, S.R.L.
E/2023-62184	20/10/23	5	RICEG (DENOMINATIVA)	BALIARDA S.A.
E/2023-74374	21/12/23	5	RIMEGEN (DENOMINATIVA)	Baliarda S.A.
E/2023-62958	24/10/23	5	STACOX 20% (DENOMINATIVA)	SANUT DOMINICANA, SAS
E/2023-71030	5/12/23	5	Strobisen (DENOMINATIVA)	JEBAGRO GMBH
E/2020-8631	26/2/20	5	TESIFLEX (DENOMINATIVA)	Armstrong Laboratorios de México S.A de C.V.
E/2023-71543	6/12/23	5	VALCUTRIL (DENOMINATIVA)	MYLAN LABORATORIES LIMITED
E/2023-74427	22/12/23	5	VITO COMPLEX (DENOMINATIVA)	LABOPHARMACOS, S.R.L.
E/2023-65207	3/11/23	5	VOLTALIN (DENOMINATIVA)	AARNEXT DOMINICANA, S.R.L.
E/2023-73154	14/12/23	5	VOPRANE (DENOMINATIVA)	ZODIAC INTERNATIONAL CORPORATION
E/2023-70628	11/12/23	5	ZIPRADOX (DENOMINATIVA)	ELEMENTAL BY DUMONT, SRL
E/2023-74034	20/12/23	7	VENTO (DENOMINATIVA)	INTSOL, SOLUCIONES INTEGRALES DE INGENIERÍA, E.I.R.L.
E/2023-71113	5/12/23	9	DEL PRADO B.I. (DENOMINATIVA)	DEL PRADO SOLUTIONS, S.R.L.
E/2023-68392	21/11/23	9	O-EN SOLAR (DENOMINATIVA)	PAPIN RODRIGUEZ RUBEN
E/2023-71456	6/12/23	9	Transformando la salud, juntos (LEMA COMERCIAL)	JOINER INVESTMENTS, INC.
E/2023-65574	14/12/23	10	DAK MEDIAS DE COMPRESION (DENOMINATIVA)	DAGOBERTO MUÑOZ SERRET
E/2023-75201	28/12/23	10	ENDOPATH (DENOMINATIVA)	JOHNSON & JOHNSON
E/2023-75229	28/12/23	10	ENDOPATH XCEL (DENOMINATIVA)	JOHNSON & JOHNSON
E/2023-69225	24/11/23	10	ENTICOS (DENOMINATIVA)	BIOTRONIK SE & Co. KG
E/2023-69226	24/11/23	10	NERVEANA (DENOMINATIVA)	NEUROVISION MEDICAL PRODUCTS INC
E/2023-67733	17/11/23	10	POWERGLIDE PRO (DENOMINATIVA)	C. R. Bard, Inc
E/2023-69228	24/11/23	10	SOLIA (DENOMINATIVA)	BIOTRONIK SE & CO. KG
E/2023-75144	28/12/23	11	BreezeIN (DENOMINATIVA)	SHENZHEN TCL NEW TECHNOLOGY CO., LTD.
E/2023-72957	13/12/23	11	KLIXON (DENOMINATIVA)	JUAN LUIS MATEO RODRIGUEZ
E/2023-75232	28/12/23	11	Live Coo (DENOMINATIVA)	Shenzhen Kanion Appliance Co., Limited
E/2023-72584	12/12/23	12	BYD DOLPHIN MINI (DENOMINATIVA)	BYD COMPANY LIMITED
E/2023-73027	14/12/23	12	DOGLEG CARS (DENOMINATIVA)	MANUEL ALEJANDRO PORTO CASTELLANO
E/2023-55703	19/9/23	12	Formula Bao (DENOMINATIVA)	BYD COMPANY LIMITED
E/2023-71370	6/12/23	12	GO ELECTRIC (DENOMINATIVA)	MANUEL DOMINGO GONZALEZ ABUD
E/2023-72484	12/12/23	12	GX3 (DENOMINATIVA)	ZHEJIANG GEELY HOLDING GROUP CO., LTD.
E/2023-66163	9/11/23	12	MORPHOZ (DENOMINATIVA)	Renault S.A.S.
E/2023-72487	12/12/23	12	STARRAY (DENOMINATIVA)	ZHEJIANG GEELY HOLDING GROUP CO., LTD.
E/2023-70340	30/11/23	14	Crisocola by Herminia Martin (DENOMINATIVA)	HERMINIA MARTIN RUIZ
E/2023-73469	27/12/23	16	Mi Planner Inmobiliario para agentes inmobiliarios RM (DENOMINATIVA)	CARMEN ROCIO MEJIA
E/2023-69057	22/12/23	17	VERLIFLEX (DENOMINATIVA)	PEDRO FIGUEROA DE PAULA
E/2023-65290	7/11/23	19	Caribbean Door (DENOMINATIVA)	ALBA YRIS SANCHEZ ESTEVEZ
E/2023-73011	14/12/23	19	HORMIX (DENOMINATIVA)	HORMIGONES VEGANOS, S.R.L.
E/2023-41512	12/7/23	20	ROCA DESIGN (DENOMINATIVA)	ROSELIA CASTELLANO CASTRO
E/2023-67978	20/11/23	25	CARMINA (DENOMINATIVA)	MUÑOZ RETAIL INVESTMENT S.R.L.
E/2022-40912	14/7/22	25	FASHION NOVA (DENOMINATIVA)	Fashion Nova, LLC
E/2023-70339	30/11/23	25	TURKDOM (DENOMINATIVA)	SERDAL CAKICI
E/2023-53406	8/9/23	29	OLI DE NUTRIOLI (DENOMINATIVA)	RAGASA INDUSTRIAS, S.A. DE C.V.
E/2023-17980	23/3/23	30	ANITA GELATO (DENOMINATIVA)	HELADERIA VALENTINO, S.R.L.
E/2023-75119	28/12/23	30	BONGÚ GÉANT (DENOMINATIVA)	WILLY & CHIC DOMINICANA, S.R.L.
E/2023-69795	28/11/23	30	CAOBIS POWDER (DENOMINATIVA)	NORA LIS CAVUOTO
E/2023-66508	13/11/23	30	Delicias en Hoja (DENOMINATIVA)	LOGOURMET INVESTMENT, S.R.L.
E/2023-72002	20/12/23	30	EMPANADASH SHM23 (DENOMINATIVA)	GRUPO RIOMI TEAM, S.R.L.
E/2023-73572	18/12/23	30	FEASTABLES (DENOMINATIVA)	FEASTABLES INC.
E/2023-74176	21/12/23	30	MIEL ACUARELA (DENOMINATIVA)	MIEL ACUARELA, S.R.L.
E/2023-73623	18/12/23	30	PALETIAMO (DENOMINATIVA)	HELADERIA VALENTINO, S.R.L.

VIENE DE LA PÁGINA ANTERIOR

[210] EXPD.	[220] FECHA	[511] C.I.	[561] MARCA	[730] SOLICITANTE
E/2023-71345	6/12/23	30	ROSA Y FLOR (DENOMINATIVA)	ARISTIDES PEÑA POLANCO
E/2023-62194	7/12/23	30	Señor Nacho CCH (DENOMINATIVA)	EDWARD THOMAS WALL GUERRA
E/2023-70024	12/12/23	30	TULLY (DENOMINATIVA)	SULLY ANABEL GOMEZ GUERRERO DE GUERRERO
E/2019-35209	27/8/19	31	HYVRO (DENOMINATIVA)	HECTOR JOSE ESTRELLA HAZIM
E/2023-56872	25/10/23	32	AGUA FRESCA CP (DENOMINATIVA)	ALVARO MIGUEL ENCARNACION DEL ROSARIO
E/2023-73587	18/12/23	32	AGUA LA MAÑANERA (DENOMINATIVA)	NANCY ALTAGRACIA MONTERO CALDERON DE QUEZADA
E/2023-62633	23/10/23	32	AGUA SAOCRIS (DENOMINATIVA)	HECTOR EMILIO RAMIREZ DIAZ
E/2023-71374	6/12/23	32	AGUA SMERLIN (DENOMINATIVA)	DIONISIO QUEZADA NUÑEZ
E/2023-62639	23/10/23	32	AGUA TERANE (DENOMINATIVA)	ROSNET TERANE
E/2023-65754	8/11/23	32	CERVEZA GLOBAL, ONLISTAR R.D (DENOMINATIVA)	WINAR MANUEL RIJO RICHIEZ
E/2023-64929	2/11/23	32	PALMIERI (DENOMINATIVA)	YUBEY INDUSTRIAL, S.R.L.
E/2023-72139	11/12/23	33	CariMango (DENOMINATIVA)	J& SPIRITS, S.R.L.
E/2021-44059	4/8/21	33	Carrion Crema de Cacao (DENOMINATIVA)	VINÍCOLA DEL NORTE, S.A.
E/2023-49924	21/8/23	33	LOS CORRALES (DENOMINATIVA)	Corporativo Destilería Santa Lucia, S.A. de C.V.
E/2024-466	3/1/24	33	PEDRANAI (DENOMINATIVA)	PUROS DE HOSTOS Y MAS, E.I.R.L.
E/2023-75200	28/12/23	33	VIÑA CIERZO (DENOMINATIVA)	PUROS DE HOSTOS Y MAS, E.I.R.L.
E/2023-71097	5/12/23	34	B&E PRIMIUM CIGARS (DENOMINATIVA)	FRANCISCO ALBERTO SANTANA VASQUEZ
E/2023-72051	8/12/23	34	BLENDS PURPLE (DENOMINATIVA)	Philip Morris Products S.A.
E/2023-67297	15/11/23	34	BLENDS SILVER CLASSICS (DENOMINATIVA)	Philip Morris Products S.A.
E/2023-72380	11/12/23	34	BLENDS SUMMER (DENOMINATIVA)	Philip Morris Products S.A.
E/2023-72050	8/12/23	34	BLENDS TAUPE (DENOMINATIVA)	Philip Morris Products S.A.
E/2024-65	2/1/24	34	DON ELISEO (DENOMINATIVA)	DAVID AMILCAR ROMERO HERNANDEZ
E/2023-67560	16/11/23	34	Ei Alfa Vapes (DENOMINATIVA)	Zeta Businesses, LLC
E/2023-68746	22/11/23	34	HUEVA CIGARS (DENOMINATIVA)	JULIO VILCHEZ ROSSO
E/2023-74050	20/12/23	34	ICED POP! VAPORS MAXX (DENOMINATIVA)	Spark Distribution, LLC
E/2023-48648	14/8/23	34	NOW YOU CAN (LEMA COMERCIAL)	Philip Morris Products S.A.
E/2023-71815	7/12/23	34	ROUND CLASSICS (DENOMINATIVA)	Philip Morris Products S.A.
E/2023-67574	16/11/23	34	The Best by Ei Alfa (DENOMINATIVA)	Zeta Businesses, LLC
E/2023-49569	18/8/23	34	VEEV. THIS IS VAPING EVOLVED. (LEMA COMERCIAL)	Philip Morris Products S.A.
E/2023-69974	28/11/23	35	ALANA (DENOMINATIVA)	ARCHIPELAGO BRANDS PTE. LTD.
E/2023-71992	8/12/23	35	Amor CEMDOE (DENOMINATIVA)	CENTRO MÉDICO DE DIABETES, OBESIDAD Y ESPECIALIDADES (CEMDOE), S.A.
E/2023-66209	10/11/23	35	COIBOX (DENOMINATIVA)	ANDRES FAUSTO CORPORAN MARTINEZ
E/2023-74016	20/12/23	35	yoosee (DENOMINATIVA)	Shenzhen Gwell Times Technology Co., Ltd.
E/2023-57439	27/9/23	36	CUENTA LAFISE FX (DENOMINATIVA)	BANCO MULTIPLE LAFISE, S.A.
E/2023-57647	4/1/24	36	CUENTA LAFISE MONEY MARKET (DENOMINATIVA)	BANCO MULTIPLE LAFISE, S.A.
E/2023-72582	12/12/23	36	INVERSIÓN SEGURA DE SEGUROS RESERVAS (DENOMINATIVA)	SEGUROS RESERVAS, S.A.
E/2023-66106	9/11/23	36	Pásala y Brinda (DENOMINATIVA)	BANCO MULTIPLE CARIBE INTERNACIONAL, S.A.
E/2023-66111	9/11/23	36	Pásala y Canjea (DENOMINATIVA)	BANCO MULTIPLE CARIBE INTERNACIONAL,S.A
E/2023-72826	13/12/23	36	San Ideal ASOMAP (DENOMINATIVA)	MANUEL DE JESUS RUIZ BEATO
E/2023-66113	9/11/23	36	Temporada de Compras Caribe (DENOMINATIVA)	BANCO MULTIPLE CARIBE INTERNACIONAL
E/2023-55704	19/9/23	37	Formula Bao (DENOMINATIVA)	BYD COMPANY LIMITED
E/2023-75015	27/12/23	37	SIMPLEX (DENOMINATIVA)	ILLIS MIJAL VASQUEZ GARCIA
E/2023-69019	23/11/23	38	PUNTO DE ENCUENTRO (DENOMINATIVA)	SERGIO HUMBERTO FAÑA GARCIA
E/2023-67725	17/11/23	39	CRYSTAL (DENOMINATIVA)	Crystal Cruises Ltd.
E/2023-75021	27/12/23	39	inbox (DENOMINATIVA)	KELVIN SAMUEL ALMONTE NUÑEZ
E/2023-20672	5/4/23	41	AERO FLOW GANG (DENOMINATIVA)	ANDERLY GARCIA
E/2023-74402	22/12/23	41	Atlético Dominicana SC (DENOMINATIVA)	COMERCIALIZADORA JHL, S.R.L.
E/2023-74315	21/12/23	41	CARNAVAL CENTRO LEON (DENOMINATIVA)	CENTRO CULTURAL EDUARDO LEON JIMENES, INC.
E/2023-74825	26/12/23	41	Conexiones ARAJET (DENOMINATIVA)	ARAJET HOLDINGS LIMITED
E/2023-75047	27/12/23	41	DE CONSUMO LOCAL (DENOMINATIVA)	X 102 FM IP HOLDING, S. A.
E/2024-75	2/1/24	41	DIENTE 27 (DENOMINATIVA)	JESUS MARIA ANTONIO RIVERA DURAN
E/2023-65624	8/11/23	41	EL DECRETO DE GRUPO PANORAMA (DENOMINATIVA)	GRUPO DE MEDIOS PANORAMA GMP, S.R.L.
E/2023-62753	23/10/23	41	EL DIA DEL MATÚM (DENOMINATIVA)	JUAN MANUEL LORA DE LEON
E/2023-65622	8/11/23	41	EL MACO DE GRUPO PANORAMA (DENOMINATIVA)	GRUPO DE MEDIOS PANORAMA GMP, S.R.L.
E/2023-74591	26/12/23	41	EN LA PRÁCTICA, PODCAST DE TRIPLE IMPACTO, INNOVAC (DENOMINATIVA)	PORFIRIO NICOLAS BAEZ LOPEZ, ANGELICA MERCEDES VASQUEZ GARCIA
E/2023-66210	27/12/23	41	Ganancias Sostenibles by ECORED (DENOMINATIVA)	RED NACIONAL DE APOYO EMPRESARIAL A LA PROTECCIÓN AMBIENTAL (ECORED)
E/2023-75048	27/12/23	41	GENERACION X (DENOMINATIVA)	X 102 FM IP HOLDING, S. A.

## FUSIÓN MARCAS DE FÁBRICA

[111] # REG.	[511] CL. INTL.	[561] MARCA DE FABRICA	[732] NUEVO TITULAR
261489	3	RISQUÉ (MIXTA)	HFC Prestige International Operations Switzerland Sarl

## CAMBIO TITULAR MARCAS DE FÁBRICA

[111] # REG.	[511] CL. INTL.	[561] MARCA DE FABRICA	[732] TITULAR
252089	1	TEGOLUBE (DENOMINATIVA)	EVONIK OPERATIONS GMBH
E/0004-8796	2	SPRED (DENOMINATIVA)	PPG ARCHITECTURAL FINISHES, INC.
252637	3	gingermilk (Denominativa)	YRENE MERCEDES MARTINEZ TEJADA
261489	3	RISQUÉ (MIXTA)	COTY GENEVA SARL VERSOIX

[111] # REG.	[511] CL. INTL.	[561] MARCA DE FABRICA	[732] TITULAR
108363	5	BRONKLAST (DENOMINATIVA)	HEALTHCO LICENSING AG
204935	5	CORALEGRE AGLF (DENOMINATIVA)	LABOPHARMACOS, SRL.
106379	5	DISEÑO DE ETIQUETA DORADA	SOCIÉTÉ DES PRODUITS NESTLÉ S.A.
181683	5	ESTER-C (DENOMINATIVA)	SOCIÉTÉ DES PRODUITS NESTLÉ S.A.

PASA A LA PÁGINA SIGUIENTE



[111] # REG.	[511] CL. INTL	[561] MARCA DE FABRICA	[732] TITULAR
208804	5	FEMIFOL (DENOMINATIVA)	HEALTHCO LICENSING AG
181326	5	FOSFOBACTER (DENOMINATIVA)	LABOPHARMACOS, SRL.
82334	5	GOOD'N NATURAL (DENOMINATIVA)	SOCIÉTÉ DES PRODUITS NESTLÉ S.A.
193682	5	HERSIL (DENOMINATIVA)	HERSIL S.A.C. LABORATORIOS INDUSTRIALES FARMACEUTICOS.
255117	5	HERSIL (DENOMINATIVA)	HERSIL S.A.C. LABORATORIOS INDUSTRIALES FARMACEUTICOS
195384	5	MACA DS (DENOMINATIVA)	HERSIL S.A.C. LABORATORIOS INDUSTRIALES FARMACEUTICOS
138640	5	MILPAX (DENOMINATIVA)	HEALTHCO LICENSING AG
204997	5	MONAGIL (DENOMINATIVA)	ELIZARDO PEREZ ESPINOSA, SRL (ELIPE SA)
133062	5	NATURE'S BOUNTY (DENOMINATIVA)	SOCIÉTÉ DES PRODUITS NESTLÉ S.A.
252452	5	NEUROPREBAL (DENOMINATIVA)	LABOPHARMACOS, S.R.L.
208723	5	NUTRAGESTA (DENOMINATIVA)	HEALTHCO LICENSING AG
175634	5	OMEPRERLIN (DENOMINATIVA)	LABOPHARMACOS, S.R.L.
164928	5	OSTEO BI-FLEX (MIXTA)	SOCIÉTÉ DES PRODUITS NESTLÉ S.A.
244367	5	OSTEO BI-FLEX (MIXTA)	SOCIÉTÉ DES PRODUITS NESTLÉ S.A.
173359	5	POYETIL (DENOMINATIVA)	LABOPHARMACOS, SRL.
56883	5	PRILACE (DENOMINATIVA)	HEALTHCO LICENSING AG
235855	5	PROFENOL (DENOMINATIVA)	LABOPHARMACOS, S.R.L.
193681	5	PVM (DENOMINATIVA)	HERSIL S.A.C. LABORATORIOS INDUSTRIALES FARMACEUTICOS.
173164	5	PYRIDIUM (DENOMINATIVA)	HERSIL S.A.C. LABORATORIOS INDUSTRIALES FARMACEUTICOS.
172388	5	REXALL (DENOMINATIVA)	SOCIÉTÉ DES PRODUITS NESTLÉ S.A.
111111	5	RIDRINAL (DENOMINATIVA)	HEALTHCO LICENSING AG
96126	5	SEKOKOT (DENOMINATIVA)	HEALTHCO LICENSING AG
102925	5	SOLGAR (DENOMINATIVA)	SOCIÉTÉ DES PRODUITS NESTLÉ S.A.
187015	5	SOLGAR (MIXTA)	SOCIÉTÉ DES PRODUITS NESTLÉ S.A.
102922	5	SOLGAR LOGO	SOCIÉTÉ DES PRODUITS NESTLÉ S.A.
59949	5	SULFAMER FORTE (DENOMINATIVA)	LABORATORIO AMERIPHARMA, S.R.L.
210459	5	SUNDOWN (DENOMINATIVA)	SOCIÉTÉ DES PRODUITS NESTLÉ S.A.
210899	5	SUNDOWN NATURAL (MIXTA)	SOCIÉTÉ DES PRODUITS NESTLÉ S.A.
229629	5	TAPAZOL (DENOMINATIVA)	HEALTHCO LICENSING AG
208722	5	TERA CE (DENOMINATIVA)	HEALTHCO LICENSING AG

[111] # REG.	[511] CL. INTL	[561] MARCA DE FABRICA	[732] TITULAR
208721	5	TERAFLEM (DENOMINATIVA)	HEALTHCO LICENSING AG
208747	5	TERAFRESH (DENOMINATIVA)	HEALTHCO LICENSING AG
281217	5	TOSCAPIN (DENOMINATIVA)	PHARMACEUTICALS, EIRL.
281217	5	TOSCAPIN (DENOMINATIVA)	LABOPHARMACOS, SRL.
239776	5	VI-TO (DENOMINATIVA)	LABOPHARMACOS, SRL.
205443	5	VUVUZELA (DENOMINATIVA)	ELIZARDO PEREZ ESPINOSA, SRL (ELIPE SA)
257810	5	WARMI (DENOMINATIVA)	HERSIL S.A.C. LABORATORIOS INDUSTRIALES FARMACEUTICOS
193968	5	WARMI (DENOMINATIVA)	HERSIL S.A.C. LABORATORIOS INDUSTRIALES FARMACEUTICOS
298942	7	FIXTEC (DENOMINATIVA)	EBIC TOOLS CO. LTD
176355	29	MUCHO NACHO (MIXTA)	NENECO S.A.
148802	30	ALL-BRAN (DENOMINATIVA)	WK KELLOGG CO
76122	30	APPLE JACKS (DENOMINATIVA)	WK KELLOGG CO
107568	30	CORN POS (DENOMINATIVA)	WK KELLOGG CO
78473	30	FUN-PAK (DENOMINATIVA)	WK KELLOGG CO
265508	30	MUCHO NACHO (MIXTA)	NENECO S.A.
E/0004-008349	30	POPS (DENOMINATIVA)	WK KELLOGG CO
56788	30	SMACKS (DENOMINATIVA)	WK Kellogg Co.
E/0001-009902	30	VARIETY (DENOMINATIVA)	WK KELLOGG CO
297581	35	CALYPSO (MIXTA)	SPRADLING RD, S.R.L.
207342	1, 3, 4, 7, 9, 11, 13, 14, 21, 22, 29, 30, 31, 32, 33, 35, 36, 37, 38, 39,, 40, 41, 42, 43, 44, 45	MOMI (DENOMINATIVA)	GND GRUPO NACIONAL DE DISTRIBUCION, S.A.S.
104282	1, 5	KIRA (DENOMINATIVA)	HEALTHCO LICENSING AG
222545	29, 30	IYAESTA! (MIXTA)	NENECO S.A.
185395	6, 7, 9, 12, 35	RACE (MIXTA)	KUO, S.A.B. DE C.V.

## RENOVACIONES

### MARCAS DE FÁBRICA

[111] # REG.	[511] CL. INTL	[561] MARCA DE FABRICA	[732] TITULAR
208893	1	BIOGIB (DENOMINATIVA)	GRUPO BIOQUIMICO MEXICANO, S.A. DE C.V.
207230	1	IXUS (DENOMINATIVA)	ROTAM AGROCHEMICAL INTERNATIONAL CO., LTD.
22744	1	NUVAN (DENOMINATIVA)	AMVAC CHEMICAL CORPORATION
70105	1	TEC (DENOMINATIVA)	H.B. FULLER CONSTRUCTION PRODUCTS INC.
22609	3	BUFALO (ETIQUETA)	WERNER & MERTZ GMBH
E / 0004-36669	3	CAPILO (DENOMINATIVA)	CAPILO ESPAÑOL, C. POR A.
211843	3	CREST PRO-HEALTH [HD] (MIXTA)	THE PROCTER & GAMBLE COMPANY
142035	3	TORBELLINO (DENOMINATIVA)	PRODUCTOS QUIMICOS PANAMERICANOS, S. A.
211833	3	TRIDIMENSIONAL	THE PROCTER & GAMBLE COMPANY
22756	5	ALPHA-KERI (DENOMINATIVA)	HALEON CH SARL
141593	5	ANTIGRIP (DENOMINATIVA)	ETHICAL PHARMACEUTICAL, C. POR A.
71362	5	BATEN (DENOMINATIVA)	LABORATORIOS BUSSIE S.A.
211723	5	BENLYSTA (DENOMINATIVA)	GLAXOSMITHKLINE INTELLECTUAL PROPERTY LIMITED
13300	5	BETNOVATE (DENOMINATIVA)	GLAXO GROUP LIMITED
71333	5	BLEFAMIDE (DENOMINATIVA)	ALLERGAN, INC.
212749	5	CLOZEPPAM (DENOMINATIVA)	LABORATORIOS BUSSIE S.A.
204935	5	CORALEGRE AGLF (DENOMINATIVA)	AGLF ANTONIO GUITIERREZ LABORATORIOS FARMACEUTICOS SRL
139710	5	CRUISIER (DENOMINATIVA)	SYNGENTA PARTICIPATIONS AG
211784	5	DIGESTIVE ADVANTAGE (MIXTA)	RB HEALTH (US) LLC
141953	5	DISEÑO DE CARITA SONRIENTE	P&G Health Germany GmbH
140899	5	ENFAPRO (DENOMINATIVA)	MJN U.S. Holdings LLC
141941	5	FELDIPINA (DENOMINATIVA)	ETHICAL PHARMACEUTICAL, C. POR A.
209177	5	FIGURATIVA	CELLTRION, INC.
209176	5	FIGURATIVA	CELLTRION, INC.
209238	5	GINOLACT (DENOMINATIVA)	ARNALDO JOSE MANUEL DOMINGUEZ TAVAREZ / RAMON SANTIAGO POLO GUZMAN
141567	5	HEPSERA (MIXTA)	GLAXO GROUP LIMITED
207127	5	KEMELY (DENOMINATIVA)	ARNALDO JOSE MANUEL DOMINGUEZ TAVAREZ / RAMON SANTIAGO POLO GUZMAN
211920	5	KOZENIS (DENOMINATIVA)	GLAXO GROUP LIMITED
141883	5	LAPELA (DENOMINATIVA)	ETHICAL PHARMACEUTICAL, C. POR A.
209155	5	MAYSTA (DENOMINATIVA)	CORN PRODUCTS DEVELOPMENT, INC.
22793	5	MOCAP (DENOMINATIVA)	AMVAC CHEMICAL CORPORATION
204997	5	MONAGIL (DENOMINATIVA)	MANUEL DE JESUS PEREZ ANDUJAR
211782	5	MOVE FREE (MIXTA)	RB HEALTH (US) LLC
206306	5	NEOLPHARMA SELECTIVE (DENOMINATIVA)	Psicofarma S.A. de C.V.
70756	5	NORGESIC (DENOMINATIVA)	SANFER FARMA, S.A.P.I. DE C.V.
209149	5	PARACONICA (DENOMINATIVA)	ACINO PHARMA AG
72256	5	PAXIL (DENOMINATIVA)	GLAXOSMITHKLINE LLC
206843	5	PHARMIZOL (DENOMINATIVA)	ARNALDO JOSE MANUEL DOMINGUEZ TAVAREZ / RAMON SANTIAGO POLO GUZMAN
71327	5	REFRESH (DENOMINATIVA)	ALLERGAN, INC.
209585	5	SAPROKA (DENOMINATIVA)	JOMIAND INTERNATIONAL, S.R.L.
210599	5	STIPROX SHAMPOO (DENOMINATIVA)	STIEFEL LABORATORIES, INC.
59949	5	SULFAMER FORTE (DENOMINATIVA)	CARMELO ARISTY
209117	5	SUPER GRAMASAN 20 SL (DENOMINATIVA)	FERTILIZANTES SANTO DOMINGO, S.A. (FERSAN)
141714	5	SYNFLORIX (DENOMINATIVA)	GLAXOSMITHKLINE BIOLOGICALS S.A.
208722	5	TERA CE (DENOMINATIVA)	HEALTHCO LICENSING AG
208721	5	TERAFLEM (DENOMINATIVA)	HEALTHCO LIMITED
208747	5	TERAFRESH (DENOMINATIVA)	HEALTHCO LIMITED
139629	5	TILT (DENOMINATIVA)	SYNGENTA PARTICIPATIONS AG
207612	5	UNICITY BALANCE (DENOMINATIVA)	PERFORMANCE LABS PTE. LTD.
205443	5	VUVUZELA (DENOMINATIVA)	MANUEL DE JESUS PEREZ ANDUJAR
141737	5	ZYMAR (DENOMINATIVA)	ALLERGAN, INC.
211872	7	AJUSA (MIXTA)	AUTO-JUNTAS, S.A.U.
210618	7	HAVELLS (MIXTA)	HAVELLS INDIA LIMITED
208175	7	TANAKA (MIXTA)	IMPORTADORA LA PLAZA S.R.L.
5002	7	TIMKEN (DENOMINATIVA)	THE TIMKEN COMPANY

[111] # REG.	[511] CL. INTL	[561] MARCA DE FABRICA	[732] TITULAR
210070	7	WHX (DENOMINATIVA)	GRUPO POWER METAL, S.A.
210068	7	ZSG (DENOMINATIVA)	GRUPO POWER METAL, S.A.
210337	9	HAVELLS (DENOMINATIVA)	HAVELLS INDIA LIMITED
210617	9	HAVELLS (MIXTA)	HAVELLS INDIA LIMITED
36089	9	HE-MAN (DENOMINATIVA)	MATTEL, INC.
204802	9	POLI (MIXTA)	ASSA ABLDY CHILE LTDA
70337	9	PRESARIO (DENOMINATIVA)	HEWLETT-PACKARD DEVELOPMENT COMPANY, L.P.
70323	10	ADVANCED STERILIZATION PRODUCTS (DENOMINATIVA)	ASP GLOBAL MANUFACTURING GMBH
139655	10	AHT (DENOMINATIVA)	INTEGRA LIFESCIENCES CORPORATION
209064	10	HELIXONE (MIXTA)	FRESENIUS MEDICAL CARE DEUTSCHLAND GMBH
70324	10	STERRAD (DENOMINATIVA)	ASP GLOBAL MANUFACTURING GMBH
210584	10	TRIDIMENSIONAL	GLAXO GROUP LIMITED
209989	10	TRIDIMENSIONAL	GLAXO GROUP LIMITED
210272	11	FIGURATIVA	THE COLEMAN COMPANY, INC.
211264	11	JOMOO (MIXTA)	JOMOO KITCHEN & BATH CO., LTD.
140098	12	CASSARELLA (MIXTA)	INTEGRADO S.A.S.
139684	12	FARMALL (DENOMINATIVA)	CNH GLOBAL N.V.
208867	12	KAPARSI (MIXTA)	ALTEZZA CO., LTD.
10832	12	NISSAN (DENOMINATIVA)	NISSAN MOTOR CO LTD
210253	12	WHX (DENOMINATIVA)	GRUPO POWER METAL, S.A.
210252	12	ZSG (DENOMINATIVA)	GRUPO POWER METAL, S. A.
304	13	S & W (MONOGRAMA)	SMITH & WESSON INC.
70518	14	LOTUS (MIXTA)	FESTINA LOTUS, S.A.
36111	16	HE-MAN (DENOMINATIVA)	MATTEL, INC.
36110	16	HE-MAN (DENOMINATIVA)	MATTEL, INC.
35647	16	MASTERS OF THE UNIVERSE (DENOMINATIVA)	MATTEL, INC.
35648	16	MASTERS OF THE UNIVERSE (DENOMINATIVA)	MATTEL, INC.
139554	16	NUBE BLANCA Y DISEÑO	PAPELERA INTERNACIONAL, S.A.
139801	16	SCOTT CUIDA A TU FAMILIA (LEMA)	KIMBERLY-CLARK WORLDWIDE, INC.
70145	19	TEC (DENOMINATIVA)	H.B. FULLER CONSTRUCTION PRODUCTS INC.
70839	25	FISHER-PRICE (DENOMINATIVA)	MATTEL, INC.
136141	25	GALAX (DENOMINATIVA)	BRANDOM INVESTMENT CORP.
72348	25	LUCCHESI (DENOMINATIVA)	LUCCHESI, INC.
36109	28	HE-MAN (DENOMINATIVA)	MATTEL, INC.
35646	28	MASTER OF THE UNIVERSE (DENOMINATIVA)	MATTEL, INC.
60952	28	MATTEL Y DISEÑO DE SELLO	MATTEL, INC.
141962	28	TINKER BELL (DENOMINATIVA)	DISNEY ENTERPRISES, INC.
141015	29	CETECO (DENOMINATIVA)	CETECO MILK PRODUCTS CORPORATION
208968	29	HABICHUELAS REBECA (MIXTA)	EXTERRA GLOBAL TRADING
205343	29	MUBRAVO (DENOMINATIVA)	BRAVO S A
205332	29	MUYBRAVO (DENOMINATIVA)	BRAVO, S.A.
211794	30	AF (MIXTA)	FUENTE MARKETING LTD.
211845	30	ARTURO FUENTE (DENOMINATIVA)	FUENTE MARKETING LTD.
205789	30	FIGURATIVA	SPENCER DAVID LEWIN / CAROLINA ZUÑIGA RAMIREZ
212933	30	HIELO VILLAR HNOS. (DENOMINATIVA)	GENEROSO VILLAR RAMIREZ
209028	31	ASCAN (DENOMINATIVA)	CARGILL INCORPORATED
209183	31	ASCAN (MIXTA)	CARGILL INCORPORATED
206808	31	SWICH BANANO (DENOMINATIVA)	DOMINGO EXPEDITO ARACENA
210713	32	ZAFRA (DENOMINATIVA)	ZAFRA RUM LLC.
135891	33	UVITA (DENOMINATIVA)	RPB, S.A.
209255	34	LA FLOR DEL DESIERTO 1844 (DENOMINATIVA)	JUAN FRANCISCO RIVAS PEÑA / CESAR EMILIO OLIVO NUÑEZ
139458	35	ORANGE (DENOMINATIVA)	ORANGE BRAND SERVICES LIMITED

VIENE DE LA PÁGINA ANTERIOR

[111] # REG.	[511] CL. INTL	[561] MARCA DE FABRICA	[732] TITULAR	[111] # REG.	[511] CL. INTL	[561] MARCA DE FABRICA	[732] TITULAR
203917	35	UNICITY (DENOMINATIVA)	PERFORMANCE LABS PTE. LTD.	211561	29, 30	COOSUR (DENOMINATIVA)	ACEITES DEL SUR-COOSUR, S.A.
209120	39	DRIVE HAPPY (DENOMINATIVA)	VANGUARD TRADEMARK	204443	3, 5	BABY SOFT (MIXTA)	ALICORP, S.A.A.
209630	39	EMERALD CLUB (DENOMINATIVA)	VANGUARD TRADEMARK HOLDINGS USA LLC	209420	3, 5	TECNOLOGIA NEUTRACARE (MIXTA)	KIMBERLY-CLARK WORLDWIDE, INC.
209204	39	GOL+CONFORT (MIXTA)	VRG LINHAS AEREAS S.A.	209257	3, 5, 10, 21	ILLUMIBRISTLES (DENOMINATIVA)	GLAXOSMITHKLINE CONSUMER HEALTHCARE (UK) IP LLC
139857	39	INTERCRUISES (MIXTA)	TUI HOLDING, SPAIN, S.L.U.	212230	3, 8	GILLETTE (DENOMINATIVA)	THE GILLETTE COMPANY LLC
139453	39	ORANGE (DENOMINATIVA)	ORANGE BRAND SERVICES LIMITED	209188	4, 6, 12, 37, 39	MARTI PG PETROLEUM GROUP (MIXTA)	CARLOS JOSE MARTI GARDEN
209190	41	DOKI (MIXTA)	DISCOVERY COMMUNICATIONS, LLC	210283	5, 10	GENFAR (DENOMINATIVA)	GENFAR, S.A.
139454	41	ORANGE (DENOMINATIVA)	ORANGE BRAND SERVICES LIMITED	142204	5, 32	VITALINEA (DENOMINATIVA)	COMPAGNIE GERVAIS DANONE
140050	42	VENTOLINE (DENOMINATIVA)	GLAXO GROUP LIMITED	209397	6, 9, 19, 20, 42, 45	ALLEGION (DENOMINATIVA)	SCHLAGE LOCK COMPANY LLC
211501	43	BREATHLESS RESORTS & SPAS (MIXTA)	THE CORYN GROUP II, LLC	209201	7, 12	NTN (MIXTA)	NTN CORPORATION
139462	43	CLARION RESORT (DENOMINATIVA)	CHOICE HOTELS INTERNATIONAL, INC.	209115	9, 14, 18	CANDIE'S (DENOMINATIVA)	Iconix LATIN america LLC
208487	44	CLAUDIA'S WAY (MIXTA)	CLAUDIA SOFIA GARCIA DE FRANCO	210232	9, 35, 41, 43	FIGURATIVA	LA QUINTA WORLDWIDE, LLC
209410	45	MYMATTER (DENOMINATIVA)	SQUIRE PATTON BOGGS (US) LLP.	209198	9, 38, 42	LLEIDA.NET (DENOMINATIVA)	LLEIDANETWORKS SERVEIS TELEMATICS, S.A.
70124	1, 5	ADVANCED STERILIZATION PRODUCTS (DENOMINATIVA)	ASP GLOBAL MANUFACTURING GMBH				
70820	1, 5	STERRAD (DENOMINATIVA)	ASP GLOBAL MANUFACTURING GMBH				
70125	1, 5	STERRAD (DENOMINATIVA)	ASP GLOBAL MANUFACTURING GMBH				
71346	1, 5	STICK UPS (DENOMINATIVA)	Reckitt & Colman (Overseas) Hygiene Home Limited				

## RENOVACIONES NOMBRES COMERCIALES

[111] # REG.	[561] NOMBRE COMERCIAL	[510] ACTIVIDAD	[732] TITULAR
373779	4BITS BUSINESS IT & SECURITY	SERVICIOS DE CONSULTORIA Y ASESORIA EN LA TECNOLOGIA DE LA INFORMACION, SEGURIDAD INFORMÁTICA E INFRAESTRUCTURA TECNOLÓGICA.	LEWIS MARTIN ALMONTE HERNÁNDEZ
371697	ALQUIMIA INTERNACIONAL	COMERCIALIZACIÓN DE EQUIPOS Y PRODUCTOS PARA LOS LABORATORIOS DE CONTROL DE CALIDAD.	IÑIGO MUÑOZ CRESPO
372474	ALUNOX	PRODUCCIÓN DE BIOMASA.	JOSEPH ANGEL ESTRELLA SARUBBI
372864	AMI & ASOCIADOS	VENTA Y COMERCIALIZACIÓN DE EQUIPOS DE OFICINA, ARTÍCULOS DE LIMPIEZA E HIGIENE, ARTÍCULOS DEL HOGAR.	JACOBO AMI FELIZ
368528	B. DE PAULA PRESTAFACIL	PRESTAMOS HIPOTECARIOS Y PERSONALES CON GARANTÍA PRENDARIA; COMPRA, VENTA Y ADMINISTRACIÓN DE BIENES MUEBLES (VEHÍCULOS) E INMUEBLES.	BACILIO DE PAULA MAÑÓN
371183	BEFEL. MULTI SERVICES AND SALES GROUP	TRATAMIENTO DE AGUAS POTABLES Y RESIDUALES, EXPORTACIÓN, IMPORTACIÓN DE MATERIAS PRIMAS, MATERIALES Y PRODUCTOS PARA EL TRATAMIENTO DEL AGUA Y LOS RESIDUALES.	BEATRIZ FELIZ QUEZADA
360196	CEMAVLOCK	VENTA Y DISTRIBUCION DE MATERIALES PARA LA CONSTRUCCION.	ANDRES ENMANUEL BAUTISTA TAVERAS
165198	COCCIA DOMINICANA	INSTALACIÓN DE LINEAS ELÉCTRICAS AÉREAS, REPARACIÓN E INSTALACIÓN DE SISTEMAS ELÉCTRICOS.	COCCIA DOMINICANA, C. POR A.
372350	COCO CANA LOUNGE	SOCIEDAD COMERCIAL DEDICADA A OPERAR ESTABLECIMIENTOS DE EXPENDIO DE ALIMENTOS Y BEBIDAS.	FOOD MANAGEMENT SERVICES, S.A.
374576	COCO CAÑA CARIBBEAN LOUNGE	OPERAR ESTABLECIMIENTOS DE EXPENDIÓ DE ALIMENTOS Y BEBIDAS.	FOOD MANAGEMENT SERVICES, S.A.
170640	COMERCIAL E. P.	VENTA DE MEDICAMENTO, MEDICINA EN GENERAL, PRODUCTOS DE BELLEZA, QUINCALLERÍA EN GENERAL.	ANTONIO DE JESUS TAVAREZ UREÑA
380327	CONSUME LO NUESTRO (EMBLEMA)	FABRICACION, DISTRIBUCION Y VENTAS DE FERTILIZANTES AGRÍCOLAS, PROTECTANTES DE CULTIVOS.	FERTILIZANTES SANTO DOMINGO, S. A. (FERSAN)
372616	COOPERATIVA DE ACUACULTORES DE COPEYITO, COOPAVACOP	LA PRODUCCION, CRIANZA Y VENTA DE PECES.	MISQUELYS TORRES JAVIER
169675	COOPERATIVA DE CRIADORES DEL CIBAO INC. COOP-CIBAO	VENTAS DE PRODUCTOS AGRICOLAS Y DIVERSOS.	COOPERATIVA DE CRIADORES DEL CIBAO INC. COOP-CIBAO
363116	CR ABOGADOS CONSULTORES	OFICINA DE ABOGADOS, TODOS TIPOS DE ACTIVIDADES JURÍDICAS COMO LITIGIOS EN TODAS LAS MATERIAS, ASESORIAS LEGALES.	YURI ALBERTO CASTILLO CEDEÑO
372280	E & L AUTO PARTS	VENTA DE REPUESTOS Y PIEZAS PARA VEHÍCULOS.	ROBERTO ANTONIO RIVAS ROSA
369590	EQUIPO DE MUJERES EN DESARROLLO EMUDE	ENTIDAD SIN FINES DE LUCRO, DEDICADA AL MEJORAMIENTO DE LA CALIDAD DE VIDA DE LAS MUJERES EN LOS BATEYES Y ZONAS RURALES DEL PAÍS .	GERMANIA SEVITO RENE
372343	EVOLUTION BATTERY	VENTA Y DISTRIBUCIÓN DE BATERÍAS PARA INVERSORES.	ERWIN VICENTE GARCIA DE LA MAZA
163441	FARMACIA FARMACITY	COMPRA Y VENTA DE PRODUCTOS FARMACEUTICOS.	CHRISTIAN JOSE DORREJO PEÑA / MARIA DE LOURDES DORREJO PEÑA
374140	FARMACIA LOS JARDINES DE VILLA TAPIA	FARMACIA.	FARMACIA LOS JARDINES DE VILLA TAPIA SRL
367528	FARMACIA OLIM	VENTA DE MEDICAMENTOS Y MISCELANEOS.	FARMACIA OLIM SRL
372455	FERRERERIA & CONSTRUCCIONES ROMAGIA	VENTA DE ARTICULOS FERREREROS Y CONSTRUCCIONES.	ROBERTO ANTONIO MARIA ORTIZ
363497	FLORES SPORT PRO	ORGANIZACIÓN Y REALIZACIÓN DE TORNEOS DEPORTIVOS.	LUIS EDUARDO FLORES
373193	FUNDACIFMAX, FUNDACION DE ATENCION Y CUIDADO INTEGRAL FAMILIAR MACORIX	ORGANIZACIÓN SIN FINES DE LUCRO DEDICADA A LA EVALUACIÓN Y ATENCIÓN PSICOPEAGÓGICA.	LICET DEL CARMEN DE LEON GERMAN
367090	FUNDACION CENTRO EDUCATIVO BIENVENIDA FCEB	ENTIDAD SIN FINES DE LUCRO DEDICADA A DAR AYUDA DE MANERA INTEGRAL A LA NIÑEZ DE LA JAVILLA DE CRUZ GRANDE DEL SECTOR DE VILLA MELLA.	BIENVENIDA PEGUERO CASTILLO
371123	FUNDACION CRISTIANA PRO BIENESTAR HUMANA HUGUES IRALIEIN	ORGANIZACIÓN SIN FINES DE LUCRO	HUGUES IRALIEIN
173516	HERNANDEZ & GARCIA HERGALL	IMPORTACIÓN Y EXPORTACIÓN, ASÍ COMO LA PROMOCIÓN, Y EL FOMENTO DE OPORTUNIDADES DE LA INVERSIÓN.	HERNÁNDEZ & GARCÍA S. A. (HERGALL)
383205	HONGOGO	PRODUCCIÓN AGRÍCOLA EN GENERAL Y EXPORTACIÓN DE LOS MISMOS.	YUN-JU CHEN
372503	IGLESIA CRISTIANA EXPANDIENDO EL REINO	ENTIDAD SIN FINES DE LUCRO DEDICADA A IGLESIA.	WILLIAM SANCHEZ POLANCO
362567	INDUSTRIAS LLUVILITE	PROCESADORA, DISTRIBUIDORA Y COMERCIALIZADORA DE AGUA PARA CONSUMO HUMANO, ZUMOS DE FRUTAS Y VEGETALES.	CATALINA REYES SANTOS
364718	INGACA	OBRA CIVILES	EDWIN RAFAEL RICARDO CORNIEL / NEFTALY JOSE JIMENEZ ABREU
370473	INVERSIONES GIL RUSSO	PRESTACION DE SERVICIOS DE FUMIGACION	JORDHAN FLORDAN GIL MEJIA / JOSEFINA MERCEDES RUSSO DIAZ
370567	ISLA AUTOS	CORRETAJE DE SEGUROS	ISLA AUTOS, SRL
368641	JAEPY	SERVICIOS RELACIONADOS CON LA SALUD HUMANA.	JULIAN ANTONIO ELIAS PEREZ YUNEN
371878	JUBAL	ACTIVIDADES RELACIONADAS A EDUCACIÓN MUSICAL (ESCUELA DE MÚSICA), VENTA DE SERVICIOS Y BIENES MUSICALES EN GENERAL.	LIANA MARIEN POLANCO RAMOS
363907	KALLAS BEAUTY LOUNGE	PELUQUERÍA, SALÓN, VENTAS DE PRODUCTOS DE BELLEZA.	VICTORIA FABIAN PEREZ
49186	LEONARDO MEJIA & ASOCIADOS, S.A. Y SU LOGO	OPERACIÓN DE UNA OFICINA DE SERVICIOS JURÍDICOS EN GENERAL, CORREDORES DE SEGUROS.	LEONARDO MEJIA & ASOCIADOS, S.A.
167392	MARCO, RACK Y TRAMERIA (MR&T)	FABRICACIÓN DE MARCO Y TRAMERIA METÁLICA.	HAIDY EVANGELISTA VALOY TAVERAS
362975	NEGOCIAR CON RUAMAR ES HACERLO ENTRE FAMILIA (LE)	PRESTAMOS, FINANCIAMIENTOS E IMPORTACION DE VEHICULOS.	RUAMAR, S.R.L.
364885	OANCA	DISEÑO, EJECUCIÓN, SUPERVISIÓN Y MANTENIMIENTO DE PROYECTOS DE ARQUITECTURA, INGENIERÍA CIVIL.	ANABEL CASTILLO CÁCERES
360836	OFICINA JURIDICA M&A	BRINDAR ASISTENCIA LEGAL, DAR SOPORTE LEGAL EN EL ÁREA JURÍDICA, Y ASUNTOS DE BIENES RAÍCES.	RAFAEL MARTÍNEZ GUZMÁN
373298	POPULAR PREMIER	ACTIVIDADES BANCARIAS.	BANCO POPULAR DOMINICANO, S.A., BANCO MULTIPLE
369344	PROIMAGEN LVGA	ADMINISTRACION, SUPERVISION Y MANEJO DE CONSULTORIOS ESPECIALIZADOS DE ODONTOLOGIA	COYOACAN 1120, S.R.L.
363720	PROMOTORA E INVERSIONES JIMENEZ ESTEVEZ	CONSTRUCCION DE BIENES INMUEBLES	JOEL JIMENEZ ESTEVEZ / NILSA MERCEDES CASTILLO RODRIGUEZ DE JIMENEZ
170200	REPUBLIC AIRLINES COMPANY (REP AIR CO.)	SERVICIOS DE REPRESENTACION DE COMPAÑIAS PARA LA COMPRA, VENTA, ARRENDAMIENTO Y TALLER DE REPARACIÓN DE AERONAVES.	DANILO DE JESUS ROSARIO JIMENEZ
368347	SCORY CAFE RESTAURANT	VENTA DE ALIMENTOS Y BEBIDAS BAJO EL FORMATO DE CAFÉ-BAR-RESTAURANTE.	JOSE LUIS RODRIGUEZ PERALTA
369801	SCRAP LI DOMINICANA	COMPRA, IMPORTACIÓN, EXPORTACIÓN Y RECICLAJE DE METALES.	JEURY CEPEDA POLANCO
365550	SEMINARIO TEOLOGICO ELOHIM (ROTULO)	FORMACIÓN RELIGIOSA INTEGRAL PARA FORMAR HOMBRES Y MUJERES PARA EL EJERCICIO DEL MINISTERIO DEL EVANGELIO.	IGLESIA APOSTÓLICA Y MISIONERA INC
363256	SOLUCIONES SEGURAS	VENTA, DISTRIBUCION Y COMERCIALIZACION DE PRODUCTOS FARMACÉUTICOS, EQUIPOS Y SUMINISTROS MÉDICOS.	RAMON SANTIAGO POLO GUZMAN / ARNALDO JOSE MANUEL DOMINGUEZ TAVARES
369857	SORO-GASCON	IMPORTACION Y EXPORTACION DE ALAMBRE Y GOMA	MIGUEL ANGEL MARQUETA AURIA
374667	SUPER FARMACIA DIOGENES	VENTAS DE PRODUCTOS FARMACEUTICOS.	JUAN OTILIO VASQUEZ REYES
370067	SURTIDORA AMERICA	COMPRA, VENTA Y DISTRIBUCIÓN DE DULCES.	MERLIN HANLEY ROJAS LOPEZ

PASA A LA PÁGINA SIGUIENTE

[111] # REG.	[561] NOMBRE COMERCIAL	[510] ACTIVIDAD	[732] TITULAR
371328	TRANSFU (ROTULO)	PRÉSTAMOS PERSONALES, HIPOTECARIOS Y FINANCIAMIENTOS EN GENERAL	ANIBAL FLORES MORENO
364292	TRIBUNA DEPORTIVA	ESPACIO DEPORTIVO DE RADIO Y TELEVISIÓN.	HANSEL OMAR DIAZ MATTHEWS
373749	TROPIGAS EL GAS DE LOS DOMINICANOS	ALMACENAJE, ENVASE, PROMOCIÓN, VENTA Y DISTRIBUCIÓN DE GAS.	TROPIGAS DOMINICANA, S.R.L.
50509	WILLIAM H. GARCIA MERCADEO	SERVICIOS PROFESIONALES EN EL ÁREA DE MERCADEO Y RELACIONES PUBLICAS, REALIZAR SERVICIOS PUBLICITARIOS.	WILLIAM H. GARCIA MERCADEO, S.A.

## CAMBIO TITULAR NOMBRES COMERCIALES

[111] # REG.	[561] NOMBRE COMERCIAL	[510] ACTIVIDAD	[732] TITULAR
298344	AHRA INTIMATE	JABÓN LÍQUIDO INTIMO PARA LA HIGIENE DIARIA DE LA MUJER; PRODUCTO HIGIÉNICO; PRODUCTO FARMACÉUTICO.	AUDY RAFAELINA ACOSTA DE ORTIZ
563084	APGAR GROUP FARMACIA	VENTA DE PRODUCTOS FARMACEUTICOS	ANGEL AUGUSTO RODRIGUEZ AGRAMONTE
508018	BELLROCK HOLDING	VENTA, ALQUILER Y CONSTRUCCION DE BIENES INMUEBLES.	BELLROCK HOLDING, S.R.L.
652789	CABAÑA TURISTICAS SOLUCIONES DE AMOR	SERVICIOS DE CABAÑAS, HOTEL Y VILLAS.	WILMAN LEONEL UREÑA CASTRO
420979	CHARCANTARAS BAR & TAPAS HOLDINGS	EXPLOTACIÓN COMERCIAL DEL NEGOCIO DE RESTAURANTES Y BAR, EXPENDIO DE COMIDA TIPO GOURMET Y BEBIDAS ALCOHÓLICAS Y SIN ALCOHOL.	KIMBERLY PEÑA DOMINGUEZ
751862	CLUB DE CANOFILOS DEL ROTTWEILER CCR	ENTIDAD SIN FINES DE LUCRO, DEDICADA FOMENTAR, MEJORAR Y PRESERVAR LA CRIANZA DE PERROS DE PURAS RAZAS DE ACUERDO A SUS ESTÁNDARES DE LA FEDERACIÓN CINOLÓGICA INTERNACIONAL.	SANTIAGO AMADEO HERNANDEZ PEGUERO/ELIAS ANTONIO MADERA DE LOS SANTOS
482613	COBAMO CONSTRUCTORA BATISTA MORALES (ROTULO)	DISEÑO, CONSTRUCCIÓN Y ALQUILER DE EQUIPOS PARA LA CONSTRUCCIÓN.	JESUS SEBASTIAN BATISTA DONASTORG
694099	CONSORCIO CONTRUCCIONES DEL CIBAO CONSCI	COMPRA, VENTA, DISTRIBUCION E IMPORTACION DE TODA CLASE DE MATERIALES DE CONSTRUCCION	JOLUZO INDUSTRIAL, S.R.L.
478943	CONSTRUCTORA BATISTA MORALES	DISEÑO, CONSTRUCCIONES EN GENERAL Y ALQUILER DE EQUIPOS PARA LA CONSTRUCCIÓN.	JESUS SEBASTIAN BATISTA DONASTORG
570083	CONTUVIC ENTERPRISE	ADMINISTRACION, DESARROLLO Y OPERACIÓN DE PROYECTOS HOTELEROS	ZURAB POLILOKA SHVILI / ILHOM NASIROV RUSTAMOVICH
207490	CONVENCION BAUTISTA DOMINICANA	PROCLAMACIÓN DEL SANTO EVANGELIO DE JESUCRISTO Y BIEN SOCIAL.	CONVENCION BAUTISTA DOMINICANA
668446	DISTRIBUIDORA PREMEDI TEST	IMPORTACIÓN, EXPORTACIÓN, DISTRIBUCIÓN Y VENTA DE MEDICAMENTOS A NIVEL INTERNACIONAL Y LOCAL.	PIROSKA KALAF GARCIA
567165	DISTRIBUIDORA RELAMO	COMPRA, VENTA Y DISTRIBUCIÓN DE COSMÉTICOS, PRODUCTOS DE BELLEZA.	DISTRIBUIDORA RELAMO, S.R.L.
565335	EGEAS ENTERPRISE	ADMINISTRACIÓN, DESARROLLO Y OPERACIÓN DE PROYECTOS HOTELEROS, GESTIÓN ADMINISTRATIVA.	ZURAB POLOLIKASHVILI/ILHOM NASIROV RUSTAMOVICH
675166	EPICENTRO CIGARS	VENTA Y ELABORACION DE CIGARROS, TABACOS Y PRODUCTOS RELACIONADOS CON TABACOS.	HUMBERTO CONCEPCION ANDRADE
642502	ESTACIÓN DE SERVICIOS ORIENTAL SDE	COMPRA, VENTA, DISTRIBUCIÓN Y COMERCIALIZACIÓN DE COMBUSTIBLES, LUBRICANTES Y SUS DERIVADOS.	JEIDRYS ELVIRA RAMOS LUCIANO
448575	EXCELLENCE EL CARMEN	INVERSIÓN, DESARROLLO, PROMOCIÓN Y CONSTRUCCIÓN DE INFRAESTRUCTURAS Y OPERACIÓN DEL HOTEL EXCELLENCE EL CARMEN.	WHITECAP BAY INVESTMENTS, B.V.
424016	FARMACIA VILLA CERRO	VENTA DE MEDICAMENTOS.	DORKA ELIZABETH CEDEÑO MARTINEZ
779340	FUERZA ELÉCTRICA CON LUIS FELA	ENTIDAD SIN FINES DE LUCRO CON FINES EDUCATIVOS Y RECREATIVOS.	MAXIMO ANTONIO GOMEZ PEÑA
620229	GRUPO UNIDO DE LA INDUSTRIA AUTOMOTRIZ DE LA REPUBLICA DOMINICANA GUIA-RD	ASOCIACION SIN FINES DE LUCRO	INDUSTRIA AUTOMOTRIZ DE LA REPUBLICA DOMINICANA, INC. (GUIA-RD)
362567	INDUSTRIAS LLUVILITE	PROCESADORA, DISTRIBUIDORA Y COMERCIALIZADORA DE AGUA PARA CONSUMO HUMANO, ZUMOS DE FRUTAS Y VEGETALES.	CATALINA REYES SANTOS
770163	JC INVERSIONES CAMPO VERDE	TENEDORA DE PROPIEDADES INMOBILIARIAS.	JUAN RAMON CURBELO TABOADA
723228	MANUALIDADES CORDELIA	COMPRA, VENTA Y PRODUCCIÓN DE TODO TIPO DE MANUALIDADES ARTESANALES HECHAS CON TELAS, HILOS, MATERIALES RECICLABLES O MATERIALES EN GENERAL (HIERRO, VIDRIO, BARRO).	PRODUCTORA GATUNA PG, S.R.L.
340484	MARIA YOBON HOSTAL	OFRECER SERVICIO DE ALONAMIENTO Y HOSPEDAJE	BLADANLLY MIGUELINA CARRASCO CASTELLANOS / RUBEN ANTONIO ALI VALDEZ MERCEDES
711465	MYCELIUM MANUFACTURING CARIBBEAN MMC	EMPRESA INSTALADA EN ZONA FRANCA BAJO LA LEY 8-90 Y SU REGLAMENTO 366-97, PARA EL ESTUDIO.	MYCELIUM MANUFACTURING CARIBBEAN MMC, S.R.L.
702715	NOVUS BEACH RESTAURANT	SERVICIOS DE BAR Y RESTAURANTE	NOVUS BEACH RESTAURANT
581372	OTANEXT DOMINICANA	COMERCIALIZACIÓN, FABRICACIÓN, SUMINISTRO, DISTRIBUCIÓN, REPRESENTACIÓN, ALMACENAMIENTO.	OTANEXT DOMINICANA, S.R.L.
110237	PAT' E PALO Y LOGO	ADMINISTRACIÓN DE RESTAURANTES, BARES, EXPENDIÓ DE COMIDA Y BEBIDAS EN GENERAL.	OTANEXT DOMINICANA, S.R.L.
189840	PREMEDI TEST	PROGRAMAS INTEGRALES DE DIAGNÓSTICO Y CONCIERTIZACIÓN EN EL GRAVE PROBLEMA DE LAS DROGAS.	PIROSKA KALAF GARCIA
544493	PRO EVENTS BORRELL	SERVICIOS DE MONTAJE DE EVENTOS, DECORACIÓN, ILUMINACIÓN, EFECTOS ESPECIALES, TRUSS.	YSIS ESTRELLA BORRELL
389259	RIVERBOUND INVESTMENT GROUP	PROVISION DE SERVICIOS DE CONSULTORIA	RIVERBOUND INVESTMENT GROUP, S.R.L.
731520	SUPLIDORES INTERNACIONALES GARCIA SUPLIGAR	IMPORTACION, VENTA Y DISTRIBUCION DE: FERRETERIA, ARTICULOS DEL HOGAR.	JESUS GEOVANNI GARCIA VALDEZ / ANNY MARIA GARCIA LORA DE GARCIA
411216	TAXI SAN JOSE	SERVICIOS DE TAXI.	MELISA DEL CARMEN ZAPATA PAYAMPS
702456	TU SALUD DIGITAL	SERVICIOS DE LABORATORIO	FUNDACION AID FOR AIDS DOMINICANA, INC.

## CAMBIO DE DIRECCIÓN MARCAS DE FABRICA

[111] # REG.	(511) CLASE INTL	(561) MARCA DE FABRICA	[732] TITULAR	[732] NUEVA DIRECCION
207612	5	UNICITY BALANCE (DENOMINATIVA)	PERFORMANCE LABS PTE. LTD.	16a Tuas Avenue 1, #02-21, Singapore 639533
29589	7	NTN (MIXTA)	NTN CORPORATION	3-6-32, Nakanoshima, Kita-ku, Osaka-shi, Osaka 530-005, Japón.
139872	9	MAGNAVOX (DENOMINATIVA)	KONINKLIJKE PHILIPS ELECTRONICS N.V.	High Tech Campus 5, 5656 AE Eindhoven, the Netherlands
243272	10	BRUSHELLA (DENOMINATIVA)	NIPRO CORPORATION	3-26, Senriokashinmachi, Settsu, Osaka, 566-8510, Japan.
243190	10	BRUSHELLA EM (DENOMINATIVA)	NIPRO CORPORATION	3-26, Senriokashinmachi, Settsu, Osaka, 566-8510, Japan.
141015	29	CETECO (DENOMINATIVA)	CETECO MILK PRODUCTS CORPORATION	PO Box 453200 Miami, Florida 33245, Estados Unidos de América.
210713	32	ZAFRA (DENOMINATIVA)	ZAFRA RUM LLC.	8603 S. Dixie Highway, Suite 305-A, Pinecrest, FL 33156, Estados Unidos de América.
186708	33	VAN GOGH (DENOMINATIVA)	LUCTOR INTERNATIONAL, L.L.C.	1105 Peachtree St., Suite 1000, Atlanta Georgia, 30309, Estados Unidos de América.
203917	35	UNICITY (DENOMINATIVA)	PERFORMANCE LABS PTE. LTD.	16A Tuas Avenue 1, #02/21, Singapore 639533, Singapur.
55949	39	DISEÑO DE UN AVE EN CIRCULO (DENOMINATIVA)	DEUTSCHE LUFTHANSA AKTIENGESELLSCHAFT	Venloer Straße 151-153, 50672 Köln, Germany
211501	43	BREATHLESS RESORTS & SPAS (MIXTA)	THE CORYN GROUP II, LLC	305 West Chester Pike, Suite 240 Newtown Square, Pennsylvania 19073, United States of América.
209201	7, 12	NTN (MIXTA)	NTN CORPORATION	3-6-32, Nakanoshima, Kita-Ku, Osaka-Shi, Osaka 530-0005, Japón
210232	9, 35, 41, 43	FIGURATIVA	LA QUINTA WORLDWIDE, LLC	22 Sylvan Way, Poarsippany, New Jersey 07054 Estados Unidos de América.

## CAMBIO DIRECCIÓN NOMBRES COMERCIALES

[111] # REG.	[561] NOMBRE COMERCIAL	[732] TITULAR	[732] NUEVA DIRECCION
371697	ALQUIMIA INTERNACIONAL	IÑIGO MUÑOZ CRESPO	Abraham Lincoln, Plaza Alexandra Local C4-14 609, Piantini, Distrito Nacional, Santo Domingo, Rep.Dom.
317292	ASOCIACION DOMINICANA DE REHABILITACION, FILIAL DE HATO MAYOR, ADR HATO MAYOR	ASOCIACION DOMINICANA DE REHABILITACION, INC.	Calle San Antonio No. 56, Centro de la ciudad, Hato Mayor del Rey, República Dominicana.
317293	CENTRO DE REHABILITACIÓN DE HATO MAYOR, CEREH-HATO MAYOR	ASOCIACIÓN DOMINICANA DE REHABILITACIÓN, INC.	Calle San Antonio No.56, Centro de la ciudad, Hato Mayor del Rey, Rep.Dom.
779664	IGLESIA PENTECOSTAL MANANTIAL DE AGUAS JEREMIAS 17:13 IPMAJE	ANTONIO DEL ROSARIO SOLIS	Calle 16 de Agosto No.6, Palmarejo, Villa Linda, Santo Domingo Oeste.
370473	INVERSIONES GIL RUSSO	JORDHAN FLORDAN GIL MEJIA / JOSEFINA MERCEDES RUSSO DIAZ	Avenida 27 de Febrero esquina calle Seminario, Condominio Centro Comercial Aph 261, Piantini, Distrito Nacional, Santo Domingo, República Dominicana.
49186	LEONARDO MEJIA & ASOCIADOS, S.A. Y SU LOGO	LEONARDO MEJIA & ASOCIADOS, S.A.	Calle Dr. Teófilo Ferry, Esq. Enriquillo, Edificio Don Juan, Primer Piso No.124, La Romana, Rep. Dom.
364292	TRIBUNA DEPORTIVA	HANSEL OMAR DIAZ MATTHEWS	Calle Tercera, Mendoza Segunda 5, Hamara, Santo Domingo Este, Santo Domingo, Rep. Dom.
373749	TROPIGAS EL GAS DE LOS DOMINICANOS	TROPIGAS DOMINICANA, S.R.L.	Av. Winston Churchill esq. Rafael Augusto Sánchez N/A Piantini, Distrito Nacional.

VIENE DE LA PÁGINA ANTERIOR

## PUBLICACIONES DE SIGNOS DISTINTIVOS CON ELEMENTOS GRÁFICOS

 <p>(540) MARCA: FlyCatch+ (Mixta) (511) CLASE: 5 (210) EXP. NO.: 23/74082</p> <p>(730) SOLICITANTE: Moises Alvarenga Escobar (220) FECHA SOLICITUD: 20 de diciembre de 2023</p>	<p>(540) MARCA: RDmedic LIDOCAINE CREAM (511) CLASE: 5 (210) EXP. NO.: 23/53949 (730) SOLICITANTE: Jhonedyth Roger Zerpa Ruiz (220) FECHA SOLICITUD: 17 de noviembre de 2023</p>	 <p>(540) MARCA: INNOLINK (Mixta) (511) CLASE: 7 (210) EXP. NO.: 23/72052</p> <p>(730) SOLICITANTE: Deli Group CO., LTD. (220) FECHA SOLICITUD: 8 de diciembre de 2023</p>	 <p>(540) MARCA: GREEN LYCA (Mixta) (511) CLASE: 9 (210) EXP. NO.: 23/73933 (730) SOLICITANTE: Wang Zhenlan (220) FECHA SOLICITUD: 19 de diciembre de 2023</p>
 <p>(540) MARCA: SINOTRUK (Mixta) (511) CLASE: 12 (210) EXP. NO.: 22/50653 (730) SOLICITANTE: China National Heavy Duty Truck Group CO., LTD. (220) FECHA SOLICITUD: 2 de septiembre de 2022</p>	 <p>(540) MARCA: BERSAN (Mixta) (511) CLASE: 25 (210) EXP. NO.: 23/73612 (730) SOLICITANTE: Javier Alberto Ibert Santos (220) FECHA SOLICITUD: 18 de diciembre de 2023</p>	 <p>(540) MARCA: DURASHOCKS (Mixta) (511) CLASE: 25 (210) EXP. NO.: 23/72583 (730) SOLICITANTE: Wolverine Outdoors, Inc. (220) FECHA SOLICITUD: 12 de diciembre de 2023</p>	 <p>(540) MARCA: FASHIONNOVA (Mixta) (511) CLASE: 25 (210) EXP. NO.: 22/40913</p> <p>(730) SOLICITANTE: Fashion Nova, LLC (220) FECHA SOLICITUD: 14 de julio de 2022</p>
 <p>(540) MARCA: JV rosso (Mixta) (511) CLASE: 25 (210) EXP. NO.: 23/68745 (730) SOLICITANTE: Julio Vilchez Rosso (220) FECHA SOLICITUD: 22 de noviembre de 2023</p>	 <p>(540) MARCA: XSIZE (Mixta) (511) CLASE: 25 (210) EXP. NO.: 23/55943 (730) SOLICITANTE: Daniel Cornelio Reyes (220) FECHA SOLICITUD: 20 de septiembre de 2023</p>	 <p>(540) MARCA: UNIGAME (Mixta) (511) CLASE: 28 (210) EXP. NO.: 24/449 (730) SOLICITANTE: Alberto Monforte Montañes (220) FECHA SOLICITUD: 3 de enero de 2024</p>	 <p>(540) MARCA: Ave ACTION FRY (Mixta) (511) CLASE: 29 (210) EXP. NO.: 23/53212 (730) SOLICITANTE: Ragasa Industrias, S.A. De C.V. (220) FECHA SOLICITUD: 7 de septiembre de 2023</p>
 <p>(540) MARCA: Nutrioli (Mixta) (511) CLASE: 29 (210) EXP. NO.: 23/53214 (730) SOLICITANTE: Ragasa Industrias, S.A. De C.V. (220) FECHA SOLICITUD: 7 de septiembre de 2023</p>	 <p>(540) MARCA: Oli De Nutrioli (Mixta) (511) CLASE: 29 (210) EXP. NO.: 23/53407 (730) SOLICITANTE: Ragasa Industrias, S.A. De C.V. (220) FECHA SOLICITUD: 8 de septiembre de 2023</p>	 <p>(540) MARCA: Amor CARIOCA (Mixta) (511) CLASE: 30 (210) EXP. NO.: 23/73473 (730) SOLICITANTE: Neugebauer Alimentos S.A. (220) FECHA SOLICITUD: 18 de diciembre de 2023</p>	 <p>(540) MARCA: bib's (Mixta) (511) CLASE: 30 (210) EXP. NO.: 23/73471 (730) SOLICITANTE: Neugebauer Alimentos S.A. (220) FECHA SOLICITUD: 18 de diciembre de 2023</p>
 <p>(540) MARCA: FRIOBAR (Mixta) (511) CLASE: 34 (210) EXP. NO.: 23/74730</p> <p>(730) SOLICITANTE: Shenzhen Jiangwei Technology Co., Ltd (220) FECHA SOLICITUD: 26 de diciembre de 2023</p>	 <p>(540) MARCA: FUMOT (Mixta) (511) CLASE: 34 (210) EXP. NO.: 23/73936 (730) SOLICITANTE: Shenzhen Fumot Technology Co., Limited (220) FECHA SOLICITUD: 19 de diciembre de 2023</p>	 <p>(540) MARCA: LYFT (Mixta) (511) CLASE: 34 (210) EXP. NO.: 23/59191 (730) SOLICITANTE: British American Tobacco (Brands) Limited (220) FECHA SOLICITUD: 5 de octubre de 2023</p>	 <p>(540) MARCA: LYFT (Mixta) (511) CLASE: 34 (210) EXP. NO.: 23/70485 (730) SOLICITANTE: British American Tobacco (Brands) Limited (220) FECHA SOLICITUD: 30 de noviembre de 2023</p>
 <p>(540) MARCA: METRE+ (Mixta) (511) CLASE: 34 (210) EXP. NO.: 23/74015 (730) SOLICITANTE: Shenzhen MIGA Technology Co., Ltd (220) FECHA SOLICITUD: 26 de diciembre de 2023</p>	 <p>(540) MARCA: VEEV (Mixta) (511) CLASE: 34 (210) EXP. NO.: 23/68446 (730) SOLICITANTE: Philip Morris Products S.A. (220) FECHA SOLICITUD: 21 de noviembre de 2023</p>	 <p>(540) MARCA: M (Mixta) (511) CLASE: 36 (210) EXP. NO.: 23/70350 (730) SOLICITANTE: Marriott Worldwide Corporation (220) FECHA SOLICITUD: 30 de noviembre de 2023</p>	 <p>(540) MARCA: RADICAL (Mixta) (511) CLASE: 41 (210) EXP. NO.: 23/70153</p> <p>(730) SOLICITANTE: María Mercedes Mejía Hernández (220) FECHA SOLICITUD: 29 de noviembre de 2023</p>
 <p>(540) MARCA: FELINE (Mixta) (511) CLASE: 39 (210) EXP. NO.: 24/339 (730) SOLICITANTE: Belkoro Business Group, S.R.L. (220) FECHA SOLICITUD: 3 de enero de 2024</p>	 <p>(540) MARCA: TAPESTRY COLLECTION (Mixta) (511) CLASE: 43 (210) EXP. NO.: 23/74753 (730) SOLICITANTE: Hilton Worldwide Manage Limited (220) FECHA SOLICITUD: 26 de diciembre de 2023</p>	 <p>(540) MARCA: SPRITZ (Mixta) (511) CLASE: 3, 8, 9, 10, 11, 14, 16, 18, 19, 20, 21, 22, 24, 25, 26, 27, 28, 30 (210) EXP. NO.: 23/57706 (730) SOLICITANTE: Target Brands, Inc. (220) FECHA SOLICITUD: 28 de septiembre de 2023</p>	 <p>(540) MARCA: FLORKA FERTILIZERS (Mixta) (511) CLASE: 1 (210) EXP. NO.: 23/73816 (730) SOLICITANTE: José Manuel Fernández Crespo (220) FECHA SOLICITUD: 19 de diciembre de 2023</p>
 <p>(540) MARCA: VIU (Mixta) (511) CLASE: 2 (210) EXP. NO.: 23/71412 (730) SOLICITANTE: Ferretería Autopintura Cola Color NSA, S.R.L. (220) FECHA SOLICITUD: 6 de diciembre de 2023</p>	 <p>(540) MARCA: CHARM-E.R (Mixta) (511) CLASE: 3 (210) EXP. NO.: 23/70653 (730) SOLICITANTE: Erika Lucía De La Rosa García (220) FECHA SOLICITUD: 1 de diciembre de 2023</p>	 <p>(540) MARCA: FASHIONNOVA &amp; DESIGN (Mixta) (511) CLASE: 9, 14, 18, 35 (210) EXP. NO.: 22/40915</p> <p>(730) SOLICITANTE: Fashion Nova, LLC (220) FECHA SOLICITUD: 14 de julio de 2022</p>	 <p>(540) MARCA: Gema ORGANIC 22 (Mixta) (511) CLASE: 3 (210) EXP. NO.: 23/68638 (730) SOLICITANTE: Margarita Dianela Martínez Santos (220) FECHA SOLICITUD: 22 de noviembre de 2023</p>
 <p>(540) MARCA: HAIR GROWTH BY C&amp;S (Mixta) (511) CLASE: 3 (210) EXP. NO.: 23/66201 (730) SOLICITANTE: Cendrys de La Altigracia Fernández Trinidad / Bélgica Shayne Nelissa Fernández Trinidad (220) FECHA SOLICITUD: 10 de noviembre de 2023</p>	 <p>(540) MARCA: VIU (Mixta) (511) CLASE: 2 (210) EXP. NO.: 23/71412 (730) SOLICITANTE: Ferretería Autopintura Cola Color NSA, S.R.L. (220) FECHA SOLICITUD: 6 de diciembre de 2023</p>	 <p>(540) MARCA: Gema ORGANIC 22 (Mixta) (511) CLASE: 3 (210) EXP. NO.: 23/68638 (730) SOLICITANTE: Margarita Dianela Martínez Santos (220) FECHA SOLICITUD: 22 de noviembre de 2023</p>	 <p>(540) MARCA: HAIR GROWTH BY C&amp;S (Mixta) (511) CLASE: 3 (210) EXP. NO.: 23/66201 (730) SOLICITANTE: Cendrys de La Altigracia Fernández Trinidad / Bélgica Shayne Nelissa Fernández Trinidad (220) FECHA SOLICITUD: 10 de noviembre de 2023</p>

PASA A LA PÁGINA SIGUIENTE

VIENE DE LA PÁGINA ANTERIOR

 <p>(540) MARCA: Keny's Hair Mix (Mixta) (511) CLASE: 3 (210) EXP. NO.: 23/69034 (730) SOLICITANTE: OS Comestic, S.R.L. (220) FECHA SOLICITUD: 19 de diciembre de 2023</p>	 <p>(540) MARCA: Le'sophiet (Mixta) (511) CLASE: 3 (210) EXP. NO.: 23/3853 (730) SOLICITANTE: Estephany Eugenia Pérez Agramonte (220) FECHA SOLICITUD: 20 de enero de 2023</p>	 <p>(540) MARCA: MARGAN (Mixta) (511) CLASE: 3 (210) EXP. NO.: 23/74981 (730) SOLICITANTE: Frances Marie Hollingshead Rivera (220) FECHA SOLICITUD: 27 de diciembre de 2023</p>	 <p>(540) MARCA: Milash (Mixta) (511) CLASE: 3 (210) EXP. NO.: 23/72417 (730) SOLICITANTE: Xueying Yao (220) FECHA SOLICITUD: 12 de diciembre de 2023</p>
 <p>(540) MARCA: ORGANIC AJLC 100% NATURAL (Mixta) (511) CLASE: 3 (210) EXP. NO.: 23/57793 (730) SOLICITANTE: Elizabeth Florián Vicente (220) FECHA SOLICITUD: 12 de diciembre de 2023</p>	 <p>(540) MARCA: SKD Skinderna Medical Cosmetics (Mixta) (511) CLASE: 3 (210) EXP. NO.: 23/73249 (730) SOLICITANTE: Sanz-Abarrio Distribuciones, S.L. (220) FECHA SOLICITUD: 15 de diciembre de 2023</p>	 <p>(540) MARCA: Valentina COSMETIC Osolany (Mixta) (511) CLASE: 3 (210) EXP. NO.: 23/68470 (730) SOLICITANTE: Osolany De La Cruz Rodríguez (220) FECHA SOLICITUD: 14 de diciembre de 2023</p>	 <p>(540) MARCA: ETERNUS FUELING FUTURE (Mixta) (511) CLASE: 4 (210) EXP. NO.: 23/73822 (730) SOLICITANTE: HP Imports, S.R.L. (220) FECHA SOLICITUD: 19 de diciembre de 2023</p>
 <p>(540) MARCA: GRO (Mixta) (511) CLASE: 4 (210) EXP. NO.: 23/74337 (730) SOLICITANTE: Compañía General de Lubricantes, S.A. (220) FECHA SOLICITUD: 21 de diciembre de 2023</p>	 <p>(540) MARCA: Westfalen (Mixta) (511) CLASE: 4 (210) EXP. NO.: 23/52715 (730) SOLICITANTE: Lingqiang Huang (220) FECHA SOLICITUD: 20 de noviembre de 2023</p>	 <p>(540) MARCA: FEMPRAL (Mixta) (511) CLASE: 5 (210) EXP. NO.: 23/72142 (730) SOLICITANTE: Distribuidora Farmacéutica Ermell Disfarmell S.R.L. (220) FECHA SOLICITUD: 22 de diciembre de 2023</p>	 <p>(540) MARCA: Lezat SIEGFRIED (Mixta) (511) CLASE: 5 (210) EXP. NO.: 23/63276 (730) SOLICITANTE: Laboratorios Siegfried S.A. (220) FECHA SOLICITUD: 25 de octubre de 2023</p>
 <p>(540) MARCA: Mezina Baliarda (Mixta) (511) CLASE: 5 (210) EXP. NO.: 23/74373 (730) SOLICITANTE: Baliarda S.A. (220) FECHA SOLICITUD: 21 de diciembre de 2023</p>	 <p>(540) MARCA: NAOVI (Mixta) (511) CLASE: 5 (210) EXP. NO.: 23/73476 (730) SOLICITANTE: Ovi Pharma Holding, S.A. (220) FECHA SOLICITUD: 18 de diciembre de 2023</p>	 <p>(540) MARCA: NOWSALUD (Mixta) (511) CLASE: 5 (210) EXP. NO.: 23/73617 (730) SOLICITANTE: Global Reach Health Americas, LLC (220) FECHA SOLICITUD: 18 de diciembre de 2023</p>	 <p>(540) MARCA: NUTRI MADRE By Islaña (Mixta) (511) CLASE: 5 (210) EXP. NO.: 23/71422 (730) SOLICITANTE: ELDER, E.I.R.L. (220) FECHA SOLICITUD: 6 de diciembre de 2023</p>
 <p>(540) MARCA: Nutri Mama by Islaña (Mixta) (511) CLASE: 5 (210) EXP. NO.: 23/71420 (730) SOLICITANTE: ELDER, E.I.R.L. (220) FECHA SOLICITUD: 6 de diciembre de 2023</p>	 <p>(540) MARCA: OVI (Mixta) (511) CLASE: 5 (210) EXP. NO.: 23/73474 (730) SOLICITANTE: Ovi Pharma Holding, S.A. (220) FECHA SOLICITUD: 18 de diciembre de 2023</p>	 <p>(540) MARCA: Pantuvon Baliarda (Mixta) (511) CLASE: 5 (210) EXP. NO.: 23/74367 (730) SOLICITANTE: Baliarda S.A. (220) FECHA SOLICITUD: 21 de diciembre de 2023</p>	 <p>(540) MARCA: PAÑALES ALANY Pañales Para Bebés (Mixta) (511) CLASE: 5 (210) EXP. NO.: 23/66967 (730) SOLICITANTE: Hoander Báez Díaz (220) FECHA SOLICITUD: 14 de noviembre de 2023</p>
 <p>(540) MARCA: ROACH KOL (Mixta) (511) CLASE: 5 (210) EXP. NO.: 23/74097 (730) SOLICITANTE: Moisés Alvarenga Escobar (220) FECHA SOLICITUD: 20 de diciembre de 2023</p>	 <p>(540) MARCA: ecoenergy (Mixta) (511) CLASE: 7 (210) EXP. NO.: 23/30762 (730) SOLICITANTE: EDECOEN, S.R.L. (220) FECHA SOLICITUD: 24 de mayo de 2023</p>	 <p>(540) MARCA: LUMIGO (Mixta) (511) CLASE: 7 (210) EXP. NO.: 23/71545 (730) SOLICITANTE: LUMIGOTECH, S.R.L. (220) FECHA SOLICITUD: 6 de diciembre de 2023</p>	 <p>(540) MARCA: Vivepass (Mixta) (511) CLASE: 9 (210) EXP. NO.: 23/71026 (730) SOLICITANTE: Sadery Samalia Abreu Rodríguez (220) FECHA SOLICITUD: 5 de diciembre de 2023</p>
 <p>(540) MARCA: ARIARI (Mixta) (511) CLASE: 10 (210) EXP. NO.: 23/70357 (730) SOLICITANTE: Ariari Medical Devices, S.R.L. (220) FECHA SOLICITUD: 30 de noviembre de 2023</p>	 <p>(540) MARCA: POWER LED (Mixta) (511) CLASE: 11 (210) EXP. NO.: 23/60715 (730) SOLICITANTE: Vilma Nicole Cabrera Vargas / Rowil Orlando Tejeda Martínez (220) FECHA SOLICITUD: 12 de octubre de 2023</p>	 <p>(540) MARCA: AAG MOTORCYCLE PARTS (Mixta) (511) CLASE: 12 (210) EXP. NO.: 23/75202 (730) SOLICITANTE: Leovanny Michael Arias Aragones (220) FECHA SOLICITUD: 28 de diciembre de 2023</p>	 <p>(540) MARCA: ABRIL (Mixta) (511) CLASE: 12 (210) EXP. NO.: 23/73459 (730) SOLICITANTE: Elma Eugenia Gutiérrez Martínez (220) FECHA SOLICITUD: 18 de diciembre de 2023</p>
 <p>(540) MARCA: NAIST BRAKE PADS (Mixta) (511) CLASE: 12 (210) EXP. NO.: 23/70029 (730) SOLICITANTE: Huang Lingqiang (220) FECHA SOLICITUD: 29 de noviembre de 2023</p>	 <p>(540) MARCA: PEGAFIX (Mixta) (511) CLASE: 19 (210) EXP. NO.: 23/74466 (730) SOLICITANTE: Grupo Puma, S.L. (220) FECHA SOLICITUD: 22 de diciembre de 2023</p>	 <p>(540) MARCA: KATHERINE Clothing (Mixta) (511) CLASE: 25 (210) EXP. NO.: 23/70210 (730) SOLICITANTE: Katherine Elizabeth Piña Durán / Oliver Eduardo Piña Durán (220) FECHA SOLICITUD: 29 de noviembre de 2023</p>	 <p>(540) MARCA: MOONWHITE (Mixta) (511) CLASE: 25 (210) EXP. NO.: 23/72859 (730) SOLICITANTE: Santo Emmanuel Luna (220) FECHA SOLICITUD: 13 de diciembre de 2023</p>
 <p>(540) MARCA: DOSMIL18HAIR (Mixta) (511) CLASE: 26 (210) EXP. NO.: 23/74065 (730) SOLICITANTE: Yuleisi Maciel Fermín (220) FECHA SOLICITUD: 20 de diciembre de 2023</p>	 <p>(540) MARCA: Ave ACTION FRY (Mixta) (511) CLASE: 29 (210) EXP. NO.: 23/53213 (730) SOLICITANTE: Ragasa Industrias, S.A. De C.V. (220) FECHA SOLICITUD: 7 de septiembre de 2023</p>	 <p>(540) MARCA: El Original. (Mixta) (511) CLASE: 29 (210) EXP. NO.: 23/74428 (730) SOLICITANTE: Induveca, S. A. (220) FECHA SOLICITUD: 22 de diciembre de 2023</p>	 <p>(540) MARCA: Induveca (Mixta) (511) CLASE: 29 (210) EXP. NO.: 23/74195 (730) SOLICITANTE: Induveca, S. A. (220) FECHA SOLICITUD: 21 de diciembre de 2023</p>
 <p>(540) MARCA: Induveca (Mixta) (511) CLASE: 29 (210) EXP. NO.: 23/74196 (730) SOLICITANTE: Induveca, S. A. (220) FECHA SOLICITUD: 21 de diciembre de 2023</p>	 <p>(540) MARCA: Nutrioli (Mixta) (511) CLASE: 29 (210) EXP. NO.: 23/53215 (730) SOLICITANTE: Ragasa Industrias, S.A. De C.V. (220) FECHA SOLICITUD: 7 de septiembre de 2023</p>	 <p>(540) MARCA: Oli De Nutrioli (Mixta) (511) CLASE: 29 (210) EXP. NO.: 23/53408 (730) SOLICITANTE: Ragasa Industrias, S.A. De C.V. (220) FECHA SOLICITUD: 8 de septiembre de 2023</p>	 <p>(540) MARCA: SALAMI CHIPS CON PLATANITOS El Original (Mixta) (511) CLASE: 29 (210) EXP. NO.: 23/74202 (730) SOLICITANTE: Induveca, S. A. (220) FECHA SOLICITUD: 21 de diciembre de 2023</p>

VIENE DE LA PÁGINA ANTERIOR

 <p>(540) MARCA: SALAMI CHIPS CON PLATANITOS El Original (Mixta) (511) CLASE: 29 (210) EXP. NO.: 23/74437 (730) SOLICITANTE: Induveca, S. A. (220) FECHA SOLICITUD: 22 de diciembre de 2023</p>	 <p>(540) MARCA: Hielo Galena (Mixta) (511) CLASE: 30 (210) EXP. NO.: 23/62651 (730) SOLICITANTE: Inversiones Hernández, S.R.L. (220) FECHA SOLICITUD: 23 de octubre de 2023</p>	 <p>(540) MARCA: NUTRA AVENA AMERICANA (Mixta) (511) CLASE: 30 (210) EXP. NO.: 23/75381 (730) SOLICITANTE: MERCASID, S.A. (220) FECHA SOLICITUD: 29 de diciembre de 2023</p>	 <p>(540) MARCA: SWEET DREAMS Gummies &amp; More BY SHANTAL CASTRO (Mixta) (511) CLASE: 30 (210) EXP. NO.: 23/75012 (730) SOLICITANTE: Enrique Fabio Castro Sarda (220) FECHA SOLICITUD: 29 de diciembre de 2023</p>
 <p>(540) MARCA: Sweet Happiness RD (Mixta) (511) CLASE: 30 (210) EXP. NO.: 23/73080 (730) SOLICITANTE: Jessica Andrea Barrios Ojeda (220) FECHA SOLICITUD: 14 de diciembre de 2023</p>	 <p>(540) MARCA: COOPEMPDIV (Mixta) (511) CLASE: 31 (210) EXP. NO.: 23/68213 (730) SOLICITANTE: Cooperativa Agropecuaria y Servicios Múltiples Emprendedores Diversos del Este COOPEMPDIV (220) FECHA SOLICITUD: 20 de noviembre de 2023</p>	 <p>(540) MARCA: PROINCI PRODUCTORES INTEGRALES DEL CIBAO (Mixta) (511) CLASE: 31 (210) EXP. NO.: 24/524 (730) SOLICITANTE: Productores Integrales del Cibao, S.R.L. (220) FECHA SOLICITUD: 4 de enero de 2024</p>	 <p>(540) MARCA: TECHNISEM (Mixta) (511) CLASE: 31 (210) EXP. NO.: 22/11067 (730) SOLICITANTE: TECHNISEM (220) FECHA SOLICITUD: 25 de febrero de 2022</p>
 <p>(540) MARCA: Agua Galena (Mixta) (511) CLASE: 32 (210) EXP. NO.: 23/62635 (730) SOLICITANTE: Inversiones Hernández, S.R.L. (220) FECHA SOLICITUD: 23 de octubre de 2023</p>	 <p>(540) MARCA: Agua MI PUEBLO (Mixta) (511) CLASE: 32 (210) EXP. NO.: 23/70359 (730) SOLICITANTE: Manuel Eduardo Almonte González (220) FECHA SOLICITUD: 30 de noviembre de 2023</p>	 <p>(540) MARCA: AGUA RCR (Mixta) (511) CLASE: 32 (210) EXP. NO.: 23/65884 (730) SOLICITANTE: Randor Casado Ramirez (220) FECHA SOLICITUD: 8 de noviembre de 2023</p>	 <p>(540) MARCA: Agua RUTH (Mixta) (511) CLASE: 32 (210) EXP. NO.: 23/64023 (730) SOLICITANTE: José Antonio Blanco Coronado / Sandra Sumaya Rivas Martínez De Blanco (220) FECHA SOLICITUD: 30 de octubre de 2023</p>
 <p>(540) MARCA: AGUA TLT (Mixta) (511) CLASE: 32 (210) EXP. NO.: 23/30515 (730) SOLICITANTE: Esdras Kelly Del Rosario (220) FECHA SOLICITUD: 26 de diciembre de 2023</p>	 <p>(540) MARCA: Ausàs INTERPRETACIÓN (Mixta) (511) CLASE: 33 (210) EXP. NO.: 23/73818 (730) SOLICITANTE: Xavier Ausas López De Castro (220) FECHA SOLICITUD: 19 de diciembre de 2023</p>	 <p>(540) MARCA: BEEFEATER 24 (Mixta) (511) CLASE: 33 (210) EXP. NO.: 23/73138 (730) SOLICITANTE: Allied Domecq Spirits &amp; Wine Limited (220) FECHA SOLICITUD: 14 de diciembre de 2023</p>	 <p>(540) MARCA: (Figurativa) (511) CLASE: 34 (210) EXP. NO.: 23/64870 (730) SOLICITANTE: Italo Dominican Cigar Factory, S.R.L. (220) FECHA SOLICITUD: 14 de noviembre de 2023</p>
 <p>(540) MARCA: FF PETITE (Mixta) (511) CLASE: 34 (210) EXP. NO.: 23/65253 (730) SOLICITANTE: Frankeny Fernández Ulloa (220) FECHA SOLICITUD: 7 de noviembre de 2023</p>	 <p>(540) MARCA: glo (Mixta) (511) CLASE: 34 (210) EXP. NO.: 23/73372 (730) SOLICITANTE: British American Tobacco (Brands) Limited (220) FECHA SOLICITUD: 15 de diciembre de 2023</p>	 <p>(540) MARCA: ICED POP! VAPORS MAXX (Mixta) (511) CLASE: 34 (210) EXP. NO.: 23/74051 (730) SOLICITANTE: Spark Distribution, LLC (220) FECHA SOLICITUD: 20 de diciembre de 2023</p>	 <p>(540) MARCA: LAGARTO CIGARS (Mixta) (511) CLASE: 34 (210) EXP. NO.: 23/75016 (730) SOLICITANTE: Zohar Riezman (220) FECHA SOLICITUD: 27 de diciembre de 2023</p>
 <p>(540) MARCA: VEEV NOW ULTRA V VEEV (Mixta) (511) CLASE: 34 (210) EXP. NO.: 23/72053 (730) SOLICITANTE: Philip Morris Products S.A. (220) FECHA SOLICITUD: 8 de diciembre de 2023</p>	 <p>(540) MARCA: CADENA 360 (Mixta) (511) CLASE: 35 (210) EXP. NO.: 23/74312 (730) SOLICITANTE: Whole Brands, S.A. (220) FECHA SOLICITUD: 21 de diciembre de 2023</p>	 <p>(540) MARCA: KADABRA (Mixta) (511) CLASE: 35 (210) EXP. NO.: 23/73151 (730) SOLICITANTE: Propuesta Especial Event Planners, S.R.L. (220) FECHA SOLICITUD: 14 de diciembre de 2023</p>	 <p>(540) MARCA: Mercaína (Mixta) (511) CLASE: 35 (210) EXP. NO.: 23/61568 (730) SOLICITANTE: Eddy Jiménez Valdez / SIGCOMER, S.R.L. (220) FECHA SOLICITUD: 15 de noviembre de 2023</p>
 <p>(540) MARCA: NOWSALUD.COM (Mixta) (511) CLASE: 35 (210) EXP. NO.: 23/73618 (730) SOLICITANTE: Global Reach Health Americas, LLC (220) FECHA SOLICITUD: 18 de diciembre de 2023</p>	 <p>(540) MARCA: núcleo DIGITAL GROUP (Mixta) (511) CLASE: 35 (210) EXP. NO.: 23/73159 (730) SOLICITANTE: Propuesta Especial Event Planners, S.R.L. (220) FECHA SOLICITUD: 14 de diciembre de 2023</p>	 <p>(540) MARCA: Ya Colaron (Mixta) (511) CLASE: 35 (210) EXP. NO.: 23/73321 (730) SOLICITANTE: Mayrelis Benimir Fernández Feliz / Pavel Fidias Fernández Batista (220) FECHA SOLICITUD: 15 de diciembre de 2023</p>	 <p>(540) MARCA: Colliers (Mixta) (511) CLASE: 36 (210) EXP. NO.: 23/71160 (730) SOLICITANTE: Samuel Epitafio Urrutia Cantoral (220) FECHA SOLICITUD: 5 de diciembre de 2023</p>
 <p>(540) MARCA: contigo corredores de seguro (Mixta) (511) CLASE: 36 (210) EXP. NO.: 23/74724 (730) SOLICITANTE: Contigo Soluciones S.A.S. (220) FECHA SOLICITUD: 26 de diciembre de 2023</p>	 <p>(540) MARCA: GARRIGÓ SEGUROS, CORREDORES- CONSULTORÍA (Mixta) (511) CLASE: 36 (210) EXP. NO.: 23/74340 (730) SOLICITANTE: Garrigo Reaseores, S.R.L. (220) FECHA SOLICITUD: 21 de diciembre de 2023</p>	 <p>(540) MARCA: Dakota Tower (Mixta) (511) CLASE: 37 (210) EXP. NO.: 23/73024 (730) SOLICITANTE: Yeurkis Nardo Pérez Díaz (220) FECHA SOLICITUD: 14 de diciembre de 2023</p>	 <p>(540) MARCA: GEELY (Mixta) (511) CLASE: 37 (210) EXP. NO.: 23/72488 (730) SOLICITANTE: Zhejiang Geely Holding Group CO., LTD. (220) FECHA SOLICITUD: 12 de diciembre de 2023</p>
 <p>(540) MARCA: Torre Dakota (Mixta) (511) CLASE: 37 (210) EXP. NO.: 23/74393 (730) SOLICITANTE: Yeurkis Nardo Pérez Díaz (220) FECHA SOLICITUD: 22 de diciembre de 2023</p>	 <p>(540) MARCA: ITGOAL (Mixta) (511) CLASE: 38 (210) EXP. NO.: 23/71812 (730) SOLICITANTE: Alejandro Arias Jiménez / Carlos Alfredo Acosta Mariano (220) FECHA SOLICITUD: 7 de diciembre de 2023</p>	 <p>(540) MARCA: LEGAL INTELLIGENCE AUTOMATION BHD (Mixta) (511) CLASE: 38 (210) EXP. NO.: 23/63564 (730) SOLICITANTE: Banco Múltiple BHD, S.A (220) FECHA SOLICITUD: 12 de diciembre de 2023</p>	 <p>(540) MARCA: autoUnion car rental (Mixta) (511) CLASE: 39 (210) EXP. NO.: 23/65178 (730) SOLICITANTE: ANONYMI TOYRISTIKI KAI EMPORIKI ETAIREIA AKTIB KARS (ACTIVE CARS) A.E. (220) FECHA SOLICITUD: 3 de noviembre de 2023</p>
 <p>(540) MARCA: Alimac Detalles hechos con Amor (Mixta) (511) CLASE: 40 (210) EXP. NO.: 23/25182 (730) SOLICITANTE: Camila Mota Aquino (220) FECHA SOLICITUD: 27 de abril de 2023</p>	 <p>(540) MARCA: CAMPECHE GAMING (Mixta) (511) CLASE: 41 (210) EXP. NO.: 23/65210 (730) SOLICITANTE: Juan Enrique Morel Vargas (220) FECHA SOLICITUD: 3 de noviembre de 2023</p>	 <p>(540) MARCA: El Embudo (Mixta) (511) CLASE: 41 (210) EXP. NO.: 23/70823 (730) SOLICITANTE: Core Global, S.R.L. (220) FECHA SOLICITUD: 4 de diciembre de 2023</p>	 <p>(540) MARCA: FAMILY BUILDING By Yadhira Pimentel (Mixta) (511) CLASE: 41 (210) EXP. NO.: 23/10312 (730) SOLICITANTE: MADRE S.O.S. E.I.R.L. (220) FECHA SOLICITUD: 20 de febrero de 2023</p>

PASA A LA PÁGINA SIGUIENTE

 <p>(540) MARCA: IMPACTO BOMBERIL (Mixta) (511) CLASE: 41 (210) EXP. NO.: 23/71955 (730) SOLICITANTE: Domingo Ortiz Ortiz / Iliana Mercedes Guzmán Flores / Ronny García Gratero (220) FECHA SOLICITUD: 8 de diciembre de 2023</p>	 <p>(540) MARCA: KITESURF EXPERIENCE (Mixta) (511) CLASE: 41 (210) EXP. NO.: 23/73480 (730) SOLICITANTE: Petar Pavlovic (220) FECHA SOLICITUD: 18 de diciembre de 2023</p>	 <p>(540) MARCA: La Factoría del Músculo (Mixta) (511) CLASE: 41 (210) EXP. NO.: 23/70150 (730) SOLICITANTE: Diosbelly Neftali Mejía María (220) FECHA SOLICITUD: 29 de noviembre de 2023</p>	 <p>(540) MARCA: LATE FEST (Mixta) (511) CLASE: 41 (210) EXP. NO.: 23/74280 (730) SOLICITANTE: Enrique Puello De Los Santos (220) FECHA SOLICITUD: 21 de diciembre de 2023</p>
 <p>(540) MARCA: PEG Events MAS QUE EVENTOS (Mixta) (511) CLASE: 41 (210) EXP. NO.: 23/74243 (730) SOLICITANTE: Luis Enrique Peguero Ortiz (220) FECHA SOLICITUD: 21 de diciembre de 2023</p>	 <p>(540) MARCA: PSICOVISIÓN EDUCA (Mixta) (511) CLASE: 41 (210) EXP. NO.: 23/66787 (730) SOLICITANTE: Hanoy Vargas Hernández (220) FECHA SOLICITUD: 14 de noviembre de 2023</p>	 <p>(540) MARCA: Flan de la Abuela (Mixta) (511) CLASE: 43 (210) EXP. NO.: 24/415 (730) SOLICITANTE: Katherine Risk Báez (220) FECHA SOLICITUD: 3 de enero de 2024</p>	 <p>(540) MARCA: RED Radisson (Mixta) (511) CLASE: 43 (210) EXP. NO.: 23/74878 (730) SOLICITANTE: Choice Hotels International, Inc. (220) FECHA SOLICITUD: 27 de diciembre de 2023</p>
 <p>(540) MARCA: COOPMUEMPRESA (Mixta) (511) CLASE: 44 (210) EXP. NO.: 23/69378 (730) SOLICITANTE: Cooperativa de Producción, Trabajo y Servicios Múltiples Mujeres Emprendedoras de San Juan COOPMUEMPRESA (220) FECHA SOLICITUD: 27 de noviembre de 2023</p>	 <p>(540) MARCA: FACTOR SER (Mixta) (511) CLASE: 44 (210) EXP. NO.: 23/69085 (730) SOLICITANTE: Karla María Mota Abreu (220) FECHA SOLICITUD: 24 de noviembre de 2023</p>	 <p>(540) MARCA: PRODPHA (Mixta) (511) CLASE: 44 (210) EXP. NO.: 23/71423 (730) SOLICITANTE: MAZARY, E.I.R.L. (220) FECHA SOLICITUD: 6 de diciembre de 2023</p>	 <p>(540) MARCA: FUNDACION POMPHA FUNPHA (Mixta) (511) CLASE: 45 (210) EXP. NO.: 23/70828 (730) SOLICITANTE: Grismel Montero González (220) FECHA SOLICITUD: 4 de diciembre de 2023</p>
 <p>(540) MARCA: MAXVOLINE (Mixta) (511) CLASE: 1, 4 (210) EXP. NO.: 23/74872 (730) SOLICITANTE: Gabriel Emilio Pappaterra Domínguez (220) FECHA SOLICITUD: 27 de diciembre de 2023</p>	 <p>(540) MARCA: LUMADEKA (Mixta) (511) CLASE: 18, 41 (210) EXP. NO.: 23/67823 (730) SOLICITANTE: Dilcia Yamilette Hernández Polanco (220) FECHA SOLICITUD: 17 de noviembre de 2023</p>	 <p>(540) MARCA: PACHA DRINK (Mixta) (511) CLASE: 29, 32 (210) EXP. NO.: 23/66858 (730) SOLICITANTE: Peravia Industrial, S.A. (220) FECHA SOLICITUD: 14 de noviembre de 2023</p>	 <p>(540) MARCA: PACHA ZERO (Mixta) (511) CLASE: 29, 32 (210) EXP. NO.: 23/66857 (730) SOLICITANTE: Peravia Industrial, S.A. (220) FECHA SOLICITUD: 14 de noviembre de 2023</p>
 <p>(540) MARCA: yoplait (Mixta) (511) CLASE: 29, 32, 35 (210) EXP. NO.: 23/72071 (730) SOLICITANTE: Yoplait Marques (220) FECHA SOLICITUD: 8 de diciembre de 2023</p>	 <p>(540) MARCA: PK PRO-TEK (Mixta) (511) CLASE: 3, 12, 40 (210) EXP. NO.: 23/71722 (730) SOLICITANTE: Michael Alberto Espinal Rosado (220) FECHA SOLICITUD: 7 de diciembre de 2023</p>	 <p>(540) MARCA: Skymedic (Mixta) (511) CLASE: 3, 5 (210) EXP. NO.: 23/73064</p> <p>(730) SOLICITANTE: Hans Biomed, S.L (220) FECHA SOLICITUD: 14 de diciembre de 2023</p>	 <p>(540) MARCA: AXADO Travel Dominicana (Mixta) (511) CLASE: 35, 36 (210) EXP. NO.: 23/72342 (730) SOLICITANTE: Amen International Services Amenis S.R.L. (220) FECHA SOLICITUD: 21 de diciembre de 2023</p>
 <p>(540) MARCA: Grupo DOBLE &amp; Co. (Mixta) (511) CLASE: 35, 36 (210) EXP. NO.: 23/74509 (730) SOLICITANTE: Diego Orlando Bisóno León (220) FECHA SOLICITUD: 22 de diciembre de 2023</p>	 <p>(540) MARCA: Fiduc-IA 4.0 (Mixta) (511) CLASE: 35, 36, 42 (210) EXP. NO.: 23/72580 (730) SOLICITANTE: Fiduciaria Reservas, S.A (220) FECHA SOLICITUD: 12 de diciembre de 2023</p>	 <p>(540) MARCA: (Figurativa) (511) CLASE: 4, 35 (210) EXP. NO.: 23/71149 (730) SOLICITANTE: Comercial Importadora S. de R.L. de C.V. (220) FECHA SOLICITUD: 5 de diciembre de 2023</p>	 <p>(540) MARCA: (Figurativa) (511) CLASE: 4, 35, 40, 42 (210) EXP. NO.: 23/69594 (730) SOLICITANTE: ConocoPhillips Company (220) FECHA SOLICITUD: 27 de noviembre de 2023</p>
 <p>(540) MARCA: KRISHPAR (Mixta) (511) CLASE: 5, 10, 35 (210) EXP. NO.: 23/73481 (730) SOLICITANTE: Asmoh Laboratories LTD. (220) FECHA SOLICITUD: 18 de diciembre de 2023</p>	 <p>(540) MARCA: Smart fit (Mixta) (511) CLASE: 5, 25, 28, 32, 41 (210) EXP. NO.: 23/58551 (730) SOLICITANTE: Smartfit Escola de Ginástica e Dança S.A. (220) FECHA SOLICITUD: 3 de octubre de 2023</p>	 <p>(540) MARCA: anova GOLD (Mixta) (511) CLASE: 5, 29, 30 (210) EXP. NO.: 23/67726 (730) SOLICITANTE: Arla Foods amba (220) FECHA SOLICITUD: 17 de noviembre de 2023</p>	 <p>(540) MARCA: anova PLATINUM (Mixta) (511) CLASE: 5, 29, 30 (210) EXP. NO.: 23/67727 (730) SOLICITANTE: Arla Foods amba (220) FECHA SOLICITUD: 17 de noviembre de 2023</p>
 <p>(540) MARCA: DEFENDER (Mixta) (511) CLASE: 6, 20 (210) EXP. NO.: 23/68389 (730) SOLICITANTE: Agro Potenciadora MMXXI, SRL (220) FECHA SOLICITUD: 21 de noviembre de 2023</p>	 <p>(540) MARCA: AIC Electrical Materials (Mixta) (511) CLASE: 6, 7, 9, 17 (210) EXP. NO.: 23/54048 (730) SOLICITANTE: ASELEC, S.R.L. (220) FECHA SOLICITUD: 12 de septiembre de 2023</p>	 <p>(540) MARCA: CONRED (Mixta) (511) CLASE: 6, 8, 17 (210) EXP. NO.: 23/68384 (730) SOLICITANTE: Agro Potenciadora MMXXI, S.R.L. (220) FECHA SOLICITUD: 21 de noviembre de 2023</p>	 <p>(540) MARCA: CNBM (Mixta) (511) CLASE: 6, 9 (210) EXP. NO.: 23/73688 (730) SOLICITANTE: China National Building Material Group Co., Ltd. (220) FECHA SOLICITUD: 18 de diciembre de 2023</p>
 <p>(540) MARCA: HEAVEN (Mixta) (511) CLASE: 7, 11 (210) EXP. NO.: 23/69289 (730) SOLICITANTE: Zhijuan Yu (220) FECHA SOLICITUD: 24 de noviembre de 2023</p>	 <p>(540) MARCA: SRUNV AUTO TOOLS (Mixta) (511) CLASE: 7, 12 (210) EXP. NO.: 23/73781 (730) SOLICITANTE: Huang Lingqiang (220) FECHA SOLICITUD: 19 de diciembre de 2023</p>	 <p>(540) MARCA: STONE FB (Mixta) (511) CLASE: 9, 14, 18, 25 (210) EXP. NO.: 23/70644 (730) SOLICITANTE: Félix Sergio Mercedes Zorrilla (220) FECHA SOLICITUD: 1 de diciembre de 2023</p>	 <p>(540) MARCA: CARLOS RUSO (Mixta) (511) CLASE: 9, 25 (210) EXP. NO.: 23/72696 (730) SOLICITANTE: Carlos Manuel Mercado (220) FECHA SOLICITUD: 13 de diciembre de 2023</p>
 <p>(540) NOMBRE COMERCIAL: (Emblema) (210) EXP. NO.: 23/60683 (730) SOLICITANTE: Medicando Farmacéutica, S.R.L. (220) FECHA SOLICITUD: 12 de octubre de 2023 (111) REGISTRO: 781524</p>	 <p>(540) NOMBRE COMERCIAL: (Rótulo) (210) EXP. NO.: 23/63592 (730) SOLICITANTE: Loreny Antonia Solano Ortega (220) FECHA SOLICITUD: 18 de diciembre de 2023 (111) REGISTRO: 781453</p>	 <p>(540) NOMBRE COMERCIAL: (Rótulo) (210) EXP. NO.: 23/75045 (730) SOLICITANTE: Jhoan Manuel Bueno (220) FECHA SOLICITUD: 27 de diciembre de 2023 (111) REGISTRO: 780673</p>	 <p>(540) NOMBRE COMERCIAL: (Rótulo) (210) EXP. NO.: 23/75140 (730) SOLICITANTE: Angie Rafaelina Villa González (220) FECHA SOLICITUD: 28 de diciembre de 2023 (111) REGISTRO: 780867</p>

 <p>(540) NOMBRE COMERCIAL: (Rótulo) (210) EXP. NO.: 23/71411 (730) SOLICITANTE: Antolin Medina Mejía (220) FECHA SOLICITUD: 8 de enero de 2024 (111) REGISTRO: 781781</p>	 <p>(540) NOMBRE COMERCIAL: (Rótulo) (210) EXP. NO.: 23/74153 (730) SOLICITANTE: Doris Johanna Sánchez de Grullón (220) FECHA SOLICITUD: 20 de diciembre de 2023 (111) REGISTRO: 780073</p>	 <p>(540) NOMBRE COMERCIAL: (Rótulo) (210) EXP. NO.: 23/74310 (730) SOLICITANTE: Digno Domínguez Lebrón / Ana Rita Solís Lebrón (220) FECHA SOLICITUD: 21 de diciembre de 2023 (111) REGISTRO: 780190</p>	 <p>(540) NOMBRE COMERCIAL: (Rótulo) (210) EXP. NO.: 23/71258 (730) SOLICITANTE: Constructora Toribio Mosquea, SRL (220) FECHA SOLICITUD: 6 de diciembre de 2023 (111) REGISTRO: 780778</p>
 <p>(540) NOMBRE COMERCIAL: (Rótulo) (210) EXP. NO.: 23/67745 (730) SOLICITANTE: Cooperativa Agropecuaria Central (COOPAGRO) (220) FECHA SOLICITUD: 17 de noviembre de 2023 (111) REGISTRO: 781151</p>	 <p>(540) NOMBRE COMERCIAL: (Rótulo) (210) EXP. NO.: 23/75203 (730) SOLICITANTE: Omar Asbel Gómez Galla (220) FECHA SOLICITUD: 28 de diciembre de 2023 (111) REGISTRO: 780783</p>	 <p>(540) NOMBRE COMERCIAL: (Rótulo) (210) EXP. NO.: 23/74009 (730) SOLICITANTE: Carmen Gregoria Bautista Belen (220) FECHA SOLICITUD: 20 de diciembre de 2023 (111) REGISTRO: 781120</p>	 <p>(540) NOMBRE COMERCIAL: (Rótulo) (210) EXP. NO.: 23/74119 (730) SOLICITANTE: Culebra Holdings, LLC. (220) FECHA SOLICITUD: 20 de diciembre de 2023 (111) REGISTRO: 780041</p>
 <p>(540) NOMBRE COMERCIAL: (Rótulo) (210) EXP. NO.: 23/70679 (730) SOLICITANTE: Asociación Fe y Alegría, Inc. (220) FECHA SOLICITUD: 27 de diciembre de 2023 (111) REGISTRO: 780652</p>	 <p>(540) NOMBRE COMERCIAL: (Rótulo) (210) EXP. NO.: 23/74970 (730) SOLICITANTE: Xiaomei Luo / Yuezhen Zhang (220) FECHA SOLICITUD: 27 de diciembre de 2023 (111) REGISTRO: 780625</p>	 <p>(540) NOMBRE COMERCIAL: (Rótulo) (210) EXP. NO.: 24/000422 (730) SOLICITANTE: Miriam Altigracia Ortega Castellanos (220) FECHA SOLICITUD: 3 de enero de 2023 (111) REGISTRO: 781233</p>	 <p>(540) NOMBRE COMERCIAL: (Rótulo) (210) EXP. NO.: 24/000243 (730) SOLICITANTE: Garcris Industrial S.R.L. (220) FECHA SOLICITUD: 2 de enero de 2024 (111) REGISTRO: 781087</p>
 <p>(540) NOMBRE COMERCIAL: (Rótulo) (210) EXP. NO.: 23/74330 (730) SOLICITANTE: Garrido Reasesores, S.R.L. (220) FECHA SOLICITUD: 21 de diciembre de 2023 (111) REGISTRO: 780297</p>	 <p>(540) NOMBRE COMERCIAL: (Rótulo) (210) EXP. NO.: 23/69608 (730) SOLICITANTE: Félix Alberto Rojas Báez (220) FECHA SOLICITUD: 27 de noviembre de 2023 (111) REGISTRO: 780823</p>	 <p>(540) NOMBRE COMERCIAL: (Rótulo) (210) EXP. NO.: 23/57261 (730) SOLICITANTE: Pablo Alberto Castillo Sánchez (220) FECHA SOLICITUD: 21 de diciembre de 2023 (111) REGISTRO: 780232</p>	 <p>(540) NOMBRE COMERCIAL: (Rótulo) (210) EXP. NO.: 23/74543 (730) SOLICITANTE: José Abel Peña Sánchez (220) FECHA SOLICITUD: 22 de diciembre de 2023 (111) REGISTRO: 780338</p>
 <p>(540) NOMBRE COMERCIAL: (Rótulo) (210) EXP. NO.: 24/000465 (730) SOLICITANTE: Ivelisse Beltre de Belliard (220) FECHA SOLICITUD: 3 de enero de 2024 (111) REGISTRO: 781259</p>	 <p>(540) NOMBRE COMERCIAL: (Rótulo) (210) EXP. NO.: 24/000242 (730) SOLICITANTE: Keila Altigracia Neris Guzmán (220) FECHA SOLICITUD: 2 de enero de 2024 (111) REGISTRO: 781089</p>	 <p>(540) NOMBRE COMERCIAL: (Rótulo) (210) EXP. NO.: 23/75116 (730) SOLICITANTE: Kelvi Alexander de la Cruz Herrera (220) FECHA SOLICITUD: 28 de diciembre de 2023 (111) REGISTRO: 780714</p>	 <p>(540) NOMBRE COMERCIAL: (Rótulo) (210) EXP. NO.: 23/75035 (730) SOLICITANTE: Kazzap SRL (220) FECHA SOLICITUD: 29 de diciembre de 2023 (111) REGISTRO: 780885</p>
 <p>(540) NOMBRE COMERCIAL: (Rótulo) (210) EXP. NO.: 23/73821 (730) SOLICITANTE: Compañía Dominicana Operadora de transporte y Equipos. S.R.L. / Leonardo Laborit Pérez (220) FECHA SOLICITUD: 26 de diciembre de 2023 (111) REGISTRO: 780429</p>	 <p>(540) NOMBRE COMERCIAL: (Rótulo) (210) EXP. NO.: 23/74011 (730) SOLICITANTE: Stefani Dioselina Sánchez Rodríguez (220) FECHA SOLICITUD: 20 de diciembre de 2023 (111) REGISTRO: 779948</p>	 <p>(540) NOMBRE COMERCIAL: (Rótulo) (210) EXP. NO.: 24/1221 (730) SOLICITANTE: Alexandra Altigracia Valerio / José Manuel Jiménez Mateo (220) FECHA SOLICITUD: 8 de enero de 2024 (111) REGISTRO: 781750</p>	 <p>(540) NOMBRE COMERCIAL: (Rótulo) (210) EXP. NO.: 23/75191 (730) SOLICITANTE: Mirian Santiago Contreras (220) FECHA SOLICITUD: 28 de diciembre de 2023 (111) REGISTRO: 780775</p>
 <p>(540) NOMBRE COMERCIAL: (Rótulo) (210) EXP. NO.: 24/907 (730) SOLICITANTE: Carolina Altigracia Filpo Pérez (220) FECHA SOLICITUD: 5 de enero de 2024 (111) REGISTRO: 781540</p>	 <p>(540) NOMBRE COMERCIAL: (Rótulo) (210) EXP. NO.: 23/61956 (730) SOLICITANTE: Perez Empire Multiservices Group, S.R.L. (220) FECHA SOLICITUD: 27 de diciembre de 2023 (111) REGISTRO: 780578</p>	 <p>(540) NOMBRE COMERCIAL: (Rótulo) (210) EXP. NO.: 23/68635 (730) SOLICITANTE: Cluster Turístico del Destino Puerto Plata CTDPP (220) FECHA SOLICITUD: 6 de diciembre de 2023 (111) REGISTRO: 779992</p>	 <p>(540) NOMBRE COMERCIAL: (Rótulo) (210) EXP. NO.: 23/75115 (730) SOLICITANTE: Rainieri Modesto García López (220) FECHA SOLICITUD: 28 de diciembre de 2023 (111) REGISTRO: 780713</p>
 <p>(540) NOMBRE COMERCIAL: (Rótulo) (210) EXP. NO.: 23/58971 (730) SOLICITANTE: Rafí Daniel Perreux hiciano / Yunior Dismey Dishmey Soto (220) FECHA SOLICITUD: 3 de enero de 2024 (111) REGISTRO: 781192</p>	 <p>(540) NOMBRE COMERCIAL: (Rótulo) (210) EXP. NO.: 23/69028 (730) SOLICITANTE: Eddy Rodríguez Pascual / Rosa María de los A. Marine de Rodríguez (220) FECHA SOLICITUD: 22 de diciembre de 2023 (111) REGISTRO: 780256</p>	 <p>(540) NOMBRE COMERCIAL: (Rótulo) (210) EXP. NO.: 23/74354 (730) SOLICITANTE: Fundación Universitaria Dominicana Pedro Henríquez Ureña, Inc. (220) FECHA SOLICITUD: 21 de diciembre de 2023 (111) REGISTRO: 780222</p>	 <p>(540) NOMBRE COMERCIAL: (Rótulo) (210) EXP. NO.: 23/74819 (730) SOLICITANTE: Servicios Científicos y Técnicos, SRL. SERCITEC (220) FECHA SOLICITUD: 26 de diciembre de 2023 (111) REGISTRO: 780522</p>
 <p>(540) NOMBRE COMERCIAL: (Rótulo) (210) EXP. NO.: 23/74152 (730) SOLICITANTE: Doris Johanna Sánchez de Grullón (220) FECHA SOLICITUD: 20 de diciembre de 2023 (111) REGISTRO: 780075</p>	 <p>(540) NOMBRE COMERCIAL: (Rótulo) (210) EXP. NO.: 24/000157 (730) SOLICITANTE: Nieves Luisa Severino Almonte (220) FECHA SOLICITUD: 2 de enero de 2024 (111) REGISTRO: 781021</p>	 <p>(540) NOMBRE COMERCIAL: (Rótulo) (210) EXP. NO.: 24/750 (730) SOLICITANTE: Jesús Bienvenido Medrano Recio (220) FECHA SOLICITUD: 4 de enero de 2024 (111) REGISTRO: 781449</p>	 <p>(540) NOMBRE COMERCIAL: (Rótulo) (210) EXP. NO.: 23/74708 (730) SOLICITANTE: Tu Empleo Ideal S.R.L. (220) FECHA SOLICITUD: 26 de diciembre de 2023 (111) REGISTRO: 780414</p>
 <p>(540) NOMBRE COMERCIAL: (Rótulo) (210) EXP. NO.: 23/75114 (730) SOLICITANTE: Jonhattan de Jesús Ramírez (220) FECHA SOLICITUD: 28 de diciembre de 2023 (111) REGISTRO: 780712</p>	 <p><b>ONAPI</b> OFICINA NACIONAL DE LA PROPIEDAD INDUSTRIAL Cualquier sugerencia o reclamos dirigirse a publicaciones ONAPI m.seijas@onapi.gob.do</p>		 <p>(540) NOMBRE COMERCIAL: (Rótulo) (210) EXP. NO.: 23/74233 (730) SOLICITANTE: Maquipan Dominicana, S.R.L. (220) FECHA SOLICITUD: 21 de diciembre de 2023 (111) REGISTRO: 780488</p>