



De la calidad a la excelencia

Año 22 • Volumen 578
Diciembre 2024

MINISTERIO DE INDUSTRIA, COMERCIO Y MIPYMES

Ley No. 20-00 del 8 de mayo del 2000

www.onapi.gob.do

El Nacional

Domingo 15 de Diciembre de 2024

El Director de ONAPI saluda la iniciativa del Ministerio de Industria, Comercio y Mipymes resaltando la labor del Ministro Víctor Bisonó Haza.



personalidades interesadas en adquirir productos fabricados por los artesanos. Entre los participantes estuvieron: Doña Clara Ortega Brugal en representación del Ministerio de Industria, Comercio y Mipymes en Puerto Plata, Yanira Vásquez en representación de la gobernación, Roquelito García Alcalde del Municipio, Nayenski Concepción de Emprendimiento de Industria Y Comercio.



El Ministerio de Industria, Comercio y Mipymes cerró el año dos mil 24 con una gran actividad en el Municipio de Puerto Plata donde decenas de emprendedores, pequeños y medianos empresarios, así como artesanos realizaron una feria de tres días durante el pasado mes de diciembre.

en que resaltó el valor del registro de nombres y marcas para garantizar la calidad y perdurabilidad de la empresa.

El Parque Central de Puerto Plata fue el escenario donde se instalaron los emprendedores de toda la región norte del país para ofertar a los consumidores todos los productos que ellos elaboran y fabrican.

Ramos quien ha participado en todas y cada una de las ferias mipymes realizadas por Industria y Comercio dijo que sin la ayuda del gobierno del Presidente Luis Abinader no sería posible el crecimiento de los pequeños empresarios.



El viceministro de Industria, Comercio y Mipymes, Jorge Morales Paulino pronunció las palabras centrales destacando el apoyo que ha dado la institución que dirige el Ministro Víctor Bisonó Haza a todo tipo de personas que quieran emprender negocios no importa el capital que inviertan.

Diferentes personalidades se dieron cita en ésta última feria mipymes del dos mil 24 en promoción del crecimiento industrial y empresarial dominicanos.



Salvador Ramos, Director General de la Oficina Nacional de la Propiedad Industrial ONAPI, también habló en el evento que duró tres días

El Parque Central de Puerto Plata se vistió de gala con la presencia de decenas de emprendedores y micro empresarios, artesanos de toda la región norte.

El ambiente de artes y otros elementos de producción industrial que cubría el parque Central de Puerto Plata se envolvió con la visita de turistas, así como



OFICINA PRINCIPAL
Av. Los Próceres No. 11,
Santo Domingo.
Tel.: 809-567-7474
Fax: 809-732-7758

CONTÁCTERNOS:
Línea de atención al usuario.
809-732-4447

SANTIAGO DE LOS
CABALLEROS
Av. Estrella Sadhalá, Edif.
Antonio Guzmán Fernández.
Tel.: 809-582-4059
Fax: 809-583-8437

MUNICIPIO STO. DGO. ESTE
Oficina Regional Este (ORE)
Autopista San Isidro,
Plaza Coral Mall,
2do. nivel, Local B-66.
Tel.: 809-567-7474
Ext. 3000

SAN FRANCISCO
DE MACORÍS
Plaza Colonial, Suite 14-B,
Avenida Antonio
Guzmán Fernández.
Tel.: 809-588-2052
Ext. 3436

DEPARTAMENTO DE INVENCIONES

A PARTIR DE LA FECHA DE LA PRIMERA PUBLICACIÓN, EL SOLICITANTE DEBE EFECTUAR EL PAGO DE EXAMEN DE FONDO EN UN PLAZO DE **DOCE MESES IMPRRORROGABLES**, BAJO LA PENA DE DECLARARSE EL **ABANDONO DE PLENO DERECHO**.
(ART. 22.1 LEY 20-00 SOBRE PROPIEDAD INDUSTRIAL).

SOLICITUD DE PATENTE DE INVENCION EN FASE NACIONAL PCT

LISTA DE CÓDIGOS INID DE LA NORMA ST.9 OMPI.

- | | |
|----|---|
| 11 | NUMERO DE PATENTE/REGISTRO NACIONAL. |
| 12 | DESIGNACIÓN DEL TIPO DE DOCUMENTO. |
| 21 | NÚMERO DE SOLICITUD NACIONAL. |
| 22 | FECHA DE PRESENTACIÓN NACIONAL. |
| 30 | DATOS DE PRIORIDAD SEGUN CONVENIO DE PARIS. |
| 43 | FECHA DE PUBLICACION DE LA SOLICITUD NACIONAL. |
| 51 | CLASIFICACIÓN INTERNACIONAL DE PATENTES. |
| 54 | TÍTULO. |
| 57 | RESUMEN /FIGURAS. |
| 61 | NÚMERO/FECHA DE PRESENTACIÓN DE LA SOLICITUD ANTERIOR DE LA PATENTE, MODELO DE UTILIDAD O TÍTULO SIMILAR CONCEDIDO ANTERIORMENTE, RESPECTO DEL CUAL EL PRESENTE DOCUMENTO CONSTITUYE UNA ADICIÓN. |
| 62 | NÚMERO/FECHA DE PRESENTACIÓN DE LA SOLICITUD ANTERIOR DE LA QUE EL PRESENTE DOCUMENTO CONSTITUYE UNA FRACCIÓN. |
| 71 | SOLICITANTE(S). |
| 72 | INVENTOR(ES)/DISEÑADOR(ES). |
| 74 | REPRESENTANTE(S). |
| 85 | FECHA DE COMIENZO DE LA FASE NACIONAL |
| 86 | NÚMERO DE SOLICITUD INTERNACIONAL Y FECHA DE PRESENTACIÓN INTERNACIONAL PCT. |
| 87 | NÚMERO DE PUBLICACIÓN INTERNACIONAL Y FECHA DE PUBLICACIÓN INTERNACIONAL PCT. |

LISTA DE CÓDIGOS DE DOS LETRAS DE LA NORMA ST.3.

- | | |
|------------------------|---------------------------|
| DE - ALEMANIA | AT - AUSTRIA |
| ES - ESPAÑA | CN - CHINA |
| VE - VENEZUELA | US - ESTADOS UNIDOS |
| CH - SUIZA | NO - NORUEGA |
| CA - CANADÁ | VN - VIETNAM |
| UA - UCRANIA | HO - HOLANDA |
| IT - ITALIA | FR - FRANCIA |
| GB - REINO UNIDO | DO - REPUBLICA DOMINICANA |
| NZ - NUEVA ZELANDA | NL - PAISES BAJOS |
| TN - TUNEZ | BR - BRASIL |
| AU - AUSTRALIA | MY - MALASIA |
| BE - BELGICA | CO - COLOMBIA |
| IN - INDIA | CU - CUBA |
| MA - MARRUECOS | AR - ARGENTINA |
| SI - ESLOVENIA | HU - HUNGRIA |
| KR - COREA | ZA - SUDÁFRICA |
| HR - CROACIA | SE - SUECIA |
| RS - SERBIA | MX - MÉXICO |
| TT - TRINIDAD Y TOBAGO | PK - PAKISTÁN |
| JM - JAMAICA | EC - ECUADOR |
| AR - ARGENTINA | |

EUIPO-OFCINA DE PROPIEDAD INTELECTUAL DE LA UNIÓN EUROPEA.

SOLICITUD DE PATENTE DE INVENCION EN FASE NACIONAL PCT

- | | | |
|----|---|------------|
| 12 | SOLICITUD DE PATENTE DE INVENCION EN FASE NACIONAL PCT | |
| 21 | P2023-0166 | |
| 85 | 24/08/2023 | |
| 86 | PCT/IB2023/055410 | 26/05/2023 |
| 30 | ZA 2022/07286 | 01/07/2022 |
| | ZA 2022/09914 | 06/09/2022 |
| 87 | WO 2024/003629 | 04/01/2024 |
| 71 | K61 BLAZER INVESTMENTS (PTY) LTD
37 RAE FRANKEL STREET, BRACKENHURST, JOHANNESBURG, GAUTENG, 1452, SUDAFRICA | |
| 74 | ANA ISABEL MESSINA VASQUEZ | |
| 72 | VICTOR ALBERT PHILLIPS (ZA) | |
| 51 | G06Q 10/0833, G06Q 30/0601, G06Q 30/015, G06Q 30/018, B65D 85/10, G06Q 20/20 | |
| 54 | SISTEMA Y MÉTODO PARA FACILITAR LA VENTA DE CIGARRILLOS Y EL SEGUIMIENTO DE CIGARRILLOS | |
| 57 | Esta invención consiste en un sistema para facilitar la venta y el seguimiento de cigarrillos. Consta de un paquete que puede contener hasta cuatro cigarrillos, un token, un dispositivo de usuario y una infraestructura de servidor (backend). El token contiene un conjunto de datos. El dispositivo de usuario, por su parte, está compuesto por un dispositivo de entrada, un procesador y un transceptor. El primer conjunto de datos utiliza el dispositivo de entrada. El procesador mantiene una conexión electrónica con el dispositivo de entrada y procesa el primer conjunto de datos para un primer mensaje. El transceptor transmite este mensaje a un servidor remoto. El backend remoto, está compuesto por un segundo transceptor y un servidor. El segundo transceptor esta recibe el primer mensaje. El servidor, conectado electrónicamente con el segundo transceptor, está configurado para enviar un segundo mensaje al dispositivo de usuario respondiendo el mensaje anterior. | |

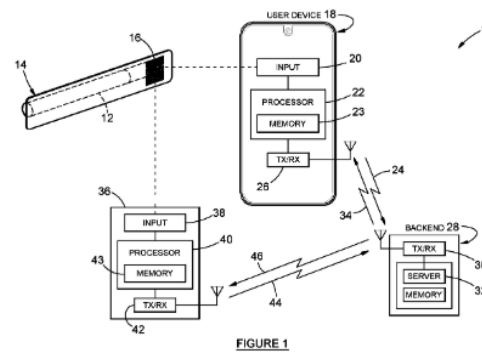

AVISO DE SOLICITUD DIVISIONAL

En fecha 17 de octubre del 2024, fue depositada ante esta Oficina Nacional de la Propiedad Industrial (ONAPI), una solicitud de división de la Solicitud Inicial de Patente de Invención en Fase Nacional denominada: **APARATOS Y MÉTODOS DE CRIBADO MOLDEADOS POR INYECCIÓN**, Expediente No. **P2024-0196**, fecha solicitud originaria el 04 de octubre del 2024, a favor de **DERRICK CORPORATION**.

La división recibió el No. **P2024-0206** denominada: **APARATOS Y MÉTODOS DE CRIBADO MOLDEADOS POR INYECCIÓN**.

SOLICITUD DE PATENTE DE INVENCION EN FASE NACIONAL PCT

- | | | |
|----|---|------------|
| 12 | SOLICITUD DE PATENTE DE INVENCION EN FASE NACIONAL PCT | |
| 21 | P2024-0225 | |
| 85 | 08/11/2024 | |
| 86 | PCT/US2023/022005 | 12/05/2023 |
| 30 | US 63/364,609 | 12/05/2022 |
| 87 | WO 2023/220349 | 16/11/2023 |
| 71 | DICERNA PHARMACEUTICALS, INC.
75 HAYDEN AVENUE, LEXINGTON, MASSACHUSETTS, 02421, E.U.A. | |
| 74 | MARÍA DEL PILAR TRONCOSO | |
| 72 | BOB DALE BROWN (US); HENRYK T. DUDEK (US); SEONGMOON CHEONG (KR); SHIYU WANG (US); TRAVIS GRIM (US); MATTHEW GUESE COSTALES (US); MAIRE JUNG (US) | |
| 51 | C 12N 15/113 | |
| 54 | COMPOSICIONES Y MÉTODOS PARA INHIBIR LA EXPRESIÓN DE MAPT | |
| 57 | En el presente documento se proporcionan oligonucleótidos que inhiben la expresión génica <i>MAPT</i> , incluidos los oligonucleótidos conjugados con un ligando de direccionamiento (por ejemplo, un resto lipídico). También se proporcionan composiciones que incluyen los mismos y usos de los mismos, particularmente usos relacionados con el tratamiento de enfermedades, trastornos y/o condiciones asociadas con la expresión génica <i>MAPT</i> . | |

- | | | |
|----|---|------------|
| 12 | SOLICITUD DE PATENTE DE INVENCION EN FASE NACIONAL PCT | |
| 21 | P2024-0177 | |
| 85 | 10/09/2024 | |
| 86 | PCT/EP2023/056313 | 13/03/2023 |
| 30 | EP 22187705.3 | 29/07/2022 |
| | ES P202230262 | 23/03/2022 |
| 87 | WO 2023/180116 | 28/09/2023 |
| 71 | POPLAC DEVELOPMENT S.L.
CATEDRÁTICO ESCARDINO (PARQUE CIENTÍFICO, EDIFICIO 3), 9, 46980, PATERNA, VALENCIA, ESPAÑA | |
| 74 | CARLOS JOSÉ TAPIA BARREDO | |
| 72 | ASUNCIÓN ANA BLASCO LAHIGUERA (ES) | |
| 51 | C 04B 111/28, C 04B 26/28 | |
| 54 | MATERIAL DE CONSTRUCCIÓN | |
| 57 | La presente invención se refiere a un material de construcción que comprende algas muertas trituradas o plantas acuáticas y un aglutinante de origen vegetal, caracterizado porque comprende una solución acuosa de un ácido orgánico. El uso de una solución acuosa de un ácido orgánico mejora las propiedades mecánicas del material y, por otra parte, actúa como agente antimicrobiano. El material de construcción de la presente invención puede utilizarse para fabricar piezas prefabricadas para edificios modulares o como biocemento para sellar juntas y fijaciones. | |

SOLICITUD DE PATENTE DE INVENCION EN FASE NACIONAL PCT

- | | | |
|----|--|------------|
| 12 | SOLICITUD DE PATENTE DE INVENCION EN FASE NACIONAL PCT | |
| 21 | P2024-0161 | |
| 85 | 19/08/2024 | |
| 86 | PCT/US2023/013232 | 16/02/2023 |
| 30 | US 63/310,819 | 16/02/2022 |
| 87 | WO 2023/158746 | 24/08/2023 |
| 71 | ABSORBITS, INC.
1209 ORANGE STREET, WILMINGTON, DELAWARE, 19801, E.U.A. | |
| 74 | ZAIDA ELISA LUGO LOVATÓN | |
| 72 | ELLIOT HARRIS (US) | |
| 51 | H 04B 1/3888, A 45C 11/00, A 45C 13/02, A 45C 15/00, B 65D 81/26 | |
| 54 | ALMOHADILLA DE ELIMINACIÓN DE HUMEDAD REUTILIZABLE Y MÉTODO | |
| 57 | Una almohadilla de eliminación de humedad reutilizable que incluye un cuerpo principal de almohadilla con una capa frontal de un material permeable a los líquidos y una capa posterior opuesta a la capa frontal, las capas frontal y posterior selladas permanentemente entre sí alrededor de un perímetro para definir y encapsular una cavidad interna en su interior, una periferia estructuralmente no unida, una disposición de compartimentos de sílice sellados individualmente dispuestos dentro de la cavidad interna y cada uno de los cuales aloja sílice desecada en su interior, y un cierre de gancho y bucle dispuesto en una superficie exterior de la capa posterior del cuerpo de almohadilla principal. | |

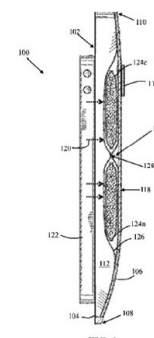

SOLICITUD DE PATENTE DE INVENCION EN FASE NACIONAL PCT

12 SOLICITUD DE PATENTE DE INVENCION EN FASE NACIONAL PCT
21 P2024-0203
85 11/10/2024
86 PCT/IB2023/053745 12/04/2023
30 IT 102022000007229 12/04/2022
IT 102022000007238 12/04/2022
87 WO 2023/199244 19/10/2023
71 URIACH ITALY S.R.L.
CENTRO DIREZIONALE MILANOFIORI SNC PALAZZO F6 STRADA, 1, 20057, ASSAGO, MILANO, ITALIA
74 MARÍA DEL PILAR TRONCOSO
72 LORENZO SECONDINI (IT); STEFANO LELLO (IT); MIETTA CATERA (IT)
51 A 61K 31/198, A 61K 31/593, A 61K 38/06, A 61P 15/06, A 61P 25/02, A 61P 25/16, A 61P 25/28, A 61P 29/00, A 61P 3/00, A 61P 3/04, A 61P 35/00, A 61P 39/06, A 61P 7/02, A 61P 9/10
54 COMPOSICIÓN QUE COMPRENDE N-ACETILCISTEÍNA, VITAMINA D Y PREFERENTEMENTE GLUTATIÓN, USOS DE LA MISMA, Y COMPOSICIONES FARMACÉUTICAS Y NUTRACÉUTICAS DE LOS MISMOS
57 Es un objeto de la presente invención una composición que comprende N-acetilcisteína, o una sal farmacéuticamente o de calidad alimentaria aceptable de la misma o un derivado de la misma, y una vitamina D, preferentemente vitamina D3 y/o vitamina D2, y preferentemente también glutatión o un derivado del mismo. Es un objeto adicional de la presente invención dicha composición para su uso en un procedimiento de tratamiento terapéutico y/o no terapéutico de enfermedades, síntomas y/o trastornos, por ejemplo, asociados con el envejecimiento cerebral, neuropatías, particularmente neuropatías periféricas y enfermedades neurodegenerativas.

SOLICITUD DE PATENTE DE INVENCION EN FASE NACIONAL PCT

12 SOLICITUD DE PATENTE DE INVENCION EN FASE NACIONAL PCT
21 P2024-0044
85 07/03/2024
86 PCT/US2022/000004 31/01/2022
30 US 63/360,142 08/09/2021
87 WO 2023/038660 16/03/2023
71 RODAN ENTERPRISES, LLC
19 SHORT ROAD, DOYLESTOWN, PA, 18901, E.U.A.
RONALD K RUSSIKOFF
717 S. COLUMBUS BOULEVARD UNIT 1008, PHILADELPHIA, 19147, E.U.A.
74 VANESSA ISABEL CABRERA ALMONTE
72 RONALD K. RUSSIKOFF (US)
51 A 41D 13/11, A 62B 18/02, A 62B 23/06
54 MASCARILLA PROTECTORA DE DOBLE CÁMARA E INSERTO DE BASTIDOR PARA FORMAR LA MISMA
57 La presente invención divulga un inserto de bastidor para su uso en el soporte de un recubrimiento de mascarilla facial protectora convencional que forma una sola cámara convencional sobre la nariz y la boca del usuario en donde el inserto de bastidor está especialmente formado y configurado para acoplarse a los recubrimientos superficiales de la mascarilla de una sola cámara en una unión liberable y proporcionar cámaras aisladas separadas alrededor de las regiones de la nariz y la boca con distintos pasos de flujo de aire para una respiración más saludable por parte del usuario.

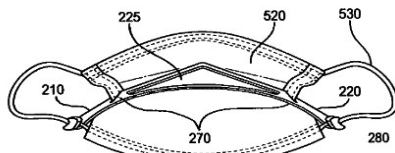

FIG. 5 (C)

SOLICITUD DE PATENTE DE INVENCION EN FASE NACIONAL PCT

12 SOLICITUD DE PATENTE DE INVENCION EN FASE NACIONAL PCT
21 P2024-0196
85 04/10/2024
86 PCT/US2023/017723 06/04/2023
30 US 63/328,228 06/04/2022
87 WO 2023/196492 12/10/2023
71 DERRICK CORPORATION
590 DUKE ROAD, BUFFALO, NUEVA YORK, 14225, E.U.A.
74 ZAIDA ELISA LUGO LOVATÓN
72 ALEX DEMAY (US); KURT STODOLKA (US)
51 B 07B 1/28, B 07B 1/46
54 APARATOS Y MÉTODOS DE CRIBADO MOLDEADOS POR INYECCIÓN
57 Un conjunto de cribado se forma uniendo los bordes laterales de una pluralidad de elementos de cribado entre sí. Las fibras de refuerzo pueden estar incrustadas en el material de los elementos de cribado seleccionados. Las fibras de refuerzo se extienden en una dirección en la que el conjunto de cribado se tensará para asegurar el conjunto de cribado a una máquina de cribado. Las tiras de gancho se pueden unir a los extremos o lados del conjunto de cribado para facilitar el ensamblaje del conjunto de cribado en una máquina de cribado.

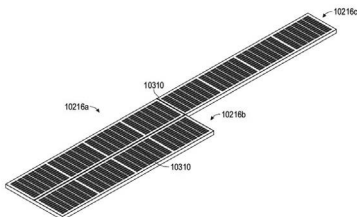
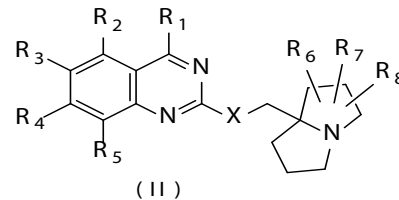

FIG. 2

12 SOLICITUD DE PATENTE DE INVENCION EN FASE NACIONAL PCT
21 P2024-0226
85 08/11/2024
86 PCT/US2023/022007 12/05/2023
30 US 63/364,639 13/05/2022
87 WO 2023/220351 16/11/2023
71 DICERNA PHARMACEUTICALS, INC.
75 HAYDEN AVENUE, LEXINGTON, MASSACHUSETTS, 02421, E.U.A.
74 MARIA DEL PILAR TRONCOSO
72 HENRYK T. DUDEK (US); SHIYU WANG (US); TRAVIS GRIM (US); MATTHEW GUESE COSTALES (US); MAIRE JUNG (US); BOB DALE BROWN (US); SEONGMOON CHEONG (KR)
51 C 12N 15/113
54 COMPOSICIONES Y MÉTODOS PARA INHIBIR LA EXPRESIÓN DE SNCA
57 En el presente documento se proporcionan oligonucleótidos (por ejemplo, oligonucleótidos de ARN) que inhiben la expresión génica de SNCA, incluyendo oligonucleótidos conjugados con un ligando de direccionamiento (por ejemplo, resto de GalNAC o resto lipídico). También se proporcionan composiciones que incluyen estas y sus usos, particularmente usos relacionados con el tratamiento de enfermedades, trastornos y/o afecciones asociadas con la expresión génica de SNCA.

SOLICITUD DE PATENTE DE INVENCION EN FASE NACIONAL PCT

12 SOLICITUD DE PATENTE DE INVENCION EN FASE NACIONAL PCT
21 P2024-0134
85 08/07/2024
86 PCT/CN2023/073182 19/01/2023
30 CN 202210072243.0 21/01/2022
CN 202210113080.6 29/01/2022
CN 202210239568.3 11/03/2022
CN 202210693538.X 17/06/2022
CN 202210837790.3 15/07/2022
CN 202210989455.5 17/08/2022
CN PCT/CN2022/075732 09/02/2022
87 WO 2023/138662 27/07/2023
71 USYNOVA PHARMACEUTICALS LTD.
2ND FLOOR, BUILDING 8, NO. 88 DARWIN ROAD, CHINA (SHANGHAI) PILOT FREE TRADE ZONE, SHANGHAI, 201203, REPÚBLICA POPULAR CHINA
74 CARLOS JOSÉ TAPIA BARREDO
72 YANG ZHANG (CN); WENTAO WU (CN); KAIJUN GENG (CN); JIKUI SUN (CN); YANGYANG XU (CN); JIAN LI (US); SHUHUI CHEN (US)
51 A 61K 31/439, A 61K 31/519, A 61K 31/55, A 61P 35/00, C 07D 487/08, C 07D 519/00
54 COMPUESTOS DE BENZOPIRIMIDINA Y USO DE ESTOS
57 Se divulgan una serie de compuestos de benzopirimidina y un uso de estos, y específicamente se divulgan compuestos representados mediante la fórmula (II) y sales farmacéuticamente aceptables de estos.



SOLICITUD DE PATENTE DE INVENCION EN FASE NACIONAL PCT

12 SOLICITUD DE PATENTE DE INVENCION EN FASE NACIONAL PCT
21 P2024-0231
85 11/11/2024
86 CT/US2023/021793 11/05/2023
30 US 63/340,927 11/05/2022
87 WO 2023/220219 16/11/2023
71 FOGHORN THERAPEUTICS, INC.
500 TECHNOLOGY SQUARE, SUITE 700, CAMBRIDGE, MASSACHUSETTS, 02139, E.U.A.
74 MARÍA DEL PILAR TRONCOSO
72 SHAWN E. R. SCHILLER (US); SOLYMAR NEGRETTI (US); DAVID S. HUANG (US); KEVIN J. WILSON (GB); MELEK NIHAN UCISIK (US); RICHARD CALDWELL (US)
51 A 61P 35/00, C 07D 411/14, C 07D 471/04, C 07D 519/00
54 COMPUESTOS Y USOS DE ESTOS
57 La presente descripción presenta compuestos de la Fórmula I,

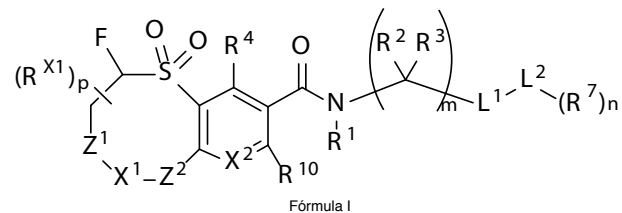

Fórmula I

o sales farmacéuticamente aceptables de estos, y formulaciones que contienen los mismos. También se describen métodos para tratar trastornos relacionados con el complejo BAF, tales como el cáncer.

SOLICITUD DE PATENTE DE INVENCION EN FASE NACIONAL PCT

12 SOLICITUD DE PATENTE DE INVENCION EN FASE NACIONAL PCT
21 P2024-0236
85 12/11/2024
86 PCT/US2023/022462 17/05/2023
30 US 63/343,591 19/05/2022
US 63/491,422 21/03/2023
87 WO 2023/225041 23/11/2023
71 MERCK SHARP & DOHME LLC
126 EAST LINCOLN AVENUE, RAHWAY, NEW JERSEY, 07065, E.U.A.
74 MARY FERNÁNDEZ RODRÍGUEZ
72 PHIENG SILIPHAIVANH (US); ANANDAN PALANI (US); JOANNA L. CHEN (US); YI-HENG CHEN (US); ERIN F. DIMAURO (US); MIN LU (CN); JOEY L. METHOT (US); ANDREW J. MUSACCHIO (US); BARBARA PIO (US); LORENA RICO DUQUE (CA); BRANDON A. VARA (US); XAVIER FRADERA (ES)
51 A 61K 31/4196, A 61P 25/00, C 07D 471/04, C 07D 487/04, C 07D 498/04, C 07D 513/04
54 INHIBIDORES DE RIPK1 Y MÉTODOS DE USO
57 En el presente documento se describen compuestos de Fórmula I

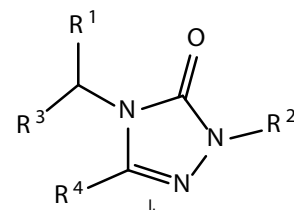

o una sal farmacéuticamente aceptable de los mismos. Los compuestos de Fórmula I actúan como inhibidores de RIPK1 y pueden ser útiles en la prevención, el tratamiento o la actuación como agente curativo para enfermedades relacionadas con RIPK1.

SOLICITUD DE PATENTE DE INVENCION EN FASE NACIONAL PCT

12 SOLICITUD DE PATENTE DE INVENCION EN FASE NACIONAL PCT
21 P2024-0235
85 11/11/2024
86 PCT/US2023/021641 10/05/2023
30 US 63/340,595 11/05/2022
87 WO 2023/220112 16/11/2023
71 ELI LILLY AND COMPANY
LILLY CORPORATE CENTER, INDIANÁPOLIS, INDIANA, 46285, E.U.A.
74 MARIA DEL PILAR TRONCOSO
72 AKTHAM ABURUB (US); MATTHEW CARL ALLGEIER (US); JOSHUA M. HANSON (US); SIYUAN HUANG (US)
51 A 61K 31/437, A 61K 9/14, A 61K 9/20, A 61K 9/28, A 61P 3/04, A 61P 3/10
54 COMPOSICIONES DE COMPRIMIDOS DE GLP1
57 En la presente se describe una composición de comprimido que comprende 3-[(1S,2S)-1-[5-[(4S)-2,2-dimetiloxan-4-il]-2-[(4S)-2-(4-fluoro-3,5-dimetilfenil)-3-[3-(4-fluoro-1-metilindazol-5-il)-2-oxoimidazol-1-il]-4-metil-6,7-dihidro-4H-pirazolo[4,3-c]piridina-5-carbonil]indol-1-il]-2-metilciclopropil]-4H-1,2,4-oxadiazol-5-ona, o una sal farmacéuticamente aceptable de este, y un modificador de pH. En una modalidad, una composición de comprimido comprende una dispersión seca por pulverización (SDD) de 3-[(1S,2S)-1-[5-[(4S)-2,2-dimetiloxan-4-il]-2-[(4S)-2-(4-fluoro-3,5-dimetilfenil)-3-[3-(4-fluoro-1-metilindazol-5-il)-2-oxoimidazol-1-il]-4-metil-6,7-dihidro-4H-pirazolo[4,3-c]piridina-5-carbonil]indol-1-il]-2-metilciclopropil]-4H-1,2,4-oxadiazol-5-ona, o una sal farmacéuticamente aceptable de este, en donde la SDD también comprende un polímero para mantener un estado amorfo.

VIENE DE LA PÁGINA ANTERIOR

SOLICITUD DE PATENTE DE INVENCION EN FASE NACIONAL PCT**12 SOLICITUD DE PATENTE DE INVENCION EN FASE NACIONAL PCT**

21 P2024-0240
85 15/11/2024
86 PCT/US2023/021802 11/05/2023
30 US 63/342,828 17/05/2022
US 63/413,691 06/10/2022
87 WO 2023/224853 23/11/2023

71 ELI LILLY AND COMPANY

LILLY CORPORATE CENTER, INDIANAPOLIS, INDIANA, 46285, E.U.A.

74 MARIA DEL PILAR TRONCOSO

72 SCOTT EUGENE CONNER (US); THOMAS JAMES BEAUCHAMP (US); ZHAOGEN CHEN (US); JON ANDRE ERICKSON (US); MARIA CRISTINA GARCIA PAREDES (US); JAYANA PANKAJKUMAR LINESWALA (US); EMANUELE SHER (GB); BISHNU THAPA (NP); LEONARD LARRY II WINNEROSKI (US)

51 A 61K 31/4523, A 61P 29/00, C 07D 211/34, C 07D 401/04, C 07D 401/06, C 07D 405/12, C 07D 471/04

54 ANTAGONISTAS DE AT₂R Y USOS DE ESTOS

57 Esta invención proporciona ciertos compuestos de piperidina como antagonistas de AT₂R, por ejemplo, compuestos de fórmula (I):

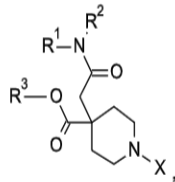

o sales farmacéuticamente aceptables de estos, en donde R¹, R², R³ y X son como se definen en la presente descripción, composiciones farmacéuticas de estos y métodos para usar los mismos para tratar el dolor asociado con la actividad de AT₂R.

SOLICITUD DE PATENTE DE INVENCION EN FASE NACIONAL PCT**12 SOLICITUD DE PATENTE DE INVENCION EN FASE NACIONAL PCT**

21 P2024-0242
85 15/11/2024
86 PCT/US2023/067089 17/05/2023
30 US 63/364,893 18/05/2022
87 WO 2023/225534 23/11/2023

71 PROTOMER TECHNOLOGIES INC

LILLY CORPORATE CENTER, INDIANAPOLIS, INDIANA, 46285, E.U.A.

74 MARIA DEL PILAR TRONCOSO

72 JACK JOSEPH STEELE (US); SACHITANAND MALI (IN); DIAO CHEN (CN); RYAN KELLY SPENCER (US); JINGXIN LIANG (US); MIRNA EKRAM ANWAR SHAKER (US); ALBORZ MAHDAVI (CA)

51 A 61K 47/54, A 61K 38/28, A 61P 3/10, C 07F 5/02, C 07K 14/62

54 COMPUESTOS AROMÁTICOS QUE CONTIENEN BORO Y ANÁLOGOS DE INSULINA RELACIONADOS

57 La descripción se refiere a nuevos compuestos que incluyen uno o más grupos aromáticos que contienen boro y métodos para producir los compuestos descritos. La presente descripción se relaciona además con composiciones farmacéuticas que comprenden los compuestos descritos, y su uso en la prevención y el tratamiento de enfermedades y trastornos.

CONCESION DE PATENTE DE INVENCION PCT**12 CONCESION DE PATENTE DE INVENCION PCT**

11 P2021-0273
21 P20210273
85 23/12/2021
86 PCT/US2020/038617 19/06/2020
30 US 62/868,117 28/06/2019
US 62/904,906 24/09/2019

43 15/03/2022
87 WO 2020/263695 30/12/2020

71 ELI LILLY AND COMPANY

LILLY CORPORATE CENTER, INDIANAPOLIS, INDIANA, 46285-6288, E.U.A.

74 MARIA DEL PILAR TRONCOSO

72 DAVID ANDREW COATES (US); FUCHENG QU (US); TODD FIELDS (US); JOSEPH DANIEL HO (US)

51 A 61K 31/4439, A 61P 3/10, C 07D 405/14

54 COMPUESTOS DE ÁCIDO 2-[[4-[6-[[FENIL]METOX]-2-PIRIDIL]FENIL]METIL]- 3-[[2(S)-OXETAN-2-IL]O]METIL] BENZIMIDAZOL-5 CARBOXÍLICO COMO AGONISTAS DEL RECEPTOR DEL PÉPTIDO-1 SIMILAR AL GLUCAGÓN

57 En una modalidad, la presente invención proporciona un compuesto de la fórmula:

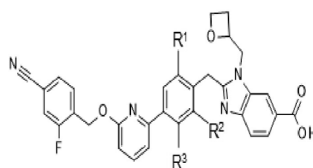

o una sal farmacéuticamente aceptable del mismo, útiles para la fabricación de medicamentos para tratar la diabetes mellitus tipo II

CONCESION DE PATENTE DE INVENCION PCT**12 CONCESION DE PATENTE DE INVENCION PCT**

11 P2021-0166
21 P20210166
85 06/08/2021
86 PCT/IB2020/050982 07/02/2020
30 US 62/802,765 08/02/2019

43 30/09/2021
87 WO 2020/161675 13/08/2020

71 ASTRAZENECA AB

151 85, SODERTALJE, SUECIA

74 CARLOS J. TAPIA

72 MAURICE RAYMOND VERSCHOYLE FINLAY (GB); SCOTT NATHAN MLYNARSKI (US); TYLER GREBE (US); SAMEER KAWATKAR (US); IAIN SIMPSON (GB)

51 A 61K 31/69, A 61P 29/00, A 61P 35/00, C 07F 5/02

54 DERIVADOS DEL ÁCIDO 2-(4-BORONOBUTIL)PIPERIDINA-2-CARBOXÍLICO COMO INHIBIDORES DE LA ARGINASA Y USO DE LOS MISMOS.

57 Se divulgan compuestos de fórmula (Ib), o una sal farmacéuticamente aceptable de estos, composiciones farmacéuticas que comprenden compuestos de fórmula (Ib) y su uso en la fabricación de un medicamento para tratar el cáncer, una enfermedad inflamatoria respiratoria e inhibir la arginasa:

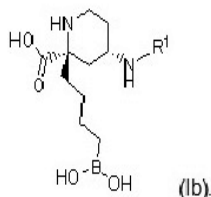

(Ib).

CONCESION DE PATENTE DE INVENCION PCT**12 CONCESION DE PATENTE DE INVENCION PCT**

11 P2021-0136
21 P20210136
85 25/06/2021
86 PCT/EP2019/025482 23/12/2019
30 US 62/785,003 26/12/2018

43 15/10/2021
87 WO 2020/135925 02/07/2020

71 EATON INTELLIGENT POWER LIMITED

30 PEMBROKE ROAD, DUBLIN 4, IRLANDA

74 TRONCOSO Y CACERES

72 ANDREW J. BUTLER (US); GRAIG E. DECARR (US); ADAM D. LEDGERWOOD (US); JOSEPH M. MANAHAN (US)

51 E 05B 67/00, H 03K 17/94, H 03K 17/965

54 BLOQUEO MECÁNICO PARA INTERRUPTOR ELECTRÓNICO DE INTERFAZ NO MECÁNICA

57 Un interruptor electrónico de interfaz no mecánica o un interruptor electrónico de interfaz mecánica se controlan para modular entre un estado activo y un estado inactivo basado en acción electrónica. El interruptor incluye una apertura que define una abertura en un alojamiento, y la abertura define un trayecto de inserción. Un transmisor transmite una señal a un receptor a lo largo de un trayecto de señal. Para controlar el interruptor electrónico de interfaz no mecánica, se inserta un dispositivo de bloqueo mecánico que tiene un saliente a través de la abertura de la apertura a lo largo del trayecto de inserción. Para controlar el interruptor electrónico de interfaz mecánica, una parte de control mecánico que tiene un saliente es móvil para interrumpir la señal. También se proporcionan métodos para bloquear el interruptor electrónico de interfaz no mecánica con el dispositivo de bloqueo mecánico, así como métodos para bloquear la parte de control mecánico del interruptor electrónico de interfaz mecánica con el dispositivo de bloqueo mecánico.

CONCESION DE PATENTE DE INVENCION PCT**12 CONCESION DE PATENTE DE INVENCION PCT**

11 P2020-0129
21 P20200129
85 19/06/2020
86 PCT/EP2018/086197 20/12/2018
30 EP 17209865.9 21/12/2017

43 15/10/2020
87 WO 2019/122129 27/06/2019

71 BOEHRINGER INGELHEIM INTERNATIONAL GMBH

BINGER STRASSE 173 55216, INGELHEIM AM RHEIN, ALEMANIA

74 ORIETTA BLANCO MINIÑO

72 TOBIAS WUNBERG (DE); CHRISTIANE KOFINK (DE); HEINZ STADTMUELLER (DE); MARCO HANS HOFMANN (DE); ANKE BAUM (DE); DOROTHEA INGRID RUDOLPH (DE); MARKUS OSTERMEIER (DE); MARKUS FRANK (DE); ANNIKA GILLE (DE); STEFAN GOEPPER (DE); MARCO SANTAGOSTINO (IT); JULIAN WIPPICH (DE); FABIO SAVARESE (AT); JUERGEN RAMHARTER (AT); MICHAEL GMACHL (AT)

51 A 61K 31/519, A 61P 35/00, C 07D 453/02, C 07D 471/04, C 07D 519/00

54 NUEVAS PIRIDOPIRIMIDINONAS SUSTITUIDAS CON BENCILAMINO Y DERIVADOS COMO INHIBIDORES DE SOS1

57 La presente invención abarca compuestos de fórmula (I)

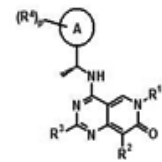

donde los grupos R¹ a R⁴, A y p tienen los significados dados en las reivindicaciones y la memoria descriptiva, su uso como inhibidores de SOS1, composiciones farmacéuticas que contienen compuestos de esta clase y su uso como medicamentos/usuarios médicos, especialmente como agentes para el tratamiento y/o la prevención de enfermedades oncológicas.

CONCESION DE PATENTE DE INVENCION PCT**12 CONCESION DE PATENTE DE INVENCION PCT**

11 P2020-0257
21 P20200257
85 29/12/2020
86 PCT/US2019/040342 02/07/2019
30 US 62/693,642 03/07/2018
US 62/810,191 25/02/2019

43 31/01/2021
87 WO 2020/010107 09/01/2020

71 GILEAD SCIENCES, INC.

333 LAKESIDE DRIVE, FOSTER CITY, CALIFORNIA, 94404, E.U.A.

74 ORIETTA BLANCO MINIÑO

72 BRIAN A. CARR (US); MINI BALAKRISHNAN (IN); MAGDELEINE S. HUNG (US); MANU KANWAR (US); CRAIG S. PACE (AU); DOUG REHDER (US); MATTHEW ROBERT SCHENAUER (US); LOREDANA SERAFINI (US); HELEN YU (US); HEATHER THERESA STEPHENSON (US); NATHAN D. THOMSEN (US); XUE ZHANG (US)

51 A 61K 39/42, A 61P 31/18, C 07K 16/10

54 ANTICUERPOS QUE SE DIRIGEN AL GP120 DE VIH Y SU USO

57 Se describen anticuerpos que se unen a la proteína gp120 de la envoltura del VIH y neutralizan el VIH. También se describen el uso dichos anticuerpos solos o en combinación con otros agentes terapéuticos para preparar un medicamento destinado al tratamiento o prevención de una infección por VIH.

CONCESION DE PATENTE DE INVENCION PCT**12 CONCESION DE PATENTE DE INVENCION PCT**

11 P2020-0135
21 P20200135
85 02/07/2020
86 PCT/US2018/057286 24/10/2018
30 US 62/577,157 25/10/2017

43 30/04/2021
87 WO 2019/084118 02/05/2019

71 AC IMMUNE S.A.

EPFL INNOVATION PARK, BUILDING B, 1015, LASANNE, SUIZA

JANSSEN PHARMACEUTICALS, INC.

1125 TRENTON-HARBOURTON RD, 08560, TITUSVILLE, NEW JERSEY, E.U.A.

74 LIGIA AMERICA DE FATIMA CANO DIAZ

72 ELIZABETH ANNE RAMSBURG (US); DONATA DE MARCO (US); ANISH CHAKKUMKAL (US); CHARLOTTE SADAKA (US); JAAP GOUDSMIT (US); ANDREAS MUHS (CH); MARIA PIHLGREN BOSCH (CH); MARIJA UKICEVIC VERHILLE (CH); DAVID HICKMAN (CH); NICOLAS PIOT (CH); SAROJ RAJ GHIMIRE (CH)

51 A 61K 39/00, A 61P 25/28

54 COMPOSICIONES DE PÉPTIDOS TAU FOSFORILADOS Y SUS USOS

57 Se describen liposomas que contienen péptidos tau, preferiblemente péptidos tau fosforilados, y conjugados que contienen péptidos tau, preferiblemente péptidos tau fosforilados, conjugados a un vehículo inmunogénico. También se describen composiciones farmacéuticas y usos de los liposomas y/o conjugados para tratar o prevenir una enfermedad o trastorno neurodegenerativo, tal como la enfermedad de Alzheimer.

CONCESION DE PATENTE DE INVENCION PCT**12 CONCESION DE PATENTE DE INVENCION PCT**

11 P2020-0132
21 P20200132
85 23/06/2020
86 PCT/EP2018/085254 17/12/2018
30 FR 17 62345 18/12/2017

43 30/10/2020
87 WO 2019/121539 27/06/2019

71 LABORATOIRES GOËMAR

PARC TECHNOLOGIQUE ATALANTE, CS 41908, 35435, SAINT MALO, FRANCIA

74 WALLIS PONS CARDI

72 CELINE CONAN (FR); PHILIPPE POTIN (FR); ANNE GUIBOLEAU (FR); SAMANTHA BESSE (FR); JEAN-MARIE JOUBERT (FR)

51 A 01P 21/00, A 01N 65/03

54 MÉTODO PARA IDENTIFICAR Y AISLAR COMPUESTOS BIOACTIVOS DE EXTRACTOS DE ALGAS

57 Se divulga un método para aislar y purificar una fracción de extractos de algas marrones en donde dicha fracción comprende compuestos bioactivos, así como la propia fracción del extracto de algas marrones obtenida mediante dicho método. La fracción del extracto de algas marrones de la presente invención comprende una o más moléculas bioactivas que tienen un peso molecular en el rango de 0,15 kDa a 1,0 kDa, y no comprenden polisacáridos sulfatados o laminarina. La fracción del extracto de algas de la presente invención se obtiene de algas marrones seleccionadas de entre *Ascophyllum nodosum*, *Fucus vesiculosus*, *Sargassum* sp. y cualquier combinación de las mismas. Por último, la fracción del extracto de algas marrones con compuestos bioactivos de la presente invención es capaz de promover el crecimiento vegetal cuando se aplican a plantas.

PASA A LA SIGUIENTE PÁGINA

VIENE DE LA PÁGINA ANTERIOR

REGISTRO DE DISEÑO INDUSTRIAL		SOLICITUD DE DISEÑO INDUSTRIAL	
12	REGISTRO DE DISEÑO INDUSTRIAL	12	SOLICITUD DE DISEÑO INDUSTRIAL
11	D2024-0061	21	D2024-0072
21	D20240061	22	18/04/2024
22	27/08/24	71	EUROPLAST SRL
30	CH 2023-00506		CALLA 3RA NO. 5 NAVE #2, LAS MARVINAS, PARQUE INDUSTRIAL LA ISABELA, 11205, SANTO DOMINGO NORTE, SANTO DOMINGO, REPÚBLICA DOMINICANA
43	30/09/2024	74	JOSE JULIO RODRIGUEZ CRUZ
71	DUFREY INTERNATIONAL AG (DUFREY INTERNATIONAL SA) (DUFREY INTERNATIONAL LTD) BRUNNGÄSSLEIN 12, 4052, BASILEA, SUIZA	72	JOSE JULIO RODRIGUEZ CRUZ (DO)
74	PATRICIA VILLEGAS	51	Clase 06 Sub Clase 01
72	STEWART DAVIES LONDON (GB)	54	SILLAS (MUEBLES)
51	Clase 32 Sub Clase 00	57	
54	ORNAMENTO		
57			

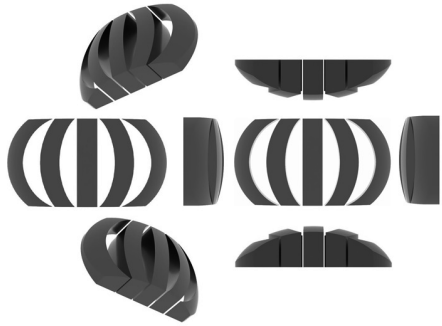
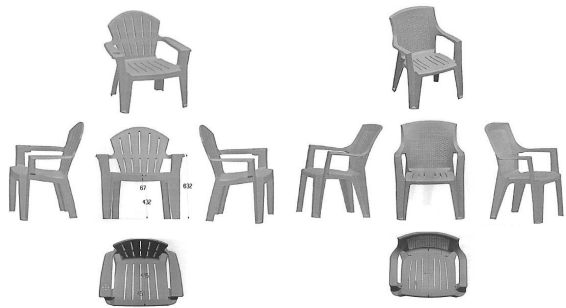
EN VIRTUD DEL ART. 159 DE LA LEY 20-00 SOBRE PROPIEDAD INDUSTRIAL, FUERON PUBLICADAS EN NUESTRA PAGINA WEB WWW.ONAPI.GOB LAS SIGUIENTES RESOLUCIONES DE APELACIONES, EMITIDAS POR EL DIRECTOR GENERAL.

NO. RESOLUCION	FECHA	RECURSO	SIGNO RECURRENTE	SIGNO RECURRIDO
0065-2024	13/6/24	Apelación	D2018-0095 (Diseño Industrial)	
0077-2024	25/7/24	Apelación	P2021-0215 (Solicitud de Patente)	
0084-2024	8/8/24	Apelación	LLAVE (DENOMINATIVA)	
0085-2024	8/8/24	Apelación	LLAVE TOTAL (DENOMINATIVA)	
0098-2024	29/8/24	Apelación	AGUA ROCIO DEL CIELO (MIXTA)	
0103-2024	13/9/24	Apelación	P2017-0152 (Solicitud de Patente)	
0113-2024	30/9/24	Apelación	P2022-0143 (Solicitud de Patente)	
0115-2024	10/10/24	Apelación	VENAXIL (DENOMINATIVA)	GUTIS VENAX (DENOMINATIVA)
0118-2024	10/10/24	Apelación	AJE BIG COLA (DENOMINATIVA)	
0119-2024	10/10/24	Apelación	AJE BIG FRESH (DENOMINATIVA)	
0120-2024	24/10/24	Apelación	AJE BIG COLA (DENOMINATIVA)	
0121-2024	24/10/24	Apelación	AJE BIG COLA (MIXTA)	

EN VIRTUD DEL ART. 159 DE LA LEY NO. 20-00 SOBRE PROPIEDAD INDUSTRIAL FUERON PUBLICADAS EN NUESTRA PAGINA WEB WWW.ONAPI.GOB.DO LAS SIGUIENTES RESOLUCIONES DE LOS RECURSOS Y ACCIONES LEGALES EMITIDAS POR LA DIRECCION DEL DEPARTAMENTO DE SIGNOS DISTINTIVOS:

NO. RESOLUCION	FECHA	RECURSO/ACCION	SIGNO AFECTADO	SIGNO/PARTE IMPUGNANTE
331	2/8/24	OPOSICION	INSTAX	FUJIFILM CORPORATION
335	9/8/24	NULIDAD	NEOVITE COBRE	BIOERA, S.L.
346	23/8/24	NULIDAD	TRIDIMENSIONAL	ASOCIACION DE INDUSTRIAS FARMACEUTICAS DOMINICANAS, INC. (INFADOMI)
347	23/8/24	CANCELACION POR NO USO	AZIMAX	LUMINOVA PHARMA CORPORATION GMBH
348	23/8/24	OPOSICION	FIGURATIVA	LABORATORIOS DE APLICACIONES MÉDICAS, S.A.
349	23/8/23	OPOSICION	REPÚBLICA LA MÍA	CERVECERIA NACIONAL DOMINICANA, S.A.
350	23/8/23	OPOSICION	V	VEJA FAIR TRADE SARL
351	23/8/23	REIVINDICACION DEL DERECHO AL TITULO DE PROTECCION	VRK	VAPERHOUSERD, S.R.L.
352	23/8/23	OPOSICION	VRK	JESÚS ENMANUEL GONZÁLEZ ALEJO y ALADY ELIZAUH HERNÁNDEZ ROJAS
353	23/8/23	OPOSICION	TUPAQ CDL	TRANSLOGIC MARITIME AGENCY, SRL
354	23/8/23	NULIDAD	CASA BRAVA POR VICENTE	CHELETE, S.R.L.
355	23/8/23	CANCELACION	JUNTA DE VECINOS REPARTO OQUET DE SANTIAGO, JUVEROQUETS	JUNTA DE VECINOS UNIDOS DEL OQUET JVUOQUET
356	23/8/23	CANCELACION	EVOLUTIVA	ELIANDRA JOUSETH DELGADO TAVERAS DE ROSA
357	23/8/23	CANCELACION	TUPAQ CARGO & COURIER	TRANSLOGIC MARITIME AGENCY, S.R.L.
358	23/8/23	CANCELACION	TUPAQ LOGISTICS	TRANSLOGIC MARITIME AGENCY, S.R.L.
359	23/8/23	CANCELACION POR ABANDONO	DARWICHE KHARBON THREE KINGS	RENÉ SCHONEFELD INDUSTRIE-/ HANELSOND. B.V.
360	23/8/23	NULIDAD	FUGAZZA	LETICIA MERCEDES LOGROÑO SVELTI
361	23/8/23	NULIDAD	DIARTRIN	DROGUERIA Y LABORATORIOS PHARMALAT, S.A
362	23/8/23	CANCELACION	HERCULES	RESORTES HERCULES, S.A.S.
363	23/8/23	CANCELACION POR NO USO	ALANA DE ASOCIACIÓN LA NACIONAL	ARCHIPIELAGO BRANDS PTE. LTD
364	23/8/23	OPOSICION	DR. BRAND	NIJSHME VIRGINIA MASCARO NUÑEZ
365	23/8/23	RECONSIDERACION	CROSSBOX TRAINING	CROSSFIT, LLC.
366	23/8/23	RECONSIDERACION	CROSSBOX	CROSSFIT, LLC.
367	23/8/23	OPOSICION	GODZILLA	TOHO CO, LTD
368	23/8/23	RECONSIDERACION	POO-PURRI	SCENTSIBLE, LLC.
369	23/8/23	REIVINDICACION DEL DERECHO AL TITULO DE PROTECCION	XPENG MOTORS	GUANGZHOU XIAOPENG MOTORS TECHNOLOGY CO, LTD
370	23/8/23	RECONSIDERACION	ECLIPSE CROSS	MITSUBISHI JIDOSHA KOGYO KABUSHIKI KAISHA
371	30/8/24	NULIDAD	PROTONE	LABORATORIOS DE APLICACIONES MÉDICAS
372	30/8/24	CANCELACION POR NO USO	PIROTEX	LABORATORIOS DE APLICACIONES MÉDICAS, S.A.
373	30/8/24	NULIDAD	ESCORTA	AGROINTESA INTERNACIONAL, S.R.L.
374	30/8/24	OPOSICION	VOLTALIN	NOVARTIS AG.
375	30/8/24	OPOSICION	OLIMPO ARENA	COMITÉ INTERNATIONAL OLYMPIQUE
376	30/8/24	CANCELACION	CONTDABET	ROSANNA MARTÍNEZ
377	30/8/24	OPOSICION	KITCHEN MAID	WHIRLPOOL PROPERTIES INC.
378	30/8/24	OPOSICION	LI AUTO. LI XIANG	BEIJING CHJ INFORMATION TECHNOLOGY CO., LTD.
379	30/8/24	CANCELACION POR NO USO	EUTIROXIN	LABORATORIOS SIEGFRIED S.A.
380	30/8/24	CANCELACION	CHASIS MARINE DOMINICANA CHAMARDOM	MARITIMA DOMINICANA, S.A.S
381	30/8/24	CANCELACION	LA CAYA GRAN HABANO CIGARS	EMPRESA CUBANA DEL TABACO (CUBATABACO)
382	30/8/24	CANCELACION POR NO USO	EMPAX	LABORATORIOS SIEGFRIED S.A.
383	30/8/24	CANCELACION	FUNDACIÓN PUNTA CANA SOLUTIONS RE	FUNDACIÓN GRUPO PUNTA CANA, INC.
384	30/8/24	CANCELACION	PACE SHAVE	DORCO CO., LTD.
385	30/8/24	CANCELACION	CENTRO ODONTOLÓGICO DEL SUR DRA. MARIA LUISA TEJEDA	DRA. MARIA LUISA TEJEDA ORTIZ

VIENE DE LA PÁGINA ANTERIOR

NO. RESOLUCION	FECHA	RECURSO/ACCION	SIGNO AFECTADO	SIGNO/PARTE IMPUGNANTE
386	30/8/24	RECONSIDERACION	PADRON DOMINICANO PLATINUM	JULIO VILCHEZ ROSSO
387	30/8/24	RECONSIDERACION	PADRON DOMINICANO PADROTE	JULIO VILCHEZ ROSSO
388	30/8/24	CANCELACION POR NO USO	PRIMMAX HORT	ANGLO AMERICAN WOODSMITH LIMITED
389	30/8/24	CANCELACION POR NO USO	ALBUVEN	LABORATORIOS ELIFARMA, S.A
390	30/8/24	OPOSICION	AGUA MANANTIAL DEL MONTE	DEL MONTE FOODS, INC.
391	30/8/24	RECONSIDERACION	PADRON DOMINICANO GOLD	JULIO VILCHEZ ROSSO
392	30/8/24	RECONSIDERACION	KETOFLAX CLIN	DR. ELIZARDO PÉREZ ESPINOSA S.R.L., (ELIPESA)
393	30/8/24	CANCELACION	SOLAR CLEAN RD	SOLARCLEAN, SRL
394	30/8/24	CANCELACION	HBX DOMINICANA	HOTELBEDS SPAIN S.L.U.
395	30/8/24	OPOSICION	LUKOIL	PUBLIC JOINT STOCK COMPANY OIL COMPANY LUKOIL
396	30/8/24	CANCELACION	WILSON M.C MOTORS Y ASOCIADOS	ERNESTO WILSON MARTÍNEZ y ERNESTO MARTÍNEZ BONELL
397	30/8/24	OPOSICION	FAMY	FANATICS, LL.
398	30/8/24	NULIDAD	CASA VICENTE	CHELETE, S.R.L.
399	30/8/24	CANCELACION POR NO USO	SPEED UNLIMITED Y DISEÑO EN COLORES	MICHELLE EILEN DENIS ACEVEDO
400	30/8/24	OPOSICION	NUTRIWEST	AGROESA, S.R.L.
401	30/8/24	CANCELACION	EQUIPAN	EQUIPAMOS S.R.L.
402	30/8/24	OPOSICION	OLIVER'S PUNTACANA CLUB XV	GRUPO PUNTACANA, S.A.
403	30/8/24	OPOSICION	OLIVER'S PUNTACANA CLUB XIX	GRUPO PUNTACANA, S.A.
404	30/8/24	CANCELACION POR NO USO	PREDATOR	ANGEL ALONSO NAVARRO
405	30/8/24	OPOSICION	LA DURA	CERVECERÍA NACIONAL DOMINICANA, S.A.
406	6/9/24	OPOSICION	ROCA DESIGN	ROCA SANITARIO, S.A.
407	6/9/24	NULIDAD	TUPAQ	TRANSLOGIC MARITIME AGENCY, SRL.
408	6/9/24	CANCELACION	MORADA PROPERTIERS DR	MAR DE LAS FLORES, S.R.L.
409	6/9/24	OPOSICION	PENTASIL	FERRING BV
410	6/9/24	CANCELACION	GRUPO BAY PUNTA CANA	GRUPO PUNTA CANA, S.A.
411	6/9/24	CANCELACION	PUNTA CANA VIRTUAL ENTERPRISE	GRUPO PUNTA CANA, S.A.
412	6/9/24	CANCELACION POR NO USO	BAKARA	VINÍCOLA DEL NORTE, S.A., INC.
413	6/9/24	OPOSICION	VALPROSAM	ARMSTRONG LABORATORIOS DE MEXICO, S.A. DE C.V.
416	6/9/24	CANCELACION POR NO USO	HEMAX	RALCO NUTRITION, INC.
417	6/9/24	OPOSICION	AGUA HYDRATEC	LABORATORIOS DE APLICACIONES MÉDICAS, S.A. (LAM)
418	6/9/24	OPOSICION	INTEGLASS	INTEL CORPORATION
419	6/9/24	NULIDAD	CERVEZA LA TUYA	CERVECERÍA NACIONAL DOMINICANA, S.A.
420	6/9/24	NULIDAD	LA TUYA	CERVECERÍA NACIONAL DOMINICANA, S.A.
423	6/9/24	CANCELACION POR NO USO	RIBAROXAN	LABORATORIOS DE APLICACIONES MEDICAS, S.A (LAM)
424	6/9/24	CANCELACION POR NO USO	NUTRACEL	ZODIAC INTERNACIONAL CORPORATION
425	6/9/24	CANCELACION	LACO'S DECORATIONS	LANCO MANUFACTURING CORP
426	6/9/24	OPOSICION	AXADO TRAVEL DOMINICANA	AXA, SA.
427	6/9/24	CANCELACION POR NO USO	SWEET PROFESIONAL BY CANDELA	BE FACTORY LABORATORIES, IND E COM, IMP E EXP LTDA
428	6/9/24	CANCELACION POR NO USO	VESTIDA DE NOVIA	CERVECERIA NACIONAL DOMINICANA, S.A.
429	6/9/24	CANCELACION POR NO USO	VESTIDA DE NOVIA	CERVECERIA NACIONAL DOMINICANA, S.A.

PUBLICACIÓN SOLICITUD SIGNOS DISTINTIVOS (NOMBRES COMERCIALES)

Esta publicación incluye todas las solicitudes con pago de publicación recibidas del 22 de noviembre al 6 de diciembre de 2024

[210] EXPEDIENTE	[220] FECHA	[561] NOMBRE COMERCIAL	[510] ACTIVIDAD	[730] SOLICITANTE
E/2024-66376	22/10/24	ACUASED, CONSUME DE MANERA NUEVA (LEMA COMERCIAL)	LEMA COMERCIAL ASOCIADO AL NOMBRE COMERCIAL: ACUASED PROJECT; REG. NO. 619004	OLEKSANDR KOVALENKO
E/2024-74829	3/12/24	APRENDE Y CRECE CON BANFONDESA (LEMA COMERCIAL)	LEMA COMERCIAL ASOCIADO AL NOMBRE COMERCIAL: BANCO DE AHORRO Y CREDITO FONDESA BANFONDESA; REG. NO. 325965	BANCO DE AHORRO Y CRÉDITO FONDESA, S.A. (BANFONDESA)
E/2024-74826	3/12/24	APRENDE Y SUEÑA CON BANFONDESA (LEMA COMERCIAL)	LEMA COMERCIAL ASOCIADO AL NOMBRE COMERCIAL: BANCO DE AHORRO Y CREDITO FONDESA BANFONDESA; REG. NO. 325965	BANCO DE AHORRO Y CRÉDITO FONDESA, S.A. (BANFONDESA)
E/2024-62226	3/10/24	CREANDO MEJORES ESPACIOS (LEMA COMERCIAL)	LEMA COMERCIAL ASOCIADO AL NOMBRE COMERCIAL: PORCELANATO, CERAMICA Y DECORACION PORCEDECO; REG. NO. 669068	MIRIAN ALBERTHA FERRERA
E/2024-47371	30/7/24	Equinoxium (LEMA COMERCIAL)	LEMA COMERCIAL ASOCIADO AL NOMBRE COMERCIAL: OLIVER & OLIVER INTERNATIONAL; REG. NO. 677788	OLIVER & OLIVER INTERNATIONAL INC
E/2023-70312	3/3/23	IMPULSA EL TRANSPORTE (LEMA COMERCIAL)	LEMA COMERCIAL ASOCIADO AL NOMBRE COMERCIAL: BONANZA DOMINICANA; REG. NO. 869	BONANZA DOMINICANA S.A.S.
E/2022-71501	15/11/24	LA CONFIANZA DE TU CULTIVOS ES FERTIAGRICOLA (LEMA COMERCIAL)	LEMA COMERCIAL ASOCIADO AL NOMBRE COMERCIAL: FERTIAGRICOLA; REG. NO. 541990	FERTIAGRICOLA, S.R.L.
E/2024-72331	20/11/24	MÁS ALLÁ DE LAS PALABRAS (LEMA COMERCIAL)	LEMA COMERCIAL ASOCIADO AL NOMBRE COMERCIAL: FUNDACION ALBERTO DURAN PARA LA ASISTENCIA SOCIAL; REG. NO. 302439	SHARON DENISSE NUÑEZ VERAS
E/2024-74207	29/11/24	ORLANDO TRUCK, ¡LISTOS PARA SU NUEVO RECORRIDO! (LEMA COMERCIAL)	LEMA COMERCIAL ASOCIADO AL NOMBRE COMERCIAL: ORLANDO FERNANDEZ TRUCK IMPORT; REG. NO. 395520	JOSE ORLANDO FERNANDEZ TEJADA
E/2024-74831	3/12/24	PAGACHAT (LEMA COMERCIAL)	LEMA COMERCIAL ASOCIADO AL NOMBRE COMERCIAL: BANCO DE AHORRO Y CREDITO FONDESA BANFONDESA; REG. NO. 325965	BANCO DE AHORRO Y CRÉDITO FONDESA, S.A. (BANFONDESA)
E/2024-63785	10/10/24	SOLO SE APRENDE HABLAR, HABLANDO (LEMA COMERCIAL)	LEMA COMERCIAL ASOCIADO AL NOMBRE COMERCIAL: ESCUELA DOMINICANA DE COMUNICACION ORAL EDOCO; REG. NO. 212854	ESCUELA DOMINICANA DE COMUNICACIÓN ORAL EDOCO, S.R.L.
E/2024-59442	20/9/24	SU MUNDO CON LOS COLORES DE LA DOMINICANIDAD (LEMA COMERCIAL)	LEMA COMERCIAL ASOCIADO AL NOMBRE COMERCIAL: SU MUNDO MULTIMEDIOS; REG. NO. 661203	JENNIFER CELESTE REYES VIDAL
E/2024-74825	3/12/24	TUYO HOY Y SIEMPRE (LEMA COMERCIAL)	LEMA COMERCIAL ASOCIADO AL NOMBRE COMERCIAL: BANCO DE AHORRO Y CREDITO FONDESA BANFONDESA; REG. NO. 325965	BANCO DE AHORRO Y CRÉDITO FONDESA, S.A. (BANFONDESA)
E/2024-69516	16/3/22	UN MUNDO DE POSIBILIDADES PARA TI (LEMA COMERCIAL)	LEMA COMERCIAL ASOCIADO AL NOMBRE COMERCIAL: OLIVER & OLIVER INTERNATIONAL; REG. NO. 677788	OLIVER & OLIVER INTERNATIONAL, INC.

PUBLICACIÓN REGISTROS SIGNOS DISTINTIVOS (NOMBRES COMERCIALES)

Esta publicación incluye todas las solicitudes (unificadas) que han obtenido su carta certificado del 13 al 26 noviembre de 2024

[210] EXPEDIENTE	[220] FECHA	[561] NOMBRE COMERCIAL	[510] ACTIVIDAD	[730] SOLICITANTE	[111] REGISTRO
E/2024-66138	21/11/24	¡QUE CHIDO PASTELITOS Y MÁS HIGUEY!	ELABORACIÓN, PRODUCCIÓN Y VENTA DE PASTELITOS Y OTROS PRODUCTOS SALADOS, BOCADILLOS Y PICADERAS EN GENERAL.	YARITZA HAYMEE MARTINEZ PEÑA	837031
E/2024-70493	13/11/24	100 POR CIENTO ÚTIL	VENTA DE MATERIALES GASTABLES DE OFICINA, ARTÍCULOS DE LIMPIEZA, SERVICIOS DE DECORACIÓN DEL HOGAR INTERIOR Y EXTERIOR...	FRANCISCO ALBERTO ALCANTARA DECENA	835690
E/2024-72049	21/11/24	1948 QAG DIECINUEVE CUARENTA Y OCHO HOLDINGS	COMPRA, VENTA, ADMINISTRACIÓN, ALQUILER Y DESARROLLO DE PROPIEDADES INMOBILIARIAS.	MARCEL GLASER	836975
E/2024-70583	12/11/24	2 OREGANO	PROCESAR ACEITE DE OREGANO, CREMA ANTIINFLAMATORIA Y EXFOLIANTES FACIAL DE MANERA ARTESANAL.	LEONADIA CAMILO RAMIREZ	835477
E/2024-71028	14/11/24	217B INVESTMENTS	INVERSIONES MOBILIARIAS E INMOBILIARIAS: VENTAS, ALQUILERES, PROMOCION Y GESTION	ALEXIS ELIE HERMANN BLENY	835838
E/2024-73090	25/11/24	22 M&A TRANSPORTACIÓN	EMPRESA QUE SE DEDICARÁ A LA RENTA O ALQUILER DE VEHICULOS DE TODO TIPO.	SAMUEL GOMEZ FELIZ	837452
E/2024-71534	18/11/24	2507 CANA TREE INVESTMENT	SERVICIOS DE DISEÑO Y PLANIFICACIÓN DE PROYECTOS ARQUITECTÓNICOS PARA EDIFICACIONES RESIDENCIALES, COMERCIALES...	CARMEN LISSETTE DIAZ TAVARES	836218
E/2024-73014	25/11/24	2JM SUPPLIES	VENTA Y DISTRIBUCIÓN DE MATERIALES Y EQUIPOS DE OFICINA, ASÍ COMO PRODUCTOS Y UTENSILIOS DE LIMPIEZA...	JOSE MANUEL GARCIA OZUNA	837560
E/2024-62280	3/10/24	2T IMPORTACIONES	IMPORTACION, VENTA, DISTRIBUCION Y SERVICIOS DE EQUIPOS DE COMPUTACION, CUIDADO PERSONAL Y DEL HOGAR...	2T IMPORTACIONES, S.R.L.	836529
E/2024-71899	19/11/24	3.0 BEST PUNTA CANA VACATIONS D & P	SERVICIOS DE TOUR OPERADOR DEDICADO A LA CAPTACIÓN Y TRANSPORTE DE TURISTAS TANTO EN EL PAÍS COMO EN EL EXTRANJERO.	JARLY DE JESUS DURAN PEREZ	836537
E/2024-71894	20/11/24	3.0 DISTRIBUIDORA CAMILA R & E	VENTA DE ENVASES PLÁSTICO, FUNDAS PLÁSTICAS DE DIFERENTES DIÁMETROS, FUNDAS DE PAPEL, PAPEL PARA BAÑOS, SERVILLETAS...	ENERCIDA DE JESUS DURAN GOMEZ	836732
E/2024-70873	13/11/24	365 STUDIO GROUP	SERVICIO DE PUBLICIDAD EN GENERAL, MANEJO DEL AREA TECNICA DE LA PUBLICIDAD EN GENERAL E IMPRESA, DISEÑO GRAFICO, VENTA Y COMERCIALIZACION DE TODO TIPO DE PUBLICIDAD RADIAL...	JHOVANNY ANTONIO GOMEZ REYNOSO, 365 STUDIO GROUP, S.R.L.	836868
E/2024-72220	20/11/24	3BOOL KING DISC	VENTA DE BEBIDAS ALCOHÓLICAS Y NO ALCOHÓLICAS.	HILDA ESMERALDA DE LA ROSA DE JIMENEZ	836785
E/2024-73364	26/11/24	480 POWER RENT	RENTA, COMPRA Y VENTA DE PLANTAS ELÉCTRICAS Y EQUIPOS ELECTRÓNICOS EN GENERAL	HENRY PORFIRIO BRITO VICTORIANO	837659

[210] EXPEDIENTE	[220] FECHA	[561] NOMBRE COMERCIAL	[510] ACTIVIDAD	[730] SOLICITANTE	[111] REGISTRO
E/2024-68178	20/11/24	4NV	SE DEDICARA A LA PRESTACION DE SERVICIOS DE IZAJE Y TRANSPORTE, RENTA DE EQUIPOS, MAQUINARIAS Y VEHICULOS PESADOS...	THORAM, S.R.L.	836792
E/2024-71470	15/11/24	5 DIAMONDS	PARA VENDER PRODUCTOS DE BELLEZA.	SANTANA TOMASA FAJARDO DE LOS SANTOS	836158
E/2024-71741	18/11/24	5DIAMONDS DOMINICAN PRODUCT	VENTA DE PRODUCTO DE BELLEZA	SANTA TOMASA FAJARDO DE LOS SANTOS	836379
E/2024-72285	20/11/24	6P TECHNOLOGY	EMPRESA DE DESARROLLO DE SOFTWARE Y CONSULTORIA TECNOLÓGICA.	PABLO ANTONIO POLANCO DIAZ	836766
E/2024-72503	21/11/24	916 MEDIA GROUP	SERVICIOS DE PRODUCCIÓN DE MEDIOS AUDIOVISUALES, PRODUCCIÓN Y DIRECCIÓN DE VIDEOS COMERCIALES, SERVICIOS PARA MANEJO DE REDES SOCIALES...	EDGAR ESMERLIN RODRIGUEZ DE LOS SANTOS	837041
E/2024-68296	14/11/24	A DURAN REALTY GROUP	ASESORÍA INMOBILIARIA.	ALEXANDRA BOCIO DURAN, OLGA BOCIO DURAN	835860
E/2024-69236	14/11/24	A LO QUISQUEYA ALO	REUNIR ACTIVIDADES COMERCIALES QUE CELEBRAN LA CULTURA DOMINICANA, OFRECIENDO UN PARQUE TEMÁTICO CULTURAL, FESTIVAL DE MÚSICA Y DANZA...	LAURA YAMEL FELIZ SOSA	836046
E/2024-72475	21/11/24	A.C. STEEL CONSTRUCTIONS	SERVICIOS CONSTRUCCIÓN Y ESTRUCTURA METÁLICA.	ANA JULIA GONZALEZ FELIZ	837019
E/2024-72427	25/11/24	AB4CUSTECH	PROVEEDOR TECNOLÓGICO DE SISTEMAS DE PAGO: DESARROLLO, COMERCIALIZACIÓN, ADMINISTRACIÓN, MANTENIMIENTO DE SISTEMAS DE PAGO Y LIQUIDACIÓN DE VALORES DESARROLLO DE SOFTWARE...	MARÍA ELENA MACHADO PAEZ, JOSÉ ANTONIO SCHMUCKE MORENO	837549
E/2024-73489	26/11/24	ABACO DISTRIBUTION	IMPORTACION, EXPORTACION, COMERCIALIZACION, DISTRIBUCION, MERCADEO Y VENTA DE PRODUCTOS QUIMICOS, FARMACEUTICOS Y MATERIAL MEDICO...	GIOVANNY ALBERTO JIMENEZ ELORZA	837749
E/2024-70416	14/11/24	ABBA GRACE MEDIA GROUP	SERVICIOS DE MULTIMEDIA EN GENERAL, DISEÑO GRÁFICO, GRABACIÓN DE VIDEOS, FOTOGRAFÍA, REDES SOCIALES.	MIGUEL ANGEL MEDINA BINET, ANGEL DE JESUS MEDINA BINET	835987
E/2024-73379	26/11/24	ABEL MESA IMPORT	TIENDA MAYORISTA DE TODO TIPO DE ROPAS PARA DAMAS CABALLEROS Y NIÑOS.	FRALLY ABEL MESA RODRIGUEZ	837673
E/2024-72071	19/11/24	ABEX	CENTRO DE ATENCIÓN AL USUARIO, GESTIÓN DE NÓMINA, CENTRO DE LLAMADAS.	FILY ERNESTO NUÑEZ YUNES	836661
E/2024-71375	15/11/24	ABILITY WEBINARS GROUP ABIWEGRO	SERVICIOS DE SEMINARIOS, CURSOS Y TALLERES DESTINADOS A INCREMENTAR LA PRODUCTIVIDAD DE LOS NEGOCIOS.	FRANCISCO ERNESTO SANTANA FITCH	836103
E/2024-73281	25/11/24	ACADEMIA INTERNACIONAL DE GOLF AIG - UNICARIBE	SERÁ UNA ACADEMIA DEDICADA A CONTRIBUIR EN EL DESARROLLO DE ESTUDIANTES-ATLETAS QUE BUSCAN UNA EDUCACIÓN DE LA MÁS ALTA CALIDAD.	FUNDACIÓN EDUCATIVA DEL CARIBE, INC.	837604
E/2024-71776	18/11/24	ACADEMIA LIRANZO & AQUINO	LA ACTIVIDAD COMERCIAL DE ACADEMIA LIRANZO AQUINO CONSISTE EN LA GESTIÓN, ORGANIZACIÓN, Y REALIZACIÓN DE EVENTOS.	NOELIA MARTINEZ LIRANZO	836429
E/2024-71440	15/11/24	ACERO DIVERSOS ANTONIO SOLANO, ACEROD	SERVICIOS DE PROCESAR ALAMBRE ACERADO, GALVANIZADO, MALLA ELECTRO SOLDADA, FABRICACIÓN E INSTALACIÓN DE NAVES INDUSTRIALES.	ACERO DIVERSOS ANTONIO SOLANO, ACEROD, S.R.L.	836134
E/2024-71099	14/11/24	ACOSTA ROJAS MERCADO & ASOCIADOS	SERVICIOS DE AUDITORÍA, DE ESTADOS FINANCIEROS, AUDITORÍAS FORENSES, PERITAJES CONTABLES, CONSULTORÍAS.	ACOSTA ROJAS MERCADO & ASOCIADOS	835885
E/2024-68674	1/11/24	ACSJUEC: ASAMBLEA CRISTIANA DE LOS SANTOS DE LA IGLESIAS DE JESUS CRISTO	LA IGLESIAS ESTÁ DEDICADA A PREDICAR EL MENSAJE DE CRISTO EN PALABRA Y OBRA, DONDE QUIERA QUE HAYA SERES HUMANOS. SIN FINES DE LUCRO.	JEAN JULNER AUGUSTE	836441
E/2024-72807	22/11/24	ACTIVOS FERIA & CAÑASVERAS	INVERSIONES EN BIENES RAICES: COMPRA, VENTA, RENTA Y ADMINISTRACION DE PROPIEDADES.	RAFAEL FERIA BOLANCE	837275
E/2024-71366	15/11/24	ACUICULTURA EL DIAMANTE	EMPRESA DE PRODUCCIÓN INDUSTRIAL PARA LA VENTA DE PESCADOS Y MARISCOS, VEGETALES, LEGUMBRES, HIELO, AGUA PURIFICADA...	CRISTIAN ANTONIO LEONARDO PACHE	836089
E/2024-70179	18/11/24	AD BRANAGAN CONSULTORES & SOLUCIONES EMPRESARIALES	SERVICIOS DE IMPLEMENTACIÓN Y CONSULTORÍA ESPECIALIZADA EN SISTEMAS DE GESTIÓN DE CUMPLIMIENTO NORMATIVO (COMPLIANCE)...	DAHIANA VICENTE MERCEDES, ANDREINA ENGRACIA BRANAGAN DE CRUZ	836280
E/2024-69263	12/11/24	ADAVY	REALIZACIÓN Y COMERCIALIZACIÓN DE PRODUCTOS DE BELLEZA CORPORALES, CAPILARES Y DENTALES. CLÍNICA ODONTOLÓGICA, DEPÓSITO DENTAL, ACADEMIA PARA IMPARTIR CLASES. SALÓN DE BELLEZA Y SPA.	VIANNY VICTORIA FERNANDEZ PEREZ	836660
E/2024-71829	20/11/24	ADJL - ACADEMIA DOMINICANA DE JURISPRUDENCIA Y LEGISLACIÓN	ASOCIACIÓN SIN FINES DE LUCRO ORIENTADA A LA RECOPIACIÓN, ESTUDIO Y DIVULGACIÓN DE LA JURISPRUDENCIA LOCAL Y EXTRANJERA...	LAURA ILÁN GUZMÁN PANIAGUA	836942
E/2024-72100	21/11/24	ADRIAN 20 BAR & LOUNGE	VENTAS DE BEBIDAS ALCOHOLICAS Y SERVICIOS DE ENTRETENIMIENTO.	JESUS ADONIS ROSARIO HENRIQUEZ	837015
E/2024-72104	19/11/24	ADVAR INVESTMENT	SERVICIOS DE ACTIVIDADES GASTRONÓMICAS, INCLUYENDO BEBIDAS Y ALIMENTOS OFRECIDOS EN SUS DIVERSOS ESTABLECIMIENTOS Y RESTAURANTES...	RICARDO ENRIQUE AQUINO SUAREZ	836687
E/2024-71483	15/11/24	ADVISE HOMES	COMPRA Y VENTA DE PROYECTOS DE BIENES INMOBILIARIOS EN CONSTRUCCION Y YA CONSTRUIDOS. VENTAS...	JHAQUELIN ALFAIRA LUCIA CABRERA PINEDA	836023
E/2024-71370	15/11/24	AE&G COMEDOR CAFETERIA RUTH	VENTA DE ALIMENTOS Y BEBIDAS ALCOHÓLICAS Y NO ALCOHÓLICAS.	MARIA DOÑE DE PAULA	836092
E/2024-64620	25/11/24	AEMJ GROUP	FABRICACION, DISTRIBUCION Y VENTA DE PRODUCTOS DE LIMPIEZA Y COSMETICA	ADIOS MILKA MONTERO CARVAJAL	837565
E/2024-68949	25/11/24	AEROLIBERTY EXPRESS	SERVICIOS DE TRANSPORTE, ENVÍO, COURIER.	EDUARDO ALEJANDRO GOICO SANTANA	837607
E/2024-71891	19/11/24	AFMEM ASESORIA Y CONSULTORIA JURIDICA	SERVICIOS DE ASESORÍA LEGAL GENERAL, CONSULTORIA LEGAL, ASESORÍA INMOBILIARIA, SERVICIOS CONTABLES.	ANA FELICIA MARTINEZ	836646
E/2024-72190	20/11/24	AGECONSUR	VENTA DE ROPA, ZAPATOS Y ACCESORIOS, BRINDAR SERVICIOS DE DECORACION, VENTA, DISTRIBUCION Y COMERCIALIZACION DE ARTICULOS DECORATIVOS...	AGECONSUR, S.R.L.	836749
E/2024-73457	26/11/24	AGENCIA 032	SERVICIOS DE AGENCIA DE VIAJES: ORGANIZACION DE VIAJES, VENTA DE TIKET AEREOS Y MARITIMOS, REALIZACION DE TOURS...	HERIBERTO CAPELLAN CAPELLAN	837712
E/2024-59484	13/11/24	AGENCIA HIPICA ISABELITA	REALIZAR OPERACIONES Y APUESTAS HIPICAS, CARRERAS NACIONALES E INTERNACIONALES. SISTEMA DE APUESTAS, JUEGOS DE AZAR...	JULIO GERALDO CUELLO RAMIREZ	835596
E/2024-70579	19/11/24	AGENCIA MOSQUITOURS	SERVICIOS DE ASISTENCIA PARA TURISTAS, A SABER, CAMBIO DE DIVISAS, TRAMITACIÓN DE DOCUMENTACIÓN PARA VIAJES, ALQUILER DE VEHÍCULOS.	ANA MARIELA AGUERO TORIBIO	836558
E/2024-72110	21/11/24	AGENCIA NACIONAL ANTIDOPAJE AARD	INSTITUCIÓN SIN FINES DE LUCRO QUE TIENE POR FINALIDAD PROMOVER EL JUEGO LIMPIO EN LOS DEPORTISTAS A TRAVÉS DE DIFERENTES ESTRATEGIAS EDUCATIVAS Y TECNOLOGÍAS APLICADAS	MILTON SANTIAGO PINEDO SORIANO	837050
E/2024-29159	20/11/24	AGENDADO SERVICES	SERVICIOS TECNOLÓGICOS TALES COMO CREACION DE SOFTWARE PARA INDUSTRIA Y LAS EMPRESAS EN GENERAL	JESUS ALCANTARA ALCANTARA	836911
E/2024-70188	20/11/24	AGERPIVA	SERVICIOS DE DISEÑO, ARQUITECTURA, CONSTRUCCIÓN Y ASESORÍA DE PROYECTOS CIVILES. CONSTRUCCION Y DESARROLLO DE PROYECTOS HOTELEROS.	JESUS ONANEY JIMENEZ VARELA, CINTHIA MELISSA PINEDA LARA	836893
E/2024-69079	12/11/24	AGRACOLL INVERSIONES	LA ADQUISICIÓN, INVERSIÓN, ADMINISTRACIÓN Y DESARROLLO DE ACTIVOS, PODRÁ INVERTIR RECURSOS EN PROYECTOS, OPERACIONES COMERCIALES Y ACTIVIDADES DE OPTIMIZACIÓN DE RECURSOS.	MIGUEL ANTONIO COLLADO NUÑEZ, NUMITOR DE JESUS AGRAMONTE RINCON	835465
E/2024-72758	22/11/24	AGRO INSUMO MENDEZ & ENCARNACION	DISTRIBUCIÓN, COMPRA, VENTA, IMPORTACIÓN Y EXPORTACIÓN DE TODO TIPO DE PRODUCTOS O INSUMOS AGROQUÍMICOS Y AGRO VETERINARIOS...	JUAN ANTONIO MENDEZ RODRIGUEZ	837253
E/2024-70475	12/11/24	AGRO VETERINARIA ROSARIO BAZOER	VENTA DE ALIMENTOS PARA TODO TIPO DE ANIMALES, VENTA DE PRODUCTOS AGROQUIMICOS PARA EL ARROZ, INSUMOS AGRICOLAS, PRODUCTOS AGROVETERINARIOS Y VETERINARIA	ALEX BLADIMIR ROSARIO ROBLES, ETIENNA MARINA BAZOER ALVAREZ	835584
E/2024-71433	15/11/24	AGROABASTOS MERCASA	COMPRA Y VENTA DE TODO TIPO DE RUBROS AGRÍCOLAS PARA SUPLIR EL MERCADO NACIONAL Y EXPORTAR E IMPORTAR INSUMOS Y MAQUINARIAS AGRICOLAS.	GRUPO BLANCO, S.R.L.	835968
E/2024-71545	18/11/24	AGROINDUSTRIAL RIO BLANCO	IMPORTACION, EXPORTACION, COMERCIALIZACION, PRODUCCIÓN Y VENTA DE PRODUCTOS AGRÍCOLAS, ALIMENTICIOS, AGROPECUARIOS, FERTILIZANTES...	AGROINDUSTRIAL RIO BLANCO, S.R.L.	836230
E/2024-72851	22/11/24	AGROLIEBERHERR	COMERCIALIZACIÓN, IMPORTACIÓN Y EXPORTACIÓN DE PRODUCTOS Y EQUIPOS AGROPECUARIOS E INDUSTRIALES.	THAMARA ALTAGRACIA CRUZ CASTILLO	837312
E/2024-71807	20/11/24	AGROPECUARIA AB DE LA ROSA	FABRICACION DE ALIMENTO BALANCEADO PARA ANIMALES, ASI COMO CRIANZA PORCINA, AVICOLA, VACUNA, Y TODO LO RELACIONADO CON ANIMALES.	ELIO RODOLFO DE LA ROSA RAMIREZ	836932
E/2024-69673	21/11/24	AGROPECUARIA D & G ESPIRITUSANTO	VENTA Y COMPRA DE PRODUCTOS AGROPECUARIOS, VENTA Y COMPRA DE CARNES, MARISCOS, PESCADOS E INSUMOS AGRICOLAS...	DANNY GERARDO ESPIRITUSANTO ALVAREZ	837204
E/2024-69778	12/11/24	AGRO-POLLOS HERMANOS PEREZ DE BAHORUCO	LA SOCIEDAD TIENE COMO OBJETO SOCIAL PRINCIPAL: ACTIVIDAD AGROPECUARIA, GRANJA AVÍCOLA, APÍCOLA, PECUARIA, BOVINA, CAPRINA Y PORCINA.	ELIAS MANASES CUEVAS MEDINA	835561
E/2024-72802	22/11/24	AGROPRIME	CRÍA, ENGORDE Y COMERCIALIZACIÓN DE CERDOS Y POLLOS, PRODUCCIÓN DE HORTALIZAS Y FRUTAS PARA MERCADOS LOCALES E INTERNACIONALES.	GELBERT ANTONIO MORENO TAMAREZ	837438
E/2024-72707	22/11/24	AGRO-VETERINARIA CRUZ MARTE	VENTAS DE ALIMENTOS Y PRODUCTOS VETERINARIOS.	YOLANDA CRUZ MARTE DE CRUZ	837422
E/2024-66458	19/11/24	AGROVETERINARIA LOS ARROCES	VENTA DE PRODUCTOS AGROQUÍMICOS, PRODUCTOS VETERINARIOS EN GENERAL, MEDICAMENTOS VETERINARIOS, ALIMENTOS PARA ANIMALES.	RONNIEL ALFONSO MORILLO ESPINAL	836650
E/2024-70218	12/11/24	AGROVETERINARIA LOS MAGNIFICOS	EMPRESA DEDICADA AL BIENESTAR ANIMAL Y AL DESARROLLO SOSTENIBLE DEL SECTOR AGROPECUARIO. OFRECEMOS UNA AMPLIA GAMA DE PRODUCTOS Y SERVICIOS ESPECIALIZADOS PARA LA SALUD...	FELIX YAMIL JIMÉNEZ RAMOS	837289
E/2024-72581	21/11/24	AGROVISTA	PRODUCCIÓN AGRÍCOLA, COMPRA Y VENTA DE PRODUCTOS AGRÍCOLAS, DISTRIBUCIÓN DE INSUMOS QUIMICOS AGRÍCOLAS...	ADALBERTO FERNANDEZ DE LA CRUZ	837351
E/2024-70952	13/11/24	AGUA ALAISHA	VENTA Y DISTRIBUCIÓN DE AGUA E HIELO, FUNDITAS Y BOTELLAS DE AGUA.	BACHIR LEHCHIBI	835787
E/2024-72099	19/11/24	AGUA DON CARLOS	DISTRIBUCION Y VENTAS DE AGUA PURIFICADA.	CARLOS VARGAS BRITO	836683
E/2024-72703	22/11/24	AGUA FLOR AZUL	PROCESAMIENTO, VENTA Y DISTRIBUCIÓN DE AGUA, HIELO PARA CONSUMO HUMANO.	VICTORUGO MEDINA MARTEZ, WILFRIDO RJO VALDEZ	837199
E/2024-71235	14/11/24	AGUA LEYRON	SERVICIO DE PROCESAMIENTO Y EMBOTELLAMIENTO DE AGUA	GUAROLINA RODRIGUEZ CUEVAS	836013
E/2024-71835	19/11/24	AGUA PURIFICADA BUTEAU	PROCESADORA Y VENTA DE AGUA PARA EL CONSUMO HUMANO.	KINSSON BUTEAU, NIXANDRA BERNARD	836501
E/2024-71591	21/11/24	AGUA REVITAL DB	PROCESAMIENTO, DISTRIBUCIÓN, COMERCIALIZACIÓN Y ENVASADO DE AGUA E HIELO PARA CONSUMO HUMANO.	AQUILINA DE LOS SANTOS, FLERIDA DE LOS SANTOS DE DE PAULA	837168
E/2024-71139	14/11/24	AGUA SENDERO DE VIDA	PURIFICACIÓN DE AGUA, LA DISTRIBUCIÓN DE AGUA ENVASADA EN BOTELLÓN DE 5GL...	JULIAN DE JESUS SURIEL MENA	835886
E/2024-72303	20/11/24	AGUACATE PRODUCCION LAS DOS MATAS	CULTIVO DE FRUTOS Y IMPORTACIÓN DE FRUTOS NACIONALES.	EDWAR ENCARNACION QUEVEDO	836865
E/2024-72085	19/11/24	AHINA TOURS Y SERVICIOS	AGENCIA DE VIAJES, OPERADORA DE TURISMO, EXCURSIONES, GESTIÓN DE VACACIONES, BOLETOS AÉREOS, TOURS, CONGRESOS...	LUCENDY DAHINA MANCEO GUERRERO	836670
E/2024-70778	13/11/24	AHLAM SAFA DAWUD	ASESORAMIENTO EN COMUNICACIONES, GESTIÓN Y ESTRATEGIA DE MARCA.	AHLAM SAFA DAWUD	835943
E/2024-69970	25/11/24	AI PURA FRUTA RD	ELABORACION, VENTA Y COMERCIALIZACION DE JUGOS NATURALES AL POR MAYOR Y DETALLE.	MARCOS JOSE DURAN CREALES	837469
E/2024-63438	21/11/24	AJ ORTIZ REBOBINADO DE MOTORES ELÉCTRICOS	REPARACION DE MOTORES ELÉCTRICOS.	AMBORIX FRANCISCO JIMENEZ ORTIZ	837058
E/2024-71027	14/11/24	AKII JUVENIL	VENTAS DE ROPA DE HOMBRE, MUJER, NIÑOS, NIÑAS Y ACCESORIOS.	CIPRIAN FLORENTINO OGANDO	835837
E/2024-72042	19/11/24	AKIRA ARTE ACTUAL	ESPACIO DESTINADO A LA PROMOCION, DIVULGACION Y EXPOSICION DE ARTE EN SUS DIFERENTES MANIFESTACIONES. ORGANIZACION DE EXPOSICIONES DE ARTE, DE CHARLAS, TALLERES...	MARIA CONSUELO PADILLA RIVERO, CARMEN RITA PEREZ PELLERANO	836642
E/2024-71939	19/11/24	ALANTE TOWER	CONSTRUCCIÓN Y DESARROLLOS DE PROYECTOS INMOBILIARIOS, SERVICIOS INMOBILIARIOS EN GENERAL.	COSME ALEXANDER PEÑA	836565
E/2024-72549	21/11/24	ALBERGO NEW GARDEN CLUB	INVERSION EN BIENES INMUEBLES EN EL TERRITORIO NACIONAL Y HOSPEDAJE.	GARDEN, S.A. LORENZO TIZIANO BERNARDI LOLLATO	837292
E/2024-71172	18/11/24	ALBERTO VENTURA FRESH PRODUCTS	SERVICIOS DE COMPRA, VENTA, IMPORTACIÓN, EXPORTACIÓN Y DISTRIBUCIÓN DE FRUTAS ASÍ COMO TODO TIPO PRODUCTOS AGRÍCOLAS.	YANITSA VALERIA VENTURA TURBI, RUBEN ALBERTO VENTURA TURBI	836348
E/2024-70710	25/11/24	ALCAMY	LA ADQUISICIÓN DE BIENES INMUEBLES QUE SE DESTINEN AL ARRENDAMIENTO O LA ADQUISICIÓN DEL DERECHO A PERCIBIR INGRESOS PROVENIENTES DEL ARRENDAMIENTO DE DICHS BIENES...	YESENIA DEL CARMEN TUERO DE GARCÍA	837500
E/2024-70781	13/11/24	ALDANA+CUESTA PETROLEUM	COMPRA, VENTA, ALMACENAJE, ALQUILER DE TANQUES, IMPORTACIÓN, EXPORTACIÓN, DISTRIBUCIÓN Y COMERCIALIZACIÓN AL DETALLE, AL POR MAYOR...	NOELVIN ALDANA, CARLOS JULIO CUESTA TEJEDA	835486
E/2024-71426	15/11/24	ALDEYTI	COMPRAVENTA Y ALQUILER DE INMUEBLES COMERCIALES	ALMA BEATRIZ ORTIZ	836130
E/2024-68503	13/11/24	ALEJO & MERCADO MASTERPARTS BY JJ	COMERCIALIZACIÓN, IMPORTACIÓN, COMPRA, VENTA, DISTRIBUCIÓN AL MAYOR Y DETALLE, DE REPUESTOS, ACCESORIOS, Y GOMAS PARA VEHÍCULOS DE MOTOR.	JAIRO ALEJO PEREZ	835723
E/2024-72407	21/11/24	ALEX REFRIGERACIÓN EAEA ISAAC	SERVICIOS DE INSTALACIÓN Y REPARACIÓN DE TODO TIPO DE EQUIPOS DE REFRIGERACIÓN.	EDGAR ALEXANDER HERNÁNDEZ PICHARDO	837178
E/2024-70928	13/11/24	ALEXANDER DICOTEC JP	VENTA DE BEBIDAS ALCOHÓLICAS Y ESPACIO DE ENTRETENIMIENTO PARA ADULTO.	JOAQUIN PINEDA ALMONTE	835744
E/2024-70903	13/11/24	ALEXANDRA CP 13 FASHION	TIENDA DE IMPORTACION, EXPORTACION Y COMERCIALIZACION DE ROPAS, CARTERAS, CALZADOS, PERFUMES, ACCESORIOS Y TODA ACTIVIDAD RELACIONADA.	ALEXANDRA CALDERON PEÑA	835728
E/2024-72726	22/11/24	ALFA AGROINDUSTRIA	CRIANZA Y VENTAS DE PESCADO Y CAMARONES. PRODUCCIÓN, FILETEADOS Y CONGELADOS, PROCESO DE INDUSTRIALIZACIÓN, COMPRA, PROCESAMIENTO...	NOE VASQUEZ CAMILO	837218
E/2024-68039	12/11/24	ALFACTORIAL	OFRECE SERVICIOS DE CONSULTORÍA, INVESTIGACIÓN, FORMACIÓN Y MEDICIÓN EN EL ÁMBITO PSICOEDUCATIVO, RESPALDANDO EL DESARROLLO PROFESIONAL.	LEUNY MARIE ORTIZ GONZÁLEZ	835491

[210] EXPEDIENTE	[220] FECHA	[561] NOMBRE COMERCIAL	[510] ACTIVIDAD	[730] SOLICITANTE	[111] REGISTRO
E/2024-71055	21/11/24	ALFAMARK	VENTA DE PUBLICIDAD, DESARROLLO, PREPARACION Y DIFUSION DE MATERIALES PUBLICITARIOS, CAMPAÑA DE PROMOCION, SERVICIOS DE MERCADO Y GESTION DE ESPACIOS PUBLICITARIOS.	MARYNA VOT	837184
E/2024-70988	13/11/24	ALIANZA EMPRESARIAL TURISTICA DE LA ALTAGRACIA ALETA	ASOCIACIÓN SIN FINES DE LUCRO QUE FUNCIONA COMO UN GREMIO INTEGRADO POR EMPRESAS MULTISECTORIALES.	RAFFAELLA DELFINO MAZZONE	835792
E/2024-69449	6/11/24	ALIMENTOS YUYO	IMPORTACIÓN, EXPORTACIÓN, DISTRIBUCIÓN, COMERCIALIZACIÓN Y VENTAS DE PRODUCTOS AGRÍCOLAS Y COMESTIBLES PARA EL CONSUMO HUMANO.	YUDIEL MOREJON ACEVEDO	835599
E/2024-72227	20/11/24	ALIUM STRATEGY PARTNERS	PRESTACIÓN DE SERVICIOS DE ASESORÍA Y CONSULTORÍA FINANCIERA Y ESTRATÉGICA PARA PERSONAS FÍSICAS Y JURÍDICAS, INCLUYENDO ANÁLISIS FINANCIERO...	JEAN CARLOS DARIEL ALTUNA BATISTA	836811
E/2024-73395	26/11/24	ALKEZA	NUUESTRA EMPRESA SE ESPECIALIZA EN BRINDAR SOLUCIONES INTEGRALES, OFRECIENDO PRODUCTOS Y SERVICIOS EN DIVERSAS ÁREAS DE ALTO IMPACTO.	CARMEN ALTAGRACIA MATEO SEGURA DE GUZMAN	837680
E/2024-70117	18/11/24	ALLOU PIZZA	PREPARACIÓN, Y EXPENDIO DE PIZZAS Y COMIDAS RÁPIDAS VARIAS (YAROAS, HAMBURGUESAS, SANDWICHES).	FILIFE RICARDO DA COSTA SANTOS	836402
E/2024-72473	21/11/24	ALMASOTHAN	SE DEDICARA A LA VENTA Y DISTRIBUCION AL POR MAYOR Y DETALLE DE ROPAS , CALZADOS Y ACCESORIOS PERSONALES.	JULIO ALBERICO HERNANDEZ COSTE	837017
E/2024-72384	21/11/24	ALONSO INVERSIONES BY JIMTORRES	SERVICIOS DE PRÉSTAMOS PERSONALES, HIPOTECARIOS Y COMERCIALES, PRESTAMOS CON GARANTÍA, PRESTAMOS PARA EMPLEADOS DESCUENTO VÍA NOMINA.	BRYAM MANUEL JIMENEZ SANTOS	837207
E/2024-72105	20/11/24	ALSEJEDI GROUP	SOMOS UNA COMPAÑÍA DE MULTISERVICIOS Y FABRICANTES DE ARTICULOS MOBILIARIOS.	LUISA MENDEZ RAMIREZ	836627
E/2024-72272	20/11/24	ALTAMIRANO LAW FIRM	FIRMA DE ABOGADOS. PRESTACIÓN DE SERVICIOS JURÍDICOS EN GENERAL, ASESORÍA, CONSULTORÍA Y REPRESENTACIÓN LEGAL, TANTO A CLIENTES NACIONALES COMO EXTRANJEROS.	LEON ALTAMIRANO PEREZ	836842
E/2024-73506	26/11/24	ALTUS GM CONSULTING	CONSULTORÍA INTEGRAL Y ASESORÍAS ESPECIALIZADAS (FINANCIERA, JURÍDICA, CUMPLIMIENTO LEGAL Y ORGANIZACIÓN EMPRESARIAL Y PERSONAL).	GISELLE YANET LUGO TORRES, MARIVIAN EFILLENIA YUNES SANCHEZ	837756
E/2024-71854	19/11/24	ALVRAY LOGÍSTIC & SERVICES	SERVICIOS DE TRANSPORTE.	OMAR RAYNIERO ALVARADO ARIAS	836461
E/2024-72203	20/11/24	AM ACEVEDO MATOS INVERSIONES	FINANCIAMIENTO DE VEHICULOS MOTOR Y PRESTAMOS PERSONALES	ANGEL MIGUEL ACEVEDO CASTILLO, AMANCIA MATOS PINALES DE ACEVEDO	836769
E/2024-70155	18/11/24	AMAH GLAM & BEAUTY	NOS DEDICAMOS A REALIZAR TODO TIPO DE MANICURE Y PEDICURE Y DEL CUIDADO DE LA BELLEZA FEMENINA	ANDRY MERCEDES ALBERTO HOLGUIN	836296
E/2024-69972	14/11/24	AMARANTE RODRIGUEZ RBAMRO RENT CAR AUTOLAVADO	ALQUILER DE VEHICULOS, SERVICIOS DE TRANSPORTE.	RAMON BENJAMIN AMARANTE RODRIGUEZ	835897
E/2024-72694	22/11/24	AMARIEL COMMERS	SERVICIO DE COMERCIO ELECTRÓNICO DE PRODUCTOS DE BELLEZA, SALUD, HIGIENE PERSONAL, ASESORÍA NUTRICIONAL	AMARILIS ALTAGRACIA PIMENTEL RIVAS DE RODRIGUEZ	837196
E/2024-72014	19/11/24	AMBAR ACONDICIONA TU PELO	FABRICACION Y VENTA PRODUCTOS NATURALES PARA EL CUIDADO DEL CABELLO Y CUIDADO DE LA PIEL.	JULIA DE LA ROSA DE HENRIQUEZ	836599
E/2024-71563	18/11/24	AMBY SPORT BAR	SERVICIOS DE BAR, DISCO Y RESTAURANTE	ICELSA MARIA UCETA CABRERA	836221
E/2024-70717	20/11/24	AMGDR GLOBAL DISTRIBUTION	LA REPRESENTACIÓN, IMPORTACIÓN, FABRICACIÓN, EXPORTACIÓN, MERCADEO, DISTRIBUCIÓN, COMERCIALIZACIÓN Y VENTA DE: PRODUCTOS DE USO DOMESTICO...	ANDRES MANUEL GONZALEZ	836758
E/2024-73536	26/11/24	AMICROCHIP	VENTA DE PRODUCTOS DE COMPUTACION, CAMARAS DE VIGILANCIA Y EQUIPOS	AUGUSTO DE LOS SANTOS NUÑEZ	837779
E/2024-65964	7/11/24	AMIGORENT.DO SPECIAL PRICE RENT A CAR	ALQUILER DE VEHICULOS DE MOTOR.	REVENKOVA VIKTORIA	836001
E/2024-71406	15/11/24	AMIGOSBROKER	SERVICIOS DE BIENES RAÍCES, AGENCIA DE BIENES RAÍCES Y ASESORÍA EN TEMA INMOBILIARIO.	KELVIN ELIVO GUZMAN	836341
E/2024-73037	25/11/24	AMILY COMERCIAL	IMPORTACIÓN, EXPORTACIÓN, FABRICACIÓN, COMPRA Y VENTA DE MUEBLES, ELECTRODOMÉSTICOS EN GENERAL, SERVICIOS DE TRANSPORTE.	LIDIA ANYELIS RAMOS GOMEZ	837435
E/2024-73528	26/11/24	AMISA CORP	SERVICIOS DE INMOBILIARIA, COMPRA Y VENTA DE PROPIEDADES.	DANNY RAFAEL JIMENEZ RODRIGUEZ	837772
E/2024-67661	13/11/24	ANA IRIS UÑAS Y ARTES	SERVICIOS PROFESSIONAL DE UÑAS ACRILICAS, MANICURE, PEDICURE, CAPACITACION Y TALLERES DE UÑAS ACRILICAS.	MARIA MAGDALENA DEL CARMEN REYES DE LA CRUZ	835689
E/2024-70543	12/11/24	ANA'S PERALTA SHOP	COMPRA, VENTA, IMPORTACION Y DISTRIBUCION DE PRENDA DE VESTIR EN GENERAL.	ANA ELVIA PERALTA GARCIA	835416
E/2024-66972	12/11/24	ANAMCA AGRIMENSORES E INGENIEROS	SERVICIOS DE AGRIMENSURA E INGENIERÍA CIVIL.	NELSON DIOMIRES MARTINEZ MARTINEZ	835455
E/2024-72005	19/11/24	ANASAM	SERVICIOS DE ELECTRICIDAD.	ANASTACIO MARTINEZ MATEO	836590
E/2024-72520	21/11/24	ANBU CONSTRUCCIÓN	SERVICIO DE CONSTRUCCION EN GENERAL	ANTHONY MANUEL BURGOS MARTINEZ	837067
E/2024-70577	14/11/24	ANDREAVINTAGE	VENTAS DE ROPAS Y ACCESORIOS DE VESTIR PARA DAMAS, CABALLEROS Y NIÑOS, BISUTERIAS EN GENERAL.	ANDREA SANTANA RIJO	836014
E/2024-72205	21/11/24	ANDROBELLA BY: KAROLINA DE LA CRUZ.	ORGANIZACIÓN DE EVENTOS, DECORACIÓN DE EVENTOS, FOTOGRAFÍAS Y VIDEOS, TIENDA DE REGALOS, ELABORACIÓN DE DETALLES Y CANASTAS.	NERSI KAROLINA DE LA CRUZ MORENO	837159
E/2024-72866	22/11/24	ANDY REYES SERVICIOS MÚLTIPLES	SERVICIOS DE ELECTRICIDAD	ANDY ROBERT REYES FLORES	837317
E/2024-55349	4/9/24	ANGEL DANIEL AUTO PARTS	VENTA AL POR MENOR DE PARTES, PIEZAS Y ACCESORIOS EXCEPTO NEUMÁTICOS, CUBIERTAS, PARABRISAS Y BATERÍAS.	DANIEL JOHAN, SRL	836571
E/2024-72903	22/11/24	ANLLELA DABAS GOURMET	SERVICIO DE RESTAURANTE Y LA COMERCIALIZACIÓN DE TODO TIPO COMIDA RÁPIDA, GOURMET, FAMILIAR, BUFFET, ESPECIALIZADO EN PARRILLADAS.	LIZ ANLLELA DABAS DABAS DE RAPOSO	837366
E/2024-72168	20/11/24	ANROSA RD LEGAL & REAL ESTATE	COMPRA Y VENTA DE INMUEBLES, ARRENDAMIENTO Y ALQUILER, VALUACIÓN DE INMUEBLES, ASESORÍA INMOBILIARIA.	ANNY ROSA SAMORA	836903
E/2024-71407	15/11/24	ANSOLY	SERVICIOS DE PRESTAMOS EN GENERAL.	SOLANGE MIGUELINA MUÑOZ BALBUENA, OTTI ANDERSON PEÑA CAPELLAN	836111
E/2024-72186	20/11/24	ANV PASTELERIA	ES UN NEGOCIO EL CUAL SE DEDICA A CREAR POSTRES Y PASTELES PERSONALIZADOS. OFRECEMOS CALIDAD Y EXCELENTE SERVICIO AL CLIENTE	ARLETTE SOSA	836797
E/2024-71922	19/11/24	ANVAL CREATIVE	IMPORTACIÓN, EXPORTACIÓN, DISTRIBUCIÓN, COMPRA Y VENTA DE EQUIPOS AUDIOVISUALES Y TECNOLÓGICOS, MARKETING, SERVICIOS DIGITALES...	CARLOS JOSE BURDIEZ CONDE	836553
E/2024-70119	13/11/24	AOBJETO	SERVICIOS DE ARQUITECTURA, ORGANIZACION DE EVENTOS, DECORACION, CATERING, VENTA Y ALQUILERES DE OBJETOS DECORATIVOS, IMPRESION, DISEÑO GRAFICO, TRANSPORTE, GLOBOS.	ALEJANDRA ORDEHI PEÑA	835671
E/2024-70232	12/11/24	APIZZ	VENTA DE ALIMENTOS Y BEBIDAS EN GENERAL, PIZZERIA, TRATTORIA, OSTERIA, CATERING DE ACTIVIDADES Y EVENTOS.	VINCENZO BONARELLI COVIELLA	835461
E/2024-71340	15/11/24	APPEL BARBER SHOP	SERVICIOS DERIVADOS DE UN SALÓN DE BELLEZA. SERVICIOS DE BELLEZA PARA CABALLEROS ASI COMO VENTA Y COMERCIALIZACIÓN DE PRODUCTOS DE BELLEZA.	RUDDY ALBERTO ROSARIO AQUINO	836075
E/2024-70485	12/11/24	APRENDIENDO CON KARINA	SERVICIO DE SALÁ DE TAREA.	KARINA ELISBETH ROSARIO CRUZ	835377
E/2024-72278	20/11/24	AR DIAMOND	VENTA DE JOYAS, COMERCIALIZACION DE PRENDAS Y DISTRIBUCION AL POR MAYOR.	LAURENT DEYANARA ALVAREZ RODRIGUEZ	836867
E/2024-71021	15/11/24	ARABIA BAR	VENTAS DE BEBIDAS ALCOHOLICAS	JOSE ELIAS NUÑEZ NUÑEZ	836204
E/2024-69660	12/11/24	ARACELYS AFN BEAUTY SALON	SERVICIOS DE BELLEZA EN GENERAL Y VENTA DE PRODUCTOS DE BELLEZA.	ARACELYS DEL CARMEN FAMILIA NUÑEZ	835497
E/2024-72867	22/11/24	ARCHSTON CONSULTING	ASESORIA Y CONSULTORIA EN EL ÁREA DE MERCADEO, FINANZAS Y NEGOCIOS EN GENERAL.	MARIA ALEJANDRA VEGA FERRER	837339
E/2024-68849	20/11/24	ARELIS & PAULINO. CH PRODUCTOS ORGÁNICOS	ELABORACIÓN DE PRODUCTOS INTIMO, PRODUCTOS CAPILARES, PRODUCTOS DE LIMPIEZA Y PRODUCTOS PARA EL CUIDADO DE LA PIEL.	YAMILKA CRUZ HERNANDEZ	836764
E/2024-69086	18/11/24	ARELLA DOMINICANA	SOCIEDAD QUE SE DEDICARA A LAS INVERSIONES INMOBILIARIAS, FINANCIERAS, ADMINISTRACIÓN DE INVERSIONES Y BIENES INMUEBLES.	GIANLUCA RENGIFO GIL	836265
E/2024-72381	20/11/24	ARIAMALL	PLAZA COMERCIAL DENTRO DEL DEL PROYECTO RESIDENCIAL TERRAZAS DEL VALLE, DESTINO DE COMPRAS Y ENTRETENIMIENTO.	CBS DEVELOPMENTS, S.R.L.	836938
E/2024-70859	13/11/24	ARIAS CERVI	SERVICIO DE MANTENIMIENTO DE MONTACARGAS EN GENERAL, SERVICIOS HIDRÁULICO, REPARACIÓN Y MANTENIMIENTOS EN GENERAL.	PABLO ARIAS	835714
E/2024-70566	12/11/24	AROFRAGANCIA	FABRICACIÓN, VENTA Y COMERCIALIZACIÓN DE JABONES, DESINFECTANTES, SUAVIZANTES Y AFINES.	JENNIE ARACELIS RAMOS CERDA	835468
E/2024-71933	19/11/24	AROMA CELESTIAL	PERFUMERIA OFRECE UNA AMPLIA GAMA DE PRODUCTOS DE BELLEZA, DESDE FRAGANCIAS HASTA COSMÉTICOS. SU PRINCIPAL ACTIVIDAD ES LA VENTA DE ESTOS PRODUCTOS.	SAMUEL ALFONSECA MARTE	836560
E/2024-72593	21/11/24	AROMA DE BONDAD: COFFEE & BOOKS	SERVICIOS DE LIBRERÍA CRISTIANA Y CAFÉ. VENTA DE LIBROS, CAFÉ, EVENTOS ARTÍSTICOS.	FRANYELI DE JESÚS ABREU, ESDRA NEHEMIAS ENCARNACIÓN RAMÍREZ	837106
E/2024-68238	14/11/24	AROMES@ COFFEE & MORE	ESPACIO TIPO TIENDA, ABIERTO A TODO PÚBLICO PARA VENTA DE UNA AMPLIA SELECCIÓN DE POSTRES, BEBIDAS, CAFÉ, SNACKS Y OTROS.	INVERSIONES AZUL DEL ESTE DOMINICANA, S. A.	835901
E/2024-73046	25/11/24	ARRICIFE DE CALETA	SERVICIOS DE DISEÑO, DESARROLLO, CONTRUCCION Y VENTA DE PROYECTOS INMOBILIARIOS DE CASA Y APARTAMENTOS EN ZONAS Y TURISTICAS.	JUAN FRANCISCO JIMENEZ CEDANO	837433
E/2024-72504	21/11/24	ARTEMELL	SERVICIOS DE EBANISTERIA, DECORACION E INSTALACIONES DE COCINAS MODULARES, REMODELACION DE INTERIORES Y EXTERIORES. REPARACION...	LIBRADO GONZALEZ DE LA CRUZ	837044
E/2024-73010	25/11/24	ARTERA2	EXPORTACION E IMPORTACION DE MATERIALES PARA DISEÑOS GRAFICOS, VENTA Y DISTRIBUCION DE MATERIALES TALE COMO HOJAS, FOLDER, IMPRESOS, CORALINA, LAMINA, PLIEGOS , PAPIRA Y CUARTILLA.	FRANKLIN PEREZ DIAZ	837416
E/2024-73155	25/11/24	ASADERO DON GERVACIO	VENTA DE POLLO AL CARBON.	YERKY ALBANIA DIAZ MARTINEZ, GERVACIO ANTONIO HERNANDEZ SANO	837496
E/2024-70758	13/11/24	ASC GRUPO CIEMBRA RD	EMPRESA DEDICADA AL SOPORTE Y MANTENIMIENTO DE PROYECTOS AGRÍCOLAS Y ECO-TURÍSTICO.	LUISA MARIA TRINIDAD	835634
E/2024-71557	18/11/24	ASCENDIS	ESTA SOCIEDAD TIENE POR OBJETO PRINCIPAL EL PROVEER DE SERVICIOS EMPRESARIALES...	KROV INVESTMENTS, S.A.S.	836390
E/2024-72092	19/11/24	ASE IBERO INVESTMENT	ADQUISICIÓN Y VENTA DE BIENES Y DERECHOS, MOBILIARIOS E INMOBILIARIOS.	AYESA AIMEE SEPÚLVEDA DEL GIUDICE	836682
E/2024-72007	19/11/24	ASFALTO Y CONSTRUCCIONES MIGUEL VERAS	VENTA Y COMERCIALIZACIÓN DE MATERIA PRIMA DE ASFALTO, BACHEO, EXPORTACION MINERA, GRANCERA, TODO TIPOS DE REPARACIÓN Y PAVIMENTACION DE CARRETERAS Y ACERAS EN GENERAL.	MIGUEL ANGEL VERAS	836598
E/2024-71993	19/11/24	ASHANTY NATURAL SUPPLY	SERVICIOS DE VENTA, REPARACIÓN Y MANTENIMIENTO DE EQUIPOS DE SALONES DE BELLEZA Y PELUQUERIA VENTA DE PRODUCTOS COSMÉTICOS Y TODO LO RELACIONADO CON ESA ÁREA.	ANDERSON JULIO RAMOS, RONSINA MARIA RODRIGUEZ DIAZ DE RAMOS	836585
E/2024-67753	21/11/24	ASISTENCIA LOPEZ R.L	BRINDAMOS ASISTENCIA VIAL A VEHÍCULOS DE MOTOR, REMOLQUES CON GRÚAS, MANTENIMIENTOS PREVENTIVOS.	LUCERO YUMAIRY FELIX SANTANA	837181
E/2024-71317	15/11/24	ASLAN GROUP	SERVICIOS DE COACHING, CONFERENCIAS, CAPACITACIONES CORPORATIVAS Y ASESORÍAS DE NEGOCIOS.	FRANCISCO JAVIER VALDEZ VILLAR	836625
E/2024-67152	25/10/24	ASOCIACION SAN FRANCISCO CERRO DE LA COLMENA	ES UNA ENTIDAD SIN FINES DE LUCRO, CUYA ACTIVIDAD ES LUCHAR POR LA POSESION DE LAS TIERRAS DEL CERRO DE LA COLMENA, PARA TRABAJARLAS Y PRODUCIR ALIMENTOS, Y POR EL DESARROLLO DE LA COMUNIDAD.	ASOCIACION SAN FRANCISCO CERRO DE LA COLMENA, INC	837668
E/2024-71111	14/11/24	ASOCIACION DE AGRICULTORES COMUNITARIOS DE NAGUA ACODEN	ENTIDAD SIN FINES DE LUCRO DEDICADA AL FOMENTO, DESARROLLO, APROVECHAMIENTO DE TODAS LAS ACTIVIDADES AGRÍCOLAS Y AFINES EN NUESTRA REGIÓN Y ZONAS AGRÍCOLAS DE LA REPUBLICA DOMINICANA.	LEONIDO HERNANDEZ UREÑA	835907
E/2024-73340	26/11/24	ASOCIACION DE AGRICULTORES UNIDOS DE LA MANOS DE DIOS	SE DEDICA A ORGANIZAR PERSONAS QUE SE DEDICAN AL CULTIVO DE DIFERENTES RUBROS AGRICOLAS Y AGROPECUARIOS. SIN FINES DE LUCRO.	CAROLINA DE LEON	837636
E/2024-73234	25/11/24	ASOCIACION DE BOXEO AFICIONADO DE LA PROVINCIA SAN JOSE DE OCOA ASOBOCOA	ASOCIACION SIN FINES DE LUCRO QUE SE DEDICARA A FOMENTAR PROMOVER,DESARROLLAR Y ESPARCIR EL DEPORTE DEL BOXEO AFICIONADO.	ANGEL SANTANA ENCARNACION	837566
E/2024-72487	21/11/24	ASOCIACION DE CARPEROS DE RIO SAN JUAN ASOCARPRSJ	ORGANIZACIÓN SIN FINES DE LUCRO INTEGRADA A LOGRAR EL DESARROLLO EN LA AYUDA SOCIAL A LA COMUNIDAD DE RIO SAN JUAN A TRAVÉS DE: DAR ASISTENCIA SOCIAL...	PANTALEON ESPINAL PAREDES	837028
E/2024-65580	19/11/24	ASOCIACION DE CENTROS GERONTOLÓGICOS Y GERIÁTRICOS PARA ADULTOS MAYORES (ACEGEA)	ASOCIACIÓN SIN FINES DE LUCRO DEDICADA A AGLOMERAR LOS DIFERENTES CENTROS GERONTOLÓGICOS O GERIÁTRICOS DEDICADOS AL FOMENTO DE LA INDUSTRIA...	HÉCTOR ALBERTO ROMERO MORILLO	836463
E/2024-67148	13/11/24	ASOCIACIÓN DE COMERCIANTES DE LA PLACITA DE SABANA LARGA ASOCOPLA	ENTIDAD SIN FINES DE LUCRO, LA ASOCIACION TIENE COMO MISIÓN LA PROMOCIÓN Y REVALORIZACIÓN DE LA ACTIVIDAD DE PRODUCCIÓN Y COMERCIALIZACIÓN DE VEGETALES...	HUASCAR EMILIO MELO PUJOLS	835799
E/2024-71129	14/11/24	ASOCIACION DE COMERCIANTES DEL BATEY DE SOSUA (ASOCOBAS)	REPRESENTACION Y DEFENSA DE LOS DERECHOS PROFESIONALES DE LA MEMBRESIA, COMPUESTA POR DUEÑOS DE BARES, RESTAURANTES, DISCOTECAS...	MARIELA RODRÍGUEZ RODRÍGUEZ MERCADO BURGOS	835923
E/2024-71729	18/11/24	ASOCIACION DE COMUNITARIOS,AS CIPRIAN SANCHEZ PEDRO BRAND R. D. ACOSISAPB	ENTIDAD SIN FINES DE LUCRO. LIDERES COMUNITARIOS,AS COMPROMETIDOS CON EL DESARROLLO INTEGRAR DEL MUNICIPIO DE PEDRO BRAND...	GREGORIO ROBINSON CAPELLAN MARTE	836370
E/2024-56387	15/11/24	ASOCIACION DE CRONISTAS DEPORTIVOS DE SAN PEDRO DE MACORIS ACDSPPM	ENTIDAD SIN FINES DE LUCRO DEDICADA A HACER CRÓNICA DEPORTIVA.	RIVERA MARTE Y ASOC.	836144
E/2024-71606	18/11/24	ASOCIACION DE ESCUELAS E INSTRUCTORES DE DEPORTES DE OLAS Y VIENTO DE PUERTO PLATA AIDOV-PP	UNA ASOCIACIÓN QUE AGRUPE TODAS LAS ESCUELAS E INSTRUCTORES DE DEPORTES DE OLAS Y VIENTO EN PUERTO PLATA, FOMENTANDO EL TRABAJO COLABORATIVO ENTRE ATLETAS...	YEINISSON JARED RODRIGUEZ NAAR	836440
E/2024-73193	25/11/24	ASOCIACION DE GANADEROS DE SAN JOSE DE OCOA (AGO)	ENTIDAD IN FINES DE LUCRO. DEDICADA A PROMOVER DESARROLLO DE LA PECUARIA NACIONAL Y LOCAL IMPULSANDO LA PRODUCTIVIDAD Y COMPETITIVIDAD DE LOS PRODUCTORES PECUARIOS, SIN FINES DE LUCRO.	EDUARD ALEXIS MEDINA ORTIZ	837606

[210] EXPEDIENTE	[220] FECHA	[561] NOMBRE COMERCIAL	[510] ACTIVIDAD	[730] SOLICITANTE	[111] REGISTRO
E/2024-72488	21/11/24	ASOCIACIÓN DE MEDICINA DEL DEPORTE DE HATO MAYOR, ASOMEDHAMA	ENTIDAD SIN FINES DE LUCRO Y CONSTITUYE EL ORGANISMO DE DIRECCIÓN PRINCIPAL DE TODA ACTIVIDAD RELATIVA A LA PRÁCTICA DE LA MEDICINA DEPORTIVA...	ROVERTO ANTONIO MORLA ORTIZ	837030
E/2024-70831	13/11/24	ASOCIACION DE MOTO-TAXI LA PREVENTIVA LOS RIOS ANAMUYA, AMOTAPRA	ORGANIZACIÓN SIN FINES DE LUCRO QUE AGRUPARA A LOS TRABAJADORES DEL MOTO-TAXI.	JHONNY ELIAS FLORESTAL, LUIS ANTONIO FOSTER WILMORES	835655
E/2024-46837	22/11/24	ASOCIACIÓN DE MUJERES EMPODERADAS BY ILOANDIA	ENTIDAD SIN FINES DE LUCRO PARA, OFRECER AYUDA A NIÑOS DE ESCASOS RECURSOS, OFRECER AYUDA A MADRES SOLTERAS DE ESCASOS RECURSOS	ILOANDIA TRINIDAD CARABALLO	837374
E/2024-72931	22/11/24	ASOCIACIÓN DE MUJERES INNOVADORAS DOMINICANAS ASOMIDO	ES UNA ORGANIZACIÓN COMPROMETIDA CON LA PROMOCIÓN DE LA INNOVACIÓN, SIN FINES DE LUCRO, DEDICADA A FOMENTAR EL LIDERAZGO.	MARIA F. HILARIO JUSTO, SENEIDA DEL CARMEN SUERO VEGA	837372
E/2024-70651	12/11/24	ASOCIACIÓN DE MUJERES PRODUCTORAS ABRIENDO CAMINOS DE EL COROZO, AMUPRACACOR	ORGANIZACIÓN SIN FINES DE LUCRO, DEDICADA A LA PRÁCTICA DE CONSERVACIÓN DE SUELO; REFORESTACIONES; COORDINACIONES INTERINSTITUCIONALES...	SENEYDA VARGAS	835523
E/2024-72087	19/11/24	ASOCIACION DE MUJERES UNIDAS DE LOMA ATRAVESADA ASOMU	AASOCIACIÓN SIN FINES DE LUCRO CONTRIBUIR AL DESARROLLO DE PROCESOS ORGANIZATIVOS DE PRODUCCIÓN.	NANCY MARGARITA PICHARDO CRUZ	836668
E/2024-72738	22/11/24	ASOCIACIÓN DE PASTORES DE PIMENTEL, PROVINCIA DUARTE (ASOPAPI)	ASOCIACIÓN SIN FINES DE LUCRO QUE DIFUNDIRÁ EL EVANGELIO DE CRISTO EN NUESTRA COMUNIDAD Y DONDE DIOS LO PERMITA ATRAVES DE: EVANGELISMO PERSONAL.	JOSÉ OVIDIO ESCOLASTICO SANTOS	837237
E/2024-71171	14/11/24	ASOCIACIÓN DE PRODUCTORES DE CALZADOS DE SANTIAGO, APROCALZAS	ENTIDAD SIN FINES DE LUCRO DEDICADA A REPRESENTAR A LOS PRODUCTORES DE CALZADOS DE SANTIAGO.	BENJAMIN CEDANO LIRIANO	835956
E/2024-68408	19/11/24	ASOCIACION DE SOFTBALL DE LA VEGA, ASOVEGA	ENTIDAD SIN FINES DE LUCRO, DEDICADA A AVALAR Y SUPERVISAR LAS COMPETENCIAS DE SUS ORGANISMOS DE BASE Y HACER QUE SE AJUSTEN AL CALENDARIO ANUAL DE SU ASOCIACIÓN...	GEOVANNI DE JESUS ACOSTA CONCEPCION	836610
E/2024-72088	19/11/24	ASOCIACION DE TRANSPORTISTAS DE CARGAS DE YAMASA ASOYASA	INSTITUCIÓN SIN FINES DE LUCRO QUE TIENE POR OBJETIVO: ORGANIZAR, REPRESENTAR, EDUCAR...	SANTOS PORFIRIO LIMA BUENO	836672
E/2024-72889	22/11/24	ASOCIACION DOMINICANA DE KUNG FU - WUSHU, SHAOLIN CHANG CHUAN - WING CHUN	ASOCIACIÓN SIN FINES DE LUCRO CON EL OBJETO DE PROMOVER LA SALUD FÍSICA, MENTAL Y ESPIRITUAL A TRAVÉS DE LAS ARTES MARCIALES CHINAS.	RHINO EUGENIO RICHIEZ LORA	837336
E/2024-70595	12/11/24	ASOCIACIÓN INTERNACIONAL DE LAS IGLESIAS UNIDAS EN SANTIDAD, AIUSAN.	ENTIDAD SIN FINES DE LUCRO DEDICADA A AGRUPAR A LAS IGLESIAS PARA LA PREDICACIÓN DEL EVANGELIO.	EDDYBERTO CENTENO	835483
E/2024-66679	13/11/24	ASOCIACION PARA EL DESARROLLO DE LA REGION VALDESIA (ASODEVA)	ONG. DEDICADA A LA ASISTENCIA SOCIAL, FOMENTO DEL DESARROLLO COMUNITARIO, APOYO AL DEPORTE, APOYO AL DESARROLLO DE LA AGRICULTURA...	URPIRIO ONNELIBER MORENO CALVAJAL	835688
E/2024-73285	25/11/24	ASOCIACIÓN PARA EL DESARROLLO DEL MUNICIPIO DE TIROO ASODEMUNTI	ORGANIZACIÓN SIN FINES DE LUCRO ENFOCADA EN PROMOVER EL DESARROLLO INTEGRAL Y SOSTENIBLE DEL MUNICIPIO DE TIROO...	ALCEDO BATISTA CALDERON	837610
E/2024-72914	22/11/24	ASOTRAPA ASOCIACION DE TRANSPORTISTAS DE PASAJEROS DE LA R 101	ENTIDAD SIN FINE DE LUCRO LA CUAL OFRECE SERVICIOS DE TRANSPORTE DE PASAJEROS.	JUAN HUBIERE DEL ROSARIO, RICARDO ANTONIO DE LA CRUZ BAUTISTA	837356
E/2024-71206	14/11/24	ASSIST CORREDORES DE SEGUROS	SERVICIOS DE ASESORES Y CORREDORES DE SEGUROS.	JOSE DAVID FADUL LANTIGUA	835985
E/2024-70055	21/11/24	ASSURE	SERVICIOS DE CONSULTORÍA, ASESORÍA, INTERMEDIACIÓN, GESTIÓN EN SEGUROS Y REASEGUROS, ASÍ COMO TODA ACTIVIDAD RELACIONADA.	VICTOR JOSÉ ROJAS DE JESÚS	837091
E/2024-70020	21/11/24	ASSURE ADVISORS	SERVICIOS DE CONSULTORÍA, ASESORÍA, INTERMEDIACIÓN, GESTIÓN EN SEGUROS Y REASEGUROS, ASÍ COMO TODA ACTIVIDAD RELACIONADA.	VICTOR JOSÉ ROJAS DE JESÚS	837119
E/2024-69971	21/11/24	ASSURE RD	SERVICIOS DE CONSULTORÍA, ASESORÍA, INTERMEDIACIÓN, GESTIÓN EN SEGUROS Y REASEGUROS, ASÍ COMO TODA ACTIVIDAD RELACIONADA.	VICTOR JOSÉ ROJAS DE JESÚS	837054
E/2024-73260	25/11/24	ASTRALIS GROUP	SERVICIOS DE DISEÑO, MODIFICACIÓN, CONSTRUCCIÓN, COMPRA, VENTA Y PROMOCIÓN DE BIENES INMUEBLES.	JESUS MANUEL GUERRERO SOSA	837596
E/2024-69521	13/11/24	ATL DISCO BAR	EXPLOTACIÓN DE ESTABLECIMIENTO DE ENTRETENIMIENTO NOCTURNO, ESPECIALIZADO EN LA PRESTACIÓN DE SERVICIOS DE MÚSICA...	DARLIN VALENTIN MARTE ROSA	835809
E/2024-72012	20/11/24	ATOM SOFTWARE COMPANY	SOMOS UNA EMPRESA DEDICADA AL DESARROLLO DE SOFTWARE Y A LA ARQUITECTURA EN LA NUBE, ESPECIALIZADA EN EL DISEÑO, CREACIÓN...	FERNANDO ARTURO VALERIO DEL VALLE	836821
E/2024-70793	13/11/24	AURA DENTAL STUDIO BY DRA. NOELIA GUZMAN	SERVICIO DE ODONTOLOGÍA ESPECIALIZADA EN GENERAL.	NOELIA YASMIN GUZMAN LUGO DE FERNANDEZ	835650
E/2024-72167	20/11/24	AURA PLAYA BONITA	VENTA, COMPRA, ADMINISTRACIÓN E INVERSIONES DE PROYECTOS DE DESARROLLO INMOBILIARIO, PROMOCIÓN Y CONSULTORIA EN OPERACIONES DE VALORES, CORRETAJE DE BIENES RAÍCES.	CORPORACION AXIS AURA SL	836739
E/2024-72998	25/11/24	AURIAS	SERVICIO DE ASESORAMIENTO PROFESIONAL Y AGENCIA EMPLEADORA.	RAFAEL GABRIEL RODRIGUEZ GONZALEZ	837417
E/2024-70670	12/11/24	AUTHENTIC PRODUCTIONS & SOUNDS LAPLANCHE	SERVICIOS DE VENTAS DE APARÁTOS DE SONIDOS.	CHRISTIAN LAPLANCHE	835543
E/2024-72719	22/11/24	AUTO FASHION	SERVICIOS DE IMPORTACIÓN, VENTA DE REPUESTOS Y ACCESORIOS PARA VEHÍCULOS.	PASCUALA ROJAS TAVAREZ	837430
E/2024-70389	19/11/24	AUTO PINTURA INVERSIONES TURPEN	REPARACIÓN Y PINTURA DE CARROCERÍAS; COLOCACIÓN DE GUARDABARROS Y PROTECCIONES EXTERIORES, VENTA AL POR MENOR DE PINTURAS Y PRODUCTOS CONEXOS.	MIGUEL ANGEL LAGARES HERRERA	836591
E/2024-66060	19/11/24	AUTO REPUESTO Y GOMERIA EL YAGAL	BRINDAR SERVICIOS DE VENTAS DE GOMAS Y PIEZAS USADAS PARA VEHÍCULOS AL MEJOR PRECIO POSIBLE.	CARLOS MANUEL GALVEZ SUERO	836589
E/2024-71354	15/11/24	AUTO REPUESTOS OREJA	COMPRA Y VENTA DE PIEZAS AUTOMOTRICES Y REPARACIÓN DE VEHÍCULOS.	GUARIONEX YAMBATIS ENCARNACION	836140
E/2024-71999	21/11/24	AUTO SERVICIOS SJ&J	REPARACION, MANTENIMIENTO, VENTA Y COMPRA DE VEHÍCULOS.	STARLYN JAVIER SANCHEZ GUZMAN	837188
E/2024-70525	12/11/24	AUTO SOLUTIONS J.M MEJIA EXPRESS	SERVICIOS DE REPARACIONES Y MANTENIMIENTOS DE TODO TIPO DE VEHÍCULOS, VENTA DE PIEZAS.	JUAN JOSE MEJIA RIVERA	835417
E/2024-72891	22/11/24	AUTOLLAVES MUÑE	VENTA DE LLAVES AUTOMOTRICES, INSTALACIÓN Y VENTA DE ALARMAS AUTOMOTRICES, COPIA Y PROGRAMACIÓN DE MÓDULOS, ELECTRICIDAD AUTOMOTRIZ.	CARLOS MANUEL ALEJO ESPINAL	837330
E/2024-73161	25/11/24	AUTOS WOLFF 18	VENTA Y COMPRA DE VEHÍCULOS, RENTA DE VEHÍCULOS Y FINANCIAMIENTO DE VEHÍCULOS.	KEVI JUNIOR MAYÍ SANTOS	837497
E/2024-71251	20/11/24	AVENTURAS CON SABOR A MIEL RD	SERVICIOS DE EXCURSIONES EN VEHÍCULOS TODO TERRENO, PASEOS EN CABALLOS, SAFARIS, ALQUILERES DE VEHÍCULOS FOUR WILL...	VICTOR MANUEL ELOHIM MELO ALCANTARA	836950
E/2024-72121	20/11/24	AVU'S BIG VAPE PLUS	COMPRA, VENTA Y DISTRIBUCIÓN DE CIGARRILLOS ELECTRÓNICOS, VAPORIZADORES, LÍQUIDOS CON Y SIN NICOTINA, ASÍ COMO SUS ACCESORIOS Y REPUESTOS.	ALEX VELEZ UREÑA	836711
E/2024-70507	12/11/24	AWESOME COURSE	SERVICIOS DE SALA DE TAREAS, ALFABETIZACIÓN Y CUIDADO DE NIÑAS, NIÑOS Y ADOLESCENTES.	SCOTT STEWART CARMICHAEL	835405
E/2024-72135	20/11/24	AYAKIDS	ESPACIO PARA COMERCIALIZAR, PROMOCIONAR Y GESTIONAR PRODUCTOS Y SERVICIOS DIRIGIDOS AL BIENESTAR, EDUCACIÓN, ENTRETENIMIENTO Y DESARROLLO DE LOS NIÑOS.	SAILEEN CORNIELLE READ	836710
E/2024-71134	14/11/24	AYJB HOLDINGS	TENEDORA DE BIENES INMUEBLES.	JUAN CARLOS GONZALEZ BRUGAL	835876
E/2024-71863	19/11/24	AYSUMAR	IDENTIFICAR Y CONTRATAR PERSONAL CUALIFICADO PARA TRABAJAR EN BARCOS Y EN DIVERSAS FUNCIONES MARÍTIMAS ACORDE A LOS ESTATUTOS Y REGULACIONES VIGENTES.	ERIC DANIEL AYBAR ESPINAL, SULAY CAROLINA MENDEZ ANDUJAR	836506
E/2024-72940	22/11/24	AYYY BIMBON BOMBOM	SERVICIOS DE EVENTOS ARTÍSTICOS.	JORGINA GUILLERMO DIAZ	837381
E/2024-71587	18/11/24	AZUL & VERDE PODCAST	PODCAST RELACIONADO A TEMAS DE BIENES RAÍCES, CONSTRUCCIÓN, ARQUITECTURA, DISEÑO EN GENERAL, TENDENCIAS DE MERCADO, NEGOCIOS INMOBILIARIOS...	JOSE LUIS SANTANA VELOZ	836243
E/2024-73427	26/11/24	AZUL BEACH HOTEL	SERVICIOS DE HOTEL, COMPLEJO HOTELERO.	KARISMA HOTELS & RESORTS CORPORATION LTD	837702
E/2024-73428	26/11/24	AZUL BEACH RESORT	SERVICIOS DE HOTEL, COMPLEJO HOTELERO.	KARISMA HOTELS & RESORTS CORPORATION LTD	837707
E/2024-70714	12/11/24	AZUL CIELO	ORGANIZACIÓN FILANTRÓPICA DEDICADA A RECAUDAR FONDOS, REALIZAR ACTIVIDADES Y GESTIONAR AYUDAS PARA MEJORAR LA CALIDAD DE VIDA DE PERSONAS EN ESTADO DE VULNERABILIDAD.	CLAUDIA CALCAGNO CASASNOVAS	835636
E/2024-70307	12/11/24	B&R MOLINA PHOTOS	SERVICIOS FOTOGRAFICOS EN GENERAL. SESIONES EN ESTUDIO, BODA, CUMPLEAÑOS, TOMAS AEREAS Y FIRMACIONES DE VIDEOS PARA EVENTOS.	BRYAN ANTONIO MORALES MOLINA	835548
E/2024-70853	13/11/24	BAHÍA MAR DE PLATA	SERVICIOS DE HOTELERÍA.	FIDEICOMISO PARA EL DESARROLLO ECONOMICO Y SOCIAL DE LA ZONA DE PUNTA BERGANTIN PUERTO PLATA	835679
E/2024-71504	15/11/24	BAILI	SERVICIOS DE VENTAS AL POR MAYOR Y MENOR DE PRENDAS DE VESTIR, CALZADOS Y CHANCLETAS.	ZHENGMAO LIN	836192
E/2024-65797	21/10/24	BANCA RAMON BAEZ	VENTA DE LOTERÍA.	RAMON ANTONIO BAEZ HENRIQUEZ	837132
E/2024-71571	21/11/24	BANCO DE SANGRE GOTAS DE ESPERANZA.	RECOLECCION DE SANGRE DE DONANTES O SUS COMPONENTES CON FINALIDAD DE PROCESAR, ANALIZAR Y CUMPLIR CON ADECUADO ALMACENAMIENTO DE TEJIDO (GLOBULO ROJOS QUE SE HA DONADO.	CARLOS JOSE CASTILLO TORRES, RAUL DIAZ ROSARIO	837163
E/2024-66115	14/11/24	BAPE CORREDORES DE SEGUROS	LA REALIZACIÓN DE LAS OPERACIONES DE SEGUROS TALES COMO: ACTIVIDAD DE SEGUROS DE VIDA, ACTIVIDAD DE SEGUROS DE NO VIDA Y DE REASEGUROS...	HUANY NORLUIS BAUTISTA PERALTA	836011
E/2024-73148	25/11/24	BAR COCOLO VIP 2.0	SERVICIOS DE ENTRETENIMIENTO Y VENTA DE BEBIDAS.	ROYS FELIZ FERNANDEZ	837485
E/2024-65177	17/10/24	BAR EN DOS RIOS	SERVICIOS DE BEBIDAS EN GENERAL, RONES, CERVEZAS, VINOS, LICORES, JUGOS, REFRESCOS, ENERGIZANTES, MABI, CAFETERÍA, CAFÉ...	JUAN RAMON ROSA SANCHEZ	836707
E/2024-72230	20/11/24	BAR Y BILLAR UBAR	VENTA DE BEBIDAS DE TODO TIPO AL POR MAYOR Y AL DETALLE, LAVADERO DE VEHICULOS, VENTA DE AMBIENTADORES PARA VEHICULOS...	YIBRAN CRISTOBAL MARRERO SANTANA	836813
E/2024-70627	12/11/24	BARBERIA ESTILISMO DULCE MIA	SERVICIOS DE BARBERIA EN GENERAL, TODO LO RELACIONADO A LA PELUQUERIA Y ESTETICA, PARA CABALLEROS Y DAMAS, MANICURE, PEDICURE...	JAVIER LUIS MORALES RODRIGUEZ	835503
E/2024-69359	21/11/24	BASEBALL SCOUTING NETWORK BSN	IDENTIFICACION Y EVALUACION DE TALENTOS EN EL BEISBOL. ESTAS ACTIVIDADES PUEDEN INCLUIR: RECOLECCION DE DATOS.	ALBERT NAPHTALI GUMBS AQUINO	837148
E/2024-71865	19/11/24	BATANA NATURAL	VENTAS DE PRODUCTOS CAPILARES.	CRISTIAN ELIAS MARIA CONTRERAS	836511
E/2024-63625	12/11/24	BAU BIENESTAR	SERVICIOS ODONTOLÓGICOS, DE ÓPTICAS, FÚNEBRES Y EMERGENCIAS A USUARIOS ENFERMOS Y ACCIDENTADOS.	JUAN BAUTISTA	835594
E/2024-58844	18/11/24	BAU STUDIO & CO. SIGG	SERVICIOS DE DISEÑO DE INTERIORES, CONSTRUCCIONES Y REMODELACIONES.	SOFIA ISABEL GRABHER GRABHER	836256
E/2024-71896	22/11/24	BAVARCITY	SERVICIOS DE CONSTRUCCION, REFORMA Y REPARACION DE EDIFICIOS RESIDENCIALES, VIVIENDAS UNIFAMILIARES Y MULTIFAMILIARES.	RAFAEL FERIA BOLANCE	837291
E/2024-72815	22/11/24	BAVARIAN REAL ESTATE	INVERSIONES EN BIENES RAICES: COMPRA, VENTA Y ALQUILER DE PROPIEDADES.	RAFAEL FERIA BOLANCE	837279
E/2024-72641	21/11/24	BB SUPPLY RD	VENTA DE PRODUCTOS Y EQUIPOS PARA BARBERIA Y PELUQUERIA.	JONATHAN MARTINEZ SANCHEZ	837190
E/2024-73307	26/11/24	BBQ & GRILL CASA GRECA	VENTA DE COMIDAS Y CARNES A LA PARRILLA, COMIDA PARA PREPARADA PARA LLEVAR.	ELIZABETH JOHANNY VILSEN	837616
E/2024-71562	21/11/24	BCMS, BIBLICAL CHRISTIAN MISSIONARY SOCIETY	ENTIDAD SIN FINES DE LUCRO SERÁ VER IGLESIAS CENTRADAS EN CRISTO ESTABLECIDAS Y SOSTENIDAS EN TODA LA REPÚBLICA DOMINICANA...	DOUGLAS LANE ZOOK	836232
E/2024-62979	12/11/24	BEAUTY BAR&STUDIO MURAT	CENTRO DE BELLEZA Y SALUD CAPILAR.	JOHANNY MARIA GONZALEZ MORALES, ODALYS MARILEYDE PINEDA FELIZ	835578
E/2024-71691	18/11/24	BEAUTY CENTER W Y S	SERVICIOS DE BELLEZA, TINTADO DE CEJAS, MANICURE Y PEDICURE. VENTA DE PRODUCTOS DE BELLEZA	STEFFANNY WHANNELLY BAEZ PEREZ	836344
E/2024-72449	21/11/24	BEBELOFLOW AUTO IMPORT	SERVICIOS DE COMPRA, VENTA, FINANCIAMIENTOS, IMPORTACION, EXPORTACION Y COMERCIALIZACION DE TODO TIPO DE VEHICULOS DE MOTOR NUEVOS Y USADOS	YLIANDRA ROSANGEL MORETA TERRERO	836991
E/2024-70711	12/11/24	BEEGEE CREATIVE AGENCY	AGENCIA MERCADEO DEDICADO AL DISEÑO Y PROMOCIÓN DIGITAL, WEB, MARKETING Y SOCIAL MEDIA.	SHANELI BENCOSME LOPEZ	835589
E/2024-73185	25/11/24	BEEZE	PRODUCCIÓN Y MACERADO DE MIEL: SELECCIÓN DE MIEL DE ALTA CALIDAD Y MACERACIÓN CON INGREDIENTES COMO FRUTAS, ESPECIAS, HIERBAS...	LUIS RAMON MALENA MORETA	837599
E/2024-71252	14/11/24	BEFRANJU	SOCIEDAD DE INVERSIONES EN OTRAS SOCIEDADES, ADQUISICIÓN Y ADMINISTRACIÓN DE ACTIVOS INMOBILIARIOS...	FRANCISCO JOSÉ GARCÍA ESTÉVEZ	836035
E/2024-64973	7/11/24	BELIS SNACK BRAND	SERVICIOS PARA PRODUCTORA AGRÍCOLA DE PRODUCTOS MANUFACTURADOS Y FRESCOS, IMPORTACIÓN E IMPORTACIÓN DE LOS MISMOS, ASÍ COMO DISTRIBUCIÓN, REPRESENTACIÓN Y COMERCIALIZACIÓN DE LOS MISMOS.	LAIONEALL ISAAC RODRIGUEZ WILLIAMS	835840
E/2024-70386	13/11/24	BELL CORP BC	VENTA AL POR MENOR DE COMBUSTIBLES (GASOLINA, DIESEL, KEROSENE Y LUBRICANTES) EN ESTACIONES DE EXPENDIO AL PÚBLICO...	BELL CORP BC, SRL	835811
E/2024-73085	25/11/24	BELLA NAPOLI GELATO & BAKERY	RESTAURANTE PIZZERIA, DISTRIBUCION DE ALIMENTOS Y BEBIDAS, HELADERIA, REPÓSTERIA.	GIUSEPPE STAMMEGNA	837451
E/2024-70201	13/11/24	BELLE & LUCE BOUTIQUE	VENTA, COMERCIALIZACION Y DISTRIBUCION DE PRENDAS DE VESTIR, CALZADOS, ACCESORIOS, CARTERAS Y AFINES.	AWILDA DEL CARMEN ABREU DE JESUS, MARIA MANUELA ABREU DE PAULINO	835794
E/2024-70369	14/11/24	BELLUOMO BARBER PLACE	SERVICIOS DE BARBERÍA, SPA, VENTAS DE BEBIDAS, VENTAS PRODUCTOS DE BELLEZA Y CUIDADO DEL CABELLO	CARLOS JULIO MARTINEZ FAMILIA, JOEL NEFTALI LORENZO RAMIREZ	835900

[210] EXPEDIENTE	[220] FECHA	[561] NOMBRE COMERCIAL	[510] ACTIVIDAD	[730] SOLICITANTE	[111] REGISTRO
E/2024-70208	13/11/24	BENEMÉRITA Y RESPETABLE LOGIA LUZ DEL PORVENIR	SOMOS UNA INSTITUCIÓN SIN FINES DE LUCRO, QUE SE DEDICA A LA PROMOCIÓN DE VALORES COMO LA LIBERTAD, LA IGUALDAD, LA FRATERNIDAD, LA MORALIDAD Y EL CONOCIMIENTO, ENTRE OTROS.	JUSTO HERMAN RAUL YNFANTE RUIZ	835615
E/2024-70951	13/11/24	BENGOA REYES LOGISTICS	SERVICIOS DE TRANSPORTE, IMPORTACIÓN, EXPORTACIÓN Y DISTRIBUCIÓN DE TODO TIPO DE CARGA NACIONAL E INTERNACIONAL POR VÍA TERRESTRE...	VICENTE EDUARDO BENGOA REYES	835770
E/2024-70816	19/11/24	BENJAMIN LEONARDO NUÑEZ BL AUTOADORNADO	VENTA E INSTALACIÓN DE LUCES, RADIOS Y ACCESORIOS PARA VEHICULOS.	FELIPE BENJAMIN LEONARDO NUÑEZ	836692
E/2024-72722	22/11/24	BENSON COMPANY	FABRICACIÓN DE CHOCOLATES ORGÁNICOS. ELABORACIÓN DE CACAO Y PRODUCTOS DERIVADOS. ELABORACIÓN DE CHOCOLATES CON FRUTAS ORGÁNICAS...	EDDY GARCÍA REYES	837221
E/2024-66537	15/11/24	BEST BUY AUTO	IMPORTACION, COMPRA, VENTA, FINANCIAMIENTO Y RENTA DE VEHICULOS NUEVOS Y USADOS. ASI COMO IMPORTACION, VENTA Y COMPRA DE PIEZAS DE VEHICULOS NUEVAS Y USADAS.	MIGUEL LOPEZ UCETA	836091
E/2024-73598	26/11/24	BGAFF	COMERCIALIZACIÓN Y VENTA DE BEBIDAS ALCOHOLICAS, NO ALCOHOLICAS Y COMIDA RAPIDA.	EDWIN LORENZO POLANCO	837763
E/2024-72729	22/11/24	BIDELO INVESTMENT	SERVICIO DE CAFETERIA, CATERING.	SUNI DAYLLANI BINET PAULINO DE LOS SANTOS	837227
E/2024-67061	15/11/24	BIENES RAICES ANGELO MATA	COMPRA, VENTA DE INMUEBLES, PRÉSTAMOS HIPOTECARIOS, FINANCIAMIENTOS EN GENERAL Y ACTIVIDADES QUE SEAN CONEXAS DIRECTA O INDIRECTAMENTE CON EL OBJETO SEÑALADO.	ANGELO RAFAEL MATA GARCIA	836205
E/2024-64849	12/11/24	BIG CRONCH	SERVICIOS DE ELABORACIÓN Y VENTA DE: POSTRES, GALLETAS, DULCES, BIZCOCHOS, PUDINES, BOCADILLOS, PICADERAS, PANES, PIZZAS...	VIRGINIA PEREZ RUIZ	835521
E/2024-73441	26/11/24	BILLAR BAR TINEO CABIRMA	VENTA DE BEBIDAS ALCOHOLICAS Y NO ALCOHOLICAS, ASI COMO TAMBIEN JUEGOS DE BILLAR, DOMINOS.	GERMAN DE LOS SANTOS TINEO MENDOZA	837720
E/2024-70927	13/11/24	BILLAR MELVIN H	SERVICIOS DE JUEGOS DE BILLAR Y ARIAS RECREATIVAS PARA ADULTO Y VENTA DE BEBIDA ALCOHOLICA.	MELVIN ALONSO HEREDIA DE LEON	835743
E/2024-72141	21/11/24	BINGO RECREATIVO EL MASTER BIREMAR	ENTIDAD QUE SE DEDICARA A JUEGO DE APUESTAS (BINGO), SERVICIO Y VENTAS DE PICADERAS, JUGOS, REFRESCOS, PAPITAS, CERVEZAS, VINO.	YONATAN JAVIEL MARTINEZ CAAMAÑO	837011
E/2024-72400	21/11/24	BINGO TORPEDO	SERVICIOS DE BINGO RECREATIVO ELECTRONICO, JUEGOS DE MESA Y JUEGOS DE AZAR.	ANTONIO SANCHEZ DIAZ	836957
E/2024-72813	22/11/24	BINOMIA	SERVICIOS DE TECNOLOGIA PARA USO DIARIO.	BRAYHAN MANUEL DE AZA ANTON	837278
E/2024-68605	26/11/24	BIOFISH ACUAFARMING	VENTA DE PESCADO FRESCO, NATURALES Y ECOLOGICOS.	SERVICIOS Y CONSTRUCCIONES RAMIREZ VARGAS, S.R.L.	837747
E/2024-72474	21/11/24	BIRL FARMA EXPRESS	VENTA DE PRODUCTOS FARMACÉUTICOS, VENTA DE MEDICAMENTOS EN GENERAL, VENTA Y DISTRIBUCIÓN DE EQUIPOS MÉDICOS DEPORTIVOS COMO PRÓTESIS, EQUIPOS ORTOPÉDICOS.	RICARDO PROSPERE	837018
E/2024-71289	15/11/24	BISEMUNA	SERVICIOS DE GESTIÓN Y ASESORÍA LEGAL, ADMINISTRACIÓN DE EMPRESA Y PROPIEDADES, PRODUCCIÓN Y DESARROLLO DE PUBLICIDAD...	NESTOR JULIO ACOSTA MEJÍA	836047
E/2024-71307	15/11/24	BITCOIN RD	SERVICIOS DE RESTAURANTE, TERRAZA, BAR, LOUNGE.	HEIDI MIGUELINA VARGAS ALMONTE	836053
E/2024-16619	22/11/24	BIVA GLOBAL CONSTRUCTION	SERVICIOS DE CONSTRUCCION Y EDIFICACION EN GENERAL.	MIGUEL ANGEL BRITO CASTRO	837334
E/2024-70755	18/11/24	BLACK STARS STUDIOS	CENTRO DE BELLEZAS, MAQUILLAJES, Y CENTRO DE UNAS	MICHAEL ANTONIO DIAZ FAÑA, JOSE DEL CARMEN VIDAL HERNANDEZ	836438
E/2024-71559	18/11/24	BLESS MUSIC PRAISE	PRODUCCION Y EDICION DE MUSICA	RAMON ANTONIO NOVA ASENCIO	836987
E/2024-71182	14/11/24	BLOO	VENTA DE CALIZOS O FLIP FLOPS PERSONALIZABLES, ACCESORIOS PARA PLAYA, VENTA DE BOLSOS, TOALLAS, BIKINIS, SOMBREROS, TOALLAS DE PLAYA...	STELLA ELISABET ROMERO PALOMO	835967
E/2024-70791	13/11/24	BLUEWATER DOMINICANA	DISEÑAR, CONSTRUIR, ADMINISTRAR Y OPERAR LAS UNIDADES DE GENERACION DE ENERGIA HIDROELECTRICA, HABIENDOS Y POR HABER...	JOSE RAMON MEDINA GOMEZ	835641
E/2024-67388	14/11/24	BMCELL COMERCIAL TODO FIAO	VENTAS DE MUEBLES, ELECTRODOMESTICOS, CELULARES Y ARTICULOS PARA EL HOGAR	BELKIS BAUTISTA CHALA	836037
E/2024-65770	22/11/24	BMMS MEDICAL SERVICES	IMPORTACIÓN, VENTA Y REPARACIÓN DE EQUIPOS MÉDICOS, TALES COMO ECÓGRAFOS, MAMÓGRAFOS, TOMÓGRAFOS, ORTOPANTÓGRAFOS, COMPUTADORAS...	PATRICIA DEL CARMEN MEDINA SEVERINO	837238
E/2024-71150	14/11/24	BNEFITS	PROVEER SERVICIOS COMO INTERMEDIARIOS EN LOS MERCADOS FINANCIEROS. FACILITAR PRESTAMOS PERSONALES Y SOLUCIONES FINANCIERAS	JOSÉ MANUEL PEÑA PLACIDO	835944
E/2024-71671	19/11/24	BODEGA MARIA SERRANO	VENTA DE PRODUCTOS ALIMENTICIOS, CARNE, VEGETALES, ENLATADOS, EMBUTIDOS, LÁCTEOS, VIVERES, FRUTAS, PRODUCTOS DE LIMPIEZA, DESECHABLE TALES COMO: PAPEL HIGIÉNICO...	MARIA TERESA SERRANO FRIAS	836521
E/2024-50528	23/8/24	BONAO KD CLOTHING	COMPRA AL POR MAYOR Y POSTERIOR VENTAS DE ROPAS, ZAPATOS, PERFUMES Y DEMÁS ACCESORIOS PARA DAMAS Y CABALLEROS, TOTALMENTE NUEVO Y DE MARCAS ORIGINALES.	DHANROOS RAUL MELENDEZ SUAREZ	821312
E/2024-71778	18/11/24	BONCHEVÉ	VENTA DE PRODUCTOS DE BELLEZA, COSMÉTICOS, HIGIENE ÍNTIMA Y DE LIMPIEZA.	ESMERLY GONZÁLEZ BONIFACIO	836946
E/2024-72696	22/11/24	BONPICH BAKERY	ELABORACIÓN Y COMERCIALIZACIÓN DE PRODUCTOS DE PANADERIA Y REPOSTERIA.	PATRICIA NICOLE BONILLA DE MANUEL, MANUEL LUCIEN GERALD T. MAXIME	837198
E/2024-72378	20/11/24	BONSAI NAILS BAR & BEAUTY LASH SALON	SALON DE BELLEZA Y ESTÉTICA UNISEX. POSTURA Y RETOQUE DE UÑAS, MANICURA Y PEDICURA.	EMANUEL REYES MOYA, MARIANA BONILLA VERAS	836941
E/2024-65567	18/11/24	BOOK RENT A CAR	ALQUILER DE VEHÍCULOS DE MOTOR DÍGASE CARROS, JEEPETAS, CAMIONES, GRÚAS, ENTRE OTROS AFINES. COMO TAMBIÉN, SERVICIO Y ALQUILER DE GRÚAS...	NELKIN FRANCISCO PEREZ LEON, LAYONEL ALBERTO MARTINEZ SANCHEZ	836293
E/2024-69753	11/11/24	BORDAMAX COMERCIAL	SERVICIOS DE BORDADOS Y DISEÑOS, SERVICIOS DE SERIGRAFÍA EN GENERAL, SERVICIOS DE CONFECCIÓN DE UNIFORMES, SERVICIOS DE ARTÍCULOS PROMOCIONALES.	NELSON GUSTAVO ESTEVEZ COLON	835447
E/2024-70491	12/11/24	BORDER LAWS	SOMOS UNA FIRMA DE ABOGADOS ESPECIALIZADA EN DERECHO MIGRATORIO, TRÁMITES MIGRATORIOS, CONSULARES...	YANEIDI MARIA LOPEZ VASQUEZ	835401
E/2024-70790	15/11/24	BORIN POOL GOURMET	PROVISIONES DE COMIDA PREPARADA PARA EMPRESAS, INCLUYENDO EL SERVICIO CATERING SUMINISTRO DE COMIDA PARA BANQUETES, BODAS, FIESTAS Y OTRAS CELEBRACIONES	PEDRO PABLO ORTIZ REINOSO	836063
E/2024-71664	18/11/24	BOSCO	SERVICIOS DE DISEÑO, PRODUCCIÓN Y COMERCIALIZACIÓN DE PRENDAS DE VESTIR PARA CABALLEROS, MUJERES Y NIÑOS...	VÍCTOR ANTONIO DE LA CRUZ HILARIO	836311
E/2024-71154	14/11/24	BOTANICA & PERFUMERIA LA MILAGROSA	VENTA DE PERFUMES, AROMAS, VELAS, HIERBAS, BIENES RELIGIOSOS Y ESPIRITUALES	CARLOS ANTONIO GARCIA BRITO	835965
E/2024-67420	13/11/24	BOTÁNICA DISTRIBUIDA ARCÁNGELES ULUASES Y SUS SANTOS	COMERCIALIZACION DE PRODUCTOS ESPIRITUALES Y ESOTERICOS, FLORISTERIA Y BOTANICA.	MARTHA DINORAH GONZALEZ CARO	835807
E/2024-71584	18/11/24	BOXLUNCH	COMERCIALIZACIÓN DE ALIMENTOS Y BEBIDAS PREPARADAS Y NO PREPARADAS DE TODO TIPO A NIVEL EMPRESARIAL, ASESORIA SOBRE FOOD TRUCKS...	VICTOR MANUEL RAMIREZ CASTILLO	836249
E/2024-72684	21/11/24	BREYD MP MULTISERVICES	VENTA DE ALIMENTOS Y BEBIDAS.	BRANDOL LUIS MARTINEZ PICHARDO	837195
E/2024-71141	25/11/24	BRIANCITO ENTERPRISES	SERVICIOS DE TENEDORA DE BIENES INMUEBLES	BRIAN SETH ORLOW	837427
E/2024-72280	20/11/24	BRIANNA JB COOK CAKE	SERVICIOS DE REPOSTERIA EN GENERAL.	IRLENE JOSEFINA LOPEZ ARAUJO	836843
E/2024-66518	26/11/24	BRILLIANT KIDS ACADEMY BKA	SERVICIOS DE ENSEÑANZA INICIAL Y PRIMARIA E IMPARTIR CLASES DE IDIOMAS	PALMIRA ARIAS DE NIN	837717
E/2024-70258	14/11/24	BRISA ESTREL LOGISTIC GROUP	IMPORTACIÓN, COMPRA, VENTA Y DISTRIBUCIÓN BAJO CUALQUIER TIPO DE COMERCIALIZACION DE TODA CLASE DE ALIMENTOS Y BEBIDAS.	CERVECERIA ESTRELLA, S.R.L.	835930
E/2024-65595	13/11/24	BRITO HENRIQUEZ PHONE PRIME	VENTAS DE ARTÍCULOS Y ACCESORIOS TECNOLÓGICOS Y SERVICIOS DE REPARACIÓN.	FRANDY HENRIQUEZ BRITO	835735
E/2024-70569	12/11/24	BROCO'S BERGER	ELABORACION Y VENTA DE HAMBURGUER, SANDWICH, HOT DOG, SALCHIPAPAS Y JUGOS NATURALES	JUNIOR DE LA CRUZ CEBALLOS	835443
E/2024-70970	13/11/24	BUFALO TIRES IMPORT & EXPORT	VENTAS DE GOMAS NUEVAS Y USADAS AL POR MAYOR Y AL DETALLE.	EURIDIS RAMIREZ DE LOS SANTOS, JOSE DAVID PEREZ MANGADO	835781
E/2024-70486	18/11/24	BUILDING EXCEPTIONAL MINDS ACADEMY J C & S	SALA DE TAREAS, REFUERZO ACADÉMICO, TUTORÍAS EN INGLÉS Y ESPAÑOL, TRASLADO INFANTIL Y ACTIVIDADES EDUCATIVAS EXTRACURRICULARES.	JHONNIBEL CORCINO CORCINO, SILVIA ALTAGRACIA SANTOS	836391
E/2024-73128	25/11/24	BUILDREX CONSTRUCTION	ELABORACIÓN Y DISEÑOS DE PLANOS, CONSTRUCCIÓN DE VIVIENDAS, APARTAMENTOS, LOTIFICACIÓN DE SOLARES, URBANIZACIONES, VENTA Y ALQUILER DE VIVIENDAS, CONSTRUCCION EN GENERAL	JESUS BENITO PERDOMO DE LA MAZA	837479
E/2024-71511	15/11/24	BURBUJAS TROPICAL BY ONEYDA CUAS	ELABORACION Y VENTA DE PRODUCTOS COSMETICO Y DE LIMPIEZA EN GENERAL, SERVICIOS DE DECORACION DE EVENTOS E INTERIORES.	ONEYDA MERCEDES CUAS JOSE	836214
E/2024-71666	18/11/24	BURDES	VENTA DE JOYAS, PERFUMES, ROPA, CARTERA, CALZADOS.	ERIAN KIMBERLY BURGOS GUZMAN	836312
E/2024-72247	22/11/24	BUTANPRO REFUEL & FOOD	VENTA, DISTRIBUCIÓN, COMERCIALIZACIÓN Y ELABORACIÓN DE PRODUCTOS ALIMENTICIOS Y BEBIDAS (CON Y SIN ALCOHOL)...	FAUSTO JOSE WARDEN FERNANDEZ	837260
E/2024-70882	15/11/24	BY DYLANIS NAILS STUDIO ACADEMY	SERVICIOS DE POSTURAS DE UÑAS, PEDICURE, MANICURE, PINTANDO EN GEL Y AFINES.	ANA MERCEDES RODRIGUEZ PEÑA	836174
E/2024-71578	19/11/24	C&E GILPO AUTO REPUESTOS	VENTA AL POR MAYOR DE PARTES, PIEZAS Y ACCESORIOS DE VEHICULOS AUTOMOTORES.	ZOILA ANIBALINA SUERO DE GIL	836514
E/2024-70350	13/11/24	C.A.R PRODUCTS COTTON	DISTRIBUCIÓN Y VENTA DE TELAS TEXTILES Y ADORNOS EN GENERAL, ASÍ COMO LA IMPORTACIÓN Y EXPORTACIÓN DE TODO TIPO DE MERCANCÍA RELACIONADAS CON EL ÁREA TEXTIL.	CLARISA ALTAGRACIA ROSARIO RODRIGUEZ	835699
E/2024-70811	13/11/24	C.D. MARTE & CO.	SERVICIOS DE CONSTRUCCIÓN, ARQUITECTURA E INGENIERÍA CIVIL, QUE INCLUYEN LA CONSTRUCCIÓN DE VIVIENDAS, EDIFICIOS, Y OBRAS DE INFRAESTRUCTURA...	CARLOS DAVID MARTE RODRIGUEZ	836470
E/2024-70588	21/11/24	C29B GROUP	COMPRA Y VENTA DE ARTÍCULOS ELECTRÓNICOS Y TECNOLÓGICOS, EXPORTACIÓN E IMPORTACIONES DE ARTÍCULOS TECNOLÓGICOS, ELECTRÓNICOS	CESAR EMILIO BORDAS SAINZ	837066
E/2024-71345	15/11/24	CADIYO INVESTMENT GROUP	COMERCIALIZACIÓN, FABRICACIÓN, SUMINISTRO, DISTRIBUCIÓN, REPRESENTACIÓN, ALMACENAMIENTOS, TRANSPORTACIÓN, EMPAQUE, COMPRA, VENTA, IMPORTACIÓN O EXPORTACIÓN DE PROVISIONES ALIMENTICIAS...	GIL DE JESUS CACERES DISLA	836264
E/2024-65262	12/11/24	CADOFRUT	CULTIVO DE CACAO, PREPARACIÓN DE CACAO EN GRANO, CULTIVO DE CAFÉ, CULTIVO DE OTRAS ESPECIAS Y DE PLANTAS AROMÁTICAS, MEDICINALES Y FARMACÉUTICAS N.C.P.	EDDY OMAR RIVERA BASTARDO	835448
E/2024-71142	18/11/24	CAFETERÍA COMEDOR JORDANIA PADILLA	VENTA DE COMIDA CRIOLLA, DESAYUNOS, COMIDA RÁPIDA, BOCADILLOS, DELICATESSEN, BEBIDAS. VENTA PERSONAL Y EMPRESARIAL.	YORDANIA PADILLA DUARTE	836278
E/2024-72078	19/11/24	CAFETERIA LA EMBAJADA C,	SE DEDICARA A LA VENTAS DE SANDWICHES, TOSTADA DE JAMON Y QUESO, DERRETIDO COMPLETO SANDWICH DE POLLO CON QUESO Y DE RES CON QUESO, CLUB SANWICH, YAROA...	CRISTINA GARCIA FAMILIA	836681
E/2024-72585	21/11/24	CAFETERIA Y CONFITERIA REY FHA	SERVICIOS DE CAFETERIA Y CONFITERIA	FREY WILLIAMSON SORIANO TAVERAS, HEIDY ABREU BRITO	837097
E/2024-71486	15/11/24	CAHIDEJ INDUSTRIAL	FABRICACIÓN DE BLOCKS , PIEZAS PRE-FABRICADAS DE CONCRETO, VENTAS DE AGREGADOS, VENTAS DE BLOCKS, ARTÍCULOS FERRETEROS, CONSTRUCCIONES...	ANA ALTAGRACIA DE JESUS RODRIGUEZ, CARLOS DE JESUS VERAS	837602
E/2024-64611	22/11/24	CAIMPRO	SERVICIOS DE CONSTRUCCIÓN EN GENERAL, IMPORTACIÓN DE MATERIALES DE CONSTRUCCIÓN.	NELSON EDUARDO CASTRO RAMIREZ	837257
E/2024-72753	22/11/24	CAJAS DE ENSUEÑO	IMPORTACIÓN Y EXPORTACIÓN DE OBJETOS DECORATIVOS Y PARA REGALOS. COMERCIO DE OBJETOS DE DECORACIÓN, CAJAS DE ARTÍCULOS PARA REGALO EN GENERAL.	ALLISON JOSEFINA PADILLA SAHAD	837258
E/2024-72819	22/11/24	CALIC BUSSINES SOLUTIONS	COMPRA Y VENTA DE MATERIALES GASTABLES DE OFICINAS, MOBILIARIOS, FARMACOS Y AFINES.	CLAUDIA MATILDE PEREZ DE CASTILLO	837283
E/2024-71628	18/11/24	CAM TRANSPORTE DE HORMIGÓN	SERVICIO DE ALQUILER DE CAMIONES LIGADORES DE CEMENTO PARA TRANSPORTE DE HORMIGÓN.	CLAUDIO ALBERTO MOYA	836246
E/2024-69642	22/11/24	CANARYMETRO	PROMOCIÓN Y EL DESARROLLO DE INVERSIONES EN PROPIEDADES INMOBILIARIAS, ARRENDAMIENTO DE INMUEBLES, CONSTITUCIÓN, ORGANIZACIÓN, EXPLOTACIÓN...	JUAN ANTONIO JIMENEZ ARRANZ	837255
E/2024-69608	20/11/24	CANASTA DEL SOL	IMPORTACIÓN, EXPORTACIÓN, VENTA Y ELABORACIÓN DE PRODUCTOS ALIMENTICIOS Y BEBIDAS DE TODO TIPO, PRODUCTOS DE LIMPIEZA, DE ASEO PERSONAL, MATERIALES DESECHABLES, Y OTROS AFINES.	BLADIMIR RODRIGUEZ DE LOS SANTOS	836908
E/2024-70770	19/11/24	CANTABRICMAR RESTAURANTE	SERVICIO DE ALIMENTOS Y BEBIDAS.	JOSE ANTONIO CEPEDA PICHARDO	836621
E/2024-70427	11/11/24	CAPITALGROW	INVERSIONES INMOBILIARIAS.	ORIANA ALEJANDRA GARCIA MALDONADO	835335
E/2024-73366	26/11/24	CAPITULO DE COLUMNA DE LA SOCIEDAD DOMINICANA DE ORTOPEDIA Y TRAUMATOLOGÍA, SDOT	QUE TIENE POR OBJETO OFRECER SERVICIOS DE INVESTIGACIÓN, CHARLAS, CAPACITACIÓN, CONFERENCIAS...	SOCIEDAD DOMINICANA DE ORTOPEDIA Y TRAUMATOLOGÍA, INC.	837664
E/2024-73405	26/11/24	CAPITULO DE ORTOPEDIA PEDIÁTRICA DE LA SOCIEDAD DOMINICANA DE ORTOPEDIA Y TRAUMATOLOGÍA, SDOT	ENTIDAD QUE PERTENECE A LA SOCIEDAD DOMINICANA DE ORTOPEDIA Y TRAUMATOLOGÍA, INC., QUE TIENE POR OBJETO OFRECER SERVICIOS DE INVESTIGACIÓN...	SOCIEDAD DOMINICANA DE ORTOPEDIA Y TRAUMATOLOGÍA, INC.	837687
E/2024-73430	26/11/24	CAPITULO DE TUMORES ÓSEOS DE LA SOCIEDAD DOMINICANA DE ORTOPEDIA Y TRAUMATOLOGÍA, INC. SDOT	ENTIDAD QUE PERTENECE A LA SOCIEDAD DOMINICANA DE ORTOPEDIA Y TRAUMATOLOGÍA, INC., QUE TIENE POR OBJETO OFRECER SERVICIOS DE INVESTIGACIÓN...	SOCIEDAD DOMINICANA DE ORTOPEDIA Y TRAUMATOLOGÍA, INC.	837698
E/2024-70838	13/11/24	CAPRICHOS EN CRISTALES	COMPRA Y VENTA DE ACCESORIOS EN GENERAL, JOYERÍAS, BISUTERÍA, ACCESORIOS PARA CELULARES, ACCESORIOS PARA VESTIR Y ACCESORIOS PARA LA CASA.	DAYSY SURUN GIL	835667

[210] EXPEDIENTE	[220] FECHA	[561] NOMBRE COMERCIAL	[510] ACTIVIDAD	[730] SOLICITANTE	[111] REGISTRO
E/2024-69059	13/11/24	CAPUZANO RCACMOTOR	COMPRA Y VENTA DE VEHICULOS E IMPORTACION	RONNY CARLENIO ARIAS CASSO, SILENNY ELCIRA CASTILLO MATOS	835669
E/2024-71271	14/11/24	CARAMELO'S MOON	VENTA DE ALIMENTOS DE REPOSTERIA.	LUINDY ZULAYNETH HERNANDEZ GUZMAN	836040
E/2024-70598	20/11/24	CARDIOENERGY EN	SE DEDICA A LAS SIGUIENTES ACTIVIDADES COMERCIALES: SERVICIOS CARDIOVASCULAR Y CARDIOLOGIA, SERVICIOS RELACIONADO CON LA SALUD HUMANA. SERVICIOS...	ELIAS HAROLD NUÑEZ GARRIDO	836740
E/2024-67881	13/11/24	CARIBBEAN CAGIFGIV	VENTA DE SOUVENIRS, TRANSPORTE DE PERSONAL Y AGENCIA DE VIAJE	ORLANDO PORTILLO ROMERO	835746
E/2024-60099	25/9/24	CARIBBEAN COAST GENERAL CONTRACTORS CCGC	SERVICIO, CONSTRUCCIÓN DE INMUEBLES Y COMERCIALIZACIÓN DE MATERIALES DE CONSTRUCCIÓN.	FAUSTO JOSÉ REYES DÍAZ, CARIBBEAN COAST GENERAL CONTRACTORS	836261
E/2024-67411	14/11/24	CARIBBEAN TIC EQUIPMENT & SERVICES	BRINDAR TODO TIPO DE SERVICIOS EN EL ÁREA DE LA TECNOLOGÍA, CONSISTE EN ASISTIR A LAS PEQUEÑA, MEDIANAS Y GRANDES EMPRESAS ASÍ COMO A SUS USUARIOS FINALES EN MATERIA DE CONSULTORÍA.	CARIBBEAN TIC EQUIPMENT & SERVICES, EIRL	837200
E/2024-70796	13/11/24	CARIBE EXOTICO	PRODUCCION, COMERCIALIZACION, DISTRIBUCION, IMPORTACION Y/O IMPORTACION DE TODO TIPO DE MERCANCIAS ARTESANALES Y CUALQUIER ACTIVIDAD RELACIONADA DE LICITO COMERCIO.	RAFAEL ALBERTO ABREU PEREZ	835645
E/2024-72530	21/11/24	CARIBE JV TRAVEL	ORGANIZAR Y VENDER TOURS NACIONALES E INTERNACIONALES, HOTELES Y BOLETOS AEREOS.	JELISSA MASSIEL VENTURA FLORENCIA, JUAN CARLOS PEREZ SANTOS	837075
E/2024-72644	21/11/24	CARIBECA COMPANY	VENTA DE MATERIALES FERRETEROS Y DE CONSTRUCCIÓN.	MANUELA LILIBE RAMIREZ RODRIGUEZ	837151
E/2024-70617	14/11/24	CARLOS JOSE ANTONIO MENDOZA A Y M	SERVICIOS DE PRESTAMOS DE MENOR CUANTIA, COMPRA VENTA Y CAMBIO DE DIVISAS, BIENES RAICES Y ACTIVIDADES A FINES.	CARLOS JOSE ANTONIO MENDOZA	836523
E/2024-70111	19/11/24	CARLOS UZI MUSIC	SERVICIOS DE MERCADEO DIGITAL, ASI COMO COMPOSICIONES MUSICALES Y PRODUCCIONES ARTISTICAS.	CARLOS JOSE GIL	836559
E/2024-70611	21/11/24	CARM PRIM SOLUTIONS	VENTA DE EQUIPOS INFORMATICOS Y ACCESORIOS, VENTA E INSTALACIÓN DE SISTEMA DE SEGURIDAD ELECTRÓNICA Y TELECOMUNICACIÓN.	JOANNA NERYS FRANCISCO DE LIRIANO	837092
E/2024-70997	13/11/24	CARNICERIA Y MARISCOS - MARICARNE DEL ESTE	DEDICADO A LA VENTA AL POR MAYOR Y DETALLE DE CARNES Y MARISCOS IMPORTADOS.	LUIS MANUEL RODRIGUEZ MAZARA	835804
E/2024-70728	13/11/24	CARPITECH ALUMY	FABRICACIÓN, VENTA, REPARACIÓN, IMPORTACIÓN Y EXPORTACIÓN DE PUERTAS Y VENTANAS EN CRISTAL, ENROLLABLES.	FRANCISCO ANTONIO MEJIA ALMONTE	835439
E/2024-72605	21/11/24	CASA DE DIOS Y EN CRISTO SOMOS MAS QUE VENCEDORES	ENTIDAD SIN FINES DE LUCRO, DEDICADA A LAS ACTIVIDADES RELIGIOSAS CRISTIANA, AYUDAS COMUNITARIAS, AYUDAS SOCIALES, DONACIONES DE ALIMENTOS, AGUA, MEDICAMENTOS...	ONDINA GOMEZ ALVAREZ	836967
E/2024-68697	14/11/24	CASA DE FE Y AVIVAMIENTO NUEVA VIDA	IMPARTIR, ESTUDIAR Y LLEVAR LA PALABRA DE DIOS. SIN FINES DE LUCRO.	RAFAEL FELICIANO SANTANA	835893
E/2024-68916	5/11/24	CASA M. URIEL	COMPRA Y VENTA DE ARTÍCULOS PARA EL HOGAR, ARTÍCULOS FERRETEROS, COSMÉTICOS Y MATERIA PRIMA PARA COSMÉTICOS.	FRANKLIN EMILIO CORDERO GONZALEZ	835395
E/2024-70844	13/11/24	CASA TRES	COMPRA, VENTA, COMERCIALIZACION, ALQUILER Y CONSTRUCCIÓN DE INMUEBLES EN GENERAL.	LUIS FELIPE ALVAREZ GUTIERREZ, JOAN MANUEL NUÑEZ JIMENEZ	835680
E/2024-71827	19/11/24	CASCO CAUSA COMÚN	EDUCACIÓN Y PROMOCIÓN PARA EL USO DEL CASCO EN MOTORES.	ALVARO RAMON OLIVER VENERE	836539
E/2024-62071	12/11/24	CASLIB FILMS AND PRODUCTIONS	SERVICIO DE DIRECCIÓN Y FILMACIÓN DE VIDEOS, FOTOGRAFÍA, PRODUCCIÓN DE EVENTOS, ASESORIAS EN FILMACIÓN Y PRODUCCIÓN ARTÍSTICAS...	MAYERLIN LISBETH LIBERATA REYES, JOSE MIGUEL CASTILLO MEJIA	835586
E/2024-62322	3/10/24	CASOTA FRONTERIZA AGROINDUSTRIAL	VENTA DE TAMARINDO ENTRE OTROS PRODUCTOS AGRICOLA	JERJES ANIBAL CASTILLO VALENZUELA, MARILYS EUDALIA CASTILLO MEJIA	836241
E/2024-69844	8/11/24	CASTILLO TORRES, SERVICIOS DE AMBULANCIA	OFRECEMOS SERVICIOS DE CALIDAD EN TRASLADOS DE PACIENTES DE CUIDADO, DENTRO Y FUERA DE CUIDADO.	CARLOS JOSÉ CASTILLO TORRES, ALBANIA MARÍA CASTILLO TORRES	836194
E/2024-70968	13/11/24	CASTILLO Y ROBERT IMPORTACIONES	VENTA DE ROPA EXTRANJERA IMPORTADA DESDE ESTADOS UNIDOS AL POR MAYOR Y AL DETALLE PARA NIÑOS, DAMAS Y CABALLEROS.	ADONI RAFAEL CASTILLO DIAZ	835766
E/2024-69618	12/11/24	CASTRO LORA CONSULTING	CONSULTORA DE NEGOCIOS.	CARLENI ALTAGRACIA CASTRO LORA	835459
E/2024-70775	13/11/24	CATALINA CASE BELLE	CONSTRUCCIÓN, DESARROLLO, PROMOCIÓN, COMERCIALIZACIÓN, ADMINISTRACIÓN DEL PROYECTO TURÍSTICO CATALINA CASE BELLE. INCLUYENDO GESTIÓN DE HOTELES, RESTAURANTES, SPA...	LUIS ANTONIO PEÑA LUCAS	835626
E/2024-72234	20/11/24	CAYACOA IMPORT & EXPORT	VENTAS DE ROPA INTERIOR, FAJAS, PIJAMAS Y TRAJES DE BAÑOS. IMPORTACION, EXPORTACION, REPRESENTACION Y FABRICACION DE ROPAS.	CAYACOA IMPORT & EXPORT, S.A.S	836814
E/2024-71130	14/11/24	CB ENTERPRISE	SERVICIOS DE CALL CENTER EN GENERAL PARA EMPRESAS NACIONALES E INTERNACIONALES.	ADONIAS CESPEDES RODRIGUEZ, EDILENIA BERIGUETE MONTERO	835947
E/2024-71728	20/11/24	CC CONNECT	PRESTACIÓN DE SERVICIOS DE MENSAJERÍA, PAQUETERÍA Y TRANSPORTE DE DOCUMENTOS Y MERCANCIAS, TANTO NACIONALES COMO INTERNACIONALES...	SALVADOR CIENFUEGOS PERICHE, DIANA CAROLINA CURY ESPINOSA	836733
E/2024-72389	20/11/24	CDRREA	SERVICIOS INMOBILIARIOS, COMPRA, VENTA, RENTA Y ADMINISTRACIÓN DE PROPIEDADES INMOBILIARIAS.	JOAN HOWELL	836953
E/2024-72365	20/11/24	CEFAC LOGISTICS	EMPRESA DE TRANSPORTE EXPRESO INTERNACIONAL	CHRISTIAN EMILIO FARACH CRUZ	836926
E/2024-68833	13/11/24	CEILO	ALQUILERES DE LOCALES, COMPRAS Y VENTAS DE CONFECCIONES, TEJIDOS, ROPAS EN GENERAL.	INVERSIONES CEILO S.A	835808
E/2024-71509	18/11/24	CELEBRATO T&M	SE DEDICARÁ A LA VENTA Y DISTRIBUCIÓN DE ALIMENTOS; BRINDAR SERVICIOS DE REPOSTERÍA, PASTELERÍA Y BUFFETS...	MARIA FERNANDA PEREZ GUERRERO	836442
E/2024-72939	22/11/24	CENA DE LOS SABIOS (CDLS)	REALIZACIÓN, PLANIFICACIÓN Y PRODUCCIÓN DE CENAS, CHARLAS, EVENTOS Y CONFERENCIAS TANTO A NIVEL NACIONAL COMO INTERNACIONAL CON LA PONENCIA DE CONFERENCISTAS.	ANNELISE FERNANDEZ ARISTY	837387
E/2024-73261	25/11/24	CENSURA Ó LIBERTAD: DONDE LA VERDAD GOLPEA SIN PIEDAD	CREACION DE PROGRAMA DE MULTIMEDIA, TRANSMITIDA POR MEDIOS DE COMUNICACIONES Y Ó PLATAFORMAS DIGITALES.	JOAN MAICOL DE LOS SANTOS MATEO	837598
E/2024-67253	18/11/24	CENTRO AUTOMOTRIZ FELIZ JF	REPARACION DE TODOS TIPOS DE VEHICULOS, VENTA DE TODOS TIPOS DE PRODUCTOS Y PIEZAS PARA VEHICULOS.	JEREMIAS ANTONIO FELIZ	836421
E/2024-46292	25/7/24	CENTRO COMERCIAL B&G	VENTA AL POR MENOR DE PRODUCTOS FARMACEUTICOS Y MEDICINALES, COSMÉTICOS Y ARTÍCULOS DE TOCADOR, Y COMO ACTIVIDAD SECUNDARIA LA VENTA DE GAS.	CENTRO COMERCIAL B&G, S.R.L.	835047
E/2024-69536	6/11/24	CENTRO DE ACOPIO SANJUANERO CEASANJ	DEDICARSE A LA COMPRA, VENTA, IMPORTACIÓN, EXPORTACIÓN, ALMACENAMIENTO, FABRICACIÓN, PRODUCCIÓN, INTERCAMBIO MERCANTIL...	RICARDITO AMANCIO RODRIGUE	836069
E/2024-72537	21/11/24	CENTRO DE BELLEZA D' NIKAUURY LAS DIVINAS	DAR SERVICIOS DE LAVADO DE PELO, SECADO DE PELO, ALISADO DE PELO, PERMANENTE, RECORTE DE UÑAS, TODO TIPO DE ARREGLOS Y EMBELLECIMIENTOS APLICABLE AL CUERO CABELLUDO...	NIKAURY REYES	837079
E/2024-70817	13/11/24	CENTRO DE BELLEZA Y ESTÉTICA ISME	SERVICIOS DE CUIDADO Y EMBELLECIMIENTO DE LAS MANOS Y LOS PIES, MEDIANTE LA APLICACIÓN DE TRATAMIENTOS COMO: LIMPIEZA DE CUTÍCULA...	ISMERAY RUDELANY DIAZ	835668
E/2024-70304	15/11/24	CENTRO DE MADRES ANA DE JESÚS CASTILLO	ORGANIZACIÓN SOCIAL COMUNITARIA SIN FINES DE LUCRO QUE TIENE COMO OBJETIVO GENERAL: PROMOVER EL BIENESTAR Y DESARROLLO DE LA COMUNIDAD...	NANCY CAROLINA TAVAREZ CABA	836112
E/2024-72254	20/11/24	CENTRO DE MADRES FUENTE DE AGUAS VIVAS CEMAFUAVI	REALIZAR ACTIVIDADES PARA FORMAR Y EMPODERAR A LAS MUJERES EN DIVERSOS TEMAS SOCIALES, EDUCATIVOS, SALUD, ENTRE OTROS...	VALERIA RAMIREZ LORENZO	836803
E/2024-68759	19/11/24	CENTRO DE MASAJES ACOSTA POLANCO	SERVICIOS DE MASAJES EN GENERAL.	MARIA GISELA ACOSTA POLANCO	836533
E/2024-72057	20/11/24	CENTRO DE ORIENTACIÓN LEGAL Y DE INVESTIGACIÓN APLICADA CONCORDIA	SERVICIOS JURÍDICOS.	LUZ DAMARIS DÍAZ RODRÍGUEZ, ROSALINA TRUEBA CONTRERAS	836832
E/2024-70558	12/11/24	CENTRO DE PINTURA E IMPERMEABILIZANTE D' MENA ESPINAL	SERVICIOS DE PINTURA A RESIDENCIALES, IMPERMEABILIZANTE Y TECHOS.	ANTONIO MENA ESPINAL	835463
E/2024-72015	19/11/24	CENTRO DE TERAPIA EL TREN DE LA ALEGRÍA	ENTIDAD SIN FINES DE LUCRO DEDICADA A DAR TERAPIAS DEL HABLA A NIÑOS ESPECIALES DE ESCASOS RECURSOS Y SERVICIOS DE CUIDADO DE LOS MISMOS.	CLARIBEL MOTA HINOJOSA DE ESPEJO	836532
E/2024-73117	25/11/24	CENTRO DE TUTORÍAS ESPECIALIZADA EN MATEMÁTICAS Y CIENCIAS FÍSICA PARA ESTUDIANTES CON PROBLEMAS DE APRENDIZAJES N.E.U.S.	CENTRO DE TUTORÍAS ESPECIALIZADAS EXCLUSIVAMENTE EN MATEMATICAS Y CIENCIAS FÍSICA PARA ESTUDIANTES CON DIFICULTADES PARA EL APRENDIZAJE..	NESTOR DOMINGO RODRIGUEZ PEÑA	837462
E/2024-68760	12/11/24	CENTRO DE UÑAS ARALEISI	VENTA DE SERVICIO DE MANICURIS Y PEDICURIS, VENTA DE PRODUCTOS COSMETICOS	ARACELIS BENITEZ BRITO	835460
E/2024-72580	21/11/24	CENTRO DE UÑAS JENIFFER CANDELIER	SERVICIOS DE POSTURAS DE UÑAS, PEDICURE, MANICURE, PINTANDO EN GEL Y AFINES.	JENIFFER CANDELIER NUÑEZ DE TEJADA	837098
E/2024-71465	15/11/24	CENTRO DIAGNOSTICO ESPECIALIZADO DOCTORAS SANCHEZ NUÑEZ CEDSANU	SERVICIOS DE SONOGRAFÍAS, DOPPLER, RESONANCIAS MAGNÉTICAS, RADIOGRAFÍAS, MAPA, HOLTER.	YAHAIRA NUÑEZ MOREL	836160
E/2024-56914	10/9/24	CENTRO DIOCESANO DE MEDICAMENTOS SAN FELIPE APOSTOL	INSTITUCIÓN SIN FINES DE LUCRO, CON EL OBJETIVO PRINCIPAL DE SERVIR COMO CANAL DE ACCESO Y DISTRIBUCIÓN DE MEDICAMENTOS ESENCIALES...	CENTRO DIOCESANO DE MEDICAMENTOS SAN FELIPE APOSTOL	836401
E/2024-72286	20/11/24	CENTRO EDUCATIVO EL ARTE DEL SABER	SERVICIOS DE ESTANCIA PARA GUARDERÍA Y PREESCOLAR.	MARIA MAGDALENA RODRIGUEZ DE RUBIERA	836850
E/2024-71725	18/11/24	CENTRO IBEROAMERICANO PARA EL DESARROLLO DE LA ECONOMÍA SOCIAL CIDES	ORGANIZACIÓN NO GUBERNAMENTAL QUE FUNGIRÁ DE CENTRO DE INVESTIGACIÓN PARA IMPULSAR LA INNOVACIÓN, INVESTIGACIÓN...	QUILVIO ANTONIO MADERA PERALTA	836367
E/2024-70518	18/11/24	CENTRO MEDICO DIAGNOSTICO Y TRATAMIENTO DR. BAEZ PEÑA	ORGANIZACIÓN SIN FINES DE LUCRO DEDICADA A PROPORCIONAR SERVICIOS DE SALUD DE ALTA CALIDAD, NUESTRA MISIÓN ES OFRECER ATENCIÓN MÉDICA INTEGRAL A PERSONAS EN SITUACIONES VULNERABLES...	NESTOR MANOLO BAEZ PEÑA	836409
E/2024-71537	18/11/24	CENTRO MEDICO LATINOAMERICANO DRES RICARDO RAMIREZ	OFRECER UN SERVICIO DE ALTA CALIDAD EN EL SECTOR SALUD.	PEDRO RICARDO LUIS	836212
E/2024-70057	12/11/24	CENTRO METALURGICO DEL ESTE CEMESTE	DISEÑOS Y TRABAJOS EN HIERRO Y TODO TIPO DE ESTRUCTURA MECÁNICA.	LUIS FRANK PEÑA CASTILLO	835544
E/2024-70821	13/11/24	CENTRO MINISTERIAL VIDA Y GRACIA	ORGANIZACIÓN RELIGIOSA SIN FINES DE LUCRO.	TITA CALDERON CARPIO	836713
E/2024-72973	25/11/24	CENTRO PASSOLA DIOS ME BENDIJO	VENTA DE PIEZAS DE MOTOR.	EDWIN ABELARDO LIN PEÑA	837406
E/2024-70883	13/11/24	CENTRO PSICOLOGICO DAYSI RODRIGUREZ	SERVICIO DE TERAPIA PSICOLÓGICA.	DAYSI ALTAGRACIA RODRIGUEZ DURAN	835716
E/2024-71613	18/11/24	CENTRO PSICOPEDAGOGICO EL ESPACIO DE HEYLEN	SERVICIOS DE EDUCACIÓN DE LOS NIVELES INICIAL, BÁSICA Y MEDIO, Y A LA PRESTACIÓN DE SERVICIOS PROFESIONALES EN EL ÁREA DE LA PSICOLOGÍA Y LA CAPACITACIÓN LABORAL Y EN GENERAL...	STEPHANIE PÉREZ MERCEDES	836252
E/2024-73319	26/11/24	CEPORDOS MEDIA	SERVICIOS DE PUBLICIDAD; SERVICIOS DE MEDIOS; SERVICIOS DE TRANSMISIONES; EMISIÓN DE PROGRAMAS DE TELEVISIÓN; PRODUCCIÓN DE PROGRAMAS DE TELEVISIÓN; SERVICIOS DE RADIODIFUSIÓN; Y SERVICIOS DE RECORTE DE NOTICIAS Y PRENSA.	ANA CARIDAD AGUILERA PERDOMO	837621
E/2024-70599	12/11/24	CERAMIXSOL	TIENDA DE VENTA CERÁMICA, PORCELANATO Y MAS.	JENNY SOLANO PAULINO	835487
E/2024-67523	14/11/24	CERTO MOTORS	IMPORTACIÓN, EXPORTACIÓN, VENTA, DISTRIBUCIÓN, COMERCIALIZACIÓN Y ALQUILER DE VEHÍCULOS DE MOTOR NUEVOS Y USADOS DE DIFERENTES MARCAS Y MODELOS...	ROBERTO DE JESUS ACOSTA ABREU	836021
E/2024-71417	18/11/24	CERVECERIA GARCIA DEL CAMPO	ELABORACIÓN, PRODUCCIÓN, COMPRA, VENTA, DISTRIBUCIÓN, IMPORTACIÓN Y EXPORTACIÓN DE CERVEZAS.	YSAIAS AMBIORIS GARCIA SANCHEZ	836330
E/2024-73246	26/11/24	CESARINA MELO & CO.	SERVICIOS DE CAFETERÍA, RESTAURANT, PREPARACIÓN DE ALIMENTOS Y BEBIDAS PARA EL CONSUMO, PROVISIÓN DE COMIDAS PREPARADAS PARA EMPRESAS.	DAYANNA CESARINA TEJEDA MELO	837727
E/2024-71014	13/11/24	CETUTD NET SOLUTIONS	VENTA, INSTALACIÓN Y MANTENIMIENTO DE EQUIPOS, REDES, SOFTWARE Y SERVIDORES. DESARROLLO WEB. VENTAS DE EQUIPOS INFORMÁTICOS. SOPORTE TÉCNICO EN GENERAL. CONSULTORÍA INFORMÁTICA.	NILSON CETUTD	835834
E/2024-70965	13/11/24	CEVICHES PACHI	VENTAS AL POR MAYOR Y DETALLES DE CEVICHES.	VICENTE MORUNO GIMENEZ	835776
E/2024-73341	26/11/24	CHANOC & ABRAHAM Y EQUIPOS	CONSOLIDADORA E IMPORTADORA DE CARGAS MARÍTIMAS, MUDANZA IMPORTADORA DE ARTÍCULOS DEL HOGAR Y DE OFICINA USADOS Y NUEVOS...	CHANOC JOSUE PEREZ MOTA	837652
E/2024-72754	22/11/24	CHARGREG	COMPRA, VENTA Y ALQUILER DE BIENES INMUEBLES.	CHARGREG, S.R.L.	837251
E/2024-72119	20/11/24	CHATONOVO	TENEDORA DE INMUEBLES, ALQUILER A CORTO PLAZO E INVERSIONES INMOBILIARIAS.	JOSEPH GERARD SANDRO MASUCCI	837526
E/2024-69589	20/11/24	CHE REBULU SMART	COMERCIALIZACION, VENTA E IMPORTACION DE ARTÍCULOS ELECTRONICOS, MUEBLES, ARTÍCULOS DEL HOGAR, MUEBLES DE OFICINAS...	JOAN MOISES GARCIA MARTINEZ	836760
E/2024-72391	21/11/24	CHELO COMPRA Y VENTA DE VEHICULOS	COMPRA Y VENTA DE VEHICULOS DE MOTOR	JOSE ELIAS FERNANDEZ RUBEN	836945
E/2024-72076	19/11/24	CHELO PRÉSTAMOS	SERVICIOS DE PRÉSTAMOS EN GENERAL, COMO PERSONALES, HIPOTECARIOS, Y SOBRE VEHÍCULOS (FINANCIERA).	JOSE ALFREDO ARIAS TRINIDAD	836663
E/2024-69566	25/11/24	CHENGBAO	SERVICIOS DE TIENDAS POR DEPARTAMENTO, VENTA DE CALZADOS DE NIÑOS, VENTA DE PRENDAS PARA DAMAS, CABALLEROS Y ACCESORIOS.	SHENGPING HE	837429

[210] EXPEDIENTE	[220] FECHA	[561] NOMBRE COMERCIAL	[510] ACTIVIDAD	[730] SOLICITANTE	[111] REGISTRO
E/2024-72834	22/11/24	CHEYLUIS RENT CAR	SERVICIO Y ALQUILER DE VEHICULOS.	CHEYLA HERNANDEZ SANTOS, LUIS ALBERTO HERNANDEZ MOLINA	837287
E/2024-65959	20/11/24	CHIC HAPPENS GROUP	GESTIÓN, PROMOCIÓN, VENTA, ALQUILER Y ADMINISTRACIÓN DE ACTIVOS INMOBILIARIOS.	LUISA FERNANDA VARGAS ACEVEDO, JUAN FRANCISCO ALVAREZ VILLA	836851
E/2024-70698	12/11/24	CHILL BAYAHIBE WEEKEND RD	DEDICADA A LA ADMINISTRACIÓN, RENTA Y MANTENIMIENTO DE VIVIENDAS, SERVICIOS DE LIMPIEZA PROFESIONAL.	SYLVIA ANGIE LANA, MELANIE CATERINA DAHL GÓMEZ	835608
E/2024-70660	12/11/24	CHOMY	DICHO NOMBRE COMERCIAL SERA UTILIZADO PARA DENOMINAR UNA SOCIEDAD QUE SE DEDICARA A INVERSIONES INMOBILIARIAS.	RAMON ANTONIO MENEDEZ GARCÍA	835529
E/2024-73080	25/11/24	CHULIPINS	DISEÑO, ELABORACIÓN Y VENTA DE BROCHES, PINS, BISUTERÍA, ACCESORIOS PARA EL CABELLO, GORRAS, GAFAS, VESTUARIOS TEMÁTICOS...	RUBÍ ESTEPHANY HERNÁNDEZ SÁNCHEZ	837444
E/2024-68209	21/11/24	CHURCH GOD ARRIVES ON TIME	PROMOVER EL DESARROLLO ESPIRITUAL, MINISTERIAL Y SOCIAL EN TODO EL MUNICIPIO SANTO DOMINGO OESTE. ENTIDAD SIN FINES DE LUCRO.	NATANAEL FRANCISCO DE LA CRUZ MARTINEZ	837037
E/2024-71517	15/11/24	CIELO ROOFTOP	SERVICIOS DE RESTAURANTE, ATENCIÓN DE CLIENTES, VENTA DE ALIMENTOS Y BEBIDAS EN GENERAL, REALIZACIÓN DE EVENTOS...	GRUPO DEPROC, DESARROLLO DE PROYECTOS DEL CIBAO, S.A.S.	836206
E/2024-67053	13/11/24	CIGARS Y COFFE JLC	VENTA Y DISTRIBUCIÓN DE CIGARROS, EXPENDIO DE BEBIDAS ALCOHÓLICAS.	JORGE ADALBERTO LIZ CIPRIAN	835712
E/2024-71921	19/11/24	CINDY WILLARYS COMERCIOS	DISTRIBUCIÓN, VENTAS E IMPORTACION DE ROPA DE MARCAS, PERFUMES, JOYAS, CARTERAS, COSMÉTICOS, ZAPATOS, EQUIPO DE COMUNICACIONES, CELULARES Y SUS ACCESORIOS.	CINDY NAIROBY GOMEZ	836548
E/2024-54686	2/9/24	CINE ACCION	REALIZACION DE DOCUMENTALES EDUCATIVOS, MODERACION DE COMERCIALES, NOTICARIOS DE TELEVISION, FOTOGRAFIAS	CINE ACCION, S. A.	836570
E/2024-72844	22/11/24	CITADEL PRO	IMPORTACIÓN Y COMERCIALIZACIÓN DE ARMAS DE FUEGO, MUNICIONES Y PROYECTILES; EXPLOSIVOS, CAPSULAS Y ACCESORIOS.	AVELINO RODRIGUEZ MARTINEZ	837509
E/2024-72822	22/11/24	CIVETTA S&B (SORBO Y BOCADO)	SERVICIO DE RESTAURANTES, EVENTOS, SERVICIOS DE CATERING, EXPENDIO DE COMIDAS Y BEBIDAS, ASESORÍA DE HOSPITALIDAD Y GASTRONOMÍA.	CARLOS ENRIQUE VILLAMIL PICHARDO	837286
E/2024-70945	21/11/24	CIVIL SURVEY MAVERICK CASTILLO	PRESTACIÓN DE SERVICIOS DE CONSTRUCCIÓN Y DE OBRAS EN GENERAL, DISEÑO, SUPERVISIÓN Y REMODELACIÓN DE TODO TIPO DE OBRAS (CASAS, APARTAMENTOS, CARRETERAS...	MAVERICK ALEXANDER CASTILLO	837008
E/2024-71118	22/11/24	CIVILNOVO CONSTRUCTORA	CONSTRUCCIÓN CIVIL, DISEÑOS ARQUITECTÓNICOS Y ESTRUCTURALES, REMODELACIONES, PROMOCIÓN Y VENTA DE PROYECTOS INMOBILIARIOS...	CANDIDO ISSAC CUEVAS SANCHEZ	837397
E/2024-71429	18/11/24	CLASIC EXPRESS AA	DAR SERVICIO DE TRANSPORTE PERSONALIZADO EN TRIMOTOS EN EL DISTRITO DE VERON BAVARO PUNTAGANA	ARIEL ARIAS TAVERA	836301
E/2024-70196	18/11/24	CLAVE BY SOLIMAR BETANCES	SERVICIO INFORMATIVO, PUBLICIDAD, RELACIONES PÚBLICAS Y ASESORIA COMUNICACIONAL.	SOLIMAR BETANCES MATOS	836434
E/2024-71582	18/11/24	CLC KITCHEN	SERVICIO Y COMERCIO DE PRODUCTOS ALIMENTICIOS, VENTAS PARA CONSUMO DE ALIMENTOS AL POR MAYOR Y MENOR.	SANDERYS LISBETT ARIAS SORIANO	836238
E/2024-72397	25/11/24	CLEAN DONE BY AGUS	SERVICIO DE LIMPIEZA GENERAL, PÚBLICOS, PRIVADOS Y RESIDENCIALES.	ROSMELI AGUSTIN	837413
E/2024-68506	22/11/24	CLEAN SOLUTIONS	FABRICACIÓN, COMERCIALIZACIÓN Y VENTA DE TODO TIPO DE ARTÍCULOS Y SERVICIOS DE LIMPIEZA, SANEAMIENTO Y DESINFECCIÓN...	CLEAN SOLUTIONS, S.R.L.	837256
E/2024-71283	15/11/24	CLEBRA	SERVICIOS DE REGALOS EMPRESARIALES, GLOBOS, BORDADOS, PAPELERÍA CREATIVA, ELABORACIÓN Y DISEÑO DE EMPAQUES...	MARIA ALEJANDRA VERAS TAVAREZ	835856
E/2024-66777	15/11/24	CLEMENFACT SERVICES	IMPORTACIÓN, DISTRIBUCIÓN, VENTA, CONFECCIÓN, FABRICACIÓN DE TODO TIPO DE ROPAS, UNIFORMES, CALZADOS, TELAS, HILOS Y CUALQUIER GENERO TEXTIL...	RIKERSON SAUL CLEMENT	836128
E/2024-73108	25/11/24	CLICK & PLAY PRODUCTIONS	PRODUCCIÓN AUDIOVISUAL, CREACIÓN DE CONTENIDO MULTIMEDIA, GRABACIÓN Y EDICIÓN DE VIDEOS, ALQUILER DE ESTUDIOS DE PODCAST.	CLAUDIA NICOLE FULGENCIO MERCEDES	837455
E/2024-71219	14/11/24	CLINICA DENTAL DR. JUAN FRANCISCO ABREU MARTINEZ	SERVICIOS DE ESTUDIO, DIAGNÓSTICO Y REHABILITACIÓN DE LAS ENFERMEDADES BUCALES.	JUAN FRANCISCO ABREU MARTINEZ	835990
E/2024-72091	19/11/24	CLINICA DENTAL MANZUETA I	SERVICIOS ODONTOLÓGICOS, DIAGNOSTICO DENTAL, PROFILAXIS, OPERATORIA, ENDODONCIA, EXODONCIA, ORTODONCIA, IMPLANTES, PROTESIS, ENTRE OTROS SERVICIOS AFINES.	LUIS ALFREDO GARCIA MANZUETA	836674
E/2024-72869	22/11/24	CLINICAL TRIAL INSTITUTE	SERVICIOS DE ORGANIZACIÓN DE INVESTIGACIÓN POR CONTRATO (CRO), A SABER, REALIZACIÓN DE ENSAYOS CLÍNICOS PARA EMPRESAS FARMACÉUTICAS, BIOTECNOLÓGICAS Y DE DISPOSITIVOS MÉDICOS...	MAX AROCHA	837327
E/2024-72737	26/11/24	CLOUDVISION SOLUTIONS	PRESTACIÓN DE SERVICIOS DE CONSULTORÍA EN INFORMÁTICA, INCLUYENDO ANÁLISIS, DISEÑO, IMPLEMENTACIÓN Y OPTIMIZACIÓN DE SISTEMAS INFORMÁTICOS...	JOSE ERNESTO MENDEZ DIAZ	837643
E/2024-70875	13/11/24	CLUB DE DOMINÓ "DON ARMANDO SEVERINO SORIANO"	CLUB FAMILIAR, DEPORTIVO Y RECREATIVO CON EL FIN DE REALIZAR TORNEOS DE JUEGOS DE MESA TANTO A NIVEL NACIONAL COMO INTERNACIONAL	BERNARDINO BENITEZ SEVERINO	835707
E/2024-72028	19/11/24	CLUB DE DOMINO LA BROMA	SERVICIOS DE ENTRENAMIENTO DE ADULTOS, VENTAS DE BEBIDAS ALCOHOLICAS	ANEUDI ESPINAL RODRIGUEZ	836609
E/2024-65985	21/10/24	CLUB DEPORTIVO Y CULTURAL BUENA VISTA 2DA	ENTIDAD SIN FINES DE LUCHO, DEDICADA A FOMENTAR LAS ACTIVIDADES DEPORTIVAS, CULTURALES Y SOCIALES. TIENE COMO MISION...	DARIS GENEVEVA REYES PERALTA, JOSE EDUARDO VASQUEZ POTTER	836645
E/2024-73345	26/11/24	CLUB DEPORTIVO Y CULTURAL MONTE ADENTRO	ASOCIACION SIN FINES DE LUCROS DEDICADA AL FOMENTO DE VALORES SOCIALES, A TRAVES DE ASUNTOS DEPORTIVOS Y CULTURALES.	WANDY RAFAEL ESTEVEZ REYES	837778
E/2024-73237	25/11/24	CLUB RENACIMIENTO AMANTE DE LA CULTURA CRACUL	ENTIDAD SIN FINES DE LUCRO DEDICADA A IMPARTIR CHARLAS Y PRACTICA DEPORTIVA.	WILFREDO ANTONIO DOMINGUEZ ALMONTE	837600
E/2024-71726	18/11/24	CLUDECO XX BILLAR	SERVICIOS DE ENTRETENIMIENTO Y RECREACIÓN, ESPACIO PARA EVENTOS PRIVADOS, VENTA DE BEBIDAS ALCOHÓLICAS.	BRIAN EMILIO DIAZ TORRES	836369
E/2024-70424	11/11/24	CLÚSTER TURÍSTICO Y EMPRESARIAL MONSEÑOR NOUËL, CETUMN	ORGANIZACIÓN SIN FINES DE LUCRO BASADA EN UNA ALIANZA PÚBLICO-PRIVADA EN LA QUE PARTICIPAN ACTIVAMENTE LOS MINISTERIOS DE TURISMO...	JUAN RAMON CRUZ CABRERA	836322
E/2024-59672	22/10/24	CMJA CAPITAL INTELIGENTE	DESARROLLO, PRODUCCIÓN, FOMENTO Y COMERCIALIZACIÓN DE PROYECTOS, COMPRA, VENTA Y DISTRIBUCIÓN DE ALIMENTOS PARA SERES HUMANOS, PLANTAS Y ANIMALES...	CARLOS MIGUEL SANTANA TORRES	835495
E/2024-72051	19/11/24	COALICION DE ORGANIZACIONES NO GUBERNAMENTALES EN LUCHA CONTRA EL VIH Y EL SIDA COALICION ONGSIDA	ASOCIACION SIN FINES DE LUCRO, DEDICADA A LA ABOGACIA POLITICA, MEDIANTE INCIDENCIA.	DULCE MARIA ALMONTE LEDESMA, SANTO ROSARIO RAMIREZ	836633
E/2024-71825	19/11/24	COALICIÓN DEL CASCO	EDUCACIÓN Y PROMOCIÓN PARA EL USO DEL CASCO EN MOTORES.	ALVARO RAMON OLIVER VENERE	836497
E/2024-73145	25/11/24	COCINELA BY JOHAN	SERVICIO DE CATERING PARA EVENTOS CORPORATIVOS, CATERING PARA BODAS, CELEBRACIONES DE EVENTOS, CATERING PARA EVENTOS TEMÁTICOS...	JOHAN JAVIER HERNANDEZ ALMONTE	837491
E/2024-72994	25/11/24	COCITROPIC	ELABORACIÓN DE ALIMENTOS Y PRODUCTOS COMESTIBLES. COMIDA PREPARADA. VENTA, COMERCIALIZACIÓN Y DISTRIBUCIÓN DE ALIMENTOS Y PROVISIONES CARNES, VEGETALES.	MARIA ANTONIA GARCIA VICTORIA	837410
E/2024-68864	1/11/24	COCO IMPORT HK	SERVICIOS DE COMERCIALIZACIÓN DE ROPA Y ACCESORIOS PARA DAMAS, CABALLEROS Y NIÑOS, CALZADOS, LENCERÍAS, CORTINAS, SABANAS, COLCHAS...	JINGHUA YUAN, JIAYAN YUAN	835825
E/2024-70932	19/11/24	COCOCNUTS PUNTA CANA SPORT BAR Y RESTAURANTE	VENTA DE BEBIDAS ALCOHOLICAS, SERVICIOS DE RESTAURANTE Y EVENTOS DEPORTIVOS.	EDDY MANUEL MELO GUEVARA	836698
E/2024-64189	17/10/24	COL MANAGEMENT GROUP	LA PRESTACIÓN DE SERVICIOS DE GESTIÓN, OPERACIÓN Y ADMINISTRACIÓN DE ESTABLECIMIENTOS HOTELEROS E INMOBILIARIOS TURÍSTICOS...	CRUISE ON LAND DR, S.R.L.	831308
E/2024-71198	14/11/24	COLARD. ARQUITECTURA E INTERIORISMO	ARQUITECTURA, DISEÑO ARQUITECTÓNICO Y DISEÑO DE INTERIORES. GESTIÓN Y PLANIFICACIÓN DE PROYECTOS.	JHANNY ISABEL LOPEZ RIVAS	835974
E/2024-38440	13/11/24	COLCHONES LCV	SERVICIOS DE FABRICACION Y VENTA DE COLCHONES.	LUIS CARLOS VALDEZ MANZUETA	835704
E/2024-71110	14/11/24	COLEGIO EVANGELICO RABI EL BUEN MAESTRO	IMPARTIR DOCENCIA EN LAS AREAS INICIAL BASICA Y MEDIA.	ANTONIA JIMENEZ DE LA PAZ	835905
E/2024-71309	15/11/24	COLEGIO TÍA ELI	IMPARTIR DOCENCIA INICIAL, BASICA Y MEDIA.	ELIDA RAMONA CACERES PEREZ	837458
E/2024-71373	18/11/24	COLMADO & PROVISIONES ARIAS POLANCO	VENTA DE PRODUCTOS ALIMENTICIOS, PRODUCTOS DE CONSUMO FAMILIAR, ARTÍCULOS DE LIMPIEZA, PRODUCTOS PARA EL CUIDADO E HIGIENE PERSONAL Y EL HOGAR EN GENERAL.	DIóGENES RAFAEL ARIAS POLANCO	836378
E/2024-68785	15/11/24	COLMADO ANNY JH	SERVICIOS DE COMPRA Y VENTA DE PRODUCTOS ALIMENTICIOS, CARNE, VEGETALES, ENLATADOS, EMBUTIDOS, LÁCTEOS, VIVERES, FRUTAS...	ANNY MIGUELINA NUÑEZ TAVERAS	836167
E/2024-63354	21/11/24	COLMADO LA SIMPATIJA	OFRECER LOS SERVICIOS COMERCIAL A LA VENTA Y COMPRAS DE PRODUCTOS ALIMENTICIOS, CARNE, VEGETALES, ENLATADOS, EMBUTIDOS, LÁCTEOS, VIVERES, FRUTAS...	RODOLFO DIAZ ALMANZAR, CELENIA SANCHEZ SANCHEZ	837096
E/2024-64368	13/11/24	COLMADO YENYA P&D	VENTA AL DETALLE DE ALIMENTOS, BEBIDAS ALCOHÓLICAS Y NO ALCOHÓLICAS, PROVISIONES FRESCAS, EMBUTIDOS, ENLATADOS Y ARTÍCULOS DE LIMPIEZA CON SERVICIO A DOMICILIO.	AMADO PASCUAL	835665
E/2024-71230	14/11/24	COMEDOR D' ANGELA PEÑA SAZÓN	EXPENDIO DE COMIDAS Y BEBIDAS.	ANGELA PEÑA DE BELTRAN	835995
E/2024-70861	15/11/24	COMEDOR Y CAFETERIA DENY COLLADO MARTE	VENTA DE COMIDA, DELICATESSEN, DESAYUNOS, PICADERAS, BEBIDAS.	DENY DEL CARMEN COLLADO MARTE	835912
E/2024-70964	18/11/24	COMEDOR Y PICA POLLO DANNY 17	ELABORACIÓN Y VENTA DE TODO TIPO DE ALIMENTOS COCIDO.	JUAN RAMON JIMENEZ ESPINAL	836328
E/2024-72995	26/11/24	COMERCIAL BRENKA SUPER CLEAN	IMPORTACIÓN, COMPRA, VENTA Y COMERCIALIZACIÓN DE PRODUCTOS ALIMENTICIOS, SUMINISTROS DE LIMPIEZAS Y ARTÍCULOS DEL HOGAR, GOLOSINAS...	EDWARD ELIGIO PERALTA BENCOSME	837623
E/2024-62516	26/11/24	COMERCIAL C&Y 2000	DESARROLLO DE PROYECTOS INMOBILIARIOS, COMPRA, VENTA Y ADMINISTRACION DE PROPIEDADES.	BIRDA ESTER DISLA PEREZ, CESAR DIAZ BAUTISTA	837684
E/2024-70512	13/11/24	COMERCIAL FELBREU	VENTA AL POR MAYOR Y DETALLE DE ALIMENTOS Y BEBIDAS, PRODUCTOS DE LIMPIEZA, PLÁSTICOS Y PAPEL.	CARMEN CRISTINA FELIZ ABREU	835610
E/2024-71673	18/11/24	COMERCIAL MATOS & CASTRO	VENTA DE PRODUCTOS DEL CUIDADO PERSONAL: JABONES, DESODORANTES, CREMAS, TOALLITAS HUMEDAS. VENTA DE PAÑALES DESECHABLES, PAPEL TOALLA, SERVILLETAS, PAPEL HIGIENICO.	LUIS EDUARDO MATOS BATISTA	836331
E/2024-70561	12/11/24	COMERCIAL Y VARIEDADES FELICIA ALBERTO	VENTA DE ROPA PARA DAMAS, CABALLEROS Y NIÑOS Y ARTÍCULOS DEL HOGAR.	FELICIA ALBERTO CAMPOS	835441
E/2024-71453	15/11/24	COMERCIALIZADORA PIÑAL	COMPRA, VENTA, IMPORTACIÓN, EXPORTACIÓN, FABRICACIÓN, COMERCIALIZACIÓN, AL POR MAYOR Y AL DETALLE, DE ALIMENTOS, BEBIDAS...	COMERCIALIZADORA PIÑAL, S.R.L.	836147
E/2024-66506	7/11/24	COMERCIALIZADORA DE LEON VASQUEZ GARCIA	CULTIVO DE VEGETALES.	MELVIN ANTONIO DE LEON GARCIA	836125
E/2024-72061	19/11/24	COMERCIALIZADORA DEL CIBAO J&M CODECI	COMPRA Y VENTA AL POR MAYOR Y DETALLE DE MATERIALES DE CONSTRUCCIÓN, ELECTRICIDAD, PLOMERÍA, CARPINTERÍA, DESECHABLES, MUEBLES...	JOSE MIGUEL JIMENEZ BUENO	836643
E/2024-72132	20/11/24	COMERCIALIZADORA INVERKENGA	VENTA DE ALIMENTOS DE CONSUMO HUMANO, CRUDO Y COCINADO.	KENNY RAFAEL COLON SANTOS	836716
E/2024-68817	21/11/24	COMERCIALIZADORA NICAULYS	SERVICIOS DE DISTRIBUCIÓN, COMERCIALIZACION, COMPRA, VENTA Y DISTRIBUCIÓN DE PRODUCTOS COMO SON: PRODUCTOS ALIMENTICIOS, CARNES Y PRODUCTOS CARNICOS, PRODUCTOS DE LIMPIEZA...	NICAULYS MANUEL ALCANTARA CARVAJAL	837139
E/2024-70725	12/11/24	COMITÉ DE FIESTAS PATRIAS Y MUNICIPALES DE CONSTANZA -CFPMC-	PLANIFICAR, PROMOVER Y GESTIONAR, SIN FINES DE LUCRO, LA ORGANIZACIÓN DE LAS FIESTAS PATRONALES DEL MUNICIPIO DE CONSTANZA...	AYUNTAMIENTO MUNICIPAL CONSTANZA	835595
E/2024-73270	25/11/24	COMPANÍA DE SEGURIDAD PRIVADA, PEGASUS DOMINICANA COMSEPRIPEDOM	ES UNA COMPANÍA, QUE BRINDA SERVICIOS DE SEGURIDAD A EMPRESAS PÚBLICAS O PRIVADAS, PUDIENDO OFRECER TAMBIÉN EL SERVICIO A PARTICULARES, SI FUERA EL CASO...	GUSTAVO ANTONIO MARTINEZ CASTILLO	837608
E/2024-70514	12/11/24	COMPANÍA INMOBILIARIA GIGANTES	SERVICIOS DE COMPRAS Y VENTAS DE FINCAS, SOLARES, CASAS Y APARTAMENTOS.	BARTOLO CASTRO RODRIGUEZ	835409
E/2024-69789	12/11/24	COMPANÍA NACIONAL DE TRANSPORTISTAS DE PASAJEROS Y DE CARGAS DE LA REPPUBLICA DOMINICANA COMFENATRANSPC-RD	TODO TIPO DE SERVICIOS DE TRANSPORTE EN GENERAL TERRESTRE DE PASAJEROS Y DE CARGAS.	JOSE NICASIO DIAZ GUZMAN	835418
E/2024-71946	19/11/24	COMUNICACIONES & TECNOLOGIA MANASÉS	SERVICIOS DE MANTENIMIENTO A EQUIPOS DE COMUNICACIÓN, SERVICIO DE ELECTRICIDAD Y TRANSPORTE.	ESTHER NABRAILYN BATISTA MEDINA	836572
E/2024-64474	13/11/24	COMUNIDAD TEMEROSO DE ELOHIM. CTDE	ENTIDAD SIN FINES DE LUCRO, IGLESIAS ACTIVIDADES RELIGIOSAS Y SOCIALES.	EUCLIDES DE LA ROSA DIAZ, MARINO VALDEZ LOPEZ	835765
E/2024-73102	25/11/24	CONASV	SERVICIOS DE REMODELACIÓN O RENOVACIÓN DE ESTRUCTURAS RESIDENCIALES EXISTENTES, ARQUITECTURA, CONSTRUCCIÓN, PINTURA Y TRABAJOS DE DECORACIÓN.	WILLY MANUEL ASTACIO NUÑEZ	837467
E/2024-54911	2/9/24	CONCILIO DE IGLESIAS DE JESUCRISTO MONTE MORIAH	ASOCIACION SIN FINES DE LUCRO ENCARGADA DE BRINDAR SERVICIOS A ASOCIACIONES RELIGIOSAS.	CONCILIO DE IGLESIAS DE JESUCRISTO MONTE MORIAH	837192

[210] EXPEDIENTE	[220] FECHA	[561] NOMBRE COMERCIAL	[510] ACTIVIDAD	[730] SOLICITANTE	[111] REGISTRO
E/2024-72139	20/11/24	CONCORDIUM	SERVICIOS JURÍDICOS EN TODAS LAS ÁREAS DEL DERECHO.	ROSALINA TRUEBA CONTRERAS, LUZ DAMARIS DÍAZ RODRÍGUEZ	836934
E/2024-72265	20/11/24	CONDOCOBROS	COBROS COMPULSIVOS PARA CONDOMINIOS Y ASUNTOS LEGALES.	MARIA SUGEYDY PEREZ DE POLANCO	836855
E/2024-72648	21/11/24	CONFECIONES CLARIBEL ESPÍRITU Y MAS	SERVICIO DE COSTURA.	CLARIBEL ESPÍRITU VIRGEN	837162
E/2024-73472	26/11/24	CONFECIONES TEXTILES JIMENEZ 24 08	EXPORTACION Y IMPORTACION DE TEXTILES AL POR MAYOR Y AL DETALLE	YARINES FRANCISCA JIMENEZ DE ROSA	837738
E/2024-65546	18/10/24	CONFICENTRO ASESORES Y CORREDORES DE SEGUROS	ASESORIA Y CONSULTORIA ESPECIALIZADA EN EL CORRETAJE DE SEGUROS.	YUDELKA PAULINO DE JESUS, NANCY MARIA PAYANO REYNOSO	836701
E/2024-65711	18/11/24	CONOCIENDO A PEÑA CONOCIENDO A MI PADRES	REALIZACIÓN DE PODCAST, DOCUMENTAL, CONFERENCIAS, LIBROS, REVISTA, PARAFERNALIAS ALUSIVAS, PELICULA Y SERIES.	ABRIL DEL PILAR PEÑA ABREU	836323
E/2024-71387	18/11/24	CONSEJO DE DESARROLLO LA NUEVA ESPERANZA, CONUESP	ENTIDAD SIN FINES DE LUCRO DEDICADA A REALIZAR ACTIVIDADES SOCIALES Y COMUNITARIAS.	JUAN CORONADO ABREU	836107
E/2024-71955	19/11/24	CONSEJO DOMINICANO DE SOCIEDADES MEDICO-CIENTÍFICAS COMCIEN	ENTIDAD SIN FINES DE LUCRO QUE AGRUPA SOCIEDADES MEDICAS PARA LA DIVULGACIÓN ACADÉMICA Y ORGANIZACIÓN GREMIAL EN BUSCA DE LOGROS COMUNES.	LUIS OSVALDO FARINGTHON REYES	836579
E/2024-71180	14/11/24	CONSORCIO CARIBBEAN - MARCELL INGENIERÍA	ASOCIACIÓN COMERCIAL PARA PARTICIPAR EN PROCESOS DE LICITACIÓN PÚBLICA Y CUALESQUIERA OTROS MECANISMOS DE CONTRATACIÓN...	CARIBBEAN INTEGRATED SOLUTIONS, S.R.L., MARCELL INGENIERIA Y ARQUITECTURA, S.R.L.	836508
E/2024-71547	18/11/24	CONSORCIO COEMSA	DISEÑO Y EJECUCIÓN DE PROYECTOS INGENIERÍA CIVIL, SANITARIOS Y ELÉCTRICOS.	CONSTRUCTORA ECHAVARRIA-MOTA, S.R.L., CODEMSA, S.R.L.	836228
E/2024-72965	26/11/24	CONSORCIO DE BANCAS WU. PANIAGUA, C.B.W.P.	VENTAS DE NÚMEROS DE LOTERÍAS, APUESTAS DEPORTIVAS, JUEGOS DE AZAR, RECARGAS Y OTROS SERVICIOS QUE TENGA QUE VER CON LA ACTIVIDAD PRINCIPAL.	SEBASTIAN GILBERTO PANIAGUA LOPEZ	837641
E/2024-70773	13/11/24	CONSORCIO FVSY	CONSORCIO CREADO PARA LA PRODUCCION, GENERACION Y DISTRIBUCION DE ENERGIAS RENOVABLES	GRUPO COMERCIAL E INVERSIONES JAVIER CRUZ, S.R.L., TCI CHILE SPA	835625
E/2024-71052	14/11/24	CONSORCIO MTE-WASTE SOLUTIONS	IMPORTACIÓN Y VENTA DE ZAFACONES Y CONTENEDORES DE BASURA, VENTA DE MOBILIARIO URBANO, IMPORTACIÓN Y VENTA DE IMPLEMENTOS PARA RECOGIDA Y TRATAMIENTO DE RESIDUOS SÓLIDOS...	MTE GROUP, S.R.L., WASTE SOLUTIONS MTE, S.R.L.	836943
E/2024-70084	14/11/24	CONSORCIO ROGER CAJA R11	CONSORCIO DEDICADO A LA GESTIÓN INTEGRAL DE RESIDUOS SÓLIDOS, INCLUYENDO RECOLECCIÓN, TRANSPORTE, ASESORÍA EN MANEJO AMBIENTAL, CLASIFICACIÓN, RECLAJE Y DISPOSICIÓN FINAL.	ROGERGROUP, S.R.L., MECO ROGER DOMINICANA S.R.L., ECO DOMINICANA ROGER S.R.L.	835986
E/2024-70689	12/11/24	CONSTITUCIONALISTA VERDE	ENTIDAD SIN FINES DE LUCRO DEDICADA A ACTIVIDADES DE CARÁCTER SOCIAL ENFOCADA A LA ALIMENTACIÓN, SALUD, EDUCACIÓN Y JUSTICIA DEL PAÍS	JORGE MANUEL CARRASCO MONTILLA	835555
E/2024-73179	25/11/24	CONSTRUCCION & REMODELACION RODRIGUEZ SALDIVAR	SERVICIOS DE CONSTRUCCION Y REMODELACIONES DE EDIFICACIONES EN GENERAL.	VICTOR HUGO RODRIGUEZ SALDIVAR	837523
E/2024-64582	12/11/24	CONSTRUCCION ALABASTER EMANUEL	COMPañIA QUE ESTA PARA DARLE PRIORIDAD Y HACER REALIDAD LOS SUEÑOS DEL CLIENTE EN CUANTO A CONSTRUCCION, ARREGLOS...	JOSE MANUEL GARCIA ANTIGUA	835437
E/2024-70807	15/11/24	CONSTRUCCIÓN, MANTENIMIENTO Y REMODELACIONES CONMARE	ADMINISTRACIÓN DE CONDOMINIOS, TASACIONES, MANEJO INMOBILIARIO, INCLUYENDO DE MANERA ENUNCIATIVA EL MANTENIMIENTO...	MELISSA DOMÍNGUEZ OGANDO	836156
E/2024-70738	13/11/24	CONSTRUCCIONES Y EDIFICACIONES DONACHE	SERVICIOS DE DISEÑO, CONSTRUCCION Y MANTENIMIENTO DE EDIFICACIONES Y OBRAS VIALES Y ESTRUCTURAS.	CONSTRUCCIONES Y EDIFICACIONES DONACHE, S.R.L.	835598
E/2024-68613	20/11/24	CONSTRUCCIONES YANNA A&P	EJECUCION E INSTALACION DE SISTEMA DE CONTROL DE SEGURIDAD; COMPRA, VENTA, ADMINISTRACION Y ALQUILER DE INMUEBLES; COMERCIALIZACION DE EQUIPOS PESADOS Y RELACIONADOS...	YANNELIZA AYBAR PORTES	836845
E/2024-71785	25/11/24	CONSTRUCCIONES DOMINGUEZ & MARTES GROUP	CONSTRUCTORA, DESARROLLO DE PROYECTOS INMOBILIARIO, PRESTACION DE SERVICIOS RELACIONADOS ÁREA DE LA INGENIERÍA CIVIL, REPARACIÓN MANTENIMIENTO...	FRENDY ANTONIO DOMINGUEZ ESPINAL	837557
E/2024-70173	25/11/24	CONSTRUCTIVA EDU SRP	SERVICIOS DE CAPACITACIÓN PROFESIONAL EN LOS SECTORES DE CONSTRUCCIÓN, NEGOCIOS Y PROYECTOS.	IRVIN SAMUEL ROSARIO PERALTA	837567
E/2024-63037	8/10/24	CONSTRUCTORA ADAMES PATIÑO	SERVICIOS DE CONSTRUCCION EN GENERAL, EDIFICACIONES, REMODALACIONES Y DISEÑO DE INTERIOR	FEDERICO ADAMES SUAREZ	835936
E/2024-72516	22/11/24	CONSTRUCTORA ALMONTE SANTIAGO	SERVICIOS DE CONSTRUCCION GENERAL Y VENTAS DE INMUEBLES.	JUAN ALMONTE SANTIAGO	837300
E/2024-70912	13/11/24	CONSTRUCTORA ALOREM	SERVICIOS DE MANTENIMIENTO Y CONSTRUCCION, REPARACION, DISEÑO Y ARQUITECTURA, EBANISTERIA, PLOMERIA, ELECTRICIDAD, PINTURA EN GENERAL, INSTACIONES DE CERAMICA.	ALFRED LOREN RAMIREZ MENDEZ	835706
E/2024-72733	22/11/24	CONSTRUCTORA AMADÍS IG&M	SERVICIOS DE CONSTRUCCION, CONSTRUCCION DE CASAS Y VILLAS Y TODO LO QUE TENGA QUE VER CON EL SECTOR CONSTRUCCION.	YEISON GEREMIAS AMADIS BOLIER	837225
E/2024-71581	20/11/24	CONSTRUCTORA ANTOINE ALVAREZ	CONSTRUCCION, REMODELACION, DISEÑO, SUPERVISIÓN, EJECUCIÓN DE OBRAS CIVILES, RESIDENCIALES, COMERCIALES E INDUSTRIALES...	DORIS ANGELICA ANTOINE ALVAREZ, ANGEL CORIDE ANTOINE ZAPATA	836866
E/2024-72299	20/11/24	CONSTRUCTORA ASAS	DISEÑOS ARQUITECTÓNICOS, DISEÑO DE ESPACIOS Y AMBIENTES, PLANIFICACIÓN Y GESTIÓN DE PROYECTOS, INGENIERÍA ESTRUCTURAL, INGENIERÍA CIVIL, ELÉCTRICA Y HIDRÁULICA, SUPERVISIÓN DE OBRAS...	WALTER RAFAEL JR MUSA CID	836877
E/2024-71769	20/11/24	CONSTRUCTORA HERMA	CONSTRUCCION, BIENES RAICES, COMPRA Y VENTA DE INMUEBLES.	FRANKLIN HERNANDEZ GONZALEZ	836823
E/2024-70708	14/11/24	CONSTRUCTORA HERNANDEZ BREA	SERVICIOS DE MANTENIMIENTO Y CONSTRUCCION, CARPINTERIA EN GENERAL, PLOMERIA, PINTURA, ALBAÑILERIA, ALQUILER DE EQUIPOS PESADOS Y VENTA DE PRODUCTOS FERRETERICOS.	JAIRO HERNANDEZ BREA	836017
E/2024-70654	12/11/24	CONSTRUCTORA JUAN JOSE BRITO	SERVICIOS PARA CONSTRUCCIONES DE OBRAS CIVILES Y METAL MECÁNICA, ARRENDAMIENTO DE MAQUINARIAS Y EQUIPOS PESADOS Y LIVIANOS Y ARRENDAMIENTO DE LOCALES COMERCIALES.	CONSTRUCTORA JUAN JOSE BRITO, SRL	835528
E/2024-66302	22/10/24	CONSTRUCTORA MAYAM	SERVICIOS CONSTRUCCION EN GENERAL, BIENES RAICES EN GENERAL, COMPRA, VENTA Y ALQUILER DE INMUEBLES.	CONSTRUCTORA MAYAM, S.R.L.	836846
E/2024-70417	19/11/24	CONSTRUCTORA METALMECANICA HERNANDEZ CORNELIO	SERVICIO DE CORRECCION DE MATERIALES CORROIDO POR OXIDO Y AGUA	PASCUAL ENRIQUE HERNANDEZ GUZMAN, VICTOR MANUEL CORNELIO GARCIA	837114
E/2024-70603	12/11/24	CONSTRUCTORA NAHIAARA	FABRICA DE BLOCKS, AGREGADOS, INMOBILIARIA Y CONSTRUCTORA.	FRANCISCO DE JESUS GUERRERO	835494
E/2024-70906	13/11/24	CONSTRUCTORA PACHECO VARELA & ASOC.	SERVICIOS DE CONSTRUCCION EN GENERAL, SERVICIOS DE BIENES RAICES, SERVICIOS INMOBILIARIOS Y TASACIONES EN GENERAL.	CESAR JULIO PACHECO VARELA	835721
E/2024-61029	29/10/24	CONSTRUCTORA PAPPATERRA	CONSTRUCCION, VENTA, RENTA Y COMERCIALIZACIÓN DE TODO TIPO DE INFRAESTRUCTURAS Y/O EDIFICACIONES, HIDRÁULICAS, VIALES O MARÍTIMAS...	CONSTRUCTORA PAPPATERRA, S.R.L.	836611
E/2024-72826	22/11/24	CONSTRUCTORA PERALTA PIMENTEL Y ASOCIADOS	CONSTRUCCION, SUPERVISIÓN, CONSULTORIA, CALCULO, DISEÑOS, REPARACIÓN, PROMOCIÓN Y COMERCIALIZACIÓN DE OBRAS CIVILES EN GENERAL...	RODERIC STEVE PERALTA PIMENTEL	837724
E/2024-67943	15/11/24	CONSTRUCTORA RJ RECIO	SERVICIOS DE CONSTRUCCION Y EDIFICACION. SERVICIOS INMOBILIARIOS.	VICTOR CEFERINO RECIO JIMENEZ	837694
E/2024-62960	18/11/24	CONSTRUCTORA TODASANA	CONSTRUCCION, DESARROLLO, ELABORACIÓN Y EJECUCIÓN DE PROYECTOS INMOBILIARIOS.	LUCIO CLAUDIO SAPUTELLI MICHETTI	836412
E/2024-71556	18/11/24	CONSTRUCTORA TORRES GARCIA	SERVICIOS DE CONSTRUCCION, REMODELACION Y MANTENIMIENTO DE EDIFICACIONES RESIDENCIALES, COMERCIALES E INDUSTRIALES...	JOSE MARIA HERNANDEZ RAVELO	836223
E/2024-69414	14/11/24	CONSTRUCTORA YEMCE	CONSTRUCCION DE EDIFICIOS, CARRETERAS, PUENTES, COMPLEJOS RESIDENCIALES, OFICINAS, LOCALES COMERCIALES Y OTRAS OBRAS CIVILES...	YUNIS JUAN MIRAMBEAUX HERNÁNDEZ, MARTINA VILLALONA MOREL	835929
E/2024-71981	19/11/24	CONSTRUCTORA POLANCO TAVERAS	SERVICIOS DE CONSTRUCCION EN GENERAL	YAN CARLOS POLANCO TAVERAS	836586
E/2024-71616	18/11/24	CONSTRUELCA J & C	SERVICIOS DE CONSTRUCCIONES Y DISEÑOS CIVILES, VENTAS DE DICHAS CONSTRUCCIONES Y DISEÑOS, DISEÑOS E INSTALACIONES DE REDES ELÉCTRICAS...	CONSTRUELCA J & C, S.R.L.	836254
E/2024-71878	19/11/24	CONSTRUREEF II	SERVICIOS DE CONSTRUCTORA, REFORMA Y REPARACION DE EDIFICIOS RESIDENCIALES, VIVIENDAS UNIFAMILIARES Y MULTIFAMILIAR.	RAFAEL FERIA BOLANCE	836520
E/2024-71892	19/11/24	CONSTRUROMANA	SERVICIOS DE CONSTRUCTORA, REFORMA Y REPARACIÓN DE EDIFICIOS RESIDENCIALES, VIVIENDAS UNIFAMILIARES Y MULTIFAMILIAR.	RAFAEL FERIA BOLANCE	836540
E/2024-71925	19/11/24	CONSTRUYENDO MEDIA	PROMOCIÓN, DIFUSIÓN Y COMENTARIOS DE INTERÉS NACIONAL E INTERNACIONAL MEDIANTE DIVERSAS PLATAFORMAS O MEDIOS DE COMUNICACIÓN COMO RADIO, TELEVISIÓN...	MERCEDES VICTORIA MARTÍNEZ PÉREZ	836549
E/2024-71349	15/11/24	CONSULINK	EMPRESA DEDICADA A CONECTAR PERSONAS CON PROBLEMAS LEGALES CON ABOGADOS.	CAMILO DAVID PAULINO RUFINO	836077
E/2024-65675	21/11/24	CONSULTORIA & SERVICIOS FINANCIEROS EJF	SERVICIOS FINANCIEROS, CONSULTORIA EMPRESARIAL, CONSTRUCCION, COMPRA Y VENTA DE BIENES INMUEBLES.	EVA YOKASTA FERNANDEZ COLLADO	837034
E/2024-72966	25/11/24	CONSULTORIO DENTAL DRS. MORILLO & MENA	ODONTOLOGÍA EN GENERAL.	STEVEN MORILLO MORILLO, DIEGO ENMANUEL MENA TOBAL	837395
E/2024-68518	14/11/24	CONTADORES Y AUDITORES KEPG	SERVICIOS DE CONSTITUCIÓN DE COMPAÑÍA, DECLARACIÓN DE IMPUESTO, AUDITORIAS.	KATHERINE ESMERALDA GUILLEN PUJOLS	835950
E/2024-72000	19/11/24	CONTFINANCE CONTADORES Y ASESORES FINANCIEROS.	SERVICIOS CONTADORES Y ASESORIA FINANCIERA.	LUISA MARIA DIAZ VENTURA	836904
E/2024-72514	21/11/24	CONTMATH SUGARNE AZUCAR & SABORES	ES UNA EMPRESA DEDICADA A NIVEL NACIONAL A LA COMPRA Y VENTA AL POR MAYOR Y AL DETALLE DE AZÚCAR Y MIELES Y PRODUCTOS DERIVADOS DE LA CAÑA COMO: AZÚCAR BLANCA O REFINADA...	JOSE RAFAEL CONTRERAS MACHUCA, YARITZA DE LA ROSA SANCHEZ	837070
E/2024-72871	22/11/24	CONVERSATION LOVES (CL)	REALIZACIÓN, PLANIFICACIÓN Y PRODUCCIÓN DE EVENTOS Y CONFERENCIAS A NIVEL NACIONAL E INTERNACIONAL.	ANNELISE FERNANDEZ ARISTY	837322
E/2024-71629	18/11/24	COOPELIA M&E	PREPARACIÓN Y VENTAS DE HELADOS	MARIA DELIA MEDINA SOLORZANO	836259
E/2024-71779	18/11/24	COOPERATIVA AGROPECUARIA Y SERVICIOS MÚLTIPLES CAMPO POSIBLE COOPCAMPO	ENTIDAD SIN FINES DE LUCRO DEDICADA A BRINDAR SERVICIOS MÚLTIPLES TALES COMO PRESTAMOS, AHORROS Y CREDITOS A LOS ASOCIADOS Y DEMAS SERVICIOS DEL COOPERATIVISMO.	JOSE ALEJANDRO FLORES RODRIGUEZ	837443
E/2024-69103	15/11/24	COOPERATIVA AGROPECUARIA Y SERVICIOS MÚLTIPLES CONSCIENTE COOPCONSCIENTE	ENTIDAD SIN FINES DE LUCRO DEDICADA A INCENTIVAR Y FOMENTAR LA PRODUCCIÓN, COMERCIAL Y EXPORTACIÓN E IMPORTACIÓN MEDIANTE LA CREACIÓN DE UNA COOPERATIVA DE ECONOMÍA...	MARIO COLAS ENCARNACION, VICTOR DE JESUS CORREA	836237
E/2024-72828	22/11/24	COOPERATIVA AGROPECUARIA Y SERVICIOS MÚLTIPLES EL PALMITO LA DESCUBIERTA (COOPALMIDESC)	SIN FINES DE LUCRO, GESTIÓN DE PROYECTOS AGROPECUARIOS, SIEMBRA DE PRODUCTOS AGRÍCOLAS, AHORRO Y PRESTAMOS DE LOS MIEMBROS.	JOSEFINA FERRERAS MEDINA	837288
E/2024-70578	12/11/24	COOPERATIVA DE AHORRO, CRÉDITO Y SERVICIOS MÚLTIPLES DE CAMIONEROS DE JARABACOA COOPCAJA	ENTIDAD SIN FINES DE LUCRO DEDICADA A: A) INCENTIVAR EL EMPRENDEDURISMO EN PEQUEÑOS Y MEDIANOS EMPRESARIOS...	RAMÓN SUNILDO CABRAL CEPEDA	835454
E/2024-70593	12/11/24	COOPERATIVA DE AHORROS, CRÉDITO Y SERVICIOS MÚLTIPLES DE ARTISTAS DE LA ESCENA, COOPESCENA	ENTIDAD SIN FINES DE LUCRO DEDICADA A: A) INCENTIVAR EL EMPRENDEDURISMO EN PEQUEÑOS Y MEDIANOS EMPRESARIOS...	ALFREDO ANTONIO CARABALLO PAULINO	835823
E/2024-63598	9/10/24	COOPERATIVA DE AHORROS, CREDITOS Y SERVICIOS MÚLTIPLES DE COTUI, COOPCOTUI	ENTIDAD SIN FINES DE LUCRO DEDICADA A FOMENTAR EL AHORRO Y EL CRÉDITO ENTRE SUS ASOCIADOS PARA BRINDAR MEJORES CONDICIONES DE VIDA.	COOPERATIVA DE AHORROS CRÉDITOS Y SERVICIOS MÚLTIPLES DE COTUI COOPCOTUI	837757
E/2024-67047	13/11/24	COOPERATIVA DE AHORROS, CREDITOS Y SERVICIOS MÚLTIPLES DE PUÑAL (COOPPUÑAL)	ENTIDAD SIN FINES DE LUCRO, QUE AYUDA A LAS PERSONAS A ACCEDER A BIENES Y SERVICIOS, TALES COMO: AHORRO, CUENTA DE APORTACIONES, PRESTAMOS Y AFINES.	DANILO MANUEL RICOURT CORONADO	835692
E/2024-69957	8/11/24	COOPERATIVA DE AHORROS, CRÉDITOS Y SERVICIOS MÚLTIPLES PRESTIGE PUERTO PLATA Y RELACIONADOS COOPAPOP	SIN FINES DE LUCRO DEDICADA A COOPERATIVA DE AHORROS Y CREDITOS.	EDGAR DE JESÚS MARTÍNEZ REYES	835573
E/2024-70574	12/11/24	COOPERATIVA DE PRODUCCIÓN, TRABAJO Y SERVICIOS MÚLTIPLES DE PEKÍN COOP-PEKIN	ENTIDAD SIN FINES DE LUCRO DEDICADA A: A) ESTIMULAR EL HÁBITO DE DEPÓSITOS DE AHORROS ENTRE LOS ASOCIADOS...	WILLIAMS PARRA MARTÍNEZ	835452
E/2024-73120	25/11/24	COOPERATIVA DE PRODUCCIÓN, TRABAJO Y SERVICIOS MÚLTIPLES DE PRODUCTORES DE LECHE DE PIEDRA BLANCA (PIEDRA-COOP)	ESTIMULAR EL HÁBITO DE DEPÓSITOS DE AHORROS ENTRE LOS ASOCIADOS; CONCEDER PRÉSTAMOS A SUS SOCIOS PARA ATENDER NECESIDADES INDIVIDUALES O FAMILIARES AL TIPO DE COMISIÓN MÁS RAZONABLE POSIBLE...	BRYAN ALBERTO DE LA CRUZ DÍAZ	837490
E/2024-70565	12/11/24	COOPERATIVA DE PRODUCCIÓN, TRABAJO Y SERVICIOS MÚLTIPLES LA MESETA DE PADRE LAS CASAS (COOPMESETA)	ENTIDAD SIN FINES DE LUCRO DEDICADA A: EL DESARROLLO DE PROGRAMAS DE CAPACITACIÓN Y ACTUALIZACIÓN PROFESIONAL DE SUS ASOCIADO...	SAMUEL BELTRÉ LEBRÓN	835440

[210] EXPEDIENTE	[220] FECHA	[561] NOMBRE COMERCIAL	[510] ACTIVIDAD	[730] SOLICITANTE	[111] REGISTRO
E/2024-71015	15/11/24	CORCHAS AYD HOGAR LEMO	VENTAS DE CORCHAS, SABANAS, CORTINAS, ALFOMBRAS, Y ARTICULOS DEL HOGAR	LEANDRO MODESTO PEREZ SENA	836081
E/2024-72967	25/11/24	CORE BEACH	SERVICIOS DE ESPECTACULOS Y RESTAURANTES	FABRIZIO PAOLUCCI, ALESSANDRO PONZI	837399
E/2024-67519	28/10/24	CORES FILMS PRODUCTIONS	SERVICIOS PARA TOMA DE FOTOGRAFÍAS Y FÍLMICAS.	DIEGO MANUEL CORES FRESKO, CORES FILMS PRODUCTIONS,S.R.L	836088
E/2024-72426	21/11/24	CORNERS 1 MG	COMPRA, VENTA Y GESTIÓN DE PROPIEDADES INMOBILIARIAS EN GENERAL, PARA PROMOVER Y UTILIZAR BIENES INMUEBLES.	SHAHRAM BADI YAZDANI	836981
E/2024-73365	26/11/24	CORPODENT LAB	FABRICACIÓN Y VENTA DE PRÓTESIS DENTALES	ANUBIS DE JESUS BEDOYA GARCIA	837656
E/2024-65480	12/11/24	CORPORACION ALMONDEZ	FABRICACIÓN, IMPORTACIÓN, EXPORTACIÓN Y COMERCIALIZACIÓN DE PRODUCTOS TEXTILES Y CALZADO PARA TODA LA FAMILIA Y EMPRESAS.	MARCOS AURELIO LAMARCHE ARIAS	835547
E/2024-70774	13/11/24	CORREBON	CORREDORES DE SEGUROS	JOELY GARCIA GOMEZ, YADILKA ANGELINE HERNANDEZ DE GARCIA	835624
E/2024-71088	14/11/24	CORTE FÁCIL	EMPRESA DEDICADA A LA FABRICACIÓN, ELABORACIÓN, DISTRIBUCIÓN, IMPORTACIÓN, EXPORTACIÓN Y COMERCIALIZACIÓN DE NAVAJAS DE AFEITAR.	RAYCIS YASEL MARRERO BRITO	835883
E/2024-72505	21/11/24	COSSETTA, PRODUCTOS Y SERVICIOS GASTRONÓMICOS	CATERING, VENTAS DE PRODUCTOS PRECOCIDOS Y CONGELADOS, VENTAS DE ALIMENTOS, EXPORTACIÓN DE ALIMENTOS, VENTAS DE ALIMENTOS POR INTERNET.	GEORGE EUGENIO SANSUR REYES	837042
E/2024-70976	15/11/24	COSTA VERDE DR COM.	OFRECER SERVICIOS DE INFORMACIONES A TRAVÉS DE PERIÓDICO DIGITAL INFORMATIVO, NOTICIAS, SERVICIO Y COLOCACIÓN DE PUBLICIDAD.	ANGEL ARISMENDY LA PAZ	836116
E/2024-65988	18/11/24	CR STORE RD	GESTION DE VENTA DE PRODUCTOS Y SERVICIOS A TRAVES DE UNA PLATAFORMA WEB.	LEIBNOR ALEXANDER CONTRERAS RAMIREZ	836315
E/2024-72643	21/11/24	CRAZY PARTY RL	VENTA DE ARTÍCULOS PARA DECORACIÓN DE FIESTAS DE CUMPLEAÑOS.	CRAZY PARTY RL SRL	837158
E/2024-72972	25/11/24	CREA DO	PRESTACIÓN DE SERVICIOS DE CONSULTORÍA EN ADMINISTRACIÓN, GESTIÓN Y PUBLICIDAD PARA NEGOCIOS INMOBILIARIOS...	FELIX RAMON BAUTISTA ABREU	837398
E/2024-69429	15/11/24	CREACIONES LERCAZA OPEN PROJECT	IMPORTACIÓN, DISEÑO, ELABORACIÓN, COMERCIALIZACIÓN Y EXPORTACIÓN DE PRODUCTOS TALES COMO: ENVASES, ARTICULOS DE OFICINA, ACCESORIOS PARA VEHICULOS...	CARLOS ENRIQUE LEROUX ZAITER	836181
E/2024-70967	13/11/24	CREACIONES MODULARES VENEZUELA Y DOMINICANA. CREMOVEDO	FABRICACIÓN, VENTA Y COMERCIALIZACIÓN DE MUEBLES, GABINETES, MESAS, LIBREROS Y AFINES.	ESMERIDA DEL CARMEN PEREZ CASTELLANOS	835726
E/2024-73476	26/11/24	CRECER ASSET MANAGEMENT	SOCIEDAD DE INVERSIÓN FINANCIERA Y ADMINISTRACIÓN DE ACTIVOS	CENTRO FINANCIERO CRECER, S.A.	837742
E/2024-72650	21/11/24	CRECIMIENTO FINANCIERO GUZMÁN CREFIGUZ	SERVICIOS FINANCIEROS EN GENERAL.	MAIRENI MERCEDES GUZMÁN GRULLÓN	837166
E/2024-73210	25/11/24	CRECINVIERTE	GESTIÓN Y ADMINISTRACIÓN DE INVERSIONES, ADMINISTRACIÓN, VENTA Y COMERCIALIZACIÓN DE BIENES RAÍCES, ADMINISTRACIÓN...	VICTOR JOSE RAMOS FIGUEROA	837728
E/2024-70712	25/11/24	CREDIT GROUP SUPPLY JOEL FRANCISCO SANCHEZ	COMPRA, VENTA, COMERCIALIZACIÓN Y SUMINISTRO AL POR MAYOR Y AL DETALLE DE MUEBLES, EQUIPOS Y MATERIALES DE OFICINA...	JOEL FRANCISCO SANCHEZ JIMENEZ	837473
E/2024-72948	22/11/24	CREDI-VAL	SERVICIOS INMOBILIARIOS, PRESTAMOS PERSONALES Y CON GARANTIA. FINANCIAMIENTO DE VEHICULO, Y TODO LO RELACIONADO.	VICTOR ENRIQUE RAHEM GERMAN FERNANDEZ	837394
E/2024-72112	21/11/24	CREMOSSIÑO	ELABORACIÓN, VENTA Y DISTRIBUCIÓN DE ALIMENTOS Y BEBIDAS ELABORADAS PARA SU CONSUMO EN EL PROPIO LOCAL O PARA LLEVAR, RESTAURANT...	FRANCHELY CORPORAN DE LOPEZ	836992
E/2024-72079	19/11/24	CREO TALKS	PRODUCCIÓN DE CONTENIDO CREATIVO: DESARROLLO DE EPISODIOS EN FORMATO PODCAST Y VIDEOCAST, CON TEMAS QUE INSPIRAN A PROFESIONALES Y CREADORES...	CAROLINA ISABEL JANSEN RICHIEZ DE LORA	836664
E/2024-73280	25/11/24	CSDQ MALL	TIENDAS POR DEPARTAMENTO, VENTA DE CALZADOS DE NIÑOS, VENTA DE PRENDAS PARA DAMAS, CABALLEROS Y ACCESORIOS.	XIAOBAO YAN	837628
E/2024-72189	20/11/24	CTE GLOBAL GROUP	ASESORÍA, CONSULTORIA E INVERSIÓN EN TECNOLOGÍAS BLOCKCHAIN, ASÍ COMO TODA CLASE DE ACTIVIDAD RELACIONADA CON LOS OBJETIVOS Y DE COMERCIO.	GIULIANO SIMO MARRA	836745
E/2024-73154	25/11/24	CULPA NINGUNAAA	SERVICIOS DE EVENTOS ARTÍSTICOS.	JORGINA GUILLERMO DIAZ	837492
E/2024-72997	25/11/24	CULTIVO EVENTS	ALQUILER DE EQUIPOS DE SONIDO, LUCES Y TARIMA	DENI CASTILLO ALMANZAR	837559
E/2024-69602	15/11/24	CULTIVOS CÍTRICOS DEL NORTE TOMAS MORAN	CULTIVOS, PRODUCCIÓN Y VENTAS DE PRODUCTOS AGRÍCOLAS, VENTAS DE FERTILIZANTES, MAQUINARIAS Y EQUIPOS PARA LABRAR LA TIERRA.	DANNY TOMAS RODRIGUEZ MORAN	836086
E/2024-72065	19/11/24	CULTURA CÓMIC	DEDICADO A VELAR PORQUE EXISTAN LAS CONDICIONES PARA QUE EL CÓMIC DOMINICANO Y SUS ARTISTAS PUEDAN PROLIFERAR EN REPÚBLICA DOMINICANA.	WINSER CRISTO ESPINAL HERRER	836653
E/2024-71730	20/11/24	CYTRUS AUTO DETAILING	SERVICIOS DE LAVADO DE VEHÍCULOS AUTO ADORNO DEALER BRILLO Y CÉRMIC COATING	DIEGO ALEJANDRO BRITO MONTILLA	836898
E/2024-70818	14/11/24	D & G MARTÍNEZ ACCOUNTING SERVICES	SERVICIOS DE ASESORÍA DE CONTABILIDAD FISCAL Y FINANCIERA A LAS MIPYMES.	DARLY MON MARTINEZ ALVAREZ	835932
E/2024-71404	20/11/24	D' ADRIAN 2019 DISTRIBUIDORA	VENTA, COMERCIALIZACION Y DISTRIBUCION DE PAÑALES DESECHABLES, TOALLITAS HUMEDAS, SAZONES, SALSAS ALIMENTICIAS, ACEITES Y AFINES.	CAROLINA FRANCISCO MARTE	836829
E/2024-72716	22/11/24	D' ALTAGRACIA NB INMOBILIARIA	VENTA Y ALQUILER DE VIVIENDAS, LOCALES COMERCIALES, SOLARES Y APARTAMENTOS.	ALTAGRACIA NOLASCO DE BEATO	837213
E/2024-71705	22/11/24	D' BEKE TRANSPORTE & ALQUILER	SERVICIOS DE TRANSPORTE, ALQUILERES DE VEHICULOS PARA TRANSPORTE PRIVADO, TURÍSTICO Y AFINES.	PABLO KELLY BENITEZ	837174
E/2024-71789	18/11/24	D' BRENDA BAR RESTAURANT LA PLAZA	SERVICIOS DE EXPENDIO DE COMIDAS Y BEBIDAS EN ESTABLECIMIENTO.	BRENDA YAMILKA CASTILLO RODRIGUEZ	836427
E/2024-70306	20/11/24	D' CALICHIC AUTO MECÁNICA	SERVICIO AUTOMOTRIZ DE CARROS, CAMIONETAS Y JEEPETAS. MECÁNICA EN GENERAL, REPARACIÓN AIRE ACONDICIONADO, INSTALACIÓN AIRE ACONDICIONADO, DESABOLLADURA Y PINTURA...	EDUARDO MANUEL NIVAR ALCANTARA	837708
E/2024-69627	15/11/24	D' E & E BAR RESTAURANT AL MEJOR GUSTO	VENTA DE ALIMENTOS COCIDOS, SERVICIOS DE BUFFETS, SERVICIOS DE CATERING Y VENTA DE BEBIDAS ALCOHOLICAS.	MAIKERT ESTELIN MOQUETE NOVAS, YEISI GALILEA VOLQUEZ PEREZ	835882
E/2024-69407	14/11/24	D' EITHAN DESECHABLES	SE DEDICA A LA VENTAS DE ARTÍCULOS DESECHABLES EJEMPLOS: PLATOS, VASOS, CUCHARAS, FUNDAS, SERVILLETAS, CAJA	ELIANN BERROA MORENO	835970
E/2024-72308	20/11/24	D' ELIAN SÚPER DIAGNÓSTICOS MECÁNICA EN GENERAL	SERVICIOS DE MECANICA EN GENERAL.	YEMINSON ELIAN DE OLEO	836778
E/2024-73201	25/11/24	D' JC LOPEZ TERAPIA FÍSICA, REHABILITACIÓN	SERVICIOS DE TERAPIA FÍSICA Y REHABILITACIÓN.	JOSE DE LA CRUZ LOPEZ	837532
E/2024-67481	21/11/24	D JESUS 25 RENT CARS	RENTA DE TODO TIPO DE VEHICULOS LIGEROS, MEDIANOS Y PESADOS.	ANGELO FIGUERO DE LA CRUZ	837127
E/2024-70692	12/11/24	D' JESUS CENTRO DE GOMAS HSR	IMPORTACIÓN, VENTA Y DISTRIBUCIÓN DE NEUMÁTICOS, AROS Y ACCESORIOS PARA VEHÍCULOS EN GENERAL. SERVICIOS DE RESTAURACIÓN DE AROS Y NEUMÁTICOS.	HSR HOLDING, S.R.L.	835532
E/2024-71743	18/11/24	D' JOSEFINA ARIAS MARTINEZ SPORT	VENDO ROPAS NUEVAS, USADAS Y TODOS TIPOS DE CALZADOS.	JOSEFINA ARIAS MARTINEZ	836380
E/2024-73416	26/11/24	D' KATHERINE P. VARIEDADES	VENTA DE ROPAS NUEVAS Y USADAS PARA DAMAS, CABALLEROS Y NIÑOS Y PELO HUMANO.	KATHERINE DANIELA PEREZ	837689
E/2024-69955	12/11/24	D' LOS ANGELES FAST FOOD D.L.A	SERVICIOS DE PRODUCCIÓN, COMERCIALIZACION, VENTA Y DISTRIBUCIÓN DE COMIDA RÁPIDA.	JOSE EMMANUEL DE LOS ANGELES GARCIA	835425
E/2024-72634	26/11/24	D' LOS SANTOS DOÑE; MODA, ESTILO, BOUTIQUE & MAS.	DEDICADO A LA VENTA DE ROPA, ZAPATOS, PERFUMES, RELOJES, PULSERAS Y ACCESORIOS PARA CABALLEROS.	LUIS DOÑE DE LOS SANTOS	837726
E/2024-73400	26/11/24	D M DE AZA DELICATESSEN	SERVICIOS DE CAFETERÍA, CATERING E INVERSIONES.	DIONICIO DE LA CRUZ DE AZA	837685
E/2024-73205	25/11/24	D' NANCY 018 SALON DE BELLEZA Y VARIEDADES	SERVICIOS DE BELLEZA EN GENERAL, VENTA DE PRODUCTOS DE BELLEZA, VENTA DE ROPA INTERIOR Y AFINES.	NANCY PERDOMO	837535
E/2024-70942	20/11/24	D' RAFAEL SERRANO BARBER SHOP	SERVICIOS DE PELUQUERÍA Y BARBERÍA.	PABLO RAFAEL SERRANO SANDOVAL	836875
E/2024-73165	25/11/24	D' SEVERINA PASTELES EN HOJA Y MAS	VENTA Y ELABORACION DE PASTELES EN HOJA.	JACINTA SANTAMARIA	837449
E/2024-67616	15/11/24	D TAXI SANCHEZ MONTILLA	SERVICIOS DE TAXI, TRANSPORTE DE PASAJEROS, SERVICIOS DE TRANSPORTE EN GENERAL, SERVICIOS DE TAXI TURISTICO.	WANDA MONTILLA	836085
E/2024-72199	20/11/24	D' YADI CAPELLAN FASHION	VENTA DE PRENDAS DE VESTIR, ZAPATOS, PERFUMES, ACCESORIOS Y ROPA INTERIOR EN GENERAL.	JANIA MARIA CAPELLAN MEJIA	836784
E/2024-71223	21/11/24	D' YAMIL DRINK	SERVICIOS DE VENTA DE BEBIDA ALCOHÓLICA.	YAMIL MOSQUEA PEGUERO	837141
E/2024-71357	15/11/24	D' YUDI ORQUIDEAS TARROS Y MAS	SERVICIOS DE VENTA Y COMERCIALIZACION DE ORQUIDEAS, TARROS, CANASTAS, ABONOS Y AFINES.	BERNARDA CONFESORA REYES LUGO	836078
E/2024-73139	25/11/24	D' YULANDY SALON	SERVICIOS DE SALON DE BELLEZA EN GENERAL.	YULANDY PAULINO PAULINO	837481
E/2024-70242	13/11/24	D' JIMÉNEZ PEÑA CARNICERÍA	VENDEMOS UNA AMPLIA VARIEDAD DE CARNES FRESCAS, COMO CARNE DE RES, CERDO Y POLLO, ASÍ COMO EMBUTIDOS (CHORIZOS, SALCHICHAS...	TEOFILO PEÑA JIMENEZ	835818
E/2024-66945	22/11/24	D' YOKASTERY GOURMET	SERVICIOS DE RESTAURANTE, PROVISIÓN DE COMIDA PREPARADA PARA EMPRESAS, SERVICIOS DE CATERING, BANQUETE, BUFFET, PICADERAS...	YOCASTERI TAVAREZ FLORES	837266
E/2024-70132	21/11/24	D' ANA MARTINEZ CAFETERÍA	CAFETERÍA, VENTA DE BEBIDAS Y ALIMENTOS RÁPIDOS Y LIGEROS.	CATALINA FRIAS MARTINEZ DE CAPELLAN	837029
E/2024-55398	12/11/24	D' ANTHONY ÁLVAREZ INVERSIONES	SERVICIOS DE PRÉSTAMOS EN GENERAL (HIPOTECARIOS, PERSONALES Y DE PRENDA), ASÍ COMO BIENES RAÍCES, COMPRA DE INMUEBLES...	ANTHONY ÁLVAREZ GARCÍA	835456
E/2024-72406	21/11/24	D' LUZ BETANIA PACAS & MAS	VENTA DE ROPA DE PACAS Y ARTICULOS DEL CUIDADO DE LA MUJER, CARTERAS, CREMAS, ZAPATOS, ACCESORIOS Y VENTA DE ARTÍCULOS DEL HOGAR.	LUZ BETANIA FRANCISCO SANCHEZ	837160
E/2024-70944	13/11/24	D' PATRONES WDD	VENTA DE BEBIDAS ALCOHOLICAS Y REALIZACION DE EVENTOS NOCTURNO.	WELINTON DIAZ DIAZ	835758
E/2024-73440	26/11/24	D' ROSALENNY MB BOUTIQUE	VENTA DE TODO TIPO DE ZAPATOS, ROPA EN TODOS LOS DISEÑOS Y ESTILOS PARA DAMAS, CABALLEROS Y NIÑOS. TAMBIEN VENTA DE CARTERAS Y ACCESORIOS DE MUJER.	ROSALENNY MARIANO BELEN	837703
E/2024-72196	20/11/24	D' TEUDY BOUTIQUE	VENTA, COMERCIALIZACION Y DISTRIBUCIÓN DE PRENDAS DE VESTIR, CALZADOS, ACCESORIOS, CARTERAS Y AFINES.	NEUTON ALCANTARA MORETA, ROSA ELENA VIALET VARGAS DE ALCANTARA	836751
E/2024-68313	21/11/24	D' FABIA DECORACIONES Y MAS	VENTA DE ARTICULOS PARA EL HOGAR, ROPA DE PACA Y NUEVAS PARA HOMBRES, MUJERES Y NIÑOS, PRODUCTOS QUÍMICOS DE LIMPIEZA PARA EL HOGAR...	BRIGIDA SORIANO MERCADO	837046
E/2024-71866	19/11/24	D' PEPE SPORT F.M	VENTA DE ROPA	FERNELIS MERAN FLORENTINO	836504
E/2024-70768	14/11/24	D' ARTEBANI HOME	SERVICIOS DE EBANISTERIA EN GENERAL, ARTESANIAS EN MADERA Y AFINES.	WILSON ANDRES VARGAS GUILLEN	835858
E/2024-70636	15/11/24	D' ISA DELICIAS BY ISABEL DIAZ I.C.D.M	VENTAS DE PICADERAS Y BOCADILLOS A POR MAYOR Y AL DETALLE.	ISABEL CARIDAD DIAZ MOTA	836133
E/2024-70536	12/11/24	D' MERO AUTO PARTS	VENTAS DE REPUESTOS.	MERO AGUSTÍN GONZALEZ PINALES	835427
E/2024-70776	15/11/24	D' MIGUEL LAJARA YAROA EXPRESS	VENTA DE COMIDA RÁPIDA, ASÍ COMO CUALQUIER OTRA ACTIVIDAD RELACIONADA.	MIGUEL ANGEL LAJARA UREÑA	836146
E/2024-66905	21/11/24	DACE LABS	ALMACENAMIENTO Y PROCESAMIENTO DE DATOS ELECTRÓNICOS PARA VERIFICACIÓN COMO SERVICIO A PERSONAS FÍSICAS Y JURÍDICAS...	SARA ALTAGRACIA NEGRON POLANCO	837090
E/2024-73159	25/11/24	D'ALBANELY VARIEDADES STORE.	SERVICIOS DE VENTA DE ROPAS, CARTERAS, CALZADOS, ARTICULOS DEL CUIDADO PERSONAL Y CUIDADO PARA EL PELO.	ALBANELY JIMENEZ ALCANTARA	837498
E/2024-71852	19/11/24	DAMEL.60	SERVICIOS DE ARQUITECTURA E INGENIERIA Y SERVICIOS CONEXOS DE ASESORAMIENTO TÉCNICO. VENTA DE TODO TIPO DE MATERIALES DE CONSTRUCCIÓN. CONSTRUCCIÓN EN GENERAL.	DAIVY RAFAEL MELO LOPEZ	836492
E/2024-71958	19/11/24	DANIEL INTUS DESINGS DID	SERVICIOS DE SUBLIMACIÓN DE LOS PRODUCTOS SUBLIMABLES EXISTENTES Y DE VINIL TEXTIL, VINIL IMPRIMIBLE Y TODO TIPO DE VINIL PARA ESTOS FINES.	DANIEL SANDOVAL	836577
E/2024-59806	14/11/24	DARCEK DOMINICANA	VENTA AL POR MAYOR Y AL DETALLE DE ARTICULOS PROMOCIONALES, SUBLIMACIÓN E IMPRENTA EN GENERAL.	LUISA MARIA BAEZ GOMEZ	836027
E/2024-72680	21/11/24	DARLENIS AUTO PARTS	SERVICIOS DE REPARACION DE VEHICULOS, IMPORTACION, EXPORTACION Y VENTA DE PIEZAS Y ACCESORIOS, NUEVOS Y USADOS PARA VEHICULOS.	DARVIS CRIDUAL FELIZ RODRIGUEZ	837189
E/2024-68782	12/11/24	DARLING FRIED CHICKEN	SERVICIOS DE RESTAURANTES Y PREPARACIÓN DE ALIMENTOS Y BEBIDAS.	DARLYN ENMANUEL TORIBIO	835506
E/2024-71520	18/11/24	DATTALOGIT	VENTA Y REPARACIÓN DE EQUIPOS INFORMÁTICOS, REDES, CABLEADO ESTRUCTURADO, TELEFONÍA VOIP, CCTV, SEGURIDAD DE INFORMACIÓN...	HECTOR DAVID CHAVEZ MARTINEZ	836225
E/2024-70731	13/11/24	DAYCARE EL CIRCO DE LOS PEKES	CUIDADO Y SUPERVISIÓN INFANTIL, PROGRAMAS EDUCATIVOS Y DE ESTIMULACIÓN TEMPRANA, SERVICIOS DE EDUCACIÓN PREESCOLAR Y CUIDADO INFANTIL...	ROSA IRIS PEREZ LUCIANO	835432
E/2024-71535	21/11/24	DAYLI PG SURPRISE	NOS ESPECIALIZAMOS EN OFRECER SERVICIOS COMPLETOS DE CATERING, DISEÑO DE REGALOS PERSONALIZADOS, DECORACIÓN Y ORGANIZACIÓN DE EVENTOS.	DAYLI AMARU PEREZ GUILLEN	837138
E/2024-72922	22/11/24	DD EVENTOS BY JUAN MANUEL DIAZ	REALIZAR EVENTOS EN GENERAL, SONIDO, LUCES, TECHOS EN TROSS, PANTALLA, SERVICIO TECNICO EN SONIDO, EFECTOS ESPECIALES...	JUAN MANUEL DIAZ SANTOS	837373
E/2024-73111	25/11/24	DE - DECOREX	SERVICIOS DE TAPICERÍA EN GENERAL, FABRICACIÓN Y REPARACIÓN DE TODO TIPO DE MUEBLES, INSTALACIÓN DE CORTINAS Y AFINES	HANSSEL TAVAREZ CASTILLO	837463
E/2024-72197	20/11/24	DE ANDEURYS SPOR2	COMPRA Y VENTA DE TODO TIPO DE ROPAS Y ACCESORIOS PARA DAMAS, CABALLEROS Y NIÑOS, CALZADOS, TENIS, CARTERAS Y BOLSOS	ANA DELIA REYNOSO SEVERINO	836750
E/2024-70878	13/11/24	DE BERTA SAZON AS	VENTA DE COMIDA.	BERTILIA ARACENA DE LOS SANTOS	835705

[210] EXPEDIENTE	[220] FECHA	[561] NOMBRE COMERCIAL	[510] ACTIVIDAD	[730] SOLICITANTE	[111] REGISTRO
E/2024-72081	20/11/24	DE IC SANTANA SERVICIOS DE LIMPIEZA	SERVICIOS DE LIMPIEZA DE CASAS, APARTAMENTOS, OFICINAS E INSTITUCIONES.	IRIS DEL CARMEN SANTANA RODRIGUEZ	836800
E/2024-70802	13/11/24	DE JOHANNYS JM SHOOP	VENTA DE PRENDA DE VESTIR, CALZADOS, ACESORIOS PARA DAMAS CABALLEROS Y NIÑOS.	JOHANNYS ALTAGRACIA MARTINEZ TORIBIO	835640
E/2024-72067	21/11/24	DE MI CAMPO RD DMCAMRD	VENTA DE PRODUCTOS ALIMENTICIOS; VENTA DE ARTESANIAS; VENTAS DE ARTICULOS PARA EL HOGAR	MICHAEL DE JESUS GUTIERREZ TORRES	837117
E/2024-72960	25/11/24	DE THEN FRIAS EBANISTERIA	FABRICACION DE MUEBLES Y PARTES DE MUEBLES, PRINCIPALMENTE DE MADERA	HECTOR RAUL THEN FRIAS	837403
E/2024-70797	13/11/24	DE VARIEDADES JUANA BENITA ADAMES	VENTA DE PRENDA DE VESTIR, CALZADOS Y ACESORIOS PARA DAMAS, CABALLEROS Y NIÑOS.	JUANA BENITA ADAMES AQUINO	835646
E/2024-71793	18/11/24	DECOSTUDIO	SERVICIOS DE IMPORTACION Y VENTA DE ARTICULOS FERRETEROS Y DE CONSTRUCCION.	SIOMI NG DE N.G	836432
E/2024-72016	19/11/24	DECOVELYN GROUP	EVENTOS, DECORACION, RESTAURANTE CATERING (SERVICIOS DE COMIDA Y BEBIDA), EQUIPOS DE LIMPIEZA Y SUMINISTRO FERRETERIA, Y COMERCIALIZACION Y DISTRIBUCION.	EVELYN DEL CARMEN DISLA DE RODRIGUEZ	836608
E/2024-72195	20/11/24	DEEP ENTROPY AI	DESARROLLO DE SOFTWARE Y SISTEMAS DE INTELIGENCIA ARTIFICIAL (AI), BIGDATA, DESARROLLO DE SOLUCIONES PARA BIGDATA, PROCESAMIENTO Y TRANSFORMACIONES DE DATOS EN ALTA ESCALA Y DE VOLUMEN MASIVO.	HAROLD LAWRENCE MARZAN MERCADO	836783
E/2024-72046	21/11/24	DELARIAN PHARMA	VENTA, DISTRIBUCION, COMERCIALIZACION, IMPORTACION, EXPORTACION DE MEDICAMENTOS, MATERIAL GASTBLE Y EQUIPOS MEDICOS.	JUAN MIGUEL ALEJO ARIAS ARIAS	837175
E/2024-71281	15/11/24	DELGADO GESTIONES & SERVICIOS	GESTION ADUANAL EN GENERAL.	ESMERLADA DELGADO LEBRON	835854
E/2024-71905	19/11/24	DELICIAS YUMMY KELVIN ALMONTE	SERVICIOS DE PROCESAMIENTO, EXPENDIO Y/O DISTRIBUCION DE ALIMENTOS Y JUGOS NATURALES CON SERVICIOS DE RESTAURANTE.	KELVIN MANUEL ALMONTE FERNANDEZ	836544
E/2024-69878	12/11/24	DELVAL PROYECTOS Y CONSTRUCCION	CONSTRUCCION DE VIVIENDA Y CENTROS COMERCIALES, OBRAS DE INFRAESTRUCTURA Y SIMILARES; LA EJECUCION DE ACTIVIDADES PROPIAS.	EMANUELA DELFINO MAZZONE	835580
E/2024-71684	18/11/24	DEMOCRACIA CIVICA NACIONAL (DCN).	ENTIDAD SIN FINES DE LUCRO DEDICADA, A PROTEGER, DESARROLLAR AMPARAR, CANALIZAR, Y TRANSMITIR, LOS INTERESES Y DEMANDAS DE LA POBLACION...	IVAN JOSE SILVA FERNANDEZ	836443
E/2024-71250	14/11/24	DENTAL STUDIO JIMENEZ MENDOZA	PRESTACION DE SERVICIOS ODONTOLÓGICOS ESPECIALIZADOS, QUE INCLUYEN DIAGNÓSTICOS, TRATAMIENTOS PREVENTIVOS Y CORRECTIVOS, ORTODONCIA...	JOSEFINA JIMENEZ ALVAREZ, ODETTE MARIE MENDOZA JIMENEZ	836028
E/2024-72915	22/11/24	DENTARIUM	SERVICIOS DENTALES Y ODONTOLÓGICOS EN GENERAL, VENTA Y DISTRIBUCION DE MATERIALES Y EQUIPOS DENTALES, IMPORTACION Y EXPORTACION DE PRODUCTOS DENTALES...	DENTARIUM, S.R.L	837358
E/2024-70798	13/11/24	DEPURAN2	SERVICIOS DE PAGINA DE ENTRETENIMIENTO, BLOGGER, PAGINA WEB, ENTRETENIMIENTO, FOTOGRAFIA, VIDEOS, COBERTURA DE EVENTOS, ESTRATEGIA DE MARKETING Y ESTUDIO DE PODCAST	CHRISTOPHER RAFAEL UREÑA TORRES, DIOVENY ALMONTE FERNANDEZ	835635
E/2024-70924	26/11/24	DESARROLLADORA TURISTICA MANZANO DE VALLE	OPERACION Y ADMINISTRACION DE HOTELES, SERVICIOS TURISTICOS DIVERSOS, DESARROLLO TURISTICO, HOSPEDAJE, CONSTRUCCIONES Y AMPLIACIONES CON DICHS FINES...	GRUPO 7PALMS, S.R.L.	837732
E/2024-71303	18/11/24	DETOACCESORIOS01	VENTA DE HERRAMIENTAS DE INDUSTRIALES DE CONSTRUCCION Y DE ARTICULOS PARA EL HOGAR, POR EJEMPLO: BOMBAS SUMERGIBLES, MOTOSIERRAS, HORNOS EMPOTRABLES, ESTUFAS EMPOTRABLES, CÁMARA, TALADROS	SANDRYD JULIANA ROMERO PACHECO	836288
E/2024-71176	14/11/24	DGS DESPACHO GÓMEZ ET SOCIETAS	SERVICIOS JURIDICOS ESPECIALIZADOS QUE COMPREDEN ASESORIA, CONSULTORIA Y REPRESENTACION LEGAL.	JOSE ALEJANDRO GOMEZ ENCARNACION	835960
E/2024-68370	13/11/24	DH Y SUS RECETAS BY YAHERRERA EXCLUSIVIDADES	SERVICIOS DE CAFETERIA, REPOSTERIA, VENTA DE ROPA, ACCESORIOS, PERFUMES, ZAPATOS Y ARTICULOS PARA EL HOGAR.	YAYLIN ALTAGRACIA HERRERA	835722
E/2024-72335	20/11/24	DIAGONAL TRAVEL	SERVICIOS DE DISEÑO DE VIAJES PERSONALIZADOS Y ASESORIA DE VIAJES EN GENERAL	ELÓRIDA NARVALA FABELO MARTINEZ	836883
E/2024-71774	18/11/24	DIAMONDS SHOP 10	VENTA DE PRENDAS Y ACCESORIOS DE VESTIR, CALZADOS, PERFUMES Y CARTERAS	FERNANDO FLORES CIPRIAN	836418
E/2024-73194	25/11/24	DIABERDA	VENTA DE LONGANIZA ARTESANAL, SALCHICHAS Y CARNES.	RAMON GREYMITO ALVARADO LINAREZ	837527
E/2024-65236	12/11/24	DIAZ & SANCHEZ KITCHEN LAB	COMPRA Y VENTA DE COMIDAS Y BEBIDAS, TANTO NACIONALES COMO EXTRANJERAS, RESTAURANTE, BAR Y CAFE	GREGORY GARCIA VARGAS, DILECCIO DIAZ SANCHEZ	835531
E/2024-66499	23/10/24	DIAZ BAEZ MEDIA GROUP	PRODUCCION, ANIMACION, MONTAJE Y ORGANIZACION DE EVENTOS, ESPECTACULOS PUBLICOS Y PRIVADOS, ASI COMO ALQUILER DE EQUIPOS AUDIOVISUALES...	SERGIO JOSE DIAZ MOREL	835390
E/2024-70813	13/11/24	DIEGO ESPINAL IMPRESOS	LA EDICION, IMPRESION, ENCUADERNACION, DISTRIBUCION DE LIBROS, REVISTAS, FOLLETOS, Y CUALQUIER OTRO TIPO DE MATERIAL IMPRESO.	DIEGO ESPINAL ALCANTARA	835648
E/2024-69747	12/11/24	DIGITAL BROADCASTING CARIBE DBC NETWORK	CREACION, GRABACION, TRANSMISION Y RETRANSMISION DE CONTENIDO AUDIOVISUAL, MEDIANTE PLATAFORMAS TECNOLOGICAS...	ANA DEL CARMEN RODRIGUEZ MÁRMOL, ÁNGEL RAFAEL RIVAS RUEDA, YSIDRO EDUARDO GARCIA RODRIGUEZ	835430
E/2024-71356	18/11/24	DIGITUS BUSINESS & SOFTWARE SOLUTIONS	DISEÑO Y DESARROLLO DE SOFTWARE, VENTAL AL POR MAYOR DE SOFTWARE, SERVICIO DE ASESORAMIENTO, DIRECCION Y GESTION EMPRESARIAL N.C.P.	GERMAN DANILO BOBADILLA GUZMAN	836287
E/2024-72978	25/11/24	DIGN AUTO TRANSPORT RENTAL & SERVICE	SERVICIOS DE TRANSPORTE PRIVADO, TRANSPORTE DE CARGAS AEREAS, MARITIMAS, TERRETRES, TRANSPORTE DE PASAJEROS, RENTA DE VEHICULOS DE MOTOR, RENTA DE VEHICULOS ACUATICOS.	FERNANDO ARTURO DIAZ REYES	837404
E/2024-70681	12/11/24	DINA BEAUTY SUPLY	VENTA DE COSMÉTICOS Y PRODUCTOS DE BELLEZA	SCHEHERAZADE JOSEPH	835550
E/2024-71400	15/11/24	DIOSA CON GLAMOUR MG BEAUTY SPA	SERVICIOS DE LIMPIEZA FACIAL, CORPORAL, DEPILACION, CEJAS, PESTAÑAS, TINTADO DE CEJAS, PEDICURE, MAQUILLAJE Y MASAJES.	MIGUELINA DEL CARMEN GARCIA GARCIA	836109
E/2024-72337	20/11/24	DISCO BAR MI PAPASSOTE	ESPACIO DE ENTRETENIMIENTO PARA ADULTO Y VENTA DE BEBIDAS ALCOHOLICAS Y NO ALCOHOLICAS.	JOHANNA JULISSA LARA PAULINO	836885
E/2024-71236	14/11/24	DISEÑOS Y CONSTRUCCIONES CIVILES DISCONCISA	SERVICIOS DE ING. CIVIL, ARQ. CONSTRUCCION, COMPRA Y VENTA INMUEBLES, CONSTRUCCION, LA EXCAVACION, ELABORACION...	JOSE MIGUEL CABRERA, DISEÑOS Y CONSTRUCCIONES CIVILES (DISCONCISA), S.R.L.	836000
E/2024-72876	22/11/24	DISFRUTO	PRODUCCION, REALIZACION DE EVENTOS, ESPECTACULOS, CONCIERTOS Y ASESORIA CONTANDO SIEMPRE CON LAS ULTIMAS TECNOLOGIAS DEL MERCADO PARA OFRECER UN SERVICIO DE CALIDAD A NUESTROS CLIENTES...	ALTAGRACIA ALODIA CAPELLAN PICHARDO, FLORISEYDA HERNANDEZ OVALLES, VIELKA HERNANDEZ	837321
E/2024-70914	13/11/24	DISPOSITIVOS E INSUMOS MÉDICOS EMAVAL	COMERCIALIZACION DE DISPOSITIVOS, INSUMOS MÉDICOS, ACCESORIOS Y PRODUCTOS FARMACÉUTICOS DE VENTA LIBRE Y AUTO CUIDADO PERSONAL.	ELIZABETH MARIA VALLEJO MARMOLEJOS	835740
E/2024-72036	19/11/24	DISTRIBUIDORA VALDEZ MONTERO	DISTRIBUCION DE PRODUCTOS ALIMENTICIOS	CRUZ MARIA MONTERO GARCIA	836629
E/2022-21580	18/4/22	DISTRIBUIDORA BARUC	VENTA AL POR MAYOR Y DETALLE DE TODO TIPO DE PRODUCTOS PARA HIGIENE PERSONAL, LIMPIEZA INSTITUCIONAL Y ASEO EN EL HOGAR...	DISTRIBUIDORA BARUC, S.R.L.	831646
E/2024-68431	1/11/24	DISTRIBUIDORA DE EMBUTIDOS J&L.24	DISTRIBUIR TODO TIPOS DE EMBUTIDOS.	JULIO CESAR GONZALEZ CESPEDES	835556
E/2024-70635	12/11/24	DISTRIBUIDORA DE POLLOS DEFC	CRIANZA Y VENTA DE POLLOS Y PRODUCTOS DERIVADOS.	DARLING EMILIO FELIZ DE LA CRUZ, CINDY CAROLINA CASTILLO SOTO	835824
E/2024-71242	14/11/24	DISTRIBUIDORA DE POLLOS JK BY LADY & YENNY	VENTAS DE POLLOS AL MAYOR Y DETALLES, EMBUTIDOS Y OTRAS CARNES...	LADY DIANA MEDRANO REYES, YENNY CRUCITA REYES	836002
E/2024-69683	11/11/24	DISTRIBUIDORA E.M.ESON	VENTA DE PRODUCTOS CÁRNICOS Y PRODUCTOS DE CONSUMO BÁSICO: ARROZ, ACEITE, PRODUCTOS ENLATADOS.	EDDY MÁRMOL ESTEVEZ	836634
E/2024-72465	21/11/24	DISTRIBUIDORA LF & CE	IMPORTACION, ALMACENAMIENTO, LOGISTICA, COMERCIALIZACION, DISTRIBUCION, COMPRA Y VENTA DE BEBIDAS ALCOHOLICAS...	LUIS JOSE FERNANDEZ FABIAN, CARLOS RAUL CRESPO ESPAILLAT	837013
E/2024-72651	21/11/24	DISTRIBUIDORA MSJ	COMPRA, VENTA Y DISTRIBUCION DE ACCESORIOS DEL HOGAR, BELLEZA EN GENERAL, COSMÉTICOS, LIMPIEZA, DESECHABLES DEL HOGAR Y MEDICO.	SOFIA PIMENTEL	837167
E/2024-72610	21/11/24	DITALENT	ASESORAMIENTO ESTRATÉGICO, RECLUTAMIENTO Y SELECCION DE PERSONAL, CAPACITACION Y DESARROLLO, EVALUACION Y AUDITORIA, CONSULTORIA...	JUAN FRANCISCO SANCHEZ REYNOSO	836961
E/2024-73114	25/11/24	DIVAMA	INVERSION EN PROPIEDADES INMOBILIARIAS PARA SU VENTA O ARRENDAMIENTO.	CHRISTIAN ALBERTO MOLINA ESEVEZ, JAIME RAFAEL ESTEVEZ DOMINGUEZ	837464
E/2024-66466	14/11/24	DIVELAPPDOM	SERVICIOS EN EL ÁREA DE TECNOLOGIA, TALES COMO DESARROLLO DE SOFTWARE, WEB PAGE.	LODY FRANCIS MONTERO MONTERO	835866
E/2024-71839	19/11/24	DJ CASPER	SERVICIOS DE ALQUILER DE SONIDO, ORGANIZACION DE EVENTOS, REPRESENTACIONES ARTISTICAS, PROMOTOR DE EVENTOS, PRODUCTOR DE MUSICA, INTERPRETACION DE GENEROS MUSICALES...	ORLANDO PAULINO TINEO	836486
E/2024-73238	25/11/24	DM CREATIVO	SERVICIOS DE FOTOGRAFIA Y VIDEO CORPORATIVO ESPECIALIZADO EN LA CREACION DE CONTENIDO PARA EMPRESAS Y REDES SOCIALES.	DANIEL MOISES TEJADA MORAN	837572
E/2024-70827	15/11/24	D'NINA EXOTIC TRAVELS AND MORE	VENTA DE PAQUETES TURISTICOS, RESERVACION DE BOLETOS DE TRANSPORTE (TANTO AEREOS, MARITIMOS COMO TERRESTRE)...	FRANCIS MIGUEL NINA	836199
E/2024-71247	14/11/24	D'NORKY IMPORT	COMERCIALIZACION DE TODO TIPO DE ROPA Y CALZADO PARA DAMAS, CABALLEROS Y NIÑOS, ADEMAS DE ARTICULOS PARA EL CUIDADO E HIGIENE PERSONAL Y BELLEZA, ARTICULOS PARA EL HOGAR...	RAMON ANTONIO FLORES NUÑEZ	836032
E/2024-72219	20/11/24	DOCUSOLUTIONS	REPRODUCCION DE DOCUMENTOS Y SERVICIOS DE NEGOCIOS RELACIONADOS; ASI COMO SERVICIOS MISCELANEOS DE CENTRO DE DOCUMENTACION.	PRODUCTIVE BUSINESS SOLUTIONS DOMINICANA, S.A.S.	836999
E/2024-73173	25/11/24	DOL CATERING	SERVICIO DE PREPARACION DE BUFFET, CATERING, PICADERAS, DULCES Y AFINES.	DOLNIDI MIGUELINA FRANCO DURAN DE MARTINEZ	837512
E/2024-71882	19/11/24	DOLCE INCANTO ESPUMAS Y AROMAS	SERVICIOS DE ELABORACION Y VENTA DE JABONES ARTESANALES, EXFOLIANTES CORPORALES Y VELAS AROMATICAS.	YILIANY FELICIA PERALTA INFANTE DE RODRIGUEZ	836530
E/2024-71598	18/11/24	DOLCE SOFT	EXPENDIO DE HELADOS.	CESAR ONEILL MARTINEZ BATISTA	836248
E/2024-69999	12/11/24	DOMESTICK YRA	CAPACITAR PERSONAL DE SEXO FEMENINO PARA EL SERVICIO DOMESTICO, EDUCÁNDOLES EN EL SENTIDO DEL TRATO RELATIVO (BUENAS RELACIONES HUMANAS)...	YOHANNY RODRIGUEZ ARACENA	835388
E/2024-71747	18/11/24	DOMEX EMBARQUES	SERVICIOS TRANSPORTE AEREO Y MARITIMO.	CESAR AUGUSTO VILLANUEVA MELO	836387
E/2024-73212	25/11/24	DOMEX NAVIERAS	SERVICIOS DE GESTIONES ADUANALES POR SERVICIOS NAVIEROS.	CESAR AUGUSTO VILLANUEVA MELO	837547
E/2024-73390	26/11/24	DOMICANTAB CIGAR	PRODUCCION, COMPRA VENTA, DISTRIBUCION, FABRICACION, COMERCIALIZACION, IMPORTACION Y EXPORTACION DE TABACO Y SUS DERIVADOS.	MIGUEL ANDRES PUIG ALVAREZ	837677
E/2024-71824	19/11/24	DOMINGUEZ BRITO & ASOCS.	SERVICIOS JURIDICOS PROFESIONALES EN GENERAL.	PEDRO RAMON AVELINO DOMINGUEZ BRITO, D.B. ASOCIADOS, S.R.L	837099
E/2024-69152	18/11/24	DOMINGUEZ FAMILY GROUP	FABRICACION DE PRODUCTOS ALIMENTICIOS, IMPORTACION, EXPORTACION, REPRESENTACION, DISTRIBUCION FINANCIAMIENTOS.	ORESTES SOCORRO DOMINGUEZ BERNAL, YASSER ORESTES DOMINGUEZ LOPEZ	836318
E/2024-73062	25/11/24	DOMINICAN CRUMB RUBBER	SERVICIOS DE RECOLECCION, RECICLADO, PROCESAMIENTO DE GOMAS.	SANTIAGO TEJADA SALCEDO	837441
E/2024-72636	21/11/24	DOMINICAN MANAGEMENT OF ESPECIAL DISTRICT.	SERVICIOS DE DESARROLLO DE ZONAS FRANCAS, INDUSTRIAS DIVERSAS, TECNOLOGIAS, COMPUTACION E IMAGENES.	EZEQUIEL JEREMIAS MARTE REYES.	837171
E/2024-71543	18/11/24	DON MOCHO CIGAR BAR & LOUNGE	SERVICIOS DE RESTAURANTE, ATENCION A CLIENTES, VENTA DE CIGARROS, VENTA DE ALIMENTOS Y BEBIDAS EN GENERAL...	GRUPO DEPROC, DESARROLLO DE PROYECTOS DEL CIBAO, S.A.S.	836216
E/2024-70941	13/11/24	DOS PALMAS CLOTHES	IMPORTACION, EXPORTACION Y COMERCIALIZACION DE TEXTILES Y PRENDAS DE VESTIR EN GENERAL.	ELINETTE CARPIO CASTILLO	835761
E/2024-72490	21/11/24	DPC HIPOTECA & PRESTAMOS	SERVICIO DE PRESTAMOS DE MENOR CUANTIA E HIPTECAS DE BIENES INMUEBLES	DOMINGO PEREZ CUEVAS	837032
E/2024-65812	12/11/24	DR EXCLUSIVE CBH TOUR EXPERIENCE	ORGANIZACION Y GESTION DE ACTIVIDADES TURISTICAS ENFOCADAS EN EXPERIENCIAS CULTURALES EN LA REPUBLICA DOMINICANA.	EDWIN EMMANUEL FLORES ALMONTE	835515
E/2024-71964	19/11/24	DRA MARIELA GUZMAN	SERVICIOS DE ESTÉTICA FACIAL Y COMERCIAL.	MARIELA GUZMAN MELO	836583
E/2024-68750	13/11/24	DREAMS PARTY SUPPLY BY MH	VENTA DE ARTICULOS DE FIESTAS AL POR MAYOR Y AL DETALLE (GLOBOS, FUNDITAS, BANDERINES, CAJAS PARA ARREGLOS), BANDEJAS PERSONALIZADAS.	MIDALY'S DEL CARMEN HERNANDEZ PIMENTEL	835801
E/2024-65083	20/11/24	DREAM'S SCHOOL	IMPARTIR CLASES DE INGLES, SERVICIOS DE CENTRO DE ENSEÑANZA A NIVEL INICIAL Y PRIMARIA.	DREAM'S SCHOOL, S.R.L.	837101
E/2024-72713	22/11/24	DREAMS STUDIO JV	ESTUDIO DE BELLEZA, DEPILACION CORPORAL, PESTAÑAS DE GRUPITO Y EXTENSION DE PESTAÑAS, CEJAS, DEPILACION Y TINTADO.	LUIS EDUARDO MINAYA JIMENEZ, SHAYERLYN JOHANA HIDALGO PEREZ	837211
E/2024-72403	26/11/24	DRINK BAR SUEÑO DULCE	VENTA DE BEBIDAS ALCOHÓLICAS, CENTRO DE RECREACION PARA ADULTOS	JOSE MANUEL BERROA	837653
E/2024-71487	15/11/24	DRINK LA RUBIA BB	SERVICIOS DE EXPENDIO DE BEBIDAS.	VERONICA GOMEZ MARTE	836185
E/2024-71926	19/11/24	DRJ INVESTMENT	SERVICIOS DE INMOBILIARIA, COMPRA Y VENTA DE INMUEBLES, INVERSIONES INMOBILIARIAS, PRÉSTAMOS HIPOTECARIOS, TENEODRA DE INMUEBLES, ADMINISTRACION DE INMUEBLES, ALQUILER DE INMUEBLES.	KATTY MARIA BATISTA BATISTA	836550
E/2024-73344	26/11/24	DRM WORLD TRADE	COMPRA Y VENTA DE ARTICULOS PLÁSTICOS, QUINCALLERÍA, CRISTALLERÍA Y COSMÉTICOS.	DIEGO ROJAS MATEO	837633
E/2024-71286	25/11/24	D'S. MINYETTY HORMIGONES Y COLOCACIONES	FABRICACION Y COLOCACION DE HORMIGONES, CONTRATISTA Y OBRAS DE CONSTRUCCION EN GENERAL.	SANTO CELESTINO ROSSIS MINYETTY, KARINA ARGENTINA FELIZ ROSSIS	837431
E/2024-71288	20/11/24	D'SPORT FRANCISCO ALMONTE	VENTA AL POR MENOR DE ROPA INTERIOR, MEDIAS, PRENDAS PARA DORMIR Y PARA LA PLAYA (INCL. CORSETERIA, LENCERIA, CAMISETAS, MEDIAS EX.	FRANCISCO ALMONTE DE LA CRUZ	836919
E/2024-71157	15/11/24	DUARTE PADEL CLUB DPC	CLUB DEPORTIVO, VENTA DE EQUIPOS DEPORTIVOS, VENTA DE BEBIDAS NO ALCOHOLICAS Y ALCOHÓLICAS, VENTA DE COMIDA, ALQUILER DE ESPACIOS.	ANTHONY SUED GUTIERREZ	836209
E/2024-71338	18/11/24	DUBRASJESS STUDIO DE BELLEZA NAIL BAR CENTRO ESTETICO INTEGRAL	SERVICIOS DE CENTRO DE BELLEZA.	JESSICA BAEZ ROSARIO, DUBRASKA DEL VALLE ROJAS DE VASQUEZ	836300

[210] EXPEDIENTE	[220] FECHA	[561] NOMBRE COMERCIAL	[510] ACTIVIDAD	[730] SOLICITANTE	[111] REGISTRO
E/2024-73105	25/11/24	DUCA EVENTOS	SERVICIOS DE IMPORTACIÓN, PRODUCCIÓN, CONSERVACIÓN, COMERCIALIZACIÓN DE ALIMENTOS Y BEBIDAS O LAS MATERIAS PRIMAS NECESARIAS PARA PROCESARLOS...	ASTRID ESTELA DUVERGE CARRASCO, BEATRIZ YAMILET DUVERGE CARRASCO	837592
E/2024-72264	20/11/24	DUDENT CONSULTORIO DENTAL	SERVICIOS DE ASUNTOS ODONTOLÓGICOS.	RAQUEL MARGARITA DURAN SANTOS	836836
E/2024-69511	20/11/24	DYBAN	TIENDA QUE SE DEDICA A LAS VENTAS DE VESTIMENTAS, ACCESORIOS Y PRENDAS DE VESTIR PARA HOMBRE Y MUJER.	ESTEBAN ELIGIO RODRIGUEZ SANCHEZ	836835
E/2024-70544	12/11/24	DYC. NATURAL ORGANIC	FABRICACION EN GENERAL, EXPORTACION, IMPORTACION Y VENTA DE PRODUCTOS DE BELLEZA.	DELCELYS LIRIANO FRIAS	835415
E/2024-71689	19/11/24	E & E ACOSTA MULTISERVICE	VENTA DE REPUESTOS Y SERVICIOS PARA AUTOMOVILES.	EMMANUEL OSIRIS ACOSTA MENDOZA	836499
E/2024-71003	13/11/24	E&L, UNION CONSULTANTS	SERVICIOS LEGALES, CONTABLES Y TECNOLÓGICOS.	EDUAR REYES MATOS	836298
E/2024-71218	14/11/24	E.J. PROVISIONES GONZALEZ	VENTA Y DISTRIBUCIÓN DE PRODUCTOS DE PAPELERÍA Y ARTÍCULOS DE OFICINA, OFRECIENDO UNA AMPLIA GAMA DE MATERIALES ESENCIALES PARA EL ÁMBITO EMPRESARIAL...	ENRIQUE GONZALEZ DIAZ	835989
E/2024-67387	25/11/24	EASY - DOMINICANA INGENIERIA Y CONSTRUCCION FSPH	SERVICIO DE TERMINACIONES DE OBRAS EN GENERAL, INCLUYENDO RESIDENCIAS, VILLAS TURÍSTICAS, LOCALES COMERCIAL, CONDOMINIOS, ENTRE OTROS TIPOS DE PROPIEDADES.	FERNANDO MANUEL ALMEIDA DA SILVA	837540
E/2024-71231	14/11/24	EASY SOLUTIONS E4R	SERVICIOS DE PRÉSTAMOS MONETARIOS CON GARANTÍAS PRENDARIAS, VENTA DE APARATOS ELECTRÓNICOS, ELECTRODOMÉSTICOS.	ERIKA CASTRO LIBERATO	835999
E/2024-71471	15/11/24	EBANISTERIA ACOSTA RODRIGUEZ	ELABORACIÓN PARA TODO TIPO DE TRABAJOS EN MADERA, DESDE PUERTAS, COCINAS, GABINETES.	JOSE RAFAEL ACOSTA RODRIGUEZ	836185
E/2024-60321	31/10/24	ECCUS	CRIAR, ENGORDAR, PROCESAR Y COMERCIALIZAR POLLOS Y TODO TIPO DE AVES.	ECCUS, S.A.S.	833909
E/2024-69259	21/11/24	ECD PROTETION	SERVICIOS DE PINTURA AUTOMOTRICES, SERVICIOS DE RESTAURACIÓN Y ACONDICIONAMIENTOS DE VEHÍCULOS.	ANGEL MANUEL MONTERO PEÑA	837155
E/2024-70876	13/11/24	ECO COPIAS RL	CENTRO DE COPIADO, PAPELERÍA, IMPRENTA, ENCUADERNACIÓN, PLASTIFICADO, VENTAS DE MATERIALES DIDÁCTICOS, DE OFICINA Y ESCOLARES.	RUTH MASSIEL LOPEZ CASTILLO	835701
E/2024-73381	26/11/24	ECO INFORMATIVO	SERVICIOS DE COMUNICACIÓN (PROGRAMA Y PERIÓDICO DIGITAL).	FELIX ANTONIO SUARDI HIDALGO	837670
E/2024-61821	15/11/24	ECOCASH SOLUTIONS	SERVICIOS FINANCIEROS.	BRYANT ALEXANDER CUBILETE DE LOS SANTOS, JUAN PABLO MONTERO MONTERO	836101
E/2024-73239	25/11/24	ECOENER HOLDING DOMINICANA	SOCIEDAD TENEDORA DE INVERSIONES Y CANALIZADORA DE FONDOS DE INVERSIÓN PARA LA OPERACIÓN DE SOCIEDADES OPERADORAS...	ECOENER S.A.	837569
E/2024-72185	20/11/24	ECOLITE OBRAS 6N	SERVICIOS DE PINTURA Y TRABAJOS DE DECORACIÓN, FABRICACIÓN DE PARTES Y PIEZAS DE CARPINTERIA PARA EDIFICIOS Y CONSTRUCCIONES...	NELSON DE JESUS JIMÉNEZ VALERIO	836944
E/2024-68991	13/11/24	ECOLUXE	SERVICIOS DE TOURS Y ACTIVIDADES, AVISTAMIENTO DE FAUNA, AVENTURAS SILVESTRES, ALOJAMIENTO ECOLÓGICO EN ECO-LODGES Y CABAÑAS AUTOSUFICIENTES...	MARIA AURORA BUENO ESPINAL, CHEVLY MANUELA LORA RODRIGUEZ	835817
E/2024-69015	19/11/24	ECOSOL SL	ELABORACIÓN, ENVASADO Y COMERCIALIZACIÓN DE PRODUCTOS DE LIMPIEZA Y CUIDADO DEL HOGAR, INCLUYENDO DETERGENTES...	SOLANGE DELGADO VICENTE	836502
E/2024-70453	13/11/24	ECOTERRAGROUP	DISEÑO, CONSTRUCCIÓN Y ADMINISTRACIÓN DE PROYECTOS (INMOBILIARIOS TURÍSTICOS Y RESIDENCIALES...	ECOTERRAGROUP, SRL	836612
E/2024-71814	20/11/24	ECOVERSIDAD	DESARROLLO Y OFERTA DE CURSOS, TALLERES Y OTROS PROGRAMAS DE FORMACIÓN RELACIONADOS CON LA SOSTENIBILIDAD Y LA RESPONSABILIDAD SOCIAL EMPRESARIAL...	GORBACHOV OZUNA CORPORAN	836712
E/2024-68626	31/10/24	EDITORA PREMIUM	SERVICIOS DE IMPRESIÓN Y DISEÑO.	EDITORA PREMIUM, S.R.L.	836752
E/2024-72165	21/11/24	EDMAX IMPRESIONES	SERVICIOS DE PUBLICIDAD, IMPRESIÓN, LETREROS, PUBLICIDAD EN GENERAL Y DISEÑO GRÁFICO.	EDUARDO DE JESUS RAMOS DURAN	836998
E/2024-70913	13/11/24	EKIPA MODA	SERVICIOS DE TIENDAS POR DEPARTAMENTO, VENTA DE CALZADOS DE NIÑOS, VENTA DE PRENDAS PARA DAMAS, CABALLEROS Y ACCESORIOS.	WENYU ZHENG	835737
E/2024-71160	19/11/24	EL ALCALDE BAR Y BILLAR	VENTAS DE BEBIDAS ALCOHÓLICA Y JUGADA DE BILLAR Y DOMINO.	JOSE ALBERTO MONTILLA ROMERO	836607
E/2024-73087	25/11/24	EL BAUL DE ANA RD	VENTA Y COMERCIALIZACIÓN DE TODO TIPO DE ELECTRODOMÉSTICO Y DECORACIÓN PARA EL HOGAR, PRENDA DE VESTIR, CALZADOS, PERFUME, CARTERAS.	ANA MARINELY GRULLON RODRIGUEZ	837445
E/2024-72977	25/11/24	EL CLAVO NIGHT CLUB 0.5	VENTA Y EXPENDIO DE BEBIDAS ALCOHÓLICAS, EVENTOS VESPERTINOS Y NOCTURNOS.	JUAN ELIAS MATOS DIAZ, GLORIA LETICIA TORRES MEDINA	837519
E/2024-72477	21/11/24	EL CLOSECITO DE ANDRÉS	VENTA, REPRESENTACIÓN DE MARCAS COMERCIALES, FABRICACIÓN, IMPORTACIÓN, EXPORTACIÓN Y COMERCIALIZACIÓN DE ARTÍCULOS PARA BEBÉS...	FIORDALIZA DEL CARMEN MARTE	837021
E/2024-72093	19/11/24	EL ESPARTANO CARWASH Y AUTO DETAILING	SERVICIOS DE LAVADO DE VEHÍCULOS, LIMPIEZAS INTERIORES DE VEHÍCULOS, MANTENIMIENTO DE INTERIORES Y EXTERIOR DE VEHÍCULOS	JESSICA LUCÍA GIL PEPEN, DAHONEL DAVID CAMACARO VALENZUELA	836694
E/2024-69949	18/11/24	EL FINAL CAFETERIA CAR WASH JC	VENTA DE BEBIDAS, SNACK, SANDWICH, AFINES Y SERVICIOS DE LAVADO DE VEHÍCULOS.	JOSE AGUSTIN CACERES DE LEON	836275
E/2024-70508	19/11/24	EL GUERRERO LIQUOR STORE EGLS	VENTA DE BEBIDAS ALCOHÓLICAS.	HAROLIN MAKDAWELL GUERRERO MONTERO	836662
E/2021-58659	18/11/24	EL JOYERO DE MARGOT	IMPORTACIÓN, ELABORACIÓN Y VENTA DE ACCESORIOS Y MATERIALES, DE JOYERIA Y BISUTERIA Y PARTES PARA LA CONFECCIÓN DE LOS MISMOS.	LUCY MARGARITA BREA ROSARIO	836310
E/2024-60082	22/11/24	EL LLANO MONTE BONITO	CENTRO DE BIENESTAR ENFOCADO EN RETIROS, RELAJACIÓN, MEDITACIONES GUIADAS EN AMBIENTE NATURAL.	JOEL TAVAREZ SANCHEZ	837354
E/2024-73068	25/11/24	EL MOI TV SHOW	DESARROLLO DE PROGRAMA DE RADIO Y TELEVISIÓN.	MOISÉS TAPIA JAVIER	837440
E/2024-70638	25/11/24	EL MORRO RESTAURANT 041 MC	SERVICIO DE BAR Y RESTAURANTE.	JANNETTE GONELL	837517
E/2024-71555	18/11/24	EL POLLITO VVD	COMPRA, VENTA Y DISTRIBUCIÓN DE COMIDA EMPRESARIAL.	DANNY FERMIN LIBERATO, JULIO ALEXANDER CARVAJAL RODRIGUEZ	836231
E/2024-71840	19/11/24	EL PUERTO CC SEAFOOD TRUCK	SERVICIOS DE RESTAURANTE FOOD TRUCK.	CORAIMA RUBBY'S CASTRO OZUNA	836489
E/2024-70449	15/11/24	EL PUNTO FAST FOOD EPC	VENTA DE ALIMENTOS Y BEBIDAS, EN UN LOCAL FÍSICO Y A DOMICILIO. SÁNDWICH, EMPANADAS, HOT DOG, TOSTADAS, JUGOS NATURALES.	EZEQUIEL PERALTA CASTRO	836191
E/2024-71305	15/11/24	EL PUNTO PARTY BAR	EXPENDIO DE BEBIDAS ALCOHÓLICAS.	JUANA ESMAILIN GOMEZ REYES	836052
E/2024-35991	23/8/24	EL REFUGIO JUAN DOLIO	DESARROLLO, CONSTRUCCIÓN Y OPERACIÓN DEL PROYECTO INMOBILIARIO TURÍSTICO.	YONEIDY CASTILLO PINEDA	821469
E/2024-72027	21/11/24	EL REGALO EMCH	VENTA AL POR MENOR DE ARTÍCULOS PARA EL HOGAR Y EQUIPOS DE USO DOMÉSTICO N. C. P. (ELECTRODOMÉSTICOS).	MINERVA JAZMIN CABRERA HENRIQUEZ	837134
E/2024-70058	13/11/24	EL REY RAMIREZ	PRODUCTOR Y CREADOR DE AUDIOVISUALES A TRAVÉS DE PLATAFORMAS DIGITALES Y REDES SOCIALES.	RAMON RAMIREZ	835782
E/2024-71918	19/11/24	EL RINCON DE LA SOPA	SERVICIOS DE RESTAURANTE, VENTA DE COMIDA PREPARADA Y PARA LLEVAR CATERING.	ANGEL MANUEL TEJADA CABRERA	836512
E/2024-70643	13/11/24	EL RINCON DEL COLOR	SERVICIOS DE VENTA DE PINTURAS Y ARTÍCULOS FERRETEROS.	PINTA COLINA, S. R. L.	835756
E/2024-72817	22/11/24	EL RINVIÚ BY VNS	DISTRIBUCIÓN DE ARCHIVOS MULTIMEDIA DE AUDIO O VIDEO, DE CORTA O LARGA DURACIÓN MEDIANTE UN SISTEMA DE REDIFUSIÓN...	RAFAEL AUGUSTO DE JESUS PEREZ FERRANDO	837281
E/2024-70247	11/11/24	EL SAZÓN DE INGRID	SERVICIOS DE EXPENDIO DE COMIDAS Y BEBIDAS EN ESTABLECIMIENTOS CON SERVICIO DE MESA Y/O EN MOSTRADOR - EXCEPTO EN HELADERÍAS.	INGRID SORAYA ELSTAK DÍAZ	836392
E/2024-67266	13/11/24	EL SAZÓN DE MAÍ	COMPRA, VENTA, DISTRIBUCIÓN Y PREPARACIÓN DE ALIMENTOS, SERVICIOS DE CATERING EN GENERAL.	ALBERT ANTONIO LAHOZ DE LA PAZ	835793
E/2024-71552	18/11/24	EL SAZÓN DE NEREYDA BY LUIS MENDOZA	VENTA Y DISTRIBUCIÓN DE ALIMENTOS, EXPENDIO DE COMIDA RÁPIDA, SERVICIO DE RESTAURANTE	LUIS MANUEL MENDOZA AQUINO	836349
E/2024-70946	13/11/24	EL SAZÓN DE OLINERY	VENTAS DE DESAYUNOS Y COMIDAS.	OLGA LIDIA SUERO DOÑE	835760
E/2024-71718	18/11/24	EL SAZÓN TÍPICO	SERVICIOS DE ORQUESTA MUSICAL, PROMOCIÓN ARTÍSTICAS, EVENTOS, COMPOSICIONES ARTÍSTICAS, REPRESENTACIÓN DE ARTISTAS.	JUAN ALBERTO LEBRON DURAN	836365
E/2024-70830	13/11/24	EL SEÑOR DE LAS VENTANA	FABRICAMOS E INSTALAMOS TODOS TIPOS DE TRABAJO EN PUERTAS Y VENTANAS DE ALUMINIO Y VIDRIO.	JOSE CUPERTINO GUZMAN	835660
E/2024-69169	15/11/24	EL SWING MILLONARIO ALBERT LA VOZ	PRESENTACIONES Y REPRESENTACIONES ARTÍSTICA, ORGANIZACIÓN DE EVENTOS E INTERPRETACIÓN DE GÉNEROS MUSICALES.	FAUSTO ALBERTO CABRERA DIAZ	836168
E/2024-69829	12/11/24	ELAINI Y EDUARD ELECTROMUEBLES	VENTA DE ELECTRODOMÉSTICOS, ARTÍCULOS DEL HOGAR, MALETAS.	OSCAR EDUARDO TEJEDA PEGUERO	835533
E/2024-72814	22/11/24	ELECSISA	SERVICIO DE ELECTRICIDAD, TERMINACIÓN DE FACHADAS, DECORACIÓN DE INTERIORES Y AFINES.	ISAURY ALBERTI CASTILLO TEJADA	837273
E/2024-71039	14/11/24	ELECTÍCOS Y SERVICIOS FLAMINIO FERRERAS	SERVICIOS ELECTRICOS EN GENERAL, VENTA DE MATERIALES ELECTRICOS.	FLAMINIO FERRERAS ENCARNACION	835847
E/2024-71580	18/11/24	ELECTRICOS Y SERVICIOS FLAMINIO FERRERAS	SERVICIOS ELECTRICOS EN GENERAL, VENTA Y DISTRIBUCIÓN DE ARTÍCULOS ELECTRICOS EN GENERAL.	FLAMINIO FERRERAS ENCARNACION	836239
E/2024-63627	20/11/24	ELECTRO AIRE SOLUCIÓN JO & HE	REPARACIONES DE TODO TIPO DE ELECTRODOMÉSTICOS Y EQUIPOS, REPARACIONES ELÉCTRICAS RESIDENCIALES E INDUSTRIALES...	JHONNY RAMIREZ RAMIREZ	836721
E/2024-70523	15/11/24	ELECTROHOGAR LOS VENTURA	COMERCIALIZACIÓN Y VENTA DE ELECTRODOMÉSTICOS Y ARTÍCULOS ELECTRÓNICOS PARA EL HOGAR.	SAUL ANTONIO VENTURA DE LA ROSA	836095
E/2024-70664	12/11/24	ELEGANTEUS MARKETPLACE	TIENDA DE VENTA DE PRENDAS DE VESTIR EN CONDICIÓN VARIADA, DE PERFUME Y DE VENTA DE CALZADOS.	BENJUNIOR DORLOUIS	835558
E/2024-73363	26/11/24	ELEGRO	COMERCIALIZACIÓN, IMPORTACIÓN Y EXPORTACIÓN DE PRODUCTOS EN GENERAL PARA EL HOGAR TALES COMO: PAPEL TAPIZ Y LOS ARTÍCULOS DE APLICACIÓN DE DECORACIÓN EN CERÁMICA...	JINHUA ZHENG	837646
E/2024-70721	12/11/24	ELENTOM	COMPRA, VENTA, ALQUILER Y ADMINISTRACIÓN DE PROPIEDADES, BIENES RAÍCES.	ELENA EDUVIGES MARTINEZ PERALTA, TOMAS PEÑA JUMA	835587
E/2024-71668	19/11/24	ÉLIRE REALTY SOLUTIONS	COMPRA, VENTA Y ALQUILER DE INMUEBLES.	ELIEZER SANTOS ALCANTARA, SHIRLEY JAMELIN PEREZ PEREZ	836466
E/2024-70240	15/11/24	ELI RORO	SERVICIOS DE CATERING DE ALIMENTOS, BUFFET, ELABORACIÓN Y VENTA DE DIFERENTES PLATOS DE COMIDAS, VENTA DE COMIDA PARA LLEVAR...	ELIZABETH RORIGUEZ DE RODRIGUEZ	836870
E/2024-63837	20/11/24	ELITE BEAUTY SPA AND SALON BY EVELYN ESPINAL	SERVICIOS DE SALÓN DE BELLEZA, CUIDADO DEL PELO Y UÑAS, VENTA DE ARTÍCULOS Y PRODUCTOS DE BELLEZA.	EVELYN ESPINAL GUZMAN	836854
E/2024-71849	19/11/24	ELITEVINO GROUP	VENTA Y DISTRIBUCIÓN DE VINOS EN LA REPUBLICA DOMINICANA.	ELIJAH OSORO OGUTU	836503
E/2024-1135	8/1/24	ELIXIR MEDICAL CLOTHING	VENTA, FABRICACIÓN, DISEÑO, CONFECCIÓN, BORDADO, IMPORTACIÓN, EXPORTACIÓN, DISTRIBUCIÓN DE UNIFORMES Y SUMINISTROS MÉDICOS, CONJUNTOS TIPO CIRUGÍA, BATAS MÉDICAS.	NICOLAS GABRIEL VIOLA GONZALEZ	781683
E/2024-64185	14/11/24	ELIZABETH787	VENTA DE TODO TIPO DE COMESTIBLES.	CARLOS LUIS SALDAÑA SANTANA	836024
E/2024-66524	13/11/24	EM LARA DEL ESTE RESIDENCE	CONSTRUCCIÓN Y VENTA DE PROYECTOS INMOBILIARIOS ; ADMINISTRACIÓN DE VILLAS RESIDENCIALES	MAXIMO FRANCISCO SANCHEZ LARA	835654
E/2024-72221	22/11/24	EMCLINIC	SERVICIOS DE CUIDADO Y TRATAMIENTO DE LA PIEL Y VENTAS DE PRODUCTOS PARA LA PIEL.	ELISET ESTEFANY ALCANTARA FERMIN, MIGUEL ANGEL FERRER REYES	837316
E/2024-70814	22/11/24	EMERALD BY FILOYEN	IDENTIFICAR EDIFICIO DE APARTAMENTOS EN LA ESMERALDA, SANTIAGO.	INGENIERIA FILOYEN, S.R.L.	837360
E/2024-68586	13/11/24	EMERGE ESTILO INVESTEMENT	SERVICIOS DE CONSTRUCCIÓN E INMOBILIARIA.	NADIA AMANTINA ABUD FLORENCIO	835642
E/2024-70819	13/11/24	EMFI (ESPIAL MANTENIMIENTO Y FABRICACIÓN INDUSTRIAL)	MANTENIMIENTO DE EQUIPOS Y FABRICACIÓN DE PIEZAS INDUSTRIALES	YONEIVI ESPINAL NUÑEZ	835652
E/2024-70541	12/11/24	EMJOKKEEP	IMPORTACIÓN Y COMERCIALIZACIÓN DE VEHÍCULOS NUEVOS, USADOS Y AFINES.	JOSE ENRIQUE CESPEDES UREÑA	835414
E/2024-70820	13/11/24	EMOTERE	SERVICIOS DE PUBLICIDAD, SERVICIOS DE ORGANIZACIÓN DE EVENTOS	SARAH ISABEL THOMEN JIMÉNEZ	835656
E/2024-72034	19/11/24	EMPRENDIENDO IDEAS	ENTIDAD SIN FINES DE LUCRO, REALIZAR CAPACITACIONES PARA EMPRENDEDORES, CHARLAS, TALLERES, ASESORIAS Y MENTORIAS.	KISSAIRIS JAZMIN ESTEVEZ	836637
E/2024-71213	14/11/24	EMPRESA DE INVESTIGACION PROTECCION Y SEGURIDAD INPROSE	SERVICIOS DE VIGILANCIA PRIVADA.	EMPRESA DE INVESTIGACION, PROTECCION Y SEGURIDAD, S.R.L.	835997
E/2024-73425	26/11/24	EMPRESA DE TRANSPORTE DE PASAJEROS Y CARGAS LA ALTAGRACIA (ETPCLAA)	EMPRESA DEDICADA AL TRANSPORTE DE PASAJEROS Y CARGAS.	GREGORIO ENRIQUE DIAZ JIMENEZ	837697
E/2024-70978	15/11/24	EN LA MAÑANA CON TELEIMPACTO	SERVICIOS DE PROGRAMA DE TELEVISIÓN	TELEIMPACTO, S.R.L.	836154
E/2024-70833	13/11/24	END ASSISTANCE	SERVICIOS DE SEGUROS DE EXEQUIAS Y FUNERARIOS CREMACIÓN Y REPATRIACION DE CADAVERES.	JOSE MANUEL GUERRERO SEPULVEDA	835693
E/2024-71353	21/11/24	ENERTECH CJ	SERVICIO DE SISTEMAS Y EQUIPOS DE ELECTRICIDAD; INSTALACIÓN, REPARACIÓN, MANTENIMIENTO, DISTRIBUCIÓN DE CARGAS, REVISIÓN TÉCNICA, AUTOMATIZACIÓN.	EDUARDO ANTONIO PEREZ RAMOS	837005
E/2024-73451	26/11/24	ENJOY TRAINING	AYUDAR A PERSONAS CON DOLOR CRÓNICO DE ESPALDA A RECUPERARSE, SIN NECESIDAD DE OPERACIÓN, A TRAVÉS DEL ENTRENAMIENTO FÍSICO.	ROBERTO GALVÁN TORREGROSA	837709
E/2024-69477	15/11/24	ENMALY DESIGN	SERVICIOS DE DISEÑO GRÁFICO Y SERIGRAFÍA, DISEÑOS DE TASAS, GORRAS, LLAVEROS, CAMISETAS, LIBRETAS, PORTA RETRATOS, FORROS PARA CELULARES...	PRISCILA ELIZABETH RAMIREZ BIERD	836127
E/2024-61694	15/11/24	ENMARCADOS & DECORACIONES MANAURY	VENTA Y COMERCIALIZACIÓN DE ENMARCADOS.	GERONIMA BONILLA CID DE NICASIO, MANAURY NICASIO MORILLO	836173
E/2024-71601	18/11/24	ENOFILOS DE PUNTA CANA, LA PEÑA	CURSOS DE VINO, CATAS PRIVADAS Y ACTIVIDADES RELACIONADAS CON ENOLOGÍA	BRENDALIZ GUERRERO DE BRITO	836437
E/2024-71703	18/11/24	ENTHALPY ASESORES FINANCIEROS	SERVICIOS DE ASESORIAS Y CONSULTORIAS FINANCIERAS, FISCAL, GESTIÓN DE CONTABILIDAD...	GRUPO ENTALPIA SRL	836635

[210] EXPEDIENTE	[220] FECHA	[561] NOMBRE COMERCIAL	[510] ACTIVIDAD	[730] SOLICITANTE	[111] REGISTRO
E/2024-704	8/1/24	ENTRE HORAS	SERVICIOS DE CATERING, VENTA Y DISTRIBUCIÓN DE ALMUERZO, DESAYUNO Y CENA, SERVICIOS Y EMPACADOS EL ÁREA EMPRESARIAL, ACADÉMICA Y SOCIAL...	HILDA GRICELDA HERNANDEZ BAEZ	781755
E/2024-71392	15/11/24	ENTRE SOLES	COMPRA Y VENTA DE ORO, COMPRA Y VENTA DE JOYAS PARA NIÑOS Y NIÑAS, RELOJES, BISUTERÍA Y ACCESORIOS DE LOS ANTERIORES, REPARACIÓN DE RELOJES Y DISEÑO...	SOL DE ORO JOYERÍA, S.R.L.	836982
E/2024-68848	25/11/24	EOI CHINO MULTI SERVICIOS	REPARACION DE TRANSMISION EN GENERAL, REPARACION DE VEHICULO DE MOTOR Y MANTENIMIENTO DE VEHICULOS.	RAUL OMAR TERRERO PEREZ	837495
E/2024-71565	19/11/24	EPC MULTISERVICIOS	SERVICIOS GENERALES DE LIMPIEZA, SOLDADURA, EBANISTERÍA, MECÁNICA, ELECTRICIDAD, DECORACIONES, VENTANAS, PINTURAS, IGUALAS Y CONSTRUCCIÓN.	EDWARD JUNIOR PEÑA CASTAÑO	836556
E/2024-70600	12/11/24	EPS CONSULTING	SERVICIOS DE CONTABILIDAD Y TENEDURÍA DE LIBROS, AUDITORÍA Y ASESORÍA FISCAL	ESTANAILDA ALICIA PEÑA SUERO	835489
E/2024-65325	15/11/24	ERICK BRIOSO	ADMINISTRAR, ALQUILER COMPRA, VENTA, CONSTRUCCIÓN, ASI COMO REALIZAR TODO TIPO DE ACTIVIDADES INMOBILIARIAS Y MOBILIARIAS LEGALES EN EL PAÍS.	CARLOS FERRERA MATIAS	836057
E/2024-64283	18/11/24	ESALPAT EVENTOS	REALIZACIÓN DE EVENTOS CORPORATIVOS, EMPRESARIALES, SOCIALES Y HACER TRABAJOS DE COMUNICACIÓN ESTRATEGICA	ELENA DE LOS ANGELES SALAZAR PATROVITA	836263
E/2024-71131	14/11/24	ESCAROLA. NUTRICIÓN ACTUALIZADA AL SERVICIO DE LA GENTE	CONSULTA DE NUTRICIÓN Y MEDICINA INTEGRAL. PÉRDIDA DE PESO Y GANANCIA DE MASA MUSCULAR. NUTRICIÓN PARA DEPORTISTAS, DISTINTAS DISCIPLINAS...	WALNER ALEXANDER MARTINEZ GOMEZ	835925
E/2024-72517	21/11/24	ESCUELA DE CHOFERES Y CONDUCCIÓN "MANEJO EFICIENTE"	INSTALACIÓN DE CENTROS DE ENSEÑANZA TEÓRICA Y PRÁCTICA DE CONDUCCIÓN Y MANEJO DE VEHÍCULOS DE MOTOR.	ABOGADOS & NEGOCIOS CÉSAR PEÑA, EIRL	837073
E/2024-52380	14/11/24	ESODO BUCALL CENTER	TODOS LOS SERVICIOS ODONTOLÓGICOS, TALES COMO: CIRUGÍA MAXILOFACIAL, CIRUGÍA BUCAL, PERIODONCIA, PROSTODONCIA, IMPLANTOLOGÍA, ODONTOPEDIATRÍA, DENTÍSTICA, ENDODONCIA, ORTODONCIA.	GABRIELA MARINA COSTE ESCARRAMAN, JOSE MARIANO ALEJO GARCIA	835909
E/2024-69682	12/11/24	ESOTEC ENERGIA SOLAR Y TECNOLOGIA	VENTA E INSTALACIÓN DE EQUIPOS Y ACCESORIOS PARA ENERGÍA SOLAR, BOMBA DE AGUA SOLAR, BATERÍAS E INVERSORES, CÁMARAS DE SEGURIDAD...	ARCELIS ANDRES CEBALLOS HENRÍQUEZ	835453
E/2024-72937	22/11/24	ESPACIO ABIERTO	ESPACIO ABIERTO ES UN PROGRAMA O ESPACIO TELEVISIVO QUE EXPONE DENTRO DE SU CONTENIDO, ASPECTOS RELATIVOS A TODO EL ACONTECER NOTICIOSO DE LA REPUBLICA DOMINICANA...	RAFAEL GUILLERMO DE LOS SANTOS VALDEZ	837391
E/2024-71428	15/11/24	ESPACIOS 23	SOMOS UNA EMPRESA DEDICADA AL DISEÑO, REMODELACIÓN, CONSTRUCCIÓN Y ADECUACIÓN DE PROPIEDADES INMOBILIARIAS, ENFOCADA EN MAXIMIZAR SU VALOR.	FERNANDO ENRIQUE SANTOS CABRERA	836132
E/2024-70666	12/11/24	ESTACION DE SERVICIO FAMILIA DIAZ	OFRECER LOS SERVICIOS DE VENTA DE COMBUSTIBLE, LAVADO Y ENGRASE DE VEHICULOS, ASI COMO TAMBIEN VENTA DE COMIDA RAPIDA EN EL FOOD MART.	ESTACION DE SERVICIOS FAMILIA DIAZ SRL	835541
E/2024-70665	12/11/24	ESTACION DE SERVICIOS DEL JAYA	SERVICIOS DE VENTA DE COMBUSTIBLE, LAVADO Y ENGRASE DE VEHICULOS, ASI COMO TAMBIEN VENTA DE COMIDA RAPIDA EN EL FOOD MART.	ESTACION DE SERVICIOS DEL JAYA SRL	835537
E/2024-72032	19/11/24	ESTAMOS UNIDAS	ENTIDAD SIN FINES DE LUCRO, COMUNIDAD PARA EMPRENDEDORAS CON EL FIN DE CAPACITARLAS INTELECTUAL Y EMOCIONAL.	KISSAIRIS JAZMIN ESTEVEZ	836623
E/2024-73244	25/11/24	ESTANCIA EL RODEO	CENTRO VACACIONAL Y DE RECREACIÓN, ALQUILER DE VILLAS Y PRODUCCION AGRÍCOLAS.	NAJIB CHAHEDE CALDERON	837571
E/2024-71183	14/11/24	ESTERLIN MEDINA RENT CAR	SERVICIOS DE RENTA DE VEHICULOS.	PEDRO ESTERLIN DE LA ROSA MEDINA	835962
E/2024-72904	22/11/24	ESTRUCTURA METALICA KELVIN TREJO	SERVICIOS DE HERRERÍA, FABRICACION DE PUERTAS EN HIERRO, TECHOS EN HIERROS, FABRICACION DE NAVES INDUSTRIALES EN HIERRO, FABRICACION Y ELABORACION DE ESTRUCTURAS METALICAS...	KELVIN FRANCISCO TREJO ALVAREZ	837355
E/2024-72101	25/11/24	ESTRUCTURAS METÁLICAS BAUTISTA ROJAS ESTRUCMERB	SERVICIO DE FABRICACION DE ESTRUCTURAS METALICAS PARA LA CONSTRUCCION, OBRAS CIVILES EN GENERAL, DISEÑO DE PLANOS...	ARTEMIS JOSEFINA ROJAS ALMANZAR, HENRRY BAUTISTA CONTRERAS	837513
E/2024-72290	20/11/24	ESTUDIO OKAPIA	SERVICIOS DE DISEÑO GRÁFICO, BRANDING, MARKETING DIGITAL, FOTOGRAFÍA Y VIDEO.	NORVIS JAHNNYRET OJEDA NIEVES	836861
E/2024-72714	22/11/24	ETHOSENERGY DE DOMINICAN REPUBLIC	PROPORCIONAR SERVICIOS PROFESIONALES, TÉCNICOS Y CIENTÍFICOS, ASÍ COMO SOLUCIONES DE OPERACIÓN, REPARACIÓN Y MANTENIMIENTO...	ETHOS ENERGY GROUP LIMITED, ETHOS ENERGY (GBR) LTD	837215
E/2024-71409	15/11/24	ETIENNE & AGUILERA PUERTAS Y VENTANAS	SERVICIO DE CARPINTERÍA DE ALUMINIO Y VIDRIO, COMO TAMBIÉN INSTALAR PUERTAS, VENTANAS Y GABINETES DE ALUMINIO.	PHANEL ETIENNE, YESENIA AGUILERA MARTINEZ DE ETIENNE	835926
E/2024-72723	22/11/24	ETOUR	FABRICACIÓN DE CHOCOLATES ORGÁNICOS. ELABORACIÓN DE CACAO Y PRODUCTOS DERIVADOS. ELABORACIÓN DE CHOCOLATES CON FRUTAS ORGÁNICAS. CULTIVO Y ELABORACIÓN DE TÉ ORGÁNICOS.	NOE VASQUEZ CAMILO	837217
E/2024-69728	12/11/24	ETZABI'S ART BEAUTY SPACE	SERVICIOS DE ELABORACIÓN DE TRENZAS PROFESIONALES, PEINADOS ELABORADOS PARA BODAS, GRADUANDAS Y QUINCEAÑERAS.	ELIZABETH AGUASVIVA CASTILLO DE ARIAS	835485
E/2024-71122	14/11/24	EVEN HAASER	CONSULTA DE NUTRICIÓN Y MEDICINA REGENERATIVA ANTI EDAD.	ANA DANILDA MOREL GONZALEZ	835916
E/2024-72153	20/11/24	EVENTOS COLLECTION	ORGANIZACIÓN, MONTAJE, MANEJO Y DECORACIÓN, INCLUYENDO SERVICIOS DE CATERING Y BARTENDER PARA TODO TIPO DE EVENTOS, RELIGIOSOS, POLÍTICOS, MILITARES, CIVILES, PÚBLICOS Y PRIVADOS.	RICHARD RODRIGUEZ REGALADO	836927
E/2024-71144	14/11/24	EVENTS SECURITY MECUSA COMPAÑIA DE SEGURIDAD	SERVICIOS DE SEGURIDAD SIN ARMAS PARA EVENTOS ARTÍSTICOS, DEPORTIVOS, MASIVOS, AL ÁREA LIBRE O CERRADA, EVENTOS EMPRESARIALES...	CESAR JOSE MERCADO CARRASCO	835935
E/2024-71875	22/11/24	EVENTS PARK HIDS YFS	PRODUCCION DE EVENTOS PARA NIÑOS, CUMPLEAÑOS, FIESTAS INFANTILES, PARQUE DE DIVERSION Y MAS.	YARIN FERRERAS SILVESTRE	837352
E/2024-71045	25/11/24	EVERSTRON	VENTA, IMPORTACIÓN Y EXPORTACIÓN DE MATERIALES DE CONSTRUCCIÓN, INSTRUMENTOS, MEDIDORES, EQUIPOS Y ACCESORIOS MECÁNICOS, ARTÍCULOS CULTURALES.	YUANJIAN YANG	837611
E/2024-63095	18/11/24	EVOLUCIONA TALENTO	PROGRAMAS DE CAPACITACIÓN Y DESARROLLO PROFESIONAL. DISEÑO E IMPARTICIÓN DE TALLERES, CURSOS Y SEMINARIOS PARA FORTALECER LAS COMPETENCIAS LABORALES...	ESTEPHANY ENCARNACION ZAPATA	836459
E/2024-72238	20/11/24	EWD CG-E602	COMPRA, VENTA Y GESTIÓN DE PROPIEDADES INMOBILIARIAS EN GENERAL, PARA PROMOVER Y UTILIZAR BIENES INMUEBLES.	WILLIAM ARTHUR DEVIN JR	836817
E/2024-72239	20/11/24	EWD WG-C501	COMPRA, VENTA Y GESTIÓN DE PROPIEDADES INMOBILIARIAS EN GENERAL, PARA PROMOVER Y UTILIZAR BIENES INMUEBLES.	WILLIAM ARTHUR DEVIN JR	836818
E/2024-71499	15/11/24	EXPRESO IMPORT CMCD	IMPORTACIÓN, EXPORTACIÓN Y VENTA DE REPUESTOS Y ACCESORIOS PARA MAQUINARIAS INDUSTRIALES DE ZONAS FRANÇAS.	EXPRESO IMPORT CMCD, S.R.L.	836190
E/2024-65411	14/11/24	EZER	SERVICIOS DE AGENCIA DE VIAJES.	GREIDY ROSAURY PEÑA DE OTAÑO	836039
E/2024-61424	22/11/24	EZEYKE GROUP	COMERCIO DE PRODUCTOS AGRÍCOLAS EN GENERAL, REPRESENTACIONES NACIONALES E INTERNACIONALES, IMPORTACIÓN, EXPORTACIÓN Y COMERCIO.	EZEQUIEL ISAAC MONTILLA PEREZ	837295
E/2024-68688	26/11/24	F & L SIAC	PRESTACIÓN DE SERVICIOS DE DISEÑO ARQUITECTÓNICO, PLANIFICACIÓN URBANA, INGENIERÍA CIVIL, CONSTRUCCIÓN DE INFRAESTRUCTURAS Y EDIFICACIONES...	FRED OBED ARGANT, LOUINIQUE PHARIZIEN	837722
E/2024-70693	13/11/24	F. & F. LIQUOR STORE 1027	VENTA DE BEBIDAS.	MAYRA ALEJANDRA MATOS D' LA CRUZ	835820
E/2024-69114	12/11/24	F55 SPORT BAR	VENTA AL PÚBLICO CON O SIN SERVICIO A LA MESA DE BEBIDAS ALCOHÓLICAS PARA SU CONSUMO DENTRO DE LOS MISMOS...	FRANKLYN GILBERTO GOMEZ PAULINO	835389
E/2024-71086	14/11/24	FABRICA DE HIELO Y AGUA VERY COLD ISIDEL	VENTA Y DISTRIBUCION DE AGUA E HIELO	HJALMAR ALEXANDER GARCIA FELIZ	835877
E/2024-72850	22/11/24	FABULOSA FASHION R Y R	NOS DEDICAMOS A VENDER TODO TIPO DE MERCANCÍA COMO: ROPA, ZAPATOS Y DEMÁS, ADEMÁS REALIZAMOS TODO TIPO DE PEDIDOS.	CRISLEIDY DEL CARMEN LOVERA JAVIER	837304
E/2024-69802	18/11/24	FACDI	LA EMPRESA ESTÁ DEDICADA A REALIZAR ACTIVIDADES DE SERVICIO DE LIMPIEZA Y A LA VENTA DE ARTÍCULOS DE LIMPIEZAS LOS CUALES SE DETALLARAN MÁS ABAJO...	PABLO DANILO ACOSTA ANDUJAR	836326
E/2024-70795	13/11/24	FACTURACIÓN NPI	PRESTACIÓN DE SERVICIOS DE CODIFICACIÓN Y FACTURACIÓN PARA PROFESIONALES DE LA MEDICINA Y CENTROS DE SALUD.	ANA HILDA GUERRERO ALMONTE	835639
E/2024-68752	13/11/24	FAMDENT GROUP CLINICA SMILE DE SALUD DENTAL	SERVICIOS ODONTOLÓGICOS.	ALEXANDER JUNIOR DIAZ HERNANDEZ, NIDIA ESTHER ABREU DE ROSARIO	835786
E/2024-70359	12/11/24	FAMILIA FERLAND & HALLÉ	ADQUISICIÓN, ADMINISTRACIÓN, ARRENDAMIENTO Y VENTA DE BIENES INMUEBLES.	DENIS FERLAND, DIANE HALLE	835562
E/2024-71316	15/11/24	FAMILIA SANA, NACIÓN QUE GANA	CAMPAÑA DE CARÁCTER PRIVADO Y SIN FINES DE LUCRO, CREADA CON LA FINALIDAD E INTENCIÓN DE DEDICARSE A LA DEFENSA, PROMOCIÓN, PROPAGACIÓN Y DIFUSIÓN DE LOS PRINCIPIOS Y VALORES.	MINISTERIOS BETEL, INC.	836984
E/2024-73510	26/11/24	FAMILY GUERRERO BUSINESS GROUP	SERVICIO DE HOTELERÍA, RESTAURANT, TURISMO	PEDRO FUAT GUERRERO	837754
E/2024-71851	19/11/24	FANTACIA Y NOVEDADES BELGICAO3	VENTA DE ROPA, CALZADO Y JOYERÍA.	MARIA ALTAGRACIA CORCINO DE WILLIAMS	836541
E/2024-70674	12/11/24	FANTASY 4-SURE	SERVICIOS DE PELUQUERÍA Y VENTAS DE PRODUCTOS DE BELLEZA PARA EL PELO.	ANTONYLDE LEGRAND	835545
E/2024-68186	20/11/24	FARMACENTER LA FERIA	VENTA DE MEDICAMENTOS	MARITZA BOTIER LORENZO	836826
E/2024-71062	14/11/24	FARMACIA AMARYS	VENTA DE MEDICAMENTOS Y PRODUCTOS FARMACÉUTICOS.	SAMANDA YTALIA MARTINEZ TAVAREZ	835867
E/2024-73091	26/11/24	FARMACIA ELOISA	VENTA DE MEDICAMENTOS, PRODUCTOS SANITARIOS Y DE CUIDADO PERSONAL.	VERENISE CERÍ MEJÍA	837651
E/2024-72577	21/11/24	FARMACIA HICIANO	SERVICIOS DE VENTA DE MEDICAMENTOS.	FARMACIA HICIANO EIRL	837094
E/2024-64600	12/11/24	FARMACIA LA ISABELA, FARMAIS	COMPRA Y VENTA DE INSUMOS MEDICOS Y TODO MATERIAL DE MEDICINA, INVESTIGACION DE PRODUCTOS MEDICOS PARA SU POSTERIOR COMERCIALIZACION.	CARLOS JOSE ABREU GUZMAN	835471
E/2024-70268	18/11/24	FARMACIA LEMBERT II	VENTA DE PRODUCTOS FARMACEUTICOS.	FARMACIA LEMBERT S.R.L	836947
E/2024-73526	26/11/24	FARMACIA LORENA Y MÁS	COMPRA Y VENTA DE PRODUCTOS FARMACÉUTICOS AL POR MENOR, COSMÉTICOS, PERFUMERÍA, PAPELERÍA, PLÁSTICOS Y ELECTRODOMÉSTICOS.	GRUPO JOBRALOR, S.R.L.	837730
E/2024-71331	15/11/24	FARMACIA MARIA ELENA	COMPRA Y VENTA AL POR MENOR DE MEDICAMENTOS.	RUTH ALEJANDRINA SAN LUIS MARTINEZ	836067
E/2024-71273	14/11/24	FARMACIA UNO + UNO	VENTA DE PRODUCTOS FARMACEUTICOS	GRUPO HELIX, S.R.L.	836041
E/2024-71361	15/11/24	FARMACIA ZAGLUL MIRAMAR	COMPRA Y VENTA DE FÁRMACOS, MEDICAMENTOS, PRODUCTOS DE CUIDADO PERSONAL, HIGIENE, Y OTROS PRODUCTOS RELACIONADOS CON LA SALUD Y EL BIENESTAR DE PRIMERA NECESIDAD.	ZAGLUL AGUIRREURRETA, S.R.L.	836084
E/2024-70068	8/11/24	FEDERACION DE DESARROLLO INSTITUCIONAL FEDEIN	ENTIDAD SIN FINES DE LUCRO, DEDICADA A DAR APOYO AL DESARROLLO DE LAS INSTITUCIONES Y AL FORTALECIMIENTO DE ESTAS Y ASI FOMENTAR EL DESARROLLO DE NUESTROS PUEBLOS	CARLOS JOSE SANCHEZ REYNOSO, DOMINGO ERASMO REYES FIGUEROA	835607
E/2024-70972	13/11/24	FEDERACION DOMINICANA DE JIUJITSU FEDOJIUJITSU	ENTIDAD SIN FINES DE LUCROS, SE DEDICARA A DESARROLLAR, FOMENTAR Y EXPANDIRLA DISCIPLINA DEPORTIVA DEL JIUJITSU A NIVEL NACIONAL...	FEDERACION DOMINICANA DE JIUJITSU FEDOJIUJITSU	835783
E/2024-37182	13/11/24	FEDERACIÓN DOMINICANA DE ORGANIZACIONES QUE TRABAJAN EN LA PREVENCIÓN Y TRATAMIENTO DE LAS CONDUCTAS ADICTIVAS, FEDOCA	SIN FINES DE LUCRO, COLABORACIÓN Y SEGUIMIENTO A ORGANIZACIONES QUE TRABAJEN CON LA PROBLEMÁTICA SOCIAL, ESPECIALMENTE CON LAS ADICCIONES EN REPÚBLICA DOMINICANA...	GUARABIRD, INC, FUNDACION DIOS RESTAURA RD FUDIRE, MINISTERIO EVANGELISTICO EL BUEN SAMARITANO LUCAS 10: 33-37	835734
E/2024-72354	20/11/24	FELAMCA	COMPRA Y VENTA DE BIENES INMUEBLES, DESARROLLO PROYECTOS INMOBILIARIO, ASESORIA EN TRANSACCIONES INMOBILIARIAS...	MILEDY ALTAGRACIA CASTILLO DE FLORIAN, FERNANDO ANTONIO FLORIAN URBAEZ	836920
E/2024-72910	22/11/24	FELICLAZ VIP SUPER FRIA	VENTA DE BEBIDAS ALCOHOLICA	FELICITO BELEN HERNANDEZ	837350
E/2024-72926	22/11/24	FERAY BUSINESS GROUP	SERVICIO DE HOTELERÍA, RESTAURANTE, TURISMO.	PEDRO FUAT GUERRERO	837383
E/2024-70348	21/11/24	FERNANDEZ # 1 AGROINDUSTRIAL	CRÍA, DISTRIBUCIÓN, EXPORTACIÓN E IMPORTACIÓN DE POLLOS Y CARNES, VIVOS Y MUERTOS	JUAN BAUTISTA HERNANDEZ PEÑA	837115
E/2024-69919	12/11/24	FERRER FERBO H&D	IMPORTACION Y VENTA DE MATERIALES DE CONSTRUCCION Y ARTICULOS FERRETEROS EN GENERAL.	ELIFERBO HERASME DIAZ	835554
E/2024-70349	14/11/24	FERRERCENTRO DE LA ROSA JACUAGUA	VENTA DE MOBILIARIO Y EQUIPOS DE OFICINA, ADQUISICIÓN, ALMACENAJE...	DARWIN DE JESUS DE LA ROSA VASQUEZ	835955
E/2024-72216	25/11/24	FERRERCENTRO Y MADERA LAS GUARANAS	VENTAS DE ARTÍCULOS DEL HOGAR, MATERIALES DE CONSTRUCCIÓN Y MATERIALES FERRETEROS EN GENERAL.	YANCARLOS SUAREZ CASTRO	837518
E/2024-72845	22/11/24	FERRRETERÍA & MUEBLERÍA CRISTARY FMC	COMPRA Y VENTA AL POR MAYOR Y AL DETALLE DE ARTÍCULOS FERRETEROS Y MATERIALES PARA LA CONSTRUCCIÓN Y FABRICANTE DE TODOS TIPOS DE MUEBLES EN GENERAL.	SANTA CRISTINA JIMENEZ JIMENEZ	837301
E/2024-72056	19/11/24	FES OASIS TRAVEL	EMPRESA DEDICADA A OFRECER EXPERIENCIAS VACACIONALES ÚNICAS Y MEMORABLES TANTO PARA NACIONALES COMO PARA EXTRANJEROS.	FELIX ANTONIO DEL ROSARIO ROSARIO	836543
E/2024-72174	20/11/24	FESTILOOP	ORGANIZACIÓN DE EVENTOS, ALQUILERES DE BOTARGAS, TRAJES TEMÁTICOS, FOTOGRAFÍA, ANIMACIÓN, EDICIÓN DE VIDEO...	ANA CRISTINA AVILA MENDOZA	836744
E/2024-70301	21/11/24	FESTINA EVENTOS MM	PLANIFICACIÓN, ORGANIZACIÓN Y GESTIÓN DE EVENTOS DE DIVERSIÓN, CULTURALES Y ARTÍSTICOS EN GENERAL. ALQUILER DE ELEMENTOS DECORATIVOS PARA EVENTOS...	MARIA MERCEDES MEDINA ACOSTA	837026
E/2024-70506	19/11/24	FESTIVA PUBLISHING GROUP	SERVICIOS DE CREACIÓN Y PROGRAMACIÓN SOFTWARE. ASESORÍA EN PROGRAMAS DE SOFTWARE.	ENMANUEL REYES DURÁN	836481
E/2024-72460	21/11/24	FIAOH	COMERCIALIZACIÓN DE PRODUCTOS DE CONSUMO, COMO ALIMENTOS, BEBIDAS Y ARTÍCULOS DE CUIDADO PERSONAL, A TRAVÉS DE UNA PLATAFORMA WEB (INTERNET)...	BRYAN ALVAREZ VALERIO	837012
E/2024-72797	22/11/24	FIKRA	EMPRESA DEDICADA A LA COMERCIALIZACIÓN AL POR MAYOR DE ARTÍCULOS DEPORTIVOS PERSONALIZADOS TALES COMO: ROPA, CALZADO, ACCESORIOS DE UTILIDAD.	RUFINO ANTONIO SANTOS URBAEZ, JOSE ARMANDO DE JESUS CUELLO ARBAJE	837265

[210] EXPEDIENTE	[220] FECHA	[561] NOMBRE COMERCIAL	[510] ACTIVIDAD	[730] SOLICITANTE	[111] REGISTRO
E/2024-73017	25/11/24	FINAN CAAH	AGENTE DE INVERSIONES Y SOLUCIONES FINANCIERAS PRÉSTAMOS INMOBILIARIOS, RENTA CARF AUTOMOTRIZ, EQUIPOS INDUSTRIALES, MAQUINARIA, MUEBLES E INMUEBLES Y AFINES.	JHOAN MIGUEL GUZMAN PINALES	837420
E/2024-66661	21/11/24	FINIS ACCOUNTING CONSULTING	SERVICIOS DE CONTABILIDAD, FINANZAS E IMPUESTOS.	JOSÉ ALEJANDRO SOLÍS	837084
E/2024-70805	13/11/24	FIPER INVESTMENT	DESARROLLO DE PROYECTOS TURISTICOS, RESIDENCIALES, ADMINISTRACION DE INMUEBLES EN GENERAL	ELLIOT ISRAEL PEREZ	835643
E/2024-72509	21/11/24	FIREGLAS MULTISERVICIOS	FABRICACION, REMODELACION, VENTA DE PUERTAS Y VENTANAS, INSTALACION DE ALARMAS, CAMARAS, MAMPARAS, CORTINAS DE BAÑO	ALEXANDER OGANDO RAMIREZ	837043
E/2024-72676	21/11/24	FIRMA DE ABOGADOS PASCUAL ENCARNACION & ASOCIADOS	PRESTACION DE TODO TIPO DE SERVICIOS LEGALES, ASESORIAS, CONSULTORIAS Y REPRESENTACIONES EN TODAS LAS AREAS DE DERECHO...	PASCUAL EMILIO ENCARNACION ABREU	837185
E/2024-71864	20/11/24	FITNESS & BELLEZA ALVMON	FABRICACIÓN, DISTRIBUCIÓN, COMERCIALIZACIÓN, IMPORTACIÓN Y EXPORTACIÓN DE PRODUCTOS NATURALES DE CONSUMO MASIVO...	ANDRES FELIPE ALVAREZ MONTOYA	836756
E/2024-68997	13/11/24	FITNESS SUPPLY GONZALEZ PAULINO	SERVICIOS DE VENTA AL POR MAYOR Y AL DETALLE DE SUPLEMENTOS DEPORTIVOS, ROPAS, CALZADOS, CINTURONES, GUANTILLAS, PELOTAS, BANDAS ELÁSTICAS Y AFINES.	JAZMIN GONZALEZ DE DE LOS SANTOS	835762
E/2024-70753	18/11/24	FIVE BALL BAR AND LOUNGE	VENTAS AL POR MAYOR Y AL DETALLES DE BEBIDAS ALCOHÓLICAS DE TODAS LAS MARCAS EN GENERAL.	WANDY RAFAEL REYNOSO CASTRO	836271
E/2024-71477	15/11/24	FIXUP	SERVICIOS DE AGENCIA DE CITA A TRAVÉS DE UNA PAGINA WEB.	DIEGO JOSE CAMINERO GUZMAN, YASSIEL REYNOSO MOSQUEA	836177
E/2024-71019	13/11/24	FLIAFLOBRE	ADMINISTRACION DE BIENES INMUEBLES Y CONTRACCIONES CIVILES.	RAFAEL ANDRÉS FLORES BRETON	835833
E/2024-73503	26/11/24	FLORES JAVIER AJ CONSULTORES LEGALES	SERVICIOS LEGALES, ASESORIAS, REALIZAMOS TODO TIPO DE CONTRATOS	ARISMELFI FLORES JAVIER	837753
E/2024-70667	12/11/24	FLOSA TOURS	VENTA DE SERVICIOS TURÍSTICOS, EXCURSIONES EXTERNAS, VIAJES TURÍSTICOS, BOLETOS AÉREOS, CRUCEROS Y RESORTS EN TODO EL PAÍS. TOURS OPERADOR	FLOSA TOURS, S.R.L.	835539
E/2024-70175	21/11/24	FLYLASH MEAV & BEAUTY	SE DEDICARA AL AREA DE LA BELLEZA EN GENERAL, SOBRE CUIDADO DE LA PIEL, POSTURA DE CABELLO, POSTURA DE PESTAÑAS...	MADDELIN BETHANIA SILVA ALFONSO	836983
E/2024-64842	22/11/24	FMD REFRIC ELECTRIC	VENTAS DE AIRES ACONDICIONADOS NUEVOS, SERVICIOS DE MANTENIMIENTO CORRECTIVOS Y PREVENTIVOS DE TODOS LOS EQUIPOS ELÉCTRICOS Y REFRIGERACIÓN E INSTALACIÓN DE AIRES ACONDICIONADOS.	FRANCISCO ENRIQUE DE LA CRUZ AQUINO	837365
E/2024-71391	15/11/24	FOMO CONSULTING	SERVICIOS DE ASESORIA Y CONSULTORÍA EN TEMAS FISCALES, EMPRESARIALES Y ADMINISTRATIVOS.	FOMO DEVELOPMENT, S.R.L.	836304
E/2024-72207	20/11/24	FORTIBASE GLOBAL	ASESORIA DE MERCADERO, ADMINISTRACIÓN DE BIENES RAÍCES Y TODO LO RELACIONADO CON ASUNTOS JURIDICOS. ASESORIA LEGAL...	JOHNSTER BAUTISTA HERNANDEZ	836773
E/2024-70801	13/11/24	FOX RAPTOR ADVENTURE MOTOS	COMPRA, VENTA Y RENTA DE MOTOS, PARA SATISFACER LAS NECESIDADES DE CLIENTES INTERESADOS EN EL TURISMO, VACACIONES, AVENTURAS Y EXPERIENCIAS AL AIRE LIBRE.	CESAR ADRIAN BERROA RIJO	835644
E/2024-73122	25/11/24	FRANCISCO ORTUÑO HYPE-REABILITATION	ASESORIA FINANCIERA Y LEGAL, ASESORIA DE IMAGEN COMERCIAL, COMERCIALIZACIÓN DE PROPIEDADES INMOBILIARIAS, VENTAS, ALQUILER, ADMINISTRACIÓN DE CONDOMINIOS, REMODELACIÓN DE INMUEBLES...	FRANCISCO ORTUÑO AVALOS	837629
E/2024-72287	20/11/24	FRANCISCO ULLOA RADIO W	SERVICIOS DE DIFUSION Y TRANSMISION A TRAVES DE LA RADIO Y PERIODICOS DIGITALES.	FRANCISCO ULLOA	836853
E/2024-71009	15/11/24	FRANKLIN C. LAMAR CORPORATION	EMPRESA DEDICADA A OFRECER SOLUCIONES INTEGRALES EN EL SECTOR INMOBILIARIO Y DE LA CONSTRUCCIÓN, TALES COMO VENTAS DE INMUEBLES...	FRANKLIN CANELA LAMAR	836153
E/2024-71723	18/11/24	FRENTE SINDICAL SOCIAL DEMOCRATA - FRESSD	ENTIDAD DE REPRESENTACIÓN SINDICAL DE EMPLEADOS UNIVERSITARIOS	JUAN ALBERTO LEBRON DURAN	836368
E/2024-72215	20/11/24	FRESH MARKET LA CANASTA VERDE	VENTA DE PRODUCTOS PARA EL CONSUMO HUMANO, ARRÓZ, LEGUMBRES, ACEITE, FRUTAS, VEGETALES, CARNES, PESCADOS, LÁCTEOS...	SMILL FRANCISCO CARRASCO ALVARADO	836781
E/2024-72096	26/11/24	FRONTEAGUA	PURIFICACIÓN Y TRATAMIENTO DE AGUA, DISTRIBUCIÓN DE AGUA PURIFICADA EN DIFERENTES FORMATOS, COMO GARRAFONES, BOTELLAS Y DISPENSADORES.	JONAS DE JESUS OVALLES	837644
E/2024-72677	21/11/24	FRONTEAMOS RENT CARS	RENTA DE AUTOMOVILES PRIVADOS A TERCEROS.	LUIS ALBERTO JIMENEZ CRUZ, HAMLET JOBET CONTRERAS TOLENTINO	837187
E/2024-70727	13/11/24	FRUTAS Y VEGETALES HERMANOS ABREU	COMPRA, VENTA, PRODUCCIÓN Y EXPORTACIÓN DE FRUTAS Y VEGETALES. ADEMÁS, OFRECEMOS SERVICIOS DE CONTRATACIÓN Y SUBCONTRATACIÓN DE EMPRESAS NACIONALES E INTERNACIONALES QUE OPERAN EN EL MISMO SECTOR.	RAUL ABREU ROSSIS	835451
E/2024-73093	25/11/24	FRUTERA EN DIOS ESTA EL FUTURO	COMPRA Y VENTA DE TODO TIPO DE FRUTAS COMO LA SANDIA, LECHOSA, GUANÁBANA, GUINEO, ZAPOTE, MELÓN, PIÑA, FREJA, ZANAHORIAS, BRÓCOLIS, COLIFLOR Y VÍVERES.	JONAS ALISSON	837448
E/2024-72431	21/11/24	FRYL CONSTRUCCIONES	DESARROLLO URBANISTICO, DESARROLLO INMOBILIARIO, CONTRUCCIONES DE OBRAS CIVILES Y VENTA DE INMUEBLES	JUAN FREDDY HIRUJO TAMARIZ	836968
E/2024-69726	21/11/24	FUERZA DE MUJER RD	CREACIÓN Y VENTA DE AGENDAS PERSONALIZADAS DE LA MARCA: VENTAS DE PAPELERÍA, LIBROS E INFOPRODUCTOS. ORGANIZACION Y ELABORACION DE EVENTOS COMO: CHARLAS, SEMINARIOS...	LEXI SEGIBER DIAZ ENCARNACION	837056
E/2024-72895	26/11/24	FULL G. SERVICE	EMPRESA QUE OFRECE SOLUCIONES INTEGRALES COMO: REPARACIONES, MANTENIMIENTOS, INSTALACIONES, ASESORIAS, MONTAJES Y LOGÍSTICA DE EVENTOS DE ACUERDO A LA NECESIDAD DE SUS CLIENTES.	JOSE EDUARDO CASTILLO AQUINO	837733
E/2024-69544	14/11/24	FUMIGACIONES CABRERA-GARCIA J.M.	SERVICIOS DE FUMIGACIÓN Y CONTROL DE PLAGAS.	MIGUEL ANTONIO GARCIA JIMENEZ, JOSE MIGUEL CABRERA PERALTA	835984
E/2024-71962	19/11/24	FUNDACIÓN - GIEPEJ	SIN FINES DE LUCRO, ENSEÑANZA Y PREDICACION DE LA PALABRA DE DIOS, Y LOS EVANGELIOS DE LA BIBLIA, ASI MISMO BRINDARA CURSOS TEOLOGICOS...	MACKENZIE OVIDE	836582
E/2024-72064	19/11/24	FUNDACION ACCION COMUNITARIA SEMBRANDO EN EL REINO	ENTIDAD SIN FINES DE LUCRO DEDICADA A TRABAJAR AYUDANDO A LOS ANCIANOS.	ANGELA BARRERA REYES, JULIO CESAR DE LA ROSA	836640
E/2024-70436	11/11/24	FUNDACIÓN ACVAL	LA ORGANIZACIÓN SE DEDICARÁ A BRINDAR SERVICIOS INTEGRALES DE ASESORIA, DESARROLLO Y ADMINISTRACIÓN EN LA GESTIÓN DE PROYECTOS INMOBILIARIOS...	FELIX RAINIEL DE LA CRUZ CUSTODIA, RUSSELL EDUARDO CASTILLO TEJADA	836345
E/2024-73431	26/11/24	FUNDACIÓN ALMA ATA	ORGANIZACIÓN SIN FINES DE LUCRO QUE BUSCA BENEFICIAR Y CONTRIBUIR CON LA SOCIEDAD, OFRECIENDO DIFERENTE TIPOS DE AYUDAS Y/O FACILIDADES DESTINADAS A BRINDAR APOYO Y TRATAMIENTO A PERSONAS DE BAJOS RECURSOS.	CLAUDIO MANUEL JIMENEZ PEREZ	837700
E/2024-70786	13/11/24	FUNDACIÓN AMADA MARGARITA	ORGANIZACIÓN SIN FINES DE LUCRO QUE SE DEDICA AL APOYO Y GUÍA DE MUJERES EMPRENDEDORAS.	ERSIVIA DE AZA DE LEON	835628
E/2024-71655	18/11/24	FUNDACION AMBIENTAL RIOS DE LAS CORDILLERAS FARICO	ENTIDAD SIN FINES DE LUCRO, DEDICADA AL SANAMIENTO AMBIENTAL, VIVEROS, REFORESTACION, Y RESTAURACION DE RIOS.	RUBEN DARIO GARCIA VARGAS	836273
E/2024-71036	14/11/24	FUNDACIÓN AMÉRICO PÉREZ TOLENTINO	ENTIDAD SIN FINES DE LUCRO DEDICADA A APOYAR A COMUNIDADES DESFAVORECIDAS, PROMOVER EL EMPRENDIMIENTO...	NAOMI COHEN ABREU	835843
E/2024-70789	13/11/24	FUNDACIÓN AMOR POR RD	UNA ORGANIZACIÓN SIN FINES DE LUCRO DEDICADA A APOYAR LAS COMUNIDADES VULNERABLES EN LA REPÚBLICA DOMINICANA...	XENIA LEOMARY FAÑA FAÑA	835631
E/2024-72182	21/11/24	FUNDACIÓN AZUL ESPERANZA, FUNAZULES	FUNDACIÓN SIN FINES DE LUCRO PARA LA INCLUSIÓN, EL DESARROLLO INTEGRAL Y LA CALIDAD DE VIDA DE LOS NIÑOS, NIÑAS Y ADOLESCENTES CON CONDICIÓN DE AUTISMO...	JENNIFER RODRIGUEZ MERCEDES	837004
E/2024-70368	11/11/24	FUNDACION BIBLICA CRISTIANA CAMINITO DE JESUS	PROMOVER Y DESARROLLAR LA EDUCACION CRISTIANA Y SOCIAL-CIRCULAR EN LAS COMUNIDADES EN GENERAL. PROMOVER Y FACILITAR DIRECTA O INDIRECTAMENTE AYUDA A NIÑOS, JÓVENES...	FUNDACIÓN BIBLICA CRISTIANA CAMINITO DE JESUS, SANDRA PERDOMO DE HERRERA	837274
E/2024-72060	19/11/24	FUNDACIÓN BLUE SCIENCE	SIN FINES DE LUCRO, PROMOVER LA INVESTIGACION CLINICA EN NEUROCIENCIAS, CAPACITACION A PROFESIONALES DE LA SALUD RELACIONADOS A LAS NEUROCIENCIAS...	FUNDACION BLUE SCIENCE	836638
E/2024-71799	22/11/24	FUNDACIÓN BUENA VIDA FUNBUEVID	BRINDAR AYUDA A NIÑOS, ADOLESCENTES Y ENVEJECIENTES; LLEVAR A CABO PROGRAMAS DE ALFABETIZACIÓN...	NATHALIE EMILIA FRANCO VARGAS	837209
E/2024-72040	19/11/24	FUNDACION CAMINANDO EN FAMILIA FUCAFA	ENTIDAD SIN FINES DE LUCROS, DEDICADA PARA LA EDUCACIÓN, SALUD FAMILIAR Y AMBIENTAL.	ELBA LEONOR ABAD ROBLES	836630
E/2024-72521	21/11/24	FUNDACIÓN CCI	CONTRIBUIR CON LAS CAUSAS SOCIALES CON LAS QUE SE IDENTIFIQUE, PROMOVER Y ORGANIZAR ACTIVIDADES DE CARÁCTER CULTURAL...	CAPITAL, CREDITO E INVERSIONES CCI, S.A.	837082
E/2024-67839	22/11/24	FUNDACIÓN COMUNIDAD ATLETICA BASE. FUNCOABA.	DESARROLLO DEL DEPORTE MEDIANTE SUS ACTIVIDADES DE COMPETENCIA Y APOYO A LOS CLUBES DE BASE INICIAL. ENTIDAD SIN FINES DE LUCRO.	JUAN JOSE UBALDO CABRERA	837259
E/2024-71325	15/11/24	FUNDACION DON JACINTO RF	BRINDAR APOYO Y AYUDA A LA FAMILIA DE BAJO RECURSOS CON LOS ENSERES DEL HOGAR.	SANTO RODRIGUEZ MARTINEZ	836065
E/2024-59846	15/11/24	FUNDACIÓN ERIS SABINO	LA FUNDACIÓN SE DEDICA A LA PROMOCIÓN DEL BIENESTAR SOCIAL, ENFOCÁNDOSE EN EL APOYO A COMUNIDADES VULNERABLES A TRAVÉS DE PROGRAMAS DE ASISTENCIA SOCIAL...	MANLIO AUGUSTO ROSADO SABINO	836098
E/2024-71697	19/11/24	FUNDACIÓN EVANGÉLICA SOLIDARIDAD-FUNESOL	ENTIDAD SIN FINES DE LUCRO CON EL OBJETIVO: EVANGELIZACIÓN Y PLANTACIÓN DE IGLESIAS, DESARROLLO COMUNITARIO, ATENCIÓN SANITARIA...	PIERRE GERALD VICTORIN	836597
E/2024-70170	11/11/24	FUNDACIÓN EVANGELÍSTICA MISIONERA, SEMBRANDO CON LÁGRIMAS Y RECORRIENDO CON REGOCIJO, SALMO 126: 5 - 6	ENTIDAD SIN FINES DE LUCRO, PARA APOYO SOCIAL: PROVEER ASISTENCIA MATERIAL COMO ALIMENTOS, ROPA, Y ARTÍCULOS DE PRIMERA NECESIDAD A FAMILIAS EN SITUACIONES VULNERABLE.	MINORCA CAROLINA PRENSA	836472
E/2024-73561	26/11/24	FUNDACIÓN FAMILIAS EN RESILIENCIA-FUNFAMIRES	OGANIZACION SIN FINES DE LUCRO DEDICADA A AYUDAR A LAS FAMILIAS A SALIR DE LAS DIFICULTADES Y A SEGUIR ADELANTE EN CUALQUIER ADVERSIDAD QUE SE LES PRESENTE.	JEHOVANI MATEO GARCIA	837766
E/2024-71170	15/11/24	FUNDACIÓN FELIX CABREJA	SIN FINES DE LUCRO PARA AYUDA ECONOMICA Y SOCIAL A TODA PERSONA QUE SE ENCUENTRE EN UN ESTADO VULNERABLE, SIN IMPORTAR LA EDAD...	MARIA MARISOL CABREJA MOREL	835966
E/2024-73284	25/11/24	FUNDACION FUENTE DE SALVACION CON LA ANTORCHA ENCENDIDA	ENTIDAD SIN FINES DE LUCROS DEDICADA A AYUDAR A LOS ADULTOS A LEER Y AVANCE DE LA EDUCACION DE LOS NIÑOS, NIÑAS Y ADOLESCENTES, AYUDAR AL DESARROLLO DE LA FAMILIA MEDIANTE CURSOS TALLERES Y CHARLAS	SANTA GERBACIA TIBREY HERNANDEZ	837663
E/2024-73171	25/11/24	FUNDACIÓN GABRIEL ROIG ROSELLO	ASOCIACIÓN SIN FINES DE LUCRO QUE TIENE EL OBJETIVO DE REALIZAR DONACIONES A LAS DIFERENTES FUNDACIONES O ASOCIACIONES SIN FINES DE LUCRO QUE TRABAJAN EN BENEFICIO DE LAS PERSONAS...	GABRIEL LEON ROIG ALFARO	837521
E/2024-70292	22/11/24	FUNDACIÓN GERIÁTRICA VERDE OCASO	FUNDACIÓN ENFOCADA EN LA RECAUDACIÓN DE FONDOS PARA FINANCIAR PROGRAMAS, PROYECTOS...	VICTOR ESTEBAN PEÑA HERNÁNDEZ	837271
E/2024-73491	26/11/24	FUNDACIÓN GRAN YO SOY - FUNGRAYO	ENTIDAD SIN FINES DE LUCROS DEDICADA AYUDA SOCIAL A LAS MUJERES DE ESCASOS RECURSOS DE LA COMUNIDAD Y AYUDAS COMUNITARIAS.	MAYRA BATISTA MILLORD	837764
E/2024-72886	22/11/24	FUNDACION GRUPO DE CARNAVAL LOS BRONCOS DE LA VEGA	ENTIDAD SIN FINES DE LUCRO, DEDICADA A DESARROLLAR PROGRAMAS DE BIENESTAR SOCIAL, EDUCATIVO, CULTURAL Y ECONOMICO, EN BENEFICIO DE LA SOCIEDAD	FUNDACION GRUPO DE CARNAVAL LOS BRONCOS DE LA VEGA	837362
E/2024-71395	19/11/24	FUNDACION HACIENDO REALIDAD SUEÑOS EDUCATIVOS R.S	ENTIDAD SIN FINES DE LUCRO, DEDICADA A DAR APOYO A LOS ESTUDIANTES, EN TODOS LOS NIVELES EDUCATIVOS, OPERANDO TANTO A NIVEL NACIONAL COMO INTERNACIONAL.	EVELYN RIJO SANTANA	836593
E/2024-68306	22/11/24	FUNDACIÓN HJOP	ENTIDAD SIN FINES DE LUCRO, DEDICADA A AYUDAR A LAS PERSONAS, MAS NECESITADAS.	WEDLYNE FRANCOIS	837405
E/2024-71414	15/11/24	FUNDACION INTERNACIONAL DRES. SENA MURSION	FUNDACIÓN SIN FINES DE LUCRO PARA AYUDAR A NIÑOS, JÓVENES, ADULTOS Y ENVEJECIENTES CON LA FINALIDAD DE SUMINISTRAR ALIMENTOS, ROPA...	VICTOR EDUARDO SENA ACOSTA, BRENDA LIZ RODRIGUEZ MURSION	836122
E/2024-71326	25/11/24	FUNDACION JEHOVA JIREH TIEMPO DE COSECHA, TDC	ORGANIZACION SIN FINES DE LUCRO QUE APOYA A NIÑOS HUERFANOS, VIOLADOS, VULNERABLES, MALTRATADOS, DE PADRES ENCARCELADOS Y DE MADRES SOLTERAS...	THANIA MARGARITA PERALTA DE RODRIGUEZ	837471
E/2024-72404	21/11/24	FUNDACIÓN KAINOS INTEGRAL - AP 21.5	ENTIDAD SIN FINES DE LUCRO DEDICADA A SERVIR A LAS COMUNIDADES MÁS VULNERABLES A TRAVÉS DE PROGRAMAS SOCIALES, EDUCATIVOS Y ESPIRITUALES, INSPIRADOS EN LOS PRINCIPIOS CRISTIANOS...	INDHIRA ELIZABETH CID POUERIET	836959
E/2024-70926	15/11/24	FUNDACIÓN LAS HERENCIAS FAMILIARES-FUNHEFA	ENTIDAD SIN FINES DE LUCRO DEDICADA A PROVEER AYUDAS SOCIALES A PERSONAS DE ESCASOS RECURSOS TALES COMO: NIÑOS, ADOLESCENTES, ADULTOS Y A LA COMUNIDAD EN GENERAL.	RUTH DELANEA BASTARDO GIL DE SALAZAR	836186
E/2024-66096	25/11/24	FUNDACION LEVANTATE Y PROGRESA	ORGANIZACIÓN SIN FINES DE LUCROS PARA AYUDAR A LOS NECESITADOS. EN LAS ÁREAS FÍSICAS, EDUCATIVAS Y PSICOLÓGICAS.	URDA ALTAGRACIA MARTÍNEZ TAPIA DE VARGAS	837426
E/2024-70571	12/11/24	FUNDACION LLEGO TU BENDICION RD	ENTIDAD SIN FINES DE LUCRO, PARA DONACIONES, DE MEDICAMENTOS, ALIMENTOS, EDUCACIÓN, ASISTENCIA SOCIAL, PROTECCIÓN PARA ENVEJECIENTES E INFANTES Y CUIDADOS DEL MEDIO AMBIENTE.	RICARDO SABINO ROSARIO, DALIDA BERNARDA CABRERA PAULA	835450
E/2024-72010	19/11/24	FUNDACIÓN MAMA TINITA	ENTIDAD SIN FINES DE LUCRO PARA INCENTIVAR EL DESARROLLO DE LAS ARTES EN NIÑOS, ADOLESCENTES Y ADULTOS.	ALEJANDRA MILAGROS LUGO CASTAÑOS	836596
E/2024-58416	18/11/24	FUNDACIÓN MANO AMIGA DEL CREADOR FUMACREA	ENTIDAD SIN FINES DE LUCRO PARA TRABAJAR CON NIÑAS, NIÑOS Y ENVEJECIENTES CANALIZANDO AYUDA PARA LOS MAS NECESITADOS...	LOURDES JOSEFINA LARA	836320
E/2024-71927	19/11/24	FUNDACION MARIA GONZALEZ SEMBRANDO ESPERANZA AL DESARROLLO DE SANTA FE-FSEALD	ENTIDAD SIN FINES DE LUCRO DEDICADA A ELEVAR EL NIVEL EN EDUCACIÓN Y PROYECTOS SOCIALES.	LUIS RODRIGUEZ NUÑEZ	836519
E/2024-70421	12/11/24	FUNDACIÓN MAXIMILIANO ALMONTE LOPEZ	ACTIVIDADES DE BIEN SOCIAL Y COMUNITARIO DE INTERÉS PÚBLICO CON FINES LICITO Y SIN INTERÉS LUCRATIVO PARA SUS PROMOTORES	JOSE JOAQUIN DE JS ALMONTE BUENO	835583
E/2024-72417	21/11/24	FUNDACIÓN MUJER VIRTUOSA FUNMUVI	FUNDACIÓN PARA PROMOVER Y FORTALECER LAS COMPETENCIAS DE LAS MUJERES, EN LO ESPIRITUAL, SOCIAL, PROFESIONAL Y ECONÓMICA Y SU SALUD FÍSICA Y MENTAL. ENTIDAD SIN FINES DE LUCRO.	ARANILDA BAUTISTA GONZÁLEZ DE RAMIREZ	837165

[210] EXPEDIENTE	[220] FECHA	[561] NOMBRE COMERCIAL	[510] ACTIVIDAD	[730] SOLICITANTE	[111] REGISTRO
E/2024-71923	19/11/24	FUNDACIÓN MUJERES DE IMPACTO-FUIMPA	ENTIDAD SIN FINES DE LUCRO DEDICADA A FOMENTAR LA EDUCACIÓN PARA AYUDAR A MUJERES DE BAJOS RECURSOS Y VULNERABLES A VIOLENCIA PARA ALCANZAR UN DESARROLLO SOSTENIBLE.	NARDY DOLORES RINCON MORLA	836522
E/2024-71800	18/11/24	FUNDACION NACIONAL DE EMPLEO Y DESARROLLO INTEGRAL FUNEDI	INSTITUCIÓN SIN FINES DE LUCRO DEDICADA A ORIENTAR A JÓVENES Y ADULTOS EN LA EDUCACIÓN Y CAPACITACIÓN PARA EL EMPLEO Y SU DESARROLLO PERSONAL Y PONER EN CONTACTO LA OFERTA CON LA DEMANDA DE MANO DE OBRA...	MIGUEL ALTAGRACIA DE LEON CARBONELL, EDUARDO ANTONIO DE LEON LIBERATO, FUNDACION NACIONAL DE EMPLEO Y DESARROLLO INTEGRAL FUNEDI, INC	837239
E/2024-70252	11/11/24	FUNDACIÓN NEGRO ARIAS	SIN FINES DE LUCRO PROMOVER CONCIENCIACIÓN SOBRE UNA CAUSA SOCIAL, AYUDAR A RECAUDAR FONDOS PARA UN TEMA ESPECÍFICO, AYUDAR A LA COMUNIDAD, AYUDAR EN EL ÁREA DE SALUD.	CAROLINA ANGELICA ARIAS REYES, DONAIRY MARITZA MARTINEZ ARIAS	837593
E/2024-71901	19/11/24	FUNDACIÓN OBRA A SEGUIR	DEDICADA A MEJORAR LAS CONDICIONES DE VIDA Y HÁBITAT DE COMUNIDADES VULNERABLES A TRAVÉS DE LA IDENTIFICACIÓN, DISEÑO...	NORKA ROSSINA RIVAS DE CARRASQUERO	836538
E/2024-70695	12/11/24	FUNDACION PARA EL DESARROLLO DE EDUCACION EN SICOLOGIA - FUDESI	ENTIDAD SIN FINES DE LUCRO DEDICADA A IMPARTIR PROGRAMAS Y DOCENCIA EN TODAS LAS ÁREAS DE LA PSICOLOGÍA EN GENERAL.	MERLIZ ROCIO LIZARDO GUZMAN	835563
E/2024-73423	26/11/24	FUNDACION PERFAEZ	ENTIDAD SIN FINES DE LUCRO, DEDICADA A GESTIONAR Y PROPORCIONAR AYUDAS A FAMILIAS DE BAJOS RECURSOS; APOYO A NIÑOS Y NIÑAS HUÉRFANOS Y DESAMPARADOS CON ALIMENTOS...	YESENIA MARIA PERDOMO	837696
E/2024-69806	13/11/24	FUNDACIÓN PROGRESO GLOBAL PARA TODOS FUNPROGLOTO	LA ORGANIZACIÓN SE DEDICARÁ A DESARROLLAR PLANES SOCIALES PARA TODAS LAS FAMILIAS A NIVEL NACIONAL. SU OBJETIVO ES PROMOVER EL CRECIMIENTO EN DIVERSAS ÁREAS ECONÓMICAS...	YASSER SERULLE FERDINAND	835768
E/2024-71097	19/11/24	FUNDACION SALUD & VIDA SCJ MAS FUNSAVIMAS	LA FUNDACION SALUD & VIDA TIENE COMO FIN PRINCIPAL LA BÚSQUEDA DEL BIENESTAR DE SALUD MEDICA Y MENTAL, TANTO EN EL ÁMBITO DEL CUIDADO PERSONAL...	SANTO ADOLFO ANGLADA DE PAULA	836485
E/2024-70866	13/11/24	FUNDACIÓN SALUD MASCULINA DR. SAMADI	DONACIÓN DE EQUIPOS MÉDICOS, ELABORACIÓN DE PRUEBAS Y ANALÍTICA DE LABORATORIO, CONSULTAS MÉDICAS GRATUITAS, INTERVENCIONES QUIRÚRGICAS...	DAVID BABAK SAMADI	835691
E/2024-71722	18/11/24	FUNDACION SEMILLAS DE SALVACION	ENTIDAD SIN FINES DE LUCRO CON LA FINALIDAD DE ALCANZAR A LA NIÑEZ, LA JUVENTUD Y LAS FAMILIAS EN GENERAL PARA OFRECERLES AYUDA PARA SU INTEGRIDAD FISICA...	ANDY YARENY RODRIGUEZ GOMEZ	836366
E/2024-70956	13/11/24	FUNDACIÓN TE REGALO UNA SONRISA	ENTIDAD SIN FINES DE LUCRO LA CUAL SE DEDICARÁ A LA AYUDA DE PERSONAS DE ESCASOS RECURSOS; ASISTENCIA EN LA ORIENTACIÓN DE LAS PERSONAS MAS DESPOSEIDAS...	FRANDY ENMANUEL UREÑA PERALTA, FRANNELLY ELIZABETH PERALTA RODRIGUEZ	835773
E/2024-70584	12/11/24	FUNDACION VICTOR MOYA	ES UNA FUNDACION DEDICADA A OFRECER APOYO INTEGRAL A LOS ADULTOS MAYORES, MEJORANDO SU CALIDAD DE VIDA A TRAVÉS DE SERVICIOS MÉDICOS...	YASAIDA MOYA ALVAREZ	835484
E/2024-69924	13/11/24	FUNDACIÓN VIDA Y UNIÓN COMUNITARIA.	ASOCIACIÓN SIN FINES DE LUCRO DESTINADA A CONTRIBUIR CON EL DESARROLLO INTEGRAL DE JÓVENES Y ENVEJECIENTES EN SITUACIONES DE VULNERABILIDAD...	JANELSON NUÑEZ DE JESUS	835729
E/2024-72452	21/11/24	FUNDACION VISION 20/20	SERVICIOS DE CONSULTAS OFTALMOLÓGICAS, CHARLAS Y TALLERES SOBRE EL CUIDADO DE LA VISIÓN, TERAPIA FAMILIAR Y DE PAREJA. ENTIDAD SIN FINES DE LUCRO.	ORIOLE EMIGDIO CABRERA CUELLO	837007
E/2024-72170	20/11/24	FUNDADORES 00	ACTIVIDADES DE CORRETAJE EMPRESARIAL	CARMEN RODRIGUEZ VALDES	836736
E/2024-71272	20/11/24	FUNERARIA Y VENTA DE ATAÚDES LA FACILIDAD	SERVICIOS FUNERARIOS, COMPRA, VENTA, DISTRIBUCIÓN Y COMERCIALIZACIÓN DE ATAÚDES.	FRANCISCO PEÑA CASTILLO	836793
E/2024-71765	18/11/24	FUTURO HOY CON ROBERTO FULCAR	ES UN PODCAST CREADO PARA MIRAR EL FUTURO DESDE EL PRESENTE, ORIENTADO AL ANÁLISIS DE LAS TENDENCIAS Y LOS PROBLEMAS GLOBALES QUE AFECTARÁN A LA SOCIEDAD Y EL DESARROLLO HUMANO EN EL PORVENIR...	ROBERTO FULCAR ENCARNACION	836416
E/2024-70177	11/11/24	G Y B, GONZALEZ BISONO TECHNOLOGY	REPARACION DE COMPUTADORAS Y TELEVISORES SMART, VENTA DE EQUIPOS TECNOLOGICOS, REPARACION DE CELULARES E INSTALACION DE PANTALLAS	WILLIAM ANELSY GONZALEZ DISLA	836009
E/2024-72408	25/11/24	G&G TECHNOCRASH	COMPRA Y VENTA DE EQUIPOS ELECTRONICOS Y TECNOLOGICOS TALES COMO: COMPUTADORAS, LAPTOPS, DRONES, TELEVISORES, TABLETS, CELULARES, BOCINAS, CONSOLAS DE VIDEO JUEGOS...	DAULIS VALENTIN GUERRERO ROSARIO	837402
E/2024-70024	8/11/24	G206 OB PROPERTY	ADQUISICIÓN, VENTA, ADMINISTRACIÓN Y TENENCIA DE BIENES INMUEBLES, CON EL PROPÓSITO DE ADMINISTRARLOS, RENTARLOS O VENDERLOS.	ANTONIO MIRA LOPEZ, KARINA JOHANNA PEÑA CRUZ	835601
E/2024-70896	13/11/24	G24 INVESTMENTS	COMPRA, VENTA Y TENENCIA DE BIENES INMUEBLES, ADMINISTRACION Y GESTION DE FINCA RAIZ	SANTIAGO JIMENEZ GUZMAN	835733
E/2024-72425	21/11/24	GA BROKERS - REPUBLICA DOMINICANA	SERVICIOS DE CORREDORES DE SEGUROS.	GUILLERMO ENRIQUE HERRERA CHACON	836964
E/2024-71082	18/11/24	GABPRO EVENTS & EXPERIENCES	SERVICIOS DE EVENTOS EJECUTIVOS COMO CONGRESOS, REUNIONES CORPORATIVAS Y CONVENCIONES, LANZAMIENTOS DE PRODUCTOS DISEÑADOS PARA MARCAS DE LUJO O EMPRESAS INNOVADORAS.	JULIO CESAR CARRILLO AGUILAR	836291
E/2024-69793	14/11/24	GABRIEL MARIA GM	SERVICIO DE MECANICO DE MOTOCICLETAS, VENTAS DE REPUESTOS DE MOTOR, REPARACION DE MOTOR	GABRIEL MARIA	835959
E/2024-70540	12/11/24	GABY & EYDEN SURTIDORA & COMPRARENTA	VENTA DE BEBIDA, PRODUCTOS COMESTIBLES, PLASTICOS DEL HOGAR, PRODUCTOS LIMPIEZA, DULCES, ENLATADOS, DESECHABLE TALES COMO: PAPEL HIGIENICO, SERVILLETAS, PLATOS PLASTICOS...	JOSE NATIVIDAD DE LA ROSA FLORENTINO	835419
E/2024-66136	13/11/24	GAJA INVESTMENT GROUP	VENTA DE COMIDA RÁPIDA, DESAYUNO Y ALMUERZO TIPO RESTAURANTE, VENTA DE PESCADOS Y MARISCOS.	ALEXANDER HENRIQUEZ OTAÑO	835736
E/2024-72604	22/11/24	GALLERA EL HÁTICO	COMPRA Y VENTA ANIMALES Y SERVICIOS DE RECREACION DEPORTIVA DE GALLOS.	MIRIAM GARCIA DE GUERRERO, MARTIN GUERRERO JIMENEZ	837284
E/2024-71143	14/11/24	GALLOS MOISES TAVAREZ	OBJETO IMPORTACION & EXPORTACION ANIMALES, BOVINO,CAPRINO, EQUINO, PORCINOS, GALLOS, GALLINAS, CRIA DE GANADO DE LECHE COMPRA Y VENTA DE TERRENOS PARA PRODUCCION DE CARNES Y HUEVOS.	MOISES DE JESUS TAVAREZ DIAZ, YASMIN DEL CARMEN BATISTA POLANCO	835945
E/2024-72409	21/11/24	GALOPE MANAGEMENT	PRESTACIÓN DE SERVICIOS PARA LA GESTIÓN INTEGRAL Y OPERATIVA DE ORGANIZACIONES, INCLUYENDO PLANIFICACIÓN, ADMINISTRACIÓN, LIDERAZGO, OPTIMIZACIÓN DE RECURSOS Y DESARROLLO ESTRATÉGICO.	RUBEN DARIO GARCIA ALONZO, KEIRY ATALIA ALONZO PENICHE	836960
E/2024-72695	25/11/24	GARCIMED	BRINDAR SERVICIOS DE VENTA DE EQUIPOS SUMINISTROS Y ACCESORIOS DE LABORATORIO: SUMINISTROS, PRODUCTOS DE TRATAMIENTO Y CUIDADO DEL ENFERMO; PRODUCTOS PARA LOS SERVICIOS MÉDICOS DE URGENCIAS Y CAMPO...	OMERO ANTONIO GARCIA GARCIA	837558
E/2024-72868	22/11/24	GAREY FINANCE	INVERSIÓN EN CAPITAL DE SOCIEDADES COMERCIALES LOCALES Y EXTRANJERAS, INVERSIÓN INMOBILIARIA EN EL SECTOR TURÍSTICO.	VICTOR EUGENIO HERNANDEZ MOLINA	837326
E/2024-72284	20/11/24	GARMA INDUSTRIAL	VENTA DE REPUESTOS E IMPLEMENTOS PARA MAQUINAS INDUSTRIALES	SARAH DELIA LEON CRUZ	836856
E/2024-72551	21/11/24	GARNISH	IMPORTACIÓN Y EXPORTACIÓN DE ALIMENTOS Y BEBIDAS, ASI COMO COMPRA, VENTA Y DISTRIBUCION AL ESTADO DOMINICANO, ASI COMO COMPRA, VENTA DISTRIBUCION LOCAL.	JOSE MANUEL PEREZ SANCHEZ	837087
E/2024-71937	19/11/24	GASOLINERA LOS CHACHACES	VENTA, DISTRIBUCION Y TRANSPORTE Y ABASTECIMIENTO DE TODO TIPO DE COMBUSTIBLES	GASOLINERA LOS CHACHACES, S.R.L., LISY CAROLINA RODRIGUEZ TINEO	836561
E/2024-67247	30/10/24	GC GADIEL IMPRESIONES	SERVICIOS DE DIGITACIÓN, COPIADO, ESCANEADO E IMPRESIONES EN GENERAL.	GABRIELA FERNANDA CASTILLO PERALTA	837324
E/2024-72538	21/11/24	GDC EQUIPOS Y CONSTRUCCIONES	ALQUILER DE EQUIPOS DE CONSTRUCCION VENTA DE MATERIALES, TRANSPORTE DE MATERIALES.	ANDERSON ALEJANDRO SERRANO PEREZ	836954
E/2024-72841	22/11/24	GDC809	VENTA DE PRENDAS DE VESTIR Y ACCESORIOS.	BRASHELIN MERCEDES BURGOS MARTINEZ	837302
E/2024-67522	26/11/24	GEC CIGARS	PRODUCCIÓN, DISTRIBUCIÓN, Y EXPORTACIÓN DE CIGARROS.	LUIS MANUEL GOMEZ	837661
E/2024-68980	25/11/24	GEGARICH STUDIO	SERVICIO DE FOTOGRAFÍA PROFESIONAL, PRODUCCIÓN DE VÍDEOS CREATIVOS, SUBLIMACIÓN, PERSONALIZACIÓN DE PRODUCTOS, MARKETING Y PUBLICIDAD, COSTURA Y DISEÑO DE ROPA.	GENESIS GARCÍA RICHARDSON	837585
E/2024-62088	21/11/24	GENET	ASESORIA EN MATERIA DE FINANZAS, SEGUROS, MERCADERO, PUBLICIDAD Y LEGAL.	FRANCISCO ALEJANDRO CAMPOS ALVAREZ	836980
E/2024-71554	19/11/24	GENIALDROP	SERVICIO DE VENTAS AL POR MAYOR Y AL DETALLE DE PRODUCTOS Y EQUIPOS TECNOLOGICOS, ELECTRÓNICA, ARTÍCULOS PARA EL HOGAR, BELLEZA, CELULARES, TELEVISORES...	ELEAZAR SALCEDO PADILLA, LIVANNA ROSA	836594
E/2024-70723	12/11/24	GENTECH	VENTA AL POR MAYOR DE EQUIPOS INFORMÁTICOS Y MÁQUINAS ELECTRÓNICAS DE ESCRIBIR Y CALCULAR (INCL. LA VENTA DE COMP. INCLUSO LAS PORTÁTILES Y SUS PERIFÉRICOS, IMPRESORAS, SOFTWARE.) VENTA AL POR MAYOR DE SOFTWARE.	AMBIORIX ISMAEL PEREZ CABREJA	835590
E/2024-73313	26/11/24	GEO CHILDREN & SENIORS FOUNDATION	AYUDAR A LOS NIÑOS Y ENVEJECIENTES EN LAS ÁREAS DE SALUD, EDUCATIVA, SOCIAL Y ECONÓMICA, EN ARAS DE MEJORAR SU CALIDAD DE VIDA. SIN FINES DE LUCRO.	MANUEL RAMON BARRETT DIAZ	837618
E/2024-73458	26/11/24	GEPIANO SHOP	COMPRA, VENTA Y DISTRIBUCIÓN DE MERCANCIAS TALES COMO: ROPA, RELOJ, GORRA, JERSEY, CASCO DE MOTOR.	ENMANUEL JOSE SOTO SOTO	837711
E/2024-72812	22/11/24	GERAIS, ABOGADOS ASOCIADOS	SERVICIOS JURIDICOS, ASESORIA LEGAL Y FINANCIERA	GERAIS ABOGADOS ASOCIADOS, S.R.L.	837277
E/2024-70500	12/11/24	GERBELLYN KOSMETICS	FABRICACIÓN, VENTA Y DISTRIBUCIÓN DE PRODUCTOS DE MAQUILLAJE PARA EL ROSTRO, COSMETICOS PARA EL CUIDADO DE LA PIEL, CUERPO Y CABELLO, ASÍ COMO ARTÍCULOS Y HERRAMIENTAS DE BELLEZA EN GENERAL.	GERBELLYN NATALIA MATEO CORNIEL	835403
E/2024-59742	23/9/24	GERCOLAGENO	VENTA DE COLÁGENO EN POLVO Y PRODUCTOS NATURALES.	WENDY ARCANGEL MATEO	826977
E/2024-70442	15/11/24	GERTAS	TENEDORA DE ACCIONES Y GESTIONES FINANCIERAS CORPORATIVAS	GERTAS, S. R. L.	836070
E/2024-67050	14/11/24	GHCP IMPORT	IMPORTACIÓN, DISTRIBUCIÓN, COMERCIALIZACIÓN Y VENTA TANTO EN EL MERCADO DOMESTICO COMO EL EXTRANJERO...	RAINBOW IMPORT, S.R.L.	835973
E/2024-70581	12/11/24	GHIZA	IMPORTACION, EXPORTACION Y COMERCIALIZACION DE PASTAS, TRIGO, HARINA, GALLETAS, ACEITE, ARROZ, HABICHUELAS Y GRANOS SECOS.	RUKAIA HOLDINGS, SRL	835474
E/2024-73003	25/11/24	GIFT SHOP BALLOONS JBC	TIENDA DECORATIVA EN GENERAL, VENTA Y DISTRIBUCIÓN DE TODO TIPO DE ARTÍCULOS PARA FIESTAS Y CUMPLEAÑOS.	JESSICA BEATO CLAUDIO	837414
E/2024-66451	18/11/24	GIOVA IMPORT B&C	VENTA DE ROPA Y TENIS AL POR MAYOR Y DETALLE.	GIOBANNI ALBERTO BAUTISTA BAUTISTA	836407
E/2024-10977	5/11/24	GIOVANNA PAPELERIA		GIOVANNA ELISA PERALTA FERMIN	837143
E/2024-70236	12/11/24	GIRLS LINK	EVENTOS, PODCAST, VENTAS DE ROPA Y PRODUCTOS DE BELLEZA DE USO CORPORALES Y CAPILAR.	GRACIELA ESTHER VARGAS PIMENTEL	835470
E/2024-72006	19/11/24	GIRO YA 2019	SERVICIOS DE ENVÍO DE DINERO Y RECEPCIÓN DE REMESAS, CAMBIO DE DIVISAS Y AFINES.	RUBEN JOSUE PANDARES ORTIZ	836600
E/2024-72888	22/11/24	GLAM BY ROB	SERVICIOS DE MAQUILLAJE PROFESIONAL, CURSOS DE MAQUILLAJE, MICROBLADING, CEJAS, PEINADOS ELABORADOS, MICROPIGMENTACIÓN, SALÓN DE BELLEZA, VENTA DE PRODUCTOS DE BELLEZA.	ROBERT EMIL MARTINEZ ABREU	837331
E/2024-71225	14/11/24	GLEESON INVESTMENTS	IMPORTACIÓN, DISTRIBUCIÓN Y VENTA AL POR MAYOR Y DETALLE DE PRODUCTOS COMESTIBLES EN GENERAL.	GLEESON INVESTMENTS, S.R.L.	835993
E/2024-71906	25/11/24	GLEN J BAKERY	ELABORACION Y DISTRIBUCION DE PRODUCTOS DERIVADOS DE LA HARINA.	GLENIS BELLANILDA ALT. JOAQUIN ALMONTE	837555
E/2024-71794	20/11/24	GLOBAL BUSINESS PODCAST GBPCA	PROGRAMA DE RADIO DE ENTREVISTAS A PERSONALIDADES DEL MUNDO DE LOS NEGOCIOS Y LOS EMPRENDIMIENTOS.	CAPACITACION ESPECIALIZADA (CAES)	836796
E/2024-71194	14/11/24	GLOBALSPA	COMERCIALIZACION DE PRODUCTOS Y SERVICIOS PARA SPA Y COSMETICOS.	GLOBALSPA C POR A	835961
E/2024-71472	22/11/24	GLOBISER BAÑOS & MAS	VENTAS DE BAÑOS, LAVAMANOS, ESPEJOS, LLAVES, MAMPARAS, COCINAS Y TODO LO RELACIONADO A LA ACTIVIDAD PRINCIPAL.	ISMAEL CUEVAS JIMENEZ	837314
E/2024-73073	25/11/24	GLOBO W DRINK BAR	VENTA DE BEBIDAS ALCOHÓLICAS Y SERVICIOS DE CENTRO DE ENTRETENIMIENTO.	WILSON RODRIGUEZ BATISTA	837453
E/2024-72687	22/11/24	GLOBOS DOMINICANOS PC	SERVICIO DE IMPRESIÓN DE IMÁGENES EN GLOBOS, PUBLICIDAD, IMPRESIONES EN GENERAL, ELABORACIÓN DE LETREROS, REVISTAS...	GLOBOS DOMINICANOS PC, EIRL	837201
E/2024-72724	26/11/24	GLOSSIER HAIR STUDIO	ADMINISTRACIÓN DE SALONES Y PELUQUERIA	SAIKA MICHELLE SOTO HACHE	837691
E/2024-72901	22/11/24	GO PREMIUM TRASFER	TURISMO EN GENERAL, BRINDAR TRANSPORTES TURÍSTICOS TERRESTRES DE PASAJEROS VIP, PREMIUM Y COMPARTIDO, VENTA DE EXCURSIONES, VENTA DE TRANSPORTES TURÍSTICOS TERRESTRES...	YEFFREY MATEO	837345
E/2024-67339	15/11/24	GO TRACK GPS	BRINDAR LOS SERVICIOS DE IMPORTACIÓN, VENTAS Y INSTALACIÓN DE EQUIPOS DE RASTREO.	BENJAMIN PEREZ BATISTA	836150
E/2024-70499	13/11/24	GOLD FINGERS LUXURY APARTMENTS	ADMINISTRACIÓN DE RESIDENCIAL Y SERVICIOS INMOBILIARIOS. VENTA, ALQUILER Y CONSTRUCCIÓN DE INMUEBLES	HECTOR ANTONIO RAFAEL RODRIGUEZ MARTINEZ, YANCARLOS JOSE FERMIN NOESI	835709
E/2024-66024	14/11/24	GOLDEN JEY CONSTRUCCION	SE DEDICA A LA PLANIFICACIÓN, DESARROLLO, Y EJECUCIÓN DE PROYECTOS DE CONSTRUCCIÓN DE ALTA CALIDAD.	JOSE RAFAEL NUÑEZ ROSARIO	835933
E/2024-72149	20/11/24	GOLDEN WAY LUXURY & LOTS	COMPRA, VENTA, ALQUILER Y ADMINISTRACIÓN DE INMUEBLES EN GENERAL. SERVICIOS DE BIENES RAICES.	RICHARD DAVID CASTILLO SANCHEZ	836725
E/2024-70760	13/11/24	GOLF-N-SHOTS	SERVICIOS DE CAMPO DE GOLF, VENTA DE EXCURSIONES DE PRATICA DE GOLF, TIRO DE GOLF, AMENIDADES, CLUB DEPORTIVO DE GOLF...	ALI AIR INVESTMENTS SRL	835614
E/2024-72804	22/11/24	GOMEZ RAED	VENTAS Y DISTRIBUCIÓN DE ALIMENTOS Y BEBIDAS, SERVICIOS DE CATERING, INVERSIONES EN BIENES RAICES.	EDWIN MIGUEL PEREZ GOMEZ	837272
E/2024-71903	20/11/24	GONELL LUNAR LOUNGE AND BAR	VENTA DE COMIDAS, BEBIDAS ALCOHÓLICAS	REYMI DARIANNA GONELL RODRIGUEZ	836726
E/2024-71434	15/11/24	GONSAKAR LUXURY INVESTMENTS	GESTIONAR, PROMOVER, LLEVAR A CABO Y EJECUTAR ACTIVIDADES DE COMPRA, VENTA Y ALQUILER DE INMUEBLES, REMODELACIÓN, CONSTRUCCIÓN, DISEÑO, DECORACIÓN Y DESARROLLO DE PROYECTOS INMOBILIARIOS	CARLOS GONZALEZ SANCHEZ	836135
E/2024-71046	14/11/24	GONZÁLEZ RAMASOLIS & ASOCIADOS	SERVICIOS DE CONSULTORÍA FINANCIERA, SERVICIOS DE CONTABILIDAD, AUDITORÍA Y IMPUESTOS, NÓMINAS...	EDUARDO GONZALEZ, RHADAMES MARTINEZ SOLIZ	835845
E/2024-70032	15/11/24	GORDITAS CHILANGA COCKTAILS	COMERCIALIZACIÓN DE BEBIDAS ALCOHÓLICAS Y COCTELES AL POR MAYOR Y DETALLE A RESTAURANTES, BARES, CAFETERÍAS Y NEGOCIOS AFINES...	HERMIS LUIS JR LOPEZ FIGUEROA	836178
E/2024-70764	13/11/24	GOY INDUSTRIAL	SERVICIOS ESPECIALIZADOS EN MANTENIMIENTO, FABRICACIÓN, DISEÑO E INGENIERÍA DE PARTES INDUSTRIALES. METALMECÁNICA EN GENERAL...	JOSE OSVALDO BATISTA TEJADA	835620
E/2024-71064	21/11/24	GOZO	IMPORTACIÓN, COMPRA Y VENTA DE UNA VARIEDAD DE JUGUETES Y ARTÍCULOS DISEÑADOS PARA EL DISFRUTE, LA EXPLORACIÓN PERSONAL Y EL BIENESTAR DE ADULTOS...	EDUARDO ENRIQUE PÉREZ RODRÍGUEZ	836989

[210] EXPEDIENTE	[220] FECHA	[561] NOMBRE COMERCIAL	[510] ACTIVIDAD	[730] SOLICITANTE	[111] REGISTRO
E/2024-68795	1/11/24	GPC JOINT VENTURE BLUE	DESARROLLO, COMERCIALIZACIÓN Y PROMOCIÓN DE CENTROS COMERCIALES Y DE ESPARCIMIENTOS, PUDIENDO PARTICIPAR EN LA CONSTRUCCIÓN Y OPERACIÓN DE INFRAESTRUCTURAS HOTELERAS...	GRUPO PUNTACANA, S.A., GPC JOINT VENTURE BLUE, S.A.S	835810
E/2024-70918	18/11/24	GRACE HAIR NPS	SERVICIO Y COMERCIALIZACIÓN DE PRODUCTOS NATURALES PARA EL CUIDADO DEL CABELLO Y CUIDADO DE LA HIGIENE PERSONAL.	KIARA FRANCESCA FLORENCIO CAPELLAN	836396
E/2024-71886	20/11/24	GRANDE FARM '54	SERVICIOS DE CULTIVO, PRODUCCIÓN Y PROCESAMIENTO DE FRUTOS, VEGETALES, VERDURAS, HORTALIZAS Y TUBÉRCULOS, DESARROLLO DE PROYECTOS AGRÍCOLAS.	BERNARDINO BEATO GOMEZ	836951
E/2024-71490	15/11/24	GRANJAS TURIN	CRÍA DE AVES PARA PRODUCCION DE HUEVOS.	SANDRA DEL CARMEN HERNANDEZ BENCOSME DE CRUZ	836189
E/2024-72175	20/11/24	GREEN DEPOT SERVICIOS AMBIENTALES	SERVICIOS DE CONSULTORÍA, CAPACITACIONES Y TALLERES EDUCATIVOS/TÉCNICO AMBIENTALES; FORMULACIÓN, IDEACIÓN, CONCEPTUALIZACIÓN...	PORFIRIO NICOLAS BAEZ LOPEZ	836738
E/2024-72821	26/11/24	GREK12 MULTI SERVIS	IMPORTACION Y VENTA DE TODO TIPO DE REPUESTOS PARA VEHICULOS DE MOTOR...	DARWIN FELIZ FELIZ	837735
E/2024-66655	15/11/24	GRISSA TRAVEL	SERVICIOS DE AGENCIA DE VIAJES.	GRICELL ALEXANDRA FROMETA ABREU	836182
E/2024-68673	20/11/24	GROUP SOLUCIONES EMPRESARIALES GROSOEM	IMPORTACIÓN GENERAL DE MATERIALES Y EQUIPOS TECNOLÓGICOS Y DE SEGURIDAD, VENTA, ALQUILER Y SUMINISTRO DE MUEBLES DE OFICINA...	YSI YASMIN MEJIA SOTO	836789
E/2024-73434	26/11/24	GRUPO 5 ESTRELLA	COMPRA, VENTA E IMPORTACIÓN DE TELÉFONOS, CARGADORES, TABLETAS, COMPUTADORAS Y SUS ACCESORIOS, FABRICACIÓN Y ENSAMBLAJE DE CELULARES Y TABLETAS, COMPRA, VENTA E IMPORTACIÓN DE TODO TIPO DE ELECTRODOMÉSTICOS.	KELVIN ADONIS ESTRELLA SANTIAGO	837695
E/2024-69966	14/11/24	GRUPO ALTACANA	GESTIÓN Y DESARROLLO DE PROPIEDADES Y PROYECTOS INMOBILIARIOS	LUISA ELIANA TEJADA PÉREZ	835873
E/2024-63655	20/11/24	GRUPO ATX	COMERCIALIZACIÓN, DISTRIBUCIÓN E IMPORTACIÓN DE PRODUCTOS DEPORTIVOS, JUGUETES, ARTÍCULOS DE RECREACIÓN, ALIMENTOS, BEBIDAS...	GRUPO ATX, S.R.L.	836771
E/2024-66856	22/11/24	GRUPO BELLEZA Y ESTILO CARINA CV	SERVICIOS DE PELUQUERÍA: CORTE, LAVADO, ACONDICIONAMIENTO, SECADO, PEINADO, COLORACIÓN, ALISADO, ONDULACIÓN, PERMANENTE.	CARINA CAUANI SANTANA VALDEZ	837298
E/2024-70297	21/11/24	GRUPO C.V. & H.B.	COMPRA, VENTA, IMPORTACIÓN, DISTRIBUCIÓN DE PRODUCTOS CONGELADOS, CARNES, MARISCOS, VEGETALES ENTRE OTROS, AL POR MAYOR Y DETALLE.	CARLOS EMMANUEL VELEZ OLIVERAS, HARLY EDUARDO BATISTA MORALES	837129
E/2024-72900	22/11/24	GRUPO CARIBAH	SERVICIOS DE RADIODIFUSIÓN.	PEDRO RICARDO VALDEZ TRAVIESO	837347
E/2024-72712	25/11/24	GRUPO CATAPILCO	SERVICIOS DE CONSTRUCCIÓN, VENTAS DE INMUEBLES, IMPORTACIÓN DE EQUIPOS Y MATERIALES PARA LA CONSTRUCCIÓN.	JORGE ALEJANDRO GONZALEZ APABLAZA, GLORIA DAYANA ORDENES FERNÁNDEZ	837530
E/2024-72317	20/11/24	GRUPO CERETI	COMERCIALIZA, FABRICA, DISTRIBUYE, REPRESENTA, IMPORTA Y EXPORTA PROVISIONES ALIMENTICIAS, MEDICAMENTOS, UTENSILIOS, INSUMOS Y EQUIPOS MÉDICOS, SANITARIOS...	JOAN MANUEL SENRA OSSER	836876
E/2024-68744	21/11/24	GRUPO CMGM	PROCESAR Y COMERCIALIZAR POLLOS Y TODO TIPO DE CARNES.	ECCUS, S.A.S	837111
E/2024-70406	21/11/24	GRUPO CRUZ GARCIA	COMPRA Y VENTA DE PRODUCTOS AGRÍCOLAS, EQUIPOS Y MAQUINARIAS AGROINDUSTRIALES	OMAR ROGELIO CRUZ ANGELES	837120
E/2024-70757	13/11/24	GRUPO CTE	VENTA Y COMERCIALIZACIÓN DE PRODUCTOS FARMACÉUTICOS.	WANDA ELIZABETH PEÑA INFANTE DE CLAROS	835612
E/2024-71592	18/11/24	GRUPO EMPRESARIAL CEDANO RAMIREZ	ACTIVIDADES AGRÍCOLAS Y HOTELERAS.	JUANICO GONZALO CEDANO RAMIREZ	836253
E/2024-71756	18/11/24	GRUPO FINANCIERO DIARAM	SERVICIOS DE PRESTAMOS, CORRETAJES, GESTIÓN DE CARTERA DE PRESTAMOS, INVERSIONES...	ARA WILDA DIAZ DE GOMEZ, JUAN ESTEBAN GOMEZ NUÑEZ	836403
E/2024-69651	20/11/24	GRUPO FINANCIERO SANTO DOMINGO GRUFISAND	SERVICIOS DE FINANCIAMIENTO Y PRESTAMOS.	GABRIEL ANTONIO PEREZ VELOZ	836940
E/2024-71423	15/11/24	GRUPO GALDAMEZ ROCHEFORT	SERVICIOS INMOBILIARIOS REALIZADOS A CAMBIO DE UNA RETRIBUCION O POR CONTRATA (INCLUYE, COMPRA, VENTA, ALQUILER, REMATE, TASACIÓN...	STEPHEN DAVID ROCHEFORT, FANNY PATRICIA GALDAMEZ BURCHARD	837061
E/2024-73189	25/11/24	GRUPO GLICO	COMERCIALIZACION, DISTRIBUCION, IMPORTACION, EXPORTACION, FABRICACION, VENTA Y SERVICIOS DE PRODUCTOS DE BELLEZA Y ESTETICA EN GENERAL...	MAYRA MARGARITA LAPAIX DE LOS SANTOS	837525
E/2024-72801	22/11/24	GRUPO HAFIL	DEDICADO A LA PUBLICIDAD, GESTIÓN DE NEGOCIOS COMERCIALES, ADMINISTRACIÓN COMERCIAL, TRABAJOS DE OFICINA, ACTIVIDADES FINANCIERAS...	MARK JOE EL HAGE ATTOUCHE	837270
E/2024-62328	4/10/24	GRUPO HERNANDO GARCIA	SERVICIOS DE DISEÑO DE INTERIORES, ARQUITECTURA E INGENIERÍA, CONSTRUCCIÓN Y SUPERVISIÓN DE OBRAS Y CONSULTORÍA DE OBRAS.	BRUNILDA EURIDISES GARCIA ABUD, RUBEN ALEJANDRO HERNANDO AYBAR	835659
E/2024-70897	18/11/24	GRUPO I3C	SERVICIOS DE ASESORIA Y CONSULTORÍA, INVERSIONES EN PROYECTO DE DESARROLLO, CONSTRUCCIÓN, FINANCIERA, HOTELERÍA, IMPRESIÓN, ADMINISTRACIÓN Y PRODUCTOS EDITORIALES E IMPRENTA Y PUBLICACIONES.	COSME ALEXANDER PEÑA	836415
E/2024-69099	21/11/24	GRUPO INVEROSA	SERVICIOS DE VENTA DE ALIMENTOS COCIDOS, VEGETALES, ENLATADOS, CATERING Y COMIDA EMPRESARIAL	ROSA IRIS SANTIL GERALDO	837002
E/2024-72008	21/11/24	GRUPO JACQUE MORETA	SERVICIOS DE TRANSPORTE DE CARGA Y VALORES, IMPORTACIÓN DE VEHÍCULOS PESADOS Y VEHÍCULOS EN GENERAL, VENTA Y RENTA DE VEHÍCULOS PESADOS Y LIVIANOS.	ANGEL MARIA RAMIREZ MORETA	837144
E/2024-69100	21/11/24	GRUPO JOHAFOOD	VENTA DE ALIMENTOS COCIDOS, VEGETALES, ENLATADOS, CATERING, COMIDA EMPRESARIAL	JOHANNY SANTIL DE LA ROSA	837059
E/2024-71491	15/11/24	GRUPO LEBEAU	ADMINISTRACIÓN, VENTA Y ALQUILER DE PROPIEDADES.	JEAN-DAVID LEBEAU	836187
E/2024-70563	14/11/24	GRUPO M SOR	VENTA DE MISCELÁNEAS, PERFUMES, ZAPATOS, ROPAS, CARTERAS, ARTICULOS PARA EL HOGAR, PRODUCTOS PARA EL CUIDADO PERSONAL, ENVÍOS NACIONALES E INTERNACIONALES.	SOR ESTHER DEL ROSARIO VENTURA MONTES DE OCA	835911
E/2024-70836	14/11/24	GRUPO M&C CAPELLAN, PLASTICOS & ELECTRODOMESTICOS	VENTA AL POR MENOR DE ARTEFACTOS PARA EL HOGAR, ELECTRICOS, A GAS, A QUEROSENO U OTROS COMBUSTIBLES.(INC. ELECTRODOMESTICOS, EXCEPTO EQUIPOS.)	HENRY MANUEL CAPELLAN DE JESUS, YERLIN ANTONIO CAPELLAN DE JESUS	836012
E/2024-68271	14/11/24	GRUPO MATACOR	SERVICIOS DE DESARROLLO DE SOFTWARES DE SISTEMA, PROGRAMACIÓN, APLICACIÓN, PROGRAMACIÓN Y TECNOLOGÍA.	OLIVER MATA CORTORREAL	835951
E/2024-71282	21/11/24	GRUPO MELNECOS DECORACIONES	VENTA DE MATERIALES Y SUMINISTRO PARA LA CONSTRUCCIÓN. ASÍ COMO REMOZAMIENTOS DE EDIFICIOS, CASAS O RESIDENCIALES. IGUALMENTE, DECORACIONES INTERIORES Y EXTERIORES.	GENESIS MABEL VARGAS GRULLÓN	836988
E/2024-69615	12/11/24	GRUPO MIBAD	LA SOCIEDAD TENDRÁ COMO OBJETO LA ADQUISICIÓN, TENENCIA, OPERACIÓN, ADMINISTRACIÓN, ARRENDAMIENTO...	JOSE BASILIO TAVERAS LÓPEZ	835400
E/2024-71663	18/11/24	GRUPO PEGALDO	SERVICIOS DE CONSTRUCCION DE OBRAS CIVILES EN GENERAL Y SERVICIOS DE INGENIERIA CIVIL, MECANICA, E INDUSTRIAL. DISEÑO DE OBRAS CIVILES, CARRETERAS, PUENTES CAMINOS VECINALES, EDIFICACIONES EN GENERAL	ALDO ANTONIO DE JESUS REYES	836321
E/2024-70520	18/11/24	GRUPO R&R CYZ	LOS SERVICIOS DE COMPRA Y VENTAS DE PIEZAS DE REFRIGERACIÓN COMERCIAL, RESIDENCIAL E INDUSTRIAL, ASÍ COMO DE REPUESTOS DE LAVADORAS...	CAONABO REYES BALBUENA	836428
E/2024-70529	12/11/24	GRUPO RAMOS ARIAS	CONTROL DE CALIDAD PARA OBRAS CIVILES. CONSULTORÍA Y ESTUDIOS DEL SECTOR CONSTRUCCIÓN Y MINERO. CONSTRUCCIÓN Y REMOZAMIENTOS EN GENERAL. COMPRA Y VENTA DE BIENES INMUEBLES...	CONSTRUCTORA RAMOS ARIAS	835411
E/2024-67137	12/11/24	GRUPO SEINDI	OFRECEREMOS SOLUCIONES EN DISEÑO, VENTAS, REPARACIÓN Y MANTENIMIENTO DE INSTALACIONES ELECTROMECÁNICAS...	JOSUE BATISTA RUIZ	835581
E/2024-69077	15/11/24	GRUPO SERCOSA SHANCAT	IMPORTACIÓN, EXPORTACIÓN, COMERCIO Y DISTRIBUCIÓN LOCAL E INTERNACIONAL DE TODO TIPO DE PRODUCTOS COMESTIBLES, ALIMENTOS FRESCOS, CONGELADOS, CONSERVAS Y BEBIDAS.	XAVIER ESCARDO PONS	836072
E/2024-70580	12/11/24	GRUPO VENSERA	VENTA DE ARTÍCULOS DE LIBRERÍA Y PAPELERÍA, VENTA DE PRODUCTOS EN GENERAL EN ALMACENES Y SUPERMERCADOS MAYORISTAS, CON PREDOMINIO DE ALIMENTOS Y BEBIDAS...	LUIS SANTIAGO PINEDA COMPRÉS	835472
E/2024-71376	19/11/24	GRUPO VINICIO TAPIA REAL ESTATE RD	COMPRA, VENTA, ALQUILER, ADMINISTRACIÓN Y EXPLOTACIÓN DE BIENES INMUEBLES PROPIOS ALQUILADOS O DE TERCEROS, TALES COMO EDIFICIOS, DEPARTAMENTOS, VIVIENDAS...	VICTOR MANUEL VINICIO	836647
E/2024-70925	13/11/24	GRYAN STORE	COMPRA, VENTA, IMPORTACIÓN Y DISTRIBUCION DE TELÉFONOS, TABLETAS, COMPUTADORAS Y AFINES	JUAN CARLOS GOMEZ SANTANA	835738
E/2024-71884	19/11/24	GT MOTORS GABRIEL	VENTA DE TODO TIPO DE VEHÍCULOS DE MOTOR.	GABRIEL TOLENTINO	836524
E/2024-68944	13/11/24	GUABA CONSULTORES JMGP	SERVICIOS DE DECLARACIÓN DE IMPUESTOS, DECLARACIÓN JURADA, PLANIFICACIÓN TRIBUTARIA, CONSULTORES FISCALES, ASESORES FINANCIEROS...	JUAN MANUEL GUABA PERALTA	835606
E/2024-69596	8/11/24	GUARDERIA COLEGIO EL MUNDO DE LOS PEQUEÑOS TRIUNFANTES	SERVICIOS DE TRABAJO PARA EN BENEFICIO DE LOS NIÑOS Y NIÑAS PROPICIANDO UN APRENDIZAJE SIGNIFICATIVO EN EL DESARROLLO DE CONOCIMIENTOS.	GELDY PAULA CALCAÑO	837561
E/2024-68205	13/11/24	GUARDERIA GENIECITOS CON CORAZON GIGANTE BY ALHYRA & ANDRES	ES UN CENTRO DE CUIDADO INFANTIL ESPECIALIZADO EN EL DESARROLLO INTEGRAL DE NIÑOS DE 0 A 5 AÑOS. OFRECEREMOS SERVICIOS DE GUARDERÍA...	PATRICIA ANDREINA DIAZ MONTILLA	835711
E/2024-69240	14/11/24	GUARDERIA INFANTIL RAYITOS DE TIA SOL GUZMAN	ENSEÑANZA INICIAL Y PRIMARIA, SALAS DE TAREA, ESTIMULACION TEMPRANA, CUIDO INFANTIL.	SOLANYI ESTHER GUZMAN STERLING DE BAUTISTA	835844
E/2024-73222	25/11/24	GUARDERIA LOS CHIQUITINES CRUZ	SERVICIOS DE CUIDADO Y SALA DE TAREA PARA NIÑOS.	JOHANNA MARIA MUÑOZ CRUZ DE PEREZ, MARCELINA DOLORES CRUZ PEREZ DE ALEJO	837553
E/2024-72925	25/11/24	GUERRERO FUAT BUSINESS GROUP	SERVICIOS DE HOTELERÍA, RESTAURANTE, TURISMO.	PEDRO FUAT GUERRERO	837541
E/2024-70295	18/11/24	GUSALES REAL ESTATE INVESTMENT	SERVICIOS DE ASESORIA INMOBILIARIA Y DEMAS ACTIVIDADES RELACIONADAS AL SECTOR INMOBILIARIO.	GUSTAVO ADOLFO POU POL, ANA GABRIELA BOGAERT CASALS	836414
E/2024-72920	22/11/24	GUTE INVES BUSINESS	COMPRA Y VENTA DE BIENES INMUEBLES, FOMENTO E INVERSION DE CAPITAL EN OTRAS EMPRESAS, COMPRA DE BIENES MUEBLES TALES COMO VEHICULOS...	GUTE INVES BUSINESS	837359
E/2024-72310	20/11/24	GUZMAN, SANCHEZ Y ASOC.	AUDITORIA EXTERNA, ASESORIA FISCAL Y FINANCIERA, ASI COMO TODO LO RELACIONADO A LA PROFESION CONTABLE.	GUZMAN, SANCHEZ Y ASOC. S.R.L.	836871
E/2024-71179	20/11/24	GV GRISLEIDY Y VICTORIA ORGANIC COSMETICS	PRODUCCIÓN, ELABORACIÓN Y VENTA DE PRODUCTOS ORGÁNICOS DESTINADOS AL EMBELLECIMIENTO DE LA PIEL, CUIDADO PERSONAL, CRECIMIENTO Y FORTALECIMIENTO DEL CABELLO.	ANGELA YUREIDY UREÑA NUÑEZ	836809
E/2024-70215	13/11/24	GVG GROUP	DESARROLLAR PROYECTOS Y SOLUCIONES ENERGÉTICAS PARA VENTA DE ELECTRICIDAD Y TAMBIEN LA PRODUCCION AGRÍCOLA.	DUANY ALFONSO GOMEZ VALDEZ	835852
E/2024-73088	25/11/24	GYJ MUEBLES Y DECORACIONES	FABRICACIÓN Y REPARACIÓN DE MUEBLES, CAMAS, COMEDORES, VENTAS DE ARTÍCULOS PARA EL HOGAR, DECORACIONES DEL INTERIORES Y EXTERIOR.	GLORIA ALTAGRACIA MOLINA DE CONCEPCION	837447
E/2024-71867	19/11/24	H&R PEREZ VARIEDADES	COMPRA, VENTA, IMPORTACIÓN Y DISTRIBUCIÓN DE ROPA PARA VESTIR, ELECTRODOMÉSTICO, ARTÍCULOS PARA EL HOGAR Y AFINES.	HERMINIA DE JESUS UCETA DE PEREZ, RAMON EDUARDO PEREZ TEJADA	836505
E/2024-70325	14/11/24	H&Y MARTE GONZALEZ ENTERPRICE	ALQUILER DE PROPIEDADES, SERVICIO DE ASESORAMIENTO SOBRE PROYECTOS INMOBILIARIOS, ADMINISTRACION DE PROYECTOS, SERVICIOS DE CONSTRUCCION...	YAHAYRA MARTE CANELA	835871
E/2024-71050	14/11/24	HABICHUELAS MAMITAS	COMPRA, VENTAS Y DISTRIBUCION DE HABICHUELAS COCIDAS Y CRUDAS.	ANYI RODRIGUEZ PEÑA	835859
E/2024-22648	21/11/24	HABLANDO CON LAS MIPYMES	SERVICIOS DE ENTRETENIMIENTO; CONFERENCIAS, PANELES, MANEJO Y CREACIÓN DE CONTENIDO, PRODUCTORA DE PROGRAMAS PARA TELEVISIÓN, RADIO, AUDIO PODCAST, REDES SOCIALES, PÁGINA WEB, SERVICIOS DE PUBLICIDAD.	PEDRO JOSÉ DE JESUS MARTE PANTALEÓN	837104
E/2024-70671	20/11/24	HACIENDA D.A. LOPEZ	CRÍA DE GANADO BOVINO, CRÍA DE GANADO OVINO, CRÍA DE GANADO PORCINO, CRÍA DE GANADO EQUINO, CRÍA DE GANADO CAPRINO...	DANIEL ADAMES LOPEZ	836902
E/2024-71178	14/11/24	HACIENDA GUAYACAN JE	HACIENDA DE ALQUILER PARA EVENTOS SOCIALES, ARTÍSTICOS, POLÍTICOS, TALLERES, CLASES DE EQUITACIÓN, CONGRESOS EMPRESARIALES...	JOSE ISMAEL ESPINAL FERNANDEZ	836302
E/2024-65482	11/11/24	HADDAD CARGO	OFRECER SERVICIOS DE TRANSPORTE, GESTIÓN ADUANAL, ASESORÍA EN IMPORTACIONES Y EXPORTACIONES AÉREAS Y MARÍTIMAS	AMELIA ALEXANDRA CAMINERO SANTANA	835296
E/2024-70497	12/11/24	HANLEY INVERSIONES	CONCESIÓN DE PRÉSTAMOS PERSONALES A INDIVIDUOS QUE REQUIEREN FINANCIAMIENTO PARA CUBRIR NECESIDADES DE CONSUMO, GASTOS IMPREVISTOS, Y PROYECTOS PERSONALES.	LUDY ESTHER MORENO DE LA CRUZ	835404
E/2024-72555	21/11/24	HANNEX SUPPLY	PROVEEDORES DE PAPEL, TECNOLOGÍA, SOFTWARE, DISPOSITIVOS INFORMÁTICOS, PLATAFORMAS MULTIMEDIA, REDES DE VOZ Y DATOS, MATERIALES EDUCATIVOS, DE LIBRERÍA Y SUMINISTROS PARA OFICINAS Y ESCUELAS.		836958
E/2024-71595	21/11/24	HARCAP CONSULTING	SERVICIOS DE ASESORÍA, CONSULTORÍA, AUDITORIAS FINANCIERAS Y TECNOLÓGICAS, ASESORÍA TECNOLÓGICAS, SERVICIOS IMPOSITIVOS Y LEGAL...	MADELEINE EUSEBIO VASQUEZ	837197
E/2024-68995	19/11/24	HAUZ&CO ESPACIOS & ESTRUCTURAS	DESARROLLO INMOBILIARIO CONSTRUCCIÓN, PROYECTOS CIVILES, HIDRÁULICOS, ELÉCTRICOS, ELECTRÓNICOS, INFORMÁTICOS Y ARQUITECTURA...	JUNIOR RAFAEL AMARO SALCEDO	836644
E/2024-73126	26/11/24	HAWKVIEW INVESTMENT CAPITAL	LA SOCIEDAD SE DEDICARÁ A OTORGAR PRÉSTAMOS, REALIZAR INVERSIONES EN BIENES MUEBLES, INMUEBLES Y VALORES, ADMINISTRAR ACTIVOS...	FRAYMON RAFAEL SANCHEZ DIAZ	837666
E/2024-72525	21/11/24	HECHA PARA MI	VENTA DE ROPAS Y ZAPATOS NUEVOS, DE SEGUNDA MANO.	PAOLA CRISTINA CAPELLAN VASQUEZ	837071
E/2024-71186	14/11/24	HEIDRY AUTO FAST	COMPRA Y VENTAS DE VEHÍCULOS NUEVOS Y USADOS, RENTAS DE VEHÍCULOS, IMPORTACIONES DE VEHÍCULOS.	NAYELY JAQUELINE SUAREZ MARTINEZ	836456
E/2024-72640	21/11/24	HEIGHTS&JZ FOOD BAR	VENTA DE COMIDA COCIDAS, ESPECIALMENTE PIZZA ARTESANALES, SERVICIOS DE RESTAURANTE, PICADERAS, Y APERITIVOS, BRUCHETTAS, TABLAS DE QUESOS...	JOAQUINA ZENEIDA MALDONADO HDEZ.	837245
E/2024-70652	12/11/24	HELADERIA ALEXMEL	VENTA DE TODO TIPO DE HELADOS.	ALIXANDRA DIAZ PANIAGUA	835516
E/2024-69643	15/11/24	HEN & MAR INVERSIONES FERRETERA	COMPRA Y VENTAS DE ARTICULOS FERRETEROS Y MATERIALES PARA LA CONSTRUCCION EN GENERAL	YOSAIRA MARTINEZ ESPINAL	836155
E/2024-71091	19/11/24	HER LA FEMME	SERVICIOS DE CENTRO DE BELLEZA, CUIDADO PERSONAL, ACADEMIA DE BELLEZA, IMPORTACION DE PRODUCTOS DE CONSUMO PARA EL CUIDADO DE LA PERSONAL EN SENTIDO GENERAL.	KAREN LUCIA ZORRILLA SIRI	836493

[210] EXPEDIENTE	[220] FECHA	[561] NOMBRE COMERCIAL	[510] ACTIVIDAD	[730] SOLICITANTE	[111] REGISTRO
E/2024-73338 E/2024-70733	26/11/24 19/11/24	HERITAGEHUB HERJIM SOLUCIONES TÉCNICAS	ASESORAMIENTO DE INVERSIONES. SERVICIOS DE REFRIGERACION, VENTAS DE EQUIPOS Y PIEZAS DE REFRIGERACION, SERVICIOS DE ELECTRICIDAD, VENTA DE PARTES ELECTRICAS...	YUNIOR RIVERO ADERLY FRANCISCO LEON HEREDIA	837632 836616
E/2024-69624	18/11/24	HERSAN LEGAL ADVISORS	LA ACTIVIDAD COMERCIAL DE LA FIRMA CONSISTE EN LA PRESTACIÓN DE SERVICIOS LEGALES Y ASESORÍA JURÍDICA EN DIVERSAS ÁREAS DEL DERECHO...	TALIA MERCEDES SANTANA SOSA	836362
E/2024-71120	14/11/24	HIDALGO BERAS & ASOCIADOS, DESPECHO DE ACCIÓN LEGAL	SERVICIOS JURÍDICOS EN GENERAL. GESTIÓN DE COBROS Y RECUPERACIÓN DE VALORES. NOTARIZACIONES. PROCEDIMIENTOS DE EJECUCIÓN CIVIL...	JUAN EMILIO BERAS CARTY, ROCIO HIDALGO ALONZO	835913
E/2024-70551	14/11/24	HIDDEN EVENTS HE	PRODUCCIÓN DE EVENTOS, BARES, DISCOTECAS, EXPENDIO DE COMIDA Y BEBIDAS ALCOHÓLICAS	DAVILA ESPERANZA PAULINO RAMOS, GIANCARLOS VALDEZ HENRIQUEZ	835889
E/2024-71119	14/11/24	HIDRO-CONSTIÖN ENGINEERING MANAGEMENT CONSULTING HEMC	SERVICIOS DE CONSTRUCCIONES DE EDIFICACIONES AFINES CON LA INGENIERÍA, CONSTRUCCIONES Y SERVICIOS DE SISTEMAS HIDRÁULICOS, Y SERVICIOS DE MANTENIMIENTOS EN EDIFICACIONES Y SISTEMAS HIDRÁULICOS.	LEONCIO ISAIAS PEÑA VILLANUEVA	835917
E/2024-72806	25/11/24	HIGHNOTE SMOKE	VENTA AL POR MAYOR Y DETALLE DE VAPE, VAPORIZADORES, PIPAS, BONGS, CENICEROS, MOLENILLOS, GRINDERS, ENCENDEDORES Y OTROS DISPOSITIVOS PARA FUMADORES...	LENIM BAEZ JIMENEZ, RAIMOND JOSE ARAUJO	837508
E/2024-70568 E/2024-72646	12/11/24 21/11/24	HUOS DE DIOS MUSIC H.D.M. HINCASOLAR	DISQUERA MUSICAL QUE OFRECE LOS SERVICIOS DE GRABACIONES DE MÚSICA Y VIDEOS CON TALENTO ARTÍSTICO. PROVEER SERVICIOS ESPECIALIZADOS EN HINCADO DE ESTRUCTURAS, ESTUDIOS TOPOGRÁFICOS Y OBRAS CIVILES ORIENTADAS AL DESARROLLO DE PROYECTOS FOTOVOLTAICOS...	JOSE RAFAEL GONZALEZ DE LA CRUZ FRANKLIN CELSO ESTEVEZ DE LA ROSA	835442 837578
E/2024-72319	22/11/24	HISPANIOLA CONSERVANCY	ORGANIZACIÓN SIN FINES DE LÚCRO CUYO OBJETIVO ES MEJORAR LA GESTIÓN DE LOS ECOSISTEMAS NATURALES Y LAS ÁREAS PROTEGIDAS...	MELISA MARIA GUZMAN BENCOSME	837223
E/2024-70488	20/11/24	HM INVERSIONES HIGINIO	SERVICIO DE PRÉSTAMOS, FINANCIAMIENTOS DE VEHÍCULOS DE MOTOR, INVERSIONES INMOBILIARIAS, COMPRA Y VENTA DE INMUEBLES, SERVICIOS GENERALES.	HIGINIO MENDEZ HERASME	836905
E/2024-72934	22/11/24	HOGAR GERIATRICO REMANSO DE PAZ	SERVICIO DE CUIDADOS DE PERSONAS ENVEJECIENTES.	HOGAR GERIATRICO REMANSO DE PAZ S.R.L	837400
E/2024-72524	21/11/24	HOGARES 365	VENTA DE ROPA DE CAMA, BAÑO Y COCINA, ALFOMBRAS, LAMPARAS, MUEBLES, COLCHAS, DECORACION Y ACCESORIOS.	FENG YANG	837089
E/2024-71704	18/11/24	HOLA DOMINICANA	SERVICIOS DE VENTA Y CORRETAJE DE BIENES RAÍCES, GESTIÓN DE PROPIEDADES EN ALQUILER A CORTO Y LARGO PLAZO, SERVICIOS DE LIMPIEZA Y MANTENIMIENTO DE APARTAMENTOS...	PATRYCJA KATARZYNA MARCINKIEWICZ	836354
E/2024-71308	15/11/24	HOLIDAYS LOUNGE BAR	VENTAS DE BEBIDAS.	ALBERT CRISTY MENDEZ GARCIA	836054
E/2023-67855	13/11/24	HOLINNES DAD	VENTA, COMERCIALIZACIÓN Y EXPORTACIÓN DE PRENDAS DE VESTIR.	DANILSY SANCHEZ DE LOS SANTOS	835619
E/2023-67849	13/11/24	HOLINNES HAIR	ELABORACIÓN, COMERCIALIZACIÓN, EXPORTACIÓN Y VENTA DE PRODUCTOS CAPILARES.	DANILSY SANCHEZ DE LOS SANTOS	835617
E/2024-68734	1/11/24	HOMBRE SANO MEDWORK	ACTIVIDADES ESPECIALIZADAS EN LA ATENCIÓN INTEGRAL DE LA SALUD MASCULINA, ABARCANDO LA PREVENCIÓN, DIAGNÓSTICO...	GOLDEN GLOBAL INVESTMENT, S.R.L.	834004
E/2024-68694	1/11/24	HOME DENTAL TEAM	PRESTACIÓN DE SERVICIOS ODONTOLÓGICOS EN GENERAL	KARINA QUINONES BUTLER	835504
E/2024-72281	20/11/24	HOME FIX EXPERTS	SERVICIOS DE MANTENIMIENTO, INSTALACION Y VENTAS DE AIRES ACONDICIONADOS, SERVICIOS DE INSTALACION DE SISTEMAS DE SEGURIDAD...	JUAN YAMEL EISENHAWAR PAULINO	836849
E/2024-70362	12/11/24	HONEY FASHION _ RDD	VENTA, COMERCIALIZACION Y DISTRIBUCION DE PRENDAS DE VESTIR, CALZADOS, ACCESORIOS, CARTERAS Y AFINES.	GLORIVIC CONSUELO ADAMES DE JESUS	835507
E/2024-68858	19/11/24	HOTEL ARAYA	OPERACIÓN Y ADMINISTRACIÓN DE ESTABLECIMIENTO DE HOSPEDAJE TEMPORAL, HOTEL, SERVICIOS DE PROVISIÓN DE COMIDAS Y BEBIDAS, RESTAURANTE...	DE ANNA JEAN LEE	836584
E/2024-71095	15/11/24	HOTEL Y CABAÑAS BRISA DEL ALBA	BRINDAR SERVICIOS DE HOSPEDAJE A TRAVÉS DE ALQUILERES DE HABITACIONES PARA HUÉSPEDES. TAMBIÉN INCLUYE SERVICIOS TALES COMO CAFETERÍA...	ALBANIA MERCEDES ABREU QUEZADA	836208
E/2024-67589	19/11/24	HOZMO MULTISERVIS	CONSTRUCCIÓN, SUPERVISIÓN Y CONSULTORÍA EN INGENIERÍA CIVIL Y TOPOGRAFÍA EN GENERAL, SERVICIOS ELÉCTRICOS, HIDRÁULICOS, CARRETERA, PUENTES, PRESAS Y MOVIMIENTO DE TIERRAS...	PEDRO ANTONIO DE LA HOZ MORONTA	836564
E/2024-70762	14/11/24	HP SMART AND LOGISTICS HAPG	VENTA DE EQUIPOS TECNOLOGICOS EN GENERAL, CELULARES, PERFUMES, ELECTRODOMESTICOS	HENRY ARMANDO PEREZ GUZMAN	835946
E/2024-72208	20/11/24	HUACACHINA SERVICES	PRESTACIÓN DE SERVICIOS DE SUMINISTRO DE AGUA, LIMPIEZA Y DESINFECCIÓN DE ESPACIOS, MANTENIMIENTO INTEGRAL DE ÁREAS COMUNES...	ISMAEL RUBIO MARCOVICH	836774
E/2024-71885	21/11/24	HYVI RENTAL SERVICE	SERVICIOS DE RENTA DE VEHÍCULOS DE MOTOR.	HARLIN ANTONIO ACEVEDO SANTOS	837060
E/2024-71445	15/11/24	I.B. CONCEPT LLC	COMPRA, VENTA, ALQUILER, ADMINISTRACION Y CONSTRUCCION DE TODO TIPO DE INMUEBLES, E INVERSIONES EN BIENES RAICES.	VINCENT LE ROY HARDEN	836143
E/2024-70741	13/11/24	IAC INSTITUTO DE ARTE CONTEMPORÁNEO	EXPOSICIONES Y EVENTOS DE ARTE CONTEMPORÁNEO Y TRADICIONAL. INVESTIGACIONES RELACIONADAS AL ARTE DOMINICANO Y SU PRESERVACIÓN...	FUNDACIÓN ALBERTO CRUZ INC.	835605
E/2024-69168	12/11/24	ICEZONE HERNÁNDEZ REFRIGERACIÓN	SERVICIOS DE INSTALACIÓN DE EQUIPOS DE REFRIGERACIÓN, TALES COMO AIRES ACONDICIONADOS, NEVERAS, FREEZER Y VENTILADORES...	EBELIN GALVEZ MORALES	835480
E/2024-72849	22/11/24	ICLAS CPA	IGUALA DE CONTABILIDAD	ANA BERKYS RODRIGUEZ LENARDO	837305
E/2024-67132	12/11/24	ICS LYANSO	COMPRA, VENTA, TRANSPORTACIÓN Y DISTRIBUCIÓN DE PRODUCTOS DE CONSUMO MASIVO: PROVISIONES FRESCAS, ALIMENTOS CRUDOS Y COCIDOS, ARTÍCULOS DE OFICINA, ARTÍCULOS DEL HOGAR...	ORQUI JOSELIN CARABALLO JIMENEZ	835399
E/2024-72442	21/11/24	ICY BLISS	PRODUCCIÓN Y COMERCIALIZACIÓN DE HELADOS, POSTRES, PRODUCCIÓN Y MANEJO DE EVENTOS.	BERNARDO MANUEL PEREZ HERNANDEZ	836895
E/2024-72982	25/11/24	IDDO SEGUROS INTERMEDIARIOS	SERVICIO DE ASESORIA, INTERMEDIACION Y CORREDURIA DE SEGUROS Y RELACIONADOS.	IDDO SEGUROS S.R.L.	837613
E/2024-62209	14/11/24	IDEAL TIME RD.DI	COMPRAS, VENTAS, REPARACIONES Y EMPEÑOS DE TODO TIPO DE JOYAS Y RELOJES.	DANNY ABELARDO VILLAR MESA	835982
E/2024-71203	14/11/24	IDEAPRINT	SERVICIOS DE IMPRESIÓN DIGITAL, DISEÑO GRÁFICO, MOTION GRAPHICS.	RICARDO JOSÉ ROSARIO ESPEJO	835980
E/2024-72293	20/11/24	IFA-TODOBOMBAS	VENTAS Y REPARACIÓN DE BOMBAS DE AGUA, REBOBINADO Y MANTENIMIENTO DE MOTORES Y GENERADORES ELÉCTRICOS.	IFA-TODOBOMBAS, S.R.L.	836858
E/2024-71657	18/11/24	IGLESIA BAUTISTA FUNDAMENTAL MANANTIAL DE VIDA EN CRISTO (IBFMV)	DEDICADA A PREDICAR EL EVANGELIO Y EDUCACION, SIN FINES DE LUCRO	JOSE DANIEL MARTINEZ RODRIGUEZ	836292
E/2024-73249	25/11/24	IGLESIA DE AVIVAMIENTO JEHOVÁ RAFA	SIN FINES DE LÚCRO, DEDICADA A PREDICAR LA PALABRA DE DIOS, EVANGELIZAR Y AYUDAR A LA COMUNIDAD	MANUEL DE JESÚS MEJIA DE LOS SANTOS	837580
E/2024-73461	26/11/24	IGLESIA DE CRISTO JESUS ESCALANDO PERDAÑO I,C,J,E,P	INSTITUCIÓN SIN FINES DE LUCRO DEDICADA A EVANGELIZAR, LEVANTAR IGLESIAS A NIVEL NACIONAL Y REALIZAR TRABAJOS COMUNITARIOS...	JUAN ESTEBAN QUITERIO	837716
E/2024-70826	13/11/24	IGLESIA DE DIOS VOLVIENDO A PENTECOSTES	ORGANIZACIÓN SIN FINES DE LUCRO DEDICADA A ACTIVIDADES RELIGIOSAS, CULTOS, PREDICAS, CAMPAÑAS.	MIGUEL ANGEL PEREZ FERMIN, ROSA MARIA DIAZ	835653
E/2024-71362	20/11/24	IGLESIA DE JESUCRISTO CAMINO AL CIELO DE PALO VERDE	ENTIDAD SIN FINES DE LUCRO DEDICADA A DIFUNDIR LA FE CRISTIANA Y ORIENTAR A LA SOCIEDAD POR EL CAMINO CORRECTO.	SANTIAGO GUZMAN FRANCISCO	836731
E/2024-69208	12/11/24	IGLESIA EL FUNDAMENTO I	ACTIVIDADES RELIGIOSAS. ENTIDAD SIN FINES DE LUCRO.	RAFAEL ANTONIO RUIZ GONZALEZ	835520
E/2024-71459	15/11/24	IGLESIA EVANGÉLICA PENTECOSTAL TRIUNFANTES EN LA FE	ENTIDAD SIN FINES DE LUCRO, DEDICADA A LA PREDICACIÓN DEL EVANGELIO, ACTIVIDADES RELIGIOSAS Y A LA AYUDA COMUNITARIA PARA PERSONAS DE ESCASOS RECURSOS, TALLERES BÍBLICOS PARA LOS JÓVENES Y ADULTOS DE LA COMUNIDAD.	YURY BORGES EVANGELISTA	836159
E/2024-71796	18/11/24	IGLESIA MATEO 7:24-25 CASA DE REFUGIO	ENTIDAD SIN FINES DE LUCRO PARA ACTIVIDADES RELIGIOSAS, PREDICAR LA PALABRA DE DIOS.	VIRTUDES OZUNA HENRIQUEZ	836431
E/2024-71145	14/11/24	IGLESIA MOVIMIENTO PENTECOSTAL DEVOLVIENDO EL CORAZON DEL HOMBRE A DIOS DECOHODIOS	ENTIDAD SIN FINES DE LUCRO, PREDICAR EL EVANGELIO A TODA CRIATURA CONVIRTIENDOLOS EN DISCIPULOS PENTECOSTAL DE JESUCRISTO EN LA TIERRA...	JUANA DE LEON DE SANTOS, MOISES SANTOS DE LA CRUZ	835942
E/2024-72614	21/11/24	IGLESIA PENTECOSTAL CORDERITA DE JEHOVA	SIN FINES DE LUCRO PREDICAR EL EVANGELIO DE DIOS Y OBRAS COMUNITARIA.	KEILY JOSELIN CARRASCO CUESTA	836969
E/2024-71932	19/11/24	IGLESIA PENTECOSTAL JESUS LA UNICA ESPERANZA	ENTIDAD SIN FINES DE LUCRO, ACTIVIDAD RELIGIOSA CRISTIANA, AYUDAS COMUNITARIAS, AYUDAS SOCIALES, DONACIONES DE MEDICAMENTOS, DONACIONES DONACIONES DE PRENDAS DE VESTIR.	MOISES CAMACHO ALVAREZ	836566
E/2024-72450	21/11/24	IGLESIA PENTECOSTAL PUERTA DE SALVACIÓN, REFUGIO PARA TODOS. JUAN 10:9	SIN FINES DE LUCRO, NUESTRA IGLESIAS PENTECOSTALES ESTÁ FUNDAMENTADO EN LA GRAN COMISIÓN QUE JESÚS DIO A SUS DISCÍPULOS (MATEO 28:19-20)...	MELQUIS ELEAZAR NOLASCO SANTANA, NOEMÍ SANTANA	837001
E/2024-68631	14/11/24	IGLESIA PENTECOSTES SALVANDO ALMAS EN EL AMOR DE CRISTO	ENTIDAD SIN FINES DE LUCRO DEDICADA A RECLUTAR O INCLUIR PERSONAS QUE ESTÁN EN NECESIDADES ESPIRITUALES, FÍSICAS O MORALES.	CARMELA ASTIL DE DE LOS SANTOS	836008
E/2024-71646	18/11/24	IGUALAS CONTABLES JOSE ENRIQUE CAMACHO MIRAMBEAUX	SERVICIOS DE ASESORIA E IGUALAS CONTABLES.	JOSE ENRIQUE CAMACHO MIRAMBEAUX	836268
E/2024-72678	21/11/24	IUL DENTAL	SERVICIOS DE LABORATORIO DENTAL Y COMERCIALIZACIÓN DE PRODUCTOS ODONTOLÓGICOS	ISAAC JOSÉ LIRA CASTELLANOS	837180
E/2024-70740	13/11/24	IKANA	SERVICIOS DE ADMINISTRACIÓN DE PROPIEDADES INMOBILIARIAS FAMILIARES, ALQUILERES, VENTAS, PERMUTAS, YA SEAN CASAS, APARTAMENTOS, TERRENOS...	PEDRO RICARDO VALDEZ TRAVIESO	835600
E/2024-69609	12/11/24	IMAGENES A TU PUERTA DAG GOMEZ	SERVICIOS DE IMAGENES MEDICAS A DOMICILIO	DANIEL ALEJANDRO GOMEZ	835397
E/2024-70845	13/11/24	IMPACTA360	PRESTACIÓN DE SERVICIOS DE GESTIÓN, ASESORÍA, CAPACITACIÓN Y DESARROLLO TECNOLÓGICO PARA ORGANIZACIONES SIN FINES DE LUCRO...	ANABEL CASTILLO GONZÁLEZ	835673
E/2024-70992	15/11/24	IMPACTO 360	SERVICIOS DIGITALES DE DISEÑO, IMPLEMENTACION Y GESTION DE ESTRATEGIAS DE MARKETING EN LINEA, ESTRUCTURACION Y GESTION DE COMERCIALES...	GABRIELA URIBE CEPEDA	836115
E/2024-55056	4/9/24	IMPORTADORA ADRIÁN ROJAS	COMERCIO MINORISTA DE IMPORTACIÓN DE MERCANCÍA DE SEGUNDA MANO: PRENDAS DE VESTIR Y CALZADO PARA TODOS LOS GÉNEROS Y EDADES...	CINTHIA CAROLINA CHALAS DIAZ	823447
E/2024-72201	20/11/24	IMPORTADORA CIBAO W Y L	VENTA DE TODO TIPO DE NEUMÁTICOS AL POR MAYOR Y AL DETALLE	WINNIFER CAROLINA SANTOS	836765
E/2024-71132	14/11/24	IMPORTADORA MAYOR 1	VENTA DE ROPA E INTERIORES	JOAN ARIEL REYNOSO BRUNO	836020
E/2024-72852	22/11/24	IMPORTADORA VK VIKINGO SPORT	IMPORTACIÓN, EXPORTACIÓN COMPRA, Y VENTA DE PRENDAS DE VESTIR.	WANDER DE JESUS JIMENEZ SANCHEZ	837306
E/2024-3068	13/11/24	IMPRESIONES SERIE 054	SERVICIO DE DISEÑO GRAFICO Y PUBLICIDAD EN GENERAL.	DELVISON ALEXANDER SCHIRA GUZMAN	835611
E/2024-70923	13/11/24	IMPRESORA Y PAPELERIA LAS MERCEDES	IMPRESION DE TALONARIOS DE FACTURAS, RECIBOS, ETIQUETAS, RECORDATORIOS, BROCHURES, BOLETOS DE RIFA, CALENDARIOS, TARGETAS DE BODAS, AFICHES...	IMPRESORA Y PAPELERIA LAS MERCEDES.S.R.L.	835752
E/2024-72086	19/11/24	IMPULSA ESCUELA DE NEGOCIOS	SE DEDICA A LA FORMACIÓN EDUCATIVA Y CAPACITACIÓN PROFESIONAL PARA EMPRENDEDORES Y PERSONAS INTERESADAS EN DESARROLLAR NEGOCIOS REALES Y SOSTENIBLES...	EMMA MARIA VEIGA VAAMONDE	836669
E/2024-72506	21/11/24	IMPULSA PROGRAMA DE INTERVENCIÓN ACADÉMICA IPIA	SOMOS UNA METODOLOGÍA EDUCATIVA PERSONALIZADA QUE DESARROLLA SU PROPIO MATERIAL DIDÁCTICO. OFRECER SERVICIOS DE INTERVENCIÓN ACADÉMICA...	MS. NUÑEZ LEARNING CENTER, E.I.R.L	837036
E/2024-72798	22/11/24	INDUGAS	VENTA Y DISTRIBUCIÓN DE GASES INDUSTRIALES TALES COMO OXIGENO, ACETILENO, NITRÓGENO Y AFINES.	INDUGAS, S.R.L.	837268
E/2024-70872	13/11/24	INDUPARTS IMPORT	IMPORTACION Y EXPORTACION DE PRODUCTOS INDUSTRIALES, MATERIA PRIMAS, EQUIPOS Y MATERIALES DE COCINAS INDUSTRIALES.	ARIS CUELLO FULCAR	836042
E/2024-73065	25/11/24	INDUSTRIAS NABA	LA ELABORACIÓN Y FABRICACIÓN DE CLORO, DESINFECTANTE, DETERGENTE LÍQUIDO Y EN POLVO, JABÓN LÍQUIDO Y EN PASTA DE FREGAR...	NICOLE ANGELINA BELLO ARECHE	837459
E/2024-69314	18/11/24	INDUSTRIAS PILINGUINO	PROCESADORA, PURIFICADORA Y DISTRIBUIDORA DE AGUA EMBOTELLADA Y OTRAS BEBIDAS NO ALCOHÓLICAS.	CRISTIAN PEDRO RIEDIGER SEALY	836286
E/2024-70220	13/11/24	INFINITY WELLNESS GYM	OFRECER MEMBRESÍAS PARA EL USO DE SUS INSTALACIONES Y EQUIPOS DE ENTRENAMIENTO, CLASES GRUPALES ESPECIALIZADAS...	ELISAUL MANUEL REYES MONEGRO	835604
E/2024-71201	14/11/24	INFILAO RD	ALQUILER, VENTA Y DISTRIBUCION DE INFLABLES PARA EVENTOS, ORGANIZACION DE EVENTOS, IMPORTACION Y EXPORTACION DE INSUMOS PARA FIESTAS Y EVENTOS CORPORATIVOS, FIESTAS INFANTILES.	REYNALDO FELIZ CAMARENA	835978
E/2024-71323	18/11/24	INGEFAR	ADMINISTRACIÓN DE PROYECTOS DE CONSTRUCCIÓN E INGENIERIA CIVIL Y ELECTRICA, REFORMA, INSTALACIÓN O REPARACION DE REDES DE ELECTRICIDAD Y VENTA AL POR MENOR DE ARTÍCULOS DE CONSTRUCCIÓN Y MATERIALES ELÉCTRICOS.	FLORENTINO ALONZO RAMIREZ	836413
E/2024-68799	14/11/24	INGENIERIA VIAL & EDIFICACIONES INGECIVIL	DISEÑOS DE EDIFICACIONES, VIVIENDAS, ELABORACIÓN DE PRESUPUESTOS DE OBRAS CIVILES...	OSCAR JOSE SOTO BELTRE	835957
E/2024-71202	14/11/24	INGENIEROS-CONSTRUCTORES ROMERO-ROSARIO & ASOCS.	SERVICIOS DE CONSTRUCCION DE INMUEBLES EN GENERAL	INGENIEROS-CONSTRUCTORES ROMERO- ROSARIO & ASOCS., S.R.L.	835979
E/2024-4384	23/11/24	INGENYUM	SERVICIO DE INGENIERÍA INDUSTRIAL, COMPRA, VENTA Y SERVICIOS DE LA CONSTRUCCIÓN, CONSULTORIA Y ASESORIA EN SEGURIDAD INDUSTRIAL, GESTIÓN DE PERMISOS PARA LA CONSTRUCCIÓN.	LUIS ALFREDO ABREU RODRIGUEZ	784391
E/2024-71991	19/11/24	INMOBILIARIA INTERNACIONAL- INMISIG	SERVICIOS INMOBILIARIOS, CONSTRUCCIONES EN GENERAL, ADMINISTRACION INMOBILIARIA, BIENES RAICES.	LOURDES MARGARITA CARPIO MORLA	836531
E/2024-72055	22/11/24	INMOBILIARIA ALEXANDER MEJIA PEREZ	SERVICIOS DE COMPRA, VENTA Y ALQUILER DE INMUEBLES.	ALEXANDER MEJIA PEREZ	837337

[210] EXPEDIENTE	[220] FECHA	[561] NOMBRE COMERCIAL	[510] ACTIVIDAD	[730] SOLICITANTE	[111] REGISTRO
E/2024-71525	18/11/24	INMOBILIARIA ARPEDI	COMPRA, VENTA, GESTIÓN DE PROPIEDADES, ASESORIA Y CONSULTORÍA INMOBILIARIA.	DIEGO ARMANDO PEREZ DIAZ	836219
E/2024-60678	13/11/24	INMOBILIARIA FAYRI	DESARROLLADORA DE PROYECTOS ADMINISTRACIÓN Y VENTA DE INMUEBLES. TRASPASOS, FINANCIAMIENTO.	HECTOR JOSE BAEZ JAVIER	835784
E/2024-71575	18/11/24	INMOBILIARIA GUCKSON TOLARI	SERVICIOS DE INMOBILIARIA.	VICTOR VLADIMIR GUZMAN DICKSON	836242
E/2024-73320	26/11/24	INMOBILIARIA LOOMBA	SERVICIOS DE ADMINISTRACION DE BIENES MUEBLES E INMUEBLES, COMPRA, VENTAS Y ADMINISTRACION DE PROPIEDADES, CONTRUCCION Y DESARROLLO DE PROYECTOS INMOBILIARIOS.	JEAN CARLOS DEL CARMEN OROZCO	837622
E/2024-70989	13/11/24	INMOBILIARIA MOKAK	COMPRA, VENTA, CONSTRUCCIÓN, REMODELACION Y FINANCIAMIENTOS DE TODO TIPO DE MUEBLES E INMUEBLES.	MONSERRATE PEREZ ROBLES, INMOBILIARIA MOKAK, S.R.L.	836121
E/2024-71542	18/11/24	INMOBILIARIA RIO BLANCO	PROMOVER Y FOMENTAR ACTIVIDADES DE INVERSIÓN EN EL PAÍS; CONSTRUCCIÓN, VENTA, COMPRA Y ALQUILER DE BIENES INMUEBLES TALES COMO EDIFICACIONES PARA USO COMERCIAL O FAMILIAR...	INMOBILIARIA RIO BLANCO, S.R.L.	837131
E/2024-71415	15/11/24	INMOBILIARIA TU HOGAR RD INMOBTUOGARRD	VENTAS Y ALQUILERES DE INMUEBLES, VENTAS DE TODOS TIPOS DE MUEBLES PARA EL HOGAR.	WILSON ZABALA DE LOS SANTOS.	836123
E/2024-72595	21/11/24	INMOBILIARIA VALLE FRANCES	DESARROLLADORA DE PROYECTOS INMOBILIARIOS TALES COMO: PROYECTOS DIVERSOS, VIVIENDAS UNIFAMILIARES Y MULTIFAMILIARES...	RONALD JOSE MANUEL JESUS VALDEZ	837112
E/2024-70502	12/11/24	INMOBILIARIA Y CONSTRUCTORA FALELA	COMPRA, VENTA, ALQUILER Y ADMINISTRACIÓN DE BIENES INMUEBLES, SERVICIOS DE CONSTRUCCIÓN Y REMODELACIÓN DE TODO TIPO DE INMUEBLES, MOVIMIENTO DE TIERRAS...	ROBINSON BASDEN ORTEGA	835406
E/2024-72805	22/11/24	INMOBILIARIA Y SERVICIOS TURÍSTICOS GUTTYAN	SERVICIOS DE CONSTRUCCIÓN, VENTA Y ALQUILER DE INMUEBLES, ORGANIZACIÓN DE EXCURSIONES TURÍSTICAS, RENTA DE VEHÍCULOS PARA FINES TURÍSTICOS Y AFINES.	ZSOLT ISTVAN GUTTYAN	837269
E/2024-66841	6/11/24	INMOBILIARIA YOKJOSE COLON	SERVICIOS DE COMPRA Y VENTAS DE INMUEBLES. IMPORTACION DE TODO TIPO DE VEHICULOS DE MOTOR.	YOKASTA COLON FILION	834418
E/2024-69904	22/11/24	INMOBITRADE INVESTMENT	COMPRA, VENTA, ALQUILER Y ARRENDAMIENTO DE TODO TIPO DE PROPIEDADES MUEBLES, TALES COMO MOBILIARIO DEL HOGAR...	CARLOS JUAN CASTILLO CASADO	837333
E/2024-71038	22/11/24	INMUNIDAD SEGURA KA & VI	SERVICIO DE VACUNACION	VIANGELA AQUINO POLANCO DE COLOME, KARINA ELIZABET UBIERA MEYERS DE SEVERINO	837205
E/2024-71917	19/11/24	INMUNIZATE	CENTRO DE SERVICIOS MEDICOS ESPECIALIZADOS EN VACUNACION Y OTROS SERVICIOS DE SALUD PREVENTIVA.	ANGEL LORENZO GARCIA MALDONADO	836496
E/2024-70920	13/11/24	INN TRANSITION PROPERTIES	COMPRA, VENTA Y ADMINISTRACION DE BIENES INMUEBLES.	INN TRANSITION PROPERTIES, SRL	836171
E/2024-70184	18/11/24	INNOTOUR EM REALTY	INTERMEDIACIÓN EN LA COMPRA Y VENTA DE PROPIEDADES, ASESORIA Y VENTAS INMOBILIARIAS, INTERMEDIACIÓN EN LA COMPRA Y VENTA DE PROPIEDADES...	MARTA MILAGROS ROSARIO	836424
E/2024-72111	20/11/24	INNOVA CARIBE REAL STATE	SERVICIOS DE INMOBILIARIA Y SERVICIOS DE INGENIERÍA, CONSTRUCCIÓN Y REFORMAS DE VIVIENDAS RESIDENCIALES Y COMERCIALES, VENTAS Y ALQUILERES DE PROPIEDADES.	JEORGE ALBERTO RODRIGUEZ VENTURA	836691
E/2024-71832	19/11/24	INNOVACARIBE SOLUTIONS	SERVICIOS INMOBILIARIOS Y CONSTRUCCIÓN: COMPRA, VENTA Y ADMINISTRACIÓN DE TERRENOS Y PROPIEDADES RESIDENCIALES Y COMERCIALES.	DIEGO FERNANDO MARTINEZ GOMEZ	836484
E/2024-70937	13/11/24	INOXA.A	SERVICIOS DE CONSTRUCCIONES METÁLICAS, DECORACIONES EN VIDRIO, CARPINTERÍA DE ALUMINIO, INSTALACIÓN DE SHUTTERS...	MIGUEL ANTONIO DE LOS SANTOS PEREZ	835757
E/2024-69975	13/11/24	INSIDE COLORS & SERVICES BY MAY	SERVICIOS DE DECORACIÓN DE INTERIORES TEXTURIZADO, TRABAJOS EN MATERIAL LIGERO PARA CONSTRUCCIÓN, PINTURA ARQUITECTÓNICA, REMODELACIÓN Y LIMPIEZA DE INTERIORES Y EXTERIOR.	MAYRELIS ESPERANZA TATIS ESPINAL	835697
E/2024-70443	26/11/24	INSTITUCIÓN DE SERVICIOS INTEGRATIVOS NINOVA	PRESTACION DE SERVICIOS INTEGRALES, ELABORACIÓN, PREPARACIÓN, COMERCIALIZACIÓN, VENTA Y DISTRIBUCIÓN DE ALIMENTOS CRUDOS Y COCINADOS...	ATHIS SAYANKA OBJIO AVILA	837674
E/2024-72642	21/11/24	INSTITUTO DE ACTUALIZACIÓN Y PERFECCIONAMIENTO PROFESIONAL DE LAS AMÉRICAS, IAPPA	INSTITUTO DE FORMACIÓN ACADÉMICA Y PROFESIONAL. EL INSTITUTO SE ESPECIALIZA EN OFRECER PROGRAMAS EDUCATIVOS Y DE FORMACIÓN PROFESIONAL.	FUNDACIÓN SOY DE AQUÍ, INC	837390
E/2024-70410	13/11/24	INSTITUTO DE CARRERA MARCIAL Y DEPORTIVA NACIONAL E INTERNACIONAL INCAMADEN	CAPACITACIÓN, CURSOS, TALLERES, SEMINARIOS, PREPARACIÓN DE CARRERA MARCIAL PROFESIONAL Y ACADÉMICAS DEPORTIVAS TANTO PUBLICAS COMO PRIVADAS.	HECTOR RODRIGUEZ GERMOSEN	835753
E/2024-73248	25/11/24	INSTITUTO DE FORMACION DE AGENTES ESPECIALES MEDIO AMBIENTAL T.T. G.E.M.T	ENTIDAD SIN FINES DE LUCRO, PARA LA DEFENSA DEL MEDIO AMBIENTE...	DANERY LARA PICHARDO	837597
E/2024-71333	15/11/24	INSTITUTO DE IDIOMAS NEXUS	ENSEÑANZA DE IDIOMAS, ASESORIA Y PREPARACIÓN PARA EXÁMENES INTERNACIONALES. TRADUCCIÓN DE DOCUMENTOS. CAPACITACIÓN DE IDIOMAS PARA DIFERENTES CARRERAS.	JUAN ALBERTO DEL ROSARIO AMADOR	836064
E/2024-71748	18/11/24	INSTITUTO TÉCNICO PARA EL CRECIMIENTO Y DESARROLLO DEL FUTURO INTECDEFU	ENTIDAD SIN FINES DE LUCRO, DEDICADA A FORMAR JÓVENES Y ADULTOS E IMPARTIR CURSOS Y TALLERES GRATUITOS DE ENFERMERÍA...	INSTITUTO TÉCNICO PARA EL CRECIMIENTO Y DESARROLLO DEL FUTURO INTECDEFU	836383
E/2024-69287	13/11/24	INTEGRACORP DOMINICANA	SERVICIOS DE ASESORIA Y CONSULTORIA EMPRESARIAL, RECUPERACION DE CREDITO, ORGANIZACION DE EVENTOS, VENTAS DE MOBILIARIOS TALES COMO SILLAS, MESAS, LUCES...	NOEL AMAURY THOMAS ESPINAL	835853
E/2024-72681	21/11/24	INTERAMERICAN CONFLICT SOLUTIONS BUREAU - ICSB	SERVICIOS LEGALES DE ORDEN, CIVIL, PENAL Y COMERCIAL EN GENERAL PARA CLIENTES NACIONALES, INTERNACIONALES, PARTICULARES Y EMPRESAS DEBIDAMENTE REGISTRADAS.	ANGEL FREDY DE LOS SANTOS REYES	837202
E/2024-71589	18/11/24	INTERIORES ALBA PAULINO	TIENDA DE LENCERÍA & ALQUILER DE VESTIDOS, VENTA DE LENCERÍA, ALQUILERES DE VESTIDOS, VENTA DE PIJAMAS, VENTAS TRAJE DE BAÑO...	ALBA LUZ PAULINO DE GUZMAN	836398
E/2024-70465	19/11/24	INTERIORES Y MAS KAIROS BY JOHA	FABRICANTES DE ROPA INTERIOR Y VENTAS AL POR MAYOR Y DETALLE.	HERNAN ALFONSECA	836655
E/2024-73275	25/11/24	INTERNATIONAL GOLF ACADEMY IGA - UNICARIBE	TENDRÁ COMO FIN CREAR PROGRAMAS PARA OFRECER VENTAJAS CONSIDERABLES A ESTUDIANTES-ATLETAS QUE BUSCAN UNA EDUCACIÓN DE LA MÁS ALTA CALIDAD...	FUNDACIÓN EDUCATIVA DEL CARIBE, INC.	837605
E/2024-71394	15/11/24	INTERTV SONIDO	SERVICIOS DE EMISIONES RADIOFONICAS, SERVICIOS DE PRODUCCIÓN Y COMERCIALIZACIÓN DE PROGRAMAS AUDIOVISUALES, SERVICIOS DE PUBLICIDAD...	FREYLIN ADAMES JIMENEZ	835927
E/2024-71358	15/11/24	INVERCLARIEL CCA	COMPRA Y VENTA DE VEHÍCULOS DE MOTOR, COMPRA Y VENTA DE CASAS, APARTAMENTOS Y PROPIEDADES EN GENERAL, PRÉSTAMOS PERSONALES.	CLARIBEL CASTILLO CEDEÑO, ANGEL JIMENEZ ESTRELLA	836080
E/2024-71018	19/11/24	INVERGAMA	COMPRA Y VENTA DE INMUEBLES A CONSIGNACIÓN O POR COMISIÓN, ADMINISTRACIÓN DE CONDOMINIOS INVERSIÓN EN ADQUISICIÓN DE ACCIONES DE COMPAÑÍAS, IMPORTACIÓN Y VENTA DE VEHÍCULOS.	BELLA NORYS MATEO BERGAL	836705
E/2024-70438	14/11/24	INVERLEGACY J&S	COMPRA Y VENTA DE INMUEBLES, SOLARES, MEJORAS, VILLAS Y TODO TIPO DE INVERSIONES SECTOR PUBLICO, PRIVADO Y TURÍSTICO, RENTAS DE VEHÍCULOS E INMUEBLES	JOSE VALENTIN MARIA REYES	837053
E/2024-65772	21/11/24	INVERSARRIA	OPERACIONES INMOBILIARIAS, PROMOCIÓN, CONSTRUCCIÓN.	JAVIER BUSTELO GUTIERREZ	837000
E/2024-60052	25/9/24	INVERSIONES & NEGOCIOS STARLIN SOTO	SERVICIO DE PRESTAMOS. FINANCIAMIENTOS DE VEHÍCULOS.	STALIN GABRIEL SOTO CASTILLO	836617
E/2024-72359	21/11/24	INVERSIONES 071 B. MERCEDES	OFRECER SERVICIOS DE TODO TIPO DE PRESTAMOS PERSONALES DE MENOR O MAYOR CUANTIA, PRESTAMOS HIPOTECARIOS Y FINANCIAMIENTOS EN GENERAL.	BRAYLIN MERCEDES RAMIREZ	837191
E/2024-71960	19/11/24	INVERSIONES ALVERIX	GESTIÓN Y ADMINISTRACIÓN DE PORTAFOLIOS DE INVERSIÓN.	YAMICHAEL ALBERTO PEÑA LEBRON	836580
E/2024-71041	18/11/24	INVERSIONES ANTONRA	COMPRA Y VENTA AL POR MAYOR Y DETALLE DE ACCESORIOS ARTESANALES QUE AYUDAN A PERFECCIONAR Y COMPLEMENTAR EL VESTUARIO DEL HOMBRE Y LA MUJER, POLOCHES ,GORRAS, GAFA, SOMBRERO, CERÁMICA DE RÁQUIRA, BARRO COCIDO, CUERO.	PASTOR ANTONIO POUERIEU POUERIEU	836316
E/2024-70700	12/11/24	INVERSIONES ATIPO	VENTA DE EQUIPOS FERRETEROS.	ANGEL ANTONIO ARECHÉ CABRERA, JAKEIMA LÓPEZ SANTANA	835564
E/2024-68676	20/11/24	INVERSIONES BALDOMERO	PRÉSTAMO PERSONALES, FINANCIAMIENTO, PRÉSTAMO DE VEHÍCULO Y PRESTAMOS HIPOTECARIO.	JULIO ANTONIO CAPELLAN NUÑEZ	836882
E/2024-72757	22/11/24	INVERSIONES BARRERO SDC	VENTA DE AGREGADO DE LA CONSTRUCCIÓN, EXTRACCIÓN DE MINERALES DEL SUB-SUELO.	CHARLES ATUEY SENA PEREZ	837247
E/2024-66818	24/10/24	INVERSIONES BELINDA	IMPORTACIÓN DE VEHÍCULOS, VENTAS DE VEHÍCULOS, FINANCIAMIENTO DE LOS MISMOS Y TRANSPORTE.	INVERSIONES BELINDA, S.R.L.	836595
E/2024-66768	22/11/24	INVERSIONES BESSONE	ALMACENAMIENTO, DISTRIBUCIÓN Y VENTA DE COMBUSTIBLES, YA SEA EN SUS ESTADOS LÍQUIDOS, SÓLIDOS Y GASEOSOS, VENTA DE ALIMENTOS Y BEBIDAS (ESTACIÓN DE SERVICIOS)...	INVERSIONES BESSONE, S.R.L.	837219
E/2024-67733	14/11/24	INVERSIONES CARASIMA	TENENCIA, COMPRA, VENTA, ALQUILER Y ADMINISTRACIÓN DE BIENES INMUEBLES, EVENTOS, TALES COMO: APARTAMENTOS, VILLAS, SOLARES, RESIDENCIAS FAMILIARES Y COMERCIALES.	SILVIA MAGALY MULERO MENDEZ, CARLOS RAFAEL OCASIO ROLDAN	836044
E/2024-69286	19/11/24	INVERSIONES CARGA SALOPEZ	SE DEDICARA A LA EXPORTACIÓN E IMPORTACIÓN DE ALIMENTOS Y BEBIDAS PARA EL CONSUMO HUMANO, MEDICAMENTOS E INSUMOS PARA LA SALUD, Y UTENSILIOS PARA EL HOGAR.	OSCAR LUIS LOPEZ MERCADO	836477
E/2024-69832	11/11/24	INVERSIONES CASTILLO RAMOS	IMPORTACIÓN Y VENTA EN EL TERRITORIO NACIONAL DE GOMAS Y PIEZAS DE VEHÍCULOS Y SERVICIOS, REPARACIÓN, ALINEACIÓN Y BALANCEO DE VEHÍCULOS.	CHANY CATY DE LOS SANTOS RAMOS, ROBERT CASTILLO ABREU	836327
E/2024-72735	22/11/24	INVERSIONES CATEYES	SE DEDICARÁ A LA ADMINISTRACIÓN DE EMPRESAS DE SERVICIOS DE ALIMENTOS Y BEBIDAS, INCLUYENDO EL EXPENDIO DE HELADOS...	FERNANDO JOSÉ HERRERA LANDESTOY	837231
E/2024-72510	21/11/24	INVERSIONES CHANTAL VILLAR	SERVICIOS, COMPRA, VENTA Y ALQUILER DE BIENES RAÍCES.	JOSE OSCAR VILLAR ALONSO	837047
E/2024-69926	12/11/24	INVERSIONES CS79	IMPORTACIÓN, EXPORTACIÓN, EXPLOTACIÓN COMERCIAL DE TODO TIPO DE BIENES Y SERVICIOS LÍCITOS TALES COMO ROPAS, CALZADOS, COSMÉTICOS Y ACCESORIOS...	CIBELES JHOCELYN JIMENEZ ALMONTE	835464
E/2024-68173	12/11/24	INVERSIONES ESEF	SERVICIOS INMOBILIARIOS, INVERSION EN PROYECTOS, DESARROLLO Y CONSTRUCCION, AGENTE INMOBILIARIO, DISEÑO DE INTERIORES, ADMINISTRACION DE PROPIEDADES, TRANSPORTE DE PERSONAL Y MERCANCIA E IMPORTACIONES DE VEHICULOS DE MOTOR.	DILENNY MARIA FERNANDEZ ESTRELLA, TONY DOMINGO ENCARNACION DE OLEO	835457
E/2024-71043	21/11/24	INVERSIONES FRESH RRCM	COMERCIO AL POR MAYOR Y AL DETALLE DE ALIMENTOS Y BEBIDAS: AMPLIA OFERTA DE PRODUCTOS ALIMENTICIOS, INCLUYENDO FRUTAS, VERDURAS, CARNES...	CRISTIAN ALTAGRACIA MARTINEZ PEREZ	837169
E/2024-70409	13/11/24	INVERSIONES GONZMINA	SERVICIOS DE PRESTAMOS EN GENERAL.	EUGENIO GONZALEZ SOSA, JUAN ALBERTO MINAYA	835748
E/2024-72499	25/11/24	INVERSIONES INVERMÁRQUEZ	SERVICIO DE ASESORIA FINANCIERA, PRESTAMOS PERSONALES Y EMPRESARIALES Y ACTIVIDADES AFINES A ESTAS.	VICTOR EUGENIO MARQUEZ ENCARNACION	837468
E/2024-71109	14/11/24	INVERSIONES J & J DE LOS SANTOS	INVERSIONES EN BIENES RAÍCES, FINANCIERAS Y CAMBIO DE MONEDAS.	JOAN FRANCISCO PERALTA DE LOS SANTOS, JONATHAN SANCHEZ DE LOS SANTOS	836200
E/2024-72388	20/11/24	INVERSIONES JEUDDY VALERIO	SERVICIOS DE PRESTAMOS PERSONALES AL PUBLICO EN GENERAL CON FINANCIAMIENTO, CASA DE EMPÉÑO, COMERCIALIZACION, VENTA...	JEUDDY VALERIO VARGAS	836948
E/2024-65791	21/11/24	INVERSIONES JF ACEVEDO PUJOLS EL SUPER RD	COMPRA VENTAS FINANCIAMIENTOS DE VEHÍCULOS DE MOTOR CASAS APARTAMENTOS	JOSE MIGUEL ACEVEDO PUJOLS, FELIX NERY ACEVEDO PUJOLS	836996
E/2024-72160	20/11/24	INVERSIONES JORGE TORIBIO JT	SERVICIOS DE PRESTAMOS EN GENERAL.	JORGE ALBERTO TORIBIO RODRIGUEZ	836723
E/2024-69941	15/11/24	INVERSIONES JYC AYC	SERVICIOS DE INVERSIONES Y FINANCIAMIENTOS DE VEHICULOS	JEISSON JOSE ROSARIO SANTOS, YACANDY DE OLEO MONTERO	836105
E/2024-71900	22/11/24	INVERSIONES KANDRYS MOTORS	COMPRA Y VENTA DE TODO TIPO DE MOTORES Y MOTOCICLETAS, INCLUYENDO MODELOS DE CAMPO, CIUDAD, CARRETERA, MOTOCROSS, CIRCUITO CERRADO Y FOUR-WHEEL.	ANDRIC MANUEL MONTERO VELOZ	837294
E/2024-72252	20/11/24	INVERSIONES KNAGUA	INVERSIONES INMOBILIARIAS (CONSTRUCCIONES, COMPRAS, VENTAS E HIPOTECAS).	CESAR JOVANNY RODRIGUEZ GUTIERREZ	837023
E/2024-73211	25/11/24	INVERSIONES LOVERA RAMIREZ.	SERVICIOS DE PRÉSTAMOS PERSONALES Y CON GARANTÍA, RENTA DE VEHÍCULOS Y FINANCIAMIENTOS Y TODO LO RELACIONADO.	FREDY ANTONIO LOVERA RAMIREZ	837545
E/2024-73005	25/11/24	INVERSIONES MAGROD	OFRECEMOS PRÉSTAMOS PERSONALES, COMERCIALES, CRÉDITOS VEHICULARES E HIPOTECARIOS, COMERCIALIZACIÓN Y DISTRIBUCIÓN DE ELECTRODOMÉSTICOS.	LEANDRO ALBERTO RODRÍGUEZ CASTRO, ADRIANNY MERCEDES AGUILERA GONZALEZ	837415
E/2024-9610	13/2/24	INVERSIONES MIRNA	ADQUISICIÓN, VENTA Y ADMINISTRACIÓN DE BIENES Y DERECHOS INMOBILIARIOS; GESTIÓN Y ADMINISTRACIÓN DE CONDOMINIOS, ADQUIRIR COMPRAR...	INVERSIONES MIRNA, EIRL	835802
E/2024-72312	20/11/24	INVERSIONES MY DREAM ANDGUT	COMPRA, VENTA Y DISTRIBUCIÓN DE PROVISIONES FRESCAS, COMO SON ARROZ HABICHUELAS, CARNES Y PRODUCTOS DEL HOGAR; INVERSIONES EN GENERAL.	RANDY ANDUJAR GUTIERREZ	836873
E/2024-70958	13/11/24	INVERSIONES PINEDA & JIMENEZ	SERVICIOS DE DESARROLLO Y PROMOCIÓN DE PROYECTOS INMOBILIARIOS, TURÍSTICOS Y OPERACIONES INMOBILIARIAS.	MIGUEL ALBERTO JIMENEZ PENSON	835769
E/2024-71573	18/11/24	INVERSIONES PREST PL	PRÉSTAMO E INVERSIONES EN GENERAL.	ANDERSSON PATRICIO LAGARES	836319
E/2024-70891	19/11/24	INVERSIONES RAWANA	SERVICIOS DE PRÉSTAMOS PERSONALES, COMPRA, VENTA Y FINANCIAMIENTOS DE PASOLAS Y MOTORES.	RAUL EMILIO RODRIGUEZ VARGAS, ALBA ROSA ABREU ARACENA	836622
E/2024-73396	26/11/24	INVERSIONES RICIG	COMERCIALIZACIÓN, IMPORTACIÓN Y EXPORTACIÓN DE BIENES Y SERVICIOS DE SUPERMERCADO, PRODUCTOS ALIMENTICIOS, BEBIDAS.	NATALIA MARI QUIROGA ABREGO	837682

[210] EXPEDIENTE	[220] FECHA	[561] NOMBRE COMERCIAL	[510] ACTIVIDAD	[730] SOLICITANTE	[111] REGISTRO
E/2024-66124	20/11/24	INVERSIONES THOPAZ	COMPRA DE INMUEBLES, VENTA DE INMUEBLES, ALQUILERES, PRÉSTAMOS A VIVIENDAS	RAQUEL LOPEZ DIAZ	836922
E/2024-71810	22/11/24	INVERSIONES UREÑA FRIAS	PRÉSTAMOS, FINANCIAMIENTO, COMPRA Y VENTA DE VEHICULOS DE MOTOR, COMPRA Y VENTA DE MOTOCICLETAS, IMPORTAR VEHICULOS DE MOTOR.	LEUDY MIGUEL UREÑA FRIAS	837261
E/2024-70835	13/11/24	INVERSIONES VEINTE AA	SERVICIOS INMOBILIARIOS A CAMBIO DE UNA RETRIBUCION	ANDREA BONANNI	835663
E/2024-70840	13/11/24	INVERSIONES VEINTIDOS AA	SERVICIOS INMOBILIARIOS A CAMBIO DE UNA RETRIBUCION.	ANDREA BONANNI	835677
E/2024-70837	13/11/24	INVERSIONES VEINTIUNO AA	SERVICIOS INMOBILIARIOS A CAMBIO DE UNA RETRIBUCION.	ANDREA BONANNI	835664
E/2024-71998	19/11/24	INVERSIONES VELORIX	GESTIÓN Y ADMINISTRACIÓN DE PORTAFOLIOS DE INVERSIÓN.	YAMICHAEL ALBERTO PEÑA LEBRON	836587
E/2024-68474	14/11/24	INVERSIONES VICTOR RAMIREZ, COMPRA Y VENTA DE VEHICULOS	SERVICIOS DE COMPRA Y VENTA DE VEHICULOS Y FINANCIAMIENTO.	VICTOR MANUEL RAMIREZ VALDEZ	835894
E/2024-70663	12/11/24	INVERSIONES VICZAR DOS TIEMPOS	VENTA DE PLÁSTICOS, TALES COMO: SILLAS, BOLSAS Y SERVILLETAS, PRODUCTOS QUÍMICOS DE LIMPIEZA Y MATERIALES GASTABLES PARA OFICINA.	JOSE DEL CARMEN ESCOLASTICO DE JESUS	835530
E/2024-72528	21/11/24	INVERSIONES VIFEMA	SERVICIO DE AUTO DETAILING, LAVADO DE VEHÍCULOS, DESABOLLADURA Y PINTURA AUTOMOTRIZ, ALQUILER DE VEHÍCULOS DE MOTOR...	MANUEL MARINO PATIÑO CACERES	837074
E/2024-69484	12/11/24	INVERSIONES YOVANNY BATISTA SONIDO	SERVICIOS DE PRÉSTAMOS PERSONALES, HIPOTECARIOS, FINANCIAMIENTO EN GENERAL, RENTA DE VEHICULOS Y AUDIOVISUALES.	JOVANNY ANDRES BATISTA MATEO	835518
E/2024-69076	18/11/24	ION CREATORS	RECOLECCIÓN Y REPARTOS DE LAS REGALÍAS DIGITALES Y EDITORIALES GENERADAS POR LAS COMPOSICIONES MUSICALES, REPRESENTACIÓN DE ARTISTAS EN SITIOS WEB...	ESMERLING NOEMI VENTURA BELLO	836277
E/2024-73393	26/11/24	IRRADIAHOLDING	SERVICIOS DE ASESORAMIENTO FINANCIERO, INVERSIONES Y GESTIÓN DE ACTIVOS EMPRESARIALES.	JUAN CARLOS PAIS FERNÁNDEZ	837683
E/2024-73360	26/11/24	ISATHI SWEET & SALTY	SERVICIOS DE CATERING, REPOSTERÍA Y PASTELERÍA, PANADERÍA, MONTAJE DE EVENTOS, CAFETERÍA, RESTAURANTE Y TODA ACTIVIDAD LEGAL LIGADA AL FIN PRIMORDIAL.	MARLY JEANETH TELO CORZO	837649
E/2024-71650	18/11/24	ISBAL SERVICIOS INTEGRALES	SERVICIOS DE ASESORÍA TÉCNICA EN EL ÁREA ELÉCTRICA, MECÁNICA, CLIMATIZACIÓN RENOVABLE E INSTALACIÓN ELECTROMEQUINARIA...	JOSE MARIA BAROLOME LARA	836276
E/2024-65968	15/11/24	ISCAMI CONSTRUCTORA & MULTISERVICIOS	SERVICIO DE MANTENIMIENTO DE PROYECTOS, DECORACION Y VENTA DE ARTICULOS PARA EL HOGAR, ARTICULOS DE FERRETERIA, PINTURA, ELECTRICIDAD...	JOHANNY ISIDRA HIDALGO BETANCOURT	836149
E/2024-70573	12/11/24	ISFRA COMPUTER	REPARACIÓN Y VENTA DE EQUIPOS DE COMPUTADORAS.	FRANKLIN ARTILES GONZALEZ	835446
E/2024-67791	29/10/24	ISLA TEN FRIA	VENTA, COMPRA, DISTRIBUCIÓN, IMPORTACIÓN, CONSUMO DE BEBIDAS ALCOHÓLICAS, CIGARROS. ADEMÁS LICOR STORE, BAR Y RESTAURANTE.	MODESTO ANTONIO BENCOSME DE JESUS, NADIA LOPEZ	836603
E/2024-71185	18/11/24	IT SECURITY BY SILFRIDO	VENTAS Y SERVICIOS INFORMÁTICOS, VENTAS Y SERVICIOS DE SEGURIDAD ELECTRONICA, VENTAS Y SERVICIOS ELECTRICOS...	SILFRIDO BENJAMIN HERNANDEZ	836376
E/2024-70673	12/11/24	ITÁLICA GROUP	OFRECER LOS SERVICIOS DE MARKETING PARA MARCAS Y PRODUCTOS. ASESORÍAS EN EL ÁREA DE MARKETING Y PUBLICIDAD. SERVICIOS DE BRANDING.	DIEGO GUILLERMO RAIMUNDO HERNANDEZ	835542
E/2024-28693	19/11/24	IVANA BELTRE LEGAL	OFRECER SERVICIOS JURÍDICOS TALES COMO: COBRO COMPULSIVOS, EMBARGO INMOBILIARIOS, TRASPASO, COBRANZA...	LICET IVANA BELTRE VALERA	836676
E/2024-31284	19/11/24	IVANNY DE LA ROSA TRAVELS RD	VENTA DE VACACIONES Y RESERVACIONES EN HOTELES TANTO NACIONALES COMO INTERNACIONALES, VENTAS DE VUELOS, VENTA DE EXCURSIONES...	IVANNY NOEMI DE LA ROSA	836494
E/2024-70828	21/11/24	IZALDA LA PATRONA EVENTS	SERVICIOS DE VENTA DE COMIDA ELABORADA, JUGOS, BEBIDAS ALCOHÓLICAS, ADMINISTRACIÓN DE CENTRO DE DIVERSIÓN Y TODAS LAS ACTIVIDADES RELACIONADAS CON EL NEGOCIO DE CENTROS RECREATIVOS...	IZALDA DE JESUS PRESENTACION ROSA	837153
E/2024-66348	12/11/24	J DAF FABRICACIONES MOBILIARIAS	DISEÑO, FABRICACIÓN, REPARACIÓN, VENTA Y DISTRIBUCIÓN DE MUEBLES RESIDENCIALES, COMERCIALES Y DE OFICINA, PUERTAS, PERSIANAS...	JACKSON FERRAND BRAZOBAN	835429
E/2024-70668	12/11/24	J' ORGANISE DE MAJUMA	SERVICIOS DE ORGANIZACIÓN Y DECORACIÓN DE EVENTOS	MARIE-JULIE MONROSE	835540
E/2024-72725	25/11/24	J&M 1.0 GALLERY	VENTA DE ACCESORIOS Y PIEZAS PARA CELULARES Y TABLETS. VENTA DE EQUIPOS (CELULARES, TABLETS), REPARACIÓN PARA TODO TIPO DE CELULARES.	MARTHA MARIA SORIANO SANTOS	837589
E/2024-70630	12/11/24	J&M SS COMPANY	SERVICIOS DE TRANSPORTE DE CAMIONES DE CARGA PESADA, TRANSPORTE DE CARGA A NIVEL URBANO Y NACIONAL, FLETES...	MARLENIN TORIBIO URBAEZ, JUNIOR JOEL FIGUEROA	835513
E/2024-71425	15/11/24	J.CURIEL & ASOCIADOS CORREDORES DE SEGUROS	ASESORÍA, CORRETAJE Y VENTA DE SEGUROS.	JOANNA CAROLINA CUIEL SANCHEZ, MIGUEL ÁNGEL GARCÍA REYES, EMANUEL DE JESUS LAUREANO CANARIO	836476
E/2024-70879	13/11/24	J.O. HAZIM INGENIERIA	COMPRVENTA, IMPORTACIÓN Y ALQUILER DE EQUIPOS Y MATERIALES DE CONSTRUCCIÓN, SERVICIOS DE INGENIERÍA CIVIL, DISEÑO ARQUITECTÓNICO, RENDERIZACIÓN DIGITAL...	JAVIER OMAR HAZIM SANCHEZ	835715
E/2024-68295	18/11/24	JABUTEC	SOPORTE TÉCNICO INFORMÁTICO, DISEÑO DE PÁGINAS WEB, DISEÑOS DE PROGRAMAS, MANTENIMIENTO Y CONFIGURACIÓN DE EQUIPOS INFORMÁTICOS...	JOHN ABUJAROUZ PEÑA	836356
E/2024-71239	14/11/24	JACKBISPORT	SERVICIO DE JUEGO DE AZAR.	BINICIO DEL JESUS SANTOS CAMINERO	836007
E/2024-69403	13/11/24	JACM NATURAL CARE NUTRITION	DISTRIBUCION, FABRICACION, EXPORTACION E IMPORTACION , COMPRA, VENTA DE PRODUCTOS ALIMENTICIOS, SUPLEMENTOS Y VITAMINAS NATURALES Y AFINES	JACOBO ANTONIO CUEVAS MOREL	835720
E/2024-73056	25/11/24	JACTRAVEL GROUP	UNA EMPRESA DEDICADA A DAR SERVICIO DE AGENCIA DE VIAJE, TOUR OPERADOR, TRANSPORTE, ALOJAMIENTO	JACKSON CLERGE	837436
E/2024-23150	5/6/24	JADE ELIZABETH FASHION	COMPRA Y VENTA DE TODO TIPO DE ROPA, DE DIFERENTES MARCAS, MODELOS Y ESTILOS, EXTRANJERAS Y CRIOLLAS, PARA DAMAS CABALLEROS Y NIÑOS...	PAMELA ELIZABETH LOVERA ORTEGA	836569
E/2024-71335	15/11/24	JAF COMERCIAL 1472	REALIZARÁ LA VENTA DE SUMINISTROS DE OFICINA, MOBILIARIO DE OFICINA, COMPUTADORA EN GENERAL Y ALQUILER DE EQUIPOS INFORMÁTICOS. IGUALMENTE, VENDERÁ MATERIALES LÚDICOS Y MATERIALES EDUCATIVOS.	CASTO JAPHET FEBRILLET PEREZ	836071
E/2024-71411	15/11/24	JAGOCI	SERVICIOS MÉDICOS DE UROLOGÍA.	CANDIDO JAVIER GONZALEZ CIRIACO, JAGOCI S.R.L	836761
E/2024-68364	20/11/24	JAIREL AUTOMOTIVE SOLUTION	AUTOMOTIVE SOLUTION OFRECE UNA SOLUCIÓN INTEGRAL PARA LA REPARACIÓN Y MANTENIMIENTO DE VEHÍCULOS.	JOANDRI JORGE ESPINOSA, ERLY ANA FERMIN CORPORAN	836874
E/2024-73456	26/11/24	JALAS DOMINICANA	VENTA DE PRODUCTOS Y ARTÍCULOS DE LIMPIEZA	GRISNAILIN LUCIANO MENDEZ	837713
E/2024-71538	18/11/24	JAP SERVICIOS MULTIPLES & MAS	ENTRENADOR Y PREPARADOR FÍSICO DE INICIACIÓN Y ALTO RENDIMIENTO, MASAJISTA FISIOTERAPEUTA Y DEPORTIVO, ENTRENADOR PERSONAL EN FITNESS Y SUS DERIVADOS...	JOHNNY ALEXANDER PEÑA GARCIA, JOHNNY PEÑA	836245
E/2024-71162	25/11/24	JARDIN INFANTIL FUTURO BRILLANTE JIFB	BRINDAR UN SERVICIO DE CALIDAD DONDE LOS NIÑOS Y NIÑAS RECIBAN UN AFECTO DE HOGAR.	NIKAURIS VASQUEZ HUMER	837502
E/2024-71315	15/11/24	JARDIN INFANTIL GOTTITAS DE GENTE	SERVICIOS DE CUIDADO DE NIÑOS, ESTIMULACION TEMPRANA, SALA DE TAREA, PARVULO, NIDO.	DAYANARA MARIA TRINIDAD DE DE LOS SANTOS, RAMONA ANTONIA PORTES RAMOS	836061
E/2024-72380	21/11/24	JARDINERÍA TU Y YO	PAISAJISMO, EMBELLECIMIENTO, MANTENIMIENTO, CONSTRUCCION Y RECONSTRUCCION DE JARDINES.	CARLOS RAMON MENDOZA SANTOS	837156
E/2024-71742	18/11/24	JARDINES DE QUISQUEYA	CONSTRUCCIÓN Y DESARROLLOS DE PROYECTOS INMOBILIARIOS, SERVICIOS INMOBILIARIOS EN GENERAL, CONSTRUCCIÓN, CONSTRUCTORA.	COSME ALEXANDER PEÑA	836381
E/2024-71058	14/11/24	JASS FASHION STUDIO	VENTA DE PRENDAS DE VESTIR Y ACCESORIOS DE DAMAS, STUDIO DE MICROPIGMENTACIÓN.	JASMIN CRISMERI MADE LIRANZO	835861
E/2024-70902	13/11/24	JAVIER TRANSPORT PUNTA CANA	SERVICIO DE TRANSPORTE.	SANTIAGO JAVIER GONZALEZ RONDON	835538
E/2024-71408	15/11/24	JAYA SPORT	SERVICIOS DE BANCA DE APUESTAS DEPORTIVAS.	JOSE ANTONIO VENTURA CRUZ	836119
E/2024-72269	20/11/24	JB MUSK NATURE COSMETIC	PRODUCCIÓN, VENTA Y DISTRIBUCIÓN DE PRODUCTOS COSMÉTICOS ARTESANALES.	JACQUELINE DEL CARMEN PERALTA POLANCO	836837
E/2024-69773	15/11/24	JBH SERVICIOS MÚLTIPLES DE INGENIERÍA	SERVICIOS DE INGENIERÍA ELECTROMEQUINARIA. DISEÑO DE INSTALACIONES ELÉCTRICAS RESISTENCIAS E INDUSTRIAL.	JEIFRY BATISTA HERNÁNDEZ	836055
E/2024-72073	19/11/24	JC CORSINO DISTRIBUIDORA	PREPARACION Y VENTA DE COMIDA PARA EMPRESAS, INCLUYENDO LOS SERVICIOS DE CATERING SUMINISTROS DE COMIDAS PARA BANQUETES, BODAS, FIESTAS, Y OTRAS CELEBRACIONES	YANEYSI BRITO SERRANO	836939
E/2024-71853	19/11/24	JCRM GROUP	BRINDAR SOLUCIONES INTEGRALES Y SERVICIOS TÉCNICOS EN REFRIGERACIÓN. OFRECIENDO PRODUCTOS Y MANTENIMIENTO DE ALTA CALIDAD EN REFRIGERACION.	JEAN CARLOS RUIZ MOTA, JUAN ANTONIO RUIZ	836495
E/2024-71104	18/11/24	JCRUZ QUIROPEDIA RD	SERVICIOS DE QUIROPEDIA, PODOLOGÍA, CORTES DE UÑAS, CALLOS INTERNOS Y EXTERNOS, MASAJES DE AGUA Y MANUAL, UÑAS ENCARNADAS, MANICURE Y ACTIVIDADES RELACIONADAS AL CUIDADO DE PIES Y UÑAS.	ERDRIDGE JOSE PEREZ MONTERO	836295
E/2024-71850	19/11/24	JD COLOR & TIJERAS	SALON DE BELLEZA, COMERCIALIZACIÓN DE PRODUCTOS DE BELLEZA, IMPORTACIÓN Y EXPORTACIÓN DE PRODUCTOS DE BELLEZA.	JENNIFER MARGARITA DE LA ROSA SANCHEZ	836491
E/2024-70934	15/11/24	JEAN CARLOS ALTUNA ASESOR & CONSULTOR	PRESTACIÓN DE SERVICIOS DE CONSULTORÍA Y ASESORÍA FINANCIERA, INCLUYENDO PLANIFICACIÓN, ANÁLISIS.	JEAN CARLOS DARIEL ALTUNA BATISTA	836213
E/2024-71049	14/11/24	JEANYU TERMINACION Y PINTURA	SERVICIOS DE PINTURAS, APLICACIÓN DE MASILLA Y EMPAÑETE Y SERVICIOS DE CONSTRUCCIÓN EN GENERAL.	JEAN RODNER LOCHARD, CLOTILDE FISP GUERRIEN	835863
E/2024-71322	18/11/24	JEIDYFASHIONRD	VENTA DE ROPA FEMENINA AL POR MAYOR Y AL DETALLE.	JEIDY YOLAINY LIZ ABREU	836297
E/2024-73150	25/11/24	JENGO TRANSFERS	PRESTACIÓN DE SERVICIOS TURÍSTICOS EN TODO EL PAÍS, OPERACIÓN, ORGANIZACIÓN Y VENTAS DE PLANES TURÍSTICOS, EXCURSIONES TURÍSTICAS, MEDIACIÓN CON OPERADORES TURÍSTICOS Y TRANSPORTACIÓN TURÍSTICA.	SARA LUCIA BETANCES DIAZ	837486
E/2024-72438	21/11/24	JERC ENTERPRISES	COMERCIALIZACIÓN, PRODUCCIÓN, IMPORTACIÓN, EXPORTACIÓN, DISTRIBUCIÓN Y VENTA DE PRODUCTOS Y SERVICIOS TECNOLÓGICOS DE AVANZADA.	JUAN ANTONIO PATIÑO CACEFRES	836973
E/2024-71452	25/11/24	JERSON E. SANTANA AUTO IMPORT	SERVICIOS DE COMPRA, VENTA Y RENTA DE VEHÍCULOS NUEVOS Y USADOS, IMPORTACIÓN, EXPORTACIÓN DE MAQUINARIAS PESADA, VENTAS DE PIEZAS Y SERVICIOS AUTOMOTRIZ.	JERSON ESTEVEZ SANTANA, SAMUEL DE LA CRUZ ACOSTA	837474
E/2024-70496	12/11/24	JERSON GOMEZ AGROSERVICIOS	EMPRESA DEDICADA A LA IMPORTACIÓN, EXPORTACIÓN, DESARROLLO, MANUFACTURA Y COMERCIALIZACIÓN DE PRODUCTOS E INSUMOS AGRÍCOLAS.	JERSON MAYOBANEX GOMEZ ALMONTE	835402
E/2024-71648	18/11/24	JESUS Y HOWARD REFRIGERACION	REPARACIÓN DE EQUIPOS DOMÉSTICOS EN REFRIGERACIÓN.	HOWARD JOSE RODRIGUEZ ROMERO	836262
E/2024-73485	26/11/24	JET LAG CAFÉ	COMPRA Y VENTA DE ALIMENTOS, SNACKS Y BEBIDAS.	OSCAR EDUARDO IMBERT POU, OSCAR JOSE ANTONIO IMBERT TESSON	837745
E/2024-72129	20/11/24	JEYZKING TECHNOLOGY	COMPRA Y VENTA DE CELULARES, TABLETS, COMPUTADORAS Y ACCESORIOS. REPARACIÓN DE CELULARES, TABLETS Y COMPUTADORAS. REPARACIONES DE EQUIPOS ELECTRÓNICOS EN GENERAL.	JASON FRANCISCO REYES FEBRIEL	836824
E/2024-69943	22/11/24	JF MEAT MASTERS IMPORT	COMPRA, VENTA, IMPORTACION, EXPORTACION Y DISTRIBUCION DE CARNES, PESCADOS, MARICOS, VEGETALES, QUESOS Y PRODUCTOS ENLATADOS.	JUAN CARLOS PEREZ COLON, FRANCISCO ALBERTO ESPINAL TEJADA	837290
E/2024-72953	22/11/24	JHF	SERVICIOS DE NUTRICIÓN Y COSMETOLOGÍA, ELABORACIÓN DE PRODUCTOS COSMETOLÓGICOS Y DE LIMPIEZA EN GENERAL, VENTAS DE EQUIPOS DE COSMETOLOGÍA Y ESTÉTICOS.	JOSE LUIS MARTE ROSARIO, JOSIRIS DEL CARMEN HERNANDEZ FERRER	837439
E/2024-71313	20/11/24	JHOAN Y M COMUNICACIONES	VENTA DE CELULARES Y ACCESORIOS.	HÉCTOR LUIS DE LA CRUZ CUSTODIA	836906
E/2024-72224	20/11/24	JIERMEJ MORA	VENTA DE ELECTRODOMESTICOS Y ARTICULOS DEL HOGAR A CREDITO Y AL CONTADO. PURIFICADORES DE AGUA.	RÓSMERY ALTAMAR MORA	836810
E/2024-72124	20/11/24	JIMENEZ BIDO, ABOGADOS & ASOCIADOS, CONSULTORES Y ASESORES LEGALES	BRINDAR TODO TIPO DE SERVICIOS JURÍDICOS EN GENERAL, ASESORÍA Y CONSULTAS LEGALES EN GENERAL, SERVICIOS CORPORATIVOS...	PEDRO JIMENEZ BIDO	836690
E/2024-71908	19/11/24	JLB SOLUCIONES GRÁFICA	SERVICIOS DE CREACIONES GRÁFICAS, BORDADOS E IMPRESIONES.	JOSE LUIS BELLO AGRAMONTE	836490
E/2024-70787	14/11/24	JLRV EXPRESS DOMINICANA	SERVICIO DE IMPORTACIÓN, EXPORTACIÓN DE EQUIPOS MÉDICOS EN GENERAL, SERVICIO DE TRANSPORTE EN GENERAL, SERVICIOS DE CARGA AÉREA, CARGA MARÍTIMA, GESTIÓN ADUANA, RECOGIDA DE ENVIÓ Y FLETE.	JUAN LUIS RUIZ VALDEZ, MARTHA MARGARITA POLANCO FRANCO DE RUIZ	835948
E/2024-70996	20/11/24	JMG SUPPLY CHAIN	SERVICIOS DE CONSULTORÍA EN CADENA DE SUMINISTRO Y ASESORÍA EMPRESARIAL EN LA GESTIÓN DE OPERACIONES LOGÍSTICAS...	SEBASTIAN ENRIQUE RAMALLO	836889
E/2024-70235	12/11/24	JMSANCHEZ15 ISPORT BARI	CENTRO DE DIVERSIÓN DONDE SE VENDEN BEBIDAS ALCOHOLICA Y SE JUEGA BILLAR	OLGA PASTORA JIMENEZ ADAMES	835534
E/2024-71416	15/11/24	JOA SUPERMARKET	COMPRA Y VENTAS DE ALIMENTOS PARA EL CONSUMO HUMANO	GERALDO PÉREZ ANUAL	836120
E/2024-67358	13/11/24	JOANNA MOTA NAILS BAR	SERVICIOS DE BELLEZA EN GENERAL, MASAJES Y VENTAS DE BEBIDAS ALCOHÓLICAS.	JOANNA MOTA OZUNA	835803
E/2024-70610	12/11/24	JOEDY DISCO 123	VENTAS DE BEBIDAS ALCOHÓLICAS Y ESPACIOS DE ENTRETENIMIENTOS PARA ADULTOS.	FRANKLIN JOEDY CRUZ RODRIGUEZ	835466
E/2024-54751	19/11/24	JOFYA CREATIVE CONSTRUCTIONS AND SIGNS	SERVICIOS DE CONSTRUCCIÓN, DISEÑO DE INTERIORES, SEÑALIZACIÓN VIAL, ELECTRICIDAD GENERAL, TOPOGRAFÍA Y AGRIMENSURA, PINTURA, REMOZAMIENTO, MANTENIMIENTO DE INFRAESTRUCTURA.	AMELIA ADAMES DE LA CRUZ	836631
E/2024-69214	18/11/24	JOMACA AUSTRIA INVERSIONES	SERVICIOS DE ASESORIA EN EL AREA DE NEGOCIOS, ASESORIA FINANCIERA, BIENES RAICES, VENTA Y RENTA DE VEHICULOS, SERVICIO DE MANTENIMIENTO Y LAVADO DE VEHICULOS EN GENERAL...	JOSE MANUEL CASILLA DE LA CRUZ	836445
E/2024-66621	28/10/24	JOMHES BOUTIQUE BARBERSHOP	SERVICIOS DE TODO TIPO DE RECORTES DE PELO, AFEITADO, FACIAL Y MUCHOS MÁS, TAMBIÉN TENEMOS TODO TIPO DE VENTAS DE ROPAS PARA DAMAS, CABALLEROS, NIÑOS Y ACCESORIOS.	JOSÉ MIGUEL HERNÁNDEZ ESPINAL	833090
E/2024-72140	22/11/24	JONATHAN SANTOS MORILLO TOP RENT A CAR	IMPORTACIÓN, COMERCIALIZACIÓN VENTA Y RENTA DE VEHÍCULOS DE MOTOR Y MOTOCICLETAS CUATRO RUEDAS.	JONATHAN SANTOS MORILLO	837335

[210] EXPEDIENTE	[220] FECHA	[561] NOMBRE COMERCIAL	[510] ACTIVIDAD	[730] SOLICITANTE	[111] REGISTRO
E/2024-71485	22/11/24	JOSANDRA ALMACEN	VENTA AL POR MAYOR Y DETALLE DE ROPAS ROPAS DE PACAS, NUEVAS Y USADAS PARA DAMAS, CABALLEROS Y NIÑOS, ASI COMO ENSERES DIVERSOS DEL HOGAR.	JOSANDRA DEL CARMEN ESTRELLA RAMOS, MARIA ESPERANZA VILLANUEVA MORENO	836509
E/2024-73407	26/11/24	JOSE DEL CARMEN CASTAÑO TALLER AUTOMOTRIZ	REPARACIÓN DE VEHICULOS AUTOMOTRIZ	JOSE DEL CARMEN CASTAÑOS ALMONTE	837686
E/2024-64643	13/11/24	JOSÉ MARTE TRANSPORTE & EQUIPOS	SERVICIOS DE TRANSPORTACIÓN DE MATERIALES (AGREGADOS) COMPRA, VENTA Y ALQUILER DE EQUIPOS PESADOS PARA LA CONSTRUCCIÓN.	JOSÉ MARTE TRANSPORTE & EQUIPOS, S.R.L.	835572
E/2024-73411	26/11/24	JOSHUA SOLUCIONES FINANCIERA Y MAS	SERVICIOS DE PRÉSTAMOS COMERCIALES, PERSONALES, HIPOTECARIOS, SOBRE VEHÍCULOS Y CUALQUIER OTRO TIPO DE PRÉSTAMOS, ADEMÁS DE BRINDAR ASESORÍA MERCADOLÓGICAS Y CREATIVAS DE PUBLICIDAD.	LEONARDO FRANCISCO PARRA TAVARES	837690
E/2024-72250	22/11/24	JOYERIA ARTESANAL STONE L&M	ELABORACIÓN Y VENTA DE PIEDRAS PRECIOSAS Y ACCESORIOS DE BISUTERIA.	WALY JAQUEZ	837338
E/2024-68891	1/11/24	JP ACTIVE HOLDINGS	TENENCIA DE LAS PARTICIPACIONES DE OTRAS SOCIEDADES FILIALES O SUBORDINADAS, ASI COMO GESTIONAR, ASESORAR Y COORDINAR LAS ACTIVIDADES DE LAS MISMAS.	CHRISTOPHER RAFAEL PANIAGUA BISONO, BRANDON TIMOTHY PANIAGUA BISONO, ERNESTO MANUEL JIMENEZ CABRERA	835725
E/2024-72184	20/11/24	JPC OUTSOURCING	IMPORTACIÓN, PROMOCIÓN, VENTA, INSTALACIÓN Y MANTENIMIENTO DE ALARMAS Y SISTEMAS DE SEGURIDAD ELECTRONICA PARA RESIDENCIA, LOCALES COMERCIALES, EDIFICIOS DE OFICINAS...	JUAN CARLOS POLANCO CHERY	836755
	11/11/24	JPL DECORACIONES E INSTALACIONES	SERVICIO DE PINTURA RESIDENCIAL, DECORACIÓN EN LUCES LED, AUTOMATIZACIÓN DE PUERTAS, DECORACIONES EN PAPEL TAPIZ...	LUSIRENY NUÑEZ VARGAS	835391
E/2024-73475	26/11/24	JREINOSO CONSTRUCCIONES MODERNAS Y INMOBILIARIA	CONSTRUCCIÓN, REMO-DELACIONES, VENTAS Y ACCESORIAS DE OBRAS CIVILES Y DE INMUEBLES.	JOSE ANTONIO REINOSO LORA	837748
E/2024-70656	13/11/24	JRVARGAS FITNESS GYM	SERVICIO DE GIMNASIO Y EJERCICIOS FÍSICOS.	RAQUEL LOPEZ JOAQUIN	835827
E/2024-72123	20/11/24	JTMT COSMETOLOGY STUDIO	PRESTACIÓN DE SERVICIOS DE ESTÉTICA Y CUIDADO DE LA PIEL, INCLUYENDO TRATAMIENTOS FACIALES, MANICURA, CEJAS...	LEONCIA DIAZ MARTINEZ	836880
E/2024-69846	13/11/24	JUCAROM COMERCIAL	VENTA DE TODO TIPO DE ARTÍCULOS Y DECORACIÓN PARA HOGAR.	JUAN CARLOS ROSARIO ROMERO	835751
E/2024-71553	18/11/24	JUEGADOM	EXPLOTACIÓN Y COMERCIALIZACIÓN DE JUEGOS DE AZAR POR INTERNET DE ACUERDO A LA NORMATIVA DOMINICANA, SERVICIOS DE APUESTAS DEPORTIVAS, LOCALES E INTERNACIONALES.	ALSI ENTERPRISE S.R.L.	836227
E/2024-71665	18/11/24	JULVE COMERCIAL	COMPRA, VENTA, IMPORTACIÓN Y EXPORTACIÓN DE ELECTRODOMÉSTICOS DEL HOGAR Y BEBIDAS ALCOHÓLICAS.	JULIO CESAR MARTINEZ LANTIGUA	836308
E/2024-71732	20/11/24	JUMO COCKTAILS BY BAEZ ORTEGA	VENTA Y DISTRIBUCION DE COCTELES ELABORADOS CON Y SIN ALCOHOL PARA CONSUMO HUMANO.	STEFANNY JOSEFINA ORTEGA DE LA ROSA	836884
E/2024-73204	25/11/24	JUNTA DE VECINO UNIDA HACIA EL PROGRESO JUVENPRO	ENTIDAD SIN FINES DE LUCRO DEDICADA A LA AYUDA COMUNITARIA.	JOSE ALEXIS ROSARIO HIRALDO	837534
E/2024-71435	18/11/24	JUNTA DE VECINOS APOLINAR PEREZ	ORGANIZACION COMUNITARIA SIN FINES DE LUCRO, DESTINADA A ORGANIZAR Y REPRESENTAR A LA COMUNIDAD PARA PROMOVER EL BIENESTAR COLECTIVO...	FELIX AUGUSTO CORNIEL VENTURA	836357
E/2024-73208	25/11/24	JUNTA DE VECINOS BARRIO NICOLAS FELIZ, PEDERNALES	SIN FINES DE LUCRO. DEDICADA A LOGRAR LA UNIDAD DE LOS COMUNITARIOS, SOLUCION DE LOS PROBLEMAS BÁSICOS DEL BARRIO Y LA PROVINCIA DE PEDERNALES, A TRAVES DE LAS AUTORIDADES CORRESPONDIENTES.	JORGE PAVEL MONTERO MENDEZ	837544
E/2024-70726	13/11/24	JUNTA DE VECINOS ENSANCHE VISTA DEL VALLE, SANTIAGO OESTE	ORGANIZACIÓN CIUDADANA DE DESARROLLO SOCIAL COMUNITARIO, QUE PROMUEVE EL BIENESTAR COMÚN, INCLUYENDO PERO NO LIMITADO A: REPRESENTAR A LOS VECINOS ANTE LAS AUTORIDADES...	ANABEL CASTILLO GONZÁLEZ	835591
E/2024-71758	18/11/24	JUNTA DE VECINOS LUCHEMOS TODOS	ENTIDAD SIN FINES DE LUCRO, DEDICADA AL DESARROLLO Y ORGANIZACIÓN DE LA COMUNIDAD.	GUILLERMINA FERNANDEZ ROSA	836399
E/2024-70586	12/11/24	JUNTA DE VECINOS RESIDENCIAL ROSMIL LOS RESTAURADORES	ENTIDAD SIN FINES DE LUCRO, A VELAR POR EL DESARROLLO DEL ORDEN, LA LIMPIEZA DE LAS CALLES, LOS PARQUES.	LUIS BAUTISTA	835473
E/2024-70633	13/11/24	JUNTA DE VECINOS URBANIZACIÓN ARROYO MANZANO	TRABAJO EN BENEFICIO DE LA COMUNIDAD, SIN FINES DE LUCRO.	VICTOR MANUEL MATOS MATOS	835812
E/2024-69839	21/11/24	JURIS YOMELEX DOMINICANA LEGAL GROUP 2024	SERVICIOS DE ASESORIA LEGAL EN MATERIA CIVIL, INMOBILIARIA, COMERCIAL, PENAL, MIGRATORIA, ASI COMO CUALQUIER OTRO ASUNTO RELACIONADO AL DERECHO PÚBLICO...	YORDANO MEJIA BERAS	837182
E/2024-72017	19/11/24	JUVITS ART	ESTE NOMBRE COMERCIAL SERÁ UTILIZADO PARA OFRECER SERVICIOS ARTÍSTICOS, VISUALES, ILUSTRACIONES, PINTURAS, FOTOGRAFÍAS, DISEÑOS GRÁFICOS Y VIDEOS.	YULIA VITSENKO	836601
E/2024-72591	22/11/24	JYJ LOPEZ LUXURY	VENTA Y COMERCIALIZACIÓN DE PRENDAS DE VESTIR, ZAPATOS Y ACCESORIOS.	JOHAN MIGUEL LOPEZ HIDALGO, JENNY DEL CARMEN TAVERAS FERNANDEZ	837310
E/2024-72270	20/11/24	JYSERVICES	SERVICIOS DE CATERING, ESCUELA DE NATACIÓN Y MANEJOS DE PRODUCTOS PARA PISCINA.	JORGE LUIS YAMIN GERMES	836840
E/2024-71244	25/11/24	K&K SOLUCIONES ELECTROMECANICAS	SERVICIO DE INSTALACIONES ELÉCTRICAS, ELECTRÓNICAS, ELECTROMECANICAS Y CONSTRUCCIÓN, VENTA DE DISPOSITIVOS ELÉCTRICOS, ELECTRÓNICOS Y ELECTROMECÁNICOS.	KEISSY YARENNY OGANDO MONTERO, ELIEZER SILVA DE LA CRUZ	837554
E/2024-70553	12/11/24	KABOK BAR	VENTA DE BEBIDAS ALCOHOLICAS	KELVIN VALDEZ VALDEZ	835421
E/2024-70548	12/11/24	KAIA & LUKA KALU PET STORE	SERVICIOS DE TIENDA DE MASCOTAS (PET SHOP); PRODUCCIÓN Y COMERCIALIZACIÓN DE PRODUCTOS PARA MASCOTAS.	FRAN EMIGDIO VALENZUELA MEDINA, CLAUDIA CAROLINA CONTRERAS VITERI	835941
E/2024-70299	19/11/24	KAKERY MCB PANADERIA	SERVICIOS DE PANADERIA Y REPOSTERIA.	KAITLYN MARIA CONTRERAS BRITO	836678
E/2024-70590	25/11/24	KARESMI SALON & SPA BY KLG	SALÓN DE BELLEZA PARA MUJERES Y HOMBRES, VENTAS DE PRODUCTOS DE CUIDADO DEL CABELLO Y DE LA PIEL, SPA, Y ESTÉTICA.	KARESMICA LILY GONZALEZ	837617
E/2024-72532	21/11/24	KARISER RD	SERVICIOS DE CONSTRUCCIÓN, INGENIERÍA Y DESARROLLO DE PROYECTOS ARQUITECTÓNICOS. SU ENFOQUE INCLUYE DISEÑO INNOVADOR...	JEAN-CHARLES JACQUES PAVIA	837080
E/2024-69587	14/11/24	KARNAVAL IMPORTADORA DE GOMAS	IMPORTACION DE GOMAS NUEVAS Y USADAS PARA FINES DE VENTA AL POR MAYOR Y AL DETALLE.	FÉLIX RAMÓN ACEVEDO BRITO	835898
E/2024-70880	13/11/24	KARSHUB	VENTA, IMPORTACIÓN Y EXPORTACIÓN DE VEHÍCULOS DE MOTOR, REPUESTOS EN GENERAL, COMERCIALIZACIÓN, GESTIÓN, IMPORTACIÓN...	OSIRIS SEGUNDO VILLACAMPA RECIO	835708
E/2024-70433	13/11/24	KASA-38 PUNTA CANA PROPERTY	INMOBILIARIA, ADMINISTRACIÓN, GESTIÓN, MANTENIMIENTO Y TENENCIA DE PROPIEDADES, INCLUYENDO LA SUPERVISIÓN DE INMUEBLES...	JAIRO DE JESUS ULERIO VARGAS	835745
E/2024-70216	21/11/24	KASARA DESIGN	SERVICIOS DE DISEÑO Y DECORACIÓN DE INTERIORES, ARQUITECTURA Y CONSTRUCCIÓN, COMERCIALIZACIÓN DE BIENES RAICES, MOBILIARIOS Y ARTICULOS DECORATIVOS.	AMILIS YOKAIRA RAMIREZ MEDINA	837076
E/2024-71519	20/11/24	KATERNOVA	LA EMPRESA OFRECE ARTÍCULOS FERRETEROS, MATERIALES ELÉCTRICOS, EQUIPOS TECNOLÓGICOS...	ERNESTO NAVARRO RAMÍREZ	836689
E/2024-72218	20/11/24	KATH G CLOTHING	VENTA AL POR MENOR DE PRENDAS Y ACCESORIOS DE VESTIR N.C.P.	KATHERINE DEL CARMEN GABRIEL	836787
E/2024-70848	13/11/24	KAVIG LOGISTICS	OFRECER SOLUCIONES LOGÍSTICAS INTEGRALES, QUE INCLUYEN SERVICIOS DE TRANSPORTE, ALMACENAMIENTO, DISTRIBUCIÓN DE MERCANCIAS, Y GESTIÓN DE INVENTARIOS.	KARLA NICOLE CASILLA LARA, MIRLA CATHERINE LARA MARTINEZ	836136
E/2024-71285	15/11/24	KEFI	INVERSIONES.	ALFRE INVESTMENTS, S.A	836400
E/2024-72502	21/11/24	KETOPINZA	IMPORTACION Y EXPORTACION DE VEHICULOS DE MOTOR, ALIMENTOS, BEBIDAS, ASI COMO SU VENTA Y DISTRIBUCION AL ESTADO Y AL PUBLICO EN GENERAL AL POR MAYOR Y AL DETALLE	JOSE MANUEL PEREZ SANCHEZ	837040
E/2024-73324	26/11/24	KEYDESIGN	DISEÑO DE INTERIORES: CREACIÓN DE PROPUESTAS PERSONALIZADAS PARA VIVIENDAS, OFICINAS, ESPACIOS COMERCIALES Y RECREATIVOS...	KATHERINE ACEVEDO MATOS	837640
E/2024-72440	21/11/24	KEYPRO	SOCIEDAD DE INVERSIÓN INMOBILIARIA, ADMINISTRACIÓN, RENTA, VENTA, COMPRA Y MANTENIMIENTO DE PROPIEDADES INMOBILIARIAS	SEBASTIAN TORRES AYZA	836976
E/2024-69491	13/11/24	KHARIS JEREZ BEAUTY CENTER	SERVICIOS DE COSMETOLOGÍA AVANZADA.	CARMEN NESTORA JEREZ PLASENCIA	835763
E/2024-73380	26/11/24	KHARISMA REALTY	COMPRA Y VENTA DE CASAS, APARTAMENTOS Y SOLARES. ALQUILER Y ADMINISTRACIÓN DE PROPIEDADES INMOBILIARIAS.	CARLOS RAUL MANCEBO ANDUJAR	837699
E/2024-73187	26/11/24	KLABOUR ACCOUNTING & TAX GROUP	SERVICIOS CONTABLES, ASESORIA FISCAL E IMPOSITIVA, GESTIÓN FINANCIERA, CONSTITUCIÓN Y FORMALIZACIÓN DE EMPRESAS, RECURSOS HUMANOS Y NOMINA, CONSULTORÍA EMPRESARIAL, SERVICIOS DE AUDITORIA, SERVICIOS INMOBILIARIOS.	KATHERIN MORELVA LABOUR GONZALEZ, MARKIN ISAIAS GALVEZ DE LOS SANTOS	837746
E/2024-73197	25/11/24	KNOWLISS PRO	ELABORACION Y VENTA DE PRODUCTOS COSMETICO, TALES COMO CIRUGIA CAPILAR, ACONDICINADOR, RINSE, JABON, ENTRE OTROS RELACIONADOS A LO MISMO. ELABORACION Y VENTA DE PRODUCTOS DE LIMPIEZA.	CARMEN JULIA MANZUETA JIMENEZ	837460
E/2024-72916	22/11/24	KOMAT3 RIO	DEDICADA A LA COMPRA Y VENTA DE INMUEBLES, REALIZACIÓN DE COMPLEJO TURÍSTICOS, HABITACIONAL Y REALIZACIÓN DE EXCURSIÓN.	JUAN HUBIERE DEL ROSARIO	837357
E/2024-70746	13/11/24	KONECTA BY MIDAS	SERVICIOS DE DISEÑO Y DESARROLLO DE SOFTWARE, SERVICIOS TECNOLÓGICOS Y DE INVESTIGACIÓN Y ANÁLISIS EN ESE ÁMBITO...	MIDAS DOMINICANA, S.A.	835919
E/2024-70377	12/11/24	KOSB LIQUOR STORE BAR	IMPORTACIÓN, EXPORTACIÓN, VENTA DE BEBIDAS ALCOHÓLICAS, LICORES, CENTRO DE ENTRETENIMIENTO, SUPLIDOR MAYORITARIO.	JUNIOR AGAPITO BATISTA	835569
E/2024-69512	14/11/24	KOSHER SERVICE BMC	VENTAS CARNES, MARISCOS, ALIMENTOS, BEBIDA ALCOHOLICAS, GASEOSA Y ENVASE DESECHABLE PLASTICO	CAROLINA MASSIEL CASTILLO DAMASO	835918
E/2024-71133	14/11/24	KOVARIA SGRT	IMPORTACIÓN, VENTA AL POR MAYOR Y AL DETALLE DE EQUIPOS DE SEGURIDAD, TALES COMO CÁMARAS DE VIGILANCIA, CERCOS ELÉCTRICOS, MOTORES ELÉCTRICOS, SISTEMAS DE CONTROL DE ACCESO...	AIDA LUZ PAREDES PORTORREAL	835928
E/2024-70953	21/11/24	KPRIHOME	SERVICIOS DE TIENDA VIRTUAL DE ARTÍCULOS PARA EL HOGAR DE ORGANIZACIÓN, COCINA, BAÑOS Y AFINES.	STEPHANY DE LA CRUZ ABAD	837113
E/2024-72734	22/11/24	KYNSA PEOPLE GROUP	CONSULTORÍA Y GESTIÓN DE TALENTO HUMANO, CAPACITACIÓN Y DESARROLLO, ASESORÍA Y CONSULTORÍA FINANCIERA...	PATRICIA IDENISE DE JESUS FERMIN	837233
E/2024-71936	19/11/24	L HOJAS DY PASTELES EN HOJAS 100% DOMINICANO	SERVICIOS DE EXPENDIO DE COMIDAS Y BEBIDAS EN ESTABLECIMIENTOS CON SERVICIO DE MESA Y/O EN MOSTRADOR...	DARIANNIS JOSEFINA YUNES MERCEDES DE ALCANTARA	836563
E/2024-70250	12/11/24	L Z P INVERSIONES ZABALA	PRESTAMOS EN GENERAL (HIPOTECARIOS, PERSONALES Y DE VEHÍCULOS).	LUIGGI NILDO ZABALA PEREZ	835571
E/2024-65657	15/11/24	L&A INVERSIONES	SERVICIO DE MANEJO DE PROPIEDADES Y TODO TIPO DE RENTA.	LAURY CAROLINA RAMOS	836220
E/2024-71360	15/11/24	L&L COMUNICACIONES L.A.G.	REPARACIÓN, VENTA DE CELULARES Y ACCESORIOS.	LUIS ANGEL GONZALEZ DE LA CRUZ	836079
E/2024-68367	13/11/24	L.F ZAYAS LEGAL GROUP	ASUNTO JURÍDICOS EN GENERAL, VENTA, ALQUILER Y ADMINISTRACIÓN DE PROPIEDADES Y PRÉSTAMOS A PERSONAS FÍSICAS.	LIDIA FRANCESCA ZAYAS GILDA	835788
E/2024-71216	14/11/24	L.O.S. DR AMERICAN LIQUIDATION	VENTAS DE MERCANCIAS VARIADAS NUEVAS Y USADAS DE LIQUIDACIÓN: PUERTAS, VENTANAS, INODOROS, PISOS, TOALLAS, SABANAS, CARTERAS...	YASMARY FRIAZ VALDES, ARTUR LEE PORTER	835988
E/2024-71386	15/11/24	LA HISTORIA DE MI CUCINA J&E	PREPARACION DE BUFFETS.	JOAN ALBERTO RIJO DE JESUS	836104
E/2024-72736	22/11/24	LA MARAVILLA AUTO ADORNOS GSS	VENTA DE TODO TIPO DE ASESORIOS Y PARTES PARA VEHÍCULOS.	GERSON SANTOS SANCHEZ	837242
E/2024-71820	19/11/24	LA BALA GRAPH	SERVICIOS DE DISEÑADORES GRÁFICO Y SERVICIOS DE PUBLICIDAD.		
E/2024-71484	15/11/24	LA BARRILADA AY SANTO	SERVICIO DE ASADERO, VENTA DE COMIDA RAPIDA, RESTAURANTE, VENTA DE BEBIDAS ALCOHOLICAS Y NO ALCOHOLICAS, VENTA DE PICADERA, ALQUILER DE ESPACIO PARA EVENTOS	STALIN SANTIAGO LORA MENDOZA	836180
E/2024-71029	15/11/24	LA BELLEZA ES DE PAULAFE	CREADOR Y VENTA DE PRODUCTOS DE BELLEZA	PABLO SEPULVEDA RAMIREZ	836114
E/2024-72144	25/11/24	LA CARNE BAR Y TERRAZA GROWTH360	VENTA DE CARNES A LA PARRILLA, BEBIDAS EN GENERAL Y AFINES.	LUIS ALFREDO MATOS MENDEZ	837524
E/2024-73107	25/11/24	LA CASA DE LA EXCLUSIVIDAD	SERVICIOS DE COMPRA Y VENTA DE ROPA, CALZADOS Y ACCESORIOS PARA VESTIR.	HENRY ALBERTO TEJADA LEONARDO	837456
E/2024-71277	14/11/24	LA CASA DE LOS TINTE	SERVICIOS DE IMPORTACION, EXPORTACION, ELABORACION, DISTRIBUCION DE PRODUCTOS DE BELLEZA Y TINTE SEMIPERMANENTE.	JESUS FRIAS CASTRO	836203
E/2024-71121	14/11/24	LA CIENAGA HOGAR RD	FABRICACIÓN DE MUEBLES, BASES DE CAMA, COMEDOR Y JUEGO DE HABITACIÓN.	JEISON ANDRES AYBAR CRUZ	835732
E/2024-62664	15/11/24	LA COCINA DE LISMAYRA	PREPARACION Y VENTA DE TODO TIPO DE COMIDAS, APERITIVOS Y BEBIDAS NCP.	LUIS MIGUEL QUEZADA GALAN	836210
E/2024-72436	21/11/24	LA ESQUINA BONITA JARABACOA	COMPRA Y VENTA DE ARTÍCULOS PARA EL HOGAR Y OTROS ARTICULOS PARA SU USO COMO PLASTICOS Y DECORACIONES.	ANGELICA MARIA ORTIZ DE CRUZ	836972
E/2024-72715	22/11/24	LA FAM CARNES Y VEGETALES	VENTA AL POR MAYOR Y AL DETALLE DE CARNES, VEGETALES Y SUS DERIVADOS.	MANOUCHA GUIRAND	837214
E/2024-65008	12/11/24	LA FRAGANCIA DE PARIS	SERVICIOS DE EXPORTACIÓN, IMPORTACIÓN, ELABORACIÓN, DISTRIBUCIÓN DE PRODUCTOS DE BELLEZA.	JESUS FRIAS CASTRO	835574
E/2024-70994	13/11/24	LA FRATERNIDAD AUTO IMPORT	COMPRA Y VENTA DE VEHICULOS DE MOTOR, ALQUILER DE VEHICULOS, FINANCIAMIENTOS, GESTION DE VENTA	EUANGEL RODRIGUEZ FERREIRA	835797
E/2024-70963	13/11/24	LA GLORIA DOMINICANA T.C.R.	FABRICACIÓN Y COMERCIALIZACIÓN DE TABACO Y SERVICIOS DE BAR Y RESTAURANTE.	GREGORY HENDRIK BENNINK MORLA	835775
E/2024-71125	14/11/24	LA HIJA DE JUANA RD	VENTA DE ROPAS DE DAMAS, CABALLEROS, NIÑO, ARTICULOS DEL HOGAR, ARTICULO DE BELLEZA.	ALTAGRACIA MIGUELINA SANTANA SANTANA, MARCOS SANTANA SANTANA	835920
E/2024-69370	13/11/24	LA KASITA VERDE 112	SERVICIO DE CAFETERIA Y VENTAS DE BEBIDA ALCOHÓLICAS.	EUGENIA JOSEFINA BATISTA SEGURA, MARTHA PEÑA SEGURA	835815
E/2024-72645	21/11/24	LA KMPESINA	SERVICIOS DE RESTAURANTES Y CANTINAS SIN ESPECTÁCULO.	EVELYN AQUINO ADAMES	837161
E/2024-70650	12/11/24	LA LINEA LUGACARE	SERVICIO DE EXPENDIO DE COMBUSTIBLES	LA LINEA LUGACARE, SRL	835522
E/2024-42752	5/11/24	LA LOMA MARKET BY EAT FRESH	COMPRA Y VENTA DE PRODUCTOS ALIMENTICIOS AL DETALLE Y POR MENOR POR MEDIO DE TIENES DE SUPER MERCADOS.	GUSTAVO ADOLFO MEJIA-RICART ASTUDILLO, EAT FRESH INVESTMENT E. FI, S.R.L.	835426

[210] EXPEDIENTE	[220] FECHA	[561] NOMBRE COMERCIAL	[510] ACTIVIDAD	[730] SOLICITANTE	[111] REGISTRO
E/2024-70690	12/11/24	LA PALMA RENT CAR	SERVICIOS DE ALQUILER DE TODO TIPO DE VEHICULOS DE MOTOR.	EDDY MARTIN CASTILLO ESPINAL	835557
E/2024-60206	25/9/24	LA PANETTERIA DE AROLA	PRODUCCIÓN, ELABORACIÓN Y VENTA DE PRODUCTOS PREPARADOS A BASE DE HARINA, COMO PANES, BIZCOCHOS, GALLETAS, PASTELITOS, FLANES, PICADEROS EN GENERAL, SERVICIO Y SUMINISTRO DE COMIDAS Y BEBIDAS.	LA PANETTERIA DE AROLA, E.I.R.L.	828408
E/2024-71751	18/11/24	LA PAPELERIA DE EVER	VENTA AL POR MAYOR Y POR MENOR DE MATERIALES ESCOLARES, ARTICULOS DE PAPELERÍA, LIBROS, ENCUADERNADO, PLASTIFICADO, PERSONALIZACIÓN, FOTOCOPIAS E IMPRESIONES.	YAN CARLIN GIL MENA, JOSE ENMANUEL REYES TEJADA	837614
E/2024-67246	26/11/24	LA PARADA DEL HOT DOG	VENTAS DE HOT DOG, HAMBURGUESA, JUGO Y MAS.	MIGUEL ANGEL SANCHEZ	837723
E/2024-71447	15/11/24	LA PARRILLA DE MICHAEL	SERVICIOS DE RESTAURANTE. ELABORAR, PROCESAR, VENDER Y DISTRIBUIR, CARNES, PESCADOS, MARISCOS, COMIDAS, PRODUCTOS CÁRNICOS Y LÁCTEOS...	MICHAEL PEREZ MONTILLA	836025
E/2024-72670	21/11/24	LA PARRILLA MALECÓN 553	PRESTAR SERVICIOS U OPERACIÓN DE RESTAURANTE, PREPARACIÓN, PRODUCCIÓN, VENTA, TRANSFORMACIÓN Y CONSERVACIÓN DE ALIMENTOS EN GENERAL.	NIPORT, S.R.L.	837179
E/2024-72217	21/11/24	LA PERLA DE SAONA	SERVICIOS DE EXCURSIONES TURÍSTICA, TRANSPORTE MARÍTIMO, TRANSPORTE MARÍTIMO PERSONA FÍSICA.	JOSE MIGUEL OLIVIER CRUZ, LA PERLA DE SAONA TOURS OLIVIER CRUZ, S.R.L.	836974
E/2024-60430	25/11/24	LA Q FRESH MARKET	VENTAS AL POR MAYOR Y DETALLE DE ALIMENTOS, BEBIDAS, PRODUCTOS DE LIMPIEZA, BELLEZA, COSMÉTICOS, TABACOS, ARTICULOS DE HIGIENE.	NICASIO ANTONIO FERRERAS PEÑA	837454
E/2024-70572	12/11/24	LA REVISTA BY GINY MONZÓN	SERVICIOS DE MEDIO DE COMUNICACIÓN IMPRESO Y DIGITAL; PUBLICIDAD EN GENERAL.	GINY PAOLA MONZON RIVERA	835445
E/2024-72597	21/11/24	LA RUBITA SPORT BAR	SERVICIOS DE CAFETERÍA Y BAR, VENTA DE BEBIDAS ALCOHÓLICAS Y NO ALCOHÓLICAS.	LEIDA DEL CARMEN ESTRELLA RAMOS	837108
E/2024-71897	19/11/24	LA RUTA SUBE Y BAJA L L	VENTAS DE REPUESTOS Y PIEZAS DE MOTORES Y VEHÍCULOS DE MOTOR, ACCESORIOS, LUBRICANTES, MANTENIMIENTO, NEUMÁTICOS...	ALBA NELLY ALMANZAR VALERIO	836536
E/2024-72333	20/11/24	LA TAMBORA RESTAURANT "HJ" BAR & LOUNGE	VENTA Y EXPENDIO DE TODA CLASE DE COMIDAS, BEBIDAS Y ESPECIALIDADES INTERNACIONAL, NACIONAL Y DE FUSIÓN. PRESENTACIONES ARTÍSTICAS, DEPORTIVAS...	HENRY ANTONIO JIMENEZ VERA	836894
E/2024-71503	15/11/24	LA TERRACITA DE UNI	SERVICIOS DE COMEDOR, COMIDA EMPRESARIAL, RESTAURANTE.	ELIANNY LENNIBEL URBINO BRITO	836198
E/2024-72531	21/11/24	LABORATORIO DE PATOLOGIA Y CITOLOGIA DR. JUAN A. BLANCO	SERVICIOS DE PROCESAMIENTO DE BIOPSIAS, CITOLOGÍA EN GENERAL, FLUIDOS Y LIQUIDOS CORPORALES	JUAN ALEXIS BLANCO POLANCO	836963
E/2024-71012	13/11/24	LAINEZ FINANCIAL SOLUTIONS	ASESORES FINANCIEROS ESPECIALIZADOS EN GESTIÓN DE ACTIVOS, ASESORÍA FINANCIERA Y VALORACIONES.	ALBA STHEFANIA LAINEZ ORELLANA	835830
E/2024-70501	15/11/24	LAMUCHA	SERVICIO DE EMISORA MUSICAL.	JULIAN ANTONIO SOSA CORDERO	836696
E/2024-69458	22/11/24	LANLO SALON	OFRECEMOS SERVICIO DE BELLEZA PERSONAL TALES COMO, LAVADO Y SECADO DE PELO, CAMBIO DE COLOR, CORTE, PEINADO, MANICURE Y PEDICURE.	YAJAIRA LANTIGUA LOPEZ	837386
E/2024-71947	19/11/24	LAS ANNYS EVANGELISTA FASHION	VENDEMOS TODO TIPO DE ROPA Y ZAPATOS, EN TODOS LOS ESTILOS Y MODELOS.	MANUELA EVANGELISTA DE DE LA CRUZ	836573
E/2024-71924	19/11/24	LAS MONTAÑAS DE HIGUERO	SIEMBRA, VENTA Y COMERCIALIZACIÓN DE PRODUCTOS AGRÍCOLAS, ASÍ COMO IMPORTACIÓN Y EXPORTACIÓN DE LOS MISMOS.	KATTY MARIA BATISTA BATISTA	836551
E/2024-73514	26/11/24	LAS PALMAS TIENDA DEPORTIVA	VENTA E IMPORTACION DE ARTICULOS DEPORTIVOS AL POR MAYOR Y AL DETALLE.	IRVING FRANCISCO DESCHAMPS CRUZ	837765
E/2024-72906	22/11/24	LATENTE	PROVISIÓN DE SERVICIOS PARA LA PRODUCCIÓN DE ESPECTÁCULOS ARTÍSTICOS, CULTURALES, SERVICIOS DE BOLETERÍA Y DE ENTRETENIMIENTO EN GENERAL.	SIMON FERNANDEZ QUIRINO	837349
E/2024-71938	22/11/24	LATICARIBE INTERNACIONAL	IMPORTACIÓN, EXPORTACIÓN Y COMERCIALIZACIÓN DE PRODUCTOS DE LATINOAMÉRICA TALES COMO ALIMENTOS, BEBIDAS NO ALCOHÓLICAS...	LONGCHUAN YANG	837313
E/2024-70842	18/11/24	LAURA NICOL GRUAS E IZAJES KIKE JF	SERVICIO DE TRANSPORTE, SERVICIO DE CARGA, SERVICIO DE GRÚA E IZAJES. SERVICIO DE ALQUILER DE EQUIPOS DE TRANSPORTE, SERVICIO DE CARGA, SERVICIO DE GRÚA, VENTAS Y COMPRAS DE EQUIPOS...	JUAN MANUEL PALEN MARTINEZ, FATIMA ESPINOSA RAMIREZ	836937
E/2024-70145	12/11/24	LAVANDIER & GONZALEZ AUTO IMPORT	IMPORTACION, VENTA Y COMERCIALIZACION DE VEHICULOS DE MOTOR, REPRESENTACION DE MARCAS INTERNACIONALES Y SERVICIOS CONEXOS.	ALANNA MICHELLE LAVANDIER CASTILLO, SAHID MURAT GONZALEZ RODRIGUEZ	836074
E/2024-73070	25/11/24	L'AVENIDA DELICATESSEN TRUCK	VENTA DE COMIDA RÁPIDA, VENTA DE BEBIDAS, SERVICIOS DE RESTAURANTE, CATERING Y EVENTOS, VENTA DE COMIDA EMPRESARIAL Y BUFFET EN GENERAL.	JUAN RAMON COLLADO PAULINO	837437
E/2024-72236	21/11/24	LAX PARTNERS	ASESORIA DE MERCADERO, ADMINISTRACIÓN DE BIENES RAÍCES Y TODO LO RELACIONADO CON ASUNTOS JURÍDICOS. ASESORIA LEGAL.	COMPANY24H, S.R.L.	836977
E/2024-72011	22/11/24	LCL LAURENCE CAPITAL & LOANS	SERVICIOS DE FINANCIAMIENTO DE VEHICULOS, COMPRA, CAMBIO DE DIVISAS Y PRESTAMOS PERSONALES.	AYRON LAURENCE RODRIGUEZ GARCIA	837376
E/2024-71585	18/11/24	LE ROUSE ITALIAN LEATHER BAGS	VENTA DE CARTERAS, ROPAS Y ACCESORIOS.	ROBELSI PICHARDO PEÑA	836240
E/2024-72277	20/11/24	LEAH STYLE SFM	VENTAS DE ROPAS PARA DAMAS DE MARCAS AL POR MAYOR Y AL DETALLE A NIVEL NACIONAL	ILKANIA PEREYRA DEL ORBE	836844
E/2024-71507	22/11/24	LEAS PHARMA	VENTA DE MEDICAMENTOS Y PRODUCTOS FARMACÉUTICOS.	LUIS SANCHEZ DE LEON	837375
E/2024-70756	13/11/24	LEBURÓ	PRODUCCION MUSICAL PARTICIPAR EN PRESENTACIONES DE MÚSICA EN VIVO, ORGANIZACIÓN Y PRODUCCIÓN DE EVENTOS PÚBLICOS Y PRIVADOS...	MIGUEL EDUARDO ABREU SANCHEZ, ALEJANDRO SONÉ SENIOR, JEAN MICHAEL BLANCO GUTIERREZ, JOSÉ GERMÁN MOLINA HERNÁNDEZ, JOSIAN GERMOSÉN TAVERAS	835651
E/2024-72368	20/11/24	LEDNOLOGY	SERVICIOS DE IMPORTACIÓN Y DISTRIBUCIÓN DE LUCES Y MATERIALES Y EQUIPOS DE LUCES.	GUNTHER ALFREDO VALLEJO KVAPIL	836931
E/2024-73015	25/11/24	LENI B TRANSPOT.	SERVICIO DE TRANSPORTE PESADO Y DE MERCADERÍA, TRANSPORTE REFRIGERADO DE PRODUCTOS, SERVICIOS COMPLEMENTARIOS PARA EL TRANSPORTE POR AGUA N.C.P.	LENI ANTONIO BONILLA GARCIA	837419
E/2024-71872	19/11/24	LEO SAJOMA BAR RESTAURANTE	SERVICIOS DE VENTAS DE TODO TIPO DE COMIDA Y BEBIDAS NACIONALES E INTERNACIONALES.	HILARIO DE JESUS UREÑA	836828
E/2024-69010	15/11/24	LET'S TRAVEL ERS	AGENCIA DE VIAJES, RESERVAS NACIONALES E INTERNACIONALES DE SERVICIOS TURÍSTICOS EN GENERAL, HOTELES, TOURS, EXCURSIONES, CRUCEROS...	ESTEBAN DAVID RODRIGUEZ SANTANA	836056
E/2024-72858	22/11/24	LET'S PARTY	VENTA DE ARTICULOS DE FIESTAS AL POR MENOR Y AL POR MAYOR.	KIDS PARTY SRL	837308
E/2024-70655	13/11/24	LFDL BENDIGA	SERVICIOS DE ARQUITECTURA E INGENIERÍA CIVIL, CONSTRUCCIÓN DE OBRAS CIVILES, DISEÑO Y VENTA DE VIVIENDAS, LOCALES DE OFICINAS Y PLAZAS COMERCIALES...	LUIS ENRIQUE FAJARDO ACOSTA	835819
E/2024-72649	25/11/24	LFJ MOTOR RENT	SERVICIO DE RENT CAR O MOTORES	LUCAS JADIEL FERNANDEZ PEREZ	837421
E/2024-73453	26/11/24	LG PUNTO GLOBAL OFFICE	SERVICIOS DE IMPRENTA, DISEÑO GRÁFICO, REPRODUCCIÓN DE TODO TIPO DE DOCUMENTOS Y MEDIOS IMPRESOS. VENTA Y COMERCIALIZACIÓN DE MATERIALES GASTABLES Y EQUIPOS DE OFICINA...	MADLINE HILARIO GUZMAN	837739
E/2024-69623	22/11/24	LIAH'S CHULERIAS	SERVICIO DE DECORACIÓN DE INTERIORES.	VILMARY JIMENEZ ROSA	837379
E/2024-71436	15/11/24	LIANCA SPORT	SERVICIOS DE BANCA DE APUESTAS DEPORTIVAS.	LING RENAN NG COLLAZO	836528
E/2024-70676	18/11/24	LIASARM	VENTA DE ALIMENTOS Y BEBIDAS, PROVISIONES SECAS, ALIMENTOS ENLATADOS. PLATOS PREPARADOS. EQUIPOS DE TECNOLOGÍA HARDWARE Y SOFTWARE. MOBILIARIOS DE OFICINAS Y ESCOLARES.	ALBERT EMMANUEL CEBALLOS MONTERO, PARMENIDEZ MATEO ENCARNACION	836453
E/2024-72691	25/11/24	LIB	SERVICIOS DE LIBRERIA DEDICADA A COMPRA Y VENTA DE LIBROS Y REVISTAS, ADÉMÁS VENTA DE INSUMOS Y MATERIAL GASTABLE PARA OFICINAS.	SANDY MIGUEL MOSCOSO	837551
E/2024-70702	14/11/24	LIBRERIA INMACULADO CORAZON DE MARIA, DANIEL COLLADO	VENTAS DE BIBLIAS, ROSARIOS E IMÁGENES RELIGIOSOS.	DANIEL RAMÓN COLLADO SALA	835874
E/2024-65322	15/11/24	LIBROLOGY	SERVICIOS EDITORIALES, DISEÑO, MERCADERO	ELAINE YOBANKA TRONCOSO PEREZ	836087
E/2024-70694	12/11/24	LICENCIADA SONIA ALBANIA ROJAS DE ANTIGUA	SERVICIOS JURIDICOS LEGALES Y MIGRATORIOS.	SONIA ALBANIA ROJAS DE ANTIGUA	835559
E/2024-73316	26/11/24	LICK, YUMMY, TASTY	LA CREACIÓN Y PREPARACIÓN DE TODO TIPO DE ICE CREAM, SMOOTHIES Y ACAI BOWL	ASHLEY KISENGER LUBIN	837626
E/2024-73060	25/11/24	LICORERA SANTO DOMINGO	PRODUCCIÓN DE LICORES DE CONTENIDO ALCOHÓLICO DE DIVERSAS VARIEDADES.	J. ARMANDO BERMUDEZ & CO. S.A.	837442
E/2024-68239	12/11/24	LIFEFIT JE	SERVICIOS DE ENTRENAMIENTOS PERSONALES DE GIMNASIO Y VENTA DE SUS SUPLEMENTOS.	JUANY RODRIGUEZ TAVERAS	835410
E/2024-70601	12/11/24	LIGA DE BEISBOL ADONAY E HIJOS DE DIOS	ENTIDAD SIN FINES DE LUCRO DEDICADA AL DESARROLLAR, PROMOVER, PROTEGER Y DIFUNDIR EL DEPORTE Y CULTURA EN LA REPUBLICA DOMINICANA.	JOEL MARTINEZ MEJIA, LUIS ORLANDO MARTINEZ MARTINEZ	835488
E/2024-71686	18/11/24	LIGA DE BEISBOL FABIO MATEO PAULINO	PRACTICA DEL DEPORTE DE BEISBOL PARA NIÑOS, ADOLESCENTES Y JÓVENES Y LA REALIZACIÓN DE TORNEOS NACIONALES E INTERNACIONALES, ASÍ COMO TODA LA CLASE DE ACTIVIDADES RELACIONADAS CON EL OBJETIVO PRINCIPAL.	FABIO MATEO PAULINO	836339
E/2024-71685	18/11/24	LIGA DE BEISBOL HERMANOS HEREDIA MINOSA	DEDICADA A LA ENSEÑANZA, PRACTICA DEL DEPORTE DE BEISBOL A NIÑOS, ADOLESCENTES Y JÓVENES Y A LA REALIZACIÓN DE TORNEOS NACIONALES.	MIGUEL ANGEL HEREDIA MINOSA	836334
E/2024-70719	12/11/24	LIGA DEPORTIVA GRACIANO	SERVICIOS DE ENTRENAMIENTO DE BÉISBOL Y BALONCESTO.	MELVIN GRACIANO SANCHEZ	835566
E/2024-71934	19/11/24	LIGA DEPORTIVA LOS ANGELINOS	SERVICIOS PARA LA PRÁCTICA DEPORTIVA Y DE ENTRETENIMIENTO.	ANGEL DE JESUS JORGE MEJIA	836562
E/2024-71626	19/11/24	LIGMA	EMPRESA DEDICADA A BRINDAR SERVICIOS INTEGRALES DE COMERCIALIZACIÓN, FABRICACIÓN, ALMACENAMIENTO, CONSIGNACIÓN Y TRANSPORTACIÓN DE PRODUCTOS TEXTILES...	LAURA ISABEL GOMEZ ANTONIO	836510
E/2024-69905	11/11/24	LILI FASHION HAIR CENTER BY CC	CENTRO DE ESTETICA Y BELLEZA, PELUQUERIA, BOUTIQUE, VENTA DE PRODUCTOS Y ACCESORIOS RELACIONADOS, ACTIVIDADES DE SALONES DE BELLEZA, COMO SECADO, PEINADO, MANICURE, PRODUCTOS DE BELLEZA Y ESTETICA.	LILIA COROMOTO CASTILLO DE DOMINGUEZ	835551
E/2024-70867	15/11/24	LILIUIM CARE	FABRICACIÓN DE PRODUCTOS COSMÉTICOS.	HELEN RAMIREZ SANTANA	835939
E/2024-72268	20/11/24	LIMPIO Y VERDE GESTIONES COMPANY VS	SERVICIOS DE EMPRESA DEDICADA A LOS SERVICIOS DE MANTENIMIENTO DE ÁREAS VERDES, JARDINERÍA, LIMPIEZA E HIGIENE, ASEO ÁREAS DE CONCENTRACIÓN O ENTRENAMIENTO, SALAS DE JUNTAS...	WILMOND OGUILMAT	836839
E/2024-72584	21/11/24	LIQUOR STORE 6908	SERVICIOS DE BAR Y VENTAS DE BEBIDAS ALCOHOLICAS.	DIONICIA VARGAS ROSARIO, FRANKLIN RAFAEL PAULINO CASTILLO	837103
E/2024-73258	25/11/24	LISA INNOVATIONS HEALTH GROUP	OFRECER SERVICIOS DE IMPLEMENTACIÓN PERSONALIZADA DEL SOFTWARE EN CLÍNICAS, HOSPITALES, Y CONSULTORIOS MÉDICOS...	JOSE EMMANUEL CASTILLO DIAZ	837586
E/2024-45162	19/11/24	LISBETH PRENDA SHOP02	VENTA, COMERCIALIZACIÓN DE PELUCAS, COLAS Y EXTENSIONES DE CABELLOS, PRENDAS DE VESTIR, ROPAS, CALZADOS, PERFUMES.	LISBETH YOSEIRY MOTA VARGAS	836615
E/2024-71334	15/11/24	LISPAN SOLUCIONES GLOBALES	SERVICIOS DE FINANZA PERSONALES, CORPORATIVAS Y ESTATALES TALES COMO: CONTADURÍA Y CAPITAL HUMANO...	OSVALDO JOSE LISTER REYES	836068
E/2024-60963	22/11/24	LIVING F&K	SERVICIOS DE ADMINISTRACIÓN DE CONDOMINIOS, ADMINISTRACIÓN DE PROPIEDADES, ASESORIA INMOBILIARIA, GESTIÓN DE COBROS EN GENERAL...	KATHERINE LISSELOTTE ORTIZ, FRANCIS AMEL PEÑA MARTINEZ	837228
E/2024-70403	18/11/24	LIZ NAILS ACADEMY BY L.N.V.	SERVICIOS DE CENTRO DE UÑAS, CURSOS Y TALLERES DE UÑAS.	LIZBETH TAVAREZ ORTEGA	836343
E/2024-73527	26/11/24	LJALESMART	COMPRA Y VENTA DE ELECTRODOMÉSTICOS, UTENSILIOS DE COCINA, UTENSILIOS DE LIMPIEZA, BAÑOS, CASAS Y OFICINAS, DISPENSADOR Y FILTRACIONES DE AGUAS, PURIFICADOR DE AIRE.	PAULINO AUGUSTO CASTILLO GONZALEZ	837773
E/2024-71801	18/11/24	LLECAY BAR & LOUNGE	VENTA DE BEBIDAS ALCOHOLICAS Y PICADERAS.	FELIX ALCANTARA LIRIANO	836435
E/2024-64182	13/11/24	LM COLCHONES REYES	FABRICACIÓN Y VENTAS DE COLCHONES, VENTA DE MATERIALES PARA LA ELABORACIÓN DE COLCHONES, VENTA DE MATERIALES DE TAPICERÍA EN GENERAL...	LUIS MIGUEL REYES ZARZUELA	835633
E/2024-70384	18/11/24	LMR LEONARDO MOTORS RACING	COMPRA, VENTA, IMPORTACIÓN Y DISTRIBUCIÓN DE PIEZAS Y ACCESORIOS DE VEHÍCULOS DE MOTOR, MOTOCICLETAS Y AFINES.	ROBERTO LEOCADIO LEONARDO RODRIGUEZ	836420
E/2024-72035	25/11/24	LOBO DE JESUS OGANDO VAPER & LIQUOR STORE	VENTA Y DISTRIBUCION DE CIGARRILLOS ELECTRONICOS Y BEBIDAS ALCOHOLICAS.	CRISTOBAL DE JESUS OGANDO	837515
E/2024-69896	20/11/24	LODWINT MENDOZA INVERSIONES	INVERSIONES EN BIENES RAÍCES Y VEHÍCULOS DE MOTOR.	LODWINT NOEL MENDOZA NUÑEZ	836912
E/2024-68606	22/11/24	LOGÍSTICA & ALMACENES 360.01	SERVICIOS DE TRANSPORTE DE MERCANCÍA TERRESTRE, AÉREO Y MARÍTIMA; ALMACENAMIENTOS DE MERCANCÍAS, DISTRIBUCIÓN DE PAQUETES...	FRANKLIN ANTONIO BAEZ MEYRELES	837236
E/2024-72710	22/11/24	LOGISTICA DEL CARIBE ARM	COMPRAS, IMPORTACIÓN, LOGÍSTICA, ALMACENAMIENTO, DISTRIBUCIÓN Y FLETE EN GENERAL.	ANDRÉS RINALDO RODRIGUEZ MARTÍNEZ	837210
E/2024-814	24/11/24	LOMA DE HP INVERSIONES & DESARROLLO	CONSTRUCCIÓN Y VENTA DE INMUEBLES Y DESARROLLO DE ACTIVIDADES CAMPESTRES. ASIMISMO, LA SOCIEDAD REALIZA TODAS LAS OPERACIONES CIVILES...	LOMA DE HP INVERSIONES & DESARROLLO, S.R.L.	784614
E/2024-70812	20/11/24	LOPATELEDEJOA	VENTAS, PRODUCCIÓN Y DISTRIBUCIÓN DE PASTELES EN HOJAS E INSUMOS COMESTIBLES.	JOANNA ALEXANDRA CASTILLO MOREL	836928
E/2024-60292	20/11/24	LOPEZ GUZMAN REAL ESTATE / INMOBILIARIA	COMPRAS, VENTAS, ALQUILER Y GESTIONES DE TERRENOS, CASAS, LOCALES COMERCIALES Y AQUILERES.	JUAN FRANCISCO MANUEL LÓPEZ GUZMÁN	836933
E/2024-70504	12/11/24	LORAPPS	DESARROLLO DE APLICACIONES.	JHONNY MICHAEL LORA JIMENEZ	835436
E/2024-71410	22/11/24	LORELA TRAVEL	SERVICIOS DE AGENTE DE VIAJES, EVENTO CORPORATIVO, TRANSPORTE TURÍSTICO, TOURS.	JOSE ALBERTO ROSARIO PAULINO	836118
E/2024-73520	26/11/24	LORSEB ALL SOLUTIONS	VENTA, DISTRIBUCIÓN Y EXPORTACION DE SUMINISTROS DE ASEO DE LIMPIEZA, ELECTRODOMESTICOS, UTILES ESCOLARES, UTENSILIOS DE BEBE...	BRENDA CAROLINA RIVERA CRUCETA, RAINER ALFREDO AQUINO BATISTA	837760
E/2024-66508	23/10/24	LOS ALIGEITORE	SERVICIOS DE NEGOCIOS INMOBILIARIOS, ADMINISTRACION, VENTA, COMPRA, ALQUILER, Y TODO RELACIONADO CON EL COMERCIO A FINES DE SU ACTIVIDAD PRINCIPAL.	ALEJANDRINA GARCIA GEORGE	837203

[210] EXPEDIENTE	[220] FECHA	[561] NOMBRE COMERCIAL	[510] ACTIVIDAD	[730] SOLICITANTE	[111] REGISTRO
E/2024-70890	15/11/24	LOS BICHOS	ENTIDAD SIN FINES DE LUCRO, DEDICADA AL DESARROLLO, PROMOCIÓN Y FOMENTO DE EVENTOS, ACTIVIDADES CULTURALES Y CARNAVALES EN GENERAL.	ESTEBAN AUGUSTO CEPEDA DURAN, JESUS ANTONIO CEPEDA DURAN	836193
E/2024-71679	18/11/24	LOS BOIRONCHOS SUPER FRIAS	SERVICIOS DE VENTA Y DISTRIBUCIÓN DE BEBIDAS ALCOHÓLICAS Y NO ALCOHÓLICAS, EXPENDIO DE PICADERAS, SNACKS Y POSTRES, ELABORACIÓN Y VENTA DE JUGOS.	ANA TERESA HURTADO ABREU, APOLINAR HUMBERTO CABRERA	836329
E/2024-73200	25/11/24	LOS BRNCOS	COMERCIALIZACIÓN, FUNCIONAMIENTO, ADMINISTRACIÓN, IMPORTACIÓN Y EXPORTACIÓN DE MATERIALES Y SERVICIOS DE UN GRUPO DE CARNAVAL.	FUNDACION GRUPO DE CARNAVAL LOS BRNCOS DE LA VEGA	837533
E/2024-71443	15/11/24	LOS CALDOS RD BY LA DOÑA	SERVICIOS DE RESTAURANTES, VENTA DE ALIMENTOS Y BEBIDAS.	MICHAEL PEREZ MONTILLA	835971
E/2024-72598	21/11/24	LOS JABLADORES	PRODUCCIÓN DE PODCASTS Y PROGRAMAS RADIALES, DIFUSIÓN DE CONTENIDO DIGITAL Y EN EMISORAS TRADICIONALES...	DARWIN ASTENAIDER MATEO ROSARIO	837109
E/2024-71529	18/11/24	LOS PANCHITOS	ELABORACIÓN DE JUGOS NATURALES, PICADERAS Y CATERING.	RAFAEL MELENDEZ DESCHAMPS	836473
E/2024-68542	13/11/24	LOW MEDRANO MULTI SERVICES	VENTA Y ADMINISTRACION DE INMUEBLES. SERVICIO DE MANTENIMIENTO, Y LIMPIEZA. VENTA DE AGUA PARA EL CONSUMO HUMANO.	ANNERYS LOW MEDRANO	835829
E/2024-72507	21/11/24	LPS DUCT SOLUTIONS	FABRICACION E INSTALACION DE TODO TIPO DE DUCTOS EN GENERAL	PHILLYS MICHAEL SANCHEZ PUJOLS	837582
E/2024-72134	20/11/24	LTMS 10-5-C INVESTMENTS	SERVICIOS DE COMPRA, VENTA Y GESTIÓN DE PROPIEDADES INMOBILIARIAS EN GENERAL, PARA PROMOVER Y UTILIZAR BIENES INMUEBLES.	LANCELOT THOM	836708
E/2024-70367	12/11/24	LUCES Y AROMAS, BY CELESTE	SERVICIOS DE ELABORACION DE VELAS Y VELONES.	CARMEN CELESTE JIMÉNEZ GUZMAN DE SANTOS	835526
E/2024-73383	26/11/24	LUCKY STAR	IMPORTACIÓN, EXPORTACIÓN, COMERCIALIZACIÓN Y VENTA DE ARTÍCULOS DEL HOGAR, FERRETEROS, CALZADOS PARA DAMAS Y CABALLEROS Y NIÑOS...	ZHANGJIE ZHENG	837671
E/2024-73534	26/11/24	LUGO SOLUCIONES JLL	REALIZACIÓN DE OBRAS DE INTERIORES LIGERAS DE ESTRUCTURAS INMOBILIARIAS.	MARIANA DANIELA RASUK LOZADA	837777
E/2024-71396	22/11/24	LUIS' SECRET LOUNGE & BAR	SERVICIOS DE ESPACIOS DE ENTRETENIMIENTOS NOCTURNO Y VENTA DE BEBIDAS ALCOHÓLICAS.	LUIS ADALBERTO PEREZ CABRERA	837340
E/2024-70550	14/11/24	LUISA MAKEUP STUDIO BY LB	SERVICIOS DE MAQUILLAJE, TINTADO, PESTAÑA Y DEPILACIÓN	LUISANNY LIBERATO BENTANCES	835850
E/2024-71420	20/11/24	LUISIN JIMENEZ CONSULTING	ASESORIAS EN MATERIA DE COMUNICACIÓN, SERVICIOS PUBLICITARIOS Y MERCADOTECNIA, RELACIONES PÚBLICAS Y CHARLAS DE GESTIÓN HUMANA, LIDERAZGO, EMPRENDIMIENTO, SUPERACIÓN PERSONAL.	LUIS ROMEO DE SAN. M DE PORRE JIMENEZ CAMINERO	836798
E/2024-72222	20/11/24	LUSAYRA SPORT	COMPRA Y VENTA DE TODO TIPO DE ROPAS PARA DAMAS, CABALLEROS Y NIÑOS.	LUSAYRA GARCIA MARIZAN	836788
E/2024-71402	15/11/24	LUXGUARD SECURITY	SERVICIOS DE SEGURIDAD FÍSICA, ELECTRÓNICA, ESCOLTA, EVENTOS VIP, VALET PARKING, TRANSPORTE DE VALORES, CHOFER PRIVADO.	LUIS JOSE DIAZ VEGA	836110
E/2024-70938	13/11/24	LUXORA SURFACES	COMPRA, VENTA, IMPORTACION Y EXPORTACION DE DE TODO TIPO DE MATERIALES PAR LA INDUSTRIA DE LA CONSTRUCCIÓN...	CHER LUCIANO DALMAU, LEWIS ANTONIO CRUZ DOMINGUEZ	835759
E/2024-71421	19/11/24	LUXURY VIP SERVICES LVS	SERVICIOS DE VALET PARKING, LOGÍSTICA, SERVICIOS DE TRANSPORTE EN GENERAL, SEGURIDAD PRIVADA-EMPRESARIAL Y GUBERNAMENTAL, ESCOLTAS, GESTIÓN Y MANEJO DE EVENTOS.	LUIS JOSE DIAZ VEGA, SAMUEL ANTONIO KELLY	836507
E/2024-47794	20/11/24	LUX-XONAILS	SERVICIOS DE TRATAMIENTOS DE BELLEZA.	YANILEISI TORREZ VARGAS	836914
E/2024-73351	26/11/24	M & R FELIZ FERRETERIA Y MAS	VENTA DE ARTÍCULOS FERRETEROS Y MATERIALES DE CONSTRUCCIÓN.	JEAN CARLOS FELIZ	837635
E/2024-72472	21/11/24	M&P PUERTAS Y VENTANAS YERY & ADA	FABRICACION E INSTALACION DE PUERTAS, Y VENTANAS EN POLIMETAL Y OTROS METALES	YERY ALEXANDER MEJIA FERMIN, ADA BERNANRDA PAULINO SAVINON	837016
E/2024-62036	22/11/24	M&R PRODUCCIONES AGROPECUARIOS -076	LA PRODUCCIÓN, COMERCIALIZACIÓN Y DISTRIBUCIÓN DE PRODUCTOS AGROPECUARIOS, MIEL DE ABEJA Y SUS DERIVADOS, CARNES DE AVES, RESES...	GLAYSI RAMIREZ DE MONTES DE OCA	837363
E/2024-59843	15/11/24	M. ROSADO TOWER SPM	IDENTIFICACIÓN DE RESIDENCIAL, CONDOMINIO, EDIFICIO O TORRE.	MANLIO AUGUSTO ROSADO SABINO	836093
E/2024-70966	13/11/24	M.I CUISINE ART	VENTA DE ALIMENTOS Y BEBIDAS, CATERING EMPRESARIAL, VENTA DE PRODUCTOS AGRICOLAS,	MODESTO ARTURO MATEO VALDEZ	836222
E/2024-60524	13/11/24	M.L.C IMPORTADORA Y EXPORTACIÓN	IMPORTACIÓN Y EXPORTACIÓN DE MATERIA PRIMA PARA LA FABRICACIÓN DE CHOCOLATES, CAMELOS, BIZCOCHOS, CAFÉ, GRASA DE ORIGEN VEGETAL.	NORIS MARIANNE MONTERO MONTERO	835702
E/2024-72090	26/11/24	M/M LEON COURIER	TRANSPORTE Y ENTREGAS DE PAQUETES.	MIGUEL AQUILES OZUNA DE LEON	837734
E/2024-70420	15/11/24	M2 MATEO CONSTRUCCIONES	EMPRESA DEL SECTOR CONSTRUCCIÓN, INGENIERÍA CIVIL.	FELIX ALBERTO MATEO SALDAÑA, MOISES MURAT YOSEPH	836113
E/2024-70893	13/11/24	MABARATO JB	VENTA AL DETALLE Y AL POR MAYOR, DE CRISTALES, ALUMINIO, PUERTAS Y VENTANAS.	JORGE LUIS BRUGAL DE LEON	835730
E/2024-71861	19/11/24	MACHINOX	FABRICACIÓN DE PIEZAS DE EQUIPOS DE COCINA INDUSTRIALES, MANTENIMIENTO DE COCINAS, FABRICACIÓN DE PIEZAS INDUSTRIALES, SERVICIO EN GENERAL DE MANTENIMIENTO DE EQUIPOS INDUSTRIALES.	LUIS ANTONIO MACHUCA CORPORAN	837706
E/2024-70171	14/11/24	MAFE CONSULTING	SERVICIOS DE ASESORIAS FISCALES, CONSULTORIAS EMPRESARIALES, AUDITORIAS, IMPUESTOS, CONTABILIDAD...	HECTOR LUIS MATEO BRITO	835899
E/2024-72209	20/11/24	MAGNETAR GLOBAL ASSET MANAGEMENT	LA CREACIÓN, DESARROLLO, OPERACIÓN, FINANCIACIÓN Y SUPERVISIÓN DE PROYECTOS Y ACTIVIDADES VINCULADAS AL SECTOR ENERGÉTICO...	CÉSAR AUGUSTO SANTOS SANCHEZ	836775
E/2024-71205	14/11/24	MAGO PARRA & ASOCIADOS	SERVICIOS DE AUDITORIA, DE ESTADOS FINANCIEROS, AUDITORIAS FORENSES, PERITAJES CONTABLES, CONSULTORIAS, IGUALS CONTABLES...	YUDERKA PARRA DE MAGO	835981
E/2024-69563	25/11/24	MAHELET ESTETICA Y SPA	CENTRO DEDICADO A BRINDAR SERVICIOS DE MASAJES, SPA ENTRE OTROS SERVICIOS PARA EL CUIDADO Y EMBELLICIENTO DE LA PIEL.	YENNY GUZMAN CARABALLO DE TIRADO	837520
E/2024-73245	25/11/24	MAI CORNER GRAB & GO KITCHEN	SERVICIOS DE CAFETERIA, RESTAURANT, PREPARACIÓN DE ALIMENTOS Y BEBIDAS PARA EL CONSUMO, PROVISIÓN DE COMIDAS PREPARADAS PARA EMPRESAS...	DAYANNA CESARINA TEJEDA MELO	837577
E/2024-69865	8/11/24	MAIQI MUNDO PETS	IMPORTACIÓN, COMPRA Y VENTA DE PRODUCTOS VETERINARIOS, ACCESORIOS VETERINARIOS, ACCESORIOS PARA MASCOTAS, PECERAS Y SUS ACCESORIOS, ALIMENTO PARA AVES, ALIMENTO PARA PECES Y ALIMENTO PARA MASCOTAS.	MAIQI YANCARLOS SANCHEZ FERNANDEZ	835420
E/2024-73437	26/11/24	MAISON MGP	DISEÑO, COMERCIALIZACIÓN Y VENTA DE ROPA Y ACCESORIOS. MARKETING, DESFILES DE MODA Y EVENTOS	MARÍA GABRIELA POU CABRAL	837704
E/2024-73153	25/11/24	MAKADAMIA BAKERY	PRODUCCIÓN, VENTA Y DISTRIBUCIÓN DE ALIMENTOS EN EL ÁREA DE REPOSTERÍA, PANADERIA Y PICADERAS, BANQUETES, BUFFETS.	PATRICIA GARCIA GRULLON DE YEGE	837489
E/2024-1109	8/1/24	MAMACITA TRIBE	SERVICIOS DE ENTRENAMIENTO ONLINE Y PRESENCIAL DURANTE EMBARAZO Y POSTPARTO, VENTA DE ARTICULOS UTILIZADOS PARA HACER EJERCICIO, ENTRENAMIENTO, NUTRICION Y MEMBRÉSÍAS.	AYDA CRISTINA DELHOMMER FROMETA	781718
E/2024-70940	13/11/24	MANAGEPRO LATAM	DISEÑO, IMPLEMENTACION, ADMINISTRACION Y GESTION INTEGRAL OPERACIONES DE FACILIDADES Y EVENTOS EN DIFERENTES SECTORES.	CESAR EMIL RIZIK PIMENTEL	835771
E/2024-71706	18/11/24	MANAWA MAIKAI	SERVICIOS DE BIENES RAÍCES, TENEDORA DE BIENES INMUEBLES, ADMINISTRACIÓN DE BIENES INMUEBLES, COMPRA Y VENTA DE BIENES INMUEBLES...	MICHAEL LJEVAR PEDERSEN	836355
E/2024-72682	21/11/24	MANGUERAS DEL NORDESTE	VENTAS DE TODO TIPO DE MANGUERAS, LUBRICANTES, PARTES PARA VEHICULOS Y ACCESORIOS EN GENERAL.	ANGEL BENJAMIN REYES ABUD	837194
E/2024-70641	12/11/24	MAQUINOVA IMPORTACIONES	IMPORTACION, COMPRA, VENTA Y ALQUILER DE EQUIPOS PESADOS, PLANTAS ELECTRICAS, ASI COMO TODO TIPO DE MAQUINARIAS INDUSTRIALES.	JUAN FRANCISCO GOMEZ EVANGELISTA, HENRY ANTONIO RODRIGUEZ FERNANDEZ	835514
E/2024-70765	13/11/24	MAR DE PLATA BERGANTÍN	SERVICIOS DE HOTELERÍA.	FIDEICOMISO PARA EL DESARROLLO ECONOMICO Y SOCIAL DE LA ZONA DE PUNTA BERGANTIN PUERTO PLATA	835623
E/2024-71768	18/11/24	MARBELLA SPAIN	EXPLOTACIÓN DE CAFETERIA, SERVICIOS DE CAFETERIA EN GENERAL, ELABORACIÓN Y VENTA DE TODO TIPO DE COMIDA Y BEBIDA.	MANUEL CONTRERAS DOMINGUEZ	836430
E/2024-69576	7/11/24	MARCA COMUNICACIONES	SERVICIOS INTEGRALES DE COMUNICACION, CONSULTORIA, ASESORIA Y PLANIFICACION ESTRATEGICA DE RELACIONES PUBLICAS...	MARCA COMUNICACIONES, SRL, MARTHA MADELINE CABRAL MALAVE	835937
E/2024-71919	19/11/24	MARCY ARIAS GROUP	VENTA DE MATERIALES, HERRAMIENTAS Y EQUIPOS DE CONSTRUCCIÓN EN GENERAL, SERVICIOS DE CONSULTORÍA.	MARCY MIGUEL ARIAS	836498
E/2024-72068	19/11/24	MARE AND SUN	IMPORACION, DISTRIBUCION Y VENTA DE PRENDAS DE VESTIR, ACCESORIOS, CARTERAS, ROPAS, CALZADOS DE PRIMERA Y SEGUNDA PARA DAMAS...	JUANA MARIEL FAÑA BURGOS	836656
E/2024-57191	12/9/24	MAREA BEAUTY	SERVICIO DE FABRICACIÓN, PRODUCCIÓN Y COMERCIALIZACIÓN DE PRODUCTOS COSMÉTICOS PARA EL CUIDADO DE LA PIEL FACIAL Y CORPORAL...	JOSELMÍ CLAUDIA MARÍA TAVERAS TEJADA	825108
E/2024-72313	21/11/24	MARELTA DOMINICANA	COMERCIALIZA, FABRICA, DISTRIBUYE, REPRESENTA, IMPORTA Y EXPORTA PROVISIONES ALIMENTICIAS, MEDICAMENTOS, UTENSILIOS...	JOAN MANUEL SENRA OSSER	837055
E/2024-65298	12/11/24	MARGARITA LUCIANO SPAS & BELLEZA	SERVICIOS DE CENTRO DE MASAJES, DE RELAJACIÓN, REDUCCIÓN DE MEDIDA, POST OPERATORIO, CON MADERATERAPIA, CON PIEDRAS VOLCÁNICAS...	YISEL MARGARITA MIR LUCIANO	835434
E/2024-71048	14/11/24	MARIANGELICA TOURS	SERVICIOS DE AGENCIA DE VIAJES, ORGANIZACIÓN DE EVENTOS EMPRESARIALES Y VIAJES, VENTA DE ESTANCIA EN HOTELES NACIONALES E INTERNACIONALES, EXCURSIONES, CRUCEROS, TICKETS AÉREOS.	MARIA ANGELICA PAULINO RAMOS	835849
E/2024-71567	21/11/24	MARIANI MIGUELINA ALMONTE BEAUTY & MAKEUP CENTER	OFRECER SERVICIOS INTEGRALES DE CUIDADO DE LA PIEL, INCLUYENDO FACIALES, REVITALIZANTES, TODO TIPO DE TRATAMIENTO CORPORALES...	MARIANI MIGUELINA ALMONTE ALMONTE	837009
E/2024-71819	19/11/24	MARIEL NUÑEZ BEAUTY CENTER	SERVICIOS DE CUIDADO PERSONAL, CABELLO, UÑAS Y PIEL.	MARIEL NUÑEZ JIMENEZ	836455
E/2024-70613	12/11/24	MARIELA DE LOS ANGELES SPA	SERVICIOS DE MASAJES CORPORALES, LIMPIEZA FACIALES, DEPILACIÓN CORPORAL Y FACIAL, BLANQUEAMIENTO CORPORAL Y FACIAL.	MARIELA DE LOS ANGELES CORTORREAL	835855
E/2024-72311	20/11/24	MARIEN NO. 1-202	TENEDORA DE INMUEBLES.	HENRY VALENTIN VELOZ MEREJO	836872
E/2024-70632	12/11/24	MARIJOS HOUSE OF HAIR	SERVICIO DE CENTRO DE BELLEZA, SPA, MASAJES, DEPILACIÓN LÁSER, FACIALES.	MARÍA JOSÉ MOJICA DE FERREIRA	835511
E/2024-72996	25/11/24	MARINI MULTI SERVICE	SERVICIOS DE PINTURA Y DESABOLLADURA MECANICA AUTOMATRIZ, EXPORTACION E IMPORTACION DE PIEZAS PARA VEHICULOS.	LEO MARINI NUÑEZ POLANCO	837418
E/2024-71860	19/11/24	MARKET DEPOT SJ-FM	IMPORTACION, VENTA Y DISTRIBUCION DE ARTICULOS PARA LA CONSTRUCCION EN GENERAL.	JONATHAN FIGUEROA MELGAR, SERGIO ENRIQUE FIGUEROA MELGAR	836517
E/2024-73529	26/11/24	MARMOLEJOS SMALL BUSINESS S	SERVICIOS DE PRESTAMOS PERSONALES.	OLIVER EMMANUEL MARMOLEJOS FRANCISCO	837774
E/2024-72267	26/11/24	MARTIN DIEGO CIGARS	FABRICACIÓN, EXPORTACIÓN/ IMPORTACIÓN DE PUROS (TABACO) ACCESORIOS DEL MUNDO DEL CIGAR, CIGAR CLUB ESPACIO DEDICADO A LA VENTA Y CONSUMO DE LOS PUROS Y CIGAR MARKET.	DAVID MARTIN SERRANO	837639
E/2024-71948	19/11/24	MARTINEZ TIERRA Y PLUMA	SERVICIOS DE AGRICULTURA, SIEMBRA DE ARROZ. AVICULTURA, CRIANZA DE GALLINAS PONEDORAS.	CRISTHIAN OSVALDO MARTINEZ ANDÚJAR, FRED OSVALDO MARTINEZ	836574
E/2024-72255	20/11/24	MARVILD ODONTOLOGIA ESPECIALIZADA & NUTRICIÓN CLINICA	SERVICIO DE CLÍNICA ODONTOLÓGICA Y NUTRICIÓN CLÍNICA.	VILD MARY CASTILLO CORPORAN	836825
E/2024-68188	14/11/24	MARWARD CORREDORES DE SEGUROS	SERVICIOS DE CORRETAJE DE SEGUROS.	MARIO FERMIN CABRAL GUERRA	836022
E/2024-63010	21/11/24	MASTERS BUILDING AND CONSULTING ALMA RUMA	ASESORIA Y SERVICIOS INTEGRALES DE INGENIERIA CIVIL, ARQUITECTURA Y CONSTRUCCIÓN.	ALEYBI MARTE MORILLO, RUBIELY MARTE	836970
E/2024-72590	21/11/24	MATERIALES PARA MUCHIGAY	VENTA AL POR MAYOR DE MUEBLES E INSTALACIONES PARA LA INDUSTRIA, EL COMERCIO Y LOS SERVICIOS.	MATERIALES PARA MUCHIGAY, SRL	837105
E/2024-68764	22/11/24	MATOS JENOVER VENTAS Y SERVICIOS	VENTA DE CELULARES Y ACCESORIOS. REPARACIÓN DE CELULARES, COPIA E IMPRESIONES.	JENOVER MATOS	837226
E/2024-72496	22/11/24	MAVEDUR INVERSIONES	SERVICIOS DE GESTIÓN DE PROYECTOS DE INVERSIÓN, ESTABLECER, GESTIONAR E IMPLEMENTAR EN GENERAL LOS NEGOCIOS DE FINANCIAMIENTOS, INVERSIONES...	MARILIN BERTALIS VENTURA DURAN	837393
E/2024-71342	15/11/24	MAX 4 PRINT PALACE	SERVICIOS DE PUBLICIDAD, IMPRESION, LETREROS, PUBLICIDAD EN GENERAL.	MAXI CADET	836073
E/2024-72468	21/11/24	MAXIME SMITH BIEN VESTIR MM	IMPORTACION, COMPRA Y VENTA DE CALZADOS, PRENDAS DE VESTIR, VENTA DE TODO TIPO DE ACCESORIOS COMO ROPA, ZAPATOS, PERFUMES, ETC.	MAXIME ANDRE DAVID BENJAMIN, REBECCA SMITH BENJAMIN	837100
E/2024-69464	14/11/24	MAYA MILK TEA	VENTA DE CAFÉ, TÉ, INFUSIONES Y BEBIDAS CALIENTES Y FRIAS, ALIMENTOS DIVERSOS, SERVICIOS DE COFFE BREACK, SNACK Y BOCADILLOS PARA EVENTOS.	ROBERT PEREZ	835891
E/2024-71788	18/11/24	MAYAB CAPITAL	SERVICIOS DE DISEÑO, EJECUCIÓN, SUPERVISION, Y CONSTRUCCIÓN DE OBRAS CIVILES; COMPRA, VENTA Y ADMINISTRACIÓN DE BIENES INMUEBLES.	ALBERTO ROLDAN URBANO	836909
E/2024-5359	30/1/24	MAYLIM SÁNCHEZ	EDUCACIÓN, COACHING Y ASESORIAS EN ÁREAS DE MARKETING, GESTIÓN DE EMPRESA Y HABILIDADES SOCIALES.	MAYLIM SANCHEZ GUTIERREZ	785543
E/2024-72362	20/11/24	MBC INTERIORES Y BOUTIQUE MARISOR BAUTISTA	VENTA DE ROPA INTERIORES PARA HOMBRES, MUJERES Y NIÑOS, PRENDAS VESTIR, ZAPATOS, PERFUMES, CARTERAS, ACCESORIOS.	MARISOR BAUTISTA	836921
E/2024-69585	14/11/24	MBTOWN INVESTMENTS	INVERTIR, ADMINISTRAR Y NEGOCIAR BIENES RAICES, PARTICIPAR EN SOCIEDADES COMERCIALES, ACTIVOS FINANCIEROS Y VALORES DE OFERTA PUBLICA Y PRIVADA	MAXIMO RAFAEL BISONO CAMBIASO	835869
E/2024-71533	18/11/24	MC VIDA	SERVICIOS DE CONTABILIDAD, TENEDURÍA DE LIBROS, AUDITORÍA Y ASESORÍA FISCA, FINANCIERA, NEGOCIOS Y DISEÑADORES DE MUEBLES Y DEMÁS DECORACIÓN DE INTERIORES Y EXTERIORES Y CONSULTORES EN GENERAL.	GRUPO SHADDAYME, SRL, MARITZA DE LEON ACEVEDO	836247

[210] EXPEDIENTE	[220] FECHA	[561] NOMBRE COMERCIAL	[510] ACTIVIDAD	[730] SOLICITANTE	[111] REGISTRO
E/2024-72962	26/11/24	MEDREY BUSINESS HOUR CORPORATION	SERVICIOS DE BIENES RAÍCES, ORGANIZACIÓN DE EVENTOS Y FERIAS, PUBLICIDAD, PROMOCIONES Y SUBASTAS. ASESORIA EN GESTIÓN COMERCIAL...	DENNY REYNOSO MARTE, LEONARDO MEDRANO REYES	837731
E/2024-72050	22/11/24	MEDRIGO INVESTMENTS	PROMOCION, ALQUILER Y DESARROLLO INMOBILIARIO, COMPRA, DESARROLLO E IDENTIFICACION DE PROYECTOS INMOBILIARIOS, COMERCIALES Y FINANCIEROS...	JOSE IGNACIO MEJUTO RODRIGO	837385
E/2024-336	3/1/24	MEGA IMPRESOS ROMANA	IMPRESIÓN DIGITAL, DISEÑO GRÁFICO, IMPRESIÓN TEXTIL, ARTÍCULOS PERSONALIZADOS, PERSONALIZACIÓN EN TEXTILES, FABRICAR TEXTILES, VENTAS ONLINE DE ARTÍCULOS PERSONALIZADOS...	JONATHAN VILLEGAS NUÑEZ	781152
E/2024-72095	19/11/24	MEJIA TE CUIDA	OFRECEMOS SERVICIOS DE CUIDADO DEL ADULTOS MAYORES A DOMICILIO, CUIDADO DE ENFERMERIA CONSULTAS MEDICAS.	JORGE ABEL BALBUENA CORPORAN, JUANA MARIA MEJIA RODRIGUEZ	836679
E/2024-72830	26/11/24	MELBIN & MARIA	VENTA DE ROPAS, CALZADOS, CORREAS, BISUTERIAS, LENCERIAS, CELULARES, ACCESORIOS PARA CELULARES, MUEBLES Y ELECTRODOMESTICOS EN GENERAL.	MELBIN JAVIER YCIANO NUÑEZ, MARIA MERCEDES MUÑOZ CANDELARIO	837654
E/2024-71448	15/11/24	MENGIFTS	VENTA DE ARTICULOS DE VESTIR DE HOMBRES.	ARACNE DE LA ROSA VERAS	835975
E/2024-70718	12/11/24	MERCERIA EL TEJEDOR TEXTILES	VENTAS DE TEXTILES AL POR MAYOR Y AL DETALLE, ACCESORIOS DECORATIVOS EN GENERAL, VENTAS DE MAQUILLAJE Y ACCESORIOS DE BELLEZA.	OSVALDO RONDON DIVISON	835622
E/2024-71051	14/11/24	MERISIER LINEAGE	SOCIEDAD DE INVERSION, COMPRA Y VENTA DE PROPIEDADES, ARRENDAMIENTO, ALQUILER. NEGOCIOS, BIENES RAÍCES Y MANEJO DE INMUEBLES.	LAZARRE MERISIER	835851
E/2024-72446	21/11/24	MERKA RACING WJO	DEDICADA A LA ORGANIZACIÓN DE EVENTOS AUTOMOTRICES, CARRERA DE VELOCIDAD DE AUTOS Y MOTORES, ORGANIZACIÓN DE FERIAS NACIONALES E INTERNACIONALES...	ODELIS YANAYSA SOTO PEÑA	836985
E/2024-40783	24/10/24	METALES ACOSTA Y CRUZ	COMPRA Y VENTA DE METALES COMO HIERRO, COBRE, ALUMINIO, BRONCE. DESECHOS COMO BATERIAS VIEJAS, ENTRE OTROS.	FRANCISCO JAVIER ACOSTA CRUZ	836888
E/2024-71312	15/11/24	METAMORFOSIS FITNESS CLUB	SERVICIOS DE CENTRO DE NUTRICIÓN Y TRANSFORMACIÓN FÍSICA.	LETICIA ALEXANDRA LALANE GUZMAN	836059
E/2024-64787	18/11/24	METANOIA CENTRO DE BELLEZA	SERVICIOS DE PELUQUERÍA EN GENERAL	MERCEDES ALEXANDRA POLANCO JIMENEZ	837478
E/2024-70785	13/11/24	METIVIER GOURMET	PROVISIONES DE COMIDA PROCESADA PARA EMPRESAS INCLUYENDO EL SERVICIO DE CATERING. SUMINISTRO DE COMIDAS PARA BANQUETES BODAS, FIESTAS Y OTRAS CELEBRACIONES.	ALEJANDRINA MOREL SANTOS, MARIA MAGDALENA SANTOS MEJIA	835638
E/2024-67980	29/10/24	METROPOLIS 103	PARA IDENTIFICACIÓN DE PLAZA COMERCIAL, ADMINISTRACIÓN DE LOCALES COMERCIALES.	JMMB FONDO DE INVERSIÓN CERRADO DE DESARROLLO	837771
E/2024-72536	21/11/24	METROPOLITAN GARDEN PLAZA LOS JARDINES	ALQUILER, VENTA DE LOCALES COMERCIALES Y ESPACIOS PUBLICITARIOS.	INMOBILIARIA LGMJ, S.R.L.	837083
E/2024-68608	20/11/24	METZ DISTRIBUCIONES	COMPRA Y VENTAS DE ARTICULOS DE LIMPIEZA Y ALIMENTOS	MANUEL DE JESUS METZ BATISTA	836891
E/2024-71405	15/11/24	MEVENTS BY AM	SERVICIOS DE PLANIFICACIÓN Y ORGANIZACIÓN DE TODO TIPO DE EVENTOS, DECORACIÓN Y MONTAJE DE ACTIVIDADES SOCIALES, EMPRESARIALES, INFANTILES...	ARIMAR YIREH CASTAÑOS BEATO	836117
E/2024-69854	14/11/24	MI DULCE BEBE	VENTA AL POR MENOR DE INDUMENTARIA PARA BEBÉS Y NIÑOS.	ANA IRIS MARTINEZ, LUIS ALBERTO CHARLES MARTINEZ	837027
E/2024-70716	12/11/24	MI PROYECTO FERRETERO E. S.	VENTA DE ARTICULOS FERRETEROS AL POR MAYOR Y DETALLE.	EURIS SANTOS CRUZ	835585
E/2024-71521	20/11/24	MIA LAMIA SPA Y ESTÉTICA	SERVICIOS OFRECIDOS, ENFOCADOS EXCLUSIVAMENTE EN MASAJES, FACIALES Y TRATAMIENTOS FACIALES, ASEGURANDO SU SINGULARIDAD EN EL SECTOR.	LAMIA BENKELFAT	836830
E/2024-71683	18/11/24	MIDCORP INVESTMENT	CAPTACION DE INVERSION PARA LA COMPRA Y VENTA DE BIENES INMUEBLES, CONSTRUCCION DE PROYECTOS HABITACIONALES Y COMERCIALES.	JULIO CESAR MARTINEZ LANTIGUA	836333
E/2024-71717	18/11/24	MIEL DON GERMAN	ENVASADO DE MIEL, POLEN, MIEL EN PANAL.	JUAN JOSE SANCHEZ SANCHEZ	836363
E/2024-70682	21/11/24	MIEL NATURAL D.A. LOPEZ	SERVICIO DE APICULTURA, PRODUCCIÓN Y VENTA DE MIEL DE ABEJAS, JALEA REAL, POLEN, PROPÓLEO	DANIEL ADAMES LOPEZ	837147
E/2024-72249	22/11/24	MIEL Y PIMIENTA	VENTA Y CONFECCIÓN DE TRAJES DE BAÑOS DE ALTA CALIDAD, ACCESORIOS DE MODA PLAYEROS, CARTERAS HECHAS A MANO ARTESANALMENTE	MAIYELIS CABRERA PEREZ	837249
E/2024-73326	26/11/24	MIGUEL JOSE ORTEGA LIRANZO Y ASOCIADOS	SERVICIOS DE CONSTRUCCIÓN EN GENERAL, ESTRUCTURAS METÁLICAS, VENTA DE AGREGADOS DE CONSTRUCCIÓN, ARENA, GRABA, RELLENO, TRANSPORTE Y ALQUILER DE EQUIPOS.	MIGUEL JOSE ORTEGA LIRANZO	837624
E/2024-72026	19/11/24	MIKE'S COSTAMBAR APARTMENTS	SERVICIOS DE ALQUILER Y RENTA DE APARTAMENTOS	MICHAEL PAUL MCLAUGHLIN	836620
E/2024-69252	6/11/24	MINGA GOURMET	PREPARACIÓN Y SERVICIOS DE ALIMENTOS PERSONAL. ENVÍO DE PLATOS A DOMICILIO. PREPARACIONES DE MENÚ. RECEPCIÓN, ALMACENAJE Y DISTRIBUCIÓN DE ALIMENTOS Y BEBIDAS.	WILLY ALFREDO ABREU QUEZADA	834345
E/2024-73392	26/11/24	MINI MARKET Y CARNICERIA VALDEZ SPM	VENTA DE PRODUCTOS CÁRNICOS Y PRODUCTOS DE CONSUMO ALIMENTICIOS PARA SU REVENTA AL DETALLE AL PÚBLICO.	LORAIN TEJADA FIGARO	837678
E/2024-71700	19/11/24	MINIMARKET D' ELIZABETH SANCHEZ SSA	VENTA PARA PRODUCTOS DE LA CANASTA BÁSICA, TALES COMO; VÍVERES, ARROZ Y CARNES.	SANDRA ELIZABETH SANCHEZ ALMONTE	836592
E/2024-70602	13/11/24	MINIMARKET Y PROVISIONES DEL PUEBLO DNJ	COMPRA Y VENTA AL POR MENOR DE ALIMENTOS Y BEBIDAS ALCOHOLICAS Y NO ALCOHOLICAS; VENTA DE PRODUCTOS ENLATADOS, DE LIMPIEZA...	DIEGO MARTINEZ DIAZ	835822
E/2024-72999	25/11/24	MINISTERIO CATEDRAL DE ADORACIÓN MCDEA	ENTIDAD SIN FINES DE LUCRO PARA IDENTIFICAR UNA IGLESIA.	ASOCIACION IGLESIA CRISTIANA DE LA PALABRA DE DIOS, INC.	837546
E/2024-73178	25/11/24	MINISTERIO DE IGLESIA PENTECOSTAL NUEVA ESPERANZA DE VIDA (MIPNEVI)	INSTITUCIÓN SIN FINES DE LUCRO DEDICADA A EVANGELIZAR, LEVANTAR IGLESIAS A NIVEL NACIONAL Y REALIZAR TRABAJOS COMUNITARIOS CON LOS JÓVENES DE LOS BARRIOS Y LOS NIÑOS HUÉRFANOS.	MINISTERIO DE IGLESIA PENTECOSTAL NUEVA ESPERANZA DE VIDA MIPNEVI	837511
E/2024-69688	25/11/24	MINISTERIO EVANGELISTICO INTERNACIONAL TODO ES POSIBLE SI PUEDES CREER	ORGANIZACIÓN DE SERVICIOS RELIGIOSOS, EVENTOS ESPECIALES CONCIERTOS DE MÚSICAS, CONFERENCIAS, RETIROS, TALLERES CRISTIANOS...	ANA MARIA LAMONI	837603
E/2024-71518	15/11/24	MINISTERIO EVANGELISTICO NAIOT	ENTIDAD SIN FINES DE LUCRO DEDICADA A PREDICAR EL EVANGELIO.	CARLOS MANUEL MENDOZA	836224
E/2024-72898	22/11/24	MINISTERIO INFANTIL LOS MOLINOS EL LLANOS ELIAS PIÑA-MIMOLLEP	ENTIDAD SIN FINES DE LUCRO, DEDICADO A EVANGELIZAR, ESTUDIO BÍBLICO, AYUDA A LOS MÁS NECESITADOS, ALIMENTOS CRUDOS Y CÓCIDOS, ROPAS, MEDICAMENTOS.	TEODORA MARTINEZ AQUINO	837241
E/2024-71811	20/11/24	MINISTERIO Y CALIDAD DE VIDA PARA LA VEJEZ MCDAV	ASOCIACION SIN FINES DE LUCRO, DEDICADA A PROMOVER, DEFENDER, Y DESARROLLAR LOS INTERESES Y EL BIENESTAR DE LOS ENVEJECIENTES.	YLDELISA BAUTISTA SALOMON	836802
E/2024-71609	18/11/24	MINT AUTO IMPORT RD	IMPORTACIÓN, VENTA Y FINANCIAMIENTO DE VEHÍCULOS.	CHARLES ANTIGUA MERCEDES	836450
E/2024-72621	21/11/24	MIO GATO SOFTWARE	CREACIÓN DE APLICACIONES, TECNOLOGÍA, SERVICIOS DE ANÁLISIS, DISEÑO, DESARROLLO, COMERCIALIZACIÓN DE HARDWARE Y SOFTWARE.	ELIAQUIN ENCARNACIÓN DIAZ	837121
E/2024-71766	18/11/24	MIRILLA COMERCIAL	VENTAS DE PRODUCTOS VETERINARIOS EN GENERAL.	JUAN ALBERTO PEÑA	836419
E/2024-70549	12/11/24	MISAK STUDIO	DISEÑO ARQUITECTÓNICO Y ELABORACIÓN DE PLANOS PARA PROYECTOS RESIDENCIALES, COMERCIALES E INDUSTRIALES...	LEUDYS MC KORNIN SALCEDO MERCADO	835422
E/2024-71572	18/11/24	MISARD	DESARROLLO DE SOFTWARE, IMPLEMENTACIÓN DE SISTEMAS DE INFORMACIÓN, ASESORIA EN INFORMÁTICA.	ISAIAS NICANOR CASTILLO MEDINA	836235
E/2024-70921	13/11/24	MISTER MIGRATION	SERVICIOS DE AGENCIA DE VIAJES Y SERVICIO DE ASESORIA LEGAL EN MATERIA DE MIGRACION.	LUIS ALEJANDRO TAVAREZ MORALES	835742
E/2024-69130	12/11/24	MJ CANA TOURS AND TRAVEL	REPRESENTANTES DE VENTAS DE EXCURSIONES.	MARCOS GUERRERO	835481
E/2024-70620	20/11/24	MJFRAGANCEDELUXE9	VENTA DE PERFUMES Y COSMETICOS.	YEURY DANIEL ENCARNACIÓN MATEO	836790
E/2024-71600	18/11/24	ML LACHAPELLE STRATEGIC CONSULTING	SERVICIOS DE CONSULTORÍAS Y ASESORÍAS TANTO A EMPRESAS PRIVADAS COMO AL SECTOR PÚBLICO EN TODAS PARTES DEL MUNDO EN LAS ÁREAS DE MERCADEO Y COMERCIO INTERNACIONAL...	MARICELA ISABEL LACHAPELLE GIL	836364
E/2024-69555	20/11/24	MMMONTAS VEHICULOS IMPORTADOS	IMPORTACIÓN DE VEHICULOS NUEVOS Y USADOS, VENTA DE VEHICULOS NUEVOS, VENTA DE VEHICULOS USADOS, FINANCIAMIENTO...	MARIA INMACULADA CASTILLO GOMEZ, MICHAEL ANGELO MONTAS RUEDAN	836979
E/2024-72188	20/11/24	MOCA MARKET	SERVICIOS DE VENTAS DE ALIMENTOS Y BEBIDAS, CATERING, LOGÍSTICAS Y CONSULTORÍAS DE RESTAURANTES.	JOSE IGNACIO FERNANDEZ FRIAS	836702
E/2024-71363	15/11/24	MODO WEEKEND	ORGANIZACIÓN, PRODUCCIÓN Y DIRECCIÓN DE PROYECTOS AUDIOVISUALES, PROGRAMAS DE RADIO, REDES SOCIALES Y TELEVISIÓN, ORGANIZACIÓN DE EVENTOS, VENTA DE MERCANCÍA...	ROBERT MANUEL LIZARDO FABIAN	836083
E/2024-65710	18/11/24	MOKA FUSSION MOFU	ELABORACIÓN, EXPORTACIÓN Y DISTRIBUCIÓN AL POR MAYOR DE CAFE ARTESANAL Y TIENDA DE VENTA DE CAFE ARTESANAL.	LAURA MARCELLE GOMEZ PEREYRA, CARMEN ELIZABETH PEREYRA DE GOMEZ	836422
E/2024-71656	19/11/24	MONCLAIR REVOLUT EXCHANGE	SOMOS UNA EMPRESA DEDICADA Y ENFOCADA EN EL MERCADO DE INVERSIONES, COMPRA Y VENTA DE DIVISA, COMPRA Y VENTA DE ORO, MERCADO DE VALORES. ASÍ COMO TODA CLASE DE ACTIVIDAD RELACIONADA CON EL OBJETO PRINCIPAL.	STANLEY MONCLAIR	836666
E/2024-70959	18/11/24	MONIFIC	FINTech (SE REFIERE AL USO DE TECNOLOGÍA PARA INNOVAR Y OPTIMIZAR SERVICIOS FINANCIEROS, INCLUYENDO PAGOS, PRÉSTAMOS...	AMILCAR JOSE PEREZ HERNANDEZ	836272
E/2024-68596	18/11/24	MONTAREZ AUTO GROUP	VENTA DE VEHICULOS NUEVOS Y USADOS, PIEZAS Y ACCESORIOS DE TODO TIPO DE VEHICULOS.	MAIRENI ANTONIO MONTAN TAVAREZ, NICOLE CAROLINA LIRIANO CESPEDES	836406
E/2024-70478	19/11/24	MOON ALEMANY SERVICES	VENTA DE EQUIPOS, MOBILIARIOS Y MATERIALES GASTABLES PARA OFICINAS Y ESCUELAS, AL IGUAL QUE OFRECERA SERVICIO DE CATERING	MELANIE ANDRENYIN ALEMANY JIMENEZ	836468
E/2024-71163	25/11/24	MOON GROUP PROYECTS AND SALES VELEZ	SERVICIOS DE INSTALACIÓN, MANTENIMIENTO, CONSTRUCCIÓN EN GENERAL Y VENTA DE MATERIALES DE CONSTRUCCIÓN EN GENERAL.	JUAN FRANCISCO MENDOZA MONTILLA	837499
E/2024-72899	22/11/24	MOONCAKEVISUALS	ELABORACION DE: GRAFICOS Y CONTENIDOS PARA MEDIOS DIGITALES.	ANDYS RADHAMES PEREZ RODRIGUEZ	837348
E/2024-70552	12/11/24	MOOROVIS BOUTIQUE	VENTAS DE ROPAS PARA DAMAS CABALLEROS Y NIÑOS	ANA ROSA VARGAS MARTINEZ	835428
E/2024-72456	21/11/24	MORISOÑANDO BY CHEF TITA	RESTAURANTE, SERVICIO DE ALIMENTOS Y BEBIDAS, BANQUETES.	ANGELI PAEZ	837006
E/2024-70857	14/11/24	MOSQUEA GARCIA BAR	CENTRO DE ENTRETENIMIENTO, VENTA DE BEBIDAS ALCOHÓLICAS Y NO ALCOHÓLICAS.	NICOLAS MOSQUEA GARCIA	835934
E/2024-70888	13/11/24	MOTO PRESTAMOS WILMARY	SERVICIOS DE MOTO PRESTAMOS.	NAYELY ESTHER MERCEDES ROSADO	835535
E/2024-70631	12/11/24	MOTO REPUESTO A Y P CHAMPION	VENTA DE REPUESTOS NUEVOS PARA PASOLA, MOTORES Y BICICLETAS.	ANDERSON ALBERTO GARCIA	835512
E/2024-73160	26/11/24	MOTO REPUESTO EMMANUEL PD	VENTAS DE REPUESTOS PARA MOTOCICLETAS.	MARGARITA DE LA CRUZ DE LA CRUZ	837785
E/2024-70559	12/11/24	MOTO REPUESTOS LOS SANTOS IA	VENTA DE REPUESTOS PARA MOTOCICLETAS Y SERVICIOS DE MECANICA.	ARIEL SALOMON SANTOS PEREZ, IDANDY SALOMON SANTOS SANTOS	835435
E/2024-72494	21/11/24	MOTO REPUESTOS ROBLES MR	VENTA AL POR MAYOR DE PARTES, PIEZAS Y ACCESORIOS DE VEHICULOS AUTOMOTORES VENTA AL POR MENOR DE TUBO PARA NEUMÁTICOS Y CUBIERTAS...	ALBERTO ALCANTARA ROBLES	837033
E/2024-72894	22/11/24	MOTOR IMPORT MANUEL TRINIDAD	VENTA DE REPUESTOS DE MOTOCICLETAS Y VEHICULOS DE MOTOR NUEVOS Y USADOS AL POR MAYOR Y AL DETALLE, VENTA DE ACEITES, LUBRICANTES Y ACCESORIOS DE MOTOCICLETAS.	MANUEL TRINIDAD FELIZ	837342
E/2024-70207	21/11/24	MOTORES, TECNOLOGÍA Y MAQUINARIAS IDS	REPARACIÓN Y MANTENIMIENTO DE MOTORES DIESEL Y EQUIPOS INDUSTRIALES, COMPRA Y SUMINISTRO DE REPUESTOS.	JOSE DAVID MUÑOZ GONZÁLEZ	837064
E/2024-72854	22/11/24	MOUNTAIN VIEW LBP CONSTRUCTION	CONSTRUCCIÓN, SERVICIOS INMOBILIARIO.	LUCHO DE JESUS BAEZ PEÑA	837309
E/2024-70687	12/11/24	MOVILIZA VALMYR	SERVICIOS DE ENVÍOS Y PAQUETERÍA	MATHANA VALMYR	835552
E/2024-46113	21/11/24	MOVIMIENTO DE APOYO AL ENVEJECIENTE DOMINICANO- AMEDOM	ENTIDAD SIN FINES DE LUCRO DEDICADA A LUCHAR POR LOS DERECHOS DEL ENVEJECIENTE DOMINICANO.	JOAQUIN STALYN MENA CONSTANZA	837186
E/2024-70597	12/11/24	MOVIMIENTO DE IGLESIAS MISIONERAS PENTECOSTAL MISION 70, LUCAS 10	ENTIDAD SIN FINES DE LUCRO DEDICADA A ENSANCHAR EL EVANGELIO DE JESUCRISTO.	RUBEN DARIO ALMONTE MERCEDES	835482
E/2024-71883	20/11/24	MOVIMIENTO NUEVO RUMBO	SIN FINES DE LUCRO, LA PROMOCIÓN Y DEFENSA DE INTERESES COLECTIVOS MEDIANTE ACCIONES LEGALES Y SOCIALES, ORIENTADAS A LA PROTECCIÓN DE DERECHOS Y EL BIENESTAR SOCIAL.	JOSÉ DOMINGO CONTRERAS GUERRERO	836709
E/2024-70929	13/11/24	MOVIMIENTO SALVA DOMINICANA	ENTIDAD SIN FINES DE LUCRO DEDICADA A PROMOVER LOS VALORES PATRIOS, LA DOMINICANIDAD, EL BIENESTAR DE LOS DOMINICANOS, EDUCACIÓN EN VALORES...	GRACIANO ALBERTO JIMENEZ RINCON	835749
E/2024-66687	23/10/24	MPG ENERGY	VENTA DE ENERGIA ELECTRICA Y VENTA DE COMBUSTIBLE.	MPG ENERGY, S.R.L.	837183
E/2024-70688	12/11/24	MPJ BEAUTY EXPERIENCE	SERVICIOS DE SALÓN DE BELLEZA, MANICURE, PEDICURE, DEPILACIÓN, TINTE, CORTES DE PELO ELABORADO, POSTURA DE PESTAÑAS, UÑAS ACRÍLICAS.	MANYURI PEREZ SILVERIO	835549
E/2024-72350	22/11/24	MRSI STETIC CENTER	CENTRO DE ESTÉTICA, TRATAMIENTOS Y CUIDADOS FACIALES. MAQUILLAJE, TRATAMIENTO OCULAR, BRONCEADO...	MARILEYS PINALES GONZALE	837229
E/2024-70865	20/11/24	MT ESPINAL ALTA COSTURA	SERVICIOS DE COSTURA, VENTA DE TELAS Y TODO TIPO DE ACCESORIOS DE COSTURA.	MARIA TERESA CERDA ESPINAL	836763
E/2024-70982	13/11/24	MUD-OIL	IMPORTACIÓN, EXPORTACIÓN, COMERCIALIZACIÓN, DISTRIBUCIÓN Y VENTA AL POR MAYOR Y AL DETALLE DE PRODUCTOS DERIVADOS DEL PETRÓLEO...	MARIA ELIZABETH BURGOS DE DOMINGUEZ	835790
E/2024-73247	25/11/24	MUEBLERIA PEÑA & ARACENA COMERCIAL	VENTA DE MUEBLES Y ELECTRODOMESTICOS.	JESUS PEÑA GOMEZ, WENDY PEÑA ARACENA	837574
E/2024-71773	18/11/24	MUEBLERIA ROSANNA MELENDEZ	VENTAS DE MUEBLES, JUEGOS DE HABITACIONES Y ARTICULOS PARA EL HOGAR.	ROSANNA YAMILET MELENDEZ BRITO	836417
E/2024-66895	26/11/24	MUEBLES DOMINICANOS EMISALE	COMPRA Y VENTA DE MUEBLES, EQUIPOS Y ELECTRODOMESTICOS PARA EL HOGAR, OTROS MOBILIARIOS, EQUIPOS AUDIOVISUALES, RECREATIVOS, TECNOLÓGICOS, DE OFICINA...	NICOL ELIZABETH JAMES COTES	837675

[210] EXPEDIENTE	[220] FECHA	[561] NOMBRE COMERCIAL	[510] ACTIVIDAD	[730] SOLICITANTE	[111] REGISTRO
E/2024-70646	20/11/24	MUHAMMAD CYCLE AUTO PARTS	COMPRA Y VENTA DE TODO TIPO DE PIEZAS USADAS PARA VEHICULOS EN GENERAL.	JAVED MUHAMMAD	836892
E/2024-72045	25/11/24	MUJER DE CONCRETO	PRODUCCIÓN DE ENTREVISTAS IMPRESAS Y TELEVISIVAS, REPORTAJES, PODCAST, CONFERENCIAS, WEBINAR, FOROS, LANZAMIENTOS, EVENTOS, REVISTAS, AGENDAS, LIBROS, PROGRAMAS.	EL INMOBILIARIO AMRF, E.I.R.L.	837428
E/2024-71830	19/11/24	MULTI SERVICIOS BRITPA	SERVICIOS DE TRATAMIENTO Y CONTROL DE PLAGAS EN GENERAL, SERVICIO DE FUMIGACIÓN, VENTA DE EQUIPOS DE FUMIGACIÓN...	NATIPAOLA BRITO DE DIOS	836636
E/2024-71240	19/11/24	MULTIMERCE	PRODUCTOS Y SERVICIOS QUE IMPLICAN LA GESTIÓN, EXPLOTACIÓN, ORGANIZACIÓN Y ADMINISTRACIÓN COMERCIAL DE TIENDAS VIRTUALES PARA LA VENTA AL POR MAYOR Y AL DETALLE DE TODA CLASE DE ARTICULOS...	OPERADORA DE FARMACIAS DEL CARIBE, S.R.L.	836686
E/2024-72296	25/11/24	MULTISERVDOMI RD SERVICIOS MULTIPLES A DOMICILIO RD	SERVICIOS DE OFRECER PRODUCTOS Y SERVICIOS INTEGRALES DE CONEXIÓN ENTRE CLIENTES Y PROVEEDORES MEDIANTE UNA PLATAFORMA DIGITAL Y FÍSICA...	BRAULIO JOSE MARTINEZ MENDIETA	837539
E/2024-63063	18/11/24	MULTISERVICIO MORIELIS	PRESTACION DE SERVICIOS FINANCIEROS Y DE INVERSIÓN, INCLUYENDO FINANCIAMIENTO DE PROYECTOS EMPRESARIALES, OTORGAMIENTO DE PRÉSTAMOS PERSONALES Y COMERCIALES...	AUGUSTO CÉSAR FÉLIX ÁLVAREZ	836317
E/2024-73277	26/11/24	MULTISERVICIOS ASAE	SERVICIOS DE TRANSPORTE E INSTALACION Y VENTA DE GPS.	ANA GABRIELA HERNANDEZ TERAN, ASHLYE CAROLINA OIRDOBRO CASTELLANO	837783
E/2024-71907	19/11/24	MULTISERVICIOS JAQSAM	SERVICIOS DE EXPENDIO DE COMIDAS Y BEBIDAS EN ESTABLECIMIENTOS CON SERVICIO DE MESA Y/O EN MOSTRADOR	CARMEN SAMBOY FELIZ	836542
E/2024-71291	15/11/24	MULTISERVICIOS MENDEZ ALMONTE	TRANSPORTE DE MATERIALES PARA LA CONSTRUCCION, MOVIMIENTO DE TIERRA, VENTA DE AGREGADOS EN GENERAL, RENTA DE EQUIPOS PESADO...	YSAIRIS ALMONTE REYES DE MENDEZ	836049
E/2024-71570	18/11/24	MULTITASKING	SERVICIOS DE DIRECTOR DE VIDEOS, ARTISTA GRAFICO, VFX, EDITOR, FILMMAKER.	WILLY GENAO	836234
E/2024-70908	20/11/24	MY HOBBIT BEAUTY PLACE BY NANY DE JESUS	SERVICIOS DE SALÓN DE BELLEZA EN GENERAL.	DINAILY DE JESUS SURIEL	836720
E/2024-49267	15/11/24	MY LADYS WEDDING GROUP	SERVICIO DE PHOTOBOOTH Y VIDEOBOOTH. SERVICIOS DE FOTOGRAFIA Y VIDEOS EN GENERAL. PLANIFICACION Y PREPARACION DE EVENTOS.	MILADYS FERRERA DE LOS S. DE CRUZ	836195
E/2024-69415	15/11/24	MY SALUD SMOOTHIES & SANDWICHES	FABRICACIÓN Y VENTA DE JUGOS FRÍOS, CONGELADOS, NATURALES Y VEGETALES, CAFÉ, TE, AGUA Y SANDWICHES.	YUNIOR RODRIGUEZ MEDINA, MATTHEW SHELDON MILLER	836090
E/2024-71734	18/11/24	MYADHARA	VENTA DE PELUCAS.	ADA ESMILNA MARTINEZ	836373
E/2024-66061	22/11/24	MYBA F.A. RENOVACIONES DE INTERIORES	CONSTRUCCIONES EN PANELES DE YESO, DIVISIONES DE MÓDULOS, PINTURA, MASILLA, DECORACIONES DE INTERIORES CON ILUMINACIÓN DE LUZ LED, INSTALACIONES ELÉCTRICAS.	FERMIN ASTACIO PEGUERO	837392
E/2024-72892	22/11/24	MYCENA CORP	SOCIEDAD DE INVERSIÓN EN CAPITAL SOCIETARIO, BIENES RAÍCES, DESARROLLO Y FINANCIAMIENTO DE PROYECTOS INMOBILIARIOS...	LERMIT JOSE PAGES CIPRIANY	837332
E/2024-71092	14/11/24	MYCONIAN GROUP	SERVICIOS DE CONSTRUCCION, REFORMA Y REPARACION DE EDIFICIOS, RESIDENCIALES, VIVIENDAS UNIFAMILIARES Y MULTIFAMILIAR, PROMOCIÓN INMOBILIARIA...	YOXEL SERRANO RAMOS, BRIAN JUAN RICHIEZ ARREDONDO	835879
E/2024-70916	15/11/24	N y S RENT CAR	RENTA DE VEHICULOS LIVIANOS Y PESADOS.	NICANOR MOSCOSO VÁSQUEZ	836197
E/2024-72471	21/11/24	NACES INVERT	IMPORTACIÓN, EXPORTACIÓN, COMPRA Y VENTA DE ARTÍCULOS DE FERRETERÍA EN GENERAL, VENTA DE PRODUCTOS FARMACÉUTICOS, MADICAMENTOS EN GENERAL	VALENTIN AMADOR MONTERO	837110
E/2024-72457	21/11/24	NACIDO Y CRIADO AQUÍ	SERVICIOS TURÍSTICOS COMO ALOJAMIENTO TEMPORAL, INCLUYENDO HOTELES, MOTEL, HOSTALES Y ALQUILERES VACACIONALES...	EMANUEL PINALES GONZALEZ	837010
E/2024-71115	14/11/24	NACO DENTAL CARE LD	SERVICIOS ODONTOLÓGICOS.	NACO DENTAL CARE LD, S.R.L.	836665
E/2024-71446	15/11/24	NADALCO	IMPORTACIÓN-EXPORTACIÓN, REPRESENTACIÓN, DISTRIBUCIÓN, COMERCIALIZACIÓN, ACTIVIDADES DE CONCESIONARIOS Y DEALER, COMPRA Y VENTA, ALQUILER, VENTAS A PLAZO...	NADALCO, S.R.L.	836145
E/2024-70961	13/11/24	NAFMAZ GROUP	CONSTRUCCIÓN, REMODELACIÓN, AGRIMENSURA, PERMISOLOGIA DE LICENCIAS DE CONSTRUCCIÓN, ESTUDIOS TÉCNICOS, ESTRUCTURALES, SANITARIOS...	FERNANDO ANSELMO PRESTOL MARTÍNEZ	837235
E/2024-72001	19/11/24	NAJARRO & ASOCIADOS	SERVICIOS DE CONSULTORIA Y ASESORIA DE NEGOCIOS Y SISTEMAS. DESARROLLO DE SOFTWARE. MANTENIMIENTO DE PAGINAS Y APLICACIONES WEB...	JOSE LUIS NAJARRO MENDEZ	836588
E/2024-72484	21/11/24	NANYI BEAUTY CENTER	SERVICIOS PARA TRATAMIENTO Y BELLEZA DEL PELO, CORTE Y PEINADO.	NANYIBEL PEREZ RODRIGUEZ	837025
E/2024-70519	12/11/24	NARELYN COMERCIAL	SERVICIOS DE COMPRA Y VENTA DE PRODUCTOS ALIMENTICIOS DE HIGIENE Y DE USO DEL HOGAR.	ELIZANDY MATEO PEÑA DE PEREZ	835407
E/2024-67326	25/9/24	NARRATIVAS, COMUNICACIÓN EJECUTIVA	DESARROLLO DE PROGRAMAS DE COACHING PERSONALIZADOS ENTRENAMIENTO EN TÉCNICAS DE STORYTELLING Y COMUNICACIÓN...	REINALDO ALBERTO INFANTE LOPEZ	827180
E/2024-72523	21/11/24	NATALIA PICHARDO REALTY	GESTIÓN Y ASESORÍA EN LOS PROCESOS DE COMPRA, VENTA Y ALQUILER DE INMUEBLES DE TERCEROS.	NATALIA VIRGINIA PICHARDO MORILLO	837068
E/2024-60571	26/9/24	NATURAL SYSTEMS NATURASYS	IMPORTACIÓN, DISTRIBUCIÓN Y COMERCIALIZACIÓN DE PRODUCTOS FARMACÉUTICOS NATURALES, PRODUCTOS DIETÉTICOS, VITAMINAS, MINERALES Y SUPLEMENTOS ALIMENTICIOS	EMCETA INTERNATIONAL, INC	837568
E/2024-70042	12/11/24	NCR CAPITAL ENERGY GROUP	ES UNA EMPRESA DEDICADA A LA COMERCIALIZACIÓN Y TRANSACCIONES DE MATERIAS PRIMAS Y COMODITIES A NIVEL NACIONAL E INTERNACIONAL...	NICOLAS JUNIOR CALDERON RODRIGUEZ	835568
E/2024-73141	25/11/24	NEGOCIO CRISTIANO EL SANADOR #67	VENTA DE ORÉGANO, VENTA DE MIEL DE ABEJA, VENTA DE PERFUME Y VENTA CELULARES.	JULIO SANTO MEJIA AGUASVIVAS	837483
E/2024-71531	22/11/24	NEGOCIOS DIVERSOS INVERSIONES DAPNNE	SERVICIOS DE CRÉDITO, OTORGAMIENTO DE PRÉSTAMOS DE MENOR CUANTÍA, FINANCIAMIENTO, HIPOTECA Y VENTA DE RECARGAS TELEFONICA	RENE CARABALLO DE LA ROSA	837248
E/2024-72944	22/11/24	NEGOCIOS PROGRESO NEPROCA	PRESTAMOS HIPOTECARIOS, PRESTAMOS PARA FINANCIAMIENTO DE VEHICULO DE MOTOR...	ENRIQUE MAGDIEL RAMIREZ MACKAY	837389
E/2024-68604	31/10/24	NEGOTASK GROUP	PLATAFORMA DIGITAL DE INTERMEDIACIÓN DE SERVICIOS TÉCNICOS: DESARROLLO Y OPERACIÓN DE UN PORTAL EN LÍNEA QUE CONECTA A PROVEEDORES DE SERVICIOS TÉCNICOS CON CLIENTES INTERESADOS...	SANTIAGO GOMEZ VENTA	837522
E/2024-72211	21/11/24	NENITA BALLOONS	SERVICIOS DE CREACIÓN DE EVENTOS, ARTÍCULOS PERSONALIZADOS, VENTAS DE ARTÍCULOS PARA FIESTAS, CUMPLEAÑOS, REALIZACIÓN DE ARREGLOS FLORALES, RENTA DE ARTÍCULOS PARA EVENTOS Y DETALLES EN GLOBOS	KATHERINE NOEMI HERRERA ROSARIO	837069
E/2024-70510	12/11/24	NEPTUNIEL	SERVICIOS DE PUBLICIDAD, INCLUYENDO EL SERVICIO Y MANEJO DE MARKETING DIGITAL, BRANDING, FOTOGRAFÍAS, REDES SOCIALES...	JOSE ENMANUEL ACOSTA SILVESTRE, DANIEL ALEJANDRO ANGLUO LEON	835433
E/2024-72838	22/11/24	NÉSTOR D' TODO REPUESTOS	VENTA DE PIEZAS NUEVAS Y USADAS PARA TODO TIPO DE VEHÍCULOS.	WASCAR ERNESTO CEBALLOS VASQUEZ	837297
E/2024-71087	14/11/24	NEUMATICOS E Y M MAELVI	VENTA AL POR MENOR E INSTALACION DE NEUMATICOS.	MARIA GONZALEZ SANTANA	835881
E/2024-71506	20/11/24	NEURO BALANCE	CONSULTORIOS DE SALUD MENTAL, PSICOLOGIA, NEUROPSICOLOGIA, PSIQUIATRIA, NEUROLOGIA Y PRODUCTOS RELACIONADOS...	CLAUDIA BEATRIZ GERALDINO CHUPANI	836848
E/2024-67730	20/11/24	NEUROXPRT INTERNATIONAL	IMPORTACIÓN, DISTRIBUCIÓN Y COMERCIALIZACIÓN DE DISPOSITIVOS MÉDICOS, MATERIALES GASTABLES, QUIRÚRGICOS. EQUIPOS MÉDICOS Y MEDICAMENTOS.	ROSA IDALIA DURAN THEN DE DE LEON	836805
E/2024-73231	25/11/24	NEVADA DISCO	SERVICIOS DE CENTRO DE DIVERSIÓN Y EXPENDIO DE BEBIDAS ALCOHÓLICAS.	JOSE RAMON PEREZ SANCHEZ	837562
E/2024-71821	19/11/24	NEXO DISTRIBUCIÓN	VENTA E IMPORTACIÓN DE ALIMENTOS DE PRIMERA NECESIDAD, EQUIPOS ELECTRONICOS Y FERRETERO.	MARIA RAFAELA MATOS SEGURA	836464
E/2024-71681	18/11/24	NEXPRO SOLUTIONS	SERVICIOS DE OPERATIVIDAD EFICIENTE DE NOMINA, ADMINISTRACIÓN DE PERSONAL...	ESTRELLA ROSALY AYBAR MARTINEZ DE LOPEZ, YIMY ENMANUEL LOPEZ RUDECINDO	836324
E/2024-69382	18/11/24	NEY REYES NATURAL GAS	VENTA DE GAS NATURAL, INSTALACIÓN DE EQUIPOS Y FABRICACIÓN DE PIEZAS INDUSTRIALES.	NEY REYES NATURAL GAS, S.R.L	836377
E/2024-72448	21/11/24	NHR GROUP	SERVICIOS DE AGENCIA PUBLICITARIA, BRANDING DE MATERIALES POP, CONTRATACIÓN DE PROMOTORAS, COBERTURA DE EVENTOS, CONTRATACIÓN DE MOBILIARIOS PARA ACTIVIDADES...	SOCRATES RAFAEL HENRIQUEZ JIMENEZ	836986
E/2024-70495	18/11/24	NIBA RETAIL	SERVICIOS DE DISEÑOS, INSTALACION, SEÑALIZACION, IMPLEMENTACION, VENTAS DE ACCESORIOS DE SEÑALIZACION PARA COMERCIOS TALES COMO (SUPERMERCADOS, MINIMARKET...	TOMAS ORCOYEN	836411
E/2024-73040	25/11/24	NICOLAS ORTIZ PUB & BAR	ELABORACIÓN Y COMERCIALIZACIÓN DE ALIMENTOS Y BEBIDAS EN GENERAL. ESTABLECIMIENTO DE BAR Y RESTAURANTE.	ENGERBERT ANDRÉS ORTIZ CASTILLO	837434
E/2024-73096	26/11/24	NIKO KOLLETTION BY NICOLETTE MARIE ALMÁNZA	VENTA MAYORISTA Y MINORISTA DE ROPA, FRAGANCIAS, CUIDADO PERSONAL, SUPLEMENTOS DEPORTIVOS.	NICOLETTE MARIE ALMÁNZA RODRÍGUEZ	837662
E/2024-73311	26/11/24	NINOVA CASA HOGAR	INSTITUCIÓN SIN FINES DE LUCRO DEDICADA A PROPORCIONAR ALBERGUE, REFUGIO Y APOYO INTEGRAL A NIÑOS, JÓVENES Y FAMILIAS EN SITUACIÓN DE VULNERABILIDAD...	ATHIS SAYANKA OBJIO AVILA	837620
E/2024-60322	15/11/24	NIRVANA DG REVIEW	SERVICIOS DE PUBLICACIÓN Y COMERCIALIZACIÓN EN MEDIOS FÍSICOS Y DIGITALES, REVISTA DE CRÍTICA Y RECOMENDACIÓN DE LUGARES DE ALIMENTOS Y BEBIDAS.	DIANA MARIA GERMOSEN TAVAREZ	836099
E/2024-72732	22/11/24	NITHANBO	INVERSIONES DE BIENES RAÍCES, PROMOCIÓN, DESARROLLO Y EJECUCIÓN DE PROYECTOS INMOBILIARIOS.	NICO - JONATHAN PALUMBO	837224
E/2024-72847	22/11/24	NJ TRANSRUEDA	SERVICIOS DE TRANSPORTE DE CARGA, EQUIPOS Y MUDANZAS	ROSISNALDY PAMELA ROSADO ABREU	837303
E/2024-61667	11/11/24	NO3 ODONTO & ESTETICA	SERVICIOS ODONTOLÓGICOS GENERALES COMO SON: DIAGNOSTICO, PROFILAXIS, EXODONCIAS, RESTAURACIONES, ENDODONCIA...	NOELIA FELIZ DE CONTRERAS	835392
E/2024-71524	20/11/24	NOBILI	SERVICIOS DE COMIDAS Y BEBIDAS. PRODUCCIÓN, DISTRIBUCIÓN, COMERCIALIZACIÓN Y VENTA DE ALIMENTOS Y BEBIDAS, TANTO EN EL LOCAL COMO A DOMICILIO...	JORGE SERAFIN ABREU PEÑA, ROSALÍA DOMÍNGUEZ MONDESI	836714
E/2024-72345	22/11/24	NOEL'S CARIBBEAN PARADISE	SERVICIOS DE BIENES RAÍCES, COMPRA, VENTA, ALQUILER, GESTION Y ADMINISTRACION DE PROPIEDADES INMOBILIARIAS, COMPRAVENTA DE INMUEBLES PARA DESARROLLARLOS, PROYECTOS INMOBILIARIOS Y TENEDORA DE INMUEBLES.	JASON C NOEL	837232
E/2024-71378	20/11/24	NORVEST RF CAPITAL	SERVICIOS INMOBILIARIOS REALIZADOS A CUENTA PROPIA, CON BIENES PROPIOS O ARRENDADOS, SERVICIOS DE CONSULTORIA FINANCIERA Y LEGAL...	ROMINA GABRIELA FIGOLI MEDINA	836897
E/2024-71155	15/11/24	NOVEDADES JOHANNA MERCEDES	VENTA DE ROPA Y ACCESORIOS PARA DAMAS, PERFUMES, CALZADOS, BOLSOS Y AFINES.	JOHANNA MERCEDES MERCEDES	836152
E/2024-70722	14/11/24	NS SERVICIOS ELÉCTRICOS A & D	SERVICIOS DE INSTALACIÓN, VENTA Y SERVICIOS DE SISTEMAS DE ALARMAS, CÁMARA DE SEGURIDAD, CERRADURAS ELÉCTRICAS Y MAGNÉTICAS...	NOEL ABEL SANCHEZ MORA	835940
E/2024-71603	18/11/24	NUBECITA	EXPORTACIÓN, IMPORTACIÓN, VENTA Y DISTRIBUCIÓN DE PAÑALES DESECHABLES PARA NIÑOS Y ADULTOS, TOALLAS HÚMEDAS, TOALLAS SANITARIAS...	GERMÁN DANIEL GONZALEZ RODRÍGUEZ	836483
E/2024-73115	25/11/24	NURBAN SPA	SERVICIOS DE SPA Y BIENESTAR INTEGRAL.	LUIS EILEEN ALEKSANDER NUÑEZ CEPEDA	837507
E/2024-70987	19/11/24	NUTRILIGHTNESS	ELABORACIÓN Y VENTA DE TODO TIPO DE COMIDA SALUDABLE Y BEBIDA.	EDELIN PAULINO GONZALEZ	836659
E/2024-71767	21/11/24	O. Y.A. GROUP	IMPORTACION, VENTA Y DISTRIBUCION DE SUPLEMENTOS NUTRICIONALES Y EQUIPOS MEDICOS.	OSCAR OREGON JR	836995
E/2024-69800	12/11/24	OASISLAND REALTY GROUP	SERVICIOS INMOBILIARIOS, COMPRA, VENTA, ADMINISTRACIÓN, ARRENDAMIENTO Y CORRETAJE INMOBILIARIO.	DAVID DONZELLA, KARINE LACASSE	835570
E/2024-63515	15/11/24	OALIRIX TECH SOLUTION	VENTAS Y SERVICIOS TECNOLÓGICOS QUE BRINDA SOPORTE Y ASESORÍA DE TECNOLOGÍA.	VICTOR MANUEL LIRIA MONTE DE OCA	836175
E/2024-72120	20/11/24	OCHO Y NUEVE LA FLOR	ADQUIRIR POR COMPRA O POR APORTE EN NATURALEZA, SOLARES Y/O VILLA TURÍSTICAS CON EL PROPÓSITO DE DESARROLLARLOS, VENDERLOS Y/O ENTREGARLOS EN ADMINISTRACIÓN A FINES TURÍSTICOS.	DENNIS ABEL BENZAN	836700
E/2024-68460	26/11/24	ODONTOSTORE	IMPORTACIÓN Y DISTRIBUCIÓN DE EQUIPOS, MATERIALES Y MEDICAMENTOS MÉDICOS Y ODONTOLÓGICOS NACIONALES E INTERNACIONALES.	DIONIS ABRAHAM ABREU CRUZ	837758
E/2024-70962	13/11/24	OFF TBT	VENTA DE ROPA DISEÑADA ORIGINALMENTE POR EL PROPIETARIO DE ESTE PROYECTO DE ROPAS PARA CABALLEROS Y DAMAS, EN ESTE MODELO DE PLAN DE NEGOCIOS DESCRIBIREMOS UN COMERCIO DEDICADO A LA VENTA AL POR MENOR DE PRENDAS DE VESTIR GENÉRICO	RANDOLF MOEMIL DURAN PERALTA	835778
E/2024-69842	18/11/24	OFFISIRIUS PAPELERIA Y MULTISERVICIOS	VENTA DE PAPELERIA Y MOBILIARIOS DE OFICINA: SUMINISTRO DE OFICINA: CUADERNOS, CARPETAS, BOLÍGRAFOS, LÁPICES, ETC. SUMINISTRO DE ARTÍCULOS TECNOLÓGICOS: IMPRESORAS, MEMORIAS...	WELINTON MORELVI CASTILLO FERNÁNDEZ	836269
E/2024-71588	18/11/24	OFICINA CHANERYS FANDUIZ DE ASESORIAS	ASESORIA MIGRATORIA Y DOCUMENTACIÓN DE VIAJES, CONSULTORIA MIGRATORIA: BRINDAR ORIENTACIÓN SOBRE PROCESOS DE VISADO, OPCIONES DE RESIDENCIA Y REQUISITOS PARA DIFERENTES DESTINOS...	CHANERYS PIMENTEL FANDUIZ	836347
E/2024-73119	25/11/24	OFICINA DE ABOGADOS FRANCIS CANDELIER	SERVICIOS JURÍDICOS EN GENERAL	FRANCISCO JAVIER CANDELIER GOMEZ	837472
E/2024-73513	26/11/24	OFICINA DE CONTABILIDAD YONELLY QUEZADA	OFRECEMOS ASESORIA CONTABLE Y FINANCIERA PERSONALIZADA, GESTIONAMOS PERMISOS Y LICENCIAS DE FORMA LEGAL, SEGUIMIENTO AL PROCESO	YONELLY MERCEDES QUEZADA GREGORIO	837767
E/2024-73368	26/11/24	OFTALMODX	REALIZAR TODO TIPO DE ESTUDIOS DIAGNÓSTICOS EN OFTALMOLOGÍA Y LA VENTA Y COMERCIALIZACIÓN DE TODO TIPO DE LENTES Y ACCESORIOS RELACIONADOS A LA OFTALMOLOGÍA	VILMA FAINA LORENZO TAVERAS	837658
E/2024-72142	20/11/24	OG COMPANY	DISTRIBUCIÓN E IMPORTACIÓN DE PRODUCTOS DE CONSUMO TALES COMO ALIMENTICIOS, BEBIDAS, PRODUCTOS DE HIGIENE PERSONAL...	OG COMPANY SRL	837048
E/2024-71898	19/11/24	OG ENTERPRISES OGE	SERVICIOS DE CONSTRUCCION E INGENIERIA CIVIL	ADRIELL BRAND ADAMES	836552
E/2024-71031	14/11/24	OH YEAH!	COMPRA Y SUMINISTRO DE MATERIALES, EQUIPOS E INSUMOS, ADQUISICIÓN DE INSUMOS DE PERSONALIZACIÓN: COMPRA DE MATERIALES EN BRUTO (COMO TAZAS, CAMISETAS, LLAVEROS...	MARYS ESTHERLIN VALENZUELA BRISO	835839
E/2024-73007	26/11/24	OINFRA INFRASTRUCTURE	CONSTRUCCIÓN DE ESTRUCTURAS Y EDIFICIOS, DESARROLLO DE CARRETERAS Y SUMINISTRO DE ENERGÍA, COMERCIALIZACIÓN DE BIENES RAÍCES...	FABIO LOPEZ HENRIQUEZ	837655

[210] EXPEDIENTE	[220] FECHA	[561] NOMBRE COMERCIAL	[510] ACTIVIDAD	[730] SOLICITANTE	[111] REGISTRO
E/2024-70505	14/11/24	OKUPA	COMPRA Y VENTA DE PROPIEDADES, ALQUILER Y ARRENDAMIENTO, GESTIÓN DE PROPIEDADES, ASESORAMIENTO Y CONSULTORÍA INMOBILIARIA...	YAMEL MARIE CASTRO GERMOSEN, OKUPA GROUP, S.R.L.	835864
E/2024-71344	19/11/24	OLA ROSS	FABRICACIÓN DE JABONES PARA USO FACIAL Y CORPORAL DE LA PIEL, ASÍ COMO TAMBIÉN VELAS AROMÁTICAS.	ROSANNA ELIZABETH FELIZ MUÑOZ DE OBJIO	836475
E/2024-70854	13/11/24	OLAS DE BERGANTÍN	SERVICIOS DE HOTELERÍA.	FIDEICOMISO PARA EL DESARROLLO ECONOMICO Y SOCIAL DE LA ZONA DE PUNTA BERGANTIN PUERTO PLATA	835681
E/2024-70856	13/11/24	OLAS DE PLATA BERGANTÍN	SERVICIOS DE HOTELERÍA.	FIDEICOMISO PARA EL DESARROLLO ECONOMICO Y SOCIAL DE LA ZONA DE PUNTA BERGANTIN PUERTO PLATA	835684
E/2024-73327	26/11/24	OLI & LEO KIDS SHOP	VENTA DE ROPA, ACCESORIOS Y JUGUETES PARA NIÑOS.	LISBETH ALTAGRACIA GUTIERREZ CHECO	837627
E/2024-67933	18/11/24	OLIVO ROMAN NATURAL HAIR PRODUCTS	ELABORACIÓN DE PRODUCTOS DE BELLEZA NATURALES, DISTRIBUCIÓN AL POR MAYOR Y DETALLE DE LOS REFERIDOS PRODUCTOS, APLICACIÓN DE LOS PRODUCTOS DE BELLEZA EN NUESTRO LOCAL COMERCIAL.	IBANIA ROMAN MINAYA	836374
E/2024-71696	18/11/24	OMEGA SUPLEMENTOS 056	VENTA DE SUPLEMENTOS NUTRICIONALES PARA USO DEPORTIVOS.	OMER ANTONIO FERNANDEZ BRITO	836337
E/2024-72751	22/11/24	OMNI SOFTWARE AND CONSULTING	GESTIÓN Y DESARROLLO DE SOFTWARE.	HERMY DANINSON GARCIA FELIZ	837250
E/2024-71750	18/11/24	OMNI SOLUCIONES	IMPORTACIÓN, DISTRIBUCIÓN Y VENTA AL POR MAYOR Y DETALLE DE BATERÍAS, REPUESTOS, NEUMÁTICOS, LUBRICANTES Y ACCESORIOS PARA VEHÍCULOS.	CICLAUTO AUTOMOCION, S.L.	836388
E/2024-72859	21/11/24	ONE MORE TRAINING	SERVICIOS DE GYM	SALOMON PEREZ BATISTA	837176
E/2024-73083	25/11/24	ONYX BAR CASTILLO	DISCOTECA, BAR, CENTRO NOCTURNO, EXPENDIO Y DISTRIBUCIÓN DE BEBIDAS ALCOHÓLICAS.	ROBERTO DIAZ DOMINGUEZ	837457
E/2024-70272	13/11/24	ONYX LICOR STORE DIAMANTE	COMERCIALIZACIÓN Y DISPENDIO DE BEBIDAS ALCOHÓLICAS.	PEDRO JOSE FRIAS SANTOS	835747
E/2024-72084	19/11/24	OPALO CAFE BAR	SERVICIOS DE EXPENDIO DE DESAYUNOS, BEBIDAS ALCOHÓLICAS, CAFE Y SNACKS.	GISSELY DILENCIS GONZALEZ CASTILLO	836753
E/2024-72890	22/11/24	OPEN ENERGY	VENTA, REPARACIÓN O ALQUILER DE PLANTAS ELÉCTRICAS.	EDGAR ANTONIO GONZALEZ MARTINEZ	837329
E/2024-71427	15/11/24	OPLIA INVESTMENTS PARTNERS, O.P.L.I.A	ESTE NOMBRE COMERCIAL SE EMPLEARA PARA DESARROLLAR PROYECTOS: ALIMENTICIOS, BARES Y RESTAURANTES, FINANCIERA...	CADET SAINT-LOUIS	836131
E/2024-66488	21/11/24	ÓPTICA JEHOMI Y SERVICIOS	SERVICIO DE EXAMEN DE LA VISTA, VENTAS DE LENTES, GAFAS DE SOL, ACCESORIOS ÓPTICOS, INSTRUMENTOS OFTALMOLÓGICOS Y LENTES DE CONTACTO.	LISSET ALTAGRACIA FABIAN HERNANDEZ	837123
E/2024-71476	15/11/24	OPTIMUM PARTNERS NEARSHORE	PRESTACIÓN DE SERVICIOS DE TI SUBCONTRATADOS, INCLUYENDO, PERO NO LIMITADO A, DESARROLLO DE SOFTWARE, PRUEBAS DE SOFTWARE...	OPTIMUM PARTNERS DWC LLC	836215
E/2024-66663	23/10/24	OR	ASESORÍA FINANCIERA, IMPOSITIVA Y COMERCIAL EN SENTIDO GENERAL.	OR, S.R.L.	835963
E/2024-69022	19/11/24	ORATIO	ES UNA EMPRESA DE SERVICIOS DE COMUNICACIÓN MULTIMEDIA QUE INTEGRA: PERIÓDICO DIGITAL Y FÍSICO, ADEMÁS DE CANALES DE REDES SOCIALES...	YVAN ALFONSO LOPEZ MERCADO	836604
E/2024-65897	21/10/24	ORCHID BEAUTY HOUSE	SERVICIOS DE SALÓN DE BELLEZA PARA CABELLO NATURAL, PROCESADO Y LACEADO. ASESORÍA Y ACADEMÍA PARA LA FORMACIÓN DE ESPECIALISTAS EN CUIDADO DEL CABELLO NATURAL...	WELKINIA LEONIDAS BERMUDEZ DE ESTEVES, RAMON DE LOS SANTOS ESTEVES TORRES	835685
E/2024-72534	21/11/24	ORDI ENTERPRISES	IMPORTACIÓN Y EXPORTACIÓN DE MATERIA PRIMA PARA LA ELABORACIÓN, VENTA Y DISTRIBUCIÓN DE INSUMOS PARA LA PRODUCCIÓN DE PIZZA...	HESNER SMAILL ORTIZ MEDRANO	837078
E/2024-71532	18/11/24	ORGANIZACIÓN INTERNACIONAL NUEVA ACRÓPOLIS DOMINICANA OINADOM	ASOCIACIÓN SIN FINES DE LUCRO DE BENEFICIO MUTUO QUE SE DEDICA: A PROMOVER LA EDUCACIÓN Y FORMACIÓN DEL DESARROLLO INTEGRAL DEL SER HUMANO A TRAVÉS DE LA FILOSOFÍA...	ORGANIZACIÓN INTERNACIONAL NUEVA ACRÓPOLIS	836207
E/2024-73459	26/11/24	ORGANIZACIÓN MUJERES RESILIENTES, HECHOS 20:35	ENTIDAD SIN FINES DE LUCROS DEDICADA A LA AYUDA COMUNITARIA.	JOHANNA DIAZ LORENZO	837710
E/2024-73269	25/11/24	ORGON	SERVICIOS DE BIENES RAICES, TRANSFERENCIA DE BIENES, CONSTRUCCIONES, DELIGENCIAS INMOBILIARIAS	ORGON S.R.L.	837590
E/2024-72501	21/11/24	ORQUESTA SINFÓNICA JUVENIL DE LA ALTAGRACIA OSJA	PROYECTO CULTURAL DEDICADO A LA FORMACIÓN, DIRECCIÓN Y PRESENTACIÓN DE UNA ORQUESTA SINFÓNICA JUVENIL...	MARCOS EDUARDO MONTÁS GUERRERO	837038
E/2024-73230	25/11/24	OTRO CORO JOYERIA	VENTA AL POR MENOR DE ARTICULOS DE JOYERIA	RAFAEL GONZALEZ DE LA ROSA	837563
E/2024-65334	17/10/24	OVACO CARIBE	VENTAS AL POR MAYOR Y DETALLE, EXPORTACIÓN E IMPORTACIÓN A LA APLICACIÓN DE ESTÉTICA, PARA BRINDAR BIENESTAR...	GABRIEL ARJONA NARVAEZ	836038
E/2024-72864	22/11/24	OVER TIME, D&S COMERCIAL	VENTA Y CONSUMO DE BEBIDAS ALCOHÓLICAS EN EL MUNICIPIO DE SAN CRISTÓBAL, PROVINCIA DEL MISMO NOMBRE.	NELSON POZO MOJICA	837315
E/2024-64132	11/10/24	OZONATURE	SERVICIOS DE TERAPIAS, REHABILITACIÓN Y CONSULTA MEDICAS.	OZONATURE SRL	836613
E/2024-70889	13/11/24	OZUQUETT CARGO EXPRESS	SERVICIOS DE GESTION Y LOGISTICA PARA EL TRANSPORTE DE MERCANCIAS (INCL. LAS ACTIVIDADES DE LOS AGENTES ADUANEROS)	RANDY ANTONIO OZUNA GUZMAN	835719
E/2024-69142	5/11/24	P & M INGENIERIA SANITARIA	MAQUINARIA, ACCESORIOS Y SUMINISTROS PARA MANEJO, ACONDICIONAMIENTO Y ALMACENAMIENTO DE MATERIALES, COMPONENTES Y EQUIPOS PARA DISTRIBUCIÓN Y SISTEMAS DE ACONDICIONAMIENTO...	P & M INGENIERIA SANITARIA, S.R.L.	836657
E/2024-66475	13/11/24	PAŞOS	GESTIONAR MEDIANTE EL AHORRO Y OTROS INSTRUMENTOS FINANCIEROS, LOS RECURSOS NECESARIOS CON LA FINALIDAD DE UTILIZARLOS EN EL OTORGAMIENTO DE PRÉSTAMOS...	ASOCIACIÓN CIBAO DE AHORROS Y PRÉSTAMOS	835772
E/2024-73415	26/11/24	PAFROILA SOLUCIONES CONTRA INCENDIOS	VENTA Y LLENADO DE EXTINTORES CONTRA INCENDIOS Y SERVICIOS DE ENTRENAMIENTO RELACIONADOS CON LA PREVENCIÓN Y MANEJO DE INCENDIOS.	FROILAN CARMELO PAYAMPS	837688
E/2024-72609	21/11/24	PAGORD XCHANGE RECAUDACION	SERVICIOS DE RECAUDADOR DE OPERACIONES MONETARIAS Y FINANCIERAS, SERVICIOS DE TELECOMUNICACIONES A TRAVÉS DE LA RED DE TELÉFONOS CELULARES...	JULIO CESAR MARTINEZ LANTIGUA	837116
E/2024-67647	28/10/24	PAJ DISTRIBUTOR	COMERCIALIZAR EN MERCADO LOCAL Y EXPORTACIÓN PRODUCTOS DE CONSUMO HUMANO Y ANIMAL, COMO SON: HARINAS, MAÍZ, PASTA, GALLETTAS, AFRECHO.	LIGIA LISSETTE PEÑA DUME	837672
E/2024-70251	25/11/24	PAKETOM EXPRESS	SERVICIOS DE AGENCIA DE VIAJES, AGENCIA DE ENVÍOS DE PAQUETES NACIONAL E INTERNACIONAL, ASESORÍA MIGRATORIA, LABORAL, LEGAL...	EVELYN NIKAUURY MARIA BRUNO GUZMÁN	837573
E/2024-71005	13/11/24	PALADAR ENCANTADO	SERVICIOS DE GASTRONOMÍA, ELABORACIÓN Y VENTA DE PONCHES ARTESANALES, PICADERAS Y AFINES.	ANYI PAOLA ANDUJAR RODRIGUEZ, INDIRA ALTAGRACIA CONCEPCION SANTOS, MARIA VICENTE DE LEON	835828
E/2024-71904	20/11/24	PALANY CONCEPT STORE	IMPORTACIÓN Y EXPORTACIÓN DE TEXTILES, PERFUMERÍA, CALZADOS, ACCESORIOS Y COSMÉTICOS.	ANTHONY MISAEL DE LEON PEÑA, KARLA PATRICIA ABREU WEHBE	836907
E/2024-68076	30/10/24	PALENA COMERCIAL	SERVICIO DE COMPRA Y VENTA DE INMUEBLES, VENTA DE PRODUCTOS DE CONSTRUCCION, TALES COMO BLOKS, CEMENTO, VARILLAS, SERVICIO DE TRASPORTE...	PALENA COMERCIAL, SRL	836196
E/2024-71692	18/11/24	PALMADISE	ORGANIZACIÓN DE EVENTOS MUSICALES.	CHRISTIAN AZAR RAMIREZ	836338
E/2024-69580	12/11/24	PALMARES FF LIQUOR STORE	COMPRA Y VENTA DE BEBIDAS ALCOHÓLICAS Y NO ALCOHÓLICAS AL POR MAYOR Y AL DETALLE, INCLUYENDO LA COMERCIALIZACIÓN CON EMPRESAS DISTRIBUIDORAS, NEGOCIOS MINORISTAS, Y SUS ASOCIADOS COMERCIALES.	FRANCYS PEREZ RAMIREZ	835519
E/2024-72103	19/11/24	PANADERIA LENERT	SERVICIOS DE PANADERIA, ELABORACION DE PRODUCTOS DE PANADERIA, VENTA AL POR MENOR Y AL POR MAYOR DE PAN Y PRODUCTOS DE PANADERIA.	LENERT POINT DU JOUR	836704
E/2024-71184	19/11/24	PANORAMA EL VALLE	COMPRA Y VENTA DE TERRENOS, CONSTRUCCIÓN, ADMINISTRACIÓN Y DESARROLLO INMOBILIARIO EN LA REPUBLICA DOMINICANA.	GEMMA IZQUIERDO MARTINEZ	836515
E/2024-71889	19/11/24	PANOREX	SERVICIOS DE ODONTOLOGÍA Y ESPECIALIDADES DENTALES, RADIOLOGÍA DENTAL.	FERNANDO ADRIANO VALDEZ FRANCO	837154
E/2024-71721	20/11/24	PAPELERIA JOC COPIAS	SERVICIOS DE LIBRERÍA, PAPELERÍA EN GENERAL, COPIADOS Y VENTA DE ÚTILES ESCOLARES.	JOSE MIGUEL JAYES BELLO	836794
E/2024-61037	13/11/24	PAPPATERRA & TRUJILLO, DESPACHO LEGAL	SERVICIOS DE REPRESENTACIÓN Y ASISTENCIA JURÍDICA, CONSULTORÍA Y ASESORÍA LEGAL EN TODAS LAS RAMAS DEL DERECHO. GESTIÓN DE TRÁMITES Y PERMISOS, PÚBLICOS Y PRIVADOS.	FRANSIS ZULEICA PAPPATERRA GARCIA, ANIBAL JULIO TRUJILLO BREA	835832
E/2024-72151	20/11/24	PAQLOG	CONSULTORÍA, IMPORTACIÓN Y DISTRIBUCIÓN DE PAQUETES.	EDUARDO MONTES ESTEVA	836727
E/2024-71757	26/11/24	PAQUINI	ELABORACIÓN DE ACCESORIOS PARA EL CABELLO Y EN GENERAL DE DAMAS Y NIÑAS, COMPRA Y VENTA DE ROPA PARA NIÑOS (AS).	LEISA NATHALIE SANTOS GIL	837680
E/2024-72870	22/11/24	PARADA LA TRANKA	OFRECER LOS SERVICIOS DE RESTAURANT Y BAR. LA VENTA DE TODO TIPO DE COMIDA CRIOLLA Y A LA CARTA, LA COMERCIALIZACIÓN DE TODO TIPO DE BEBIDAS ALCOHÓLICAS Y SIN ALCOHOL...	ROSALI ALTAGRACIA SANTOS CABA	837318
E/2024-69064	18/11/24	PARADOR JR VERDE	SERVICIOS DE CATERING, RESTAURANTE. ELABORACIÓN, COMERCIALIZACIÓN, VENTA Y DISTRIBUCIÓN DE COMIDAS Y BEBIDAS EN GENERAL	JANELY GUERRERO GUILAMO	836236
E/2024-69645	21/11/24	PARADOR MULTI - SERVI - DON ABEL	SERVICIOS DE FOOD SHOP, JUEGO DE VILLAR Y DOMINO, HELADERÍA, PIZZERIA, RECREACIÓN, ORGANIZACIÓN DE EVENTOS, ELABORACIÓN Y VENTAS DE TODO TIPO DE COMIDAS, BEBIDAS, SNACKS...	JOSE ABEL CABRERA MARTINEZ	837095
E/2024-72709	22/11/24	PARIAN COMERCIAL	VENTA Y COMERCIALIZACIÓN DE ARTÍCULOS DE CONSTRUCCIÓN Y FERRETERÍA. VENTA DE PIEZAS, PARTES Y ACCESORIOS PARA VEHÍCULOS. VENTA DE PRODUCTOS EN GENERAL CON PREDOMINIO DE ALIMENTOS Y BEBIDAS.	MIGUEL FELICIANO MARIA SUERO	837370
E/2024-66637	23/10/24	PARQUE JARDÍN CEMENTERIO BONA0	SERVICIOS DE DISEÑO, PLANEAMIENTO, CONSTRUCCIÓN, DESARROLLO, MANTENIMIENTO, ADMINISTRACIÓN Y EXPLOTACIÓN DE CEMENTERIOS...	HERNAN JOSE GONZALEZ BRAVO	836217
E/2024-66496	23/10/24	PARQUE JARDÍN CEMENTERIO PUERTO PLATA	DISEÑO, PLANEAMIENTO, CONSTRUCCIÓN, DESARROLLO, MANTENIMIENTO, ADMINISTRACIÓN Y EXPLOTACIÓN DE CEMENTERIOS, ASÍ COMO LA COMERCIALIZACIÓN DE PRODUCTOS Y PRESTACIÓN DE SERVICIOS EXEQUIALES, FUNERARIOS Y DE CREMATARIO.	HERNAN JOSE GONZALEZ BRAVO	836358
E/2024-70360	11/11/24	PASEO FRAMBOYAN RESIDENCES	PARA IDENTIFICAR PROYECTO URBANISTICO.	ELITE INGENIERIA E I, S.R.L.	835713
E/2024-73235	25/11/24	PAT DOG	PRODUCCIÓN, COMERCIALIZACIÓN, DISTRIBUCIÓN, IMPORTACIÓN Y EXPORTACIÓN DE ALIMENTOS Y SNACKS PARA MASCOTAS, EN TODAS SUS PRESENTACIONES...	SANDRA JAQUELIN PIMENTEL LUQUEZ, CAROLINA BEATRIZ PARRA ESPINA	837575
E/2024-73471	26/11/24	PATIO PERFECTO OUTLET	VENTA AL POR MAYOR Y DETALLE E IMPORTACION DE MUEBLES, ELECTRODOMESTICOS, ACCESORIOS Y DECORACIÓN PARA EL HOGAR, HOTELES, RESTAURANTE, NEGOCIOS EN GENERAL Y OFICINA.	ROBINSON BASDEN ORTEGA	837737
E/2024-73123	25/11/24	PATRONATO CULTURAL LOS ALCARRIZOS 8 DE MARZO PACLAM	ENTIDAD SIN FINES DE LUCRO DEDICADA A PROMOCIÓN DE LA CULTURAL LOCAL: FOMENTAR ACTIVIDADES CULTURALES, ARTÍSTICAS, PLANIFICAR Y LLEVAR A CABO FESTIVALES, EXPOSICIONES...	ANIA ALTAGRACIA VELOZ CABRERA, BIENVENIDA NARRETE MONTILLA, FANNIELIZ VILORIO RAMOS, LUCAS OSVALDO REYES	837476
E/2024-71220	14/11/24	PATRONATO DE ADMINISTRACION DE TRANSPORTE A ESTUDIANTES UNIVERSITARIOS DE MONCION, PATEUM	PROPICIAR EL TRANSPORTE A TODOS LOS ESTUDIANTES UNIVERSITARIOS DE MONCION, A DIFERENTES LUGARES DE LA REGIÓN NOROESTE Y TODO EL PAÍS.	RUTH NOEMIS LOPEZ JIMENEZ	836036
E/2024-21380	5/4/24	PATRONATO DE ARTESANOS DON GREGORIO PADOGRE	ENTIDAD SIN FINES DE LUCRO QUE SE ENCARGARA DE APOYAR EL DESARROLLO DE LAS ACTIVIDADES ARTESANALES A PERSONAS DE BAJOS RECURSOS...	PATRONATO DE ARTESANOS DON GREGORIO INC	836807
E/2024-67659	13/11/24	PATRONATO DE LUCHA CONTRA LA LEPPA / INSTITUTO DERMATOLÓGICO DOMINICANO Y CIRUGÍA DE PIEL "DR. HUBERTO BOGAERT DÍAZ" (IDCP)	SIN FINES DE LUCRO. LA LUCHA CONTRA LA LEPPA, ATENCIÓN PRIMARIA EN DERMATOLOGÍA, INFECCIONES ITS/VIH + SIDA...	PATRONATO DE LUCHA CONTRA LA LEPPA INC. (P.D.L.C.L.L.)	835816
E/2024-67672	12/11/24	PATRONATO DE LUCHA CONTRA LA LEPPA INSTITUTO DERMATOLÓGICO "DR. HUBERTO BOGAERT DÍAZ" (IDCP)	LA LUCHA CONTRA LA LEPPA, ATENCIÓN PRIMARIA EN DERMATOLOGÍA, INFECCIONES ITS/VIH + SIDA, REHABILITACIÓN A PACIENTES DE LEPPA, MICOLOGÍA, CIRUGÍA DERMATOLÓGICA...	PATRONATO DE LUCHA CONTRA LA LEPPA (P.D.L.C.L.L.)	835462
E/2024-67665	13/11/24	PATRONATO DE LUCHA CONTRA LA LEPPA INSTITUTO DERMATOLÓGICO DOMINICANO Y CIRUGÍA DE PIEL "DR. HUBERTO BOGAERT DÍAZ" IDCP	LA LUCHA CONTRA LA LEPPA, ATENCIÓN PRIMARIA EN DERMATOLOGÍA, INFECCIONES ITS/VIH + SIDA, REHABILITACIÓN A PACIENTES DE LEPPA, MICOLOGÍA, CIRUGÍA DERMATOLÓGICA...	PATRONATO DE LUCHA CONTRA LA LEPPA, INC. (P.D.L.C.L.L.)	836043
E/2024-72630	21/11/24	PAULA HEREDIA CONSTRUCCIONES CIVILES	DISEÑO, EJECUCIÓN Y SUPERVISIÓN DE PROYECTO DE EDIFICACIONES UNIFAMILIARES, INDUSTRIALES Y COMERCIALES, DIRECCIÓN Y GERENCIA DE PROYECTOS CIVILES...	MIGUEL ANTONIO PAULA MONTILLA	837133
E/2024-69247	15/11/24	PAULINO A.M & SPA CENTRO ESTUDIO	SERVICIOS DE DEPILACIÓN CORPORAL, MAQUILLAJES, LAS CEJAS Y PESTAÑA Y SALÓN DE BELLEZA.	ANNABEL PAULINO MONEGRO	836050
E/2024-71214	14/11/24	PAUMARD	SERVICIOS LEGALES, COMPRA VENTA, IMPORTACION, EXPORTACION, RENTA Y REPARACION DE EQUIPOS ELECTRICOS Y MEDICOS.	PEDRO RAMON JIMENEZ ORTIZ	835739
E/2024-59763	21/11/24	PAUTA BIENES RAICES	VENTAS DE SOLARES, FINCAS, APARTAMENTOS, TERRENOS Y CASAS.	GABRIEL ANTONIO ORTIZ BAEZ, LEONIDAS ANTONIO ORTIZ BAEZ	837173
E/2024-72054	19/11/24	PAWLY	CLÍNICA VETERINARIA, VENTA DE ARTICULOS, ACCESORIOS Y COMIDA PARA ANIMALES, HOSPEDAJES Y PELUQUERÍA CANINA...	ANA SOPHIA HOWLEY BAEZ	836649

[210] EXPEDIENTE	[220] FECHA	[561] NOMBRE COMERCIAL	[510] ACTIVIDAD	[730] SOLICITANTE	[111] REGISTRO
E/2024-73469	26/11/24	PAZELEGAL DESPACHO JURIDICO	SERVICIOS DE CONSULTORÍA Y ASESORAMIENTO LEGAL, NOTARIZACIÓN, REPRESENTACIÓN, MEDIACIÓN, GESTIÓN DE COBROS, ELABORACIÓN DE CONTRATOS...	GRUPO ANLO S.R.L	837736
E/2024-71624	18/11/24	PCL INVESTMENTS	EMPRESA DEDICADA A LA CREACIÓN Y EXPLOTACIÓN DE GIMNASIOS, EDUCACIÓN Y CULTURA FÍSICA, LA COMERCIALIZACIÓN, DISTRIBUCIÓN Y VENTA DE ROPA Y OBJETOS RELACIONADOS CON LA ACTIVIDAD DEPORTIVA...	LAURA ISABEL GOMEZ ANTONIO	836257
E/2024-72223	20/11/24	PEARL TOURS & TRAVEL	SERVICIOS DE GESTIONAR Y ORGANIZAR VIAJES Y EXCURSIONES NACIONALES E INTERNACIONALES, AGENTE DE VIAJES Y TURISMO.	PERLA ROSANNY MARTINEZ PERALTA	836786
E/2024-72988	25/11/24	PEGUERO FRESH MARKET BY DEYBIS PEGUERO	VENTA AL POR MENOR EN SUPERMERCADOS CON PREDOMINIO DE PRODUCTOS ALIMENTARIOS Y BEBIDAS	DEYBIS ALEXANDER PEGUERO CASTILLO	837408
E/2024-71916	20/11/24	PELLULUXE BARBER SHOP	SERVICIO DE PELUQUERÍA, SALÓN DE BELLEZA, MANICURISTA, SPA Y TODO LO RELACIONADO LA BELLEZA DEL HOMBRE Y LA MUJER.	JUNIOR JOSE SANTANA AQUINO	836804
E/2024-71522	18/11/24	PENSION LA PLAYA	SE DEDICARÁ AL ALQUILER DE HABITACIONES.	FELIX ANTONIO TEJEDA MATOS	836557
E/2024-72795	22/11/24	PEÑA MARCHENA & ASOCIADOS	SERVICIOS PROFESIONALES DE GESTIÓN, ASESORÍA Y CONSULTORÍA EN LAS ÁREAS DE CONTABILIDAD, AUDITORÍA Y ASUNTOS TRIBUTARIOS...	RAUL PEÑA POLANCO, LENNY KARINA MARCHENA BOVES	837264
E/2024-71620	18/11/24	PERFIL APROBADO VISA	NOS ENCARGAMOS DE TODO EL PROCESO PARA GARANTIZAR TU EXPERIENCIA DE VIAJE. DESDE LA GESTIÓN Y APROBACIÓN DE TU VISA...	LUIS EZEQUIEL TEJEDA FERREIRA	836267
E/2024-70809	13/11/24	PERFUMES GUZMAN REYES	COMPRA, VENTA, E IMPORTACION DE PERFUMES AL POR MAYOR Y AL DETALLE.	YADIEL ITURBIDES GUZMAN REYES	835649
E/2024-71116	14/11/24	PERTINAX INDUSTRIAL	MANTENIMIENTO, REPARACIÓN, DISEÑO Y CONSTRUCCIÓN DE INSTALACIONES ELÉCTRICAS DE POTENCIA Y CONTROL A ESCALA RESIDENCIAL, COMERCIAL E INDUSTRIAL...	IVAN DELGADO VENTURA	835921
E/2024-70352	11/11/24	PETISHA	VENTA DE MATERIAL GASTABLE PARA OFICINAS, DESAYUNO ESCOLAR, ALMUERZO ESCOLAR, REPARACIÓN Y PINTURAS DE APARTAMENTOS Y ESCUELAS.	GLADYS MERCEDES MARTINEZ PERALTA	836695
E/2024-71915	21/11/24	PG8 GROUP SERVICE REALTY	COMPRA, VENTA E INTERMEDIACIÓN DE BIENES RAICES.	CONCEPCION PANIAGUA	837062
E/2024-70402	18/11/24	PHARMA RED DOMINICANA A&S	SE ESPECIALIZA EN LA IMPORTACIÓN, EXPORTACIÓN, COMERCIALIZACIÓN, DISTRIBUCIÓN, ASESORÍA, PROMOCIÓN Y MERCADO DE PRODUCTOS FARMACÉUTICOS, COSMÉTICOS...	ALEXANDRA ABREU, ELVIN ELEUTER SÁNCHEZ	836449
E/2024-72113	20/11/24	PIENSA EN VERDE RD	PIENSA EN VERDE RD ES UNA EMPRESA CON ACTIVIDAD AGRÍCOLA DEDICADA A LA PRODUCCIÓN Y COMERCIALIZACIÓN DE PRODUCTOS ORGÁNICOS DE ALTA CALIDAD...	MARIEL INMACULADA MATÍAS MELÉNDEZ	836693
E/2024-70832	13/11/24	PIGOCA	EXPENDIO DE COMIDAS Y VIVIDAS, PREPARACIÓN Y VENTA DE ALIMENTOS Y BEBIDAS, ORGANIZACIÓN DE EVENTOS ARTÍSTICOS, COMPRA Y VENTA DE MATERIA PRIMA PARA LA ELABORACIÓN DE ALIMENTOS.	ARNALDO GÓMEZ SALCEDO	835683
E/2024-71211	14/11/24	PIINKDETAILS	VENTAS DE PRODUCTOS COSMÉTICOS, BELLEZA, CUIDADO DE PIEL Y A FINES.	ROSMERSI MARCEL MARTINA DELGADO	836176
E/2024-72210	20/11/24	PIKO 9	SERVICIO DE TRANSPORTE PERSONALIZADO	JULISSA MARIA RODRIGUEZ PEREZ	836780
E/2024-72476	21/11/24	PILARGON	COMPRA Y VENTA DE ELECTRODOMÉSTICOS, UTENSILIOS DE COCINA, UTENSILIOS DE LIMPIEZA, BAÑOS, CASAS Y OFICINAS, DISPENSADOR Y FILTRACIONES DE AGUAS, PURIFICADOR DE AIRE.	JENNY DEL CARMEN PILARTE DE GONZÁLEZ	837020
E/2024-72748	22/11/24	PILON LEAGUE	ENTIDAD SIN FINES DE LUCRO, QUE BUSCA EDUCAR, FOMENTAR E INSTRUIR A LOS ATLETAS DE LA DISCIPLINA DEL FUTBOL.	JOSÉ MANUEL AGUILERA ARTILES, ENMANUEL MEDINA SÁNCHEZ	837346
E/2024-70724	12/11/24	PINE DIGITAL STUDIO	CONSULTORÍA, DISEÑO Y DESARROLLO DE SERVICIOS IT.	CLAUDIO MANUEL HENRIQUEZ MORA	835588
E/2024-71475	15/11/24	PINTURAS SKY COLOR	SKY COLOR: ESPECIALISTAS EN PINTURAS PERSONALIZADAS Y SOLUCIONES DE ACABADOS, SKY COLOR ES UNA EMPRESA DEDICADA A LA FABRICACIÓN, DISTRIBUCIÓN Y PERSONALIZACIÓN DE PINTURAS...	JOSE ANIBAL LUNA SANCHEZ	836172
E/2024-72929	26/11/24	PJ GUERRERO BUSINESS GROUP	SERVICIOS DE HOTELERÍA, RESTAURANT, TURISMO	PEDRO FUAT GUERRERO	837729
E/2024-72336	20/11/24	PLANES FUNERARIOS DIVINA PROVIDENCIA	SERVICIOS DE VELATORIOS, CREMACION, REPATRIACIONES, TRASLADOS, PRE-ARREGLO, EXHUMACION, SERVICIOS RELIGIOSOS Y ARREGLO FLORALES.	ERIKSON FERMIN DIAZ, AMAURY DE JESUS DE JESUS	836900
E/2024-72928	22/11/24	PLANES FUNERARIOS DIVINA TRINIDAD	SERVICIOS DE VELATORIOS, CREMACIÓN, REPATRIACIONES, TRASLADOS, PRE-ARREGLO, EXHUMACIÓN, SERVICIOS RELIGIOSOS Y ARREGLOS FLORALES.	ERIKSON FERMIN DIAZ, AMAURY DE JESUS DE JESUS	837371
E/2024-70562	12/11/24	PLANOS Y CONSTRUCTORES RD 23SH	ELABORACIÓN DE PLANOS, REMODELACION, CONSTRUCCIÓN, MANTENIMIENTO DE EDIFICACIONES Y CONTRATISTA DE OBRAS CIVILES.	PLANOS Y CONSTRUCTORES RD 23SH	835438
E/2024-73487	26/11/24	PLAYAMATIK INMOBILIARIA	COMPRA Y VENTA DE INMUEBLES A NIVEL NACIONAL, DESARROLLO DE TODO TIPO DE PROYECTOS INMOBILIARIOS EN TODO EL PAIS.	PLAYAMATIK INMOBILIARIA, EIRL	837750
E/2024-71127	14/11/24	PLAZA AIDA Y JUAN BRUGAL	PARA DENOMINACION DE PLAZA COMERCIAL.	AIDA & JUAN BRUGAL, S.R.L	835924
E/2024-65730	20/11/24	PLAZA DARIEL ROMERO	COMPRAS, VENTAS Y COMERCIALIZACIÓN AL POR MAYOR Y AL DETALLE DE MERCADERÍA COMESTIBLES EN ESPECIAL EMBUTIDOS EN GENERAL.	DARIEL AGUSTIN ROMERO PIÑA	836759
E/2024-70658	12/11/24	PLAZA MERCEDES L	PLAZA PARA LOCALES COMERCIALES.	CARLOS HIPOLITO REYES MARTE	837648
E/2024-70855	13/11/24	PLAZA TOURINAN	ADMINISTRACIÓN DE PLAZA COMERCIAL, VENTA Y ALQUILER DE LOCALES COMERCIALES.	PLAZA TOURINAN	835700
E/2024-70998	13/11/24	PLENITUD RD	IMPORTACIÓN, EXPORTACIÓN, SERVICIOS, FABRICACIÓN, COMERCIALIZACIÓN Y DISTRIBUCIÓN DE ATAÚDES Y URNAS FUNERARIAS...	SONIA YANIRA PEREZ PERALTA	835805
E/2024-65407	15/11/24	PLMA GROUP	SERVICIOS Y ACTIVIDADES LEGALES Y NOTARIALES, ASESORÍA Y REPRESENTACIÓN LEGAL, SERVICIOS INMOBILIARIOS Y EMPRESARIALES...	PATRICIA LUCÍA SÁNCHEZ DÍAZ, MIA ALFONSINA SÁNCHEZ DÍAZ	836169
E/2024-72911	26/11/24	PLURIV PRODUCTOS Y SERVICIOS	VENTA DE ARTICULOS TEXTILES, ROPAS NUEVAS Y USADAS, PACAS, ESTOPA, ARTICULOS DE OFICINA, ARTICULOS FERRETERO EN GENERAL...	PAOLA LUNA RIVERA	837650
E/2024-71961	19/11/24	PM CONSTRUPAINTS	SERVICIOS DE CONSTRUCCIÓN EN GENERAL, FABRICACIÓN Y APLICACIÓN DE PINTURAS, SERVICIOS GENERALES, CONSTRUCCIÓN LIGERA, FABRICACIÓN Y APLICACIÓN DE REVESTIMIENTOS MASILLADO, GRANIPLAST...	MAYRELIS ESPERANZA TATIS ESPINAL	836581
E/2024-71670	18/11/24	PM CONSULTORES LEGALES	SERVICIOS DE CONSULTORÍA LEGAL, EMPRESARIAL Y DE FAMILIA, ASÍ COMO TODA ACTIVIDAD DE LÍCITO COMERCIO RELACIONADA CON EL ÁREA LEGAL Y JURÍDICA EN GENERAL	PM CONSULTORES LEGALES, S.R.L.	837579
E/2024-70862	13/11/24	PODER RD	PRODUCIR Y DISTRIBUIR PRODUCTOS INFORMATIVOS Y DE ENTRETENIMIENTO, INNOVADORES, CON ALTOS NIVELES DE CALIDAD, VERACIDAD Y CREDIBILIDAD...	RHADAMES ALFONSO DE JESUS BAEZ	835696
E/2024-71489	15/11/24	POGGESI DOMINICANA	IMPORTACIÓN, DISTRIBUCIÓN Y COMERCIALIZACIÓN AL POR MAYOR DE LENCERÍA HOTELERA Y MOBILIARIO DE EXTERIOR. INVERSIÓN EN OPERACIONES COMERCIALES, FINANCIERAS MOBILIARIAS E INMOBILIARIAS A FINES CON SU OBJETO PRINCIPAL.	EDUARDO DAVID BENSADON	836188
E/2024-70185	13/11/24	POLISH PRO AUTOLAVADO BY YEYE	SERVICIOS DE LAVADO Y ENCARADO DE VEHÍCULOS, VENTA DE ADORNOS Y REPUESTO.	EIXEL HARIN AYALA ALVAREZ	835791
E/2024-72364	20/11/24	POLLERA BONELLIS	SERVICIO, COMERCIO Y DISTRIBUCION DE POLLO Y TODO TIPO DE CARNES	JEAN ANDRES BONELLIS	836925
E/2024-70407	13/11/24	POLLERA LOS HERMANOS ESPAILLAT	DISTRIBUIDORA DE POLLO AL POR MAYOR Y DETALLES PARA EL CONSUMIDOR.	KENIA DE LA CRUZ DE ESPAILLAT, LUIS DANIEL ESPAILLAT GARCIA	835813
E/2024-70649	12/11/24	POLLERA OSIRIS	COMPRA, VENTA Y DISTRIBUCION DE POLLO	YVELISSE ONANEY GONZALEZ PEÑA	835517
E/2024-70150	14/11/24	POLLO RIQUISIMO KA	VENTA COMIDA RÁPIDA.	LEXA NICOLE BAUTISTA SÁNCHEZ	835848
E/2024-72750	22/11/24	POLYO BASEBALL SCHOOL (PBS)	ENTIDAD DEPORTIVA, SIN FINES DE LUCRO	RAFAEL MICAEL CRUZ	837246
E/2024-71161	14/11/24	POMMAROS RESTAURANT	PREPARACION Y VENTAS DE TODO TIPO DE COMIDAS Y BEBIDAS EN TIPO BUFEFT, A LA CARTA Y PARA LLEVAR	MARTINA POCHE LORENZO	835952
E/2024-72991	25/11/24	PONCHES ARTESANALES DEL CASTILLO	CREACIÓN, ELABORACIÓN, DISTRIBUCIÓN, VENTA, IMPORTACIÓN Y EXPORTACIÓN DE PONCHES ARTESANALES Y BEBIDAS ALCOHÓLICAS Y NO ALCOHÓLICAS, ASÍ COMO PRODUCTOS DE CONFITERÍA.	KYLSA ANDREINA CASTILLO SANTANA	837409
E/2024-72454	21/11/24	PONCHES ARTESANALES MAMÁ LUISA	ELABORACIÓN Y VENTA DE PONCHES ARTESANALES.	PORFIRIA EUGENIA POLANCO SÁNCHEZ	837003
E/2024-71836	19/11/24	PONTE1DICO	TIENDA DE MÚSICA, CREDORA DE EVENTOS, PRODUCTORA AUDIOVISUAL.	MARÍA EUGENIA ARIAS LARA, JULIO FRANCISCO VALDÉS CROSS	836487
E/2024-72315	20/11/24	PORTACORP	COMERCIALIZA, FABRICA, DISTRIBUYE, REPRESENTA, IMPORTA Y EXPORTA PROVISIONES ALIMENTICIAS, MEDICAMENTOS, UTENSILIOS, INSUMOS Y EQUIPOS MÉDICOS, SANITARIOS.	JOAN MANUEL SENRA OSSER	836878
E/2024-72697	26/11/24	POWERWELL SOLUCIONES ELECTRICAS	LA EMPRESA SE DEDICARÁ A LA PRESTACIÓN DE SERVICIOS ELÉCTRICOS, INCLUYENDO DISEÑO, INSTALACIÓN, MANTENIMIENTO...	KALIL RENE ENCARNACION MARIÑEZ	837740
E/2024-71618	19/11/24	POWERZOE RENOVA	INSTALACIÓN ELÉCTRICA RESIDENCIAL, INSTALACIÓN ELÉCTRICA INDUSTRIAL, INSTALACIÓN ELÉCTRICA EN ENERGÍA RENOVABLE, EFICIENCIA ENERGÉTICA...	CARLOS MIGUEL VARGAS MEDINA	836465
E/2024-66634	22/11/24	POY BAR	VENTAS DE BEBIDAS ALCOHÓLICAS Y ENTRETENIMIENTO.	ODALIS ALEXANDER TORRES CRUZ	837323
E/2024-72183	20/11/24	POZOS Y FILTRANTES REYNOSO	CONSTRUCCION DE POZOS Y FILTRANTES, LIMPIEZA DE POZOS SEPTICOS, TRAMPA DE GRASA, INSTALACION, REPARACION Y MANTENIMIENTO DE BOMBAS SUMERGIBLES.	JOSE MIGUEL REYNOSO DEL ROSARIO, JOSE MANUEL REYNOSO BUENO	836747
E/2024-71063	15/11/24	PR ENTERPRISES	IMPORTACIÓN, DISTRIBUCIÓN Y COMERCIALIZACIÓN DE PANELES SOLARES, BATERÍAS, EQUIPOS Y ACCESORIOS DE ENERGÍA RENOVABLE FOTOVOLTAICA Y RELACIONADOS.	STEPHANIE REGNIER	836137
E/2024-62191	13/11/24	PRE-ESCOLAR CLARA MANZANA	SERVICIOS DE EDUCACIÓN INICIAL, PRE-KINDER, KINDER, PRE-PRIMARIA, PRIMERO Y SEGUNDO.	CLARA GOMEZ BENITEZ	835695
E/2024-66531	18/11/24	PRENTON INVESTMENTS & CONSULTING	INVERSIÓN EN BIENES RAÍCES, ALQUILER, COMPRA Y VENTA DE INMUEBLES, Y CONSULTORÍA FINANCIERA Y ADMINISTRATIVA.	HECTOR MIGUEL DE JESUS ELIAS SALADO	836410
E/2024-71733	18/11/24	PRESTAMOS E INVERSIONES MARTINEZ S.M.R.	SERVICIOS DE PRESTAMOS EN GENERAL.	PEDRO LUIS SALOMON MARTINEZ	836375
E/2024-72628	21/11/24	PRESTAMOS Y SOLUCIONES ROSARIO JP	SERVICIOS DE PRESTAMOS PERSONALES, SAN FRIO Y SAN CALIENTE, PRESTAMOS HIPOTECARIOS FINANCIAMIENTO EN GENERAL.	REINA YSABEL PAYANO JIMENEZ, GUILLERMO ROSARIO DE AZA	837125
E/2024-70858	13/11/24	PRIME TRAVELER	AGENCIA DE VIAJES Y TOUR OPERADOR: VENTA DE HOTELES, TICKET AÉREOS, CRUCEROS Y EXCURSIONES.	JEISY MARLEINYS MAÑON RAMON DE DOMINGUEZ, JORGE DAVID DOMINGUEZ WEHBE	835678
E/2024-69632	19/11/24	PRIMETEK SYSTEMS RD	SERVICIOS DE SOPORTE, VENTAS, REPARACION Y DISEÑO EN EL AREA TECNOLOGICA.	STALYN JAVIER OLIVARES ALCANTARA	836952
E/2024-70975	19/11/24	PRIMIUM GRENN	VENTA Y COMERCIALIZACIÓN DE BANANO Y TODO TIPO DE FRUTAS AL POR MAYOR Y AL DETALLE.	FERDY MICHAEL MENDIETA PEREZ	836478
E/2024-72936	22/11/24	PRINTING POINT	REALIZAMOS TIPO DE IMPRESION EN TELA, ARTICULOS DE COSMETICOS, ACCESORIOS, TRABAJOS EN GENERAL DE SUBLIMINADO, BORDADOS...	ANGEL LUCIANO BORROME DE JESUS, DESIR JEAN WILLY	837378
E/2024-70930	18/11/24	PROCESADORA DE ALIMENTOS ANTILLANA PROALAN	PROCESAR HE INDUSTRIALIZAR ALIMENTOS, IMPORTACIÓN Y EXPORTACIÓN DE ALIMENTOS, PRODUCTOS AGRÍCOLAS, Y SU COMERCIALIZACIÓN	GRACIANO ALBERTO JIMENEZ RINCON	836386
E/2024-71094	14/11/24	PRODUCTOS DE ORIGEN NATURAL DOÑA AURA	ESTAMOS DEDICADOS A LA PREPARACIÓN, ENVASADO, PROMOCIÓN Y VENTA DE PRODUCTOS DE ORIGEN NATURAL Y ARTESANAL DE USO COMESTIBLE...	AURA TATIANA DE JESUS	835880
E/2024-71530	18/11/24	PRODUCTOS DEL CARMEN	ELABORACIÓN DE PRODUCTOS CÁRNICOS PARA LA FABRICACIÓN Y COMERCIALIZACIÓN DE EMBUTIDOS, FIAMBRES, QUESOS, CARNES CURADAS, SALAMIS, JAMONES, SALCHICHAS, ENTRE OTROS.	LARISA DEL CARMEN MEJIA MENDEZ	836229
E/2024-72664	21/11/24	PROGRAMA DE TV: ENTRE LO UNO Y LO OTRO	PROGRAMA DE PANELES POLÍTICAS Y SOCIALES, ENTREVISTAS DE COMENTARIOS, NOTICIAS E INFORMACIONES NACIONALES E INTERNACIONALES.	CRISTINO GUERRA	837177
E/2024-72727	22/11/24	PROIMART	EN PROIMART ESTAREMOS OFRECIENDO LOS SERVICIOS DE: FOTOCOPIAS E IMPRESIONES EN BLANCO Y NEGRO Y COLOR, ESCANEADO Y DIGITACIÓN DE DOCUMENTOS, IMPRESIONES FOTOGRÁFICAS...	WANDER LIMARIA RODRIGUEZ GIL	837220
E/2024-59477	14/11/24	PROMASTER PARTS TD	BRINDAR SERVICIOS DE COMERCIALIZACIÓN DE ACEITES Y GRASAS PARA USO INDUSTRIAL, CERAS; LUBRICANTES; COMPUESTOS PARA ABSORBER...	BURANDO CORPORATION	836546
E/2024-71311	25/11/24	PROMOTORA AMILIUZ	COMPRA, VENTA, ADMINISTRACIÓN, ALQUILERES, DE CASAS, SOLARES, APARTAMENTOS, LOCALES COMERCIALES, EDIFICACIONES...	PROMOTORA AMILIUZ, S.R.L.	837516
E/2024-71318	22/11/24	PROMOTORA LAZULA	OPERACIONES FINANCIERAS, COMERCIALES, INDUSTRIALES, MOBILIARIAS E INMOBILIARIAS, PROMOCION, CREACION, DESARROLLO E INVERSION DE EMPRESAS.	PROMOTORA LAZULA, S.R.L.	837341
E/2024-71279	25/11/24	PROMOTORA LUDESA	COMPRA, VENTA, ADMINISTRACION, ALQUILERES, DE CASAS, SOLARES, APARTAMENTOS, LOCALES COMERCIALES, EDIFICACIONES...	PROMOTORA LUDESA	837584
E/2024-69055	13/11/24	PRONA	SE DEDICARÁ A LOS SERVICIOS DE AGRIMENSURA Y TOPOGRAFÍA, SERVICIOS INMOBILIARIOS, SERVICIOS DE INGENIERÍA CIVIL, SERVICIOS LEGALES Y A LA COMPRA Y VENTA INMOBILIARIA.	JEFFERSON LAGRANJE REYES	835884
E/2024-73519	26/11/24	PROPAPDEL	COMPRA, VENTA, DISTRIBUCION Y COMERCIALIZACION DE TODO TIPO DE EQUIPOS CON FINES DEPORTIVOS, EN ESPECIAL EQUIPOS REQUERIDOS PARA EL JUEGO DE PADEL...	LOGO-IT, S.R.L.	837761
E/2024-63771	18/11/24	PROPIEDADES GREENSADI	GESTIÓN, VENTA, ALQUILER DE INMUEBLES.	JORDI DIAZ GARCIA	836313
E/2024-71678	18/11/24	PROSPER IN THE DR - REAL ESTATE	COMPRA Y VENTA DE PROPIEDADES RESIDENCIALES Y COMERCIALES, ASESORIA Y CONSULTORIA EN LA ADQUISICION DE INMUEBLES Y GESTION DE DESARROLLOS INMOBILIARIOS...	GUY-SEBASTIEN PROSPER	836929
E/2024-69258	14/11/24	PROVISIONES C.J.S LUCIANO	COMPRA Y VENTA DE PRODUCTOS ALIMENTICIOS.	CARLOS JOSE SARMIENTO LUCIANO	836010
E/2024-64446	20/11/24	PROVISIONES RUTHA,NERIS	SERVICIOS DE NEGOCIO DETALLISTA MULTIFUNCIONAL DE DIVERSOS TIPOS DE ALIMENTOS, BEBIDAS, PRODUCTOS DE LIMPIEZA DOMÉSTICA.	RUTH ARGENTINA BURGOS MARTINEZ	836890

[210] EXPEDIENTE	[220] FECHA	[561] NOMBRE COMERCIAL	[510] ACTIVIDAD	[730] SOLICITANTE	[111] REGISTRO
E/2024-73484	26/11/24	PROYECTO INMOBILIARIO VISTA VERDE EL CUPEY BY INMCON GROUP	PROYECTO DE LOTIFICACION Y VENTA DE SOLARES EN EL CUPEY, PUERTO PLATA.	CARLOS ALBERTO ESTRELLA HERNANDEZ	837744
E/2024-71828	19/11/24	PROYECTO SALBA	SERVICIO DE LIMPIEZA Y MANTENIMIENTO DE CASAS, APARTAMENTOS Y OFICINAS	MARTHA HERNANDEZ	836480
E/2024-65353	18/11/24	PROYECTOS CIVILES DE LA CRUZ MENDEZ	SERVICIOS DE CONSTRUCCIÓN.	JUAN EMILIO DE LA CRUZ MENDEZ	836404
E/2024-72921	25/11/24	PROYECTOS INDUSTRIALES RUBRU	SERVICIOS DE CONSTRUCCION DE OBRAS CIVILES EN GENERAL, IMPORTACION Y EXPORTACION DE TODO TIPO DE MATERIALES PARA LA CONSTRUCCION. REMODELACION DE TODO TIPO DE INMUEBLES...	JORGE LUIS RUIZ MONTAS	837543
E/2024-70451	13/11/24	PSE INSTITUTE	ACTIVIDADES RELACIONADAS A LA EDUCACIÓN, CAPACITACIÓN, CURSOS Y EXPERIENCIAS EN EL ÁMBITO DEPORTIVO PROFESIONAL.	VICTOR DAVID MARMOL MORA, EDWIN EMMANUEL FLORES ALMONTE	835603
E/2024-70824	13/11/24	PSI ARMS	IMPORTACION Y COMERCIALIZACION DE ARMAS Y MUNICIONES, VENTA DE ARMAS DE FUEGO, ARMAS NO LETALES, ARMAS DEPORTIVAS, REPARACIONES, PAVONADO, MUNICIONES...	LAYONEL VALDEZ EMETERIO	835658
E/2024-71419	15/11/24	PUBLIGRAFIK 031	SERVICIOS DE AGENCIA DE MARKETING, PUBLICIDAD, DISEÑO GRAFICO, CAMPAÑAS PUBLICITARIA, LETRERO COMERCIALES, REDES SOCIALES.	ALDENYS OCTAVIO PAULINO DIAZ	836126
E/2024-65717	15/11/24	PUBLIMAGIC MARKETING GROUP	MERCADEO DE EVENTOS, FERIAS, FESTIVALES, PROMOCIONES, VENTAS DE PATROCINIO, CONSULTORIAS, ASESORIA, CAPACITACION Y DESARROLLO DE MEDIOS DE COMUNICACIÓN...	CHRISTIAN PEÑA LEO	836201
E/2024-71881	20/11/24	PUERTAS ENROLLABLES FRANCISCO P.P.	FABRICACION, COMERCIALIZACION, REPARACION E INSTALACION DE TODO TIPO PUERTAS ENROLLABLES.	JUAN FRANCISCO POLANCO PEÑA	836719
E/2024-71267	14/11/24	PUERTAS VALENCIA RM	DISEÑO, INSTALACION Y COMERCIALIZACION DE TODO TIPO DE PUERTAS, MUEBLES, CLOSET, BAÑOS, COCINAS, KIOSCO, TERRAZAS, CASAS...	LEONARDO SAMUEL MENDEZ MENDEZ	836034
E/2024-65833	18/11/24	PUERTO PLATA REAL ESTATE GROUP EC	SERVICIOS DE INMOBILIARIA, NOS DEDICAMOS A LA VENTA, RENTA Y ADMINISTRACIÓN DE INMUEBLES	EDDY CREQUET CABRERA	836266
E/2024-71190	26/11/24	PUNTA AQUA CONSTRUCTIONS	DESARROLLADORA DE PROYECTOS INMOBILIARIOS; CONSTRUCCIÓN DE CASAS, VILLAS, APARTAMENTOS, LOCALES COMERCIALES...	JOSE SANCHEZ POLANCO	837781
E/2024-71065	18/11/24	PUNTA CAMARA PRO	SERVICIO DE FOTOS Y VIDEOS, COMPRA Y VENTA DE ARTÍCULOS DE FERRETERÍA, ADMINISTRACIÓN DE VILLAS, TERMINACIONES Y CANALIZACIÓN GENERAL DE OBRA CIVIL, LIMPIEZA GENERAL...	FRANKLIN JOSE MARCANO CABEZA	836306
E/2024-21954	9/4/24	PUNTA CANA LAND & PROJECTS	SECTOR INMOBILIARIO, COMPRA, VENTA Y RENTA DE ACTIVOS INMOBILIARIOS, ESTRUCTURACIÓN Y ASESORAMIENTO EMPRESARIAL PARA EL DESARROLLO DE PROYECTOS...	ANTONIO MARTIZ GARZÓN	837145
E/2024-72214	20/11/24	PUNTO 69 BAR & BILLAR	VENTA DE BEBIDAS ALCOHÓLICAS Y NO ALCOHÓLICAS, ASI COMO TAMBIEN JUEGOS DE BILLAR, DOMINOS.	ELIDO ANDRES REYES PEÑA	836782
E/2024-72485	21/11/24	PUNTO12BAR	VENTA DE BEBIDAS ALCOHÓLICAS.	HECTOR ENCARNACIÓN ENCARNACIÓN	837024
E/2024-71944	19/11/24	PURPURA SERVICES	IMPORTACION, EXPORTACION Y FABRICANTE DE VIDRIOS, ALUMINIO, TELAS, COMPONENTES DE CORTINAS COMERCIALES Y DEL HOGAR, REMODELACION...	ALTAGRACIA DEL MILAGROS SANTANA DE GOICO	836567
E/2024-71200	14/11/24	QM VIVEROS	COMPRA Y VENTA DE SEMILLAS Y PLANTULAS	ANGEL RAFAEL QUEZADA SURIEL	835976
E/2024-70616	12/11/24	QRIOSO SOFTWARE CONSULTING	SERVICIOS DE DESARROLLO, PRODUCCIÓN Y COMERCIALIZACION DE SOFTWARE, APLICACIONES WEB, MOVIL Y CUALQUIER TIPO DE SOFTWARE TANTO PARA PERSONAS FISICAS COMO JURIDICAS...	WILOWAYNE DE LA CRUZ GUZMÁN	835498
E/2024-71024	14/11/24	QUANTUM ASTRA	DESARROLLO DE TECNOLOGÍA, APLICACIONES, PLATAFORMAS WEB E INTELIGENCIA ARTIFICIAL, CREANDO SOLUCIONES INNOVADORAS PARA OPTIMIZAR LA INTERACCIÓN DIGITAL EN DISTINTOS SECTORES.	FRANCISCO ANTONIO BARRANCO LORA, VERUSKA SOLANGE LORA PEGUERO	835836
E/2024-72956	25/11/24	QUATRE GOURMET	VENTA DE ALIMENTOS COCINADO, AL DETALLE Y TIPO BUFFET, ADEMÁS VENTA DE BEBIDAS CON Y SIN ALCOHOL.	ODALIS MODESTO PEREZ DURAN	837550
E/2024-72166	20/11/24	QUATTRO BY JANNY TORIBIO	COMERCIALIZACIÓN DE ALIMENTOS Y BEBIDAS, MONTAJE DE EVENTOS, BAR Y RESTAURANTES	JANNY NOEMI TORIBIO GONZALEZ	836741
E/2024-70477	12/11/24	QUEZADA QSOLAR RD	DISEÑO DE SISTEMAS ELÉCTRICOS EN BAJA, MEDIA Y ALTA TENSION, TECNOLOGÍAS DE ENERGÍAS RENOVABLES, INSTALACION Y COMERCIALIZACIÓN DE PANELES SOLARES...	PEDRO JULIO DE LA ROSA QUEZADA	835376
E/2024-73347	26/11/24	QUINTAS LAS VICTORIAS	PROYECTO DE VILLAS ECOLÓGICAS Y TURISMO DE MONTAÑA.	MARCOS SMITH SANTOS SUAREZ	837634
E/2024-72975	25/11/24	QUINTAS MONTECIELO BY CRA	ADQUISICIÓN, VENTA, PERMUTA, EXPLOTACIÓN Y DESARROLLO INMOBILIARIO, DE INMUEBLES, URBANOS, RURALES, YERMO O EDIFICACIONES...	DENNY REYNOSO MARTE	837401
E/2024-70751	13/11/24	QUIQLY REAL ESTATE	SERVICIOS INMOBILIARIOS, CONSTRUCCION, COMPRA Y VENTA DE BIENES INMUEBLES, ADMINISTRACION DE ALQUILERES RESIDENCIALES Y COMERCIALES, ASI COMO LA COMPRA Y VENTA DE MATERIALES DE CONSTRUCCION.	ENRIQUE HENRIQUEZ FERNANDEZ	835613
E/2024-70591	14/11/24	QUIRO LIFE HEALTH CLINICS, CENTRO DE SALUD ATENCIÓN PRIMARIA	SERVICIOS MÉDICOS Y DE SALUD ESPECIALIZADA, ALTERNATIVA Y PREVENTIVA.	LIFE QUIRO SPINE REHABILITATION CENTER, INC.	835908
E/2024-66681	12/11/24	R & L LICOR EXPRESS 15	VENTA DE BEBIDAS ALCOHÓLICAS AL POR MAYOR Y AL DETALLE, Y ASÍ MISMO SUS DERIVADOS, TALES COMO, JUGOS, REFRESCOS, HIELO, PLÁSTICOS...	FAUSTO ALEJANDRO RUIZ ABREU, AUDRY LORENZO ROSARIO	835577
E/2024-71526	25/11/24	RACRD GROUP	ASESORÍA INMOBILIARIA Y ADMINISTRACIÓN DE APARTAMENTOS.	VASILE DANIEL RAC	837504
E/2024-72607	22/11/24	RADELRAP WORK LM MUSIC	PRODUCCIÓN, GRABACIÓN Y DISTRIBUCIÓN MUSICAL, GESTIÓN Y REPRESENTACIÓN DE ARTISTAS E INFLUENCERS, DISTRIBUCIÓN DE MÚSICA.	RADEL RAMOS DE LEÓN	837142
E/2024-72288	20/11/24	RADIO TV QUITA SUEÑO	SERVICIOS DE DIFUSIÓN Y TRANSMISIÓN A TRAVÉS DE LA RADIO Y PERIÓDICOS DIGITALES.	FRANCISCO ULLOA	836852
E/2024-70822	13/11/24	RAMA SOLUCIONES	OTORGAR FINANCIAMIENTOS CREDITICIOS A PERSONAS O PEQUEÑOS NEGOCIOS, EVALUAR CLIENTES, ESTABLECER CONDICIONES DE PAGO E INTERESES, ENTREGAR DINERO Y REALIZAR COBROS PERIODICOS.	ANDY RAMON RAMOS MARTINEZ	835657
E/2024-70895	13/11/24	RAMSES CELL	SERVICIOS DE REPARACIÓN Y VENTA DE TODO TIPO DE APARATOS ELECTRÓNICO Y SUS ACCESORIOS.	RAMSES ITAMAR FABIAN GIL	835718
E/2024-71995	19/11/24	RANCHO VALENCIA	ALQUILER DE BIENES INMUEBLES, TANTO COMERCIALES, RURALES COMO RESIDENCIALES; EXPLOTACIÓN AGRÍCOLA MEDIANTE LA PRODUCCIÓN...	JAROSLAV KOMPIŠ	836641
E/2024-73535	26/11/24	RAPIDO ELITE	DISTRIBUCIÓN, VENTA Y COMERCIALIZACIÓN DE TODO TIPO DE CARNES, VENTA DE REPUESTO DE MOTOR Y ARTICULOS FERRETEROS	GREGORI MOREL CAPELLAN	837770
E/2024-71105	22/11/24	RASA PROPERTIES	COMPRA, VENTA DE PROPIEDADES COMERCIALES, CONSTRUCCIÓN EN GENERAL.	RAFAEL ANTONIO SOSA	837293
E/2024-72993	25/11/24	RAYDAS EVENTOS Y CATERING	SERVICIOS DE VIAJES INCLUYENDO CATERING PARA TODO TIPO DE EVENTOS.	ALEXANDER HERY RAMOS ACOSTA	837412
E/2024-72150	20/11/24	RAYITOS DE LUZ	VENTA DE PRODUCTOS CAPILARES, ASI COMO CUALQUIER PRODUCTO QUE PERMITA EL CUIDADO CORRECTO Y ADECUADO DEL CABELLO.	KATHERIN OMARLIN MOTA PEREZ	836734
E/2024-52200	2/9/24	RDSS SANTANA GROUP	SERVICIOS DE CONSTRUCTORA.	MULTISERVICIOS BAYAHIBE MBFR, S.R.L.	822834
E/2024-71909	22/11/24	RDXIO SCREATIONS	NEGOCIOS DE BIENES RAICES EN GENERAL, COMPRA Y VENTA DE INMUEBLES, MANTENIMIENTO, CONSTRUCCION, REC-CONSTRUCCION, REMODELACION.	XIOMARA PEGUERO OGANDO	837252
E/2024-67323	21/11/24	RE CARIBBEAN URBANISM AND ARCHITECTURE	SERVICIOS DE ARQUITECTURA Y PLANIFICACIÓN.	MARCOS OMAR BARINAS URIBE	837081
E/2024-67846	13/11/24	REACCIONES Y RAZONES CON MARINO ALCANTARA	SERVICIOS DE PROGRAMA DE RADIO Y TELEVISIÓN, CREACIÓN DE CONTENIDO PARA LAS REDES SOCIALES.	MARINO ALCANTARA ENCARNACION	835703
E/2024-63338	15/11/24	REC GAMA CONTENT FILM	MARKETING DIGITAL, CREADOR DE CONTENIDO DIGITAL, PROGRAMADOR DE SISTEMA, SERVICIO DE ALQUILER, COMPRAS Y VENTA DE EQUIPOS CINEMATOGRAFICO.	GILBERTO ALEXIS RUBIO CESPEDES	836162
E/2024-71398	15/11/24	RECICLADORA DE PLASTICO MORENAGE	SERVICIOS DE RECICLAJE DE PLASTICOS EN GENERAL.	ANDREINA ALMONTE, FRANCISCO JAVIER TORIBIO	836108
E/2024-73089	25/11/24	RECLINE CARE	NOS DEDICAMOS AL ALQUILER DE SILLONES ELÉCTRICOS Y VENTAS DE PRODUCTOS PARA PACIENTES POST OPERATORIO.	MIGUEL ANGEL MOJICA MUESES	837488
E/2024-72118	25/11/24	RECOVEARTH DOMINICANA	ES UNA EMPRESA DEDICADA A OFRECER LOS SERVICIOS DE GESTIÓN Y SANEAMIENTO AMBIENTAL.	CESAR LUIS HERNANDEZ CORTORREAL	837503
E/2024-72192	20/11/24	RECOVERY STORE BY THE RECOVERY SPOT	COMERCIALIZACION DE EQUIPOS DE SALUD, RECUPERACION Y BIENESTAR.	PEDRO MIGUEL TEJADA HERMON	836767
E/2024-71140	14/11/24	RED VELVET DESIGN	DISEÑO, CONFECIÓN Y COMERCIALIZACION DE PIEZAS DE VESTIR Y ACCESORIOS PARA MUJERES, HOMBRES, NIÑOS Y NIÑAS (TODA LA FAMILIA), EN PLATAFORMA VIRTUAL Y PRESENCIAL.	HEIDY ESTHER TEJADA SANCHEZ DE AQUINO	835888
E/2024-73202	25/11/24	REDECODEL	LA SOCIEDAD TIENE POR OBJETO LA FABRICACIÓN, COMERCIALIZACIÓN Y APLICACIÓN DE UNA AMPLIA GAMA DE REVESTIMIENTOS Y PRODUCTOS ESPECIALIZADOS PARA LA PROTECCIÓN.	ENRIQUE BUTEN BERROA	837536
E/2024-71579	18/11/24	REDMACK SOLUTIONS	SERVICIOS DE TRANSPORTE TERRESTRE, SERVICIOS DE REPARACIÓN Y MANTENIMIENTO DE VEHÍCULOS PESADOS, COMPRA Y VENTA DE VEHÍCULOS PESADOS.	JORGE ARIEL RODRIGUEZ DE JESUS	837424
E/2024-71364	18/11/24	REFRESHING BITE	VENTAS, COMERCIALIZACIÓN, EXPORTACIÓN, IMPORTACIÓN, ARRENDAMIENTO Y OPERACIÓN DE MAQUINAS DISPENSADORAS/ VENDING MACHINES.	RAFAEL ABRAHAM ISA ARAUJO	836305
E/2024-72031	19/11/24	REFRI ELECTRI CHELO	SERVICIOS DE REFRIGERACIÓN Y ELECTRICIDAD.	JOSE MARCELO PEÑA MENDOZA	836614
E/2024-69781	12/11/24	REFRI HOGAR L & J JIMENEZ	VENTA DE AIRES ACONDICIONADOS, NEVERAS, LAVADORAS, ESTUFAS, ABANICOS, LICUADORAS Y ELECTRODOMESTICOS EN GENERAL.	JOSE LUIS JIMENEZ FELIZ	835458
E/2024-72133	20/11/24	REFRICENTRO EL RUBIO	CONSTRUCCION E INSTALACION DE EQUIPOS DE CLIMATIZACIÓN.	ARCADIO MODESTO ESPINAL TEJADA	836910
E/2024-71106	14/11/24	REFRITECNICA LOS NIETOS	VENTAS, MANTENIMIENTO, REPARACION E INSTALACION DE AIRES ACONDICIONADOS, CUARTO FRIO Y NEVERAS RESIDENCIAL E INDUSTRIAL.	ROBERT LEBRON ENCARNACION	835887
E/2024-72918	25/11/24	REM STUDIO	OFRECER SERVICIOS DE CREACIÓN, EDICIÓN Y PRODUCCIÓN DE CONTENIDO PARA REDES SOCIALES, AUDIOVISUALES Y MULTIMEDIA.	RUBI ESMERALDA MORILLO MORILLO	837609
E/2024-72519	21/11/24	RENOVA HOME	EL OBJETO SOCIAL DE LA SOCIEDAD SERÁ LA REALIZACIÓN DE ACTIVIDADES RELACIONADAS CON EL SECTOR INMOBILIARIO, INCLUYENDO LA COMPRA, VENTA, PROMOCIÓN...	SARAH ELISA BARET ARIAS	837065
E/2024-71146	18/11/24	RENOVASALUS	SERVICIOS DE COMERCIO ELECTRÓNICO, IMPORTACIÓN, EXPORTACIÓN, DISTRIBUCIÓN, COMPRA Y VENTA DE BIENES RAÍCES, INMUEBLES, EQUIPOS TECNOLÓGICOS, E INSTRUMENTACIÓN...	LUZ ALTAGRACIA DIAZ LUCIANO	836279
E/2024-72228	20/11/24	RENT CAR JUAN CARLOS GUZMAN	RENTA DE VEHÍCULOS. COMPRA Y VENTA DE TODO TIPO DE VEHÍCULOS, NUEVOS Y USADOS.	JUAN CARLOS GUZMAN NUÑEZ	836812
E/2024-70761	14/11/24	RENTA.CAR EL KATA	SERVICIOS DE COMPRA, VENTA Y ALQUILER DE VEHÍCULOS DE MOTOR.	CATALINO CONTRERA PANIAGUA	835902
E/2024-71809	18/11/24	REPUESTO EL GUILLE	VENTA Y REPARACION DE PIEZAS DE VEHICULOS USADAS Y NUEVAS.	JOSE BERKELLY GARO TEJADA, JOSE JULIO GARO VALDEZ	836454
E/2024-71677	18/11/24	REPUESTO LA NUEVA FE	SOMOS UNA EMPRESA DEDICADA A LA A LA VENTA DE PIEZA DE MOTOR, LUBRICANTES, MOTORES, BICICLETAS, MOTOS PARTES, VENTAS DE EQUIPO DE MECÁNICA...	RAMON CUSTODIO	836335
E/2024-70871	14/11/24	REPUESTO LUBRI REINOSO P.R	SERVICIOS DE CAMBIOS DE ACEITE PARA TODO TIPO DE VEHÍCULO EN GENERAL.	HERIBERTO MODESTO REINOSO PERALTA	836003
E/2024-73054	25/11/24	REPUESTO YNFANTE R&P AUTO PARTS	VENTAS AL POR MAYOR DE PARTES, PIEZAS Y ACCESORIOS DE VEHICULO AUTOMOTORES	JUAN RAMON YNFANTE VILLAR	837615
E/2024-70935	13/11/24	REPUESTOS & TRANSPORTE RAMILES TAVAREZ	VENTA DE HERRAMIENTAS PARA MOTOCICLETAS. VENTA DE REPUESTO PARA MOTOCICLETAS NUEVAS Y USADAS. SERVICIOS DE MECÁNICA Y MANTENIMIENTO...	CRECENCIO RAMILES TAVAREZ GREEN	835755
E/2024-71138	18/11/24	REPUESTOS ALAN JOSE	SERVICIOS DE MANTENIMIENTO DE MOTORES Y PASOLAS, VENTA DE PIEZAS Y LUBRICANTES PARA LOS MISMOS.	JUANA REYES REYES	836372
E/2024-72550	21/11/24	REPUESTOS FRANKGUZ	COMPRA, VENTA, IMPORTACION Y COMERCIALIZACION DE REPUESTOS NUEVOS Y USADOS PARA TODO TIPO DE VEHICULOS Y ACCESORIOS EN GENERAL.	FRANK ANTONIO GUZMAN PAULINO	837086
E/2024-70209	14/11/24	REPUESTOS Y SERVICIOS J&J JULIO DIONICIO	VENTA DE REPUESTOS, REPARACIÓN Y MANTENIMIENTO DE VEHÍCULOS DE MOTOR MECÁNICA EN GENERAL, REPARACIÓN DE TODO TIPO DE VEHÍCULO, PINTURA, DESABOLLADORA...	JULIO CESAR DIONICIO PREZ	835983
E/2024-72633	21/11/24	RESAKILL	SERVICIOS DE DISTRIBUCIÓN, FABRICACIÓN, COMERCIALIZACIÓN, IMPORTACIÓN, EXPORTACIÓN, REPRESENTACIÓN, MAQUILAS, EMPAQUES...	AUGUSTO CESAR TAVERAS RAMIREZ	837152
E/2024-72808	22/11/24	RESIDENCIAL CARLOS CABRAL I	PARA IDENTIFICAR UN RESIDENCIAL.	CARLOS FRANCISCO CABRAL ESTRELLA	837276
E/2024-72458	22/11/24	RESIDENCIAL DON AGUSTIN CABRAL	PARA IDENTIFICAR EL RESIDENCIAL.	JOSE LUIS CABRAL BATISTA	837234
E/2024-64738	22/11/24	RESIDENCIAL FLOR DE CATTLEYA	PARA IDENTIFICAR UN PROYECTO RESIDENCIAL.	ROSELIN MARTE NOVA	837396
E/2024-71238	14/11/24	RESIDENCIAL VISTAS DEL OESTE	PROYECTO INMOBILIARIO.	PEDREIRA, SRL.	836006
E/2024-70629	12/11/24	RESTAURANT & BAR NALHA	VENTA DE PLATO DEL DÍA Y COMIDA A LA CARTA, VENTA DE BEBIDAS ALCOHÓLICAS.	MARIA COLASA SUERO FLORES	835508
E/2024-71930	20/11/24	RESTAURANT INDUSTRIAL GARASHLY	VENTA DE COMIDA EN GENERAL PARA TODO TIPO DE EVENTOS.	GEORGINA JACKELINE SECIN, ANIBAL REYES FELIZ	836729
E/2024-72469	25/11/24	RESTAURANT SUBERO FRESCOYLOCALRD	SERVICIOS DE RESTAURANTES Y CANTINAS.	MERCEDES ELADIA SUBERO SOTO	837505
E/2024-72349	20/11/24	RETSOLAR	PROVEER DE MATERIALES, EQUIPOS Y SOLUCIONES ELÉCTRICAS; SERVICIOS DE DISEÑO, INSTALACIÓN Y MANTENIMIENTOS ELÉCTRICOS, INGENIERÍA ELÉCTRICA; IMPORTACIÓN Y EXPORTACIÓN DE EQUIPOS ELÉCTRICOS...	RAMÓN ELÍAS TORRES MANZUETA	836915
E/2024-73106	25/11/24	REVELE RENTING	SERVICIO DE RENTA DE VEHICULOS PARA EMPRESA Y PARTICULARES, VENTA Y COMPRA DE VEHICULOS Y EXPORTACION E IMPORTACION DE VEHICULOS	MANUEL RAMON CRUZ RODRIGUEZ	837612

[210] EXPEDIENTE	[220] FECHA	[561] NOMBRE COMERCIAL	[510] ACTIVIDAD	[730] SOLICITANTE	[111] REGISTRO
E/2024-71100	20/11/24	REVMOL	SERVICIOS DE COMPOSICIONES MUSICALES.	CLAUDIO ARQUÍMEDES ANDÚJAR DÍAZ, JUAN ROMÁN ANDÚJAR DÍAZ	836949
E/2024-71727	18/11/24	REVOLUCION DUARTIANA	ENTIDAD SIN FINES DE LUCRO ORGANIZACIÓN EDUCATIVA QUE PROMUEVE EL PATRIOTISMO EN LA REPÚBLICA DOMINICANA. SE DEDICA A ORGANIZAR ACTIVIDADES Y EVENTOS EDUCATIVOS...	LUIS FERNANDO ACOSTA MORETA	836371
E/2024-560	10/1/24	RF AUTOS C.R.A	COMPRAS, VENTAS, RENTAS Y FINANCIAMIENTOS DE VEHICULOS NUEVOS Y USADOS.	CINTIA MARIA ROSARIO SANTOS , RAUL ADALBERTO FRANCO MOYA	782287
E/2024-70794	21/11/24	RG MEDIA PRODUCTION CO	SERVICIOS DE REDES SOCIALES, CREACIÓN Y PRODUCCIÓN DE CONTENIDO DIGITAL, FOTOGRAFIA EN GENERAL, PRODUCCIÓN Y EDICIÓN DE AUDIO Y VIDEO...	ROOSEVELT ALEXANDER GERALDO RIVAS	837051
E/2024-64583	19/11/24	RHEC SUPPLIERS	VENTA DE ARTICULOS TECNOLOGICOS, ELECTRONICOS, TELEFONOS, TABLETS, PC, EQUIPOS DE SEGURIDAD, CAMARAS DE VIGILANCIA...	RAFAEL SEGURA VASQUEZ	836699
E/2024-72307	20/11/24	RIFACLICKRD	SERVICIOS DE RIFAS Y SORTEOS.	ARGELY MELO DE JESUS	836869
E/2024-71749	18/11/24	RIGOBERTO DRINK & BAR	VENTA DE BEBIDAS ALCOHÓLICAS Y SERVICIOS DE CENTRO DE ENTRETENIMIENTO.	RIGOBERTO CARRERAS ZAPATA	836382
E/2024-73532	26/11/24	RLR CIBAO SERVICIOS HIDRAULICOS	REPARACIONES EN EL AREA DE MECANICA AUTOMOTRIZ Y VEHICULOS PESADOS EN GENERAL, ESPECIALMENTE REPARACIONES DE SISTEMAS HIDRAULICOS...	RICARDO LOPEZ REYES	837775
E/2024-71653	21/11/24	RM&G GROUP	ENVIOS NACIONALES E INTERNACIONALES, COMPRA Y VENTA DE VEHICULOS DE MOTOR, COMPRA Y VENTA DE INMUEBLES, MANAGER ARTISTICO...	RAMON ANTONIO MEDINA MALDONADO	837743
E/2024-72419	21/11/24	ROBERT CLOSET2	VENTA DE ROPAS AL POR MAYOR Y AL DETALLE, TRANSPORTACION DE MERCANCIAS; TALES COMO ROPAS Y CALZADOS.	PALOMA JULINET SILVERIO ALVAREZ, BANYELIS CHANTAL DINZEY TRINIDAD	836901
E/2024-71098	14/11/24	ROBOTEAM	SOLUCIÓN DE ROBÓTICA AVANZADA QUE BUSCA PONER A DISPOSICIÓN DE EMPRESAS ROBOTS Y HOLOGRAMAS QUE FUNCIONEN CON INTELIGENCIA ARTIFICIAL...	GABRIEL JOSÉ BRENS BRENS	835904
E/2024-71093	18/11/24	RODANDO ANDO	REALIZACIÓN DE COMERCIALES PARA TELEVISIÓN, DOCUMENTALES, CINE, DISEÑO DE PRODUCCIÓN, RENTAS DE EQUIPOS DE FILMACIÓN...	ELAINE ALTAGRACIA GUTIERREZ ZARZUELA	836299
E/2024-71078	14/11/24	RODAO DOÑA MARCELA	PREPARACIÓN Y VENTA GALLETAS ARTESANALES, GASTRONÓMICA QUE IDENTIFICA LA HISTORIA DEL PUEBLO DE JAMAICA.	JULIA MILAGROS MORFE ALMONTE	835870
E/2024-70985	13/11/24	RODRÍGUEZ & ROSARIO CATERING SERVICES	PROVISIÓN DE COMIDAS PREPARADAS PARA EMPRESAS (INCL. EL SERV DE CATERING, EL SUMINISTRO DE COMIDAS PARA BANQUETES, BODAS, FIESTAS Y OTRAS CELEBRACIONES.	PEDRO PABLO RODRÍGUEZ GONZÁLEZ, KATHERINE ROSA ROSARIO TAVAREZ	835579
E/2024-71740	20/11/24	ROGILPHARMA	VENTA Y DISTRIBUCION DE MEDICAMENTOS FARMACEUTICOS	JEAN LUIS GIL ALBERTO , RAMON ALCIBIADES ROSADO CASTILLO	836795
E/2024-70806	13/11/24	ROINER INMOBILIARIA	COMPRA Y VENTAS DE INMUEBLES, APARTAMENTOS, SOLARES Y ADMINISTRACION DE PROPIEDADES Y BIENES RAICES, ADMINISTRACION DE CONDOMINIO...	ERNESTO PEREZ LOBO	835661
E/2024-71208	14/11/24	ROJEN PHARMA	IMPORTACIÓN Y VENTA DE MATERIAL GASTABLE HOSPITALARIO, MEDICAMENTOS.	ROBERT ISIDRO SANTANA ABREU	835998
E/2024-70911	15/11/24	ROJOS FINANCIAL NBI	SERVICIO DE BIENES RAICES, INMOBILIARIOS, PRÉSTAMOS PERSONALES, HIPOTECARIOS FINANCIAMIENTO EN GENERAL.	ROJOS, S.R.L.	836157
E/2024-68824	12/11/24	ROMAN GARCIA ZAYAS RENT A CAR	RENTA DE TODO TIPO DE VEHÍCULOS	ROMAN GARCIA ZAYAS	835560
E/2024-73303	26/11/24	ROMANA WELLNESS	REALIZAR LA VENTA Y ADMINISTRACION DEL CONDOMIO ROMANA WELLNESS	JOSUE SILVA JIMENEZ	837638
E/2024-71745	18/11/24	RON 1939	COMERCIALIZACIÓN DE RON DOMINICANO Y OTRAS BEBIDAS ALCOHÓLICAS.	MARIA TERESA NUÑEZ SUERO	836385
E/2024-71931	20/11/24	ROPEDI	IMPORTACIÓN Y VENTAS DE ENCERES DE CASA, HERRAMIENTAS MANUALES, HERRAMIENTAS ELÉCTRICAS, COLCHONES Y COLCHONETAS...	GABRIEL JOSE DIAZ IBARRA	836715
E/2024-73256	25/11/24	ROSA SOLANO VARIETADES Y MAS	VENTA DE ROPA DE PACA, CALZADO Y ACCESORIOS Y CENTRO DE SALÓN DE BELLEZA.	SOCORRO SOLANO FRIAS	837595
E/2024-73224	25/11/24	ROSARIO SANCHEZ INGENIERIA	SERVICIOS DE REFRIGERACIÓN Y ELECTRICIDAD EN GENERAL.	JOSE ARIEL SANCHEZ SANCHEZ , MARCOS ANTONIO ROSARIO GONZALEZ	837556
E/2024-73069	26/11/24	ROSE NAILS STUDIO DG	SERVICIOS DE CENTRO DE UÑAS.	DIANA CAROLINA GUZMAN LANTIGUA	837715
E/2024-67351	12/11/24	ROSS EMBUTIDOS DOMINICANOS 2021	COMERCIALIZACION, COMPRA, VENTA Y DISTRIBUCION DE TODOS TIPOS DE EMBUTIDOS Y TODO LO RELACIONADO CON ESTA ACTIVIDAD.	ROBERT JAVIER VASQUEZ, JOYSSI MADELEN JEREZ	835423
E/2024-73112	25/11/24	ROXXY NIGHT LIFE	SERVICIOS DE BAR, DISCOTECA Y SERVICIOS DE AMENIDADES ARTISTICAS.	ANDREAS HANS-GEORG HELMUT METZLER	837466
E/2024-70494	12/11/24	ROYALTON SECURITY 24/7	SERVICIOS DE SEGURIDAD PRIVADA CON ARMAS, SEGURIDAD FISICA, ENTRETENIMIENTO EN SEGURIDAD PRIVADA, ASESORIA Y CONSULTORIA EN SEGURIDAD CON ARMAS.	FAUSTO ALBERTO GENAO GARCIA	835398
E/2024-69599	7/11/24	RP EVOLUTION FIT GYM	BRINDAR UN ESPACIO PARA REALIZAR EJERCICIOS Y ACTIVIDADES FÍSICAS, DE IGUAL FORMA OFRECER SERVICIOS PERSONALIZADOS PARA TODO EL PUBLICO EN GENERAL	ROCIO MADELAINE PARRA DE ESPINAL	835821
E/2024-71377	15/11/24	RRR SEGURIDAD E INVESTIGACIONES	SERVICIOS DE ASESORIA SOBRE SEGURIDAD PRIVADA, VENTAS, INSTALACIONES DE EQUIPOS DE SEGURIDAD, CABLES, CÁMARAS, INVESTIGACIONES DE CASOS PARTICULARES.	ISIDRO ASTACIO CEPEDA, ROBERTO RAFAEL RODRIGUEZ VALENTIN	836102
E/2024-67444	28/10/24	RS AUTOMALL	SERVICIOS DE DEALER COMERCIAL, IMPORTACIÓN, COMPRA Y VENTA DE VEHÍCULOS DE MOTOR.	RANFY BÁEZ CEPEDA	835592
E/2024-72556	21/11/24	RS TRADE MARKET JG	COMERCIALIZACIÓN DE PRODUCTOS AGRÍCOLAS Y CONSTRUCCIÓN DE INFRAESTRUCTURAS DE RIEGOS.	JOSE MARIA GARCERAN GALLEG0	837088
E/2024-72294	20/11/24	RUEDA CINE CJN	DICHO NOMBRE COMERCIAL SERÁ UTILIZADO PARA DENOMINAR UNA SOCIEDAD QUE SE DEDICARÁ A REALIZAR EVENTOS PARA LLEVAR CINE Y PROYECCIONES DE VIDEO Y AUDIO A CUALQUIER LOCALIDAD.	CARLOS JULIO NADAL GRISOLIA	836859
E/2024-71013	13/11/24	RUEDA FÁCIL REPUESTOS Y SERVICIOS	VENTA AL POR MENOR DE PARTES, PIEZAS Y ACCESORIOS EXCEPTO NEUMÁTICOS, CUBIERTAS, PARABRISAS Y BATERÍAS, VENTA, MANTENIMIENTO Y REPARACIÓN DE MOTOCICLETA...	CRISTOFHER MONTERO PEREZ	835831
E/2024-69900	18/11/24	RUMUNDO MEDIA	CREACIÓN, DIFUSIÓN Y PRODUCCIÓN DE CONTENIDOS MULTIMEDIA A TRAVÉS DE PROGRAMAS DIGITALES, REDES SOCIALES, RADIO, TELEVISIÓN, PODCAST Y PLATAFORMAS DIGITALES ESPECIALIZADA...	ROBERTO UREÑA	836270
E/2024-71625	18/11/24	RUTERO VILLAGE	SERVICIOS DE COMIDAS NACIONALES E INTERNACIONALES, BEBIDAS DE TODAS CLASES, ALQUILERES DE HABITACIONES.	ADAGILSA POLANCO LAVANDIER	836258
E/2024-71859	20/11/24	RV REVENTAS INMOBILIARIAS GI	INTERMEDIACIÓN EN LA GESTIÓN DE VENTA Y ALQUILER DE INMUEBLES DE CUALQUIER TIPO DE NATURALEZA (CASAS, APARTAMENTOS, TERRENOS Y LOCALES COMERCIALES).	PAMELA MARIA GOMEZ BUENO , KARLA PAOLA MUÑOZ TORRES	836831
E/2024-73158	25/11/24	S & C WELLNESS HOLDING GROUP, BIENESTAR INTEGRAL Y SALUD MENTAL	SERVICIOS DE APOYO BIOPSIOSOCIAL, HOLÍSTICO, BIENESTAR ECOPSICOLÓGICO, INTERVENCIÓN Y ABORDAJES EN EL ÁREA EMPRESARIAL, DEPORTIVA, FAMILIAR , ECLESIAL...	CECILIO ORTEGA TAVERAS	837482
E/2024-63387	13/11/24	S3S SMART SOLUTIONS	ALQUILER, COMPRA, VENTA DE PROPIEDADES INMOBILIARIAS Y MOBILIARIAS.	LUIS ARTURO PICHARDO GARCIA	835674
E/2024-70864	13/11/24	SABANA BAY VILLAS	DESARROLLO INMOBILIARIO, CONSTRUCCIÓN Y VENTA DE BIENES RAICES.	JUNIOR ALEXIS PÉREZ SUÁREZ	835686
E/2024-73530	26/11/24	SABANETA ENVIO EXPRES	SERVICIOS DE RECEPCIÓN Y ENVÍOS DE PAQUETERIA EN TODO EL TERRITORIO NACIONAL, ENTREGA A DOMICILIO A HOGARES Y EMPRESAS...	DOMINGO ANTONIO TAPIA RAMIREZ, JOSE ANGEL MOYA GONZALEZ, STARLIN JEFRAUNYS DE LUNA ENCARNACION	837769
E/2024-71030	14/11/24	SABIBIE STORE	VENDE ROPAS, ZAPATOS, PERFUMES, PRENDAS DE VESTIR.	MATCHALDONAY JEAN LOUIS	836082
E/2024-73100	25/11/24	SABROCAKE	SERVICIOS DE REPOSTERÍA Y PANADERÍA, VENTA DE PASTELES, TORTAS, PICADERAS, DULCES, SERVICIOS DE CATERING, BUFFETS, COMIDA EMPRESARIAL Y TODO TIPO DE EVENTOS.	JEAN CARLOS SALADIN LORENZO, JUAN CARLOS SALADIN LLUBERES	837461
E/2024-54356	25/11/24	SACHINIE COQUETERIAS & DETALLES	COMPRA Y VENTAS DE PLANTAS NATURALES, COMPRA Y VENTAS DE ARTICULOS PARA EL HOGAR, SERVICIOS DE INSTALACIONES DE MUEBLES, DISEÑOS Y DECORACIÓN.	SACHA STEPHANIE CASTRO DE BRAZOBAN	837576
E/2024-72339	20/11/24	SADAI	COMERCIALIZACIÓN DE PRENDAS DE VESTIR, CALZADOS Y ARTÍCULOS DE SOMBRERÍA.	Yael ESMARLYN MEJIA ENCARNACION	836887
E/2024-73477	26/11/24	SAFETY EXPERT PEREDA	EMPRESAS DEDICADA LA SEGURIDAD OCUPACIONAL, SEGURIDAD INFORMÁTICA, SEGURIDAD ALIMENTARIA, SEGURIDAD FISICA...	JULIO ESTUARDO PEREDA PAREDES	837741
E/2024-72356	20/11/24	SAGRADA MADRE RD	VENTA DE SAHUMERIOS NATURALES Y ARTESANALES, INCIENSOS, ATADOS DE HIERVAS NATURALES, PALO SANTO, ATADOS DE LAVANDA, SALVIA BLANCA...	NIULVI ROSARIO RAMOS CARRASCO	836918
E/2024-71680	18/11/24	SAINT MICHAEL'S SCHOOL	PROMOVER LA ENSEÑANZA ACADÉMICA EN EL IDIOMA INGLÉS Y ESPAÑOL, A TODOS LOS NIVELES QUE SE EXIGEN CONFORME A LAS NORMAS DE NUESTRO PAÍS, PARA LA FORMACIÓN ACADÉMICA...	SAINT MICHAEL'S SCHOOL SRL	836340
E/2024-70779	13/11/24	SALA DE TAREA VENTURA	SERVICIOS DE ENSEÑANZA INICIAL Y PRIMARIA.	YAMILEX MIGUELINA VENTURA LUCIANO	835630
E/2024-72637	21/11/24	SALA DE TAREA Y GUARDERÍA TÍA JUANA MARYS	CUIDO DE NIÑOS Y AYUDA A REALIZAR LAS TAREAS ESCOLARES.	JUANA MARYS BELTRE DEL CARMEN	837146
E/2024-71156	14/11/24	SALA DE TAREAS APRENDIENDO CON TIA LAURA	APOYO EN LAS TAREAS, REFUERZO ACADÉMICO, TÉCNICAS DE ESTUDIOS, LECTURA Y COMPRESIÓN, DESARROLLO Y HABILIDADES SOCIALES, PROYECTOS Y MANUALIDADES, USO DE TECNOLOGÍA EDUCATIVA.	LAURA CASTILLO SALAS DE GONZALEZ	835949
E/2024-70969	13/11/24	SALON DE BELLEZA ESTILO UNICO FATIMA	SERVICIOS DE TRATAMIENTOS PARA EL EMBELLISMIENTO, CONSERVACION E HIGIENE DEL CABELLO Y LA PIEL.	FATIMA RAMON JIMENEZ	835779
E/2024-72596	21/11/24	SALON DE EVENTOS EL RETIRO	SERVICIOS DE SALON DE EVENTOS PARA OCASIONES ESPECIALES, MONTAJE DE EVENTOS, VENTAS DE BEBIDAS.	CARLOS JOSE MERAN ABAD	837124
E/2024-70017	15/11/24	SALON Y ESTETICA STEFANNY, NUEVO ESTILO	CENTRO DE BELLEZA, ESTÉTICA, VENTA Y DISTRIBUCIÓN DE PRODUCTOS CAPILARES.	STEFANNY ACTA DE LA ROSA	836184
E/2024-72029	19/11/24	SAMANÁ STUDIOS	ESTUDIO CINEMATOGRAFICO PARA FILMACION DE PELICULAS NACIONALES E INTERNACIONALES	SERPROCIN SERVICIOS PROFESIONALES PARA CINES S.R.L	836606
E/2024-70458	13/11/24	SAMIR_GIFTSHOP	SERVICIOS DE BANDEJAS PERSONALIZADAS, ARREGLOS DE GLOBOS, SUBENILES Y VINIL	NATHALIA MACIEL HERNANDEZ DIAZ	835627
E/2024-71784	18/11/24	SAMUEL LUGO E HIRALDO SERVICE	VENTA, INSTALACIÓN, REPARACIÓN Y MANTENIMIENTO DE TOLDOS, PALILLERAS, VENTANAS, CORTINAS, LIMPIEZA DE PISOS, FILTRACIONES Y AFINES.	SAMUEL ANTONIO LUGO	836423
E/2024-72261	20/11/24	SAN JIM INTERNATIONAL DEVELOPMENTS	EMPRESA DEDICADA A LA COMPRA Y VENTAS DE INMUEBLES Y ARRENDAMIENTO	JOSE ANTONIO TADEO SANTANA FERNANDEZ, KATHERINE JIMENEZ DE SANTANA	836833
E/2024-72075	19/11/24	SANCHEZ-RENTCAR	SERVICIOS DE ALQUILER TODO DE VEHICULOS EN GENERAL EN TODO EL TERRITORIO NACIONAL E INTERNACIONAL.	MICHAEL SANCHEZ VALDEZ	836554
E/2024-71879	19/11/24	SANCHEZ OVALLES INVESTMENTS	DESARROLLO, OPERACION, PROMOCION Y VENTA DE PROYECTOS INMOBILIARIOS TURISTICOS, BIENES RAICES, CONSTRUCCIÓN EN GENERAL, ADMINISTRACION DE PROYECTOS INMOBILIARIOS.	MIGUEL ANTONIO SANCHEZ SURIEL	836516
E/2024-59936	19/11/24	SANCHEZ RAMIREZ STREAMING DIGITAL TELEVISION SRSTV	ACTIVIDADES EN MEDIOS DE COMUNICACIÓN, DE PERIODISMO, INFORMACIÓN, STREAMING, TRANSMISIÓN DE IMÁGENES, VIDEOS, GRABACIONES Y PUBLICIDAD EN ESPACIOS PÚBLICOS.	JOHERY GERMAN ABREU	836602
E/2024-70834	13/11/24	SANCHO PANCHO	COMPRA Y VENTA DE ALIMENTOS Y BEBIDAS EN GENERAL, SERVICIOS DE CAFETERÍA.	DAYSY SURUN GIL	835662
E/2024-72106	20/11/24	SANIPEST	PRESTACION DE SERVICIOS DE SANITIZACIÓN, FUMIGACIÓN Y CONTROL DE PLAGAS URBANAS, INDUSTRIALES, AGRÍCOLAS...	ESTEBAN CASTILLO LORA	836648
E/2024-72606	21/11/24	SANTANA BERROA CONSTRUCTORA	SERVICIOS DE LA CONSTRUCCIÓN, DESARROLLO DE PROYECTOS, TRABAJOS DE ARQUITECTURA E INGENIERÍA, SUPERVISIÓN DE OBRA.		836966
E/2024-70474	12/11/24	SANTCAS & ASOCIADOS	CONSTRUCCIÓN, REMODELACIÓN Y DISEÑO DE EDIFICACIONES, COMPRA, VENTA, ALQUILER DE EQUIPOS DE CONSTRUCCIÓN Y SUPERVISIÓN DE OBRAS E INGENIERÍA CIVIL...	SANTCAS & ASOCIADOS, SRL.	835868
E/2024-69973	8/11/24	SANTIAGO XTREME PARK ADVENTURES	INSTALACIÓN, OPERACIÓN Y PROMOCIÓN DE JUEGOS MECÁNICOS	KBUZZ.SRL	836141
E/2024-70081	8/11/24	SANTOS MANUEL CONEXIONS SMC	VENTA DE CELULARES Y ASESORIOS AL POR MAYOR Y AL DETALLE, VENTAS DE PIEZAS DE CELULARES AL POR MAYOR Y AL DETALLE, IMPORTACIONES Y EXPORTACIONES, VENTAS DE ELECTRODOMESTICOS AL POR MAYOR Y AL DETALLE.	SANTOS MANUEL CASTILLO CABRERA	835575
E/2024-72300	20/11/24	SANTOS MONTERO INGENIERIA Y SERVICIOS	SERVICIOS DE ESTRUCTURAS PREFABRICADAS, ESTRUCTURAS PERMANENTES, SERVICIOS DE MANTENIMIENTO, RESTAURACIÓN, REHABILITACIÓN Y REPARACIÓN DE CONSTRUCCIONES E INSTALACIONES...	SAURI JULISSA MONTERO MORILLO	836863
E/2024-71473	15/11/24	SANTOS-NARANJO DISEÑO Y SOLUCIONES	DISEÑO, CONSULTORÍA Y MANTENIMIENTO DE JARDINES Y ÁREAS VERDES, INCLUYENDO ACTIVIDADES DE PAISAJISMO SOSTENIBLE Y ASESORÍA APOYADA EN INTELIGENCIA ARTIFICIAL...	JERONIMO MELENDEZ GUERRERO	836166
E/2024-70699	14/11/24	SARMAR DOMINICANA	SERVICIOS DE VENTA E INSTALACIÓN DE PISOS, INTERIORES Y EXTERIORES, SHUTTERS, PANELES DE YESO, ALFOMBRAS, CORTINAS, INDUMENTARIA, ARTÍCULOS PERSONALIZADOS, TEJIDOS, CALZADOS...	ARIEL OMAR RICO DIAZ	835890
E/2024-72037	19/11/24	SASTRERIA JOHNNSY	SERVICIOS DE REPARACIÓN Y CONFECCIÓN DE TODO TIPO DE PRENDAS DE VESTIR.	JOHNNSY DORIZILLEN YANK	836632
E/2024-73391	26/11/24	SAVEV SERVICIOS GENERALES	VENTA DE REPUESTOS INDUSTRIALES, COMERCIALIZACIÓN DE PRODUCTOS DE PAPEL TALES: PAPEL TOALLA, SERVILLETAS, PAPEL DE BAÑO, SUMINISTRO DE OFICINA, EQUIPOS DE ASEO.	SAMUEL MERCEDES LEBRON	837679
E/2024-68068	20/11/24	SC AUTOSERVICE ROSARIO	TALLER MECÁNICO AUTOMOTRIZ, EL TALLER MECÁNICO SE DEDICA A OFRECER UNA AMPLIA GAMA DE SERVICIOS RELACIONADOS CON EL DIAGNÓSTICO Y REPARACIÓN DE VEHÍCULOS...	SCARLIN ROSARIO REYNOSO	836748
E/2024-66975	12/11/24	SDA VAPE SHOP	DEDICADA A LA VENTA DE VAPORIZADORES (LÍQUIDOS, ACCESORIOS) Y TODOS SUS DERIVADOS.	ERICK SAVIER DELGADO ACOSTA	835449
E/2024-72602	22/11/24	SEACAIR AGENCIA ADUANAL	GESTIONES ADUANALES, COMERCIALIZACIÓN, IMPORTACIÓN, EXPORTACIÓN Y TRANSPORTE DE TODO TIPO DE MERCANCIAS DE CONSUMO MASIVO, TALES COMO: ALIMENTOS FRUTAS...	CLARISA ZARZUELA MARTINEZ	837325
E/2024-72594	21/11/24	SEAGRASS INVESTMENT	PROMOCIÓN, COMPRA, VENTA Y ALQUILER DE BIENES INMUEBLES.	JOAN MANUEL ALEXANDER RODRIGUEZ BAUTISTA	837107

[210] EXPEDIENTE	[220] FECHA	[561] NOMBRE COMERCIAL	[510] ACTIVIDAD	[730] SOLICITANTE	[111] REGISTRO
E/2024-70585	12/11/24	SEDOMCA-CONSULTORIA Y ASESORIA INSTITUCIONAL Y PERSONALIZADA	SERVICIOS DE CONSULTORIA Y ASESORIA EMPRESARIAL Y PERSONALIZADA, RECURSOS HUMANOS, EVALUACIONES GRUPAL, PERSONALIZADA Y AFINES.	BERNARDO NIRCIO DIAZ SOTO	835478
E/2024-71017	13/11/24	SEFF CONSULTORES	BRINDAR SERVICIOS DE CONSULTORIA EMPRESARIAL E INDIVIDUAL, SERVICIO DE AUDITORIA, CONTABILIDAD Y ASESORIA FISCAL, Y SERVICIOS DE FORMACIÓN EDUCATIVA EN IMPUESTOS Y FINANZAS.	JOSE ANTONIO GONZALEZ	835835
E/2024-70011	12/11/24	SEGURIDAD ELECTRONICA Y COMUNICACIONES FJJ	VENTA E INSTALACION DE EQUIPOS DE PROTECCION CONTRA INCENDIOS, SEGURIDAD ELECTRONICA, TELECOMUNICACIONES...	FRANCIS JAVIER FRANCISCO SERRANO, JOSE DEL CARMEN FRANCISCO SERRANO, JOANNA NERYS FRANCISCO DE LIRIANO	835493
E/2024-72467	21/11/24	SEINAG SERVICIOS DE INGENIERIA Y AGRIMENSURA	SERVICIOS DE -OBRAS DE INGENIERIA CIVIL N.C.P. ELABORACIÓN DE PRESUPUESTOS PARA PROYECTOS DE CONSTRUCCIÓN, DISEÑO, PLANIFICACIÓN Y SUPERVISIÓN DE CONSTRUCCIONES...	MARLENY ALTAGRACIA FRANCO LIRIANO	837014
E/2024-71834	19/11/24	SEMANREZ	ALQUILERES VENTAS DE LOCALES INMUEBLES Y LOCALES COMERCIALES, VENTA Y ALQUILERES DE VEHICULOS, ALIMENTOS Y BEBIDAS, ALQUILERES DE EQUIPOS INDUSTRIALES.	JEIDY ANGELY RAMIREZ VICENTE	836488
E/2024-72793	22/11/24	SENSATION SMART SHOP	VENTA DE CELULARES, MATERIALES DE OFICINA Y REPARACIÓN DE DISPOSITIVOS ELECTRÓNICOS.	STEWART CORDERO GONZALEZ	837263
E/2024-56950	13/11/24	SENTIDO Y POSICIONAMIENTO JMLL	SERVICIO DE CONSULTORIA EN COMUNICACIÓN ESTRATÉGICA, INCIDENCIA PÚBLICA Y CAPACITACIÓN TÉCNICO Y PROFESIONAL; SERVICIOS DE GESTIÓN DE MEDIOS DE COMUNICACIÓN...	JHONATAN MANUEL LIRIANO LIZARDO	835618
E/2024-73362	26/11/24	SEÑOR POLLO FRIED CHIKEN	VENTA DE ALIMENTOS Y COMIDA RÁPIDA.	ROBERT ESMERLYN DILONE MERCEDES	837647
E/2024-70647	12/11/24	SERIE 027 BAR	VENTA DE BEBIDAS ALCOHOLICAS	FERMIN MORALES REYES	835524
E/2024-71056	14/11/24	SERPRIMED	SERVICIOS MEDICOS EN GENERAL, TRASLADO DE PACIENTE, ATENCIÓN PRIMARIA.	ALEXANDER DE JESUS CACERES MARTE	835857
E/2024-65749	13/11/24	SERPROYSOL	SERVICIO DE MANTENIMIENTOS, REPARACIONES Y VENTAS DE EQUIPOS DE VENTILACIÓN, AIRES ACONDICIONADOS, PLOMERÍA, ELECTRICIDAD EN GENERAL, PINTURAS EN GENERAL, HIDRÁULICA, EBANISTERÍA, SEÑALIZACIONES VIALES.	DANIEL LOPEZ	835785
E/2024-71059	14/11/24	SERVIACHE	SERVICIOS DE INGENIERIA, ARQUITECTURA, CONSTRUCCIÓN Y HERRERÍA.	MANUELA FERREIRA DE LOS SANTOS	835865
E/2024-72343	21/11/24	SERVICIOS DE ELECTRICIDAD ANTHONY PAULINO AUTO-MOTOCICLETAS RD.	SERVICIO DE ELECTRICIDAD EN GENERAL, REPARACION, MANTENIMIENTOS DE VEHICULOS DE MOTOR Y MOTOCICLETAS, MANTENIMIENTO PREVENTIVO, REPARACION DE FRENSOS...	ANTHONY PAULINO CEPEDA	837126
E/2024-69408	12/11/24	SERVICIOS DE GRUAS RAMIREZ POMARES	SERVICIOS DE TRANSPORTE.	ANGEL ERNESTO RAMIREZ LANTIGUA	835469
E/2024-70511	13/11/24	SERVICIOS ELÉCTRICOS JR JIMÉNEZ	SERVICIOS ELÉCTRICOS, INSTALACIONES ELECTRICAS RESIDENCIALES ,INDUSTRIALES ,COMERCIALES , MEDIA TENSION ,MANTENIMIENTOS ELÉCTRICOS, Y MATERIALES ELÉCTRICOS.	JORGE RAMÓN JIMÉNEZ PERALTA	835710
E/2024-70869	13/11/24	SERVICIOS FUNERARIOS REFUGIO SEFURE	SERVICIOS FUNERARIOS, SEGUIMIENTOS EN LOS PROCESOS VELATORIOS Y POST-VELATORIOS.	JORGE ANTONIO DEL ROSARIO REMIGIO, ANA IRIS ABAD RIVAS	835687
E/2024-71698	18/11/24	SERVICIOS INTEGRALES DE PROYECTOS SVNP	SERVICIOS EN LA INGENIERIA, LA CONSTRUCCIÓN, DESARROLLO INMOBILIARIO, DESARROLLO DE PROYECTOS, LA INDUSTRIA PETROLERA.	CARLOS ALEJANDRO GONZÁLEZ CASSIS, ANGEL ENRIQUE ARAUJO PRIMERA	836899
E/2024-71304	15/11/24	SERVICIOS MULTIPLES & INVERSIONES BS HERNANDEZ	INVERSIONES INMOBILIARIAS EN GENERAL, PROVISIÓN DE COMIDAS PREPARADAS PARA EMPRESAS Y PICADERAS (INCL. EL SERV. DE CATERING, EL SUMINISTRO DE COMIDAS PARA BANQUETES...	BEATRIZ SANTOS HERNANDEZ	836051
E/2024-71035	22/11/24	SERVICIOS MULTIPLES LAS 4N	SERVICIOS DE IMPRESIONES, VENTA DE MATERIALES DE OFICINA, SERVICIOS DE ARTE GRÁFICOS, SELLOS, BAJANTES SOUVENIR.	ANTONIO NUÑEZ	837369
E/2024-71540	18/11/24	SERVICIOS PROFESIONALES EN MANEJO DE HERIDAS, MAS COLOCACION DE SISTEMA VAC. MEDIVAC	SERVICIOS PROFESIONALES MÉDICOS EN MANEJO DE HERIDAS Y COLOCACIÓN DE SISTEMA VAC.	ELIAS DE JESUS HIERRO CAPELLAN	836250
E/2024-70378	13/11/24	SERVICIOS SOS CARD	COMERCIALIZACION DE TARJETAS ELECTRONICAS, CREACION DE DATOS Y SERVICIOS DE CONTACTO.	RAFAEL MANUEL CASTILLO REYNA, ERIKA DEL CARMEN HENRIQUEZ FIGUEROA	835609
E/2024-73512	26/11/24	SERVICIOS TECNICOS LORENZO SERTECLOR	SERVICIOS GENERALES TALES COMO: ELECTRICIDAD, REFRIGERACIÓN, MANTENIMIENTOS GENERALES, INSULACION, CONTROL DE ACCESO...	DANIELA AQUINO PAREDES	837725
E/2024-69048	19/11/24	SERVICIOS Y TRANSPORTE DIEGO VALDEZ	SERVICIO DE RENTA DE VEHICULOS, SERVICIO DE AGUA POTABLE A DOMICILIO.	JOSE ALBERTO VALDEZ GALVEZ	836547
E/2024-71060	14/11/24	SERVIN BEST PRODUCTS	COMPRA, VENTA, COMERCIALIZACIÓN DE PRODUCTOS AGROPECUARIOS DE PRODUCCIÓN NACIONAL E INTERNACIONAL...	JIRVIN ANEUDIS TERRERO PIÑA	835862
E/2024-72809	22/11/24	SERVITRANS G&M	SERVICIO DE TRANSPORTE DE EQUIPOS PESADOS Y GRUAS EN GENERAL	VICTOR MANUEL RODRIGUEZ MARTINEZ, MARIA ENRIQUETA GUERRERO DE RODRIGUEZ,	837642
E/2024-68964	21/11/24	SG CONSUGA SPORT CLUB	SERVICIOS PARA IMPARTIR CLASES DE PÁDEL, CREAR UN ESPACIO DE INSTRUCCIÓN TANTO PARA NIÑOS COMO ADULTOS. INSTRUCCIONES A MEDIANO Y LARGO PLAZO SOBRE ESE DEPORTE...	LARISSA GARCIA TORAL	837128
E/2021-62405	25/11/24	SH ALONZO CORP	REALIZACION DE TODO TIPO DE EVENTOS CORPORATIVOS, MONTAJE DE EVENTOS EN GENERAL, COMPRA Y VENTA DE TODO TIPO DE ELECTRONICOS SISTEMA DE SEGURIDAD Y AUDIO VISUALES.	CELY MARGARET ALONZO MONTILLA	837446
E/2024-73018	25/11/24	SHAPE SHIFTERS	DESARROLLO Y COMERCIALIZACION DE SOFTWARE ESPECIALIZADO PARA LA GESTIÓN EMPRESARIAL, PORTALES WEB Y PLATAFORMAS DIGITALES, CON SERVICIOS INTEGRADOS DE SUBASTAS...	MARTIN ORLANDO ALMONTE PEÑA	837625
E/2024-70113	22/11/24	SHELLY VWM CARIBBEAN FASHION	VENTA Y DISTRIBUCIÓN DE PRODUCTOS DE MODA TANTO DE DAMAS COMO DE CABALLEROS, INCLUYENDO ROPA DEPORTIVA, CASUAL Y LENCERÍA, ASÍ COMO, CARTERAS, ZAPATILLAS, CALZADO DEPORTIVO...	WAGNERIS MICHELL VALDEZ DIAZ	837212
E/2024-72638	25/11/24	SHENET	FABRICACIÓN, PRODUCCIÓN, DISTRIBUCIÓN, REPRESENTACIÓN, COMERCIALIZACIÓN, EXPORTACIÓN, IMPORTACIÓN Y VENTA AL POR MAYOR Y DETALLE DE TODO TIPO DE PRODUCTOS NATURALES DE BELLEZA Y CUIDADO PARA EL CABELLO...	LINSI PERDOMO PEÑA, ROSANNA ILLUMINADA RODRIGUEZ DE MANZUETA	837631
E/2024-70259	11/11/24	SHOP PRICE IMPORTADORA	SERVICIOS DE IMPORTACIÓN Y COMERCIO AL POR MAYOR Y AL DETALLE DE PRODUCTOS TEXTILES, PRENDAS DE VESTIR, CALZADO, ENSERES DOMÉSTICOS, ARTÍCULOS FERRETEROS, PRODUCTOS COSMÉTICOS Y ARTÍCULOS DE TOCADOR.	XIAOPO HUANG	836289
E/2024-63834	13/11/24	SHOPVERSE: POP UP BAZAAR	DESARROLLADOR DE ACTIVIDADES SOCIALES Y BAZARES, COMPRA, VENTA Y DISTRIBUCIÓN DE PIEZAS DE JOYERÍA, CARTERAS Y ZAPATOS.	NABILA GILEM KASSE ABUD	835777
E/2024-65589	21/11/24	SIA CONSTRUCCIONES MARTINEZ	SERVICIOS DE INGENIERIA, ARQUITECTURA Y AGRIMENSORES.	TEODORO MARTINEZ DE LOS SANTOS	837077
E/2024-62640	15/11/24	SIERRA NEXUS TELECOM	INSTALACIÓN DE REDES INFORMÁTICAS DE FIBRA ÓPTICA E INALÁMBRICAS, VENTA E INSTALACIÓN DE EQUIPOS DE SEGURIDAD ELECTRÓNICA Y REDES INFORMÁTICAS, VENTA DE EQUIPOS ELECTRÓNICOS.	ISADRY FRANCISCA SIERRA ABREU	836106
E/2024-73168	25/11/24	SIETE RAMAS	IMPARTIR CLASES Y TALLERES DE CULTURA Y ARTE.	MARTIN LEONARDO PEÑA RODRIGUEZ	837514
E/2024-71175	19/11/24	SIGNORI BARBER ROOM	SERVICIOS DE PELUQUERIA, AFEITADO DE BARBA, CORTE DE PELO.	JOSE GABRIEL GARCIA CALDERON	836482
E/2024-65889	21/11/24	SILVERALAN CONSTRUCCION	EXPLOTACIÓN MINERA PRODUCTOS NO METÁLICOS DE ARENA, GRAVA, GRAVILLA TOCA, MATERIALES DE RELLENO, VENTAS, EXPORTACIÓN E IMPORTACIÓN Y CONSTRUCCIÓN Y DESARROLLO INMOBILIARIOS.	NICKOLES ALAN SILVERMAN CEDEÑO	837135
E/2024-71237	14/11/24	SIME & PEREZ SERVICIOS LOGISTICOS Y EQUIPOS	SERVICIOS DE TRANSPORTE Y ALQUILER DE EQUIPOS PESADOS COMO COLA DE CAMIONES, CAMIONES, CONTENEDORES, MAQUINARIA PESADA EN GENERAL.	GISSEL SIME SURIEL	836005
E/2024-71441	15/11/24	SIMPLE BURGER	COMPRA, VENTA, ALQUILER Y DISTRIBUCIÓN DE PRODUCTOS ALIMENTICIOS, ORGANIZACIÓN DE EVENTOS, Y ACTIVIDADES COMERCIALES AFINES.	EMIL JOSE ATTIAS DE LOS SANTOS	836233
E/2024-70815	15/11/24	SIMPLE Y SANGRONA	ELABORACIÓN Y VENTA DE PAPEL Y CARTÓN; MATERIAL IMPRESO Y DE ENCUADERNACIÓN; PAPELERÍA, FOTOGRAFÍAS Y ADHESIVOS PARA PAPELERÍA; AGENDAS, DIARIOS, LIBRETAS Y CUADERNOS...	ANDREA MELISSA SANTANA HERNÁNDEZ	836129
E/2024-70269	21/11/24	SION Y LION RENT A CAR	VENTA Y RENTA DE VEHICULOS Y APARTAMENTOS.	PLINIO REYES DE JESUS	837072
E/2024-70706	12/11/24	SKIN SHINING COSMETIC	ELABORACIÓN Y VENTA DE CREMA CORPORAL, EXFOLIATE CORPORAL, GEL DE BAÑO, CREMA HIDRATANTE Y PRODUCTO COSMÉTICO EN GENERAL.	DESIREE MATOS	835576
E/2024-70327	25/11/24	SKIN FLOWER L.S. STETIC CENTER	SERVICIOS DE BELLEZA Y ESTETICA.	LAURA VANESSA SANTOS SANCHEZ	837537
E/2024-71158	14/11/24	SMALLBUSINES KIT	CREACIÓN DE CONTENIDO PUBLICITARIO Y MANEJO DE REDES SOCIALES PARA EMPRESAS Y PERSONAS EN GENERAL.	PAOLA GONZALEZ	835958
E/2024-71310	15/11/24	SMART CLEANING MAMATEO	LA SOCIEDAD TENDRÁ POR OBJETO LA PRESTACIÓN DE SERVICIOS MULTIPLES Y VARIADOS, INCLUYENDO: SERVICIOS DE LIMPIEZA, MANTENIMIENTO, JARDINERÍA, REPARACIONES, ELECTRICIDAD...	MAURICIO MATEO	836058
E/2024-71137	26/11/24	SMART HOME ELECTRODOMÉSTICO MOREL 01	VENTAS DE ELECTRODOMÉSTICOS AL POR MAYOR Y AL DETALLES.	GERALD MOREL	837759
E/2024-71645	18/11/24	SMGAS-TRANP	EMPRESA DELICADA AL TRANSPORTE DE PRODUCTOS DERIVADOS DEL PETROLEO TALES COMO GAS LICUADO DE PETROLEO GLP, GAS NATURAL LIQUIDO GNL...	LUZ MARIA POLANCO TOLENTINO	836325
E/2024-71957	20/11/24	SOCIEDAD DOMINICANA DE CIRUGIA DE TRAUMA CIRTRAUMA	ENTIDAD SIN FINES DE LUCRO QUE AGRUPA MÉDICOS DEDICADOS A LA PREVENCIÓN, EDUCACIÓN Y TRATAMIENTO DEL TRAUMA VASCULAR, ABDOMINAL.	LUIS OSVALDO FARINGTON REYES	836777
E/2024-71956	19/11/24	SOCIEDAD NORTE DE ANGIOLOGÍA, CIRUGÍA VASCULAR Y ENDOVASCULAR VASCUNORTE	ENTIDAD SIN FINES DE LUCRO DEDICADA A LA AGRUPACIÓN DE PROFESIONALES DEL NORTE VINCULADOS AL ASPECTO CIENTÍFICO Y GREMIAL SOBRE LAS ENFERMEDADES CIRCULATORIA Y SUS TRATAMIENTOS.	LUIS OSVALDO FARINGTON REYES	836578
E/2024-72148	20/11/24	SOFTWAREHOUSE	IMPORTACIÓN, VENTA Y DISTRIBUCIÓN DE PRODUCTOS TECNOLÓGICOS, INCLUYENDO HARDWARE, DISPOSITIVOS ELECTRÓNICOS Y ACCESORIOS, ASÍ COMO AL DESARROLLO...	JOSE MARCIAL FRIAS MAÑÓN, ANA MARIA PÉREZ ENCARNACIÓN DE FRIAS	836722
E/2024-72018	21/11/24	SOL CANA LIFESTYLE BY F.R.W	SERVICIOS DE APART HOTEL, RESTAURANTE, HOTELERIA, RENTA DE VEHICULOS.	WILLY FRANCISCO RODRIGUEZ HERRERA	837136
E/2024-71147	14/11/24	SOLIDOM	FABRICACIÓN, VENTA, IMPORTACIÓN, EXPORTACIÓN Y DISTRIBUCIÓN DE BLOCKS Y OTROS MATERIALES PARA LA CONSTRUCCIÓN.	JESUS MANUEL GUERRERO SOSA	835954
E/2024-71246	14/11/24	SOLUCIONES YOALEXA	VENTAS, DISTRIBUCIÓN, PLANTAS ORNAMENTALES, BEBIDAS, DECORACIÓN.	YADIRA ENCARNACIÓN DE OLEO	836029
E/2024-70983	13/11/24	SOLUCIONES A.Q FÁCIL Y RÁPIDO	VENTA Y FINANCIAMIENTO DE TODO TIPO DE ELECTRODOMÉSTICOS.	ADRIAN ALTURO QUEZADA ENCARNACION, IRMA YULEINY PEREZ CONCEPCION	835789
E/2024-70639	18/11/24	SOLUCIONES AIDEN S&G GROUP	VENTAS DE SUMINISTROS DE OFICINA, ACTIVIDADES DE OTRA AGENCIA, INTERMEDIACIÓN FINANCIERA Y OTRO SERVICIOS FINANCIEROS...	WHINIFER MILEDYS GARABITO PEÑA	836408
E/2024-70241	13/11/24	SOLUCIONES DE SEGURIDAD Y SERVICIOS H. GARCIA	VENTAS Y REPARACIÓN DE CÁMARAS DE SEGURIDAD, ALARMAS, ACCESOS, ASISTENCIA, INTERCOM, REDES, CERCOS, PANELES, AUTOMATIZACIÓN DE PUERTAS.	KEYLIN DANIEL GARCIA MARTÍNEZ, JONATHAN DOMINGO GARCIA MARTINEZ	835972
E/2024-72816	22/11/24	SOLUCIONES EMPRESARIALES JLQ	SERVICIOS DE LIMPIEZA, DESINFECCIÓN Y FUMIGACIÓN.	JOAQUIN OSCAR LUCIANO QUITERIO	837280
E/2024-71040	15/11/24	SOLUCIONES ENCARNACION EDUARDO	SERVICIOS DE CONTABILIDAD EN GENERAL, ASESORIA LEGAL Y SERVICIOS INMOBILIARIOS.	CAROLYN MERCEDES EDUARDO DE LA CRUZ, JUAN FRANCISCO ENCARNACION FLORENTINO	836096
E/2024-69862	18/11/24	SOLUCIONES FINANCIERAS VILORIO & ASOCIADOS	SERVICIOS DE PRÉSTAMOS PRENDARIOS, PRÉSTAMOS PERSONALES E HIPOTECARIOS.	LUIS ANTONIO VILORIO BALBUENA	836346
E/2024-71857	19/11/24	SOLUCIONES GLOBALES J.M.	SERVICIOS DE ASISTENCIA PROFESIONAL Y VENTAS EN EL AREA DE INFORMATICA.	SOLUCIONES GLOBALES JM, S.A	837382
E/2024-61131	20/11/24	SOLUCIONES GLOBALES WOAA	OFRECEMOS UNA VARIEDAD DE SERVICIOS DE MANTENIMIENTO DE PISOS, HERRERÍA, PINTURA, EBANISTERÍA Y CONSULTORIA LEGAL.	WANDER OLIVER ALCANTARA ARREDONDO	836791
E/2024-72242	20/11/24	SOLUCIONES INCOL	SERVICIOS DE IMPORTACIÓN, EXPORTACIÓN, VENTA AL POR MAYOR Y AL DETALLE DE COCINAS MODULARES.	RAUL AQUILES COLON LIZ	836815
E/2024-72342	20/11/24	SOLUCIONES INDUSTRIALES SANTOS SOISA	FABRICACIÓN Y ENSAMBLES DE TODO TIPO DE NAVES INDUSTRIALES, CONFECCIÓN DE PIEZAS EN ACERO INOXIDABLE Y SOLDADURA EN GENERAL...	PEDRO DE LOS SANTOS VIDAL	837591
E/2024-69416	12/11/24	SOLUCIONES LICETT F&R	SERVICIOS DE VENTA DE SOLARES, CASAS, APARTAMENTOS, FINANCIAMIENTO Y PRÉSTAMOS HIPOTECARIOS Y CON GARANTÍA...	LICETTE FERNANDEZ RAMIREZ	836094
E/2024-70165	12/11/24	SOLUCIONES MATA PAULA	SERVICIOS DE PRÉSTAMOS PERSONALES, HIPOTECARIOS, COPIAS, DIGITACIONES, IMPRESIONES, VENTA DE TODO LOS ÚTILES DE LIBRERÍA Y ESCOLARES.	DAVID PAULA JIMENEZ	835413
E/2024-71187	14/11/24	SOLUCIONES PALMALUZ	VENTA Y COMPRA DE INMUEBLES Y FINANCIAMIENTOS	BUENAVENTURA CANDELARIO FRIAS	835977
E/2024-68237	25/11/24	SOLYMAR TODO LIMPIO	SERVICIO DE AGENCIA DE LIMPIEZA	MARITZA ALMONTE ALMONTE	837465
E/2024-68092	18/11/24	SONRISAS TEMPRANAS	ORGANIZACIÓN SIN FINES DE LUCRO ENFOCADA EN OFRECER SERVICIOS DE APOYO EN SALUD MENTAL, EDUCACIÓN, Y ALIMENTACIÓN PARA NIÑOS, NIÑAS Y ADOLESCENTES EN SITUACIÓN DE VULNERABILIDAD.	AIDA JAZMÍN CARELA FERNADEZ	836281
E/2024-62714	22/11/24	SOS360 CORREDORES DE SEGUROS	CORREDORES DE SEGUROS, VENTAS DE SEGUROS DE SALUD, GENERALES, DE VEHICULOS, DE MOTOCICLETAS.	ELBIN MARINO CONTRERAS ALCANTARA	837170
E/2024-70517	25/11/24	SOSUA FOOD MARKET J	VENTA DE COMIDAS Y BEBIDAS, ENTRETENIMIENTO PARA TODO PUBLICO.	JENDAR ACADEMY, S.R.L.	837470
E/2024-70863	14/11/24	SOT BAR VIP	SERVICIOS DE BAR, COMPRAS Y VENTAS DE BEBIDAS ALCOHOLICAS.	DEIBI BELTRE CONTRERAS	836019
E/2024-70950	13/11/24	SOUND VIDEO LIGHTING SVL.	COMERCIALIZACION, FABRICACION, ALMACENAMIENTO, DISEÑO, TRANSPORTACION, REPRESENTACION, ELABORACION, DISTRIBUCION...	JONATHAN ISRAEL DEL VILLAR GARCIA	835764

[210] EXPEDIENTE	[220] FECHA	[561] NOMBRE COMERCIAL	[510] ACTIVIDAD	[730] SOLICITANTE	[111] REGISTRO
E/2024-70606	12/11/24	SOWEN SOLUTIONS	CREACIÓN DE PROCEDIMIENTOS Y CAPACITACIÓN DE PERSONAL, AYUDA EN PROGRAMAS PARA CERTIFICACIONES NACIONALES...	JOSE DEL CARMEN FRANCISCO SERRANO	835492
E/2024-72271	20/11/24	SPACE TECHNOLOGY	VENTA Y REPARACIÓN DE CELULARES Y COMPUTADORAS.	ANDERSON DAVID PÉREZ HICIANO	836841
E/2024-71674	19/11/24	SPAINDMO GROUP	SERVICIOS DE EVENTOS PRIVADOS, SERVICIO DE SONIDO.	JOSE MARIA CANTON PONCE, WILSON OVIEDO GOMEZ	836513
E/2024-69870	26/11/24	SPAZIO EHF	GESTIÓN DE RENTA DE ESPACIOS COMERCIALES	ENRIQUE JOSÉ HERNÁNDEZ FONDEUR	837705
E/2024-69897	13/11/24	SPEEDEATS BY JULIO JAVIER	SERVICIO DE CAFETERIA, POSTRES.	RODMAYOR GROUP S.R.L.	835666
E/2024-69504	14/11/24	SPERANZA MIRABILIS PREMIUM BUSINES SOLUTIONS	COMPRA Y VENTA DE PROPIEDADES, RENTA DE PROYECTOS, ADMINISTRACIÓN DE PROPIEDADES, RESTAURACION DE INMUEBLES, CONSULTORIA DE INMUEBLES.	AMARILIS ALVAREZ TEJEDA	835896
E/2024-71268	14/11/24	SPLENDENTAL BY DRA RANYELY ENCARNACION	CONSULTORIO DENTAL, LIMPIEZAS, TRATAMIENTO DE CANAL, CIRUGÍAS, REGISTROS, EXTRACCIÓN DE DIENTES Y MUELAS, DISEÑO DE SONRISA, ENDODONCIA, ORTODONCIA, RADIOGRAFÍA PANORÁMICA...	RANYELY ENCARNACION ENCARNACION	836033
E/2024-70657	18/11/24	SPONSA ATLANTICA MUSEO HISTORICO DE PUERTO PLATA	ESPACIO CULTURAL Y EDUCATIVO SIN FINES DE LUCRO DEDICADO A PRESERVAR Y COMPARTIR LA HISTORIA, EL PATRIMONIO CULTURAL Y LA IDENTIDAD DE LA CIUDAD PUERTO PLATA...	BENNALICE KATZ GARCIA	836283
E/2024-71614	19/11/24	SPOT DE LAS CARNES, SPOCARNE	COMERCIALIZACIÓN Y DISTRIBUCIÓN DE CARNES AL POR MAYOR Y AL DETALLE COMO SON POLLO, RES, CERDO Y OTROS PRODUCTOS CÁRNICOS FRESCOS...	DANILO MANUEL TORRES RODRIGUEZ	836474
E/2024-72353	20/11/24	SPOTTING ACTORS	REALIZACIÓN, COORDINACIÓN Y DIRECCIÓN DE CASTINGS PARA PROYECTOS AUDIOVISUALES, REPRESENTACIÓN DE TALENTOS, GESTIÓN Y PRODUCCIÓN PARA PROYECTOS AUDIOVISUALES.	IVAN ALBERTO AYBAR MONTES DE OCA, MARIA DANIELA MINYETTY AQUINO	836923
E/2024-71085	14/11/24	SRR FINANZAS Y BIENES RAICES	PRESTAMOS; PRENDARIOS E HIPOTECARIOS Y BIENES RAICES, VENTAS, COMPRAS Y RENTA DE APARTAMENTOS, CASAS, PROYECTOS DE APARTAMENTO Y VILLAS.	INGER LUISA SANCHEZ BARET	835875
E/2024-70810	22/11/24	SSG CONNECT HUB BPO	PRESTACIÓN DE SERVICIOS DE CENTRO DE LLAMADAS Y CENTRO DE CONTACTO, ASÍ COMO TAMBIÉN OFRECERÁ SOLUCIONES EN TODO LO RELACIONADO CON DICHO ÁMBITO DE NEGOCIOS...	FRANCISCO JAVIER CARRILLO BENITEZ, BOLIVAR MAURICIO VELA MORENO	837384
E/2024-73013	25/11/24	STESORY CLOSET	VENTA DE ACCESORIOS, SPLASH, PERFUMES, CARTERAS, PRODUCTOS DE CUIDADO PERSONAL, CREMAS, HIDRATANTES CORPORALES...	STEPHANY DURÁN MELO	837425
E/2024-68884	14/11/24	STONE IBERICA	IMPORTACIÓN, EXPORTACIÓN Y VENTAS DE MÁRMOL, GRANITO, PISOS, COCINAS, PUERTAS, PORCELANATOS, VENTANAS, CRISTALES Y TODO TIPO DE MATERIALES DE CONSTRUCCIÓN.	JOSE DURA PUJOL	835953
E/2024-71248	18/11/24	STRONG TRAINING STUDY KGB	SERVICIOS DE FITNESS, GIMNASIO, CLASES GRUPALES, PERSONALIZADAS, PLANES DE NUTRICIÓN Y CLASE DE BAILES.	KENYER GABRIEL BORGES SOSA	836352
E/2024-71343	18/11/24	STUDIO APLATANA MEDIA GROUP SAMG	PROGRAMAS DE TELEVISIÓN Y RADIO, SEGMENTOS DE PROGRAMAS DE TELEVISIÓN Y RADIO. BLOGS DIGITALES, ANUNCIOS, PODCASTS, CURSOS, SEMINARIOS...	JORDAN ALBERTO MATEO VALDEZ	836384
E/2024-72479	21/11/24	SUAPETÓN BY A.A.B.P.	VENTA Y FABRICACIÓN DE PRODUCTOS DE LIMPIEZA Y MATERIALES GASTABLES DE LIMPIEZA, OFRECEMOS SERVICIOS DE LIMPIEZAS A EMPRESAS, CASAS...	ALVIN ALFREDO BELTRE PANIAGUA	836997
E/2024-64832	28/10/24	SUERO ADAMES REAL ESTATE	SERVICIO INMOBILIARIO.	GUAROA SUERO ADAMES	833198
E/2024-56338	9/9/24	SUGE TRAVEL & LAW AGENCY	SERVICIOS DE TOURS Y EXCURSIONES NACIONALES E INTERNACIONALES, RESERVACIONES DE HOTELES NACIONALES E INTERNACIONALES, RESERVA Y VENTAS DE BOLETOS AÉREOS, CRUCEROS...	LISSETTE SUGELY GENAO DISLA DE FRANCISCO	824222
E/2024-71928	20/11/24	SUMINISTROS Y MATERIALES DE OFICINA SUMO	VENTA, DISTRIBUCIÓN, IMPORTACIÓN Y EXPORTACIÓN DE TODO TIPO DE MATERIALES Y EQUIPOS DE OFICINA, ESCOLARES, ASÍ COMO TAMBIÉN...	LUIS MANUEL ORTEGA JIMENEZ	836706
E/2024-68334	12/11/24	SUNGARDEN RESIDENCES	VENTA Y COMERCIALIZACIÓN DE TERRENOS, LOTIFICACIÓN O SOLARES, DESARROLLO INMOBILIARIO, MOVIMIENTOS DE TIERRA, BIENES RAÍCES EN GENERAL.	SAMAYRA DEL ROSARIO BARRETO	835393
E/2024-71790	18/11/24	SUNNYSKY TOURS AND TRANSFERS	SERVICIOS DE TOUR OPERADOR, AGENCIA DE VIAJES, TRANSPORTE TURÍSTICO, EXCURSIONES, TALES COMO PARASAILING, EXCURSIÓN EN BOTE...	LUIS RAMON RODRIGUEZ DIAZ	836439
E/2024-72410	21/11/24	SUNSET BEERS	EXPENDIO Y/O COMERCIALIZACIÓN DE BEBIDAS ALCOHÓLICAS AL POR MAYOR Y DETALLE	JOSE OMAR BERNAL PERALTA	836962
E/2024-70626	12/11/24	SUPER COLMADO ANDERSON PÉREZ	VENTA, COMERCIALIZACIÓN Y DISTRIBUCIÓN DE PRODUCTOS PARA LA CANASTA FAMILIAR ARROZ, HABICHUELAS, PAN, EMBUTIDOS FRESCOS, VERDURAS, VEGETALES Y BEBIDAS EN GENERAL.	FELIX JOSE PEREZ TAVAREZ	835509
E/2024-71561	18/11/24	SUPER COLMADO ANTOLYN SANCHEZ	VENTA DE PROVISIONES ALIMENTICIAS AL POR MAYOR Y AL DETALLE.	ANTOLYN SANCHEZ REYES	836211
E/2024-70919	13/11/24	SUPER COLMADO DIAZ W&A	COMPRA Y VENTA DE PRODUCTOS ALIMENTICIOS, BEBIDAS ALCOHÓLICAS, DE LIMPIEZA Y PRODUCTOS DESECHABLE.	WILLI MANUEL DIAZ DE LA PAZ, ANIBAL DE LEON DIAZ DE LA PAZ	835675
E/2024-68711	15/11/24	SÚPER COLMADO LUXURY YM PEÑA	VENTA DE SUAPE, ESCOBA, GUALLO, PILOT.	YARIMIL PEÑA MONTILLA	836303
E/2024-72257	22/11/24	SUPER COLMADO LUZTEGRA	VENTA, COMERCIALIZACIÓN Y DISTRIBUCIÓN DE PRODUCTOS PARA LA CANASTA FAMILIAR ARROZ, HABICHUELAS, PAN, EMBUTIDOS FRESCOS, VERDURAS, VEGETALES Y BEBIDAS EN GENERAL.	RAMONA OVALLES CERDA	837344
E/2024-70715	12/11/24	SUPER JEMADIC VEGETALES	CULTIVO, DISTRIBUCIÓN Y COMERCIALIZACIÓN DE RUBROS AGRICOLAS, ESPECIALMENTE PLATANOS	CECILIA ROSARIO DIAZ MOREL	836294
E/2024-67496	21/11/24	SUPER MARKET RH MELO	VENTA AL POR MAYOR Y AL DETALLE DE PRODUCTOS EN GENERAL EN ALMACENES Y SUPERMERCADOS MAYORISTAS, CON PREDOMINIO DE ALIMENTOS Y BEBIDAS	RONNIS MELO GONZALEZ	836971
E/2024-70415	11/11/24	SUPER TERRAZA CHICHARRÓN LIGHT FBM	VENTA DE ALIMENTOS Y BEBIDAS.	FLORANGEL BARRÓN NUÑEZ	835343
E/2024-65559	15/11/24	SUPER VARIEDADES Y CHULERIA NOELA	PRODUCCIÓN Y FABRICACIÓN DE TODO TIPO DE DULCES NATURALES, COMO COCO, MANZANA, CAFÉ...	NOELA PETIT	836124
E/2024-72796	22/11/24	SUPERFARMACIA EL RINOCERONTE	VENTAS DE MEDICAMENTOS.	MARICELA FLORENTINO PERALTA DE AQUINO	837282
E/2024-71112	14/11/24	SUPERNOVA-BETINA	SERVICIOS DE VENTAS DE ROPAS PARA DAMAS, CABALLERO Y NIÑOS, CALZADO, ACCESORIOS DE VESTIR, PERFUME, SUPLEMENTOS ALIMENTICIOS PARA LA SALUD.	BETINA TURBI DE LEON	835906
E/2024-70513	12/11/24	SUPLIDORA COMERCIAL EURRAM	SERVICIO DE SUMINISTRO DE ALIMENTOS PREPARADOS.	EURYS JOSE RAMIREZ CUEVAS	835408
E/2024-72367	22/11/24	SUPLIDORA GENERAL DE UNIFORMES MMRG	FABRICACIÓN Y VENTAS DE UNIFORMES EMPRESARIALES Y TODO TIPOS DE UNIFORMES, INCLUYENDO GORRAS, POLOS, CAMISetas...	MAYRA MERCEDES RUSUK GARCIA	837377
E/2024-72176	20/11/24	SUPLIDORA ROMANA R.	VENTAS DE ROPAS.	JAVIER RAMIREZ JIMENEZ	836718
E/2024-65195	19/11/24	SURTIDORA DE ALIMENTOS JOSE RAMON MARTINEZ LOPEZ	COMERCIO DE PRODUCTOS ALIMENTICIOS.	JOSE RAMON MARTINEZ LOPEZ	836667
E/2024-70905	13/11/24	SURTIDORA LA MARQUESINA	VENTAS A DOMICILIO DE GOLOSINAS, REFRESCOS, AGUA, JUGOS, HUEVOS, QUESOS, CERVEZAS, JUEGOS, EMBUTIDOS Y CHUCHERÍAS.	FRANK JUNIOR EVE MORILLA	835741
E/2024-67486	13/11/24	SYALCANTARA INVESTMENTS GROUP	COMPRA Y VENTA DE MUEBLES, ELECTRODOMESTICOS, INTERIORES, ENSERES PARA EL HOGAR, ADORNOS	JAVIER TAVERA ALCANTARA	835800
E/2024-71632	18/11/24	T.D DISEÑOS CREATIVOS	SERVICIOS DE TODO TIPOS DE DISEÑOS DIGITALES, LETREROS Y ROTULOS DE VEHICULOS	NELSON HERODES HENRIQUEZ TORIBIO	836280
E/2024-64647	31/10/24	T.G.B.G BUSINESS GROUP	VENTAS AL POR MAYOR Y AL DETALLE DE CHOCOLATES, GOLOSINAS, SODAS, AGUAS Y PRODUCTOS ALIMENTARIOS.	DOMINGO ANTONIO DE LOS SANTOS ROSARIO	836886
E/2024-72041	19/11/24	T.V.C.B. EMPRESA DE TRANSMISION POR CABLE	LA DIFUSIÓN DE SEÑALES DE SATÉLITES POR VÍA DE CABLES.	T.V.C.B. EMPRESA DE TRANSMISION POR CABLE, S.R.L.	837786
E/2024-71011	13/11/24	TACO RES	SERVICIO DE CATERING, VENTA, DISTRIBUCIÓN, COMERCIALIZACIÓN, FABRICACIÓN, EXPORTACIÓN E IMPORTACIÓN, DE BEBIDAS ALCOHÓLICAS Y NO ALCOHÓLICAS...	CEFERINO ANTONIO MARTÍNEZ MERCADO	835846
E/2024-66164	14/11/24	TALLER AUTOMOTRIZ EGYVR	SERVICIOS DE REVISIÓN DE FLUIDOS. REFRIGERANTE...	EMMANUEL GARCIA GUERRERO	835698
E/2024-71951	19/11/24	TALLER BRITO Y ORTEGA	DEDICADO A DESABOLLADORA, PINTURA, REPARACIONES EN GENERAL.	NELSON BRITO ORTEGA	836575
E/2024-72276	20/11/24	TALLER DE DESABOLLADURA Y PINTURA R Y K	SERVICIOS DE TALLER DE DESABOLLADURA Y PINTURA DE VEHICULOS.	RAMIRO ANTONIO LOPEZ ROSARIO	836838
E/2024-73460	26/11/24	TALLER DE EBANISTERIA Y TAPICERIA VENTURA VERAS	SERVICIOS DE EBANISTERIA Y TAPICERIA EN GENERAL.	JOSE RAMON ANTONIO AQUILES VENTURA VERAS	837714
E/2024-66516	21/11/24	TALLER DE MECANICA AUTOMOTRIZ DOMINGUEZ SANCHEZ	SERVICIOS DE MECANICA AUTOMOTRIZ EN GENERAL.	MAURICIO DE JESUS DOMINGUEZ SANCHEZ	836994
E/2024-71037	14/11/24	TALLER EBANISTERIA MANUEL REYES	FÁBRICA DE TODO TIPO DE MUEBLES, COMO MESAS, SILLAS, ARMARIOS DE COCINA.	MANUEL REYES	835841
E/2024-72191	20/11/24	TAMARIND DEVELOPMENT GROUP	DESARROLLO DE PROYECTOS INMOBILIARIOS Y HOTELEROS	JOSE IGNACIO FERNANDEZ FRIAS	836768
E/2024-73156	25/11/24	TANNN QUEDAAAAA	SERVICIOS DE EVENTOS ARTÍSTICOS.	JORGINA GUILLERMO DIAZ	837501
E/2024-70560	12/11/24	TAPICERIA YONATHAN RODRIGUEZ	SERVICIOS TAPICERIA EN GENERAL DE TELAS, SOFÁ, ALFOMBRA, COLCHAS, TECHOS, ASIENTOS, SILLONES DE OFICINA, MUEBLES, BOLSA DE AIRE, FORROS DE VEHICULOS Y AFINES.	YONATHAN ALEXANDER RODRIGUEZ HENRIQUEZ	835431
E/2023-63928	22/11/24	TCHEN MOTORS AUTO IMPORT	SERVICIOS IMPORTACIÓN Y VENTA DE TODO TIPO DE VEHÍCULOS Y ACCESORIOS PARA LO MISMOS.	JOSEPH DELACRUZ	837282
E/2024-69915	30/10/23	TEATRO GARABATO	PRODUCCIONES TEATRALES, CREACIÓN DE OBRAS DE TEATRO PARA ADULTOS Y NIÑOS, TALLERES, CURSOS, ASESORIAS, PUBLICACIONES...	FELIPE ARTURO AVILES BLONDA HERNANDEZ	836568
E/2024-72263	20/11/24	TECNKA PROJECTS	SERVICIOS DE OBRAS DE INGENIERÍA CIVIL, SERVICIOS, MANTENIMIENTOS, VENTAS, ASESORÍAS INDUSTRIALES E INSPECCIÓN, TRABAJOS GENERALES DE CONSTRUCCIÓN PARA LA INDUSTRIA MINERA Y LA INDUSTRIA DE CENTRALES ELECTRICAS.	EDWIN MARTINEZ VELAZQUEZ	836309
E/2024-69927	12/11/24	TECNOLOGIAS DIGITALES 0109	ELABORACIÓN DE MURALES ARTÍSTICOS.	SAMUEL LOPEZ DIAZ	836834
E/2024-72905	25/11/24	TEINCO & ASOCIADOS, TÉCNICOS E INGENIEROS CONTRATITAS & ASOCIADOS.	VENTA DE ELECTRODOMESTICOS EN GENERAL	YENNIFER DIAZ SUAZO	835536
E/2024-71604	18/11/24	TEKNOIX	VENTAS, MANTENIMIENTOS Y REPARACIONES DE : AIRES ACONDICIONADOS Y CÁMARAS REFRIGERADAS COCINAS MODULARES E INDUSTRIALES.	PRIMITIVO OLIVO VASQUEZ, ANGEL MIGUEL DE LA CRUZ ORTIZ	837506
E/2024-60359	21/11/24	TELURITY INGENIERIA Y SEGURIDAD	DESARROLLO DE APLICACIONES DESKTOP, MOBILE, WEB PARA EMPRESAS Y SERVICIO DE ASESORIA INFORMÁTICA.	DANIEL JEREMIAS PIMENTEL REYNOSO	836251
E/2024-70881	13/11/24	TENGO UN LIO CON LA SIERRA WENDY	INSTALACIÓN, VENTA, IMPORTACIÓN, EXPORTACIÓN, DISTRIBUCIÓN, Y MANTENIMIENTO DE UNA AMPLIA GAMA DE EQUIPOS ELÉCTRICOS Y ELECTRÓNICOS, ASÍ COMO LA PRESTACIÓN DE SERVICIOS RELACIONADOS...	ANTONIO VENTURA ROSARIO	837140
E/2024-71439	15/11/24	TERAFISH COMPA	SERVICIOS DE PROGRAMA DE TELEVISIÓN, RADIO Y CREACIÓN DE CONTENIDO EN LAS DIFERENTES PLATAFORMAS DIGITALES.	SOMOSTOPOPOINT.NET, S.R.L., WENDY ALTAGRACIA PEREZ DIAZ	836651
E/2024-66899	13/11/24	TERMICA DEL CARIBE WF	SERVICIOS DE MAESTRO CONSTRUCTOR, NOS DEDICAMOS A LA EJECUCIÓN Y SUPERVISIÓN DE TODO TIPO DE CONSTRUCCIONES, PLOMERÍA, EBANISTERÍA, PINTURA, ELECTRICIDAD, PISOS Y TERMINACIONES...	NERCIDA FISSH YAN	836139
E/2024-70803	13/11/24	TERRA G27	SUMINISTRO, COMPRA, VENTA, IMPORTACIÓN E INSTALACIÓN DE PROYECTOS DE ENERGÍA TÉRMICAS Y ENERGÍA RENOVABLES.	TERMICA DEL CARIBE WF, SRL	835602
E/2024-69783	12/11/24	TERRA PADEL CLUB	DESARROLLO Y COMERCIALIZACIÓN EN LOS SECTORES AVÍCOLA, ACUÍFERO Y AGRICULTURA, ASÍ COMO PRODUCCIÓN EN EL SECTOR AGROPECUARIO.	VIRGILIO ANIBAL ROJO VIDAL	835647
E/2024-73242	25/11/24	TERRABLISS	CLUB DEPORTIVO DE PRÁCTICA DE PÁDEL, ADMINISTRACIÓN Y ALQUILER DE CANCHAS DE PÁDEL, ORGANIZACIÓN DE ACTIVIDADES Y COMPETENCIAS DEPORTIVAS DE PÁDEL...	HENRY MAYOBANEX MATEO GARCIA	835510
E/2024-70846	13/11/24	TERRIS LEX CONSULTING	SERVICIOS DE DISEÑO, MODIFICACIÓN, CONSTRUCCIÓN, COMPRA, VENTA Y PROMOCIÓN DE BIENES INMUEBLES.	JENNIFER CORREA SOSA	837570
E/2024-64721	21/11/24	THANIACLOSET & FASHION HIGUEY	PRESTACIÓN DE SERVICIOS DE ASESORÍA Y CONSULTORÍA EN LAS ÁREAS JURÍDICA, SOCIAL Y TERRITORIAL, INCLUYENDO PERO NO LIMITADO A: ASESORÍA JURÍDICA EN GENERAL...	ANABEL CASTILLO GONZÁLEZ	835672
E/2024-71290	15/11/24	THE BISTRO CASA LINDA CLUBHOUSE & EATERY	TIENDA DE ROPAS Y CALZADOS NUEVOS Y USADOS QUE PRETENDE OFERTAR LAS MARCAS DEL MUNDO DE VESTIR EN ARAZ DE CONTRIBUIR CON LA LEGISLACIÓN FISCAL DE LA REPUBLICA DOMINICANA.	JUAN RAMON GUERRERO CASTILLO	837172
E/2024-70894	13/11/24	THE BLINDERS CLUB	SERVICIOS DE RESTAURANTES, VENTA DE BEBIDAS ALCOHOLICAS Y NO ALCOHOLICAS.	RESIDENCIAL CASA LINDA, S.R.L., TOURNESOL DE LUNE, S.R.L.	836048
E/2024-71270	14/11/24	THE BOAT HOUSE	CENTRO DE ENTRETENIMIENTO NOCTURNO	JOSE RAMON PORTORREAL PEÑA	835727
E/2024-71422	18/11/24	THE BUNNY BLACK BILLAR	SERVICIOS DE BAR Y RESTAURANTE.	THE BOAT HOUSE, S.R.L.	836433
E/2024-71755	18/11/24	THE CALM LODGE	BILLAR EN DONDE NUESTROS CLIENTES PUEDEN JUGAR, EL MISMO QUE SE DESARROLLA SOBRE UNA MESA Y CONSISTE EN IMPULSAR BOLAS CON UN TACO...	FRANKLIN KELVIN DE JESUS HERNÁNDEZ	836395
E/2024-71702	21/11/24	THE CARS FAMILY-IMPORT	RENTAS DE VILLAS.	ENVER ALEXANDER PÉREZ REYNOSO	836405
E/2024-71714	18/11/24	THE CONCEPT LAB	IMPORTACIÓN, DISTRIBUCIÓN Y COMPRAS DE VEHÍCULOS NUEVOS Y USADOS CON FINANCIERO EN GENERAL.	JORGE NICOLAS FRANCISCO ORTIZ	837164
E/2024-72202	20/11/24	THE FOGÓN FOOD SC	ESPACIO CREATIVO ESPECIALIZADO EN EL SECTOR SALUD, ENFOCADO EN LA PRODUCCIÓN AUDIOVISUAL AVANZADA, FOTOGRAFÍA PROFESIONAL, CREACIÓN DE CONTENIDOS PARA MEDIOS DIGITALES...	NJSHME VIRGINIA MASCARÓ NUÑEZ	836360
E/2024-71076	14/11/24	THE FUTURE IS NOW	COMARCALIZACIÓN DE TODO TIPO DE PORCIONES ALIMENTICIAS, CRUDAS Y COCINADAS, COMIDA EMPRESARIAL, MONTAJE DE EVENTOS Y ALQUILER LE ESPACIOS PARA EVENTOS...	VIRGILIO FERMIN	836762
E/2024-71076	14/11/24	THE FUTURE IS NOW	LA ACADEMIA DE LENGUA THE FUTURE IS NOW: SE DEDICA A OFRECER FORMACIÓN INTEGRAL EN DIVERSAS LENGUAS: CON UN EQUIPO CALIFICADO Y APLICANDO MÉTODOS INNOVADORES...	MARLYN ROSA TEJEDA, JEANNETTE TEJEDA ROSA	835872

[210] EXPEDIENTE	[220] FECHA	[561] NOMBRE COMERCIAL	[510] ACTIVIDAD	[730] SOLICITANTE	[111] REGISTRO
E/2024-71651	18/11/24	THE GREENJONES OFFICE GROUP	COMERCIALIZACIÓN DE SUMINISTROS GASTABLES Y ACCESORIOS DE OFICINA, ARTÍCULOS TECNOLÓGICOS, IMPRESORAS, PAPELERÍA ESCOLAR DE TODO TIPO ARTÍCULOS DE HIGIENE, ALIMENTOS Y BEBIDAS.	LUISA CRISTAL JONES MONTAÑO	836426
E/2024-72794	22/11/24	THE HOME LIQUOR	COMERCIALIZACIÓN, DISTRIBUCIÓN Y VENTA AL POR MENOR Y AL POR MAYOR DE BEBIDAS ALCOHÓLICAS Y NO ALCOHÓLICAS, NACIONALES E IMPORTADAS, TALES COMO VINOS, CERVEZAS, DESTILADOS...	SIXTO MIGUEL SORIANO PARRA	837368
E/2024-70071	19/11/24	THE LADY S.U MASAJES	SERVICIOS ESPECIALIZADO Y PERSONALIZADO DE MASAJES DIVIDIDOS EN SESIONES, DISEÑO PARA SATISFACER DISTINTAS NECESIDADES DE BIENESTAR Y RECUPERACIÓN...	OLGA MARLEGNY SANTANA UREÑA	836684
E/2024-58343	17/9/24	THE LAND AUTO DETAILING	OFRECE UNA AMPLIA GAMA DE SERVICIOS DISEÑADOS PARA MEJORAR LA APARIENCIA Y EL MANTENIMIENTO DE LOS VEHÍCULOS. ENTRE LOS SERVICIOS DESTACADOS ESTÁN EL LAVADO EXTERIOR E INTERIOR A PROFUNDIDAD...	RAFAEL GENARO LANDETA LOPEZ	825749
E/2024-69708	14/11/24	THE MOON NIGHT AND DAY	CONTRATACIÓN PARA PRESENTACIÓN DE SHOW ARTÍSTICOS, COMERCIALIZACIÓN Y DISTRIBUCIÓN DE BEBIDAS ALCOHÓLICAS Y GASEOSAS.	DIEGO CASTILLO	835938
E/2024-71816	19/11/24	THE NENA FASHION AND BEAUTY SALON	COMPRA Y VENTA DE PRENDA DE VESTIR, SERVICIOS DE BELLEZA, TALES COMO LAVADO Y ARREGLO DE PELO, CAMBIO DE COLOR DE PELO...	JENNIFER SALAZAR MARTINEZ, ROSAIRY MARTINEZ SALAS	836458
E/2024-67752	13/11/24	THE OZUNA RUIZ CAR RENTAL	IMPORTACIÓN, VENTA DE VEHÍCULOS Y RENTA DE VEHÍCULOS	LUIS FERMIN OZUNA RUIZ	836654
E/2024-71795	18/11/24	THE PIT STOP 1954	VENTA DE ALIMENTOS, BEBIDAS, RENTA Y VENTA DE INMUEBLES.	FREEMAN ROBERTSON BOSLEY JR	836436
E/2024-73543	26/11/24	THE REYES BILLAR Y SPORT BAR	VENTA DE BEBIDAS ALCOHÓLICAS, DIVERSION, VENTA DE ARTÍCULOS PARA FUMADORES, JUEGOS DE AZAR	CYNTHIA NOEMI SANTOS DAJER, JOSELO REYES ENCARNACION	837784
E/2024-71321	15/11/24	THE RIVAS RENT CAR	SERVICIOS DE RENTA CAR, ALQUILER DE VEHÍCULOS Y RENTA DE VEHÍCULOS.		
E/2024-71612	18/11/24	THE TELCRIS CML	SERVICIOS DE CONTABILIDAD Y TENEDURÍA DE LIBROS, AUDITORÍA Y ASESORÍA FISCAL, CONSTITUCIÓN DE COMPAÑÍA, CONTABILIDAD POR IGUALA, COPIA TRABAJOS DIGITALES.	CRISTEL MARÍA LANFRANCO VALVERDE	836255
E/2024-72274	20/11/24	THEQUEENPUNTACANATQPC	COMPRA Y VENTA DE ARTÍCULOS ARTESANALES, MUSICALES, T-SHIRT, SANDALIAS, SOMBREROS, VENTA Y DISTRIBUCIÓN DE SOUVENIRS, TEXTILES, COSMÉTICOS, ADORNOS Y ARTÍCULOS DEL HOGAR.	REINA MARICRUZ MOLINA HERNANDEZ	836772
E/2024-70947	13/11/24	THISEB INVESTMENT	COMPRA, VENTA Y ADMINISTRACIÓN DE BIENES INMUEBLES.	SARAH IVANOVA DE LA CRUZ NUÑEZ	835774
E/2024-70847	13/11/24	TIDEWAY SHIPPING	SERVICIO DE ENVÍO DE PUERTA A PUERTA DE CAJAS GRANDES Y PEQUEÑAS, TANQUES GRANDES Y PEQUEÑOS, ELECTRODOMESTICOS...	ZOBEIDA ESTHER ALTAGRACIA CRUZ	835682
E/2024-72301	20/11/24	TIENDA DE ROPA DOÑA RUFINA	OFRECEMOS SERVICIO DE VENTA DE ROPA PARA DAMA, CABALLEROS Y NIÑOS, TALES COMO, ZAPATOS, CARTERAS, VESTIDOS, PANTALONES, CAMISAS Y PERFUMES.	RUFINA ALTAGRACIA ROSARIO	836864
E/2024-69785	14/11/24	TIENDA & EXCLUSIVIDADES LORAINÉ ROSARIO GUZMAN	VENTA, COMERCIALIZACIÓN Y DISTRIBUCIÓN DE PRENDAS DE VESTIR, CALZADOS, ACCESORIOS, CARTERAS PARA DAMAS, CABALLEROS Y NIÑOS.	MARIANNY GUZMAN DE DE LA OZ	835931
E/2024-71474	15/11/24	TIENDA DE ROPA DE PACA AGUSMER	OFRECEMOS SERVICIO DE VENTA DE ROPA PARA DAMAS, CABALLEROS Y NIÑOS, TALES COMO CAMISAS, PANTALONES, VESTIDOS, CARTERAS, CORREA, ZAPATOS.	AGUSTINA MERCEDES BLANCO RAMOS	836170
E/2024-70459	12/11/24	TIENDA DE ROPA FIORESTYLE	OFRECEMOS SERVICIO DE VENTA DE ROPA PARA DAMAS, CABALLEROS Y NIÑOS, TALES COMO: PANTALONES, CAMISAS, VESTIDOS, ZAPATOS, CORREA, PERFUME.	FIORDALIZA REYES ORTIZ	835373
E/2024-70622	12/11/24	TIENDA DE VARIEDADES A DIOS SEA LA GLORIA	VENTA DE PRENDAS DE VESTIR, BISUTERÍA Y CALZADO, EXTENSIONES DE PELO.	IRIS LEYNE VICIOSO ANGELES	835500
E/2024-70737	13/11/24	TIENDA DE VARIEDADES ELBA MARIA DELGADO	VENTA DE ROPA Y CALZADOS PARA DAMAS, CABALLEROS, Y NIÑOS.	ELBA MARIA DELGADO DE ALEJO	835593
E/2024-72873	22/11/24	TIENDA DOÑA MARIBEL	VENTA DE ROPAS NUEVAS Y USADAS, ACCESORIOS DE MUJER, PERFUMES, CALZADOS Y ARTÍCULOS DEL HOGAR.	MARIBEL MUÑOZ LARA	837319
E/2024-72059	19/11/24	TIENDA EL CAMINANTE	VENTA AL POR MENOR DE PRENDAS DE VESTIR.	WILLIAMS JULIAN JIMENEZ	836639
E/2024-72171	20/11/24	TIENDA LA PROFESORA	SERVICIOS DE VENTA DE ROPA, ZAPATOS, BOLSOS Y ACCESORIOS PARA DAMAS, CABALLEROS Y NIÑOS.	ANA MARGARITA FRANCISCO VENTURA	836737
E/2024-72971	26/11/24	TIENDA Y TALLER OLIMPICAS	COMPRA, VENTA DE BICICLETAS Y ACCESORIOS, REALIZACIÓN DE ACTIVIDADES Y COMPETENCIAS DE CICLISMO.	WINSTON DE JESUS RAMOS FRIAS	837645
E/2024-71560	18/11/24	TIMBRE EXPRESS LOGDIST	SERVICIOS DE TRANSPORTE Y LOGÍSTICA DE MERCANCIAS.	RAMON ANTONIO NOVA ASENCIO	836624
E/2024-70391	18/11/24	TINA LIRANZO ACCESORIOS	VENTA DE ACCESORIOS DE BISUTERIA PARA DAMAS Y NIÑAS.	YAJAIRA DE JESUS LIRANZO	836425
E/2024-70851	13/11/24	TM GLOBAL TRANSPORT	SERVICIOS DE TRANSPORTE AUTOMOTOR; MUDANZAS Y ACARREO; TRANSPORTE DE CARGA PESADA N. C. P. (INCLUYE SERVICIO DE CARGA REFRIGERADA, AUTOMOTORES, TRANSPORTE) TRANSPORTE REFRIGERADO DE PRODUCTOS; SERVICIOS DE MANIPULACIÓN DE CARGA	TONY RICHARD MIRANDA FAXAS	835676
E/2024-67684	12/11/24	TMS MED SERVICES	BRINDAR SERVICIOS MÉDICOS ESPECIALIZADOS, REALIZACIÓN DE LABORATORIOS Y PRUEBAS DIAGNOSTICAS A LA POBLACIÓN EN GENERAL.	CAROL MERCEDES MONTERO JAMES DE DE LA ROSA	835502
E/2024-70849	13/11/24	TOLUCA	SERVICIOS DE ADMINISTRACIÓN DE PROPIEDADES INMOBILIARIAS FAMILIARES, ALQUILERES, VENTAS, PERMUTAS, YA SEAN CASAS...	PEDRO RICARDO VALDEZ TRAVIESO	836285
E/2024-72360	22/11/24	TOP ESTATE ADVISORY PUNTA CANA TEAPC	VENTA DE PROYECTOS TURÍSTICOS	LIZZETH AVENDAÑO MEJIA	837343
E/2024-73241	25/11/24	TOP LEAF	ELABORACIÓN DE CIGARROS, COMPRA Y VENTA DE TABACOS. IMPORTACIÓN Y EXPORTACIÓN DE TABACOS Y EXPORTACIÓN DE CIGARROS A MERCADOS INTERNACIONALES.	MODESTO GUANTE GUZMAN	837583
E/2024-71812	18/11/24	TOPISIMA	VENTA DE ROPA, PERFUMES, ACCESORIOS DE MUJER Y MAS.	ESTHER RUTH CANÓ	836451
E/2024-71510	20/11/24	TOPODELCA, TOPOGRAFÍA & CONSTRUCCIÓN EN GENERAL	SERVICIO DE AGRIMENSURA, TOPOGRAFÍA, COMPRA Y VENTA DE INMUEBLES, SERVICIOS DE OBRAS CIVILES Y CONSTRUCCIONES EN GENERAL.	WILLIAM DE JESUS SANTANA RODRIGUEZ	836801
E/2024-70991	13/11/24	TOPP POINT INVESTMENTS	PROMOCIÓN, DESARROLLO, ADMINISTRACIÓN, MANEJO Y ASESORÍA DE EMPRESAS Y PROYECTOS TURÍSTICOS.	ELADY ADELINA CUEVAS MATA	835795
E/2024-70605	14/11/24	TORIFEX GROUP	SERVICIOS INMOBILIARIOS, INMOBILIARIA, BIENES RAÍCES, VENTA Y MANTENIMIENTO INMOBILIARIOS Y FINANCIAMIENTO DE INMUEBLES...	FELIX RICARDO TORIBIO ROSARIO	836015
E/2024-71888	19/11/24	TORRES FLEXITIERRA SERVIMOVIVI TEC	MOVIMIENTO DE TIERRA, EXCAVACIONES, TRANSPORTE DE ESCOMBROS Y MATERIALES AGREGADOS, ALQUILER DE MAQUINARIAS Y EQUIPOS, CONSTRUCCIONES, COMPRA Y VENTA DE EQUIPOS PESADOS.	ALVARO JOSÉ TORRES	836535
E/2024-70750	18/11/24	TOUCHDOWN ORTEGA SPORT	SERVICIOS DE BANCA DE APUESTAS DEPORTIVA.	FRANCIS DANAYRIS ORTEGA	837411
E/2024-72273	20/11/24	TOURSTQPC	SERVICIOS DE TOURS Y VIAJES.	REINA MOLINA	836776
E/2024-71042	14/11/24	TRADING CARD GALAXY	IMPORTACIÓN, VENTA Y COMERCIALIZACIÓN DE JUEGOS ESPECIALIZADOS, JUEGOS DE MESA Y JUEGOS DE CARTAS INTERCAMBIABLES Y COLECCIONABLES, INCLUYENDO ACCESORIOS Y COMPONENTES PARA LOS MISMOS...	VICENTE EDUARDO BENGUA REYES	835842
E/2024-70619	12/11/24	TRAHILOS	COMPRA VENTA Y TENENCIA, ADMINISTRACIÓN Y DESARROLLO DE BIENES RAICES SEAN ESTOS PARCELAS, SOLARES, CASA, VILLAS Y APARTAMENTOS.	TRAHILOS, S.R.L.	835499
E/2024-70285	12/11/24	TRANSFASTO EXPRESS	ENVÍO DE DINERO. TRANSFERENCIAS RÁPIDAS DE DINERO A HAÍTÍ. RECEPCIÓN DE DINERO, RECEPCIÓN DE REMESAS ENVIADAS DESDE HAÍTÍ...	JONATHAN GROLOT, EDWIN ALMIDA	835476
E/2024-72508	21/11/24	TRANSCELAM	TRANSPORTE Y DISTRIBUCIÓN DE PRODUCTOS ALIMENTICIOS; TRANSPORTE Y DISTRIBUCIÓN DE PRODUCTOS TEXTILES.	ANDRES MANUEL MIOLAN CRUZ	837035
E/2023-72636	31/1/24	TRANSPERCA	COMPRA Y VENTA DE VEHÍCULOS PESADOS Y LIVIANOS, TRANSPORTE DE MATERIALES, TRANSPORTE DE PASAJEROS.	CRISOSTOPERS PERALTA CASTILLO	785762
E/2024-71596	20/11/24	TRANSPORTE & SOLUCIONES EVONY	BRIDAR TODO TIPO DE TRANSPORTE TERRESTRE.	EVONY ARGENTINA MARTINEZ POLANCO	836913
E/2024-71746	18/11/24	TRANSPORTE ATEMPORAL	PRESTACION DE SERVICIO DE TRANSPORTE TERRESTRE DE CARGA, SERVICIO DE MUDANZA Y ACARREOS. ALQUILER DE VEHICULO CON CONDUCTOR. TRANSPORTE PRIVADO DE PASAJERO, RENTA DE TODO TIPO DE VEHICULOS.	JUAN JOSE POLANCO PERALTA	836397
E/2024-66505	26/11/24	TRANSPORTE DON JOSE R. MOREL	TRANSPORTE Y ACARREO DE MATERIALES CONSTRUCCIÓN, MINERÍA, AGUA POTABLE Y ASFALTO, ASI COMO TODO LO RELACIONADO CON LA ACTIVIDAD DE LA CONSTRUCCIÓN DE CARRETERA.	JOSE RAMON CEDANO MOREL	837721
E/2024-71327	15/11/24	TRANSPORTE GALLON	SERVICIOS DE TRANSPORTE TURÍSTICO, TAXI Y PASAJERO EN GENERAL.	OSCAR ANDRES DALMASI ORTIZ	836066
E/2024-73505	26/11/24	TRANSPORTE J&J CARABALLO	SERVICIOS DE TRANSPORTE EN EL ÁREA TURÍSTICA Y TRASLADOS EN TODO EL TERRITORIO NACIONAL.	JULIO ALBERTO CARABALLO WEVER	837755
E/2024-72117	26/11/24	TRANSPORTE TURISTICO SILVESTRE JMSS-24	BRINDAR SERVICIOS DE TRANSPORTACIÓN A LOS TURISTAS EN TODO EL TERRITORIO NACIONAL.	JOAN MANUEL SILVESTRE SANTILLAN	837718
E/2024-69253	15/11/24	TRANSPORTES Y SERVICIOS YAFRE	SERVICIOS DE TRANSPORTE Y LOGÍSTICA. COMPRA, VENTA Y DISTRIBUCIÓN DE ARTÍCULOS TECNOLÓGICOS TALES COMO: COMPUTADORAS...	REINO MONTERO MARTINEZ, KENIA MARGARITA DE LA CRUZ FARINA	836151
E/2024-65140	16/10/24	TRE BEACH CLUB	SERVICIO DE RESTAURANTE FRENTE AL MAR CON COMIDAS CRIOLLAS E INTERNACIONAL, RÁPIDA Y A LA CARTA, BEBIDAS ALCOHÓLICAS Y NO ALCOHÓLICAS Y LUGAR BAILABLE CON MÚSICA Y TODO LO RELATIVO CON LO ANTES MENCIONADO.	RUBEN DARIO MEDINA VELOZ	836350
E/2024-63970	21/11/24	TRENDING SHOPPING CPM 02	VENTA AL POR MENOR DE CALZADOS Y CARTERAS. VENTA AL POR MENOR DE PRODUCTOS DE COSMETICOS, DE TOCADOR Y PERFUMERIA	CHERLING PAOLA MOTA BERROA	837157
E/2024-69692	21/11/24	TRENDYVIBE	TIENDAS POR DEPARTAMENTO, VENTA DE CALZADOS DE NIÑOS, VENTA DE PRENDAS PARA DAMAS, CABALLEROS Y ACCESORIOS.	YANG ZHUANG	837045
E/2024-73002	25/11/24	TRIBU CIBAO	ACTIVIDA SIN FINES DE LUCROS SE DEDICARA A ACTIVIDADES CULTURALES, GRUPO DE CARNAVAL; EVENTOS CULTURALES.	JUAN OSCAR SOUFFRONT RODRIGUEZ	837432
E/2024-68666	14/11/24	TRIBUADGENCY	SERVICIO DE AGENCIA DE PUBLICIDAD RELACIONES PÚBLICAS Y PRIVADAS.	WALDO MUÑOZ OVIEDO	835996
E/2024-72832	25/11/24	TRI-LINES GROUP	ASESORÍA DE MERCADO, ADMINISTRACIÓN DE BIENES RAÍCES Y TODO LO RELACIONADO CON ASUNTOS JURÍDICOS. ASESORÍA LEGAL. COMERCIALIZAR, RENTAR Y NEGOCIAR CON BIENES INMUEBLES...	COMPANY24H	837510
E/2024-68923	26/11/24	TRINITARIAS EA GROUP	SERVICIOS DE CONSTRUCCIÓN, DESARROLLO, PROMOCIÓN Y OPERACIÓN DE PROYECTOS DE OBRA CIVIL, LA INVERSIÓN EN DESARROLLOS Y PROYECTOS TURÍSTICOS...	EMAN 56, SRL.	837657
E/2024-71480	15/11/24	TRIPTAP RADIO	SERVICIOS DE EMISORA DIGITAL.	TRIPTAP MEDIA GROUP SRL	836179
E/2024-71249	14/11/24	TROPICAL WOOD 'N MORE	SERVICIOS DE CONSTRUCCIONES DE OBRAS, REMODELACIONES, COMPRA Y VENTA DE MATERIALES DE CONSTRUCCIÓN Y EQUIPOS, COMPRA Y VENTA DE PROPIEDADES INMOBILIARIAS.	ALVARO JOSE TORRES, LUIS JAVIER BENITO MERCHAN	836675
E/2024-71199	18/11/24	TRUE SUPPLYS EQUIPMENT AND SERVICE RLBA	SERVICIOS DE MANTENIMIENTO, REMODELACIONES Y REPARACIONES DE EDIFICACIONES, SUS COMPONENTES Y ACCESORIOS...	RUDYS LEANDRO BAUTISTA ALCANTARA	836393
E/2024-70730	13/11/24	TRUST INVESTMENTS BY JIMENEZ GALVAN	COMPRA, VENTA Y ALQUILER DE INMUEBLES PROPIOS O DE TERCEROS MARKETING, PROMOCIÓN Y NEGOCIACIÓN DE INMUEBLES. CONSTRUCCIÓN Y REFORMA DE OBRAS CIVILES	PEDRO GUILLERMO JIMENEZ YNOA	837548
E/2024-71720	18/11/24	TRUST LIVING	ADMINISTRACION Y TENENCIA DE PROPIEDADES, INCLUYENDO CASAS, TERRENOS Y OTROS BIENES INMUEBLES.	DESIREE FRANCINE JAREK GIRALDEZ	836361
E/2024-72679	21/11/24	TRUST REVENUE JL	PRESTACIÓN DE SERVICIOS DE CONTABILIDAD, ADMINISTRACIÓN, FINANZAS, MARKETING, LEGAL.	JORGE LUIS LEBRON	837193
E/2024-72173	20/11/24	TRUTH FURNITURE	EMPRESA DEDICADA AL DISEÑO, FABRICACIÓN, DISTRIBUCIÓN Y COMERCIALIZACIÓN, TANTO AL POR MAYOR COMO AL DETALLE, DE TODO TIPO DE ARTÍCULOS PARA EL HOGAR...	RUTH ESTHER MOREL DE LORA	836742
E/2024-71873	19/11/24	TU CASINORD	EXPLOTACIÓN Y COMERCIALIZACIÓN DE JUEGOS DE AZAR POR INTERNET DE ACUERDO A LA NORMATIVA DOMINICANA, SERVICIOS DE APUESTAS DEPORTIVAS, LOCALES E INTERNACIONALES.	ALSI ENTERPRISE, S.R.L.	836534
E/2024-73146	25/11/24	TU DOMESTICA RD ANE	GESTIÓN DE RECURSOS HUMANOS Y FORMACIÓN EN EL ÁREA DE SERVICIOS DOMÉSTICOS, CUIDADO INFANTIL, CONSERJERÍA, CHÓFERES, PORTEROS Y SEGURIDAD. VENTAS DE UNIFORMES Y UTENSILIOS DE LIMPIEZA PARA EL HOGAR.	EVELIN NAOMI SANCHEZ MEJIA DE HEREDIA	837487
E/2024-70672	12/11/24	TUBI EXPRESS	COMERCIALIZACION DE PRENDAS DE VESTIR	GEORGES VICKENS FORGE, GREGORY NOEL	835546
E/2024-71467	15/11/24	UAPA BUSINESS SCHOOL	DIPLOMADOS Y CURSOS DE EDUCACIÓN CONTINUADA A SER OFERTADOS NACIONAL E INTERNACIONALMENTE, VIRTUAL Y PRESENCIAL	UNIVERSIDAD ABIERTA PARA ADULTOS UAPA	836618
E/2024-71469	15/11/24	UAPA LIFELONG LEARNING	SERVICIO DE DIPLOMADOS Y CURSOS DE EDUCACIÓN CONTINUADA A SER OFERTADOS NACIONAL E INTERNACIONALMENTE, VIRTUAL Y PRESENCIAL.	UNIVERSIDAD ABIERTA PARA ADULTOS UAPA	836626
E/2024-72187	20/11/24	UN POCO GRANDE	PRODUCCIÓN Y COMERCIALIZACIÓN DE BEBIDAS DE ORIGEN CHINO, ESPECIALMENTE ENFOCADA EN EL TÉ CON PERLAS DE TAPIOCA...	ANNEDYS LO SHEN, WANG QIANYI	836743
E/2024-53228	15/11/24	UNICAP DOMINICANA	ENTIDAD SIN FINES DE LUCROS DEDICADA A AYUDAR A LAS PERSONAS CON CÁNCER UROLÓGICOS.	TOMAS ONALIS CUEVAS	836161
E/2024-72066	22/11/24	UNIDAD DE SALUD INTEGRAL USAIN	UNIDAD DE ATENCIÓN PRIMARIA EN SALUD, DIRIGIDA A OFRECER SERVICIOS DE SALUD TALES COMO CONSULTA DE MEDICINA GENERAL Y ESPECIALIDADES, SONOGRAFÍA Y ANÁLISIS DE LABORATORIO.	CHERIBEL CASTILLO GUILAMO	837296
E/2024-63545	21/11/24	UNION DE IGLESIAS CRISTIANAS PENTECOSTES FILADELFIA-CICPF	ENTIDAD SIN FINES DE LUCRO, DEDICADA A PREDICAR EL EVANGELIO Y ACTIVIDADES RELIGIOSAS, AYUDAS COMUNITARIAS, ACTIVIDADES DE IGLESIAS.	REYNALDO GARCIA MORALES	837102

[210] EXPEDIENTE	[220] FECHA	[561] NOMBRE COMERCIAL	[510] ACTIVIDAD	[730] SOLICITANTE	[111] REGISTRO
E/2024-73488	26/11/24	UNIÓN DE JUNTAS DE VECINOS DEL DISTRITO MUNICIPAL DE BUENA VISTA -UJUBEVI-	SOMOS LA UNIÓN DE JUNTAS DE VECINOS DEL DISTRITO MUNICIPAL DE BUENA VISTA (UJUBEVI), UNA ORGANIZACIÓN SIN FINES DE LUCRO...	RAFAEL ANTONIO RODRIGUEZ PICHARDO	837751
E/2024-70596	12/11/24	UNION DE PASTORES EVANGELICOS DE LA PROVINCIA SANTO DOMINGO, UPAESDOM	ENTIDAD SIN FINES DE LUCRO, DEDICADA A TRABAJAR EN FAVOR DE LOS PASTORES Y LOS MINISTROS	DOMINGO AYBAR ZAYAS	835490
E/2024-73387	26/11/24	UNIVERSEPACK	SERVICIOS DE MENSAJERÍA (COURRIER), DISTRIBUCIÓN Y ENTREGA DE CORRESPONDENCIA Y PAQUETES.	GLORINILDA HERASME VASQUEZ	837692
E/2024-71527	18/11/24	URBANA SELECT	CONSTRUCCIÓN CIVIL, ALQUILERES INMOBILIARIOS, VENTA Y COMPRA DE PROPIEDADES	JOSE PENZO JR	836448
E/2024-71371	15/11/24	URBANO TOURS & TRAVEL	AGENCIA DE VIAJES, EXCURSIONES, RESERVACIONES, PASAJES, OPERADORAS DE TURISMO, REPRESENTACION, CON CARACTER DE EXCLUSIVIDAD O NO DE EMPRESAS NACIONALES E INTERNACIONALES	RUDDY ANTONIO JIMENEZ SANTANA	836100
E/2024-71372	15/11/24	URBANHOME.RD BY M.M.A.	COMERCIALIZACIÓN, DISTRIBUCIÓN, IMPORTACIÓN Y EXPORTACIÓN DE TODO TIPO DE ACCESORIOS, ARTICULOS Y PRODUCTOS PARA EL HOGAR...	ANA CRISTINA PÉREZ SALLEN	836619
E/2024-72256	22/11/24	URBANIZACIÓN EVA 1 K11	PARA IDENTIFICAR UNA URBANIZACIÓN.	MANUEL ANTONIO MONTERO MONTERO	837367
E/2024-70612	12/11/24	URBANIZACIÓN SENDERO DEL JAYA	PARA IDENTIFICAR UN PROYECTO URBANIZACIONAL.	BERMY ANTONIO ROSARIO SANTOS	835496
E/2024-72627	21/11/24	URDICON	SERVICIO DE INGENIERÍA, ARQUITECTURA, CONSTRUCCIONES DE OBRAS CIVILES, INMOBILIARIA, MEDIO AMBIENTE, PAISAJISMO...	JUAN RAMON UREÑA UREÑA, ISAMAR UREÑA BEATO	837137
E/2024-70405	22/11/24	UREÑA SOUND-LIGHT & RENT-CAR, USL&RC	RENTA DE EQUIPOS Y SERVICIOS PARA TODO TIPO DE EVENTOS (SONIDO PARA TODO TIPO DE EVENTOS, LUCES LED PARA TODO TIPO DE USO...	RAUDY ALBERTO UREÑA MÉZQUITA	837230
E/2024-72351	20/11/24	URSOFIT	DESARROLLO E INGENIERÍA DE TECNOLOGÍAS, APLICACIONES Y SITIOS EN LÍNEA.	ROBINSON UREÑA RODRÍGUEZ	836916
E/2024-73522	26/11/24	UTB MEN'S SALON	SERVICIOS DE PELUQUERÍA.	JOSE AGUSTIN MONTOLIO TEJADA	837762
E/2024-68403	12/11/24	V & E DESTINOS	VENTA DE EXCURSIONES, VENTA DE PAQUETE TURÍSTICOS Y VENTAS DE BOLETOS AÉREOS.	JUAN JOSE DIPLAN DE LA CRUZ	835467
E/2024-71081	20/11/24	VALENZUELA EVENT PLANNER VEP	SERVICIOS DE ORGANIZACIÓN DE EVENTOS, MONTAJE DE EVENTOS, ALQUILERES DE MATERIALES Y EQUIPOS COMO SILLAS, LUCES, CUBERTERÍA Y TODO LO RELATIVO AL MONTAJE DE EVENTOS.	JENNY KARINA VALENZUELA BAEZ	836730
E/2024-65860	13/11/24	VALERIO JIMENEZ AUTO MECANICA EXPRESS	VENTA Y COMPRA DE REPUESTOS DE VEHÍCULOS NUEVOS Y USADOS, MECÁNICA Y ELECTRICIDAD AUTOMOTRÍZ, DESABOLLADURA Y PINTURA DE TODO TIPO DE VEHICULO.	JOAN ANDRES ARIAS VALERIO	835731
E/2024-72398	21/11/24	VALLESOL ENERGY	DESARROLLO, COMERCIALIZACIÓN Y OPERACIÓN DE PROYECTOS DE GENERACIÓN Y DISTRIBUCIÓN DE ENERGÍA ELÉCTRICA, UTILIZANDO TANTO FUENTES RENOVABLES COMO NO RENOVABLES...	EMMY SOSA TAPIA	836956
E/2024-72699	22/11/24	VALOY LICOR STORE	VENTAS DE BEBIDAS ALCOHOLICAS	LUIS MIGUEL MATEO VALOY	837057
E/2024-71314	15/11/24	VAPEXQUIS	COMERCIALIZACION Y VENTA DE CIGARRILLOS ELECTRONICOS, VAPE, ACCESORIOS PARA LOS MISMO, CIGARRILLOS Y OTRO ARTICULOS PARA FUMADORES.	CARLOS XAVIER PEÑA POLANCO	836060
E/2024-71393	19/11/24	VARASIGE RIOR SOLUTIONS	SERVICIOS DE VENTA AL POR MAYOR DE ARTÍCULOS FERRETEROS, CELULARES, ARTÍCULOS ELECTRÓNICOS, MATERIAL GASTABLES DE OFICINA, TELAS, ROPA EN GENERAL Y ARTÍCULOS DE OFICINA.	VALENTIN RIJO ORTIZ, RAFI RAFAEL SISA GENAO	836469
E/2024-70931	18/11/24	VARIDADES MARGARCIA	TIENDA DEDICADA A LA VENTA DE ROPAS, PARA DIFERENTES OCASIONES, E ACTIVIDADES.	MARIA ALTAGRACIA GARCIA BERNARD	836274
E/2024-73314	26/11/24	VARIDADES IRIS CRUZ GENAO	VENTA DE ROPA DE VESTIR PARA DAMAS, CABALLEROS Y NIÑOS, NUEVA, EXTRANJERA Y USADAS DE MARCAS EXCLUSIVAS.	IRIS CRUZ GENAO	837619
E/2024-71669	18/11/24	VARIDADES MARBELIS MC	SOMOS UNA TIENDA DONDE SE VENDE ROPA, ZAPATOS, ACCESORIOS Y PERFUMES.	ELSA JOSEFINA MOTA CONCEPCION	836314
E/2024-70152	11/11/24	VARIDADES MARTE TINEO	VENTA DE TODO TIPO DE ROPA, ACCESORIOS, ZAPATOS Y PERFUMES.	ANA ANTONIA MARTE TINEO DE RODRIGUEZ	836202
E/2024-73433	26/11/24	VARIDADES SOSA JA	VENDEMOS TODO TIPO DE ROPA, ZAPATOS, ACCESORIOS, EN TODOS LOS ESTILOS Y PARA TODAS LAS EDADES.	FATIMA FRANCHESCA SOSA	837701
E/2024-71548	21/11/24	VARIDADES Y PEPELERIA GUZMAN ALV	VENTA DE ROPAS, ASI COMO TAMBIEN A MATERIALES ESCOLARES.	DIANELLY ALTAGRACIA GUZMAN ALVAREZ	837063
E/2024-70224	12/11/24	VASQUEZ MARTINEZ AGENCY	SERVICIOS DE VENTAS DE BOLETOS AÉREOS Y MARÍTIMOS LOCALES E INTERNACIONAL. SERVICIOS DE GESTIÓN DE RESERVAS EN HOTELES, RESTAURANTES & RESORT LOCALES E INTERNACIONAL...	ALBERTO JOSE VASQUEZ SANCHEZ	835394
E/2024-71876	21/11/24	VC HEALTH AND PHARMA CONSULTING	ASESORÍA Y GESTIÓN DE HABILITACIÓN DE ESTABLECIMIENTOS DE SALUD, ESTABLECIMIENTOS FARMACÉUTICOS...	EURIS OSCAR CEDEÑO, DARIS ESTEFANI VENTURA LUZON	836990
E/2024-71845	19/11/24	VE VISUAL STUDIO	DISEÑO DE INTERIORES, PAISAJISMO	VALENTINA EUGENIA LOVERA SOSA	836500
E/2024-73399	26/11/24	VEGA DISTRI	SERVICIOS DE TIENDA POR DEPARTAMENTO (20 Y 10).	HECTOR JUNIOR DE LA CRUZ	837681
E/2024-70604	20/11/24	VEGEFRESH AGRICULTURAL	PRODUCCIÓN, COMERCIALIZACIÓN, IMPORTACIÓN Y EXPORTACIÓN DE PRODUCTOS AGRÍCOLAS COMO PAPAS, ZANAHORIAS, CEBOLLAS...	YON MANUEL GALVAN CUSTODIO, LEANNY DE LOS SANTOS DE GALVAN	836770
E/2024-73426	26/11/24	VEGETALES FERMIN VEFERSA	COMPRA Y VENTA DE VEGETALES EN GENERAL.	VEGETALES FERMIN, S.R.L.	837693
E/2024-72369	22/11/24	VELAMALL	PLAZA COMERCIAL DENTRO DEL PROYECTO VELETO AT PUNTA CANA, SITUADA EN UNA ZONA DE ALTA AFLUENCIA TURÍSTICA...	CBS DEVELOPMENTS, S.R.L.	837328
E/2024-61658	13/11/24	VELDENZ GROUP	SERVICIOS PROFESIONALES DE INGENIERÍA CIVIL, DISEÑO, PLANIFICACIÓN Y CONSTRUCCIÓN DE OBRAS PERMANENTES Y PREFABRICADAS.	DARLING CAMPOS PAULINO	835806
E/2024-70701	12/11/24	VERDESELECTO	EMPRESA DEDICADA A LA VENTA DE VEGETALES AL POR MAYOR Y AL DETALLE, ASÍ COMO A LA VENTA AL POR MENOR DE FRUTAS, LEGUMBRES, VEGETALES Y HORTALIZAS FRESCAS...	YEURY JOSE CANDELARIO QUEZADA	835565
E/2024-71803	18/11/24	VERNÁCULA ARQUITECTURA BIOCONSTRUCCIÓN MATERIALES NATURALES	ARQUITECTURA, URBANISMO, DISEÑO, CONSTRUCCIÓN Y BIOCONSTRUCCION, FABRICACIÓN Y COMERCIALIZACIÓN DE MATERIALES NATURALES PARA LA CONSTRUCCIÓN. ASÍ COMO TODA ACTIVIDAD RELACIONADA CON EL OBJETO PRINCIPAL.	LILIANA SÁNCHEZ MARTÍNEZ	836444
E/2024-72984	25/11/24	VERSATILE BUILDING BUREAU, VBB	SERVICIOS DE ARQUITECTURA Y CONSTRUCCIÓN, SERVICIOS DE DESARROLLO INMOBILIARIO (ADQUISICIÓN, PLANEAMIENTO, DESARROLLO Y ADMINISTRACIÓN DE INMUEBLES), SERVICIOS DE CURADOR DE ARTE Y EVENTOS.	AQUILINO EMILIO GUZMAN GRACIA	837407
E/2024-72251	20/11/24	VERTICAL CAPITAL	SERVICIOS DE CRÉDITO N.C.P. INCL. EL OTORGAMIENTO DE PRÉSTAMOS POR ENTIDADES QUE NO RECIBEN DEPÓSITOS Y QUE ESTÁN FUERA DEL SIS.	IAN MARTE CONCEPCIÓN	836924
E/2024-71815	18/11/24	VERTICAL GROWTH DR	SERVICIOS DE CONSTRUCCIÓN DE OBRAS CIVILES, INGENIERÍA ESTRUCTURAL, INGENIERÍA ELÉCTRICA Y ELECTROMECÁNICA...	REAGAN GABRIEL HERNANDEZ ULLOA	836452
E/2024-71482	15/11/24	VETERANS CARE INTERNATIONAL VCI	SERVICIOS PARA VETERANOS CIUDADANOS DE LOS ESTADOS UNIDOS. ASÍ COMO SERVICIOS MÉDICOS, LOGÍSTICA DE ALOJAMIENTO...	JALEN JAMES RINEHART	836183
E/2024-64183	25/11/24	VETTRO	COMPRA Y VENTA DE CALZADOS DE PIEL, SANDALIAS, CINTURONES, BILLETERAS, LLAVEROS, BOLSO DE MANO, MOCHILAS, MALETINES DE OFICINA, PLANTILLAS Y PRODUCTOS PARA EL CUIDADO DE CALZADOS.	JUAN JOSE HERNANDEZ PUJOLS	837531
E/2024-70570	12/11/24	VIA INVERSION	EXPORTAR, DISTRIBUIR, VENDER PRODUCTOS LIGADOS A LA COMUNICACION INALAMBRIKA, MÓVILES, (CELULARES), EQUIPOS...	PASCAL CHALLIER	835444
E/2024-72022	19/11/24	VIA LACTA	PROCESAMIENTO DE TEJIDOS, VENTA DE PRODUCTOS MEDICOS.	ANGEL LORENZO GARCIA MALDONADO	836527
E/2024-70957	13/11/24	VIANNERYS PACAS Y VARIEDADES	VENTA DE PRENDA DE VESTIR, ZAPATOS, CARTERAS Y BISUTERÍA.	ANA DELIA NIEVES VALDEZ	835767
E/2024-72159	20/11/24	VIBRAS MARINAS	VENTA DE TODO TIPO DE MARISCO CRUDOS.	EVELYN ELIANA FERREIRA RAMIREZ	836735
E/2024-70097	12/11/24	VICGROUP	DISTRIBUCIÓN Y VENTA AL POR MAYOR Y AL DETALLE DE ARTÍCULOS DE BELLEZA Y CUIDADO PERSONAL, MAQUILLAJE, ALIMENTOS Y BEBIDAS, ASÍ COMO LA IMPORTACIÓN DE DICHOS PRODUCTOS.	VICKIANA DE LA CRUZ NOVO RODRIGUEZ	835479
E/2024-70479	13/11/24	VIEW CONSULTORES JMILL	SERVICIOS DE CONSULTORÍA EN COMUNICACIÓN ESTRATÉGICA, ASESORÍA, GESTIÓN DE MEDIOS DE COMUNICACIÓN, MANEJO DE IMAGEN PÚBLICA...	JHONATAN MANUEL LIRIANO LIZARDO	835621
E/2024-66230	24/10/24	VIGafa ENTERPRISES	ADQUIRIR, SUSCRIBIR, VENDER O NEGOCIAR ACCIONES, CUOTAS SOCIALES, OBLIGACIONES Y VALORES.	VICTOR RAFAEL GARCIA FADUL	835717
E/2024-70653	12/11/24	VILLA PIEDRA PRECIOSA	SERVICIOS DE ALQUILER DE VILLA.	ALEJANDRINA ACOSTA DE GOMEZ	835527
E/2024-69821	18/11/24	VILLA TAINA WATERCLUB	ESCUELA DE DEPORTE ACUÁTICO.	HOTEL VILLA TAINA, S.R.L.	836389
E/2024-71165	14/11/24	VILLAS COLIBRI DESIGNED BY ERR	SERVICIOS DE CONSTRUCCION, EDIFICACION Y REMODELACION DE MEJORAS.	EDDIE RAMON REYES RODRIGUEZ	835964
E/2024-72138	20/11/24	VILLAS DEL TUNEL JARABACOA RD	SERVICIOS INMOBILIARIOS EN GENERAL, COMPRA, VENTA, PERMUTA, REMATE, TASACION DE BIENES INMUEBLES, ADMINISTRACION Y ALQUILER DE PROPIEDADES A NIVEL NACIONAL...	PEDRO ANTONIO DIOMEDES W. MEDRANO BASILIS	836717
E/2024-71754	22/11/24	VIPA GREEN NAIL BAR & SPA	SALÓN DE BELLEZA: CORTE Y PEINADO, COLORACIÓN Y MECHAS, MANICURA, PEDICURA, DEPILACIÓN, MASAJES, TRATAMIENTOS FACIALES, TRATAMIENTOS CORPORALES, EXTENSIONES DE PESTAÑAS...	FATIMA VIRGINIA FERNANDEZ ROMERO	837380
E/2024-70147	14/11/24	VIRAGO THE BOUTIQUE	VENTA DE ROPA, CALZADO Y ACCESORIOS.	MARIA DEL CARMEN FELIX HERRERA	835910
E/2024-70642	13/11/24	VIRGINIA CRUZ BOUTIQUE	VENTA DE TODO TIPO ROPA PARA DAMAS, CABALLEROS Y NIÑOS, COLCHAS, CORTINAS, SABANAS Y JUEGO DE BAÑOS.	VIRGINIA CRUZ CONTRERAS	835750
E/2024-72690	22/11/24	VIRPERS	VENTA AL POR MENOR DE ARTÍCULOS DEL HOGAR.	VIRGINIA JIMENEZ FAMILIA	837206
E/2024-70637	12/11/24	VISTA ALTA MAR	PROYECTO INMOBILIARIO VISTA ALTA MAR.	JOSÉ MANUEL MEDINA KING	835525
E/2024-71713	18/11/24	VISUALPRO STUDIO	SERVICIOS PUBLICITARIOS, IMPRESION DE LETREROS, CORTE Y GRABADO A LASER, DETALLES PERSONALIZADOS, DISEÑO DE INTERIORES Y EJECUCIÓN.	MAGDALINE FERNÁNDEZ	836394
E/2024-73278	25/11/24	VITAL WOMENS CLINIC	CENTRO DE SERVICIOS MEDICOS	EDUARDO READ ESTRELLA	837630
E/2024-72253	22/11/24	VIVA LAS TERRENAS	ADMINISTRACIÓN Y OPERACIÓN DE HOTELES, RESTAURANTES, BARES Y TIENDAS DE ARTESANÍAS.	CLUB VIVA INTERNATIONAL, INC.	837364
E/2024-72877	22/11/24	VIVEL CON CRIS	PRODUCCIÓN Y DIFUSIÓN DE PROGRAMAS DE RADIO, TELEVISIÓN Y MEDIOS DIGITALES. AGENCIA DE REPRESENTACIÓN DE ARTISTAS...	JOHANNY CRISTAL SÁNCHEZ GIRÓN	837216
E/2024-73378	26/11/24	VLUCOMFORT	VENTA, INSTALACIONES Y MANTENIMIENTO DE AIRES ACONDICIONADOS.	ARIEL STARLING PIMENTEL SOTO	837665
E/2024-72616	21/11/24	VOCES DE CAMBIO, DE CARA A LA POLITICA	COMENTARIOS, ANALISIS DEL ACONTECER NACIONAL E INTERNACIONAL, ENTREVISTAS. ATRAVES DE LAS PLATAFORMAS DIGITALES, RADIO Y TELEVISION...	RAMON MINYETY	837118
E/2024-70933	13/11/24	VOLQUEDOM	COMPRA, VENTA Y ALQUILER DE EQUIPOS DE MAQUINARIAS PESADAS; GRUAS, MONTACARGAS, VOLQUETES, TRACTORES DE ORUGA, EXOCAVADORAS, RETROEXOCAVADORAS...	WILLIAN RAFAEL LOZADA POLANCO	835754
E/2024-72393	21/11/24	VRAL COMPANY SERVICES	EMPRESA DEDICADA A SUPLIR: CONSOLIDACIÓN DE CARGA, LOGÍSTICA, GESTIONES ADUANALES, IMPORTACIÓN, EXPORTACIÓN, TRANSPORTE DE CARGAS, AÉREA, TERRESTRE Y MARÍTIMA...	VICTOR VALDEZ ADAMES	836955
E/2024-71047	15/11/24	W.P.H LAVADORAS	DONDE REPARAMOS LAVADORA, ESTUFAS, BLOWERS, SECADOR DE PELO Y BOMBAS DE AGUAS	WILLIAM PEÑA HIDALGO	836138
E/2024-66959	25/11/24	WAC AIRE LIMPIO RD	SERVICIOS DE LIMPIEZA, MANTENIMIENTO, INSTALACIÓN Y VENTA DE AIRES ACONDICIONADOS.	WELINTON AMERICO CASTILLO GUERRERO	837538
E/2024-72204	21/11/24	WADS WEB APP DATA SERVICES	LA EMPRESA SE VAA DEDICAR A OFRECER SOLUCIONES TECNOLÓGICAS Y SERVICIOS INFORMÁTICOS ESPECIALIZADOS...	NATACHY YOHANNY SIERRA RAMIREZ DE PETRAU	837150
E/2024-72875	22/11/24	WALKRI CONSTRUCTION	SERVICIOS DE ARQUITECTURA, PREPARACIÓN DE TERRENOS, DISEÑO, LITIFICACIÓN, ACONDICIONAMIENTO, TERMINACIÓN, DEMOLICIÓN, DESARROLLO Y CONSTRUCCIÓN DE EDIFICIOS Y OBRAS CIVILES Y EN SENTIDO GENERAL...	WALKRI CONSTRUCTION, SRL	837320
E/2024-72600	25/11/24	WANDERSON DESIGN	SERVICIOS DE TALLER DE PUBLICIDAD, IMPRESIONES DE BANNER, VALLAS, VINILES, ROTULACIONES, IMPRESION DIGITAL, AFICHES, TARJETAS DE PRESENTACION, VOLANTES. BOTONES PUBLICITARIOS...	WANDERSON JOSE DE JESUS DE LA ROSA	837581
E/2024-66095	22/10/24	WAPEROS PRODUCCIONES	PRODUCCIÓN, DIRECCIÓN Y DISTRIBUCIÓN DE CINE Y AUDIOVISUALES COMERCIALES Y CORPORATIVOS, PRODUCCIÓN DE EVENTOS, PRODUCCIÓN DE RADIO Y TELEVISIÓN...	DICKSON DAVID HERNANDEZ MARTINEZ	835969
E/2024-71444	15/11/24	WARD SOLUTIONS	SERVICIOS INTEGRALES DE GESTIÓN ADUANERA, IMPORTACIÓN Y DISTRIBUCIÓN DE ARTÍCULOS DECORATIVOS INCLUYENDO PÓSTERS, CUADROS Y MARCOS PERSONALIZADOS...	WARDYS MEJIA TERRERO	836142
E/2024-70594	13/11/24	WASAPAY	SERVICIOS DE PRÉSTAMOS.	YUNIOR RIVERO	835814
E/2024-70089	12/11/24	WATER TOYS	ALQUILER DE VEHÍCULOS ACUÁTICOS COMO MOTO ACUÁTICA, JET CAR Y BOTES, SERVICIOS DE EXCURSIONES Y DEMÁS ACTIVIDADES ACUÁTICAS, VENTA DE EQUIPOS ACUÁTICOS	ALEXANDER PEREZ MEJIA, EDWIN ALBERTO ARIAS	835582
E/2024-73127	25/11/24	WAVE SALT BUSINESS GROUP MS	VENTA Y COMERCIALIZACION DE SALES PARA PISCINAS, PRODUCTOS DE PISCINA, ASI COMO LA IMPORTACION Y EXPORTACION DE LOS PRODUCTOS PRECITADOS.	LHERISSON MANARUM, GRECIA SAMANTHA ROCA DE LA ROSA	837780
E/2024-71808	18/11/24	WAY INVESTMENT	INVERSIONES FINANCIERAS, CONSULTAS FINANCIERA, DOCENCIA FINANCIERA...	ALEJANDRO MANUEL SOTO RODRIGUEZ	836447
E/2024-72225	20/11/24	WDLS EXPORTACIONES DE METALES	COMPRA, VENTA, EXPORTACIONES E IMPORTACIONES DE METALES FERROSOS Y NO FERROSOS. INCLUYENDO COBRE, BRONCE, ALUMINIO, ACERO INOXIDABLE, CALAMINA, RADIADORES, BATERIAS Y DEMAS METALES EN GENERAL. TODO METAL RECICABLE.	WANDER DE LOS SANTOS ROJAS, YULEISY SUERO GUERRERO	836808
E/2024-71229	14/11/24	WEB 93	SERVICIOS DE DESARROLLO DE PROGRAMAS, APLICACIONES Y PRODUCTOS EN EL AMBITO DE LAS TECNOLOGIAS DE LA INFORMACION Y LAS COMUNICACIONES...	WEB 93, S.R.L	835992

[210] EXPEDIENTE	[220] FECHA	[561] NOMBRE COMERCIAL	[510] ACTIVIDAD	[730] SOLICITANTE	[111] REGISTRO
E/2024-64313	21/11/24	WELLNESS CLUB STUDIO BY LISBETH COLON	SERVICIOS DE ESTUDIO DE PILATES.	LISBETH COLON SILVA	837039
E/2024-73501	26/11/24	WEPRO BEAUTY	VENTA DE PRODUCTOS Y HERRAMIENTAS ESPECIALIZADAS PARA PROFESIONALES DE LA INDUSTRIA DE LA BELLEZA, INCLUYENDO COSMÉTICOS...	ARLENY FRANCISCA LANTIGUA VICENTE	837752
E/2024-70767	18/11/24	WILLAMONDS HAIRSTYLE	SERVICIOS GENERALES DE BELLEZA, PELUQUERIA, SPA, ESTETICA, SERVICIOS TRATAMIENTOS DE UÑAS.	JORGE LUIS PEÑA	836282
E/2024-70074	8/11/24	WILMADEV SOLUTIONS	SERVICIOS DE TECNOLOGIA EN GENERAL, VENTA E INSTALACION DE SOFTWARE ADMINISTRATIVOS, VENTA Y COMERCIALIZACION DE SUMINISTROS INFORMATICOS Y EQUIPOS DE SEGURIDAD.	WILMADEV SOLUTIONS, S.R.L.	835501
E/2024-72859	22/11/24	WILSON AUTO ADORNOS REYES	VENTAS DE ACCESORIOS PARA VEHICULOS.	WILSON RAFAEL REYES MEJIA	837311
E/2024-72305	20/11/24	WJX INDUSTRIAL	FABRICACION DE PLASTICOS DEL HOGAR	YONG LI	836879
E/2024-70739	13/11/24	WORK BLUE	SERVICIOS DE ADMINISTRACIÓN DE PROPIEDADES INMOBILIARIAS FAMILIARES, ALQUILERES, VENTAS, PERMUTAS...	PEDRO RICARDO VALDEZ TRAVIESO	835597
E/2024-72070	19/11/24	WURSTHAUS DE MANUEL COPPI	ES UN RESTAURANTE DE COMIDA ALEMANA CON UN ENFOQUE INNOVADOR Y FAMILIAR, QUE SE POSICIONA COMO LA CASA DE LAS SALCHICHAS...	COPPI GROUP	836658
E/2024-72283	20/11/24	WWT DOMINICANA	VENTA DE PRODUCTOS PARA TRATAMIENTO DE AGUAS RESIDUALES INDUSTRIALES.	MARTIN BERZOSA JIMENEZ	836847
E/2024-72493	25/11/24	XAYRS BUSINESS CORPORATION	TRANPORTE TURISTICO, TRANPORTE PRIVADO. ALQUILER, RENTA Y VENTA DE INMUEBLES. ADMINISTRACION DE PROPIEDADES.	ALENS ST FLEUR	837594
E/2024-71672	19/11/24	XCEIVIER TRUCKING LLC & INVERSIONES	INVERSIONES INMOBILIARIAS EN GENERAL, BIENES RAÍCES. VENTA, ALQUILERES Y MANTENIMIENTOS DE CASA Y PROPIEDADES, SERVICIOS DE PRÉSTAMOS. TRANSPORTE GENERAL...	YOJANSSI MARIA CASTILLO RAMIREZ, BREYDI RAFAEL CENA REYES	836680
E/2024-72083	19/11/24	XG VIP	VENTAS DE CHAQUETAS PARA DAMAS, CABALLEROS Y NIÑOS.	CLAUDIA GARCIA CARBONELL	836671
E/2024-72314	21/11/24	XTM DOMINICANA	COMERCIALIZA, FABRICA, DISTRIBUYE, REPRESENTA, IMPORTA Y EXPORTA PROVISIONES ALIMENTICIAS, MEDICAMENTOS, UTENSILIOS...	JOAN MANUEL SENRA OSSER	837052
E/2024-70684	14/11/24	YAJAIRA TOK MODA	VENTA Y COMERCIALIZACION DE PRENDAS DE VESTIR, ZAPATOS, ACCESORIOS Y AFINES.	YAJAIRA GUZMAN	835991
E/2024-69993	14/11/24	YAN KARLIS FASHION ACCESORIOS & MAS	TIENDA DE ROPAS, VENTA PRENDAS DE VESTIR, COMPRAS Y VENTAS DE ACCESORIOS DE VESTIR, VENTA DE PERFUMES, VENTA DE ACCESORIOS DE MAQUILLAJES, COMPRA Y VENTA DE JOYAS, COMPRA Y VENTAS DE CALZADOS, VENTAS DE ARTÍCULOS DEL HOGAR.	YAN KARLIS DIAZ MATIAS	835903
E/2024-71107	14/11/24	YAQUEL IMPRESIONES & SUBLIMACIONES	NOS ESPECIALIZAMOS EN LA PERSONALIZACIÓN DE ARTÍCULOS, DESDE TEXTILES Y ACCESORIOS HASTA ARTÍCULOS PROMOCIONALES, ASÍ COMO A LA ELABORACIÓN DE PAPELERÍA PERSONALIZADA PARA TODO TIPO DE EVENTO.	YAQUELIN DEL CARMEN JIMENEZ GUZMAN	835895
E/2024-71117	14/11/24	YARASANT SALON BOUTIQUE Y SPAS	SERVICIOS, TRATAMIENTOS DE BELLEZA Y VENTA DE PRENDA DE VESTIR	YANET DEL CARMEN RAMOS SANTANA	835914
E/2024-71715	20/11/24	YARIT MEDINA EXTENSIONES 28	VENTA Y DISTRIBUCION DE EXTENSIONES DE PELO Y PELUCAS	ARACELY POLANCO FRANCISCO, KATHERINE YARITZA MEDINA POLANCO	836806
E/2024-72747	22/11/24	YAZZARI	FABRICACION Y VENTA DE PRODUCTOS DE BELLEZA	JULIO CESAR PERALTA SAMPABLO	837240
E/2024-71454	15/11/24	YCABRERA COSMÉTICOS	SERVICIOS DE ASESORIA DE LA RUTINA DEL CUIDADO DE LA PIEL, VENTAS DE PRODUCTOS PARA EL CUIDADO DE LA PIEL.	MARGARITA MARIA CABRERA TAVERAS DE SANTANA	836148
E/2024-67525	19/11/24	YCL FUNDACIÓN MUJERES SOLIDARIAS DE CORAZÓN STI	ENTIDAD SIN FINES DE LUCRO, LA CUAL SE DEDICARÁ AL DESARROLLO DE LA MUJER Y SU INCORPORACIÓN COMO ENTE PRODUCTIVO...	EDGAR MIGUEL GUILLERMO CABRERA	836545
E/2024-69634	26/11/24	YE&AL JARDÍN IDEAL DE NIÑOS	OFRECEMOS ATENCIÓN INTEGRAL DE NIÑOS DE TRES MESES A CINCO AÑOS GARANTIZÁNDOLE UN AMBIENTE DE ACOGIDA, SEGURIDAD, CONFIANZA Y AUTODESARROLLO.	ALEJANDRINA SANTOS RECIO, YESICA MARIA DIAZ TAVARES	837637
E/2024-70799	13/11/24	YEIRA BAUTISTA SKIN BEAUTY	CENTRO DE ESTETICA EN GENERAL Y LASER	YEIRA LIKIS BAUTISTA DE LOS SANTOS	835637
E/2024-72155	20/11/24	YELISSA PM CATERING SOLUTIONS	PRODUCCION, ELABORACION Y DISTRIBUCION DE ALIMENTOS PARA CONSUMO HUMANO VENTA Y DISTRIBUCION DE ALIMENTOS CRUDOS Y PROCESADOS, ENLATADOS, LEGUMBRES...	MARINO ENMANUEL MARTINEZ SALVADOR	836728
E/2024-60149	21/11/24	YELLOW CROWN MARKIN	MANEJO Y REPRESENTACIÓN DE INFLUENCERS, CREACIÓN DE CONTENIDO, RELACIONES PÚBLICAS PARA MARCAS, Y ASESORÍA EN ESTRATEGIAS DE MERCADEO Y PUBLICIDAD.	BENITA DE LOS SANTOS DE LOS SANTOS	837149
E/2024-69078	22/11/24	YERI WEL SOLUCIONES DE LIMPIEZA	COMPRA, VENTA Y DISTRIBUCION DE MATERIALES DE LIMPIEZA, TALES COMO DETERGENTES Y PAPEL HIGIENICO A EMPRESAS Y PERSONAS PARTICULARES.	YERI WEL MEDINA BELTRE	837254
E/2024-67538	19/11/24	YESTHERALEX	SERVICIOS DE CONTABILIDAD, A LA VENTA DE COMIDAS RÁPIDA, ASÍ COMO TAMBIÉN A LA REMODELACIÓN, MANTENIMIENTO Y PINTURA DE INMOBILIARIOS.	YESENIA MARGARITA MONTERO DE HERNANDEZ	836460
E/2024-71890	19/11/24	YIDELIS'S POSTRES	BRINDAR SERVICIOS DE REPOSTERÍA Y PASTELERÍA EN GENERAL.	JINET CONFESORA VARGAS SORIANO	836526
E/2024-72429	21/11/24	YLNKA BONILLA, ASESORÍA LEGAL Y LITIGIOS	DESPECHO DE ABOGADOS. ASESORÍA LEGAL EN TODAS LAS RAMAS DEL DERECHO. SERVICIOS JURÍDICOS DE MANERA GENERAL.	YLNKA REBECA BONILLA SANTOS	836965
E/2024-70993	13/11/24	YO CONSUMO LO MÍO.	SERVICIOS DE PRODUCCIÓN DE PROGRAMAS DE TV Y DE PODCAST EN LAS DISTINTAS REDES SOCIALES.	GRISNEIDY IDALINA REYES CÁCERES	835796
E/2024-71963	19/11/24	YO MISMO ME LO COMPRO	SERVICIO DE BIENES RAÍCES Y VENTA DE VEHÍCULOS.	WALTER FRANCIS ACEVEDO SCROGGIN	836628
E/2024-72334	20/11/24	YOKO SMOKED SHOP AND SUPPLY	VENTA DE VAPE Y ACCESORIOS, BEBIDAS ALCOHÓLICAS AL POR MAYOR Y DETALLE.	JEAN CARLOS CEPIN MARTINEZ	836881
E/2024-72718	22/11/24	YOMII NAILS	SERVICIO DE CUIDADO DE LAS UÑAS COMO MANICURISTA, PEDICURAS, APLICACIONES Y TRATAMIENTO PARA SU CUIDADO	YOSMAILYN RAMOS MEDINA	837222
E/2024-69828	20/11/24	YORDANR AUTO IMPORT	IMPORTACIONES DE VEHÍCULOS, COMPRA Y VENTAS DE VEHÍCULOS.	YORDANY RAFAEL CARABALLO MIRELES	836930
E/2024-70030	8/11/24	YOSIRA FIESTA PERSONALIZADOS & FOTOGRAFÍAS	PUBLICIDAD, FOTOGRAFÍAS, DISEÑO GRÁFICO, PERSONALIZADOS, IMPRESIÓN, VENTA DE PRENDAS DE VESTIR, COMPRA Y VENTA DE SUMINISTROS DE SUBLIMACIÓN, VENTA DE MATERIALES GASTABLES DE OFICINA	ARISLEIDY YOSIRA FERREIRA CAPELLAN	835616
E/2024-72229	22/11/24	YOSOY CAPITAL	SERVICIOS FINANCIEROS QUE OFRECE PRÉSTAMOS PERSONALES Y COMERCIALES ASÍ COMO ASESORÍA FINANCIERA INTEGRAL ESPECIALIZADA PARA INDIVIDUOS Y EMPRESAS.	ALBERTO ANTONIO BONETTI FRÍAS	837208
E/2024-67529	20/11/24	YOUR RADIANCE	VENTA Y COMPRA DE ARTÍCULOS DE BIENESTAR Y AUTO-CUIDADO. KITS DE BIENESTAR PERSONALIZADOS: CONJUNTO DE PRODUCTOS DE AUTO-CUIDADO COMO ACEITES ESENCIALES...	YULI MARIA RONDON GOMEZ	836779
E/2024-68383	31/10/24	YOVANNA PEREZ & ASOCIADOS, CORREDORES DE SEGUROS	CORREDOR DE SEGUROS QUE OFRECE SERVICIOS DE CORRETAJE, COMISIÓN, REPRESENTACIÓN, ASESORIA E INTERMEDIACION ENTRE COMPAÑÍAS DE SEGUROS Y CLIENTES QUE OFRECE SERVICIOS DE VENTA...	JEOVANNY ALTAGRACIA PEREZ ABREU	836697
E/2024-70784	13/11/24	YURBBAN HOSPITALITY RD	GESTIÓN Y EXPLOTACIÓN DE ALOJAMIENTOS TURÍSTICOS, ASÍ COMO LA ADMINISTRACIÓN Y EXPLOTACIÓN DE CONDOMINIOS.	YURBBAN WORLDWIDE, S.L.	835632
E/2024-70450	14/11/24	YUSANSTORE	DEDICADOS A LA COMPRA Y VENTA DE ROPA PARA DAMAS.	YUSAN INES JEREZ PEREZ	835892
E/2024-72235	20/11/24	ZELASPROLAC DOMINICANA	PROCESAMIENTO Y COMERCIALIZACIÓN DE MINERALES ESTRATÉGICOS Y TIERRAS RARAS	ZELASPROLAC, LLC.	836816
E/2024-72387	21/11/24	ZENITH ACTIVE I	INSTALACIÓN, DESARROLLO Y ADMINISTRACIÓN DE UN GIMNASIO Y CLUB ATLÉTICO COMPLETO PARA EJERCICIOS FÍSICOS, VENTA Y ACCESORIOS RELACIONADOS CON EL GIMNASIO, ASESORIA PERSONALIZADA EN NUTRICIÓN Y ENTRENAMIENTO.	BRANDON TIMOTHY PANIAGUA BISONO, CHRISTOPHER RAFAEL PANIAGUA BISONO, ERNESTO MANUEL JIMENEZ CABRERA	837130
E/2024-64612	21/11/24	ZENSES AS	UN ESTABLECIMIENTO COMERCIAL O ESPACIO PARA ACTIVIDADES DE BIENESTAR O WELLNESS.	SARAH VIRGINIA PEREZ BAEZ	837085
E/2024-72374	20/11/24	ZEPLAN	FIRMA ESPECIALIZADA EN DISEÑO DE PROYECTOS ARQUITECTÓNICOS Y DE INTERIORES, DECORACIÓN Y ORGANIZACIÓN DE INTERIORES, TERMINACIONES DE ESPACIOS INTERIORES Y EXTERIORES...	ZULY MARIONNY TAVAREZ VARGAS	836936
E/2024-72846	22/11/24	ZINC NOMBRE RADIO TV-24 HORAS DE NOTICIAS	SERVICIO DE TELECOMUNICACIONES, RADIAL, POSCAT, ENTREVISTAS Y AFINES.	GRUPO NMA S.R.L	837299
E/2024-71128	14/11/24	ZONA BRIDGE AP	REVENTA DE SERVICIOS DE INTERNET; IMPLEMENTACIÓN Y MANTENIMIENTO DE REDES DE DATOS; IMPLEMENTACIÓN Y COMERCIALIZACIÓN DE CENTRALES TELEFÓNICAS; VENTA Y REPARACIÓN DE COMPUTADORAS Y CELULARES.	ALEXANDER MARTÍN PAULINO BONILLA	835915
E/2024-70675	12/11/24	ZOOMLINK LANGUAGE SERVICES	SERVICIOS DE TRADUCCIÓN E INTERPRETACIÓN.	FRANTZOU CLERGE	835553
E/2024-71550	18/11/24	ZURJEVA	DISTRIBUCION, VENTA Y COMERCIALIZACION DE ALIMENTOS Y BEBIDAS, COMIDA EN GENERAL Y EMPRESARIAL COMPRAVENTA DE PRODUCTOS AGRÍCOLAS, GANADEROS...	YOHANNY ALBERTO VALERIO BAEZ	836226

PUBLICACIÓN SOLICITUD SIGNOS DISTINTIVOS (MARCAS)

Esta publicación incluye todas las solicitudes con pago de publicación recibidas del 22 de noviembre al 6 de diciembre de 2024

[210] EXPD.	[220] FECHA	[511] C.I.	[561] MARCA	[730] SOLICITANTE
E/2024-70351	11/11/24	1	EXCELL COOL (DENOMINATIVA)	JULIO ERNESTO SURIEL ESPINAL
E/2024-67567	15/11/24	1	FITOAGRO (DENOMINATIVA)	FITOAGRO, S.R.L.
E/2024-65291	17/10/24	1	GEOLIFE AGROSILCAMAG (DENOMINATIVA)	AGROTERRA DOMINICANA, S.R.L.
E/2024-65214	17/10/24	1	GEOLIFE FERTIGARDEN (DENOMINATIVA)	AGROTERRA DOMINICANA S.R.L.
E/2024-72574	29/11/24	1	HORMOSTING (DENOMINATIVA)	FERTIAGRICOLA S.R.L.
E/2024-74712	3/12/24	1	Viro Stop (DENOMINATIVA)	FAGRO CARIBE, S.R.L.
E/2024-68568	31/10/24	2	EFESO MARMO (DENOMINATIVA)	MENDIDOM, S.R.L.
E/2024-72297	20/11/24	2	Madelac (DENOMINATIVA)	INDUSTRIAS TUCAN, S.R.L.
E/2024-72295	20/11/24	2	Mademax (DENOMINATIVA)	INDUSTRIAS TUCÁN, S.R.L.
E/2024-68569	31/10/24	2	STOP CALOR (DENOMINATIVA)	MENDIDOM, S.R.L.
E/2024-71151	25/11/24	3	AROMANTTIA (DENOMINATIVA)	JOSE MIGUEL ESTRADA JACKSON
E/2024-48284	5/8/24	3	CAMILO BEAUTY (DENOMINATIVA)	CAMILO LABS, S.R.L.
E/2024-71658	18/11/24	3	DESOXIL (DENOMINATIVA)	JOEL BELARMINO OLEAGA BURGOS
E/2024-73960	28/11/24	3	DOWNY INTENSE (DENOMINATIVA)	The Procter & Gamble Company
E/2024-71659	18/11/24	3	FREEVAC (DENOMINATIVA)	JOEL BELARMINO OLEAGA BURGOS
E/2024-67603	19/11/24	3	GALA ALTA GAMA (DENOMINATIVA)	GALA, S.R.L.
E/2024-66983	24/10/24	3	OLIO GLOW BY DY.R (DENOMINATIVA)	DIANA CAROLINA RODRIGUEZ SANTOS, YOSBELY GABRIELA RODRIGUEZ DURAN
E/2024-57851	13/9/24	3	OVERY LINE COSMETIC (DENOMINATIVA)	JULISSA GOMEZ PAULINO
E/2024-68243	30/10/24	3	Quadrasan (DENOMINATIVA)	VINKY COMERCIAL, S.R.L.
E/2024-73333	26/11/24	3	REJUVASKIN (DENOMINATIVA)	PAULO EDSON MOACYR SANTOS SANCHEZ
E/2024-73462	26/11/24	3	ROLOPLEX (DENOMINATIVA)	ISABEL PAULA MARINA LOPEZ ARACENA
E/2024-68245	30/10/24	3	SENSAMIST (DENOMINATIVA)	VINKY COMERCIAL, S.R.L.
E/2024-48117	2/8/24	3	Tropicalsh Bayahibe Breeze (DENOMINATIVA)	CAMILO LABS, S.R.L.
E/2024-48090	2/8/24	3	Tropicalsh Island Glow (DENOMINATIVA)	CAMILO LABS S.R.L.
E/2024-48119	2/8/24	3	Tropicalsh Macao Magic (DENOMINATIVA)	CAMILO LABS SRL
E/2024-48118	2/8/24	3	Tropicalsh Samana Shine (DENOMINATIVA)	CAMILO LABS, S.R.L.
E/2024-67904	29/10/24	3	VE AGE (DENOMINATIVA)	PIBUKOR, S.R.L.

[210] EXPD.	[220] FECHA	[511] C.I.	[561] MARCA	[730] SOLICITANTE
E/2024-49822	9/10/24	3	VITALE PRO BY AFAM CONCEPT (DENOMINATIVA)	AFAM Concept Inc.
E/2024-70120	20/11/24	3	VLERIAHAIR (DENOMINATIVA)	VALERY ALMONTE
E/2024-73439	26/11/24	3	YENNALY FRESH (DENOMINATIVA)	STARLYN MORROBEL MARTINEZ
E/2024-73553	26/11/24	4	MOON SUPER PREMIUN 74 (DENOMINATIVA)	PABLO RAMON VIDAL ABREU
E/2024-66925	24/10/24	5	ABBY GUTIS (DENOMINATIVA)	BEST TRADE INTERNATIONAL INC.
E/2024-72779	22/11/24	5	AGFAN (DENOMINATIVA)	FERTIAGRICOLA, S.R.L.
E/2024-72763	29/11/24	5	ALFATHANE (DENOMINATIVA)	FERTIAGRICOLA S.R.L.
E/2024-74033	28/11/24	5	BDCYCLO (DENOMINATIVA)	BDR PHARMACEUTICALS INTERNACIONAL PVT. LTD.
E/2024-73638	27/11/24	5	BDFOIE (DENOMINATIVA)	BDR pharmaceuticals Intwernacional Pvt. Ltd
E/2024-74074	28/11/24	5	BD-MICA (DENOMINATIVA)	BDR PHARMACEUTICALS INTERNACIONAL PVT. LTD.
E/2024-74032	28/11/24	5	BDRON (DENOMINATIVA)	BDR PHARMACEUTICALS INTERNACIONAL PVT. LTD.
E/2024-75057	4/12/24	5	BDTROLIX (DENOMINATIVA)	BDR PHARMACEUTICALS INTERNACIONAL PVT. LTD.
E/2024-25591	19/11/24	5	BEBIKO (DENOMINATIVA)	ALMACENES PROGRESO, S.R.L.
E/2024-67554	28/10/24	5	BEETRON (DENOMINATIVA)	JUAN ALBERTO MERCEDES ROSARIO
E/2024-68343	30/10/24	5	BENIPROLOL (DENOMINATIVA)	Laboratorios FARSIMAN, S.A.
E/2019-13481	15/11/24	5	BIOFLORIN (DENOMINATIVA)	LUMINA FARMACEUTICA, S.R.L.
E/2024-65238	22/10/24	5	BIOLEAFURE (DENOMINATIVA)	FERTITERRA, S.R.L.
E/2024-74715	3/12/24	5	BIOTECH BMI (DENOMINATIVA)	FAGRO CARIBE, S.R.L.
E/2024-71984	19/11/24	5	BOTAONE (DENOMINATIVA)	PIBUKOR S.R.L.
E/2024-74078	28/11/24	5	BRETANIL (DENOMINATIVA)	CIPRIAN Y VALENTINA AGRICOLA CIVAGRO, S.R.L.
E/2024-72543	21/11/24	5	BUPROKEN (DENOMINATIVA)	FERTIAGRICOLA S.R.L.
E/2024-74710	3/12/24	5	Bwall (DENOMINATIVA)	FAGRO CARIBE, S.R.L.
E/2024-72788	22/11/24	5	CABO (DENOMINATIVA)	FERTIAGRICOLA, S.R.L.
E/2024-72771	22/11/24	5	CACAROTO (DENOMINATIVA)	FERTIAGRICOLA, S.R.L.

VIENE DE LA PÁGINA ANTERIOR

[210] EXPD.	[220] FECHA	[511] C.I.	[561] MARCA	[730] SOLICITANTE
E/2024-72320	20/11/24	5	CALIENTE (DENOMINATIVA)	QUISACOR, S.R.L.
E/2024-70390	11/11/24	5	CANDERFLOX (DENOMINATIVA)	LUIGGY RAYNIEL ROSARIO ROSARIO, UBARDO ROSARIO FLORES
E/2024-60457	26/9/24	5	CAPLIND-BETA (DENOMINATIVA)	CAPLIN POINT LABORATORIES LIMITED
E/2024-60463	5/11/24	5	CAPLINIBERZ (DENOMINATIVA)	CAPLIN POINT LABORATORIES LIMITED
E/2024-73748	27/11/24	5	CARBOZANIB (DENOMINATIVA)	BDR PHARMACEUTICALS INTERNACIONAL PVT. LTD.
E/2024-73290	25/11/24	5	CARRIER (DENOMINATIVA)	Corteva Agriscience LLC
E/2024-72546	21/11/24	5	CHARMADEL (DENOMINATIVA)	FERTIAGRICOLA, S.R.L.
E/2024-72329	20/11/24	5	CIRCUS (DENOMINATIVA)	QUISACOR, S.R.L.
E/2024-46938	25/10/24	5	Ciocan (DENOMINATIVA)	NESPHARMA, S.R.L.
E/2024-61007	11/11/24	5	COFLODOL (DENOMINATIVA)	LUPO, S.R.L.
E/2024-72326	20/11/24	5	CONER (DENOMINATIVA)	QUISACOR, S.R.L.
E/2024-74579	2/12/24	5	CONTROL D (DENOMINATIVA)	FRAPERCO, S.R.L.
E/2024-68322	30/10/24	5	COXIMOVE (DENOMINATIVA)	LABORATORIO MAGNACHEM INTERNATIONAL, S.R.L.
E/2024-72770	22/11/24	5	CUARTETO (DENOMINATIVA)	FERTIAGRICOLA, S.R.L.
E/2024-72786	22/11/24	5	CUARTO BATE (DENOMINATIVA)	FERTIAGRICOLA, S.R.L.
E/2024-72321	20/11/24	5	CURADOR (DENOMINATIVA)	QUISACOR, S.R.L.
E/2024-72565	29/11/24	5	CURANDERO PLUS (DENOMINATIVA)	FERTIAGRICOLA, S.R.L.
E/2024-73051	2/12/24	5	DAPLOR (DENOMINATIVA)	INNOVACION QUIMICA INDUSTRIAL, S.R.L.
E/2024-73875	27/11/24	5	DEGALIX (DENOMINATIVA)	BDR PHARMACEUTICALS INTERNACIONAL PVT. LTD.
E/2024-70557	28/11/24	5	DELGADOX (DENOMINATIVA)	LABORATORIOS DE APLICACIONES MÉDICAS S.A. (LAM)
E/2024-74039	28/11/24	5	DELGAZ-R (DENOMINATIVA)	SALDENT INTERNACIONAL, S.R.L.
E/2024-51764	20/8/24	5	Depagmir Duo (DENOMINATIVA)	HEALTHCO LICENSING AG
E/2024-71384	15/11/24	5	DEPROCA (DENOMINATIVA)	MULTIMEDICA AGUAMANSÁ, S.R.L.
E/2024-71382	15/11/24	5	DEPRODOLO (DENOMINATIVA)	MULTIMEDICA AGUAMANSÁ, S.R.L.
E/2024-73026	25/11/24	5	DEROSAL (DENOMINATIVA)	CIPRIAN Y VALENTINA AGRICOLA CIVAGRO, S.R.L.
E/2024-72791	29/11/24	5	DESERYBADOR 101 (DENOMINATIVA)	FERTIAGRICOLA, S.R.L.
E/2024-67570	28/10/24	5	DIABEKARE (DENOMINATIVA)	DIABETIKA, S.R.L.
E/2024-74035	28/11/24	5	DICLO AZUL (DENOMINATIVA)	SALDENT INTERNACIONAL, S.R.L.
E/2024-74090	28/11/24	5	DIFREE (DENOMINATIVA)	RAINBOW AGROSCIENCES, S.R.L.
E/2024-57609	12/9/24	5	Digerelief (DENOMINATIVA)	PHARMATECH
E/2024-74089	28/11/24	5	DIMASTER (DENOMINATIVA)	RAINBOW AGROSCIENCES, S.R.L.
E/2024-67607	2/12/24	5	DOLO-IF (DENOMINATIVA)	IBEROFARMACOS, S.R.L.
E/2024-67609	28/10/24	5	DUALMAX (DENOMINATIVA)	IBEROFARMACOS, S.R.L.
E/2024-72003	19/11/24	5	ECONO-PHARMA (DENOMINATIVA)	LABORATORIOS ALFA, S.R.L.
E/2024-74037	28/11/24	5	ENOPLAX (DENOMINATIVA)	SALDENT INTERNACIONAL, S.R.L.
E/2024-71385	15/11/24	5	ESPARTACO (DENOMINATIVA)	MULTIMEDICA AGUAMANSÁ, S.R.L.
E/2024-68345	30/10/24	5	ETORIFLEX (DENOMINATIVA)	LABORATORIO MAGNACHEM INTERNATIONAL, S.R.L.
E/2024-68349	30/10/24	5	EVABETA (DENOMINATIVA)	LABORATORIO MAGNACHEM INTERNATIONAL S.R.L.
E/2024-46072	24/7/24	5	EXCELENCIA TÓNICO ADRENALINA (DENOMINATIVA)	FARMACEUTICA AGROVETERINARIA S.R.L
E/2024-66957	24/10/24	5	EXPEXT RAVEN (DENOMINATIVA)	LABORTORIO RAVEN, S.A
E/2024-72547	21/11/24	5	FERTI GOLD PLUS (DENOMINATIVA)	FERTIAGRICOLA, S.R.L.
E/2024-72540	29/11/24	5	FERTI MIPRI ULTRA (DENOMINATIVA)	FERTIAGRICOLA, S.R.L.
E/2024-72539	21/11/24	5	FERTI-24D (DENOMINATIVA)	FERTIAGRICOLA, S.R.L.
E/2024-72562	21/11/24	5	FERTICONAZOLE (DENOMINATIVA)	FERTIAGRICOLA, S.R.L.
E/2024-72772	22/11/24	5	FERTICOOP (DENOMINATIVA)	FERTIAGRICOLA, S.R.L.
E/2024-72785	22/11/24	5	FERTICOZEB (DENOMINATIVA)	FERTIAGRICOLA, S.R.L.
E/2024-72573	29/11/24	5	FERTICOZEB GOLD PLUS (DENOMINATIVA)	FERTIAGRICOLA, S.R.L.
E/2024-72569	21/11/24	5	FERTIDIVOS (DENOMINATIVA)	FERTIAGRICOLA, S.R.L.
E/2024-72810	29/11/24	5	FERTIFLOW GOLD (DENOMINATIVA)	FERTIAGRICOLA, S.R.L.
E/2024-72778	22/11/24	5	FERTIFURON (DENOMINATIVA)	FERTIAGRICOLA, S.R.L.
E/2024-72541	29/11/24	5	FERTIGEO (DENOMINATIVA)	FERTIAGRICOLA, S.R.L.
E/2024-72544	21/11/24	5	FERTIKING (DENOMINATIVA)	FERTIAGRICOLA, S.R.L.
E/2024-72776	22/11/24	5	FERTILONIL (DENOMINATIVA)	FERTIAGRICOLA, S.R.L.
E/2024-72766	22/11/24	5	FERTIMATE (DENOMINATIVA)	FERTIAGRICOLA, S.R.L.
E/2024-72774	22/11/24	5	FERTIMECTIN (DENOMINATIVA)	FERTIAGRICOLA, S.R.L.
E/2024-72790	22/11/24	5	FERTIMOCAP (DENOMINATIVA)	FERTIAGRICOLA, S.R.L.
E/2024-72768	29/11/24	5	FERTINOSAD (DENOMINATIVA)	FERTIAGRICOLA, S.R.L.
E/2024-72572	29/11/24	5	FERTIPROCETIL (DENOMINATIVA)	FERTIAGRICOLA, S.R.L.
E/2024-72563	21/11/24	5	FERTIPROFOS (DENOMINATIVA)	FERTIAGRICOLA, S.R.L.
E/2024-72784	29/11/24	5	FERTIPYRIFOS (DENOMINATIVA)	FERTIAGRICOLA, S.R.L.
E/2024-72787	29/11/24	5	FERTI-SALVADOR (DENOMINATIVA)	FERTIAGRICOLA, S.R.L.
E/2024-72765	22/11/24	5	FERTISATO (DENOMINATIVA)	FERTIAGRICOLA, S.R.L.
E/2024-72775	22/11/24	5	FERTITHANE (DENOMINATIVA)	FERTIAGRICOLA, S.R.L.
E/2024-74817	3/12/24	5	FILM KOVER (DENOMINATIVA)	POTENZ QUÍMICA, S.A.
E/2024-62189	13/11/24	5	FRASSO (DENOMINATIVA)	JUAN ALBERTO MERCEDES ROSARIO
E/2024-15625	11/3/24	5	FRESCOR CREMA HYDROCORTIZONE (DENOMINATIVA)	PROFARMA INTERNACIONAL, S.R.L.
E/2024-73021	25/11/24	5	GARDENIA FEM (DENOMINATIVA)	DISTRIBUIDORA DROTAFARMA, S.R.L.
E/2024-67608	28/10/24	5	GELNESIO (DENOMINATIVA)	IBEROFARMACOS, S.R.L
E/2024-62203	14/11/24	5	GLASNOW (DENOMINATIVA)	JUAN ALBERTO MERCEDES ROSARIO
E/2024-73418	26/11/24	5	GLENCAFIL (DENOMINATIVA)	GLENMARK PHARMACEUTICALS LTD
E/2024-67713	28/10/24	5	GLUCOLIFE (DENOMINATIVA)	DIABETIKA, S.R.L.
E/2024-62149	15/11/24	5	GLUCOTIDE (DENOMINATIVA)	LABORATORIO MAGNACHEM INTERNATIONAL, S.R.L.
E/2024-61909	2/10/24	5	GLUSAR (DENOMINATIVA)	R & S INTERNACIONAL, S.R.L.
E/2024-73049	25/11/24	5	GLYS IQI (DENOMINATIVA)	INNOVACION QUIMICA INDUSTRIAL, S.R.L.
E/2024-73041	25/11/24	5	G-MET XR (DENOMINATIVA)	PROCAPS S.A
E/2024-68167	30/10/24	5	GROT (DENOMINATIVA)	QUÍMICOS Y LUBRICANTES, SOCIEDAD ANONIMA
E/2024-72548	21/11/24	5	HALLO FERTIAGRICOLA (DENOMINATIVA)	FERTIAGRICOLA, S.R.L.
E/2024-72783	29/11/24	5	HERBIPOUL ULTRA (DENOMINATIVA)	FERTIAGRICOLA, S.R.L.
E/2024-68391	31/10/24	5	HOMROHYAL (DENOMINATIVA)	LABORATORIO MAGNACHEM INTERNATIONAL, S.R.L.
E/2024-74701	3/12/24	5	IMICLOP (DENOMINATIVA)	MANUEL ANTONIO JEREZ RODRIGUEZ
E/2024-68393	31/10/24	5	INTRAHYAL (DENOMINATIVA)	LABORATORIO MAGNACHEM INTERNATIONAL, S.R.L.
E/2024-72761	22/11/24	5	JALISCO (DENOMINATIVA)	FERTIAGRICOLA, S.R.L.
E/2024-72789	29/11/24	5	JEFE (DENOMINATIVA)	FERTIAGRICOLA, S.R.L.
E/2024-69705	18/11/24	5	JOHN ULTRA (DENOMINATIVA)	JUAN ALBERTO MERCEDES ROSARIO
E/2024-64333	25/10/24	5	KALYTERA (DENOMINATIVA)	LÚMINA FARMACÉUTICA, S.R.L.
E/2024-73047	25/11/24	5	KAS IQI (DENOMINATIVA)	INNOVACION QUIMICA INDUSTRIAL, S.R.L.
E/2024-73053	28/11/24	5	KAS-L (DENOMINATIVA)	INNOVACION QUIMICA INDUSTRIAL, S.R.L.
E/2024-74087	28/11/24	5	KASUGASHEN (DENOMINATIVA)	RAINBOW AGROSCIENCES, S.R.L.
E/2024-72451	25/11/24	5	KEN-D (DENOMINATIVA)	INNOVACION QUIMICA INDUSTRIAL, S.R.L.
E/2024-62172	3/10/24	5	KEPLER (DENOMINATIVA)	JUAN ALBERTO MERCEDES ROSARIO
E/2024-62781	7/10/24	5	KetoroCaplin (DENOMINATIVA)	CAPLIN POINT LABORATORIES LIMITED
E/2024-62273	14/11/24	5	KOLEK (DENOMINATIVA)	JUAN ALBERTO MERCEDES ROSARIO
E/2024-62171	3/10/24	5	KONOS (DENOMINATIVA)	JUAN ALBERTO MERCEDES ROSARIO
E/2024-72575	29/11/24	5	LANDATROM (DENOMINATIVA)	FERTIAGRICOLA, S.R.L.
E/2024-74699	3/12/24	5	LASENATE (DENOMINATIVA)	MANUEL ANTONIO JEREZ RODRIGUEZ
E/2024-73020	28/11/24	5	Levafina (DENOMINATIVA)	DISTRIBUIDORA DROTAFARMA, S.R.L.
E/2024-55514	4/9/24	5	LK ANPHOTEROL (DENOMINATIVA)	laboratorio Kasem SpA
E/2024-74645	2/12/24	5	MANCOETHANE (DENOMINATIVA)	MANUEL ANTONIO JEREZ RODRIGUEZ
E/2024-72777	22/11/24	5	MARCADOR (DENOMINATIVA)	FERTIAGRICOLA, S.R.L.
E/2024-23656	16/4/24	5	MAXURE (DENOMINATIVA)	LABORATORIOS DE APLICACIONES MÉDICAS S.A. (LAM)

[210] EXPD.	[220] FECHA	[511] C.I.	[561] MARCA	[730] SOLICITANTE
E/2024-67549	28/10/24	5	METALAXED (DENOMINATIVA)	JUAN ALBERTO MERCEDES ROSARIO
E/2024-73052	25/11/24	5	METCOX IQI (DENOMINATIVA)	INNOVACION QUIMICA INDUSTRIAL, S.R.L.
E/2024-66739	23/10/24	5	MIFOCINA (DENOMINATIVA)	PHARMA STEVEN, S.R.L.
E/2024-72760	29/11/24	5	MINERO (DENOMINATIVA)	FERTIAGRICOLA, S.R.L.
E/2024-72811	29/11/24	5	MINERO PLUS (DENOMINATIVA)	FERTIAGRICOLA, S.R.L.
E/2024-66740	1/11/24	5	MITAMSURINA (DENOMINATIVA)	PHARMA STEVEN, S.R.L.
E/2024-73033	25/11/24	5	MUVETT S (DENOMINATIVA)	PROCAPS S.A.
E/2024-72542	21/11/24	5	NARUTO (DENOMINATIVA)	FERTIAGRICOLA, S.R.L.
E/2024-70922	19/11/24	5	NEBUSAL (DENOMINATIVA)	HBIO PHARMA S.R.L.
E/2024-73134	25/11/24	5	NEPRESOL CRISTALIA (DENOMINATIVA)	CRISTALIA PRODUCTOS QUIMICOS FARMACEUTICOS LDA
E/2024-51745	20/8/24	5	NIMIXA (DENOMINATIVA)	HEALTHCO LICENSING AG
E/2024-72327	20/11/24	5	NOVAK (DENOMINATIVA)	QUISACOR, S.R.L.
E/2024-74716	3/12/24	5	OMITOX (DENOMINATIVA)	ORGANICOS ECOGREEN
E/2024-68394	31/10/24	5	ORTOHYAL (DENOMINATIVA)	LABORATORIO MAGNACHEM INTERNATIONAL, S.R.L.
E/2024-67571	28/10/24	5	OSENTIKA (DENOMINATIVA)	DIABETIKA, S.R.L.
E/2024-72322	20/11/24	5	OXACOR (DENOMINATIVA)	QUISACOR, S.R.L.
E/2024-71846	19/11/24	5	OXIVIXO (DENOMINATIVA)	Abbott Operations AG
E/2024-69033	22/11/24	5	PA-MOL IQI (DENOMINATIVA)	INNOVACION QUIMICA INDUSTRIAL SRL
E/2014-21244	25/7/14	5	PERSECT (DENOMINATIVA)	R & S INTERNACIONAL, SRL
E/2024-74081	28/11/24	5	PESTANAL (DENOMINATIVA)	CIPRIAN Y VALENTINA AGRICOLA CIVAGRO S.R.L.
E/2024-52836	18/11/24	5	PRACARI (DENOMINATIVA)	EVLA PHARMA, S.R.L.
E/2024-74630	2/12/24	5	PRAMNOR RETARD NORMON (DENOMINATIVA)	LABORATORIOS NORMON, S.A.
E/2024-70274	11/11/24	5	PREGAPLUS (DENOMINATIVA)	LABORATORIO MAGNACHEM INTERNATIONAL, S.R.L.
E/2024-73045	25/11/24	5	PROCAPS ACOFER (DENOMINATIVA)	PROCAPS S.A.
E/2024-73043	25/11/24	5	PROCAPS ACOPEX (DENOMINATIVA)	PROCAPS S.A.
E/2024-73031	25/11/24	5	PROCAPS AIR IMMUNE (DENOMINATIVA)	PROCAPS S.A.
E/2024-73032	25/11/24	5	PROCAPS AVOFER (DENOMINATIVA)	PROCAPS S.A.
E/2024-73039	25/11/24	5	PROCAPS BIOBIOTA (DENOMINATIVA)	PROCAPS, S.A.
E/2024-73034	25/11/24	5	PROCAPS FEROVAS (DENOMINATIVA)	PROCAPS S.A.
E/2024-73036	25/11/24	5	PROCAPS NEOTEARS (DENOMINATIVA)	PROCAPS, S.A.
E/2024-73042	25/11/24	5	Procaps Renestex (DENOMINATIVA)	PROCAPS, S.A.
E/2024-73329	26/11/24	5	REJUVASIL (DENOMINATIVA)	PAULO EDSON MOACYR SANTOS SANCHEZ
E/2024-74714	3/12/24	5	ResinSeal (DENOMINATIVA)	FAGRO CARIBE, S.R.L.
E/2024-64883	15/10/24	5	Revitê Colageno (DENOMINATIVA)	ROSA ATAGRACIA GONZALEZ SEVERINO
E/2024-74091	28/11/24	5	RICEBENZ (DENOMINATIVA)	RAINBOW AGROSCIENCES, S.R.L.
E/2024-71708	18/11/24	5	RICOSEX (DENOMINATIVA)	PEDRO ARMENGOL LEGER
E/2024-69713	7/11/24	5	ROMANER (DENOMINATIVA)	ZODIAC INTERNATIONAL CORPORATION
E/2024-72566	29/11/24	5	RUGIDO (DENOMINATIVA)	FERTIAGRICOLA, S.R.L.
E/2024-57844	29/10/24	5	SALICET (DENOMINATIVA)	GAURAV MAHESH RAGHANI
E/2024-67691	28/10/24	5	SEMAKARE (DENOMINATIVA)	DIABETIKA, S.R.L.
E/2024-67558	28/10/24	5	SENSICAIN (DENOMINATIVA)	ARCHEX GROUP S.R.L.
E/2024-66738	23/10/24	5	SOLURENAL (DENOMINATIVA)	PHARMA STEVEN, S.R.L.
E/2024-21642	8/4/24	5	STEIN DESENXYL (DENOMINATIVA)	EUROFARMA GUATEMALA, S.A.
E/2024-73291	25/11/24	5	STIMULATE (DENOMINATIVA)	Corteva Agriscience LLC
E/2024-73289	25/11/24	5	STOLLER N-LARGE (DENOMINATIVA)	Corteva Agriscience LLC
E/2024-73292	25/11/24	5	STOLLER pH+ (DENOMINATIVA)	Corteva Agriscience LLC
E/2024-72773	22/11/24	5	SUPENSIVO (DENOMINATIVA)	FERTIAGRICOLA, S.R.L.
E/2024-72325	20/11/24	5	TATUN (DENOMINATIVA)	QUISACOR, S.R.L.
E/2024-74125	28/11/24	5	TEJANO (DENOMINATIVA)	IXIMCHE, S.R.L.
E/2024-74144	28/11/24	5	TERRADEFENCE KIDS (DENOMINATIVA)	FRANK RODRIGUEZ JIMENEZ, S.A.S.
E/2024-74129	28/11/24	5	TERRADEFENCE PLUS (DENOMINATIVA)	FRANK RODRIGUEZ JIMENEZ, S.A.S.
E/2024-73133	25/11/24	5	TIVAXOL (DENOMINATIVA)	UPL Mauritius Limited
E/2024-72576	21/11/24	5	TRANSFORMER (DENOMINATIVA)	FERTIAGRICOLA, S.R.L.
E/2024-72762	29/11/24	5	TRIPLE K (DENOMINATIVA)	FERTIAGRICOLA, S.R.L.
E/2024-72767	22/11/24	5	TYLER (DENOMINATIVA)	FERTIAGRICOLA, S.R.L.
E/2024-68242	30/10/24	5	V solid (DENOMINATIVA)	VINKY COMERCIAL, S.R.L.
E/2024-71298	15/11/24	5	VINFER (DENOMINATIVA)	LABORATORIOS VINFER S.A
E/2023-54630	14/9/23	5	VITAXY (DENOMINATIVA)	EUROFARMA GUATEMALA, S.A.
E/2024-70734	13/11/24	5	WILLY SUPLEMENTO (DENOMINATIVA)	WILLY CHIC DOMINICANA, S.R.L.
E/2024-73293	25/11/24	5	X- CYTE (DENOMINATIVA)	Corteva Agriscience LLC
E/2024-66180	19/11/24	5	XILOSPRAY (DENOMINATIVA)	GALENIKALAB, S.R.L.
E/2024-72328	20/11/24	5	YASPER (DENOMINATIVA)	QUISACOR, S.R.L.
E/2024-72324	20/11/24	5	YIRON (DENOMINATIVA)	QUISACOR, S.R.L.
E/2024-64335	15/11/24	5	YNOMIOZIN (DENOMINATIVA)	LÚMINA FARMACÉUTICA, S.R.L.
E/2024-69030	20/11/24	5	YRAX IQI (DENOMINATIVA)	INNOVACION QUIMICA INDUSTRIAL, S.R.L.
E/2024-72589	21/11/24	6	Thunder (DENOMINATIVA)	MANUELA DIAZ PEREZ
E/2024-72385	20/11/24	7	AMERIFLO (DENOMINATIVA)	Ameriflo Corporation
E/2024-74322	29/11/24	7	DC-70 (DENOMINATIVA)	KUBOTA CORPORATION
E/2024-69081	5/11/24	7	DR-RADIADORES (DENOMINATIVA)	D R AUTOPIEZAS SAFO, S.R.L.
E/2024-72553	21/11/24	8	ECLIPSE (DENOMINATIVA)	ESLIN MENA VENTURA DE ARIAS
E/2024-74253	29/11/24	8	swardex (DENOMINATIVA)	LEONIS TEJADA RODRIGUEZ
E/2024-52691	23/8/24	9	CP24 (DENOMINATIVA)	MUSICA DEL CIBAO, S.A.
E/2024-72200	20/11/24	9	CPOS (DENOMINATIVA)	CABRERALAB, S.R.L.
E/2024-74162	28/11/24	9	GENTLE MONSTER (DENOMINATIVA)	IICOMBON Co., Ltd.
E/2024-18345	21/3/24	9	KEEP BETTER STAYING (DENOMINATIVA)	KELVIN ADONIS ESTRELLA SANTIAGO
E/2024-67556	28/10/24	9	MAX AUDIO (DENOMINATIVA)	809 IMPORT, S.R.L.
E/2024-50				

[210] EXPD.	[220] FECHA	[511] C.I.	[561] MARCA	[730] SOLICITANTE
E/2024-69534	6/11/24	30	HIELO LAS MARIAS (DENOMINATIVA)	RAFAEL ANIBAL PIMENTEL ROMERO
E/2024-73931	28/11/24	30	THALLINGER COFFEE (DENOMINATIVA)	GT7 MEDIA, S.R.L.
E/2024-65061	22/11/24	31	TASTY PRODUCTS NMA (DENOMINATIVA)	GRUPO NMA, S.R.L.
E/2024-74769	3/12/24	32	AGUA CATEDRAL S.S (DENOMINATIVA)	JULIO CESAR MARTINEZ MOREL
E/2024-58365	17/9/24	32	AGUA NAHLA (DENOMINATIVA)	AGUA NAHLA, S.R.L.
E/2024-70093	22/11/24	32	AGUA PURIFICADA ORIENTAL (DENOMINATIVA)	MALCOLM LOGISTICS, S.R.L.
E/2024-72951	22/11/24	32	ISM KERO (DENOMINATIVA)	HACK LTD.
E/2024-45755	13/8/24	32	JUGO DE FRUTAS TUM (DENOMINATIVA)	H & A 5 ESTRELLAS, S.R.L.
E/2024-72950	22/11/24	32	KERO (DENOMINATIVA)	HACK LTD.
E/2024-58037	16/9/24	32	MÁS + (DENOMINATIVA)	Mark Anthony International SRL
E/2024-67727	28/10/24	32	TINIMA (DENOMINATIVA)	SOCIEDAD ANÓNIMA DAMM
E/2024-71983	19/11/24	33	ACQUA MARINA (DENOMINATIVA)	YAZOO INVESTMENTS, S.R.L. / JOSE ENRIQUE YABER HERNANDEZ
E/2024-62906	18/11/24	33	AMPAYER (DENOMINATIVA)	YAZOO INVESTMENTS, S.R.L.
E/2024-71986	25/11/24	33	CLARO DE LUNA (DENOMINATIVA)	YAZOO INVESTMENTS S.R.L. / JOSE ENRIQUE YABER HERNANDEZ
E/2024-36649	13/6/24	33	CONDESA DE LA SIERRA de PAGOS DEL REY (DENOMINATIVA)	PAGOS DEL REY, S.L.
E/2024-71965	25/11/24	33	DOC FORDS (DENOMINATIVA)	YAZOO INVESTMENTS S.R.L. / JOSE ENRIQUE YABER HERNANDEZ
E/2024-52573	22/8/24	33	DOMINICANIDAD PARA CONTAR (LEMA COMERCIAL)	BODEGAS CEMI, S.A.
E/2024-25778	24/4/24	33	MARAÑONES (DENOMINATIVA)	BODEGA MARAÑONES, SL
E/2024-66140	22/10/24	33	Ophimus Opyum (DENOMINATIVA)	OLIVER & OLIVER INTERNATIONAL, INC
E/2024-62908	14/11/24	33	PISA Y CORRE (DENOMINATIVA)	YAZOO INVESTMENTS, S.R.L.
E/2024-71968	19/11/24	33	Pompeya (DENOMINATIVA)	YAZOO INVESTMENTS, S.R.L. / JOSE ENRIQUE YABER HERNANDEZ
E/2024-58311	16/9/24	34	ADALYA LOVE (DENOMINATIVA)	HICHAM YOUSSEF FAYAD
E/2024-71985	19/11/24	34	Cigarcon (DENOMINATIVA)	JACOB YFRACH, NATURA FIELDS, S.R.L.
E/2024-72625	21/11/24	34	EL HISTÓRICO DE TAMBORIL (DENOMINATIVA)	WINSTON RADHAMES ANTONIO VERAS ESPINAL
E/2024-71988	19/11/24	34	Highland Cigar (DENOMINATIVA)	JACOB YFRACH, NATURA FIELDS, S.R.L.
E/2024-73184	25/11/24	34	Loyalty Cigar (DENOMINATIVA)	ESMELDYS TOMAS ROSARIO VERAS
E/2024-59100	19/9/24	34	MEEKNESS (DENOMINATIVA)	MATOS CIGAR COMPANY, S.R.L.
E/2023-42834	18/7/23	34	ZERO (DENOMINATIVA)	BLUNT WRAP U.S.A. INC.
E/2024-65484	21/11/24	35	COOL PA UNIFORMS (DENOMINATIVA)	PAOLA PATRICIA MARTINEZ INCHAUSTEGUI
E/2024-69013	5/11/24	35	FESTIVAL LATINOAMERICANO DE INTELIGENCIA ARTIFICIAL - LIA FEST (DENOMINATIVA)	JAIRO YADDIH MATEO CANDELIER
E/2024-68195	30/10/24	35	Trueque Media Exchange (DENOMINATIVA)	AORDINICANA, S.A.S.
E/2024-68555	31/10/24	36	AHORRO DIVERTIDO (DENOMINATIVA)	ASOCIACION LA NACIONAL DE AHORROS Y PRESTAMOS
E/2024-68556	31/10/24	36	BANCO CERCA DE LA ASOCIACION LA NACIONAL (DENOMINATIVA)	ASOCIACIÓN LA NACIONAL DE AHORROS Y PRÉSTAMOS
E/2024-68557	31/10/24	36	BANCO FACIL DE LA ASOCIACION LA NACIONAL (DENOMINATIVA)	ASOCIACIÓN LA NACIONAL DE AHORROS Y PRÉSTAMOS PARA LA VIVIENDA (LN)
E/2024-68558	31/10/24	36	CAJA FACIL DE LA ASOCIACION LA NACIONAL (DENOMINATIVA)	ASOCIACIÓN LA NACIONAL DE AHORROS Y PRÉSTAMOS PARA LA VIVIENDA (LN)
E/2024-68559	31/10/24	36	CAMBIA TU FORMA DE ANDAR (DENOMINATIVA)	ASOCIACIÓN LA NACIONAL DE AHORROS Y PRÉSTAMOS
E/2024-68560	31/10/24	36	COMERCIO AMIGO DE LA ASOCIACION LA NACIONAL (DENOMINATIVA)	ASOCIACIÓN LA NACIONAL DE AHORROS Y PRÉSTAMOS PARA LA VIVIENDA (LN)
E/2024-73464	26/11/24	36	Creceer Asset Management (DENOMINATIVA)	CENTRO FINANCIERO CRECEER, S.A.
E/2024-57598	12/9/24	36	HYATT ZIVA (DENOMINATIVA)	Hyatt Corporation
E/2024-70535	12/11/24	36	JUST SALUD LOCAL ELEMENTAL DE SEGUROS RESERVAS (DENOMINATIVA)	SEGUROS RESERVAS, S.A.
E/2024-74174	29/11/24	36	Just Salud Local Singular de Seguros Reservas (DENOMINATIVA)	SEGUROS RESERVAS, S.A.
E/2024-70290	15/11/24	36	L&C LUXURY HOME DR (DENOMINATIVA)	LYMARI NADAL TORRES, CARLOS RAFAEL NUÑEZ LOGROÑO
E/2024-68554	31/10/24	36	LA NACIONAL TE LA PONE FACIL (DENOMINATIVA)	ASOCIACIÓN LA NACIONAL DE AHORROS Y PRÉSTAMOS
E/2024-68562	31/10/24	36	LN (DENOMINATIVA)	ASOCIACIÓN LA NACIONAL DE AHORROS Y PRÉSTAMOS
E/2024-74926	3/12/24	36	ÑAPPY (DENOMINATIVA)	MIDAS DOMINICANA, S.A.
E/2024-73131	25/11/24	36	Renta Vitalicia Reservas Familia de Seguros Reservas (DENOMINATIVA)	SEGUROS RESERVAS, S.A.
E/2024-73132	25/11/24	36	Renta Vitalicia Reservas Legado de Seguros Reservas (DENOMINATIVA)	SEGUROS RESERVAS, S.A.
E/2024-73130	25/11/24	36	Renta Vitalicia Reservas Único de Seguros Reservas (DENOMINATIVA)	SEGUROS RESERVAS, S.A.
E/2024-70534	12/11/24	36	Serena de Seguros Reservas (DENOMINATIVA)	SEGUROS RESERVAS, S.A.
E/2024-72947	22/11/24	36	TORRE ROBLE (DENOMINATIVA)	Roble International Company Inc.
E/2024-58041	16/9/24	36	TU RECARGA RAZA (DENOMINATIVA)	RAZA CARRERAS, S.R.L.
E/2024-74927	3/12/24	36	YAPPY (DENOMINATIVA)	MIDAS DOMINICANA, S.A.
E/2024-72245	20/11/24	38	TM8 (DENOMINATIVA)	TELEMEDIOS DOMINICANA, S.A
E/2024-39630	26/6/24	39	INPOSPAK (DENOMINATIVA)	INSTITUTO POSTAL DOMINICANO INPOSDOM
E/2024-73470	26/11/24	39	ISLA SAONA TOURS BY KF46 (DENOMINATIVA)	CESAR E. FLORES
E/2024-58042	16/9/24	39	TU PAQUETERÍA RAZA (DENOMINATIVA)	RAZA CARRERAS, S.R.L.
E/2024-70704	12/11/24	40	GRINCO (DENOMINATIVA)	AGUILO INDUSTRIAL, S.A.S.
E/2024-68311	30/10/24	40	PEVETEC (DENOMINATIVA)	CGM INDUSTRIAL, S.R.L.
E/2024-72668	21/11/24	41	ASELA MARIA LAMARCHE (DENOMINATIVA)	ASELA MARIA LAMARCHE
E/2023-46608	4/8/23	41	CELY ALOZO PROMUEVE TU MARCA EXPO (DENOMINATIVA)	4X4 PRESCHOOL, S.R.L.
E/2024-71493	15/11/24	41	Comanda Media (DENOMINATIVA)	NICOLE BEATRIZ REYNA CASTILLO, ADRIANA SUELS
E/2024-71759	18/11/24	41	DOMINICAN MEDICAL AWARD BY REPORTE MEDICO MEDIA GROUP-RMMG (DENOMINATIVA)	AMD DOMINICAN GROUP, S.R.L.
E/2024-68323	30/10/24	41	EL TELEGRAFORD.COM (DENOMINATIVA)	YOLANDA BAUTISTA
E/2024-68561	31/10/24	41	ESPACIO DIVERTIDO CON CHELIN (DENOMINATIVA)	ASOCIACIÓN LA NACIONAL DE AHORROS Y PRÉSTAMOS PARA LA VIVIENDA (LN)
E/2024-70977	13/11/24	41	ESTAMOS HECHOS DE BÉISBOL (LEMA COMERCIAL)	BANCO DE RESERVAS DE LA REPUBLICA DOMINICANA, BANCO DE SERVICIOS MULTIPLES

[210] EXPD.	[220] FECHA	[511] C.I.	[561] MARCA	[730] SOLICITANTE
E/2024-70884	13/11/24	41	invierte legal el podcast (DENOMINATIVA)	SUSAN CAROLIN MOTA VIZCAINO
E/2024-70098	8/11/24	41	JUANA LA CUBANA (DENOMINATIVA)	MARIA TERESA DOMINGUEZ PEREZ
E/2023-46609	8/4/24	41	KEIRY EXPO MIGRACION RD EVENTO (DENOMINATIVA)	4X4 PRESCHOOL, S.R.L.
E/2022-49213	28/10/22	41	LA NAGUERA TIPICA (DENOMINATIVA)	NAYELY SANTOS MARTINEZ
E/2024-73299	25/11/24	41	LA RESBALOSA (DENOMINATIVA)	LUZ MARIA DIAZ LIZARDO
E/2024-73354	26/11/24	41	Libro Film: Símbolos de la Patria Dominicana / Manual para su uso y breve historia (DENOMINATIVA)	FUNDACIÓN PATRIA VISUAL, INC.
E/2024-37284	17/6/24	41	LUIS 15 BACHATA (DENOMINATIVA)	LUIS ANTONIO RIJO JOSE
E/2024-65037	16/10/24	41	MARCA DON BOSCO MDB (DENOMINATIVA)	ENCUENTRO DE GENERACIONES DE EXALUMNOS DON BOSCO
E/2024-65617	18/10/24	41	Milton Ray Guevara (DENOMINATIVA)	MILTON LEONIDAS RAY GUEVARA
E/2024-30642	16/5/24	41	NMNOTIRD (DENOMINATIVA)	JOSE NAPOLEON MARTE CABRERA
E/2024-68165	30/10/24	41	NOTICIAS MH (DENOMINATIVA)	MARIANA HERNANDEZ COMUNICACIONES, S.R.L.
E/2024-72366	22/11/24	41	OMISIONES CALCULADAS (DENOMINATIVA)	LUIS RAFAEL PEREZ FERMIN
E/2024-70399	11/11/24	41	PANORAMA RADIO (DENOMINATIVA)	GRUPO DE MEDIOS PANORAMA GMP, S.R.L.
E/2024-72376	20/11/24	41	REPORTUR (DENOMINATIVA)	CANELA 21, SRL
E/2024-74567	2/12/24	41	SCAPE PARK (DENOMINATIVA)	HIGHPOINT INVESTMENTS, S.A.
E/2024-69659	7/11/24	41	SOFIA LA VOZ TIPICA (DENOMINATIVA)	SOFIA CASTILLO MARTE DE MOLINA
E/2024-72441	21/11/24	41	SOKA GAKKAI (DENOMINATIVA)	SOKA GAKKAI INTERNACIONAL DE LA REPUBLICA DOMINICANA (SGI-RD)
E/2024-65855	21/10/24	41	SUPER TEACHER PERSONAJE INFANTIL (DENOMINATIVA)	MARIA ISABEL VALENZUELA MARTE
E/2024-70087	8/11/24	41	TALES MUSIC (DENOMINATIVA)	DAISON DAVID CORPORAN PEÑA, EDUARD TINEO GONZALES
E/2024-58039	16/9/24	41	TUS LOTERIAS RAZA (DENOMINATIVA)	RAZA CARRERAS, S.R.L.
E/2024-52875	23/8/24	41	UN PAR DE BOHEMIOS (DENOMINATIVA)	ABNEL OSWALDO VASQUEZ CASTILLO, MARIA DOLORES ACOSTA ORTIZ
E/2024-68441	31/10/24	41	VINIZIO (DENOMINATIVA)	JUNIOR INICIO DEL ROSARIO BAEZ
E/2024-70078	8/11/24	41	YOEL3MEN2 (DENOMINATIVA)	JOEL ANTONIO ALMANZAR BATISTA
E/2024-71148	25/11/24	42	BALANZAAP (DENOMINATIVA)	ROBERTO JESUS FLORENTINO CASADO
E/2024-74815	3/12/24	42	GENBIE (DENOMINATIVA)	ROBERTO S.A.S.
E/2024-73495	26/11/24	44	MedCareRD Evaluation (DENOMINATIVA)	PREMIUM DIAGNOSTICOS PREDIAG, S.R.L.
E/2024-73634	27/11/24	44	Miracle Age (DENOMINATIVA)	MEDICONNECT, S.R.L.
E/2024-73961	28/11/24	44	PATAS EN CASA (DENOMINATIVA)	Société des Produits Nestlé S.A.
E/2024-73376	26/11/24	1 4	LatAm BioChar (DENOMINATIVA)	LATAM BIOENERGY DOMINICANA SRL
E/2024-74546	2/12/24	1 4	Láزارo BioChar (DENOMINATIVA)	LATAM BIOENERGY DOMINICANA SRL
E/2024-72933	22/11/24	1 6 7 9	LINCOLN ELECTRIC (DENOMINATIVA)	The Lincoln Electric Company
E/2024-70910	13/11/24	11 20 21 24 27 42	POLIFORM (DENOMINATIVA)	POLIFORM S.P.A.
E/2024-62141	3/10/24	18 35	VICTORY TRAVELS IN LOUIS VUITTON (DENOMINATIVA)	LOUIS VUITTON MALLETTIER
E/2024-67742	28/10/24	25 35	MOTHERHOOD (DENOMINATIVA)	Maternity IP Holdings LP
E/2024-71772	18/11/24	29 30 31 32	SOBRIFRUITS (DENOMINATIVA)	RHINA M. MARRERO ROJAS DE SOBRINO, AGUSTIN SOBRINO HERNANDEZ
E/2024-68732	1/11/24	29 40	PRODUCTOS EL METRO (DENOMINATIVA)	LUIS ANTONIO HERNANDEZ CASTRO
E/2024-68002	29/10/24	3 34	GREENER (DENOMINATIVA)	RAFAEL ALFONSO DE MOYA SABA
E/2024-67690	28/10/24	3 5	DERMANUKA (DENOMINATIVA)	DIABETIKA, S.R.L.
E/2024-69201	5/11/24	3 5	LIMPIA MAX BY NATXUX (DENOMINATIVA)	WILSON NOE CABRERA ARIAS
E/2024-68637	31/10/24	3 5	VIDERAGE (DENOMINATIVA)	Dermofarm, S.A.U.
E/2024-71153	14/11/24	35 36	SCOTIACONNECT (DENOMINATIVA)	THE BANK OF NOVA SCOTIA
E/2024-73632	27/11/24	35 36 43 44	REGENT (DENOMINATIVA)	Regent Hospitality Worldwide, Inc.
E/2024-69036	5/11/24	35 41 42	JOURNEYTV (DENOMINATIVA)	Uber Technologies, Inc.
E/2022-69012	5/12/22	37 39 40 41	ESPINAL & LIRANZO, SERVICIOS GENERALES (DENOMINATIVA)	FIORDALIZA RAQUEL LIRANZO FERNANDEZ DE ESPINAL, VICTOR MANUEL ESPINAL GERMAN
E/2024-65481	18/10/24	41 43	HELADOTERAPIA (DENOMINATIVA)	JOSE AUGUSTO SALCE MONTESINO
E/2024-64391	14/10/24	41 43	LA NOCHE DE LAS HELADERÍAS (DENOMINATIVA)	JOSE AUGUSTO SALCE MONTESINO
E/2024-69329	6/11/24	41 45	CENTRO COMUNITARIO AVANCE Y VICTORIA (DENOMINATIVA)	SOKA GAKKAI INTERNACIONAL DE LA REPUBLICA DOMINICANA, INC.
E/2024-69326	6/11/24	41 45	CENTRO COMUNITARIO BRISAS DE FELICIDAD (DENOMINATIVA)	SOKA GAKKAI INTERNACIONAL DE LA REPUBLICA DOMINICANA INC
E/2024-69324	6/11/24	41 45	CENTRO COMUNITARIO GLORIOSO INUYAMA (DENOMINATIVA)	SOKA GAKKAI INTERNACIONAL DE LA REPUBLICA DOMINICANA
E/2024-69322	6/11/24	41 45	CENTRO CULTURAL MONTAÑA DE PAZ (DENOMINATIVA)	SOKA GAKKAI INTERNACIONAL DE LA REPUBLICA DOMINICANA INC.
E/2024-72878	22/11/24	41 45	SOKA GAKKAI DOMINICANA (DENOMINATIVA)	SOKA GAKKAI INTERNACIONAL DE LA REPUBLICA DOMINICANA (SGI-RD)
E/2024-67917	29/10/24	5 29 30	HUMANA GMBH (DENOMINATIVA)	Humana GmbH
E/2024-73255	25/11/24	5 29 30 32	NESTLE VITAL (DENOMINATIVA)	Société des Produits Nestlé S.A.
E/2024-72358	20/11/24	5 31	MIXSCIENCE (DENOMINATIVA)	MIXSCIENCE
E/2024-73749	27/11/24	5 44	INTELI-ESPORAS (DENOMINATIVA)	Opella Healthcare Group SAS
E/2024-71844	19/11/24	7 9	E25X (DENOMINATIVA)	Suzhou Banghan Tools Co., Ltd
E/2024-73750	27/11/24	7 9	P42M (DENOMINATIVA)	SUZHOU BANGHAN TOOLS CO., LTD
E/2024-67559	28/10/24	9 11 12	AX AUDIO (DENOMINATIVA)	809 IMPORT, S.R.L.
E/2024-73028	25/11/24	9 35 36 41 42	BIDIT (DENOMINATIVA)	MARTIN ORLANDO ALMONTE PEÑA
E/2024-73349	26/11/24	9 41	ACE ATTORNEY (DENOMINATIVA)	CAPCOM CO., LTD.
E/2024-73348	26/11/24	9 41	DEAD RISING (DENOMINATIVA)	CAPCOM CO., LTD.
E/2024-73352	26/11/24	9 41	DRAGON'S DOGMA (DENOMINATIVA)	CAPCOM CO., LTD.
E/2024-73350	26/11/24	9 41	OKAMI (DENOMINATIVA)	CAPCOM CO., LTD.

FUSIÓN
MARCAS DE FÁBRICA

[111] # REG.	[511] CL. INT.	[561] MARCA DE FABRICA	[732] NUEVO TITULAR
216341	9	AMIKA (DENOMINATIVA)	AMIKA LLC
254516	9	JABRA (DENOMINATIVA)	GN HEARING A/S

CAMBIO TITULAR
MARCAS DE FÁBRICA

[111] # REG.	[511] CL. INTL	[561] MARCA DE FABRICA	[732] TITULAR
222840	3	ALFAPARF ALTA MODA (DENOMINATIVA)	ATTILIO BRAMBILLA
163719	3	ALFAPARF MILANO (DENOMINATIVA)	ATTILIO BRAMBILLA
245160	3	IL SALONE MILANO (DENOMINATIVA)	ALFA PARF GROUP S.P.A.
222873	3	YELLOW (DENOMINATIVA)	ATTILIO BRAMBILLA
217897	5	BENEFLORA (DENOMINATIVA)	NOVOSWISS PHARMACEUTICALS, S.A.
134406	5	BIOFREEZE (DENOMINATIVA)	RECKITT HEALTH PAIN (US) LLC
266591	5	EL PODER DE LA NUTRICION (LEMA COMERCIAL)	MEGALABS USA, LLC
266588	5	EL PODER DE LA NUTRICION PARA TI (LEMA COMERCIAL)	MEGALABS USA, LLC
266590	5	EL PODER DE LA NUTRICION PARA TODOS (LEMA COMERCIAL)	MEGALABS USA, LLC
301392	5	ELDERPRO (MIXTA)	INVERSIONES SERAPER, S.R.L.
167998	5	ENTEREX IMMUNEX (MIXTA)	MEGALABS USA, LLC
168034	5	ENTEREX PROTEINEX (MIXTA)	MEGALABS USA, LLC
279081	5	FIBENE PLUS (MIXTA)	MEGALABS USA, LLC
167425	5	GLUTAPAK (DENOMINATIVA)	MEGALABS USA, LLC
242809	5	IMMUNEX PLUS (DENOMINATIVA)	MEGALABS USA, LLC

[111] # REG.	[511] CL. INTL	[561] MARCA DE FABRICA	[732] TITULAR
217734	5	INTERFLORA (DENOMINATIVA)	NOVOSWISS PHARMACEUTICALS, S.A.
266668	5	LEUSYN-PRO (MIXTA)	MEGALABS USA, LLC
14365	5	LIGHTNING AND ARC DESIGN (MIXTA)	LIGHTNING AND ARC DESIGN

VIENE DE LA PÁGINA ANTERIOR

[111] # REG.	[511] CL. INTL.	[561] MARCA DE FABRICA	[732] TITULAR
277802	11	TRIDIMENSIONAL	SENNINGER IRRIGATION, INC.
227185	17	CONDUTECK (DENOMINATIVA)	STECK DISTRIBUIDORA LTDA
74312	19	COLSON (DENOMINATIVA)	COLSON GROUP USA, LLC
72855	23	WILDCAT PLUS (DENOMINATIVA)	AMERICAN & EFIRD ENTERPRISES, INC.
214154	25	CHAMPION (MIXTA)	HBI BRANDED APPAREL ENTERPRISES, LLC
214153	25	FIGURATIVA	ABG-CHAMPION, LLC
145295	25	FIGURATIVA	LULULEMON ATHLETICA CANADA INC.
145358	25	LULULEMON (DENOMINATIVA)	LULULEMON ATHLETICA CANADA INC.
212664	25	PF (MIXTA)	PFIP INTERNATIONAL
212664	25	PF (MIXTA)	PFIP INTERNATIONAL, LLC
205210	25	RUE21 (DENOMINATIVA)	YM, INC
287094	29	BECEL (DENOMINATIVA)	FLORA FOOD GLOBAL PRINCIPAL B.V.
271044	29	BLUE BAND (DENOMINATIVA)	FLORA FOOD GLOBAL PRINCIPAL B.V.
162480	29	COUNTRY CROCK (DENOMINATIVA)	FLORA FOOD GLOBAL PRINCIPAL B.V.
162105	29	I CAN'T BELIEVE IT'S NOT BUTTER (DENOMINATIVA)	FLORA FOOD GLOBAL PRINCIPAL B.V.
212860	29	MRS. FILBERT'S (DENOMINATIVA)	FLORA FOOD GLOBAL PRINCIPAL B.V.
262880	29	RAMA (DENOMINATIVA)	FLORA FOOD GLOBAL PRINCIPAL B.V.
235707	29	SERVIAVES GALLINITA PREMIO (DENOMINATIVA)	SANUT DOMINICANA, S.A.S
234241	29	SERVIAVES POLLO BUENO (DENOMINATIVA)	SANUT DOMINICANA, S.A.
235706	29	SERVIAVES POLLO FIESTA (DENOMINATIVA)	SANUT DOMINICANA, S.A.
234232	29	SERVIAVES POLLO FRESCO (DENOMINATIVA)	SANUT DOMINICANA, S.A.
234255	29	SERVIAVES POLLO PREMIO (DENOMINATIVA)	SANUT DOMINICANA, S.A.
302482	35	LAPIEZA.DO BY LABS (DENOMINATIVA)	GQ LABS, S.R.L.
254018	41	BLACK CARD (DENOMINATIVA)	PFIP INTERNATIONAL, LLC
217708	41	FIGURATIVA	PFIP INTERNATIONAL
217708	41	FIGURATIVA	PFIP INTERNATIONAL, LLC
218022	41	FIGURATIVA	PFIP INTERNATIONAL
218022	41	FIGURATIVA	PFIP INTERNATIONAL, LLC
212316	41	PF (DENOMINATIVA)	PFIP INTERNATIONAL
212316	41	PF (DENOMINATIVA)	PFIP INTERNATIONAL, LLC
249579	41	ZONA LIBRE DE CRITICAS (DENOMINATIVA)	PFIP INTERNATIONAL, LLC
206221	42	REPORTUR (MIXTA)	CANELA 21, SRL

[111] # REG.	[511] CL. INTL.	[561] MARCA DE FABRICA	[732] TITULAR
238651	44	PLANET FITNESS (DENOMINATIVA)	PFIP INTERNATIONAL
238651	44	PLANET FITNESS (DENOMINATIVA)	PFIP INTERNATIONAL, LLC
250243	1, 10	RENOLIT (DENOMINATIVA)	JM HOLDING GMBH
250243	1, 10	RENOLIT (DENOMINATIVA)	RENOLIT SE
72851	23, 24, 25, 27	ANECORD (DENOMINATIVA)	AMERICAN & EFIRD ENTERPRISES, INC.
72845	23, 24, 25, 27	ANEFIL NYLON (DENOMINATIVA)	AMERICAN & EFIRD ENTERPRISES, INC.
72852	23, 24, 25, 27	ANEFIL POLYESTER (DENOMINATIVA)	AMERICAN & EFIRD ENTERPRISES, INC.
72850	23, 24, 25, 27	D-CORES (DENOMINATIVA)	AMERICAN & EFIRD ENTERPRISES, INC.
72856	23, 24, 25, 27	PERMA CORE (DENOMINATIVA)	AMERICAN & EFIRD ENTERPRISES, INC.
72849	23, 24, 25, 27	PERMA SPUN (DENOMINATIVA)	AMERICAN & EFIRD ENTERPRISES, INC.
72847	23, 24, 25, 27	SPUN POLYESTER (DENOMINATIVA)	AMERICAN & EFIRD ENTERPRISES, INC.
212665	25, 45	PE @ PF (DENOMINATIVA)	PFIP INTERNATIONAL
212665	25, 45	PE @ PF (DENOMINATIVA)	PFIP INTERNATIONAL, LLC
1556	29, 30	FLEISCHMANN'S (DISEÑO) (MIXTA)	CONAGRA FOODS RDM, LLC.
150059	29, 30, 32	BLUE BAND (MIXTA)	FLORA FOOD GLOBAL PRINCIPAL B.V.
271074	5, 29, 30	FLORA (DENOMINATIVA)	FLORA FOOD GLOBAL PRINCIPAL B.V.
147214	5, 29, 30, 32	FLORA (DENOMINATIVA)	FLORA FOOD GLOBAL PRINCIPAL B.V.
161341	5, 29, 30, 32	FLORA (MIXTA)	FLORA FOOD GLOBAL PRINCIPAL B.V.
158599	5, 29, 30, 32	FLORA PRO-ACTIV (MIXTA)	FLORA FOOD GLOBAL PRINCIPAL B.V.
210501	7, 11	CROSS-BAR (DENOMINATIVA)	FLSMIDTH CEMENT A/S
23620	7, 8, 9, 11, 14	NORELCO (DENOMINATIVA)	PHILIPS NORTH AMERICA LLC
265767	9, 16, 35, 42	FIGURATIVA	SANDISK TECHNOLOGIES, INC.
235190	9, 18	FIGURATIVA	REVELYST OPERATIONS LLC
274614	9, 38, 41	PLANET FITNESS (DENOMINATIVA)	PFIP INTERNATIONAL, LLC

RENOVACIONES MARCAS DE FÁBRICA

[111] # REG.	[561] MARCA DE FABRICA	[732] TITULAR	
221446	1	DIFFUSION (DENOMINATIVA)	WILBUR-ELLIS COMPANY LLC
217307	1	FERTIGOTA (DENOMINATIVA)	ANYELO BENEDICTO RODRIGUEZ VALERIO
75983	1	SURLAQ (DENOMINATIVA)	LABORATORIOS QUIMICOS INDUSTRIALES, S.A.
75985	1	TERCO (DENOMINATIVA)	LABORATORIOS QUIMICOS INDUSTRIALES, S.A.
216309	1	XILOFOP (DENOMINATIVA)	MANUEL ANTONIO JEREZ RODRIGUEZ
215947	2	EUROQUIMICA (DENOMINATIVA)	COHERSA CARIBE, S.R.L.
216362	3	AVON ENCANTO (MIXTA)	AVON PRODUCTS, INC.
217921	3	B-STRAIGHT (DENOMINATIVA)	LABORATORIO CAPILO ESPAÑOL SRL
213765	3	CONCEPT II, CII (DENOMINATIVA)	MAXIM WEITZMAN/SOLSCENT, LLC
144885	3	ECLIPSE (DENOMINATIVA)	EMMANUEL DOMINGO ARIAS TEJADA
145155	4	PUMA (DENOMINATIVA)	PUMA ENERGY INTERNATIONAL S.A.
145156	4	PUMA GAS (DENOMINATIVA)	PUMA ENERGY INTERNATIONAL S.A.
76256	4	SPRAYON (DENOMINATIVA)	SWIMC LLC
216443	5	ACABOSA (DENOMINATIVA)	MANUEL ANTONIO JEREZ RODRIGUEZ
216452	5	ACLAV (DENOMINATIVA)	ALTIAN PHARMA GRUPE DE CENTRO AMERICA, S.A.
220949	5	ADUBA (DENOMINATIVA)	DR. ELIZARDO PEREZ ESPINOSA, S.R.L.
218237	5	AIRFLUSAL (DENOMINATIVA)	SANDOZ AG
220261	5	ALVIADOM (DENOMINATIVA)	LABORATORIO QUIMICO DOMINICANO SA
146007	5	AMBISOME (DENOMINATIVA)	GILEAD SCIENCES, INC.
218239	5	AMIGO FOREVER BY GARCIA BRITO (DENOMINATIVA)	RIGOBERTO DE JESUS GARCIA BRITO
217898	5	ANTIDEX (DENOMINATIVA)	LUMINOVA PHARMA CORPORATION GMBH
145432	5	AQUACEL (DENOMINATIVA)	CONVATEC, INC.
75148	5	ASMACIN (DENOMINATIVA)	LABORATORIOS RANGEL, CXA
217900	5	ASOFARMA OXPINAL (DENOMINATIVA)	ZODIAC INTERNATIONAL CORPORATION
146694	5	ASTELLAS (DENOMINATIVA)	ASTELLAS PHARMA INC.
146196	5	AVAMYS (DENOMINATIVA)	GLAXO GROUP LIMITED
217897	5	BENEFLOA (DENOMINATIVA)	NOVOSWISS PHARMACEUTICALS, S.A.
217901	5	BIONUPET (DENOMINATIVA)	VALLECILLA B Y VALLECILLA M Y CIA SCA CARVAL DE COLOMBIA
216279	5	BIOQUIM QUIMPROPI (DENOMINATIVA)	BIOCHEMISCH DOMINICANA S A
216296	5	BIOQUIM QUIMZATE (DENOMINATIVA)	BIOCHEMISCH DOMINICANA S A
23672	5	COSUMIX (DENOMINATIVA)	ELANCO TIERGESUNDHEIT AG
220238	5	DICLO-NEURODOM (DENOMINATIVA)	LABORATORIO QUIMICO DOMINICANO SA
213357	5	EUREKA (DENOMINATIVA)	CHINAGRO SRL
221104	5	FARIO-SARTAN (DENOMINATIVA)	INNOVACION QUIMICA INDUSTRIAL S.R.L.
76336	5	FEFOL (DENOMINATIVA)	GLAXO GROUP LIMITED
220232	5	FENDRAMIN-D ANTIGRIPLA (DENOMINATIVA)	LABORATORIO QUIMICO DOMINICANO SA
217321	5	FIPROMATE (DENOMINATIVA)	ANYELO BENEDICTO RODRIGUEZ VALERIO
219949	5	FORTEK (DENOMINATIVA)	MARKATRADE INC.
212895	5	GUMIVIT KIDS (DENOMINATIVA)	PROCAPS S.A.
217663	5	HOSPIKIT (DENOMINATIVA)	HOSPIFAR, SRL
145542	5	HURACAN (DENOMINATIVA)	J. A. GARCIA, S.A.
217673	5	HYSTICLAR (DENOMINATIVA)	HOSPIFAR, SRL
219341	5	IBEROBALANCE (DENOMINATIVA)	BAYER CONSUMER CARE AG
219331	5	IBERORELIEF (DENOMINATIVA)	BAYER CONSUMER CARE AG
77353	5	INTEREX (DENOMINATIVA)	LABORATORIOS QUIMICOS INDUSTRIALES, S.A.
217734	5	INTERFLORA (DENOMINATIVA)	NOVOSWISS PHARMACEUTICALS, S.A.
220241	5	KEXILI (DENOMINATIVA)	DR. ELIZARDO PEREZ ESPINOSA, S.R.L.
212792	5	KLEAR KIDS (DENOMINATIVA)	PROCAPS S.A.
211875	5	LEMOVIT C (DENOMINATIVA)	PROCAPS S.A.
217873	5	LIKAMET (DENOMINATIVA)	ZODIAC INTERNATIONAL CORPORATION
217862	5	LIPODEX (DENOMINATIVA)	LUMINOVA PHARMA CORPORATION GMBH
8993	5	METICORTEN (DENOMINATIVA)	ASPEN GLOBAL INCORPORATED
211858	5	MOSQUIBILL (DENOMINATIVA)	CHINAGRO SRL
220237	5	NEURO-DICLO QUIDOM (DENOMINATIVA)	LABORATORIO QUIMICO DOMINICANO SA
218321	5	NUCCI (DENOMINATIVA)	DR. ELIZARDO PEREZ ESPINOSA, S.R.L.
217323	5	NUTREINFANT (DENOMINATIVA)	ALTIAN PHARMA, S.A.
219758	5	OBESICAL (DENOMINATIVA)	MARKATRADE INC.
147787	5	PREGAB (DENOMINATIVA)	EURO LIMITED LTD.
217324	5	PROBION (DENOMINATIVA)	ANYELO BENEDICTO RODRIGUEZ VALERIO
213736	5	PROCAPS AZEC (DENOMINATIVA)	PROCAPS S.A.
213735	5	PROCAPS TECLIM (DENOMINATIVA)	PROCAPS S.A.
213734	5	PROCAPS TEDOLIX (DENOMINATIVA)	PROCAPS S.A.
213733	5	PROCAPS VOZOLID (DENOMINATIVA)	PROCAPS S.A.
213737	5	PROCAPS ZOCLAST (DENOMINATIVA)	PROCAPS S.A.
38200	5	ROVRAL (DENOMINATIVA)	FMC AGRO SINGAPORE. PTE. LTD.
142109	5	SOFTIGEL (DENOMINATIVA)	PROCAPS S.A.
145538	5	SUPERSECT (DENOMINATIVA)	J. A. GARCIA, S.A.

[111] # REG.	[511] CL. INTL.	[561] MARCA DE FABRICA	[732] TITULAR
220630	5	TAUBER (DENOMINATIVA)	DR. ELIZARDO PEREZ ESPINOSA, S.R.L.
220147	5	TENSIL (DENOMINATIVA)	LABORATORIO QUIMICO DOMINICANO SA
217820	5	TRADOXIL (DENOMINATIVA)	LUMINOVA PHARMA CORPORATION GMBH
218409	5	TREOLAR (DENOMINATIVA)	ZODIAC INTERNATIONAL CORPORATION
213267	5	VILLANO (DENOMINATIVA)	CHINAGRO SRL
218407	5	VILZER (DENOMINATIVA)	ZODIAC INTERNATIONAL CORPORATION
220765	5	XAXI (DENOMINATIVA)	DR. ELIZARDO PEREZ ESPINOSA, S.R.L.
219667	5	XICALA (DENOMINATIVA)	DR. ELIZARDO PEREZ ESPINOSA, S.R.L.
218410	5	XOYO (DENOMINATIVA)	DR. ELIZARDO PEREZ ESPINOSA, S.R.L.
146615	7	EP2500 (DENOMINATIVA)	HONDA MOTOR CO., LTD
146619	7	EP5000 (DENOMINATIVA)	HONDA MOTOR CO., LTD
146620	7	EU101 (DENOMINATIVA)	HONDA MOTOR CO., LTD
146515	7	EU201 (DENOMINATIVA)	HONDA MOTOR CO., LTD
218906	7	GOLFETTO SANGATI (DENOMINATIVA)	GOLFETTO SANGATI S.R.L.
146608	7	GX120 (DENOMINATIVA)	HONDA MOTOR CO., LTD
146612	7	GX160 (DENOMINATIVA)	HONDA MOTOR CO., LTD
146614	7	GX200 (DENOMINATIVA)	HONDA MOTOR CO., LTD
146613	7	GX270 (DENOMINATIVA)	HONDA MOTOR CO., LTD
146610	7	GX390 (DENOMINATIVA)	HONDA MOTOR CO., LTD
146031	7	MYERS (DENOMINATIVA)	PENTAIR FLOW TECHNOLOGIES, LLC
219060	7	NTK (MIXTA)	NITERRA CO., LTD.
147542	7	P PULVOMATIC (MIXTA)	ABROACERO, S.A.
146607	7	WB20 (DENOMINATIVA)	HONDA MOTOR CO., LTD
146611	7	WB30 (DENOMINATIVA)	HONDA MOTOR CO., LTD
146052	9	50 CENT (MIXTA)	NYC VIBE, LLC
216341	9	AMIKA (DENOMINATIVA)	HEAT MAKE SENSE, INC.
145495	9	HP (DENOMINATIVA)	HP HEWLETT PACKARD GROUP LLC
212814	9	LOOK BIJOU (MIXTA)	BIJOU DOMINICANA S R L
23610	9	NORELCO (DENOMINATIVA)	PHILIPS NORTH AMERICA LLC
218081	9	THE POWERPUFF GIRLS (DENOMINATIVA)	THE CARTOON NETWORK, INC.
23716	9	W LOGO (MIXTA)	WARNER COMMUNICATIONS LLC
146785	10	HARVEY BIRDMAN ATTORNEY AT LAW (DENOMINATIVA)	THE CARTOON NETWORK, INC.
145329	11	HONEYWELL (DENOMINATIVA)	HONEYWELL INTERNATIONAL INC.
141392	12	CITYCLASS (DENOMINATIVA)	IVECO LATIN AMERICA LTDA
147694	12	LS460L (DENOMINATIVA)	TOYOTA JIDOSHA KABUSHIKI KAISHA (TAMBIEN HACIENDO NEGOCIOS COMO TOYOTA MOTOR CORPORATION)
216305	12	ZORA (DENOMINATIVA)	GENERAL MOTORS LLC
146537	14	PULSAR (DENOMINATIVA)	SEIKO WATCH KABUSHIKI KAISHA (TAMBIEN CONOCIDA COMO SEIKO WATCH CORPORATION)
215186	16	LA CARTERA (DENOMINATIVA)	FIORDALIZA RAQUEL LIRANZO FERNANDEZ
216379	16	MASTERCARD (DENOMINATIVA)	MASTERCARD INTERNATIONAL INCORPORATED
146665	17	FIGURATIVA	HENKEL AG & CO. KGAA
214792	19	ADHEMAX (DENOMINATIVA)	STANLEY LEONID REINOSO GONELL
214796	19	PAÑEMIX (DENOMINATIVA)	STANLEY LEONID REINOSO GONELL
217550	21	PENSOFAL (DENOMINATIVA)	PENSOFAL INTERNATIONAL S.P.A.
146053	25	50 CENT (MIXTA)	NYC VIBE, LLC
145012	29	R & H (DENOMINATIVA)	DAWN FOODS, INC.
75547	30	CHESTER CHEETAH (DENOMINATIVA)	PEPSICO, INC.
75549	30	CHESTER CHEETAH (FIGURA COMICA DE UN TIGRE) (MIXTA)	PEPSICO, INC.
215151	30	DEL VALLE (DENOMINATIVA)	CONDIMENTOS DEL VALLE, S.R.L.
75548	30	ASPEN GLOBAL INCORPORATED	PEPSICO, INC.
75553	30	DRAKIS (DENOMINATIVA)	PEPSICO, INC.
75545	30	LEVAPAN + GRAFICA (MIXTA)	COMPAÑIA NACIONAL DE LEVADURAS LEVAPAN S.A.
145138	30	R & H (DENOMINATIVA)	DAWN FOODS, INC.
75534	30	SONRIC'S (DENOMINATIVA)	PEPSICO, INC.
75550	30	SONRIC'S (DENOMINATIVA)	PEPSICO, INC.
75546	30	SUNCHIPS (DENOMINATIVA)	PEPSICO, INC.
145094	32	7UP (MIXTA)	PORTFOLIO CONCENTRATE SOLUTIONS UNLIMITED COMPANY
219522	32	AGUA EN FROMA (MIXTA)	COMERCIO COVENCO, SRL
213453	32	AJE BIG COLA (DENOMINATIVA)	ACAVAL LIMITED
211842	32	AJE CIELO (DENOMINATIVA)	ACAVAL LIMITED
75638	32	DISEÑO DE RAYO (MIXTA)	STOKELY-VAN CAMP, INC.
75637	32	GATORADE THIRST QUENCHER (DENOMINATIVA)	STOKELY-VAN CAMP, INC.

PASA A LA PÁGINA SIGUIENTE

[111] # REG.	[511] CL. INT.	[561] MARCA DE FABRICA	[732] TITULAR
215715	32	JUGOS BARCELO (DENOMINATIVA)	JUAN BARCELO SALAS
211962	32	SPORADE (MIXTA)	ACAVALIMITED
216237	33	CARA DE LEON (DENOMINATIVA)	J. ARMANDO BERMUDEZ & CO., S.A.
145375	33	CROWN ROYAL (ESCRITA EN LETRAS DE CAJON) (MIXTA)	DIAGEO NORTH AMERICA, INC.
145286	33	CROWN ROYAL (ESCRITA EN LETRAS ESTELIZADAS) (MIXTA)	DIAGEO NORTH AMERICA, INC.
145340	33	DISEÑO CARACTERISTICO DE NUMERO 7 (MIXTA)	DIAGEO NORTH AMERICA, INC.
13952	33	PIMM'S NO. 1 CUP (DENOMINATIVA)	DIAGEO BRANDS B.V.
216180	33	RAJSKA (DENOMINATIVA)	FANTE INDUSTRIA DE BEBIDAS LTDA
216171	33	RON BARCELO CORAZON DE LAS INDIAS (DENOMINATIVA)	RONES FINOS DEL CARIBE S.L.
219086	33	RON BERMUDEZ BLANCO (DENOMINATIVA)	J. ARMANDO BERMUDEZ & CO., S.A.
146931	33	RON VIEJO DE CALDAS (MIXTA)	INDUSTRIA LICORERA DE CALDAS
216395	33	STE PS FLS (MIXTA)	DIAGEO NORTH AMERICA, INC.
145339	33	TRIDIMENSIONAL	DIAGEO NORTH AMERICA, INC.
217555	33	TRIDIMENSIONAL	RUM CREATION & PRODUCTS, INC.
216394	33	VSV (MIXTA)	DIAGEO NORTH AMERICA, INC.
217560	33	VSV VS TS (MIXTA)	DIAGEO NORTH AMERICA, INC.
216169	35	FERDINAD HERRERA (MIXTA)	FERDINAND HERRERA, S.R.L.
216197	36	MASTERCARD (DENOMINATIVA)	MASTERCARD INTERNATIONAL INCORPORATED
247756	36	MASTERCARD BLACK (DENOMINATIVA)	MASTERCARD INTERNATIONAL INCORPORATED
146535	38	BOOMERANG (DENOMINATIVA)	THE CARTOON NETWORK, INC.
145015	39	PUMA (DENOMINATIVA)	PUMA ENERGY INTERNATIONAL S.A.
146051	41	50 CENT (MIXTA)	NYC VIBE, LLC
146496	41	ADULT SWIM (DENOMINATIVA)	THE CARTOON NETWORK, INC.
146884	41	AQUA TEEN HUNGER FORCE (DENOMINATIVA)	THE CARTOON NETWORK, INC.
213870	41	CULTURA GLASOS (DENOMINATIVA)	ANABELLYS LUCIA REYES DE LA ROSA
216324	41	MANUEL RIVERA IMPECABLE (DENOMINATIVA)	MANUEL ENRIQUE RIVERA PEÑA
212946	41	REDDENOTIASRDN.COM (DENOMINATIVA)	ARIEL JEREMIAS LARA ALVAREZ / JOSEFA JOSEFINA DIAZ JAVIER
146483	41	SEALAB 2021 (DENOMINATIVA)	THE CARTOON NETWORK, INC.
218002	43	DERTOUR (DENOMINATIVA)	DER TOURISTIK FRANKFURT GMBH & CO. KG
145711	43	RIU PALACE PUNTA CANA (DENOMINATIVA)	RIU HOTELS, S.A.
75218	1, 10	TIODEX (DENOMINATIVA)	LABORATORIOS FERSUAZ FARMACEUTICA, S.R.L.

[111] # REG.	[511] CL. INT.	[561] MARCA DE FABRICA	[732] TITULAR
74523	1, 5, 10	METRO Y ETIQUETA (MIXTA)	LABORATORIOS FERSUAZ FARMACEUTICA, S.R.L.
74524	1, 5, 10	MUKOL Y ETIQUETA (MIXTA)	LABORATORIOS FERSUAZ, C. POR A.
75529	29, 30	CHESTER CHEETAH (DENOMINATIVA)	PEPSICO, INC.
75532	29, 30	CHESTER CHEETAH (FIGURA COMICA DE UN TIGRE) (MIXTA)	PEPSICO, INC.
75551	29, 30	DISEÑO DE CARITA SONRIENTE (MIXTA)	PEPSICO, INC.
1556	29, 30	FLEISCHMANN'S (DISEÑO) (MIXTA)	CONAGRA FOODS RDM, LLC
75517	29, 31	CHESTER CHEETAH (DENOMINATIVA)	PEPSICO, INC.
75521	29, 31	CHESTER CHEETAH (FIGURA COMICA DE UN TIGRE) (MIXTA)	PEPSICO, INC.
75518	29, 31	DISEÑO DE CARITA SONRIENTE (MIXTA)	PEPSICO, INC.
75523	29, 31	SONRIC'S (DENOMINATIVA)	PEPSICO, INC.
146554	3, 5	BREF (DENOMINATIVA)	HENKEL AG & CO. KGAA
219289	3, 5	ESCUDO (DENOMINATIVA)	KCM INTERNATIONAL BRANDS DE MEXICO, S. DE R.L. DE C.V.
146763	32, 33	CR (MIXTA)	WEST INDIES RUM & SPIRITS PRODUCERS' ASSOCIATION INC.
145702	35, 38, 41	HI HI PUFFY AMIYUMI (DENOMINATIVA)	THE CARTOON NETWORK, INC.
145743	35, 38, 41	THE LIFE AND TIMES OF JUNIPER LEE (DENOMINATIVA)	THE CARTOON NETWORK, INC.
218164	35, 43	GOURMET INCLUSIVE (DENOMINATIVA)	KARISMA HOTELS & RESORTS CORPORATION, LTD.
218177	5, 10	FORSPIRO (DENOMINATIVA)	SANDOZ AG
75420	5, 25	GOODNITES (DENOMINATIVA)	KIMBERLY-CLARK WORLDWIDE, INC.
146110	7, 11, 21, 25, 35, 43	STARBUCKS (DENOMINATIVA)	STARBUCKS CORPORATION
23620	7, 8, 9, 11, 14	NORELCO (DENOMINATIVA)	PHILIPS NORTH AMERICA LLC
146313	7, 9, 11	TOSHIBA (DENOMINATIVA)	KABUSHIKI KAISHA TOSHIBA (TOSHIBA CORPORATION)
219288	9, 10	AURORA XI (DENOMINATIVA)	FENWAL, INC.
219287	9, 10	XI (DENOMINATIVA)	FENWAL, INC.
146579	9, 16, 28, 41	KONAMI (MIXTA)	KONAMI CORPORATION
146663	9, 38, 41	CN CARTOON NETWORK (MIXTA)	THE CARTOON NETWORK, INC.
146464	9, 41	FOSTER'S HOME FOR IMAGINARY FRIENDS & DEVICE (MIXTA)	THE CARTOON NETWORK, INC.

CAMBIO DE DIRECCIÓN

MARCAS DE FABRICA

[111] # REG.	(511) CLASE INTL.	(561) MARCA DE FABRICA	[732] TITULAR	[732] NUEVA DIRECCION
135683	3	KISS MY FACE (DENOMINATIVA)	KMF IP HOLDINGS LLC	Kmf Ip Holdings Llc, 321 West 44th Street, Suite 1000, New York, New York 10036, United States Of America
145155	4	PUMA (DENOMINATIVA)	PUMA ENERGY INTERNATIONAL S.A.	Rue De Jargonnant 1, 1207 Geneva, Suiza
145156	4	PUMA GAS (DENOMINATIVA)	PUMA ENERGY INTERNATIONAL S.A.	Rue De Jargonnant 1, 1207 Geneva, Suiza
218225	5	AMIOCAR (DENOMINATIVA)	LABORATORIOS DE APLICACIONES MEDICAS SRL	Edificio Corporativo Lam, Calle Max Henriquez Ureña Esquina Manuel De Jesus Troncoso, Piantini, Santo Domingo, D.N. Republica Dominicana
146694	5	ASTELLAS (DENOMINATIVA)	ASTELLAS PHARMA INC.	5-1 Nihonbashi-Honcho 2 Chome, Chuo-Ku, Tokyo 103-8411, Japón
134406	5	BIOFREEZE (DENOMINATIVA)	PERFORMANCE HEALTH LLC	399 Interpace Parkway, Parsippany, Nj 07054, Usa
218021	5	DOPANOL (DENOMINATIVA)	LABORATORIOS DE APLICACIONES MEDICAS SRL	Edificio Corporativo Lam, calle Max Henriquez Ureña, esquina Manuel De Jesus Troncoso, Piantini, Santo Domingo, D.N. Republica Dominicana
217993	5	EREC-F (DENOMINATIVA)	LABORATORIOS DE APLICACIONES MEDICAS SRL	Edificio Corporativo Lam, calle Max Henriquez Ureña, esquina Manuel De Jesus Troncoso, Piantini, Santo Domingo, D.N. Republica Dominicana
145963	5	FARMAWEB (DENOMINATIVA)	LABORATORIOS DE APLICACIONES MEDICAS SRL	Edificio Corporativo Lam, calle Max Henriquez Ureña, esquina Manuel De Jesus Troncoso, Piantini, Santo Domingo, D.N. Republica Dominicana
217869	5	LISINOPRES (DENOMINATIVA)	LABORATORIOS DE APLICACIONES MEDICAS SRL	Edificio Corporativo Lam, calle Max Henriquez Ureña, esquina Manuel De Jesus Troncoso, Piantini, Santo Domingo, D.N. Republica Dominicana
218060	5	MEXASIL (DENOMINATIVA)	LABORATORIOS DE APLICACIONES MEDICAS SRL	Edificio Corporativo Lam, calle Max Henriquez Ureña, esquina Manuel De Jesus Troncoso, Piantini, Santo Domingo, D.N. Republica Dominicana
218062	5	NITAZOX (DENOMINATIVA)	LABORATORIOS DE APLICACIONES MEDICAS SRL	Edificio Corporativo Lam, calle Max Henriquez Ureña, esquina Manuel De Jesus Troncoso, Piantini, Santo Domingo, D.N. Republica Dominicana
218059	5	OMEPRASEC (DENOMINATIVA)	LABORATORIOS DE APLICACIONES MEDICAS SRL	Edificio Corporativo Lam, calle Max Henriquez Ureña, esquina Manuel De Jesus Troncoso, Piantini, Santo Domingo, D.N. Republica Dominicana
74313	6	COLSON (DENOMINATIVA)	COLSON CASTER, LLC	1815 S. Meyers Road, Suite 750, Oakbrook Terrace, Il 60181, Estados Unidos De America
227185	17	CONDUTECK (DENOMINATIVA)	STECK DISTRIBUIDORA LTDA	Rua Samarita, No. 1,117, 3 Andar, Conjunto 33, Sala 01, Barrio Jardim Das Laranjeiras, 02518-080, Ciudad De Sao Paulo, Estado De Sao Paulo, Brasil
74312	19	COLSON (DENOMINATIVA)	COLSON CASTER, LLC	1815 S. Meyers Road, Suite 750, Oakbrook Terrace, Il 60181, Estados Unidos De America
72855	23	WILDCAT PLUS (DENOMINATIVA)	AMERICAN & EFFIRD, INC.	22 American Street, Mt. Holly, North Carolina, 28120, Estados Unidos De America
212664	25	PF (MIXTA)	PFIP INTERNATIONAL, LLC	C/O Cogency Global Inc., 850 New Burton Road, Suite 201, Dover, Delaware 19904, United States
287094	29	BECEL (DENOMINATIVA)	UPFIELD EUROPE B.V.	Beethovenstraat 551-7th Floor Amsterdam 1083 Hk Paises Bajos
271044	29	BLUE BAND (DENOMINATIVA)	FLORA FOOD GLOBAL PRINCIPAL B.V.	Beethovenstraat 551-7th Floor Amsterdam 1083 Hk Paises Bajos
162480	29	COUNTRY CROCK (DENOMINATIVA)	FLORA FOOD GLOBAL PRINCIPAL B.V.	Beethovenstraat 551-7th Floor Amsterdam 1083 Hk Paises Bajos
162105	29	I CAN'T BELIEVE IT'S NOT BUTTER (DENOMINATIVA)	FLORA FOOD GLOBAL PRINCIPAL B.V.	Beethovenstraat 551-7th Floor Amsterdam 1083 Hk Paises Bajos
262880	29	RAMA (DENOMINATIVA)	FLORA FOOD GLOBAL PRINCIPAL B.V.	Beethovenstraat 551-7th Floor Amsterdam 1083 Hk Paises Bajos
316179	31	CALIBRA (DENOMINATIVA)	NOVIKO ANIMAL HEALTH S.R.O.	Palackeho Trida 537/163, Medlanky, 612 00 Brno, Republica Checa
287890	32	BIRRA CASTELLO (MIXTA)	BIRRA CASTELLO S.P.A.	Via Antonio Meucci 1, I-33058 San Giorgio Di Nogaro (Ud), Italia
292742	32	C CASTELLO (MIXTA)	BIRRA CASTELLO S.P.A.	Via Antonio Meucci 1, I-33058 San Giorgio Di Nogaro (Ud), Italia
292743	32	CASTELLO (DENOMINATIVA)	BIRRA CASTELLO S.P.A.	Via Antonio Meucci 1, I-33058 San Giorgio Di Nogaro (Ud), Italia
292744	32	CASTELLO (MIXTA)	BIRRA CASTELLO S.P.A.	Via Antonio Meucci 1, I-33058 San Giorgio Di Nogaro (Ud), Italia
292745	32	CASTELLO LA DECISA (MIXTA)	BIRRA CASTELLO S.P.A.	Via Antonio Meucci 1, I-33058 San Giorgio Di Nogaro (Ud), Italia
292746	32	CASTELLO LA RUBINA (MIXTA)	BIRRA CASTELLO S.P.A.	Via Antonio Meucci 1, I-33058 San Giorgio Di Nogaro (Ud), Italia
292747	32	CASTELLO NON FILTRATA (DENOMINATIVA)	BIRRA CASTELLO S.P.A.	Via Antonio Meucci 1, I-33058 San Giorgio Di Nogaro (Ud), Italia
145015	39	PUMA (DENOMINATIVA)	PUMA ENERGY INTERNATIONAL S.A.	Rue De Jargonnant 1, 1207 Geneva, Suiza
145016	39	PUMA GAS (DENOMINATIVA)	PUMA ENERGY INTERNATIONAL S.A.	Rue De Jargonnant 1, 1207 Geneva, Suiza
254018	41	BLACK CARD (DENOMINATIVA)	PFIP INTERNATIONAL, LLC	C/O Cogency Global Inc., 850 New Burton Road, Suite 201, Dover, Delaware 19904, United States
217708	41	FIGURATIVA	PFIP INTERNATIONAL	C/O Cogency Global Inc., 850 New Burton Road, Suite 201, Dover, Delaware 19904, United States
218022	41	FIGURATIVA	PFIP INTERNATIONAL, LLC	C/O Cogency Global Inc., 850 New Burton Road, Suite 201, Dover, Delaware 19904, United States
212316	41	PF (DENOMINATIVA)	PFIP INTERNATIONAL, LLC	C/O Cogency Global Inc., 850 New Burton Road, Suite 201, Dover, Delaware 19904, United States
249579	41	ZONA LIBRE DE CRITICAS (DENOMINATIVA)	PFIP INTERNATIONAL, LLC	C/O Cogency Global Inc., 850 New Burton Road, Suite 201, Dover, Delaware 19904, United States
238651	44	PLANET FITNESS (DENOMINATIVA)	PFIP INTERNATIONAL	C/O Cogency Global Inc., 850 New Burton Road, Suite 201, Dover, Delaware 19904, United States
224964	1, 16, 17, 22	INGRUP (MIXTA)	GRUPO LATINOAMERICANO DE EMPAQUES, S.A.	Diagonal Diecinueve Avenida Petapa 9-55 Zona 21, Guatemala, Guatemala
72851	23, 24, 25, 27	ANECORD (DENOMINATIVA)	AMERICAN & EFFIRD, INC.	22 American Street, Mt. Holly, North Carolina, 28120, Estados Unidos De America
72845	23, 24, 25, 27	ANEFIL NYLON (DENOMINATIVA)	AMERICAN & EFFIRD ENTERPRISES, INC.	22 American Street, Mt. Holly, North Carolina, 28120, Estados Unidos De America
72852	23, 24, 25, 27	ANEFIL POLYESTER (DENOMINATIVA)	AMERICAN & EFFIRD, INC.	22 American Street, Mt. Holly, North Carolina, 28120, Estados Unidos De America
72850	23, 24, 25, 27	D-CORES (DENOMINATIVA)	AMERICAN & EFFIRD, INC.	22 American Street, Mt. Holly, North Carolina, 28120, Estados Unidos De America
72856	23, 24, 25, 27	PERMA CORE (DENOMINATIVA)	AMERICAN & EFFIRD, INC.	22 American Street, Mt. Holly, North Carolina, 28120, Estados Unidos De America
72849	23, 24, 25, 27	PERMA SPUN (DENOMINATIVA)	AMERICAN & EFFIRD, INC.	22 American Street, Mt. Holly, North Carolina, 28120, Estados Unidos De America
72847	23, 24, 25, 27	SPUN POLYESTER (DENOMINATIVA)	AMERICAN & EFFIRD, INC.	22 American Street, Mt. Holly, North Carolina, 28120, Estados Unidos De America
212665	25, 45	PE @ PF (DENOMINATIVA)	PFIP INTERNATIONAL, LLC	C/O Cogency Global Inc., 850 New Burton Road, Suite 201, Dover, Delaware 19904, United States
1556	29, 30	FLEISCHMANN'S (DISEÑO) (MIXTA)	CONAGRA FOODS RDM, LLC.	222 West Merchandise Mart Plaza, Suite 1300, Chicago, Illinois 60654, Estados Unidos De America
150059	29, 30, 32	BLUE BAND (MIXTA)	FLORA FOOD GLOBAL PRINCIPAL B.V.	Beethovenstraat 551-7th Floor Amsterdam 1083 Hk Paises Bajos
271074	5, 29, 30	FLORA (DENOMINATIVA)	FLORA FOOD GLOBAL PRINCIPAL B.V.	Beethovenstraat 551-7th Floor Amsterdam 1083 Hk Paises Bajos
147214	5, 29, 30, 32	FLORA (DENOMINATIVA)	FLORA FOOD GLOBAL PRINCIPAL B.V.	Beethovenstraat 551-7th Floor Amsterdam 1083 Hk Paises Bajos
161341	5, 29, 30, 32	FLORA (MIXTA)	FLORA FOOD GLOBAL PRINCIPAL B.V.	Beethovenstraat 551-7th Floor Amsterdam 1083 Hk Paises Bajos
158599	5, 29, 30, 32	FLORA PRO-ACTIV (MIXTA)	FLORA FOOD GLOBAL PRINCIPAL B.V.	Beethovenstraat 551-7th Floor Amsterdam 1083 Hk Paises Bajos
212368	6, 12, 21, 24, 25, 29, 30, 41	PLANET FITNESS (DENOMINATIVA)	PFIP INTERNATIONAL	C/O Cogency Global Inc., 850 New Burton Road, Suite 201, Dover, Delaware 19904, United States
315099	9, 18, 25, 28	NOX (MIXTA)	J.J. BALLVE SPORTS, S.L.	C. Font Santa N 46, 3 A, 08970 Sant Joan Despi, N 46, 3 A, Sant Joan Despi, Cataluña, Barcelona, España
274614	9, 38, 41	PLANET FITNESS (DENOMINATIVA)	PFIP INTERNATIONAL	C/O Cogency Global Inc., 850 New Burton Road, Suite 201, Dover, Delaware 19904, United States
304753	9, 42	CHATGPT (DENOMINATIVA)	OPENAI OPCO, LLC	1455 3rd Street, San Francisco, California 94158, United States Of America

RENOVACIONES NOMBRES COMERCIALES

[111] # REG.	[561] NOMBRE COMERCIAL	[510] ACTIVIDAD	[732] TITULAR
179693	ACERO EL AGUILA	CONSTRUCCIONES DE NAVES INDUSTRIALES Y COMERCIALES	SANTIAGO ANTONIO SOLANO
397084	AGRIMENSURA GEOMATICA Y ASESORIA AL	AGRIMENSURA, TOPOGRAFIA, ASESORIA, GEOMATICA.	ALBERTO AURELIO LANZO RINCON / PAMELA MILAGROS RODRIGUEZ DIAZ
179871	AGUA LA REYNA	SERVICIOS DE PROCESAMIENTO DE AGUA	FERNANDO ANTONIO TORIBIO LECLERC
390742	ALA MEDICAL	IMPORTACION, DISTRIBUCION Y COMERCIALIZACION DE PRODUCTOS E INSUMOS MEDICOS	JOSE DE JESUS ANTONIO ALVAREZ TORRES
394880	ALEJANDRO AND SONS PARADISE	INVERSIONES INMOBILIARIAS	ALEJANDRO DE JESUS LOPEZ FERNANDEZ
395256	ANIMATOX MEDIA INTERATIVA	PRODUCTORA AUDIO VISUAL	FREDDY IGNACIO VARGAS PEREZ
398883	APCRES	SERVICIOS DE SEGUROS	JOSE ARTURO LA CRUZ JIMENEZ
396378	APETITO LA GALERIA DEL POSTRE AMALIA	ELABORACION Y VENTA DE TODO TIPO DE BOCADILLOS PARA GRANDES EVENTOS	AMALIA LINAREZ TAVERAS DE PEREZ
396544	ASOCIACION DE GOLF DE LA PROVINCIA MONSEÑOR NOUËL AGROPROMON	INSTITUCION SIN FINES DE LUCROS	JUAN LEOCADIO SANG REYES
391993	ASOCIACION DE INDUSTRIAS FARMACEUTICAS DOMINICANAS	SIN FINES DE LUCRO DEDICADA A LA PROMOCION Y DESARROLLO DE LA INDUSTRIA QUIMICO-FARMACEUTICA	ASOCIACION DE INDUSTRIAS FARMACEUTICAS DOMINICANAS, INC
394779	ASOCIACION DE POBLADORES DE PRO-CAB, ASOPROBAC	ENTIDAD SIN FINES DE LUCRO	JACQUES PATRY
181513	BANCO DE AHORRO Y CREDITO GRUFICORP	LA CAPACITACION DE RECURSOS DEL PUBLICO	GRUFICORP, S.A.
388171	BARBA ROJA, BARBER SHOP	BARBERIA EN GENERAL.	FRENNY DEYANIRI CALVO / ALISON JIMENEZ BAEZ
395446	BKR INTERNATIONAL	CONSULTORIA Y AUDITORIA	SANTA ADELAIDA ORTEGA MEDINA
402269	CABRAL REYES Y ASOCIADOS, CONTADORES PUBLICOS Y AUTORIZADOS	SERVICIOS DE AUDITORIAS	LEONARDO DE JESUS CABRAL REYES
392633	CENTRAL DE RODAMIENTOS Y PARTES DS	VENTA DE REPUESTOS	JOSELITO ABREU QUEZADA
406292	CENTRO EDUCATIVO-PARK CENEPARK	SERVICIOS DE EDUCACION INICIAL, BASICA E INTERMEDIA	PABLO ALBERTO POLANCO RODRIGUEZ
394331	CENTRO FERRETERO YADRIEL	VENTAS DE ARTICULOS FERRETEROS.	ROBERTO ANTONIO NUÑEZ CERDA
396607	CENTRO ODONTOLOGICO NATURAL DENT DRA. DENIA POLANCO	PROCEDIMIENTOS ODONTOLOGICOS	DENIA POLANCO DE JAQUEZ
388188	CENTRO OFTALMOLOGICO METROPOLITANO COMET	PRESTACION DE SERVICIOS DE SALUD VISUAL	JUAN PABLO UREÑA PAYANO
390435	CICLO MASTER RACING TEAM	ENTIDAD SIN FINES DE LUCRO	MANUEL ANTONIO FERREIRAS JIMENEZ
392607	CLUB MIRADOR DEL SUR	ENTIDAD SIN FINES DE LUCRO	JUAN SANTIAGO CASTRO GONZALEZ
397141	CONSTRUCTORA BAHIA DE SAMANA	DESARROLLO, ELABORACION Y EJECUCION DE TODO TIPO DE PROYECTOS INMOBILIARIOS.	ANGEL ENRIQUE HERNANDEZ CASTILLO
397142	CONSTRUCTORA MAFE	DESARROLLO, ELABORACION Y EJECUCION DE TODO TIPO DE PROYECTOS INMOBILIARIOS.	ANGEL ENRIQUE HERNANDEZ CASTILLO
391286	CONSTRUCTORA YNOA BURGOS	CONSTRUCCION DE OBRAS CIVILES	GUARIONEX YNOA MARTINEZ / JOSÉ DARIO AGUSTIN BURGOS CRISOSTOMOS
397183	CONSULTORIO MEDICO DR. HIPOLITO ALMONTE	CONSULTA MEDICA Y LABORATORIO	HIPOLITO ALMONTE
182240	CORPORACION DE CREDITO OFICORP	LA CAPACITACION DE RECURSOS DEL PUBLICO	OPERACIONES Y FINANCIAMIENTOS DE CREDITOS CORPORATIVOS, S.A.
386978	CPAMAR AUDITORES - ASESORES FISCALES Y LABORALES	SERVICIOS DE IGUALAS CONTABLES	MIGUEL ANDRES RODRIGUEZ COLON
181702	CRAZY WHEELS	TRANSPORTE DE PASAJEROS	OPERADORA CAOBA, S.A.
395567	CRHI CENTRO DE REHABILITACION Y HABILITACION INTEGRAL	ATENCION MEDICA INTEGRAL	FUNDACION NIDO PARA ANGELES
388767	CULINARY ARTS BY ELISA	ESCUELA DE COCINA.	CHERY ALEXANDRA GUZMAN PEREZ / ELISA CARIDAD DE LEON SUAZO
391130	D'JARA IMPORT, DJI	FABRICACION, COMERCIALIZACION E IMPORTACION DE PRENDAS DE VESTIR	AMBROSIA TAVAREZ MARTINEZ
396186	DIAZ VIZCAINO & ASOCIADOS DIVISA	TRANSACCIONES INMOBILIARIAS.	DIAZ VIZCAINO & ASOCIADOS S.A.
395796	DRLISTINGS	COMERCIALIZACION DE BIENES RAICES	DAVID LOGAN
182041	DUCTO LIMPIO S.D.	LIMPIEZA, MANTENIMIENTO Y ARREGLO DE DUCTOS PARA AIRES ACONDICIONADOS	JULIO CESAR ARENCIBIA FUNDORA
393690	EL CEMENTO DE AQUÍ	PRODUCCIÓN, VENTA Y DISTRIBUCIÓN DE CEMENTOS A GRANEL Y EMPACADO	CEMENTOS CIBAO, C. POR A.
389547	ELECTRICIDAD AUTOMOTRIZ ALEX ERICK	REPARACION DE VEHICULOS EN EL AREA ELECTRICA	ERICK MIGUEL ARAUJO SOSA / JONAS ALEXANDER ARAUJO SOSA
174283	EMSSY RENT A CAR	SERVICIOS DE ALQUILER DE TODO TIPO DE VEHICULO DE MOTOR.	EDWARD DE JESUS FRANCISCO HIRALDO
388436	FARMACIA COMUNITARIA AVILA	VENTA DE PRODUCTOS FARMACEUTICOS	ELISA VENTURA AVILA ZAPATA
396495	FARMACIA LAS MERCEDES	VENTA DE MEDICAMENTOS Y MISCELANEOS	ALTAGRACIA DE LA CRUZ SANTOS
174550	FELAR CORP	INVERSIONES EN SOCIEDADES COMERCIALES O INDUSTRIALES	FERNANDO EDUARDO LAMA REYES
397564	FUNDACION CLUB DE EMPLEADOS DE TABACALERA DE GARCIA	FUNDACION SIN FINES DE LUCRO	FUNDACION CLUB DE EMPLEADOS DE TABACALERA DE GARCIA, INC.
390650	FUNDACION LA UNION DE VECINOS DE SAN LUIS, FUNVESAL	ENTIDAD SIN FINES DE LUCRO	FUNDACION LA UNION DE VECINOS DE SAN LUIS, FUNVESAL
388920	FUNDACION ROSA DE SARON	ENTIDAD SIN FINES DE LUCRO	FUNDACION ROSA DE SARON INC
378052	GONE FISHING PUNTA CANA	EXCURSIONES PESCA Y ACTIVIDADES ACUATICAS.	JACQUES ROUGERIE
394812	GREEN SITE INGENIERIA Y CONSTRUCCION	DISEÑO, CONTRUCCION Y REMODELACION DE OBRAS CIVILES	JAVIER ZORRILLA MARTE
394731	GRUPO BRIDO	INMOBILIARIA Y CONSTRUCCIONES.	BRIGIDA REYES DE LA CRUZ / DOMINGO DE LA CRUZ
394082	GRUPO JAREMAR	PRODUCCION, COMERCIALIZACION Y EXPORTACION DE MANTECAS	ANDALUSIA INVESTMENTS, LTD
401472	HITEK	IMPORTACION DE EQUIPOS TECNOLOGICOS DE SEGURIDAD GPS	WILTON ALEXANDER FERMIN GONZALEZ
392727	HOUSE HONTER	BIENES RAICES	ROMULO JOSE HICIANO MEJIA
407899	IGLESIA EVANGELICA LA SALVACION IGLESAL	ENTIDAD SIN FINES DE LUCRO	ANDRES SUERO NIVAR
391994	INFADOMI	SIN FINES DE LUCRO DEDICADA A LA PROMOCION Y DESARROLLO DE LA INDUSTRIA QUIMICO-FARMACEUTICA	ASOCIACION DE INDUSTRIAS FARMACEUTICAS DOMINICANAS, INC
395583	INVERMACA	INVERSIONES EN ACTIVIDADES INMOBILIARIA.	SAYKA DAYARA MEJIA ORTEGA
384230	INVERSIONES JOSE CASTILLO SANTOS	DEDICADA A BRINDAR PRESTAMOS EN GENERAL.	JOSE ANDRES CASTILLO SANTOS
181557	INVERSIONES LIGHT PLUS	FABRICACION DE INVERSIONES Y VENTA DE PIEZAS.	MARIA MARIBEL MOTA MARTE
393160	J. L. GRAPHICS	DISEÑOS DE GRAFICOS E IMPRESIÓN EN GENERAL	RAFAEL JAIME LIRIANO HERNANDEZ
395126	JUANFRAN SERVICIOS PERIODISTICOS	PRODUCCION DE RADIO	JUAN FRANCISCO MORA HERRERA
396517	KID'S PARTY	VENTA DE ARTICULOS DE CUMPLEAÑOS	KID'S PARTY, SRL
394637	M.R. AGRO DEL NORESTE (ROTULO)	COMPRA, VENTA, IMPORTACION DE INSUMOS AGRICOLAS	MARCO ANTONIO REYEZ DIAZ
406948	MALDOSANT SERVICIOS EXPRESS	ADMINISTRACION Y DISTRIBUCION DE DOCUMENTOS	ANTONIO CHALAS
59136	MANICURISSIMA	BRINDAR SERVICIO CLINICA DE ESTETICA.	AUSTRIA EBELIN MELO BAEZ
398265	MARIATE COLORS	SERVICIOS DE PELUQUERIA	MARIA TERESA GUZMAN RODRIGUEZ
176302	MEKATRONI	FABRICACION Y COMERCIALIZACION DE EQUIPOS ELECTROMECANICOS	RAFAEL EMILIO MARTINEZ MAYI
386399	MERCAMILO	COMPRA Y VENTA DE ALIMENTOS Y BEBIDAS, AL POR MAYOR Y AL DETALLE	JUAN ANTONIO CAMILO
388995	MINISTERIO INTERNACIONAL TRANSFORMADO POR CRISTO MINTRAC	RECATAR, AYUDAR Y TRANSFORMAR JOVENES ABUSADOS	JULIO CESAR SANTANA MOJICA
398490	MIX AND BAKE	ELABORACION DE POSTRES PERSONALIZADOS	JENNY MARIEL FERNANDEZ DE GARCIA
394291	MOTO-PRESTAMO ALAN	VENTA DE MOTORES Y PRESTAMOS HIPOTECARIOS	JOAN MANUEL CASTILLO CASTILLO
395520	ORLANDO FERNANDEZ TRUCK IMPORT	IMPORTACION Y EXPORTACION, VENTA Y COMERCIALIZACION DE VEHICULOS PESADOS	JOSE ORLANDO FERNANDEZ TEJADA
389970	PASOS (ROTULO)	GESTIONAR MEDIANTE EL AHORRO	ASOCIACION CIBAO DE AHORROS Y PRESTAMOS
396037	PAT RANCH	OPERACIONES TURISTICAS	FRANK BEDOUCHA
397083	PENTECOSTAL CHURCH ARBOL DE VIDA PCAV	ENTIDAD SIN FINES DE LUCRO	SARAH MATIAS
384604	PIEDRA FELIZ	PRODUCCION AUDIOVISUAL	DULCE GARCIA
180506	PRE-ESCOLAR DIVINA LUZ	EDUCACION INICIAL Y BASICA.	RUTH STHER SUAZO ORTIZ
59222	PROYSOL	FABRICACION, ENSAMBLAJE, COMERCIALIZACION DE VENTANAS, CORTINAS.	PAOLO CHINAGLIA
15222	RAMPOR	IMPORTACION Y VENTA DE REPUESTOS PARA VEHICULOS DE MOTOR	JOSE GILBERTO ROSARIO VALERIO
386325	REPRESENTACIONES GAR	VENTA DE CELULARES	GABRIEL GARRIDO TORRES
392803	ROMANA PORT AGENTS AND TOURISM SERVICES	AGENTE NAVIERO, AGENTE ADUANAL, TOUR OPERADOR	CENTRAL ROMANA CORPORATION, LTD
396658	SEGURIDAD CORPORATIVA, C.E.	BRINDAR SERVICIOS DE SEGURIDAD.	SEGURIDAD CORPORATIVA C E, SRL
392660	SENCOM REAL ESTATE	COMPRA, VENTA, ALQUILER, PROMOCION, DESARROLLO DE PROPIEDADES INMOBILIARIAS	ALEKSEI TIULENEV
404959	SERCOMAX	SERVICIOS DE CONTABILIDAD	SERCOMAX, S.R.L.
396692	SERVICIOS MEDICOS Y ESPECIALIDADES SAJOMA, SEMESA	SERVICIOS MEDICOS.	MISAELE LEOVIGILDO CRUZ PEREZ / NANCY SIPRIANA SANCHEZ SHANCHEZ
395864	SERVICIOS Y EDIFICACIONES FSB	CONSTRUCCION CIVIL	FELIX GEOVANNY SOSA BERROA
629	SHERATON	INSTITUCION HOTELERA Y TURISTICA.	SHERATON INTERNATIONAL IP, LLC
401485	SOLL SYSTEMS	DISEÑAR, DESARROLLAR E IMPLEMENTAR SISTEMAS INFORMATICOS	HERMINIO LUIS IGLESIAS MARTINEZ
389433	SPORTS LAB	ACCIONES DE MARKETING DEPORTIVO	ROBERTO FRANCISCO ASUNCION ESPINAL
179924	SUPERMERCADO EL POTENTE	VENTAS DE PROVISIONES EN GENERAL.	CUI MEI CEN
395893	TRANSPORTE FIGUEROO	SERVICIO DE TRANSPORTE DE PASAJEROS EN GENERAL.	AQUILES FIGUEROO BAUTISTA
392847	VERAS VASQUEZ & ASOCIADOS	ASESORIA Y ASITENCIA LEGAL EN MATERIA DE DERECHO CIVIL.	LUIS JERONIMO PORFIRIO VERAS LOZANO / JOSE ALBERTO VASQUEZ SANTOS
398414	XELECT MEDICAL	VENTAS, MANTENIMIENTO Y REPARACION DE EQUIPOS BIOMETRICOS	JOEL ISAAC GRULLON LOZADA / ESMIRNA MARIA GRULLON LOZADA

CAMBIO TITULAR NOMBRES COMERCIALES

[111] # REG.	[561] NOMBRE COMERCIAL	[510] ACTIVIDAD	[732] TITULAR
803077	AGUA DE VIDA G & G	EMBOTELLADO DE AGUAS NATURALES	GUSTAVO ANTONIO THEN HERRERA / GREGORIS DE JESUS HIDALGO HIDALGO / CARLOS ARIEL MORA HIDALGO
236104	ALFAPARF MILANO	DISTRIBUCION, COMERCIALIZACION Y VENTA DE PRODUCTOS DE BELLEZA	ALFA PARF GROUP S.P.A.
633194	ALIANCA BUSINESS GROUP	SERVICIOS INTEGRADOS DE CONTABILIDAD	GRUPO KOBOL SRL
813827	AURUM PALACE	LA EXPLOTACION, ADMINISTRACION, OPERACION Y GESTION DE CASINOS DE JUEGO	AURUM PALACE S.R.L.
833295	CARROZZA	OPERACION DE TALLERES QUE BRINDEN SERVICIOS AUTOMOTRICES.	CARROZZA, S.R.L.
406292	CENTRO EDUCATIVO-PARK CENEPARK	SERVICIOS DE EDUCACION INICIAL, BASICA E INTERMEDIA	ASOCIACION VIDA PARA NIÑOS (ASOVINI)
566184	CHRISTMAS BY THE SEA	VENTA DE ARTICULOS DE NAVIDAD EN GENERAL	DOMINICAN THINGS D.C., S.R.L.
804671	CONSTRUCTORA SUNDERANI	SERVICIOS DE BIENES RAICES EN GENERAL	MICHAEL SUNDERANI
814838	COROLAGÚA	VENTA Y COMERCIALIZACION DE ESPACIOS PUBLICITARIOS	FIORD ALIZA ALTAGRACIA MARTINEZ RAMIREZ DE VALDEZ
392982	CORREDOM	INTERMEDIACION DE SEGUROS DE RIESGOS	CORREDOM, S.R.L. / NIEVELINA RESTITUYO DE BEATO
150787	DENT-ORAL	CLINICA DENTAL.	FULGENCIO EMMANUEL SANCHEZ JORGE
541990	FERTIAGRICOLA	COMERCIALIZACION, DISTRIBUCION E IMPORTACION DE PRODUCTOS AGRICOLAS	FERTIAGRICOLA S.R.L.
825857	EMBLEMA	INTERMEDIACION EN LA COMPRA, VENTA Y ALQUILER DE BIENES RAICES COMERCIALES	FFELIX RAMON BAUTISTA ABREU
836773	FORTIBASE GLOBAL	ASESORIA DE MERCADEO	JOHNSTER BAUTISTA HERNANDEZ
510465	FUNDACION CACIQUE ENRIQUILLO FUNCAE	ENTIDAD SIN FINES DE LUCRO	FUNDACION CACIQUE ENRIQUILLO FUNCAE
531902	FUNDACION UNA SONRISA DE FRENTE AL FUTURO, FUNRISAFUR	ENTIDAD SIN FINES DE LUCRO	ADALGISA YOLEINY SANTOS TAVERAS
743518	GB&P	SE DEDICARA A PRESTAR SERVICIOS PROFESIONALES DE AUDITORIA EXTERNA	GB&P, S.R.L.
805798	GORIAN DEVELOPMENT	SE DEDICARA A LA ASESORIA TURISTICA E INMOBILIARIA	GORIAN DEVELOPMENT S.R.L.
504157	GRUPO DE REFLEXION E INTERVENCION PSICOTERAPEUTICA GRIP	SERVICIO TERAPEUTICO	GRUPO DE REFLEXION E INTERVENCION PSICOTERAPEUTICA GRIP, INC.
55440	HILOS A & E DOMINICANA	FABRICACION Y DISTRIBUCION DE HILOS PARA LA INDUSTRIA TEXTIL	AMERICAN & EFIRD ENTERPRISES, INC.
471601	INVERSIONES & PRESTAMOS DEL CIBAO INVERPRECIB	DEDICADA A LA CONCESION DE PRESTAMOS PERSONALES	HAROLIL ARCADIO MORILLO HOLGUIN
834573	J. ELIAS QUEZADA	CONSTRUCCION, GERENCIA DE PROYECTOS.	JOSE ELIAS QUEZADA
382625	MAGA FIRST OPTION CONSULTING INVESTMENT	BIENES RAICES EN GENERAL	MAGA FISRT OPTION CONSULTING INVESTMENT SRL
338524	MON DE XOCOLATA	EXPLOTACION O NEGOCIOS DE SERVICIOS INMOBILIARIOS	PARAGON, S.R.L.
835244	NEXOCORP HOLDINGS	ASESORIA DE MERCADEO	ISMAEL ANTONIO SANCHEZ VASQUEZ / RAUL ANTONIO DIAZ ALMANZAR
789340	PRIME PACK SOLUTIONS 3BS	SERVICIO COURIER	AMIN ALEXANDER GUTIERREZ ORTIZ
445700	PRODUCTOS LACTEOS UNILAC	FABRICACION Y COMERCIALIZACION DE PRODUCTOS LACTEOS.	SANTIAGO ZARZUELA ALCANTARA
768727	SALUDVIGIL CONSULTORIO MEDICO	PRODUCIR SERVICIOS DE SALUD EFICIENTES Y EFECTIVO QUE CUMPLAN CON LAS NORMAS DE CALIDAD	SALUDVIGIL CONSULTORIO MEDICO, S.R.L.
408387	SERVIAVES	SERVICIO DE PROCESAMIENTO DE AVES	SANUT DOMINICANA, S.A.S.
579998	SERVIAVES (ROTULO)	SERVICIO DE PROCESAMIENTO DE AVES	SANUT DOMINICANA, S.A.S.
759123	SUPERMERCADO DUNIA	VENTA DE PROVISIONES ALIMENTICIAS	SUPERMERCADO DUNIA, S.R.L.
179924	SUPERMERCADO EL POTENTE	VENTAS DE PROVISIONES EN GENERAL.	SUPERMERCADO EL POTENTE, S.R.L.
525032	TECNI TAXI PUERTO PLATA	SERVICIOS DE TRANSPORTE.	LUIS CARLOS CESPEDES HERRERA
805743	VILLABUNGA	EXPLOTACION DE ACTIVIDADES RELACIONADAS CON EL SECTOR TURISTICO Y DE OCIO	VILLABUNGA, S.R.L.
792315	VIVIREN PUNTA CANA	COMPRA, VENTA, ALQUILER, ADMINISTRACION, INTERMEDIACION Y GESTION DE TODO TIPO DE BIENES INMUEBLES	VIVIREN PUNTA CANA S.R.L.











CAMBIO DIRECCIÓN NOMBRES COMERCIALES

[111] # REG.	[561] NOMBRE COMERCIAL	[732] TITULAR	[732] NUEVA DIRECCION
705623	AXMARY	MAGDELINE RAMIREZ OVIEDO	Calle 16 de Agosto 18, Centro de la Ciudad, San Juan de la Maguana, República Dominicana.
392633	CENTRAL DE RODAMIENTOS Y PARTES DS	JOSELITO ABREU QUEZADA	Calle Juan Pablo Pina, No. 8, esq. 30 de Mayo, sector Villa Flores, San Juan de la Maguana, Rep. Dom.
403526	DISTRIBUIDORA LEOPHARMA	LEOPOLDO ALBERTO REYES BAEZ	Calle Eduardo Martínez Saviñón 29, La Castellana, Distrito Nacional, Santo Domingo, República Dominicana.
768809	DYRIS'S PASTELERIA GOURMET ARTESANAL	RHAYDYRIS RODRIGUEZ DE CASTILLO / JUNIOR MIGUEL CASTILLO SANTANA / TOMAS EDDYSON RODRIGUEZ MOSQUEA	Calle Duarte, local A, parte atrás, 198 B, Savica, Los Alcarrizos, Santo Domingo, República Dominicana.
55440	HILOS A & E DOMINICANA	AMERICAN & EFIRD, INC.	22 American Street, Mt. Holly, North Carolina, 28120, Estados Unidos de América.
824279	M&P MUEBLES POLANCO	ROBERT ESTEBAN POLANCO CASTILLO	Calle 6, Edificio 12, Apto. B2, Las Antillas, Ciudad Santiago de los Caballeros, provincia Santiago.
176302	MEKATRONI	RAFAEL EMILIO MARTINEZ MAYI	Av. Isabel Aguiar, No. 34, Herrera, Santo Domingo Oeste, Santo Domingo.
501849	MIRAILIS CENTRO DE BELLEZA	PETRONILA NUÑEZ JIMENEZ	Calle Tuti Cáceres, Número 104, sector Villa Consuelo, casi esquina La Gualdia, ciudad Santo Domingo.
582332	OKR CONSULTORES	CARMEN LUISA AYBAR DE NICASIO	Calle 34, No. 7, Villa María, Santiago, República Dominicana.

PUBLICACIONES DE SIGNOS DISTINTIVOS CON ELEMENTOS GRÁFICOS

 <p>(540) MARCA: GIAN LAURÉ (Mixta) (511) CLASE: 3 (210) EXP. NO.: 24/69681 (730) SOLICITANTE: Rubén Darío Laureano (220) FECHA SOLICITUD: 7 de noviembre de 2024</p>	 <p>(540) MARCA: LND VALENDNEE (Mixta) (511) CLASE: 3 (210) EXP. NO.: 24/74960 (730) SOLICITANTE: Zheng LIN (220) FECHA SOLICITUD: 3 de diciembre de 2024</p>	 <p>(540) MARCA: SUGAR Dulce (Mixta) (511) CLASE: 3 (210) EXP. NO.: 24/60945 (730) SOLICITANTE: Full Circle Solutions LLC (220) FECHA SOLICITUD: 27 de septiembre de 2024</p>	 <p>(540) MARCA: CREATE (Mixta) (511) CLASE: 5 (210) EXP. NO.: 24/50914 (730) SOLICITANTE: Daniel Antonio Valdez Peña (220) FECHA SOLICITUD: 14 de agosto de 2024</p>
 <p>(540) MARCA: CREMA TRIPLE SAAD (Mixta) (511) CLASE: 5 (210) EXP. NO.: 24/65025</p> <p>(730) SOLICITANTE: Elpidio Antonio Saad Torres (220) FECHA SOLICITUD: 16 de octubre de 2024</p>	 <p>(540) MARCA: FARADY ELECTRIC (Mixta) (511) CLASE: 9 (210) EXP. NO.: 24/70697</p> <p>(730) SOLICITANTE: Farady Electric Co., Ltd (220) FECHA SOLICITUD: 12 de noviembre de 2024</p>	 <p>(540) MARCA: nansen SOLAR (Mixta) (511) CLASE: 9 (210) EXP. NO.: 24/74323</p> <p>(730) SOLICITANTE: Nansen Instrumentos de Precisão LTDA (220) FECHA SOLICITUD: 29 de noviembre de 2024</p>	 <p>(540) MARCA: minitiki (Mixta) (511) CLASE: 16 (210) EXP. NO.: 24/74551</p> <p>(730) SOLICITANTE: Weiguang Hong (220) FECHA SOLICITUD: 2 de diciembre de 2024</p>

VIENE DE LA PÁGINA ANTERIOR

 <p>(540) MARCA: POPY PAPA LET THE BABY SHINE (Mixta) (511) CLASE: 20 (210) EXP. NO.: 24/73375 (730) SOLICITANTE: Meihong Zheng (220) FECHA SOLICITUD: 26 de noviembre de 2024</p>	 <p>(540) MARCA: RAF (Mixta) (511) CLASE: 21 (210) EXP. NO.: 24/67655 (730) SOLICITANTE: Yiwu Acliliss Electric Co., Ltd. (220) FECHA SOLICITUD: 28 de octubre de 2024</p>	 <p>(540) MARCA: BUCEA (Mixta) (511) CLASE: 25 (210) EXP. NO.: 24/73913 (730) SOLICITANTE: Taneat Group, S.R.L. (220) FECHA SOLICITUD: 28 de noviembre de 2024</p>	 <p>(540) MARCA: CULT OF INDIVIDUALITY (Mixta) (511) CLASE: 25 (210) EXP. NO.: 24/67580 (730) SOLICITANTE: Blu Guru LLC (220) FECHA SOLICITUD: 28 de octubre de 2024</p>
 <p>(540) MARCA: (Figurativa) (511) CLASE: 28 (210) EXP. NO.: 23/70844</p> <p>(730) SOLICITANTE: Qingdao Insight Health Tech LTD (220) FECHA SOLICITUD: 4 de diciembre de 2023</p>	 <p>(540) MARCA: (Figurativa) (511) CLASE: 33 (210) EXP. NO.: 24/70742 (730) SOLICITANTE: Bodegas Cemi, S.A. (220) FECHA SOLICITUD: 13 de noviembre de 2024</p>	 <p>(540) MARCA: BRILLIANT (Mixta) (511) CLASE: 34 (210) EXP. NO.: 24/71739</p> <p>(730) SOLICITANTE: J.S.S. TOBACCO LTD (220) FECHA SOLICITUD: 18 de noviembre de 2024</p>	 <p>(540) MARCA: CLUB WINNER (Mixta) (511) CLASE: 35 (210) EXP. NO.: 24/72946 (730) SOLICITANTE: Cirsa Gaming Corporation, S.A. (220) FECHA SOLICITUD: 22 de noviembre de 2024</p>
 <p>(540) MARCA: LIGERAMENTE EN CONTACTO BY RL (Mixta) (511) CLASE: 42 (210) EXP. NO.: 24/39628 (730) SOLICITANTE: Leonardo Luisa / Javier Alejandro Jaquez Santana / Robert Frias Sallan (220) FECHA SOLICITUD: 26 de junio de 2024</p>	 <p>(540) MARCA: casabe BY PLAYA NUEVA ROMANA (Mixta) (511) CLASE: 43 (210) EXP. NO.: 24/63242</p> <p>(730) SOLICITANTE: LEVANTUR, S.A. (220) FECHA SOLICITUD: 8 de octubre de 2024</p>	 <p>(540) MARCA: Sirca (Mixta) (511) CLASE: 1, 2, 17 (210) EXP. NO.: 24/71780</p> <p>(730) SOLICITANTE: SIRCA, S.p.A. (220) FECHA SOLICITUD: 18 de noviembre de 2024</p>	 <p>(540) MARCA: Bach RESCUE (Mixta) (511) CLASE: 3, 5 (210) EXP. NO.: 24/32963 (730) SOLICITANTE: Bach Flower Remedies Limited (220) FECHA SOLICITUD: 27 de mayo de 2024</p>
 <p>(540) MARCA: NUSIGN (Mixta) (511) CLASE: 8, 9, 16 (210) EXP. NO.: 24/68617</p> <p>(730) SOLICITANTE: Deli Group Co., Ltd. (220) FECHA SOLICITUD: 31 de octubre de 2024</p>	 <p>(540) MARCA: nansen (Mixta) (511) CLASE: 9, 37 (210) EXP. NO.: 24/74324</p> <p>(730) SOLICITANTE: Nansen Instrumentos de Precisão LTDA (220) FECHA SOLICITUD: 29 de noviembre de 2024</p>	 <p>(540) MARCA: SANXING (Mixta) (511) CLASE: 9, 37 (210) EXP. NO.: 24/70345 (730) SOLICITANTE: Ningbo Sanxing Medical & Electric Co., Ltd. (220) FECHA SOLICITUD: 11 de noviembre de 2024</p>	 <p>(540) MARCA: Aprende con Claro (Mixta) (511) CLASE: 9, 38, 41, 42 (210) EXP. NO.: 24/62742</p> <p>(730) SOLICITANTE: Claro S.A. (220) FECHA SOLICITUD: 7 de octubre de 2024</p>
 <p>(540) MARCA: (Figurativa) (511) CLASE: 1 (210) EXP. NO.: 24/71513 (730) SOLICITANTE: China Energy Investment Corporation Limited (220) FECHA SOLICITUD: 15 de noviembre de 2024</p>	 <p>(540) MARCA: CHN ENERGY (Mixta) (511) CLASE: 1 (210) EXP. NO.: 24/71514 (730) SOLICITANTE: China Energy Investment Corporation Limited (220) FECHA SOLICITUD: 15 de noviembre de 2024</p>	 <p>(540) MARCA: CHN ENERGY (Mixta) (511) CLASE: 1 (210) EXP. NO.: 24/71515</p> <p>(730) SOLICITANTE: China Energy Investment Corporation Limited (220) FECHA SOLICITUD: 15 de noviembre de 2024</p>	 <p>(540) MARCA: FerticaNutroFer (Mixta) (511) CLASE: 1 (210) EXP. NO.: 24/32290</p> <p>(730) SOLICITANTE: Fertilizer Company of America LLC. (220) FECHA SOLICITUD: 23 de mayo de 2024</p>
 <p>(540) MARCA: Authentic & Essential (Mixta) (511) CLASE: 3 (210) EXP. NO.: 24/71630</p> <p>(730) SOLICITANTE: Reyna Iluminada García Monegro (220) FECHA SOLICITUD: 18 de noviembre de 2024</p>	 <p>(540) MARCA: Jairelis DREAM HAIR (Mixta) (511) CLASE: 3 (210) EXP. NO.: 24/67912 (730) SOLICITANTE: Jaira Soto Beras (220) FECHA SOLICITUD: 29 de octubre de 2024</p>	 <p>(540) MARCA: JC Renova (Mixta) (511) CLASE: 3 (210) EXP. NO.: 24/62576 (730) SOLICITANTE: Johanna Altigracia Caraballo Morfe (220) FECHA SOLICITUD: 4 de octubre de 2024</p>	 <p>(540) MARCA: JFC KLIN (Mixta) (511) CLASE: 3 (210) EXP. NO.: 24/66847 (730) SOLICITANTE: José Fernando Cañal Roldan (220) FECHA SOLICITUD: 24 de octubre de 2024</p>
 <p>(540) MARCA: JFC KLIN PLUMERO ANTIESTÁTICO (Mixta) (511) CLASE: 3 (210) EXP. NO.: 24/66851 (730) SOLICITANTE: José Fernando Cañal Roldan (220) FECHA SOLICITUD: 24 de octubre de 2024</p>	 <p>(540) MARCA: MED FOR YOU PROFESSIONAL (Mixta) (511) CLASE: 3 (210) EXP. NO.: 24/73788 (730) SOLICITANTE: Hairix Comercio de Cosméticos LTDA (220) FECHA SOLICITUD: 27 de noviembre de 2024</p>	 <p>(540) MARCA: Aflux TQ (Mixta) (511) CLASE: 5 (210) EXP. NO.: 24/72164 (730) SOLICITANTE: TQ Brands S.A. (220) FECHA SOLICITUD: 20 de noviembre de 2024</p>	 <p>(540) MARCA: ARANXI (Mixta) (511) CLASE: 5 (210) EXP. NO.: 24/67743 (730) SOLICITANTE: Marktrade Inc. (220) FECHA SOLICITUD: 28 de octubre de 2024</p>
 <p>(540) MARCA: Brazil Plus (Mixta) (511) CLASE: 5 (210) EXP. NO.: 24/52276 (730) SOLICITANTE: SOFTYS S.A. (220) FECHA SOLICITUD: 21 de agosto de 2024</p>	 <p>(540) MARCA: Distrom (Mixta) (511) CLASE: 5 (210) EXP. NO.: 24/68166</p> <p>(730) SOLICITANTE: Químicos y Lubricantes, Sociedad Anónima (220) FECHA SOLICITUD: 30 de octubre de 2024</p>	 <p>(540) MARCA: Natural Systems Naturasys (Mixta) (511) CLASE: 5 (210) EXP. NO.: 24/60576</p> <p>(730) SOLICITANTE: Emceta International, Inc. (220) FECHA SOLICITUD: 26 de septiembre de 2024</p>	 <p>(540) MARCA: Purity Life (Mixta) (511) CLASE: 5 (210) EXP. NO.: 24/70749 (730) SOLICITANTE: Dionisia Cedano De La Rosa (220) FECHA SOLICITUD: 13 de noviembre de 2024</p>
 <p>(540) MARCA: X-PAND (Mixta) (511) CLASE: 5 (210) EXP. NO.: 24/73294 (730) SOLICITANTE: Corteva Agriscience LLC (220) FECHA SOLICITUD: 25 de noviembre de 2024</p>	 <p>(540) MARCA: B BRABUS (Mixta) (511) CLASE: 9 (210) EXP. NO.: 24/70575 (730) SOLICITANTE: Lingqiang Huang (220) FECHA SOLICITUD: 12 de noviembre de 2024</p>	 <p>(540) MARCA: CTX (Mixta) (511) CLASE: 9 (210) EXP. NO.: 24/71449 (730) SOLICITANTE: Caribbean Tire Wholesale Ltd. (220) FECHA SOLICITUD: 15 de noviembre de 2024</p>	 <p>(540) MARCA: FARADY INNOVATION CHANGE LIFE (Mixta) (511) CLASE: 9 (210) EXP. NO.: 24/70696</p> <p>(730) SOLICITANTE: Farady Electric Co., Ltd (220) FECHA SOLICITUD: 12 de noviembre de 2024</p>
 <p>(540) MARCA: FIERCE AUDIO (Mixta) (511) CLASE: 9 (210) EXP. NO.: 24/70357</p> <p>(730) SOLICITANTE: AVS (NINGBO) INDUSTRIAL CO., LTD. (220) FECHA SOLICITUD: 11 de noviembre de 2024</p>	 <p>(540) MARCA: BIO CURVE (Mixta) (511) CLASE: 10 (210) EXP. NO.: 24/71456</p> <p>(730) SOLICITANTE: Productos Medicinales, S.R.L. (PROMEDCA) (220) FECHA SOLICITUD: 15 de noviembre de 2024</p>	 <p>(540) MARCA: ONDA BATH EQUIPMENTS (Mixta) (511) CLASE: 11 (210) EXP. NO.: 24/72759 (730) SOLICITANTE: José Luis Ochoa Quezada (220) FECHA SOLICITUD: 22 de noviembre de 2024</p>	 <p>(540) MARCA: ORT (Mixta) (511) CLASE: 12 (210) EXP. NO.: 24/51469 (730) SOLICITANTE: Aquilino Selmo De La Cruz (220) FECHA SOLICITUD: 19 de agosto de 2024</p>

PASA A LA PÁGINA SIGUIENTE

VIENE DE LA PÁGINA ANTERIOR





 <p>(540) MARCA: MDC (Mixta) (511) CLASE: 15 (210) EXP. NO.: 24/68661 (730) SOLICITANTE: Música del Cibao, S.A. (220) FECHA SOLICITUD: 1 de noviembre de 2024</p>	 <p>(540) MARCA: EMMANUEL MASILLA (Mixta) (511) CLASE: 17 (210) EXP. NO.: 24/64510 (730) SOLICITANTE: Santiago Mariano De La Rosa (220) FECHA SOLICITUD: 14 de octubre de 2024</p>	 <p>(540) MARCA: TITANUS (Mixta) (511) CLASE: 17 (210) EXP. NO.: 24/74442</p> <p>(730) SOLICITANTE: Joan José Llubes Soto (220) FECHA SOLICITUD: 2 de diciembre de 2024</p>	 <p>(540) MARCA: XAMANA WATERPROOFING (Mixta) (511) CLASE: 19 (210) EXP. NO.: 24/59811 (730) SOLICITANTE: Juan Cruz Donnantuoni (220) FECHA SOLICITUD: 23 de septiembre de 2024</p>
 <p>(540) MARCA: ComFort King F&F (Mixta) (511) CLASE: 20 (210) EXP. NO.: 24/55606 (730) SOLICITANTE: Industria de Muebles y Colchones F y F, S.R.L. (220) FECHA SOLICITUD: 2 de octubre de 2024</p>	 <p>(540) MARCA: ETERNA (Mixta) (511) CLASE: 21 (210) EXP. NO.: 24/73296 (730) SOLICITANTE: Eterna, S.A. (220) FECHA SOLICITUD: 25 de noviembre de 2024</p>	 <p>(540) MARCA: BLACK COLD FRESH LIKE COLD (Mixta) (511) CLASE: 25 (210) EXP. NO.: 24/68823 (730) SOLICITANTE: Teresa Altigracia Jiménez Reyes (220) FECHA SOLICITUD: 1 de noviembre de 2024</p>	 <p>(540) MARCA: BOTAS PURO COLEO OCP (Mixta) (511) CLASE: 25 (210) EXP. NO.: 24/60938 (730) SOLICITANTE: Grupo Águilas y Halcones en la Mira (AHGROUP), S.R.L. (220) FECHA SOLICITUD: 27 de septiembre de 2024</p>
 <p>(540) MARCA: FOXIN PRIMIUM (Mixta) (511) CLASE: 25 (210) EXP. NO.: 24/74805</p> <p>(730) SOLICITANTE: Rio De La Plata Import & Trading, S.R.L. (220) FECHA SOLICITUD: 3 de diciembre de 2024</p>	 <p>(540) MARCA: icon (Mixta) (511) CLASE: 25 (210) EXP. NO.: 24/38712 (730) SOLICITANTE: AAR GEE ZONA LIBRE, S. A. (220) FECHA SOLICITUD: 21 de junio de 2024</p>	 <p>(540) MARCA: PEZZO (Mixta) (511) CLASE: 25 (210) EXP. NO.: 24/73359 (730) SOLICITANTE: Eduardo De León Valdez / Michael Alcántara Alcántara (220) FECHA SOLICITUD: 26 de noviembre de 2024</p>	 <p>(540) MARCA: ZAPPING (Mixta) (511) CLASE: 25 (210) EXP. NO.: 24/60607 (730) SOLICITANTE: Junior José Tejeda Sierra (220) FECHA SOLICITUD: 26 de septiembre de 2024</p>
 <p>(540) MARCA: Palma real (Mixta) (511) CLASE: 29 (210) EXP. NO.: 24/71762 (730) SOLICITANTE: Félix Landeta Estévez (220) FECHA SOLICITUD: 18 de noviembre de 2024</p>	 <p>(540) MARCA: pasión ESPAÑOLA (Mixta) (511) CLASE: 29 (210) EXP. NO.: 24/74157 (730) SOLICITANTE: Ipsa Trading, S.L. (220) FECHA SOLICITUD: 28 de noviembre de 2024</p>	 <p>(540) MARCA: Polleral, Pollo fresco, fresco! (Mixta) (511) CLASE: 29 (210) EXP. NO.: 24/59335</p> <p>(730) SOLICITANTE: Alfranny Ferreira Group, S.R.L. (220) FECHA SOLICITUD: 19 de septiembre de 2024</p>	 <p>(540) MARCA: BRIOCHE GOURMET (Mixta) (511) CLASE: 30 (210) EXP. NO.: 24/35192 (730) SOLICITANTE: La Fournee Doree - LFD (220) FECHA SOLICITUD: 6 de junio de 2024</p>
 <p>(540) MARCA: Carotte Homemade Bakery (Mixta) (511) CLASE: 30 (210) EXP. NO.: 24/70316 (730) SOLICITANTE: Laura Nicole Montero Henríquez (220) FECHA SOLICITUD: 11 de noviembre de 2024</p>	 <p>(540) MARCA: Craftopia (Mixta) (511) CLASE: 30 (210) EXP. NO.: 24/66779 (730) SOLICITANTE: Ilonka Lora Fernández (220) FECHA SOLICITUD: 23 de octubre de 2024</p>	 <p>(540) MARCA: Don Carvajal Café (Mixta) (511) CLASE: 30 (210) EXP. NO.: 24/70705 (730) SOLICITANTE: Héctor Luis Castillo Carvajal (220) FECHA SOLICITUD: 12 de noviembre de 2024</p>	 <p>(540) MARCA: D'ORIGEN CARIBEÑO ESTEVEZ VALERIO (Mixta) (511) CLASE: 30 (210) EXP. NO.: 24/64626 (730) SOLICITANTE: Eraclito De Jesús Estévez Valerio (220) FECHA SOLICITUD: 15 de octubre de 2024</p>
 <p>(540) MARCA: Hielo Atlanty de la Bahía (Mixta) (511) CLASE: 30 (210) EXP. NO.: 24/69184 (730) SOLICITANTE: César Augusto Ruiz Rodríguez (220) FECHA SOLICITUD: 22 de noviembre de 2024</p>	 <p>(540) MARCA: şimşek (Mixta) (511) CLASE: 30 (210) EXP. NO.: 23/31255 (730) SOLICITANTE: Simsek Bisküvi Ve Gıda Sanayi Anonim Şirketi (220) FECHA SOLICITUD: 26 de mayo de 2023</p>	<p>Stroop for (Super) Stroopwafels by VandeMeester.com</p> <p>(540) MARCA: Stroop for (Super) Stroopwafels by VandeMeester.com (Mixta) (511) CLASE: 30</p> <p>(210) EXP. NO.: 24/70341 (730) SOLICITANTE: Café Moccas, S.R.L. (220) FECHA SOLICITUD: 11 de noviembre de 2024</p>	 <p>(540) MARCA: DIA DEPARTAMENTO DE INOCUIDAD AGROALIMENTARIA (Mixta) (511) CLASE: 31</p> <p>(210) EXP. NO.: 23/57504 (730) SOLICITANTE: Ministerio de Agricultura (220) FECHA SOLICITUD: 27 de septiembre de 2023</p>
 <p>(540) MARCA: AGUA COSTA SUPREMA Hidratación Extrema (Mixta) (511) CLASE: 32 (210) EXP. NO.: 24/67762 (730) SOLICITANTE: Julio Markis Vásquez Jiménez (220) FECHA SOLICITUD: 29 de octubre de 2024</p>	 <p>(540) MARCA: Agua Lila (Mixta) (511) CLASE: 32 (210) EXP. NO.: 24/70054 (730) SOLICITANTE: Estimar Mateo Carrasco (220) FECHA SOLICITUD: 8 de noviembre de 2024</p>	 <p>(540) MARCA: Atlanty de la Bahía (Mixta) (511) CLASE: 32 (210) EXP. NO.: 24/69185 (730) SOLICITANTE: César Augusto Ruiz Rodríguez (220) FECHA SOLICITUD: 22 de noviembre de 2024</p>	 <p>(540) MARCA: El Cañazo De la mata al vaso (Mixta) (511) CLASE: 32 (210) EXP. NO.: 24/68866 (730) SOLICITANTE: Ramón Cirilo Castellanos Ventura (220) FECHA SOLICITUD: 1 de noviembre de 2024</p>
 <p>(540) MARCA: frutop Pulpix (Mixta) (511) CLASE: 32 (210) EXP. NO.: 24/70138 (730) SOLICITANTE: HACK LTD. (220) FECHA SOLICITUD: 11 de noviembre de 2024</p>	 <p>(540) MARCA: SOL (Mixta) (511) CLASE: 32 (210) EXP. NO.: 24/71989 (730) SOLICITANTE: Cervezas Cuauhtémoc Moctezuma, S.A. de C.V. (220) FECHA SOLICITUD: 19 de noviembre de 2024</p>	 <p>(540) MARCA: CIDER LUBELSKI (Mixta) (511) CLASE: 33 (210) EXP. NO.: 24/73747 (730) SOLICITANTE: PLASTIKA PIJ, SRL (220) FECHA SOLICITUD: 27 de noviembre de 2024</p>	 <p>(540) MARCA: LICORES DE FRUTAS Don Capellán (Mixta) (511) CLASE: 33 (210) EXP. NO.: 24/70193 (730) SOLICITANTE: José Ygnacio Capellán (220) FECHA SOLICITUD: 11 de noviembre de 2024</p>
 <p>(540) MARCA: OJO DE TIGRE (Mixta) (511) CLASE: 33 (210) EXP. NO.: 24/73841 (730) SOLICITANTE: Mezclal Ojo de Tigre, S.A.P.I. de C.V. (220) FECHA SOLICITUD: 27 de noviembre de 2024</p>	 <p>(540) MARCA: RON MAQUIAVELO BY GL (Mixta) (511) CLASE: 33 (210) EXP. NO.: 24/66789 (730) SOLICITANTE: Genius Locí, SRL (220) FECHA SOLICITUD: 23 de octubre de 2024</p>	 <p>(540) MARCA: TISCAZ (Mixta) (511) CLASE: 33 (210) EXP. NO.: 24/52229 (730) SOLICITANTE: Terroirs Distillers (220) FECHA SOLICITUD: 21 de agosto de 2024</p>	 <p>(540) MARCA: Future Energy Summit (Mixta) (511) CLASE: 35 (210) EXP. NO.: 24/73151 (730) SOLICITANTE: Latam Future Energy Summit, S.A. (220) FECHA SOLICITUD: 25 de noviembre de 2024</p>
 <p>(540) MARCA: Correogiros República Dominicana INPOSDOM (Mixta) (511) CLASE: 36</p> <p>(210) EXP. NO.: 24/39632 (730) SOLICITANTE: Instituto Postal Dominicano INPOSDOM (220) FECHA SOLICITUD: 26 de junio de 2024</p>	 <p>(540) MARCA: INVERSIONES SUAREZ ARACENA (Mixta) (511) CLASE: 36 (210) EXP. NO.: 24/61197 (730) SOLICITANTE: Inversiones Suarez Aracena, S.R.L. (220) FECHA SOLICITUD: 30 de septiembre de 2024</p>	 <p>(540) MARCA: Jaraba Créditos (Mixta) (511) CLASE: 36 (210) EXP. NO.: 24/55273</p> <p>(730) SOLICITANTE: Julio Ariel Tavarez Peñaño / Nelson Noel Roa (220) FECHA SOLICITUD: 30 de octubre de 2024</p>	 <p>(540) MARCA: MANGO DE ORO AP (Mixta) (511) CLASE: 36 (210) EXP. NO.: 24/67257 (730) SOLICITANTE: Asociación Peravia de Ahorros y Préstamos / Purísima Concepción Romero González (220) FECHA SOLICITUD: 25 de octubre de 2024</p>

VIENE DE LA PÁGINA ANTERIOR

 <p>(540) MARCA: reto (Mixta) (511) CLASE: 36 (210) EXP. NO.: 24/68595 (730) SOLICITANTE: REVVO, S.R.L. (220) FECHA SOLICITUD: 31 de octubre de 2024</p>	 <p>(540) MARCA: serCA (Mixta) (511) CLASE: 36 (210) EXP. NO.: 24/64554</p> <p>(730) SOLICITANTE: Cáceres & Asociados, S.A.S. (220) FECHA SOLICITUD: 14 de octubre de 2024</p>	 <p>(540) MARCA: VOLUNTARIADO HÉROES SOLIDARIOS LA NACIONAL (Mixta) (511) CLASE: 36 (210) EXP. NO.: 24/74175 (730) SOLICITANTE: Asociación La Nacional de Ahorros y Prestamos (220) FECHA SOLICITUD: 29 de noviembre de 2024</p>	 <p>(540) MARCA: DEMOM CONSTRUCTIONS (Mixta) (511) CLASE: 37 (210) EXP. NO.: 24/38684 (730) SOLICITANTE: Denis Mogilevsev (220) FECHA SOLICITUD: 21 de junio de 2024</p>
 <p>(540) MARCA: CE Correo Empresarial (Mixta) (511) CLASE: 39 (210) EXP. NO.: 24/39631 (730) SOLICITANTE: Instituto Postal Dominicano INPOSDOM (220) FECHA SOLICITUD: 26 de junio de 2024</p>	 <p>(540) MARCA: ELI 360 DISTRIBUTION GROUP (Mixta) (511) CLASE: 39 (210) EXP. NO.: 24/57689</p> <p>(730) SOLICITANTE: Eduardo Abraham Pérez Mascarell (220) FECHA SOLICITUD: 13 de septiembre de 2024</p>	 <p>(540) MARCA: EMS REPUBLICA DOMINICANA (Mixta) (511) CLASE: 39 (210) EXP. NO.: 24/39633</p> <p>(730) SOLICITANTE: Instituto Postal Dominicano (INPOSDOM) (220) FECHA SOLICITUD: 26 de junio de 2024</p>	 <p>(540) MARCA: MD VET (Mixta) (511) CLASE: 39 (210) EXP. NO.: 24/68638 (730) SOLICITANTE: MD Pharma International Corporation (220) FECHA SOLICITUD: 31 de octubre de 2024</p>
 <p>(540) MARCA: MD VET (Mixta) (511) CLASE: 39 (210) EXP. NO.: 24/68639 (730) SOLICITANTE: MD Pharma International Corporation (220) FECHA SOLICITUD: 31 de octubre de 2024</p>	 <p>(540) MARCA: MD VET (Mixta) (511) CLASE: 39 (210) EXP. NO.: 24/68640 (730) SOLICITANTE: MD Pharma International Corporation (220) FECHA SOLICITUD: 31 de octubre de 2024</p>	 <p>(540) MARCA: MD VET (Mixta) (511) CLASE: 39 (210) EXP. NO.: 24/71006 (730) SOLICITANTE: MD Pharma International Corporation (220) FECHA SOLICITUD: 13 de noviembre de 2024</p>	 <p>(540) MARCA: POSTALPAK República Dominicana InposDom (Mixta) (511) CLASE: 39 (210) EXP. NO.: 24/39634 (730) SOLICITANTE: Instituto Postal Dominicano INPOSDOM (220) FECHA SOLICITUD: 26 de junio de 2024</p>
 <p>(540) MARCA: VAKAY Travel Agency (Mixta) (511) CLASE: 39 (210) EXP. NO.: 24/73687</p> <p>(730) SOLICITANTE: CAPVEST, S.R.L. (220) FECHA SOLICITUD: 27 de noviembre de 2024</p>	 <p>(540) MARCA: Golden Palms (Mixta) (511) CLASE: 40 (210) EXP. NO.: 24/72231 (730) SOLICITANTE: Alam Manuel Toribio Fernández / Benny Daniel Bourdier (220) FECHA SOLICITUD: 20 de noviembre de 2024</p>	 <p>(540) MARCA: campus cámara (Mixta) (511) CLASE: 41 (210) EXP. NO.: 24/73198 (730) SOLICITANTE: Cámara de Comercio y Producción de Santo Domingo (CCPSD) (220) FECHA SOLICITUD: 25 de noviembre de 2024</p>	 <p>(540) MARCA: CV STUDIO & EVENTS (Mixta) (511) CLASE: 41 (210) EXP. NO.: 24/58287 (730) SOLICITANTE: CV Studio By Chantal Valenzuela, S.R.L. (220) FECHA SOLICITUD: 16 de septiembre de 2024</p>
 <p>(540) MARCA: DESTINO SABOR (Mixta) (511) CLASE: 41 (210) EXP. NO.: 24/69219 (730) SOLICITANTE: Juan José Mariñez Campillo (220) FECHA SOLICITUD: 5 de noviembre de 2024</p>	 <p>(540) MARCA: GO AUTO RD (Mixta) (511) CLASE: 41 (210) EXP. NO.: 24/69380 (730) SOLICITANTE: Aaron David Rojas Gómez (220) FECHA SOLICITUD: 6 de noviembre de 2024</p>	 <p>(540) MARCA: Juega RD Banreservas (Mixta) (511) CLASE: 41 (210) EXP. NO.: 24/73199 (730) SOLICITANTE: Banco de Reservas de la República Dominicana, Banco Múltiple (220) FECHA SOLICITUD: 25 de noviembre de 2024</p>	 <p>(540) MARCA: LY COMPANY FUNDACIÓN AGUA & VIDA (Mixta) (511) CLASE: 41 (210) EXP. NO.: 24/71639 (730) SOLICITANTE: Fundación Ly Company Agua y Vida (220) FECHA SOLICITUD: 18 de noviembre de 2024</p>
 <p>(540) MARCA: Medicina vs Realidad (Mixta) (511) CLASE: 41 (210) EXP. NO.: 24/73857 (730) SOLICITANTE: Yajahira Altagracia García Herrera (220) FECHA SOLICITUD: 27 de noviembre de 2024</p>	 <p>(540) MARCA: PLAY PLANET (Mixta) (511) CLASE: 41 (210) EXP. NO.: 24/72347 (730) SOLICITANTE: María Teresa Mejía De Los Santos (220) FECHA SOLICITUD: 20 de noviembre de 2024</p>	 <p>(540) MARCA: ENTÉRATE RD (Mixta) (511) CLASE: 42 (210) EXP. NO.: 24/58245</p> <p>(730) SOLICITANTE: Rafael Rodríguez Romero (220) FECHA SOLICITUD: 16 de septiembre de 2024</p>	 <p>(540) MARCA: REDVIVER (Mixta) (511) CLASE: 42 (210) EXP. NO.: 24/71492</p> <p>(730) SOLICITANTE: REDVIVER, S.R.L. (220) FECHA SOLICITUD: 15 de noviembre de 2024</p>
 <p>(540) MARCA: JBCL (Mixta) (511) CLASE: 43 (210) EXP. NO.: 24/73976 (730) SOLICITANTE: Juan Bautista Camelia Liriano (220) FECHA SOLICITUD: 28 de noviembre de 2024</p>	 <p>(540) MARCA: NACIDO Y CRIADO AQUÍ (Mixta) (511) CLASE: 43 (210) EXP. NO.: 24/72461 (730) SOLICITANTE: Emanuel Pinales González (220) FECHA SOLICITUD: 21 de noviembre de 2024</p>	 <p>(540) MARCA: CIMER Centro Integral de Medicina Renal (Mixta) (511) CLASE: 44 (210) EXP. NO.: 24/62412</p> <p>(730) SOLICITANTE: Centro Integral de Medicina Renal (CIMER), S.A.S. (220) FECHA SOLICITUD: 4 de octubre de 2024</p>	 <p>(540) MARCA: Espacio Terapéutico Logoterapia (Mixta) (511) CLASE: 44 (210) EXP. NO.: 24/73603 (730) SOLICITANTE: Elsy Basto Suárez (220) FECHA SOLICITUD: 26 de noviembre de 2024</p>
 <p>(540) MARCA: G27 GRUPO ECONÓMICO (Mixta) (511) CLASE: 44 (210) EXP. NO.: 24/74073</p> <p>(730) SOLICITANTE: Virgilio Anibal Rojo Vidal (220) FECHA SOLICITUD: 28 de noviembre de 2024</p>	 <p>(540) MARCA: PROGRAMA DÉJATE AYUDAR. Salud mental para una mejor vida (Mixta) (511) CLASE: 44 (210) EXP. NO.: 24/63939 (730) SOLICITANTE: Fundación Internacional de Asistencia Humanitaria (FUNDINAH) (220) FECHA SOLICITUD: 11 de octubre de 2024</p>	 <p>(540) MARCA: Rdiagnóstico (Mixta) (511) CLASE: 44 (210) EXP. NO.: 24/70001</p> <p>(730) SOLICITANTE: Centro Radiodiagnóstico Santiago, S.R.L. (220) FECHA SOLICITUD: 8 de noviembre de 2024</p>	 <p>(540) MARCA: FHR Security Solutions (Mixta) (511) CLASE: 45 (210) EXP. NO.: 24/74632 (730) SOLICITANTE: Franlís Hidalgo Constanza (220) FECHA SOLICITUD: 2 de diciembre de 2024</p>
 <p>(540) MARCA: EMSLAND GROUP using nature to create (Mixta) (511) CLASE: 1, 29 (210) EXP. NO.: 24/74633</p> <p>(730) SOLICITANTE: Emsland-Stärke GmbH (220) FECHA SOLICITUD: 2 de diciembre de 2024</p>	 <p>(540) MARCA: PETRONAS Syntium (Mixta) (511) CLASE: 1, 4 (210) EXP. NO.: 24/71496 (730) SOLICITANTE: Petroleum Nasional Berhad (PETRONAS) (220) FECHA SOLICITUD: 15 de noviembre de 2024</p>	 <p>(540) MARCA: UltraFlex (Mixta) (511) CLASE: 1, 4 (210) EXP. NO.: 24/71498 (730) SOLICITANTE: Petroleum Nasional Berhad (PETRONAS) (220) FECHA SOLICITUD: 15 de noviembre de 2024</p>	 <p>(540) MARCA: SMT (Mixta) (511) CLASE: 11, 15 (210) EXP. NO.: 24/67581 (730) SOLICITANTE: Música del Cibao, S.A. (220) FECHA SOLICITUD: 28 de octubre de 2024</p>
 <p>(540) MARCA: CORALES GOLF CLUB (Mixta) (511) CLASE: 16, 25, 35, 41 (210) EXP. NO.: 24/74771 (730) SOLICITANTE: Grupo Puntacana, S.A (220) FECHA SOLICITUD: 3 de diciembre de 2024</p>	 <p>(540) MARCA: APOLO (Mixta) (511) CLASE: 18, 25 (210) EXP. NO.: 24/71783 (730) SOLICITANTE: La Paz Internacional, S.A. (220) FECHA SOLICITUD: 18 de noviembre de 2024</p>	 <p>(540) MARCA: MogART (Mixta) (511) CLASE: 19, 37, 42 (210) EXP. NO.: 24/71804 (730) SOLICITANTE: SUMMERGLASS, S.R.L. (220) FECHA SOLICITUD: 18 de noviembre de 2024</p>	 <p>(540) MARCA: GLD-Fresca AD (Mixta) (511) CLASE: 29, 30, 32 (210) EXP. NO.: 24/47731 (730) SOLICITANTE: Grupo Lugo Diloné, S.R.L. (220) FECHA SOLICITUD: 1 de agosto de 2024</p>

PASA A LA PÁGINA SIGUIENTE

VIENE DE LA PÁGINA ANTERIOR

 <p>(540) MARCA: SHU-MING (Mixta) (511) CLASE: 29, 30, 32 (210) EXP. NO.: 24/67854 (730) SOLICITANTE: Peravia Industrial, S.A. (220) FECHA SOLICITUD: 29 de octubre de 2024</p>	 <p>(540) MARCA: VALLEY FRUITS JC BATISTA & CO (Mixta) (511) CLASE: 29, 32 (210) EXP. NO.: 24/71228 (730) SOLICITANTE: Juan Carlos Batista Tiburcio (220) FECHA SOLICITUD: 14 de noviembre de 2024</p>	 <p>(540) MARCA: Project Reef (Mixta) (511) CLASE: 3, 24, 25 (210) EXP. NO.: 24/67954 (730) SOLICITANTE: Kart Group, S.R.L. (220) FECHA SOLICITUD: 29 de octubre de 2024</p>	 <p>(540) MARCA: Glico Aromas (Mixta) (511) CLASE: 3, 4 (210) EXP. NO.: 24/69597 (730) SOLICITANTE: Mayra Margarita Lapaix De Los Santos (220) FECHA SOLICITUD: 7 de noviembre de 2024</p>
 <p>(540) MARCA: eco-V (Mixta) (511) CLASE: 3, 5, 10 (210) EXP. NO.: 24/71661 (730) SOLICITANTE: Essity Hygiene and Health Aktiebolag (220) FECHA SOLICITUD: 18 de noviembre de 2024</p>	 <p>(540) MARCA: PANGUVI (Mixta) (511) CLASE: 30, 31, 32 (210) EXP. NO.: 24/72074 (730) SOLICITANTE: Francisco Antonio Mancebo Melo (220) FECHA SOLICITUD: 19 de noviembre de 2024</p>	 <p>(540) MARCA: Revergy (Mixta) (511) CLASE: 35, 37, 42 (210) EXP. NO.: 24/74265 (730) SOLICITANTE: Revergy, S.L. (220) FECHA SOLICITUD: 29 de noviembre de 2024</p>	 <p>(540) MARCA: (Figurativa) (511) CLASE: 35, 38, 42 (210) EXP. NO.: 24/73604 (730) SOLICITANTE: Claro, S.A. (220) FECHA SOLICITUD: 26 de noviembre de 2024</p>
 <p>(540) MARCA: (Figurativa) (511) CLASE: 35, 38, 42 (210) EXP. NO.: 24/73605 (730) SOLICITANTE: Claro, S.A. (220) FECHA SOLICITUD: 26 de noviembre de 2024</p>	 <p>(540) MARCA: exporta fácil INPOSDOM (Mixta) (511) CLASE: 35, 39 (210) EXP. NO.: 24/42728 (730) SOLICITANTE: Instituto Postal Dominicano INPOSDOM (220) FECHA SOLICITUD: 10 de julio de 2024</p>	 <p>(540) MARCA: Motos Korona (Mixta) (511) CLASE: 35, 39 (210) EXP. NO.: 24/63617 (730) SOLICITANTE: Noelbia Yainy Monción Thomas (220) FECHA SOLICITUD: 18 de noviembre de 2024</p>	 <p>(540) MARCA: DESPECHO (Mixta) (511) CLASE: 41, 43 (210) EXP. NO.: 24/73182 (730) SOLICITANTE: Difusión 11700 (220) FECHA SOLICITUD: 25 de noviembre de 2024</p>
 <p>(540) MARCA: La Floristería Flower & Coffee Shop BY Chantal Valenzuela (Mixta) (511) CLASE: 43, 44 (210) EXP. NO.: 24/58286 (730) SOLICITANTE: La Floristería By Chantal Valenzuela, S.R.L. (220) FECHA SOLICITUD: 19 de noviembre de 2024</p>	 <p>(540) MARCA: HOSHIZAKI (Mixta) (511) CLASE: 7, 11, 37 (210) EXP. NO.: 24/67914 (730) SOLICITANTE: Hoshizaki Corporation (220) FECHA SOLICITUD: 29 de octubre de 2024</p>	 <p>(540) MARCA: ULTRA+PLUS (Mixta) (511) CLASE: 7, 9, 11 (210) EXP. NO.: 24/33430 (730) SOLICITANTE: Marcos Valentín Menaldo Vásquez (220) FECHA SOLICITUD: 29 de mayo de 2024</p>	 <p>(540) MARCA: Hefty ECOSAVE (Mixta) (511) CLASE: 8, 21 (210) EXP. NO.: 24/30077 (730) SOLICITANTE: Reynolds Consumer Products, LLC (220) FECHA SOLICITUD: 14 de mayo de 2024</p>
 <p>(540) MARCA: CORE-T TECHNOLOGICAL SUPPORT (Mixta) (511) CLASE: 9, 16 (210) EXP. NO.: 24/58043 (730) SOLICITANTE: Zovrex Enterprises, S.R.L. (220) FECHA SOLICITUD: 16 de septiembre de 2024</p>	 <p>(540) MARCA: (Figurativa) (511) CLASE: 9, 16, 35, 41, 42 (210) EXP. NO.: 24/61962 (730) SOLICITANTE: Educational Testing Service (220) FECHA SOLICITUD: 2 de octubre de 2024</p>	 <p>(540) MARCA: verizon (Mixta) (511) CLASE: 9, 37, 38, 42 (210) EXP. NO.: 24/57274 (730) SOLICITANTE: Verizon Trademark Services LLC (220) FECHA SOLICITUD: 11 de septiembre de 2024</p>	 <p>(540) MARCA: Infile (Mixta) (511) CLASE: 9, 42 (210) EXP. NO.: 24/72667 (730) SOLICITANTE: Infile, S.A. (220) FECHA SOLICITUD: 21 de noviembre de 2024</p>
 <p>(540) NOMBRE COMERCIAL: (Rótulo) (210) EXP. NO.: 24/72127 (730) SOLICITANTE: Rafael Antonio Frias Bueno (220) FECHA SOLICITUD: 20 de noviembre de 2024 (111) REGISTRO: 836703</p>	 <p>(540) NOMBRE COMERCIAL: (Rótulo) (210) EXP. NO.: 24/71654 (730) SOLICITANTE: Cristian Antonio Leonardo Pache (220) FECHA SOLICITUD: 18 de noviembre de 2024 (111) REGISTRO: 836290</p>	 <p>(540) NOMBRE COMERCIAL: (Rótulo) (210) EXP. NO.: 24/64686 (730) SOLICITANTE: Landmark Realty Corp (220) FECHA SOLICITUD: 28 de octubre de 2024 (111) REGISTRO: 835724</p>	 <p>(540) NOMBRE COMERCIAL: (Rótulo) (210) EXP. NO.: 24/70490 (730) SOLICITANTE: Claudia María Pérez López (220) FECHA SOLICITUD: 12 de noviembre de 2024 (111) REGISTRO: 835396</p>
 <p>(540) NOMBRE COMERCIAL: (Rótulo) (210) EXP. NO.: 24/73217 (730) SOLICITANTE: Evelin Desiree González Carrión (220) FECHA SOLICITUD: 25 de noviembre de 2024 (111) REGISTRO: 837552</p>	 <p>(540) NOMBRE COMERCIAL: (Rótulo) (210) EXP. NO.: 24/71687 (730) SOLICITANTE: Universidad Abierta Para Adultos, UAPA (220) FECHA SOLICITUD: 18 de noviembre de 2024 (111) REGISTRO: 836342</p>	 <p>(540) NOMBRE COMERCIAL: (Rótulo) (210) EXP. NO.: 24/71952 (730) SOLICITANTE: Eduardo Alberto Trueba Contreras (220) FECHA SOLICITUD: 19 de noviembre de 2024 (111) REGISTRO: 836576</p>	 <p>(540) NOMBRE COMERCIAL: (Rótulo) (210) EXP. NO.: 24/71468 (730) SOLICITANTE: Yahaira Núñez Morel (220) FECHA SOLICITUD: 15 de noviembre de 2024 (111) REGISTRO: 836163</p>
 <p>(540) NOMBRE COMERCIAL: (Rótulo) (210) EXP. NO.: 24/73162 (730) SOLICITANTE: Centro Hierros Reales, S.R.L. (220) FECHA SOLICITUD: 25 de noviembre de 2024 (111) REGISTRO: 837494</p>	 <p>(540) NOMBRE COMERCIAL: (Rótulo) (210) EXP. NO.: 24/73228 (730) SOLICITANTE: Dominican Things DC, S.R.L. (220) FECHA SOLICITUD: 25 de noviembre de 2024 (111) REGISTRO: 837564</p>	 <p>(540) NOMBRE COMERCIAL: (Rótulo) (210) EXP. NO.: 24/70804 (730) SOLICITANTE: Wilman Humberto Pujols Sánchez / María Contreras (220) FECHA SOLICITUD: 20 de noviembre de 2024 (111) REGISTRO: 836896</p>	 <p>(540) NOMBRE COMERCIAL: (Rótulo) (210) EXP. NO.: 24/73140 (730) SOLICITANTE: Juan Ramón Jiménez Espinal (220) FECHA SOLICITUD: 25 de noviembre de 2024 (111) REGISTRO: 837480</p>
 <p>(540) NOMBRE COMERCIAL: (Rótulo) (210) EXP. NO.: 24/70995 (730) SOLICITANTE: Compumiscel SRL (220) FECHA SOLICITUD: 13 de noviembre de 2024 (111) REGISTRO: 835798</p>	 <p>(540) NOMBRE COMERCIAL: (Rótulo) (210) EXP. NO.: 24/71644 (730) SOLICITANTE: Luis Alberto Corporán Ramírez (220) FECHA SOLICITUD: 18 de noviembre de 2024 (111) REGISTRO: 836518</p>	 <p>(540) NOMBRE COMERCIAL: (Rótulo) (210) EXP. NO.: 24/72243 (730) SOLICITANTE: Harold Lawrence Marzan Mercado (220) FECHA SOLICITUD: 20 de noviembre de 2024 (111) REGISTRO: 837022</p>	 <p>(540) NOMBRE COMERCIAL: (Rótulo) (210) EXP. NO.: 24/69360 (730) SOLICITANTE: Francisco Antonio Rodríguez Guzmán (220) FECHA SOLICITUD: 6 de noviembre de 2024 (111) REGISTRO: 835922</p>
 <p>(540) NOMBRE COMERCIAL: (Rótulo) (210) EXP. NO.: 24/70582 (730) SOLICITANTE: Eledenía Velásquez de Peguero (220) FECHA SOLICITUD: 12 de noviembre de 2024 (111) REGISTRO: 835475</p>	 <p>(540) NOMBRE COMERCIAL: (Rótulo) (210) EXP. NO.: 24/72480 (730) SOLICITANTE: Carlos Andrés Polanco Bretón / Rafael Alberto de los Santos Peña (220) FECHA SOLICITUD: 21 de noviembre de 2024 (111) REGISTRO: 837093</p>	 <p>(540) NOMBRE COMERCIAL: (Rótulo) (210) EXP. NO.: 24/71502 (730) SOLICITANTE: FertiAgrícola, S.R.L. (220) FECHA SOLICITUD: 22 de noviembre de 2024 (111) REGISTRO: 837307</p>	 <p>(540) NOMBRE COMERCIAL: (Rótulo) (210) EXP. NO.: 24/71798 (730) SOLICITANTE: Miguel Altigracia de León Carbonell (220) FECHA SOLICITUD: 20 de noviembre de 2024 (111) REGISTRO: 836827</p>

VIENE DE LA PÁGINA ANTERIOR

 <p>(540) NOMBRE COMERCIAL: (Rótulo) (210) EXP. NO.: 24/56295 (730) SOLICITANTE: J.C. Textiles, SRL (220) FECHA SOLICITUD: 13 de noviembre de 2024 (111) REGISTRO: 835694</p>	 <p>(540) NOMBRE COMERCIAL: (Rótulo) (210) EXP. NO.: 24/71802 (730) SOLICITANTE: Miguel Altgracia de León Carbonell / Fundación Nacional de Empleo y Desarrollo Integral FUNEDI, Inc. / Eduardo Antonio de León Liberato (220) FECHA SOLICITUD: 18 de noviembre de 2024 (111) REGISTRO: 837244</p>	 <p>(540) NOMBRE COMERCIAL: (Rótulo) (210) EXP. NO.: 24/70943 (730) SOLICITANTE: Wander Alexander Marte Maldonado / Anuard Juan Pablo Michelen Ramírez / Johnny Ramírez Pichardo (220) FECHA SOLICITUD: 13 de noviembre de 2024 (111) REGISTRO: 836045</p>	 <p>(540) NOMBRE COMERCIAL: (Rótulo) (210) EXP. NO.: 24/71953 (730) SOLICITANTE: Noriegabf Capital, S.R.L.</p> <p>(220) FECHA SOLICITUD: 19 de noviembre de 2024 (111) REGISTRO: 836822</p>
 <p>(540) NOMBRE COMERCIAL: (Rótulo) (210) EXP. NO.: 24/72062 (730) SOLICITANTE: Lourdes Margarita Carpio Morla (220) FECHA SOLICITUD: 19 de noviembre de 2024 (111) REGISTRO: 836555</p>	 <p>(540) NOMBRE COMERCIAL: (Rótulo) (210) EXP. NO.: 24/70358 (730) SOLICITANTE: KN Business Import, S.R.L. (220) FECHA SOLICITUD: 15 de noviembre de 2024 (111) REGISTRO: 836097</p>	 <p>(540) NOMBRE COMERCIAL: (Rótulo) (210) EXP. NO.: 24/70623 (730) SOLICITANTE: Laura de Jesús Rodríguez Díaz (220) FECHA SOLICITUD: 12 de noviembre de 2024 (111) REGISTRO: 835505</p>	 <p>(540) NOMBRE COMERCIAL: (Rótulo) (210) EXP. NO.: 24/71403 (730) SOLICITANTE: Robinson Antonio Germán Ponceano (220) FECHA SOLICITUD: 20 de noviembre de 2024 (111) REGISTRO: 836917</p>
 <p>(540) NOMBRE COMERCIAL: (Rótulo) (210) EXP. NO.: 24/72799 (730) SOLICITANTE: Jose Alberto Rosario Paulino</p> <p>(220) FECHA SOLICITUD: 22 de noviembre de 2024 (111) REGISTRO: 837267</p>	 <p>(540) NOMBRE COMERCIAL: (Rótulo) (210) EXP. NO.: 24/72373 (730) SOLICITANTE: Leandro Emilio Pujols Hernández (220) FECHA SOLICITUD: 20 de noviembre de 2024 (111) REGISTRO: 836935</p>	 <p>(540) NOMBRE COMERCIAL: (Rótulo) (210) EXP. NO.: 24/70707 (730) SOLICITANTE: Francisco Jose Padilla Mercedes (220) FECHA SOLICITUD: 12 de noviembre de 2024 (111) REGISTRO: 836026</p>	 <p>(540) NOMBRE COMERCIAL: (Rótulo) (210) EXP. NO.: 24/72617 (730) SOLICITANTE: Sharon Denisse Nuñez Veras (220) FECHA SOLICITUD: 21 de noviembre de 2024 (111) REGISTRO: 837122</p>
 <p>(540) NOMBRE COMERCIAL: (Rótulo) (210) EXP. NO.: 24/60403 (730) SOLICITANTE: Pedro Pablo Pardo López (220) FECHA SOLICITUD: 26 de septiembre de 2024 (111) REGISTRO: 827491</p>	 <p>(540) NOMBRE COMERCIAL: (Rótulo) (210) EXP. NO.: 24/71797 (730) SOLICITANTE: Miguel Altgracia de León Carbonell</p> <p>(220) FECHA SOLICITUD: 18 de noviembre de 2024 (111) REGISTRO: 836446</p>	 <p>(540) NOMBRE COMERCIAL: (Rótulo) (210) EXP. NO.: 24/60163 (730) SOLICITANTE: Luis Fernando Molina Pérez / Miguel Eduardo Reyes / Manuel Antonio Pérez Peña (220) FECHA SOLICITUD: 25 de septiembre de 2024 (111) REGISTRO: 831332</p>	 <p>(540) NOMBRE COMERCIAL: (Rótulo) (210) EXP. NO.: 24/73257 (730) SOLICITANTE: Melvin Manuel Paulino Rodríguez (220) FECHA SOLICITUD: 25 de noviembre de 2024 (111) REGISTRO: 837587</p>
 <p>(540) NOMBRE COMERCIAL: (Rótulo) (210) EXP. NO.: 24/72194 (730) SOLICITANTE: Alexander de Jesús Javier Hernández (220) FECHA SOLICITUD: 20 de noviembre de 2024 (111) REGISTRO: 836746</p>	 <p>(540) NOMBRE COMERCIAL: (Rótulo) (210) EXP. NO.: 24/71266 (730) SOLICITANTE: Gissel Adriana Rosario Henriquez (220) FECHA SOLICITUD: 14 de noviembre de 2024 (111) REGISTRO: 836031</p>	 <p>(540) NOMBRE COMERCIAL: (Rótulo) (210) EXP. NO.: 24/72893 (730) SOLICITANTE: Orlando Ramos Peralta (220) FECHA SOLICITUD: 22 de noviembre de 2024 (111) REGISTRO: 837243</p>	 <p>(540) NOMBRE COMERCIAL: (Rótulo) (210) EXP. NO.: 24/73124 (730) SOLICITANTE: Ofimatic, S.R.L.</p> <p>(220) FECHA SOLICITUD: 25 de noviembre de 2024 (111) REGISTRO: 837475</p>
 <p>(540) NOMBRE COMERCIAL: (Rótulo) (210) EXP. NO.: 24/73125 (730) SOLICITANTE: Ofimatic, S.R.L.</p> <p>(220) FECHA SOLICITUD: 25 de noviembre de 2024 (111) REGISTRO: 837477</p>	 <p>(540) NOMBRE COMERCIAL: (Rótulo) (210) EXP. NO.: 24/73157 (730) SOLICITANTE: Ofimatic, S.R.L.</p> <p>(220) FECHA SOLICITUD: 25 de noviembre de 2024 (111) REGISTRO: 837493</p>	 <p>(540) NOMBRE COMERCIAL: (Rótulo) (210) EXP. NO.: 24/72411 (730) SOLICITANTE: Smearling Contreras Cabral / Franyelin Contreras Cabral</p> <p>(220) FECHA SOLICITUD: 25 de noviembre de 2024 (111) REGISTRO: 837542</p>	 <p>(540) NOMBRE COMERCIAL: (Rótulo) (210) EXP. NO.: 24/72107 (730) SOLICITANTE: Jeremias Nathanael de Jesús de los Santos (220) FECHA SOLICITUD: 20 de noviembre de 2024 (111) REGISTRO: 836688</p>
 <p>(540) NOMBRE COMERCIAL: (Rótulo) (210) EXP. NO.: 24/73533 (730) SOLICITANTE: Isabel Nombela González / Beatriz Nombela González (220) FECHA SOLICITUD: 26 de noviembre de 2024 (111) REGISTRO: 837776</p>	 <p>(540) NOMBRE COMERCIAL: (Rótulo) (210) EXP. NO.: 24/71627 (730) SOLICITANTE: Abel Espinal Espinal (220) FECHA SOLICITUD: 26 de noviembre de 2024 (111) REGISTRO: 837719</p>	 <p>(540) NOMBRE COMERCIAL: (Rótulo) (210) EXP. NO.: 24/71662 (730) SOLICITANTE: Elite Ingeniería E.I., SRL (220) FECHA SOLICITUD: 18 de noviembre de 2024 (111) REGISTRO: 836307</p>	 <p>(540) NOMBRE COMERCIAL: (Rótulo) (210) EXP. NO.: 24/72412 (730) SOLICITANTE: Dominican Things DC, S.R.L. (220) FECHA SOLICITUD: 22 de noviembre de 2024 (111) REGISTRO: 837388</p>
 <p>(540) NOMBRE COMERCIAL: (Rótulo) (210) EXP. NO.: 24/72917 (730) SOLICITANTE: Rossy Orquidea Santos de Turbi (220) FECHA SOLICITUD: 22 de noviembre de 2024 (111) REGISTRO: 837361</p>	 <p>(540) NOMBRE COMERCIAL: (Rótulo) (210) EXP. NO.: 24/70040 (730) SOLICITANTE: Víctor Hugo Parra Montilla (220) FECHA SOLICITUD: 8 de noviembre de 2024 (111) REGISTRO: 836244</p>	 <p>(540) NOMBRE COMERCIAL: (Rótulo) (210) EXP. NO.: 24/70489 (730) SOLICITANTE: Alba Asami Tateyama de Oviedo / Grupo Tateyama, SRL (220) FECHA SOLICITUD: 12 de noviembre de 2024 (111) REGISTRO: 836799</p>	 <p>(540) NOMBRE COMERCIAL: (Rótulo) (210) EXP. NO.: 24/73215 (730) SOLICITANTE: Alba Asami Tateyama de Oviedo / Grupo Tateyama, S.R.L. (220) FECHA SOLICITUD: 25 de noviembre de 2024 (111) REGISTRO: 837528</p>
 <p>(540) NOMBRE COMERCIAL: (Rótulo) (210) EXP. NO.: 24/73195 (730) SOLICITANTE: Grupo Tateyama, SRL / Alba Asami Tateyama de Oviedo (220) FECHA SOLICITUD: 25 de noviembre de 2024 (111) REGISTRO: 837529</p>	 <p>(540) NOMBRE COMERCIAL: (Rótulo) (210) EXP. NO.: 24/72860 (730) SOLICITANTE: Cristian Bonilla Cedano / Leovigildo Antonio Tejada Almonte</p> <p>(220) FECHA SOLICITUD: 22 de noviembre de 2024 (111) REGISTRO: 837353</p>	 <p>(540) NOMBRE COMERCIAL: (Rótulo) (210) EXP. NO.: 24/72089 (730) SOLICITANTE: Residencial Casa Linda, SRL / Tournesol de Lune, SRL (220) FECHA SOLICITUD: 19 de noviembre de 2024 (111) REGISTRO: 836677</p>	 <p>(540) NOMBRE COMERCIAL: (Rótulo) (210) EXP. NO.: 24/70555 (730) SOLICITANTE: Máximo Rafael Brenes Bastardo (220) FECHA SOLICITUD: 12 de noviembre de 2024 (111) REGISTRO: 835424</p>
 <p>(540) NOMBRE COMERCIAL: (Rótulo) (210) EXP. NO.: 24/73282 (730) SOLICITANTE: Johnny Portorreal Reyes (220) FECHA SOLICITUD: 25 de noviembre de 2024 (111) REGISTRO: 837601</p>	 <p>Cualquier sugerencia o reclamos dirigirse a publicaciones ONAPI m.seijas@onapi.gob.do</p>		 <p>(540) NOMBRE COMERCIAL: (Rótulo) (210) EXP. NO.: 24/62408 (730) SOLICITANTE: Wilmary Matos Peña / William Matos Dispicton (220) FECHA SOLICITUD: 13 de noviembre de 2024 (111) REGISTRO: 835780</p>