



## ORO VERDE CAMBITA

*Una Denominación de Origen que permite al aguacate dominicano competir en mercados internacionales*



**E**l Aguacate es uno de los frutos de mayor producción en República Dominicana con un consumo alto en tendencia en mercados internacionales, ocupa el cuarto lugar en importancia de las frutas a nivel mundial debido a la superficie de siembra y a los volúmenes de comercialización. Sin embargo, los mayores productores mundiales de este fruto alegan que una baja temporal en la producción y un aumento mundial de la demanda, ha provocado una escasez del mismo.

Debido a esto nuestro país -segundo mayor productor a nivel mundial de este rubro- tiene grandes expectativas de desarrollo en el mercado internacional; el aumento de sus exportaciones, mayores ingresos con precios competitivos, la apertura de nuevos mercados y el posicionamiento de una marca para nuestro aguacate es un reto país.

### DO vínculo directo al consumidor, un reto posible

Una Denominación de Origen (DO) es un tipo especial de indicación geográfica. Pero en este tipo de protección, la calidad o las características de un producto protegido deben ser exclusiva o esencialmente consecuencia de su origen geográfico.

Las Denominaciones de Origen protegen los productos que certifican, le otorgan la oportunidad de competir en el mercado con fácil identificación de la marca en el público consumidor, incrementando la eficacia de las ventas, ayudando a ganar cuota en el mercado, permitiendo subir los precios por encima de la competencia, porque el consumidor asocia la marca a la calidad del producto vinculado al país de origen, esto aporta un reconocimiento del producto mismo, la promoción del país e incrementa el valor de la empresa.

Desde el 2016 República Dominicana cuenta con la Denominación de Origen (DO) "Oro Verde Cambita", entregada por ONAPI a los productores de aguacate de la variedad Semil-34, asociados en el Clúster de Cambita, provincia San Cristóbal, una zona que tiene unas 140 mil tareas sembradas distri-

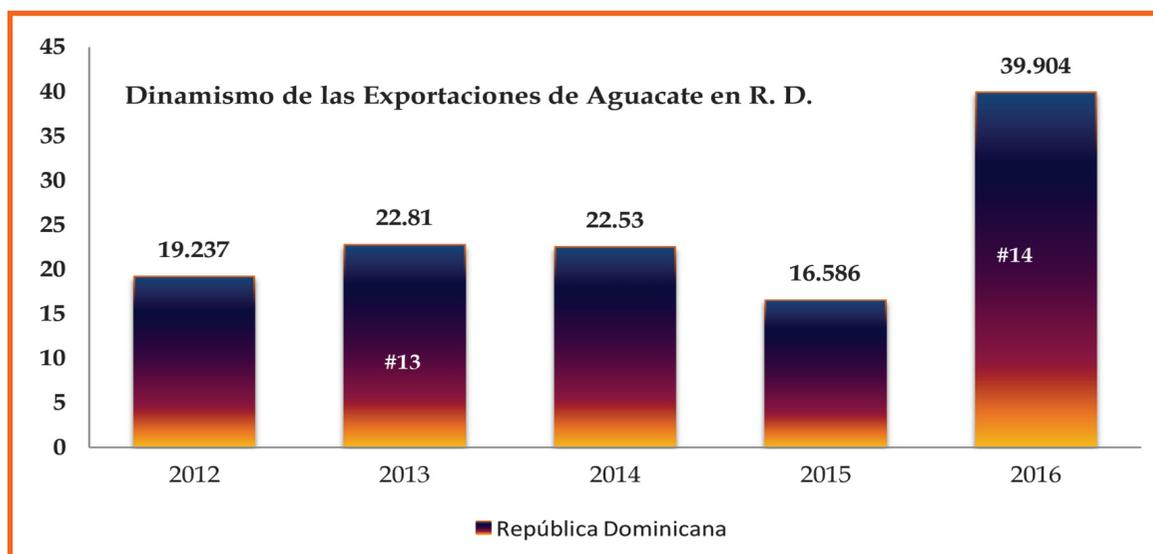

Fuente: Trademap

buidas en tres asociaciones, las cuales agrupan unos 2,000 productores, una cooperativa, un Clúster y siete entidades emparadoras.

### Los atributos de un aguacate con DO

Este aguacate único y especial se diferencia de los demás, ya que cumple con esquemas de controles que debe mantener, por ejemplo: Es cultivado de manera tradicional en la zona de Cambita, situada por debajo de los 500 a 300 metros de altitud, es avalado por el distintivo de control del Consejo Regulador. El aguacate bajo ésta denominación es rico en altos valores nutritivos como Calcio, Fósforo, Hierro, Vitamina A, Vitamina B y Vitamina C, muy apreciados por los consumidores.

### Panorama Internacional

Existen países que dominan la cadena de distribución importando de otras naciones productoras.

Un caso interesante es el de Alemania que no produce aguacate y se posiciona en el décimo tercer lugar por encima de nosotros según el Ranking al 2016; una parte de sus importaciones son destinadas a los países adyacentes como Austria, países bajos, Suiza, entre otros, mientras que nuestro país, siendo uno de los mayores productores a nivel mundial con cifras de 100,000 a 300,000 solo exporta alrededor de un 10% y tiene un consumo nacional de 75 a 90 %, con casi la misma participación comercial que Alemania. A diferencia de nosotros países como México y España exportan un 50% y un 80%, respectivamente, de su producción nacional de aguacates, es decir que su consumo nacional es menor.

Fuentes: • Observatorio de Competitividad.  
• Datos Internos.  
• Trademap.



OFICINA PRINCIPAL  
Av. Los Próceres No. 11,  
Santo Domingo.  
Tel.: 809-567-7474  
Fax: 809-732-7758

CONTÁCTENOS:  
Línea de atención al usuario.  
809-732-4447

SANTIAGO DE LOS  
CABALLEROS  
Av. Estrella Sadhalá, Edif.  
Antonio Guzmán Fernández.  
Tel.: 809-582-4059  
Fax: 809-583-8437

MUNICIPIO STO. DGO. ESTE  
Plaza Coral Mall 2do. nivel  
Autopista de San Isidro.  
Tel.: 829-236-7474

SAN FRANCISCO  
DE MACORÍS  
Plaza Colonial, Suite 14-B,  
Avenida Antonio  
Guzmán Fernández  
Tel.: 809-588-2052  
Ext. 3436

## DEPARTAMENTO DE INVENCIONES

## MUY IMPORTANTE

A PARTIR DE LA FECHA DE LA PRIMERA PUBLICACIÓN, EL SOLICITANTE DEBE EFECTUAR EL PAGO DE EXAMEN DE FONDO EN UN PLAZO DE DOCE MESES IMPROPRORROGABLES, BAJO LA PENA DE DECLARARSE EL ABANDONO DE PLENO DERECHO.

## SOLICITUD DE PATENTE DE INVENCION EN FASE NACIONAL PCT

## LISTA DE CÓDIGOS INID DE LA NORMA ST.9 OMPI.

- 11 NUMERO DE PATENTE/REGISTRO NACIONAL.  
12 DESIGNACIÓN DEL TIPO DE DOCUMENTO.  
21 NÚMERO DE SOLICITUD NACIONAL.  
22 FECHA DE PRESENTACIÓN NACIONAL.  
30 DATOS DE PRIORIDAD SEGUN CONVENIO DE PARIS.  
43 FECHA DE PUBLICACION DE LA SOLICITUD NACIONAL.  
51 CLASIFICACIÓN INTERNACIONAL DE PATENTES.  
54 TÍTULO.  
57 RESUMEN /FIGURAS.  
61 NÚMERO/FECHA DE PRESENTACIÓN DE LA SOLICITUD ANTERIOR DE LA PATENTE, MODELO DE UTILIDAD O TÍTULO SIMILAR CONCEDIDO ANTERIORMENTE, RESPECTO DEL CUAL EL PRESENTE DOCUMENTO CONSTITUYE UNA ADICIÓN.  
62 NÚMERO/FECHA DE PRESENTACIÓN DE LA SOLICITUD ANTERIOR DE LA QUE EL PRESENTE DOCUMENTO CONSTITUYE UNA FRACCIÓN.  
71 SOLICITANTE(S).  
72 INVENTOR(ES)/DISEÑADOR(ES).  
74 REPRESENTANTE(S).  
85 FECHA DE COMIENZO DE LA FASE NACIONAL.  
86 NÚMERO DE SOLICITUD INTERNACIONAL Y FECHA DE PRESENTACIÓN INTERNACIONAL PCT.  
87 NÚMERO DE PUBLICACIÓN INTERNACIONAL Y FECHA DE PUBLICACIÓN INTERNACIONAL PCT.

## LISTA DE CÓDIGOS DE DOS LETRAS DE LA NORMA ST.3.

- |                        |                           |
|------------------------|---------------------------|
| DE - ALEMANIA          | AT - AUSTRIA              |
| ES - ESPAÑA            | CN - CHINA                |
| VE - VENEZUELA         | US - ESTADOS UNIDOS       |
| CH - SUIZA             | NO - NORUEGA              |
| CA - CANADÁ            | VN - VIETNAM              |
| UA - UCRANIA           | HO - HOLANDA              |
| IT - ITALIA            | FR - FRANCIA              |
| GB - REINO UNIDO       | DO - REPUBLICA DOMINICANA |
| NZ - NUEVA ZELANDA     | NL - PAISES BAJOS         |
| TN - TUNEZ             | BR - BRASIL               |
| AU - AUSTRALIA         | MY - MALASIA              |
| BE - BELGICA           | CO - COLOMBIA             |
| IN - INDIA             | CU - CUBA                 |
| MA - MARRUECOS         | AR - ARGENTINA            |
| SI - ESLOVENIA         | HU - HUNGRIA              |
| KR - COREA             | ZA - SUDÁFRICA            |
| HR - CROACIA           | SE - SUECIA               |
| RS - SERBIA            | MX - MÉXICO               |
| TT - TRINIDAD Y TOBAGO | PK - PAKISTÁN             |
| JM - JAMAICA           | EC - ECUADOR              |
| AR - ARGENTINA         |                           |
- EUIPO-OFCINA DE PROPIEDAD INTELECTUAL DE LA UNIÓN EUROPEA.

## 12 SOLICITUD DE PATENTE DE INVENCION EN FASE NACIONAL PCT.

- 21 P2017-0161  
85 06/07/2017  
86 PCT/MX2015/000144 04/11/2015  
30 MX/MX/A/2015/003641 20/03/2015  
87 WO2016/153331 29/09/2016  
71 JORGE ANTONIO HERNANDEZ MIRAMONTES.  
CALLE PABLO PICASSO/PLAZA GENOVESA NO. EXT. L-14 Y L-15., COLONIA LAS GLORIAS, 48333, PUERTO VALLARTA, JALISCO, MEXICO.  
74 GRELDY HERNANDEZ SOSA  
72 JORGE ANTONIO HERNANDEZ MIRAMONTES [MX]; JORGE ALBERTO HERNANDEZ VILLANUEVA [MX].  
51 A 61K 31/194, C 07C 55/10, C 07C 55/20.  
54 MEZCLA DE ÁCIDOS CARBOXÍLICOS PARA TRATAR PACIENTES CON INSUFICIENCIA RENAL

57 Actualmente el tratamiento para pacientes con enfermedad renal terminal (estadio V) consiste en terapia renal sustitutiva (hemodiálisis, diálisis peritoneal o trasplante renal); extraordinariamente costosa que conlleva una pobre calidad de vida. Nuestro invento es una mezcla de ácidos carboxílicos: ácido cítrico, ácido succínico, ácido fumárico y ácido málico, y cualesquiera de sus combinaciones posibles. Dicho producto se utiliza preferentemente vía oral o también vía intravenosa, en el tratamiento de pacientes con insuficiencia renal crónica, hiperamonemia o condiciones humanas que cursen con balance nitrogenado negativo. Este producto es benéfico para disminuir los valores séricos de urea y de amonio sérico, a la vez que por transaminación del oxalacetato formado vía succinato, fumarato y malato, promueve la biosíntesis de aminoácidos no esenciales; por transaminación del alfa ceto glutarato formado vía citrato, genera ácido glutámico y los aminoácidos relacionados al mismo como glutamina. Este tratamiento previene, preserva e inclusive mejora la función renal. En otros pacientes retarda el deterioro de la función renal y la imperiosa necesidad del tratamiento renal sustitutivo. En otros más, se utiliza como tratamiento complementario al tratamiento renal sustitutivo para mejorar la calidad de vida del paciente y mejorar los parámetros laboratoriales.

Figura 3. Reposición externa de intermediarios del Ciclo del Ácido Cítrico.

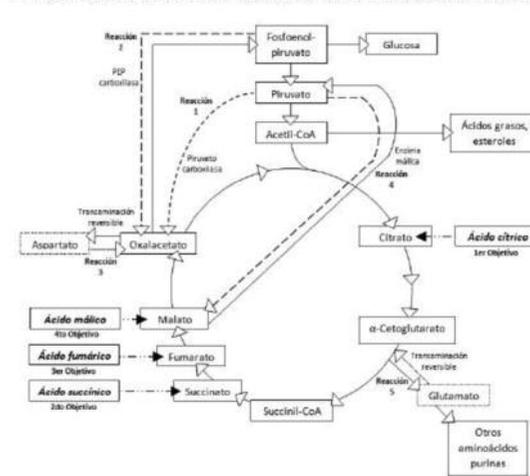

## 12 SOLICITUD DE PATENTE DE INVENCION EN FASE NACIONAL PCT.

- 21 P2017-0046  
85 17/02/2017  
86 PCT/US2015/045447 17/08/2015  
30 US 62/038.912 19/08/2014 y US 62/126,733 02/03/2015  
87 WO2016/028656 25/02/2016  
71 MERCK SHARP & DOHME CORP.  
126 EAST LINCOLN AVENUE, 07065-0907, RAHWAY, NEW JERSEY, U.S.A.  
74 HEADRICK RIZIK ALVAREZ & FERNANDEZ  
72 SYBIL, M.G. WILLIAMS [US]; DRAKE LAFACE [US]; GOPALAN RAGHUNATHAN [US]; LINDA LIANG [US]; WOLFGANG SEGHEZZI [US]; LAURENCE FAYADAT-DILMAN [US].  
51 A 61K 39/00, A 61K 39/395, A 61P 37/02, C 07K 16/28.  
54 ANTICUERPOS ANTI TIGIT.  
57 La presente invención se refiere a anticuerpos anti TIGIT, así como al uso de estos anticuerpos en el tratamiento de enfermedades tales como cáncer y enfermedad infecciosa.

## FIGURAS

Vinculante para el ser humano TIGIT-CHO-K1 cells

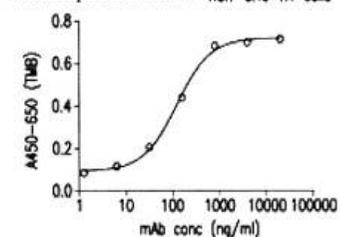

Vinculante a rhesus TIGIT-CHO-K1 cells

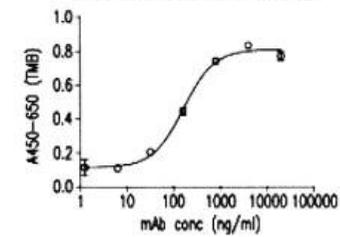

Vinculante al parental CHO-K1 cells

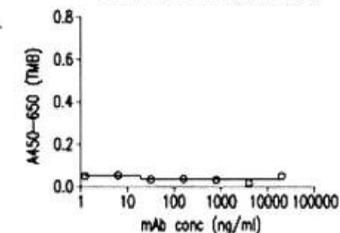

FIG. 1

## 12 SOLICITUD DE PATENTE DE INVENCION EN FASE NACIONAL PCT.

- 21 P2017-0174  
85 28/07/2017  
86 PCT/US2016/015727 29/01/2016  
30 US 61/111.604 03/02/2015  
87 WO2016/126552 11/08/2016  
71 GILEAD SCIENCES, INC.  
333 LAKESIDE DRIVE, 94404, FOSTER CITY, CALIFORNIA, U.S.A.  
74 ORIETTA BLANCO MININO  
72 JULIE A. DI PAOLO [US]; RANDALL MARK JONES [US]; DANIEL B. TUMAS [US]  
51 A 61K 31/437, A 61K 31/496, A 61K 31/5377, A 61P 35/02  
54 TERAPIAS DE COMBINACIÓN PARA EL TRATAMIENTO DE CÁNCERES.  
57 Se proporcionan en el presente documento métodos que se relacionan con una estrategia terapéutica para el tratamiento del cáncer, incluyendo malignidades hematológicas. En particular, los métodos incluyen la administración de entospletinib y un inhibidor de Bcl-2, tal como venetoclax, navitoclax y ABT-737.

## 12 SOLICITUD DE PATENTE DE INVENCION EN FASE NACIONAL PCT.

- 21 P2017-0179  
85 31/07/2017  
86 PCT/US2016/018003 16/02/2016  
30 US 62/117.031 17/02/2015  
87 WO2016/133863 25/08/2016  
71 ELI LILLY AND COMPANY.  
LILLY CORPORATE CENTER, 46285, INDIANÁPOLIS, INDIANA, U.S.A.  
74 MARÍA DEL PILAR TRONCOSO  
72 SANKARAM B. MANTRIPRAGADA [US]; CLAUDE A. PICHE [US]; JO JAN FILIP VAN BETSBRUGGE [US].  
51 A 61K 38/26, A 61K 9/14, A 61P 3/00.  
54 FORMULACIÓN EN POLVO NASAL PARA EL TRATAMIENTO DE HIPOGLICEMIA  
57 La presente invención se refiere a una formulación en polvo que contiene glucagón o un análogo de glucagón para administración nasal, útil en el tratamiento de hipoglucemia, y en particular el tratamiento de hipoglucemia severa. La presente invención también proporciona un método para elaborar esta formulación en polvo, y a dispositivos y métodos para usar la formulación en polvo.

## 12 SOLICITUD DE PATENTE DE INVENCION EN FASE NACIONAL PCT.

- 21 P2017-0136  
85 09/06/2017  
86 PCT/EP2015/078871 07/12/2015  
30 EP 14196859.4 09/12/2014  
87 WO2016/091825 16/06/2016  
71 BAYER PHARMA AKTIEGELLSCHAFT.  
MÜLLERSTR. 178, 13353, BERLÍN, ALEMANIA.  
74 MARÍA DEL PILAR TRONCOSO  
72 VOLKER SCHULZE [DE]; GERHARD SIEMEISTER [DE]; PHILIP LIENAU [DE]; HANS-GEORG LERCHEN [DE]; URSULA KRENZ [DE]; ANTJE MARGRET WENGER [DE]; ULRICH LÜCKING [DE].  
51 A 61K 31/437, A 61P 35/00, C 07D 471/04.  
54 COMPUESTOS PARA TRATAR EL CÁNCER.  
57 Derivados de profármacos de inhibidores de la quinasa Mps-1 y su uso en el tratamiento y/o la profilaxis de enfermedades.

VIENE DE LA PÁGINA ANTERIOR

**SOLICITUD DE MODELO DE UTILIDAD**

12 SOLICITUD DE MODELO DE UTILIDAD.  
21 U2017-0011  
22 16/01/2017  
71 INSTITUTO TECNOLOGICO DE SANTO DOMINGO.  
AV. LOS PRÓCERES, LOS JARDINES DEL NORTE, SANTO DOMINGO, DISTRITO NACIONAL, REPÚBLICA DOMINICANA.  
74 AILIN LOCKWARD  
72 FERNELY LEBRON GONZALEZ [DO]; JENIFFER YANIRA TAVERAS TORRES [DO]; ARIANA GABRIELA PEREZ CRUZ [DO]; LUIS MIGUEL ANDUJAR PARADIS [DO]; JANNIE ESPINOSA ESTRELLA [DO].  
51 A 61G 5/00, A 61G 5/04, B 60F 3/00, B 62K 5/003, B 62K 5/023.  
54 VEHÍCULO ANFIBIO PARA PERSONAS CON MOVILIDAD REDUCIDA.  
57 ES UN VEHÍCULO ANFIBIO PORQUE PERMITE SU MOVILIDAD TANTO EN AGUA COMO EN LA ARENA DE UNA PLAYA. ESTÁ CONSTITUIDO POR UN CUERPO DE ALTA FLOTABILIDAD (1). CUENTA CON UN HUECO EN EL CUERPO QUE PERMITE QUE EL USUARIO SE BAÑE DE MANERA LIBRE EN LA PLAYA. DESPLEGANDO UNA MALLA (2). PARA DESPLAZARSE TANTO EN LA ARENA COMO EN EL AGUA CUENTA CON DOS RUEDAS CON ALABES QUE SIRVEN PARA HACER POSIBLE EL DESPLAZAMIENTO EN AGUA (3). RUEDA DELANTERA DE MOVIMIENTO LIBRE QUE SIRVE PARA AYUDAR A LA DIRECCIÓN EN ARENA SIN EMBARGO EN AGUA NO TIENE NINGUNA FUNCIÓN (4). MANIVELA QUE FACILITA EL RECOGER Y DESPLEGAR DE LA MALLA (5). MANIVELAS CON MECANISMO DE CADENAS PARA IMPULSAR LAS RUEDAS MOTRICES (6). PIEZA DISEÑADA PARA HALAR EL VEHÍCULO Y DARLE UN USO DEPORTIVO O PARA ATRACARLO EN UN PEQUEÑO MUELLE O A OTRO VEHÍCULO (7). MECANISMO QUE PERMITE RECOSTAR EL ASIENTO Y DEJARLO RECOSTADO DE MANERA TEMPORAL (8). CONSTA DE AGARRADERA LATERAL PARA DAR UN PUNTO DE SUJECCIÓN AL USUARIO (9). MECANISMO QUE PERMITE UNIR DOS DISPOSITIVOS Y HACER USO COMPARTIDO DEL VEHÍCULO (10).

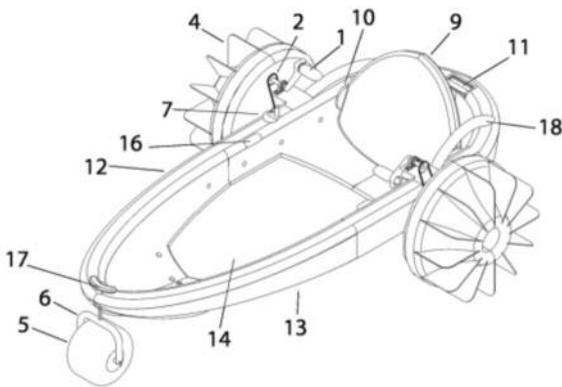

**SOLICITUD DE MODELO DE UTILIDAD**

12 SOLICITUD DE MODELO DE UTILIDAD.  
21 U2017-0012  
22 16/01/2017  
71 INSTITUTO TECNOLOGICO DE SANTO DOMINGO (INTEC).  
AV. LOS PRÓCERES, LOS JARDINES DEL NORTE, 10602, SANTO DOMINGO, DISTRITO NACIONAL, REPÚBLICA DOMINICANA.  
CESAR AUGUSTO SENA DE LEON.  
CALLE VIA #2, LOS RIOS, 10604, SANTO DOMINGO, D.N., REPÚBLICA DOMINICANA.  
74 AILIN LOCKWARD  
72 CESAR AUGUSTO SENA DE LEON [DO].  
51 A 61G 5/00, A 61G 5/04, A 61G 5/10, B 60B 19/12  
54 SILLA DE RUEDAS AUTOMATIZADA CON MOVIMIENTO OMNIDIRECCIONAL Y MECANISMO DE ERGUIR.  
57 SILLA DE RUEDAS OMNIDIRECCIONAL CON MECANISMO DE ERGUIR, ESTÁ ORIENTADA AL SECTOR DE DISCAPACIDAD Y SALUD, PERMITE LEVANTAR AL USUARIO CON LA CAPACIDAD DE MOVERSE A CUALQUIER DIRECCIÓN Y SENTIDO, SIENDO MANEJADA A TRAVÉS DE DIFERENTES MANDOS DE CONTROL (PANTALLA TÁCTIL O JOYSTICKS OPERADOS MEDIANTE CONTROL REMOTO, CELULAR O COMPUTADORA PERSONAL, PC) ACOMPAÑADOS DE UNA VERSATILIDAD QUE DEJA AGREGAR DIFERENTES TIPOS DE MANDO SEGÚN LA NECESIDAD DEL USUARIO, DEJÁNDOLO REALIZAR ACTIVIDADES COTIDIANAS DENTRO Y FUERA DEL HOGAR, PUDIÉNDOSE COMUNICAR CON CUALQUIER SISTEMA DOMÓTICO (PUERTAS ELÉCTRICAS, LUCES), MANEJADOS A TRAVÉS DE UN ACCESO AL WEB ENLAZADO A UN SISTEMA DE CÁMARAS, MICRÓFONOS, GPS, SENSORES DE PRESIÓN Y GIROSCOPIOS, QUE PERMITEN A TERCEROS DETECTAR LA UBICACIÓN Y ESTADO ACTUAL DEL USUARIO.

FIG., 19

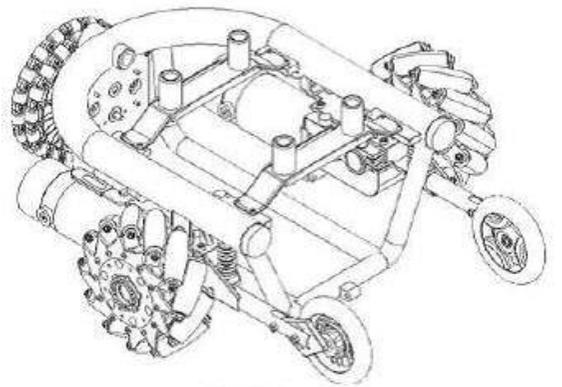

**CONCESION DE PATENTE DE INVENCION (PCT)**

12 CONCESION DE PATENTE DE INVENCION (PCT).  
11 P20150017  
21 P2015-0017  
85 22/01/2015  
86 PCT/BR2013/000262 22/07/2013  
30 US 61/674,624 23/07/2012  
43 31/07/2015  
87 WO2014/015402 30/01/2014  
71 VALE S.A.  
AVENIDA GRAÇA ARANHA 26, CENTRO, 20030-000, RIO DE JANEIRO, BRAZIL.  
74 ZAIDA ELISA LUGO LOVATON  
72 ANTONIO CLARETI PEREIRA [BR]; TIAGO VALENTIM BERNI [BR]; FELIPE HILARIO GUIMARÃES [BR].  
51 C 22B 1/06, C 22B 1/08, C 22B 23/00  
54 RECUPERACIÓN DE METALES BASE A PARTIR DE MINERALES Y CONCENTRADOS DE SULFURO.  
57 Un método para recuperar metales bases a partir de minerales y concentrados de sulfuro, particularmente útil para minerales de bajo grado. Se puede aplicar en situaciones en las que la flotación convencional no es económica; reduce el consumo de ácido y mejora las propiedades de PLS. El proceso promueve la sulfatación selectiva o la corinación de metales básicos e incluye mezclar el mineral de metal base con sales férricas, calentar la mezcla, añadir agua para formar una pulpa y agitar y filtrar la pulpa.

**CONCESION DE PATENTE DE INVENCION**

12 CONCESION DE PATENTE DE INVENCION.  
11 P20140176  
21 P2014-0176  
22 30/07/2014  
43 15/12/2014  
71 NESTOR RAFAEL NUÑEZ CACERES.  
ARUBA NO. 67, ENZANCHE OZAMA, 11501, SANTO DOMINGO ESTE, PROV. SANTO DOMINGO, REPÚBLICA DOMINICANA.  
74 NESTOR RAFAEL NUÑEZ CACERES  
72 NESTOR RAFAEL NUÑEZ CACERES [DO]  
51 G 05F 1/61, H 02M 3/04.  
54 REDUCTOR DEL CONSUMO ELECTRICO.  
57 El Reductor del Consumo Eléctrico es un equipo electrónico que funciona como interface en cualquier fuente suplidora de energia. Este sistema a partir de una corriente de entrada, entrega 5 mayor amperaje de salida para una mayor potencia requerida, según el diseño establecidos; mediante su sistema interno, permite regular la impedancia de línea, ángulo de fase y flujo de potencia reactiva o inductiva, protegiendo a los electrodomésticos o equipos de posibles variaciones en las frecuencias fundamentales, este sistema las emula como si no se estuvieran produciendo dichas variaciones, regenerando corriente para el consumo eléctrico de los equipos 10 los equipos o electrodomésticos. Ellos toman sus corriente establecida por el fabricante para un óptimo funcionamiento, también el aparato absorbe los picos de tensión; de esta forma está protegiendo también la vida útil de los equipos o electrodomésticos. Este equipo electrónico Reductor del Consumo Eléctrico, en esencia aumenta la capacidad de la energía proveniente de la fuente suplidora conectada a él, logrando ampliar en su salida (Output) más amperaje que el de la 15 entrada (Input).

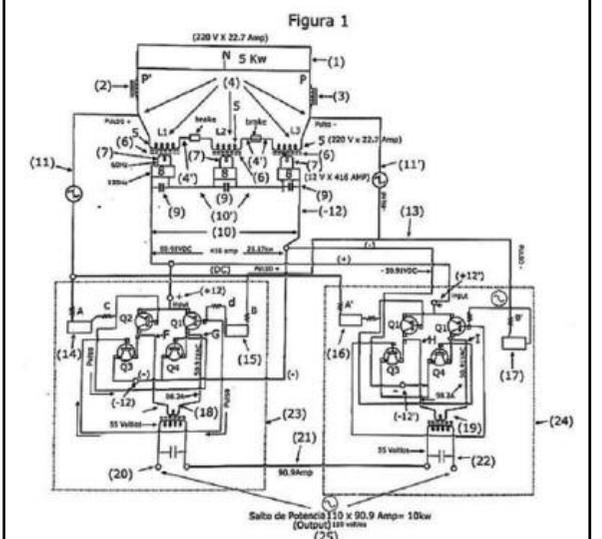

PASA A LA PÁGINA SIGUIENTE

**SOLICITUD DE PATENTE DE INVENCION EN FASE NACIONAL PCT.**

21 P2017-0125  
85 22/05/2017  
86 PCT/IB2014/066321 25/11/2014  
30 US 14/547,162 19/11/2014  
87 WO2016/079575 26/05/2016  
71 PSK RESEARCH, LLC  
341 RAVEN CIRCLE, 19934, WYOMING, DELAWARE, U.S.A.  
74 MARIA JOSEFINA FELIX TRONCOSO  
72 SEBASTIAN VERA ALARCON [ES]  
51 C 09K 5/04  
54 MEZCLA DE FLUIDOS NO AZEOTROPICA PARA DISPOSITIVOS DE CLIMATIZACIÓN  
57 Mezcla de fluidos no azeotrópica para aparatos de climatización caracterizada porque la mezcla se encuentra constituida por los siguientes fluidos frigorígenos (gases) en determinadas proporciones:

- 2-Metilpropano (Isobutane) CH(CH3)3 (R-600a),
- Pentafluoroethane (R-125),
- Tetrafluoroethane (R-134a)
- Difluoromethane (R-32),

La mezcla dispone en su composición al menos de un agente inhibidor de la polimerización (hidroquinona, benzotriazol, dimetil-t-butilfenol).

**SOLICITUD DE PATENTE DE INVENCION EN FASE NACIONAL PCT.**

21 P2017-0176  
85 28/07/2017  
86 PCT/EP2016/051432 25/01/2016  
30 EP 1512944.3 28/01/2015 y EP 15200407.3 16/12/2015  
87 WO2016/120196 04/08/2016  
71 BAYER PHARMA AKTIENGESELLSCHAFT.  
MÜLLERSTR. 178, 13353, BERLÍN, ALEMANIA.  
74 MARÍA DEL PILAR TRONCOSO  
72 HANS BRIEM [DE]; VOLKER SCHULZE [DE]; GERHARD SIEMEISTER [DE]; ULRICH KLAR [DE]; KEITH GRAHAM [DE]; PHILIP LIENAU [DE]; RENÉ TEMPEL [DE]; JOZSEF BÁLINT [DE].  
51 A 61K 31/437, A 61P 35/00, C 07D 401/12, C 07D 405/14, C 07D 471/04.  
54 DERIVADOS DE 4H-PIRROL[3,2-C]PIRIDIN-4-ONA  
57 Compuestos de fórmula (I), procesos para su producción y su uso como fármacos.

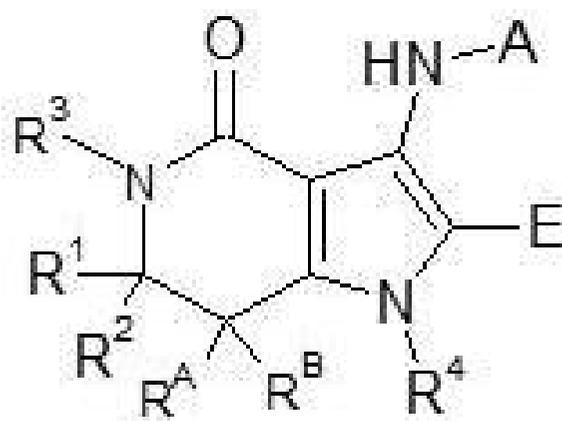

VIENE DE LA PÁGINA ANTERIOR

**SOLICITUD DE DISEÑO INDUSTRIAL**

12 SOLICITUD DE DISEÑO INDUSTRIAL.

21 D2017-0106

22 27/04/2017

30 EM 003477322-0001 22/11/2016

71 SAVERGLASS.

3 RUE DE LA GARE, 60960, FEUQUIERES, FRANCIA.

74 MARIA JOSEFINA FELIX TRONCOSO

72 RICHARD LAURET [FR]

51 Clase 09 Sub Clase 01

54 BOTELLA

57

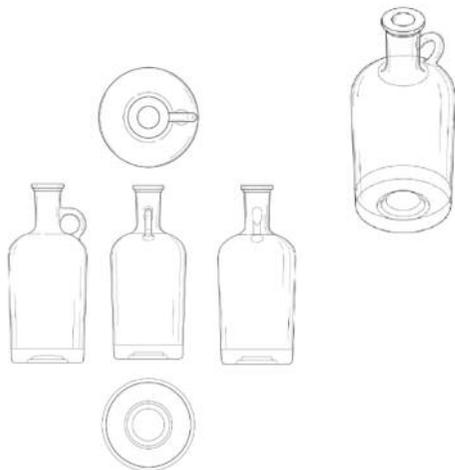
**SOLICITUD DE DISEÑO INDUSTRIAL**

12 SOLICITUD DE DISEÑO INDUSTRIAL.

21 D2017-0043

22 07/02/2017

30 US 29/573,642 08/08/2016; US 29/573,643 08/08/2016;  
US 29/573,644 08/08/2016 y US 29/573,645 08/08/2016

71 SEXY BACK BRA, LLC.

100 WHITEFISH HILLS DRIVE, 59937, WHITEFISH, MONTANA, U.S.A.

74 MARIA JOSEFINA FELIX TRONCOSO

72 GORDANA GEHLHAUSEN [US]; SKYE DRYNAN [US]

51 Clase 02 Sub Clase 01

54 SUJETADOR.

57

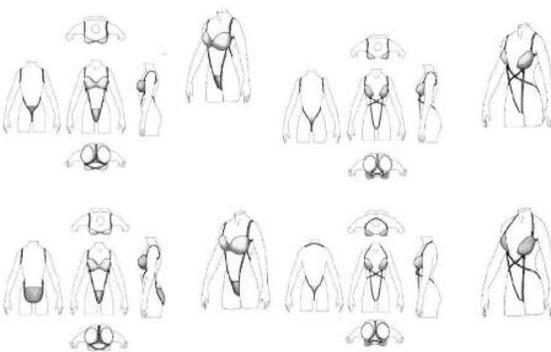
**REGISTRO DE DISEÑO INDUSTRIAL**

12 REGISTRO DE DISEÑO INDUSTRIAL.

11 D20160279

21 D2016-0279

22 17/10/2016

43 30/11/2016

71 ALUVINSA INDUSTRIAL, SRL.

CARRETERA LUPERON NO. 93, GURABO, 2137, SANTIAGO, SANTIAGO DE LOS CABALLEROS, REPÚBLICA DOMINICANA.

74 JORGE MANUEL PEÑA CABRERA

72 JORGE MANUEL PEÑA CABRERA [DO]

51 Clase 25 Sub Clase 01

54 PERFILES.

57

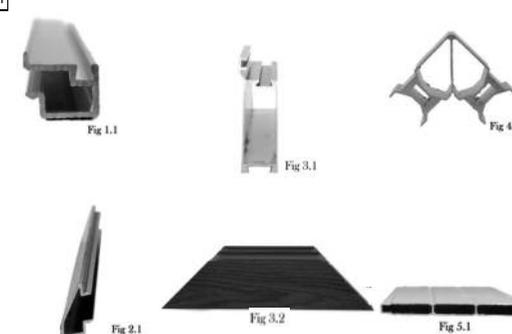
**DEPARTAMENTO DE INVENCIONES  
ACTOS MODIFICATORIOS**

NO. EXPEDIENTE	FECHA SOL. MODIF.	ART. 32, NUM. 1 Y 2; ART. 149, NUM. 1 Y ART. 150 LEY 20-00 APLICADOS	TITULO DEL EXPEDIENTE	TITULAR ANTERIOR	TITULAR ACTUAL	REGISTRO No.
P2014-0260	1/8/17	149	COMPUESTOS D-AMINOÁCIDOS PARA ENFERMEDAD HEPÁTICA	IDENIX PHARMACEUTICALS, INC.	IDENIX PHARMACEUTICALS, LLC.	NO
P2015-0079	1/8/17	149	ANÁLOGOS DE 2-CLORO NUCLEÓSIDO PARA INFECCIÓN POR VHC	IDENIX PHARMACEUTICALS, INC.; CENTRE NATIONAL DE LA RECHERCHE SCIENTIFIQUE / UNIVERSITE MONTPELLIER 2 SCIENCES ET TECHNIQUES	IDENIX PHARMACEUTICALS LLC. CENTRE NATIONAL DE LA RECHERCHE SCIENTIFIQUE/ UNIVERSITE MONTPELLIER 2 SCIENCES ET TECHNIQUES.	NO
P2009-0055	31/7/17	149	NUEVOS ANTICUERPOS ANTI-CD38 PARA EL TRATAMIENTO DEL CÁNCER	SANOFI-AVENTIS.	SANOFI.	NO
P2011-0082	11/8/17	32	UN INHIBIDOR DIFOSFATO CARBOXAMIDA DE LA RUTA HEDGEHOG	NOVARTIS AG.	SUN PHARMA GLOBAL FZE..	SI
P2009-0055	31/7/17	149	NUEVOS ANTICUERPOS ANTI-CD38 PARA EL TRATAMIENTO DEL CÁNCER		54 RUE LA BOÉTIE, 75008 PARIS, FRANCIA.	NO

**EN VIRTUD DEL ART. 159 DE LA LEY 20-00 SOBRE PROPIEDAD INDUSTRIAL, FUERON PUBLICADAS EN NUESTRA PAGINA WEB WWW.ONAPI.GOB LAS SIGUIENTES RESOLUCIONES DE APELACIONES, EMITIDAS POR LA DIRECTORA GENERAL.**

NO. RESOLUCION	FECHA	RECURSO	SIGNO RECURRENTE	SIGNO RECURRIDO
4-2014	7/9/14	Apelacion	BAYER (DENOMINATIVA) clase 1, 2 y 5	BACMER (DENOMINATIVA) clase 5

**PUBLICACION SOLICITUD SIGNOS DISTINTIVOS  
(NOMBRES COMERCIALES)**

Esta publicación incluye todas las solicitudes con pago de publicación recibidas del 8 al 24 de Agosto de 2017

[210] EXP.	[220] SOL. FECHA	[561] NOMBRE COMERCIAL	[510] ACTIVIDAD	[730] SOLICITANTE
E/2017-24114	27/6/17	COBRAR POR TI, PAGAR POR TI (LEMA COMERCIAL)	LEMA COMERCIAL ASOCIADO AL NOMBRE COMERCIAL: BANCO DE AHORRO Y CREDITO FONDESA BANFONDESA, REG. NO. 325965	FONDO PARA EL DESARROLLO, INC. (FONDESA)
E/2017-28216	25/7/17	CONOCENOS Y SERAS PARTE DE NOSOTROS (LEMA COMERCIAL)	LEMA COMERCIAL ASOCIADO AL NOMBRE COMERCIAL: SERPROF DOMINICANA, REG. NO. 480302	DOMINGO ANTONIO DISLA MERCADO
E/2017-28089	25/7/17	EL SABOR SE IMPONE (LEMA COMERCIAL)	LEMA COMERCIAL ASOCIADO AL NOMBRE COMERCIAL: JADE TERIYAKI, REG. NO. 222447	CHARLIE ANDRÉS GARCIA PEÑA
E/2017-7237	24/2/17	GENTE CONFIABLE, RESULTADOS BRILLANTES (LEMA COMERCIAL)	LEMA COMERCIAL ASOCIADO AL NOMBRE COMERCIAL: CENTRO RADIODIAGNOSTICO DE SANTIAGO, REG. NO. 201915	CENTRO RADIODIAGNOSTICO SANTIAGO SRL / RODOLFO WILFREDO PICHARDO ERICKSON
E/2017-21979	12/6/17	LA EDUCACION TE DA PODER PARA REALIZAR TUS SUEÑOS (LEMA COMERCIAL)	LEMA COMERCIAL ASOCIADO AL NOMBRE COMERCIAL: FONDESA, REG. NO. 142612	FONDO PARA EL DESARROLLO, INC. (FONDESA)
E/2017-27634	21/7/17	MAS SEGURO, MAS CONFIABLE (LEMA COMERCIAL)	LEMA COMERCIAL ASOCIADO AL NOMBRE COMERCIAL: NUMEL, REG. NO. 68248	MELIDO PEGUERO ROSARIO
E/2017-14627	21/4/17	SIN OLVIDARNOS DEL SABER, NOS OCUPAMOS DEL SER (LEMA COMERCIAL)	LEMA COMERCIAL ASOCIADO AL NOMBRE COMERCIAL: EMOTION LEARNING CENTER, REG. NO. 470568	LUZ HARISMA CORDERO ANTIGUA / KATHERINE CASTRO CARABALLO
E/2017-25505	6/7/17	TE LLEVAMOS MAS LEJOS (LEMA COMERCIAL)	LEMA COMERCIAL ASOCIADO AL NOMBRE COMERCIAL: DIPSA, REG. NO. 332647	DISTRIBUIDORES INTERNACIONALES DE PETROLEO, S.A.
E/2017/30164	08/08/2017	UNA FORMA DIFERENTE DE HACER NEGOCIOS (LEMA COMERCIAL)	LEMA COMERCIAL ASOCIADO AL NOMBRE COMERCIAL: PREDINEG PRESTAMOS PARA NEGOCIOS EN GENERAL, REG. NO. 481696	ANYULI DE LA ROSA / ÁNGEL DE LA ROSA

## PUBLICACION REGISTROS SIGNOS DISTINTIVOS (NOMBRES COMERCIALES)

Esta publicación incluye todas las solicitudes con pago de publicación recibidas del 8 al 24 de Agosto de 2017

[210] EXP.	[220] SOL. FECHA	[561] NOMBRE COMERCIAL	[510] ACTIVIDAD	[730] SOLICITANTE	[111] REGISTRO
E/2007-35511	6/9/07	(EDINSA) ELADIO DURAN INVESTMENTS	INVERSIONES EN EL ÁREA DE LA CONSTRUCCIONES, BIENES RAÍCES, PROYECTOS INMOBILIARIOS TURÍSTICOS, DE INFORMÁTICA, IMPORTACIÓN DE MERCANCÍA DE CUALQUIER INDOLE	ELADIO SIMEON DURAN	236914
E/2013-70	2/1/13	BRAINING	EDUCACION, ENSEÑANZA Y ASESORIA, CAPACITACION, DESARROLLO PERSONAL Y PROFESIONAL, MATERIAL DIDACTICO IMPRESO Y DIGITAL, IMPLEMENTACION DE ESTRATEGIAS, COACHING.	BARBARA MARIA CORDERO JORGE	348482
E/2012-23740	14/9/12	CLUSTER DE MICROS, PEQUEÑAS Y MEDIANAS EMPRESAS DEL SUR CLUSTERSUR	ENTIDAD SIN FINES DE LUCRO DEDICADA A REPRESENTAR, AGRUPAR Y ORGANIZAR A LAS MICROS, PEQUEÑAS Y MEDIANAS EMPRESAS, UBICADAS EN LA REGION SUR DE LA REPUBLICA DOMINICANA	MAGALI PEREZ DEL CASTILLO, JHOURHAM DANIEL SENCION GONZALEZ	343901
E/2008-32252	19/8/08	FARMACIA LA GABIOTA	VENTAS DE MEDICAMENTOS FARMACEUTICOS.	ELBA LUCIA ALMANZAR GONZALEZ	257668

## PUBLICACION REGISTROS SIGNOS DISTINTIVOS (NOMBRES COMERCIALES)

Esta publicación incluye todas las solicitudes (unificadas) que han obtenido su carta certificado del 8 al 24 de Agosto de 2017

[210] EXP.	[220] SOL. FECHA	[561] NOMBRE COMERCIAL	[510] ACTIVIDAD	[730] SOLICITANTE	[111] REGISTRO
E/2017-31568	18/8/17	¿CUAL ES TU CASO?	PROGRAMA DE OPINIÓN Y ORIENTACIÓN PARA TODA LA FAMILIA.	ALBERTO JIMENEZ PATROCINO	483885
E/2017-30156	8/8/17	24 KM OF THE ONE	ELABORACIÓN, FABRICACIÓN, PREPARACIÓN, VENTA Y DISTRIBUCIÓN DE PRODUCTOS COSMÉTICOS	SIXTO URBANO REGUILLO DUVAL	482799
E/2017-29347	2/8/17	2BLEVIA DRINK	VENTAS DE BEBIDAS ALCOHOLICAS.	ANTOLIN SUARES TORRES	482174
E/2017-28637	9/8/17	2M MUEBLES Y ELECTRODOMESTICOS	VENTA DE MUEBLES Y ELECTRODOMESTICOS.	MANUEL GUILLERMO MARTINEZ MEJIA	483042
E/2017-29557	3/8/17	809-GPS	RASTREO Y MONITOREO MEDIANTE EL DISPOSITIVO ELECTRONICO DE GPS DE VEHICULOS DE CUALQUIER TIPO Y ACTIVIDADES AFINES.	ROQUE GIL JIMENEZ	482378
E/2017-23991	17/8/17	829 OPTICA	IMPORTACIÓN Y COMERCIALIZACIÓN DE LENTES DE SOL Y PARA PRESCRIPCIÓN, ASÍ COMO ACCESORIOS OFTALMOLÓGICOS.	SIXTY SECONDS SRL	483744
E/2017-31235	15/8/17	A EL APRENDIZ CIGARS	FABRICACIÓN Y VENTA DE CIGARROS.	STEVEN RIVAS ANICO /JAMIL EMANUEL TAVAREZ GOMEZ	483596
E/2017-30209	8/8/17	AAA BROTHERS COMPANY	VENTA E IMPORTACIÓN DE EQUIPOS ELECTRONICOS, ELECTRODOMESTICOS, VEHICULOS Y REPUESTOS.	EDWIN ENMANUEL AQUINO YSABEL /PAOLA MARIBEL SANTOS BAEZ	482834
E/2017-29230	1/8/17	AB STUDIOS BY ABRAHAM MARMOLEJOS	BRINDAMOS SERVICIOS DE PRODUCCIONES AUDIOVISUALES, MULTIMEDIA, COMUNICACIÓN CORPORATIVA / ORGANIZACIONAL Y PUBLICIDAD EN GENERAL.	ABRAHAM MARMOLEJOS MONTERO	482138
E/2017-19388	24/5/17	ABEJA CIGAR	COMERCIALIZACIÓN, PRODUCCIÓN, IMPORTACIÓN Y EXPORTACIÓN DE CIGARROS.	ABEJA CIGAR, SRL	483093
E/2017-30116	8/8/17	ABRAMAR DOMINICANA	IMPORTACIÓN, COMPRA, VENTA Y ALQUILER DE MOBILIARIOS Y EQUIPOS DE OFICINA	ASPACIA DUNESKA LINABEL GARCIA BAUTISTA	482947
E/2017-28811	28/7/17	ACADEMIA DE BELLEZA F.C.D.	ACADEMIA DE BELLEZA, CLASES, SALÓN PARA LA BELLEZA EN GENERAL.	MARES LEBRON LORENZO	481874
E/2017-24387	8/8/17	ACCESORIOS MAYORISTA ACEVEDO ESPINAL	REPARACIÓN, DESBLOQUEO Y VENTA DE CELULARES Y ACCESORIOS PARA CELULARES, CARTERAS, RELOJES, GAFAS Y ACCESORIOS DE ACERO NIQUEL.	LUZ MARIA URBANO DE DE JESUS	482881
E/2017-30037	7/8/17	ACTUALIDAD MUNICIPAL 24/7	EMPRESA DEDICADA A LA CAPTACIÓN DE INFORMACIÓN PARA SER TRANSMITIDA EN LOS DIFERENTES MEDIOS DE COMUNICACIÓN.	RAMON AVERISIO ALTAGRACIA BERAS	482534
E/2017-31415	17/8/17	ADITIVOS Y ENERGETICOS DOMINICANA ADEN	PRODUCCIÓN, COMERCIALIZACIÓN DE ADITIVOS, ENERGETICOS Y COMBUSTIBLES PARA LA INDUSTRIA.	PABLO RAFAEL MUSTONEN DEL CASTILLO	483775
E/2017-29831	4/8/17	ADMR	FOMENTAR EL INTERES A NUESTROS MIEMBROS A UNA CONTINUA SUPERACIÓN PROFESIONAL SIENDO UN MEDIO PARA DAR A CONOCER LABORES CIENTIFICAS	RAMON ANTONIO ESPINAL DILONE /ONIEL ANTONIO ESPINAL DILONE	482589
E/2017-31114	14/8/17	AFFINIS	CENTRO DE ATENCIÓN DE SALUD QUE TIENE COMO OBJETIVO CONTRIBUIR CON EL BIENESTAR Y SALUD DE SUS PACIENTES Y FAMILIA	JOINSER INVESTMENTS, INC	483486
E/2017-31214	15/8/17	AGENCIA DE VIAJES MARILEN TOURS	SERVICIOS DE AGENCIA DE VIAJES EN GENERAL.	ARSENIO DE LA ROSA	483463
E/2017-30049	7/8/17	AGENCIA DE VIAJES TROPICO TOURS	VENTA DE BOLETOS AÉREOS, HOTELES, ALQUILER DE VEHICULOS Y NEGOCIOS A FINES RELACIONADOS A LA INDUSTRIA TURÍSTICA.	OSCAR ANTONIO HOLGUIN PIMENTEL	482766
E/2017-29750	14/8/17	AGREGADO Y CONSTRUCTORES GUERRERO ARECHE	EXPLORACIÓN Y VENTA DE AGREGADO, ARENAS, GRAVAS, GRAVILLAS, CEMENTOS. VARILLAS, BLOCK, Y TODO TIPO DE MATERIALES DE CONSTRUCCIÓN.	BERTHA ARECHE	483455
E/2017-29631	3/8/17	AGREGADOS ESPECIALIZADOS GALCA	VENTAS Y TRANSPORTES DE AGREGADOS Y OBRAS CIVILES.	JOSE RAMON CABRERA CUEVAS	482437
E/2017-29276	2/8/17	AGRO SERVICIOS BERAS DE CASTRO	COMPRAS Y VENTAS DE PRODUCTOS AGRICOLAS.	PIERINA JEZABEL DE CASTRO INOA	482257
E/2017-26200	3/8/17	AGROSEMILLAS DEL CARIBE CIPRIAN DE LOS SANTOS	DISTRIBUCIÓN, IMPORTACIÓN Y VENTA DE SUMINISTROS AGRICOLAS EN GENERAL.	JEFRISON CIPRIAN DE LOS SANTOS	482351
E/2017-30142	8/8/17	AGROSERVICIOS MORALES VICIOSO	SERVICIOS DE TOPOGRAFÍA, TASAACIÓN, LEVANTAMIENTO DE CULTIVO, SERVICIOS DE AGRONOMÍA, REVEGETACIÓN DE SUELOS Y MAPEO.	ANTONIO MORALES VICIOSO	482831
E/2017-30671	10/8/17	AGRO-SUR-BA	VENTA DE PRODUCTOS AGRICOLAS Y VETERINARIOS.	CARLOS MANUEL MICHEL GONZALEZ /RENSEL CUEVAS GONZALEZ	483221
E/2017-30034	7/8/17	AGROVETERINARIA GONZALEZ GOMEZ	COMPRA Y VENTA DE PRODUCTOS AGROVETERINARIOS, PESTICIDAS E INSUMOS PARA LA HIGIENE DE LOS ANIMALES	EDDY ANDRES GONZALEZ GOMEZ	482715
E/2017-30494	9/8/17	AGROVETERINARIA LA SELVA	SERVICIOS VETERINARIOS EN GENERAL, VENTA DE PRODUCTOS QUIMICOS AGRICOLAS.	LISANDRA AMALIA ALVAREZ CAPELLAN	482906
E/2017-29417	9/8/17	AGROVETERINARIA REYES BATISTA	VENTA DE PRODUCTOS PARA EL AGRO Y VETERINARIA.	FRANKLYN ALCIDES REYES BATISTA	483007
E/2017-30680	10/8/17	AGRUPACION MEDICA DEL INSTITUTO DOMINICANO DE SEGUROS SOCIALES Y SERVICIOS NACIONAL DE SALUD, AMIDSS	CONTRIBUIR AL PROGRESO Y CAPACITACIÓN CIENTIFICA DE SUS MIEMBROS, TRATAR DE LOGRAR POR TODOS LOS MEDIOS A SU ALCANCE LA INTEGRACIÓN DE LOS SERVICIOS DE SALUD CON UNIVERSALIZACIÓN DEL SEGURO SOCIAL.	AGRUPACION MEDICA DEL INSTITUTO DOMINICANO DE SEGUROS SOCIALES	483160
E/2017-27921	4/8/17	AGUA AZCONA	DISTRIBUCIÓN Y VENTA DE AGUA.	MARLON YSAAC SUAREZ CONTRERAS	482708
E/2017-30150	8/8/17	AGUA HANSEL	PROCESAMIENTO, DISTRIBUCIÓN Y VENTA DE AGUA Y DE HIELO PARA EL CONSUMO HUMANO.	HANSEL GARCIA FELIZ	482861
E/2017-29846	4/8/17	AGUA SANTA RITA	PURIFICACIÓN, DISTRIBUCIÓN Y VENTA DE AGUA PARA EL CONSUMO HUMANO.	EVELYN CASTILLO MARTE /MABEL JOSEFINA PERALTA PÉREZ	482398
E/2017-29971	7/8/17	ALAHORRO	ALAHORRO, NOMBRE QUE SE UTILIZARÁ PARA NOMBRAR LA COMPANIA DE AHORROS, DONDE LOS CLIENTES POR DEPÓSITOS OBTENDRÁ PUNTOS QUE PODRÁ CANJEAR POR BONOS DE COMPRAS.	ASOCIACION LA VEGA REAL DE AHORROS Y PRESTAMOS	482673
E/2017-29865	4/8/17	ALAURI IMPORT & EXPORT	IMPORTACIÓN, EXPORTACIÓN Y VENTAS DE TODO TIPO DE VEHICULOS, EQUIPOS ELECTRONICOS, ELECTRODOMESTICOS Y ARTICULOS DE LENCERIA.	GIORIVES ANDRES PICHARDO CABRERA	482629
E/2017-26940	14/8/17	ALBA DOMINICANA MINERIA	REALIZAR ACTIVIDADES DE MINERIA.	ROSALINA DEL ALBA ALBA DE LULO	483402
E/2017-16478	7/8/17	ALBOSQUE ALIMENTOS DEL BOSQUE	EMPRESA DEDICADA A LA SIEMBRA, COSECHA, TRANSFORMACIÓN, COMERCIALIZACIÓN Y EXPORTACIÓN DE PRODUCTOS AGRÍCOLAS Y SUS DERIVADOS.	FRANCO JOSE BENOIT PEREZ	482700
E/2017-26629	10/8/17	ALCONTECH ALMANZAR ACOSTA CONEXIONES TECNOLOGICAS	SERVICIOS DE INSTALACION DE SOLUCIONES TECNOLOGICAS, INALAMBRICAS Y AFINES.	EDUARDO ALBERTO ALMANZAR HENRIQUEZ	483087
E/2017-27988	24/7/17	ALEJANDRO DE JESUS CONSULTING MIGRATION	OFRECER SERVICIOS, GESTIONES Y ASESORIA MIGRATORIA Y CONSULARES, GESTIONES TURÍSTICAS, GESTIONES DE VENTA DE TICKETS AÉREOS, EXCURSIONES TURÍSTICAS.	ALEJANDRO JOSE DE JESUS REINOSO	482862
E/2017-27892	24/7/17	ALERTMED	COMPRA, VENTA Y DISTRIBUCIÓN AL POR MAYOR Y AL DETALLE DE PRODUCTOS QUIMICOS Y FARMACÉUTICOS.	LOS HIDALGOS, S.A.S.	483177
E/2017-30191	8/8/17	ALEX SUPPLY	VENTA DE MATERIALES DE OFICINA.	FRANKLYN DE ALEXANDRO PEÑA MERCEDES	482945
E/2017-25190	9/8/17	ALFABEJA ENTERPRISE	DISEÑO DE PÁGINA WEB, TRATAMIENTO DE TEXTO, COPIAS, DISEÑO GRÁFICO Y SERVICIOS DE ENVÍO.	WILNER BARTHELEMY /FRANTZSO ROCHE	482900
E/2017-31134	14/8/17	ALICIA ROMERO GESTION DE NEGOCIOS, ENTRENAMIENTOS Y CONSULTORIAS ARGECO	ASESORÍA, CONSULTORIA Y ENTRENAMIENTOS, GESTIÓN DE NEGOCIOS, VENTA DE EQUIPOS Y HERRAMIENTAS.	ALICIA ARAVELIS ROMERO TORRES	483461
E/2017-24616	8/8/17	ALIDELXIS-DESIGN STUDIO	CONSULTAS EN INGENIERIA CIVIL, ARQUITECTURA, DISEÑO, TRANSACCIONES INMOBILIARIAS, PROMOCIÓN Y DESARROLLO DE PROYECTOS INMOBILIARIOS	MARIE ELIZABETH JOANNE BOUNOUNI ALEXIS	482795
E/2017-30196	8/8/17	ALIMENTOS DON ALEJANDRO	ELABORACIÓN DE TODO TIPO DE SALSAS, DE MOSTAZA, CATCHUPS, MAYONESA, SALSA DE TOMATE, VINAGRE Y TODO TIPO DE SALSAS CULINARIAS	LEONEL ENRIQUE CURIEL REYES	482833
E/2017-31449	17/8/17	ALITZA VARIADADES	VENTA DE MERCANCIAS DIVERSAS TALES COMO: PRENDAS DE VESTIR, CALZADO, PERFUMES, ACCESORIOS Y COSMÉTICOS.	MARGARITA DE LOS SANTOS DE ESPIRITUSANTO	483688
E/2017-31326	15/8/17	ALKIMAX	SERVICIOS DE ALQUILER, VENTAS, IMPORTACIÓN Y EXPORTACIÓN DE ARTICULOS PARA EVENTOS EN GENERAL.	THELMA MARIA CACERES DE REYNOSO	483647
E/2017-30262	17/8/17	ALL PROPERTY CARE SERVICES, ALLPROCS	ADMINISTRACIÓN Y MANTENIMIENTO DE PROPIEDADES.	SANDY ANTONIO BAEZ CEPEDA	483735
E/2017-27946	11/8/17	ALOMA BAR AND LOUNGE	SERVICIO DE ALIMENTOS Y BEBIDAS; CAR WASH.	JOSE ALFREDO PICHARDO GONZALEZ /OMAR TEJEDA GUZMÁN	483138
E/2017-30392	17/8/17	ALPH08 STUDIO	ESTUDIO DE GRABACIÓN, PRODUCCIÓN DE AUDIO.	ALPHIUS MOISES ARCHIBALD SAMBOY	483796
E/2017-29510	3/8/17	ALPHA PLASTICS	FABRICACIÓN, DISTRIBUCIÓN Y COMERCIALIZACIÓN DE PRODUCTOS PLÁSTICOS.	ALPHA PLASTICS, INC.	483566
E/2017-30222	8/8/17	ALR COMUNICACIONES	VENTA Y REPARACIÓN DE EQUIPOS MÓVILES, COMPUTADORAS Y OTROS ACCESORIOS.	ARIEL DE JESUS LOPEZ RAMIREZ	482804
E/2017-28440	17/7/17	ALTA MECANICA EL SECRE JOSE LUIS TAVAREZ	SERVICIOS DE MECANICA PARA MOTOCILETAS.	JOSE LUIS TAVAREZ	483699
E/2017-30539	10/8/17	ALTAIR FRANQUICIAS	REPRESENTACIÓN DE EMPRESAS LOCALES Y EXTRANJERAS, REPRESENTACIÓN, IMPORTACIÓN Y DISTRIBUCIÓN DE EQUIPOS DE PURIFICACIÓN Y TRATAMIENTO DE AIRE	ANDREW HILARY BRANT	483209
E/2017-26568	13/7/17	ALTIO FIDUCIA	PRESTACIÓN DE SERVICIOS FIDUCIARIOS PARA LA ADMINISTRACIÓN Y GESTIÓN DE TODO TIPO DE FIDEICOMISOS.	PARALLAX FIDUCIA S A	482879

[210] EXP.	[220] SOL. FECHA	[561] NOMBRE COMERCIAL	[510] ACTIVIDAD	[730] SOLICITANTE	[111] REGISTRO
E/2017-30431	9/8/17	ALTO VACIO	VENTA DE EQUIPOS DE EMPAQUE Y CODIFICADORAS INDUSTRIALES, REPUESTOS PARA EMPACADORAS Y CODIFICADORAS INDUSTRIALES	PATRICIA ALEJANDRA NICO MELENCIANO DE LORA	482965
E/2017-30635	10/8/17	ALTURA RAILING AND GLASS	CONSTRUCCION DE CASAS, EDIFICIOS, APARTAMENTOS, PLAZAS, Y TODOS TIPO DE ESTRUCTURAS, PUERTAS Y VENTANAS	TORNIACERO, S.A	483094
E/2017-29675	15/8/17	ALVAZAR FASHION INVESTMENT	DISEÑO, CONFECCION Y VENTA DE ROPAS Y ACCESORIOS.	ANTONIO MANUEL ALVAREZ EFRES	483657
E/2017-31463	17/8/17	AMABIT INMOBILIARIA	DISEÑO, CONSTRUCCIÓN, SUPERVISIÓN DE OBRAS DE INGENIERIA CIVIL, ELÉCTRICA, DISEÑO DE INTERIORES.	KAMILA WEBER MEJIA	483782
E/2017-29610	3/8/17	AMACEY VILLAS ECOLOGE	VENTA, ALQUILER, DISEÑO, CONFINACIÓN, INTERMEDIACIÓN, COMISIÓN, CORRETAJE, COMPRA Y VENTA DE PROPIEDADES INMOBILIARIAS E HIPOTECARIAS, DESARROLLO DE PROYECTOS INMOBILIARIOS Y ECO TURÍSTICOS	CRISTIAN DILONE SOTO MORDAN /DAVIANA JOSEFINA BELLO YAPORT DE HERRERA	482498
E/2017-29783	4/8/17	AMBAR ESPERANZA CONSTRUCTORA	DISEÑO, CONSTRUCCION DE OBRAS CIVILES, Y ALQUILER DE EQUIPOS PESADOS.	CARMEN ROSA ARIAS DE LAZALA /MARLYN YOSABEL LAZALA ARIAS	482546
E/2017-29761	4/8/17	AMG AUTO MECANICA GOMEZ	REPARACIÓN MECÁNICA, DESABOLLADURA, PINTURA DE TODO TIPO DE VEHICULOS DE MOTOR, VENTA DE REPUESTOS Y COMPRA, VENTA Y FINANCIAMIENTO DE VEHICULOS NUEVO Y USADOS	AUTO MECANICA GOMEZ & ASOCIADOS SRL	482628
E/2017-27225	1/8/17	AMON RA CORPORATION	CONSTRUCCION, PROMOCION INMOBILIARIA, REAL ESTATE, SERVICIOS DE ARQUITECTURA, INGENIERIA Y DISEÑO INTERIOR, PAISAJISMO, URBANIZACION, EBANISTERIA	DAVID HERNANDEZ MORA	482160
E/2017-30137	8/8/17	AMV ASESORIA IMPOSITIVA, LEGAL Y MIGRATORIA	ESCUELA PARA EMPRENDEDORES, ASESORIA DE NEGOCIOS, IMPUESTOS, ASUNTOS LEGALES Y MIGRACION	ANGELA MEDINA VIZCAINO DE NUNEZ	482913
E/2017-31276	15/8/17	ANA MERCEDES SANTOS SALON Y BOUTIQUE	SERVICIOS Y TRATAMIENTOS DE BELLEZA Y VENTA DE PRENDA DE VESTIR.	ANA MERCEDES SANTOS MARTINEZ	483525
E/2017-31064	14/8/17	ANA YUBELY'S BOUTIQUE	VENTA DE ROPAS DE MARCA, PARA DAMAS, CABALLEROS Y NIÑOS, INCLUYENDO PERFUMES, CARTERA, BOLSOS, ZAPATOS Y ROPA INTERIOR PARA DAMAS Y ACCESORIOS.	ANA YUBELY VILLAR PAULINO	483416
E/2017-30061	7/8/17	ANALISIS = 3	SOMOS UN PROGRAMA DE TELEVISION CON UN CONTENIDO VARIADO DE: NOTICIAS, ANALISIS, REPORTES, COMENTARIOS, TENEMOS UNA SECCION DEDICADO A LA SALUD FISICA	ARACELIS BARRERO MENDEZ	482720
E/2017-29147	1/8/17	ANBU DOMINICANA	DESARROLLO DE APLICACIONES WEB, MÓBILES Y DESKTOP, VENTA DE ARTÍCULOS PARA COMPUTADORAS.	MARILENNY GIL SANCHEZ	482189
E/2017-30797	11/8/17	ANGA RENT-A-CAR	ARRENDAMIENTO Y ALQUILER DE VEHICULOS DE MOTOR, EN TODO EL TERRITORIO NACIONAL.	DELVIN HILARIO GARCIA BONILLA	483326
E/2017-30458	18/8/17	ANGEL CARELA BUSINESS GROUP	COMPRA Y VENTAS DE BIENES RAICES.	ANGEL DIONISIO CARELA SANCHEZ	483705
E/2017-27831	1/8/17	ANTHONY SEGUROS & ASOCIADOS	VENTAS, PROMOCION Y COMERCIALIZACION DE TODO TIPO DE SEGUROS, LOCAL E INTERNACIONAL.	ANTHONY RAFAEL RAMOS MOREL	482121
E/2017-29295	2/8/17	APICOLA CASTILLO	PRODUCCION, ELABORACION, COMPRA, VENTA, EXPORTACION E IMPORTACION DE PRODUCTOS APICOLAS.	HECTOR DOMINGO CASTILLO CABRAL	482274
E/2017-30159	8/8/17	APLICACIONES DE PINTURAS Y MANTENIMIENTO DE OBRAS Y EDIFICACIONES APLIMANTOE	SERVICIOS DE APLICACION DE PINTURAS PARA TODO TIPO DE SUPERFICIE EN OBRAS Y EDIFICACIONES, ADEMAS DE OFRECER ASESORIA Y MANTENIMIENTO EN TODO LO CONCERNIENTE A PINTURAS.	ABRAHAM JOSE GUZMAN FERRERAS	482843
E/2017-29972	7/8/17	APRENDE ALAVER	APRENDE, NOMBRE QUE SE UTILIZARA PARA NOMBRAR LOS CRÉDITOS DE CONSUMOS DESTINADOS A LA EDUCACIÓN, COMO PAGO DE MATRÍCULAS DE COLEGIOS Y UNIVERSIDAD, ÚTILES, UNIFORMES.	ASOCIACION LA VEGA REAL DE AHORROS Y PRESTAMOS	482675
E/2017-29140	1/8/17	ARAUJO HERRERA	SERVICIOS LEGALES, CONTABLES, IGUALAS, INGENIERIA CIVIL Y CONSTRUCCION, INMOBILIARIA, AGRIMENSURA, ARQUITECTURA, DISEÑO	JOSE RAFAEL ARAUJO GALVEZ /MERCEDES MARGARITA HERRERA HIDALGO DE ARAUJO	482212
E/2017-30252	8/8/17	ARIAS JIMENEZ & ASOCIADOS	FIRMA DE AUDITORES Y CONTADORES.	ARIAS JIMENEZ & ASOCIADOS, S.R.L.	482807
E/2017-29741	4/8/17	ARMERIA LA CASA DEL PUEBLO	VENTAS DE ARMA DE CACERIA, DE USO CIVIL, ASI COMO TAMBIEN PRENDAS MILITARES EN GENERAL.	WARLIN ALEXANDER ROSARIO SEGURA	482650
E/2017-30664	10/8/17	ARMSABRI IMPORTACIONES	IMPORTACIONES DE BEBIDAS ALCOHOLICAS, VENTAS DE ELECTRODOMESTICOS, VENTAS DE ARTICULOS FERRETEROS	MARCIA BEATRIZ MELO TEJEDA	482979
E/2017-29919	7/8/17	AROMAS HISPANIOLA	SERVICIO AGROINDUSTRIAL.	MARIO ANGEL MENDEZ FELIZ	482754
E/2017-30236	8/8/17	ARQ. HECTOR B. DUVAL & ASOC.	DESARROLLAR PROYECTOS INMOBILIARIOS.	HECTOR BOLIVAR DUVAL ALVAREZ	482840
E/2017-30535	10/8/17	ARTESPEJO BY LUBI	COMERCIALIZACION DE ESPEJOS ARTESANALES CON DISEÑO Y CONFECCION HECHOS A MANO.	LIUBLIANA URBANIA MERCEDES CUELLO	483189
E/2017-29473	2/8/17	ARTGROUPE	CORRETAJE, GESTIÓN, ADECUACIÓN, RENOVACIÓN Y DECORACIÓN DE PROPIEDADES INMOBILIARIAS.	ANA LETICIA MARTINEZ ZIMMERMANN	482307
E/2017-29438	11/8/17	ARTURO GARCIA LUBRIAUTO	CENTRO DE SERVICIOS AUTOMOTRIZ, LUBRICANTES, GOMAS, REPARACION DE TREN DELANTERO, ENTRE OTRAS.	ADRIAN ARTURO SANCHEZ GARCIA	483257
E/2017-30703	10/8/17	ASEN SERVICES	SERVICIOS DE INSTALACIONES DE MUEBLES EN GENERAL, TRANSPORTE Y DECORACION.	ARIEL DE JESUS NUNEZ FELIZ	483176
E/2017-21092	6/6/17	ASESORIA & CONSULTORIA FINANCIERA ASECONFI	SERVICIOS DE IGUALAS CONTABLE, ASESORIAS FINANCIERAS E IMPOSITIVA.	ASESORIA & CONSULTORIA FINANCIERA ASECONFI	483343
E/2017-29180	1/8/17	ASISTEM	ASISTENCIA LEGAL AL CONSUMIDOR EN SUS CONFLICTOS LEGALES ANTE LA COMPRA DE BIENES Y SERVICIOS.	YVELIA BATISTA TATIS	482168
E/2017-29671	3/8/17	ASMARO SERVICIOS MULTIPLES UNIVERSAL	VENTA PAPELERIA, MATERIALES DE OFICINA, HIGIENE, LIMPIEZA, ALIMENTOS CRUDOS Y MATERIALES FERRETEROS.	AMANTA OGANDO; JOSE ENRIQUE MENDEZ SOLER /ROBERTO ANTONIO TORIBIO ABREU	482482
E/2017-31052	14/8/17	ASOCIACION DE MADRES SOLTERAS SIN CASA, ADE CASA	ASOCIACION SIN FINES DE LUCRO DEDICADA A BRINDAR AYUDA A LAS MADRES SOLTERAS EN SUS NECESIDADES BÁSICAS	DAISY DOLIDA SANTANA	483477
E/2017-30444	9/8/17	ASOCIACION AGROPECUARIA DE TECNICOS Y AFINES DEL NOROESTE ASOATANO	ENTIDAD SIN FINES DE LUCRO DEDICADA A PROMOVER EL DESARROLLO TÉCNICO PROFESIONAL Y CULTURAL DE LOS MIEMBROS	NELSON RAFAEL MENA MEDINA	483167
E/2017-30012	7/8/17	ASOCIACION AGROPECUARIA VICENTILLO PARMACONGA-ASOGROVIPAR	ENTIDAD SIN FINES DE LUCRO DEDICADA A AGRUPAR AL SECTOR AGROPECUARIO PARA SU DESARROLLO EN EL SECTOR DE VICENTILLO Y ZONAS ALEDAÑAS.	BRAULIO ELIECER CASTILLO VILORIO	482665
E/2017-29296	2/8/17	ASOCIACION DE APICULTORES DE VALVERDE, ASOAPICUVA.	ENTIDAD SIN FINES DE LUCRO, LOGRAR UNA APICULTURA SUSTENTABLE Y AMIGABLE CON EL MEDIO AMBIENTE, ESTANDARIZACION DE LOS PRODUCTOS USADOS EN LOS TRATAMIENTOS DE PATOLOGIAS APICOLAS	HÉCTOR DOMINGO CASTILLO CABRAL	482273
E/2017-30711	10/8/17	ASOCIACION DE APICULTORES RIO CANA ASAPIRCA	ORGANIZAR A LOS PRODUCTORES APICOLA Y TRABAJO SOCIAL COMUNITARIO.	NOELIA VIRGINIA RUIZ ORTIZ	483233
E/2017-29584	3/8/17	ASOCIACION DE ARTESANOS UNIDOS DE SANTIAGO, ARTUNISAN	ENTIDAD SIN FINES DE LUCRO, DEDICADA AL DESARROLLO Y ORGANIZACION DE LOS ARTESANOS DE SANTIAGO.	SANTIAGO RAFAEL HENRIQUEZ MATIAS	482412
E/2017-30417	9/8/17	ASOCIACION DE ATLETISMO DE LA PROVINCIA INDEPENDENCIA, ASOAIND	ENTIDAD SIN FINES DE LUCRO DEDICADA A PROMOVER Y DESARROLLAR EL ATLETISMO DE LA PROVINCIA INDEPENDENCIA	ASOCIACION DE ATLETISMO DE LA PROVINCIA INDEPENDENCIA	482851
E/2017-29123	8/8/17	ASOCIACION DE AUTO ADORNOS E INDUSTRIA DE LA MUSICA DE PUERTO PLATA, ASOAAIMP	AGRUPAR E ORGANIZAR EL SECTOR DE LOS AUTOS ADORNOS E INDUSTRIA DE LA MUSICA, EN LA REGION DE PUERTO PLATA.	JOSE PLINIO PARADIS WALDRON	482892
E/2017-29960	7/8/17	ASOCIACION DE BANQUEROS DE LOTERIA PEDERNALES, ASOBALPE	UNIFICACION DE TODOS LOS SOCIOS PARA CONTRIBUIR A LA AYUDA MATUA EN CUALQUIER SITUACION DE EMERGENCIA, COLABORAR CON EL DESARROLLO DE LA COMUNIDAD DE PEDERNALES, AL JUNTO DE LAS AUTORIDADES LOCALES.	NELSON JOSE PEREZ CARABALLO	482696
E/2017-29433	2/8/17	ASOCIACION DE CAMPESINOS VALLE DE BENDICION ASOCABVEN	ENTIDAD SIN FINES DE LUCRO DEDICADA A AGRUPAR A LOS CAMPESINOS DE MATA DE PALMA PARA LOGRAR MEJORAR SU CALIDAD DE VIDA Y ORIENTARLOS EN EL ÁREA AGROPECUARIA.	RAMON MARTE; DOMINGO HERNANDEZ OZUNA /ELIZABETH RODRIGUEZ REYES	483048
E/2017-29629	3/8/17	ASOCIACION DE CARRERA DE ORIENTACION DE SALCEDO ASOCOMI	GESTIONAR LAS ACTIVIDADES DEL DEPORTE DE CARRERA DE ORIENTACION EN LA DEMARCACION GEOGRAFICA DE LA PROVINCIA HERMANAS MIRABAL	MARTIN QUEZADA QUEZADA	482506
E/2017-29601	14/8/17	ASOCIACION DE CARRERA DE ORIENTACION DEL DISTRITO NACIONAL ASOCODINA	GESTIONAR LAS ACTIVIDADES DEL DEPORTE DE CARRERA DE ORIENTACION EN LA DEMARCACION GEOGRAFICA DEL DISTRITO NACIONAL	MARTIN QUEZADA QUEZADA	483319
E/2017-29100	1/8/17	ASOCIACION DE EMPRESAS TEXTILERAS DEL MUNICIPIO DE PERALTA, ASOEMTEXTILPA	ENTIDAD SIN FINES DE LUCRO, DEDICADA A CONTRIBUIR AL PROCESO DE ORGANIZACION DE LOS FABRICANTES DEL MUNICIPIO PERALTA.	JUAN BERNARDO PEREZ DIAZ	483492
E/2017-30216	8/8/17	ASOCIACION DE FUTBOL DE SAN PEDRO DE MACORIS, ASOFUSPM	ASOCIACION SIN FINES DE LUCRO PARA DIRIGIR, ORGANIZAR, COORDINAR Y SUPERVISAR, TODAS LAS ACTIVIDADES RELACIONADAS CON EL DEPORTE DEL FÚTBOL EN LA PROVINCIA DE SAN PEDRO DE MACORIS	JOSÉ ANTONIO FRIAS	482873
E/2017-27639	4/8/17	ASOCIACION DE GANADEROS LOS CIRUELOS DE DAJABON AGACIDAJ	ENTIDAD SIN FINES DE LUCRO DEDICADA A ASOCIAR LOS GANADEROS DE LA PROVINCIA DE DAJABON PARA DESARROLLAR LA GANADERIA DE LAS FAMILIAS O PEQUEÑOS GANADEROS	FELIX SANTIAGO GENAO / GONZALO ANTONIO DE LA ROSA GENAO	482655
E/2017-29481	3/8/17	ASOCIACION DE JOVENES EMPRENDEDORES DE JUANCHO AJEMJU	ENTIDAD SIN FINES DE LUCRO QUE TENDRA POR OBJETO LA REALIZACION DE OBRAS BENEFICAS, EDUCACION, DESARROLLO AGRICOLA, CULTURAL E INCENTIVOS PARA LA COMUNIDAD	CESARIN CABRERA SEGURA	482471
E/2017-9904	31/7/17	ASOCIACION DE KORFBALL DE LA PROVINCIA BARAHONA ASOKOPROBA	ENTIDAD SIN FINES DE LUCRO DEDICADA A DESARROLLAR, ORGANIZAR, FOMENTAR, IMPULSAR, REALIZAR, VELAR Y GESTIONAR LAS ACTIVIDADES Y ACCIONES DEL DEPORTE DEL KORFBALL EN LA PROVINCIA BARAHONA Y LA REGION.	QUITERIO RAUL ERNESTO HERASME MELO	482001
E/2017-28869	9/8/17	ASOCIACION DE MANAGER SOFTBOLISTA DE LA PROVINCIA DUARTE ASOMASPRODUARTE	ENTIDAD SIN FINES DE LUCRO, PARA PROMOVER, INCENTIVAR UNA BUENA DISCIPLINA EN EL DESARROLLO DE LAS DIFERENTES ACTIVIDADES SOFTBOLISTAS	JOSE RAMON GOMEZ POLANCO; BLADIMIR ENRIQUE MERCEDES AQUINO /EDWIN YUDY FERREIRAS MARTE	483028
E/2017-28651	3/8/17	ASOCIACION DE MUJERES AGROPECUARIAS EL LIMÓN ASOMALI	ENTIDAD SIN FINES DE LUCRO DEDICADA PROMOVER EL DESARROLLO DE LAS MUJERES AGROPECUARIAS A NIVEL NACIONAL Y PROMOVER LA CAPACITACION Y FORMACION DE LAS ASOCIADAS.	CLEUDIS ATENAIDE PEREZ GUZMAN DE PEREZ	482456
E/2017-28652	3/8/17	ASOCIACION DE OVICAPRINO LA DESCUBIERTA ASOVIDE	ENTIDAD SIN FINES DE LUCRO DEDICADA A PROMOVER PROYECTOS OVICAPRINO A NIVEL INTERNACIONAL, PROMOVER LA CAPACITACION Y FORMACION DE LOS ASOCIADOS.	JUAN BAUTISTA MENDEZ RIVAS	482263
E/2017-31472	17/8/17	ASOCIACION DE PARCELEROS BERMUDEZ	ORGANIZACION SIN FINES DE LUCRO, APOYAR A LOS PARCELEROS AFILIADOS A LA ASOCIACION	ROQUE MORROBEL SIMON	483720
E/2017-31473	17/8/17	ASOCIACION DE PARCELEROS RAMIA	ORGANIZACION SIN FINES DE LUCRO, PROMOVER LA ARTICULACION DE LOS PARCELEROS	BLAS ANTONIO DOMINGUEZ ESPINO	483721
E/2017-31469	17/8/17	ASOCIACION DE PARCELEROS SALOMÓN ARBAJE	ORGANIZACION SIN FINES DE LUCRO, ACOMPAÑAR A LOS PARCELEROS DE LA ASOCIACION CON LA REALIZACION DE ACTIVIDADES, ACCIONES Y SERVICIOS QUE CONTRIBUYAN CON SU CRECIMIENTO INTEGRAL DE EL DISTRITO JAIBÓN MAO.	CANDIDO BAEZ HILARIO	483722
E/2017-29949	7/8/17	ASOCIACION DE PARCELEROS SIN TIERRA NAJAYO ARRIBA - LA HENEA	ENTIDAD SIN FINE DE LUCRO DEDICADA A INVERNADERO , GANADERIA Y ASISTENCIAS SOCIAL.	JULIAN RUIZ JIMENEZ	482767
E/2017-31271	15/8/17	ASOCIACION DE PIPIOTEROS FRANCISCO DEL ROSARIO SANCHEZ	INCENTIVAR LA SIEMBRA Y COSECHA AGRICOLA PARA PROMOVER LOS VALORES MEDIOAMBIENTALES	SIMON ROJAS ACOSTA	483620
E/2017-30445	9/8/17	ASOCIACION DE POCICULTORES LOS PEDREGONES ASOPOPE	ENTIDAD SIN FINES LUCRO, DEDICADA A PROMOVER LAS CRIANZAS DE CERDOS Y EL APROVECHAMIENTO DE LOS BENEFICIOS AGROPECUARIOS	JUAN CARLOS TIBURCIO GONZALEZ	483065
E/2017-29128	1/8/17	ASOCIACION DE PROPIETARIOS DE TRANSPORTE YUMERO APROTRAYU	ENTIDAD SIN FINES DE LUCRO, A FIN DE AGRUPAR A LOS PROPIETARIOS DE LA RUTA HIGUEY-SAN RAFAEL DEL YUMA	MARTIRES ROSARIO	482210
E/2017-31254	15/8/17	ASOCIACION DE PROPIETARIOS DEL RESIDENCIAL MILEDYS	ENTIDAD SIN FINES DE LUCRO, DEDICADA A PROTEGER LOS DERECHOS DE CADA UNO DE SUS MIEMBROS, HACER VIDA SOCIAL	ELIZABET MARIA SANTANA BAEZ DE PAYANO	483557
E/2017-28914	31/7/17	ASOCIACION DE PROPIETARIOS Y ADMINISTRADORES DE CASAS, APARTAMENTOS, SOLARES Y LOCALES COMERCIALES DE ALQUILERES DE LA ALTAGRACIA, APACASALA	ORGANIZACION SIN FINES DE LUCRO, DEDICADA A REPRESENTAR A LOS PROPIETARIOS Y ADMINISTRADORES DE INMUEBLES DE ALQUILERES AFILIADOS A LA MISMA, PROMOVINDO LA DEFENSA DE SUS DERECHOS Y FOMENTANDO EL PROCESO EDUCATIVO DE LAS LEYES, NORMAS Y DERECHOS QUE RIGEN EL AREA INMOBILIARIA EN LA REPUBLICA DOMINICANA.	LUIS ALBERTO VELEZ RIJO	482288
E/2017-30840	11/8/17	ASOCIACION DE TRANSPORTE MARGARITA DE LAGUNA SALADA ASOTRALASA	ENTIDAD SIN FINES DE LUCRO, DESTINADA AGRUPAR A LOS TRANSPORTISTAS DE MOTOTAXIS DE LAGUNA SALADA.	MIGUEL DE JESUS CHAVEZ RODRIGUEZ	483269

[210] EXP.	[220] SOL. FECHA	[561] NOMBRE COMERCIAL	[510] ACTIVIDAD	[730] SOLICITANTE	[111] REGISTRO
E/2017-31503	17/8/17	ASOCIACION DE TRANSPORTISTAS COMUNITARIOS BRISAS DEL ESTE, ASOTRABRIE RUTA 5C	OFRECER SERVICIOS DE TRANSPORTE Y CARGA EN GENERAL.	ANDRIZON ARIAS ADAMES	483593
E/2017-30090	7/8/17	ASOCIACION DE TRANSPORTISTAS DE YAGUATE ASOTRAPY	SERVICIOS DE TRANSPORTE DE PASAJEROS.	WANDER PEREZ HEREDIA	482738
E/2017-31230	15/8/17	ASOCIACION DOMINICANA DE CIENCIA POLITICA.ADOCIPI	REALIZACION DE ESTUDIOS Y ANALISIS DE LAS VARIABLES SOCIO-INSTITUCIONALES Y ECONOMICO-POLITICAS CON USO MEDIATICO.	OMAR ALEJANDRO PEREZ RUBIERA /DIANA EMPERATRIZ PEREZ RUBIERA	483673
E/2017-28390	2/8/17	ASOCIACION DOMINICANA DE INGENIEROS CIVILES ADOICIV	ENTIDAD SIN FINES DE LUCRO, DEDICADA AL INTERCAMBIO DE CONOCIMIENTOS Y DESARROLLO DE LA INGENIERIA CIVIL EN SENTIDO GENERAL EN LA REPUBLICA DOMINICANA EN AREA VIAL	FRANCISCO MORA JIMENEZ	482291
E/2017-29277	2/8/17	ASOCIACION INFANTO JUVENIL BAHORUCO ASOIJUBA	ENTIDAD SIN FINES DE LUCRO DEDICADA FACILITAR EL EMPODERAMIENTO Y LA ORGANIZACION DE LOS NIÑOS, NIÑAS, ADOLESCENTES Y JÓVENES, DE MANERA QUE LES PERMITA SER AGENTES DE CAMBIO	JOSE ANTONIO ENCARNACION ENCARNACION	482328
E/2017-30025	7/8/17	ASOCIACION LATINOAMERICANA INTERNACIONAL DE CAPELLANES, ALAICI	ENTIDAD SIN FINES DE LUCRO, QUE SE DEDICA A TRABAJAR EDUCANDO Y AYUDANDO A REGENERAR RECLUSOS EN LAS DISTINTAS CÁRCELES DEL PAÍS	MAYRA JACQUELINE REYES PAREDES	482574
E/2017-30000	7/8/17	ASOCIACION NACIONAL DE JUECES Y EMPLEADOS JUBILADOS Y PENSIONADOS DEL PODER JUDICIAL ANJEJUP	ENTIDAD SIN FINES DE LUCRO DEDICADA A CONTRIBUIR A MEJORAR LAS CONDICIONES DE VIDA DE TODOS LOS JUBILADOS Y PENSIONADOS DEL PODER JUDICIAL DOMINICANO	RAFAEL LEONIDAS CAMILO AMARANTE	482744
E/2017-29515	3/8/17	ASOCIACION POR EL DESARROLLO DE LA PERSONA Y LA COMUNIDAD ADEPECO	ENTIDAD SIN FINES DE LUCRO DEDICADA A CONTRIBUIR A FORTALECER LA SOCIEDAD CIVIL A TRAVÉS DE ORGANIZACIONES COMUNITARIAS Y LA EDUCACIÓN EN VALORES.	VICTOR TOMAS PEÑA REYES	482460
E/2017-30864	11/8/17	ASOCIACION UNIDOS POR UNA CAUSA, LAS CHARCAS Y LOS BABORES, AUCHB	ASOCIACION SIN FINES DE LUCRO DEDICADA A ORGANIZAR Y CANALIZAR LAS INICIATIVAS SOLIDARIAS ENTRE LOS POBLADORES MAS NECESITADOS	JUAN SANTIAGO PINEDA SANCHEZ	483158
E/2017-25518	2/8/17	ASS METAL COMPANY	FABRICACION, IMPORTACION, COMERCIALIZACION, DISTRIBUCION Y EXPORTACION DE MATERIALES DE CONSTRUCCION	MARIA ELENA DOMINGUEZ RODRIGUEZ / JOSE LEONARDO QUERALES ESCALONA	482394
E/2017-25299	20/7/17	AU, EDUCACION ON LINE	FORMACION DE CAPITAL HUMANO MEDIANTE PLATAFORMA ONLINE, A TRAVÉS DE CAPACITACION EN DIFERENTES ÁREAS TÉCNICO PROFESIONAL	MARIA MARGARITA CANTERA MARTINEZ	483768
E/2017-28266	17/8/17	AURIS ALMONTE GAS	VENTA Y DISTRIBUCION DE GAS LICUADO DE PETROLEO (GLP), VENTA A DOMICILIO Y VENTA DE TANQUE DE GAS.	AURIS LUCILA ALMONTE DE DIAZ	483794
E/2017-28231	3/8/17	AUTO ADORNO & ELECTRONICA PEREZ NUNEZ	SERVICIO DE AUTO ADORNO, VENTA DE ACCESORIOS Y PARTES PARA VEHICULOS Y TODO LO RELACIONADO CON LA ELECTRÓNICA.	RAFAEL ANTONIO PEREZ NUNEZ	482380
E/2017-27502	20/7/17	AUTO AIRE Y SERVICIOS SAN PEDRO	BRINDAR TODO TIPO DE SERVICIOS SOBRE VEHICULOS, ASI COMO, REPUESTOS DE AUTO AIRE, VENTAS Y TODO LO RELACIONADO CON ESTA ACTIVIDAD COMERCIAL.	JUAN GABRIEL PEGUERO UBIERA	482024
E/2017-26544	26/7/17	AUTO BLINDEX	COMPRA Y VENTA DE VEHICULOS DE TODAS LAS MARCAS, TIPOS Y AÑOS.	ROBERT ANTONIO MEJIA MEDINA	483062
E/2017-27624	21/7/17	AUTO PANIMAT	FINANCIAMIENTO, RENTA, ALQUILER DE VEHICULOS, SERVICIOS DE GRÚA Y GESTIÓN DE NEGOCIOS RELACIONADOS CON EL OBJETO PRINCIPAL.	WANDER LUDYS PANIAGUA MATEO	483304
E/2017-25056	14/8/17	AUTO PINTURA Y MECANICA AUTOMOTRIZ DANNY GERALDINO	DESABOLLADURA, PINTURA Y MECANICA DE VEHICULOS.	DANNY GERALDINO HOLGUIN	483376
E/2017-13294	3/8/17	AUTO SOLUCIONES MORAIMA CASTILLO	IMPORTACION, VENTA Y FINANCIAMIENTO DE VEHICULOS NUEVOS Y USADOS	WASCAR ELIAS MERAN MATEO	482355
E/2017-28516	10/8/17	AUTOBELLOS ABREU SANTOS	COMPRA, VENTA, COMERCIALIZACION, EXPORTACION E IMPORTACION DE VEHICULOS DE MOTOR.	VINICIO ABREU SANTOS	483003
E/2017-30677	10/8/17	AUTOMECANICA Y REPUESTOS NOROESTANA AMRN	MANTENIMIENTOS, REPARACIONES DE MECANICA Y ELECTRICIDAD EN GENERAL DE VEHICULOS DE MOTOR Y VENTAS DE REPUESTOS PARA VEHICULOS.	FRANCISCO MAIRENI OLIVO MARTINEZ	483141
E/2017-29340	2/8/17	AUTON++	AUTOMATIZACION PROCESOS, AUTOMATIZACION DE EDIFICIOS, EFICIENCIA ENERGÉTICA, MONITOREO DE CONDICIONES.	ROBERTO FANITH HEREDIA	482331
E/2017-31258	15/8/17	AUTOREPUESTO PEREZ E Y S	VENTA DE REPUESTOS AUTOMOVILISTICOS.	ESMELDY MANUEL PEREZ JAQUEZ	483554
E/2017-29660	3/8/17	AVAL LATAM DOMINICANO AVALADO	PRESTACION DE SERVICIOS DE AGENCIA INMOBILIARIA Y ASESORIA INTEGRAL, YA SEA A NIVEL PERSONAL O COMERCIAL, LEGAL O JURIDICO	MARKET ADVISORY SRL	482474
E/2017-26375	11/8/17	AVANZADA FUTBOL CLUB CAFU	ONG PRACTICAS DEPORTIVAS DE TODAS LAS DISCIPLINAS ESPECIALMENTE FUTBOL EN SUS DIFERENTES MODALIDADES.	AGUSTIN MATOS MARTINEZ	483354
E/2017-30745	11/8/17	AVICOLA PROAVE	AGROINDUSTRIA Y PRODUCTORA DE PRODUCTOS AVICOLAS. PRODUCCION Y ADQUISICION	VIVIAN MARIA CACERES MELO	483325
E/2017-29598	3/8/17	AVINUT DOMINICANA	IMPORTACION, EXPORTACION, VENTA COMERCIALIZACION, DISTRIBUCION DE TODO TIPO DE PRODUCTOS AGRICOLAS, AVICOLAS E INSUMOS Y TODO LO RELACIONADO CON LA ACTIVIDAD AGROINDUSTRIAL.	LUIS ALFREDO POLANCO ESPINAL	482366
E/2017-29193	1/8/17	AXONAR	BIENES RAICES, CONSTRUCCION, SERVICIOS DE CONSULTORIA Y TURISMO.	MARIA DE LAS MERCEDES RUBIO TELLO /STEFAN THOMAS HEEB	482180
E/2017-29580	3/8/17	AXXCEL SERVICIOS MULTIPLES	VENTA, REPARACION DE CELULARES Y OTROS APARATOS ELECTRONICOS.	JOSE IGNACIO DIAZ TAMAREZ	482308
E/2017-30992	14/8/17	AZURE LOGISTICS	SERVICIOS LOGISTICOS, ALMACENAMIENTO DE MERCANCIAS, GESTION ADUANAL, TRANSPORTE Y DISTRIBUCION DE MERCANCIAS.	M.C. LOGISTICS WORLDWIDE CORP.	483501
E/2017-30487	9/8/17	B G L DIESEL	VENTA Y DISTRIBUCION AL POR MAYOR DE COMBUSTIBLE A DOMICILIO Y TODOS LOS DERIVADOS DEL PETRÓLEO A NIVEL NACIONAL.	BACILIO VALERIO	482998
E/2017-29932	17/8/17	B&T HORMIGONES	SERVICIOS DE VENTA Y FABRICACION DE CONCRETO.	HAVIS HUMBERTO CUELLO BAUTISTA /MANUEL LEOPOLDO SOTO TRONCOSO	483689
E/2017-29591	3/8/17	BABY CARABALLO JARABACOA-RIVER CLUB & RESORT	FOMENTAR EL ECOTURISMO, CENTRO RECREATIVO, TURISMO INTERNO Y EXTERNO, COMERCIALIZACION CON HOTELES, RESTAURANTES	RAFAEL ANTONIO CARABALLO HENRIQUEZ	483821
E/2017-27823	7/8/17	BAEZ DE LOS SANTOS COMUNICACIONES	VENTA DE CELULARES Y ACCESORIOS DE CELULARES DE TODO TIPO, ACTIVACION Y REPARACION DE CELULARES EN GENERAL.	ELIAS BAEZ DE LOS SANTOS	482728
E/2017-30081	7/8/17	BAEZ TAMAREZ ODONTO TECNIC	REPARACION Y VENTA DE EQUIPOS ODONTOLÓGICOS.	JULIO CESAR BAEZ BRITO	482709
E/2017-29083	15/8/17	BALCAMPROJECTS BALPRO	SUMINISTRO DE MATERIALES DE CONSTRUCCION REPARACION GENERAL DE OBRAS DE CONSTRUCCION ASESORIA DE OBRA DE CONSTRUCCION	JOAQUIN JOSE BALAGUER GRULLON	483674
E/2017-28471	9/8/17	BAR RESTAURANT EL GRAN CAFE BARGRAC	VENTA DE COMIDA RESTAURANT, BEBIDAS, BAR.	YONY RENE COLLADO ALMONTE	483013
E/2017-31171	15/8/17	BARAK CASA CLUB	SERVICIO DE RESTAURANTE Y CANTINA CON ESPECTACULO.	NURIN MARTE DIAZ	483539
E/2017-25571	2/8/17	BASE BEST AGREGADOS SERVICES	MOVIMIENTO DE TIERRA, ALQUILER DE EQUIPOS PESADOS, TRANSPORTE DE MATERIALES DE AGREGADOS, COMPRA Y VENTA DE MATERIALES DE AGREGADOS, PREPARACION DE AGREGADOS.	JOSE ANIBAL RODRIGUEZ PEÑA	482337
E/2017-30559	10/8/17	BASEBALL ACADEMY LUIS GONZALEZ	ENTRENAMIENTO DE BASEBALL.	LUIS FRANCISCO GONZALEZ ACOSTA	483106
E/2017-29253	1/8/17	BASEBALL HOT DOG & BURGER	VENTA DE TODO TIPO DE COMIDA RAPIDA.	JESUS EDUARDO RAMIREZ GUERRERO /MANUEL ALEJANDRO ARROYO PRADA	482200
E/2017-29262	1/8/17	BASF DOMINICANA	COMPRA, VENTA, REPRESENTACION, IMPORTACION, EXPORTACION Y FABRICACION DE TODA CLASE DE PRODUCTOS QUIMICOS	BASF DOMINICANA S A	482125
E/2013-15939	11/8/17	BEACHONE DEVELOPMENT	ACTIVIDADES DE DIFERENTES INDOLES EN EL SECTOR ELECTRICO.	JOSE ROGELIO ABREU MUES	483335
E/2017-28353	15/8/17	BEAU CASTLE DEVELOPMENT	DESARROLLO, ELABORACION Y EJECUCION DE TODO TIPO DE PROYECTOS INMOBILIARIOS Y LA ADQUISICION, VENTA	JEAN RENE BEAUCHAMPS GALVAN	483670
E/2017-26310	3/8/17	BEAUTY CENTER BARBARA STYLE	CENTRO DE BELLEZA DEDICADO A TODO PUBLICO.	OFELIA SANTOS MEDINA /CONFESOR SAMUEL TERRERO PEÑA	482354
E/2017-29492	3/8/17	BEBE VITAL	ESTIMULACION TEMPRANA, CONSEJERIA DE LACTANCIA Y ESCUELA PARA PADRES.	CYNTHIA CASTRO VERAS	482407
E/2017-30266	8/8/17	BEBO RENT CAR	OFRECER SERVICIOS DE RENTA DE VEHICULOS A NIVEL NACIONAL.	JOSE ADALBERTO CEPIN	482933
E/2017-15174	14/8/17	BEDELE INVERSIONES	LA SOCIEDAD SE DEDICARA AL DESARROLLO, REALIZACION Y PROMOCION DE PROYECTOS INMOBILIARIOS Y DE INVERSIONES, TANTO PARA EL SECTOR PUBLICO COMO PARA EL SECTOR PRIVADO	BELKIS DE LEON	483375
E/2017-30057	7/8/17	BELLÓ APLICACIONES DIVERSAS	APLICACIONES DE IMPERMEABILIZANTES, PINTURAS RESIDENCIAL Y ARQUITECTÓNICA, APLICACIONES DE TÉCNICAS Y EFECTOS EN PAREDES, PINTURAS DECORATIVAS, SERVICIOS ELÉCTRICOS EN GENERAL Y PLOMERÍA.	RAMÓN TAVERAS PAEZ /CARMEN ARILEYDA TEJEDA SÁNCHEZ	482570
E/2017-30562	10/8/17	BENILDA NUNEZ	VENTA DE ROPA PARA CABALLEROS Y DAMAS.	BENILDA ALTAGRACIA NUNEZ	483090
E/2017-30566	10/8/17	BEST NATURES	COMPRA, VENTAS DE PROPIEDADES INMOBILIARIAS, ADMINISTRACION Y ALQUILER DE VILLAS TURISTICAS.	JONCA ARVYDAS	483099
E/2017-29281	2/8/17	BETH TRAVEL CONSULTING	AGENCIA DE VIAJES Y TURISMO: VENTA DE SERVICIOS HOTELEROS, EXCURSIONES, TRASLADOS, TICKETS AEREOS, CRUCEROS.	ELIZABETH IGNACIA MUÑOZ DE LA ROSA	482302
E/2017-28135	15/8/17	BETKAT ARQUITECTURA	SERVICIOS DE CONSTRUCCION, DISEÑO ARQUITECTÓNICO, DISEÑO DE INTERIORES, TRAMITACION DE PLANOS Y PLANIFICACION DE EVENTOS.	CAROLIN YOBET RODRIGUEZ DE INOA/KATERINE MARLENY LUNA CABRERA /JOSE MIGUEL INOA GARCIA	483616
E/2017-26620	1/8/17	BIENES RAICES SALTO CUANTICO	COMPRA Y VENTA DE BIENES RAICES, REMODELACIONES Y TODO LO RELACIONADOS A LOS BIENES RAICES.	CRISTIAN MIESES OLMOS	482219
E/2017-31381	17/8/17	BIG WILLY KITE SCHOOL	ENSEÑANZA Y PROMOCION DE DEPORTES ACUATICOS, INCLUIDOS KITESURF, STAND UP PADDLE, EXCURSIONES, VENTA Y ALQUILER DE ARTICULOS RELACIONADOS.	WILSON JOSE TAVERAS TAVAREZ	483730
E/2016-21513	9/8/16	BILUX EVENTOS	ORGANIZACION DE EVENTOS.	CESAR MARTIN VASQUEZ PAYANO	483001
E/2017-30380	9/8/17	BIO 333 DOMINICANA	EXPORTACION Y IMPORTACION DE PRODUCTOS QUIMICOS Y ACEITES MINERALES DERIVADOS DE HIDROCARBUROS	LEONARDO CESPEDES PEÑA	483058
E/2017-30515	10/8/17	BIO-ANÁLISIS LABORATORIO CLÍNICO P & M	SERVICIOS DE ANÁLISIS CLÍNICOS DE LABORATORIO.	ERNESTOR PAYANO HERNANDEZ	483102
E/2017-29847	4/8/17	BKM HAIR CENTER	SALÓN DE BELLEZA Y SPA	BRAYANT CARLOS ESTEVEZ PELAEZ	482627
E/2017-31351	17/8/17	BLS. BEST LEAD SOLUTION DR	DESARROLLO DE ACTIVIDADES DE TELEMARKETING Y DATA PROCESOS.	JOSE ANGEL PORTILLA CABRERA	483728
E/2017-28973	8/8/17	BLUE HOME FURNITURE & DECORACIONES	CONFECCION E IMPORTACION DE ENCERES PARA EL HOGAR, PRODUCCION Y COMERCIALIZACION DE ARTICULOS Y PRODUCTOS DE DECORACION, EMBELLECIMIENTO DE INTERIORES, VENTAS DE MATERIA PRIMA	ANNY MARGARITA HOLGUIN SANTOS /MANUEL ANTONIO ABREU CEPEDA	482927
E/2017-31173	15/8/17	BN PRODUCCIONES DEL CIBAO	FABRICACION, VENTA Y COMERCIALIZACION DE PRODUCTOS METALICOS PARA LA INDUSTRIA, CONSTRUCCION Y VIVIENDAS.	JOSÉ FRANCISCO BURGOS CESE	483553
E/2017-30114	8/8/17	BODEGAS LA HISPANIOLA -BGLH-	IMPORTACION, EXPORTACION, COMERCIALIZACION, DISTRIBUCION, VENTAS AL POR MAYOR Y AL DETALLE DE BEBIDAS ALCOHOLICAS Y NO ALCOHOLICAS.	BERNARDO RAFAEL TURBIDES EUSEBIO	482836
E/2017-31201	15/8/17	BOLT	ESTABLECER, TRAMITAR Y LLEVAR A CABO LOS NEGOCIOS DE UNA COMPAÑIA INVERSIONISTA	LAURA VIRGINIA TORAL GARCIA	483662
E/2017-29835	4/8/17	BONAVOX	ENTRENAMIENTOS, CURSOS, TRANSMISION DE PROGRAMAS RADIALES Y TELEVISIVOS Y TODO NEGOCIO DE ÁMBITO LEGAL.	ANGELY KATIUSCA BAEZ FELIZ	482620
E/2017-31521	17/8/17	BOOKITZOO	RESERVACIONES EN HOTELES, RESORTS, LINEAS AEREAS, EXCURSIONES Y RESTAURANTES.	DELIO MENA ORTIZ /JANETTE ALEXANDRA TATIS ROSARIO	483763
E/2017-29553	3/8/17	BOTANICA CASA DE LAS METRESAS	VENTA DE FLORES, SPRAY, HIERVAS, ESENCIAS.	JULIO ANTONIO PEREZ VARGAS	482663
E/2017-30132	8/8/17	BOTEJO COMERCIAL	IMPORTACION, DISTRIBUCION, COMERCIALIZACION Y VENTA DE PRODUCTOS COMESTIBLES, DE LIMPIEZA, DESECHABLES Y MATERIALES DE CONSTRUCCION.	CARLOS ARSENIO TEJADA LOPEZ	482910
E/2017-28989	8/8/17	BOUTIQUE CATALINA SANTOS	VENTA DE PRENDAS DE VESTIR EN GENERAL.	CATALINA SANTOS HERNANDEZ	482884
E/2017-31450	17/8/17	BOUTIQUE YESSICA CASTILLO	COMPRA, VENTA Y COMERCIALIZACION DE PRENDAS DE VESTIR, BISUTERIA, COSMÉTICOS Y CALZADOS.	YESSICA MASSIEL CASTILLO RUMALDO	483719

[210] EXP.	[220] SOL. FECHA	[561] NOMBRE COMERCIAL	[510] ACTIVIDAD	[730] SOLICITANTE	[111] REGISTRO
E/2017-31507	17/8/17	BRACHE SECOYA LIE IMPORTACIONES	IMPORTACIÓN Y EXPORTACIÓN DE TEJIDOS, ROPAS Y ACCESORIOS PARA ACTIVIDADES ACUÁTICAS, DEPORTES ACUÁTICOS Y/O ACTIVIDADES AL AIRE LIBRE Y/O EXCURSIONES	ISAURA VALENTINA BRACHE BENITEZ	483762
E/2017-30495	9/8/17	BRANCH TOTAL SMART PHONE SOLUTION	COMPRA Y VENTA DE EQUIPOS TECNOLÓGICOS.	PHILIPPE ANGELO MALLEBRANCHE BAEZ	483037
E/2017-30107	8/8/17	BRIGHT BRANDS	IMPORTACIÓN, DISTRIBUCIÓN, REPRESENTACIÓN Y COMERCIALIZACIÓN DE PRODUCTOS ALIMENTICIOS Y BEBIDAS, ARTÍCULOS PROMOCIONALES Y DE OFICINA Y ARTÍCULOS TECNOLÓGICOS.	HAROLD ALCIDES DUVERGE CASTILLO	483911
E/2017-8771	2/8/17	BRIO COMERCIAL	FABRICACIÓN, IMPORTACIÓN, EXPORTACIÓN Y DISTRIBUCIÓN DE SUMINISTRO Y PRODUCTOS DE EMPAQUES PARA ALIMENTOS DIVERSOS EN GENERAL.	ANGEL DARIO SUERO MEDINA	482281
E/2017-30297	8/8/17	BRITO-SILVESTRE & ASOCIADOS	CONSTRUCCIÓN, DESARROLLO Y ADMINISTRACIÓN DE PROYECTOS INMOBILIARIOS.	GERMAN ANDRES BRITO CASTILLO	482821
E/2017-30206	8/8/17	BRYSHA	ARTISTA MUSICAL.	EUSEBIO NUÑEZ FLORES	482891
E/2017-29444	2/8/17	BUENOHOTEL	SERVICIOS DE VIAJES Y TURISMO A NIVEL NACIONAL E INTERNACIONAL.	CLAUDIA ENCARNACION PANIAGUA	482359
E/2017-30652	10/8/17	C.L.D FASHION DESING	PRODUCCIÓN, COMERCIALIZACIÓN, DISTRIBUCIÓN, IMPORTACIÓN Y EXPORTACIÓN DE PRENDAS DE VESTIR CON DISEÑOS EXCLUSIVOS.	CLARIDILIA DISLA FERMIN	483134
E/2017-22786	8/8/17	CABARETE KITE ACADEMY RDR	ESCUELA PARA LA ENSEÑANZA DE KITEBOARDING. ASIMISMO DIFUSIÓN DE DICHO DEPORTE, ORGANIZACIÓN DE EVENTOS Y COMPETENCIAS.	RAQUEL DEL RIO GONZALEZ	482816
E/2017-30346	9/8/17	CACATAJMJ	ELABORACIÓN, VENTA Y DISTRIBUCIÓN DE PRODUCTOS PARA EL PELO.	JUANA JOCELYNA SANCHEZ BELTRE	483031
E/2017-28565	10/8/17	CAFETERIA OPER	COMPRAS Y VENTAS DE ARTÍCULOS COMESTIBLES AL POR MAYOR Y DETALLE.	MARIA DEL CARMEN DE LEON DE BALDERA	483136
E/2017-29965	15/8/17	CAFETERIA VALENTINA JIMENEZ PAULINO	VENTA DE COMIDA, DESAYUNOS, JUGOS, TOSTADAS, SANDWICHES, BEBIDAS GASEOSAS, BEBIDAS ALCOHÓLICAS.	VALENTINA JIMENEZ PAULINO	483513
E/2017-30199	8/8/17	CALDERON PICHARDO & ASOCIADOS	MANEJO DE PUESTO DE BOLSA AGROEMPRESARIAL, COMPRA, VENTA, IMPORTACIÓN Y EXPORTACIÓN DE PRODUCTOS AGROPECUARIOS Y ELÉCTRICOS, DESARROLLO DE PROYECTOS AGRÍCOLAS.	AIDA AUGUSTA ALTAGRACIA PICHARDO DUMIT ; CARMEN LEONOR CALDERON PICHARDO /AIDA MONICA CALDERON PICHARDO DE ASENSIO	482949
E/2017-30402	9/8/17	CALLMEDRD GG	SERVICIOS DE COMERCIALIZACIÓN DE UNA PLATAFORMA DE TECNOLOGIA Y DATA QUE DE SOPORTE A LOS PROFESIONALES EN LA SALUD	JEIMY ALTAGRACIA GOMEZ PEÑA	483279
E/2017-26236	31/7/17	CAMARA DE COMERCIO DOMINICO-MARROQUI	FOMENTAR EL COMERCIO ENTRE EL SECTOR PRIVADO DOMINICANO Y EL REINO DE MARRUECOS.	MUSTAPHA BOUYABRINE AIT IZOUNKAD	481963
E/2017-29120	8/8/17	CAPEPA AUTO IMPORT	COMPRA Y VENTAS DE VEHICULOS.	EDWARD JOAN MANUEL CABRERA PAULINO; HERNAN ABEL PEGUERO PAULA; JUAN MANUEL CABRERA PAULINO /JONATHAN ENMANUEL CABRERA PAULINO	482791
E/2017-20422	9/8/17	CAPICE SECURITY AGENCY	AGENCIA DE SEGURIDAD PRIVADA, SERVICIOS DE SEGURIDAD PARA LA PROTECCIÓN DE EMPRESAS, ENTIDADES BANCARIAS Y FINANCIERAS	GIOVANNI ALESSANDRO DE JESUS GAUTREUX RODRIGUEZ	482905
E/2016-45419	17/8/17	CAPRICE BY NATALIE MORA	MÚSICA DE CÁMARA, ARREGLOS MUSICALES, GRABACIÓN Y VIDEOS MUSICALES Y EDUCACIÓN MUSICAL.	NATALIE CECILIA MORA FRANCO	483785
E/2017-28033	1/8/17	CAR SELLER FINANCING CARSEFIN	VENTA DE VEHICULOS FINANCIAMIENTOS DE VEHICULOS.	YULY ALBERTO VIZCAINO MARRERO	482190
E/2017-26905	2/8/17	CAR WASH AND DRINK VIP LOS JIMENEZ	LAVADO DE TODO TIPO DE VEHICULOS, LIVIANOS Y PESADOS ASI COMO VENTA DE TODO TIPOS DE BEBIDAS.	LUIS ALFREDO JIMENEZ	482182
E/2017-30656	10/8/17	CARDIVARD	DISTRIBUCIÓN, VENTA Y COMERCIALIZACIÓN DE PRODUCTOS DEL SECTOR SANITARIO Y DE LA SALUD	MANUEL RAMON PICHARDO TEJADA	483216
E/2017-29901	7/8/17	CARETAS DEL CARNAVAL FILMS	PRODUCCIÓN DE OBRAS CINEMATOGRAFICAS DE LARGOMETRAJE DOMINICANO	FRANCISCO ARIEL MOTA MOTA	482774
E/2017-29931	7/8/17	CARIBBEAN INNOVA TRANS C.I.T.	SERVICIO DE TRANSPORTE EN GENERAL.	SACARIA REYES JAVIER	482776
E/2017-30019	7/8/17	CARIBBEAN WORLD CHEMICAL	LA FABRICACIÓN, TRANSFORMACIÓN, COMERCIALIZACIÓN, IMPORTACIÓN, EXPORTACIÓN DE MATERIA PRIMA QUÍMICA, PRODUCTOS QUÍMICOS AL POR MAYOR Y DETALLE	JOSE URIEL HERMIDA GUZMAN	482901
E/2017-29736	11/8/17	CARLIXTO MARTIN JUGO & PULPAS	JUGOS, PULPAS, EVENTOS, COMIDAS, CATERERS.	RAFAEL ANTONIO MARTIN LUGO	483291
E/2017-30699	10/8/17	CARLOS BIDO PHOTOART	FOTOGRAFIA, ESTUDIO FOTOGRAFICO, FILMACION DE PELICULAS, VENTA DE EQUIPOS Y SERVICIOS FOTOGRAFICOS, PUBLICITARIA	CARLOS ALBERTO BIDO CORDERO	483220
E/2017-31019	14/8/17	CARMEN ROSA CASTILLO SALON Y BOUTIQUE	SERVICIOS Y TRATAMIENTO DE BELLEZA DE PRENDA DE VESTIR.	CARMEN ROSA CASTILLO ROSA	483371
E/2017-30906	14/8/17	CARNES Y EMBUTIDOS NVO	VENTA DE CARNES, EMBUTIDOS Y QUESOS.	JOYCE ELYNEL DEL ORBE GARCIA	483437
E/2017-27869	11/8/17	CAROLINA THEN FASHION GIFT	COMERCIALIZACIÓN DE ROPAS NUEVAS, ACCESORIOS, PERFUMES Y VENTA ONLINE DE DICHO ACCESORIOS, ROPAS Y PERFUMES.	CAROLINA THEN	483245
E/2017-29496	3/8/17	CASA DE DIOS SIN LIMITES	MINISTERIO DEDICADO A IMPARTIR Y A ENSEÑAR LA PALABRA DE DIOS, NACIONAL E INTERNACIONAL.	CARMELINA RODRIGUEZ PACHE	482599
E/2017-30021	7/8/17	CASA DE LA SALUD CRISTO INFUNDE RESTAURACION AL ALMA-CIRA	SERVICIOS DE TERAPIAS NATURALES, OZONOTERAPIAS, DESINTOXICACIÓN CORPORAL Y TÉCNICA DE LIBERACIÓN EMOCIONAL Y ESPIRITUAL	ZOBEIDA MARGARITA RODRIGUEZ BAUTISTA	482564
E/2017-29514	3/8/17	CASA HOGAR MI MUNDO IDEAL	ENTIDAD SIN FINES DE LUCRO DEDICADA A REALIZAR OBRAS DE BIEN SOCIAL.	LISSELOTTE ESMERALDA MEDINA PEÑA /ALEJANDRO ARTURO LEGREUX REYES	482375
E/2017-29799	10/8/17	CASABE FILMS	PRODUCCIÓN DE OBRAS CINEMATOGRAFICAS DE LARGOMETRAJES DOMINICANOS.	RAFAEL ERNESTO GONZALEZ GONZALEZ	483185
E/2017-31360	17/8/17	CASAMARE	IMPORTACIÓN, DISTRIBUCIÓN Y COMERCIALIZACIÓN DE ALIMENTOS Y BEBIDAS, TODA CLASE DE MERCANCÍA SECA, ARTÍCULOS PARA DAMAS, CABALLERO Y NIÑOS	ALESSANDRO CALICCHIA CALICCHIA	483773
E/2017-29172	1/8/17	CASTAN INGENIERIA	CONSTRUCCIÓN Y MANTENIMIENTO DE RESIDENCIAS Y EDIFICACIONES EN GENERAL	ANGEL GABRIEL CASTILLO AMPARO / ANGEL ENMANUEL CASTILLO NUÑEZ	482127
E/2017-25212	1/8/17	CASTILLO ARIAS CONSULTING	CONSULTORIA A EMPRESAS E IMPLEMENTACIÓN DE TECNOLOGIA EN LA PARTE DE INFORMÁTICA, SEGURIDAD, REDES, DETECCIÓN DE INCENDIOS Y LOGÍSTICA DE OPERACIONES	MARCOS FINESS CASTILLO ARIAS	482109
E/2017-30240	8/8/17	CASTILLO DE FIESTA	ALQUILERES Y DECORACIONES DE EVENTOS EN GENERAL	ANGELA ALTAGRACIA CASTILLO BENCOSME DE LOPEZ	482911
E/2017-31077	14/8/17	CASTILLO GRULLON Y ASOCIADOS	SERVICIOS DE CONTABILIDAD Y TENEDURIA DE LIBROS, AUDITORIA Y ASESORIA FISCAL.	CASTILLO GRULLON & ASOC., S.R.L.	483368
E/2017-29530	3/8/17	CAYMUS GROUP	DEDICADA A LA PROVISIÓN DE SERVICIOS DE CONSULTORIA, ASESORIA Y DE PUBLICIDAD EN GENERAL, ESTABLECER, INVERSIÓN EN BIENES DE TODO TIPO	ECO DR HOLDCO 1, LLC	482578
E/2017-29884	4/8/17	CCA COMERCIAL CASTRO ALMANZAR	DISTRIBUCIÓN Y VENTA DE PRODUCTOS QUÍMICOS Y DESECHABLES.	JUAN ALBERTO CASTRO ALMANZAR	482646
E/2017-29152	1/8/17	CELIF	CONSULTORIA, COACHING Y CAPACITACIÓN.	MARLENI RAMIREZ QUIROZ	482135
E/2017-27216	19/7/17	CENPRO SB	IMPORTACIÓN Y VENTA DE PRODUCTOS DE BELLEZA Y COMIDA.	CARMEN SABRINA CHIRINOS LIENDO	482325
E/2017-29528	3/8/17	CENTERVILLE GROUP	SE DEDICARÁ A LA PROVISIÓN DE SERVICIOS DE CONSULTORIA, ASESORIA Y DE PUBLICIDAD EN GENERAL, ESTABLECER, INVERSIÓN EN BIENES DE TODO TIPO.	ECO DR HOLDCO 1, LLC	482510
E/2017-28969	31/7/17	CENTRO CLINICO Y APOYO DIAGNOSTICO EN ATENCION PRIMARIA EN SAN JOSE DE OCOA	SERVICIOS DE DIAGNÓSTICOS DE SALUD.	DIRECCION REGIONAL DE SALUD 1 VALDESIA	482667
E/2017-30991	14/8/17	CENTRO CLINICO Y DIAGNOSTICO DE ATENCION PRIMARIA FE Y ESPERANZA	SERVICIOS CLINICOS (CONSULTAS) Y DIAGNOSTICOS EN GENERAL.	SERVICIO REGIONAL DE SALUD METROPOLITANO, SRSM	483421
E/2017-30988	14/8/17	CENTRO CLINICO Y DIAGNOSTICO DE ATENCION PRIMARIA GUERRA	SERVICIOS CLINICOS (CONSULTAS) Y DIAGNOSTICO EN GENERAL.	SERVICIO REGIONAL DE SALUD METROPOLITANO, SRSM	483393
E/2017-31635	18/8/17	CENTRO COMERCIAL GENAO ROSARIO	VENTAS DE PROVISIONES FRESCAS, ENLATADAS, TODOS TIPOS BEBIDAS, ASI COMO PRODUCTOS RELACIONADO CON ESTE TIPO DE COMERCIO EN GENERAL AL POR MAYOR Y DETALLE.	JOSUE ISRAEL GENAO ROSARIO	483734
E/2017-30714	11/8/17	CENTRO COMERCIAL YADHIRA	VENDER, PERMUTAR O NEGOCIAR INMUEBLES, CONSTRUIR EDIFICACIONES, URBANIZACIONES CON EL FIN DE VENDERLAS, FINANCIARLAS O RENTARLAS.	CENTRO COMERCIAL YADHIRA, S.R.L.	483278
E/2017-29073	31/7/17	CENTRO CORPORAL DULCE DESCANSO	TODO TIPO DE MASAJE, MANICURE, PEDICURE Y DEPILACIÓN.	MARTHA MICAELA TERRERO CARABALLO	482005
E/2017-29320	11/8/17	CENTRO D BELLEZA MIRELIS HERNANDEZ	SALON DE BELLEZA.	ANA MIRELIS HERNANDEZ GONZALEZ	483256
E/2017-27213	19/7/17	CENTRO DE ACTUALIZACION PROFESIONAL PERMANENTE, CENPER	SOMOS UNA INSTITUCION EDUCATIVA CUYO OBJETIVO ES FOMENTAR LA ACTUALIZACION PERMANENTE EN TODAS LAS AREAS DEL CONOCIMIENTO CIENTIFICO Y HUMANISTICO	HECTOR JOSE RUIZ CAMACHO	483068
E/2017-29133	17/8/17	CENTRO DE BELLEZA HADASSAH ESTER	SALON DE BELLEZA Y VENTA DE PRODUCTOS DE BELLEZA.	ESMERALDA JORGE GRULLON	483702
E/2017-27453	7/8/17	CENTRO DE BELLEZA VIKIANA ROSARIO	SALÓN DE BELLEZA.	VIKIANA MICHELLE ROSARIO MENDOZA	482660
E/2017-29143	8/8/17	CENTRO DE BELLEZA YBELLO	CENTRO DE BELLEZA EN GENERAL, DEDICADOS AL LAVADO Y VENTA DE PELO, ARREGLO DE UNAS, MASAJES, VENTA DE PRODUCTOS DE BELLEZA, Y OTROS SERVICIOS ESTÉTICOS.	YAFREISY ROMAN SEVERINO	482952
E/2017-30127	8/8/17	CENTRO DE CAPACITACIÓN TÉCNICA Y EMPRENDIMIENTO (CECATEM)	CAPACITACIÓN TÉCNICA	EDWARD LARA FRANCO	482796
E/2017-31016	14/8/17	CENTRO DE COSTURA MARLYN FIRPO	CONFECCIÓN DE TODO TIPO DE ROPAS.	MARIA ELENA AMPARO URENA /MARLYN ELAINE FIRPO AMPARO	483367
E/2017-26546	13/7/17	CENTRO DE DIVERSION D' TONY SPORT BAR	EXPENDIO BEBIDAS ALCOHÓLICAS.	HEALTHMONEY PROFESIONAL SERVICES, S.R.L.	482194
E/2017-31089	14/8/17	CENTRO DE EDUCACION INTEGRAL MARTENAL VIVI	SERVICIOS DE DOCENCIA DESDE LA ETAPA INICIAL HASTA BACHILLERATO, DESARROLLAR CURSOS DE CAPACITACIÓN EN TODAS LAS ÁREAS DE LA EDUCACIÓN.	CENTRO DE EDUCACION INTEGRAL MATERNAL VIVI, S.R.L.	483493
E/2017-29424	2/8/17	CENTRO DE ESPECIALIDADES MEDICAS Y ODONTOLOGICAS DRA. HERRERA REYES, CEMODHER	SERVICIOS ODONTOLÓGICOS, SERVICIOS MÉDICOS Y SERVICIOS PSICOLÓGICOS.	KAREN HERRERA REYES	482232
E/2017-30018	7/8/17	CENTRO DE ESTETICA Y SPA LETIS CABRERA	LIMPIEZA FACIAL, MASAJE, DEPILACION, UNAS ACRILICAS, PEINADO, EXTENSIONES DE PELO, TINTE.	BARBARA LETICIA CABRERA MOREL	482716
E/2017-27736	2/8/17	CENTRO DE ESTUDIOS PARA LA DEMOCRACIA Y LA LIBERTAD CDL	ENTIDAD SIN FINES DE LUCRO, DESTINADA A LA IDENTIFICACIÓN Y LA INTEGRACIÓN DE LIDERES CÍVICOS QUE PROMUEVAN LA RENOVACIÓN DE LAS INSTITUCIONES DEMOCRÁTICAS EN REPÚBLICA DOMINICANA	FELIPE ANTONIO AUFFANT NAJRI	482187
E/2017-26693	4/8/17	CENTRO DE FARMACIA BRENDA LYS PEREZ	VENTA DE PRODUCTOS FARMACÉUTICOS, PERFUMERIA, COSMÉTICOS Y CRISTALERIA.	ELVIO ANTONIO POLANCO VILLAR	482516
E/2017-30347	9/8/17	CENTRO DE FRENOS EL AMERICANO	SERVICIO DE FRENO DE VEHICULO Y REPARACION DE FRENO Y MECANICA EN GENERAL.	JUAN MANUEL MARTINEZ RODRIGUEZ	483004
E/2017-28499	2/8/17	CENTRO DE PREVENCIÓN Y ATENCIÓN A CASOS DE RIESGOS PSICOSOCIALES - CEPREAR	INSTITUCIÓN SIN FINES DE LUCRO. QUE TRABAJA CON PROGRAMAS DE ORIENTACIÓN Y ASESORÍA A LA POBLACIÓN VULNERABLE, ESPECIALMENTE MENORES, JOVENES Y MUJERES	BRIGIDA CRUZ REYES	482295
E/2017-30984	14/8/17	CENTRO DE PRIMER NIVEL DE ATENCIÓN ALDEAS INFANTILES S.O.S.	SERVICIO DE ATENCIÓN PRIMARIA	SERVICIO REGIONAL DE SALUD METROPOLITANO, SRSM	483453
E/2017-30978	14/8/17	CENTRO DE PRIMER NIVEL DE ATENCION BRISA DEL ESTE	SERVICIO DE ATENCIÓN PRIMARIA.	SERVICIO REGIONAL DE SALUD METROPOLITANO, SRSM	483438
E/2017-30936	14/8/17	CENTRO DE PRIMER NIVEL DE ATENCIÓN CAMPO LINDO I	SERVICIO DE ATENCIÓN PRIMARIA.	SERVICIO REGIONAL DE SALUD METROPOLITANO, SRSM	483439
E/2017-30975	14/8/17	CENTRO DE PRIMER NIVEL DE ATENCION CAMPO LINDO II	SERVICIO DE ATENCIÓN PRIMARIA.	SERVICIO REGIONAL DE SALUD METROPOLITANO, SRSM	483440
E/2017-30972	14/8/17	CENTRO DE PRIMER NIVEL DE ATENCION CANCINO ADETRON	SERVICIO DE ATENCIÓN PRIMARIA.	SERVICIO REGIONAL DE SALUD METROPOLITANO, SRSM	483441
E/2017-30973	14/8/17	CENTRO DE PRIMER NIVEL DE ATENCION CONSEJO PRESIDENCIAL DEL SIDA, COPRESIDA	SERVICIO DE ATENCIÓN PRIMARIA.	SERVICIO REGIONAL DE SALUD METROPOLITANO, SRSM	483426
E/2017-30937	14/8/17	CENTRO DE PRIMER NIVEL DE ATENCION EL CABRETO	SERVICIO DE ATENCIÓN PRIMARIA.	SERVICIO REGIONAL DE SALUD METROPOLITANO, SRSM	483411

[210] EXP.	[220] SOL. FECHA	[561] NOMBRE COMERCIAL	[510] ACTIVIDAD	[730] SOLICITANTE	[111] REGISTRO
E/2017-30971	14/8/17	CENTRO DE PRIMER NIVEL DE ATENCION EL CABRETO NARANJO	SERVICIO DE ATENCIÓN PRIMARIA.	SERVICIO REGIONAL DE SALUD METROPOLITANO, SRSM	483427
E/2017-30966	14/8/17	CENTRO DE PRIMER NIVEL DE ATENCION EL DIQUE	SERVICIO DE ATENCIÓN PRIMARIA.	SERVICIO REGIONAL DE SALUD METROPOLITANO, SRSM	483424
E/2017-30968	14/8/17	CENTRO DE PRIMER NIVEL DE ATENCION EL MAMON	SERVICIO DE ATENCIÓN PRIMARIA.	SERVICIO REGIONAL DE SALUD METROPOLITANO, SRSM	483428
E/2017-30939	14/8/17	CENTRO DE PRIMER NIVEL DE ATENCION EL TAMARINDO	SERVICIO DE ATENCIÓN PRIMARIA.	SERVICIO REGIONAL DE SALUD METROPOLITANO, SRSM	483409
E/2017-30985	14/8/17	CENTRO DE PRIMER NIVEL DE ATENCION EL VALIENTE	SERVICIO DE ATENCIÓN PRIMARIA.	SERVICIO REGIONAL DE SALUD METROPOLITANO, SRSM	483423
E/2017-30964	14/8/17	CENTRO DE PRIMER NIVEL DE ATENCION ESTANCIA NUEVA	SERVICIO DE ATENCIÓN PRIMARIA.	SERVICIO REGIONAL DE SALUD METROPOLITANO, SRSM	483443
E/2017-30962	14/8/17	CENTRO DE PRIMER NIVEL DE ATENCION GUERRA	SERVICIO DE ATENCIÓN PRIMARIA.	SERVICIO REGIONAL DE SALUD METROPOLITANO, SRSM	483399
E/2017-30961	14/8/17	CENTRO DE PRIMER NIVEL DE ATENCION HAINAMOSA	SERVICIO DE ATENCIÓN PRIMARIA.	SERVICIO REGIONAL DE SALUD METROPOLITANO, SRSM	483444
E/2017-30940	14/8/17	CENTRO DE PRIMER NIVEL DE ATENCION HALIMA	SERVICIO DE ATENCIÓN PRIMARIA.	SERVICIO REGIONAL DE SALUD METROPOLITANO, SRSM	483451
E/2017-30958	14/8/17	CENTRO DE PRIMER NIVEL DE ATENCION LA JOYA	SERVICIO DE ATENCIÓN PRIMARIA.	SERVICIO REGIONAL DE SALUD METROPOLITANO, SRSM	483446
E/2017-30956	14/8/17	CENTRO DE PRIMER NIVEL DE ATENCION LA LILA	SERVICIO DE ATENCIÓN PRIMARIA.	SERVICIO REGIONAL DE SALUD METROPOLITANO, SRSM	483422
E/2017-30989	14/8/17	CENTRO DE PRIMER NIVEL DE ATENCIÓN LA UREÑA	SERVICIO DE ATENCIÓN PRIMARIA.	SERVICIO REGIONAL DE SALUD METROPOLITANO, SRSM	483452
E/2017-30969	14/8/17	CENTRO DE PRIMER NIVEL DE ATENCION LOS FRAILES I	SERVICIO DE ATENCIÓN PRIMARIA.	SERVICIO REGIONAL DE SALUD METROPOLITANO, SRSM	483442
E/2017-30954	14/8/17	CENTRO DE PRIMER NIVEL DE ATENCION LOS FRAILES II	SERVICIO DE ATENCIÓN PRIMARIA.	SERVICIO REGIONAL DE SALUD METROPOLITANO, SRSM	483400
E/2017-30953	14/8/17	CENTRO DE PRIMER NIVEL DE ATENCION LOS FRAILES III	SERVICIO DE ATENCIÓN PRIMARIA.	SERVICIO REGIONAL DE SALUD METROPOLITANO, SRSM	483447
E/2017-30951	14/8/17	CENTRO DE PRIMER NIVEL DE ATENCION LOS MAMEYES	SERVICIO DE ATENCIÓN PRIMARIA.	SERVICIO REGIONAL DE SALUD METROPOLITANO, SRSM	483403
E/2017-30949	14/8/17	CENTRO DE PRIMER NIVEL DE ATENCION LOS TANQUECITOS	SERVICIO DE ATENCIÓN PRIMARIA.	SERVICIO REGIONAL DE SALUD METROPOLITANO, SRSM	483404
E/2017-30947	14/8/17	CENTRO DE PRIMER NIVEL DE ATENCION MADRE LAURA	SERVICIO DE ATENCIÓN PRIMARIA.	SERVICIO REGIONAL DE SALUD METROPOLITANO, SRSM	483449
E/2017-30941	14/8/17	CENTRO DE PRIMER NIVEL DE ATENCION MATA DE PALMA	SERVICIO DE ATENCIÓN PRIMARIA.	SERVICIO REGIONAL DE SALUD METROPOLITANO, SRSM	483408
E/2017-30946	14/8/17	CENTRO DE PRIMER NIVEL DE ATENCION MONTE ADENTRO	SERVICIO DE ATENCIÓN PRIMARIA.	SERVICIO REGIONAL DE SALUD METROPOLITANO, SRSM	483406
E/2017-30945	14/8/17	CENTRO DE PRIMER NIVEL DE ATENCION NUEVA ESPERANZA	SERVICIO DE ATENCIÓN PRIMARIA.	SERVICIO REGIONAL DE SALUD METROPOLITANO, SRSM	483450
E/2017-30977	14/8/17	CENTRO DE PRIMER NIVEL DE ATENCION SAN BARTOLO	SERVICIO DE ATENCIÓN PRIMARIA.	SERVICIO REGIONAL DE SALUD METROPOLITANO, SRSM	483425
E/2017-30933	14/8/17	CENTRO DE PRIMER NIVEL DE ATENCION SAN ISIDRO	SERVICIO DE ATENCIÓN PRIMARIA.	SERVICIO REGIONAL DE SALUD METROPOLITANO, SRSM	483429
E/2017-30932	14/8/17	CENTRO DE PRIMER NIVEL DE ATENCION SAN JOSE LA BARQUITA	SERVICIO DE ATENCIÓN PRIMARIA.	SERVICIO REGIONAL DE SALUD METROPOLITANO, SRSM	483412
E/2017-30944	14/8/17	CENTRO DE PRIMER NIVEL DE ATENCION VIETNAM	SERVICIO DE ATENCIÓN PRIMARIA.	SERVICIO REGIONAL DE SALUD METROPOLITANO, SRSM	483407
E/2017-30950	14/8/17	CENTRO DE PRIMER NIVEL DE ATENCION VILLA ESFUERZO	SERVICIO DE ATENCIÓN PRIMARIA.	SERVICIO REGIONAL DE SALUD METROPOLITANO, SRSM	483448
E/2017-30146	15/8/17	CENTRO DE PROMOCION DE TECNOLOGIAS DE INNOVACION - CEPTI	FABRICACIÓN DE MATERIALES DE CONSTRUCCIÓN DECORATIVOS; DESARROLLO Y AVANCE DE TECNOLOGÍAS DE INNOVACIÓN	YURY FOMINYKH FOMINYKH	483682
E/2017-28618	14/8/17	CENTRO DE PSICODESARROLLO, CEDEPSA	PROMOVER EN EL INDIVIDUO UNA FILOSOFIA DE VIDA CENTRADA EN EL DESARROLLO DE HABILIDADES Y ACTITUDES POSITIVAS MEDIANTE LA PREVENCIÓN, DIAGNÓSTICO E INTERVENCIONES PSICOTERAPÉUTICAS	SALVADOR LLENAS REMIGIO /GINA TOMASA CRUZ ORTIZ	483392
E/2017-29609	3/8/17	CENTRO DE REHABILITACION FUENTE DE VIDA ABUNDANTE	ENTIDAD SIN FINES DE LUCRO DEDICADA A RESCATAR ADICTOS Y REINTEGRARLOS A LA SOCIEDAD, IMPREGNANDO EN ELLOS UN CONOCIMIENTO BÍBLICO.	YORDANY HERRERA RIJO	482464
E/2017-30325	9/8/17	CENTRO DE RESTAURACIÓN VINO Y ACEITE CERVA	ENTIDAD SIN FINES DE LUCRO PARA IDENTIFICAR UNA IGLESIA.	AGAPITO CRUZ BELEN	482849
E/2017-31152	15/8/17	CENTRO DE SALUD MINISTERIO DE DEFENSA	CENTRO DE SALUD DE ATENCIÓN PRIMARIA DE SEGUNDO NIVEL. DESTINADO A BRINDAR SERVICIOS DE SALUD	MINISTERIO DE DEFENSA	483642
E/2017-28940	10/8/17	CENTRO DE SONOGRAFIA UPS Y OTROS SERVICIOS DRA. ROSA LIDIA SANCHEZ.	PROVEER A LA COMUNIDAD LOS SERVICIOS CON CALIDAD DE SONOGRAFÍAS EN GENERAL Y SERVICIOS MÉDICOS.	ROSA LIDIA SANCHEZ DE MARTY	483207
E/2017-26850	17/7/17	CENTRO EDUCATIVO CRISTIANO FE Y PERSEVERANCIA CCFYP	EDUCACIÓN INICIAL Y BÁSICA	YOSELIN RODRIGUEZ PLATA	483795
E/2017-25702	10/8/17	CENTRO EDUCATIVO DE FORMACION INTEGRAL, INICIAL Y PRIMARIA, CEFINPRI	IMPARTIR DOCENCIA INICIAL Y BÁSICA.	ZUNILDA AMPARO CASTAÑOS DE HERNANDEZ/ RAMONA CASTILLO GUZMAN	483097
E/2017-28747	4/8/17	CENTRO EDUCATIVO GUARDERIA PREESCOLAR NIÑOS EN ACCION	IMPARTIR DOCENCIA A NIÑOS DE 5 AÑOS ,NIDO, MATERNAL, PREKINDER, KINDER, Y PRIMERO Y CUIDO.	AWILDA ALTAGRACIA SAVINON VOLQUEZ	482542
E/2017-30063	7/8/17	CENTRO EDUCATIVO MI PUEBLO BLANCO	EDUCACIÓN INICIAL Y BÁSICA.	MILQUELLA MARIA GONZALEZ	482551
E/2017-28845	11/7/17	CENTRO EDUCATIVO Y CUIDADOS INFANTILES "SOLECITOS DE LA TIA NINI"	CENTRO EDUCATIVO DESDE NIVEL INICIAL HASTA PRIMER GRADO DE BÁSICA, CENTRO DE ENSEÑANZA, PREPARACIÓN ACADÉMICA Y CUIDADO INFANTIL DESDE LOS TRES (3) MESES HASTA LOS SEIS (6) AÑOS DE EDAD	NIRKA LAVIDANIA CASTILLO DE JESUS	483331
E/2017-29326	10/8/17	CENTRO INFANTIL CONQUISTANDO EL SABER	INSTITUCIÓN DESTINADA A ACOGER INFANTES EN SU PRIMEROS AÑOS DE VIDA, CON EL FIN DE ESTIMULAR SU FORMACIÓN, DESARROLLO Y HABILIDADES FÍSICAS.	SUHEIDI JOSELYN GONZALEZ MAZARA /EGLIS YODENNIS MORETA BATISTA	483204
E/2017-28280	3/8/17	CENTRO INTEGRAL PRENATAL D.E.	IMPORTACIÓN Y VENTA DE ROPAS Y ACCESORIOS PARA BEBES, CURSOS DE PREPARACIÓN PARA PARTOS Y RECUPERACIÓN POSTPARTO	JADE RAQUEL ARIAS MORENO	482465
E/2017-29173	9/8/17	CENTRO JURIDICO Y LEGALES HENDEJETTIR	PROCEDIMIENTOS PENALES, PROCEDIMIENTOS CIVILES, BIENES RAICES, PROCEDIMIENTOS EN LA JURISDICCION INMOBILIARIAS	ENRIQUE DE JESUS HIRARDO	483067
E/2017-31285	15/8/17	CENTRO MEDICO DE ATENCION PRIMARIA DRA. MARTINEZ GUZMAN & DRA. CESPEDES PONTIER	PROGRAMAS PREVENTIVOS Y PROMOCIONALES DE CARACTER GENERAL	UBELSIA MARTINEZ GUZMAN; TERESA MELINA CESPEDES PONTIER /JOSE ANTONIO MARTINEZ GUZMAN	483614
E/2017-29010	31/7/17	CENTRO NATURISTA NUEVA VIDA	VENTAS DE PRODUCTOS NATURALES Y DIFERENTES UTENSILIOS MÉDICOS COMO BASTÓN, RODILLERAS ,CUELLO ORTOPÉDICO ,GAZAS, ENTRE OTROS UTENSILIOS.	ARELIS TINEO /LAURA MELISSA ADAMES TINEO	482036
E/2017-29160	8/8/17	CENTRO ODONTOLOGICO AMESAL	LA SOCIEDAD TENDRÁ POR OBJETO PRINCIPAL LA INSTALACIÓN DE UNA CLINICA DE ODONTOLOGIA EN GENERAL Y ESPECIALIDADES	ANNY MELHANNIE SALVADOR GONZALEZ	482943
E/2017-28922	31/7/17	CENTRO ODONTOLOGICO CASTELLANOSLENGHI CL	SERVICIOS ODONTOLÓGICOS EN GENERAL Y COMERCIALIZACIÓN DE PRODUCTOS ODONTOLÓGICOS	VICTOR RAMON CASTELLANOS RODRIGUEZ	481968
E/2017-31262	15/8/17	CENTRO ODONTOLÓGICO DRA. KENIA BAEZ	SERVICIOS ODONTOLÓGICOS EN GENERAL, TALES COMO, EVALUACIÓN, DIAGNÓSTICO, INTERVENCIÓN, TRATAMIENTO, PREVENCIÓN DE LA SALUD BUCAL	KENIA MERCEDES BAEZ ANTIGUA	483666
E/2017-27729	21/7/17	CENTRO ODONTOLÓGICO ESPECIALIZADO 204	ODONTOLOGIA EN GENERAL.	HILDA MARIA GARCIA ALMONTE; RADELLYS SANCHEZ RUIZ; JACQUELINE LUISA ANTONIA YEB GOMEZ /PABLO HERNAN MARTINEZ BORGES	483769
E/2017-29605	3/8/17	CENTRO ODONTOLÓGICO PIMENTEL-PEGUERO	CONSULTAS ODONTOLÓGICAS TALES COMO; PROFILAXIS, EXTRACCIONES DE DIENTES TEMPORALES Y PERMANENTES, RESTAURACIONES EN RESINA Y AMARGAMA.	LUIS ENRIQUE PIMENTEL TAVAREZ	482363
E/2017-26197	31/7/17	CENTRO OTOLÓGICO DEIVE MAGGIOLO	SERVICIOS DE ASISTENCIA PRIMARIA Y ESPECIALIZADA EN LA PREVENCIÓN, DIAGNOSTICO, TRATAMIENTO Y REHABILITACIÓN DE LAS ENFERMEDADES QUE AFECTAN ESFERA OTORRINOLARINGOLÓGICA	LEOPOLDO GUILLERMO DEIVE MAGGIOLO	482013
E/2017-29756	4/8/17	CENTRO REGIONAL CARDIOVASCULAR CERECA	INSTITUCION QUE SE DEDICARA A TODAS LAS ACTIVIDADES RELACIONADAS CON LA SALUD DE PACIENTES	ANDRES RODRIGUEZ CESPEDES	482559
E/2017-29385	2/8/17	CENTRO SAVIDNA	SPA MEDICINA NATURAL ALTERNATIVA.	DORA MILADYS RODRIGUEZ OLIVARES	482278
E/2017-29794	4/8/17	CENTRO TURISTICO SALTO ALTO	CAFETERÍA, COMEDOR, VENTAS DE COMIDAS Y BEBIDAS.	NORIS MARGARITA MEJIA DE LA ROSA	482637
E/2017-29540	3/8/17	CER CREATIVA	AGENCIA PUBLICITARIA Y CREATIVA.	NATASHA CALDERON GONZALEZ /HARLEM MAYOBANEX RAIGOSO SURIEL	482502
E/2017-30802	11/8/17	CGN COMPUTER & OFFICE	VENTA Y REPARACIÓN DE EQUIPOS TECNOLÓGICOS, MATERIALES GASTABLES Y EQUIPOS DE OFICINA.	CRISTIAN GUZMAN NUNEZ	483162
E/2017-28624	3/8/17	CHACON LOUNGE & BAR	VENTA DE BEBIDAS ALCOHÓLICAS.	JUAN KELVIN SANCHEZ HICIANO	482448
E/2017-29661	3/8/17	CHAMITO NEGOCIOS DIVERSOS	VENTA, RENTA Y FINANCIAMIENTO DE MOTOCICLETAS, VEHÍCULOS Y ACCESORIOS DE LOS MISMOS, ASÍ COMO TAMBIÉN ACTIVIDADES AFINES.	EDUARDO MELO BRELLO /CRISTINA OZUNA TAVAREZ	482368
E/2017-29215	1/8/17	CHEESSE & BACON BY LORENA	RESTAURANTE CAFETERIA DE COMIDA	RAMON MOLA MANZUETA /LORENA ISABEL MOLA MARTE	482154
E/2017-25715	7/8/17	CHERISHED ITEMS	VENTA DE ARTESANÍAS, DECORATIVOS Y VENTA DE JOYERIA EN LARIMAR Y AMBAR.	EVELYN DEL CARMEN GONZALEZ ABREU	482734
E/2017-31226	15/8/17	CHICHARRONERA ORTEGA	VENTA DE CHICHARRONES, COMIDAS Y BEBIDAS.	DOMINGO ANTONIO ORTEGA PEREZ	483542
E/2017-28731	28/7/17	CHILATIKA	VENTA DE PRODUCTOS ELECTRÓNICOS,CELULARES Y ACCESORIOS DE CELULARES, ROPAS PARA DAMAS Y CABALLEROS, JUEGOS ELECTRONICOS Y SUS ACCESORIOS	ESTEBAN ANDUJAR PEREZ	481913
E/2017-31071	14/8/17	CHUKOFFEE	CAFETERIA.	MIGUEL ORLANDO ABBOTT GRULLON	483373
E/2016-36724	11/8/17	CIBAO NETWORK INTERPRISE CNIS	VENTA Y DISTRIBUCION DE INTERNET A TRAVES DE REDES INALAMBRICAS Y CABLEADOS, ASI COMO TAMBIEN VENTA DE EQUIPOS Y ARTICULOS PARA LOS MISMOS.	JUAN ANTONIO TAVERAS SORIANO	483275
E/2017-30038	7/8/17	CICATRICES QUE SALVAN VIDAS CQSV	ENTIDAD SIN FINES DE LUCRO DEDICADA A DAR APOYO, ASISTENCIA A TODOS LOS QUE COMPONEN LA SOCIEDAD A TRAVÉS DE CHARLAS, TALLERES Y CONGRESOS	YSABEL PENA REYES	482740
E/2017-27256	19/7/17	CICLOS DE LA MUSICA EN LA SUPER 7 FM	MUSICAL, HISTORIA Y ORIGENES DE LOS DIFERENTES RITMOS MUSICALES Y ENTREVISTAS.	JOSE RAMON BREA GONZALEZ	482585
E/2017-28153	4/8/17	CIL CARIBBEAN INTERNATIONAL LIQUORS	IMPORTACIÓN, DISTRIBUCIÓN Y VENTA DE BEBIDAS ALCOHÓLICAS.	VLADIMIRA VLADIMIROVA VLADOVA	482633
E/2017-30239	15/8/17	CINDY URENA REAL ESTATE	GESTIÓN INMOBILIARIA EN GENERAL.	CINDY REBECA URENA DE SANCHEZ	483516

[210] EXP.	[220] SOL. FECHA	[561] NOMBRE COMERCIAL	[510] ACTIVIDAD	[730] SOLICITANTE	[111] REGISTRO
E/2017-28091	4/8/17	CIR COLONIAL INN AND RESIDENCES	OFRECER TODO TIPO DE SERVICIOS HOTELEROS Y DE APARTA HOTEL, SERVICIOS DE RESTAURANTES, BARES, ACTIVIDADES RECREATIVAS	IGNACIO MARIA GONZALEZ PICHARDO	482679
E/2017-30433	9/8/17	CIVAN DOMINICANA SERVICE SUPPLY	EXPORTACIÓN, IMPORTACIÓN Y VENTA DE MATERIAL GASTABLE (DE OFICINA, PARA HOSPITALES, ÚTILES ESCOLARES)	RAFAEL IVAN CASTILLO CASTILLO	483078
E/2017-30756	11/8/17	CIVC CORPORACIÓN MULTIMEDIOS	PRESTACIÓN DE SERVICIOS DE MULTIMEDIOS (INTERNET, WEB Y AFINES) PUBLICIDAD EN GENERAL, MARKETING, MEDIOS AUDIOVISUALES, PRODUCCIÓN CINEMATOGRAFICA	INVERSIONES CIVC (INVERSIONES CIVILES & VALORES COMERCIALES S.R.L.)	483283
E/2017-31086	14/8/17	CLICKPLAZA	COMPRA Y VENTA DE PRODUCTOS, MERCANCIAS, PAQUETES Y DEMAS BINES A TRAVÉS DEL INTERNET	JOSE RAFAEL GRATERAUX AYBAR	483456
E/2017-29832	4/8/17	CLIFTON ENERGYS	PROYECTACIÓN, GENERACIÓN, DESARROLLO Y VENTA DE ENERGIA EOLICA Y SOLAR.	YAMEL MARTINEZ ZORRILLA	482592
E/2017-30839	11/8/17	CLINICA DE AUTOS GONZALEZ EN GOSÉN	SERVICIOS AUTOMOTRIZ EN GENERAL, ELECTROMECÁNICA ESPECIALIZADA Y ROTATIVA.	PEDRO RAFAEL GONZALEZ SANCHEZ	483287
E/2017-30341	9/8/17	CLINICA DENTAL DRA MAYERLIN JAQUEZ	SERVICIOS DE ODONTOLOGIA.	MAYERLIN MARGARITA JAQUEZ ARACENA	483009
E/2017-30351	9/8/17	CLINICA DENTAL DRA. PAULINO & ASOCIADOS	REHABILITACIÓN BUCAL, CIRUGIA, ODONTOLOGIA EN GENERAL Y TODAS LAS ESPECIALIDADES DEDICADA A LOS TRABAJOS DE REHABILITACIÓN BUCAL EN SENTIDO GENERAL.	MARIA TERESA PAULINO SANTANA	482969
E/2017-28709	28/7/17	CLINICA DENTAL DRA. ROSA CRUZ	OFRECER TODOS LOS SERVICIOS ODONTOLÓGICOS.	ROSA MARIA CRUZ RODRIGUEZ	481880
E/2017-30899	14/8/17	CLINICA DENTAL EL CAFE	SOMOS UNA ENTIDAD QUE SE DEDICA A PRESTAR SERVICIOS ODONTOLÓGICOS, APEGADOS A LAS NORMAS Y LEYES DE SALUD BUCAL DE LA REPÚBLICA DOMINICANA.	LENIE MARIE AMARGOS BURGOS	483384
E/2017-31436	17/8/17	CLINICA DENTAL: DR. RANFI A. D' OLEO BETANCES	PRESTAR ASISTENCIA ODONTOLÓGICA PREVENTIVA Y CURATIVA EN GENERAL	RANFI ANEUDI D' OLEO BETANCES	483704
E/2017-30639	10/8/17	CLINICA ODONTOLÓGICA DR. ARNOLD TAVERAS	SERVICIOS DE EXTRACCIONES, LIMPIEZAS, TX DE CANAL (ENDODONCIA), PRÓTESIS DENTALES, BLANQUEAMIENTO DENTAL	ARNOLD CAMILO TAVERAS VASQUEZ	483145
E/2017-30110	8/8/17	CLINICA ODONTOLÓGICA DRA. LISSETTE ABREU	SERVICIOS VETERINARIOS EN GENERAL Y VENTAS DE ACCESORIOS DE MASCOTAS EN GENERAL.	LISSETTE MARIA ABREU ALMONTE	483515
E/2017-30278	8/8/17	CLINICA VETERINARIA DRA. CASTRO	DESARROLLO DE SOFTWARE, REDES IP, TELEFONIA IP, HOSTING, CLOUD.	MIGUEL ANGEL MENDOZA CASTRO /EDUARDO ALEJANDRO MOTA CASTRO	482837
E/2017-20157	17/8/17	CLOUDEX	ENTIDAD DE SERVICIOS QUE TIENE COMO MISION IMPULSAR INICIATIVAS Y SERVICIOS QUE CONTRIBUYAN CON EL BIENESTAR DE LA COMUNIDAD SUSTENTADA EN LA PROMOCIÓN DE VALORES Y PRINCIPIOS EN EL MUNICIPIO DE MAO.	JOMAN FREDASBOMI SIERRA DURAN	483784
E/2017-29382	2/8/17	CLUB DE LEONES DE MAO	ENTIDAD SIN FINES DE LUCRO, DEDICADA AL DESARROLLO SOCIAL Y CULTURAL, PRINCIPALMENTE EN TODO LO RELACIONADO AL PATINAJE.	RAFAEL ASDRUBAL TERRERO MOQUETE	482280
E/2017-30922	14/8/17	CLUB DE PATINADORES 5 ESTRELLA	REALIZACIÓN DE EVENTOS Y ACTIVIDADES DEPORTIVAS RELACIONADAS CON EL KARTISMO SIN FINES DE LUCRO.	ROBERTO TORIBIO SIRI	483389
E/2017-24868	2/8/17	CLUB DOMINICANO CORREDORES DE KARTISMO CDCK	ENTIDAD SIN FINES DE LUCRO DEDICADA A LA ORIENTACIÓN, ASESORIA, GROOMING O ASICALACION, ALIMENTACIÓN Y CRIANZA DE PERROS	CLUB DOMINICANO CORREDORES DE KARTISMO CDCK	482227
E/2017-29903	7/8/17	CLUB HUSKY SIBERIANO, CRHRD	ENTIDAD SIN FINES DE LUCRO DEDICADA A PROTEGER EL MEDIO AMBIENTE.	RAFAEL DANERIS BAEZ DE LA ROSA	482424
E/2017-29384	2/8/17	CLUBES MEDIOAMBIENTALES JUANITA LUCIA JIMENA RODRIGUEZ	VENTA, ASESORAMIENTO E INSTALACIÓN DE TODO TIPO DE MAQUINARIAS INDUSTRIALES Y SUS REPUESTOS	JUANITA LUCIA JIMENA RODRIGUEZ	483802
E/2017-24467	2/8/17	COASIND	RESTAURANTE, BAR, LOUNGE Y SALÓN DE EVENTOS.	KURT ANTONIO BAUER VIVAS	482290
E/2017-19371	4/8/17	COCINA GARDEN BAR BY COBURGO	PRODUCCIÓN DE AGUA Y DULCE DE COCO Y JUGO DE CANA.	PABLO IVANOV COLLADO CALDERON /JUAN LUIS BURGOS GARCIA	482648
E/2017-29074	10/8/17	COCONUT MARJORIE FOOD	ENTIDAD SIN FINES DE LUCRO, DEDICADA AL CONSEJO COMUNITARIO DE DESARROLLO DE VILLA MELLA Y ZONAS ALEDAÑAS.	JOSE RAFAEL TORRES GARCIA	483196
E/2017-29443	2/8/17	COCOPDEVIMZA	VENTA Y DISTRIBUCIÓN DE ARTICULOS PARA EL HOGAR, PARA DAMAS, CABALLEROS Y NIÑOS.	FREDY ANTONIO SANCHEZ	482339
E/2017-30452	9/8/17	COCOVA	CONSULTORIA DE TECNOLOGIAS DE LA INFORMACIÓN, INGENIERIA DE SOFTWARE, INGENIERIA DE SISTEMAS, TECNOLOGIA DE LA INFORMACIÓN.	JORGE HERNANDO MARIN GARCIA	483056
E/2017-29149	1/8/17	CODANIMA	LABORACIÓN Y VENTA DE COLCHAS, CORTINAS Y COJINES DECORATIVOS.	ANTHONY JIMENEZ BAUTISTA	482132
E/2017-29958	7/8/17	COLCHAS Y CORTINAS ANA MIRELIZ	ENSEÑANZA ESCOLAR.	ANA MARIA MIRELIZ DE HERNANDEZ	482658
E/2017-29094	1/8/17	COLEGIO ALEGRIA	EDUCACIÓN INICIAL, BÁSICA, MEDIA, GUARDERÍA.	COLEGIO ALEGRIA SRL	483246
E/2017-31337	15/8/17	COLEGIO CORONA	EDUCACION EN LOS NIVELES INICIAL Y PRIMARIA.	ALEXANDRO ALBERTO RAIMONDI BURGOS /LICELOT UREÑA MIESES	483648
E/2017-30226	17/8/17	COLEGIO INFANTIL MIS NUBECITAS	VENTA Y REPARACIÓN DE CELULARES.	ANA MARIA MAGDALENA PEREZ LANTIGUA	483708
E/2017-30207	8/8/17	COLINAS SMARTPHONES	VENTA DE LOS PRODUCTOS BÁSICOS DE LA CANASTA FAMILIAR, TALES COMO: PRODUCTOS DE LIMPIEZA, DESECHABLES, COMESTIBLES, BEBIDAS GASEOSAS Y ALCOHÓLICAS.	NELSON RAFAEL ROSA PORTILLO	482931
E/2017-27860	7/8/17	COLMADO AMARANTE PAYANO	VENTA Y COMERCIALIZACIÓN DE PRODUCTOS Y ALIMENTOS PARA CONSUMO HUMANO.	FELIPE SANTIAGO AMARANTE PAYANO	482702
E/2017-30397	9/8/17	COLMADO BATISTA FIORDALIZA	VENTA DE LOS PRODUCTOS DE LA CANASTA FAMILIAR TALES COMO: PRODUCTOS DE LIMPIEZAS, ESECHABLES, ALIMENTICIOS	FIOR DALIZA BATISTA PANIAGUA	482852
E/2017-30055	14/8/17	COLMADO CAFETERIA NATIVIDAD NUNEZ	VENTA Y COMERCIALIZACIÓN DE PRODUCTOS COMESTIBLES, DESECHABLES, DE LIMPIEZA, FRUTAS, EMBUTIDOS, CARNES, BEBIDAS Y AFINES.	NATIVIDAD NUNEZ SALAZAR DE FANAS	483379
E/2017-29369	9/8/17	COLMADO FILSAINT FLERUIS	VENTAS DE PRODUCTOS ALIMENTICIOS Y BEBIDAS.	FILSAINT FLERUIS	482985
E/2017-30770	11/8/17	COLMADO MANZANA 2 EL MENOR	VENTA DE PRODUCTOS ALIMENTICIOS, VENTA DE BEBIDAS Y ARTICULOS DEL HOGAR.	LUZ ELIGIA FARIA	483337
E/2017-30004	7/8/17	COLMADO MI HOGAR	VENTA DE LOS PRODUCTOS DE LA CANASTA FAMILIAR TALES COMO: PRODUCTOS DE LIMPIEZA, COMESTIBLES, DESECHABLES, ALIMENTICIOS, BEBIDAS GASEOSAS.	LUIS VASQUEZ REYES	483017
E/2017-30121	8/8/17	COLMADO MIRANDA SUAREZ	VENTA DE PRODUCTOS BASICOS DE LA CANASTA FAMILIAR, TALES COMO: PRODUCTOS DE LIMPIEZA, DESECHABLES, ALIMENTICIOS Y BEBIDAS.	ADERSI SUAREZ ROBIU	482885
E/2017-28746	4/8/17	COLMADO MOISES INOA PAYANO	VENTAS DE PRODUCTOS COMESTIBLES, ALIMENTOS DE LA CANASTA FAMILIAR, TODO TIPO DE BEBIDAS DE CONSUMO HUMANO, ARTICULOS DE LIMPIEZA E HIGIENE PERSONAL.	MOISES INOA PAYANO	482553
E/2017-29364	2/8/17	COLMADO PILIYIN	VENTA DE PRODUCTOS ALIMENTICIOS, ARROZ, HABICHUELAS, CARNES, BEBIDAS Y DEMAS PROVISIONES AL POR MAYOR Y DETALLE.	HOTONIEL PIÑA	482352
E/2017-30983	14/8/17	COLMADO SAULO	VENTA Y COMERCIALIZACIÓN DE PRODUCTOS DE CONSUMO MASIVO, TALES COMO: COMESTIBLES, DESECHABLES, DE LIMPIEZA, EMBUTIDOS, CARNES, FRUTAS, VEGETALES, BEBIDAS Y AFINES.	SAULO GARCIA PERALTA	483386
E/2017-28480	9/8/17	COLMADO UCETA MOORIS	VENTA DE PROVISIONES ALIMENTICIAS, BEBIDAS EN GENERAL, CIGARRILLOS, EMBUTIDOS, PRODUCTOS DE LIMPIEZA, DE HIGIENE PERSONAL Y ACTIVIDADES AFINES.	BEATO ANTONIO GARCIA UCETA / PAOLA CHARLES MOORIS	482991
E/2017-30590	18/8/17	COLMADO YRA	CONSTRUCCIONES PARA FINES DE VIVIENDA Y LOCALES COMERCIALES.	ANGELITA ELIAS AQUINO	483750
E/2017-30459	9/8/17	COLON & GENAO INGENIEROS ASOCIADOS	ORGANIZAR EXCURSIONES A NIVEL NACIONAL, PROMOCIÓN DE EVENTOS TOURS Y EXCURSIONES, RESERVACIÓN DE HOTELES, EXCURSIONES PRIVADAS	COLON & GENAO INGENIEROS ASOCIADOS.SRL	483010
E/2017-23853	15/8/17	COLUCHI TOURS RD	VENTA DE COMIDAS Y BEBIDAS EN GENERAL.	JOSEFINA HEREDIA ARIAS	483669
E/2017-29753	4/8/17	COMEDOR COMERCIAL Y EMPRESARIAL EVELYN	FERRERERIA Y PINTURA, ALIMENTOS Y BEBIDAS, ARTICULOS DE LIMPIEZA, HIGIENE, E INSUMOS DE COCINA, ARTICULOS DEL HOGAR, DEPORTE Y RECREACIÓN, SUMINISTROS DE OFICINA	EVELYN DELGADO	482404
E/2017-29966	7/8/17	COMERCIAL COALCA	VENTA DE PRODUCTOS ALIMENTICIOS Y ARTICULOS FERRETEROS	COMERCIAL COALCA, SRL	482549
E/2017-27060	28/7/17	COMERCIAL DE LA CRUZ HENRIQUEZ	COMPRA Y VENTA DE TEXTILES.	RAMON ALBERTO DE LA CRUZ HENRIQUEZ	482669
E/2017-30798	11/8/17	COMERCIAL DE TEJIDOS ARLETTE	IMPORTACIÓN Y COMERCIO EN GENERAL DE, CALZADO, PRENDAS DE VESTIR, JUGUETE, ÚTILES ESCOLARES, UTENSILIO DEL HOGAR, ELECTRODOMÉSTICO, REPUESTOS DE VEHICULOS DE MOTOR	ALEXANDRO TRINIDAD NOVA	483152
E/2017-29497	3/8/17	COMERCIAL DILLINGER	COMPRA Y VENTA DE PROVISIONES COMESTIBLES AL POR MAYOR Y DETALLE TALES COMO; ARROZ, HABICHUELA, HARINA, HUEVOS, ACEITE, PASTAS ENTRE OTROS.	XIAOXUAN ZHOU	482435
E/2017-26185	11/8/17	COMERCIAL HERMANOS PEÑA PUJOLS	COMPRA, VENTA, EXPORTACION E IMPORTACION DE VEHICULOS DE TRANSPORTE, PIEZAS DE VEHICULOS Y GOMAS, SERVICIOS Y TRANSPORTE.	JOSE DOLORES PEÑA PUJOLS	483323
E/2017-29536	3/8/17	COMERCIAL MASTER LOGIC	PRODUCCIÓN Y DISTRIBUCIÓN DE PRODUCTOS DE LIMPIEZA, INSTITUCIONAL DEL HOGAR Y RELACIONADO CON LIMPIEZA MECÁNICA EN GENERAL.	PORFIRIO ANTONIO SUERO PELAEZ	482507
E/2017-29274	2/8/17	COMERCIAL TRITON	SERVICIOS DE IMPORTACIONES, EXPORTACIONES DE PRODUCTOS AGRICOLAS EN GENERAL	LINOX DEL CARIBE, SRL	482310
E/2017-30067	7/8/17	COMERCIALIZADORA VILUC	ORGANIZACIÓN SIN FINES DE LUCRO, DEDICADA A TRABAJAR POR EL DESARROLLO DE LA NIÑEZ Y LA JUVENTUD DEL MUNICIPIO DE BOCA CHICA	JUAN MANUEL VICENTE LUCIANO	483598
E/2017-30261	8/8/17	COMITÉ INTERNACIONAL PRO AYUDA AL DESARROLLO DEL MUNICIPIO DE BOCA CHICA CIPRODEMUBCH	OPERAR SERVICIO DE TRANSPORTE.	JUAN VIDAL CASTRO; ELBITO EMILIO DERIS /LUIS FERNÁNDO OBISPO MEJÍA	482874
E/2017-29564	3/8/17	COMPANIA DE TRANSPORTE SICHOMIPURSAN	CONSTRUCCIÓN Y SERVICIOS AFINES AL OBJETO. DISEÑO ARQUITECTÓNICO, ESTRUCTURAL	LUCILO MOSQUEA GOMEZ	482357
E/2017-30493	9/8/17	COMPANIA CONSTRUCTORA ANDRY VIVIECA	SERVICIOS DE TRANSPORTE EN GENERAL.	ANDRY ANTONIO VIVIECA GUILLEN	483061
E/2017-29378	15/8/17	COMPANIA DE EMPRESAS DE TRANSPORTE Y SERVICIOS MULTIPLES HIGÜEYANO-COEMTRASERHI	SERVICIOS DE TRANSPORTE EN GENERAL.	MIGUELINA SANTOS DE LOS SANTOS	483547
E/2017-29377	15/8/17	COMPANIA DE EMPRESAS DE TRANSPORTE Y SERVICIOS MULTIPLES SEIBANOS-COEMTRASERMUS	IMPORTACIÓN Y EXPORTACIÓN DE TODO TIPO DE PRODUCTOS: MATERIA PRIMAS VETERINARIAS Y FARMACÉUTICAS; COSMÉTICOS Y PRODUCTOS DIETÉTICOS Y DE ALIMENTACIÓN EN GENERAL.	RAFAEL JULIO RIVERA MEJÍA	483564
E/2017-28051	2/8/17	COMPANIA DE IMPORTACION Y EXPORTACION CARIBENA	SERVICIO DE TRANSPORTE EN GENERAL.	COMPANIA DE IMPORTACION Y EXPORTACION CARIBENA SRL	482284
E/2017-28981	14/8/17	COMPANIA DE TRANSPORTE LA VICTORIA, COMTRALAVI	SERVICIOS DE TRANSPORTE.	JUAN ANTONIO RODRIGUEZ	483626
E/2017-29963	15/8/17	COMPANIA DE TRANSPORTE ESCOLAR LA SOLUCION VEGANA, CDTESV	SERVICIO DE TRANSPORTE EN GENERAL.	GLORIA ISABEL CASTILLO	483550
E/2017-28431	26/7/17	COMPANIA DE TRANSPORTE GUARICANO, COMTRAGU	SERVICIOS DE TRANSPORTE EN GENERAL.	JULIO CESAR WILSON	483230
E/2017-28426	26/7/17	COMPANIA DE TRANSPORTE HACIENDA ESTRELLA, COTRAHE	SERVICIOS DE TRANSPORTE EN GENERAL.	JOSELITO GOMEZ BUENO	482503
E/2017-27055	18/7/17	COMPANIA DE TRANSPORTE SAN LORENZO DE CRISTO REY TRANSSALOCRIS	COMPRA Y VENTA DE VEHICULOS	EDIS ALBERTO CARMONA RODRIGUEZ	483341
E/2017-28336	2/8/17	COMPRA Y VENTA DE VEHICULOS HENRIQUEZ MENDEZ	DISEÑO, CONFECCIÓN, DISTRIBUCIÓN, COMERCIALIZACIÓN, VENTAS, AL POR MAYOR Y DETALLE DE TODO TIPO DE ROPAS	JULIAN DE JESUS HENRIQUEZ MENDEZ	482242
E/2017-25108	9/8/17	CONCIENCIA MARTIN MEDRANO	FABRICACIÓN DE CONCRETO Y DERIVADOS, PRODUCTOS PRE-FABRICADOS DE HORMIGON, COMPRA Y VENTA DE ARTICULOS DE CONCRETO	MARTIN ANTONIO MEDRANO	482981
E/2017-30755	11/8/17	CONCRETERA ROMANO COLON	PROPIEDAD INMOBILIARIA, ALQUILER Y VENTA DE APARTAMENTOS.	LUIS ALEJANDRO ROMANO GRULLON / REGIS JAVIER COLON	483244
E/2017-28035	25/7/17	CONDOMINIO MAR DE CORALES II	CONFECCION DE CORTINAS, COLCHAS Y COJINES DECORATIVOS.	YUDERKA CIVELES GUILLEN VALDEZ	483678
E/2017-30308	9/8/17	CONFECCIONES MARCHENA PEREZ	ARREGLOS DE ROPAS, ALTERACIONES.	MIRIAMS ODALIS PEREZ /PEDRO GERARDO MARCHENA PEREYRA	483006
E/2017-29991	7/8/17	CONFECCIONES Y ALTERACIONES D' AURA & GISSELL	SERVICIOS COMUNITARIOS, SERVICIOS CRISTIANOS.	AURA GISELL VALENZUELA PEREZ /AURA MARIA PEREZ MEDRANO	482707
E/2017-28954	10/8/17	CONFRATERNIDAD DE PASTORES Y MINISTROS COEÑOS -COPAMIO		FELIX MANUEL ORTIZ CASTILLO /ANGEL XAVIEL PEÑA PUENTE	483229

[210] EXP.	[220] SOL. FECHA	[561] NOMBRE COMERCIAL	[510] ACTIVIDAD	[730] SOLICITANTE	[111] REGISTRO
E/2017-29895	7/8/17	CONMARK	LOGÍSTICA, TRANSPORTE DE MERCANCIAS, ALMACENAJE Y PAQUETERIA	GERSON DANIEL MARTINEZ TURBI	482770
E/2017-30349	9/8/17	CONSEJO NACIONAL DE EMPRENDIMIENTO CONADEM	INSTITUCIÓN SIN FINES DE LUCRO, ENCARGADA DE PROMOVER, ASESORAR, FINANCIAR, DIRIGIR, ORGANIZAR, LOS PROYECTOS Y PROGRAMAS ESPECIALES	HENRY MAYOBANEX MATEO GARCIA	483032
E/2017-30800	11/8/17	CONSEJO PARA EL DESARROLLO DE LA PROVINCIA MONSEÑOR NOUEL	INSTITUCIÓN SIN FINES DE LUCRO, DEDICADA AL DESARROLLO DE LA PROVINCIA MONSEÑOR NOUEL Y LA ADMINISTRACIÓN DE LOS FONDOS PROVENIENTES DEL ESTADO DOMINICANO	CONSEJO PARA EL DESARROLLO DE LA PROVINCIA MONSEÑOR NOUEL	483339
E/2017-27594	14/8/17	CONSILIA LOGISTICS	SERVICIOS LOGÍSTICOS, ALMACENAMIENTO DE MERCANCIAS, GESTIÓN ADUANAL, TRANSPORTE Y DISTRIBUCIÓN DE MERCANCIAS.	M.C. LOGISTICS WORLDWIDE CORP.	483499
E/2017-28540	7/8/17	CONSILIU COMERCIAL	MANEJO DE RESTAURANTE, COMERCIALIZACIÓN DE PRODUCTOS ALIMENTICIOS.	XAVIER ARISTY DOLORES	482692
E/2017-29845	4/8/17	CONSORCIO AMERICAN SUPPLY-REMOTERC	CONSORCIO DE SOCIEDADES QUE TENDRÁ POR OBJETO LA PARTICIPACIÓN EN EL PROCESO DE CONCESIÓN DEL ALUMBRADO PÚBLICO DE SANTIAGO.	KELVIN ALEXIS SIME PAEZ; AMERICAN SUPPLY, S.R.L.; REMOTERC, S.R.L. /GIUSEPPE MANISCALCO	482623
E/2017-28878	4/8/17	CONSORCIO COMERCIAL DEL CARIBE JAGAR	IMPORTACIÓN, EXPORTACIÓN DE VEHICULOS (NUEVOS Y USADOS), EQUIPOS DE OFICINA, ELECTRODOMÉSTICOS, Y COMPUTADORAS USADAS, EXPORTAR PIEZAS DE COMPUTADORAS USADAS, MATERIAL GASTABLE DE OFICINA.	JOSÉ ANDRÉS GARCÍA DE LOS SANTOS	482401
E/2017-26221	12/7/17	CONSORCIO DE BANCAS LA MILLONARIA	BANCAS DE LOTERIA Y DEPORTIVAS	ROBINSON RAFAEL MARTINEZ RAMIREZ	482362
E/2017-29571	3/8/17	CONSORCIO DE BANCAS MAYOL	OPERACIONES DE BANCAS DE LOTERIAS Y BIENES RAICES.	NARCISO DE JESUS MAYOL ALMONTE	482508
E/2017-29242	1/8/17	CONSORCIO TIBURCIO GOMEZ & ASOCIADOS	CONSTRUCCIÓN, BIENES RAICES, ASESORIAS, CONSULTORIA.	ESTEBAN TIBURCIO GOMEZ	482162
E/2017-28493	3/8/17	CONSTRUCCIONES & EDIFICACIONES DENOZE	CONSTRUCCIONES, EDIFICACIONES DE CASAS, APARTAMENTOS, EDIFICIOS, CARRETERAS, SERVICIOS DE INGENIERIA EN GENERAL, ARQUITECTURA, BIENES RAICES Y TODO LO REFERENTE A LA CONSTRUCCIÓN Y DISEÑO.	DIEULAIS DENOZE	482499
E/2017-29426	10/8/17	CONSTRUCCIONES JOSE LUIS RAMIREZ MOSCOSO	CONSTRUCCIÓN DE CASAS, EDIFICIOS, LOCALES COMERCIALES, ESPECIALIDAD EN TODO TIPO DE TRABAJOS DE TECHO EN LONAS ASFALTICAS.	JOSE LUIS RAMIREZ MOSCOSO	483088
E/2017-29063	10/8/17	CONSTRUCCIONES PROFESIONALES ENCARNACION DEL ROSARIO	DISEÑO, SUPERVISIÓN Y EJECUCIÓN DE OBRAS CIVILES Y EDIFICACIONES.	JAVISH MISAEAL ENCARNACION DEL ROSARIO	483194
E/2017-27863	17/8/17	CONSTRUCCIONES Y BIENES RAICES CASTRO CONBIERCA	EMPRESA DE DISEÑOS, CÁLCULOS, PRESUPUESTOS, SUPERVISIÓN, PROGRAMACIÓN, FISCALIZACIÓN Y EJECUCIÓN DE OBRAS DE CONSTRUCCIONES CIVILES.	RAFAEL IVAN CASTRO DE JESUS	483793
E/2017-31660	18/8/17	CONSTRUCTORA BRABER	CONSTRUCCIÓN DE OBRAS CIVILES Y VENTA DE AGREGADOS.	LUIS ANDRES BERROA BERROA	483738
E/2017-28650	27/7/17	CONSTRUCTORA CONCOR	CONSTRUCCIONES CIVILES, COMERCIALES Y RESIDENCIALES. ARQUITECTURA EN GENERAL. VENTA Y DISTRIBUCIÓN DE MATERIALES DE CONSTRUCCIÓN, ALQUILER DE EQUIPOS PESADOS.	LUIS AQUILES GABRIEL ORTIZ CRUZ	481867
E/2017-30856	11/8/17	CONSTRUCTORA DIFRA	CONSTRUCCIONES, EDIFICACIONES DE CASAS, APTOS. EDIFICIOS, CARRETERAS, SERVICIOS DE INGENIERIA EN GENERAL	FRANNY JAZMIN VASQUEZ MARTINEZ	483327
E/2017-28555	14/8/17	CONSTRUCTORA EMBI	CONSTRUCCIÓN Y DESARROLLO DE PROYECTOS HABITACIONALES, COMERCIALES Y HOTELEROS, LA REMODELACION CIVIL DE OFICINAS	EMELY JAHISA MAZARA VALDEZ	483569
E/2017-29929	7/8/17	CONSTRUCTORA JOSE A. PERALTA	CONSTRUCCIÓN DE VIVIENDA.	JOSE ALEJANDRO PERALTA RODRIGUEZ	482662
E/2017-29926	9/8/17	CONSTRUCTORA MARINO ENCARNACION CONSTRUMEN	CONSTRUCCIÓN Y VENTAS DE INMUEBLES, DISEÑO, REMODELACIÓN Y EDIFICACIÓN DE INMUEBLES PRIVADOS Y COMERCIALES	MARINO ENCARNACION ENCARNACION	483079
E/2017-31221	15/8/17	CONSTRUCTORA MARTIN TEJADA, CMT	SERVICIOS DE CONSTRUCCIÓN.	MARTIN TEJADA	483610
E/2017-29873	4/8/17	CONSTRUCTORA MORENO SANTOS	CONSTRUCCIÓN EN GENERAL, DISEÑO, PROMOCIÓN Y VENTA DE INMUEBLES RESIDENCIALES O COMERCIAL	LUIS EDUARDO MORENO SANTOS	482608
E/2017-30833	11/8/17	CONSTRUCTORA PASTIZAL	PROMOCIÓN, DESARROLLO E INVERSIÓN DEL SECTOR DE LA CONSTRUCCIÓN	JUAN RAFAEL FABIAN SANCHEZ	483346
E/2017-29782	11/8/17	CONSTRUCTORA PEÑA & COLLADO	CONSTRUCCIÓN Y EDIFICACIONES DE OBRAS Y ESTRUCTURAS SEAN ESTAS INDIVIDUALES, COMERCIALES, TURÍSTICAS FUNCIONALES	ELPIDIO PEÑA TEJADA	483352
E/2017-31136	14/8/17	CONSTRUCTORA POLANCO SALCEDO	DISEÑO, CONSTRUCCIÓN, SUPERVISIÓN DE ESTRUCTURAS, EDIFICACIONES, ACUEDUCTOS, CANALES DE RIEGO	PERSIO ALEJANDRO POLANCO REYES	483459
E/2017-8170	8/8/17	CONSTRUCTORA RIVERA BISONO	SERVICIOS INMOBILIARIOS, CONSTRUCCION DE CASAS Y EDIFICACIONES.	IOTER GROZNY RIVERA BISONO	483016
E/2017-31133	14/8/17	CONSTRUCTORA ROMERO LARA	DISEÑO, CONSTRUCCIÓN, SUPERVISIÓN DE OBRAS CIVILES, HIDRAULICAS, ELECTROMECÁNICAS, EDIFICACIONES, ACUEDUCTOS, CANALES DE RIEGO	MODESTO ROMERO ROSARIO	483458
E/2017-31392	17/8/17	CONSTRUCTORA SANTANA MEDRANO & ASOCIADOS	CONSTRUCCIONES Y MANTENIMIENTOS DE EDIFICACIONES EN GENERAL.	JUAN VICTOR SANTANA MEDRANO	483772
E/2017-29404	15/8/17	CONSTRUCTORA SIERRARENAS	DISEÑO DE OBRAS CIVILES, HOTELES, EDIFICIOS EN AREAS TURISTICAS O NO; CASAS, VILLAS, PUENTES, CARRETERAS, PRESAS, ESCUELAS Y MOVIMIENTOS DE TIERRA.	FRANCISCO MANUEL LAZALA PUELLO	483628
E/2017-29157	1/8/17	CONSTRUCTORA SIRENID	ESTUDIO, DISEÑO, PLANEACIÓN, CONTRATACIÓN, REALIZACIÓN, CONSTRUCCIÓN, FINANCIACIÓN, EXPORTACIÓN Y ADMINISTRACIÓN DE NEGOCIOS DE INFRAESTRUCTURA	LUIS RAFAEL FROMETA ROBLES	482209
E/2017-30694	10/8/17	CONSTRUCTORA URBAEZ RODRIGUEZ CURBARO	CONSTRUCCIÓN, REMODELACIÓN Y VENTA DE VIVIENDA DE TODO TIPO, DESARROLLO DE PROYECTOS DE INGENIERIA CIVIL EN GENERAL.	EDWIN MOISES URBAEZ ESPINOSA	483165
E/2017-28775	8/8/17	CONSTRUCTORA VENTURA BAEZ	EMPRESA CONTRATISTA DE ARQUITECTOS E INGENIEROS, DISEÑAR, CONSTRUIR Y RECONSTRUIR CASAS, EDIFICIOS Y OBRAS CIVILES DE TODO TIPOS PRIVADAS O PUBLICAS.	AMBRIORIS ANTONIO VENTURA BAEZ	482858
E/2017-30296	8/8/17	CONSTRUCTORA VIRRO	INGENIERIA CIVIL Y ELÉCTRICA.	VIRGILIO ROSARIO GUERRERO	482727
E/2017-31150	15/8/17	CONSTRUCTORA YALITZY	CONSTRUCCIÓN Y REPARACIÓN DE EDIFICIOS, APARTAMENTOS, OBRAS DE INGENIERIA CIVIL Y SUS PARTES	VALERY ALFONSO BLANCO REYES	483650
E/2017-27566	20/7/17	CONSTRUJHON	VENTA DE MATERIALES PARA LA CONSTRUCCIÓN Y ALQUILER DE MAQUINARIAS Y EQUIPOS PARA LOS MISMOS.	JHON STERLING ZAPATA DIAZ	482561
E/2017-30010	7/8/17	CONSTRULOSA	DISEÑOS Y CONSTRUCCIONES DE OBRAS CIVILES, ELÉCTRICAS SUPERVISION DE PRESUPUESTOS Y REMODELACIONES.	PEDRO MARIA LORA ALMANZAR	482695
E/2017-29657	3/8/17	CONSULTORIO DENTAL DR. JOSE TAVERAS	SERVICIOS ODONTOLÓGICOS.	JOSE FRANCISCO TAVERAS GOMEZ	482513
E/2017-29337	2/8/17	CONSULTORIO DENTAL DRA. DAMARIS MILLS	SERVICIOS ODONTOLÓGICOS EN GENERAL.	DAMARIS REBECA MILLS TUCEN	482235
E/2017-29656	3/8/17	CONSULTORIO DENTAL DRA. FLOR HERNANDEZ	SERVICIOS ODONTOLÓGICOS ESPECIALIZADO.	FLOR MARIA DE LAS MERCEDES HERNANDEZ CID	482512
E/2017-29784	4/8/17	CONSULTORIO DENTAL DRA. TERESA DE JESUS ESPINAL DIAZ	SERVICIOS DE ODONTOLOGIA.	TERESA DE JESUS ESPINAL DIAZ	482554
E/2017-29982	7/8/17	CONSULTORIO MEDICINA ALTERNATIVA HODAI	CONSULTORIO DE MEDICINA NATURAL, IRIDOLOGIA Y FITOTERAPIA.	RIRU HODAI HODAI	482718
E/2017-31251	15/8/17	CONSULTORIO MEDICO DOCTOR BURGOS	SERVICIOS DE CONSULTAS DE MEDICINA GENERAL.	MANUEL DE JESUS BURGOS ROSARIO	483581
E/2017-30634	10/8/17	CONSULTORIO MEDICO DR NEY R. CABRAL	CONSULTA DE MEDICINA GENERAL.	NEY RAFAEL CABRAL GUERRERO	483182
E/2017-29264	9/8/17	CONSULTORIO MEDICO DRA MARIA TEJEDA ARIAS	CONSULTAS MEDICAS EN GENERAL.	MARIA LIUSA TEJEDA ARIAS	483043
E/2017-29177	1/8/17	CONSULTORIO MEDICO NEFROKIDS	CONSULTAS MEDICAS DE NEFROLOGIA PEDIATRICA Y PEDIATRIA.	ELIANNY SARINA POLANCO BRAZOBAN /ANKIA DAMIRA MORA DE JAQUEZ	482183
E/2017-30891	11/8/17	CONTRASTE REAL STATE	VENTAS, GESTIÓN Y ASESORIA DE BIENES RAICES.	ESTELA REYES PEREZ /GLADIMIR HERNANDEZ POLANCO	483318
E/2017-27019	18/7/17	COOPERATIVA APPROAMOLI DE AHORROS, CREDITOS Y SERVICIOS MULTIPLES	PROMOVER EL DESARROLLO, CRECIMIENTO Y MEJORA EN LOS NIVELES DE VIDA DE LOS PEQUEÑOS Y MEDIANOS PRODUCTORES AVICOLAS DE MOCA, PROVINCIA ESPAILLAT Y LICEY AL MEDIO PROVINCIA SANTIAGO DE LOS CABALLEROS, REPUBLICA DOMINICANA.	AMBIORIX BIENVENIDO CABRERA CABRERA / ASOCIACION DE PEQUEÑOS PRODUCTOS AVICOLAS DE MOCA, LICEY, INC.	482249
E/2017-29101	1/8/17	COOPERATIVA DE AHORROS, CREDITOS Y SERVICIOS MULTIPLES DEL ESTE COOPSM	RECIBIR APORTACIÓN AL CAPITAL, ESTIMULAR DEPÓSITOS DE AHORROS, PROMOVER, Y FORTALECER EL EJERCICIO DE LA SOLIDARIDAD ENTRE LAS FAMILIAS Y SUS ASOCIADOS MEDIANTE PROGRAMAS EDUCATIVOS PERMANENTES	ANDREA ENGRACIA JOSE VALDEZ	482167
E/2017-29353	2/8/17	COOPERATIVA FEMINISTA GLADYS GUTIÉRREZ COOPFEM	TRABAJO POR EL BIENESTAR ECONÓMICO DE LAS MUJERES, EN MODALIDAD DE COOPERATIVA DE AHORROS, PRESTAMOS Y SERVICIOS MÚLTIPLES.	YILDALINA NOEMI TATEN BRACHE	482254
E/2017-28985	31/7/17	CORAL HOTELS & RESORTS	ADMINISTRAR, MERCADEAR Y OPERAR ESTABLECIMIENTOS TURISTICOS HOTELEROS TANTO EN EL PAIS COMO EN EL EXTERIOR	CORAL HOSPITALITY CORP, S.A.	482051
E/2017-30784	11/8/17	CORONADO	INSTALACIÓN DE PUERTAS Y VENTANAS DOMINICANAS Y EXTRANJERAS.	LUIS JOEL SARABIA CORONADO	483345
E/2017-26415	4/8/17	CORPORACION AGROFORESTAL DEL NOROESTE JUANA LUZ	PRODUCCIÓN, COMERCIALIZACIÓN, IMPORTACIÓN, EXPORTACIÓN, DE TODO TIPO DE PRODUCTOS, PECUARIOS, AGRÍCOLAS, FORESTALES E INSUMOS Y MAQUINARIAS.	JUANA LUZ ESPINAL ESPINAL DE FERNANDEZ	482563
E/2017-29689	4/8/17	CORPORACIÓN CINEG	SERVICIOS GENERALES DE MANTENIMIENTOS, INSTALACION DE EQUIPOS INDUSTRIALES, REPARACIÓN DE VEHICULOS, ASESORIA FINANCIERA, INVERSIONES EN GENERAL	YASSEL PEREZ DOMINGUEZ	482645
E/2017-29565	3/8/17	CORPORACION LA MONEDA	SOCIEDAD DE BIENES RAICES E INVERSIONES.	CORPORACION LA MONEDA, SRL.	482361
E/2017-31452	17/8/17	CORPORACION SALOTI	COMERCIALIZACIÓN, FABRICACIÓN, ALMACENAMIENTO, CONSIGNACIÓN, TRANSPORTACIÓN, INTERMEDIACIÓN, COMISIÓN, REPRESENTACIÓN	CORPORACION SALOTI, S.R.L.	483589
E/2017-31166	15/8/17	CORREDOR AZUL	MODELO DE ASISTENCIA INTEGRAL PARA PACIENTES QUE VIVEN CON ENFERMEDADES CRÓNICAS QUE AMERITAN UNA INTERVENCIÓN MULTIDISCIPLINARIA.	DOLORES MAGDALENA MEJIA DE LA CRUZ	483664
E/2017-15123	25/4/17	CORTORREAL SERVICIOS	DISTRIBUCIÓN, VENTA, ADMINISTRACIÓN Y MANEJO DE ESTACIONES DE COMBUSTIBLES Y COMPRA Y VENTA DE COMBUSTIBLES.	PURA CONCEPCION CORTORREAL ROSARIO	482413
E/2017-29144	15/8/17	COSECHAS ORGANICAS FERREIRAS & HERMANN	COSECHA Y SIEMBRAS DE FRUTAS Y ÁRBOLES.	BERNARDO AUGUSTO FERREIRAS CEPEDA	483601
E/2017-31299	15/8/17	COSH	SERVICIO DE DISEÑO Y PRODUCCIÓN DE UN PROGRAMA DE RADIO Y TELEVISIÓN	FRANKLIN MAROBI VARGAS	483709
E/2017-29461	2/8/17	COTRAERO, COMPANIA DE TRANSPORTE ESCOLAR ROMANENCE	TRANSPORTE DE NIÑOS A DIFERENTES COLEGIOS.	DAMARIS YANIRIS CUEVA DE FERNANDEZ	482317
E/2017-28067	25/7/17	CRAFTOP	SERVICIOS DE IMPORTACIÓN, EXPORTACIÓN, DISTRIBUCIÓN ALQUILER, COMPRA Y VENTA DE PARTES Y REPUESTOS DE MOTORES Y EQUIPOS DIESEL Y GASOLINAS	LING OU; LIYUN HUANG /TAO HOU	483311
E/2017-30185	8/8/17	CREACIONES BY YARITSA RODRIGUEZ	MONTAJE DE EVENTOS Y DECORACIONES SOCIALES Y EMPRESARIALES.	YARITSA AUXILIADORA RODRIGUEZ TAVAREZ	482868
E/2017-29974	7/8/17	CREACIONES RODRIGUEZ BATISTA	CONFECCION Y REPARACION DE ROPAS PARA DAMAS Y NIÑOS, CONFECCION DE UNIFORMES, COLCHAS, COJINES Y CORTINAS.	TOMASINA RODRIGUEZ BATISTA	482704
E/2017-29505	3/8/17	CREALIA	AGENCIA DE MERCADEO Y PUBLICIDAD, QUE TRABAJE IMAGEN CORPORATIVA, INVESTIGACIÓN DE MERCADO, SOCIAL MEDIA, DISEÑO GRÁFICO	NINOSKA ESPINAL DE LA CRUZ	482475
E/2017-29519	3/8/17	CRIPTOLOTO	DEDICADA A REALIZAR SORTEOS ELECTRONICOS Y RIFAS.	GROUP INFINITA FORTUNA, S.R.L.	482376
E/2017-29178	1/8/17	CRISTHIAN RENT A CAR	ALQUILER DE VEHICULOS.	CRISTHIAN LEANDRO DIAZ	482163
E/2017-29311	2/8/17	CROPSY DEVELOPMENTS	PROMOVER Y REALIZAR EL ESTUDIO, ORGANIZACIÓN, GESTIÓN, ADMINISTRACIÓN Y EJECUCIÓN DE PROYECTOS E INVERSIONES DE CARÁCTER INDUSTRIAL, INMOBILIARIO, AGROPECUARIO, TURÍSTICO Y COMERCIAL.	EVELYN JOHANNA FAMILIA PEREZ /NANGY SANTANA POZO	482320
E/2017-30813	11/8/17	CUELLO RECORDS	PRODUCCIÓN DE MÚSICA Y CONTRATACIÓN DE ARTISTAS, PRODUCCIONES DISCOGRÁFICAS, REPRODUCCIÓN, DISTRIBUCIÓN Y VENTAS DE DISCOS	MARIO MICHEL CUELLO GUERRIDO	483143
E/2017-30096	8/8/17	CUETO, INGENIEROS, ARQUITECTOS Y AGRIMENSORES	DISEÑO, CONSTRUCCIÓN, AVALUO, SUPERVISIÓN Y ASESORAMIENTO TÉCNICO DE TODA CLASE DE OBRAS CIVILES Y PROYECTOS DE DESARROLLO.	RUBEN RICARDO ERCILIO CUETO RAMIREZ	483464
E/2017-30531	10/8/17	CUIDADO Y SALUD	SERVICIOS QUE BRINDA INFORMACIÓN DE INTERÉS AL PÚBLICO EN GENERAL MEDIANTE EL USO DE REDES SOCIALES Y MEDIOS DIGITALES.	ROSIO MORALES REYES	483235
E/2017-30328	9/8/17	CULTIVOS TROPICALES COMPRES Y ABREU	PRODUCCIÓN Y COMERCIALIZACION DE DIVERSOS RUBROS AGRICOLAS.	LUCAS TADEO COMPRES BRACHE	483025
E/2017-30532	10/8/17	CURIOSALUD VIRAL	SERVICIOS QUE BRINDA INFORMACION DE INTERÉS AL PUBLICO EN GENERAL MEDIANTE EL USO DE REDES SOCIALES Y MEDIOS DIGITALES.	ROSIO MORALES REYES	483222
E/2017-31298	15/8/17	CVG, ABOGADOS	SERVICIOS JURIDICOS EN LAS PRINCIPALES RAMAS DEL DERECHO.	SALVADOR CATRAIN CALDERON	483646
E/2017-26242	27/7/17	D' FLORINDA MTV	MANEJO Y ADMINISTRACIÓN DE RESTAURANT, DEDICADO A SERVICIOS GASTRONÓMICOS.	MIDALMA MERCEDES TORRES VALERIO	482989

[210] EXP.	[220] SOL. FECHA	[561] NOMBRE COMERCIAL	[510] ACTIVIDAD	[730] SOLICITANTE	[111] REGISTRO
E/2017-31574	18/8/17	D & L LLAVES	CONFECCIÓN, DUPLICADOS Y PROGRAMACIÓN DE TODO TIPO DE LLAVES, COMPRAS, VENTAS, INSTALACIONES, AMAESTRACIONES	RODOLFO LUNA VÁSQUEZ / JOSÉ DÍAZ GALVEZ	483748
E/2017-30304	9/8/17	D ALFREDO P. RIVAS ROPAS DE PACAS	VENTAS DE TODO TIPO DE ROPAS PARA DAMAS Y CABALLEROS.	ALFREDO ANTONIO PERALTA RIVAS	483073
E/2017-29967	7/8/17	D' ANA AWILDA BEAUTY CENTER	CENTRO DE BELLEZA.	ANA AWILDA CASTILLO	482706
E/2017-25930	15/8/17	D' ANA RODRIGUEZ EVENTOS	ALQUILER DE LOCAL PARA LA REALIZACIÓN DE CUALQUIER TIPO DE EVENTO.	ANA CAROLINA RODRIGUEZ VILORIA	483559
E/2017-30250	8/8/17	D' ANDERSON SMARTPHONE	VENTAS Y RELACION DE TELEFONOS MOVILES.	ANDERSON GERMAN DE LOS SANTOS ROSA	482938
E/2017-29199	8/8/17	D' ANTOJITOS MILAGROS ESPINO	EXPENDIO DE COMIDAS Y BEBIDAS.	MILAGROS TORIBIO ESPINO	482896
E/2017-30305	9/8/17	D' BEAUTY CENTER ZOILA BY SONIA LORENZO	CUIDADO DEL CABELLO Y LAS UNAS, BELLEZA EN GENERAL.	SONIA LORENZO	483072
E/2017-30425	9/8/17	D' DARITZA SALON ALTO ESTILO	SALON DE BELLEZA.	EVELYN DARITZA TRINIDAD NIN	482850
E/2017-31410	17/8/17	D ELSA BEATO N. PAPELERIA	VENTAS DE UTILES ESCOLARES ENTRE ELLOS LIBROS, CUADERNOS LAPICES ASI COMO FOLIOS, TINTAS PARA IMPRESORAS, ROTULADORES, GRAPADORAS, ARCHIVADORES, REVISTAS.	ELSA MARIA BEATO NUÑEZ	483814
E/2017-30167	15/8/17	D' FRANCISCO MORALES & ARELIS MERCEDES DESAYUNO, COMIDA Y MAS	VENTA DE TODO TIPO DE COMIDAS Y DESAYUNOS.	ARELIS MERCEDES VELEZ / FRANCISCO ANTONIO MORALES DEL ROSARIO	483514
E/2017-28925	7/8/17	D' GUILLERMO POLANCO VENTA Y REPARACION DE GOMAS	TODO TIPO DE SERVICIOS DE MANTENIMIENTO DE GOMAS Y RESCATE DE EQUIPOS PESADOS.	GUILLERMO POLANCO	482714
E/2017-31388	17/8/17	D' ISLENNY PEREZ BOUTIQUE	VENTA DE ROPA PARA DAMAS, CABALLEROS Y ACCESORIOS.	ISLENNY PEREZ INFANTE	483710
E/2017-30275	8/8/17	D' JOCABED TIENDA	VENTA DE ROPA AL POR MAYOR Y DETALLE DE ZAPATOS PARA CABALLEROS, DAMAS Y NIÑOS, ADEMÁS ARTICULOS DEL HOGAR.	MADELIN BIANESSA ARAZO ABREU	482757
E/2017-28049	1/8/17	D KEYLA POSTRE	FABRICACIÓN DE POSTRES	RAMONA EMILIA JIMÉNEZ DE CHECO	482147
E/2017-29719	11/8/17	D' LEONARDA PERALTA FASHION	VENTAS DE ROPA, INTERIORES Y COSMETICOS.	LEONARDA ALTAGRACIA PERALTA	483294
E/2017-28157	2/8/17	D' MELVIN METALES	COMPRA Y VENTA DE CHATARRA, PIEZAS DE METAL PARA RECICLAJE.	MELVIN JHOEL TINEO QUEZADA	482239
E/2017-28511	3/8/17	D' MODESTA SUPERMARKET	COMERCIALIZACION Y VENTA DE PRODUCTOS COMESTIBLES, BEBIDAS, DESECHABLES Y DE LIMPIEZA.	JUAN ANTONIO LOPEZ APOLINAR	482414
E/2017-29809	4/8/17	D NEYDA INVERSIONES	INVERSIÓN EN ACTIVIDAD DE BIENES RAICES COMPRA Y VENTA DE INMUEBLES Y COMERCIALIZACION DE ROPAS NUEVAS Y USADAS.	NATIVIDAD FERNANDEZ DEL POZO DE UREÑA	482607
E/2017-24215	4/8/17	D' SALON & VARIETADES ROSBEIDY	SALON DE BELLEZA, VENTA Y POSTURA DE EXTENSIONES DE CABELLO, UNAS ACRILICAS.	GERMANIA REYES FORTUNA	482439
E/2017-29698	15/8/17	D' SANTALU HAIR CENTER	SALON DE BELLEZA, VENTA DE PRODUCTOS Y ACCESORIOS PARA EL CABELLO.	SANTA LUNA DE RAMOS	483540
E/2017-29930	7/8/17	D STEFANY FORTUNA BOUTIQUE	TIENDA DE ROPAS.	ESTEFANI MASIEL FORTUNA	482661
E/2017-27969	4/8/17	D' VARIETADES MARIA MAGDALENA DISLA	VENTA DE ROPA PARA DAMAS, CABALLEROS Y NIÑOS, PERFUMES, ACCESORIOS.	MARIA MAGDALENA DISLA GONZALEZ	482654
E/2017-28742	4/8/17	D' VENEZUELA BURGERS OMAR RAMIREZ	EXPENDIO DE COMIDAS RAPIDAS Y BEBIDAS.	JOSE OMAR RAMIREZ CIRIACO	482583
E/2017-30604	10/8/17	D' YENNY 20 Y 10	VENTA DE ARTICULOS PARA EL HOGAR, COSMÉTICOS, PRENDAS DE VESTIR, CALZADOS, PRODUCTOS DE BELLEZA, PRODUCTOS DE LIMPIEZAS Y ACTIVIDADES AFINES.	DOMINGO ENCARNACIÓN MATEO	483104
E/2017-26072	1/8/17	D.C. CANELA VIAJA CON SABOR	FOMENTAR EL DESARROLLO ECOTURISTICO DE LA REPUBLICA DOMINICANA, A TRAVÉS DEL COMPARTIR CON LA NATURALEZA, CREANDO CONCIENCIA DE LA CONEXIÓN EXISTENTE EN CUANTO A LA CONSERVACIÓN DE LA BIO- DIVERSIDAD Y DEL ECOSISTEMA DOMINICANO	DENNYS OTONIEL FIGUEROE PEREZ /CLAIRET LUCENILDA HERNANDEZ CANELA	482191
E/2017-30448	17/8/17	D' AMBERLEE CAFETERIA	VENTA DE COMIDAS, DESAYUNOS, TOSTADAS, JUGOS NATURALES, SANDWICHES, BEBIDAS GASEOSAS.	ARISLEYDA FLORIAN SERRANO	483732
E/2017-31025	14/8/17	D' ARTESANIA NARCISA	VENTA DE ACCESORIOS PARA EL HOGAR.	ANA NARCISA MARIA APONTE	483413
E/2017-31263	15/8/17	D' NEGRA & FATIMA CENTRO DE BELLEZA	CENTRO DE BELLEZA DEDICADO AL CUIDADO DE TODO LO RELACIONADO AL PELO, UNAS Y BELLEZA FEMENINA EN GENERAL	FATIMA ALTAGRACIA VILLAR DE JESUS /RAMONA DE JESUS BRITO	483611
E/2017-29998	14/8/17	D' ZULEIKA GONZALEZ CENTRO DE UNAS Y VARIETADES	SERVICIOS DE TÉCNICAS DE UNAS ACRILICAS Y VENTA COSMETICOS, BISUTERIA Y PRENDAS DE VESTIR.	ZULEIKA GONZALEZ GOMEZ	483398
E/2017-28910	31/7/17	D' NASHLA HAIR CENTER	OFRECEREMOS SERVICIOS DE CORTE Y PEINADO, COLORACIÓN, EXTENSIONES DE PELO, MAQUILLAJE, DEPILACIÓN, VENTA DE PRODUCTOS DE BELLEZA	EDUARDA GERALDO MENA	483289
E/2017-24841	25/7/17	D' DIGNA CEDANO ESTILO UNICO	SERVICIOS DE BELLEZA EN GENERAL, VENTA DE PELO 100% HUMANO Y VENTA DE COSMÉTICOS.	MODESTO ROSARIO VALERIO /DIGNA CEDANO MORA	482649
E/2017-31529	17/8/17	D' KATHERINE LIBRERIA	VENTAS DE MATERIALES GASTABLES Y ARTICULOS DE OFICINA, SERVICIOS DE FOTOCOPIADO Y LIBRERIA	KATHERINE BATISTA	483765
E/2017-29170	1/8/17	D' LUXY ESTETICA & SALON	ESTETICA QUE SE DEDICA A REALIZAR FACIALES COMPLETOS, MASAJES POST QUIRURGICOS, MASAJES REDUCTORES, MASAJES DE RELAJACION, EXOLIANTES, DEPILACION DE CERA, PEELINGS	LUISA ALTAGRACIA SEVERINO POUERIE	482188
E/2017-29480	3/8/17	D' HELLEN RECOVERY HOUSE	ESTADIA Y ALOJAMIENTO, RECUPERACION Y TRATAMIENTO PARA PERSONAS INCAPACITADAS.	FRANCIS MONTERO MONTERO	483322
E/2017-30354	9/8/17	D' LUCILA BURGOS FANTASIA	VENTA DE ROPA NUEVA Y USADA.	LUCILA ANTONIA BURGOS BASILIO	483075
E/2017-31487	17/8/17	D' MARTHA FLORENTINO GRAN SALON	SALON DE BELLEZA, SPA, VENTA DE PRODUCTOS DE BELLEZA, ROPA Y ACCESORIOS.	MARTHA IDALIA FLORENTINO	483377
E/2017-29131	8/8/17	D'LUIS SALVADOR PELUQUERIA	CORTE DE PELO PROFESIONAL.	LUIS SALVADOR SANTOS	482818
E/2017-20112	29/5/17	DAD FLOWS	FORMACIÓN Y CONTRATACIÓN DE GRUPOS MUSICALES, REALIZACION DE ESPECTACULOS PUBLICOS Y PRIVADOS	EDGAR CRUZ OVALLES	482656
E/2017-23337	4/8/17	DAME LU' SOLUTIONS	SERVICIOS INMOBILIARIOS, RENTA Y ALQUILER DE BIENES MUEBLES TALES COMO: DE OFICINAS, VEHICULOS, DEL HOGAR, BIENES INMUEBLE	REYNOSO MERAN	482431
E/2017-22782	17/8/17	D'ANAISA SALON & UNAS	SALON DE BELLEZA Y BARBERIA, POSTURA Y PINTURA DE UNAS ACRILICAS, MANICURE Y PEDICURE, VENTAS DE PRODUCTOS DE BELLEZA EN GENERAL.	D'ALIZA AMALIA SANABIA GUZMAN	483786
E/2017-29465	2/8/17	DANCE BALLET MODELS MARLENY HENRIQUEZ	CLASES DE BAILE Y PASARELA.	MARLENY ALTAGRACIA HENRIQUEZ LÓPEZ	482218
E/2017-30176	8/8/17	DANIEL MERCADO QUESO Y YOGUR	VENTA DE PRODUCTOS Y DERIVADOS DE LA LECHE.	ANGEL DANIEL MERCADO MARTINEZ	482920
E/2017-14487	10/8/17	DAPERAL MULTISERVICIOS	SERVICIOS FINANCIEROS, ASESORIAS, BISUTERIAS, ALQUILER Y VENTA DE INMUEBLES, COBROS DE SERVICIOS, PRESTAMOS Y FINANCIAMIENTOS.	ALFREDO ANTONIO ACOSTA MORA / YLUMINADA VICTORIA ACOSTA DEL ORBE DE ACOSTA	483151
E/2017-27363	19/7/17	DARIO CAMBIO	COMPRAR Y VENDER DIVISAS DE CUALQUIER QUE FUESE SU DENOMINACIÓN Y CARACTERISTICA.	ANDRES DARIO GUZMAN MUÑOZ /AGENTES DE CAMBIO DARIO GUZMAN, S.A	482364
E/2017-26013	28/7/17	DARUSH GROUP	IMPORTACION, DISTRIBUCION , VENTAS DE PRODUCTOS PARA CUIDADO Y MANTENIMIENTO DE VEHICULOS Y CAPACITACIÓN PARA SU USO.	EDDY JESUS REYES GERMAN	482731
E/2017-29310	2/8/17	DASCON	CONSTRUCCIÓN Y EDIFICACIÓN, CARRETERAS Y PAISAJES, ESTRUCTURAS PREFABRICADAS, ESTRUCTURAS PERMANENTES, REVESTIMIENTOS DE SUELOS	RICARDO ROSADO CALDERON	482321
E/2017-31194	15/8/17	DATA VIMENCA	PROCESAMIENTO DE DATA Y COMUNICACIONES Y LA OPERACION DE CENTROS DE LLAMADAS (CALL CENTER), BAJO LA MODALIDAD DE ZONA FRANCA ESPECIAL.	DATA VIMENCA, S.A.	483643
E/2017-29198	1/8/17	DAYRA MARIA AURELIA TIENDA Y VARIETADES	VENTA DE PRENDA DE VESTIR.	DAYRA MARIA AURELIA DURAN CASTILLO	482134
E/2017-29425	10/8/17	DE FINA BUENO VARIETADES Y PAPELERIA	VENTA DE ROPA, CALZADOS, ACCESORIOS Y PAPELERIA.	GEORGINA EDUVIGIS BUENO	483024
E/2017-31339	15/8/17	DECORAR BY SUPERMUEBLES AR ANABELLE ROBERTO	DECORACIÓN DE INTERIORES Y EXTERIORES, REMODELACIONES DE LOCALES, CASAS, APARTAMENTOS, CONSTRUCCIONES EN SHEETROCK	ROBERTO ANTONIO SERRA RODRIGUEZ /ANABEL LACHAPELLE SERRATA	483679
E/2017-30752	11/8/17	DECORATEC	TRABAJOS DE PINTURA, DISEÑO, REMODELACIÓN, CONSTRUCCIÓN Y VENTA DE MATERIALES PARA CONSTRUCCIONES Y EDIFICACIONES.	AMILCAR FELIPE SANCHEZ CRUZ	483359
E/2017-28873	17/8/17	DELIVERY TOTAL	SERVICIOS DE VENTAS ONLINE Y CALL CENTER.	JOSE DE LOS SANTOS DE LOS SANTOS	483825
E/2017-21301	17/8/17	DENNY MOTORS	COMPRA Y VENTA DE VEHICULOS NUEVOS Y USADOS.	DENNYS MOTORS C POR A	483742
E/2017-29920	7/8/17	DENTAL ADVANCE DRAS. DE LOS SANTOS SANCHEZ	SERVICIOS ODONTOLÓGICOS.	MILKELIS RAFAELINA SANCHEZ MATOS /ROSANGEL MARIBEL DE LOS SANTOS BELLO	482775
E/2017-31476	17/8/17	DENTAL DEL ESTE	FABRICACIÓN Y VENTA DE PIEZAS DENTALES.	RAFAEL GARCIA /MORAIMA VIANELA MORETA DE RAMIREZ	483693
E/2017-30214	8/8/17	DESARROLLO 50-70-90	CONSTRUCCIÓN, DESARROLLO Y PROMOCIÓN DE PROYECTO TURISTICO	JAVIER HERMANA GARCIA	482803
E/2017-30548	10/8/17	DESIGNCODESLEEP	SERVICIOS DE CONSULTORIA, DISEÑO Y POGRAMACIÓN DE PUBLICIDAD DIGITAL E IMPRESA, IDENTIDAD CORPORATIVA, PÁGINAS WEB	MANUEL ALEJANDRO MORETA MOREL	483190
E/2017-20022	7/8/17	DEVELOPWARE IT SOLUTIONS & SERVICES DEV-ISS	DESARROLLO DE SOLUCIONES INFORMÁTICAS DE CUALQUIER TIPO Y/O PROPÓSITO: ANÁLISIS, DESARROLLO, DISEÑO E IMPLEMENTACIÓN DE SISTEMAS COMPUTACIONALES.	JUAN CARLOS MEZQUITA GUTIERREZ	482760
E/2017-28960	11/8/17	DIAMOND COAST PROPERTIES M&A	ADMINISTRACIÓN, RENTA Y MANTENIMIENTO DE PROPIEDADES.	ALEXANDER ALEXANDROV FILIPOV AKRABOVA	483248
E/2017-30099	8/8/17	DICOVEN	COMERCIALIZACIÓN Y VENTA DE TODO TIPO DE MATERIALES GASTABLES DE OFICINA, PRODUCTOS AGRÍCOLAS E INDUSTRIALES DESTINADO PARA EL CONSUMO HUMANO Y PARA EL ÁREA DE LA INGENIERÍA	ABNER BERIGUETE RAMIREZ	482860
E/2017-29127	1/8/17	DIGINERAL	SERVICIOS DE MARKETING DIGITAL.	JEAN MELVIN LEMOINE POPOTEUR /JOSE OSCAR ROJAS AMEZQUITA	482116
E/2017-28813	28/7/17	DIMARGO REALTY	COMPRA DE INMUEBLES ANTIGUOS PARA SU RESTAURACIÓN, VENTA DE INMUEBLES, DESARROLLO DE PROYECTOS DE CONSTRUCCIÓN DE CASA, VILLAS, APARTAMENTOS, HOTELES	DIÓGENES MARINO GÓMEZ CASTELLANOS	481809
E/2017-30375	9/8/17	DIRECCION GENERAL DE IMPUESTOS INTERNOS	OFICINA RECAUDADORA DE IMPUESTOS DEL ESTADO DOMINICANO.	DIRECCIÓN GENERAL DE IMPUESTOS INTERNOS	483070
E/2017-28264	2/8/17	DISEÑO Y CONSTRUCCION DE VIVIENDAS DEL NORTE, DICONVINORT	DISEÑO, CONSTRUCCIÓN, REMODELACIÓN Y COMPRA Y VENTA DE PROPIEDADES INMOBILIARIAS Y OBRAS CIVILES.	CARLOS ANDRES GONZALEZ PILARTE	482271
E/2017-30754	11/8/17	DISPENSADORES DE PERFUMES W&W	VENTAS DE PERFUMES A TRAVÉS DE DISPENSADORES AUTOMATIZADOS.	WINNERY GERALDINY MINYETY ENRIQUEZ DE ROMNEY	483333
E/2017-30498	9/8/17	DISPENSARIO MEDICO SAN ISIDRO LABRADOR	CONSULTA EN GENERAL, ODONTOLOGIA, GINECOLOGIA, PEDIATRIA, LABORATORIO.	RENEL MONDESIR	483036
E/2017-30248	15/8/17	DISPOSA & CO	DISENOS, CONSTRUCCIÓN Y SUPERVISION DE OBRAS ARQUITECTONICAS Y CIVILES.	DISPOSA & CO SRL	483681
E/2017-24294	28/6/17	DISPRO GAS	VENTA, DISTRIBUCIÓN Y ESPENDIO DE COMBUSTIBLE TALES COMO: GAS LICUADO DE PETROLEO, GAS NATURAL.	ERICK ENMANUEL SOTO GOMEZ /EBER JOSIAS SOTO GOMEZ	483771
E/2017-30036	7/8/17	DISTRIBUIDOR BEYSE HOLLAND	IMPORTACIÓN, EXPORTACIÓN, COMERCIALIZACIÓN DE COMESTIBLES, PRODUCTOS ENLATADOS, BEBIDAS, LECHE, CIGARROS PUROS, CELULARES Y ACCESORIOS	DISTRIBUIDOR BEYSE HOLLAND S A /MICHAEL FRITS BENITO	482572
E/2017-26318	14/8/17	DISTRIBUIDORA DE ARROZ ACOSTA ALCANTARA	DISTRIBUIDORA DE ARROZ A DOMICILIO.	YAN CARLOS ACOSTA DE LOS SANTOS /VICTOR ALBERTO ALCANTARA MORENO	483380
E/2017-29875	4/8/17	DISTRIBUIDORA DE CARNES EL MANANTIAL	PRODUCCIÓN Y COMERCIALIZACIÓN DE CARNES.	JUNIOR ALEXANDER FELIZ RODRIGUEZ	482635
E/2017-30290	8/8/17	DISTRIBUIDORA DE GAS ALEXI	COMPRA, VENTA Y DISTRIBUCION DE GAS LICUADO DE PETROLEO G.L.P.	WILSON ROSARIO BAEZ	482876
E/2017-28748	28/7/17	DISTRIBUIDORA DE POLLO EDWARD DE JESUS	VENTAS DE POLLO, VEGETALES Y VIBRES AL POR MAYOR Y DETALLE.	EDWARD ALEJANDRO DE JESUS LUZON.	482753
E/2017-29936	7/8/17	DISTRIBUIDORA HIGUERAL	COMERCIALIZACION, DISTRIBUCIÓN Y VENTA DE PRODUCTOS CÁRNICOS, EMBUTIDOS Y PRODUCTOS RELACIONADOS CON EL MISMO	CENTRAL ROMANA CORPORATION, LTD.	482710
E/2017-30113	15/8/17	DISTRIBUIDORA HP & A	SUPLIDORA DE TODO TIPO DE MATERIAL GASTABLE, EQUIPOS ELECTRONICOS, ALIMENTOS, FERRETEROS	PAVEL ERNESTO MARTINEZ MERCEDES	483654
E/2017-30300	9/8/17	DISTRIBUIDORA IBERWINE	IMPORTACIÓN, DISTRIBUCIÓN, Y COMERCIALIZACIÓN AL MAYOR O EL POR MENOR EN EL MERCADO INTERNO Y EXTERNO DE PRODUCTOS DEL RAMO ALIMENTACIÓN	DOMINGO CAFARELLI	482841
E/2017-24452	2/8/17	DISTRIBUIDORA JUANFRO D.J.F.	DISTRIBUIDORA, COMPRA, VENTA Y COMERCIALIZACION DE BEBIDAS ALCOHOLICAS, GASEOSAS Y PRODUCTOS DE PRIMERA NECESIDAD	FROILAN DE JESUS TAVERA REYNOSO	482255
E/2017-29064	31/7/17	DISTRIBUIDORA LAUREANO	COMERCIALIZACION, IMPORTACION Y VENTA DE PRODUCTOS VETERINARIOS, SEA COMO INVERSIÓN Y PARTICIPACIÓN EN TODO TIPO DE ACTIVIDADES COMERCIALES E INDUSTRIALES.	MIGUEL ENRIQUE LAUREANO NOVA	483044
E/2017-29512	11/8/17	DISTRIBUIDORA OLEGARIO	COMPRA Y VENTA AL POR MAYOR DE HUEVOS, LECHE, QUESO, EMBUTIDOS, BEBIDAS.	FRANCISCO ALBERTO GARCIA TORIBIO	483362

[210] EXP.	[220] SOL. FECHA	[561] NOMBRE COMERCIAL	[510] ACTIVIDAD	[730] SOLICITANTE	[111] REGISTRO
E/2017-30291	8/8/17	D'J BAEZ COMUNICACIONES Y MAS	VENTA DE CELULARES Y ACCESORIOS, REPARACIONES DE LOS MISMOS, PRESTAMOS PERSONALES Y VENTA DE ARTICULOS Y ACCESORIOS DEPORTIVOS.	JUAN CARLOS BAEZ	482855
E/2017-31394	17/8/17	DJS NET	INSTALACION DE REDES.	YANILSA ALTAGRACIA ALMONTE ADAMES	483810
E/2017-30436	9/8/17	DL FARMA	COMPRA Y VENTA DE PRODUCTOS FARMACEUTICOS AL POR MAYOR Y AL DETALLE.	DOMINGO ANTONIO ESPINAL TORRES /ANA YRIS LOPEZ ANGELES	482903
E/2017-30352	9/8/17	D'NISSI SNACKS	OFRECEMOS GRAN VARIEDAD DE PICADERAS, DESAYUNOS PERSONALIZADO, ALMUERZOS Y CENAS PARA EVENTOS	SURELI ESTERLINA GUZMAN GUZMAN	483014
E/2017-29305	2/8/17	DOMINICAN SOUVENIRS DCH	VENTA DE ARTESANIA DOMINICANA Y ARTICULOS PROMOCIONALES PERSONALIZADOS.	DAVID ANDRES CHAHIN LAMA	482195
E/2017-29737	4/8/17	DOMOT SERVICES	DISEÑO, VENTA, INSTALACION, REPARACION Y MANTENIMIENTO DE SISTEMAS DE AUTOMATIZACION (DOMOTICA)	CARLOS RAUL RAMOS VEGA	482587
E/2017-21339	2/8/17	DORICA WINE	VENTA DE VINOS, LICORES, DESTILADOS, CERVEZAS, ALIMENTOS Y AFINES.	DORICA TRADING, SRL	483113
E/2017-14849	17/8/17	DOSHA SOLUTIONS	PRINCIPAL SERVICIOS DE EDIFICACION, CONSTRUCCION DE INSTALACIONES Y MANTENIMIENTO, SERVICIOS DE LIMPIEZA	DOMINGO TEJEDA SANCHEZ	483849
E/2017-28911	31/7/17	DOUGLAS & WINSTON PARTNERS	LA ADQUISICION Y VENTA DE BIENES INMUEBLES, BIENES MUEBLES, TALES COMO VEHICULOS DE MOTOR, LA TENENCIA DE ACCIONES O INVERSIONES EN OTRAS SOCIEDADES.	ROBERT ALOIS GELDOF	482000
E/2017-29587	3/8/17	DR. ANGEL MADERA	ESTETICA, SPA, SALON DE BELLEZA, COMPRA, VENTA Y REPRESENTACION DE PRODUCTOS Y EQUIPOS RELACIONADOS A LA MEDICINA ESTETICA.	ANGEL RADHAMES MADERA JIMENEZ	482349
E/2017-31407	17/8/17	DRA. DESIREE HIERONIMUS ANTIAGING CENTER	SERVICIOS DE MEDICINA ESTETICA Y SPA.	LEONEL FRANCISCO LIRIANO ESPINAL /JOHANA DESIREE HIERONIMUS DE LIRIANO	483713
E/2017-30190	15/8/17	DRA. DILENIA ULLOA SUERO CLINIC DENTAL CARE	CONSULTORIO DENTAL	DILENIA ROSANNA ULLOA SUERO	483603
E/2017-14235	9/8/17	DRED FAT BIKE AMECELE	REALIZAR TOURS EN BICICLETAS Y ALQUILER DE BICICLETAS, IMPORTACION Y EXPORTACION DE MUEBLES BICICLETAS Y MOTONETAS, NEUMATICOS DE BICICLETA Y MOTOR.	AYMERICK JEAN PIERRE DREDEMY /CECILE MYRIAM PRIOLO	482953
E/2017-31458	17/8/17	DUARTE & TEJEDA, OFICINA DE ABOGADOS Y NOTARIA	ASESORIA Y ASISTENCIA LEGAL EN TODAS LAS RAMAS DEL DERECHO.	DUARTE & TEJEDA, OFICINA DE ABOGADOS Y NOTARIA, S.R.L.	483790
E/2017-29721	4/8/17	DULCE DELICIAS BY MERCEDES TAVERAS	ELABORACION Y VENTA DE PRODUCTOS DE PASTERIA Y POSTRE, SERVICIOS DE CATERING (PLANIFICACION, EJECUCION Y MONITORIZACION DE CEREMONIAS)	MERCEDES TAVERAS GRULLON DE MUÑOZ /CARMEN MARIA ABREU GONZALEZ	482640
E/2017-31232	15/8/17	DUO MUSICAL SWING D2	PRESENTACIONES ARTISTICAS, GRABACIONES FONOGRAFICAS, VIDEOS	RAFAEL JHOVANNY PEÑA CRIQUE	483638
E/2017-31211	15/8/17	E&E IDEAS	COMERCIALIZACION DE ARTICULOS DIVERSOS PERSONALIZADOS.	EDWIN RAMON GUERRERO SUAREZ /ELIZABETH MARIA JIMENEZ HAZIM DE GUERRERO	483754
E/2017-30219	8/8/17	EAGLE'S NEST MINISTRIES INTERNATIONAL	MINISTERIO RELIGIOSO Y ACTIVIDADES DE BIEN SOCIAL	FRANCELIA MARGARITA SERRANO PIMENTEL / SANDRA YANINA CARCAMO / GISELA RODRIGUEZ VARGAS / FARIDA ALTAGRACIA GONZALEZ CASTILLO	482802
E/2017-31139	14/8/17	EASY NAILS SYSTEMS C.R	FABRICACION DISTRIBUCION Y VENTA DE UTENSILIOS DE UNAS.	CARMEN LUISA REYES LOPEZ	483431
E/2017-28935	11/8/17	EBANISTERIA Y SERVICIOS QUEZADA Y DE LOS SANTOS	FABRICACIONES DE MUEBLES Y SERVICIOS DE SUB CONTRATACIONES EN EL AREA DE LA CONSTRUCCION.	WASCAR OSCAR QUEZADA ORTIZ	483303
E/2017-31198	15/8/17	ECOLOGIC CAR WASH	SERVICIOS DE LAVADO DE AUTOS, MANTENIMIENTO AUTOMOTRIZ, DISTRIBUCION E IMPORTACION DE PARTES DE VEHICULOS DE MOTOR EN GENERAL.	ALAN GABRIEL MONTILLA; CESAR AUGUSTO MONTILLA MATOS /NICOLE MONTILLA MATOS	483645
E/2017-29445	2/8/17	ECOMAX LOGISTICS DEL CARIBE	SERVICIOS DE LOGISTICA Y TRANSPORTE DE CARGA PESADA EN GENERAL, ASI COMO REPARACION DE VEHICULOS, MAQUINARIAS Y EQUIPOS PESADOS, IMPORTACION DE PIEZAS DE REPUESTOS DE DICHS EQUIPOS Y VEHICULOS.	CARLOS DAVID SANTIAGO RODRIGUEZ	482329
E/2017-29114	10/8/17	EDICAST	CONSTRUCCION DE OBRAS CIVILES, REMODELACION, MANTENIMIENTO Y SANEAMIENTO DE INFRAESTRUCTURA PUBLICA Y PRIVADA	RAUL ALEJANDRO TIBURCIO GUERRERO	483180
E/2017-29862	11/8/17	EDIFICIO DEL MUFFLER	FRABRICACION, REPARACION, VENTA E INSTALACION DE MUFFLERS PARA VEHICULOS DE MOTOR	KELVIN ENRIQUE LUGO MARCHENA	482647
E/2017-29685	4/8/17	EDITORA EMANUEL	OFRECER SERVICIOS DE IMPRESION DE LIBROS, REVISTAS, ENCUADERNACION.	EDITORA EMANUEL, C POR A	483548
E/2017-29658	3/8/17	EL ARMARIO DE MARIE	VENTA DE ROPAS, CALZADOS, ACCESORIOS Y SERVICIOS DE BELLEZA.	PERLA JIMENEZ SURIEL	482388
E/2017-28702	4/8/17	EL BOULET BILLAR	JUEGO DE BILLAR.	JONATHAN ENRIQUE DORVILLE	482604
E/2017-27626	1/8/17	EL ECTROSAVE	VENTA DE ELECTRODOMESTICOS Y HERRAMIENTAS INDUSTRIALES.	JOSE MIGUEL ALONZO ALONZO	482122
E/2017-26718	31/7/17	EL GLOTON FAST FOOD	IMPORTACION Y EXPORTACION DE COMIDAS EN GENERAL, BEBIDAS, CATERERS EVENTOS ALMUERZOS.	MICHAEL JOSE GUILARTE PINEDA	482002
E/2017-28626	3/8/17	EL GRAN PUNTO J DRINK	CENTRO DE DIVERSION.	SANDY VICENTE ENCARNACION	482467
E/2017-29266	1/8/17	EL MATERO	VENTA Y COMERCIALIZACION DE PRODUCTOS LACTEOS, GALLETAS, PAN Y DULCES.	SATURNINO ENCARNACION Y ENCARNACION	482197
E/2017-28294	7/8/17	EL PATIO CULINARIO STREET LOUNGE	VENTAS DE BEBIDAS Y COMIDAS, GENERACION DE ACTIVIDADES RECREATIVAS PARA LA FAMILIA. ADMINISTRACION DE NEGOCIOS FOOD TRUCK PARK.	REINA PUIG DALMAU /ANGEL ERNESTO MEJIA-RICART CABA	482678
E/2017-29359	2/8/17	EL PATIO DE ZOILA	RESTAURANTE TROPICAL PARRILLERO, ESPECIALIZADO EN CARNES Y MARISCOS JUGOSOS PREPARADOS A LA PARRILLA, ASI COMO EMBUTIDOS ESPECIALIZADOS EN SU PARRILLA	MILAGROS SAMIRA SOTO TAVERAS	482267
E/2017-31429	17/8/17	EL RANCHITO FESTIN DE MI ABUELA	PREPARACION Y VENTA DE PRODUCTOS ALIMENTICIOS, ORGANIZACION Y MONTAJE DE EVENTOS, DECORACION Y VENTAS DE ARTICULOS DECORATIVOS	CARMEN NATIVIDAD MELENDEZ CESPEDES /GEORGINA ALVAREZ UREÑA	483809
E/2017-26900	1/8/17	ELD GAS	VENTA Y DISTRIBUCION DE COMBUSTIBLE DE GAS, GLP Y DIESEL (GASOIL).	EBER JOSIAS SOTO GOMEZ	482208
E/2017-27808	24/7/17	ELECTRO DOMINICO	ASESORAR, IMPLEMENTAR, ESTRUCTURAR Y DESARROLLAR INVERSIONES EN PROYECTOS DE CONSTRUCCION, COMPRA Y VENTA DE OBRAS CIVILES, TECNICAS E INMOBILIARIAS.	JUAN MARIA SANCHEZ FELIZ /ELECTRO DOMINICO, CXA	482504
E/2017-30578	10/8/17	ELECTROHOGAR RIVAS DIAZ	COMERCIALIZACION, VENTAS, EXPORTACION E IMPORTACION DE ARTICULOS Y MOBILIARIOS DEL HOGAR, ELECTRODOMESTICOS	JAY VANESSA DIAZ GNECO /GREGORIO ALBERTO RIVAS APONTE	483105
E/2017-30665	10/8/17	ELECTRONICA FELIZ REYES	VENTA DE EQUIPOS Y COMPONENTES ELECTRONICOS	RAINEL MANUEL FELIZ SEGURA	483174
E/2017-30796	11/8/17	ELEMENTAL FOOD COMPANY	RESTAURANTE, COMPRA Y VENTA DE ALIMENTOS Y BEBIDAS.	EDUARDO RAFAEL RODRIGUEZ DE LA CRUZ	483360
E/2017-29098	11/8/17	ELIOTECH TECHNOLOGIES AND ACCESSORIES	DISTRIBUCION, VENTA Y REPARACION DE CELULARES Y COMPUTADORAS Y DE ACCESORIOS.	ELIOT ANDRES VILLAR CRUZ	483356
E/2017-26802	2/8/17	ELLA EP GROUP	COMERCIALIZACION DE ROPA, ACCESORIOS, ELECTRODOMESTICOS, ARTICULOS DE BELLEZA, ELECTRONICOS, DE COMUNICACION, DEPORTIVOS Y DECORATIVOS.	EDWANGE YOLANDA PENA MEDINA	482315
E/2017-28329	3/8/17	EMAR ELECTROMECHANICA SERVI PARTS	REPARACION DE MOTORES NCP, MECANICA INTEGRAL, SERVICIOS DE MANTENIMIENTOS DE INGENIERIA INDUSTRIAL Y ELECTROMECHANICA, AUXILIOS Y SERVICIOS DE GRUA, PARA AUTOMOTORES	ELVYN MIGUEL AMPARO RAMOS	482447
E/2017-30202	8/8/17	EMELY FLOR DECORACIONES Y EVENTOS	CONFECCION DE ARREGLOS NATURALES Y ARTIFICIALES, VENTA DE FLORES Y DECORACIONES, PROTOCOLO Y ORGANIZACION DE EVENTOS Y PROMOCIONALES, RELACIONES PUBLICAS	ANA SOFIA ALVAREZ TAVAREZ	482835
E/2017-29376	15/8/17	EMPRESA DE TRANSPORTE DE GUANANICO EMTRAGUANA	TRANSPORTE TURISTICO Y DE PASAJEROS.	JUAN RAFAEL ULLOA HERNANDEZ	483551
E/2017-29448	2/8/17	EMPRESA DE TRANSPORTE QUEZADA OLIVO	TRANSPORTE DE PASAJEROS, ENVIÓ DE DOCUMENTOS Y EXCURSIONES.	RAMON EMILIO QUEZADA OLIVO	482319
E/2017-30836	11/8/17	EMPRESA DE TRANSPORTE SICHOUMO	SERVICIOS DE TRANSPORTE DE PASAJEROS MOCA, FRENTE AL MERCADO CALLE INDEPENDENCIA ESQ. SABANA LARGA SANTIAGO.	MARIO EMILIO RODRIGUEZ MONEGRO	483277
E/2017-29381	15/8/17	EMPRESA DE TRANSPORTE TURISTICO IMBERT EMTRARUIMBERT	TRANSPORTE EN GENERAL.	YSMAEL CRUZ BONILLA	483545
E/2017-29585	15/8/17	EMPRESA DE TRANSPORTE URBANO E INTERURBANO SANTIAGO RODRIGUEZ, ETUISAR	TRANSPORTE DE PASAJEROS URBANOS E INTERURBANOS.	CARLOS JUNIOR RIPOLL CASTRO	483562
E/2017-29380	15/8/17	EMPRESA NACIONAL DE RUTAS DOMINICANAS, ENRUTADOM	TRANSPORTE EN GENERAL.	JOSIAS NETANEL CABRERA MONTAS	483563
E/2017-31500	17/8/17	EMPRESAS BELANDRAY FELIZ	TRANSPORTE, DISTRIBUCION, VENTA Y REPARACION DE ARTICULOS ELÉCTRICOS Y DE REFRIGERACION EN GENERAL.	PUBLIO BELANDRAY FELIZ	483783
E/2017-26311	4/8/17	EN CASTELLANO LLANO	CÁPSULAS CON COMENTARIOS PARA ESPACIOS DE TELEVISION, RADIO Y OTROS MEDIOS SOCIALES O DE COMUNICACION Y DIFUSION AUDIOVISUAL.	HUGO JOSE PIRELA MARTINEZ	482525
E/2017-30766	11/8/17	ENCARNACION MONEGRO AUTO IMPORT	IMPORTACIONES DE VEHICULOS NUEVOS Y USADOS.	IVAN ELIAS ENCARNACION MONEGRO	483169
E/2017-30614	10/8/17	ENDOEMPRESA CONSULTORES	ASESORAMIENTO DE MICRO, PEQUEÑAS Y MEDIANAS EMPRESAS EN LAS AREAS ADMINISTRATIVAS, CONTABLES Y OPERATIVAS.	FELIPE ALBERTO HART REYES	483150
E/2017-27966	1/8/17	ENMA AUTOTRACK SECURITY SYSTEMS & TECHNOLOGY	INSTALACION Y VENTAS DE SISTEMAS Y EQUIPOS GPS DE RASTREO SATELITAL PARA VEHICULOS, FLOTAS Y CUALQUIER OTRA UNIDAD TERRESTRE. SERVICIOS DE TECNOLOGIA.	ENMANUEL ANDRES REQUENA ABREU	482895
E/2017-30884	11/8/17	ENROLA	RECLUTAMIENTO Y SELECCION DE PERSONAL; CAPACITACION, PSICOLOGIA; ASESORIA Y CONSULTORIA EN GESTION HUMANA	GUNTER ARTURO LORENZO RODRIGUEZ	483156
E/2017-29161	1/8/17	ENTE LAPEL, SERVICIOS MULTIPLES	SERVICIOS DE CONSTRUCCION, REMODELACION Y DECORACION DE INTERIORES DE RESIDENCIAS Y LOCALES COMERCIALES.	HATUEY APOLINAR TERRERO MARTINEZ	482142
E/2017-31055	14/8/17	ESCANO & VASQUEZ INGENIEROS	PRESUPUESTOS, DISENOS, CONSTRUCCION, SUPERVISION DE OBRAS CIVILES EN GENERAL.	MELVIN JOSE ESCANO PENA	483397
E/2017-29513	3/8/17	ESCUELA HOGAR VIRGEN DEL AMPARO	EDUCACION INICIAL.	JUANA ROSARIO	482360
E/2017-30895	11/8/17	ESCUELA DE BALONCESTO SILVIA ESPINAL	PRACTICA DE BALONCESTO.	SILVIA ESPINAL GONCALAZ DE ESTEVEZ	483344
E/2017-30192	8/8/17	ESCUELA DE COCINA GOURMET LUNA	IMPARTIR CLASES PARA FORMAR CHEFS PROFESIONALES.	HEIDY LAURA LUNA TINEO	482999
E/2017-29429	2/8/17	ESCUELA DE HOTELERIA Y GASTRONOMIA DEL SUR GASTROSUR	ENTIDAD SIN FINES DE LUCRO DEDICADA A PROMOVER EL DESARROLLO DEL TURISMO NACIONAL E INTERNACIONAL	NANCY GERALDINA FAMILIA DIAZ DE GEIST	482262
E/2017-18075	15/5/17	ESE COSMETIC	CENTRO DE SALUD DIRIGIDO A TRATAMIENTO MEDICINA REGENERATIVA.	SUJAILY VISALDEN MARCANO	482978
E/2017-27886	14/8/17	ESENCIA SOLUCTION PRESTAMOS EXPRESS	PRESTAMOS PERSONALES.	JENNY DEL ORBE	483374
E/2017-25477	4/8/17	ESKALENO ARQUITECTURA	DISEÑO, CONSTRUCCION Y COMUNICACION ARQUITECTONICA.	JOSE MIGUEL TAVAREZ BUTRON; PENELOPE MICHELLE REYES GONZALEZ /ANLLY GABRIELA SOTO ARIAS	482601
E/2017-27678	21/7/17	ESPACIOS ARMONICOS	DISEÑO, CONSTRUCCION Y SERVICIOS.	ESPACIOS ARMONICOS, S.R.L	482477
E/2017-28139	4/8/17	ESPINAL CASTILLO & ASOC. CORREDORES DE SEGUROS	SUSCRIPCION DE TODOS TIPOS DE POLIZAS DE SEGUROS.	RUDY ALFREDO ESPINAL CASTILLO	482621
E/2017-22161	1/8/17	ESR INMOBILIARIA	INVERSION Y DESARROLLO INMOBILIARIO.	EVELYN SANTANA RIJO	482150
E/2017-27827	7/8/17	ESTACION DE SERVICIOS MUÑOZ	LA OPERACION DE UNA ESTACION DE SERVICIOS Y VENTAS DE COMBUSTIBLE.	EDGAR DE JESUS MARTINEZ REYES	482671
E/2017-13349	8/8/17	ESTEVEZ LEON INMOBILIARIA	DISTRIBUCION DE ROPA, COSMETICOS, PRENDAS, ACCESORIOS Y PRODUCTOS DE BELLEZA.	LIDIA ESTEFFANY ESTEVEZ LEON	482822
E/2017-26416	13/7/17	ESTUDIO DE ARQUITECTURA METROPOLIS	PREPARACION Y ELABORACION DE PROYECTOS DE ARQUITECTURA Y AFINES.	ALEXANDER MELO REYES ; JOSEANY MARIELL CRUZ DE MELO /MARCO ANTONIO GUZMAN RODRIGUEZ	483807
E/2017-28061	4/8/17	ETSEX CONSULTING GROUP	NUESTRA VISION ES PROVEER SERVICIOS DE CONSULTORIA, VENTA, CAPACITACION Y PRESTACION DE SERVICIOS DE SALUD Y LEGALES.	GIANMARCO TEOFILO MARTINEZ PAULINO	482643
E/2017-29423	2/8/17	EUROPA EN RD	ASESORIA LEGALES Y COSMETOLOGICAS.	FLORINDA REYES DE LA CRUZ	482330
E/2017-27086	1/8/17	EVALUNA REAL HAIR EXTENSIONS	VENTA AL POR MAYOR Y AL DETALLE DE TODO TIPO DE EXTENSIONES DE PELO Y DE HERRAMIENTAS Y MATERIALES RELACIONADOS A SU COLOCACION Y MANTENIMIENTO, VENTA DE PRODUCTOS DE BELLEZA PARA EL PELO, SALÓN DE BELLEZA.	JUAN CARLOS LANTIGUA PEREZ	482193
E/2017-29840	4/8/17	EVENTOS REAL RD	SALONES PARA EVENTOS, ORGANIZACION, PLANIFICACION Y MONTAJE DE TODO TIPOS DE EVENTOS SOCIALES Y EMPRESARIALES, SERVICIOS DE CATERING Y BEBIDAS	JENNY ALTAGRACIA ARIAS PAULINO DE DIAZ /LEONARDO ALEXIS DIAZ ORTIZ	482397

[210] EXP.	[220] SOL. FECHA	[561] NOMBRE COMERCIAL	[510] ACTIVIDAD	[730] SOLICITANTE	[111] REGISTRO
E/2017-29956	15/8/17	EVENTOS Y PROMOCIONES CHAMITA'S	PROMOCIONES Y EVENTOS EN GENERAL.	RAFAEL ÁNGEL MARTÍNEZ MIRANDA	483567
E/2017-30462	9/8/17	EVENTOURY	COMPANÍA DEDICADA A TODO TIPOS DE EVENTOS Y VIAJES TURISTICOS.	ALTAGRACIA ANTONIA TAVERAS BAEZ	482959
E/2017-29397	11/8/17	EVOLUTION FITNES BY MALDONADO BUENO	SERVICIOS DE GIMNASIO.	YONELVI EMMANUEL MALDONADO SURIEL	483268
E/2017-27446	20/7/17	EVOLVE AESTHETICS & WELLNESS	CENTRO DE MEDICINA ESTÉTICA.	ANA PAULA YNFANTE ABREU	482119
E/2017-29290	2/8/17	EXCHANGING EXPERIENCES	CALL CENTER	JOEL RODRIGUEZ	482269
E/2016-39469	14/8/17	EXCLUSIVIDADES HILARIO CASTILLO TODO EN MADERA	VENTA AL POR MENOR, CONFECCIÓN Y DISEÑO DE MUEBLES.	ISIDRO HIRALDO CASTILLO	483365
E/2017-31049	14/8/17	EXEN	DESARROLLO DE DISPOSITIVOS TECNOLOGICOS, PROYECTOS DE INGENIERIA Y ENERGÍA ELÉCTRICA.	KEYRON FIGUEROA GUICHARDO; FRANCARLOS ESTEBAN I BENCOSME FERREIRAS /LUCAS SANO GARÓ	483502
E/2017-29482	3/8/17	EXO BUSINESS CONSULTING	SERVICIOS DE DESARROLLO DE SOFTWARE APP Y PRODUCTOS TECNOLOGICOS RELACIONADOS A LA TECNOLOGÍA DE LA INFORMACIÓN, PROVEER SOFTWARE PARA OPTIMIZAR PROCESOS DE NEGOCIOS	ANGEL LUIS TERRERO SUAREZ	482463
E/2017-31402	17/8/17	EXOTICA VETERINARIA	SERVICIOS VETERINARIOS, VENTA DE PRODUCTOS VETERINARIOS Y ACCESORIOS PARA ANIMALES.	BELKIS DEL CARMEN LOCKWARD DARGAN	483776
E/2017-22603	7/8/17	EXPLORADORES 4X4 OFF ROAD E.L	ACTIVIDADES DE OCIO EN VEHÍCULOS TODO TERRENO, AYUDAS COMUNITARIAS EN LUGARES REMOTOS, ACTIVIDADES FAMILIARES	EDUARDO MADERA /LUIS ALBERTO CASTILLO CUBILETE	482730
E/2017-31432	17/8/17	EXPO CIBAO NETWORK EVENT	SEMINARIOS Y EXPOSICIÓN COMERCIAL.	CAMARA DE COMERCIO Y PRODUCCION DE SANTIAGO, INC.	483718
E/2017-29572	3/8/17	EXPONENTE GRAFICO	PRESTAR SERVICIOS PUBLICITARIOS, DISEÑO, PRODUCCIÓN Y COMERCIALIZACION DE TODO TIPO DE PRODUCTOS PUBLICITARIOS	GERONIMO VALDEZ NUNEZ	482514
E/2017-31465	17/8/17	EXPORTACIONES PAREDES AUGUSTINE	EXPORTACION DE PRODUCTOS AGROPECUARIOS DIVERSOS.	ANCHERY ALQUENCY NERO PAREDES	483788
E/2017-22796	19/6/17	EXPORTACIONES Y NEGOCIOS EXYN	IMPORTACION, EXPORTACION Y COMERCIALIZACION DE PRODUCTOS AGRICOLAS.	PEDRO FRANCISCO RODRIGUEZ CABRAL	482523
E/2017-20207	30/5/17	EXPRESO JARDIN CHINO	VENTA DE COMIDA RAPIDA.	JAT - KWONG SO HO	482396
E/2017-27683	3/8/17	F.R. PROFESIONAL SOCCER LEAGUE SFM	CLUB DEPORTIVO Y CULTURAL DE FUTBOL EN SAN FRANCISCO DE MACORIS, PROVINCIA DUARTE, CON ALCANCE NACIONAL PARA LA FORMACIÓN Y DESARROLLO PROFESIONAL DE NIÑOS Y JÓVENES EN EL DEPORTE.	FRANKLIN MARTIN ROMERO MORRILLO	482417
E/2017-27734	8/8/17	FAALE TRACK	IMPORTACION, EXPORTACION, COMPRA Y VENTA; COMERCIALIZACION, INSTALACION DE EQUIPOS TECNOLOGICOS DE MONITOREO SATELITAL, RASTREO	FRANCISCO ARIEL LEON ESCOTO	482936
E/2017-28103	3/8/17	FABIST BUSINESS	SERVICIOS DE COMERCIALIZACION, GESTION, PRODUCCION, ELABORACION, ALMACENAMIENTO, CONSIGNACION	FRANCISCO ALEJANDRO LEBREAU ACEVEDO	482488
E/2017-27515	8/8/17	FACIL SOLUCIONES ZAPATA GOMEZ	FINANCIERA, PRESTAMOS PERSONALES, INVERSIONES INMOBILIARIAS.	JUAN SACARIAS ZAPATA GOMEZ	482883
E/2017-25136	4/8/17	FACONPE IMPORT	COMERCIALIZACION, FABRICACION, DISTRIBUCION, COMPRA, VENTA, IMPORTACION Y EXPORTACION DE PRODUCTOS, ARTICULOS, EQUIPOS TECNOLOGICOS, ELECTRONICOS	KATHERINE BERENICE PEPEN DE CONTRERAS /RAFAEL CONTRERAS CABRERA	482626
E/2017-29284	2/8/17	FA-FA	ALQUILER DE CARRITO DE GOLF.	FABIAN LOUIS LALLEMAND	482304
E/2017-30287	8/8/17	FAITA	IMPORTACION Y DISTRIBUCION DE ARTICULOS DE FERRETERIA Y MATERIALES DE CONSTRUCCION.	FAITA, SRL	482810
E/2017-30481	9/8/17	FAMILIA AQUINO & ASOCIADOS	ASUNTOS JURIDICOS EN GENERAL.	MARTIRES FAMILIA AQUINO	482907
E/2017-31340	15/8/17	FARAMA ASSISTANCE	SERVICIOS INMOBILIARIOS, ALQUILER DE BIENES MUEBLES TALES COMO: DE OFICINAS, VEHICULOS DE MOTOR, DEL HOGAR, BIENES INMUEBLES	REYNOSO MERAN	483560
E/2017-29573	17/8/17	FARMACIA ALBELIS	VENTA DE TODAS CLASSE DE MEDICAMENTOS.	RAFAEL DANILO LLUBERES MEJIA	483595
E/2017-28037	10/8/17	FARMACIA ARPLIS	VENTA DE PRODUCTOS FARMACEUTICOS Y AFINES.	RAMON EMILIO SANTANA CORTORREAL	483125
E/2017-30728	11/8/17	FARMACIA BADIAS	VENTA DE PRODUCTOS FARMACEUTICOS Y AFINES.	RAMON BERNARDINO DE JESUS RODRIGUEZ ESTEVEZ; BRAYLIN VICTOR RODRIGUEZ DESIS /CARMEN PETRONILA RODRIGUEZ ESTEVEZ	483170
E/2017-29500	3/8/17	FARMACIA DON NELIO	VENTA DE MEDICAMENTOS	ROSANNE FELICIA CASTILLO INFANTE	482451
E/2017-29816	4/8/17	FARMACIA EL CACIQUE	VENTA DE MEDICAMENTOS.	RONASI TERRERO FERNANDEZ /LEONIDA BELTA ELENA FERNANDEZ BATISTA DE TERRERO	482560
E/2017-29252	1/8/17	FARMACIA GLORIA DE DIOS	VENTA DE MEDICAMENTOS.	LOURDES MORETA	482203
E/2017-20468	11/8/17	FARMACIA ISAMAR ESPINAL TORIBIO	COMPRA Y DISPENSACION DE PRODUCTOS FARMACEUTICOS, ASI COMO VENTA DE COSMETICOS Y ACCESORIOS EN GENERAL.	ILEANA ISAMAR ESPINAL TORIBIO	483266
E/2017-31580	18/8/17	FARMACIA JULIETTE	VENTA DE PRODUCTOS FARMACEUTICOS EN GENERAL.	AWILDA AURELIA SILVERIO MELENDEZ	483757
E/2017-30516	10/8/17	FARMACIA LA LLAMADA	VENTA AL POR MAYOR Y AL DETALLE DE MEDICAMENTOS FARMACEUTICOS, PREPARACION, PRESENTACION Y DISTRIBUCION DE MEDICAMENTOS.	JUAN DE DIOS CRUZ DIAZ	483192
E/2017-29637	3/8/17	FARMACIA MAYELEWO, F.M.	COMPRA, VENTA Y DISTRIBUCION DE MEDICAMENTOS, EQUIPOS MEDICOS EN GENERAL Y PRODUCTOS FARMACEUTICOS.	MARIANA ELIZABETH SANTOS GIL	482289
E/2017-30724	11/8/17	FARMACIA OMALY	VENTAS DE MEDICAMENTOS.	OMALY FERNANDEZ GONZALEZ	483332
E/2017-30741	11/8/17	FARMACIA PINEYRO DE LA CRUZ	VENTAS DE MEDICAMENTOS, PRODUCTOS DE HIGIENE Y DEL HOGAR	JOSE PINEYRO DE LA CRUZ /YAHAIRA RAQUEL PINEYRO MALDONADO	483307
E/2017-30632	10/8/17	FARMACIA POPULAR LOS TRINITARIOS	VENTA DE PRODUCTOS FARMACEUTICOS Y AFINES.	MERISTINA MONCLUS VASQUEZ	483107
E/2017-30588	10/8/17	FARMACIA RACHELL	VENTA DE PRODUCTOS FARMACEUTICOS.	FARMACIA RACHELL, SRL	483103
E/2017-30748	11/8/17	FARMACIA RIJO	COMPRA Y VENTA DE PRODUCTOS FARMACEUTICOS, COSMETICOS, DE HIGIENE PERSONAL Y DEL HOGAR.	DIANA CAROLINA RIJO ROSARIO	483288
E/2017-28137	2/8/17	FARMACIA RODRIGUEZ PEÑA	VENTA DE PRODUCTOS FARMACEUTICOS.	CLARA YRENE RODRIGUEZ ARACENA /LELI BIENVENIDO HERRERA MORALES	482251
E/2017-30633	10/8/17	FARMACIA SHESARE	VENTA DE PRODUCTOS FARMACEUTICOS Y AFINES.	MERISTINA MONCLUS VASQUEZ	483120
E/2017-30184	8/8/17	FATIMA CASTRO SOSA TIENDA Y VARIEDADES	VENTA DE PRENDA DE VESTIR.	FATIMA CASTRO SOSA	482918
E/2017-29915	15/8/17	FEDE REAL ESTATE	BIENES RAICES, VENTA, ALQUILER, ADMINISTRACION Y DESARROLLO DE PROPIEDADES INMOBILIARIAS.	FEDERICO BUSQUETS TORRENT	483624
E/2017-23296	11/8/17	FEFRANE PINTEKHA	VENTAS, COMPRAS, DISTRIBUCION, COMERCIALIZACION Y PREPARACION DE TODO TIPO DE PINTURA EN GENERAL	FRANLY JAVIER HENRIQUEZ CAPELLAN	483330
E/2017-29767	4/8/17	FEKETEFOLDI AND RIVER INVESTMENTS	COMPRA Y VENTA DE INMUEBLES Y DE VEHICULOS DE MOTOR, AGENCIA DE VIAJES, PRESTAMOS EN GENERAL, BIENES RAICES, IGUALAS CONTABLES, ASESORIA LEGAL	EDGAR MARINO ELEAZAR RIVERO PORTORREAL	482520
E/2017-26418	15/8/17	FELIX ARQUIMEDES PUBLICIDAD	DISEÑO GRAFICO, IMPRESION.	FELIX ARQUIMEDES PUELLO CAMINERO	483623
E/2017-27000	15/8/17	FELIZ MUESES & ASOCIADOS	BRINDAR SERVICIOS DE CONSULTORIA, CONTABILIDAD, AUDITORIA, IMPUESTOS, CAPACITACION Y ENTRENAMIENTOS.	OLIVIER FELIZ JIMENEZ	483671
E/2017-28288	8/8/17	FERMEDCA COMERCIAL	VENTAS DE EQUIPO Y MATERIALES GASTABLE MEDICOS, MATERIALES PARA OFICINA, ARTICULOS FERRETEROS, MEDICINA EN GENERAL.	REIDY ISMAEL TAVAREZ SOSA	482937
E/2017-31462	17/8/17	FERNANDEZ & CURY	COMERCIALIZACION, ALMACENAMIENTO, DISTRIBUCION, REPRESENTACION, INTERMEDIACION, COMISION, CONSIGNACION, FABRICACION, TRANSPORTE	MAXIMO CURY GONZALEZ; JESUS MANUEL FERNANDEZ ARAUJO /RAFAEL FERNANDEZ MONCION	483787
E/2017-28598	8/8/17	FERNANDO JIMENEZ & ASOCIADOS	COMPRA Y VENTA DE VEHICULOS, RENTA DE VEHICULOS, FINANCIAMIENTO DE VEHICULOS, PRESTAMOS PERSONALES E HIPOTECARIOS.	FERNANDO JIMENEZ	482917
E/2017-30999	14/8/17	FERRECENTRO NACHO	VENTAS DE ARTICULOS FERRETEROS Y DEL HOGAR AL DETALLE.	FERNANDO RHADAMES RODRIGUEZ TAVAREZ	483472
E/2017-27650	17/8/17	FERREDEN	COMERCIALIZACION DE ARTICULOS FERRETEROS.	DIONICIO FERRAND PEÑA	483851
E/2017-29749	4/8/17	FERRETERIA & ENCOFRADO TATA	VENTA DE ARTICULOS FERRETEROS, MATERIALES DE CONSTRUCCION Y OTROS PRODUCTOS AFINES.	ALEXIS GUERRERO CEDENO	482438
E/2017-28919	7/8/17	FERRETERIA CHELO CEPEDA MARMOLEJOS	VENTA Y COMERCIALIZACION DE MATERIALES Y ARTICULOS FERRETEROS.	JOSE ADAN CEPEDA MARMOLEJOS	482684
E/2017-29834	4/8/17	FERRETERIA PUENTE S&J	COMPRA, IMPORTACION, DISTRIBUCION Y VENTA DE ARTICULOS FERRETEROS Y DEL HOGAR.	JOSE LUIS PUENTE NATERA	482638
E/2017-30466	9/8/17	FERRETERIA SONIA Y LIBRADO	COMPRA, VENTA E IMPORTACION DE MATERIALES, MAQUINARIAS Y ARTICULOS FERRETEROS.	JULIO ANTONIO ACOSTA BELLIIARD /LIBRADO NICANOR ACOSTA BELLIIARD	483008
E/2017-29352	2/8/17	FILIPENSES 4:13 AUTO IMPORT	IMPORTACION DE VEHICULOS NUEVOS Y USADOS, DE ACCESORIOS Y PARTES DE VEHICULOS NUEVOS Y USADOS, SERVICIOS DE AUTOADORNOS.	MIGUEL ABRAHAM OLIVERO JIMENEZ	482343
E/2017-29928	14/8/17	FIOR ORTIZ CRIOLLO RESTAURANT	VENTAS DE COMIDA.	FIOR DALIZA ORTIZ VARGAS	483366
E/2017-31447	17/8/17	FLAZON PRODUCTION	PRODUCTORA, REPRESENTACION ARTISTICA, PRODUCCION MUSICAL, ARTISTICA, AUDIOVISUAL Y PRODUCTORA DISCOGRAFICA.	GIANNI TROTTO	483691
E/2017-28445	2/8/17	FOMENTO, INSUMOS Y SERVICIOS AGROPECUARIOS COLON LIRIANO	SERVICIOS AGRICOLAS Y PECUARIOS.	RAMON PORFIRIO COLON VERAS	482250
E/2017-29460	2/8/17	FONCREDITO	PRESTAMOS COMERCIALES, HIPOTECARIOS Y PERSONALES.	VICTOR MANUEL LOPEZ GONZALEZ	482309
E/2017-30763	11/8/17	FOTO ARIEL DIGITAL	VENTA DE PRODUCTOS FOTOGRAFICOS, ENMARCADOS, CUADROS Y EN GENERAL.	JOSE ARIEL DIFO TEJADA	483582
E/2017-29878	4/8/17	FOUNDATION STEPS FOR LIFE AT CONSUELO	SERVICIOS DE PREVENCIÓN, EDUCACION Y TRATAMIENTO PARA PERSONAS CON TRASTORNOS MENTALES, PROBLEMAS ADICTIVOS Y CONDUCTUALES, DESARROLLAR ACTIVIDADES CONJUNTAS ENTRE OTROS.	JUAN RUFINO CASTILLO AMPARO /SUSANA CASTILLO LUGO	482610
E/2017-31320	15/8/17	FOUR HUNDRED MUSIC	CASA DISCOGRAFICA, PRODUCTORA Y PROMOTORA MUSICAL, EVENTOS MUSICALES Y ACTIVIDADES AFINES.	RAFAEL BENIGNO MOLINA DE OLEO	483558
E/2017-30178	8/8/17	FRANCISCA MERCEDES DE LEON TIENDA Y VARIEDADES	VENTA DE PRENDA DE VESTIR.	FRANCISCA MERCEDES DE LEON DE JIMENEZ	482922
E/2017-30194	8/8/17	FRANCISCO FERREIRA ELECTRICIDAD Y PLOMERIA	VENTA DE ARTICULO FERRETERO.	FRANCISCO ANTONIO FERREIRA CANDELIER	482864
E/2017-29858	4/8/17	FRENOS VILLA CON	VENTA Y COMPRA DE ACCESORIOS DE FRENOS Y REPUESTOS DE VEHICULOS DE MOTOR.	FREDERICKS ORTIZ CASTILLO	482616
E/2017-29681	11/8/17	FRUTAS CONENERGIAS	IMPORTACION Y EXPORTACION DE FRUTAS Y VEGETALES AL POR MAYOR INSTALACIONES DE ENERGIAS RENOVABLES, INSTALACIONES DE EFICIENCIA ENERGETICA CONSTRUCCION ASESORAMIENTO LEGAL.	ALVARO COLLANTES DE TERAN ESCRIBANO /DALIA ESTHER MARTE CASADO	483363
E/2017-31244	15/8/17	FRUTAS DEL CARIBE	EMPRESA QUE SE DEDICA AL CULTIVO, IMPORTACION Y EXPORTACION DE PRODUCTOS AGRICOLAS.	FRUTICULTURA DEL CARIBE, SA	483552
E/2017-28600	15/8/17	FRUTTIPURPAS	COMPRAS, VENTAS E IMPORTACION DE FRUTAS Y VEGETALES.	MANUEL ALEJANDRO ROJAS RODRIGUEZ	483575
E/2017-21011	28/6/17	FULL SERVICE V.C.J.	REPARACION Y VENTA DE IMPRESORAS, MONITORES, TECLADOS.	VICENTE HERNANDEZ REYNA	482403
E/2017-29335	2/8/17	FUMI ALFRED	FUMIGACION DE CASAS, HOTELES, RESTAURANTES, OFICINAS Y AREAS COMUNES.	ALFREDO MEJIAS HINOJOSA	482175
E/2016-43363	9/8/16	FUMIPRO	FUMIGACION EN GENERAL.	ESTHER ANTOLI ARTELL /ANGEL MANUEL LOPEZ DOMINGUEZ	482898
E/2017-27501	20/7/17	FUNDACION ACCION PRO-VIDA DIGNA	ENTIDAD SIN FINES DE LUCRO QUE SE DEDICA A BRINDAR ASISTENCIA SOCIAL A LAS PERSONAS DE ESCASOS RECURSOS.	FUNDACION ACCION PRO VIDA DIGNA	483100
E/2017-29097	1/8/17	FUNDACION ACCION Y DESARROLLO SOCIAL PERAVIA FUADESOPÉ	ENTIDAD SIN FINES DE LUCRO, DEDICADA A TRABAJAR ARDUAMENTE EN LA PREVENCIÓN, PROMOCIÓN Y PROTECCIÓN DE LA SALUD, OFRECER ASISTENCIA SOCIAL A LOS SECTORES MÁS VULNERABLES DE LA POBLACION	JOSE ANDRES ORTIZ GERMAN	482169

[210] EXP.	[220] SOL. FECHA	[561] NOMBRE COMERCIAL	[510] ACTIVIDAD	[730] SOLICITANTE	[111] REGISTRO
E/2017-28575	14/8/17	FUNDACION AGUSTINA ROSSI	ENTIDAD SIN FINES DE LUCRO CUYO OBJETIVO ES LA PROTECCIÓN, CUIDADO, EDUCACIÓN, FORMACIÓN, PROVISIÓN DE MEDICAMENTOS, VESTIDOS Y ARTICULOS	MARGARITA DESENA ROSSI	483491
E/2017-30088	7/8/17	FUNDACION ALMAS DESNUDAS, FUNALDES	FUNDACION SIN FINES DE LUCRO, LA CUAL DE DEDICA A LA CANALIZACION DE AYUDA PARA ADULTOS Y NIÑOS INDIGENTES.	MILDRED JOAN WINZER GUILLEN	482548
E/2017-30221	8/8/17	FUNDACION CAMINANDO CON LOS NIÑOS, CACONI	ORGANIZACIÓN SOCIAL COMUNITARIA SIN FINES DE LUCRO, LA CUAL CONSISTE EN CONTRIBUIR EN MEJORAR LA CALIDAD DE VIDA DE NIÑOS, NIÑAS Y ADOLESCENTES	RAMONA ESTHER CUEVAS GOMEZ DE ARIAS	482854
E/2017-28859	11/8/17	FUNDACION COMUNITARIA CORAZONES ALTRUISTAS	ENTIDAD SIN FINES DE LUCRO DEDICADA AL DESARROLLO DE PROYECTOS EDUCATIVOS E INCENTIVOS DE LAS TIC	ANTONIO CRUZ AMPARO	483340
E/2017-29797	14/8/17	FUNDACION COMUNITARIA DE AMOR & SUEÑO A LOS DEMAS FUNCOASU	APOYAR PROFESIONALMENTE EN FORMA ECONOMICA, TECNICA Y PROFESIONALMENTE A TODOS JOVENES EN COMÚN, COMO EN EDUCACIÓN, ARTE, FORMACIÓN Y TRABAJO.	ADALGISA GONZALEZ GOMEZ DE TORRES	483405
E/2017-31471	17/8/17	FUNDACION COMUNITARIA JUANITA WILSON FCJW	ENTIDAD SIN FINES DE LUCRO, DEDICADA A DESARROLLAR PROGRAMAS DE RECUPERACIÓN QUE PERMITAN ELEVAR EL NIVEL EDUCATIVO Y CULTURAL DE LOS SECTORES CON LO CUAL TRABAJAREMOS EN LA COMUNIDAD DEL INGENIO ANGELINA.	VICTOR RODRIGUEZ	483770
E/2017-29811	4/8/17	FUNDACIÓN CORNELIA SANTOS	ENTIDAD SIN FINES DE LUCRO, QUE BRINDA AYUDA, TALES COMO: DONATIVOS DE MEDICINA, OPERATIVOS MÉDICOS, CONSULTORAS, ROPAS, ALIMENTOS	CORNELIA MINERVA DE LOS SANTOS ALVAREZ	482434
E/2017-30235	8/8/17	FUNDACION DE ABUELOS EL ALMIRANTE-FUNANTE	ENTIDAD SIN FINES DE LUCRO DEDICADA A PROTEGER A LOS ENVEJECIENTES Y BRINDARLE MEDICINAS, VIVIENDAS, ALIMENTOS	VALENTIN RODRIGUEZ SILVESTRE	482856
E/2017-31296	15/8/17	FUNDACION DOMINICANA DE JOVENES ESTUDIANTES JUAN PABLO DUARTE, FUNDOMES	ENTIDAD SIN FINES DE LUCRO, DESTINADA A PROMOVER E IMPULSAR EL DESARROLLO DEL ESTUDIANTE DOMINICANO	GUILLERMO JIMENEZ DE LA ROSA	483733
E/2017-30691	10/8/17	FUNDACION ESCUELA DOMINICANA DE COMUNICACION ORAL, EDOCO	ENTIDAD SIN FINES DE LUCRO, DEDICADA A LA CAPACITACIÓN Y ASESORIA EN MATERIA DE COMUNICACIÓN, MERCADEO Y PUBLICIDAD.	MARCIANO PEREZ FERMIN	483200
E/2017-30889	11/8/17	FUNDACION ESPERANZA E INTEGRIDAD PARA EL DESARROLLO Y PROGRESO HUMANO, FEINDEPH RD	ENTIDAD SIN FINES DE LUCRO DEDICADA A LA EDUCACION Y SALUD COMUNITARIA.	ELVIRA ALFONSINA MENDEZ MINAYA /YUDELKIS JACQUELINE SORIANO DE MONTIEL	483347
E/2017-31079	14/8/17	FUNDACIÓN HOGAR RENOVANDO PASOS	ENTIDAD SIN FINES DE LUCRO DEDICADA A AYUDAR A LOS NIÑOS EN SU CRECIMIENTO CON VALORES, FORMACIÓN INTELECTUAL	ADELA ALTAGRACIA LECLERC JAQUEZ	483471
E/2017-30841	11/8/17	FUNDACION JEHOVA ES MI PAZ	INSTITUCION SIN FINES DE LUCRO, DEDICADA A PONER EN PRACTICA LA VERDADERA RELIGION Y FILANTROPIA CRISTIANA, SOCIO-ESPIRITUAL	FLOR ANGEL DIAZ DE MOTA	483276
E/2017-29174	8/8/17	FUNDACION JUAN CARLOS SANTANA MULTIPLICANDO SONRISAS	ENTIDAD SIN FINES DE LUCRO CUYO OBJETIVO PRINCIPAL ES FORMAR A LOS NIÑOS Y JOVENES EN EL DEPORTE E INSTRUIRLE VALORES MORALES.	JUAN CARLOS SANTANA MONCION	482888
E/2017-29608	11/8/17	FUNDACION LA ALTAGRACIA PRO DESARROLLO DE RANCHO ARRIBA FUNLAPRODERA	SOCIEDAD SIN FINES DE LUCRO DESTINADA A COLABORAR CON EL DESARROLLO SOCIAL Y EDUCATIVO DEL MUNICIPIO DE RANCHO ARRIBA	CRISTIAN DILONE SOTO MORDAN /DAVIANA JOSEFINA BELLO YAPORT DE HERRERA	483299
E/2017-30503	9/8/17	FUNDACION LUZ AMOR Y ALEGRIA	ENTIDAD SIN FINES DE LUCRO, DEDICADA A SERVICIOS DE BIEN SOCIAL EN LA COMUNIDAD, SERVICIOS MÉDICOS, PSICOLÓGICOS, EDUCATIVOS	CLARA LUZ SUERO FORTUNA	483038
E/2017-30440	9/8/17	FUNDACION MADRES ABUSADAS, NIÑOS DESAMPARADOS, DERECHOS HUMANOS, SEGURIDAD Y MEDIO AMBIENTE-FUNARADE	ORGANIZACIÓN SIN FINES DE LUCRO QUE DE DEDICA A LA DEFENSA DE LOS DERECHOS HUMANOS EN ESPECIAL A LA MUJER Y NIÑEZ	BERTA ISABEL JIMENEZ ANTONIO	482897
E/2017-30948	23/8/17	FUNDACION MINISTERIO EVANGELISTICO LA UNCIÓN QUE LIBERTA JUAN 8:36	ENTIDAD SIN FINES DE LUCRO, ACTIVIDADES CRISTIANAS Y SERVICIO COMUNITARIO.	RAUL JIMENEZ DE LOS SANTOS	483500
E/2017-31204	15/8/17	FUNDACIÓN MINISTERIO LA GRAN COMISIÓN	ENTIDAD SIN FINES DE LUCRO QUE SE DEDICA A REALIZAR DONACIONES DE ALIMENTOS, DONACIONES DE ROPA, CALZADOS Y DE ÚTILES ESCOLARES.	SILVIA ENCARNACION ABREU /VADIMIR CASTRO	483759
E/2017-29614	3/8/17	FUNDACION MIS OJOS, FUNMISO	ES UN ORGANISMO NO LUCRATIVO, QUE TIENE POR OBJETO PRINCIPAL, PRESTAR ASISTENCIAS A NIÑOS, NIÑAS Y ADOLESCENTES DE ESCASOS RECURSOS CON DISCAPACIDAD DE VISION	RAFINA ANTONIA RIVAS ESPINAL	482418
E/2017-30106	8/8/17	FUNDACIÓN MUJERES DE FE UNIDAS EN GUERRA	ENTIDAD SIN FINES DE LUCRO, DEDICADA A LA ASISTENCIA SOCIAL EN ÁREAS DE SALUD, EDUCACIÓN Y TODO TIPO DE AYUDA EN GENERAL, A PERSONAS EN ESTADO DE POBREZA.	ANA IRIS RUIZ MEJIA	482832
E/2017-19133	23/5/17	FUNDACIÓN NUEVO RUMBO JUVENIL	ONG, DEDICADA A LOS TEMAS DE GENERO, EDUCACIÓN Y MEDIO AMBIENTE.	FUNDACIÓN NUEVO RUMBO JUVENIL, INC.	483096
E/2017-29566	3/8/17	FUNDACION ORIENTACION, DESARROLLO, INTEGRACION DE LOS NIÑOS A LA SOCIEDAD, FODINS	ENTIDAD SIN FINES DE LUCROS. ORIENTACIÓN Y DESARROLLO DE LOS NIÑOS A LA SOCIEDAD.	NEGAUD JOSEPH	482198
E/2017-29595	3/8/17	FUNDACION PARA ANGELES ESPECIALES AMY	ENTIDAD SIN FINES DE LUCRO DEDICADA A AYUDAR A NIÑOS ESPECIALES CON SINDROME DE MIELOMELINGOCELE	JUAN EVANGELISTA GRULLON RODRIGUEZ	482496
E/2017-16503	3/8/17	FUNDACION PARA EL DESARROLLO, VIDA Y ESPERANZA FUNPDVIDESPER	ENTIDAD SIN FINES DE LUCRO, CON EL OBJETIVO DE FOMENTAR EL BIENESTAR SOCIAL, LA FORMACIÓN Y CAPACITACIÓN SECTORIAL	CONFESOR HILARIO GUZMAN	482410
E/2017-27154	8/8/17	FUNDACION PROVA	ENTIDAD SIN FINES DE LUCROS DEDICADA A PROVEER E INVERTIR EN COMUNIDADES DE ESCASOS RECURSOS ECONÓMICOS, MOSTRANDO EL AMOR DE DIOS A TRAVÉS DE NUESTROS SERVICIOS	JOEL GUARIONEX BENITEZ LORA	482844
E/2017-31184	15/8/17	FUNDACION REAL ES DIOS FRED	ENTIDAD SIN FINES DE LUCRO, DEDICADA A AYUDA COMUNITARIA A NIÑOS, ENVEJECIENTES, DISCAPACITADOS Y A PERSONAS ENFERMAS.	DORA MARIA RUIZ RIVERA	483723
E/2017-30529	10/8/17	FUNDACION REYES GOMEZ	ENTIDAD SIN FINES DE LUCRO, PARA LA AYUDA FAMILIAR Y SOCIAL, A NIVEL NACIONAL E INTERNACIONAL.	ARISMENDYS MARTINEZ REYES	483191
E/2017-29263	1/8/17	FUNDACION SOMOSDECOA	FUNDACION SI FINES DE LUCRO. AYUDAR A LA COMUNIDAD DE LA PROVINCIA DE SAN JOSÉ DE OCOA.	ANTONIO DE JESUS MORONTA MOLINA	482104
E/2017-30792	11/8/17	FUNDACION TEJIDOS LA CASITA	FUNDACION SIN FINES DE LUCRO, LA CUAL TIENE POR OBJETIVOS PRINCIPALES: LA REALIZACIÓN DE ACTIVIDADES DE AYUDAS SOCIALES	DENISSE DEL CARMEN SEVERINO DIAZ	483149
E/2017-29243	1/8/17	FUNDACION THE CERCADILLO PROJECT	ENTIDAD SIN FINES DE LUCRO, NUESTRA MISIÓN ES DESARROLLAR DISCIPULOS DE JESUCRISTO Y EMPODERAR A LA GENTE DE CERCADILLO DE SAN FELIPE	INA MARIE YORK	482158
E/2017-22286	3/8/17	FUNDACION VIDA SALUDABLE Y ABUNDANTE EN EL REINO VEGETAL - (FUNSABREV)	CENTRO DE TRATAMIENTO DE SALUD, TOTALMENTE GRATUITO PARA LAS PERSONAS SIN O CON BAJOS RECURSOS	LUIS BERNARDO BAEZ QUEZADA	482446
E/2017-29646	3/8/17	FUNDACION XAVIER	ENTIDAD SIN FINES DE LUCRO DEDICADA AYUDAR A NIÑOS CON DIAGNÓSTICO DE (ATRESIA DE VÍAS BILIARES) DE ESCASOS RECURSOS.	JAVIER PAULINO PICHARDO	482405
E/2017-30203	8/8/17	FUNDACION YO CREO EN LA FAMILIA	ENTIDAD SIN FINES DE LUCRO DEDICADA A CONTRIBUIR CON LAS FAMILIAS EN ASISTENCIA MEDICA, ALIMENTACIÓN, EDUCACIÓN, SALUD, DEPORTES, VIVIENDAS Y ORIENTACIÓN PSICOLÓGICA	SANDRA HERMINIA ABINADER SUERO DE PRIETO	482948
E/2017-29687	4/8/17	FUNERARIA PROTECTORA DIVINO NIÑO JESUS PFDNJ	ACTIVIDADES COMERCIALES DE SERVICIOS FUNERARIOS EN TODAS SUS RAMAS.	AMARILIS DE LA ROSA JIMENEZ	482641
E/2017-28452	14/8/17	GALEA NUTRITION & ESTHETIC CENTER	CONSULTA ESPECIALIZADA DE NUTRILOGIA CLINICA, NUTRICIÓN Y SERVICIOS DE MEDICINA ESTÉTICA.	LISBETH SALUTINA ROSARIO SORIANO	483490
E/2017-31058	14/8/17	GALENA RECOVERY HOUSE	CASA DE ATENCIÓN POST QUIRURGICA QUE BRINDA CUIDADO Y ATENCIONES ESPECIALIZADAS DE SALUD A LAS PERSONAS.	SUCIRET MATOS NUNEZ	483470
E/2017-25320	1/8/17	GAMOR S	VENTA E IMPORTACION DE VEHICULOS NUEVOS Y USADOS, (AUTOS, JEEP, CAMIONETAS, MOTOCICLETAS, PASOLAS, CAMIONES), ADEMAS REALIZAREMOS FINANCIAMIENTOS DE LOS MISMOS.	GAMILIER CONCEPCION MORENO	482151
E/2017-29599	3/8/17	GARCIA LLALLACACHI SUMINISTROS	IMPORTACION VENTA DISTRIBUCION DE ARTICULOS INDUSTRIALES, ELÉCTRICOS, ELECTRÓNICOS, MECÁNICOS Y SUMINISTROS EN GENERAL DE HOTELERIA	RAMON EDMUNDO GARCIA MARMOL	482497
E/2017-29441	2/8/17	GARDEN-LENDOR & JIMINIAN CONSULTORES LEGALES	FIRMA DE ABOGADOS (CONSULTORIA JURIDICA Y CONCILIACIONES EN GENERAL).	EMILIO ALFONSO GARDEN JIMINIAN	482299
E/2017-29751	4/8/17	GARIBLATOUFE IMPORT	IMPORTACION DE ARTICULOS DEL HOGAR, VEHICULOS DE MOTOR, ELECTRODOMESTICOS EN GENERAL, Y ALIMENTOS EN GENERAL.	FRANCISCO ELIAS GARIB SANCHEZ	482433
E/2017-30808	11/8/17	GAUCH	ALMACENAMIENTO, ADMINISTRACIÓN Y MANEJO DE COMBUSTIBLES DE PROPIEDAD DE TERCEROS	ORATIO CORPORATION, S.R.L.	483324
E/2017-29126	1/8/17	GELATUTTI	GELATO Y PASTELERIA.	IVAN DE JESUS GARCIA TAVERAS	482213
E/2017-6346	3/8/17	GEMA SOLUTIONS RD	AGENCIA DE EMPLEOS, RECLUTAMIENTO Y SELECCIÓN DE PERSONAL.	ROSYLENYS PEÑA CARABALLO	482454
E/2017-27102	3/8/17	GEMPRO GESTIONES EMPRESARIALES	SERVICIOS GENERALES EMPRESARIALES, SERVICIOS CONTABLES E IMPOSITIVOS, CONSULTORIA DE RECURSOS HUMANOS, CONSULTORIA DE PYMES	LUIS GERARDO VIZCAINO DE JESUS	482487
E/2017-26815	31/7/17	GENARO REGALADO INVERSIONES DE SEGUROS	VENTAS DE SEGUROS Y REASEGUROS, SEGUROS DE VIDA, SALUD, SINIESTROS (INCENDIOS, DAÑOS A TERCEROS, DAÑOS PROPIOS), PÓLIZAS PARA MAQUINARIAS, EQUIPOS MÉDICOS Y QUIRÚRGICOS, ADEMAS DE PÓLIZAS PARA VEHÍCULOS.	GENARO MANUEL REGALADO	481966
E/2017-31107	14/8/17	GENERACION SINERGICA DE INVERSIONES, PGENERASIN	OPERAR PUESTO DE BOLSA, ASESORIA Y CONSULTORIA, PRODUCCION Y PROCESAMIENTO DE PRODUCTOS AGROPECUARIOS	SILVESTRE DE LEON GARCIA	483462
E/2017-30077	7/8/17	GEOCONDA VARIEDADES Y MAS	VENTAS DE ROPAS Y ACCESORIOS.	NURYS ADAMES LOPEZ	482742
E/2017-30554	10/8/17	GEOSOLUCIONES PEÑA ZULUAGA, RD	COMPRA, VENTA, IMPORTACIÓN Y FABRICACIÓN DE TODA CLASE DE MAQUINARIAS, REPUESTOS Y ELEMENTOS ACCESORIOS	TOMAS DE JESUS PEÑA GOMEZ	483127
E/2017-29521	3/8/17	GEREMIA & ELENA TROPICAL PROPERTIES	NEGOCIOS DE BIENES RAÍCES E INMOBILIARIOS.	GEREMIA MANUEL GIL /ELENA LOPEZ GIL	482392
E/2017-30082	7/8/17	GESTORA DE COBROS DE SERVICIOS MULTIPLES GECOSEM	COBROS COMPULSIVO DE DEUDAS PRIVADAS Y ARBITRIOS PÚBLICOS.	LUZ ANTONIA MESSINA FELIZ	482745
E/2017-31130	14/8/17	GESTORA DE DESARROLLO INTEGRAL Y COMUNITARIO GEDECO	NEGOCIO DE LA GESTIÓN Y ADMINISTRACIÓN DE PROYECTOS ECONÓMICOS INDIVIDUALES O DE GRUPOS DE GENERACIÓN DE INGRESOS	ALEXANDER OGANDO ENCARNACIÓN	483488
E/2017-31510	17/8/17	GESTUHOGAR REAL STATE	GESTIONES INMOBILIARIAS EN GENERAL.	MARIA LUISA CANO BROWN	483695
E/2017-29490	3/8/17	GIALUM	ADMINISTRACION DE CONDOMINIOS Y RESIDENCIALES.	SHERLYN CACERES	482485
E/2017-31149	15/8/17	GIANNINA AZAR	DISEÑO CONFECCION Y VENTA DE ROPA.	JANINE RAMONA AZAR MEDRANO DEL ALVAREZ	483588
E/2017-29493	3/8/17	GIDEX CONSULTORES & ESCUELA DE NEGOCIOS	CURSO DE CAPACITACIÓN Y ASESORIA EMPRESARIAL.	FRANKLIN DANIEL DE JESUS OVALLES	482408
E/2017-30835	11/8/17	GIMI L, AUTOIMPORT	COMPRA, VENTA, ALQUILER E IMPORTACIÓN DE VEHICULOS PESADOS	GENO DE LEON	483272
E/2017-28801	4/8/17	GISELIN CLINIC SPA	CUIDADO DE LA PIEL. EXFOLIACION CORPORAL, MASAGE CORPORAL, MANICURE, PEDICURE, FACIALES, MESOTERAPIA.	GISELINNY DE LEON MARTINEZ	482642
E/2017-29355	2/8/17	GJALLAR SOLAR	FABRICACION Y COMERCIALIZACION DE DE PANELES SOLARES.	ROBERTO ARTURO MARINO BORDAS VILLANUEVA	482270
E/2017-29401	2/8/17	GKE SUPLIDORES	VENTA DE MATERIALES, UTENSILIOS, EQUIPOS Y MUEBLES DE OFICINA, PRODUCTOS DE LIMPIEZA, DESECHABLES, ALQUILER PARA EVENTOS Y DECORACIONES.	NOELIA MERCEDES MEDRANO	482144
E/2017-29080	17/8/17	GLAMMIMOS NAILS BAR	CENTRO DE ESTÉTICA, ESTE RESALTARA LA BELLEZA DE LAS UNAS, ROSTRO, DISTRIBUCIÓN AL DETALLE DE BEBIDAS ALCOHÓLICAS	SORAIDA CELESTE ACEVEDO RODRIGUEZ	483274
E/2017-23102	15/8/17	GLASSWING REPUBLICA DOMINICANA	DESARROLLO INTEGRAL DE LA SOCIEDAD.	FUNDACION CRISALIDA INTERNACIONAL, INC	483631
E/2017-29581	10/8/17	GLOBAL SERVICIOS Y NEGOCIOS, GLOSERNE	SERVICIOS DE LIMPIEZA, FUMIGACIÓN, JARDINERÍA, ASÍ COMO TAMBIÉN COMPRA Y VENTA DE ARTICULOS PARA EL HOGAR Y SERVICIOS DE PRÉSTAMOS.	ROBERT WANDERLEY GASTON POLANCO	483023
E/2017-30020	7/8/17	GLOBETROTTERS	CONSTRUCCIÓN, COMPRA, VENTA Y ADMINISTRACIÓN DE TODO TIPO DE PROPIEADES INMOBILIARIAS.	JOSE MIGUEL DIAZ-TOLEDO MATA	482701

[210] EXP.	[220] SOL. FECHA	[561] NOMBRE COMERCIAL	[510] ACTIVIDAD	[730] SOLICITANTE	[111] REGISTRO
E/2017-27253	4/8/17	GLORIAS DE LA DOMINICANIDAD EN LA SUPER 7 FM	MUSICAL, HISTORIA Y ORIGENES DE LOS DIFERENTES RITMOS MUSICALES Y ENTREVISTAS.	JOSE RAMON BREA GONZALEZ	482652
E/2017-23322	21/6/17	GLYSA	PROMOCIÓN Y DESARROLLO DE EMPRESAS Y PROYECTOS TURÍSTICOS, EMPRESAS AGRÍCOLAS, AGROPECUARIAS, COMERCIALES E INDUSTRIALES, INMOBILIARIAS	GLYSA, S.R.L.	482207
E/2017-28931	31/7/17	GO RIGO GO	VENTA DE ROPA DEPORTIVA, REVISTA DE DEPORTE, EVENTO DE DEPORTE.	STEPHANIE MARIT ENGSTROM KOCH	481967
E/2017-31076	14/8/17	GOCASA	REMODELACION REPARACION Y MANTENIMIENTO A NIVELES RESIDENCIAL COMO COMERCIALES.	JOSE BENJAMIN SANCHEZ CASANOVA	483479
E/2017-29706	4/8/17	GOLD DATA DOMINICANA	PRESTAR SERVICIOS DE TELECOMUNICACIONES, INTERNET Y TRANSPORTE DE DATOS EN LA REPUBLICA DOMINICANA.	RENATO ANTONIO TRADARDI JARAMILLO /JUSTO WILLIAM VALLADARES WOOD	482550
E/2017-29315	2/8/17	GOLDEN GATE INTERNATIONAL COMPANY	EXPORTACION, IMPORTACION, DISTRIBUCION Y VENTA DE RUBROS AGRICOLAS EN GENERAL, PRODUCTOS LACTEOS Y AGUA MINERAL.	EDUARD TYCHKOV / MARYNA GRYSHCENKO / SERGI GRYSHCENKO	482275
E/2017-28025	4/8/17	GOOD HAIR BY CINDY MONTES	VENTA DE PRODUCTOS PARA EL CABELLO.	CINDY MARGARITA MONTES DE OCA ACOSTA	482625
E/2017-27876	4/8/17	GOODE PAINTERS	SERVICIOS DE PINTURA EN GENERAL, ES DECIR PINTURA DE EDIFICACIONES TANTO EN MADERA COMO EN CONCRETO, TERMINACIONES DE TEXTURA, LAVADO A PRESIÓN DE SUPERFICIE.	ANDREW ALLEN GOODE	482598
E/2017-29844	18/8/17	GPD, GOMEZ PRINT & DESIGN	SERVICIOS DE IMPRESIÓN DIGITAL Y OFFSET EN TODOS LOS FORMATOS, DISEÑO Y CREACIÓN PARA SOLUCIONES GRÁFICAS Y PUBLICITARIAS	MICHELL ALEJANDRO GOMEZ LANTIGUA	483683
E/2017-22442	15/8/17	GPRAA ARQUITECTURA	SERVICIOS DE ARQUITECTURA Y CONSTRUCCIÓN EN GENERAL.	JORGE LUIS DE LA CRUZ AMEZQUITA / PEDRO ALBERTO JIMENEZ NUÑEZ	483530
E/2017-30543	10/8/17	GRAFICA 300	PRODUCCIÓN, MERCADEO, DISTRIBUCIÓN Y VENTA DE MEDIOS IMPRESOS Y ELECTRÓNICOS	ANAYANSI CABRERA LANTIGUA	483198
E/2017-28517	27/7/17	GRAN PARADOR PALOMA	VENTA DE TODO TIPO DE COMIDAS FUNGIENDO COMO RESTAURANTE.	GRAN PARADOR PALOMA, S.R.L	482016
E/2017-29309	2/8/17	GRANJA DE PORCINOS BONILLA ROJAS	CRIANZA Y VENTA DE CERDOS EN LA PROVINCIA SANTIAGO.	MANUEL BONILLA ROJAS	482306
E/2017-31011	14/8/17	GRAPESROOM	VENTAS DE TRAGOS, CÓCTELES Y SERVICIOS DE CAFETERÍA Y SALÓN PARA FIESTAS	YOSMERY PEÑA CASTILLO	483508
E/2017-28778	28/7/17	GREEN GIRLS	COMPRA Y VENTA DE ROPA, ACCESORIOS DE VESTIR, CALZADOS Y SOMBRERÍA.	YISELL ANGELICA ESPAILLAT GARCIA	481879
E/2017-30518	10/8/17	GREEN VERIFY COMPANY	VERIFICACIÓN DE STATUS COMERCIALES Y CREDITICIOS DE PERSONAS FÍSICAS Y MORALES A TRAVÉS DE LLAMADAS INTERNACIONALES Y CORREOS ELECTRONICOS.	MAVEL YONKARIS HENRIQUEZ SARITA	483098
E/2017-20283	10/8/17	GREENFOOD CORPORATION	PREPARACION, PRESENTACION, COORDINACION, CONDUCCION Y COMERCIALIZACION DE TODO TIPO DE PROGRAMAS PARA SER DIFUNDIDOS POR CUALQUIER VÍA DE COMUNICACIÓN	ROBERTO ANTONIO GUERRERO CASTILLO	483186
E/2017-30180	8/8/17	GREGORIA HIRALDO CENTRAL DE ELECTRODOMESTICOS	VENTA DE ELECTRODOMESTICO PARA EL HOGAR.	GREGORIA HIRALDO FRIAS	482926
E/2017-30212	8/8/17	GREGORIO A. RODRIGUEZ	VENTAS DE SELLOS, RODAMIENTOS, PISTONES, NEUMATICOS Y TRABAJOS EN FABRICAS DE ALIMENTOS.	GREGORIO ALEXI RODRIGUEZ	482865
E/2017-28673	3/8/17	GREMIO SOLIDARIDAD Y PAZ	SERVICIO PRE-FUNERARIO, DONDE LOS CLIENTES PAGAN MENSUALMENTE, PARA ASEGURAR A SU FAMILIA EN CASO DE MUERTE.	ALEJANDRO TAPIA SILVA	482466
E/2017-29312	2/8/17	GRES ESPAÑA	VENTA, DISTRIBUCION, EXPORTACION E IMPORTACION DE CERAMICAS, IMPORTACION DE CONTENEDORES, VENTA E IMPORTACION DE TODO TIPO DE MATERIAL DE CONSTRUCCIÓN	DAISA LORENZO SANCHEZ	482324
E/2017-29914	7/8/17	GRETTER INVERSIONES	COMPRA, VENTA, IMPORTACION, DISTRIBUCION DE VEHICULOS NUEVOS Y USADOS, ALQUILER Y VENTA DE CASAS, APARTAMENTOS, SOLARES, FINCA, VILLAS, FINANCIAMIENTOS E HIPOTECAS	MIGUEL ANGEL LUIS LOUS	482723
E/2017-29449	2/8/17	GRISAGRO COMPANY AGRICOLA	COMERCIALIZACION, DISTRIBUCION, SIEMBRA, IMPORTACION, EXPORTACION, PRODUCCION DE TODO TIPO DE PRODUCTOS AGRICOLAS.	JEFRISON CIPRIAN DE LOS SANTOS	482261
E/2017-27185	2/8/17	GRONXS IMPORTER AND EXPORTER	IMPORTACION, EXPORTACION Y VENTA DE ALIMENTOS, BEBIDAS ALCOHÓLICAS Y NO ALCOHÓLICAS, PRODUCTOS ELECTRÓNICOS Y TEXTILES.	CAROLISA DELIANNY ROJAS LANTIGUA	482336
E/2017-27777	14/8/17	GRUPO ABSTRACT	CONSTRUCCIÓN Y EDIFICACIÓN (SERVICIOS PROFESIONALES DE INGENIERIA CIVIL) E INMUEBLES (INVERSIÓN EN GENERAL, BIENES RAÍCES)	GENIS PENELOPE DE LOS SANTOS PEÑA; JHENSSY ALMONTE DUARTE /JOSÉ MIGUEL RODRÍGUEZ BETHANCOURT	483388
E/2017-29141	1/8/17	GRUPO AVANZADO DE OTORRINOLARINGOLOGIA Y NEUROCIURUGIA GAON	SERVICIOS MÉDICOS Y DIAGNOSTICO EN EL ÁREA DE OTORRINOLARINGOLOGIA Y SUS SUB ESPECIALIDADES Y NEUROCIURUGIA	PAMELA ERCIRA POL PAULINO	482211
E/2017-20407	2/8/17	GRUPO DE SEGURIDAD, ACABADOS Y CONSTRUCCIÓN DOMINICANA CLFDM	CONSTRUCCIÓN EN GENERAL, IMPORTACION, FABRICACION, COMPRA, VENTA, COMERCIALIZACION Y COLOCACION DE TODO TIPO DE MATERIALES Y PRODUCTOS UTILIZADOS EN LA CONSTRUCCIÓN	LUIS ESTEBAN REQUENA MONSANTO	482297
E/2017-30801	11/8/17	GRUPO ERPESA	INGENIERIA, PROCURA, CONSTRUCCION, OPERACION Y MANTENIMIENTO DE INSTALACIONES RELACIONADAS A LA INGENIERIA ELECTROMECANICA Y ÁREAS AFINES	HAMLET GERMAN PEREZ SALADO / EDUARDO RAFAEL PEREZ SALADO	483253
E/2017-27806	9/8/17	GRUPO ESPINOSA HERNANDEZ INGENIERIA & SERVICIOS GEHIS	CONSTRUCCIÓN EN GENERAL Y A OFRECER SOLUCIONES Y SERVICIOS TECNOLÓGICOS.	EMMANUEL ESPINOSA BATISTA	482975
E/2017-29917	7/8/17	GRUPO FARO AZUL	IMPORTACION, VENTA, DISTRIBUCION DE ELECTRODOMESTICOS, COMPUTADORAS, LAVADORAS, LICUADORAS, BATIDORAS, SECADORAS, NEVERAS, TELEVISORES, COMPONENTES DE MUSICA.	FRANCISCO MANUEL LAZALA PUELLO	482735
E/2017-27409	11/8/17	GRUPO FERNANDEZ GIRASOL	COMERCIALIZACION Y DISTRIBUCION DE PRODUCTOS COMESTIBLES, DESECHABLES, BEBIDAS Y DE LIMPIEZA.	JOSE RADHAMES FERNANDEZ BATISTA /ONDINA FERNANDEZ	483255
E/2017-29655	3/8/17	GRUPO FERRETERO ORTEGA ALONZO	VENTAS DE ARTICULOS FERRETERO, ELECTRICO Y DE CONSTRUCCION.	JUANA BERENICE CEDENO GONZALES	482472
E/2017-31191	15/8/17	GRUPO FINANCIERO VIMENCA	ADMINISTRACION, CONTROL Y REPRESENTACION DE EMPRESAS DEL MERCADO FINANCIERO.	GRUPO FINANCIERO VIMENCA S A	483686
E/2017-30220	8/8/17	GRUPO FINCA PANAPEN	EXPORTACION E IMPORTACION DE PRODUCTOS ALIMENTICIOS.	NANCY CASTRO	483555
E/2017-29188	11/8/17	GRUPO FUSION MUSICAL DC	INTERPRETACION, REALIZACION, PRODUCCION, REPRODUCCION, DIFUSION Y GRABACION DE MUSICA CRISTIANA Y TODO LO RELACIONADO CON EL OBJETO PRINCIPAL.	YSRAEL CASTILLO GARCIA / ELIASIB GIL PEÑA / JEREMY MANUEL MARTINEZ FAÑA	483258
E/2017-28537	27/7/17	GRUPO HABITAT RD	INCUBADORA DE EMPRESAS, DISEÑADAS PARA ACELERAR EL CRECIMIENTO Y ACELERAR EL ÉXITO DE PROYECTOS EMPRENDEDORES	AGUSTIN DAVID CARVAJAL NUNEZ	482878
E/2017-24503	28/7/17	GRUPO IDILPA	CONSTRUCCION DE OBRAS DE INGENIERIA, SERVICIOS DE INGENIERIA EN GENERAL	JOSE MIGUEL PAREDES SENCION /RAFAEL ENRIQUE LLANOS DIETSCH	481870
E/2017-15559	3/8/17	GRUPO MIGANMA	DISEÑO, SUPERVISION, REMODELACION Y CONSTRUCCIÓN DE OBRAS EN GENERAL.	MIGUEL ANGEL MARTINEZ CRUZ	482356
E/2017-25620	4/8/17	GRUPO MINAYA GALAN	ACCESORIOS, ROPA INTERIOR, PRODUCTOS DE BELLEZA.	NOEMI MINAYA GALAN	482619
E/2017-31169	15/8/17	GRUPO OLIVER	IMPORTACION, VENTA Y ALQUILER DE PROYECTORES DE IMAGEN Y DE EQUIPOS DE SEGURIDAD VIAL	GUILLERMO MARTIN BOWLEY OLIVER	483692
E/2017-30155	8/8/17	GRUPO ORIGEN	PROMOCIÓN, INVERSIÓN Y ASESORIA EN EL DESARROLLO DE EMPRESAS COMERCIALES E INDUSTRIALES.	RHODY ARIEL ORTIZ GONZALEZ /JENNIFER AIME CARRION JIMENEZ DE ORTIZ	482827
E/2017-29524	17/8/17	GRUPO OSASUNA	SE DEDICARA A LA PROVISION DE SERVICIOS DE CONSULTORIA, ASESORIA Y DE PUBLICIDAD EN GENERAL, ESTABLECER, INVERSIÓN EN BIENES DE TODO TIPO	ECO DR HOLDCO 1, LLC	483850
E/2017-29525	17/8/17	GRUPO PINETINA	SERVICIOS DE CONSULTORIA, ASESORIA Y DE PUBLICIDAD EN GENERAL, ESTABLECER, INVERSIÓN EN BIENES DE TODO TIPO	ECO DR HOLDCO 1, LLC	483819
E/2017-31280	15/8/17	GRUPO PION SOLANO	EXPORTACION, IMPORTACION, COMPRA Y VENTA DE CACAO, CAFE, Y CARNE DE GANADO VACUNO.	NATALIO SOLANO SOSA	483587
E/2017-29013	10/8/17	GRUPO PROSONRISA DRA ELIANNA FRANCISCO	BRINDAR SERVICIOS DE SALUD, ODONTOLOGIA Y ESTÉTICA.	ELIANNA FRANCISCO MATEO	483205
E/2017-29529	3/8/17	GRUPO PUYOL	SE DEDICARA A LA PROVISION DE SERVICIOS DE CONSULTORIA, ASESORIA Y DE PUBLICIDAD EN GENERAL, ESTABLECER, INVERSIÓN EN BIENES DE TODO TIPO	ECO DR HOLDCO 1, LLC	482493
E/2017-26724	14/7/17	GRUPO PYV	REPRESENTACION DE FRANQUICIAS, ENVIOS Y TRANSPORTE NACIONALES E INTERNACIONALES, SERVICIOS Y VENTAS DE MATERIALES DE EMPAQUES, SELLOS PRE-TINTADOS, IMPRESIONES, COPIAS	GRUPO PYV SRL	482736
E/2017-30998	14/8/17	GRUPO RIVAS DIAZ	EXPORTACION, IMPORTACION, VENTA Y COMERCIALIZACION DE TODO TIPO DE PROVISIONES Y MERCANCIAS	JAY VANESSA DIAZ GNCO /GREGORIO ALBERTO RIVAS APONTE	483419
E/2017-25478	8/8/17	GRUPO RONICOL & ASOC.	COMPRA, VENTA Y COMERCIALIZACION DE VEHICULOS DE MOTOR NUEVOS Y USADOS DE TODO LOS TIPOS Y CLASES, COMPRA Y VENTA DE TODO TIPO DE PARTES Y PIEZAS NUEVAS Y USADAS PARA VEHICULOS DE MOTOR	GRUPO RONICOL & ASOCIADOS, SRL	482930
E/2017-29533	3/8/17	GRUPO VISAYA	SE DEDICARA A LA PROVISION SERVICIOS DE CONSULTORIA, ASESORIA Y DE PUBLICIDAD EN GENERAL, ESTABLECER, INVERSIÓN EN BIENES DE TODO TIPO	ECO DR HOLDCO 1, LLC	482391
E/2017-30501	9/8/17	GUAMA	CADENA DE HOTELES QUE PROMUEVEN UNA VIDA SALUDABLE A TRAVÉS DE SU SPA, SU RUTINA DE ACTIVIDADES Y SU SISTEMA DETOX ALIMENTICIO.	FEDERICO JAVIER DOMENE POSE	483039
E/2017-28441	9/8/17	GUERRERO RIVERA EXPRESS	SERVICIOS DE TRANSPORTE EMPRESARIAL, ESCOLAR, COLECTIVO, TURISTICO Y ESPECIALIZADO EN TODO EL PAÍS.	ARIEL ORLANDO GUERRERO RIVERA	482962
E/2017-29129	1/8/17	GUILLE MODA IMPORT	VENTA DE PRENDAS DE VESTIR, CALZADOS, ACCESORIOS Y PERFUMERIA.	GUILLERMO ANTONIO CONTRERAS CASTILLO	482115
E/2017-25829	7/8/17	GUILLERMO AUTO ADORNOS Y ELECTROAUTO	VENTA DE ACCESORIOS PARA VEHICULOS.	LEUDYS ANTONIO GUILLERMO DE JESUS	482532
E/2017-24640	11/8/17	GUISANDO CATERING	SERVICIOS DE COMIDA EMPRESARIAL E INDUSTRIALES, BUFET Y PICADERAS CONGELADAS O LISTAS PARA CONSUMO	MILTON ELIAS GOMEZ ESMURDOC /ROBERTO ANTONIO GOMEZ VARGAS	483351
E/2017-27844	11/8/17	GUSTAVO DE LA CRUZ SPORT	BANCA DE APUESTAS DEPORTIVAS.	GUSTABO DE LA CRUZ PICHARDO	483241
E/2017-31053	14/8/17	GUVAL	CENTRO MEDICO, NUTRICION, SPA, COSMIATRIA.	YEIMY GUANTE VALDEZ	483465
E/2017-27622	3/8/17	GUZMAN CESPEDES ROSARIO BROKERS	SERVICIOS DE INTERMEDIACION Y CORRETAJE DE SEGUROS DE RIESGOS GENERALES.	JOSE JOAQUIN ROSARIO CRUZ	482426
E/2017-29182	1/8/17	GUZMAN, QUEZADA & RICOURT	SERVICIOS PROFESIONALES DE AUDITORIA, FINANZAS, CONTABILIDAD, SISTEMAS DE INFORMACION Y ÁREAS AFINES.	ROBELDRIS RAMONA GUZMAN BAEZ	482133
E/2017-30717	11/8/17	GYROS GREEK FOOD	FABRICACION, VENTA Y DISTRIBUCION DE ALIMENTOS, BEBIDAS, PICACERAS Y PASTELERIA	YRIANNA KATIUSKA RISK GUERRERO	483336
E/2017-31074	14/8/17	GYSOHEK	ADMINISTRACION DE PROPIEDADES RESIDENCIALES Y COMERCIALES.	SOFIA CONSUELO GOMEZ CRUZ	483478
E/2017-31404	17/8/17	HABLEMOS DE HABLAR	PROGRAMA DE RADIAL EN LINEA Y DE ENTRENAMIENTOS.	ANGELY KATIUCA BAEZ FELIZ	483806
E/2017-29208	1/8/17	HACIENDA EL REFUGIO	FINCA PRIVADA, ADMINISTRACION DE PROPIEDADES INMOBILIARIAS, VENTAS Y CONSTRUCCIÓN DE PROPIEDADES, ESPACIO TURISTICO, CRÍA DE ANIMALES.	PEDRO JOSE TAVARES SANCHEZ	482139
E/2017-28515	3/8/17	HACIENDA ESPINAL ESTEVEZ	COMPRA Y VENTA DE GANADO, SIEMBRA Y VENTA DE FRUTOS Y VEGETALES, PRODUCCION DE LACTEOS Y DERIVADOS.	SANDI JOSE ESPINAL ESTEVEZ	482415
E/2017-27147	10/8/17	HACIENDA ESPINAL MATOS	PRODUCCION DE LECHE Y PRODUCTOS DENTRO DEL AMBITO DE LA AGRICULTURA.	DOMINGO DE LA ROSA ESPINAL COLLADO	483206
E/2017-20390	14/8/17	HACIENDA ORGANICA DARIO MUNOZ	REALIZACION, PRODUCCION, COMERCIALIZACION DE TODO TIPO DE PRODUCTOS ORGANICOS.	PROXIES LEYES Y NEGOCIOS, S.R.L.	483474
E/2017-29636	10/8/17	HADUT CHURROS AND COFFEE	REPOSTERIA, CAFETERIA, CHURROS, JUGOS, TE, CHOCOLATE, DULCES, HELADOS, PRODUCTOS TERMINADOS RELACIONADOS CON ALIMENTOS	FRANCISCO ELIAS HACHE FULGENCIO	483217
E/2017-31057	14/8/17	HAH BUILDING	CONSTRUCCIÓN DE FACHADAS Y ARTICULOS DE MADERAS EN GENERAL.	HENRY VENTURA HERNANDEZ	483496
E/2017-29181	1/8/17	HALADAS CONSULTORES DE NEGOCIOS	SUBCONTRATACION SERVICIOS DE: RECLUTAMIENTO Y MANEJO DE PERSONAL, ADMINISTRACION DE NÓMINA, MANEJO DE CONTABILIDAD, MANEJO DE OBLIGACIONES TRIBUTARIAS	ROXANNA VICTORIO ESTEVEZ	482205
E/2017-30023	7/8/17	HAPPY MUSIC	COMPRA Y VENTA DE CD'S, DVD, LABEL, REPRESENTACION, PROMOCION Y REPRODUCCIONES ARTÍSTICAS, EVENTOS MUSICALES, CONCIERTOS, VIDEOS MUSICALES.	EDWARD ALBERTO AQUINO PLACIDO	482733
E/2017-29471	2/8/17	HAPPY NANNYS	CENTRO DE FORMACION Y GESTION DE RECURSOS HUMANOS EN EL ÁREA DE SERVICIOS DOMESTICOS Y CUIDADO INFANTIL.	ANDREA NINOSKA CORONADO PEREZ	482258
E/2017-29707	4/8/17	HART & ASOCIADOS	DISEÑO GRAFICO Y PUBLICIDAD.	HART & ASOCIADOS, SRL.	482557
E/2017-29102	1/8/17	HARTECHNOLOGY	TECNOLOGIA, TELECOMUNICACION, AUDIO Y VIDEO, CINE, SEGURIDAD, NETWORKING, DOMOTICA, TELEMATICA, INGENIERIA SISTEMA.	JONATHAN CONTRERA RONDON	482196
E/2017-31162	15/8/17	HASHER VARIEDADES	IMPORTACION, EXPORTACION Y VENTAS DE ROPA PARA DAMAS Y CABALLEROS Y ACCESORIOS.	MOHAMMAD IRFAN KHAN NAZ	483651

[210] EXP.	[220] SOL. FECHA	[561] NOMBRE COMERCIAL	[510] ACTIVIDAD	[730] SOLICITANTE	[111] REGISTRO
E/2017-27255	4/8/17	HAY UNA CIUDAD EN EL MUNDO EN LA SUPER 7 FM	MUSICAL, HISTORIA Y ORIGENES DE LOS DIFERENTES RITMOS MUSICALES Y ENTREVISTAS.	JOSE RAMON BREA GONZALEZ	482567
E/2017-24012	14/8/17	HBS DRINK	ESPACIO DE DIVERSION; EXPENDIO Y VENTA DE BEBIDAS ALCOHOLICAS Y NO ALCOHOLICAS.	HECTOR BIENVENIDO SILVESTRE	483457
E/2017-29436	2/8/17	HE AUTOMOTIVE+ SOLUTION	SERVICIOS DE ENERGIA RENOVABLE.	HERMANN JOHANN HUBER /RAMONA ROJAS JIMENEZ	482409
E/2017-30183	8/8/17	HEIDY DENISE MARTINEZ TIENDA Y VARIEDADES	VENTA DE PRENDA DE VESTIR.	HEIDY DENISE MARTINEZ MERAN	482924
E/2017-31202	15/8/17	HELADERIA LOISY	VENTA DE TODO TIPOS DE HELADOS AL POR MAYOR Y DETALLE.	ALTAGRACIA ROJAS BAEZ/ AGUSTIN PERALTA VENTURA	483543
E/2017-27934	4/8/17	HELADOS SIMBA	ELABORACION Y VENTA DE HELADOS ARTESANALES.	ANNAMARIA TOMA /RICHARD OLIVAREZ	482395
E/2017-29543	3/8/17	HELVETIA, R.D.	COMERCIALIZACION Y DISTRIBUCION DE PRODUCTOS FARMACEUTICOS, COSMETICOS, DE HIGIENE PERSONAL, ABSORBENTES, ARTICULOS DE LIMPIEZA PARA EL HOGAR	EDUAR IBANEZ MANZANO	482569
E/2017-28937	14/8/17	HENRIQUEZ NUNEZ INVESTMET	COMPRA, VENTA DE VEHICULOS DE MOTOR, EXPORTACION E IMPORTACION, FINANCIAMIENTOS, GESTIONAR E IMPLEMENTAR NEGOCIOS E INVERSIONES.	ALEXIS ANTONIO HENRIQUEZ NUNEZ	483350
E/2017-30163	8/8/17	HENRRY PEÑA GIL & ASOCIADOS	AMPARAR UNA SOCIEDAD QUE SE DEDICARA A BRIDAR SERVICIOS DE CONTABILIDAD, TRIBUTARIOS, FINANCIEROS Y NEGOCIOS.	HENRRY RAMON PEÑA GIL	482890
E/2017-28166	9/8/17	HERCO CONSTRUCTORA	CONSTRUCCION EN GENERAL, DISEÑO. PROMOCION Y VENTA DE INMUEBLE RESIDENCIAL O COMERCIAL, ARQUITECTURA, REMODELACION, EDIFICACION, CARRETERAS, BIENES RAICES, PRESUPUESTO Y PROYECTO TURISTICO.	HECTOR MANUEL HERNANDEZ ROSARIO	482957
E/2017-30430	9/8/17	HERMANOS CERDA GAS	COMERCIALIZACION, DISTRIBUCION, VENTA, TRANSPORTACION Y DISTRIBUCION DE GAS LICUADO DE PETROLEO (GLP)	RODOLFO DE JESUS CERDA ESPINAL	483052
E/2017-29702	4/8/17	HERNAIMCA	VENTA, DISTRIBUCION E IMPORTACION DE VEHICULOS NUEVOS Y USADOS, REPUESTOS DE TODO TIPO DE VEHICULOS Y MOTORES CON SUS ACCESORIOS.	HERNAIMCA C POR A	483140
E/2017-29532	3/8/17	HICKORY INVESTMENT	SE DEDICARA A LA PROVISION DE SERVICIOS DE CONSULTORIA, ASESORIA Y DE PUBLICIDAD EN GENERAL, ESTABLECER, INVERSION EN BIENES DE TODO TIPO	ECO DR HOLDCO 1, LLC	482481
E/2017-28143	17/8/17	HIDROTECNIA CORPORATION HIDROCORP	IMPORTACION, EXPORTACION, COMPRAVENTA Y DISTRIBUCION DE TODA CLASE DE MAQUINARIA DESTINADA A LA INDUSTRIA Y LA AGRICULTURA	ANIBAL ARIEL MAURICIO PAZ	483820
E/2017-29555	3/8/17	HIHOGAR	VENTA Y RENTA DE EQUIPOS DE PURIFICADORA DE AGUA Y OTROS EQUIPOS DE SALUD PARA HOGARES	SANG MIN CHOI	482461
E/2017-29249	1/8/17	HIJA DEL REY	TODO TIPO DE MASAJES.	NURY S MARGARITA ORTEGA	482202
E/2017-28095	25/7/17	HILARIO MALAQUIAS	IMPORTACION, DISTRIBUCION, VENTA O REPRESENTACION DE PRENDAS DE VESTIR, PRODUCTOS DE CUIDADO PERSONAL Y ELECTRODOMESTICOS.	HILARIO MALAQUIAS, S.R.L.	482956
E/2017-31435	17/8/17	HOLO GRAFICO	SERVICIOS DE DISEÑO GRAFICO, CREATIVIDAD, PUBLICIDAD, IMPRESIONES, ARTES GRAFICAS, PROMOCIONES, TALLERES GRAFICOS.	MIGUEL JOSE HENRIQUEZ NUNEZ	483727
E/2017-30385	9/8/17	HOMITEC	FABRICACION, DISEÑO, COMERCIALIZACION, EXPORTACION DE TEJAS DE HORMIGON.	HOMITEC, SRL	482994
E/2017-29968	15/8/17	HOSPEDAJES SOLIDARIOS DE LAS AMERICAS-HSA	ENTIDAD SIN FINES DE LUCRO DEDICADA A: REALIZAR OBRAS DE BIEN SOCIAL.	FRANCISCO MANUEL GUERRERO BATISTA	483544
E/2017-30333	9/8/17	HOSPITAL GENERAL HISPANOAMERICANO HGHA	PRESTAR SERVICIOS DE MEDICINA, ESTUDIOS ESPECIALIZADOS, CONSULTA, EMERGENCIAS A TODOS LOS NIVELES DE SALUD	JORDI BAEZ /LUIS MIGUEL ARIAS ABREU	483026
E/2017-31188	15/8/17	HOSPITAL MUNICIPAL CAMBITA GARABITO	SERVICIOS HOSPITALARIOS.	HOSPITAL MUNICIPAL CAMBITA GARABITO	483580
E/2017-30595	10/8/17	HOSPITAL MUNICIPAL DE ARENOSO	SERVICIOS DE SALUD.	HOSPITAL MUNICIPAL DE ARENOSO	483092
E/2017-30697	10/8/17	HOSPITAL MUNICIPAL DE CASTILLO	SERVICIOS HOSPITALARIOS.	HOSPITAL MUNICIPAL DE CASTILLO	483132
E/2017-30361	9/8/17	HOSPITAL MUNICIPAL DESIDERIO ACOSTA	SERVICIOS MEDICOS.	HOSPITAL MUNICIPAL DESIDERIO ACOSTA	482983
E/2017-30791	11/8/17	HOSPITAL MUNICIPAL EL FACTOR	OFERTA DE SERVICIOS DE CONSULTAS ESPECIALIZADAS, HOSPITALIZACIONES, IMAGENES, LABORATORIOS CLINICOSGICOS	HOSPITAL MUNICIPAL EL FACTOR	483271
E/2017-29336	2/8/17	HOSPITAL PABLO MORROBEL JIMENEZ	SERVICIOS DE SALUD.	HOSPITAL PABLO MORROBEL JIMENEZ	482344
E/2017-29518	3/8/17	HOSPITAL PROVINCIAL LEOPOLDO POU	SERVICIOS MEDICOS EN GENERAL.	FLOR DELIZ GARCIA THOMAS	482373
E/2017-29830	4/8/17	HOTEL RAFAEL 77	SERVICIOS DE HOSPEDAJES Y ALOJAMIENTOS A PERSONAS DOMINICANAS Y EXTRANJERAS.	CANELA DIAZ PEREZ DE BENITEZ	482636
E/2017-28703	9/8/17	HOZINGS	EVALUAR PROYECTOS DE INGENIERIA; Y REALIZAR PRESUPUESTOS, EJECUCION DE OBRAS, ASESORIA	LUIS MANUEL DE LA O	483064
E/2017-31075	14/8/17	HRH PRODUCTION	PRODUCTORA DE EVENTOS, PRODUCTORA DE AUDIOVISUALES, PUBLICITARIA	HECTOR FEDERICO ROMERO HENRIQUEZ	483658
E/2017-28195	25/7/17	HUAMANGA INVESTMENT	DESARROLLO DE PROYECTOS, PRESTAR SERVICIOS DE CONSULTORIA Y ASESORIA EN LOS SECTORES, ADUANAL, ELÉCTRICO, TELECOMUNICACIONES, TRANSPORTE	HUAMANGA INVESTMENT S.R.L.	483050
E/2017-30789	11/8/17	IAN VARIEDADES	VENTA DE PRENDAS DE VESTIR, CALZADOS, ACCESORIOS, PERFUMES, CARTERAS Y ACTIVIDADES AFINES.	CAROLINA SANTANA GONZALEZ	483161
E/2017-25060	3/8/17	IBBN EVANGELISTICA	ENTIDAD SIN FINES DE LUCRO DESTINADA A IGLESIA.	LONNIE EARL HAMMONS	482371
E/2017-29677	4/8/17	IGLESIA BAUTISTA TRINIDAD	ENTIDAD SIN FINES DE LUCRO PARA IDENTIFICAR UNA IGLESIA CRISTIANA.	SANTIAGO BIENVENIDO PERALTA CAMACHO /ERNESTO ANTONIO ARACENA MARTINEZ	482527
E/2017-21329	2/8/17	IGLESIA BIBLICA BAUTISTA DE SAN CRISTOBAL, PASTOR SAMUEL NINA	ENTIDAD SIN FINES DE LUCRO, DEDICADA A LA PROPAGACION DEL EVANGELIO Y LA OBRA DE DIOS EN EL MUNDO.	REYNALDO SAMUEL NINA BATISTA	482531
E/2017-29785	11/8/17	IGLESIA CRISTIANA EVANGELICA, IGLEARCA	ENTIDAD RELIGIOSA, SIN FINES DE LUCRO, DEDICADA A LA PREDICACION DEL EVANGELIO DE JESUCRISTO Y SERVICIOS SOCIALES	MANUEL DE JESUS MARTE RONDON	483297
E/2017-30217	8/8/17	IGLESIA EVANGELICA PENTECOSTAL FILIPENSES 4:13, IEPFIC	ENTIDAD SIN FINES DE LUCRO, IGLESIA.	RAMON ANTONIO CAPELLAN	482869
E/2017-29538	3/8/17	IGLESIA MISIONERA ASAMBLEA CRISTIANA 2DO DE CRONICA 7:14	ENTIDAD SIN FINES DE LUCRO IGLESIA.	DOMINGO ANTONIO BLANCO SANCHEZ	482377
E/2017-31168	15/8/17	IGLESIA PENTECOSTAL APOCALIPSIS 2.11	ENTIDAD SIN FINES DE LUCRO PARA ADORACION Y PREDICAR LA PALABRA DE DIOS.	YSIDRO GUZMAN SEVERINO	483687
E/2017-30783	11/8/17	IGLESIA PENTECOSTAL PIEDAD DE CRISTO-IGLEPEPCRI	ENTIDAD SIN FINES DE LUCRO IGLESIA.	LEANDRO LOPEZ VILLANUEVA	483144
E/2017-27459	3/8/17	ILUNINACIONES+ IMPORT	IMPORTACION DE ROPA Y CALZADO.	JINHONG DAI	482533
E/2017-27298	4/8/17	IMPLANTES AUDITIVOS B & F	VENTA DE IMPLANTES COCLEARES Y AUDIFONOS IMPLANTES.	ROBERTO BATISTA GENAO	482528
E/2017-30234	8/8/17	IMPORTADORA REMA	IMPORTACION, DISTRIBUCION Y VENTAS DE ARTICULOS DEL HOGAR EN GENERAL.	ANTONIO MANUEL JUNQUERA NAJRI; MARIA NAJRI / ELIANA MARIA PEREZ COLLADO	482828
E/2017-31350	17/8/17	IMPORTADORA Y EXPORTADORA CLODOMAX	COMERCIALIZACION, IMPORTACION, EXPORTACION Y DISTRIBUCION DE PRODUCTOS DE CONSUMO MASIVO, TALES COMO: COMESTIBLES, COSMETICOS, PRENDAS DE VESTIR	CLODOMIRO MATOS GONZALEZ	483729
E/2017-29839	4/8/17	INCOMPYSA INTERNACIONAL	EMPRESAS DEDICADA A LA VENTA Y GESTION DE BIENES Y SERVICIOS TALES COMO: MUEBLES PARA CENTROS EDUCATIVOS, ARTICULOS DE LIMPIEZA, HIGIENE	FELIX ALBERTO DISLA VASQUEZ	482436
E/2017-30186	8/8/17	INDIRA YARISNA GONZALEZ TIENDA Y VARIEDADES	VENTA DE PRENDA DE VESTIR.	INDIRA YARISNA GONZALEZ BELLiard	482867
E/2017-29365	2/8/17	INDUSTRIA CONVERTIDORA DE PAPEL Y AFINES INCOPA	CONVERSION DE PAPEL HIGIENICO, SERVILLETAS E HIGIENICO SANITARIOS, EXPORTACION E IMPORTACION DEL MISMO Y AFINES.	TEODOSIO FERNANDEZ SESTO	482341
E/2017-31153	15/8/17	INDUSTRIA IMPROBELL	FABRICACION Y COMERCIALIZACION DE PRODUCTOS QUIMICOS.	ESTEFANY ALCANTARA ROSARIO	483590
E/2017-31146	15/8/17	INDUSTRIAS NEON	ACTIVIDADES INMOBILIARIAS.	INDUSTRIAS NEON, S.R.L.	483576
E/2017-29616	3/8/17	INDUSTRIES BLACKJACK	FABRICACION Y DISTRIBUCION DE PRODUCTOS COSMETICOS.	JACKESON FRANCOIS	482369
E/2017-21914	10/8/17	INMOBILIARIA TORIBIO ACOSTA	ALQUILERES, COMPRA, VENTA Y CONSTRUCCION DE INMUEBLE Y TODO LO RELACIONADO AL AMBITO INMOBILIARIO.	MILAGROS AMARILIS TORIBIO DE URENA	483112
E/2017-20355	3/8/17	INMOGESTION	SERVICIOS DE BIENES RAICES, GESTIONES INMOBILIARIAS, CORRETAJE DE PROPIEDADES, ADMINISTRACION DE INMUEBLES Y AFINES.	GERARDO ARREDONDO PEREZ	482382
E/2017-23046	14/8/17	INRECO	CONSTRUCCION, DISEÑO, SUPERVISION Y VENTA DE OBRAS CIVILES.	JAIME ORION MEDINA FERRERAS	483480
E/2017-31009	14/8/17	INSAG INGENIEROS SANTANA, AQUINO, GONZALEZ	DISEÑO, CONSULTORIA, SUPERVISION Y EJECUCION DE PROYECTOS CIVILES Y DE CONSTRUCCION EN SENTIDO GENERAL	INSAG, SRL.	483475
E/2017-30869	11/8/17	INSTADELCO	ASESORIA TECNICA, MEDICIONES ELÉCTRICAS, CONSTRUCCIONES DE REDES ELÉCTRICAS, INSTALACIONES DE EQUIPOS ELÉCTRICOS	INSTADELCO, SRL /VICTOR CORDERO	483155
E/2017-31164	15/8/17	INSTITUTO DE INVESTIGACIONES MEDICAS CONDUCTUALES Y SOCIALES, INMECONSO	INVESTIGACION Y PROMOCION DE LA SALUD.	DOLORES MAGDALENA MEJIA DE LA CRUZ	483761
E/2017-31209	15/8/17	INSTITUTO DOMINICANO DE CIENCIAS AUDIOVISUALES, INDOCA	BRINDAR CAPACITACION Y ASESORIAS, PRODUCIR, PROMOVER Y DISTRIBUIR AUDIOVISUALES.	PEDRO CARLOS RODRIGUEZ JIMENEZ /CARLOS ENRIQUE GUERRERO ORTIZ	483621
E/2017-29297	2/8/17	INSTITUTO DOMINICANO ENERGIA RENOVABLE-INDOER	INVESTIGACION, PROMOCION Y UTILIZACION DE ENERGIA RENOVABLE, SOLAR, FOTOVOLTAICA, EÓLICA Y AFINES.	MIGUEL ANTONIO PEÑA DE LOS SANTOS	482222
E/2017-29190	1/8/17	INSTITUTO INTERNACIONAL MARIA DE CALCUTA.	EDUCACION DE LA SALUD Y LABORATORIO CLINICA DE SONOGRAFIA.	ETIENNE CHARLES	482165
E/2017-30544	10/8/17	INSTITUTO TECNOLÓGICO DE FORMACION PROFESIONAL MANOS VIVAS-INTEFOPMV	IMPARTIR CURSOS TÉCNICOS, TALLERES, CHARLAS, CONFERENCIAS, ORIENTACION PERSONAL Y PROFESIONAL	FUNDACION MANOS VIVAS, INC	483123
E/2017-25525	10/8/17	INTEGRA CONSULTING ED&RO	ASESORIAS, CONSULTORIAS Y SERVICIOS PROFESIONALES Y TÉCNICOS EN MATERIA ECONOMICA, FINANCIERA, LEGAL, ENERGÉTICA, MERCADO DE CAPITALES, INGENIERIA CIVIL Y ELECTROMECÁNICA.	EDWINK ARMANDO RODRIGUEZ RICART /ROSANNA DEYANIRA DE LA A. RUIZ CONCEPCION	483178
E/2017-29800	4/8/17	INTER RD IRD	OPERACION DE FRANQUICIAS Y CLUBES DE FUTBOL PROFESIONAL Y AMATEUR	ISAC DA SILVA CAMBAS	482666
E/2017-26934	17/8/17	INTERACTIVA DIGITAL AGENCY & DACC GROUP	ASESORIA Y GESTION DE MERCADEO DIGITAL, DESARROLLO WEB, PUBLICIDAD, PRODUCCION AUDIOVISUAL.	YAMAIRI MILAGROS BAEZ /JOSE RAMON CORNIEL MARTINEZ	483690
E/2017-29517	3/8/17	INTERCONTINENTAL DE SUMINISTROS	COMERCIALIZACION, VENTAS, IMPORTACION Y EXPORTACION DE SUMINISTROS DE OFICINA, MATERIALES GASTABLES MÉDICOS Y DE OFICINA, COMPUTADORAS Y ACCESORIOS	JAY VANESSA DIAZ GNECO	482370
E/2017-29350	2/8/17	INVERFRIO	VENTA E INSTALACION DE EQUIPOS DE REFRIGERACION EN GENERAL.	LEONARDO FELIPE SANTANA	482312
E/2017-28915	8/8/17	INVERSIONES ALMONTE & GARCIA MOTORS	PRETAMOS INMOBILIARIOS Y RENTA DE VEHICULOS	ANDERSON MARGARITO ALMONTE GARCIA	482859
E/2017-29527	17/8/17	INVERSIONES ANOETA	SE DEDICARA A LA PROVISION DE SERVICIOS DE CONSULTORIA, ASESORIA Y DE PUBLICIDAD EN GENERAL, ESTABLECER, INVERSION EN BIENES DE TODO TIPO	ECO DR HOLDCO 1, LLC	483811
E/2017-24543	10/8/17	INVERSIONES ARAPENA	ADQUIRIR POR COMPRA O POR APORTE EN NATURALEZA SOLARES Y/O VILLAS TURISTICAS	GUZMAN ARIZA ESTE, S.R.L.	483231
E/2017-29889	15/8/17	INVERSIONES AURORATLANTICA	SERVICIOS DE RESTAURANTERIA Y CONFECCION DE ALIMENTOS PARA CONSUMO HUMANO MEDIANTE SERVICIO A LA CARTA Y TIPO BUFFET	FRANCISCO MANUEL LAZALA PUELLO	483667
E/2017-29452	2/8/17	INVERSIONES BASARAN & ASOCIADOS	CONSTRUCCION, PROMOCION, GESTION, ASESORAMIENTO, DESARROLLO E INTERMEDIACION INMOBILIARIA.	JOAN ARBUSA ALTIRRIBA	482332
E/2017-27443	4/8/17	INVERSIONES BRAYA	BIENES RAICES E INVERSIONES.	RUDY ROSARIO MARTINEZ	482617
E/2017-28531	8/8/17	INVERSIONES BROCCAMP	ELABORACION, DESARROLLO Y EJECUCION DE TODO TIPO DE PROYECTOS DE BIENES RAICES, TALES COMO CONSTRUCCION	MARCUS LODEWIJK JOSEPH BROCKER	482763
E/2017-29941	17/8/17	INVERSIONES BRUNINA	COMPRA, VENTA, PERMUTA, ARRIENDO, MANEJO, COMERCIO, TENENCIA DE INVERSION EN TODA CLASE DE BIENES INMUEBLES	BRUNITA PAYANO REYNOSO	483739
E/2017-31547	18/8/17	INVERSIONES CARLOSSA	OTORGAMIENTO DE PRETAMOS DE BAJA CUANTIA, FINANCIAMIENTO DE VEHICULO, PRETAMOS HIPOTECARIOS, INVERSIONES EN EL AREA INMOBILIARIA, ADMINISTRACION DE PROPIEDADES.	CARLOS SANCHEZ QUEZADA	483736
E/2017-27661	9/8/17	INVERSIONES CAYEY	RESTAURANT Y PRESTACION SERVICIOS DE BUFET, ALQUILER DE AREAS Y OTROS.	PEDRO GASCON MORA	483011
E/2017-22760	19/8/17	INVERSIONES CLAIVRAIN E HIJO	COMPRA, VENTA Y COMERCIALIZACION DE GANADO EQUINO.	MARIA NICAURYS CASTILLO VALENZUELA	482603
E/2017-30461	9/8/17	INVERSIONES DURAN ENAMORADO	OPERADORA DE FRANQUICIAS.	FRITZNER DURAN RODRIGUEZ	483055

[210] EXP.	[220] SOL. FECHA	[561] NOMBRE COMERCIAL	[510] ACTIVIDAD	[730] SOLICITANTE	[111] REGISTRO
E/2017-30778	11/8/17	INVERSIONES E INMOBILIARIA OSAIT	INVERSIONES INMOBILIARIAS EN GENERAL.	STEPHANI ALTAGRACIA QUEZADA ARVELO / JOSÉ LUIS NUÑEZ	483146
E/2017-29938	7/8/17	INVERSIONES EBEDALER	SUPLIDORES DE MATERIALES Y EQUIPOS DE OFICINA, COMESTIBLES, PRODUCTOS DE LIMPIEZA, DESECHABLES, PRODUCTOS AGRÍCOLAS, EQUIPOS DE PROTECCIÓN INDUSTRIAL Y AFINES	MILAGROS VERÓNICA FELIZ FELIZ	482575
E/2017-31460	17/8/17	INVERSIONES ENVIZOL	VENTA, ALQUILER Y CONSTRUCCIÓN DE BIENES INMUEBLES.	LUIS FERNANDO JULIAN CHALAS	483909
E/2017-30760	11/8/17	INVERSIONES FERNANDEZ DIAZ	PRÉSTAMOS PERSONALES E HIPOTECARIOS.	WASHINGTON ANTONIO FERNANDEZ DIAZ	483243
E/2017-29261	1/8/17	INVERSIONES FH	VENTAS DE COMBUSTIBLES.	INVERSIONES FH, S.R.L.	483483
E/2017-30015	7/8/17	INVERSIONES GAUPI	COMPRA, VENTA Y EL ARRENDAMIENTO DE BIENES INMUEBLES, PRESTACION DE SERVICIOS DE CORRETAJE EN EL AREA DE NEGOCIOS DE BIENES RAICES	SANDRA JOSEFINA GAUTREAU PIANINI	482697
E/2017-30171	8/8/17	INVERSIONES GOMARTE	INVERSIONES COMERCIALES, INDUSTRIALES, FINANCIERAS Y DE BIENES RAICES	YHONNI HUMBERTO GOMEZ BAEZ	482798
E/2017-28532	4/8/17	INVERSIONES GRJA	PROMOCIÓN, COMPRA-VENTA Y ALQUILER DE INMUEBLES, ASESORIA FINANCIERA Y FISCAL DE LO MISMO.	GERARDO ANTONIO HENRIQUEZ NUÑEZ	482644
E/2017-20747	14/8/17	INVERSIONES GUNG HO	TODO TIPO DE PRÉSTAMOS, INVERSIONES Y BIENES RAICES EN GENERAL.	SEBASTIANA FRIAS DE SANTANA	483741
E/2017-30364	9/8/17	INVERSIONES HERNANDEZ VARGAS, HERVASA	BIENES RAICES EN GENERAL.	DIOMILDES HERNANDEZ REYES	482908
E/2017-29229	1/8/17	INVERSIONES HORMANDYS	VENTAS DE UTENSILIOS DE COCINA	MARTHA NOEL VILLANUEVA	482153
E/2017-29455	2/8/17	INVERSIONES JOBURRI & ASOCIADOS	CONSTRUCCIÓN, PROMOCIÓN, GESTIÓN, ASESORAMIENTO, DESARROLLO E INTERMEDIACIÓN INMOBILIARIA.	JOAN ARBUSA ALTIRIBIA	482333
E/2017-21507	7/8/17	INVERSIONES KLINFRA	LA COMPRA, VENTA Y ADMINISTRACIÓN DE BIENES RAICES.	FRANKLIN PAULINO JAIME	482761
E/2017-31206	15/8/17	INVERSIONES LAMAR	PRÉSTAMOS EN GENERAL E HIPOTECARIO.	ROBERTO LEANDRO LAMARCHE CRUZ	483640
E/2017-27085	7/8/17	INVERSIONES LORA ALMANZAR	CONSTRUCCIONES DE VIVIENDAS EN GENERAL, CASAS, APARTAMENTOS, RESIDENCIALES, CONDOMINIOS, COMPLEJOS HOTELEROS.	PEDRO MARIA LORA ALMANZAR	482732
E/2017-22907	18/8/17	INVERSIONES LUISIN C.	PRÉSTAMOS DE MENOR CUANTÍA, PRÉSTAMOS HIPOTECARIOS, INVERSIONES EN GENERAL.	LUIS EMILIO CARRERAS ALFONSECA	483755
E/2017-30058	7/8/17	INVERSIONES MAGCELIO	COMPRA Y VENTAS DE INMUEBLES, DESARROLLO DE INVERSION EXTRANJERA Y EL MERCADO DE BIENES RAICES.	CECILIO RAFAEL REYNOSO	482717
E/2017-30576	10/8/17	INVERSIONES MANNIX	COMPRA Y VENTA DE VEHICULOS, SERVICIOS, REPARACIÓN, REPUESTOS Y ACCESORIOS DE VEHICULOS.	MANUEL DINERY COLON UPIA	483124
E/2017-29701	4/8/17	INVERSIONES MARS WANG	BIENES RAICES	YANG WANG	482609
E/2017-29923	7/8/17	INVERSIONES MELO CRUZ	IMPRESIÓN, DISEÑO, CONSTRUCCIÓN	ALEXANDER MELO REYES	482773
E/2017-30270	8/8/17	INVERSIONES MUÑOZ PERALTA	SERVICIOS DE PRÉSTAMOS PERSONALES.	ANABEL LEONELA MUÑOZ DE PERALTA	482889
E/2017-25271	4/8/17	INVERSIONES NELSON RAMIREZ	PRÉSTAMOS DE MENOR CUANTÍA, HIPOTECAS, COMPRA Y VENTA DE VEHICULOS E INMUEBLES.	NELSON ANTONIO RAMIREZ GOMEZ	482597
E/2017-29486	3/8/17	INVERSIONES NUBE SUPREMA	DISEÑO DE OBRAS CIVILES, HOTELES, EDIFICIOS EN ÁREAS TURÍSTICAS O NO, CASAS, VILLAS, PUENTES, CARRETERAS, PRESAS, ESCUELAS Y MOVIMIENTOS DE TIERRA.	FRANCISCO MANUEL LAZALA PUELLO	482484
E/2017-29049	31/7/17	INVERSIONES PIRAMIDEX JFS	MICRO PRÉSTAMOS, COMPRA VENTA Y DISTRIBUIDOR DE JOYAS.	JOSE FRANCISCO SANCHEZ REYES / GABRIELA BELLO MARTINEZ	482006
E/2017-25514	6/7/17	INVERSIONES RODVEL	INVERSIONES FINANCIERAS E INMOBILIARIAS.	MIGUEL ANTONIO RODRIGUEZ VELOZ	482759
E/2017-30135	17/8/17	INVERSIONES SANTOAZUL	PRODUCE Y VENDE PRODUCTOS DE BELLEZA Y EL CUIDADO PERSONAL, COMPRA Y VENDE PRODUCTOS DE BELLEZA Y EL CUIDADO PERSONAL	JOSE RAMON DE JESUS	483801
E/2017-29110	1/8/17	INVERSIONES SELULI	IMPORTACIÓN Y EXPORTACIÓN DE PIEZAS Y ACCESORIOS ELÉCTRICOS DE MOTOCICLETAS Y DE VEHICULOS, COSMÉTICOS, BISUTERÍAS, PRENDAS DE VESTIR Y TEJIDOS.	JUAN MONTERO ENCARNACION /SERGIO ESTEBAN RAMIREZ GIRALDO	482140
E/2017-30561	10/8/17	INVERSIONES STYLO	SERVICIOS DE PRÉSTAMOS, HIPOTECAS Y FINANCIAMIENTOS.	FELIX VLADIMIR CAMILO PÉREZ	483108
E/2017-28039	3/8/17	INVERSIONES TESARIO	INVERSIONES EN LAVADO INDUSTRIAL A VAPOR, PRODUCTOS AVICOLAS, AUTOMATIZACIÓN ELECTRÓNICA, DESARROLLO DE SOFTWARE	EDUARDO JOSÉ ROSARIO SANTOS	482449
E/2017-29541	14/8/17	INVERSIONES THEN 50-20	PRÉSTAMOS HIPOTECARIOS, PERSONALES, COMPRAS Y VENTAS DE BIENES RAICES.	JUAN RAFAEL THEN PIMENTEL	483391
E/2017-27508	3/8/17	INVERSIONES URBANAS, RURALES Y TURÍSTICAS GONZÁLEZ CAMEJO	CONSTRUCCIÓN Y DESARROLLO DE VIVIENDAS TURÍSTICAS Y RURALES EN GENERAL.	MANUEL MARIA CAMEJO JIMENEZ	482450
E/2017-29892	7/8/17	INVERSIONES VALENZUELA SOLER	PRÉSTAMOS EN GENERAL, ASESORIA LEGAL, BIENES RAICES.	CESAR AUGUSTO VALENZUELA SOLER	482772
E/2017-31338	15/8/17	INVERSIONES VALLANTINE	COMPRA, VENTA Y PREPARACIÓN DE ALIMENTOS, PRODUCTOS COMESTIBLES Y PROVISIONES EN GENERAL.	ELVIS MANUEL RAMIREZ MARTINEZ	483561
E/2017-28162	2/8/17	INVERSIONES WEILIN GARCIA	SERVICIOS DE PELUQUERIA, VENTA Y REPARACIÓN DE EQUIPOS TECNOLÓGICOS, ASI COMO TAMBIÉN OFRECER PRÉSTAMOS CON GARANTÍA.	WILLIAM GARCIA/ YERINA STEPHANIE VARGAS SOSA	482248
E/2017-26329	2/8/17	INVERSIONES XAVIEL PEÑA	SERVICIOS DE PRÉSTAMOS, ASI COMO TAMBIÉN COMPRA Y VENTA DE VEHICULOS DE MOTOR.	XAVIEL MARTIN PEÑA HERNANDEZ	482245
E/2017-30742	11/8/17	IP MAMAJUANA CAFÉ GIFT SHOP.	COMPRA Y VENTA DE ARTICULOS DE BISUTERIA, ARTESANIA, REGALOS Y ARTICULOS ARTESANALES.	ISAURYS PEREZ NUÑEZ	483342
E/2017-29900	7/8/17	ITB INVERSIONES TAVAREZ BALTAZAR	PRODUCCIÓN, PROCESAMIENTO, DISTRIBUCIÓN Y COMERCIALIZACIÓN DE POLLOS, CERDOS, GANADO VACUNO, DISTRIBUCIÓN DE Y COMERCIALIZACIÓN DE PRODUCTOS COMESTIBLES.	ROBER YVAN TAVAREZ ROSARIO	482904
E/2017-29356	2/8/17	J B SANCHEZ CORREA	PRODUCCIÓN Y REALIZACIÓN DE EVENTOS DEPORTIVOS Y ARTÍSTICOS, NACIONALES E INTERNACIONALES.	J B SANCHEZ CORREA, S.R.L	482282
E/2017-30086	7/8/17	JACLAIRY CAFETERIA COMEDOR GOURMET	VENTA DE COMIDA Y BEBIDA EN GENERAL.	JACQUELINE PERALTA DE ALMONTE	482571
E/2017-31128	14/8/17	JAG CONSULTING, ABOGADOS Y CONSULTORES	SERVICIOS LEGALES, FINANCIEROS Y TÉCNICOS, CONSULTORIAS Y ASESORIAS	MIGUELINA VALLEJO HERNÁNDEZ	483415
E/2017-28430	10/8/17	JAIME VENTURA ARQUITECTOS RD	DISEÑO DE ARQUITECTURA, GERENCIA DE PROYECTOS Y CONSTRUCCIÓN.	JAIME VENTURA CERVERA	483227
E/2017-23953	3/8/17	JANEL PRINT	SERVICIOS DE IMPRESIONES EN GENERAL, SERIGRAFIA, DISEÑOS GRÁFICOS, SUBLIMACIONES, VENTA DE MATERIALES DE PAPELERIA	JAIRO LUIS ALMONTE /NELFRY ANTONIO SANCHEZ CASTILLO	482445
E/2017-30301	9/8/17	JANNELLY CABRERA	COMERCIALIZACIÓN, DISTRIBUCIÓN Y SUMINISTRO DE ALIMENTOS Y BEBIDAS; SUMINISTRO DE MATERIALES, ARTÍCULOS Y MOBILIARIOS DE OFICINA	JANNELLY RAFAELINA CABRAL NUNEZ	483622
E/2017-29265	1/8/17	JARDIN DE INFANCIA LA COLMENITA	EDUCACIÓN DE NIÑOS Y NIÑAS DESDE PÁRVULO A CUARTO GRADO DE LA EDUCACIÓN PRIMARIA, DESDE 1 A 9 AÑOS.	HILDA MARIA INFANTE ALMONTE	482171
E/2017-30188	15/8/17	JAVIER MATIAS ACADEMY	EDUCACIÓN, CAPACITACIÓN DE DESTREZAS Y HABILIDADES PARA EL DESARROLLO LABORAL Y EMPRESARIAL.	JAVIER GREGORIO MATIAS HENRIQUEZ	483604
E/2017-25485	10/8/17	JAYS & FANCY INTERIORS, RD	SERVICIOS DE REMODELACIÓN Y ADECUACIÓN DE EDIFICACIONES.	JOSE NICOLAS CRUZ MONTERO	483109
E/2017-28706	27/7/17	JCS MULTI SERVICIOS	COMPRA, VENTA, REPRESENTACIÓN, DISTRIBUCIÓN Y FINANCIAMIENTOS DE VEHICULOS, IMPORTACIÓN Y EXPORTACIÓN DE MATERIALES Y EQUIPOS PARA LA CONSTRUCCIÓN	JEAN CLAUDE SALIBA	483214
E/2017-30716	11/8/17	JD OPTICAL IMPORTS	LA IMPORTACIÓN, DISTRIBUCIÓN Y COMERCIALIZACIÓN DE PRODUCTOS, BIENES Y SERVICIOS EN EL ÁREA DE LA SALUD VISUAL PARA ÓPTICAS Y OFTALMÓLOGOS	JOSE MANUEL SANTANA JEREZ	483334
E/2017-30139	17/8/17	JENART INVESTMENT GROUP	FACILITAR RECURSOS ECONÓMICOS MONETARIOS PARA ASUNTOS PERSONALES, ASI TAMBIÉN COMERCIALES E HIPOTECARIOS Y DESARROLLO DE PROYECTOS INMOBILIARIOS	JOSE ARTURO PEREZ CRESPO /JENNIFER AMARIS PEÑA GARCIA	483716
E/2017-29394	2/8/17	JE-NIALFRAB	PRÉSTAMOS, VENTAS ROPAS DE PACAS Y VENTAS DE COMIDA.	RAMONA RAMIREZ MATEO	482305
E/2017-29124	1/8/17	JEREMI BARBERIA	BARBERIA, Y VENTAS DE PRODUCTOS CAPILARES.	JEREMIAS LARA	482215
E/2017-29395	2/8/17	JEREZ MULTISERVICIOS AUTOMOTRIZ, JEMUTRIZ	COMPRA, VENTA Y DISTRIBUCIÓN DE NEUMÁTICOS, NUEVOS Y USADOS, BATERÍAS, LUBRICANTES, SERVICIOS DE MANTENIMIENTO, FRENOS, AIRE ACONDICIONADO, ELECTRICIDAD AUTOMOTRIZ, CAMBIO DE ACEITE	JULIO CESAR DE LA ROSA ROSARIO /PEDRO JULIO DE LA ROSA JEREZ	482231
E/2017-29763	4/8/17	JESTRO COMERCIAL	SERVICIOS DE BIENES RAICES, FINANCIEROS, DE MEDIO AMBIENTE, HOSPITALARIOS, IMPORTACIÓN Y EXPORTACIÓN DE MATERIALES INDUSTRIALES Y AGROPECUARIOS.	GABRIEL NARCISO MONTERO ESCALANTE	482521
E/2017-30996	14/8/17	JEYSON CAR WASH	SERVICIOS DE CAR WASH EN GENERAL.	JEYSON ANTONIO GUZMAN MENDEZ	483436
E/2017-27082	11/8/17	JIAN ACTIVO MOVIL	VENTA DE CELULARES Y ACCESORIOS.	JAVIER LIU MO	483314
E/2017-30709	10/8/17	JIMENEZ COUTURE BY J&V	CONFECCIÓN DE ROPA.	VICTOR JOSE JIMENEZ DE LOS SANTOS /LUZ J JIMENEZ	483280
E/2017-28008	9/8/17	JIMENEZ PEÑA GROUP	SERVICIOS DE SEGURIDAD, IMPORTACIÓN, VENTA Y COMERCIALIZACIÓN DE EQUIPOS DE SEGURIDAD, TRANSPORTE EJECUTIVO, ASI COMO LA CONSULTORÍA TÉCNICA Y CAPACITACIÓN EN SEGURIDAD EMPRESARIAL.	ADRIAN ALBERTO JIMENEZ PEÑA	482977
E/2017-9938	8/8/17	JIMGUZ PROYECTOS	CONSTRUCCIONES DE OBRAS CIVILES, DISEÑOS, CONSULTORIA DE LOS MISMOS, TASACIONES, PRESUPUESTOS.	ERIK RAFAEL JIMENEZ ENCARNACION	482824
E/2017-26006	10/8/17	JIMONT REAL STATE	BIENES RAICES, VENTA Y ALQUILER DE PROPIEDADES, MARKETING.	PORFIRIO JIMENEZ SANTOS	483228
E/2017-26480	8/8/17	JOBMAR ACQUISITIONS	COMERCIALIZACIÓN DE PRODUCTOS ELECTRONICOS Y EQUIPO INDUSTRIAL, DISTRIBUCIÓN DE PRODUCTOS A CONSUMIDORES DIVERSOS	HANNA LISSET GIL ROSADO	482823
E/2017-29678	4/8/17	JOHANAN PRODUCTIONS	DIRECCIÓN, PRODUCCIÓN DE AUDIO VISUALES, SONIDO, MATERIAL DIGITAL Y CAPACITACIÓN ESPECIALIZADA, DISEÑO Y CONTENIDO DE PAGINA WEB.	JUAN CARLOS DE JESUS SANTOS	482519
E/2017-27568	20/7/17	JOKER ELECTRONICS	IMPORTACIÓN, EXPORTACIÓN, DISTRIBUCIÓN Y VENTA DE ELECTRODOMÉSTICOS DEL HOGAR.	BECKENBAUER RENARD	482787
E/2017-29964	14/8/17	JORDAN REYES INDUSTRIAL	FABRICACIÓN DE ESTRUCTURAS EN ACERO INOXIDABLE, PUERTAS COMERCIALES Y RESIDENCIALES, PUERTAS ENROLLABLES, TRABAJO EN CRISTAL Y SOLDADURA EN GENERAL.	JORDAN DANIEL MAURICIO REYES	483396
E/2017-26899	1/8/17	JORDY AUTO IMPORT	SERVICIO IMPORTACIÓN Y EXPORTACIÓN, FINANCIAMIENTOS, COMPRA Y VENTA DE VEHICULOS DE MOTOR	JORGE SERRET PEÑA	482161
E/2017-29768	14/8/17	JOSE CAMARA FOTOS Y VIDEOS	GRADUACIONES, PROMOCIONES Y EVENTOS EN GENERAL, IMPRENTA, BANERS, SERVICIOS DE BUFFET Y PICADERAS	JOSÉ JIMÉNEZ RODRIGUEZ	483390
E/2017-30179	8/8/17	JOSEFINA ALTAGRACIA GUILLEN TIENDA Y VARIETADES	VENTA DE PRENDA DE VESTIR.	JOSEFINA ALTAGRACIA GUILLEN MADERA	482925
E/2017-28968	7/8/17	JOSELYN DURAN SALON Y ESTETICA	SERVICIOS DE SALON DE BELLEZA.	SANTA JOSELYN DURAN DE VASQUEZ	482712
E/2017-19652	11/8/17	JOWAL EVENTOS Y SERVICIOS	ADMINISTRACIÓN DE DISCOTECAS, BARES Y RESTAURANTES, ORGANIZACIÓN DE EVENTOS DE ENTRETENIMIENTO	ANGEL LINARDO VALENZUELA SILVESTRE	483308
E/2017-29439	2/8/17	JOYERIA & ACCESORIOS BOURDIER ADAMES	VENTA DE ACCESORIOS Y JOYERIA EN GENERAL.	FRANCISCO MANUEL BOURDIER ADAMES	483126
E/2017-29324	2/8/17	JPM LEON, INVERSIONES	PRÉSTAMOS DE DINERO CON GARANTÍA PRENDARIA, HIPOTECARIA Y PERSONALES, ASI COMO CORREDORES INMOBILIARIA Y ADMINISTRACIÓN DE PROPIEDADES.	RAM ALEXANDER PUJOLS PUJOLS	483195
E/2017-29224	10/8/17	JPRODUCTOS JOSUE MEJIA GARCIA	VENTA Y DISTRIBUCIÓN DE PRODUCTOS DE LIMPIEZA, BELLEZA, HIGIENE PERSONAL, DESECHABLES TALES COMO: PLATOS, CUCHARAS, VASOS, TENEDORES, CUCHILLOS	JOSUE MEJIA GARCIA	483219
E/2017-29969	7/8/17	JRS - INDUSTRIAL	VENTA DE VIDRIOS-PUERTAS-VENTANAS	JOHANNA DEL CARMEN ROMERO SANTOS	483506
E/2017-29383	17/8/17	JUAN CARLOS & DANILO TALLERES AUTOMOTRICES FULL POWER CAR	DESABOLLADURA DE AUTOS, PINTURA Y MECANICA EN GENERAL.	JUAN CARLOS CARDENAS; DANILO ANTONIO RAMIREZ ENCARNACION; ANA JULIA DE JESUS CARDENAS /INGRID MIRQUELLA RECIO GARCÍA	483583
E/2017-31021	14/8/17	JUAN CARLOS PEÑA ELECTRIC SERVICE	SERVICIOS DE ELECTRICIDAD PARA OBRAS INMOBILIARIAS.	JUAN CARLOS PEÑA DILONE	483369
E/2017-30111	8/8/17	JUANA IRIS BOUTIQUE	VENTA DE ROPAS NUEVAS Y USADAS PARA DAMAS, CABALLEROS Y NIÑOS, VENTA DE PERFUMES, CARTERAS, ACCESORIOS.	JUANA IRIS DURAN GENO	482915
E/2017-21312	9/8/17	JUANLU VINTAGE CAFE & MAS	PRODUCCIÓN, COMERCIALIZACIÓN Y DISTRIBUCIÓN DE CAFÉ ORIGEN DOMINICANO.	LUIS DANIEL NUÑEZ PEÑA	482995
E/2017-30896	11/8/17	JUNTA DE PROPIETARIOS RESIDENCIAL CONSTRESA I, JUPRECON	ELEVAR LA CALIDAD DE VIDA DE LOS RESIDENTES PROMOVRIENDO LA CONVIVENCIA PACIFICA Y ARMONIOSA ENTRE LAS FAMILIAS	HINGINIA CIPRIAN DE ROBINSON	483286
E/2017-29970	7/8/17	JUNTA DE VECINOS DE ALTOS DE RIO DULCE Y PRECONCA-JUVARIODULCE	ENTIDAD SIN FINES DE LUCRO DEDICADA A VELAR POR EL BIENESTAR DE LA COMUNIDAD.	FRANCISCO MANUEL GUERRERO BATISTA	482540

[210] EXP.	[220] SOL. FECHA	[561] NOMBRE COMERCIAL	[510] ACTIVIDAD	[730] SOLICITANTE	[111] REGISTRO
E/2017-26901	2/8/17	JUNTA DE VECINOS VILLA DEL VALLE, JUVEVILLA	ENTIDAD SIN FINES DE LUCRO, CUYO OBJETIVO PRINCIPAL ES AGRUPAR A LOS MORADORES DE LA COMUNIDAD PARA LUCHAR POR UN BIEN COMUN.	FELIX DE LA CRUZ MORONTA	482243
E/2017-29491	3/8/17	KAFUNI	COMERCIO EN GENERAL DE, CALZADO, PRENDAS DE VESTIR, JUGUETE, ÚTILES ESCOLARES, UTENSILIO DEL HOGAR, ELECTRODOMÉSTICO, REPUESTOS DE VEHÍCULOS DE MOTOR	YING ZHANG	482486
E/2017-29613	3/8/17	KAISAN	IMPORTACION, COMPRA, VENTA Y DISTRIBUCION DE ACCESORIOS PARA MOTOCICLETAS.	ORLANDO ENRIQUE PASTOR VASQUEZ	482419
E/2017-29908	7/8/17	KANGAROO BY THE SEA	COMPRA Y VENTA, IMPORTACION Y EXPORTACION DE ROPAS, BANADORES, SOMBREROS, JUGUETES, ACCESORIOS, DECORACIONES Y ARTÍCULOS ESCOLARES PARA NIÑOS Y ADULTOS.	IVAN JOSÉ SALDIVIA ACOSTA	482674
E/2017-29169	1/8/17	KANTO	CREACION, DISEÑO Y ANIMACION DE VIDEO JUEGOS, IMPORTACION, VENTA Y DISTRIBUCION DE TODO TIPO DE EQUIPOS DE ENTRETENIMIENTO.	ANY ELISA MENDEZ COMAS	482225
E/2017-30398	9/8/17	KAREL ADAM ENTERPRISES LICEY	MANUFACTURA DE ROPA DEPORTIVA.	KAREL ADAM	482982
E/2017-31267	15/8/17	KAREL ADAM TEXTILES	MANUFACTURA DE PRENDAS DE VESTIR.	KAREL ADAM	483526
E/2017-29694	4/8/17	KARJU RENT A CAR AND MOTO	EMPRESA DE RENTA DE VEHÍCULOS DE MOTORES Y MOTOS.	NEBRASKA STEFANIA ROJAS GONZALEZ	482634
E/2017-29116	1/8/17	KATERINE PEÑA HAIR CENTER & SPA	CUIDADO DEL PELO, SECADO, CORTE Y PEINADO, APLICACIÓN DE PROCESOS QUÍMICOS, COMO COLOR, TEXTURIZADO, MASAJES REDUCTORES Y POST OPERATORIOS	KATERIN CAROLINA PEÑA EVORA	482887
E/2017-30726	11/8/17	KAZAPAL CORPORATION	PROMOVER, DESARROLLAR E INVERTIR EN EMPRESAS COMERCIALES E INDUSTRIALES, AGROPECUARIAS, TURÍSTICAS.	KAZAPAL CORPORATION, S.R.L.	483329
E/2017-31243	15/8/17	KBOM STUDIO	DISEÑO, PUBLICIDAD, EVENTOS, ANIMACIONES, SPOT PUBLICITARIOS, MARKETING, IMPRESOS, PUBLICIDAD DIGITAL.	RAMON ALBERTO MEJIA MERCEDES	483659
E/2017-23693	10/7/17	KCUNILLERA ACADEMIA DE BELLEZA	LA PREPARACIÓN Y CAPACITACIÓN DE MUJERES EMPRENDEDORAS EN APRENDER TODO TIPO DE CURSOS SOBRE PESTAÑAS, TINTADO DE CEJAS, MAQUILLAJES Y DE UNAS ACRÍLICAS	KARINA MARIA CUNILLERA JIMENEZ	482146
E/2017-31237	15/8/17	KEYTECH	SERVICIO TÉCNICO-PROFESIONAL DE REPARACIONES MECÁNICAS Y ELECTRÓNICAS DE VEHÍCULOS DE MOTOR Y MOTOCICLETAS.	RAFAEL ALBERTO SUAREZ SANTOS	483639
E/2017-22400	7/8/17	KIARA PRESTIGE DENTAL CLINIC	ODONTOLOGIA.	JOSE LEOPOLDO MENDEZ /JOHANNA INDIRA PACHECO DE MENDEZ	482693
E/2017-29006	31/7/17	KIKIRI POLLO	SERVICIOS DE COMIDA RÁPIDA	FABIO PUELLO	481970
E/2017-30903	14/8/17	KITE FOR LIFE FOUNDATION	ENTIDAD SIN FINES DE LUCRO, DEDICADA AL FOMENTO DE LA PRACTICA DEL DEPORTE ACUÁTICO KITEBOARDING Y KITESURFING	RAQUEL DEL RIO GONZALEZ	483476
E/2017-30740	11/8/17	KIXX	COMERCIALIZACION DE ACEITES PARA VEHÍCULOS DE MOTOR.	BRAULIO CUEVAS DE LOS SANTOS	483262
E/2017-29368	2/8/17	KK LUXURY EVENTS Y TOURS	ORGANIZACIÓN DE EVENTOS Y AGENCIA DE VIAJES.	KATHERINE GUZMAN DELMONTE	482238
E/2017-30751	11/8/17	KSM FOOD	COMIDA RÁPIDA Y EMPRESARIAL.	GUILLERMO ALEXIS BATISTA GUTIERREZ	483285
E/2017-10137	2/8/17	L&HB SERVICIOS	VENTAS DE PRODUCTOS DE BEBIDAS Y ALIMENTOS.	LUISA ANTONIA MOREL LOPEZ DE MEJIA	482326
E/2017-29016	8/8/17	L. & S. ZERTIDAL	PLANEACION, DESARROLLO Y COMERCIALIZACION DE JUEGOS DE APUESTAS, SERVICIOS Y PRODUCTOS ELECTRÓNICOS.	ZERTIDAL INVESTMENT, SRL	482939
E/2017-26167	1/8/17	L.A. FRIAS MADERA	FABRICACIÓN, IMPORTACIÓN, EXPORTACIÓN, DISTRIBUCIÓN DE CIGARROS AL POR MAYOR Y DETALLES, IMPORTACIÓN DE ENCENDEDORAS DESECHABLES Y AFINES	LUIS AURELIO FRIAS MADERA	482143
E/2017-27128	1/8/17	LA AREPERIA ZULIANA	RESTAURANTE VENEZOLANO CASUAL DEDICADO A SERVIR COMIDA DEL PATRIMONIO GASTRONÓMICO VENEZOLANO	NESTOR JAVIER COLINA ALVAREZ	482136
E/2017-30435	9/8/17	LA BOBA BAND	PRODUCCION Y PRESENTACION DE ESPECTACULOS MUSICALES, TALES COMO, MUSICALIZACION DE GINGLES	ISIDRO ANTONIO BOBADILLA CARMONA	483051
E/2017-28725	4/8/17	LA CASA DEL EBANISTA TAVERA RODRIGUEZ	IMPORTACION DE MADERA, VENTA DE HERRAMIENTAS PARA LA EBANISTERIA, VENTA DE ARTÍCULOS FERRETEROS Y EXPORTACION DE MUEBLES Y MADERA CRIOLLA.	JOSE EDUARDO TAVERA UCETA / MARIA YESENIA RODRIGUEZ POLANCO DE TAVERAS.	482581
E/2017-21708	10/8/17	LA COOPERATIVA AGRO TURISTICA DE DESARROLLO COMUNITARIO AGUA DE VIDA	DESARROLLAR PROYECTOS COMUNITARIOS PARA EL BIEN COMUN, INCREMENTAR PROYECTOS AGRICOLAS Y ECO TURISTICOS.	DANY LOPEZ JOSE	483187
E/2017-27784	21/7/17	LA COROMOTO STORE	VENTA Y DISTRIBUCION AL POR MENOR DE PRODUCTOS LACTEOS, QUESOS Y TODOS SUS DERIVADOS.	LA COROMOTO QUESOS VENEZOLANOS, SRL	483672
E/2017-29659	8/8/17	LA DULZURA TROPICAL	VENTA DE DULCE Y CAFETERIA.	YUDITH ALEXANDER GOMEZ ALMONTE	482441
E/2017-29475	2/8/17	LA GRAN BEIRUT	VENTA AL POR MENOR, DISTRIBUCION, ALMACENAMIENTO Y COMERCIALIZACION DE MEDICAMENTOS, PRODUCTOS FARMACÉUTICOS Y AFINES	LA GRAN BEIRUT, S.R.L.	483482
E/2017-21289	14/8/17	LA GUASA	PRODUCCION DE VIDEOS Y FOTOGRAFIAS, MONTAJE DE EVENTOS, RELACIONES PUBLICAS	JULIA MARIA RAMIREZ SANCHEZ	483503
E/2017-30130	8/8/17	LA MONTAGNA	PRODUCCION Y COMERCIALIZACION DE CACAO Y OTROS PRODUCTOS AGRICOLAS.	DAVIDE LINO CLEMENTE SALA PELLEGRINI	482988
E/2017-27258	4/8/17	LA MUSICA DE LA SUPER 7 FM	MUSICAL, HISTORIA Y ORIGENES DE LOS DIFERENTES RITMOS MUSICALES Y ENTREVISTAS.	JOSE RAMON BREA GONZALEZ	482586
E/2017-29313	2/8/17	LA PARRILLADA DE STEISY	VENTA DE TODO TIPO DE CARNES A LA PARRILLA Y A LA PLANCHA.	ESTHEFANY BURGOS RODRIGUEZ	482234
E/2017-30324	15/8/17	LA PELUQUERIA STYLE BOUTIQUE BY LA	CENTRO DE BELLEZA Y SPA DIRIGIDO AL PUBLICO FEMENINO Y MASCULINO	LENIN SILVIO ALVARADO SANTIAGO	483110
E/2017-30024	7/8/17	LABORATORIO CLINICO CERCA	SERVICIOS DE LABORATORIOS Y DIAGNOSTICO CLINICO QUE REALIZA ANALISIS DE RUTINA Y ESPECIALIZADOS.	ZERTEVAC INTERNATIONAL GROUP	482756
E/2017-29291	2/8/17	LABORATORIO CLINICO FAMILIAR LABOFAM	REALIZACION DE TODA CLASE DE ANALISIS CLINICOS PARA EL PUBLICO EN GENERAL.	ARLETTI LILIANA RODRIGUEZ ADAMES /MARIA MAGDALENA MAECELINO MARMOL	482279
E/2017-30177	8/8/17	LABORATORIO COMPUTER JOSE REYES	REPARACION DE EQUIPOS COMPUTARIZADOS Y CELULARES.	JOSE MANUEL REYES VARGAS	482921
E/2017-28627	9/8/17	LABORATORIO DENTAL ACEVEDO DE LA CRUZ	TRABAJOS DE PROTESIS DENTALES, PORCELANA, ACRILICOS, VALPALST, REMOVIBLES, METAL, PERNOS METAL, PLACAS MIORELAJANTES, INCRUSTACIONES Y PORCELANA PURA.	SOCRATES JOEL ACEVEDO DE LA CRUZ	482987
E/2017-28917	31/7/17	LABORATORIO VM	VENTA DE TODO PRODUCTO VETERINARIO.	JOSE LEONELO BONILLA PEREZ	483505
E/2017-30463	9/8/17	LABORATORIOS DLT	IMPORTACION, COMERCIALIZACION, DISTRIBUCION DE PRODUCTOS FARMACÉUTICOS, PRODUCTOS NATURALES	JOSE ALEJANDRO CASTAÑO OSPINA	483054
E/2017-29665	3/8/17	LADO DIGITAL	DISEÑO GRÁFICO, SOCIAL MEDIA, MARKETING DIGITAL, FOTOGRAFIA, COMMUNITY MANAGER, DISEÑO WEB.	LAURA MARIE MENDEZ CABRERA	482389
E/2017-30027	7/8/17	LADY DUCK GIRL'S STORE	VENTA Y COMERCIALIZACION DE ROPA Y ARTÍCULOS INFANTILES, ACCESORIOS Y PAPELERIA.	ROSALYN ANTONIA LAMARCHE NUNEZ	482748
E/2017-31024	14/8/17	LAGRIMSA	SERVICIOS DE TOPOGRAFIA, ARQUITECTURA Y OBRAS CIVILES.	EURIS ALBERTO LEONARDO ACOSTA	483489
E/2017-12636	1/6/17	LAITEC	CONSTRUCCION DE OBRAS CIVILES Y VENTA DE MATERIAL DE CONSTRUCCION.	OSIRIS ARIAS REYES	475716
E/2017-30997	14/8/17	LANESCO	SERVICIOS DE CONSTRUCCION, REMODELACION, PRESUPUESTO Y SUPERVISION DE OBRAS CIVILES.	KATHERINE PIEDAD LANTIGUA ARTILES	483394
E/2017-26597	15/8/17	LAPEGUE MEGA SORTEO MILLONARIO	ADMINISTRACION Y OPERACION DE JUEGOS DE AZAR, CASINOS, LOTERIAS ELECTRONICAS, BANCAS DEPORTIVAS Y DE LOTERIAS	GRUPO ATLANTIDA, S.R.L.	483644
E/2017-30370	9/8/17	LAS PALOMAS SANTIAGO PS	SERVICIO DE RUTA TRANSPORTE PUBLICO.	JOSE ALEJANDRO TORRES PORTES	482992
E/2017-25769	7/7/17	LASCO DOMINICANA	COMERCIALIZAR, IMPORTAR, EXPORTAR, SUMINISTRAR, COMPRAR Y VENDER ALIMENTOS Y BEBIDAS DE TODO TIPO	LASCO DISTRIBUTORS LIMITED	482726
E/2017-27317	2/8/17	LAVHOTEL	EXPLOTACION COMERCIAL DE UNA LAVANDERIA CON CARACTERISTICAS INDUSTRIALES.	MONTEROSA SERVICIOS TURISTICOS, S.A.	482338
E/2017-28478	9/8/17	LAW REPUBLICA DOMINICANA	TRANSPORTE AEREO DE PASAJEROS, CARGA Y CORREO AERONAVES PROPIAS, ARRENDADAS O TOMADAS EN LA LEASE	JOSE MANUEL REBOLLEDO SEPULVEDA	482845
E/2017-22099	8/8/17	LEAC LOGISTICS	IMPORTACION, DISTRIBUCION Y COMERCIALIZACION DE PRODUCTOS VETERINARIOS.	MILTON ARTEAGA CRESPO	483910
E/2017-29802	4/8/17	LED CENTRAL LC	IMPORTACION, VENTA Y DISTRIBUCION DE TODO TIPO DE LUCES TIPO LED, AL POR MAYOR Y AL DETALLE.	DEYI LIANG LI DE CHEUNG /PEIHUA ZENG LEUNG	482600
E/2017-29328	9/8/17	LEIDA GONZALEZ SPA	SERVICIOS DE MASAJES, MANICURA, PEDICURA, FACIAL.	DINORAH GONZALEZ VASQUEZ	482984
E/2017-14696	4/8/17	LEMES CONSULTING GROUP	ASESORIAS Y CONSULTORIAS EMPRESARIALES EN LAS AREAS DE NEGOCIOS, RECURSOS HUMANOS, RELACIONES PUBLICAS	ALTAGRACIA JACQUELINE APONTE LEMES	482632
E/2017-29104	9/8/17	LEROM SERVICIOS MULTIPLES	VENTA DE MATERIALES DE OFICINA, DE LIMPIEZA, UNIFORMES, TEXTILES, ARTÍCULOS DEL HOGAR	PABLO JOSE MOREL GUZMAN	482963
E/2017-30669	10/8/17	LETTI'S CAKE	ELABORACION Y VENTAS DE BIZCOCHOS, POSTRES Y PICADERAS PARA TODA OCASION.	LETICIA DEL ROSARIO CEDEÑO DE ENCAR	483249
E/2017-28657	14/8/17	LEUGIM FERRETERIA & MAS	VENTA DE ARTÍCULOS FERRETEROS, PINTURAS, AGREGADOS, MADERA.	JUAN MIGUEL MATOS SANTOS	483454
E/2017-29462	2/8/17	LG BEAUTY MODELS	CLASES DE MODELAJE.	LEIDY LAURA GARCIA CRUCETA	482233
E/2017-28930	7/8/17	LIBRERIA CATOLICA MONSEÑOR FLORES	INSTITUCION SIN FINES DE LUCRO, PERTENECIENTE A LA IGLESIA CATOLICA, CUYO OBJETO PRINCIPAL ES PROVEER Y FACILITAR LITERATURAS RELIGIOSAS	LORENZO MERCEDES DISLA	482577
E/2017-31781	21/8/17	LIBRERIA DINEICIS	VENTAS EN GENERAL DE LIBROS Y MATERIALES DIDACTICOS.	DINEICIS SEGURA DE FELIZ	483897
E/2017-28481	11/8/17	LIBRERIA ROSA VICTORIA	VENTAS DE MATERIALES GASTABLES Y ARTÍCULOS DE OFICINA.	NATHANAEL SUERO DE LA ROSA	483298
E/2017-30097	8/8/17	LIGA DE BEISBOL JHONATAN TEJADA	ENTRENAMIENTOS, PRACTICAS, TÉCNICAS DE BEÍSBOL Y GASTOS DE REPRESENTACIÓN EN TODO LOS ORDENES	JHONATAN TEJADA PEREZ	482872
E/2017-30094	7/8/17	LIGA DE ORO MMA DO LDO	DESARROLLO Y PROMOCION DE ACTIVIDADES RELACIONADAS CON LA ARTES MARCIALES MIXTAS MMA, EVENTOS, SEMINARIOS, TRABAJOS CON ESCUELAS	JUAN CARLOS JANSEN PEREZ /MANUEL OSCAR PAGAN CUIEL	482739
E/2017-27375	1/8/17	LIGHTED DOMINICANA M. C. A.	VENTA Y REPARACION DE MATERIALES ELECTRICOS Y LETREROS.	MÓNICA COROMOTO ALCALA CAZORLA	482148
E/2017-31135	14/8/17	LIKE CLOTHING SANTOS	VENTA DE PRENDAS DE VESTIR, CALZADOS, ACCESORIOS, PERFUMES Y AFINES.	YISCRY SANTOS DE LA ROSA	483430
E/2017-25253	28/7/17	LINDA MARIA	CULTIVO, COMPRA, VENTA, EXPORTACION E IMPORTACION DE PRODUCTOS AGRICOLAS.	JONNATHAN GREGORY ADAMES MORDAN	481811
E/2017-31059	14/8/17	LISNAIBY COMERCIAL	IMPORTACION, EXPORTACION Y COMERCIO DE, CALZADO, PRENDAS DE VESTIR, JUGUETE, ÚTILES ESCOLARES, UTENSILIO DEL HOGAR	HUIJUAN WANG	483534
E/2017-25802	10/7/17	LIZKENA	MANEJO DE REMESAS, COMPRA Y VENTA DE DOLARES, SERVICIOS DE COPIADO	FRANK FELIX GARCIA MENDEZ	482976
E/2017-30931	14/8/17	LOS JUANES AUTO PARTS	VENTA DE REPUESTOS, AUTO ADORNOS Y NEUMÁTICOS.	JUAN JOSÉ RAMÍREZ RAMÍREZ /JUAN BAUTISTA DE LA ROSA SUERO	483420
E/2017-26785	17/7/17	LOS R BY JESUS R.N	VENTAS DE TODO TIPO DE ELECTRODOMÉSTICOS PARA EL HOGAR.	JESUS MARIA RODRIGUEZ NUNEZ	482214
E/2017-31115	14/8/17	LOS SABORES DE MAMAJUANA	COMERCIALIZACION DE COMIDAS Y BEBIDAS	JESUS SANTIAGO MEDINA SUAREZ	483600
E/2017-29217	1/8/17	LOWE 121 OCEAN VIEW	COMPRA Y VENTA DE INMUEBLES Y BIENES RAICES.	JAMES THAD LOWE	482102
E/2017-29421	2/8/17	LUBA LEASING	SERVICIOS DE LEASING EN EQUIPOS ELECTRÓNICOS.	ARIEL ALEXANDER URIBE SUAREZ	482264
E/2017-30690	10/8/17	LUCAS RESTITUYO TECHNOLOGY	COMERCIALIZACION DE PRODUCTOS TECNOLÓGICOS, IMPORTADOS DEL EXTERIOR CON FINES DE LLEGAR AL PUBLICO DOMINICANO	LUCAS MARCOS RESTITUYO ROJAS	483238
E/2017-29569	3/8/17	LUCEM TECH SOLUTIONS	SISTEMAS DE SEGURIDAD Y VIDEOVIGILANCIA.	EXPORTS NHF INTERNATIONAL SRL	482379
E/2017-31383	17/8/17	LUIS GINEBRA & SUCESORES	VENTA Y CONSTRUCCION DE INMUEBLES.	LUIS GINEBRA SUCESORES, S.A.S.	483778
E/2017-28949	9/8/17	LUNAMAR GLOBAL BUSINESS	IMPORTACION Y EXPORTACION, VENTA Y DISTRIBUCION DE TODO TIPO DE PRODUCTOS DE CONSUMO MASIVO, TALES COMO: ALIMENTOS Y BEBIDAS	JOHNNY OSCAR DIAZ FORTUNA	483012
E/2017-30572	10/8/17	LUXURIESBYASHLEY	EMPRESA DEDICADA A LA BELLEZA Y CUIDADO DE LA MUJER. VENDEREMOS MAQUILLAJES, PERFUMES, SPLASH Y CREMAS.	ASHELEY MAIRIN MOJICA /ESTEFANIA ROLLINS RAMOS	483236
E/2017-30887	11/8/17	LUXUS TRANSPORTATION	SERVICIOS DE TRANSPORTE TURISTICO Y RENT A CAR.	KIRSY ALCANTARA DIAZ	483147
E/2017-30403	9/8/17	LVA RD	PRESTACION DE SERVICIOS TÉCNICOS DE ARQUITECTURA Y URBANISMO, ASI COMO CONSULTORIA EN DICHAS ÁREAS	LUIS VIDAL GORDO	483040
E/2017-29077	7/8/17	LVA SUMINISTROS & EQUIPOS ELECTRICOS	COMPRA, VENTA, DISTRIBUCION, EXPORTACION E IMPORTACION DE MATERIALES ELÉCTRICOS EN GENERAL	LOGICA AQUINO DE LA CRUZ	482576
E/2017-30859	11/8/17	M&F PUBLICIDAD & MARKETING	PUBLICIDAD, MARKETING Y CONSULTAS.	MÁXIMO ALCÁNTARA OGANDO	483135
E/2017-26982	1/8/17	M. P. K. AUTO IMPORT	IMPORTACION Y VENTAS DE VEHÍCULOS.	MARCIA KATHERINE PAULINO ANDUJAR	482206
E/2017-29583	3/8/17	M.A. GAME FARM	COMERCIALIZACION DE PRODUCTOS AGRICOLAS, ANIMALES EXOTICOS, GANADEROS.	MARIO RAFAEL AYBAR RODRIGUEZ	482469
E/2017-30521	10/8/17	M.B. 22	GUARDERIA INFANTIL.	RAFAEL MANUEL CONCEPCION BARRAZA	483021
E/2017-28868	28/7/17	M.B.P. GRAFICO FOTO STUDIO	SERVICIOS VISUALES, VIDEOS, FOTOS, GRÁFICOS.	MARCOS ANTONIO MOTA TERRERO	483578

[210] EXP.	[220] SOL. FECHA	[561] NOMBRE COMERCIAL	[510] ACTIVIDAD	[730] SOLICITANTE	[111] REGISTRO
E/2017-28787	9/8/17	MA'FINO	PANADERÍA, REPOSTERÍA, CAFETERÍA, RESTAURANT, ELABORACIÓN, VENTA Y DISTRIBUCIÓN DE ALIMENTOS Y BEBIDAS NACIONALES E INTERNACIONALES	YUDIAN ALTAGRACIA RAMIREZ DILONE	482961
E/2017-26430	2/8/17	MABI INDIGENA AMARILLO LP	ELABORACIÓN DE PRODUCTO ARTESANAL MABI.	MARCO TULLIO AGUDELO SANCHEZ	482230
E/2017-29105	1/8/17	MACORI INDUSTRIAL	FABRICACION Y CONFECCION DE AGREGADO, HERRERIA Y MOLDES PARA POSTES DE LUZ	FRANCISCO CID	482129
E/2017-30470	9/8/17	MAD MEN BARBERSHOP	SERVICIOS DE ASESORAMIENTO Y CORTE DE PELO, CUIDADO DE BARBAS, DEPILACION, SPA CAPILAR, MANICURAS Y PEDICURAS	EDWARD LEO DENNEHY III	483020
E/2017-24531	8/8/17	MADERA RAMIREZ TAVARES	SERVICIOS DE EBANISTERIA, TRABAJO DE MADERA.	JOEL EDUARDO RAMIREZ TAVARES	482808
E/2017-30490	9/8/17	MAGATEX	ASESORAMIENTO Y TÉCNICAS PARA ESPECIALISTAS EN BELLEZA A LA EMISIÓN DE CERTIFICADOS O DIPLOMAS DE CURSOS OFRECIDOS POR LA EMPRESA	MARGARITA MARIA TEJADA ZACARIAS DE NUÑEZ	483060
E/2017-29888	7/8/17	MALDIVAS TOURS	TOUR OPERADORA, AGENCIA DE VIAJES, HOTELES, RESTAURANTES, TRANSPORTE TURÍSTICO, EXCURSIONES, DEPORTES ACUÁTICOS Y DE AVENTURAS, PROYECTOS TURÍSTICOS	SIXTO ANTONIO MARTE CALZADO	482750
E/2017-30762	11/8/17	MAMITA FAST GRILL	VENTA DE COMIDA Y BEBIDA EN GENERAL.	GEYSER CLISMERSON CASTILLO MORDAN	483168
E/2017-28223	4/8/17	MANAHURE AUTO SERVICES	TALLER DE DESABOLLADURA Y PINTURA, COMPRA Y VENTA DE VEHÍCULOS, VENTA DE PINTURA AUTOMOTRIZ.	ENFRI MANAHURE CORNELIO ACEVEDO	482429
E/2017-31283	15/8/17	MANGELA CARS	VENTA Y RENTA DE VEHÍCULOS.	MIGUEL ANGEL DEL CRISTO MARTINEZ	483536
E/2017-29130	9/8/17	MANTENITECH MARITIMA	LA VENTA Y COMPRA DE EQUIPOS ELECTRÓNICOS Y ACCESORIOS NÁUTICOS	ROBERTO MONTESINO ABREU	482964
E/2017-28984	7/8/17	MANON LARA SOLUCIONES INMOBILIARIAS	SERVICIOS INMOBILIARIOS, TALES COMO: COMPRA, VENTA, ALQUILER, RECLAMACIONES, CONSTRUCCIÓN, FINANCIAMIENTO, ADMINISTRACIÓN DE INMUEBLES	MARTIN MANON LARA	482555
E/2017-29864	4/8/17	MAQUEANDA	COBERTURA DE ACTIVIDADES SOCIALES, TURISTICAS, ENTRETENIMIENTO.	ANNY ENILDA MERCEDES UREÑA	482591
E/2017-27399	4/8/17	MAR AZUL OFFICE	VENTAS, DISTRIBUCION DE MATERIAL GASTABLE Y EQUIPOS DE OFICINA.	ELBI FELIPE FLORES /JOHAN MANUEL JIMENEZ RODRIGUEZ	482618
E/2017-29997	7/8/17	MARAN TOURS	EXCURSIONES NACIONALES E INTERNACIONALES, VENTA DE HOTELES Y BOLETOS AEREOS.	MARLIN MIGUELINA CACERES PERALTA	482690
E/2017-29859	4/8/17	MARCELO YAROA	PREPARACION Y VENTA DE COMIDA RAPIDA.	ROBERTO RODRIGUEZ DE LA CRUZ	482517
E/2017-30842	11/8/17	MARCOS A. CAMACHO HIJOS	ADMINISTRACION Y VENTA DE BIENES RAICES.	ROBERTO ANTONIO CAMACHO HILARIO	483295
E/2017-25806	28/7/17	MARIA MARCELINA DURAN ORTIZ	PREPARACION DE ALIMENTOS, ALMUERZO.	MARIA MARCELINA DURAN ORTIZ	481876
E/2017-30468	17/8/17	MARIA SOLEDAD ROPAS Y ACCESORIOS	VENTA DE ROPAS PARA DAMAS, BLUSAS, JEANS, INTERIORES Y PERFUMERIA EN GENERAL.	CRUZ MARIA ZAPATA PEREZ DE BACKER	483797
E/2017-28759	8/8/17	MARIACHI RENT CAR	SERVICIOS DE RENTA DE VEHÍCULOS.	MILTON NARCISO ANASTACIO DEL ROSARIO REYES	482942
E/2017-30093	7/8/17	MARIEVA RESTAURANT & LOUNGE	VENTA Y COMPRA DE COMIDAS Y BEBIDAS INTERNACIONALES.	JISSETT ALTAGRACIA HERNANDEZ PEREZ	482755
E/2017-21315	2/8/17	MARKET-ON HOME RM	VENTA DE ARTÍCULOS PARA EL HOGAR.	BIENVENIDO REINALDO OVALLE MOREL	482301
E/2017-26298	1/8/17	MARLECA HOME DECOR	ASESORIA PARA DECORACION DE ESPACIOS INCLUYENDO HOGARES, OFICINAS Y LOCALES COMERCIALES DE TODO TIPO, CONFECCION Y VENTA DE PIEZAS DECORATIVAS.	MARIA MARGARITA LEDESMA DE CARLO / ISMAEL FELIPE ANTONIO CARLO OQUIL	482128
E/2017-31302	15/8/17	MARPASEN	INVERTIR EN BIENES RAICES.	MARIO RAFAEL PAGAN SENRA	483619
E/2017-27353	2/8/17	MARTIN YNFANTE PROPERTIES	HELADERIA, OFRECER ZONA DE JUEGOS Y RECREACION PARA NIÑOS EN LOCALES PRIVADOS Y PLAZAS COMERCIALES	GREG MARTIN GAYLE	482246
E/2017-29002	31/7/17	MARYGRE	COMPRA Y VENTA DE ARTÍCULOS DEL HOGAR NUEVOS Y USADOS.	YESENIA RIVERA MUESES	481972
E/2017-29351	2/8/17	MAS ALLA DEL ESTRADO	PROGRAMA DE TELEVISIÓN.	PEDRO RAMON AVELINO DOMINGUEZ BRITO	482277
E/2017-30818	11/8/17	MASEG	VENTA Y DISTRIBUCION DE COMBUSTIBLES EN GENERAL Y SERVICIOS DE TRANSPORTACION EN GENERAL.	MIGUEL ANGEL SANCHEZ BAEZ /ELIZABETH GOMEZ PEGUERO	483163
E/2017-29953	7/8/17	MATOS-HERNADEZ & AMBAR CONSULTORES EMPRESARIALES	SERVICIOS PROFESIONALES DE CONTABILIDAD, ASESORIA FINANCIERA, FISCAL, LEGAL Y CUALQUIER OTRA ACTIVIDAD QUE SE RELACIONE DIRECTAMENTE CON LOS FINES SEÑALADOS ANTERIORMENTE.	ANALISIS Y METODOLOGIA EN BENEFICIO Y AUTOMATIZACION DE RECURSOS, AMBAR CONSULTORES, EIRL.	482782
E/2017-30355	17/8/17	MATRISA ENERGY	PRODUCCION Y VENTA DE ENERGIA.	FELIPE ARMANDO CANOT SPENCER	483745
E/2017-29649	3/8/17	MB CLASSIC CLUB DE LA REPUBLICA DOMINICANA MBCC	ASOCIACION SIN FINES DE LUCRO CUYO OBJETO ES MANTENER Y FOMENTAR EL CONTACTO ENTRE LOS COLECCIONISTAS DE VEHÍCULOS CLÁSICOS	ENRIQUE EDUARDO DE MARCHENA KALUCHE	482480
E/2017-27005	1/8/17	ME LIBERE TEXTIL	IMPORTACIONES, VENTAS AL POR MAYOR Y DETALLE DE CONFECCIONES Y TEJIDOS EN GENERAL, ENTRE ELLOS, ROPA, TEJIDOS, CALZADOS, CARTERAS.	WILFRIDO HERRERA CASTILLO	482156
E/2017-29664	3/8/17	MECANICO INDUSTRIAL JAVIER (MEIJA)	TRABAJOS DE MECANICOS INDUSTRIALES COMO PUEDEN SER TORDO FRESADORAS Y MANTENIMIENTO	ELVIN DE JESUS JAVIER DILONE	482442
E/2017-31200	15/8/17	MEDIA NET PARTNERS	GESTION DE ACTIVOS EN LA INDUSTRIA DEL ENTRETENIMIENTO Y MEDIA.	MEDIA NET PARTNERS, LTD	483743
E/2017-23976	11/8/17	MEDICALTECH LABORATORIOS P & A	VENTA Y DISTRIBUCION DE EQUIPOS, MEDICAMENTOS Y REACTIVOS PARA LABORATORIOS, CLINICAS Y HOSPITALES.	ADAMS THOMAS ADAMES MONTERO	483358
E/2017-30708	10/8/17	MEDIOS PIMENEL & CRUZ	EMPRESA DEDICADA A CAPTAR INFORMACION PARA SER TRANSMITIDA EN LOS DIFERENTES MEDIOS DE COMUNICACION.	JUAN ELIECER CRUZ ALVAREZ	483117
E/2017-29059	31/7/17	MEGA DEVELOPERS MEDE	DESARROLLO DE OPORTUNIDADES DE INVERSION EN EL PAIS, PROYECTOS TURISTICOS, PARQUE DE DIVERSIONES, PROYECTOS INMOBILIARIOS, CENTRO DE ENTRETENIMIENTO Y DIVERSION	DELANO PHILIPS CHAPMAN; RAFAEL DE LEON DE AZA /ANTONIO FLORENTINO MENDEZ	481987
E/2017-30040	15/8/17	MENA PEREZ PRESTAMOS & SOLUCIONES	PRESTAMOS PERSONALES Y FINANCIAMIENTOS.	DIONEL ALFREDO MENA PEREZ	483565
E/2017-31428	17/8/17	MENSURA A.A.T	AGRIMENSURA, ABOGADO Y AGRIMENSOR.	ANA MIGUELINA ORTIZ GONZALEZ	483746
E/2017-31234	15/8/17	MEPEGUE MEGA SORTEO MILLONARIO	ADMINISTRACION Y OPERACION DE JUEGOS DE AZAR, CASINOS, LOTERIAS ELECTRONICAS, BANCAS DEPORTIVAS Y LOTERIAS.	GRUPO ATLANTIDA S.R.L.	483637
E/2017-21786	9/8/17	MERCAGRO CONSTANZA STEFANNY GARCIA	DEDICADA A LA COMPRA Y VENTA DE VEGETALES Y COMERCIALIZACION DE LOS MISMOS.	JENNY STEFANNY GARCIA QUEZADA DE BUENO	482955
E/2017-22531	7/8/17	MERCANTIL AXIS	FABRICACION E IMPORTACION DE VARILLAS Y PERFILES DE ACERO.	MERCANTIL AXIS, SRL	483756
E/2017-22566	1/8/17	MERCAPACK COURRIER & CARGO	TRANSPORTE DE TODO TIPO DE CARGA NACIONAL E INTERNACIONAL, TERRESTRE, AEREO, MARITIMO, MENSAJERIA Y PAQUETERIA COURRIER.	YAHAIRA GOMEZ ENCARNACION /WILKIN MANUEL GONZALEZ CAPELLAN	482173
E/2017-29526	3/8/17	MERTENS CAPITAL	SE DEDICARA A LA PROVISION DE SERVICIOS DE CONSULTORIA, ASESORIA Y DE PUBLICIDAD EN GENERAL, ESTABLECER, INVERSION EN BIENES DE TODO TIPO	ECO HOLDCO 1, LLC	482476
E/2014-9639	15/8/17	MI PROVINCIA PUNTO NET	SERVICIOS TURISTICOS EN GENERAL.	WILLIAM ODALIX BAEZ MACEO	483680
E/2017-15750	8/8/17	MI SALON SPA BY YAIN	CONSULTORIA DE LA BELLEZA FEMENINA, NUTRICION Y MEDICINA ESTETICA, CENTRO DE SPA; SERVICIOS DE APLICACION DE EJERCICIOS DE RELAJACION FISICA	INES INMACULADA ABINADER MEREJO /YAMIL ALTAGRACIA RODRIGUEZ TORRES	482940
E/2017-30693	10/8/17	MICH MAKEUP	SERVICIOS DE MAQUILLAJE EN GENERAL.	YUBERQUIS HERNANDEZ CASTILLO	483111
E/2017-30594	10/8/17	MICHIS NAILS BAR	CENTRO DE UNAS.	HEIDY MICHELLE ADAMES NUÑEZ	483148
E/2017-27807	1/8/17	MIGUEL ANTONIO ALIMENTOS Y BEBIDAS	SUPLIDORES DE ALIMENTOS Y BEBIDAS PARA EL CONSUMO HUMANO.	NOUEL ANTONIO DE LA CRUZ IBE	482152
E/2017-29314	2/8/17	MIGUEL LIRIANO AUTOS ACCESORIOS	VENTA DE TODO TIPO DE LOGOS E INSIGNIAS PARA AUTOS, ASI COMO TAMBIEN LA VENTA DE ESPEJOS RETROVISORES	MIGUEL ANGEL LIRIANO CONTRERAS	482221
E/2017-29187	1/8/17	MIJAIL CAFETERIA	VENTA DE ALIMENTOS, JUGOS, APERITIVOS, VENTA POR ENCARGO DE PICADERAS, EVENTOS Y CUMPLEAÑOS.	ALEXANDRA NUÑEZ VALDEZ /JORGE ALBERTO RODRIGUEZ	482164
E/2017-29615	3/8/17	MIKAROL	VENTA DE MATERIALES DIDACTICOS Y MOBILIARIO PARA TODAS LAS INSTITUCIONES EDUCATIVAS, TELEFONICAS Y COMUNICACIONES, ALIMENTOS Y BEBIDAS	MIGUEL ANGEL JIMENEZ JIMENEZ	482458
E/2017-29447	2/8/17	MIKELO'S COFFEE & LUNCH	VENTA DE COMIDA, SNACK, PICADERAS Y BEBIDAS.	MIGUEL ANGEL DE LA CRUZ HERNANDEZ	482384
E/2017-31275	15/8/17	MINERVA ANTONIA AZCONA TIENDA Y VARIEDADES	VENTA DE PRENDA DE VESTIR.	MINERVA ANTONIA AZCONA AZCONA	483522
E/2017-26948	3/8/17	MINI MARKET CACERES ROJAS	DISTRIBUCION Y VENTAS DE MERCANCIAS Y PRODUCTOS COMESTIBLES AL POR MAYOR Y AL DETALLE.	SANTA FERMINA MARIA ROJAS	482422
E/2017-29349	2/8/17	MINIMARKET YENDRICK	VENTAS DE PRODUCTOS DE CONSUMO MASIVO, TALES COMO:COMESTIBLES, DESECHABLES, PRODUCTOS DE LIMPIEZA	WILSON MANUEL RODRIGUEZ	482272
E/2017-27269	4/8/17	MINISTERIO CRISTIANO AMOR VERDAD Y SANTIDAD	ENTIDAD SIN FINES DE LUCRO DEDICADA A RESTAURAR LAS ALMAS Y SERVICIOS A LA COMUNIDAD DONDE SE NOS NECESITE.	VICTOR ANTONIO RAMIREZ PEÑA	482606
E/2017-25960	10/7/17	MINISTERIO CRISTIANO RESCATANDO LOS VALORES DE LA FAMILIA MINICRESVAFA	ENTIDAD SIN FINES DE LUCRO, DEDICADA A ACTIVIDADES CRISTIANAS Y COMUNITARIAS, DONACIONES, ACTIVIDADES DE ENTRETENIMIENTO PARA NIÑOS, JÓVENES Y ADULTOS	VALERIA ARIAS RIVERA /SANTO FIGUEROE PEREZ	483767
E/2017-29067	31/7/17	MINISTERIO EN LIBERTAD	SIN FINES DE LUCRO, PARA AYUDA A JÓVENES DE ESCASO RECURSOS Y PROBLEMAS SOCIALES.	LAURA IVETTE PEREZ DARLEY	482042
E/2017-28861	28/7/17	MINISTERIO EVANGELICO DE RADIO Y TELEVISION ADORAM	RADIO Y TELEVISION DE PROGRAMAS EVANGELICO.	ONELIA FELICIANA ROLFFOT DE DE LA ROSA /MINISTERIO EVANGELICO DE RADIO Y TELEVISION ADORAM, INC	481807
E/2017-29559	3/8/17	MINISTERIO EVANGELICO SIN FRONTERAS, MESIFRON	PONER EN PRACTICA LA VERDADERA RELIGION Y FILANTROPIA CRISTIANA, AL SOCORRER A LAS VIUDAS, LOS HUÉRFANOS Y A LOS INDIGENTES EN SUS TRIBULACIONES.	ANTOINISE CEUS GABRIEL	482358
E/2017-31260	15/8/17	MINISTERIO EVANGELISTICO EL GRAN YO SOY DEL MONTE HOREB	ENTIDAD SIN FINES DE LUCRO, DEDICADO AL SERVICIO COMUNITARIO Y PREDICAR LA PALABRA DE DIOS.	MAYELINA ORTIZ DE PAREDES /YESSENIA ORTIZ DE MARIA	483661
E/2017-21155	9/9/17	MINISTERIO JESUCRISTO EL ETERNO POR SIEMPRE	ENTIDAD SIN FINES DE LUCRO DEDICADA A LA PREDICACION DE LA PALABRA DE DIOS.	JOSE LUIS PEREZ ALVAREZ	482954
E/2017-29606	3/8/17	MINISTERIO MUSICAL BUFALO	ENTIDAD SIN FINES DE LUCRO, DEDICADA A LA COMPOSICION E INTERPRETACION DE TEMAS MUSICALES CRISTIANOS Y PRODUCCION AUDIOVISUALES.	GERAMEL RAMIREZ DE LA CRUZ	482579
E/2017-29031	7/8/17	MINISTERIO MUSICAL JOSE CONTRERAS	ENTIDAD SIN FINES DE LUCRO CUYO OBJETIVO ES PREDICAR EL EVANGELIO POR MEDIO DE LA MUSICA CRISTIANA.	JOSE DEL ROSARIO	482713
E/2017-31277	15/8/17	MIRTHA ALTAGRACIA FERNANDEZ TIENDA Y VARIEDADES	VENTA DE PRENDA DE VESTIR.	MIRTHA ALTAGRACIA FERNANDEZ REYES	483528
E/2017-28370	7/8/17	MISTER PUERTAS JS	FABRICACION Y VENTA DE PUERTAS.	JOCHEN STROBEL	482558
E/2017-31342	15/8/17	MIYARES COMERCIAL	VENTA AL POR MAYOR DE MATERIALES DE LIMPIEZA, TALES COMO: SUAPES, ESCOBAS BOLSAS PLASTICAS, ENTRE OTRAS SIMILARES.	LUIS JAVIER LOPEZ PINEDA	483537
E/2017-29725	4/8/17	MJP BALEARES	CAPTACION, DEPURACION, DESINFECCION Y DISTRIBUCION AGUA PARA CONSUMO HUMANO.	M.J.P. BALEARES, S.R.L.	482530
E/2017-29502	3/8/17	ML FRANCIA	ADMINISTRACION, CONDUCCION, MANEJO, DIRECCION DE RESTAURANTES DE COMIDA DOMINICANA E INTERNACIONAL.	DOMINGO FRANCISCO PAYANO ALMANZAR	482492
E/2017-30737	11/8/17	MM ERGONOMIA LABORAL	CONSULTORIA Y ASESORIA INTEGRAL EN MATERIA DE SALUD OCUPACIONAL Y REHABILITACION Y AFINES	MARIA EUGENIA DIAZ MARTINEZ	483300
E/2017-29039	17/8/17	MNA MATTE NAIL ART	SERVICIOS DE CENTRO DE UNAS, SALÓN DE BELLEZA, PELUQUERIA, SPA, MANICURA, PEDICURA, DEPILACION, MAQUILLAJE, ESTILISMO Y ACCESORIA DE IMAGEN	ZULEIKA RODRIGUEZ PADILLA	483826
E/2017-30701	10/8/17	MOBILE AUTO IMPORT, RAFAEL CALDERON	COMERCIALIZACION, COMPRA, VENTA, IMPORTACION DE VEHÍCULOS DE MOTOR, REPUESTOS Y PIEZAS.	RAFAEL ANTONIO CALDERON HACHE	483131
E/2017-24545	10/8/17	MOCHIMA CORPORATION	ADQUIRIR POR COMPRA O POR APORTE EN NATURALEZA SOLARES Y/O VILLAS TURISTICAS	GUZMAN ARIZA ESTE, S.R.L.	483232
E/2017-29827	11/8/17	MOISES GOMEZ GARCIA MAKE UP STUDIO	VENTA DE COSMÉTICOS, ROPAS Y ACCESORIOS.	MOISES ELIAS GOMEZ GARCIA	483267
E/2017-30662	10/8/17	MOISES LUNA COMERCIAL	VENTAS DE MUEBLES Y ELECTRODOMESTICO, SERVICIOS INMOBILIARIO.	MOISES FRANCISCO LUNA CONTRERAS	483188
E/2017-28851	7/8/17	MOLDES EXACTOS MOLDEX	FABRICACION, IMPORTACION Y COMERCIALIZACION DE TUBOS DE CARTÓN Y MOLDES PARA MUESTRAS Y ENSAYOS DE HORMIGÓN.	SULLY JOSEFINA ENCARNACION DE LA CRUZ	482768
E/2017-29282	2/8/17	MON LIEU SPA DE CEJAS	SERVICIOS DE BELLEZA GENERAL.	MARYELVIC YOLIMAR FIGUEROA GARRIDO; NELSON JOHAN ESCALONA RODRIGUEZ /KARINA EDGARDY PACHECO ALVAREZ	482170
E/2017-31092	14/8/17	MONKEY ARMY	VENTA DE ROPA Y ACCESORIOS DEPORTIVOS.	ANTONIO ROJAS DE LEON /JONATHAN ALBERTO FERNANDEZ GARCIA	483507

[210] EXP.	[220] SOL. FECHA	[561] NOMBRE COMERCIAL	[510] ACTIVIDAD	[730] SOLICITANTE	[111] REGISTRO
E/2017-30530	10/8/17	MONTAÑEROS MTB	GRUPO DEDICADO AL DEPORTE DEL CICLISMO.	ORLANDO JEREZ ESPAILLAT	483223
E/2017-28953	15/8/17	MONTAS TECNOGEMA DIESEL	MECANICA EN GENERAL, REPARACION SISTEMA DIESEL, COMPRAS Y VENTAS DE REPUESTOS DE VEHICULOS Y EQUIPOS PESADOS	JUAN FRANCISCO MONTAS CORPORAN	483653
E/2017-29407	2/8/17	MONTEADENTRO GAS Y DERIVADOS, MONTEGAS	COMPRA Y VENTA AL POR MAYOR Y DETALLE DE GLP Y A LOS SERVICIOS DE COMPRA Y VENTA AL POR MAYOR Y DETALLE DE GASOIL, PARA SU VENTA A DOMICILIO.	AUGUSTO PEREZ CAMPUSANO	482265
E/2017-18322	17/8/17	MORALES BERIGUETE INVERSIONES	HIPOTECAS, PRESTAMOS EN GENERAL, COMPRA Y VENTA DE VIVIENDAS, DE VEHICULOS DE MOTOR NUEVOS Y USADOS, ALQUILERES DE VIVIENDA	HENRY ALEXANDER MORALES MOYA	483798
E/2017-29824	4/8/17	MORENO MAYIMBU IMPORT	COMPRA, VENTAS E IMPORTACION DE PIEZAS Y ACCESORIOS DE VEHICULOS, AUTOMOVILES	JACINTO NERIS PEREZ	482562
E/2017-30780	11/8/17	MOSAICO INVESTMENT SERVICES	SERVICIOS Y ASESORIAS EMPRESARIALES.	JOSE GREGORIO FERNANDEZ VELASQUEZ	483305
E/2017-30519	10/8/17	MOSTAZA ROJA	PREPARACION, PRODUCCION, TRANSFORMACION, CONSERVACION Y VENTA DE ALIMENTOS Y BEBIDAS	JAIME ALBERTO READ ORTEGA	483000
E/2017-22738	14/8/17	MOTEK	DISTRIBUCION Y VENTAS DE EQUIPOS TECNOLOGICOS, ACCESORIOS, VEHICULOS Y SERVICIOS DE TURISMO.	WILLIAM HERRERA TORIBIO	483353
E/2017-29125	8/8/17	MOTO REPUESTOS PEREZ LOPEZ	VENTA DE PIEZAS Y TALLER DE MECANICA PARA MOTOCICLETAS.	ENRIQUE MIGUEL PEREZ LOPEZ	482934
E/2017-31437	17/8/17	MOVIMIENTO CAMINO A LA MORADA DE JERUSALEN	ENTIDAD SIN FINES DE LUCRO AL SERVICIO DE LAS IGLESIAS.	NICOLAS PEREZ GURIBE	483774
E/2017-31422	17/8/17	MOVIMIENTO DE REGRESO A LA LOMA DE PANZO, MORELOPA	ENTIDAD SIN FINES DE LUCRO, QUE TIENE LA FINALIDAD DE INTEGRAR A TODOS LOS LOMEROS Y LOMERAS RESIDENTES Y AUSENTES	GREISY MEDINA DE MONTES DE OCA	483696
E/2017-30527	10/8/17	MOVIMIENTO JUVENTUD Y LIDERAZGO	ENTIDAD SIN FINES DE LUCRO, DEDICADA AL DESARROLLO Y FORMACION DE LIDERES, REALIZAR OBRAS SOCIALES	DANIEL ALFONSO RIVAS MATOS	483215
E/2017-27932	24/7/17	MOVIMIENTO MUNICIPAL SOCIAL MMS	ENTIDAD SIN FINES DE LUCRO, ORGANIZACIONES DE ACTIVIDAD CULTURAL, RECREATIVA Y DE BIEN SOCIAL.	JUAN CASTRO SUGILIO	482185
E/2017-26293	14/8/17	MR. BOAT PUNTA CANA	TRANSPORTE MARITIMO, EXCURSIONES Y RENTA DE BOTES	JACINTO JOSE FERNANDEZ HIRALDO	483531
E/2017-30229	8/8/17	MR.JULYPHONES	TODOS TIPO DE VENTA DE EQUIPOS MOVILES, ACCESORIOS, LAPTOPS Y TABLETS.	JULIO CESAR MARTE JIMENEZ /DIOSMERI ALTAGRACIA AYBAR	482839
E/2017-29626	14/8/17	MUEBLES Y DECORACIONES J.A.G. CAMPOS	ELABORACION Y CONFECCION DE MUEBLES, DECORACION Y REHABILITACION DE ESTRUCTURAS DE MADERA.	JOSE ANTONIO GARCIA CAMPOS	483484
E/2017-30621	10/8/17	MULTICENTRO GONZALEZ NUÑEZ	VENTA DE ARTICULOS DE CUMPLEAÑOS, HELADERIA, PARADA Y BAR CAFE.	AMDRI MAYERLING NUÑEZ CRUZ	483091
E/2017-29479	15/8/17	MULTIGESTIONES CALDEMA	INTERMEDIACION Y VENTA DE ARTICULOS PLASTICOS FLEXIBLES Y MATERIALES DE LA INDUSTRIA DEL PLASTICO Y MATERIALES INDUSTRIALES EN GENERAL	FRANCISCO ANTONIO CALDERON MATOS	483668
E/2017-27947	24/7/17	MULTIGESTIONES LUJOE	IMPORTACION, COMPRA, VENTA, DISTRIBUCION Y COMERCIALIZACION DE TODO TIPO DE MERCANCIAS Y PRODUCTOS COMESTIBLES PARA EL CONSUMO HUMANO	JOEZER BIERD OVIEDO /LUIS POZO PINEDA	483213
E/2017-29237	1/8/17	MULTI-LEARNING, ML CENTER	SALA DE TAREA.	EI HUI LOO HAU	482204
E/2017-30681	10/8/17	MULTISERVICIO & CONSTRUCCIONES FERRERAS FELIZ	DEDICARSE A LAS CONSTRUCCIONES EN GENERAL, APARTAMENTOS, CASAS, MODIFICACIONES DE EDIFICACIONES Y OTRAS OBRAS DE LAS CONSTRUCCION.	TONI JOSE FERRERAS FELIZ	483445
E/2017-26085	7/8/17	MULTI-SERVICIOS NCP	SERVICIOS DE PLOMERIA, HERRERIA, ELECTRICIDAD, ASI COMO A LA VENTA, INSTALACION, MANTENIMIENTO Y REPARACION DE EQUIPOS DE REFRIGERACION	NELSON CANELA PEREZ	482794
E/2017-31349	17/8/17	MULTISERVICIOS VLAKENXA	SERVICIOS DE INSTALACION Y MANTENIMIENTO ELECTRICO, PLOMERIA, PINTURA, REFRIGERACION, ALBAÑILERIA EN GENERAL Y TODO LO RELACIONADO CON EL OBJETO PRINCIPAL.	ELVIRA OSORIO SEPULVEDA /RAFAEL ALEJANDRO SILFA RUIZ	483804
E/2017-29092	9/8/17	MULTI-SERVICIOS YAMEL ORTIZ	VENTA DE TODO TIPO DE PRENDAS DE VESTIR, COMO ROPA, ZAPATOS, CARTERA, ASI COMO TODO TIPO DE BEBIDAS NACIONALES E INTERNACIONALES.	MARIA ESTELA VALDEZ ORTIZ /YAMIL BIENVENIDO ORTIZ RAMIREZ	482847
E/2017-31474	17/8/17	MUNOZ, CONCEPTO MOBILIARIO	COMERCIALIZACION Y VENTAS DE MUEBLES PARA OFICINA Y CUALQUIER ACTIVIDAD AFINES.	MUNOZ, CONCEPTO MOBILIARIO, S.R.L.	483760
E/2017-31155	15/8/17	MUZE	SERVICIOS DE FOTOGRAFIA Y VIDEO.	GIOVANNI CAVALLARO	483758
E/2017-31046	14/8/17	NAAWUVIRGI B.V.	IMPORTACION Y EXPORTACION AL POR MAYOR DE BEBIDAS ALCOHOLICAS Y PRODUCTOS SECOS.	VIRGINIA MERCEDES PEREZ /MERSHACK ANNANG NAAWU	483418
E/2017-31273	15/8/17	NANCY DEL CARMEN PUJOLS TIENDA Y VARIEDADES	VENTA DE PRENDA DE VESTIR.	NANCY DEL CARMEN PUJOLS PENA	483523
E/2017-25868	8/8/17	NASTASSIA CARIBBEAN FOOD	VENTA DE COMIDA Y BEBIDAS.	DARIO VASQUEZ SANCHEZ	482819
E/2017-29906	15/8/17	NAT TOURS	EXCURSIONES A LOS TOURS OPERADORES CON CUATRIMOTOR, CAMIONES, SAFARI Y EXCURSIONES A DISTINTAS PLAYAS.	DAVID PEREZ	483584
E/2017-30400	9/8/17	NATIONS TOURS RD	TOURS OPERADOR RECEPTIVO EMISIVO QUE PROVEE TODO TIPO DE SERVICIOS Y ACTIVIDAD TURISTICA.	ALCON JHONSON CALDERON CAPELLAN; FRANCISCO ALBERTO PACHECO CASTILLO /JULIO CESAR RODRIGUEZ VARGAS	483074
E/2017-26923	11/8/17	NATO INMOBILIARIA	ADMINISTRACION, VENTA Y ALQUILER DE TODO TIPO DE INMUEBLES.	LUIS ENRIQUE PAREDES ROSA	483338
E/2017-30017	7/8/17	NATTALIE CABRERA S BOUTIQUE	VENTA DE ROPAS DE MARCA, PARA DAMAS, CABALLEROS Y NIÑOS, INCLUYENDO PERFUMES, CARTERA, BOLSOS	MASSIEL NATALIE CABRERA MOREL	482685
E/2017-31468	17/8/17	NATURAL HOLISTIC NF	SERVICIOS Y ASESORIAS CON RELACION AL BIENESTAR HUMANO, TALES COMO MEDICINA ALTERNATIVA, TERAPIAS SHIATSU (JAPONES), MEDICINA TRADICIONAL CHINA, MEDICOS.	JOSE GABRIEL NUÑEZ BODDEN	483822
E/2017-30042	7/8/17	NATURE POWER FOUNDATION	FUNDACION SIN FINES DE LUCRO, DEDICADA A CONTRIBUIR CON EL DESARROLLO SOSTENIBLE DE COMUNIDADES EN EXTREMA POBREZA Y REMOTAS	LAURA AMELIA ROJAS PEREYRA	482779
E/2017-26517	8/8/17	NEGOCIOS DIVERSOS EL RETORNO MATA GARCIA	VENTA ELECTRODOMESTICOS, ARTESANIA, PROVISIONES.	FRANCISCO RAFAEL MATA GARCIA	482886
E/2017-29650	3/8/17	NETTY BAR AND LOUNGE	EXPENDIO DE BEBIDAS ALCOHOLICAS.	MINERVA BERAS	482479
E/2017-30048	7/8/17	NEUREX BIOTECH	PRODUCTOS MEDICOS Y DE LABORATORIO, EQUIPOS MEDICOS Y MOBILIARIOS DE OFICINA.	JOEL AQUILES TERRERO GOMEZ	482758
E/2017-25862	11/8/17	NEURY DURAN ELECTRO-AUTO	MECANICA EN GENERAL Y AUTODIAGNOSTICOS DE AUTOS.	NEURY ANTONIO DURAN GIL	483239
E/2017-28068	25/7/17	NEW LIFE SOLUTIONS	IMPORTACION, EXPORTACION Y COMERCIALIZACION DE EQUIPOS TECNOLOGICOS, VIDEOS JUEGOS, EQUIPOS DE LAVANDERIA Y PRODUCTOS DE LAVANDERIA.	ALAN DANIEL CASTRO ALCANTARA	482217
E/2017-30918	14/8/17	NEW STEPS EARLY CHILDHOOD	CUIDADO DE NIÑOS. SALA DE TAREAS.	PRISCILA POY RODRIGUEZ	483495
E/2017-21055	14/8/17	NEXTMATICA	OFRECER SOLUCIONES TECNOLOGICAS Y SEGURIDAD, OUTSOURCING CORPORATIVOS, VENTAS, INSTALACION E IMPLEMENTACION DE EQUIPOS INFORMATICOS	JOEL ANTONIO HIDALGO GARCIA	483460
E/2017-30323	9/8/17	NEYLAN ACCESORIOS DEL HOGAR	VENTA, PRODUCCION, IMPORTACION, EXPORTACION, DISTRIBUCION DE MUEBLES, COLCHONES Y ARTICULOS DEL HOGAR EN GENERAL.	MUFITH MUSTAFA ATIAS MANZUETA	483066
E/2017-29468	2/8/17	NIBIRUS PLACERES	MINERIA ARTESANAL	MILCIADES PALMER TAVERAS; ORLANDO ANTONIO CESPEDAS HIDALGO /PEDRO JOSE MORENO FLORENTINO	482311
E/2017-27744	7/8/17	NIOS HAIR PROFESSIONALS	DISTRIBUCION Y VENTAS DE PRODUCTOS DE BELLEZA.	JUAN OSVALDO ABREU MARIANO /KEITSY NICOLLE PEDRO OSORIA	482783
E/2017-26820	2/8/17	NITROFLEX NUTRITION DIAZ	VENTAS DE SUPLEMENTOS DE SALUD PROTEINAS Y TODA ACTIVIDAD LIGADA A SU OBJETIVO PRINCIPAL.	DENNY MANUEL DIAZ FERNANDEZ	482286
E/2017-24470	2/8/17	NKOL	CONSULTORIA Y ASISTENCIA LEGAL, GESTION DE COBROS, RECUPERACION DE CREDITOS	ROSANNA MARIANELA CASTRO MERCEDES	482237
E/2017-29822	4/8/17	NMC FONDO DE RESCATE INMOBILIARIO	INVERTIR EN PROPIEDADES INMOBILIARIAS, INCLUYENDO COMPRA Y VENTA DE SOLARES, PARCELAS, Y CASAS	NICOLAS MANGIERI CAUTERUCCE	482630
E/2017-29820	4/8/17	NMC PUNTA PALMERA DEVELOPERS	PROMOVER, DESARROLLO E INVERTIR EN EMPRESAS COMERCIALES, AGROPECUARIAS, TURISTICAS, SOCIEDADES FINANCIERAS O DE BIENES RAICES, BANCOS O DE CUALQUIER OTRA NATURALEZA	NICOLAS MANGIERI CAUTERUCCE	482631
E/2017-29531	3/8/17	NORWALK GROUP	SE DEDICARA A LA PROVISION DE SERVICIOS DE CONSULTORIA, ASESORIA Y DE PUBLICIDAD EN GENERAL, ESTABLECER, INVERSION EN BIENES DE TODO TIPO	ECO DR HOLDCO 1, LLC	482494
E/2017-19012	8/8/17	NOVES PROPERTIES	VENTA DE INMUEBLES TALES COMO: TERRENOS Y VIVIENDAS.	MIRIAM ZUNILDA RODRIGUEZ DE RODRIGUEZ	482929
E/2017-30772	11/8/17	NUMED ESTUDIO ARQUITECTONICO	DISENOS DE PLANOS ARQUITECTONICOS, DECORACION DE INTERIORES Y ADMINISTRACION DE LA CONSTRUCCION.	WILLIANA DAMAURY S NUÑEZ MEDRANO DE GOMEZ	483254
E/2017-29987	17/8/17	NUTRALISS PROFESSIONAL	VENTA DE PRODUCTOS CAPILARES.	CARMEN MIREYA PIÑA BATISTA	483737
E/2017-30619	10/8/17	NUTRICIONES DOMINICANAS GCA	ELABORACION Y VENTA DE ALIMENTOS CONCENTRADOS PARA ANIMALES.	VICTOR JOSE LUNA RODRIGUEZ	483101
E/2017-30356	9/8/17	NUTRIV ALEN	CONSULTAS MEDICAS DE NUTRICION Y ESTETICA.	CARLOS GABRIEL VALENZUELA GONZALEZ	482902
E/2017-23564	1/8/17	NUVIA CONSTRUCCIONES	DISEÑAR, CONSTRUIR, SUPERVISAR OBRAS DE INGENIERIA CIVIL Y ELÉCTRICAS, MOVIMIENTO DE TIERRA DE EQUIPOS PESADOS Y TRANSPORTE EN GENERAL.	GUILLERMO LARA	482155
E/2017-24650	1/8/17	OBSERVATORIO ELECTORAL DOMINICANO OBSEDO	VIGILAR LA TRANSPARENCIA DEL SECTOR ELECTORAL DOMINICANO.	FUNDACION TRANSPARENCIA INSTITUCIONAL FUTRAIN	482159
E/2017-24652	1/8/17	OBSERVATORIO MUNICIPAL DOMINICANO OBSEMU	ENTIDAD SIN FINES DE LUCRO DEDICADA A VIGILAR LA TRANSPARENCIA DE LOS ORGANISMOS MUNICIPALES.	FUNDACION TRANSPARENCIA INSTITUCIONAL (FUTRAIN)	482216
E/2017-25292	14/8/17	OCALE INMOBILIARIA	COMPRA Y VENTA DE INMUEBLES, FINANCIAMIENTO DE VEHICULO, PRESTAMOS EN GENERAL.	BIENVENIDO NUÑEZ PAULINO	483434
E/2017-29489	3/8/17	OCEAN TRUST	EMPRESA DEDICADA A OFRECER SERVICIOS DE SEGURIDAD FISICA E INSTITUCIONAL.	PEDRO ERNESTO JACOBO ABREU	482505
E/2017-29209	15/8/17	OCEANVIEW DISCOVERIES	SERVICIOS DE ADMINISTRACION, RENTA Y VENTA Y MERCADEO DE PROPIEDADES INMOBILIARIAS.	DILENYS MERCEDES DIAZ DE TIETZ	483630
E/2017-29724	4/8/17	ODYS NOTA 6	ARTISTA DE GENERO URBANO.	ODALY ULLOA	482588
E/2017-30306	9/8/17	OFFROAD4W	ALQUILER DE VEHICULOS DESTINADOS AL TURISMO, TALES COMO: FOUR WHEEL, PARACAIDAS ACUATICOS.	LUIS EMILIO VALDEZ	483071
E/2017-29644	3/8/17	OFICINA RAMIREZ BATHEL Y ASOCIADOS	SERVICIOS Y ASESORIAS LEGALES, FINANCIERAS Y ESTRATEGICAS, BIENES RAICES, ADMINISTRACION DE PROPIEDADES E INVERSIONES EN GENERAL.	SANTO FROILAN RAMIREZ BATHEL	482473
E/2017-30858	11/8/17	OFTALMOIMAGEN	SERVICIOS OFTALMOLOGICOS E IMAGENES MEDICAS.	CENTRO DE SERVICIOS MEDICOS CALDERON & CRUZ, S.R.L	483166
E/2017-30338	9/8/17	OGC LEGAL	SERVICIOS DE ASESORIA Y REPRESENTACION LEGAL EN TODAS LAS AREA DEL DERECHO	HIPOLITO FABIO GARCIA CAMINERO	482966
E/2017-27917	10/8/17	OLYMPUS BEACH FRONT	VENTAS Y ALQUILER DE APARTAMENTOS.	ANTONIO TONY PACENZA	483414
E/2017-31659	18/8/17	OMEGA FOTO ROMANA	SERVICIOS FOTOGRAFICOS.	MIGUEL ANGEL DE MORLA GUERRERO	483747
E/2017-30637	10/8/17	OPERADORA 2814	COMPRA, VENTA ALQUILER Y ADMINISTRACION DE INMUEBLES EN LA REPUBLICA DOMINICANA.	DULCE MARIA VASQUEZ SIMS	483175
E/2017-29691	4/8/17	OPERADORA SB DOMINICANA	REPRESENTACION Y OPERACIONES DE FRANQUICIAS INTERNACIONALES.	JUAN CARLOS PAIS FERNANDEZ	482573
E/2017-29578	14/8/17	OPTB FARMACEUTICA	IMPORTACION Y EXPORTACION, DISTRIBUCION Y VENTA DE PRODUCTOS FARMACEUTICOS	CRISPULO DE LA PAZ	483498
E/2017-30638	10/8/17	ORCHID DEPOT	PRODUCTOR DE PLANTAS ORNAMENTALES.	FAUSTO ALBERTO CRUZ ROZON /CARLOS HORACIO MENA ORNES	483247
E/2017-29041	7/8/17	OREGA CORPORATION	VENTAS DE ARTICULOS FERRETEROS, VENTAS DE PLASTICOS, PERFUMERIA, COSMETICOS, VENTAS DE ARTICULOS PARA EL HOGAR	JOSE MIGUEL BALBUENA LOPEZ	482725
E/2017-30062	14/8/17	ORGANIC FRUITOPIA	VENTA DE ENSALADA DE FRUTAS ORGANICAS.	JOEL AQUILES TERRERO GOMEZ	483568
E/2017-29745	4/8/17	ORGANIZATIONAL PROJECT IP	SERVICIOS PARA ORGANIZACION, FORMULACION Y LANZAMIENTO DE PROYECTOS EMPRESARIALES DESDE LA PERSPECTIVA ADMINISTRATIVA	INGRID PEGUERO PAREDES	482668
E/2017-29179	1/8/17	ORIENTAM	SERVICIO DE ORIENTACION LEGAL AL CONSUMIDOR EN SUS DERECHOS ANTE INCONVENIENTES QUE PRESENTE EN LA COMPRA DE BIENES Y SERVICIOS.	YVELIA BATISTA TATIS	482137
E/2017-29275	15/8/17	ORLANDO & RUDDY RENT A CAR	TODOS TIPO DE SERVICIOS DE RENT A CAR, VEHICULO LIVIANO Y PESADO.	ORLANDO LUGO GRULLON	483602
E/2017-27466	28/7/17	OVIOTTO CONSULTING	OFRECER SERVICIOS DE ASISTENCIA EMPRESARIALES, PLANIFICACION, DESARROLLO, INVESTIGACION, ORGANIZACION, IMPLEMENTACION	FRANCISCO ALEJANDRO LEBREAULT ACEVEDO	481875

[210] EXP.	[220] SOL. FECHA	[561] NOMBRE COMERCIAL	[510] ACTIVIDAD	[730] SOLICITANTE	[111] REGISTRO
E/2017-27203	7/8/17	OWARI SURGERY STETIC	PROMOCIÓN Y VENTA DE SERVICIOS DE BELLEZA Y ESTETICA, REJUVENECEDORA, MOLDEADORA Y CORRECTORA, CON LA WEB COMO PRINCIPAL ALIADO.	BRAULIO ALEJANDRO DE LEON DIAZ	482785
E/2017-30845	11/8/17	OZEANIC CARIBBEAN	ESCUELA DE BUCEO Y TODAS LAS ACTIVIDADES DERIVADAS DE LAS MISMAS.	MIGUEL ANGEL DISHMEY MILLER	483284
E/2017-30343	9/8/17	P V R GREEN INTERNATIONAL	SIEMBRA Y CORTE DE MADERAS PRECIOSA, VENTA, IMPORTACIÓN Y EXPORTACIÓN DE LA MISMA.	FRANK VAN RIENEN	482960
E/2017-31167	15/8/17	PAGAN REPUESTOS SAN MARTIN	VENTA DE REPUESTOS DE VEHICULOS NUEVOS Y USADOS.	EVELYN DEL CARMEN PAGAN CASTILLO	483697
E/2017-30133	8/8/17	PAINT AND SHARE	PROVEER EL SERVICIO DE ENSEÑAR A PINTAR DE MANERA INFORMAL, EN UN AMBIENTE ENTRETENIDO Y FAVORABLE PARA COMPARTIR	VANESSA UZIELY ROSARIO BRITO	482765
E/2017-31212	15/8/17	PANIAGUA ESPINAL & ASOCIADOS, ABOGADOS Y CONTADORES	SERVICIOS DE CONSULTORIA EN MATERIA JURIDICA Y FINANCIERA.	JUAN HUMBERTO PANIAGUA ESPINAL	483655
E/2017-29778	4/8/17	PANIFICADORA ACOSTA	FABRICACIÓN Y VENTA DE PRODUCTOS ELABORADOS A BASE DE HARINA.	ANDRES EDUVIGIS ACOSTA ALEJO	482857
E/2017-28994	8/8/17	PAPIAO RIBS BAR Y TERRAZA	VENTAS DE COMIDAS GOURMET Y BEBIDAS.	JUAN RADHAMES MALDONADO JIMENEZ	482912
E/2017-30979	14/8/17	PARADA COMEDOR DOÑA MARIANA	VENTA Y CONSUMO DE ALIMENTOS, LABORES ORDINARIAS Y COMUNES DE UN RESTAURANTE.	YDALIO ANTONIO JIMINIAN DILONE	483387
E/2017-30128	15/8/17	PARAISO MOTOR	VENTA Y FINANCIAMIENTO DE MOTOCICLETAS NUEVA Y USADA, PRESTAMOS PERSONALES	YESENIA ALTAGRACIA DE JESUS DE FERNANDEZ	483725
E/2017-28356	26/7/17	PASTEL EN HOJA LOS GUTIERREZ	VENTA DE PASTEL EN HOJA EN TODA SU VARIEDAD.	JERISON ESTEBAN GUTIERREZ SIERRA /RAFAEL GUTIERREZ CRUZ	482815
E/2017-29396	2/8/17	PATRONATO PRO-VIVIENDA PARA MAESTROS DE CANOA PAPPOMACA	ENTIDAD SIN FINES DE LUCROS DEDICADA PROVEER LA ADQUISICIÓN DE SOLARES Y VIVIENDAS PARA LOS MAESTROS DEL DISTRITO MUNICIPAL DE CANOA, MUNICIPIO DE VICENTE NOBLE.	ABUNDIO MATOS NOVAS /AGUSTIN MENDEZ MATOS	482313
E/2017-27341	1/8/17	PEDRO LOPEZ GOLDEN EAGLE	SERVICIOS DE TRANSPORTE EN GENERAL, IMPORTACIÓN Y EXPORTACIÓN DE VEHICULOS, PIEZAS PARA LOS MISMOS.	PEDRO LUIS LOPEZ ALVAREZ	482172
E/2017-27153	3/8/17	PEÑA GOMEZ SOLUCIONES	DISTRIBUCIÓN DE CARGA, IMPORTACIÓN, EXPORTACIÓN, VENTA Y COMPRA DE EQUIPOS TECNOLÓGICOS, ARTÍCULOS PARA EVENTOS, ARTÍCULOS PARA EL HOGAR	JUAN JOSE PEÑA ROSARIO	482489
E/2017-29774	4/8/17	PERLA MOTORS	IMPORTACIÓN, COMPRA, VENTA Y FINANCIAMIENTO DE VEHICULOS DE MOTOR, NUEVOS Y USADOS, VENTA DE REPUESTOS Y ACCESORIOS DE MOTOR.	ROSA CORALIS AQUINO CAMPOS; GEORGE LUIS ESTRELLA AQUINO; SERVICIOS DE VIGILANCIAS ESTRELLA /PERLA MOTORS S A	482393
E/2017-30668	10/8/17	PERMIA	COMPRA, VENTA, IMPORTACIÓN Y EXPORTACIÓN DE PRODUCTOS DEL CUIDADO PERSONAL DE CONSUMO MASIVO Y DESARROLLO INMOBILIARIO.	JUAN ANTONIO PEREZ VASQUEZ	483139
E/2017-30499	9/8/17	PERVATECH	VENTA, COMERCIALIZACIÓN, EXPORTACIÓN E IMPORTACIÓN DE EQUIPOS ELECTRÓNICOS	JOSE PERALTA SANTOS	483035
E/2017-31207	15/8/17	PESCADERIA DEL SAMANA MJH	VENTA, COMPRA Y COMERCIALIZACION DE PESCADOS Y MARISCOS DE TODO TIPO.	MARIA JAVIER JIMENEZ	483753
E/2017-31030	14/8/17	PETROLEOS & CONSTRUCCIONES PETROCONSA	IMPORTACIÓN, ALMACENAMIENTO, COMERCIALIZACIÓN Y VENTA DE PETROLEO Y SUS DERIVADOS	JOHNNY DE JESUS CABRERA LOPEZ	483466
E/2017-30743	11/8/17	PICHINCHA	VENTA DE CALZADOS Y MATERIA PRIMAS PARA CALZADOS.	SHI GUOYU	483349
E/2017-25983	10/7/17	PIGMALION PHARMA	BRINDAR SERVICIOS DE COMERCIALIZACIÓN, IMPORTACIÓN Y EXPORTACIÓN DE MEDICAMENTOS	ROBERTO KOZLOVSKY GONZALEZ	482699
E/2017-30769	11/8/17	PIMENTEL & ASOCIADOS	INMOBILIARIA: COMPRA DE TERRENOS, VENTAS: DE SOLARES, EDIFICIOS Y CONSTRUCCIONES DE EDIFICIOS Y OBRAS.	PIMENTEL & ASOCIADOS, SRL	483157
E/2017-27697	21/7/17	PINEBERRIES GOURMET	COMERCIALIZACIÓN DE ALIMENTOS Y BEBIDAS.	GABRIEL ELIAS VASQUEZ PEREZ	482010
E/2017-24504	4/8/17	PINK MOON NAIL BAR & ART	UNAS ACRILICAS, MANICURA, PEDICURA, TRAGOS, MAQUILLAJE, DEPILACIÓN, MASAJE.	ESMEROLAINY ROJAS SUAREZ	482622
E/2017-26532	15/8/17	PINTANUIS	FABRICACION Y DISTRIBUCION DE PINTURA.	LENUIS CRUZ ALMONTE /CARLA MINELY SOSA CRUZ	483574
E/2017-29442	2/8/17	PINTURA MIXING	FABRICACIÓN Y COMERCIALIZACIÓN DE PINTURAS.	MIGUEL PRENSA FIGUEROA	482300
E/2017-31334	15/8/17	PIRI	SALON DE BELLEZA.	JOSEFA IRENE MASON FRIAS	483652
E/2017-23576	11/8/17	PISADAS SHOES	TIENDA DE ZAPATOS	LIDIA JUANA RODRIGUEZ	483292
E/2017-29341	11/8/17	PIZABELLE	COMERCIALIZACIÓN DE ALIMENTOS Y BEBIDAS PREPARADOS.	OMAR ANDRES LEON CUETO	483290
E/2017-26196	8/8/17	PIZZA & PIZZA BY BKLYNBROS	PREPARACIÓN DE ALIMENTOS, ESPECIALMENTE DEL TIPO PIZZA, SERVICIOS DE RESTAURANTES, ENTREGA A DOMICILIO DE ALIMENTOS	EVAN ROSS KANCIPER /PLACIDO IGNACIO VARGAS NUÑEZ	482914
E/2017-31255	15/8/17	PLAYA NUEVA SAMANA	DESARROLLO TURÍSTICO Y HOTELERO, ACTIVIDADES TURÍSTICAS Y HOTELERAS EN GENERAL.	JEAN RENE BEAUCHAMPS GALVAN	483634
E/2017-28942	31/7/17	PLAYDEPOT	VENTA, COMPRA, CAMBIO Y REPARACIÓN DE CONSOLAS, VIDEOJUEGOS, ACCESORIOS Y ARTÍCULOS ELECTRÓNICOS EN GENERAL, ORGANIZACIÓN DE EVENTOS RELACIONADOS A VIDEOJUEGOS.	RAMON ANTONIO VALDEZ PEREZ	482038
E/2017-26657	2/8/17	PMG PRIME MEAT GRILL	IMPORTACIÓN, EXPORTACIÓN, PRODUCCIÓN, DISTRIBUCIÓN, COMERCIALIZACIÓN Y VENTA AL POR MAYOR Y AL DETALLE DE TODO TIPO DE PRODUCTOS CÁRNICOS	BONI ABRAHAM GUERRERO CANTO	482287
E/2017-23956	6/7/17	PORT SERVICES BY CARIPORTS	PROVISION DE SERVICIOS DE ASISTENCIA EN TIERRA A AEROLINEAS.	NASIM ANTONIO YAPOR ALBA	479361
E/2017-29342	2/8/17	POWER COUPLE BY HEC	PRODUCCIÓN CINEMATOGRAFICA DE LARGOMETRAJES DOMINICANOS.	D' VISION FILM, S.R.L.	482334
E/2017-29547	3/8/17	PRACTICAS CONTABLES, PRACON	SERVICIOS DE CONTABILIDAD EN GENERAL, AUDITORIAS Y ENTRENAMIENTO A LA MICRO, PEQUEÑA, MEDIANAS Y GRANDES EMPRESAS	EMILIO LOPEZ MEJIA	482383
E/2017-29980	7/8/17	PRADERAS DE COLOMBIA	ADMINISTRACIÓN DE CONDOMINIO.	PEDRO PASCUAL VARGAS VASQUEZ	482777
E/2017-29981	7/8/17	PRADOS DE COLOMBIA	ADMINISTRACION DE CONDOMINIO.	PEDRO PASCUAL VARGAS VASQUEZ	482743
E/2017-30030	7/8/17	PRE-ESCOLAR REINO INFANTIL	EDUCACIÓN INICIAL.	FIRELEI YNOA DE BRITO	482537
E/2017-31220	15/8/17	PRE-ESCOLAR TIA SELENE NUÑEZ	ENSEÑANZA PRE-ESCOLAR Y ACTIVIDADES DE SALA DE TAREAS.	SELENE ALTAGRACIA NUÑEZ BIDO	483607
E/2017-29145	9/8/17	PREMIUM RENT-A-CAR E & R	RENTA DE VEHICULOS DE MOTOR, COMPRA, VENTA, IMPORTACIÓN Y FINANCIAMIENTO DE VEHICULOS DE MOTOR, PASOLAS Y MOTOCICLETAS.	RAFAEL ESTEVEZ ESTEVEZ	483029
E/2017-25877	7/8/17	PRESSURE WASHER GUILLERMO & CARLOS	IMPORTACIÓN Y VENTA DE EQUIPOS DE LAVADO A PRESION.	GUILLERMO VALENTIN LUPERON	482682
E/2017-30819	11/8/17	PRESTAMOS E INVERSIONES MARCIO SOTO	PRESTAMOS PERSONALES Y FINANCIEROS ASI COMO A LA VENTA Y FINANCIAMIENTO DE VEHICULOS	MARCIO ORNESTO SOTO TEJEDA	483302
E/2017-29807	4/8/17	PRESTAMOS MARCIANOS	PRESTAMOS PERSONALES.	JOSE MANUEL MARTE GUILLEN	482545
E/2017-29278	11/8/17	PRESTAMOS PERSONALES E HIPOTECARIOS PYD Y ASOCIADOS	TODO TIPO DE PRESTAMOS PERSONALES E HIPOTECARIOS.	ELIZABETH PEGUERO DE LA ROSA	483263
E/2017-29319	2/8/17	PRESTAMOS REGALADO MENDOZA	PRESTAMOS EN GENERAL.	MARCOS REGALADO TAVAREZ	482247
E/2017-29979	7/8/17	PRESTAMOS VALERIO & ROMERO	PRESTAMOS PERSONALES E HIPOTECAS.	YUSEN VALERIO /NOLBIS ROMERO	482703
E/2017-29078	31/7/17	PRETTY WOMAN & HERS CHILDS	COMPRA Y VENTA, IMPORTACIÓN Y EXPORTACIÓN DE ROPAS, BAÑADORES, SOMBREROS, JUGUETES, ACCESORIOS, DECORACIONES Y ARTÍCULOS ESCOLARES PARA NIÑOS.	PRETTY WOMAN 2015, S.R.L.	482014
E/2017-29670	3/8/17	PREVENTIMEDIC	ES UNA INSTITUCIÓN CREADA CON EL PROPOSITO DE FORTALECER Y FOMENTAR LA SALUD PREVENTIVA EN NUESTRO PAÍS TANTO A NIVEL RESIDENCIAL COMO EMPRESARIAL	GERMY FRANCINA CRISPIN MALDONADO	482483
E/2017-29082	31/7/17	PRICE DEPOT	COMPRA, IMPORTACIÓN, EXPORTACIÓN Y VENTA DE PROVISIONES EN GENERAL, ELECTRODOMÉSTICOS, FERRETERÍA, HIERROS, LOZA PLÁSTICOS.	COMPANIA POR ACCIONES MERCANTIL, SRL	482294
E/2017-30295	8/8/17	PRIMA TABAC	COMERCIALIZAR, EXPORTAR E IMPORTAR FLORES, CIGARROS Y OTROS ARTICULOS DE TABACO A NIVEL NACIONAL E INTERNACIONAL.	DAVID DAVTIAN; VALOT ATAKHANIAN /ARMEN HAIG CAPRIELIAN	482830
E/2017-26788	3/8/17	PRO- TECHOS BOURNIGAL GUZMAN	IMPERMEABILIZANTE DE TECHO, MANTENIMIENTOS Y REPARACIÓN DE FILTRACIONES EN PROPIEDADES.	RODOLFO EMILIO ANTONIO BOURNIGAL ROJAS	482350
E/2017-30011	7/8/17	PROANIMATE	SUPLIDOR PROMOCIONES ANIMACIONES CON MARCAS Y EVENTOS.	ANGEL MORONTA CARPIO	482797
E/2017-29466	2/8/17	PROCESADORA DE AGUA EL PROGRESO	PROCESADORA DE AGUA, PURIFICACIÓN PARA CONSUMO HUMANO EN TODAS SUS MODALIDADES.	BELKYS ROJAS GUZMAN	482229
E/2017-30065	7/8/17	PROCESADORA DE AGUA VILLAS DEL SUR	PROCESAMIENTO DE AGUA PURIFICADA, PARA CONSUMO HUMANO EN TODAS SUS MODALIDADES.	FERNANDO CARVAJAL	482529
E/2017-30646	10/8/17	PROCESADORA DE GRANOS LA SANJUANERA	AGRICULTURA, PRODUCCIÓN, AGROINDUSTRIAL, LÁCTEOS.	ANGELA FAMILIA MATEO /DOMINGO FAMILIA DE LOS SANTOS	483225
E/2017-29332	2/8/17	PRODUCCIONES MARKATEL	CONSULTORIA Y DESARROLLO DE PROYECTOS Y PLANES DE COMUNICACIÓN ESTRATÉGICA Y RELACIONES PÚBLICAS	PRODUCCIONES MARKATEL, S.R.L.	482346
E/2017-31012	14/8/17	PRODUCTOS DE BELLEZA FRENESIS	COMERCIALIZACIÓN Y VENTA DE PRODUCTOS DESTINADOS PARA LA BELLEZA.	NARCISO VALENZUELA MARMOL	483385
E/2017-29469	9/8/17	PRODUCTOS GLADY PEREZ	COMERCIALIZACIÓN, FABRICACIÓN Y VENTA DE PRODUCTOS DE LIMPIEZA.	GLADY ESTELA PEREZ FELIZ	483045
E/2017-29743	15/8/17	PRODUCTOS JIMENOA GERINELDO	FABRICACIÓN DE LÁCTEOS.	JOSE GERINELDO DE LOS SANTOS CASTILLO	483605
E/2017-28887	14/8/17	PRODUCTOS LÁCTEOS JOSE RICHARD PERALTA	ELABORACIÓN Y VENTA DE PRODUCTOS LÁCTEOS.	JOSE FRANCISCO RICHARD PERALTA	483381
E/2017-30442	9/8/17	PRODUCTOS YIMMAIRY	VENTA DE TODO TIPO DE PRODUCTOS DE LIMPIEZA DEL HOGAR Y PERSONAL.	MARINA CONCEPCION DE ZAPATA /YIMBRER ZAPATA	483076
E/2017-31730	18/8/17	PROIDEC, DESARROLLO Y CONSTRUCCION	CONSTRUCCIÓN EN GENERAL Y ADMINISTRACIÓN DE PROPIEDADES.	CARLOS MANUEL BUENO PEÑA	483749
E/2017-29793	4/8/17	PROLISO	VENTA Y DISTRIBUCIÓN DE PRODUCTOS DE BELLEZAS.	SCHUCA S.R.L.	482602
E/2017-27091	2/8/17	PROODOS GLOBAL	CONSULTORIA, CAPACITACION DE INGENIERIA INDUSTRIAL Y AL MANTENIMIENTO DE MAQUINARIAS Y EQUIPOS INDUSTRIALES.	JOVANNY MORAN FERMIN	482184
E/2017-31282	15/8/17	PROPLASTIC	IMPORTACIÓN, MANUFACTURA, DISTRIBUCIÓN, VENTA AL MAYOR Y MENUDEO DE ARTÍCULOS PARA LA CONSTRUCCIÓN.	FREDDY EDUARDO HERNANDEZ RAMIREZ	483649
E/2017-29017	31/7/17	PRO-SERAGRO DOMINICANA (PROMOTORES DE SERVICIOS Y AGROGESTION AGRICOLA)	SERVICIOS PROFESIONALES (ASESORIAS Y CONSULTORIAS TÉCNICAS,) INVESTIGACIÓN AGROECOLÓGICA Y EN AGROQUÍMICOS, PROTECCIÓN VEGETA	MAXIMO JOSE HALPAY GARCIA	482008
E/2017-30126	8/8/17	PROSOMBRA	PRODUCCIÓN, INSTALACIÓN, IMPORTACIÓN Y VENTA DE TOLDOS Y SHUTTERS.	WALIS RAFAEL GONZALEZ VARGAS	482813
E/2017-31007	14/8/17	PROVISIONES MIRANDA	VENTA DE PRODUCTOS COMESTIBLES AL POR MAYOR Y AL DETALLE.	RAMON ANTONIO DIAZ MORETA	483432
E/2017-26637	9/8/17	PROVMARKETHVL	VENTA AL POR MAYOR Y DETALLE DE VEGETALES, FRUTAS CITRICAS, FRUTAS DULCES, FRUTOS SECOS.	YEISON EMILIO VALDEZ DE LEON	482973
E/2017-31314	15/8/17	PROYECTO E INGENIERIA TECNOLÓGICA PROINTEC	REALIZAR TRABAJOS DE INGENIERIA, ELECTRICIDAD, ELECTRONICA E INFORMÁTICA.	LUIS ALBERTO DECENA CUEVAS	483663
E/2017-28956	7/8/17	PROYECTO EVANGELISTICO Y COMUNITARIO SALVACION 7	ENTIDAD SIN FINES DE LUCRO, DEDICADA A SERVIR DE AYUDA COMUNITARIA, CAPACITACION, ENTRENANDO, DONANDO Y FOMENTANDO, PARA ASI SANEAR LA MORAL Y LAS BUENAS COSTUMBRES	RAMON ANTONIO ALVAREZ MARTE	482788
E/2017-25349	2/8/17	PUBLIMARKETING HT	OFRECER SERVICIOS DE MERCADEO, PUBLICIDAD Y RELACIONES PUBLICAS EN GENERAL. REALIZAR TODAS LAS OPERACIONES CIVILES, COMERCIALES, INDUSTRIALES, FINANCIERAS, INMOBILIARIAS.	ALEXIS SILVERIO GOMEZ LORA /JAIME TOMAS FRIAS CARELA	482283
E/2017-29699	4/8/17	PUERRERISA	COMPRA, VENTA, FABRICACION E INSTALACION DE PUERTAS, VENTANAS, CRISTALES EN GENERAL, HERRERIA, NAVES, ACERO Y ALUMINIO.	MOISES GREGORIO FERREIRA GIL	482594
E/2017-28720	28/7/17	PUERTABIERTA	CENTRO DE INVESTIGACIÓN DEDICADO A DESARROLLAR INVESTIGACIÓN Y CREAM PUBLICACIONES, PERIÓDICAS O NO, FÍSICAS O VIRTUALES	FRANCISCO JOSE ABATE FRANJUL	481872
E/2017-19705	17/8/17	PUERTO BERGANTIN BAY	RECEPCIÓN DE TURISMO MARITIMO, CONSTRUCCION DE PUERTOS PARA RECEPCIÓN DE CRUCEROS DE GRAN ENVERGADURA.	DRLISTINGS S.A.S	483715
E/2017-177	31/7/17	PUNTA CANA CYCLING RENTALS AND TOURS MPTM	RENTA, REALIZACIÓN Y VENTA DE EXCURSIONES EN BICICLETA.	TRI SPORTS MP SRL	482110
E/2017-29912	7/8/17	PUNTO EXQUISITO	FABRICACIÓN, DISTRIBUCION Y COMERCIALIZACION DE PRODUCTOS DE PANADERIA, REPOSTERÍA, PASTELERÍA Y COMIDA EN GENERAL, SERVICIOS DE CATERING Y EMPRESARIALES.	EDWARDS MOSIES BUENO VASQUEZ	482722
E/2017-30547	10/8/17	QUESOS CRISMA	ELABORACIÓN Y COMERCIALIZACIÓN DE PRODUCTOS LÁCTEOS	NELSON RAFAEL CRISPIN MATEO	483172
E/2017-30026	7/8/17	QUETZAL PRODUCCIONES	GRABACIÓN Y EDICIÓN DE DOCUMENTALES Y CORTOMETRAJES, COMERCIALES PARA TELEVISIÓN, BODAS Y OTROS EVENTOS SOCIALES.	ANGEL IGNACIO RUIZ-BAZAN SAENZ	482741
E/2017-29959	7/8/17	QUEZADA SANTANA & ASOC.	TODO TIPO DE SERVICIOS TALES COMO; PRESTAMOS FINANCIERO Y ASESORIAS LEGALES	CRISTIAN JOSE QUEZADA MENDEZ	482749

[210] EXP.	[220] SOL. FECHA	[561] NOMBRE COMERCIAL	[510] ACTIVIDAD	[730] SOLICITANTE	[111] REGISTRO
E/2017-27238	2/8/17	QUIMICO WILSON	FABRICACIÓN, PRODUCCIÓN, DISTRIBUCIÓN, VENTA DE THINER, SOLVENTES Y DEMÁS PRODUCTOS DE ESA CATEGORÍA.	QUIMICO WILSON, SRL	482241
E/2017-13306	15/8/17	RADIADORES & AUTO-AIRE LA BAHIA	VENTA DE PIEZAS Y REPARACIÓN DE VEHICULOS DE MOTOR.	RUDELIN GUERRERO METIVIER	483724
E/2017-30326	9/8/17	RADIO LA SENDA 910	RADIODIFUSIÓN DE MÚSICA, NOTICIAS, DEPORTE, PRODUCCION, DIRECCION Y COMERCIALIZACION DE PROGRAMAS DE RADIO Y CUALQUIER ACTIVIDAD RELACIONADA.	AGAPITO CRUZ BELEN	482848
E/2017-30193	8/8/17	RAE ESPINO & ASOCIADOS	REPARACIÓN, MANTENIMIENTO, VENTA E INSTALACIÓN DE EQUIPOS ELECTRONICOS.	RICHARDSON ALBERTO ESPINO	482946
E/2017-29957	15/8/17	RAFMA GRUPO GLASS	SERVICIOS DE CRISTALERÍA Y TODO LO RELACIONADO A LA CONSTRUCCIÓN.	RAFAEL ANGEL MARTINEZ MIRANDA	483549
E/2017-28110	2/8/17	RAISSA REYES EVENTS	ORGANIZACION DE EVENTOS EN GENERAL, ALQUILER DE EQUIPOS DE SONIDO, LUCES, TODO TIPO DE UTENSILIOS Y ACCESORIOS PARA EVENTOS Y ACTIVIDADES.	RAISSA ESTHER REYES BATISTA	483306
E/2017-29913	7/8/17	RALLY GROUP WN	IMPORTACION, VENTA Y ALQUILER DE VEHICULOS, ELABORACION Y VENTA DE COMIDA RAPIDA.	WILLIAM NUÑEZ ESCOTO	482543
E/2017-27254	4/8/17	RANCHO BREA	CRÍA Y MANEJO DE GANADO ECUESTRE Y VACUNO. ACTIVIDADES AFINES A LA EXPLOTACIÓN DE FINCA, RANCHO.	JOSE RAMON BREA GONZALEZ	482653
E/2017-25663	9/8/17	RANDY RAMIREZ MUNDO DEL DISEÑO	DISEÑO DE INTERIORES, PAISAJISMO, DISEÑOS DE JARDINES, ARTES PLASTICAS, MUEBLES, MONTAJE DE EVENTOS TALES COMO: BODAS, BAUTIZOS, CUMPLEAÑOS.	RANDY ANTONIO RAMIREZ ROSARIO	482986
E/2017-31091	14/8/17	RAPIHELPTOURS	SERVICIOS DE TRANSPORTE AEREOS PARA EJECUTIVOS, VIAJES TURISTICOS Y EXCURSIONES, EN TODO EL TERRITORIO NACIONAL.	ADELSON DE JESUS RUBEN CONTRERAS	483410
E/2017-30182	8/8/17	RAQUEL CABRERA INVERSIONES Y COMPRAVENTA	NEGOCIO TIPO COMPRAVENTA Y PRESTAMOS DE DINERO FUERA DEL SISTEMA BANCARIO.	RAQUEL CABRERA	482923
E/2017-29683	4/8/17	RAQUEL TRAVEL AGENCY	VENTA DE BOLETOS AEROS, HOTELES, EXCURSIONES, TOURS NACIONALES E INTERNACIONALES, CRUCEROS, SEGUROS DE VIAJES, MONTAJES DE EVENTOS.	RAQUEL DIVINA ORTEGA DE LA CRUZ	482657
E/2017-29986	15/8/17	RAYNER INSTALACIONES	INSTALACION Y REPARACIONES DE ACONDICIONADORES DE AIRES Y REFRIGERACION.	RAYNER BERNARDO MOREL VILORIA	483698
E/2017-19139	8/8/17	RDR CABARETE KITEBOARDING TEAM	NOMBRAR UN EQUIPO DE CABARETE DE KITEBOARDING.	RAQUEL DEL RIO GONZALEZ	482764
E/2017-30667	10/8/17	REAL ESTATE & INVESTMENTS IDEALISTA	COMPRA, VENTA, ALQUILER Y CONSTRUCCION DE BIENES INMUEBLES, MANTENIMIENTO, SERVICIOS Y COMPRA DE ACTIVOS MÓVILES	LUISA ISABEL QUINTERO MEDINA	483118
E/2017-30348	9/8/17	REAL HEROE	SERVICIOS DE PRODUCCION DE OBRAS DE LARGOMETRAJES DOMINICANOS.	ERICKSON SUAREZ OCUMAREZ, AMI CECILIA GARCIA WILLIAMS /LUIS RAMON DANIELLO ORTA	483085
E/2017-20371	8/6/17	RECODE	CONSTRUCCIONES, DISEÑOS, BIENES RAICES.	CESAR AUGUSTO REYES MONZON	483281
E/2017-19236	28/7/17	RED EMPRESARIAL POR LA SOSTENIBILIDAD ECORED	ORGANIZACION EMPRESARIAL QUE PROMUEVE EL DESARROLLO SOSTENIBLE A TRAVÉS DE LAS BUENAS PRÁCTICAS DE CONSUMO Y PRODUCCIÓN EN ARMONÍA CON EL MEDIO AMBIENTE.	RED NACIONAL DE APOYO EMPRESARIAL A LA PROTECCIÓN AMBIENTAL ECORED	481869
E/2017-27155	18/7/17	RED V.A.R.A.	RED DE CENTROS EDUCATIVOS Y ORGANIZACIONES AFINES Y PERSONAS CON INTERÉS EN FOMENTAR O QUE FOMENTEN LA SOSTENIBILIDAD, LA RESPONSABILIDAD SOCIAL	ESTELA MARIA RODRIGUEZ ROS	482062
E/2017-30101	8/8/17	REDOMJA	COMPRA, VENTA Y MANUFACTURA DE PRODUCTOS QUIMICOS, AGROINDUSTRIALES Y PESTICIDAS; SERVICIOS DE ASESORIA.	JAVIER RICARDO GADALA MARIA NASSER	482944
E/2017-30542	10/8/17	REFRI ELECTRIC ELIAS GONZALEZ JEREZ	MANTENIMIENTOS Y VENTAS DE AIRES ACONDICIONADOS Y REPARACIONES ELÉCTRICAS.	LEIDY MARITELE SILVESTRE TAVERAS / JUAN ELIAS GONZALEZ JEREZ	483130
E/2017-31147	15/8/17	REFRIWILSON	COMPRA Y VENTA DE EQUIPOS DE REFRIGERACION EN GENERAL, IMPORTACION Y EXPORTACION DE LOS MATERIALES DE REFRIGERACION	WILSON FRANCO SANCHEZ	483577
E/2017-30223	8/8/17	REGENERATION TECHNOLOGIES REGENTECH	FABRICACION DE PROTESIS A PARTIR DE TECNOLOGIA.	HEECHUL ANN MATEO	482800
E/2017-29495	3/8/17	REGO CONSULTORES	SERVICIOS PROFESIONALES ESPECIALIZADOS EN AUDITORIA, CONTABILIDAD EN GENERAL E IMPOSITIVA A COMPANIAS NACIONALES Y EXTRANJERAS, YA SEAN FISICAS O MORALES	AURY GOMEZ CAMILO	482470
E/2017-22665	25/8/17	RELAXING DENTAL CLINIC DRA. RAMIREZ FERRERAS	CLINICA ODONTOLÓGICA.	ROSELIN RAMIREZ GOMEZ	483316
E/2017-31248	15/8/17	RENT CAR STEWARD	RENTA DE VEHICULOS.	YAJAIRA ALTAGRACIA REYES SALA	483592
E/2017-29464	2/8/17	REPARACIONES HIDRAULICAS Y MANGUERAS GONZALEZ	DEDICADA A LA REPARACION DE SISTEMAS HIDRAULICOS, VENTAS DE TODO TIPO DE MANGUERAS HIDRAULICAS.	JUAN CARLOS GONZALEZ MONTERO	482298
E/2017-29742	15/8/17	REPARADORA DE CALZADOS AMERICANA IRINA STEPANENKO	REPARACION DE CALZADOS EN GENERAL.	IRINA ANATOLYEVNA STEPANENKO STEPANENKO	483613
E/2017-26704	7/8/17	REPARADORA DE CALZADOS PERUANO Y SUAREZ	REPARACION DE CALZADOS EN GENERAL.	MARCO ANTONIO SANCHEZ	482680
E/2017-21841	4/8/17	REPARTOS INSTITUCIONAL NIN & ESTEVEZ	SERVICIOS DE DISTRIBUCION Y VENTAS DE PRODUCTOS COMESTIBLES, DESECHABLE Y LIMPIEZAS, SERVICIOS DE ALQUILERES Y VENTAS DE ARTICULOS DE CUMPLEAÑOS	HECTOR MARINO NIN NUÑEZ	482615
E/2017-30204	8/8/17	REPOSTERIA CAONA	ELABORACION DE BIZCOCHOS, BOCADILLOS Y BUFFET PARA TODO TIPO DE ACTIVIDADES Y LA VENTA AL PUBLICO DE NUESTROS PRODUCTOS.	CARLOS JOSE LIRIANO FERNANDEZ	482729
E/2017-28526	10/8/17	REPOSTERIA D MARLENE REYES Y MAS.	REPOSTERIA EN GENERAL.	GIORDANY VIRGILIO HERNANDEZ CAMILO /MARLENE REYES NUÑEZ	483184
E/2017-29191	17/8/17	REPUESTO GARCIA NUÑEZ	COMPRA Y VENTA DE PIEZAS NUEVAS Y USADAS DE VEHICULOS DE MOTOR Y TODO LO RELACIONADO A ESTA ACTIVIDAD.	DIOMEDES ROQUE GARCIA NUÑEZ /RUDDY ANTONIO GARCIA VASQUEZ	483701
E/2017-30327	17/8/17	REPUESTO HIDALGO PAULINO	VENTA DE REPUESTO Y TALLER DE MOTOCICLETA.	JOSE YGNACIO HIDALGO PAULINO	483707
E/2017-30591	10/8/17	REPUESTO NUEVA ESTRELLA 2	VENTA DE REPUESTOS PARA MOTOCICLETAS.	LUCIA RODRIGUEZ S. DE MONTESINO /LORENZO MONTESINO LOPEZ	483210
E/2017-30589	10/8/17	REPUESTO NUEVA ESTRELLA 3	VENTA DE REPUESTOS PARA MOTOCICLETAS.	LUCIA RODRIGUEZ SANCHEZ DE MONTESINO /LORENZO MONTESINO LOPEZ	483202
E/2017-30843	11/8/17	REPUESTOS HNOS. EUSEBIO "COLORAO"	COMPRAS Y VENTAS DE REPUESTOS, SERVICIOS DE CAMBIOS DE ACEITES, GOMAS Y BATERIAS.	LUIS EMILIO EUSEBIO DE LOS SANTOS	483321
E/2017-31259	15/8/17	REPUESTOS LA PLAZA DEL MOTOR DE ARRANQUE DEL ALTERNADOR MUÑOZ Y CAMILO	SERVICIOS Y VENTA DE REPUESTOS Y REPARACION DE TODAS CLASES DE VEHICULOS	REPUESTOS LA PLAZA DEL MOTOR DE ARRANQUE Y DEL ALTERNADOR MUNOZ & CAMILO SRL	483684
E/2017-30267	8/8/17	REPUESTOS PION	VENTA DE REPUESTOS DE VEHICULOS DE MOTOR.	FELIX ARIEL PION RODRIGUEZ	482801
E/2017-28735	8/8/17	REPUESTOS ROSA BISONO	IMPORTACION, COMPRA Y VENTA DE REPUESTOS NUEVOS Y USADOS.	JEAN LOUIS CABRERA BISONO /ROSA BISONO AUTO PARTS, SRL	483703
E/2017-23952	26/6/17	RESIDENCIAL BALCONES DEL YAQUE	ADQUIRIR TERRENOS, DESARROLLAR PROYECTO INMOBILIARIO TALES COMO URBANIZACIONES, CONDOMINIOS, VILLAS, PROYECTOS TURISTICOS	MANOLO ANTONIO RAMIREZ MENDEZ	482687
E/2017-28187	25/7/17	RESIDENCIAL DONA ANDREA	DESARROLLO, COMPRA Y VENTA DE PROYECTOS INMOBILIARIOS, LOTES Y SOLARES; CONSTRUCCION DE INMUEBLES.	ANDREA CEDANO DE MERCEDES	482863
E/2017-31495	17/8/17	RESIDENCIAL EVE	APARTAMENTOS DE ALQUILER.	EVELYN HERNANDEZ RAMOS DE LIZ	483905
E/2017-30905	14/8/17	RESIDENCIAL VILLAS DEL MAR	ORGANIZACION SIN FINES DE LUCROS, DEDICADA A VELAR POR EL BUEN FUNCIONAMIENTO Y DESARROLLO DE LA COMUNIDAD.	ANGELA MOTA DE QUEZADA	483469
E/2017-28829	8/8/17	RESTAURANT COMEDOR EMELINA PEREZ	VENTA DE COMIDA Y BEBIDA.	EMILINA PEREZ LARA	482793
E/2017-21610	2/8/17	RESTAURANT MAJARES DE LOS DIOS	VENTA DE TODO TIPO DE COMIDAS NACIONALES E INTERNACIONALES, BEBIDAS NATURALES Y PROCESADAS.	LUCAS EVANGELISTA GARO GOMEZ	482293
E/2017-26442	9/8/17	RESTAURANTE MAYBACH	VENTA DE BEBIDAS Y ENTRETENIMIENTO.	VICTOR DARIO HERNANDEZ MARTINEZ	482846
E/2017-31438	17/8/17	RESTAURANTES TIPICO SAZON	COMPRA Y VENTA DE BEBIDAS Y ALIMENTOS, ADMINISTRACION Y OPERACION DE RESTAURANTES Y REPRESENTACION DE MARCAS NACIONALES E INTERNACIONALES.	LAURA GABRIELA NUÑEZ MIESES	483789
E/2017-29287	2/8/17	REYES, GONZALEZ Y CASTRO	CONSULTORIA Y ASESORIA LEGAL EN GENERAL A PERSONAS FISICAS Y JURIDICAS.	KATHERINE MARLENNE CASTRO REYES	482314
E/2017-31095	14/8/17	REYTRINO GROUP INVESTMENTS	DESARROLLO DE PROYECTOS INMOBILIARIOS; CONSTRUCTORA; IMPORTACION, EXPORTACION	VASQUEZ & GALLEGOS SRL	483417
E/2017-31072	14/8/17	RIF INVESTMENT GROUP	IMPORTACION Y EXPORTACION DE TODO TIPO DE PRODUCTOS, INCLUYENDO EQUIPOS MEDICOS, MATERIAL GASTABLE	OSVALDO SIMON RIVERA FRIAS	483435
E/2017-24623	25/7/17	RIPIAO FOOD AND GRILL	VENTA DE COMIDA EMPRESARIAL, SERVICIOS DE CATERING Y RESTAURANTE.	DOMINGA CARRION WILSON DE SOLANO	482784
E/2017-31319	15/8/17	RM MUSIC	CASA DISCOGRAFICA, PRODUCTORA Y PROMOTORA MUSICAL, EVENTOS MUSICALES Y ACTIVIDADES AFINES.	RAFAEL BENIGNO MOLINA DE OLEO	483535
E/2017-27512	1/8/17	ROAMDO	AGENCIA DE TURISMO INTERNO.	JUNIOR DURAN DIAZ/ SOLESKY MASSIEL SUAREZ VALERIO	482123
E/2017-29769	15/8/17	ROBLES TIBURCIO ESTRUCTURAS METALICAS	FABRICACION E INSTALACION DE TECHOS Y ESTRUCTURAS METALICAS.	YOYANNI MODESTO ROBLES TIBURCIO	483606
E/2017-29516	3/8/17	ROCCHI GLOBAL	SERVICIOS DE TRANSPORTACION, DISTRIBUCION, REPARTO Y CARGA, ASÍ COMO TODA CLASE DE ACTIVIDAD RELACIONADA CON EL OBJETO PRINCIPAL.	NELSON ANTONIO ROCCHI RAMIREZ	482443
E/2017-31231	15/8/17	RODAS COMUNICACIONES	COMERCIALIZACION, DISTRIBUCION, IMPORTACION Y EXPORTACION DE EQUIPOS MOVILES Y ACCESORIOS	GABRIELA RODRIGUEZ TAVERAS	483586
E/2017-31361	17/8/17	RODBEN	ADMINISTRACION DE PROPIEDADES, ALQUILERES Y MANTENIMIENTO DE INMUEBLES.	MARIA AMELIA RODRIGUEZ BENZO	483805
E/2017-29818	15/8/17	RODMER TRANSP GLOBAL	REPRESENTACION DE EMPRESAS PROPIETARIAS DE MARCAS AUTOMOTRIZ, REPUESTOS DE VEHICULOS DE MOTOR	FRANCISCO ANTONIO RODRIGUEZ MERAN	483717
E/2017-25298	17/8/17	RODRIGUEZ ABREU TWO WAY TRADING	IMPORTACION DE MATERIALES PARA RECOMERCIALIZACION A SECTORES, SERVICIOS DE INTERMEDIACION.	JHOMAIRY MARCELL PERALTA RODRIGUEZ	483816
E/2017-26429	24/7/17	RODRIGUEZ BRISINDI DEVELOPERS	ADQUIRIR POR COMPRA O APORTE EN NATURALEZA BIENES INMUEBLES, CON EL PROPOSITO DE DESARROLLARLOS, ADMINISTRARLOS O SER TENEDORA DE LOS MISMOS.	RAUL RODRIGUEZ BRISINDI	483791
E/2017-29446	2/8/17	RODRIGUEZ OLIVAN CIGARS FACTORY	FABRICACION DE CIGARROS.	ISMAEL RAMON RODRIGUEZ OLIVAN	482252
E/2017-29348	15/8/17	ROMERO & LORA INGENIERIA	INGENIERIA EN GENERAL.	LUIS MANUEL LORA SANTOS /EMMANUEL PEREZ ROMERO	483541
E/2017-29331	2/8/17	ROSA EIRAN SPA	CENTRO DE MASAJES Y ESTETICA.	EIRAN MORILLO CORCINO	482236
E/2017-31253	15/8/17	ROSA TORRES NAILS CENTER	SERVICIOS DE UÑAS.	ROSA CRISTINA TORRES REYES	483571
E/2017-31176	15/8/17	ROSARIO ALMANZAR EQUIPOS PESADOS Y CONSTRUCCION	ALQUILER DE EQUIPOS PESADOS, CONSTRUCCIONES DE EDIFICACIONES HABITACIONALES Y COMERCIALES, CARRETERA Y TODO TIPO DE ACTIVIDAD RELACIONADA A LA CONSTRUCCION.	EDWIN NATANAEL ROSARIO ALMANZAR /FANNY RAMONA MERCADO GUZMAN	483591
E/2017-31274	15/8/17	ROSARIO ARIAS RODRIGUEZ TIENDA Y VARIEDADES	VENTA DE PRENDA DE VESTIR.	ROSARIO ARIAS RODRIGUEZ	483529
E/2017-29625	3/8/17	ROSARIO BASORA Y ASOCIADOS	COMPRA, VENTA Y DISTRIBUCION DE COMBUSTIBLE Y DEMAS DERIVADOS DEL PETROLEO Y SERVICIOS DE TRANSPORTE.	ROSARIO BASORA Y ASOCIADOS, S.R.L.	482468
E/2017-27822	1/8/17	ROSARIO FLASH CARGO EXPRESS	IMPORTACIONES DE MERCANCIAS, LOGISTICA Y TRANSPORTACION.	PEDRO ANTONIO ROSARIO SOLANO	482226
E/2017-29018	7/8/17	ROSARIO JEVITO SPORT	VENTA DE ROPAS NUEVAS PARA DAMAS, CABALLEROS Y NIÑOS, VENTA DE PERFUMES, ZAPATOS, ACCESORIOS.	PEDRO MIGUEL ROSARIO ABREU /CLARIS GEORGINA THEN DE ROSARIO	482686
E/2017-25993	14/8/17	ROUTE 23 FOOD AND GRILL	RESTAURANT.	ESTEPHANIE SOLANO CARRION /DOMINGA CARRION WILSON DE SOLANO	483481
E/2017-26570	3/8/17	ROXANNA MARTE BUSINESS GROUP	CONSULTORIA PARA RESTAURANTES, CENTRO DE EVENTOS Y HOTELES.	ROXANNA BIENVENIDA MARTE ROSA	482381
E/2017-30479	9/8/17	RUDOM TV	ADMINISTRACION Y OPERACION DE MEDIOS TELEVISIVOS Y OTROS MEDIOS DE COMUNICACION.	NATALIA POSADOVA	482958
E/2017-30757	11/8/17	RUFINO Y GUZMAN ASESORES	SERVICIOS DE ASESORIA LEGAL, INMOBILIARIA Y FINANCIERA.	RODNEY JIMENEZ RUFINO /MIGUEL ANTONIO GUZMAN	483361
E/2017-28802	11/8/17	RUFINOS'S SERVICIOS	ADMINISTRACION DE CONDOMINIOS	CARLOS MICHEL RUFINO PUJOLS	483171
E/2017-27372	19/7/17	RUIZ & RICHARDS, EXPORTADORA E IMPORTADORA	EXPORTAR, IMPORTAR Y VENDER TODO TIPO DE PRENDAS DE VESTIR, ASÍ COMO IMPORTAR ELECTRODOMESTICOS Y ENSERES DEL HOGAR EN GENERAL.	NADIN SANTIAGO DOMINGO RUIZ HERNANDEZ	482820
E/2017-27815	17/8/17	RUMUS AUTO PAINT	ARTE, DESABOLLADURA Y PINTURA, COMPRA Y VENTA DE REPUESTOS DE VEHICULOS, IMPORTACION DE PIEZAS Y ACCESORIOS EN GENERAL.	SANDY WILLIAM CEDANO DE LEON	483800

[210] EXP.	[220] SOL. FECHA	[561] NOMBRE COMERCIAL	[510] ACTIVIDAD	[730] SOLICITANTE	[111] REGISTRO
E/2017-30893	11/8/17	RUMY GYM	PROGRAMA DE ENTRENAMIENTO FÍSICO, ACTIVIDADES FITNESS (AERÓBICOS, LEVANTAMIENTOS DE PESA).	CHARLES ENCARNACION BELTRE	483315
E/2017-25214	31/7/17	RUWA MOTORS	VENTA DE PIEZAS NUEVAS Y USADAS, ORIGINALES Y REEMPLAZOS PARA TODO TIPO DE VEHICULO.	RUSBEL SANCHEZ PIÑA /WASCAR ISIDRO ENCARNACION DE LA ROSA	482011
E/2017-22909	7/8/17	S. A. G. SUPLIDORA DE ALIMENTOS	SERVICIOS DE COMIDA.	FLENNY PATRICIA GARCIA	482691
E/2017-29554	3/8/17	SABOR A JUVENTUD DEL MINISTERIO DE LA JUVENTUD	ACTIVIDAD EDUCACIONALES, CAPACITACION, GENERACION DE RECURSO CON EL FIN DE DESARROLLAR UN PROYECTO JUVENIL	MINISTERIO DE LA JUVENTUD	482875
E/2017-30336	9/8/17	SAINT PATRICK CORREDOR DE SEGUROS	SERVICIOS DE ASEGURADORAS. POLIZAS DE SEGUROS, AGENCIA DE SEGUROS.	GREGORIO GRAU PUJADAS	483053
E/2017-12607	28/7/17	SAJER	CONSTRUCCION DE OBRAS CIVILES. VENTA DE MATERIALES DE CONSTRUCCION.	OSIRIS ARIAS REYES	481878
E/2017-31426	17/8/17	SAJOMA	SERVICIOS DE PUBLICIDAD	HUGO EDUARDO GUZMAN BELLO	483808
E/2017-31287	15/8/17	SALA DE TAREAS PROF. YANILDA GARCIA	PROVEER SERVICIOS DE TUTORIA PARA ESTUDIANTES QUE TENGA DIFICULTAD DE APRENDIZAJE Y PREPARARLOS PARA MEJORAR SU CONOCIMIENTOS EN ALGUNAS MATERIAS.	YANILDA RAMONA GARCIA RECAREY DE CRUZ	483615
E/2017-27447	20/7/17	SALA MEMORIAL HÉROES DE CONSTANZA, MAIMÓN Y ESTERO HONDO	SALA DE EXHIBICIÓN MUSEOGRÁFICA DEDICADA A LOS HÉROES DE LA EXPEDICIÓN DE CONSTANZA, MAIMÓN Y ESTERO HONDO DE 1959, QUE ARRIBARON AL PAÍS EL 14 Y 20 DE JUNIO DE 1959 CON EL FIN DE DERROCAR LA DICTADURA DE RAFAEL TRUJILLO.	FUNDACIÓN MUSEO MEMORIAL DE LA RESISTENCIA DOMINICANA	483030
E/2017-29990	14/8/17	SALAZAR VALVERDE & ASOCIADOS	RESTAURANTE, PREPARACIÓN Y VENTA COMIDA EMPRESARIAL, ALOJAMIENTO Y HOSPEDAJE Y SERVICIOS DE AMENIDADES Y EVENTOS SOCIALES.	OTTO MARTIN SOSA BOBADILLA	483497
E/2017-29757	4/8/17	SALIDITA TRAVEL	AGENCIA DE VIAJES.	LUDWIG ALEXANDER ALVAREZ IMBERT	482639
E/2017-30467	9/8/17	SALMOS LEGAL	CONSULTAS Y TRABAJOS JURIDICOS EN GENERAL.	JESUS ENMANUEL CAPELLAN RIVERAS	483034
E/2017-28722	9/8/17	SALON BOUTIQUE KARINA ANGELI	SERVICIOS DE BELLEZA EN GENERAL, VENTA DE PRENDAS DE VESTIR Y ACCESORIOS.	DOMINGA GARCIA DE PIMENTEL	482899
E/2017-28831	8/8/17	SALON DE BELLEZA DIMARIS VELES	ARREGLO DE BELLEZA FACIAL Y SALÓN.	DIMARIS VELES TOMA	482792
E/2017-26683	4/8/17	SALON DE BELLEZA FRANCIELA PEREZ MUÑOZ	SALÓN DE BELLEZA, SPA, VENTAS DE PRODUCTOS.	MIRIAN ALTAGRACIA MUÑOZ DE PEREZ	482515
E/2017-31290	15/8/17	SALON DE BELLEZA GLADYS RODRIGUEZ	OFRECER SERVICIOS PROFESIONALES DE MANICURA, PEDICURA, PEINADOS, MASAJE FACIAL, UÑAS ACRILICAS	GLADYS DEL CARMEN RODRIGUEZ ESPINAL	483609
E/2017-26797	4/8/17	SALON DE BELLEZA LAS ROBLES	SALON DE BELLEZA.	SORANYI MERCEDES DE JESUS DE LA CRUZ	482596
E/2017-30373	17/8/17	SALON DE BELLEZA MARICELA MARIA	CENTRO DE BELLEZA.	SONIA MARGARITA MARIA SANTOS	483706
E/2017-29861	4/8/17	SALON DE BELLEZA Y SPA PASTORA CONTRERAS ALCANTARA	CORTES Y PEINADO DE PELOS, TINTADO Y ALISADO.	PASTORA CONTRERAS ALCANTARA	482552
E/2017-29934	7/8/17	SALON GISSEL RODRIGUEZ	CENTRO DE BELLEZA.	GISSEL DEL CARMEN RODRIGUEZ RAMIREZ	482659
E/2017-29739	4/8/17	SALON HILDA CRUCETA	CENTRO DE BELLEZA.	ANA HILDA CRUCETA SILVERIO	482518
E/2017-31412	17/8/17	SALON MARIA MARGARITA GOMEZ	SALON DE BELLEZA.	MARIA MARGARITA GOMEZ UREÑA	483714
E/2017-28941	7/8/17	SALON MERCEDES GARCIA	CENTRO DE BELLEZA.	MERCEDES GARCIA DE AZA	482721
E/2017-28557	9/8/17	SALON SLENDA ANDREINA	PELUQUERIA EN GENERAL, ESTÉTICA, MAQUILLAJES, VENTA DE COSMÉTICOS, CABELLOS, PRODUCTOS DE BELLEZA, UÑAS ACRILICAS, PRENDAS DE VESTIR Y PERFUMES EN GENERAL.	YERMY ANDREINA SILVERIO PUJOLS	483049
E/2017-29814	14/8/17	SALON VALERIA MERCEDES	CENTRO DE BELLEZA.	VALERIA MERCEDES VILLA LANTIGUA	483382
E/2017-30900	14/8/17	SALON XIOMARA GUZMAN	SERVICIOS DE SALÓN DE BELLEZA.	XIOMARA ALTAGRACIA GUZMAN	483378
E/2017-30768	11/8/17	SALON YIRANDY	CENTRO DE BELLEZA.	YIRANDY DIAZ CALCANO	483270
E/2017-30143	8/8/17	SAMITAXI	SERVICIOS DE TAXIS.	NELSON RAFAEL MARTE UREÑA	482893
E/2017-30003	7/8/17	SAMPLPAGCA	SERVICIOS DE ASESORIA MEDICO LEGAL, PATOLOGIA, AUTOPSIA Y GESTION DE CADAVERES.	LUCAS EVANGELITA CARPIO LAPPOST	482689
E/2017-31249	15/8/17	SAN MIGUEL DEL MAR	TRANSPORTE Y TOURS TURISTICOS EN AGUA HACIA MAR ADENTRO, TOURS DE PESCA.	JUAN MANUEL MARTINEZ LANTIGUA	483572
E/2017-31156	15/8/17	SANCHEZ SUPPORT AND TECHNOLOGY	CREACION DE PAGINAS WEB, MANTENIMIENTO DE COMPUTADORAS, CELULARES	CHANNEL SANCHEZ MERCEDES	483556
E/2017-16559	14/8/17	SANGO EDUCACIÓN ONLINE	PRESTACION Y EXPLOTACION DE SERVICIOS INFORMATICOS Y/O ELECTRONICOS Y DE OTROS SERVICIOS VINCULADOS A ÉSTOS	ALEXANDRO MARCO ORTEGA MEJIA /LUIZ CESAR ASCHERMANN CORREA	483293
E/2017-28641	7/8/17	SANTANA MENDOZA INVERSIONES	PRESTAMO Y CONSTRUCCION DE VIVIENDAS.	BELKIS RAMONA SANTANA MENDOZA	482705
E/2017-26916	26/7/17	SANTOS MATIAS FRUITS COMPANY	COMPRA, VENTA Y DISTRIBUCION DE FRUTAS.	RAFAEL SANTOS PERALTA /ELIAS WANDIL MATIAS VALERIO	482882
E/2017-29046	31/7/17	SANTUARIO DANTE	PROTECTORA DE ANIMALES.	RUTH AMELIA OCUMAREZ APATANO	482118
E/2017-29247	1/8/17	SARG & ASOCIADOS	CONTRATACIÓN Y VENTA DE SEGUROS DE TODA CLASE.	SARG & ASOCIADOS, SRL	482220
E/2017-29805	4/8/17	SAS RESERVAS	AGENCIA DE VIAJES.	YARELINA RODRIGUEZ MANZUETA	482399
E/2017-29375	2/8/17	SCARY CASTLE	TENDRA COMO OBJETO LA INSTALACIÓN, ADMINISTRACIÓN Y OPERACIÓN DE UNA ATRACCIÓN CONSISTENTE EN UNA MANSIÓN ENCANTADA QUE SIMULA LA VISITA A UNA ESTRUCTURA HABITADA POR SERES SOBRENATURALES.	GLENVILLE INTERNATIONAL, S.A.	482345
E/2017-29303	2/8/17	SEAFIRE INVESTMENTS	INVERSION, PROMOCION, DESARROLLO, ADMINISTRACION, MANEJO Y ASESORIA DE EMPRESAS Y PROYECTOS TURISTICOS	YUMAILA SABBAGH KHOURY DE SANTANA	482201
E/2017-30650	10/8/17	SEAMAR	SERVICIOS DE CONSTRUCCIÓN, VENTA, PROMOCIÓN Y ALQUILER DE BIENES INMUEBLES.	SEAN LUIS DALMASY BRAMHILL /MARIA ELENA LIRIANO MORONTA	483197
E/2017-29628	3/8/17	SEAMAR PROYECTOS	SERVICIOS DE ARQUITECTURA, DISEÑO Y DECORACIÓN DE INTERIORES, EJECUCIÓN DE REMODELACIONES DE INMUEBLES ASÍ COMO MANTENIMIENTO DE LOS MISMOS.	MARIA ELENA LIRIANO MORONTA /SEAN LUIS DALMASY BRAMHILL	482427
E/2017-21589	4/8/17	SECURE TITLE LATIN AMERICA STLA	SERVICIOS PARA TRANSACCIONES INMOBILIARIAS.	LISSETTE BALBUENA ZELLER	482672
E/2017-25339	4/8/17	SEGURIAGUA	VENTAS Y SERVICIOS DE EQUIPOS DE TRATAMIENTOS Y PURIFICACIÓN DE AGUA, SISTEMAS DE SEGURIDAD.	ALFREDO HERNANDEZ DE LA CRUZ /SEGURIAGUA, SRL	482430
E/2017-29801	11/8/17	SEGURIDAD EMPRESARIAL MONITORIADA, S.E.M	OFRECEMOS TODOS TIPOS DE SERVICIOS COMO SERVICIOS EMPRESARIAL, SEGURIDAD PATRIMONIAL	FREDDY DE LOS SANTOS CONTRERAS	483320
E/2017-24518	29/6/17	SELLCA LOGISTICS	FERRETERIA Y PINTURA.	SELLCA LOGISTICS, S.R.L.	482806
E/2017-28265	10/8/17	SEMUROPE	ELECTRICIDAD Y REFRIGERACION, OBRAS CIVILES Y ELECTRICAS EN GENERAL, RESIDENCIAL E INDUSTRIAL EN GENERAL	CARMEN FLORANGEL PEREZ BAQUERO DE ROSARIO	483218
E/2017-29933	14/8/17	SERDECONSA	COMPRA, VENTA, IMPORTACIÓN Y EXPORTACIÓN DE PRODUCTOS Y MATERIALES DE FERRETERIA Y PINTURA	ALIOVER JUNIOR SANCHEZ SANCHEZ	483511
E/2017-24411	4/8/17	SERGIO ALTA PELUQUERIA	BRINDAR SERVICIOS DE ESTILISMO Y RELAJACIÓN EN TODO EL SENTIDO AMPLIO DE LA PALABRA, EN LO QUE RESPETA CORTE DE PELO, PEINADOS, LAVADO DE CABEZA	SERGIO ANTONIO GOMEZ CALDERON	482541
E/2017-27805	1/8/17	SERGON CONSTRUYE	PROYECTOS Y DISEÑOS ARQUITECTÓNICOS, CONSTRUCCIONES EN GENERAL, JARDINERÍA PISCINAS, MANIPULACIÓN Y VENTA DE MATERIALES DE CONSTRUCCIÓN	ANTONIO FERNANDEZ GONZALEZ	482240
E/2017-30277	8/8/17	SERIE 68 ENTERTAINMENT	PATROCINAR ARTISTAS, MONTAR EVENTOS. PELICULAS, CORTOMETRAJE, VIDEOS MUSICALES, CANCIONES	JOHNNY RAFAEL REYES MERCEDES	482838
E/2017-29485	3/8/17	SERMEDINFO	SERVICIOS DE TECNOLOGIAS ASOCIADAS AL SECTOR SALUD.	ENDDY RAFAEL MOTA NUÑEZ	482406
E/2017-25852	9/8/17	SERVICE SUPPLY DEL CARIBE DISEMCA	VENTA Y DISTRIBUCIÓN DE ARTICULOS FERRETEROS, IMPORTACIÓN Y EXPORTACIÓN DE ARTICULOS DE LIMPIEZA, EXPLOTACIÓN DE ACTIVIDADES INMOBILIARIAS.	BERNARDO ALBERTO CHANGAROTE BRICEÑO /NESTOR ASDRUBAL GUILLEN RONDON	483082
E/2017-29669	3/8/17	SERVICIO TECNICO INTEGRAL Y MANTENIMIENTO, STIM	SERVICIOS GENERALES DE MANTENIMIENTO, INSTALACIONES, VENTAS Y REPARACIONES DE PLANTAS ELÉCTRICAS, AIRES ACONDICIONADOS, REFRIGERACIÓN E INFRAESTRUCTURA EN GENERAL.	CARMEN IRIS OGANDO ABREU /GABRIEL ALBERTO GIL ROSARIO	482390
E/2017-30189	8/8/17	SERVICIO DE TRANSPORTE ASOCHOMA	SERVICIOS DE TRANSPORTE DE PASAJEROS.	JOSE MANUEL TORRES TEJADA /CRISTIAN MATEO JHONSON	482950
E/2017-30123	8/8/17	SERVICIOS DE PATOLOGIA DR. SERGIO SARITA VALDEZ	SERVICIOS MÉDICOS ESPECIALIZADOS EN EL ÁREA DE PATOLOGÍA	SERGIO SARITA VALDEZ	482809
E/2017-31303	15/8/17	SERVICIOS DE TELECOMUNICACIONES FAC	SERVICIOS DE COBRO DE FACTURAS TELEFONICAS, CELULARES, CABLE E INTERNET.	FELIX ANTONIO CALCANO SALINAS	483665
E/2017-26419	1/8/17	SERVICIOS DE TRANSPORTE SERTAMAX	PRESTACION DE SERVICIOS DE TRANSPORTE EN GENERAL	RAMON HIPOLITO PEREZ CABRERA	482107
E/2017-26414	1/8/17	SERVICIOS DE TRANSPORTE SERTRANSFRA	PRESTACION DE SERVICIOS DE TRANSPORTE EN GENERAL.	ROLANDO JEREZ ALMANZAR	482114
E/2017-26417	1/8/17	SERVICIOS DE TRANSPORTE SERTRANSMELLA	PRESTACION DE SERVICIOS DE TRANSPORTE EN GENERAL	DANIEL COSMA	482113
E/2017-29773	4/8/17	SERVICIOS DE VIGILANTES ESTRELLA	SERVICIOS E INSTALACIÓN DE SISTEMAS DE ALARMAS, SISTEMAS DE CÁMARA DE SEGURIDAD, TRANSPORTE DE MERCANCIA ASEGURADA Y SERVICIOS DE PROTECCIÓN VIP, VENTA DE EQUIPOS Y ACCESORIOS DE SEGURIDAD.	ROSA CORALIS AQUINO CAMPOS; GEORGE LUIS ESTRELLA AQUINO /SERVICIOS DE VIGILANCIAS ESTRELLA	482303
E/2017-31284	15/8/17	SERVICIOS FUNERARIO MANO AMIGA	SERVICIOS FUNERARIOS, VENTAS DE LOTES Y RELACIONADOS.	GRISEL ELENA ROJAS	483641
E/2017-31066	14/8/17	SERVICIOS FUNERARIOS UNIVERSAL, SEFUNI	VENTA DE PLANES FUNERARIOS.	ALBERTO ROBLES HILARIO	483433
E/2017-29899	7/8/17	SERVICIOS GENERALES DE LA CONSTRUCCION SIPRIAN	CONSTRUCCION EN GENERAL, REMODELACIÓN Y MANTENIMIENTO INDUSTRIAL DE EQUIPOS E INFRAESTRUCTURA.	JULIO ALSIBADE SIPRIAN DE LOS SANTOS	482737
E/2017-25617	31/7/17	SERVICIOS MULTIPLES ELIMA R.D	CONTROL DE PLAGAS URBANAS, FUMIGACIÓN EN GENERAL, LIMPIEZA DE TRAMPA DE GRASAS, LIMPIEZA DE DUCTOS, CAMPANA, EXTRACTOR DE GRASAS, LIMPIEZA DE CISTERNAS, CAMA	MAITE PAOLA ACEVEDO MARTINEZ	482065
E/2017-30158	8/8/17	SERVICIOS Y RESPUESTOS HIDRAULICO NOBOA Y ENTORRE	VENTA Y REPARACIÓN DE TODO TIPO DE SISTEMA HIDRÁULICO Y VENTA DE LUBRICANTES.	ROBERT MANUEL ROSA NOBOA	482829
E/2017-30658	10/8/17	SERVICIOS Y SUMINISTROS RORAIMA	CENTRO DE IMPRESIÓN, PUBLICIDAD Y DISEÑO.	RUTH GUMERSINDA AGUIRRE VIAMONTE	483234
E/2017-29204	8/8/17	SERVICILIND-VICT	SERVICIOS ODONTOLÓGICOS.	VICTOR MANUEL GOMEZ PASCASIO	482941
E/2017-28921	31/7/17	SERVIGESTION ATLANTICO	IMPORTACIÓN, EXPORTACIÓN Y VENTA DE ELECTRODOMÉSTICO PARA EL HOGAR Y ELÉCTRICOS PARA LA FAMILIA	LISSETTE ANDREINA GONZALEZ LOPEZ	482108
E/2017-28060	3/8/17	SHARKS FAST FUELS SERVICES	IMPORTACIÓN, DISTRIBUCIÓN Y COMERCIALIZACIÓN DE PRODUCTOS DERIVADOS DE PETROLEO (GASOLINA, GASOL, AVTUR, KEROSENE, FUEL OIL Y GAS LICUADO DE PETROLEO GLP).	DOMINGO TEJEDA SANCHEZ /WALDIS JONUEL SOLIS NERO	482490
E/2017-28926	31/7/17	SHEYLA INTIMATES	CONFECCIÓN Y VENTA DE PRENDAS DE VESTIR.	SHEILA YOSELINA MORETA TAPIA /VICTOR MANUEL MELENDEZ MORETA	482990
E/2017-30651	10/8/17	SHOW DEL HOGAR	ORGANIZACIÓN DE EVENTOS COMERCIALES Y COMERCIALIZACIÓN DE PRODUCTOS PARA EL HOGAR, BELLEZA, SALUD, HERRAMIENTAS.	NILSON ANDRES CARRILLO AVILA	483173
E/2017-23257	2/8/17	SIGNORINA NAILBAR STUDIO	SERVICIOS VARIOS RELATIVOS A UÑAS, ESTÉTICA, PELUQUERIA, BAR, COMIDA Y PICADERAS PRINCIPALMENTE	ROCIO MARGARITA BOCK VERA	482316
E/2017-29366	2/8/17	SIGSO COMPANY	SUPLIDORES DE MATERIALES ELÉCTRICOS.	SIMON GREGORIO SIERRA OLIVIER	482342
E/2017-31213	15/8/17	SILVERIO HURTADO REAL ESTATE	SERVICIOS INMOBILIARIOS Y BIENES RAICES.	JOSE MERCEDES SILVERIO HURTADO	483608
E/2017-31494	17/8/17	SIN EL CO	DESARROLLO Y ADMINISTRACION DE BLOG, PÁGINA WEB, APLICACIÓN MÓVIL CON EDICIONES IMPRESAS, SERVICIOS PUBLICITARIOS	MAENO ESTEBAN DE JESUS GÓMEZ CASANOVA	483799
E/2017-30560	10/8/17	SINCLAIR IMPORT GROUP	SIEMBRA Y VENTA DE PRODUCTOS AGRICOLAS.	PABLO CESAR PONCE MALDONADO	482980
E/2017-29388	2/8/17	SINDICATO DE CAMIONEROS, VOLTEOS Y FURGONES DE LA PROVINCIA DE MONSEÑOR NOUEL (SINCAVOLFURO)	ENTIDAD SIN FINES DE LUCRO, DEDICADA A AGRUPAR A LOS DUEÑOS DE CAMIONES, VOLTEOS Y FULGONES DE LA PROVINCIA MONSEÑOR NOUEL.	SINDICATO DE CAMIONEROS, VOLTEOS Y FURGONES DE LA PROVINCIA DE MONSEÑOR NOUEL	482372
E/2017-29470	2/8/17	SISA BAR BILLAR	BILLAR, BAR, CENTRO DE DIVERSION Y MANEJO DE EVENTOS PRIVADOS	EDINSON ALEJANDRO SISA DIAZ	482260
E/2017-31310	15/8/17	SISTEMA DE SERVICIOS EMPRESARIALES MSL	SERVICIOS DE COBRO DE FACTURAS, ARBITRIOS MUNICIPALES Y RECOGIDA DE BASURA.	MANUEL DE REGLA SOTO LARA	483633
E/2017-31372	17/8/17	SK E&S DOMINICANA	IMPORTACIÓN, ALMACENAMIENTO Y DISTRIBUCIÓN DE GAS NATURAL A TRAVÉS DE GASODUCTO	IRIS MARGARITA MOREL GUERRERO	483803
E/2017-31196	15/8/17	SK DOMINICANA	IMPORTACIÓN, ALMACENAMIENTO Y DISTRIBUCIÓN DE GAS NATURAL A TRAVÉS DE GASODUCTO ASÍ COMO LA GENERACIÓN DE ENERGÍA	IRIS MARGARITA MOREL GUERRERO	483660

[210] EXP.	[220] SOL. FECHA	[561] NOMBRE COMERCIAL	[510] ACTIVIDAD	[730] SOLICITANTE	[111] REGISTRO
E/2017-31197	15/8/17	SK-BEG DOMINICANA	IMPORTACIÓN, ALMACENAMIENTO Y DISTRIBUCIÓN DE GAS NATURAL A TRAVÉS DE GASODUCTO ASÍ COMO LA GENERACIÓN DE ENERGÍA.	IRIS MARGARITA MOREL GUERRERO	483632
E/2017-25837	11/8/17	SMALL GARDEN JARABACOA	PRODUCCIÓN Y VENTA DE PLANTAS DE VIVEROS.	JOSE RAFAEL ESCARRAMAN HERNANDEZ	483309
E/2017-31245	15/8/17	SMOOTHIE MANIA	VENTA DE BEBIDAS DE FRUTA Y DE ALIMENTOS	MIGUEL ANGEL YAMIN ZERPA	483685
E/2017-29586	3/8/17	SNYDER COMUNICACIÓN VISUAL	AGENCIA PUBLICITARIA, PRODUCTORA DE TELEVISIÓN Y RADIO, RELACIONES PÚBLICAS, EDICIÓN DE VIDEO, COMUNICACIÓN, FOTOGRAFÍA, Prensa Deportiva.	SNYDER ANDRES ZORRILLA CANDELARIO	482453
E/2017-29705	4/8/17	SOCIEDAD DE INVERSIONES CARIBBEAN REVELATION SOINCARE	PROMOVER Y FOMENTAR OPORTUNIDADES DE NEGOCIO E INVERSIONES EN EL PAIS Y EN EL EXTRANJERO, EN LAS AREAS TURISTICAS, DE SERVICIO, CONSTRUCCION	LUIS GUILLERMO RIQUELME ASTORGA /RODRIGO ANDRES LILLO JARAS	482556
E/2017-29817	17/8/17	SOCIEDAD ECOLOGICA DE BAHORUCO SOECOBA	TRABAJAR PARA LA CONSERVACION Y EXTENSION DE LOS RECURSOS NATURALES EN LA PROVINCIA BAHORUCO, TRABAJAR CON LAS COMUNIDADES Y GOBIERNOS LOCALES EL TEMA EDUCATIVO SOBRE CAMBIO CLIMÁTICO	MOISES ARISTIDES RECIO VASQUEZ	483843
E/2017-26741	14/8/17	SOL DIGIT	IMPORTACIÓN DE CELULARES, ELECTRODOMÉSTICOS ACCESORIOS Y EQUIPOS ELÉCTRICOS EN GENERAL	MARIO BLADIMIR MEJIA GALAN	483301
E/2017-29612	10/8/17	SOL. MULTI SERVICE	SERVICIOS MÚLTIPLES DE MANTENIMIENTO EN GENERAL Y ASESORIA ADMINISTRATIVA.	MARTIRE MATEO DINI	483237
E/2017-30393	9/8/17	SOLUCIONES COMERCIAL MAP SOCOMAP	COMPRA Y VENTA AL POR MENOS Y AL DETALLE DE FERRETERIA Y PINTURA; ALIMENTOS Y BEBIDA; ARTÍCULOS DE LIMPIEZA E HIGIENE	MIGUEL ANGEL PAREDES MINAYA	482971
E/2017-29212	10/8/17	SOLUCIONES CRUZ LOPEZ	PRÉSTAMOS PERSONALES.	ELIAS CRUZ TAVERAS	483129
E/2017-30894	11/8/17	SOLUCIONES EMERTRAC	COMERCIALIZACION DE FERRETERIA EN GENERAL, HERRAMIENTAS, EQUIPOS Y MATERIALES E INSUMOS PARA LA CONSTRUCCION	SOLUCIONES EMERTRAC SRL	483296
E/2017-29216	1/8/17	SOLUCIONES JURIDICAS Y ADUANALES ALVAREZ HAZIM	OFICINA DE ABOGADOS.	MIGUEL ANTONIO ALVAREZ HAZIN	482124
E/2017-25661	8/8/17	SOLUCIONES PINA DE LEON	SERVICIOS JURIDICOS, BIENES RAICES, ASESORIAS LEGALES Y COMERCIALES.	JUAN CARLOS PINA DE LEON	482916
E/2017-30550	10/8/17	SOLUCIONES TECNOLOGICAS DE SANTIAGO SOTESA	DESARROLLO DE SOFTWARE Y VENTAS DE EQUIPOS TECNOLOGICOS.	AQUILES DE JESUS ALMANZAR CABRAL	483142
E/2017-30799	11/8/17	SOLUCIONES Y MANTENIMIENTO SOLYMANT SABHER	ADMINISTRACIÓN Y MANTENIMIENTO DE RESIDENCIALES, NEGOCIOS, OBRAS CIVILES Y ALQUILER, ENTRE OTROS.	CESAR DOMINGO ANTONIO HERRERA PADILLA/ALEXANDER JOSE SABESS HERNANDEZ	483252
E/2017-28241	2/8/17	SOLUCIONES Y SERVICIOS R.R.S.	PROPORCIONAR SERVICIOS AL CLIENTE (CALL CENTER) NACIONAL E INTERNACIONAL, SOPORTE TÉCNICO.	RAMÓN DEL CARMEN RODRIGUEZ SOSA /RAYMOND RODRIGUEZ MITCHELL	482223
E/2017-29088	31/7/17	SOLVERE ENGINEERING SOLUTIONS	SERVICIOS DE INGENIERIA PARA MEDICIONES, VALIDACIONES, RETRABAJOS Y LOGISTICA DE PRODUCTOS Y COMPONENTES.	MIGUEL EDUARDO DELGADO FLORES	482019
E/2017-26840	14/8/17	SORENA INVESTMENTS	COMPRA, VENTA Y ADMINISTRACION DE PROPIEDADES INMOBILIARIAS.	LUCIA LOIDA BATISTA CASTILLO	483473
E/2017-29210	11/8/17	SORIANO PIFARRE INVERSIONES	COMPRA Y VENTA DE INMUEBLES (TERRENOS).	SORIANO PIFARRE INVERSIONES S.R.L.	483313
E/2017-29459	2/8/17	SORIANO MARTE & ASOCIADOS	PROVEER SERVICIOS PERSONALIZADOS DE AUDITORIA, IMPUESTOS Y CONSULTORIA.	CARLOS IDARME MARTE BUENO /FREDDY ARTURO SORIANO MONTILLA	482318
E/2017-24607	7/8/17	SOUTH LIGHT INVEST	SERVICIOS DE CONSULTORIA EMPRESARIAL.	MILVIO ARMANDO LINARES VILLEGAS	482769
E/2017-30545	10/8/17	SPACEUP	DEDICADA AL ALQUILER DE OFICINAS Y LOCALES COMERCIALES. OTRAS OPERACIONES INMOBILIARIAS.	LUIS ALBERTO SANTANA SALCEDO	483251
E/2017-29260	1/8/17	SRE SMART	VENTAS DE EQUIPOS SMARTPHONE Y TECNOLÓGICOS.	SAMMY ANTONIO RODRIGUEZ ENCARNACION	482106
E/2017-22039	7/8/17	STADLUX TRAVELS	VENTA DE SERVICIOS VACACIONALES EN EL INTERIOR Y EXTERIOR DEL PAIS.	JUAN BAUTISTA GARCIA CABRERA / JOHAN D. GOMEZ / JUAN HUMBERTO MERCEDES GONZALEZ	482688
E/2017-28475	3/8/17	STAR SD COMERCIAL	COMERCIALIZACION, COMPRA, VENTA, INVERSIÓN, CONSTRUCCIÓN DE OBRAS, PROMOCIÓN, DESARROLLO DE INMUEBLES.	LORENZO ANTONIO ESPINAL LIRIANO	482491
E/2017-29775	4/8/17	STAR SECURITY 24 HORAS	SERVICIOS E INSTALACIÓN DE SISTEMAS DE ALARMAS, SISTEMAS DE CÁMARA DE SEGURIDAD, TRANSPORTE DE MERCANCIA ASEGURADA Y SERVICIOS DE PROTECCIÓN VIP, VENTA DE EQUIPOS Y ACCESORIOS DE SEGURIDAD.	ROSA CORALIS AQUINO CAMPOS; GEORGE LUIS ESTRELLA AQUINO /SERVICIOS DE VIGILANCIAS ESTRELLA	482353
E/2017-29570	3/8/17	STAY HOME RD	AGENCIA INMOBILIARIA GESTIONANDO VENTAS Y ALQUILERES DE PROPIEDADES, CONTROL, MANTENIMIENTO Y REPARACION DE CONDOMINIO	LUIS ENRIQUE CARRASCO RODRIGUEZ	482348
E/2017-29321	17/8/17	STORE BY ALEIXA CABREJA	VENTA DE PRENDAS DE VESTIR, CALZADOS, ACCESORIOS Y PERFUMERIA, ASI COMO TAMBIEN OFRECER CURSOS Y TALLERES DE AUTO MAQUILLAJE.	ALEIXA TERESA CABREJA CABRERA	483700
E/2017-30080	11/8/17	SUCESION WILFRIDO VÁSQUEZ RIVERA	MANEJO DE PROPIEDADES, ALQUILERES Y BIENES RAICES.	HIPATIA VASQUEZ GUERRERO	483282
E/2017-29362	2/8/17	SUERO SURIEL & ASOCIADOS	SERVICIOS DE CONTABILIDAD, IMPUESTOS, CONSTITUCIÓN DE COMPAÑIA, VENTA DE SEGUROS DE VIDA, SEGUROS DE VEHÍCULOS Y SEGURO GENERALES.	SERGIO SUERO GUZMAN	482340
E/2017-28908	15/8/17	SUITE DRINK	VENTA DE BEBIDAS ALCOHÓLICAS, TIENDA DE BEBIDAS ALCOHÓLICAS, BAR, LICOR STORE, DISTRIBUIDOR DE BEBIDAS ALCOHÓLICAS	JOVANNY ALCANTARA SARITA	483629
E/2017-30408	9/8/17	SULAY CONTRERAS STUDIO	SALON DE BELLEZA.	SULAY ESMERALDA CONTRERAS HERNANDEZ	483033
E/2017-30787	11/8/17	SUN CORPORACION	PROYECTOS DE INGENIERIA DE TODO TIPOS, VENTA DE PRODUCTOS E IMPLEMENTOS RELACIONADOS CON CUALQUIER ÁREA DE LA INGENIERIA.	NATHALY FRIAS DE TORRES	483159
E/2017-29924	7/8/17	SUNFARMING DOM REP	LA SOCIEDAD TIENE COMO OBJETO PRINCIPAL DESARROLLAR PROYECTOS Y SOLUCIONES ENERGÉTICAS PARA VENTA DE ELECTRICIDAD Y TAMBIÉN LA PRODUCCIÓN AGRÍCOLA.	JOHN CASTRO DE LA CRUZ	482762
E/2017-28072	4/8/17	SUPER BODEGA FELIX PAULINO	VENTA DE LOS PRODUCTOS DE LA CANASTA FAMILIAR, TALES COMO: PRODUCTOS COMESTIBLES, DESECHABLES, DE LIMPIEZAS, BEBIDAS GASEOSAS, BEBIDAS ALCOHOLICAS.	FELIX PAULINO PAULINO	482584
E/2017-30528	10/8/17	SUPER COLMADO DOBLE VIA	VENTA DE COMESTIBLES, BEBIDAS EN GENERAL, PRODUCTOS DE LIMPIEZA Y DE HIGIENE PERSONAL.	LEÓNIDO CALDERON COLON /CESILIA JAVIER FERMIN	483121
E/2017-31272	15/8/17	SUPER COLMADO MERCEDES TORRES	VENTA DE PRODUCTOS ALIMENTICIOS.	MERCEDES TORRES VARGAS DE TAVAREZ	483527
E/2017-29267	1/8/17	SUPER COLMADO PERLA	COMPRA, VENTAS DE PROVISIONES COMESTIBLES Y BEBIDAS EN GENERAL.	MANUEL SANTIAGO DIAZ DEL ORBE	482157
E/2017-30169	8/8/17	SUPER COLMADO YENDE CLEMENTE VENTURA	VENTAS DE PRODUCTOS ALIMENTICIOS.	CLEMENTE YENDE VENTURA TORIBIO	482919
E/2017-29202	1/8/17	SUPER MERCADO JOEL Y JIMENEZ ASOCIADO	VENTA DE PRODUCTOS COMESTIBLES Y PROVISIONES FRESCAS, SUPERMERCADO.	SUPER MERCADO JOEL Y JIMENEZ, SRL	482177
E/2017-29236	1/8/17	SUPERINTENDENCIA DE ELECTRICIDAD	INSTITUCION REGULADORA DEL SUBSECTOR ELÉCTRICO DOMINICANO, CON LA OBLIGACIÓN DE FISCALIZAR Y SUPERVISAR EL CUMPLIMIENTO DE LAS DISPOSICIONES LEGALES	SUPERINTENDENCIA DE ELECTRICIDAD	482141
E/2017-30816	11/8/17	SUPERMERCADO CONCEPCION PAULINO	VENTAS DE PROVISIONES AL POR MAYOR Y AL DETALLE, PRODUCTOS DE LA CANASTA FAMILIAR Y VENTA DE BEBIDAS ALCOHÓLICAS	JUAN ALBERTO PAULINO BETANCES /CARMEN ARGENTINA CONCEPCION FELIPE	483264
E/2017-30581	10/8/17	SUPERMERCADO SUB WAY	VENTA ALIMENTOS, BEBIDAS, Y AFINES.	SUPERMERCADO SUB WAY, SRL /DOMINGO ANTONIO BATISTA BATISTA	483122
E/2017-27215	19/7/17	SUPLIDORA LESLIE	VENTA DE PRODUCTOS COMESTIBLES.	SUPLIDORA LESLIE, SRL.	482501
E/2017-31976	22/8/17	SUPLIDORA REGALO DE DIOS	VENTA DE ALIMENTOS, EMBUTIDOS Y PRODUCTOS DE LIMPIEZA DEL HOGAR TALES COMO FALDOS DE FUNDAS DE ARROZ, HARINA, HABICHUELAS	LUCIA MARGARITA NOVA VARGAS	483599
E/2017-26164	4/8/17	SUPLIDORA SABA HERNANDEZ	VENTA Y DISTRIBUCIÓN AL POR MAYOR Y DETALLE DE TODO TIPO DE CARNE, MARISCO, RES, AVES, CERDO, EMBUTIDOS LÁCTEOS Y CÁRNICOS	SAID YUSEF SABA LUPERON /NELSON MANUEL HERNANDEZ TAVERAS	482624
E/2017-30489	9/8/17	SUPLIDORA ZAPATA OVALLE	VENTA DE EQUIPOS Y MUEBLES DE OFICINAS; MATERIAL GASTABLE Y DE LIMPIEZAS; ELECTRODOMÉSTICOS; IMPRESOS PARA COMPUTADORA.	JORGE LUIS OVALLE ZAPATA	482997
E/2017-28020	2/8/17	SUPPLY EMPRESAS RAMOS BRITO	SUPLIR Y GESTIONAR COMESTIBLES Y SUMINISTROS PARA EMPRESAS.	FAUSTO ANTONIO RAMOS BRITO	482296
E/2017-30615	10/8/17	SUPREMO CONSEJO DEL GRADO 33, INC	SOCIEDAD SIN FINES DE LUCRO, DEDICADA A LA FILOSOFIA, PATRIOTICA Y FILANTROPICA.	SUPREMO CONSEJO GRADO 33	483119
E/2017-29451	2/8/17	SUR STAR SERVICE	COMPRA Y VENTAS DE ALIMENTOS COCINADOS, SERVICIO DE EVENTOS, BODA, CUMPLEAÑOS, BAUTIZO Y OTROS, CONFECCIÓN Y VENTAS DE COCINA INDUSTRIALES	FELIX MARIA VILCHEZ GRULLON	482323
E/2017-30585	10/8/17	SURTIDORA ANTONIA GARCIA	VENTA Y DISTRIBUCIÓN DE PRODUCTOS DE BELLEZA, DESODORANTE, CREMA PARA LA LIMPIEZA Y ACCESORIOS.	ANTONIA GARCIA EDUA DE ALMONTE	483089
E/2017-29984	7/8/17	SURTIDORA DE EMBUTIDOS PEREZ SURUN	SE DEDICA A SURTIR LOS NEGOCIOS DE TODO TIPO DE EMBUTIDOS EN GENERAL.	VICTOR MANUEL PEREZ SURUN	482681
E/2017-26176	31/7/17	SURTIDORA MELAZA	VENTA DE PRODUCTOS COMESTIBLES AL POR MAYOR Y DETALLES.	MIGUEL ANTONIO DE LOS SANTOS BAEZ	482117
E/2017-29946	7/8/17	SWEETHEART RECOVERY HOUSE	CASA DE ACOGIDA PARA RECUPERACIÓN POST-QUIRURGICO.	DANEYRA SANTOS PINEDA	482568
E/2017-31322	15/8/17	TABACO MANZANILLO	CULTIVO DE TABACO, ASÍ COMO TAMBIEN FABRICACION, EXPORTACION, DISTRIBUCION Y VENTA DE TABACO, CIGARROS	FRANCISCO HUMBERTO ESPEJO SANG	483618
E/2017-29574	3/8/17	TABACOS LAS RAMBLAS	FABRICACION Y COMERCIALIZACION DE CIGARROS, ASÍ COMO LA IMPORTACION Y EXPORTACION DE MATERIA PRIMA PARA LA ELABORACION DE LOS MISMOS.	RAMON ALBERTO CARBONELL SAINT HILAIRE	482411
E/2017-29590	3/8/17	TACO LIBRE	TENENCIA Y EXPLOTACIÓN DE RESTAURANTES, BARES, CAFETERIAS, IMPORTACIÓN DE PRODUCTOS, ALIMENTOS Y BEBIDAS.	LUIS RAFAEL ROBLES ALVAREZ	482495
E/2017-28903	8/8/17	TACZONE DEJROS	LOS SERVICIOS A OFRECER SON: TACOS: POLLO, RES, CERDO, BURRITO: POLLO, RES, CERDO, CHILI, CIELITO LINDO, QUESADILLA: QUESO POLLO, BEBIDAS	GILFREDO ERNESTO DEJARDENS FELIX	482870
E/2017-29808	4/8/17	TADUMA	SERVICIOS GENERALES, RECLUTAMIENTO DE PERSONAL, CONSTRUCCIÓN, NEGOCIOS INMOBILIARIOS, PRÉSTAMOS, COMIDA, VENTAS DE MAQUINARIAS Y EQUIPOS	RAFAEL ELIAS ARIAS DURAN /TANIA DURAN MARTINEZ	482524
E/2017-28174	3/8/17	TALENT FOCUS RD	CONTRATACION Y SUBCONTRATACION DE PERSONAL, SERVICIO Y MANEJO DE NOMINAS, SERVICIO Y MANEJO DE PLANILLAS, CONTRATACIÓN Y PRESTACIÓN DE SERVICIO DE OUTSOURCING	ANNY NINOSKA DOMINGUEZ SILVERIO /ANIBAL ARIEL MAURICIO PAZ	482500
E/2017-29137	1/8/17	TALLER AUTOMOTRIZ CARMEN MODESTA	REPARACIÓN DE AUTO Y PINTURA.	CARMEN MODESTA MONTAÑO RAMOS	482166
E/2017-29511	11/8/17	TALLER DE HERRERIA AMAURY VARGAS	SERVICIOS DE HERRERIA EN GENERAL.	AMAURY NICOLAS VARGAS VARGAS	483265
E/2017-31054	14/8/17	TALLER DE HERRERIA HIDALGO	HERRERIA EN GENERAL.	YSIDRO HIDALGO SANTOS	483401
E/2017-30009	14/8/17	TALLER DE HERRERIA PEDRO NÚÑEZ BETANCES	TALLER DE HERRERIA EN GENERAL, PROTECTORES DE VENTANAS Y PUERTAS.	PEDRO NÚÑEZ BETANCES	483395
E/2017-31431	17/8/17	TALLER DE HERRERIA VICTOR ALFONSO	HERRERIA EN GENERAL, FABRICACIÓN Y VENTA DE PUERTAS Y VENTANAS EN CRISTAL.	ANDROMELY MARIA VALDEZ PAULINO /VICTOR ALFONSO VALDEZ PAULINO	483711
E/2017-27390	8/8/17	TALLER DE MECANICA ALAN	MECANICA PARA MOTOCICLETAS EN GENERAL.	WILLIAMS ANTONIO SANCHEZ VASQUEZ /ANA VICTORIA LLANOS	482935
E/2017-31278	15/8/17	TALLER DE MECANICA INDUSTRIAL CARLOS MANUEL CABRERA HERNANDEZ	INSTALACIÓN DE PUERTA Y VENTANA, FABRICACIÓN E INSTALACION DE MAQUINARIA INDUSTRIAL.	CARLOS MANUEL CABRERA HERNANDEZ	483524
E/2017-30320	9/8/17	TALLER DE MECANICA RAMON ZORRILLA	SERVICIOS DE MECANICA DE VEHICULOS AUTOMOTRIZ.	RAMON ANTONIO ZORRILLA FLETE	483005
E/2017-29723	4/8/17	TALLER INDUSTRIAL WILIAM HENRIQUEZ	REPARACIÓN Y FABRICACIÓN DE MÁQUINAS DE HACER BLOKS.	WILIAM BERNARDO HENRIQUEZ RODRIGUEZ	482651
E/2017-31480	17/8/17	TAPICERIA Y CONFECCIONES YORMANIA PAULINO	TAPICERIA EN GENERAL, Y DECORACION DE INTERIORES.	YORMANIA DEL CARMEN PAULINO PEREZ	483694
E/2017-30330	9/8/17	TAPIZALO HOME DESING	CONFECCIÓN, VENTA Y DISEÑOS DE MUEBLES Y ARTICULOS PARA EL HOGAR, DECORACION DE INTERIORES	JUAN MIGUEL RUIZ CUEVAS	483002
E/2017-26571	10/8/17	TAXISTAS DE CARDIOLOGIA, TACARDI	DEDICADA AL SERVICIO DE TAXI.	NELSON ROSARIO REYNOSO	483226
E/2017-31170	15/8/17	TBT TABOO BAMBOO THURSDAY	ACTIVIDADES SOCIALES DE DIVERSION Y ENTRETENIMIENTO,	ENRIQUE JOSE BDO PEYNADO BUGARIN /P.B. HERMANOS, SRL	483617
E/2017-29358	10/8/17	TEATRO PALMERA POLANCO	ENTIDAD SIN FINES DE LUCRO, LA CUAL SE DEDICA A LA FORMACION TEATRAL, CAPACITACION DE NIÑOS Y JOVENES EN LA ACTIVIDAD TEATRAL	JOSE LUIS POLANCO /DEVANIRA VALDEZ MARTINEZ	483128
E/2017-28876	4/8/17	TECH CITY-RD JAGAR	COMPRA Y VENTA DE EQUIPOS DE ALTA TECNOLOGIA.	JOSE ANDRES GARCIA DE LOS SANTOS	482400
E/2017-29367	2/8/17	TECNAFRENOS LUNA GONZALEZ	VENTA Y REPARACION DE FRENOS, TREN DELANTERO, LUBRICANTES, BATERIAS, CENTRO DE SERVICIOS Y AUTO ADORNO.	KRISTY FUNYING CHIANG TORRES	482266

[210] EXP.	[220] SOL. FECHA	[561] NOMBRE COMERCIAL	[510] ACTIVIDAD	[730] SOLICITANTE	[111] REGISTRO
E/2017-26157	11/7/17	TECNO EMPAQUE	SERVICIOS DE COMPRA, VENTA, IMPORTACIÓN, EXPORTACIÓN Y DISTRIBUCIÓN Y DISTRIBUCIÓN DE MAQUINAS Y EQUIPOS DE EMPAQUE Y OTRAS MAQUINARIAS	TECNO EMPAQUE, S.R.L.	482130
E/2017-27275	19/7/17	TECNOMUNDO DOMINICANO	NEGOCIO DE COMPRA Y VENTA DE EQUIPOS INFORMATICOS, MOBILIARIO DE OFICINA, EQUIPOS TECNOLOGICOS, COMPUTADORAS, LAPTOPS	SOCRATES ANTONIO DE JESUS CUELLO RODRIGUEZ	483357
E/2017-28607	27/7/17	TECNUTRAL	REALIZACION DE TODO TIPO DE ACTIVIDADES RELACIONADAS CON AVICULTURA, EN TODOS SUS CAMPOS Y GENEROS	TECNICA EN NUTRICION ANIMAL, SOCIEDAD ANONIMA DE CAPITAL VARIABLE	482877
E/2017-30109	8/8/17	TEK-INT	DESARROLLO DE PROYECTOS INMOBILIARIOS.	SIARA EMELISA DIAZ PAULINO	482812
E/2017-23509	22/6/17	TENEDORA AMANDA	PROMOCION Y FOMENTO DE OPORTUNIDADES DE INVERSION EN EL PAIS LA TENENCIA HOLDING DE BIENES MUEBLES E INMUEBLES	TENEDORA AMANDA S.A.S	482004
E/2017-31236	15/8/17	TESOROS DEL REY	CENTRO EDUCATIVO INICIAL Y ESTIMULACION TEMPRANA.	MIGUELINA CHARLOTTE MOJICA DE MELENDEZ	483636
E/2017-29109	14/8/17	TFS SOFTWARE	VENTA, DESARROLLO Y REPRESENTACION DE SOFTWARE, COMERCIALIZACION DE TODO TIPO DE TECNOLOGIA DE LA INFORMACION.	ARTURO DIAZ MARTINEZ	483468
E/2017-30492	9/8/17	THAWNY RENT-A-CAR	ALQUILER DE VEHICULOS.	CESARIO GUILLERMO MATOS SCROGGINS	482842
E/2017-30368	9/8/17	THE BLOOM BRIDAL SHOP	ALQUILER, VENTA Y CONFECCIONES DE TRAJES DE BODAS.	CARMEN ALTAGRACIA MERINO GUERRERO	483086
E/2017-31085	14/8/17	THE FIFTY FLOW BARBER SHOP	SERVICIOS DE PELUQUERIA.	FRANKELLY YUNEN ESPINAL GOMEZ	483372
E/2017-29535	3/8/17	THE FITSHOP OVERLOUD	COMERCIALIZACION DE SUPLEMENTOS, ARTICULOS, Y ACCESORIOS DEPORTIVOS Y AFINES.	RANDY RAFAEL CUEVAS	482367
E/2017-27687	11/8/17	THE NANCY & SHELDON CORPORATION	ARRENDAMIENTO DE VILLA TURISTICA.	DILENYS MERCEDES DIAZ DE TIETZ	483240
E/2017-30001	7/8/17	THE OCHO	ESTUDIO DE PRODUCCION MUSICAL.	ANGEL JUAN NUNEZ FELIZ /MAYANI NARANJO CRUZ	482781
E/2017-23123	7/8/17	THE POINT ZERO	VENTA DE PRENDAS DE VESTIR, CALZADOS Y ACCESORIOS EN GENERAL.	BREDDY GARCIA PUNTIER	482526
E/2017-27524	4/8/17	THE SKYBOX BY RENE LEDUC	VENTA DE BEBIDAS ALCOHOLICAS Y NO ALCOHOLICAS, ALIMENTOS Y SNACKS, ENTRETENIMIENTO, SANA DIVERSION, BAILE, MUSICA.	RENE LEDUC	482580
E/2017-28193	25/7/17	THE WAVERLY GROUP	SERVICIOS DE CONSTRUCCION EN GENERAL.	WALDO NUNEZ TORRES	482276
E/2017-30558	10/8/17	THE WEEK COMPANY	AGENCIA PARA REALIZAR EVENTOS SOCIALES.	JAIME ALBERTO GARCIA GARCIA	483211
E/2017-31190	15/8/17	TIENDA DE CELULARES BRIGITTE	VENTA Y REPARACION DE TODO TIPO DE CELULARES.	ANDY BRIAN MENDEZ SANZ	483546
E/2017-30016	7/8/17	TIENDA DE ROPAS ARIANA FERNANDEZ	VENTA DE ROPAS DE MARCA, PARA DAMAS, CABALLEROS Y NIÑOS, INCLUYENDO PERFUMES, CARTERA, BOLSOS, ZAPATOS Y ROPA INTERIOR PARA DAMAS Y ACCESORIOS.	ARIANA FERNANDEZ NOLASCO	482683
E/2017-30746	11/8/17	TIENDA DE VARIEDAD DEREKY	VENTAS DE ROPAS DE DAMAS, ACCESORIOS, CARTERAS, PERFUMES, ZAPATOS Y MAS.	ISABEL DOLORES NUNEZ REYES	483250
E/2017-30367	9/8/17	TIENDA DILQUIA	VENTAS DE ROPAS NUEVAS Y USADAS, CARTERAS, ACCESORIOS Y MAS.	DILQUIA MARIA VARGAS DE BRITO	482993
E/2017-30165	17/8/17	TIENDA JUAN CARLOS GUILLEN	VENTA DE CALZADOS, ROPA Y ACCESORIOS.	JUAN CARLOS GUILLEN CHARLE	483792
E/2017-28238	10/8/17	TIENDA XIN HUANG DI	VENTA DE ROPA, ZAPATOS DE MUJER Y ACCESORIOS.	LIU GUOBAO	483164
E/2017-30410	9/8/17	TIENDA YILI	IMPORTACION, DISTRIBUCION, COMPRA Y VENTA AL POR MAYOR Y AL DETALLE DE ROPA. FRAGANCIAS, PERFUMES Y ACCESORIOS EN GENERAL.	WING HUANG NG	482909
E/2017-31252	15/8/17	TIERRAS DEL GOLFITO	REALIZAR INVERSIONES EN SOCIEDADES DOMINICANAS EXTRANJERAS	EDUARDO MOLINARI SOLER	483677
E/2017-29079	31/7/17	TILERSON GLOBAL BUSINESS	DISENO DE OBRAS CIVILES, HOTELES, EDIFICIOS EN AREAS TURISTICAS O NO, CASAS, VILLAS, PUENTES, CARRETERAS, PRESAS, ESCUELAS Y MOVIMIENTOS DE TIERRA.	FRANCISCO MANUEL LAZALA PUELLO	482015
E/2017-30087	7/8/17	TITANES DJS	ASOCIACION DE DJS QUE SE DEDICA A LA ORGANIZACION DE EVENTOS, PROMOCIONES ARTISTICAS, PROMOCION DE NEGOCIOS, ANIMACION Y TODO LO RELACIONADO A ESTAS ACTIVIDADES.	CANDIDO ALBERTY RINCON JAVIER	482547
E/2017-26373	10/8/17	TOGO GARG TRANSPORTE	TRANSPORTE DE PASAJEROS.	MARIA ESPERANZA GARCIA ARACENA	482974
E/2017-30345	9/8/17	TOLQUIISA	SERVICIO DE TOLDOS DE LONA Y ALUMINIO, PUERTAS Y VENTANAS DE VIDRIOS Y ALUMINIO, CORTINAS VERTICALES, TECHOS DE MARQUESINAS DE ALUZINC, TRABAJOS EN HIERRO EN GENERAL.	LADY CRISTAL MATOS FLORES /LENDER JAVIER MATOS FLORES	482968
E/2017-31386	17/8/17	TOQUE DE GRACIA	CONFESIONES, ALTERACIONES, IMPORTACION Y VENTA DE TODO TIPO DE ROPA PARA DAMAS, CABALLEROS Y NIÑOS.	MILDEMNYS ELIZABETH CORREA DE JESUS	483777
E/2017-26955	2/8/17	TORRE CAME	VENTA Y ALQUILER DE BIENES INMUEBLES.	TORRE CAME	482228
E/2017-28754	11/8/17	TORRES SANTOS RENT A CAR	VENTA Y ALQUILER DE VEHICULOS, MUDANZAS Y ACARREOS	JONATHAN DE JESUS TORRES SANTOS /CARLOS TORRES SANTOS	483242
E/2017-29343	2/8/17	TORU PRODUCCIONES	SERVICIOS DE DIRECCION, GUION, PRODUCCIONES, CASTING, CREATIVIDAD PARA CONTENIDOS DE CINES, PUBLICIDAD GRAFICA Y ELECTRONICA	D' VISION FILM, S.R.L.	482224
E/2017-27547	20/7/17	TOTAL AMERICAS	IMPORTACION, LOGISTICA, INCLUYENDO INVENTARIOS Y ALMACENAJE PARA LA VENTA Y DISTRIBUCION, VENTA AL POR MAYOR, VENTA AL POR MENOR	TOTAL, S.A.	482664
E/2017-28872	17/8/17	TOTAL DELIVERY	SERVICIO DE VENTA ONLINE Y CALL CENTER.	JOSE DE LOS SANTOS DE LOS SANTOS	483837
E/2017-31108	14/8/17	TRABAJOS FELICES CONSULTING	CONSULTORIA, OUTSOURCING, COACHING, CAPACITACION, MENTORIA, CONFERENCIAS EVENTOS.	BIANCA JORDANA FAJAR SANTOS	483532
E/2017-28877	4/8/17	TRADE-CARIBE JAGAR	IMPORTACION, EXPORTACION DE ALTAS TECNOLOGIA (COMPUTADORA) PARA SU VENTA AL POR MAYOR Y DETALLE (NUEVAS Y USADAS).	JOSE ANDRES GARCIA DE LOS SANTOS	482432
E/2017-29302	2/8/17	TRANQUIL INVESTMENTS	INVERSION, PROMOCION, DESARROLLO, ADMINISTRACION, MANEJO Y ASESORIA DE EMPRESAS Y PROYECTOS TURISTICOS, ASI COMO LA CONSTRUCCION, COMPRA, VENTA E INVERSIONES EN HOTELES	YUMAILA SABBAGH KHOURY DE SANTANA	482199
E/2017-29283	2/8/17	TRANSCOMERCIAL CARIBE ALTO	IMPORTACION Y EXPORTACION, COMPRA VENTA DE PLANTAS ELECTRICAS, ELECTRODOMESTICOS, NEUMATICOS, REPUESTOS PARA VEHICULOS, LUBRICANTES Y ACCESORIOS.	FRANCISCO MANUEL LAZALA PUELLO	482179
E/2017-31241	15/8/17	TRANSFERENCIA HIDROGRAFICA JIMENEZ	VENTA Y ASESORIA DE ASUNTOS TECNOLOGICOS ESPECIALIZADOS, MANUALIDADES EN PINTURA Y TRANSFERENCIAS HIDROGRAFICAS.	ALEXI ANTONIO JIMENEZ	4836279
E/2017-30337	9/8/17	TRANSMEC	SERVICIOS DE MECANICA AUTOMOTRIZ EN GENERAL, ESPECIALISTA EN TRANSMISION	GREGORIO GRAU PUJADASE	482967
E/2017-30045	7/8/17	TRANSPORTE ALMONTE GIL	SERVICIOS DE TRANSPORTE DE CARGA EN GENERAL.	ESMARLYN ALMONTE GIL /MARIA MARGARITA GIL DE ALMONTE	482719
E/2017-29175	1/8/17	TRANSPORTE B&R	TRANSPORTE TERRESTRE DE PASAJEROS Y DE CARGA EN EL TERRITORIO NACIONAL, MEDIANTE EL SISTEMA DE VIAJES REGULADORES O ESPECIFICOS.	TRANSPORTE B & R, S. A.	482176
E/2017-29338	2/8/17	TRANSPORTE CATALINO ENCARNACION	SERVICIOS DE TRANSPORTE VIA TERRESTRE DE CARGAS.	CATALINO ENCARNACION	482347
E/2017-24683	19/7/17	TRANSPORTE CRUZ VIDAL	SERVICIOS DE TRANSPORTE VIA TERRESTRE DE CARGAS.	CARLOS RAUL DE LA CRUZ VIDAL	482186
E/2017-30344	9/8/17	TRANSPORTE GUANANICO, IMBERT, PUERTO PLATA, TRAGUIMPUP	TRANSPORTE PUBLICO.	JUAN ULLOA REYES	482996
E/2017-29294	2/8/17	TRANSPORTE MALECON	SERVICIO INTEGRAL DE TRANSPORTE PUBLICO O PRIVADO, ALQUILER, COMPRA Y VENTA DE EQUIPOS DE TRANSPORTE.	JUANA HILDA GARCIA URENA	482268
E/2017-28905	31/7/17	TRANSPORTE MARIBEL	TRANSPORTE DE PERSONA HOTELERO Y TURISTICO Y A FINES.	HECTOR MANUEL FLORIAN DE LOS SANTOS	482111
E/2017-29718	4/8/17	TRANSPORTE ROSSO	SERVICIO DE TRANSPORTE EMPRESARIAL Y DE CARGA.	JOSE MANUEL SANCHEZ ROSSO /ANGELICA MARIA SANCHEZ RODRIGUEZ	482611
E/2017-29478	3/8/17	TRANSPORTE TAGUI	TRANSPORTE DE MATERIALES DE CONSTRUCCION Y AGREGADOS EN GENERAL.	WILFREDO EMILIO GUILLEN LIRIANO	482462
E/2017-30739	11/8/17	TRANSPORTE Y SERVICIOS MULTIPLES HIGUERITO MOCA, TSMHM	SERVICIOS DE TRANSPORTE.	LUCIANO EMILIO PEREZ MEJIA	483260
E/2017-29095	1/8/17	TRANSPORTEC DOMINICANA	TRANSPORTE TERRESTRE EN GENERAL.	ABRAHAM MAHFOUD MENA	482292
E/2017-25532	3/8/17	TRANSPORTISTAS DE AGUA DE LA PROVINCIA DE BARAHONA TAGUABHONA	VENTA DE AGUA POTABLE.	MANUEL AUGUSTO FELIZ MELO	482455
E/2017-27959	15/8/17	TRANSPORTO REQUENA ABREU	TRANSPORTE DE CARGA A NIVEL NACIONAL, TALES COMO: VALIJAS, BULTOS, MERCANCIAS Y PAQUETERIAS.	ENMANUEL ANDRES REQUENA ABREU	483573
E/2017-30696	10/8/17	TRASCENDIENDO CON EVELYN TAPIA	CAPACITACION PARA LIDERES A TRAVES DE TALLERES, CONFERENCIAS, SEMINARIOS, CONGRESOS	EVELYN TAPIA MERCEDES /MARCOS SANTIAGO GARCIA GARCIA	483212
E/2017-31366	17/8/17	TRAUMA 7	SERVICIO DE MEDICINA GENERAL Y AVANZADA, A TRAVES DE UN PERSONAL MEDICO CALIFICADO Y ESPECIALIZADO COMO SON: ORTOPEDIA, TRAUMATOLOGIA AVANZADA	ANDY BERNARDO DE LEON VALENZUELA	483766
E/2017-29205	1/8/17	TRAVEL & MIGRATORY SOLUTIONS GINA	VENTA DE PAQUETES DE VACACIONALES, VUELOS, RESORTS, EXCURSIONES, ASESORIA MIGRATORIA.	GINA YACQUELINE ARIAS HENRIQUEZ	482105
E/2017-29494	3/8/17	TREASURE DIVERS	ENTRENAMIENTOS, NATACION, PASEOS EN BOTE, EXCURSIONES, BUCEO, PESCA, VENTA DE EQUIPOS MARINOS, SNORKELING	TREASURE DIVERS S.R.L	482509
E/2017-24744	8/8/17	TREICA PG	ENVASADORA DE GAS LICUADO DE PETROLEO, LA COMPRA Y VENTA Y EXPENDIO DE GAS LICUADO DE PETROLEO	FRANKLIN RAFAEL ANTONIO TRUJILLO PERDOMO	482751
E/2017-29298	2/8/17	TRENDING CONTACT CENTER	CENTRO DE ATENCION DE LLAMADAS, TELE MERCADEO, COMERCIALIZACION DE PRODUCTOS A TERCEROS A TRAVES DE CONTRATACION MANEJO DE SERVICIO AL CLIENTE	NELSON JOSE DE MOYA DOMINGUEZ	482181
E/2017-29308	2/8/17	TRES AMARRAS COFFEE SHOP	VENTA DE CAFE AL ESTILO VARISTA, VENTA DE DESAYUNO AL ESTILO AMERICANO, POSTRES Y PANADERIA.	DORIS LADY GONZALEZ PEREYRA	482322
E/2017-30995	14/8/17	TRIDENT LOGISTICS	SERVICIOS LOGISTICOS, ALMACENAMIENTO DE MERCANCIAS, GESTION ADUANAL, TRANSPORTE Y DISTRIBUCION DE MERCANCIAS.	M.C. LOGISTICS WORLDWIDE CORP	483467
E/2017-19458	24/7/17	TRINPHALSIBES INVERSIONES	CONSTRUCCION Y VENTA DE BIENES INMUEBLES EN GENERAL, EN EL TERRITORIO NACIONAL	JOSE AMADO REQUENA RIVA	483364
E/2017-29233	1/8/17	TRIP BY PETROLEUM	COMPRA, VENTA Y DISTRIBUCION DE COMBUSTIBLE (GASOLINA, GASOIL, GLP)	FILLMAX GAS Y SUS DERIVADOS, S.R.L.	482126
E/2017-29269	2/8/17	TRITON DEL CARIBE	IMPORTACION, EXPORTACION, DISTRIBUCION Y REPRESENTACION CON PRODUCTOS DE LIMPIEZA Y COSMETICOS.	LINOX DEL CARIBE, SRL	482535
E/2017-31318	15/8/17	TROCLAN	TRANSPORTE DE CARGA TERRESTRE, MARITIMA Y REALIZACION DE LOGISTICA DE TRANSPORTE EN GENERAL.	ANA MARIA MARTINEZ JIMENEZ	483597
E/2017-29668	3/8/17	TROPICAL 809	SERVICIOS DE TRANSPORTE.	SANTIAGO BENITO RAMIREZ	482440
E/2017-29883	4/8/17	TROPICAL PALMS BY M. TRONCOSO	PROMOVER Y FOMENTAR LAS OPORTUNIDADES DE INVERSION EN EL PAIS, INVERSIONES MOBILIARIA E INMOBILIARIAS	MERCEDES RAQUEL NUNEZ MENDEZ DE MORALES	482590
E/2017-30598	10/8/17	TROVAIMPORT	DISTRIBUCION DE VARIEDAD DE MARCAS DE PRODUCTOS ALIMENTICIOS, DE LIMPIEZA PARA EL HOGAR Y DE CUIDADO PERSONAL	TROVAUTO CAR SERVICES, S.R.L.	483201
E/2017-20128	29/5/17	TROVASA	DISTRIBUCION Y VENTA DE PRODUCTOS DERIVADOS DEL PETROLEO, ASI COMO TRANSPORTE DE LOS MISMOS.	TROVASA HAND WASH & STORE /OMAR TRONCOSO VALERA	482811
E/2017-31159	15/8/17	TU CORO BAR KARAOKE	CENTRO DE DIVERSION, VENTA DE BEBIDAS EN GENERAL.	YASMIN IVONNE CHEVALIER DE IZQUIERDO /ALCIDES JUNIOR IZQUIERDO HERNANDEZ	483538
E/2017-30570	10/8/17	TU MANO AMIGA COOPERATIVA DE AHORROS Y PRESTAMO Y SERVICIOS MULTIPLES, COOPAPMA	SERVICIO ECLESIASTICO SOCIAL, Y AYUDA SOCIOCULTURAL, CAPACITACION, AHORRO Y PRESTAMOS.	TITO YSABEL REYES /ORLANDO FEDERICO GARCIA ORTIZ	483115
E/2017-27315	2/8/17	TU SUEÑO TRAVEL & TOURS	PROMOVER VIAJES, TOURS, VACACIONES Y OTRAS ACTIVIDADES RELACIONADAS CON EL TURISMO.	EUSEBIO PEREZ PONCEANO	482335
E/2017-30112	8/8/17	U&E KITCHENS	IMPORTACION Y DISTRIBUCION DE EQUIPOS, UTENSILIOS Y MUEBLES PARA HOTELES, RESTAURANTE Y EL HOGAR, INSTALACION Y DECORACION DE UTENSILIOS PARA TODO TIPO DE COCINA.	MASSIEL ELIZABETH EUSEBIO MORALES	482825
E/2017-28173	25/7/17	UGARTE SUPPLY	VENTA, SUMINISTRO, COMERCIALIZACION E IMPORTACION DE MOBILIARIOS Y DECORACION PARA EDIFICACIONES, EQUIPOS DE OFICINA, DE IMPRESION Y SUS ACCESORIOS	MARIA YANIRA FRIAS FRIAS	483208
E/2017-25019	3/7/17	UNIDAD DE ATENCION PRIMARIA CAYACOA	CONSULTAS MEDICAS, PROMOCION, Y PREVENCIÓN DE LA SALUD.	ANTONIO CUSTODIO CHALAS	482814
E/2017-30781	11/8/17	UNION DE ASOCIACIONES GASTRONOMICAS UNAGADO	ASOCIACION SIN FINES DE LUCRO QUE TIENE COMO FIN UNIR AL SECTOR, NIVELAR LA EDUCACION DEL GREMIO Y DESARROLLAR LA GASTRONOMIA DOMINICANA.	ANA FULVIA TERESA LEBRON SMESTER	483348

[210] EXP.	[220] SOL. FECHA	[561] NOMBRE COMERCIAL	[510] ACTIVIDAD	[730] SOLICITANTE	[111] REGISTRO
E/2017-30434	9/8/17	UNITED TRUST FIDUCIARY UTF	ADMINISTRACIÓN DE FIDEICOMISOS Y OPERACIONES FIDUCIARIAS.	AQUILES CALDERÓN & ASOCIADOS, S.R.L	483077
E/2017-29634	3/8/17	UNITED WAY REPUBLICA DOMINICANA	ORGANIZACION SIN FINES DE LUCRO DEDICADA A SERVICIOS DE ASOCIACIÓN, A SABER PROMOVER INTERESES DE LAS ORGANIZACIONES MIEMBROS	UNITED WAY WORLDWIDE	482478
E/2017-29592	3/8/17	UNO OCHENTA STUDIO 180 STUDIO	ESTUDIO DE DISEÑO GRAFICO Y ARTES GRAFICAS.	ODALIS MIGUEL BRITO TORRES	482374
E/2017-25453	10/8/17	URBAN EASY PACK UEP	CORRIER, RECEPCION Y ENVIO DE PAQUETES.	BALDWIN RODRIGUEZ VENTURA	483181
E/2017-27745	2/8/17	USWATERSERV-DR	PRESTACION DE SERVICIOS GENERALES Y PRODUCTOS RELACIONADOS CON SISTEMAS INDUSTRIALES DE AGUA.	U.S. WATER SERVICES, INC	482420
E/2017-26119	26/7/17	UVAFARMACIA	VENTAS, DISTRIBUCION, IMPORTACION Y EXPORTACION DE TODOS LOS PRODUCTOS FARMACÉUTICOS Y COSMÉTICOS.	AERO AMBAR, S.R.L	482817
E/2017-21320	9/8/17	VALBUENA VALDEZ REAL ESTATE INVESTMENTS	COMPRA Y VENTA DE INMUEBLES, ALQUILER DE PROPIEDADES, BIENES RAICES, INMOBILIARIA, CONSTRUCCIÓN DE INMUEBLES Y AFINES.	GERMAN ALEXANDER VALBUENA VALDEZ	483570
E/2017-29692	4/8/17	VANACY IMPORTACIONES DIVERSAS	EMPRESAS DE IMPORTACIONES DE EQUIPOS DE EVENTOS, FIESTAS, MAQUINARIAS DE MOVILIDAD, DECORACIONES.	NANCY DEL VALLE GONZALEZ DE ROJAS	482582
E/2017-29676	4/8/17	VARDU EVENTOS Y DECORACIONES	EVENTOS ARTÍSTICOS CON DECORACIONES Y ESPECTACULOS.	CLAUDIA LUISAURA VARGAS GONZALEZ	482752
E/2017-29568	3/8/17	VARIEDADES ANGELINE RAMOS	VENTA DE ROPAS NUEVAS Y USADAS PARA DAMAS, VENTA DE CARTERAS, PERFUMES Y ACCESORIOS.	ANGELINE RAMOS ACOSTA	482416
E/2017-30141	15/8/17	VARIEDADES CARLOS PEGUERO	VENTA DE ROPAS NUEVAS Y USADAS PARA DAMAS, CABALLEROS Y NIÑOS, VENTA DE PERFUMES, CARTERAS Y ACCESORIOS.	CARLOS MANUEL PEGUERO GONZALEZ	483519
E/2017-31228	15/8/17	VARIEDADES GIL HERNANDEZ	VENTA DE TODO TIPO DE ACCESORIOS PARA DAMAS, CABALLEROS Y NIÑOS.	JHOMARY DEL CARMEN HERNANDEZ HERNANDEZ/ WILTON GIL HERNANDEZ	483517
E/2017-30579	10/8/17	VASQUEZ LUXURY TRAVEL	VENTAS DE VACACIONES NACIONALES E INTERNACIONALES, VENTAS DE VUELOS.	ELIZABETH SEVERINO LIZARDO	483183
E/2017-29945	7/8/17	VCA CONTADORES	BRINDAR SERVICIO DE CONTABILIDAD Y AUDITORIA, ASÍ COMO SERVICIOS PROFESIONALES DE ASESORIA IMPOSITIVA Y FINANCIERA	NELLY ANABEL BAEZ DE MATEO	482711
E/2017-24651	18/7/17	VEEDURIA POLITICA CIUDADANA VEEPOCI	VIGILAR LA TRANSPARENCIA DE LAS INSTITUCIONES PUBLICAS.	FUNDACION TRANSPARENCIA INSTITUCIONAL (FUTRAIN)	482149
E/2017-27915	24/7/17	VEGETALES LA HORTALIZA DE BERNARDA	COMPRA Y VENTAS DE FRUTAS Y VEGETALES.	BERNARDA MARIA LUNA DE GARCIA /JUAN FRANCISCO GARCIA LUNA	482538
E/2017-29893	7/8/17	VENTECEL	SERVICIO DE SEGURIDAD ELECTRÓNICA, ALARMAS RESIDENCIAL, COMERCIAL, MONITOREO, INSTALACIÓN DE CÁMARAS DE SEGURIDAD, RASTREO SATELITAL GPS	DAVID GABRIEL MORENO HERNANDEZ	482771
E/2017-31456	17/8/17	VENTUS ATS	SERVICIOS DE AGENCIA DE VIAJES.	JUANA ESTELA TORIBIO SANCHEZ	483726
E/2017-28558	9/8/17	VEROS CARIBE INVESTMENT CONSULTING	OFRECER SERVICIOS DE ASISTENCIA, IGUALAS DE SERVICIOS, PLANIFICACIÓN, DESARROLLO, INTELIGENCIA DE NEGOCIOS	JUAN MARCOS MENDEZ AMADOR	483046
E/2017-30060	17/8/17	VEXSER BUSINESS CONSULTING	SERVICIOS DE CONSULTORIA EN ESTRATEGIAS Y PROCESOS DE NEGOCIOS, CREAR PRODUCTOS O SERVICIOS ORIENTADOS A MEJORAR LA ACTIVIDAD EMPRESARIAL	ANGEL LUIS TERRERO SUAREZ	483836
E/2017-30321	9/8/17	VIASEB DISTRIBUTOR	IMPORTACION, EXPLOTACION, DISTRIBUCION Y VENTA DE ALIMENTOS Y BEBIDAS AL POR MAYOR Y DETALLE DE CARNES	LOURDES ACOSTA ALMONTE	482970
E/2017-29826	4/8/17	VICENTOS	INVERSIONES Y NEGOCIOS EN GENERAL, ACTIVIDADES RELACIONADAS CON TITULOS, BONOS, ACCIONES DE COMPAÑIA DE CUALQUIER CLASE Y DEMÁS BIENES DE NATURALEZA MOBILIARIA	VICENTOS, C. POR A.	482593
E/2017-27368	8/8/17	VICKY'S IRRIZARY HOUSE OF BEAUTY	SALÓN DE BELLEZA.	VICTOR JOSE REYES IRRIZARY	482951
E/2017-27839	15/8/17	VICTOR LUCCA AUTO CAR	COMPRA, VENTA, COMERCIALIZACION, IMPORTACION Y FINANCIAMIENTO DE VEHICULOS NUEVOS Y USADOS, MOTORES, BOTES, MAQUINARIAS PESADAS	ANGEL VICTOR BARON PERROTTA	483675
E/2017-28351	7/8/17	VIDA HOSPITALITY	PRESTACION DE SERVICIOS DE HOTELERIA, HOSPITALIDAD, COMERCIALIZACION, PROMOCION, MERCADEO Y OPERACION EN GENERAL DE HOTELES Y HABITACIONES HOTELERAS	JEAN RENE BEAUCHAMPS GALVAN	482786
E/2017-29504	3/8/17	VIG UI É INVERSIONES & PROYECTOS	INVERSIONES EN SOCIEDADES DOMINICANAS Y EXTRANJERAS, DEDICARSE A LA EJECUCIÓN, VENTA Y ADMINISTRACIÓN DE PROYECTOS INMOBILIARIOS	ISABEL EUGENIA ESTEBAN MOLINARI	482444
E/2017-30611	10/8/17	VIKINGOS BARBER SHOP	CORTE DE PELO, BARBERIA PARA CABALLEROS Y NIÑOS.	ALEXANDER ANTONIO MARRERO MARTINEZ /FREDDY LAURENO BELLIARD GARCIA	483199
E/2017-29604	3/8/17	VILLIGER SECURITIES DOMINICANA	ARTICULOS DE CONSUMO HUMANO, IMPORTACION, VENTA DE PRODUCTOS, PRESTACIONES DE SERVICIOS DE REPARACION DE ARTICULOS MECANICOS	JACINTO ENRIQUE PEYNADO ALVAREZ	482511
E/2017-30384	18/8/17	VIRAL SPORT	VENTA DE PRENDAS DE VESTIR Y ACCESORIOS.	JULIO CESAR DE LOS SANTOS SANCHEZ	483752
E/2017-24150	11/8/17	VISION REPUBLICA DE MEDIOS	EDICION, PUBLICACION E INFORMACIONES A TRAVES DE PAGINAS DIGITALES E INTERNET.	EDUARDO JOSE PELLERANO HEINSEN	483310
E/2017-31067	14/8/17	VLEMOR NAIL BAR AND MAKEUP STUDIO	CENTRO DE UNAS, MAQUILLAJE, SPA, SALÓN, BELLEZA.	EVELIN ESTEFANI MORA ALVAREZ	483509
E/2017-29789	15/8/17	VMF SERVICES & PRODUCTS	SERVICIOS DE HOTELERIA Y RESTAURANT, ASI COMO LA COMERCIALIZACION, DISTRIBUCION, IMPORTACION Y EXPORTACION AL MAYOR Y DETALLE DE PRODUCTOS ENVASADOS	DANIEL ESTEVE FERRO SUTIL /NURIYETT ATENEA MARTINEZ GONZALEZ	483676
E/2017-29523	3/8/17	VOCES DE IMPACTO	PROGRAMA DE RADIO, PARA TODO PUBLICO EN GENERAL, CON UNA GRAN VARIEDAD DE TEMAS, DEL ÁMBITO NACIONAL, E INTERNACIONAL.	ISLANDIA REYNOSO BRAZOBAN /ROYER NEZTALY PEÑA NUÑEZ	482452
E/2017-31177	15/8/17	VOLUNTARE-D	FUNDACION PARA PROMOVER EL DESARROLLO DE LOS PROGRAMAS DE VOLUNTARIADO CORPORATIVO EN LA REPUBLICA DOMINICANA.	CATALINA MARIA MADERA OROPEZA	483594
E/2017-29280	2/8/17	VOLUNTARIADO SANTIAGUERO DE CORAZON, VSC	PROYECTO Y ENTIDAD SIN FINES DE LUCRO, ADSCRITA AL CDES PARA EL APOYO A DE LAS INICIATIVAS DEL MISMO.	CONSEJO PARA EL DESARROLLO ESTRATEGICO DE LA CIUDAD Y EL MUNICIPIO DE SANTIAGO	482244
E/2017-30540	10/8/17	VOX CASA DE DOBLAJE	DOBLAJE DE PELICULAS, DOBLAJE DE DIBUJOS ANIMADOS, SERIES, NOVELAS, VIDEOJUEGOS	REINALDO INFANTE	483193
E/2017-20871	15/8/17	VTRRELL REALTY CORP	COMPRA Y VENTA DE PROPIEDADES, TANTO MOBILIARIAS COMO INMOBILIARIAS, INVERSIONES EN EL CAMPO DEL TURISMO Y LA INDUSTRIA	HECTOR ANDRES GOMEZ MORALES	483656
E/2017-30844	11/8/17	VUO	SERVICIOS PROFESIONALES EN EL AREA DE CONSULTORIA, CONTABILIDAD, FINANZAS, RECURSOS HUMANOS, MARKETING Y TECNOLOGÍA.	MARIA FRANCISCA VASQUEZ DE LOS SANTOS	483328
E/2017-29939	7/8/17	W.W.A.R ENTERTAINMENT	REPRESENTACION Y PROMOCION ARTISTICA.	ARMANDO RODRIGO SANTANA CONCEPCION	482676
E/2017-29203	11/8/17	WALKIRIS TRAVEL	VENTA DE PAQUETES VACACIONALES, VUELOS, RESORTS, EXCURSIONES, ASESORIA MIGRATORIA.	ROSANNA WALKIRIS ALEJO PERALTA	483273
E/2017-30157	8/8/17	WASH WASH BOCA CHICA	SERVICIOS DE LAVANDERIA EN GENERAL Y TODA CLASE DE ACTIVIDAD RELACIONADA, IMPORTACION, EXPORTACION, COMPRAS Y VENTA DE PRODUCTOS RELACIONADOS EN LA ACTIVIDAD DE LAVANDERIA.	JULIEN PIERRE ERIC BOCCQUIER /MELANIE HILSAMER CASTRO	482826
E/2017-30735	11/8/17	WATERFORD CAPITAL MANAGEMENT DR	COMPRA, VENTA ADMINISTRACION, ALQUILER DE PROPIEDADES INMOBILIARIAS, ADEMÁS DE LA GESTIÓN Y SERVICIOS INMOBILIARIOS.	FABIAN MUNN	483261
E/2017-29435	2/8/17	WENERGY	IMPORTACION, VENTAS, EXPORTACION, INSTALACION, DISEÑO, GESTIÓN, DOCUMENTACION EN VIDEO Y ASESORIAS DE SISTEMAS DE ENERGÍA, EFICIENCIA ENERGÉTICA Y AUTOMATISMOS EN TODAS SUS FACETAS	MARCOS AMADO ALMANZAR BENZAN	482145
E/2017-24468	28/6/17	WESTFALIA DOMINICANA	VENTA, ASESORAMIENTO E INSTALACION DE TODO TIPO DE MAQUINARIAS INDUSTRIALES Y SUS REPUESTOS	KURT ANTONIO BAUER VIVAS	482327
E/2017-30208	8/8/17	WHALESKA FB FASHIONS	VENTA DE ROPAS NUEVAS Y USADAS PARA DAMAS, CABALLEROS, NIÑOS VENTA DE PERFUMES, CARTERAS, COSMÉTICOS Y ACCESORIOS.	PATRY WHALESKA FERNANDEZ BAUTISTA	482932
E/2017-28639	9/8/17	WIDEX DOMINICANA	IMPORTACION, COMPRA, VENTAS Y DISTRIBUCION DE AUDIFONOS PARA PERSONAS CON PROBLEMAS DE AUDICION.	WINDEX DOMINICANA, S.R.L	483047
E/2017-30268	18/8/17	WM AGROINVE	AGROINDUSTRIAL E INMOBILIARIA.	HORST JOSEF KONIG	483751
E/2017-30536	10/8/17	WM.2	CONFECCION DE JEANS.	JULIAN ANTONIO MEDINA MORAN	483019
E/2017-29537	10/8/17	WORLD SERVICES A&Y	SERVICIOS DE INGENIERIA, MECÁNICA, QUÍMICA, PETROQUÍMICA, SERVICIOS DE PUBLICIDAD, SERVICIOS DE MARKETING.	ALVARO JOSE ROSALES RODRIGUEZ /YASMILA JOSEFINA NAVA PEREIRA	483179
E/2017-28389	14/8/17	WVC ASISTENCIA DENTAL	SERVICIOS ODONTOLÓGICOS.	WILMA LUCINDA VENTURA CUETO	483512
E/2017-29206	1/8/17	Y.B.A DECORACIONES	TRABAJOS DE MANUALIDADES ARTESANALES EN YESO, RESINA, MADERA, METAL, HIERRO, MUEBLES EN CAOBA Y OTRAS MADERAS, VENTA DE TODO TIPO DE MUEBLES PARA EL HOGAR.	YULEINY ILBANIA EVANGELISTA CONCEPCION	482131
E/2017-26028	27/7/17	YAGFAL DEVELOPMENTS	SERVICIOS DE CONSTRUCCION, DESARROLLO, ADMINISTRACION, PROMOCION Y VENTA DE PROYECTOS INMOBILIARIOS	YURI ANTONIO GARCIA SANTOS	483312
E/2017-31018	14/8/17	YANETH SANTOS SALON Y BOUTIQUE	SERVICIOS Y TRATAMIENTO DE BELLEZA Y V ENTA DE PRENDA DE VESTIR.	YANETH SANTOS	483383
E/2017-30181	8/8/17	YANISA DEL CARMEN MARRERO TIENDA Y VARIEDADES	VENTA DE PRENDA DE VESTIR.	YANISA DEL CARMEN MARRERO PAULINO	482928
E/2017-29550	10/8/17	YASHIL REALTY	VENTA, ALQUILER Y ADMINISTRACION INMOBILIARIA.	YASMEL HILARIO REYES	483137
E/2017-30039	7/8/17	YELLOWSTONE CONSULTING GROUP	BRINDAR SERVICIOS DE ASISTENCIA, INVESTIGACION, PLANIFICACION Y DESARROLLO DE NEGOCIOS RELACIONADOS CON LA COMPRA, VENTA, ADMINISTRACION Y ALQUILER DE BIENES MUEBLES E INMUEBLES	DMAC ABOGADOS, SRL.	482780
E/2017-18260	8/8/17	YENYEL FASHION	VENTA DE ROPAS Y CALZADOS.	JOSE MIGUEL MATEO FLORENTINO	482789
E/2017-31020	14/8/17	YEUDY FERMIN ALMONTE SALON Y BOUTIQUE	SERVICIOS Y TRATAMIENTOS DE BELLEZA Y VENTA DE PRENDA DE VESTIR.	YEUDY FERMIN ALMONTE PERDONO	483370
E/2017-30314	9/8/17	YI TONG	IMPORTACION, COMPRA Y VENTA DE TODO TIPO DE PRENDAS DE VESTIR, CALZADOS, ACCESORIOS Y QUINCALLERÍA.	SHUMI LI	483080
E/2017-25835	7/8/17	YLN ESTHETIC	LIMPIEZAS FACIALES, DEPILACION, MASAJES, ESTÉTICA Y SPA.	YANLANNY ROSA MATOS	482677
E/2017-26097	8/8/17	YMAX BELLA	TIENDA FISICA Y VIRTUAL DE VENTA Y DISTRIBUCION DE FAJAS COLOMBIANAS, SUPLEMENTOS ALIMENTICIOS Y ACCESORIOS.	YOCASTA CECILIA BAUTISTA DE FERNANDEZ	482871
E/2017-30416	9/8/17	YOBANNY M&F DISTRIBUIDOR	VENTAS DE PRODUCTOS DE BELLEZA.	YOBANNY EPIFANIO DILONE JAQUEZ	482880
E/2017-30383	9/8/17	YOBELLAS BAKERY	ELABORACION Y VENTA DE BIZCOCHOS Y TODO TIPO DE DULCES PARA EVENTOS.	LUZ AURORA RAMIREZ FANA DE BAUTISTA	483057
E/2017-29318	9/8/17	YONASKY EXPRESS IMPORTS RD	VENTA DE NEUMATICOS, PRODUCTOS Y TODO TIPO DE PIEZAS PARA CARROS Y CAMIONES.	SANDY YONASKY GARCIA HERNANDEZ	483083
E/2017-30315	9/8/17	YONG DUO	IMPORTACION, COMPRA Y VENTA DE TODO TIPO DE PRENDAS DE VESTIR, CALZADOS, ACCESORIOS Y QUINCALLERÍA.	TINGJIAN JIANG	483081
E/2017-31496	17/8/17	YORYI CAMBIO	SERVICIOS DE FINANCIAMIENTOS, PRESTAMOS PERSONALES, HIPOTECARIOS, PRENDARIOS Y CAMBIO DE CHEQUES.	YORYI CAMBIO, S.R.L.	483731
E/2017-31279	15/8/17	YOSELYN ANTONIA FLORES ABREU SALON Y BOUTIQUE	SERVICIOS Y TRATAMIENTOS DE BELLEZA Y VENTA DE PRENDA DE VESTIR.	YOSELYN ANTONIA FLORES ABREU	483518
E/2017-30035	7/8/17	YPSILON	IMPORTACION, EXPORTACION, DISTRIBUCION, VENTA Y COMERCIALIZACION DE MUEBLES Y ACCESORIOS DECORATIVOS.	YUDERKA MARIELIN CHECO GUZMAN	482746
E/2017-29389	2/8/17	YRA-COMUNITING	SERVICIOS DE COMUNICACION Y RELACIONES PUBLICAS EN GENERAL.	FLAVIA CAROLINA ABREU PEÑA	483069
E/2017-31174	15/8/17	YUCRIS AUTO REPUESTO	VENTA DE REPUESTO Y PIEZAS DE VEHICULOS.	YUDELKA ALTAGRACIA CHAVEZ CORONADO	483585
E/2017-28596	11/8/17	YVEGTER BIENES RAICES & MULTISERVICIOS	VENTA, COMPRA, ALQUILER Y ADMINISTRACION DE INMUEBLES. TODO TIPO DE ASESORIA Y TRAMITOLOGIA LEGAL Y NOTARIAL	YESENIA DAYANARA VEGTER HENRIQUEZ	483259
E/2017-29354	2/8/17	ZAP & ASOCIADOS	AUDITORES Y CONSULTORES FINANCIEROS E IMPOSITIVOS.	FERNANDO ZABALA ROSA	482256
E/2017-29596	3/8/17	ZEID PETROLEUM GROUP	ASESORIA TECNOLÓGICA EN EL MANEJO Y COMERCIALIZACION DE PETROLEO Y SUS DERIVADOS.	RANI ZEID	483625
E/2017-18623	18/5/17	ZOE BEAUTY-MED	CENTRO DE ESTÉTICA Y TRATAMIENTO DE BELLEZA.	ANA CRISTINA DE LA ALTAGRACIA ANDUJAR RAMIREZ	483533
E/2017-28738	4/8/17	ZOJARO VENTURES	CAPITAL DE INVERSIONES, GESTIÓN DE PROPIEDADES TURISTICAS, SERVICIOS EMPRESARIALES	ROSARLYN BRITO RODRIGUEZ	482536
E/2017-29825	4/8/17	ZONA SPORT	VENTA DE LOTERIA Y DEPORTIVA.	JAIRO ANDRES JORGE URENA	482565

## PUBLICACION SOLICITUD SIGNOS DISTINTIVOS (MARCAS)

Esta publicación incluye todas las solicitudes recibidas del 8 al 24 de Agosto de 2017

(210) EXPD.	(220) SOL. FECHA	(511) C.I.	(561) MARCA	(730) SOLICITANTE
E/2017-24173	27/6/17	1	AGROLUZ- CALCIOMAX (DENOMINATIVA)	AGROLUZ S R L
E/2017-24172	27/6/17	1	AGROLUZ- RAIPLUS (DENOMINATIVA)	AGROLUZ S R L
E/2017-17225	9/5/17	1	CHY-MAX (DENOMINATIVA)	CHR. HANSEN A/S
E/2017-28649	27/7/17	1	DESARROZ (DENOMINATIVA)	ROBERTO ADAMES DE LA CRUZ
E/2017-27583	20/7/17	1	LACTIN (DENOMINATIVA)	LACTA INGREDIENTES, S.A. DE C.V.
E/2017-2096	17/7/17	1	NITROLIQUID AGROEX (DENOMINATIVA)	DOMINICANA DE EXPLOSIVOS, S.A.
E/2016-19966	4/8/17	1	SELLACON (DENOMINATIVA)	"GEOTERRA DOMINICANA SRL
E/2017-11726	9/6/17	1	SYNERG MERCANTIL (DENOMINATIVA)	ELVY JOSE CEBALLO RODRIGUEZ
E/2017-27742	21/7/17	2	COMEX (DENOMINATIVA)	CONSORCIO COMEX, S.A. DE C.V.
E/2017-28200	25/7/17	3	323 PRODUCTS (DENOMINATIVA)	CAROLINA DEL VALLE FERNANDEZ VILLANUEVA
E/2017-28623	27/7/17	3	ALFAPARF (DENOMINATIVA)	ATTILIO BRAMBILLA
E/2017-27766	21/7/17	3	AU HASARD (DENOMINATIVA)	FRANCK LACHAIZE
E/2017-28733	28/7/17	3	BELLATRIZ (DENOMINATIVA)	MATIRDE FLORENTINA REYES VASQUEZ
E/2017-29688	4/8/17	3	DESODORANTE 365 (DENOMINATIVA)	BOE DOMINICANA, S.R.L.
E/2017-19613	25/5/17	3	DISCALCE (DENOMINATIVA)	DISTRIBUIDORA CALDERON (DISCALCA), S.R.L.
E/2017-27126	18/7/17	3	DOCTOR CABELLO (DENOMINATIVA)	BOE DOMINICANA, S.R.L.
E/2017-28043	25/7/17	3	DUO PLUS COSMETICA (DENOMINATIVA)	CESAR RAUL DAVILA CABREJOS
E/2017-27767	21/7/17	3	L'IMMENSITE (DENOMINATIVA)	CAPUCINE BAVELIER
E/2017-28423	26/7/17	3	LA MAR (DENOMINATIVA)	LABORATORIO FARMACEUTICO PROQUIMED, SRL
E/2017-29270	2/8/17	3	LIMPIADOR PROFUNDO TRITON (DENOMINATIVA)	LINOX DEL CARIBE, S.R.L.
E/2017-21889	31/7/17	3	MACHO STILO (DENOMINATIVA)	ANACEL, S.R.L.
E/2017-21890	31/7/17	3	MASTER LOOK (DENOMINATIVA)	ANACEL, S.R.L.
E/2017-28360	26/7/17	3	MEDIDERMA HOMECARE (DENOMINATIVA)	MEDIDERMA, S.L.
E/2017-28358	26/7/17	3	PEEL OFF MASK (DENOMINATIVA)	MEDIDERMA, S.L.
E/2017-27380	19/7/17	3	SUPER MAYVE (DENOMINATIVA)	CIPRIANO RAFAEL GOMEZ ORTIZ
E/2017-16641	19/7/17	3	TEVRAS PERSONAL CARE (DENOMINATIVA)	VALINTA SRL
E/2017-27648	21/7/17	4	LIQUI MOLY DOMINICANA (DENOMINATIVA)	LUIS MANUEL MEJIA SANCHEZ
E/2017-28246	25/7/17	5	O-COLIC (DENOMINATIVA)	JUAN MANUEL ACOSTA UREÑA
E/2017-23992	26/6/17	5	ABAMECTIN-MAX (DENOMINATIVA)	MAXIMO ANTONIO SEVERINO MARTE
E/2017-22691	16/6/17	5	ANDELTIC (DENOMINATIVA)	ABBVIE INC.
E/2017-29056	31/7/17	5	ANTIOXIMAC (DENOMINATIVA)	REYMAC GROUP, S.R.L.
E/2017-27768	21/7/17	5	ANUSOL (DENOMINATIVA)	CHURCH & DWIGHT CO., INC.
E/2017-7286	19/7/17	5	ARADOLQ (DENOMINATIVA)	ARAFARMA GROUP, S.A.
E/2017-15742	28/4/17	5	ARFLA (DENOMINATIVA)	ALPARIS S.A. DE C.V.
E/2017-20732	18/7/17	5	ARGEMOX (DENOMINATIVA)	JOSE ANTONIO DE LA CRUZ GRULLON
E/2017-28685	27/7/17	5	ARTRELIS (DENOMINATIVA)	ACINO PHARMA AG
E/2017-28254	25/7/17	5	AZITROMAC (DENOMINATIVA)	JUAN MANUEL ACOSTA UREÑA
E/2017-28314	26/7/17	5	AZO CHEM (DENOMINATIVA)	FRAPERCO, SRL
E/2017-28248	25/7/17	5	BIO-CIPRO (DENOMINATIVA)	JUAN MANUEL ACOSTA UREÑA
E/2017-28396	26/7/17	5	BISHERRE (DENOMINATIVA)	GEFARCA, INDUSTRIA FARMACEUTICA PEREZESPINOSA, SRL
E/2017-27550	20/7/17	5	BPH (DENOMINATIVA)	PECUARIUS LABORATORIOS S.A. DE C.V.
E/2017-23158	21/6/17	5	BRAFCOVI (DENOMINATIVA)	ARRAY BIOPHARMA INC.
E/2017-28258	25/7/17	5	BRONCO-3 (DENOMINATIVA)	JUAN MANUEL ACOSTA UREÑA
E/2017-28838	28/7/17	5	BUCOLET (DENOMINATIVA)	GALENO QUÍMICA S.A.
E/2017-29618	3/8/17	5	CANZOL (DENOMINATIVA)	ANGELITA YONERIS GUZMÁN PERALTA
E/2017-28247	25/7/17	5	CARDIAS (DENOMINATIVA)	JUAN MANUEL ACOSTA UREÑA
E/2017-28301	26/7/17	5	CARDIAS HP (DENOMINATIVA)	JUAN MANUEL ACOSTA UREÑA
E/2017-28361	26/7/17	5	CICACES (DENOMINATIVA)	SESDERMA, S.L.
E/2017-29119	1/8/17	5	CICATRIDERM (DENOMINATIVA)	ANACEL, S.R.L.
E/2016-29899	29/8/16	5	CICLOTAB (DENOMINATIVA)	ANDLAND OVERSEAS S.A.
E/2017-16692	5/5/17	5	CLARICYCLIC (DENOMINATIVA)	GE HEALTHCARE LIMITED
E/2017-29055	31/7/17	5	CLAUSIMAC (DENOMINATIVA)	REYMAC GROUP, S.R.L.
E/2017-26978	3/8/17	5	CLOXINAL (DENOMINATIVA)	ANGELITA YONERIS GUZMAN PERALTA
E/2017-9587	10/7/17	5	CONTINGENT (DENOMINATIVA)	SINO-AGRI DOMINICANA, SRL
E/2016-17153	23/5/16	5	DIUM (DENOMINATIVA)	ANDLAND OVERSEAS S.A.
E/2017-28343	26/7/17	5	DOLMIGRAN PLUS (DENOMINATIVA)	SUPLIFARMACOS EL CENTRO SRL.
E/2017-24227	27/6/17	5	EMERPILL (DENOMINATIVA)	MACARIO FARMA SRL
E/2017-27629	21/7/17	5	ENANPLUS (DENOMINATIVA)	A. MENARINI LATIN AMERICA, S.L.U.
E/2017-29622	3/8/17	5	ERBUCAF (DENOMINATIVA)	ANGELITA YONERIS GUZMÁN PERALTA
E/2017-29621	3/8/17	5	EROKLAX (DENOMINATIVA)	ANGELITA YONERIS GUZMÁN PERALTA
E/2017-15531	27/4/17	5	ESSITY (DENOMINATIVA)	SCA HYGIENE PRODUCTS AB
E/2017-28255	25/7/17	5	EVADIL (DENOMINATIVA)	JUAN MANUEL ACOSTA UREÑA
E/2017-29050	31/7/17	5	FERAMAC (DENOMINATIVA)	REYMAC GROUP, S.R.L.
E/2017-9585	10/7/17	5	FLUENCE (DENOMINATIVA)	SINO-AGRI DOMINICANA, SRL
E/2017-23365	7/8/17	5	FLUPLOX (DENOMINATIVA)	MACARIO FARMA, S.R.L.
E/2017-16520	28/6/17	5	FRENOLIN GV (DENOMINATIVA)	GONZALEZ & VICENTE LABORATORIO
E/2016-23004	25/4/17	5	FRICCIMED (DENOMINATIVA)	LABORATORIO FARMACEUTICO ISAMED, SRL
E/2017-28245	25/7/17	5	FURO-ASA (DENOMINATIVA)	JUAN MANUEL ACOSTA UREÑA
E/2017-27384	19/7/17	5	GLATRUJAN (DENOMINATIVA)	MERCK SHARP & DOHME CORP.
E/2017-24234	7/8/17	5	GLIFLOXIN (DENOMINATIVA)	MACARIO FARMA, S.R.L.
E/2017-27386	19/7/17	5	GLUTUVIA (DENOMINATIVA)	MERCK SHARP & DOHME CORP.
E/2017-26494	13/7/17	5	HUMI-K (DENOMINATIVA)	DISTRIBUIDORA ALYGUA, E.I.R.L.
E/2017-27024	18/7/17	5	INNOVATION ND2 DN2 (DENOMINATIVA)	OMICS GLOBAL SOLUTIONS, INC.
E/2017-29045	31/7/17	5	INSPIRA (DENOMINATIVA)	C.P. PHARMACEUTICALS INTERNATIONAL C.V.
E/2017-24347	17/7/17	5	INTI-MENTISAN (DENOMINATIVA)	LABORATORIOS BRITANIA, S.R.L.
E/2017-28300	26/7/17	5	ITEK (DENOMINATIVA)	JUAN MANUEL ACOSTA UREÑA
E/2017-29620	3/8/17	5	KLACEF (DENOMINATIVA)	ANGELITA YONERIS GUZMAN PERALTA
E/2017-21330	7/6/17	5	LA AZULITA ETIGEN (DENOMINATIVA)	REYNALDO SAMUEL NINA BATISTA
E/2017-20912	31/7/17	5	LAXION (DENOMINATIVA)	GENERICOS CENTROAMERICANOS S.A (GENERIFAR)

(210) EXPD.	(220) SOL. FECHA	(511) C.I.	(561) MARCA	(730) SOLICITANTE
E/2017-28302	26/7/17	5	LISAPRIM (DENOMINATIVA)	CHEMICALS LABORATORIES PHARMACEUTICALS, SRL
E/2017-28303	26/7/17	5	LISAPRIM FORTE (DENOMINATIVA)	CHEMICALS LABORATORIES PHARMACEUTICALS, SRL
E/2017-27611	21/7/17	5	LODONAL (DENOMINATIVA)	NOREEN GRIFFIN
E/2017-28313	26/7/17	5	LORACHEM (DENOMINATIVA)	FRAPERCO, SRL
E/2016-36228	21/12/16	5	LORINPEL (DENOMINATIVA)	ERNESTO ANTONIO LORA PEÑA
E/2017-27795	21/7/17	5	LOXCAR (DENOMINATIVA)	LABORATORIOS CASASCO S.A.I.C.
E/2017-17321	25/7/17	5	LUMBRE-36 (DENOMINATIVA)	LABORATORIOS FELTRES, S.A.
E/2017-28251	25/7/17	5	MÁS-B (DENOMINATIVA)	JUAN MANUEL ACOSTA UREÑA
E/2017-28261	25/7/17	5	MÁS-B-DOLO (DENOMINATIVA)	JUAN MANUEL ACOSTA UREÑA
E/2017-28260	25/7/17	5	MÁS-B-FORTE (DENOMINATIVA)	JUAN MANUEL ACOSTA UREÑA
E/2017-29619	3/8/17	5	MAZOLIN (DENOMINATIVA)	ANGELITA YONERIS GUZMÁN PERALTA
E/2017-29052	31/7/17	5	MEBUMAC (DENOMINATIVA)	REYMAC GROUP, S.R.L.
E/2017-16432	21/7/17	5	MEDALLON (DENOMINATIVA)	AGROQUÍMICA INDUSTRIAL RIMAC, SRL
E/2017-28805	28/7/17	5	MEPISV (DENOMINATIVA)	ANIBAL MATEO LOPEZ
E/2017-28883	28/7/17	5	MESOXAL (DENOMINATIVA)	LABORATORIOS FÓRMULAS FARMACÉUTICAS S.A. (LAFOFA S.A.)
E/2017-27385	19/7/17	5	METSTEGLO (DENOMINATIVA)	MERCK SHARP & DOHME CORP.
E/2016-43596	9/12/16	5	MIX-PHARMA (DENOMINATIVA)	RAFAEL TOMAS PEREZ BARROSO
E/2017-28359	26/7/17	5	MOLUVIR (DENOMINATIVA)	SESDERMA, S.L.
E/2017-28882	28/7/17	5	MOXIDROP (DENOMINATIVA)	LABORATORIOS FÓRMULAS FARMACÉUTICAS S.A. (LAFOFA S.A.)
E/2017-28259	25/7/17	5	NATAL-3 (DENOMINATIVA)	JUAN MANUEL ACOSTA UREÑA
E/2017-28276	26/7/17	5	NAX-AMS (DENOMINATIVA)	NAXPAR PHARMA PRIVATE LIMITED
E/2017-26259	12/7/17	5	NIBIMAB (DENOMINATIVA)	MABXIENCE RESEARCH, S.L.
E/2017-28299	26/7/17	5	NITA-MAX (DENOMINATIVA)	JUAN MANUEL ACOSTA UREÑA
E/2017-14788	17/7/17	5	NYSTARIN (DENOMINATIVA)	LABORATORIOS BRITANIA, S.R.L.
E/2017-29075	31/7/17	5	OFTISOLBRAMOK (DENOMINATIVA)	LABORATORIOS FÓRMULAS FARMACÉUTICAS S.A. (LAFOFA S.A.)
E/2017-29076	31/7/17	5	OFTISOLPRESUSS (DENOMINATIVA)	LABORATORIOS FÓRMULAS FARMACÉUTICAS S.A. (LAFOFA S.A.)
E/2017-28395	26/7/17	5	ORALNIDAZOL (DENOMINATIVA)	GEFARCA, INDUSTRIA FARMACÉUTICA PEREZESPINOSA, SRL
E/2017-29053	31/7/17	5	PANCREAMAC (DENOMINATIVA)	REYMAC GROUP, S.R.L.
E/2017-28252	25/7/17	5	PARA-2 (DENOMINATIVA)	JUAN MANUEL ACOSTA UREÑA
E/2017-28253	25/7/17	5	PARA-3 (DENOMINATIVA)	JUAN MANUEL ACOSTA UREÑA
E/2017-27557	20/7/17	5	PECLORAM T (DENOMINATIVA)	PECUARIUS LABORATORIOS S.A. DE C.V.
E/2017-27553	20/7/17	5	PECNISTREP 50 MUI (DENOMINATIVA)	PECUARIUS LABORATORIOS S.A. DE C.V.
E/2017-27554	20/7/17	5	PECNISTREP D (DENOMINATIVA)	PECUARIUS LABORATORIOS S.A. DE C.V.
E/2017-27555	20/7/17	5	PECSULPRIM INY (DENOMINATIVA)	PECUARIUS LABORATORIOS S.A. DE C.V.
E/2017-27552	20/7/17	5	PEC-YOD 10% (DENOMINATIVA)	PECUARIUS LABORATORIOS S.A. DE C.V.
E/2017-17853	27/7/17	5	PRALODEX (DENOMINATIVA)	LABORATORIO MAGNACHEM INTERNATIONAL SRL
E/2017-20603	26/7/17	5	PRESSENSA (DENOMINATIVA)	ETTERNITY DERMAL, S.L
E/2017-28621	27/7/17	5	RAMIRIL (DENOMINATIVA)	ACCENT PHARMACEUTICALS INTERNATIONAL
E/2017-21501	24/7/17	5	RETEIKER (DENOMINATIVA)	NAGADA INVESTMENT COMPANY, S.R.L.
E/2017-27398	19/7/17	5	SANIAIRE (DENOMINATIVA)	MABERAL, S.A.
E/2017-28357	26/7/17	5	SESDERMA LACTYFERRIN (DENOMINATIVA)	SESDERMA, S.L.
E/2017-21502	24/7/17	5	SIMPLIFAI (DENOMINATIVA)	NAGADA INVESTMENT COMPANY, S.R.L.
E/2017-28397	26/7/17	5	SINFLATUL (DENOMINATIVA)	GEFARCA, INDUSTRIA FARMACÉUTICA PEREZESPINOSA, SRL
E/2017-29416	2/8/17	5	SINURINSE (DENOMINATIVA)	TEOFILO MOISES ZEBEDE DJEMAL
E/2017-29415	2/8/17	5	SINUS RINSE (DENOMINATIVA)	TEOFILO MOISES ZEBEDE DJEMAL
E/2017-28005	24/7/17	5	SPASMO UROLONG (DENOMINATIVA)	ALTIAN PHARMA, SOCIEDAD ANÓNIMA
E/2017-28681	27/7/17	5	STAY.SAFE BALANCE (DENOMINATIVA)	FRESENIUS MEDICAL CARE DEUTSCHLAND GMBH
E/2017-27383	19/7/17	5	STEGLUJAN (DENOMINATIVA)	MERCK SHARP & DOHME CORP.
E/2017-28257	25/7/17	5	SUGASTRO (DENOMINATIVA)	JUAN MANUEL ACOSTA UREÑA
E/2017-17323	25/7/17	5	TORPEDO-36 (DENOMINATIVA)	LABORATORIOS FELTRES, S.A.
E/2017-14967	26/7/17	5	TOTECIK (DENOMINATIVA)	SUPLI FARMACOS EL CENTRO, S.R.L.
E/2017-24378	19/7/17	5	URODOL (DENOMINATIVA)	MACARIO FARMA, S.R.L.
E/2017-14778	17/7/17	5	VAGI-KURE (DENOMINATIVA)	LABORATORIOS BRITANIA, S.R.L.
E/2017-18315	16/5/17	5	VERAVIA (DENOMINATIVA)	BAYER INTELLECTUAL PROPERTY GMBH
E/2017-29623	3/8/17	5	XANPENTIN (DENOMINATIVA)	ANGELITA YONERIS GUZMÁN PERALTA
E/2017-29624	3/8/17	5	XILGRAFEN (DENOMINATIVA)	ANGELITA YONERIS GUZMAN PERALTA
E/2017-3588	1/8/17	5	ZINFEN-TOX (DENOMINATIVA)	INMENOL INDUSTRIAL LABORATORIOS, S.R.L.
E/2017-29405	2/8/17	5	ZOLAFINA N (DENOMINATIVA)	PHARMACEUTICAL TECHNOLOGY, S.A. (PHARMATECH)
E/2017-26855	17/7/17	6	ASHVA (DENOMINATIVA)	GARDEX
E/2016-30342	1/9/16	8	ROTORFLEX (DENOMINATIVA)	BEATRIZ GARCIA REVALDERIA
E/2016-37924	27/10/16	8	STONEFLEX (DENOMINATIVA)	AGROINDUSTRIAL FERRETERA GARCIA
E/2014-34318	28/11/14	8	TOTAL TOOLS TT (DENOMINATIVA)	AGROINDUSTRIAL FERRETERA, SRL
E/2017-28849	28/7/17	9	LIVE LISTEN (DENOMINATIVA)	APPLE INC.
E/2017-27975	24/7/17	9	MACBOOK AIR (DENOMINATIVA)	APPLE INC.
E/2017-27406	19/7/17	9	NOWAPP (DENOMINATIVA)	BYPACK, S.R.L.
E/2017-28476	26/7/17	9	SOFTWARE POBI (DENOMINATIVA)	P. O. BOX INTERNATIONAL, S.R.L.
E/2016-28534	18/10/16	9	YJK SISTEM (DENOMINATIVA)	PAUL ALBERTO ALFAU NOBLE

VIENE DE LA PÁGINA ANTERIOR

(210) EXPD.	(220) SOL. FECHA	(511) C.I.	(561) MARCA	(730) SOLICITANTE
E/2017-777	24/5/17	10	MATRYX INTERFERENCE SCREW (DENOMINATIVA)	CONMED CORPORATION
E/2016-39058	28/7/17	10	MEDTRONIC RAD (DENOMINATIVA)	MEDTRONIC XOMED, INC.
E/2017-790	6/1/17	10	PINN-ACL CROSSPIN SYSTEM (DENOMINATIVA)	CONMED CORPORATION
E/2017-23469	22/6/17	10	UNITITE (DENOMINATIVA)	SIN - SISTEMA DE IMPLANTE NACIONAL, LTDA
E/2017-25788	21/7/17	11	INTEGRA-SIS (DENOMINATIVA)	INFOBUS, S.R.L.
E/2017-28646	27/7/17	12	EL AVION DE TIERRA (LEMA COMERCIAL)	AUTO MOTO PRESTAMO ORIENTAL RAMIREZ, SRL
E/2017-21788	4/8/17	12	POWER BRAKE PM (DENOMINATIVA)	FRANCISCO DEL VALLE RAMIREZ
E/2017-27141	18/7/17	12	T-SUNAMI (DENOMINATIVA)	ELIROVA MOTOR IMPORT, S.R.L.
E/2017-27103	18/7/17	13	DOMISTESPLIT-EX (DENOMINATIVA)	DOMINICANA DE CALES, S.A.
E/2017-15066	25/4/17	14	AMBER DESIGNER AZZOPARDI (DENOMINATIVA)	PATRICK AZZOPARDI
E/2017-28014	24/7/17	16	¿Y QUIÉN DIJO QUE NO SE PUEDE? (DENOMINATIVA)	DAYSÍ MARIA CRUZ DE MERCEDES
E/2017-25582	6/7/17	16	HUELLAS DE UNA GESTION (DENOMINATIVA)	VICTOR ORLANDO BISONO HAZA
E/2017-29293	2/8/17	16	IDEAL (DENOMINATIVA)	TEODOSIO FERNANDEZ SESTO
E/2017-27776	21/7/17	16	JUMBOPLAST (DENOMINATIVA)	HENRY MARIA CUEVAS CRUZ, JESUS MANUEL ROJAS SANCHEZ
E/2017-25170	4/7/17	16	SHANKAR THE INDIAN SAMURAI (DENOMINATIVA)	RAFAEL ANTIGUA
E/2017-24519	29/6/17	16	VIRTUAL AGENTS HEROES OF THE FUTURE (DENOMINATIVA)	RAFAEL ANTIGUA
E/2017-26518	13/7/17	18	CARLOS COTA (DENOMINATIVA)	CARLOS ANTONIO COTA ACOSTA
E/2017-29370	2/8/17	20	BCF BABY CLOUD FAMILY RD (DENOMINATIVA)	NOLIS ANALDO VANDER-HORT MOJICA
E/2017-10209	10/7/17	20	CALMA (DENOMINATIVA)	MIGUEL ANGEL GARCIA TAVAREZ
E/2017-10210	10/7/17	20	SUIF (DENOMINATIVA)	MIGUEL ANGEL GARCIA TAVAREZ
E/2017-9653	15/3/17	21	ARROW LOCK (DENOMINATIVA)	BEATRIZ GARCIA REVALDERIA
E/2017-1079	28/3/17	21	GOURMET PDC (DENOMINATIVA)	DOSTIN RAFAEL HERNANDEZ
E/2017-28449	26/7/17	25	1892 (DENOMINATIVA)	ABERCROMBIE & FITCH EUROPE SAGL
E/2017-26202	12/7/17	25	BUCUMBURRO (DENOMINATIVA)	HUGO EMMANUEL DIAZ RUIZ
E/2017-11389	27/3/17	25	DJG QUALITY (DENOMINATIVA)	DARLING GONZÁLEZ RÁMOS
E/2017-26454	13/7/17	25	NO BAD THOUGHTS (DENOMINATIVA)	NBT COMPANY, S.R.L.
E/2017-8640	11/7/17	25	NOVO JEANS (DENOMINATIVA)	NANCHI SENA
E/2017-29498	3/8/17	25	OZAPATO (DENOMINATIVA)	NANCY ANAHI RAMIREZ MOEDANO
E/2017-23818	23/6/17	29	BONLÉ (DENOMINATIVA)	GLORIA, S.A.
E/2017-23822	23/6/17	29	CARDINAL CREAM (DENOMINATIVA)	GLORIA, S.A.
E/2017-17757	12/5/17	29	CLARA (DENOMINATIVA)	LA FABRIL, C. POR A.
E/2017-27402	19/7/17	29	DOCISA (DENOMINATIVA)	JAMONES EL MAÑO
E/2017-23827	23/6/17	29	GLORIA FOODS (DENOMINATIVA)	GLORIA, S.A.
E/2017-18919	19/5/17	29	IBERO (DENOMINATIVA)	OLIVAR INTERNACIONAL EXPORTADOR, S.A.
E/2016-44799	13/6/17	29	QUESO ANGELA GONZALEZ (DENOMINATIVA)	FERNANDO ANTONIO NUÑEZ GONZALEZ
E/2016-8146	9/3/16	29	SUPERLAK (DENOMINATIVA)	LÁCTEOS DE HONDURAS, S.A. DE C.V. (LACTHOSA)
E/2017-29456	2/8/17	29	UNIEKAAS (DENOMINATIVA)	DOC DAIRY PARTNERS B.V.
E/2017-13042	6/7/17	30	ARROZ DOÑA DELMIRA (DENOMINATIVA)	FACTORIA DE ARROZ SAN FELIPE, S.R.L.
E/2017-10413	21/3/17	30	CAFE VILLA TRINA (DENOMINATIVA)	ASOCIACION DE CAFICULTORES VILLA TRINA, INC
E/2017-28550	27/7/17	30	CAÑA LINDA (DENOMINATIVA)	CONSORCIO AZUCARERO CENTRAL, S.A.
E/2017-23821	23/6/17	30	CARDINAL CREAM (DENOMINATIVA)	GLORIA, S.A.
E/2017-27520	20/7/17	30	CHURRUMAIS (DENOMINATIVA)	PEPSICO, INC.
E/2017-14806	19/7/17	30	DIVSWEET EDULCORANTE (DENOMINATIVA)	DISTRIBUCIONES INDUSTRIALES VARIADAS, S.R.L.
E/2017-23826	23/6/17	30	GLORIA FOODS (DENOMINATIVA)	GLORIA, S.A.
E/2017-27998	24/7/17	30	MANUELITA (DENOMINATIVA)	MANUELITA, S.A.
E/2008-38348	5/11/08	30	PAN DE AGUACATE (DENOMINATIVA)	PANIFICADORA MODERNA, C. POR A.
E/2008-38349	5/11/08	30	PAN DE NONI (DENOMINATIVA)	PANIFICADORA MODERNA, C. POR A.
E/2017-5687	14/2/17	30	PICANTES MARGO (DENOMINATIVA)	MARGARITA ANTONIA MORA SOLER
E/2017-29391	2/8/17	30	RICOPAC (DENOMINATIVA)	CORPORACION POIROTTO, S.R.L.
E/2017-25667	7/7/17	30	SCROCCHIARELLA (DENOMINATIVA)	SOPORTEC, S.R.L.
E/2017-27397	19/7/17	30	TIA ROSA BIGOTES (DENOMINATIVA)	GRUPO BIMBO, S. A. B. DE C. V.
E/2017-25139	4/7/17	30	WERNER SNACKS (DENOMINATIVA)	FRANCISCO ANTONIO VIÑALS GOMEZ
E/2017-27796	21/7/17	31	ALIMIAU ALIANSA (DENOMINATIVA)	ALIMENTOS PARA ANIMALES, SOCIEDAD ANÓNIMA.
E/2017-23816	23/6/17	31	BONLÉ (DENOMINATIVA)	GLORIA, S.A.
E/2017-23820	23/6/17	31	CARDINAL CREAM (DENOMINATIVA)	GLORIA, S.A.
E/2017-28695	27/7/17	31	CERDI-GROW (DENOMINATIVA)	INVERSIONES AUSTRAL, S.R.L.
E/2017-28694	27/7/17	31	CERDI-NU (DENOMINATIVA)	INVERSIONES AUSTRAL, S.R.L.
E/2017-28699	27/7/17	31	CERDI-PAR (DENOMINATIVA)	INVERSIONES AUSTRAL, S.R.L.
E/2017-28696	27/7/17	31	CERDI-PLUS (DENOMINATIVA)	INVERSIONES AUSTRAL, S.R.L.
E/2017-28698	27/7/17	31	CERDI-PRE (DENOMINATIVA)	INVERSIONES AUSTRAL, S.R.L.
E/2017-28235	25/7/17	31	CERDIPREMIX (DENOMINATIVA)	INVERSIONES AUSTRAL, S.R.L.
E/2017-28700	27/7/17	31	CERDI-REEMP (DENOMINATIVA)	INVERSIONES AUSTRAL, S.R.L.
E/2017-23825	23/6/17	31	GLORIA FOODS (DENOMINATIVA)	GLORIA, S.A.
E/2017-23814	23/6/17	31	PURA VIDA (DENOMINATIVA)	GLORIA, S.A.
E/2017-16859	6/7/17	31	SAFER (DENOMINATIVA)	SAFER AGROBIOLOGICOS S.A.S
E/2017-21686	7/7/17	32	AGUA ENGER (DENOMINATIVA)	EDUVIGES GARCIA COLON
E/2017-26980	17/7/17	32	AGUA FRISA (DENOMINATIVA)	RAFAEL SANCHEZ
E/2017-23819	23/6/17	32	CARDINAL CREAM (DENOMINATIVA)	GLORIA, S.A.
E/2017-29346	2/8/17	32	CERVEZA IMPERIAL LIGHT (DENOMINATIVA)	UNITED BRANDS, S.A.
E/2017-23824	23/6/17	32	GLORIA FOODS (DENOMINATIVA)	GLORIA, S.A.
E/2017-25629	7/7/17	32	REVITA (DENOMINATIVA)	HERIBERTO TORRES CONTRERAS
E/2017-26865	17/7/17	33	BRUGAL LEYENDA 130 (DENOMINATIVA)	BRUGAL & CO. S.A
E/2017-13056	6/4/17	33	CULITOS (DENOMINATIVA)	JOSEPH VICTORI WINES, INC
E/2017-29107	1/8/17	33	CULTURA COCTELERA (DENOMINATIVA)	GIANCARLO HERNANDEZ RODRIGUEZ / IAN ANDREAS STAVROU BELLO / JULIO EDUARDO SUBERO
E/2017-24520	29/6/17	33	GRAPE STORY PREMIUM WINE (DENOMINATIVA)	RAFAEL ANTIGUA

(210) EXPD.	(220) SOL. FECHA	(511) C.I.	(561) MARCA	(730) SOLICITANTE
E/2017-28848	28/7/17	33	HIGH WEST (DENOMINATIVA)	HIGH WEST DISTILLERY, LLC
E/2017-24999	3/7/17	33	HIGHLAND PARK DARK ORIGINS SCOTCH WHISKY (DENOMINATIVA)	HIGHLAND DISTILLERS LIMITED
E/2017-27786	21/7/17	33	OLD TIMES (DENOMINATIVA)	GRUPO IBEROAMERICANO DE FOMENTO, S.A.
E/2017-2123	5/6/17	33	RON PIRATA DEL CARIBE (DENOMINATIVA)	KELVIN PASCUAL NAVARRO ALMONTE
E/2017-16739	5/5/17	33	SIDRA LA PRADERA (DENOMINATIVA)	VALLE, BALLINA Y FERNANDEZ S.A.
E/2017-25957	10/7/17	33	THE MACALLAN DOUBLE CASK 12 YEARS OLD SCOTCH WHISKY (DENOMINATIVA)	THE MACALLAN DISTILLERS LIMITED
E/2017-25958	10/7/17	33	THE MACALLAN FINE OAK 15 YEARS SCOTCH WHISKY (DENOMINATIVA)	THE MACALLAN DISTILLERS LIMITED
E/2017-23633	21/7/17	34	CALUMET (DENOMINATIVA)	JAIME RAMON REINOSO MARTINEZ
E/2017-24027	26/6/17	34	MARNIER-LAPOSTOLLE (DENOMINATIVA)	LEIDY LAURA RODRIGUEZ ESTRELLA
E/2016-40752	17/11/16	34	PROPHET (DENOMINATIVA)	MIGUEL ANGEL EDWIN CRUZ ORTIZ
E/2017-21116	6/6/17	35	ABS TELESERVICES GROUP (DENOMINATIVA)	REYLUSS TELE-SERVICE SOLUTIONS, S.R.L.
E/2017-17698	11/5/17	35	ACTIVA TU MARCA (LEMA COMERCIAL)	CAROLL PATRICIA BAEZ CAMINERO
E/2017-29645	3/8/17	35	ALL INCLUCITY (DENOMINATIVA)	GRUPO POSADAS, S.A.B. DE C.V.
E/2015-34000	30/10/15	35	M.C.D. REPUBLICA DOMINICANA (DENOMINATIVA)	RAMÓN SOSA MEDINA
E/2017-28737	28/7/17	35	PLATANO POWER FLYCANA (DENOMINATIVA)	DW DOMINICAN WINGS, S.A.
E/2017-28491	26/7/17	35	REFERENCIAS INTERNACIONALES POPULAR (DENOMINATIVA)	BANCO POPULAR DOMINICANO, S.A., BANCO MULTIPLE
E/2017-27743	21/7/17	35	UPS MY CHOICE (DENOMINATIVA)	UNITED PARCEL SERVICE OF AMERICA, INC.
E/2017-29643	3/8/17	36	ALL INCLUCITY (DENOMINATIVA)	GRUPO POSADAS, S.A.B. DE C.V.
E/2017-26606	13/7/17	36	BANCARIBE (DENOMINATIVA)	BANCO MULTIPLE CARIBE INTERNACIONAL S.A.
E/2017-26604	13/7/17	36	BANCARIBE (DENOMINATIVA)	BANCO MULTIPLE CARIBE INTERNACIONAL S.A.
E/2017-26607	13/7/17	36	BANCARIBE (DENOMINATIVA)	BANCO MULTIPLE CARIBE INTERNACIONAL S.A.
E/2017-26605	13/7/17	36	BANCARIBE (DENOMINATIVA)	BANCO MULTIPLE CARIBE INTERNACIONAL S.A.
E/2017-18676	18/5/17	36	CONTIGO A LA VELOCIDAD DEL MUNDO (LEMA COMERCIAL)	BANCO POPULAR DOMINICANO, S.A., BANCO MULTIPLE
E/2017-20248	30/5/17	36	CONTIGO EN TIEMPO REAL (LEMA COMERCIAL)	BANCO POPULAR DOMINICANO, S.A., BANCO MULTIPLE
E/2017-20249	30/5/17	36	CONTIGO VAMOS CADA VEZ MAS LEJOS (LEMA COMERCIAL)	BANCO POPULAR DOMINICANO, S.A., BANCO MULTIPLE
E/2017-28666	27/7/17	36	CUENTA DE AHORRO Y CORRIENTE EVOLUTIVA (DENOMINATIVA)	BANCO MULTIPLE CARIBE INTERNACIONAL S.A.
E/2017-22927	20/7/17	36	MONI BY CARDNET (DENOMINATIVA)	CONSORCIO DE TARJETAS DOMINICANAS, S.A.
E/2017-28490	26/7/17	36	REFERENCIAS INTERNACIONALES POPULAR (DENOMINATIVA)	BANCO POPULAR DOMINICANO, S.A., BANCO MULTIPLE
E/2017-28750	28/7/17	36	UNARED (DENOMINATIVA)	BANCO DE RESERVAS DE LA REPUBLICA DOMINICANA BANCO DE SERVICIOS MULTIPLES, S.A., Z BANCO MULTIPLE BHD LEON, S.A.
E/2017-18677	18/5/17	36	VAMOS CONTIGO A LA VELOCIDAD DEL MUNDO (LEMA COMERCIAL)	BANCO POPULAR DOMINICANO, S.A., BANCO MULTIPLE
E/2017-15605	27/4/17	38	FASHION 4K (DENOMINATIVA)	FASHION ONE TELEVISION LLC
E/2017-28058	25/7/17	39	BICIPACK MENSAJERIA (DENOMINATIVA)	TRANSPORTE ALMONTE & BRITO, S.R.L.
E/2017-28316	26/7/17	41	A TÓA CON MAMÁ (DENOMINATIVA)	MERCEDES JOSE GARCIA
E/2017-23019	20/6/17	41	ALOQUETTE PHOTO (DENOMINATIVA)	ALONDRA ANGELES FERNANDEZ
E/2017-28538	27/7/17	41	APPTO (DENOMINATIVA)	IGNACIO DEL RIEGO CUESTA
E/2017-27877	24/7/17	41	CONGRESO INTERNACIONAL MIPYMES 2017 (DENOMINATIVA)	EXTRATEGIC CONSULTING EXC, S.R.L.
E/2017-24413	28/6/17	41	CORAZON DE LOBO (DENOMINATIVA)	ANDRE LARA PINALES, LUCINDO ANTONIO RAMIREZ
E/2017-28244	25/7/17	41	DEPORTES AL DIA (DENOMINATIVA)	JUAN JOSE RODRIGUEZ CARVAJAL
E/2017-30041	7/8/17	41	EL COMICO ANORMAL (DENOMINATIVA)	CESAR ANTONIO JIMENEZ
E/2017-12302	31/3/17	41	EL MEGA EN EL CALLEJON (DENOMINATIVA)	ROLANDO NOVA
E/2017-15651	6/7/17	41	EL MENTAL ARTISTA (DENOMINATIVA)	LUIS MIGUEL AGUASVIVAS AQUINO
E/2017-26399	13/7/17	41	EL PAIS QUE QUEREMOS (DENOMINATIVA)	BARTOLOME YAQUE PUJALS SUAREZ
E/2017-446	5/1/17	41	ESCAPES VIP (DENOMINATIVA)	VIRGILIO ARISTIDES SALDAÑA PEÑA
E/2017-22632	16/6/17	41	GD GLOBO DEBATE (DENOMINATIVA)	WILFREDO JOSE POLANCO ADAMES
E/2017-27574	20/7/17	41	HIT IT HARD (DENOMINATIVA)	TITLE BOXING, LLC
E/2017-25744	7/7/17	41	HOUSE OF THE BUFFALOES (DENOMINATIVA)	MONTESSORI LAERNING CENTER
E/2017-28230	25/7/17	41	JMDIZZ (DENOMINATIVA)	JOSE MANUEL DIAZ VASQUEZ
E/2017-25746	7/7/17	41	LA CASA DE LOS BUFALOS (DENOMINATIVA)	MONTESSORI LEARNING CENTER
E/2017-29788	4/8/17	41	LA DOSIS DIARIA (DENOMINATIVA)	EDDY EZEQUIEL SUERO CASTILLO, GERARDO AQUINO CASTILLO
E/2017-19217	1/8/17	41	LA GRAN MAÑANA (DENOMINATIVA)	EMPRESAS RADIOFONICAS, S.R.L.
E/2017-26398	13/7/17	41	LA PATADA (DENOMINATIVA)	BARTOLOME YAQUE PUJALS SUAREZ
E/2016-39755	9/11/16	41	LS SUPERSUAREZ (DENOMINATIVA)	LUIS ALBERTO SUAREZ DE LA CRUZ
E/2017-23020	20/6/17	41	LUX PHOTO BOX (DENOMINATIVA)	ALONDRA ANGELES FERNANDEZ
E/2017-13102	3/7/17	41	MIGUEL LA SALSA (DENOMINATIVA)	JOSE MIGUEL DE LA CRUZ JIRON / MIGUEL JOSE DE LA CRUZ JIRON
E/2017-28419	26/7/17	41	NOTRE DAME SCHOOL LIONS (DENOMINATIVA)	NOTRE DAME SCHOOL, S.R.L.
E/2017-28507	27/7/17	41	ROMANA CORRE (DENOMINATIVA)	EMILIO GONDRES ARIAS
E/2017-25219	4/7/17	41	SEMY ONE Y EL EMPRESARIO (DENOMINATIVA)	ISVA LAVREANO SANTANA CASTILLO, RAMON RAUL ACOSTA JIMENEZ
E/2016-25332	25/7/16	41	TODO OBRA PARA BIEN (DENOMINATIVA)	OPHIR AQUINO ROSARIO/ LUISA QUEZADA DE FELIZ
E/2017-25146	25/7/17	41	WONDER ISLAND MAGIC PARK (DENOMINATIVA)	DELANO PHILLIPS CHAPMAN
E/2017-26985	17/7/17	41	ZONA DEPORTIVA (DENOMINATIVA)	JUAN JOSE RODRIGUEZ CARVAJAL

PASA A LA PÁGINA SIGUIENTE

VIENE DE LA PÁGINA ANTERIOR

(210) EXPD.	(220) SOL. FECHA	(511) C.I.	(561) MARCA	(730) SOLICITANTE
E/2017-24552	29/6/17	42	CHACHARA.COM (DENOMINATIVA)	INMOBILIARIA CRISALIDA SRL
E/2017-23131	12/7/17	42	GP SOFTWARE SISTEMA DE GESTIÓN ADMINISTRATIVA Y FINANCIERA (DENOMINATIVA)	GP SOFTWARE & CONSULTING, S.R.L.
E/2017-24553	29/6/17	42	MIRAME.COM (DENOMINATIVA)	INMOBILIARIA CRISALIDA SRL
E/2017-24551	29/6/17	42	PADRE TODO TERRENO (DENOMINATIVA)	INMOBILIARIA CRISALIDA SRL
E/2017-23823	23/6/17	43	GLORIA FOODS (DENOMINATIVA)	GLORIA, S.A.
E/2017-26559	13/7/17	44	READ.Y (DENOMINATIVA)	EDUARDO READ ESTRELLA
E/2017-7654	1/3/17	1 4	MOTUL 3000 (DENOMINATIVA)	MOTUL
E/2017-20344	25/7/17	16 41	BO BEST OF SAMANÁ (DENOMINATIVA)	FRANÇOIS MARIE YVES BUREL
E/2017-12000	12/5/17	18 25	AMERICAN BLUES (DENOMINATIVA)	NATALIO ANTONIO ABREU DIAZ
E/2017-20759	2/6/17	18 25	NIKKY (DENOMINATIVA)	NICOLE, INC.
E/2017-21680	9/6/17	25 28	BOOMBAH (DENOMINATIVA)	BOOMBAH, INC.
E/2017-27575	20/7/17	25 28 35	TITLE BOXING (DENOMINATIVA)	TITLE BOXING, LLC
E/2017-28209	25/7/17	29 30	BENDSORP (DENOMINATIVA)	BARRY CALLEBAUT NEDERLAND B.V.
E/2017-26753	14/7/17	29 30	GARDEN FRESH GOURMET (DENOMINATIVA)	GARDEN FRESH GOURMET, LLC
E/2017-28448	26/7/17	3 5	BLACK ICE (DENOMINATIVA)	CAR-FRESHNER CORPORATION
E/2017-16322	3/5/17	3 5	STEMRELEASE 3 (DENOMINATIVA)	STEMTECH DOMINICANA, S.R.L.
E/2017-27790	21/7/17	30 32	GANIC (DENOMINATIVA)	GANIC NATURAL BEVERAGES GMBH
E/2017-29871	4/8/17	30 32	PROTELAC (DENOMINATIVA)	MERCASID, S.A.
E/2017-19523	24/5/17	32 33	CANITA (DENOMINATIVA)	DISTRIBUIDORA RAIVAN, S.R.L. / FRANK ELIAS RAINIERI KURET
E/2017-27699	21/7/17	32 33	MACERATTO (DENOMINATIVA)	SARAH MERCEDES PESQUERA GASSO
E/2017-27698	21/7/17	32 33	MACERATTO UVA DE PLAYA (DENOMINATIVA)	SARAH MERCEDES PESQUERA GASSO
E/2017-29155	1/8/17	32 33	NUUESTRO VINO (LEMA COMERCIAL)	CRISTIAN BERNALDA COLLADO CABRERA
E/2017-18217	16/5/17	32 33	PALACIO (DENOMINATIVA)	INTERNATIONAL GOOD, SRL
E/2017-29633	3/8/17	35 36	UNITED WAY (DENOMINATIVA)	UNITED WAY WORLDWIDE
E/2017-29632	3/8/17	35 36	UNITED WAY REPÚBLICA DOMINICANA (DENOMINATIVA)	UNITED WAY WORLDWIDE
E/2017-27757	21/7/17	35 39 43	CLUB 365 (DENOMINATIVA)	RCI, LLC
E/2017-26591	13/7/17	35 41	BOCUSE D'OR (DENOMINATIVA)	LES PRODUITS PAUL BOCUSE
E/2016-39535	8/11/16	35 41	LANTICA PICTURES (DENOMINATIVA)	LANTICA MEDIA, INC.
E/2016-39536	8/11/16	35 41	LANTICA PRODUCTION SERVICES (DENOMINATIVA)	LANTICA MEDIA, INC.
E/2016-39537	8/11/16	35 41	LANTICA STUDIOS (DENOMINATIVA)	LANTICA MEDIA, INC.
E/2017-26752	14/7/17	35 42	INCEPTUA (DENOMINATIVA)	MULTIPHARMA S.A.
E/2017-27391	19/7/17	41 42	HITACHI (DENOMINATIVA)	KABUSHIKI KAISHA HITACHI SEISAKUSHO (HITACHI LTD.)
E/2017-21723	9/6/17	5 10	PRODIGY (DENOMINATIVA)	AMAURY RAFAEL BREA CRUZ
E/2017-28846	28/7/17	5 10	TAKEDA (DENOMINATIVA)	TAKEDA PHARMACEUTICAL COMPANY LIMITED
E/2016-34736	4/10/16	5 29 30 31 32 35	AFFINIA (DENOMINATIVA)	SIGMA ALIMENTOS, S.A. DE C.V.

## FE DE ERRATA

Hacemos constar que en el pasado Boletín de fecha **15 de agosto 2017**, en la **Pág. 36**, salió publicada la solicitud: **16/43694**, clase **18, 25** correspondiente a la marca: **Royal County of Berkshire POLO CLUB** (Mixta), con el nombre del solicitante: **Royal County of Berkshire Polo Club LTD.**; debiendo ser lo correcto: **The Royal County of Berkshire Polo Club LTD.**

El plazo para la presentación de oposiciones continuará a partir del día de su **publicación**.

## CAMBIO DE TITULAR

## MARCAS DE FABRICA

(111) REG.	(511) CL. INT	(561) MARCA DE FABRICA	(732) TITULAR
13338	1	SHINKOLITE (DENOMINATIVA)	MITSUBISHI CHEMICAL CORPORATION
49951	3	COAST (DENOMINATIVA)	HIGH RIDGE BRANDS CO.
173135	3	HIALUFILL (DENOMINATIVA)	LABORATORIOS SINTESIS, S.R.L.
37773	3	LUSTRE FINISH (DENOMINATIVA)	LABORATORIOS RIVAS, S.R.L.
109941	3	NIVEO PREMIUM Y LOGO	INDUSTRIAS NIGUA, S.A.
92310	3	NIVEO Y LOGO	INDUSTRIAS NIGUA, S.A.
176115	3	SOFT & BEAUTIFUL (DENOMINATIVA)	STRENGTH OF NATURE, LLC
141273	3	SOFT & BEAUTIFUL (ESTILIZADA)	STRENGTH OF NATURE, LLC
140570	3	SOFT & BEAUTIFUL BOTANICALS (DENOMINATIVA)	STRENGTH OF NATURE, LLC
139300	3	TCB & TRADE DRESS (MIXTA)	STRENGTH OF NATURE, LLC
99210	3	TCB (DENOMINATIVA)	STRENGTH OF NATURE, LLC
193710	5	ANATIANOL (DENOMINATIVA)	LABORATORIOS SINTESIS, S.R.L.
173349	5	BIO ENERGI (DENOMINATIVA)	LABORATORIOS SINTESIS, S.R.L.
191096	5	COYDEN (DENOMINATIVA)	HUVEPHARMA EOOD
234118	5	FIGURATIVA	LABORATORIO FARMACEUTICO PROQUIMED, SRL.
90959	5	FOLISIN (DENOMINATIVA)	INMENOL INDUSTRIAL LABORATORIOS, S.R.L.
173347	5	FOSFOMENTE (DENOMINATIVA)	LABORATORIOS SINTESIS, S.R.L.
161041	5	FRICCION LION	INMENOL INDUSTRIAL LABORATORIOS, S.R.L.
132064	5	MAPCLORAX (DENOMINATIVA)	MAI DOMINICANA S.R.L.
92885	5	MIRENA (DENOMINATIVA)	BAYER OY
195499	5	MOXIL AGLF (DENOMINATIVA)	ANTOPHARMA DISTRIBUIDORA FARMACEUTICA AJT, S.R.L.

(111) REG.	(511) CL. INT	(561) MARCA DE FABRICA	(732) TITULAR
207442	5	ODOMZO (DENOMINATIVA)	SUN PHARMA GLOBAL FZE
232977	5	PROMISTO (DENOMINATIVA)	JANSSEN R & D IRELAND
232977	5	PROMISTO (DENOMINATIVA)	JANSSEN SCIENCES IRELAND UC
174713	5	TXBA DELTA (DENOMINATIVA)	LABORATORIOS SINTESIS, S.R.L.
196549	5	UBRILE AGLF (DENOMINATIVA)	ANTOPHARMA DISTRIBUIDORA FARMACEUTICA AJT, S.R.L.
94075	5	VAGYSEPT (DENOMINATIVA)	INMENOL INDUSTRIAL LABORATORIOS, S.R.L.
74722	5	VALTRES (DENOMINATIVA)	GLAXO GROUP LIMITED
27027	5	VIPERACIN (DENOMINATIVA)	LABORATORIOS ANTILLANOS EDMAR, S.A. (LAANED)
162164	5	WINRHO SDF (DENOMINATIVA)	MANITOBA PARTNERSHIP
162164	5	WINRHO SDF (DENOMINATIVA)	APTEVO BIOTHERAPEUTICS LL
197348	5	XYETTE AGLF (DENOMINATIVA)	ANTOPHARMA DISTRIBUIDORA FARMACEUTICA AJT, S.R.L.
102571	7	BATTERY TEC (DENOMINATIVA)	GRUPO COMETA, S.A.S.
102568	7	COMET (DENOMINATIVA)	GRUPO COMETA, S.A.S.
224830	7	FAMSUN (MIXTA)	YANGZHOU HEMU SUPPLY CHAIN MANAGEMENT CO., LTD.
177646	9	BATERIA GONHER (DENOMINATIVA)	GRUPO COMETA, S.A.S.
119140	9	FACILITY EXPLORER (DENOMINATIVA)	JOHNSON CONTROLS TECHNOLOGY COMPANY
166553	9	MEGA FORCE BATTERY (DENOMINATIVA)	GRUPO COMETA, S.A.S.
185572	9	POWEREIGHT BATTERY (DENOMINATIVA)	GRUPO COMETA, S.A.S.
176276	9	TRONIC (MIXTA)	GRUPO COMETA, S.A.S.
176259	9	TRONIC (MIXTA)	GRUPO COMETA, S.A.S.
159898	9	TRONIC (MIXTA)	GRUPO COMETA, S.A.S.
159897	9	TRONIC (MIXTA)	GRUPO COMETA, S.A.S.
158490	9	TRONIC (MIXTA)	GRUPO COMETA, S.A.S.
159896	9	TRONIC (MIXTA)	GRUPO COMETA, S.A.S.
102572	9	TRONIC (MIXTA)	GRUPO COMETA, S.A.S.
157221	9	YI (MIXTA)	YAHOO HOLDINGS, INC.
191851	10	DELTA (DENOMINATIVA)	LABORATORIOS SINTESIS, S.R.L.
36334	10	MAGOYO (DENOMINATIVA)	LABORATORIOS SINTESIS, S.R.L.
93311	10	MIRENA (DENOMINATIVA)	BAYER OY
193456	10	STRONG (DENOMINATIVA)	SIN - SISTEMA DE IMPLANTE NACIONAL, S.A.
193458	10	TRYON (DENOMINATIVA)	SIN - SISTEMA DE IMPLANTE NACIONAL, S.A.
221751	11	STAR SHOWER (DENOMINATIVA)	PROMETHEUS BRANDS, LLC.
182005	17	GEOCHEM (DENOMINATIVA)	RAVAGO AMERICAS LLC
13339	17	SHINKOLITE (DENOMINATIVA)	MITSUBISHI CHEMICAL CORPORATION
13340	17	SHINKOLITE (DENOMINATIVA)	MITSUBISHI CHEMICAL CORPORATION
161942	18	UNISA ( DENOMINATIVA )	UNISA FISHER LLC
29238	20	VITAVENA (DENOMINATIVA)	MERCASID, S.A.
216460	21	ALADDIN (MIXTA)	PMI SOUTH AMERICA S.A.
216460	21	ALADDIN (MIXTA)	PMI SOUTH AMERICA CONSUMER GOODS, LTDA.
220485	21	ALADDIN (MIXTA)	PMI SOUTH AMERICA S.A.
220485	21	ALADDIN (MIXTA)	PMI SOUTH AMERICA CONSUMER GOODS, LTDA.
29302	22	PROTELAC (DENOMINATIVA)	MERCASID, S.A.
93653	25	BRITTANIA (DENOMINATIVA)	WRANGLER CLOTHING CORP.
236969	25	JILA (DENOMINATIVA)	ENYIN WENG
EXP. 2017 25171	25	OCEAN BLOOM (MIXTA)	ALMACENES EL FRUTAL, S. R. L
160976	25	UNISA ( DENOMINATIVA )	UNISA FISHER LLC
100741	25	YAHOO! (DENOMINATIVA)	YAHOO HOLDINGS, INC.
240688	28	KUNCAN (DENOMINATIVA)	JINGJING NI
60858	29	AVENORO (DENOMINATIVA)	MERCASID, S.A.
107902	29	CHILEMAR (DENOMINATIVA)	MERCASID, S.A.
111267	29	CHILEMAR (DENOMINATIVA)	MERCASID, S.A.
EXP. 2017 8411	29	COEUR DE LION (MIXTA)	COMPAGNIE DES FROMAGES & RICHESMONTS
29256	29	PROTELAC (DENOMINATIVA)	MERCASID, S.A.
29199	29	RICAVENA (DENOMINATIVA)	MERCASID, S.A.
29185	29	RICAVENA (DENOMINATIVA)	MERCASID, S.A.
98038	29	TUNA (ATUN) JAJA EN AGUA ETIQUETA	JA JA AGROINDUSTRIAL, S.A.
89842	29	TUNA (ATUN) JAJA Y ETIQUETA	JA JA AGROINDUSTRIAL, S.A.
29200	29	VITAVENA (DENOMINATIVA)	MERCASID, S.A.
29182	29	VITAVENA (DENOMINATIVA)	MERCASID, S.A.
108246	30	CHILEMAR (DENOMINATIVA)	MERCASID, S.A.
89647	30	JACK'S (DENOMINATIVA)	PANCOMMERCIAL HOLDINGS INC.
205835	30	JACK'S SNACKER (MIXTA)	PANCOMMERCIAL HOLDINGS INC.
106291	30	MEJITOS (DENOMINATIVA)	PANCOMMERCIAL HOLDINGS INC.
132020	30	NARANITAS (DENOMINATIVA)	PANCOMMERCIAL HOLDINGS INC.
106527	30	PICARITA (DENOMINATIVA)	PANCOMMERCIAL HOLDINGS INC.
106528	30	PICARONA (DENOMINATIVA)	PANCOMMERCIAL HOLDINGS INC.
133773	30	POFFIS (DENOMINATIVA)	PANCOMMERCIAL HOLDINGS INC.
132019	30	POPI JACK'S (DENOMINATIVA)	PANCOMMERCIAL HOLDINGS INC.
185181	30	POROPOZ (DENOMINATIVA)	PANCOMMERCIAL HOLDINGS INC.
132018	30	RODITAS (DENOMINATIVA)	PANCOMMERCIAL HOLDINGS INC.
132017	30	TRUJUELAS (DENOMINATIVA)	PANCOMMERCIAL HOLDINGS INC.
29189	30	VITAVENA (DENOMINATIVA)	MERCASID, S.A.
60910	32	AVENORO (DENOMINATIVA)	MERCASID, S.A.
29187	32	VITAVENA (DENOMINATIVA)	MERCASID, S.A.
EXP. 2017 15404	33	D' USSÉ (MIXTA)	D' USSÉ LLC
216176	34	CAPITAL (DENOMINATIVA)	TABACCO INTER G., S.R.L.
215905	34	CIGARRILLO CAPITAL ARTESANAL (DENOMINATIVA)	TABACCO INTER G., S.R.L.
215408	34	JUPITER (DENOMINATIVA)	TABACCO INTER G., S.R.L.
90163	34	KENT FRESH Y (ETIQUETA)	BRITISH AMERICAN TOBACCO (BRANDS) INC.
90162	34	PALL MALL (DENOMINATIVA)	BRITISH AMERICAN TOBACCO (BRANDS) INC.
157213	35	YI (MIXTA)	YAHOO HOLDINGS, INC.
115970	35	YAHOO! (DENOMINATIVA)	YAHOO HOLDINGS, INC.
157212	38	YI (MIXTA)	YAHOO HOLDINGS, INC.
160308	38	YAHOO! (DENOMINATIVA)	YAHOO HOLDINGS, INC.
91646	39	DOLLAR (DENOMINATIVA)	DOLLAR RENT A CAR, INC.
91646	39	DOLLAR (DENOMINATIVA)	DTG OPERATIONS, INC.
226651	39	FOXPACK (MIXTA)	UNIVERSAL PACKING SERVICE, S.R.L.
157211	41	YI (MIXTA)	YAHOO HOLDINGS, INC.

PASA A LA PÁGINA SIGUIENTE

VIENE DE LA PÁGINA ANTERIOR

(111) REG.	(511) CL. INT	(561) MARCA DE FABRICA	(732) TITULAR
157210	42	YI (MIXTA)	YAHOO HOLDINGS, INC.
163572	18, 25	VELEZ (MIXTA)	CUERPO VELEZ, S.A.S.
59885	22, 30, 31	AVENORO (DENOMINATIVA)	MERCASID, S.A.
186395	29, 30	BARRILETE (DENOMINATIVA)	BORGYNET INTERNATIONAL HOLDING CORP.
29184	29, 30	VITAVENA (DENOMINATIVA)	MERCASID, S.A.
204117	29, 30, 31, 32	BRAZAI AMAZON DELIGHT	ALYRIO OLIVEIRA DA SILVA
60862	29, 31	AVENORO (DENOMINATIVA)	MERCASID, S.A.
89645	29, 31	JACK'S (DENOMINATIVA)	PANCOMMERCIAL HOLDINGS INC.
159450	3, 9	DAVID YURMAN (DENOMINATIVA)	DAVID YURMAN IP LLC.
91907	32, 33	FRESITA (DENOMINATIVA)	VIÑA CASAL DE GORCHS S.A.
229234	4, 9, 37, 39, 40, 42	NEDGIA (DENOMINATIVA)	GAS NATURAL SDG, S.A.
230047	4, 9, 37, 39, 40, 42	NEDGIA (MIXTA)	GAS NATURAL SDG, S.A.
197292	5, 42	MABXIENCE (DENOMINATIVA)	MABXIENCE RESEARCH, S.L.
197292	5, 42	MABXIENCE (DENOMINATIVA)	MABXIENCE RESEARCH, S.L.
212289	5, 44	RENEW LIFE (DENOMINATIVA)	THE CLOROX COMPANY OF CANADA, LTD
215803	5, 44	RENEW LIFE ADVANCED NATURALS (DENOMINATIVA)	THE CLOROX COMPANY OF CANADA, LTD
199469	9, 38, 39, 40, 41	FLICKR (DENOMINATIVA)	YAHOO HOLDINGS, INC.
170125	9, 38, 45	Y! ONECONNECT (MIXTA)	YAHOO HOLDINGS, INC.
170059	9, 38, 45	Y! ONEPLACE (MIXTA)	YAHOO HOLDINGS, INC.

RENOVACIONES  
MARCAS DE FABRICA

(111) REG.	(511) CL. INTL	(561) MARCA DE FABRICA	(732) TITULAR
89650	1	CERTERO (DENOMINATIVA)	BAYER INTELLECTUAL PROPERTY GMBH
92916	1	CONSENTO (DENOMINATIVA)	BAYER INTELLECTUAL PROPERTY GMBH
162279	1	NYLOPRINT (DENOMINATIVA)	FLINT GROUP GERMANY GMBH
163551	2	AMERCOAT (DENOMINATIVA)	PPG INDUSTRIES OHIO, INC.
92485	3	24 FAUBOURG (DISEÑO)	COMPTOIR NOUVEAU DE LA PARFUMERIE
94231	3	ARBU SES (DENOMINATIVA)	SESDERMA, SOCIEDAD LIMITADA
162516	3	ARRANCA FACIL (DENOMINATIVA)	COLGATE PALMOLIVE COMPANY
162703	3	ENVASE DE DESODORANTE EN AEROSOL AZUL (TRIDIMENSIONAL)	COLGATE PALMOLIVE COMPANY
162594	3	ENVASE DE DESODORANTE EN AEROSOL MORADO (TRIDIMENSIONAL)	COLGATE PALMOLIVE COMPANY
162593	3	ENVASE DE DESODORANTE EN PASTA MORADO (TRIDIMENSIONAL)	COLGATE PALMOLIVE COMPANY
162763	3	ENVASE DE DESODORANTE EN ROLL-ON AZUL (TRIDIMENSIONAL)	COLGATE PALMOLIVE COMPANY
162762	3	ENVASE DE DESODORANTE EN ROLL-ON MORADO (TRIDIMENSIONAL)	COLGATE PALMOLIVE COMPANY
162381	3	GINGIPROTECTOR (DENOMINATIVA)	LABORATORIOS MENARINI, S.A.
161273	3	HEALTHY PET (DENOMINATIVA)	JOCA AGROINDUSTRIAL, C. POR A.
162523	3	LA VIDA ES UN FESTIVAL (DENOMINATIVA)	INDUSTRIAS ALEN, S.A. DE C.V.
37773	3	LUSTRE FINISH (DENOMINATIVA)	LABORATORIOS RIVAS, S.R.L.
163340	3	MAX FACTOR LIQUID ILLUSION FOUNDATION (DENOMINATIVA)	NOXELL CORPORATION
163341	3	MIRACLE TOUCH (DENOMINATIVA)	NOXELL CORPORATION
162418	3	MK HIGH INTENSITY (DENOMINATIVA)	MARY KAY, INC.
92484	3	ROCABAR (DENOMINATIVA)	COMPTOIR NOUVEAU DE LA PARFUMERIE
94232	3	SES PREVEX (DENOMINATIVA)	SESDERMA, SOC. LIMITADA
165275	3	TOP BEAUTY (MIXTA)	CLAYRIS MIROSLEYRIS SUERO RODRIGUEZ
26823	4	GAS CARIBE (ETIQUETA)	INDUSTRIAS RODRIGUEZ, C.POR A."
43062	5	ICON (DENOMINATIVA)"	SYNGENTA LIMITED
163900	5	LICIBAC (DENOMINATIVA)"	GRÜNENTHAL GMBH
162964	5	ALCOHOL SAN FELIPE (DENOMINATIVA)	VINICOLA DEL NORTE, S.A.
91024	5	APATATE FORTE (DENOMINATIVA)	MODEL FARMA, C. POR A.
163333	5	ARVADUX (DENOMINATIVA)	BIOFARMA SAS
162554	5	ASAPROL (DENOMINATIVA)	FRAPERCO, C. POR A.
167500	5	AVID (DENOMINATIVA)	SYNGENTA PARTICIPATIONS AG
90395	5	BALSAMO MENTOL, EXTRA FUERTE (SLOGAN)	GERMAN ABREU ABREU
162755	5	CEDISIK (DENOMINATIVA)	SANOFI
162962	5	CHOLESTAGEL (DENOMINATIVA)	GENZYME CORPORATION
94531	5	CIPROCHEM (DENOMINATIVA)	CHEMICALS LABORATORIOS, S.A.
161916	5	COMBAXIM (DENOMINATIVA)	SANOFI PASTEUR
163575	5	CRISPLUS (DENOMINATIVA)	LABORATORIOS ELEA S.A.C.I.F.Y.A.
162331	5	DEFENDEK (DENOMINATIVA)	LABORATORIOS DE APLICACIONES MEDICAS, S.A (LAM)
162918	5	DISEÑO DE CERDO (MIXTA)	MERIAL
163502	5	EGESTAN FOLIC (DENOMINATIVA)	LABORATORIOS ELEA S.A.C.I.F.Y.A.
94070	5	ELEQUINE (DENOMINATIVA)	DAIICHI SANKYO COMPANY, LIMITED
164096	5	EQUIFEM (DENOMINATIVA)	LABORATORIOS ELEA S.A.C.I.F.Y.A.
16304	5	FASTICID (DENOMINATIVA)	GRÜNENTHAL GMBH
43403	5	FELNITREX (DENOMINATIVA)	LABORATORIOS FELTREX, S.A.
162295	5	FIGURATIVA	SAN FAUSTO S.A.
90959	5	FOLISIN (DENOMINATIVA)	INMENOL INDUSTRIAL LABORATORIOS, S.R.L.
164130	5	FORCHEM (DENOMINATIVA)	FRAPERCO, C. POR A.
164131	5	FORCHEM-G (DENOMINATIVA)	FRAPERCO, C. POR A.
160040	5	FORT 3 (DENOMINATIVA)	ALINTER, S.A.
161041	5	FRICCION LION	INMENOL INDUSTRIAL LABORATORIOS, S.R.L.
162597	5	GINGIPROTECTOR (DENOMINATIVA)	LABORATORIOS MENARINI, S.A.
161912	5	GUMIVIT (DENOMINATIVA)	LABORATORIO PROCAPS, S.A.
92824	5	HIDROCORT (DENOMINATIVA)	LABORATORIOS FARMACEUTICOS KARINA, S.A.
163426	5	IOROID (DENOMINATIVA)	LABORATORIOS QUIMICOS INDUSTRIALES, S.A.
163475	5	KASUGAN 2SL (DENOMINATIVA)	AGROTECNICA CENTRAL, S.A.
163424	5	LAQUINSA (DENOMINATIVA)	LABORATORIOS QUIMICOS INDUSTRIALES, S.A.
164425	5	LINCOTRIMEX (DENOMINATIVA)	PEDRO RAMON DE JESUS PANTALEON RODRIGUEZ
90320	5	LIPITOR (DENOMINATIVA)	PFIZER IRELAND PHARMACEUTICALS
162504	5	MAGNACLAV (DENOMINATIVA)	C FEDERICO GOMEZ C.POR A
162451	5	MELNUS (DENOMINATIVA)	ZODIAC INTERNATIONAL CORPORATION
163694	5	METPIRIL (DENOMINATIVA)	LABORATORIOS FELTREX, S.A.
92885	5	MIRENA (DENOMINATIVA)	BAYER OY
162913	5	NEO-MELUBRINA (MIXTA)	SANOFI AVENTIS DEUTSCHLAND GMBH
43439	5	ONE A DAY (DENOMINATIVA)	BAYER HEALTHCARE LLC
163762	5	OXITOCINA DIANA (DENOMINATIVA)	MILDRED ALEXANDRA BATISTA ALMANZAR
161911	5	PLERMIN (DENOMINATIVA)	LABORATORIO PROCAPS, S.A.
161910	5	PRODUO (DENOMINATIVA)	LABORATORIO PROCAPS, S.A.

(111) REG.	(511) CL. INTL	(561) MARCA DE FABRICA	(732) TITULAR
163736	5	REDOXON VITA IMMUNE (DENOMINATIVA)	BAYER CONSUMER CARE AG
162866	5	REVELA (DENOMINATIVA)	GENZYME CORPORATION
165012	5	SANTIVERI (MIXTA)	CASA SANTIVERI, S.L.
162677	5	SINOTHOATO (DENOMINATIVA)	AGROTECNICA CENTRAL, S.A.
162732	5	SUPERAN SOLUBLE (DENOMINATIVA)	PEDRO RAMON DE JESUS PANTALEON RODRIGUEZ
163324	5	TESTOGAN (DENOMINATIVA)	LABORATORIOS QUIMICOS INDUSTRIALES, S.A.
163596	5	TINOMUK (DENOMINATIVA)	ZODIAC INTERNATIONAL CORPORATION
93445	5	TOMORROW (DENOMINATIVA)	ZOETIS SERVICES LLC.
93444	5	TRIANGLE (DENOMINATIVA)	ZOETIS SERVICES LLC
164105	5	TRODALEN (DENOMINATIVA)	GRÜNENTHAL GMBH
94075	5	VAGYSEPT (DENOMINATIVA)	INMENOL INDUSTRIAL LABORATORIOS, S.R.L.
164173	5	VALCHEM - A (DENOMINATIVA)	FRAPERCO, C. POR A.
164174	5	VALCHEM (DENOMINATIVA)	FRAPERCO, C. POR A.
27027	5	VIPERACIN (DENOMINATIVA)	LABORATORIOS ANTILLANOS EDMAR, S.A. (LAANED)
92285	5	VIPOCITIN (DENOMINATIVA)	C. FEDERICO GOMEZ, C. POR A.
162438	5	VORIZEN (DENOMINATIVA)	ZODIAC INTERNATIONAL CORPORATION
162164	5	WINRHO SDF (DENOMINATIVA)	APTEVO BIOTHERAPEUTICS LLC
162174	5	XUBIERT (DENOMINATIVA)	SANOFI
26748	6	GRABER (DENOMINATIVA)	SPRINGS WINDOW FASHIONS, LLC
93311	10	MIRENA (DENOMINATIVA)	BAYER OY
162296	10	WIDEX (DENOMINATIVA)	WIDEX A/S
164833	11	AIR KING (MIXTA)	LASKO OPERATION HOLDINGS, LLC.
164893	11	AMERICAN STANDARD (DENOMINATIVA)	TRANE INTERNATIONAL INC.
95231	11	YARICO (MIXTA)	FORLAM DEVELOPMENT LIMITED
165209	12	BRUTE FORCE (DENOMINATIVA)	KAWASAKI JUKOGYO KABUSHIKI KAISHA
163079	12	JAC (MIXTA)	ANHUI JIANGHUAI AUTOMOBILE GROUP CORP., LTD
43032	12	KUMHO (DENOMINATIVA)	KUMHO TIRE CO. INC.
165210	12	MULE (DENOMINATIVA)	KAWASAKI JUKOGYO KABUSHIKI KAISHA
92396	12	NAPA (DENOMINATIVA)	NATIONAL AUTOMOTIVE PARTS ASSOCIATION
165376	12	NINJA (MIXTA)	KAWASAKI JUKOGYO KABUSHIKI KAISHA
159359	12	TOKA (DENOMINATIVA)	IMPORTADORA J & B, C. POR A.
165211	12	VULCAN (DENOMINATIVA)	KAWASAKI JUKOGYO KABUSHIKI KAISHA
93113	14	HERMES AVEC ATTELAGE (& DISEÑO)	HERMES INTERNATIONAL
43055	16	MUY INTERESANTE (DENOMINATIVA)	EDITORIAL GYJ TELEvisa, S.A. DE C.V.
92317	16	APOLIN (DENOMINATIVA)	INDUSTRIAS NIGUA, C. POR A.
92316	16	APOLO JUVENIL (DENOMINATIVA)	INDUSTRIAS NIGUA, C. POR A.
26290	16	CARAS (DENOMINATIVA)	EDITORIAL TELEvisa INTERNATIONAL, S.A."
92656	16	CARTONNAGE ORANGE H EN CERCLÉ (& DISEÑO)	HERMES INTERNATIONAL
160681	16	CAZAPALABRAS (DENOMINATIVA)	ET PUBLISHING INTERNATIONAL, INC.
42565	16	CONDORITO (DENOMINATIVA)	EDITORIAL TELEvisa INTERNATIONAL, S.A.
42566	16	CONE (DENOMINATIVA)	EDITORIAL TELEvisa INTERNATIONAL, S.A.
159621	16	CORONA (DENOMINATIVA)	RAFAEL ENRIQUE RAMIREZ SOTO
92023	16	INOXCROM (DENOMINATIVA)	MANUEL VAQUÉ BOIX
93868	16	PIZZA PAPA JOHN'S Y DISEÑO	PAPA JOHN'S INTERNATIONAL INC.
159065	16	PREDICCIONES (DENOMINATIVA)	ET PUBLISHING INTERNATIONAL, INC.
92657	16	PRICESMART (DENOMINATIVA)	PRICESMART, INC.
159640	16	SUPERPALABRAGRAMAS (DENOMINATIVA)	ET PUBLISHING INTERNATIONAL, INC.
92045	16	VIVIR (DENOMINATIVA)	EDITORIA HOY, C. POR A.
92451	18	HERMES AVEC ATTELAGE (& DISEÑO)	HERMES INTERNATIONAL
92398	18	HERMES AVEC ATTELAGE (& DISEÑO)	HERMES INTERNATIONAL
92762	18	HERMES AVEC ATTELAGE (& DISEÑO)	HERMES INTERNATIONAL
92456	18	JONES NEW YORK (DENOMINATIVA)	JONES APPAREL (US) LLC
93011	19	GRES PANIA Y DISEÑO (MIXTA)	GRES PANIA, S.A.
164617	20	CALIFORNIA CLOSETS (MIXTA)	CALIFORNIA CLOSET COMPANY, INC.
162780	20	SIPAHH (MIXTA)	UNISTRAW PATENT HOLDINGS LIMITED
92405	21	HERMES AVEC ATTELAGE (& DISEÑO)	HERMES INTERNATIONAL
92407	21	HERMES AVEC ATTELAGE (& DISEÑO)	HERMES INTERNATIONAL
94747	25	BABY CUB (DENOMINATIVA)	M. GONZALEZ & CO., C. POR A.
157898	25	BLONDELLE (DENOMINATIVA)	JOE BOXER CORPORATION
161659	25	BONGLOVANI ( DENOMINATIVA )	PARQUE INDUSTRIAL ZONA FRANCA NAVARRETE, S. A.
160856	25	CHAPU SPORT ( DENOMINATIVA )	PARQUE INDUSTRIAL ZONA FRANCA NAVARRETE, S. A.
161656	25	CPU SPORT ( DENOMINATIVA )	PARQUE INDUSTRIAL ZONA FRANCA NAVARRETE, S. A.
95258	25	CUB COTTONS (DENOMINATIVA)	M. GONZALEZ & CO., C. POR A.
160855	25	DICARELLI ( DENOMINATIVA )	PARQUE INDUSTRIAL ZONA FRANCA NAVARRETE, S. A.
161670	25	DOCTOR SCRUB ( ENOMINATIVA )	PARQUE INDUSTRIAL ZONA FRANCA NAVARRETE, S. A.
92447	25	HERMES AVEC ATTELAGE (& DISEÑO)	HERMES INTERNATIONAL
92440	25	JONES NEW YORK (DENOMINATIVA)	JONES APPAREL (US) LLC
161660	25	LETIZIA ( DENOMINATIVA )	PARQUE INDUSTRIAL ZONA FRANCA NAVARRETE, S. A.
161662	25	MEGASOL ( DENOMINATIVA )	PARQUE INDUSTRIAL ZONA FRANCA NAVARRETE, S. A.
161657	25	RIDGEFIELD ( DENOMINATIVA )	PARQUE INDUSTRIAL ZONA FRANCA NAVARRETE, S. A.
160930	25	SAVIRSPORT ( DENOMINATIVA )	PARQUE INDUSTRIAL ZONA FRANCA NAVARRETE, S. A.
161654	25	USB SPORT ( DENOMINATIVA )	PARQUE INDUSTRIAL ZONA FRANCA NAVARRETE, S. A.
90544	29	CENTAURIO (Y ETIQUETA)	BOZZOLO HERMANOS Y CIA. LTDA.
43118	29	CHEE - TOS (DENOMINATIVA)	PEPSICO, INC.
162282	29	DE TODITO (DENOMINATIVA)	PEPSICO, INC.
43117	29	DORITOS (DENOMINATIVA)	PEPSICO, INC.
43119	29	FUNYUNS (DENOMINATIVA)	PEPSICO, INC.
160297	29	LA NOVILLA ( DENOMINATIVA )	INDUSTRIA DE EMPAQUES MULTIPLES ALMA ROSA, C. X.A. (IDEMALCA)
162687	29	MEKONG (DENOMINATIVA)	SUPER GOODS, S.A.
43113	29	RUFFLES (DENOMINATIVA)	PEPSICO, INC.
43115	29	TOSTITOS (DENOMINATIVA)	PEPSICO, INC.
98038	29	TUNA (ATUN) JAJA EN AGUA ETIQUETA	JA JA AGROINDUSTRIAL, S.A.
89842	29	TUNA (ATUN) JAJA Y ETIQUETA	JA JA AGROINDUSTRIAL, S.A.
4281	29	VELVEETA (DENOMINATIVA)	KRAFT FOODS GROUP BRANDS LLC
164116	29	WELCOME (DENOMINATIVA)	SUPER GOODS, S.A.
89475	30	ARROZ CRISTAL-100 /RESERVA GOURME (DENOMINATIVA)	PRODUCTORA DE SEMILLAS DOMINICANAS CXA. (PROSEDOCA)
91825	30	BOING (DENOMINATIVA)	SOCIEDAD COOPERATIVA TRABAJADORES DE PASCUAL, S.C.L.
43150	30	CHEE TOS (DENOMINATIVA)	PEPSICO, INC.
162245	30	COCOA SAURIOS (DENOMINATIVA)	THE QUAKER OATS COMPANY
162384	30	DE TODITO (DENOMINATIVA)	PEPSICO, INC.
162548	30	DISEÑO DE HOJA DE PLANTA (MIXTA)	SOCIETE DES PRODUITS NESTLE, S.A.
43148	30	DORITOS (DENOMINATIVA)	PEPSICO, INC.
93765	30	LONG LASTING FRESH BREATH (SLOGAN)	WM. WRIGLEY JR. COMPANY
43147	30	RUFFLES (DENOMINATIVA)	PEPSICO, INC.
93766	30	THE TASTE IS GONNA MOVE YOU (DENOMINATIVA)	WM. WRIGLEY JR. COMPANY

## VIENE DE LA PÁGINA ANTERIOR

(111) REG.	(511) CL. INTL	(561) MARCA DE FABRICA	(732) TITULAR
43145	30	TOSTITOS (DENOMINATIVA)	PEPSICO, INC.
161655	32	AGUA DIAMOND ( DENOMINATIVA )	JUAN FRANCISCO JIMENEZ ALMONTE / ARELIS DEL CARMEN MORA ESTEVEZ
162405	32	AGUA MISIONERA (MIXTA)	JOSE RAFAEL MEJIA MARTINEZ
91840	32	BOING (DENOMINATIVA)	SOCIEDAD COOPERATIVA TRABAJADORES DE PASCUAL, S.C.L.
161977	32	C N D (DENOMINATIVA)	CERVECERIA NACIONAL DOMINICANA, C. POR A.
162559	32	DISEÑO DE HOJA DE PLANTA (MIXTA)	SOCIETE DES PRODUITS NESTLE, S.A.
162254	32	EL SABOR DE LOS QUE SABEN DE CERVEZA (LEMA COMERCIAL)	AMBEV S.A.
162261	32	LIBERTY (DENOMINATIVA)	AMBEV S.A.
161983	32	PEPSI TE DA MAS (DENOMINATIVA)	PEPSICO, INC.
164768	32	REDD'S (DENOMINATIVA)	SABMILLER INTERNATIONAL BRANDS LIMITED
162257	32	TU PUEDES CELEBRAR MAS (LEMA COMERCIAL)	AMBEV S.A.
93246	33	ANIS CARA DE GATO (DENOMINATIVA)	J. ARMANDO BERMUDEZ & CO. C. POR A.
91804	33	ANISSETTE VISAGE DU CHAT (DENOMINATIVA)	J. ARMANDO BERMUDEZ & CO. C. POR A.
162923	33	BLACK TRAIN (DENOMINATIVA)	VINICOLA DEL NORTE, S.A.
91847	33	CACAO BLANCO VISAGE DU CHAT (DENOMINATIVA)	J. ARMANDO BERMUDEZ & CO. C. POR A.
91849	33	CACAO MARRON VISAGE DU CHAT (DENOMINATIVA)	J. ARMANDO BERMUDEZ & CO. C. POR A.
91843	33	CACAO VISAGE DU CHAT (DENOMINATIVA)	J. ARMANDO BERMUDEZ & CO. C. POR A.
91848	33	CAFÉ VISAGE DU CHAT (DENOMINATIVA)	J. ARMANDO BERMUDEZ & CO. C. POR A.
91845	33	CEREZA VISAGE DU CHAT (DENOMINATIVA)	J. ARMANDO BERMUDEZ & CO. C. POR A.
162946	33	DON PANCHO (DENOMINATIVA)	VINICOLA DEL NORTE, S.A.
162941	33	FORTIER (DENOMINATIVA)	VINICOLA DEL NORTE, S.A.
91846	33	FREESA VISAGE DU CHAT (DENOMINATIVA)	J. ARMANDO BERMUDEZ & CO. C. POR A.
91802	33	GUINEO VISAGE DU CHAT (DENOMINATIVA)	J. ARMANDO BERMUDEZ & CO. C. POR A.
92600	33	LICOR DE CAÑA BLANCA (DENOMINATIVA)	J. ARMANDO BERMUDEZ & CO. C. POR A.
92597	33	LICOR DE CAÑA BRAVA (DENOMINATIVA)	J. ARMANDO BERMUDEZ & CO. C. POR A.
162940	33	LONDON DRY (DENOMINATIVA)	VINICOLA DEL NORTE, S.A.
91803	33	MENTA BLANCA VISAGE DU CHAT (DENOMINATIVA)	J. ARMANDO BERMUDEZ & CO. C. POR A.
91808	33	MENTA VERDE VISAGE DU CHAT (DENOMINATIVA)	J. ARMANDO BERMUDEZ & CO. C. POR A.
162939	33	MIDNIGHT TRAIN (DENOMINATIVA)	VINICOLA DEL NORTE, S.A.
162942	33	TU NUEVA LIGHT (LEMA COMERCIAL)	VINICOLA DEL NORTE, S.A.
162937	33	VERMOUTH BONORA (DENOMINATIVA)	VINICOLA DEL NORTE, S.A.
162938	33	VINO MOSCATEL SITCHES (DENOMINATIVA)	VINICOLA DEL NORTE, S.A.
92599	33	VODKA VOLJOSKAYA (DENOMINATIVA)	J. ARMANDO BERMUDEZ & CO. C. POR A.
91806	33	ZAMBUCA VISAGE DU CHAT (DENOMINATIVA)	J. ARMANDO BERMUDEZ & CO. C. POR A.
90655	34	CASALS (DENOMINATIVA)	SANDRA KELNER DE PORTELA
92499	34	HERMES AVEC ATTELAGE (& DISEÑO)	HERMES INTERNATIONAL
90163	34	KENT FRESH Y (ETIQUETA)	BRITISH AMERICAN TOBACCO (BRANDS) INC.
90162	34	PALL MALL (DENOMINATIVA)	BRITISH AMERICAN TOBACCO (BRANDS) INC.
92678	35	PRICESMART (DENOMINATIVA)	PGT, INC.
162529	36	CREDICOMER (DENOMINATIVA)	UNION COMECIAL DE LA REPUBLICA DOMINICANA, S.A. (UNICOMER)
164044	36	QUISQUEYANA (MIXTA)	DOLEX DOLLAR EXPRESS, INC.
161922	37	TRANE (DENOMINATIVA)"	TRANE INTERNATIONAL INC.
163584	37	CALIFORNIA CLOSETS (MIXTA)	CALIFORNIA CLOSETS COMPANY, INC.
164061	37	DISEÑO DE CARCTERES CHINOS	ZHENGZHOU YUTONG BUS CO., LTD
163998	37	DISEÑO DE TRES ARCOS	ZHENGZHOU YUTONG BUS CO., LTD
163969	37	YUTONG (MIXTA)	ZHENGZHOU YUTONG BUS CO., LTD
164188	39	AVIS (DENOMINATIVA)	WIZARD CO., INC.
91646	39	DOLLAR (DENOMINATIVA)	DOLLAR RENT A CAR, INC.
163888	39	UPS AIR FREIGHT CONSOLIDATED (DENOMINATIVA)	UNITED PARCEL SERVICE OF AMERICA, INC.
163887	39	UPS AIR FREIGHT DIRECT (DENOMINATIVA)	UNITED PARCEL SERVICE OF AMERICA, INC.
163510	41	¿QUIEN BAILA MEJOR? (DENOMINATIVA)	PROMOFILM US LLC
161836	41	HAPPY LAND (DENOMINATIVA)	PARQUES TEMATICOS MX, S.A.
164926	41	HAPPY LAND (MIXTA)	PARQUES TEMATICOS MX, S.A.
164924	41	HAPPY LAND UN MUNDO LLENO DE NIÑOS FELICES (MIXTA)	PARQUES TEMATICOS MX, S.A.
93321	42	PROMETRIC (DENOMINATIVA)	PROMETRIC INC.
164949	43	BARCELO BAVARO GOLF (DENOMINATIVA)"	BARCELO CORPORACIÓN EMPRESARIAL, S.A.
164948	43	BARCELO BAVARO CASINO (DENOMINATIVA)	BARCELO CORPORACIÓN EMPRESARIAL, S.A.
162589	43	EMBASSY SUITES BY HILTON (DENOMINATIVA)	HLT INTERNATIONAL IP LLC
162000	43	EMBASSY SUITES BY HILTON (MIXTA)	HLT INTERNATIONAL IP LLC
161255	43	GRAND OASIS (DENOMINATIVA)	PRINCESS AMERICANA SARL.

(111) REG.	(511) CL. INTL	(561) MARCA DE FABRICA	(732) TITULAR
161401	43	GRAND OASIS (MIXTA)	PRINCESS AMERICANA SARL.
162347	43	LOVE THET CHICKEN! (DENOMINATIVA)	POPEYES LOUISIANA KITCHEN, INC.
92905	1, 5	MESIGYNA INSTAYECT (DENOMINATIVA)	BAYER INTELLECTUAL PROPERTY GMBH
162612	1, 5	AGROCLOR 60 EC (DENOMINATIVA)	AGROTECNICA CENTRAL, S.A.
163162	1, 5	AGROPRO (DENOMINATIVA)	AGROTECNICA CENTRAL, S.A.
163963	1, 5	ALZOL (DENOMINATIVA)	LABORATORIOS ANTILLANOS EDMAR, S.A. (LAANED)
163517	1, 5	CLINK 1.8EC (DENOMINATIVA)	AGROTECNICA CENTRAL, S.A.
162847	1, 5	CONTROL 70WP (DENOMINATIVA)	AGROTECNICA CENTRAL, S.A.
162614	1, 5	FOLIMICRO (DENOMINATIVA)	AGROTECNICA CENTRAL, S.A.
90907	1, 5	OFIMEX (DENOMINATIVA)	SANOFI-AVENTIS DEUTSCHLAND GMBH
90393	1, 5	PAÑOGEL, EFECTIVO (SLOGAN)	GERMAN ABREU ABREU
162624	1, 5	SINOCYRIN (DENOMINATIVA)	AGROTECNICA CENTRAL, S.A.
162623	1, 5	SINODERIN (DENOMINATIVA)	AGROTECNICA CENTRAL, S.A.
162620	1, 5	SINOMANCO (DENOMINATIVA)	AGROTECNICA CENTRAL, S.A.
162618	1, 5	SINOMONOFOS (DENOMINATIVA)	AGROTECNICA CENTRAL, S.A.
162615	1, 5	SINOPYRAFURON (DENOMINATIVA)	AGROTECNICA CENTRAL, S.A.
92904	1, 5	YASMIN (DENOMINATIVA)	BAYER INTELLECTUAL PROPERTY GMBH
162849	1, 5	ZN-70 (DENOMINATIVA)	AGROTECNICA CENTRAL, S.A.
94181	11,21	BRIGGS (DENOMINATIVA)	IP LICENSING COMPANY
162401	16, 18, 25, 28	REPRESENTACION CARACTERISTICA DEL PERRO DOKI (MIXTA)	DISCOVERY COMMUNICATIONS, LLC.
92417	16, 25, 26	HERMES AVEC ATTELAGE (& DISEÑO)	HERMES INTERNATIONAL
163572	18, 25	VELEZ (MIXTA)	CUERPO VELEZ, S.A.S.
164561	18, 25, 35	SPRING (MIXTA)	ALDO GROUP INTERNATIONAL AG
162062	21, 35	DISEÑO DE LETRA P PRESIDENTE	CERVECERIA NACIONAL DOMINICANA, C. POR A.
91813	29, 30	BOING (DENOMINATIVA)	SOCIEDAD COOPERATIVA TRABAJADORES DE PASCUAL, S.C.L.
162141	29, 30	DEL TROPICO (DENOMINATIVA)	ALINTER, S.A.
43146	29, 30	FUNYUNS (DENOMINATIVA)	PEPSICO, INC.
4280	29, 30	KRAFT (DENOMINATIVA)	KRAFT FOODS GROUP BRANDS LLC
43144	29, 30	LAY'S (DENOMINATIVA)	PEPSICO, INC.
43116	29, 30	LAY'S (DENOMINATIVA)	PEPSICO, INC.
90545	29, 31	CENTAURIO (Y ETIQUETA)	BOZZOLO HERMANOS Y CIA. LTDA.
162152	3, 6, 41, 43, 44	DISEÑO DE LEON Y CORONA	THE RITZ-CARLTON HOTEL COMPANY, LLC.
159450	3, 9	DAVID YURMAN (DENOMINATIVA)	DAVID YURMAN IP LLC.
91907	32, 33	FRESITA (DENOMINATIVA)	VIÑA CASAL DE GORCHS S.A.
93933	34, 43	PIZZA PAPA JOHN'S Y DISEÑO	PAPA JOHN'S INTERNATIONAL INC.
163819	35, 39	UPS EXPRESS CRITICAL (DENOMINATIVA)	UNITED PARCEL SERVICE OF AMERICA, INC.
163834	35, 43	MOTEL ONE (DENOMINATIVA)	MOTEL ONE MANAGEMENT GMBH
165196	36, 44	BLUE CROSS AND BLUE SHIELD OF DOMINICAN REPUBLIC (DENOMINATIVA)	BLUE CROOS AND BLUE SHIELD ASSOCIATION
165254	36, 44	BLUE CROSS AND BLUE SHIELD OF REPUBLICA DOMINICANA (DENOMINATIVA)	BLUE CROOS AND BLUE SHIELD ASSOCIATION
163830	7, 9, 11, 16, 29, 30, 37, 40	ULTRAFRESH (MIXTA)	TETRA LAVAL HOLDINGS & FINANCE S. A.
162905	9, 16, 25, 28, 32, 36, 43	FIFA WORLD CUP (DENOMINATIVA)	FEDERACION INTERNATIONALE DE FOOTBALL ASSOCIATION (FIFA)

## FUSION

## MARCAS DE FABRICA

(111)# REG.	(511) CL. INT.	(561) MARCA	(732) NUEVO TITULAR
162254	32	EL SABOR DE LOS QUE SABEN DE CERVEZA (LEMA COMERCIAL)	AMBEV S.A.
162261	32	LIBERTY (DENOMINATIVA)	AMBEV S.A.
162257	32	TU PUEDES CELEBRAR MAS (LEMA COMERCIAL)	AMBEV S.A.

## CAMBIO DE TITULAR

## NOMBRES COMERCIALES

(111) REG.	(561) NOMBRE COMERCIAL	(510) ACTIVIDAD	(732) TITULAR
114799	ABC LABORATORIOS	FABRICACION, IMPORTACION Y PRODUCCION DE MEDICAMENTOS Y PRODUCTOS COSMETICOS.	LABORATORIOS SINTESIS, S.R.L.
85860	ADMAR	ACTIVIDAD RECREATIVA, DEPORTIVAS, TURISTICA, COMPRA Y VENTA DE OBJETOS INMOBILIARIOS.	ADMAR, S.R.L.
370585	AERODOMCA, AERONAVES DOMINICANAS (ROTULO)	REALIZAR VUELOS NACIONALES E INTERNACIONALES DE PASAJEROS.	AERONAVES DOMINICANAS, S.R.L.
460914	AHUMADOS EL SAZONADOR	VENTA, DISTRIBUCION, EXPORTACION E IMPORTACION DE TODO TIPO DE CARNES Y EMBUTIDOS.	HELEN ROSSANGEL PERALTA INOA / ILEN SORANGEL PERALTA INOA
389070	ANANTARA	DESARROLLO Y CONSTRUCCION DE PROYECTOS INMOBILIARIOS.	ANANTARA, S.A.
227381	ATLETICO PUNTA CANA FITNESS & GYM	FISIC-CULTURA, FORTALECIMIENTO DEL CUERPO HUMANO Y VENTA DE PRODUCTOS PROTICO PARA EL DESARROLLO FISICO.	ATLETICO PUNTA CANA FITNESS & GYM, S.R.L.
248105	ATLETICO PUNTA CANA FITNESS & GYM (ROTULO)	FISIC-CULTURA, FORTALECIMIENTO DEL CUERPO HUMANO Y VENTA DE PRODUCTOS PROTICO PARA EL DESARROLLO FISICO.	ATLETICO PUNTA CANA FITNESS & GYM, S.R.L.
107927	BATTERY PLACE	IMPORTACION, EXPORTACION, COMERCIALIZACION Y DISTRIBUCION DE PRODUCTOS RELACIONADOS CON EL CAMPO AUTOMOTRIZ.	GRUPO COMETA, S.A.S.
93160	BERGANTIN	COMPRA, VENTA, PERMUTAR, ARRENDAR, ALQUILAR O DAR EN VENTA PARCELAS, SOLARES, EDIFICIOS Y VIVIENDAS.	DRLISTINGS, S.A.S.
366598	BET-EL ELECTRO MUEBLES	VENTA DE MUEBLES Y ELECTRODOMESTICOS.	BET-EL ELECTRO MUEBLES, S.R.L.
464624	BLUEPHARMA	DISTRIBUCION Y COMERCIALIZACION DE PRODUCTOS FARMACEUTICOS.	BluePharma, S.R.L.
471216	BODEGA ISLA DE ORO	ENVASADORA DE TODO TIPO DE BEBIDAS ALCOHOLICAS.	COMPANIA CYE, SRL
470654	BOUTAI	DISEÑAR, VENDER, DISTRIBUIR TODO LO RELACIONADO CON LOS ACCESORIOS DE HOMBRES.	KARINA DOMINGUEZ BURGOS
348083	BRAZAI AMAZON DELIGHT	IMPORTAR, COMERCIALIZAR Y DISTRIBUIR TODA CLASE DE PRODUCTOS ALIMENTICIOS.	ALYRIO OLIVEIRA DA SILVA.
345508	CAFÉ SANTO DOMINGO COFFEE SHOP	PRODUCCIÓN Y EXPENDIO DE CAFÉ, TE, CACAO, AZÚCAR, ARROZ	SANTO DOMINGO COFFEE SHOP SAS
248621	CAMEO COMPANY	COMPRA Y VENTA DE COSMETICOS EN GENERAL.	JOSE DANIEL LEGER RODRIGUEZ
469987	CENTRO DE REHABILITACION LA TIERRA PROMETIDA	SERVICIOS DE REHABILITACION Y CUIDADO A PERSONAS CON TRASTORNOS MENTALES Y ADICCION.	VANESSA MIOSOTI DE ELON SUAREZ
312714	CG ALIO	MANUALIDADES, PAPELERIA Y MERCERIA.	CG ALIO PERSONALIZADO, S.R.L.
237511	COLEGIO LOS BONYS	CENTRO EDUCATIVO.	ENOZ HILARIO BIERD
368464	CORPORACION SISNER	ESTABLECER, GESTIONAR E IMPLEMENTAR EN GENERAL LOS NEGOCIOS DE FINANCIAMIENTO, INVERSIONES, CORREDURIA	CLARISA ALEXANDRA MARTINEZ VERAS
423044	D' LUGO TOUR	PLANIFICACIÓN, ORGANIZACIÓN Y REALIZACIÓN DE EVENTOS Y ACTIVIDADES TURISTICAS A NIVEL NACIONAL, TOURS OPERADO.	CARLOS LUGO
274738	DELTA FARMACEUTICA	IMPORTACION, EXPORTACION, VENTA, COMERCIALIZACION, PRODUCCION, COMPRA, DISTRIBUCION, . REPRESENTACION DE PRODUCTOS FARMACEUTICOS	LABORATORIOS SINTESIS, S.R.L.
474712	DIGEFA, DISTRIBUIDORA GENERAL FARMACEUTICA	COMERCIALIZACION DE PRODUCTOS FARMACEUTICOS.	RUSBELL D. CABRERA S.
179175	DISTRIBUIDORA FARMACEUTICA ABC (LOGO)	DISTRIBUCION, COMPRA, VENTA, REPRESENTACION DE MEDICAMENTOS EN GENERAL.	DISTRIBUIDORA FARMACEUTICA ABC, S.R.L.
365703	DOMINICAN EQUIPMENT SOURCE	ASESORIA, VENTA Y ALQUILER DE EQUIPOS Y ACCESORIOS AGRICOLAS, CONSTRUCCION, MINERIA Y CAMIONES.	JEAN ROBERT VIAU MAJLUTA
252171	DONDE CUIDAS TU SALUD Y TE MANTIENES ACTIVO (LEMA)	FISIC-CULTURA, FORTALECIMIENTO DEL CUERPO HUMANO Y VENTA DE PRODUCTOS PROTICO PARA EL DESARROLLO FISICO.	ATLETICO PUNTA CANA FITNESS & GYM, S.R.L.

PASA A LA PÁGINA SIGUIENTE

VIENE DE LA PÁGINA ANTERIOR

(111) REG.	(561) NOMBRE COMERCIAL	(510) ACTIVIDAD	(732) TITULAR
254881	DONDE TE CARGAS DE ADRENALINA Y LA CONVIERTES EN UN CUERPO ATLETICO (LEMA COMERCIAL)	IMPORTAR, COMPRAR, VENDER, COMERCIALIZAR PROTEINAS NATURALES Y TODO TIPO DE ACCESORIOS DEPORTIVOS..	ATLETICO PUNTA CANA FITNESS & GYM, S.R.L
262926	D-UREÑA MOTO IMPORT	VENTA DE REPUESTOS PARA MOTOCICLETAS, BICICLETAS Y LUBRICANTES.	D-UREÑA MOTO IMPORT, S.R.L.
444230	ENVISION INTERNATIONAL FOUNDATIONS RD, ENINFORD	ENTIDAD SIN FINES DE LUCRO LA CUAL SE DEDICA AL DESARROLLO DE PROGRAMAS EDUCATIVOS.	RHINA MARTINEZ CASTILLO DE PEREZ
78655	FARMACIA NARALY	VENTA DE PRODUCTOS FARMACEUTICOS.	MIGUEL ANGEL ALBERTO POLANCO CAMACHO
431247	FARMACIA YEIDI	VENTA DE MEDICAMENTOS.	EMILIO CIMEON PEREZ NUÑEZ
77953	GEORGE AUTO PARTS	IMPORTACION, VENTA DE REPUESTOS PARA VEHICULOS.	GEORGE AUTO PARTS, S.A.
468684	GREEN CASH SERVICES	PRESTAMOS DE MENOR Y MAYOR CUANTIA, CASA DE CAMBIO.	OLIETTE BLONZAC
352770	GRUPO CESPEDS REYNAS GCR	VENTA DE PRODUCTO DE MANTENIMIENTO INDUSTRIAL.	GRUPO CESPEDS REYNAS GCR, S.R.L.
475709	GRUPO LISTER	VENTAS Y SERVICIOS DE PRODUCTOS DE LIMPIEZA Y DESINFECCION.	JOSE EMIL SANGIOVANNI WESSIN
459962	IL INVERSIONES Y MAS...	ADMINISTRACION DE INMUEBLES Y ASUNTOS LEGALES EN GENERAL.	ELENA LISSANE ALMANZAR RODRIGUEZ / ISRAEL RODRIGUEZ RODRIGUEZ
298367	INGENIERIA Y SOLUCIONES DE LA CONSTRUCCION DEL PAIS ISCP	CONSTRUCCION DE CASAS, EDIFICIOS, PUENTES Y NAVES.	ALEXIS JIMENEZ ALCANTARA
229933	JOHANSEN & CO	SERVICIOS DE INSPECCIÓN Y VENTA DE INSUMOS PARA LA FABRICACIÓN DE QUESOS Y YOGURT	JOHANSEN & CO., S.A.
432553	JUBEY INVESTMENTS	TENEDORA DE INVERSIONES.	JUBEY INVESTMENTS, S.R.L.
320070	LINOX DEL CARIBE	PRODUCCION, DESARROLLO Y COMERCIALIZACION DE PRODUCTOS DE LIMPIEZA PERSONAL, DOMESTICA Y SIMILARES.	LINOX DEL CARIBE, S.R.L.
320770	MAGOYO	IMPORTACION, EXPORTACION, VENTA COMERCIALIZACION, PRODUCCION, COMPRA, DISTRIBUCION, REPRESENTACION DE EQUIPOS, MERCANCIAS Y MATERIALES DE ODONTOLOGIA EN GENERAL.	LABORATORIOS SINTESIS, S.R.L.
419747	MAJESTIC PLASTIC	IMPORTACION, EXPORTACION DE RESINAS PLASTICAS, NATURALES Y SINTETICAS.	MAJESTIC PLASTIC, S.R.L.
77259	MANUFACTURAS MULTIPLES	FABRICA DE ACUMULADORES "BATERIAS" PARA VEHICULOS.	GRUPO COMETA, S.A.S.
250115	MEDOLIFE	INVESTIGACION Y DESARROLLO FARMACEUTICO.	ARTUR MIKAELIAN
479256	MERLOT INSIGNIA	SERVICIOS DE CONSTRUCCION, SUPERVISION, REPARACION, REMODELACION, DISEÑO ESTRUCTURAL, AORQUITECTONICO Y EDIFICACION E IDENTIFICACION DE CONDOMINIOS.	PEMOCA S.R.L.
221885	MINI-MARKET JOSELITO	VENTA DE PRODUCTOS COMESTIBLES.	JOSELITO TORIBIO ALMONTE
458774	MONTEFARMA	VENTA DE MEDICAMENTOS, PRODUCTOS Y EQUIPOS RELACIONADOS CON LA SALUD.	ALTAGRACIA HERRERA DE BRITO
453655	O.W. SOLAR NO. 145	DESARROLLO DE PROYECTOS INMOBILIARIOS.	O.W. SOLAR NO. 145, S.R.L.
453685	O.W. SOLAR NO. 148	DESARROLLO DE PROYECTOS INMOBILIARIOS.	O.W. SOLAR NO. 148, S.R.L.
380459	OINVERSIONES HORCISDEL	SERVICIOS DE COMERCIALIZACION DE ARTICULOS DE CONSUMO MASIVO.	INVERSIONES HORCISDEL, S.R.L.
111495	OLVALDO HOLGUIN	VENTA, COMPRA, CONSTRUCCION, REPRESENTACION, REPARACION DE EQUIPOS ODONTOLOGICOS.	LABORATORIOS SINTESIS, S.R.L.
360370	ON LINE TOUR OLT	TOUR OPERADOR	ALEXANDER SINIGIBSKIY
471458	ONEYLIA COLEGIO GUARDERIA	CENTRO EDUCATIVO Y GUARDERIA.	ONEIDA ROSARIO BURGOS LOPEZ / MATIN MERCEDES POLANCO
174445	OPERADORA DE ZONAS FRANCAS VILLA ESPERANZA	ADMINISTRAR Y OPERAR EMPRESA DE ZONAS FRANCAS DENTRO DEL TERRITORIO NACIONAL.	OPERADORA DE ZONAS FRANCAS VILLA ESPERANZA, S.A.
435854	OVEJA NEGRA FOODTRUCK	VENTA DE COMIDA RAPIDA.	FRANMI ALBERTO IGNACIO ALFONSO
77330	PANADERIA PASTELERIA, LUMIJOR	ELABORACIÓN, PROCESAMIENTO, VENTA Y DISTRIBUCIÓN DE PRODUCTOS DERIVADOS DE HARINA	PANADERIA PASTELERIA, LUMIJOR, SRL.
264953	PARTY FULL	COMPRA, VENTA Y ALQUILER DE ARTÍCULOS Y ACCESORIOS EN GENERAL PARA FIESTAS, CUMPLEAÑOS, BABY SHOWER, BODAS Y BAUTIZOS.	VIANCA VIDAL JOSE GONZALEZ
30341	PIXEL IMPRESOS Y DISEÑOS	SERVICIOS DE IMPRESOS, DISEÑOS, GRAFICOS E IMPRESIONES EN GENERAL.	DANNY GOMEZ MARTINEZ
306861	PIXEL IMPRESOS Y DISEÑOS (ROTULO)	SERVICIOS DE IMPRESOS, DISEÑOS, GRAFICOS E IMPRESIONES EN GENERAL.	DANNY GOMEZ MARTINEZ
403126	PLASTICOS SAN MIGUEL	COMPRA, VENTA, DISTRIBUCIÓN DE PRODUCTOS DESECHABLES, PLÁSTICOS.	HECTOR GUARIONEX RODRIGUEZ SOSA
90868	PRODUCTOS MAMA LILA	FABRICACION DE COMESTIBLES.	DISTRIBUIDORA YBSEN S.R.L.
360332	PUNTO CARIBE NADEZDA	TOURS OPERADOR.	KERY JOSE PEÑA
356417	REPUESTOS ASHER	VENTA Y COMERCIALIZACION DE REPUESTOS NUEVOS Y USADOS PARA VEHICULOS DE MOTOR.	JUAN RUDY FRANCO DIAZ
442519	RUGER GROUP	PROYECTOS INMOBILIARIOS Y FINANCIEROS.	LEONIDES ANTONIO TAVERAS POLANCO
302779	SISTEMA DE IMPLANTE NACIONAL SIN	VENTA DE IMPLANTES DENTALES, BIOMATERIALES, INSTRUMENTAL Y MATERIALES DE USO MEDICO Y DENTAL. SERVICIOS MÉDICOS-DENTALES.	SIN - SISTEMA DE IMPLANTE NACIONAL, S.A.
240866	SOLARCOM DOMINICANA	IMPORTACIÓN, COMERCIALIZACIÓN, MANUFACTURA, Y VENTA DE PANELES SOLARES, CALENTADORES SOLARES	JOSE MARIA DE Jesús PONS GONZALEZ
452041	SOLUCIONES E INVERSIONES COMERCIALES SOINCO	PRESTAMOS Y FACILIDADES DE FINANCIAMIENTO PARA LA ADQUISICION DE VEHICULOS Y BIENS INMUEBLES.	SOLUCIONES E INVERSIONES COMERCIALES SOINCO
256766	SUPREMO SANDUWICH	VENTA Y EXPENDIO DE COMIDA RAPIDA. EN ESPECIFICO PREPARACION Y ELABORACION DE SANDUWICH, JUGOS, BATIDAS.	DERMAN GUITIERREZ DE LA CRUZ
83481	TRANSBANC DOMINICANA	PRESTAR SERVICIOS DE PUBLICIDAD; GESTIÓN DE NEGOCIOS COMERCIALE; SEGURO	BANCO POPULAR DOMINICANO S.A., BANCO MULTIPLE
476124	VIP SHOW PRODUCCIONES C/JG	EVENTOS ARTISTICOS, CUMPLEAÑOS, FIESTA, COMPRA Y VENTA DE COMIDAS.	ROSA C. ROJAS MARTINEZ DE ADAMES
235571	WHITE PEARL ENTERPRISE	IMPLEMENTACION DE NEGOCIOS E INVERSIONES EN TODO LO CONCERNIENTE A LA COMERCIALIZACION, COMPRA Y VENTA DE ARTICULOS ELECTRICOS.	WHITE PEARL ENTERPRISE, SRL.
414673	YULISS PARTY	DECORACION EN GLOBOS Y FLORES PARA TODS OCASIONES, PICADERAS, DULCES Y PASTELES EN HOJAS.	JENNIFER PALEN DE PEÑA DE RODRIGUEZ
473763	ZERTEVAC INTERNATIONAL GROUP	SERVICIOS DE COMERCIALIZACION, GESTION, PRODUCCION, ELABORACION, ALMACENAMIENTO DE PRODUCTOS DE CONSUMO MASIVO.	JORGE AMAURI CESTARI CEPEDA / MARIA DEL CARMEN MARQUEZ DIAZ
80142	ZURICH COMPU-COPIAS	SERVICIOS DE DIGITACION, FOTOCOPIAS Y VENTAS DE ARTICULOS DE PAPELERIA Y MATERIAL GASTABLE.	ZURICH COMPU-COPIAS, S.R.L.

## CAMBIO DE DIRECCION

### NOMBRES COMERCIALES

(111) # REG	(561) NOMBRE COMERCIAL	(732) TITULAR	(732) NUEVA DIRECCION
102165	FARMACIA GRECIA	PABLO ANTONIO NUÑEZ MINAYA	Av. Albert Thomas esq. Barney Morgan, No. 195, Ensanche Espailat, Distrito Nacional, Republica Dominicana
404392	FUNDACION AYALA CABRAL	CARMEN NOHANA CABRAL ROA Y MOISES AYALA PEREZ	Calle Estevan Cuello, Nim. 7, Barahona
333962	JAMAS ENTERPRISES	ALTAGRACIA NEGRIN	Calle Marcos del Rosario, Esq. 4 de Agosto, Local 01, Edif.260, Los Mina, Santo Domingo Este, Prov. Santo Domingo, Rep. Dom.
323557	SBCOMP MULTISERVICIOS	SANDY BELLO	Calle Winston Arnaud, No. 19, Ensanche Quisqueya, Distrito Nacional, República Dominicana.

## CAMBIO DE DIRECCION

### MARCAS DE FABRICA

(111) REG.	(511) CLASE INTL	(561) MARCA DE FABRICA	(732) TITULAR	(732) NUEVA DIRECCION
43062	5	ICON (DENOMINATIVA)	SYNGENTA LIMITED	European Regional Centre, Priestly Road, Surrey Research Park, Guildford, Surrey GU2 7YJ, Reunido Unido
43062	5	ICON (DENOMINATIVA)	SYNGENTA LIMITED	Jealott's Hill International Research Centre, Bracknell, Brerkshire, Reino Unido RG42 6EAY
162451	5	MELNUS (DENOMINATIVA)	ZODIAC INTERNATIONAL CORPORATION	Calle 50, Edificio Global Plaza - 6to Piso, Ciudad de Panamá, República de Panamá
163596	5	TINOMUK (DENOMINATIVA)	ZODIAC INTERNATIONAL CORPORATION	Calle 50, Edificio Global Plaza - 6to Piso, Ciudad de Panamá, República de Panamá
162438	5	VORIZEN (DENOMINATIVA)	ZODIAC INTERNATIONAL CORPORATION	Calle 50, Edificio Global Plaza - 6to Piso, Ciudad de Panamá, República de Panamá
162296	10	WIDEX (DENOMINATIVA)	WIDEX A/S	Nymoellevej 6, Lynge, 3540, Denmark
92396	12	NAPA (DENOMINATIVA)	NATIONAL AUTOMOTIVE PART ASSOCIATION	2999 Wildwood Parkway, Atlanta, Satate of Georgia, US 30339
97188	12	NAPA Y DISEÑO	NATIONAL AUTOMOTIVE PART ASSOCIATION	2999 Wildwood Parkway, Atlanta, Satate of Georgia, US 30339
164655	18	TYSON (DENOMINATIVA)	TYSON FOODS, INC.	2200 Don Tyson Parkway, Springdale, Arkansas 72762, Estados Unidos de América.
164617	20	CALIFORNIA CLOSETS (MIXTA)	CALIFORNIA CLOSET COMPANY, INC.	1414 Harbour Way So., Suite 1750 Richmond, CA 94804 United States of America
93765	30	LONG LASTING FRESH BREATH (SLOGAN)	WM. WRIGLEY JR. COMPANY	1132 W. Blackhawk Street, Chicago, Illinois 60642 Estados Unidos de América
93766	30	THE TASTE IS GONNA MOVE YOU (DENOMINATIVA)	WM. WRIGLEY JR. COMPANY	1132 W. Blackhawk Street, Chicago, Illinois 60642 Estados Unidos de América
203394	34	(FIGURATIVA)	ROTHMANS OF PALL MALL LIMITED	Route de France 17,2926 Boncourt, Suiza.
90163	34	KENT FRESH Y (ETIQUETA)	BRITISH AMERICAN TOBACCO (BRANDS) INC.	2711 Centerville Road, Suite 300, Wilmington, Delaware 19808, Estados Unidos
90162	34	PALL MALL (DENOMINATIVA)	BRITISH AMERICAN TOBACCO (BRANDS) INC.	2711 Centerville Road, Suite 300, Wilmington, Delaware 19808, Estados Unidos
227976	34	PETER STUYVESANT (DENOMINATIVA)	AMERICAN-CIGARETTE COMPANY (OVERSEAS) LIMITED	Route de France 17,2926 Boncourt, Suiza.
166404	34	PETER STUYVESANT (MIXTA)	AMERICAN-CIGARETTE COMPANY (OVERSEAS) LIMITED	Route de France 17,2926 Boncourt, Suiza.
22266	34	PETER STUYVESANT (MIXTA)	AMERICAN-CIGARETTE COMPANY (OVERSEAS) LIMITED	Route de France 17,2926 Boncourt, Suiza.
13125	34	ROTHMANS (DENOMINATIVA)	ROTHMANS OF PALL MALL LIMITED	Route de France 17,2926 Boncourt, Suiza.
212636	34	ROTHMANS DEMI (MIXTA)	AMERICAN-CIGARETTE COMPANY (OVERSEAS) LIMITED	Route de France 17,2926 Boncourt, Suiza.
212635	34	ROTHMANS DEMI (MIXTA)	AMERICAN-CIGARETTE COMPANY (OVERSEAS) LIMITED	Route de France 17,2926 Boncourt, Suiza.
21751	34	ROTHMANS INTERNATIONAL (ETIQUETA)	ROTHMANS OF PALL MALL LIMITED	Route de France 17,2926 Boncourt, Suiza.
226460	34	ROTHMANS OF LONDON (DENOMINATIVA)	AMERICAN-CIGARETTE COMPANY (OVERSEAS) LIMITED	Route de France 17,2926 Boncourt, Suiza.
202947	34	ROTHMANS OF LONDON (MIXTA)	ROTHMANS OF PALL MALL LIMITED	Route de France 17, 2926 Boncourt, Suiza
211509	34	ROTHMANS RECESSED FILTER (MIXTA)	ROTHMANS OF PALL MALL LIMITED	Route de France 17, 2926 Boncourt, Suiza
209589	34	VOGUE (MIXTA)	AMERICAN-CIGARETTE COMPANY (OVERSEAS) LIMITED	Route de France 17,2926 Boncourt, Suiza.

PASA A LA PÁGINA SIGUIENTE

VIENE DE LA PÁGINA ANTERIOR

(111) REG.	(511) CLASE INTL.	(561) MARCA DE FABRICA	(732) TITULAR	(732) NUEVA DIRECCION
181282	34	VOGUE (MIXTA)	AMERICAN-CIGARETTE COMPANY (OVERSEAS) LIMITED	Route de France 17,2926 Boncourt, Suiza.
166402	34	VOGUE (MIXTA)	AMERICAN-CIGARETTE COMPANY (OVERSEAS) LIMITED	Route de France 17,2926 Boncourt, Suiza.
229849	34	VOGUE LA CIGARETTE (MIXTA)	AMERICAN-CIGARETTE COMPANY (OVERSEAS) LIMITED	Route de France 17,2926 Boncourt, Suiza.
1507	34	WINFIELD (ETIQUETA)	AMERICAN-CIGARETTE COMPANY (OVERSEAS) LIMITED	Route de France 17,2926 Boncourt, Suiza.
163584	37	CALIFORNIA CLOSETS (MIXTA)	CALIFORNIA CLOSETS COMPANY, INC.	1414 Harbour Way So., Suite 1750 Richmond, CA 94804 United states of America.
91646	39	DOLLAR (DENOMINATIVA)	DOLLAR RENT A CAR, INC.	8501 Williams Road, Estero, Florida 33928 United States of America.
163510	41	¿QUIEN BAILA MEJOR? (DENOMINATIVA)	PROMOFILM US LLC	7291 NW 74th Street, Medley, Florida 33166, Unite States of America
162347	43	LOVE THET CHICKEN! (DENOMINATIVA)	POPEYES LOUISIANA KITCHEN, INC.	Estado de Minnesota, E.U.A. 400 Perimeter Center Terrace, Suite 1000 Atlanta, Georgia 30346 Estados Unidos de América.
164561	18, 25, 35	SPRING (MIXTA)	ALDO GROUP INTERNATIONAL AG	Suiza Schochenmuehlestrasse 66340 Baar Suiza
91246	7, 8, 9, 11, 14	SYMBOL (DENOMINATIVA)	SYMBOL TECHNOLOGIES, LLC.	One Zebra Plaza Holtville, New York 11742 Estados Unidos de América.

## RENOVACIONES

## NOMBRES COMERCIALES

(111) REG.	(561) NOMBRE COMERCIAL	(510) ACTIVIDAD	(732) TITULAR
236914	(EDINSA) ELADIO DURAN INVESTMENTS	INVERSIONES EN EL AREA DE LA CONSTRUCCION, BIENES RAICES, PROYECTOS INMOBILIARIOS.	ELADIO SIMEON DURAN
233608	3DESIGNERS CAD STUDIO	DISEÑO ASISTIDO POR COMPUTADORA, SOPORTE TECNICO CAD, ENTRENAMIENTOS Y CAPACITACION EN PROGRAMAS CAD.	OSCAR ALBERTO SUAZO MEDINA
227806	ABC CENTER COTUI	EDUCACION INICIAL Y BASICA.	JACQUELINE DEL CARMEN SANCHEZ DE SUAREZ
85860	ADMAR	ACTIVIDAD RECREATIVA, DEPORTIVAS, TURISTICA, COMPRA Y VENTA DE OBJETOS INMOBILIARIOS.	ADMAR, S.R.L.
237982	AGUA ESTEFAVENI	FABRICACION, VENTA Y DISTRIBUCION DE AGUA PARA EL CONSUMO HUMANO.	MAXIMO BUENAVENTURA CALDERON / MIRKA ELIZABETH GONZALEZ TRONCOSO
223747	ALMACEN Y TRANSPORTE DE MATERIALES JACAGUA	COMPRA Y VENTA DE MATERIALES PARA LA CONSTRUCCIÓN Y ALMACENAMIENTO Y TRANSPORTE DE LOS MISMOS.	JUAN EVARISTO ENCARNACION GENERI
236840	ALQUILERES & RENTAS	COMPRA Y VENTA DE PROPIEDADES URBANAS Y RURALES, A LA ADMINISTRACIÓN DE CASAS, VIVIENDAS, EDIFICIOS, CONDOMINIOS Y CUALQUIER OTRO INMUEBLE	ORIETTA ROSA ALTAGRACIA MINIO SIMO
82577	ANDREA MORETA & ASOCIADOS	SERVICIOS DE TELECOMUNICACIONES, DISEÑO Y CONSTRUCCION DE PROYECTOS INMOBILIARIOS.	ANDREA NERSULINA MORETA PEREZ
224604	ANNI SOLUTIONS	SERVICIO DE BOLSO (FUNDA) DE MANO DE PAPEL PARA LAS DIFERENTES TIENDAS DEL PAIS.	ANIVERCA DE LA CRUZ IBE DE LOPEZ
2311106	ASOCIACION AGRICOLA BANANERA DON JULIO	ESTIMULAR LA SIEMBRA DE BANANOS DE EXPORTACION.	JOSE RAFAEL SANTANA LIZ
233497	ASOCIACION ALCANCE MISIONERO	ESTABLECER IGLESIAS, CREACION DE ESCUELAS CRISTIANA, INSTITUTO BIBLICO Y BIBLIOTECA.	ASOCIACION ALCANCE MISIONERO
225762	ASOCIACION DOMINICANA DE HACENDADOS Y AGRICULTORES ADHA	DEFENSA DEL DERECHO DE PROPIEDAD Y DE LA MEJORIA DEL SECTOR AGROPECUARIO.	CESAREO AMADOR CONTRERAS ALCANTARA
224550	BAHIA DE LAS AGUILAS HOTEL	HOSPEDAJE TEMPORAL.	RAMON SALVADOR DE LOS SANTOS DE LOS SANTOS
235366	BLUE MALL	CONSTRUCCIÓN Y ADMINISTRACIÓN DE UN CENTRO COMERCIAL Y DESARROLLO DE LAS ACTIVIDADES PROPIAS DE LOS CENTROS COMERCIALES.	BLUE CARIBBEAN REAL ESTATE MANAGEMENT LLC
235469	BURO LATINOAMERICANO DE COMPETITIVIDAD EMPRESARIAL (BLACE)	PROMOVER EN LAS EMPRESAS EL MEJORAMIENTO DE LA COMPETITIVIDAD EMPRESARIAL A TRAVES DE TODO TIPO DE ASISTENCIA TECNICA.	GISELA DELGADO ALMANZA
86688	CABAÑAS TURISTICAS BLUE CASTLE	EXPLOTACION DEL NEGOCIO HOTELERO EN GENERAL.	PEDRO ANTONIO DIAZ DIAZ
78407	CAPITALEÑA DE ENVASES	IMPORTACION, VENTA, COMPRA, COMERCIALIZACION DE TODO TIPO DE ENVASES Y ACCESORIOS DE LOS MISMOS.	JUAN OSVALDO HOLGUIN RAMIREZ
83834	CARLO, ROMAN & ASOCIADOS	ASISTENCIA, CONSULTORIA Y GESTIONES LEGALES A PERSONAS FISICAS Y MORALES.	JOEL CARLO ROMAN
235636	CASAX PROMOTORES INMOBILIARIOS	CONSTRUCCION Y VENTA DE PROYECTOS INMOBILIARIOS.	PEDRO HECTOR DIPP CAAMAÑO
82769	CASTILLO MEJIA (CASME)	PRESTACIÓN DE SERVICIOS DE DEFENSA Y REPRESENTACIÓN A TERCERAS PERSONAS FISICAS Y MORALES EN LAS ÁREAS PENAL	LUIS RANDOLFO CASTILLO MEJIA
86867	CAT'S SAILING ADVENTURES	TRANSPORTE MARITIMO TURISTICO.	GRAZIELLA DOBRIGNA
229958	CENTRO DE EDUCACION INTEGRAL MONTESSORI	EDUCACIÓN INICIAL Y BÁSICA.	NIDIA ALTAGRACIA SALVADOR DE ORTIZ
83885	CENTRO DE GOMAS Y ACCESORIOS HERRERA RODRIGUEZ	VENTA, COMPRA DE REPUESTOS, ACCESORIOS Y NEUMATICOS(GOMAS) NUEVOS Y USADOS DE VEHICULOS DE MOTOR.	RAMON HERRERA RODRIGUEZ
231618	CENTRO EDUCATIVO HISPANOAMERICANO	EDUCACION INICIAL, BASICA Y MEDIA.	MARTA ALTAGRACIA RODRIGUEZ LUNA
231859	CENTRO EDUCATIVO MADRES ESCOLAPIAS	EDUCACIÓN INICIAL, BÁSICA Y MEDIA.	TRINIDAD ALTAGRACIA DUVERGES CARABALLO
233619	CENTRO ESCOLAR RAYO DE LUZ	CENTRO EDUCATIVO.	ZOILA LUZ DIAZ
238136	CENTRO MEDICO ORIENTAL DR. RAFAEL POLANCO M.	PROVEER SERVICIOS DE SALUD.	CENTRO MEDICO ORIENTAL DR. RAFAEL POLANCO M.
77266	CLINICA DOCTORA SUERO	CLINICA.	DELBA SUERO DE PEÑA
226411	COLEGIO HERMANAS DE LA CRUZ	IMPARTIR DOCENCIA DE NIVEL INICIAL Y BASICO.	MAXIMA INMACULADA DE LA CRUZ GONZALEZ
82714	COLEGIO JESUS EL MAESTRO	COLEGIO.	MARIA ALTAG. PEÑA DE ACEVEDO Y GERMANIA LIRIANO
237511	COLEGIO LOS BONYNS	CENTRO EDUCATIVO	ENOZ HILARIO BIERD
223853	COLEGIO LOS QUERUBINES	CENTRO EDUCATIVO, EDUCACION DE NIÑOS Y JOVENES DE LOS NIVELES INICIAL, BASICA Y MEDIA EN EL MUNICIPIO DE COTUI.	FERNANDO VASQUEZ RONDON
234498	COLUMBUS NETWORKS DOMINICANA	SERVICIOS PARA LA OBTENCION DE TODO TIPO DE CONCESIONES Y/O PERMISOS QUE SEAN REQUERIDOS PARA INSTALAR Y OPERAR REDES DE TELECOMUNICACIONES.	COLUMBUS NETWORKS DOMINICANA
233393	COMERCIAL ESTEVEZ	COMERCIALIZACION DE PRODUCTOS AGROQUIMICOS.	COMERCIAL ESTEVEZ, S.A. (COMESA)
228417	COMPRA VENTA GOMEZ	COMPRA Y VENTA DE ELECTRODOMESTICOS.	JOSE ABIGAIN GOMEZ ALVAREZ
240624	CORPORACION DELTA INTUR (ROTULO)	COMERCIALIZACION DE BIENES RAICES, EL DESARROLLO, PROMOCION Y COMERCIALIZACION DE PROYECTOS.	INVERSIONES INMOBILIARIAS Y TURISTICAS, S.A.
230078	CREDI-PYMES DOMINICANA	OTORGAMIENTO DE PRESTAMOS Y FINANCIAMIENTOS EN GENERAL, GESTIÓN DE COBROS, COMPRA, VENTA Y ADMINISTRACIÓN DE INMUEBLES	EDDY RAMON GARCIA HERNANDEZ / MARIBEL DEL CARMEN GARCIA HERNANDEZ
81718	D' OCAIRA FESTEJOS	ALQUILER DE UTILERIA PROPIA PARA BODAS, CUMPLEAÑOS Y RECEPCIONES.	OCAIRA J. IZQUIER DE DE LA MOTA
235008	DENTISALUD	CLINICA DENTAL PARA OFRECER SERVICIOS ODONTOLÓGICOS.	DINARDA VARGAS
233017	DISEÑO DE GIRASOL O FLOR DE SOL (EMBLEMA)	SÍMBOLOS DE NUESTRAS ESTACIONES DE COMBUSTIBLES BLANCOS, UNIDADES DE TRANSPORTE Y EXPENDIO DE SUS DERIVADOS.	JANGLE MARCO ANTONIO VASQUEZ RODRIGUEZ
79523	E! ENTERTAINMENT TELEVISION & DISEÑO	SERVICIOS DE PROGRAMACION DE TELEVISION.	E! ENTERTAINMENT TELEVISION, INC.
224912	EJERCITO DE SION	MINISTERIO DE MUSICA CRISTIANA.	ABEL JOEL ABREU PAULINO
239825	EMBASSY CORPORATION	COMERCIALIZACION DE PRODUCTOS FARMACEUTICOS Y PRODUCTOS COMESTIBLES.	ALEJANDRO MARCEL DOMINGUEZ GIL
228851	EMPANADA Y QUIPE MAXIMO	FABRICA Y VENTA DE EMPANADAS Y QUIPES.	MAXIMO ANTONIO MUÑOZ DE JESUS
82881	ESCOTO & ASOCIADOS	CORRETAJE, CONSULTORIA Y COMERCIALIZACIÓN DE TODO TIPO DE SERVICIOS RELATIVOS AL ÁREA DE SEGUROS EN GENERAL, TANTO PERSONALES COMO CORPORATIVOS.	RAFAEL E. ESCOTO PIMENTEL
234711	F.M. ARQUITECTURA	DISEÑO Y CONSTRUCCION DE EDIFICACIONES.	FELIX FRANCISCO MATIAS FERNANDEZ
78655	FARMACIA NARALY	VENTA DE PRODUCTOS FARMACEUTICOS.	MIGUEL ANGEL ALBERTO POLANCO CAMACHO
239838	FARMACIA ROSANNA	VENTA DE MEDICAMENTOS Y TODO LO RELATIVO AL NEGOCIO FARMACEUTICO.	PORTAL FLORIDO, S.A.
235294	FUNDACION DE PATRIMONIO CULTURAL DE LA DIRECCION GENERAL DE ADUANAS	AYUDAR AL FOMENTO Y DIVULGACIÓN DE LAS EXPRESIONES ARTÍSTICAS MANUALES DE AUTORES DOMINICANOS.	DIRECCION GENERAL DE ADUANAS (DGA)
234759	FUNDACION ECLESIASTICA DE CONCIENCIA ORGANIZACIONAL, FECO	PRINCIPIOS Y FILOSOFIA CRISTIANA CON COBERTURA INTERDISCIPLINARIA QUE AUSPICIARA INSTITUCIONES EDUCATIVAS DE ALTO GRADO DE INSTRUCCION.	ROBERTO LEBRON CONTRERAS
236199	FUNDACION INMACULADO CORAZON DE MARIA	CUIDADO DE ANCIANOS ABANDONADOS, AYUDA PARA NIÑOS.	FELICITA ANTONIO FERNANDEZ ROSARIO
238133	FUNDACION MUNDO HUMANO	AYUDA A NIÑOS Y ENVEJECIENTES.	JESUS GRISELDO PICHARDO PICHARDO
234077	FUNDACION PLEIADES CHRIST	ALBERGAR A LOS NIÑOS HUERFANOS Y DE LAS CALLES.	ARGELIA MARIA HERNANDEZ CORNIELLE
221990	GARDIAZ	DISTRIBUCION DE PRODUCTOS PARA LA BELLEZA.	VICENTE ANTONIO DIAZ MEDINA
77953	GEORGE AUTO PARTS	IMPORTACION, VENTA DE REPUESTOS PARA VEHICULOS.	GEORGE AUTO PARTS, S.A.
239228	GIZEH	CONSTRUCCION DE EDIFICIOS, PUENTES, CARRETERAS, VIVIENDAS, ACUEDUCTOS.	SANDY JOEL RODRIGUEZ GUTIERREZ
240849	GRUPO ADAGIO	OFRECER MUSICA INSTRUMENTAL EN VIVO A DIFERENTES TIPOS DE ACTIVIDADES.	GEORNI LIRIANO RODRIGUEZ
224623	GRUPO ALTAMILI	MERCADEO DE PRODUCTOS MASIVOS, COSMEATRIA, MASAJE TERAPEUTICO.	ALTAGRACIA BURGOS BONILLA
234362	GRUPO GADEA	INVERSIONES COMERCIALES EN GENERAL.	JOERG ALDINGER
224296	GRUPO INMOBILIARIO UNIVERSAL	BIENES RAICES, ASESORIA EN GENERAL.	EDUARDO JOSE ECHAVARRIA SANCHEZ
223079	GRUPO TEJEDA GAROT & ASOCIADOS	CONSTRUCCION DE PROYECTOS URBANOS, VENTA Y COMPRA DE PROPIEDADES INMOBILIARIAS.	WILLINGTON MANUEL TEJEDA FELIPE / DEYANIRA MENCIA GAROT LUGO
234625	H. E. P. PEST CONTROL PLUS	FUMIGADORA DE HOTELES, RESIDENCIAS E INDUSTRIAS.	HECTOR ELIAS PEREZ HIDALGO / MARIA MARGARITA ANGELES DE PEREZ
234861	HERMANOS TOJO	PRODUCCIÓN Y COMERCIALIZACIÓN DE HIELO Y AGUA EMBOTELLADA.	MANUEL TOJO CREGO
234277	HIELO RIAZUL	FABRICACIÓN Y VENTA DE HIELO	MANUEL TOJO CREGO
236055	HISPANIOLA GRAIN	EXPORTACIÓN, IMPORTACIÓN Y COMERCIALIZACIÓN DE TODO TIPO DE GENERO AGROINDUSTRIAL.	MIGUEL ANTONIO ROIG ALFARO
235218	HODELPA GRAN ALMIRANTE HOTEL & CASINO	OPERADORA DE HOTELES Y RESTAURANTES.	HOTELES DEL PAIS, S.A. (HODELPA)
234428	IDASER PEST FUMIGACIONES	FUMIGACION	ANDRES ZABALA TAPIA
233536	IGLESIA BAUTISTA LA GRACIA Y LA VERDAD (IBAGRAVER)	LA PREDICACIÓN DEL EVANGELIO CONFORME A LA BIBLIA, PARA GUIAR A LAS PERSONAS A UNA RELACIÓN DE INTIMIDAD Y CRECIMIENTO CON JESUCRISTO.	MICHAEL CURTIS DOERING
80904	INMOBILIARIA COYE	SERVICIOS INMOBILIARIOS REALIZADOS A CAMBIO DE UNA RETRIBUCION O POR CONTRATA.	INMOBILIARIA COYE
83105	INMOBILIARIA GECO	BIENES RAICES Y TURISMO.	INMOBILIARIA GECO, S.A. (INGECOSA)

PASA A LA PÁGINA SIGUIENTE

VIENE DE LA PÁGINA ANTERIOR

(111) REG.	(561) NOMBRE COMERCIAL	(510) ACTIVIDAD	(732) TITULAR
226362	INMOBILIARIA SILO	COMPRA, VENTA, ADMINISTRACION Y CONSTRUCCION DE PROPIEDADES INMOBILIARIAS.	SATURNINO BELTRAN MERCEDES
234771	INSTITUTO SUPERIOR DE INVESTIGACION Y POST-GRADO, ISIPG	PRINCIPIOS Y FILOSOFIA, FUNDAMENTADO EN EL EVANGELIO.	ROBERTO LEBRON CONTRERAS
225565	INVERSIONES Y BIENES RAICES 7 H	BIENES RAICES.	CLAUDIO ALBERTO RODRIGUEZ PATIÑO
84721	ISIDRO BORDAS	FABRICACION DE LICORES Y VINOS.	ISIDRO BORDAS, C. POR A.
239663	J & M SOLUCIONES CONSULTING	PRODUCTORA DE PROGRAMAS DE RADIO Y TELEVISION, PROVEEDORES DE PRODUCTOS Y SERVICIOS PARA EMPRESAS, SERVICIOS JURIDICOS, IMPORTADORES Y EXPORTADORES	MANUEL DE JESUS DONE HERNANDEZ / JOAQUIN ANTONIO ESPINAL HERNANDEZ
236900	J M DENTAL	SUPLIDOR DE PRODUCTOS DENTALES.	JULIAN MARCELO CRUZ MARTINEZ
71034	JOA CAR & ELECTRONICS CENTER	VENTA DE TOD TIPO DE MERCANCIAS Y SERVICIOS EN GENERAL.	KIMHE JOA CEBALLOS
235771	JOYERIA Y RELOJERIA CORAMBAR	VENTA, FABRICACION Y REPARACION DE TODO TIPO DE JOYERIA Y RELOJES.	FRANCISCO BRITO SANCHEZ
227199	KADOSH INTERNATIONAL	IMPORTACION, EXPORTACION, ASUNTOS ADUANALES, CONSOLIDACION DE ADUANALES.	MIRIAN DOLORES ORTIZ CASTILLO
82081	KIMHE JOA & CO.	VENTA DE REPUESTOS Y MERCANCIAS EN GENERAL.	KIMHE JOA CEBALLOS
224017	LANGELIER INTERNATIONAL	COMPRA Y VENTA DE INMUEBLES Y CONSTRUCCION EN GENERAL.	DANIELE BERTOLI
78098	LAS FIERAS (GRUPO DE CARNAVAL)	REPRESENTACION DE CULTURA Y FLOKLORE DE NUESTRA CIUDAD.	RAFAEL DE JESUS HOLGUIN / ELVIS FRANCISCO ABREU / RANDY D'OLE
235738	LAVE	IMPORTACION, DISTRIBUCION Y VENTA DE TODO TIPO DE MOBILIARIO PARA OFICINA.	LAVE, S.A.
225898	LIMCOBA	VENTA DE MOBILIARIO PARA OFICINA Y MATERIAL GASTABLE PARA OFICINA.	LIMCOBA
78824	LORENZO & FONDEUR	NEGOCIACIONES Y GESTIONES INMOBILIARIAS.	LORENZO & FONDEUR, S.A.
234615	LOTES DE LA CATALINA	CONSTRUCTORA Y CONTRATISTA DE OBRAS DEL ESTADO.	LOTES DE LA CATALINA S.A.
235544	MEDVEL FREIGHT SERVICES	TRANSPORTE DE CARGA.	MEDVEL EXPRESS SERVICES
235847	MEGA EMPACK	FABRICACION Y COMERCIALIZACION DE TODA CLASE DE ENVASES, RECIPIENTES Y TODA CLASE DE ARTICULOS DE PLASTICOS	MEGA EMPACK, S. A. DE C. V.
223011	MEGATONE ELECTRONICS	IMPORTAR, COMPRAR Y VENDER PIEZAS ELECTROMECANICAS.	EDUWAR LUIS AQUILES GRULLON LANTIGUA
232557	MINISTERIO CRISTO ROMPE LAS CEDENAS	ASOCIACION ESENCIALMENTE CRISTIANA CONSTITUIDA PARA AGRUPAR A CREYENTES EVANGELICOS.	ROSALIA CORDERO DE LOS SANTOS
82146	MISSION POSSIBLE DOMINICANA	SIN FINES DE LUCRO, ENSEÑAR LA DOCTRINA DE JESUCRISTO SEMBRANDO IGLESIAS EVANGELICA.	MISSION POSSIBLE DOMINICANA
232215	MSK FARMACIA	DISTRIBUCION Y VENTA DE PRODUCTOS FARMACEUTICOS.	MEDICINAS Y SERVICIOS KHOURY, S.A.
232911	NATIVO AUTOMATICO CAR WASH	LAVADO DE VEHICULOS.	JANGLE MARCO ANTONIO VASQUEZ RODRIGUEZ
235721	NATIVO AUTOMATICO CAR WASH (ROTULO)	ESTABLECIMIENTOS DE LAVADOS DE VEHICULOS.	JANGLE MARCO ANTONIO VASQUEZ RODRIGUEZ
235689	NATIVO DREAM CAFÉ	VENTA Y SERVICIOS DE BEBIDAS, TRAGOS Y COMIDAS NACIONALES E INTERNACIONALES.	JANGLE MARCO ANTONIO VASQUEZ RODRIGUEZ
227075	NEXTAR TECHNOLOGIES	SERVICIOS DE SISTEMAS DE INFORMACION Y SERVICIOS RELACIONADOS.	JOSE FRANCISCO SANTIAGO-SUAREZ
242845	NUESTRO NEGOCIO ES AYUDARLO EN EL SUYO (LEMA COMERCIAL)	OTORGAMIENTO DE PRESTAMOS Y FINANCIAMIENTOS EN GENERAL, GESTIÓN DE COBROS, COMPRA, VENTA Y ADMINISTRACIÓN DE INMUEBLES, PROMOVER Y REALIZAR ESTUDIOS	EDDY RAMON GARCIA HERNANDEZ
235045	NUTRI LIGHT R&R	FABRICACION DE PRODUCTOS COMESTIBLES, ELABORADO DE HARINA INTEGRAL, (PAN INTEGRAL, GALLETAS, BISCOCHO, Y PASTERIA EN GENERAL.)	RITA JOSEFINA ROSARIO DE LA CRUZ
82172	ONTARIO INTERNACIONAL	BIENES RAICES.	ONTARIO INTERNACIONAL
83294	OPCIONES BRIRA	BRINDAR LA FACILIDAD DE CONSEGUIR DESDE UN BUEN DESAYUNO, ALMUERZO, PICADERAS Y/O PASAPALOS, MENU DIARIOS Y MENU TIPO EVENTOS.	ALTAGRACIA B. ACRA RODRIGUEZ
230176	OPTICA MUNDO VISION	VENTA DE LENTES, MONTURAS Y ACCESORIOS, SERVICIOS DE SALUD VISUAL.	RAFAEL ANTONIO MARMOLEJOS GIL / LENIS SANCHEZ VASQUEZ
19648	ORO NEGRO & ORQUESTA	AMENIZAR FIESTAS, BAILES, TANTO EN EL TERRITORIO NACIONAL COMO EN EL EXTRANJERO.	DOMINGO PEGUERO TAMAREZ
77330	PANADERIA PASTERIA, LUMIJOR	ELABORACION, PROCESAMIENTO, VENTA Y DISTRIBUCION DE PRODUCTOS DERIVADOS DE HARINA.	LUIS MIGUEL ALMAREZ MONTES DE OCA
229224	PARQUES TEMATICOS MX	EXPLOTACION DEL NEGOCIO DE LA DIVERSION, OCIO Y ENTRETENIMIENTO EN TODO SU GENERO.	VIDEO UNIVERSAL, S.A.
76235	PINEDA COMERCIAL E INVERSIONES	SERVICIO DE PRODUCTORES Y ASESORES DE SEGUROS.	PINEDA DIAZ MEDRANO
79913	PISA	TRANSPORTE DE TODO TIPO DE CARGAS, VENTA Y ALQUILER DE VEHICULOS DE CARGAS.	PISA
78941	PRODUCTOS PECUARIOS MARCELINO	COMPRA Y VENTAS DE CARNE, LECHE, QUESO.	FRANCISCO ANTONIO MARCELINO
86479	PROMETRIC	SERVICIO SW PREPARACION, ADMINISTRACION Y PUNTUACION.	PROMETRIC INC.
231644	PROTECCION INTEGRAL SOS	VENTA DE EQUIPO DE SEGURIDAD INDUSTRIAL.	NORYS NABILA VARELA SANCHEZ
227423	PURIFICADORA DE AGUA M' SANCHEZ	VENTA DE AGUA A LA COMUNIDAD DE ESCASOS RECURSOS.	MARIA MARGARITA SANCHEZ
234621	RANCHO CABALGATA, ALDEA DE MONTAÑA	PROYECTOS TURISTICOS DE MONTAÑAS.	MANUEL WILFREDO PIÑA BATISTA
82269	REPUESTOS Y ACCESORIOS NORTEÑOS	COMPRA, IMPORTACION, EXPORTACION, DISTRIBUCION, REPRESENTACION Y UTILES QUE DIRECTAMENTE TENGAN RELACION CON LA MECANICA.	SIXTO JOSE PERALTA PEREZ
227038	RESTAURANTE AROMA DE LA MONTAÑA	CONSTRUCCION Y ADMINISTRACION DE RESTAURANTES.	MICHAEL J. BALLANTINE
40355	REYES CASTRO, S.A.	COMPRA Y DISTRIBUCION DE COMBUSTIBLES Y LUBRICANTES DE MANERA CONCURRENTE.	REYES CASTRO, S.A.
18152	SALON DISAYA	SALON DE BELLEZA CLINICA Y ESTETICA.	DAISY MARIA RODRIGUEZ MEJIA
234720	SELECCION MOTORS	COMPRA, VENTA E IMPORTACION DE VEHICULOS DE MOTOR.	OSVALDO ROSI DIAZ
224973	SERVICIOS ELECTRICOS CASILLA (SEELECA)	INSTALACIONES ELECTRICAS, INDUSTRIALES Y RESIDENCIALES, PLANTAS, BANCOS DE TRANSFORMADORES.	TEODORO CASILLA MATEO
82309	SOLUCIONES VH	SERVICIOS Y GESTIONES PARA SOLUCIONAR PROBLEMAS DE CUALQUIER INDOLE.	RUTH X. VASQUEZ
82335	SUPER FARMACIA ANA ISABEL	VENTA DE PRODUCTOS FARMACEUTICOS EN GENERAL.	MARTHA M. TERRERO DE ELIAS
81222	SURTIDORA CENTAL	DULCERIA, REPOSTERIA EN GENERAL.	LUIS JOSE DISLA BELLIARD
80081	TALLERES M&M	TRANSPORTE EN GENERAL, REPARACION DE TODAS LAS CLASES DE VEHICULOS.	MANUEL POLANCO FELIZ
88435	TANQUES ANTILLANOS	FABRICACION, DISTRIBUCION Y VENTA DE TANQUES DE ACERO, HIERRO, PLASTICO, FIBRAS DE VIDRI Y COMBINADOS.	MARIA LOURDES SOLARES / LUIS FELIPE DE LEON R.
82414	TEAM DOMINICANA	TENENCIA DE ACCIONES DE OTRAS COMPAÑIAS O SOCIEDADES.	RAMON ENRIQUEZ PEREZ BRAS
234705	THE PENINSULA HOUSE	NEGOCIO DE HOTEL GUEST HOUSE, EL CUAL SE BASE EN LA RECEPCION Y ESTADIA DE CLIENTES ALTAMENTE DISTINGUIDOS.	PLAYA SONYA DE INVERSIONES, S.A.
83481	TRANSBANC DOMINICANA	PRESTAR SERVICIOS DE PUBLICIDAD; GESTIÓN DE NEGOCIOS COMERCIALE; SEGURO	BANCO POPULAR DOMINICANO S.A., BANCO MULTIPLE
85739	TRANSMOBILIA	OPERACIONES INMOBILIARIAS COMO ADMINISTRACIÓN, COMPRA Y VENTA DE INMUEBLES.	CONRAD M. WITTKOP DEL CAMPO
83501	TRANS-OIL	DEDICADA AL TRANSPORTE DE COMBUSTIBLE.	ROBERTO FERNANDEZ YANGUELA
79129	TRONCOSO & ASOCIADOS	REALIZAR INSTALACION, DISEÑO, MANTENIMIENTO Y VENTA DE EQUIPOS ELECTRICOS EN GENERAL.	TRONCOSO & ASOCIADOS
235088	UNA CASA DENTRO DE UN CIRCULO SALIENDO DE UN RECTANGULO AZUL (EMBLEMA)	FABRICACION DE EMBUTIDOS.	PROCESADORA DE EMBUTIDOS HERMANOS TAVERAS
86712	UNA VEZ POR SEMANA	PROGRAMA DE TELEVISION.	WASCAR BELLO RAMIREZ
224647	UREÑA & TATIS	VENTA DE EFECTOS ELÉCTRICOS.	ALVARO UREÑA TATIS
86676	VICTORIA TRADING	IMPORTACION, DISTRIBUCION Y VENTA DE MERCADERIA DIVERSA.	HECTOR ALEJANDRO VICTORIA SUAZO
235571	WHITE PEARL ENTERPRISE	IMPLEMENTACION DE NEGOCIOS E INVERSIONES EN TODO LO CONCERNIENTE A LA COMERCIALIZACION, COMPRA Y VENTA DE ARTICULOS ELECTRICOS.	WHITE PEARL ENTERPRISE, SRL.
83541	Y QUIEN VA HA LAVAR OH DAEWOOD (SLOGAN)	VENTA DE RADIOS	RADIO CENTRO S.A.
230408	YCGA CONSTRUCCIONES	DISEÑO, DESARROLLO DE PROYECTOS Y CONSTRUCCIONES.	YINE ALTAGRACIA CRUCETA GARCIA
230595	YNFANTE FLORES & ASOCIADOS (YNFASA)	ASESORIA FINANCIERA, IMPOSITIVA.	JACOBO YNFANTE FLORES
226458	YULLA PUBLISHING	EDITORA DE MUSICA, QUE SE ENCARGARA DE REPRESENTAR OBRAS ARTISTICAS MUSICALES PROPIAS Y DE OTROS AUTORES.	FELIX ANTONIO MIRABAL
80142	ZURICH COMPU-COPIAS	SERVICIOS DE DIGITACION, FOTOCOPIAS Y VENTAS DE ARTICULOS DE PAPELERIA Y MATERIAL GASTABLE.	ZURICH COMPU-COPIAS, S.R.L.

## PUBLICACIONES DE SIGNOS DISTINTIVOS DE LOGOS, ETIQUETAS Y DISEÑOS

 <p>(540) MARCA: MAVENCLAD (Mixta) (511) CLASE: 5 (210) EXP. NO.: 17/26698</p> <p>(730) SOLICITANTE: Merck KGaA (220) FECHA SOLICITUD: 14 de julio del 2017</p>	 <p>(540) MARCA: (Figurativa) (511) CLASE: 9 (210) EXP. NO.: 17/26936 (730) SOLICITANTE: Yuta Fukagawa (220) FECHA SOLICITUD: 17 de julio del 2017</p>	 <p>(540) MARCA: hoco. (Mixta) (511) CLASE: 9 (210) EXP. NO.: 17/29037</p> <p>(730) SOLICITANTE: Hoco Technology Development (Shenzhen) Co., LTD (220) FECHA SOLICITUD: 31 de julio del 2017</p>	 <p>(540) MARCA: (Figurativa) (511) CLASE: 10 (210) EXP. NO.: 17/17223 (730) SOLICITANTE: 3M Company (220) FECHA SOLICITUD: 9 de mayo del 2017</p>
 <p>(540) MARCA: abba EST. 1956 (Mixta) (511) CLASE: 11 (210) EXP. NO.: 17/28687</p> <p>(730) SOLICITANTE: Industria de Electrodomésticos S.A.S. Indusel S.A.S. (220) FECHA SOLICITUD: 27 de julio del 2017</p>	 <p>(540) MARCA: DURATURN (Mixta) (511) CLASE: 12 (210) EXP. NO.: 16/38224</p> <p>(730) SOLICITANTE: Shaonxi Yanchang Petroleum Group Rubber Co. LTD. (220) FECHA SOLICITUD: 28 de octubre del 2016</p>	 <p>(540) MARCA: MOTOR1 (Mixta) (511) CLASE: 12 (210) EXP. NO.: 17/28189 (730) SOLICITANTE: Unnomotors Cia. LTDA. (220) FECHA SOLICITUD: 25 de julio del 2017</p>	 <p>(540) MARCA: PMC (Mixta) (511) CLASE: 12 (210) EXP. NO.: 17/17717 (730) SOLICITANTE: Parts-Mall Corp. (220) FECHA SOLICITUD: 11 de mayo del 2017</p>

VIENE DE LA PÁGINA ANTERIOR

 <p>(540) MARCA: (Figurativa) (511) CLASE: 14 (210) EXP. NO.: 17/28450 (730) SOLICITANTE: Abercrombie &amp; Fitch Europe Sagl (220) FECHA SOLICITUD: 26 de julio del 2017</p>	 <p>(540) MARCA: (Figurativa) (511) CLASE: 16 (210) EXP. NO.: 17/26765 (730) SOLICITANTE: Sanrio Company, LTD. (220) FECHA SOLICITUD: 14 de julio del 2017</p>	 <p>(540) MARCA: HELLO KITTY (Mixta) (511) CLASE: 16 (210) EXP. NO.: 17/26754 (730) SOLICITANTE: Sanrio Company, LTD. (220) FECHA SOLICITUD: 14 de julio del 2017</p>	 <p>(540) MARCA: VICTORIA'S SECRET LOVE (Mixta) (511) CLASE: 18 (210) EXP. NO.: 17/29251 (730) SOLICITANTE: Victoria's Secret Stores Brand Management, Inc. (220) FECHA SOLICITUD: 1 de agosto del 2017</p>
 <p>(540) MARCA: Pirka Stone vanguardia + diseño (Mixta) (511) CLASE: 19 (210) EXP. NO.: 17/26612 (730) SOLICITANTE: Portalez Gastón Maximiliano (220) FECHA SOLICITUD: 13 de julio del 2017</p>	 <p>(540) MARCA: (Figurativa) (511) CLASE: 25 (210) EXP. NO.: 17/28893 (730) SOLICITANTE: Ricardo Arturo Nanita Carvajal (220) FECHA SOLICITUD: 28 de julio del 2017</p>	 <p>(540) MARCA: Rtnt60 (Mixta) (511) CLASE: 25 (210) EXP. NO.: 17/28892 (730) SOLICITANTE: Ricardo Arturo Nanita Carvajal (220) FECHA SOLICITUD: 28 de julio del 2017</p>	 <p>(540) MARCA: ZTEK (Mixta) (511) CLASE: 25 (210) EXP. NO.: 17/27755 (730) SOLICITANTE: Meng Jing Manufacturing Enterprises LTD. S.A. (220) FECHA SOLICITUD: 21 de julio del 2017</p>
 <p>(540) MARCA: HELLO KITTY (Mixta) (511) CLASE: 28 (210) EXP. NO.: 17/26755 (730) SOLICITANTE: Sanrio Company, LTD. (220) FECHA SOLICITUD: 14 de julio del 2017</p>	 <p>(540) MARCA: (Figurativa) (511) CLASE: 29 (210) EXP. NO.: 17/26391 (730) SOLICITANTE: Australian Milk Products Latin América, S.A. (AMPLA) (220) FECHA SOLICITUD: 13 de julio del 2017</p>	 <p>(540) MARCA: Australmilk (Mixta) (511) CLASE: 29 (210) EXP. NO.: 17/26392 (730) SOLICITANTE: Australian Milk Products Latin América, S.A. (AMPLA) (220) FECHA SOLICITUD: 13 de julio del 2017</p>	 <p>(540) MARCA: SMILK (Mixta) (511) CLASE: 29 (210) EXP. NO.: 17/26393 (730) SOLICITANTE: Australian Milk Products Latin América, S.A. (AMPLA) (220) FECHA SOLICITUD: 13 de julio del 2017</p>
 <p>(540) MARCA: (Figurativa) (511) CLASE: 30 (210) EXP. NO.: 17/27178 (730) SOLICITANTE: Productos Sarita, S.A. (220) FECHA SOLICITUD: 18 de julio del 2017</p>	 <p>(540) MARCA: LOVCO (Mixta) (511) CLASE: 30 (210) EXP. NO.: 17/23018 (730) SOLICITANTE: Grand Candy LLC (220) FECHA SOLICITUD: 20 de junio del 2017</p>	 <p>(540) MARCA: Santa Delfina (Mixta) (511) CLASE: 32 (210) EXP. NO.: 17/29868 (730) SOLICITANTE: Fábrica de Bebidas Gaseosas Salvavidas, S.A. (220) FECHA SOLICITUD: 4 de agosto del 2017</p>	 <p>(540) MARCA: ABERFELDY (Mixta) (511) CLASE: 33 (210) EXP. NO.: 17/28212 (730) SOLICITANTE: Bacardi Dominicana, S.A.S. (220) FECHA SOLICITUD: 25 de julio del 2017</p>
 <p>(540) MARCA: HELLO KITTY (Mixta) (511) CLASE: 35 (210) EXP. NO.: 17/26756 (730) SOLICITANTE: Sanrio Company, LTD. (220) FECHA SOLICITUD: 14 de julio del 2017</p>	 <p>(540) MARCA: the Spot by Mam (Mixta) (511) CLASE: 35 (210) EXP. NO.: 17/24792 (730) SOLICITANTE: Lobrain Logistics SRL (220) FECHA SOLICITUD: 30 de junio del 2017</p>	 <p>(540) MARCA: T (Mixta) (511) CLASE: 41 (210) EXP. NO.: 17/27577 (730) SOLICITANTE: Title Boxing, LLC (220) FECHA SOLICITUD: 20 de julio del 2017</p>	 <p>(540) MARCA: HELLO KITTY (Mixta) (511) CLASE: 42 (210) EXP. NO.: 17/26758 (730) SOLICITANTE: Sanrio Company, LTD. (220) FECHA SOLICITUD: 14 de julio del 2017</p>
 <p>(540) MARCA: MP3TECA (Mixta) (511) CLASE: 42 (210) EXP. NO.: 17/24257 (730) SOLICITANTE: Francis Amil Martínez Santana (220) FECHA SOLICITUD: 27 de junio del 2017</p>	 <p>(540) MARCA: SECURIPOINT (Mixta) (511) CLASE: 42 (210) EXP. NO.: 17/28889 (730) SOLICITANTE: Securiport, LLC (220) FECHA SOLICITUD: 28 de julio del 2017</p>	 <p>(540) MARCA: HELLO KITTY (Mixta) (511) CLASE: 43 (210) EXP. NO.: 17/26759 (730) SOLICITANTE: Sanrio Company, LTD. (220) FECHA SOLICITUD: 14 de julio del 2017</p>	 <p>(540) MARCA: El Trailer by Bgr Depot (Mixta) (511) CLASE: 43 (210) EXP. NO.: 17/24335 (730) SOLICITANTE: Laura María Uceta Martínez, Ian Gabriel bencosme Olaechea (220) FECHA SOLICITUD: 28 de junio del 2017</p>
 <p>(540) MARCA: HELLO KITTY (Mixta) (511) CLASE: 44 (210) EXP. NO.: 17/26760 (730) SOLICITANTE: Sanrio Company, LTD. (220) FECHA SOLICITUD: 14 de julio del 2017</p>	 <p>(540) MARCA: ADIENT (Mixta) (511) CLASE: 1, 12, 17, 18, 19, 20, 24, 40, 42 (210) EXP. NO.: 17/11245 (730) SOLICITANTE: Adient Engineering and IP GmbH (220) FECHA SOLICITUD: 24 de marzo del 2017</p>	 <p>(540) MARCA: Payless CAR RENTAL (Mixta) (511) CLASE: 12, 16, 39 (210) EXP. NO.: 17/8682 (730) SOLICITANTE: Payless Car Rental, Inc. (220) FECHA SOLICITUD: 8 de marzo del 2017</p>	 <p>(540) MARCA: MARCO XENIA (Mixta) (511) CLASE: 14, 18, 25, 35 (210) EXP. NO.: 17/29167 (730) SOLICITANTE: Xiaoyan Feng (220) FECHA SOLICITUD: 1 de agosto del 2017</p>
 <p>(540) MARCA: T (Mixta) (511) CLASE: 25, 28, 35 (210) EXP. NO.: 17/27576 (730) SOLICITANTE: Title Boxing, LLC (220) FECHA SOLICITUD: 20 de julio del 2017</p>	 <p>(540) MARCA: NYX PROFESSIONAL MAKEUP (Mixta) (511) CLASE: 3, 35 (210) EXP. NO.: 17/7064 (730) SOLICITANTE: L'Oreal (Société Anonyme) (220) FECHA SOLICITUD: 23 de febrero del 2017</p>	 <p>(540) MARCA: (Figurativa) (511) CLASE: 7, 11 (210) EXP. NO.: 17/29627 (730) SOLICITANTE: Asko Appliances AB (220) FECHA SOLICITUD: 3 de agosto del 2017</p>	 <p>(540) MARCA: NourIQ (Mixta) (511) CLASE: 9, 10, 14, 41, 42, 44 (210) EXP. NO.: 17/28114 (730) SOLICITANTE: Société des Produits Nestlé S.A. (220) FECHA SOLICITUD: 25 de julio del 2017</p>
 <p>(540) MARCA: EMTus Manos (Mixta) (511) CLASE: 9, 41, 44 (210) EXP. NO.: 16/24777 (730) SOLICITANTE: Novartis AG (220) FECHA SOLICITUD: 20 de julio del 2016</p>	 <p>(540) MARCA: XALER (Mixta) (511) CLASE: 1 (210) EXP. NO.: 17/28171 (730) SOLICITANTE: UPL Corporation Limited (220) FECHA SOLICITUD: 25 de julio del 2017</p>	 <p>(540) MARCA: SURECA SEGURA CALIDAD (Mixta) (511) CLASE: 2 (210) EXP. NO.: 17/28092 (730) SOLICITANTE: Geraldine Joan Citti García (220) FECHA SOLICITUD: 25 de julio del 2017</p>	 <p>(540) MARCA: Deyer's NATURAL HAIR PRODUCTS (Mixta) (511) CLASE: 3 (210) EXP. NO.: 17/27321 (730) SOLICITANTE: Josefina González Pichardo (220) FECHA SOLICITUD: 19 de julio del 2017</p>
 <p>(540) MARCA: GILEMA LÍNE (Mixta) (511) CLASE: 3 (210) EXP. NO.: 17/27593 (730) SOLICITANTE: Miguelina Yudelkis Fernández de Jesús (220) FECHA SOLICITUD: 20 de julio del 2017</p>	 <p>(540) MARCA: Keyca (Mixta) (511) CLASE: 3 (210) EXP. NO.: 16/38803 (730) SOLICITANTE: José René Castaños Jaquez (220) FECHA SOLICITUD: 3 de noviembre del 2016</p>	 <p>(540) MARCA: Los Gladiolos (Mixta) (511) CLASE: 3 (210) EXP. NO.: 17/28044 (730) SOLICITANTE: Juanita Rosario Familia (220) FECHA SOLICITUD: 25 de julio del 2017</p>	 <p>(540) MARCA: Mielife (Mixta) (511) CLASE: 3 (210) EXP. NO.: 17/27323 (730) SOLICITANTE: Josefina González Pichardo (220) FECHA SOLICITUD: 19 de julio del 2017</p>

PASA A LA PÁGINA SIGUIENTE

VIENE DE LA PÁGINA ANTERIOR

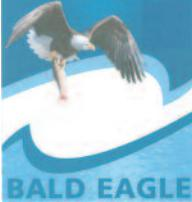
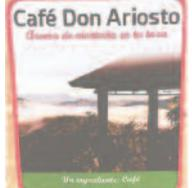
 <p>(540) MARCA: RAMELIS (Mixta) (511) CLASE: 3 (210) EXP. NO.: 17/25433</p> <p>(730) SOLICITANTE: Ramona Salas Agüero (220) FECHA SOLICITUD: 6 de julio del 2017</p>	 <p>(540) MARCA: unicorn LASHES (Mixta) (511) CLASE: 3 (210) EXP. NO.: 17/11681 (730) SOLICITANTE: Jessica Elaine Campos Ramírez (220) FECHA SOLICITUD: 22 de junio del 2017</p>	 <p>(540) MARCA: Antipar (Mixta) (511) CLASE: 5 (210) EXP. NO.: 17/28412 (730) SOLICITANTE: Laboratorios Farmacéutico Proquimed, SRL (220) FECHA SOLICITUD: 26 de julio del 2017</p>	 <p>(540) MARCA: Clomidol (Mixta) (511) CLASE: 5 (210) EXP. NO.: 17/28413 (730) SOLICITANTE: Laboratorios Farmacéutico Proquimed, SRL (220) FECHA SOLICITUD: 26 de julio del 2017</p>
 <p>(540) MARCA: Forty Gallo (Mixta) (511) CLASE: 5 (210) EXP. NO.: 17/23104 (730) SOLICITANTE: Farmacéutica Agroveterinaria, S.R.L. (220) FECHA SOLICITUD: 20 de junio del 2017</p>	 <p>(540) MARCA: Forty Gallo (Mixta) (511) CLASE: 5 (210) EXP. NO.: 17/23105 (730) SOLICITANTE: Farmacéutica Agroveterinaria, S.R.L. (220) FECHA SOLICITUD: 20 de junio del 2017</p>	 <p>(540) MARCA: FortyGallo (Mixta) (511) CLASE: 5 (210) EXP. NO.: 17/23106 (730) SOLICITANTE: Farmacéutica Agroveterinaria, S.R.L. (220) FECHA SOLICITUD: 20 de junio del 2017</p>	 <p>(540) MARCA: iLAB NUTRITION (Mixta) (511) CLASE: 5 (210) EXP. NO.: 17/26457 (730) SOLICITANTE: José Luis González Franqueiro (220) FECHA SOLICITUD: 13 de julio del 2017</p>
 <p>(540) MARCA: JCR MUNDY SAN (Mixta) (511) CLASE: 5 (210) EXP. NO.: 17/21870 (730) SOLICITANTE: Juan Isidro Calderón Reyes (220) FECHA SOLICITUD: 26 de julio del 2017</p>	 <p>(540) MARCA: Murin Facoum (Mixta) (511) CLASE: 5 (210) EXP. NO.: 17/21943 (730) SOLICITANTE: Kholy Chemicals, SRL (220) FECHA SOLICITUD: 26 de julio del 2017</p>	 <p>(540) MARCA: SANIMED (Mixta) (511) CLASE: 5 (210) EXP. NO.: 17/28415 (730) SOLICITANTE: Laboratorios Farmacéutico Proquimed, SRL (220) FECHA SOLICITUD: 26 de julio del 2017</p>	 <p>(540) MARCA: SANIMED (Mixta) (511) CLASE: 5 (210) EXP. NO.: 17/28416 (730) SOLICITANTE: Laboratorios Farmacéutico Proquimed, SRL (220) FECHA SOLICITUD: 26 de julio del 2017</p>
 <p>(540) MARCA: Xoly ib (Mixta) (511) CLASE: 5 (210) EXP. NO.: 17/27186</p> <p>(730) SOLICITANTE: Gynopharm S.A. (220) FECHA SOLICITUD: 18 de julio del 2017</p>	 <p>(540) MARCA: (Figurativa) (511) CLASE: 9 (210) EXP. NO.: 17/25082 (730) SOLICITANTE: Grupo Popular, S.A. (220) FECHA SOLICITUD: 19 de julio del 2017</p>	 <p>(540) MARCA: municipia (Mixta) (511) CLASE: 9 (210) EXP. NO.: 17/28841 (730) SOLICITANTE: CyberEspacio Tropical, S.R.L. (CYBERTROPIC) (220) FECHA SOLICITUD: 28 de julio del 2017</p>	 <p>(540) MARCA: SiGIX (Mixta) (511) CLASE: 9 (210) EXP. NO.: 17/28074 (730) SOLICITANTE: QC 2000 Consultores Latinoamericanos, S.R.L. (220) FECHA SOLICITUD: 25 de julio del 2017</p>
 <p>(540) MARCA: VIDAS (Mixta) (511) CLASE: 9 (210) EXP. NO.: 17/28046</p> <p>(730) SOLICITANTE: Abramo Sisto Rosalia (220) FECHA SOLICITUD: 25 de julio del 2017</p>	 <p>(540) MARCA: inQuiLeva (Mixta) (511) CLASE: 10 (210) EXP. NO.: 17/28305</p> <p>(730) SOLICITANTE: Inquileva, SL (220) FECHA SOLICITUD: 26 de julio del 2017</p>	 <p>(540) MARCA: Coyote (Mixta) (511) CLASE: 12 (210) EXP. NO.: 17/27488 (730) SOLICITANTE: Andrés Rosario Flores (220) FECHA SOLICITUD: 20 de julio del 2017</p>	 <p>(540) MARCA: EXACT CARS (Mixta) (511) CLASE: 12 (210) EXP. NO.: 17/30072 (730) SOLICITANTE: Martín Enrique Estévez Gómez (220) FECHA SOLICITUD: 7 de agosto del 2017</p>
 <p>(540) MARCA: FILTERS A1 (Mixta) (511) CLASE: 12 (210) EXP. NO.: 17/30070 (730) SOLICITANTE: Martín Enrique Estévez Gómez (220) FECHA SOLICITUD: 7 de agosto del 2017</p>	 <p>(540) MARCA: NECCO (Mixta) (511) CLASE: 12 (210) EXP. NO.: 17/30069</p> <p>(730) SOLICITANTE: Martín Enrique Estévez Gómez (220) FECHA SOLICITUD: 7 de agosto del 2017</p>	 <p>(540) MARCA: Super TUCAN (Mixta) (511) CLASE: 12 (210) EXP. NO.: 17/28647 (730) SOLICITANTE: Auto Moto Préstamo Oriental Ramírez, SRL (220) FECHA SOLICITUD: 27 de julio del 2017</p>	 <p>(540) MARCA: JET SET INK (Mixta) (511) CLASE: 16 (210) EXP. NO.: 17/16712</p> <p>(730) SOLICITANTE: José Ignacio Blanco Aneiros (220) FECHA SOLICITUD: 5 de mayo del 2017</p>
 <p>(540) MARCA: JET SET MEDIA (Mixta) (511) CLASE: 16 (210) EXP. NO.: 17/16716</p> <p>(730) SOLICITANTE: José Ignacio Blanco Aneiros (220) FECHA SOLICITUD: 5 de mayo del 2017</p>	 <p>(540) MARCA: MedicalNews (Mixta) (511) CLASE: 16 (210) EXP. NO.: 17/26745</p> <p>(730) SOLICITANTE: Zobeida Jacqueline Ramírez Stepan (220) FECHA SOLICITUD: 14 de julio del 2017</p>	 <p>(540) MARCA: Pim Pum RD (Mixta) (511) CLASE: 16 (210) EXP. NO.: 17/29090 (730) SOLICITANTE: Fincauto Comercial, S.R.L. (220) FECHA SOLICITUD: 31 de julio del 2017</p>	 <p>(540) MARCA: Soft Plus Gentle Care (Mixta) (511) CLASE: 16 (210) EXP. NO.: 17/21621 (730) SOLICITANTE: Trinidad Tissues LTD (220) FECHA SOLICITUD: 20 de julio del 2017</p>
 <p>(540) MARCA: STAR SUPER GLUE Japan (Mixta) (511) CLASE: 16 (210) EXP. NO.: 17/27165 (730) SOLICITANTE: Comercializadora Popular, EIRL (220) FECHA SOLICITUD: 18 de julio del 2017</p>	 <p>(540) MARCA: NOK (Mixta) (511) CLASE: 17 (210) EXP. NO.: 17/29467 (730) SOLICITANTE: Nok Corporation (220) FECHA SOLICITUD: 2 de agosto del 2017</p>	 <p>(540) MARCA: Levitare (Mixta) (511) CLASE: 20 (210) EXP. NO.: 17/28017 (730) SOLICITANTE: Relaxtech Internacional S.A. (220) FECHA SOLICITUD: 24 de julio del 2017</p>	 <p>(540) MARCA: BALD EAGLE (Mixta) (511) CLASE: 29 (210) EXP. NO.: 17/26540 (730) SOLICITANTE: Aquino Torres SRL (220) FECHA SOLICITUD: 13 de julio del 2017</p>
 <p>(540) MARCA: BONLÉ (Mixta) (511) CLASE: 29 (210) EXP. NO.: 17/23799</p> <p>(730) SOLICITANTE: Gloria, S.A. (220) FECHA SOLICITUD: 23 de junio del 2017</p>	 <p>(540) MARCA: GLORIA FOODS (Mixta) (511) CLASE: 29 (210) EXP. NO.: 17/23804 (730) SOLICITANTE: Gloria, S.A. (220) FECHA SOLICITUD: 23 de junio del 2017</p>	 <p>(540) MARCA: PURA VIDA (Mixta) (511) CLASE: 29 (210) EXP. NO.: 17/23807 (730) SOLICITANTE: Gloria, S.A. (220) FECHA SOLICITUD: 23 de junio del 2017</p>	 <p>(540) MARCA: Queso MABUD (Mixta) (511) CLASE: 29 (210) EXP. NO.: 17/26283 (730) SOLICITANTE: Miguel Alejandro Abud Alonzo (220) FECHA SOLICITUD: 12 de julio del 2017</p>
 <p>(540) MARCA: Vilay (Mixta) (511) CLASE: 29 (210) EXP. NO.: 17/26082 (730) SOLICITANTE: Inversiones Nulan SpA (220) FECHA SOLICITUD: 11 de julio del 2017</p>	 <p>(540) MARCA: (Tridimensional) (511) CLASE: 30 (210) EXP. NO.: 14/13545 (730) SOLICITANTE: Locarno Trading, SRL (220) FECHA SOLICITUD: 12 de mayo del 2014</p>	 <p>(540) MARCA: bluespoon (Mixta) (511) CLASE: 30 (210) EXP. NO.: 17/26770 (730) SOLICITANTE: Agua Planeta Azul, S.A. (220) FECHA SOLICITUD: 14 de julio del 2017</p>	 <p>(540) MARCA: Café Don Ariosto (Mixta) (511) CLASE: 30 (210) EXP. NO.: 17/23235 (730) SOLICITANTE: Ariosto Agustín Rojas Lantigua (220) FECHA SOLICITUD: 21 de junio del 2017</p>

VIENE DE LA PÁGINA ANTERIOR

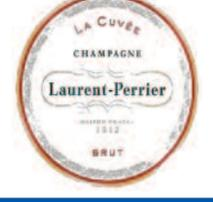
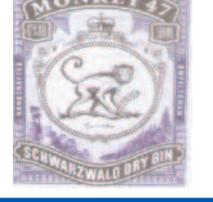
 <p>(540) MARCA: GLORIA FOODS (Mixta) (511) CLASE: 30 (210) EXP. NO.: 17/23803 (730) SOLICITANTE: Gloria, S.A. (220) FECHA SOLICITUD: 23 de junio del 2017</p>	 <p>(540) MARCA: GOLD SEAL (Mixta) (511) CLASE: 30 (210) EXP. NO.: 17/25709 (730) SOLICITANTE: Sprood Limited (220) FECHA SOLICITUD: 7 de julio del 2017</p>	 <p>(540) MARCA: PURA VIDA (Mixta) (511) CLASE: 30 (210) EXP. NO.: 17/23796 (730) SOLICITANTE: Gloria, S.A. (220) FECHA SOLICITUD: 23 de junio del 2017</p>	 <p>(540) MARCA: ALBAFONT (Mixta) (511) CLASE: 31 (210) EXP. NO.: 17/28701 (730) SOLICITANTE: Rafael Arismendy Fontanillas de la Rosa (220) FECHA SOLICITUD: 27 de julio del 2017</p>
 <p>(540) MARCA: BONLÉ (Mixta) (511) CLASE: 31 (210) EXP. NO.: 17/23808 (730) SOLICITANTE: Gloria, S.A. (220) FECHA SOLICITUD: 23 de junio del 2017</p>	 <p>(540) MARCA: FERMES TRUDEAU FARMS (Mixta) (511) CLASE: 31 (210) EXP. NO.: 17/27048 (730) SOLICITANTE: Francoise ST-ONGE Les Fines Herbes de Chez Nous Inc. (220) FECHA SOLICITUD: 19 de julio del 2017</p>	 <p>(540) MARCA: GLORIA FOODS (Mixta) (511) CLASE: 31 (210) EXP. NO.: 17/23802 (730) SOLICITANTE: Gloria, S.A. (220) FECHA SOLICITUD: 23 de junio del 2017</p>	 <p>(540) MARCA: 4.40 NITRO (Mixta) (511) CLASE: 32 (210) EXP. NO.: 17/26153 (730) SOLICITANTE: Karnataka S.A. (220) FECHA SOLICITUD: 11 de julio del 2017</p>
 <p>(540) MARCA: AGUA FILPO (Mixta) (511) CLASE: 32 (210) EXP. NO.: 17/30211 (730) SOLICITANTE: Freddy Antonio Cruz Filpo (220) FECHA SOLICITUD: 8 de agosto del 2017</p>	 <p>(540) MARCA: AGUA HANSEL (Mixta) (511) CLASE: 32 (210) EXP. NO.: 17/30149 (730) SOLICITANTE: Hansel García Feliz (220) FECHA SOLICITUD: 8 de agosto del 2017</p>	 <p>(540) MARCA: Agua HM (Mixta) (511) CLASE: 32 (210) EXP. NO.: 12/16338 (730) SOLICITANTE: Purificador de Agua Hilario Merejo (220) FECHA SOLICITUD: 3 de julio del 2012</p>	 <p>(540) MARCA: Agua Lacar (Mixta) (511) CLASE: 32 (210) EXP. NO.: 17/13911 (730) SOLICITANTE: Comercial S &amp; U, S.R.L. (220) FECHA SOLICITUD: 19 de julio del 2017</p>
 <p>(540) MARCA: agua OPTIMA (Mixta) (511) CLASE: 32 (210) EXP. NO.: 17/14881 (730) SOLICITANTE: José Juan Nin Rodríguez (220) FECHA SOLICITUD: 20 de julio del 2017</p>	 <p>(540) MARCA: GLORIA FOODS (Mixta) (511) CLASE: 32 (210) EXP. NO.: 17/23801 (730) SOLICITANTE: Gloria, S.A. (220) FECHA SOLICITUD: 23 de junio del 2017</p>	 <p>(540) MARCA: Kai Agua Saborizada (Mixta) (511) CLASE: 32 (210) EXP. NO.: 17/18812 (730) SOLICITANTE: Evanthe Corporation, S.R.L. (220) FECHA SOLICITUD: 19 de mayo del 2017</p>	 <p>(540) MARCA: MANSAL (Mixta) (511) CLASE: 32 (210) EXP. NO.: 17/29360 (730) SOLICITANTE: Angel Eliacin Feliz Perdomo (220) FECHA SOLICITUD: 2 de agosto del 2017</p>
 <p>(540) MARCA: (Figurativa) (511) CLASE: 33 (210) EXP. NO.: 17/28765 (730) SOLICITANTE: Brugal &amp; Co., S.A. (220) FECHA SOLICITUD: 28 de julio del 2017</p>	 <p>(540) MARCA: (Figurativa) (511) CLASE: 33 (210) EXP. NO.: 17/28766 (730) SOLICITANTE: Brugal &amp; Co., S.A. (220) FECHA SOLICITUD: 28 de julio del 2017</p>	 <p>(540) MARCA: (Figurativa) (511) CLASE: 33 (210) EXP. NO.: 17/28767 (730) SOLICITANTE: Brugal &amp; Co., S.A. (220) FECHA SOLICITUD: 28 de julio del 2017</p>	 <p>(540) MARCA: BENJAMIN &amp; TEDDY'S (Mixta) (511) CLASE: 33 (210) EXP. NO.: 17/27084 (730) SOLICITANTE: Eduardo de Jesús Tremols Cruz (220) FECHA SOLICITUD: 18 de julio del 2017</p>
 <p>(540) MARCA: LA CUVÉE CHAMPAGNE Laurent-Perrier MAISON FONDÉE 1812 BRUT (Mixta) (511) CLASE: 33 (210) EXP. NO.: 17/11874 (730) SOLICITANTE: Laurent-Perrier (220) FECHA SOLICITUD: 29 de marzo del 2017</p>	 <p>(540) MARCA: MONKEY 47 (Mixta) (511) CLASE: 33 (210) EXP. NO.: 17/27177 (730) SOLICITANTE: Black Forest Distillers GmbH (220) FECHA SOLICITUD: 18 de julio del 2017</p>	 <p>(540) MARCA: (Figurativa) (511) CLASE: 34 (210) EXP. NO.: 17/24862 (730) SOLICITANTE: LI ZHANG (220) FECHA SOLICITUD: 30 de junio del 2017</p>	 <p>(540) MARCA: glo (Mixta) (511) CLASE: 34 (210) EXP. NO.: 17/21035 (730) SOLICITANTE: British American Tobacco (Brands) Limited (220) FECHA SOLICITUD: 5 de junio del 2017</p>
 <p>(540) MARCA: TEMPRANO (Mixta) (511) CLASE: 34 (210) EXP. NO.: 17/23669 (730) SOLICITANTE: Rafael Pujols Marte (220) FECHA SOLICITUD: 23 de junio del 2017</p>	 <p>(540) MARCA: ARTWORKS (Mixta) (511) CLASE: 35 (210) EXP. NO.: 17/23130 (730) SOLICITANTE: Georges Antoine Thevenet (220) FECHA SOLICITUD: 20 de junio del 2017</p>	 <p>(540) MARCA: BUSINESS ALLIANCE FOR SECURE COMMERCE (Mixta) (511) CLASE: 35 (210) EXP. NO.: 15/6395 (730) SOLICITANTE: World Basc Organization, Inc. (220) FECHA SOLICITUD: 25 de marzo del 2015</p>	 <p>(540) MARCA: Nura (Mixta) (511) CLASE: 35 (210) EXP. NO.: 17/28615 (730) SOLICITANTE: Zuleyma Paola Rosario López (220) FECHA SOLICITUD: 27 de julio del 2017</p>
 <p>(540) MARCA: PHARMACHECK (Mixta) (511) CLASE: 35 (210) EXP. NO.: 17/19684 (730) SOLICITANTE: Pharmacheck Impex Private Limited (220) FECHA SOLICITUD: 25 de mayo del 2017</p>	 <p>(540) MARCA: (Figurativa) (511) CLASE: 36 (210) EXP. NO.: 17/25083 (730) SOLICITANTE: Grupo Popular, S.A. (220) FECHA SOLICITUD: 3 de julio del 2017</p>	 <p>(540) MARCA: ARNI FORTUNA (Mixta) (511) CLASE: 36 (210) EXP. NO.: 17/27647 (730) SOLICITANTE: Pedro Arni Fortuna Moronta (220) FECHA SOLICITUD: 21 de julio del 2017</p>	 <p>(540) MARCA: Débito BANRESERVAS (Mixta) (511) CLASE: 36 (210) EXP. NO.: 17/28753 (730) SOLICITANTE: Banco de Reservas de la República Dominicana, Banco de Servicios Múltiples (220) FECHA SOLICITUD: 28 de julio del 2017</p>
 <p>(540) MARCA: MARATÓN de PRÉSTAMOS (Mixta) (511) CLASE: 36 (210) EXP. NO.: 17/24156 (730) SOLICITANTE: Asociación La Nacional de Ahorros y Préstamos para la Vivienda (220) FECHA SOLICITUD: 27 de junio del 2017</p>	 <p>(540) MARCA: Multimoneda BANRESERVAS (Mixta) (511) CLASE: 36 (210) EXP. NO.: 17/28751 (730) SOLICITANTE: Banco de Reservas de la República Dominicana, Banco de Servicios Múltiples (220) FECHA SOLICITUD: 28 de julio del 2017</p>	 <p>(540) MARCA: Programa Social Primera Vivienda (Mixta) (511) CLASE: 36 (210) EXP. NO.: 17/24006 (730) SOLICITANTE: Consejo Nacional de Comerciantes y Empresarios de la República Dominicana (CONACERD) (220) FECHA SOLICITUD: 26 de junio del 2017</p>	 <p>(540) MARCA: ARMO (Mixta) (511) CLASE: 37 (210) EXP. NO.: 17/17877 (730) SOLICITANTE: Armados Omega, S.A. de C.V. (220) FECHA SOLICITUD: 12 de mayo del 2017</p>
 <p>(540) MARCA: RV GLOBAL TRACKING GPS (Mixta) (511) CLASE: 39 (210) EXP. NO.: 17/28022 (730) SOLICITANTE: Angel Ramos Carpio / Edgar Dario Vargas Moreno (220) FECHA SOLICITUD: 24 de julio del 2017</p>	 <p>(540) MARCA: voiaash DISCOVER (Mixta) (511) CLASE: 39 (210) EXP. NO.: 17/19687 (730) SOLICITANTE: Viajes Beda S.A. de C.V. (220) FECHA SOLICITUD: 25 de mayo del 2017</p>	 <p>(540) MARCA: CLUB DE LIDERAZGO (Mixta) (511) CLASE: 41 (210) EXP. NO.: 17/15506 (730) SOLICITANTE: Ramírez M. Marketing Político Consulting, S.R.L. (220) FECHA SOLICITUD: 27 de abril del 2017</p>	 <p>(540) MARCA: CM Clave Musical (Mixta) (511) CLASE: 41 (210) EXP. NO.: 17/27100 (730) SOLICITANTE: Samuel Santana Castro (220) FECHA SOLICITUD: 18 de julio del 2017</p>

VIENE DE LA PÁGINA ANTERIOR

 <p>(540) MARCA: COCKFIGHT D.R. (Mixta) (511) CLASE: 41 (210) EXP. NO.: 17/27240 (730) SOLICITANTE: Roul Smolevihe (220) FECHA SOLICITUD: 19 de julio del 2017</p>	 <p>(540) MARCA: LOS RIDERS R.D. MOTO CLUB F.R.E.L. (Mixta) (511) CLASE: 41 (210) EXP. NO.: 17/21650 (730) SOLICITANTE: Richard Emmanuel Merán de los Santos (220) FECHA SOLICITUD: 8 de junio del 2017</p>	 <p>(540) MARCA: REVOLTIAO (Mixta) (511) CLASE: 41 (210) EXP. NO.: 17/27703 (730) SOLICITANTE: Yamilé Hazim Pérez (220) FECHA SOLICITUD: 21 de julio del 2017</p>	 <p>(540) MARCA: WIZARD EL MAGO (Mixta) (511) CLASE: 41 (210) EXP. NO.: 17/23267 (730) SOLICITANTE: Yeiko Javier Contreras Luna (220) FECHA SOLICITUD: 21 de junio del 2017</p>
 <p>(540) MARCA: amadita app (Mixta) (511) CLASE: 42 (210) EXP. NO.: 17/27032 (730) SOLICITANTE: Laboratorio Clínico Amadita P. de González, S.A.S. (220) FECHA SOLICITUD: 18 de julio del 2017</p>	 <p>(540) MARCA: Vespe Ando •EN RD• (Mixta) (511) CLASE: 42 (210) EXP. NO.: 17/25098 (730) SOLICITANTE: Robert Antonio Hernández Cedeño (220) FECHA SOLICITUD: 3 de julio del 2017</p>	 <p>(540) MARCA: GLORIA FOODS (Mixta) (511) CLASE: 43 (210) EXP. NO.: 17/23800 (730) SOLICITANTE: Gloria, S.A. (220) FECHA SOLICITUD: 23 de junio del 2017</p>	 <p>(540) MARCA: AFFINIS (Mixta) (511) CLASE: 44 (210) EXP. NO.: 17/29703 (730) SOLICITANTE: Joinser Investments, Inc. (220) FECHA SOLICITUD: 4 de agosto del 2017</p>
 <p>(540) MARCA: JIGACORP (Mixta) (511) CLASE: 45 (210) EXP. NO.: 17/28009 (730) SOLICITANTE: Adrián Rafael Jiménez Garrido (220) FECHA SOLICITUD: 24 de julio del 2017</p>	 <p>(540) MARCA: MomMilk (Mixta) (511) CLASE: 24, 41 (210) EXP. NO.: 17/20685 (730) SOLICITANTE: Johanny Bertilia Ureña Lorenzo (220) FECHA SOLICITUD: 1 de junio del 2017</p>	 <p>(540) MARCA: Kölln (Mixta) (511) CLASE: 29, 30 (210) EXP. NO.: 17/27741 (730) SOLICITANTE: Peter Kölln GMBH &amp; CO. KGAA (220) FECHA SOLICITUD: 21 de julio del 2017</p>	 <p>(540) MARCA: SIMPLE 100% NATURAL By A.A. (Mixta) (511) CLASE: 29, 30, 32 (210) EXP. NO.: 17/23348 (730) SOLICITANTE: Arlyn Aponte Tejada (220) FECHA SOLICITUD: 21 de junio del 2017</p>
 <p>(540) MARCA: almirall (Mixta) (511) CLASE: 3, 5, 10 (210) EXP. NO.: 17/24687</p> <p>(730) SOLICITANTE: Almirall, S.A. (220) FECHA SOLICITUD: 29 de junio del 2017</p>	 <p>(540) MARCA: AKSI (Mixta) (511) CLASE: 3, 6, 7, 8, 9, 11, 12, 16, 17, 21, 22, 25 (210) EXP. NO.: 17/20222 (730) SOLICITANTE: Latam IP Holding Corp. (220) FECHA SOLICITUD: 30 de mayo del 2017</p>	 <p>(540) MARCA: TOTTO (Mixta) (511) CLASE: 3, 9, 14, 18, 25, 35 (210) EXP. NO.: 17/28484</p> <p>(730) SOLICITANTE: Essential Export Sociedad Anónima (220) FECHA SOLICITUD: 26 de julio del 2017</p>	 <p>(540) MARCA: SunChat (Mixta) (511) CLASE: 35, 36, 38, 42 (210) EXP. NO.: 17/24199 (730) SOLICITANTE: Philippe Antoine Ramalingom Sheikboudhou (220) FECHA SOLICITUD: 21 de julio del 2017</p>
 <p>(540) MARCA: GLOBAL ALLIANCE FOR TRADE FACILITATION (Mixta) (511) CLASE: 35, 41 (210) EXP. NO.: 17/23936 (730) SOLICITANTE: World Economic Forum (220) FECHA SOLICITUD: 26 de junio del 2017</p>	 <p>(540) MARCA: LANTICA PICTURES (Mixta) (511) CLASE: 35, 41 (210) EXP. NO.: 16/39534 (730) SOLICITANTE: Lantica Media, Inc. (220) FECHA SOLICITUD: 8 de noviembre del 2016</p>	 <p>(540) MARCA: SHELBY (Mixta) (511) CLASE: 7, 8 (210) EXP. NO.: 17/7531 (730) SOLICITANTE: Ferretería Americana S.A.S (220) FECHA SOLICITUD: 1 de marzo del 2017</p>	 <p>(540) MARCA: LENUX (Mixta) (511) CLASE: 7, 11, 20 (210) EXP. NO.: 17/28668 (730) SOLICITANTE: Almacenes Unidos, S.A.S. (220) FECHA SOLICITUD: 27 de julio del 2017</p>
 <p>(540) MARCA: lacta (Mixta) (511) CLASE: 1 (210) EXP. NO.: 17/27584 (730) SOLICITANTE: Lacta Ingredientes, S.A. de C.V. (220) FECHA SOLICITUD: 20 de julio del 2017</p>	 <p>(540) NOMBRE COMERCIAL: (Emblema) (210) EXP. NO.: 17/27696 (730) SOLICITANTE: Grupo Cedeño Alemar, S.R.L. / Julio C. Cedeño A. (220) FECHA SOLICITUD: 31 de julio del 2017 (111) REGISTRO: 483504</p>	 <p>(540) NOMBRE COMERCIAL: (Emblema) (210) EXP. NO.: 17/29414 (730) SOLICITANTE: Margarita A. Modesto de los Santos (220) FECHA SOLICITUD: 2 de agosto del 2017 (111) REGISTRO: 482459</p>	 <p>(540) NOMBRE COMERCIAL: (Emblema) (210) EXP. NO.: 17/30926 (730) SOLICITANTE: Carlos José Corona Peña (220) FECHA SOLICITUD: 14 de agosto del 2017 (111) REGISTRO: 483487</p>
 <p>(540) NOMBRE COMERCIAL: (Emblema) (210) EXP. NO.: 17/31380 (730) SOLICITANTE: Konstantin Ulrich Scanzoni Von Lichtenfeels (220) FECHA SOLICITUD: 17 de agosto del 2017 (111) REGISTRO: 483712</p>	 <p>(540) NOMBRE COMERCIAL: (Rótulo) (210) EXP. NO.: 17/25153</p> <p>(730) SOLICITANTE: Erika B. Barroso de Portino / Jairo S. Aquino P. (220) FECHA SOLICITUD: 4 de julio del 2017 (111) REGISTRO: 482805</p>	 <p>(540) NOMBRE COMERCIAL: (Rótulo) (210) EXP. NO.: 17/28588 (730) SOLICITANTE: Grupo Tecnológico Adexsus, S.R.L. (220) FECHA SOLICITUD: 27 de julio del 2017 (111) REGISTRO: 483317</p>	 <p>(540) NOMBRE COMERCIAL: (Rótulo) (210) EXP. NO.: 17/30636</p> <p>(730) SOLICITANTE: Torniacero, S.A. (220) FECHA SOLICITUD: 10 de agosto del 2017 (111) REGISTRO: 483095</p>
 <p>(540) NOMBRE COMERCIAL: (Rótulo) (210) EXP. NO.: 17/30892</p> <p>(730) SOLICITANTE: Amaury Germán Peralta Fernández (220) FECHA SOLICITUD: 11 de agosto del 2017 (111) REGISTRO: 483154</p>	 <p>(540) NOMBRE COMERCIAL: (Rótulo) (210) EXP. NO.: 17/27300</p> <p>(730) SOLICITANTE: Acción Empresarial por la Educación Educa (220) FECHA SOLICITUD: 19 de julio del 2017 (111) REGISTRO: 482539</p>	 <p>(540) NOMBRE COMERCIAL: (Rótulo) (210) EXP. NO.: 17/31144 (730) SOLICITANTE: Administradora de Riesgos de Salud para los Maestros (220) FECHA SOLICITUD: 14 de agosto del 2017 (111) REGISTRO: 483494</p>	 <p>(540) NOMBRE COMERCIAL: (Rótulo) (210) EXP. NO.: 17/16330 (730) SOLICITANTE: Michael Sunderani (220) FECHA SOLICITUD: 4 de agosto del 2017 (111) REGISTRO: 482605</p>
 <p>(540) NOMBRE COMERCIAL: (Rótulo) (210) EXP. NO.: 17/30022 (730) SOLICITANTE: Zobeida Margarita Rodríguez Bautista (220) FECHA SOLICITUD: 7 de agosto del 2017 (111) REGISTRO: 482566</p>	 <p>(540) NOMBRE COMERCIAL: (Rótulo) (210) EXP. NO.: 17/25871 (730) SOLICITANTE: Carla Elaine Florencio Polonia de Espinal (220) FECHA SOLICITUD: 2 de agosto del 2017 (111) REGISTRO: 482259</p>	 <p>(540) NOMBRE COMERCIAL: (Rótulo) (210) EXP. NO.: 17/29905 (730) SOLICITANTE: Rafael Daneris Báez de la Rosa (220) FECHA SOLICITUD: 7 de agosto del 2017 (111) REGISTRO: 482423</p>	 <p>(540) NOMBRE COMERCIAL: (Rótulo) (210) EXP. NO.: 17/26328</p> <p>(730) SOLICITANTE: Jesús Juan Rafael Batista Morales (220) FECHA SOLICITUD: 4 de agosto del 2017 (111) REGISTRO: 482613</p>
 <p>(540) NOMBRE COMERCIAL: (Rótulo) (210) EXP. NO.: 17/29873 (730) SOLICITANTE: Luis Eduardo Moreno Santos (220) FECHA SOLICITUD: 4 de agosto del 2017 (111) REGISTRO: 482608</p>	 <p>(540) NOMBRE COMERCIAL: (Rótulo) (210) EXP. NO.: 17/26951</p> <p>(730) SOLICITANTE: Daruyñ Castillo (220) FECHA SOLICITUD: 11 de agosto del 2017 (111) REGISTRO: 483153</p>	 <p>(540) NOMBRE COMERCIAL: (Rótulo) (210) EXP. NO.: 17/21103 (730) SOLICITANTE: Yoselín de los A. Abreu de Grullón / Ernesto A. Grullón R. (220) FECHA SOLICITUD: 25 de julio del 2017 (111) REGISTRO: 482612</p>	 <p>(540) NOMBRE COMERCIAL: (Rótulo) (210) EXP. NO.: 17/8392 (730) SOLICITANTE: Distribuidora Jemazar, SRL. (220) FECHA SOLICITUD: 7 de marzo del 2017 (111) REGISTRO: 482253</p>

VIENE DE LA PÁGINA ANTERIOR

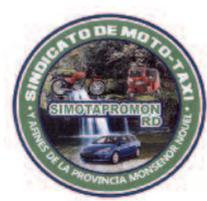
 <p>(540) NOMBRE COMERCIAL: (Rótulo) (210) EXP. NO.: 17/30376 (730) SOLICITANTE: Dirección General de Impuestos Internos (220) FECHA SOLICITUD: 9 de agosto del 2017 (111) REGISTRO: 483084</p>	 <p>(540) NOMBRE COMERCIAL: (Rótulo) (210) EXP. NO.: 17/31345 (730) SOLICITANTE: Edwin R. Guerrero S. / Elizabeth M. Jiménez H. de Guerrero (220) FECHA SOLICITUD: 15 de agosto del 2017 (111) REGISTRO: 483740</p>	 <p>(540) NOMBRE COMERCIAL: (Rótulo) (210) EXP. NO.: 17/25658 (730) SOLICITANTE: Rosa Adilis Romero de Zinn (220) FECHA SOLICITUD: 7 de julio del 2017 (111) REGISTRO: 482457</p>	 <p>(540) NOMBRE COMERCIAL: (Rótulo) (210) EXP. NO.: 17/29682 (730) SOLICITANTE: Alvaro C. de Terán E. / Dalia E. Marte C. (220) FECHA SOLICITUD: 4 de agosto del 2017 (111) REGISTRO: 483355</p>
 <p>(540) NOMBRE COMERCIAL: (Rótulo) (210) EXP. NO.: 17/27709 (730) SOLICITANTE: María V. Surriel G. / Johnny Ramírez P. / Esquibel Hurtado S. / Jhony Pérez D. (220) FECHA SOLICITUD: 21 de julio del 2017 (111) REGISTRO: 481171</p>	 <p>(540) NOMBRE COMERCIAL: (Rótulo) (210) EXP. NO.: 17/29823 (730) SOLICITANTE: Damarys Vásquez Castillo (220) FECHA SOLICITUD: 4 de agosto del 2017 (111) REGISTRO: 482428</p>	 <p>(540) NOMBRE COMERCIAL: (Rótulo) (210) EXP. NO.: 17/30855 (730) SOLICITANTE: Juan Manuel Acosta Ureña (220) FECHA SOLICITUD: 11 de agosto del 2017 (111) REGISTRO: 483133</p>	 <p>(540) NOMBRE COMERCIAL: (Rótulo) (210) EXP. NO.: 17/31001 (730) SOLICITANTE: Administradora de Riesgos de Salud para los Maestros (220) FECHA SOLICITUD: 14 de agosto del 2017 (111) REGISTRO: 483485</p>
 <p>(540) NOMBRE COMERCIAL: (Rótulo) (210) EXP. NO.: 17/31145 (730) SOLICITANTE: Administradora de Riesgos de Salud para los Maestros (ARS SEMMA) (220) FECHA SOLICITUD: 14 de agosto del 2017 (111) REGISTRO: 483510</p>	 <p>(540) NOMBRE COMERCIAL: (Rótulo) (210) EXP. NO.: 17/29819 (730) SOLICITANTE: Jhoaldy Marzan Aguiar (220) FECHA SOLICITUD: 4 de agosto del 2017 (111) REGISTRO: 482670</p>	 <p>(540) NOMBRE COMERCIAL: (Rótulo) (210) EXP. NO.: 17/29951 (730) SOLICITANTE: Isla Dominicana de Petróleo Corporation (220) FECHA SOLICITUD: 7 de agosto del 2017 (111) REGISTRO: 482778</p>	 <p>(540) NOMBRE COMERCIAL: (Rótulo) (210) EXP. NO.: 17/30371 (730) SOLICITANTE: Luis Pineda (220) FECHA SOLICITUD: 9 de agosto del 2017 (111) REGISTRO: 482972</p>
 <p>(540) NOMBRE COMERCIAL: (Rótulo) (210) EXP. NO.: 17/26552 (730) SOLICITANTE: Lorenzo Junior Valdez Castro (220) FECHA SOLICITUD: 2 de agosto del 2017 (111) REGISTRO: 482285</p>	 <p>(540) NOMBRE COMERCIAL: (Rótulo) (210) EXP. NO.: 17/30151 (730) SOLICITANTE: Alejandro de la Cruz (220) FECHA SOLICITUD: 8 de agosto del 2017 (111) REGISTRO: 482894</p>	 <p>(540) NOMBRE COMERCIAL: (Rótulo) (210) EXP. NO.: 17/29472 (730) SOLICITANTE: Rocio Margarita Bock Vera (220) FECHA SOLICITUD: 2 de agosto del 2017 (111) REGISTRO: 482192</p>	 <p>(540) NOMBRE COMERCIAL: (Rótulo) (210) EXP. NO.: 17/29558 (730) SOLICITANTE: Emilio López Mejía (220) FECHA SOLICITUD: 3 de agosto del 2017 (111) REGISTRO: 482421</p>
 <p>(540) NOMBRE COMERCIAL: (Rótulo) (210) EXP. NO.: 17/30166 (730) SOLICITANTE: Ángel de la Rosa / Anyuli de la Rosa (220) FECHA SOLICITUD: 8 de agosto del 2017 (111) REGISTRO: 482853</p>	 <p>(540) NOMBRE COMERCIAL: (Rótulo) (210) EXP. NO.: 17/30168 (730) SOLICITANTE: Ángel de la Rosa / Sonia M. Bourdier A. (220) FECHA SOLICITUD: 8 de agosto del 2017 (111) REGISTRO: 482866</p>	 <p>(540) NOMBRE COMERCIAL: (Rótulo) (210) EXP. NO.: 17/28760 (730) SOLICITANTE: Romulo Abreu (220) FECHA SOLICITUD: 7 de agosto del 2017 (111) REGISTRO: 482747</p>	 <p>(540) NOMBRE COMERCIAL: (Rótulo) (210) EXP. NO.: 17/31333 (730) SOLICITANTE: Rosario Basora y Asociados, SRL. (220) FECHA SOLICITUD: 15 de agosto del 2017 (111) REGISTRO: 483635</p>
 <p>(540) NOMBRE COMERCIAL: (Rótulo) (210) EXP. NO.: 17/28712 (730) SOLICITANTE: Lingqiang Huang (220) FECHA SOLICITUD: 28 de julio del 2017 (111) REGISTRO: 482790</p>	 <p>(540) NOMBRE COMERCIAL: (Rótulo) (210) EXP. NO.: 17/31195 (730) SOLICITANTE: Glenville International, S.A. (220) FECHA SOLICITUD: 15 de agosto del 2017 (111) REGISTRO: 483612</p>	 <p>(540) NOMBRE COMERCIAL: (Rótulo) (210) EXP. NO.: 17/30484 (730) SOLICITANTE: Leandro Rodríguez Flores (220) FECHA SOLICITUD: 9 de agosto del 2017 (111) REGISTRO: 483059</p>	 <p>(540) NOMBRE COMERCIAL: (Rótulo) (210) EXP. NO.: 17/28115 (730) SOLICITANTE: Alba Rosa Holguín Taveras (220) FECHA SOLICITUD: 4 de agosto del 2017 (111) REGISTRO: 482402</p>
 <p>(540) NOMBRE COMERCIAL: (Rótulo) (210) EXP. NO.: 17/30580 (730) SOLICITANTE: Dionisio Regalado Perdomo (220) FECHA SOLICITUD: 10 de agosto del 2017 (111) REGISTRO: 483022</p>	 <p>(540) NOMBRE COMERCIAL: (Rótulo) (210) EXP. NO.: 17/24588 (730) SOLICITANTE: Site Constructora, S.R.L. (220) FECHA SOLICITUD: 9 de agosto del 2017 (111) REGISTRO: 483063</p>	 <p>(540) NOMBRE COMERCIAL: (Rótulo) (210) EXP. NO.: 17/28920 (730) SOLICITANTE: Almagna, S.A.S. (220) FECHA SOLICITUD: 31 de julio del 2017 (111) REGISTRO: 481988</p>	 <p>(540) NOMBRE COMERCIAL: (Rótulo) (210) EXP. NO.: 17/31224 (730) SOLICITANTE: Rodolfo Pérez Sobrino (220) FECHA SOLICITUD: 15 de agosto del 2017 (111) REGISTRO: 483579</p>
 <p>(540) NOMBRE COMERCIAL: (Rótulo) (210) EXP. NO.: 17/30369 (730) SOLICITANTE: María Catalina Caraballo Guzmán (220) FECHA SOLICITUD: 9 de agosto del 2017 (111) REGISTRO: 483041</p>	 <p>(540) NOMBRE COMERCIAL: (Rótulo) (210) EXP. NO.: 17/29635 (730) SOLICITANTE: Hugo de Jesús Geovani G. González Troche (220) FECHA SOLICITUD: 3 de agosto del 2017 (111) REGISTRO: 482386</p>	 <p>(540) NOMBRE COMERCIAL: (Rótulo) (210) EXP. NO.: 17/30085 (730) SOLICITANTE: Ángel J. Núñez F. / Mayani Naranjo C. (220) FECHA SOLICITUD: 7 de agosto del 2017 (111) REGISTRO: 482694</p>	 <p>(540) NOMBRE COMERCIAL: (Rótulo) (210) EXP. NO.: 17/29863 (730) SOLICITANTE: Ferreteria la Española, S.R.L. (220) FECHA SOLICITUD: 4 de agosto del 2017 (111) REGISTRO: 482595</p>
 <p>(540) NOMBRE COMERCIAL: (Rótulo) (210) EXP. NO.: 17/28196 (730) SOLICITANTE: Yubiao Weng (220) FECHA SOLICITUD: 4 de agosto del 2017 (111) REGISTRO: 482698</p>	 <p>(540) NOMBRE COMERCIAL: (Rótulo) (210) EXP. NO.: 17/27591 (730) SOLICITANTE: Maikol José de la Rosa Ramírez (220) FECHA SOLICITUD: 20 de julio del 2017 (111) REGISTRO: 482012</p>	 <p>(540) NOMBRE COMERCIAL: (Rótulo) (210) EXP. NO.: 17/30092 (730) SOLICITANTE: Betty W. García de Velázquez (220) FECHA SOLICITUD: 7 de agosto del 2017 (111) REGISTRO: 482724</p>	 <p>(540) NOMBRE COMERCIAL: (Rótulo) (210) EXP. NO.: 17/26713 (730) SOLICITANTE: Alejandrina Rosario Mateo (220) FECHA SOLICITUD: 14 de julio del 2017 (111) REGISTRO: 482544</p>

ONAPI

Cualquier sugerencia o reclamos dirigirse a publicaciones ONAPI

m.seijas@onapi.gob.do