



ONAPI®

OFICINA NACIONAL DE LA PROPIEDAD INDUSTRIAL

MINISTERIO DE INDUSTRIA Y COMERCIO

Ley No. 20-00 de fecha 8 de mayo del 2000

www.onapi.gob.do

El Nacional
LA VOZ DE TODOS
Martes 30 de noviembre de 2010

Director General de la OMPI dictará Conferencia en el Palacio Nacional

Con la presencia del Presidente de la República, Dr. Leonel Fernández, el Señor Francis Gurry, Director General de la Organización Mundial de la Propiedad Intelectual (OMPI), quien se encuentra en visita oficial al país, dictará esta noche a las 7:30, la conferencia Magistral "Innovación, Crecimiento y Desarrollo: El papel de la Propiedad Intelectual y su articulación en el desarrollo de políticas públicas", en el Salón Las Cariátides del Palacio Nacional.



ONAPI y PROMIPYME firman acuerdo de cooperación interinstitucional

Fotos: Juan Ferrer



Los licenciados Juan José Báez, Director General de la Oficina Nacional de la Propiedad Industrial (ONAPI) y Francis Mejía, Director General del Consejo Nacional de Promoción y Apoyo a la Micro, Pequeña y Mediana Empresa (PROMIPYME) firmaron un acuerdo de cooperación mediante el cual se comprometieron a implementar acciones conjuntas dirigidas a mejorar el ambiente de negocios y las condiciones de competitividad de las MIPYMES.



OFICINA PRINCIPAL
Av. Los Próceres No. 11
Santo Domingo
Tel.: 809-567-7474
Fax: 809-732-7758

SANTIAGO DE LOS CABALLEROS
Av. Estrella Sadhalá
Edif. Antonio Guzmán Fernández
Tel.: 809-582-4059
Fax: 809-583-8437

MUNICIPIO STO. DGO. ESTE
Km. 8 1/2, Carr. Mella,
Plaza Willmart, Local 2A
Tels.: 809-596-3129
809-788-5266
809-788-0762
Fax: 809-596-5836

LOTERÍA NACIONAL
Tel.: 809-533-5222 Ext. 2401

CONTÁCTENOS:
Línea de atención al usuario
809-732-4447



DEPARTAMENTO DE INVENCIONES

MUY IMPORTANTE

A PARTIR DE LA FECHA DE LA PRIMERA PUBLICACIÓN, EL SOLICITANTE DEBE EFECTUAR EL PAGO DE EXAMEN DE FONDO EN UN PLAZO DE DOCE MESES IMPROPRORROGABLES, BAJO LA PENA DE DECLARARSE EL ABANDONO DE PLENO DERECHO. (ART. 22.1 LEY 20-00 SOBRE PROPIEDAD INDUSTRIAL).

INVENCIONES Y MODELOS DE UTILIDAD

LISTA DE CÓDIGOS INID DE LA NORMA ST.9 OMPI.

- 11 NÚMERO DE PATENTE/REGISTRO NACIONAL.
- 12 DESIGNACIÓN DEL TIPO DE DOCUMENTO.
- 21 NÚMERO DE SOLICITUD NACIONAL.
- 22 FECHA DE PRESENTACIÓN NACIONAL.
- 30 DATOS DE PRIORIDAD SEGUN CONVENIO DE PARIS.
- 43 FECHA DE PUBLICACION DE LA SOLICITUD NACIONAL.
- 51 CLASIFICACIÓN INTERNACIONAL DE PATENTES.
- 54 TÍTULO.
- 57 RESUMEN /FIGURAS.
- 71 SOLICITANTE(S).
- 72 INVENTOR(ES)/DISEÑADOR(ES).
- 74 REPRESENTANTE(S).
- 86 NÚMERO DE SOLICITUD INTERNACIONAL Y FECHA DE PRESENTACIÓN INTERNACIONAL PCT.
- 87 NÚMERO DE PUBLICACIÓN INTERNACIONAL Y FECHA DE PUBLICACIÓN INTERNACIONAL PCT.

LISTA DE CÓDIGOS DE DOS LETRAS DE LA NORMA ST.3.

- | | |
|---|---------------------------|
| DE - ALEMANIA | AT - AUSTRIA |
| ES - ESPAÑA | CN - CHINA |
| VE - VENEZUELA | US - ESTADOS UNIDOS |
| CH - SUIZA | NO - NORUEGA |
| CA - CANADÁ | VN - VIETNAM |
| UA - UCRANIA | HO - HOLANDA |
| IT - ITALIA | FR - FRANCIA |
| GB - REINO UNIDO | DO - REPUBLICA DOMINICANA |
| NZ - NUEVA ZELANDA | NL - PAISES BAJOS |
| TN - TUNEZ | BR - BRASIL |
| AU - AUSTRALIA | MY - MALASIA |
| BE - BELGICA | CO - COLOMBIA |
| IN - INDIA | CU - CUBA |
| MA - MARRUECOS | AR - ARGENTINA |
| SI - ESLOVENIA | HU - HUNGRIA |
| KR - COREA | ZA - SUDÁFRICA |
| HR - CROACIA | SE - SUECIA |
| RS - SERBIA | MX - MÉXICO |
| TT - TRINIDAD Y TOBAGO | |
| EM - OFICINA PARA LA ARMONIZACION DEL MERCADO INTERIOR (OAMI) | |

12 SOLICITUD DE PATENTE DE INVENCION FASE NACIONAL PCT

- 21 P2010-0245
- 85 06/08/2010
- 86 PCT/ES2009/070018 06/02/2009
- 30 ESP200800349 08/02/2008
- 87 WO/2009/098347 13/08/2009

71 COMPAÑIA DE TAPONES IRRELLENABLES S.A.

CTRA. NACIONAL IV. KM. 649, PUERTO DE SANTA MARÍA, CADIZ E-11500, ES.

- 74 PATRICIA VILLEGAS
- 72 DAVID TORRENT ORTEGA, ES.
- 51 IPC: B65D 41/62, B65D 49/04, B65D 51/18.

54 CÁPSULA PARA UN CIERRE DE BOTELLAS

57 LA PRESENTE INVENCION SE REFIERE A UNA CÁPSULA PARA UN CIERRE DE BOTELLAS QUE TIENEN LA CAPACIDAD DE SER RETIRADA MEDIANTE RASGADO. LA CONFIGURACION DE LA CÁPSULA SEGUN LA INVENCION PERMITE OFRECER UN GRAN ÁREA PARA LA INCLUSION DE PUBLICIDAD. LA CÁPSULA ESTÁ CONFIGURADA EN DOS PARTES DE TAL MODO QUE; UNA VEZ RETIRADO EL TRAMO SUPERIOR POR RASGADO, SE MANTIENE LA PARTE INFERIOR ESTABLE EN SU POSICION. ESTA CÁPSULA ES AL MISMO TIEMPO UN PRECINTO DE GARANTÍA QUE EVIDENCIA DE FORMA MUY SIGNIFICATIVA SI LA BOTELLA TAPÓN SE HA ABIERTO O NO. CARACTERIZA UNA CONFIGURACION DE LA CÁPSULA BASADA EN DOS LINEAS DE DEBILITAMIENTO ESENCIALMENTE PARALELAS QUE DEFINEN UNA BANDA DE RASGADO LATERAL SITUADO SOBRE LOS MEDIOS QUE VINCULAN LA CÁPSULA Y EL VERTEDOR O BOTELLA.

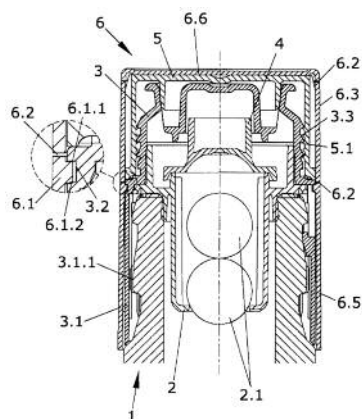

12 SOLICITUD DE PATENTE DE INVENCION FASE NACIONAL PCT

- 21 P2010-0275
- 85 13/09/2010
- 86 PCT/NZ2009/000035 11/03/2009
- 30 NZ566713 14/03/2008
- 87 WO/2009/113883 17/09/2009

71 MERIAL LIMITED

3239 SATELLITE BLVD., DULUTH, GEORGIA 30096, US.

74 PATRICIA VILLEGAS

72 ROBERT WILLIAM LACHLAN HOLMES, NZ.

RODNEY GORDON WALKER, NZ.

RODD DONALD EBBETT, NZ.

COLIN ANTHONY STANDING, NZ.

PETER ROBERT WILLIAMS, AU.

GIOVANNI CIAMPA, AU.

MICHAEL ROSSIGNUOLO, AU.

ROBERT JOHN SMITH, AU.

51 IPC: A61M 5/24, A61M 5/28.

54 JERINGA VETERINARIA PARA INYECCIONES MÚLTIPLES

57 UNA JERINGA OPERADA A GATILLO (100) PARA LA INYECCION INTRAMAMARIA DE ANTIBIOTICOS QUE PRESENTA UN CARTUCHO DE JERINGA CONTENEDOR DE FLUIDO (203) ACCIONADO POR UN ÉMBOLO (206) QUE ESTÁ INSERTADO DENTRO DEL CARTUCHO DE JERINGA (203A) Y EXPELE FLUIDO CUANDO EL GATILLO (205) ES ACCIONADO. UN MECANISMO DE SOPORTE DE CARTUCHO DE JERINGA (223) RETIENE EL CARTUCHO DE JERINGA EN SU LUGAR HASTA QUE EL GATILLO (205) ES LIBERADO Y EL ÉMBOLO (206) RETRAÍDO. SE DESCRIBEN VERSIONES CON CARTUCHO DE JERINGA ÚNICO (203) Y CARTUCHOS DE JERINGA MÚLTIPLES (204). EL ÉMBOLO SE MUEVE EN UNA DIRECCION QUE ES EFECTIVAMENTE PERPENDICULAR A LA DIRECCION DE MOVIMIENTO DEL GATILLO, PERMITIENDO UNA FÁCIL INYECCION A LA UBRE DE UNA VACA, Y LA EXPULSION DE LOS CARTUCHOS AGOTADOS.

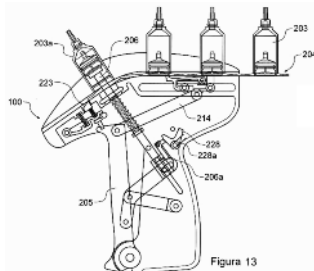

12 SOLICITUD DE PATENTE DE INVENCION FASE NACIONAL PCT

- 21 P2010-0342
- 85 09/11/2010
- 86 PCT/EP2009/056177 20/05/2009
- 30 EP08382018.3 23/05/2008
- EP08382044.9 17/10/2008
- EP08382057.1 17/10/2008
- 87 WO/2009/141398 26/11/2009

71 GLAXO GROUP LIMITED

GLAXO WELLCOME HOUSE, BERKELEY AVENUE, GREENFORD, MIDDLESEX UB6 0NN, GB.

74 PATRICIA VILLEGAS

72 CARLOS ALEMPARTE-GALLARDO, ES.

CHRISTOPHER BARFOOT, GB.

DAVID BARROS-AGUIRRE, ES.

MÓNICA CACHO-IZQUIERDO, ES.

ALAN JOSEPH HENNESSY, IE.

JOSÉ MARÍA FIANDOR ROMÁN, ES.

MÓDOSTO JESÚS REMUJAN-BLANCO, ES.

NEIL DAVID PEARSON, GB.

51 IPC: C07D 471/16, A61K 31/4745, A61P 31/06.

54 COMPUESTOS CONTENIENDO NITRÓGENO TRICÍCLICO Y SUS USOS COMO ANTIBACTERIALES

57 COMPUESTOS DE FÓRMULA (I) O SALES O N-ÓXIDOS FARMACÉUTICAMENTE ACEPTABLES DE LOS MISMOS:

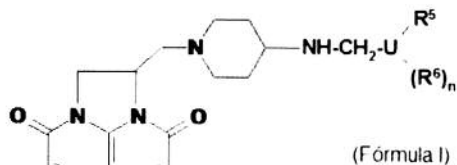

(SE MUESTRA QUÍMICA RELATIVA)

COMPOSICIONES FARMACÉUTICAS QUE LOS COMPRENDE, SU USO EN LA TERAPIA, ESPECIALMENTE CONTRA LA TUBERCULOSIS, Y MÉTODOS PARA PREPARARLOS.

12 SOLICITUD DE PATENTE DE MODELO DE UTILIDAD

- 21 U2010-0131 22 06/05/2010
- 30 TW098208987 22/05/2009

71 SMART ENERGY INC.

NO. 1-57, ZHONGHUA RD., YONGKANG CITY, TAINAN COUNTRY 710, TAIWAN (R.O.C.), TW.

74 OSMEL AROCHE PÉREZ

72 SHIH-HSIUNG CHEN, TW.

51 E02B9/00, F03B13/10, F03B13/00.

54 APARATO PARA GENERACION DE ENERGIA HIDROELÉCTRICA MEDIANTE UNA CORRIENTE FLUVIAL.

57 UN APARATO PARA GENERACION DE ENERGIA HIDROELÉCTRICA INCLUYE UNA BOYA QUE TIENE LA CAPACIDAD DE FLOTAR SOBRE UNA SUPERFICIE DE AGUA, UN GENERADOR ELÉCTRICO QUE INCLUYE UN EJE ROTATORIO INSTALADO EN UNA SUPERFICIE SUPERIOR DE LA BOYA, UNA CARCASA HUECA AHUSADA DESDE AMBOS EXTREMOS HACIA EL CENTRO DE LA CARCASA, Y UN COSTADO DE LA CARCASA ACOPLADO A LA PARTE INFERIOR DE LA BOYA Y UNA RUEDA DE PALETAS INSTALADA EN LA PARTE INFERIOR DE LA BOYA E INCLUYE UN EJE DE RUEDA Y UNA PLURALIDAD DE PALETAS INSTALADAS EN LA CARCASA, Y UNA BANDA DE TRANSMISION INSTALADA ALREDEDOR TANTO DEL EJE DE RUEDA COMO DEL EJE ROTATORIO PARA PROPORCIONAR UNA TRANSMISION ENTRE EL EJE DE RUEDA Y EL EJE ROTATORIO, DE MANERA TAL QUE CUANDO LA CORRIENTE DE AGUA FLUYE A TRAVÉS DE LAS PALETAS PARA IMPULSAR LA ROTACION DEL EJE RUEDA, LA TRANSMISION DE LA BANDA DE TRANSMISION IMPULSA EL EJE ROTATORIO DEL GENERADOR ELÉCTRICO PARA QUE ROTE DE MANERA QUE GENERA ENERGIA ELÉCTRICA.

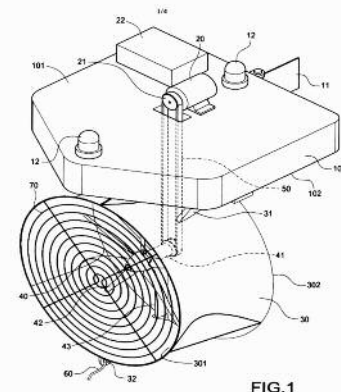

12 SOLICITUD DE PATENTE DE INVENCION FASE NACIONAL PCT

- 21 P2010-0334
- 85 05/11/2010
- 86 PCT/IB2009/051915 08/05/2009
- 30 US61/051,863 09/05/2008
- US61/093,416 01/09/2008
- 87 WO/2009/136382 12/11/2009

71 ABBOTT GMBH & CO. KG

MAX-PLANCK-RING 2, WIESBADEN 65205, DE.

ABBOTT LABORATORIES

100 ABBOTT PARK ROAD, ABBOTT PARK, ILLINOIS 60064, US.

74 MARÍA DEL PILAR TRONCOSO

72 JIJIE GU, US.

CHUNG-MING HSIEH, US.

ZHEN WU, CN.

ENRICO L. DIGIAMMARINO, US.

FENG LUO, CN.

GERARD B. FOX, US.

JOHN E. HARLAN, US.

MARTIN SCHMIDT, DE.

RALF LOEBBERT, DE.

REINHOLD MUELLER, DE.

ULRICH EBERT, DE.

VOLKER NIMMIRICH, DE.

51 IPC: C12N 15/12, C12N 5/00, C12N 7/00.

54 ANTICUERPOS CONTRA EL RECEPTOR DE PRODUCTOS FINALES DE GLICOSILACION AVANZADA (RAGE) Y USOS DE LOS MISMOS

57 PROTEINAS AISLADAS, EN PARTICULAR ANTICUERPOS MONOCLONALES, EN PARTICULAR ANTICUERPOS HUMANIZADOS, CON INJERTOS DE CDR, QUE SE UNEN A UNA PROTEINA RAGE. ESPECIFICAMENTE, ESTOS ANTICUERPOS TIENEN LA CAPACIDAD DE INHIBIR LA UNION DE RAGE A SUS DIVERSOS LIGANDOS. LOS ANTICUERPOS, O PORCIONES DE LOS MISMOS, QUE SE DESCRIBEN EN LA PRESENTE SOLICITUD SON DE UTILIDAD PARA EL TRATAMIENTO DE UNA ENFERMEDAD O TRASTORNO CARACTERIZADO POR, O INDUCIDO POR, LIGANDOS FISIOPATOLÓGICOS DE RAGE, POR EJEMPLO PROTEINAS MAL PLEGADAS COMO EL β AMILOIDE Y PRODUCTOS FINALES DE GLICOSILACION AVANZADA.

VIENE DE LA PÁGINA ANTERIOR

12 SOLICITUD DE PATENTE DE MODELO DE UTILIDAD
21 U2009-0107 **22** 12/05/2009
71 VINICIO ANTONIO FERNÁNDEZ DOMÍNGUEZ
 CALLE HATUEY NO. 39, APTO. C-1, LOS CACICAZGOS, SANTO DOMINGO, DO.
72 VINICIO ANTONIO FERNÁNDEZ DOMÍNGUEZ, DO.
51 IPC: 601F1/58, 601F 1/56.
54 DETECTOR DE FLUJOS PARA LÍQUIDOS CON HISTERESIS VARIABLE
57 EL DETECTOR DE FLUJO ES UN DISPOSITIVO QUE DETECTA EL FLUJO DE UN LÍQUIDO E INDICA LOS ESTADOS DE FLUJO O NO FLUJO POR MEDIO DE SEÑALES ELECTROMECÁNICAS QUE IMPARTE UN SENSOR INCORPORADO, CUYO SECTOR DE UTILIDAD O APLICACIÓN SE ENCUENTRA EN LA RAMA ELECTROMECÁNICA, EN TODO TIPO DE APARATOS Y/O PROCESOS EN LOS CUALES SE NECESITA LA DETECCIÓN DEL PASO DE LÍQUIDOS O FLUIDOS PARA ACTIVAR CUALQUIER DISPOSITIVO O MÁQUINA A PARTIR DE UN FLUJO MÍNIMO DE DETECCIÓN. CUMPLE CON LOS REQUISITOS DE OPTIMIZACIÓN DE FLUJO, HISTERESIS DE DETECCIÓN Y SEGURIDAD DE DETECCIÓN SIENDO UNIVERSAL EN SU INSTALACIÓN E IMPLEMENTACIÓN EN CUALQUIER TIPO DE SISTEMA Y PROCESO DEBIDO A LA PREVISIÓN Y ADAPTACIÓN POSIBLE DE CONECTORES A AMBOS EXTREMOS. OTRAS CARACTERÍSTICAS VENTAJOSAS SON LA DISMINUCIÓN DE LA SENSIBILIDAD A DISPAROS DE SEÑALES DE DETECCIÓN NO DESEADOS DEBIDO A PEQUEÑOS MOVIMIENTOS DE FLUJO, A LA DIFERENCIA DE PRESIONES QUE PUEDEN OCASIONAR UNA DESACTIVACIÓN ERRÓNEA DEL MECANISMO CUANDO SE USAN MEZCLADORAS DE LÍQUIDOS ASI COMO LA CARACTERÍSTICA DE FIABILIDAD Y REDUNDANCIA AL PREVER DISPOSITIVOS DE DETECCIÓN ÓPTICOS Y ELECTROMECÁNICOS COMO SEGURIDAD REDUNDANTE.

12 SOLICITUD DE PATENTE DE INVENCIÓN FASE NACIONAL PCT
21 P2010-0349
85 12/11/2010
86 PCT/US2009/043073 07/05/2009
30 US61/052,879 13/05/2008
 US61/152,872 16/02/2009
87 WO/2009/140128 19/11/2009
71 IRM LLC
 131 FRONT STREET P.O. BOX HM 2899, HAMILTON HM LX, BM.
74 MARÍA DEL PILAR TRONCOSO
72 PAMELA A. ALBAUGH, US.
 HA-SOON CHOI, KR.
 GREGORY CHOPIUK, CA.
 YI FAN, CN.
 PAUL VINCENT RUCKER, US.
 ZHICHENG WANG, CN.
51 IPC: C07D 471/04, A61K 31/4353, A61K 31/4985, A61P 37/00, C07D 487/04.
54 HETEROCICLOS QUE CONTIENEN NITRÓGENO FUSIONADO Y COMPOSICIONES DE LOS MISMOS COMO INHIBIDORES DE CINASA
57 LA INVENCIÓN PROPORCIONA COMPUESTOS, COMPOSICIONES FARMACÉUTICAS QUE COMPRENDEN ESTOS COMPUESTOS, Y MÉTODOS PARA UTILIZAR TALES COMPUESTOS CON EL FIN DE TRATAR O PREVENIR LAS ENFERMEDADES O LOS TRASTORNOS ASOCIADOS CON UNA ACTIVIDAD DE CINASA ANORMAL O MAL REGULADA, EN PARTICULAR DE ROS, KDR, FMS, C-FMS, FLT3, C-KIT, JAK2, JAK3, AURORA, PDGFR, LCK, TRKA, TRKB, TRKC, IGF-1R, ALK4, ALK5 Y ALK, O COMBINACIONES DE LAS MISMAS.

12 SOLICITUD DE PATENTE DE INVENCIÓN FASE NACIONAL PCT
21 P2010-0308
85 15/10/2010
86 PCT/FR2009/000450 16/04/2009
30 FR08/02128 17/04/2008
 US61/045,999 18/04/2008
87 WO/2009/133310 05/11/2009
71 SANOFI-AVENTIS
 174 AVENUE DE FRANCE, F-75013, PARÍS, FR.
74 TANIA M. CASTILLO BAEZ
72 DAVIDE RADZIK, IT.
 MARTIN VAN EICKELS, DE.
51 IPC: A61K 31/343, A61K 45/06, A61P 43/00, A61P 9/06.
54 ASOCIACIÓN DE LA DRONEDARONA CON AL MENOS UN DIURÉTICO, SU APLICACIÓN EN TERAPÉUTICA
57 ASOCIACIÓN DE DRONEDARONA O UNA DE SUS SALES FARMACÉUTICAMENTE ACEPTABLES CON AL MENOS UN DIURÉTICO, SU APLICACIÓN EN TERAPÉUTICA.

12 SOLICITUD DE PATENTE DE MODELO DE UTILIDAD
21 U2010-0092 **22** 29/03/2010
71 JHOAN MANUEL BUENO
 CALLE ARMONÍA NO. 6, PANTOJA, SANTO DOMINGO OESTE, DO.
72 JHOAN MANUEL BUENO, DO.
51 IPC: G09 F21/04, G09 F19/12, G9F19/8.
54 PUBLICIDAD MÓVIL
57 PANTALLA PUBLICITARIA MÓVIL, LA CUAL CONSISTE BÁSICAMENTE EN UNA PANTALLA PUBLICITARIA INSTALADA EN LA PARTE TRASERA DE UNA FURGONETA, LA CUAL CONTIENE UN SISTEMA DE AUDIO, UN SISTEMA DE PROYECCIÓN DESDE ADENTRO HACIA AFUERA COMO LO MUESTRA EL DIBUJO ANEXO. TAMBIÉN POSEE UN SISTEMA DE ENERGÍA EL CUAL ESTÁ DOTADO DE UN BANCO DE BATERÍAS Y UN INVERSOR PARA CUANDO EL VEHÍCULO ESTÉ EN MOVIMIENTO, COMO TAMBIÉN UNA PLANTA ELÉCTRICA, QUE SE UTILIZARÁ EN LOS MOMENTOS EN QUE EL VEHÍCULO NO ESTÉ ENCENDIDO.

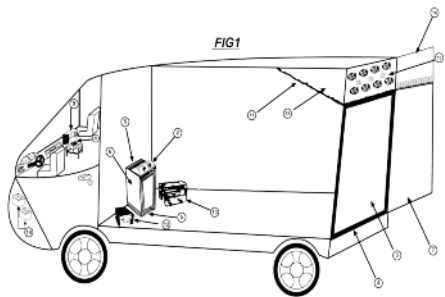

12 SOLICITUD DE PATENTE DE INVENCIÓN FASE NACIONAL PCT
21 P2010-0343
85 09/11/2010
86 PCT/EP2009/056154 20/05/2009
30 EP08156846.1 23/05/2008
87 WO/2009/141386 26/11/2009
71 NOVARTIS AG
 LICHTSTRASSE 35, CH-4056, BASEL, CH.
74 MARÍA DEL PILAR TRONCOSO
72 PASCAL FURET, FR.
 DIANA GRAUS PORTA, ES.
 VITO GUAGNANO, IT.
51 IPC: C07D 215/48, A61K 31/4709, A61K 31/498, A61P 35/00, C07D 241/44, C07D 403/12, C07D 403/14.
54 DERIVADOS DE QUINOLINAS Y QUINOXALINAS COMO INHIBIDORES DE CINASA DE PROTEÍNA TIROSINA
57 LA INVENCIÓN SE REFIERE A LOS COMPUESTOS DE LA FÓRMULA (I):

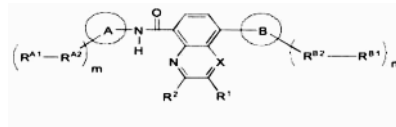

EN DONDE LOS SUSTITUYENTES SON COMO SE DEFINEN EN LA MEMORIA DESCRIPTIVA, EN FORMA LIBRE O EN LA FORMA DE UNA SAL FARMACÉUTICAMENTE ACEPTABLE, SOLVATO, ÉSTER, N-ÓXIDO DEL MISMO; A PROCESOS PARA LA PREPARACIÓN DE LOS MISMOS; A PRODUCTOS FARMACÉUTICOS QUE CONTIENEN ESTOS COMPUESTOS, EN PARTICULAR PARA EL USO EN UNA O MÁS ENFERMEDADES MEDIADAS POR LA CINASA DE PROTEÍNA TIROSINA.

DISEÑO INDUSTRIAL

12 SOLICITUD DE REGISTRO DE DISEÑO INDUSTRIAL
21 D2010-0295 **22** 04/10/2010
30 US29/359,122 06/04/2010
71 NEWFREY LLC
 1207 DRUMMOND PLAZA, NEWARK, DELAWARE 19711, US.
72 SISSI GAO, CN.
74 MARÍA DEL PILAR TRONCOSO
51 08-07
54 LLAVE
57

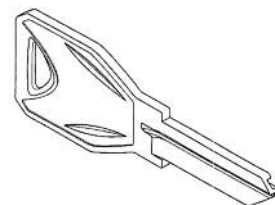

RESOLUCIONES DEL DEPARTAMENTO DE SIGNOS DISTINTIVOS CONFORME A LAS DISPOSICIONES DEL ARTICULO 159 DE LA LEY 20-00 (EXTRACTO)

Resolución No.0046-2010 DEL DIRECTOR GENERAL DE LA OFICINA NACIONAL DE LA PROPIEDAD INDUSTRIAL (ONAPI)

Acción Inicial : Oposición
 Marca de Productos
 Res. No.000090 de fecha
 26 de febrero del 2010
 Dpto. Signos Distintivos

Referencia : TOBRANIN (C-INT.5)
 Vs. TOBRADEX (C-INT. 5)

El Director General de la Oficina Nacional de Propiedad Industrial, asistido por el Cuerpo de Asesores compuesto por los Doctores Joaquín Ramírez De la Rocha, José Francisco Cuello Nouel y Licenciados Francisco Terrero Galarza y Aquiles Fariás Monge, asistidos por la Lic. Jeannette Almánzar, Consultora Jurídica en calidad de Secretaria y el Lic. Ángel Canó Asesor de la Dirección General, en la Sala donde conocen de los Recursos de Apelación por Vía Administrativa, emite la siguiente Resolución, sobre el Recurso de Apelación por vía administrativa interpuesto en fecha 26 de marzo de 2010, por la sociedad comercial **ALCON, INC.**, contra la Resolución No.00090 de fecha 26 de febrero del 2010, notificada en fecha 15 de marzo del 2010, pronunciada por el Departamento de Signos Distintivos, cuyo resuelve se copia más adelante: **PRIMERO: DECLARAR**, como al efecto **DECLARA** en cuanto a la forma regular y válido el presente recurso de Apelación por vía Administrativa incoado en fecha 26 de marzo del 2010 por la entidad comercial **ALCON, INC.**, por haberlo hecho de conformidad con la Ley que rige sobre la materia. **SEGUNDO: RECHAZAR**, como al efecto **RECHAZA**, en cuanto al fondo, el presente Recurso de Apelación por vía Administrativa, incoado en fecha 26 de marzo de 2010, por la sociedad comercial **ALCON, INC.**, contra la resolución No.00090 de 26 de febrero del 2010, emitida por el Departamento de Signos Distintivos; en virtud de que se trata de dos marcas que muestran evidentes diferencias en el aspecto gráfico y fonético, lo cual les permite distinguirse con facilidad ante el consumidor y hace posible su coexistencia en el mercado sin crear error o confusión en el público consumidor y conforme a las consideraciones contenidas en el cuerpo de la presente resolución. **TERCERO: CONFIRMAR** como al efecto **CONFIRMA**, la resolución No.000090 de 26 de febrero del 2010, dada por el Departamento de Signos Distintivos. **CUARTO: DISPONER** como al efecto **DISPONE** que la presente resolución sea notificada a las partes y publicada en el boletín informativo de la ONAPI. **DADA:** En la ciudad de Santo Domingo, Distrito Nacional, capital de la República Dominicana, a los veintidós (22) días del mes de julio del año dos mil diez (2010).

LIC. JUAN JOSE BAEZ
 DIRECTOR GENERAL
 OFICINA NACIONAL PROPIEDAD INDUSTRIAL

Resolución No.0050-2010 DEL DIRECTOR GENERAL DE LA OFICINA NACIONAL DE LA PROPIEDAD INDUSTRIAL (ONAPI)

Acción Inicial : Reconsideración a oposición
 Marca de Productos
 Res. No.000092 de fecha
 26 de febrero del 2010
 Dpto. Signos Distintivos

Referencia : SYSTANE (C-INT.5)
 Vs. ISOTANE (C-INT. 5)

El Director General de la Oficina Nacional de Propiedad Industrial, asistido por el Cuerpo de Asesores compuesto por los Doctores Joaquín Ramírez De la Rocha, José Francisco Cuello Nouel y Licenciados Francisco Terrero Galarza y Aquiles Fariás Monge, asistidos por la Lic. Jeannette Almánzar, Consultora Jurídica en calidad de Secretaria y el Lic. Ángel Canó Asesor de la Dirección General, en la Sala donde conocen de los Recursos de Apelación por Vía Administrativa, emite la siguiente Resolución, sobre el Recurso de Apelación por vía administrativa interpuesto en fecha 31 de marzo de 2010, por la sociedad comercial **ALCON, INC.**, contra la Resolución No.00092 de fecha 26 de febrero del 2010, notificada en fecha 17 de marzo del 2010, pronunciada por el Departamento de Signos Distintivos, cuyo resuelve se copia más adelante: **PRIMERO: DECLARAR**, como al efecto **DECLARA** en cuanto a la forma regular y válido el presente recurso de Apelación por vía Administrativa incoado por la entidad comercial **ALCON, INC.**, por haberlo hecho de conformidad con la Ley que rige sobre la materia. **SEGUNDO: RECHAZAR**, como al efecto **RECHAZA**, en cuanto al fondo, el presente Recurso de Apelación por vía Administrativa, incoado en fecha 31 de marzo de 2010, por la sociedad comercial **ALCON, INC.**, contra la resolución No.00092 de 26 de febrero del 2010, emitida por el Departamento de Signos Distintivos; en virtud de que se trata de dos marcas que muestran evidentes diferencias en el aspecto gráfico y fonético, lo cual les permite distinguirse con facilidad ante el consumidor y hace posible su coexistencia en el mercado sin crear error o confusión y conforme a las consideraciones contenidas en el cuerpo de la presente resolución. **TERCERO: CONFIRMAR** como al efecto **CONFIRMA**, la resolución No.00092 de fecha 26 de febrero del 2010, dada por el Departamento de Signos Distintivos. **CUARTO: DISPONER** como al efecto **DISPONE** que la presente resolución sea notificada a las partes y publicada en el boletín informativo de la ONAPI. **DADA:** En la ciudad de Santo Domingo, Distrito Nacional, capital de la República Dominicana, a los veintidós (22) días del mes de julio del año dos mil diez (2010).

LIC. JUAN JOSE BAEZ
 DIRECTOR GENERAL
 OFICINA NACIONAL PROPIEDAD INDUSTRIAL

RESOLUCIÓN No. 00106-2009 DEL DIRECTOR GENERAL DE LA OFICINA NACIONAL DE LA PROPIEDAD INDUSTRIAL (ONAPI)

RES. IMPUGNADA: No.564-2009 [Depto. de Inveniones]

MATERIA: Patente de Invención

REFERENCIA: INDAZOLES SUSTITUIDOS CON AMIDA COMO INHIBIDORES DE POLI (ADP-RIBOSA) POLIMERASA (PARP)

RECURRENTE: INSTITUTO DI RICERCHE DI BIOLOGIA MOLECOLARE P. ANGELETTI SPA.

Director General de la Oficina Nacional de Propiedad Industrial, asistido por el Cuerpo de Asesores compuesto por los Doctores Joaquín Ramírez De la Rocha, y Licenciados Francisco Terrero Galarza y Aquiles Fariás Monge, asistidos por la Licda. Jeannette Almánzar, Consultora Jurídica en calidad de Secretaria, en la Sala donde conocen de los Recursos de Apelación por vía administrativa, emite la siguiente Resolución, sobre el Recurso de Apelación por vía administrativa interpuesto en fecha 15 de octubre del 2009, por la sociedad comercial **INSTITUTO DI RICERCHE DI BIOLOGIA MOLECOLARE P. ANGELETTI SPA**, contra la Resolución No.564-2009 de fecha 1 de octubre del 2009, notificada en fecha 7 de octubre del 2009, pronunciada por el Departamento de Inveniones, cuyo resuelve se copia más adelante: **PRIMERO: DECLARAR**, como al efecto **DECLARA** en cuanto a la forma regular y válido el presente recurso de Apelación por vía Administrativa incoado por la entidad comercial **INSTITUTO DI RICERCHE DI BIOLOGIA MOLECOLARE P. ANGELETTI SPA**, por haberlo hecho de conformidad con la Ley que rige sobre la materia. **SEGUNDO: ACOGER**, como al efecto **ACOGE**, en cuanto al fondo, el presente Recurso de Apelación por vía Administrativa, incoado en fecha 15 de octubre del 2009, por la sociedad comercial **INSTITUTO DI RICERCHE DI BIOLOGIA MOLECOLARE P. ANGELETTI SPA**, contra la resolución No.564-2009 de fecha 7 de octubre del 2009, emitida por el Departamento de Inveniones, la cual declara el abandono a la solicitud de registro de patente de invención No. P2009-0170 correspondiente a la patente de invención **INDAZOLES SUSTITUIDOS CON AMIDA COMO INHIBIDORES DE POLI (ADP-RIBOSA) POLIMERASA (PARP)**, por lo motivos expuestos en el cuerpo de la presente resolución. **TERCERO: REVOCAR** como al efecto **REVOCA**, la resolución No.564-2009 de fecha 01 de octubre del 2009, dada por el Departamento de Inveniones. **CUARTO: DISPONER** como al efecto **DISPONE** que la presente resolución sea notificada a las partes y publicada en el boletín informativo de la ONAPI. **DADA:** En la ciudad de Santo Domingo, Distrito Nacional, capital de la República Dominicana, a los tres (03) días del mes de diciembre del año dos mil nueve (2009).

LIC. JUAN JOSE BAEZ
 DIRECTOR GENERAL
 OFICINA NACIONAL PROPIEDAD INDUSTRIAL

VIENE DE LA PÁGINA ANTERIOR

RESOLUCIÓN No.0009-2010 DEL DIRECTOR GENERAL DE LA OFICINA NACIONAL DE LA PROPIEDAD INDUSTRIAL (ONAPI)

RES. IMPUGNADA: No.0000425 Depto. de Signos Distintivos.

ACCIÓN INICIAL: Acción en Cancelación

MATERIA: Nombres Comerciales

REFERENCIA: **URBANIZACIONES E INVERSIONES UICA vs URBANIZACIONES E INVERSIONES**RECURRENTE: **SR. LEONIDAS MEDINA**RECURRIDO: **URBANIZACIONES E INVERSIONES, C. POR A.**

Director General de la Oficina Nacional de Propiedad Industrial, asistido por el Cuerpo de Asesores compuesto por los Doctores: Joaquín Ramírez De la Rocha, Aquiles Fariás Monge, José Francisco Cuello Nouel y Lic. Francisco Terrero Galarza, asistidos por la Licda. Jeannette Almánzar, Consultora Jurídica en calidad de Secretaria y el Lic. Ángel Canó Asesor de la Dirección General, en la Sala donde conocen de los Recursos de Apelación por vía Administrativa, emite la siguiente Resolución, sobre el Recurso de Apelación por vía administrativa interpuesto en fecha 19 de enero del 2010, por **SR. LEONIDAS MEDINA**, contra la Resolución No.0000425 de fecha 30 de noviembre del 2009, notificada en fecha 08 de enero del 2010, pronunciada por el Departamento de Signos Distintivos, cuyo resuelve se copia más adelante: **PRIMERO: DECLARAR**, como al efecto **DECLARA** en cuanto a la forma regular y válido el presente recurso de Apelación por vía Administrativa incoado por el **SR. LEONIDAS MEDINA**, por haberlo hecho de conformidad con la Ley que rige sobre la materia. **SEGUNDO: ACOGER**, como al efecto **ACOGE**, en cuanto al fondo, el presente Recurso de Apelación por vía Administrativa, incoado en fecha 19 de enero 2010, por el **SR. LEONIDAS MEDINA**, contra la resolución No.0000425 de 30 de noviembre del 2009, emitida por el Departamento de Signos Distintivos, en virtud de que el nombre comercial **URBANIZACIONES E INVERSIONES C. POR A.** no puede ser de uso exclusivo por ser este nombre comercial lo que se entiende como denominaciones necesarias para el comercio. A consecuencia de lo anteriormente señalado, se le permite a la sociedad comercial **URBANIZACIONES E INVERSIONES UICA, C POR A** hacer uso de de la denominación **URBANIZACIONES E INVERSIONES UICA** de acuerdo a lo que establece la Ley 20-00; así como también por los demás argumentos expuestos en el cuerpo de la presente resolución. **TERCERO: REVOCAR** como al efecto **REVOCA**, la resolución No.0000425 de 30 de noviembre 2009, dada por el Departamento de Signos Distintivos. **CUARTO: DISPONER** como al efecto **DISPONE** que la presente resolución sea notificada a las partes y publicada en el boletín informativo de la ONAPI. **DADA:** En la ciudad de Santo Domingo, Distrito Nacional, capital de la República Dominicana, a los veintinueve (29) días del mes de abril del año dos mil diez (2010).

LIC. JUAN JOSE BAEZ
DIRECTOR GENERAL
OFICINA NACIONAL PROPIEDAD INDUSTRIAL

RESOLUCIÓN No.0033-2010 DEL DIRECTOR GENERAL DE LA OFICINA NACIONAL DE LA PROPIEDAD INDUSTRIAL (ONAPI)

Acción Inicial : Recurso de Oposición

Marca de productos

Res. No.000007 de fecha 29/01/2010

Depto. Signos Distintivos

Referencia : **CLEXANE (DENOMINATIVA) (C-INT. 05)**
: vs **ENCLEX (DENOMINATIVA) (C-INT-05)**

El Director General de la Oficina Nacional de Propiedad Industrial, asistido por el Cuerpo de Asesores compuesto por los Doctores Joaquín Ramírez De la Rocha, José Francisco Cuello Nouel y Licenciados Francisco Terrero Galarza y Aquiles Fariás Monge, asistidos por la Licda. Jeannette Almánzar, Consultora Jurídica en calidad de Secretaria y el Lic. Ángel Canó Asesor de la Dirección General, en la Sala donde conocen de los Recursos de Apelación por vía Administrativa, emite la siguiente Resolución, sobre el Recurso de Apelación por vía administrativa interpuesto en fecha 18 de marzo del 2010, por la sociedad comercial **AVENTIS PHARMA, S. A.**, contra la Resolución No.000007 de fecha 29 de enero del 2010, notificada en fecha 04 de marzo del 2010, pronunciada por el Departamento de Signos Distintivos, cuyo resuelve se copia más adelante: **PRIMERO: DECLARAR**, como al efecto **DECLARA** en cuanto a la forma regular y válido el presente recurso de Apelación por vía Administrativa incoado por la entidad comercial **AVENTIS PHARMA, S. A.**, por haberlo interpuesto de conformidad con la Ley que rige sobre la materia. **SEGUNDO: RECHAZAR** como al efecto **RECHAZA** en cuanto al fondo, el presente Recurso de Apelación por vía Administrativa, incoado en fecha 18 de marzo del 2010, por la sociedad comercial **AVENTIS PHARMA, S. A.**, contra la resolución No.000007 de fecha 29 de enero del 2010, emitida por el Departamento de Signos Distintivos, en virtud de que se trata de dos marcas que muestran evidentes diferencias en el aspecto gráfico y fonético, lo cual les permite distinguirse con facilidad ante el consumidor y hace posible su coexistencia en el mercado sin crear error o confusión en el público consumidor y conforme a las consideraciones contenidas en el cuerpo de la presente resolución. **TERCERO: CONFIRMAR** como al efecto **CONFIRMA** la resolución No.000007 de fecha 29 de enero del 2009, dada por el Departamento de Signos Distintivos. **CUARTO: AUTORIZAR** como al efecto **AUTORIZA** la expedición del certificado de registro de la solicitud No.2009-13507 correspondiente a la marca **ENCLEX (DENOMINATIVA)** a favor de **MEDEK PHARMA, S. A.** para distinguir específicamente **anticoagulante**. **DADA:** En la ciudad de Santo Domingo, Distrito Nacional, capital de la República Dominicana, a los veinticuatro (24) días del mes de junio del año dos mil diez (2010).

LIC. JUAN JOSE BAEZ
DIRECTOR GENERAL
OFICINA NACIONAL PROPIEDAD INDUSTRIAL

RESOLUCIÓN No.0039-2010 DEL DIRECTOR GENERAL DE LA OFICINA NACIONAL DE LA PROPIEDAD INDUSTRIAL (ONAPI)

Acción Inicial : Cancelación por no uso

Res. No.0000451 de fecha 30 de noviembre del 2009
Dpto. de Signos DistintivosReferencia : Nombre comercial
INDUSTRIA DE EMBUTIDOS EL SERRANITO, S.A.

El Director General de la Oficina Nacional de Propiedad Industrial, asistido por el Cuerpo de Asesores compuesto por los Doctores Joaquín Ramírez De la Rocha, José Francisco Cuello Nouel y Licenciados Francisco Terrero Galarza y Aquiles Fariás Monge, asistidos por la Lic. Jeannette Almánzar, Consultora Jurídica en calidad de Secretaria y el Lic. Ángel Canó Asesor de la Dirección General, en la Sala donde conocen de los Recursos de Apelación por vía Administrativa, emite la siguiente Resolución, sobre el Recurso de Apelación por vía administrativa interpuesto en fecha 29 de enero del 2010, por la sociedad comercial **PRODUCTOS CHEF, S. A.**, contra la Resolución No.0000451 de fecha 30 de noviembre del 2009, notificada en fecha 14 de enero del 2010 pronunciada por el Departamento de Signos Distintivos, cuyo resuelve se copia más adelante: **PRIMERO: DECLARAR**, como al efecto **DECLARA**, en cuanto a la forma, regular y válido el presente recurso de apelación interpuesto por la entidad comercial **PRODUCTOS CHEF, S. A.**, **SEGUNDO: RECHAZAR**, como al efecto **RECHAZA**, en cuanto al fondo, el recurso de apelación por vía administrativa interpuesto en fecha 29 de enero del 2010, por la entidad comercial **PRODUCTOS CHEF, S. A.**, contra la Resolución No.0000451 de fecha 30 de noviembre del 2009, emitida por el Departamento de Signos Distintivos; en virtud de que las pruebas de uso aportadas por la recurrente, resultan ser insuficientes para avalar un uso real y efectivo del nombre comercial **INDUSTRIA DE EMBUTIDOS EL SERRANITO, S.A.**, por tanto procede la cancelación por no uso de dicho registro, y en base a las demás motivaciones expuestas en el cuerpo de la presente resolución. **TERCERO: CONFIRMAR**, como al efecto **CONFIRMA**, la resolución No.0000451 de fecha 30 de noviembre del 2009, dada por el Departamento de Signos Distintivos. **CUARTO: DISPONER**, como al efecto **DISPONE**, que la presente resolución sea notificada a las partes y publicada en el boletín informativo de la ONAPI. **DADA:** En la ciudad de Santo Domingo, Distrito Nacional, capital de la República Dominicana, a los ocho (8) del mes de julio del año dos mil diez (2010).

LIC. JUAN JOSE BAEZ
DIRECTOR GENERAL
OFICINA NACIONAL PROPIEDAD INDUSTRIAL

RESOLUCIÓN No.0020-2010 DEL DIRECTOR GENERAL DE LA OFICINA NACIONAL DE LA PROPIEDAD INDUSTRIAL (ONAPI)

RES. RECURRIDA: No.0000211 [Signos Distintivos].

ACCIÓN INICIAL: OPOSICION

MATERIA: Marcas de productos

REFERENCIA: **DINO (ETIQUETA) (Cl.Int.30) vs DISEÑO DE DINOSAURIO AZUL (FIGURATIVA) (Cl. Int. 29)**RECURRENTE: **GRUPO MALLA S.A.**RECURRIDO: **COMPAGNIE GERVAIS DANONE**

El Director General de la Oficina Nacional de Propiedad Industrial, asistido por el Cuerpo de Asesores compuesto por los Doctores Joaquín Ramírez De la Rocha, José Francisco Cuello Nouel y Licenciados Francisco Terrero Galarza y Aquiles Fariás Monge, asistidos por la Lic. Jeannette Almánzar, Consultora Jurídica en calidad de Secretaria y el Lic. Ángel Canó Asesor de la Dirección General, en la Sala donde conocen de los Recursos de Apelación por vía Administrativa, emite la siguiente Resolución, sobre el Recurso de Apelación por vía administrativa interpuesto en fecha 21 de julio del 2009, por la sociedad comercial **GRUPO MALLA S.A.**, contra la Resolución No.0000211 de fecha 30 de abril del 2009, notificada en fecha 6 de julio del 2009 pronunciada por el Departamento de Signos Distintivos, cuyo resuelve se copia más adelante: **PRIMERO: DECLARAR**, como al efecto **DECLARA** en cuanto a la forma, regular y válido el presente recurso de apelación interpuesto por la sociedad comercial **GRUPO MALLA S.A.**, **SEGUNDO: RECHAZAR**, como al efecto **RECHAZA** en cuanto al fondo, el presente recurso de apelación por vía administrativa incoado en fecha 21 de julio del 2009, por la entidad comercial **GRUPO MALLA S.A.**, contra la Resolución No.0000211 de fecha 30 de abril del 2009, emitida por el Departamento de Signos Distintivos; en virtud de que las marcas evaluadas resultan ser fácilmente diferenciables ante un consumidor que preste una atención común en su cotejo, lo cual permite su coexistencia en el mercado sin causar error o confusión en los medios comerciales y el público consumidor, y en base a los demás elementos indicados en el cuerpo de la presente resolución. **TERCERO: CONFIRMAR** como al efecto **CONFIRMA** la Resolución No.0000211 de fecha 30 de abril del 2009, emitida por el Departamento de Signos Distintivos. **CUARTO: DISPONER** como al efecto **DISPONE** que la presente resolución sea notificada a las partes y publicada en el boletín informativo de la ONAPI. **DADA:** En la ciudad de Santo Domingo, Distrito Nacional, capital de la República Dominicana, a los veinte (20) días del mes de mayo del año dos mil diez (2010).

LIC. JUAN JOSE BAEZ
DIRECTOR GENERAL
OFICINA NACIONAL PROPIEDAD INDUSTRIAL

RESOLUCIÓN No.0034-2010 DEL DIRECTOR GENERAL DE LA OFICINA NACIONAL DE LA PROPIEDAD INDUSTRIAL (ONAPI)Acción Inicial : Oposición
Marca de Productos
Res. No.0000480 de fecha
30 de diciembre del 2009
Dpto. Signos DistintivosReferencia : **OCUX (C-INT.5)**
Vs. **OXUS (C-INT. 5)**

El Director General de la Oficina Nacional de Propiedad Industrial, asistido por el Cuerpo de Asesores compuesto por los Doctores Joaquín Ramírez De la Rocha, José Francisco Cuello Nouel y Licenciados Francisco Terrero Galarza y Aquiles Fariás Monge, asistidos por la Lic. Jeannette Almánzar, Consultora Jurídica en calidad de Secretaria y el Lic. Ángel Canó Asesor de la Dirección General, en la Sala donde conocen de los Recursos de Apelación por vía Administrativa, emite la siguiente Resolución, sobre el Recurso de Apelación por vía administrativa interpuesto en fecha 16 de febrero del 2010, por la sociedad comercial **GEFARCA, INDUSTRIA FARMACEUTICA PEREZESPINOZA, C. POR A.**, contra la Resolución No.0000480 de fecha 30 de diciembre del 2009, notificada en fecha 11 de febrero del 2010, pronunciada por el Departamento de Signos Distintivos, cuyo resuelve se copia más adelante: **PRIMERO: DECLARAR**, como al efecto **DECLARA** en cuanto a la forma regular y válido el presente recurso de Apelación por vía Administrativa incoado por la entidad comercial **GEFARCA, INDUSTRIA FARMACEUTICA PEREZESPINOZA, C. POR A.**, por haberlo hecho de conformidad con la Ley que rige sobre la materia. **SEGUNDO: RECHAZAR**, como al efecto **RECHAZA**, en cuanto al fondo, el presente Recurso de Apelación por vía Administrativa, incoado en fecha 16 de febrero de 2010, por la sociedad comercial **GEFARCA, INDUSTRIA FARMACEUTICA PEREZESPINOZA, C. POR A.**, contra la resolución No.0000480 de 30 de diciembre 2009, emitida por el Departamento de Signos Distintivos; en virtud de que las marcas envueltas presentan un alto grado de similitud fonética y gráfica, lo cual podría ocasionar error o confusión ante el público consumidor y en base a los demás argumentos expresados en el cuerpo de la presente resolución. **TERCERO: CONFIRMAR** como al efecto **CONFIRMA**, la resolución No.0000480 de 30 de diciembre 2009, dada por el Departamento de Signos Distintivos. **CUARTO: DISPONER** como al efecto **DISPONE** que la presente resolución sea notificada a las partes y publicada en el boletín informativo de la ONAPI. **DADA:** En la ciudad de Santo Domingo, Distrito Nacional, capital de la República Dominicana, a los veinticuatro (24) días del mes de junio del año dos mil diez (2010).

LIC. JUAN JOSE BAEZ
DIRECTOR GENERAL
OFICINA NACIONAL PROPIEDAD INDUSTRIAL

RESOLUCIÓN No.0040-2010 DEL DIRECTOR GENERAL DE LA OFICINA NACIONAL DE LA PROPIEDAD INDUSTRIAL (ONAPI)Acción Inicial : Cancelación por no uso
Res. No.0000450 de fecha 30 de noviembre del 2009
Dpto. de Signos DistintivosReferencia : Marca de productos
EL SERRANITO Y LOGOTIPO (Clase Internacional 29)

El Director General de la Oficina Nacional de Propiedad Industrial, asistido por el Cuerpo de Asesores compuesto por los Doctores Joaquín Ramírez De la Rocha, José Francisco Cuello Nouel y Licenciados Francisco Terrero Galarza y Aquiles Fariás Monge, asistidos por la Lic. Jeannette Almánzar, Consultora Jurídica en calidad de Secretaria y el Lic. Ángel Canó Asesor de la Dirección General, en la Sala donde conocen de los Recursos de Apelación por vía Administrativa, emite la siguiente Resolución, sobre el Recurso de Apelación por vía administrativa interpuesto en fecha 29 de enero del 2010, por la sociedad comercial **PRODUCTOS CHEF, S. A.**, contra la Resolución No.0000450 de fecha 30 de noviembre del 2009, notificada en fecha 14 de enero del 2010 pronunciada por el Departamento de Signos Distintivos, cuyo resuelve se copia más adelante: **PRIMERO: DECLARAR**, como al efecto **DECLARA**, en cuanto a la forma, regular y válido el presente recurso de apelación interpuesto por la entidad comercial **PRODUCTOS CHEF, S. A.**, **SEGUNDO: RECHAZAR**, como al efecto **RECHAZA**, en cuanto al fondo, el recurso de apelación por vía administrativa interpuesto en fecha 29 de enero del 2010, por la entidad comercial **PRODUCTOS CHEF, S. A.**, contra la Resolución No.0000450 de fecha 30 de noviembre del 2009, emitida por el Departamento de Signos Distintivos; en virtud de que las pruebas de uso aportadas por la recurrente, resultan ser insuficientes para avalar un uso real y efectivo de la marca **EL SERRANITO Y LOGOTIPO** por tanto procede la cancelación de dicho registro, y en base a las demás motivaciones expuestas en el cuerpo de la presente resolución. **TERCERO: CONFIRMAR**, como al efecto **CONFIRMA**, la resolución No.0000450 de fecha 30 de noviembre del 2009, dada por el Departamento de Signos Distintivos. **CUARTO: DISPONER**, como al efecto **DISPONE**, que la presente resolución sea notificada a las partes y publicada en el boletín informativo de la ONAPI. **DADA:** En la ciudad de Santo Domingo, Distrito Nacional, capital de la República Dominicana, a los ocho (8) del mes de julio del año dos mil diez (2010).

LIC. JUAN JOSE BAEZ
DIRECTOR GENERAL
OFICINA NACIONAL PROPIEDAD INDUSTRIAL

VIENE DE LA PÁGINA ANTERIOR

Resolución No.0047-2010 DEL DIRECTOR GENERAL DE LA OFICINA NACIONAL DE LA PROPIEDAD INDUSTRIAL (ONAPI)

Acción Inicial : Cancelación por no uso

Marca de Productos
Res. No.00021 de fecha
26 de febrero del 2010
Dpto. Signos Distintivos

Referencia : **CRESOLIN** (Clases Intls.1 y 5)

El Director General de la Oficina Nacional de Propiedad Industrial, asistido por el Cuerpo de Asesores compuesto por los Doctores Joaquín Ramírez De la Rocha, José Francisco Cuello Nouel y Licenciados Francisco Terrero Galarza y Aquiles Fariás Monge, asistidos por la Lic. Jeannette Almánzar, Consultora Jurídica en calidad de Secretaria y el Lic. Ángel Canó Asesor de la Dirección General, en la Sala donde conocen de los Recursos de Apelación por Vía Administrativa, emite la siguiente Resolución, sobre el Recurso de Apelación por vía administrativa interpuesto en fecha 26 de marzo del 2010, por la sociedad comercial **INSECTICIDAS NACIONALES, C. POR A.**, contra la Resolución No.000021 de fecha 26 de febrero del 2010, notificada en fecha 11 de marzo del 2010, pronunciada por el Departamento de Signos Distintivos, cuyo resuelve se copia más adelante: **PRIMERO: DECLARAR**, como al efecto **DECLARA** en cuanto a la forma regular y válido el presente recurso de Apelación por vía Administrativa incoado por la entidad comercial **INSECTICIDAS INTERNACIONALES CXA.**, por haberlo hecho de conformidad con la Ley que rige sobre la materia. **SEGUNDO: ACOGER**, como al efecto **ACOGE**, en cuanto al fondo, el presente Recurso de Apelación por vía Administrativa, incoado en fecha 26 de marzo del 2010, por la sociedad comercial **INSECTICIDAS INTERNACIONALES CXA**, contra la resolución No.00021 del 26 de febrero del 2010, emitida por el Departamento de Signos Distintivos que cancela por no uso la marca **CRESOLIN** en las clases internacionales 1 y 5 en virtud que la parte recurrida no ha probado un uso en de su marca en la cantidad y el modo que normalmente corresponde, y en virtud de las demás consideraciones expuestas en esta resolución. **TERCERO: REVOCAR** como al efecto **REVOCA**, la resolución No.00021 de 26 de febrero del 2010, dada por el Departamento de Signos Distintivos. **CUARTO: DISPONER** como al efecto **DISPONE** que la presente resolución sea notificada a las partes y publicada en el boletín informativo de la ONAPI. **DADA:** En la ciudad de Santo Domingo, Distrito Nacional, capital de la República Dominicana, a los veintidós (22) días del mes de julio del año dos mil diez (2010).

LIC. JUAN JOSE BAEZ
DIRECTOR GENERAL
OFICINA NACIONAL PROPIEDAD INDUSTRIAL

RESOLUCIÓN No. 0080-2009 DEL DIRECTOR GENERAL DE LA OFICINA NACIONAL DE LA PROPIEDAD INDUSTRIAL (ONAPI)

RES. IMPUGNADA: No.0000125 [Signos Distintivos].

ACCIÓN INICIAL: ACCION EN NULIDAD

MATERIA: Marca de Productos

REFERENCIA: **DOLENOL** (C. INT.5)
vs. **DOLFENOL** (DENOMINATIVA) (C-INT.5)

RECURRENTE: **DISMED, S. A.**

RECURRIDO: **PROFARMA INTERNACIONAL, C. POR A.**

El Director General de la Oficina Nacional de Propiedad Industrial, asistido por el Cuerpo de Asesores compuesto por los Doctores Joaquín Ramírez De la Rocha, José Francisco Cuello Nouel y Licenciados Francisco Terrero Galarza y Aquiles Fariás Monge, asistidos por la Licda. Jeannette Almánzar, Consultora Jurídica en calidad de Secretaria y el Lic. Ángel Canó Asesor de la Dirección General, en la Sala donde conocen de los Recursos de Apelación por Vía Administrativa, emite la siguiente Resolución, sobre el Recurso de Apelación por vía administrativa interpuesto en fecha 27 de mayo del 2009, por la sociedad comercial **DISMED, S. A.**, contra la Resolución No.0000125 de fecha 10 de marzo del 2009, notificada en fecha 12 de mayo del 2009, pronunciada por el Departamento de Signos Distintivos, cuyo resuelve se copia más adelante: **PRIMERO: DECLARAR**, como al efecto **DECLARA** en cuanto a la forma regular y válido el presente recurso de Apelación por vía Administrativa incoado por la entidad comercial **DISMED, S. A.**, por haberlo hecho de conformidad con la Ley que rige sobre la materia. **SEGUNDO: ACOGER**, como al efecto **ACOGE**, en cuanto al fondo, el presente Recurso de Apelación por vía Administrativa, incoado en fecha 27 de mayo del 2009, por la sociedad comercial **DISMED, S. A.**, contra la resolución No.0000125 de fecha 10 de marzo del 2009, emitida por el Departamento de Signos Distintivos, en virtud de que la marca solicitada **DOLENOL** incurre en violación de lo establecido en el artículo 74 literal (a) y en base a todos los demás elementos indicados en el cuerpo de la presente resolución, es criterio nuestro que en el caso de autos corresponde aplicar la causal de nulidad alegada. **TERCERO: REVOCAR** como al efecto **REVOCA**, la resolución No.0000125 de fecha 10 de marzo del 2009, dada por el Departamento de Signos Distintivos. **CUARTO: DECLARAR** como al efecto **DECLARA** nulo el certificado de registro No.118485 de fecha 28 de febrero del 2001 a nombre de **DISMED, S. A.** **QUINTO: DISPONER** como al efecto **DISPONE** que la presente resolución sea notificada a las partes y publicada en el boletín informativo de la ONAPI. **DADA:** En la ciudad de Santo Domingo, Distrito Nacional, capital de la República Dominicana, a los tres (03) días del mes de septiembre del año dos mil nueve (2009).

LIC. JUAN JOSE BAEZ
DIRECTOR GENERAL
OFICINA NACIONAL PROPIEDAD INDUSTRIAL

RESOLUCIÓN No. 0015-2010 DEL DIRECTOR GENERAL DE LA OFICINA NACIONAL DE LA PROPIEDAD INDUSTRIAL (ONAPI)

RES. RECURRIDA: No.0000352 [Signos Distintivos].

ACCIÓN INICIAL: OPOSICION

MATERIA: Marcas de productos

REFERENCIA: **RELAX** (Cl. 5) vs. **CONRELAX** (Cl. 5)

RECURRENTE: **ETHICAL PHARMACEUTICAL, C. POR A.**

RECURRIDO: **PRODUCTOS GUTIS, S. A.**

El Director General de la Oficina Nacional de Propiedad Industrial, asistido por el Cuerpo de Asesores compuesto por los Doctores Joaquín Ramírez De la Rocha, José Francisco Cuello Nouel y Licenciados Francisco Terrero Galarza y Aquiles Fariás Monge, asistidos por la Lic. Jeannette Almánzar, Consultora Jurídica en calidad de Secretaria y el Lic. Ángel Canó Asesor de la Dirección General, en la Sala donde conocen de los Recursos de Apelación por Vía Administrativa, emite la siguiente Resolución, sobre el Recurso de Apelación por vía administrativa interpuesto en fecha 23 de diciembre del 2009, por la sociedad comercial **ETHICAL PHARMACEUTICAL, C. POR A.**, contra la Resolución No.0000352 de fecha 30 de noviembre del 2009, notificada en fecha 14 de diciembre del 2009 pronunciada por el Departamento de Signos Distintivos, cuyo resuelve se copia más adelante: **PRIMERO: DECLARAR**, como al efecto **DECLARA** en cuanto a la forma, regular y válido el presente recurso de apelación interpuesto por la sociedad comercial **ETHICAL PHARMACEUTICAL, C. POR A.** **SEGUNDO: RECHAZAR**, como al efecto **RECHAZA** en cuanto al fondo, el recurso de apelación por vía administrativa en fecha 23 de diciembre del 2009, por la entidad comercial **ETHICAL PHARMACEUTICAL, C. POR A.**, contra la Resolución No.0000352 de fecha 30 de noviembre del 2009, emitida por el Departamento de Signos Distintivos; en virtud de que la marca solicitada contiene elementos que le permiten diferenciarse con facilidad de la marca propiedad de la recurrente, lo cual hace posible que puedan coexistir sin crear error o confusión y en base a todos los demás elementos expuestos en el cuerpo de la presente resolución. **TERCERO: CONFIRMAR** como al efecto **CONFIRMA**, la resolución No. No.0000352 de fecha 30 de noviembre del 2009, dada por el Departamento de Signos Distintivos. **CUARTO: DISPONER** como al efecto **DISPONE** que la presente resolución sea notificada a las partes y publicada en el boletín informativo de la ONAPI. **DADA:** En la ciudad de Santo Domingo, Distrito Nacional, capital de la República Dominicana, a los veintinueve (29) días del mes de abril del año dos mil diez (2010).

LIC. JUAN JOSE BAEZ
DIRECTOR GENERAL
OFICINA NACIONAL PROPIEDAD INDUSTRIAL

PUBLICACION SOLICITUD SIGNOS DISTINTIVOS (NOMBRES COMERCIALES)

Esta publicación incluye todas las solicitudes recibidas del 9 Noviembre al 23 de Noviembre de 2010

[210] EXP.	[220] SOL. FECHA	[561] NOMBRE COMERCIAL	[510] ACTIVIDAD	[730] SOLICITANTE
E/2010-11421	18/5/10	AQUÍ RINDE TU DINERO (LEMA COMERCIAL)	ASOCIADO AL NOMBRE COMERCIAL SUPERMERCADO CENTRAL, REG. NO. 213381	JOSE MARTIN NUÑEZ DE LA CRUZ
E/2010-25409	28/10/10	ASEGURA TU VIDA (LEMA COMERCIAL)	ASOCIADO AL NOMBRE COMERCIAL AERO AMBULANCIA, REG. NO. 271153	GONZALO CASTILLO TERRERO
E/2010-25408	28/10/10	ASEGUANDO TU VIDA (LEMA COMERCIAL)	ASOCIADO AL NOMBRE COMERCIAL AERO AMBULANCIA, REG. NO. 271153	GONZALO CASTILLO TERRERO
E/2010-26001	4/11/10	CREEMOS EN TI (LEMA COMERCIAL)	ASOCIADO AL NOMBRE COMERCIAL BANCO MULTIPLE CARIBE INTERNACIONAL, REG. NO. 178969	BANCO MULTIPLE CARIBE INTERNACIONAL, S.A.
E/2009-29307	29/12/09	DONDE EL CARTON ES UN ARTE (LEMA COMERCIAL)	ASOCIADO AL NOMBRE COMERCIAL CARTONERA RIERBA, REG. No.269453	SERVICIOS INDUSTRIALES RIERBA S.A.
E/2009-29305	29/12/09	LA DIFERENCIA ESTA EN NUESTRAS CAJAS (LEMA COMERCIAL)	ASOCIADO AL NOMBRE COMERCIAL CARTONERA RIERBA, REG. No.269453	SERVICIOS INDUSTRIALES RIERBA S.A.
E/2010-25798	2/11/10	MEJORANDO EL MEDIO AMBIENTE (LEMA COMERCIAL)	ASOCIADO AL NOMBRE COMERCIAL ECOBODIESEL CARIBE, REG. NO. 300762	NASIM MANUEL ZAHNAN
E/2010-25407	28/10/10	SALVA TU VIDA (LEMA COMERCIAL)	ASOCIADO AL NOMBRE COMERCIAL AERO AMBULANCIA, REG. NO. 271153	GONZALO CASTILLO TERRERO
E/2010-25410	28/10/10	SALVANDO VIDAS (LEMA COMERCIAL)	ASOCIADO AL NOMBRE COMERCIAL AERO AMBULANCIA, REG. NO. 271153	GONZALO CASTILLO TERRERO

PUBLICACION REGISTROS SIGNOS DISTINTIVOS (NOMBRES COMERCIALES)

Esta publicación incluye todas las solicitudes recibidas del 9 Noviembre al 23 de Noviembre de 2010

[210] EXP.	[220] SOL. FECHA	[561] NOMBRE COMERCIAL	[510] ACTIVIDAD	[730] SOLICITANTE	[111] REGISTRO
E/2010-26842	12/11/10	2VI GROUP	SERVICIOS DE COMERCIALIZACIÓN DE PRODUCTOS Y ARTÍCULOS DE CONSUMO MASIVO, REALIZAR GESTIONES DE NEGOCIOS EN GENERAL.	FRANCISCO ALEJANDRO LEBREAULT ACEVEDO	303807
E/2010-24744	20/10/10	5TA. AVENIDA COLLECTIONS MGS	VENTA, EXPORTACION, IMPORTACION DE TODO TIPO DE PRENDA DE VESTIR.	MAXIMO ANTONIO GONZALEZ FELIZ, SUSAB MARIA TEJEDA SORIANO	302336
E/2010-26267	8/11/10	A & P SERVICIOS Y ASESORIAS DE SEGUROS	VENTA DE SEGUROS DE VIDA.	JUAN CARLOS MILCIADES GONZALEZ BAUTISTA	303391
E/2010-24619	19/10/10	A.D.M. MEDIA PARTNERS	SERVICIOS DE PUBLICIDAD Y MERCADEO.	ALEX ARIEL ACRA DE MOYA	302956
E/2010-26427	9/11/10	AAC AIRE ACONDICIONADO DEL CARIBE	DISEÑO, VENTA, MANTENIMIENTO E INSTALACION DE SISTEMAS DE AIRES ACONDICIONADOS, IMPORTACION Y EXPORTACION DE BIENES DE CAPITAL Y SERVICIOS.	JULIO CESAR MARTINEZ RIVERA	303490
E/2010-26943	15/11/10	ACADEMIA DE LENGUAS VEGA (ALV)	ENSEÑANZA DE LENGUAS EXTRANJERAS.	ROBERTO ANTONIO VEGA SANCHEZ	303861
E/2010-25163	26/10/10	ACCESSORIES STAR	VENTA DE ACCESORIOS Y CELULARES.	HANS FELIX PICHARDO CORNELIO	303712
E/2010-25574	29/10/10	ADVENTURELAND	ORGANIZACION DE TODO TIPO DE EVENTOS, TALES COMO: CUMPLEAÑOS, BAUTIZOS, CAMPAMENTOS, ACTIVIDADES DE INTEGRACION FAMILIAR.	SARAH ALICIA MONTES JORGE	302865
E/2010-26321	9/11/10	ADVISERS DOMINICANA AD	SERVICIOS DE COMERCIALIZACIÓN DE PRODUCTOS Y ARTÍCULOS DE CONSUMO MASIVO, REALIZAR GESTIONES DE NEGOCIOS EN GENERAL.	JUANA ELSA ACEVEDO MEDINA	303574
E/2010-25649	1/11/10	AG MANTENIMIENTOS MECANICOS INDUSTRIALES	SERVICIOS EN GENERAL DE MANTENIMIENTOS MECANICOS INDUSTRIALES.	ALVARO GOMEZ	302950
E/2010-25155	26/10/10	AGENTE SEGURIDAD ESPECIAL JULIO GARCIA ASE-JG	BRINDAR SERVICIOS DE SEGURIDAD PERSONAL, COMERCIAL, DE EVENTOS SOCIALES, PUBLICOS, PRIVADOS EN GENERAL.	JULIO WASCAR GARCIA RODRIGUEZ	302769
E/2010-26580	11/11/10	AGRO-COMERCIAL JB	IMPORTACION Y EXPORTACION DE PRODUCTOS AGRICOLAS EN GENERAL	JUAN BOLIVAR ALMANZAR VENTURA	303626
E/2010-26424	9/11/10	AGROPAC VETERINARIA	VENTA DE PRODUCTOS VETERINARIOS Y AGROQUIMICOS. SERVICIOS VETERINARIOS EN GENERAL.	PABLO ANTONIO SEBASTIAN DE LA CRUZ	303485
E/2010-26340	9/11/10	AGROPECUARIA GALVEZA	CULTIVO DE FRUTOS	RAMIRO GALVEZ POLANCO	303511
E/2010-25735	2/11/10	AGROPECUARIA HERMANOS ESTEVEZ, AGROESTEVEZ	COMERCIALIZACION DE INSUMOS AGRICOLAS. PECTICIDAS Y FERTILIZANTES.	JOSE MIGUEL ESTEVEZ ZAPATA	303157
E/2010-26244	8/11/10	AGROSERVICIOS EP, ASEP	VENTA DE PRODUCTOS AGROQUIMICOS EN GENERAL	JUAN ELISEO PEREZ ESPINAL	303460
E/2010-25672	1/11/10	AGROSERVICIOS FAJARDO	VENTA DE PRODUCTOS AGROQUIMICOS Y VETERINARIOS.	NORBERTO ALTAGRACIA FAJARDO TEJADA	303089
E/2010-26913	15/11/10	AGROVETERINARIA PALOMA	VENTA DE PRODUCTOS AGROPECUARIOS Y VETERINARIOS.	JOSE RAUL MEYRELES DE LEMOS	303812
E/2010-24635	19/10/10	ALBERTO FRANCIS & ASOCIADOS	COMERCIALIZACION CON PRODUCTOS NACIONALES, TALES COMO: HELADOS Y GOLOSINAS.	FIDENCIO EDMUNDO FRANCIS CABRAL	303790
E/2010-24431	15/10/10	ALECTRONA INTERNATIONAL	COMPRA, VENTA, IMPORTACION, EXPORTACION, COMERCIALIZACION, REPRESENTACION O DISTRIBUCION DE EQUIPOS ELECTRONICOS.	DOMINIQUECHARLES ROGER PREVOST	302140

[210] EXP.	[220] SOL. FECHA	[561] NOMBRE COMERCIAL	[510] ACTIVIDAD	[730] SOLICITANTE	[111] REGISTRO
E/2010-23888	11/10/10	ALIANZA CONTRA EL COMERCIO SEXUAL EN LA REPUBLICA DOMINICANA ACCSRD	ASOCIACION SIN FINES DE LUCRO, QUE BUSCA CONSTITUIRSE COMO ONG PARA COORDINAR, ALENTAR Y APOYAR EL ESFUERZO PARA AYUDAR A SOBREVIVIENTES DEL COMERCIO SEXUAL Y SUS FAMILIAS EN LA REPUBLICA DOMINICANA	GLENN MARK HARDEN	301680
E/2010-27135	17/11/10	ALKHANO LA VOZ	MUSICA POPULAR, MERENGUE, SALSA Y BACHATA.	DANIEL VASQUEZ PICHARDO	304060
E/2010-25653	1/11/10	ALMACEN DE PROVISIONES NENO	VENTA AL POR MAYOR Y DETALLE DE PRODUCTOS COMESTIBLES, HIGIENE PERSONAL Y DE LIMPIEZA.	JOSE REINALDO BAUTISTA MARTINEZ	303096
E/2010-22406	23/9/10	ALMAREM	COMPRA Y VENTA DE PRODUCTOS COMESTIBLES, DESECHABLES, HIGIENICOS, LIMPIEZA Y BEBIDAS, AL POR MAYOR Y DETALLE.	ARCADIO ALMANZAR	303670
E/2010-26825	12/11/10	ALVAREZ, BUSTAMANTE, TORAL & ASOCIADOS CONSULTORES-AUDITORES	PRESTACION DE SERVICIOS DE AUDITORIA, CONSULTORIA Y ASESORIA, ASIMISMO, OFRECERA SERVICIOS DE CONSULTORIA Y ASESORIA EN MATERIA ECONOMICA	PERSIA CATALINA ALVAREZ MUESES DE HERNANDEZ/ JULIO ILDEFONSO BUSTAMANTE JERALDO/ LUIS FERNANDO TORAL CORDOVA	303849
E/2010-26282	8/11/10	AMC INTERNATIONAL STUDIO	COMERCIO FOTOGRAFICO Y AUDIOVISUAL.	CRISTIAN DOREL MARTIN	303579
E/2010-26480	10/11/10	AMERICA TRADING NETWORK ATN	PLANEAMIENTO, EVALUACION, DISEÑO Y DESARROLLO DE PROYECTOS Y TODAS LAS OPERACIONES RELACIONADAS CON EL AREA, LA MISMA OPERARA A NIVEL NACIONAL.	CARMEN FIDELINA FORTUNATO DOMINGUEZ	303717
E/2010-23420	6/10/10	AMIGO RENT A CAR	RENTA DE VEHICULOS DE MOTOR.	MILERKA RAFAELA HADDAD RAMIREZ DE CRUZ	303094
E/2010-22094	21/9/10	ANDO STORE	INSTALACION DE GIFH SHOP Y ACTIVIDADES AFINES.	ANGELA MARIA TABARES HERNANDEZ, DOMINGA FRANCISCO FLORES	300499
E/2010-24548	18/10/10	ANDREA SEGOVIA INMOBILIARIA	PROMOCION Y REALIZACION DE ESTUDIO, ORGANIZACION, GESTION Y EJECUCION DE TODO GENERO DE PROYECTOS, NEGOCIOS E INVERSIONES	TOMAS AUGUSTO MENDOZA TORRES	302805
E/2010-2791	9/2/10	ANDRES SUBERVI BAEZ	EDUCACION, FORMACION, EL FOMENTO Y APOYO A LA JUVENTUD DE LA REGION SUROESTE.	NOEL OCTAVIO SUBERVI NIN	288719
E/2010-23946	12/10/10	ANGELS DRINKS	VENTA DE TODO TIPO DE BEBIDAS, ALCOHOLICAS Y NO ALCOHOLICAS.	JUANA MARGARITA TAVAREZ GOMEZ	302909
E/2010-24028	12/10/10	ANSA ELECTRONICOS	IMPORTACION, VENTA Y DISTRIBUCION DE MATERIALES ELECTRICOS.	ANDRES SANCHEZ FLORENTINO	302001
E/2010-26601	11/11/10	ARCO TRANSPORTE	BRINDAR SERVICIOS DE TRANSPORTE.	ALEXANDRA MERCEDES MONCION VALDEZ	303672
E/2010-26359	9/11/10	ARJOSA	SOCIEDAD QUE TENDRA POR OBJETO SOCIAL PRINCIPAL LA OFERTA DE SERVICIOS COMPRA Y VENTA DE ARTICULOS FERRETEROS Y MATERIALES DE CONSTRUCCION EN GENERAL.	PEDRO STALYN GUZMAN GIL	303533
E/2010-23207	4/10/10	ARPECRIS - HAIR LOUNGE COLORE	SERVICIOS DE CORTE DE PELO Y BELLEZA PERSONAL; ADEMAS DE OTRA ACTIVIDADES DEL COMERCIO RELACIONADAS AL AREA.	PERSIA ALICIA ALTAGRACIA RODRIGUEZ RODRIGUEZ	301900
E/2009-28311	10/12/09	ARQUITECNE	EMPRESA SE DEDICARA AL DISEÑO ARQUITECTONICO Y DEL SECTOR DE LA CONSTRUCCION.	ELIAS ANTONIO CABRERA TAVERAS	284485
E/2010-26277	8/11/10	ARRAIGO-ESPACIO-CREATIVO	ACTIVIDADES CREATIVAS Y EDUCATIVA, ENSEÑANZA DE ARTE, DANZA, PINTURA, LITERATURA, CURSOS, TALLERES PARA TODO PUBLICO.	HELEN GARCIA RODRIGUEZ	303518
E/2010-25751	2/11/10	ART- WASTE SERVICES	RECOGIDA DE DESPERDICIOS SOLIDOS Y ASEO URBANO.	RAISAS FRANCISCA PERALTA CRUZ / ALEJANDRO SANTANA PEREZ	303222
E/2010-25908	3/11/10	ARTE & ENMARCADO VILLA OLGA	VENTA DE OBRAS DE ARTE Y FOTOGRAFIA, ENMARCADO, LAMINADOS, VENTA ARTICULOS DE ARTE, IMPARTIR CLASES DE PINTURAS.	LUIS FRANCISCO ALMONTE RODRIGUEZ	303277
E/2010-25545	29/10/10	ARTE IN FERRO INDUSTRIAL AFI	ELABORACION DE ESTRUCTURAS METALICAS, COBRE, BRONCE, ALUMINIO, ACERO Y HIERRO FORJADO.	YANCIS MARLENIS FELIZ QUEVEDO DE SAUNDERS	303407
E/2010-26500	10/11/10	ARTE Y ENMARCADO SILOE	VENTAS DE CUADROS AL POR MAYOR Y DETALLE, ESPEJO; TARRO, FLORERO Y REPIZA; DECORAMOS CASA, HABITACION DE CABAÑAS, OFICINA BUFETE DE ABOGADOS, ETC.	RAMON MIGUEL TERRERO SUERO	303900
E/2010-25617	29/10/10	ASESORIA FINANCIERA & ADMINISTRATIVA BENITEZ	FINANZAS CORPORATIVAS, CONSULTORIA DE NEGOCIOS, ASESORIA IMPOSITIVA, AUDITORIA Y CONTABILIDAD.	YESENIA MERCEDES BENITEZ	302917
E/2010-26521	10/11/10	ASOCIACION DE CAMIONEROS DE HATILLO PALMA	ORGANIZACION SIN FINES DE LUCRO, DESTINADA A ORGANIZAR EL TRANSPORTE DE CARGA DE LA PROVINCIA MONTECRISTI.	JUAN ANTONIO ALMONTE ALMONTE	303597
E/2010-24962	22/10/10	ASOCIACION DE ESTUDIANTES UNIVERSITARIOS DEL VALIENTE LA CALETA	PROMOVER, ASESORAMIENTO, SERVICIOS DE TRANSPORTE, EDUCACION A LOS ESTUDIANTES DEL SECTOR.	WAGNER ERNESTO SANCHEZ FERNANDEZ	302583
E/2010-25857	3/11/10	ASOCIACION DE MUJERES SIN TIERRA DEL BAJO YUNA-ASOMUBY	ENTIDAD SIN FINES DE LUCRO. Luchar por el bienestar de las mujeres y el de la comunidad para mejorar su calidad de vida.	GABRIELA ROSARIO CORONADO	303182
E/2010-26059	4/11/10	ASOCIACION DE PEQUEÑOS GANADEROS TONITO C. DE PAYITA	CRIANZA, PRODUCCION, VENTA Y COMERCIALIZACION NACIONAL E INTERNACIONAL DE GANADO,	SANTO MARTINEZ DE LA CRUZ	303213
E/2010-22672	29/9/10	ASOCIACION DE PRODUCTORES DE ARROZ DE LA PROVINCIA MARIA TRINIDAD SANCHEZ APRAMATSAN	DEFENSA Y PROTECCION DE LOS DERECHOS DEL PRODUCTOS ARROCERO DE LA PROVINCIA MARIA TRINIDAD SANCHEZ.	MIGUEL DE LOS SANTOS BATISTA ESPINAL	300872
E/2010-25471	28/10/10	ASOCIACION DE PRODUCTORES DE PLATANOS DEL NORDESTE ASOPROPLANOR	AGLUTINAR LOS PRODUCTORES AGRICOLAS DE PLATANO DE LA ZONA NORDESTE DEL PAIS.	GABINO DE CASTRO PEQA	302875
E/2010-26134	5/11/10	ASOCIACION DE TRANSPORTISTAS DE SAN FRANCISCO DE MACORIS ASOTRASFRAM	TRANSPORTE PUBLICO DE PASAJEROS.	CARLOS ANTONIO ARAUJO RODRIGUEZ	303392
E/2010-25518	29/10/10	ASOCIACION DE VECINOS CUESTA HERMOSA II	ASOCIACION DE VECINOS, SIN FINES PECUNIARIOS, LA CUAL TIENES POR OBJETO INTEGRAR NUESTRA COMUNIDAD MEDIANTE PROGRAMAS COMUNES QUE CONSTITUYAN AL DESARROLLO DE NUESTRO SECTOR A CORTO, MEDIANO Y LARGO PLAZO	DANILO ALFREDO TRONCOSO HACHE/ MARIA DEL PILAR FERRER BENZO/ FILOMENA GINSEPPINA OLIVA DE ROBLES/ MIGUEL ALFREDO FERNANDEZ GARCIA	302960
E/2010-25488	28/10/10	ASOCIACION LA HORA DE DIOS	SERVICIOS EN EL AREA DE SALUD Y EDUCACION.	ROSA IVANONNA VARELA LAMBERTUS	302848
E/2010-25869	3/11/10	ASOCIACION NACIONAL DE CONSEJERIA PASTORAL, ASONACOPA	REAGRUPAR IGLESIAS CRISTIANAS Y DEMAS INSTITUCIONES CRISTIANAS LEGALMENTE ESTABLECIDAS	CLEMENTE CANDELARIO MORETA	303449
E/2010-23486	29/10/10	ASPER BEST CAR	IMPORTACION Y VENTA DE VEHICULOS DE MOTOR; LA REPRESENTACION DE PERSONAS FISICAS O MORALES, NACIONALES O EXTRANJERAS Y LA REPRESENTACION, VENTA, IMPORTACION Y EXPORTACION DE PRODUCTOS Y MARCAS PARA VEHICULOS DE MOTOR.	PAUL KENNETH ASPER LEON, YSIDRO JOAQUIN DE OLEO MATEO	303038
E/2010-20395	2/9/10	AUTO PINTURA EL RUBIO	VENTA DE MATERIALES DE DESABOLLADURA Y PINTURA AUTOMOTRIZ.	YURI ELISA ADAMES CANDELARIO	299534
E/2010-26447	9/11/10	AUTOBAHN MOTORS	COMPRVENTA DE VEHICULOS NUEVOS Y USADOS, INMUEBLES, INVERSIONES Y TODO TIPO DE NEGOCIOS EN GENERAL.	ARIADNA MARIA ABREU RODRIGUEZ	303653
E/2010-26753	12/11/10	B2B CONTACT SOLUTION	REALIZAR SERVICIOS DE TELEMARKETING, VENTAS DE BIENES Y SERVICIOS VIA TELECOMUNICACIONES Y ADMINISTRACION DE FRANQUICIAS RELACIONADAS A SUS OBJETIVOS COMERCIALES.	AMILCAR BOANERGES TAVERAS BLANCO	303750
E/2010-26096	5/11/10	BABYHOUSE, COLCHAS, IMPRESOS Y ALGO MAS BCIAM	DISEÑO, CONFECCION Y DISTRIBUCION DE COLCHAS, SABANITAS, CORTINAS, CUADROS Y DEMAS PRODUCTOS QUE TENGAN QUE VER CON LA DECORACION DE AMBIENTES INFANTILES	RICARDO JOSE BAEZ SANCHEZ	303382
E/2010-25280	27/10/10	BALANCE SERVICES AND SHIPPING	IMPORTACION, EXPORTACION, DISTRIBUCION, COMERCIALIZACION, COMPRA Y VENTA AL POR MAYOR Y AL DETALLE TANTO EN REPUBLICA DOMINICANA COMO EN EL EXTRANJERO DIVERSOS ARTICULOS DEL COMERCIO	MIGUEL ROSARIO	303223
E/2010-25331	27/10/10	BAMABEL	COMPRA Y VENTA, DISTRIBUCION Y COMIDA Y BEBIDA, ADMINISTRACION DE FRANQUICIAS, ADMINISTRACION DE RESTAURANTE, BARES & LOUNGE Y TODA ACTIVIDAD RELACIONADA EN ESTA AREA.	BATTESIMO BRUNO PALAMARA DUMAS	302674
E/2010-11198	14/5/10	BANAFEM BANANOS FERNANDEZ MUÑOZ	PRODUCCION, COMERCIALIZACION E INDUSTRIALIZACION DEL BANANO EN TODO EL TERRITORIO NACIONAL E INTERNACIONAL.	FRANCISCO LEONIS FERNANDEZ ONOFRE, FELIX ANTONIO MUÑOZ DIAZ	292913
E/2010-20095	31/8/10	BANCA ESTRELLA SPORT	BANCA DE LOTERIA, JUEGO DE AZAR, DEPORTIVA, LOTO, CENTRO DE JUEGOS.	NELSON RAFAEL ABREU HERNANDEZ	299255
E/2010-13311	10/6/10	BASILI TOURS & TRAVEL	AGENCIA DE VIAJE, TOUR, VENTA DE BOLETOS ORGANIZAR DIFERENTES ACTIVIDADES EN EL SECTOR TURISTICO, COMO RESORT, GIRA NACIONAL E INTERNACIONAL, CREUCEROS, ETC.	ADONNIS DOMINGO BRITO FELIZ	298804
E/2010-26072	4/11/10	BAVARO AIR	SERVICIOS DE TRANSPORTE AEREO.	BOLIVAR EMILE BATISTA LEMAIRE	303296
E/2010-25711	1/11/10	BEBITOS Y GRANDES CASA CUNA	CUIDADO Y LA ESTIMULACION TEMPRANA DE LOS NIÑOS.	AURA RAMONA MARQUEZ DE NUÑEZ, BRIGIDA JIMENEZ MARTE	303077
E/2010-26241	8/11/10	BELLA VISTA PALERMO RESIDENCE	PROMOTORA Y CONSTRUIR TODO TIPO DE INMUEBLE Y PROYESTOS RESIDENCIALES.	DANIEL ANTONIO CARO MESSINA, JOSE ANTONIO CARO	303400
E/2010-26346	9/11/10	BENCOSME AGRICOLA	CULTIVO Y COMERCIALIZACION DE ARROZ.	JOSE ALBERTO BENCOSME ESPAILLAT	303578
E/2010-25156	26/10/10	BENITEZ RODRIGUEZ SHIPPING CARGO EXPRESS CORPORATION	TRANSPORTE, ALMACENAMIENTO Y CONSOLIDACION DE TODO TIPO DE CARGAS, PAQUETES, ENCOMIENDAS Y/O CORRESPONDENCIAS, AGENCIAS DE ADUANAS Y ACTIVIDADES A FINES.	CARLOS HUMBERTO MERCEDES RODRIGUEZ	303092
E/2010-27050	16/11/10	BERNARDO BERGES PEÑA	ACTIVIDADES PUBLICITARIAS EN LAS AREAS DE LOS MEDIOS DE COMUNICACION, VALLAS Y OTROS MEDIOS TELEVISIVOS, RADIALES Y ESCRITOS	BERNARDO BOANERGES BERGES PEÑA	303842
E/2010-25487	28/10/10	BETTY EXPRESS CARGO	IMPORTACION Y VENTA DE MERCANCIAS TALES COMO: ROPA, ACCESORIOS PARA VESTIR, PRENDAS, EMPAQUES, BULTOS, MISCELANEAS, ETC.	SANDRA MARITZA FELIZ BAEZ	302796
E/2010-25042	25/10/10	BEYOND OFFICE	REALIZACION DE OPERACIONES E INVERSIONES COMERCIALES EN GENERAL	SERAFIN ANTIGUA HIDALGO	302867
E/2010-21732	17/9/10	BIC CORREDORES DE SEGUROS	VENTA DE SEGUROS Y/O VENTA DE CONTRATOS DE FIANZA	MAURICIO ANDRES NASER CSASZAR	302936
E/2010-16930	21/7/10	BIJOL & SPICES	FABRICACION, VENTA Y COMERCIALIZACION DE ESPECIAS Y COLORANTES.	RAFAEL EUDONIO MONDELO MARTINEZ	302289
E/2010-26118	5/11/10	BIO PISCINAS CONSTRUCTORES B. P. C.	DISEÑO, CONSTRUCCION Y VENTA DE EQUIPOS PARA PISCINAS.	FELIX OCTAVIO WILFREDO MATTA DOMINGUEZ	303437
E/2010-25998	4/11/10	BITEMENOT	DISTRIBUCION DE PRODUCTOS DEL HOGAR, USO CORPORAL, TALES COMO COMO REPELENTES ANTIMOSQUITOS Y SUS DERIVADOS, DE LIMPIEZA, PRODUCTOS FARMACEUTICOS Y OTROS PRODUCTOS SIMILARES.	CRISTOBAL VILCHEZ HERNANDEZ	303789
E/2010-26281	8/11/10	BIZ-ASIA	SERVICIOS DE CONSULTORIA, ASESORIA, IMPORTACION Y EXPORTACION.	HECTOR MAURICIO CALDERON ALVAREZ	303510
E/2010-18975	17/8/10	BIZCOCHITOS SMILE FUM	PRODUCCION Y VENTA DE BIZCOCHOS.	ALFREDO RODRIGUEZ MERIÑO	298713
E/2010-25306	18/11/10	BLACK MUSIC HOTEL & DISCOTEQUE	PROMOVER Y FOMENTAR LA INVERSION EN EL PAIS, EN EL AREA DE HOSPEDAJE Y DIVERSION	DAVIDE CASTALDINI	303379
E/2010-25919	3/11/10	BLUE TOWER CONSTRUCTIONS BTC	SERVICIOS DE COMERCIALIZACION DE PRODUCTOS Y ARTICULOS DE CONSUMO MASIVO, REALIZAR GESTIONES DE NEGOCIOS EN GENERAL.	FRANCISCO ALEJANDRO LEBREAU ACEVEDO	303225
E/2010-26220	8/11/10	BM IMPRESOS	TODO TIPO DE IMPRESOS EN GENERAL.	RAFAEL MARTIN TAVAREZ GIL	303506
E/2010-25847	3/11/10	BMB MARINE SERVICES	SERVICIOS DE CONSULTORIA MARITIMA E INDUSTRIAL.	JOSE ENRIQUE VANDERVIS RODRIGUEZ	303233
E/2010-26513	10/11/10	BORGOÑA CAFE	EXPENDIO DE ALIMENTOS Y BEBIDAS.	CLAUDIO RAFAEL PUCHEU TEJADA	303598
E/2010-26029	4/11/10	BOTICA COMUNITARIA BETTY MESA	VENTAS DE MEDICAMENTOS Y OTROS ARTICULOS DISTRIBUIDOS EN ESOS TIPOS DE COMERCIO	RUTHELANIA MESA JIMENEZ	303353
E/2010-25719	1/11/10	BRASI CELL	VENTA Y REPARACION DE CELULARES Y EQUIPOS DE SEGURIDAD.	ROSE MARY MONTERO CEDEÑO	303147
E/2010-26789	12/11/10	BRIGHT ENGLISH INSTITUTE	INSTITUTO DE ENSEÑANZA DEL IDIOMA INGLES A JOVENES Y ADULTOS.	PABLO DE JESUS RIVAS MENDEZ	303875
E/2010-25819	2/11/10	BRITT SHOP	VENTA DE BIENES RELACIONADOS CON PRODUCTOS DE CAFE, TE, CACAO, DULCES, SOUVENIRS EN GENERAL, CONFITERIAS Y PRODUCTOS SIMILARES.	BRITT DOMINICANA	303243
E/2010-25832	2/11/10	BRIZEK	COMERCIALIZACION DE BIENES RAICES, LA CONSTRUCCION, EDIFICACION, COMPRA Y VENTA A CORTO Y LARGO PLAZOS DE SOLARES, VIVIENDAS, CONDOMINIOS Y PROYECTOS DE DESARROLLO TURISTICO.	WILSON ANTONIO DIAZ	303285

[210] EXP.	[220] SOL. FECHA	[561] NOMBRE COMERCIAL	[510] ACTIVIDAD	[730] SOLICITANTE	[111] REGISTRO
E/2010-26925	15/11/10	BUFETE JURIDICO YAN RAMIREZ Y ASOCIADOS	ASUNTOS JURIDICOS EN GENERAL.	YANE RAMIREZ SANTANA	303977
E/2010-22822	30/9/10	BUILD A BEAR	VENTA DE JUGUETES PARA NIÑOS.	SANDRA MAÑON MAURI	303324
E/2010-26245	8/11/10	C & A	PRESTAMOS Y FINANCIAMIENTOS.	JOSE ADRIANO CEPEDA	303481
E/2010-25891	3/11/10	C&E PUNTA CANA REAL STATE	SERVICIO DE BIENES RAICES E INMOBILIARIOS.	ERICKSON BELARMINIO MERCEDES RAMIREZ	303121
E/2010-27108	16/11/10	CADENA COMERCIAL TIEMPO EXTRA	VENTA, COMPRA Y EXPENDIO DE BEBIDAS EN GENERAL Y PRODUCTOS COMESTIBLES, Y TODO LO QUE SE VENDE EN UN LICOUR STORE.	NELSON POZO MEDINA	304036
E/2010-26563	10/11/10	CALIFORNIA EVENTS	MONTAJES DE EVENTOS, FIESTAS, DECORACION DE LOS MISMOS.	COMERCIAL EMEGA, S A	303773
E/2010-25632	29/10/10	CAPILLA FUNERARIA SALOMON	BRINDAR SERVICIOS FUNERARIOS, ALQUILER DE SALONES, VENTAS Y ALQUILER DE ARTICULOS PARA SERVICIOS FUNERARIOS.	MELVY SALOMON RODRIGUEZ GUZMAN	302864
E/2010-26107	5/11/10	CAPITAL FACTOR PLUS CFP	SERVICIOS FINANCIEROS DIVERSOS; ALTERNATIVAS FINANCIERAS VARIAS; EMPRESAS DE FACTORING	INVERLAT AGENTE DE CAMBIO, S. A.	303305
E/2010-24170	13/10/10	CAR CLEANERS CID	SERVICIOS DE LIMPIEZA, LAVADO Y BRILLO EN GENERAL, VENTA PRODUCTOS DE LIMPIEZA, BRILLO, ADORNO Y ACCESORIOS PARA TODO TIPO DE VEHICULOS DE MOTOR.	DELVIN JOEL MARTINEZ CID, SAUL ANTONIO CID MARTINEZ	303543
E/2010-26101	5/11/10	CARIBBEAN TECHNICAL SERVICES DOMINICANA CATESEDO	COMERCIALIZAR, EXPORTAR E IMPORTAR PAPEL DE PUNTOS DE VENTAS, ASI COMO REALIZAR EL PROCESO DE MANUFACTURAR ETIQUETAS DE CODIGOS DE BARRA CON "CHIP" INTELIGENTE	CARLOS RUIZ	303362
E/2010-20715	7/9/10	CARMONA QUICKLY SERVICES	TRANSPORTE DE CARGA Y PERSONAL.	GIL ANTONIO CASTILLO CARMONA	302730
E/2010-26970	15/11/10	CARS CANA SERVICIOS DE TRANSPORTE	SERVICIOS DE TRANSPORTE PRIVADO, ALQUILER Y VENTA DE VEHICULOS DE MOTOR.	RICARDO ANDRES CASTILLO TERRERO	303844
E/2010-21426	14/9/10	CASA 30	VENTA DE COMIDAS Y BEBIDAS.	LAURA TERESA PAIEWONSKY DI-FRANCO, WILLIAM LEBLANC DI FRNCO	302626
E/2010-25772	2/11/10	CASA BADER	EXPENDIO DE BEBIDAS ALCOHOLICAS.	ANTONIO FADUL MINES	303567
E/2010-26452	10/11/10	CASILLA ALVAREZ & ASOCIADOS	SERVICIOS CONTABLES, ASESORIA FINANCIERA, COMPRA, VENTA, GESTION, ADMINISTRACION, IMPORTACION, EXPORTACION, PROMOCION, COMUNICACION, MERCADEO E INMOBILIARIA.	CARMEN CASILLA ALVAREZ	303616
E/2010-24216	14/10/10	CASITA.COM.DO	CLASIFICADOS PARA VENTA, ALQUILER E INFORMACION DE BIENES INMUEBLES, LA TENENCIA E INVERSION DE BIENES INMUEBLES, EL DESARROLLO Y LA IDENTIFICACION DE PROYECTOS INMOBILIARIOS.	CARLA CRISTINA PRIETO CABRERA	303724
E/2010-24877	28/10/10	CAV EQUIPOS MEDICOS	COMPRA, VENTA, SERVICIOS, IMPORTACION Y EXPORTACION DE TECNOLOGIA, EQUIPOS Y MATERIALES MEDICOS CLINICOS EN GENERAL Y SUS RAMAS GENERICAS Y SIMILARES.	RAMON ANTONIO CASTILLO OVIEDO	303069
E/2010-26270	8/11/10	CB ASESORES & CONSULTORES	VENTA DE SEGUROS DE VIDA.	CLAUDIA MICHELLE BRUGAL MEJIA	303426
E/2010-22261	23/9/10	CC EBENEZER MISION INTERNACIONAL	ORGANIZACION SIN FINES DE LUCROS QUE SE DEDICARA A: LA PREDICACION DE LA PALABRA DE DIOS, SERVICIOS DE ASISTENCIA SOCIAL, SERVICIOS DE SALUD	CARLOS ERNESTO DIAZ	303458
E/2010-24504	18/10/10	CELEST CLINER	ALQUILER DE BAÑOS MOVILES Y LIMPIEZA DE SEPTICOS.	NORMA SOSA LIRIANO	303151
E/2010-25386	28/10/10	CELESTIAL HEALING RD	ORGANIZACION, PRODUCCION Y PROMOCION DE EVENTOS	CELESTE CARIDAD PIMENTEL BAUTISTA	302789
E/2010-27231	17/11/10	CELULAS MADRE INTERNACIONAL E.C.P.	SERVICIOS DE CRIO PRESERVACION DE LAS CELULAS MADRE PROVENIENTES DE LA SANGRE RESIDUAL DEL CORDON UMBILICAL, A TRAVES DE LA PRESENTACION DE LABORATORIOS TANTO NACIONALES COMO EXTRANJEROS	EDUARDO CORTEZ PAOLINI	303884
E/2010-26070	4/11/10	CENTER PARCS	ACTIVIDADES TURISTICAS, COMPRA Y VENTA DE BIENES INMUEBLES, TERRENOS.	TENEDORA LAS TERRENAS, S.A.	303367
E/2010-25110	25/10/10	CENTRAL PERK CAFE	LOCAL DE VENTA DIRECTA AL PUBLICO, BASADO EN ALIMENTACION Y BEBIDAS, (FRIAS Y CALIENTES) Y FACILIDAD DE INTERNET.	ANDRES PERDIGUERO MUÑOZ	302716
E/2010-25141	25/10/10	CENTRO DE ALIMENTOS Y MEDICINAS NATURALES SANO VIVIR	VENTA Y COMERCIALIZACION DE PRODUCTOS NATURALES, INCLUYENDO ALIMENTOS, MEDICINAS, ENTRE OTRO PRODUCTOS.	MAIRENI MIGUELINA HERNANDEZ PERDOMO, MAGDA MAIRENI PERDOMO	302846
E/2010-24280	14/10/10	CENTRO DE ATENCION PSICOTERAPEUTICO INTEGRAL A LA FAMILIA CATEPSIF	ORGANIZACION SIN FINES DE LUCRO, DESTINADA A REALIZAR TRABAJOS SOCIALES CON FAMILIAS DE ESCASOS RECURSOS.	ISABEL VENTURA MARTINEZ	302057
E/2010-13746	15/6/10	CENTRO DE BELLEZA IRENE	SERVICIOS DEL CUIDADO DEL PELO, FACIALES, CORTES, PEINADOS, DEPILACION, MASAJES CORPORALES, TINTES Y TODO LO RELACIONADO CON SU ACTIVIDAD PRINCIPAL.	LUZ BELKIS PERALTA DE LOS SANTOS	299556
E/2010-25973	3/11/10	CENTRO DE CLUSTERS Y COMPETITIVIDAD CECCOM	PROMOVER LA COMPETITIVIDAD DE LOS CLUSTERS Y SUS MIEMBROS A TRAVES DE LA OFERTA DE MAQUINARIAS, ACCESORIOS Y SERVICIOS	MAXIMO GERONIMO PASCUAL JEREZ GOMEZ	303203
E/2010-26113	5/11/10	CENTRO DE DIABETES, BOCIO Y ENDOCRINOLOGIA	PRESTACION DE SERVICIOS MEDICOS EN TODAS LAS ESPECIALIDADES BIEN FUERE PERSONAL O COLECTIVO MEDIANTE CONTRATOS DE IGUALS MEDICAS Y ACTIVIDADES RELACIONADAS.	CENTRO DE DIABETES BOCIO Y ENDOCRINOLOGIA, S. A.	303307
E/2010-13046	8/6/10	CENTRO DE DIAGNOSTICO POR IMAGEN CLINICO INTEGRAL CEDICLIN	SERVICIOS MEDICOS, DIAGNOSTICOS, LABORATORIO CLINICO Y CONSULTORIA DE PSICOLOGIA CLINICA.	MANACES PEÑA VELEZ	294296
E/2010-25436	28/10/10	CENTRO DE GASTROENTEROLOGIA	SERVICIOS ESPECIALIZADOS DE LAS VIAS DIGESTIVAS, PROCEDIMIENTOS, INTERNAMIENTOS, CONSULTAS, LABORATORIOS.	CENTRO DE GASTROENTEROLOGIA	302931
E/2010-25815	2/11/10	CENTRO DE TERAPIA FISICA Y OCUPACIONAL SAN VICENTE DE PAUL	OFRECER TRATAMIENTOS PREVENTIVOS Y CURATIVOS EN EL AREA DE TERAPIA FISICA Y OCUPACIONAL	SOCIEDAD SAN VICENTE DE PAUL	303165
E/2010-26564	10/11/10	CENTRO DENTAL DENTANOVA	ADONTOLOGIA EN GENERAL, ENDODONCIA, PERIDONCIA, ODONTOPEDIATRIA, IMPLANTOLOGIA, ORTODONCIA, ESTETICA DENTAL, CIRUGIA MAXILO-FACIAL.	CRISTINA AURORA PIMENTEL RODRIGUEZ/ MIGUEL ANGEL PUJOLS MATOS	303741
E/2010-26032	4/11/10	CENTRO DENTAL PREMIUM LIFE DPL	SERVICIOS ODONTOLOGICOS EN GENERAL.	KEILA YVETIS HICIANO RODRIGUEZ	303820
E/2010-25633	29/10/10	CENTRO EDUCATIVO AMANECER DE VERON	OFRECER EDUCACION EN INICIAL Y BASICA.	ROSARIO CEBALLO UBIERA	303053
E/2010-24390	15/10/10	CENTRO EDUCATIVO MARIA ARIAS	IMPARTIR CLASE A NIVEL INICIAL, BASICA Y SECUNDARIA.	MARIA MERCEDES ARIAS, ZOILA JULIANA QUINTERO	303062
E/2010-25742	2/11/10	CENTRO EDUCATIVO PRESS ESCOLAR SOR MARIA RAFAELA	IMPARTIR DOCENCIA INICIAL Y BASICA.	ICELSA MARTINEZ PEÑA	303238
E/2010-26003	4/11/10	CENTRO HIERRO & ASOCIADOS DIAZ CHEVALIER	COMPRA Y VENTA, IMPORTACION Y EXPORTACION DE HIERROS Y ACCESORIOS DE HERRERIA.	ELVITA DIAZ PEREZ, ANGEL BIENVENIDO CHEVALIER	303339
E/2010-26177	5/11/10	CENTRO INTEGRAL DE ATENCION DIABETICA CIAD	SERVICIOS DE ATENCION MEDICA EN GENERAL.	WENDY PATRICIA CHAHIN VELAZQUEZ	303420
E/2010-26385	9/11/10	CENTRO MEDICO DIAGNOSTICOS POR IMAGEN POLANCO CEMEDIPO	CENTRO DE SONOGRAFIA DIAGNOSTICOS POR IMAGEN.	ELSA RAMONA POLANCO CACERES	303526
E/2010-25234	26/10/10	CENTRO ODONTOLOGICO CLINIC-DENTAL CEODON	CENTRO DE ODONTOLOGIA, PROCEDIMIENTOS ODONTOLOGICOS, PREVENCION, REABILITACION ORAL Y ORTODONCIA.	PEDRO JULIO BATISTA VARGAS	303333
E/2010-25745	2/11/10	CENTRO ODONTOLOGICO DRA. ESMERLIN VELEZ	CONSULTORIO DENTAL.	ESMERLIN JOSEFINA VELEZ FERMIN	303256
E/2010-26236	8/11/10	CERRANDO LA SEMANA	PRODUCCIONES DE PROGRAMAS Y ESPECTACULO DE RADIO, TELEVISION Y MEDIOS INFORMATIVOS, COLOCACIONES PUBLICITARIAS.	JUAN LEONARDO ORTIZ ALCANTARA	303461
E/2010-25846	3/11/10	CEUTA, SERVICIOS DE CONSTRUCCION	CONSTRUCCION DE OBRAS CIVILES Y SUBCONTRATACION DE OBRAS DE LA MISMA NATURALEZA.	MARIO MODESTO TAVERAS DE LOS SANTOS	303284
E/2010-26214	8/11/10	CHAMARTIN INVERSIONES	SERVICIOS DE CONSULTORIA, ASESORIA Y DE PUBLICIDAD EN GENERAL	CHRISTIAN ALBERTO MOLINA ESTEVEZ/ ARISTIDES RAFAEL RUBIO ORTIZ	303466
E/2010-26133	5/11/10	CHILLING BAR LOUNGE	VENTA DE BEBIDAS ALCOHOLICAS, FIESTAS Y ENTRETENIMIENTO.	ELPIDIO ALBERTO HILARIO DE LA CRUZ	303405
E/2010-26037	4/11/10	CIGO: CENTRO CLINICO Y DE INVESTIGACION EN GINECOLOGIA Y OBSTETRICIA	BRINDAR LOS SERVICIOS DE MEDICINA DE LA MUJER Y DEL NIÑO, ASI COMO MEDICINA REPRODUCTIVA EN GENERAL.	ENRIQUE ADRIANO VALDEZ RUSSO	303358
E/2010-25748	2/11/10	CIPRIGONZA	SERVICIOS DE COMERCIALIZACIÓN DE PRODUCTOS Y ARTÍCULOS DE CONSUMO MASIVO, REALIZAR GESTIONES DE NEGOCIOS EN GENERAL.	JONNATHAN ANDREE GONZALEZ CONTRERAS, FRANKLYN GEROLAMO CIPRIAN CONTRERAS	303368
E/2010-26163	5/11/10	CIRCULO DE GRANDES LIGAS CON YANCEN PUJOLS	PROGRAMA DE TELEVISION Y RADIO, PUBLICIDAD, EDICION Y DISTRIBUCION DE LIBROS, CREACION DE PAGINA WEB, EDICION DE MATERIALES AUDIOVISUALES.	YANCEN LENIN PUJOLS CASADO	303421
E/2010-25636	29/10/10	CITY MANT	MANTENIMIENTO DE BOMBAS Y EQUIPOS DE PISCINAS.	LISBELIS IRENE ACOSTA VICTORIO	303034
E/2010-26549	10/11/10	CLINICA DENTAL DR. CESAR GUZMAN	SERVICIOS ODONTOLOGICOS.	CESAR RAFAEL ROSARIO GUZMAN VASQUEZ	303683
E/2010-27020	16/11/10	CLINICA DENTAL DRA. CELCIA OZUNA MORA	SERVICIOS DE SALUD BUCAL, CLINICA DENTAL.	CELCIA OZUNA MORA	303867
E/2010-26653	11/11/10	CLINICA DENTAL DRA. DABEIBA MARTINEZ PEÑA	EXODONCIA, PUENTES FIJOS Y MOVIBLES, PROFILAXIS, BLANQUEAMIENTO DENTAL, BREICER, CIRUGIAS, OPERATORIAS	DABEIBA INES MARTINEZ PEÑA DE CABRERA	303657
E/2010-26746	12/11/10	CLINICA DENTAL DRA. ELIZABEL GUZMAN BAUTISTA	SERVICIOS ODONTOLOGICOS EN GENERAL.	ELIZABEL ALTAGRACIA GUZMAN BAUTISTA	303694
E/2010-26985	16/11/10	CLINICA DENTAL DRA. ELIZABETH M. INFANTE	SERVICIOS ODONTOLOGICOS.	ELIZABETH MERCEDES INFANTE PERELLO	303966
E/2010-26782	12/11/10	CLINICA DENTAL DRA. ILOKKA MANZUETA	CONSULTA ODONTOLOGICAS, EN GENERAL.	ILOKKA MANZUETA CORPORAN	303736
E/2010-26285	8/11/10	CLINICA DENTAL DRA. IRIS DE LOS SANTOS ALVAREZ	SERVICIOS ODONTOLOGICOS.	MELANIA YRENE DE LOS SANTOS ALVAREZ	303519
E/2010-22559	28/9/10	CLINICA DENTAL DRA. KARINA SANCHEZ	CONSULTORIA DE ODONTOLOGIA EN GENERAL.	KARINA MARIA SANCHEZ NOLASCO	300945
E/2010-25744	2/11/10	CLINICA DENTAL DRA. MILAGROS OZUNA	CONSULTORIO MEDICO.	MILAGROS ALTAGRACIA OZUNA CEDANO	303255
E/2010-25739	2/11/10	CLINICA DENTAL DRA. MOLINA	CLINICA DENTAL.	ARIANI MOLINA PERDOMO	303129
E/2010-24672	19/10/10	CLINICA DENTAL DRA. ROSANNA GARRIDO MARTINEZ	CLINICA DENTAL.	ROSANNA GARRIDO MARTINEZ	302330
E/2010-26739	12/11/10	CLUB DE AMIGOS (AS) Y SERVICIOS FUERA ESTRES CASFE	ENTIDAD SIN FINES DE LUCRO, CON LA FINALIDAD DE UNIFICAR AMIGOS, DAR DIFERENTES TIPOS DE SERVICIOS Y RECREACION.	CARMENCITA SANCHEZ MAMBRU/ ANA PAOLA URBAEZ SANCHEZ/ ESPERANZA CARIDAD GUZMAN DURAN	303703
E/2010-26040	4/11/10	CLUB DE TURISMO INTERNACIONAL PUNTA CANA CIP	AGENCIA DE VIAJES Y TOUR OPERADOR.	LUIS FELIPE PIEROTTY ROZO	303791
E/2010-25803	4/11/10	CM GLOBAL CARRIER	SERVICIO DE TRANSPORTACION TERRESTRE, MARITIMO Y AEREO DE CARGA Y TODO TIPO DE MERCANCIA.	CARLOS REYES REYES	303079
E/2010-25329	9/11/10	COLAS DE DOGGIE HOUSE	BUSCAR COMPASION EN PERSONAS ATENTAS, TOTALMENTE AMOROSAS Y SOLIDARIAS, ORIENTADAS A LIBERAR ANIMALES DEL SUFRIMIENTO.	KARLA JASMINE LAMA REYES	303595
E/2010-25725	1/11/10	COLEGIO CRISTIANO FEDERICO FROEBEL	INSTITUCION EDUCATIVA, QUE SE ENCARGA DE TRANSMITIR CONOCIMIENTOS EDUCATIVOS Y VALORES CRISTIANOS	FPLES FUNDACION PARA LA PAZ LA EDUCACION Y LA SALUD, INC	303455
E/2010-26362	9/11/10	COLEGIO CRISTIANO GENESIS CHRISTIAN SCHOOL	IMPARTIR DOCENCIA Y FORMACION INTEGRAL A TODA LA POBLACION ESTUDIANTIL	ADRIA DE LA CARIDAD MANZANO PEYNADO	303522
E/2010-25507	28/10/10	COLEGIO CRISTIANO LAS PALMAS	SERVICIOS DE EDUCACION.	MISION BAUTISTA ESTRELLA DE LA MAÑANA	302965
E/2010-22374	23/9/10	COLEGIO DALCIA PEÑA EN UN NUEVO AMANECER	EDUCACION INICIAL Y BASICA.	JOSE ISRAEL CORDERO PEÑA	303395
E/2010-26738	12/11/10	COLEGIO INTELECTO	INSTITUCION EDUCATIVA PARA NIÑOS, NIÑAS Y ADOLESCENTES CON NIVELES DESDE EL PREESCOLAR HASTA EL BACHILLERATO.	LAURA MARIA LEHOUX MENICUCCI	303747
E/2010-22063	21/9/10	COLEGIO JARDIN DE LA INFANCIA LOS GIRASOLES	ENSEÑANZA A NIVEL INICIAL Y BASICA.	TOMASINA ALTAGRACIA RODRIGUEZ PENZO DE RAMIREZ	303668
E/2010-26216	8/11/10	COLEGIO MI BUEN HOGAR	IMPARTIR EDUCACION.	MARIA DE LA CRUZ DE SOSA	303469
E/2007-33952	16/8/07	COLEGIO MI FUTURO FELIZ	ENSEÑANZA INICIAL Y BASICA.	YDALIA ALTAGRACIA GONELL DE BRUNO	236170
E/2010-25796	2/11/10	COLEGIO NURSERY MI BUEN NIÑO JESUS	NIVELES INICIAL, BASICO Y MEDIO.	BARBARA MAZARA MEJIA	303254
E/2010-23784	11/10/10	COLMADO UCETA BAEZ	COLMADO, VENTA DE PRODUCTOS ALIMENTICIOS.	JOSE EUGENIO UCETA BAEZ	303435
E/2008-40903	10/12/08	COMERCIAL ARGELIS	COMERCIALIZACION, DISTRIBUCION Y VENTA DE PRODUCTOS AGRICOLAS.	JOSE RAMON GARCIA	263639
E/2008-40904	12/11/10	COMERCIAL MARLIN GARCIA	COMERCIALIZACION, DISTRIBUCION Y VENTA DE PRODUCTOS AGRICOLAS.	MARLIN ARGELIA GARCIA ANGOMAS	303687
E/2010-26116	5/11/10	COMERCIAL PANIL	COMPRA, VENTA Y DISTRIBUCION DE PRODUCTOS COMESTIBLES, DE LIMPIEZA, DEL HOGAR, MATERIAL GASTABLE Y PRODUCTOS FERREROS.	NILSON SANTOS PEÑA	303311

[210] EXP.	[220] SOL. FECHA	[561] NOMBRE COMERCIAL	[510] ACTIVIDAD	[730] SOLICITANTE	[111] REGISTRO
E/2010-21038	9/9/10	COMERCIAL S & U	COMPRA, VENTA MATERIALES DE CONSTRUCCION.	COMERCIAL S & U, S.A	299947
E/2010-26744	12/11/10	COMERCIAL SAMEY	VENTAS DE COMESTIBLE, Y DESECHABLE.	PEIYING LI	303638
E/2010-22547	28/9/10	COMERCIALIZADORA DE CARNE DEL SUR COCASUR	COMERCIALIZAR EN TERRITORIO NACIONAL Y EXTRANJERO CARNE.	GABRIEL PEREZ CANO	301090
E/2010-24702	20/10/10	COMPANIA DE TRANSPORTE A & G	SERVICIOS DE TRANSPORTE A EMPRESAS Y TODO LO RELACIONADO A SERVICIOS DE TRANSPORTE.	JORGE LUIS ARIAS GARCIA	302553
E/2010-26973	15/11/10	COMPANIA DOMINICANA DE ALIMENTOS Y SABORES CDAS	PRODUCCION, COMERCIALIZACION Y VENTA DE ALIMENTOS PARA DIFERENTES ESTABLECIMIENTOS, EN ESPECIAL DE COMIDA RAPIDA.	ANGELA MARIA BETANCOURT QUIROZ	303965
E/2010-25764	2/11/10	COMPANIA INTERAMERICANA DE COMERCIO CIC	COMERCIO INTERAMERICANO MEDIANTE LA REALIZACION DE TODA GESTION COMERCIAL, FINANCIERA Y LEGAL.	JOSE GUILLERMO QUIÑONEZ PUIG	302993
E/2010-26793	12/11/10	COMPANIA POQUITO A POQUITO	PRESTAMOS Y FINANCIAMIENTO.	BARTOLO ACOSTA SERRANO, FRANCISCA DEYANIRA MORETA HERRERA, PAMELA CAROLYN ACOSTA MORETA	303955
E/2010-25534	29/10/10	COMPRA Y VENTA YMAYA	CASA DE EMPEÑO.	CESAR LUIS YMAYA ORTIZ	303013
E/2010-26135	5/11/10	COMPRAVENTA EL DURO	A EMPEÑAR ARTICULOS DEL HOGAR.	REINA DE JESUS DURAN MADERA, SILVERIO RODRIGUEZ QUIÑONES	303439
E/2010-27035	16/11/10	CONCRETOSA L3	PRODUCCION Y VENTA DE CONCRETO; PRODUCCION Y VENTA DE MATERIAL DE CONSTRUCCION GENERAL.	CLARIZA DEL CARMEN SANTANA VARGAS	303985
E/2010-26803	12/11/10	CONDOMINIO VILLA CUTRI	REGIMEN DE CONDOMINIOS, ALQUILER Y VENTAS.	TOMMASO CUTRI	303956
E/2010-25694	1/11/10	CONFECIONES E IMPORTACIONES ZAGLUL	CONFECION, VENTA, COMERCIALIZACION, IMPORTACION Y EXPORTACION DE ROPAS, CALZADOS, EQUIPOS DEPORTIVOS Y SUS INSTALACIONES	RAFAEL DE JESUS MALKUN HEDE	303280
E/2010-24956	22/10/10	CONGREGACION CRISTIANA REFUGIO DE VIDA	ADORAR A DIOS MEDIANTE LA FORJA DE UN ESPIRITU DE COMPAÑERISMO CRISTIANO ENTRE SUS MIEMBROS.	RICARDO VANDERHORST HILTON, ELSIDA MARIA HERNANDEZ FAJARDO, MEILIN BETSAIDA VANDERHORST HERNANDEZ	303500
E/2010-25768	2/11/10	CONSEJO COMUNITARIO POR EL DESARROLLO ENSANCHE MELLA I	ORGANIZACION SIN FINES DE LUCRO, DESTINADA A LUCHAR POR EL BIENESTAR Y EL DESARROLLO SOCIAL DE LA COMUNIDAD.	NELSON RABELCO TEJADA LECLERC	303163
E/2010-26172	5/11/10	CONSEJO GLOBAL DE DESARROLLO INTEGRAL COGDI	ENTIDAD SIN FINES DE LUCRO DEDICADA AL DISEÑO, PROMOCION Y APLICACION DE POLITICAS SOCIALES DE DESARROLLO EN EL AMBITO DE LA DEMOCRACIA	EDDY ALTAGRACIA CUBILETE SANCHEZ	303601
E/2010-26108	5/11/10	CONSORCIO AZUCARERO & BIOCMBUSTIBLES QUISQUEYA CABIOQUI	PRODUCCION CAÑA DE AZUCAR, EXTRACCION BIOCMBUSTIBLE, PRODUCCION BIOCMBUSTIBLE Y ENERGIA RENOVABLE	EDWARD BYRON SMITH	303312
E/2010-25986	3/11/10	CONSORCIO GARCIA MARCANO & ASOCIADOS	INMOBILIARIA, CONSTRUCCIONES CIVILES EN GENERAL	JUNIOR ALEXIS GARCIA MARCANO	303204
E/2010-25918	3/11/10	CONSTRUCCIONES VESTA	SERVICIOS DE COMERCIALIZACIÓN DE PRODUCTOS Y ARTÍCULOS DE CONSUMO MASIVO, REALIZAR GESTIONES DE NEGOCIOS EN GENERAL.	FRANCISCO ALEJANDRO LEBREAU ACEVEDO	303397
E/2010-25841	2/11/10	CONSTRUCCIONES Y SUPERVISIONES COSUCICA	CONSTRUCCIONES Y SUPERVISIONES DE OBRAS CIVILES, COMPRA, DESARROLLO Y VENTA DE INMUEBLES	MOISES CELIN MATOS DISLA	303118
E/2010-26481	10/11/10	CONSTRUCTORA ABREU CALDERON	CONSTRUIR APARTAMENTOS, CASAS Y CUALQUIER OTRAS EDIFICACIONES PARA LA VENTA.	SAMUEL ABREU NUÑEZ	303564
E/2010-25814	2/11/10	CONSTRUCTORA DON AOGUSTO	CONSTRUCCION EN GENERAL.	ROBERTO ANTONIO PACHECO NOLASCO	303229
E/2010-26284	8/11/10	CONSTRUCTORA FERREIRA DOMINICANA DR	CONSTRUCCION DE VIVIENDAS, EDIFICIOS, TORRES, RESIDENCIALES, CARRETERAS, PUENTES, IMPORTACION Y EXPORTACION DE MATERIALES DE CONSTRUCCION	JUAN RODOLFO FERREIRA DIAZ	303482
E/2010-23779	11/10/10	CONSTRUCTORA JULNOEL	DISEÑO ARQUITECTONICO, CONSTRUCCION Y DESARROLLO DE PROYECTOS DE VIVIENDAS Y TODO TIPO DE EDIFICACIONES	HECTOR JULIO PERALTA GARCIA	302493
E/2010-25691	1/11/10	CONSTRUCTORA OZUNA & CARRASCO	CONSTRUCCION, LOTIFICACION Y VENTA DE SOLARES Y CASAS.	DULCE CARRASCO, MILTON ANIBAL CARRASCO	303847
E/2010-25961	3/11/10	CONSTRUCTORA RAMESCA	CONSTRUCCION Y COMERCIALIZACION DE VIVIENDAS, APARTAMENTOS, PLAZAS, ENTRE OTROS, ASI COMO OBRAS Y PROYECTOS DE INGENIERIA EN GENERAL.	ANGEL ROBERTO PERDOMO CEPEDAS	303168
E/2010-25225	26/10/10	CONSTRUCTORA REYALA	CONSTRUCCION DE HOTELES, APARTAMENTOS, CASAS CABAÑAS, CLUBES, Y EN GENERAL TODA LAS OPERACIONES DE TIPO INMOBILIARIO	GUILLERMO ANTONIO TEJEDA LULO	303002
E/2008-9276	17/4/08	CONSTRUCTORA SALIA	CONSTRUCCION DE OBRAS CIVILES Y DISEÑO DE ARQUITECTURA EN GENERAL	JEANNY MARIBEL ALCANTARA DE LOS SANTOS	250135
E/2010-27031	16/11/10	CONSTRUCTORA SIARQ	CONSTRUCCION Y EL DISEÑO DE OBRAS EN GENERAL	MIRELLE ILIA VANDERHORST PEREZ	303998
E/2010-22173	22/9/10	CONSTRUCTORA Y EXCAVADORA PERLA	VENTA, TRANSPORTACION DE MATERIALES DE CONSTRUCCION, SERVICIOS DE TRANSPORTES EN GENERAL	JOSE ROSADO TORRES	303586
E/2010-26266	8/11/10	CONSTRUCTORA Y TEXTURAS DEL CARIBE, CONSTEXCA	FABRICACION DE TEXTURAS EN HORMIGON Y TODA ACTIVIDAD RELACIONADA CON LAS OBRAS CIVILES.	BOTHER GERMAN NUÑEZ GARCIA	303552
E/2010-24894	21/10/10	CONSTRUCTORA YADA	CONSTRUCCION DE EDIFICACIONES DE TODO TIPO.	MAYRA DAHIANA ESTRELLA PEÑA	302364
E/2010-25485	28/10/10	CONSULTORIO DENTAL DRA. ANA YSA ACOSTA	SERVICIO DE ODONTOLOGIA EN GENERAL, INCLUYENDO RAYOS X.	ANA YSA ACOSTA MORILLO	302877
E/2010-26419	9/11/10	CONSULTORIO DENTAL DRA. NURCYS REYES	SERVICIOS DE ODONTOLOGIA EN GENERAL.	NURCYS YAHAIRA REYES DE LA CRUZ	303491
E/2010-26420	9/11/10	CONSULTORIO DENTAL DRA. SENIA ROJAS	SERVICIOS DE ODONTOLOGIA EN GENERAL.	SENA ODALIS ROJAS	303486
E/2010-25551	29/10/10	CONSULTORIO DENTAL DRAS. LAPAIX	SERVICIOS ODONTOLÓGICOS EN GENERAL	LIS DELIA LAPAIX VALENZUELA / CIRA AMARANTO LAPAIX VALENZUELA	303019
E/2010-25425	28/10/10	CONSULTORIO DENTAL DRAS. MARTINEZ ARANGO	TODO TIPO DE TRABAJOS ODONTOLÓGICOS.	CELIA LISAYDEE MARTINEZ ARANGO	303570
E/2010-26577	11/11/10	COOPERATIVA DE AHORROS, CREDITOS Y SERVICIOS MULTIPLES DE LOS MIEMBROS DEL COLEGIO DOMINICANO DE NOTARIOS NOTACOOOP	AHORROS, CREDITOS Y SERVICIOS MULTIPLES	PEDRO RODRIGUEZ MONTERO	303794
E/2010-26095	5/11/10	COOPERATIVA DE SERVICIOS MULTIPLES CALASANZ INC.	AHORROS Y CREDITOS.	FAUSTO ANTONIO BATISTA NUÑEZ	303831
E/2010-25853	3/11/10	COOPERATIVA MINERA SERRALLES	SIN FINES DE LUCRO QUE TIENE POR FIN COMERCIALIZAR PIEDRAS CALIZAS Y DE MARMOL PARA TRATAR DE MEJORAR LAS CONDICIONES SOCIALES DE LOS MIEMBROS DE ASOCIACION Y DE LA COMUNIDAD SERRALLES.	JOSE DEL CARMEN TOLEDO ARAUJO	303231
E/2010-25903	3/11/10	COORDINADORA DE UNIDAD Y DEFENSA COMUNITARIA BARRIO OBRERO COUDECOBO	ASOCIACION SIN FINES DE LUCRO CUYO OBJETO PRINCIPAL ES EL ESTUDIO, DEFENSA, DESARROLLO, Y PROTECCION DE LOS INTERESES ECONOMICOS, SOCIALES Y MORALES DE LOS HABITANTES DEL SECTOR BARRIO OBRERO, DE ESTA CIUDAD DE SANTIAGO.	HIPOLITO ANTONIO POLANCO SANTIAGO	303271
E/2010-19046	18/8/10	CORONA INVESTMENT	GESTION DE NEGOCIOS, PREPARACION Y EJECUCION DE PROYECTOS, NEGOCIO INMOBILIARIO, CONSTRUCCION Y DISEÑO E INVERSIONES COMERCIALES EN GENERAL.	MERCEDES AMADA GOICO GUERRERO DE CORONA	303846
E/2010-26357	9/11/10	CORPORACION DOMINICO-HAITIANA PARA EL DESARROLLO INTEGRAL, CODHADI	DISEÑO, ELABORACION Y EJECUCION DE PLANES, PROGRAMAS, PROYECTOS, ACTIVIDADES Y SERVICIOS DE DESARROLLO INTEGRAL	PEDRO ENRIQUE TERRERO ZAPATA	303512
E/2010-25924	10/11/10	CORPORACION WINDWARD	INVERSIONES EN NEGOCIO GENERAL	DILSSON ALBERTO MOREL NUÑEZ	303769
E/2010-26871	15/11/10	CORPORATION 40	SERVICIOS DE COMERCIALIZACIÓN DE PRODUCTOS Y ARTÍCULOS DE CONSUMO MASIVO, REALIZAR GESTIONES DE NEGOCIOS EN GENERAL.	FRANCISCO ALEJANDRO LEBREAU ACEVEDO	303648
E/2010-23320	5/10/10	CREACIONES A MANO TARJETERIA M.E.C.P.	CREACION Y VENTA DE TARJETAS PERSONALIZADAS PARA CUMPLEAÑOS, BAUTIZOS Y TODO TIPO DE EVENTOS, ETC.	MARIA ESTELA CASANOVA PEREZ	303566
E/2010-25964	3/11/10	CREACIONES GARCIA DIAZ	CONFECION DE TODO TIPO DE PRENDAS DE VESTIR.	ABIGAIL DIAZ DE PEÑA, RAMONA JOCELIN GARCIA JIMENEZ	303265
E/2010-21039	9/9/10	CREAZIONE INGENIERIA Y ARQUITECTURA	CONSTRUCCION EN GENERAL.	MAGESTIC CONSTRUCTIONS, S R L	299948
E/2010-26265	8/11/10	CTR & COMPANIA	VENTA DE SEGUROS DE VIDA.	CARLA ROBERTA MEJIA LARRAURI	303549
E/2010-25087	25/10/10	CTSD CORPORACION DE TELE SERVICIOS DOMINICANA	PRESTACION DE SERVICIOS Y ACTIVIDADES DE TELE-MERCADEO, SERVICIOS DE COMUNICACIONES LOCAL, DE LARGA DISTANCIA, MOVILES Y SERVICIOS AFINES.	STEPHANE DANNY CARRIER	303351
E/2010-21509	28/10/10	CUELLO, ROQUES, TOLENTINO & ASOCS. ABOGADOS- CONSULTORES (CRT & ASOCS.)	PROTEGER LA ASESORIA Y SERVICIOS LEGALES EN GENERAL, ASI COMO LAS ACTIVIDADES PROPIAS DE LA PROFESION DE ABOGADOS.	LUIS MANUEL TOLENTINO SCHIFFINO / RICARDO ROQUES PEREZ / RAMON EFREN CUELLO MADERA	303125
E/2010-25999	4/11/10	D & M TOURS	RENTA DE VEHICULOS Y TOURS, OFRECER PARA CLIENTES DEL AREA TURISTICA NACIONAL.	DIOGENES DIVISION SALADIN	303300
E/2010-26045	4/11/10	D' CANASTAS GRISEL	CONFECION DE CANASTAS, CANASTILLAS, REGALOS, COMPRA Y VENTA DE ALIMENTOS, BEBIDAS Y ADORNOS.	GRISEL ANTONIA RODRIGUEZ MARTINEZ, CAROLINA ELEJANDRA ELIAS ABREU	303325
E/2010-25293	27/10/10	D' CHEZ	COMPRA Y VENTA DE ROPAS PARA DAMAS, CABALLEROS, NIÑOS Y NIÑAS, LENCERIA, ACCESORIOS, PERFUMES, ZAPATOS.	VIRGINIA ADELA C. HERRERA CHEZ	302824
E/2010-26884	15/11/10	D' CUEVAS LIQUOR STORE	EXPENDIO DE BEBIDAS ALCOHOLICAS.	JOSE RAMON CUEVAS SUERO	303874
E/2010-25713	1/11/10	D' MARY PASTELES Y MAS	CONFECION, VENTA Y DISTRIBUCION DE PASTELES EN HOJA, DE TODA CLASE DE ALIMENTOS Y CATERING EN GENERAL.	SILVIA ESTHER CARMONA MENDOZA	303106
E/2010-26056	4/11/10	D' MORENO COMPRAVENTA	CASA DE EMPEÑO DE PRENDAS Y ELECTRODOMESTICOS DE USO EN EL HOGAR.	SIMON BOLIVAR DOTEI MEDINA	303197
E/2010-22951	1/10/10	D' JEYKLI RESTAURANT & EQUIPMENT	VENTA DE COMIDA EMPRESARIAL, IMPORTACION, DISTRIBUCION Y VENTA DE SUMINISTROS, EQUIPOS PARA HOTELES Y RESTAURANTES.	PEDRO PABLO JOSE SANTANA	302000
E/2010-26379	9/11/10	DACENCO	VENTAS, REPARACION E INSTALACION DE EQUIPOS DE COMUNICACION.	GREGORY FRED TATIS RODRIGUEZ	303496
E/2010-26896	15/11/10	DANEP	PUBLICIDAD EN PERIODICO Y MEDIO DE COMUNICACION.	BERNARD RIGAUD	303813
E/2010-26323	9/11/10	DAVAS MATERIALES Y PROYECTOS	VENTA Y DISTRIBUCION DE MATERIALES DE CONSTRUCCION.	JUAN DAMIAN VASQUEZ MARTINEZ	303517
E/2010-26136	5/11/10	DEH PRODUCTIONS	FABRICACION DE PRODUCTOS DESHIDRATADOS PARA LA VENTA LOCAL Y DE EXPORTACION.	DIEGO ERNESTO HURTADO HERNANDEZ	303308
E/2010-23518	7/10/10	DELSOL CANASTAS	VENTA DE CANASTAS NAVIDEÑAS Y VENTA DE OTROS TIPOS DE CANASTAS Y REGALOS.	ADELAIDA MARIA DELMONTE ESPAILLAT	301693
E/2010-27344	18/11/10	DERIVADOS DE PETROLEO DOMINICANA DEPEDO	COMPRA, VENTA Y DISTRIBUCION DE LUBRICANTES.	JUAN MANUEL CACERES TORRES	304154
E/2010-25641	29/10/10	DERMA SOLUTIONS LB	DISTRIBUCION DE PRODUCTOS COSMETICOS, DERMOCOSMETICOS, LOCIONES PARA EL CABELLO, ADEMAS DE EQUIPOS ESTETICOS.	JANINE ASTINES MARMOLEJOS LAMA	303006
E/2010-18903	28/10/10	DIAGNOSTICO OPTICO Y OFTALMOLOGICO DELMA	SERVICIOS OPTICOS Y OFTALMOLOGICOS.	DELMA ESPERANZA BASTARDO MERCEDES	302842
E/2010-26058	4/11/10	DIAMOND RECORDS	SELO DISQUERO, ESTUDIOS DE GRABACION, ESTUDIOS DE ENSAYO, PRODUCCIONES DISCOGRAFICAS, EVENTOS ARTISTICOS, CONTRATACIONES Y REPRESENTACIONES DE ARTISTAS NACIONALES Y EXTRANJEROS.	EMILIO ANAEL COLLADO FERNANDEZ	303171
E/2010-23085	1/10/10	DIGITAL NEURAL AGENCY	VENTA E IMPLEMENTACION DE SERVICIOS DE PUBLICIDAD Y CREACION DE ESTRATEGIAS ONLINE.	FEDERICO GUILLERMO PAGES DIAZ	303514
E/2010-25570	29/10/10	DIOSOL	REPARACION Y CONSTRUCCION DE EDIFICIOS.	DIONISIO PEGUERO ARIAS	302919
E/2010-25422	28/10/10	DISEÑO E INGENIERIA DISEINGSA	DISEÑO Y CONSTRUCCION DE EDIFICACIONES.	SABAS AMADO GONZALEZ ACEVEDO	302793
E/2010-26497	10/11/10	DISPENSARIO MEDICO Y LABORATORIO SANTA ROSA DE LIMA	INSTITUCION SIN FINES DE LUCRO DE LA IGLESIA CATOLICA, QUE TENDRA COMO OBJETO PRINCIPAL OFRECER SERVICIOS MEDICOS, DE LABORATORIO CLINICO, FARMACIA, CONSULTAS Y SERVICIOS DENTALES.	PARROQUIA SANTA ROSA DE LIMA	303600
E/2010-26886	15/11/10	DISTRIBUIDORA AZCONA CRUZ	VENTA DE PRODUCTOS COMESTIBLES, GOLOSINAS, DULCES, GALLETAS, JUGOS Y BEBIDAS ENERGIZANTES.	EDIS ANTONIO AZCONA REYES, APOLINAR A. CRUZ CRUZ	303907
E/2010-25771	2/11/10	DISTRIBUIDORA BREGAR	VENTA DE PAPELERIA, UTILES ESCOLARES, MATERIALES DE OFICINA, EQUIPOS Y ACCESORIOS DE COMPUTADORAS Y VISUTERIA.	VIRGINIA VICTORIA LIZARDO GARCIA	303166
E/2010-26086	4/11/10	DISTRIBUIDORA CEREPLAS DOMINICANA	DISTRIBUIDORA DE PRODUCTOS FARMACEUTICOS, MEDICAMENTOS, COSMETICOS, HIGIENE DEL HOGAR, HIGIENE PERSONAL, DISPOSITIVOS Y EQUIPOS MEDICOS.	MARIA CRISTINA SARALDI BENGARAY	303206

[210] EXP.	[220] SOL. FECHA	[561] NOMBRE COMERCIAL	[510] ACTIVIDAD	[730] SOLICITANTE	[111] REGISTRO
E/2010-22037	3/11/10	DISTRIBUIDORA DE CEMENTO DOCEMCA	COMERCIALIZACION DE MATERIALES DE CONSTRUCCION NO METALICOS.	JOSE ELISEO GREGORIO ALMANZAR GARCIA	303172
E/2010-26880	15/11/10	DISTRIBUIDORA DE CEMENTO DOMINICANO DICEDOM	DISTRIBUCION Y VENTA AL POR MAYOR DE CEMENTO.	MICHAEL RAUL SEPULVEDA MEDINA	303811
E/2010-26218	8/11/10	DISTRIBUIDORA DE HELADOS SANTO DOMINGO NORTE	DISTRIBUCION Y VENTA DE HELADOS.	ANEURY DEL CARMEN DUNNEAN CABRERA, DANILO ANTONIO GARCIA TAVAREZ	303505
E/2010-25852	3/11/10	DISTRIBUIDORA DE MEDICAMENTOS EL GRAN PODER DE DIOS	DISTRIBUCION DE MEDICAMENTOS EN GENERAL.	FRANCISCO ROSARIO ORTIZ	303196
E/2010-24611	19/10/10	DISTRIBUIDORA ESTANEVA	DISTRIBUCION Y COMERCIALIZACION DE HUEVOS, PRODUCTOS GANADEROS Y PRODUCTOS DE CONSUMO ALIMENTICIOS.	LUIS MANUEL BRACHE GUZMAN	303264
E/2010-26544	10/11/10	DISTRIBUIDORA FARMACEUTICA FARGEN	FABRICACION, IMPORTACION, EXPORTACION, COMERCIALIZACION, DISTRIBUCION Y VENTA DE MEDICAMENTOS, PRODUCTOS FARMACEUTICOS	EDWARD ALEXANDER FEBRILLET PERALTA	303585
E/2010-26806	12/11/10	DISTRIBUIDORA FARMACEUTICA QATAR	DISTRIBUCION, REGISTRO, COMPRA, VENTA, EXPORTACION E IMPORTACION, PROMOCION, DE TODO TIPO DE PRODUCTOS FARMACEUTICOS Y MATERIAL GASTABLE.	ALBERT LOUIS ALAIN HUMEAU MENDEZ	303815
E/2010-24333	15/10/10	DISTRIBUIDORA FIGUEROO	DISTRIBUCION Y VENTAS DE REPUESTOS DE VEHICULOS Y SERVICIOS DE REMESAS.	FAUSTO FIGUEROO ROSARIO	302955
E/2010-25528	29/10/10	DISTRIBUIDORA JRL	IMPORTADORA Y DISTRIBUIDORA DE MARCAS INTERNACIONALES.	PABLO JOSE LANTIGUA HERNANDEZ	302997
E/2010-23788	26/10/10	DISTRIBUIDORA KAVAYERO	COMPRA Y DISTRIBUCION DE PRODUCTOS AGRICOLAS ALIMENTICIOS.	RAUL SABATO ADAMES	302839
E/2010-26454	10/11/10	DISTRIBUIDORA PUJOLS	VENTA DE MATERIALES GASTABLES PARA HOSPITALES.	WILLIAM ROBERT PUJOLS CABRERA	303628
E/2010-26309	8/11/10	DISTRIBUIDORA Y VENTA DE LIBROS A.E.	VENTAS Y DISTRIBUCION DE LIBROS DE DERECHO, OBRAS, AUTO AYUDA, LIBROS EN GENERAL.	ANGEL ANTONIO EUSEBIO RUIZ	303532
E/2010-22446	3/11/10	DIVENT MEDICAL	IMPORTACION, EXPORTACION, COMERCIALIZACION Y DISTRIBUCION DE MEDICAMENTOS, METEORIAL GASTABLE, MOBILIARIOS Y EQUIPOS MEDICOS Y FARMACEUTICOS	PERSIA ILLUMINADA M VENTURA FIGUEROA	303124
E/2010-25081	25/10/10	DOCE JH DOMINICANA	DISEÑOS DE OBRAS CIVILES Y ELECTROMECHANICAS.	JOSE ELIAS HERNANDEZ GARCIA	302743
E/2010-25610	29/10/10	DOERS GROUP	DESARROLLO DE PROYECTOS EN MULTIPLES AREAS DE NEGOCIOS. CON ESPECIAL ENFASIS EN LAS RAMAS DE TECNOLOGIA Y MARKETING.	RAINIRY ANTONIO VERAS ALVARES	303986
E/2010-25654	1/11/10	DOMINGO UREÑA	IMPORTACION, COMPRA, VENTA DE VEHICULOS, ACCESORIOS Y REPUESTOS DE LOS MISMOS.	DOMINGO UREÑA, SRL	303100
E/2010-25897	3/11/10	DOMINICAN ENGLISH INSTITUTE, DEI	IMPARTIR CLASES DE INGLES A NIVEL BASICO, SOLO PARA NIÑOS.	ELSA MERCEDES RODRIGUEZ BETANCES	303185
E/2010-19098	27/10/10	DOMINICAN SHUTTLES	TRANSPORTE TURISTICO, TOUR OPERADOR, AGENCIA DE VIAJES Y SERVICIOS DE TAXI.	THOMAS KARRER	302983
E/2010-26048	4/11/10	DON PANCHO EXPORT	EXPORTACION DE CASABE.	RAMON ARISTIDER MADERA PERALTA	303326
E/2010-25411	28/10/10	DR. MANUEL DE JS. ARIAS SASSO Y ASOC.	PRACTICA DE LA MEDICINA EN GENERAL, CON ESPECIALIDAD EN GINECOLOGIA Y OBSTETRICIA	MANUEL DE JS. DE LA ALTAG. ARIAS SASSO	302925
E/2010-25657	10/11/10	DSR DOMINICAN SHIP REGISTRY	CONDUCCION DE INSPECCION DE TODO TIPO DE EMBARCACIONES MARITIMAS DE BANDERA DOMINICANA Y EXTRANJERA.	E & M INTERNATIONAL CONSULTING, S.A.	303594
E/2010-26478	10/11/10	D'TODO AGRICOLA DTA	VENTA DE INSUMOS Y PRODUCTOS AGRICOLAS.	LUIS MANUEL HERRERA DE LOS ANGELES	303643
E/2010-25879	3/11/10	DUTCH THINKING CONSULTING	ASESORAR, REPRESENTAR Y GERENCIAL PARA TERCEROS, SEAN ESTOS PERSONAS FISICAS, EMPRESAS LOCALES Y/O EXTRANJERAS	CLAUDIA LORENA MEJIA RICART ASTUDILLO, JOHANNES ANTONIUS WITSENBOER	303283
E/2010-25787	2/11/10	E & G EBANISTERIA DE PROYECTOS	CONSTRUCCION DE PUERTAS, CLOSET, COCINAS Y GABINETES DE MADERA.	CRISTIAN CONRADO GONZALEZ THEN	303128
E/2010-25931	3/11/10	E S EDIFICACIONES Y SERVICIOS	CONSTRUCCIONES EDIFICACIONES Y TODO LO RELACIONADO EN EL AREA DE LA CONSTRUCCION Y AFINES.	ERNESTO JESUS ANTONIO MIÑOSO GONZALEZ	303442
E/2010-25778	2/11/10	E&L IMPRESOS	DISEÑO E IMPRESION, ROTULACION, PUBLICIDAD EN GENERAL.	EDDY LUIS BELEN NUÑEZ	303220
E/2010-24334	11/11/10	EAGLE LAND	OPERACIONES INMOBILIARIAS (INCLUYENDO, SIN LIMITARSE A: COMPRA, VENTA, ARRENDAMIENTO, ADMINISTRACION, GESTION, CORRETAJE DE BIENES INMUEBLES)	OMAR GUSTAVO FARIAS PACHECO	303593
E/2010-26347	9/11/10	EAST ISLAND MANAGEMENT GROUP	TRABAJO DE ADMINISTRACION Y RENTAS DE VILLAS.	BEATRIZ MARGARITA FERNANDEZ RODRIGUEZ	303664
E/2010-26351	9/11/10	ECALEX INVERSIONES	SERVICIOS DE COMERCIALIZACION DE PRODUCTOS Y ARTÍCULOS DE CONSUMO MASIVO, REALIZAR GESTION DE NEGOCIOS EN GENERAL.	FRANCISCO ALEJANDRO LEBREAU ACEVEDO	303509
E/2010-26652	11/11/10	ECO SENSE RECYCLING	COMPRA Y EXPORTACION DE CHATARRA O DESPERDICIOS METALES Y AFINES.	JOSE RADHAME GOMEZ PEGUERO	303639
E/2010-25524	29/10/10	ECO2TEC	ASESORIA ENERGETICA, COMERCIALIZACION E INSTALACION DE EQUIPOS DE ENERGIAS RENOVABLES Y LIMPIAS.	MIGUEL JOSE SANTANA ROJAS	302866
E/2010-26364	9/11/10	ECO-MECANICA OMB	VENTA, REPARACION, DISTRIBUCION DE EQUIPOS MECANICOS Y MANUALES, DESTINADOS A LA RECOGIDA BASURA, DESECHOS INDUSTRIALES	JUAN OCTAVIO PATXOT PICHARDO	303541
E/2010-20917	9/9/10	ECOPRINT AAA	SERVICIOS DE IMPRESIONES DIGITALES.	MIGUEL ANGEL CABRAL ESPINAL	301390
E/2010-23637	8/10/10	EDUARDO LIRIANO, CORREDORES DE SEGUROS	SE DEDICARA, POR CUENTA PROPIA O ASOCIADA A TERCEROS, PERSONAS FISICAS O MORALES, NACIONALES Y EXTRANJERAS, A LA VENTA Y CORRETAJE DE SEGUROS DE TODO TIPO	CESAR ANTONIO LIRIANO LARA	303707
E/2010-23210	4/10/10	EDWARD PALLETS	EXPORTACION, IMPORTACION Y VENTA DE PALLETS Y TARIMAS.	EDUARDO TOMAS GARCIA AYBAR	301254
E/2010-26802	12/11/10	ELECTIVA G.	PROMOCIONES Y EVENTOS. IMPORTACION Y EXPORTACION DE TEXTILES Y MATERIAL P.O.P. FABRICACION DE UNIFORMES, ROPA Y ACCESORIOS.	RONNY RAMON ELIAS MOTA CASTRO	303810
E/2010-26683	11/11/10	EL AGUILA DISTRIBUCION, FVH	IMPORTACION Y EXPORTACION DE BEBIDAS ALCOHOLICAS EN GENERAL, COMERCIALIZACION Y DISTRIBUCION DE TODO TIPO DE BEBIDAS ALCOHOLICAS.	ARNOLD THOMAS NOE VADELEUX/ PEDRO LIVIO HEJOAKA	303782
E/2010-26160	5/11/10	EL CENTRO PARA LA OBSERVACION MIGRATORIA Y EL DESARROLLO SOCIAL EN EL CARIBE OBMICA	ENTIDAD SIN FINES DE LUCRO QUE SE DEDICARA A DESARROLLAR DE PROGRAMAS SOCIALES QUE CONTRIBUYAN A MEJORAR EL DESARROLLO SOSTENIBLE	BRIDGET FRANCES WOODING	303404
E/2010-23097	4/10/10	EL COFRE JOYERIA	VENTA DE ORO, PLATA, PERFUMES, CARTERAS, ACCESORIOS.	ABEL RAMON LOPEZ LLANO	301267
E/2010-24742	20/10/10	EL PARAMO SPORT	BANCA DEPORTIVA DE APUESTAS, BILLAR, VENTA DE BEBIDAS Y VENTAS DE MAQUINAS DE APUESTAS.	PABLO COLLADO SANCHEZ	302318
E/2010-26380	9/11/10	ELECTRO CONTROL LAUREANO	INSTALACION, COMERCIALIZACION, MANTENIMIENTO DE PLANTAS ELECTRICAS E INDUSTRIALES	BASILIO LAUREANO FLORES	303489
E/2010-25807	2/11/10	ELEGANT BABY	IMPORTACION Y DISTRIBUCION DE PRODUCTOS PARA NIÑOS.	DISTRIBUIDORA RIVERA FERNANDEZ, C. POR A.	303371
E/2010-26589	11/11/10	ELEMENT YACHTS	DISEÑO, CONSTRUCCION, REPARACION Y VENTA DE YATES Y BARCOS.	SHAUN MICHAEL FARMER	303772
E/2010-26873	15/11/10	ELEVADORES & SERVICIOS RP	SERVICIOS, REPARACION Y MANTENIMIENTO DE ASCENSORES Y ESCALERAS ELECTRICAS.	RAFAEL ALBERTO PICHARDO CALDERON	303739
E/2010-24685	29/10/10	EMBASADORA DE AGUA Y HIELO LOS BRITO	DISTRIBUCION Y COMERCIALIZACION DE AGUA Y HIELO PARA EL CONSUMO HUMANO.	NERCY JUNIOR BRITO RIJO	303111
E/2010-24552	18/10/10	ES SECURETECH	INSTALACION Y VENTA DE EQUIPOS DE SEGURIDAD Y OTROS.	EDWARD SILFA VERAS	303423
E/2010-26217	8/11/10	ESCUELA DE EDUCACION TECNICA FELIPE ROSARIO	FORMAR, EDUCAR A TODOS LOS DOMINICANOS, A TRAVES DE CARRERAS TECNICAS, CON EL FIN DE INTRODUCIRLOS AL AMBITO LABORAL.	FELIPE ANTONIO ROSARIO GUILLOT	303410
E/2010-27165	17/11/10	ESPACIOS SOLIDARIOS	COOPERACION, TRABAJO A FAVOR DE LOS SECTORES NECESITADOS	EULOGIO CASTAÑO HERNANDEZ	304043
E/2010-25640	29/10/10	ESTACION TEXACO LA ALTAGRACIA	VENTA DE COMBUSTIBLES Y LUBRICANTES EN GENERAL.	AMABLE ARISTY CASTRO, S. A.	303912
E/2010-25844	3/11/10	EUORDEÑO	IMPORTACION DE EQUIPOS, SISTEMAS DE ORDENO, MAQUINARIAS AGRICOLAS Y PRODUCTOS PARA LAS MISMAS	ALEJANDRO MIGUEL CUETO RUSSO	303241
E/2010-25461	28/10/10	EUROSTAGE	MONTAJE DE ESTRUCTURAS Y TARIMAS PARA EVENTO, IMPORTACION DE EQUIPOS, DE ESTRUCTURAS DE ALUMINIO Y MOTORES DE CADENAS ELECTRICOS.	EDGARDO A. VALDERRAMA MORALES	302923
E/2010-25562	29/10/10	EVALON AUTOMOTIVE EXPORTS	IMPORTACION, EXPORTACION, DISTRIBUCION DE ACCESORIOS Y REPUESTOS DE VEHICULOS	CARL FREDERICK COUPET	303029
E/2010-25801	2/11/10	EXATICA DRINK	EXPENDIO DE BEBIDAS ALCOHOLICAS.	JOE BILL FIGUEROO PICHARDO	302994
E/2010-20272	1/9/10	EXPOSITORES DE ARTES Y PINTURAS DEL CARIBE J&F	DISTRIBUCION, VENTA, IMPORTACION Y EXPORTACION DE PRODUCTOS ARTISTICOS.	LEONOR GOMEZ DIAZ	301011
E/2010-26031	4/11/10	EXPRESO EXQUISITO MO	VENTA DE COMIDA RAPIDA Y BEBIDAS GASEOSAS.	JUNJIE MO CEN	303444
E/2010-24800	29/10/10	EXPRESS MIXED SALES	PROMOCION Y VENTAS DE LINEAS DE BELLEZA, MATERIAL DIDACTICOS Y ARTICULOS DEL HOGAR.	GERMANIA DE JESUS CHAVEZ	303236
E/2010-21380	29/9/10	F & F LEGAL TEAM	COMERCIALIZACION DE SERVICIOS LEGALES EN GENERAL.	FAUSTO ALBERTO FLORENTINO VASQUEZ	301096
E/2010-26450	9/11/10	F.R.A. CONSULTORES LEGALES	SERVICIOS LEGALES Y DE BIENES RAICES.	LUIS DE JESUS FRANCO MELO	303565
E/2010-25085	25/10/10	FABRICA DE ATAULES Y SERVICIOS FUNEBRES VERON	FABRICACION Y VENTA DE ATAULES Y A DAR SERVICIOS FUNEBRES.	ALCIVIADES RODRIGUEZ RODRIGUEZ, FAUSTINO FERREIRA SIMON	302906
E/2010-23713	8/10/10	FACILITADORA DE SERVICIOS PARA EL COMERCIO INTERNACIONAL - FASERCOM	GESTIONES ADUANALES.	SANTA DAMIANA LARA FIGUEROA	301509
E/2010-26906	15/11/10	FARMACIA DEANNY	VENTA DE MEDICAMENTOS, PERFUMES, DESODORANTES, GANCHITOS Y TODO LO RELACIONADO A ESTOS.	ANIBAL NUÑEZ GARCIA	303994
E/2010-25619	29/10/10	FARMACIA NARBI	COMPRA Y VENTA DE TODO TIPO DE MEDICAMENTOS.	PAULO JULIAN BELTRAN FERNANDEZ	302974
E/2010-26115	5/11/10	FARMACIA SANZ	EMPRESA QUE SE DEDICARA A LA COMPRA Y VENTA DE MEDICAMENTOS; ASI COMO OTROS ARTICULOS DIVERSOS.	JUAN FRANCISCO CASTILLO SANZ	303892
E/2010-26313	8/11/10	FASHION NIGHT OUT SANTO DOMINGO	ESCUELA DE MODELOS, AGENCIA DE MODELOS, ORGANIZADORA DE EVENTOS DE MODA Y BELLEZA.	MILKA TALCIA MERCEDES MORALES CAPELLA	303584
E/2010-26779	12/11/10	FELINA FASHION SHOP	VENTAS DE ROPAS, ZAPATOS, CARTERAS, ACCESORIOS, CORREAS Y AFINES.	YOSIRA RAMIREZ SILFA	303893
E/2010-24691	20/10/10	FERREDOM	VENTAS DE MATERIALES FERRETEROS EN GENERAL Y ARTICULOS DEL HOGAR EN GENERAL.	CHI MONG SHUM CHENG	302452
E/2010-26641	11/11/10	FERREXPRESS DOMINICANA	IMPORTACION, EXPORTACION, DISTRIBUCION, COMERCIALIZACION DE PRODUCTOS DE FERRETERIA DE CONSUMO MASIVOS	PEDRO JOSE PERAZA TOME	303938
E/2010-26495	10/11/10	FESTER DOMINICANA	PRODUCCION, IMPORTACION Y VENTA DE MATERIALES UTILIZADOS EN LA INDUSTRIA DE LA CONSTRUCCION.	ANTONIO LAMA VERDEJA	303632
E/2010-25970	3/11/10	FILCHNER PRODUCTOS Y SERVICIOS	PROMOVER E INVERTIR EN EMPRESAS COMERCIALES, INDUSTRIALES, TURISTICAS, SOCIEDADES FINANCIERAS, DE BIENES RAICES.	CACERES OCHOA & ASOCIADOS, S.A.	303202
E/2010-24979	22/10/10	FINSOSA	PRESTAMOS, FINANCIAMIENTOS EN GENERAL, BIENES RAICES	JOSE ALBERTO GONZALEZ GONZALEZ	302546
E/2010-26144	5/11/10	FL DEV CONSULTING	DESARROLLO, VENTA Y COMERCIALIZACION DE SISTEMAS DE INFORMACION Y SERVICIOS INFORMATICOS.	MARCELO ESTEBAN BLANCO VAGO, MARCELO ESTEBAN BLANCO VAGO	303309
E/2010-26749	12/11/10	FLACO DOMINICANA	VENTAS Y COMPRA DE EQUIPOS, PRODUCTOS Y ACCESORIOS DE USO VETERINARIO	FLACO DOMINICANA, C. POR A.	303715
E/2010-25289	27/10/10	FLAWER TO GO R.P.	VENTAS DE FLORES NATURALES.	TELSIDA PIMENTEL JIMENEZ	302890
E/2010-14212	21/6/10	FLUIDS & POWER SOLUTIONS FPS	SERVICIOS DE DISEÑO, ASESORIA, REPARACION, MANTENIMIENTO Y VENTA DE EQUIPOS Y SISTEMAS ELECTROMECANICOS DE BOMBEO Y MEDICION DE FLUIDOS	DARIO ALBERTO MOREL PEREZ	295138
E/2010-26324	9/11/10	FN & ASOCIADOS	ASESORIA ADMINISTRATIVA Y ECONOMICA PARA EMPRESAS Y PERSONAS FISICAS; IMPORTACION Y REPRESENTACION DE PRODUCTOS Y SERVICIOS PARA LA EMPRESA.	LUIS EMILIO NOBOA FERNANDEZ	303513
E/2010-26870	15/11/10	FONPERICA	SERVICIOS DE COMERCIALIZACION DE PRODUCTOS Y ARTÍCULOS DE CONSUMO MASIVO, REALIZAR GESTION DE NEGOCIOS EN GENERAL.	FRANCISCO ALEJANDRO LEBREAU ACEVEDO	303649
E/2010-26876	15/11/10	FRANQUICIAS ORGANIKAS HP	COMPRA, VENTA, IMPORTACION Y LA EXPORTACION DE PRODUCTOS ORGANICOS PARA SUPLIR SUPERMERCADOS.	HOMERO ARTURO GONZALEZ SOCIAS/ PEDRO EMILIO HENRIQUEZ LUNA	303816
E/2010-26091	4/11/10	FRONTRUNNER	ADQUIRIR POR COMPRA, O POR APORTE EN NATURALEZA SOLARES Y/O VILLAS TURISTICAS, LA VENTA, ALQUILER Y ADMINISTRACION DE BIENES INMUEBLES E INVERSIONES INMOBILIARIAS	ELIZABETH ELENA BEATRIZ NUÑEZ GARCIA	303313
E/2010-26535	10/11/10	FS DISTRIBUIDORA PREMIERE - FRAGANCIAS Y COSMETICOS	COMERCIALIZACION Y DISTRIBUCION DE COSMETICOS Y FRAGANCIAS DE ALTA CALIDAD Y LINEAS AFINES	MIGUEL ANTONIO BAEZ MOQUETE	303627
E/2010-26338	9/11/10	FS INMOBILIARIA	BIENES RAICES EN GENERAL. HIPOTECAS, PRESTAMOS, ALQUILERES, COMPRA-VENTA, SEGUROS, COBROS.	JUAN FELIZ SERRANO	303560
E/2010-26221	8/11/10	FUENTE HERMOSA	INSTALACION Y MANTENIMIENTO DE EQUIPOS DE TRATAMIENTO DE AGUA POTABLE.	FREDDY GIL BENAGES	303467
E/2008-7783	2/4/08	FULCAR CONSULTING GROUP	ASESORIA, CONSULTORIA DE LAS TECNOLOGIAS DE LA INFORMACION Y COMUNICACION.	LUIS ALEXIS FULCAR ROA	249076
E/2010-27019	16/11/10	FUNDACION ADUANAS	ACTIVIDADES EMINENTEMENTE BENEFICAS, ES DECIR, SIN FINES DE LUCRO, DEDICADAS A OBRAS DE BIEN SOCIAL DE NATURALEZA CARITATIVA	DIRECCION GENERAL DE ADUANAS Y PUERTOS	303829

[210] EXP.	[220] SOL. FECHA	[561] NOMBRE COMERCIAL	[510] ACTIVIDAD	[730] SOLICITANTE	[111] REGISTRO
E/2010-25624	29/10/10	FUNDACION AMAME NO ME MALTRATES, FUNDAMEM	SIN FINES DE LUCRO, AYUDA DE MANERA HOSPITALARIA A LOS NIÑOS RECIENTE NACIDOS HASTA LOS 19 AÑOS DE REPUBLICA DOMINICANA, HAITI Y A NIVEL INTERNACIONAL	MARIA LUISA SANTANA ORTIZ	303066
E/2010-26874	15/11/10	FUNDACION AMANTES DEL CAMPO DOMINICANO FACADO	MOTIVAR Y EDUCAR AL DOMINICANO AMANTE DEL CAMPO PARA EL BUEN MANEJO Y LA CONSERVACION DE NUESTROS RECURSOS NATURALES.	ANDRES ABREU RAMIREZ	303851
E/2010-26503	10/11/10	FUNDACION AYUDAME A VIVIR MEJOR	SE DEDICARA AL ACONDICIONAMIENTO, MEJORAMIENTO Y CONSTRUCCION A BAJO COSTO DE VIVIENDAS PARA PERSONAS DE ESCASOS RECURSOS.	MICHEL NOLAZCO HIDALGO RODRIGUEZ	303625
E/2010-26831	12/11/10	FUNDACION DE AMA DE CASA LA ESPERANZA, FAE	ESTA FUNDACION SERA CONSTITUIDA CON LA FINALIDAD DE HACER SERVICIOS COMUNITARIOS EN AYUDA A LA SOCIEDAD EN SUS SECTORES MAS NECESITADOS	ANTONIA DIAZ E DE GONZALEZ	303760
E/2010-19032	15/9/10	FUNDACION DONATUSANGRE	FACILITAR ACCESO PARA QUE PERSONAS NECESITADAS DE SANGRE PUEDAN OBTENER LA OPORTUNIDAD DE VIVIR Y PARA LOS DONANTES, LA GRATIFICACION DE PODER AYUDAR A OTRAS PERSONAS	DILCIA JOSELIN AZCONA RUPERTO	300302
E/2010-25871	3/11/10	FUNDACION ESPERANZA SOCIAL CLEMENTE C., FESC	OBRAS SOCIALES, DE SALUD, EDUCACION, CREDITO EDUCATIVO Y TODO ACTO LICITO DE BIEN SOCIAL.	CLEMENTE CANDELARIO MORETA	303452
E/2010-24349	1/11/10	FUNDACION ESTADO DE DERECHO & JUSTICIA CONSTITUCIONAL FUDEJUS	EDUCACION, FORMACION, ORIENTACION Y PROMOCION DE LOS MECANISMOS JURIDICOS DE QUE DISPONEN LOS CIUDADANOS Y ENTIDADES MORALES	PAULINO DUARTE	303109
E/2010-26451	9/11/10	FUNDACION FRA-SALUD	SERVICIOS DE SALUD, OPERATIVOS MEDICOS, AYUDA COMUNITARIA, ORGANIZACION SIN FINES DE LUCRO.	LUIS DE JESUS FRANCO MELO	303525
E/2010-25997	3/11/10	FUNDACION FURJULA	ENTIDAD SIN FINES DE LUCRO DEDICADA A LOS SERVICIOS COMUNITARIOS EN GENERAL.	LEONARDO MAURICIO AMPARO	303250
E/2010-25905	3/11/10	FUNDACION IGLESIA DE DIOS PERPETUO REFUGIO IDPRE	PROMOVER E INCENTIVAR LA FE CRISTIANA A TRAVEZ DEL EVANGELIO DE JESUCRISTO	CRUZ MORENO VALDEZ	303226
E/2010-25823	2/11/10	FUNDACION LEGADO FUTURO	INSTITUCION SIN FINES DE LUCRO QUE SE DEDICARA A PRESTAR SERVICIOS A FAVOR DE LA COMUNIDAD	YAIRA ISABEL MORETA BETANCE	303257
E/2010-26506	10/11/10	FUNDACION MINISTERIO EVANGELICO TRANSFORMACION REAL	ACTIVIDADES RELIGIOSAS, ALBERGAR NIÑOS DESAMPARADOS, HUERFANOS Y MALTRATADOS, ALFABETIZACION, FORMACION TECNICO PROFESIONAL Y VOCACIONAL.	NIURKA DEL CARMEN PINA	303899
E/2010-25898	3/11/10	FUNDACION OLFALIDA ALMONTE	SERVICIO SOCIAL PARA MEJORAR LA SITUACION ECONOMICA DE LAS FAMILIAS MAS EMPOBRECIDA	OLFALIDA ALMONTE SANTOS	303232
E/2010-26981	15/11/10	FUNDACION PAULINA SEGURA DOÑA MOCHIN	ENTIDAD EN FORMACION SIN FINES DE LUCRO, CUYO OBJETIVO ES PROTEGER Y EDUCAR LOS NIÑOS DESPOSEIDOS Y HUERFANOS, LOS ENVEJECIENTES DESVALIDOS	VICTOR MANUEL ESPINOSA SEGURA, MANUEL ENRIQUE SEGURA, AUGUSTO MANUEL SEGURA	303920
E/2010-26213	8/11/10	FUNDACION PRO- EDUCACION Y DEFENSA DE LOS DERECHOS DE LOS NOTARIOS Y ABOGADOS DOMINICANOS FEDNAD	ENTIDAD SIN FINES DE LUCRO: TRABAJAR POR LA EDUCACION Y DEFENSA DE LOS DERECHOS DE LOS NOTARIOS PUBLICOS Y DE LOS ABOGADOS DOMINICANOS.	TEOFILO ROSARIO MARTINEZ	303376
E/2010-20049	30/8/10	FUNDACION PROVINCIAL 25 DE NOVIEMBRE	ORGANISMO NO LUCRATIVO QUE TIENE COMO OBJETO PRINCIPAL, PROPICIAR EL BIENESTAR DE VIDA DE LOS COMUNITARIOS DE LA PROVINCIA VALVERDE Y LOCALIDADES ALEDAÑAS.	JOSE FRANCISCO LOPEZ CHAVEZ	299273
E/2010-24234	14/10/10	FUNDACION QUIERO HACERTE SONREIR	INSTITUCION SIN FINES DE LUCRO QUE SE DEDICARA A TRABAJOS SOCIALES, AYUDA COMUNITARIA ESPECIALMENTE CON LOS NIÑOS Y ENVEJECIENTES, VISITA Y AYUDA A LOS ENFERMOS EN LOS HOSPITALES.	MARIA DE LOS SANTOS RAMIREZ	301922
E/2010-26128	5/11/10	FUNDACION SHAKIL FERSOBE	ESTABLECER E IMPLEMENTAR PROGRAMAS DE AYUDA A NIÑOS DISCAPACITADOS DE ESCASOS RECURSOS	SOCRATES ANTONIO DE JESUS FERSOBE MATOS	303320
E/2009-12518	27/5/09	GEA MAGAZIN	ECOLOGIA Y AGRICULTURA.	ODENISSE PERALTA	274284
E/2010-25342	27/10/10	GENERACION DE PROYECTOS YAVES GPL	GENERACION Y REALIZACION DE PROYECTOS DIVERSOS, POLITICOS, EMPRESARIALES, ARTISTICOS, SOCIALES ENTRE OTROS	RAMONA MERCEDES PERALTA DE JESUS	302737
E/2010-11166	13/5/10	GESARC GROUP	CONSTRUCCION Y ARQUITECTURA.	RAUL ROJAS CORONADO	293962
E/2010-25608	29/10/10	GESTIDE	"GESTION, ASESORIA DE ESPACIOS COMERCIALES HOTELEROS Y COMERCIALIZACION DIRECTA DE INSUMOS."	ANDRES PERDIGUERO MUÑOZ	303370
E/2010-26127	5/11/10	GESTION DE FACTORING DEL CARIBE CP	COMPRA DE FACTURAS, PRESTAMOS PERSONALES, PRESTAMOS FINANCIEROS, COMPRA DE CARTERAS DE CREDITO, PRESTAMOS EN GENERAL Y FINANCIAMIENTO LABORAL.	SAMIR RAFAEL CHAMI ISA/ PEDRO DE JESUS PAULINO BALBUENA, SAMIR RAFAEL CHAMI ISA/ PEDRO DE JESUS PAULINO BALBUENA	303361
E/2010-26774	12/11/10	GIFT SHOP EL FRUTAL	VENTA DE ARTESANIA.	ANA DELIA PEREZ ARIAS	303801
E/2010-26570	10/11/10	GIRBAU DOMINICANA	IMPORTACION Y COMERCIALIZACION DE EQUIPOS PARA LAVANDERIA, ASI COMO SUS RECAMBIOS	GIRBAU, S.A.	303771
E/2010-26250	8/11/10	GITEGI	IMPORTACION Y EXPORTACION, COMPRVENTA, DISTRIBUCION Y COMERCIALIZACION DE TODO GENERO DE MERCANCIAS	GIORGIO PASQUALI	303419
E/2010-25829	2/11/10	GLOBAL BAR SOLUTION GBS	SOCIEDAD COMERCIAL DEDICADA A LA PRESTACION DE SERVICIOS PROFESIONALES Y LA IMPORTACION	PABLO AUGUSTO MENDEZ BAEZ	303181
E/2010-26459	10/11/10	GLOBAL SOLUTIONS	COMERCIALIZACION IMPORTACION Y EXPORTACION DE TODA CLASE DE COSMETICOS.	JOSE ADRIANO ABREU ASTACIO	303630
E/2010-25454	28/10/10	GLOBALTERRA	PROMOCION, DESARROLLO Y FOMENTO DE OPORTUNIDADES DE INVERSION, ASI COMO LA REPRESENTACION DE EMPRESAS, NEGOCIOS, PRODUCTOS, MARCAS	JOAN MANUEL SENRA OSSER	302794
E/2010-25754	2/11/10	GOBBI DOMINICANA	IMPORTACION, COMERCIALIZACION Y VENTA DE PRODUCTOS FARMACEUTICOS EN GENERAL.	ROBERTO ANTONIO ALFAU MENDEZ	303210
E/2010-26924	15/11/10	GOMICENTRO BELLO	SERVICIOS DE VENTAS DE GOMAS, LUBRICANTES, BATERIAS, ASESORIOS PARA VEHICULOS Y REPUESTOS.	DIOMEDES MANUEL BELLO MARTE	303897
E/2010-23832	11/10/10	GOPLAST	IMPORTACION, EXPORTACION Y FABRICACION DE TODO TIPO DE PLASTICO.	MARCOS SANTANA MENA	303394
E/2010-26052	4/11/10	GOTIK CLUB, DANCE & LOUNGE	LUGAR DE BAILE Y RECREACION.	JOSE FRANCISCO MORALES ALMONTE	303291
E/2010-26308	8/11/10	GP. CENTER	CENTRO DE INTERNET Y PAPELERIA, DELICATESSEN.	GUILLERMO PEÑA RODRIGUEZ	303558
E/2010-25173	26/10/10	GR JEEP CAR RACING	VENTA DE GOMAS Y AROS.	GENYS GERONIMO RODRIGUEZ CUEVAS	303282
E/2010-19903	27/8/10	GRAB AT THE GATE	OFRECER SERVICIOS DE RESTAURANTE DE ALIMENTOS Y BEBIDAS.	INVERSIONES LLERS, S.A.	302440
E/2010-25873	3/11/10	GRADIUS GROUP	SERVICIOS DE COMERCIALIZACION DE PRODUCTOS Y ARTICULOS DE CONSUMO MASIVO, REALIZAR GESTIONES DE NEGOCIOS EN GENERAL.	FRANCISCO ALEJANDRO LEBREAU ACEVEDO	303199
E/2010-25972	3/11/10	GRAN FERIA DE TINACOS AQUAPLASTICA	COMERCIALIZACION Y VENTA DE TINACOS PARA AGUA, PARA EL CONSUMO HUMANO.	AQUAPLASTICA, SRL	303544
E/2010-26572	10/11/10	GREEN AUTO PARTS	REPARACION DE AIRES ACONDICIONADOS PARA VEHICULOS Y VENTA DE REPUESTO NUEVOS Y USADOS.	DAVID JIMENEZ GREEN	303587
E/2010-26968	15/11/10	GROUP MONBRACA INTERNATIONAL	LA EXPLOTACION, COMERCIALIZACION Y VENTA DE AGREGADOS Y MATERIALES DE CONSTRUCCION.	JUAN RAMON BREA CRUZ	303879
E/2010-25262	26/10/10	GRUPO AFFILI	VENTA DE SERVICIOS TURISTICOS VIA INTERNET, TICKETS AEREOS, PAQUETES TURISTICOS, VENTA DE HOSPEDAJE EN HOTELES	HUMBERTO ANTONIO VALENZUELA CASTILLO	303725
E/2010-22407	23/9/10	GRUPO ALMANZAR RECIO	COMPRA Y VENTA DE PRODUCTOS COMESTIBLES, DESECHABLES, HIGIENICOS, LIMPIEZA Y BEBIDAS, AL POR MAYOR Y DETALLE.	ARCADIO ALMANZAR, MARIA ALTAGRACIA RECIO MEDINA	303605
E/2010-25856	3/11/10	GRUPO C.I.B.	IMPORTACION Y EXPORTACION DE TODO TIPO DE ARTICULOS DE BELLEZA Y SUS DERIVADOS	ELSA JOSEFINA ALMANZAR ROSARIO	303448
E/2010-23947	12/10/10	GRUPO COMERCIAL CRYSTAL	IMPORTACION, DISTRIBUCION Y COMERCIALIZACION DE PRODUCTOS DE CONSUMO MASIVO	FRANCISCO JOSE RODRIGUEZ HATTON	302581
E/2010-26376	9/11/10	GRUPO DE INVERSIONES SUBARD	REALIZACION DE TRABAJOS ARQUITECTONICOS, DE DISEÑO Y DE CONSTRUCCIONES DE CASAS, EDIFICIOS, TORRES, PROYECTOS RESIDENCIALES Y TODO TIPO DE PROYECTOS PRIVADOS O PUBLICOS	CARLI HUBARD HOXHA	303497
E/2010-22708	29/9/10	GRUPO EMPRESARIAL CCG	SERVICIOS DE INGENIERIA EN GENERAL, DISTRIBUCION DE MATERIALES EN CONSTRUCCION,	JUANA FRANCISCA GUZMAN BRETON	302697
E/2010-26472	10/11/10	GRUPO FINANCIERO SOLIDARIDAD	INTERMEDIACION FINANCIERA, AGENCIA DE CAMBIOS, FINANCIERA, PUESTOS DE BOLSA Y BANCO.	JOSE LUIS FRANCO SANTANA	303654
E/2010-26756	12/11/10	GRUPO GEOGRAFIX 2G	SERVICIOS DE COMERCIALIZACION DE PRODUCTOS Y ARTICULOS DE CONSUMO MASIVO, REALIZAR GESTIONES DE NEGOCIOS EN GENERAL.	FRANCISCO ALEJANDRO LEBREAU ACEVEDO	303713
E/2010-26325	9/11/10	GRUPO MARAVILLAS DEL SUR	SERVICIOS DE COMERCIALIZACION DE PRODUCTOS Y ARTICULOS DE CONSUMO MASIVO, REALIZAR GESTIONES DE NEGOCIOS EN GENERAL.	JUANA ELSA ACEVEDO MEDINA	303556
E/2010-25917	3/11/10	GRUPO PARTENON	SERVICIOS DE COMERCIALIZACION DE PRODUCTOS Y ARTICULOS DE CONSUMO MASIVO, REALIZAR GESTIONES DE NEGOCIOS EN GENERAL.	FRANCISCO ALEJANDRO LEBREAU ACEVEDO	303287
E/2010-25567	29/10/10	GRUPO SINCOM	BRINDAR SERVICIOS DE HOTELERIA ADEMAS DE OPERAR, PROMOVER, DESARROLLAR E INVERTIR EN EMPRESAS COMERCIALES E INDUSTRIALES, AGROPECUARIAS, TURISTICAS, SOCIEDADES FINANCIERAS O DE BIENES RAICES.	FELIPE RODOLFO LOYA PINEDA/ HECTOR ALBERTO LOYA PINEDA	303052
E/2010-20278	1/9/10	GRUPO WR	ADMINISTRACION, GESTION Y DESARROLLO DE TODO TIPO DE NEGOCIOS RELACIONADOS CON LOS JUEGOS DE AZAR, BANCAS DE LOTERIA Y DE APUESTAS, ENTRE OTROS	WILTON RODRIGUEZ RAMIREZ	303133
E/2010-26764	12/11/10	GRUPO ZUMA	TOMA, VENTA Y DISTRIBUCION DE FOTOGRAFIAS Y VIDEOS EN POLOS TURISTICOS, HOTELES Y EVENTOS.	RAFAEL CANO	303693
E/2010-26482	10/11/10	GY BY TAKONE	IMPORTACION, EXPORTACION, COMPRA Y VENTA DE ROPA, CALZADOS, ACCESORIOS Y CARTERAS.	GYSHELL RAFAELINA CABRAL GUZMAN	303624
E/2010-25618	29/10/10	H.P.G. SERVICIOS EMPRESARIALES	SERVICIOS DE CONSULTORIA EN GENERAL, ENTRENAMIENTOS, CHARLAS, OUTSOURCING.	ALEXIS DE JESUS PARRA MEJIA/ FRANKLIN VLADIMIR GLASS ANGELES/ JOSE ABEL HERNANDEZ BUENO	303044
E/2010-26592	11/11/10	HACIENDA ASUNCION	SIEMBRAS, COSECHAS, EXPORTACION E IMPORTACION DE PRODUCTOS AGRICOLAS.	MARIA FELISA GUTIERREZ BARBERO DE COLLADO	303623
E/2010-25080	25/10/10	HADOM	CONSTRUCCION Y DISEÑOS DE OBRAS CIVILES.	FELIX RAMON BAUTISTA ROSARIO	302784
E/2010-26466	10/11/10	HANEDA ENERGY	IMPORTACION, DISTRIBUCION, COMERCIALIZACION Y VENTA DE LUBRICANTES, ACEITES, GRASAS, COMBUSTIBLES Y PRODUCTOS AFINES.	TENEDORA HANEDA, S. A.	303529
E/2010-25838	2/11/10	HAPPY HILL LIQUOR STORE & DRINK	EXPENDIO DE BEBIDAS ALCOHOLICAS.	NDIA DEL CARMEN GOMEZ	303116
E/2010-26352	9/11/10	HEMUN CORP	SERVICIOS DE COMERCIALIZACION DE PRODUCTOS Y ARTICULOS DE CONSUMO MASIVO, REALIZAR GESTIONES DE NEGOCIOS EN GENERAL.	FRANCISCO ALEJANDRO LEBREAU ACEVEDO	303661
E/2010-23553	7/10/10	HIALEAH SALON PLAZA	SALON DE BELLEZA, SERVICIOS DE PELUQUERIAS, CORTE DE PELO, MANICURA, PEDICURA, TINTES, LAVADO, SECADO Y TODO LO RELACIONADO A LA ESTETICA PERSONAL.	IRIS DORIS CALDERON	303289
E/2010-26205	8/11/10	HISPANIOLA 360° CHALLENGE	DESARROLLO DEL DEPORTE DE VELA NAUTICA, ORGANIZACION DE REGATAS Y TODO LO RELACIONADO A EVENTOS NAUTICOS EN EL PAIS.	ANGEL JOSE BORRELL GARRIDO	303412
E/2010-27005	16/11/10	HISPANIOLA PRINTING GROUP	IMPRESION, MANUFACTURA Y COMERCIALIZACION DE PRODUCTOS DERIVADOS DE PAPEL.	OMAR ANDRES HENRIQUEZ SABA	303926
E/2010-26923	15/11/10	HLR PLUS SUPPLY	VENTAS DE COMPUTADORAS Y SUS ACCESORIOS	HECFLEGUIN LUCIANO RAMIREZ	303731
E/2010-20791	7/9/10	HOLMBOM DOMINICAN TRAVEL	SERVICIOS TURISTICOS.	SVEN OTTO HOLMBOM	302969
E/2010-26630	11/11/10	HOMBRES, MUJERES Y COMPAÑIA HM Y CIA	COMPRA, VENTA DE ARTICULOS DEL HOGAR, PRENDAS, ELECTRONICOS, AGRICOLAS Y MOTOCICLETAS, PRESTAMOS, HIPOTECAS, ARRENDAMIENTOS Y ALQUILERES.	PEDRO ESCALANTE / MARCIAL BRITO FELIZ	303645
E/2010-26186	5/11/10	HORTON CONSTRUCTION AND DESIGN	SERVICIOS DE CONSTRUCCION Y DISEÑO.	MICHAEL PAUL HORTON	303422
E/2010-26868	15/11/10	HOSPIRED	VENTAS DE PRODUCTOS FARMACEUTICOS, MATERIALES Y EQUIPOS MEDICOS	GREGORY YEROMIDES LANTIGUA SAEZ/ LISBET REY CRUZ	303787
E/2010-24978	29/10/10	HOT SUMMER DRINK HOUSE	VENTA DE BEBIDAS DE TODO TIPO.	LUCIA ALTAGRACIA PAREDES BERROA	303056
E/2010-26954	15/11/10	HUASCAR AGRICOLA	ACTIVIDADES AGRICOLAS EN TODO EL PAIS.	HUASCAR BORDAS BROS	303843
E/2010-25777	2/11/10	HYPER INDUSTRIAL TECHNOLOGY	DESARROLLO Y VENTA DE TECNOLOGIA DE SOFTWARE Y HARDWARE.	PEDRO MIGUEL DINA JIMENEZ	303164
E/2010-26179	5/11/10	I.B.S COMER. BIEN	NUTRICION Y SERVICIOS PROFESIONALES EN GASTRONOMIA Y BENEFICIOS A LA SALUD.	ISIS ROSA BAUTISTA SOLER	303551
E/2010-26737	11/11/10	ICONE BEAUTY SALON & SPA	ACTIVIDADES DE BELLEZA, CUIDADO DEL PELO, SPA Y ASUNTOS DE ESTETICA EN GENERAL.	NICKOLES ALAN SILVERMAN	303640
E/2010-26268	8/11/10	IG SEGUROS	VENTA DE SEGUROS DE VIDA.	VICTOR MANUEL GARCIA LUCIANO	303402
E/2010-26274	8/11/10	IGLESIA DE CRISTO CASA DE BENDICION	PREDICAR EL EVANGELIO, ESTABLECER IGLESIAS A NIVEL NACIONAL E INTERNACIONAL, FORMAR Y CAPACITAR A LAS PERSONAS EN LA PALABRA DE DIOS.	LEYTON MEJIA PEÑA	303418

[210] EXP.	[220] SOL. FECHA	[561] NOMBRE COMERCIAL	[510] ACTIVIDAD	[730] SOLICITANTE	[111] REGISTRO
E/2010-25782	2/11/10	IGLESIA EL SANTUARIO A DIOS SEA LA GLORIA	PREDICAR LA PALABRA DE DIOS.	AGUSTIN SANTIAGO PEGUERO MONTERO, ROMERIS MENDEZ DEOLIO	303187
E/2010-23670	8/10/10	IGLESIA PENTECOSTAL LUZ SOBRE LAS NACIONES	PROMOVER, PUBLICAR, DESPLEGAR Y MANTENER POR MEDIO DE LA PREDICACION Y LA ENSEÑANZA DE LA FE CRISTIANA	TERESA MOSQUEA DE LA CRUZ, ROSANNA ALMONTE MOSQUEA	302517
E/2010-25566	29/10/10	ILIAN GOURMET	PREPARACION DE BUFFET. COMIDA EMPRESARIAL, ORGANIZACION DE EVENTOS.	INVERSIONES MGD GROUP, S.R.L.	303005
E/2010-26222	8/11/10	IMAG LA VEGA	REVISTA SOCIAL, EN LA CUAL SE PUBLICARAN TODA CLASE DE EVENTOS DE LA VEGA Y DEL CIBAO	REYNALDO ALBERTO ABREU HERNANDEZ	303494
E/2010-26257	8/11/10	IMEXPO CARIBE	EXPORTACION DE FRUTAS, VEGETALES, PRODUCTOS AGROPECUARIOS	RICARDO ALEXIS CRUZ UREÑA	303621
E/2010-27152	17/11/10	IMPORTADORA AMICI	COMPRA, VENTA, CONSIGNACION, IMPORTACION, EXPORTACION Y DISTRIBUCION DE TODO TIPO DE LUBRICANTES PARA LA INDUSTRIA AUTOMOTRIZ	LUIS EMILIO RAYMUNDO PAPPATERRA RAMIREZ	304021
E/2010-25863	3/11/10	IMPORTADORA ROSA BELLA	IMPORTADORA DE ROPA AL POR MAYOR Y AL DETALLE Y ELECTRODOMESTICO.	ROSANDA MARIA GOMEZ FERNANDEZ	303286
E/2010-26334	9/11/10	IMPORTADORA W&Z	VENTAS DE PRENDA DE VESTIR, CALZADOS, EFECTOS PARA EL HOGAR.	ZHENG WENPIN	303662
E/2010-26867	15/11/10	IMPREKAR GROUP	SERVICIOS DE IMPRESIONES GRAFICAS EN SOPORTE DE PAPEL, POLIPROPILENO Y POLIETILENO	KARLA ASINERIS TERRERO MONTAÑO	303877
E/2010-25730	1/11/10	INDISATEL	SERVICIOS DE INSTALACIONES DIVERSAS, TELEFONICAS, ELECTRICAS, DISEÑO DE PLANOS ELECTRICOS Y CIVILES, ANALISIS TERMIGRAFICO	ABRAHAN MOTA CEBALLOS, JULIO CESAR GARCIA ESPINAL	303080
E/2010-24103	13/10/10	INDUMSA	IMPORTACION, EXPORTACION Y COMERCIALIZACION DE EQUIPOS DE TELECOMUNICACION Y EQUIPOS INDUSTRIALES, SERVICIOS FINANCIEROS E INMOBILIARIOS.	JOSE MANUEL MARTA SANTOS	301867
E/2010-26523	10/11/10	INDUSTRIA NACARA	COMPRA, VENTA, DISTRIBUCION, IMPORTACION Y EXPORTACION DE TODO TIPO DE MADERAS	REINALDO RAMON PICHARDO VASQUEZ	303606
E/2010-18673	13/10/10	INDUSTRIAL SOLUTIONS - IS	IMPORTACION Y VENTA DE EQUIPOS, REPUESTOS Y PRODUCTOS INDUSTRIALES, VENTA DE SERVICIOS INDUSTRIALES.	RAMON ALEJANDRO GUZMAN JIMENEZ	301831
E/2010-22856	30/9/10	INGSE	DESARROLLO DE ACTIVIDADES AGRICOLAS E INGENIERIA EN GENERAL.	LUIS EDUARDO JOSE CANTISANO NUÑEZ	303726
E/2010-20475	3/9/10	INMOBILIARIA BAEZ ROMAN & ASOCIADOS	VENTA Y ALQUILER DE PROPIEDADES INMOBILIARIAS.	CARLOS JOSE BAEZ CORDERO	299611
E/2010-24546	18/10/10	INMOBILIARIA GUANANICO	PRESTAMOS CON GARANTIA, BIENES RAICES.	LAURA MARTINEZ	303337
E/2010-26820	12/11/10	INMOBILIARIA LOMA CERCADA	DESARROLLO DE PROYECTOS DE VIVIENDAS.	INMOBILIARIA LOMA CERCADA, S.A.	303853
E/2010-25521	29/10/10	INMOBILIARIA MANFRED BREITZKE	BIENES RAICES.	MANFRED HERMANN ALFRED BREITZKE	302939
E/2010-25420	28/10/10	INMOBILIARIA ROA	OFICINA INMOBILIARIA/ SERVICIOS INMOBILIARIOS DIVERSOS, VENTA, COMPRA Y COMERCIALIZACION DE PROPIEDADES INMOBILIARIAS.	CARLOS ERNESTO ROA PEREZ	302935
E/2010-25299	27/10/10	INMOBILIARIA SAN JOSE	COMPRA, VENTA, CONSTRUCCION, DISEÑO, ALQUILER Y REPARACION DE TODO TIPO DE INMUEBLES	JOSE HORACIO ANTONIO MARRANZINI TURULL	303304
E/2010-25273	27/10/10	INMOBILIARIA SANCHEZ BISONO	PROMOVER VENTAS Y COMPRAS DE INMUEBLES A NIVEL NACIONAL E INTERNACIONAL ASESORIA A INVERSIONISTAS	FRANCISCO ESMERALDO SANCHEZ VELOZ, JOSEFINA ALTAGRACIA BISONO GORIS	302827
E/2010-25696	1/11/10	INMOBILIARIA ZS.	NEGOCIO DE VENTA, COMPRA, HIPOTECA, ARRENDAMIENTO O CUALQUIER DE ESTA NATURALEZA, DE BIENES INMUEBLE Y MUEBLES.	RAFAEL DE JESUS MALKUN HEDE	303218
E/2010-23995	12/10/10	INOUE-HA KARATE CENTER	CENTRO DE DESARROLLO, PROMOCION DEL KARATE Y ARTES MARCIALES EN GENERAL.	JULIO CESAR MARTINEZ GUTIERREZ	301875
E/2010-25685	1/11/10	INSTITUTO DE DESARROLLO EDUCATIVO Y PSICOLOGICO IDEP	EVALUACION Y TERAPIA PSICOLOGICA INFANTIL Y ADOLESCENTE, TUTORIAS Y ASISTENCIA ACADEMICA INFANTIL Y ADOLESCENTE.	LUCIA AMELIA PERELLO PORTELA	303023
E/2010-20835	8/9/10	INSTITUTO DE FORMACION GERENCIAL, INFOGER	FORMACION ACADEMICA DE PERSONAS A NIVEL GERENCIAL.	AGAPITO PORTALATIN GUERRERO	303821
E/2010-25975	3/11/10	INSTITUTO DE GENERALES Y ALMIRANTES DE LA FUERZAS ARMADAS EN RETIRO IGAFAR	SIN FINES DE LUCRO: PROMOVER Y ANALIZAR A TRAVES DE CONFERENCIAS SIMPOSIUM, CHARLAS Y OTROS EVENTOS SOCIO CULTURAL.	INSTITUTO DE GENERALES Y ALMIRANTES DE LAS FUERZAS ARMADAS EN RETIRO IGAFAR	303193
E/2010-23204	4/10/10	INTERIORES TRAVIS	VENTA DE ROPAS INTERIORES.	AGUSTIN ZORILLA SARMIENTO	301411
E/2010-26146	5/11/10	INVERMATFE, INVERSIONES MATOS FELIZ	EMPRESA QUE TENDRA POR OBJETO PRINCIPAL, EN REPUBLICA DOMINICANA Y EN EL EXTRANJERO, LA PROMOCION DE LA INVERSION, CONSTRUCCION Y COMERCIO	RAMIRO ANDRE MATOS MATOS	303310
E/2010-25664	1/11/10	INVERSIONES APOLIRENE	INVERSIONES, FINANCIAMIENTOS, PERMUTA, PRESTAMOS DE MAYOR Y MENOR CUANTIA.	JESUS ANTONIO RODRIGUEZ	303612
E/2010-25929	3/11/10	INVERSIONES BALAI	PROMOVER, DESARROLLAR E INVERTIR EN EMPRESAS COMERCIALES E INDUSTRIALES AGROPECUARIAS	JURISTAS.S.A.	303175
E/2010-25969	3/11/10	INVERSIONES BAN SAI	PROMOVER E INVERTIR EN EMPRESAS COMERCIALES, INDUSTRIALES, TURISTICAS, SOCIEDADES FINANCIERAS, DE BIENES RAICES.	CACERES OCHOA & ASOCIADOS, S.A.	303191
E/2010-24348	15/10/10	INVERSIONES BREITZKE	BIENES RAICES.	MANFRED HERNANN ALFRED BREITZKE	302970
E/2010-26429	9/11/10	INVERSIONES BROGSA	COMPRA Y VENTA DE INMUEBLES.	JOSE ANTONIO ROBLED O BUSTO	303819
E/2010-25889	3/11/10	INVERSIONES CERRO AZUL	SERVICIOS DE COMERCIALIZACION DE PRODUCTOS Y ARTICULOS DE CONSUMO MASIVO, REALIZAR GESTIONES DE NEGOCIOS EN GENERAL.	FRANCISCO ALEJANDRO LEBREAULT ACEVEDO	303120
E/2010-25968	3/11/10	INVERSIONES CORPORATIVAS LAMPHUN	PROMOVER E INVERTIR EN EMPRESAS COMERCIALES, INDUSTRIALES, TURISTICAS, SOCIEDADES FINANCIERAS, BIENES RAICES.	CACERES OCHOA & ASOC., S.A.	303293
E/2010-26247	8/11/10	INVERSIONES DIOLEIRY	RENDA DE VEHICULOS, PRESTAMOS PERSONALES, CAMBIO DE MONEDA.	JULIO DIOBEL GUZMAN CABRERA	303499
E/2010-26426	9/11/10	INVERSIONES DOMINGUEZ ESPINAL	PRESTAMOS PRENDARIOS E HIPOTECARIOS, ASI COMO LA COMPRA Y VENTA DE INMUEBLES.	ANTONIO DOMINGUEZ ALMONTE, ROBERTO ANTONIO ESPINAL ALMONTE	303547
E/2010-24347	15/10/10	INVERSIONES DOYLE	BIENES RAICES.	PETER ANTHONY DOYLE	302971
E/2010-25941	3/11/10	INVERSIONES EL SALTO ON LINE	INVERSIONES EN NEGOCIO GENERAL, NEGOCIOS INMOBILIARIO, FINANCIAMIENTO, PRESTAMOS HIPOTECARIOS Y PRENDARIOS	DILSSON ALBERTO MOREL NUÑEZ	303248
E/2010-26354	9/11/10	INVERSIONES EMMANUEL ROI & ASOCIADOS	DESARROLLO PROGRESIVO, ARMONICO Y EQUITATIVO DE CINEMATOGRAFIA NACIONAL E INTERNACIONAL EN GENERAL	ANGELINA RONDON MARTE	303521
E/2010-24627	26/10/10	INVERSIONES GONZALEZ ASTORGA	COMERCIALIZACION, DISTRIBUCION, FACTORING	JOYNNER DARIO GONZALEZ ASTORGA	302734
E/2010-26428	9/11/10	INVERSIONES GROBUSA	COMPRA Y VENTA DE INMUEBLES.	JOSE ANTONIO ROBLED O BUSTO	303764
E/2010-25520	29/10/10	INVERSIONES HERMANN BREITZKE	BIENES RAICES.	MANFRED HERMANN ALFRED BREITZKE	302941
E/2010-25979	3/11/10	INVERSIONES JAVELIM	INVERTIR EN OTRAS SOCIEDADES (TENEDORA DE ACCIONES) Y EN COMPRAVENTA DE INMUEBLES.	OSVALDO ANDRES BRUGAL LIMARDO	303192
E/2010-26788	12/11/10	INVERSIONES MARANELLO	SOCIEDAD DE INVERSION Y GESTION DE FONDOS PRIVADOS, REALIZAR TODAS LAS OPERACIONES COMERCIALES, INDUSTRIALES, FINANCIERAS E INMOBILIARIAS.	EXPRESS COMPANIES, S.A.	303737
E/2010-25221	26/10/10	INVERSIONES MAROLI	ADMINISTRACION DE SERVICIOS DIVERSOS	CHARLES C. J. ROLAND ROY	303446
E/2010-26280	8/11/10	INVERSIONES PANAMERA	INVERSIONES EN EL MERCADO DE VALORES DOMINICANO.	EXPRESS COMPANIES S.A	303557
E/2010-26673	11/11/10	INVERSIONES PAULA MARTIN	PRESTAMOS, FINANCIERA, COMPRA Y VENTA DE MONEDAS EXTRANJERAS Y COMPRAVENTA.	MANUEL EMILIO ALMONTE SILVERIO, PAULA ANDREA MARTIN	303659
E/2010-24981	22/10/10	INVERSIONES PECUNIA	SERVICIOS DE COMERCIALIZACION DE PRODUCTOS Y ARTICULOS DE CONSUMO MASIVO, REALIZAR GESTIONES DE NEGOCIOS EN GENERAL.	RAFFAELE CACCIAPUOTI	303451
E/2010-25888	3/11/10	INVERSIONES SABATER	SERVICIOS DE COMERCIALIZACION DE PRODUCTOS Y ARTICULOS DE CONSUMO MASIVO, REALIZAR GESTIONES DE NEGOCIOS EN GENERAL.	FRANCISCO ALEJANDRO LEBREAULT ACEVEDO	303343
E/2010-26329	9/11/10	INVERSIONES SEVILLA	SERVICIOS DE COMERCIALIZACION DE PRODUCTOS Y ARTICULOS DE CONSUMO MASIVO, REALIZAR GESTIONES DE NEGOCIOS EN GENERAL.	JUANA ELSA ACEVEDO MEDINA	303555
E/2010-25183	26/10/10	INVERSIONES STWARD GRAPHICS SERVICES	VENTA E IMPRESIONES DE ARTES GRAFICAS; ARTICULOS FERRETEROS Y DE LIMPIEZA, INFORMÁTICA, SUMINISTROS Y EQUIPOS AGRICOLAS Y AFINES.	MIGUEL ANDRES RONE RODRIGUEZ	302887
E/2010-26154	5/11/10	INVERSIONES TESTAROSSA	REALIZAR TODAS LAS OPERACIONES COMERCIALES, INDUSTRIALES, FINANCIERAS E INMOBILIARIAS.	EXPRESS COMPANIES, S.A.	303387
E/2010-26477	10/11/10	INVERSIONES Y CREDITOS PAOLA CAMILA	INVERSION CREDITICIA, PRESTAMOS Y COLOCACION DE DINERO	PABLO MARTIN MOYA DURAN	303631
E/2010-26997	16/11/10	INVERSIONES YUBARTA	PROMOCION Y FOMENTO DE OPORTUNIDADES DE INVERSION EN EL PAIS, LA TENENCIA DE BIENES INMUEBLES	AIMEE CRISTINA PRIETO CABRERA	303878
E/2010-23481	7/10/10	INVERSORES POWER TRANF YB	VENTA DE INVERSORES, BATERIA Y AIRES ACONDICIONADOS.	YIRKIN AMAURI BATISTA FELIZ	301227
E/2010-26498	10/11/10	IPAR GREEN CARIBE	DISEÑO Y EJECUCION DE PROYECTOS AGRICOLAS Y AGROENERGETICOS	HUGO JOSE ANTONIO RAMIREZ RISIK	303563
E/2010-23567	7/10/10	IRONCON SOLUTIONS	CONSTRUCCION, ARQUITECTURA, INMOBILIARIA, COMPRAVENTA DE MERCANCIAS VARIADAS EN EL MERCADO LOCAL E INTERNACIONAL, SERVICIOS DE PAGINA WEB.	RAMON ARMANDO ALBURQUERQUE MORA	302802
E/2010-26269	8/11/10	IRONQUICK	EMPRESA CONSTRUCTORA DE OBRAS CIVILES DE ESTRUCTURAS METALICAS Y SERVICIOS ESPECIALIZADO A LA INDUSTRIA EN GENERAL.	BOTHER GERMAN NUÑEZ GARCIA	303476
E/2010-24805	4/11/10	ISLA VERDE	DISTRIBUCION Y VENTAS DE PRODUCTOS DE LIMPIEZA, BIODEGRADABLES, VERDES Y TRADICIONALES.	ABEL ANTONIO TAVERAS SEGURA	303279
E/2010-26432	9/11/10	IVAN DE LA CRUZ	VENTAS DE IMPRESOS; DISEÑOS GRAFICOS, PUBLICIDAD Y PAGINA WEB.	KARL IVAN DE LA CRUZ FERNANDEZ	303608
E/2010-23994	12/10/10	JAPAN KARATE-DO INOUE-HA SHITO-RYU KEISHIN-KAI	DESARROLLO, PROMOCION DEL KARATE Y ARTES MARCIALES EN GENERAL A NIVEL NACIONAL E INTERNACIONAL.	JULIO CESAR MARTINEZ GUTIERREZ	301878
E/2010-26741	12/11/10	JASOFTWARES	DESARROLLO DE SOFTWARE A LA MEDIDA.	JOSE ARMANDO RAMOS RODRIGUEZ	303700
E/2010-24776	20/10/10	JAVALCO	FABRICACION DE PIEZAS, ACCESORIOS Y MAQUINARIAS PARA EL HOGAR, LA INDUSTRIA, COMERCIOS, HOSPITALES Y LA AGRICULTURA	JULIO ANGEL VALDEZ BAEZ	303036
E/2010-27227	17/11/10	JAYACRA COMERCIAL	IMPORTACION, EXPORTACION, COMPRA Y VENTA DE CALZADOS, Y PRODUCTOS RELACIONADOS CON ESTA AREA	LUIS JOSE ACRA DE MOYA	303971
E/2010-26360	9/11/10	JC MULTIEVENTOS	COMPRA, VENTA Y ALQUILER DE EQUIPOS MOVILES	JONATHAN CABRERA RAMIREZ	303660
E/2010-25220	26/10/10	JERMAM TOURS	TRANSPORTE TURISTICO, EXCURSION, TRANSFER (TURISMO INTERNO).	RADHAMES SIMO CIMAS	303058
E/2010-18538	10/8/10	JESUS ALMONTE DENTAL	VENTA DE MATERIALES Y EQUIPOS DENTALES.	JESUS ALMONTE	301040
E/2010-25682	8/11/10	JLP SERVICIOS ELECTRICOS	REPARACION Y VENTA DE EQUIPOS ELECTRICOS. SERVICIOS ELECTRICOS EN GENERAL.	PABLO FRANCISCO GONZALEZ VALERIO	303385
E/2010-26922	15/11/10	JORNICOLE	VENTAS DE PRODUCTOS COMESTIBLES, LIMPIEZAS, FERRETEROS Y OFICINAS.	JUSTO MANUEL VASQUEZ RODRIGUEZ	303824
E/2010-26501	10/11/10	JOSE-ROSA & LOPEZ. CONSULTORES-LITIGANTES	OFRECER SERVICIOS JURIDICOS EN GENERAL.	ROSANNA MARIA LOPEZ POLANCO, AMADO JOSE ROSA	303619
E/2010-25714	1/11/10	JOYERIA LA MERMA	COMPRA Y VENTA DE ARTICULOS DE JOYERIA Y ACESORIOS EN TIENDA, PARA DAMAS CABALLEROS Y NIÑAS(OS).	JOSELITO ANTONIO ENCARNACION ACOSTA	303074
E/2010-24239	14/10/10	JTECH DOMINICANA JTD	SOPORTE, VENTA Y ENTRENAMIENTO DE TECNOLOGIA EN GENERAL.	JUAN ROSA JIMENEZ	303377
E/2010-25916	3/11/10	JUANILLO CLUB BY FOOD MECA	VENTA DE ALIMENTOS Y BEBIDAS PARA CONSUMO HUMANO, ADMINISTRACION Y EXPLOTACION DE RESTAURANTES.	ALTY DEL CARMEN IRENE FRANCO BLANCO	303374
E/2010-25978	3/11/10	JUBA MULTISERVICIOS	OFRECER SERVICIOS DE REPARACION, MANTENIMIENTO Y REPUESTOS DE VEHICULOS, CONSTRUCCION Y EDIFICACIONES	JUAN BAUTISTA FERNANDEZ GOMEZ	303267
E/2010-26838	12/11/10	JUMPSUIT CORP	SERVICIOS DE COMERCIALIZACION DE PRODUCTOS Y ARTICULOS DE CONSUMO MASIVO, REALIZAR GESTIONES DE NEGOCIOS EN GENERAL.	FRANCISCO ALEJANDRO LEBREAULT ACEVEDO	303806
E/2010-25362	27/10/10	JUNTA DE VECINOS LOS COMUNITARIOS	INSTITUCION SIN FINES DE LUCRO DESTINADA A OFRECER AYUDAS COMUNITARIAS.	ANDRES EMILIO SOSA	302823
E/2010-26025	4/11/10	JUNTA DE VECINOS SECTOR LA CAPILLA	LA JUNTA DE VICINOS, ES UN ORGANISMO SIN FINES LUCRATIVOS Y TIENE COMO OBJETO PRINCIPAL: PROPICIAR EL DESARROLLO INTEGRAL DEL SECTOR LA CAPILLA DEL MUNICIPIO DE VILLA VASQUEZ Y COMUNIDADES ALEDAÑAS.	JOSE LUIS VARGAS PEÑA	303328
E/2010-26253	8/11/10	JURIEMPRESA SOSA	ASESORIA JURIDICA Y EMPRESARIAL Y BIENES RAICES EN GENERAL.	OSTACIA SOSA RAMON	303403
E/2010-26872	15/11/10	JVV CONSULTORA	SERVICIOS DE COMERCIALIZACION DE PRODUCTOS Y ARTICULOS DE CONSUMO MASIVO, REALIZAR GESTIONES DE NEGOCIOS EN GENERAL.	JUANA ELSA ACEVEDO MEDINA	303788

[210] EXP.	[220] SOL. FECHA	[561] NOMBRE COMERCIAL	[510] ACTIVIDAD	[730] SOLICITANTE	[111] REGISTRO
E/2010-25300	27/10/10	MOVIMIENTO INDEPENDIENTE LOS TRIUNFADORES MIT	TRABAJOS SOCIALES CON SECTORES EXCLUIDOS, OFRECIENDO, CHARLAS, SEMINARIOS ENTRE OTROS PARA LOGRAR CONQUISTAS QUE LE FAVOREZCAN.	FAUSTO DE JESUS ALVAREZ	302830
E/2010-26487	10/11/10	MOVIMIENTO PARA EL AUTO DESARROLLO INTERNACIONAL DE LA SOLIDARIDAD MAIS	ASOCIACION SIN FINES DE LUCRO Y TENDRA COMO OBJETO PRINCIPAL; LA PROMOCION Y DEFENSA DE LOS DERECHOS DE LOS NIÑOS, NIÑAS Y ADOLESCENTES.	MARIA JOSEFINA PAULINO, LUIS ANTONIO DE JESUS MENDEZ JIMENEZ	303945
E/2010-26790	12/11/10	MR SERVICES & SUPPLY	OPERACION, MANTENIMIENTO Y DISEÑO DE SISTEMA DE PLANTA DE GENERACION DE ELECTRICIDAD.	PABLO DE JESUS RIVAS MENDEZ	303756
E/2010-25692	1/11/10	MULTIGESTION CORPORATIVA T & S	SERVICIOS DE FUMIGACION, CISTERNAS, BRILLADO DE PISO; GESTIONES FINANCIERAS.	FRANCISCO ANTONIO TAVAREZ SUAREZ	303155
E/2010-26042	4/11/10	MULTIPARK	GESTION, ORGANIZACION Y ADMINISTRACION DE PARQUEOS.	FERNANDO QUEIPO BLANCO	303295
E/2010-26361	9/11/10	MY CYBER CHAT M & R	CENTRO DE INTERNET Y PAPELERIA.	MIKER FRANCIS MERCEDES REYES, UREÑA YEIMY	303611
E/2010-20505	8/11/10	MYANMAR	BIENES RAICES EN GENERAL, PROMOCION Y DESARROLLO DE INVERSIONES EN EL PAIS	FELIX MARIA VASQUEZ ESPINAL	303680
E/2010-22982	1/10/10	N.M.S. URBAEZ VARIETADES	VENTA Y DISTRIBUCION AL POR MAYOR Y DETALLE DE ROPAS, ZAPATOS Y DEMAS PRENDAS DE VESTIR.	NANCY MAGNOLIA SANTANA URBAEZ	303262
E/2010-26908	15/11/10	NACER DE NUEVO	INFORMACION DE NOTICIAS, DEPORTES, ACTUALIDADES, TODO EN CUANTO AL ACONTECER NACIONAL E INTERNACIONAL.	ADOLFO SALASIER SANCHEZ PEREZ	303987
E/2010-24476	18/10/10	NAGI GOURMET	SERVICIO DE PREPARACION, SUMINISTRO, VENTA DE ALIMENTOS, COMIDA EMPRESARIAL, CATERING, BUFET, PICADERAS, BANQUETES	YDALIA YLUMINADA CONCEPCION ORTIZ	303064
E/2010-26425	9/11/10	NATY MUEBLES	COMERCIALIZACION Y DISTRIBUCION DE MUEBLES, ELECTRODOMESTICOS, EFECTOS Y ACCESORIOS PARA EL HOGAR.	JUANA SANTOS CAMILO	303484
E/2010-26126	5/11/10	NEED MARKETING NM	SERVICIO DE MERCADEO, IMPRESION DE TODO TIPO	LEANNY YOKARY CRUZ RODRIGUEZ	303364
E/2010-26627	11/11/10	NEGOCIOS E INVERSIONES GEQLE	CONSTRUCCION DE VIVIENDAS, EDIFICIOS, PUENTES, CARRETERAS, IMPORTACION, EXPORTACION Y COMERCIALIZACION DE RELOJES Y PRENDAS.	GUILLERMO ERNESTO QUDDUS LOCKWARD ESPINAL	303781
E/2010-26209	8/11/10	NEIGEY CORPORATION	CAPTACION DE INVERSION PARA LA CONSTRUCCION DE PROYECTOS HABITACIONALES.	JULIO CESAR MARTINEZ LANGUIA	303463
E/2010-25887	3/11/10	NEUTRON TECHNOLOGY GROUP NTG	SERVICIOS DE COMERCIALIZACIÓN DE PRODUCTOS Y ARTÍCULOS DE CONSUMO MASIVO, REALIZAR GESTIONES DE NEGOCIOS EN GENERAL.	FRANCISCO ALEJANDRO LEBREAU ACEVEDO	303346
E/2010-25702	1/11/10	NIULED BUSINESS GROUP	SERVICIOS DE COMERCIALIZACIÓN DE PRODUCTOS Y ARTÍCULOS DE CONSUMO MASIVO, REALIZAR GESTIONES DE NEGOCIOS EN GENERAL.	EUSEBIO ANTONIO BATISTA GUZMAN	303095
E/2010-24067	12/10/10	NOIR BEACH LOUNGE	BAR RECREATIVO Y DE ENTRETENIMIENTO. VENTA DE BEBIDAS NACIONALES E INTERNACIONALES. SNACK.	SHINING CITY INVESTMENTS, S R L	301892
E/2010-26208	8/11/10	NOTIMEX INVESTMENT	CAPTACION DE INVERSION PARA LA CONSTRUCCION DE PROYECTOS HABITACIONALES.	JULIO CESAR MARTINEZ LANGUIA	303411
E/2010-25228	26/10/10	O&S PAQUETES & MAS	PRESTACION DE LOS SERVICIOS DE TRANSPORTE NACIONAL E INTERNACIONAL EXPRESO A TERCEROS, POR VIA AEREA O TERRESTRE	JOSE PABLO ORTIZ GIRALDEZ	303215
E/2010-25904	3/11/10	OBER HOLDING	LA COMPRA Y VENTA DE CASA, APARTAMENTOS Y SOLARES.	MIGUEL ALBERTO SURUR HERNANDEZ	303122
E/2010-26800	12/11/10	OKINAWA ELECTRONICS	ESTABLECER, GESTIONAR E IMPLEMENTAR EN GENERAL NEGOCIOS DE COMPRA Y VENTA DE ARTICULOS DE INFORMÁTICA, SERVICIO O ASISTENCIA E IMPORTACION	JUAN FRANCISCO GUERRERO MEDINA	303854
E/2010-23366	14/10/10	OLIMPIUS FITNESS GYM	GYMNASIO.	EDDY AQUILES LUNA GARCIA	302153
E/2010-26365	9/11/10	OMB GESTION Y MANTENIMIENTO	VENTA, REPARACION, DISTRIBUCION DE EQUIPOS MECANICOS Y MANUALES, DESTINADOS A LA RECOGIDA BASURA, DESECHOS INDUSTRIALES	JUAN OCTAVIO PATXOT PICHARDO	303542
E/2010-26639	11/11/10	OPENLINK SISTEMAS DE REDES DE DATOS	CONSULTORIA EN REDES ALAMBRICAS E INALAMBRICAS.	HECTOR ALBERTO COTTIN HERRERA, GUSTAVO ADOLFO TERRERO TASSARA	303716
E/2010-26412	9/11/10	OPERADORES HISPANIOLA	COMPRA Y VENTA, ALQUILER, FABRICACION, DESARROLLO, COMERCIALIZACION, IMPORTACION, EXPORTACION DE MAQUINAS DE JUEGOS DE LAS DENOMINADAS TRAGAMONEDA	JORGE ARTURO GOMEZ GOMEZ	303617
E/2010-25434	28/10/10	ORBIT MEDIA GROUP	COMERCIALIZACION DE CANALES DE TELEVISION CERRADO A TRAVES DE REDES DE SISTEMAS DE TELEVISION POR CABLE	HECTOR MANUEL ANTIGUA CEPEDA	302964
E/2010-25950	3/11/10	ORIAUCA	SERVICIOS DE CONSTRUCCION, INGENIERIA, SERVICIOS DE TRANSPORTE EN GENERAL	ORIAUCA, S.A.	303189
E/2010-26261	8/11/10	OTVEL	VENTA DE SEGUROS DE VIDA.	ERIK EUGENIO HUOT VELAZQUEZ	303401
E/2010-24669	19/10/10	OWENS TECHNI PRO DR	MANTENIMIENTO DE EQUIPOS DE HOGARES, CONDOMINIOS, HOTELES Y ADMINISTRACION DE INMUEBLES.	WILLIAM OWENS	302166
E/2010-26125	5/11/10	OXIGENO DEL CIBAO	VENTA DE OXIGENO, ACETILENO, EQUIPOS Y TANQUES PARA EL OXIGENO.	LUIS ERNESTO PERALTA SARANSIG	303432
E/2010-25157	26/10/10	P.H.E. GAME MAKER	REALIZACION DE EVENTOS INFANTILES Y PARA ADULTOS, ALQUILER DE EQUIPOS PARA LA RELAJACION DE EVENTOS	NORBERTO ANTONIO PEREZ GRILLO	302713
E/2010-26239	8/11/10	PACHACUTE	AGRUPACION MUSICAL.	FRANCISCO ALBERTO RODRIGUEZ VILLANUEVA	303836
E/2010-25770	2/11/10	PANADERIA FAJE	PANADERIA.	DOR JEFFERSON, FABIOLA BAZIN	303260
E/2010-26547	10/11/10	PANADERIA REPOSTERIA DELICATESSEN 100X100	COMPRA Y VENTA DE PRODUCTOS DE PANADERIA	YISELL JOA SANG DE LEONG	303775
E/2010-25959	3/11/10	PANAMERICANA DE TELECOMUNICACIONES PANATEL	DISEÑO, INSTALACION Y MANTENIMIENTO DE REDES DE COBRE, FIBRA OPTICA Y HFC, CONSTRUCCION DE SITIOS PARA TELEFONIA EN CELULAR.	GUILLERMO ANTONIO SOTO MARRERO/ ANDRES EDUARDO URDANETA BRITO	303302
E/2010-23427	6/10/10	PANDORA BOUTIQUE	VENTA DE PRENDAS DE VESTIR, CALZADOS Y ACCESORIOS, PERFUMES, CARTERAS Y JOYAS.	ROSANNA MABEL CAPELLAN VARGAS	303553
E/2010-26514	10/11/10	PAPELERIA LOPE DE VEGA	VENTA Y DISTRIBUCION DE PUBLICACIONES EN GENERAL	ZOILA STEFAN G DE LOS SANTOS	303796
E/2010-26016	4/11/10	PASTELERIA CAFE IL TIRAMISU	PASTELERIA Y REPOSTERIA.	LUZ CARIDAD ROSARIO PAYANO	303335
E/2010-26956	15/11/10	PATCH WORX DOMINICANA	IMPORTACION, EXPORTACION, DISTRIBUCION, PRODUCCION, VENTA Y COMERCIALIZACION DE PRODUCTOS FARMACEUTICOS	KAMIL RAMSUNDAR	303826
E/2010-25977	3/11/10	PEREZ AYBAR & ASOCIADOS, CONTADORES PUBLICOS	CONSULTORIA Y ASESORIA FINANCIERA, CONTABLE, IMPOSITIVA, AUDITORIA E IGUALS CONTABLES Y OTROS AFINES.	ESTEBAN PEREZ AYBAR	303294
E/2010-25174	26/10/10	PERFIL CLINICA DE ESTETICA	CUIDADO DE LA PIEL, MEDIANTE DIVERSOS TRATAMIENTOS ESTETICOS	IRMA SORAYA MATOS BERA	302847
E/2010-21651	16/9/10	PERFILRD	RED SOCIAL.	PEDRO FEDERICO ABRAMSON MILLER	300530
E/2010-26697	11/11/10	PHITEL	VENTA, INSTALACION, MANTENIMIENTO DE EQUIPOS DE TELECOMUNICACIONES Y ACCESORIOS AUXILIARES A ESTOS	GILCA ALTAGRACIA BANKS PASALARGUE	303647
E/2010-26780	12/11/10	PICADERA Y ALGO MAS MASIEL	VENTAS DE PICADERAS EN GENERAL.	MIRIAM YOLANDA REYES PALACIO	303762
E/2010-25915	12/11/10	PICADERAS Y ALGO MAS JEHOVA NISSI	SUPLIRLE A LOS RESTAURANTE, HOTELES Y EMPRESAS.	JANET TERESA GERMAN SORIANO	303340
E/2010-26044	4/11/10	PICANHA RODIZIO GRILL	RESTAURANTE, EXPLOTAR EL NOMBRE COMERCIAL COMO FRANQUIA, EXPORTAR, IMPORTAR, ELABORAR, VENDER, COMPRAR Y PRODUCIR ALIMENTOS Y BEBIDAS.	CAROLINA ALEJANDRA ELIAS ABREU, PAOLA ALEJANDRA ELIAS ABREU	303332
E/2010-25894	3/11/10	PIXEL IMPRESOS Y DISEÑOS	SERVICIOS DE IMPRESOS, DISEÑOS, GRAFICOS E IMPRESIONES EN GENERAL.	ERICKSON BELARMINIO MERCEDES RAMIREZ	303341
E/2010-24474	18/10/10	PIZZA JEVI	VENTA PIZZA, BEBIDAS Y COMIDA RAPIDA.	SERGIO ANTONIO BRITO HERRERA	302145
E/2010-15076	30/6/10	PLAMP GESTORES DE NEGOCIOS COOPERATIVOS	CONSTRUCCION DE VIVIENDAS Y COMPRA Y VENTA DE INMUEBLES.	MERCEDES PERALTA RODRIGUEZ	299056
E/2010-24275	14/10/10	PLAN CAPITAL DEALTH II	PLAN DE SEGUROS DE VIDA Y ACCIDENTES EN GENERAL.	BMI COMPAÑIA DE SEGUROS, S. A.	301980
E/2010-24274	14/10/10	PLAN CAPITAL HEALTH I	PLAN DE SEGUROS DE VIDA Y ACCIDENTES EN GENERAL.	BMI COMPAÑIA DE SEGUROS, S. A.	302155
E/2010-24276	14/10/10	PLAN CAPITAL HEALTH III	PLAN DE SEGUROS DE VIDA Y ACCIDENTES EN GENERAL.	BMI COMPAÑIA DE SEGUROS, S. A.	302081
E/2010-26550	10/11/10	PLASTICOS NOVEDADES DA	IMPORTACION, COMPRA Y VENTA DE MATERIAS PRIMAS PARA LA ELABORACION DE PLASTICOS Y VENTA DE TODO TIPO DE PLASTICOS.	DANNY PERALTA POLANCO, ANTONIO RICARDO VENTURA CAPELLAN	303596
E/2010-20880	8/9/10	PLATERIA GABY	VENTAS DE ACCESORIOS DE USO PERSONAL.	ROBERTO FRANCISCO MORALES BERROA	299862
E/2010-26071	4/11/10	PLAZA INFINITY	IMPORTACION, EXPORTACION, COMPRA, VENTA, DISTRIBUCION Y COMERCIALIZACION DE PRODUCTOS AUTOMOTRICES	GILBERTO DE JESUS GUTIERREZ MIRANDA	303352
E/2010-25783	2/11/10	PLAZA JULISSA	ALQUILER DE LOCALES.	JULIO CESAR NUÑEZ ALVARADO	303161
E/2010-25506	28/10/10	POLLOS SANDIE RESTAURANT	VENTA DE COMIDA Y PICA POLLO.	JOSE RAMON CUEVAS ARIAS	302795
E/2010-24046	12/10/10	PORCELAIN BUILDING MATERIAL DEPOT POBUMA	IMPORTACION, COMPRA Y VENTA DE ARTICULOS DE PORCELANATO, CERAMICAS, MATERIALES ELECTRICOS Y TODO ARTICULO DE CONSTRUCCION.	RAFIK AHMAD	303523
E/2010-26215	8/11/10	PORLIER COMERCIAL	SERVICIOS DE CONSULTORIA, ASESORIA Y DE PUBLICIDAD EN GENERAL,	CHRISTIAN ALBERTO MOLINA ESTEVEZ/ ARISTIDES RAFAEL RUBIO ORTIZ	303413
E/2010-24422	3/11/10	PORTO VENERA INVESTMENTS	ESTABLECER, GESTIONAR E IMPLEMENTAR NEGOCIOS DE INVERSIONES, CORRETAJE, CONSULTORIAS, SUSCRIPCION Y VENTA DE VALORES	ANA PATRICIA OSSERS GERONIMO	302672
E/2010-24954	22/10/10	POZO OLIVARES & ASOCIADOS	ASUNTOS JURIDICOS Y CONTABLES EN GENERAL.	VENANCIA POZO OLIVARES	302544
E/2010-26112	5/11/10	PPSD PRIORITY PARCEL SERVICE DOMINICANA	MANEJO DE CARGA AEREA, MARITIMA, LOGISTICA, ASI COMO TODA ACTIVIDAD RELACIONADA CON EL OBJETO PRINCIPAL.	MIGUEL RAFAEL MELO CHABEBE	303314
E/2010-21037	9/9/10	PRECISO INDUSTRIAL	COMPRA, VENTA MATERIALES DE CONSTRUCCION.	PRECISO INDUSTRIAL C POR A	299946
E/2010-25468	28/10/10	PREFABRICADOS INDUSTRIALES DE ACERO PREACERO	DISEÑO, CONSTRUCCION Y SUPERVISION DE OBRAS DE INGENIERIA CIVIL E INGENIERIA MECANICA.	DAVID VASQUEZ ESCARRAMAN	302798
E/2010-24918	22/10/10	PRENSA HISPANA	SERVICIOS DE COMUNICACIONES PEDIODISTICAS Y PUBLICITARIAS.	IKIS AMBIORIX ALCANTARA TINEO	302495
E/2010-24654	19/10/10	PRESTAMOS E INVERSIONES CONNECT	PRESTAMOS E INVERSIONES MOBILIARIAS	JOSE LUIS GONZALEZ DEL JESUS, INGRID IVELISSE SANCHEZ CASTILLO	303447
E/2010-27007	16/11/10	PRESTAMOS E INVERSIONES LUCIANO HILARIO	PRESTAMOS.	LUCIANO HILARIO	303949
E/2010-26102	5/11/10	PRISMA LANGUAGE	EDICION, EXPORTACION Y COMERCIALIZACION DE LIBROS Y VIDEOS Y GRABACIONES DE CARACTER CIENTIFICO	NIDIA CONSTANZA MUÑOZ BUESAQUILLO	303317
E/2010-25613	29/10/10	PROCHECKIT	CONSULTORIAS INFORMATICAS, SERVICIOS DE SOPORTE TECNICO, SISTEMAS DE CCTV Y ALARMAS	EDGAR ALEJANDRO DIAZ MENDOZA	303114
E/2010-26235	8/11/10	PRODUCTOS AMYOVY	PRODUCCION Y COMERCIALIZACION DE PRODUCTOS PARA LA LIMPIEZA, CHAMPOO Y DESINFECTANTE.	FEDERICO JOANNY TOLENTINO MARMOLEJOS, AMBIORIX FEDERICO TOLENTINO MARMOLEJOS	303487
E/2010-25967	3/11/10	PRODUCTOS Y SERVICIOS KALASIN	PROMOVER E INVERTIR EN EMPRESAS COMERCIALES, INDUSTRIALES, TURISTICAS, SOCIEDADES FINANCIERAS, DE BIENES RAICES.	CACERES OCHOA & ASOCIADOS, S.A.	303356
E/2010-11019	12/5/10	PROEQUIPOS Y SERVICIOS A & R	VENTAS Y SERVICIOS DE EQUIPOS INDUSTRIALES.	JONATAL ROSARIO TAVERAS, MISAE ALFONSO ALBA TRINIDAD	293384
E/2010-19522	24/8/10	PROGRESSIVE RENT- A- CAR	COMPRA Y VENTA DE VEHICULOS.	ALEJANDRO HUMBERTO CASTILLO MOTA	302937
E/2009-19672	14/8/09	PROVISIONES FRIAS RODRIGUEZ (PROFIR)	VENTA DE PROVISIONES ALIMENTICIAS Y MATERIAL GASTABLE PARA OFICINAS.	ELVIS JOSE FRIAS RODRIGUEZ	278647
E/2010-25872	3/11/10	PROYECTO LB	DISTRIBUCION DE PRODUCTOS DE CONSUMO ALIMENTICIO, COMERCIALIZACION DE PRODUCTOS GANADEROS.	LUIS MANUEL BRACHE GUZMAN	303211
E/2010-13003	7/6/10	PROYECTO PARA SURTIDORA PROYSURT	DISTRIBUCION Y VENTA DE PRODUCTOS Y ARTICULOS DE COLMADO.	LEONARDO ANTONIO ROSARIO PAULLA	294191
E/2010-21668	3/11/10	PROYECTO RESIDENCIAL AMELIA CRISTINA	EDIFICIOS DE APARTAMENTOS PARA USO RESIDENCIAL.	JOAN FERNANDO GONZALEZ CONTRERAS	303237
E/2010-26730	11/11/10	PROYECTO TU IDENTIDAD	AYUDAR A PROCESAR DOCUMENTOS DE IDENTIDAD PERSONAL Y TODO LO RELATIVO A ELLO.	SARAH MARGARITA CAMPOS	303720
E/2010-24411	15/10/10	PTS-PREMIUM TECHNICAL SUPPORT	ADQUISICION DE MAQUINAS FRESADORAS, ASFALTADORAS Y EQUIPOS PESADOS PARA LA CONSTRUCCION DE CARRETERAS, CONSTRUCCION EN GENERAL	BERNHARD DIETER SCHOENENBACH, PETRA INGE PLEIL	303743

[210] EXP.	[220] SOL. FECHA	[561] NOMBRE COMERCIAL	[510] ACTIVIDAD	[730] SOLICITANTE	[111] REGISTRO
E/2010-25695	1/11/10	PULSAR TECHNOLOGIES	DESARROLLO DE APLICACIONES WEB, TECNOLOGIA, PLATAFORMA Y SISTEMA EN LINEA	NELSON DAVID CABRERA RODRIGUEZ	303082
E/2010-26489	10/11/10	PURAS PINTURAS DOMINICANA PPD	LA FABRICACION DE PINTURAS Y SU POSTERIOR COMERCIALIZACION AL PUBLICO EN GENERAL.	EMILIO ANTONIO LAMA SAEH	303629
E/2010-23997	12/10/10	PVD PHOTO AND VIDEO DOMINICANA	SOCIEDAD QUE SE DEDICARA A LA TOMA, VENTA Y DISTRIBUCION DE FOTOGRAFIAS EN POLOS TURISTICOS, HOTELES, EVENTOS.	JEAN ALAIN RODRIGUEZ SANCHEZ	302958
E/2010-25138	25/10/10	QUIEREME COMO SOY	TRABAJAR EN BENEFICIO DE PERSONAS CON DISCAPACIDAD FISICA Y MENTAL A NIVEL NACIONAL E INTERNACIONAL	VIAMAR, C. POR A.	302704
E/2010-26224	8/11/10	QUIMICA TEXTIL	FABRICACION, VENTA Y COMERCIALIZACION DE PRODUCTOS QUIMICOS.	QUIMICA TEXTIL S.A.	303375
E/2010-26240	11/11/10	R & R ENTERPRICE CORPORATION	SERVICIOS MULTIPLES, CONSTRUCCION ADMINISTRACION DE OBRAS ARQUITECTONIAS Y ADMINISTRACION DE NEGOCIOS DE RESTAURANTES.	HIPOLITO HERRERA RODRIGUEZ	303688
E/2010-26350	9/11/10	R.E CONSULTING ASESORES DE NEGOCIOS	CONSULTORIA Y ASESORIA EN LAS AREAS DE DISEÑO ORGANIZACIONAL, ESTRATEGIAS DE GESTION HUMANA, ESTRATEGIAS DE MERCADO	ELIDA ARIAS COMAS DE MERCADO, ROSSI ESTELA ALMANZAR HEREDIA	303577
E/2010-25673	1/11/10	RAFAEL IMPORT DECORACIONES R.I.D.	COMPRA Y VENTA DE DISPLAYS PARA TIENDAS DE ROPAS, SUPERMERCADOS, FERRETERIA, REPUESTOS Y BOUTIQUE.	RAFAEL DARIO ENCARNACION CASTILLO	303127
E/2010-26897	15/11/10	RAFICO	COMPRA Y VENTA DE INMOBILIARIO, BIENES RAICES EN GENERAL.	RAFICO, S.A.	303958
E/2010-25648	10/11/10	RAMIREZ & FELIZ COMERCIAL	COMPRA Y VENTA DE MUEBLES, COBROS COMPULSIVOS, ASUNTOS INMOBILIARIOS EN GENERAL.	DAMARIS ISOLINA FELIZ FELIZ	303081
E/2010-25575	29/10/10	RANCHO SPORT BAR RSB	EXPENDIO DE BEBIDAS Y COMIDAS EN GENERAL, CENTRO DE DIVERSION, BILLAR	RAUDIS OSCAR FRANCISCO MEJIA	303049
E/2010-27162	17/11/10	RAPOSO FLORES & ASOCIADOS	OFRECER SERVICIOS DE CONTABILIDAD, ASESORIA IMPOSITIVA, AUDITORIAS, BIENES RAICES, ASI COMO OBRAS CIVILES Y ELECTROMECANICAS.	LUIS FRANCISCO RAPOSO FLORES	304009
E/2010-25238	26/10/10	RECICLADORA DEL CIBAO	RECICLAJE DE BASURA A NIVEL NACIONAL.	FULGENCIO MOREL OCHOA	302773
E/2010-26613	11/11/10	RED MS, MANEJADORA DE SEGUROS	ORGANIZACION Y DISEÑO DE ESTRUCTURAS PARA MANEJO DE PROYECTOS EN EL AREA DE SEGUROS	VICTOR MANUEL FRANCO COMPRES	303714
E/2010-25030	25/10/10	RED UNIDOS POR SAN PEDRO	MOTIVAR, COLABORAR CON LA ELABORACION Y DARLE SEGUIMIENTO AL PROCESO DE PLANIFICACION ESTRATEGICA DE LA PROVINCIA DE SAN PEDRO DE MACORIS	CARLOS JUAN ANTONIO MUSA HAZIM	302754
E/2010-25766	2/11/10	RED VERSATIL VRED DOMINICANA	CREACION, MANTENIMIENTO Y AMPLIACION DE UNA RED DE ESTABLECIMIENTOS QUE PROMOCIONEN EL CONSUMO DE POTENCIALES COMPRADORES QUE UTILICEN TARJETAS DE CREDITO	OLQUIDEA MARIA DOMINGUEZ CONCE	303090
E/2010-26015	4/11/10	REFRIAMBIENTE	SERVICIOS DE INSTALACION, REPARACION Y MANTENIMIENTO DE EQUIPOS DE REFRIGERACION Y AIRE ACONDICIONADO.	FEDERICO ALFREDO GRULLON DE LA CRUZ	303170
E/2010-25661	1/11/10	REFRIGERACION FRANCO GOMEZ	SERVICIOS DE REFRIGERACION EN GENERAL, REPARACION Y VENTA.	NILSON RADHAMES FRANCO GOMEZ	303103
E/2010-26623	11/11/10	RENAISSANCE CONSULTANTS	GESTIONES JURIDICAS EN GENERAL, RECAUDADORA DE VALORES, CONSULTORIAS EN DIVERSAS PROFESIONES, BIENES RAICES.	ERIKA MARIA SANCHEZ ALONSO, GILBERT ANTONIO RIVAS PIERRET	303939
E/2010-25773	2/11/10	REPRESENTACIONES & VENTAS SEBASTIAN VENUS	EQUIPOS DE OFICINAS Y MATERIALES GASTABLES Y AFINES.	ALFONSO ESTEVAN DIAZ ORTIZ	303992
E/2010-26320	9/11/10	REPRESENTACIONES Y SERVICIOS PI-MCK,	REPRESENTACION DE MARCAS EQUIPOS ELECTRONICOS, SERVICIOS DE LAMINADOS Y TINTADO DE CRISTALES, VENTA DE PRODUCTOS INDUSTRIALES DIVERSOS.	ANTONIO JESUS PIMENTEL MCKINNEY	303520
E/2010-25651	1/11/10	REPUESTOS LUISITO	VENTA DE PIEZAS NUEVAS DE VEHICULOS EN GENERAL.	PEDRO DARIO SANCHEZ MARTE	303007
E/2010-26254	8/11/10	RESIDENCIAL BOHECHIO	CONDominio DE VIVIENDAS RESIDENCIALES.	GUSTAVO ANGEL VERON FRANCO	303582
E/2010-26502	10/11/10	RESIDENCIAL DIANA CAROLINA	NOMBRE DE EDIFICIOS DE APARTAMENTOS O CONDOMINIOS.	PEDRO JOSE ESTEBAN GARCIA	303599
E/2010-21723	20/10/10	RESIDENCIAL TOSCANA ORIENTAL	PROYECTO RESIDENCIAL, VIVIENDAS.	JUAN MANUEL NUÑEZ, LUIS ALBERTO TEJEDA PIMENTEL	302459
E/2010-24984	10/11/10	RESTAURANT PIZZERIA EL CALDERITO DE JULIO	PRODUCCION, IMPORTACION, COMPRA Y VENTA DE PRODUCTOS ALIMENTICIOS, PROCESADOS Y SIN PROCESAR	JULIO HERNANDEZ / RAFAEL DEL CARMEN	303885
E/2010-25543	29/10/10	REVOLUTION FITNESS	SERVICIOS DE PERFECCIONAMIENTO DEPORTIVO, ENTRETENIMIENTOS FISICOS, TERAPEUTICOS Y REHABILITACION	VICTOR MANUEL CRISOSTOMO ACOSTA	302918
E/2010-25761	2/11/10	REYES MOTO PRESTAMOS	IMPORTACION, VENTA Y FINANCIAMIENTO DE TODO TIPO DE VEHICULOS DE MOTOR.	ELVIN REYES	303140
E/2010-25230	26/10/10	RHIJOMA	CONCESION DE CREDITOS, PRESTAMOS, FINANCIAMIENTOS Y COBRO DE DINERO.	JOSE HORACIO ANTONIO MARRANZINI TURULL	303303
E/2010-27028	16/11/10	RIO DRINK	EXPENDIO DE BEBIDAS Y CENTRO DE DIVERSION.	CONRADO DE LEON BERROA	303866
E/2010-26077	4/11/10	ROCELFA RENT CAR	RENTA DE VEHICULOS DE MOTOR.	FRANCISCO ALBERTO MAGO SANCHEZ	303334
E/2010-26185	5/11/10	ROCKRESORTS DR	ADMINISTRACION DE HOTELES Y RESORTS.	ROCKRESORTS INTERNATIONAL, LLC	303818
E/2010-24241	1/11/10	ROI NAILS & SPA	SERVICIOS DE CUIDADO PERSONAL Y DE BELLEZA	MILEDY TOLENTINO M DE GARCIA	303071
E/2010-25201	26/10/10	ROMERSAN INGENIEROS	DISEÑO, CONSTRUCCION, SUPERVISION Y MANTENIMIENTOS DE OBRAS CIVILES Y METALICAS.	CARLOS MANUEL MERCADO, ANEURI PEREZ SANCHEZ	302886
E/2010-25629	29/10/10	ROSE MED DISTRIBUIDORA FARMACEUTICA	IMPORTACION Y DISTRIBUCION DE PRODUCTOS FARMACEUTICOS, QUIMICOS, COSMETICOS.	SERGIO MANGONI	303105
E/2010-26211	8/11/10	RUSSHINE RESTAURANT	RESTAURANT.	NATALIA MOSYAGINA	303465
E/2010-26455	10/11/10	SALON UNISEX GRIS BOUTIQUE Y MAS	SE DEDICARA A LA BELLEZA.	MARTINA PORTORREAL DE ROZON	303634
E/2010-25842	2/11/10	SALUDTRON	COMPRA, VENTA, PROMOCION Y PUBLICIDAD DE PRODUCTOS NATURALES PARA LA SALUD	JACQUELINE VERONIQUE PEARL BERNABELA	303177
E/2010-26114	5/11/10	SAMIR	COMPRA Y VENTA DE INMUEBLES, ADMINISTRACION DE FINCAS	SAMIR, S.A.	303323
E/2010-25752	2/11/10	SAMPAR INVERSIONES	VENTAS DE EQUIPOS PARA INSTALACION DE GAS PROPANO INDUSTRIAL Y RESIDENCIAL	PEDRO ANTONIO PARRA MENDEZ, JUAN ALBERTO SAMBOY RUBIERA	303141
E/2010-25413	28/10/10	SANIFA	IMPORTACION DE ARTICULOS FERRETEROS.	RHANDY ARIEL SALDIVAR ROSARIO	303301
E/2010-24697	20/10/10	SANTANA & MORALES CONSULTING	ASESORIA, CONSULTORIA, AUDITORIA Y TODO TIPO DE CONTABILIDAD IMPOSITIVA.	LEURY ATONIO SANTANA MORALES	302320
E/2010-24688	19/10/10	SARALI	SERVICIOS DE INGENIERIA Y ARQUITECTURA EN GENERAL & COMPRA Y VENTA DE ARTICULOS PARA NIÑOS.	EDUAR JESUS DEL ROSARIO MOTA	303477
E/2010-26232	8/11/10	SARIET INVESTMENT	COMPRA Y VENTA DE BIENES INMUEBLES EN TODO EL TERRITORIO NACIONAL Y LA INVERSION DENTRO DEL SECTOR INMOBILIARIO Y DE LA CONSTRUCCION.	JOEL ENCARNACION CASANOVAS	303414
E/2010-23319	10/11/10	SCRAPPING MEMORIES SM	VENTA DE PAPELES, STIKERS, TARJETERIA, ASI COMO BRINDAR CLASES DE ARTE, SCRAPPING Y TARJETERIA.	MARIA ESTELA CASANOVA PEREZ	303530
E/2010-21895	1/11/10	SDQ CARIBE COURIER	SERVICIOS DE MENSAJERIA, ENTREGA DE PAQUETE Y DE TRANSPORTE ESPECIALIZADO, TANTO A NIVEL NACIONAL COMO INTERNACIONAL.	ANGEL VINICIO QUEZADA HERNANDEZ	302990
E/2010-25966	3/11/10	SEGUMAT	VENTAS DE SEGUROS Y MATERIAL GASTABLE PARA OFICINA.	FELIPINA PACHE CABRAL	303988
E/2010-25992	3/11/10	SELLADORES AMERICA	IMPERMEABILIZANTES DE TECHO.	RAFAEL MIGOYA SAN MIGUEL	303209
E/2010-24013	12/10/10	SEÑORITA SANTIAGO UNIVERSO	CONCURSOS DE BELLEZA Y TALENTO.	FRANCISCO JOSE SANCHIS RAMIREZ	301881
E/2010-24409	15/10/10	SERVICIO DE TRANSPORTE SANTO PEREZ (SERTESANP)	SERVICIOS DE TRANSPORTE PUBLICO DE PASAJEROS, DESDE EL KM. 9, HASTA LA ZONA FRANCA LA UNION LOS ALCARRIZOS.	SANTOS PEREZ	303083
E/2010-25308	27/10/10	SERVICIOS DE TRANSPORTE L.V.A.	SERVICIO DE TRANSPORTE DE CARGAS Y PASAJEROS, NACIONALES Y EXTRANJEROS.	SANTA DIANELA ABAD ACOSTA DE LEROUX	302893
E/2010-26771	12/11/10	SERVICIOS OPTICOS ENFOQUE VISUAL	CHEQUEO Y PREVENCION DE ENFERMEDADES VISUALES Y UN LABORATORIO PARA LA CONSTRUCCION Y REPARACION DE LENTES.	BOANERGES ANTONIO BELTRE PEREZ/ RAFAEL AZARIAS BELTRE PEREZ	303808
E/2010-24700	20/10/10	SERVICIOS TELEFONICOS Y MAS JM	INSTALACION, MANTENIMIENTO Y SUMINISTRO: ELECTRICO, COMUNICACIONES, REDES, EQUIPOS DE OFICINA, EQUIPOS DE SEGURIDAD.	YOANNI MARIA MENDEZ FLORIAN, REYMUÑO JAVIER VENTURA	303445
E/2010-25148	26/10/10	SETIMAR	SERVICIOS DE SEGURIDAD PRIVADA.	JOSE MANUEL DOMINGUEZ GOMEZ	302658
E/2010-25870	3/11/10	SEVEN MULTI-SERVICIOS	GESTIONAR SERVICIOS DE PUBLICIDAD Y PROMOCION, COMPRA Y VENTA DE ARTICULOS PROMOCIONALES	DEIVIS ROGERS GONZALEZ MARTE	303569
E/2010-25645	1/11/10	SGI DOMINICANA	EMPRESA DEDICADA AL LOGRO DE LOS MAS ALTOS ESTANDARES DE SEGURIDAD FISICA E INDUSTRIAL, SALUD, CALIDAD, Y AMBIENTE	TULIA SORAYA REYNOSO LOCKWARD	303108
E/2010-25806	2/11/10	SHOFF BABY SERIES	IMPORTACION Y DISTRIBUCION DE PRODUCTOS PARA NIÑOS.	DISTRIBUIDORA RIVERA FERNANDEZ, C. POR A.	303219
E/2010-25592	29/10/10	SIERO COMERCIAL	COMPRA, VENTA, DISTRIBUCION, IMPORTACION Y EXPORTACION DE PRODUCTOS ALIMENTICIOS, FERRETEROS, TEXTILES, MOBILIARIOS PARA EL HOGAR Y LA OFICINA	DIEGO ALPERI HUERTA / MADELYN ONDINA MARTINEZ MOYA	304147
E/2010-20409	2/9/10	SIMS & VASQUEZ PUROS FACTORY	VENTA, MANUFACTURA, EXPORTACION E IMPORTACION Y TODOS SUS AFINES DE CIGARROS.	GUAROCUYA VASQUEZ POLANCO, MARTIN SIMS MARTINEZ	303746
E/2010-26545	10/11/10	SIMS 2 GO CARIBBEAN	COMPRA, VENTA Y DISTRIBUCION DE PRODUCTOS DE COMUNICACION A NIVEL NACIONAL E INTERNACIONAL,	SIMON BOLIVAR MATOS MERAN	303590
E/2010-25650	1/11/10	SIMTHIA BERROA SALON DE BELLEZA	SERVICIOS DE BELLEZA, ESTETICA, COMPRA Y VENTA DE PRODUCTOS DE BELLEZA.	SIMTHIA YEIDE BERROA CABRERA	303024
E/2010-26729	11/11/10	SIN LIMITES DE DIOS PARA LA NIÑEZ	SIN FINES DE LUCRO CUYO OBJETO PRINCIPAL SERA MISIONAR Y APOYAR EN TODO EL PAIS FISICO Y ESPIRITUALMENTE A LOS NIÑOS MAS NECESITADOS	MARIA TERESA GARCIA DE RIVERA / ANDRES ISRAEL PAULINO BETANCES	303699
E/2010-22917	1/10/10	SINDICATO DE CHOFERES DE HOTELES PUERTO AEREO Y MARITIMO DE PUERTO PLATA, SICHOPAYMA	OFRECER TRANSPORTE Y SERVICIOS TURISTICOS EN EL TERRITORIO NACIONAL.	FELIX JOSE DE AZA GONZALEZ	302819
E/2010-26761	12/11/10	SINDICATO DE SERVICIOS DE TAXI PUERTO PLATA- SANTIAGO Y VICEVERSA SERVITAXPPSA	INSTITUCION SIN FINES DE LUCRO DESTINADA A LA DEFENSA DE LOS DERECHOS DE SUS MIEMBROS.	DIONI MARTINEZ GARCIA	303745
E/2010-26522	10/11/10	SINDICATO UNIDO DE TRABAJADORES DE LA INDUSTRIA DE LA CONSTRUCCION MADERA Y MATERIALES DE CONSTRUCCION DE PUERTO PLATA, SUTICOMMOCOPP	ENTIDAD SIN FINES DE LUCRO. AGRUPAR A LOS TRABAJADORES DE LA CONSTRUCCION DE SAN FELIPE DE PUERTO PLATA.	BASILIO PAULINO BURGOS JIMENEZ, AMBROSIO PEÑA GENAO	303901
E/2010-24246	9/11/10	SINERGIJA SERVICES AND TRAVEL	ORGANIZACION DE VIAJES, GIRAS, TOURS A TODAS PARTES DEL PAIS.	ANA LISSET GIL RAMOS	303667
E/2010-26457	10/11/10	SMC CORPORATION DOMINICANA	IMPORTACION, DISTRIBUCION Y VENTA DE IMPLEMENTOS Y MAQUINARIAS PARA ELABORAR PRODUCTOS PLASTICOS	LORENALDA MARIA RINALDI	303615
E/2010-25828	2/11/10	SMILLE CELULAR- BEST & BEST	COMPRA Y VENTA DE CELULARES & ACCESORIOS AL POR MAYOR Y DETALLE.	OLGA SMILLE COLLADO FERNANDEZ	303342
E/2009-14338	16/6/09	SO PRETTY BEAUTY CENTER	SALON DE BELLEZA Y ESTETICA.	MERCEDES ALONZO LEON	277413
E/2010-26256	8/11/10	SOCIEDAD DOMINICANA DE ALERGA, ASMA E INMUNOLOGIA, SDAI	AGRUPAR LOS MEDICOS NEUMOLOGOS Y ALERGISTAS.	ANTONIO JOSE CASTILLO VASQUEZ	303507
E/2010-26751	12/11/10	SOCIEDAD DOMINICANA DE GERIATRIA Y GERONTOLOGIA SODOGE	ORGANIZACION SIN FINES DE LUCRO, ORGANIZACION DE ASISTENCIA SOCIAL.	MARIA PILAR MOREU CALVO, ROSE EMILY NINA, MARTIN ANTONIO MEDRANO	303752
E/2010-26456	10/11/10	SOCIEDAD MUTUALISTA EL FUTURO SOMUFU	SIN FINES DE LUCRO, DESARROLLA PROGRAMA DE AHORROS	CIRIACO DE LA CRUZ GALVEZ	303681
E/2010-25896	3/11/10	SOCIEDAD SOCORRO MUTUO DE CANASTICA SAN CRISTOBAL	SERVICIOS FUNERALES DE CARACTER SOCIAL A LA COMUNIDAD Y SIN FINES DE LUCRO	RAFAEL BAUTISTA PIÑA	303143
E/2010-26143	5/11/10	SOFT NET SOLUTIONS DOMINICANA	VENTA DE SERVICIOS INFORMATICOS, DISEÑO Y PROGRAMACION DE SOFTWARE, REDES Y COMERCIALIZACION DE HARDWARE.	SANTO VALENTIN BATISTA POLANCO	303321
E/2010-26865	15/11/10	SOFTWARES	DESARROLLO Y CONSULTORA DE SOFTWARE, REALIZAR GESTIONES DE NEGOCIOS EN GENERAL	AMHED AYUB HERRERA PORTALATIN	303691
E/2010-26916	15/11/10	SOLANO LORA SOLUCIONES DIVERSAS	VENTA DE ELECTRODOMESTICOS, PLANTAS ELECTRICAS, LIBROS Y PAPELERIA.	FEDERICO REY SOLANO LORA	303871
E/2010-25589	29/10/10	SOLTILUZ	SERVICIOS DE COMERCIALIZACIÓN DE PRODUCTOS Y ARTÍCULOS DE CONSUMO MASIVO, REALIZAR GESTIONES DE NEGOCIOS EN GENERAL.	ALEJANDRO MELGEN RICART	303240

[210] EXP.	[220] SOL. FECHA	[561] NOMBRE COMERCIAL	[510] ACTIVIDAD	[730] SOLICITANTE	[111] REGISTRO
E/2010-25895	3/11/10	SOLUCIONES ALTAMIRA	SERVICIOS DE COMERCIALIZACIÓN DE PRODUCTOS Y ARTÍCULOS DE CONSUMO MASIVO, REALIZAR GESTIONES DE NEGOCIOS EN GENERAL.	FRANCISCO ALEJANDRO LEBREAU ACEVEDO	303173
E/2010-25971	3/11/10	SOLUCIONES DE NEGOCIOS WHOLTHAT	PROMOVER E INVERTIR EN EMPRESAS COMERCIALES, INDUSTRIALES, TURISTICAS, SOCIEDADES FINANCIERAS, DE BIENES RAICES.	CACERES OCHOA & ASOC., S.A.	303292
E/2010-26486	10/11/10	SOLUCIONES MIGUEL R. PEREZ	VENTA DE MATERIALES DE CONSTRUCCION Y TRANSPORTE.	MIGUEL ROSARIO PEREZ	303528
E/2010-26366	9/11/10	SONNO	VENTA DE ARTICULOS, VEHICULOS, CASAS, APARTAMENTOS Y OTRAS ACTIVIDADES RELACIONADAS CON SU OBJETO PRINCIPAL.	KENIA ALTAGRACIA FERREIRA DIAZ	303561
E/2010-26479	10/11/10	STOCK'S FISHING CLUB	ALQUILER DE HABITACIONES, EXCURSIONES, PESCA DEPORTIVA Y TURISTICA EN BOTES.	REINHARD STOCKHAMMER	303704
E/2010-17631	11/11/10	STOP TOURS	EXPLOTAR EL NEGOCIO DE TOURS OPERADOR, TRANSPORTE TURISTICO, AGENCIA DE VIAJES, REPRESENTACIONES HOTELERAS	CLAUDIA ROSALIA READ PIANTINI	303652
E/2010-26178	5/11/10	STUDIO 7 BEAUTY SALON	SALON DE BELLEZA, ESTETICA, VENTA Y DISTRIBUCION DE PRODUCTOS DE BELLEZA, SPA Y TODA ACTIVIDAD RELACIONADA CON SU OBJETO PRINCIPAL.	MARNELLY FREDESVIDA CURI GARCIA	303389
E/2010-25809	2/11/10	SUMINISTROS JOTAM	IMPORTACION Y VENTA AL POR MAYOR Y AL DETALLE DE MATERIALES ODONTOLOGICOS Y SERVICIOS ODONTOLOGICOS.	CORNELIO ALBERTO LARA ENCARNACION	303258
E/2010-26130	5/11/10	SUPER BINGO LA FAMILIA	ACTIVIDADES RECREATIVAS, BINGO.	JUAN ERASMO CASTRO SOSA	303318
E/2010-25348	27/10/10	SUPER BODEGA DOÑA MECHO	COLMADO.	MARITZA JOSEFA ADONIS TEJEDA	302943
E/2010-27192	17/11/10	SUPER COLMADO INVASA	COMPRA Y VENTA DE PROVISIONES EN GENERAL	DANIEL ABREU RAMIREZ	304008
E/2010-26460	10/11/10	SUPER FARMACIA GOSEN	COMPRA Y VENTA DE TODO TIPO DE MEDICAMENTOS.	FLORANGEL CUAS MANZUETA/ RAMON ALEJANDRO CUAS MANZUETA	303706
E/2010-24204	28/10/10	SUPLIDORA DE EMBUTIDOS Y PROVISIONES JOVANNY & NEREYDA	IMPORTACION Y COMERCIALIZACION DE PRODUCTOS ALIMENTICIOS.	NEREYDA COLON PANTALEON	302880
E/2010-26242	15/11/10	SUPLIDORA DE INSUMOS AGRICOLAS, SUINAGRO	VENTA DE PRODUCTOS AGROPECUARIOS EN GENERAL	DAVID DE JESUS TAVERAS RODRIGUEZ	303997
E/2010-25827	2/11/10	SUPLIDORA EL DON	COMPRA Y VENTA DE HUEVOS, EMBUTIDOS Y PROVISIONES ALIMENTICIAS.	RAFAEL ABREU QUEZADA	303144
E/2010-26611	11/11/10	SUPLIDORES GLOBALES J&B	VENTA DE MOBILIARIOS DE OFICINA, VENTA DE MATERIAL GASTABLE, VENTA DE EQUIPOS DE COMPUTOS Y ACCESORES.	JOAN MANUEL GOMEZ VICTORERO	303697
E/2010-25046	25/10/10	TALLERES MULTIPLES DE CONSTRUCCION JALT	FABRICACION DE PUERTAS Y VENTANAS EN MADERA.	JOSE AUGUSTO LUTHJE TEJADA	303545
E/2010-26233	8/11/10	TAPE STUDIO	PRODUCCION DE TELEVISION, COMERCIALES, CINE Y FILMACION DE EVENTOS EN GENERAL.	CLAUDIO ALBERTO LUNA TORRES	303474
E/2010-26206	8/11/10	TASH CORPORATION	IMPORTACION, EXPORTACION, COMPRA, VENTA Y DISTRIBUCION AL POR MAYOR Y DETALLE DE PRENDAS DE VESTIR, CALZADOS, Y ACCESORIOS EN GENERAL.	TATJANA MARIANA VAN DE MERWE GONZALEZ	303464
E/2010-25736	12/11/10	TECHADOS L&J DE JUANA RUIZ	VENTA DE ARTICULOS FERRETEROS.	JUANA MARIA RUIZ MARQUEZ	303767
E/2010-25596	29/10/10	TECHNO BAZAR	SERVICIOS DE COMERCIALIZACIÓN DE PRODUCTOS Y ARTÍCULOS DE CONSUMO MASIVO, REALIZAR GESTIONES DE NEGOCIOS EN GENERAL.	FRANCISCO ALEJANDRO LEBREAU ACEVEDO	303581
E/2010-26569	10/11/10	TECNOINOX	FABRICACION, INSTALACION, EXPORTACION E IMPORTACION DE EQUIPOS EN ACERO INOXIDABLE Y DIFERENTES METALES.	HECTOR ANTONIO GARCIA PEREZ	303679
E/2010-27001	16/11/10	TELECABLE EL LLANO	PRESENTACION DE TELEVISION POR CABLE Y VIA SATELITE	GERVIS OMERIS PEREZ MEDRANO	303840
E/2010-26517	10/11/10	TELESCOPIO	PROGRAMA DE TELEVISION.	LUIS FRANCISCO BRITO JEREZ	303682
E/2010-26263	8/11/10	TENEDORA I & U	VENTA DE SEGUROS DE VIDA.	ISABEL ELOISA UREÑA HATTON	303416
E/2010-26164	5/11/10	TENEDORA RWH	COMPRA Y VENTA DE INMUEBLES.	LAWRENCE WILLIAM HAPE	303438
E/2010-26231	8/11/10	THALOC INVESTMENT	COMPRA Y VENTA DE BIENES INMUEBLES EN TODO EL TERRITORIO NACIONAL Y LA INVERSION DENTRO DEL SECTOR INMOBILIARIO Y DE LA CONSTRUCCION.	JOEL ENCARNACION CASANOVAS	303468
E/2010-25824	2/11/10	THE PRINT FACTORY MP	IMPRESOS Y ARTICULOS PROMOCIONALES	DINO PAOLO DANERI CONTRERAS	303678
E/2010-24460	18/10/10	THE SOLUTION PRODUCTS TSP	DISTRIBUCION Y VENTA DE PRODUCTOS TALES COMO: RINSE, SHAMPOO, CREMAS, TRATAMIENTOS, PRODUCTOS DE BELLEZA, COSMETOLOGIA Y AFINES.	PATRICIO CORPORAN	302434
E/2010-26149	5/11/10	TIENDA ALBERTO	COMPRA Y VENTA, EXPORTACION E IMPORTACION DE TEJIDOS, ELECTRODOMESTICOS PARA EL HOGAR.	RAFAEL GUSTAVO MADERA	303440
E/2010-22701	29/9/10	TORRE EXEL	EDIFICIO DE APARTAMENTOS (TORRE).	SANTIAGO EUGENIO MEJIA ORTIZ	303568
E/2010-26159	5/11/10	TRANS MULTISERVICIOS, PAPELERIA Y PUBLICIDAD	PUBLICIDAD, VENTA DE EQUIPOS Y ARTICULOS DE PAPELERIA.	JULIO CESAR FERNANDEZ BONILLA	303388
E/2010-25519	29/10/10	TRANSPORTE BLOCKS Y AGREGADOS TAVERAS M.	TRANSPORTE PESADO Y A LA COMPRA Y VENTA DE BLOCK Y AGREGADO.	NANCY DENISSE MEDRANO ABREU	303060
E/2010-26637	11/11/10	TRANSPORTE DEL MAIPO	TRANSPORTE DE MERCANCIAS Y CARGA EN GENERAL.	VICENTE TOMAS SAN MARTIN MONTENEGRO	303641
E/2010-25660	1/11/10	TRANSPORTE J. SANCHEZ C	O REALIZAR GESTIONES DE NEGOCIOS EN GENERAL, PERMITIDA POR LA LEY.	JUAN JOSE SANCHEZ CUESTA	303618
E/2010-16171	5/10/10	TRANSPORTE PEREZ DIAZ	TRANSPORTE DE PRODUCTOS COMESTIBLES, CARTONES, ACARREO, MADERA, CERAMICA.	ROSENDO PEREZ DIAZ	301536
E/2010-25811	2/11/10	TRANSPORTE TJ-19 BLOCKS, ENTRE OTRAS CLASES.	TRANSPORTE DE MATERIALES DE CONSTRUCCION, ARENA Y AGREGADOS, CEMENTO,VARILLA,	JORGE JOAQUIN TABAR SANCHEZ	303178
E/2010-25740	2/11/10	TROPICAL FINISHING	TRABAJOS Y TERMINACIONES EN LA CONSTRUCCION.	MARIO DE JESUS MARTINEZ RODRIGUEZ	303162
E/2010-26318	9/11/10	TULA MEDIA	LEVANTAMIENTO FOTOGRAFICO Y DESCRIPTIVO DE TIENDAS, RESTAURANTE, HOTELES, BARES	CAROLYN SELMAN VARGAS	303516
E/2009-28191	8/12/09	TURN MEDIA	VENTA DE PUBLICIDAD POR CABLE INTERNACIONAL Y LOCAL VIA SATELITE.	RAFAEL ALBERTO GARCIA GONZALEZ	284293
E/2007-43184	11/12/07	UISMEL EL RINO	GENEROS ARTISTICOS, CULTURALES Y DEPORTIVOS	LUIS NORBERTO MELO ACOSTA	298725
E/2010-25994	3/11/10	UMBRELLA CORREDORES DE SEGUROS	CORREDORES DE SEGUROS	VICTOR OSCAR PACHECO	303207
E/2010-25948	3/11/10	UNIDAD DE HEMODIALISIS EL BUEN SAMARITANO	PROCEDIMIENTO DE HEMODIALISIS.	CLAUDIO MARZAN MARTINEZ	303354
E/2010-26742	12/11/10	UNION DIGITAL Y DISEÑO	IMPRESION DIGITAL, DISEÑO GRAFICO, IMPRESIONES, PUBLICIDAD, PROMOCION ENTRE OTRAS ACTIVIDADES AFINES.	YESILERNIS LEONOR PEÑA MORA	303783
E/2010-20565	6/9/10	VASQUEZ REPUESTOS Y SERVICIOS PARA AUTOS	VENTA DE PIEZAS Y SERVICIOS PARA TODO TIPO DE VEHICULOS.	AUTO REPUESTOS VASQUEZ	303234
E/2010-25530	29/10/10	VIBIERA INVESTMENTS GROUP	PROMOCION CONSTRUCCION, VENTA, Y DESARROLLO DE PROYECTOS, INMOBILIARIOS	CARLOS MANUEL ESPINOSA ROSARIO	303434
E/2010-26505	10/11/10	VIDRIOS JOCHI	COMPRA Y VENTA DE VIDRIO Y ALUMINIO.	ROBERTO QUINTANA JARDINES, JOSE ERNESTO BRITO	303898
E/2010-26772	12/11/10	VIDRIOS Y ESPEJOS ANKHEY IMPORT	FABRICACION DE PUERTAS, VENTANAS Y TODO TIPO DE PIEZAS DECORATIVAS DE CRISTAL	RIMNA ALEXANDRA PERDOMO MONES	303778
E/2010-26453	10/11/10	VIDRIVENT	VIDRIOS TEMPLADOS, VENTANAS, PUERTAS, INSTALACION, REPARACION Y MAMPARA DE BAÑOS.	EDUARDO EMERY MANCEBO RAMIREZ	303902
E/2010-26264	8/11/10	VIE CONSULTING GROUP	VENTA DE SEGUROS DE VIDA.	SARAH VIRGINIA ESTRELLA DE LOS SANTOS	303470
E/2010-26131	5/11/10	VIKAF BAR AND LOUNGE	VENTA DE BEBIDAS ALCOHOLICAS.	RAFAEL HOLGUIN DE JESUS	303399
E/2010-26895	15/11/10	VIRGILIO ROJO & ASOCIADOS	MULTISERVICIOS, AGENCIA DE PUBLICIDAD Y DERIVADOS.	VIRGILIO ANIBAL ROJO VIDAL	303817
E/2010-25510	28/10/10	VISTASOL BUSINESS CORPORATION	SOCIEDAD DE INVERSION Y GESTION DE FONDOS PRIVADOS.	EXPRESS COMPANIES S.A	303651
E/2010-24087	20/10/10	VIVERO MIL FLORES	EL CULTIVO, PLANTACION, PRODUCCION, GERMINACION, COMERCIALIZACION, ALMACENAMIENTO, COMPRA, VENTA, IMPORTACION, EXPORTACION AL POR MAYOR O AL DETALLE DE PLANTAS	JUAN DE DIOS ROA	302458
E/2010-24707	20/10/10	WEB MOBILE SOFTWARE SOLUTIONS WMSS	SERVICIOS WEB Y DESARROLLO DE SOFTWARE.	JONATHAN FRANCISCO ABREU GARCIA	302843
E/2010-23923	12/10/10	WELLPOINT INVESTMENT	PROMOVER E INVERTIR EN EMPRESAS COMERCIALES, SERVICIOS INDUSTRIALES, AGROPECUARIAS	FROILAN TAVARES COROMINAS	302463
E/2010-26120	5/11/10	WILD RANCH SUSTAINABLE ORGANIZATION S.O.S. FOUNDATION	CONSERVACION DEL MEDIO AMBIENTE, PROTECCION Y CUIDO DE TODO TIPO DE ESPECIES ENDEMICAS O PROTEGIDAS, DOMESTICAS O NO	ROSSELLA MORELLO	303380
E/2010-25737	2/11/10	WILSON REFRIGERATION	REPARACION DE AIRES ACONDICIONADOS.	FRANCISCO ALBERTO WILSON FELIX	303253
E/2010-26331	9/11/10	WORLD MERCHANTISE IMPORT	IMPORTACION, EXPORTAR Y COMERCIALIZACION DE VEHICULOS DE MOTOR Y TODA CLASE DE ARTICULOS	LUIS MANUEL HERNANDEZ PEREZ	303559
E/2010-24570	19/10/10	WORLDOSOFT	DESARROLLO DE SOFTWARE; APLICACIONES COMERCIALES, TRABAJOS DE INFORMATICA EN GENERAL.	JOSE ENMANUEL QUIÑONES ROJAS	303261
E/2010-26147	5/11/10	WT EVENTS	EMPRESA DEDICADA A LA ORGANIZACION DE EVENTOS EN GENERAL, SOCIALES, ECONOMICOS, DEPORTIVOS, MUSICALES	ALMA DEYANIRA TAVERAS GRATEREAUX	303322
E/2010-25139	25/10/10	WWW QUIEREMECOMOSYOY.COM	PAGINA WEB DE UNA ASOCIACION SIN FINES DE LUCRO QUE SE DEDICARA PRINCIPALMENTE A TRABAJAR EN BENEFICIO DE PERSONAS CON DISCAPACIDAD FISICA Y MENTAL A NIVEL NACIONAL E INTERNACIONAL.	VIAMAR, C. POR A.	302681
E/2010-26381	9/11/10	XCORE	DISEÑO, CREACION Y COMERCIALIZACION DE PROGRAMAS COMPUTARIZADOS PARA ANALISIS DE CREDITO.	PORFIRIO DE JESUS LOPEZ NIETO	303702
E/2010-26663	11/11/10	XIOMARA BALBUENA	IMPORTACION, EXPORTACION, DISTRIBUCION Y VENTA DE VINOS, QUESOS, PRODUCTOS COMESTIBLES NACIONALES E INTERNACIONALES.	XIOMARA BALBUENA BALBUENA	303728
E/2010-25194	26/10/10	XSCORE	DISEÑO, CREACION Y COMERCIALIZACION DE PROGRAMAS COMPUTARIZADOS PARA ANALISIS DE CREDITOS.	PORFIRIO DE JESUS LOPEZ NIETO	303378
E/2010-17832	30/7/10	YBELIS FASHION	VENTA AL POR MAYOR Y DETALLE DE ROPA CASUAL.	YBELISE CESPEDES UREÑA	300807
E/2010-26332	9/11/10	YEIMI	ELABORACION Y COMERCIALIZACION DE PRODUCTOS DE LIMPIEZA, DESINFECTANTE, CHAMPOO Y LOCIONES PARA LA PIEL.	ROSA YULISSA FRANCISCO SANCHEZ	303571
E/2010-25701	1/11/10	YESPERDAL DOMINICANA	ORGANIZACION DESTINADA A LA INVERSION, PLANIFICACION Y DESARROLLO DE PROYECTOS EMPRESARIALES, INDUSTRIALES	EUSEBIO ANTONIO BATISTA GUZMAN	303097
E/2010-25993	3/11/10	YNDOMED J Y B	SUMINISTRO DE MEDICINAS, MATERIALES GASTABLES Y EQUIPOS MEDICOS.	RAFAEL ABIGAIL YNFANTE GONZALEZ	303357
E/2010-26105	5/11/10	YO TAMBIEN PUEDO	PROGRAMA DE ESTIMULACION A NIÑOS, NIÑAS Y JOVENES CON NECESIDAD ESPECIALES A TRAVES DE LAS ARTES.	MARCELLE MARIE BERRIDO MORIN	303457
E/2010-26821	12/11/10	YS DERMOFARMA	COMERCIALIZACION, VENTA Y DISTRIBUCION, IMPORTACION Y EXPORTACION DE TODO TIPO DE PRODUCTOS, EQUIPOS MEDICOS ESTETICOS Y COSMETICOS.	INDIRA SANTOS SUERO	303911
E/2010-25890	3/11/10	YVONNE COMPANY	REPRESENTACION DE COMPAÑIAS NACIONALES Y EXTRANJERAS	YVONNE YOLAN WARDEKKER VLIETMAN	303583
E/2010-26688	11/11/10	ZAILY FIESTA	ORGANIZACION DE EVENTOS EN GENERAL; VENTAS Y ALQUILERES DE ARTICULOS PARA EVENTOS Y DECORACION.	FRANKLIN ANTONIO NUÑEZ	303591
E/2010-25703	1/11/10	ZERTIDAL INVESTMENT	ORGANIZACION DESTINADA A LA INVERSION, PLANIFICACION Y DESARROLLO DE PROYECTOS EMPRESARIALES, INDUSTRIALES	EUSEBIO ANTONIO BATISTA GUZMAN	303099
E/2010-6275	10/11/10	ZIMMER INVESTMENTS	CONSTRUCCION, COMPRA Y VENTAS DE BIENES INMUEBLES.	JIA JENG CHANG CHEN	303665
E/2010-24711	20/10/10	ZO PUBLICIDAD	PUBLICIDAD, DISEÑO GRAFICO Y DISEÑO DE PAGINAS WEB.	HENRY RAFAEL PEREZ SOSA	303454
E/2010-26166	5/11/10	ZOÉTRY PUNTA CANA	PROMOVER, OPERAR E INVERTIR CAPITALES EN ACTIVIDADES CONCERNIENTES A PROYECTOS DE INSTALACIONES TURISTICAS Y HOTELERAS, ASI COMO EFECTUAR Y CONCLUIR TODA CLASE DE OPERACIONES TENDENTES A LA PROMOCION DE TURISMO Y A TALES FINES LA CONSTRUCCION O A LA INVERSION EN: HOTELES, MOTELES, PARADORES, CONDOMINIOS, CONDO HOTELES, APARTA-HOTELES, HOTELES FLOTANTES, RESTAURANTES, BARES Y LUGARES DE EXPENDIOS DE COMIDAS TIPICAS; DISCOTECAS, CLUBES NOCTURNOS Y ADEMAS LUGARES DE ESPARCIMIENTO NOCTURNOS.	THE CORYN GROUP II, LLC, THE CORYN GROUP II, LLC	303473
E/2010-25643	8/11/10	ZONA CIVIL JM	DISEÑO, PRESUPUESTO, CONSTRUCCION Y SUPERVISION DE OBRAS DE INGENIERIA.	JUAN MANUEL MONES ALMONTE	303384
E/2010-26796	12/11/10	ZONA VERSATIL	EXPLOTACION ES LA CREACION, MANTENIMIENTO Y AMPLIACION DE UNA RED DE ESTABLECIMIENTOS	OLQUIDEA MARIA DOMINGUEZ CONCE	303954

**CAMBIO DE TITULAR
MARCAS**

(111) # REG.	(511) CL. INT.	(561) MARCA DE FABRICA	(732) TITULAR
161815	42	EVERTEC	EVERTEC, INC.
161704	35	EVERTEC	EVERTEC, INC.
101928	36	ENVIA ATH A TODA HORA & DISEÑO	EVERTEC, INC.
161702	38	EVERTEC	EVERTEC, INC.
161703	36	EVERTEC	EVERTEC, INC.
101908	16	ENVIA ATH A TODA HORA & DISEÑO	EVERTEC, INC.
84476	36	CAJERO ATH Y DISEÑO	EVERTEC, INC.
84475	36	ATH A TODA HORA Y DISEÑO	EVERTEC, INC.
84473	36	INTERNATIONAL ATH A TODA HORA	EVERTEC, INC.
85460	19	INMOMINADA	CEMEX MEXICO, S.A. DE C.V.
164928	5	OSTEO BI-FLEX (MIXTA)	REXALL SUNDOWN, INC.
151769	32	YAKU	VILLA DE ODON S.A.C.
180963	32	EL SABOR QUE DA PAPA TODOS(LEMA COMERCIAL)	VILLA DE ODON S.A.C.
157966	32	VIDARADE	VILLA DE ODON S.A.C.
182381	38	MOUN (MIXTA)	WATCHWORLD CORP.
55925	16	TORTUGAS NINJAS	VIACOM OVERSEAS HOLDINGS C.V.
55799	25	TEENAGE MUTANT NINJA TURTLES Y DISEÑO	VIACOM OVERSEAS HOLDINGS C.V.
55808	25	TEENAGE MUTANT NINJA TURTLES Y DISEÑO	VIACOM OVERSEAS HOLDINGS C.V.
55850	28	TORTUGAS NINJAS	VIACOM OVERSEAS HOLDINGS C.V.
55807	25	TORTUGAS NINJAS	VIACOM OVERSEAS HOLDINGS C.V.
55800	25	TORTUGAS NINJAS	VIACOM OVERSEAS HOLDINGS C.V.
55852	28	TEENAGE MUTANT NINJA TURTLES Y DISEÑO	VIACOM OVERSEAS HOLDINGS C.V.
84354	30	TEENAGE MUTANT NINJA TURTLES Y DISEÑO	VIACOM OVERSEAS HOLDINGS C.V.
55938	16	TEENAGE MUTANT NINJA TURTLES Y DISEÑO	VIACOM OVERSEAS HOLDINGS C.V.
141472	25	ONESIES	GERBER CHILDRENSWEAR LLC
74764	9	DIRT DEVIL (ESTILIZADA)	TECHTRONIC FLOOR CARE TECHNOLOGY LTD
148779	7	DIRT DEVIL	TECHTRONIC FLOOR CARE TECHNOLOGY LTD
179866	25	CLONHADAS PIJAMAS	CLONHADAS LTDA.
108113	5	ZYDIS	CATALENT PHARMA SOLUTIONS, INC.
20837	14	CARTIER	CARTIER INTERNATIONAL AG
181157	32	PURIFICA TU CUERPO	VILLA DE ODON S.A.C.
154593	9	JAMO	KLIPSCH GROUP, INC.
59153	39	AEROMEXICO	GRUPO AEROMEXICO, S.A. DE C.V.
59167	39, 43	GRAN PLAN DE AEROMEXICO	GRUPO AEROMEXICO, S.A. DE C.V.
59161	39	AEROMEXPRESS	GRUPO AEROMEXICO, S.A. DE C.V.
136878	5	INNOVAIR	CHIESI FARMACEUTICI S.P.A.
142199	5	INNUVAIR	CHIESI FARMACEUTICI S.P.A.
140803	9	KLIPSCH	KLIPSCH GROUP, INC.
59154	39	AEROMEXPAG	GRUPO AEROMEXICO, S.A. DE C.V.
28329	5	LA FLECHA	XIN HUA TRADING, C. POR A.
75847	1, 5, 10	BIOLON (EN LETRAS DE MOLDE)	FERRING B.V.
57137	32	MALAVELLA Y ETIQUETA	MALAVELLA, S.L.
166879	9	KEY AUTOMATION	KEY AUTOMATION S.P.A.
73231	5	CIRRUS	UCB FARCHIM S.A.
113196	29	REVILLA (C/GRAFICO)	CAMPOFRIO FOOD GROUP, S.A.

**CAMBIO DE TITULAR
NOMBRES COMERCIALES**

(111) # REG.	(561) NOMBRE COMERCIAL	(510) ACTIVIDAD	(732) TITULAR
64461	A.T.H. DOMINICANA (A TODA HORA DOMINICANA)	MANEJO Y OPERACIONES DE CAJEROS AUTOMATICOS.	EVERTEC, INC.
212722	INVERSIONES RAVAS	COMPRA, CONSTRUCCION, VENTA Y COMERCIALIZACION DE PROPIEDADES INMOBILIARIAS.	INVERSIONES RAVAS, E. I. R. L
298961	INVERSIONES IMPEDELOSA	COMPRA, VENTA, ALQUILER E IMPORTACION DE VEHICULOS Y PIEZAS PARA LOS MISMOS. PRESTAMOS PERSONALES, BIENES RAICES.	VALENTIN PERALTA
211507	RODRIGUEZ, VILORIO & ASOCIADOS, CORREDORES DE SEGUROS	CORRETAJE DE SEGUROS	YDELFONSO FAJARDO RODRIGUEZ
193973	MAGIC BLUE INVERSIONES	ESTUDIO, ORGANIZACION, GESTION, CONSTRUCCION, ADMINISTRACION Y / U OPERACION DE RESTAURANTES, VILLAS, HOTELES.	MAGIC BLUE INVERSIONES, S.R.L.
232065	INVERSIONES MULTIPLES & ASOC. IMASA	IMPORTACION Y COMERCIALIZACION DE VEHICULOS, FINANCIAMIENTOS, TEXTILES, VENTA Y ACTIVACION DE CELULARES	MIGUEL FRANCISCO GUERRA MENDEZ
283569	PETPLAZA	TIENDA EN EL INTERNET PARA VENTA DE ARTICULOS(JUGUETE, HERRAMIENTA DE ENTRETENIMIENTOS, COMIDAS), PARAMASCOTAS	GRUPO EUROSOLUTIONS, C. POR A.
192994	CAFÉ BELGRADO	PREPARACION Y VENTA DE BURRITOS, PAPIITAS, TACOS, BIZCOCHOS, ETC.	GRUPO EUROSOLUTIONS, C. POR A.
164363	INVERSIONES COCONUT	ESTUDIO, ORGANIZACION, GESTION, CONSTRUCCION, ADMINISTRACION Y OPERACION DE RESTAURANTES, VILLAS, HOTELES.	INVERSIONES COCONUT, S.R.L.
285546	AGENCIA DE DESARROLLO ECONOMICO TERRITORIAL DE LA PROVINCIA DE EL SEIBO-ADET-SEIBO	GESTION Y PROMOCION DEL DESARROLLO ECONOMICO TERRITORIAL DE LA PROVINCIA DE EL SEIBO-ADET-SEIBO	LA AGENCIA DE DESARROLLO ECONOMICO TERRITORIAL DE LA PROVINCIA DE EL SEIBO-ADET-SEIBO
290679	GES CONSULTORES	CONSULTORIA Y ASESORIA PROFESIONAL DIRIGIDO AL SECTOR PYME, PARA LA GESTION DE TRAMITES GUBERNAMENTALES.	GES CONSULTORES, S.R.L.
4624	OMNI TOURS, S.A.	VENTA DE PASAJES Y BOLETOS AL EXTERIOR	NISPORENY, S.R.L.
243956	WHAT JESUS DID MINISTRY	EVANGELIZACION, CAPACITACION DE LIDERES, CURSOS TECNICOS, AYUDA A SECTORES DE ESCASOS RECURSOS	MANUEL ELPIDIO MATOS RODRIGUEZ
265966	NABU TRADING	IMPORTACION, EXPORTACION, COMERCIALIZACION, VENTA DE PRENDAS DE VESTIR	BAYARDO EMILIO MEJIA ARCALA
4754	COSTA VERDE DR.COM	PERIODICO DIGITAL, NOTICIAS E INFORMACIONES.	ANGEL ARISMENDY LA PAZ
193333	SOLWAYS SERVICES	OPERADORA TURISTICA; IMPORTACION, EXPORTACION, FABRICACION, COMERCIALIZACION, AL POR MAYOR Y AL DETALLE DE TODA CLASE DE MERCANCIAS.	GESMESOL, S.A.
169639	CASA DE LAS TERRENAS	OPERACION DE TOURS, CASA DE CAMBIO, JOYERIA, GESTION DE NEGOCIOS.	STEPHANIE MARIE J.H. ROCASSEL
97833	PARADISUS PALMA REAL	PROYECTOS DE INSTALACIONES TURISTICAS Y HOTELERAS, EFECTUAR Y CONCLUIR TODA CLASE DE OPERACIONES TENDENTES A LA PROMOCION DE TURISMO	DOPRAN S.L.
105869	SUPER FARMACIA GRISPALBA	COMPRA Y VENTA DE PRODUCTOS FARMACEUTICOS, COSMETICOS, CRISTALERIA, PERFUMERIA	YOLANDA ANTONIA FERNANDEZ ROJAS
185524	FARMACIA LAS 3N	COMPRA Y VENTA DE PRODUCTOS FARMACEUTICOS	CARLOS ALBERTO OVALLE TEJADA
303159	SAMORE	TRANSPORTE DE MERCANCIAS, LA COMPRA, VENTA, COMERCIALIZACION, DISTRIBUCION, REPRESENTACION, IMPORTACION Y EXPORTACION DE PRODUCTOS COMESTIBLES	NELSON CANDIDO SANTOS LOPEZ

**RENOVACIONES
MARCAS**

(111) # REG.	(511) CL. INTL.	(561) MARCA DE FABRICA	(732) TITULAR
49760	7, 9, 11, 14	HAMILTON BEACH	HAMILTON BEACH BRANDS, INC.
113273	33	WHISKAN (LEMA)	ISIDRO BORDAS, C. POR A.
116618	33	CAMPEON VIGOR	ISIDRO BORDAS, C. POR A.
19098	33	VERMOUTH GARIBALDI	ISIDRO BORDAS, C. POR A.
31180	33	ANDALUZ	ISIDRO BORDAS, C. POR A.
19092	33	AGUARDIENTE 100 X 100	ISIDRO BORDAS, C. POR A.
19084	33	RON CARTA VIEJA	ISIDRO BORDAS, C. POR A.
115505	5	FUSIDEX	LABORATORIOS SUEDE, S.A.
49543	5	SUMOPEN	LABORATORIOS SUEDE, S.A.
115506	5	FUROMET	LABORATORIOS SUEDE, S.A.
117246	5	GASTROSIL	LABORATORIOS SUEDE, S.A.
49528	5	SUMODIUM	LABORATORIOS SUEDE, S.A.
117253	5	UROPASMON	LABORATORIOS SUEDE, S.A.
50607	5	SUPLAVIT	LABORATORIOS SUEDE, S.A.
50349	5	SUPLAX	LABORATORIOS SUEDE, S.A.
119757	5	QUIK-PAC	LABORATORIOS SUEDE, S.A.
117247	5	NARCARCIN	LABORATORIOS SUEDE, S.A.
50744	5	VADOLOR	LABORATORIOS SUEDE, S.A.
49545	1, 5, 10	SUDOLOL	LABORATORIOS SUEDE, S.A.
50115	9	REPRESENTACION DE CIRCULO CON FRANJAS (MIXTA)	LABORATORIOS SUEDE, S.A.
79379	3	SILVESTRE	JOSEFA SILVESTRE DE FELIPE
48967	32	TETRA CLASSIC	AB TETRA PAK
48976	16	TETRA CLASSIC	AB TETRA PAK
19125	1, 5, 10	VICKS	THE PROCTER & GAMBLE COMPANY
116353	5	TELORZAN	PRODUCTOS GUTIS, S.A.
116354	5	NOFLUZONE	PRODUCTOS GUTIS, S.A.
116352	5	CLEMBROXIL	PRODUCTOS GUTIS, S.A.
116344	5	MUPIRAL	PRODUCTOS GUTIS, S.A.
49292	5	SUMOX	LABORATORIOS SUEDE, S.A.
48896	7	TETRA CLASSIC	AB TETRA PAK
48846	29	PRINGLES	THE PROCTER & GAMBLE COMPANY
139892	5	PEGASYS HORSE (LOGO)	F.HOFFMANN-LA ROCHE AG
50005	25	ICEBERG	GILMAR S.P.A.
48970	29	TETRA CLASSIC	AB TETRA PAK
19379	5	PROLOPA	ROCHE INTERNATIONAL LTD.
11710	5	RIVOTRIL	ROCHE INTERNATIONAL LTD.
118977	5	HEXAGON BLACK LOGO	F.HOFFMANN-LA ROCHE AG
117016	33	STRONGBOW	H.P. BULMER LIMITED
118122	1, 5, 10	SCABISAN	PRODUCTOS FARMACÉUTICOS, S.A. DE C.V.
108113	5	ZYDIS	CATALENT PHARMA SOLUTIONS, INC.
113811	3	COLGATE TRIPLE ACCION (Y DISEÑO)	COLGATE PALMOLIVE COMPANY
119013	1, 5, 10	GLUCOVEN	PRODUCTOS FARMACÉUTICOS, S.A. DE C.V.
30454	30	BASKIN-ROBBINS	BR IP HOLDER LLC
30473	32	BASKIN-ROBBINS	BR IP HOLDER LLC
116509	30	PASTILLAS DE FRUTA Y DISEÑO	PRODUCTOS ALIMENTICIOS DIANA, S.A. DE C.V.
116510	29, 30	PASTILLAS DE FRUTA Y DISEÑO	PRODUCTOS ALIMENTICIOS DIANA, S.A. DE C.V.
115270	20	DECOMADERA	ARIS ALFREDO ISA NADAL
114508	24	DECOPLIZADA	ARIS ALFREDO ISA NADAL
115413	6	DECOALUMINIO	ARIS ALFREDO ISA NADAL
115623	22	DECORETRAETABLES	ARIS ALFREDO ISA NADAL
115627	22	DECOTOLDO	ARIS ALFREDO ISA NADAL
115410	27	DECOCOVER	ARIS ALFREDO ISA NADAL
115626	24	DECOPLEGLABLE	ARIS ALFREDO ISA NADAL
115269	20	DECOWOOD	ARIS ALFREDO ISA NADAL
115411	19	DECOVELARIA	ARIS ALFREDO ISA NADAL
115409	6	DECOTENT	ARIS ALFREDO ISA NADAL
49210	16	IBEXPRESS (GRAFICA)	IBERIA, LINEAS AEREAS DE ESPAÑA, S.A.
118952	5	VAGI-FUNG	ETHICAL PHARMACEUTICAL, C. POR A.
116841	12	AZIMUT	AZIMUT-BANETTI S.P.A.
117806	32	SIERRA MIST	PEPSICO, INC.
11566	3	PAGLIERI	PAGLIERI S.P.A.
7516	32	EVERVESS	PEPSICO, INC.
11565	3	FELCE AZZURRA	PAGLIERI S.P.A.
115889	25	SMART FIT	PAYLESS SHOESOURCE WORLDWIDE, INC.
115960	43	EMBASSY SUITES (PALABRAS)	HLT DOMESTIC IP LLC
115959	43	EMBASSY SUITES HOTEL (LOGO)	HLT DOMESTIC IP LLC
113196	29	REVILLA (C/GRAFICO)	CAMPOFRIO FOOD GROUP, S.A.
112601	29, 30	CIBAO	CORPORACION AVICOLA Y GANADERA JARABACOA, C. POR A.
112618	30	CIBAO	CORPORACION AVICOLA Y GANADERA JARABACOA, C. POR A.
112660	29	CIBAO	CORPORACION AVICOLA Y GANADERA JARABACOA, C. POR A.
112594	31	CIBAO	CORPORACION AVICOLA Y GANADERA JARABACOA, C. POR A.
112639	32	CIBAO	CORPORACION AVICOLA Y GANADERA JARABACOA, C. POR A.
112316	31	CIBAO	CORPORACION AVICOLA Y GANADERA JARABACOA, C. POR A.
113294	16	DEREMATE.COM Y DISEÑO	AREMATE.COM, INC.
113286	16	DEREMATE.COM Y DISEÑO	AREMATE.COM, INC.
115605	19	EUROJUNTA	FRUELA ROCES ARBESU
115263	19	EUROMEZCLA	FRUELA ROCES ARBESU
115257	19	PEGACOL	FRUELA ROCES ARBESU
115259	19	EUROGRIS	FRUELA ROCES ARBESU
115264	19	EUROFLEX	FRUELA ROCES ARBESU

**FUSION
MARCAS**

(111)# REG.	(511) CL. INT.	(561) MARCA	(732) NUEVO TITULAR
97953	3	KADUS	WELLA AKTIENGESELLSCHAFT
139866	8	SOMAR	SCHULZ S.A.

**RENOVACIONES
NOMBRES COMERCIALES**

#REG.	(561) NOMBRE COMERCIAL	(510) ACTIVIDAD	(732) TITULAR
123729	INDUSTRIA QUIMICA DICHOSA	ELABORACION Y VENTA DE PRODUCTOS DE BELLEZA Y DEL HOGAR.	LUZ MARIA RAMIREZ VARGAS
32693	CARDICA INMOBILIARIA, S.A.	ADMINISTRACION DE BIENES INMUEBLES	CARDICA INMOBILIARIA, S.A.
123300	PANYMAR INMOBILIARIA	ADMINISTRACION, COMPRA Y VENTA DE BIENES RAICES, ACTIVIDADES AGRICOLAS.	PANYMAR INMOBILIARIA

VIENE DE LA PÁGINA ANTERIOR

CAMBIO DE DIRECCION

MARCAS

(111)# REG.	(511)CLASE INTL	(561)MARCA	(732) TITULAR	(732)NUEVA DIRECCION
19098	33	VERMOUTH GARIBALDI	ISIDRO BORDAS, C. POR A.	Autopista Duarte, Km.71/2, Canabacoa, Santiago.
31180	33	ANDALUZ	ISIDRO BORDAS, C. POR A.	Autopista Duarte, Km.71/2, Canabacoa, Santiago.
19092	33	AGUARDIENTE 100 X 100	ISIDRO BORDAS, C. POR A.	Autopista Duarte, Km.71/2, Canabacoa, Santiago.
19084	33	RON CARTA VIEJA	ISIDRO BORDAS, C. POR A.	Autopista Duarte, Km.71/2, Canabacoa, Santiago.
116618	33	CAMPEON VIGOR	ISIDRO BORDAS, C. POR A.	Autopista Duarte, Km.71/2, Canabacoa, Santiago.
117016	33	STRONGBOW	H.P. BULMER LIMITED	Ashby House, 1 Bridge Street, Staines, Middlesex TW18 ATP, Reino Unido
115358	33	VENEZIA	ISIDRO BORDAS, C. POR A.	Autopista Duarte, Km.71/2, Canabacoa, Santiago.
113273	33	WHISKAN (LEMA)	ISIDRO BORDAS, C. POR A.	Autopista Duarte, Km.71/2, Canabacoa, Santiago.
115359	33	VALENTINO	ISIDRO BORDAS, C. POR A.	Autopista Duarte, Km.71/2, Canabacoa, Santiago.
116617	33	CICLON	ISIDRO BORDAS, C. POR A.	Autopista Duarte, Km.71/2, Canabacoa, Santiago.

FUSION

NOMBRES COMERCIALES

(111)# REG.	(561) NOMBRE	(510) ACTIVIDAD	(732) NUEVO TITULAR
97833	PARADISUS PALMA REAL	PROYECTOS DE INSTALACIONES TURISTICAS Y HOTELERAS, EFECTUAR Y CONCLUIR TODA CLASE DE OPERACIONES TENDENTES A LA PROMOCION DE TURISMO	DESARROLLOS SOL. S.A.

CAMBIO DE DIRECCION

NOMBRES COMERCIALES

(111) # REG.	(561) NOMBRE COMERCIAL	(732) TITULAR	(732)NUEVA DIRECCION
292498	SEA VOUS PLAY	PRODUCCION DE TICHER CON SUS RESPECTIVOS EMBLEMA PUBLICITARIO EN EL CASO QUE LO AMERITE.	Calle Hatuey No.78, Edificio Carolina 11, Apartamento 401, Los Caicazgos, Santo Domingo, Distrito Nacional, Republica Dominicana
71618	GEO-ESTESA ESTUDIOS & EDIFICACIONES	ESTUDIOS GEOTECNICOS, ENSAYOS DE MATERIALES, DISEÑO DE MEZCLAY ASFALTO, CONTRUCCION DE EDIFICACIONES.	Calle Respaldo Dr. Betances #16, Ensanche Luperón, Santo Domingo, D.N.

FE DE ERRATA

En el boletín de fecha 31 de octubre del 2010, en la pagina 16, salió publicada la marca "Nacer de Nuevo", en la clase 9, y la misma correspondía a la clase 41.





















Pedimos excusas por los inconvenientes ocasionados

FE DE ERRATA

En el boletín de fecha 15 de septiembre del 2010, en la pagina 19, salió publicada la marca "Trietal", en la clase 5, y debió ser en la clase 3.

Pedimos excusas por los inconvenientes ocasionados

PUBLICACIONES DE SIGNOS DISTINTIVOS DE LOGOS, ETIQUETAS Y DISEÑOS

 <p>(540) MARCA: Flujospy (Mixta) (511) CLASE: 9 (210) Exp. No.: 10/24921 (730) SOLICITANTE: Ferad Equipments S.R.L. (220) FECHA SOLICITUD: 22 de octubre del 2010</p>	 <p>(540) MARCA: Merletto (Mixta) (511) CLASE: 16 (210) Exp. No.: 10/24413 (730) SOLICITANTE: Noritex, S.A. (220) FECHA SOLICITUD: 15 de octubre del 2010</p>	 <p>ZHONGTONG</p> <p>(540) MARCA: Zhongtong (Mixta) (511) CLASE: 12 (210) Exp. No.: 10/24780 (730) SOLICITANTE: Zhong Tong Bus Holding Co., Ltd. (220) FECHA SOLICITUD: 20 de octubre del 2010</p>	 <p>(540) MARCA: Sigma Dental (Mixta) (511) CLASE: 35, 36, 38 (210) Exp. No.: 10/24783 (730) SOLICITANTE: Sigma Dental Plan, C.A. (220) FECHA SOLICITUD: 20 de octubre del 2010</p>
 <p>(540) MARCA: EQIAVI (Mixta) (511) CLASE: 30 (210) Exp. No.: 10/22770 (730) SOLICITANTE: Ebel International Limited (220) FECHA SOLICITUD: 29 de septiembre del 2010</p>	 <p>(540) MARCA: EQIAVI (Mixta) (511) CLASE: 32 (210) Exp. No.: 10/22776 (730) SOLICITANTE: Ebel International Limited (220) FECHA SOLICITUD: 29 de septiembre del 2010</p>	 <p>(540) MARCA: New York Multi Vitamin Enhanced Water (Mixta) (511) CLASE: 32 (210) Exp. No.: 10/17112 (730) SOLICITANTE: Ramón Emilio Jaquez (220) FECHA SOLICITUD: 22 de julio del 2010</p>	 <p>(540) MARCA: Alusin (Mixta) (511) CLASE: 16 (210) Exp. No.: 10/24346 (730) SOLICITANTE: Julio Rafael Seliman Tapia (220) FECHA SOLICITUD: 15 de octubre del 2010</p>
 <p>(540) MARCA: Soft Aroma (Mixta) (511) CLASE: 34 (210) Exp. No.: 10/21879 (730) SOLICITANTE: Philip Morris Products S.A. (220) FECHA SOLICITUD: 17 de septiembre del 2010</p>	 <p>(540) MARCA: Ta Jevi (Mixta) (511) CLASE: 25 (210) Exp. No.: 10/24173 (730) SOLICITANTE: John Fitzgerald (220) FECHA SOLICITUD: 13 de octubre del 2010</p>	 <p>(540) MARCA: Diseño de Dos Letras Chinas (figurativa) (511) CLASE: 12 (210) Exp. No.: 10/23952 (730) SOLICITANTE: Jinhua Youngman Automobile Manufacturing Co.,Ltd. (220) FECHA SOLICITUD: 12 de octubre del 2010</p>	 <p>(540) MARCA: Diseño de Dos Figuras Geométricas en un Circulo (Figurativa) (511) CLASE: 12 (210) Exp. No.: 10/23953 (730) SOLICITANTE: Youngman Automobile Group Co.,Ltd. (220) FECHA SOLICITUD: 12 de octubre del 2010</p>
 <p>(540) MARCA: Firefly Skinny Tea (Mixta) (511) CLASE: 33 (210) Exp. No.: 10/24902 (730) SOLICITANTE: Firefly Distilling Company LLC. (220) FECHA SOLICITUD: 21 de octubre del 2010</p>	 <p>(540) MARCA: Platinum Shoes (Mixta) (511) CLASE: 25 (210) Exp. No.: 10/22967 (730) SOLICITANTE: Félix Rodríguez Báez (220) FECHA SOLICITUD: 1 de octubre del 2010</p>	 <p>(540) MARCA: Sportin' Waves (Mixta) (511) CLASE: 3 (210) Exp. No.: 10/11316 (730) SOLICITANTE: L'Oreal USA Creative, Inc. (220) FECHA SOLICITUD: 14 de mayo del 2010</p>	 <p>(540) MARCA: B+L (Mixta) (511) CLASE: 5, 9, 10 (210) Exp. No.: 10/20555 (730) SOLICITANTE: Bausch & Lomb Incorporated (220) FECHA SOLICITUD: 3 de septiembre del 2010</p>
 <p>(540) MARCA: Diseño de Oso Hija (Figurativa) (511) CLASE: 3 (210) Exp. No.: 10/24032 (730) SOLICITANTE: Productos Familia S.A. (220) FECHA SOLICITUD: 12 de octubre del 2010</p>	 <p>(540) MARCA: Diseño de Oso Mama (Figurativa) (511) CLASE: 16 (210) Exp. No.: 10/24036 (730) SOLICITANTE: Productos Familia S.A. (220) FECHA SOLICITUD: 12 de octubre del 2010</p>	 <p>(540) MARCA: Diseño de Oso Hijo (Figurativa) (511) CLASE: 3 (210) Exp. No.: 10/24038 (730) SOLICITANTE: Productos Familia S.A. (220) FECHA SOLICITUD: 12 de octubre del 2010</p>	 <p>(540) MARCA: Diseño de Caracteres Griegos (Figurativa) (511) CLASE: 29 (210) Exp. No.: 10/17852 (730) SOLICITANTE: Fage Dairy Processing Industry S.A. (220) FECHA SOLICITUD: 30 de julio del 2010</p>

PASA A LA PÁGINA SIGUIENTE

VIENE DE LA PÁGINA ANTERIOR

 <p>(540) MARCA: Diseño Estilizado de Ave (Figurativa) (511) CLASE: 5 (210) Exp. No.: 10/24771 (730) SOLICITANTE: Novartis AG (220) FECHA SOLICITUD: 20 de octubre del 2010</p>	 <p>(540) MARCA: Regatta Sport (Mixta) (511) CLASE: 24 (210) Exp. No.: 10/24440 (730) SOLICITANTE: Brand Leaders, Inc. (220) FECHA SOLICITUD: 15 de octubre del 2010</p>	 <p>(540) MARCA: Diseño de Héroe (Figurativa) (511) CLASE: 3, 5 (210) Exp. No.: 10/24425 (730) SOLICITANTE: Johnson & Johnson (220) FECHA SOLICITUD: 15 de octubre del 2010</p>	 <p>(540) MARCA: Agua Celimar, AC (511) CLASE: 32 (210) Exp. No.: 10/26123 (730) SOLICITANTE: Cecilio Ramirez (220) FECHA SOLICITUD: 5 de noviembre del 2010</p>
 <p>(540) MARCA: N-Fusion (Mixta) (511) CLASE: 9 (210) Exp. No.: 10/18533</p> <p>(730) SOLICITANTE: Electro Servicios Quisqueya, S.R.L. (220) FECHA SOLICITUD: 9 de agosto del 2010</p>	 <p>(540) MARCA: Lucciola (Mixta) (511) CLASE: 30 (210) Exp. No.: 10/24754 (730) SOLICITANTE: Industria Nacional Alimenticia, S.A. (220) FECHA SOLICITUD: 20 de octubre del 2010</p>	 <p>(540) MARCA: dos en uno (Mixta) (511) CLASE: 29, 30, 32 (210) Exp. No.: 10/3554 (730) SOLICITANTE: Industria de Alimentos Dos en Uno S.A. (220) FECHA SOLICITUD: 17 de febrero del 2010</p>	 <p>(540) MARCA: Bijol (Mixta) (511) CLASE: 30 (210) Exp. No.: 10/16931 (730) SOLICITANTE: Rafael Eudunio Mondelo Martínez (220) FECHA SOLICITUD: 21 de julio del 2010</p>
 <p>(540) MARCA: Bio Zugar Cane Merengue & Salsa (Mixta) (511) CLASE: 30 (210) Exp. No.: 10/20055 (730) SOLICITANTE: José Raúl Nolasco Martínez (220) FECHA SOLICITUD: 30 de agosto del 2010</p>	 <p>(540) MARCA: Bio Spices Merengue & Reggae (Mixta) (511) CLASE: 30 (210) Exp. No.: 10/20053 (730) SOLICITANTE: José Raúl Nolasco Martínez (220) FECHA SOLICITUD: 30 de agosto del 2010</p>	 <p>(540) MARCA: Hatuey Fibra (Mixta) (511) CLASE: 30 (210) Exp. No.: 10/24763 (730) SOLICITANTE: Grupo Malla, S.A. (220) FECHA SOLICITUD: 20 de octubre del 2010</p>	 <p>(540) MARCA: Hatuey Fibra (Mixta) (511) CLASE: 30 (210) Exp. No.: 10/24762 (730) SOLICITANTE: Grupo Malla, S.A. (220) FECHA SOLICITUD: 20 de octubre del 2010</p>
 <p>(540) MARCA: Hatuey Soda (Mixta) (511) CLASE: 30 (210) Exp. No.: 10/24761 (730) SOLICITANTE: Grupo Malla, S.A. (220) FECHA SOLICITUD: 20 de octubre del 2010</p>	 <p>(540) MARCA: Hatuey Soda Saltinas (Mixta) (511) CLASE: 30 (210) Exp. No.: 10/24759 (730) SOLICITANTE: Grupo Malla, S.A. (220) FECHA SOLICITUD: 20 de octubre del 2010</p>	 <p>(540) MARCA: Otter Box (Mixta) (511) CLASE: 17 (210) Exp. No.: 10/25247 (730) SOLICITANTE: Impordmasa, S.A. (220) FECHA SOLICITUD: 26 de octubre del 2010</p>	 <p>(540) MARCA: Top Cana Products (Mixta) (511) CLASE: 31 (210) Exp. No.: 10/22597 (730) SOLICITANTE: Rafael Núñez Abreu (220) FECHA SOLICITUD: 28 de septiembre del 2010</p>
 <p>(540) MARCA: Manos Dominicanas (Mixta) (511) CLASE: 4, 6, 11, 14, 16, 18, 19, 20, 21, 24, 25, 26, 28, 30, 33 (210) Exp. No.: 10/21139 (730) SOLICITANTE: Despacho de la Primera Dama (220) FECHA SOLICITUD: 10 de septiembre del 2010</p>	 <p>(540) MARCA: Opal (Mixta) (511) CLASE: 25 (210) Exp. No.: 10/18725 (730) SOLICITANTE: Edi Adalberto Medina Marte (220) FECHA SOLICITUD: 11 de agosto del 2010</p>	 <p>(540) MARCA: Cerveza República 1844 (Mixta) (511) CLASE: 32 (210) Exp. No.: 10/17945 (730) SOLICITANTE: Victor Ilin (220) FECHA SOLICITUD: 2 de agosto del 2010</p>	 <p>(540) MARCA: Doña Eva (Mixta) (511) CLASE: 21 (210) Exp. No.: 10/22083</p> <p>(730) SOLICITANTE: Rufino Antonio Germosen Ureña (220) FECHA SOLICITUD: 21 de septiembre del 2010</p>
 <p>(540) MARCA: Kent Boringer (Mixta) (511) CLASE: 29, 30, 32 (210) Exp. No.: 10/22881 (730) SOLICITANTE: Soyyigit Gida Sanayi Ve Ticaret Anonim Sirketi (220) FECHA SOLICITUD: 30 de septiembre del 2010</p>	 <p>(540) MARCA: Kent Boringer Trix (Mixta) (511) CLASE: 32 (210) Exp. No.: 10/22872 (730) SOLICITANTE: Soyyigit Gida Sanayi Ve Ticaret Anonim Sirketi (220) FECHA SOLICITUD: 30 de septiembre del 2010</p>	 <p>(540) MARCA: ChinolaYa (Mixta) (511) CLASE: 32 (210) Exp. No.: 10/20656 (730) SOLICITANTE: Quala, S.A. (220) FECHA SOLICITUD: 6 de septiembre del 2010</p>	 <p>(540) MARCA: MangoYa (Mixta) (511) CLASE: 32 (210) Exp. No.: 10/24227 (730) SOLICITANTE: Quala, S.A. (220) FECHA SOLICITUD: 14 de octubre del 2010</p>
 <p>(540) MARCA: MelonYa (Mixta) (511) CLASE: 32 (210) Exp. No.: 10/20654 (730) SOLICITANTE: Quala, S.A. (220) FECHA SOLICITUD: 6 de septiembre del 2010</p>	 <p>(540) MARCA: NaranfresaYa (Mixta) (511) CLASE: 32 (210) Exp. No.: 10/20657 (730) SOLICITANTE: Quala, S.A. (220) FECHA SOLICITUD: 6 de septiembre del 2010</p>	 <p>(540) MARCA: NaranYa (Mixta) (511) CLASE: 32 (210) Exp. No.: 10/20659 (730) SOLICITANTE: Quala, S.A. (220) FECHA SOLICITUD: 6 de septiembre del 2010</p>	 <p>(540) MARCA: PeraYa (Mixta) (511) CLASE: 32 (210) Exp. No.: 10/24226 (730) SOLICITANTE: Quala, S.A. (220) FECHA SOLICITUD: 14 de octubre del 2010</p>
 <p>(540) MARCA: Piñayá (Mixta) (511) CLASE: 32 (210) Exp. No.: 10/20653 (730) SOLICITANTE: Quala, S.A. (220) FECHA SOLICITUD: 6 de septiembre del 2010</p>	 <p>(540) MARCA: Quiereme Como Soy (Mixta) (511) CLASE: 25 (210) Exp. No.: 10/25137 (730) SOLICITANTE: Viamar, C. por A. (220) FECHA SOLICITUD: 25 de octubre del 2010</p>	 <p>(540) MARCA: TamarindoYa (Mixta) (511) CLASE: 32 (210) Exp. No.: 10/20658 (730) SOLICITANTE: Quala, S.A. (220) FECHA SOLICITUD: 6 de septiembre del 2010</p>	 <p>(540) MARCA: TropicalYa (Mixta) (511) CLASE: 32 (210) Exp. No.: 10/20655 (730) SOLICITANTE: Quala, S.A. (220) FECHA SOLICITUD: 6 de septiembre del 2010</p>
 <p>(540) MARCA: Yaboa (Mixta) (511) CLASE: 25 (210) Exp. No.: 10/21907</p> <p>(730) SOLICITANTE: Angel Gabriel Minaya / Charlie Alexander Benjamin / Danny Guillermo Ocrela (220) FECHA SOLICITUD: 20 de septiembre del 2010</p>	 <p>(540) MARCA: AA (Mixta) (511) CLASE: 12 (210) Exp. No.: 10/6839 (730) SOLICITANTE: Roberto Gregorio Almonte (220) FECHA SOLICITUD: 24 de marzo del 2010</p>	 <p>(540) MARCA: beya (Mixta) (511) CLASE: 14 (210) Exp. No.: 10/25257</p> <p>(730) SOLICITANTE: P.S. Imports FL, Inc. (220) FECHA SOLICITUD: 26 de octubre del 2010</p>	 <p>(540) MARCA: CoPlavix (Mixta) (511) CLASE: 5 (210) Exp. No.: 10/20544</p> <p>(730) SOLICITANTE: Sanofi-Aventis (220) FECHA SOLICITUD: 3 de septiembre del 2010</p>
 <p>(540) MARCA: NPPN (Mixta) (511) CLASE: 12 (210) Exp. No.: 10/22966 (730) SOLICITANTE: Arias Motors, C. por A. (220) FECHA SOLICITUD: 1 de octubre del 2010</p>	 <p>(540) MARCA: Opinio Alvarez Financial Planning Group (Mixta) (511) CLASE: 35 (210) Exp. No.: 10/22568 (730) SOLICITANTE: Opinio Alvarez Betancourt / Cynthia de Lourdes Alvarez Bisono (220) FECHA SOLICITUD: 28 de septiembre del 2010</p>	 <p>(540) MARCA: Replay (Mixta) (511) CLASE: 32 (210) Exp. No.: 10/24452 (730) SOLICITANTE: Grupo Rojas & Co, C. por A. (220) FECHA SOLICITUD: 18 de octubre del 2010</p>	 <p>(540) MARCA: Breton Technical Hair Products (Mixta) (511) CLASE: 3 (210) Exp. No.: 10/25469 (730) SOLICITANTE: Jhordys José Rodríguez Breton (220) FECHA SOLICITUD: 28 de octubre del 2010</p>

VIENE DE LA PÁGINA ANTERIOR

 <p>(540) MARCA: Hatuey Fibra Honey Graham (Mixta) (511) CLASE: 30 (210) Exp. No.: 10/25115 (730) SOLICITANTE: Grupo Malla, S.A. (220) FECHA SOLICITUD: 25 de octubre del 2010</p>	 <p>(540) MARCA: Blue Travel Partner Services (Mixta) (511) CLASE: 39, 41 (210) Exp. No.: 10/24408 (730) SOLICITANTE: Blue Travel Partner Services, S.A. (220) FECHA SOLICITUD: 15 de octubre del 2010</p>	 <p>(540) MARCA: Cielo Azul (Mixta) (511) CLASE: 3 (210) Exp. No.: 10/24549 (730) SOLICITANTE: Mercasid, S.A. (220) FECHA SOLICITUD: 18 de octubre del 2010</p>	 <p>(540) MARCA: Hatuey Honey Graham (Mixta) (511) CLASE: 30 (210) Exp. No.: 10/25837 (730) SOLICITANTE: Grupo Malla, S.A. (220) FECHA SOLICITUD: 2 de noviembre del 2010</p>
 <p>(540) MARCA: Hatuey Soda (Mixta) (511) CLASE: 30 (210) Exp. No.: 10/24756 (730) SOLICITANTE: Grupo Malla, S.A. (220) FECHA SOLICITUD: 20 de octubre del 2010</p>	 <p>(540) MARCA: Zoom (Mixta) (511) CLASE: 41 (210) Exp. No.: 10/25116 (730) SOLICITANTE: Oliver Miguel Dominguez Ortiz (220) FECHA SOLICITUD: 25 de octubre del 2010</p>	 <p>(540) MARCA: LatinoStream.com (Mixta) (511) CLASE: 42 (210) Exp. No.: 10/19578 (730) SOLICITANTE: José Emmanuel Castillo Diaz (220) FECHA SOLICITUD: 24 de agosto del 2010</p>	 <p>(540) MARCA: Diseño de Familia de Osos (Figurativa) (511) CLASE: 16 (210) Exp. No.: 10/24041 3 10/24040 (730) SOLICITANTE: Productos Familia S.A. (220) FECHA SOLICITUD: 12 de octubre del 2010</p>
 <p>(540) MARCA: Hansaplast Foot Expert (Mixta) (511) CLASE: 3, 5 (210) Exp. No.: 10/24181 (730) SOLICITANTE: Beiersdorf A.G. (220) FECHA SOLICITUD: 13 de octubre del 2010</p>	 <p>(540) MARCA: Anti-Full Tratamiento Miss Key (Mixta) (511) CLASE: 3 (210) Exp. No.: 10/25091 (730) SOLICITANTE: Laboratorios Key, S.R.L. (220) FECHA SOLICITUD: 25 de octubre del 2010</p>	 <p>(540) MARCA: Anti-Full Conditioner (Mixta) (511) CLASE: 3 (210) Exp. No.: 10/25089 (730) SOLICITANTE: Laboratorios Key, S.R.L. (220) FECHA SOLICITUD: 25 de octubre del 2010</p>	 <p>(540) MARCA: Anti-Full Shampoo Miss Key (Mixta) (511) CLASE: 3 (210) Exp. No.: 10/25090 (730) SOLICITANTE: Laboratorios Key, S.R.L. (220) FECHA SOLICITUD: 25 de octubre del 2010</p>
 <p>(540) MARCA: T-Pido (Mixta) (511) CLASE: 35 (210) Exp. No.: 10/26415 (730) SOLICITANTE: Victor Oscar Pacheco (220) FECHA SOLICITUD: 9 de noviembre del 2010</p>	 <p>(540) NOMBRE COMERCIAL: T-Pido (Rótulo) (210) Exp. No.: 10/25769 (730) SOLICITANTE: Victor Oscar Pacheco (220) FECHA SOLICITUD: 2 de noviembre del 2010 (111) REGISTRO: 303329</p>	 <p>(540) NOMBRE COMERCIAL: Entre Tapas y Vinos (Rótulo) (210) Exp. No.: 10/19244 (730) SOLICITANTE: Development 046, S.R.L. (220) FECHA SOLICITUD: 19 de agosto del 2010 (111) REGISTRO: 298680</p>	 <p>(540) NOMBRE COMERCIAL: Organización Visioner (Rótulo) (210) Exp. No.: 10/23686 (730) SOLICITANTE: Ariannis Gonzalez Hill (220) FECHA SOLICITUD: 8 de octubre del 2010 (111) REGISTRO: 302397</p>
 <p>(540) NOMBRE COMERCIAL: X-Plora (Rótulo) (210) Exp. No.: 10/25960 (730) SOLICITANTE: Britt Dominicana (220) FECHA SOLICITUD: 3 de noviembre del 2010 (111) REGISTRO: 303498</p>	 <p>(540) NOMBRE COMERCIAL: Corporación Familiar Internacional COFAMI (Rótulo) (210) Exp. No.: 10/25667 (730) SOLICITANTE: Esther Candelario Peña (220) FECHA SOLICITUD: 1 de noviembre del 2010 (111) REGISTRO: 302957</p>	 <p>(540) NOMBRE COMERCIAL: Troquedom, S.R.L. (Rótulo) (210) Exp. No.: 10/25406 (730) SOLICITANTE: Diego Manuel Peña Cavagliano (220) FECHA SOLICITUD: 28 de octubre del 2010</p>	 <p>(540) NOMBRE COMERCIAL: Fondo de Inversiones para el Desarrollo de la Microempresas Inc. FIME (Rótulo) (210) Exp. No.: 10/24929 (730) SOLICITANTE: Fondo de Inversiones para el Desarrollo de la Microempresas Inc. FIME (220) FECHA SOLICITUD: 22 de octubre del 2010 (111) REGISTRO: 302464</p>
 <p>(540) NOMBRE COMERCIAL: Orient Star's Tours (Rótulo) (210) Exp. No.: 10/25775 (730) SOLICITANTE: Flor Agustina Pérez López (220) FECHA SOLICITUD: 2 de noviembre del 2010 (111) REGISTRO: 303084</p>	 <p>(540) NOMBRE COMERCIAL: Neusys Global Group (Rótulo) (210) Exp. No.: 10/21900 (730) SOLICITANTE: Alfredo Miguel de Jesús Pimentel Salcedo (220) FECHA SOLICITUD: 6 de octubre del 2010 (111) REGISTRO: 301465</p>	 <p>(540) NOMBRE COMERCIAL: Cleverposure Photography (Rótulo) (210) Exp. No.: 09/13438 (730) SOLICITANTE: Pablo Manuel Reyes Diaz (220) FECHA SOLICITUD: 5 de junio del 2009 (111) REGISTRO: 274843</p>	 <p>(540) NOMBRE COMERCIAL: Paradise Dog And Cat (Rótulo) (210) Exp. No.: 10/25854 (730) SOLICITANTE: Paradise Dog And Cat, S.R.L. (220) FECHA SOLICITUD: 3 de noviembre del 2010 (111) REGISTRO: 303270</p>
 <p>(540) NOMBRE COMERCIAL: Vega Imbert & Asocs. (Rótulo) (210) Exp. No.: 10/26226 (730) SOLICITANTE: José Augusto Vega Imbert (220) FECHA SOLICITUD: 8 de noviembre del 2010 (111) REGISTRO: 303503</p>	 <p>(540) NOMBRE COMERCIAL: Ecobiodiesel Caribe (Rótulo) (210) Exp. No.: 10/25799 (730) SOLICITANTE: Nasim Manuel Zahran (220) FECHA SOLICITUD: 2 de noviembre del 2010 (111) REGISTRO: 302989</p>	 <p>(540) NOMBRE COMERCIAL: Centro de Oración las 24 horas CO24 (Rótulo) (210) Exp. No.: 10/25330 (730) SOLICITANTE: Yanny Ailen Cury Urbaz (220) FECHA SOLICITUD: 27 de octubre del 2010 (111) REGISTRO: 302666</p>	 <p>(540) NOMBRE COMERCIAL: Sky High Aviation Services (Rótulo) (210) Exp. No.: 10/26088 (730) SOLICITANTE: Juan Bautista Chamizo Alonso (220) FECHA SOLICITUD: 4 de noviembre del 2010 (111) REGISTRO: 303298</p>
 <p>(540) NOMBRE COMERCIAL: yS Dermofarma (Rótulo) (210) Exp. No.: 10/26822 (730) SOLICITANTE: Indhira Santos Suero (220) FECHA SOLICITUD: 12 de noviembre del 2010 (111) REGISTRO: 303870</p>	 <p>(540) NOMBRE COMERCIAL: M & S Tech (Rótulo) (210) Exp. No.: 10/26612 (730) SOLICITANTE: Rafael Bolívar Sosa Lazzaro (220) FECHA SOLICITUD: 11 de noviembre del 2010 (111) REGISTRO: 303804</p>	 <p>(540) NOMBRE COMERCIAL: Sorro (Rótulo) (210) Exp. No.: 10/25333 (730) SOLICITANTE: Corporación Amadea S.A. (220) FECHA SOLICITUD: 27 de octubre del 2010 (111) REGISTRO: 303770</p>	 <p>(540) NOMBRE COMERCIAL: Sorro (Rótulo) (210) Exp. No.: 10/25334 (730) SOLICITANTE: Corporación Amadea S.A. (220) FECHA SOLICITUD: 27 de octubre del 2010 (111) REGISTRO: 303886</p>
 <p>(540) NOMBRE COMERCIAL: Asociación de Hoteles y Turismo de la República Dominicana-ASONAHORES (Rótulo) (210) Exp. No.: 10/25428 (730) SOLICITANTE: Asociación Nacional de Hoteles y Restaurantes (220) FECHA SOLICITUD: 28 de octubre del 2010 (111) REGISTRO: 303952</p>	 <p>(540) MARCA COLECTIVA: Imberlita (Mixta) (511) CLASE: 19 (210) Exp. No.: 10/24373 (730) SOLICITANTE: Asociación de Artesanos de Madera Petrificada de Imbert (ASOARTEP) (220) FECHA SOLICITUD: 15 de octubre del 2010</p>	 <p>(540) NOMBRE COMERCIAL: Supermercado Caribe (Rótulo) (210) Exp. No.: 10/26411 (730) SOLICITANTE: Supermercado Caribe, S.A. (220) FECHA SOLICITUD: 9 de noviembre del 2010 (111) REGISTRO: 303894</p>	 <p>(540) NOMBRE COMERCIAL: Limpia por ti, por mi, por todos (Rótulo) (210) Exp. No.: 10/25161 (730) SOLICITANTE: Ayuntamiento Santo Domingo Este (220) FECHA SOLICITUD: 26 de octubre del 2010 (111) REGISTRO: 302856</p>
 <p>(540) NOMBRE COMERCIAL: Bocaitos (Rótulo) (210) Exp. No.: 10/26972 (730) SOLICITANTE: Angela María Betancourt Quiroz (220) FECHA SOLICITUD: 15 de noviembre del 2010 (111) REGISTRO: 303930</p>	 <p>Cualquier sugerencia o reclamo dirigirse a publicaciones ONAPI m.seijas@onapi.gob.do</p>		 <p>(540) NOMBRE COMERCIAL: Limpia por ti, por mi, por todos (Rótulo) (210) Exp. No.: 10/25161 (730) SOLICITANTE: Ayuntamiento Santo Domingo Este (220) FECHA SOLICITUD: 26 de octubre del 2010 (111) REGISTRO: 302856</p>