



Intec recibe primera Patente Nacional otorgada por ONAPI a una Universidad dominicana

Luego de pasar los procedimientos de exámenes de Forma y Fondo, ONAPI hizo entrega al Instituto Tecnológico de Santo Domingo (Intec) del título de la primera Patente Nacional otorgada a una universidad dominicana, fruto del programa de acercamiento que lleva a cabo ONAPI con las universidades del país.

En qué consiste la patente

La patente de Modelo de Utilidad solicitada por Intec en el 2014, fue concedida por ONAPI para un catalizador de calentamiento automático en motores de combustión interna que posee novedad mundial, creado por los estudiantes Francarlos Esteban I Bencosme y Keyron Figueroa Guichardo, para inhibir la emisión de gases de los vehículos, por lo que promete un alto potencial de mercado.

Esta patente es otorgada por un periodo de 15 años, improrrogables, contados a partir de la fecha de presentación de la misma, según lo establece la Ley 20-00 sobre Propiedad Industrial.

El Modelo de Utilidad se basa en la aplicación de resistencias de calefacción mediante un circuito de regulación de temperatura en determinados



La Dra. Sandy Lockward hizo entrega de la patente a Francarlos Esteban I Bencosme (Inventor), junto a Keyron Figueroa Guichardo, y al Dr. Rolando Guzmán, rector de Intec.



Francarlos Esteban I Bencosme muestra el prototipo de su invento.



Luisa Castillo, directora de Invencciones de ONAPI y Mary Fernández, presidenta de la Junta de Regentes de Intec.

Fotos: Juan Ferrer Pérez

PASA A LA PÁGINA SIGUIENTE



OFICINA PRINCIPAL
Av. Los Próceres No. 11,
Santo Domingo.
Tel.: 809-567-7474
Fax: 809-732-7758

CONTÁCTENOS:
Línea de atención al usuario.
809-732-4447

SANTIAGO DE LOS
CABALLEROS
Av. Estrella Sadhalá, Edif.
Antonio Guzmán Fernández.
Tel.: 809-582-4059
Fax: 809-583-8437

MUNICIPIO STO. DGO. ESTE,
Plaza Coral Mall,
2do. nivel,
Autopista de San Isidro.
Tel.: 829-236-7474

SAN FRANCISCO
DE MACORÍS
Plaza Colonial, Suite 14-B,
Avenida Antonio Guzmán
Fernández - Tel.: 809-588-2052
Ext. 3436

VIENE DE LA PÁGINA ANTERIOR



José Feliz Marrero, vicerrector Académico de Intec, Domingo Contreras, presidente del Centro de Innovación Atabey y Omar Ramirez, vicepresidente del Consejo Nacional para el Cambio Climático.



Dr. Plácido Gómez, viceministro de Investigación del MESCyT, Andrea Paz, directora de Investigación de Intec y Mary Fernández.

puntos del catalizador para que este funcione en el menor tiempo posible, reduciendo la mayor cantidad de sustancias de poca estabilidad molecular o dañinas para el medio ambiente.

Cada año cientos de vehículos de motor son sacados de circulación por la emisión de gases por lo que este prototipo viene a contribuir con la preservación del medio ambiente y la industria.

ONAPI resalta su entusiasmo por entrega de patente y motiva a otras universidades

La Dra. Sandy Lockward, Directora General de ONAPI, manifestó la satisfacción y alegría que envuelve el otorgamiento de esta patente a una universidad dominicana, al señalar que “este logro refuerza el compromiso del Gobierno dominicano con la innovación patentable, la investigación aplicada y la vinculación de las universidades con la industria nacional como aporte esencial para el desarrollo de nuevos avances tecnológicos”.

ONAPI promueve estos modelos de éxito y celebra este hito junto a Intec y a la MESCyT el cual reafirma el logro del trabajo en conjunto de dos instituciones del Estado en aras de la innovación y robustece la labor llevada a cabo a través de los Centros de Apoyo a la Tecnología e Innovación (CATI) de ONAPI, instalados en las principales universidades del país y que constituyen un vínculo esencial para que los innovadores tengan acceso a publicaciones científicas y técnicas con la búsqueda de información en bases de datos de patentes nacionales e internacionales y asistencia de personal capacitado por técnicos de ONAPI.



Dr. Victor Gómez Valenzuela, vicerrector de Investigación y Vinculación de Intec., Anne Tejeda directora de Innovación de Intec, Dra. Sandy Lockward, Francarlos Esteban I Bencosme, y el Dr. Rolando Guzmán.



Flora Montealegre, representante del Banco Interamericano de Desarrollo, Miguel Fiallo Calderón, rector de la UNPHU, Claudia Francesca Santos, ex presidenta de la Junta de Regentes de Intec, Alfonso Casasnovas, vicerrector de Administración y Finanzas de Intec y Line Leon-Pernet, Embajadora de Suiza en el país.



ONAPI entregó la patente en un acto celebrado el lunes 05 de septiembre en el Salón Julio Ravelo de La Fuente del Intec.



Juan Berroa, consultor Jurídico de Edeeste y Miguel Escala, ex rector de Intec.

DEPARTAMENTO DE INVENCIONES

MUY IMPORTANTE

A PARTIR DE LA FECHA DE LA PRIMERA PUBLICACIÓN, EL SOLICITANTE DEBE EFECTUAR EL PAGO DE EXAMEN DE FONDO EN UN PLAZO DE DOCE MESES IMPROPRORROGABLES, BAJO LA PENA DE DECLARARSE EL ABANDONO DE PLENO DERECHO.

SOLICITUD DE PATENTE DE INVENCION EN FASE NACIONAL PCT

LISTA DE CÓDIGOS INID DE LA NORMA ST.9 OMPI.

- 11 NUMERO DE PATENTE/REGISTRO NACIONAL.
- 12 DESIGNACIÓN DEL TIPO DE DOCUMENTO.
- 21 NUMERO DE SOLICITUD NACIONAL.
- 22 FECHA DE PRESENTACIÓN NACIONAL.
- 30 DATOS DE PRIORIDAD SEGUN CONVENIO DE PARIS.
- 43 FECHA DE PUBLICACION DE LA SOLICITUD NACIONAL.
- 51 CLASIFICACIÓN INTERNACIONAL DE PATENTES.
- 54 TÍTULO.
- 57 RESUMEN /FIGURAS.
- 61 NÚMERO/FECHA DE PRESENTACIÓN DE LA SOLICITUD ANTERIOR DE LA PATENTE, MODELO DE UTILIDAD O TÍTULO SIMILAR CONCEDIDO ANTERIORMENTE, RESPECTO DEL CUAL EL PRESENTE DOCUMENTO CONSTITUYE UNA ADICIÓN.
- 62 NÚMERO/FECHA DE PRESENTACIÓN DE LA SOLICITUD ANTERIOR DE LA QUE EL PRESENTE DOCUMENTO CONSTITUYE UNA FRACCIÓN.
- 71 SOLICITANTE(S).
- 72 INVENTOR(ES)/DISEÑADOR(ES).
- 74 REPRESENTANTE(S).
- 85 FECHA DE COMIENZO DE LA FASE NACIONAL
- 86 NÚMERO DE SOLICITUD INTERNACIONAL Y FECHA DE PRESENTACIÓN INTERNACIONAL PCT.
- 87 NÚMERO DE PUBLICACIÓN INTERNACIONAL Y FECHA DE PUBLICACIÓN INTERNACIONAL PCT.

LISTA DE CÓDIGOS DE DOS LETRAS DE LA NORMA ST.3.

- | | |
|--|---------------------------|
| DE - ALEMANIA | AT - AUSTRIA |
| ES - ESPAÑA | CN - CHINA |
| VE - VENEZUELA | US - ESTADOS UNIDOS |
| CH - SUIZA | NO - NORUEGA |
| CA - CANADÁ | VN - VIETNAM |
| UA - UCRANIA | HO - HOLANDA |
| IT - ITALIA | FR - FRANCIA |
| GB - REINO UNIDO | DO - REPUBLICA DOMINICANA |
| NZ - NUEVA ZELANDA | NL - PAISES BAJOS |
| TN - TUNEZ | BR - BRASIL |
| AU - AUSTRALIA | MY - MALASIA |
| BE - BELGICA | CO - COLOMBIA |
| IN - INDIA | CU - CUBA |
| MA - MARRUECOS | AR - ARGENTINA |
| SI - ESLOVENIA | HU - HUNGRIA |
| KR - COREA | ZA - SUDÁFRICA |
| HR - CROACIA | SE - SUECIA |
| RS - SERBIA | MX - MÉXICO |
| TT - TRINIDAD Y TOBAGO | PK - PAKISTÁN |
| JM - JAMAICA | EC - ECUADOR |
| AR - ARGENTINA | |
| EUIPO-OFCINA DE PROPIEDAD INTELECTUAL DE LA UNIÓN EUROPEA. | |

12 SOLICITUD DE PATENTE DE INVENCION.

- 21 P2016-0167
- 22 05/07/2016
- 71 ALVARO JIMÉNEZ CRISOSTOMO.
- CALLE 6TA. ESQ. CALLE 3RA, EDIFICIO JEAN PAUL, APTO. 401, RES. ATLANTIDA, 10 1/2 DE LA CARRETERA SANCHEZ, SANTO DOMINGO, DISTRITO NACIONAL, REPÚBLICA DOMINICANA
- 74 ALVARO JIMÉNEZ CRISOSTOMO
- 72 ALVARO JIMÉNEZ CRISOSTOMO [DO]
- 51 A 01G 25/02, A 01G 25/06
- 54 PROCESO PARA LLEVAR EL AGUA POR GOTEO A LAS PLANTAS, CONTROLAR LAS MALEZAS DE LOS CULTIVOS EN LA AGRICULTURA; POR MEDIO DE UNA LÁMINA O MANTO PLÁSTICO.
- 57 PROCESO PARA LLEVAR EL AGUA POR GOTEO A LAS PLANTAS, CONTROLAR LAS MALEZAS DE LOS CULTIVOS EN LA AGRICULTURA; POR MEDIO DE UNA LÁMINA O MANTO PLÁSTICO DE POLIPROPILENO; ESTE MATERIAL PLÁSTICO TENDIDO SOBRE EL TERRENO, CUBRE TODA EL ÁREA A SER SEMBRADA Y SE EXTIENDE POR TODA LA SUPERFICIE DEL TERRENO QUE VA A SER UTILIZADA LLEVANDO EL AGUA QUE NECESITA LA PLANTA; ESTE MATERIAL PLÁSTICO PROTEGERÁ LAS SIEMBRAS DE LAS MALEZAS QUE PODRÍAN INVADIRLAS, LLEVA POR SU REVERSO, INTEGRADOS EN EL MISMO PLÁSTICO, (SIENDO PARTE DEL MISMO); UNOS CONDUCTOS QUE LLEVAN EL AGUA POR GOTEO QUE NECESITAN LAS PLANTAS PARA SU CRECIMIENTO; POR SUS CONDUCTOS EN EL REVERSO, PASARAN ADEMÁS DEL AGUA PARA EL RIEGO POR GOTEO, LOS NUTRIENTES QUE SEAN NECESARIOS PARA LA SANIDAD Y MEJOR PRODUCCIÓN DE LA PLANTA.

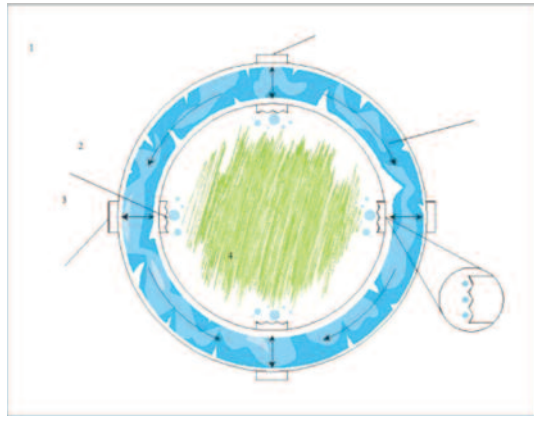

12 SOLICITUD DE PATENTE DE INVENCION EN FASE NACIONAL PCT.

- 21 P2016-0064
- 85 11/03/2016
- 86 PCT/EP2014/070301 24/09/2014
- 30 EP 13186055.3 26/09/2013
- 87 WO2015/044163 02/04/2015
- 71 BAYER PHARMA AKTIENGESELLSCHAFT.
- MÜLLERSTR. 178, 13353, BERLÍN, ALEMANIA.
- 74 ORIETTA BLANCO MINIÑO
- 72 MICHAEL SPERZEL [DE]; CHRISTOPH GERDES [DE]; JENS ACKERSTAFF [DE]; ADRIAN TERSTEEGEN [DE]; MARTINA SCHÄFER [DE]; STEFAN HEITMEIER [DE]; ANJA BUCHMÜLLER [DE]; MANUEL ELLERMANN [DE]; JULIA STRASSBURGER [DE]; ASTRID WENDT [DE]; SUSANNE RÖHRIG [DE]; ROBERT ALAN WEBSTER [CA]; MARTINA VICTORIA SCHMIDT [DE]; STEFFEN SANDMANN [DE]; ALEXANDER HILLISCH [AU]; CARSTEN TERJUNG [DE]; KRISTIN BEYER [DE]; ULRIKE RÖHN [DE].
- 51 A 61K 31/16, A 61P 7/02, C 07D 209/42, C 07D 231/56, C 07D 235/08, C 07D 235/26, C 07D 249/08, C 07D 249/10, C 07D 257/04, C 07D 263/58, C 07D 401/12, C 07D 401/14, C 07D 403/12, C 07D 413/12, C 07D 417/12
- 54 DERIVADOS DE FENILALANINA SUSTITUIDOS.
- 57 LA INVENCION SE RELACIONA CON DERIVADOS DE FENILALANINA SUSTITUIDOS Y CON PROCESOS PARA LA PREPARACION DE LOS MISMOS, Y CON SU USO PARA LA PRODUCCION DE MEDICAMENTOS PARA EL TRATAMIENTO Y/O PROFILAXIS DE ENFERMEDADES, ESPECIALMENTE DE ENFERMEDADES CARDIOVASCULARES Y/O PERDIDA DE SANGRE PERIOPERATORIA GRAVE.

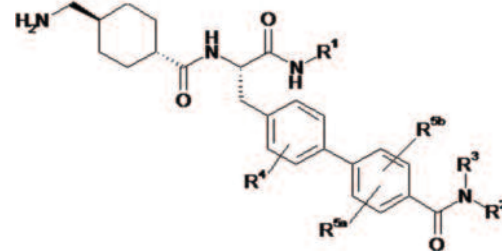

12 SOLICITUD DE PATENTE DE INVENCION.

- 21 P2016-0033
- 22 28/01/2016
- 71 ANGEL OSIRIS PERALTA UCETA.
- AV. GEORGE WASHINGTON KM 5 PLAZA OCEANICA, LOCAL A02,, CACIQUE 1, DISTRITO NACIONAL, REPÚBLICA DOMINICANA.
- 74 ANGEL OSIRIS PERALTA UCETA
- 72 ANGEL OSIRIS PERALTA UCETA [DO]
- 51 A 01C 23/02, A 01G 25/09
- 54 APARATO QUE GENERA LLUVIA SIMULADA DE COBERTURA.
- 57 La presente invención se relaciona con un aparato que genera lluvia simulada de cobertura en épocas de sequías consecuencia del cambio climático, mediante un sistema de riego de cobertura, caracterizado por: una torre extensible ajustable y móvil (1), inflables de helio para elevación y cargas aéreas (2), ramales mixtos aéreos de conductores (3), y el dispositivo cabezal dirigible aéreo (4), todos controlados desde un panel mixto de controles para suministros (5). Todos estos dispositivos móviles, eléctricos, y mecánicos, acoplados entre sí, conforman el aparato (Fig. 1), resultando una nueva manera de aplicar lluvia con pluviometría controlada, y suministro de agua continuo, que podrá ser tomada de diversas fuentes próximas a los terrenos a ser irrigados.

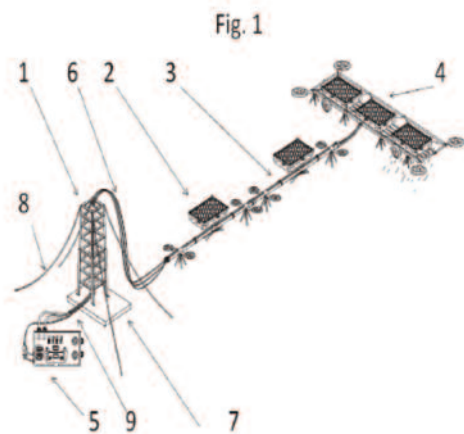

12 SOLICITUD DE PATENTE DE INVENCION EN FASE NACIONAL PCT.

- 21 P2016-0071
- 85 29/03/2016
- 86 PCT/US2014/058132 29/09/2014
- 30 US 61/884,888 30/09/2013
- 87 WO2015/048689 02/04/2015
- 71 PHARMACYCLICS, LLC.
- 995 EAST ARQUES AVENUE, 94085, SUNNYVALE, CALIFORNIA, U.S.A.
- 74 ORIETTA BLANCO MINIÑO
- 72 WEI CHEN [US]; DAVID J. LOURY [US]; LONGCHENG WANG [US]; ZHAOZHONG J JIA [US].
- 51 A 61K 31/519, A 61P 19/00, A 61P 19/02, C 07D 401/14, C 07D 403/14.
- 54 INHIBIDORES DE TIROSINA CINASA DE BRUTON.
- 57 EN LA PRESENTE SE DESCRIBEN COMPUESTOS QUE FORMAN ENLACES COVALENTES CON LA TIROSINA CINASA DE BRUTON (BTK). TAMBIÉN SE DESCRIBEN INHIBIDORES IRREVERSIBLES DE BTK. ADEMÁS, TAMBIÉN SE DESCRIBEN LOS INHIBIDORES REVERSIBLES DE BTK. TAMBIÉN SE DESCRIBEN COMPOSICIONES FARMACÉUTICAS QUE INCLUYEN LOS COMPUESTOS. SE DESCRIBEN MÉTODOS PARA USAR INHIBIDORES DE BTK, SOLOS O EN COMBINACIÓN CON OTROS AGENTES TERAPÉUTICOS, PARA EL TRATAMIENTO DE ENFERMEDADES AFECCIONES AUTOINMUNITARIAS, ENFERMEDADES AFECCIONES HETEROINMUNITARIAS, CÁNCER, INCLUSIVE LINFOMA Y ENFERMEDADES AFECCIONES INFLAMATORIAS.

12 SOLICITUD DE PATENTE DE INVENCION EN FASE NACIONAL PCT.

- 21 P2016-0081
- 85 12/04/2016
- 86 PCT/EP2014/072376 17/10/2014
- 30 DE 10 2013 221 234.8 18/10/2013 y DE 10 2014 211 371.7 13/06/2014
- 87 WO2015/055849 23/04/2015
- 71 K-FEE SYSTEM GMBH.
- SENEFELDER STR. 44, 51469, BERGISCH GLADBACH, ALEMANIA.
- 74 ZAIDA ELISA LUGO LOVATÓN
- 72 MARC KRÜGER [DE]; GÜNTER EMPL [DE].
- 51 A 47J 31/36, A 47J 31/44, B 65D 85/804.
- 54 SISTEMA Y PROCEDIMIENTO PARA PREPARAR UNA BEBIDA.
- 57 La invención hace referencia a un sistema para preparar una bebida, que presenta una cápsula de porción que contiene una materia prima para una bebida, y un dispositivo de escaldado que comprende una cámara de escaldado para alojar la cápsula de porción y para extraer la bebida de la cápsula de porción mediante un líquido de extracción. Dicha cápsula de porción comprende un identificador de producto y dicho dispositivo de escaldado comprende un detector de identificaciones para identificar la identificación de la cápsula de porción.

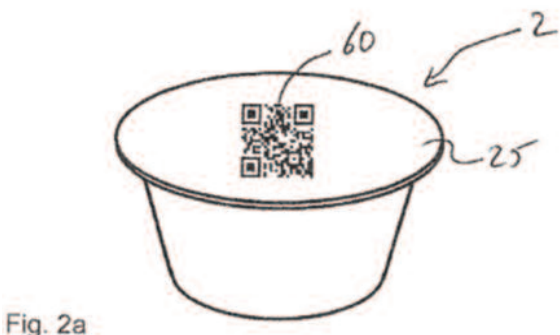

VIENE DE LA PÁGINA ANTERIOR

12 SOLICITUD DE PATENTE DE INVENCION EN FASE NACIONAL PCT.

21 P2016-0089
85 15/04/2016
86 PCT/EP2014/071990 14/10/2014
30 EP 13397533.4 21/10/2013 y US 61/893,083 18/10/2013
87 WO2015/055635 23/04/2015

71 BAYER OU.

PANSIONTIE 47, FI-20210, TURKU, FINLANDIA.

74 MARIA DEL PILAR TRONCOSO

72 ULRIKE FUHRMANN [DE]; BERNHARD LINDENTHAL [DE]; CHRISTINE TALLING [FI]; KATJA PRELLE [DE]; MANJA AHOLA [FI]; NORBERT SCHMEES [DE]; LÜDER M. FELS [DE].

51 A 61F 6/14, A 61K 31/57, A 61K 31/58, A 61K 9/00, A 61P 15/18

54 SISTEMA DE ADMINISTRACION INTRAUTERINA.

57 Método anticonceptivo mejorado que aborda los problemas de las hemorragias iniciales y las hemorragias irregulares asociadas al uso de los sistemas de administración intrauterina. Sistema de administración intrauterina mejorado.

12 SOLICITUD DE PATENTE DE INVENCION EN FASE NACIONAL PCT.

21 P2016-0208
85 11/08/2016
86 PCT/EP2015/052676 10/02/2015
30 EP 14154680.4 11/02/2014 y EP 14182002.7 22/08/2014
87 WO2015/121210 20/08/2015

71 BAYER PHARMA AKTIENGESELLSCHAFT.

MÜLLERSTR. 178, 13353, BERLÍN, ALEMANIA.

74 MARÍA DEL PILAR TRONCOSO.

72 WOLFGANG SCHWEDE [DE]; DUJ NGUYEN [DE]; MARCUS BAUSER [DE]; HARTMUT REHWINKEL [DE]; KATJA ZIMMERMANN [DE]; SONJA ANLAUF [DE]; OLAF PANKNIN [DE]; SVEN RING [DE]; HOLGER SIEBENEICHER [DE]; STEFAN KAULFUSS [DE]; RONALD NEUHAUS [DE]; PAUL MATTHEW BLANEY [GB].

51 A 61K 31/4184, A 61P 35/00, C 07D 235/30

54 BENZIMIDAZOL-2-AMINAS COMO INHIBIDORES DE MIDH1.

57 La presente invención se refiere a benzimidazol-2-aminas con la fórmula general (I): donde R¹, R², R³, R⁴, R⁵, R⁶, R⁷, R⁸, R⁹, R¹⁰, R¹¹ y R¹² son por ejemplo según se los define aquí. Métodos para elaborarlos. Compuestos intermedios útiles su elaboración. Composiciones y combinaciones farmacéuticas que los comprenden. Su uso en la manufactura de composiciones farmacéuticas útiles en la profilaxis o el tratamiento de diversas enfermedades, particularmente de los neoplasmas, en forma de agentes individuales o en combinación con otros ingredientes activos.

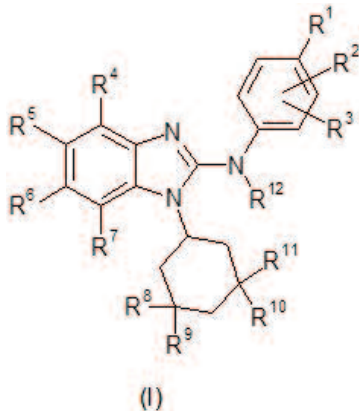
**SOLICITUD DE DISEÑO INDUSTRIAL****12 SOLICITUD DE DISEÑO INDUSTRIAL.**

21 D2016-0084
22 14/04/2016

71 MERCK KgaA.

FRANKFURTER STRAÙE 250, 64293, DARMSTADT, ALEMANIA.

74 ORIETTA BLANCO MINIÑO

72 RICHARD HOLT [UK]; ANDREW MILLINGTON [UK]; VINAY MISTRY [UK]; STUART DICKINSON [UK]

51 Clase 18 Sub Clase 03

54 CARACTERES Y SIGNOS TIPOGRAFICOS.**57**

abcdefghijklmnopqrstuvwxyz

ABCDEFGHIJKLMNOPQRSTUVWXYZ

1234567890.,;:'"()!+*!/=

€\$%&'()*+,-./:;<=>?@'""

_ f t ÷ ~ % ¢ š € ž Ÿ ú š ž é é à ñ ç ç b

CONCESION DE MODELO DE UTILIDAD**12 CONCESION DE MODELO DE UTILIDAD.**

11 U20150153
21 U2015-0153

22 16/06/2015

43 15/09/2015

71 EDGARD LECLERC.

CALLE CENTRAL ESQ. CALLE CUARTA. URBANIZACION ENRIQUILLO, BUENOS AIRES, DISTRITO NACIONAL, SANTO DOMINGO, REPUBLICA DOMINICANA.

74 EDGARD LECLERC**72 EDGARD LECLERC [US]**

51 F 25D 11/00, F 25D 11/02

54 DISPENSADOR DE BEBIDAS CON TRES VENTANILLAS QUE AHORRA ELECTRICIDAD.

57 El dispensador de la invención utiliza tres ventanillas de acceso (1 a 7) insertadas en la puerta principal (36) para evitar de abrir y cerrar la última, durante la salida/venta de las botellas de cerveza. El dispensador está equipado con tres guías de salida o techos (16, 17) que sirven de superficies de referencia al usuario durante acceso. Por lo tanto, el dispensador utiliza seis piezas anti-derribadoras o bandejas (22, 25) que asignan un espacio individual a cada botella de cerveza. Así que, el dispensador está diseñado con un Colector/De-multiplexor (26 a 28, 38 a 40) que distribuye la energía fría uniformemente en todas partes, al interior del dispensador. El dispensador utiliza tres marcadores magnetizados (43) pegados en la puerta principal, uno al lado de cada ventanilla de acceso, para indicar al usuario donde pararse y en qué lado del dispensador están las botellas para sacar. Por lo tanto, el dispensador ahorra electricidad, más de un 46%, enfría la cerveza mucho más, de un 33% a un 48% más, y la temperatura interior permanece constante, durante la salida/venta de todas las botellas de cerveza.

Fig. 18

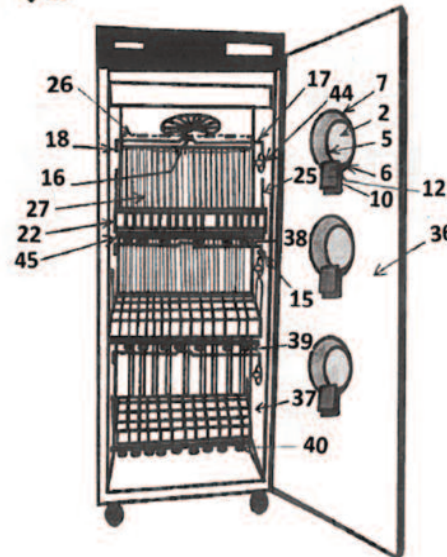
**SOLICITUD DE DISEÑO INDUSTRIAL****12 SOLICITUD DE DISEÑO INDUSTRIAL.**

21 D2016-0090
22 20/04/2016

30 CO 15.252.316 22/10/2015

71 ANDRES FERNANDO GONZALEZ SIERRA.

116 NO. 7-15, INTERIOR 2, OFICINA 403, BOGOTA D.C., COLOMBIA.

74 MARIA JOSEFINA FELIX TRONCOSO**72 DANNY BOHORQUEZ MONTENEGRO [CO]**

51 Clase 09 Sub Clase 07

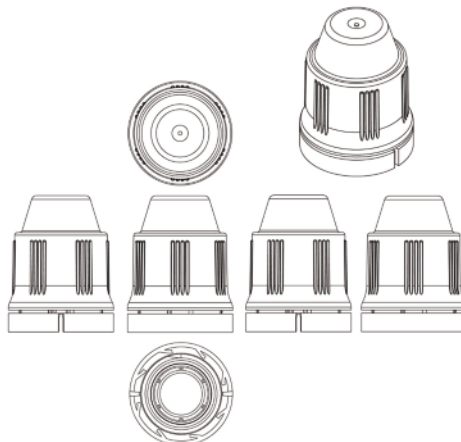
54 CIERRE**57****SOLICITUD DE DISEÑO INDUSTRIAL****12 SOLICITUD DE DISEÑO INDUSTRIAL.**

21 D2016-0098
22 03/05/2016

71 YOANNY JOSEFINA GARCÍA GARCÍA.

CALLE HIGUEMOTA NO.8, SANTO DOMINGO, DISTRITO NACIONAL, REPUBLICA DOMINICANA.

74 YOANNY JOSEFINA GARCÍA GARCÍA**72 YOANNY JOSEFINA GARCÍA GARCÍA [DO]**

51 Clase 02 Sub Clase 05

54 DISEÑO CORBATA.**57****SOLICITUD DE DISEÑO INDUSTRIAL****12 SOLICITUD DE DISEÑO INDUSTRIAL.**

21 D2016-0130
22 09/06/2016

30 DM DM/088745 17/12/2015

71 FRIESLANDCAMPINA NEDERLAND B.V.

STATIONSPLEIN 4, 3818, LE AMERSFOORT, PAÍSES BAJOS.

74 PATRICIA VILLEGAS**72 DAVID PIKE [GB]; JIM SERVIOUR [GB]; LEIGH CRIDDLE [GB]**

51 Clase 32 Sub Clase 00

54 ORNAMENTACION PARA ETIQUETAS Y CARTELES PUBLICITARIOS.**57****SOLICITUD DE DISEÑO INDUSTRIAL****12 SOLICITUD DE DISEÑO INDUSTRIAL.**

21 D2016-0137
22 14/06/2016

71 CONAIR CORPORATION.

ONE CUMMINGS POINT ROAD, 06902, STAMFORD, CONNECTICUT, U.S.A.

74 MARÍA DEL PILAR TRONCOSO**72 BRENDA PO KWAN YUE [CN]; KIT MAN SIU [CN]**

51 Clase 28 Sub Clase 03

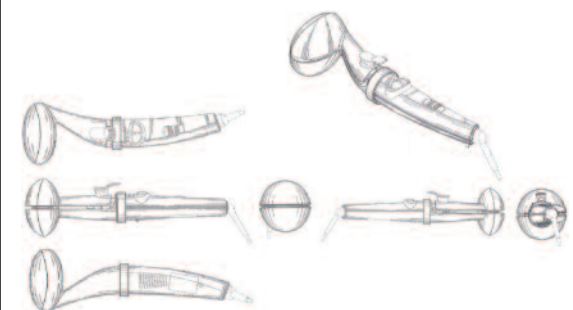
54 APARATO PARA ONDULAR EL CABELLO.**57**

PASA A LA PÁGINA SIGUIENTE

VIENE DE LA PÁGINA ANTERIOR

SOLICITUD DE DISEÑO INDUSTRIAL

12 SOLICITUD DE DISEÑO INDUSTRIAL.
21 D2016-0099
22 03/05/2016
71 YOANNY JOSEFINA GARCÍA GARCÍA.
CALLE HIGUEMOTA NO.8, SANTO DOMINGO,
DISTRITO NACIONAL, REPÚBLICA DOMINICANA.
74 YOANNY JOSEFINA GARCÍA GARCÍA.
72 YOANNY JOSEFINA GARCÍA GARCÍA [DO]
51 Clase 03 Sub Clase 01
54 CARTERAS DE MANO (CLUTCHES).
57

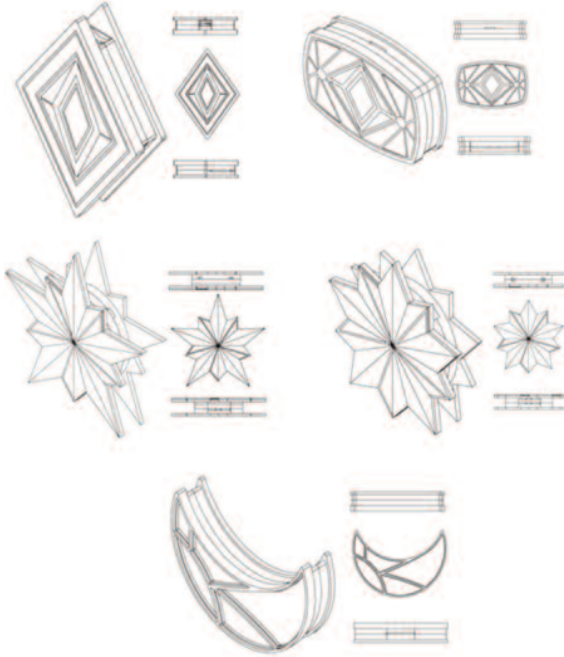

REGISTRO DE DISEÑO INDUSTRIAL

12 REGISTRO DE DISEÑO INDUSTRIAL.
11 D20150106
21 D2015-0106
22 12/05/2015
43 15/05/2016
71 MELVIN ISAAC RAMIREZ RAMOS.
AV. SAN VICENTE DE PAUL NO. 41, LOS MINA,
SANTO DOMINGO ESTE, SANTO
DOMINGO, REPÚBLICA DOMINICANA.
74 LUIS ANTONIO JIMINIAN NUÑEZ
72 MELVIN ISAAC RAMIREZ RAMOS [DO]
51 Clase 09 Sub Clase 01
54 BOTELLA.
57

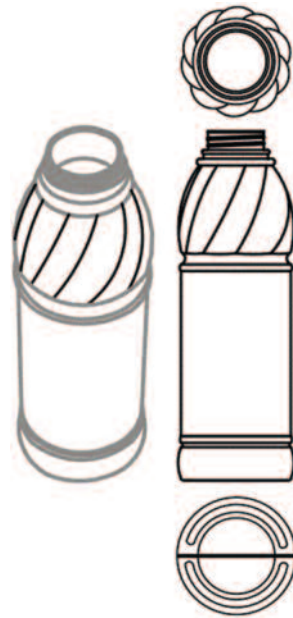

REGISTRO DE DISEÑO INDUSTRIAL

12 REGISTRO DE DISEÑO INDUSTRIAL.
11 D20160015
21 D2016-0015
22 13/01/2016
30 IN 273644 17/07/2015
43 15/07/2016
71 BAJAJ AUTO LIMITED.
AKURDI, 411 035, STATE OF MAHARASHTRA, PUNE, INDIA.
74 TANIA MIGUELINA CASTILLO BAEZ
72 RANJIT KAKKADATH RAJASEKHARAN [IN]; MUSHTAQ ANIS [IN].
51 Clase 12 Sub Clase 11
54 MOTOCICLETA.
57



REGISTRO DE DISEÑO INDUSTRIAL

12 REGISTRO DE DISEÑO INDUSTRIAL.
11 D20160010
21 D2016-0010
22 12/01/2016
43 15/03/2016
71 UNIVALIA
RUE ROBERT DE FLERS, NO. 5, 75015, PARIS, FRANCIA
74 RODOLFO MESA CHAVEZ
72 JEAN PHILIPPE RUDLOFF [FR]
51 Clase 09 Sub Clase 01
54 BOTELLA
57



AVISO DE SOLICITUD DIVISIONAL

En fecha 25 de julio de 2016 fue depositada ante esta Oficina Nacional de la Propiedad Industrial (ONAPI), una solicitud de división de la solicitud inicial de Patente de Invención denominada **COMPUESTOS DERIVADOS DE ESPIRO 1', 2'' -IMIDAZOL Y SU USO COMO INHIBIDORES DE BETA-SECRETASA (BACE), SOLICITUD ORIGINAL No. P2013-0147**, depositada en fecha Solicitud Originaria 20/06/2013, a favor de **ASTRAZENECA AB.**

La división recibió el número de expediente, **P2016-0191** denominado **COMPUESTOS DERIVADOS DE ESPIRO 1', 2'' -IMIDAZOL Y SU USO COMO INHIBIDORES DE BETA-SECRETASA (BACE).**

**PUBLICACION REGISTROS SIGNOS DISTINTIVOS
(NOMBRES COMERCIALES)**

Esta publicación incluye todas las solicitudes con pago de publicación recibidas del 24 de Agosto al 8 de Septiembre del 2016

[210] EXP.	[220] SOL. FECHA	[561] NOMBRE COMERCIAL	[510] ACTIVIDAD	[730] SOLICITANTE	[111] REGISTRO
E/2012-33335	28/12/12	CAR WASH Y REPUESTOS RAFELITO	MANTENIMIENTO DE VEHICULOS Y VENTA DE TODO TIPO DE PIEZAS DE MOTOCICLETAS.	ANA HERRERA MARTINEZ/FERNANDO HERRERA SANCHEZ	348630
E/2010-26699	11/11/10	FUNDACION CAMPAMENTO BAO	REALIZAR ENTRENAMIENTO EN DIVERSAS AREAS, ESPECIFICAMENTE EN LIDERAZGO, GESTION AMBIENTAL A LIDERES JUVENILES.	JOSE ARMANDO BERMUDEZ PIPPA	303658
E/2010-15465	5/7/10	MOLINA GONZALEZ	BRINDAR SERVICIO A LA ACTIVIDAD ECONOMICA, LA CONSULTORIA EN GESTION EMPRESARIAL Y DE CALIDAD.	MANUEL ANTONIO MOLINA COLON	296970
E/2011-8575	4/4/11	RED VOLUNTARIOS AMIGOS SIEMPRE AMIGOS, (REVASA)	ORGANIZACION DE BASE COMUNITARIA, DEDICADA A LA PROMOCION DE LOS DD. HH.	DEIVIS DE JESUS VENTURA PEÑA	312158
E/2009-5124	10/3/09	REFRI-ELECTRY SANTANA SANTANA INTERNATIONAL	ABASTECIMIENTO, VENTA E INSTALACION DE EQUIPOS ELECTRICOS Y FRIGORIFICOS.	DANIEL SANTANA SANTANA	268222

PUBLICACION SOLICITUD SIGNOS DISTINTIVOS (NOMBRES COMERCIALES)

Esta publicación incluye todas las solicitudes con pago de publicación recibidas del 24 de Agosto al 8 de Septiembre del 2016

[210] EXP.	[220] SOL. FECHA	[561] NOMBRE COMERCIAL	[510] ACTIVIDAD	[730] SOLICITANTE
E/2016-28348	17/8/16	#ME AMO Y NO ME IMPORTA (LEMA COMERCIAL)	LEMA COMERCIAL ASOCIADO AL NOMBRE COMERCIAL: A & L WORLD MONEY ENTERTAINMENT, REG. NO. 435061	ORLANDO HURTADO / ALTAGRACIA PAULA
E/2016-26811	4/8/16	¡CREEMOS EN EL PROGRESO DE TODOS! (LEMA COMERCIAL)	LEMA COMERCIAL ASOCIADO AL NOMBRE COMERCIAL: COOPERATIVA DE AHORROS, CREDITOS Y SERVICIOS MÚLTIPLES CREER, COOPCREER, REG. NO. 445008	LINO ALBERTO LANTIGUA LANTIGUA
E/2016-28375	17/8/16	BANFONDESA AHORRO CON PROPOSITO (LEMA COMERCIAL)	LEMA COMERCIAL ASOCIADO AL NOMBRE COMERCIAL: BANCO DE AHORRO Y CREDITO FONDESA BANFONDESA, REG. NO. 325965	FONDO PARA EL DESARROLLO, INC. FONDESA
E/2016-20402	12/7/16	CON NOSOTROS TODO SE PUEDE (LEMA COMERCIAL)	LEMA COMERCIAL ASOCIADO AL NOMBRE COMERCIAL: VEGAMOVIL, REG. NO. 343201	ANGEL JOSE BEATO LEONARDO / VEGA MOVIL, S.R.L.
E/2016-27295	8/8/16	CONFIA EN LA EXPERIENCIA (LEMA COMERCIAL)	LEMA COMERCIAL ASOCIADO AL NOMBRE COMERCIAL: MOTOR CREDITO, S.A., REG. NO. 15137	MOTOR CREDITO, S.A.
E/2016-28001	12/8/16	CONFIANZA DE FUTURO EN EL PRESENTE (LEMA COMERCIAL)	LEMA COMERCIAL ASOCIADO AL NOMBRE COMERCIAL: BONANZA BANCO DE AHORRO Y CREDITO BBAC, REG. NO. 174288	CREDITOS Y SERVICIOS DE FINANCIERA, S.A. (CRESEFISA)
E/2016-20332	17/6/16	EL CAMBIO LO HACES TU ! (LEMA COMERCIAL)	LEMA COMERCIAL ASOCIADO AL NOMBRE COMERCIAL: FUNDACIÓN ALEJANDRO ASMAR, REG. NO. 314624	ALEJANDRO AUGUSTO ASMAR APONTE
E/2016-27590	10/8/16	EN HOSPIFAR, HACEMOS LAS COSAS BIEN (LEMA COMERCIAL)	LEMA COMERCIAL ASOCIADO AL NOMBRE COMERCIAL: HOSPIFAR, REG. NO. 50247	RAFAEL TOMAS PEREZ BARROSO
E/2016-21817	28/6/16	EXPLORE, CHANGE, REINVENT YOURSELF (LEMA COMERCIAL)	LEMA COMERCIAL ASOCIADO AL NOMBRE COMERCIAL: DOMINICAN SURGERY JYMC, REG. NO. 365790	JAIRO YADDIH MATEO CANDELIER
E/2016-26869	4/8/16	FESTIVAL DE OFERTAS (LEMA COMERCIAL)	LEMA COMERCIAL ASOCIADO AL NOMBRE COMERCIAL: SUPER POLA, REG. NO. 102541	GRUPO RAMOS, S. A.
E/2016-24876	21/7/16	GRUPO VIAMAR MUEVE LAS GRANDES IDEAS (LEMA COMERCIAL)	LEMA COMERCIAL ASOCIADO AL NOMBRE COMERCIAL: VIAMAR, REG. NO. 271056	VIAMAR, C. POR A.
E/2016-27391	9/8/16	LO MEJOR DE TI, EN EL MEJOR DE LOS ENVASES (LEMA COMERCIAL)	LEMA COMERCIAL ASOCIADO AL NOMBRE COMERCIAL: LACTA & AMA BB GROUP, REG. NO. 445900	MARTHA JOSEFINA NINA RIVERA / JULISSA ELIZABETH SALCEDO NINA
E/2016-26870	4/8/16	VEN Y LLENA TU CARRITO (LEMA COMERCIAL)	LEMA COMERCIAL ASOCIADO AL NOMBRE COMERCIAL: SUPER POLA, REG. NO. 102541	GRUPO RAMOS, S. A.
E/2016-6586	26/2/16	YOUR SMILE BANANAS (LEMA COMERCIAL)	LEMA COMERCIAL ASOCIADO AL NOMBRE COMERCIAL: OROBANANO, REG. NO. 390691	DOUGLAS EDUARDO ARMIJOS JARAMILLO

PUBLICACION REGISTROS SIGNOS DISTINTIVOS (NOMBRES COMERCIALES)

Esta publicación incluye todas las solicitudes (unificadas) que han obtenido su carta certificado del 24 de Agosto al 8 de Septiembre del 2016

[210] EXP.	[220] SOL. FECHA	[561] NOMBRE COMERCIAL	[510] ACTIVIDAD	[730] SOLICITANTE	[111] REGISTRO
E/2016-28517	18/8/16	026 RUNNERS LA ROMANA	ENTIDAD SIN FINES DE LUCRO DEDICADA A UN CLUB DEPORTIVO, PRACTICAR LAS DISCIPLINAS DEPORTIVAS, ESPECIALMENTE, CORRER, HACER NATACIÓN Y CICLISMO	JULIO ALFREDO MEJIA MERCEDES	448596
E/2016-28510	18/8/16	100 FUEGO FM	EMISORA RADIAL Y TELEVISIVA.	SIMÓN PEDRO ORTEGA MARTINEZ	448589
E/2016-18180	19/8/16	13/13 AUTO IMPORT	COMPRA, VENTA, IMPORTACIÓN DE AUTOMÓVILES NUEVOS Y SEMI-NUEVOS, FINANCIAMIENTOS DE VEHÍCULOS, VENTA DE PIEZAS, REPUESTOS, ACCESORIOS, REPARACIONES.	ANGEL ESTEBAN RAMIREZ TAVERAS	448764
E/2016-28547	24/8/16	171 OCEAN VIEW RESTAURANT BAR AND GRILL	VENTA DE COMIDAS Y BEBIDAS EN GENERAL.	REGINALD DE ANGELO PARSON	449133
E/2016-29425	1/9/16	1A SPORT	VENTA DE ROPA Y CALZADOS.	GIORDANO MOISES MARTE SANTOS / WILMAR ESPARTACO MARTE ROMAN	449956
E/2016-23786	26/8/16	2S INTERNETWORK CORPORATION	ALQUILER, VENTA, INSTALACIÓN, REPARACIÓN Y DESARROLLO DE EQUIPOS ELÉCTRICOS Y ELECTRÓNICOS; ASESORIA DE SERVICIOS	MARIA ELENA SILVERIO MENDOZA DE SOSA	449552
E/2016-29908	29/8/16	36 HUECO COMERCIAL	FABRICACIÓN DE ARTICULOS TEXTILES. IMPORTACIÓN Y VENTA DE VEHÍCULOS PESADOS.	VIRGEN OLGA HERRERA ALVAREZ	449612
E/2016-27928	12/8/16	3F MULTISERVICIOS	COMPRA, VENTA, ALQUILER DE EQUIPOS, HERRAMIENTAS Y UTENSILIOS ELECTRÓNICOS, MECÁNICOS Y DIGITALES, DISEÑO ARQUITECTÓNICO, DISEÑO ESTRUCTURAL	LEONCIO MIGUEL RAMOS PIÑA	448125
E/2016-29146	23/8/16	7COMMERCUM	SERVICIOS DE SOFTWARE DE GESTION FINANCIERA Y ADMINISTRACION PARA EMPRESAS.	SEVENSOFT, S.R.L.	448998
E/2016-26949	24/8/16	A & A CARGO GROUP AMERICAS	MANEJO Y TRANSPORTE DE CARGA EN GENERAL, AÉREA, MARÍTIMA Y TERRESTRE.	BARON AUGUSTO DIAZ REYNOSO	449083
E/2016-29454	25/8/16	A LA MISMA HORA	PRESENTACIÓN DE PROGRAMAS DE TELEVISIÓN, COMUNICACIÓN, SERVICIO Y ATENCIÓN AL CLIENTE, EJECUTIVOS DE CUENTAS Y RELACIONES PÚBLICAS	CARLOS ALBERTO CAMINERO SANCHEZ	449309
E/2016-29053	23/8/16	A Y F EXPRESS	TRANSPORTE DE CARGAS Y MECÁNICA EN GENERAL.	ALEXANDRA NIKAUYS GUZMAN RAMIREZ	449074
E/2016-28851	19/8/16	A&C PHARMA	DISTRIBUCIÓN DE PRODUCTO FARMACÉUTICOS Y AFINES.	JOSE RAMON AQUINO HERNANDEZ	448724
E/2016-28284	17/8/16	A.L. LACHAPPELL GANADERIA	DESARROLLO DE ACTIVIDADES GANADERAS EN LOS RENGONES BOVINO, VACUNO, PORCINO, EQUINO, PARA FINES COMERCIALES.	RAMON DEL CARMEN LACHAPPELL LACHAPELLE	448353
E/2016-30338	1/9/16	AB AUTO NATION	VENTA E IMPORTACIÓN DE VEHÍCULOS DE MOTOR.	IDELISA YAHAIRA MESSINA TRINIDAD	449880
E/2016-28347	17/8/16	ABID	ACTIVIDADES DE INVESTIGACIÓN, DISEÑO Y EDICIÓN DE LIBROS Y PUBLICACIONES.	BLANCA ROSA ISABEL DELGADO MALAGON	448390
E/2016-29696	2/9/16	ABIGAIL CONTROL DE PLAGAS Y SERVICIOS	FUMIGACIÓN A TODO NIVEL (COMERCIAL, RESIDENCIAL E INSTITUCIONAL) Y FABRICACIÓN Y VENTAS DE PRODUCTOS QUÍMICOS, PULIDO, BRILLADO Y ENCERADO DE PISOS	DANIEL FELIZ BATISTA	450115
E/2016-30182	31/8/16	ABSIDE	DISEÑO, ELABORACIÓN DE PLANOS, CONSTRUCCIÓN DE TODO TIPO DE INMUEBLES, ADMINISTRACIÓN DE EDIFICACIONES Y PLAZAS COMERCIALES	RAMONA ELIZABET RAMOS ALMONTE	449790
E/2016-30036	30/8/16	ACADEMIA DE BASEBALL CIUDAD SANTA MARIA	ENTIDAD SIN FINES DE LUCRO QUE TIENE POR OBJETO EL APOYO, FORMACION Y DESARROLLO DEPORTIVO DE NIÑOS Y JOVENES DE LA COMUNIDAD EN EL AREA DE BASEBALL.	FUNDACION VOLUNTARIADO CIUDAD SANTA MARIA CISAMA, INC.	449713
E/2016-28886	22/8/16	ACADEMIA DE CIENCIAS, ARTES Y CULTURA DE MONTECRISTI, ACULTURA	ENTIDAD SIN FINES DE LUCRO, DEDICADA AL DESARROLLO DE LAS CIENCIAS, LAS ARTES Y LA CULTURA EN TODO EL TERRITORIO NACIONAL	RAFAEL ARISMENDI RIVAS LENDOF	448796
E/2016-22657	25/8/16	ACARQ & ASOCIADOS	SERVICIOS DE DISEÑO ARQUITECTÓNICO, ARQUITECTURA, ARQUITECTURA DE INTERIOR.	ALEJANDRO ACEBAL CANNEY	449861
E/2016-30501	1/9/16	ACCESORIOS MILITARES Y BORDADOS CASTILLO VELOZ	VENTA DE ACCESORIOS Y BORDADOS MILITARES Y CIVILES.	ANDERSON CASTILLO VELOZ	449970
E/2016-29819	29/8/16	ACERO TORAL	VENTA DE ACERO	JAVIER EDUARDO TORAL ESPAILLAT	449518
E/2016-28902	22/8/16	ACOSTA FAMILY PANADERIA	ELABORACIÓN Y VENTA DE PRODUCTOS A BASE DE HARINA Y SUS DERIVADOS.	ELVIRA ACOSTA ARAGONES	449654
E/2016-29555	25/8/16	ACOSTA INOA LAW FIRM, AILF	BRINDAR SERVICIOS DE ASESORÍA Y CONSULTORÍA LEGAL, LITIGIOS, BIENES RAÍCES.	BERNARDO VLADIMIR ACOSTA INOA	449333
E/2016-28896	22/8/16	ACQUA DI MARE	COMPRA, VENTA Y CONFECCIÓN DE TRAJES DE BAÑO, ROPA Y ACCESORIOS.	STEPHANIE LUZ ANTONIA GALLARDO PICHARDO	448830
E/2016-29959	30/8/16	ACÚ ASOCIACIÓN DOMINICANA DE DOCUMENTALISTAS	ENTIDAD SIN FINES DE LUCRO DEDICADA A LA DEFENSA, PRESERVACIÓN Y APOYO DE LA DIFUSIÓN DEL CINE DOCUMENTAL EN REPÚBLICA DOMINICANA.	MIJAIL PERALTA RODRIGUEZ /BRAUDIN ALTAGRACIA EUSEBIO FELIX	449669
E/2016-25892	23/8/16	ADRYBANSS STYLE FASHION	CENTRO DE BELLEZA Y BOUTIQUE.	ADRY BANESSA HERRERA DE LOS SANTOS	449166
E/2016-30509	1/9/16	AERO CAR WASH	LAVADO DE TODO TIPO DE VEHÍCULOS, VENTA E INSTALACION DE ACCESORIOS.	ANA ANTONIA TORIBIO ARIAS	449949
E/2016-27950	23/8/16	AESTHETIC MEDICAL LAB, AMELAB	MEDICINA ESTÉTICA, MEDICINA ANTIENVEJECIMIENTO, NUTRICIÓN CLÍNICA, NUTRICIÓN PEDIÁTRICA, MEDICINA ORTOMOLECULAR, DERMATOLOGÍA CLÍNICA	ALBA YANELLY LAGARES MARTI	448851
E/2016-29660	26/8/16	AGENCIA DE VIAJES VUELTA AL MUNDO	COMERCIALIZACIÓN DE PASAJES AÉREOS, RESERVACIÓN DE HOTEL, VENTA DE BOLETOS PARA CRUCEROS.	DAVID ALEXANDER APONTE GILBERT	449419
E/2016-29620	26/8/16	AGENTE DE CAMBIO DELTA	COMPRA Y VENTA DE DIVISAS Y TODO TIPO DE MONEDA EXTRANJERA.	GREGORIO ALEXANDER DE LA CRUZ CABRERA	449426
E/2016-24691	31/8/16	AGERATTO INVESTMENTS	PROMOVER Y FOMENTAR OPORTUNIDADES DE INVERSIÓN EN EL PAÍS, DESARROLLAR E IDENTIFICAR PROYECTOS Y/O EMPRESAS AGRÍCOLAS, INDUSTRIALES, AGROINDUSTRIALES, TURÍSTICAS	JUAN JULIO BAEZ CONTRERAS	449793
E/2016-30351	1/9/16	AGOSTO CARIBBEAN BUSINESS GROUP	CONSTRUCCIÓN Y VENTA DE INMUEBLES; IMPORTACIONES DE MATERIALES DE CONSTRUCCIÓN, DE VEHÍCULOS DE MOTOR Y VENTAS.	REYES RAFAEL SOLANO CASTAÑO /CINDY MARIE AGOSTO	449869
E/2016-29057	23/8/16	AGP TRACTORES Y CAMIONES DEL CARIBE GAIS	VENTA DE CAMIONES Y MAQUINARIAS PESADAS.	ANGELO GAIS	448988
E/2016-27782	29/8/16	AGRESP INGENIERIA & ASOCIADOS	CONSTRUCCIONES CIVILES EN GENERAL, SUPERVISIÓN DE OBRAS; CONSULTORÍA, CONSTRUCCIONES METÁLICAS	ERNESTO SALVADOR AGRAMONTE CEBALLOS /NICOLAS AUGUSTO ESPINAL OGANDO	449560
E/2016-27578	22/8/16	AGRITEX DOMINICANA SOLUTIONS	CONSTRUCCIÓN DE CASAS A BAJO COSTO- ECOLOGICAS.	ENMANUEL CORNELIO MELO VERAS	448819
E/2016-29855	29/8/16	AGRO INDUSTRIAL VILLA KETY	PRODUCCION Y EXPORTACION DE PRODUCTOS AGRÍCOLAS.	ARISTOTELES DEL JESUS CONCEPCION PEREZ	449598
E/2016-29649	26/8/16	AGRO-ALBERTA	AGROPECUARIA Y TODOS SUS DERIVADOS, E IGUALMENTE LA COMERCIALIZACIÓN DE LOS FRUTOS DE FORMA INTERNACIONAL Y NACIONAL Y FORESTACIÓN.	MANUEL DE JESUS CASTILLO PIMENTEL	449424

[210] EXP	[220] SOL. FECHA	[561] NOMBRE COMERCIAL	[510] ACTIVIDAD	[730] SOLICITANTE	[111] REGISTRO
E/2016-30447	1/9/16	AGRODAGO	PRODUCCIÓN AGROPECUARIA, EXPLOTACIÓN Y COMERCIALIZACIÓN DE RECURSOS MINEROS.	AGRODAGO, SRL	449989
E/2016-29013	22/8/16	AGROEXPORTADORA DE FRUTAS Y VEGETALES JHONNY ROSARIO	DEDICADA A IMPORTACIÓN Y EXPORTACIÓN DE FRUTAS Y VEGETALES.	JHONNY ROSARIO	448924
E/2016-28724	19/8/16	AGROFORESTAL MACAPI	AGROPECUARIA Y TODOS SUS DERIVADOS; E IGUALMENTE LA COMERCIALIZACIÓN DE LOS FRUTOS DE FORMA INTERNACIONAL Y NACIONAL Y FORESTACIÓN	AGROFORESTAL MACAPI, S.A.	448714
E/2016-29820	29/8/16	AGROGANDO	PRODUCCIÓN Y EXPORTACIÓN DE AJÍ MORRÓN, AJÍ PICANTE Y TOMATE.	TONY FRANKLIN OGANDO GARCIA	449429
E/2016-27270	24/8/16	AGROPECUARIA CASTLE	PRODUCCIÓN DE ALIMENTOS PARA ANIMALES, VENTAS, FABRICACIÓN Y DISTRIBUCIÓN DE INSUMOS AGRÍCOLAS, PRODUCTOS VETERINARIOS	JUAN RAFAEL ROMAN CASTILLO BRITO	449189
E/2016-28187	24/8/16	AGROPECUARIA O&M	PRODUCCIÓN DE HUEVOS, PRODUCCIÓN DE CARNES, VENTA DE ALIMENTOS, CRIANZA DE ANIMALES.	MARIA ANTONIA OLIVERO MATOS	449387
E/2016-27032	18/8/16	AGROQUIMICA RANYER ABREU HERNANDEZ	VENTA DE INSUMOS AGRÍCOLAS EN GENERAL.	RANYER ALFONSO ABREU HERNANDEZ	448550
E/2016-30521	1/9/16	AGROTRITEC DEL CARIBE	COMPRA Y VENTA DE PRODUCTOS Y MAQUINARIAS AGROPECUARIAS, IMPORTACIÓN Y EXPORTACIÓN. ASESORÍA EN GENERAL.	RAFAEL HIPOLITO MEJÍA DOMÍNGUEZ	449985
E/2016-20420	23/8/16	AGROVETERINARIA ALBA GOMEZ	COMPRA Y VENTA DE PRODUCTOS AGROVETERINARIOS, ALIMENTOS PARA CRIANZA DE ANIMALES, PESTICIDAS E INSUMOS PARA LA HIGIENE DE LOS ANIMALES	CLAUDIO ALBERTO ALBA GOMEZ	448815
E/2016-21805	24/6/16	AGUA ALVANA SPRING	COMERCIALIZACIÓN, COMPRA Y VENTA DE PRODUCTOS DE CONSUMO MASIVO. PLANTA DE AGUA.	CARLOS RAMON ALVAREZ	449096
E/2016-30095	30/8/16	AGUA CAMPU	VENTA DE PRODUCTO LIQUIDO COMO AGUA.	FAUSTO CAMPUSANO AYBAR	449726
E/2016-28804	19/8/16	AGUA DALIT	PROCESAMIENTO Y VENTA DE AGUA.	CARLOS ANDRES RODRIGUEZ ABREU	448701
E/2016-24432	22/8/16	AGUA DOMINICANA YOLANNY	PROCESAMIENTO, DISTRIBUCIÓN Y/O COMERCIALIZACIÓN DE AGUA POTABLE, ENVASADA EN TODAS SUS VARIEDADES.	WILTON ABEL MENDOZA FERNANDEZ	448865
E/2016-22520	24/8/16	AGUA EDILIZ	PROCESAMIENTO Y VENTA DE AGUA.	ATANACIO GARCIA	449186
E/2016-28387	17/8/16	AGUA EL ANGEL	PROCESAMIENTO, DISTRIBUCIÓN Y VENTA DE AGUA Y HIELO.	ANGEL DANILO PIMENTEL PEÑA	448389
E/2016-29630	26/8/16	AGUA FERREYRA	PROCESAMIENTO Y COMERCIALIZACIÓN DE AGUA PARA EL CONSUMO HUMANO.	AURIS BARTOLO FERREYRA CASTILLO	449452
E/2016-24083	23/8/16	AGUA TORRE FIRME - ATOFIR	PRODUCCIÓN, PURIFICACIÓN Y VENTA DE AGUA.	AGUSTIN DELGADO MARTE	449164
E/2016-29076	23/8/16	AIFAM TRADE	IMPORTACIÓN, EXPORTACIÓN, DISTRIBUCIÓN Y VENTA DE GOMAS NUEVAS Y USADAS, REPUESTOS DE TODO TIPO PARA VEHÍCULOS Y MOTORES, MATERIALES PARA LA CONSTRUCCIÓN EN GENERAL	IVAN ALONZO TORET	448942
E/2016-26070	8/8/16	AJIACO & ASOCIADOS	ASESORÍA LEGAL, FINANCIERA, CREDITICIA, INMOBILIARIA Y DE PROYECTOS DE DESARROLLO.	JOSE DEL CARMEN CANARIO ENCARNACION	449227
E/2016-26927	22/8/16	AJM & CONSULTORES LEGALES	ASESORÍAS, REPRESENTACIÓN, ASISTENCIA LEGAL ANTE TODO LOS TRIBUNALES DEL PAÍS, ASÍ COMO TODO TIPO DE SISTEMA DE COBROS Y PAGOS.	JOSE MIGUEL ALMONTE PICHARDO	448870
E/2016-29832	29/8/16	AL TIME, ALIMENTOS Y BEBIDAS	COMERCIALIZACIÓN DE ALIMENTOS Y BEBIDAS A RESTAURANTES.	JOSE ANTONIO PEREZ SANTIAGO	449614
E/2016-28463	18/8/16	ALB INTERNACIONAL DE OCIO	CREACIÓN, EXPLOTACIÓN Y GESTIÓN DE CASINOS Y SALAS DE JUEGO Y ACTIVIDADES CONEXAS.	JULIO ANTONIO ALTAGRACIA GUZMAN	448504
E/2016-28889	22/8/16	ALBERNAI	PRESTACIÓN DE SERVICIOS DE CONSULTORÍA Y ASESORAMIENTO EN GENERAL; SERVICIOS LEGALES	ALBERTO BERNALDO RUSINOL	448777
E/2016-29237	23/8/16	ALEVERSH BUSINESS GROUP	INVERTIR EN EMPRESAS COMERCIALES, INDUSTRIALES, FINANCIERAS, AGROPECUARIAS, CONSTRUCTORAS, TURÍSTICAS, DE BIENES RAÍCES.	PORTAFOLIO LEGAL, E.I.R.L.	449060
E/2016-29090	23/8/16	ALIANZA DEL ATLANTICO	COMPRA, VENTA, CONSTRUCCIÓN, ADMINISTRACIÓN, FINANCIAMIENTO, ALQUILER Y ARRENDAMIENTO DE BIENES INMUEBLES.	CARYL JOAQUIN SORIANO SEVERINO	449071
E/2016-28911	22/8/16	ALIANZA DOMINICANA ANTITABAQUISMO ADAT	PROGRAMA PARA LA REDUCCIÓN Y CONTROL DEL CONSUMO DEL TABACO EN REPUBLICA DOMINICANA.	RAISA ALTAGRACIA GARCIA SUAREZ DE RAMOS	448789
E/2016-29303	24/8/16	ALIMENTOS DASAMOR	FABRICACIÓN, DISTRIBUCIÓN, PROCESAMIENTO Y COMERCIALIZACIÓN DE PRODUCTOS DERIVADOS DE LA HARINA TALES COMO: BIZCOCHOS, PANES, GALLETAS	DANIEL AUGUSTO SANTOS LIRANZO /DAVIS SANTOS MOREL	449103
E/2016-30200	31/8/16	ALIQOUT INVESTMENTS	IMPORTACIÓN, COMPRA Y VENTA DE VEHÍCULOS DE MOTOR, PARTES, REPUESTOS, ACCESORIOS, LUBRICANTES, BATERÍAS, GOMAS, ALINEACIÓN Y BALANCEO, REPRESENTACIÓN DE MARCAS	EMIL JOSUE HEYER SANTOS	449794
E/2016-29941	30/8/16	ALM ACADEMY	ENSEÑANZA DE DIFERENTES IDIOMAS.	AROLD VILLAVICENCIO DE LA ROSA	449637
E/2016-27812	25/8/16	ALMACENES GALERÍAS DEL NORTE	IMPORTACIÓN, EXPORTACIÓN, VENTAS AL POR MAYOR Y AL DETALLE DE BEBIDAS Y ALIMENTOS DE TODO TIPO.	LICOFMART CASH AND CARRY, S A	449328
E/2016-29085	23/8/16	ALMACENES GENERALES DE DEPOSITOS DEL AGRO M.C.	PRESTACIÓN DE SERVICIOS DE ALMACÉN GENERAL DE DEPÓSITO, FISCAL Y HABILITADO PARA EL ALMACENAMIENTO, CUSTODIA	ALMACENES GENERALES DE DEPOSITOS DEL AGRO M.C., S.A	449072
E/2016-29530	25/8/16	ALMACENES SURPRISE	IMPORTACIÓN, EXPORTACIÓN Y COMERCIALIZACIÓN DE TODO TIPO DE MATERIALES GASTABLES Y EQUIPOS DE OFICINAS	ARIKSON MANUEL SIMO ROSARIO	449404
E/2016-23713	22/8/16	ALMANZAR & VITELIO	COMERCIALIZACIÓN, DISTRIBUCIÓN Y VENTA DE BEBIDAS ALCOHÓLICAS.	FRANCISCO ANTONIO JEREZ ENCARNACION	448848
E/2016-28074	12/8/16	ALMEVA GROUP	PROMOVER, PLANIFICAR Y DESARROLLAR PROYECTOS TECNOLÓGICOS Y SOLUCIONES EN EL ÁREA INFORMÁTICA	JUAN GUILLERMO MACIAS	449463
E/2016-29611	26/8/16	ALNEL GROUP SERVICES	DISTRIBUCIÓN, VENTA Y ALQUILER DE MAQUINARIAS Y MATERIALES DE CONSTRUCCIÓN.	NELSON ANDRES MARMOLEJOS VÁLDEZ	449453
E/2016-25556	1/9/16	ALR MEDIA CORPORATION	SERVICIOS MULTIMEDIA, PAGINA WEB, Prensa DIGITAL Y ESCRITA, PROMOCIÓN Y PUBLICIDAD EN GENERAL, ENTRE OTRAS ACTIVIDADES AFINES.	CARLOS ALBERTO ARIAS /ELIEZER RUIZ BOLIVAR	450000
E/2016-29224	23/8/16	ALTA PUBLICIDAD CRISTIAN DE LA CRUZ	DISEÑO DE LETREROS, BAJANTES, TARJETAS, CARPAS, SERIGRAFIA, TAZAS Y FACTURAS	CRISTIAN DE LA CRUZ	449571
E/2016-30317	31/8/16	ALTERNATIVA ENERGIA 3000 R.D.	INSTALACIÓN Y PRODUCCIÓN DE PLANTAS DE ENERGÍA FOTOVOLTAICA EN GENERAL.	LUIS MANUEL CACERES VASQUEZ	449897
E/2016-26505	3/8/16	ALYON TRUSTEE SERVICES	PRESTAR SERVICIOS FIDUCIARIOS, CON FACULTAD PARA CELEBRAR TODO TIPO DE CONTRATO FIDUCIARIO, TALES COMO, FIDEICOMISO A LOS FINES DE PLANIFICACIÓN SUCESORAL	DIESCO LTD	449795
E/2016-29612	26/8/16	AMACIX AUTO	SERVICIOS DE VENTAS EN LÍNEA A TRAVÉS DE NUESTRAS PÁGINAS WEB A TRAVÉS DE UNA GRAN RED MUNDIAL DE PUNTOS DE VENTAS DIRECTOS EN LOS DISTINTOS PAÍSES	JUAN RAMON ROSA SANCHEZ	449433
E/2016-26735	24/8/16	AMAFRELA BEACH RESTAURANT & GRILL	PROMOVER Y FOMENTAR OPORTUNIDADES DE INVERSIONES EN EL PAÍS, ESPECIALMENTE EN EL AREA DE RESTAURANTES	GERMAN ELADIO FELIZ HERRERA	449214
E/2016-26650	24/8/16	AMBAROSE	ELABORACIÓN, COMERCIALIZACIÓN, COMPRA VENTA DE PRODUCTOS DERIVADOS DE LA HARINA, DESAYUNOS Y BUFFET; ASÍ COMO IMPARTIR CURSOS DE REPOSTERÍA Y PANADERÍA.	BERNARDINA REINOSO DE NEPOMUCENO	449195
E/2016-21945	24/8/16	AMBICION LOUNGE	EXPENDIO DE BEBIDAS Y ENTRETENIMIENTO EN GENERAL.	TREISSY MENCIA GARO ADAMES /PEDRO JOSE JIMENEZ	449177
E/2016-29182	23/8/16	AMERFIPRO, AMERICAN FIRE PROJECT	CONSTRUCCION, INSTALACION Y DISEÑO DE SISTEMAS CONTRA INCENDIO.	FRANCISCO ALBERTO BENEDICTO PEREZ	449000
E/2016-29548	25/8/16	AMERIGAS	VENTA DE GAS.	GREGORIO BONIFACIO TAVERAS LIRANZO	449289
E/2016-28159	22/8/16	AMIGUITOS DE ALEXA NURSERY Y PRE-ESCOLAR	ENSEÑANZA EN LOS NIVELES INICIAL, BÁSICA Y MEDIA.	RADHAMES ALEXIS MENDEZ CAMINERO	448911
E/2016-28433	17/8/16	AMPARO & OTERO LAWS	OFRECER SERVICIOS JURIDICOS EN TODAS LAS RAMAS DEL DERECHO DOMINICANO.	KEYDY AMPARO DE LA CRUZ /GISELLE KARINA OTERO NIEVES	448488
E/2016-28925	22/8/16	AMULETO MEDIA WORLD	AGENCIA DE PRODUCCIÓN CREATIVA QUE INTEGRA LOS SERVICIOS DE PUBLICIDAD, DISEÑO GRÁFICO, AUDIOVISUALES, TELEVISIÓN, CINE, MULTIMEDIA, PRODUCCIÓN Y REALIZACIÓN DE EVENTOS	HENRY CAMARENA FELIZ	448894
E/2016-16885	26/8/16	ANAHIL SOLUCIONES	PRESTAMOS PERSONALES, IGUALAS DE CONTABILIDAD, VENTA DE SEGUROS, ASUNTOS JURÍDICOS Y BIENES RAÍCES EN GENERAL.	HILARIA COLASINA UBIERA DE OCA	449476
E/2016-28360	25/8/16	ANDAMIOS PROSISTEM	RENTA Y VENTA DE ANDAMIOS TUBULARES, PINTURA Y ENSAMBLAJE, CIMENTACIONES, ESTRUCTURA, MONTAJE DE ESTRUCTURA DE TUBERÍAS Y EQUIPOS MECÁNICOS.	RAFAEL RODRIGUEZ MORA	449313
E/2016-29327	24/8/16	ANDROTEK	SUPLIR TUS NECESIDADES TECNOLÓGICAS EN TU EMPRESA Y HOGAR CONTAMOS CON SERVICIOS DE INSTALACIÓN DE EQUIPOS AUDIOVISUALES, REDES INALÁMBRICAS	JUAN ISIDRO BRITO TRINIDAD /GUILLERMO GERARDO JIMENEZ ESPINAL	449145
E/2016-29008	22/8/16	ANGEL OF WATER INTERNATIONAL	COMPRA Y VENTA DE EQUIPOS Y PRODUCTOS MEDICOS.	CARLOS RAMON MANZANO SALCEDO	448806
E/2016-29071	23/8/16	ANIMAL HOPE	ENTIDAD SIN FINES DE LUCRO, SE DEDICA A LA PROTECCION Y AL CUIDADO DE LOS ANIMALES.	CARLOS ANTONIO INOA GUILLEN / FRANCISCO JAVIER SOTO SANTOS / RAYDILIA ALMANZAR DOMINGUEZ	448993
E/2016-29847	29/8/16	ANJOLE	VENTAS DE CALZADOS, CONFECCIONES Y COSMETICOS.	JESUS AUGUSTO JAVIER FERREIRA	449530
E/2016-29025	22/8/16	ANMAR SOLUTIONS	SOLUCIONES Y CONSULTORÍAS LOGÍSTICAS; CONTROL Y MANEJO DE INVENTARIOS.	FRANCISCO DE LA CRUZ SEPULVEDA /ANA HORTENCIA ROSARIO MOLINA	448925
E/2016-29314	24/8/16	ANTHONY MARLIN JEANS	FABRICACION, DISTRIBUCION Y VENTA DE JEANS.	GRABIEL JAVIER JIMENEZ /CARMEN INES MARLIN DOMINGUEZ	449181
E/2016-25903	5/8/16	ANUSHKA VIOLETTE	IMPORTACIÓN Y COMERCIALIZACIÓN DE PRENDAS DE VESTIR, TALES COMO, ZAPATOS Y ROPA PARA HOMBRES, MUJERES Y NIÑOS; ACCESORIOS (CARTERAS, JOYAS, MONEDEROS); Y COSMÉTICOS.	VIOLETA ANIUSKA SANCHEZ RAPOSO	448480
E/2016-27026	26/8/16	ANVIZ DOMINICANA	VENTA, DISTRIBUCIÓN, IMPORTACIÓN DE EQUIPOS DE CONTROL DE ACCESO, BIOMÉTRICOS, PONCHADORES, CONTROL DE ASISTENCIA EN GENERAL.	JOEL ENRIQUE MARTINEZ DESCHAMPS	449493
E/2016-30250	31/8/16	APC ENGINEERING	CONSTRUCCION Y DESARROLLO DE PROYECTOS ELECTRICOS, ASESORIA Y CONSULTORÍA, CONSTRUCCIÓN DE SUBESTACIONES Y PROYECTOS FOTOVOLTAICOS	PAUL SOMMENFELD GUZMAN ABREU	449674
E/2016-28702	19/8/16	APPEX	SERVICIOS DE MENSajería, DENTRO Y FUERA DEL TERRITORIO DE LA REPUBLICA DOMINICANA, UTILIZANDO PLATAFORMA ELECTRÓNICA	RAFAEL ALEXANDER D'OLEO GABRIEL /ADOLFO FIDEL MENDEZ MONTES	448706
E/2016-21004	29/8/16	AQUARIUM INTERACTIVE OAB	ACTIVIDADES RECREATIVAS, INTERACTIVAS, NADO Y BUCEO CON ANIMALES MARINOS.	CHRISTIAN YAÑEZ SALDUA	449606
E/2016-28558	18/8/16	AR COMPUTADORAS & SUMINISTROS	COMERCIALIZACIÓN, EXPORTACIÓN, IMPORTACIÓN Y VENTA AL POR MAYOR DE TABLET, LAPTOPS, CELULARES	AR COMPUTADORAS & SUMINISTROS SRL	448612
E/2016-26865	22/8/16	AR ONCOHUELLAS DOMINICANA	ENTIDAD SIN FINES DE LUCRO DEDICADA A LA ASISTENCIA SOCIAL, EL PROPÓSITO ES DEJAR HUELLAS EN LA VIDA DE LOS PACIENTES CON CÁNCER	PATRICIA READ ESTRELLA DE AGUILO	448883
E/2016-29881	29/8/16	AR PREDICTIVOS	SERVICIOS DE ASESORIA Y MANTENIMIENTO PREDICTIVO EN PLANTAS INDUSTRIALES.	ANTONIO DE JESUS ROBLES OBEDIENTE	449588

[210] EXP	[220] SOL. FECHA	[561] NOMBRE COMERCIAL	[510] ACTIVIDAD	[730] SOLICITANTE	[111] REGISTRO
E/2016-30322	31/8/16	ARC AMAZING RENTAL CAR	COMPRA, VENTA, IMPORTACIÓN, SERVICIO Y ALQUILER DE VEHÍCULOS DE PASAJEROS, TURÍSTICOS, REPUESTOS DE VEHÍCULOS.	JAHROLD SIMON MAIZO PERDOMO	449923
E/2016-25339	23/8/16	ARCORIDE MULTISERVICIOS	ALQUILER DE VEHÍCULOS Y ORGANIZACIÓN DE EVENTOS	HANSY MANUEL GIRON RAMIREZ	449163
E/2016-30225	31/8/16	ARES LUMINOSO	COMPRA, VENTA, ADMINISTRACIÓN, ARRENDAMIENTO, BIENES INMUEBLES, ASÍ COMO EL NEGOCIO DE BIENES RAÍCES EN GENERAL.	ARES LUMINOSO S A	449686
E/2016-28594	18/8/16	ARIO & R ASESORIA FINANCIERA Y PRESTAMOS EN GENERAL	ASESORAMIENTO Y/O ORIENTACIÓN SOBRE EL MANEJO DE FINANZA COMERCIALES Y PERSONALES. PRÉSTAMOS DE MENOR CUANTÍA.	ARIO VICTOR ENCARNACION ROMERO	449252
E/2016-28405	17/8/16	ARQUI&TOPORD CONSTRUCTORA	CONSTRUCCIÓN, DISEÑO, EDIFICACIÓN, TOPOGRAFIA, REMODELACIÓN, PAISAJISMO, CARRETERA E INGENIERÍA EN GENERAL.	SANTA PIMENTEL DE LOS SANTOS	448520
E/2016-26574	23/8/16	ARRHO BOUTIQUE	VENTA DE ROPA Y ACCESORIOS.	FRANCHELY CORPORAN DIAZ	449053
E/2016-28363	29/8/16	ARTECONFORT	FABRICACION Y VENTA DE MUEBLES PARA EL HOGAR.	NATALI ALTAGRACIA MENDEZ DAMIAN	449513
E/2016-27299	22/8/16	ARTES ALVAREZ MENDEZ IMPRESOS Y MAS	SERVICIOS RELACIONADOS CON LA IMPRESIÓN Y VENTA AL POR MAYOR Y DETALLE DE MATERIALES Y EQUIPOS DE OFICINA.	JOSE FRANCISCO ALVAREZ MENDEZ	448885
E/2016-29129	23/8/16	ASESOL	SERVICIOS DE ASESORIA, TRAMITACIÓN DE PROYECTOS POR ANTE EL MINISTERIO DE TURISMO, REGIMEN DE CONDOMINIOS	ASESOL, SRL	448858
E/2016-28645	19/8/16	ASETESA	ASESORAMIENTO EN EL DISEÑO Y LA CONSTRUCCIÓN DE EDIFICACIONES Y OBRAS AFINES O SIMILARES.	ASETESA, SRL	448761
E/2016-29590	26/8/16	ASL INVERSIONES	FINANCIERA, IMPORTACIÓN Y EXPORTACIÓN DE VEHÍCULOS NUEVO Y USADO.	FRANKLIN RAMON GONZALEZ ROSARIO	449431
E/2016-19545	22/8/16	ASOCIACION DE BANCAS DE LOTERIA DEL MUNICIPIO DE SANTO DOMINGO OESTE ASOBALSADO	ENTIDAD SIN FINES DE LUCRO DEDICADA A AGRUPAR A TODAS LAS BANCAS DE LOTERÍA DEL MUNICIPIO DE SANTO DOMINGO OESTE	FEDERACION NACIONAL DE BANCAS DE LOTERIA FENABANCA	449016
E/2016-29417	25/8/16	ASOCIACION DE CAMIONEROS, VOLTEOS, VOLQUETAS, EQUIPOS PESADOS, PLATAFORMA Y AFINES GUANANICO, MAMAAY LOS HIDALGOS ASOCAVOLE PAGUMH	ENTIDAD SIN FINES DE LUCRO, DEDICADA AL SERVICIO DE TRANSPORTE DE CARGAS, CONSTRUCCIONES, ASFALTOS, AGREGADOS, SERVICIO DE TRANSPORTE DE FURGONES DE LOS PUERTOS Y AÉREOS	NILSON ELPIDIO RAFAEL HIRALDO CABRERA / CARLOS MANUEL DIAZ POLANCO	449236
E/2016-29063	23/8/16	ASOCIACION DE CASETEROS DE PLAYA GRANDE DE LUPERON ASOCAPGRALUP	ENTIDAD SIN FINES DE LUCRO CON EL OBJETIVO DE REPRESENTAR A LOS PRESTADORES DE SERVICIOS RECREATIVOS DE PLAYA GRANDE, LUPERON	MARIA MARGARITA SIMON CABRERA	448974
E/2016-29161	23/8/16	ASOCIACION DE COMERCIANTE DEL MERCADO MODELO ACOMEMO	SIN FINES DE LUCRO. DEDICADA A LA REPRESENTACIÓN SOCIAL DE TODOS LOS COMERCIANTES DE ESTE MERCADO Y SU ENTORNO	TOMAS GARCIA BRITO; EDISON RODRIGUEZ /RAMON M. CEPEDA MENA	448862
E/2016-25631	27/7/16	ASOCIACION DE COMERCIANTES DE PRODUCTOS AGRICOLAS DE PAJONAL-ASOPAJONAL	ENTIDAD SIN FINES DE LUCRO, DEDICADA A FOMENTAR EL MEJORAMIENTO COMERCIAL ENTRE PRODUCTORES Y COMERCIANTES DE PRODUCTOS AGRÍCOLAS	JOSE OMAR FAMILIA REYES	448847
E/2016-30408	1/9/16	ASOCIACION DE CRISTOBALENSES AUSENTES - ASOCRISA	ENTIDAD SIN FINES DE LUCRO, DEDICADA A REALIZAR ACTIVIDADES QUE CONTRIBUYAN AL DESARROLLO DE NUESTRO PUEBLO DE CRISTÓBAL	NOLBERTO A. PEÑA	449995
E/2016-29805	29/8/16	ASOCIACION DE EMPRESARIOS TURISTICOS Y TOURS OPERADORES DE LA REGION NORTE ASOPRETUDOR	ENTIDAD SIN FINES DE LUCRO CUYO OBJETIVO PRINCIPAL ES ORGANIZAR A LOS EMPRESARIOS TURISTICOS Y TOUR OPERADORES DE LA REGION NORTE EN PRO DEL DESARROLLO SOSTENIBLE Y COMUNITARIO.	RAMON JONES COPLIN	449511
E/2016-28891	22/8/16	ASOCIACION DE GRUEROS DEL CIBAO, ASOGRUCI	INSTITUCIÓN SIN FINES DE LUCRO DEDICADA A LA CAPACITACIÓN, EDUCACIÓN Y ENTRENAMIENTO CONTINUO A TODOS LOS QUE OFRECEN LOS SERVICIOS DE GRÚAS Y AFINES AL CIBAO	CARLOS ALBERTO ALMONTE GARCIA / JOSE LEONCIO HERRERA JAQUEZ / CARLOS RAFAEL CORDERO REYES	448804
E/2016-30350	1/9/16	ASOCIACIÓN DE MOTOCONCHISTA ENTRADA DE MANOGUAYABO AUTOPISTA DUARTE ESQUINA BEISBOLISTAS, ASOMONAPA	ASOCIACIÓN SIN FINES DE LUCRO DEDICADA AL TRANSPORTE DE PASAJEROS, ORGANIZACIÓN Y AYUDA DE SUS MIEMBROS.	MIGUEL ANGEL BELTRE EUGENIA /MAYRA LUZ DE LA CRUZ TRINIDAD	449980
E/2016-29073	23/8/16	ASOCIACION DE MOTOCONCHISTAS DE LA PARADA PARQUE DE HATO NUEVO MANOGUAYABO ASOMOPARHANU	ENTIDAD SIN FINES DE LUCRO DEDICADA A LA ORGANIZACIÓN Y AYUDA DE SUS MIEMBROS Y EL TRANSPORTE DE PERSONAS.	DIOBAN LISANDRO SANCHEZ MENDEZ	448941
E/2016-29512	25/8/16	ASOCIACION DE PESCADORES EL NUEVO AMANECER DE SABANA DEL PUERTO ASOPENUSA	ENTIDAD SIN FINES DE LUCRO DEDICADA A IMPULSAR LA ASOCIATIVIDAD, EL DESARROLLO, LAS BUENAS PRACTICAS PESQUERAS Y LA FORMACIÓN TÉCNICA DE LOS MIEMBROS.	JIOVANNY PEÑA AGUILERA	449301
E/2016-25369	25/7/16	ASOCIACION DE PESCADORES LA BAHIA DIEZ	ENTIDAD SIN FINES DE LUCRO, DEDICADA A UNIFICAR A LOS PESCADORES DE SÁNCHEZ, ASÍ COMO COORDINAR, ORGANIZAR Y CAPACITAR A LOS PESCADORES	MIGUEL JOSE MANZUETA YAPOR; JOSE LUIS MOREL OLIVO /ANDRES MOREL OLIVO	448786
E/2016-28588	18/8/16	ASOCIACION DE PISCICULTORES EL GRAN PEZ ASOPIGPEZ	ENTIDAD SIN FINES DE LUCRO, DEDICADA A PROMOVER EL DESARROLLO, CRECIMIENTO, SOCIAL ECONÓMICO DEL LOS CRIADORES DE PECES DEL MUNICIPIO DE YAMASÁ, LA YAGUA.	ALBERTO CONTRERAS	448658
E/2016-29095	23/8/16	ASOCIACION DE PRODUCTORES CAPRINOS Y OVINOS DE LAS YAYITAS, JOSÉ ANTONIO BRITO, APROCOJAB	ENTIDAD SIN FINES DE LUCRO, QUE SE DEDICARÁ AL FOMENTO Y MEJORAMIENTO DE LA RAZA DE GANADO CAPRINO Y OVINO (CHIVOS Y OVEJOS)	WILSON ALBERTO BRITO SORIANO	449013
E/2016-29340	24/8/16	ASOCIACION DE PRODUCTORES DE CONEJOS DE LA MAYITA DE YAMASA CUNIMAYA	ENTIDAD SIN FINES DE LUCRO, DEDICADA A INCENTIVAR Y FORTALECER LA CRÍA DE CONEJOS Y OTRAS ESPECIES DE ANIMALES PEQUEÑOS.	ABEL BELLO	449160
E/2016-29558	25/8/16	ASOCIACIÓN DE RIFEROS IRREGULARES ADRIN	ENTIDAD SIN FINES DE LUCRO CON EL OBJETIVO DE REGULARIZAR LA SITUACIÓN DE LOS RIFEROS IRREGULARES DE LA LOTERÍA NACIONAL Y ELECTRÓNICA.	OBISPO CARVAJAL BAUTISTA	449332
E/2016-29614	26/8/16	ASOCIACION DE TRIATLON DE LA PROVINCIA DE SANTO DOMINGO, ASOTRIPROSADO	ENTIDAD SIN FINES DE LUCRO QUE TIENE COMO OBJETIVO PRINCIPAL: DIRIGIR, DESARROLLAR Y FOMENTAR EL DEPORTE DE TRIATLÓN DE LA NUEVA PROVINCIA DE SANTO DOMINGO.	CESAR ANTONIO HAMILTON REYNOSO	449401
E/2016-29862	29/8/16	ASOCIACIÓN DOMINICANA DE NUTRICIÓN INFANTIL ADNI	ENTIDAD SIN FINES DE LUCRO, DEDICADA A REALIZAR ACTIVIDADES DE EDUCACIÓN CONTINUA, REUNIONES, SEMINARIOS, COLOQUIOS, SOBRE EL BIENESTAR NUTRICIONAL DE LOS LACTANTES Y NIÑOS PEQUEÑOS EN LA REPÚBLICA DOMINICANA	ROSA ADELINA CAMPILLO CELADO DE PANTALEON	449591
E/2016-28471	18/8/16	ASOCIACION DOMINICANA DE ULTIMATE FRISBEE, ADUF	ENTIDAD SIN FINES DE LUCRO, DEDICADA A PROMOVER, FOMENTAR Y DESARROLLAR LA PRACTICA DEPORTIVA DEL ULTIMATE FRISBEE EN TODO EL DISTRITO NACIONAL Y SUS MUNICIPIOS.	HANNER ERNESTO PEREZ VENTURA	448583
E/2016-30025	30/8/16	ASOCIACION EVANGELISTICA NUEVO REBAÑO DE JESUCRISTO NRJ	ENTIDAD SIN FINES DE LUCRO DEDICADA A AGRUPAR MINISTERIOS E IGLESIAS, PARA UNA MEJOR ORGANIZACIÓN Y VELAR POR EL BIENESTAR DE SUS MIEMBROS	TELCADIO PEREZ PEÑA	449761
E/2016-29440	25/8/16	ASOCIACION LA NUEVA ESPERANZA DE LOS, LAS, AGRICULTORES Y AGRICULTORAS DE PLAZA CACIQUE ALANEAPC	ENTIDAD SIN FINES DE LUCRO, DEDICADA A LA PRODUCCIÓN AGROPECUARIA, CUYA FINALIDAD ES CONTRIBUIR CON LA SEGURIDAD ALIMENTARIA Y NUTRICIONAL	MARIA NATIVIDAD AQUINO	449281
E/2016-30524	1/9/16	ASOCIACION MADRE Y AMIGA DE LOS POBRES ASOMAPO	ENTIDAD SIN FINES DE LUCRO DEDICADA A SOCORRER A SUS AFILIADOS EN LOS CASOS DE FALLECIMIENTO Y LOS FAMILIARES DEL SOCIO O SOCIA QUE HAYA SIDO ADMITIDO COMO DEPENDIENTE.	JULIO ERNESTO DE LA ROSA BRITO	450025
E/2016-30329	1/9/16	ASOCIACION MUJERES SOLIDARIAS INCORPORADAS AMSI	BRINDAR APOYO EMOCIONAL, COADYUVAR EN LA RECUPERACIÓN DE LA AUTOESTIMA, IMPULSAR UN MAYOR CONOCIMIENTO DE LA ENFERMEDAD	NORKA MARGARITA DÍAZ VELAZQUEZ DE SOCIAS	449981
E/2016-30454	1/9/16	ASOCIACION NACIONAL DE COLEGIOS EVANGÉLICOS ANACE	ENTIDAD SIN FINES DE LUCRO, DEDICADA A UNIFICAR, CAPACITAR Y ORIENTAR LOS COLEGIOS DE LAS IGLESIAS EVANGÉLICAS.	PORFIRIO ENCARNACION MEJÍA	449982
E/2016-28542	18/8/16	ASOCIACION NACIONAL DE VALET PARKING, LA ESTRELLA VPE	ENTIDAD SIN FINES DE LUCRO DEDICADA A ORGANIZAR Y CAPACITAR A LOS PARQUEADORES DE AUTOS.	BSS, BIENVENIDO SOMON SOLUTIONS, SRL	448595
E/2016-29756	26/8/16	ASOCIACION PARA EL DESARROLLO CULTURAL & ARTISTICO, ADECUARTE - CONSTANZA	ENTIDAD SIN FINES DE LUCRO DEDICADA A PROCURAR LA CAPACITACION MUSICAL, FOMENTAR Y DEFENDER EL DESARROLLO CULTURAL Y DEMAS ARTES EN EL MUNICIPIO DE CONSTANZA.	RAMON ANTONIO QUEZADA	449352
E/2016-28613	18/8/16	ASPAS ACADEMIA SUPERIOR DE PILOTOS AVIADORES	SERVICIOS PEDAGÓGICOS RELACIONADOS CON INSTRUCCIÓN Y ENSEÑANZA PARA LA FORMACIÓN DE PILOTOS DE VUELOS CIVILES Y COMERCIALES.	ALFREDO CAMPOS	448559
E/2016-29416	25/8/16	ASPIRAS RD	ENTIDAD SIN FINES DE LUCRO DEDICADA A LLEVAR EDUCACIÓN Y RECURSOS A NIÑOS DE UNA CLASE SOCIAL MENOS PRIVILEGIADA, A TRAVÉS DEL FÚTBOL.	FEDERICO TAVAREZ ALVAREZ	449294
E/2016-29191	23/8/16	ASTILLEROS ACERO	EXPLOTACIÓN DE DIQUE, CONSTRUCCIÓN Y REPARACIÓN DE TODO TIPO DE BARCOS Y NAVES	JOSE IGNACIO ACERO RUIZ	449041
E/2016-30446	1/9/16	ATENA AUTO IMPORT	VENTAS E IMPORTACIÓN DE VEHÍCULOS DE MOTOR.	PEDRO JASINTO CESPEDES CESPEDES	449990
E/2016-27474	24/8/16	ATLAS T&G ENTERPRISE	COMERCIALIZACIÓN AL POR MAYOR Y DETALLE DE PIELES PROCESADAS Y TODOS LOS ARTÍCULOS AFINES PARA LA FABRICACIÓN DE ARTÍCULOS EN PIELS	GERARDO VICENTE ANTONIELLO RODRIGUEZ	450027
E/2016-27747	10/8/16	ATRJ IMPORT	IMPORTACION Y VENTA DE REPUESTOS PARA MOTOCICLETAS Y VEHICULOS DE MOTOR.	ANTONIO GARABITOS VALDEZ	448482
E/2016-26654	23/8/16	AUDITFORCE DOMINICANA	OFERTA DE PRODUCTOS Y SERVICIOS DE CONSULTORÍA, ASESORIA, AUDITORIAS, HARDWARE Y SOTFWARE DE SISTEMAS DE TECNOLOGÍAS DE INFORMACIÓN Y COMUNICACIONES.	JOSE MANUEL MAMBRU CASILLA	449064
E/2016-23208	30/8/16	AUDITORES Y ASESORES DOMINICANOS AUDOM	ASESORIA, AUDITORIA Y OTROS RENGLONES.	AUDITORES Y ASESORES DOMINICANOS, SRL	449748
E/2016-28686	19/8/16	AUFINE	IMPORTACION, EXPORTACION, COMPRA, VENTA, COMERCIALIZACION Y DISTRIBUCION DE NEUMATICOS Y GOMAS DE CAUCHO PARA TODO TIPO DE VEHICULOS DE MOTOR	EDWARD FRANKLIN MARTE ABREU	448684
E/2016-29423	25/8/16	AURA BEAUTY LOUNGE	TRATAMIENTOS DE EMBELLECIMIENTO, PROCEDIMIENTOS ESTÉTICOS, SERVICIOS DE RELAJACIÓN.	GIRSY ESTHER MORETA MANZUETA	449298
E/2016-28539	18/8/16	AURAMBAR INVERSIONES	IMPORTACIÓN, COMPRA, VENTA Y ALQUILER DE VEHÍCULOS DE MOTOR, FINANCIAMIENTOS EN GENERAL, BIENES RAÍCES EN GENERAL ASÍ COMO PRÉSTAMOS EN GENERAL.	AURA FELICIA HEREDIA DE ALVAREZ /NELSON FRANCISCO ALVAREZ PAULINO	448664
E/2016-26087	23/7/16	AUTO CANA	IMPORTACIÓN, COMPRA Y VENTA DE VEHÍCULOS NUEVOS Y USADOS.	STEVEN CRUZ DÍAZ	449211
E/2016-30503	1/9/16	AUTO RESORT	IMPORTACIÓN, COMPRA Y VENTA DE VEHÍCULOS NUEVOS Y USADOS.	STEVEN CRUZ DIAZ	449862
E/2016-22818	22/8/16	AUTOFIX BY WALLY PEÑA	COMPRA, VENTA, DISTRIBUCIÓN Y COMERCIALIZACIÓN DE ADORNOS Y PIEZAS BÁSICAS PARA VEHÍCULOS DE MOTOR EN GENERAL	WALLY DAMIL PEÑA HERNANDEZ	448808
E/2016-30171	31/8/16	AUTOS VIDRIOS BETANCOURT	COMPRA, VENTA, IMPORTACIÓN Y EXPORTACIÓN DE TODO TIPO DE VEHÍCULOS, VIDRIOS, REPUESTOS, ACCESORIOS Y GOMAS PARA AUTOS Y CAMIONES EN GENERAL	JONATHAN BATTISTA BLANDO HURTADO /CESIBEL COLUMBA CARRANZA CONTRERAS	449800
E/2016-30476	1/9/16	AV COMPU SERVICE	REPARACIONES DE COMPUTADORAS Y VENTA DE EQUIPOS.	JOSE ARIEL COSTE VARGAS	449958
E/2016-29099	31/8/16	AVIFI COMERCIAL	IMPORTACIÓN, EXPORTACIÓN Y COMERCIALIZACIÓN DE FRUTAS, VEGETALES, INSUMOS AGRÍCOLAS Y FERTILIZANTES.	LUIS FELIPE AVILA FIERRO	449797

[210] EXP	[220] SOL. FECHA	[561] NOMBRE COMERCIAL	[510] ACTIVIDAD	[730] SOLICITANTE	[111] REGISTRO
E/2016-29915	29/8/16	AVOACK TRADING	FABRICACIÓN DE ARTÍCULOS TEXTILES. FABRICACIÓN, DISTRIBUCIÓN Y VENTA DE ARTÍCULOS DE PLÁSTICOS EN GENERAL.	GABRIEL DAVID LAVANDIER TEJADA	449607
E/2016-23432	17/8/16	AX AUTOXPRESS	COMPRA, VENTA E IMPORTACIÓN DE VEHÍCULOS DE MOTOR.	CX CREDIXPRESS, SRL	448510
E/2016-26246	2/8/16	B. DESING APOLINA DE LA PAZ FELIZ	VENTAS DE TODO TIPO DE ROPAS, ACCESORIOS Y ZAPATOS PARA DAMAS, CABALLEROS Y NIÑOS.	APOLINA DE LA PAZ FELIZ	446948
E/2016-27043	29/8/16	BAEZ & GARCIA DISTRIBUIDORA	DISTRIBUCIÓN Y VENTA DE PRODUCTOS DE CONSUMO MASIVO: PRODUCTOS COMESTIBLES, DE BELLEZA, HIGIENE PERSONAL, PLÁSTICOS, MATERIAL GASTABLE, ESCOLARES.	ANAPATRICIA LIRIANO GARCIA	449617
E/2016-29863	29/8/16	BAG	COMERCIALIZACIÓN Y DISTRIBUCIÓN DE BIENES Y ENSERES DEL HOGAR A TRAVÉS DE UNA PLATAFORMA VIRTUAL O TRADICIONAL.	GILLERMO GARCIA BATISTA	449762
E/2016-30075	30/8/16	BAGARE	PANADERÍA Y REPOSTERÍA.	JOSE AUGUSTO PERALTA PEREYRA	449842
E/2016-29184	23/8/16	BAINOR CARIBE	COMPRA, VENTA Y ALQUILER DE CASAS, APARTAMENTOS, SOLARES, FINCAS, HIPOTECAS, BIENES RAÍCES EN GENERAL.	FELIX CECILIO DOROTEO	449002
E/2016-25311	26/8/16	BALANCE PROTEGIDO LN	SERVICIOS DE PRODUCTOS DE SEGUROS, SEGUROS MÉDICOS, SEGUROS DE VEHÍCULOS.	AFFINITY MARKETING INTERNATIONAL, S.R.L.	449416
E/2016-28011	26/8/16	BALEAR INVERSIONES	INVERSIONES INMOBILIARIAS, INVERSIONES AFINES.	MIGUEL FLORIT MORRO	449491
E/2016-29441	25/8/16	BANANA LINARES	COMPRA Y VENTA DE PRODUCTOS AGRÍCOLAS EN GENERAL, ASÍ COMO LA COMERCIALIZACIÓN Y DISTRIBUCIÓN DE INSECTICIDAS, PESTICIDA Y ABONO PARA EL CULTIVO Y PRODUCCIÓN AGRÍCOLA.	EMELIN LINARES MAÑÓN	449413
E/2016-26621	19/8/16	BANCA MELVIN RODRIGUEZ	BANCA DE LOTERÍA Y DEPORTIVA.	MELVIN JOSE RODRIGUEZ GONELL	448667
E/2016-30434	1/9/16	BANEX INDUSTRIAL	SERVICIOS DE SOLDADURAS DE EQUIPOS PESADOS.	BIENVENIDO LEANDRO BRIOSO PAYANO	449977
E/2016-28286	17/8/16	BARBER LODGE PUNTA CANA	SALÓN DE BELLEZA PARA HOMBRES, DONDE SE OFRECERÁN LOS SERVICIOS DE BARBERÍA, CORTE DE PELO, PEDICURA, MANICURA	MATHIEU PAUL FONTIX	448528
E/2016-30098	30/8/16	BASA TRAVEL	AGENCIA DE VIAJES Y TOUR OPERADOR, INTERMEDIACIÓN, ORGANIZACIÓN Y REALIZACIÓN DE PROYECTOS, PLANES E ITINERARIOS DE VIAJE	MAYTE MARTINEZ BOSCH	449784
E/2016-29459	25/8/16	BAUCOMER	VENTA DE MEDICAMENTOS, MATERIALES GASTABLES, PRODUCTOS VETERINARIOS, EQUIPOS Y MATERIALES DE OFICINA	WINTON JASSEL BAUTISTA JIMENEZ	449336
E/2016-28816	26/8/16	BAUTISTA GOMEZ MUEBLES Y TAPICERIA	FABRICACIÓN, VENTA Y COMERCIALIZACIÓN DE MUEBLES PARA EL HOGAR; ASÍ COMO SERVICIOS DE TAPICERÍA PARA LOS MISMOS	JULIAN ANTONIO BAUTISTA GOMEZ	449379
E/2016-28884	22/8/16	BBC TURBIDES & ASOCIADOS	SERVICIO DE CONTABILIDAD, AUDITORIA, IMPUESTOS Y ÁREAS A FINES.	BBC TURBIDES & ASOCIADOS	448917
E/2016-27284	18/8/16	BE UNIQUE BY KATHERINE QUERO	TIENDA DE ACCESORIOS Y PIEZAS PARA DAMAS.	KATHERINE NATASHA POLANCO ECHENIQUE	448591
E/2016-26854	29/8/16	BEFIT NUTRITION BY BBG	COMPRA, VENTA Y COMERCIALIZACIÓN DE PRODUCTOS FITNESS EN GENERAL.	BRIAN BEATO GUABA	449566
E/2016-29631	26/8/16	BELIORGI	CONFECCIÓN, VENTA E IMPORTACIÓN DE SABANAS, ALMOHADAS, COLCHAS, CUBRECAMAS Y LENCERÍAS.	MANUEL ALBERTO MORILLO JIMENEZ	449464
E/2016-29923	29/8/16	BELKOLA	FABRICACIÓN Y VENTA DE ROPA, CARTERA Y ZAPATOS.	BELKIS ALTAGRACIA VASQUEZ MORLA	449622
E/2016-29086	23/8/16	BELLISIMA LA CASA DE HARLEM 125	VENTA DE EXTENSIONES DE PELO 100% HUMANO Y SINTÉTICO, SALÓN DE BELLEZA, CENTRO DE UÑAS Y VENTA DE TODO TIPO DE FAJAS,	MAURO DE CAPITANI	449022
E/2016-26612	30/8/16	BELMEROA SUPLIDORES GENERALES	VENTAS, DISTRIBUCIÓN, COMERCIALIZACIÓN DE TEXTILES, PIEZAS Y LUBRICANTES DE VEHÍCULOS Y PLANTAS ELÉCTRICAS, ARTÍCULOS Y EQUIPOS DE OFICINA, TECNOLÓGICOS, FERRETEROS	BELKIS MEJIA DE LA ROSA	449647
E/2016-26570	19/8/16	BELURE	BIENES RAÍCES EN GENERAL. COMPRA, VENTA Y ALQUILER DE PROPIEDADES RESIDENCIALES, COMERCIALES Y TURÍSTICAS.	BERVELINE BALLESTER WILSON	448721
E/2016-29439	25/8/16	BELYU	COMPRA Y VENTA DE MERCANCIAS DE PRODUCCION NACIONAL COMO SON BEBIDAS ALCOHOLICAS.	BELYU, SRL	449250
E/2016-26220	24/8/16	BERAKA LIVE SHOWS	PRESTAR SERVICIOS ARTÍSTICOS, MUSICALES, TEATRO, CULTURALES Y MONTAJE DE EVENTOS	ISMAEL VALDEZ DE LOS SANTOS	449212
E/2016-22276	18/8/16	BETCA ASESORES DE SEGUROS	ASESORES DE SEGUROS.	BETSABE CASTRO CRUEL	448610
E/2016-29736	26/8/16	BETCHARJOAN INVERSIONES	PRESTAMOS, FINANCIAMIENTOS Y ASUNTOS DE BIENES RAICES, ASI COMO TAMBIEN PODRA EXPLOTAR LAS RAMAS EN LAS AREAS INDICADAS.	LUZ MARIA PEÑA SILVERIO	449359
E/2016-28882	22/8/16	BEZALEEL PETROLEUM GROUP	VENTA Y TRANSPORTE DE COMBUSTIBLES Y SUS DERIVADOS.	MARGARITA ROSARIO BELTRE /MARIA ALTAGRACIA BELTRES HERNANDEZ	448900
E/2016-27500	9/8/16	BIENES LATINOS	COMPRA, VENTA Y ADMINISTRACIÓN DE BIENES INMUEBLES EN SENTIDO GENERAL; FINANCIAMIENTOS Y PRESTAMOS HIPOTECARIOS.	BIENES LATINOS SRL	449519
E/2016-29594	26/8/16	BIENFITRD	VENTA DE TODO TIPO DE COMIDAS.	JOSE ARIEL RODRIGUEZ POLANCO	449362
E/2016-26950	23/8/16	BIG BANG STUDIOS	SERVICIOS DE PUBLICIDAD, DISEÑOS GRÁFICOS, IMPRESIÓN, VENTA DE ESPACIOS PUBLICITARIOS Y FOTOGRAFÍA.	JOSE LUIFER OSVALDO ABREU PICHARDO	448984
E/2016-30000	30/8/16	BIG FOX, AGENCIA CREATIVA	CREACION DE TODO TIPOS DE DISEÑOS CREATIVOS ADAPTADOS A SUS NECESIDADES.	OCIEL JAIME FIERRO CERVANTES	449733
E/2016-28449	18/8/16	BINGO RECREATIVO VILLA METRO	JUEGOS DE BINGO Y DE AZAR.	JOSE NICOLAS MOTA CASTELLANO	448474
E/2016-18566	7/7/16	BIO TIENDA POUR LA SAVONNERIE	PRODUCCION, COMERCIALIZACION, DISTRIBUCION, IMPORTACION Y EXPORTACION DE PRODUCTOS DE LIMPIEZA PARA EL HOGAR Y PERSONAL	KATTY CRISTINA GOMEZ PIMENTEL	449175
E/2016-30450	1/9/16	BIO-FERDIC	COMERCIALIZAR (LOCAL, IMPORTACIÓN Y EXPORTACIÓN), FABRICACIÓN, COMPRA Y VENTAS DE PRODUCTOS PARA USO EN LA AGROPECUARIA.	FERNANDO ANT. DIAZ CESPEDES	450030
E/2016-29022	22/8/16	BITRD TECNOLOGIA	ENVÍO O CAMBIO DE DIVISA EXTRANJERA, A LA PUBLICIDAD Y MERCADEO DE MARCA INTERNACIONALES, TANTO EN EL TERRITORIO DE LA REPÚBLICA DOMINICANA COMO EN EL EXTRANJERO.	GAETANO POMPIZZI	448889
E/2016-28932	29/8/16	BLANCA' S DE RAVEN FOUNDATION	PROPORCIONAR AYUDA A LAS PERSONAS NECESITADAS, ESPECIALMENTE A LOS INDIVIDUOS QUE PADECEN ENFERMEDADES CRONICAS.	BLANCA YRIS POLANCO DE RAVEN	449503
E/2016-30327	1/9/16	BLUECREST CARIBBEAN	COMERCIALIZACIÓN, PRODUCCIÓN, INTERMEDIACIÓN, COMISIÓN, REPRESENTACIÓN, DISTRIBUCIÓN, COMPRA, VENTA, PROMOCIÓN	WILFREDO ESTEVEZ BERNAL	450006
E/2016-29702	26/8/16	BLWEBERRY SHOP	VENTA DE ROPA, CALZADOS, ACCESORIOS, PERFUMES, COSMETICOS.	RUTH ESTHER BLANCO JIMENEZ	449752
E/2016-29806	29/8/16	BOCA E' JARRO RODRIGUEZ	VENTA DE COMIDA ELABORADA, RESTAURANT, EXPENDIO DE BEBIDAS.	QUILVIO JUNIOR RODRIGUEZ SANCHEZ	449443
E/2016-29347	24/8/16	BODEGA ELADIO NUÑEZ	VENTA DE PRODUCTOS DE CONSUMO MASIVO TALES COMO: COMESTIBLES, BEBIDAS, DESECHABLES, LIMPIEZA E HIGIENE PERSONAL.	ELADIO ANTONIO NUÑEZ TAVERAS	449126
E/2016-29922	29/8/16	BON CHIC BY MONIK	VENTA DE ROPA, CALZADOS, BISUTERIA, ACCESORIOS Y PRODUCTOS DE BELLEZA	MONICA MARIA FERMIN CASTRO DE RODRIGUEZ	449593
E/2016-23481	12/7/16	BONEFISH	ADQUISICIÓN, ADMINISTRACIÓN Y TENENCIA DE INMUEBLES.	CARMEN ELIZABETH NIN MARTE	449215
E/2016-28423	17/8/16	BOURNIGAL, CEBALLOS & FERNANDEZ BCF CORREDORES DE SEGUROS	VENTA, PROMOCIÓN Y COMERCIALIZACIÓN DE TODO TIPO DE SEGUROS, LOCAL E INTERNACIONAL, TANTO RIESGOS GENERALES, FIANZAS Y SEGUROS MÉDICOS EN GENERAL	JULIO FERNANDO BOURNIGAL DE LA CRUZ; FERNANDO ARTURO FERNANDEZ OLALLA /JORGE LUIS CEBALLOS ARISTY	448523
E/2016-26835	4/8/16	BRANDS OF DOMINICAN REPUBLIC, BODR	PROMOTORA Y PLATAFORMA DE COMERCIO ELECTRÓNICO PARA MARCAS LOCALES DONDE TAMBIÉN SE HARÁ REPRESENTACIÓN COMERCIAL DE LAS MISMAS	LAURA DEL CARMEN TAVERAS LIRIANO /NESTOR LEONID GUARIEN TAVERAS SEPULVEDA	448456
E/2016-29808	29/8/16	BRASS DESIGNS	PUBLICIDAD GRAFICA EN GENERAL.	BRAULIO MUÑOZ PEREZ	449539
E/2016-29324	24/8/16	BRAVISSIMO FIESTA	PRESENTACIÓN DE REVISTA DE BAILES, ESPECTÁCULOS Y DANZAS.	OCEAN WORLD S A	449194
E/2016-29236	23/8/16	BREDEX INVESTMENTS	INVERTIR EN EMPRESAS COMERCIALES, INDUSTRIALES, FINANCIERAS, AGROPECUARIAS, CONSTRUCTORAS, TURÍSTICAS, DE BIENES RAÍCES.	PORTAFOLIO LEGAL E.I.R.L.	448934
E/2016-29783	29/8/16	BRIGEODOM	CONTROL DE CALIDAD DE LOS MATERIALES UTILIZADOS EN LAS CONSTRUCCIONES CIVILES.	ROBERTO ENRIQUE DE JESUS BRITO VENTURA	449575
E/2016-30088	30/8/16	BRUGAL HOUSE	FABRICACIÓN Y COMERCIALIZACIÓN DE BEBIDAS ALCOHÓLICAS.	BRUGAL & CO., S.A.	449664
E/2016-30089	30/8/16	BRUGAL RESTAURANT WEEK	COMERCIALIZACIÓN DE BEBIDAS ALCOHÓLICAS.	BRUGAL & CO., S.A.	449652
E/2016-22710	29/8/16	BRUYZO INGENIEROS Y ARQUITECTOS	DISEÑO, CONSULTORÍA, SUPERVISIÓN, CONSTRUCCIÓN DE PROYECTOS DE INGENIERÍA; DISEÑO Y CONSTRUCCIÓN DE UNIDADES HABITACIONALES, CARRETERAS, EDIFICACIONES COMERCIALES Y NAVES INDUSTRIALES.	DIÓGENES RAFAEL ESPINAL RODRIGUEZ /PEDRO DARIO GOMEZ VOLQUEZ	449585
E/2016-30277	31/8/16	BURGER TOWN	RESTAURANT, BAR, LOUNGE.	JOAQUIN JESUS DE RAMON PERICHE /JORGE ARTURO PIMENTEL KALAF	449924
E/2016-29018	22/8/16	BURRITO PALETERO	VENTAS DE PALETAS DE HELADOS TIPO ARTESANAL, BEBIDAS, DETOX Y COMIDAS SALUDABLES.	TANYANA MARIT RODRIGUEZ SALAS	448864
E/2016-27427	18/8/16	BUSINESS EXPANSION CONSULTING 2003	CONSULTORÍA Y CAPACITACIÓN GERENCIAL ESPECIALIZADA EN LA EXPANSIÓN DE NEGOCIOS, FRANQUICIAS Y COMERCIALIZACIÓN DE CONCEPTOS COMERCIALES.	SIMON GUILLERMO PLANAS ALMENAR	448831
E/2016-27537	9/8/16	C & J INGENIEROS	DISEÑO, CONSTRUCCIÓN Y EJECUCION DE OBRAS CIVILES, COMPRA-VENTA DE INMUEBLES, ADMINISTRACIÓN DE CONDOMINIOS Y PROYECTOS INMOBILIARIOS	JUAN ALBERTO CHALAS JIMÉNEZ	449184
E/2016-28771	19/8/16	C G & L GROUP	COMERCIALIZACIÓN, CONSTRUCCIÓN DE EDIFICACIONES Y ESTRUCTURAS DE OBRAS EN GENERAL.	CLARY GRACE LUNA ACOSTA	448716
E/2016-29952	30/8/16	C.E.A. TOURS	SERVICIOS PROFESIONALES DE TOUR OPERADOR, TRANSPORTE DE CARGAS Y PASAJEROS, AGENCIAS DE VIAJES, HOTELES, BISUTERÍAS, RESTAURANT	JHON RANDOL CALVO FELIZ /BRAULIO LEANDRO CALVO FELIZ	449670
E/2016-29203	23/8/16	CAB-CAR	RENTA DE VEHÍCULOS, ALQUILER DE VEHÍCULO, DIRECTORIO DE RENT CAR; AGENCIAS DE PUBLICIDAD ,ASESORAMIENTO, COMPOSICIÓN DE PÁGINA CON FINES PUBLICITARIOS	SANDRA ALTAGRACIA CORNELIUS FIGUEROE /ADAM JOSE ROJAS CORNELIUS	449070
E/2016-30471	1/9/16	CABRERA PEREZ SOLUTIONS	VENTAS Y DISTRIBUCIÓN DE MATERIALES GASTABLES DE OFICINA.	DAYSI CELESTE CABRERA POLANCO	449864
E/2016-29690	26/8/16	CACHIBACHI	SERVICIOS DE GASTRONOMÍA, VENTA DE COMIDAS Y BEBIDAS.	BIONELYS SANTO RODRIGUEZ	449446
E/2016-29700	26/8/16	CAFETERIA & COMEDOR ESCOLASTICOS	VENTA DE COMIDA Y CAFETERIA.	GABRIELA MARIE GARCIA RODRIGUEZ	449370
E/2016-28599	18/8/16	CAFETERIA D' CARMEN ZARZUELA ARACENA	VENTA DE ALIMENTOS Y BEBIDAS	CARMEN ZARZUELA ARACENA	448557
E/2016-28600	18/8/16	CAFETERIA MARIA ARIAS PEÑA	VENTA DE ALIMENTOS Y BEBIDAS	MARIA ALTAGRACIA ARIAS PEÑA	448555
E/2016-24889	17/8/16	CAIMAN MULTISERVICES	SERVICIOS DE FUMIGACION, MANTENIMIENTO, CONSTRUCCIÓN, REPARACIÓN, PINTURA, ELECTROMECÁNICOS	ALEXANDER VASQUEZ	448540
E/2016-26160	23/8/16	CAMPOS DE VILLA	VENTA DE PLANTAS ORNAMENTALES, ELABORACION Y VENTA DE COMIDAS Y PRODUCTOS A BASE DE HARINA, DISTRIBUCION DE JUGOS.	DANIEL FRANCISCO ALVAREZ	448985

[210] EXP.	[220] SOL. FECHA	[561] NOMBRE COMERCIAL	[510] ACTIVIDAD	[730] SOLICITANTE	[111] REGISTRO
E/2016-25649	23/8/16	CANAAN DUQUELA SERVICIOS, TRABAJOS TECNICOS E INGENIERIA	ASESORÍA, CONSULTORÍA, DISEÑO, ESTUDIO, GESTIÓN, ADMINISTRACIÓN, EVALUACIÓN, REMODELACIÓN Y CONSTRUCCIÓN DE PROYECTOS DE INGENIERÍA CIVIL Y ARQUITECTURA	LUZ ANTONIA DUQUELA ROSSELLO	449066
E/2016-29868	29/8/16	CAÑO HONDO TOUR	OPERACIÓN DE HOTELES, TOURS OPERADORES, ACTIVIDADES ECO TURÍSTICAS.	REYNALDO ANTONIO DE LEON DEMORIZI	449611
E/2016-29793	29/8/16	CAP CANA OCEANSIDE 111	TENENCIA, VENTA, COMPRA, ARRENDAMIENTO, PROMOCIÓN, INVERSIÓN, ADMINISTRACIÓN Y CUALQUIER ACTIVIDAD COMERCIAL RELACIONADA CON INMUEBLES EN GENERAL.	TIMOTHY LESLIE FORD	449583
E/2016-30650	2/9/16	CAPELLAN & GRULLON AUTO IMPORT	COMPRA, VENTA E IMPORTACIÓN DE VEHÍCULOS DE MOTOR Y PIEZAS.	MANUEL DE JESUS CAPELLAN DE LA ROSA/ RAMON A GRULLON	450059
E/2016-29124	23/8/16	CAPITAL A&I SOLUTIONS	ASESORÍA EN PLANIFICACIÓN ADMINISTRATIVA Y FINANCIERA PARA PERSONAS FÍSICAS, ORGANIZACIONES Y EMPRESAS.	CARMEN ALTAGRACIA GERMAN JIMENEZ	449004
E/2016-29345	24/8/16	CAPITAL HOME	VENTA, COMPRA, ALQUILER DE INMUEBLES, BIENES RAÍCES.	FRANCISCO JOSE MENA RODRIGUEZ	449198
E/2016-29501	25/8/16	CAPRI GAS	DISTRIBUCION Y VENTA DE COMBUSTIBLES.	JOSE OVINO CAPRI ORTIZ	449265
E/2016-30262	31/8/16	CARAIBES ATTITUDE	BRINDAR SERVICIOS PARA LA PROMOCIÓN, OFRECIMIENTO Y OPERACIÓN DE VIAJES DENTRO DEL TERRITORIO DE LA REPÚBLICA DOMINICANA Y DEMÁS ACTIVIDADES BAJO LOS MODELOS DE PROMOCIÓN DEL TURISMO SOSTENIBLE.	DAVID SEBASTIEN PIERRE CHEVALIER	449683
E/2016-28790	19/8/16	CARASOL INTERCARIBE	COMERCIALIZACIÓN DE ALIMENTOS Y BEBIDAS; PRODUCTOS FERRETEROS Y DE ELECTRICIDAD; VENTA DE TODO TIPO DE ELECTRODOMÉSTICOS.	SOCIEDADES DEL CARIBE, SRL	448833
E/2016-20410	29/8/16	CARDASH EXPRESS EVENTS DELUXE	DISEÑO, PROGRAMACIÓN Y MONTAJE DE TODO TIPO DE EVENTOS, DEPORTIVOS, CULTURALES, EMPRESARIALES, ARTÍSTICOS, PERSONALES, CHARLAS, TALLERES, CUMPLEAÑOS	CARMEN MIGUELINA GOMEZ PARRA; DAYANARA VANESSA RIVERA CASTRO DE CAMPOS /ANA SARAH SOSA CABRERA	449600
E/2016-25241	17/8/16	CARIBBEAN FROZEN BAR	EXPENDIO DE BEBIDAS REFRESCANTES, ALCOHÓLICAS, CÓCTELES, ESPUMANTES Y ESPIRITUOSAS, PARA SER COMERCIALIZADAS EN ESPACIOS PÚBLICOS Y PRIVADOS.	JACQUELINE DE LA CRUZ CHACIN	448514
E/2016-29047	23/8/16	CARIBBEAN PACIFIC FOUNDATION	ASOCIACIÓN SIN FINES DE LUCRO, ORGANIZADA PARA FINES EXCLUSIVAMENTE RELIGIOSOS, BENÉFICOS, EDUCATIVOS Y CIENTÍFICOS	EMILIO BUR	449051
E/2016-28892	22/8/16	CARIBBEAN UNITED PARTNERS C.U.P	IMPORTACIÓN, EXPORTACIÓN Y PRODUCCIÓN AGRÍCOLA, TEXTIL Y QUÍMICA.	CARMEN PATRICIA JIMENEZ BEATO	449649
E/2016-30154	31/8/16	CARIBEQUIP ON LINE....	VENTA DE ACCESORIOS, RECAMBIOS Y EQUIPOS DE HOSTELERÍA POR INTERNET A VARIOS PAÍSES DEL CARIBE, DESDE LA REPÚBLICA DOMINICANA.	FRANCISCO JOSE HERNANDEZ PAÑOS	449857
E/2016-29098	1/9/16	CARLOS CINCO	ARTISTA MUSICAL.	LUIS CARLOS MARTINEZ DE LUNA	449835
E/2016-28381	17/8/16	CARLOS H. RODRIGUEZ & ASOC.	EMPRESA DEDICADA A PRESTAR SERVICIOS EN CUANTO AL ÁREA LEGAL EN GENERAL.	CARLOS HERNAN RODRIGUEZ	448392
E/2016-20336	19/8/16	CARMEN REYES	VENTA DE BUFFET, MONTAJE DE EVENTOS, ALQUILER DE UTENSILIOS PARA EVENTOS, SERVICIOS PROFESIONALES DEL ÁREA CULINARIA, CURSOS Y ASESORÍAS DE LO MISMO.	CARMEN ALTAGRACIA REYES NINA	448771
E/2016-29302	24/8/16	CARMI BEAUTY SALON	SALON DE BELLEZA Y VENTA DE PRODUCTOS DE BELLEZA.	VICTOR GABRIEL RODRIGUEZ CABRERA	449141
E/2016-30371	1/9/16	CARNEGIE GROUP	VENTAS DE ALIMENTOS Y BEBIDAS, CONSTRUCCIONES.	MARCO VINICIO TAVERAS MINAYA	450013
E/2016-26058	24/8/16	CARPATOS COMERCIAL	PROMOCIÓN Y DESARROLLO DE OPORTUNIDADES DE INVERSIÓN EN EL PAÍS; REUNIÓN DE APORTES DE CAPITAL ACCIONARIOS Y FINANCIEROS EN CUALESQUIERA FUENTES ENTIDAD SIN FINES DE LUCRO DEDICADA A SATISFACER LAS NECESIDADES DE GRUPOS DESFAVORECIDOS, MEDIANTE ACCIONES FOCALIZADAS EN LA ASISTENCIA, PREVENCIÓN Y PROMOCIÓN DE LA SALUD	CARPATOS COMERCIAL, S.R.L.	449085
E/2016-28660	19/8/16	CASA LEBARECH	COMERCIALIZACIÓN DE ARTÍCULOS VARIOS PARA EL HOGAR, CUIDADO PERSONAL Y ACCESORIOS EN GENERAL.	JORGE R. BATALLA RAMOS	448718
E/2016-27562	17/8/16	CASA TESSILE	COMERCIALIZACIÓN DE ARTÍCULOS VARIOS PARA EL HOGAR, CUIDADO PERSONAL Y ACCESORIOS EN GENERAL.	MARIA DEL CARMEN SÁNCHEZ /CARMEN CECILIA MARTÍNEZ ROJAS DE TINEO	448515
E/2016-30414	1/9/16	CASTILLO DRESS	IMPORTACIÓN Y EXPORTACIÓN, COMPRA, VENTA Y DISTRIBUCIÓN DE ROPAS, ZAPATOS Y ACCESORIOS DE VESTIR, DE HOGAR, OFICINAS.	NESTOR MANUEL ARIAS MELLA /GISSEL ALTAGRACIA ARIAS MELLA DE SANTANA	450094
E/2016-20172	28/7/16	CATALEYA IMPORT	IMPORTACIÓN, VENTA, COMERCIALIZACIÓN Y DISTRIBUCIÓN DE INSUMOS PARA CONFECCIÓN DE ROPAS, ROPAS, CALZADOS, ACCESORIOS DE ROPAS, CALZADOS, ACCESORIOS PARA DAMAS, CABALLEROS Y NIÑOS.	MISQUEA ELIAS ESTRELLA FLORES /WALQUIDEA VILLAVICENCIO GOMEZ	449663
E/2016-29484	25/8/16	CEMI ARTE LATINOAMERICANO EDITORIAL	COMPRA, VENTA, DISTRIBUCIÓN E INTERMEDIACIÓN DE OBRAS DE ARTE, PINTURAS, ESCULTURAS, ASÍ COMO TODO TIPO DE LIBROS.	CEMI ARTE LATINOAMERICANO EDITORIAL, SRL	449308
E/2016-29477	25/8/16	CEMI GROUP	BIENES RAÍCES, CONSULTORÍA Y ADMINISTRACIÓN DE NEGOCIOS.	NEOLIS PARTNERS, S.R.L.	449311
E/2016-29304	1/9/16	CENSAORAL CENTRO DE SALUD ORAL	CLINICA DE SALUD.	CENSAORAL CENTRO DE SALUD ORAL	449827
E/2016-21949	29/6/16	CENTRO AGROINDUSTRIAL NATUREX	ELABORACIÓN, PROCESAMIENTO, FABRICACIÓN, VENTA Y COMERCIALIZACIÓN DE DULCES, CONSERVAS Y JUGOS NATURALES A NIVEL NACIONAL E INTERNACIONAL.	JUAN ULSINIO SANTOS	449803
E/2016-27074	17/8/16	CENTRO AUTOMOTRIZ KENIMAX	REPARACIÓN, MANTENIMIENTO E INSTALACIÓN DE PIEZAS AUTOMOTRIZ.	MAXIMO MOLA BRITO	448537
E/2016-29692	26/8/16	CENTRO AUTOMOTRIZ ROBERT MARTINEZ	REPARACIÓN DE VEHÍCULOS DE MOTOR.	ROBERT SMIT MARTINEZ ARIAS	449372
E/2016-29232	23/8/16	CENTRO CARNICO DIAZ GIL	VENTA Y DISTRIBUCIÓN DE CARNES Y EMBUTIDOS.	JEAN CARLOS DIAZ GIL	449005
E/2016-28010	29/8/16	CENTRO CONECTADO & FOTO ESTUDIO JOSE BAEZ	SERVICIOS DE INTERNET, DIGITACION Y FOTO ESTUDIO.	JOSE ALBERTO BAEZ RODRIGUEZ	449507
E/2016-28837	19/8/16	CENTRO CRISTIANO AVIVAMIENTO EN ADORACION Y SALVACION	PREDICAS CRISTIANAS	MAURA TAVERAS VILLANUEVA DE RIVERA	448676
E/2016-26848	18/8/16	CENTRO DE ATENCION PRIMARIA BIODENTAL DR. EDUARDO SANCHEZ	SERVICIOS DE MEDICINA EN GENERAL, CUIDADOS DE LA PIEL E HIGIENE BUCAL, COMERCIALIZACIÓN E IMPORTACIÓN DE PRODUCTOS MÉDICOS Y ODONTOLÓGICOS.	FULGENCIO EMMANUEL SANCHEZ JORGE / EDUARDO RUFINO SANCHEZ JORGE	448563
E/2016-30017	30/8/16	CENTRO DE BELLEZA ENMANUEL	CENTRO DE BELLEZA, VENTA DE PRODUCTOS DE BELLEZA, ROPAS, CALZADOS, CARTERAS Y ACCESORIOS.	KEYLA ROSARIO LOPEZ /JENYFER ROSARIO LOPEZ	449805
E/2016-28652	29/8/16	CENTRO DE BELLEZA Y UÑAS D' PAULA.M	CENTRO DE BELLEZA, SERVICIO DE MANICURA.	JULISSA DE PAULA MARTINEZ	449619
E/2016-28981	22/8/16	CENTRO DE DESARROLLO AGROINDUSTRIAL Y ECOLOGICO DEL SUR - CEDAESUR	ENTIDAD SIN FINES DE LUCRO DEDICADA A FOMENTAR EL DESARROLLO DE LA AGROINDUSTRIA, LAS PRACTICAS ECOLÓGICAS Y EL COOPERATIVISMO EN TODA LA REGIÓN SUR.	RAFAEL ENRIQUE GARCIA	448961
E/2016-29280	24/8/16	CENTRO DE ESPECIALIDADES ODONTOLÓGICAS SMILE PROJECT	SERVICIOS ODONTOLÓGICOS.	RANDY ENMANUEL MUÑOZ GARCIA	449196
E/2016-22909	6/7/16	CENTRO DE EVENTOS Y CONVENCIONES SAMPINE	DEDICADA A REALIZAR TODO TIPO DE ACTIVIDAD TURÍSTICA, DESARROLLO, OPERACIÓN Y PROMOCIÓN DE PROYECTOS TURÍSTICOS Y CONVENCIONES TURÍSTICAS.	CENTRO DE EVENTOS Y CONVENCIONES SAMPINE SRL	448436
E/2016-30164	31/8/16	CENTRO DE INVESTIGACIONES URBANAS DE LA PROVINCIA ESPAILLAT CIUPE	CONSULTORÍA, ASESORÍAS Y OBRAS ARQUITECTÓNICAS Y DE INGENIERÍA CIVIL EN GENERAL.	JUAN CARLOS SANTOS TORRES	449826
E/2016-28017	23/8/16	CENTRO DE NUTRICION Y SALUD ARISMENDY	COMERCIALIZACION, DISTRIBUCION, IMPORTACION Y EXPORTACION DE SUPLEMENTOS NATURALES Y PRODUCTOS INTEGRALES.	RAMON ARISTIDES JOSE LOPEZ	448986
E/2016-28774	26/8/16	CENTRO DE SERVICIOS HKAMIL & CORREA	REPARACIÓN DE AIRE, IMPORTACIÓN, EXPORTACIÓN DE PIEZAS Y REPUESTOS, VENTA DE TODO TIPO DE ACCESORIOS DE VEHÍCULOS, SERVICIOS DE AUTOMOTRIZ	AMAURY CORREA GARCIA /MAICOOOL KHAMIL DE LA ROSA GOMEZ	449461
E/2016-24708	23/8/16	CENTRO DERMATOLOGICO DR. ALMODOVAR	CENTRO MEDICO Y CONSULTORIO, CON ESPECIALIDAD EN DERMATOLOGÍA Y COSMETRÍA, TRATAMIENTO DE LA PIEL EN GENERAL	YASMINA ALMODOVAR FERNANDEZ	448849
E/2016-28276	17/8/16	CENTRO EDUCATIVO CRISTIANO LUZ BETHEL	EDUCACIÓN INICIAL, PRIMARIA Y SECUNDARIA.	MARIA ACEVEDO CARRION	448352
E/2016-30527	1/9/16	CENTRO EDUCATIVO LA CASITA DE TIA TINA	EDUCACIÓN INICIAL Y BÁSICA, GUARDERÍA.	CRISTINA PEREZ BATISTA	450026
E/2016-30001	30/8/16	CENTRO HIERRO NICOMAR	VENTAS DE MATERIALES DE CONSTRUCCIÓN, ASÍ COMO OFRECER TODO TIPO DE MATERIALES EN HIERROS Y METALES, SERVICIOS Y ACCESORIOS DE FERRETERÍA EN GENERAL.	JOSE NICOLAS MARTE SANTANA	449641
E/2016-29998	30/8/16	CENTRO INICIAL ROSA MISTICA	OFRECER DOCENCIA AL NIVEL INICIAL.	AURA ESTELA HERNANDEZ HERNANDEZ	449851
E/2016-30709	2/9/16	CENTRO JURÍDICO ADON & ASOCIADOS, CENJURADOAS	SERVICIOS JURÍDICOS EN GENERAL Y ESPECIALMENTE EN ASUNTOS INMOBILIARIOS EN TODO EL PAÍS.	RAFAEL ADON	450088
E/2016-28485	2/9/16	CENTRO SOMOS INFINITAS POSIBILIDADES, CSIP	CENTRO EDUCATIVO, FORMACION ARTISTICA, CONFERENCIAS Y OTRAS ACTIVIDADES FORMATIVAS	LEANNE CAMPBELL / HECTOR JOSE BLANCO ROSARIO	449722
E/2016-28383	17/8/16	CERAMICA EL 5	IMPORTACIÓN, COMPRA Y VENTA DE CERÁMICAS DE BAÑOS, PISOS Y PARED, PEGAMENTOS, CEMENTO, MATERIALES DE CONSTRUCCIÓN.	SOFIA ESPERANZA RODRIGUEZ MARTINEZ	448386
E/2016-29307	24/8/16	CEROTINTA AGENCIA DIGITAL	BRINDAR SERVICIOS COMO AGENCIA DE MARKETING DIGITAL, LO QUE INCLUYE: DISEÑO WEB, BRANDING, MARKETING, PUBLICIDAD, PLANNING ESTRATÉGICO, PLATAFORMAS Y APLICACIONES DIGITALES	VICTOR ARIEL CABRAL SOSA	449222
E/2016-29396	24/8/16	CETASA	SERVICIOS DE TASACIONES DE BIENES MUEBLES E INMUEBLES, VENTAS DE INMUEBLES	JOSE ERNESTO CEARA BURGOS	449102
E/2016-29271	24/8/16	CHAMAKITO AUTO SOUND	VENTA Y SERVICIOS DE AUTO ADORNO.	LEONARDO SALOME FRANCISCO	449220
E/2016-30516	1/9/16	CHAMO CALLE	DESARROLLO DE PRODUCCIONES ARTÍSTICAS Y DISCOGRÁFICAS.	HAIM HORACIO LOPEZ PENHA RICART; HANSEL DUARTE MEJIA; GAMEL ANTONIO RODRIGUEZ HERNANDEZ /ENGUEL ADNEUDY SANCHEZ ROMERO	449860
E/2016-25902	11/8/16	CHAMUSCADA AGROINDUSTRIAL	DISTRIBUCIÓN VENTA Y COMERCIALIZACIÓN DE TODO TIPO DE PRODUCTOS AGROINDUSTRIALES.	ALEJANDRO NICODEMOS TIRADO ROSARIO	448615
E/2016-27528	22/8/16	CHAVÓN, ARTE Y DISEÑO	PROMOVER, FOMENTAR Y APOYAR ACTIVIDADES COMERCIALES Y DE BELLAS ARTES.	FUNDACION ALTOS DE CHAVON	448913
E/2016-27893	24/8/16	CHAYFRAN COMERCIAL	VENTAS DE EQUIPOS ELECTRÓNICOS, COMPUTADORAS, PLANTAS, BOCINAS, ACCESORIOS DE AUTOS, Y REPUESTO, PAPELERÍA, ELECTRODOMÉSTICOS.	YUNIOR FORTUNA LEBRON	449208
E/2016-30689	2/9/16	CHE LANT AUTO	COMPRA Y VENTA DE VEHÍCULOS NUEVOS Y USADOS, REPUESTOS Y PIEZAS, REEMPLAZOS, NUEVOS Y USADOS, Y TODO LO RELACIONADO EN EL AREA.	LINO ALBERTO LANTIGUA LANTIGUA	450062
E/2016-20959	22/8/16	CHM KREDITO EXPRESS	COMERCIALIZACIÓN DE SERVICIOS PRESTAMOS COMERCIALES Y PERSONALES, FACTORING (COMPRA Y VENTA DE FACTURAS CON DESCUENTOS)	DRUIN ZOHAR ETZ CHAIM	448981
E/2016-28288	26/8/16	CHRISHELL TEXTILES	CONFECCIONES DE UNIFORMES.	SANDRA JOSEFINA ARECHE VELOZ /ERSIDIA JOSEFINA MELO BERROA	449486
E/2016-29094	23/8/16	CHRISTIAN TURBO STORE	VENTA Y REPARACION DE TURBOS DE VEHICULOS.	CHRISTIAN JAVIER CABRERA TAVAREZ	448997
E/2016-29111	23/8/16	CIMEC	CONSTRUCCIÓN, ADECUACIÓN, REMODELACIÓN DE FACHADA, PLOMERÍA, VENTA DE PRODUCTOS PARA SOLUCIONES DE INGENIERÍA	DANIEL ESTEBAN BRITO FRIAS	449019
E/2016-29880	29/8/16	CITY COLORS DC	PUBLICITARIA, PUBLICIDAD DE EXTERIOR.	JULIO RAFAEL HIDALGO CASTILLO	449587
E/2016-29985	30/8/16	CIUDAD JUAN BOSCH	IDENTIFICAR UN PROYECTO DE DESARROLLO URBANO INTEGRAL.	FIDEICOMISO PARA LA CONSTRUCCION DE VIVIENDAS BAJO COSTO REP DOM VBC RD	449909

[210] EXP.	[220] SOL. FECHA	[561] NOMBRE COMERCIAL	[510] ACTIVIDAD	[730] SOLICITANTE	[111] REGISTRO
E/2016-29983	30/8/16	CIUDAD JUAN BOSCH SANTIAGO	PROYECTO DE DESARROLLO URBANO INTEGRAL, UBICADO EN DISTRITO MUNICIPAL DE HATO DEL YAQUE, PROVINCIA SANTIAGO	FIDEICOMISO PARA LA CONSTRUCCION DE VIVIENDAS BAJO COSTO REP DOM VBC RD	449715
E/2016-29807	29/8/16	CIVILFORT	SOLUCIONES DE INGENIERIA CIVIL.	ÁNGEL VINICIO FERREIRA ORTIZ	449609
E/2016-29325	24/8/16	CLAUDIO VERAS CLAY AUTO SERVICIOS	MECANICA EN GENERAL, ELECTRICIDAD, DESABOLLADURA Y PINTURA DE VEHICULOS DE MOTOR.	CLAUDIO NICOLAS VERAS OGANDO	449128
E/2016-30582	2/9/16	CLINICA DENTAL DOCTORA SANDRA VARGAS	SERVICIOS ODONTOLÓGICOS EN GENERAL.	SANDRA MARIA VARGAS LOPEZ	450053
E/2016-29527	25/8/16	CLINICA DENTAL DR. JOSE LUIS JIMENEZ	OFRECER SERVICIOS DE SALUD DENTAL, ESTOMATOLOGIA, ODONTOLOGIA Y ORTODONCIA, ETC.	JOSE LUIS JIMENEZ GOMEZ	449237
E/2016-30670	2/9/16	CLINICA DENTAL DRA. ANA LUCRECIA GALICIA	LABORATORIO DENTAL.	ANA LUCRECIA GALICIA SANCHEZ	450058
E/2016-29045	23/8/16	CLINICA DENTAL PATNELLA	CLINICA DENTAL	CARLOS ANTONIO PATNELLA GONZALEZ	449146
E/2016-28532	18/8/16	CLUB DE CABAÑAS ECOLOGICAS LA PLAYITA	PROMOVER EL CABAÑISMO, LA EDUCACIÓN, LOS VALORES, LA VIDA AL AIRE LIBRE, EL ECOTURISMO Y LA BÚSQUEDA DE LA ARMONÍA DEL HOMBRE CON LA NATURALEZA	ALEJANDRO VALENCIA NOLASCO	448725
E/2016-29487	25/8/16	CLUB DE EGRESADOS CIGAR FAMILY CECIFA	ENTIDAD SIN FINES DE LUCRO QUE BUSCA FOMENTAR LA EDUCACIÓN SUPERIOR DE LOS ESTUDIANTES EGRESADOS DE CIGAR FAMILY EN LA PROVINCIA MONSEÑOR NOUEL.	JOSE MARTINEZ VERAS SANTOS	449307
E/2016-23896	14/7/16	CLUB DE LEONES SANTO DOMINGO CENTRAL	ENTIDAD SIN FINES DE LUCRO DEDICADA A LA PLANIFICACIÓN Y EJECUCIÓN DE PROGRAMAS DE AYUDA Y DESARROLLO COMUNITARIAS COMO LA FORMACIÓN DE LIDERES.	ANNY ELIZABETH TAVERA RIPLY	448422
E/2016-29930	29/8/16	CLUB DEPORTIVO, RECREATIVO Y CULTURAL LA SUIZA	ENTIDAD SIN FINES DE LUCRO, DEDICADA AL DESARROLLO, FOMENTO, ENSEÑANZA, PRÁCTICA Y ORIENTACIÓN DEL DEPORTE EN TODAS SUS DISCIPLINAS, JUEGOS, RECREATIVOS, JUEGOS DE MESA	EDDY ENCARNACIÓN LORENZO; PITER MELVIN DIAZ MARQUEZ /CARLOS FRANCISCO CORPORAN NOLASCO	449520
E/2016-30363	1/9/16	CLUB EL ROSAL	ORGANIZACIÓN SIN FINES DE LUCRO PARA IDENTIFICAR CLUB RECREATIVO Y CULTURAL.	VICTORIA ADALGISA DEL C TEJADA MEJIA	449998
E/2016-28814	19/8/16	CLUB GALLISTICO DE LICEY AL MEDIO, JK	CELEBRAR, PROMOVER Y COMERCIALIZAR PELEAS DE GALLOS (LIDIA DE GALLOS).	JOVANNY ANTONIO RODRIGUEZ PAULINO	448677
E/2016-17164	9/6/16	CLUB NAVAL PARA OFICIALES DE LA ARMADA DE REPUBLICA DOMINICANA CNO	ENTIDAD SIN FINES DE LUCRO DEDICADA A OFRECER A SUS MIEMBROS ESPARCIMIENTO, RECREO Y DIVERSIÓN LICITA	ARMADA DE REPUBLICA DOMINICANA	448284
E/2016-21832	18/8/16	COCINA EN CASA EN EL 10	PROGRAMA TELEVISIVO DE COCINA.	MICROVISION SRL	448546
E/2016-28507	18/8/16	COCKTAIL LIVE	ACTIVIDADES CULTURALES, CONCIERTOS, ENSEÑANZA MUSICAL, CLASES DE BAILE CORPORAL Y DE INSTRUMENTOS DE MÚSICA.	DIDIER, MICHEL DULOUT /SANDRINE BOE	448641
E/2016-28964	22/8/16	COLCHONERIA LA DONCELLA	FABRICACIÓN Y VENTA AL POR MAYOR Y DETALLE DE TODO TIPO DE COLCHONES.	BENITO DEL ROSARIO SHAEL	448902
E/2016-29860	29/8/16	COLE INOA INGENIEROS ARQUITECTOS	COMPAÑIA CONSTRUCTORA DEDICADA A LA CONSTRUCCIÓN Y REMODELACIÓN DE OBRAS CIVILES A NIVEL NACIONAL.	JOSE FRANCISCO INOA BISONO	449597
E/2016-20191	19/8/16	COLEGIO CRISTIANO LAS ALMENDRAS	EDUCACIÓN INICIAL Y BÁSICA.	JAROM AUGUSTO PEREZ MALDONADO	448775
E/2016-30602	2/9/16	COLEGIO DOMINICANO DE PROFESIONALES EN INFORMATICA & COMPUTACION, CDPIC	ENTIDAD SIN FINES DE LUCRO, DEDICADA A ORGANIZAR Y REAGRUPAR A TODOS LOS PROFESIONALES INFORMÁTICOS DEL PAÍS.	EMETERIO BELTRE TINEO	450054
E/2016-28464	25/8/16	COLMADO COMEDOR MARIBEL ESPINAL	VENTA DE PRODUCTOS COMESTIBLES, DESECHABLES, DE LIMPIEZA, EMBUTIDOS, CARNES, BEBIDAS, ENTRE OTROS, ASÍ COMO TAMBIÉN LA PREPARACIÓN Y VENTA DE COMIDA EN GENERAL.	MARIBEL DEL CARMEN ESPINAL DE ESPINAL/ CLAUDIO DE JESUS ESPINAL TAVARES	449234
E/2016-28135	15/8/16	COLMADO EL PRINCIPE	VENTAS DE ALIMENTOS Y BEBIDAS.	CRISTINA ALTAGRACIA DUARTE REYES	448307
E/2016-29264	24/8/16	COLMADO FERRETERIA SCARLET RAMIREZ	VENTAS DE TODOS LOS PRODUCTOS ALIMENTICIOS Y ARTICULOS FERRETEROS.	MANUEL DE JESUS RAMIREZ OGANDO	449928
E/2016-30617	2/9/16	COLMADO GRULLON MARTINEZ	COMPRA, VENTA Y COMERCIALIZACION DE PRODUCTOS COMESTIBLES, DESECHABLES, DE LIMPIEZA, FRUTAS, VEGETALES, CARNES Y BEBIDAS.	ALEIDA ANTONIA GRULLON MARTINEZ	450056
E/2016-30261	31/8/16	COLMADO NAVIDAD II	COMERCIO A DETALLE (VENTA DE PROVISIONES).	ELPIDIA DIOJANIS DUME PIMENTEL	449685
E/2016-29020	29/8/16	COLMADO RAFAELINA MINAYA	VENTA DE PRODUCTOS COMESTIBLES, DESECHABLES, DE LIMPIEZA, FRUTAS, VEGETALES, EMBUTIDOS, DETERGENTES, BEBIDAS, CARNES, ENTRE OTROS.	RAFAELINA POLANCO MINAYA DE AYBAR	449510
E/2016-24684	20/7/16	COLONIALE TU CASA Y ACCESORIOS	COMPRA, VENTA, DISTRIBUCIÓN, IMPORTACIÓN Y EXPORTACIÓN DE MUEBLES Y ACCESORIOS PARA EL HOGAR.	PETER BUERGERS	449209
E/2016-29967	30/8/16	COMEDOR EL BUEN SAZON BELKIS	EXPENDIO DE COMIDAS Y BEBIDAS.	BELKIS ANASTACIA DIAZ REINOSO	449737
E/2016-28479	18/8/16	COMERCIAL DON PIO	COLMADOS	JULIO CESAR PIO	448661
E/2016-30384	1/9/16	COMERCIAL FENGKUN	VENTAS DE ARTÍCULOS FERRETEROS, BOMBILLOS, ALAMBRES, QUINCALLERÍAS, APARATOS ELECTRÓNICOS, UTENSILIOS DEL HOGAR.	FENGKUN WENG	450005
E/2016-25439	26/8/16	COMERCIAL GUZMAN LANTIGUA	VENTA DE PRODUCTOS COMESTIBLES EN GENERAL.	JUAN DOMINGO ANTONIO GUZMAN LANTIGUA	449391
E/2016-28739	19/8/16	COMERCIAL LOWESKY	VENTA AL POR MAYOR Y DETALLE DE ARTÍCULOS COMESTIBLES Y ABARROTES.	ELIGIA CATALINA SORIANO DE PUJOLS	448784
E/2016-27499	17/8/16	COMERCIAL Y PANIFICADORA ANDUJAR ALCANTARA	DISTRIBUCIÓN DE MERCANCIAS COMESTIBLES Y ELABORACIÓN DE PAN Y VENTA DE DULCES, MASITAS.	AMERICO ANDUJAR	448483
E/2016-30076	30/8/16	COMERCIALIZADORA ANGELES DEL CAMPO	PRODUCCIÓN, COMERCIALIZACIÓN Y VENTA DE PRODUCTOS AGRÍCOLAS.	BELLARION PANCRACIO ANICO TAVERAS	449709
E/2016-29438	25/8/16	COMERCIALIZADORA DESIERTO	DISTRIBUCIÓN Y VENTA DE AGUA E HIELO.	SANDRA ALTAGRACIA TAVERAS DE SANCHEZ /ELISAU SANCHEZ SOSA	449274
E/2016-26951	26/8/16	COMERCIALIZADORA DOMINICANA DE HIDROCARBURO CODOHIDRO	IMPORTACIÓN, VENTA Y DISTRIBUCIÓN DE PRODUCTOS DERIVADOS DEL PETROLEO, GASOIL Y P2.	KENNIA I. FAMILIA LUCIANO	449454
E/2016-29342	24/8/16	COMERCIALIZADORA OSAR	ALQUILER, COMPRA, VENTA DE MERCADERÍAS COMO DETERGENTES PARA USO DE LIMPIEZA MEDICA, VETERINARIA, DOMÉSTICA Y TODA ACTIVIDAD RELACIONADA.	OSCAR EMILIANO ESPAILLAT LAMARCHE	449090
E/2016-28845	19/8/16	COMERECO- CENTRO DE ORTOPEDIA Y MEDICINA REGENERATIVA DR. CONCEPCIÓN	OFRECER LOS SERVICIOS DE CONSULTAS MÉDICAS, ANALÍTICA MÉDICA Y PROCEDIMIENTOS QUIRÚRGICOS EN GENERAL.	PEDRO CONCEPCION GUILLOT /YVONNE ELIZABETH DIAZ PUJALS	448653
E/2016-27511	19/8/16	COMIDA DELICIOSA LA ALIANZA	EXPENDIO DE COMIDAS Y BEBIDAS.	ROBERTO CASTILLO ROSARIO	448710
E/2016-21679	22/8/16	COMMUNITY TRANSFORMERS SOCIETY CTS	ENTIDAD SIN FINES DE LUCRO, DEDICADA A LA CREACIÓN Y DESARROLLO DE PROYECTO EDUCATIVOS Y ECOLÓGICOS	RAMON TAMAREZ GARCIA	448915
E/2016-26934	5/8/16	COMPAÑIA ESPAÑOLA DE INVERSIONES ORTEGA Y GALAN	ASESORAMIENTO FINANCIERO, CONSULTORÍA ESTRATEGIA FINANCIERA Y FINANCIAMIENTO DE PROYECTOS INMOBILIARIOS Y EMPRESARIALES.	ALVARO GALAN DIEZ /MIGUEL ANGEL ORTEGA CHOCOMELI	448652
E/2016-29125	23/8/16	COMPLEJO TURISTICO BRISAS DEL CACIQUE	BAR, RESTAURANT; ASI COMO TAMBIEN ACTIVIDADES RECREATIVAS.	DANIEL ROSARIO NUÑEZ	448996
E/2016-28793	19/8/16	COMPRA Y VENTA DE CACAO MONEGRO	COMPRA Y VENTA DE CACAO AL POR MAYOR Y DETALLE.	RONNI VIRGILIO MONEGRO ESTEVEZ	448691
E/2016-28817	29/8/16	COMPRA-VENTA RAFAEL NUÑEZ LA FUENTE	EMPEÑO, COMPRA Y VENTA DE PRENDAS Y ELECTRODOMESTICOS USADOS.	RAFAEL ANTONIO NUÑEZ	449508
E/2016-28055	12/8/16	COMPRESSELL	EMPRESA DEDICADA A LA VENTA Y DISTRIBUCIÓN DE MATERIAL DE ILUMINACIÓN.	FS COMPANY XPRESS, S.R.L.	448494
E/2016-29875	7/9/16	COMSECA	FUMIGACIÓN Y SANEAMIENTO INDUSTRIAL, TRATAMIENTO CONTRA TERMITAS (COMEJEN), PÚLIDO Y BRILLADO DE PISOS Y PINTURA EN GENERAL.	JOSE AUGUSTO CARABALLO SANTANA	449557
E/2016-27685	19/8/16	COMUSERMA J CHARLES	SERVICIOS DE ELECTROMECAÁNICA, SUPLIDORES, CONSTRUCTORES, CONTRATISTA.	MATEO JEAN CHARLES	448765
E/2016-28956	22/8/16	CONCILIO PENTECOSTAL JESUCRISTO ES PODER SENDA ANTIGUA	PREDICAR EL EVANGELIO DE JESUCRISTO POR TODOS LOS MEDIO DISPONIBLE, ENSEÑANZA Y CONDUCTA BÍBLICA EN LOS PRINCIPIOS APOSTÓLICOS	NERY HIDALGO DONASTORG; JUAN BRITO ANDUJAR; MARIA ESTHER RIJO /AMADO BRITO ANDUJAR	448916
E/2016-29685	26/8/16	CONFECCIONES INDUSTRIALES CRISTIANO FAMILIA	CONFECCIONES DE PRENDAS DE VESTIR.	CRISTIANO FAMILIA FAMILIA	449376
E/2016-29046	23/8/16	CONGREGACION, EL REDIL DE SALVACION	FORMACIÓN DE PERSONA Y ENSEÑANZA DE LA PALABRA DE DIOS.	JOEL ENRIQUE DEL ROSARIO	449063
E/2016-26501	3/8/16	CONNYS BEAUTY SPA	TODO TIPO DE SERVICIOS DE MASAJES, SALON DE BELLEZA, VENTA DE PRODUCTOS DE BELLEZA EN GENERAL.	YONAIRY CONNY TEJEDA DE JESUS	448707
E/2016-28979	22/8/16	CONSEJO DE DESARROLLO JARAGUENSE POR LA PAZ	ENTIDAD SIN FINES DE LUCRO DEDICADA A LA ORIENTACIÓN POR UNA CULTURA DE LA PAZ EN EL MUNICIPIO DE VILLA JARAGUA PROVINCIA BAHORUCO	LEANDRO CUEVAS FERRERAS	448879
E/2016-29891	29/8/16	CONSORCIO DE BANCAS KABALO SPORT	BANCA DE LOTERIAS.	JUAN LUIS GUZMAN SANTIAGO	449532
E/2016-30417	1/9/16	CONSORCIO DE PROPIETARIOS DEL RESIDENCIAL PALM BEACH CPRPM	CONSORCIO SIN FINES DE LUCRO. DEDICADO A VELAR POR LOS INTERESES DE LOS PROPIETARIOS DEL RESIDENCIAL DE PALM BEACH, UBICADO EN IFA-VILLAS BAVARO.	ADOLFO ANTONIO MERCEDES PEÑA	450099
E/2016-26526	19/8/16	CONSORCIO JAYUMI	IMPORTACIÓN Y VENTA AL POR MAYOR Y DETALLE DE NEUMÁTICOS, ARTICULOS FERRETEROS, EQUIPOS DE OFICINA, ALIMENTOS Y BEBIDAS	MIGUEL ALBERTO GONZALEZ PEÑA	448731
E/2016-29499	25/8/16	CONSORCIO RIZEK-ITEMCA	CONSTRUCCION Y EJECUCIÓN DE TODAS LAS OBRAS DE INFRAESTRUCTURA DEL PROYECTO TURÍSTICO LOS CORBANITOS GOLF BEACH RESORT.	CONSTRUCTORA RIZEK & ASOCIADOS, SRL	449280
E/2016-28704	19/8/16	CONSTRUCCIONES CABRERA MARRERO	CONSTRUCCIONES DE CASAS, EDIFICIOS, CARRETERAS, PUENTES, ACERAS Y CONTENES.	ROBERTO MIGUEL CABRERA MENA	448758
E/2016-27154	26/8/16	CONSTRUCTORA & MAS HARLEM	CONSTRUCCIÓN, MOBILIARIOS Y EQUIPOS DE OFICINA EN GENERAL, ALQUILERES DE EQUIPO, REPARACIÓN Y MANTENIMIENTO DE EQUIPOS Y MOBILIARIOS, FERRETERÍA Y PINTURA	HARLEM RAMON THOMAS TRONCOSO	449451
E/2016-30050	30/8/16	CONSTRUCTORA AGUERO SANCHEZ	EMPRESA DE CONSTRUCCIÓN QUE SE DEDICA A PROMOVER, ORGANIZAR SOCIOS, DISEÑAR Y CONSTRUIR URBANIZACIONES Y PROYECTOS DE APARTAMENTOS DE VIVIENDAS Y DE LOCALES COMERCIALES	LUIS AGUERO SANCHEZ /CLAUDINO AGUERO SANCHEZ	449875
E/2016-27977	30/8/16	CONSTRUCTORA ARISTIDES MARTINEZ	SERVICIOS DE DISEÑOS ARQUITECTONICOS, INGENIERIA CIVIL, CONSTRUCCIONES DE EDIFICACIONES Y BIENES RAICES.	DONATO ARISTIDES MARTINEZ	449698
E/2016-22225	29/8/16	CONSTRUCTORA BRISMAR	INGENIERÍA, SUPERVISION, INMOBILIARIA, CONSULTORIAS Y CONSTRUCCIÓN DE TODO TIPO DE OBRAS CIVILES.	MARCOS ARSENIO SEVERINO GOMEZ	449755
E/2016-27485	23/8/16	CONSTRUCTORA DE LA CRUZ POLONIA Y ASOCIADOS	CONSTRUCCIÓN EN GENERAL, ALQUILER Y VENTA DE EQUIPOS.	JUAN REINALDO DE LA CRUZ POLONIA	448966
E/2016-29965	30/8/16	CONSTRUCTORA DELGADO & RODRIGUEZ	INGENIERÍA Y CONSTRUCCIÓN, DISEÑOS, PRESUPUESTOS, EJECUCIÓN DE OBRAS, MANTENIMIENTOS Y CONSTRUCCIONES EN GENERAL.	BOLIVAR DELGADO	449704
E/2016-26511	23/8/16	CONSTRUCTORA ENALGONZA	CONSTRUCCIONES, OBRAS CIVILES Y MANTENIMIENTO DE PINTURA.	VIMERDY ARMANDO FABIAN GOMEZ	448978
E/2016-30255	31/8/16	CONSTRUCTORA INGENIEROS CAPANO	CONSTRUCCIÓN DE OBRAS DE INGENIERÍA Y SERVICIOS RELACIONADOS CON EL ÁREA.	HIPOLITO ANTONIO CAPANO MÉNDEZ	449899
E/2016-29415	31/8/16	CONSTRUCTORA INTERNACIONAL HBL	CONSTRUCCIÓN, COMPRA Y VENTA DE INMUEBLES.	DANYLO KLOCHKO	449882
E/2016-30295	31/8/16	CONSTRUCTORA KARISMEL POLANCO DOMINGUEZ K.P.D.	DISEÑOS, CONSTRUCCION Y ADMINISTRACION DE LOCALES COMERCIALES, EDIFICACION, TRASPASOS Y FINANCIAMIENTOS DE INMUEBLES.	KARISMEL POLANCO DOMINGUEZ	449825
E/2016-28784	19/8/16	CONSTRUCTORA KUKY SILVERIO INDUSTRIAL	SERVICIOS DE DISEÑOS Y CONSTRUCCIÓN DE OBRAS CIVILES PUBLICAS, PRIVADAS Y A FINES.	RAFAEL OCTAVIO SILVERIO GALAN	448670
E/2016-23325	24/8/16	CONSTRUCTORA LANTIGUA BALBUENA	SERVICIOS DE ARQUITECTURA Y CONSTRUCCION EN GENERAL.	MARIA DE LOS ANGELES BATISTA / PEDRO ROBERTO LANTIGUA BALBUENA	449119
E/2016-29755	5/9/16	CONSTRUCTORA LISH ROSSATAN Y ASOCIADOS CLRA	CONSTRUCCIONES CIVILES Y ARQUITECTURA.	ENERCIDO ROSSO	449478

[210] EXP	[220] SOL. FECHA	[561] NOMBRE COMERCIAL	[510] ACTIVIDAD	[730] SOLICITANTE	[111] REGISTRO
E/2016-29201	23/8/16	CONSTRUCTORA MARTINEZ SIERRA	COMPRA Y VENTA DE MATERIALES DE CONSTRUCCIÓN DE TODO TIPO.	SUSANO MARTINEZ	449045
E/2016-27534	24/8/16	CONSTRUCTORA MORALES & FERNANDEZ	VENTAS DE MATERIALES Y AGREGADO PARA LA CONSTRUCCION, DESARROLLO Y ASESORIA DE OBRAS CIVILES.	ARNOLD ALEXANDER MORALES FERNANDEZ	449095
E/2016-30657	2/9/16	CONSTRUCTORA TROPICAL CONTROSA	CONSTRUCCIONES EN GENERAL; LA PROMOCION, DISEÑO Y CONSTRUCCION DE TODO TIPO DE OBRAS Y DESARROLLO DE PROYECTOS TURISTICOS.	GLADYS ALTAGRACIA AGUILERA DE UREÑA	450075
E/2016-29565	25/8/16	CONSTRUCTORA VILLAS DEL ESTE	CONSTRUCCIÓN DE OBRAS CIVILES EN GENERAL, COMPRA, VENTA, IMPORTACIÓN Y EXPORTACIÓN DE MATERIALES AFINES A LA CONSTRUCCIÓN, VENTA DE INMUEBLES TANTO A NIVEL NACIONAL COMO INTERNACIONAL.	RICARDO ANTONIO FRANCO BAEZ	449271
E/2016-27611	23/8/16	CONSTRUMECH LZ	ARQUITECTURA, PREPARACIÓN DE TERRENOS, DISEÑO, LOTIFICACIÓN, ACONDICIONAMIENTO, TERMINACIÓN, DEMOLICIÓN, DESARROLLO Y CONSTRUCCIÓN DE EDIFICIOS Y OBRAS CIVILES Y EN SENTIDO GENERAL	FRANCISCO ALEJANDRO LEBREAU ACEVEDO	448947
E/2016-28716	19/8/16	CONSULTORES DB & MARTINEZ	SERVICIOS DE CONTABILIDAD, AUDITORÍA, CONSULTORÍA E IMPUESTOS.	DANILO BATISTA OVALLE	448688
E/2016-29638	26/8/16	CONSULTORES GU	SERVICIOS DE CONSULTORÍA Y ASESORÍA EMPRESARIAL.	GREGORIO ANTONIO UREÑA CORNIEL; MARCIA ELISA UREÑA SUAREZ; XIOMARA VICTORIA SUAREZ DE UREÑA; VICTOR ERNESTO UREÑA SUAREZ /TANIA GISSELLE UREÑA SUAREZ	449361
E/2016-30083	30/8/16	CONSULTORIO DENTAL DRA. JOHANA E. MICHEL	SERVICIOS ODONTOLÓGICOS EN GENERAL Y ESPECIALIZADOS.	JOHANA ELIZABETH MICHEL SUERO	449658
E/2016-29748	26/8/16	CONSULTORIO ODONTOLOGICO ORAL POP. CODPOP	SERVICIOS ODONTOLÓGICOS EN GENERAL.	ERIC ALEXANDER VASQUEZ RIVAS	449366
E/2016-30333	1/9/16	CONTAINER MEDIA	PUBLICIDAD EN MEDIOS DIGITALES: GOOGLE, FACEBOOK, TWITTER, LINKED, VIDEO, SOCIAL MEDIA, PUBLICIDAD PROGRAMÁTICA, CELULARES INTELIGENTES.	FELIPE HURTADO OSPINA	449925
E/2016-28546	30/8/16	CONTRACTORA MNP	SERVICIOS EN EL ÁREA DE LA CONSTRUCCIÓN DE OBRA CIVILES, CONSTRUCCIÓN Y REPARACIÓN, CONSTRUCCIÓN DE VIVIENDAS.	MICHEL ZACARIAS NICOLAS PEREZ	449638
E/2016-28530	18/8/16	COOPERATIVA AGROPECUARIA Y SERVICIOS MULTIPLES TAINO, COOPTAINO	PRODUCIR, VENDER, COMPRAR, COMERCIALIZAR PRODUCTOS DE ORIGEN AGROPECUARIO	BOLIBAR VARGAS HERNANDEZ	448568
E/2016-29215	23/8/16	COOPERATIVA DE AHORRO, CREDITO Y SERVICIOS MULTIPLES LOS TOROS COOPCEMUTO	ENTIDAD SIN FINES DE LUCRO DEDICADA AL AHORRO, CRÉDITO Y PRÉSTAMO PARA LOS SOCIOS.	PEDRO ESCALANTE	449055
E/2016-30436	1/9/16	COOPERATIVA DE AHORROS, CREDITOS Y SERVICIOS MULTIPLES CDD COOP-CDD	OFRECER A SUS SOCIOS/AS Y A LA POBLACIÓN EN GENERAL, SERVICIOS DE AHORROS Y CRÉDITO, CAPACITACIÓN, ASISTENCIA TÉCNICA.	GLADYS A. CARABALLO TORRES	450032
E/2016-29265	24/8/16	COOPERATIVA DE AHORROS, CREDITOS Y SERVICIOS MULTIPLES DE LOS EMPLEADOS Y SOCIOS DEL BLOQUE CACAOTERO NO. 2 COOPBLOQUE2	AHORRO, CRÉDITO Y SERVICIOS MÚLTIPLES A TODOS SUS MIEMBROS.	FELIX DE LA CRUZ MANZUETA	449117
E/2016-28486	18/8/16	COOPERATIVA DE LA ASOCIACION DE FAMILIAS UNIDAS PARA TRIUNFAR COASOFUPT	COOPERATIVA CON FIN DE AYUDA A LAS FAMILIAS UNIDAS PARA TRIUNFAR.	PEDRO ANTONIO BERIGUETE BIDO	448649
E/2016-29456	25/8/16	COOPHARMA DIVISION FARMACEUTICA	COMPRA, VENTA, DISTRIBUCION, FABRICACION, EXPORTACION E IMPORTACION DE PRODUCTOS FARMACEUTICOS, VETERINARIOS Y AGRICOLAS.	CARLOS JOSE MARICHAL GARCIA	449239
E/2016-28951	22/8/16	COPIADORA Y TONER GARCIA & CASTILLO	IMPORTACIÓN, DISTRIBUCIÓN, VENTAS Y SERVICIOS DE MAQUINARIAS DE IMPRESIÓN DE DOCUMENTOS, EQUIPOS ELÉCTRICOS Y SUS PARTES, MATERIAL GASTABLE Y AFINES.	RAFAEL ALMONTE CRUZ	448803
E/2016-29473	25/8/16	COQUETTE BEAUTY ZONE	CENTRO DE ESTÉTICA, BELLEZA, CUIDADO DE LA PIEL Y CENTRO DE UÑAS.	DIVINA DE LOS SANTOS CANCER	449441
E/2016-29942	30/8/16	CORCHO Y CARNE	VENTA DE ALIMENTOS Y BEBIDAS.	EZEQUIEL MOLINA LIZARDO	449660
E/2016-29943	30/8/16	CORCHO Y VACA	VENTA DE ALIMENTOS Y BEBIDAS.	EZEQUIEL MOLINA LIZARDO	449659
E/2016-30385	1/9/16	CORPORACIÓN DAROY	ESTABLECIMIENTO, GESTIÓN E IMPLEMENTACIÓN DE NEGOCIOS DE FINANCIAMIENTOS, CORREDURÍAS, GARANTÍAS, CONSULTORÍAS	JORGE MERA Y VILLEGAS SRL	450002
E/2016-28929	22/8/16	CORPORACION DE ADMINISTRACION DE PLANES Y SERVICIOS FUNERARIOS CORASEFU	SERVICIO FUNERARIO GENERAL, ALQUILER DE CAPILLAS, SERVICIOS DE VENTAS DE PLANES FUNERARIOS, FINANCIADOS Y PREPAGOS.	LUIS CIRITO CARMELO	448891
E/2016-30386	1/9/16	CORPORACIÓN DEALA	ESTABLECIMIENTO, GESTIÓN E IMPLEMENTACIÓN DE NEGOCIOS DE FINANCIAMIENTOS, CORREDURÍAS, GARANTÍAS, CONSULTORÍAS	JORGE MERA & VILLEGAS SRL	450003
E/2016-28824	19/8/16	CORPORACIÓN INBERTSIO	ASESORÍA EN INVERSIONES INMOBILIARIAS, ADMINISTRACIÓN DE BIENES INMOBILIARIOS Y BIENES RAÍCES EN GENERAL.	SDHH CONSULTORES, S.R.L.	448782
E/2016-26609	3/8/16	CORPORACIÓN INMOBILIARIA COINGOLD	COMPRA, VENTA, ALQUILER, ADMINISTRACIÓN, SUPERVISIÓN, CONSTRUCCIÓN Y DECORACIÓN DE CONDOMINIOS, PLAZAS, RESIDENCIALES, APARTAMENTOS Y CASAS	HECTOR LOPEZ RODRIGUEZ	449555
E/2016-22896	24/8/16	CORPORACION LAS CABAÑUELAS	TENEDORA DE BIENES INMUEBLES.	JULIO ALBERTO BREA GUZMAN	449135
E/2016-29361	24/8/16	CORPORACION LIMA DEL ESTE	ADQUIRIR POR COMPRA O POR APORTE EN NATURALEZA SOLARES Y/O VILLAS TURÍSTICAS, DESARROLLAR, VENDER	GUZMAN ARIZA ESTE, S.R.L.	449136
E/2016-22899	24/8/16	CORPORACION LLUVIA DE MAYO	TENEDORA DE BIENES INMUEBLES.	JULIO ALBERTO BREA GUZMAN	449132
E/2016-29174	23/8/16	CORPORACION NACIONAL FRACATANERA CONAFRA	COMPRA, VENTA, CAMBIO, DISTRIBUCIÓN Y REPRESENTACIÓN DE TODO JUEGO DE AZAR, ADMINISTRACIÓN DE BANCAS DE LOTERÍA, CANJE DE PREMIOS, REALIZACIÓN DE PROYECTOS DE INVERSIÓN.	BUENAVENTURA DE JESUS VILORIO	449039
E/2016-28788	19/8/16	COVANTA	OPERACIONES DE CAPITAL RIESGO Y APALANCAMIENTO DE EMPRESAS.	COVANTA, SRL	448750
E/2016-27456	23/8/16	COVENTOP	IMPORTACIÓN, FABRICACIÓN, COMERCIALIZACIÓN DE EQUIPOS Y COMPONENTES PARA LA GENERACIÓN DE ENERGÍA.	LEONEL ANTONIO BEATO LOPEZ	449043
E/2016-30024	30/8/16	CRACON	SERVICIOS DE CONSTRUCCIÓN EN GENERAL, INMOBILIARIA, EQUIPOS DE CONSTRUCCIÓN, OBRAS CIVILES, INDUSTRIALES, MANTENIMIENTO Y REPARACIÓN DE INFRAESTRUCTURAS.	CRISTIAN FRANCISCO CABRERA RAMOS	449636
E/2016-30283	31/8/16	CRAWL SOLUTIONS	REALIZAR INVERSIONES EN PROYECTOS INMOBILIARIOS Y DAR ASESORÍA FINANCIERA A PERSONAS Y EMPRESAS TANTO PUBLICAS COMO PRIVADAS.	JOSE TOMAS MARTINEZ PEREZ	449801
E/2016-12947	29/8/16	CREATIVO MAR MAR	ELABORACION, VENTA, COMERCIALIZACION, EXPORTACION E IMPORTACION DE TODO TIPO DE PRODUCTOS PERSONALIZADOS, INVITACIONES, PAPELERIA PERSONALIZADA	RAIDY MIRTHA BAEZ SEGURA	449523
E/2016-29447	25/8/16	CREDICELL	VENTA AL CREDITO Y AL CONTADO DE CELULARES.	JESUS YUNIOR RODRIGUEZ ORTIZ	449263
E/2016-27021	5/8/16	CRUZ ARIAS & ASOCIADOS	CONSTRUCCIONES E INFRAESTRUCTURAS DE TELECOMUNICACIONES.	FELIX DANIEL CRUZ ARIAS /CRUZ ARIAS Y ASOCIADOS S.A	448539
E/2016-29969	30/8/16	CURIOSIDADES NACHI	VENTA DE ROPAS, CALZADOS, CARTERAS, PERFUMES Y ACCESORIOS.	FRANCIA EMILIA BAEZ SOTO DE DE LA CRUZ	449666
E/2016-28545	18/8/16	CUSTOM SAMBOY MECHANIC	TALLER DE MECÁNICA RACING.	EDISON BIENVENIDO SAMBOY FELIZ	448625
E/2016-27973	22/8/16	D' ANYELINE ENCARNACION SALON	PELUQUERÍA, SALÓN DE BELLEZA EN GENERAL.	ANYELINE ENCARNACION ACOSTA	448867
E/2016-30628	2/9/16	D' ANYELISA UREÑA PAULA & CURIOSIDADES	VENTA DE CALZADOS, ACCESORIOS PARA EL HOGAR Y TAMBIEN VENTA DE ROPA PARA NIÑOS, DAMAS Y CABALLEROS.	ANYELINA RAMONA PAULA DE FERNANDEZ	450057
E/2016-28252	26/8/16	D' ARBELY MOREL CENTRO DE BELLEZA Y BOUTIQUE	SALON DE BELLEZA Y VENTA DE PRENDAS DE VESTIR Y COSMETICOS.	ARBELY MARIA MOREL GOMEZ	449393
E/2016-27047	1/9/16	D' ARGENTY ASESORIAS FINANCIERA	ASESORÍAS PARA INVERSIONES Y SEGURIDAD SOCIAL.	NELSON ARGENTY MONTES DE OCA MORILLO	449947
E/2016-28938	22/8/16	D' BILLY REPUESTOS Y ACCESORIOS	VENTA DE ACCESORIOS, PIEZAS NUEVAS Y USADAS, REPARACIÓN DE AIRES Y ELECTRICIDAD DE VEHÍCULOS DE MOTOR	RAMON HILARIO CABRERA RODRIGUEZ	448838
E/2016-28701	19/8/16	D' CESAR RIJO LICORES	EXPENDIÓ DE ALIMENTOS Y BEBIDAS, SERVICIOS TURÍSTICOS EN GENERAL.	CESAR ERNESTO RIJO PEREZ /BENJAMIN TAVERAS ANGOMAS	448826
E/2016-28222	25/8/16	D' CHRIS & F IMPORT	VENTA DE ROPAS Y CALZADOS.	CHRISTIAN MERCEDES MARTINEZ MORALES /EFRAIN ONESIMO ROMERO PEÑA	449319
E/2016-29963	30/8/16	D CONFECCION Y ALTA COSTURA R. P. BARREIRO	CONFECCIÓN Y ELABORACIÓN DE JUEGOS DE COLCHAS, JUEGOS DE SABANA, COJINES, CORTINAS, CENEVAS, MANTELES Y TODO LO RELACIONADO A DECORACIÓN DEL HOGAR.	ROSA LEONIDAS PEREZ BARREIRO DE CORNIEL	449667
E/2016-30080	30/8/16	D' EDWIN PICHARDO IMPORT	IMPORTACION Y VENTA DE PARTES, DE PIEZAS Y REPUESTOS USADOS PARA VEHICULOS DE MOTOR.	EDWIN JOSE PICHARDO RODRIGUEZ	449703
E/2016-27434	25/8/16	D' ELLAS PAYANY SUPLIDORA	COMPRA Y VENTA DE CARNES Y EMBUTIDOS, DESECHABLES Y BEBIDAS, COMIDA RÁPIDA.	JEFFERSON ROCHE	449241
E/2016-29371	24/8/16	D' ESTEFANI BLANCO SALON DE BELLEZA	SALON DE BELLEZA, CORTE Y PEINADO, CENTRO DE UÑAS.	ESTEFANI MERCEDES BLANCO BAEZ	449123
E/2016-28134	23/8/16	D' FRANCISCO FERNANDEZ GOMEZ EXPERTO EN DETALLES	SERVICIOS DE MANTENIMIENTOS ESPECIALIZADOS PARA VEHICULOS.	FRANCISCO JAVIER FERNANDEZ GOMEZ	448969
E/2016-22670	30/8/16	D FRANDHY SPORT	VENTA AL POR MENOR DE PRENDA DE VESTIR.	BERNARDO ALMONTE JIMENEZ	449725
E/2016-28419	25/8/16	D' HEISSY HAIR CENTER	SALÓN DE BELLEZA, SPA, ESTÉTICA.	YULISSA FAMILIA PEREZ	449244
E/2016-29192	30/8/16	D' JACINTA CORCINO SUPER COLMADO	COLMADO.	JACINTA CORCINO DUARTE	449712
E/2016-29109	23/8/16	D KAPPUCCINO TOURS AND TRAVELS	AGENCIA DE VIAJES, RESERVACIONES EN TODOS LOS HOTELES DEL PAÍS, BOLETERIA, VISITAS GUIADAS, BOLETOS AÉREOS, TRANSPORTE TURÍSTICO	MARCOS ANTONIO OGANDO GUTIERREZ /KESIA ALCANTARA MEDINA	448930
E/2016-21769	19/8/16	D' MARCUS & BROTHERS GRILL	VENTA Y DISTRIBUCIÓN DE COMIDAS, PARRILLADAS Y PRODUCTOS CÁRNICOS NACIONALES E IMPORTADOS.	MASSIEL VALDEZ NIVAR DE ALCANTARA	448742
E/2016-30147	31/8/16	D' RAFA STILO	SERVICIOS DE BARBERIA EN GENERAL.	RAFAEL LEONARDO MEDRANO GUTIERREZ	449856
E/2016-28688	30/8/16	D' RO'S CAFE	CAFETERIA.	DIOGENES ALEJANDRO ROMANO ULLOA	449751
E/2016-29843	29/8/16	D' ROSA IRIS SUSANA UÑAS	SERVICIOS DE UÑAS EN GENERAL.	ROSA IRIS SUSANA VALDEZ	449514
E/2016-26017	9/8/16	D' ROSA MARTE TRAVEL Y SERVICIOS	AGENCIA DE TURISMO, VENTA DE TICKETS AEREOS, ORGANIZACION DE TOURS, RESERVACIONES, ASESORIA TURISTICA.	ROSA MARIA MARTE SOLANO	448481
E/2016-27672	19/8/16	D' SIERRA RODRIGUEZ & ASOCIADOS, CONSULTORES JURIDICOS	SERVICIOS LEGALES EN GENERAL, CONSTITUCIÓN, MODIFICACIÓN Y RENOVACIÓN DE TODO TIPO DE SOCIEDADES COMERCIALES, EXPORTACIÓN E IMPORTACIÓN DE VEHÍCULOS DE MOTOR	DARIO ANTONIO SIERRA RODRIGUEZ /DARIO ANTONIO SIERRA LOPEZ	448769
E/2016-23145	17/8/16	D' TODO LIGHT LAS LUPE	VENTA DE ROPA INTERIOR, ACCESORIOS, ARTICULOS PARA EL HOGAR, PERFUMES, ROPAS PARA BEBE, GORRAS, CARTERAS Y ZAPATOS.	BERKIS FAMILIA SANTANA	448545

[210] EXP	[220] SOL. FECHA	[561] NOMBRE COMERCIAL	[510] ACTIVIDAD	[730] SOLICITANTE	[111] REGISTRO
E/2016-27713	18/8/16	D' VALENTIN LAURENCIO ACCESSORY	VENTA DE ACCESORIOS PARA DAMAS, BISUTERÍA, ROPAS.	VALENTIN LAURENCIO DE LOS SANTOS	448640
E/2016-29067	23/8/16	D' VARIEDADES VIRIANNA	VENTA DE ROPA PARA NIÑOS, DAMAS Y CABALLEROS, VENTA DE COMPRESORES INDUSTRIALES.	DAHIANNA ROSARIO MEJIA LUNA DE PAULINO	448992
E/2016-28622	18/8/16	D' VENEZIA CAR WASH	LAVADO DE VEHICULOS, VENTA DE ACCESORIOS DE VEHICULOS, VENTA DE BEBIDAS ALCOHÓLICA Y NO ALCOHÓLICA.	MICHEL ANTONIO TAVERAS HERNANDEZ /DEIVIS EMILIO ELIES VARGAS	448633
E/2016-30464	1/9/16	D' WOSS BOUTIQUE	VENTA DE ROPAS, CALZADOS, CARTERAS PARA DAMAS Y ACCESORIOS EN GENERAL.	IVANNA CECILIA WOSS JAVIER	449948
E/2016-28601	18/8/16	D' YACQUELINE RODRIGUEZ FASHION	VENTA DE PRENDAS DE VESTIR, CALZADOS EN GENERAL Y BISUTERIA	YADIRA YACQUELINE RODRIGUEZ RODRIGUEZ	448556
E/2016-27224	25/8/16	D' YARISA MARTINEZ SALON & UÑAS ACRILICAS	SERVICIOS DE BELLEZA, ADAPTACION DE CABELLO, PEINADOS, COLOR, MANICURE, PEDICURE Y OTRAS ACTIVIDADES RELACIONADAS CON EL OBJETO PRINCIPAL.	YARISA MARTINEZ MARTINEZ	449230
E/2016-29336	24/8/16	D' ALEXIS Y YANIS ROPA INTERIOR	COMPRA Y VENTA DE TODO TIPO DE ROPA INTERIOR.	ALTAGRACIA DEYANIRIS GRULLON DE GUZMAN	449129
E/2016-28646	19/8/16	D' PEDRO FIESTA	PLANIFICACIÓN, ORGANIZACIÓN Y DECORACIÓN DE EVENTOS; ALQUILER DE: CARPAS, MESAS, MANTELES, SILLAS, CRISTALERÍA, CUBERTERÍA	PEDRO PANIAGUA RAMON	448785
E/2016-28966	22/8/16	D' LEO Y FANNY FASHION	VENTA DE ROPAS, ZAPATOS, COSMÉTICOS Y ACCESORIOS.	LEO MANGERUCA /FANELIA RAMIREZ	448901
E/2016-29329	24/8/16	DALAK AUTO IMPORT	IMPORTACIÓN, DISTRIBUCIÓN Y VENTA DE VEHÍCULOS DE MOTOR, REPUESTOS NUEVO Y USADO PARA LOS MISMOS, MECÁNICA GENERAL.	PASCUAL ALCANTARA ROSARIO	449202
E/2016-29238	23/8/16	DALIA IMPERIAL INVERSIONES	INVERTIR EN EMPRESAS COMERCIALES, INDUSTRIALES, FINANCIERAS, AGROPECUARIAS, CONSTRUCTORAS, TURÍSTICAS, DE BIENES RAÍCES.	PORTAFOLIO LEGAL, E.I.R.L.	449061
E/2016-22597	29/8/16	DAMY SPORT	BOUTIQUE, VENTAS DE CALZADOS, ROPAS, GORRAS, CORREAS.	JUAN ESTEBAN SUAREZ LUGO	449618
E/2016-25716	19/8/16	DANAURIS GOLD RENT A CAR	SERVICIOS DE TRANSPORTE AUTOMOTOR DE PASAJEROS, REMISES Y ALQUILER DE AUTOS.	DANAURIS JOEL DOMINGUEZ TAVARES	448585
E/2016-21845	23/8/16	DANGELO & ASOCIADOS	ARQUITECTURA, CONSTRUCCIONES INCLUYENDO CASAS, APARTAMENTOS, CONDOMINIOS, PROYECTOS TURISTICOS Y ACTIVIDADES CONEXAS O RELACIONADAS CON SU OBJETO PRINCIPAL.	JULIAN D ANGELO	448999
E/2016-26758	19/8/16	DANIEL FRANCO & ASOCIADOS	PRÉSTAMOS DE MENOR Y MAYOR CUANTÍA.	FLOR DALIZA FRANCO MARTINEZ	448839
E/2016-28474	18/8/16	DANILUZ FIESTA	IMPORTACIÓN Y VENTA DE TODO TIPO DE ACCESORIOS Y ARTÍCULOS PARA FIESTAS, CUMPLEAÑOS, BODAS Y BAUTIZOS, AL POR MAYOR Y DETALLE.	DANIEL ALCALA ACOSTA	448630
E/2016-28984	22/8/16	DATOS Y TECNOLOGIA ACTUALIZADA DATEA	VENTA Y DISTRIBUCIÓN DE DATOS Y EQUIPOS TECNOLÓGICOS, REPRODUCCIONES DE DOCUMENTOS Y OTROS TIPOS DE ACTIVIDADES COMERCIALES AFINES CON LA ACTIVIDAD PRINCIPAL.	JOSE PARRA BAEZ	448876
E/2016-29770	26/8/16	DAUPHIN RICYCLING & ENERGY INTERNATIONAL	RECICLAJE A PARTIR DE DESECHOS SOLIDOS, ASI COMO LA GENERACION DE ENERGIA, PRODUCCION DE MADERA SINTETICA, PRODUCCION DE PLASTICOS Y BIODIESEL.	HUSSEIN MOHAMAD SAAB SAAB	449438
E/2016-28230	26/8/16	DAVID PARAISO	WEBMASTER, Prensa Digital, PAUTAS RADIALES, PAUTAS DE VIDEOS CLIP EN PROGRAMAS DE TELEVISIÓN, DIFUSIONES ARTÍSTICAS, MANEJO ARTÍSTICO	RAMON DAVID CARRASCO FIGUEROO	449268
E/2016-17549	26/8/16	DE HOLGUIN BUENOS NEGOCIOS	CENTRO DE DESARROLLO EMPRENDEDOR PARA BRINDAR FORMACIÓN MENTORIA Y ASESORÍA A EMPRENDEDORES.	MAYRA JANET HOLGUIN DE CASTELLANOS	449462
E/2016-27037	25/8/16	DE LA CRUZ TAVAREZ AUTO CENTRO	VENTA LUBRICANTES, ACCESORIOS Y SERVICIOS DE TALLER DE MECANICA AUTOMOTRIZ EN GENRAL.	ARIEL DE LA CRUZ CEPEDA / HUASCAR ANTONIO TAVAREZ GUZMAN	449243
E/2016-27289	2/9/16	DE LA CRUZ ZORRILLA AUTO IMPORT	IMPORTACIÓN, COMPRAS Y VENTAS DE VEHÍCULOS DE MOTOR.	CARLOS DE LA CRUZ ZORRILLA	450103
E/2016-27192	15/8/16	DE LOS SANTOS MEJIA INGENIERIAS Y PROYECTOS	SERVICIOS DE INGENIERÍA, DISEÑOS, CONSTRUCCIÓN, MANTENIMIENTOS, CAPACITACIÓN Y ASESORÍA EN EL ÁREA DE LA CONSTRUCCIÓN, AUDITORIAS, VENTAS	ARGENIS DE LOS SANTOS MEJIA	448293
E/2016-26263	17/8/16	DE LOS SANTOS PERALTA SOLUCIONES	INVERSIONES INMOBILIARIAS, PRESTAMOS EN GENERAL CON Y SIN GARANTÍA, COMPRA, VENTA Y ADMINISTRACIONES DE INMUEBLES Y BIENES RAÍCES	JUAN BAUTISTA DE LOS SANTOS PERALTA	448376
E/2016-28913	22/8/16	DE ROJO POR LA MUJER	DEDICADA A PROMOVER LA SALUD CARDIOVASCULAR EN LA MUJER.	RAISA ALTAGRACIA GARCIA SUAREZ DE RAMOS	448790
E/2016-29353	24/8/16	DE TODO A SU TIEMPO SUPPLY	VENTAS DE TODO TIPO DE MATERIAL GASTABLE DE OFICINA, ARTICULOS FERRETEROS, PRODUCTOS DE LIMPIEZA, BORDADOS, SERIGRAFIAS, ASTAS.	HIPOLITO ANTONIO FERRER NOBOA	449224
E/2016-30559	2/9/16	DEÁN SOLUTIONS	VENTA Y DISTRIBUCIÓN DE BEBIDAS EN GENERAL, TALES COMO WHISKY, CERVEZA, COÑAC, AGUA, REFRESCO Y JUGO.	JESSICA SANCHEZ DOMINGUEZ	450083
E/2016-27800	19/8/16	DECOHOGAR DE LOS SANTOS BAUTISTA	VENTAS DE PRODUCTOS DECORATIVOS, SERVICIOS DE DECORACIONES.	CARMEN YOLANDA DE LOS SANTOS JAVIER /EDGAR ALIXANDRO BAUTISTA BAEZ	448722
E/2016-29261	24/8/16	DECORACIONES VASQUEZ ALBINO	DECORACIONES PARA EL HOGAR.	YESENIA VASQUEZ ALBINO	449120
E/2016-28877	22/8/16	DEL VALLE DENTAL	SERVICIOS ODONTOLÓGICOS RELACIONADOS CON LA SALUD DENTAL, ESTÉTICA DENTAL. ASÍ COMO OTORGAR CONSULTORÍAS, ASESORÍAS, SERVICIOS Y VENTA DE EQUIPOS ODONTOLÓGICOS DEL MISMO.	ANA ISABEL DEL VALLE VARGAS	448893
E/2016-25686	19/8/16	DELIVERY DIESEL COM	IMPORTACIÓN, EXPORTACIÓN, ALMACENAMIENTO, TRANSPORTE NACIONAL E INTERNACIONAL, ELABORACIÓN, SUMINISTRO, COMPRA, VENTA, COMERCIALIZACIÓN, E INTERMEDIACIÓN DE TODO TIPO DE COMBUSTIBLES Y LUBRICANTES.	ROBERT MANUEL ENCARNACIÓN RAMÍREZ	448740
E/2016-29979	30/8/16	DELORBE PELUQUERÍA	SERVICIOS DE PELUQUERÍA.	MERCEDEZ DEL ORBE TEJADA	449646
E/2016-30463	1/9/16	DELTA FINANCE	PUESTO DE BOLSA, OPERAR EN LOS MERCADOS BURSÁTILES Y ULTRABURSÁTILES, MEDIANTE INTERMEDIACIÓN DE VALORES, ASESORÍA FINANCIERA	MMM LEGALTECH CONSULTORES, SRL	449870
E/2016-23133	8/7/16	DELTRON GENERASOL DOMINICANA	SERVICIOS DE INGENIERÍA, DISEÑO, PROCURA, CONSTRUCCIÓN Y MANTENIMIENTO DE PROYECTOS DE ENERGÍA CONVENCIONAL O RENOVABLE	HUASCAR ANTONIO FERNÁNDEZ MARTÍNEZ	449314
E/2016-28703	19/8/16	DENTAL HEALTH DRA. DIANNERIS CEPEDA	SERVICIOS ODONTOLÓGICOS EN GENERAL.	DIANNERIS CEPEDA HERNANDEZ	448672
E/2016-27174	8/8/16	DEPAPEL DISEÑO ARTESANAL, DDA	TARJETERIA, EMPAQUES, REGALOS PROMOCIONALES, ORGANIZACIÓN Y DECORACIÓN DE EVENTOS.	GRUPO DE DISEÑO DIAGRAMA, S. A.	449148
E/2016-29363	24/8/16	DEVELOPMENT SLAVERY	ADQUIRIR POR COMPRA O POR APORTE EN NATURALEZA SOLARES Y/O VILLAS TURÍSTICAS, CON EL PROPÓSITO DE DESARROLLARLOS, VENDERLOS	GUZMAN ARIZA ESTE, S.R.L.	449170
E/2016-29869	29/8/16	DEVITA'S DRINK STORE	COMERCIALIZACIÓN Y VENTA DE BEBIDAS ALCOHÓLICAS.	GIANFRANCO JORGE DE VITA JOYCE	449601
E/2016-30032	30/8/16	DIAGNOSCARD PLUS II INTERNACIONAL	OTORGAR SERVICIOS ESPECIALIZADOS EN CARDIOLOGIA, MEDICINA INTERNA, ELECTROCARDIOGRAMA, PRUEBA DE ESFUERZO, HOLTER	DOMINGO ANTONIO TAVERAS BERNABEL	449747
E/2016-29028	26/8/16	DIAMONT	GESTIONAR E IMPLEMENTAR NEGOCIOS DE INVERSIONES FINANCIERA E INMOBILIARIA, CONSULTORÍA LEGALES Y CONTABLE	FRANCIS SANDINO DIAZ GONZALEZ / ANA CRISTINA MARTINEZ RODRIGUEZ / SHAMIR LEANDRO MONTERO FELIZ	449946
E/2016-28319	26/8/16	DIAZ DEL LEON ELECTRONICA	CONSTRUCCIÓN Y REPARACIÓN DE INVERSORES.	KELVIN DEL LEON	449484
E/2016-29379	24/8/16	DIEZTON	EXPENDIO DE COMIDAS Y BEBIDAS, OPERACIÓN DE BARES, RESTAURANTES, HOTELES, APARTA-HOTELES, IMPORTACIÓN Y EXPORTACIÓN DE BEBIDAS.	JOSE MARIA DIEZ ORDAS	449157
E/2016-27918	23/8/16	DIGIMARCA SERVICIOS E IMPRESIONES	SERVICIOS DE IMPRESIÓN EN GENERAL.	YANIRIS MARGARITA PEÑA HERNANDEZ	449161
E/2016-29290	24/8/16	DIGITAL CLOSET	VENTA DE ROPA Y ACCESORIOS ONLINE	CRISTINA DEL CARMEN RICART RODRIGUEZ	449098
E/2016-29235	23/8/16	DIROTEC GRUPO DE INVERSIONES	INVERTIR EN EMPRESAS COMERCIALES, INDUSTRIALES, FINANCIERAS, AGROPECUARIAS, CONSTRUCTORAS, TURÍSTICAS, DE BIENES RAÍCES.	PORTAFOLIO LEGAL E.I.R.L.	449017
E/2016-24550	22/8/16	DISCOVER PUERTO PLATA - DOMINICAN RUM FESTIVAL	CELEBRACIÓN DE UN FESTIVAL DONDE LAS DIVERSAS EMPRESAS LICORES DEL PAÍS, PODRÁN EXPONER LA DIVERSIDAD DE LAS MARCAS DE RONES EXISTENTES EN LA REPUBLICA DOMINICANA	CLUSTER TURISTICO DEL DESTINO DE PUERTO PLATA CTDPP	448811
E/2016-29768	26/8/16	DISTRIBUIDORA DE POLLO ANTONIO	COMPRA Y VENTA DE POLLO.	LUDOVINO ANTONIO DE LOS SANTOS FABIAN	449415
E/2016-28420	17/8/16	DISTRIBUIDORA DE POLLOS UREÑA	DISTRIBUCIÓN Y VENTA DE POLLOS.	DISTRIBUIDORA DE POLLOS UREÑA C POR A	448534
E/2016-29687	26/8/16	DISTRIBUIDORA DE VEGETALES Y FRUTAS BERNABEL	VENTA DE FRUTAS Y VEGETALES.	DIOGENES ANDRES BERNABEL RODRIGUEZ	449374
E/2016-29056	23/8/16	DISTRIBUIDORA DOMINICANA DE LUBRICANTES DIDOMLUB	SERVICIOS DE DISTRIBUCIÓN DE LUBRICANTES.	LUIS RAMON FRANCIS MORENO	448946
E/2016-29430	25/8/16	DISTRIBUIDORA DURAN	VENTA Y DISTRIBUCION DE BEBIDAS ALCOHOLICAS.	ROMAN DE JESUS DURAN CABA	449267
E/2016-30403	1/9/16	DISTRIBUIDORA GRISELY	VENTAS DE ELECTRODOMESTICOS.	ROSA MARIA FERNANDEZ DE HILARIO	449944
E/2016-29684	26/8/16	DISTRIBUIDORA MELVIN MARTINEZ	VENTA DE BIZCOCHOS, DULCES Y GOLOSINAS.	MELVIN RAFAEL MARTINEZ LORA	449360
E/2016-28490	18/8/16	DIVA FM	ESTACIÓN DE EMISORA RADIAL Y TELEVISIVA.	ANDRES ESTRELLA NUÑEZ	448618
E/2016-28493	18/8/16	DIVERAS	ELABORACIÓN Y COMERCIALIZACIÓN PRODUCTOS DE BELLEZA, EXPORTACIÓN E IMPORTACIÓN DE MATERIAS PRIMAS Y PRODUCTOS PARA LA ELABORACIÓN DE PRODUCTOS CAPILARES Y DE LA PIEL.	OLGA ALTAGRACIA VERAS DISLA	449293
E/2016-29213	23/8/16	DIVERTEC	LIMPIEZA, Y REPARACIÓN DE EQUIPOS ELECTRÓNICOS, DISEÑO E IMPLEMENTACIÓN DE REDES.	FREILI ISALGUEZ BAUTISTA	448931
E/2016-29518	25/8/16	DKINGARO AUTO IMPORT	IMPORTACIÓN DE VEHÍCULOS NUEVOS Y USADOS, VENTA Y FINANCIAMIENTO DE LOS MISMOS.	GENESI RAFAEL GARO TERRERO /SARA PENELOPE FELIZ DIAZ	449286
E/2016-30336	1/9/16	DM SAZON	ELABORACIÓN DE COMIDAS EMPRESARIALES Y EL PLATO DEL DÍA PARA EL MERCADO DE SANTIAGO DE LOS CABALLEROS Y REPÚBLICA DOMINICANA.	MARIBEL DEL CARMEN CACERES GONZALEZ	449868
E/2016-27198	19/8/16	DMTOYZ EVOLUTION ENTERTAINMENT	REALIZACIÓN DE AUDIOVISUALES, PELÍCULAS, FOTOGRAFÍAS, ACTIVIDADES RELACIONADAS A LA INDUSTRIA CINEMATOGRAFICA.	ESTHEFANY MOYA MERCEDES /JUAN BAUTISTA DIAZ MERCEDES	448712
E/2016-26887	22/8/16	DOCTOR JESUS BODY MAKER	SERVICIOS MÉDICOS DE CIRUGIA PLÁSTICA Y PROCEDIMIENTOS ESTÉTICOS.	JESUS MARIA ABREU MONTERO	448882
E/2016-28294	17/8/16	DOMIN HIERRO	HERRERÍA Y SOLDADURA EN SENTIDO GENERAL CON ESPECIALIDAD EN TODO TIPO DE HIERRO, ALUMINIO Y ACERO INOXIDABLE.	DOMINGO ANTONIO CABRERA ABREU /MIRIAM CABRERA	448529
E/2016-28277	26/8/16	DOMINIC FASHION CHM	IMPORTACIÓN, EXPORTACIÓN Y COMERCIALIZACIÓN DE LENTES Y ARTÍCULOS RELACIONADOS CON LOS MISMOS.	CRISTINA HILTON PEGUERO	449485
E/2016-29849	29/8/16	DOMINICANA PRODUCE DOMPROD	PROCESADORA Y EXPORTADORA DE PRODUCTOS DERIVADOS DEL CACAO.	AGRO INNOVA CO	449625
E/2016-28592	18/8/16	DORELL'S	PRODUCCIÓN Y VENTA DE PRODUCTOS QUÍMICOS Y COSMÉTICOS, ASUNTOS DE ASESORÍA INMOBILIARIA.	DORIS ALTAGRACIA LIRIANO PAULINO	448569
E/2016-26977	18/8/16	DP INGMECATRONICS	ELABORACIÓN DE MOLDES, TROQUELES Y ASISTENCIA MECATRÓNICA.	GREGORY DE LA PAZ POLANCO	449496
E/2016-22638	30/8/16	DREAMING HOLIDAY INVERSIONES	INMOBILIARIA, BIENES RAÍCES, ALQUILER Y VENTA DE PROPIEDADES, ADMINISTRACIÓN DE BIENES INMOBILIARIOS Y DESARROLLO DE PROYECTOS	MARIA DE TOLLIS /IVANA GIRAUDI	449632

[210] EXP.	[220] SOL. FECHA	[561] NOMBRE COMERCIAL	[510] ACTIVIDAD	[730] SOLICITANTE	[111] REGISTRO
E/2016-24215	29/8/16	DROSS INGELECTRIC INTERNATIONAL	IMPORTACIÓN Y VENTA DE MATERIALES ELÉCTRICOS Y ARTÍCULOS FERRETEROS, CONSTRUCCIÓN Y REMODELACIÓN DE EDIFICACIONES Y OBRAS DE INGENIERÍA CIVIL Y ELÉCTRICA.	ZOILO REYNA BERAS	449581
E/2016-27606	23/8/16	DT BEACH	PROYECTO TURÍSTICO.	ADELA MOTA MATOS	449075
E/2016-25352	25/7/16	DULCE Y SALADO HR PANADERIA Y REPOSTERIA	PANADERIA Y REPOSTERIA, PRODUCCION DE PAN, GALLETAS, BIZCOCHOS.	RAFAEL HOLGUIN REYNOSO	448373
E/2016-27632	26/8/16	DUNCAN GLOBAL	MANUFACTURA DE TABLAS DE SURFEAR, PARTES DE AVIONES, PARTES DE BOTES, PARTES DE JUEGOS ACUATICOS, TOBOGANES.	AARON B C DUNCAN	449392
E/2016-28922	22/8/16	DYMA SERVICES	SERVICIOS DE: FUMIGACIÓN, LIMPIEZA DE PISO, MUEBLES, ALFOMBRAS, MANTENIMIENTO DE AIRES ACONDICIONADOS, JARDINERIA, LIMPIEZA DE POZOS SÉPTICOS	YOHANNY ANTONIO MARTE MERCADO	448890
E/2016-29483	25/8/16	E & RS, EMPIRE REAL STATE	BIENES RAÍCES, CONSULTORIA Y ADMINISTRACIÓN DE NEGOCIOS.	NEOLIS PARTNERS, SRL	449318
E/2016-29309	24/8/16	E & T EMBUTIDOS Y MAS	VENTA Y DISTRIBUCIÓN DE PRODUCTOS LÁCTEOS, EMBUTIDOS, CARNES Y AFINES.	JULIO CESAR EUSEBIO DE LA CRUZ	449193
E/2016-29089	23/8/16	E.D.R.PUBLICIDAD	FABRICACIÓN DE LETREROS PUBLICITARIOS.	EDDY DE LA ROSA VASQUEZ /MARIA MERCEDES ROSARIO DE LA ROSA	448860
E/2016-28640	25/8/16	EAST AUTO PARTS	IMPORTACIÓN, DISTRIBUCIÓN, VENTA Y COMERCIALIZACIÓN DE PIEZAS Y REPUESTOS AUTOMOTRICES, ASESORIA EN GENERAL PARA PIEZAS Y REPUESTOS AUTOMOTRICES.	VIRNABEL MERCEDES GARCÍA PERALTA	449304
E/2016-28262	1/9/16	EASY ELECTRICAL & AUTOMATION SYSTEMS SEA	INSTALACIONES ELÉCTRICAS Y SISTEMAS DE AUTOMATIZACIÓN.	ANGEL MICHEL RODRIGUEZ OVALLE	449728
E/2016-29733	26/8/16	EBER RODRIGUEZ VASQUEZ DISTRIBUIDORA FARMACEUTICA	COMPRA, VENTA, COMERCIALIZACION Y DISTRIBUCION DE PRODUCTOS FARMACEUTICOS Y COSMETICOS.	EBER ALBERTO RODRIGUEZ VASQUEZ	449358
E/2016-20054	30/8/16	ECOBRAUNDS	CONSULTORIA EN RIESGO MEDIO AMBIENTAL Y SOLUCIONES BIOTECNOLÓGICAS.	VLADIMIR ALEJANDRO ANTUNEZ LAFFITA	449878
E/2016-30142	31/8/16	ECOVISIONE	COMERCIALIZACIÓN, REPRESENTACIÓN, DISTRIBUCIÓN, PROMOCIÓN, COMPRA, VENTA, IMPORTACIÓN, EXPORTACIÓN E INSTALACIÓN DE PRODUCTOS DE FILTRACIÓN Y TRATAMIENTO DE AGUA	ROBERTO BOIARDI	449785
E/2016-28958	30/8/16	EDDY ROMERO PACAS & ASOCIADOS	COMPRA Y VENTA DE PACAS AL POR MAYOR Y DETALLE, ADEMAS VENTA DE ROPAS NUEVAS Y USADAS.	EDDY RAFAEL ROMERO SEPULVEDA /JESSICA GERMOSSEN ZARZUELA	449741
E/2016-30519	1/9/16	EDITORIA JHOEL	IMPRESIÓN, EDICIÓN, SERIGRAFÍA, BORDADOS, PLOTTER, PUBLICIDAD, LIBRERÍA, PAPELERÍA, Y TODO TIPO DE SOLUCIONES PUBLICITARIAS EN GENERAL.	PEDRO ANTONIO TAVERAS	450016
E/2016-28912	5/9/16	EDUCACION EN SALUD Y NUTRICION PARA NIÑOS DE LA REPUBLICA DOMINICANA EDUSANU	PROGRAMA DE EDUCACION EN SALUD Y NUTRICION PARA LAS ESCUELAS PRIMARIAS DE REPUBLICA DOMINICANA.	RAISA ALTAGRACIA GARCIA SUAREZ DE RAMOS	450049
E/2016-28322	30/8/16	EDWIN SHUTTERS CARIBE	ELABORACIÓN DE PERFILES DE ALUMINIO.	EDWIN DE JESUS ULLOA RIVERA /EDWIN SHUTTERS CARIBE SRL	449525
E/2016-28828	19/8/16	EGENSKAP INVESTMENTS	ASESORÍA EN INVERSIONES INMOBILIARIAS, ADMINISTRACIÓN DE BIENES INMOBILIARIOS Y BIENES RAÍCES EN GENERAL.	SDHH CONSULTORES, S.R.L.	448781
E/2016-30370	1/9/16	EL ABEJEJO	COMPRA, VENTA Y DISTRIBUCION DE TODO TIPO DE ROPAS, CALZADOS Y ACCESORIOS PARA HOMBRES, MUJERES Y NIÑOS.	MARCOS ANTONIO DE VARGAS SUAREZ	449945
E/2016-29583	26/8/16	EL CHAPARRITO	VENTA Y ELABORACIÓN DE COMIDA MEXICANA.	CAROLYN RODRIGUEZ MARTINEZ	449551
E/2016-29791	29/8/16	EL INFINITO THE ELEGANCE	ARTISTA DE MUSICA URBANA.	ARIEL DE JESUS ANGELES ACOSTA	449533
E/2016-27695	26/8/16	EL MUNDO DEL TELEVISOR SANTOS	IMPORTACION Y COMERCIALIZACION DE ARTEFACTOS ELECTRICOS Y TECNOLOGICOS EN GENERAL.	LUIS EDUARDO SANTOS DOMINGUEZ	449397
E/2016-28123	25/8/16	EL PIKOTAZO MARKET SANDWICH	VENTA DE COMIDA RAPIDA.	LUCIANO LUCIANO MATOS	449240
E/2016-29318	24/8/16	EL PORVENIR DIGITAL	EDITORIA DE REVISTAS, PERIÓDICO DIGITAL, PRODUCTORA DE RADIO Y TELEVISIÓN Y OTRAS ACTIVIDADES A FINES.	LUIS RAFAEL CONSTANCIO BENCOSME ANGELES	449218
E/2016-29500	25/8/16	EL RINCON D' ANNY CAFETERIA	VENTA DE COMIDA RÁPIDA Y BEBIDAS NO ALCOHÓLICAS.	AGUSTINA ROSARIO Y POPA	449272
E/2016-29411	25/8/16	ELECTROMECANICA Y AUTO REPUESTOS NENO	REPARACIÓN Y MANTENIMIENTO DE VEHÍCULO, COMPRAS, VENTAS DE PIEZAS Y PRODUCTOS DE MANTENIMIENTO DE VEHÍCULOS.	JUAN CARLO SALA PEREZ	449259
E/2016-28584	1/9/16	ELECTROMUEBLES ACEVEDO LAZALA	VENTA DE MUEBLES Y ELECTRODOMÉSTICOS.	ALEYDA ACEVEDO LAZALA	450029
E/2016-29567	25/8/16	ELEMO-FUTCOM	VENTA, ARREGLO, CONEXIÓN Y REPARACIÓN DE SISTEMAS Y EQUIPOS ELECTRICOS.	MANUEL LEONIDAS MORFI	449324
E/2016-30244	31/8/16	ELIAS ALVAREZ RENT CAR	ALQUILER DE VEHICULOS DE MOTOR.	ELIAS RAMON ALVAREZ ESPINAL	449822
E/2016-15770	26/8/16	ELIONET INVERSIONES	PRESTAMOS EN GENERAL, CONSTRUCCIÓN.	RAMON ELIONET NUÑEZ JIMENEZ	449437
E/2016-28805	19/8/16	ELISA BUFFET & MAS	ELABORACIÓN Y VENTA DE COMIDA EMPRESARIAL Y PARA EVENTOS, ALQUILER DE SILLAS, MESAS, MANTELES, ELEMENTOS DECORATIVOS PARA EVENTOS.	MARIE JODELLE SEGUY DE DESHOMMES	448711
E/2016-28429	17/8/16	ELITE SHOW CASE	ORGANIZACIÓN DE EVENTOS DEPORTIVOS.	MIGUEL AMAURY NINA BERNARD	449253
E/2016-28407	17/8/16	ELLUS SULBARAN BEAUTE ACADEMIE	SERVICIOS DE CAPACITACIÓN EN LA INDUSTRIA DE LA BELLEZA, CORTE, COLOR, PEINADO, MANICURE, PEDICURE, MAQUILLAJE Y TODO LO CONCERNIENTE A BELLEZA.	ELLUS VANESSA SULBARAN ROSALES	449693
E/2016-25044	17/8/16	ELON DOMINICANA	DEDICADA A LA PROVISIÓN DE SERVICIOS DE CONSULTORIA, ASESORIA Y DE PUBLICIDAD EN GENERAL, ESTABLECER, INVERSIÓN EN BIENES DE TODO TIPO	ECO HOLDCO 1, LLC	448378
E/2016-29346	24/8/16	ELRON CONSTRUCCIONES METÁLICAS	FABRICA E INSTALACIÓN DE ESTRUCTURAS Y COMPONENTES METÁLICOS.	ELRON CONSTRUCCIONES METALICAS SRL	449203
E/2016-29625	26/8/16	EMPANADARTE	ELABORACIÓN, DISTRIBUCIÓN Y VENTA DE EMPANADAS, PASTELITOS, QUIPES, SÁNDWICH, YAROA Y DEMÁS PRODUCTOS ELABORADOS A BASE DE HARINA.	ROBINSON DE JESUS JIMENEZ HERNANDEZ	449444
E/2016-26195	26/8/16	EMPANADAS EDITA SANTELISES	ELABORACION Y VENTA DE EMPANADAS.	JIOVANNY RAFAEL FERNANDEZ CERDA / EDITA DEL CARMEN SANTELISES PEÑA	449388
E/2016-27861	22/8/16	EMPRESAS LAS ROZAS	ESTABLECER, GESTIONAR E IMPLEMENTAR EN GENERAL LOS NEGOCIOS DE INVERSIONES, CORREDURIAS, GARANTIAS, CONSULTORIAS, SUSCRIPCION Y VENTA DE VALORES MERCANTILES	EMPRESAS LAS ROZAS, S.R.L.	448817
E/2016-28418	17/8/16	ENCANTO INTIMA & AQUA	DISTRIBUCIÓN Y VENTA DE FAJAS, TRAJES DE BAÑOS, ROPA INTERIOR, PIJAMAS, ACCESORIOS, ROPAS Y CALZADOS.	LIDWISKA PAOLA DOMINGUEZ RUSSO /KEYSI DISLA DE D' OLEO	448543
E/2016-28782	19/8/16	ENCARGO PAPERS JRH	VENTA DE PAPEL INSTITUCIONAL.	JOSE MANUEL REYES HERRERA	448749
E/2016-29786	29/8/16	ENTRE PANAS PICADERAS	PRODUCCIÓN, DISTRIBUCIÓN Y VENTA DE PRODUCTOS ALIMENTICIOS, ORGANIZACIÓN Y DECORACIÓN DE EVENTOS, Y ACTIVIDADES AFINES.	JUAN JULIO PEÑA MENA	449563
E/2016-29675	26/8/16	EQUIPOS INDUSTRIALES, MEDICOS Y AGRICOLAS, EIMA	VENTA Y DISTRIBUCION DE EQUIPOS Y MAQUINARIAS INDUSTRIALES, MEDICOS Y AGRICOLAS Y ACCESORIOS.	EMMANUEL GUZMAN BENCOSME	449347
E/2016-29214	23/8/16	ES TV	MULTIMEDIOS, CANAL DE TELEVISION, PRODUCCION DE PROGRAMAS TELEVISIVOS, EMISORA RADIAL Y ORGANIZACION DE EVENTOS.	FRANCESCO POLMONARI/ JOAN RENE SANTANA	449955
E/2016-30210	31/8/16	ESCUELA NACIONAL DE FORMACION LABORAL ENAFOL	EDUCACION ACADEMICA DE ESPECIALIDADES EN MATERIA LABORAL, CURSOS TECNICOS Y TALLERES SOBRE DERECHO LABORAL.	ASOCIACION DE INSPECTORES DE TRABAJO DE LA REPUBLICA DOMINICANA(ASITRAREDO)	449874
E/2016-24161	15/7/16	ESMERALDA ESPEJO GROUP	SERVICIOS DE PUBLICIDAD, PROMOCION, ORGANIZACION DE EVENTOS Y PROTOCOLO.	ESMERALDA SELENEN ESPEJO JIMENEZ	449933
E/2016-29679	26/8/16	ESPECIAS CHECO HERNANDEZ	VENTAS Y FABRICACIÓN DE ALIMENTOS COMESTIBLES, ENVASES PARA PRODUCTOS ALIMENTICIOS, ESPECIAS, MATERIA PRIMA PARA LA FABRICACIÓN DE ALIMENTOS.	JOSE MANUEL RODRIGUEZ CHECO	449582
E/2016-28988	30/8/16	ESPECIAS MARKET EMSD	LA COMPRA, VENTA, DISTRIBUCIÓN, IMPORTACIÓN Y EXPORTACIÓN DE TODO TIPO DE PRODUCTOS ALIMENTICIOS EN TODAS SUS PRESENTACIONES, TALES COMO FRUTAS, LEGUMBRES, HORTALIZAS, EMBUTIDOS	ILIA TERESA AZPURUA MARQUINA	449656
E/2016-20139	23/8/16	ESPEJO & KASAM EXPORT AND IMPORT	VENTA, IMPORTACIÓN Y EXPORTACIÓN DE FRUTAS Y VEGETALES, ASÍ COMO LA IMPORTACIÓN Y EXPORTACIÓN DE MAQUINARIAS	SIXTO GABRIEL ESPEJO UREÑA	449054
E/2016-29857	29/8/16	ESPINAL & ALMONTE, CONSULTORES LEGALES	OFICINA DE ABOGADO, CONSULTORIA JURÍDICA, IMPARTICIÓN DE CURSOS DE DERECHO Y TEMAS AFINES	EDUARDO LUIS ESPINAL DE AZA	449592
E/2016-28443	17/8/16	ESPIRALES CONSULTING	CONSULTORIA EN DESARROLLO HUMANO, CURSOS, TALLERES DE CRECIMIENTO PERSONAL, CONFERENCIAS.	FRANKELLY ALEJANDRO MARTINEZ GARCIA /MARIA TRINIDAD TAVERAS OVALLES	448487
E/2016-30522	1/9/16	ESTACION DE ESPENDIO DE COMBUSTIBLE SELENA	VENTA DE DERIVADOS DEL PETRÓLEO, GASOLINA, GAS NATURAL.	KINSBERLY TAVERAS DE VENTURA	450024
E/2016-30087	30/8/16	ESTACION DE SERVICIOS COFRESI	COMPRA, VENTA, TRANSPORTE, EXPORTACIÓN E IMPORTACIÓN DE COMBUSTIBLES Y LUBRICANTES.	RAFAEL EMILIO POLANCO ABRAHAM	449665
E/2016-29451	25/8/16	ESTANCIA INFANTIL IMPACTO DE AMOR	ENTIDAD SIN FINES DE LUCRO DEDICADA AYUDAR A NIÑOS CON PROBLEMAS EDUCATIVOS Y DE BAJOS RECURSOS, ATENCIÓN Y CUIDADO DE NIÑOS	CARMEN RONDON	449320
E/2016-28504	18/8/16	ESTE GAS	COMPRA, VENTA, DISTRIBUCIÓN Y COMERCIALIZACIÓN DE GAS LICUADO DE PETROLEO (GLP), ASÍ COMO LA EXPLOTACIÓN DE PLANTAS ENVASADORAS DE GLP.	MIGUEL ALEJANDRO ARENAS SOUSA	448562
E/2016-28668	19/8/16	ESTRUCTURA METALICA MARTINEZ PEREZ	SERVICIOS DE HERRERIA EN GENERAL Y ESTRUCTURA EN METAL	CARLOS GERONIMO MARTINEZ PEREZ	448673
E/2016-28974	22/8/16	EURO - LINE SHUTTERS SERVICE	ELABORACIÓN Y FABRICACIÓN DE PUERTAS Y VENTANAS, INSTALACIÓN DE SHUTTERS.	FRANCHECO GOMEZ CARRASCO	448926
E/2016-29032	22/8/16	EURO-SERVICE EP	TALLER DE SERVICIO AUTOMOTRIZ.	ERNESTO JAVIER PIMENTEL DILONE	448921
E/2016-27883	31/8/16	EVELYN HERNANDEZ MODA & COUTURE	DISEÑO DE PRENDAS DE VESTIR EXCLUSIVAMENTE PARA DAMAS, CABALLEROS Y NIÑOS.	EVELYN HERNANDEZ ADAMES	449817
E/2016-21311	26/8/16	EVENTIME BUSINESS	ADMINISTRACIÓN DE EMPRESAS, CONTABILIDAD Y MERCADEO.	EVENTIME ENTERTAINMENT S.A.	449434
E/2016-30064	30/8/16	EVERDRY	MERCADEO DE PRODUCTOS DERMATOLÓGICOS Y COSMÉTICOS.	SANDERSTROTHMANN GMBH	449884
E/2016-29418	25/8/16	EXACTO DISEÑOS, EVENTOS Y PUBLICIDAD EDEP	DISEÑO GRÁFICO, AGENCIA PUBLICITARIA, PUBLICIDAD IMPRESA Y VIRTUAL, ORGANIZACIÓN Y COMERCIALIZACIÓN DE EVENTOS.	ARSENIO PILIER DE LOS SANTOS	449295
E/2016-28559	18/8/16	EXCELLENCE EL CARMEN	INVERSIÓN, DESARROLLO, PROMOCIÓN Y CONSTRUCCIÓN DE INFRAESTRUCTURAS Y OPERACIÓN DEL HOTEL EXCELLENCE EL CARMEN, A SER DESARROLLADO EN UVERO ALTO, PROVINCIA LA ALTAGRACIA, REPÚBLICA DOMINICANA.	INVERSIONES CARMEN, S.R.L	448575
E/2016-29397	24/8/16	EXCELLENCE TOURS RD, EXTOURD	AGENCIA DE VIAJES, SERVICIOS DE RESERVACIONES DE HOTELES, PASAJES,CRUCEROS Y EXCURSIONES.	CLAUDIA ALICIA SEVERINO MARCHENA	449162
E/2016-28078	24/8/16	EXCLUSIVIDADES NOELIA & VIDO	VENTA DE ROPA Y ACCESORIOS DEL HOGAR.	NOEMI NOELIA ALMONTE VARGA /JUNIOR CUEVAS PEREZ	449106
E/2016-28955	30/8/16	EXCLUSIVIDADES ROSA MARIA TAVERAS ALVAREZ	VENTAS DE PRENDA DE VESTIR Y PRODUCTOS DE BELLEZA	ROSA MARIA TAVERAS ALVAREZ	449699
E/2016-28317	25/8/16	EXCLUSIVIDADES Y ACCESORIOS FIODALIZA RODRIGUEZ	VENTAS DE PRENDAS DE VESTIR Y ACCESORIOS, TALES COMO CARTERAS, BISUTERIA, PERFUMES, ENTRE OTROS.	FIORDALIZA RODRIGUEZ	449232
E/2016-21195	22/8/16	EXIT	INTERCAMBIO CULTURAL PARA ESTUDIANTES DOMINICANOS.	RICKERMIN ISABEL ESTEVEZ BARRIENTOS	448822

[210] EXP	[220] SOL. FECHA	[561] NOMBRE COMERCIAL	[510] ACTIVIDAD	[730] SOLICITANTE	[111] REGISTRO
E/2016-27204	17/8/16	EXPRESS SERVICE CONSERG-EXSERCON	SERVICE DE CONSERJERÍA, MANTENIMIENTO Y LIMPIEZA EN GENERAL, VENTA DE MEDICINAS, MATERIAL GASTABLE MEDICO Y DE OFICINA	SIXTA SANTOS VENTURA	448536
E/2016-30071	30/8/16	FABIAN CORONADO SERVICIOS LEGALES	SERVICIOS LEGALES.	ANA BRENDALY FABIAN CORONADO	449702
E/2016-29070	30/8/16	FABIAN Y FABIAN SOLUCIONES	COMPRA-VENTA, CASA DE EMPENO.	JOSE ANTONIO DE PEÑA FABIAN	449708
E/2016-26285	18/8/16	FABRICA DE ARTESANIA & BALAUSTRÉ J&N	FABRICACIÓN Y VENTA DE ARTESANÍAS, MESETA, PASAMANOS, FREGADEROS Y LAVADEROS.	JULIAN PERALTA HIDALGO/ NORCA ALTAGRACIA CERDA DISLA	448561
E/2016-30313	31/8/16	FABRICA DE GOMAS LG	FABRICACIÓN, DISEÑO, IMPORTACIÓN, EXPORTACIÓN, DISTRIBUCIÓN, REPRESENTACIÓN, SUMINISTRO, TRANSPORTE, ALMACENAJE, COMPRA Y VENTA AL POR MAYOR Y DETALLE DE GOMAS, BUSIN Y SUS DERIVADOS.	JUAN ALBERTO YSABEL MARÍNEZ	449688
E/2016-30041	30/8/16	FABRICA DE HIELO HNOS. LORA	FABRICACIÓN Y VENTA DE HIELO.	CARLOS AUGUSTO LORA ENCARNACION	449642
E/2016-29289	24/8/16	FABRICA DE QUESO BOYÁ	PRODUCCIÓN Y VENTA DE QUESOS	BOLIVAR RIVAS NUÑEZ	449091
E/2016-24878	21/7/16	FABRICA DE QUESO DUKE	FABRICACION, PRODUCCION Y COMERCIALIZACION DE PRODUCTOS LACTEOS, QUESOS Y SUS DERIVADOS.	LUIS ALBERTO RODRIGUEZ DIAZ /MIGUEL HECTOR JULIO ASTACIO DE LA ROSA	449432
E/2016-30276	31/8/16	FABRICA DE QUESO JIMENEZ MARTINEZ	FABRICACION DE PRODUCTOS DERIVADOS LACTEOS, QUESO, MANTEQUILLA Y YOGURT.	ANGEL YNOCENCIO JIMENEZ MARTINEZ	449823
E/2016-28796	19/8/16	FABRICA DE QUESOS MAYI	FABRICACIÓN DE QUESOS Y PRODUCTOS LÁCTEOS.	SILVESTRE MAYI PEÑA	448689
E/2016-30004	30/8/16	FABRICA DE QUESOS QUICO	VENTA Y FABRICACION DE PRODUCTOS LACTEOS.	LUIS ANGEL MERCADO MARTINEZ	449745
E/2016-29168	23/8/16	FACIPAGO	VENTA, COMPRA Y COMERCIALIZACIÓN DE BILLETES Y QUINIELAS; COMERCIALIZACIÓN Y DISTRIBUCIÓN DE LOTERÍA INSTANTÁNEA, FRACATANES, CAMBIO DE CHEQUES Y VALORES	NORBERTO ANTONIO TAVERAS ESTEVEZ	449037
E/2016-29782	29/8/16	FANTASTIC BARBER SHOP, LOUNGE & BAR	SERVICIOS DE BARBERÍA, PELUQUERÍA Y SALÓN, LAVADO DE CABEZA , FACIALES, MANICURA Y PEDICURA, PARA CABALLEROS.	FLAVIANESA YOLANDA MONTES DE OCA BARIAS	449445
E/2016-28625	18/8/16	FANTINNY CENTRO DE ESTETICA DE ALTA GENERACION	ESTÉTICA CORPORAL Y FACIAL.	YOHANA VANESA MARIN SALAZAR	448634
E/2016-28888	22/8/16	FAPA	IMPORTACIÓN Y VENTA DE TODO TIPO DE ARTESANÍA.	EMANUEL ASCAR HERNANDEZ CASTAÑOS	448834
E/2016-30901	5/9/16	FARMACENTER JVR	COMPRA Y VENTA DE MEDICAMENTOS AL POR MAYOR Y AL DETALLE.	JOHANNY ALFA KELIN PIMENTEL SANCHEZ	450069
E/2016-28481	18/8/16	FARMACIA ALEJANDRA MARIA	VENTA DE MEDICAMENTOS, PRODUCTOS E INSTRUMENTOS MÉDICOS Y FARMACÉUTICOS.	ALEJANDRO FRANCISCO VASQUEZ /ALBANERIS ALTAGRACIA RODRIGUEZ AGRAMONTE	448623
E/2016-29522	25/8/16	FARMACIA ELISEO CN	COMPRA Y VENTA DE PRODUCTOS FARMACÉUTICOS Y ACTIVIDADES CONEXAS PERMITIDAS AL NEGOCIO.	CARMEN NERCY MENDEZ MEDINA	449406
E/2016-28943	22/8/16	FARMACIA FRANCISCO MATEO	VENTA DE PRODUCTOS FARMACÉUTICOS.	REYNA LUIS MATEO	448919
E/2016-28303	24/8/16	FARMACIA FRAYCHEMIL	COMPRA Y VENTAS DE PRODUCTOS FARMACÉUTICOS.	JOHANNA MAGDALENA DE LOS SANTOS DIAZ	449084
E/2016-29388	24/8/16	FARMACIA LOS TANQUECITOS	VENTAS DE MEDICAMENTOS.	FLOR ANGEL DE JESUS	449081
E/2016-30500	1/9/16	FARMACIA LUCAS II	VENTA DE PRODUCTOS FARMACÉUTICOS.	RAMON RHADAMES COLON MARTINEZ /CARMEN IVELIX LUCAS FAÑA	449951
E/2016-28619	18/8/16	FARMACIA LUCAS PEÑA	VENTA DE PRODUCTOS FARMACÉUTICO DE MODO GENERAL, Y ACTIVIDADES RELACIONADA CON LA SALUD.	JUANA LUCAS FAÑA DE PEÑA	448629
E/2016-28408	17/8/16	FARMACIA MADIEL	VENTA DE PRODUCTOS FARMACÉUTICOS.	MANUEL ANTONIO NINA BATISTA	449113
E/2016-29616	26/8/16	FARMACIA READY	VENTA DE MEDICAMENTOS.	DORIS JOSEFA CARRASCO BAEZ	449408
E/2016-27705	19/8/16	FARMACIA RO-JO	VENTA DE PRODUCTOS FARMACÉUTICOS Y BISUTERÍA.	MARIA JOSEFINA RODRIGUEZ PEREZ / ROSARIO TEONILDA RODRIGUEZ RODRIGUEZ	448699
E/2016-29075	1/9/16	FARMACIA YACB	VENTA Y COMERCIALIZACION DE PRODUCTOS FARMACEUTICOS.	ARACELIS CHEVALIER MARTINEZ	449942
E/2016-28759	19/8/16	FARMACORPING	VENTA DE PRODUCTOS FARMACÉUTICOS, PRODUCTOS Y EQUIPOS ODONTOLÓGICOS, MATERIALES MÉDICOS GASTABLES, SERVICIOS ODONTOLÓGICOS.	NAYDA JOSEFINA ARIAS DISLA	449650
E/2016-26183	1/8/16	FARMASHOP	COMERCIALIZACION, PRODUCCIÓN, FABRICACIÓN, TRANSPORTACIÓN, DISTRIBUCIÓN, ALMACENAJE, IMPORTACIÓN Y EXPORTACIÓN DE TODO TIPO DE PRODUCTOS Y SERVICIOS DE CONSUMO MASIVO O NO	PEDRO LEANDRO ALMONTE SANDOVAL	449952
E/2016-28906	22/8/16	FASHIONISTA SWAP	VENTA DE ROPAS Y ARTÍCULOS PERSONALIZADOS.	YISELL ANGELICA ESPAILLAT GARCIA /LAURA ROSELY VICENTE FREITES	448896
E/2016-28171	25/8/16	FEDERACION CIBAENA DE MOTOCONCHO FECIMOTO	ENTIDAD SIN FINES DE LUCRO, DEDICADA A ORGANIZAR LAS PARADAS DE SUS MOTOCONCHISTAS Y SERVICIOS EN EL AREA DE TRANSPORTE EN GENERAL.	RAFAEL MENDOZA HERNANDEZ	449249
E/2016-30254	31/8/16	FELIPE DRULLARD CERAMICAS LAS TERRENAS CLT	VENTAS E IMPORTACIÓN DE PRODUCTOS DE TERMINACIÓN Y DE ARTICULOS FERRETEROS EN GENERAL.	FELIPE DRULLARD	449671
E/2016-30148	31/8/16	FELIX MATEO BARBER SHOP	SERVICIOS DE PELUQUERIA EN GENERAL.	FELIX ENCARNACION MATEO	449810
E/2016-26237	23/8/16	FELIX RUSTAND CONSULTING	GERENCIA CORPORATIVA, PLANIFICACION ESTRATEGICA, CONTABILIDAD ADMINISTRATIVA, RELACIONES PUBLICAS, FINANZA, GESTION DEL TALENTO HUMANO (LIDERAZGO, SUPERVISION Y COACHING).	FELIX FORTUNATO RUSTAND VASQUEZ	448957
E/2016-28413	17/8/16	FERRALUM	DISTRIBUCIÓN Y VENTA DE MATERIALES DE CONSTRUCCIÓN, ALUMINIO, VIDRIO, ACCESORIOS, MATERIALES LIGEROS, MATERIALES EN GENERAL, CONSTRUCCIÓN Y DISEÑO.	YAINDY CONCEPCION	448521
E/2016-27370	9/8/16	FERREBLOCK HIGÜEY	COMPRA, VENTA Y DISTRIBUCIÓN DE BLOQUES DE CONSTRUCCIÓN Y MATERIALES FERRETEROS.	DOMINGO AURELIO TAVÁREZ ARISTY	449769
E/2016-24904	24/8/16	FERRETERIA GABRIEL MELO	VENTA DE TODO TIPO DE EFECTOS DE FERRETERÍA, ELÉCTRICOS, PLOMERÍA, MISCELANEAS, PERFUMERÍA, PAPELERÍA, REGALOS, ASESORÍA EN LA CONSTRUCCIÓN.	GABRIEL MELO SANCHEZ	449206
E/2016-29003	22/8/16	FERRETERIA M B MEJIA & ASOCIADOS	COMPRA, VENTA, IMPORTACIÓN, EXPORTACIÓN, DISTRIBUCIÓN DE TODO TIPO DE ARTÍCULOS FERRETEROS, MATERIALES DE CONSTRUCCIÓN	MELQUISEDEC MEJIA GONZALEZ /BERNARDO MEJIA	448905
E/2016-30065	30/8/16	FERRETERIA WALKY	COMPRA Y VENTA DE ARTÍCULOS FERRETEROS.	JOSE SMELIN ORTIZ MOLANO	449775
E/2016-28905	30/8/16	FIDANQUE BARRA	VENTA DE COMIDAS, BEBIDAS Y DEMÁS COMESTIBLES.	JOSEFINA FIDANQUE HERNANDEZ	449524
E/2015-37392	24/8/16	FIDEICOMISO DE OFERTA DE VALORES FINABRA	FIDEICOMISO DE OFERTA PUBLICA DE VALORES PARA EL DESARROLLO DEL MERCADO HIPOTECARIO Y EL FIDEICOMISO EN LA REPÚBLICA DOMINICANA.	TERRA RD PARTNERS, INC	449276
E/2016-4806	15/2/16	FIDUCIAS CARIBAN	ADMINISTRACIÓN DE FIDEICOMISOS Y TODA LAS ACTIVIDADES RELACIONADAS A LA LEY 189-11 DE DESARROLLO DEL MERCADO HIPOTECARIO Y FIDEICOMISOS EN LA REPUBLICA DOMINICANA.	URSULA SURINA ALFAIMA CORDERO HACHE	449269
E/2015-37391	24/8/15	FINABRA	FIDEICOMISO DE OFERTA PUBLICA DE VALORES Y/O OTRAS MODALIDADES DE FIDEICOMISO PARA EL DESARROLLO DEL MERCADO HIPOTECARIO Y EL FIDEICOMISO EN LA REPÚBLICA DOMINICANA	TERRA RD PARTNERS	449275
E/2016-26751	30/8/16	FINANCIAL SOLUTIONS FISOL	SERVICIOS DE PRESTAMOS PERSONALES.	CARLOS REYNALDO LORA FLORENCIO / KATHERINE CHAMBERLAIN DURAN DE LORA	449721
E/2016-30188	31/8/16	FINANCIERA & RENT CAR EL YOO	COMPRA, VENTA, FINANCIAMIENTO Y RENTA DE TODO TIPO DE VEHICULOS DE MOTOR.	TIBERIO EUGENIO MARZAN REYES / CESAR RICARDO DE JESUS GARCIA	449838
E/2016-28985	22/8/16	FINAVENTA	VENTA, ALQUILER, ARRENDAMIENTO DE APARTAMENTOS Y VEHÍCULOS, PRÉSTAMOS Y OTROS TIPOS DE ACTIVIDADES COMERCIALES AFINES CON LA ACTIVIDAD PRINCIPAL.	STEFFANY DE LOS SANTOS COLON	448875
E/2016-29971	30/8/16	FINGER PRODUCTS	IMPORTACION, DISTRIBUCION, FABRICACION Y VENTA DE PRODUCTOS PARA EL CABELLO, LA HIGIENE PERSONAL Y DEL HOGAR	JULIO PEREZ PEREZ	449760
E/2016-25898	28/7/16	FINTEC SOLUTIONS	OFRECER SERVICIOS DE CONSULTORÍA, ASISTENCIA, CORRETAJE Y VENTAS DE SEGUROS E INVERSIONES COMERCIALES E INDUSTRIALES, FINANCIERAS, AGROPECUARIAS, TURÍSTICAS	NATALIA TOSADO	448827
E/2016-29049	23/8/16	FLAVORS BY YU	PROVISIÓN DE COMIDAS PREPARADAS PARA EMPRESAS	YURYS JUDITH CAMACHO PAYAMPS	449032
E/2016-29395	24/8/16	FLAWLESS MAKEUP BY LILY MUA	ESCUELA DE MAQUILLAJE, ESTUDIO DE MAQUILLAJE, COMERCIALIZACIÓN DE MAQUILLAJES, ASÍ COMO TODO LO RELACIONADO AL CUIDADO DE LA BELLEZA.	ILEANNE MARIA BELLO	449101
E/2016-26230	28/8/16	FLEXBLUE INVESTMENTS	INVERTIR EN EMPRESAS COMERCIALES, INDUSTRIALES, FINANCIERAS, AGROPECUARIAS, CONSTRUCTORAS, TURÍSTICAS, DE BIENES RAÍCES BANCOS Y TODA ACTIVIDAD RELACIONADA.	PORTAFOLIO LEGAL EIRL	449460
E/2016-30355	1/9/16	FLORES ALMONTE ASFALTO Y CONSTRUCCIONES	ASFALTADOS Y CONSTRUCCION DE OBRAS DE INGENIERIA E INFRAESTRUCTURAS EN GENERAL.	RAFAEL ANTONIO FLORES BONILLA	449938
E/2016-29242	23/8/16	FLUMBER GRUPO DE INVERSIONES	INVERTIR EN EMPRESAS COMERCIALES, INDUSTRIALES, FINANCIERAS, AGROPECUARIAS, CONSTRUCTORAS, TURÍSTICAS, DE BIENES RAÍCES.	PORTAFOLIO LEGAL, E.I.R.L	449025
E/2016-29780	26/8/16	FOUR A & LY INTERNATIONAL TRADE	IMPORTACIÓN Y VENTA DE TODO TIPO DE PRENDAS DE VESTIR, CALZADOS, ACCESORIOS Y QUINCALLERÍA.	XINGCAI XU	449410
E/2016-29457	25/8/16	FRAGMAPC	CONTROL DE PLAGAS, VENTA DE EQUIPOS DE LOS MISMOS Y ASESORÍA FITOSANITARIA.	MAGALY EMILIA COLLADO ABREU DE GARCIA	449402
E/2016-30465	1/9/16	FRANCISCA NUNEZ BEUTY SALON	CORTES, PEINADOS, TINTE, UNAS Y PRODUCTOS DE BELLEZA.	FRANCISCA NUNEZ ALVAREZ	449939
E/2016-29714	26/8/16	FRANKFELIPE RENTA EQUIPOS PESADOS	RENTA, VENTA Y COMPRA DE EQUIPOS PESADOS.	DIOMEDEZ ROQUE GARCIA NUÑEZ	449368
E/2016-23309	15/8/16	FRANKLIN E. RAMIREZ TRANSFORMATION PARTNERS	ASESORÍA Y ACOMPAÑAMIENTO (COACHING) EN TEMAS Y PROGRAMAS DE CAPACITACIÓN GERENCIAL, PROCESOS DE MANEJO DE CAMBIOS ORGANIZACIONALES	FRANKLIN EUGENIO RAMIREZ GARCIA	448621
E/2016-29245	23/8/16	FREDERICK DISSEL	VENTA DE COMBUSTIBLE, GAS, QUEROSEN, GASOLINA, GASOIL DIESEL Y VENTA DE ACEITES DE VEHÍCULOS.	JAIRO CORPORAN CORPORAN	448861
E/2016-29292	31/8/16	FREED TREVEL	EXCURSIONES, TOURS, VENTA DE BOLETOS AÉREOS, RESERVACION DE HOTELES, RENTA DE HELICÓPTEROS, BARCOS, CARROS, BUS, ORGANIZACIÓN DE EVENTOS PRIVADOS Y PÚBLICOS	KATHERINE NICAUDY MARTINEZ PIE	449788
E/2016-20096	28/6/16	FREWORKING.DO	ALQUILERES DE ESPACIOS DE TRABAJO COMPARTIDO (COWORKING) PARA FREELANCERS O PROFESIONALES INDEPENDIENTES	RAMÓN EMILIO QUIRICO PEYNADO	449773
E/2015-31760	26/8/16	FREGATA SECURITY SERVICE	SERVICIOS DE SEGURIDAD ELECTRÓNICA Y DE AGENTES A ENTES PRIVADOS, PÚBLICOS O SIN FINES DE LUCRO. VENTA DE EQUIPOS DE PROTECCIÓN PERSONAL Y DEFENSA.	LUIS ELIGIO MONTAS MELO	449521
E/2016-23682	18/8/16	FREJA AUTO IMPORT	COMPRA, VENTA E IMPORTACIÓN DE TODO TIPO DE VEHÍCULOS DE MOTOR.	JAIKY ESPINAL	448638
E/2016-28102	24/8/16	FRESH RANCH	COMERCIALIZACIÓN Y DISTRIBUCIÓN DE VEGETALES, Y FRUTAS EN GENERAL, EXPORTACIÓN E IMPORTACIÓN, LOGÍSTICA DE DISTRIBUCIÓN DE FRUTAS Y VEGETALES EN GENERAL.	LILIANA EDINEYDA PILARTE SANCHEZ	449210
E/2016-25748	19/8/16	FRUEXDOM	IMPORTACIÓN, EXPORTACIÓN Y DISTRIBUCIÓN DE PRODUCTOS AGRÍCOLAS DOMINICANOS	DANIEL ENRIQUE PEREZ MARTINEZ	448768

[210] EXP	[220] SOL. FECHA	[561] NOMBRE COMERCIAL	[510] ACTIVIDAD	[730] SOLICITANTE	[111] REGISTRO
E/2016-28680	19/8/16	FRUITI CANA INTERNACIONAL	IMPORTACION Y VENTA DE ROPA, COMPRA Y VENTA DE PROPIEDADES. CASAS, APARTAMENTOS, LOCALES, SOLARES.	KHAN TARIQ ANWAR	448748
E/2016-25024	19/8/16	FRUTOS Y VEGETALES, LOPEZ & PAULINO	SERVICIOS DE PRODUCTORES Y COMERCIALIZADORES DE FRUTOS Y VEGETALES, PROCESADOS Y NO PROCESADOS EN GENERAL.	JOSE MIGUEL LOPEZ SALDAÑA /JACQUELINE DEL CARMEN SALDAÑA PAULINO	448774
E/2016-29698	26/8/16	FUERA DE TEATRO	PRODUCCION DE TELEVISION Y RADIO; ASI COMO EDICIONES PERIODICAS.	WAYNE ADRIEL LIZARDO CRUZ	449349
E/2016-29116	23/8/16	FULLNESS EVENTS BY JULIE	COORDINACIÓN Y PLANIFICACIÓN DE EVENTOS Y/O ACTIVIDADES DE TODO TIPO, VENTA DE REGALOS PERSONALIZADOS	JULISSA BELTRE GARCIA	449073
E/2016-28751	19/8/16	FUMI EXPERTS, F.E.	TODO TIPO DE SERVICIOS PARA EL CONTROL DE PLAGA EN EL HOGAR, INDUSTRIA O COMERCIO, VENTA DE EQUIPOS Y PRODUCTOS DE CONTROL DE PLAGA.	BACILIO SANCHEZ SANCHEZ	448773
E/2016-30337	1/9/16	FUMIG RAM	COMERCIALIZACIÓN DE PRODUCTOS QUÍMICOS, AGRÍCOLAS, URBANOS, FUMIGACIÓN EN CASA, EMPRESAS U OFICINAS, ZONAS FRANCAS, HOTELES, ESCUELAS, HOSPITALES EN TODO EL TERRITORIO NACIONAL.	ERIDY RAMIREZ MELENDEZ	449872
E/2016-29921	29/8/16	FUMIGADORA ESMERALDA CACERES	FUMIGACIÓN DE EDIFICIOS PÚBLICOS Y PRIVADOS, HOSPITALES, LOCALES COMERCIALES.	ESMERALDA CACERES DE LOS SANTOS	449573
E/2016-30658	2/9/16	FUNDACION ANDO CON DIOS RD, FUNADIRD	ENTIDAD SIN FINES DE LUCRO, CUYO OBJETO PRINCIPAL ES IMPRIMIR, EDITAR Y DISTRIBUIR OBRAS DE CARACTER RELIGIOSO	FRANCISCO ANTONIO GARCIA AQUINO	450085
E/2016-29656	26/8/16	FUNDACION ANGELES DE LUNA	ENTIDAD SIN FINES DE LUCRO, CUYO OBJETIVO PRINCIPAL ES OFRECER AYUDA A NIÑOS CON CANCER Y DE ESCASOS RECURSOS.	HEIDY LAURA LUNA TINEO / JOSE OSMIN SANTANA CLIME	449348
E/2016-28585	18/8/16	FUNDACIÓN ÁNGELES DE LUZ Y ESPERANZA	ENTIDAD SIN FINES DE LUCRO DEDICADA A DAR ASISTENCIA DE ALIMENTOS, ÚTILES ESCOLARES JUGUETES Y AYUDA EN GENERAL A NIÑOS Y ENVEJECIENTES DE EXTREMA POBREZA.	LUZ MARIA POZO TOLEDO	448635
E/2016-30139	31/8/16	FUNDACION ANTOLIN DE OLEO	ENTIDAD SIN FINES DE LUCRO, DEDICADA AYUDAR A LAS PERSONAS MÁS NECESITADAS DEL MUNICIPIO SANTO DOMINGO NORTE, Y OTRAS ACTIVIDADES DE BIEN SOCIAL.	ANTOLIN ESTEBAN DE OLEO REYES	449782
E/2016-22914	19/8/16	FUNDACION APOYANDO EL DESARROLLO INTEGRAL DE LA REGION SUR-FADIRS	ENTIDAD SIN FINES DE LUCRO, DEDICA A LA EJECUCIÓN DE POLÍTICAS SOCIALES Y PROYECTOS DE CARÁCTER HUMANITARIO DIRIGIDOS A LA POBLACIÓN MAS VULNERABLE Y EN EXTREMA POBREZA.	DIONISI MENDEZ VOLQUEZ	448704
E/2016-29715	26/8/16	FUNDACION ARCADIA RODRIGUEZ	ENTIDAD SIN FINES DE LUCRO DEDICADA A CONTRIBUIR CONJUNTAMENTE CON OTRAS INSTITUCIONES SOCIALES Y ECONOMICAS, AL MEJORAMIENTO Y REMODELACION DE VIVIENDAS	ARCADIA RODRIGUEZ	449357
E/2016-28326	31/8/16	FUNDACIÓN BIOLOGIQUE	ENTIDAD SIN FINES DE LUCRO DEDICADA A LA INVESTIGACIÓN Y DESARROLLO EN LA APLICACIÓN DE PROTOCOLOS MÉDICOS DE MEDICINA AVANZADA.	JUAN EDUARDO TAVARES NAVARRO; TULIO ALEJANDRO RAMIREZ PANIAGUA /PEGASUS DOMINICAN REPUBLIC, INC.	449672
E/2016-27446	9/8/16	FUNDACION CASA DE REFUGIO MEFI BOSET	ENTIDAD SIN FINES DE LUCRO DEDICADA A: AYUDAR A LOS MAS NECESITADOS.	JUAN MODESTO PAULINO ALVINO /MARIA EUGENIA NOLASCO ESPIRITU	449764
E/2016-29632	26/8/16	FUNDACION CHRISTIAN CENTER ED	ENTIDAD SIN FINES DE LUCRO, DEDICADA AYUDAR A LOS NIÑOS DE ESCASOS RECURSOS AL APRENDIZAJE DE ARTES, MUSICA, PINTURA E IDIOMAS.	MARITZA YLUMINADA LIRIANO YNOA	449351
E/2016-30026	30/8/16	FUNDACION CIUDADANOS EN ACCION NACIONAL-FUNCANAL	ENTIDAD SIN FINES DE LUCRO DEDICADA A: OBRAS DE BIEN SOCIAL.	TELCADIO PEREZ PEÑA	449776
E/2015-29819	19/8/16	FUNDACION COMUNITARIA ALBERTO CORONADO	ENTIDAD SIN FINES DE LUCRO, LA CUAL SE DEDICA AYUDAR A REGENERAR A PERSONAS CON PROBLEMAS DE ADICCIÓN	JESUS ALBERTO CORONADO SALDIVAR	448728
E/2016-29885	29/8/16	FUNDACION COMUNITARIA DE SANEAMIENTO AMBIENTAL DE GUARICANO FUNDCSAGUA	ENTIDAD SIN FINES DE LUCRO, DEDICADA PARA EL SANEAMIENTO DE LAS ZONAS.	DEIBY TERRERO	449589
E/2016-30184	31/8/16	FUNDACION CONTRA EL CANCER DE ESTOMAGO Y COLON FUCEC	ENTIDAD SIN FINES DE LUCRO DEDICADA A BRINDAR AYUDA A LAS PERSONAS DE ESCASO RECURSO.	CARLOS MANUEL FELIZ GUERRERO	449791
E/2016-30259	31/8/16	FUNDACION CREER PARA CRECER FUCRER	ENTIDAD SIN FINES DE LUCRO DEDICADA A: TRABAJAR CON JOVENES CON PROBLEMAS DE DROGADICCIÓN, AYUDAR A ENVEJECIENTES, NIÑOS CON PROBLEMAS DE APRENDIZAJE.	GIOVANNY CRISTINA SANCHEZ AQUINO	449883
E/2016-27926	19/8/16	FUNDACION CRISTIANA DE SERVICIOS EDUCATIVOS INTEGRALES Y COMUNITARIOS CASIMIRA PEÑA	ENTIDAD SIN FINES DE LUCRO DEDICADA A: SERVICIOS EDUCATIVOS INTEGRALES PARA LA COMUNIDAD.	CASIMIRA PEÑA	448733
E/2016-27677	22/8/16	FUNDACION DE JOVENES EMPRENDEDORES POR LA DEMOCRACIA Y LA EQUIDAD GLOBAL - FUNJOEDG	ENTIDAD SIN FINES DE LUCRO DEDICADA A FOMENTAR EL DESARROLLO ACADEMICO DE LA JUVENTUD DE LA REPUBLICA DOMINICANA	ANA DILCIA REYES MEDINA	448977
E/2016-30445	1/9/16	FUNDACIÓN DE MUJERES UNIDAS PARA EL DESARROLLO DE SUS COMUNIDADES, FUMUDECO.	ENTIDAD SIN FINES DE LUCRO DEDICADA A BRINDAR AYUDA A LA COMUNIDAD A TRAVÉS DE LA CONCIENCIACIÓN, INCULCACIÓN DE VALORES, CURSOS TÉCNICOS	ALTAGRACIA FRANSUA	449987
E/2016-29436	25/8/16	FUNDACION DEPORTIVA Y CULTURAL LIGA DEL PACIFICO ARAÑA	ENTIDAD SIN FINES DE LUCRO, DEDICADA A LA REALIZACIÓN Y PROMOCIÓN DE ACTIVIDADES DEPORTIVAS, CONTRIBUIR CON EL DESARROLLO DEL BÉISBOL Y SOFTBALL.	LIONEL VICENTE PAULO CORREA TAPOUNET	449279
E/2016-28518	26/8/16	FUNDACION DERECHO, EDUCACION, CIUDADANIA Y DEMOCRACIA FU-DEECIR	ENTIDAD SIN FINES DE LUCRO PARA EL FORTALECIMIENTO DEL DESARROLLO HUMANO INTEGRAL DE LA SOCIEDAD DOMINICANA	ELVIN AMPARO PEREZ DOMINGUEZ	449483
E/2016-29380	24/8/16	FUNDACION DOMINICANA FUENTE DE PROGRESO FUNDOPRO	ORGANIZACIÓN SIN FINES DE LUCROS QUE TENDRÁ POR OBJETO DESARROLLAR PROGRAMAS DE DESARROLLO SOCIAL	GENARO RAFAEL ZAPATA GUABA	449223
E/2016-28525	18/8/16	FUNDACION DOMINICANA SEÑAL DEL FUTURO - FUDOSEFU	ENTIDAD SIN FINES DE LUCRO DEDICADA AL DESARROLLO FAMILIAR, PARA ASI CONTRIBUIR CON UN MEJOR PAÍS.	JHON EDWIN AQUINO OLMA	448608
E/2016-28654	19/8/16	FUNDACIÓN DR. CHARLY RIVERA	ENTIDAD SIN FINES DE LUCRO, DEDICADA A, LABOR COMUNITARIA Y ASISTENCIA SOCIAL EN ZONAS CON SITUACIÓN DE VULNERABILIDAD.	IVANNIA RIVERA NUÑEZ	448760
E/2016-29072	23/8/16	FUNDACION DR. DARIO ZAPATA	ENTIDAD SIN FINES DE LUCRO, DEDICADA A SATISFACER TODO TIPO DE NECESIDADES SOCIALES, TALES COMO: EDUCACION, DEPORTES, SALUD, VIVIENDAS, MEDIO AMBIENTE Y CULTURA.	DARIO DE JESUS ZAPATA ESTEVEZ	448976
E/2016-29723	26/8/16	FUNDACION EDAM EDUCANDO CON AMOR	ENTIDAD SIN FINES DE LUCRO DEDICADA A PROMOCIONAR DE LA EDUCACIÓN, LA ASISTENCIA SOCIAL Y DE SALUD A PERSONAS POBRES Y OLVIDADAS	MARIA DE LOS ANGELES VASQUEZ CRUZ DE GARCIA	449497
E/2016-28725	31/8/16	FUNDACIÓN FILANTROPIA INTERNACIONAL DOMINICANA FIDA	ENTIDAD SIN FINES DE LUCRO DEDICADA A DAR EDUCACIÓN, CAPACITACIÓN Y LA MEJORA DE LAS CONDICIONES DE LAS PERSONAS DE ESCASOS RECURSOS.	FUNDACIÓN FILANTROPIA INTERNACIONAL DOMINICANA FID	449673
E/2016-28936	22/8/16	FUNDACION FOFA MILO	ENTIDAD SIN FINES DE LUCRO DEDICADA A REALIZAR ACTIVIDADES CULTURALES, LA FORMACIÓN DE JÓVENES, EDUCACIÓN, DEPORTES ENTRE OTRAS ACTIVIDADES DE BIEN PARA LA COMUNIDAD Y EL PAÍS.	JUAN DIONICIO RODRIGUEZ RESTITUYO	448903
E/2016-29078	23/8/16	FUNDACION GENERACIONES SANAS FUNGESA	FUNDACIÓN SIN FINES DE LUCRO DEDICADA A REALIZAR OBRAS HUMANITARIAS EN EL ÁREA DE LA EDUCACIÓN	ONEIDA YVONNE FRANCO	448943
E/2016-22026	1/9/16	FUNDACION GLOBAL EFECT MINISTRY STEELMAN	ENTIDAD SIN FINES DE LUCRO, CUYO OBJETIVO PRINCIPAL CONSISTE EN REALIZAR ACTIVIDADES TENDENTES AL MEJORAMIENTO DEL NIVEL DE VIDA DE LOS SECTORES MÁS POBRES	SCOTT ARTHUR STEELMAN	449954
E/2016-26986	25/8/16	FUNDACION GTM FE LA PAZ Y ALEGRIA	ENTIDAD SIN FINES DE LUCRO, DEDICADA AYUDAR A NIÑOS HUÉRFANOS MAS NECESITADOS, INCAPACITADOS Y A TODAS LAS PERSONAS SIN RECURSOS.	SONY GEROME	449292
E/2016-29852	29/8/16	FUNDACIÓN JULIO ERNESTO AMARANTE	INSTITUCIÓN SIN FINES DE LUCRO, Y SE DEDICARÁ A IMPARTIR CURSOS, CHARLAS Y ORIENTACIÓN SOBRE EL MANEJO Y CONDUCCIÓN DE VEHÍCULOS DE MOTOR	ALLISON AMARANTE POLANCO	449736
E/2016-29659	26/8/16	FUNDACION JUVENTUD ESPERANZA Y DESARROLLO FUNJED	ENTIDAD SIN FINES DE LUCRO DEDICADA A CONCIENCIAR A LA JUVENTUD, FORMAR LÍDERES POLÍTICOS Y PROFESIONALES, DERECHOS HUMANOS, PROMOVER LA CULTURA DE VALORES PATRIOS	ENRIQUE JOSE DOMINGUEZ ARACENA /ANTONIO VALENTIN PIMENTEL SANCHEZ	449442
E/2016-28670	19/8/16	FUNDACION KHOURY	ENTIDAD SIN FINES DE LUCRO, DEDICADA A DISEÑAR, REALIZAR, COORDINAR Y EJECUTAR TRABAJOS DE CARÁCTER SOCIAL, ECONÓMICO	CLODET ELIAS DE KHOURY	448744
E/2016-28636	18/8/16	FUNDACION LAS AMAFAIZAS	ENTIDAD SIN FINES DE LUCRO. GRUPO DE CABALLISTAS FEMENINO DEDICADO A REALIZAR ACTIVIDADES PARA RECAUDAR FONDOS PARA HACER OBRAS SOCIALES Y BENÉFICAS EN GENERAL.	RAMONA ESTEFANI ROLFOT CEDEÑO	448650
E/2016-30135	31/8/16	FUNDACION LEARNING ENDLESS OPORTUNITIES, LEO	ENTIDAD SIN FINES DE LUCRO DEDICADA A PROMOVER LA ALFABETIZACION DE INFANTES Y PROMOVER LA EDUCACION MUSICAL DEL MISMO.	LEONELA MARIA CABRERA CANTIZANO	449818
E/2016-28568	18/8/16	FUNDACION LIC. CARLOS ALVAREZ CONTRA EL CANCER	AYUDAR, INCENTIVAR Y MOTIVAR A LOS ENFERMOS DE TODO TIPO DE CANCER.	CARLOS ALVAREZ TAVERAS / MARIA DEL CARMEN ARACENA GOMEZ	448552
E/2016-30219	31/8/16	FUNDACION LIDERES EMPRENDEDORES GENERANDO OPORTUNIDADES LEGO	ENTIDAD SIN FINES DE LUCRO DEDICADA A TRABAJAR CON LOS ADOLESCENTES Y JÓVENES DE BARRIOS MARGINADOS, DANDOLE EDUCACIÓN INTEGRAL	CESIAH LUZ ELIZABETH ALVAREZ PEÑA /MENCIA ALEJANDRA REYES MATOS	449777
E/2016-29050	23/8/16	FUNDACION LUZ CANDELARIA	ENTIDAD SIN FINES DE LUCRO, DEDICADA AL ACOMPAÑAMIENTO DE LOS ENVEJECIENTES.	MIGUELINA GARCIA	449006
E/2016-27636	10/8/16	FUNDACION MADRES SOLTERAS SIN TECHO FUMMATECH	ENTIDAD SIN FINES DE LUCRO DEDICADA A AYUDAR A LAS MADRES SOLTERAS A OBTENER UN TECHO DONDE PUEDAN COBIJAR A SUS HIJOS	MARIA MAGDALENA PEÑA FORTUNA /LAURA MARIE SANTANA PEÑA	448656
E/2016-29048	23/8/16	FUNDACIÓN MAMA SENA -FUNDASENA-	ENTIDAD SIN FINES DE LUCRO, DEDICADA A CONTRIBUIR A LA RECOMPOSICIÓN DE LA SOCIEDAD A TRAVÉS DE PROCESOS DE REFLEXIÓN	DIGNA MARIA ADAMES NUÑEZ /ANDRES ADAMES	449068
E/2016-28887	22/8/16	FUNDACION MANOS SOLIDARIAS Y PRODUCTIVAS FUMSOPRO	ENTIDAD SIN FINES DE LUCRO, DEDICADA A REALIZAR ACTIVIDADES RECREATIVAS, RELIGIOSAS, CULTURALES Y BENÉFICAS.	TORIBIO FLORENTINO NUÑEZ	448874
E/2016-30174	31/8/16	FUNDACION MARIA GALLARD	ENTIDAD SIN FINES DE LUCRO DEDICADA A REALIZAR OBRAS DE BIEN SOCIAL.	MARIA GLOTIRDE GALLARD	449873
E/2016-28978	30/8/16	FUNDACION MATTLUNY	ENTIDAD SIN FINES DE LUCRO, DEDICADA A BRINDAR APOYO Y AYUDA DE MEDICAMENTOS Y NECESIDADES BÁSICAS DE LOS NIÑOS DISCAPACITADOS Y ENVEJECIENTES DE ESCASOS RECURSOS ECONÓMICOS.	GISSELLE MEJIA GARCIA /OMI GARIBALDI FROMETA	449648
E/2016-30153	31/8/16	FUNDACION ODONTOLOGICA DOCTOR FELICIANO LAUREANO	ENTIDAD SIN FINES DE LUCRO DEDICADA A AYUDAR A PERSONAS DE ESCASOS RECURSOS EN EL AREA ODONTOLOGICA, ASI COMO OPERATIVOS COMUNITARIOS CON EL MISMO FIN.	FELICIANO LAUREANO RAMOS	449819
E/2016-27408	26/8/16	FUNDACION PARA EL DESARROLLO DE LA MEMORIA- F. DEMO	ORGANIZACIÓN SIN FINES DE LUCRO, LA CUAL SE DEDICA A AYUDAR CON MEDICAMENTOS Y CONSULTAS A PERSONAS QUE PADECEN DE PERDIDA O REDUCCIÓN PARCIAL DE LA MEMORIA.	JOSE BRITO REYES	449420
E/2016-30011	30/8/16	FUNDACION PARA EL DESARROLLO INTEGRAL DE LA JUVENTUD FDI JUVENIL	ASOCIACIÓN SIN FINES DE LUCRO. GRUPO DE JÓVENES DEDICADOS A REALIZAR ACTIVIDADES PARA RECAUDAR FONDOS PARA HECER OBRAS SOCIALES Y BENÉFICAS EN GENERAL.	JUAN ELIAS DEL ROSARIO PEREZ	449697

[210] EXP	[220] SOL. FECHA	[561] NOMBRE COMERCIAL	[510] ACTIVIDAD	[730] SOLICITANTE	[111] REGISTRO
E/2016-29925	29/8/16	FUNDACION PARA EL DESARROLLO INTEGRAL DE LAS COMUNIDADES DE SABANA CRUZ DE BÁNICA - DISACRUBA	PROMOCIONAR Y FORTALECER PROCESOS DE DESARROLLO SOCIO-ECONÓMICO Y DE ORGANIZACIÓN Y PARTICIPACIÓN COMUNITARIA DE LA POBLACIÓN FRONTERIZA.	SEGUNDO GUERRERO	449543
E/2016-26628	31/8/16	FUNDACION PRO DESARROLLO COMUNITARIO NACIONAL, FUNDAPRODECONA	ENTIDAD SIN FINES DE LUCRO DEDICADA A: OBRAS DE BIEN SOCIAL, GESTIONAR BECAS A LOS JÓVENES, EMPLEOS, SALUD, VELA POR UN MEDIO AMBIENTE SANO, CURSOS TALLERES	FAUSTO CABRERA MEJIA	449894
E/2016-29253	23/8/16	FUNDACION PRO-DESARROLLO DE LA PROVINCIA DE SAN CRISTOBAL, FUNDAPDS	ENTIDAD SIN FINES DE LUCRO DEDICADA A REPARAR CASAS, DAR CHARLAS, JORNADAS DE REFORESTACION, AYUDAS Y AUXILIO DE LOS ADICTOS Y A NIÑAS	FUNDACION PRO-DESARROLLO SOCIAL DE LA PROVINCIA DE SAN CRISTOBAL	449036
E/2016-30431	1/9/16	FUNDACION PROFESORA RAMONA ANTONIA TEJADA DE FERNÁNDEZ	ENTIDAD SIN FINES DE LUCRO, DEDICADA A DESARROLLAR OBRAS DE BIEN SOCIAL EN PROVECHO DE LA COMUNIDAD DE LAS GUAZUMAS Y SUS ZONAS ALEDAÑAS	RAMON BERNARDO FERNANDEZ TEJADA ; MILENA ALTAGRACIA FERNANDEZ TEJADA /MARTHA ONEIDA DE JESUS FERNANDEZ TEJADA	449931
E/2016-29553	25/8/16	FUNDACION RECURSOS SIN FRONTERAS FUNREFRONT	ENTIDAD SIN FINES DE LUCRO DEDICADA A TODO TIPO DE OBRAS SOCIALES.	TERESA DOÑE UPIA DE RINCON	449288
E/2016-29515	25/8/16	FUNDACION RESILIENCIA	ENTIDAD SIN FINES DE LUCRO, DEDICADA A LA EDUCACIÓN INTEGRAL DE NIÑOS, JÓVENES Y ADULTOS.	CEILAN YOSARY VILLAR MATOS	449284
E/2016-30146	31/8/16	FUNDACION SANCHEZ JAVIER POR LA NIÑEZ NECESITADA, FUSANJNI	ENTIDAD SIN FINES DE LUCRO, LA CUAL SE DEDICA AL DESARROLLO DE PROGRAMAS SOCIALES, EDUCATIVOS Y DE SALUD A FAVOR DE LA NIÑEZ EN LA REPÚBLICA DOMINICANA	PORFIRIO SANCHEZ	449786
E/2016-25419	24/8/16	FUNDACION SEIBANA CICLO DE DESARROLLO INFANTIL-FUSCDI	ENTIDAD SIN FINES DE LUCRO DEDICADA A: PROMOVER LOS DERECHOS DE LA NIÑEZ.	CLAUDIO PEREZ BARRERA	449187
E/2016-26114	15/8/16	FUNDACION SOCIAL PARA AYUDA Y BIENESTAR DE LOS ENVEJECIENTES EN RIESGO FUNSABER	ENTIDAD SIN FINES DE LUCRO DEDICADA A DAR SERVICIOS GRATUITOS DE ASISTENCIAS SOCIAL, REHABILITACIÓN, ALIMENTACIÓN, SALUD Y AYUDA PSICOLÓGICA A PERSONAS ENVEJECIENTES.	ALBERTO FLORES GARCIA	448393
E/2016-30272	31/8/16	FUNDACION SOLIDARIOS SIN FRONTERAS	ENTIDAD SIN FINES DE LUCRO CUYO OBJETIVO PRINCIPAL ES OFRECER AYUDA A PERSONAS DE ESCASOS RECURSOS.	JUAN SANTIAGO ECHAVARRIA DURAN	449845
E/2016-30150	31/8/16	FUNDACION SOMOS AMBIENTE	ENTIDAD SIN FINES DE LUCRO CON EL OBJETIVO DE FORMULAR PROPUESTAS E INICIATIVAS QUE PUEDAN SER EJECUTADAS A FAVOR DE LA PROTECCIÓN DEL MEDIO AMBIENTE	PABLO GONZALEZ SOSA	449781
E/2016-28354	17/8/16	FUNDACION SOPORTAS	ENTIDAD SIN FINES DE LUCRO. DESTINADA A LA PROMOCIÓN, AYUDA Y CAPACITACIÓN DE ACTIVIDADES DEPORTIVAS, ARTÍSTICAS Y CULTURALES.	PATRICIA JOCELYNE PASCALE DUMAS MARTIN /LORELY CAROLINE VARGAS DUMAS	448531
E/2016-28458	18/8/16	FUNDACIÓN SOTO GONZÁLEZ	ENTIDAD SIN FINES DE LUCRO DEDICADA A DESARROLLAR OBRAS DE BIEN SOCIAL EN PROVECHO DE LA SOCIEDAD, HACIENDO ÉNFASIS EN LA ATENCIÓN PRIMARIA	JUAN ALCIBIADES ANTONIO CRUZ GONZALEZ /ALTAGRACIA EMILIA SOTO OVALLES DE CRUZ	448475
E/2016-30010	30/8/16	FUNDACION UNION INTEGRAL ALTAGRACIANA FUNIAL	ASOCIACIÓN SIN FINES DE LUCRO. GRUPO DE JÓVENES DEDICADOS A REALIZAR ACTIVIDADES PARA RECAUDAR FONDOS PARA HECCER OBRAS SOCIALES Y BENÉFICAS EN GENERAL.	RAFAEL BARON DULUC RIJO	449700
E/2016-30047	30/8/16	FUNDACION VIDA DE JESUS	ENTIDAD SIN FINES DE LUCRO CUYO OBJETIVO PRINCIPAL ES OFRECER AYUDA A PERSONAS NECESITADAS, PROMOVER PROYECTOS DE AYUDA A LA COMUNIDAD	MIRIAN VENECIA DIAZ CALDERON	449720
E/2016-29707	26/8/16	FUNERARIA LA POPULAR	VENTA DE ATAÚDES Y SERVICIOS FUNEBRES.	JULIAN ENCARNACION MONTERO	449470
E/2016-28325	17/8/16	FUNERARIA SAN ROMÁN	SERVICIOS FUNERARIOS.	SANTIAGO JEREZ GARCIA /DALIA GARCIA RODRIGUEZ	448511
E/2016-29140	23/8/16	FUNERARIA SENDERO DE PAZ	SERVICIOS FUNERARIOS, VENTA DE ATAÚDES, TRASLADOS EN CARROS FÚNEBRES.	JOHNGERY AMAURY VILLAR BERROA	448954
E/2016-26929	23/8/16	FUTURE OMEGA PROJECT	SERVICIOS DE ASESORIA EN FINANZAS, LEGAL, MARKETING, PROMOCIÓN Y ADMINISTRACIÓN Y MANEJO DE BANCAS DEPORTIVAS.	IGOR CIMERMAN	449026
E/2016-29333	24/8/16	FUTURISIMA REALTY	BIENES RAÍCES EN SENTIDO GENERAL, COMPRA, VENTA, ALQUILER, ADMINISTRACION Y EQUIPAMIENTO DE INMUEBLES.	JOSE PICHARDO	449270
E/2016-29083	23/8/16	FUZED	GESTIONES INMOBILIARIAS Y BIENES RAÍCES, SERVICIOS DE INGENIERÍA CIVIL, COMPRA, VENTA Y ALQUILER DE MAQUINARIAS DE CONSTRUCCIÓN.	LANCE WILLIAM GASCOIGNE	449008
E/2016-30290	31/8/16	G&P CAR WASH MALL	PRESTACIÓN DE SERVICIOS DE MANTENIMIENTO Y LIMPIEZA DE VEHÍCULOS DE MOTOR, ASÍ COMO LA VENTA DE ACCESORIOS DE LIMPIEZA DE AUTOS	GARY PICHARDO MERA	449852
E/2016-28447	1/9/16	G.S.R.S. INVERSIONES Y FINANCIAMIENTOS	SERVICIOS DE IMPORTACIÓN DE CABALLOS DE PASO FINO, IMPORTACIÓN DE VEHÍCULOS, COMPRA, VENTA Y FINANCIAMIENTO DE VEHÍCULOS, ALQUILER DE VEHÍCULOS	GILBERTO DE LA ROSA CHIRENO	449927
E/2016-26668	18/8/16	G.V.Y.C. TECNOMECÁNICA & REPUESTOS	REPARACIÓN DE VEHÍCULO Y EQUIPO PESADO, TRANSPORTE DE EQUIPO, VENTAS DE REPUESTOS, MECÁNICA AUTOMOTRIZ	GABRIEL WILSON VALDEZ NUÑEZ /YENIFER CARRASCO TERRERO	448605
E/2016-29378	24/8/16	GABILEO	DECORACIONES Y REMODELACIONES EN GENERAL, FABRICACIÓN, COMPRA Y VENTA DE MUEBLES DE OFICINA Y EL HOGAR	ROSANNA MILEDYS GOMEZ ROSARIO	449159
E/2016-29239	23/8/16	GAE GRUPO ARROYO ESCARLATA	INVERTIR EN EMPRESAS COMERCIALES, INDUSTRIALES, FINANCIERAS, AGROPECUARIAS, CONSTRUCTORAS, TURÍSTICAS, DE BIENES RAÍCES.	PORTAFOLIO LEGAL, E.I.R.L.	449062
E/2016-28327	17/8/16	GALE SPORTS TECHNOLOGY	VENTA DE EQUIPOS Y ACCESORIOS DEPORTIVOS: GIMNASIO, BOXEO, TENIS, Y TODAS LAS ACTIVIDADES DERIVADAS.	LUSIANA MORILLO	448495
E/2016-24057	22/8/16	GALLERY PLACE HOTEL PABLO CABRERA	ADMINISTRACION DE HOTELES Y RESTAURANTES.	PABLO ANTONIO CABRERA GUZMAN	448814
E/2016-28350	17/8/16	GALPONES SALDARRIAGA	PRODUCCIÓN, IMPORTACIÓN Y EXPORTACIÓN DE CARNES Y PRODUCTOS AGROPECUARIOS.	HENRY HERNANDEZ VILLADA	449322
E/2016-28273	23/8/16	GARCIA GUTIERREZ CONSTRUCCIONES CIVILES	CONSTRUCCIONES CIVILES.	ALEJANDRO ALFONSO GARCIA GARCIA	449052
E/2016-26936	18/8/16	GARCIA MONTILLA & ASOCIADOS	ASUNTOS JURIDICOS, ASESORIA LEGAL.	RAMON ANTONIO MONTILLA FELIZ /JOAQUIN FRANCISCO GARCIA JORAN	448611
E/2016-29581	26/8/16	GARDE SEGUROS, CORREDORES DE SEGUROS	INTERMEDIACIÓN Y CORRETAJE DE TODO TIPO DE SEGUROS, SERVICIOS COMPLEMENTARIOS Y AFINES.	YASMIN ARELIS DOMINGUEZ CALDERON	449448
E/2016-26359	17/8/16	GARDEN	SERVICIOS DE HOTELERIA, BAR, RESTAURANTE E INVERSIONES DE BIENES INMUEBLES EN EL TERRITORIO NACIONAL.	LORENZO TIZIANO BERNARDI LOLLATO	448586
E/2016-30318	31/8/16	GAS SOCIAL	VENTA Y TRANSPORTE DE GAS (GLP) A DOMICILIO Y ACEITES DE VEHÍCULOS.	DAURING ROSARIO ESPINAL	449898
E/2016-28995	22/8/16	GASEMP CATERING SERVICE	COMIDA EMPRESARIAL Y PARA EVENTOS.	ALEJANDRO NUÑEZ DE AZA /CARLOS RAFAEL REYNOSO NUÑEZ	448967
E/2016-27834	22/8/16	GC BRAZALETES EXPRESS	ELABORACION DE BRAZALETES, SERIGRAFÍAS, Y PUBLICIDAD EN SENTIDO GENERAL.	JUAN ANTONIO GONZALEZ CALZADO	448980
E/2016-30412	1/9/16	GD HIPOTECAS & PAGARES	PRÉSTAMOS HIPOTECARIOS Y PRÉSTAMOS GARANTIZADOS MEDIANTE PAGARES.	SUSANA MARIA GUTIERREZ DIAZ	449964
E/2016-25994	29/7/16	GDS DOMINICANA	COMPRA, VENTA, ADMINISTRACIÓN Y TENEDURÍA DE PROPIEDADES ADQUISICIÓN; TENENCIA, OPERACIÓN, ADMINISTRACIÓN, COMPRA Y VENTA DE LOCALES COMERCIALES E INMUEBLES	JUAN RAMON BEARD VILLANUEVA /LUIS JOAQUIN MENDEZ CASTILLO	448547
E/2016-27939	12/8/16	GELBIS AUTOPARTES	VENTAS AL POR MAYOR Y DETALLE DE PIEZAS, REPUESTOS, COMBUSTIBLES Y LUBRICANTES PARA AUTOMOTORES Y VEHÍCULOS EN GENERAL.	ANNEURY RAFAEL DE LA CRUZ SANTOS	448887
E/2016-28770	19/8/16	GENMARC GLOBAL LOGISTICS SERVICES	IMPORTACIÓN, EXPORTACIÓN, TRANSPORTE DE CARGA INTERNACIONAL, NACIONAL, AGENTE DE CARGA Y SERVICIOS DE COURIER.	MARCOS MICHAEL ESPINOSA PAYERO	448729
E/2016-28514	18/8/16	GESTORES MEDICOS DAF	ASESORÍA DE PROCESOS DE RECLAMACIÓN DE SERVICIOS PRESTADOS A LAS ARS.	EMILIO JOSE DIAZ ALONZO	448579
E/2016-25947	18/8/16	GL FILMS MEDIA GROUP	FILMACIÓN DE PELÍCULAS EN GENERAL, IMPORTACIÓN Y EXPORTACIÓN DE MATERIALES Y HERRAMIENTAS DE CINEMATOGRAFÍA.	JOSE LUIS PEGUERO GUERRERO /WEIBIN LI ZHEN	448616
E/2016-29710	26/8/16	GLAMOUR BY MAXAIDA	CENTROS DE BELLEZA, VENTA DE ZAPATOS DE DAMAS Y SPA.	JUAN MAXIMILIANO MARTE LOPEZ	449466
E/2016-29986	30/8/16	GLENNY CONTRERAS VARIEDADES	VENTA DE ROPAS NUEVAS Y USADAS PARA NIÑOS, DAMAS Y CABALLEROS, TAMBIEN ACCESORIOS PARA EL HOGAR EN GENERAL.	GLENNY CONTRERAS SERRANO	449711
E/2016-25603	5/8/16	GLOBAL GREEN MOTORS	SERVICIO DE VENTAS AL POR MAYOR O POR MENOR DE VEHÍCULOS DE MOTOR.	INVERSIONES GLOBAL GREEN, SRL	448873
E/2016-28337	17/8/16	GLOBAL RECYTEK	NEGOCIO DE RECICLAJE EN GENERAL; COMPRA, PRODUCCIÓN Y VENTA DE EQUIPOS INDUSTRIALES PARA RECICLAJE DE DESECHOS SÓLIDOS Y LÍQUIDOS	AMBORIX GONZALEZ LANDO; ALBERTO DARIO VOGT; GIUSEPPE DI MICELI /GERONIMO DE LA PAZ	448496
E/2016-28766	19/8/16	GOLD PRODUCTS JAD	FABRICACIÓN Y VENTA DE PRODUCTOS DE LIMPIEZA Y COSMETICOS.	JULIO CESAR ROSARIO VALERIO	448730
E/2016-30307	31/8/16	GOLDCHACE GROUP	CREADOR Y PROVEEDOR DE SOFTWARE Y PROGRAMAS DE INFORMÁTICAS PARA INFRAESTRUCTURA DE INTERNET, COMUNICACIÓN E INTERFAZ, ADMINISTRADOR DE IT Y DESARROLLO DE APLICACIONES Y SISTEMA	JOHAN RAFAEL ORTEGA MORALES	449691
E/2016-30284	31/8/16	GOLDEN VISION	PUBLICIDAD / FOTOGRAFÍAS / VÍDEOS / MANEJO DE REDES SOCIALES / PÁGINAS WEB.	LUIS EDUARDO BELTRE ALCANTARA	449919
E/2016-29861	29/8/16	GOMAS, REPUESTOS Y LUBRICANTES, JEHOVAH ES MI SOMBRA.	VENTA DE GOMAS, PIEZAS, REPUESTOS Y LUBRICANTES PARA VEHÍCULOS.	RAMON ANTONIO RODRIGUEZ JIMENEZ	449596
E/2016-29704	26/8/16	GONZALEZ CREDITO DOMINICANO, GONCREDOM	FINANCIAMIENTO DE VEHÍCULOS DE MOTOR, PRESTAMOS PERSONALES, HIPOTECARIOS, COMERCIALES, COMPRA Y VENTA DE VEHÍCULOS DE MOTOR E INMUEBLES.	JOSE EDUARDO GONZALEZ TURBIDES	449468
E/2016-25416	24/8/16	GPS: RUTAS DE LA ISLA	EXCURSIONES, TRANSPORTE Y SENDERISMO.	JOSE DELIO GUZMAN	449104
E/2016-29087	23/8/16	GRANOS NACIONALES	CULTIVO DE TODO TIPO DE LEGUMBRES FRESCAS (BÁSICAMENTE HABICHELAS). ASÍ COMO MAÍZ, BATATA, YUCA, PAPAS.	GRANOS NACIONALES, S.A	448859
E/2016-26960	23/8/16	GREEMOON STUDIO	MARKETING DIGITAL, COMMUNITY MANAGER, PUBLICIDAD, PRODUCCIÓN DE TELEVISIÓN, POST-PRODUCCIÓN, MOTION GRAPHICS, COMERCIALES-SPOTS, AUDIOVISUALES, SERVICIOS DE FOTOGRAFÍA PARA EVENTOS, IMPRESIONES, DISEÑO GRAFICO Y WEB.	MIGUELINA ALTAGRACIA ALMONTE GOMEZ	449010
E/2016-27607	19/8/16	GRIBOUILLAGE CREATIVE GROUP	AGENCIA PUBLICITARIA, MERCADEO DIGITAL Y DISEÑOS GRAFICOS	KARIM ANTONIO SALCEDO ARACENA	448678
E/2016-29526	25/8/16	GRINDELWALD CORPORATE	DETENTAR INMUEBLES, ADMINISTRAR INMUEBLES, DESARROLLO INMOBILIARIO, INVERTIR EN EMPRESAS AGROPECUARIAS, TURÍSTICAS, SOCIEDADES FINANCIERAS	HELEN GEORGINA CARABALLO RODRIGUEZ	449312
E/2016-25737	23/8/16	GRUMON SOLAR ENERGY	PRODUCIR Y VENDER ENERGÍA SOLAR, OTRAS ENERGÍAS RENOVABLES, ENERGÍAS PRODUCIDAS CON GAS NATURAL.	WILLIAM GRULLON	449042
E/2016-29910	29/8/16	GRUPO 77 INTERNACIONAL	FABRICACIÓN DE ARTÍCULOS TEXTILES. IMPORTACIÓN Y VENTA DE EQUIPOS PARA MANEJO DE DESECHOS SÓLIDOS.	LAURA VILLAVICENCIO FRANCISCO	449744
E/2016-25045	17/8/16	GRUPO ASCARI	DEDICADA A LA PROVISIÓN DE SERVICIOS DE CONSULTORIA, ASESORIA Y DE PUBLICIDAD EN GENERAL, ESTABLECER, INVERSIÓN EN BIENES DE TODO TIPO	ECO HOLDCO 1, LLC	448379

[210] EXP.	[220] SOL. FECHA	[561] NOMBRE COMERCIAL	[510] ACTIVIDAD	[730] SOLICITANTE	[111] REGISTRO
E/2016-29815	29/8/16	GRUPO CALU GC	CONSTRUCCIÓN, PROMOCIÓN, VENTAS Y DESARROLLO DE PROYECTOS INMOBILIARIOS TANTO PARA LA VIVIENDA COMO PARA COMERCIO, CONTRATISTAS DE PROYECTOS DE CONSTRUCCIÓN.	CARLOS JUAN GOMEZ DIAZ	449455
E/2016-29828	29/8/16	GRUPO CEFELCO	GESTOR DE NEGOCIOS.	CENTRO FERRETERO LOS CONSTRUCTORES CEFELCO S A	449610
E/2016-28119	23/8/16	GRUPO CEVICOS	CANASTA BÁSICA ALIMENTARIA.	JOSE MIGUEL ENCARNACIÓN DIAZ	449009
E/2016-28217	15/8/16	GRUPO COMERCIAL SAYO	COMERCIO DE ALIMENTOS, BEBIDAS ALCOHÓLICAS, CONFITERÍA, PRODUCTOS DE MANUFACTURA E INDUSTRIALIZADOS, EN GENERAL A LA COMPRA Y VENTA AL POR MAYOR Y AL DETALLE	DANIEL EMILIO FEBRIER ESPINAL	448397
E/2016-30214	31/8/16	GRUPO DE INVERSIONES LATABLETA	COMERCIALIZACIÓN, FABRICACIÓN, ALMACENAMIENTO, CONSIGNACIÓN, TRANSPORTACIÓN, INTERMEDIACIÓN, COMISIÓN, REPRESENTACIÓN, ELABORACIÓN	JOAN MANUEL SENRA OSSER	449676
E/2016-27631	29/8/16	GRUPO DIBEFE	COMPRA Y VENTA DE MATERIALES DIVERSOS, TALES COMO: MATERIALES DE FERRETERÍA Y PINTURA, ALIMENTOS Y BEBIDAS, LIMPIEZA E HIGIENE, EDUCATIVOS, TRANSPORTE, OBRAS DE ARTE Y COLECCIÓN	NATALIA CESARINA BELTRE TORRES	449579
E/2016-28880	30/8/16	GRUPO EMPRESARIAL GREMERU	IMPORTACIÓN, EXPORTACIÓN, Y COMERCIALIZACIÓN, DE PRODUCTOS COMESTIBLES; EQUIPOS, MATERIAL GASTABLE Y SERVICIOS A FINES.	LUIS GREGORI RUIZ MORETA	449526
E/2016-28885	26/8/16	GRUPO FUMISERVICE JIRO	SERVICIOS DE FUMIGACIÓN Y COMPRA DE PRODUCTOS QUÍMICOS PARA MEDIO AMBIENTE Y COMERCIALIZACIÓN DE SERVICIOS MEDIO AMBIENTALES.	FIOR DALIZA JIMENEZ ROSARIO	449495
E/2016-30116	30/8/16	GRUPO GAANA	TIENDAS POR DEPARTAMENTO, PUBLICIDAD, GESTIÓN DE NEGOCIOS COMERCIALES, INVERSIONES EN ENTIDADES FINANCIERAS, BANCARIAS, AGRÍCOLAS, INDUSTRIALES	ANGELO ANTONIO BEATO BAEZ ; GUILLERMO MANUEL BAQUERO BOGAERT /RAFAEL ARTURO GOMEZ LOPEZ	449633
E/2016-30198	31/8/16	GRUPO GOALFA	SERVICIOS DE INGENIERÍA, OBRAS CIVILES, CONSTRUCCIONES, DEMOLICIONES, MANTENIMIENTO.	CHRISTIAN FRANCISCO GOMEZ ALCANTARA	449906
E/2016-27573	23/8/16	GRUPO MAROLA	ASESORÍA Y CONSULTORIA EN SISTEMAS DE GESTIÓN Y DESARROLLO ORGANIZACIONAL (NORMA ISO 9001 GESTIÓN DE CALIDAD, 14001 GESTIÓN AMBIENTAL, 28000 LOGÍSTICA, 18000 RIESGO LABORAL, 22000 INOCUIDAD DE ALIMENTOS Y 27000 SEGURIDAD DE LA INFORMACIÓN).	CAROLIN ALCÁNTARA BIDÓ	449029
E/2016-30486	1/9/16	GRUPO MILANESE	BIENES RAÍCES.	ANGEL DANIEL MILANESE HERRERA	449975
E/2016-22706	24/8/16	GRUPO MINSE	CONSTRUCCIÓN, COMPRA, VENTA, ADMINISTRACIÓN, ALQUILER Y REMODELACIÓN DE BIENES INMUEBLES, CASAS, APARTAMENTOS, PLAZA Y/O LOCALES COMERCIALES	PEDRO JAVIER SEPULVEDA MINGUES	449278
E/2016-29369	24/8/16	GRUPO NOLASCO	IMPORTACIONES ROPA,CALZADO, ACCESORIOS PARA DAMAS Y CABALLEROS.	JOEL OMAR SANTOS RAMIREZ	449097
E/2016-28356	17/8/16	GRUPO REINOSO E&R	COMPRA Y VENTA DE PRODUCTOS DE LIMPIEZA.	EUNICE DOLORES REINOSO TAVERAS	448533
E/2016-28908	22/8/16	GRUPO SANTANA ARIAS	CRIANZA Y VENTA DE ANIMALES, ASÍ COMO TAMBIÉN PRODUCCIÓN, DISTRIBUCIÓN Y VENTA DE CARNES, EMBUTIDOS Y PRODUCTOS VETERINARIOS	JUAN SALVADOR SANTANA ALVAREZ / YAJAIRA CAROLINA ARIAS ARIAS DE SANTANA	448802
E/2016-30213	31/8/16	GRUPO TARICO	COMERCIALIZACIÓN, FABRICACIÓN, ALMACENAMIENTO, CONSIGNACIÓN, TRANSPORTACIÓN, INTERMEDIACIÓN, COMISIÓN, REPRESENTACIÓN, ELABORACIÓN	JOAN MANUEL SENRA OSSER	449675
E/2016-29745	26/8/16	GRUPO TERRAFORTE	PROMOCIÓN, COMPRA, VENTA, ALQUILER Y CONSTRUCCIÓN DE BIENES INMUEBLES, DESARROLLO DE PROYECTOS TURÍSTICOS, CONSTRUCCIONES DE OBRAS DE INFRAESTRUCTURA DE CUALQUIER NATURALEZA	LIANA TORRES SERRATE	449474
E/2016-26846	19/8/16	GRUPO TORRES BAEZ	IMPORTACIÓN Y VENTA DE CAMIONES Y VEHÍCULOS LIVIANOS DE MOTOR, ASÍ COMO LA CONSTRUCCIÓN Y ALQUILER DE EDIFICIOS Y CUALQUIER OTRO TIPO DE INGENIERÍA CIVIL.	JUAN JOSE TORRES BAEZ	448668
E/2016-23135	18/8/16	GRUPO VAZ	SERVICIOS DE CONSTRUCCIÓN, CONTRATISTAS Y DESARROLLADORES DE PROYECTOS.	JORGE ENRIQUE VAZ RAMIREZ	448619
E/2016-24894	21/7/16	GRUPO ZOKARYS	LA CONSTRUCCIÓN DE OBRAS CIVILES, INVERSIONES, COMPRA, VENTA, ALQUILER DE PROPIEDADES Y FINANCIAMIENTOS DE OBRAS, REPRESENTACIÓN DE COMPAÑÍAS.	CARLOS ZORRILLA SARMIENTO	449889
E/2016-29162	23/8/16	GSR CENTRO AUTOMOTRIZ	SERVICIOS DE MECÁNICA EN GENERAL.	GIORDANY ALEXANDER SANCHEZ RODRIGUEZ	448933
E/2016-29312	24/8/16	GT AUTOS	COMPRA, VENTA E IMPORTACIÓN DE VEHÍCULOS.	ELVYS MHARCELL GRULLÓN RUIZ	449173
E/2016-29519	25/8/16	GUARDERÍA HUELLAS DE ÁNGELES	CUIDADO DE NIÑOS Y SALA DE TAREA.	INGRID GUZMAN SANTANA DE PICHARDO	449405
E/2016-28598	18/8/16	GUARDERÍA MELA	CUIDADO DE NIÑOS, EDUCACIÓN INICIAL Y BÁSICA.	RAQUEL NOLASCO AQUINO	448613
E/2016-23711	24/8/16	GUARDIANES BOLIVAR CESAR PEÑA	SERVICIOS DE VIGILANCIA DE SEGURIDAD PRIVADA Y TODAS LAS ACTIVIDADES RELACIONADAS CON LA SEGURIDAD PRIVADA.	BOLIVAR CESAR PEÑA PIMENTEL	449178
E/2016-28565	18/8/16	GUAYACÁN FILMS	DEDICADA A PRODUCCIONES DE OBRAS CINEMATOGRAFICAS DE LARGOMETRAJES DOMINICANOS PREVIAMENTE APROBADOS POR LA DIRECCIÓN NACIONAL DE CINE.	FELIX RICARDO LIMARDO SERRANO	448659
E/2016-28582	25/8/16	GUILLERMO DIAZ COMUNICACIONES	VENTA Y REPARACION DE CELULARES EN GENERAL.	GUILLERMO ALEJANDRO DIAZ MARTINEZ	449233
E/2016-28512	18/8/16	GUSTA TAVERN AND LIQUOR	PROMOCIÓN DE ESTABLECIMIENTO DE DIVERSIÓN TALES COMO TABERNAS, LIQUOR STORE, BARES, REPRESENTACIÓN DE MARCAS DE LICORES, EXPENDIOS DE LICORES Y BEBIDAS ESPIRITUOSAS	ENOCK GUSTAVE	448662
E/2016-28538	18/8/16	GUZMAN BEAUTYCARE	VENTA DE SUPLEMENTOS ALIMENTICIOS, MINERALES, FIBRAS, VITAMINAS, ANTIOXIDANTES Y MAS.	CAROLINA GUZMAN MENDEZ	448565
E/2016-25826	15/8/16	GUZMAN SOPORTE TECNOLOGICO DEL CARIBE	CONSULTORÍA, VENTA E INSTALACIÓN DE EQUIPOS DE COMUNICACIONES.	RICHARD GUZMAN ANDINO	448455
E/2016-30207	31/8/16	GVP CONSULTORES	CONSULTORÍA LEGAL, DE NEGOCIOS, ECONÓMICA, INGENIERÍA CIVIL, DE DESARROLLO DE EMPRENDIMIENTOS INMOBILIARIOS Y TODO TIPO DE OBRAS DE INFRAESTRUCTURA	MADELEN DIAZ MALDONADO	449914
E/2016-30058	30/8/16	H&M DOMINICAN LOUNGE	BAR, VENTA DE BEBIDAS ALCOHÓLICAS Y NO ALCOHÓLICAS, EVENTOS, ACTIVIDADES RECREATIVAS.	ANA ROSA OZORIA PEREZ	449830
E/2016-30423	1/9/16	HACIENDA LA DINORA	COMPRA Y VENTA DE GANADO; ASÍ COMO LA COMERCIALIZACION DE LECHE.	ALTAGRACIA GIL LOPEZ	449943
E/2016-27962	12/8/16	HAREL	REALIZAR INVERSIONES O APORTES EN SOCIEDADES YA EXISTENTES, NACIONALES O EXTRANJERAS.	LUIS EUGENIO RAMIREZ ESTEVEZ / HAREL S A	449247
E/2016-28436	17/8/16	HATZIVE DOMINICANA	EMPRESA DE COURIER, SERVICIO DE ENVÍO, RECIBO Y TRANSPORTE DE PAQUETERÍA.	JOSELYN ANTONIO RAMIREZ DOMINGUEZ /KEDDY VELASQUEZ VALENZUELA	448490
E/2016-29316	24/8/16	HC GRAPHICS DESIGNS	ARTÍCULOS PROMOCIONALES Y/O PERSONALIZADOS, IMPRESIONES DE STICKERS, GORRAS, TSHIRTS, ABRIGOS, ROMPECABEZAS, PELOTAS ANTIESTRÉS, LAPICEROS, LETREROS Y BANNERS.	HECTOR DARLIN COISCO GONZALEZ	449176
E/2016-28661	19/8/16	HEAVEN'S CONSTRUCCION	CONSTRUCCIÓN DE EDIFICACIONES, REPARACIÓN DE EDIFICIOS.	HEAVEN'S CONSTRUCCION SRL	448747
E/2016-26757	15/8/16	HECTOR ROJAS OBRAS CIVILES	CONSTRUCCIÓN DE EDIFICACIONES Y PROYECTOS ARQUITECTÓNICOS EN GENERAL Y AL ÁREA INMOBILIARIA.	HECTOR ANTONIO ROJAS REYES	448484
E/2016-28743	19/8/16	HELLMIA CONSTRUCCIONES	CONSTRUCCIONES, PRESUPUESTOS, CÁLCULOS ESTRUCTURALES, DISEÑOS DE PLANOS, SUPERVISIÓN DE OBRAS, TASACIONES.	EDWARD ALBERTO ZORRILLA MOTA	448783
E/2016-27942	24/8/16	HERIBERTO GUZMAN AUDIO EVENTOS	ALQUILER DE EQUIPO DE MÚSICA, DECORACIÓN, CARPAS, MUEBLES PARA EVENTOS EN GENERAL.	HERIBERTO GUZMAN	449124
E/2016-28776	19/8/16	HERTRONIC	FABRICACIÓN, REPRESENTACIÓN Y VENTA DE TODA CLASE Y TIPO DE PIEZAS ELÉCTRICAS.	HERTRONIC, SRL	448685
E/2016-27958	25/8/16	HHA SUPPLIES AND PRINTING	VENTA DE TODO TIPO DE MATERIAL GASTABLE Y EQUIPO DE OFICINA E IMPRESIONES DE TODO TIPO.	NATACHA DELLANIRA ROMERO DE GUTIERREZ / HENRY GUSTAVO BAEZ MARTE	449255
E/2016-20839	25/8/16	HIDMIR VACATION & TRAVELS	AGENCIA DE VIAJES MAYORISTAS.	YIRAHISI PEREZ DE SORIANO	449246
E/2016-29036	22/8/16	HIELO Y AGUA EV	PROCESAMIENTO, DISTRIBUCIÓN Y VENTA DE AGUA Y HIELO.	TAHIANA GERMAN VALDEZ	448846
E/2016-28869	26/8/16	HIS INTERNATIONAL INVESTMENT	VENTAS DE APARTAMENTOS, ADMINISTRACIÓN DE CONDOMINIOS Y ALQUILERES.	JOSEPH ANTHONY JULIAO HELENA	449373
E/2016-28631	18/8/16	HISPANIOLA WILD ENCOUNTER	SERVICIOS TURÍSTICOS.	ALBERTO JOSUE CASTAÑOS ABREU	448601
E/2016-30281	31/8/16	HISPAOJET	PLANIFICACIÓN DE EVENTOS DEPORTIVOS, VENTA DE PUBLICIDAD Y DE EQUIPOS DEPORTIVOS.	JACKY PATRICE LUCE	449917
E/2016-26199	1/8/16	HOD INVESTMENT FUNDS, ADMINISTRADORA DE FONDOS DE INVERSION	ADMINISTRACIÓN DE FONDOS DE CONFORMIDAD CON LO ESTABLECIDO POR LA LEY DE MERCADO DE VALORES Y SUS DISPOSICIONES COMPLEMENTARIAS	LUIGGI NELSON SUAREZ ROSARIO	448739
E/2016-28669	19/8/16	HOJALATERIA 032	DEDICADA A LA CONFECCION DE CAÑOS, BAJANTES, CHIMENEAS, ASÍ COMO TAMBIEN OFRECER SERVICIOS DE HERRERIA	JOSE DANIEL LOPEZ ARIAS	448687
E/2016-30296	31/8/16	HOJUELAS DE ESPERANZA	PROGRAMA RADIAL, TELEVISIVO Y PRENSA ESCRITA ORIENTADO HACIA EL APOORTE SOCIAL, SUPERACION HUMANA Y FORTALECIMIENTO ESPIRITUAL.	MARY ESTHEFANY GARCIA BATISTA	449846
E/2016-25225	25/7/16	HOLFORD INVESTMENTS	NEGOCIACIONES CON EL ESTADO DOMINICANO EN EL ÁREA DE LA CONSTRUCCIÓN DE OBRAS DE INGENIERÍA CIVIL Y ELÉCTRICA	MANUEL ALFREDO MATOS COCA	448500
E/2016-20511	29/8/16	HOLGANZA TOUR & TRAVEL	ORGANIZACIÓN DE TOUR, TURISMO INTERNO, VENTA BOLETOS AÉREOS Y HOTELERÍA.	JUAN EMILIO IZQUIERDO DEL POZO	449569
E/2016-29476	25/8/16	HOSPRICOOP	COOPERATIVA DE SERVICIOS MULTIPLES DEL HOSPITAL HOSPRINOR.	QUILVIO ANTONIO COLON DIAZ	449238
E/2016-29474	5/9/16	HOSPRINOR UGS	GESTORA DE SERVICIOS DE SEGUROS MEDICOS DE SALUD.	QUILVIO ANTONIO COLON DIAZ / PEDRO ANTONIO ESPINAL PEREZ / JOSE JOAQUIN DE JESUS ALMONTE BUENO	450050
E/2016-30090	30/8/16	HOUSE BRUGAL	FABRICACIÓN Y COMERCIALIZACIÓN DE BEBIDAS ALCOHÓLICAS.	BRUGAL & CO., S.A.	449651
E/2016-28719	19/8/16	ICEAA INTERNATIONAL CULTURAL EXCHANGE AGENCIES ASSOCIATION	ENTIDAD SIN FINES DE LUCRO DEDICADA A REGULAR ACTIVIDADES DE AGENCIAS DE PROGRAMAS CULTURALES Y LABORALES PARA LOS ESTADOS UNIDOS DE NORTE AMÉRICA DENTRO DEL TERRITORIO DE LA REPÚBLICA DOMINICANA	LUIS DANIEL CARPIO LAPPOST; RAMON ALBERTO TAVAREZ FRIAS; DANIA MARITZA DIETSCH DE ASIS; JOSE ALBERTO PEREZ CEBALLOS /WALY ANTONIO ARIAS GUZMAN	448654
E/2016-28621	18/8/16	IDENTIFICANDO LOS TROPIEZOS EN LA JUVENTUD	DISTRIBUCION DE LIBROS	EURIS AUGUSTO AGRAMONTE GARCIA	448756
E/2016-29810	29/8/16	IGLESIA ANGLICANA EUL	ENTIDAD SIN FINES DE LUCRO PARA IDENTIFICAR UNA IGLESIA.	RAMON SUERO SERRANO	449459
E/2016-29463	25/8/16	IGLESIA BAUTISTA CELEBRACIÓN	ENTIDAD SIN FINES DE LUCRO PARA IDENTIFICAR IGLESIA.	JONATHAN PAUL AUTREY	449305
E/2016-21354	30/8/16	IGLESIA CRISTIANA CARISMÁTICA EL FUNDAMENTO DE LA SOCIEDAD	ENTIDAD SIN FINES DE LUCRO, IGLESIA.	ROBERTO PARRILLA	449767
E/2016-29984	30/8/16	IGLESIA CRISTIANA TABERNACULO DE ADORACION INCORPORADA	ENTIDAD SIN FINES DE LUCRO PARA IDENTIFICAR UNA IGLESIA.	IGLESIA CRISTIANA TABERNACULO DE ADORACION	449885

[210] EXP.	[220] SOL. FECHA	[561] NOMBRE COMERCIAL	[510] ACTIVIDAD	[730] SOLICITANTE	[111] REGISTRO
E/2016-28385	17/8/16	IGLESIA EVANGELICA LA TRINIDAD DE HATO MAYOR	ENTIDAD SIN FINES DE LUCRO PARA IDENTIFICAR UNA IGLESIA.	MARCOS ANTONIO MEJIA RIJO	448544
E/2016-26611	23/8/16	IGNACIO ANTONIO GUZMAN SYSTEMS	SERVICIOS TECNOLOGICOS EN GENERAL.	IGNACIO ANTONIO GUZMAN CONCEPCION	448971
E/2016-26562	3/8/16	IGUANA BEACH EN PUNTARENA	OPERACIÓN DE ESTABLECIMIENTOS TURÍSTICOS Y HOTELEROS TENDENTES A LA PROMOCIÓN DEL TURISMO, RECREACIÓN TURÍSTICA Y BALNEARIO.	SPRING BAY DEVELOPMENTS, S.A.S.	449490
E/2016-26198	18/8/16	IM AMAZING TOURS	EXCURSIONES Y ACTIVIDADES TURÍSTICAS EN GENERAL.	ILIANA MARIA RODRIGUEZ ARISTY	448624
E/2016-30443	1/9/16	IMBERT SANTIAGO FAMILIA PION	FABRICACIÓN Y VENTA DE PRODUCTOS LÁCTEOS.	IMBERT SANTIAGO FAMILIA PION	450033
E/2016-28331	17/8/16	IMCEDENT DEPOSITO DENTAL	COMERCIALIZACIÓN, DISTRIBUCIÓN, COMPRA Y VENTA DE MATERIALES GASTABLES E INSTRUMENTAL ODONTOLÓGICO.	ISMAEL OCTAVIO MORA MENDOZA /CARLOS EDUARDO VALENZUELA ALCANTARA	448541
E/2016-29331	24/8/16	IMONAT	GESTORA Y ADMINISTRADORA DE INMUEBLES TURISTICOS EN PARTICULAR Y DE INMUEBLES EN GENERAL, LO CUAL COMPRENDE COMPRA, VENTA, ALQUILER, CONSTRUCCION DE PROYECTOS TURISTICOS	NELLY DELIA HENCKELL CAMPBELL CHAVEZ	449180
E/2016-30177	31/8/16	IMPORT EXPORT EURO HOLDING MP	IMPORTACION, EXPORTACION Y VENTA DE MUEBLES PARA EL HOGAR Y CORALINA.	MIRELLA POP	449849
E/2016-27055	5/8/16	IMPORTADORA COAV	VENTA DE PRODUCTOS MÉDICOS, DE FARMACIA Y LABORATORIO. IMPORTACIÓN, COMPRA, VENTA Y DISTRIBUCIÓN DE MERCANCIAS Y PRODUCTOS COMESTIBLES PARA EL CONSUMO HUMANO	GABRIEL ELIAS BARNICHTA LLAVERRIAS	449112
E/2016-21448	23/8/16	IMPORTADORA GOMEZ VALENCIA	IMPORTACION Y VENTA DE PRODUCTOS PARA LA CONSTRUCCION.	JOSE ABRAHAM GOMEZ RODRIGUEZ	448956
E/2016-28947	22/8/16	IMPORTADORA LOS NOVAS	IMPORTACIÓN Y COMERCIALIZACIÓN DE EQUIPOS ELÉCTRICOS. ARTICULOS FERRETEROS. ARTÍCULOS DEL HOGAR.	JOSUE JOSE NOVAS	448923
E/2016-30382	1/9/16	IMPORTADORA W.V.Z	VENTAS DE CALZADOS, SOMBRERERÍA.	NINGGUI ZHUANG	449973
E/2016-26738	17/8/16	IMPRESA Y MULTISERVICIOS R&V	SERVICIOS DE IMPRESOS EN GENERAL, MATERIALES Y SUMINISTROS DE OFICINA, PRODUCTOS DE LIMPIEZA, MOBILIARIOS Y EQUIPOS DE OFICINA	RAFAEL OMAR VALENZUELA	448530
E/2016-29787	29/8/16	INCORE CONSULTING AND TRAINING	CAPACITACIÓN, ENTRENAMIENTO, CONSULTORÍA, ASESORÍA.	CH CONSULTORES, SRL	449562
E/2016-29343	24/8/16	INDUSTRIA BELLO PEREZ	PRODUCCIÓN Y VENTA DE PRODUCTOS ALIMENTICIOS (CAFE, CHOCOLATE, ACEITES).	EDDY MANUEL SEPULVEDA PEREZ /DIONIS BELLO GARCIA	449197
E/2016-29205	23/8/16	INDUSTRIA DOMINICANA DE MANTENIMIENTO INDOMAN	FUMIGADORES, REPARACIÓN Y MANTENIMIENTO DE EQUIPOS INDUSTRIALES.	OSCAR GERMOSEN ALMONTE	449046
E/2016-28841	19/8/16	INDUSTRY N&P	CONFECCIÓN, FABRICACIÓN Y DISEÑO DE PRENDAS DE VESTIR TALES COMO: CAMISetas, CAMISAS, T-SHIRT, PANTALONES Y TODO TIPO DE PRENDAS EN GENERAL.	ELMIN YENNIO NOBOA ZABALA	448692
E/2016-30459	1/9/16	INFOVISA, INVERSIONES FONDEUR VICTORIA	ADMINISTRAR, VALORIZAR, EXPLOTAR, TOMAR Y DAR ARRENDAMIENTO O EN ALQUILER A CORTO O A LARGO PLAZO, INMUEBLES PROPIEDAD O PERTENECIENTES A TERCEROS Y A OTROS BIENES INMOBILIARIOS	INVERSIONES FONDEUR-VICTORIA SA	449968
E/2016-30208	31/8/16	INFRAESTRUCTURAS SOSTENIBLES INFRASOS	CONSULTORÍA DE NEGOCIOS, ECONÓMICA, INGENIERÍA CIVIL, DE DESARROLLO DE EMPRENDIMIENTOS INMOBILIARIOS Y TODO TIPO DE OBRAS DE INFRAESTRUCTURA	MADELEN DIAZ MALDONADO	449911
E/2016-28561	23/8/16	INGENIERIA Y CIMENTACIONES DEL CARIBE RYEM	CONSTRUCCIÓN DE OBRAS CIVILES, REINGENIERÍA DE SUELO, EXCAVACIÓN Y PERFORACIÓN PARA CIMENTACIONES, Y PILOTES, INGENIERÍA ESTRUCTURAL.	YAFELIN ESPINO MELLA DE SALOMON	448951
E/2016-29263	24/8/16	INGENIERIA Y DISEÑO ASISTIDO POR COMPUTADORA INCAD	DISEÑO DE PLANOS EN LAS DIFERENTES ÁREAS DE INGENIERÍA, MECÁNICO, ELÉCTRICO, ELECTRÓNICO, CIVIL, ARQUITECTÓNICO.	IVAN FRANCISCO MEJIA ADAMES	449099
E/2016-29255	24/8/16	INICIATIVA SIEMPRE BOSCH	ENTIDAD SIN FINES DE LUCRO DEDICADA A REALIZAR ACTIVIDADES DE BIEN SOCIAL, PROMOVIENDO LA EDUCACIÓN, CAPACITACIÓN, ACTIVIDADES DE DESARROLLO, DEFENSA DE LOS DERECHOS CIUDADANOS	JULIAN ALFREDO DE LA CRUZ RIJO	449118
E/2016-25477	1/9/16	ININMAR	SERVICIOS DE CONSTRUCCIÓN, ARQUITECTURA, SUPERVISIÓN DE OBRAS CIVILES, TASACIONES, AGRIMENSURA, VENTA DE CERÁMICAS, CRISTALES, ALUMINIOS Y BIENES RAÍCES.	OLIVIER DE JESUS CAPELLAN GALAN/ JESUS MANUEL DIVANE FERNANDEZ	449957
E/2016-28570	18/8/16	INMAR	DISTRIBUCIÓN, VENTA Y COMERCIALIZACIÓN DE PRODUCTOS COMESTIBLES, DEPORTIVOS Y PRENDAS DE VESTIR.	JUANA MARGARITA ROSARIO DIAZ	448727
E/2016-29713	26/8/16	INMOBIAD	IMPORTACIÓN, COMPRA, VENTA Y/O DISTRIBUCIÓN DE MERCANCIAS: BEBIDAS Y PRODUCTOS COMESTIBLES, DE PRODUCTOS Y EQUIPOS MÉDICOS	INMOBIAD, SRL	449411
E/2016-30430	1/9/16	INMOBILIARIA & COBRANZAS DE VALORES CORPORATIVOS, INCOVACOR	SERVICIOS DE CONSTRUCCIONES CIVIL, BIENES RAICES, CONSULTORES LEGALES, ADMINISTRACION DE CONDOMINIOS, COBROS CORPORATIVOS Y COBROS EN GENERALES.	ROBINSON SALDIVAR MOYA / CRISTHIAN ANTONIO ALBA GARCIA	449960
E/2016-28657	19/8/16	INMOBILIARIA ASETESA	ASESORAMIENTO EN EL DISEÑO Y LA CONSTRUCCIÓN DE EDIFICACIONES Y OBRAS AFINES O SIMILARES.	ASETESA, SRL	448752
E/2016-18117	1/6/16	INMOBILIARIA GBP	COMPRA, VENTA Y ADMINISTRACIÓN DE PROPIEDADES PROPIA Y DE TERCEROS, ACTIVIDADES RELACIONADAS O CONEXAS EN ESE RENGLÓN DE NEGOCIOS	INMOBILIARIA GBP, S.A.	448302
E/2016-28778	19/8/16	INMOBILIARIA RASSOTO	COMPRA Y VENTA DE TODO TIPO DE BIENES INMUEBLES, DESARROLLO DE PROYECTOS INMOBILIARIOS, CONSTRUCCIÓN, ADMINISTRACIÓN Y ALQUILER DE PROPIEDADES INMOBILIARIAS.	CORNEL PASCAL RASS /DAVID ERNESTO SOTO PEÑA	449522
E/2016-28675	19/8/16	INMO-MEDIA, CON OMAR VARGAS	COMUNICACIÓN RADIAL Y TELEVISIVA.	OMAR ALEJANDRO VARGAS CONTRERAS	448780
E/2016-22226	29/7/16	INNOVACIONES ODONTOLÓGICAS ESPECIALIZADAS INNODES	SERVICIOS ODONTOLÓGICOS EN GENERAL, LIMPIEZAS DENTALES, EMPASTES, EXTRACCIONES SIMPLES, BLANQUEAMIENTOS.	MARCOS ARSENIO SEVERINO GOMEZ	448509
E/2016-29269	24/8/16	INNOVATION SERVICES TOURS BY RASU	AGENCIA DE VIAJES, TOUR OPERADOR Y ORGANIZACIÓN DE EVENTOS CORPORATIVOS Y EMPRESARIALES.	RUFINO ANTONIO SANTOS URBAEZ	449116
E/2016-29051	23/8/16	INSECAL	SERVICIOS DE LIMPIEZA EN GENERAL, VENTA Y ALQUILER DE EQUIPOS PARA EL TRATAMIENTO DE BASURA, VENTA Y DISTRIBUCIÓN DE TODO TIPO DE PRODUCTOS DE LIMPIEZA.	FRANCISCO JAVIER APONTE TAVERAS	448944
E/2016-29052	23/8/16	INSECDOM	PROMOCIÓN Y COMERCIALIZACIÓN DE SOLUCIÓN, INSECTICIDA, IMPORTACIÓN Y EXPORTACIÓN.	FRANCISCO JAVIER APONTE TAVERAS	448945
E/2016-28717	19/8/16	INSTALACIONES ALENC	SERVICIOS E INSTALACIONES DE TODO TIPO DE CRISTALES Y ALUMINIOS, ASÍ COMO TODO TIPO DE SERVICIOS DE CARPINTERÍA	MARTIRES ENCARNACION SANCHEZ	448655
E/2016-28404	17/8/16	INSTAPIZZA	VENTA DE PIZZAS, PICADERAS Y MATERIA PRIMA PARA LA ELABORACIÓN DE LOS MISMOS.	DIOMARE DELGADILLO ORTEGA	448505
E/2016-28465	29/8/16	INSTITUTO ESTUDIOS DE CAPITAL HUMANO IECH	INVESTIGACIÓN, FORMACIÓN Y DESARROLLO EN EL ÁREA DE LA FORMACIÓN HUMANA.	LUIS ANTONIO RODRIGUEZ LOVERAS	449528
E/2016-27720	29/8/16	INSTITUTO GARCIA GODOY	ESCUELA DE ODONTOLOGÍA.	FUNDACION FEDERICO GARCIA GODOY	449621
E/2016-5075	16/2/16	INSTITUTO SUPERIOR DE ESTUDIOS EDUCATIVOS PEDRO POVEDA ISEP	FORMACIÓN Y CAPACITACIÓN DE EDUCADORAS/ES, PARA UNA REFLEXIÓN Y COMPRENSIÓN DE LA REALIDAD Y LA PROPIA ACCIÓN EDUCATIVA	CENTRO CULTURAL POVEDA	449108
E/2016-28752	19/8/16	INSTITUTO TECNICO COMERCIAL ARROYO CANO ITECAC	ENTIDAD SIN FINES DE LUCRO DEDICADA A BRINDAR PROGRAMAS DE CAPACITACIÓN TÉCNICO PROFESIONAL EN EL DISTRITO MUNICIPAL DE ARROYO CANO	BACILIO SANCHEZ SANCHEZ	448767
E/2016-28158	25/8/16	INTERMUNDIAL RENT CAR	OFRECER SERVICIOS DE RENTA DE VEHICULOS.	MILTON NARCISO ANASTACIO DEL ROSARIO REYES	449258
E/2016-26249	19/8/16	INTERNATIONAL BEAUTY SUPPLY INBES	IMPORTACION, VENTA Y COMERCIALIZACION DE PRODUCTOS DE BELLEZA Y COSMETICOS.	HENRY NICOLAS PEÑA PEÑA	448705
E/2016-26988	25/8/16	INTERNATIONAL UNIVERSITY OF MISSIONS AND CHORAL, JEDIDIAS-AMADOS DE JEHOVA	ENTIDAD SIN FINES DE LUCRO DEDICADA A ESTIMULAR ACTIVIDADES EDUCATIVAS, DEPORTIVAS, CULTURALES, TRABAJAR POR LA GARANTÍA DE LOS DERECHOS FUNDAMENTALES DE LA INFANCIA.	SAMUEL REYES ACOSTA	449167
E/2016-30534	1/9/16	INTERNATIONAL WORD EXPRESS JMY	IMPORTACIÓN, EXPORTACIÓN, COMERCIALIZACIÓN Y VENTAS DE VEHÍCULOS NUEVOS, NEUMÁTICOS NUEVOS Y USADOS, REPUESTOS PARA VEHÍCULOS NUEVOS Y USADOS, ACCESORIOS PARA VEHÍCULOS EN GENERAL	MIGUEL ANGEL OSORIO IRAZABAL	449858
E/2016-26214	29/8/16	INVENIUM BUSINESS	CONSULTORÍA FINANCIERA, FISCAL, LEGAL, RECURSOS HUMANOS, VENTA PRODUCTOS DIVERSOS, BIENES RAÍCES, PAGO SERVICIOS, VENTA VEHICULOS.	PRONSTRUCTION INVESTMENTS & PROJECTS, SRL	449584
E/2016-29398	1/9/16	INVERRAIZ INMOBILIARIA	ALQUILER Y VENTA DE BIENES RAICES, ASESORIA INMOBILIARIA, ADMINISTRACIÓN DE CONDOMINIOS Y VENTAS HIPOTECARIAS.	ARISKERSY ISMAEL GIL VILLILO	449877
E/2016-29775	26/8/16	INVERSIONES AGRAMONTE PEGUERO	COMPRVENTA, EXPORTACIÓN, IMPORTACIÓN DE VEHÍCULOS DE MOTOR, PRÉSTAMOS EN GENERAL, (HIPOTECARIOS, PRENDARIOS Y PERSONALES) Y COMPRVENTA, CONSTRUCCIÓN.	CRISTIAN PEGUERO MELENCIANO /CREUKEL ESTEBAN AGRAMONTE CORDERO	449479
E/2016-28818	19/8/16	INVERSIONES ALMANZAR ESEDEL	VENTA DE ROPAS AL POR MAYOR Y AL DETALLE, PRODUCTOS DE BELLEZA Y PARA EL CUIDADO DE LA PIEL.	RUTH ELIZABETH ESEDEL HERNANDEZ	448726
E/2016-29366	1/9/16	INVERSIONES ANADEAR MORE	COMPRA, VENTAS, ALQUILERES DE INMUEBLES E IMPORTACIONES DE MUEBLES DE EQUIPO DE OFICINA Y DEL HOGAR.	ANA DELIA PEREZ ARIAS	449992
E/2016-29358	24/8/16	INVERSIONES AREQUIPAS	ADQUIRIR POR COMPRA O POR APORTE EN NATURALEZA SOLARES Y/O VILLAS TURÍSTICAS, DESARROLLAR, VENDER	GUZMÁN ARIZA ESTE, S.R.L.	449139
E/2016-27233	17/8/16	INVERSIONES ARLISE	BIENES RAICES, COMPRA Y VENTA DE INMUEBLES, IMPORTACION Y EXPORTACION DE ELECTRODOMESTICOS, AUTOMOVILES Y PRESTAMOS EN GENERAL.	LUZ MERCEDES RODRIGUEZ TAVERAS	448548
E/2016-29262	24/8/16	INVERSIONES BELTRE DIAZ	PRESTAMOS DE MENOR Y MAYOR CUANTIA.	LUIS ERNESTO BELTRE DIAZ	449125
E/2016-25858	11/8/16	INVERSIONES CANA BMT 2016	SERVICIO DE CONSTRUCCIÓN Y MANTENIMIENTO DE LA CONSTRUCCIÓN, IMPORTACIÓN Y EXPORTACIÓN DE ARTÍCULOS LIGADOS AL OBJETO SOCIAL.	NESTOR JOSE ARCHILA MOLINA; ARTURO LUIS BARRETO BECERRA /RAFAEL ANTONIO LOPEZ JAIMEZ	448948
E/2016-29901	29/8/16	INVERSIONES CAREMO	IMPORTACIÓN DE VEHÍCULOS, MOTORES Y SUS PARTES, COMERCIALIZACIÓN DE LOS MISMOS Y DEMÁS ACTIVIDADES AFINES.	IGNADANI VENTURA CALCAÑO	449572
E/2016-27560	19/8/16	INVERSIONES CRUZ QUIROS	PRESTAMOS PERSONALES.	SALVADOR CRUZ SOSA	448551
E/2016-30253	31/8/16	INVERSIONES DANIEL PEÑA GARCIA	PRESTAMOS PERSONALES, PRESTAMOS SOBRE BIENES INMUEBLES Y VEHICULOS DE MOTOR; ASI COMO TODA ACTIVIDAD CONEXA A LO PRINCIPAL.	DANIEL ISELDO PEÑA GARCIA	449824
E/2016-29164	23/8/16	INVERSIONES DIVERSAS PCS, CORPORATION	IMPORTACIÓN Y EXPORTACIÓN DE VEHÍCULOS, CAMIONES, MAQUINAS PESADAS, FINANCIAMIENTOS E HIPOTECAS DE CASAS, SOLARES, APARTAMENTOS Y MOTORES.	PABLO ANTONIO CASADO SURIEL	449058
E/2016-28651	30/8/16	INVERSIONES ELYON JIREH	GESTIÓN DE COMPRAS, VENTAS, PROMOCIÓN Y ALQUILER DE CASAS, SOLARES, EDIFICIOS Y TODO TIPO DE INMUEBLES.	FERNANDO ANTONIO PEREZ ARIAS	449657
E/2016-29300	24/8/16	INVERSIONES FERREIRA & FRIAS	COMPRA, VENTA Y ALQUILER DE PROPIEDADES (CASAS, APARTAMENTOS, FINCAS, VILLAS Y SOLARES) Y FINANCIAMIENTOS.	ROBISON ALBERTO FERREIRA FRIAS	449080
E/2016-28071	22/8/16	INVERSIONES G&G	COMPRA, VENTA, IMPORTACIÓN Y EXPORTACIÓN DE PRODUCTOS DE PELUQUERÍA, PRODUCTOS ELECTRÓNICOS DEL MISMO RAMO, PELUQUERÍA, ESTÉTICA Y DEPILACIÓN EN GENERAL.	LEUGIM MIGUEL PEREIRA HERRERA	448832

[210] EXP.	[220] SOL. FECHA	[561] NOMBRE COMERCIAL	[510] ACTIVIDAD	[730] SOLICITANTE	[111] REGISTRO
E/2016-28935	22/8/16	INVERSIONES GANDARA	ESTABLECER, GESTIONAR E IMPLEMENTAR EN GENERAL LOS NEGOCIOS DE COMPRA Y VENTA DE INMUEBLES, INVERSIONES, CORREDURÍAS, GARANTÍAS	BANBURY CORPORATION, S.R.L.	448880
E/2016-27350	19/8/16	INVERSIONES GRUPO EUROPEA DEL NORTE INVGRUNOR	COMPRA, VENTA Y ALQUILER DE VEHICULOS DE MOTOR, CASAS, INVERSIONES EN GENERAL, COMPRA Y VENTA DE BIENES RAICES.	SYLVAIN BERNARD GIRAUD FERLAY	448703
E/2016-29362	24/8/16	INVERSIONES IQUITOS	ADQUIRIR POR COMPRA O POR APORTE EN NATURALEZA SOLARES Y/O VILLAS TURÍSTICAS, CON EL PROPÓSITO DE DESARROLLARLOS, VENDERLOS, ARRENDARLOS Y/O ENTREGARLOS EN ADMINISTRACIÓN A FINES TURÍSTICOS.	GUZMAN ARIZA ESTE, S.R.L.	449171
E/2016-29157	23/8/16	INVERSIONES JAIBER	COMPRA, ALQUILER, VENTA Y ADMINISTRACIÓN DE INMUEBLES.	MARBI GIL GUILAMO	449035
E/2016-26490	25/8/16	INVERSIONES JEAN FRANCOIS CLAVEAU	COMPRA, VENTA Y ADMINISTRACIÓN DE PROPIEDADES INMOBILIARIAS Y PRESTAMOS CON GARANTIAS HIPOTECARIAS.	JEAN FRANCOIS CLAVEAU	449229
E/2016-26856	24/8/16	INVERSIONES LAS VILLAS	COMERCIALIZACIÓN Y DISTRIBUCIÓN DE COMBUSTIBLES, LUBRICANTES Y OTROS PRODUCTOS DERIVADOS DEL PETRÓLEO.	HECTOR RAMON FERNANDEZ FERNANDEZ	449152
E/2016-30140	31/8/16	INVERSIONES MALOMO'S	ELABORACIÓN, IMPORTACIÓN, EXPORTACIÓN Y DISTRIBUCIÓN DE PRODUCTOS ALIMENTICIOS Y BEBIDAS EN GENERAL	ANDREA MALOMO CRUZ /ERNESTO MALOMO	449865
E/2016-30308	31/8/16	INVERSIONES MAPHEM	ADMINISTRACIÓN DE FONDOS DE INVERSIÓN, SERVICIOS DE PRÉSTAMOS EN GENERAL, ASESORÍA LEGAL Y FINANCIERA	OLIVER ÁLVAREZ CRUZ	449921
E/2016-22305	23/8/16	INVERSIONES MEESCOR	INVERSIONES, PRESTAMOS Y FINANCIAMIENTO EN GENERAL, NACIONAL E INTERNACIONAL, MOBILIARIO E INMOBILIARIO	VICTOR REYES PAYANO	449027
E/2016-23103	17/8/16	INVERSIONES MERALTI	COMERCIALIZACIÓN, FABRICACIÓN, ALMACENAMIENTO, CONSIGNACIÓN, TRANSPORTACIÓN, INTERMEDIACIÓN	INVERSIONES MERALTI, SRL	448479
E/2016-28700	19/8/16	INVERSIONES MITZY	PROMOCIÓN Y VENTA DE BIENES RAICES, CONSTRUCCIÓN Y VENTA DE VILLAS, Y ALQUILER DE PROPIEDADES EN LA REPUBLICA DOMINICANA Y EN EL EXTRANJERO.	KEREN CEDER FRANCO	448690
E/2016-25295	29/8/16	INVERSIONES NECAM	DIRECCIÓN, GERENCIA, ADMINISTRACIÓN DE GESTIONES INMOBILIARIAS, FINANCIERAS, AGRÍCOLAS, PUBLICITARIAS, DE TRANSPORTE, DE CONSTRUCCIÓN Y SUPERVISIÓN DE TODO TIPO DE OBRA	GS DESPACHO LEGAL, SRL	449578
E/2016-28412	17/8/16	INVERSIONES NÚÑEZ DECENA	ACTIVIDADES LIGADAS A LA GESTIÓN DE VENTAS Y ALQUILERES DE BIENES RAÍCES, Y AL FINANCIAMIENTO, COMPRA E IMPORTACIÓN DE VEHÍCULOS.	RAFAEL EURIPIDES NÚÑEZ FIGUEROE	448508
E/2016-28706	19/8/16	INVERSIONES OGANDO	PRESTAMOS Y FINANCIAMIENTO EN GENERAL.	FELIX ANTONIO OGANDO MORETA	448766
E/2016-30186	31/8/16	INVERSIONES POLIGONO B	ADQUIRIR POR COMPRA, O CUALQUIER OTRO MODO, TODA CLASE DE INMUEBLES, URBANOS O RURALES, YERBOS O EDIFICADOS, EN ESTE PAIS O EN EL EXTRANJERO.	INVERSIONES POLIGONO B, SRL	449828
E/2016-29637	26/8/16	INVERSIONES PRESTTIME	COMPRA Y VENTA DE VEHICULOS DE MOTOR Y EQUIPOS DE SALÓN, FINANCIAMIENTO, ADMINISTRACIÓN, PRÉSTAMOS, REMODELACIÓN.	LEYVI ALTAGRACIA MOTA	449409
E/2016-29274	24/8/16	INVERSIONES QLJA	COMPRA, DESARROLLO, OPERACIÓN, PROMOCIÓN, VENTA Y ALQUILER DE INMUEBLES DENTRO DE LA PROVINCIA LA ALTAGRACIA, REPÚBLICA DOMINICANA.	ANA MARIA LOCASCIO	449199
E/2016-29113	23/8/16	INVERSIONES RHOSMAVERICK	ADMINISTRACIÓN DE HOTELES, RESTAURANTES Y BIENES RAÍCES	JUAN MARIA CASTILLO ALMONTE	450021
E/2016-28934	22/8/16	INVERSIONES SALETE	ESTABLECER, GESTIONAR E IMPLEMENTAR EN GENERAL LOS NEGOCIOS DE COMPRA Y VENTA DE INMUEBLES, INVERSIONES, CORREDURÍAS, GARANTÍAS	BANBURY CORPORATION, S.R.L	448892
E/2016-28445	18/8/16	INVERSIONES TASTI KFFE	DISEÑAR, ORGANIZAR, PLANIFICAR Y EJECUTAR EVENTOS SOCIALES O PROTOCOLARES, PARTICULARES, COLECTIVOS, PÚBLICOS Y PRIVADOS	PETRA DEL VALLE ALCÁNTARA SALAZAR	448498
E/2016-28018	22/8/16	INVERSIONES TAVERAS & JORGE	TODO TIPO DE PRESTAMOS	JOSE LUIS JORGE / ANDRES DEL CARMEN TAVERAS REYNOSO	448812
E/2016-27772	30/8/16	INVERSIONES TERMED	CONSTRUCCIÓN, TERMINACIONES LIGERAS, RENTAS DE INMOBILIARIOS (CASAS, APARTAMENTOS, SOLARES, ETC).	CESAR ALBERTO MEDINA SOTO	449695
E/2016-19561	13/6/16	INVERSIONES THELMAN	SERVICIOS CONTABLES, CAPACITACIÓN DE PERSONAL, CREACIONES DE EVENTOS, ALMUERZOS, BUFFET EMPRESARIALES, ALQUILERES DE SILLAS Y MESAS.	PEDRO VALETIN THELMAN DE LOS SANTOS	449492
E/2016-29365	24/8/16	INVERSIONES TITIKAKA	ADQUIRIR POR COMPRA O POR APORTE EN NATURALEZA SOLARES Y/O VILLAS TURÍSTICAS, CON EL PROPÓSITO DE DESARROLLARLOS, VENDERLOS, ARRENDARLOS Y/O ENTREGARLOS EN ADMINISTRACIÓN A FINES TURÍSTICOS.	GUZMAN ARIZA ESTE, S.R.L.	449168
E/2016-28614	26/8/16	INVERSIONES TORIBIO ALIS & ASOCIADOS	PRESTAMOS PERSONALES, COMPRA Y VENTA DE MOTOCICLETAS Y COSMÉTICOS.	LUIS ELIEZER TORIBIO ALIS	449471
E/2016-20794	24/8/16	INVERSIONES TORRES HENRIQUEZ	BRINDAR SERVICIOS FINANCIEROS DE PRESTAMOS PERSONALES PARA VEHÍCULOS Y PRESTAMOS HIPOTECARIOS PARA CASA Y SOLAR CON GARANTÍAS.	CAROLINA HENRIQUEZ TAVERAS /FRANKLIN TORRES REYES	449273
E/2016-28597	18/8/16	INVERSIONES TROPICARIBE	PROMOCIÓN, OPERACIÓN, DESARROLLO Y VENTA DEL PROYECTO TURÍSTICO VISTA CANA, ASÍ COMO TAMBIÉN DEDICARSE AL NEGOCIO DE BIENES RAÍCES.	INVERSIONES TROPICARIBE, S.A.	448644
E/2016-28358	17/8/16	INVERSIONES URBAMAR	SERVICIOS DE CONSTRUCCIÓN, DESARROLLO, ADMINISTRACIÓN, COMPRA Y VENTA DE PROPIEDADES INMOBILIARIAS.	FABRIZIO SAPUTELLI MICHETTI	448512
E/2016-28898	31/8/16	INVERSIONES VICENTE ALMONTE	PRESTAMOS PERSONALES.	VICENTE DE JS ALMONTE	449815
E/2016-30326	1/9/16	INVERSIONES Y FINANCIAMIENTOS DEL CARIBE-INFICA	COMPRA, VENTA E IMPORTACIÓN DE VEHÍCULOS DE MOTOR, PRÉSTAMOS Y FINANCIAMIENTOS DE TODO TIPO, CONSTRUCCIÓN DE PROYECTOS INMOBILIARIOS	EDWIN JOSUE MARTINEZ ALVAREZ	449926
E/2016-29851	29/8/16	INVERSIONES Y SUMINISTROS TILLERO	COMPRA Y VENTA DE SUMINISTROS PARA HOTELES.	LUIS CARLOS TILLERO MENDEZ	449624
E/2016-28844	19/8/16	INVERSIONES ZADI	COMPRA Y VENTA, IMPORTACION Y EXPORTACION DE MATERIALES Y EQUIPOS PARA CONSTRUCCION Y TERMINACION, SERVICIOS DE CONSTRUCCION, DISEÑO, ARQUITECTURA E INMOBILIARIA.	DARITZA FELICIDAD ZAPATA DIAZ	448697
E/2016-27200	18/8/16	INVESPRODO	SERVICIOS DE CONSULTORÍAS E INVERSIONES EXTRANJERAS.	HECTOR R. GONZALEZ	448639
E/2016-29641	26/8/16	INVISIA	FABRICACIÓN, VENTA E INSTALACIÓN DE PRODUCTOS DE MADERA, COCINAS Y CLOSETS.	INDUSTRIAS VICTORIA (INVISIA), SRL	449447
E/2016-29596	26/8/16	IRKUS INFRAESTRUCTURA	CONSTRUCCIÓN DE OBRAS DE INFRAESTRUCTURA Y ASESORÍA EN MATERIA DE BIENES RAÍCES, PROMOCIÓN Y DESARROLLO DE INVERSIONES MOBILIARIAS E INMOBILIARIAS.	JUAN VÍCTOR ARÁMBOLAS GARCÍA	449549
E/2016-29034	22/8/16	J CLASS	ARTISTA URBANO.	VIAN JOSE BURGOS MUÑOZ/ ARISTIDES CLASE LIRIANO	448795
E/2016-29058	23/8/16	J&N COMUNICACIONES Y MULTISERVICIOS	VENTA Y REPARACIÓN DE COMPUTADORAS, INFORMÁTICA EN GENERAL VENTA Y REPARACIÓN DE CELULARES, COMUNICACIONES EN GENERAL	EDGAR JOEL MEJIA CASTILLO	449031
E/2016-29139	23/8/16	J.A LOPEZ AUTO IMPORT	COMPRA Y VENTA DE VEHÍCULOS DE MOTOR.	JUAN AMAURIS LOPEZ GOMEZ	448953
E/2016-23220	8/7/16	JACAGUA INDUSTRIAL	INSTALACION DE NAVES INDUSTRIALES.	JACAGUA INDUSTRIAL, SRL	449228
E/2016-28221	15/8/16	JAIRO & J SOLUCION	SERVICIOS FINANCIEROS, PRESTAMOS HIPOTECARIOS, PRESTAMOS PRENDARIOS, PRESTAMOS PERSONALES CON O SIN GARANTÍA, EN APOYO AL CRECIMIENTO DE PEQUEÑAS Y MEDIANAS EMPRESAS	JAIRO ERNESTO ESTRELLA GARCIA	449879
E/2016-29533	25/8/16	JARDIN DE JESUS Y LA VIRGEN MARIA	SERVICIOS DE ATENCIÓN MÉDICA A PERSONAS, VENTAS DE UTENSILIOS Y MEDICAMENTOS.	CAROLINA MERCEDES MERCEDES	449316
E/2016-29334	24/8/16	JBHOOKAH STORE	VENTA DE TODO TIPO DE HOOKAH Y ACCESORIOS.	HECTOR JUNIOR PAULA GUZMAN	449150
E/2016-28491	18/8/16	JEF & JYPS INMOBILIARIA	CONSTRUCCIÓN, COMPRA, VENTA Y ALQUILER DE INMUEBLES.	PHILIPPE DANIEL JEAN MERLE MARTY	448582
E/2016-29762	26/8/16	JEM'STRAVELS	VENTAS DE SERVICIOS NACIONAL E INTERNACIONAL, BOLETOS AÉREOS, PAQUETES DE HOTELES, SEGUROS NACIONALES E INTERNACIONALES.	ALTAGRACIA KARINA RAMIREZ BELTRE	449481
E/2016-25462	31/8/16	JENNIFER PEÑA & JOSE PEREZ INVESTMENT GROUP	PRESTAMOS PERSONALES, PRESTAMOS COMERCIALES, PRESTAMOS HIPOTECARIOS, PRESTAMOS SOBRE VEHICULOS, ASESORIA FINANCIERA, PROCESOS INMOBILIARIOS	JENNIFER AMARIS PEÑA GARCIA /JOSE ARTURO PEREZ CRESPO	449808
E/2016-29149	31/8/16	JEVI TOURS	AGENCIA DE VIAJES, SERVICIOS DE TOUR OPERADOR.	EUSEBIA BATISTA LIRIANO/ YARITZA RAMOS SALCEDO	449836
E/2016-29407	1/9/16	JEYCO SALON SPA	SALÓN DE BELLEZA Y SPA.	ELIZABETH MONTERO JIMENEZ	450018
E/2016-23513	22/8/16	JIANQIN MOVIL	IMPORTACIÓN Y VENTAS AL POR MAYOR Y AL DETALLE DE ACCESORIOS PARA CELULARES.	JAVIER LIU MO	448836
E/2016-25612	30/8/16	JIMOSA GROUP	SUMINISTRO DE MATERIALES DE OFICINA Y DE LIMPIEZA.	ARGELYS JIMENEZ BIERD	449645
E/2016-28451	18/8/16	JK CAFETERIA	VENTA DE COMIDAS Y BEBIDAS.	MARTINA DEL CARMEN MENA	448385
E/2016-30106	30/8/16	JM & A THE ELEGAST SPORT	COMPRA Y VENTAS DE TODO TIPO DE ROPA DEPORTIVA AL POR MAYOR Y DETALLE, NACIONAL E INTERNACIONAL.	ALCENIO GUERRERO GUERRERO /JOSE MANUEL ROSARIO PIRON	449529
E/2016-25071	22/8/16	JMH DOMINICANA AUTO	IMPORTACIÓN Y VENTA DE VEHÍCULOS NUEVOS Y USADOS, PIEZAS PARA VEHÍCULOS NUEVOS Y USADOS.	JOSE MANUEL HOLGUIN PERALTA	448869
E/2016-29110	23/8/16	JOBITO'S FRIQUITAKI	RESTAURANTES DE COMIDA RAPIDA, COMEDOR, VENTA DE PRODUCTOS DERIVADOS DE LA HARINA, EMPANADAS, PASTELITOS, PICADERAS	JOB NATANAEL FRANCO ARIAS	450071
E/2016-28917	22/8/16	JOHN JONES	CANTA AUTOR.	JUAN DELFIN DE LA CRUZ OVALLE	448798
E/2016-29797	29/8/16	JOKEN TECH	DESARROLLO Y VENTA DE SISTEMAS INFORMÁTICOS	KENLly ACOSTA ROJAS	449595
E/2016-27221	23/8/16	JOLY DENTAL	COMERCIALIZACIÓN, DISTRIBUCIÓN, IMPORTACIÓN Y EXPORTACIÓN DE MATERIALES DENTALES, CAPACITACIÓN Y SERVICIOS ODONTOLÓGICOS.	LYNNETH REINOSO GONELL / JOSE MANUEL FRANCO CAMACHO	448987
E/2016-30152	31/8/16	JOMAR INDUSTRIAL	FABRICACION Y VENTA DE DETERGENTES TALES COMO: JABON, SHAMPOO, CLORO, ACONDICIONADOR DE TELAS LAVAPLATS Y DESINFECTANTES.	JOSE DE JESUS PEREZ HIDALGO	449837
E/2016-30532	1/9/16	JONATHAN PERALTA ABOGADOS CONSULTORES & NOTARIOS	ASESORÍA LEGAL, REPRESENTACIÓN LEGAL, CONSULTORÍA JURÍDICA, FISCALES Y LEGALES, SOLUCIONES LEGALES E INVERSIONES Y DESARROLLOS DE CAPITALES, ASÍ COMO INVERSIONES EN GENERAL.	JONATHAN ABEL PERALTA PEÑA	449859
E/2016-30033	30/8/16	JONIN BEAUTY CENTER	CENTRO DE BELLEZA ESTÉTICA, UÑAS ACRÍLICAS Y VENTA DE PRODUCTOS PARA EL CUIDADO DEL CABELLO.	JOHANNA ARLETTY NIN CAVALLLO	449653
E/2016-29801	29/8/16	JORACON	EDIFICACIONES Y CONSTRUCCIONES CIVILES.	JORACON, SRL	449517
E/2016-28295	17/8/16	JR RECLUTAMIENTO&MÁS	RECLUTAMIENTO Y SELECCIÓN DE PERSONAL, CONTRATACIÓN Y ADMINISTRACIÓN DE PERSONAL, ADMINISTRACIÓN DE NÓMINA, CONTABILIDAD Y FINANZAS.	LEYSI JUDITZA REYES ARIAS	448532
E/2016-28949	22/8/16	JTL LEGAL CONSULTING	CONSULTORÍAS Y ASESORÍAS MIGRATORIAS.	JUAN ESTARLYN TERRERO NÚÑEZ	448922
E/2016-23858	23/8/16	JUAFRAN AUTOS	IMPORTACIÓN, COMPRA Y VENTA DE VEHÍCULOS, IMPORTACIÓN Y VENTA DE REPUESTOS Y PIEZAS PARA VEHÍCULOS, IMPORTACIÓN Y VENTA DE ACCESORIOS PARA VEHÍCULOS	MARTIN NÚÑEZ LORA	449034
E/2016-27849	19/8/16	JUALMA COMUNICACIONES	GESTIÓN, DIRECCIÓN, PRODUCCIÓN Y ASESORÍA DE IMAGEN Y MEDIOS DE COMUNICACIÓN EN EL ÁMBITO PÚBLICO Y PRIVADO	JULIO ALBERTO MARTINEZ RUIZ	448735

[210] EXP.	[220] SOL. FECHA	[561] NOMBRE COMERCIAL	[510] ACTIVIDAD	[730] SOLICITANTE	[111] REGISTRO
E/2016-28589	18/8/16	JUANA DILONE ALMONTE PRESTA EXPRESS MOVIL	DEDICADA A PRÉSTAMOS DE MENOR CUANTÍA, RENTA DE VEHÍCULOS DE MOTOR Y TODO TIPO DE GESTIONES COMERCIALES A FINES.	JUANA DILONE ALMONTE	449554
E/2016-27368	23/8/16	JULAY TRAVEL	SERVICIOS DE ACTIVIDADES TURÍSTICAS.	JULIA BONILLA GONZALEZ DE TEJADA	448983
E/2016-27257	19/8/16	JULIO MENDEZ IMPORT	VENTA DE ROPA PARA DAMAS VESTIDOS, PRENDAS O JOYAS, CALZADOS, ACCESORIOS, JEANS PARA DAMAS.	JULIO ANTONIO DURAN MENDEZ	448776
E/2016-27788	11/8/16	JUNGLE CLINIC FOUNDATION	ENTIDAD SIN FINES DE LUCRO DEDICADA A PROMOCIONAR Y RESTAURAR LA SALUD EN LOS CAMPOS NATURALES TROPICALES	STEFAN WOHNHAS	447931
E/2016-28910	22/8/16	JUNTA DE VECINOS ABRIENDO CAMINOS	ENTIDAD SIN FINES DE LUCRO, DEDICADA AL DESARROLLO Y TRABAJO SOCIAL DE LA COMUNIDAD.	JOSE AGUSTIN ARIAS PAULINO	448787
E/2016-29937	29/8/16	JUNTA DE VECINOS LOS PLATANITOS GREGORIA NUÑEZ DOÑA TINTE	ENTIDAD SIN FINES DE LUCRO DEDICADA A TODA ACCIÓN EN BENEFICIO DEL SECTOR, PROTEGER EL MEDIO AMBIENTE, PROMOCIÓN DE LA SALUD	VICTOR RODRIGUEZ NUÑEZ; JOSE CASTILLO /LEONTE CASTILLO CEDEÑO	449570
E/2016-29093	23/8/16	JURIDICO E INVERSIONES PAULINO ACEVEDO	ASUNTOS JURÍDICOS EN GENERAL, PRESTAMOS EN GENERAL, VENTA Y ADMINISTRACIÓN DE PROPIEDADES.	ISABELITA ACEVEDO ORTEGA /HAIRO MANUEL PAULINO ACEVEDO	449158
E/2016-29980	30/8/16	JUSTICIERO	IDENTIFICAR UN PROGRAMA DE TELEVISION.	TELEMEDIOS DOMINICANA, S.A.	449730
E/2016-27608	19/8/16	JUSTINE BEAUTY NAILS SALON	SALON DE BELLEZA Y CENTRO DE UÑAS	ROBERT MARTINEZ MENDEZ /CARMEN YAJAYRA CHALAS REYNOSO	448741
E/2016-28881	22/8/16	JVJ MULTISERVICIOS	INTERMEDIACIÓN DE SERVICIOS DE SEGUROS, VENTA Y ASESORÍA DE TODO TIPO DE SEGUROS.	MILCIADE GREGORY FRANCIS GARCIA	448778
E/2016-28948	22/8/16	KAKEY	ADMINISTRACIÓN DE PROPIEDADES INMOBILIARIAS, ASÍ COMO LA COMPRA, VENTA, DISTRIBUCIÓN, EXPORTACIÓN E IMPORTACIÓN DE COSMÉTICOS Y DEL HOGAR.	KAKEY SRL	448805
E/2016-30263	31/8/16	KAMPAI SUSHI BAR	VENTA DE COMIDAS Y BEBIDAS.	JUAN JOSE EDUARDO MESA PEREZ	449682
E/2016-28424	17/8/16	KASTEC TECHNOLOGY SOLUTIONS	PROVEEDOR DE SOLUCIONES DE TECNOLOGÍA, TANTO DE FORMA PERMANENTE O PARA EVENTOS O IMPREVISTOS	LOUKAS ENGLEZOS ROLDAN	448522
E/2016-28815	19/8/16	KATA AUTO SERVICE	CENTRO DE SERVICIO AUTOMOTRIZ.	DENNY RICHARD DE LOS SANTOS VALENZUELA	448702
E/2016-27208	30/8/16	KATIA SUERO VARIEDADES	COMERCIALIZACION Y DISTRIBUCION DE PRENDAS DE VESTIR PARA NIÑOS, DAMAS Y CABALLEROS.	KATIA SUERO ULLOA	449701
E/2016-29389	31/8/16	KAYAK SAN LORENZO	DESARROLLO, OPERACIÓN Y COMERCIALIZACIÓN DE TOURS, EXCURSIONES Y ACTIVIDADES ECOTURÍSTICAS Y DE AVENTURA, RELACIONADAS O NO CON KAYAK, ARTESANÍAS O PRODUCTOS TURÍSTICOS	COOPERATIVA DE PRODUCCION TRABAJO Y SERVICIOS MULTIPLES DE PESCADORES BAHIA SAN LORENZO COOPESAN	449789
E/2016-27236	17/8/16	KBA EVOLUTION HAIR SALON	SALÓN DE BELLEZA.	MARCIA BAYRENI CUETO CESPEDES	448501
E/2016-30285	31/8/16	KC SUPLIDEPOT	IMPORTACIÓN, VENTA Y/O COMERCIALIZACIÓN DE EQUIPOS, SUMINISTROS Y MATERIALES GASTABLES MÉDICOS Y DE OFICINA EN GENERAL	KATHERIN MARINELIS CARMONA PEÑA	450073
E/2016-29019	22/8/16	KELDER IMPORT	IMPORTACIÓN DE ELECTRODOMÉSTICOS, VEHÍCULOS, BICICLETAS, PIEZAS PARA VEHÍCULOS, HERRAJES PARA MUEBLES Y LLAVINES.	SULFIRIS MANUEL FELIZ LEBRON	448857
E/2016-29503	25/8/16	KHARYS	COMERCIALIZACIÓN DE PRODUCTOS PARA EL HOGAR, ESPECÍFICAMENTE DE COCINA.	RUTH ISABEL CONCEPCION CASTRO	449303
E/2016-28128	25/8/16	KHRONOS HAIR	SALÓN DE BELLEZA, ACTIVIDADES RELACIONADAS CON EL CUIDADO DEL CABELLO Y DE LA BELLEZA EN GENERAL.	CAROL MELIZA SANCHEZ RUIZ DE SANCHEZ	449343
E/2016-21737	30/8/16	KIKITA TOURS	AGENCIA DE VIAJES, RESERVACIONES EN TODOS LOS HOTELES DEL PAIS, BOLETOS AEREOS, EXCURSIONES, VISITAS GUIADAS, TRANSPORTE TURISTICO, BOLETERIA GENERAL.	CRISTINA ESCOLASTICO MUÑOZ	449765
E/2016-13945	22/8/16	KLOR ARCHITECTURAL DESINGS	PRESTAR SERVICIOS ARQUITECTONICOS.	FAUSTO ALBERTO FLORENTINO VASQUEZ /LUISA KATHERINE CUSTODIO LORENZO DE PEREZ	448850
E/2016-28505	18/8/16	KOBEKO	PROMOVER INVERSIONES EXTRANJERA Y NACIONAL EN LAS SIGUIENTES ÁREAS: ENERGIA RENOVABLE Y ALTERNATIVA; INVERSIONES EN EL FOMENTO DE CENTROS TURÍSTICOS	ENOCK GUSTAVE	448607
E/2016-28417	17/8/16	KONC CONSTRUCCIONES	VENTA DE MATERIALES DE CONSTRUCCIÓN Y CONSTRUCCIÓN DE OBRAS PÚBLICAS Y PRIVADAS.	CARLOS JOSE MONCION MARTINEZ	448535
E/2016-23591	26/8/16	LA BARRITA DEL DOCTOR DELGADO	SERVICIOS RELACIONADO A PREPARACIÓN, CATERING, VENTA Y COMERCIALIZACIÓN DE ALIMENTOS Y BEBIDAS.	LUIS ALEJANDRO BATLLE BERGES /HECTOR MIGUEL REYES	449556
E/2016-30292	31/8/16	LA BEAUTÉ BY IRIS DIPRÉ	PELUQUERÍA Y ESTÉTICA.	IRIS GLENNYS DIPRE DE DE LOS SANTOS	449918
E/2016-27227	22/8/16	LA BODEGA SCARLETT MARIE	VENTA TODO TIPOS DE ALIMENTOS DE LA CANASTA FAMILIAR EN GENERAL.	MARIO VERONI FERNANDEZ SUAREZ / CILENIA ALTAGRACIA PAULINO HOLGUIN	448821
E/2016-29313	1/9/16	LA CHAUCHA	VENDER PLATOS DEL DIA.	BERNARDO FERNANDO SANTOS TEJADA	449941
E/2016-25385	25/7/16	LA COCINA DE BRUNO	VENTAS DE PICADERAS, BUFFETT Y ORGANIZACIÓN DE EVENTOS.	ELIAS BRUNO TACTUK DINA /ANTONIO MORLA MERCEDES	449449
E/2016-29444	25/8/16	LA COCINA DE GLADYS POP	VENTA DE COMIDA Y BEBIDAS.	EVELINA BARRIENTOS SANCHEZ	449283
E/2016-29977	30/8/16	LA DINAMICA	EMISORA DE TELEVISION.	CORPORACION DOMINICANA DE RADIO Y TELEVISION SRL	449719
E/2016-20015	22/8/16	LA EMPRENDEDORA BLANCA	SUMINISTRO DE TODO TIPO DE MATERIALES DE OFICINAS, PRODUCTOS FERRETEROS, PARTICULARMENTE ELECTRODOMÉSTICOS, CRISTALERÍA, PLÁSTICOS, COSMÉTICO	BLANCA ROSAURA FIGUEROA GARCIA	448909
E/2016-30102	30/8/16	LA FABRICA SPEAKEASY	BAR LOUNGE Y VENTA DE BEBIDAS ALCOHÓLICAS Y NO ALCOHÓLICAS PARA MAYORES DE EDAD.	JUVENAL ALEXANDER PIÑA VILLANUEVA	449628
E/2016-29890	29/8/16	LA LUBRITEKA	VENTA DE LUBRICANTES Y MANTENIMIENTO DE VEHÍCULOS DE MOTOR.	VICTOR RAMON CASTRO IZQUIERDO	449558
E/2016-29066	23/8/16	LA PAZ BELLiard & ASOCIADOS	CONTABILIDAD EN GENERAL, AUDITORÍA EN TODAS SUS VERTIENTES, ASESORÍA DE SERVICIOS FINANCIEROS Y DE INVERSIÓN	DAMARIS LUCIA LA PAZ DE BELLiard	449050
E/2016-29582	26/8/16	LA POSTRERIA	FABRICACION Y COMERCIALIZACION DE DULCES, ASI COMO GESTIONES DE NEGOCIOS EN ESTE SENTIDO.	JOSE MANUEL ESPINAL COLON	449353
E/2016-30173	31/8/16	LA SANTANERA	COMPRA, VENTA Y DISTRIBUCIÓN DE COMBUSTIBLES Y DEMÁS PRODUCTOS DERIVADOS DEL PETROLEO.	HECTOR ELIAS ROCHELL DURAN	449792
E/2016-29949	30/8/16	LABERINTO TOURS AND TRAVEL	RESERVACIONES DE HOTELES, ASISTENCIA EN LOS AEROPUERTOS Y HOTELES, TRASLADOS TERRESTRES Y AÉREOS INTERNOS, EXCURSIONES, CIRCUITOS COMBINADOS Y PAQUETES	JULIA MARÍA BAUTISTA DE ARIAS	449662
E/2016-27230	23/8/16	LABORATORIO ESPINOSA HERNANDEZ	PRODUCCIÓN, COMERCIALIZACIÓN Y DISTRIBUCIÓN DE PRODUCTOS DE LIMPIEZA, DE BELLEZA Y FARMACÉUTICOS.	REYES GASPAR ESPINOSA PINALES	448962
E/2016-30141	31/8/16	LAC ANALITICA	BRINDAR SERVICIOS DE CONSULTORÍA EN APLICACIONES ANALITICAS PARA EL MERCADO GENERAL, ASÍ COMO PARA LABORATORIOS, OFRECER ASESORAMIENTO Y FORMACIÓN DE USUARIOS	LUIS ARTURO CORREA COSME	449783
E/2016-28484	18/8/16	LACTEOS ORTEGA	FABRICACIÓN, VENTA, DISTRIBUCIÓN Y COMERCIALIZACIÓN DE PRODUCTOS LÁCTEOS EN GENERAL.	JORGE LUIS ORTEGA VARGAS	448576
E/2016-27671	24/8/16	LACTEOS SUREÑOS PEÑALBA	ELABORACIÓN Y COMERCIALIZACIÓN DE PRODUCTOS LÁCTEOS.	DAVID ANTONIO PEREZ REYES	449105
E/2016-20962	24/8/16	LAES GROUP	DISEÑOS, CONSTRUCCIÓN, REMODELACIÓN, EDIFICACIÓN DE CASAS, EDIFICIOS, CONDOMINIOS, PROYECTOS URBANÍSTICOS, HOTELEROS, HOSPITALARIOS, TODO TIPOS DE VIVIENDAS	PALOMA ESPINAL MUÑOZ / ERY VIRGILIO LAJARA UREÑA	449131
E/2016-28650	19/8/16	LAGUNA DEL SUR	TOUR OPERADOR, ORGANIZACIÓN DE VIAJES, EXCURSIONES, VENTA DE BOLETOS. TRANSPORTE TURÍSTICO DE PASAJEROS.	ALEKSEI KHUDOV	448753
E/2016-24976	18/8/16	LAJA D'HERREROS & MAS	VENTA Y DISTRIBUCIÓN DE PRODUCTOS DE HERRERÍA; DISEÑO Y CONFECCIÓN DE HIERROS; INSTALACIÓN DE VENTANAS DE ALUMINIO Y CRISTAL	JENRY ALBERTO ACEVEDO LOPEZ	448614
E/2016-30331	1/9/16	LAMAR CARGO	TRANSPORTE DE TODO TIPO DE CARGA NACIONAL E INTERNACIONAL, TERRESTRE, AÉREO, MARÍTIMO, MENSAJERÍA COURIER, REMESA NACIONAL E INTERNACIONAL.	JORGE LUIS ROJAS MEDRANO	450011
E/2016-27664	23/8/16	LAMPARAS & DECORACIONES JOSE BUENO	VENTA E IMPORTACIÓN DE LÁMPARAS DE USO DOMESTICO, EMPRESARIAL E INDUSTRIAL, ASÍ COMO TAMBIÉN DECORACIONES PARA EL HOGAR.	DOMINGO PEREYRA DAMIAN / REYNALDO JOSE BUENO REYES	448964
E/2016-30195	31/8/16	LARD ARQUITECTURA	DISEÑO ARQUITECTONICO Y DIRECCION DE OBRAS CIVILES.	LAURA DE JESUS RODRIGUEZ DIAZ	449832
E/2016-30726	2/9/16	LAUREANO CASTILLO MULTISERVICIOS	SUPLIDORES DE PROVISIONES ALIMENTICIAS, BEBIDAS, PRODUCTOS DE LIMPIEZA, DE HIGIENE, MATERIALES GASTABLES DE OFICINA.	OLGA MARITZA LAUREANO CASTILLO	450089
E/2016-22368	18/8/16	LC & RO ALL SALE COMPANY	COMPRA Y VENTA DE BIENES RAÍCES EN GENERAL.	EUGENIO LEOPOLDO SIERRA GUERRERO	448599
E/2016-22800	6/7/16	LEADING INVESTMENT GROUP	INVERSIÓN EN PROPIEDADES INMOBILIARIAS, SOCIEDADES COMERCIALES Y OTRAS FACILIDADES.	LEADING PROPERTY GROUP, S.R.L	449183
E/2016-29818	29/8/16	LEART PUBLICIDAD	SERVICIOS DE IMPRESIÓN DIGITAL, LETREROS, ROTULACIONES, PUBLICIDAD.	EVANLLELY MONTERO GARCIA	449542
E/2016-30390	1/9/16	LEI, LASER ESTETICA ITALIANA	REALIZAR TRATAMIENTO FACIALES Y CORPORALES UTILIZANDO PRODUCTOS Y TÉCNICAS ESPECIALIZADAS.	DANIELA BIAGINI /GIANFRANCO TRIPALDI	449896
E/2016-29315	24/8/16	LEO THOMAS & ASOCIADOS	ASUNTOS JURÍDICOS EN GENERAL TALES COMO PRÉSTAMOS DE MENOS CUANTÍA, PRÉSTAMOS HIPOTECARIOS, DIVORCIOS, CONSTITUCIÓN DE COMPAÑÍAS, ASUNTOS CIVILES, PENALES, LABORALES	CRISTINA DOLORES LEO THOMAS	449221
E/2016-27527	17/8/16	LEROSS DESTINOS	GESTORA DE VIAJES A DESTINOS QUE REPRESENTEN SENTIDO EN LA ESPIRITUALIDAD Y EL CONOCIMIENTO DE LA PERSONA.	PAULIS R. GONZALEZ JEREZ	448606
E/2016-25629	17/8/16	LES CADEAUX	VENTA Y COMERCIALIZACIÓN DE ARTÍCULOS DECORATIVOS, EMPAQUES PARA REGALOS Y AROMATERAPIA.	CLAUDIA MICHELLE BRUGAL MEJÍA	448517
E/2016-28368	17/8/16	LG&V INGENIEROS	DISEÑO, SUPERVISIÓN, CONSTRUCCIÓN, IMPORTACIÓN DE MATERIALES Y EQUIPOS DE LA CONSTRUCCIÓN.	LUIS ENRIQUE GENAO DE JESUS /PENELope ROSILVA VALDEZ ALCANTARA	448526
E/2016-29097	23/8/16	LIAMSSSE SEGUROS INTEGRALES	VENTA DE PÓLIZAS DE SEGUROS DE SALUD, SEGUROS DE VEHÍCULOS DE MOTOR, VENTAS DE SEGUROS DE OBRAS DE INGENIERÍA CIVIL, PROFESIONALES Y OTROS.	YUDELKIS CASTILLO GUERRERO	449023
E/2016-28296	29/8/16	LIBRERIA Y PAPELERIA FRANJUL	VENTA DE ARTÍCULO DE LIBRERÍA Y PAPELERÍA.	EUDALDO ANTONIO FRANJUL CASTILLO	449535
E/2016-28971	22/8/16	LICORES DEL VALLE FAÑA	PRODUCCION, IMPORTACION, DISTRIBUCION Y VENTA DE BEBIDAS ALCOHOLICAS Y NO ALCOHOLICAS, AÑEJAMIENTO, DESTILACION DE ALCOHOL Y SUS DERIVADOS.	FRANCISCO SANDINO FAÑA MARTINEZ	448794
E/2016-28390	17/8/16	LIGA DEPORTIVA Y RECREATIVA PUNTA CANA - JUANILLO LIDER-PUJ	DESARROLLO DEL DEPORTE EN LA REPÚBLICA DOMINICANA Y ESPECIALMENTE EN EL DISTRITO TURÍSTICO VERON PUNTA CANA	RAMON FRANCISCO CASTILLO DE JESUS	448391

[210] EXP.	[220] SOL. FECHA	[561] NOMBRE COMERCIAL	[510] ACTIVIDAD	[730] SOLICITANTE	[111] REGISTRO
E/2016-29328	24/8/16	LILY LI IMPORT & EXPORT	COMERCIALIZACIÓN, COMPRA Y VENTA, EXPORTACIÓN E IMPORTACIÓN DE ROPAS DE DAMAS Y CABALLEROS, TELAS, CARTERAS, ROPA DE CAMA, LENCERÍAS, PERFUMERÍAS, BISUTERÍAS.	ZHUXIANG FANG	449216
E/2016-29668	26/8/16	LIMATEN DEVELOPERS CONSULTING	PROMOCION, DESARROLLO, ADMINISTRACION, MANEJO Y ASESORIA DE EMPRESAS Y PROYECTOS TURISTICOS, ASI COMO A LA CONSTRUCCION, COMPRA, VENTA E INVERSIONES EN HOTELES	RAMON ANTONIO ALEXANDRO FERMIN SANTOS	449356
E/2016-17862	23/8/16	LIMPIEZA Y MANTENIMIENTO DE ALFOMBRA SALOMON PUELLO	SERVICIOS Y MANTENIMIENTO DE ALFOMBRA Y AFINES.	JOSE ELIAS SALOMON PUELLO	449065
E/2016-29339	24/8/16	LIVE MARKT	VENTA DE PROVISIONES ALIMENTICIAS Y PRODUCTOS DE LIMPIEZA, ALQUILER DE VEHICULOS, CASAS, PRESTAMOS PERSONALES, CONTABILIDAD PARA NEGOCIOS.	MARTIRES LAPAIX CEPULVEDA	449185
E/2016-29840	29/8/16	LOGISTICS TRANSPORT SOLUTION DOMINICANA LTS DOMINICANA	CONSOLIDADORES DE CARGAS MARÍTIMAS, TERRESTRES Y AÉREAS, SERVICIOS ADUANEROS, CONSULTORÍA Y VENTAS DE SEGURO DE CARGAS.	EDWIN ANTONIO ESTEVEZ VASQUEZ /FREDY VICTOR FALLA PEBE	449753
E/2016-30352	1/9/16	LOGIVET INVERSIONES	BIENES RAICES, CONSTRUCCION DE TODO TIPO DE EDIFICACIONES, INMOBILIARIA, VENTAS Y COMPRAS DE PROPIEDADES, ADMINISTRACION DE PROPIEDADES	RANDOLPH RAMON GILBERT PEREZ	449959
E/2016-29038	31/8/16	LOIS BEAUTY CENTER	SALÓN DE BELLEZA, SPA, CENTRO DE UÑAS.	ROSA MARINA HERNANDEZ ESPINAL	449888
E/2016-27146	26/8/16	LOLO PROMO COMERCIAL	VENTA DE PRODUCTOS PROMOCIONALES, IMPRESIONES DE LETREROS E IMPRENTA.	HAIRO JOSE RODRIGUEZ SANCHEZ	449417
E/2016-30037	30/8/16	LONGANIZA Y EMBUTIDOS DOÑA CHICHA	ELABORACIÓN, VENTA Y DISTRIBUCIÓN DE TODO TIPO DE EMBUTIDOS Y LONGANIZA.	JEAN CARLOS DIAZ GIL	449778
E/2016-28540	18/8/16	LOOVUS GROUP	CONSULTORÍA Y DESARROLLO DE PLANES DE APOYO EMPRESARIAL.	JOSIAS DAVID MATOS RODRIGUEZ	448592
E/2016-30487	1/9/16	LOS COCOLOS DOMINICAN REPUBLIC LATIN AMERICA	ENTIDAD SIN FINES DE LUCRO PARA PROMOVER Y DESARROLLAR EL BALONCESTO A TODOS LOS NIVELES, TANTO AFICIONADO COMO PROFESIONAL MASCULINO Y FEMENINO	LEONARDO CUESTA ORTA	449863
E/2016-23626	31/7/16	LOS HERMANOS J. AUTO IMPORT	COMPRA, VENTA, IMPORTACIÓN, EXPORTACIÓN Y FINANCIAMIENTOS DE VEHÍCULOS NUEVO Y USADOS.	JOSE ESCANIO PEREZ	449677
E/2016-29464	25/8/16	LOS POLLEROS DE MEJEN	DISTRIBUCIÓN Y VENTA DE POLLOS, HUEVOS, EMBUTIDOS Y VEGETALES.	JOSE ALTAGRACIA TURBI ARIAS	449418
E/2016-27428	23/8/16	LOS VICOS SUPER FRIA	VENTA DE CERVEZAS AL POR MAYOR Y DETALLE.	CARMELO REYES TEJADA	448970
E/2016-23770	17/8/16	L'OSTERIA PASTACALDI	RESTAURANTE, BAR, PIZZERIA PARA LA VENTA DE COMESTIBLES Y BEBIDAS ALCOHÓLICAS	CARLO PASTACALDI /FEDERICA CHIANCA	448516
E/2016-25397	25/7/16	LOWNIF IMPORT	VENTA DE MATERIALES PLÁSTICOS, FORROS PARA EQUIPOS ELECTRÓNICOS, PLÁSTICOS DESECHABLES, GOMAS, LUBRICANTES.	JOSE LUIS BELTRE BELTRE	448856
E/2016-30323	1/9/16	LOZADA ADVERTISING WORKSHOP	TALLER PUBLICITARIO, DISEÑO Y CONSTRUCCIÓN DE LETREROS, VALLAS, EXHIBIDORES Y PUBLICIDAD EXTERIOR.	FRANCISCO ANTONIO JR. VALDEZ LOZADA	449979
E/2016-27144	24/8/16	LR ARIZONA ENTERPRICE	DESARROLLO DE PROYECTOS INMOBILIARIOS Y TURÍSTICOS, TALES COMO HOTELES, RESTAURANTES Y TRANSPORTE TURÍSTICO TERRESTRE Y MARÍTIMO.	ROBERTO MARTINEZ TORRES	449111
E/2016-27539	26/8/16	LT FRESH IMPORTS	IMPORTACIÓN Y COMERCIALIZACIÓN DE ALIMENTOS EN GENERAL, CARNES Y PESCADOS.	LEONORA BLANCO DE MAYOL /LEONORA FERRERO DE BLANCO	447770
E/2016-29414	25/8/16	LUANAR SOLUCIONES	VENTA DE OFERTAS Y PRODUCTOS POR INTERNET DE TODO TIPO DE ESTABLECIMIENTO A NIVEL NACIONAL E INTERNACIONAL	LUIS OSCAR GUZMÁN RODRÍGUEZ	449264
E/2016-28822	19/8/16	LUB-LINE	ESTABLECIMIENTO DEDICADO A LA VENTA DE ACEITES MINERALES PARA SU USO EN LA FABRICACIÓN DE OTROS PRODUCTOS Y/O ACEITES MINERALES EN SPRAY	LUB-LINE LLC	448720
E/2016-24683	20/7/16	LUIS DIAZ MOTOR CARGO EXPRESS	ENVÍOS DE MERCANCIAS DE PUERTA A PUERTA DESDE EL EXTERIOR PARA TODO EL PAIS Y MULTIPLES SERVICIOS.	LUIS ALBERTO BONILLA DIAZ	449806
E/2016-22677	15/8/16	LUMAC INVESTMENT	OFRECER ESTUDIOS DE RADIOLOGÍAS AVANZADA, CAPTURAS DE IMÁGENES MÉDICAS, DIAGNÓSTICOS MEDIANTE INSTRUMENTOS TECNOLÓGICOS Y CONSULTAS	LUIS ISAÍAS FRANCO HIDALGO /ARTURO MARROQUIN ALCÁZAR	448291
E/2016-28753	19/8/16	M & R MOSCAS Y ROEDORES CONTROL	SERVICIO DE CONTROL DE MOSCAS Y ROEDORES.	HUASCAR FERNANDO PRESTOL MARTINEZ /JOSE LUIS INOA SANTANA	448772
E/2016-29114	29/8/16	M&M SOLUCIONES EMPRESARIALES	VENTA E INSTALACION DE PUERTAS INDUSTRIALES, AUTOMATISMOS Y TRAMERIA INDUSTRIAL.	DAVID MARTINEZ MARTINEZ	449599
E/2016-29502	25/8/16	M. GONZALEZ IMPERMEABILIZANTES	SERVICIOS DE IMPERMEABILIZANTES, AISLANTES Y PINTURAS.	MELIDO GONZALEZ /LEUIS ALEXANDER GONZALEZ BELLO	449302
E/2016-29955	30/8/16	MABEL TRAVELS	TOUR OPERADOR Y AGENCIA DE VIAJES.	EVELIN MABEL VILLAR GOMEZ	449729
E/2016-29485	25/8/16	MACA EDITOGRAF	TODO TIPO DE IMPRESIÓN; IMPORTACIÓN Y VENTA DE EQUIPOS, PIEZAS Y MERCADERÍAS PARA IMPRENTA	LUIS MANUEL BURGOS /HARONID CABRERA GOMEZ	449310
E/2016-30265	31/8/16	MACAO ALTO RESORT	DESARROLLO Y OPERACIÓN DE UN PROYECTO TURÍSTICO.	LINE TRADING INTERNATIONAL, INC	449681
E/2016-29467	25/8/16	MACAPI	LA ACTIVIDAD AGROPECUARIA Y TODOS SUS DERIVADOS, E IGUALMENTE LA COMERCIALIZACIÓN DE LOS FRUTOS DE FORMA INTERNACIONAL Y NACIONAL Y FORESTACIÓN.	AGROFORESTAL MACAPI, S.A.	449340
E/2016-27057	1/9/16	MADERA DISEÑO & ESTILOS MADES	DECORACIÓN DE TODO TIPO, CONSTRUCCIÓN Y DIVISIONES EN SHEETROCK, PLAFONES Y PVC, CORNISAS Y PAÑETES EN YESO	KELVIN MORA ALCANTARA	450019
E/2016-29734	26/8/16	MALOGA MEDIA GROUP	PROMOCIONAR Y PROPORCIONAR SERVICIOS DE FOTOGRAFÍA Y FILMACIÓN, ASÍ COMO DISEÑO GRÁFICO EN TODO TIPO DE EVENTOS SOCIALES Y CUALQUIER OTRA ACTIVIDAD RELACIONADA.	ALEJANDRO ARTURO MATOS LARA; CARLOS ALBERTO GARCIA GARCIA /DIEGO LOMBA YAMIN	449498
E/2016-29798	29/8/16	MANCUVE INGENIERIA	DEDICADA AL DISEÑO, ADMINISTRACIÓN Y CONSTRUCCIONES DE OBRAS CIVILES Y ELÉCTRICAS, ADEMÁS, SERVICIOS DE TOPOGRAFÍA.	JUAN DE JESÚS MANZUETA VENTURA	449623
E/2016-29326	24/8/16	MANOQUAYABO CARGO EXPRESS	IMPORTACIÓN Y EXPORTACIÓN DE MERCANCIAS, ENVÍOS Y TRANSPORTE DE LAS MISMAS.	LENIN SIMON CAMPUSANO HERRERA	449174
E/2016-29118	23/8/16	MANOS DE VIDA	ENTIDAD SIN FINES DE LUCRO DEDICADA A PROMOVER LA SALUD PREVENTIVA DE LA POBLACIÓN MASCULINA, A TRAVÉS DE LA EDUCACIÓN Y CONCIENCIACIÓN SOBRE EL CÁNCER DE PRÓSTATA	JOANNA BORRELL GARRIDO	448932
E/2016-28177	26/8/16	MARIA S. DULCES QUESOS Y MAS	VENTAS DE DIFERENTES TIPO DE DULCES, QUESOS, DERIVADOS.	MARIA YOLANDA SEPULVEDA	449427
E/2016-30294	31/8/16	MARIELGA	DISEÑAR, CONSTRUIR, COMPRAR, VENDER, URBANIZAR Y ADMINISTRAR INMUEBLES. ASÍ COMO BRINDAR TODOS LOS SERVICIOS RELACIONADOS CON LA ARQUITECTURA Y LA INGENIERÍA	MARIELGA, C. POR A.	449920
E/2016-27496	9/8/16	MARINO EL REY	IMPORTACIÓN Y EXPORTACIÓN DE PRODUCTOS CÁRNICOS COMO SON: RES, CERDOS, CAPRINOS, AVES EXTRANJERAS Y DOMINICANAS	MARINO DE LA ROSA GARCIA	448604
E/2016-29005	22/8/16	MARIOT GAS DURA MÁS...!	COMPRA, VENTA Y DISTRIBUCIÓN, TRANSPORTE, PROMOCIÓN, PUBLICIDAD DE GAS PROPANO Y SUS AFINES.	DANILO ALBERTO MARIOT JIMENEZ	448866
E/2016-29870	29/8/16	MARISOL RODRIGUEZ'S BOUTIQUE	VENTA DE ROPAS PARA DAMAS, CABALLEROS Y NIÑOS, INCLUYENDO CARTERAS, BOLSOS, PERFUMES Y ACCESORIOS.	LOURDES MARISOL RODRIGUEZ DE OZORIA	449512
E/2016-25470	26/7/16	MARITZA VECCHIO CENTRO DE BELLEZA Y SPA	TRATAMIENTO Y SALUD CORPORAL, ESTÉTICA, MASAJES, DESCONTRATUANTES, CURA DEL ROSTRO, PELUQUERÍA EN GENERAL	MARTHA MARITZA CORPORAN URBAEZ /VECCHIO LORENZO	449321
E/2016-28961	22/8/16	MARTINEZ OLIVO MAS EMPLEO	SERVICIOS DE RECLUTAMIENTO Y SELECCION DE PERSONAL PARA TRANSFERIR O UBICAR A TRABAJADORES A POSIBLES EMPLEOS	JOHNNY MIGUEL OLIVO JIMENEZ / PAOLA MARTINEZ DE OLIVO	448788
E/2016-29523	25/8/16	MARYELIS FITNESS	ASESORÍAS ONLINE Y PERSONAL SOBRE FITNESS.	SANDRA MARYELIS CUSTODIO PUJOLS	449317
E/2016-29465	25/8/16	MATEO & MANIGRASSO FRUTAS Y VEGETALES DEL CARIBE	COMERCIALIZACIÓN DE PRODUCTOS AGRÍCOLAS, PRODUCTOS DE ALMACÉN, CARNES: AVES, PORCINO, BOBINO Y RES.	RAMON PORFIRIO MATEO ANTIGUA	449929
E/2016-29223	23/8/16	MATERIALES DE CONSTRUCCION KATE	VENTA E IMPORTACIÓN DE MATERIALES DE CONSTRUCCIÓN, MADERA, BLOCK, VARILLA, CEMENTO, ARENA Y TODO LO RELACIONADO CON MATERIALES DE CONSTRUCCIÓN.	MURONG ZHENG	449021
E/2016-28945	22/8/16	MATHEWS POWER TECH	VENTA DE EQUIPOS, MATERIALES ELECTRICOS, SOFTWARE Y TECNOLOGÍA.	PASCUAL MATEO	448918
E/2016-28162	15/8/16	MAUNALOACASINO.COM	CASINO, JUEGOS DE AZAR, EVENTOS, ACTIVIDADES RECREATIVAS.	AMSTEL INVESTMENT GROUP, S.R.L.	449207
E/2016-30493	1/9/16	MAYELEWO AIRLINE	LINEA AÉREA, DEDICADA AL TRANSPORTE DE PASAJEROS Y CARGAS, FUMIGACIÓN AÉREA, AGROPECUARIAS, TERRENOS, EMPRESAS Y VIVIENDAS.	MARIANA ELIZABETH SANTOS GIL	449972
E/2016-23155	30/8/16	MECO'S FOOD TRUCKS	VENTA DE ALIMENTOS Y BEBIDAS.	AMERICO SAMUEL BOGAERT MARRA	449892
E/2016-25401	23/7/16	MEDIA CRAFT STUDIO	PRESTAR SERVICIOS Y VENTA DE PRODUCTOS RELACIONADOS CON MARKETING DIGITAL, IMPRESIÓN DIGITAL E IMPRESIÓN OFFSET	NATHALIE VIOLA SABINO	448853
E/2016-27168	25/8/16	MEDIANCO AGENCY	DEDICADA AL MANEJO DE REDES SOCIALES, PUBLICIDAD Y MARKETING.	MADILIN ARIELA ERAZO DIAZ /RAYMOND DE LA ROSA	449287
E/2016-26832	19/8/16	MEDICA-CAP	SERVICIOS DE SALUD, SERVICIOS MÉDICOS DE ATENCIÓN PRIMARIA Y DIAGNOSIS, DESTINADA A SATISFACER REQUERIMIENTOS DE INTERCONSULTA	MERCEDES CARMEN CAPELLAN PERALTA DE LAMA	448669
E/2016-21076	24/8/16	MEDICAL DATABASE RASU	ESTUDIOS DE MERCADOS; BASE DE DATOS; DESARROLLO DE APLICACIONES DE INVESTIGACIÓN; ASESORÍA EMPRESARIAL Y PERSONAL; LOGÍSTICAS PARA DESARROLLO DE NEGOCIOS.	RUFINO ANTONIO SANTOS URBAEZ	449115
E/2016-29588	26/8/16	MEDICINA ESTETICA DRA. DEL ROSARIO	RESTAURAR, MANTENER Y PROMOCIONAR LA ESTÉTICA, LA BELLEZA Y LA SALUD.	AYA LIDY DEL ROSARIO RAMIREZ	449364
E/2016-22287	1/9/16	MEECH	DEDICADA A LA CONSTRUCCIÓN, DISEÑO, SUPERVISIÓN, ASESORÍA Y EJECUCIÓN DE OBRAS CIVILES	HECTOR GIL FERNANDEZ POLANCO	449932
E/2016-29954	30/8/16	MEGEM INTERNATIONAL	COMPRA Y VENTA DE COSMETICOS, PRODUCTOS DE SALUD, PERFUMERIA, PRODUCTOS DE BELLEZA E HIGIENE PERSONAL, BEBIDAS ENERGETICAS, MATERIAL EDUCATIVO.	MILTON ENRIQUE ESTRELLA GERMOSO	449732
E/2016-30664	2/9/16	MEJIA PARRA & ASOCIADOS	SERVICIOS DE CONTABILIDAD, SALON DE BELLEZA Y BIENES RAICES.	MERCEDES YANIRE MEJIA PARRA	450060
E/2016-21587	29/7/16	MELORA COMERCIAL	INVERSIÓN EN BIENES INMUEBLES, EL DESARROLLO Y LA IDENTIFICACIÓN DE PROYECTOS Y/O EMPRESAS INDUSTRIALES	LAWRENCE MICHEL ABREU AQUINO	449028
E/2016-27696	22/8/16	MELVIN ACEVEDO SPORT VIP	COMPRA, EXPORTACIÓN, DISTRIBUCIÓN Y COMERCIALIZACIÓN DE PRENDAS DE VESTIR EN GENERAL.	MELVYN NICOLAS ACEVEDO MARTINEZ	448810
E/2016-28483	30/8/16	MELVIN POLANCO BAR	VENTA DE BEBIDAS ALCOHOLICAS Y NO ALCOHOLICAS.	MELVIN EMILIO POLANCO MARTINEZ	449705
E/2016-29031	22/8/16	MEMORY CONFORT MECONF	PRODUCCIÓN Y VENTA DE COLCHONES, ALMOHADAS, ROPAS DE CAMA Y CUALQUIER PRODUCTO SIMILAR.	JOSE ANTONIO SAAVEDRA CREGO	448972
E/2016-25248	18/8/16	MENA SANTOS PRESTAMOS	PRÉSTAMOS E INVERSIONES.	YOKAIRA KATHERINA SANTOS BATISTA	448554
E/2016-28637	26/8/16	MENSURA Y BIENES RAICES DEL ESTE EZEQUIEL CASTILLO CARPIO	COMPRAS, VENTAS, PROMOCIÓN DE BIENES INMUEBLES.	EZEQUIEL CASTILLO CARPIO	449450

[210] EXP.	[220] SOL. FECHA	[561] NOMBRE COMERCIAL	[510] ACTIVIDAD	[730] SOLICITANTE	[111] REGISTRO
E/2016-28957	22/8/16	MENTES DINÁMICAS	COMPAÑÍA DE EJECUCIÓN DE PROYECTOS INMOBILIARIOS, TURÍSTICOS Y DE INVERSIÓN EN SENTIDO GENERAL.	AGUEDO ADALBERTO RIJO SEVERINO	448897
E/2016-26597	22/8/16	MERCADEO AGRICOLA DON TEO - AGROTEO	SIEMBRA, COMPRA Y VENTA DE PRODUCTOS AGRICOLAS.	FREMIO SEPULVEDA	448960
E/2016-28789	19/8/16	MERCANTIL ABERTIS	COMERCIALIZACIÓN DE ALIMENTOS Y BEBIDAS; PRODUCTOS FERRETEROS Y DE ELECTRICIDAD; VENTA DE TODO TIPO DE ELECTRODOMÉSTICOS.	SOCIEDADES DEL CARIBE, SRL	448751
E/2016-30097	30/8/16	MERCEDES CHECO Y ASOCIADOS	ASUNTOS LEGALES, GESTIONES ADMINISTRATIVAS Y BIENES RAÍCES.	LUIS ARMANDO MERCEDES CEPEDA	449640
E/2016-29212	23/8/16	MERKASET	COMERCIO ELECTRÓNICO Y ACTIVIDADES RELACIONADAS	MARINO SÁNCHEZ BATISTA	449030
E/2016-24942	30/8/16	MERPROV	SERVICIOS DE COMERCIALIZACIÓN, FABRICACIÓN, ALMACENAMIENTO, CONSIGNACIÓN, TRANSPORTACIÓN, REPRESENTACIÓN Y ELABORACIÓN DE PRODUCTOS Y ARTÍCULOS DE CONSUMO MASIVO	ROSANNA DEL CARMEN ESPINOSA CEBALLOS	449631
E/2016-29145	23/8/16	METAL JEFFERSON	COMPRA Y VENTA DE METALES.	YOGELINA MONTERO MONTERO	449047
E/2016-30222	31/8/16	METAL RENTA BP	RENTA DE EQUIPOS DE CONSTRUCCION, TRANSPORTE Y SERVICIO DE GRUAS.	BRAULIO ALBERTO POLANCO	449848
E/2016-29539	25/8/16	METALES CIBAENOS Y SOLDADURA AVANZADA MECISA	VENTA DE ARTÍCULOS FERRETEROS Y SERVICIOS DE SOLDADURA.	WENDY RAFAEL ROSARIO MARTINEZ	449291
E/2016-28962	22/8/16	METRO AZUL	SERVICIOS DE JOYERÍA.	YONGLE LI /CUIYI ZHOU LIANG	449586
E/2016-24445	24/8/16	MEV AUTO SOLUTIONS	COMPRA Y VENTA DE VEHÍCULOS NUEVOS Y USADOS, NEUMÁTICOS, LUBRICANTES, PIEZAS AUTOMOTRICES, DESABOLLADURA Y PINTURA, MECÁNICA AUTOMOTRIZ EN GENERAL.	MILAGROS EDUVIGES VASQUEZ VALERIO	449109
E/2016-29884	29/8/16	MEWALK INTERNATIONAL	IMPORTACIÓN, DISTRIBUCIÓN Y VENTA DE EQUIPOS DE SEGURIDAD. FABRICACIÓN DE ARTÍCULOS TEXTILES.	CECILIA ALEXANDRA GARCIA HERRERA	449559
E/2016-30458	1/9/16	MEZE MERA ZELLER	ADMINISTRAR, VALORIZAR, EXPLOTAR, TOMAR Y DAR ARRENDAMIENTO O EN ALQUILER A CORTO O A LARGO PLAZO	MEZE SRL	449940
E/2016-29443	25/8/16	MI BARRA POP	VENTA DE COMIDA Y BEBIDAS.	EVELINA BARRIENTOS SANCHEZ	449282
E/2016-29585	26/8/16	MIA W. TECNOLOGIA SOLAR	IMPORTACION, VENTA E INSTALACION DE SISTEMAS SOLARES.	FALK WELTZIEN	449354
E/2016-28370	17/8/16	MID CORP INVESTMENT	COMPRA, VENTA, DE BIENES INMUEBLES, CAPACITACIÓN DE INVERSIÓN PARA EL DESARROLLO DE PROYECTOS.	JULIO CESAR MARTINEZ LANTIGUA	449604
E/2016-27490	9/8/16	MIDAS SEGUROS	VENTA, PROMOCIÓN, INTERMEDIACIÓN, REPARACIÓN COMERCIALIZACIÓN, CORRETAJE, CONSULTORÍA Y ASESORÍA DE TODO TIPO DE SEGUROS LOCAL E INTERNACIONALES.	DANIEL UREÑA DURAN / MIDAS CARD SRL	450041
E/2016-29296	31/8/16	MIGLAS TRAVEL & TOURS	SERVICIOS TURÍSTICOS EN GENERAL.	GLADYS MERCEDES ADAMS HERNANDEZ	449881
E/2016-27191	24/8/16	MIGUEL ESTRELLA ENERGIA SOLAR	PRODUCCIÓN DE ENERGÍA, EÓLICA Y TÉRMICA.	MIGUEL RODOLFO ESTRELLA VARGAS	449122
E/2016-30346	1/9/16	MIKELEC	IMPORTACION Y EXPORTACION DE ALAMBRES Y LUCES LED.	KOMLA-SOUKHA DIDIER MIKE	449963
E/2016-30156	31/8/16	MILAGROS DE LA ROSA BEAUTY CENTER	SERVICIOS DE ESTÉTICA Y BELLEZA.	MILAGROS DE LA ROSA GUERRA	449820
E/2016-22089	30/6/16	MILCA	BIENES RAÍCES, CONSTRUCCIONES INMOBILIARIAS, URBANIZACIÓN DE PROYECTOS.	MILLENNIUM C POR A	448990
E/2016-29204	23/8/16	MINDS TRANSFORMATION SCHOOL	ESPECIALIZADOS EN LA CAPACITACIÓN PARA EL CONOCIMIENTO EN DIVERSAS ÁREAS COMO ORATORIA, MAESTRÍA DE CEREMONIAS, LOCUCIÓN, COMUNICACIÓN EFECTIVA	RAMON ANTONIO MARIA BRITO	449169
E/2016-28298	17/8/16	MINERA ESPERANZA	SOCIEDAD COMERCIAL DEDICADA A LA EXPLORACIÓN MINERA ASÍ COMO A LA TENENCIA Y GESTIÓN DE CONCESIONES MINERAS.	RAMON TAPIA	448527
E/2016-22345	17/8/16	MINISTERIO EVANGELISTICO VOLUNTAD DEL REINO	ENTIDAD SIN FINES DE LUCRO DEDICADA A PREDICAR LA PALABRA DE DIOS Y BRINDAR AYUDA A LOS NECESITADOS.	ANDERSON DE LA ROSA MERCEDES	448507
E/2016-24757	26/8/16	MINISTERIO INTERNACIONAL CENTRO DE ADORACION MICA	ENTIDAD SIN FINES DE LUCRO DEDICADA A PREGONAR LA PALABRA DE DIOS EN LA REPÚBLICA DOMINICANA Y FUERA DE ELLA. DONDE SE TRABAJARÁ CON LA EDUCACIÓN Y AYUDA ESPIRITUAL, FÍSICA, PERSONAL	ANDERSON RAFAEL VERAS CRUZ	449494
E/2016-28954	22/8/16	MINISTERIO PESCA MILAGROSA	ENTIDAD SIN FINES DE LUCRO, IGLESIA.	FRANCISCO EMILIO THOMAS TRINIDAD /CEFORA LESMAYDA PEREZ DE THOMAS	448959
E/2016-29931	29/8/16	MINISTERIO REYES Y SACELDOTES POR LA PAZ DE ISRAEL	ENTIDAD SIN FINES DE LUCRO DEDICADA A EVANGELIZACIÓN RADIAL Y MARCHA CRISTIANA POR LA PAZ DE ISRAEL.	PABLO DIOIKY ALMONTE ACEVEDO	449545
E/2016-28890	22/8/16	MINK BEAUTY	CENTRO DE BELLEZA EN GENERAL, VENTA DE COSMÉTICOS Y CLASE DE MAQUILLAJE. SERVICIOS DE MAQUILLAJE PROFESIONAL PARA CUALQUIER EVENTO. SERVICIOS DE PELUQUERÍA.	MABEL ALMANZAR	448840
E/2016-25828	18/8/16	MJM PASTICCERIA	FABRICACIÓN Y VENTA DE PRODUCTOS DE PASTELERÍA Y REPOSTERÍA.	JONAS ALEXANDER PEREZ ENCARNACION	448598
E/2016-28772	19/8/16	MODA EMPORIUM	SERVICIO DE MERCADEO DE PRENDAS DE VESTIR Y ACCESORIOS EN GENERAL Y ACTIVIDADES AFINES VÍA INTERNET.	MABEL SCARLET HERNANDEZ GONZALEZ	448708
E/2016-30407	1/9/16	MODITI DOMINICANA	COMERCIALIZACIÓN, FABRICACIÓN, ALMACENAMIENTO, CONSIGNACIÓN, TRANSPORTACIÓN, INTERMEDIACIÓN, COMISIÓN, REPRESENTACIÓN, ELABORACIÓN, EMPAQUE	MODITI DOMINICANA, SRL	450034
E/2016-28292	17/8/16	MOISÉS FELIZ ATELLIER	ESCULTURA PROFESIONAL Y DETALLES, CONSERVACIÓN Y RESTAURACIÓN DE OBRAS DE ARTES, ARTISTA PLÁSTICO.	MOISES ALBERTO FELIZ PEÑA	448538
E/2016-30688	2/9/16	MO-K AUTO	COMPRA Y VENTA DE VEHÍCULOS NUEVOS Y USADOS, REPUESTOS Y PIEZAS, REEMPLAZOS, NUEVOS Y USADOS, Y TODO LO RELACIONADO EN EL AREA.	LINO ALBERTO LANTIGUA LANTIGUA	450061
E/2016-29153	23/8/16	MONTE PLATA-ESMERALDA-CHINA-FREE ZONE	ZONA FRANCA DE EXPORTACIÓN.	ARTURO ALBERTO ARBAJE TAPIA	449076
E/2016-30432	1/9/16	MONTY'S PASTRY	PASTELERÍA, VENTA Y DISTRIBUCIÓN DE PASTELERÍA.	PUVA, S.R.L.	449976
E/2016-27998	12/8/16	MOTO PIEZAS TORRES CEPEDA	IMPORTACIÓN, COMPRA, VENTA Y COMERCIALIZACIÓN DE MOTOCICLETAS, REPUESTOS, PARTES Y ACCESORIOS.	JUAN JOSE TORRES CEPEDA	449816
E/2016-28658	19/8/16	MOTO PRESTAMOS MAIKEL	COMPRA Y VENTA DE MOTOCICLETAS NUEVAS Y USADAS Y FINANCIAMIENTO EN GENERAL.	EUSEBIO CARRIO GOMEZ /YASMIN ONAIDA RIJO PAULINO	448745
E/2016-28506	18/8/16	MOTO REPUESTO LOS RACING 40	VENTA DE PIEZAS DE MOTOCICLETAS NUEVAS Y USADAS ASÍ COMO LA REPARACIÓN Y MANTENIMIENTO DE LOS MISMOS.	DIEGO ISMAEL MELENCIANO GIL /GENESIS ABIGAIL BORGEN POLANCO	448681
E/2016-30700	2/9/16	MOTOREPUESTOS AITON IVSE	COMPRA, VENTA E IMPORTACIÓN DE REPUESTOS DE BICICLETAS, MOTORES Y CARROS.	FATIMA WENDY ROJAS APOLINARIO	449867
E/2016-26051	26/8/16	MOTOREPUESTOS NOESI RAICING	VENTA DE REPUESTOS PARA MOTOCICLETAS Y AUTOMÓVILES E IMPORTACIONES DE MOTORES Y VEHÍCULOS NUEVO Y USADO.	HECTOR NOESI	449386
E/2016-30397	1/9/16	MOVIMIENTO 74/86 DE VOLEIBOL	ENTIDAD SIN FINES DE LUCRO DEDICADA A CONMEMORAR Y PREMIAR TODO LO QUE TENGA QUE VER CON VOLEIBOL A NIVEL NACIONAL COMO INTERNACIONAL.	NEFTALI ENRIQUE VENTURA DEVERS	450035
E/2016-28821	19/8/16	MPX POWER GROUP	IMPORTACIÓN Y COMERCIALIZACIÓN DE EQUIPOS, HERRAMIENTAS, PIEZAS E IMPLEMENTOS ELECTRÓNICOS Y MECÁNICOS, VÁLVULAS, TUBERÍAS, INSTRUMENTACIÓN	JAVIER ALFREDO ARRIJOJA LOPEZ	448700
E/2016-29445	25/8/16	MR. FIT BAR	PRODUCCIÓN Y DISTRIBUCIÓN DE ALIMENTOS Y BEBIDAS SALUDABLES.	MAURICIO MIGUEL DE MOYA ROIG	449285
E/2016-20972	25/8/16	MR. FRANCO COMPANY LA FABRICA	COMPAÑÍA MUSICAL, DEDICADA A LA FIRMA DE ARTISTAS CON LA FINALIDAD DE ENCARGARSE DE LA PROMOCIONES, PRESENTACIONES, ENTREVISTAS	MADelyn CAROLINA DE LA CRUZ NATERA /JUAN JOSE DE LA CRUZ NATERA	449306
E/2016-28535	18/8/16	MR. SEAFOAM	COMPRA Y VENTA DE MERCANCIAS PARA CABALLEROS TALES COMO: CAMISAS, PANTALONES, CORREAS, CARTERAS, PERFUMES, CALZADOS, CORBATAS, GORRAS, ACCESORIOS EN GENERAL.	JORGE MIGUEL COTO VERAS	448626
E/2016-29298	24/8/16	MRAYLOOW PRODUCTS	PRODUCTOS DE LIMPIEZA EN GENERAL.	JOSE LUIS RODRIGUEZ RODRIGUEZ / ANYELINA DEL CARMEN RODRIGUEZ RODRIGUEZ	449138
E/2016-30211	31/8/16	MUDANZAS DAMIAN	SERVICIOS DE: MUDANZAS, ACARREO Y TRANSPORTE DE MERCANCIA	JUAN FRANCISCO MAÑON DE JESUS	449876
E/2016-28362	25/8/16	MUEBLES FAUSTO MENDEZ	IMPORTACIÓN, EXPORTACIÓN, FABRICACIÓN Y VENTA DE MUEBLES PARA EL HOGAR Y OFICINAS.	FAUSTO RADHAMES RADELKYS MENDEZ RAMOS	449121
E/2016-28769	29/8/16	MUEBLES GWENDOLYNE VALERIO	FABRICA DE MUEBLES PARA EL HOGAR.	GWENDOLYNE MARMOLEJOS VALERIO	449504
E/2016-26783	30/8/16	MULTIMEDIOS INNOVACION D	BRINDAR SERVICIOS COMO FUENTES DE INFORMACION COMO PERIODICOS, RADIO Y TELEVISION DIGITAL, EN LA REPUBLICA DOMINICANA.	ASMS GROUP, S.R.L	449771
E/2016-23112	22/8/16	MULTISERVICE MC	COMPRA, VENTA, COMIDA Y COMBUSTIBLE, SERVICIOS DE ASESORÍA LEGAL Y JURÍDICA.	MIGUEL ALFREDO VICTORIA CAMACHO	448845
E/2016-29252	31/8/16	MULTISERVICIOS REYME	TRANSPORTE EN GENERAL, FUMIGACIÓN, PRODUCTOS DE LIMPIEZA, MATERIAL GASTABLE DE OFICINA.	MARCIAL RAMIREZ NAUT	449787
E/2016-27625	24/8/16	MULTISERVICIOS ERICK	TRANSPORTE ESCOLAR, SERVICIOS PRIVADO DE TRANSPORTE, VENTA Y DISTRIBUCIÓN DE ROPAS, CALZADOS, ACCESORIOS.	MAYRA VALOY DIAZ DE MONTAS	449225
E/2016-26062	24/8/16	MULTISERVICIOS JAM EL MUNDO	COMPRA Y VENTA DE ELECTRODOMÉSTICOS, ROPA PARA DAMAS, CABALLEROS Y NIÑOS Y ARTÍCULOS PARA EL HOGAR.	JUAN ANTONIO MARTINEZ PINALES	449155
E/2016-27990	26/8/16	MURAMA INDUSTRIAL	IMPORTACIÓN, EXPORTACIÓN, FABRICACIÓN, COMPRA Y VENTA DE MUEBLES PARA EL HOGAR, LA INDUSTRIA Y OFICINA EN MADERA Y METALES	RAMON DE LOS SANTOS MATTA MARTINEZ	449385
E/2016-28521	18/8/16	MY CURVE STHETIC CLINIC & SPA	CENTRO DE MASAJES Y ASESORÍA ESTÉTICA.	ROSALBA CESARINA GENAO CASTRO	448578
E/2016-23038	15/8/16	MYRAY	SERVICIOS ODONTOLÓGICOS DE IMÁGENES RADIOGRÁFICAS, VENTA DE EQUIPOS DENTALES Y PRODUCTOS DENTALES, IMPORTACIÓN Y EXPORTACIÓN DE LOS MISMOS	MARINO SALVADOR BASILIS TRIFOLIO	448308
E/2016-27277	19/8/16	NAMILA LUXURIOUS HOME	COMPRA, VENTA Y ALQUILERES DE CASAS, APARTAMENTOS Y SOLARES, ASESORÍA INMOBILIARIA.	SCARLET MIGUELINA PRESINAL GUERRERO DE CASTRO	448737
E/2016-29357	24/8/16	NAPOLINIVIO DA.IT. SANTO DOMINGO DE PUERTA A PUERTA	IMPORTACION, EXPORTACION, TRANSPORTACION Y COMERCIALIZACION DE EFECTOS DEL HOGAR, PROVISIONES ALIMENTICIAS, MATERIALES DE CONSTRUCCION, EFECTOS ELECTRICOS	MIGUEL ELIAS VILLAR LIRIANO /PABLO DE LA CRUZ BELTRE	449179
E/2016-29432	25/8/16	NATURE RIVER PARK	TOUR OPERADOR, EXCURSIONES TURÍSTICAS, TERRESTRE Y ACUÁTICAS, Y OTRAS ACTIVIDADES RELACIONADAS.	CARLOS ANDRES ATILES MONTES DE OCA	449384
E/2016-30529	1/9/16	NET SERVICES & TECHNOLOGY DEROVISA	COMUNICACIÓN Y TECNOLOGÍA, SERVICIO DE INTERNET, HOSTING, VIOP, REDES, DESARROLLO DE SOFTWARE Y APLICACIONES, DISEÑO WEB	DEYBI ROEL VILLALONA DE LOS SANTOS	450023
E/2016-11798	17/8/16	NEW ERA AUTO PARTS	VENTA Y COMPRA DE TODO TIPO DE PIEZAS DE VEHÍCULOS.	KELVIN ARIAS ROSARIO	448502
E/2016-28564	18/8/16	NEWTON POLANCO INVESTMENT	COMPRA Y VENTA DE INMUEBLES; APARTAMENTOS, CASAS, SOLARES.	MARIA DE LOS ANGELES POLANCO MEJIA	448660
E/2016-28593	18/8/16	NICKO STUDIO	DISEÑO GRÁFICO, CAMPAÑAS PUBLICITARIAS, EVENTOS, MARKETING EXPERIENCIAL, PROMOCIONES, ARTÍCULOS PROMOCIONALES, ALQUILERES DE EQUIPOS PARA EVENTOS	NICOLAS LEONARDO BATISTA	448573
E/2016-29128	23/8/16	NICODI MOTORS SPOT	IMPORTACIÓN, COMERCIALIZACIÓN DE VEHÍCULOS NUEVOS Y USADOS, PLANTAS Y MOTOCICLETAS.	DIEGO ARMANDO GONZALEZ ENCARNACION	448955

[210] EXP.	[220] SOL. FECHA	[561] NOMBRE COMERCIAL	[510] ACTIVIDAD	[730] SOLICITANTE	[111] REGISTRO
E/2016-21765	17/8/16	NIEVES ENGINEERING RD	COMERCIALIZACIÓN, COMPRA, VENTA, DISTRIBUCIÓN, MANTENIMIENTO, IMPORTACIÓN Y EXPORTACIÓN DE EQUIPOS PARA SISTEMAS DE REFRIGERACIÓN COMERCIAL E INDUSTRIAL Y ELEVADORES	JOSE E. NIEVES VEGA	448492
E/2016-30293	31/8/16	NIKY' BLUES AMBER DOMINICAN	FABRICACIÓN Y COMERCIALIZACIÓN DE BISUTERÍA.	KATHERINE MORILLO SANCHEZ	449853
E/2016-30555	2/9/16	NIMI MARKET RUBEN DARIO	VENTA DE PRODUCTOS DE CONSUMO HUMANO, INCLUYENDO BEBIDAS ALCOHOLICAS, VINOS CERVEZAS, ETC.	RUBEN DARIO GUTIERREZ JIMENEZ	450051
E/2016-29420	25/8/16	NINILANDIA	TALLER DE COSTURA TEXTIL, COMERCIALIZACIÓN DE PRENDAS TEXTILES Y ACCESORIOS, IMPORTACIÓN, EXPORTACIÓN Y VENTAS AL POR MAYOR Y AL DETALLE.	KARLA MICHELLE GARCIA PATRONE	449323
E/2016-27683	18/8/16	NJCJ SUPLIDORES	VENTA Y DISTRIBUCIÓN AL POR MAYOR Y DETALLE DE EQUIPOS Y MATERIALES DE OFICINA, DIDÁCTICO Y ENSEÑANZA, PRODUCTO DE LIMPIEZA, ALIMENTOS Y BEBIDAS.	LUIS NUÑEZ HERNANDEZ	448651
E/2016-28425	17/8/16	NOVOLED	EDIFICIO COMERCIAL.	TECNOELITE, S.R.L.	448486
E/2016-29482	25/8/16	NOVOTREX HOLDING	BIENES RAÍCES, CONSULTORÍA Y ADMINISTRACIÓN DE NEGOCIOS.	NEOLIS PARTNERS, S.R.L.	449326
E/2016-28604	18/8/16	NOW ONYX	SERVICIOS DE HOTEL; SERVICIOS DE RESERVACIÓN DE HOTEL, SUMINISTRO DE INFORMACIÓN PERSONALIZADA DE HOTELES Y HOSPEDAJE TEMPORAL	THE CORYN GROUP II, LLC	448600
E/2016-29399	24/8/16	NPDAUDIO	ORGANIZACIÓN DE EVENTOS, ALQUILER DE EQUIPOS DE SONIDO, MONTAJE, DESMONTAJE E INSTALACIÓN, MONTAJE DE TARIMA, GRABACIÓN DE AUDIO PROFESIONAL	NELSON FRANCISCO PIMENTEL DIETCH	449100
E/2016-30457	1/9/16	NUTRISILUET PLUS	CONSULTAS DE NUTRICIÓN.	DIANELA RAMIREZ DE LA CRUZ /LIDIA MARBELIS MATOS FELIZ	450031
E/2016-26651	19/8/16	O&P SERVAGRO DOMINICANA	EXPORTACIÓN, IMPORTACIÓN Y PRODUCCIÓN DE FRUTAS, VERDURAS, HORTALIZAS Y PLANTAS ORNAMENTALES	YADIRA ORIAS ROMERO	448738
E/2016-28676	19/8/16	O&V CIVILES Y ELECTROMECHANICOS	REALIZACIÓN DE OBRAS CIVILES Y ELÉCTRICAS, REPARACIONES Y MANTENIMIENTOS MECÁNICOS.	O & V CIVILES Y ELECTROMECHANICOS, SRL	448759
E/2016-28791	19/8/16	OAK PARK CONSULTANTS	SERVICIOS DE CONSULTORÍA FINANCIERA Y EMPRESARIAL.	SOCIEDADES DEL CARIBE, SRL	448757
E/2016-29593	26/8/16	OAR IMPERIO	IMPORTACIÓN, EXPORTACIÓN DE VEHICULOS NUEVOS Y USADOS Y MAQUINARIAS.	ORLANDO ALBERTO ROMERO	449488
E/2016-30451	1/9/16	OBEDENT	CONSULTORIO ODONTOLÓGICO.	ANA MARQUIDIZ FARIAS ARIAS DE REYNOSO	450037
E/2016-29351	24/8/16	OCEAN DEVGROUP	DISEÑO, DESARROLLO Y PROMOCIÓN DE PAGINAS WEB, ASI COMO TAMBIÉN AL DISEÑO DE IMAGEN PUBLICITARIA Y CORPORATIVA	YAJAHIRA ALTAGRACIA MARÍNEZ	449142
E/2016-29323	24/8/16	OCEAN MARKET	VENTA DE REFRIGERIOS, BEBIDAS ALCOHÓLICAS Y NO ALCOHÓLICAS, HELADOS, ARTÍCULOS DE PRIMEROS AUXILIOS Y OTROS ARTÍCULOS A FINES.	OCEAN WORLD	449219
E/2016-15975	22/8/16	ODONTOVLORES	VENTA DE MATERIALES Y EQUIPOS ODONTOLÓGICOS.	MAIRA ANTONIETA HERNANDEZ FLORES	448899
E/2016-30348	5/9/16	OFFICE CHEF	ELABORACIÓN, DISTRIBUCIÓN Y COMERCIALIZACIÓN DE COMIDAS EMPRESARIALES Y AL DETALLE PARA CONSUMO HUMANO, EVENTOS Y FIESTAS DE TODO TIPO	WANDY JESSICA HERRERA BENZAN DE ABREU	449813
E/2016-29330	24/8/16	OFICINA DE SERVICIOS MULTIPLES CABRAL RODRIGUEZ	SERVICIOS DE CONTABILIDAD, COMUNICACION, ASESORIA LEGAL, LITIGACION JURIDICA, EN LAS AREAS DE DERECHO PENAL	RAMON ESTEBAN CABRAL TORRES	449127
E/2016-20150	29/8/16	OH LALA PLATA	VENTAS DE JOYAS EN ORO, PLATA, PIEDRAS NATURALES.	FEDERICO ALDAZ CHANQUET	449766
E/2016-27668	10/8/16	OHEN	RESTAURANTE URBANO, EVENTOS GASTRONÓMICOS.	BRUNO MIGUEL ANTUNES BRANCO	449465
E/2016-17949	20/7/16	OLEAGA RENTALS	COMPRA, VENTA, ALQUILER E IMPORTACIÓN DE TODO TIPO DE VEHÍCULOS, MOTORES, JET SKI, BARCOS.	JOSE BIENVENIDO ORTIZ OLEAGA	449871
E/2016-29871	29/8/16	OLGA RAMONA CENTRO DE BELLEZA	SERVICIOS DE MANICURA, PEDICURA, RIZOS, PEINADOS PARA BODAS, INCLUYENDO VENTA DE PRODUCTOS DE BELLEZA, ROPA INTERIOR PARA DAMAS, CARTERAS, BOLSOS Y PERFUMES.	OLGA RAMONA DE LA CRUZ DE SANCHEZ	449509
E/2016-27050	5/8/16	OLIVER SOTO ULLOA VARIEDADES	VENTA DE ROPA PARA DAMAS, CABALLEROS, Y NIÑOS.	OLIVER FRANCISCO JUNIOR SOTO ULLOA	449936
E/2016-27698	10/8/16	OMEGA AUTO PARTS	GESTION, COMPRA, VENTA Y DISTRIBUCIÓN DE PARTES DE CAMIONES LIGEROS Y AUTOS, BATERIAS, LUBRICANTES Y ACCESORIOS DE VEHICULOS, EN TODO EL TERRITORIO NACIONAL.	CLAUDIA MARIA TEJERA BERGES	448736
E/2016-29472	25/8/16	ONE 58	TORRE HABITACIONAL.	JOSE ZACARIAS DIAZ CORNIEL	449339
E/2016-28450	26/8/16	ONEXX GROUP	SERVICIOS DE CONSTRUCCIÓN EN GENERAL, DISEÑO, VENTA Y FABRICACIÓN DE BLOCKS Y ADOQUINES, SERVICIOS DE TRANSPORTE DE CARGA DE MATERIALES DE CONSTRUCCIÓN Y VENTA DE COMBUSTIBLES.	ANGEL GUILLERMO LORA CRESPO / MOISES FERNANDO GENERE ESTEVEZ	449383
E/2016-29836	29/8/16	OPKO HEALTH RD	IMPORTACIÓN, DISTRIBUCIÓN Y VENTA DE PRODUCTOS FARMACEUTICOS.	CARLOS MOREL BARRERA	449742
E/2016-28573	25/8/16	ORAMA PRO	ORGANIZACIÓN DE EVENTOS, PUBLICIDAD, MARKETING PUBLICITARIO, PRODUCCIÓN DE PROGRAMAS DE TELEVISIÓN, INFOCOMERCIALES INSTITUCIONALES PARA EMPRESAS.	ISABEL CRISTINA DE LA ROSA DE JIMENEZ	449344
E/2016-29865	29/8/16	ORGANIZACION DE LOS JOVENES POPULARES HAITIANO ODJPH	ENTIDAD SIN FINES DE LUCRO, REALIZAR EVENTOS, AYUDAR A PREPARAR A ESTUDIANTES ACADÉMICAMENTE.	FAUSTIN TOUSSAINT	449590
E/2016-29393	1/9/16	ORSEN-FUMIX	FUMIGACIÓN Y MANTENIMIENTO GENERAL DE PLANTA FÍSICA A NIVEL RESIDENCIAL, CONDOMINIOS, COMERCIAL E INDUSTRIAL.	ORLANDO RHADAMES SENCION MARTINEZ	450010
E/2016-29368	24/8/16	OSCAR SERVICE	VENTA Y ALQUILER DE MATERIALES Y EQUIPOS PARA OFICINAS.	JOSE LEOCADIO SANCHEZ CARELA	449144
E/2016-28524	18/8/16	OSGAM MATERIALES INDUSTRIALES Y FERRETEROS	IMPORTACIÓN, EXPORTACIÓN Y VENTA DE TODO TIPO DE MATERIALES DE CONSTRUCCIÓN, ELÉCTRICOS Y FERRETEROS.	FEDERICO REY SOLANO LORA	449763
E/2016-27783	29/8/16	OSI-OPTIMIZACION Y SERVICIOS INDUSTRIALES	BRINDAR SERVICIOS DE INGENIERÍA PARA PLANTAS INDUSTRIALES, MANTENIMIENTO, CAMBIO DE MATERIALES Y MAQUINARIAS	YISSEL ORTIZ MARRERO	449738
E/2016-29940	29/8/16	OTTYLIA HANDCRAFTED SHOES	DISEÑO Y FABRICACIÓN DE ZAPATOS Y CARTERAS PARA MUJER.	CLAUDIA PELLERANO HELU	449546
E/2016-28760	30/8/16	P&M AGRITECHNOLOGY	DISTRIBUCIÓN Y VENTA DE SISTEMA DE PRECISIÓN, DISEÑO Y VENTA DE SISTEMA DE RIEGO, IMPLEMENTOS Y MAQUINARIAS AGRÍCOLAS.	JEANNETTE PEÑA PEREZ /VICENTE OMAR MARTINEZ	449772
E/2016-30144	31/8/16	PACA MODA ISABEL AGUIAR	VENTA DE ROPA, CARTERAS Y ZAPATOS USADOS.	LUISANA MARIA RAMIREZ MARTE	449915
E/2016-29627	26/8/16	PADRERA RENT A CAR	ALQUILER DE VEHICULOS DE MOTOR.	BERNARDO ALEJANDRO PEÑA RODRIGUEZ	449350
E/2016-28767	19/8/16	PALAZO FASHION	VENTA DE ROPA, CALZADOS Y ACCESORIOS.	LUIS JOSE RIVERA PEREZ	448732
E/2016-29561	25/8/16	PALUCORP	SERVICIOS DE COMPRA Y VENTA DE BIENES RAÍCES.	LUIS FERNANDO AMADOR RAMIREZ	449297
E/2016-29481	25/8/16	PAMPAS HOLDING	BIENES RAÍCES, CONSULTORÍA Y ADMINISTRACIÓN DE NEGOCIOS.	NEOLIS PARTNERS, S.R.L.	449325
E/2016-27766	22/8/16	PANADERIA Y REPOSTERIA RICO PAN ALEXIS CRUZ	ELABORACIÓN Y VENTA DE PRODUCTOS DERIVADOS DE LA HARINA.	ALEXIS DE JESUS CRUZ PICHARDO	448823
E/2016-28384	26/8/16	PANDORA GROUP	ASESORIA LEGAL, MIGRATORIA, BIENES RAICES, ADMINISTRACION DE PROPIEDADES Y AGENCIA DE VIAJES.	KARINA AGNEL BAEZ OLIVO / CARLOS JOSE CORSINO UREÑA	449378
E/2016-26844	4/8/16	PANELES INTERNACIONALES PD	VENTA, FINANCIAMIENTO E INSTALACIONES DE PANELES SOLARES.	JALYL ANTONIO PEREZ DABAS	448566
E/2016-28218	15/8/16	PAPEL DIGITAL & MARKETING SOLUTIONS	OUTSOURCING DE MERCADEO.	ANAPaula GOMEZ GONZALEZ	448473
E/2016-29160	23/8/16	PAPELCOMP	VENTA DE EQUIPOS ELECTRÓNICOS Y PAPELERÍA EN GENERAL.	HENSLEY MARINO RODRIGUEZ BAEZ	448952
E/2016-23739	30/8/16	PAPELERIA ALCA	COMPRA, VENTA Y SUMINISTROS DE TODO TIPO DE ARTICULOS Y MATERIAL GASTABLE PARA OFICINA Y ESCOLARES.	LISBETH ALT. CABRAL CASTILLO /DORCA ELENA GOMEZ ALVAREZ	449749
E/2016-28379	17/8/16	PARTICOLARI	COMPRA Y VENTA DE ARTÍCULOS ANTIGUOS Y MERCADERÍA, ASÍ COMO CUALQUIER OTRA ACTIVIDAD RELACIONADA CON EL RAMO.	SERGIO ZUCCA	448478
E/2016-30373	1/9/16	PATRONATO AMIGOS DEL ZOOLOGICO AMZOO	ENTIDAD SIN FINES DE LUCRO, DEDICADA A CONTRIBUIR CON EL FORTALECIMIENTO INSTITUCIONAL DEL ZOOLOGICO	ODILE MARIE MINIÑO BOGAERT	450014
E/2016-28459	18/8/16	PATRONATO DE ADMINISTRACIÓN Y MANEJO DEL CENTRO ACUÁTICO JUAN PABLO DUARTE	ENTIDAD SIN FINES DE LUCRO DEDICADA A LA ADMINISTRACIÓN, MANTENIMIENTO, MEJORAMIENTO Y FUNCIONAMIENTO ÓPTIMO Y CUIDADO DEL CENTRO ACUÁTICO JUAN PABLO DUARTE	PATRONATO DE ADMINISTRACIÓN Y MANEJO DEL CENTRO ACUÁTICO JUAN PABLO DUARTE	448477
E/2016-26824	29/8/16	PATRONATO DE TRANSPORTE PUBLICO DE LA PARTE NORTE DE ANDRES PATRAPUNOR	TRANSPORTE PÚBLICO.	ZEUL SANTIAGO ZAMORA PEREZ	449580
E/2016-28013	22/8/16	PAULINO ALVAREZ INGENIERIA & SERVICIOS	CONSTRUCCIÓN, SUPERVISIÓN, MANTENIMIENTO Y ADMINISTRACIÓN DE CARRETERAS Y EDIFICACIONES.	ARNALDA GLADIMIR PAULINO GUZMAN	448809
E/2016-27558	24/8/16	PAULINO DEL ORBE SERVICIOS DE INGENIERIA	CONSTRUCCIONES Y EDIFICACIONES EN GENERAL, VENTA DE AGREGADOS Y HORMIGÓN, TASACIONES Y PULIDO DE PISOS.	RUBELINA DEL ORBE SANCHEZ DE PAULINO	449192
E/2016-30453	1/9/16	PAULINO MEAL ROOM BUFFET AND CATERING	RESTAURANTE, VENTA DE ALIMENTOS Y BEBIDAS.	YOHANNA ISABEL PAULINO GERMAN	449994
E/2016-28560	25/8/16	PAYANO PEGUERO	SERVICIOS DE INGENIERÍA, CONSULTORÍA, CONSTRUCCIÓN DE EDIFICIOS, IMPORTACIÓN DE MAQUINARIAS DE INGENIERÍA, MATERIALES DE CONSTRUCCIÓN Y MATERIALES GASTABLES DE OFICINA.	GEORGE SEVERO PAYANO MERCEDES /ZELIDETH LAINER AMADA PEGUERO DE PAYANO	449248
E/2016-26352	2/8/16	PAYANO PEST CONTROL	SERVICIOS DE CONTROL DE PLAGAS Y FUMIGACIONES.	ROBERTO PAYANO	448377
E/2016-29645	26/8/16	PECHURICA LA FE	PROMOCIÓN, COMPRA Y COMERCIALIZACIÓN DE CARNE DE POLLO EN ESTADO PRECOCIDA Y TERMINADA.	JOSE ENRIQUE ALCEQUIEZ ALCEQUIEZ	449534
E/2016-28421	17/8/16	PEFIVIVI	PRESTAMOS Y FINANCIAMIENTOS DE VEHICULOS E INMUEBLES.	PEFIVIVI, S.R.L	448542
E/2016-29043	22/8/16	PEQUEÑO GIGANTE SPORT BAR	CENTRO DE ENTRETENIMIENTO Y VENTA DE BEBIDAS.	BRAULIA LUCIANO GALVAN	448906
E/2016-15056	5/5/16	PERIODISMO Y COMUNICACIÓN DE MARQUETING- PERIODYCOM	PERIODISMO DE COMUNICACION SOCIAL Y MARKETING.	MIGUEL ALFONSO RIVERA HERNANDEZ	449007
E/2016-29888	29/8/16	PEROTOLLA SOLUCIONES	VENTA DE MATERIAL GASTABLE DE OFICINA.	JENNY VIVIANA HERNANDEZ ALCANTARA	449576
E/2016-27633	10/8/16	PESCADERIA FUENTE DE BENDICION	DISTRIBUCIÓN, VENTA Y EMPAQUE DE MARISCOS. ASÍ COMO TAMBIÉN LA ELABORACIÓN, PROCESAMIENTO, EMPAQUE, DISTRIBUCIÓN Y VENTA DE ALIMENTOS	ANTONIO FERMIN BELTRE VICENTE	448686
E/2016-16945	20/5/16	PESCADERIA OZAMA	IMPORTACIÓN, EXPORTACIÓN, COMPRA, VENTA Y COMERCIALIZACIÓN DE TODO TIPO DE MARISCOS, PESCADOS Y PRODUCTOS AGRÍCOLAS	PESCADERIA OZAMA, E.I.R.L.	448553
E/2016-29750	26/8/16	PESCADERIA YERAY	VENTA DE TODO TIPO DE MARISCOS Y PESCADOS.	YUDELKA RAMIREZ FRANCO	449472
E/2016-30045	30/8/16	PHC MEDIOS	DESARROLLO, ELABORACIÓN, PRODUCCIÓN Y/O COMERCIALIZACIÓN DE CONTENIDOS VISUALES, SONOROS Y ESCRITOS PARA DIFUSIÓN	PELEGRIN HORACIO CASTILLO SEMAN	449643

[210] EXP.	[220] SOL. FECHA	[561] NOMBRE COMERCIAL	[510] ACTIVIDAD	[730] SOLICITANTE	[111] REGISTRO
E/2016-28605	18/8/16	PIASSY	PROMOVER, DESARROLLAR E INVERTIR EN PROYECTOS Y OBRAS DE CONSTRUCCIÓN, ASÍ COMO ADQUIRIR Y VENDER BIENES E INMUEBLES.	IVONNA MARGARITA DAJER PIÑEYRO /FATIMA ALTAGRACIA KARAM DE SOSA	448628
E/2016-30324	1/9/16	PICA POLLO SONIA SOSA	VENTA DE POLLO FRITO.	SONIA VASQUEZ SOSA	449937
E/2016-27457	9/8/16	PIELES VAL SELE	COMERCIALIZACIÓN AL POR MAYOR Y DETALLE DE PIELES PROCESADAS Y TODOS LOS ARTÍCULOS AFINES PARA LA FABRICACIÓN DE ARTÍCULOS EN PIELES	FABRIZIO ALEJANDRO ANTONIELLO RODRIGUEZ	450028
E/2016-28773	19/8/16	PILOTES DEL CARIBE-PILOT CAB	PERFORACIONES DE PILOTES EN INCA, EN METAL Y PREFABRICADOS EN CONSTRUCCIONES Y EDIFICACIONES.	FELIPE ANTONIO HILARIO HURTADO	448743
E/2016-28907	22/8/16	PINK CAT PUNTA CANA	BRINDAR SERVICIOS DE OPERADORES DE TOURS, ORGANIZAR EXCURSIONES TURÍSTICAS POR TIERRA, AGUA Y AIRE CON LOS DIFERENTES TIPOS DE TRANSPORTES INCLUIDOS.	VICTOR ENRIQUE VARELA MEJIA	448884
E/2016-26939	30/8/16	PINTORES JCPS SOLUTIONS	SERVICIO DE APLICACIÓN DE PINTURAS.	JULIO CESAR PAYANO DE LOS SANTOS	449630
E/2016-30442	1/9/16	PINTURAS FLOR	FABRICACION, COMERCIALIZACION, DISTRIBUCION Y SERVICIOS DE PINTURAS Y AFINES.	JOSE ANTONIO PEREZ RODRIGUEZ	449961
E/2016-28989	22/8/16	PINTURAS VIAL ARQUITECTONICA CD	SERVICIOS DE MANTENIMIENTO Y REPARACIONES DE CONSTRUCCIONES E INSTALACIONES.	PINTURAS VIAL Y ARQUITECTONICAS CD, SRL	448842
E/2016-29422	25/8/16	PITACARIBE	PRODUCCIÓN AGROPECUARIA, INDUSTRIALIZACIÓN DE PRODUCTOS AGROPECUARIOS, EMPACADO DE PRODUCTOS AGROPECUARIOS, COMPRA Y VENTA DE PRODUCTOS AGROPECUARIOS	HERNAN JAVIER VICCO MATEO	449300
E/2016-27473	9/8/16	PIVOTIA, JOYERIA Y RELOJERIA	SERVICIOS, COMPRA, VENTA Y REPARACION, DISEÑO, FABRICACION DE PRENDAS DE ORO, PLATA Y METALES PRECIOSOS EN GENERAL.	LUCINA MERCEDES REYES ESPINAL	448818
E/2016-28671	1/9/16	PIZZERIA MAMMA ARSENIA	PREPARACIÓN Y VENTAS DE PIZZAS, PASTAS Y COMIDA CRIOLLA.	RICCARDO CORTIGIANI	449999
E/2016-29148	23/8/16	PK MEDICAL RESEARCH	REALIZAR INVESTIGACIONES Y ACTIVIDADES CLINICAS BASADAS EN PROTOCOLOS PARA EL TRATAMIENTO DE ENFERMEDADES.	FELIX ANTONIO QUEZADA PERALTA	449049
E/2016-29258	24/8/16	PLASTIPAAL	FABRICAR Y DISTRIBUIR TUBOS PVC, Y ARTÍCULOS DERIVADOS DEL PVC DE TODOS LOS DIÁMETROS REQUERIDOS EN EL MERCADO DE LA CONSTRUCCIÓN EN REPÚBLICA DOMINICANA Y EL CARIBE.	AURI HEIDY GONZALEZ ROJAS DE CORONA /PEDRO ARMANDO CORONA GOICO	449205
E/2016-29000	22/8/16	PLATAFORMAS AGROINDUSTRIALES RODRIGUEZ & GARCIA	FABRICACIÓN Y COMERCIALIZACIÓN DE PLATAFORMAS.	ELVIS ANTONIO RODRIGUEZ ACOSTA	448800
E/2016-28823	19/8/16	PLATINUM DENTAL STUDIO	CENTRO ODONTOLÓGICO.	IVETTE YANINA CASTILLO SOTO /SINTIA SOTO RAMIREZ DE ROMERO	448829
E/2016-26563	3/8/16	PLAYA LA IGUANA EN PUNTARENA	OPERACIÓN DE ESTABLECIMIENTOS TURÍSTICOS Y HOTELEROS TENDENTES A LA PROMOCIÓN DEL TURISMO, RECREACIÓN TURÍSTICA Y BALNEARIO.	SPRING BAY DEVELOPMENTS, SAS	449458
E/2016-26565	26/8/16	PLAYA SALITRE EN PUNTARENA	OPERACION DE ESTABLECIMIENTOS TURISTICOS Y HOTELEROS TENDENTES A LA PROMOCION DEL TURISMO, RECREACION TURISTICA Y BALNEARIO.	SPRING BAY DEVELOPMENTS, S.A.S	449365
E/2016-30132	31/8/16	PLAZA COMERCIAL CAONA	LOCAL QUE ALBERGARÁ LOCALES PARA USO COMERCIAL E INSTITUCIONES.	NELSON ALEJANDRO GOMEZ JORGE	449834
E/2016-29809	29/8/16	PLAZA COMERCIAL ELECTROMAX VILLA	VENTAS DE MUEBLES Y ELECTRODOMÉSTICOS.	KELVIN JHANNIEL DE LOS SANTOS	449501
E/2016-28628	26/8/16	PLAZA JUAN MATEO	VENTA Y ALQUILER DE LOCALES COMERCIALES.	JUAN THOMAS MATEO RAMIREZ	449436
E/2016-30368	1/9/16	PLAZA RODRIGUEZ HERMANOS	ALQUILERES DE LOCALES COMERCIALES.	MARIA DE REGLA RODRIGUEZ FLORENTINO	450012
E/2016-29498	25/8/16	POINT PAYMENTS	SERVICIO DE MEDIO DE PAGOS ELECTRÓNICOS BASADO EN UN PROGRAMA DE FIDELIDAD QUE RECOMPENSA AL USUARIO POR EL USO CONTINUO.	FAUSTO ARTURO PIMENTEL DEBES	449428
E/2016-28590	25/8/16	POLANCO VALDEZ MUEBLES CONTEMPORANEOS	FABRICACION Y VENTA DE MUEBLES PARA EL HOGAR.	LUIYI RAFAEL POLANCO PEREZ/ JOSE FRANKLYN VALDEZ	449235
E/2016-27241	22/8/16	PONCE & CORTEZ SERVICIOS AGROINDUSTRIALES	IMPORTACIÓN, EXPORTACIÓN, COMPRA, VENTA Y ALQUILER DE MAQUINARIAS AGROINDUSTRIALES. SERVICIOS A PRODUCTORES AGRÍCOLAS.	MIGUEL ANGEL PONCE BARRERA	448872
E/2016-29041	22/8/16	PONTE	SERVICIOS DE INTERPRETACIÓN SIMULTANEA, INTERPRETACIÓN CONSECUTIVA, TRADUCCIÓN DE DOCUMENTOS, SERVICIOS DE CONSULTORÍA DE NEGOCIOS E INVERSIÓN Y EXPORTACIÓN	NATHALY NEVADA RAMIREZ MARZAN	448843
E/2016-26414	19/8/16	PONTOCERVO INVEST.	COMPRA Y VENTA DE INMUEBLES.	CELESTINA DI MARTINO	448680
E/2016-28779	26/8/16	PORCELANATO FREEMAX	VENTA Y DISTRIBUCIÓN DE PISOS, CERÁMICAS, REVESTIMIENTOS, GRIFERÍAS Y ACTIVIDADES A FINES.	FREEMAX, S.R.L.	449553
E/2016-28853	26/8/16	PORTALATIN GUERRERO & ASOCIADOS	SERVICIOS DE CONTABILIDAD, AUDITORIA, FISCALIDADES Y ASESORAMIENTO FINANCIERO Y DE NEGOCIOS.	GIOVANNY PORTALATIN GUERRERO	449382
E/2016-28410	17/8/16	POSSE CONSULTING	CAPACITACIÓN, TALLERES Y DETECCIÓN DE NECESIDADES DE FORMACIÓN A EMPRESAS Y PERSONAS FÍSICAS.	LAVIDANIA ANYELIN CORONA PEREZ	448485
E/2016-29719	26/8/16	PRAMAC PROYECTOS INMOBILIARIOS	CONSTRUCCIÓN, REHABILITACIÓN, DECORACIÓN, REFORMAS, PROMOCIÓN, PLANIFICACIÓN, ESTUDIO, URBANIZACIÓN	JORGE CRIADO GEA	449414
E/2016-27268	23/8/16	PRE-ESCOLAR LLUVIA DE BENDICIONES	IMPARTIR DOCENCIA INICIAL.	ROSA LUZ DEL CARMEN PAULINO PAULINO	449188
E/2016-24768	17/8/16	PREMAKA SUPPLY SERVICES	ALQUILERES, ARRENDAMIENTOS, COMERCIALIZACIÓN COMPRA Y VENTA DE PRODUCTOS DE CONSUMO MASIVO, COMERCIALIZACIÓN DE ARTÍCULOS DE CONSUMO MASIVO	PREISLY CLAUDIO LORENZO SOLER	448506
E/2016-26995	30/8/16	PRESTAMOS CRISTINO ANTONIO	PRESTAMOS PERSONALES Y AL COMERCIANTE EN GENERAL.	CRISTINO ANTONIO DE LA ROSA	449696
E/2016-30572	2/9/16	PRESTAMOS DIFO GOMEZ	PRESTAMOS PERSONALES Y FINANCIAMIENTOS.	JESUS ANTONIO DIFO GOMEZ	450052
E/2016-28062	1/9/16	PRESTAMOS E INVERSIONES ROJAS GONZALEZ	PRESTAMOS EN GENERAL.	VICTOR PAULINO ROJAS GONZALEZ	449934
E/2016-28997	22/8/16	PRESTAMOS LSD	PRESTAMOS PERSONALES Y CON GARANTÍA HIPOTECARIA Y PRENDARIA.	ELILIANA PICHARDO ANGELES	448807
E/2016-30512	1/9/16	PRESTAMOS OGILDA	PRESTAMOS PERSONALES SOBRE VEHÍCULOS Y PROPIEDADES.	OGILDA DEL CARMEN GARCIA	449967
E/2016-27968	23/8/16	PRETAO FACIL HEMILTHON	PRESTAMOS Y FINANCIAMIENTOS EN GENERAL.	HEMILTHON LUIS GARCIA RODRIGUEZ	448982
E/2016-26492	23/8/16	PRIMITIVO MALDONADO MOTORS	COMPRA Y VENTA DE VEHÍCULOS DE MOTOR.	PRIMITIVO MALDONADO	448949
E/2016-28307	17/8/16	PRINTART PRODUCCIONES	PUBLICIDAD, DISEÑO, PRESENTACIÓN DE PROYECTOS COMUNICACIONALES, ASESORÍAS COMUNICACIONALES, MATERIAL PROMOCIONAL, IMPRESIONES Y PUBLICIDAD EXTERIOR.	MANUEL JESUS LADRON DE GUEVARA ARMAS	448493
E/2016-28293	17/8/16	PROASUR	COMPRA Y VENTA DE AGROQUÍMICOS.	BIENVENIDO RODRIGUEZ ESTEVEZ	448499
E/2016-28673	19/8/16	PROCESADORA DE MATERIALES DE CONSTRUCCION DEL SUR-PROMOCESUR	VENTA Y DISTRIBUCIÓN DE MAQUINARIAS DE USO INDUSTRIAL, EQUIPOS INDUSTRIALES, ELECTRÓNICOS, CONTROLES INDUSTRIALES	PROCESADORA DE MATERIALES DE CONSTRUCCION DEL SUR, S.R.L.	448746
E/2016-30311	31/8/16	PROCESADORA DE PRODUCTOS ASFALTICOS PROPA	COMPRA, ELABORACIÓN Y VENTA DE PRODUCTOS DERIVADOS DEL PETRÓLEO.	FAUSTO BIENVENIDO DEL ORBE	449689
E/2016-29084	23/8/16	PROCESADORA DE SEMILLAS DEL CARIBE	PROCESAMIENTO DE SEMILLAS DE FRUTOS Y ARBOLES, COMPRA, VENTA, IMPORTACIÓN, CONSERVACIÓN Y EXPORTACIÓN DE DICHAS SEMILLAS	PROCESADORA DE SEMILLAS DEL CARIBE S A	449154
E/2016-29374	24/8/16	PROD COMER FAMILIA MALENO	CRIANZA DE CONEJOS, PRODUCCIÓN DE ABONO ORGÁNICO Y COMERCIALIZACIÓN DE LOS MISMOS.	RAYSA MILAGROS BRITO MALENO	449086
E/2016-29513	25/8/16	PRODUCCIONES 5	SERVICIOS DE COMUNICACIÓN, RELACIONES PÚBLICAS Y PUBLICACIONES.	RAMON EMILIO COLOMBO GARCIA	449299
E/2016-27175	24/8/16	PRODUCCIONES GRAPHIT, GDD	IMPRESIÓN DIGITAL Y OFFSET, BORDADOS, CONFECCIÓN DE UNIFORMES, SERIGRAFÍA, DISEÑO Y PRODUCCIÓN DE ARTICULOS PROMOCIONALES.	GRUPO DE DISEÑO DIAGRAMA, S.A.	449156
E/2016-28280	17/8/16	PRODUCCIONES TRES MOSQUETEROS	OPERACIÓN DE CANALES DE TELEVISIÓN, PRODUCCIÓN Y DIFUSIÓN DE PROGRAMAS DE TELEVISIÓN Y RADIO, CINEMATOGRAFÍA	RAMÓN ANDRES PAULINO GUTIERREZ	448524
E/2016-29026	30/8/16	PRODUCTOS LISMELDI	FABRICACIÓN, COMERCIALIZACIÓN Y DISTRIBUCIÓN DE PRODUCTOS QUÍMICOS.	LISMELDI ANYELINA GRULLON JIMENEZ	449727
E/2016-29773	26/8/16	PRODUCTOS LOS OLIOS	PRODUCCIÓN Y VENTA DE PRODUCTOS DE LIMPIEZA.	GABRIEL SANTANA DE OLEO	449482
E/2016-28930	22/8/16	PROFESSIONAL ENGLISH SYSTEM PROENSYS	ESCUELA DE IDIOMAS, SERVICIOS DE TRADUCCIÓN, BRINDAR ASESORÍA ACADÉMICA A ESCUELAS PÚBLICAS Y COLEGIOS PRIVADOS, REPRESENTAR SOCIEDADES LOCALES Y EXTRANJERAS	RAFAEL EMILIO BRAYAN VALOIS /WANDER ALEXANDER RAMIREZ CABREFA	448878
E/2016-29799	29/8/16	PROGRAMA RADIAL GENTE POSITIVA	PROGRAMA DE RADIO.	VAMNY EDWARD MAÑON REYES	449531
E/2016-29886	29/8/16	PROHISA FARMACEUTICA	COMERCIALIZACIÓN DE MEDICAMENTOS, MATERIALES GASTABLES, EQUIPOS MÉDICOS Y ODONTOLÓGICOS.	DIAMIRDE TORIBIO TOUSSAINT	449577
E/2016-29570	25/8/16	PROMOTORA DE PROYECTOS IVERY	DESARROLLAR PROYECTOS INMOBILIARIOS HABITACIONALES, COMERCIALES, TURÍSTICOS.	IVETTE ROSANNA CAMILO BRENS	449403
E/2016-28569	18/8/16	PROMOTORA LUXRD	IMPORTACIÓN Y EXPORTACIÓN DE ARTÍCULOS TECNOLÓGICOS.	TAMARA HAIDEE HERRERA QUINTERO	449487
E/2016-30406	1/9/16	PROMOTORA OTAVIZA	COMERCIALIZACIÓN, FABRICACIÓN, ALMACENAMIENTO, CONSIGNACIÓN, TRANSPORTACIÓN, INTERMEDIACIÓN, COMISIÓN, REPRESENTACIÓN, ELABORACIÓN, EMPAQUE	JOAN MANUEL SENRA OSSER	450004
E/2016-29391	24/8/16	PROQUIBACT DOMINICANA	ELABORACIÓN Y VENTA DE PRODUCTOS QUÍMICOS Y BACTERIOLÓGICOS.	PABLO FERNANDO LLANO	449140
E/2016-28992	22/8/16	PROTOLDOS SG	VENTA Y FABRICACIÓN DE TOLDOS, TECHOS, CORTINAS Y LETREROS EN ACRÍLICOS, MATERIALES DE INSTALACIÓN, SERVICIOS DE INSTALACIÓN Y MANTENIMIENTOS DE TODO TIPO DE TOLDOS, TECHOS.	DAWIMS FEDERICO MARTE TAVAREZ	448871
E/2016-30280	31/8/16	PROUCO GROUP DOMINICANA	SERVICIOS DE IMPORTACIÓN, VENTA E INSTALACIÓN DE MATERIALES Y SISTEMAS PARA PISOS INDUSTRIALES Y RECLUTAMIENTOS.COATINGS.	MARILYN MELENDEZ LOZADA	449680
E/2016-28842	19/8/16	PROVISIONES GOSEN	COMPRA Y VENTA DE PRODUCTOS AGRÍCOLAS.	JOSE FRANCISCO PAEZ AQUINO	448698
E/2016-29566	25/8/16	PROYECTO AVICOLA CUEVAS PEÑA	CRIADERO, PRODUCCIÓN Y VENTAS DE AVES.	FREDDYS CUEVAS CUEVAS	449331
E/2016-28839	19/8/16	PSICOCENTRO ATENCION PSICOTERAPEUTICA INTEGRAL LIC. ADALGISA MONTES DE OCA	CONSULTORIO PSICOTERAPEUTICO.	ADALGISA GEORGINA MONTES DE OCA DE DE LA ROSA	448779
E/2016-27837	24/8/16	PSJ ASESORES	ASESORÍA DE SERVICIOS DE SALUD Y ARS, FACTURACIÓN DE SERVICIOS DE SALUD Y ARS, CONSULTORÍAS ADMINISTRATIVAS Y DE SERVICIOS DE SALUD Y ARS	ABEL JESUS ESPINO HERNANDEZ /MARIA ALBERTINA TIBURCIO	449191
E/2016-29706	26/8/16	Q.B. GRUPO FINANCIERO	PRESTAMOS EN GENERAL, NEGOCIOS FINANCIEROS Y MONETARIOS.	FRANCISCO QUEZADA MAGO	449367
E/2016-28501	5/9/16	QUESO ANTONIO DE JESUS REYES	ELABORACION DE QUESOS Y PRODUCTOS LACTEOS.	ANTONIO DE JESUS REYES	450047
E/2016-28498	18/8/16	QUESO ARVELO	ELABORACION DE QUESOS Y PRODUCTOS LACTEOS.	JOSE GERMAN ARVELO OLIVENCE	448572
E/2016-28500	5/9/16	QUESO CESAR AUGUSTO PEÑA JEREZ	ELABORACION DE QUESOS Y PRODUCTOS LACTEOS.	CESAR AUGUSTO PEÑA JEREZ	450046
E/2016-28495	2/9/16	QUESO CRISTOBAL OVAEZ RONDON	ELABORACION DE QUESOS Y PRODUCTOS LACTEOS.	CRISTOBAL OVAEZ RONDON	450044
E/2016-29375	1/9/16	QUESO DON CHEO.F	FABRICACIÓN Y VENTA DE QUESO DE FREIR Y DE HOJA.	JOSE LUIS FERNANDEZ REYES	450096
E/2016-28496	2/9/16	QUESO EZEQUIEL CASTILLO REYES	ELABORACION DE QUESOS Y PRODUCTOS LACTEOS.	EZEQUIEL CASTILLO REYES	450045
E/2016-28502	5/9/16	QUESO JOCOBO MARTINEZ ZAPETE	ELABORACION DE QUESOS Y PRODUCTOS LACTEOS.	JACOBO MARTINEZ ZAPETE	450048
E/2016-28503	18/8/16	QUESO LA VOLUNTAD DE DIOS	ELABORACION DE QUESOS Y PRODUCTOS LACTEOS.	DOMINGO JIMENEZ ALMONTE	448570
E/2016-28494	2/9/16	QUESO MARTIN VENTURA CARABALLO	ELABORACION DE QUESOS Y PRODUCTOS LACTEOS.	MARTIN VENTURA CARABALLO	450043

[210] EXP.	[220] SOL. FECHA	[561] NOMBRE COMERCIAL	[510] ACTIVIDAD	[730] SOLICITANTE	[111] REGISTRO
E/2016-28497	18/8/16	QUESO POLANCO	ELABORACION DE QUESOS Y PRODUCTOS LACTEOS.	HIPOLITO POLANCO DE LA CRUZ	448584
E/2016-28499	5/9/16	QUESO RUDY ARSENIO UREÑA	ELABORACION DE QUESOS Y PRODUCTOS LACTEOS.	RUDY ARSENIO UREÑA	450042
E/2016-26405	29/8/16	QUESO UREÑA ALCANTARA ZARZUELA, UREÑALZ	COMERCIALIZACION Y VENTA DE QUESOS.	SANTIAGO ZARZUELA ALCANTARA	449502
E/2016-29040	22/8/16	QUESOS LUISITO	FABRICACIÓN Y VENTA DE QUESOS.	LUIS LOPEZ MERCEDES	449134
E/2016-28894	22/8/16	QUIMICOLOR	FABRICACIÓN DE PINTURAS, PRODUCTOS DE LIMPIEZA, COSMÉTICOS, IMPORTACIÓN Y EXPORTACIÓN DE MATERIAS PRIMAS Y PRODUCTOS RELACIONADOS.	MANAURY JIMENEZ DIAZ	448837
E/2016-29883	29/8/16	R & E PET SHOP DELIVERY	VENTA DE PRODUCTOS VETERINARIOS A TRAVÉS DEL INTERNET.	CARLOS MANUEL RAMIREZ RAMON	449602
E/2016-25400	22/8/16	R&D COLLECTION	COBROS COMPULSIVOS Y RECUPERACIÓN DE VALORES EN GENERAL.	MIGUEL ANGEL ROSADO	448908
E/2016-28730	19/8/16	R&F AGROINDUSTRIAL	ACTIVIDADES AGRÍCOLAS, CULTIVO, PRODUCCIÓN, VENTAS, EXPORTACIÓN E IMPORTACIÓN DE INSUMOS Y PRODUCTOS AGRÍCOLAS, MAQUINARIAS INDUSTRIALES Y EQUIPOS.	JUAN CARLOS TORRES ROBOU / FELIPE DEL JESUS FERNANDEZ YSA	448828
E/2016-26330	22/8/16	R. PERDOMO ESTRELLA & ASOCIADOS	CONSTRUCCIÓN EN GENERAL, SERVICIOS ELÉCTRICOS BÁSICOS Y DE ALTA TENSIÓN.	RUBEN PERDOMO ESTRELLA	448824
E/2016-28626	18/8/16	R. JAVIER EURODIESEL	VENTA DE GASOIL AL POR MAYOR Y AL DETALLE Y DE FULOIL.	RAFAEL JAVIER	448637
E/2016-29802	29/8/16	RACH DEVELOPMENTS GROUP	CONSTRUCCIÓN DE PROYECTOS DE INGENIERÍA TANTO EN LA RAMA DE EDIFICACIONES, HIDRÁULICA Y VIAL.	ARISTIDES RAFAEL RAMIREZ MINAYA	449616
E/2014-9522	29/8/14	RAD LINE	VENTA Y DISTRIBUCIÓN DE PRODUCTOS DE BELLEZA.	RAMON MERCEDES DIAZ MARTINEZ	449561
E/2016-27597	30/8/16	RAMEL COMIDA SALUDABLE	VENTA DE COMIDAS Y BEBIDAS.	ELMEIRA SOFIA DEL R SIMON PEREZ	449655
E/2016-28674	19/8/16	RANCH SUN BOOGIE	VENTA DE EXCURSIONES, MONTAR BOOGIE, MONTAR CABALLO, MONTAR FOUR WHEEL Y MONTAR ZIP LINE.	BERNARDO ADAMES HERNANDEZ	448717
E/2016-29286	24/8/16	RANCHO CRUZ CASTILLO	CENTRO DE RECREACIÓN, PASADÍA RECREATIVO.	DIOGENES CRUZ CASTILLO	449204
E/2016-29475	25/8/16	REAL TIME INVESTMENTS	ADMINISTRACIÓN DE DISCOTECAS, BARES Y RESTAURANTES.	JAZMIN RAMONA REYNOSO RODRIGUEZ	449342
E/2016-30305	31/8/16	RECICLAJE JM DEL CARIBE	RECICLAJE DE RESIDUOS PLÁSTICOS, NEUMÁTICOS, METALES, MADERA Y VIDRIOS.	J M PUBLICPLAST SRL	449694
E/2016-30418	1/9/16	RECOBAS	DEDICADA A LAS ACTIVIDADES DEL SERVICIOS DE RECOLECCIÓN Y TRANSPORTE DE BASURAS.	MANUEL ENRIQUE BATISTA	449930
E/2016-28137	23/8/16	RECURSOS FINANCIEROS LOS TROCITOS	SERVICIOS DE PRÉSTAMOS DE MENOR CUANTÍA, BIENES RAÍCES Y ASESORÍA FINANCIERA.	JEAN CARLOS DE LA CRUZ MATEO / JULIO CESAR MARQUEZ RENVILLE/ JOSE JACINTO LAJARA MARTE	448979
E/2016-28320	17/8/16	REESTRUCTURACIONES FINANCIERAS CORPORATIVAS REFINCORP	SERVICIOS DE CONSULTORÍA EN FINANZAS CORPORATIVAS, INVERSIONES, INTERMEDIACIONES, REESTRUCTURACIONES CORPORATIVAS Y NEGOCIOS EN GENERAL.	ARTURO CAMARENA	448467
E/2016-27246	8/8/16	REFRIGERACION TEMISSA	VENTA E INSTALACIÓN DE EQUIPOS DE REFRIGERACIÓN EN GENERAL, MANTENIMIENTO Y DUCTOS.	TEMISTOCLES BATISTA ALCANTARA	448696
E/2016-29348	24/8/16	REINOSO RENT CAR	RENTA DE VEHICULOS.	FELIX ANTONIO REINOSO CASTILLO	449149
E/2016-26331	22/8/16	REPOSTERIA CASA CABREJA	SERVICIOS DE REPOSTERIA.	EUDY DURAN CABREJA	448825
E/2016-22517	1/9/16	REPUESTOS NAGUA DE LA CRUZ	VENTA DE REPUESTOS, LUBRICANTES Y ACCESORIOS DE VEHÍCULOS.	LINDA REYES DE LA CRUZ	449978
E/2016-27750	19/8/16	REPUESTOS Y MECANICA VICTOR MENDOZA	VENTAS DE REPUESTOS PARA MOTOCICLETAS Y REPARACION.	VICTOR MANUEL MENDOZA TINEO	448675
E/2016-29194	23/8/16	REPUESTOS Y REPARACION DE VEHICULOS MARIBEL	IMPORTACION, COMPRA Y VENTA DE REPUESTOS; ASI COMO REPARACION DE VEHICULOS.	AQUILINO DE JESUS TORRES	448989
E/2016-28982	29/8/16	RESIDENCIAL BRISAS DEL NORTE DE LUZ	CONDOMINIO RESIDENCIAL.	ING LUIS G LORA V SRL	449515
E/2016-29301	31/8/16	RESIDENCIAL FRIAS & CUSTODIO	COMPRA, ALQUILER, VENTA, HIPOTECAS Y FINANCIAMIENTOS DE PROPIEDADES, CASAS, APARTAMENTOS Y VILLAS.	JOSEFA DEL CARMEN CUSTODIO MINYETY	449678
E/2016-28924	22/8/16	RESIDENCIAL LAS OLAS BY PLAYA NUEVA ROMANA	CONDOMINIO DE APARTAMENTOS TURÍSTICOS UBICADO EN EL PROYECTO TURÍSTICO PLAYA NUEVA ROMANA.	LEVANTUR, S.A.	448895
E/2016-28163	26/8/16	RESIDENCIAL QUINTA GOLD	COMPRA Y VENTA DE SOLARES, APARTAMENTOS Y CASAS.	JALYL ANTONIO PEREZ DABAS	449395
E/2016-28937	22/8/16	RESTAURANT EL AROMA DE MI TIERRA	TODO LO RELACIONADO CON EL SERVICIO DE RESTAURANTE, CON LA PREPARACIÓN, COMPRA, VENTA Y SERVICIO DE TODO TIPO DE COMIDAS NACIONALES INTERNACIONALES	YENNISER FAVIOLA MONTILLA DIAZ /CARLOS OMAR SORONDO MARTIENZ	448914
E/2016-30347	1/9/16	RESTAURANT KALIPSO DE ELENA	SERVICIOS DE COMIDAS Y BEBIDAS, NACIONALES E INTERNACIONALES, TODOS LOS SERVICIOS DE RESTAURANTES	ELENA PIROGOVA	450020
E/2016-29831	29/8/16	RESTAURANT MI RANCHITO TROPICAL	PRODUCCIÓN, PROCESAMIENTO Y COMERCIALIZACIÓN DE PRODUCTOS ALIMENTICIOS EN GENERAL, PUDIENDO REPRESENTAR FIRMAS Y EMPRESAS DE ALIMENTOS	RAFAEL MENA	449723
E/2016-29504	25/8/16	RESTAURANTE CAFETERIA K&M	EXPENDIO DE COMIDAS Y BEBIDAS EN GENERAL.	KELVIN ANTONIO NUÑEZ AGUERO	449266
E/2016-13273	31/8/16	RESTAURANTE DELICIOSO BRAZOBAN	COMPRA DE TODA CLASE DE PRODUCTOS DE CONSUMO HUMANO, BRINDAR LOS SERVICIOS DE RESTAURANTE DE LA PROVISIÓN DE ALIMENTOS Y BEBIDAS DE CONSUMO DENTRO Y FUERA DE LOS LOCALES COMERCIALES	ANNY CAROLINA BRAZOBAN SANTANA	449799
E/2016-29190	23/8/16	RESTAURANTE LA CAMPAGNA	SERVICIOS DE RESTAURANT.	PANADERIA Y REPOSTERIA LA CAMPAGNA SRL	448965
E/2016-26589	25/8/16	RESTAURANTE LA PLAYITA	VENTA DE COMIDAS CRIOLLAS E INTERNACIONALES CON ESPECIALIDAD EN PESCADOS Y MARISCOS A LA PARRILLA.	LUCIANO KING BATISTA	449346
E/2016-23168	26/8/16	RESTAURANTE PICA POLLO SURILENNY	VENTA DE COMIDA RÁPIDA Y BEBIDAS NO ALCOHÓLICAS.	LUCILENNY SANCHEZ PAULINO	449422
E/2016-28591	18/8/16	REVELATION 3:20 MINISTERIO MISIONERO Y ENSEÑANZAS BÍBLICAS	DEDICADA A LA ENSEÑANZA BÍBLICA, EXPANSIÓN DEL EVANGELIO, ADQUISICIÓN DE BIENES PARA EDIFICACIONES Y CONSTRUCCIÓN DE TEMPLOS QUE AMERITEN EL DESARROLLO DEL MINISTERIO.	SERGIO DE JESUS ABREU RODRIGUEZ	448564
E/2016-29317	24/8/16	REVISTA DEL PORVENIR	EDITORIA DE REVISTAS, PERIÓDICOS, PRODUCTORA DE RADIO, TELEVISIÓN Y OTRAS ACTIVIDADES A FINES.	LUIS RAFAEL CONSTANCIO BENCOSME ANGELES	449217
E/2016-28868	19/8/16	REYES PEÑA CONSULTORES, IGUALAS CONTABLE, ASESORÍA IMPOSITIVA Y ADMINISTRATIVA	OFRECER LOS SERVICIOS DE CONTABILIDAD EN GENERAL, ASESORÍA IMPOSITIVA Y DE ADMINISTRACIÓN EMPRESARIAL Y TODA ACTIVIDAD RELACIONADA CON SU ACTIVIDAD PRINCIPAL.	ELIEZER REYES PEÑA; RUTH ELIANA REYES PEÑA /ELME NATHANAEL REYES PEÑA	448713
E/2016-28513	18/8/16	REYES ROCHA CORREDORES Y ASESORES DE SEGUROS	CORRETAJE DE SEGURO.	MILAGROS ALTAGRACIA REYES ROCHA	448632
E/2016-28329	17/8/16	RH MEJÍA & CO.	IMPORTACIÓN Y COMERCIALIZACIÓN DE FRUTAS FRESCAS: LA EXPLOTACIÓN Y OPERACIÓN DE NEGOCIOS RELACIONADOS CON LA IMPORTACIÓN, PRODUCCIÓN Y COMERCIALIZACIÓN DE FRUTAS, VEGETALES Y PRODUCTOS AGRÍCOLAS EN GENERAL	RH MEJÍA & CO., S.R.L.	449605
E/2016-26878	23/8/16	RIMINI INVESTMENT SERVICES	PROMOCIÓN Y EL DESARROLLO DE INVERSIONES EN ACCIONES, BONOS, CUOTAS SOCIALES, TÍTULOS NEGOCIABLES Y/O PAPELES COMERCIALES, BONOS, ACCIONES, CERTIFICADOS FINANCIEROS	CARMEN LEONOR UREÑA MARMOLEJOS DE YARULL	448929
E/2016-29112	23/8/16	RINGCORP	COMERCIALIZACIÓN, COMPRA, VENTA, CONSTRUCCIÓN, ADMINISTRACIÓN, DISEÑO, SUPERVISIÓN, PROMOCIÓN, EXPLOTACIÓN, ALQUILER, ASESORÍA	LORAINA ELVIRA BAEZ KHOURY	449059
E/2016-27917	19/8/16	RISNAD	IMPORTACION, COMPRA, VENTA Y SUMINISTRO DE MATERIAL GASTABLE MEDICO Y EQUIPOS MÉDICOS.	NATIVIDAD MARTINEZ SEVILLA	448734
E/2016-29054	23/8/16	RIVER VIEW VILLAGES	DESARROLLO DE PROYECTOS INMOBILIARIOS.	CASIANO SALVADOR QUEZADA RAMOS	448792
E/2016-28756	19/8/16	RN HAIR CENTER	VENTA DE PELO 100% HUMANO Y VENTA DE ACCESORIOS.	RAFAELINA ANTIGUA PAULINO	448694
E/2016-30137	31/8/16	ROALED	VENTAS, ASESORÍA, INSTALACIÓN DE TODO TIPOS DE ILUMINACIÓN E IMPORTACIÓN.	FRANCISCO OGANDO ROA	449900
E/2016-29406	25/8/16	ROARDIP GROUP	COMPRA, VENTA Y DISTRIBUCIÓN DE TODO TIPO DE ALIMENTOS Y BEBIDAS; ORGANIZACIÓN DE EVENTOS, ETIQUETA Y PROTOCOLO	JENNY HEROINA POLANCO TAVAREZ	449335
E/2016-30515	1/9/16	ROASTER MUSIC	DESARROLLO DE PRODUCCIONES ARTÍSTICAS Y DISCOGRÁFICAS.	HAIM HORACIO LOPEZ PENHA RICART; HANSEL DUARTE MEJIA; ENGUEL ADNEUDY SANCHEZ ROMERO /GAMIEL ANTONIO RODRÍGUEZ HERNÁNDEZ	449986
E/2016-26959	22/8/16	ROBERTO ALMONTE AUTO PARTS	COMERCIALIZACION, DISTRIBUCION, IMPORTACION Y EXPORTACION DE EQUIPOS Y MAQUINAS PESADAS.	ROBERTO ANTONIO ALMONTE ORTIZ	448820
E/2016-28698	19/8/16	ROCKY AQUA DR	OPERACION Y ADMINISTRACION DE RESTAURANTES, BARES, COMPRA Y VENTA DE BEBIDAS Y ACTIVIDADES RELACIONADAS.	ROCKY ROSS	448693
E/2016-28786	19/8/16	RODPOD	ORGANIZACION DE COMPETENCIAS DE PESCA DEPORTIVA EN AGUA DULCE Y ACTIVIDADES AFINES.	WILLY ANTONI JAN ROS / YOURI JOHAN CHRISTIAN ROS	448695
E/2016-29902	29/8/16	ROQUE CLOTHING	COMERCIALIZACIÓN DE PRENDAS DE VESTIR, CALZADOS, FRAGANCIAS Y COSMÉTICOS	FRANKLIN ESTEBAN ROQUE CRUZ	449574
E/2016-28321	25/8/16	ROQUE JOEL BARBER SHOP	TODO TIPO CORTE PARA CABALLEROS EN GENERAL.	ROQUE JOEL SANTOS PRADO	449231
E/2016-28457	30/8/16	ROSADO GARCIA CONSULTORES	SERVICIOS DE CONTABILIDAD Y AUDITORIAS TRIBUTARIAS, ASESORÍAS FINANCIERAS GENERALES E IMPOSITIVAS.	JUANA HEREDIA GARCIA DE ROSADO /RONY ALBERTO ROSADO ROSARIO	449740
E/2016-30196	31/8/16	ROSELIN SUPLAY	VENTA DE PRODUCTOS DE BELLEZA Y VENTA DE PELO.	SIXTA VARGAS ROSARIO	449833
E/2016-28328	17/8/16	ROSS CAKE CATERING	ELABORACIÓN DE BOCADILLOS DULCES Y SALADOS, TAMBIÉN A LA VENTA DE BUFFET PARA TODO TIPO DE OCASIÓN.	CINDY CRISTAL BROWN ENCARNACION	448383
E/2016-28727	29/8/16	ROSVALT CONSTRUCTIONS	CONSTRUCCIÓN DE OBRAS CIVILES Y TÉCNICAS, DISTRIBUCIÓN, COMPRA-VENTA Y MANUFACTURA DE MATERIALES DE CONSTRUCCIÓN Y FERRETEROS.	THE COMPANY DEPOT, SRL	449568
E/2016-14717	18/8/16	ROYAL ACADEMY OF FOOD AND BEVERAGE KC	CLASES DE GASTRONOMÍA, ALIMENTACIÓN, PREPARACIÓN DE BEBIDAS Y TODO LO RELACIONADO A LA GASTRONOMÍA EN GENERAL.	D RUMBA TOURS	448588
E/2016-29478	25/8/16	RPTT HOLDING	BIENES RAÍCES, CONSULTORÍA Y ADMINISTRACIÓN DE NEGOCIOS.	NEOLIS PARTNERS, S.R.L.	449327
E/2016-27301	8/8/16	RUBI RADIO ENGINEERING	COMPRA, VENTA, IMPORTACIÓN Y EXPORTACIÓN DE EQUIPOS DE COMUNICACIONES Y EQUIPOS ELECTRÓNICOS EN GENERAL.	YADIRA GUILLAMO HERNANDEZ	448663
E/2016-29248	23/8/16	RUM CORREDORES DE SEGUROS	VENTA DE SEGUROS EN GENERAL.	ROSARIO DEL CARMEN ULLOA MOLINA	448936
E/2016-29241	23/8/16	RUNDEX BUSINESS GROUP	INVERTIR EN EMPRESAS COMERCIALES, INDUSTRIALES, FINANCIERAS, AGROPECUARIAS, CONSTRUCTORAS, TURÍSTICAS, DE BIENES RAÍCES.	PORTAFOLIO LEGAL, E.I.R.L.	449048
E/2016-29996	30/8/16	RUTVEL MUSIC GROUP	PRODUCCIÓN Y DISTRIBUCIÓN DE CONTENIDO DIGITAL, MÚSICA Y VÍDEO, PUBLICIDAD.	NICAURI NICANOR LORENZO FERNANDEZ	449634
E/2016-27088	23/8/16	RZR TOUR DOMINICAN REPUBLIC	SERVICIOS DE TOUR OPERADOR.	WARHAWK GARCIA ADAMES	448852
E/2016-29730	26/8/16	S.E.I. BEL	COMERCIALIZACIÓN, EXPORTACIÓN, IMPORTACIÓN, PRODUCCIÓN Y FABRICACIÓN DE EQUIPOS ELECTRO MÉDICOS, HERRAMIENTA MÉDICA	SALVATORRE IACCARINO /ANTONIO CUSANO	449499

[210] EXP.	[220] SOL. FECHA	[561] NOMBRE COMERCIAL	[510] ACTIVIDAD	[730] SOLICITANTE	[111] REGISTRO
E/2016-28455	18/8/16	SABER MÁS, SERVICIO TUTORIAL	DEDICADA AL MEJORAMIENTO DEL RENDIMIENTO ACADÉMICO, CAPACITACIÓN PARA POTENCIALIZAR EL DESARROLLO INTEGRAL Y PROFESIONAL	KIRSY ESMERALDA ROMERO PATNELLA DE SEMERARI	448463
E/2016-29837	29/8/16	SABRINA	AGROPECUARIA Y TODOS SUS DERIVADOS, E IGUALMENTE LA COMERCIALIZACIÓN DE LOS FRUTOS DE FORMA INTERNACIONAL Y NACIONAL Y FORESTACIÓN.	MANUEL DE JESUS CASTILLO PIMENTEL	449613
E/2016-29547	25/8/16	SABROSITOS GOURMET	EMPRESA GASTRONÓMICA, COMPRA, VENTA Y PREPARACIÓN DE ALIMENTOS, BEBIDAS, DECORACIÓN, ARTÍCULOS DE TEMPORADA, BUFFET, SERVICIO DE ALIMENTOS DIARIOS, TIENDA DE PRODUCTOS NATURALES	JOSE RAFAEL SANTOS BATISTA	449315
E/2016-28191	15/8/16	SACME AUTOPARTS	IMPORTACIÓN DE REPUESTOS DE VEHÍCULOS NUEVOS Y USADOS, VENTA AL DETALLE Y AL POR MAYOR.	VALERIO SACCANI	448574
E/2016-23545	23/8/16	SALON ANGELICA MARIA CLETO	VENTA DE PRODUCTOS, SECADO DE PELO, TINTE DE COLOR, MANICURE, PEDICURE, UÑAS ACRILICAS, DESRIZADO, CORTE.	ANGELICA MARIA CLETO FRIAS	448958
E/2016-29841	29/8/16	SALON DE BELLEZA JAZBEL	SALON DE BELLEZA	RAMONA MASSIEL PAULA SANTANA	449516
E/2016-28729	19/8/16	SALON DE BELLEZA MARIA DE LA CRUZ	SALÓN DE BELLEZA.	AGUSTINA DE LA CRUZ GONZALEZ	448715
E/2016-30158	31/8/16	SALON ESMERALDA	SALÓN DE BELLEZA Y SPA.	IRENE ANTONIA PERALTA	449829
E/2016-28452	18/8/16	SALON LA BABY	ACTIVIDADES DE BELLEZA, ESTÉTICAS Y VENTA DE PRODUCTOS COMO ACCESORIOS Y MERCANCIAS DE BELLEZA.	LUZ MARLENNYS MENDEZ ENCARNACION	448503
E/2016-28903	22/8/16	SALON TONA	CENTRO DE BELLEZA.	ANTONIA TRINIDAD TORIBIO	448797
E/2016-29030	22/8/16	SALON Y BARBER SHOP STILO SUPREMO	SALON Y PELUQUERIA.	OSVALDO ANTONIO ABREU	448801
E/2016-27440	23/8/16	SALON Y VARIEDADES ANA HERNANDEZ	CENTRO DE BELLEZA EN GENERAL.	ANA FRANCISCO HERNANDEZ/ FRANCISCO ALBERTO POLANCO HILARIO	448963
E/2016-29489	25/8/16	SALON Y VARIEDADES AURIELYS	SALÓN DE BELLEZA, VENTA DE PRODUCTOS PARA EL PELO, ROPAS, ZAPATOS, CARTERAS, ACCESORIOS Y TODO LO RELACIONADO CON ASUNTOS DE BELLEZA.	AURELIA JIMENEZ FABIAN	449341
E/2016-29015	30/8/16	SALUD BUGAL DRA. DAYRE ESTRELLA DIAZ	SERVICIOS ODONTOLÓGICOS EN GENERAL.	DAYRE OVALY ESTRELLA DIAZ	449707
E/2016-27906	18/8/16	SALUD DENTAL DRA. ALONDRA LIRANZO	SERVICIOS Y PROCEDIMIENTOS ODONTOLÓGICOS EN GENERAL.	ALONDRA DISNAYDA LIRANZO MARIA	448423
E/2016-29909	29/8/16	SALVANABY DISTRIBUIDORA	FABRICACIÓN DE ARTÍCULOS TEXTILES, IMPORTACIÓN EN GENERAL.	LAURA VILLAVICENCIO FRANCISCO	449743
E/2016-30428	1/9/16	SAN FRANCISCO MOVIL	VENTA DE ELECTRONICOS Y ACCESORIOS DE CELULARES.	RUFINO ANTONIO PAULINO HERNANDEZ / RAFAEL HENRIQUEZ POLANCO	450086
E/2016-27580	22/8/16	SANDRA YSIDRO RODRIGUEZ	ADQUIRIR MEDIANTE COMPRA, POR VIA DE APORTES EN NATURALEZA O POR CUALQUIER OTRO METODO TODA CLASE DE INMUEBLES EN TODO EL TERRITORIO NACIONAL	YSIDRO EDUARDO GARCIA RODRIGUEZ / SANDRA ALTAGRACIA RODRIGUEZ PANTALEON	448816
E/2016-28462	18/8/16	SAONA ESTRATEGIA DE MEDIOS	REALIZACIÓN DE MONITOREO DE MEDIOS: RADIO, TELEVISIÓN, REDES SOCIALES Y CUALQUIER OTRA MODALIDAD DE PUBLICIDAD	JUAN MIGUEL FELIZ GOMEZ	448476
E/2016-30449	1/9/16	SAZON GALLINITA KIKI	PRODUCCIÓN Y VENTA DE SAZÓN LIQUIDO Y EN POLVO.	ABASTECIMIENTOS COMERCIAL, SRL	449988
E/2016-30310	31/8/16	SCRUTHINIO, VMA	FIRMA DE AUDITORIA Y CONSULTORIA ENFOCADA EN EL MUNDO DE LOS NEGOCIOS, OFRECIENDO LOS SERVICIOS DE AUDITORIA, CONTABILIDAD, IMPUESTOS, LEGAL, INTELIGENCIA DE NEGOCIOS	MIGUEL DE JESUS MOREL MENDEZ	449690
E/2016-29247	23/8/16	SEA LAND SHIP SERVICES	RECOGIDA DE DESECHOS OLEOSOS.	LUIS EDUARDO ALVAREZ RAMIREZ	448935
E/2016-28228	1/9/16	SEGURA. PAPELES Y MAS...	VENTA DE MATERIALES DE OFICINA, IMPRESOS Y SERVICIOS AFINES.	LEONARDO SEGURA FERNANDEZ	450001
E/2016-29962	30/8/16	SEGURIDAD MECANICA ROBRI	BRINDAR SERVICIO DE MECANICA Y MANTENIMIENTO DE VEHICULOS.	MARIA MIGUELINA ROSA BIBIECA /VICTOR ANTONIO BRITO SENCION	449780
E/2016-27725	26/8/16	SEGURIDAD Y PROTECCION INSTITUCIONAL SEPROI	SERVICIOS DE SEGURIDAD A EMPRESAS PRIVADAS, BANCOS COMERCIALES, DIGNATARIOS (VIP), EQUIPOS Y EMPRESAS MINERAS, EVENTOS EN SENTIDO GENERAL	SEGURIDAD Y PROTECCION INSTITUCIONAL SEPROI, S.A.	449469
E/2016-28615	18/8/16	SEGURIDAD Y VIGILANCIA MODESTA	SERVICIOS DE SEGURIDAD FISICA Y VIGILANCIA; ASI COMO VENTA DE EQUIPOS Y ARTICULOS PARA LA SEGURIDAD, COMPRA Y VENTA DE ARMAS PARA LA SEGURIDAD, SERVICIOS DE DETECTIVE.	MODESTA ESPERANZA RODRIGUEZ RODRIGUEZ	448581
E/2016-30099	30/8/16	SEMINS S&M COMERCIAL	EXPORTACIÓN E IMPORTACIÓN DE VEHÍCULO Y MAQUINARIAS, DESABOLLADURA, PINTURAS, SOLDADURAS, MECÁNICA EN GENERAL, COMPRA Y VENTAS DE VEHÍCULO DE MOTOR, REPUESTOS Y HERRAMIENTAS Y TODO LO RELACIONADO EN ESTAS ÁREAS.	SECUNDINO GOMEZ BAUTISTA /JOSE MIGUEL GONZALEZ LEDESMA	449627
E/2016-27132	8/8/16	SERGIBEL	INGENIERÍA CIVIL, ELECTROMECAÁNICA, ARQUITECTURA, DISEÑO Y CONSTRUCCIÓN DE PROYECTOS HABITACIONALES, COMERCIALIZACIÓN DE PRODUCTOS FERRETEROS.	SERGIBEL, S.A.	448898
E/2016-26981	5/8/16	SERIGRAFIA Y SERVICIOS GRULLÓN P	SERVICIOS SERIGRAFICOS.	ALBERTO JOSE GRULLON RAMIREZ	449067
E/2016-29529	25/8/16	SERVGENRD-SERVICIOS GENERALES REP. DOM.	SERVICIOS DE ADMINISTRACIÓN Y MANTENIMIENTO DE CONDOMINIO INCLUYENDO VENTA Y ALQUILERES, SERVICIOS DE DISEÑO, REMODELACION O CONSTRUCCIÓN.	MIGUEL ANGEL GRULLON CARVAJAL /MARLYN DE LA CRUZ	449329
E/2016-30482	1/9/16	SERVI EXPRESS RENT A CAR-SERCA	ALQUILER DE VEHÍCULOS.	YOSELYN ESMILNA HERNANDEZ CANDELARIO	449993
E/2016-30279	31/8/16	SERVICESCAMP TECHNOLOGY	OFRECER SOLUCIONES TECNOLOGICAS, DESARROLLO DE SOFTWARE, INTEGRACION DE CENTRALES TELEFONICAS IP, INSTALACION Y CONFIGURACION DE REDES DE DATOS	ANYOLINO PEREZ PEREZ	450109
E/2016-15119	2/9/16	SERVICIOS FINANCIEROS GLOBALES SFG DE LA ROSA OLLER, MARIA AQUINO & ASOCIADOS	CONTABILIDAD, RECURSOS HUMANOS, OUTSOURCING, AUDITORIA Y CONSULTAS FINANCIERAS.	JUAN CARLOS MARIA AQUINO	449564
E/2016-27887	22/8/16	SERVICIOS GENERALES Y DE INGENIERIA CARRASCO VALLEJO	SERVICIOS DE ELECTRICIDAD, REFRIGERACIÓN, PINTURA, MUDANZAS, MANTENIMIENTO A PLANTAS E INVERSORES	NELSON RAMON CARRASCO VALLEJO	448912
E/2016-29795	29/8/16	SERVICIOS GRAFICOS APA	IMPRESOS DE TODOS TIPOS.	JUAN GARCÍA CONTRERA	449594
E/2016-28101	24/8/16	SERVICIOS INTEGRALES DEL CARIBE 777	ENTIDAD SIN FINES DE LUCRO, CUYO OBJETIVO PRINCIPAL CONSISTE EN REALIZAR ACTIVIDADES TENDENTES AL MEJORAMIENTO DEL NIVEL DE VIDA DE LOS SECTORES MÁS POBRES Y NECESITADOS DEL PAÍS EN EL ASPECTO ESPIRITUAL	ORANGEL ISAIAS PEREIRA MORALES	449213
E/2016-29206	23/8/16	SERVICIOS MEDICOS ALCANTARA GONEL	BRINDAR SERVICIOS MÉDICOS ESPECIALIZADOS, CONSULTAS, REALIZAR INTERVENCIONES Y PROCEDIMIENTOS QUIRÚRGICOS	JESUS MARIA ALCANTARA FRANCO	448940
E/2016-29127	23/8/16	SERVICIOS TECNICOS COMERCIAL SERVITECO	SERVICIO DE INSTALACIÓN, MANTENIMIENTO, REPARACIÓN Y COMERCIALIZACIÓN DE TODO TIPO DE EQUIPOS ELÉCTRICOS Y ELECTRÓNICOS	SANDY EDUARDO TORIBIO	449069
E/2016-29816	29/8/16	SERVICIOS TECNICOS INDUSTRIALES SERTESI	COMERCIALIZACION, MAQUILE, IMPORTACION, EXPORTACION Y DISTRIBUCION DE PRODUCTOS QUIMICOS PARA LA HIGIENIZACION Y TRATAMIENTO DE AGUAS RESIDUALES	JORN OLIVER HEINRICH KNUPPER RODRIGUEZ	449536
E/2016-23201	26/8/16	SERVICIOS TECNICOS Y MANTENIMIENTO RNRB DEL ESTE	SERVICIOS Y MANTENIMIENTO EN GENERAL DE TODO TIPO DE AUTOS, CAMIONES Y AUTOBUSES, ASÍ COMO REPARACIÓN EN GENERAL DE TODO TIPO DE VEHÍCULOS Y EQUIPOS AUTOMOTOR.	ROQUE REMBERTO NAPOLES RODRIGUEZ	449400
E/2016-28813	19/8/16	SERVICIOS TURISTICOS RSW	PREPARACIÓN DE EVENTOS TURÍSTICOS, ASÍ COMO CUALQUIER OTRA ACTIVIDAD DENTRO DEL REGLÓN.	RICHARD ANTONIO SANTIAGO NIN	448719
E/2016-30069	30/8/16	SERVICIOS Y ACARREOS HERASME	TRANSPORTE DE GANADO INTERPROVINCIAL.	MANUEL HERASME MERCEDES	449629
E/2016-26218	15/8/16	SERVI-MARKETING INTERACTIVO SMI	SERVICIO DE MERCADEO, ESTUDIOS SOCIALES, ORGANIZACIONES DE EVENTO, CAMPANAS PUBLICITARIAS, ALQUILER DE EQUIPOS ELECTRÓNICOS	SMERLY RODRIGUEZ JIMENEZ	448408
E/2016-29249	23/8/16	SERVIMOC SERVICIOS DE MANTENIMIENTOS Y OBRAS CIVILES	SERVICIOS DE MANTENIMIENTO DE OBRAS CIVILES.	JESUS DE LEON SORIANO DIAZ	448937
E/2016-28923	22/8/16	SESDERMA SKIN SHOP	DISTRIBUCIÓN, COMPRA, VENTA, COMERCIALIZACIÓN, AL DETALLE Y AL POR MAYOR DE PRODUCTOS COSMÉTICOS, DE BELLEZA, Y PRODUCTOS ALIMENTICIOS PARA CONSUMO HUMANO EN GENERAL	SESDERMA SL	448904
E/2016-30514	1/9/16	SGE LEGAL CONSULTING	SERVICIOS LEGALES DE TODO TIPO.	SARA MERCEDES GONZÁLEZ ESPINAL	450022
E/2016-28461	18/8/16	SHAMO	EXPORTACION AGRICOLA DE CACAO, PITAHAYA, COCO, GUINEOS.	JOSE SHAMIL RAMIREZ RODRIGUEZ	448577
E/2016-28965	22/8/16	SHEN LAN	IMPORTAR Y VENDER TODO TIPO DE CALZADOS, ROPAS DE VESTIR Y ACCESORIOS.	GUANYONG REN	448868
E/2016-29299	24/8/16	SIATCOM	CONSTRUCCIÓN, REPARACIÓN, REMODELACION, ADMINISTRACIÓN, COMPRA, VENTA Y MANTENIMIENTO DE INMUEBLES (CASAS, APARTAMENTOS, VILLAS, EDIFICIOS Y HOTELES)	OMAR FRANCISCO FRIAS DE LA CRUZ	449079
E/2016-29562	25/8/16	SIGILCORP	SERVICIOS DE COMPRA Y VENTA DE BIENES RAÍCES.	LUIS FERNANDO AMADOR RAMÍREZ	449296
E/2016-29131	23/8/16	SILVER HAIR STYLE & STUDIO	SALON DE BELLEZA.	RAFAEL ALCIDES FELIZ FREM	448994
E/2016-29275	24/8/16	SILVERIO MARTINEZ & HIJOS	ELABORACIÓN Y COMERCIALIZACIÓN DE ALIMENTOS COMESTIBLES.	JOSE RAFAEL SILVERIO FONDEUR	449130
E/2016-28960	22/8/16	SINDICATO DE OPERADORES DE GRUAS DE BOCA CHICA Y CHOFERES DEL PUERTO DE ANDRES - SOGBOCHPA	ENTIDAD SIN FINES DE LUCRO DEDICADA A, AGRUPAR A LOS OPERADORES DE GRUAS Y CHOFERES DE VEHICULOS, ASI COMO TAMBIEN DEFENDER LOS DERECHOS DE LOS MISMOS.	NORMAN DOMINGO DE PEÑA ROMERO	449735
E/2016-28586	18/8/16	SMART CREDIT REPDOM	PRÉSTAMOS, FINANCIAMIENTOS.	MAPECRUZ EIRL	448683
E/2016-30455	1/9/16	SMARTHUB SDQ	MANEJO Y TRANSPORTE DE CARGA EN GENERAL, AÉREA, MARÍTIMA Y TERRESTRE.	BARON AUGUSTO DIAZ REYNOSO	449996
E/2016-26022	24/8/16	SMARTPLUS	INSTALACIÓN Y MANTENIMIENTO DE REDES O CABLEADO ESTRUCTURADO, CÁMARAS DE SEGURIDAD Y COMPUTADORAS.	ROBERTO ANTONIO ROJAS GUZMAN	449151
E/2016-28632	18/8/16	SOCIEDAD DOMINICANA DE DIABETES SODODIA	ENTIDAD SIN FINES DE LUCRO DEDICADA AGRUPAR LOS MÉDICOS ESPECIALIZADOS EN EL ÁREA DE LA DIABETOLOGIA Y FOMENTA AL INTERCAMBIO CIENTÍFICO Y LA EDUCACIÓN CONTINUADA.	SOCIEDAD DOMINICANA DE DIABETES SODODIA	448642
E/2016-21084	2/9/16	SOCORRO RODRÍGUEZ ESTÉTICA	PRESTACION DE SERVICIOS INTEGRALES DE CUIDADOS Y ASEO CORPORAL RELATIVOS A LA BELLEZA Y ESTETICA FEMENINA Y/O MASCULINA.	SOCORRO DEL CARMEN RODRIGUEZ RODRIGUEZ	450040
E/2016-30060	30/8/16	SOFILU MIRADAS SOBRE TI...	VENTA DE TODO TIPO DE ARTÍCULOS PARA LA MUJER SOFISTICADA, ACCESORIOS, CARTERAS, PERFUMES, ROPAS, CALZADOS, LENTES Y REGALOS.	LUCY BERNARDINA PIMENTEL SANTANA	449887
E/2016-30005	30/8/16	SOLÉ	DESARROLLO INTEGRAL COGNITIVO Y PSICOMOTOR DE INDIVIDUOS QUE INCLUYEN, TERAPIA, ENSEÑANZA LÚDICA, ARTÍCULOS Y ACCESORIOS PARA DICHAS ACTIVIDADES.	LAURA CAROLINA RODRIGUEZ MARTINEZ	449714
E/2016-30063	30/8/16	SOLUCIONES A LA MERCED	PRÉSTAMOS EN GENERAL, BIENES RAÍCES Y FINANCIAMIENTOS.	JENNY MARGARITA MERCEDES PERALTA	449734
E/2016-28627	18/8/16	SOLUCIONES AGRICOLAS O & Q, SOLAGRI	IMPORTACIÓN, EXPORTACIÓN, ELABORACIÓN, COMPRA Y VENTA DE PRODUCTOS AGRÍCOLAS, QUÍMICOS Y ORGÁNICOS, IMPLEMENTOS Y MAQUINARIAS AGRÍCOLAS.	JOSE LUIS LANTIGUA LANTIGUA	448682
E/2016-29554	25/8/16	SOLUCIONES CLICKMONEY	ACTIVIDADES FINANCIERA, TALES COMO PRESTAMOS PERSONALES, COMERCIALES, HIPOTECARIOS, INMOBILIARIOS, FINANCIEROS DE VEHÍCULOS DE MOTOR	JOSE LUIS ESPINAL HERNANDEZ	449334
E/2016-29173	23/8/16	SOLUCIONES CLIMATICAS ARQUITECTONICAS SOLCLIMARQ	SERVICIOS E INSTALACIÓN DE ACONDICIONADORES DE AIRES, CUARTO FRÍO, VENTA Y COMERCIALIZACIÓN DE MATERIALES Y EQUIPOS DE REFRIGERACIÓN Y CLIMATIZACION.	JOEL ROBERTO MORILLO ALVAREZ /ALEXANDRA SALAS DE MORILLO	449038

[210] EXP.	[220] SOL. FECHA	[561] NOMBRE COMERCIAL	[510] ACTIVIDAD	[730] SOLICITANTE	[111] REGISTRO
E/2016-30012	30/8/16	SOLUCIONES ELECTRICAS HALCON SOLEHA	IMPORTADORA DE EQUIPOS ELÉCTRICOS Y TODO TIPO DE SOLUCIONES ELÉCTRICAS, ALQUILER, VENTA Y SERVICIOS ELÉCTRICOS EN GENERAL Y DEMÁS EQUIPOS, VEHÍCULOS Y MAQUINARIAS DE USO PARA TALES FINES	ESTHER FERREIRA PEREZ /ELVIRA ALTAGRACIA AMADIS ROSARIO	449644
E/2016-27703	30/8/16	SOLUCIONES ENERGETICAS DIAZ PERALTA	ASESORIA, VENTA E INSTALACION DE EQUIPOS DE AHORRO DE ENERGIA.	JOSE RAFAEL DIAZ	449706
E/2016-30510	1/9/16	SOLUCIONES FLIP TRACK	COMPRA, VENTA E INSTALACION DE GPS Y SERVICIOS DE LOCALIZACION PARA TODO TIPO DE MAQUINARIAS.	MODESTA ALTAGRACIA DIAZ DIAZ	449950
E/2016-25850	25/8/16	SOLUCIONES INTEGRALES DE MANTENIMIENTO E INGENIERIA SOIMI	SERVICIOS DE INGENIERIA Y MANTENIMIENTO ELECTROMECHANICO	JULIAN NUÑEZ MARTINEZ	449260
E/2016-27808	19/8/16	SOLUCIONES INTEGRALES FIGARCA	ACTIVIDAD DE CONSTRUCCIÓN, ASÍ COMO TODO LO RELACIONADO A LOS SERVICIOS DE REMODELACION , REPARACION, IMPERMEABILIZACION, PINTURA INTERIOR Y EXTERIOR	MIGUEL ANIBAL GARCIA DIAZ	448763
E/2016-27895	19/8/16	SOLUCIONES JURIDICAS E INVERSIONES PLASENCIO MARTE & ASOCIADOS	PRESTACIÓN DE SERVICIOS JURIDICOS EN TODAS LAS AREAS DEL DERECHO, ASÍ COMO, LA ADMINISTRACIÓN, VENTA E HIPOTECA DE PROPIEDADES.	FELIX ATANACIO PLASENCIO MARTE	448754
E/2016-30383	1/9/16	SOMED	COBRO DE SERVICIOS DE IGUALS MEDICAS.	CLAIRY LEONELA ALEJO DE MATEO	449953
E/2016-29281	24/8/16	SONODIAGNOSTICO SIGLO 22	SONOGRAFÍAS Y CONSULTAS MÉDICAS.	EDDY ALEXI AVILA OZUNA	449277
E/2016-29804	29/8/16	SOUL BY CINTHYA NUÑEZ	FABRICACIÓN, ELABORACIÓN, DISTRIBUCIÓN Y VENTA DE LINEA DE ROPA DEPORTIVA Y OTRAS TEXTILERIAS	CINTHYA MARIA MARIA NUÑEZ	449608
E/2016-29976	30/8/16	SPARKLE KIDS	VENTA DE ARTÍCULOS PARA NIÑOS Y ACTIVIDADES INFANTILES.	ARLEEN SANCHEZ ALCANTARA	449718
E/2016-25323	26/8/16	SPLASH BAR	VENTA Y DISTRIBUCION DE BEBIDAS ALCOHOLICAS.	SONIA RAQUEL PAREDES PEÑA	449381
E/2016-27773	22/8/16	SRD SUPPLEMENTS	VENTAS DE SUPLEMENTOS DEPORTIVOS, ROPA DEPORTIVA Y ACCESORIOS.	GUSTAVO GABRIEL RODRIGUEZ GRULLON	448886
E/2016-25097	19/8/16	SSRD SUPLI CLEAN RD	EL DESARROLLO DE LA INDUSTRIA, PRODUCCION, VENTA, DISTRIBUCION Y COMERCIALIZACION DE PRODUCTOS DE LIMPIEZA.	MARIO GERARDO CHAVARRIA DIAZ	449423
E/2016-29718	26/8/16	STEEL HORSE CIGAR CO	PRODUCIR, VENDER, COMPRAR, EXPORTAR E IMPORTAR CAJAS DE CIGARROS, CAJAS DE CIGARROS DE METAL NO PRECIOSO, CAJAS DE CIGARROS DE METAL PRECIOSO	LEE WILLIAM HAMMOND	449412
E/2016-17000	19/8/16	STG VIP TRANSPORT	SERVICIOS DE TRANSPORTE TURISTICO, TRANSPORTE DE PASAJEROS.	CRISTOPHER GONZÁLEZ COLLADO	448665
E/2016-27754	19/8/16	STIGMA SOLUTIONS	ADMINISTRACIÓN DE CONDOMINIOS, REPARACIÓN Y MANTENIMIENTOS EN GENERAL.	HECTOR LUIS CABRAL VARGAS /ROBINSON LUNA FERRERAS	448770
E/2016-22250	29/8/16	STONEFACTORY DESIGN	OFRECER SERVICIOS Y VENTAS DE MATERIALES PUBLICITARIOS, VENTA DE EQUIPOS Y CURSOS DE CAPACITACIÓN DE ARTES GRÁFICAS.	JAEL ESTEPHANIE MOLINA BELLO /JUAN ALBERTO FERNANDEZ MARTINEZ	449620
E/2016-21313	24/8/16	STTAQAS SERVICES	VENTAS DE MUEBLES Y EQUIPOS DE OFICINA, MATERIALES E INSUMOS GASTABLES, EQUIPOS Y MATERIALES DE LIMPIEZA, ARTÍCULOS FERRETEROS, ELECTRODOMÉSTICOS Y ASUNTOS LEGALES.	RAQUEL AQUINO QUEZADA	449082
E/2016-29906	29/8/16	STYLE ROOM	IMPORTACIÓN, COMPRA DE ROPA NUEVA Y USADA Y AFINES.	CYNTHIA CABRERA	449541
E/2016-29779	26/8/16	SUCRE BRENS	SERVICIOS DE REPARACIONES AUTOMOTRICES, MECÁNICA, REPUESTOS PARA VEHÍCULOS, DESABOLLADURA Y PINTURA.	SUCRE RAFAEL BRENS CASTILLO	449548
E/2016-28620	18/8/16	SUEÑO PROFUNDO	PROMOTORA DE VIVIENDAS, CONSTRUCCION, COMPRA Y VENTA DE INMUEBLES, FINANCIERA, PRESTAMOS PERSONALES E HIPOTECAS.	JESUS EMMANUEL HERNANDEZ ORTIZ	448631
E/2016-29639	26/8/16	SUITES DEL PARQUE	DESARROLLO INMOBILIARIO. TORRE DE APARTAMENTOS Y PROGRAMA DE ALQUILERES.	RAFAEL MILCIADES DEL ROSARIO EVANGELISTA	449407
E/2016-21838	29/8/16	SUN FOOD DISTRIBUTION SUFODIS	VENTA AL POR MAYOR Y AL DETALLE DE ALIMENTOS Y BEBIDAS.	PHILIPPE ANTOINE RAMALINGOM	449345
E/2016-7191	11/8/16	SUPER BODEGA EL PUNTO ROJO	9 VENTA DE PROVISIONES ALIMENTICIAS, DE LIMPIEZA, BEBIDAS Y TODAS LAS RELACIONADAS CON LA ACTIVIDAD PRINCIPAL.	FACIL COMERCIAL D' RODRIGUEZ SERRATA	449012
E/2016-28305	29/8/16	SUPER COLMADO FRANCISCO JAVIER MARTINEZ	VENTA DE PRODUCTOS PARA EL CONSUMO HUMANO, INCLUYENDO BEBIDAS ALCOHOLICAS, CERVEZAS, VINOS IMPORTADOS DE TODAS LAS MARCAS	FRANCISCO JAVIER MARTINEZ MARTINEZ	449505
E/2016-30491	1/9/16	SUPER COLMADO OZORIA LUCIANO	VENTA DE ALIMENTOS.	DELSON ARISMENDY OZORIA LUCIANO	449935
E/2016-28238	23/8/16	SUPER FARMACIA CANELA BUENO	VENTA DE PRODUCTOS FARMACEUTICOS.	ANGEL RAMON CANELA BUENO	448973
E/2016-30081	30/8/16	SUPER MERCADO TOBY	VENTA AL DETALLE DE PRODUCTOS DE CONSUMO GENERAL, TALES COMO ALIMENTOS, BEBIDAS, CONDIMENTOS, CONFITERIA, LIMPIEZA.	VICTOR RAMON DIAZ DELMONTE	449739
E/2016-29431	25/8/16	SUPER PARADA EL 22	VENTA DE PROVISIONES FRESCAS, ALIMENTOS, BEBIDAS Y EFECTOS FERRETEROS.	CRISTOBAL DE JESUS RODRIGUEZ PEÑA	449262
E/2016-29701	26/8/16	SUPER TIENDA LUZ MINADA	VENTA DE ROPA PARA NIÑOS, DAMAS Y CABALLEROS.	LUZ MINADA FAJARDO PORTORREAL	449369
E/2016-28466	18/8/16	SUPER TIENDA RICHELL REYES SANCHEZ	VENTA DE PRENDAS DE VESTIR Y ACCESORIOS.	MARIA RICHELL REYES SANCHEZ	448549
E/2016-26424	18/8/16	SUPERRUSSEL FARMACIA	EXPORTACIÓN E IMPORTACIÓN Y VENTAS DE ALIMENTOS, MEDICAMENTOS FARMACÉUTICOS Y ARTÍCULOS FERRETEROS.	BRUCE CESAR RUSSY PADILLA	448558
E/2016-27929	22/8/16	SUPLI REITA	COMPRA, VENTAS Y GESTIÓN DE SERVICIOS A LA CONSTRUCCIÓN Y CONSUMO INSTITUCIONAL.	JULIO CESAR REINOSO ARTILES	448910
E/2016-29035	22/8/16	SUPLIDORA AMANILD	COMPRA, VENTA Y SUPLIDORES DE ARTÍCULOS Y PRODUCTOS TALES COMO: FERRETERIA Y PINTURA, COMESTIBLE, ALIMENTOS Y BEBIDAS	NILDO ALEXIS FELIZ FELIZ /AMABLE ANTONIO DE LA CRUZ MARTÍNEZ	448844
E/2016-29939	29/8/16	SUPLIDORA DE CARNE DIAMOND	MATANZA DE ANIMALES BOVINOS, PORCINOS Y AFINES. VENTA DE SUS CARNES.	EZEQUIEL BAEZ	449547
E/2016-29917	29/8/16	SUPLIDORA DE CARNES ALEGRIA	VENTA AL POR MAYOR Y AL DETALLE DE CARNES ROJAS, MENUENCIAS Y CHACINADOS FRESCOS.	JOSHUA LEANDRO TAVERAS ESPINAL	449537
E/2016-30468	1/9/16	SUPLIDORA DE PRODUCTOS AGRICOLAS DIOS PAGARA	COMERCIALIZAR PRODUCTOS Y MERCANCIAS AGRÍCOLAS PARA LA EXPORTACIÓN.	VICENTE DE LA CRUZ	449866
E/2016-27755	29/8/16	SUPLIDORA HNOS CABRERA GUILLEN	VENTA DE PRODUCTOS MÉDICOS, MATERIAL GASTABLE MÉDICO, VENTA DE SUMINISTRO DE LIMPIEZA, VENTA DE MATERIALES DE OFICINA, MERCADEO DE MARCAS Y EDIFICACIONES.	RUBEN DARIO CABRERA GUILLEN	449567
E/2016-28516	18/8/16	SUPLIDORA JND	COMPRA, DISTRIBUCIÓN, IMPORTACIÓN Y VENTA DE MATERIAL GASTABLE PARA OFICINAS EN GENERAL Y ARTÍCULOS DE LIMPIEZA.	JUDITH IDALISA NUÑEZ DE DOMINGUEZ	448580
E/2016-28612	18/8/16	SUPLIMAGOS	COMPRA, VENTA Y DISTRIBUCIÓN DE MATERIALES GASTABLE DE OFICINAS, PRODUCTOS DE LIMPIEZAS, PRODUCTOS DE SUPERMERCADOS, PRODUCTOS PARA LA HIGIENE PERSONAL.	ISIDRO FELIZ FELIZ	448643
E/2016-29376	24/8/16	SUCCESS OUTSOURCING CENTER	SERVICIOS DE CALL CENTER.	ALLISON SABRINA POLANCO VASQUEZ	449137
E/2016-28630	18/8/16	T&Z SUPLIMAT	VENTA DE MATERIALES ELÉCTRICOS Y FERRETEROS EN GENERAL, PLOMERIA, ACONDICIONADORES DE AIRE, MUEBLES DE OFICINA	ALEXANDER SORIANO ENCARNACION	448602
E/2016-28633	18/8/16	T.H.E KING BAKERY	ELABORACIÓN, VENTA Y DISTRIBUCIÓN DE REPOSTERIA, DULCES, JUGOS, REFRESCOS.	ROWNDY ELISEO VILLASMIL RICARD	448679
E/2016-28382	17/8/16	TALLER INDUSTRIAL JIREH	FABRICAR Y REPARAR PIEZAS, MANTENIMIENTO INDUSTRIAL Y SOLDADURA EN GENERAL.	NORBERTO CUERVAS ROMAN	448471
E/2016-29709	26/8/16	TALLER MASTER MUEBLES PAULINO ORTIZ	FABRICACION DE MUEBLES.	EDUARD PAULINO/ YASMERLYS ORTIZ DE PAULINO	449371
E/2016-29354	24/8/16	TANMA TRANSPORTES & SERVICIOS	TRANSPORTE DE PASAJEROS, BULTOS, CONEXO, VENTA DE EQUIPOS, REPUESTOS, PROPIOS Y NATURALE DE LAS UNIDADES DE TRANSPORTE Y SERVICIOS DE MANTENIMIENTO PREVENTIVO Y CORRECTIVO DE MECÁNICA.	TANMA TRANSPORTES & SERVICIOS	449089
E/2016-27005	5/8/16	TANQUES DEL CARIBE	VENTA DE CILINDRO DE GAS.	JANGLE MARCO ANTONIO VASQUEZ RODRIGUEZ /TANQUES DEL CARIBE, C POR A	449425
E/2016-28768	19/8/16	TAQUES GROUP	INVERSIONES EN BIENES INMUEBLES, PROYECTOS TURISTICOS, COMERCIALES, AGROPECUARIOS E INDUSTRIALES.	THE COMPANY DEPOT, SRL	448709
E/2016-30002	30/8/16	TATAMIACUTE	VENTA, DISTRIBUCIÓN, IMPORTACIÓN Y EXPORTACIÓN DE TODO LO RELACIONADO A LA OCUPACIÓN ARTESANAL, ORFEBRERÍA, MANUALIDAD, BISUTERÍA, GRABADOS	CAROLINA ELISA MACHADO SILVA	449770
E/2016-29259	24/8/16	TAVAREZ DOMINICANA	VENTA DE LUBRICANTES, GRASAS, FILTROS, ADITIVOS Y ACCESORIOS PARA MOTORES.	DIGNO JOSE TAVAREZ VARGAS	449182
E/2016-23593	18/8/16	TAVERAS BURGOS, SUPLIDORES MATERIALES Y SERVICIOS	SUPLIDORES DE MATERIALES GASTABLES: MÉDICOS, DE OFICINA, PAPELERIA, PRODUCTOS PARA EL HOGAR.	REGINO ALBERTO LANTIGUA TAVERAS /ERVIN ENRIQUE BURGOS DE LEON	448590
E/2016-30314	31/8/16	TECHMART	VENTAS DE EQUIPOS ELECTRÓNICOS Y TECNOLÓGICOS.	PEDRO MIGUEL MERCEDES GARCIA	449895
E/2016-25334	25/7/16	TECHNOLOGY 4 SOLUTIONS T4SS RD	IMPLEMENTACIÓN DE SOLUCIONES TECNOLÓGICAS APLICADO A LAS EMPRESAS EN LA GESTIÓN DE MARCA, POSICIONAMIENTO DE MARCA	DARWIN POLIBIO SANTANA FRANCISCO	449015
E/2016-29579	26/8/16	TECHNOLOGY SOLUTIONS MSH	PROYECCIÓN, EJECUCIÓN Y MANTENIMIENTO DE SISTEMAS DE CIRCUITO CERRADO DE TELEVISIÓN (CCTV), TELEFONÍA, TELEFONÍA MÓVIL, REDES DE INFORMÁTICAS	HUGO JOSE PARADA LEAL /MARIA ELENA RIVAS GUERRERO	449550
E/2016-29712	26/8/16	TECHONOLOGICAL SUPERVISION VELASCO PEREZ	SERVICIO DE SOPORTE REMOTO Y REPARACION ELECTRONICA INFORMATICA	ENRIQUE ALBERTO VELASCO PEREZ	449355
E/2016-26984	5/8/16	TECINCO INGENIERIA & CONSTRUCCION	TECNOLOGÍA, INGENIERÍA Y CONSTRUCCIÓN.	MANUEL ALEJANDRO REATEGUI RIOS	448406
E/2016-30009	30/8/16	TECNO CENTER 3010	CENTRO DE INTERNET, SERVICIO DE FOTOCOPIADO, DIGITACIÓN Y DISEÑO, VENTA DE MATERIALES GASTABLES Y EQUIPOS DE OFICINA, ENVÍO Y RECEPCIÓN DE PAQUETES.	DINORA ROSA ALBORNOZ TORREALBA	449716
E/2016-26864	18/8/16	TECNOLOGÍA ELECTROMED DOMINICANA EZBAJAS	ORGANIZACIÓN DESTINADA A LA REPARACIÓN, VENTA Y COMERCIALIZACIÓN DE EQUIPOS MÉDICOS.	ABEL ESTEBAN ROJAS NUÑEZ/ JUAN JOSE TORREALBA MENDEZ/ ISLANI IRENES LOPEZ BOLIVAR	448567
E/2016-17546	1/9/16	TECNOLOGIAS E INNOVACIONES AGRICOLAS TECNOCULTIVO	VENTA Y PROMOCIÓN DE INNOVACIONES TECNOLÓGICAS, PARA MEJORAR LA PRODUCCIÓN AGRÍCOLA	ALEXANDER PEREZ FELIZ	449890
E/2016-22898	24/8/16	TENEDORA LAS NIMITAS	TENEDORA DE BIENES INMUEBLES.	JULIO ALBERTO BREA GUZMAN	449153
E/2016-28939	22/8/16	TEPLAN	SERVICIOS DE ESTUDIOS ECONÓMICOS Y ASESORÍAS EMPRESARIALES EN MATERIA DE ECONOMÍA, INMOBILIARIA, IMPORTACIÓN Y EXPORTACIÓN.	ROBERTO RAFAEL PAYANO BONILLA	448907
E/2016-26817	17/8/16	THE AMERICAN SCHOOL OF SANTO DOMINGO, EDCAL	DESIGNACIÓN DE UN CENTRO EDUCATIVO.	SOCIEDAD EDUCATIVA DE CALIDAD EDCAL SRL	448666
E/2016-28355	17/8/16	THE BOX SHOP	DESTINADA A LA VENTA, ELABORACIÓN Y COMERCIALIZACIÓN DE REGALOS EN GENERAL TALES COMO: ACCESORIOS, SOUVENIRS, COSMÉTICOS	LAURA MARIA DE LA ALTAGRACIA CASTELLANOS VARGAS	448513
E/2016-29276	24/8/16	THE DIOWELL BARBER SHOP	BARBERÍA.	DORIS LUIS NOBOA NUÑEZ	449200
E/2016-28596	18/8/16	THE NAIL SPOT	NAIL BAR, SECADO EXPRESS, PEINADOS ELABORADOS, SERVICIOS DE MAQUILLAJE, SPA, VENTA DE BEBIDAS ALCOHÓLICAS Y NO ALCOHÓLICAS, SNACK, IMPORTACIÓN Y VENTA DE PRODUCTOS DE BELLEZA FACIAL, CAPILAR Y CORPORAL.	RITA ELIZABETH PEREZ TAVAREZ	448571
E/2016-27616	31/8/16	THE POOL HOUSE LT	COMPRA Y VENTA DE PRODUCTOS QUÍMICOS Y PIEZAS PARA PISCINA.	QTPPY, SRL	449891
E/2016-28883	29/8/16	THE SPORTS STORE RD WS	VENTA DE ARTÍCULOS DEPORTIVOS Y TECNOLÓGICOS.	WESTER JOSE SARITA BALBUENA	449540
E/2016-29311	24/8/16	THEBABYRACKRD	COMPRA Y VENTA DE ARTÍCULOS DE NIÑOS DE SEGUNDA MANO.	MACIEL ANGELINE PATIN MARTINEZ	449172
E/2016-30018	30/8/16	TIEMPO DE ARTE	ENTIDAD SIN FINES DE LUCRO DEDICADA A EL DESARROLLO AMPLIO, PROFUNDO Y SOSTENIDO DEL ARTE Y LA CULTURA EN LA REPÚBLICA DOMINICANA.	ASOCIACIÓN CIVIL "TIEMPO DE ARTE"	449893

[210] EXP.	[220] SOL. FECHA	[561] NOMBRE COMERCIAL	[510] ACTIVIDAD	[730] SOLICITANTE	[111] REGISTRO
E/2016-30149	31/8/16	TIENDA DE ROPAS DE VESTIR FATIMA NUÑEZ	VENTA AL POR MAYOR Y AL DETALLE DE ROPAS PARA DAMAS, CABALLEROS Y NIÑOS, INCLUYENDO CARTERA Y BOLSOS PARA DAMAS, PERFUMES, COSMETICOS ASI COMO ACCESORIOS EN GENERAL.	FATIMA DEL ROSARIO NUÑEZ	449809
E/2016-29988	30/8/16	TIENDA DE ROPAS ELSA MARIA CABRERA	VENTA AL POR MAYOR Y DETALLES DE ROPAS PARA DAMAS, CABALLEROS Y NIÑOS, INCLUYENDO, CARTERA Y BOLSOS PARA DAMAS	ELSA MARIA ROSARIO CABRERA	449710
E/2016-27885	19/8/16	TIENDA ELSA TAVAREZ GORIS	VENTA DE PRENDAS DE VESTIR Y CALZADOS EN GENERAL PARA DAMAS Y CABALLEROS.	ELSA MARIA TAVAREZ GORIS	448674
E/2016-28914	22/8/16	TIENDA Y VARIEDADES YOLAINE	VENTA Y COMERCIALIZACION DE CALZADOS, PRENDAS DE VESTIR, PERFUMERIA, ACCESORIOS.	CARMEN MARIA BRITO	448791
E/2016-24449	24/8/16	TIENDAS DIPORPRICE	COMERCIALIZACIÓN, DISTRIBUCIÓN, VENTAS, IMPORTACIÓN Y EXPORTACIÓN DE BIENES MUEBLES; TALES COMO: MOBILIARIOS PARA OFICINAS, ENSERES PARA EL HOGAR	GEREMIA ANTONIO RODRIGUEZ SALCEDO	449107
E/2016-27667	17/8/16	TIGHTMED	COMERCIALIZACIÓN, IMPORTACIÓN Y DISTRIBUCIÓN DE MATERIALES E INSTRUMENTOS MÉDICOS-QUIRÚRGICOS	MILTON JOSE MERCADO	447907
E/2016-28206	25/8/16	TIME RECORDS	EVENTOS, PROMOCIONES Y PUBLICIDAD.	PIETROPAOLO NOEL GRANDE MEDEROS /JOSE VICENTE EMILIO MELO ARNAL	449242
E/2016-28909	22/8/16	TOMAS AQUILES SERVICIOS MULTIPLES	AGENCIA DE EMPLEO, RECLUTAMIENTO Y SELECCIÓN DE PERSONAL.	TOMAS AQUILES RUBIO CUEVAS	448854
E/2016-29521	31/8/16	TOPAZ LIGHTING & ELECTRIC CORP.	REPRESENTACIÓN, DISTRIBUCIÓN, VENTA, IMPORTACIÓN Y EXPORTACIÓN DE MATERIALES ELÉCTRICOS EN GENERAL, ACCESORIOS EMT Y IMC, BOMBILLERÍA, LAMPARAS.	CARLOS RAFAEL POU LOPEZ	449527
E/2016-25877	17/8/16	TORRE CORAL	ADMINISTRACIÓN DE CONDOMINIO Y ACTIVIDADES RELACIONADAS CON EL OBJETO PRINCIPAL.	AIDA VIRGINIA SERULLE RAMIA DE GUNDIN	448519
E/2016-28574	18/8/16	TORRENTE AZUL CORPORATION	DISTRIBUCIÓN Y VENTA DE TODO TIPO DE PRODUCTOS NACIONALES E IMPORTADOS, ESPECIALIZÁNDOSE EN EL ÁREA DE ALIMENTOS Y BEBIDAS, AGRICULTURA Y GANADERÍA	TORRENTE AZUL CORPORATION SRL	448560
E/2016-15125	24/8/16	TORRES ESCOBOZA & ASOCIADOS	EXPENDIO Y COMERCIALIZACIÓN DE ALIMENTOS Y BEBIDAS, ESPECÍFICAMENTE POSTRES Y CAFÉ.	ROSANGELA ESCOBOZA MELO DE TORRES	449114
E/2016-28904	22/8/16	TPN CARIBE INMOBILIARIA	BIENES RAÍCES, CONSTRUCCIÓN DE OBRAS CIVILES, INMOBILIARIA.	GIAMPIETRO TRIVELLA / AUGUSTO PISTILLI	448799
E/2016-28340	17/8/16	TRANSCAVELA	TRANSPORTE TERRESTRE DE TODO TIPO DE CARGA.	MIGUEL ANGEL CABRAL VERAS /EDGARDO VELAZQUEZ	448497
E/2016-28696	19/8/16	TRANSPLANTA	OPERADORA, PRODUCTORA Y CONSULTORA DE PROYECTOS AGROPECUARIOS Y AGROFORESTALES	JOSE DOMINGO CONTRERAS GUERRERO	448723
E/2016-26804	19/8/16	TRANSPORDOM	TRANSPORTACIÓN CARGA Y PASAJERO, CONSTRUCCIÓN Y FABRICACIÓN DE ESTRUCTURAS METÁLICAS E INDUSTRIALES, CONSTRUCTORA.	NORFOX GROUP, SRL	448755
E/2016-29096	23/8/16	TRANSPORTE ARAMBURU	CARGA Y TRANSPORTACIÓN TERRESTRE DE MATERIAS PRIMAS, ALIMENTOS, ANIMALES Y OBJETO EN GENERAL.	JACKSON ALEXANDER ARAMBURU MÉNDEZ	448939
E/2016-28991	22/8/16	TRANSPORTE ARISMENDY CAPELLAN	TRANSPORTE EN GENERAL.	PEDRO ARISMENDY CAPELLAN	448855
E/2016-30057	30/8/16	TRANSPORTE CAROLINA	TRANSPORTE DE MERCADERÍA EN CUALQUIER LUGAR DEL PAIS, COMPRA Y VENTA DE VEHICULOS.	TRANSPORTE CAROLINA, SRL	449886
E/2016-29250	23/8/16	TRANSPORTE CRISMELDY	SERVICIO DE TRANSPORTE EN GENERAL.	ERIS DANERY MONTERO BERIGUETE	448938
E/2016-29686	26/8/16	TRANSPORTE DOLORES PEÑA	TRANSPORTE TERRESTRE.	DOLORES PEÑA	449375
E/2016-28281	17/8/16	TRANSPORTE MARIA SIJO	SERVICIOS DE TRANSPORTE DE MERCADERÍAS EN GENERAL, LOGÍSTICA DE CONTENEDORES Y CHASIS DE CARGA	ABRAHAM MONTERO PEREYRA	448525
E/2016-29657	26/8/16	TRANSPORTE SANCHEZ GRACIANO	TRANSPORTE DE CARGA.	ODALIS GRACIANO REYES /RAFAEL ANTONIO SANCHEZ GRACIANO	449440
E/2016-28571	18/8/16	TRANSPORTE VARSEI	TRANSPORTE DE MERCANCIA Y MATERIALES DE TODO TIPO.	JAVIER DARIO VARGAS SEIJAS	448617
E/2016-26776	23/8/16	TRANSPORTE Y METALMECANICA SANCHEZ CASTILLO	TRANSPORTE Y REPARACIÓN DE VEHICULOS.	JULISSA NUÑEZ MOREL /ANA YONLEIDYS SANCHEZ CASTILLO	448950
E/2016-29900	29/8/16	TRANSPORTE Y SERVICIOS EN GENERAL, TRANSERVIGRAL	TRANSPORTE DE CARGA TERRESTRE A NIVEL NACIONAL E INVERSIONES FINANCIERAS.	DAVID MIGUELINA BAUTISTA DEL ROSARIO	449754
E/2016-30027	30/8/16	TRENDING COLECCION TRENCO	IMPORTACION Y VENTA DE PRENDAS DE VESTIR; ASI COMO LA COMERCIALIZACION DE CELULARES Y ACCESORIOS PARA LOS MISMOS.	NAZARIO DE JESUS PEÑA PEÑA	449746
E/2016-30485	1/9/16	TRESCOL	GESTION DE INVERSIONES Y ACTIVOS MOBILIARIOS (CUOTAS SOCIALES, ACCIONES) E INMOBILIARIOS.	ARLEN AGUSTINA PEÑA RODRIGUEZ	449962
E/2016-26647	5/9/16	TRG HOLDINGS	PLANIFICACIÓN FINANCIERA, NEGOCIOS EN GENERAL, INVERSIONES.	TRG GLOBAL, S.R.L.	449802
E/2016-28587	18/8/16	TSNMIAMICOM	EXTRACCIÓN Y COMERCIALIZACIÓN DE MINERALES, IMPLEMENTACIÓN DE NUEVA TECNOLOGÍA DE EXTRACCIÓN DE MINERALES, DISTRIBUCIÓN DE ENERGÍA NATURAL	ERASMO VALOY FRIAS	448657
E/2016-28551	18/8/16	TUBOMIX	IMPORTACIÓN, DISTRIBUCIÓN E INSTALACIÓN DE MATERIALES DE PLOMERÍA.	FABIO AIELLO	448594
E/2016-25403	26/7/16	UMOVE DOMINICANA	GESTIÓN DE COMPRA Y VENTA DE BIENES MUEBLES (VEHICULOS DE MOTOR, MUEBLES DE OFICINA Y DEL HOGAR, ETC), E INMUEBLES (TERRENOS, CASAS, APARTAMENTOS, ETC)	CINTHIA CELENE PEGUERO NUÑEZ /ISKENDER AKHOUNE	449380
E/2016-28849	19/8/16	UM-UNIVERSAL MEDIC	VENTA DE TODO TIPO DE MATERIALES GASTABLES DE MEDICINA, EQUIPOS MÉDICOS.	HECTOR PORFIRIO GARCIA VALDEZ /LENIN GERONIMO ESCARFULLER ESTEVEZ	448835
E/2016-29774	26/8/16	UNIDAD INTEGRAL DE CIRUGIA PEDIATRICA UNICIP	CIRUGÍA PEDIÁTRICA, ANESTESIOLOGÍA PEDIÁTRICA.	MIGUEL MARIA NUÑEZ TEJADA; PEDRO SANTANA AVILA; DANIEL ENRIQUE CARMONA FRIAS /OSCAR RAFAEL SANCHEZ GIL	449489
E/2016-29081	23/8/16	UNIFSERI	SERIGRAFÍA Y BORDADOS EN GENERAL, VENTA DE PINTURA Y MATERIALES PARA SERIGRAFÍA	WILLIAM ENCAÑACION RAMIREZ	449020
E/2016-29230	23/8/16	UNION DOMINICANA DE ARTISTAS DE LA ACTUACION UDAA	ENTIDAD SIN FINES DE LUCRO DEDICADA A PARTICIPAR EN LA DISCUSIÓN, DISEÑO E IMPLEMENTACIÓN DE LAS POLÍTICAS CULTURALES EN LA REPÚBLICA DOMINICANA	GEOVANNI ANTONIO JEREZ HERNANDEZ	449056
E/2016-29244	23/8/16	UNION NACIONAL FINANCIERA UNAFIN	PLANIFICACION, EJECUCION Y GESTION DE INVERSIONES FINANCIERAS EN GENERAL	EDILIO REYES MATOS	449033
E/2016-27283	19/8/16	UNION PRODUCTIVA SUR-AMERICANA Y CARIBEÑA DEL PODER POPULAR CONTRAEXSANPER	UNIFICACIÓN, FORTALECIMIENTO, ENGRANAJE Y FORMACIÓN DEL SECTOR PRODUCTIVO, ENTRE COMUNIDADES ORGANIZADAS, EMPRESAS, COOPERATIVAS, INDUSTRIAS	COMPAÑIA DE TRANSPORTE IMPORTACION Y EXPORTACION SANTANA PEREZ, SRL	448762
E/2016-29198	23/8/16	UNIPLAN	LA GESTIÓN DE INVERSIONES, AHORRO Y PLANES DE PENSIONES, ASÍ COMO EL DESARROLLO DE PLANES FINANCIEROS Y DE ASESORÍA A GRUPOS FAMILIARES	FEDERICO JOSE VILLANUEVA HERNANDEZ /CRISTIAN ROY BURGOS CABRERA	449078
E/2016-30419	1/9/16	UPROAMINAS UNIÓN DE PROPIETARIOS DE AUTOBUSES Y MINIBUSES DE NAGUA-SANTO DOMINGO	TRANSPORTE PÚBLICO Y PRIVADO.	MANUEL ENRIQUE BATISTA	449984
E/2016-28167	26/8/16	URBANIZACION JALYL	COMPRA VENTA DE SOLARES, APARTAMENTOS Y CASAS.	JALYL ANTONIO PEREZ DABAS	449396
E/2016-30190	31/8/16	V&G VELEZ & AGRAMONTE ASC.	SERVICIOS CONTABLES, AUDITORIAS Y FINANCIERAS.	GERALDO ANTONIO MORILLO AGRAMONTE /MARTIN PEREZ VELEZ	449774
E/2016-29293	24/8/16	VALMONT	CONSTRUCCIÓN Y DESARROLLO DE PROYECTOS, VENTAS Y TRANSPORTES DE MATERIALES, ACCESORIOS Y AGREGADOS PARA LA CONSTRUCCIÓN.	EMIL TORRES NUÑEZ	449087
E/2016-27061	22/8/16	VANNY G. FACTORIA & BEAUTY CENTER	SERVICIOS DE BELLEZA Y ESTÉTICA EN GENERAL.	GENERAL DE NEGOCIOS TN2, SRL	448888
E/2016-29033	22/8/16	VARIEDADES 20 Y 10 LOS BOTADOS	VENTAS DE MATERIALES DIDÁCTICOS, VENTAS DE MATERIALES DE LIMPIEZA, VENTAS DE MATERIALES FERRETERO, SERVICIO ELECTROMECHANICO, SERVICIO DE MANTENIMIENTO.	DIOGENES ANTIGUA MANZUETA	448920
E/2016-27959	29/8/16	VASQUEZ MARTINEZ CONSULTING	ASESORIA CONTABLE, IMPUESTOS SOBRE LA RENTA Y SEGURIDAD SOCIAL.	OLGA NERY VASQUEZ PAYANO	449506
E/2016-28453	18/8/16	VENTA DE ROPA EN PACAS ERMA AMPARO	VENTA DE ROPA USADAS EXCLUSIVAMENTE POR PACAS.	ERMA AMPARO VALENZUELA ESPINAL	448593
E/2016-28079	25/8/16	VERON CANA HOTEL Y CASINO	DESARROLLO Y PROMOCIÓN DE ACTIVIDADES INMOBILIARIAS MEDIANTE CONSTRUCCIÓN, LA COMPRA Y VENTA DE HOTELES, CENTROS COMERCIALES, DEPORTIVOS Y RECREATIVOS	GENARO FLORES REYNOSO	449439
E/2016-29494	25/8/16	VI BEAUTY CENTER	CENTRO DE BELLEZA.	CARMEN MARIA REYES MUÑOZ / SOCRATES ANTONIO VASQUEZ GARCIA	449256
E/2016-29450	25/8/16	VIAS DEL SOL COMUNICACION EMPRESARIAL	SERVICIO DE COMUNICACIÓN, PUBLICIDAD Y CONSULTORIA Y OTROS SERVICIOS RELACIONADOS.	CLAUDIO CASTRO DE MACEDO	449165
E/2016-27996	23/8/16	VICTOR LIRIANO REFRIGERACION	COMPRA Y VENTA DE TODO TIPO DE EQUIPO DE REFRIGERACION	VICTOR RAMON LIRIANO HERRERA	448968
E/2016-29878	29/8/16	VIDA TIME	AGENCIA DE VIAJES MAYORISTAS.	VIRGILIO ANIBAL ROJO VIDAL	449603
E/2016-29210	23/8/16	VILLA 100	ASUNTOS JURÍDICOS EN GENERAL, BIENES RAÍCES Y FINANCIAMIENTOS DE VEHÍCULOS, CASAS, SOLARES Y PRESTAMOS EN GENERAL.	RAMON VILLA	449018
E/2016-23864	30/8/16	VINTAGE CENTRO DE BELLEZA BY GRULLONS	SERVICIOS DE ESTILISMO, COSMETICOS, BELLEZA Y DEL CUIDADO PERSONAL PARA DAMAS Y CABALLEROS.	ROSA MARIA GRULLON CRUZ	449758
E/2016-29260	24/8/16	VIRTUAL TRUNK DOMINICANA	TELE-COMUNICACIONES, VENTA DE EQUIPOS DE SEGURIDAD ELECTRÓNICOS, ASESORÍA, PROYECTOS, GESTIÓN DE INSTALACIONES DE EQUIPOS DE TELECOMUNICACIONES, PLANIFICACIÓN DE PROYECTOS.	JHON MANUEL HENRIQUEZ NOVA	449092
E/2016-28430	17/8/16	VISAS USA DRA. ARROYO	ASESORAMIENTO DE PROCESOS DE VISA DE NO INMIGRANTE E INMIGRANTE PARA LOS ESTADOS UNIDOS E INTERNACIONAL.	GLORYVETTE ARROYO	448491
E/2016-29143	23/8/16	VISIVAL	MANEJO Y ADMINISTRACIÓN DE ESTABLECIMIENTOS DE COMIDA, SERVICIO AL CLIENTE, CONFECCIÓN DE ALIMENTOS PARA CONSUMO HUMANO MEDIANTE SERVICIO A LA CARTA Y TIPO BUFFET	WESTON SUITES HOTEL, S.R.L.	449024
E/2016-28482	26/8/16	VISTASANA COE	CENTRO DE SALUD VISUAL.	ENRIQUE TOMAS BORDAS BUTLER	449389
E/2016-29163	23/8/16	VISTLE DISTRIBUTION GROUP	DISTRIBUCIÓN DE PRODUCTOS ELECTRÓNICOS EN LA REGIÓN DEL CARIBE.	RAMSGATE BUSINESS CORP, S.R.L.	449057
E/2016-28722	19/8/16	VIVERO MARTIN GONZALEZ	PRODUCCION DE PLANTULAS.	MARTIN GONZALEZ MARTE	448671
E/2016-28297	17/8/16	VJL PRODUCTION	FABRICACIÓN, ALQUILER Y VENTAS DE JUEGOS Y ATRACCIONES INFLABLES, E IMPORTACIÓN Y EXPORTACIÓN DE MATERIALES PARA FABRICACIÓN DE INFLABLE	EDICSON JOSE LOPEZ MENDOZA	448354
E/2016-25785	31/8/16	VOTHEN AUTOS	COMPRA Y VENTA E IMPORTACIÓN DE VEHÍCULOS NUEVOS Y USADOS.	VANER ORLANDO THEN	449679
E/2016-27401	26/8/16	VUE360	SERVICIOS DE REPRODUCCIÓN Y TRANSMISIÓN DE ESPACIOS CON ÁNGULO DE VISIÓN DE 360 GRADOS, UTILIZANDO COMO HERRAMIENTAS LA FOTOGRAFÍA	ALEJANDRO JOSE ALVAREZ SANGIOVANI	449377
E/2016-28527	18/8/16	W M V, PARRILLADA & MAS	ESTABLECIMIENTO PARA PREPARACIÓN Y VENTA DE CARNES A LA PARRILLA, CARNES AGRIDULCE, CARNES FRITAS, BEBIDAS GASEOSAS, JUGOS NATURALES, CERVEZAS, LICORES.	WINSTON MANUEL VANDERHORST REQUENA	448609
E/2016-29117	23/8/16	WÄCHTER NATURASANA	IMPORTACIÓN, EXPORTACIÓN Y DISTRIBUCIÓN DE PRODUCTOS FARMACÉUTICOS Y FARMACOLÓGICOS.	ERICH WÄCHTER	448991
E/2016-27797	23/8/16	WAL2	NIGHT CLUB, DISCOTECA, BAR, VENTA DE TODO TIPO DE BEBIDAS, RESTAURANTE.	WALDO JIMENEZ VALENZUELA	448928
E/2016-27740	24/8/16	WB MY PHONE ACCESORIO	VENTA DE ACCESORIOS Y EQUIPOS ELECTRICOS TALES COMO CELULARES, COMPUTADORAS Y TABLET.	WAQAS BUTT	449094

[210] EXP.	[220] SOL. FECHA	[561] NOMBRE COMERCIAL	[510] ACTIVIDAD	[730] SOLICITANTE	[111] REGISTRO
E/2016-29107	23/8/16	WELABS	LABORATORIO FARMACÉUTICO, COSMÉTICO, PRODUCTOS NATURALES, PRODUCTOS SANITARIOS.	WENDY PATRICIA CHAHIN DE SILFA	449147
E/2016-27891	22/8/16	WENDY SANTANA, COMUNICACIONES	DIRECCIÓN Y PRODUCCIÓN DE RADIO, TELEVISIÓN, REVISTA, PERIÓDICO DIGITAL, PUBLICACIONES, PUBLICIDAD, SERVICIOS PERIODÍSTICOS	WENDY AURORA SANTANA DE FRANJUL	448881
E/2016-28157	25/8/16	WESSON CAR RENTAL	OFRECER LOS SERVICIOS DE RENTA DE VEHICULOS.	MILTON NARCISO ANASTACIO DEL ROSARIO REYES	449257
E/2016-28963	22/8/16	WH SOLUTIONS	SOLUCIONES EN SERVICIOS INDUSTRIALES Y ALMACÉN EN GENERAL, INSTALACIÓN DE TRAMERÍAS, OPTIMIZACIÓN DE ALMACENES, CONTROL DE INVENTARIO	MADELYN TURKOMENIS TAVERAS	448841
E/2016-29546	25/8/16	WILKIN TEJEDA	IMPORTACIÓN DE PIEZAS DE VEHICULOS NUEVOS Y USADOS, TRANSPORTACIÓN DE LAS MISMAS A TODA LA REPÚBLICA DOMINICANA.	WILKIN PETROBI TEJEDA	449290
E/2016-24764	22/8/16	WILLIAM SANTANA AUTO IMPORT	IMPORTACION, FINANCIAMIENTO Y VENTA DE VEHICULOS DE MOTOR EN GENERAL.	WILLIAM SANTANA DIAZ	448813
E/2016-29151	23/8/16	WINEMELIER	SERVICIOS DE DISTRIBUCION DE BEBIDAS.	CESAR JOSE DUMIT MIRABAL / ELISBAN GIL SANTANA	449001
E/2016-25156	26/8/16	WITCO	SERVICIOS Y EQUIPOS PARA CONFERENCIAS INTERNACIONALES, OPERACIÓN Y COORDINACIÓN DE VIAJES, HOTELES, ESTADÍAS, ALIMENTOS	SUSAN ELIZABETH GONZALEZ PERALTA	449421
E/2016-29069	23/8/16	WJ TOURS SERVIS	SERVICIOS TURÍSTICOS, GUÍA DE TURISMO, SERVICIOS DE TRANSPORTE, TOURS OPERADOR, AGENCIA DE VIAJES, TODO LO RELACIONADO CON EL SECTOR TURÍSTICO.	WALDO JIMENEZ VALENZUELA	448863
E/2016-29100	23/8/16	WJ TRANSWORLD LOGISTIC SERVICES	SERVICIOS DE MANEJO DE CARGA TERRESTRE, AEREO Y MARITIMO; ASI COMO GESTIONES ADUANALES.	WENDY MANUEL DIAZ CABRERA	449003
E/2016-29812	29/8/16	WOODHAVEN SALES GROUP WSG	VENTAS DE MATERIALES DE CONSTRUCCIÓN Y SUS ACCESORIOS, CABLES ELÉCTRICOS, GESTIÓN DE VENTAS, EQUIPOS DE TECNOLOGÍA Y SUS DERIVADOS.	CRISTIAN COSME PUNTIEL	449456
E/2016-28475	30/8/16	WROJE	CONTABILIDAD EN GENERAL, ASESORES IMPOSITIVOS, ASESORES FINANCIEROS, ASESORES LABORALES Y TSS	WILSON ROBERT DE JESUS PEREZ	449639
E/2016-26100	17/8/16	YARIN Y ARMANDO FASHION	CONFECCIÓN, DISTRIBUCIÓN, COMERCIALIZACIÓN Y VENTA DE PRENDAS DE VESTIR, ZAPATOS Y ACCESORIOS.	YARIN MEJÍA DE RODRÍGUEZ	448518
E/2016-30312	31/8/16	YASA INTERNATIONAL	COMPRA, VENTA, IMPORTACIÓN Y EXPORTACIÓN DE ARTÍCULOS FERRETEROS EN GENERAL	VICTOR MANUEL BRUJAN VELAZQUEZ	449692
E/2016-27723	23/8/16	YASALA FINANCIAL	SERVICIOS DE INVERSIÓN, ADQUISICIÓN, PROMOCIÓN, DESARROLLO Y FINANCIAMIENTO DE BIENES RAÍCES, TÍTULOS, BANCARIOS E INMUEBLES	FRANCISCO ALEJANDRO LEBREAU ACEVEDO	449044
E/2016-30444	1/9/16	YES PRINT	DISEÑOS GRÁFICOS, IMPRESIONES, FOTOCOPIAS, AFICHES, BAJANTES, BORDADOS, FOTOS, VIDEOS, SOUVENIRS, SERIGRAFÍAS, PAPELERÍA.	HENRY ANTOLCHY DE JESUS PEÑA	450038
E/2016-30157	31/8/16	YESENIA GUTIERREZ VARIETADES	COMPRA Y VENTAS DE TODO TIPO DE ROPA DE VESTIR PARA DAMAS, CABALLEROS Y NIÑOS.	YESENIA GUTIERREZ PEREZ	449821
E/2016-29278	24/8/16	YNDIRA BOUTIQUE	VENTAS DE ROPA, CALZADOS Y ACCESORIOS.	YNDIRA YUDELKI GARCIA BONILLA	449201
E/2016-30612	2/9/16	YOBELINA RODRIGUEZ BEUTY SALON	CORTE, LAVADO, TINTE, PEINADOS Y PRODUCTOS DE BELLEZA.	YOBELINA ARGENTINA RODRIGUEZ FERMIN	450055
E/2016-29092	23/8/16	YOHSLLY BEAUTY CENTER	SALÓN DE BELLEZA, CENTRO DE UÑAS, ESTÉTICA, SPA. VENTA DE PRODUCTOS Y ACCESORIOS PARA LA BELLEZA.	YOHAN SEBASTIAN ESTRELLA POPA	449011
E/2016-28063	12/8/16	ZANDUK LOGISTICA	OFRECER SERVICIOS DE ASISTENCIA EMPRESARIALES, PLANIFICACIÓN, DESARROLLO, INVESTIGACIÓN, ORGANIZACIÓN, IMPLEMENTACIÓN	FRANCISCO ALEJANDRO LEBREAU ACEVEDO	449190
E/2016-29175	23/8/16	ZOLEV	CONSTRUCCIONES CIVILES, REMODELACIONES, MANTENIMIENTO INFRAESTRUCTURA DE EDIFICACIONES	FERNANDO ENRIQUE VELOZ SUERO	449040
E/2016-28209	26/8/16	ZONA FRANCA MANZANILLO ZFM	ADMINISTRACION, OPERACION Y DESARROLLO DEL PARQUE INDUSTRIAL DE ZONA FRANCA DE MANZANILLO.	MICALO ESTEBAN BERMUDEZ GARCIA	449394
E/2016-27841	30/8/16	ZONA RACING DRONE - ZRD	PISTA DE CARRERA DE DRONES FTV, ÁREA DE ENTRENAMIENTO, ÁREA DE PRESENTACIÓN DE EVENTOS DEPORTIVOS EN GENERAL	JEANCARLO FERRANDO SANCHEZ	449768
E/2016-29574	25/8/16	ZONEO	PROMOCIÓN Y DESARROLLO DE ACTIVIDADES SOCIALES, ENTREVISTAS, EDICIÓN DE REVISTAS, ARTÍCULOS PERIODÍSTICOS Y PUBLICIDAD, MARKETING	DAVID ALEXANDER FREDERICK GUERRERO /MIGUEL ANTONIO PICCINI BRITO	449330

PUBLICACION SOLICITUD SIGNOS DISTINTIVOS (MARCAS)

Esta publicación incluye todas las solicitudes recibidas del 24 de Agosto al 8 de Septiembre del 2016

(210) EXPD.	(220) SOL. FECHA	(511) C.I.	(561) MARCA	(730) SOLICITANTE	(210) EXPD.	(220) SOL. FECHA	(511) C.I.	(561) MARCA	(730) SOLICITANTE
E/2016-27460	9/8/16	1	AMINOMEX PLUS (DENOMINATIVA)	AGROVETERINARIA MEXICO, SRL (AGROMEX)	E/2016-26736	4/8/16	3	MOMENT MAKE-UP EUROPE (DENOMINATIVA)	M.T. MAKE-UP LINE, S.L.
E/2016-8622	16/6/16	1	BIO GOBER (DENOMINATIVA)	FERTILIZANTES SANTO DOMINGO, S.A. (FERSAN)	E/2016-28365	17/8/16	3	NANO MESO SOLUCION (DENOMINATIVA)	MEDIDERMA, S.L.
E/2016-20502	17/6/16	1	BIX - TU8 (DENOMINATIVA)	DOMAGRO, SRL	E/2016-28366	17/8/16	3	NOMELAN FENOL (DENOMINATIVA)	MEDIDERMA, S.L.
E/2016-26942	5/8/16	1	KERAPLUS (DENOMINATIVA)	INDUSTRIAS AGUAYO DE CONSTRUCCION, SRL.	E/2016-26267	2/8/16	3	ORAL-B PRO-SALUD ADVANCED (DENOMINATIVA)	PROCTER & GAMBLE BUSINESS SERVICES CANADA COMPANY
E/2016-26943	5/8/16	1	KERAPLUS ULTRA (DENOMINATIVA)	INDUSTRIAS AGUAYO DE CONSTRUCCION, SRL.	E/2016-24807	10/8/16	3	PRODUCTO DE LIMPIEZA BRAZO PODEROSO (DENOMINATIVA)	MIRIAM BAUTISTA FORTUNA
E/2016-26391	2/8/16	1	LTH (DENOMINATIVA)	JOHNSON CONTROLS IP MEXICO S. DE RL DE C.V.	E/2016-23936	14/7/16	3	PRODUCTOS ALISEKEN (DENOMINATIVA)	KENIA ELISA ENCARNACIÓN DÍAZ
E/2016-21501	27/6/16	1	ORGANIUM EXTRA (DENOMINATIVA)	ANYELO BENEDICTO RODRIGUEZ VALERIO	E/2016-16654	18/5/16	3	REFLECT YOUR PASSION PODEROSO (DENOMINATIVA)	MEGUIAR'S INC.
E/2016-20503	17/6/16	1	POLINIZANTE PLUS TOTAL (DENOMINATIVA)	DOMAGRO, SRL	E/2016-28920	22/8/16	3	SESDERMA CELULEX (DENOMINATIVA)	SESDERMA, S.L.
E/2016-27543	9/8/16	2	GOLDFORM (DENOMINATIVA)	INDUPINT SRL	E/2016-28921	22/8/16	3	SESDERMA HIDRADERM HYAL (DENOMINATIVA)	SESDERMA, S. L.
E/2016-25106	22/7/16	2	PINTA COLOR LC (DENOMINATIVA)	QUÍMICOS MÚLTIPLES LESLIE, SRL	E/2016-28918	22/8/16	3	SPA PEEL (DENOMINATIVA)	MEDIDERMA, S.L.
E/2016-22087	15/7/16	2	TEMPCOLOR (DENOMINATIVA)	LUIS ANTONIO ENCARNACION CASTRO	E/2016-25734	27/7/16	3	SUAVE PROFESSIONALS FUNCIONA TAN BIEN COMO LAS MARCAS DE SALÓN (LEMA COMERCIAL)	CONOPCO, INC.
E/2016-27881	11/8/16	3	AQUA KLEAN COMPLETE CARE (DENOMINATIVA)	INDUSTRIAS CLAUDETTE, SRL	E/2016-20264	16/6/16	3	TRITOLIN (DENOMINATIVA)	LINOX DEL CARIBE, S.R.L.
E/2016-21919	29/6/16	3	ARNIZEN (DENOMINATIVA)	PHARMANN SP. Z O.O.	E/2016-25355	25/7/16	3	UNTOUCHABLE (DENOMINATIVA)	OLEIN REFINERY & LUBRICANTS CORP.
E/2016-27470	9/8/16	3	DIAPEX (DENOMINATIVA)	ALPAYA DOGAL VE KOZMETIK URUNLERI SAN. VE TIC. A.S.	E/2016-21921	29/6/16	3	VISADERM (DENOMINATIVA)	PHARMANN SP. Z O.O.
E/2016-26428	2/8/16	3	ESIKA MULTICARE (DENOMINATIVA)	EBEL INTERNATIONAL LIMITED (DE BERMUDA)	E/2016-27461	9/8/16	5	2, 4, MEX (DENOMINATIVA)	AGRO VETERINARIA MEXICO, SRL (AGROMEX)
E/2016-16715	19/5/16	3	FLOR DE PINO DETERGENTE (DENOMINATIVA)	LABORATORIO RIO VERDE SRL	E/2016-14626	27/6/16	5	ADHEFORCE (DENOMINATIVA)	ANYELO BENEDICTO RODRIGUEZ VALERIO
E/2016-28364	17/8/16	3	FOLDEDMASK (DENOMINATIVA)	MEDIDERMA, S. L.	E/2016-15987	12/5/16	5	ALBUREX (DENOMINATIVA)	CSL BEHRING AG
E/2016-26192	1/8/16	3	GLENCY COSMETICS (DENOMINATIVA)	GLENCI GUADALUPE FELIZ MOREL	E/2016-26037	29/7/16	5	AMOXICILLINE DOPHARMA (DENOMINATIVA)	DOPHARMA DOMINICANA, S.R.L.
E/2016-27819	11/8/16	3	HAIARGÁNICA BY DAMARIS DESCHAMPS (DENOMINATIVA)	DAMARIS ESTHER DESCHAMPS GARCIA	E/2015-39479	16/6/16	5	ATROS BELL (DENOMINATIVA)	FERTILIZANTES SANTO DOMINGO, S.A., (FERSAN)
E/2016-16240	16/5/16	3	INCOCO (DENOMINATIVA)	INNOVATIVE COSMETIC CONCEPTS, LLC	E/2015-39465	16/6/16	5	ATROS RIP (DENOMINATIVA))	FERTILIZANTES SANTO DOMINGO, S.A., (FERSAN)
E/2016-17804	30/5/16	3	INGRID MILLET PERFECTION CORPS (DENOMINATIVA)	LABORATORIOS INGRID MILLET	E/2015-39480	16/6/16	5	ATROSOIL (DENOMINATIVA))	FERTILIZANTES SANTO DOMINGO, S.A., (FERSAN)
E/2016-28043	12/8/16	3	INSULAR (DENOMINATIVA)	AM COMERCIAL S.A.S.	E/2016-14857	5/8/16	5	BIOKORONA 50WP (DENOMINATIVA)	DOUGLAS EDUARDO ARMIJOS JARAMILLO
E/2016-25754	27/7/16	3	INTENSE L'BEL (DENOMINATIVA)	EBEL INTERNATIONAL LIMITED (DE BERMUDA)	E/2016-26797	4/8/16	5	BIO-KULT (DENOMINATIVA)	PROBIOTICS INTERNATIONAL LIMITED
E/2015-21764	15/7/15	3	JABON DE CUABA INTIMO SUPRA (DENOMINATIVA)	FARMOQUIMICA NACIONAL S.R.L., FARQUINA	E/2016-21213	23/6/16	5	BRONLIVAL (DENOMINATIVA)	LABORATORIOS SAVAL S.A.
E/2016-21918	29/6/16	3	LAMELAT (DENOMINATIVA)	PHARMANN SP. Z O.O.	E/2016-27541	9/8/16	5	CARELIO (DENOMINATIVA)	ACINO PHARMA AG
E/2016-21920	29/6/16	3	LASERAT (DENOMINATIVA)	PHARMANN SP. Z O.O.	E/2016-27119	8/8/16	5	CIFLOXIN (DENOMINATIVA)	GENERICOS DEL CARIBE SRL
E/2016-26392	2/8/16	3	LOVE IS ON (DENOMINATIVA)	REVLON CONSUMER PRODUCTS CORPORATION	E/2016-13600	18/8/16	5	CONTACTVIS (DENOMINATIVA)	OMISAN FARMACEUTICI S.R.L.
					E/2016-27269	8/8/16	5	CRATER (DENOMINATIVA)	QUIMAGRO, SRL.
					E/2016-14628	27/6/16	5	CUCARAFORCE (DENOMINATIVA)	ANYELO BENEDICTO RODRIGUEZ VALERIO

PASA A LA PÁGINA SIGUIENTE

VIENE DE LA PÁGINA ANTERIOR

(210) EXPD.	(220) SOL. FECHA	(511) C.I.	(561) MARCA	(730) SOLICITANTE
E/2016-28556	18/8/16	5	DABRAN (DENOMINATIVA)	PROTEIN, S.A. DE C.V.
E/2016-26322	2/8/16	5	DAGYNFIL (DENOMINATIVA)	COLLET COMERCIAL, S.R.L.
E/2016-26323	2/8/16	5	DAGYNFIL FEM (DENOMINATIVA)	COLLET COMERCIAL, S.R.L.
E/2016-26321	2/8/16	5	DERMASKIN (DENOMINATIVA)	COLLET COMERCIAL, S.R.L.
E/2016-17757	30/5/16	5	DOLODICLOPLEX (DENOMINATIVA)	LABORATORIOS BRITANIA, S.R.L.
E/2016-28343	17/8/16	5	DOMOSIN (DENOMINATIVA)	VETERINARIA SANTANITA, S.R.L.
E/2016-26033	29/7/16	5	DOPHA-RAC (DENOMINATIVA)	DOPHARMA DOMINICANA, SRL
E/2016-28555	18/8/16	5	DUBLIET (DENOMINATIVA)	PROTEIN, S.A. DE C.V.
E/2016-14859	5/8/16	5	EKORONA (DENOMINATIVA)	DOUGLAS EDUARDO ARMIJOS JARAMILLO
E/2016-23521	4/8/16	5	EMULDOM PLUS (DENOMINATIVA)	ADRIANA PATRICIA VERA HERNANDEZ
E/2016-14622	3/5/16	5	ERRADISIN (DENOMINATIVA)	ANYELO BENEDICTO RODRIGUEZ VALERIO
E/2016-24744	20/7/16	5	ESTREÑIFIN (DENOMINATIVA)	CORPORACIÓN SALUD INTEGRAL, SOCIEDAD ANÓNIMA CAPITAL VARIABLE (CORSALUD, S.A. DE C.V.)
E/2016-26315	2/8/16	5	FARZUL (DENOMINATIVA)	COLLET COMERCIAL, S.R.L.
E/2016-4689	31/3/16	5	FENTANEST (DENOMINATIVA)	LABORATORIO CRISTALIA PRODUCTOS QUIMICOS LTDA
E/2016-26433	2/8/16	5	FITJOY (DENOMINATIVA)	WOODBOLT DISTRIBUTION, LLC D/B/A NUTRABOLT
E/2016-26311	2/8/16	5	FLUIDEX (DENOMINATIVA)	COLLET COMERCIAL, S.R.L.
E/2016-21886	5/8/16	5	INDOXATIN (DENOMINATIVA)	CASTILLO LORA SOLUCIONES AGRICOLA, S.R.L.
E/2015-25601	17/8/16	5	INVITSOL (DENOMINATIVA)	MEDI SOL S.R.L.
E/2016-28819	19/8/16	5	JARDIANZ DUO (DENOMINATIVA)	BOEHRINGER INGELHEIM INTERNATIONAL GMBH
E/2015-25599	17/8/16	5	KETADEL (DENOMINATIVA)	MEDI SOL SRL
E/2016-24826	21/7/16	5	KOP-HIDROXIDE (DENOMINATIVA)	J. A. GARCIA, S.R.L.
E/2016-24826	21/7/16	5	KOP-HIDROXIDE (DENOMINATIVA)	J. A. GARCIA, S.R.L.
E/2016-28734	19/8/16	5	LASSER BENOMYL (DENOMINATIVA)	MANUEL ANTONIO JEREZ RODRIGUEZ
E/2016-28738	19/8/16	5	LASSER CAPTAN (DENOMINATIVA)	MANUEL ANTONIO JEREZ RODRIGUEZ
E/2016-28737	19/8/16	5	LASSER CARBENDAZIM (DENOMINATIVA)	MANUEL ANTONIO JEREZ RODRIGUEZ
E/2016-28735	19/8/16	5	LASSER CYROMAZINE (DENOMINATIVA)	MANUEL ANTONIO JEREZ RODRIGUEZ
E/2016-28731	19/8/16	5	LASSER IMIDACLOPRID (DENOMINATIVA)	MANUEL ANTONIO JEREZ RODRIGUEZ
E/2016-7512	4/3/16	5	LASSER METRIBUZIN (DENOMINATIVA)	MANUEL ANTONIO JEREZ RODRIGUEZ
E/2016-28736	19/8/16	5	LASSER PROPAMOCAB (DENOMINATIVA)	MANUEL ANTONIO JEREZ RODRIGUEZ
E/2016-25647	27/7/16	5	LEVELIP (DENOMINATIVA)	LATIN FARMA, S.A.
E/2013-25348	7/7/16	5	LIMPIECITAS JUFECA (DENOMINATIVA)	LABORATORIOS JUFECA SRL / JULIO RAFAEL GARCIA RODRIGUEZ
E/2016-28567	18/8/16	5	LUCERO (DENOMINATIVA)	AGROESA SRL
E/2016-14799	28/7/16	5	MAJOX (DENOMINATIVA)	JOSE ARIEL SALCEDO SANTOS
E/2016-14627	27/6/16	5	MANCOFORCEFLOW (DENOMINATIVA)	ANYELO BENEDICTO RODRIGUEZ VALERIO
E/2016-14624	3/5/16	5	MOSCAFIN (DENOMINATIVA)	ANYELO BENEDICTO RODRIGUEZ VALERIO
E/2016-23703	5/8/16	5	NAHOKU (DENOMINATIVA)	J A GARCIA SRL
E/2016-12386	30/6/16	5	NEOKASUL (DENOMINATIVA)	FARMACEUTICA AGROVETERINARIA, S.R.L.
E/2016-26636	3/8/16	5	NEUMOLEV (DENOMINATIVA)	ACHÉ LABORATORIOS FARMACÉUTICOS S.A.
E/2016-17109	23/5/16	5	NEVRIKA (DENOMINATIVA)	PRODUCTOS FARMACÉUTICOS, S.A. DE C.V.
E/2015-22994	27/7/15	5	NUTRIGEL 2.0 (DENOMINATIVA)	PROCAPS S.A.
E/2015-32170	14/10/15	5	NYVODEM (DENOMINATIVA)	THE LATIN AMERICA TRADEMARK CORPORATION
E/2016-21499	27/6/16	5	ORTAPLUS (DENOMINATIVA)	"AGROINTESA INTERNACIONAL
E/2016-24675	20/7/16	5	PANTODONE (DENOMINATIVA)	LABORATORIOS SUEDE, SRL
E/2016-21500	27/6/16	5	PENETRATOR PLUS (DENOMINATIVA)	"ANYELO BENEDICTO RODRIGUEZ VALERIO
E/2016-26319	2/8/16	5	PENTASOL (DENOMINATIVA)	COLLET COMERCIAL, S.R.L.
E/2016-24824	21/7/16	5	PINENE (DENOMINATIVA)	J. A. GARCIA, SRL
E/2016-27533	9/8/16	5	PLYNOMIC (DENOMINATIVA)	ELI LILLY AND COMPANY
E/2016-21502	27/6/16	5	POSTFORTE (DENOMINATIVA)	"ANYELO BENEDICTO RODRIGUEZ VALERIO
E/2016-25467	26/7/16	5	PROPIZETA (DENOMINATIVA)	AGRICULTURA AVANZADA DEL CARIBE SAGRIVANC SRL
E/2016-23701	5/8/16	5	PROSAGEX (DENOMINATIVA)	J. A. GARCIA, SRL
E/2016-25648	27/7/16	5	PROSTAMOL (DENOMINATIVA)	LATIN FARMA, S.A.
E/2016-28780	19/8/16	5	QUETIUM (DENOMINATIVA)	LABORATORIOS SAVAL S.A.
E/2015-25523	17/8/15	5	QUIALA (DENOMINATIVA)	MARKATRADE INC.
E/2016-24743	20/7/16	5	RIÑOVID (DENOMINATIVA)	CORPORACIÓN SALUD INTEGRAL, SOCIEDAD ANÓNIMA CAPITAL VARIABLE (CORSALUD, S.A. DE C.V.)
E/2016-27908	11/8/16	5	SACSUBIOT (DENOMINATIVA)	SIMEON ALBERTO TORRES MARQUEZ
E/2016-28082	12/8/16	5	SCIVATION (DENOMINATIVA)	SCIVATION INC.
E/2016-28244	15/8/16	5	SEGURA TEST OARN (DENOMINATIVA)	OSCAR A. RENTA NEGRÓN, S.A.
E/2016-16153	13/5/16	5	SERTRA-CASASCO (DENOMINATIVA)	LABORATORIOS CASASCO, S.A.I.C.
E/2016-25185	22/7/16	5	SINNA (DENOMINATIVA)	FERTILIZANTES SANTO DOMINGO, S. A. FERSAN
E/2016-25188	22/7/16	5	SINPAJON (DENOMINATIVA)	FERTILIZANTES SANTO DOMINGO, S.A. (FERSAN)
E/2016-24742	20/7/16	5	STRESSNO (DENOMINATIVA)	CORPORACIÓN SALUD INTEGRAL, SOCIEDAD ANÓNIMA CAPITAL VARIABLE (CORSALUD, S.A. DE C.V.)
E/2016-9980	8/8/16	5	TAJFUNO (DENOMINATIVA)	PICHARDO RAMIREZ Y CO, SRL
E/2016-21991	15/8/16	5	THIFLUR (DENOMINATIVA)	MANUEL ANTONIO JEREZ RODRIGUEZ
E/2016-26310	2/8/16	5	TROSIFEN SUSPENSIÓN (DENOMINATIVA)	COLLET COMERCIAL, S.R.L.
E/2016-26039	29/7/16	5	VITAMINA C DOPHARMA (DENOMINATIVA)	DOPHARMA DOMINICANA, S.R.L.
E/2016-24627	20/7/16	5	VUE ULTRASOUND GEL (DENOMINATIVA)	FARMACO QUIMICA NACIONAL, S.A.
E/2016-14683	3/5/16	5	ZIKAFIN (DENOMINATIVA)	ANYELO BENEDICTO RODRIGUEZ VALERIO
E/2016-24353	11/8/16	6	GREENDMAID (DENOMINATIVA)	VIDRIERA EUROCARIBE, VIDRIECA SRL / MARCOS ANTONIO RODRIGUEZ RODRIGUEZ
E/2016-18002	31/5/16	8	NITROMAX (DENOMINATIVA)	IMPORTADORA MEGATOP SRL
E/2016-24297	15/8/16	9	CONDOMASTER (DENOMINATIVA)	INFORMATION BOULEVARD, SRL LAUREANO FIGUEROA
E/2016-19082	3/8/16	9	EASTUPS (DENOMINATIVA)	CENTRO ESPECIALIZADO DE COMPUTACION, S.R.L. CECOMSA

(210) EXPD.	(220) SOL. FECHA	(511) C.I.	(561) MARCA	(730) SOLICITANTE
E/2016-27604	10/8/16	9	FARMAFGAPP (DENOMINATIVA)	FONT GAMUNDI, S.A.
E/2016-27599	10/8/16	9	FARMAFONTAPP (DENOMINATIVA)	FONT GAMUNDI, S.A.
E/2016-27601	10/8/16	9	FONTAPP (DENOMINATIVA)	FONT GAMUNDI, S.A.
E/2016-23509	12/7/16	9	GPI GLOBAL PRODUCTS INTERNATIONAL (DENOMINATIVA)	PUNTO MARKET, SRL
E/2016-27598	10/8/16	9	GRUPOFGAPP (DENOMINATIVA)	FONT GAMUNDI, S.A.
E/2016-22772	5/7/16	9	RDM (DENOMINATIVA)	RAMON ANTONIO MOREL GOMEZ
E/2016-28741	19/8/16	9	SOFLENS (DENOMINATIVA)	BAUSCH & LOMB MÉXICO, S.A. DE C.V.
E/2016-26968	5/8/16	9	TRANSFORMADORES PROMINSA (DENOMINATIVA)	JOSE ANGEL RODRIGUEZ CONTRERAS
E/2016-25562	26/7/16	9	WHITECH POWER INVERTER (DENOMINATIVA)	EUGENIO ERNESTO WHITE MATOS
E/2016-21713	28/6/16	10	AR MEDICAL (DENOMINATIVA)	ALMACENES ALEJANDRO RODRIGUEZ ALMAR, SRL
E/2016-25964	28/7/16	10	AUTONOME (DENOMINATIVA)	NOVARTIS AG
E/2016-27081	5/8/16	10	BD VACUTAINER ECLIPSE SIGNAL (DENOMINATIVA)	BECTON DICKINSON AND COMPANY
E/2016-27082	5/8/16	10	BD VACUTAINER ULTRA TOUCH (DENOMINATIVA)	BECTON DICKINSON AND COMPANY
E/2016-27111	5/8/16	10	BIORAPTOR (DENOMINATIVA)	SMITH & NEPHEW, INC.
E/2016-27100	5/8/16	10	BIORCI (DENOMINATIVA)	SMITH & NEPHEW, INC.
E/2016-27101	5/8/16	10	BIOSURE (DENOMINATIVA)	SMITH & NEPHEW, INC.
E/2016-27108	5/8/16	10	DYNOMITE (DENOMINATIVA)	SMITH & NEPHEW, INC.
E/2016-27112	5/8/16	10	ENDOBUTTON (DENOMINATIVA)	SMITH & NEPHEW, INC.
E/2016-27109	5/8/16	10	FOOTPRINT (DENOMINATIVA)	SMITH & NEPHEW, INC.
E/2016-27104	5/8/16	10	HEALICOIL (DENOMINATIVA)	SMITH & NEPHEW, INC.
E/2016-17883	30/5/16	10	HYPERVIT (DENOMINATIVA)	NOVARTIS AG
E/2016-12340	22/6/16	10	MIGHTY (DENOMINATIVA)	FRADENT, SRL
E/2016-27110	5/8/16	10	MINITAC (DENOMINATIVA)	SMITH & NEPHEW, INC.
E/2016-24953	21/7/16	10	NUANCE (DENOMINATIVA)	NOVARTIS AG
E/2016-27103	5/8/16	10	OSTEORAPTOR (DENOMINATIVA)	SMITH & NEPHEW, INC.
E/2016-28401	17/8/16	10	PALINDROME (DENOMINATIVA)	COVIDIEN AG
E/2016-21464	27/6/16	10	PANTE (DENOMINATIVA)	"POPULATION SERVICES INTERNATIONAL (PSI) / SOCIETY FOR FAMILY HEALTH DOMINICAN REPUBLIC
E/2016-28402	17/8/16	10	PERMCATH (DENOMINATIVA)	COVIDIEN AG
E/2016-27106	5/8/16	10	RAPFORMITE (DENOMINATIVA)	SMITH & NEPHEW, INC.
E/2016-27107	5/8/16	10	SPYROMITE (DENOMINATIVA)	SMITH & NEPHEW, INC.
E/2016-27102	5/8/16	10	TWINFIX (DENOMINATIVA)	SMITH & NEPHEW, INC.
E/2016-27105	5/8/16	10	ULTRABRAID (DENOMINATIVA)	SMITH & NEPHEW, INC.
E/2016-17174	23/5/16	10	UNIFEYE (DENOMINATIVA)	NOVARTIS AG
E/2016-27630	10/8/16	11	BOMBILLOS SOLO (DENOMINATIVA)	MAYORISTAS ASOCIADOS SRL
E/2014-23299	16/2/15	11	EBANO MARINE (DENOMINATIVA)	FCS TRADING, S. A.
E/2016-24333	18/7/16	12	NIPPONIA YUNA (DENOMINATIVA)	NIPPONIA CARIBE, SRL
E/2016-6121	23/2/16	12	NISSAN LEAF (DENOMINATIVA)	NISSAN JIDOSHA KABUSHIKI KAISHA (ALSO TRADING AS NISSAN MOTOR CO., LTD.)
E/2016-26290	2/8/16	14	BRADOR (DENOMINATIVA)	BRADOR
E/2016-5215	17/2/16	14	MARTA JOYA (DENOMINATIVA)	MARTA MARIA SALAZAR
E/2016-26713	3/8/16	16	EL EXITO DE LOS DESCALIFICADOS (DENOMINATIVA)	JOSE MARIA ALCANTARA DICENT
E/2016-22926	6/7/16	16	INICIAR CON EL FIN EN MENTE (DENOMINATIVA)	HEROINA YSABEL CHIRENO PAULINO
E/2016-26809	4/8/16	16	SERIE TENAZ (DENOMINATIVA)	EDITORIAL ACTUALIDAD ESCOLAR 2000, SRL
E/2016-28192	15/8/16	16	TATAMIACUE (DENOMINATIVA)	CAROLINA ELISA MACHADO SILVA
E/2016-26852	4/8/16	19	BLOQUE TURBI (DENOMINATIVA)	RAFAEL TURBI TURBI
E/2016-19833	14/6/16	20	COLCHON LIAMAR (DENOMINATIVA)	ZOLTAN GEZA HOMOKI
E/2015-15424	20/5/15	20	CRYSTAL PLUS ZOZI (DENOMINATIVA)	GENERAL TRADE ANZO D R, SRL
E/2015-15425	20/5/15	20	DUPLEX PILLOW TOP ZOZI (DENOMINATIVA)	GENERAL TRADE ANZO D R, SRL
E/2015-15423	20/5/15	20	MEMORY COOL ZOZI (DENOMINATIVA)	GENERAL TRADE ANZO D R, SRL
E/2016-25707	27/7/16	21	CAZAFACIL (DENOMINATIVA)	LUDI INVESTMENTS, S.A.
E/2015-288	7/1/15	25	D' PAULINO GUTIERREZ CHAKABANAS (DENOMINATIVA)	PAUTA STYLE EIRL
E/2016-27475	9/8/16	25	GEMELLI (DENOMINATIVA)	MAGNOLIA DEL CARMEN BROUWER HERNANDEZ RAVELO
E/2016-27469	9/8/16	29	CARNATION (DENOMINATIVA)	SOCIÉTÉ DES PRODUITS NESTLÉ S.A.
E/2015-5865	21/6/15	29	CISNE (DENOMINATIVA)	DISTRIBUIDORA CASSO SRL
E/2015-15521	20/5/15	29	DOÑA NENA (DENOMINATIVA)	THE SECUREPHARMA PARTNERSHIP, SRL
E/2016-26434	2/8/16	29	FITJOY (DENOMINATIVA)	WOODBOLT DISTRIBUTION, LLC D/B/A NUTRABOLT
E/2016-20787	4/8/16	29	RANCHO REMY (DENOMINATIVA)	REMBERTO ANDRES ESTRELLA GOMEZ
E/2016-21640	28/6/16	29	SR. POLLO CH (DENOMINATIVA)	ALAM CABRERA MAÑAN
E/2016-24636	20/7/16	29	YOGURT LACHAPELL (DENOMINATIVA)	RAMON DEL CARMEN LACHAPELL LACHAPELL
E/2016-16269	9/8/16	30	AZUCAR DOÑA LILLIAN (DENOMINATIVA)	DISTRIBUIDORA JUAN CARLOS
E/2016-27418	9/8/16	30	CARÍJOLE (DENOMINATIVA)	JORGE JAVIER PEREZ PEREZ
E/2016-26435	2/8/16	30	FITJOY (DENOMINATIVA)	WOODBOLT DISTRIBUTION, LLC D/B/A NUTRABOLT
E/2014-6794	11/3/14	30	FUENTE AÑEJO (DENOMINATIVA)	FUENTE MARKETING LTD.
E/2014-6796	11/3/14	30	FUENTE GRAN RESERVA (DENOMINATIVA)	FUENTE MARKETING LTD.
E/2015-15461	20/5/15	30	GALLINITA KIKI (DENOMINATIVA)	ABASTECIMIENTOS COMERCIAL, S.R.L.
E/2016-7123	22/7/16	30	MAESTRO ARTESANO (DENOMINATIVA)	FEDERICO ALDAZ CHANQUET
E/2015-25333	14/8/15	30	PORTEÑITAS (DENOMINATIVA)	ARCOR S.A.I.C.
E/2015-38851	16/12/15	30	PULSO (DENOMINATIVA)	LESAFFRE ET COMPAGNIE
E/2016-24391	9/8/16	31	BABITO (DENOMINATIVA)	INVERSIONES AUSTRAL, SRL
E/2016-25951	28/7/16	32	BLISS (DENOMINATIVA)	PRODUCTORA LA FLORIDA, S.A.
E/2016-26436	2/8/16	32	FITJOY (DENOMINATIVA)	WOODBOLT DISTRIBUTION, LLC D/B/A NUTRABOLT
E/2016-26457	2/8/16	32	FRUTEMAX (DENOMINATIVA)	QUALA, INC.
E/2016-27494	9/8/16	32	FRUTIX DE VIVE 100% (DENOMINATIVA)	QUALA INC.
E/2016-25938	28/7/16	32	MI SUDOR GANA TODO (DENOMINATIVA)	STOKELY-VAN CAMP, INC.
E/2016-24866	21/7/16	32	YAHWEH (DENOMINATIVA)	EMILIANO PAULINO PAULINO / HIPOLITO ESTRELLA ROSA

PASA A LA PÁGINA SIGUIENTE

VIENE DE LA PÁGINA ANTERIOR

(210) EXPD.	(220) SOL. FECHA	(511) C.I.	(561) MARCA	(730) SOLICITANTE
E/2016-25950	28/7/16	33	BLISS (DENOMINATIVA)	PRODUCTORA LA FLORIDA, S.A.
E/2016-25196	22/7/16	33	GALLARDO (DENOMINATIVA)	RUBEN DARIO CASTILLO GOMEZ
E/2016-23256	8/7/16	33	GRAND SIECLE (DENOMINATIVA)	LAURENT-PERRIER
E/2016-24955	21/7/16	33	IZARRA (DENOMINATIVA)	IZARRA- DISTILLERIE DE LA COTE BASQUE
E/2016-27518	9/8/16	33	MARQUES DE LA VILLA (DENOMINATIVA)	VIÑEDOS Y BODEGAS ALCONDE, S.L.
E/2016-25194	22/7/16	33	MONTESINO (DENOMINATIVA)	RUBÉN DARIO CASTILLO GÓMEZ
E/2016-22262	1/7/16	33	SIDRA BARCELÓ (DENOMINATIVA)	BARCELÓ & CO. S.R.L.
E/2016-12471	13/4/16	33	SIGUE LA FIESTA (LEMA COMERCIAL)	DUPUY BARCELO, SRL
E/2016-27707	10/8/16	34	AMBERBALL (DENOMINATIVA)	PHILIP MORRIS BRANDS SÄRL
E/2016-28847	19/8/16	34	BEAST (DENOMINATIVA)	ARNOLD ANDRÉ GMBH & CO. KG
E/2016-25583	26/7/16	34	CASA DEL SOL (DENOMINATIVA)	JOHN MIDDLETON CO.
E/2016-28846	19/8/16	34	CHAZZ (DENOMINATIVA)	ARNOLD ANDRÉ GMBH & CO. KG
E/2016-27708	10/8/16	34	FRESHBALL (DENOMINATIVA)	PHILIP MORRIS BRANDS SÄRL
E/2016-18048	31/5/16	34	PARLIAMENT PLEASURE ELEVATED (DENOMINATIVA)	PHILIP MORRIS BRANDS SÄRL
E/2016-26394	2/8/16	34	PILOTICO (DENOMINATIVA)	MAX ROHR, INC.
E/2016-26799	4/8/16	35	MICROTEL (DENOMINATIVA)	U. S. FRANCHISE SYSTEMS, INC.
E/2016-26036	29/7/16	35	PRIMO (DENOMINATIVA)	FRANK REYNALDO LOPEZ CRUZ
E/2016-20997	18/8/16	35	ROSE DIEK BALLOONS PLUS (DENOMINATIVA)	KID'S PARTY SRL
E/2016-26093	29/7/16	35	TU ESFUERZO CONSTRUYE (DENOMINATIVA)	CEMENTOS ARGOS S.A.
E/2016-26045	12/8/16	35	VANGUARDIA CORPORATION (DENOMINATIVA)	LUIS MANUEL HENRIQUEZ BEATO
E/2016-7789	7/3/16	35	WANUP (DENOMINATIVA)	WEALTH SA
E/2016-25120	22/7/16	36	ALCANTARA TEJEDA CONSULTORES INMOBILIARIOS (ALTECO) (DENOMINATIVA)	ALCANTARA TEJEDA ABOGADOS & CONSULTORES, SRL
E/2016-27429	9/8/16	36	PLAN COMPLEMENTARIO DE MEDICAMENTOS SEMUNASED (DENOMINATIVA)	SEGURO MEDICO DE LA UNION NACIONAL DE SERVICIOS DE ENFERMERIA DOMINICANA
E/2016-28007	12/8/16	36	RENTA AHORRO BBAC (DENOMINATIVA)	BONANZA BANCO DE AHORRO Y CREDITO (BBAC)
E/2016-28006	12/8/16	36	RENTA AHORRO CRECIENTE BBAC (DENOMINATIVA)	BONANZA BANCO DE AHORRO Y CREDITO (BBAC)
E/2016-28008	12/8/16	36	RENTA AHORRO LIBRE BBAC (DENOMINATIVA)	BONANZA BANCO DE AHORRO Y CREDITO (BBAC)
E/2016-28004	12/8/16	36	RENTA VALOR AVANZADO BBAC (DENOMINATIVA)	BONANZA BANCO DE AHORRO Y CREDITO (BBAC)
E/2016-28002	12/8/16	36	RENTA VALOR BBAC (DENOMINATIVA)	BONANZA BANCO DE AHORRO Y CREDITO (BBAC)
E/2016-28003	12/8/16	36	RENTA VALOR FLEXIBLE BBAC (DENOMINATIVA)	BONANZA BANCO DE AHORRO Y CREDITO (BBAC)
E/2016-28005	12/8/16	36	RENTA VALOR FUTURO BBAC (DENOMINATIVA)	BONANZA BANCO DE AHORRO Y CREDITO (BBAC)
E/2016-5084	16/2/16	36	THE PAYMENT COMPANY (LEMA COMERCIAL)	EFT GROUP, S.A.
E/2016-23141	3/8/16	38	ECOTURISTICA FM (DENOMINATIVA)	FUNDACION DE ORIENTACION COMUNITARIA Y TRIBUTARIA FOCOT
E/2016-26507	3/8/16	38	FONOFACIL DE LA ASOCIACION LA NACIONAL DE AHORROS Y PRESTAMOS PARA LA VIVIENDA (DENOMINATIVA)	ASOCIACION LA NACIONAL DE AHORROS Y PRESTAMOS PARA LA VIVIENDA
E/2016-26094	29/7/16	38	TU ESFUERZO CONSTRUYE (DENOMINATIVA)	CEMENTOS ARGOS S.A.
E/2016-27540	9/8/16	39	DEANSA (DENOMINATIVA)	DEPOSITOS ANTILLANOS, S.A.
E/2016-17445	30/5/16	39	EL MUNDO PUEDE SER TUYO TE LLEVAMOS (LEMA COMERCIAL)	VIAJES ALKASA SRL
E/2016-28554	18/8/16	39	UTOO (DENOMINATIVA)	UTOO CABS LIMITED.
E/2016-19729	13/6/16	39	VIRTUAL CAR (DENOMINATIVA)	ENTERPRISE HOLDINGS, INC.
E/2016-26378	2/8/16	41	BEER FEST SANTO DOMINGO (DENOMINATIVA)	CULTURA CERVECERA, S. R. L.
E/2016-26178	1/8/16	41	CONOZCA SUS DERECHOS (DENOMINATIVA)	FABIAN LORENZO MONTILLA
E/2016-27153	8/8/16	41	CURSO POST-ASCO ESCUELA NACIONAL DE ONCOLOGIA LDCC (DENOMINATIVA)	LIGA DOMINICANA CONTRA EL CÁNCER, INC
E/2016-26090	29/7/16	41	DJ CULTURA (DENOMINATIVA)	ANDY PEREZ LEYBA
E/2016-27430	9/8/16	41	DO YOU KNOW YOUR MUSIC (DENOMINATIVA)	PIERRE JULES DUPRAS
E/2016-27661	10/8/16	41	EL MAYIMBE (DENOMINATIVA)	RAMON FERNANDO VILLALONA EVORA
E/2016-5136	16/2/16	41	EL PROTA HD (DENOMINATIVA)	ESMELIN MELO MEDINA
E/2016-25503	26/7/16	41	EL RANGER (DENOMINATIVA)	JEAN CARLOS MANUEL TOLENTINO PEÑALO
E/2016-12808	15/4/16	41	FESTIVAL INTERNACIONAL DE CINE TURISTICO DE LAS AMERICAS (DENOMINATIVA)	COLONIAL 4D ATTRACTION
E/2016-21002	19/8/16	41	FUNDACION HOSTOS RIZIK LUGO (DENOMINATIVA)	HOSTOS JOSE RIZIK LUGO
E/2016-25974	29/7/16	41	LA VOZ DE LOS DERECHOS HUMANOS (LVDDHH) (DENOMINATIVA)	MINISTERIO DE DEFENSA
E/2016-25865	28/7/16	41	OPERA LOVERS (DENOMINATIVA)	PLAZA CENTRAL CINEMAS, SRL
E/2016-23518	12/7/16	41	SALUD Y MÁS CON EL DR. JOSÉ BÁEZ (DENOMINATIVA)	JOSÉ FRANCISCO BÁEZ
E/2016-22617	5/7/16	41	SUMAS - SISTEMA UNIDO DE MOTIVACION ACTIVA Y SALUDABLE (DENOMINATIVA)	JOSE MANUEL RAMIREZ RIVERA
E/2016-27592	10/8/16	41	TUESKA (DENOMINATIVA)	MARIA ALEJANDRA TUESCA PALMETT
E/2016-23251	8/7/16	41	VIDA EMPRESARIAL (DENOMINATIVA)	ROGELY ALFREDO MARTE ROSARIO
E/2016-14393	13/7/16	42	ALLI MISMITO RD (DENOMINATIVA)	JOSE ZORRILLA QUEZADA, ANABEL FRIAS FELIPE DE ZORRILLA
E/2016-26510	3/8/16	42	SUPERLED RD BRIGHTLY (DENOMINATIVA)	JOSE LUIS CONDE SERRATA
E/2016-26092	29/7/16	42	TU ESFUERZO CONSTRUYE (DENOMINATIVA)	CEMENTOS ARGOS S.A.
E/2016-26509	3/8/16	42	UNIVERSOLED RD BRIGHTLY (DENOMINATIVA)	JOSE LUIS CONDE SERRATA

(210) EXPD.	(220) SOL. FECHA	(511) C.I.	(561) MARCA	(730) SOLICITANTE
E/2016-28850	19/8/16	43	LA MUDITA (DENOMINATIVA)	ALEJANDRO ARTURO MATOS LARA, CARLOS ALBERTO GARCIA GARCIA, DIEGO LOMBA YAMIN, JESSICA Z WEINERTH LAMA
E/2016-24956	21/7/16	43	LA TAGLIATELLA (DENOMINATIVA)	LA TAGLIATELLA INTERNATIONAL KFT.
E/2016-24795	20/7/16	45	DK LA ESTILISTA (DENOMINATIVA)	DEBORAH YASKA KARTER LOPEZ
E/2016-26096	29/7/16	1 5	CUMORA (DENOMINATIVA)	BASF SE
E/2016-26427	2/8/16	1 5	HENDURO (DENOMINATIVA)	BIESTERFELD DOMINICANA, S.R.L.
E/2016-9928	23/3/16	1 5	NIVURA (DENOMINATIVA)	BASF SE
E/2016-18577	29/6/16	11 12	BICIO (DENOMINATIVA)	PERSIDES SAMUEL JIMENEZ BICHARA
E/2016-22863	6/7/16	2 6 19	UNIVERSAL (DENOMINATIVA)	CANO INDUSTRIAL, S.R.L.
E/2016-24358	18/7/16	29 30	HEATWAVE (DENOMINATIVA)	PEPSICO INC.
E/2016-18718	6/6/16	29 30 31	PURE BLISS (DENOMINATIVA)	COLLET COMERCIAL, S.R.L.
E/2016-26393	2/8/16	3 5	AVAGARD (DENOMINATIVA)	3M DOMINICANA
E/2016-9455	18/3/16	3 5	SIG-1191 (DENOMINATIVA)	CGTN, C.V.
E/2016-21790	28/6/16	3 5 16	GROW UP YOUNG (DENOMINATIVA)	KIMBERLY-CLARK WORLDWIDE, INC.
E/2016-7125	22/7/16	30 31 32	MATUTINA (DENOMINATIVA)	FEDERICO ALDAZ CHANQUET
E/2016-26451	2/8/16	39 43	HEDONISM (DENOMINATIVA)	MARSHMALLOW II (ST. LUCIA) LIMITED(A LIMITED COMPANY OF ST. LUCIA)
E/2016-26082	29/7/16	4 6 39	COECLERICI (DENOMINATIVA)	COECLERICI S.P.A.
E/2016-25743	27/7/16	7 8 9	KITCHENOID (DENOMINATIVA)	WHIRLPOOL PROPERTIES INC.
E/2016-28235	15/8/16	7 9 11	CASARTE (DENOMINATIVA)	SEDD IBRAHIN MANSOUR HAMDAD
E/2016-25744	27/7/16	9 14 16 18 25 35 41	OFF THE WALL (DENOMINATIVA)	VANS, INC.
E/2016-26882	4/8/16	9 25 35	ORLEBAR BROWN (DENOMINATIVA)	ORLEBAR BROWN LIMITED
E/2016-22970	7/7/16	9 38 41	EN TU PIEL (DENOMINATIVA)	ANA JUDITH ALMA IGLESIAS
E/2016-24567	19/7/16	9 11	HEETS (DENOMINATIVA)	PHILIP MORRIS PRODUCTS S.A.

RENOVACIONES MARCAS DE FABRICA

(111) # REG.	(511) CL. INTL	(561) MARCA DE FABRICA	(732) TITULAR
153876	1	CLORMAX (DENOMINATIVA)	BRENNTAG CARIBE, S.A.
154298	1	DICLOMAX (DENOMINATIVA)	BRENNTAG CARIBE, S.A.
84979	1	JANSSEN-CILAG (DENOMINATIVA)	JOHNSON & JOHNSON
85128	1	JANSSEN-CILAG (DENOMINATIVA)	JOHNSON & JOHNSON
85136	1	JANSSEN-CILAG (DENOMINATIVA)	JOHNSON & JOHNSON
85567	1	KOLA LOKA (DENOMINATIVA)	TOAGOSEI CO., LTD.
40984	1	KRAZY GLUE (DENOMINATIVA)	TOAGOSEI CO., LTD.
155995	1	SOLUSOP (DENOMINATIVA)	K+S KALI GMBH
156181	1	WURTH (DENOMINATIVA)	WUERTH INTERNATIONAL AG
157397	2	PORTER (MIXTA)	PPG ARCHITECTURAL FINISHES, INC.
156180	2	WURTH (DENOMINATIVA)	WUERTH INTERNATIONAL AG
157034	3	ACTIVE NATURALS (DENOMINATIVA)	JOHNSON & JOHNSON
157219	3	ACTIVE NATURALS (DENOMINATIVA)	JOHNSON & JOHNSON
159187	3	AQUA-CERA (DENOMINATIVA)	COLGATE-PALMOLIVE COMPANY
157569	3	BORN BLONDE (DENOMINATIVA)	THE PROCTER & GAMBLE COMPANY
25481	3	DESIRIN (DENOMINATIVA)	JOHNSON & JOHNSON
25540	3	EFFERDENT (DENOMINATIVA)	PRESTIGE BRANDS INTERNATIONAL, INC.
25534	3	EFFERGRIP (DENOMINATIVA)	PRESTIGE BRANDS INTERNATIONAL, INC.
152265	3	HAR (DENOMINATIVA)	PLAINSA S.A.
85129	3	JANSSEN-CILAG (DENOMINATIVA)	JOHNSON & JOHNSON
85207	3	JANSSEN-CILAG (DENOMINATIVA)	JOHNSON & JOHNSON
85205	3	J-CLOTH (DENOMINATIVA)	JOHNSON & JOHNSON
41231	3	JOHNSON'S (DENOMINATIVA)	JOHNSON & JOHNSON
157363	3	NATURALCALM (DENOMINATIVA)	JOHNSON & JOHNSON
87105	3	NEUTROGENA HEALTHY SKIN (DENOMINATIVA)	JOHNSON & JOHNSON
157481	3	PETER PAN (DENOMINATIVA)	DISNEY ENTERPRISES, INC.
156916	3	POLO DOUBLE BLACK (MIXTA)	THE POLO / LAUREN COMPANY, L.P.
155867	3	RECHARGED (DENOMINATIVA)	COLGATE PALMOLIVE COMPANY
85717	3	RETINOVA (DENOMINATIVA)	JOHNSON & JOHNSON
156174	3	WURTH (DENOMINATIVA)	WUERTH INTERNATIONAL AG
155739	3	XEROSTOM (MIXTA)	BIO COSMETICS, S.L.
156171	4	WURTH (DENOMINATIVA)	WUERTH INTERNATIONAL AG
157143	5	ACTIVE NATURALS (DENOMINATIVA)	JOHNSON & JOHNSON
157301	5	ACTIVE NATURALS (DENOMINATIVA)	JOHNSON & JOHNSON
158178	5	BIOEFORTE MAXIMA ENERGIA (MIXTA)	LABORATORIOS RANGEL, C. POR A.
86491	5	BOOST (DENOMINATIVA)	SYNGENTA PARTICIPATIONS AG
156753	5	CENTRUM CARDIO (DENOMINATIVA)	WYETH HOLDINGS LLC.
87402	5	CETRIZIN (DENOMINATIVA)	ELIPESA FARMACEUTICA, C. POR A.
85563	5	CIDANBIOL (DENOMINATIVA)	LABORATORIOS AMERIPHARMA, S.A.
83399	5	CLETISIN (DENOMINATIVA)	LABORATORIOS ROWE, S.R.L.
87476	5	DENTAVIT (DENOMINATIVA)	ELIPESA FARMACEUTICA, C. POR A.
153225	5	DIATRILO (DENOMINATIVA)	LABORATORIOS ARSAL, S.A. DE C.V.
40811	5	DIMENIN (DENOMINATIVA)	LABORATORIOS AMERIPHARMA, S.A.
156737	5	DISEÑO DE BARRA RECTANGULAR EN COLORES (FIGURATIVA)	WYETH HOLDINGS LLC.
155803	5	DOBLE LOCK (MIXTA)	JOHNSON & JOHNSON
40777	5	DONASPAN (DENOMINATIVA)	LABORATORIOS AMERIPHARMA, S.A.
156044	5	DRIVE (DENOMINATIVA)	BASF SE
156239	5	ELICOLON (DENOMINATIVA)	ELIPESA FARMACEUTICA, C. POR A.
156234	5	EMERALD (DENOMINATIVA)	BASF SE
85476	5	EMLA (DENOMINATIVA)	ASTRAZENECA AB
84576	5	EPIGEN (DENOMINATIVA)	CHEMIGROUP FRANCE
41152	5	EXCENEL (DENOMINATIVA)	ZOETIS SERVICES LLC
85020	5	FUMESONA (DENOMINATIVA)	SUIPHAR INTERNATIONAL
40650	5	GADOL (DENOMINATIVA)	DR. ELIZARDO PEREZ ESPINOSA, C. POR A. (ELIPESA)
40772	5	HEMOCROMIN (DENOMINATIVA)	LABORATORIOS AMERIPHARMA, S.A.
85442	5	IMDUR (DENOMINATIVA)	ASTRAZENECA AB
156235	5	IMINEN (DENOMINATIVA)	IVAX PHARMACEUTICALS MEXICO, S.A. DE C.V. (IVAX)
156233	5	INSIGNIA (DENOMINATIVA)	BASF SE
154196	5	IVUTRAL (DENOMINATIVA)	LABORATORIOS ARSAL, S.A. DE C.V.
85108	5	JANSSEN-CILAG (DENOMINATIVA)	JOHNSON & JOHNSON
155768	5	KLARESPON (DENOMINATIVA)	JOHNSON & JOHNSON
155648	5	KLARESPOND (DENOMINATIVA)	JOHNSON & JOHNSON

PASA A LA PÁGINA SIGUIENTE

VIENE DE LA PÁGINA ANTERIOR

(111) # REG.	(511) CL. INTL	(561) MARCA DE FABRICA	(732) TITULAR
156891	5	LOK+FLO (MIXTA)	SYNGENTA PARTICIPATIONS AG
85475	5	MAXALT (DENOMINATIVA)	MERCK SHARP & DOHME CORP.
40770	5	MEDASOLE (DENOMINATIVA)	LABORATORIOS AMERIPHARMA, S.A.
157499	5	MIGRADOL (DENOMINATIVA)	DR. ELIZARDO PEREZ ESPINOSA, C. POR A. (ELIPEA)
87477	5	NARICIN (DENOMINATIVA)	ELIPEA FARMACEUTICA, C. POR A.
156471	5	NATURALCALM (DENOMINATIVA)	JOHNSON & JOHNSON
15183	5	NEOMIX (DENOMINATIVA)	ZOETIS SERVICES LLC
85479	5	OPHTAGRAM (DENOMINATIVA)	LABORATOIRE CHAUVIN S.A.
155649	5	REACTINE (DENOMINATIVA)	JOHNSON & JOHNSON
84575	5	SKIN-CAP (DENOMINATIVA)	CHEMIGROUP FRANCE
85954	5	SPORASEC (DENOMINATIVA)	JOHNSON & JOHNSON
87474	5	TANDREX (DENOMINATIVA)	ELIPEA FARMACEUTICA, C. POR A.
25214	5	TIAMINAL (DENOMINATIVA)	LABORATORIOS SILANES, S.A. DE C.V.
155657	5	VIANEER (DENOMINATIVA)	JOHNSON & JOHNSON
40773	5	VINCAMER (DENOMINATIVA)	LABORATORIOS AMERIPHARMA, S.A.
155656	5	XEPLION (DENOMINATIVA)	JOHNSON & JOHNSON
85456	5	XYLOCAINA (DENOMINATIVA)	ASTRAZENECA AB
156737	5	DISEÑO DE BARRA RECTANGULAR EN COLORES (FIGURATIVA)	WYETH HOLDINGS LLC
82942	6	CORCEL Y DISEÑO	DEACERO S.A.P.I. DE C.V.
82943	6	DEACERO Y DISEÑO	DEACERO S.A.P.I. DE C.V.
82941	6	VAQUERO Y DISEÑO	DEACERO S.A.P.I. DE C.V.
156170	6	WURTH (DENOMINATIVA)	WUERTH INTERNATIONAL AG
86083	7	ARO (DENOMINATIVA)	INGERSOLL-RAND COMPANY
86120	7	ARO (DENOMINATIVA)	INGERSOLL-RAND COMPANY
85621	7	J-CLOTH (DENOMINATIVA)	JOHNSON & JOHNSON
156254	7	WURTH (DENOMINATIVA)	WUERTH INTERNATIONAL AG
138125	8	METO Y DISEÑO	CHECKPOINT SYSTEMS INC.
156251	8	WURTH (DENOMINATIVA)	WUERTH INTERNATIONAL AG
155717	9	DIABETES PASO A PASO (DENOMINATIVA)	JOHNSON & JOHNSON
155718	9	IPOD (DENOMINATIVA)	APPLE COMPUTER, INC.
155129	9	KIMTECH (DENOMINATIVA)	KIMBERLY-CLARK WORLDWIDE, INC.
85143	9	METO Y DISEÑO	CHECKPOINT SYSTEMS INC.
1781	9	OTIS (DENOMINATIVA)	OTIS ELEVATOR COMPANY
19622	9	SOFLENS (DENOMINATIVA)	BAUSCH & LOMB INCORPORATED
25533	9	TOTAL IMMERSION (DENOMINATIVA)	BERLITZ INVESTMENT CORPORATION
5739	9	UNIVERSAL (DENOMINATIVA)	UNIVERSAL CITY STUDIOS LLC.
84121	9	VIPER (DENOMINATIVA)	DEI HEADQUARTERS INC.
156298	9	WURTH (DENOMINATIVA)	WUERTH INTERNATIONAL AG
156274	10	EXCEL (DENOMINATIVA)	SEPUY SYNTHES, INC.
85340	10	JANSSEN-CILAG (DENOMINATIVA)	JOHNSON & JOHNSON
85667	11	CONSUL (DENOMINATIVA)	WHIRLPOOL S.A.
15118	11	CULLIGAN (DENOMINATIVA)	CILLIGAN INTERNATIONAL COMPANY
156272	11	WURTH (DENOMINATIVA)	WUERTH INTERNATIONAL AG
156304	11	WURTH (DENOMINATIVA)	WUERTH INTERNATIONAL AG
1764	12	DUNLOP (DENOMINATIVA)	DUNLOP INTERNATIONAL LIMITED
82021	12	RED DOG RACING Y DISEÑO	MILLER BREWING INTERNATIONAL, INC.
156526	12	VERACRUZ (DENOMINATIVA)	HYUNDAI MOTOR COMPANY
156265	12	WURTH (DENOMINATIVA)	WUERTH INTERNATIONAL AG
157087	14	LAURA TOSATO (DENOMINATIVA)	EFFECTOS LMR, SRL
25768	16	CAREFREE PANTY SHIELDS (DENOMINATIVA)	JOHNSON & JOHNSON
155711	16	DIABETES PASO A PASO (DENOMINATIVA)	JOHNSON & JOHNSON
155843	16	DISEÑO DE UN ROSTRO (FIGURATIVA)	KENTUCKY FRIED CHICKEN INTERNATIONAL HOLDINGS, INC.
85323	16	FANDANGOS SABOR A JAMON (Y DISEÑO) (MIXTA)	PEPSICO, INC.
41086	16	KRAZY GLUE (DENOMINATIVA)	TOAGOSEI CHEMICAL INDUSTRY CO., LTD.
85330	16	METO Y DISEÑO	CHECKPOINT SYSTEMS INC.
156240	16	WURTH (DENOMINATIVA)	WUERTH INTERNATIONAL AG
157006	18	SAMSONITE BLACK LABEL (MIXTA)	SAMSONITE IP HOLDINGS S. A.R.L
156302	19	WURTH (DENOMINATIVA)	WUERTH INTERNATIONAL AG
138124	20	METO Y DISEÑO	CHECKPOINT SYSTEMS INC.
85656	20	SERTA	SERTA, INC.
85658	20	SERTA FLEX (DENOMINATIVA)	SERTA, INC.
85662	20	SERTA MATTRESS (DENOMINATIVA)	SERTA, INC.
85660	20	SERTA PILLOW SOFT (DENOMINATIVA)	SERTA, INC.
85661	20	SERTA PILLOW TOP (DENOMINATIVA)	SERTA, INC.
156384	20	WURTH (DENOMINATIVA)	WUERTH INTERNATIONAL AG
85669	21	J-CLOTH (DENOMINATIVA)	JOHNSON & JOHNSON
155839	21	RAYEN (MIXTA)	RAYEN, S.L.
85206	21	WONDER GRIP (DENOMINATIVA)	JOHNSON & JOHNSON
156380	21	WURTH (DENOMINATIVA)	WUERTH INTERNATIONAL AG
156383	22	WURTH (DENOMINATIVA)	WUERTH INTERNATIONAL AG
156890	23	RA (MIXTA)	AMERICAN & EFIRD ENTERPRISES, INC.
156915	23	ROBISON-ANTON (MIXTA)	AMERICAN & EFIRD ENTERPRISES, INC.
157791	25	ANDROS (MIXTA)	LOVABLE E-COMMERCE DIVISION, S.A. DE C.V.
86176	25	FILASPORT (EN LETRAS CARACTERISTICAS)	FILA LUXEMBOURG S.A.R.L.
155123	25	KIMTECH (DENOMINATIVA)	KIMBERLY-CLARK WORLDWIDE, INC.
156271	25	OKEY (DENOMINATIVA)	ELDRY MERCEDES COLON MEDINA
156256	25	SEAN JOHN (DENOMINATIVA)	CHRISTIAN CASEY LLC.
85680	25	VITALE BARBERIS CANONICO (EN LETRAS MAYUSCULAS)	VITALE BARBERIS CANONICO S.P.A.
87120	28	LITTLE CAESARS (DENOMINATIVA)	LITTLE CAESAR ENTERPRISES, INC.
87121	28	PORTA-TAZOS (DENOMINATIVA)	PEPSICO, INC.
87741	29	ALPINA (DENOMINATIVA)	ALPINA PRODUCTOS ALIMENTICIOS, S.A.
86290	29	CRAISINS (DENOMINATIVA)	OCEAN SPRAY CRANBERRIES, INC.
86287	29	DISEÑO DE UN OVALO CON ONDAS	OCEAN SPRAY CRANBERRIES, INC.
85241	29	JUM-KIN & DISEÑO	THE GB FOODS. SOCIEDAD ANONIMA
85236	29	NESTLE DEBAJO NIDO TRUNCADO (DIBUJO)	SOCIETE DES PRODUITS NESTLE, S.A.
86288	29	OCEAN SPRAY & DISEÑO DE UN OVALO	OCEAN SPRAY CRANBERRIES, INC.
86286	29	OCEAN SPRAY (DENOMINATIVA)	OCEAN SPRAY CRANBERRIES, INC.
156912	29	ORTIZ EL VELERO (MIXTA)	SOGEPROMA, S.L.
41418	30	ACTIZOL (DENOMINATIVA)	INTERCONTINENTAL GREAT BRANDS LLC.
41374	30	BUBBALOO (DENOMINATIVA)	INTERCONTINENTAL GREAT BRANDS LLC.
157576	30	CADBURY DAIRY MILK (DENOMINATIVA)	CADBURY UK LIMITED
25699	30	CHERRY-LYPTUS (DENOMINATIVA)	INTERCONTINENTAL GREAT BRANDS LLC.
85305	30	CHESTER (DENOMINATIVA)	PEPSICO, INC.
155314	30	DISEÑO DE MUJER PINTADA A LAPIZ (FIGURATIVA)	EROGELIO ALBA FRAPPIER
85268	30	LITTLE CAESARS PIZZA! PIZZA!	LITTLE CAESAR ENTERPRISES, INC.
157642	30	PACE (DENOMINATIVA)	CAMPBELL SOUP COMPANY
158164	30	PACE (MIXTA)	CAMPBELL SOUP COMPANY
157640	30	SWEDISH FISH (DENOMINATIVA)	INTERCONTINENTAL GREAT BRANDS LLC.
85261	30	ZUCOSOS (DENOMINATIVA)	SOCIETE DES PRODUITS NESTLE, S.A.
85314	30	ZUCOSOS (DENOMINATIVA)	SOCIETE DES PRODUITS NESTLE, S.A.
158139	31	HEINZ TOMATO SEED (MIXTA)	H.J. HEINZ COMPANY BRANDS LLC
25478	31	NESTLE (ROTULO ESPECIAL 1973)	SOCIETE DES PRODUITS NESTLE, S.A.
85830	32	CARIBBEAN COOL Y DISEÑO	S.M. JALEEL & COMPANY LIMITED INC.
86373	32	CRAN (DENOMINATIVA)	OCEAN SPRAY CRANBERRIES, INC.
86377	32	DISEÑO DE UN OVALO CON ONDAS	OCEAN SPRAY CRANBERRIES, INC.
86375	32	OCEAN SPRAY & DISEÑO DE UN OVALO	OCEAN SPRAY CRANBERRIES, INC.
154758	32	TURBO (DENOMINATIVA)	S.M. JALEEL & COMPANY LIMITED INC.
156218	33	CAYMAN BLUE (DENOMINATIVA)	ISIDRO BORDAS, C. POR A.
86354	33	DON ISIDRO (DENOMINATIVA)	ISIDRO BORDAS, C. POR A.

(111) # REG.	(511) CL. INTL	(561) MARCA DE FABRICA	(732) TITULAR
155617	33	LIQUID SUAVE (DENOMINATIVA)	VINICOLA DEL NORTE, S.A.
86355	33	TOLSTOI (DENOMINATIVA)	ISIDRO BORDAS, C. POR A.
85429	34	BELINDA (DENOMINATIVA)	GENERAL CIGAR CO. INC.
85431	34	EXCALIBUR (DENOMINATIVA)	GENERAL CIGAR CO. INC.
158277	35	PRO ONE (MIXTA)	GONHERMEX, S.A. DE C.V.
157380	36	DISEÑO DE HEXAGONO (FIGURATIVA)	HSBC GROUP MANAGEMENT SERVICE LIMITED
153646	36	FACILITOS DE LA ASOCIACION LA NACIONAL DE AHORROS Y PRESTAMOS (DENOMINATIVA)	ASOCIACION LA NACIONAL DE AHORROS Y PRESTAMOS PARA LA VIVIENDA.
157284	36	HSBC (DENOMINATIVA)	HSBC GROUP MANAGEMENT SERVICE LIMITED
156563	36	WYNDHAM (DENOMINATIVA)	WYNDHAM HOTELS AND RESORTS, LLC.
157987	38	GOOGLE (DENOMINATIVA)	GOOGLE INC.
154410	39	DISEÑO DE DOS CUADROS Y TRAZOS ALUSIVOS A UN AUTOMOVIL (FIGURATIVA)	A.D.A.
85350	40	BIOX (DENOMINATIVA)	BIOMIN TECHNOLOGIES, S.A.
155675	41	CONDE NAST TRAVELER (DENOMINATIVA)	ADVANCE MAGAZINE PUBLISHERS, INC.
155672	41	DIABETES PASO A PASO (DENOMINATIVA)	JOHNSON & JOHNSON
82273	41	RED DOG RACING Y DISEÑO	MILLER BREWING INTERNATIONAL, INC.
155855	41	WESTIN (DENOMINATIVA)	WESTIN HOTEL MANagements, L.P.
155670	42	CONDE NAST TRAVELER (DENOMINATIVA)	ADVANCE MAGAZINE PUBLISHERS, INC.
85347	42	JURISCONSULTO (DENOMINATIVA)	JULIO MIGUEL CASTAÑOS GUZMAN
156719	43	ALOFT (MIXTA)	STARWOOD HOTELS & RESORTS WORLDWIDE, IN.
157102	43	CROWNE PLAZA (DENOMINATIVA)	SIX CONTINENTS HOTELS, INC.
156105	43	LE MERIDIEN (MIXTA)	SOCIÉTÉDES HOTELS MÉRIDIEN
232435	43	LOGO DE LA LETRA M	MARRIOTT WORDWIDE CORPORATION
85511	1,3	J-CLOTH (DENOMINATIVA)	JOHNSON & JOHNSON
85597	1,3	J-CLOTH (DENOMINATIVA)	JOHNSON & JOHNSON
41492	1,5	SPORANOX (DENOMINATIVA)	JOHNSON & JOHNSON
85466	1,5,10	ASMANEX (DENOMINATIVA)	MERCK SHARP & DOHME CORP.
85004	1,5,10	NESTLE DEBAJO NIDO TRUNCADO (DIBUJO)	SOCIETE DES PRODUITS NESTLE, S.A.
85089	1,5,10	SENSATE (DENOMINATIVA)	COLGATE PALMOLIVE COMPANY
156280	12,39	GASODUCTO VIRTUAL (DENOMINATIVA)	GALILEO TECHNOLOGIES S.A.
157547	16,25,28	BLANCANIEVES (DENOMINATIVA)	DISNEY ENTERPRISES, INC.
157548	16,25,28	CENICIENTA (DENOMINATIVA)	DISNEY ENTERPRISES, INC.
156392	18,25	MELTIN ' POT (DENOMINATIVA)	ROMANO S.P.A.
155734	20,24,27	WAVERLY (DENOMINATIVA)	ICONIX LATIN AMERICA LLC
85676	23,24,27	VITALE BARBERIS CANONICO (EN LETRAS MAYUSCULAS)	VITALE BARBERIS CANONICO S.P.A.
87207	29,30	DOUGLETS (DENOMINATIVA)	PEPSICO, INC.
85245	29,31	CHESTER (DENOMINATIVA)	PEPSICO, INC.
85252	29,30	NESTLE DEBAJO NIDO TRUNCADO (DIBUJO)	SOCIETE DES PRODUITS NESTLE, S.A.
86302	29,31	OCEAN SPRAY (DENOMINATIVA)	OCEAN SPRAY CRANBERRIES, INC.
85214	3,21	AAH! (DENOMINATIVA)	COLGATE PALMOLIVE COMPANY
85722	3,21	AMINOKINE (DENOMINATIVA)	L'OREAL
85213	3,21	COLGATE SENSATION (DENOMINATIVA)	COLGATE PALMOLIVE COMPANY
85209	3,21	COLGATE SENSATION (DENOMINATIVA)	COLGATE PALMOLIVE COMPANY
15053	3,21	DISEÑO DE UNA CABEZA DE CONEJO	PLAYBOY ENTERPRISES INTERNATIONAL INC.
85215	3,21	ENCIRCLED TOOTH DESIGN (MIXTA)	COLGATE PALMOLIVE COMPANY
85216	3,21	KOLYNOS AND FLAG DESIGN (MIXTA)	COLGATE PALMOLIVE COMPANY
85720	3,21	LIFTACTIV (DENOMINATIVA)	L'OREAL
41427	3,21	ORAL-B (DENOMINATIVA)	PROCTER & GAMBLE BUSINESS SERVICES CANADA COMPANY
15062	3,21	PLAYBOY (DENOMINATIVA)	PLAYBOY ENTERPRISES INTERNATIONAL INC.
85211	3,21	SENSATE (DENOMINATIVA)	COLGATE PALMOLIVE COMPANY
85212	3,21	SENSATION (DENOMINATIVA)	COLGATE PALMOLIVE COMPANY
85210	3,21	SENSIO (DENOMINATIVA)	COLGATE PALMOLIVE COMPANY
414425	3,21	TRUSSARDI Y DISEÑO	TRUSSARDI, S.P.A.
1813	3,8,21	KING & C. GILLETTE (DENOMINATIVA)	THE GILLETTE COMPANY
157546	3,9,14,16,18,20,21,24,25,28,30,41	BAMBI (DENOMINATIVA)	DISNEY ENTERPRISES, INC.
157561	3,9,14,16,18,20,21,24,25,28,30,41	DONALD DUCK (DENOMINATIVA)	DISNEY ENTERPRISES, INC.
157893	3,9,14,16,18,20,21,24,25,28,30,41	EEYORE (DENOMINATIVA)	DISNEY ENTERPRISES, INC.
157541	3,9,14,16,18,20,21,24,25,28,30,41	MINNIE MOUSE (DENOMINATIVA)	DISNEY ENTERPRISES, INC.
157549	3,9,14,16,18,20,21,24,25,28,30,41	PLUTO (DENOMINATIVA)	DISNEY ENTERPRISES, INC.
25477	32,33	NESTLE (ROTULO ESPECIAL 1973)	SOCIETE DES PRODUITS NESTLE, S.A.
82653	32,33	SOUTHPAW (DENOMINATIVA)	MILLER BREWING INTERNATIONAL, INC.
158219	35,36,39	DISEÑO DE ESTRELLA (FIGURATIVA)	LANDSTAR SYSTEM INC.
158909	35,36,39	LANDSTAR (DENOMINATIVA)	LANDSTAR SYSTEM INC.
158212	35,36,39	LANDSTAR (MIXTA)	LANDSTAR SYSTEM INC.
158815	35,37	EL ESPECIALISTA EN SERVICIOS DE LINEA BLANCA (LEMA COMERCIAL)	CONTROLADORA MABE, S.A. DE C.V.
158813	35,37	SERVIPPLUS (DENOMINATIVA)	CONTROLADORA MABE, S.A. DE C.V.
158992	35,37	SERVIPPLUS (MIXTA)	CONTROLADORA MABE, S.A. DE C.V.
157232	36,43	DISEÑO CARACTERISTICO DE LA LETRA "W" (FIGURATIVA)	WYNDHAM HOTELS AND RESORTS, LLC.
1819	4,23,26	SINGER (DENOMINATIVA)	THE SINGER COMPANY LIMITED, SARL
85714	5,21	DISEÑO DE HILO DENTAL RAYADO (STRIPPED FLOSS DESIGN)	JOHNSON & JOHNSON
85594	5,21	DISEÑO DE HILO DENTAL RAYADO (STRIPPED FLOSS DESIGN)	JOHNSON & JOHNSON
85509	5,21	DISEÑO DE HILO DENTAL RAYADO (STRIPPED FLOSS DESIGN)	JOHNSON & JOHNSON
157244	5,29,30,32	BELVITA (MIXTA)	INTERCONTINENTAL GREAT BRANDS LLC.
156283	6,7	GALILEO (DENOMINATIVA)	GALILEO TECHNOLOGIES S.A.
85611	7,11	CONSUL (DENOMINATIVA)	WHIRLPOOL S.A.
87007	7,8,9,11,14	JAVA COMPATIBLE (DENOMINATIVA)	ORACLE AMERICA, INC.
159236	9,14,16,18,20,24,25,28,30,41	PRINCESS AURORA (DENOMINATIVA)	DISNEY ENTERPRISES, INC.
157085	9,16,18,35	SAMSONITE (MIXTA)	SAMSONITE IP HOLDINGS S. A.R.L
156038	9,16,35,36,37,38,39,45	SCOTIA CORREDORES DE SEGUROS	THE BANK OF NOVA SCOTIA
156810	9,16,35,36,37,38,39,45	SCOTIA CORREDORES DE SEGUROS (MIXTA)	THE BANK OF NOVA SCOTIA
156745	9,16,35,36,37,38,39,45	SCOTIA CORREDORES DE SEGUROS (MIXTA)	THE BANK OF NOVA SCOTIA
157077	9,38	MOTOMING (DENOMINATIVA)	MOTOROLA TRADEMARK HOLDINGS, LLC.

RENOVACIONES

NOMBRES COMERCIALES

(111) # REG.	(561) NOMBRE COMERCIAL	(510) ACTIVIDAD	(510) ACTIVIDAD
211565	ACADEMIA DE BASEBALL HIROSHIMA TOYO CARRP	INSTITUCION SIN FINES DE LUCRO, QUE SE DEDICARA A LA ENSEÑANZA DE LA DISCIPLINA DEPORTIVA DEL BESIBOL.	ACADEMIA DE BASEBALL HIROSHIMA TOYO CARRP, INC.
220428	ACRILARTE	TODOS TIPO DE PUBLICIDAD DE MEDIOS.	ANGELA MARIA PACHON ROMERO
206784	ALEXANDER CELL	COMPRA, VENTA, ACTIVACION Y REPARACION DE TELEFONOS CELULARES	ALEXANDER GENAO DOMINGUEZ
208075	ALMACENES CARBALLO	IMPORTACION DE CRISTALERIA, LOZA, PORCELANA.	ALMACENES CARBALLO, S.R.L.
71338	ALMACENES PLAZA	INFORMACION, COMPRA Y VENTA DE TEJIDOS, CONFECCIONES Y MISCELANEOS	RAMON DEMETRIO LOZADA PEÑA
213311	ASOCIACION DE IGLESIAS PENTECOSTALES LUZ DIVINA	AGRUPAR IGLESIA DE LA MISMA FE, CON EL PROPÓSITO DE ESTIMULAR A LA EVANGELIZACIÓN	PAULINA CEDANO CALDERON
220458	ASOCIACION LA NACIONAL DE AHORROS Y PRESTAMOS PARA LA VIVIENDA.	SERVICIOS FINANCIEROS.	ASOCIACION LA NACIONAL DE AHORROS Y PRESTAMOS PARA LA VIVIENDA
214318	BACHATA PROPERTIES	COMPRA, VENTA, ADMINISTRACION Y RESTAURACION DE BIENES INMUEBLES URBANOS Y TURISTICOS.	PATRICIA ANTONIA LYONS DE ABREU
75858	CARIBBEAN COFFEE & TEA Y LOGO	COMERCIALIZACION Y VENTA DE CAFÉ Y TE - BEBIDAS DE CAFÉ Y TE.	ROGERIO ALBA FRAPIER
75802	CARIBBEAN COFFEE & TEA Y LOGO	COMERCIALIZACION Y VENTA DE CAFÉ Y TE - BEBIDAS DE CAFÉ Y TE.	ROGERIO ALBA FRAPIER
72849	CELULAR PLUS	VENTA Y SERVICIOS DE ACCESORIOS PARA COMUNICACION EN GENERAL.	RUBEN A. COMPRES.
72970	CENTRO EDUCACION INICIAL Y GUARDERIA, ALICIA GUERRA.	CENTRO DE GIARDERIA INFANTIL PARA NIÑOS.	NORA GUTIERREZ DE GUERRA Y ALICIA GUERRA
14089	CERVECERIA NACIONAL, DOMINICANA C. POR A.	DERIVADOS CON LA CERVEZA Y LA MALTA	CERVECERIA NACIONAL DOMINICANA, C. POR A.
215447	CLASICOS DEL DOMINGO	PROGRAMAS DE RADIO Y TELEVISION.	EUGENIO MIESES CONCEPCION.
208625	CLINICA VILLAFANA JIMENEZ	SERVICIOS MEDICOS	KARINA BIENVENIDA VILLA FANA JIMENEZ
201222	CONSTRUCTORA KUKY SILVERIO INDUSTRIAL	ESTE LOGO ESTA ASOCIADO AL REGISTRO DE NOMBRE COMERCIAL CONSTRUCTORA KUKY SILVERIO INDUSTRIAL	RAFAEL OCTAVIO SILVERIO GALAN
72126	CORPORACION AGROPECUARIA DEL CIBAO	PRODUCCION AVICOLA	CORPORACION AGROPECUARIA DEL CIBAO, SRL
212506	D' MINERVA DECORACIONES	COMPRA, VENTA, EXPORTACION E IMPORTACION DE ACCESORIOS PARA DECORACION EN SENTIDO GENERAL.	SALVADORA M MIGUELINA MARTINEZ ACOSTA DE GIL
212187	DAHRY'S REALTY & ASOCIADOS	OPERACIONES DE BIENES RAICES EN GENERAL.	DARIO ROMAN MUÑOZ FRANCO
209712	DATA BUSINESS	PRESTACION DE SERVICIOS PROFESIONALES EN EL AREA TECNOLÓGICA E INVERSIONES EN EL AREA INMOBILIARIA	NURIS ELISABET TAMAYO SOSA
204045	DE RICCI LOOK CENTRO DE BELLEZA	CENTRO DE BELLEZA, CUIDADO DE LA BELLEZA, VENTAS DE PRODUCTOS DIVERSOS PARA EL CUIDADO PERSONAL	KATTY ALTAGRACIA ORTIZ
69204	DEL MONTE DOMINICANA	COMPRA Y VENTA DE INMUEBLES, PROMOCION Y FOMENTO DE OPORTUNIDADES DE INVERSION EN EL PAIS.	DEL MONTE DOMINICANA
204771	DENK PHARMA	ELABORACION Y COMERCIALIZACION DE PRODUCTOS FARMACEUTICOS.	DENK PHARMA GMBH & CO. KG
137218	DISCOVERY CIVILIZATION CHANNEL	SERVICIOS DE COMUNICACION EN GENERAL.	DISCOVERY COMMUNICATIONS, INC.
207163	EMPRESA EDUCATIVA VICTORIA MONTAS (EDUVIM)	EDUCACION INICIAL, BASICA Y MEDIA	VICTORIA MONTAS R DE VALDEZ.
215020	ENVASES ANTILLANOS	FABRICACION DE ENVASES METALICOS.	ENVASES ANTILLANOS C.POR A.
208568	FARMACIA FELI Y MARIO	VENTA Y COMERCIALIZACION DE PRODUCTOS FARMACEUTICOS.	FELIX ANTONIO HENRIQUEZ
208271	FARMACIA MEDARDA	VENTA DE MEDICINA, COSMETICOS Y PERFUMES.	MEDARDA NOVA PEREZ
201655	FAST AUTO IMPORT	IMPORTACION, COMPRA Y VENTA DE VEHICULOS DE MOTOR.	JOAN MANUEL ORTIZ PERALTA
206086	FLORA TOURS, FLOTOURS	AGENCIA OPERADORA DE TURISMO.	HENRY OSCAR RODRIGUEZ MENDOZA
72261	FRENOS Y REPUESTOS DANIEL	VENTA Y REPARACION DE FRENOS Y REPUESTOS PARA TODO TIPO DE VEHICULOS DE MOTOR.	DANIEL ANTONIO CRUZ MIRANDA
207557	FUNDACION PARA ENVEJECIENTE JESUCRISTO EL MANA DEL CIELO	ESTABLECER E IMPLEMENTAR UN PROGRAMA DE AYUDAR A LOS ANCIANOS PARA QUE VIVIAN UNA VIDA MEJOR.	BERTO ABELARDO CABRAL ALVAREZ
208204	FUNDACION PRO-DESARROLLO COMUNITARIO ENVEJECIENTE MI TIO YO	PROTEGER A LOS ENVEJECIENTES EN SUS NECESIDADES BASICAS	RODOLFO LOPEZ GARCIA
215948	GENERADORA SAN FELIPE (ROTULO)	GENERACION Y VENTA DE ENERGIA Y POTENCIA ELECTRICA.	OTTO FERNANDO DE LA ALTAGRACIA GONZALEZ
210330	GENERADORA SAN FELIPE LIMITED PARTNERSHIP	GENERACION Y VENTA DE ENERGIA Y POTENCIA ELECTRICA.	OTTO FERNANDO DE LA ALTAGRACIA GONZALEZ
209193	HERNANDEZ GARCIA, HERGASA	BIENES RAICES Y AGRIMENSURA.	MILAGROAS GARCIA GONZALEZ / YNTI ALFONSO HERNANDEZ RODRIGUEZ
211285	HOTEL RIPARBELLA	HOTELERIA, RENTA DE HABITACIONES, SERVICIO DE CAFETERIA, BAR, PELUQUERIA.	FABIA CASTILLO PEGUERO.
218430	IGLESIA DE DIOS REMANENTE FIEL	ENTIDAD SIN FINES DE LUCRO, PREDICACION DEL EVANGELIO DE JESUCRISTO.	ANGEL RAMIREZ
210213	INSTITUTO DE DESARROLLO INTEGRAL LEONARDO DA VINCI	ASOCIACION LEONARDO DA VINCI, INC-COLEGIO	ASOCIACION LEONARDO DA VINCI, INC-COLEGIO
198760	IPCN SUPLIDORES DE OFICINA	IMPORTACION Y VENTA DE MUEBLES Y MATERIALES DE OFICINA.	LUIS ENRIQUE RICARDO SANTANA
211057	LAURA TOSATO (ROTULO)	ROTULO	EFFECTOS LMR, SRL
70285	LORCASA	VENTA, ALQUILER, ADMINISTRACION DE ROPIEDADES Y TODO LO QUE TENGA AFINIDAD CON LOS BIENES RAICES.	LORCASA, S.A.
72396	LOURDES PERICHE & ASOCIADOS AGENCIA CREATIVA	DESARROLLO DE SERVICIOS PUBLICITARIOS Y ARQUITECTONICOS	LOURDES PERICHE & ASOCIADOS AGENCIA CREATIVA

(111) # REG.	(561) NOMBRE COMERCIAL	(510) ACTIVIDAD	(510) ACTIVIDAD
219125	MADERAS NAVARRETE	VENTA Y DISTRIBUCION DE MADERAS.	CARMEN ADALGISA SERRATA COLLADO
210153	MANGOSAN	PRODUCIR, COMPRAR, VENDER, DISTRIBUIR, IMPORTAR Y EXPORTA DIFERENTES PRODUCTOS AGRICOLAS.	PEDRO MILCIO SANTANA GUERRERO
1098	MATERNAL MONTESSORI	CENTRO DE EDUCACION PREESCOLAR	RAQUEL CUELLO DE GONZALEZ
206310	MUN' 2 FLOW	VENTA DE TODO TIPO DE ROPAS, CALZADOS Y ACCESORIOS	ERICK PAVEL FAMILIA PIMENTEL
206128	N. MENDEZ, EXCAVACIONES & TRANSPORTE	EXCAVACIONES, TRANSPORTE DE MATERIALES DE CONSTRUCCION.	NERIS ANTONIO MENDEZ RIVAS
209023	NATURAL PARADISE CORP.	VENTA DE PRODUCTOS NATURALES.	JOSE TEJADA FERNANDEZ
215526	NEOPEDIATRICA	SERVICIOS DE SALUD, SERVICIOS MÉDICOS PEDIÁTRICOS	JUAN CARLOS TORAL FERNANDEZ
215525	NEOPEDIATRICA (ROTULO)	SERVICIOS DE SALUD, SERVICIOS MÉDICOS PEDIÁTRICOS EN GENERAL	JUAN CARLOS TORAL FERNANDEZ
216677	NEW WAY TECH SOLUCIONES	DISTRIBUCION DE PRODUCTOS INFORMATICOS.	KELLY MARIUS RONDON
203353	PRODUCCIONES BLASTER MASTER	PRODUCTORA DE TELEVISION	VIRGILIO MIGUEL RODRIGUEZ TAVERAS
214668	PROFESIONALES DEL GAS (PROGAS)	VENTA Y DISTRIBUCIÓN DE GAS.	ANGEL JOSE ESPAILLAT RODRIGUEZ
221079	PROGAS (ROTULO)	VENTA Y DISTRIBUCIÓN DE GAS.	ANGEL JOSE ESPAILLAT RODRIGUEZ
209542	PROMOCIONES Y PROYECTOS	PREPARACION, PLANIFICACION, EJECUCION Y DESARROLLO DE PROYECTOS TURISTICOS.	PROMOCIONES Y PROYECTOS, S.A.
74638	RESIDENCIAL COLINAS DEL OESTE	TRABAJOS DE URBANIZACION DE TRENOS.	ULISES U. CABRERA
207376	RESTAURANT HERNANDEZ MERCEDES	VENTA DE ALIMENTOS Y BEBIDAS.	RAMON HERNANDEZ MERCEDES
212231	REWORK-MEDICINA DE REHABILITACION Y ELECTROMIOGRAFIA	CONSULTORIO MEDICO, OFRECER SERVICIOS ESPECIALIZADOS DE MEDICINA FISICA Y REHABILITACION(FISIATRIA).	MERCHID GARIB ARBAJE
208196	RUBEN DARIO MONEGRO AUTO PARTS	VENTA DE REPUESTOS NUEVOS Y USADOS.	RUBEN DARIO MONEGRO VALERIO
207168	SARA-LIS	FARMACIA	MAYRA CELENIA MEJIA SANTOS
214598	SEGURNET CORREDORES DE SEGUROS	CORRETAJE DE SEGUROS.	FRANCISCO ALEJANDRO CAMPOS ALVAREZ
210454	SIBEKAY INVESTMENTS	INVERSIONES FINANCIERAS.	Jesús MARIA GUERRERO VICTORIA
73415	SUPER GOODS	EXPORTACION, IMPORTACION, DISTRIBUCION Y VENTA DE PRODUCTOS.	INTERNATIONAL GOODS
209310	SUPERFARMACIA LOS ESCALONES	COMPRA Y VENTA DE MEDICAMENTOS.	MARGARITA RODRIGUEZ QUEZADA
2483	SUPERMERCADO RASANG	PROVISIONES EN GENERAL.	RAFAEL SANG HIJO
14266	SUSAN TRAVEL	AGENCIA DE VIAJES.	JUAN JOSE NATERA RODRIGUEZ.
203663	TALLERES MAQUINON	TALLER ESPECIALIZADO EN LA VENTA DE REPUESTOS Y MAQUINAS DE COSER INDUSTRIALES.	MOISES BAUTISTA MONTERO.
210079	TELAVIP	VENTA, INSTALACION Y SERVICIOS DE CENTRALES TELEFONICAS, SERVICIOS DE VOIP.	JAVIER PEREZ MONTERO
425023	VIVUS (DENOMINATIVA)	REALIZAR ACTIVIDADES FINANCIERAS Y GESTION DE NEGOCIOS.	AS "4FINANCE"

CAMBIO DE TITULAR
MARCAS DE FABRICA

(111) # REG.	(511) CL. INT	(561) MARCA DE FABRICA	(732) TITULAR
174920	1	BIESTERFELD (DENOMINATIVA)	BIESTERFELD DOMINICANA, S.R.L.
196121	2	CORSHIELD (DENOMINATIVA)	COATINGS FOREINGN IP CO.LLC,
165401	2	CROMACRYL (DENOMINATIVA)	COATINGS FOREINGN IP CO.LLC,
229818	3	BODY BLENDS (DENOMINATIVA)	ALTICOR INC.
221594	3	CONTRE MOI (DENOMINATIVA)	LOUIS VUITTON MALLETTIER
152265	3	HAR (DENOMINATIVA)	OTELO & FABELL S.A.
152265	3	HAR (DENOMINATIVA)	PLAINSA S.A.
157269	3	SILICON VITA (MIXTA)	ATRACTIVA Y BELLA DOMINICANA, S.R.L.
176341	3	TOSKANI COSMETICS (MIXTA)	TOSKANI, S.L.
152074	5	ARZERRA (DENOMINATIVA)	NOVARTIS AG
152074	5	ARZERRA (DENOMINATIVA)	NOVARTIS PHARMA AG
112374	5	CELLASENE SANT' ANGELICA (DENOMINATIVA)	OMEGA PHARMA INNOVATION & DEVELOPMENT NV.
220569	5	DR. HO'S PAIN THERAPY (DENOMINATIVA)	HO, HOI MING MICHAEL
84576	5	EPIGEN (DENOMINATIVA)	CHEMIGROUP FRANCE
78847	5	EVOTOPIN (DENOMINATIVA)	NOVARTIS AG
78847	5	EVOTOPIN (DENOMINATIVA)	NOVARTIS PHARMA AG
73650	5	HYCAMTIN (DENOMINATIVA)	NOVARTIS AG
73650	5	HYCAMTIN (DENOMINATIVA)	NOVARTIS PHARMA AG
38750	5	LANEXAT (DENOMINATIVA)	CHEPLAPHARM ARZNEIMITTEL GMBH
198996	5	LEMEKTRO (DENOMINATIVA)	GLAXO GROUP LIMITED
198996	5	LEMEKTRO (DENOMINATIVA)	NOVARTIS PHARMA AG
198996	5	LEMEKTRO (DENOMINATIVA)	NOVARTIS AG
198877	5	MEKATRUS (DENOMINATIVA)	GLAXO GROUP LIMITED
198877	5	MEKATRUS (DENOMINATIVA)	NOVARTIS PHARMA AG
198877	5	MEKATRUS (DENOMINATIVA)	NOVARTIS AG
198880	5	MEKINIST (DENOMINATIVA)	NOVARTIS AG
198880	5	MEKINIST (DENOMINATIVA)	NOVARTIS PHARMA AG
198880	5	MEKINIST (DENOMINATIVA)	GLAXO GROUP LIMITED
92259	5	PROMACTA (DENOMINATIVA)	NOVARTIS AG
92259	5	PROMACTA (DENOMINATIVA)	NOVARTIS PHARMA AG
195318	5	RAFINLAR (DENOMINATIVA)	NOVARTIS AG
195318	5	RAFINLAR (DENOMINATIVA)	NOVARTIS PHARMA AG
195318	5	RAFINLAR (DENOMINATIVA)	GLAXO GROUP LIMITED
159503	5	REBOZET (DENOMINATIVA)	NOVARTIS PHARMA AG
159503	5	REBOZET (DENOMINATIVA)	NOVARTIS PHARMA AG
159503	5	REBOZET (DENOMINATIVA)	GLAXO GROUP LIMITED
164210	5	REVOLADE (DENOMINATIVA)	GLAXO GROUP LIMITED
164210	5	REVOLADE (DENOMINATIVA)	NOVARTIS PHARMA AG
164210	5	REVOLADE (DENOMINATIVA)	NOVARTIS AG
84575	5	SKIN-CAP (DENOMINATIVA)	CHEMIGROUP FRANCE
149083	5	SUPLIGEN (DENOMINATIVA)	MUSSON HOLDINGS LIMITED
194980	5	TAFINLAR (DENOMINATIVA)	NOVARTIS AG

PASA A LA PÁGINA SIGUIENTE

VIENE DE LA PÁGINA ANTERIOR

(111) # REG.	(511) CL. INT	(561) MARCA DE FABRICA	(732) TITULAR
194980	5	TAFINLAR (DENOMINATIVA)	NOVARTIS PHARMA AG
194980	5	TAFINLAR (DENOMINATIVA)	GLAXO GROUP LIMITED
151671	5	TYKERB (DENOMINATIVA)	NOVARTIS AG
151671	5	TYKERB (DENOMINATIVA)	NOVARTIS PHARMA AG
151671	5	TYKERB (DENOMINATIVA)	LEO OSPREY LIMITED
151670	5	TYKINERB (DENOMINATIVA)	NOVARTIS AG
151670	5	TYKINERB (DENOMINATIVA)	NOVARTIS PHARMA AG
151670	5	TYKINERB (DENOMINATIVA)	LEO OSPREY LIMITED
74040	5	VIATOPIN (DENOMINATIVA)	NOVARTIS AG
74040	5	VIATOPIN (DENOMINATIVA)	NOVARTIS PHARMA AG
174312	5	VOTRIENT (DENOMINATIVA)	NOVARTIS AG
174312	5	VOTRIENT (DENOMINATIVA)	NOVARTIS PHARMA AG
174312	5	VOTRIENT (DENOMINATIVA)	LEO OSPREY LIMITED
51271	5	ZOFRAN (DENOMINATIVA)	NOVARTIS AG
51271	5	ZOFRAN (DENOMINATIVA)	NOVARTIS PHARMA AG
82942	6	CORCEL Y DISEÑO	DEACERO, S.A.P.I. DE C.V.
82943	6	DEACERO Y DISEÑO	DEACERO, S.A.P.I. DE C.V.
82941	6	VQUERO Y DISEÑO	DEACERO, S.A.P.I. DE C.V.
162617	7	MONOGRAM (DENOMINATIVA)	HAIER US APPLIANCE SOLUTIONS, INC.
162616	7	PROFILE (DENOMINATIVA)	HAIER US APPLIANCE SOLUTIONS, INC.
138125	8	METO Y DISEÑO	CHECKPOINT SYSTEMS INC.
138125	8	METO Y DISEÑO	CHECKPOINT SYSTEMS INTERNATIONAL GMBH
25300	9	ETIQUETA RECTANGULAR CON FRANJA DE COLORES.	SAFILO S.P.A.
85143	9	METO Y DISEÑO	CHECKPOINT SYSTEMS INTERNATIONAL GMBH
85143	9	METO Y DISEÑO	CHECKPOINT SYSTEMS INC.
151293	9	POLAROID (DENOMINATIVA)	SAFILO S.P.A.
13257	9	POLAROID (DENOMINATIVA)	SAFILO S.P.A.
151185	9	POLAROID (MIXTA)	SAFILO S.P.A.
47687	9	QSS (DENOMINATIVA)	NORITSU PRECISION CO., LTD.
104707	9	VIBRACALL (DENOMINATIVA)	MOTOROLA SOLUTIONS, INC.
192995	10	BIOMET (DENOMINATIVA)	ZIMMER, INC.
230455	10	DR. HO'S PAIN THERAPY (DENOMINATIVA)	HO, HOI MING MICHAEL
162657	11	MONOGRAM (DENOMINATIVA)	HAIER US APPLIANCE SOLUTIONS, INC.
82021	12	RED DOG RACING Y DISEÑO	MILLER PRODUCTS COMPANY
82021	12	RED DOG RACING Y DISEÑO	MILLER BREWING INTERNATIONAL, INC.
112490	12	SAVA (DENOMINATIVA)	GOODYEAR DUNLOP SAVA TIRES D.O.O.
112490	12	SAVA (DENOMINATIVA)	THE GOODYEAR TIRE & RUBBER COMPANY
161831	14	FIGURATIVA	EFFECTOS LMR, SRL
157087	14	LAURA TOSATO (DENOMINATIVA)	EFFECTOS LMR, SRL
85330	16	METO Y DISEÑO	CHECKPOINT SYSTEMS INC.
85330	16	METO Y DISEÑO	CHECKPOINT SYSTEMS INTERNATIONAL GMBH
8149	16	PUNTO BLANCO (DISEÑO)	INLAS HOLDINGS S.A.R.L.
138124	20	METO Y DISEÑO	CHECKPOINT SYSTEMS INC.
138124	20	METO Y DISEÑO	CHECKPOINT SYSTEMS INTERNATIONAL GMBH
144311	25	DISEÑO CATACTERISTICOS DE LA LETRA M (MIXTA)	MAJESTIC APPARELL, LLC.
144433	25	MAJESTIC (DENOMINATIVA)	MAJESTIC APPARELL, LLC.
81068	25	POWER RANGERS (DENOMINATIVA)	SCG POWER RANGERS LLC.
150528	28	MEGAZORD (DENOMINATIVA)	SCG POWER RANGERS LLC.
81139	28	POWER RANGERS (DENOMINATIVA)	SCG POWER RANGERS LLC.
225925	29	CHIVONA (DENOMINATIVA)	HEINZ SIEGFRIED VIELUF CABRERA
206007	29	ELITE FRUPY (MIXTA)	MANESTLE CORPORATION (MC)
29653	29	JUMBO CUBE (DENOMINATIVA)	THE GB FOODS, SOCIEDAD ANÓNIMA
29653	29	JUMBO CUBE (DENOMINATIVA)	PASA AFRICA, SL.
85241	29	JUM-KIN & DISEÑO	THE GB FOODS, S.A.
85241	29	JUM-KIN & DISEÑO	PASA AFRICA, SL.
149206	29	SUPLIGEN (DENOMINATIVA)	MUSSON HOLDINGS LIMITED
227444	30	GRANO VIDA DZ (DENOMINATIVA)	STEFANO MANA
179554	30	PASTAS FRESCAS- STELLA D'ITALIA (DENOMINATIVA)	LA DOMINICANA INDUSTRIAL, S.R.L.
149125	32	SUPLIGEN (DENOMINATIVA)	MUSSON HOLDINGS LIMITED
173987	33	ESPLENDIDO (DENOMINATIVA)	GRUPO JEREZANO DE DISTRIBUCION DE ALIMENTACION Y BEBIDAS, S.L.
227850	36	VIVUS (DENOMINATIVA)	AS "4FINANCE"
227966	36	VIVUS (DENOMINATIVA)	AS "4FINANCE"
228440	36	VIVUS.COM.DO (MIXTA)	AS "4FINANCE"
82273	41	RED DOG RACING Y DISEÑO	MILLER PRODUCTS COMPANY
82273	41	RED DOG RACING Y DISEÑO	MILLER BREWING INTERNATIONAL, INC.
76345	1,5	BACTICORT (DENOMINATIVA)	ANACEL, SRL
82305	1,5,10	TAGAMET HB (DENOMINATIVA)	GLAXOSMITHKLINE CONSUMER HEALTHCARE (UK) IP LIMITED
82305	1,5,10	TAGAMET HB (DENOMINATIVA)	GLAXOSMITHKLINE LLC
156280	12,39	GASODUCTO VIRTUAL (DENOMINATIVA)	GALILEO TECHNOLOGIES S.A.
226438	20, 24	DORMIPLUS (DENOMINATIVA)	RELAXTECH INTERNACIONAL, S.A.
155734	20,24,27	WAVERLY (DENOMINATIVA)	ICONIX LATIN AMERICA LLC.
82653	32,33	SOUTHPAW (DENOMINATIVA)	MILLER PRODUCTS COMPANY
82653	32,33	SOUTHPAW (DENOMINATIVA)	MILLER BREWING INTERNATIONAL, INC.
232002	5,29,30	XS (DENOMINATIVA)	ALTICOR INC.
205567	5,29,32	GENERA TU PODER (DENOMINATIVA)	MUSSON HOLDINGS LIMITED
203413	5,29,32	SUPLIGEN (MIXTA)	MUSSON HOLDINGS LIMITED
203510	5,29,32	SUPLIGEN (MIXTA)	MUSSON HOLDINGS LIMITED
156283	6,7	GALILEO (DENOMINATIVA)	GALILEO TECHNOLOGIES S.A.
85611	7,11	CONSUL (DENOMINATIVA)	WHIRLPOOL S.A.
13589	7,11	HOTPOINT (DENOMINATIVA)	HAIER US APPLIANCE SOLUTIONS, INC.
158545	7,8,9,11,21	HOME ELEMENTS (MIXTA)	MAGNUS INVESTMENTS S.A.S.
150987	9,16,25,41	POWER RANGERS (DENOMINATIVA)	SCG POWER RANGERS LLC.

CAMBIO DE TITULAR

NOMBRES COMERCIALES

(111) # REG.	(561) NOMBRE COMERCIAL	(510) ACTIVIDAD	(732) TITULAR
274985	3D ODONTO IMAGE CENTER	CENTRO DE SERVICIOS DE IMÁGENES ODONTOMEDICAS TRIDIMENSIONALES	FRANK FREDDY ACOSTA
439857	AETAS INVERSIONES.	VENTA DE PROYECTOS DE VILLAS TURISTICAS EN EL TERRITORIO NACIONAL.	JORGE LUIS GARCIA ROJAS Y FLODY RAMOS FIGUEROA
208075	ALMACENES CARBALLO	IMPORTACION DE CRISTALERIA, LOZA, PORCELANA.	ALMACENES CARBALLO, S.R.L.
331953	ANACEL	FABRICACION, COMPRA, VENTA, DISTRIBUCION DE TODA CLASE DE PRODUCTOS FARMACEUTICOS Y COSMETICOS.	CIRO AMAURY DARGAM ROQUES Y ODILE ELIZABETH GOMEZ ARISTY DE DARGAM
323964	ASOCIACION KIDS ALIVE INTERNATIONAL	ENTRENAR TRABAJADORES CRISTIANOS, DAR ALBERGUE A NIÑOS Y NIÑAS Y FUNCIONAR COMO ORFANATO.	KIDS ALIVE INTERNATIONAL
415425	B&M CARIBBEAN IMPORT	IMPORTACION Y EXPORTACION DE ALIMENTOS CONGELADOS.	CARLO PASTACALDI
323348	CABARETE BEACH HOUSES	EMPRESA DE ADMINISTRACION Y ORGANIZACION DE PROYECTOS CONDOMINIALES.	TENEDORA 33137, S.R.L.
377708	CINCO SERVICIOS DOMINCANA	IMPORTACION, EXPORTACION, COMERCIALIZACION, ALMACENAMIENTO, TRANSPORTE, DISTRIBUCION Y VENTA DE EQUIPOS INDUSTRIALES DE COCINA Y AIRES ACONDICIONADOS.	CINCO SERVICIOS DOMINICANA, S.R.L.
240106	COMPAÑIA DE GUARDIANES DEL ESTE	SERVICIOS DE SEGURIDAD PRIVADA.	GUARDIANES DEL ESTE, S.A.S.
72126	CORPORACION AGROPECUARIA DEL CIBAO	PRODUCCION AVICOLA	CORPORACION AGROPECUARIA DEL CIBAO, SRL
124279	CORREDORES DE VALORES POPULAR	COMPRA Y VENTA DE VALORES, PAPEL COMERCIAL, BONOS.	INVERSIONES POPULAR, S.A.
439358	DOBLE AA GOMAS Y REPUESTOS	VENTA DE GOMAS Y REPUESTOS DE CAMIONES PESADOS E INDUSTRIALES.	ORLANDO AMADO MARMOLEJOS SURUN
333625	EL NEGRO AUTO IMPORT	COMPRA Y VENTA DE VEHICULOS	CLARA DULCE ESPINAL MARTINEZ
337993	EMEGAR FASHION	VENTA DE ROPA, ZAPATOS, CARTERAS, ACCESORIOS, PERFUMES.	GRISelda POLANCO RODRIGUEZ
289928	FARMACIA RIGHT ROJAS	VENTA DE MEDICAMENTOS.	CARMEN MERCEDES RIGHT ROJAS Y ALBERTINA MARTE RIGHT
443383	FIXMAS	SERVICIOS DE MANTENIMIENTOS Y SOLUCIONES DE REPARACIONES TECNICAS A NIVEL RESIDENCIAL Y EMPRESARIAL.	JOSE LUIS PEREZ
206086	FLORA TOURS, FLOTOURS	AGENCIA OPERADORA DE TURISMO, VENTA DE EXCURSIONES EN LA REGION DE SAMANA.	FLORA TOURS, S.R.L.
237973	FOXY' S LADIES & GENTLEMAN' S CLUB	PRODUCCION ARTISTICA, SHOW NOCTURNO, CAFÉ BAR, DISCOTECA.	HECTOR GERMAN LORA BRAVO
440963	FRONT CONSULTING	SERVICIOS DE CONSULTORIA INTEGRAL EN MATERIA DE FRANQUICIAS Y ASESORIA INMOBILIARIA.	JENNIFFER BAEZ FRANJUL
289787	GREEN LOVE	RECOLECCION DE RESIDUOS SOLIDOS SECOS DEL AREA DE LA PAPELERIA, PARA SU POSTERIOR RECUPERACION.	LORNA ANGELICA AQUINO VOLQUEZ
370479	I.S.G. ITALIAN SILVER GROUP	FABRICACIÓN PROCESAMIENTO Y MANUFACTURA DE COMPONENTES Y MATERIA PRIMA	I.S.G. ITALIAN SILVER GROUP, S.R.L.
164142	INVERSIONES POPULAR Y SU NUEVO LOGO	SEGUROS; NEGOCIOS FINANCIEROS; NEGOCIOS MONETARIOS.	INVERSIONES POPULAR, S.A.
198760	IPON SUPLIDORES DE OFICINA	IMPORTACION Y VENTA DE MUEBLES Y MATERIALES DE OFICINA.	LUIS ENRIQUE RICARDO SANTANA
208141	JUNTA DE VECINOS MATA BONITA UNIDA	PROMOVER LA INTEGRACION Y LA PARTICIPACION DE LA COMUNIDAD EN LA REALIZACION DE ACTIVIDADES DE DESARROLLO.	SARA BIERD HERNANDEZ DE JIMINIAN
416913	LA DUQUESA PETTINA II BEAUTY SALON	SALON DE BELLEZA, SPA, NAIL BAR, SERVICIOS DE BELLEZA Y SALUD.	VANNY MARIE GONZALEZ PADILLA
211057	LAURA TOSATO (ROTULO)	ROTULO	EFFECTOS LMR,SRL
291854	LAURUS INTERNATIONAL DR	CALL CENTER, CENTRO DE LLAMADAS DE TELEMARKETING.	ERC HOLDINGS, LLC.
334677	MAGYCORP TECHNOLOGIES	INTEGRACION TECNOLOGICA, IMPORTACION, VENTA E INSTALACION DE TERMINALES.	ARTURO JOSE BALAGUER COSTE
448669	MEDICA-CAP	SERVICIOS DE SALUD, SERVICIOS MEDICOS DE ATENCION PRIMARIA.	MARCEL MAURICE MOREL GRULLON
324701	ORTEC	IMPORTACION, DISTRIBUCION, VENTA DE MATERIALES TRAUMATOLOGICOS Y ORTOPEDICOS.	ANGEL POLIBIO FLORIAN VENTURA
437787	PICA POLLO PAPO BY LUCY	VENTA DE POLLO Y GUARNICIONES	JOSE ANTONIO ZORRILLA SARMIENTO
340495	PIOLIN COMUNIDAD ESCOLAR	ESTIMULACION DE LOS PROCESOS DE APRENDIZAJES Y LA CONSTRUCCION DEL SABER.	'EDUNIÑOS, E.I.R.L.
216184	PLAZA CANDLEJAS	IDENTIFICACION DE UNA PLAZA COMERCIAL.	ARGELIA BENITA ACOSTA
94687	POLLOS VEGANOS, EL SABOR DE LA CALIDAD (SLOGAN)	PRODUCCION , CRIANZA, COMERCIALIZACION Y VENTA DE AVES DE CORAL.	ECCUS, S.A.S
125437	POPULAR DE TITULOS Y VALORES	COMPRA, VENTA, TRASPASO Y CUSTODIA DE TITULOS DE INVERSIONES.	INVERSIONES POPULAR, S.A.
374063	PRENDELO TOURS	EXCURSIONES, TOURS Y TRANSPORTE TURISTICO.	CLAUDIO TORRES Y ENDRINA TORRES HERNANDEZ
144660	RICKY MUEBLES	COMERCIALIZACION Y VENTA DE TODO TIPO DE MUEBLES Y ELECTRODOMESTICOS EN GENERAL.	MIGUEL ANGEL PUJOLS PEREZ
210454	SIBEKAY INVESTMENTS	INVERSIONES FINANCIERAS.	JESÚS MARIA GUERRERO VICTORIA
318274	SILVIA, BLANCO, NEGRO Y MAS	VENTA DE ROPAS, ACCESORIOS, CARTERAS, ZAPATOS.	RALM E HIJOS, SRL
218115	SNI SERVICIOS NAVALES INTERNACIONALES	REPARACION ELECTRONICA, ELECTRICA, MECANICA Y RADIO COMUNICACIONES DE TODO TIPO DE BARCO.	HUMBERTO LEON ESTEVEZ
220619	SNI SERVICIOS NAVALES INTERNACIONALES (ROTULO)	REPARACION ELECTRONICA, ELECTRICA, MECANICA Y RADIO COMUNICACIONES DE TODO TIPO DE BARCO.	MANUEL LEON ESTEVEZ Y HUMBERTO LEON ESTEVEZ
311646	TRAVEL AGENCY AND TOUR OPERATOR SERVICES PALM BEACH - TATOS PALM BEACH	AGENCIA DE VIAJES, TOUR OPERADORES, VENTA DE EXCURSIONES ACUATICA.	TRAVEL AGENCY AND TOUR OPERATOR SERVICES PALM BEACH - TATOS PALM BEACH, S.R.L.
293892	WORKING BEES DR	ADMINISTRACION Y GERENCIA DE PERSONAL.	ERC HOLDINGS, LLC.
398283	YCR CONSTRUCCIONES Y ADMINISTRACIONES CIVILES.	CONSTRUCCION Y MANTENIMIENTOS DE OBRAS CIVILES.	NATIVO OZORIA

FUSION

MARCAS DE FABRICA

(111)# REG .(511) CL. INT.	(561) MARCA	(732) NUEVO TITULAR	
138125	8	METO Y DISEÑO	METO INTERNATIONAL GMBH
85143	9	METO Y DISEÑO	METO INTERNATIONAL GMBH
85330	16	METO Y DISEÑO	METO INTERNATIONAL GMBH
138124	20	METO Y DISEÑO	METO INTERNATIONAL GMBH
185738	32	FONT D' OR (MIXTA)	PREMIUM MIX GROUP, S.L.
57137	32	MALAVELLA Y ETIQUETA	PREMIUM MIX GROUP, S.L.
186015	32	MONTE PINOS (MIXTA)	PREMIUM MIX GROUP, S.L.
209309	30,32,35	FIGURATIVA	STARBUCKS CORPORATION
208773	30,35,43	TEAVANA HEAVEN OF TEA	STARBUCKS CORPORATION

CAMBIO DE DIRECCION

MARCAS DE FABRICA

(111) # REG	(511) CLASE INTL	(561) MARCA	(732) TITULAR	(732) NUEVA DIRECCION
25540	3	EFFERDENT (DENOMINATIVA)	PRESTIGE BRANDS INTERNATIONAL INC.	660 White Plains Road, Suite 250, Tarrytown, New York 10591, Estados Unidos de América.
25534	3	EFFERGRIP (DENOMINATIVA)	PRESTIGE BRANDS INTERNATIONAL INC.	660 White Plains Road, Suite 250, Tarrytown, New York 10591, Estados Unidos de América.
155739	3	XEROSTOM (MIXTA)	BIO COSMETICS, S.L.	Araquil, 11 28023 Madrid España
25533	9	TO9TAL IMMERSION (DENOMINATIVA)	BERLITZ INVESTMENT CORPORATION	300 Delaware Avenues, Suite 1269 Wilmington DE 19801, Estados Unidos de América.
155442	9	WII (DENOMINATIVA)	NINTENDO OF AMERICA, INC.	4600 150th Avenue NE Redmond, Washington 98052 Estados Unidos de América.
155412	12	AX100 (DENOMINATIVA)	SUZUKI MOTOR CORPORATION	300 Takatsuka-cho, Minami-ku Hamamatsu-shi, Shizuoka-ken, Japan
155454	28	WII (DENOMINATIVA)	NINTENDO OF AMERICA, INC.	4600 150th Avenue NE Redmond, Washington 98052 Estados Unidos de América.
29653	29	JUMBO CUBE (DENOMINATIVA)	THE GB FOODS, Sociedad Anónima	PLAZA EUROPA 42, L' Hospitalet de Llobregat, Barcelona, España.
85241	29	JUM-KIN & DISEÑO	THE GB FOODS, Sociedad Anónima	PLAZA EUROPA 42, L' Hospitalet de Llobregat, Barcelona, España.
198884	30	BISCOFF (DENOMINATIVA)	LOTUS BAKERIES N.V.	Gentstraat 1 9971 Lembeke Belgica.
122198	30	LOTUS Y DIBUJO	LOTUS BAKERIES N.V.	Gentstraat 1 9971 Lembeke Belgica.





(111) # REG	(511) CLASE INTL	(561) MARCA	(732) TITULAR	(732) NUEVA DIRECCION
85429	34	BELINDA (DENOMINATIVA)	GENERAL CIGAR CO. INC.	10900 Nuckols Road, Suite 100, Glen Allen, VA 23060, Estados Unidos de América.
85431	34	EXCALIBUR (DENOMINATIVA)	GENERAL CIGAR CO. INC.	10900 Nuckols Road, Suite 100, Glen Allen, VA 23060, Estados Unidos de América.
231904	35	RO ROYAL ORANGE (MIXTA)	KONINKLIJKE A-WARE FOOD GROUP B.V.	Catharijne 1, 1358 CC Almere, The Netherlands
231886	39	RO ROYAL ORANGE (MIXTA)	KONINKLIJKE A-WARE FOOD GROUP B.V.	Catharijne 1, 1358 CC Almere, The Netherlands
231884	39	RO ROYAL ORANGE (MIXTA)	KONINKLIJKE A-WARE FOOD GROUP B.V.	Catharijne 1, 1358 CC Almere, The Netherlands
232435	43	LOGO DE LA LETRA M	MARRIOTT WOLDWIDE CORPORATION	10400 Fernwood Road, Bethesda, Maryland 20817, Estados Unidos de América.
85680	23,24,27	VITALE BARBERIS CANONICO (EN LETRAS MAYUSCULAS)	VITALE BARBERIS CANONICO S.P.A.	Via Diagonale 296-13835 Pratrivero (BI), Italia.

CAMBIO DE DIRECCION

NOMBRES COMERCIALES

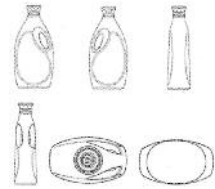
(111) # REG.	(561) NOMBRE COMERCIAL	(732) TITULAR	(732) NUEVA DIRECCION
447012	DS, BULDING CARE LIMPIEZA EJECUTIVA	SENCION PUELLO DE LA ROSA	CALLE AREZZO NO. 8 URBANIZACION DON TITO, ALMA ROSA, SANTO DOMINGO ESTE, PROVINCIA SANTO DOMINGO.
70052	ELECTRONIC J.R.C.	ELECTRONIC, J.R.C., S.R.L.	CALLE EL VERGEL NUMERO 27, EL VERGEL, SANTO DOMINGO, DISTRITO NACIONAL, REPUBLICA DOMINICANA.
374523	NG INGENIERIA Y TERMINACIONES EN CRISTALES	JEAN CARLOS NG BAEZ	CALLE EMETERIO MENDEZ, NUMERO 17, SECTOR LIBERTADOR DE HERRERA, SANTO DOMINGO OESTE, R.D.

PUBLICACIONES DE SIGNOS DISTINTIVOS DE
LOGOS, ETIQUETAS Y DISEÑOS

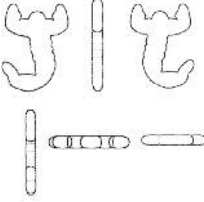
 <p>(540) MARCA: JUNIPERUS (Mixta) (511) CLASE: 1 (210) EXP. NO.: 16/19330</p> <p>(730) SOLICITANTE: Laboratorios Agroenzimas, S.A. de C.V (220) FECHA SOLICITUD: 9 de junio del 2016</p>	 <p>(540) MARCA: (Tridimensional) (511) CLASE: 3 (210) EXP. NO.: 16/19948 (730) SOLICITANTE: The Procter & Gamble Company (220) FECHA SOLICITUD: 14 de junio del 2016</p>	 <p>(540) MARCA: MONSIEUR Big (Mixta) (511) CLASE: 3 (210) EXP. NO.: 16/22581 (730) SOLICITANTE: Lancome Parfums ET Beaute & Cie. (220) FECHA SOLICITUD: 4 de julio del 2016</p>	 <p>(540) MARCA: :01 (Mixta) (511) CLASE: 12 (210) EXP. NO.: 16/27493 (730) SOLICITANTE: Pirelli Tyre S.p.A. (220) FECHA SOLICITUD: 9 de agosto del 2016</p>
 <p>(540) MARCA: LT Laura Tosato (Mixta) (511) CLASE: 14 (210) EXP. NO.: 16/28036 (730) SOLICITANTE: Efectos LMR, S.R.L. (220) FECHA SOLICITUD: 12 de agosto del 2016</p>	 <p>(540) MARCA: Steelove (Mixta) (511) CLASE: 14 (210) EXP. NO.: 16/17823 (730) SOLICITANTE: Ivanovil Aquiles Reynoso Holguin (220) FECHA SOLICITUD: 30 de mayo del 2016</p>	 <p>(540) MARCA: PLASTIFICADO DURACOVER (Mixta) (511) CLASE: 16 (210) EXP. NO.: 15/15466</p> <p>(730) SOLICITANTE: Carvajal Propiedades E Inversiones, S.A. (220) FECHA SOLICITUD: 20 de mayo del 2015</p>	 <p>(540) MARCA: TOLTECA (Mixta) (511) CLASE: 19 (210) EXP. NO.: 16/17871 (730) SOLICITANTE: Cemex México, S.A. De C.V. (220) FECHA SOLICITUD: 30 de mayo del 2016</p>
 <p>(540) MARCA: PROWARE (Mixta) (511) CLASE: 21 (210) EXP. NO.: 16/26586</p> <p>(730) SOLICITANTE: José Eugenio Cabral Fernández (220) FECHA SOLICITUD: 3 de agosto del 2016</p>	 <p>(540) MARCA: Ocean Spray (Mixta) (511) CLASE: 29 (210) EXP. NO.: 16/28609 (730) SOLICITANTE: Ocean Spray Cranberries, Inc. (220) FECHA SOLICITUD: 18 de agosto del 2016</p>	 <p>(540) MARCA: (Figurativa) (511) CLASE: 29 (210) EXP. NO.: 16/28606 (730) SOLICITANTE: Ocean Spray Cranberries, Inc. (220) FECHA SOLICITUD: 18 de agosto del 2016</p>	 <p>(540) MARCA: yoplait GRIEGO (Mixta) (511) CLASE: 29 (210) EXP. NO.: 16/19887 (730) SOLICITANTE: Yoplait Marques (220) FECHA SOLICITUD: 14 de junio del 2016</p>
 <p>(540) MARCA: (Figurativa) (511) CLASE: 30 (210) EXP. NO.: 16/13260 (730) SOLICITANTE: PepsiCo Inc. (220) FECHA SOLICITUD: 19 de abril del 2016</p>	 <p>(540) MARCA: (Figurativa) (511) CLASE: 30 (210) EXP. NO.: 16/13262 (730) SOLICITANTE: PepsiCo Inc. (220) FECHA SOLICITUD: 19 de abril del 2016</p>	 <p>(540) MARCA: LANK (Mixta) (511) CLASE: 30 (210) EXP. NO.: 16/25937 (730) SOLICITANTE: Enova Foods S.A. (220) FECHA SOLICITUD: 28 de julio del 2016</p>	 <p>(540) MARCA: Supreme BLEND (Mixta) (511) CLASE: 34 (210) EXP. NO.: 16/27692 (730) SOLICITANTE: Global Tabacco, LLC. (220) FECHA SOLICITUD: 10 de agosto del 2016</p>
 <p>(540) MARCA: Branded (Mixta) (511) CLASE: 35 (210) EXP. NO.: 16/26452</p> <p>(730) SOLICITANTE: Grupo E. Jiménez Branded Media Network, S.R.L. (220) FECHA SOLICITUD: 2 de agosto del 2016</p>	 <p>(540) MARCA: Educación Garantizada by Tribal (Mixta) (511) CLASE: 36 (210) EXP. NO.: 16/24549 (730) SOLICITANTE: Juan Francisco Pérez Quirico (220) FECHA SOLICITUD: 19 de julio del 2016</p>	 <p>(540) MARCA: PALMERAS del este (Mixta) (511) CLASE: 36 (210) EXP. NO.: 16/21119 (730) SOLICITANTE: Constructora Del País, S.R.L. (CODELPA) (220) FECHA SOLICITUD: 23 de junio del 2016</p>	 <p>(540) MARCA: Principal (Mixta) (511) CLASE: 36 (210) EXP. NO.: 15/34610</p> <p>(730) SOLICITANTE: Principal Financial Services, Inc. (220) FECHA SOLICITUD: 5 de noviembre del 2015</p>

VIENE DE LA PÁGINA ANTERIOR

<p>Principal</p> <p>(540) MARCA: Principal (Mixta) (511) CLASE: 36 (210) EXP. NO.: 15/34611</p> <p>(730) SOLICITANTE: Principal Financial Services, Inc. (220) FECHA SOLICITUD: 5 de noviembre del 2015</p>	<p>SDQ HOMES Real Estate Company</p> <p>(540) MARCA: SDQ HOMES (Mixta) (511) CLASE: 36 (210) EXP. NO.: 16/11655</p> <p>(730) SOLICITANTE: Yair Mirkov (220) FECHA SOLICITUD: 7 de abril del 2016</p>	<p>UNITED</p> <p>(540) MARCA: UNITED (Mixta) (511) CLASE: 39 (210) EXP. NO.: 16/19498</p> <p>(730) SOLICITANTE: United Airlines, Inc. (220) FECHA SOLICITUD: 10 de junio del 2016</p>	<p>DAVINCI EL CALENTON DE HERRERA</p> <p>(540) MARCA: DAVINCI EL CALENTON DE HERRERA (Mixta) (511) CLASE: 41 (210) EXP. NO.: 16/26194 (730) SOLICITANTE: Julio Joel Feliciano. (220) FECHA SOLICITUD: 1 de agosto del 2016</p>
<p>KiViKo</p> <p>(540) MARCA: KiViKo (Mixta) (511) CLASE: 41 (210) EXP. NO.: 16/28261</p> <p>(730) SOLICITANTE: Daniel Iván Martínez De León. (220) FECHA SOLICITUD: 15 de agosto del 2016</p>	<p>NEXTRD.DO</p> <p>(540) MARCA: NEXTRD.DO (Mixta) (511) CLASE: 42 (210) EXP. NO.: 16/27498 (730) SOLICITANTE: Next Level Events, S.R.L. (220) FECHA SOLICITUD: 9 de agosto del 2016</p>	<p>BAR ADETRO</p> <p>(540) MARCA: BAR ADETRO (Mixta) (511) CLASE: 43 (210) EXP. NO.: 16/23977 (730) SOLICITANTE: Access Technologies, SRL. (220) FECHA SOLICITUD: 14 de julio del 2016</p>	<p>weare BAYAHÍBE</p> <p>(540) MARCA: Weare BAYAHÍBE (Mixta) (511) CLASE: 43 (210) EXP. NO.: 16/17891 (730) SOLICITANTE: Gowaii Investments, S.L. (220) FECHA SOLICITUD: 30 de mayo del 2016</p>
<p>Flexi ALG COMPLEX</p> <p>(540) MARCA: Flexi ALG COMPLEX (Mixta) (511) CLASE: 1, 3 (210) EXP. NO.: 16/24597 (730) SOLICITANTE: The Wella Corporation (220) FECHA SOLICITUD: 19 de julio del 2016</p>	<p>(Figurativa)</p> <p>(540) MARCA: (Figurativa) (511) CLASE: 11, 30, 32 (210) EXP. NO.: 16/24539 (730) SOLICITANTE: Société des Produits Nestlé S.A. (220) FECHA SOLICITUD: 19 de julio del 2016</p>	<p>(Figurativa)</p> <p>(540) MARCA: (Figurativa) (511) CLASE: 18, 25 (210) EXP. NO.: 16/27718 (730) SOLICITANTE: Grupo Massimo Dutti, S.A. (220) FECHA SOLICITUD: 10 de agosto del 2016</p>	<p>CEMEX Xperts</p> <p>(540) MARCA: CEMEX Xperts (Mixta) (511) CLASE: 19, 37 (210) EXP. NO.: 16/26345</p> <p>(730) SOLICITANTE: Cemex Sab de CV. (220) FECHA SOLICITUD: 2 de agosto del 2016</p>
<p>bazil</p> <p>(540) MARCA: bazil (Mixta) (511) CLASE: 20, 25 (210) EXP. NO.: 16/20346 (730) SOLICITANTE: Pedro José Bazil Santana (220) FECHA SOLICITUD: 17 de junio del 2016</p>	<p>Tostitos</p> <p>(540) MARCA: Tostitos (Mixta) (511) CLASE: 29, 30 (210) EXP. NO.: 16/25939</p> <p>(730) SOLICITANTE: PepsiCo, Inc. (220) FECHA SOLICITUD: 28 de julio del 2016</p>	<p>rafa perez-peguero</p> <p>(540) MARCA: rafa perez-peguero (Mixta) (511) CLASE: 41, 42 (210) EXP. NO.: 16/23802</p> <p>(730) SOLICITANTE: Rafael Javier Pérez Peguero (220) FECHA SOLICITUD: 4 de agosto del 2016</p>	<p>Shire</p> <p>(540) MARCA: Shire (Mixta) (511) CLASE: 5, 10, 44 (210) EXP. NO.: 16/26432 (730) SOLICITANTE: Shire Pharmaceuticals Ireland Limited (220) FECHA SOLICITUD: 2 de agosto del 2016</p>
<p>HEETS</p> <p>(540) MARCA: HEETS (Mixta) (511) CLASE: 9, 11, 34 (210) EXP. NO.: 16/24566</p> <p>(730) SOLICITANTE: Philip Morris Products, S.A. (220) FECHA SOLICITUD: 19 de julio del 2016</p>	<p>(Figurativa)</p> <p>(540) MARCA: (Figurativa) (511) CLASE: 9, 14, 16, 18, 25, 35, 14 (210) EXP. NO.: 16/25745 (730) SOLICITANTE: Vans, Inc. (220) FECHA SOLICITUD: 27 de julio del 2016</p>	<p>BAS ECO</p> <p>(540) MARCA: BAS ECO (Mixta) (511) CLASE: 1 (210) EXP. NO.: 16/20501 (730) SOLICITANTE: Domagro, S.R.L. (220) FECHA SOLICITUD: 17 de junio del 2016</p>	<p>COMPLEX PKMC</p> <p>(540) MARCA: COMPLEX PKMC (Mixta) (511) CLASE: 1 (210) EXP. NO.: 16/20505</p> <p>(730) SOLICITANTE: Domagro, S.R.L. (220) FECHA SOLICITUD: 17 de junio del 2016</p>
<p>(Figurativa)</p> <p>(540) MARCA: (Figurativa) (511) CLASE: 1 (210) EXP. NO.: 16/23836 (730) SOLICITANTE: K+S KALI GmbH (220) FECHA SOLICITUD: 13 de julio del 2016</p>	<p>SEA - K</p> <p>(540) MARCA: SEA - K (Mixta) (511) CLASE: 1 (210) EXP. NO.: 16/20506 (730) SOLICITANTE: Domagro, S.R.L. (220) FECHA SOLICITUD: 17 de junio del 2016</p>	<p>STRONG VG</p> <p>(540) MARCA: STRONG VG (Mixta) (511) CLASE: 1 (210) EXP. NO.: 16/20507 (730) SOLICITANTE: Domagro, S.R.L. (220) FECHA SOLICITUD: 17 de junio del 2016</p>	<p>TUTUCAN</p> <p>(540) MARCA: TUTUCAN (Mixta) (511) CLASE: 1 (210) EXP. NO.: 16/27691 (730) SOLICITANTE: Catalina María Duque Velez (220) FECHA SOLICITUD: 10 de agosto del 2016</p>
<p>(Figurativa)</p> <p>(540) MARCA: (Figurativa) (511) CLASE: 3 (210) EXP. NO.: 16/25354 (730) SOLICITANTE: Olein Refinery & Lubricants Corp. (220) FECHA SOLICITUD: 25 de julio del 2016</p>	<p>INSPIRA ésika</p> <p>(540) MARCA: INSPIRA ésika (Mixta) (511) CLASE: 3 (210) EXP. NO.: 16/26429 (730) SOLICITANTE: Ebel International Limited (de Berbuda). (220) FECHA SOLICITUD: 2 de agosto del 2016</p>	<p>Lemuel Hierbas ORGANIC</p> <p>(540) MARCA: Lemuel 7 Hierbas ORGANIC (Mixta) (511) CLASE: 3 (210) EXP. NO.: 16/19214 (730) SOLICITANTE: Laboratorios Lemuel, SRL / Teresa Polanco Tavarez. (220) FECHA SOLICITUD: 9 de junio del 2016</p>	<p>LOKURA LINE</p> <p>(540) MARCA: LOKURA LINE (Mixta) (511) CLASE: 3 (210) EXP. NO.: 16/27135 (730) SOLICITANTE: Wilson Olivo Paulino / Wilber Olivo De La Paz (220) FECHA SOLICITUD: 8 de agosto del 2016</p>
<p>PRODUCTOS EBOX PE</p> <p>(540) MARCA: PRODUCTOS EBOX PE (Mixta) (511) CLASE: 3 (210) EXP. NO.: 13/360 (730) SOLICITANTE: César Wuerner Sánchez (220) FECHA SOLICITUD: 4 de enero del 2013</p>	<p>Umbrella Intelligent</p> <p>(540) MARCA: Umbrella Intelligent (Mixta) (511) CLASE: 3 (210) EXP. NO.: 16/22513</p> <p>(730) SOLICITANTE: The Latin America Trademark Corporation. (220) FECHA SOLICITUD: 4 de julio del 2016</p>	<p>ESTELAR</p> <p>(540) MARCA: ESTELAR (Mixta) (511) CLASE: 4 (210) EXP. NO.: 16/26075</p> <p>(730) SOLICITANTE: Julio Feliz Santana Ramírez (220) FECHA SOLICITUD: 29 de julio del 2016</p>	<p>HI-COOL</p> <p>(540) MARCA: HI-COOL (Mixta) (511) CLASE: 4 (210) EXP. NO.: 16/26077</p> <p>(730) SOLICITANTE: Julio Feliz Santana Ramírez (220) FECHA SOLICITUD: 29 de julio del 2016</p>
<p>MAGIC KOOL</p> <p>(540) MARCA: MAGIC KOOL (Mixta) (511) CLASE: 4 (210) EXP. NO.: 16/26078</p> <p>(730) SOLICITANTE: Julio Feliz Santana Ramírez (220) FECHA SOLICITUD: 29 de julio del 2016</p>	<p>Crivosin PISA</p> <p>(540) MARCA: Crivosin PISA (Mixta) (511) CLASE: 5 (210) EXP. NO.: 16/26684 (730) SOLICITANTE: Laboratorios PISA, S.A. De C.V. (220) FECHA SOLICITUD: 3 de agosto del 2016</p>	<p>(Figurativa)</p> <p>(540) MARCA: (Figurativa) (511) CLASE: 5 (210) EXP. NO.: 16/22158 (730) SOLICITANTE: Basilea Pharmaceutica International AG (220) FECHA SOLICITUD: 30 de junio del 2016</p>	<p>Krunamina PISA</p> <p>(540) MARCA: Krunamina PISA (Mixta) (511) CLASE: 5 (210) EXP. NO.: 16/26680 (730) SOLICITANTE: Laboratorios PISA, S.A. De C.V. (220) FECHA SOLICITUD: 3 de agosto del 2016</p>
<p>Lefebre PISA</p> <p>(540) MARCA: Lefebre PISA (Mixta) (511) CLASE: 5 (210) EXP. NO.: 16/26685 (730) SOLICITANTE: Laboratorios PISA, S.A. De C.V. (220) FECHA SOLICITUD: 3 de agosto del 2016</p>	<p>Ropiconest PISA</p> <p>(540) MARCA: Ropiconest PISA (Mixta) (511) CLASE: 5 (210) EXP. NO.: 16/26683 (730) SOLICITANTE: Laboratorios PISA, S.A. De C.V. (220) FECHA SOLICITUD: 3 de agosto del 2016</p>	<p>Tosuben PISA</p> <p>(540) MARCA: Tosuben PISA (Mixta) (511) CLASE: 5 (210) EXP. NO.: 16/26682 (730) SOLICITANTE: Laboratorios PISA, S.A. De C.V. (220) FECHA SOLICITUD: 3 de agosto del 2016</p>	<p>Trilemes PISA</p> <p>(540) MARCA: Trilemes PISA (Mixta) (511) CLASE: 5 (210) EXP. NO.: 16/26679 (730) SOLICITANTE: Laboratorios PISA, S.A. De C.V. (220) FECHA SOLICITUD: 3 de agosto del 2016</p>

VIENE DE LA PÁGINA ANTERIOR

 <p>(540) MARCA: Zoxium Sol (Mixta) (511) CLASE: 5 (210) EXP. NO.: 16/22359 (730) SOLICITANTE: Gowan Comercio Internacional E Serviços, Lda. (220) FECHA SOLICITUD: 1 de julio del 2016</p>	 <p>(540) MARCA: Angel Guardián (Mixta) (511) CLASE: 9 (210) EXP. NO.: 15/32284</p> <p>(730) SOLICITANTE: Servicios Básicos de Seguridad, ER, S.R.L. (220) FECHA SOLICITUD: 15 de octubre del 2015</p>	 <p>(540) MARCA: EL JUIDERO (Mixta) (511) CLASE: 9 (210) EXP. NO.: 16/27459</p> <p>(730) SOLICITANTE: Juan Javier Gálvez (220) FECHA SOLICITUD: 9 de agosto del 2016</p>	 <p>(540) MARCA: SF SELL FAST SQL (Mixta) (511) CLASE: 9 (210) EXP. NO.: 16/21822 (730) SOLICITANTE: Garibaldi Rodríguez Pérez (220) FECHA SOLICITUD: 28 de junio del 2016</p>
 <p>(540) MARCA: Barcelona (Mixta) (511) CLASE: 11 (210) EXP. NO.: 16/27741</p> <p>(730) SOLICITANTE: Corporación Cerámica S.A. (220) FECHA SOLICITUD: 10 de agosto del 2016</p>	 <p>(540) MARCA: BIO Keros Systems (Mixta) (511) CLASE: 11 (210) EXP. NO.: 13/24464 (730) SOLICITANTE: Bio Negocios, S.R.L. (220) FECHA SOLICITUD: 13 de junio del 2016</p>	 <p>(540) MARCA: EXCELLENT PREMIUM GLASS EPG (Mixta) (511) CLASE: 12 (210) EXP. NO.: 16/26482 (730) SOLICITANTE: Arias Motor, S.A. (220) FECHA SOLICITUD: 2 de agosto del 2016</p>	 <p>(540) MARCA: VEGAMOVIL REVOLUTION (Mixta) (511) CLASE: 12 (210) EXP. NO.: 16/20400 (730) SOLICITANTE: Angel J. Beato Leonardo / Vega Móvil, S.R.L. (220) FECHA SOLICITUD: 17 de junio del 2016</p>
 <p>(540) MARCA: VEGAMOVIL REVOLUTION (Mixta) (511) CLASE: 12 (210) EXP. NO.: 16/20401 (730) SOLICITANTE: Angel J. Beato Leonardo / Vega Móvil, S.R.L. (220) FECHA SOLICITUD: 17 de junio del 2016</p>	 <p>(540) MARCA: YAMASIDA brake systems (Mixta) (511) CLASE: 12 (210) EXP. NO.: 16/26481</p> <p>(730) SOLICITANTE: Arias Motors, S.A. (220) FECHA SOLICITUD: 2 de agosto del 2016</p>	 <p>(540) MARCA: POLYBAG ZUM (Mixta) (511) CLASE: 16 (210) EXP. NO.: 15/2738</p> <p>(730) SOLICITANTE: Polybag, Sociedad Anónima De Capital Variable. (220) FECHA SOLICITUD: 30 de enero del 2015</p>	 <p>(540) MARCA: DOMICEM (Mixta) (511) CLASE: 19 (210) EXP. NO.: 16/27544</p> <p>(730) SOLICITANTE: Domicem, S.A. (220) FECHA SOLICITUD: 9 de agosto del 2016</p>
 <p>(540) MARCA: Chv CHACABANA VALLEJO (Mixta) (511) CLASE: 25 (210) EXP. NO.: 16/25318 (730) SOLICITANTE: Juan Eduardo Vallejo Guerrero (220) FECHA SOLICITUD: 25 de julio del 2016</p>	 <p>(540) MARCA: DIADEM (Mixta) (511) CLASE: 25 (210) EXP. NO.: 16/27605 (730) SOLICITANTE: Rs Marketing Publicidad y Mercadeo, S.R.L. (220) FECHA SOLICITUD: 10 de agosto del 2016</p>	 <p>(540) MARCA: FASHION By Jesús Hernández (Mixta) (511) CLASE: 25 (210) EXP. NO.: 16/19198</p> <p>(730) SOLICITANTE: Jesús Ramón Hernández Reyes (220) FECHA SOLICITUD: 1 de agosto del 2016</p>	 <p>(540) MARCA: PEDRO JOSÉ COLECCIÓN (Mixta) (511) CLASE: 25 (210) EXP. NO.: 16/19939 (730) SOLICITANTE: Pedro José Vidal Vásquez (220) FECHA SOLICITUD: 21 de julio del 2016</p>
 <p>(540) MARCA: Pypol (Mixta) (511) CLASE: 25 (210) EXP. NO.: 16/27031 (730) SOLICITANTE: Ernesto Manuel Pérez Tejada Marín (220) FECHA SOLICITUD: 5 de agosto del 2016</p>	 <p>(540) MARCA: ROTO Kelly jeans (Mixta) (511) CLASE: 25 (210) EXP. NO.: 16/11838 (730) SOLICITANTE: Pablo Ramón Rosario Mercedes (220) FECHA SOLICITUD: 28 de junio del 2016</p>	 <p>(540) MARCA: Pinesca (Mixta) (511) CLASE: 26 (210) EXP. NO.: 16/27348 (730) SOLICITANTE: Francisco Alberto Báez Valette (220) FECHA SOLICITUD: 8 de agosto del 2016</p>	 <p>(540) MARCA: montecci (Mixta) (511) CLASE: 28 (210) EXP. NO.: 16/26294 (730) SOLICITANTE: Gustavo Enrique Francisco (220) FECHA SOLICITUD: 2 de agosto del 2016</p>
 <p>(540) MARCA: 689 POKER PLAYING CARDS (Mixta) (511) CLASE: 28 (210) EXP. NO.: 16/28723 (730) SOLICITANTE: Ramón Corripio Sucesores, S.R.L. (220) FECHA SOLICITUD: 19 de agosto del 2016</p>	 <p>(540) MARCA: AMIX ADVANCED NUTRITION (Mixta) (511) CLASE: 29</p> <p>(210) EXP. NO.: 16/8039 (730) SOLICITANTE: Henry Alfonso Cruz Pérez. (220) FECHA SOLICITUD: 9 de marzo del 2016</p>	 <p>(540) MARCA: (Figurativa) (511) CLASE: 29 (210) EXP. NO.: 13/11027 (730) SOLICITANTE: Société Des Produits Nestlé, S.A. (220) FECHA SOLICITUD: 22 de abril del 2013</p>	 <p>(540) MARCA: (Figurativa) (511) CLASE: 29 (210) EXP. NO.: 16/20784</p> <p>(730) SOLICITANTE: Mejeriforeningen Danish Dairy Board (220) FECHA SOLICITUD: 12 de agosto del 2016</p>
 <p>(540) MARCA: FILETERA Baremar (Mixta) (511) CLASE: 29 (210) EXP. NO.: 16/28353 (730) SOLICITANTE: Agroceres S.R.L. (220) FECHA SOLICITUD: 17 de agosto del 2016</p>	 <p>(540) MARCA: Oli Fácil Pack (Mixta) (511) CLASE: 29 (210) EXP. NO.: 16/23533 (730) SOLICITANTE: Baltimore Dominicana S. A. BALDOM (220) FECHA SOLICITUD: 12 de julio del 2016</p>	 <p>(540) MARCA: PRESA (Mixta) (511) CLASE: 29 (210) EXP. NO.: 16/26534 (730) SOLICITANTE: Corporación Romaña, Sociedad Anónima. (220) FECHA SOLICITUD: 3 de agosto del 2016</p>	 <p>(540) MARCA: Rigel Fish (Mixta) (511) CLASE: 29 (210) EXP. NO.: 16/28117 (730) SOLICITANTE: Ramón Gabriel Brito Ramírez (220) FECHA SOLICITUD: 15 de agosto del 2016</p>
 <p>(540) MARCA: Chupa Chupa By HELADOS Splash (Mixta) (511) CLASE: 30</p> <p>(210) EXP. NO.: 16/2314 (730) SOLICITANTE: Lopizza S.R.L. (220) FECHA SOLICITUD: 26 de enero del 2016</p>	 <p>(540) MARCA: Chupa Chupa By HELADOS Splash (Mixta) (511) CLASE: 30</p> <p>(210) EXP. NO.: 16/2312 (730) SOLICITANTE: Lopizza S.R.L. (220) FECHA SOLICITUD: 26 de enero del 2016</p>	 <p>(540) MARCA: MASAMAÑÓN (Mixta) (511) CLASE: 30 (210) EXP. NO.: 15/15702 (730) SOLICITANTE: Juan P. Leonardo Mañón / L&M Mañón S.R.L. (220) FECHA SOLICITUD: 21 de mayo del 2015</p>	 <p>(540) MARCA: MOLINERA DE CRIOLLO (Mixta) (511) CLASE: 30 (210) EXP. NO.: 16/26582 (730) SOLICITANTE: Sinterklaas, S.A. (220) FECHA SOLICITUD: 3 de agosto del 2016</p>
 <p>(540) MARCA: MUNNÉ COCOA AMARGA (Mixta) (511) CLASE: 30 (210) EXP. NO.: 16/18221 (730) SOLICITANTE: Munné, S.R.L. (220) FECHA SOLICITUD: 1 de junio del 2016</p>	 <p>(540) MARCA: PIQUITO Frozen (Mixta) (511) CLASE: 30 (210) EXP. NO.: 16/27522 (730) SOLICITANTE: Carlos José Gómez Rodríguez (220) FECHA SOLICITUD: 9 de agosto del 2016</p>	 <p>(540) MARCA: Pura Miel Las Dunas 100% Ecológica (Mixta) (511) CLASE: 30 (210) EXP. NO.: 16/27094 (730) SOLICITANTE: Tania Asunción Montisano Aude. (220) FECHA SOLICITUD: 5 de agosto del 2016</p>	 <p>(540) MARCA: Agua Aquarium (Mixta) (511) CLASE: 32 (210) EXP. NO.: 16/25050</p> <p>(730) SOLICITANTE: Altigracia Emilia Peña Peña / Manuel Emilio Báez Arias. (220) FECHA SOLICITUD: 12 de agosto del 2016</p>
 <p>(540) MARCA: Agua CRISTALIZADA J.P.V. (Mixta) (511) CLASE: 32 (210) EXP. NO.: 16/25758 (730) SOLICITANTE: Jiandry Peralta Victorio. (220) FECHA SOLICITUD: 27 de julio del 2016</p>	 <p>(540) MARCA: ÁLMA (Mixta) (511) CLASE: 32 (210) EXP. NO.: 16/27688 (730) SOLICITANTE: Cooperativa De Productores De Leche Dos Pinos R.L. (220) FECHA SOLICITUD: 10 de agosto del 2016</p>	 <p>(540) MARCA: NUCIFERA (Mixta) (511) CLASE: 32 (210) EXP. NO.: 16/17857 (730) SOLICITANTE: Luis Enrique Espinal Lara /</p> <p>Eric Van César Pepén Encarnación / Pebels Tijay Pepén Encarnación (220) FECHA SOLICITUD: 27 de julio del 2016</p>	 <p>(540) MARCA: AGUA Querubin Celestial (Mixta) (511) CLASE: 32 (210) EXP. NO.: 16/28511 (730) SOLICITANTE: Iglesia de Dios Inc. (220) FECHA SOLICITUD: 18 de agosto del 2016</p>

PASA A LA PÁGINA SIGUIENTE

VIENE DE LA PÁGINA ANTERIOR

 <p>(540) MARCA: SIBONEY 1920 GRAN RESERVA FAMILIAR (Mixta) (511) CLASE: 33 (210) EXP. NO.: 16/19450 (730) SOLICITANTE: Bodegas Cochón Calvo, S.A. (220) FECHA SOLICITUD: 10 de junio del 2016</p>	 <p>(540) MARCA: AZHAR (Mixta) (511) CLASE: 34 (210) EXP. NO.: 16/23926 (730) SOLICITANTE: Carlos Fidel Guzmán (220) FECHA SOLICITUD: 15 de agosto del 2016</p>	 <p>(540) MARCA: Marlboro double fusión amber (Mixta) (511) CLASE: 34 (210) EXP. NO.: 16/27742 (730) SOLICITANTE: Philip Morris Brands Sàrl. (220) FECHA SOLICITUD: 10 de agosto del 2016</p>	 <p>(540) MARCA: enCasa.do (Mixta) (511) CLASE: 35 (210) EXP. NO.: 16/24237 (730) SOLICITANTE: Banco Popular Dominicano, S.A. – Banco Múltiple. (220) FECHA SOLICITUD: 18 de julio del 2016</p>
 <p>(540) MARCA: Preference by PAWA (Mixta) (511) CLASE: 35 (210) EXP. NO.: 16/24261 (730) SOLICITANTE: Pan Am World Airways Dominicana, S.A. (PAWA DOMINICANA) (220) FECHA SOLICITUD: 18 de julio del 2016</p>	 <p>(540) MARCA: Tu esfuerzo Construye (Mixta) (511) CLASE: 35 (210) EXP. NO.: 16/26097 (730) SOLICITANTE: Cementos Argos, S.A. (220) FECHA SOLICITUD: 29 de julio del 2016</p>	 <p>(540) MARCA: enCasa.do (Mixta) (511) CLASE: 36 (210) EXP. NO.: 16/24236 (730) SOLICITANTE: Banco Popular Dominicano, S.A. – Banco Múltiple. (220) FECHA SOLICITUD: 18 de julio del 2016</p>	 <p>(540) MARCA: META Profesión (Mixta) (511) CLASE: 36 (210) EXP. NO.: 16/23035 (730) SOLICITANTE: Asesores y Corredores De Seguros, SRL. (220) FECHA SOLICITUD: 7 de julio del 2016</p>
 <p>(540) MARCA: Tu esfuerzo Construye (Mixta) (511) CLASE: 38 (210) EXP. NO.: 16/26098 (730) SOLICITANTE: Cementos Argos, S.A. (220) FECHA SOLICITUD: 29 de julio del 2016</p>	 <p>(540) MARCA: BANCA SUIZA (Mixta) (511) CLASE: 41 (210) EXP. NO.: 16/26442 (730) SOLICITANTE: Christian Pierre André Pitteloud. (220) FECHA SOLICITUD: 2 de agosto del 2016</p>	 <p>(540) MARCA COLECTIVA: FGI THE fashion GROUP INTERNATIONAL (Mixta) (511) CLASE: 41 (210) EXP. NO.: 16/11344 (730) SOLICITANTE: The Fashion Group International, Inc. (220) FECHA SOLICITUD: 5 de abril del 2016</p>	 <p>(540) MARCA: JOU-C (Mixta) (511) CLASE: 41 (210) EXP. NO.: 16/23664 (730) SOLICITANTE: Joseph Mainardi Pineda Ventura (220) FECHA SOLICITUD: 12 de julio del 2016</p>
 <p>(540) MARCA: LO MÁS PARECIDO AL CIELO (Mixta) (511) CLASE: 41 (210) EXP. NO.: 16/13911 (730) SOLICITANTE: Fausto Armando Rojas Castillo (220) FECHA SOLICITUD: 29 de julio del 2016</p>	 <p>(540) MARCA: PINGUI KARTS (Mixta) (511) CLASE: 41 (210) EXP. NO.: 16/23974 (730) SOLICITANTE: Administradora FG Park, SRL. (220) FECHA SOLICITUD: 14 de julio del 2016</p>	 <p>(540) MARCA: VIP NATIVE (Mixta) (511) CLASE: 41 (210) EXP. NO.: 16/27648 (730) SOLICITANTE: Patricia Antonia Lyons de Abreu (220) FECHA SOLICITUD: 10 de agosto del 2016</p>	 <p>(540) MARCA: breeze (Mixta) (511) CLASE: 42 (210) EXP. NO.: 16/21463 (730) SOLICITANTE: Society For Family Health Dominican Republic. (220) FECHA SOLICITUD: 27 de junio del 2016</p>
 <p>(540) MARCA: HENKOH (Mixta) (511) CLASE: 42 (210) EXP. NO.: 16/22667 (730) SOLICITANTE: Yohairo Radhames Vargas Melendez (220) FECHA SOLICITUD: 5 de julio del 2016</p>	 <p>(540) MARCA: Tu esfuerzo Construye (Mixta) (511) CLASE: 42 (210) EXP. NO.: 16/26099 (730) SOLICITANTE: Cementos Argos, S.A. (220) FECHA SOLICITUD: 29 de julio del 2016</p>	 <p>(540) MARCA: WARAJOB (Mixta) (511) CLASE: 42 (210) EXP. NO.: 16/21698 (730) SOLICITANTE: Marcos Antonio Matos Terrero (220) FECHA SOLICITUD: 28 de junio del 2016</p>	 <p>(540) MARCA: Barra Junior Payan (Mixta) (511) CLASE: 43 (210) EXP. NO.: 16/28216 (730) SOLICITANTE: Juan Santiago Frias Paulino (220) FECHA SOLICITUD: 15 de agosto del 2016</p>
 <p>(540) MARCA: mee spa (Mixta) (511) CLASE: 44 (210) EXP. NO.: 16/25095 (730) SOLICITANTE: Hospitality Management Solutions – HMS (220) FECHA SOLICITUD: 22 de julio del 2016</p>	 <p>(540) MARCA: ROTAM (Mixta) (511) CLASE: 1, 5, 31, 35, 44 (210) EXP. NO.: 16/15983 (730) SOLICITANTE: Rotam Agrochem International Company Limited. (220) FECHA SOLICITUD: 12 de mayo del 2016</p>	 <p>(540) MARCA: aguaclara (Mixta) (511) CLASE: 18, 25 (210) EXP. NO.: 16/26842 (730) SOLICITANTE: Applauzi, S.A. (220) FECHA SOLICITUD: 4 de agosto del 2016</p>	 <p>(540) MARCA: Triton (Mixta) (511) CLASE: 2, 3, 4, 5 (210) EXP. NO.: 16/20265 (730) SOLICITANTE: Linux Del Caribe, S.R.L. (220) FECHA SOLICITUD: 16 de junio del 2016</p>
 <p>(540) MARCA: máh first love (Mixta) (511) CLASE: 5, 16 (210) EXP. NO.: 16/25575 (730) SOLICITANTE: h! brands S.A. (220) FECHA SOLICITUD: 26 de julio del 2016</p>	 <p>(540) MARCA: (Figurativa) (511) CLASE: 29, 30, 32 (210) EXP. NO.: 16/27911 (730) SOLICITANTE: Compagnie Gervais Danone. (220) FECHA SOLICITUD: 11 de agosto del 2016</p>	 <p>(540) MARCA: NECKERMANN (Mixta) (511) CLASE: 39, 41, 43 (210) EXP. NO.: 15/34387 (730) SOLICITANTE: Thomas Cook Touristik GmbH. (220) FECHA SOLICITUD: 3 de noviembre del 2015</p>	 <p>(540) MARCA: Patricia Hane INTERIORS (Mixta) (511) CLASE: 41, 42 (210) EXP. NO.: 16/22245 (730) SOLICITANTE: Patricia Alexandra Hane Urefia. (220) FECHA SOLICITUD: 1 de julio del 2016</p>
 <p>(540) MARCA: riela (Mixta) (511) CLASE: 41, 42 (210) EXP. NO.: 16/27312 (730) SOLICITANTE: Quiroz Santroni Abogados Consultores, S.R.L. (220) FECHA SOLICITUD: 8 de agosto del 2016</p>	 <p>(540) MARCA: Organic Baby (Mixta) (511) CLASE: 5, 29, 30, 32 (210) EXP. NO.: 16/27116 (730) SOLICITANTE: Ellis Milagros Muñoz Estévez. (220) FECHA SOLICITUD: 5 de agosto del 2016</p>	 <p>(540) MARCA: MAXILUZ (Mixta) (511) CLASE: 9, 11 (210) EXP. NO.: 16/19225 (730) SOLICITANTE: Importadora Azarak 888, SRL. (220) FECHA SOLICITUD: 7 de julio del 2016</p>	 <p>(540) NOMBRE COMERCIAL: A & P EVENTOS & TOURS (Rótulo) (210) EXP. NO.: 16/24891 (730) SOLICITANTE: Pedro Elias Garcia Roque (220) FECHA SOLICITUD: 31 de agosto del 2016 (111) REGISTRO: 449798</p>
 <p>(540) NOMBRE COMERCIAL: A VALET Parking LA ESTRELLA (Rótulo) (210) EXP. NO.: 16/28541 (730) SOLICITANTE: BSS, Bienvenido Somon Solutions, SRL. (220) FECHA SOLICITUD: 18 de agosto del 2016 (111) REGISTRO: 448587</p>	 <p>(540) NOMBRE COMERCIAL: altacasa dImi (Rótulo) (210) EXP. NO.: 16/30264 (730) SOLICITANTE: Lauren Iranna Lama Canaan Daniela Cruz Rizek (220) FECHA SOLICITUD: 31 de agosto del 2016 (111) REGISTRO: 449779</p>	 <p>(540) NOMBRE COMERCIAL: Asociación De Empleados Universitarios ASODEMU (Rótulo) (210) EXP. NO.: 16/29142 (730) SOLICITANTE: Antero De La Rosa Aquino (220) FECHA SOLICITUD: 23 de agosto del 2016 (111) REGISTRO: 448995</p>	 <p>(540) NOMBRE COMERCIAL: BEELEGAL (Rótulo) (210) EXP. NO.: 16/28300 (730) SOLICITANTE: Clariza Hernández Díaz (220) FECHA SOLICITUD: 17 de agosto del 2016 (111) REGISTRO: 448380</p>
 <p>(540) NOMBRE COMERCIAL: BIOFERDOM (Rótulo) (210) EXP. NO.: 16/30155 (730) SOLICITANTE: Félix Antonio Tatis Guzmán (220) FECHA SOLICITUD: 31 de agosto del 2016 (111) REGISTRO: 449831</p>	 <p>(540) NOMBRE COMERCIAL: CAME (Rótulo) (210) EXP. NO.: 16/28616 (730) SOLICITANTE: Ramón Benito Ángeles Fernández (220) FECHA SOLICITUD: 18 de agosto del 2016 (111) REGISTRO: 448597</p>	 <p>(540) NOMBRE COMERCIAL: Caribbean Marine Repairs International CMRI, Dominican Republic (Rótulo) (210) EXP. NO.: 16/29694 (730) SOLICITANTE: Francisco Alexander Matos Herasme (220) FECHA SOLICITUD: 26 de agosto del 2016 (111) REGISTRO: 449473</p>	 <p>(540) NOMBRE COMERCIAL: Centro Cristiano para el Desarrollo Social Comunitario Cedesco (Rótulo) (210) EXP. NO.: 14/7104 (730) SOLICITANTE: Pablo Emilio Ventura Cabrera (220) FECHA SOLICITUD: 13 de marzo del 2014 (111) REGISTRO: 378261</p>

VIENE DE LA PÁGINA ANTERIOR

 <p>(540) NOMBRE COMERCIAL: Ci (Rótulo) (210) EXP. NO.: 16/24043 (730) SOLICITANTE: Cesar Iglesias, S.A. (220) FECHA SOLICITUD: 15 de julio del 2016 (111) REGISTRO: 449110</p>	 <p>(540) NOMBRE COMERCIAL: Constructora PEC (Rótulo) (210) EXP. NO.: 16/28522 (730) SOLICITANTE: Lisbeth Anthonelly Calderón Díaz De Tejeda (220) FECHA SOLICITUD: 18 de agosto del 2016 (111) REGISTRO: 448620</p>	 <p>(540) NOMBRE COMERCIAL: DiscountDepot (Rótulo) (210) EXP. NO.: 16/30396 (730) SOLICITANTE: Víctor Oscar Pacheco Méndez (220) FECHA SOLICITUD: 1 de septiembre del 2016 (111) REGISTRO: 449983</p>	 <p>(540) NOMBRE COMERCIAL: (Emblema) (210) EXP. NO.: 16/30300 (730) SOLICITANTE: Mejía Arcalá, S.R.L. (220) FECHA SOLICITUD: 31 de agosto del 2016 (111) REGISTRO: 449759</p>
 <p>(540) NOMBRE COMERCIAL: El Orquidiario (Rótulo) (210) EXP. NO.: 16/30402 (730) SOLICITANTE: Luz Altigracia Toribio (220) FECHA SOLICITUD: 1 de septiembre del 2016 (111) REGISTRO: 450009</p>	 <p>(540) NOMBRE COMERCIAL: EL VIAJERO (Rótulo) (210) EXP. NO.: 16/30035 (730) SOLICITANTE: Nicolás Perdomo Díaz (220) FECHA SOLICITUD: 30 de agosto del 2016 (111) REGISTRO: 449635</p>	 <p>(540) NOMBRE COMERCIAL: Essencia CENTRO DE ASISTENCIA TERAPÉUTICA (Rótulo) (210) EXP. NO.: 16/29767 (730) SOLICITANTE: Irma Paola Ventura Hernández (220) FECHA SOLICITUD: 26 de agosto del 2016 (111) REGISTRO: 449457</p>	 <p>(540) NOMBRE COMERCIAL: GALGOS MTB (Rótulo) (210) EXP. NO.: 16/28338 (730) SOLICITANTE: Ramón Apolinar Camilo Amparo (220) FECHA SOLICITUD: 17 de agosto del 2016 (111) REGISTRO: 448472</p>
 <p>(540) NOMBRE COMERCIAL: GOL (Rótulo) (210) EXP. NO.: 16/28953 (730) SOLICITANTE: Ismael Hernández González (220) FECHA SOLICITUD: 22 de agosto del 2016 (111) REGISTRO: 448877</p>	 <p>(540) NOMBRE COMERCIAL: Grupo Mejía Arcalá Desde 1954 (Rótulo) (210) EXP. NO.: 16/30302 (730) SOLICITANTE: Mejía Arcalá, SRL. (220) FECHA SOLICITUD: 31 de agosto del 2016 (111) REGISTRO: 449684</p>	 <p>(540) NOMBRE COMERCIAL: ITAL CRUISE (Rótulo) (210) EXP. NO.: 16/29216 (730) SOLICITANTE: Massimo Patrino (220) FECHA SOLICITUD: 23 de agosto del 2016 (111) REGISTRO: 449014</p>	 <p>(540) NOMBRE COMERCIAL: Jhon's Delistop (Rótulo) (210) EXP. NO.: 16/26688 (730) SOLICITANTE: Jhonatan Inoa Otero (220) FECHA SOLICITUD: 3 de agosto del 2016 (111) REGISTRO: 449565</p>
 <p>(540) NOMBRE COMERCIAL: Joaquín SÁNCHEZ Music (Rótulo) (210) EXP. NO.: 16/29470 (730) SOLICITANTE: José Joaquín Sánchez Duvergé (220) FECHA SOLICITUD: 25 de agosto del 2016 (111) REGISTRO: 449338</p>	 <p>(540) NOMBRE COMERCIAL: KADMIEL SERVICES (Rótulo) (210) EXP. NO.: 16/29771 (730) SOLICITANTE: María Altigracia Lantigua Pérez (220) FECHA SOLICITUD: 26 de agosto del 2016 (111) REGISTRO: 449430</p>	 <p>(540) NOMBRE COMERCIAL: KENNY REYNOSO ARQUITECTOS DISEÑOS & CONSTRUCCIONES (Rótulo) (210) EXP. NO.: 16/29126 (730) SOLICITANTE: Kenny Gabriel Reynoso Marte (220) FECHA SOLICITUD: 23 de agosto del 2016 (111) REGISTRO: 448975</p>	 <p>(540) NOMBRE COMERCIAL: LIGA INTERNACIONAL DE PROSPECTOS LIP (Rótulo) (210) EXP. NO.: 16/24796 (730) SOLICITANTE: Miguel Amaury Nina Bernard (220) FECHA SOLICITUD: 20 de julio del 2016 (111) REGISTRO: 449143</p>
 <p>(540) NOMBRE COMERCIAL: MAGYCORP TECHNOLOGIES (Rótulo) (210) EXP. NO.: 16/21015 (730) SOLICITANTE: Arturo José Balaguer Coste (220) FECHA SOLICITUD: 22 de junio del 2016 (111) REGISTRO: 449337</p>	 <p>(540) NOMBRE COMERCIAL: MARIOT GAS Dura más...! (Rótulo) (210) EXP. NO.: 16/29005 (730) SOLICITANTE: Daniilo Alberto Mariot Jiménez (220) FECHA SOLICITUD: 22 de agosto del 2016 (111) REGISTRO: 448866</p>	 <p>(540) NOMBRE COMERCIAL: MRDC LEGAL (Rótulo) (210) EXP. NO.: 16/29283 (730) SOLICITANTE: Martha Miguelina Ramírez Montero De Crouch (220) FECHA SOLICITUD: 24 de agosto del 2016 (111) REGISTRO: 449077</p>	 <p>(540) NOMBRE COMERCIAL: netXar (Rótulo) (210) EXP. NO.: 16/29646 (730) SOLICITANTE: José Francisco Santiago- Suarez (220) FECHA SOLICITUD: 26 de agosto del 2016 (111) REGISTRO: 449480</p>
 <p>(540) NOMBRE COMERCIAL: Nivar J IMPORT (Rótulo) (210) EXP. NO.: 16/28537 (730) SOLICITANTE: Michael Antonio Nivar Jiménez (220) FECHA SOLICITUD: 18 de agosto del 2016 (111) REGISTRO: 448646</p>	 <p>(540) NOMBRE COMERCIAL: ODONTOLIFE Dra. Tojo (Rótulo) (210) EXP. NO.: 16/29758 (730) SOLICITANTE: Priscilla Tojo Obrizhauser (220) FECHA SOLICITUD: 26 de agosto del 2016 (111) REGISTRO: 449477</p>	 <p>(540) NOMBRE COMERCIAL: ODONTOSUMA SOLUCIONES (Rótulo) (210) EXP. NO.: 16/28927 (730) SOLICITANTE: Luis Alberto Portes Bueno (220) FECHA SOLICITUD: 22 de agosto del 2016 (111) REGISTRO: 448793</p>	 <p>(540) NOMBRE COMERCIAL: OLEUM (Rótulo) (210) EXP. NO.: 16/29754 (730) SOLICITANTE: María Teresa Pérez González (220) FECHA SOLICITUD: 26 de agosto del 2016 (111) REGISTRO: 449475</p>
 <p>(540) NOMBRE COMERCIAL: OLYMPUS TOURS (Rótulo) (210) EXP. NO.: 16/29352 (730) SOLICITANTE: D.R. Tours, S.R.L. (220) FECHA SOLICITUD: 24 de agosto del 2016 (111) REGISTRO: 449088</p>	 <p>(540) NOMBRE COMERCIAL: PAÍS POSIBLE (Rótulo) (210) EXP. NO.: 16/29796 (730) SOLICITANTE: Milton Teófilo Morrison Ramírez (220) FECHA SOLICITUD: 29 de agosto del 2016 (111) REGISTRO: 449544</p>	 <p>(540) NOMBRE COMERCIAL: PURIFICADORA DE AGUA Monte Esperanza (Rótulo) (210) EXP. NO.: 16/30227 (730) SOLICITANTE: Isamis Santana Oguete / Aliana Yan Pérez (220) FECHA SOLICITUD: 31 de agosto del 2016 (111) REGISTRO: 449687</p>	 <p>(540) NOMBRE COMERCIAL: SAME Ingeniería, Arquitectura y Construcciones (Rótulo) (210) EXP. NO.: 16/29282 (730) SOLICITANTE: Joaquín Emilio Sánchez Acosta (220) FECHA SOLICITUD: 24 de agosto del 2016 (111) REGISTRO: 449226</p>
 <p>(540) NOMBRE COMERCIAL: SEGURIASA (Rótulo) (210) EXP. NO.: 16/30062 (730) SOLICITANTE: Servicios De Seguridad, S.A. (220) FECHA SOLICITUD: 30 de agosto del 2016 (111) REGISTRO: 449661</p>	 <p>(540) NOMBRE COMERCIAL: Sky Bordados (Rótulo) (210) EXP. NO.: 16/29027 (730) SOLICITANTE: Jesús Feliciano Cabrera Batista (220) FECHA SOLICITUD: 22 de agosto del 2016 (111) REGISTRO: 449997</p>	 <p>(540) NOMBRE COMERCIAL: SOLUCIONES GENAO VÁSQUEZ (Rótulo) (210) EXP. NO.: 16/29650 (730) SOLICITANTE: Yolanda Genao Vásquez (220) FECHA SOLICITUD: 26 de agosto del 2016 (111) REGISTRO: 449363</p>	 <p>(540) NOMBRE COMERCIAL: STEEL HORSE CIGAR CO. (Rótulo) (210) EXP. NO.: 16/29721 (730) SOLICITANTE: Lee William Hammond (220) FECHA SOLICITUD: 26 de agosto del 2016 (111) REGISTRO: 449467</p>
 <p>(540) NOMBRE COMERCIAL: TEAM AMERI PARTS (Rótulo) (210) EXP. NO.: 16/21374 (730) SOLICITANTE: Juan Alberto Esposito Díaz (220) FECHA SOLICITUD: 26 de agosto del 2016 (111) REGISTRO: 449390</p>	 <p>(540) NOMBRE COMERCIAL: UPSTAIRS (Rótulo) (210) EXP. NO.: 16/29970 (730) SOLICITANTE: Lagarde, SRL. (220) FECHA SOLICITUD: 30 de agosto del 2016 (111) REGISTRO: 449626</p>	 <p>(540) NOMBRE COMERCIAL: VINO BAR & COLMADO DANDELIZ DOMINICAN REPUBLIC JIMENEZ BATISTA (Rótulo) (210) EXP. NO.: 16/29469 (730) SOLICITANTE: Daniel Ygnacio Jiménez Batista (220) FECHA SOLICITUD: 25 de agosto del 2016 (111) REGISTRO: 449261</p>	 <p>(540) NOMBRE COMERCIAL: Vistle DISTRIBUTION GROUP (Rótulo) (210) EXP. NO.: 16/29165 (730) SOLICITANTE: Ramsgate Business Corp, S.R.L. (220) FECHA SOLICITUD: 23 de agosto del 2016 (111) REGISTRO: 448927</p>
 <p>(540) NOMBRE COMERCIAL: W M V (Rótulo) (210) EXP. NO.: 16/28529 (730) SOLICITANTE: Winston Manuel Vanderhorst Requena (220) FECHA SOLICITUD: 18 de agosto del 2016 (111) REGISTRO: 448648</p>	 <p>Cualquier sugerencia o reclamos dirigirse a publicaciones ONAPI m.seijas@onapi.gob.do</p>		 <p>(540) NOMBRE COMERCIAL: ZOVNITH (Rótulo) (210) EXP. NO.: 16/28270 (730) SOLICITANTE: Xilix De Silva Calderón (220) FECHA SOLICITUD: 17 de agosto del 2016 (111) REGISTRO: 449093</p>