



# ONAPI®

De la calidad a la excelencia

Año 15 • Volumen 358,  
Febrero, 2016

MINISTERIO DE INDUSTRIA Y COMERCIO

Ley No. 20-00 de fecha 8 de mayo del 2000

[www.onapi.gob.do](http://www.onapi.gob.do)

**El Nacional**  
Lunes 15 de Febrero de 2016

## EMPRESAS INNOVADORAS

*Se destacan entre las 100 más importantes del mundo*

Por: **Jennieska Alfonso**  
[j.alfonso@onapi.gob.do](mailto:j.alfonso@onapi.gob.do)

**L**a innovación es el desarrollo de una idea, ya sea un producto, bien, servicio o proceso, que se pone en práctica; se caracteriza por ser algo novedoso, que agrega valor, que se adapta a los cambios y a las exigencias del mercado. Lo que conlleva a ser más competitivo a largo plazo.

*La innovación constante es la única forma de mantenerse competitivo, porque ninguna ventaja es sostenible en el largo plazo.*

*Jorge Gonzalez Moore*

Sin embargo, con la tendencia de los tiempos ser innovador no es suficiente, puesto que tras la innovación debe existir un buen uso de los sistemas de propiedad intelectual, con el objetivo de proteger esa innovación o idea del dominio público; y en caso de que pudiera hacer uso de licencias, derechos y transferencias de tecnologías. De acá pudiera depender el éxito comercial de una innovación.

Un país a fin de propiciar un ecosistema adecuado debe de consensuar una estrategia consolidada entre el gobierno, socios y partes interesadas, con el objetivo de promover el desarrollo de la innovación, aumentar los registros de propiedad intelectual, atraer la inversión directa extranjera (IDE), acrecentar la inversión en I+D, transferencia de tecnologías, que a su vez dinamizan la economía.

La República Dominicana liderada por la Oficina Nacional de la Propiedad Industrial (ONAPI) y en



colaboración con la Organización Mundial de la Propiedad Intelectual (OMPI), en el 2012 lanzó una Estrategia Nacional de Propiedad Intelectual, con el objetivo de incentivar la innovación y la creación de activos intangibles de PI, donde se identificaron sectores claves de la economía dominicana y sus necesidades, a fin de accionar para cubrir todos estos hallazgos.

*Hace cincuenta años todas las empresas querían ser innovadoras, pero a menos que fueras una empresa capaz de liderar los cambios bruscos del mercado, era imposible tener una mentalidad innovadora. La innovación exige un acercamiento sistemático, porque es muy impredecible.*

*Peter Druker*

Anualmente, la agencia Thompson Reuters, empresa internacional de multimedia, elabora una lista de las cien (100) compañías o instituciones más innovadoras del mundo, en el 2015 este listado fue titulado "El Futuro del Dinero: Convertir en Efectivo el Efectivo" (The Future of Money: Cashing Out on Cash). Esta agencia busca dar a conocer la innovación en cuanto a tecnología, y el aumento en la cartera de patentes a nivel mundial; mide los principales mercados y las oficinas donde se encuentran registradas las patentes, como también el dominio de las patentes.

Las 100 más innovadoras generaron más de 429 trillones en ingresos (moneda local en €) e invirtieron más de 20 billones de dólares en Innovación y Desarrollo (I+D) durante el 2014. Estos provienen de los continentes Asiático,

PASA A LA PÁGINA SIGUIENTE



OFICINA PRINCIPAL  
Av. Los Próceres No. 11  
Santo Domingo  
Tel.: 809-567-7474  
Fax: 809-732-7758

CONTÁCTENOS:  
Línea de atención al usuario  
809-732-4447

SANTIAGO DE LOS CABALLEROS  
Av. Estrella Sadhalá Edif. Antonio Guzmán Fernández  
Tel.: 809-582-4059  
Fax: 809-583-8437

MUNICIPIO STO. DGO. ESTE,  
Plaza Coral Mall  
2do. nivel,  
Autopista de San Isidro  
Tel.: 829-236-7474

SAN FRANCISCO DE MACORÍS  
Plaza Colonial, Suite 14-B,  
Avenida Antonio Guzmán Fernández - Tel.: 809-588-2052  
Ext. 3436



# DEPARTAMENTO DE INVENCIONES

## MUY IMPORTANTE

A PARTIR DE LA FECHA DE LA PRIMERA PUBLICACIÓN, EL SOLICITANTE DEBE EFECTUAR EL PAGO DE EXAMEN DE FONDO EN UN PLAZO DE DOCE MESES IMPROPRORROGABLES, BAJO LA PENA DE DECLARARSE EL ABANDONO DE PLENO DERECHO. (ART. 22.1 LEY 20-00 SOBRE PROPIEDAD INDUSTRIAL).

## SOLICITUD DE PATENTE DE INVENCION EN FASE NACIONAL PCT

### LISTA DE CÓDIGOS INID DE LA NORMA ST.9 OMPI.

- 11 NÚMERO DE PATENTE/REGISTRO NACIONAL.
- 12 DESIGNACIÓN DEL TIPO DE DOCUMENTO.
- 21 NÚMERO DE SOLICITUD NACIONAL.
- 22 FECHA DE PRESENTACIÓN NACIONAL.
- 30 DATOS DE PRIORIDAD SEGUN CONVENIO DE PARIS.
- 43 FECHA DE PUBLICACION DE LA SOLICITUD NACIONAL.
- 51 CLASIFICACIÓN INTERNACIONAL DE PATENTES.
- 54 TÍTULO.
- 57 RESUMEN /FIGURAS.
- 61 NÚMERO/FECHA DE PRESENTACIÓN DE LA SOLICITUD ANTERIOR DE LA PATENTE, MODELO DE UTILIDAD O TÍTULO SIMILAR CONCEDIDO ANTERIORMENTE, RESPECTO DEL CUAL EL PRESENTE DOCUMENTO CONSTITUYE UNA ADICIÓN.
- 62 NÚMERO/FECHA DE PRESENTACIÓN DE LA SOLICITUD ANTERIOR DE LA QUE EL PRESENTE DOCUMENTO CONSTITUYE UNA FRACCIÓN.
- 71 SOLICITANTE(S).
- 72 INVENTOR(ES)/DISEÑADOR(ES).
- 74 REPRESENTANTE(S).
- 85 FECHA DE COMIENZO DE LA FASE NACIONAL
- 86 NÚMERO DE SOLICITUD INTERNACIONAL Y FECHA DE PRESENTACIÓN INTERNACIONAL PCT.
- 87 NÚMERO DE PUBLICACIÓN INTERNACIONAL Y FECHA DE PUBLICACIÓN INTERNACIONAL PCT.

### LISTA DE CÓDIGOS DE DOS LETRAS DE LA NORMA ST.3.

- |   |                           |
|---|---------------------------|
| DE - ALEMANIA   | AT - AUSTRIA              |
| ES - ESPAÑA   | CN - CHINA                |
| VE - VENEZUELA  | US - ESTADOS UNIDOS       |
| CH - SUIZA  | NO - NORUEGA              |
| CA - CANADÁ   | VN - VIETNAM              |
| UA - UCRANIA  | HO - HOLANDA              |
| IT - ITALIA   | FR - FRANCIA              |
| GB - REINO UNIDO  | DO - REPUBLICA DOMINICANA |
| NZ - NUEVA ZELANDA  | NL - PAISES BAJOS         |
| TN - TUNEZ  | BR - BRASIL               |
| AU - AUSTRALIA  | MY - MALASIA              |
| BE - BELGICA  | CO - COLOMBIA             |
| IN - INDIA  | CU - CUBA                 |
| MA - MARRUECOS  | AR - ARGENTINA            |
| SI - ESLOVENIA  | HU - HUNGRIA              |
| KR - COREA  | ZA - SUDÁFRICA            |
| HR - CROACIA  | SE - SUECIA               |
| RS - SERBIA   | MX - MÉXICO               |
| TT - TRINIDAD Y TOBAGO  | PK - PAKISTÁN             |
| JM - JAMAICA  | EC - ECUADOR              |
| AR - ARGENTINA  |                           |
| EM - OFICINA PARA LA ARMONIZACION DEL MERCADO INTERIOR (OAMI) |                           |

### 12 SOLICITUD DE PATENTE DE INVENCION EN FASE NACIONAL PCT.

- 21 P2015-0201
- 85 19/08/2015
- 86 PCT/IB2014/058840 06/02/2014
- 30 US 61766,268 19/02/2013
- 87 WO2014/128585 28/08/2014
- 71 PFIZER, INC.

235 EAST 42ND STREET, 10017, NEW YORK, NEW YORK, U.S.A.

74 MARY FERNANDEZ RODRIGUEZ

72 MATTHEW MERRILL HAYWARD [US]; THOMAS ALLEN CHAPPIE [US]; PATRICK ROBERT VERHOEST [US]; NANDINI CHATURBHAI PATEL [US].

51 A 61K 31/437, A 61K 31/444, A 61P 25/16, A 61P 25/18, A 61P 25/22, A 61P 25/24, A 61P 25/28, A 61P 37/08, C 07D 471/04.

54 COMPUESTOS DE AZABENCIMIDAZOL COMO INHIBIDORES DE PDE4 ISOENZIMAS PARA EL TRATAMIENTO DEL SNC Y OTROS TRASTORNOS.

57 LA PRESENTE INVENCION SE REFIERE A COMPUESTOS DE LA FÓRMULA I: O UNA SAL DE AQUELLOS ACEPTABLE DESDE EL PUNTO DE VISTA FARMACÉUTICO, EN DONDE LOS SUSTITUYENTES SON COMO SE DEFINEN EN LA PRESENTE.

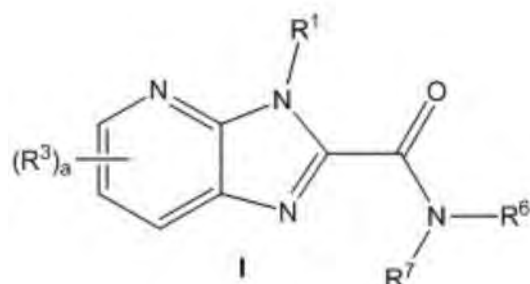

### 12 SOLICITUD DE PATENTE DE INVENCION EN FASE NACIONAL PCT.

- 21 P2015-0206
- 85 21/08/2015
- 86 PCT/IB2014/058889 11/02/2014
- 30 US 61767,947 22/02/2013
- 87 WO2014/128591 28/08/2014
- 71 PFIZER INC,

235 EAST 42ND STREET, 10017, NUEVA YORK, NUEVA YORK, U.S.A.

74 MARY FERNANDEZ RODRIGUEZ.

72 MATTHEW FRANK BROWN [US]; MARK EDWARD FLANAGAN [US]; RAYOMAND JAL UNWALLA [US]; ASHLEY EDWARD FENWICK [US]; ANDREA GONZALES [US]; TIMOTHY ALLAN JOHNSON [US]; NEELU KAILA [US]; MARK J. MITTON-FRY [US]; JOSEPH WALTER STROHBACH [US]; RUTH E. TENBRINK [US]; JOHN DAVID TRZUPEK [US]; MICHAEL L. VAZQUEZ [US]; D. PARIKH MIHIR [US].

51 A 61K 31/519, A 61P 37/00, C 07D 487/04, C 07D 519/00.

54 DERIVADOS DE PIRROLO[2,3-D]PIRIMIDINA COMO INHIBIDORES DE QUINASAS JANUS (JAK).

57 EN LA PRESENTE, SE DESCRIBEN DERIVADOS DE PIRROLO[2,3-D]PIRIMIDINA, SU USO COMO INHIBIDORES DE LA QUINASA JANUS (JAK) Y COMPOSICIONES FARMACÉUTICAS QUE LOS CONTIENEN.

### 12 SOLICITUD DE PATENTE DE INVENCION EN FASE NACIONAL PCT.

- 21 P2016-0003
- 85 06/01/2016
- 86 PCT/US2014/045581 07/07/2014
- 30 US 61843,799 08/07/2013
- 87 WO2015/006219 15/01/2015
- 71 ABBVIE INC.

1 NORTH WAUKEGAN ROAD, 60064, NORTH CHICAGO, ILLINOIS, U.S.A.

74 MARÍA DEL PILAR TRONCOSO.

72 YE HUANG [US]; KATHERINE, E. PETERSON [US]; ANDREW, K. KOSKI [US].

51 A 61K 9/20, A 61K 9/24, A 61K 9/28.

54 FORMAS DE DOSIFICACIÓN FARMACÉUTICAS ESTABILIZADAS QUE COMPREDEN ATRASENTÁN.

57 (A) FORMAS DE DOSIFICACIÓN FARMACÉUTICAS ESTABILIZADAS QUE COMPREDEN ATRASENTÁN, O UNA SAL FARMACÉUTICAMENTE ACEPTABLE DEL MISMO Y, OPCIONALMENTE, OTRO AGENTE TERAPÉUTICO; (B) MÉTODOS DE USO DE DICHAS FORMAS DE DOSIFICACIÓN FARMACÉUTICAS PARA TRATAR UNA NEFROPATÍA, ENFERMEDAD RENAL CRÓNICA Y/U OTRAS CONDICIONES; (C) CONJUNTOS DE ELEMENTOS [KITS] QUE COMPREDEN DICHAS FORMAS DE DOSIFICACIÓN FARMACÉUTICAS Y, OPCIONALMENTE, UNA SEGUNDA FORMA DE DOSIFICACIÓN FARMACÉUTICA QUE COMPRENDE OTRO AGENTE TERAPÉUTICO; (D) MÉTODOS PARA LA PREPARACIÓN DE DICHAS FORMAS DE DOSIFICACIÓN FARMACÉUTICAS; Y (E) FORMAS DE DOSIFICACIÓN FARMACÉUTICAS PREPARADAS MEDIANTE DICHOS MÉTODOS.

### 12 SOLICITUD DE PATENTE DE INVENCION EN FASE NACIONAL PCT.

- 21 P2016-0006
- 85 07/01/2016
- 86 PCT/EP2014/064547 08/07/2014
- 30 EP 13175889.8 10/07/2013; EP 13175890.6 10/07/2013; EP 13175892.2 10/07/2013; EP 13175894.8 10/07/2013; EP 13175895.5 10/07/2013; EP 13175896.3 10/07/2013; EP 13175898.9 10/07/2013; EP 13175899.7 10/07/2013; EP 13175903.7 10/07/2013; EP 13175904.5 10/07/2013.
- 87 WO2015/004105 15/01/2015
- 71 BAYER PHARMA AKTIENGESELLSCHAFT.

MÜLLERSTR. 178, 13353, BERLÍN, ALEMANIA.

74 ORIETTA BLANCO MINIÑO

72 DIETER LANG [DE]; FRANK WUNDER [DE]; VOLKHART MIN-JIAN LI [DE]; DAMIAN BROCKSCHNIEDER [DE]; ALEXANDROS VAKALOPOULOS [GR]; MARKUS FOLLMANN [DE]; JOHANNES-PETER STASCH [DE]; GORDEN REDLICH [DE]; ADRIAN TERSTEEGEN [DE]; TOBIAS MARQUARDT [DE]; ALEXEY GROMOV [RU]

51 A 61K 31/53, A 61P 9/10, C 07D 519/00.

54 BENCIL-1H-PIRAZOLO[3,4-B]PIRIDINAS Y SU USO.

57 LA PRESENTE SOLICITUD SE RELACIONA CON BENCIL-1H-PIRAZOLO[3,4-B]PIRIDINAS NOVEDOSAS, CON PROCESOS PARA SU PREPARACIÓN, CON SU USO SOLAS O EN COMBINACIÓN PARA EL TRATAMIENTO Y/O PROFILAXIS DE ENFERMEDADES, Y CON SU USO PARA PRODUCIR MEDICAMENTOS PARA EL TRATAMIENTO Y/O PROFILAXIS DE ENFERMEDADES, EN PARTICULAR PARA EL TRATAMIENTO Y/O PROFILAXIS DE TRASTORNOS CARDIOVASCULARES.

### 12 SOLICITUD DE PATENTE DE INVENCION EN FASE NACIONAL PCT.

- 21 P2015-0270
- 85 30/10/2015
- 86 PCT/IB2014/061012 25/04/2014
- 30 US 61817,436 30/04/2013; US 61842,038 02/07/2013; US 61907,024 21/11/2013 y US 61936,460 06/02/2014.
- 87 WO/2014/177982 06/11/2014
- 71 GLAXOSMITHKLINE INTELLECTUAL PROPERTY (NO. 2) LIMITED.

980 GREAT WEST ROAD, TW89GS, BRENTFORD, MIDDLESEX, GRAN BRETAÑA

74 MARY FERNANDEZ RODRIGUEZ

72 DAI-SHI SU [US]; KENNETH ALLEN NEWLANDER [US]; XINRONG TIAN [US]; NEIL W. JOHNSON [US]; JOELLE LORRAINE BURGESS [US]; WILLIAM HENRY MILLER [US]; CHARLES WILLIAM BLACKLEDGE, JR. [US]; JIRI KASPAREC [US]; STEVEN DAVID KNIGHT [US]; LOUIS V. LAFRANCE III [US]; JUAN I. LUENGO [US]; STUART PAUL ROMERIL [US]; MARK SCHULZ [US].

51 A 61K 31/381, A 61K 31/4427, A 61P 35/00, C 07D 401/12, C 07D 405/14, C 07D 409/12, C 07D 409/14, C 07D 413/14.

54 POTENCIADOR DE INHIBIDORES DEL HOMÓLOGO DE ZESTE.

57 ESTA INVENCION SE REFIERE A COMPUESTOS NOVEDOSOS DE ACUERDO CON LA FÓRMULA (I) QUE SON INHIBIDORES DEL POTENCIADOR DE HOMÓLOGO ZESTE 2 (EZH2), A COMPOSICIONES FARMACÉUTICAS QUE LOS CONTIENEN, A PROCEDIMIENTOS PARA SU PREPARACIÓN Y A SU USO EN TERAPIA PARA EL TRATAMIENTO DE CÁNCERES.

FORMULA I

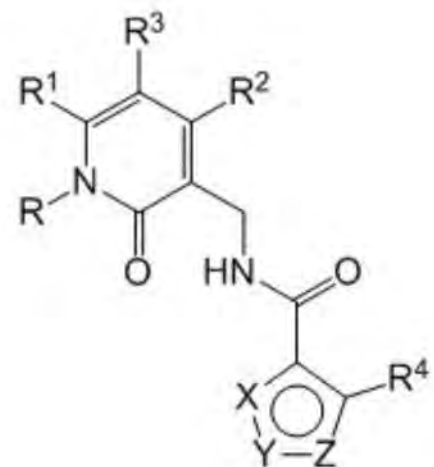

### 12 SOLICITUD DE PATENTE DE INVENCION EN FASE NACIONAL PCT.

- 21 P2016-0007
- 85 08/01/2016
- 86 PCT/EP2014/064347 04/07/2014
- 30 EP 13175526.6 08/07/2013; EP 13194902.6 28/11/2013; EP 13195131.1 29/11/2013
- 87 WO2015/004024 15/01/2015
- 71 BAYER PHARMA AKTIENGESELLSCHAFT.

MÜLLERSTR. 178, 13353, BERLÍN, ALEMANIA.

74 MARIÁ DEL PILAR TRONCOSO

72 GEORG KETTSCHAU [DE]; LARS WORTMANN [DE]; ULRICH KLAR [DE]; PHILIP LIENAU [DE]; FLORIAN PUEHLER [DE]; FRANZISKA SIEGEL [DE]; ANJA RICHTER [DE]; KIRSTIN PETERSEN [DE]; DETLEV SÜLZLE [DE]; KEITH GRAHAM [GB].

51 A 61K 31/519, A 61P 35/04, C 07D 519/00.

54 PIRAZOLPIRIDINAS SUSTITUIDAS.

57 COMPUESTOS DE PIRAZOLPIRIDINA SUSTITUIDAS DE FÓRMULA GENERAL I SEGUN SE LOS DESCRIBE Y DEFINE AQUÍ, MÉTODOS PARA PREPARAR DICHOS COMPUESTOS, COMPUESTOS INTERMEDIARIOS ÚTILES PARA PREPARAR DICHOS COMPUESTOS, COMPOSICIONES FARMACÉUTICAS Y COMBINACIONES QUE COMPREDEN A DICHOS COMPUESTOS Y EL USO DE DICHOS COMPUESTOS PARA ELABORAR UNA COMPOSICIÓN FARMACÉUTICA PARA EL TRATAMIENTO O LA PROFILAXIS DE UNA ENFERMEDAD, EN PARTICULAR DE UN TRASTORNO HIPERPROLIFERATIVO Y/O DE ANGIOGENESIS, COMO ÚNICO AGENTE O EN COMBINACIÓN CON OTROS INGREDIENTES ACTIVOS.

VIENE DE LA PÁGINA ANTERIOR

**SOLICITUD DE PATENTE DE INVENCION****12 SOLICITUD DE PATENTE DE INVENCION.**

21 P2015-0168

22 14/07/2015

71 **XOLUTRONIC, SRL.**

XII JUEGOS #65, EL MILLON, 10149, DISTRITO NACIONAL, SANTO DOMINGO, REPUBLICA DOMINICANA.

**EMIL JOSE RODRIGUEZ OSORIO.**

XII JUEGOS #65, EL MILLON, 10149, SANTO DOMINGO, DISTRITO NACIONAL, REPUBLICA DOMINICANA.

74 EMIL JOSE RODRIGUEZ OSORIO

72 EMIL JOSE RODRIGUEZ OSORIO [DO]

51 G 06F 21/00, H 04L 9/32

**54 DISPOSITIVO QUE GENERA, ALMACENA Y FACILITA EL USO DE CONTRASEÑAS.**

57 Aparato electrónico capaz de crear, almacenar y facilitar el uso de contraseñas empleadas por los diferentes servicios digitales, sistemas y aplicaciones informáticas para autenticar el acceso de sus usuarios. Permite a las personas guardar contraseñas únicas y lo suficientemente largas y aleatorias para ser consideradas como seguras, para cada una de las cuentas que posean. Consta de una pantalla táctil que facilita su manipulación y visualización de la información almacenada. Su diseño puede incluir un orificio en el que puede insertarse una argolla para ser utilizado como llavero. Se conecta vía Bus Serie Universal (USB) y Bluetooth, con distintos equipos de uso común, como: Computadores (de sobremesa, portátiles y servidores) y Equipos Móviles (teléfonos inteligentes y tabletas). Luego de conectado con dichos equipos, envía la información (nombre de usuario y contraseña) de la cuenta deseada a dichos equipos, escribiendo esta información de manera automática para que el usuario no requiera hacerlo.

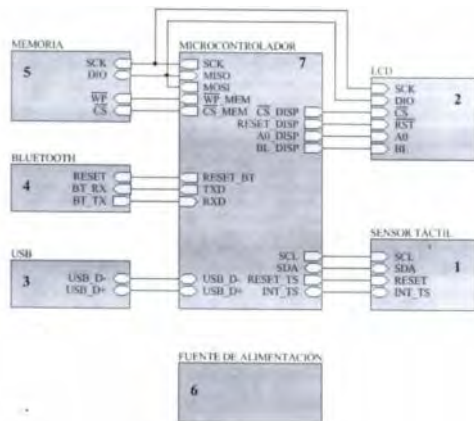
**SOLICITUD DE MODELO DE UTILIDAD****12 SOLICITUD DE MODELO DE UTILIDAD.**

21 U2013-0204

22 11/09/2013

71 **GRUPO GLACIAR, S.R.L.**

CALLE DE PIEDAR # 9, MONTECRISTI, MONTECRISTI, REPUBLICA DOMINICANA

74 MARIA J. FELIX TRONCOSO

72 GRUPO GLACIAR, SRL. [DO]

51 B 63C 11/00, B 63C 11/12

**54 SEA-VU, CASCO DE BUCEO AUTONOMO.**

57 El dispositivo de buceo autónomo es un instrumento perfecto para que toda persona sin límite de edad pueda utilizarlo después de una breve explicación de su manejo, con tecnología industrial totalmente dominicana y mayores niveles de seguridad para usuarios y operadores.

Este modelo disminuye el daño por la exposición a golpes de los que adolecen los cascos antiguos y corrige la sensación de vértigo, mareo y sensación de desequilibrio que sufre el usuario debido a la realización de un diseño fruto de la incorporación de cuatro caras totalmente reforzadas en marcos de fibra de vidrio, que dan una visión de 180 grados, libre de distorsión.

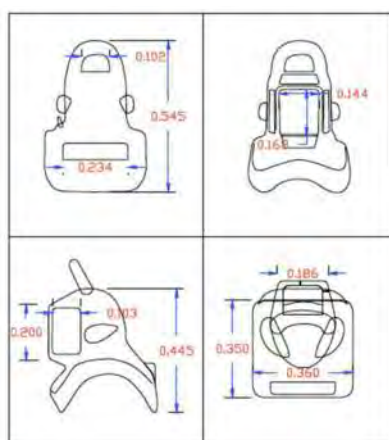
**CONCESION DE PATENTE DE INVENCION (PCT)****12 CONCESION DE PATENTE DE INVENCION (PCT).**

11 P20110058

21 P2011-0058

85 21/02/2011

86 PCT/IB2009/053626 17/08/2009

30 US 61/092,470 28/08/2008 y US 61/227,212 21/07/2009

43 15/03/2011

87 WO2010/023594 04/03/2010

71 **PFIZER INC.**

235 EAST 42ND STREET, 10017, NEW YORK, NEW YORK, U.S.A.

74 MARIA DEL PILAR TRONCOSO

72 VINCENT MASCITTI [FR]; BENJAMIN MICAH COLLMAN [US].

51 A 61K 31/357, A 61P 3/10, C 07D 493/10, C 07H 15/18.

**54 DERIVADOS DE DIOXA-BICICLO[3.2.1]OCTANO-2,3,4-TRIOL UTILES PARA USAR COMO INHIBIDORES DEL TRANSPORTADOR DE SODIO-GLUCOSA.**

57 En el presente documento se describen compuestos de Fórmula (A) y de Fórmula (B); tal como (1S,2S,3S,4R,5S)-1-hidroximetil-5-[3-(4-metoxi-bencil)-4-metilfenil]-6,8-dioxabicyclo[3.2.1]octano-2,3,4-triol, así como los usos de los mismos en la fabricación de medicamentos útiles en el tratamiento de enfermedades, afecciones y/o trastornos mediados por inhibidores del transportador de glucosa dependiente de sodio (en particular, inhibidores de SGLT2), tales como enfermedades relacionadas con la obesidad, diabetes de Tipo 2 y co-morbidades relacionadas con la obesidad y relacionadas con la diabetes.

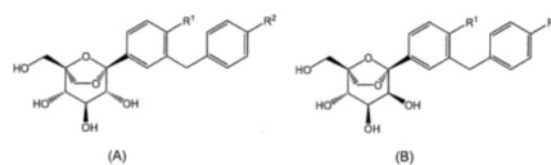
**REGISTRO DE DISEÑO INDUSTRIAL****12 REGISTRO DE DISEÑO INDUSTRIAL.**

11 D20150131

21 D2015-0131

22 02/06/2015

43 30/10/2015

71 **EDUARDO DE JESUS TREMOLS CRUZ.**

25, JACAGUA, SANTO DOMINGO NORTE, REPUBLICA DOMINICANA.

**LICORES ROYAL, SRL.**

25, JACAGUA, SANTO DOMINGO NORTE, REPUBLICA DOMINICANA.

74 DORIS ALEXANDRA LOPEZ URBAEZ

72 EDUARDO DE JESUS TREMOLS CRUZ [DO]

51 Clase 09 Sub Clase 01

**54 BOTELLA.**

57

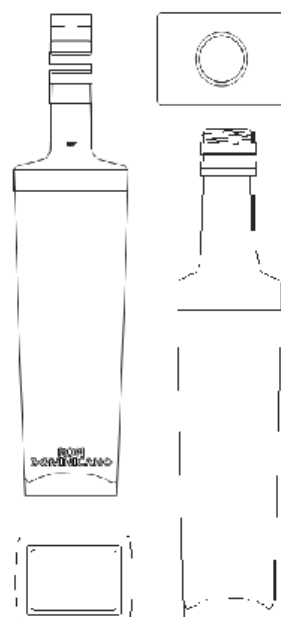
**CONCESION DE PATENTE DE INVENCION****12 CONCESION DE PATENTE DE INVENCION.**

11 P2005000103

21 P2005000103

22 25/05/2005

30 FR 0405607 25/05/2004

43 15/01/2006

71 **SANOI-AVENTIS.**

174 AVENUE DE FRANCE, FR-75013, PARIS, FRANCIA.

74 TANIA M. CASTILLO BAEZ

72 JUAN ANTONIO DIAZ MARTIN [ES]; MARIA DOLORES JIMENEZ BARGUENO [ES]

51 A 61K 31/47, A 61K 31/472, A 61K 31/4725, A 61K 31/496, A 61K 31/5377, A 61P 25/00, A 61P 3/04, A 61P 3/10, C 07D 217/02, C 07D 217/04, C 07D 217/06, C 07D 401/12, C 07D 405/06, C 07D 409/06.

**54 DERIVADOS DE TETRAHIDROISOQUINOLINSULFONAMIDAS.**

57 La presente invención tiene por objeto derivados de sulfonamidas, sus preparaciones y sus aplicaciones en terapéutica, en especial, en el tratamiento de los trastornos que presentan una mejoría por modulación del receptor H3 de la histamina, tales como la obesidad, la diabetes y las enfermedades del sistema nervioso central, tales como los trastornos de la vigilia y del sueño. En consecuencia la presente invención tiene como primer objeto los compuestos que responden a la fórmula I:

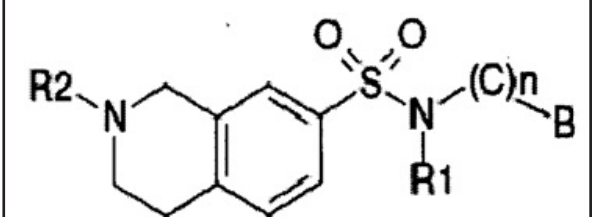
**REGISTRO DE DISEÑO INDUSTRIAL****12 REGISTRO DE DISEÑO INDUSTRIAL.**

11 D20150151

21 D2015-0151

22 16/06/2015

30 EP 002599670-0001 17/12/2014

43 31/08/2015

71 **SOCIETE DES EAUX DE VOLVIC.**

ZONE INDUSTRIELLE DU CHANCET, 63530, VOLVIC, FRANCIA.

74 TANIA MIGUELINA CASTILLO BAEZ

72 SYLVIA VITALE ROTA [IT]

51 Clase 09 Sub Clase 01

**54 BOTELLA.**

57

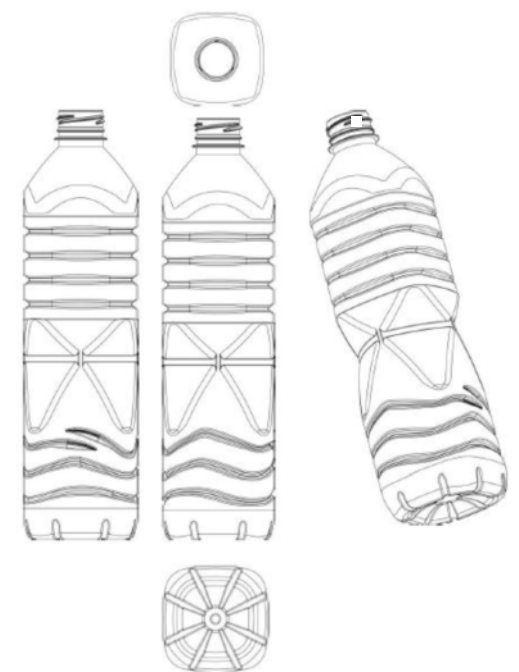

PASA A LA PÁGINA SIGUIENTE

VIENE DE LA PÁGINA ANTERIOR

**SOLICITUD DE MODELO DE UTILIDAD**

**12 SOLICITUD DE MODELO DE UTILIDAD.**

21 U2015-0267

22 26/10/2015

71 HELPY HENRIQUEZ ROSARIO.

EVANGELINA RODRIGUEZ NO.6, MIRADOR SUR, DISTRITO NACIONAL, SANTO DOMINGO, REPÚBLICA DOMINICANA.

**CAROLINA MARIA DE SOTO BILLINI.**

EVANGELINA RODRIGUEZ NO.6, MIRADOR SUR, DISTRITO NACIONAL, SANTO DOMINGO, REPÚBLICA DOMINICANA.

74 CAROLINA MARIA DE SOTO BILLINI

72 HELPY HENRIQUEZ ROSARIO [DO]; CAROLINA MARIA DE SOTO BILLINI [DO].

51 B 62H 3/10.

**54 DISPOSITIVO DE SEGURIDAD PARA EL ESTACIONAMIENTO DE MOTOCICLETAS.**

57 Dispositivo de seguridad para el estacionamiento de motocicletas, que permite asegurar, bloquear, controlar y organizar tanto las motocicletas como los cascos de seguridad que acceden a este. Comprendido por una base que establece el tamaño estándar entre un dispositivo y otro e igualmente unas barreras que permiten bloquear o desbloquear la goma de la motocicleta según diferentes formas de bloqueo o desbloqueo (cerradura manual, cable de acero y llave control de acceso); al mismo tiempo puedes bloquear o desbloquear el casco de seguridad.

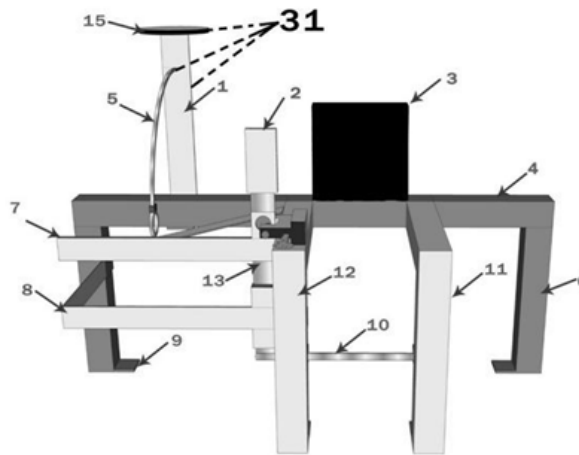

**SOLICITUD DE DISEÑO INDUSTRIAL**

**12 SOLICITUD DE DISEÑO INDUSTRIAL.**

21 D2015-0282

22 18/11/2015

71 PUERTOLSA, SRL.

CALLE VICENTE NOBLE #53, VILLA FRANCISCA, 10215, SANTO DOMINGO, DISTRITO NACIONAL, REPÚBLICA DOMINICANA.

74 ANTONIA DOMINGUEZ

72 GENARO MARTINEZ ROJAS [DO]

51 Clase 32 Sub Clase 00

**54 ORNAMENTACIONES (LAMINAS PARA PUERTAS ENROLLABLES).**

57



**EN VIRTUD DEL ART. 159 DE LA LEY NO.20-00 SOBRE PROPIEDAD INDUSTRIAL, FUERON PUBLICADAS EN NUESTRA PAGINA WEB WWW.ONAPI.GOB.DO LAS SIGUIENTES RESOLUCIONES DE LOS RECURSOS Y ACCIONES LEGALES EMITIDAS POR LA DIRECCION DEL DEPARTAMENTOS DE SIGNOS DISTINTIVOS:**

NO. RESOLUCION	FECHA	RECURSO/ACCION	SIGNO AFECTADO	SIGNO/PARTE IMPUGNANTE
430	30/9/15	CANCELACION	KAO FISH SHOP	SR. PEDRO ANTONIO LOPEZ
433	30/9/15	CANCELACION	PROTEXTIL DOMINICANA	PROMOTORA TEXTIL, N & B, S. R. L.,
435	30/9/15	CANCELACION	UNIDAD ELITE DE RESCATE MAIMON UERMAIN	SR. MANUEL ANTONIO ESTEVEZ BAEZ
438	30/9/15	CANCELACION	KAO FISHOP PESCADERIA -RESTAURANTE	SR. PEDRO ANTONIO LOPEZ
440	30/9/15	OPOSICION	SWITCH	PHILIP MORRIS PRODUCTS S. A.
441	30/9/15	OPOSICION	NAVEO	BEIRSDORF AKTIENGESELLSCHAFT
444	30/9/15	OPOSICION	MALTA BARCELO	BARCELO & CO. S. R. L., Y EQUITY GLOBAL HOLDINGS INC.,
462	30/10/15	CANCELACION	ALMACENES LYA ROSE	STITCH & COUTURE INC.,
463	30/10/15	CANCELACION POR ABANDONO	NEPHROCARE DOMINICANA	FRESENUIS MEDICAL CARE DEUTSCHLAND GMBH
466	30/10/15	CANCELACION	CIELO AZUL PARQUE MEMORIAL	JARDIN MEMORIAL, S. R. L.
468	30/10/15	CANCELACION	VOLCAN	CORPORATIVO INTERANCIONAL MEXICANO, S. DE R. L.
470	30/10/15	CANCELACION POR NO USO	DEVIDA	SOCIETE DES PRODUISTS NESTLE, S. A.
471	30/10/15	CANCELACION POR NO USO	CAPRICHIO	A. M. FRUTAS Y VEGETALES, S. R. L.,
472	30/10/15	CANCELACION POR NO USO	ZAXCELL	MARKATRADE, INC.,
473	30/10/15	OPOSICION	AGUA MANA AZUL	PLANETA AZUL, S. A.
478	30/10/15	CANCELACION POR NO USO	BARBU ZENTRO	CORPORATIVO INTERANCIONAL MEXICANO, S. DE R. L. DE C. V.,
479	30/10/15	RECONSIDERACION	DISFLAM	PRODUCTOS GUTIS, S. A.
480	30/11/15	OPOSICION	PUMA	PUMA SE
482	30/11/15	RECONSIDERACION	DISFLAM - K	PRODUCTOS GUTIS, S. A.
483	30/11/15	CANCELACION POR NO USO	DORAL	TIVOLI COSMETICOS DE COSTA RICA S. A.
484	30/11/15	CANCELACION POR NO USO	AIRMAX	MARKATRADE, INC.,
510	30/12/15	RECONSIDERACION	RLX RALPH LAUREN	ROLEX S. A.
520	30/12/15	CANCELACION POR NO USO	LIPRESOL	LABORATORIOS ELEA S. A. C. I. F. Y A.,
521	30/12/15	CANCELACION POR NO USO	TASSY	INDUSTRIAS ORIOL 1942, S. L.,

**EN VIRTUD DEL ART. 159 DE LA LEY 20-00 SOBRE PROPIEDAD INDUSTRIAL, FUERON PUBLICADAS EN NUESTRA PAGINA WEB WWW.ONAPI.GOB LAS SIGUIENTES RESOLUCIONES DE APELACIONES, EMITIDAS POR LA DIRECTORA GENERAL.**

NO. RESOLUCION	FECHA	RECURSO	SIGNO RECURRENTE	SIGNO RECURRIDO
00003-2016	1/15/16	Apelacion	FAMILIA	MI FAMILIA MAGAZINE EBAROSA
00005-2016	1/15/16	Apelacion	MARLBORO	MARBLE INTERNATIONAL
00008-2016	1/29/16	Apelacion	GRAN SOBERANO	
00010-2016	1/29/16	Apelacion	MALCON PHARMACEUTICA	ALCON
00011-2016	1/29/16	Apelacion	BAYAHIBE	
00013-2016	1/29/16	Apelacion	ODDKA	
00014-2016	1/29/16	Apelacion	DERBY	

**PUBLICACION SOLICITUD SIGNOS DISTINTIVOS  
(NOMBRES COMERCIALES)**

Esta publicación incluye todas las solicitudes con pago de publicación recibidas del 23 de Enero al 8 de Febrero del 2016

[210] EXP.	[220] SOL. FECHA	[561] NOMBRE COMERCIAL	[510] ACTIVIDAD	[730] SOLICITANTE
E/2015-38330	10/12/15	CNC, NUTRICION 360° (LEMA COMERCIAL)	LEMA COMERCIAL ASOCIADO AL NOMBRE COMERCIAL: CNC CENTRO DE NUTRICION CLINICA, REG. NO. 186010	CNC CENTRO DE NUTRICION CLINICA, S.R.L.
E/2015-33781	22/12/15	EXCEL FONDOS, LA UNION HACE LA FUERZA (LEMA COMERCIAL)	LEMA COMERCIAL ASOCIADO AL NOMBRE COMERCIAL: EXCEL FONDOS, REG. NO. 383240	ALBERTO YSMAEL CRUZ ACOSTA
E/2015-38702	15/12/15	INCARNA PASION POR LA CARNE (LEMA COMERCIAL)	LEMA COMERCIAL ASOCIADO AL NOMBRE COMERCIAL: INDUSTRIA CARNICA NACIONAL INCARNA, REG. NO. 297195	INDUSTRIA CARNICA NACIONAL INCARNA, SAS
E/2015-38704	15/12/15	LA NACION DE LA CARNE (LEMA COMERCIAL)	LEMA COMERCIAL ASOCIADO AL NOMBRE COMERCIAL: INDUSTRIA CARNICA NACIONAL INCARNA, REG. NO. 297195	INDUSTRIA CARNICA NACIONAL INCARNA, SAS
E/2015-36085	19/11/15	LOS CONSULES DE LA CALLE DICEN (LEMA COMERCIAL)	LEMA COMERCIAL ASOCIADO AL NOMBRE COMERCIAL: SOLUCIONES MIGRATORIAS & JURIDICAS HILARIO & PERALTA, REG. NO. 424738	ANNY MERCEDES RODRÍGUEZ PERALTA DE HILARIO
E/2015-38701	15/12/15	PASION POR LAS CARNES (LEMA COMERCIAL)	LEMA COMERCIAL ASOCIADO AL NOMBRE COMERCIAL: INDUSTRIA CARNICA NACIONAL INCARNA, REG. NO. 297195	INDUSTRIA CARNICA NACIONAL INCARNA, SAS
E/2015-30863	30/11/15	SIGMA - ENERGIA PARA AVANZAR (LEMA COMERCIAL)	LEMA COMERCIAL ASOCIADO AL NOMBRE COMERCIAL: SIGMA PETROLEUM, CORP., REG. NO. 283687	MANOLO ANTONIO RAMIREZ SENCION

**PUBLICACION REGISTROS SIGNOS DISTINTIVOS  
(NOMBRES COMERCIALES)**

Esta publicación incluye todas las solicitudes con pago de publicación recibidas del 23 de Enero al 8 de Febrero del 2016

[210] EXP.	[220] SOL. FECHA	[561] NOMBRE COMERCIAL	[510] ACTIVIDAD	[730] SOLICITANTE	[111] REGISTRO
E/2009-29085	23/12/09	CREME DU SOUPE	PRODUCCION Y VENTA DE COMIDA AL DETALLE Y AL POR MAYOR (DISTRIBUCION).	MILTON JOSE MONTERO BELLO	285041
E/2011-26823	30/9/15	EXPORT & BUSINESS CARIBBEAN KASVENTU	CONSTRUCCION DE VIVIENDAS, VENTAS Y EXPORTACIONES DE VEHICULOS.	NEYDA CUEVAS SANTANA	421314
E/2009-29084	23/12/09	LA CULINARIA MMB	PRODUCCION Y VENTA DE COMIDA AL DETALLE Y AL POR MAYOR (DISTRIBUCION).	MILTON JOSE MONTERO BELLO	285042
E/2011-2687	03/2/11	MAROLITA CRAFTS & MORE	TARJETERIA, DISEÑOS HECHOS EN PAPEL, ALBUNES PERSONALES, SOUVENIRS, ARTICULOS PERSONALIZADOS	PATRICIA BEATRIZ DUME GUERRERO	308317

**PUBLICACION REGISTROS SIGNOS DISTINTIVOS  
(NOMBRES COMERCIALES)**

Esta publicación incluye todas las solicitudes (unificadas) que han obtenido su carta certificado del 23 de Enero al 8 de Febrero del 2016

[210] EXP.	[220] SOL. FECHA	[561] NOMBRE COMERCIAL	[510] ACTIVIDAD	[730] SOLICITANTE	[111] REGISTRO
E/2016-2939	29/1/16	"BE BUSINESS ENTITY"	SERVICIOS DE IMPORTACIÓN, EXPORTACIÓN Y COMERCIALIZACIÓN DE ARTÍCULOS FERRETEROS	PEDRO ANTONIO VILORIA JEREZ	429950
E/2015-26739	02/2/16	"BRIGITTE CUISINE"	ELABORACIÓN, FABRICACIÓN, VENTA, EXPENDIO, COMERCIALIZACIÓN Y SUMINISTRO DE ALIMENTOS, BEBIDAS	LAUREN BRIGITTE ISSA VALERIO	430177
E/2015-38498	11/12/15	"CONDO-HOTEL CASA HEMINGWAY"	PROYECTO TURISTICO INMOBILIARIO, CONFORMADO POR UN EDIFICIO DE APARTAMENTOS CON SERVICIOS HOTELEROS	STARFISH RESORTS, LTD.	430031
E/2016-3158	02/2/16	"DR. SAMIR BARBOUR ALTA ESTÉTICA DENTAL"	SERVICIOS ODONTOLÓGICOS.	SAMIR JOSÉ BARBOUR KURY	430201
E/2016-2613	28/1/16	"EDITORIA INSUDE"	EDICIÓN, PUBLICACIONES DE BOLETINES, REVISTAS Y LIBROS DE INTERES EDUCATIVO Y CIENTÍFICO EN MATERIA DE SEGURIDAD Y DEFENSA.	MINISTERIO DE DEFENSA	429849
E/2016-3154	02/2/16	"FEDERO PAULINO - ESTUDIO LEGAL"	PRESTACIÓN DE SERVICIOS LEGALES EN GENERAL, DIFUSIÓN Y PROMOCIÓN DEL DERECHO EN REPÚBLICA DOMINICANA.	ALTABEIRA FEDERO PAULINO	430181
E/2016-3052	01/2/16	"FRAMICH INVESTMENT"	ADQUISICIÓN Y VENTA DE TÍTULOS, VALORES Y BIENES INMUEBLES, ADMINISTRACIÓN, VENTA	MUÑIZ SUBERVI CONSULTORES LEGALES SRL	430063
E/2016-3053	01/2/16	"OCTSU GROUP"	ADQUISICIÓN Y VENTA DE TÍTULOS, VALORES Y BIENES INMUEBLES, ADMINISTRACIÓN, VENTA	MUÑIZ SUBERVI CONSULTORES LEGALES SRL	430257
E/2016-2859	29/1/16	"OUT-BOX"	SERVICIOS DE VENTAS, REPARACIONES, COMPRA DE MAQUINAS EXPENDEDORAS AUTOMÁTICAS DE CAFÉ	HANNYA RALAT GONZALEZ /JOSÉ A RALAT AVILLES	429945
E/2015-38285	22/1/16	"RESERVAS DE PALMAR DR"	SERVICIOS, FINANCIAMIENTO, GESTIONES Y ASESORÍAS DE BIENES RAÍCES EN GENERAL	JULIAN RAFAEL MUÑOZ ESTEVEZ	430022
E/2016-3054	01/2/16	"RONOEL CORPORATION"	ADQUISICIÓN Y VENTA DE TÍTULOS, VALORES Y BIENES INMUEBLES, ADMINISTRACIÓN, VENTA	MUÑIZ SUBERVI CONSULTORES LEGALES SRL	430064
E/2016-2373	26/1/16	"YOURLANDINDR"	BIENES RAÍCES; DESARROLLO DE PROYECTOS HABITACIONES Y TURISTICOS	BELDOM TRADING CO., S.R.L.	429478
E/2016-1406	15/1/16	1/4PUBLICIDAD	SERVICIOS PUBLICITARIOS, MERCADEO Y PUBLICIDAD.	RAMON ERNESTO EUGENIO ALVARADO; WILSON FELIX TEJEDA; ISAEEL DOMINGUEZ /JHONNY MOLINA	428873
E/2016-1360	15/1/16	3 FOR 3 ACADEMY FOR SPORTS	DESARROLLO DE HABILIDADES EDUCATIVAS Y DEPORTIVAS	JUAN CARLOS MELLA LOPEZ	428821
E/2015-36011	19/1/16	4 VIP TOURS	VENTA DE TRASLADOS Y EXCURSIONES.	JONATHAN DOMINGO BATISTA SORIANO	429097
E/2016-2043	22/1/16	4BG BUSINESS GROUP	CONSULTORIA DE NEGOCIOS, VENTAS DE PRODUCTOS Y SERVICIOS DE TECNOLOGIA Y SEGURIDAD.	WELLINGTON PIERRE PATRICIO /RUBEN DARIO MIRANDA FERNANDEZ / MARCO MARTIRE CABRERA	428827
E/2016-3038	01/2/16	A & B SOLUCIONES OPTICAS	SERVICIO OPTICO BASADO EN EL ASESORAMIENTO PROFESIONAL Y PERSONALIZADO A SUS CLIENTES	MOISES ABRAHAM BANKS CRUZ /ARTURO ARAMIS AQUINO ESPINAL	430083
E/2016-2685	28/1/16	A & H COMPUTERS	NEGOCIO RELACIONADO CON COMPUTADORAS, ACCESORIOS Y MATERIAL GASTABLE.	A & H COMPUTERS SA	429800
E/2016-1286	15/1/16	A & L AGRICOLA	DISTRIBUCION Y VENTA DE PRODUCTOS AGROPECUARIOS.	JOSE LUIS JIMENEZ RODRIGUEZ	428812
E/2016-1504	18/1/16	A&E INDUSTRIALES	MANUFACTUREROS DE FIBRA DE ALGODÓN Y SINTETICOS	AMARILIS GIL LIZARDO	429081
E/2016-2788	29/1/16	A&J SOLUCIONES	SERVICIOS DE PINTURA, ELECTRICIDAD, PLOMERÍA, JARDINERÍA, EBANISTERÍA, DEMOLICIONES, ALBAÑILERÍA, Y OTROS SERVICIOS	AMBIORIS ALMONTE PILAR /JEAN CARLOS MATEO ROSARIO	430060
E/2016-674	11/1/16	A&P INTERNATIONAL SERVICES	SERVICIOS DE MANTENIMIENTO A AERONAVES COMERCIALES DE AEROLÍNEAS NACIONALES E INTERNACIONALES.	A&P INTERNATIONAL SERVICES, S.A. DE C.V.	428303

[210] EXP	[220] SOL. FECHA	[561] NOMBRE COMERCIAL	[510] ACTIVIDAD	[730] SOLICITANTE	[111] REGISTRO
E/2016-2230	22/1/16	A.KHAN MOBILE	IMPORTACIÓN DE CELULARES, ACCESORIOS Y PIEZAS.	ATIF KHAN	429429
E/2016-1300	15/1/16	A.V. TERMITE & PEST CONTROL	SERVICIOS DE FUMIGACIÓN EN GENERAL.	VICENTE DEL ORBE /RAFAEL ARTURO TORRES DISLA	428863
E/2016-3043	01/2/16	AALIYAH ESTETIC CENTER	ESTÉTICA.	IYOIRIS MERCEDES TAPIA BELILLA	430089
E/2016-2136	22/1/16	ABC FINANCIAL	PROVEER SERVICIOS DE MANEJO DE COBROS, SERVICIOS DE PROCESAMIENTO DE PAGOS Y MANEJO DE PROGRAMAS SOFTWARE	ABC FINANCIAL SERVICES DOMINICAN REPUBLIC, SRL.	429456
E/2016-2282	26/1/16	ABEZETA	CONSTRUCCIÓN Y MONTAJE DE RÓTULOS, ABARCANDO TODO TIPO DE TÉCNICAS: METALISTERÍA, PLEGADO, INSTALACIONES ELÉCTRICAS	JOSE LUIS LENCE PINIELLA	429613
E/2016-469	15/1/16	ABUELA CARMEN PASTELITOS	FABRICACIÓN Y VENTA DE PASTELITOS Y COMIDA RÁPIDA.	RICARDO SALVADOR ESCOBAR VARGAS /CARLOS ABRAHAM MARTINEZ GUERRERO	428848
E/2015-30837	15/1/16	ACADEMIA DE ARTE D' MADELAINE LEDESMA	ESCUELA DEDICADA A LA ENSEÑANZA DE DIFERENTES MANIFESTACIONES ARTISTICAS, EN LAS DISCIPLINAS DE DANZA CLASICA Y MODERNA	MADLAINE LEDESMA ROQUE	428801
E/2016-1582	18/1/16	ACM RD ITALIA	IMPORTACION, EXPORTACION, PRODUCCION, DISTRIBUCION, VENTA Y COMERCIALIZACION DE RNOW-HOW, PRODUCTOS ELECTROMECHANICOS	ALFREDO LANZONI	429225
E/2015-38737	19/1/16	ADALBERTO VARGAS BIENES RAICES	RENTA, COMPRA Y VENTA DE PROPIEDADES, BIENES RAICES EN GENERAL.	JOSE ADALBERTO DE JESUS VARGAS GUILLEN	429090
E/2016-3000	01/2/16	ADAMES D' ELECTRICIDAD EN GENERAL	OFRECER SERVICIOS ELÉCTRICOS EN GENERAL A NIVEL INDUSTRIAL Y RESIDENCIAL	CESAR ALFONSO ADÁMES DUARTE	430139
E/2016-1400	15/1/16	AD-BLUE NO.1 DOMINICANA	IMPORTACIÓN, COMERCIALIZACIÓN, COMPRA Y VENTA DE PIEZAS PARA VEHÍCULOS LIVIANOS, VEHÍCULOS PESADOS	SVEN KESSNER	429495
E/2016-1665	19/1/16	ADELSY	COMPRA, VENTA, ALQUILERES, ARRENDAMIENTO Y ADMINISTRACIÓN DE BIENES INMUEBLES	TOMAS ALCIBIADES ESPINOSA ACOSTA	429052
E/2016-1013	27/1/16	ADER PILLERA CONSTRUCTORA	COMPRA Y VENTA DE BIENES INMUEBLES, FABRICACIÓN, EXPORTACIÓN E IMPORTACIÓN DE PRODUCTOS PARA LA CONSTRUCCIÓN.	ARISTIDE PILLERA	429706
E/2016-2144	22/1/16	ADICTOS AL PARTY	ORGANIZACION DE VENTOS Y VIAJES.	ISRAEL SANTOS GARCIA SANCHEZ	429326
E/2016-2076	22/1/16	ADMINISTRADORA B-MAX PUNTA CANA	PROMOVER, GESTIONAR, OPERAR Y/O ADMINISTRAR CENTROS DE ESPARCIMIENTO, RECREACIÓN Y COMERCIO	ROCKENBAUGH LIMITED	429371
E/2016-2345	26/1/16	ADVOCATUS PROFESSIONAL TRAINING	CENTRO DE CAPACITACIÓN Y ENTRETENIMIENTO PARA PROFESIONALES Y ESTUDIANTES, ORGANIZACIÓN DE EVENTOS.	ROSSY MARGARITA ESCOTTO MINAYA /LUZ DIVINA DEL ROSARIO ESCOTO SANTANA	429606
E/2016-3282	02/2/16	AGENCIA DE VIAJES EDEL CRUZ TOURS	TOUR OPERADOR.	ELIDO CRUZ ROJAS	430264
E/2016-2953	01/2/16	AGENCIA DE VIAJES LATINA	AGENCIA DE VIAJES, OPERADORA DE TOURS Y MAYORISTA, COMPRA Y VENTA DE PASAJES AEREOS, PROMOCION Y RESERVACION, TURISMO LOCAL, RECEPTIVO Y EMISIVO	AGENCIA DE VIAJES LATINA, S.A.	430041
E/2016-3197	02/2/16	AGENTE DE CAMBIO MARVE	COMPRA Y VENTA DE DIVISAS EN EL TERRITORIO NACIONAL EN SUS VERTIENTES DE EFECTIVO, CHEQUES, GIROS, TRANSFERENCIA.	MOISES DANIEL CESPEDES SOSA	430247
E/2016-1272	26/1/16	AGESERVICIOS	SERVICIOS INFORMÁTICOS, SERVICIOS CONTABLES, ADMINISTRACIÓN Y MANTENIMIENTOS DE EDIFICIOS Y CONDOMINIOS Y VENTAS DE PRODUCTOS AFINES.	TONY MONTILLA	429556
E/2016-1347	15/1/16	AGRICOLA PEDRO SANCHEZ P&S	SIEMBRA Y COSECHA DE PRODUCTOS AGRÍCOLAS EN GENERAL, CRÍA DE ANIMALES BOVINOS, GALLINAS, CERDOS, CABALLOS.	JULIO CESAR SIERRA VALDEZ	428901
E/2016-2149	22/1/16	AGROBLANCO	CULTIVOS AGRICOLAS.	ARSENIO RAMOS	429457
E/2016-829	12/1/16	AGROCERES	VENTA DE PRODUCTOS CÁRNICOS.	OSVALDO DE AZA CARPIO	429110
E/2016-1327	02/2/16	AGROINDUSTRIAL MASH CACAO	ELABORACIÓN, TRANSFORMACIÓN, FABRICACIÓN Y COMERCIALIZACIÓN DE PRODUCTOS DE CACAO Y/O AGROPECUARIO, IMPORTACIÓN DE VEHÍCULOS	FELIX MANUEL RAFAEL SORIANO / ROGELIO ARQUIMEDES MARTE FIALLO	430295
E/2016-1492	18/1/16	AGROINDUSTRIAL ROMALPOU	PRODUCCION, FABRICACION Y VENT DE ALIMENTOS Y BEBIDAS DE LA AGROINDUSTRIA	CARLOS PAUL ROMERO ALBA	428959
E/2016-1344	15/1/16	AGROINDUSTRIAS LUIS ERNESTO	SIEMBRA Y COSECHA DE PRODUCTOS AGRÍCOLAS EN GENERAL, CRÍA DE ANIMALES BOVINOS, GALLINAS, CERDOS Y CABALLOS.	JULIO CESAR SIERRA VALDEZ	428893
E/2016-1484	18/1/16	AGROINSUMOS CABRERA, AIC	IMPORTACIÓN, EXPORTACIÓN Y COMERCIALIZACIÓN DE PRODUCTOS Y EQUIPOS AGRÍCOLAS	JUAN ALBERTO CABRERA BURGOS	428960
E/2015-39276	26/1/16	AGROQUIMICA CERBELLO ENCARNACION	VENTAS DE PRODUCTOS AGROQUIMICOS, INSECTICIDAS, FUNGICIDAS, HERBICIDAS, FOLIARES Y BOMBAS FUMIGADORAS.	CERBELLO ENCARNACION MORILLO	429602
E/2015-34546	04/11/15	AGUA ESTELAR AGUAES	COMERCIALIZACIÓN Y PURIFICACIÓN DE AGUA, MANUFACTURA Y FABRICACIÓN DE JUGOS, COMERCIALIZACIÓN DE BEBIDAS Y AFINES.	HJALMAR ANDRES DURAN PICHARDO	428853
E/2016-88	19/1/16	AGUA NATURAL BOBINE	PROCESADORA DE AGUA, VENTA DE BOTELLONES.	VALERIO SEVERINO PAYANO	429135
E/2016-2408	27/1/16	AIRBOX CARGO SDO	TRANSPORTE DE MERCADERÍAS DESDE Y HACIA LA REPÚBLICA DOMINICANA.	SILVERIO DOS SANTOS MUSA	429683
E/2016-1791	01/2/16	AISHA & LIAH RESTAURANTE	VENTA DE TODO TIPO DE COMIDA Y BEBIDA.	JEAN LEMECK CHARLES	430103
E/2016-2867	29/1/16	AIYETORO CONSTRUCTION	SERVICIOS DE CONSTRUCCION EN GENERAL.	MAURICIO LOPEZ	429903
E/2016-2786	29/1/16	ALBASUN TECHNOLOGIES	CREACIÓN Y VENTA DE APLICACIONES MÓVILES EN GENERAL.	ROLANDO JOSE RODRIGUEZ ALBA	429876
E/2016-3076	01/2/16	ALBERTI & MARTÍNEZ	PRODUCIR PAGINAS WEB, PUBLICIDAD POR MEDIOS INFORMÁTICOS, DISEÑOS DE PORTALES INFORMÁTICOS	SILVIA NATHALIA MARTINEZ PEREZ /ISABEL AMELIA ALBERTI CASTILLO	430075
E/2016-1122	22/1/16	ALBERTO PEREZ COMUNICACIONES	REPARACION Y VENTA DE CELULARES Y ACCESORIOS PARA LOS MISMOS.	YEURY ALBERTO PEREZ MEDINA	429308
E/2016-2357	26/1/16	ALCALA & ASOCIADOS GESTIONES IMPOSITIVAS	SERVICIOS DE CONTABILIDAD, TENEDURIA DE LIBROS Y AUDITORIAS.	MILAGRO ALCALA DE LA NUEZ	429481
E/2016-2155	22/1/16	ALGEANOVA	PREVENCIÓN, RECOLECCIÓN, PROCESAMIENTO Y TRANSFORMACIÓN DE ALGAS Y OTROS PRODUCTOS ORGÁNICOS DEL MAR	MANUEL AURELIO DESPRADEL GARCÍA	429407
E/2015-38915	29/1/15	ALIGERARTE	DISEÑOS ARQUITECTÓNICOS, INTERIORES, CONSTRUCCIONES CIVILES, CONSTRUCCIONES LIGERAS, CONSTRUCCIONES EN GENERAL.	RAFAEL EMILIO DIROCIE CASTILLO	429863
E/2016-2441	27/1/16	ALJENN FASHION	COMPRA Y VENTA DE PRENDAS DE VESTIR Y ACCESORIOS.	YOSELIN ALTAGRACIA ALMONTE ALONZO	429611
E/2016-3322	02/2/16	ALL LEATHER DAS	VENTA DE TODO TIPO DE ACCESORIOS EN PIEL.	DEVANIRA ALMONTE SANCHEZ	430284
E/2016-2271	26/1/16	ALMEIDA CID CONSTRUCTION GROUP	DISEÑOS, CONSTRUCCIONES CIVILES, INMOBILIARIA, ALQUILER DE EQUIPOS, IMPORTACION Y VENTAS DE MATERIALES DE CONSTRUCCION	VICTOR ALMEIDA CID	429543
E/2016-1743	19/1/16	ALMONTE SABROZON	VENTAS DE COMIDAS CRIOLLAS, Y DIVERSAS VARIEDAD DE ALIMENTO PARA EL CONSUMO HUMANO.	ELBIN DIAZ ALMONTE	429103
E/2016-1316	15/1/16	ALQUILACORP	COMERCIALIZACIÓN DE PROPIEDADES, CORREDORES DE INVERSIONES, VENTAS E INTERCAMBIO DE MATERIALES PARA LA CONSTRUCCIÓN	JOSE EDUARDO GUZMAN HIRALDO	428878
E/2016-1363	15/1/16	ALTASALUDFINANCE	ASESORIA FINANCIERA, FISCAL, INTELIGENCIA ECONOMCA, DE VALORACION Y ESTRATEGIA DE NEGOCIO.	ANTONIA ALTAGRACIA TEJADA TEJADA	428814
E/2016-2892	29/1/16	ALTEB	DISEÑO, FABRICACION Y VENTA DE MUEBLES PARA EL HOGAR Y OFICINAS.	ANTONIO ABREU RODRIGUEZ	429926
E/2016-1682	29/1/16	ALUMIM	INVERSIONES INMOBILIARIA.	SARA BRAUNER	429998
E/2016-1317	15/1/16	AMADO PAN	ELABORACIÓN, VENTA Y DISTRIBUCIÓN DE PAN.	DOMINIQUE ANTOINETTE M. DUVAL /TEOFILA MARIA MARLENE SANTOS CLASE	428825
E/2016-2809	29/1/16	AMBAR SALON SPA	SERVICIOS DE BELLEZA Y ESTETICA EN GENERAL.	DENIS MIGUELINA ARIAS GENAO	429868
E/2016-1610	18/1/16	AMERICAN PROSPECT LEAGUE-APL	ACADEMIA DE PELOTA, SIN FINES LUCRATIVOS.	RAFAEL ACOSTA DE PEÑA	429226
E/2016-2335	26/1/16	AMERICAN SUPPLY	COMPRA, VENTA, IMPORTACIÓN, EXPORTACIÓN, SERVICIO, MANTENIMIENTO DE MATERIALES ELECTRICOS, DE CONSTRUCCIÓN, BEBIDAS Y ALIMENTOS	TOMASINO JOSE MACALUSO GRANADO	429575
E/2016-437	01/2/16	AMERICAS BAY	DESARROLLO DE PROYECTOS TURISMO CON CARACTERISTICAS SUSTENTABLES.	CARLOS BISMARCK VICTORIA SANCHEZ	430049
E/2016-3035	01/2/16	AMFER COMPUTADORAS	COMPRA, VENTA, COMERCIALIZACION Y REPARACION DE COMPUTADORAS ASI COMO COMPONENTES Y ACCESORIOS PARA LA MISMA.	MARCO ANTONIO FERNANDEZ / AMARILIS SOTO ALEJO	430056
E/2016-794	28/1/16	AMIGOS DEL CARIBE	TRADUCCIONES LEGALES DE LOS DOCUMENTOS PARA LA EMBAJADA ITALIANA	ALDO BURZATTA	429733
E/2016-3006	01/2/16	AMIGOS TOUR AND TRAVELS	GESTIONAR VIAJES NACIONALES E INTERNACIONALES Y ASESORÍA A PERSONAS INTERESADAS.	SIXTO MANUEL LAURENCIO POLANCO	430079
E/2016-2588	28/1/16	AMIR CARIBE	EXPLOTACION DE NEGOCIOS GASTRONOMICOS Y BARES, ESPECIALMENTE RESTAURANTE DE COMIDA ARABE	HOVANNES AVAKIAN	429940
E/2016-2834	29/1/16	AMSI	VENTAS DE PRODUCTOS DE BELLEZA.	PALMIRA ARIAS DE NIN /SILVERIO NIN	429971
E/2016-2401	27/1/16	AMSTERDAM MEDIA	PRODUCCIÓN DE PROGRAMAS DE TELEVISIÓN, RADIO, MANEJO DE PRENSA RADIAL, ESCRITA, TELEVISIVA Y MANEJO DE REDES SOCIALES.	IVAN JOSE COLLADO DIAZ	429679
E/2015-39268	19/1/16	ANA CORDERO + JIMENA CORDERO	CONFECCION DE PIEZAS DE ALTA COSTURA.	JIMENA EMILIA CORDERO LUCIANO / ANABELLA ASCENSION CORDERO LUCIANO	429086
E/2015-39269	19/1/16	ANA CORDERO ENTRE COSTURAS	CONFECCION DE PIEZAS DE ALTA COSTURA.	JIMENA EMILIA CORDERO LUCIANO / ANABELLA ASCENSION CORDERO LUCIANO	429087
E/2016-2061	22/1/16	ANALYZIN INVESTMENTS	PRESTAR SERVICIOS DE INVERSIÓN, CONSULTORÍA Y ASESORÍA EN LOS SECTORES ADUANAL, ELÉCTRICO, TELECOMUNICACIONES	1CLICKCOMPANY, SRL	429454
E/2015-39537	26/1/16	ANEURIS CEL	VENTA Y REPARACIÓN DE CELULARES AL POR MAYOR, REPARACIÓN DE TODO TIPO DE ELECTRODOMÉSTICOS.	ANEURIS FELIPE BELTRE PEREZ	429541
E/2016-102	26/1/16	ANGEL GEORGE AUTO SOLUTIONS	MECANICA AUTOMOTRIZ, AUTO ADORNOS, SEGURIDAD PARA VEHICULOS, ACCESORIOS	ANGEL VICTOR GEORGE GARCIA	429505
E/2015-38441	19/1/16	ANGELES DEL VAPEO ELECTRONICO	COMPRA Y VENTA DE CIGARRILLOS ELECTRONICOS Y SUS ACCESORIOS.	JHONATTAN RAFAEL ANGELES VELOZ	429093
E/2016-1447	18/1/16	ANILORAC XWS CONSULTORIA	SERVICIOS DE ASISTENCIA, PLANIFICACIÓN, DESARROLLO, INVESTIGACIÓN, ORGANIZACIÓN, IMPLEMENTACIÓN, ANÁLISIS, GESTIÓN ESPECIALIZADA Y PROFESIONAL	FRANCISCO ALEJANDRO LEBREAU ACEVEDO	429008
E/2016-2825	29/1/16	ANTHECLODAS	BIENES RAÍCES, COMPRAR, ALQUILER Y VENTA DE PROPIEDAD, INMOBILIARIA, CONSTRUCCIÓN	CLAUDIO JUSTE URIE	429985

[210] EXP.	[220] SOL. FECHA	[561] NOMBRE COMERCIAL	[510] ACTIVIDAD	[730] SOLICITANTE	[111] REGISTRO
E/2016-1135	29/1/16	ANTIGUA FINE CIGARS	IMPORTACION, EXPORTACION, COMERCIALIZACION, DISTRIBUCION Y VENTA DE CIGARROS Y PRODUCCION Y FABRICACION DE CIGARROS.	JHONNY ALDUINO ANTIGUA ESPINAL	429937
E/2016-2637	28/1/16	ANTILLES POWER REPÚBLICA DOMINICANA	REPRESENTACIÓN DE CASA Y MARCAS EXTRANJERAS EN LA REPÚBLICA DOMINICANA	JASON G. HEBERT	429796
E/2016-2296	26/1/16	ANTONIO P. HACHE & CO	COMPRAR Y VENDER, AL POR MAYOR Y AL DETALLE, ASI COMO LA IMPORTACION, REPRESENTACION, DISTRIBUCION Y EXPORTACION, DE TODA CLASE DE MERCANCIAS	ANTONIO P. HACHE & CO., SAS	429492
E/2016-2810	29/1/16	ANUIMGO	VENTA DE ARTÍCULOS Y EQUIPOS NUEVOS Y USADOS	RAMON HENRRIQUE SANCHEZ LEOCADIO	429989
E/2016-1256	15/1/16	APA STUDIO	DISEÑO Y DECORACIÓN DE EVENTOS E INTERIORES, ASÍ COMO VENTA Y ALQUILER DE ARTÍCULOS AFINES.	MARIA ISABEL NOCEDA ROCA /PAOLA MARIA JIMENEZ TORRES	428870
E/2016-2694	28/1/16	APARTA HOTEL BLUE ACUARELA	ALOJAR PERSONAS POR UN TIEMPO DETERMINADO ACORDADO POR AMBAS PARTES	MARIA ANTONIA REYES ROJAS /ARIANNE CAROLINA BIK REYES	429879
E/2015-38499	11/12/15	APARTA-HOTEL CASA HEMINGWAY	PROYECTO TURÍSTICO INMOBILIARIO, CONFORMADO POR UN EDIFICIO DE APARTAMENTOS CON SERVICIOS HOTELEROS	STARFISH RESORTS, LTD	430023
E/2015-38293	19/1/16	APEZCORP VIP	VENTA PRENDAS DE VESTIR.	KATIA CORREA GENAO	429285
E/2016-2414	27/1/16	APOLO COMUNICACIONES	SERVICIOS DE TRANSPORTE EN GENERAL, SIENDO NO LIMITATIVOS EN LOS SIGUIENTES: TAXI, CARROS, MINIVAN, STATION Y JEEPETA, LIMOSINAS, ALTA CAPACIDAD, CARGA, CAMIONETA.	APOLO COMUNICACIONES SRL	429685
E/2016-2607	28/1/16	AQUALANDIA PUNTA CANA	COMPRA Y VENTA DE INMUEBLES DE MANERA GENERAL.	FRANCK OLIVIER SANTA MARIA JORDAN	429848
E/2016-1745	29/1/16	ARCO MULTISERVICIOS	SISTEMA DE TRATAMIENTO MICROBIOLÓGICO, LIMPIEZA DE SISTEMAS Y TINACOS, ELIMINACION DE MICROORGANISMOS EN TUBERIAS DE AGUA	NIKOL VLADIMIR JIMENEZ DE LA ROSA /SANJUEL ENDRIS JIMENEZ PEREZ	429953
E/2016-2572	28/1/16	ARIDIO BONIFACIO	ALQUILER Y VENTA DE EQUIPOS DE CONSTRUCCIÓN.	ARIDIO ANTONIO BONIFACIO ESPINAL	429764
E/2015-37434	18/1/16	ARKEABM	ESTUDIO Y DIFUSION DEL PATRIMONIO HISTORICO CARIBEÑO.	ALBERT BACARIA MARTRUS	429236
E/2016-2596	28/1/16	ARQCO OUTSOURCING DOMINICANA	OUTSOURCING DE PERSONAL Y SERVICIOS DE RECURSOS HUMANOS, CONTRATACIÓN DE PERSONAL.	INVERSIONES FARUM, S.R.L.	429833
E/2016-1732	19/1/16	ARTE D' CAROLINA	VENTAS DE OBRAS DE ARTE, CUADROS ENMARCADOS, LAMINADOS, ESPEJOS, ACCESORIOS Y DECORACION.	JACQUELINE REYNOSO PAULINO DE DURAN	429264
E/2016-3025	01/2/16	ARTEYLLA	IMPORTACIÓN Y EXPORTADOR DE ARTES PLÁSTICAS Y APLICADAS, FERIAS, EXPOVENTAS, MATERIAS PRIMAS, INSUMOS	CARLOS ALONSO ECHEVARRIA	430094
E/2015-36607	18/1/16	ARTISANAL WATCH JH INVESTMENT	COMPRA Y VENTA DE ARTICULOS ARTESANALES, IMPORTACION Y EXPORTACION DE ARTICULOS ARTESANALES, E INVERSION DE CAPITALES.	JULIO CESAR HICHEZ VICTORINO	429237
E/2016-2060	22/1/16	ASCENTUP CONSULTING GROUP	PRESTAR SERVICIOS DE INVERSIÓN, CONSULTORÍA Y ASESORÍA EN LOS SECTORES ADUANAL, ELÉCTRICO, TELECOMUNICACIONES	1CLICKCOMPANY, SRL	429443
E/2016-2243	26/1/16	ASCM SERVICIOS MULTIPLES	MANTENIMIENTO, REPARACIÓN E INSTALACIÓN DE ELECTRICIDAD, IMPERMEABILIZANTES DE TECHO EN GENERAL.	ADRIAN DANIEL SANTOS DOÑE	429554
E/2016-2526	27/1/16	ASOCIACIÓN DE VENEDORES BUHONEROS	ASOCIACIÓN SIN FINES DE LUCRO. DEDICADA A REPRESENTAR Y TRABAJAR EN PRO DEL DESARROLLO INTEGRAL	EMMANUEL DE LA ROSA MONIDES	429688
E/2016-2287	26/1/16	ARTESANALES DE LA ZONA COSTERA PROVINCIA LA ALTAGRACIA, AVEBAZOCOPA	ENTIDAD SIN FINES DE LUCRO, DEDICADA A PROMOVER LA ORGANIZACIÓN, CAPACITACIÓN, CELEBRACIÓN DE SEMINARIOS	ORFELINA CASTRO DE JESUS /WILLIAN GUILLERMO ALCANTARA FERNANDEZ	429608
E/2015-37240	20/1/16	ASOCIACION AVICOLA DE VALVERDE, ASOAVIVA	ENTIDAD SIN FINES DE LUCRO, CUYO OBJETIVO PRINCIPAL ES AGRUPAR Y ORGANIZAR A LOS PRODUCTORES DE HUEVO DE MAIZAL.	RAFAEL OSCAR PEREZ MARTINEZ	429209
E/2015-38458	26/1/16	ASOCIACION DE ABOGADOS DE CONSTANZA ASACONST	ENTIDAD SIN FINES DE LUCRO, DEDICADA A REALIZAR ACTIVIDADES JURÍDICAS Y ESTUDIOS JURÍDICOS.	RICARDO QUEZADA VASQUEZ	429461
E/2016-1623	18/1/16	ASOCIACIÓN DE AGRICULTORES DE VALLEJUELO DAMASO ENCARNACION ASAVADE	ENTIDAD SIN FINES DE LUCRO CON EL OBJETIVO DE AGRUPAR UN CONJUNTO DE HOMBRES AGRICULTORES	SAULO MONTERO ENCARNACION	428938
E/2016-1615	18/1/16	ASOCIACIÓN DE AGRICULTORES LA BUENA FE DE JORGILLO ASAJOR	ENTIDAD SIN FINES DE LUCRO, DEDICADA A AGRUPAR UN CONJUNTO DE HOMBRES AGRICULTORES	FRANCISCO FERRERAS	428945
E/2016-1625	18/1/16	ASOCIACIÓN DE AGRICULTORES SABANA GRANDE PRIMERA ASAGRASA	ENTIDAD SIN FINES DE LUCRO DEDICADA A AGRUPAR UN CONJUNTO DE HOMBRES AGRICULTORES	FERNANDO DEL CARMEN MONTERO	428940
E/2016-1943	20/1/16	ASOCIACION DE CAMPESINOS MANOS AL CAMPO	ENTIDAD SIN FINES DE LUCRO, DEDICADA A ORGANIZAR LOS TRABAJADORES AGRÍCOLAS EN SISTEMA DE COOPERATIVA.	FILOMENO CEDANO CEDANO	429253
E/2016-1345	15/1/16	ASOCIACION DE CAMPESINOS SIN TIERRA DE PEDRO SANCHEZ ASOCATPESAN	ENTIDAD SIN FINES DE LUCRO, DEDICADA AL DESARROLLO INTEGRAL Y SOSTENIBLE DE LOS ASENTAMIENTOS AGRARIOS DE LA REGIÓN ESTE DEL PAÍSSANCHEZ.	JULIO CESAR SIERRA VALDEZ	428909
E/2016-3151	01/2/16	ASOCIACIÓN DE CHOFERES DE VILLA FLORES ASOCHOVILLAFLORES	ENTIDAD SIN FINES DE LUCRO DEDICADA A TRABAJAR Y AGRUPAR POR EL DESARROLLO INTEGRAL DE SUS MIEMBROS	LEANDRO RAMIRO NUÑEZ NUÑEZ	430027
E/2015-38773	28/1/16	ASOCIACION DE DJ'S FIRMA MUSIC	ENTIDAD SIN FINES DE LUCRO, QUE SE DEDICA AGRUPAR A TODOS LOS DJ'S DEL PAIS, PARA UNA MEJOR ORGANIZACION Y APOYO DE LOS MISMOS.	LUIS FRANCISCO REINOSO MARTINEZ	429734
E/2016-3198	02/2/16	ASOCIACION DE EMPRENEDORES CON DISCAPACIDAD DE LA VEGA, ASEDVE	ENTIDAD SIN FINES DE LUCRO, DEDICADA A PROMOVER E INCENTIVAR EL DESARROLLO A PERSONAS DISCAPACITADAS	RAMON EDI FRUDI LAJARA GONZALEZ	430246
E/2016-1041	22/1/16	ASOCIACIÓN DE GANADEROS DE VILLA ALTAGRACIA SAN JOSE Y EL PUERTO AGAVASAPU	ASOCIACIÓN SIN FINES DE LUCRO, DEDICADA A LA ORGANIZACIÓN DE LOS GANADEROS Y AL TRABAJOS SOCIAL COMUNITARIO.	JOSE ANGEL ELIAS TAVERAS TEJADA	429357
E/2016-2841	29/1/16	ASOCIACION DE HEADIS DE SANTO DOMINGO, ASOHESD	ENTIDAD SIN FINES DE LUCRO DEDICADA A FOMENTAR, DESARROLLAR Y PROMOCIONAR LA DISCIPLINA DEPORTIVA DEL HEADIS EN TODO SANTO DOMINGO Y SUS MUNICIPIOS.	WILLY LEBRON DE LOS SANTOS	429909
E/2016-463	08/1/16	ASOCIACION DE IGLESIAS EVANGELICAS CARA A CARA CON JEHOVA JUECES 6:22	ENTIDAD SIN FINES DE LUCRO, DEDICADA A LA CREACIÓN DE IGLESIAS	RITA ALVINO CUEVAS DE RIVERA	429441
E/2016-2411	27/1/16	ASOCIACION DE INVERSIONISTAS INDIVIDUALES DOMINICANOS, AIID	ASOCIACIÓN SIN FINES DE LUCRO, QUE SE DEDICADA A IMPARTIR CURSOS EDUCATIVOS Y TALLERES DE INVERSIÓN.	ALDO ALEXIS VICTORIA GARCIA /TOMAS ENRIQUE DI CARLO GOMEZ	429696
E/2015-39687	19/1/16	ASOCIACION DE JOVENES EN DESARROLLO A.J.D.	ASOCIACIÓN SIN FINES DE LUCRO PARA LA FORMACIÓN TÉCNICO PROFESIONAL	ASOCIACION DE JOVENES EN DESARROLLO	429348
E/2016-2844	29/1/16	ASOCIACION DE KORFBALL DE LA PROVINCIA DE PUERTO PLATA ASOKOPOP	ENTIDAD SIN FINES DE LUCRO, DEDICADA A PROMOCIONAR Y FOMENTAR LA PRÁCTICA DE LA DISCIPLINA DEPORTIVA DEL KURASH EN TODA LA PROVINCIA DE PUERTO PLATA Y SUS ZONAS ALEDAÑAS.	CHRISTOPHE RENE GHISLAIN MOSBEUX PIEDBOEUF	430015
E/2016-2842	29/1/16	ASOCIACION DE KURASH PROVINCIA MONTE PLATA, ASOKUMOPLA	ENTIDAD SIN FINES DE LUCRO, DEDICADA A PROMOCIONAR Y FOMENTAR LA PRÁCTICA DE LA DISCIPLINA DEPORTIVA DEL KURASH EN TODA LA PROVINCIA DE MONTE PLATA Y SUS MUNICIPIOS.	ALQUIMEDES ORTIZ CRUZ	429908
E/2016-2843	29/1/16	ASOCIACION DE KURASH PROVINCIA SAN CRISTOBAL, ASOKUSC	ENTIDAD SIN FINES DE LUCRO, DEDICADA A PROMOCIONAR Y FOMENTAR LA PRÁCTICA DE LA DISCIPLINA DEPORTIVA DEL KURASH EN TODA LA PROVINCIA DE SAN CRISTÓBAL Y SUS ZONAS ALEDAÑAS.	ISRAEL AGUSTIN CARABALLO JIMENEZ	429907
E/2016-2845	29/1/16	ASOCIACION DE KURASH SANTO DOMINGO, ASOKUSAD	ENTIDAD SIN FINES DE LUCRO, DEDICADA A PROMOCIONAR Y FOMENTAR LA PRÁCTICA DE LA DISCIPLINA DEPORTIVA DE KURASH EN TODA LA PROVINCIA DE SANTO DOMINGO Y SUS MUNICIPIOS.	RAFAEL PAYANO SANCHEZ	430016
E/2016-1851	20/1/16	ASOCIACION DE MAESTROS CONSTRUCTORES DE SAN CRISTOBAL ASOMACASA	ENTIDAD SIN FINES DE LUCRO, REPRESENTAR AL SECTOR DE LOS MAESTROS CONSTRUCTORES DE LA PROVINCIA SAN CRISTÓBAL	JUAN RAMON DEL CARMEN ALVAREZ TEJEDA	429234
E/2015-38320	13/1/16	ASOCIACIÓN DE MOTO TAXISTAS DOMINICANOS INCORPORADOS ASOMOTADIN	ASOCIACIÓN SIN FINES DE LUCRO DEDICADA A LA ORGANIZACIÓN DEL TRANSPORTE PÚBLICO MOTORIZADO A NIVEL NACIONAL	JULIO RAFAEL RAMIREZ LIRIA	429377
E/2016-1614	18/1/16	ASOCIACIÓN DE MUJERES CAMPESINAS DE VALLEJUELO ASOCAMVA	ENTIDAD SIN FINES DE LUCRO DEDICADA A AGRUPAR UN CONJUNTO DE MUJERES AGRICULTORES	SAIDA MONTERO MEDINA	428946
E/2016-1621	18/1/16	ASOCIACIÓN DE MUJERES PRODUCTORAS SAGRADO CORAZÓN DE JESUS DE JORGILLO ASOPROCOJO	ENTIDAD SIN FINES DE LUCRO, DEDICADA A AGRUPAR UN CONJUNTO DE MUJERES AGRICULTORAS	IGINIA MATEO MONTERO	428937
E/2016-1278	15/1/16	ASOCIACION DE PEQUEÑOS Y MEDIANOS EMPRESARIOS CRISTIANOS, ASOPYMEC	ENTIDAD SIN FINES DE LUCRO CUYO OBJETIVO PRINCIPAL ES LA FOMENTACION Y DESARROLLO INTEGRAL DE LOS NEGOCIOS Y EMPRESAS CRISTIANAS	WILTON RAFAEL CORDONES AYBAR	428809
E/2016-244	27/1/16	ASOCIACION DE PRODUCTORES AGROPECUARIO SIN LIMITE ASPASIL	PRODUCCIÓN, COMERCIALIZACIÓN E INDUSTRIALIZACIÓN DE PRODUCTOS AGRÍCOLA.	MELVIN MANUEL NUÑEZ MENA	429642
E/2016-2233	22/1/16	ASOCIACION DE PRODUCTORES AVICOLAS DE LA PROVINCIA SAN JUAN ASOPRASAN	ENTIDAD SIN FINES DE LUCRO, SE DEDICA A INTEGRAR LOS PRODUCTORES AVÍCOLAS PARA PRODUCIR EN CONJUNTO CON CALIDAD.	IVAN AMAURY PIÑA SALDAÑA	429423
E/2016-802	19/1/16	ASOCIACION DE PRODUCTORES DE JARABACOA PIÑA	FOMENTAR EL DESARROLLO DEL GANADO VACUNO, BOVINO Y CAPRINO, TANTO DE LECHE COMO DE CARNE EN EL MUNICIPIO.	JOSE RAMON DELER PINA	429082
E/2016-1616	18/1/16	ASOCIACIÓN DE PRODUCTORES EL AMPARO DE JORGILLO APROSAJOR	ENTIDAD SIN FINES DE LUCRO DEDICADA A AGRUPAR UN CONJUNTO DE HOMBRES AGRICULTORES	CRISTOBAL MONTERO	428944
E/2016-1626	18/1/16	ASOCIACIÓN DE PRODUCTORES EL GUAYABO ASOPROGO	ENTIDAD SIN FINES CON EL OBJETIVO DE AGRUPAR UN CONJUNTO DE HOMBRES AGRICULTORES	TIRSO MONTERO MONTERO	428941
E/2016-1408	15/1/16	ASOCIACIÓN DE PRODUCTORES LAS MERCEDES DE VALLEJUELO ASOPROMERVA	ENTIDAD SIN FINES DE LUCRO, LA CUAL SE DEDICA A AGRUPAR UN CONJUNTO DE AGRICULTORES A FIN DE ORIENTARLOS EN LA PRODUCCIÓN AGRÍCOLA.	CORNELIA MONTERO MONTERO	428899



[210] EXP.	[220] SOL. FECHA	[561] NOMBRE COMERCIAL	[510] ACTIVIDAD	[730] SOLICITANTE	[111] REGISTRO
E/2016-1617	18/1/16	ASOCIACION DE PRODUCTORES NUEVO PROGRESO DE VALLEJUELO ASONUVA	ENTIDAD SIN FINES DE LUCRO DEDICADA A AGRUPAR UN CONJUNTO DE HOMBRES AGRICULTORES	FRANCISCO BELTRE PEREZ	428943
E/2016-1620	18/1/16	ASOCIACIÓN DE PRODUCTORES PALMA CANA DE SONADOR APROPACA	ENTIDAD SIN FINES DE LUCRO CON EL OBJETIVO DE AGRUPAR UN CONJUNTO DE AGRICULTORES	GERTRUDIS MONTERO DE LOS SANTOS	428933
E/2016-1619	18/1/16	ASOCIACIÓN DE PRODUCTORES SAN RAFAEL DE JORGILLO ASOPROSAJ	ENTIDAD SIN FINES DE LUCRO, DEDICADA A AGRUPAR UN CONJUNTO DE AGRICULTORES	RAMEY MONTERO MONTERO	428936
E/2016-1613	18/1/16	ASOCIACION DE PRODUCTORES Y CAFICULTORES RIO ARRIBA DEL SUR ASOPROCAS	ENTIDAD SIN FINES DE LUCRO CON EL OBJETIVO DE AGRUPAR UN CONJUNTO DE AGRICULTORES	OCTAVIO MONTERO MONTERO	428995
E/2016-2438	27/1/16	ASOCIACION DE PROFESIONALES CRISTIANOS DE SERVICIOS MUTUOS JESUS MAESTRO, APROCRISMUJEM	ENTIDAD SIN FINES DE LUCRO, DEDICADA A LA REPARACION Y CONSTRUCCION DE VIVIENDAS A PERSONAS DE ESCASOS RECURSOS ECONOMICOS	CARMEN MARIA FLETE OVALLES DE ARISMENDY	429624
E/2015-38568	27/1/16	ASOCIACION DE TAXISTAS UNIDOS, ADETUNI	ENTIDAD SIN FINES DE LUCRO, CUYO OBJETIVO PRINCIPAL ES ORGANIZAR A LOS TAXISTAS DEL CIBAO.	PEDRO CHANEL GARCIA ESTRELLA /JORGE GUARIONEX GUZMAN BALBUENA	429656
E/2015-38171	09/12/15	ASOCIACION DE TAYOTEROS POR EL PROGRESO ASOTAPRO	ENTIDAD SIN FINES DE LUCRO, SE DEDICA A LA AGRUPACIÓN DE LOS AGRICULTORES PARA INCENTIVAR EL CULTIVO INDIVIDUAL Y COLECTIVO DE TAYOTA.	CESARINA MARIA SANCHEZ RODRIGUEZ	428699
E/2015-31005	15/1/16	ASOCIACION DE TRANSPORTACION Y LOGISTICA DE DERIVADOS DE PETROLEO DE LA REPUBLICA DOMINICANA ASOTRALOGIPE	ENTIDAD SIN FINES DE LUCRO, DEDICADA A LA AGLUTINACIÓN Y REGISTRO DE EMPRESAS DE TRANSPORTES DE COMBUSTIBLES	JOHANNA HANLEY SALCE PEÑA	428781
E/2016-2962	01/2/16	ASOCIACION DE TRANSPORTE DE AGUA VEGANO, ASOTRAG	ENTIDAD SIN FINES DE LUCRO, DEDICADA AL DESARROLLO Y ORGANIZACIÓN DE LOS CAMIONEROS QUE TRANSPORTAN AGUA PARA LA VEGA.	LUIS RUIZ MOTA / WILTON SANDINO DE JESUS MOTA MOTA	430053
E/2016-1248	15/1/16	ASOCIACION DE VENDEDORES DE MARISCOS DE BOCA CHICA-ASOVEMARI	ORGANIZACION NO GUBERNAMENTAL, SIN FINES DE LUCRO, CUYOS OBJETIVOS SERIAN CONGREGAR LOS VENDEDORES DE MARISCOS	APOLINAR THEN ORTEGA	428932
E/2016-2042	22/1/16	ASOCIACIÓN DE VILLARRIVENSES AUSENTES AVA	ENTIDAD SIN FINES DE LUCRO, PARA REUNIR Y MANTENER EN CONTACTOS A TODOS LOS VILLARRIVENSES	CRECENCIO ALBERTO DEL ORBE RODRIGUEZ	429346
E/2016-2109	22/1/16	ASOCIACIÓN DOMINICANA DE CARRERA DE BARRILES ADCB	ENTIDAD SIN FINES DE LUCRO, SE DEDICA AL DESARROLLO Y CRECIMIENTO DEL DEPORTE ECUESTRE DE CARRERA DE BARRILES	FRANCESCA A. MADERA BRITO /ESTEFANÍA A. DEL ROSARIO ESPAILLAT	429434
E/2016-2354	26/1/16	ASOCIACION DOMINICANA DE CARRERA DE ORIENTACION A PIE ADOCOPI	ENTIDAD SIN FINES DE LUCRO QUE TIENE COMO FINALIDAD LA PROMOCIÓN, TUTELA, ORGANIZACIÓN Y CONTROL DEL DEPORTE MODALIDAD A PIE, PARA BENEFICIO DE SUS SOCIOS.	MARTIN QUEZADA QUEZADA	429477
E/2016-2355	26/1/16	ASOCIACIÓN DOMINICANA DE CARRERA DE ORIENTACIÓN DE PRECISIÓN ADOCOPIRE	ENTIDAD SIN FINES DE LUCRO, QUE TIENE COMO FINALIDAD LA PROMOCIÓN, TUTELA, ORGANIZACIÓN Y CONTROL DEL DEPORTE MODALIDAD DE PRECISIÓN, PARA BENEFICIO DE SUS SOCIOS.	MARTIN QUEZADA QUEZADA	429517
E/2016-2353	26/1/16	ASOCIACION DOMINICANA DE CARRERA DE ORIENTACION EN BICICLETA ADOCOBI	ENTIDAD SIN FINES DE LUCRO, QUE TIENE COMO FINALIDAD LA PROMOCIÓN, TUTELA, ORGANIZACIÓN Y CONTROL DEL DEPORTE	MARTIN QUEZADA QUEZADA	429570
E/2016-1322	15/1/16	ASOCIACION DOMINICANA DE EBANISTAS Y TAPICEROS ADAMES Y AFINES	ENTIDAD SIN FINES DE LUCRO, QUE TIENE COMO OBJETIVO AGRUPAR Y ORGANIZAR A LOS EBANISTAS Y TAPICEROS DEL PAIS	VICTOR JOSE ADAMES DE LOS SANTOS	428954
E/2016-1490	18/1/16	ASOCIACION NACIONAL DE FABRICANTES DE HIELO ANAFDHI	ENTIDAD SIN FINES DE LUCRO, DEDICADA A INTERÉS Y BIEN SOCIAL DE SUS ASOCIADOS Y LOS DE LA FABRICACIÓN DE HIELO EN GENERAL	FRANK GENE TRONCOSO HACHE	429024
E/2016-1482	18/1/16	ASOCIACION PROYECTO AC-105	ENTIDAD SIN FINES DE LUCRO CUYO OBJETIVO PRINCIPAL ES AGRUPAR Y ORGANIZAR LOS PARCELEROS DE JUAN LOPEZ ARRIBA, MOCA.	AMBORIS ANTONIO GONZALEZ PANIAGUA	428966
E/2016-3078	01/2/16	AUTO DEALER "HH&N"	VENTA, IMPORTACIÓN, EXPORTACIÓN DE VEHÍCULOS, CAMIONES, REPUESTOS PARA CAMIONES, VENTA DE GOMAS, ALINEACIÓN Y BALANCEO.	NOEMI ARRUEBO BUENO /ALEXANDRA HERRERA	430073
E/2015-37350	20/1/16	AUTO DEALER FREMAR	IMPORTACIÓN Y EXPORTACIÓN DE VEHÍCULOS NUEVOS Y USADOS, COMPRA, VENTA Y RENTA DE VEHÍCULOS NUEVOS Y USADOS	FREDDY ANTONIO SANCHEZ VALERIO	429626
E/2016-1658	19/1/16	AUTO PINTURA 1-A	DESABOLLADURA Y PINTURA PARA VEHICULOS DE MOTOR.	JOSE VELEZ PUNTIEL	429063
E/2016-141	06/1/16	AUTO SPA AYMEE	COMPRA Y VENTA DE VEHÍCULOS DE TODO TIPO, ASÍ COMO PIEZAS, ACCESORIOS Y REPUESTOS EN GENERAL	NELSON AUGUSTO AYBAR FERRANDO	429721
E/2016-1250	29/1/16	AUTO TOM MOTORS	COMPRA Y VENTA DE VEHÍCULOS DE MOTOR, ASÍ COMO A LA IMPORTACIÓN DE VEHÍCULOS DE MOTOR.	LUIS JOSÉ PÉREZ GÓMEZ	429919
E/2016-1472	18/1/16	AUTO TRIP-UP	COMPRA, VENTA, IMPORTACIÓN Y EXPORTACIÓN DE VEHICULOS DE MOTOR Y REPUESTOS, NUEVOS Y USADOS.	LUIS MIGUEL BRUNO PEGUERO	428989
E/2016-1960	20/1/16	AUTOFINASA	COMPRVENTA, IMPORTACIÓN, COMERCIALIZACIÓN DE VEHÍCULOS DE MOTOR Y PRESTAMOS EN GENERAL.	ROBERTO OGANDO DE LOS SANTOS	429168
E/2016-73	18/1/16	AUTOSERVICIO RODRIGUEZ LAKE	SERVICIOS AUTOMOTRIZ EN GENERAL, TALLER DE MECÁNICA, DESABOLLADURA, PINTURA, TRATAMIENTO DE VEHÍCULOS	CARLOS RODRÍGUEZ SÁNCHEZ	429011
E/2016-361	15/1/16	AVITOR	FABRICACIÓN, REPARACIÓN, IMPORTACIÓN Y EXPORTACIÓN; COMPRA, VENTA Y ALQUILER DE TRANSPORTES MARÍTIMOS DE TODO GÉNERO	RAFFAELE AVINO	428880
E/2016-480	08/1/16	AVM AUTO INVERSIONES	IMPORTACION, VENTA Y FINANCIAMIENTO DE VEHICULOS.	ARLENYS BRITO /ANGEL VLADIMIR MEREJO ARIAS	429207
E/2016-310	14/1/16	AYS YUNEN CONSULTORES LEGALES	SERVICIOS JURÍDICOS EN GENERAL, ASESORÍA LEGAL Y EMPRESARIAL.	AICNATSID ALEXANDRA YUNEN SARANTE	428701
E/2016-1432	18/1/16	B Y B COMERCIAL	COMPRA Y VENTAS DE ELECTRODOMÉSTICOS EN GENERAL	ROBERTO BLADIMIR GUILLERMO POLONIA	428851
E/2015-36450	18/1/16	BAIKAL LEMON	COMPRA, VENTA Y ADMINISTRACIÓN DE BIENES INMUEBLES, INVERSIONES, COMPRA Y VENTA DE PRODUCTOS AGRICOLAS	PEDRO JOSE DAJER PERALTA	428980
E/2016-1760	19/1/16	BAMBINOS GRILL	VENTA DE COMIDAS EN GENERAL A LA PARRILLA, DESAYUNO, RESTAURANTE.	JUAN RAMON GUZMAN REYES	429280
E/2016-552	08/1/16	BANCA DEPORTIVA CAMINERO SPORT	OPERACIONES DE BANCAS DEPORTIVAS, LA CUAL RECIBIRA APUESTA DE JUEGOS DEPORTIVOS NACIONALES E INTERNACIONALES	JUAN CAMINERO RIO	429763
E/2015-23053	18/1/16	BANCA PERALTA RODRIGUEZ	VENTA DE NUMEROS DE LOTERIA.	DOMINGO ANTONIO PERALTA RODRIGUEZ	428918
E/2016-2377	26/1/16	BANDAS Y SERVICIOS DE LA COSTA	FABRICACION DE BANDAS TRANSPORTADORA, SERVICIOS DE INSTALACION Y MANTENIMIENTOS DE BANDAS UTILIZADAS EN LINEAS DE PRODUCCION INDUSTRIAL	JULIAN ALBERTO ALBARELLO VILA /CARLOS GABRIEL ARTETA PADILLA	430187
E/2016-2865	29/1/16	BAR 75 SANTIAGO	NEGOCIO DE BAR Y EXPENDIO DE TODO TIPO DE BEBIDAS.	CARLOS GUILLERMO NOUEL FERRERAS /MARSHALL B JOHNSON SILVERIO	429963
E/2016-606	26/1/16	BASE-ELÉCTRICA DOM	SERVICIOS DE INGENIERÍA ELÉCTRICA, ELECTROMECAÁNICA, DISEÑO, PRESUPUESTO, CONSTRUCCIÓN, Y SUPERVISIÓN DE OBRAS CIVILES	FAUSTO FRANCISCO DEL CARMEN PEREZ SANTOS	429565
E/2015-37042	28/1/15	BAVARAMAGAZINE BY GERY SORIANO	SERVICIO DE PUBLICIDAD, PRODUCCION DE PROGRAMAS DE RADIO, PAGINA WEB, FOTOGRAFIA, PRODUCCION DE PROGRAMAS DE TV	GERY MANUEL SORIANO	429789
E/2016-2008	20/1/16	BEAT-BRAND EVENT & ACTIVATION TEAM	REALIZACIÓN Y ASESORÍA DE TODO TIPO DE EVENTOS SOCIALES.	FERNANDO MARTIN FANEYTE ESPINAL	429238
E/2016-1423	18/1/16	BEAUTY CENTER BOUTIQUE D' LUCINA Y CLARIBEL	SALÓN DE BELLEZA, VENTA DE PRODUCTOS Y ARTÍCULOS DE BELLEZA, COSMÉTICOS, BISUTERÍA Y PRENDAS DE VESTIR EN GENERAL.	CLARIBEL DE JESUS RODRIGUEZ RODRIGUEZ	428902
E/2016-2950	29/1/16	BEGREEN AND HEALTHY	RESTAURANT DE COMIDA SALUDABLE.	YONORIS MASSIEL FLORES HERRERA	429912
E/2016-1748	19/1/16	BEKOR ADVERTISING	COMMUNITY MANAGEMENT, SMO, ANÁLISIS MERCADOLÓGICO, DISEÑO GRÁFICO, FOTOGRAFÍA COMERCIAL, SOPORTE TÉCNICO Y DISEÑO DE PAGINAS WEB	NATHALIA MIRELIS PAULINO LUZON	429105
E/2016-1752	19/1/16	BELLO & SANTANA IMPORT	IMPORTACION, DISTRIBUCION Y VENTA DE ALIMENTOS Y BEBIDAS, PRENDAS DE VESTIR, CALZADOS, AUTOMOVILES, ASI COMO SUS PIEZAS	MARTIN JOELMY SANTANA PORTE /LUIS ANTONIO BELLO TAPIA	429268
E/2015-38523	14/12/15	BERLING INTERNATIONAL	DISTRIBUCIÓN DE BEBIDAS ALCOHÓLICAS.	RANCHO V&G, SRL	429100
E/2016-2486	27/1/16	BERROA WJ GLOBAL BUSINESS SOLUTIONS INCORPORATED	EXPORTACIÓN E IMPORTACIÓN DE MOBILIARIOS Y EQUIPOS PARA EL USO DEL HOGAR Y OFICINAS	ELIU MATIAS BERROA JACOB	429674
E/2016-514	20/1/16	BERSUAREZ AUTO	VENTA DE VEHICULOS NUEVOS Y USADOS, ASI COMO TAMBIEN A LA IMPORTACION DE AUTOS.	BERNAVE SUAREZ MULLIX	429354
E/2016-3013	01/2/16	BEST CARIBBEAN SEAFOODS DISTRIBUTION KC	VENTA, COMPRA, DISTRIBUCIÓN, IMPORTACIÓN Y EXPORTACIÓN DE MARISCOS Y PESCADOS.	KELVIN CARSON CARTER	430029
E/2016-1139	27/1/16	BIENAL DEL DULCE CRIOLLO JOCHY SANCHEZ	EVENTO DE CARACTER BIANUAL PARA LA EXPOSICION Y VENTA DE DULCES CRIOLLOS DOMINICANOS.	JOSE DE JESUS SANCHEZ PERALTA	429640
E/2016-2795	29/1/16	BIENES RAICES & ASESORIA LEGAL DE MIGRACION Y CONSULAR JIMENEZ BRALMCJ	COMPRA, VENTA Y ALQUILER DE BIENES INMUEBLES, ADEMÁS DE PRESTAR SERVICIOS DE ASESORÍA LEGAL PARA TEMAS MIGRATORIOS Y CONSULARES.	DANIEL YGNACIO JIMENEZ BATISTA	429877
E/2016-608	20/1/16	BIG BEN GESTOR DE NEGOCIOS	BIENES RAICES; IMPORTACION, VENTA Y FINANCIAMIENTO DE VEHICULOS	YNOCENCIO DE PEÑA AMPARO	429548
E/2015-39491	19/1/16	BIKES & MOTOS CEBALLO RODRIGUEZ	VENTA Y REPARACION DE BICICLETAS Y MOTORES, VENTA DE ARTICULOS PARA TODO TIPO DE DEPORTES Y ORGANIZAR EVENTOS DEL MONTEO EN LAS MONTANAS.	FRANCISCO ALBERTO CEBALLO RODRIGUEZ	429094
E/2015-38310	12/1/16	BIMOBILIARIA	COMPRA DE FACTURAS Y ASESORÍA LEGAL.	RAFAEL VICTOR ANDUJAR GONZALEZ	429227
E/2016-2818	29/1/16	BINGO RECREATIVO EL GLOBO	BINGO RECREATIVO Y SALON DE EVENTOS	EDWIN SANTIAGO HERNANDEZ MARTINEZ	429870
E/2016-412	19/1/16	BIOFRESH COSMETICS	ELABORACIÓN DE PRODUCTOS COSMETICOS Y/O NATURALES.	BIOFRESH COSMETICS LTD	429141
E/2016-1305	15/1/16	BIOGONZA	RECICLADORA DE TODO TIPO DE MATERIALES EN GENERAL.	OSCARIVAN GONZALEZ	428911
E/2016-695	26/1/16	BIO-GREENING TECHNOLOGY	SERVICIOS DE DISEÑO , SUMINISTRO, INSTALACIÓN DE SISTEMAS DE MUROS HIDROPÓNICOS	MANUEL JOSÉ BERGÉS JIMINIÁN	429559
E/2016-1273	15/1/16	BIT GROUP	FIRMA DE CONSULTORÍA DOMINICANA QUE OFRECE SERVICIOS DE ASESORÍA EN COMUNICACIÓN ESTRATÉGICA EN EL ÁREA CORPORATIVA, AUDIOVISUAL Y DIGITAL	JULISSA MINERVA NÚÑEZ PÉREZ	428793
E/2016-1899	20/1/16	BITUNOL	COMERCIALIZACIÓN DE IMPERMEABILIZANTES DE TECHOS.	MIGUEL ALEXIS NOLASCO GALARZA	429233
E/2016-1761	19/1/16	BLINCORD R.D.	BLINDAJE AUTOMOTRIZ, CHALECO ANTIBALA, BLINDAJE GENERAL	MARIO JOSE CHAMORRO SOTELO	429121
E/2016-2085	22/1/16	BLOQUE AGROCA CAO	COMPRA, VENTA, EXPORTACIÓN DE CACAO, YAUTÍA, ZAPOTE, NARANJA Y ÑAME.	MIGUEL EDUARDO ESPINAL MUÑOZ	429450

[210] EXP	[220] SOL. FECHA	[561] NOMBRE COMERCIAL	[510] ACTIVIDAD	[730] SOLICITANTE	[111] REGISTRO
E/2016-2142	22/1/16	BLU DOMINICANA	IMPORTACION Y DISTRIBUCION DE FILTROS Y PURIFICADORES DE AGUAS DOMESTICAS E INDUSTRIALES.	JOSE EUGENIO PIMENTEL BOURNIGAL / ANA PAULA YNFANTE ABREU	429324
E/2016-2226	22/1/16	BLUE MESSA CATERING	ADMINISTRACIÓN Y OPERACIÓN DE RESTAURANTES, VENTAS Y COMERCIALIZACIÓN DE CARNES VACUNO, DE AVES, ESPECIAS, VEGETALES, FRUTAS, SALSAS Y CONDIMENTOS	DAJER RODRIGUEZ ACRA	429428
E/2016-1399	15/1/16	BLUECHEM DOMINICANA	IMPORTACIÓN, COMERCIALIZACIÓN, COMPRA Y VENTA DE PRODUCTOS QUÍMICOS TALES COMO ADITIVOS CARBURANTES, ADITIVOS LUBRICANTES	SVEN KESSNER	428823
E/2016-2350	26/1/16	BODY HEALTH	GIMNASIO, VENTA DE EQUIPOS Y PRODUCTOS DE GIMNASIO.	FRANCO BOSI /DEYANIRA ALTAGRACIA ORTIZ QUINTAS	429605
E/2016-215	06/1/16	BOMULL	IMPORTACIÓN, EXPORTACIÓN, FABRICACIÓN, COMPRA, VENTA Y DISTRIBUCIÓN AL POR MAYOR O AL DETALLE DE, CONFECCIONES, TEJIDOS, ROPA HECHA Y A LA MEDIDA	FADIL NICOLLE BODDEN RIOS	429338
E/2016-2326	26/1/16	BONIE GLACE	EXPENDIO DE HELADOS.	JORGE BONILLA RAMIREZ	429607
E/2016-3050	01/2/16	BOTANICA GALERÍA SAN MIGUEL	VENTA DE ARTÍCULOS ARTESANALES Y PRODUCTOS DE BOTANICAS, GIFT SHOP Y AFINES.	RAMON M. CEPEDA MENA	430062
E/2016-1441	18/1/16	BP LOGISTICS	GENTE RECEPTOR DE MERCANCIAS, PAQUETES Y CARGAS PARA FINES DE DISTRIBUCIÓN, CARGAS TANTO MARÍTIMA COMO AÉREA.	NILDA MARIEL SOLER FERNANDEZ	428969
E/2016-2620	28/1/16	BRAZILIAN BLOWOUT	COMPRA, VENTA Y COMERCIALIZACIÓN DE LINEAS DE PRODUCTOS PARA EL CABELLO.	FELIPE ABATE DIAZ	429776
E/2016-2947	29/1/16	BRICKELL INVESTMENTS	COMPRA Y VENTA DE BIENES INMOBILIARIOS.	BRICKELL INVESTMENT S.A.	429899
E/2016-2156	22/1/16	BRICOR	COMERCIALIZACIÓN DE PLANCHAS Y LOSAS PREFABRICADAS.	BRICOR, SRL	429414
E/2015-39090	05/1/15	BRITO MARTICH AGROINDUSTRIAL	VENTA DE FRUTAS, VEGETALES Y TODO TIPO DE ALIMENTOS AL POR MAYOR Y DETALLE.	YUNIOR LEONIDAS BRITO MARTICH	429439
E/2016-986	26/1/16	BUACIER RODRIGUEZ INVERSIONES	PRESTAMOS HIPOTECARIOS, PERSONALES, INVERSIONES EN GENERAL.	NATIVIDAD MORILLO	429547
E/2016-2274	26/1/16	BURCASTI BON	IMPORTACION Y RENTA DE EQUIPOS PARA EL SECTOR CONSTRUCCION	LUIS MANUEL BURGOS GUZMAN /JOSE AMADEO CASTILLO ARIAS	429550
E/2016-2803	29/1/16	C.M. FELIX RECORDS PRODUCTIONS	REPRESENTACIÓN Y MANEJO DE ARTISTAS, PRODUCCIÓN DE EVENTOS ARTÍSTICOS Y MUSICALES.	CARLOS MANUEL FELIZ	430004
E/2016-2503	27/1/16	CACERES GABRIEL INMOBILIARIA	BIENES RAICES Y CONSTRUCTORA.	GABRIEL CACERES GARCIA / SAMIR ANTONIO GABRIEL ROJAS	429630
E/2016-849	28/1/16	CAFE MOCANO DARIO ESTRELLA	EMPAQUE Y DISTRIBUCION DE CAFE	DARIO HENRIQUEZ ESTRELLA	429779
E/2016-3065	01/2/16	CAFETERIA DOÑA TATA	ELABORACIÓN, VENTA Y DISTRIBUCIÓN DE TOSTADAS, SÁNDWICH, HOT DOG, PAPAS FRITAS	EDDY MANUEL SANCHEZ DAMIAN	430112
E/2016-2046	22/1/16	CAFETERIA DURAN	VENTA DE ALIMENTOS SÁNDWICH Y HAMBURGUESAS, BEBIDAS NO ALCOHÓLICAS JUGOS NATURALES, BATIDAS, CHOCOLATE, CAFÉ, REFRESCOS.	JULIA MASSEEL FEBRILLET URIBE	429347
E/2016-1742	19/1/16	CAFETERIA MANHATTAN	VENTA DE TOSTADAS, JUGOS NATURALES Y BATIDAS.	JOSE PABLO SUAREZ MEDINA	429061
E/2016-1385	15/1/16	CAFETERIA MICHAEL	VENTA DE COMIDAS Y BEBIDAS.	WILSON MICHAEL DE LA CRUZ RODRIGUEZ	428768
E/2016-1321	15/1/16	CAFETERIA TERRAZA LAS COLINAS	VENTAS BEBIDAS NACIONALES Y PRODUCTOS COMESTIBLES, LOS MISMOS SON SÁNDWICH, JUGOS NATURALES Y BEBIDAS.	FELITO MORETA VALENZUELA /AIDA CUSTODIO GONZALEZ	428892
E/2015-39193	28/1/16	CALCOBAN ROBOTIC TOWN ENTERPRISE	IMPORTACIÓN, EXPORTACIÓN Y VENTA DE ELECTRODOMÉSTICOS, PRODUCTOS DE FERRETERÍA, MATERIALES DE CONSTRUCCIÓN	CRISTIAN MANUEL KURY HAZOURY	429762
E/2016-1244	29/1/16	CAM ARCHITECTURE	ARQUITECTURA Y CONSTRUCCIÓN.	CRISTIAN ALEXANDER ALMONTE MUÑOZ	430000
E/2016-700	18/1/16	CAMARA DE COMERCIO DE REGION ESTE-SANTO DOMINGO ESTE CAORESAD	CONSOLIDAR LAS ACTIVIDADES ECONOMICAS DE LOS EMPRESARIOS ALIADOS	RAMONA VIRGEN ALMANZAR FERNANDEZ	428864
E/2016-1735	19/1/16	CAMERON Y ASOCIADOS	COMPRA, VENTA, DISTRIBUCION Y COMERCIALIZACION DE ALIMENTOS, BEBIDAS, CAFE, TE, YERBA MATE, INFUSIONES, TABACO Y LAMINADO DE ORO.	CAMERON & ASOCIADOS, S.R.L.	429064
E/2016-255	07/1/16	CANDY TRAVEL & SERVICES	OPERADOR DE TURISMO, AGENCIA DE VIAJES Y AGENCIA DE VIAJES MAYORISTA.	TERESA JOSEFINA BLANCO SALAZAR	428991
E/2016-661	11/1/16	CANTISANO, TORRES & JIMENEZ	ASESORÍA PROFESIONAL EN LAS ÁREAS DE CONTABILIDAD, AUDITORIA, ÁREA TRIBUTARIA Y TODO LO RELACIONADO CON ESTA PROFESIÓN.	FERNANDO RADHAMES CANTISANO ALSINA ; RAFAEL MILCIADES JIMENEZ CUEVAS /NORMA IRENE TORRES RODRIGUEZ	428328
E/2016-2817	29/1/16	CANTO YTA BAR KARAOKE	SERVICIOS DE BAR.	YAMILKA ALEXANDRA TAVAREZ ACOSTA	429939
E/2016-1268	15/1/16	CAPITAL CARGA	TRANSPORTE DE VEHICULO, TRANSPORTE DE CARGA EN GENERAL.	MICHAEL RAUL SEPULVEDA MEDINA	428861
E/2016-1403	01/2/16	CAPITULO LAMA LA ALTAGRACIA	OBRAS, DEPORTES Y ACTIVIDADES RELACIONADAS CON MOTOCICLETAS.	GUSTAVO ANDRES BERNABEL CASTRO	430032
E/2016-2419	27/1/16	CAPOTE STORE, CIGAR OUTLET	TIENDA DE CIGARROS Y ACCESORIOS	JOSE MANUEL VICTORIA BONILLA	429675
E/2016-2347	26/1/16	CAR R US	IMPORTACION, ALQUILER Y VENTA DE VEHICULOS DE MOTOR Y REPUESTOS DE LOS MISMOS.	JULIO MANUEL CABRERA	429527
E/2015-35016	14/1/16	CARCALDOM	COMERCIALIZACIÓN Y PRODUCCIÓN DE PISOS Y AGREGADOS PARA CONSTRUCCIONES.	ELSA JOSEFINA BLANCO PEÑA	428752
E/2015-39025	17/12/15	CARIBBEAN ENERGY S & D	IMPORTACIÓN, EXPORTACIÓN AL POR MAYOR Y DETALLE, AGENCIAS, COMISIONES Y COMERCIO DE TRÁNSITO	CRISTIAN ANTONIO SENA DIAZ	429388
E/2015-37891	07/12/15	CARIBE MEDIA	COMERCIALIZACIÓN DE PUBLICIDAD IMPRESA Y DIGITAL, SOLUCIONES PUBLICITARIAS EN GENERAL.	CARIBE SERVICIOS DE INFORMACION DOMINICANA, S.A.	429177
E/2015-37890	07/12/15	CARIBE MEDIA DOMINICANA	COMERCIALIZACIÓN DE PUBLICIDAD IMPRESA Y DIGITAL, SOLUCIONES PUBLICITARIAS EN GENERAL.	CARIBE SERVICIOS DE INFORMACION DOMINICANA, S.A.	428829
E/2016-202	06/1/16	CARIBELLE	LA PROMOCIÓN, DESARROLLO,PRODUCCIÓN Y COMERCIALIZACIÓN DE TODO LO RELACIONADO AL SECTOR TURÍSTICO	HORST GUNTER FASEL	429745
E/2016-1841	29/1/16	CAROLINA HERNANDEZ STYLO	SERVICIO DE BELLEZA PROFESIONAL, ASI COMO A LA COMERCIALIZACION Y DISTRIBUCION DE PRODUCTOS DE BELLEZA.	MANDY CAROLINA HERNANDEZ UREÑA	429933
E/2016-1921	20/1/16	CAROLYN FINISIMA MODA EXPRESS	COMPRA Y VENTA DE PRENDAS DE VESTIR, ASÍ COMO TAMBIÉN A LA VENTA DE ARTÍCULOS RELACIONADOS A LA BELLEZA.	CAROLYN ELAINE MARTINEZ SANTOS	429198
E/2016-3121	01/2/16	CARROS 360	COMERCIALIZACIÓN DE VEHÍCULOS.	JONATHAN VLADIMIR PÉREZ ALCANGEL	430141
E/2016-3010	01/2/16	CASA4SALE	VENTA, ALQUILER, ASESORAMIENTO Y SOLUCIONES INMOBILIARIAS.	FAUSTO ANTONIO HENRIQUEZ RIVERON	430081
E/2016-1331	15/1/16	CASABE AÑEJO	GRUPO MUSICAL.	ROLANDO CORTORREAL FLORES / RAMON ANTONIO MORICETE Saviñon	428917
E/2016-2832	29/1/16	CASAS DE LA COLINA	ACTIVIDADES DE PROMOCIÓN TURÍSTICA, CULTURAL, INMOBILIARIA Y COMERCIAL.	SALVADOR FELIZ SUERO	429974
E/2016-2305	26/1/16	CASTILLO PREMIUM ESTACION DE SERVICIOS CPES	VENTA Y DISTRIBUCIÓN AL POR MAYOR Y AL DETALLE DE COMBUSTIBLES FÓSILES Y DERIVADOS DEL PETRÓLEO Y LUBRICANTES	MANUEL EUSEBIO CASTILLO CALDERON	429572
E/2016-2515	27/1/16	CASTILLO RICHARD STYLE	PELUQUERIA.	RICHARD MANUEL CASTILLO ABREU	429625
E/2016-2945	29/1/16	CATEDRAL DE LA FE	ENTIDAD SIN FINES DE LUCRO DEDICADA A REALIZAR ESTUDIOS DE LA BIBLIA	FERNANDO ARTURO BELLIARD ACOSTA	429890
E/2016-2925	29/1/16	CATTURATI	ESTUDIO FOTOGRAFICO.	CLAUDETTE NICOLE BAUTISTA LORA	429942
E/2016-3026	01/2/16	CAZAR PROMOCIONES	ESTABLECER, GESTIONAR E IMPLEMENTAR EN GENERAL LOS NEGOCIOS DE PROMOCIONES PUBLICITARIAS EN GENERAL	CARLOS MANUEL AZAR GARCIA	430092
E/2016-2065	22/1/16	CCIGO, CENTRO CLINICO Y DE INVESTIGACION EN GINECOLOGIA Y OBSTETRICIA	BRINDAR LOS SERVICIOS DE MEDICINA DE LA MUJER Y DEL NIÑO, ASI COMO MEDICINA REPRODUCTIVA EN GENERAL.	ENRIQUE ADRIANO VALDEZ RUSSO	429319
E/2016-391	26/2/16	CCS EVENTOS	PLANIFICACIÓN, COORDINACIÓN Y EJECUCIÓN DE EVENTOS DEPORTIVOS, RECREATIVOS, PROTOCOLARES, CULTURALES Y ARTÍSTICOS	FRANKLIN EDWIN CASTELLANOS RODRIGUEZ	429494
E/2016-1896	20/1/16	CEFINDHU	ENTIDAD SIN FINES DE LUCRO, SE DEDICA A LA FORMACIÓN, EDUCACIÓN, CAPACITACIÓN, UTILIDAD COMÚN Y MEJORAMIENTO DE LA CALIDAD DE VIDA.	DIACONO CASIMIRO BALBUENA CASTRO	429232
E/2016-2585	28/1/16	CEIBA CAFE & PIZZERIA	OPERACION DE RESTAURANTES DEDICADO A LA VENTAS Y PREPARACION DE PIZZAS, PASTAS Y ALIMENTOS PROCESADOS EN GENERAL	CLAYTON SORRELL GUSH	429773
E/2016-2866	29/1/16	CENGIZ & CO.	SERVICIOS INMOBILIARIOS Y BIENES RAICES.	JUANA EUFRACIA ACOSTA VASQUEZ	429886
E/2016-731	20/1/16	CENTRO DE ESTUDIOS AVANZADOS EINTEC	IMPARTIR DOCENCIA A NIVEL AVANZADO.	MARINO ALMONTE RODRIGUEZ	429196
E/2016-1659	28/1/16	CENTRO AUTOMOTRIZ VARGAS CABRERA	DESABOLLADURA Y PINTURA, MECANICA AUTOMOTRIZ EN GENERAL.	JUAN VARGAS CABRERA	429793
E/2016-187	18/1/16	CENTRO COMUNITARIO CARRERA DE YEGUAS-CECOCAYE	ENTIDAD SIN FINES DE LUCRO, DEDICADA A BRINDAR AYUDA SOCIAL Y COMUNITARIA EN TODO EL PAIS Y EL EXTERIOR.	STEFFANY MARQUEZ ESPINOSA	429212
E/2016-2510	27/1/16	CENTRO DE BELLEZA MARISABEL	SALON DE BELLEZA	MARIBEL DEL CARMEN GOMEZ CRUZ	429647
E/2016-811	28/1/16	CENTRO DE BELLEZA SAONY VENTURA	CENTRO DE BELLEZA, UÑAS Y VENTA DE PRODUCTOS DE BELLEZA.	SAONY VENTURA CANDELARIO	429782
E/2016-1293	27/1/16	CENTRO DE COACHING Y DESARROLLO HUMANO TALENT EMPOWER BY BAZIL	COACHIN, DESARROLLO DE TALENTO, RECLUTAMIENTO Y SELECCIÓN.	YOSHIRA VALDEZ BAZIL	429708
E/2016-164	14/1/16	CENTRO DE ENSEÑANZA INSTITUTE GOD'S LOVE IGL	CENTRO DE ENSEÑANZA DE INGLES Y CURSOS TÉCNICOS, INFORMÁTICA, VENTAS, VISITADOR MÉDICO, FARMACIA, MARKETING FARMACÉUTICO.	MARTHA MARIA MATEO DE SEVERINO /RAFAEL AGUSTIN SEVERINO HEREDIA	428658
E/2015-39233	21/12/15	CENTRO DE FORMACION PARROQUIAL MONS. ANTONIO CAMILO GONZALEZ	INSTITUCION SIN FINES DE LUCRO LA CUAL SE DEDICARA A LA FORMACION HUMANA INTEGRAL.	RAFAEL DE JESUS MENDOZA GUZMAN	428903
E/2016-2630	28/1/16	CENTRO DE GASTROENTEROLOGIA Y ESPECIALIDADES INDEPENDENCIA CEGAEIN	GASTROENTEROLOGIA DE DIAGNOSTICOS, SERVICIOS MEDICOS Y ESPECIALIDADES, CLINICA DEL DOLOR.	BEL YANERIS PEÑA PANIAGUA	429787
E/2016-2911	29/1/16	CENTRO DE GOMAS ROSARIO	REPARACION Y VENTA DE GOMAS.	JESUS ROSARIO / JOSE DE JESUS ROSARIO RODRIGUEZ	429905
E/2015-38768	29/1/16	CENTRO DE IDIOMAS GENERACION 21	ESCUELA DE IDIOMAS, ENSEÑANZA Y CAPACITACIÓN EN DIFERENTES IDIOMAS.	CARLOS EDUARDO FLORIAN VEGA	429947
E/2016-2289	02/2/16	CENTRO DE REPARACIONES JULIO WAGNER	REPARACION TECNICA DE CELULARES.	JULIO WAGNER MONTERO	430316

[210] EXP	[220] SOL. FECHA	[561] NOMBRE COMERCIAL	[510] ACTIVIDAD	[730] SOLICITANTE	[111] REGISTRO
E/2016-1473	18/1/16	CENTRO DE SALUD BUCAL DRA. ZOILA FERNÁNDEZ	SERVICIOS DE ODONTOLOGÍA GENERAL Y ESPECIALIZADA.	ZOILA MIGUELINA FERNÁNDEZ GIL	428921
E/2016-1144	14/1/16	CENTRO EDUCATIVO NIDO DE JESUS	CENTRO EDUCATIVO DEDICADO A LA ENSEÑANZA Y APRENDIZAJE DE LOS NIÑOS.	ELIZABETH REYES FELIZ	428754
E/2016-3032	01/2/16	CENTRO EDUCATIVO SAUSE	FORMACIÓN EDUCATIVA DE NIÑOS EN FASE INICIAL, PREESCOLAR Y PRIMARIA.	YERALMIN PUJOL MATOS	430091
E/2016-1835	20/1/16	CENTRO FERRETERO LM2	MATERIAL DE CONSTRUCCION, ARTICULOS FERRETEROS, HERRAMIENTAS VARIAS, SERVICIOS DE PLOMERIA Y ELECTRICIDAD.	MARIANY MARTINEZ PIMENTEL	429123
E/2016-2288	26/1/16	CENTRO GOMAS Y SERVICIOS AGUILERA	VENTAS DE GOMAS NUEVAS Y USADAS, LUBRICANTES, ACCESORIOS DE VEHICULOS Y CAMBIO DE ACEITE.	FERNANDO ANTONIO AGUILERA ORTIZ	429514
E/2016-2782	29/1/16	CENTRO INTEGRAL DE DESARROLLO PREESCOLAR CIDP	EDUCACIÓN INICIAL Y GUARDERÍA.	YBIS ROSA GOICO ANDUJAR	429988
E/2016-1938	20/1/16	CENTRO JURIDICO EUSEBIA	SERVICIOS JURIDICOS EN GENERAL; COMPRA Y VENTA DE INMUEBLES.	EUSEBIA MEJIA MARTINEZ	429352
E/2016-1720	19/1/16	CENTRO MEDICO PEÑA PÉREZ	SOLUCIÓN DE LOS PROBLEMAS DE SALUD DEL SECTOR PUBLICO Y PRIVADO.	ALTAGRACIA SORIANO AGRAMONTE /LUIS MANUEL PEÑA PEREZ	429148
E/2016-1475	29/1/16	CENTRO MUEBLES FERREIRA NUNEZ	VENTA Y COMERCIALIZACION DE MUEBLES Y ELECTRODOMESTICOS PARA EL HOGAR Y OFICINA.	ERCILIO ANTONIO FERREIRA NUNEZ	429934
E/2016-2744	29/1/16	CENTRO ODONTOLOGICO V&O DENTAL	PROCEDIMIENTOS ODONTOLOGICOS EN GENERAL.	VIANNY MERCEDES TAVERAS SOSA / MARIA ORQUIDEA SANTOS DE PAULINO	429892
E/2016-888	27/1/16	CERAMICAS & BAÑOS JSPB	IMPORTACIÓN, COMPRA, VENTA, DISTRIBUCIÓN Y COMERCIALIZACIÓN DE ARTÍCULOS PARA LA CONSTRUCCIÓN, CERÁMICAS, MARMOLITE, DECORACIÓN	RAMON DARIO SANCHEZ	429657
E/2016-1936	20/1/16	CHARLINOA	ADMINISTRACIÓN DE PROPIEDADES, HOTELERÍA, VENTA DE ALIMENTOS Y BEBIDAS.	BERENGERE BUSSERAUD	429287
E/2016-2684	28/1/16	CHARLY COMERCIAL	VENTA DE PRODUCTOS DE LIMPIEZA Y MATERIALES GASTABLES DE OFICINAS.	MARIA ELISA BELLO YAPORT	429739
E/2016-2417	27/1/16	CHEO RENT-A-CAR	RENTA DE VEHÍCULOS DE MOTOR EN GENERAL.	JOSE ALEJANDRO OSORIA RODRIGUEZ	429650
E/2016-3284	02/2/16	CHICA TRENDY	COMPRA, VENTA, Y COMERCIALIZACIÓN DE PRENDAS DE VESTIR EN GENERAL, BISUTERÍA, CALZADOS, SOMBRERERÍA Y AFINES.	ANDREA MINAYA HEREDIA / AMAURI DIOSCORIS MUÑOZ BATISTA	430293
E/2016-1155	14/1/16	CHILLAVIE	MERCADEO, PUBLICIDAD, PROMOCION, RELACIONES PUBLICAS, PRODUCCION, EVENTOS, COMUNICACION Y ESTUDIOS DE MERCADO.	RICARDO ANTONIO ESTEBAN MOLINARI; MAILENE POU HERNANDEZ /ESCUADRA PUBLICITARIA SA	429394
E/2016-1804	19/1/16	CHOCKVEN HOLDINGS	OFRECER SERVICIOS DE ADMINISTRACIÓN Y SUPERVISIÓN DE PERSONAL.	MBB FOLDING COMPANIES RD S.R.L.	429059
E/2016-1517	18/1/16	CHRISMONT	COMPRA, VENTA DE ALIMENTOS Y BEBIDAS, TEXTILES, INDUMENTARIAS Y ARTICULOS PERSONALES	JUAN JOSE MONTERO LIBERATO	429184
E/2016-2124	01/2/16	CIBAO PHOTO GROUP F/2.8	SOCIEDAD SIN FINES DE LUCRO, DEDICADA AL DESARROLLO FOTOGRAFICO, MEDIANTE EXPOSICIONES, CHARLAS, CONCURSOS, PUBLICACIONES	NATAN MELQUISEDEC ROBLES RODRIGUEZ / JOSE LEANDRO PEREZ CURIEL	430048
E/2016-1338	15/1/16	CICLISMO MASTER DEL CIBAO, CIMACI	OFRECER LOS SERVICIOS DE ORGANIZACION, ASESORIA Y DISEÑO DE EVENTOS RELACIONADOS CON EL CICLISMO MASTER EN LA ZONA DEL CIBAO	RICARDO JOSE DINA JIMENEZ / JUAN HERIBERTO MEDRANO COSME / HECTOR ALEJANDRO DE LA ROSA /LUIS NATANAEL ORTIZ ALMONTE	428792
E/2016-38	18/1/16	CIFTESA CONSULTING	PROVEER SERVICIOS DE CONSULTORÍA EN LAS SIGUIENTES ÁREAS, IMPUESTOS, FINANZAS, CONTABILIDAD, AUDITORIA TRIBUTARIA	LUIS GRABIEL SANTA GALVAN	429009
E/2016-1834	20/1/16	CIGARROS HAROLD CASTRO	FABRICACIÓN Y EXPORTACIÓN DE CIGARROS.	HAROLD CASTRO FIGUEROA	429102
E/2016-1651	19/1/16	CINEMA SUR DOMINICANO	SALA DE CINE RURAL PARA PROYECCIÓN DE PELÍCULAS CINEMATOGRAFICAS EN FORMATO DIGITAL.	ALEXANDRA CAROLINA FERNANDEZ	429151
E/2016-1558	27/1/16	CITYTEKNIK	VENTA DE EQUIPOS ELECTRÓNICOS, COMPUTADORAS, TELÉFONOS CELULARES, REPARACIÓN DE LOS MISMOS.	EMMANUEL CITY GIL	429699
E/2015-38228	28/1/16	CL SUPPLY DIESEL	VENTA Y TRANSPORTE DE COMBUSTIBLE A DOMICILIO.	LUIS CASTILLO PICHARDO	429817
E/2016-2855	29/1/16	CLEAN STOP	LAVADO, LIMPIEZA, MANTENIMIENTO Y CAMBIO DE ACEITE DE VEHÍCULOS, CRISTALIZADO.	ELIAS VICTOR ATALLAH RUIZ	429904
E/2015-38993	17/12/15	CLICK SNAPS VACATIONS	VENTA DE BOLETOS AÉREOS Y MARÍTIMOS, EXCURSIONES DE TODO TIPO	CRISTINA JOSEFINA ALARCON PEGUERO	429820
E/2016-2801	29/1/16	CLINICA DENTAL DRA.YAMILKA TAVAREZ	SERVICIOS ODONTOLOGICOS EN GENERAL.	YAMILKA ALEXANDRA TAVAREZ ACOSTA	429929
E/2016-2087	22/1/16	CLINICA ODOTOLOGICA Y ESPECIALIDADES DR. CARVALLO	SERVICIOS ODONTOLOGICOS EN GENERAL.	JUAN BARNABID DOMINGUEZ CARVALLO	429311
E/2016-1386	15/1/16	CLUB 40 + DE MAO	SOCIEDAD SIN FINES DE LUCRO, QUE TENDRÁ COMO OBJETO PRINCIPAL EL DE PROMOVER, COORDINAR, FOMENTAR Y DESARROLLAR LA MÍSTICA Y VALORES QUE FORJA EL CLUB ACTIVO. 20-30	FRANCISCO DE JESUS CRESPO MINAYA	428772
E/2016-526	15/1/16	CLUB PROYECTO T.B.	ORGANIZACION SIN FINES DE LUCRO, DEDICADA A LA DEFENSA PERSONAL (ARTES MARCIALES)	FELIZ RUIZ; CLARENCE GEORGE /EDUARD FELIZ	428963
E/2015-11677	20/1/15	CLUSTER DE FRUTAS Y VEGETALES ESMERALDA PROVINCIA MONTE PLATA	INTEGRACIÓN DE LAS CADENAS DE VALOR, PROMOCIÓN, PRODUCCIÓN Y COMERCIALIZACIÓN DE FRUTAS Y VEGETALES EN LA PROVINCIA DE MONTE PLATA, ZONAS ALEDAÑAS Y LA GEOGRAFÍA NACIONAL.	JOSE BERNARDO AYALA LOPEZ	429163
E/2015-33070	19/1/16	CLUSTER DE SALUD DE SANTO DOMINGO CLUTSALUD	PROMOVER LA COMPETITIVIDAD EN EL SECTOR SALUD, EN BASE A CREACIÓN DE SINERGIAS, ESCALA Y COLABORACIONES	AMADO ALEJANDRO BAEZ HERNANDEZ	429183
E/2016-2157	22/1/16	COBEGA	FABRICACIÓN DE PLANCHAS Y LOSAS PARA LA CONSTRUCCIÓN.	COBEGA, SRL.	429412
E/2016-2382	26/1/16	COCINA INDUSTRIAL HEREDIA	VENTA DE COMIDAS Y DULCES, JUGOS NATURALES.	MISAE ELIAS ENCARNACION	429500
E/2015-31902	13/10/15	CODESERVI	SERVICIOS CONTABLES, ASESORÍA FINANCIERA E IMPOSITIVA, ASESORÍA LEGAL Y LABORAL.	JAVIER DE JESUS RODRIGUEZ VALDEZ	429109
E/2016-1863	20/1/16	COFFEE CAKE	CONFECCIÓN Y VENTA DE PICADERAS Y POSTRES.	OSMARA GONZALEZ DE ARMAS	429259
E/2016-2256	26/1/16	COIMA SERVICIOS CONTABLES	CONTABILIDAD, IMPUESTOS & ASESORÍA FINANCIERA EN GENERAL.	MODESTO RIJO CARABALLO	429582
E/2015-4787	15/1/16	COLEGIO CRISTIANO OLAM	INSTITUCIÓN ESCOLAR GUARDERÍA, PREESCOLAR.	CRISTINA NOEMI CAMACHO ABREU DE MORFE /JABNIA HODAVIAS GOMEZ GONELL	428798
E/2016-1353	15/1/16	COLEGIO SANTA BARBARA 2	EDUCACIÓN INICIAL Y BÁSICA.	COLEGIO SANTA BARBARA	429747
E/2016-1512	18/1/16	COLMADO MIRTHA	VENTA DE PROVISIONES TALES COMO, ALIMENTOS, BEBIDAS, PRODUCTOS DE LIMPIEZA, PRODUCTOS AGRÍCOLAS	MIRTHA ALBURQUERQUE HERNANDEZ	428968
E/2016-444	20/1/16	COLOCA SOLUCIONES DECORATIVAS	DECORACIONES DE INTERIORES DE TIENDAS NUEVAS Y REMODELACIONES	MATYABE MARIANA ALVAREZ MALDONADO	429297
E/2016-1940	20/1/16	COMEDOR RESTAURANT LA TINAJA DE CELIS RD	VENTA DE COMIDAS EMPRESARIALES, BUFETE Y A LA EXPORTACIONES E IMPORTACIONES DE PRODUCTOS ALIMENTICIO Y SUS DERIVADOS.	CELIS VARGAS ARIAS	430007
E/2016-1061	28/1/16	COMERCIAL A&A IMPORT	COMPRA, VENTA, IMPORTACIÓN, EXPORTACIÓN Y DISTRIBUCIÓN DE PARTES Y REPUESTOS NUEVOS O USADOS DE VEHÍCULOS AUTOMOTORES NACIONALES E IMPORTADOS.	ANTHONY ALBERTO HOLGUIN	429754
E/2016-2582	28/1/16	COMERCIAL BDHA	OPERACIÓN DE RESTAURANTES, BARES Y NEGOCIOS DE ALIMENTOS Y BEBIDAS, ACTIVIDADES RELACIONADAS CON EL OBJETO PRINCIPAL.	EDUARDO ANTONIO ZAMBRANO GONZALEZ	429854
E/2016-1850	20/1/16	COMERCIAL RUPANCO	COMPRA, VENTA Y COMERCIALIZACIÓN DE ALIMENTOS, BEBIDAS, ELECTRODOMÉSTICOS, ARTÍCULOS DE OFICINAS, MATERIAL GASTABLE PARA OFICINAS	JOSE ENRIQUE PEREZ GERMAN	429050
E/2016-1858	20/1/16	COMERCIALIZADORA FERMATI	COMERCIALIZACIÓN, DISTRIBUCIÓN DE PRODUCTOS Y SERVICIOS AGRÍCOLAS Y SUS DERIVADOS	DORIS YANENCY FERNANDEZ VENTURA	429249
E/2016-1099	28/1/16	COMERCIALIZADORA MEDINA MENDEZ	VENTA Y COMPRA DE MATERIALES DE CONSTRUCCIÓN.	ANYELINA MEDINA MENDEZ	429756
E/2016-1368	15/1/16	COMPANÍA DE CREDITOS VERONICA COMCREDEIVE	COMERCIALIZACIÓN DE PRODUCTOS FINANCIEROS EN GENERAL.	JOSE HERNANDEZ COMPRES	428788
E/2016-1691	19/1/16	COMPANÍA DE SEGURIDAD LO COROZO	SERVICIOS DE SEGURIDAD PRIVADA.	RADHAMES CABRERA	429122
E/2016-1060	27/1/16	COMPANÍA INMOBILIARIA LACLIDE	SERVICIOS DE GESTIÓN INMOBILIARIA, ADMINISTRACIÓN DE CONDOMINIOS, VENTAS Y COMPRAS INMOBILIARIAS, ALQUILER DE CASAS Y APARTAMENTOS.	BERNARD ROBERT LOUIS LACLIDE	429698
E/2016-1308	15/1/16	COMPLETAMENTE VIVAS	ENTIDAD SIN FINES DE LUCRO LA CUAL SE DEDICARA A FOMENTAR UNA COMUNIDAD DE MUJERES DE HOY	ANGELA ELIZABETH MERAN AMARANTE	428834
E/2016-941	01/2/16	COMPRALOFACILER.NET	VENTA Y COMERCIALIZACIÓN DE ELECTRODOMÉSTICOS EN GENERAL VÍA INTERNET.	ARIEL ESAUL RODRIGUEZ SERRATA	430067
E/2016-1553	29/1/16	COMUNIDAD BÍBLICA DE FE Y PALABRA DE GRACIA CBFPP	SE DEDICA A LABORES SOCIALES Y DE ORIENTACIÓN EN EL ÁMBITO FAMILIAR	VICTOR MANUEL MEDINA CAMBERO	429968
E/2016-1906	20/1/16	COMUNIDAD ENERGETICA DEL INSTITUTO DE ENERGIA DEL CARIBE CENCARIBE	ENTIDAD SIN FINES DE LUCRO LA CUAL SE DEDICARA A AGLUTINAR PROFESIONALES Y TÉCNICOS DEL SECTOR ENERGÉTICO	RAMON ANTONIO MONTERO ENCARNACION	429169
E/2016-3116	01/2/16	CONAISER	INGENIERIA CIVIL Y ARQUITECTURA, MANTENIMIENTO DE OBRAS Y EDIFICACIONES	MIGUEL ANGEL ESTAY RAMIREZ	430138
E/2016-2681	28/1/16	CONCIENCIA SOCIAL CIUDADANA	ASESORÍA LEGAL.	MILTON BRITO CATANO	429840
E/2016-2869	29/1/16	CONCORDIA J&Y	SERVICIOS DE TRANSPORTE Y ALQUILERES DE EQUIPOS Y MAQUINARIAS DE CONSTRUCCION	YEYSON EMERFRY DE LEON GUZMAN	430011
E/2016-1266	15/1/16	CONCRECON	DISTRIBUCION, COMERCIALIZACION Y SERVICIOS DE MATERIALES RELACIONADOS CON LA INDUSTRIA DE LA CONSTRUCCION Y NEGOCIOS INMOBILIARIOS.	PABLO ANTONIO SOSA CEPEDA	428952
E/2016-1371	15/1/16	CONDIPRE	SERVICIO DE CONSTRUCCION E INGENIERIA EN GENERAL.	MANUEL HORACIO RUIZ JORGE	428789
E/2016-1648	19/1/16	CONDOMINIO APARTA HOTEL BOCA CHICA RESORT I	CONDOMINIO DE APARTAMENTOS DE PROPIEDAD EXCLUSIVA.	BOCA CHICA RESORT, S.A.	429222
E/2016-1501	18/1/16	CONFECIONES ARGENTINA	TALLER DE COSTURA.	ARGENTINA MARIA MORILLO MORETA	429017
E/2016-1291	15/1/16	CONFECIONES CRUZ MARTE	CONFECCION DE PRENDAS DE VESTIR.	MILAGROS MERCEDES CRUZ MARTE	428805
E/2016-2765	29/1/16	CONFEDERACIÓN DE PEQUEÑOS Y MEDIANOS EMPRESARIOS CONFEPYME	AGRUPAR LOS PEQUEÑOS Y MEDIANOS EMPRESARIOS DEL PAIS CON EL PROPOSITO DE MEJORAR Y PROTEGER EL COMERCIO Y SU ENTORNO SOCIAL.	ASOCIACION DEL DISTRITO NACIONAL DE PEQUEÑOS Y MEDIANOS EMPRESARIOS	429749
E/2016-1247	15/1/16	CONNOR INVERSIONES INMOBILIARIAS	COMPRA, VENTA, ALQUILER E HIPOTECAS INMOBILIARIAS EN GENERAL.	PATRICK J. CONNOR	428764
E/2016-1601	18/1/16	CONPEST	EMPRESA DE SERVICIOS, ADMINISTRACIÓN DE CONDOMINIOS Y TORRES, Y FUMIGACIÓN DE PLAGAS EN GENERAL.	ALBERTO RAFAEL ALEGRIA JIMENEZ /GABRIEL ANTONIO JAVIER DIFO	428998
E/2016-1376	15/1/16	CONQUISTA PARK	OPERACIÓN Y ADMINISTRACIÓN DE UN PARQUE HISTÓRICO, MUSEO Y GIFT SHOP.	MARC FRANÇOIS CHENOLL	428844

[210] EXP.	[220] SOL. FECHA	[561] NOMBRE COMERCIAL	[510] ACTIVIDAD	[730] SOLICITANTE	[111] REGISTRO
E/2016-2800	29/1/16	CONSEJO NACIONAL PARA EL DESARROLLO JUVENIL DOMINICANO-CONADEJUD	ENTIDAD SIN FINES DE LUCRO DEDICADA A BRINDAR ASISTENCIA SOCIAL COMUNITARIA	EMMANUEL FLORES LORENZO	429815
E/2016-1678	19/1/16	CONSORCIO DE BANCAS DE LOTERIAS LA FACIL	VENTA DE NÚMEROS DE LA LOTERÍAS, JUEGOS DE AZAR, VENTAS DE TARJETAS DE COMUNICACIÓN.	YUNIO ALBERTO FERNANDEZ	429147
E/2016-1519	18/1/16	CONSORCIO DE PROPIETARIOS CONDOMINIO GRIBI	ADMINISTRACIÓN DE CONDOMINIO.	YASMIN ALVAREZ STRACHAN; ELISA GRIGNAFFINI BISONO; YSA YVE TAKISHA BISONO MADERA; JAHAIRA ALVAREZ STRACHAN /ANTONIO VALENZUELA	428976
E/2016-1284	15/1/16	CONSORCIO FUENTE ALTA	SERVICIOS DE COMERCIALIZACIÓN, FABRICACIÓN, ALMACENAMIENTO, CONSIGNACIÓN, TRANSPORTACIÓN, INTERMEDIACIÓN, COMISIÓN	FRANCISCO MANUEL LAZALA	428843
E/2016-2466	27/1/16	CONSTRU PEG	CONSTRUCCIONES, BIENES RAÍCES, REPRESENTACIÓN DE MARCAS EXTRANJERAS, VENTAS DE COMBUSTIBLES, ALQUILER DE VEHÍCULOS Y EQUIPOS DE CONSTRUCCIÓN.	MIGUEL ANGEL PEGUERO PEREZ	429663
E/2016-2188	01/2/16	CONSTRU-ARQUITECTURA SOLANO C.A.S	ARQUITECTURA, DISEÑO, CONSTRUCCION, SUPERVISION, BIENES RAICES Y VENTAS DE MATERIALES DE CONSTRUCCION EN GENERAL.	ROSELY PAOLA SOLANO CORPORAN	430239
E/2016-2643	28/1/16	CONSTRUCCION E INTEGRACION DE TECNOLOGIA Y LOGISTICA COINTEL	SERVICIOS LOGÍSTICOS Y TRANSPORTACIÓN. DISEÑO, DESARROLLO E IMPLEMENTACIÓN DE TECNOLOGÍA DE GEOUBICACIONES POR GPS.	JORGE DANIEL MIÑOSO COMPRES /DAVID EMMANUEL SOTELO LA HOZ	429914
E/2016-2254	26/1/16	CONSTRUCTOLEN	CONSTRUCTORA DESTINADA A LA CONSTRUCCIÓN Y REMODELACIÓN DE OBRAS CIVILES EN GENERAL	JULIO ALBERTO TOLENTINO CANELA	429465
E/2016-1274	15/1/16	CONSTRUCTORA BRISARENAS	DISEÑO DE OBRAS CIVILES, HOTELES, EDIFICIOS EN ÁREAS TURÍSTICAS O NO; CASAS, VILLAS, PUENTES, CARRETERAS, PRESAS, ESCUELAS Y MOVIMIENTOS DE TIERRA.	FRANCISCO MANUEL LAZALA PUELLO	428871
E/2016-2178	22/1/16	CONSTRUCTORA CARTEP	SERVICIOS DE CONSTRUCCIÓN EN GENERAL.	CARLOS TEOFILLO CASTILLO POUERIET	429376
E/2016-2862	29/1/16	CONSTRUCTORA CHERYL FRIAS GROUP	SERVICIOS DE CONSTRUCCION EN GENERAL.	CHERYL FRIAS VELOZ	429873
E/2016-1341	29/1/16	CONSTRUCTORA E INVERSIONES MORA	CONSTRUCCIÓN, COMPRAS Y VENTAS DE TERRENOS.	JULIO ERNESTO MORA PEREZ	429884
E/2016-547	19/1/16	CONSTRUCTORA E INVERSIONES SURIEL DE LA CRUZ	EDIFICACION DE EDIFICIOS DE APARTAMENTOS, COMPRA Y VENTA DE SOLARES Y APARTAMENTOS	JOEL SURIEL DE LA CRUZ	429284
E/2016-2835	29/1/16	CONSTRUCTORA GEDIKA	CONSTRUCCIÓN Y RECONSTRUCCIÓN DE TODO TIPO DE OBRA CIVIL, REPARACIÓN Y MANTENIMIENTO DE INMUEBLES.	GERALDO ESPINOSA PEREZ	429965
E/2016-1358	26/1/16	CONSTRUCTORA HERMANOS ARGENIO MARTE	CONSTRUCTORA EN GENERAL.	ARGENIO DE JESUS MARTE RODRIGUEZ	429537
E/2016-1342	15/1/16	CONSTRUCTORA MANUEL DE JESUS UREÑA & ASOCIADOS CORPORATION	SERVICIOS DE CONSTRUCCION DE CARRETERAS, CASAS, EDIFICIOS Y OTRAS ACTIVIDADES RELACIONADAS CON LA MISMA.	EDGAR EDUARDO UREÑA FERMIN	428760
E/2015-39672	19/1/16	CONSTRUCTORA OSMICH	DESARROLLO DE PROYECTOS INMOBILIARIOS, REMODELACIÓN, CONSTRUCCIÓN, ADQUISICIÓN Y VENTA DE TODO TIPO DE BIENES INMUEBLES EN GENERAL.	OSCAR ARTURO MOREL ROJAS	429111
E/2015-35658	16/11/15	CONSULTORES APRENDO	"ORIENTACIÓN Y CONSULTA PARA EL DESARROLLO INTEGRAL HUMANO, TALLERES, CONSULTORIA, CONSULTAS PSICOLÓGICAS, DESARROLLO DE PROGRAMAS TERAPÉUTICOS, EVALUACIONES."	KARLA MABEL DE WINDT GOMEZ	429047
E/2015-39212	20/1/16	CONSULTORES FIRST ADIS	ASESORÍAS, ESTADÍSTICAS, HABILITACIÓN, CERTIFICACIÓN Y CONTROL INTERNO DE EMPRESAS AL SERVICIO DE LA SALUD Y ÁREAS AFINES.	JULIZ FRANCIS DE LA CRUZ DE AZA	429255
E/2016-963	20/1/16	CONSULTORES LOPEZ PORTORREAL	SOLUCIONES INMOBILIARIAS, IMPOSITIVAS Y MIGRATORIAS.	LUGO ANTONIO CABRERA LOPEZ/ JUANA EVANGELISTA SANTANA DE CABRERA	429190
E/2016-2139	22/1/16	CONSULTORIO DENTAL DRA. ORQUIDEA PERDOMO	CONSULTORIO DENTAL.	ORQUIDEA YADIRI PERDOMO RODRIGUEZ	429408
E/2016-2362	26/1/16	CONSULTORIO MEDICO COMUNITARIO DRA. GIL	SERVICIOS DE SALUD EN GENERAL	YENNI YOANNA GIL CARABALLO	429508
E/2016-1952	20/1/16	CONSULTORIO MEDICO DRA. LORENZO	SERVICIOS MÉDICOS.	SELEYDA LORENZO SANCHEZ	429286
E/2016-2858	29/1/16	CONTRBIOPLAG	MANEJO Y CONTROL DE PLAGAS URBANAS, IMPORTACION Y EXPORTACION DE AGROQUIMICOS Y AGROBIOLOGICOS.	RUDDY PEREZ PEREZ	429952
E/2016-1143	22/1/16	CONTRUCCIONES Y DISEÑOS GANDU	CONSTRUCCIONES Y EDIFICACIONES, DISEÑOS ESTRUCTURALES Y TODO A FINES CON LA CONSTRUCCIÓN.	SUSANA LUISA GARCIA DUCOS	429402
E/2016-3074	01/2/16	COOL SCULPTING STETIC CENTER	CENTRO DE ESTÉTICA, COSMIATRÍA, COSMETOLOGÍA, SPA Y BELLEZA, CUIDADO Y TRATAMIENTO DE LA PIEL	ATAHUALPA FERNANDEZ ARBULU /LUIS EDUARDO ALVAREZ GARCIA	430076
E/2015-35927	18/11/15	COOPERATIVA AGROPECUARIA Y SERVICIOS MULTIPLES SECCION CARLOS PINTO, SAN CRISTOBAL COOPCAPI	DESARROLLAR ACTIVIDADES COMERCIALES, ECONÓMICAS Y PRESTAMOS RELACIONADOS CON LA PRODUCCIÓN AGRÍCOLA	GENEROSO ARÍSTIDES LEDESMA MÉNDEZ	429830
E/2016-751	26/1/16	COOPERATIVA DE AHORRO CREDITO Y SERVICIOS MULTIPLES UNIVERSIDAD PSICOLOGIA INDUSTRIAL COOP UPI	ENTIDAD SIN FINES DE LUCRO DEDICADA A DESARROLLAR, INCENTIVAR, FACILITAR EL CREDITO Y AHORRO COOPERATIVO.	JUANA MERCEDES PIMENTEL DE LOS SANTOS	429506
E/2016-1945	20/1/16	COOPERATIVA DE AHORROS CREDITOS Y SERVICIOS MULTIPLES PARTICIPACION DEMOCRATICA COOPADEM	DEPOSITOS, CREDITOS, PRESTAMOS, DISEÑO DE PLANES DE ESTRATEGIAS DE INVERSION, OFRECER BIENES Y SERVICIOS DE CALIDAD	ELSO MILCIADES SEGURA MARTINEZ /JOSUE BATISTA CALDERON	429364
E/2016-1540	18/1/16	COOPERATIVA DE PRODUCTORES DE POLLOS DEL CIBAO COOPROPOCI	COMPRA, CRIANZA, VENTA DE POLLOS E IMPORTACION DE HUEVOS.	VICTOR FRANCISCO ABREU SANDOVAL	428928
E/2016-2393	26/1/16	COOPERATIVA NACIONAL DE SERVICIOS MULTIPLES DE PROFESIONALES AGROPECUARIOS COOPNAPA	PROMOVER Y FOMENTAR EL SISTEMA COOPERATIVO ENTRE SUS ASOCIADOS, SERVICIOS DE AHORROS, PRESTAMOS Y FINANCIAMIENTOS.	COOPERATIVA NACIONAL DE SERVICIOS MULTIPLES DE PROFESIONALES AGROPECUARIOS INC.	429551
E/2016-1836	20/1/16	COOPERATIVA SAN VICTOR DE AHORROS Y PRESTAMOS	AHORROS Y PRESTAMOS.	HECTOR ANTONIO LORA CRUCETA	429343
E/2016-896	13/1/16	COOPMAM	COOPERATIVA DE AHORROS Y CRÉDITOS EN BÚSQUEDA DE BENEFICIAR A SUS SOCIOS.	COOPERATIVA DE AHORRO Y CREDITO MAMONCITO, INC.	428583
E/2016-2784	29/1/16	COPAL	CONSTRUCCIÓN, PROMOCIÓN, COMPRA Y VENTA DE PROYECTOS INMOBILIARIOS Y LA PROMOCIÓN DE LA INVERSIÓN Y EL COMERCIO.	PABLO SURIEL LANGUMAS	429970
E/2016-2363	26/1/16	COPIHLLAP	ENTIDAD SIN FINES DE LUCRO, ECLESIASTICA DEDICADA A AGRUPAR LAS IGLESIAS PARA EL DESARROLLO INTEGRAL DE LAS QUE CONFORMAN SU ESTRUCTURA	RODOLFO ANTONIO FERMIN MALDONADO	429480
E/2016-1239	14/1/16	COPPERDOM	EXPLORACIONES, EXPLOTACIONES DE MINAS, PROCESAMIENTO Y COMERCIALIZACIÓN DE MINERALES.	CESAREO FERNANDEZ BURDIER	428711
E/2016-1805	19/1/16	CORPORACION BERSHIPP	SERVICIOS DE ADMINISTRACIÓN Y SUPERVISIÓN DE TODOS LOS ASUNTOS DE EMPRESAS COMERCIALES E INDUSTRIALES.	MBB FOLDING COMPANIES RD, SRL	429066
E/2016-1388	15/1/16	CORPORACIÓN HOTELERA ORIENTAL	INVERSIÓN, DESARROLLO, OPERACIÓN Y PROMOCIÓN DE PROYECTOS INMOBILIARIOS Y HOTELEROS.	CORPORACIÓN HOTELERA ORIENTAL, S.A.	428897
E/2016-2075	22/1/16	CORREA TEXTIL	PRODUCCION Y COMERCIALIZACION DE UNIFORMES, ROPAS INTERIORES	ANYELY MERCEDES CORREA ZORRILLA	429323
E/2015-38567	18/1/16	CORVEN	CONSTRUCCIÓN, SUPERVISIÓN, INMOBILIARIA, PROMOCIÓN, PRÉSTAMOS, FINANCIAMIENTO, TRANSPORTE, IMPORTACIÓN,	MIGUEL OSCAR BERGES CHEZ	428983
E/2016-1147	14/1/16	COSANCA	TRANSPORTE EN GENERAL Y ESPECIALMENTE AL TRANSPORTE Y/O DISTRIBUCIÓN DE CUALQUIER TIPO DE COMBUSTIBLE.	FELIPE BENITO SAN ESTEBAN /COSANCA, S.A.S.	429720
E/2016-2165	22/1/16	COSFARMA	COMERCIALIZACIÓN, DISTRIBUCIÓN, EXPORTACIÓN E IMPORTACIÓN DE MATERIA PRIMA FARMACÉUTICA, COSMÉTICA, PERFUMERÍA Y PRODUCTOS DE LIMPIEZA.	VALENTIN SIERRA CEPEDA	429446
E/2016-2147	22/1/16	COUNTRY VEG FRUIT RAD	EXPORTACION, IMPORTACION, PRODUCCION Y VENTA DE FRUTAS Y VEGETALES EN GENERAL.	RAFAEL ALEJANDRO DIAZ RODRIGUEZ	429312
E/2016-2372	02/2/16	CRAFT CHALART	PLAZA COMERCIAL DEDICADA A SERVICIOS DE CREACION DE TODO TIPO DE DISEÑO Y DECORATIVO.	JENNY MABELLE MARTES CHALAS	430283
E/2015-38949	01/2/16	CREACIONES FLORENTINO BERAS	PROMOVER Y FOMENTAR OPORTUNIDADES DE INVERSIÓN EN EL PAÍS	BEICKER FLORENTINO BERAS	430148
E/2016-1440	18/1/16	CREATIVE EDUCATIONAL CENTER	MANEJO DE FRANQUICIAS PARA INSTITUTOS DE IDIOMAS.	CREATIVE EDUCATIONAL CENTER, S.R.L	428949
E/2016-1289	15/1/16	CRIS NELLY COMERCIAL	COMPRA Y VENTA DE ELECTRODOMÉSTICOS Y TODO TIPO DE MOBILIARIOS PARA EL HOGAR Y OFICINAS	EDYS BERNARDINO MARTINEZ ALCANTARA	428900
E/2016-2435	27/1/16	CRISDY SPORT	VENTA DE PRENDAS DE VESTIR.	INOCENCIA ALTAGRACIA DIAZ JORGE /HUMBERTO ANTONIO COLON PERALTA	429590
E/2016-2081	22/1/16	CRISTIAN & SU GRUPO ARREBATO CRISTIANO	INTERPRETACIÓN, REALIZACIÓN, PRODUCCIÓN, REPRODUCCIÓN, DIFUSIÓN, Y GRABACIÓN DE MÚSICA CRISTIANA	CRISTIAN BIENVENIDO PEREZ	429369
E/2016-2764	29/1/16	CRISTINA PRESTAMOS, FINANCIAMIENTOS Y RENT CAR	PRESTAMOS Y FINANCIAMIENTOS PERSONALES, COMERCIALES, INDUSTRIALES Y PARA ACTIVIDADES PRODUCTIVAS EN GENERAL	NAZARIO OGANDO	429844
E/2016-1881	20/1/16	CROOKIES	ELABORAR Y COMERCIALIZAR POSTRES Y DULCES PARA PARTICULARES, EMPRESAS, EVENTOS Y DEMÁS.	GABRIELLA MARIA AYBAR ORNES	429248
E/2016-14	22/1/16	CROSS ESPAILLAT VENDEDERA.COM	VENTAS POR INTERNET, VENTAS DIRECTAS, VENTAS CON INTERMEDIARIO, TIENDAS, PUBLICIDAD, ACTIVIDADES DE COMERCIO PARA TERCEROS	SAMUEL ELÍAS ROSARIO CROSS /HECTOR JEAN CARLOS ESPAILLAT BATISTA	429325
E/2016-1530	18/1/16	CRYSTAL ESTRELLA	COMPRA Y VENTA, A LA IMPORTACIÓN Y EXPORTACIÓN DE PRODUCTOS ZAPATOS, CARTERAS, TEJIDOS, TEJIDOS TERMINADOS, VESTIMENTA Y JOYAS.	JING JI	430020
E/2016-2460	27/1/16	CS PACKET-PARTS	COMPRA Y VENTA DE REPUESTOS PARA EQUIPOS PESADOS.	CRISTIAN SANCHEZ REYES	429649
E/2016-1562	27/1/16	CTA CARMEN PICHARDO TRAVEL AGENCY	ORGANIZACIÓN DE EVENTOS Y CONGRESOS, SERVICIOS DE AGENCIA DE VIAJE, TOURS NACIONALES E INTERNACIONALES.	CARMEN ROSA PICHARDO ACOSTA	429641

[210] EXP	[220] SOL. FECHA	[561] NOMBRE COMERCIAL	[510] ACTIVIDAD	[730] SOLICITANTE	[111] REGISTRO
E/2016-2762	29/1/16	CTE SERVICIOS DIVERSOS	PINTURA, PLOMERIA, ELECTRICIDAD, FILTRACION DE TECHO Y MANTENIMIENTO EN GENERAL.	CESAR VICENTE TEJADA MONTERO	429806
E/2016-2462	27/1/16	CUASI LEGAL EXPRESS CORNIELES, LETA Y ASOCIADOS	SE DEDICA A RESOLVER ASUNTOS JURIDICOS A NIVEL GENERAL.	JOSE MARIA CORNIELES CANELA	429592
E/2016-2730	28/1/16	CYS INTERNACIONAL	DISEÑO, FABRICACIÓN Y VENTA DE TODA CLASE DE MUEBLES EN MIMBRE, RATTAN, MADERA Y HIERRO	CELESTE ZORRILLA	429744
E/2016-2914	29/1/16	D' ALIX GOURMET AL NATURAL	VENTA DE MARISCOS, PESCADO, VEGETALES AL VAPOR, ENSALADAS, COMIDA GOURMET Y NATURAL.	SANTA ELINA GUZMAN RAMOS	429810
E/2016-1419	27/1/16	D' ANGELA PERALTA CENTRO DE ESTETICA Y BELLEZA	SERVICIOS DE SPA, SALÓN DE BELLEZA, DEPILACIÓN A LASER Y VENTA DE PRODUCTOS DE BELLEZA.	ANGELA MIGUELINA PERALTA MOREL DE JIMENEZ	429636
E/2016-1956	20/1/16	D CRISS DRINK	VENTA DE BEBIDA ALCOHÓLICA.	MARIA CRISTINA GARCIA TELLERIO	429270
E/2016-1365	15/1/16	D' EUCLIDES SAZON	RESTAURANTE, VENTA DE COMIDA Y BEBIDA.	HECTOR BIENVENIDO HERRERA ROMERO	428840
E/2016-1391	15/1/16	D' JENIFER PERSONAL DE SERVICIOS	BRINDAR SERVICIOS DE PERSONAL PARA LOS QUEHACERES DOMESTICOS Y SERVICIOS DE LIMPIEZA EN GENERAL	JENIFER CARLIXTO CONTRERAS	428939
E/2016-2946	29/1/16	D' KANELY UÑAS ACRILICAS Y MAS	ARREGLO DE TODO TIPO DE UÑAS DE CRISTAL,FRANCESAS,VENTA DE TODO TIPO DE ACCESORIOS QUE TENGAN QUE VER CON LOS ARREGLOS DE UÑAS	LILIANA KANELY VALDEZ	429900
E/2016-2381	26/1/16	D' LA ROSA & PANIAGUA SERVICIOS LEGALES	ASUNTOS JURIDICOS, ASESORIA LEGAL, BIENES RAICES, CONSTITUCION DE COMPAÑIAS, LEGALIZACIONES DE DOCUMENTOS, PRESTAMOS, ADMINISTRACION DE PROPIEDADES, LITIGACIONES.	JUAN ANTONIO DE LA ROSA DIAZ /JHOSELYN ARGELIA PANIAGUA AZCONA	429503
E/2016-2154	22/1/16	D' MANUEL RH PRESTAMOS	PRESTAMOS PERSONALES.	JOSE ENMANUEL ROSARIO MARTINEZ	429318
E/2015-38274	18/1/16	D' PAPAMO AUTO IMPORT	COMPRA Y VENTA DE VEHICULOS.	ARMANDO GUILLEN DE LEON	429208
E/2016-2007	20/1/16	D PELUCHE POLLERA	VENTA DE POLLOS AL POR MAYOR Y DETALLE.	YANERY PRENZA CONCEPCION	429159
E/2016-1433	28/1/16	D' PFISTER FASHION	VENTA Y COMERCIALIZACION DE PRENDAS DE VESTIR, CALZADOS Y ACCESORIOS.	MARIA INOCENCIA MAGDALENA VARGAS JIMENEZ	429785
E/2016-1505	29/1/16	D' RICHARD REYES CAR WASH	LAVADO DE VEHICULOS.	RICHARD JOSE REYES GRULLON	429932
E/2016-1737	01/2/16	D' SARAT GUZMAN REPOSTERIA Y RESTAURANTE	FABRICACION Y VENTA DE PRODUCTOS A BACE DE HARINA EN GENERAL, COMIDAS, PICADERAS Y AFINES.	SARAT ELIZABETH GUZMAN ROSA	430045
E/2016-1726	19/1/16	D' VOLQUEZ, AGENCIA DE VIAJES Y TOURS	VENTAS DE PASAJES, EXCURSIONES, EXCURSIONES TOURS, VENTAS DE MATERIALES GASTABLES PARA OFICINA, RENT A CAR	D VOLQUEZ AGENCIA DE VIAJES Y TOURS S A	429143
E/2016-1383	15/1/16	D' YOVANNY PASTELITOS	VENTAS DE ALIMENTOS Y BEBIDAS, PRODUCTOS DE PANADERIA Y REPOSTERIA.	RAFAEL CAPELLAN MOREL	428964
E/2016-3023	01/2/16	D' CACHE	SERVICIOS DE PELUQUERIA Y PRESTAMOS EN GENERAL.	CARLOS MANUEL DOMINGUEZ MARTINEZ	430051
E/2015-39202	27/1/16	D' CHANEL VILL	CENTRO DE ENTRETENIMIENTO Y BILLAR.	CHANEL ANTONIO MARTINEZ DE JESUS	429713
E/2016-1204	26/1/16	DACSA	ADMINISTRACIÓN DE JUEGOS DE AZAR EN LINEA O FÍSICOS COMO MAQUINAS TRAGAMONEDAS, CASINOS, BINGOS Y LOTERÍAS.	DACSA, SRL.	429555
E/2016-1165	26/1/16	DAIRIES & FOODS COMPANY	IMPORTADORA Y COMERCIALIZADORA DE PRODUCTOS LÁCTEOS, MATERIA PRIMA Y ALIMENTOS, BEBIDA EN GENERAL.	CARLOS BLADIMIR CASSO BRITO	429600
E/2016-1389	15/1/16	DAS KAPITAL CORPORATION	PRESTAMOS PERSONALES, HIPOTECARIOS Y VEHICULAR, SERVICIOS INMOBILIARIOS	GEURIS OSCAR GELABERT PAREDES /GLENNIS GELABERT PAREDES	428831
E/2016-2508	27/1/16	DAYCA	IMPORTACIÓN Y DISTRIBUCIÓN DE MATERIAL GASTABLE MÉDICOS Y EQUIPOS MÉDICOS, DISTRIBUCIÓN Y VENTA DE PRODUCTOS MANUFACTURADOS EN GENERAL	DAYANA LISSBETT ESPINAL INOA	429703
E/2016-2774	29/1/16	DE MORLA SANCHEZ ARQUITECTOS	DISEÑO DE PLANOS, DIBUJOS EN CAD, MAQUETAS.	REYE DE MORLA MERCEDES /RAFAEL RIGOBERTO SANCHEZ TEJADA	429977
E/2016-1728	19/1/16	DECORHADA	SERVICIO DE DECORACIONES, FIESTAS, BODAS, AMBIENTE E INTERIORES.	JOSEFINA GUTIERREZ TINEO /WANDY MARIANO MADE MONTILLA	429144
E/2016-1258	15/1/16	DELIMARKET AQUA	COMERCIALIZACIÓN E IMPORTACIÓN DE PRODUCTOS Y SERVICIOS DE COMESTIBLES ALIMENTOS Y BEBIDAS Y SUS DERIVADOS.	OCTAVIO ANTONIO CURIEL DE MOYA	428842
E/2016-1057	26/1/16	DELPA AGREGADOS Y DERIVADOS	PROCESAMIENTO Y DISTRIBUCIÓN DE GRAVA, GRAVILLA, ARENA Y DERIVADOS.	DELSA IVELISSE PEGUERO ORTIZ	429601
E/2016-1254	15/1/16	DEMARO CONSTRUCCIONES	CONSTRUCCIONES CIVILES, COMERCIALES Y RESIDENCIALES. VENTA Y DISTRIBUCIÓN DE MATERIALES DE CONSTRUCCIÓN	LUIS AQUILES GABRIEL ORTIZ CRUZ	428885
E/2016-2405	27/1/16	DESERT MARINE DIESEL	PRESTACION DE SERVICIOS DE PERFORACION DE SUELO PARA TODO TIPO DE OBRAS DE CONSTRUCCION, INGENIERIA CIVIL, PILOTES, POZOS FILTRANTESRFORACION.	JOSE GUILLERMO ISA MORDAN	429682
E/2016-1826	19/1/16	DETALLES PA' TI	VENTA DE ACCESORIOS, CALZADOS, ROPAS PARA DAMAS, CABALLEROS Y NIÑOS.	REUEL JEREZ JAVIER	429037
E/2016-1689	29/1/16	DETALLES V.A.	DECORACION Y MONTAJE DE EVENTOS, DISEÑO Y DECORACION DE INTERIORES, SERVICIOS DE CATERING Y DISEÑO GRAFICO.	VIRGINIA CAROLINA ALMANZAR NUÑEZ DE TAVERAS	429954
E/2016-3305	02/2/16	DETROLLE PEST CONTROL	COMPANÍA DE FUMIGACIÓN, SERVICIOS DE FUMIGACIÓN, JARDINERÍA, PLOMERÍA, ELECTRICIDAD PINTURA.	CARLOS EMILIO PUELLO JIMENEZ /FIOR DALIZA GARCIA NUÑEZ	430185
E/2016-1172	14/1/16	DEVLIN CORPORATION	CENTRO DE SERVICIO AL CLIENTE MEDIANTE LLAMADAS Y VIDEO LLAMADAS.	IRA WATKINS	428707
E/2016-2481	27/1/16	DG-GAS	DISTRIBUCION Y VENTA DE GLP; COMERCIALIZACION DE LOS PRODUCTOS DERIVADOS DEL PETROLEO.	SANTOS DIAZ MEDINA /FAUSTO ISAIAS GUZMAN HERNANDEZ	429618
E/2015-39525	23/12/15	DH PRINT	IMPRESOS, EVENTOS, PUBLICIDAD, MERCADEO, VENTA DE MATERIAL GASTABLE DE OFICINA	DINORAH ALTAGRACIA HERRERA MARIA	429440
E/2016-696	26/1/16	DIAZ & PINALES PRODUCTIONS GROUP	CAPACITACIÓN, FABRICA Y VENTA DE TEXTILES, CONSULTORÍA Y MEJORA DE PROCESOS, ALMACENAJE	FRANCISCO DIAZ SIERRA /ROSANNY M. PINALES MORILLO	429509
E/2015-37520	26/1/16	DICORE COMERCIAL	SERVICIOS DE IMPORTACIÓN, DISTRIBUCIÓN Y COMERCIALIZACIÓN DE REPUESTOS, LUBRICANTES, ACCESORIOS PARA VEHÍCULOS DE MOTOR	JORGE HERNANDEZ REYES	429562
E/2016-3086	01/2/16	DINA DOJO	IMPARTIR CLASE DE KARATE, KENDO, KOBUDO, FITNESS Y TODO LO RELACIONADO AL AREA DE ARTES MARCIALES.	PEDRO MIGUEL DINA JIMENEZ	430043
E/2016-2191	22/1/16	DIOLUX	VENTA DE TECNOLOGIA LED Y ENERGIA RENOVABLE.	HUGO FRANCISCO PEDRO DE JESUS BARINAS GONZALEZ	429516
E/2016-2158	02/2/16	DIPLAN RODRIGUEZ NET	INSTALACIÓN DE REDES, ASESORÍA TÉCNICA, MANTENIMIENTO PREVENTIVO, VENTAS DE EQUIPOS TECNOLÓGICOS	EDUARD DIPLAN RODRIGUEZ	430256
E/2016-2404	27/1/16	DISPENSARIO MÉDICO SANTA CATALINA DE SIENA	SERVICIOS MÉDICOS Y DE FARMACIA, A MUY BAJO COSTO, SALUD PRIMARIA, CONSULTAS DE PEDIATRÍA, MEDICINA GENERAL, ODONTOLOGÍA, PSICOLOGÍA	DISPENSARIO MÉDICO SANTA CATALINA DE SIENA	429681
E/2016-2827	29/1/16	DISTINCION DRINK LICOR STORE	DISCOTECA, DRINK, EVENTOS ARTISTICOS Y DISTRIBUIDORES DE BEBIDAS ALCOHOLICAS EN GENERAL	CLAUDELLE MICHELE BIEN-AIME	429807
E/2016-1919	20/1/16	DISTRIBUIDORA & SURTIDORA SJ	COMPRA Y VENTA DE PRODUCTOS COMESTIBLES AL POR MAYOR Y AL DETALLE.	SAUL FRANCISCO DE JESUS CASTILLO /MARIA MARRERO PAULINO	429266
E/2016-2759	29/1/16	DISTRIBUIDORA AVICOLA JUAN GARCIA UREÑA	COMPRA Y VENTA DE POLLO Y HUEVOS.	JUAN ANTONIO GARCIA UREÑA	429885
E/2016-2965	01/2/16	DISTRIBUIDORA COMERCIAL MEJIA PERDOMO	IMPORTACION Y DISTRIBUCION DE PRODUCTOS ALIMENTICIOS EN GENERAL, BEBIDAS, ARTICULOS DE LIMPIEZA E HIGIENE	RAFAEL AUGUSTO PERDOMO FELIZ	429964
E/2016-2325	26/1/16	DISTRIBUIDORA DAROCLEAN	FABRICACION, VENTA Y COMERCIALIZACION DE PRODUCTOS DE LIMPIEZA; ASI COMO LA COMERCIALIZACION DE PRODUCTOS COMESTIBLES.	DARWIN ANDERSON MERCEDES DE LEON / RODOLFO VILLAR PAREDES	429501
E/2016-2133	22/1/16	DISTRIBUIDORA DE AGUA EL HIJO DEL PAPAUPA	OFRECER LOS SERVICIOS DE TRANSPORTE DE AGUA PARA USO DE CISTERNA, INDUSTRIAS, TRABAJOS DE OBRAS	GERARDO ANTONIO LOPEZ	429314
E/2016-1895	20/1/16	DISTRIBUIDORA DE ARROZ CABRERA ACEVEDO	VENTA Y DISTRIBUCIÓN DE ARROZ PULIDO A PEQUEÑOS Y MEDIANOS CONSUMIDORES EN LA REPUBLICA DOMINICANA.	KELVYN JOSE CABRERA ACEVEDO	429205
E/2016-1869	20/1/16	DISTRIBUIDORA DE PRODUCTOS DASEF	VENTA DE VASOS PLÁSTICOS, PLATOS PLÁSTICOS, SERVILLETAS, ALIMENTOS Y COSMÉTICOS EN GENERAL.	BALTAZAR PIMENTEL GOMEZ /MATILDE YOELI RAMOS JOAQUIN	429252
E/2016-1909	20/1/16	DISTRIBUIDORA FARMACEUTICA FARMARIE	VENTA Y DISTRIBUCIÓN DE PRODUCTOS FARMACÉUTICOS, MEDICAMENTOS Y MATERIAL GASTABLE Y EQUIPOS MÉDICOS.	NATHALIE ARIAN DIEK MARTINEZ	429230
E/2016-2281	26/1/16	DISTRIBUIDORA FARMACEUTICA POTTER	VENTA DE MEDICAMENTOS AL POR MAYOR.	TOMAS POTTER BONILLA	429596
E/2016-2238	26/1/16	DISTRIBUIDORA INDIQUEX	COMPRA, VENTA Y COMERCIALIZACIÓN DE ALIMENTOS, BEBIDAS, ELECTRODOMÉSTICOS	ALBERT FRANCISCO CANELA CAMILO	429617
E/2016-2309	26/1/16	DISTRIBUIDORA JAKEIRY LARIMAR	COMPRA Y VENTA DE PRODUCTOS FARMACÉUTICOS AL POR MAYOR.	FREDYS SANTANA	429574
E/2016-1722	19/1/16	DISTRIBUIDORA JOSE RUIZ DJR	DISTRIBUCIÓN Y ENVASE DE PRODUCTOS PARA LA LIMPIEZA DE VIVIENDA Y EQUIPOS, PARA LA COCINA Y BAÑOS.	HECTOR JULIO JOSE PEGUERO /MARIA ALEXANDRA RUIZ	429140
E/2016-2964	01/2/16	DISTRIBUIDORA MEJIA MORETA	IMPORTACION Y DISTRIBUCION DE PRODUCTOS ALIMENTICIOS EN GENERAL, BEBIDAS, ARTICULOS DE LIMPIEZA E HIGIENE	RUDDY FERNANDO MORETA FANDUIZ	429966
E/2016-2769	29/1/16	DITHEMA TRAINING	ENTRENAMIENTO, ASESORÍA Y CONSULTORÍA EN EL ÁREA DE LAS TECNOLOGÍAS DE LA INFORMACIÓN.	ANGEL FRANCISCO CORDERO TOBAR	429765
E/2016-1603	18/1/16	DITNIX CORPORATION	SERVICIOS DE ADMINISTRACIÓN Y SUPERVISIÓN DE PERSONAL.	MBB FOLDING COMPANIES RD SRL	428997
E/2016-2264	26/1/16	DOBLEUBE	SERVICIOS DE EJECUCIÓN Y DISEÑO ARQUITECTÓNICO DE OBRAS CIVILES, HIDRAULICAS	WILLY NELSON RODRIGUEZ TORRES / BIANCA PAMELA PEREZ DE RODRIGUEZ	429546
E/2016-2346	26/1/16	DOLBIOLAB	FABRICACION, VENTA, DISTRIBUCION Y COMERCIALIZACION DE PRODUCTOS MEDICOS, COSMETICOS Y REACTIVOS DE LABORATORIOS.	DOLYS EUGENIA ESTEBAN	429525
E/2016-974	20/1/16	DOLORES MIRABAL COMERCIAL	COMPRA, VENTA Y COMERCIALIZACION DE PRENDAS DE VESTIR EN GENERAL	DOLORES ALTAGRACIA MIRABAL COLLADO	429210
E/2016-2035	22/1/16	DOMII CAR RENTAL SERVICES	ALQUILER DE AUTOMÓVILES DE TODO TIPOS PARA CORTOS O LARGOS PERÍODOS DE TIEMPO, ASÍ COMO VENTA DE TODO TIPOS DE AUTOMÓVILES.	AGUSTINA DOLORES RAMOS JORGE	430190

[210] EXP	[220] SOL. FECHA	[561] NOMBRE COMERCIAL	[510] ACTIVIDAD	[730] SOLICITANTE	[111] REGISTRO
E/2016-2266	26/1/16	DOMINICAN 420 SHOPPING	VENTA DE DIFERENTES PRODUCTOS ELECTRÓNICOS COMO: CELULARES, LAPTOPS, TABLES, ACCESORIOS PARA EQUIPOS ELECTRÓNICOS.	JESUS ENRIQUE CALVO RAMOS /NATHACHA DEENDIAL RASOOL	429463
E/2016-2320	26/1/16	DOMINICAN DESTINATION TRANSFER JFO	TRANSPORTE PERSONAL, ALQUILER DE VEHÍCULO, SERVICIOS DE CONDUCTORES Y TODO LOS SERVICIOS RELACIONADOS CON EL TRANSPORTE.	JOSE ANTONIO FERRAND DEL ORBE	429484
E/2016-2487	27/1/16	DOMINICAN SURF TRIPS SANFORD	EXCURSIONES, ORGANIZACIÓN DE EVENTOS Y PRACTICA DE SURF.	BRANDON GRAIG SANFORD VIÑAS	429644
E/2016-332	02/2/16	DOMINICAN TRUCK SHOW DOMTRUCK	REALIZAR EVENTOS DE EXHIBICIONES DE CAMIONES MODIFICADOS.	JUAN HEMENEGILDO GUZMAN LOPEZ / RAMON EDUARDO LIZARDO MADERA	430263
E/2016-1930	20/1/16	DOMINICANO SOY, EDS	CREAR EXPERIENCIAS RELATIVAS A LA IDENTIDAD DOMINICANA. SOBRE SUS COSTUMBRES, HISTORIA Y FOLKLORE	ROSAURA FRANCINA DE LOURDES PANTALEÓN ESCAÑO	429997
E/2014-28199	02/10/14	DOMIVET	SERVICIOS VETERINARIOS, IMPORTACIÓN Y VENTA DE PRODUCTOS Y ACCESORIOS VETERINARIOS.	MIGUEL AQUILES JUSTINO RAMIREZ	428806
E/2016-3048	01/2/16	DON CHICHE	ELABORACION, VENTA Y COMERCIALIZACION DE CIGARROS Y ARTICULOS PARA FUMADORES.	RAQUEL ALTAGRACIA TAVAREZ PIMENTEL	430058
E/2016-1236	22/1/16	DON MARTIN PARRILLADA	VENTA DE CARNES A LA PARRILLA Y BEBIDAS.	MARTIN ANDRES RODRIGUEZ	429524
E/2016-2628	28/1/16	DONAMI	CONSTRUCCIÓN DE VIVIENDAS, REMODELACIÓN Y RESTAURACIÓN DE EDIFICACIONES, COMPRA, VENTA PERMUTA, ARRENDAMIENTO, ADMINISTRACIÓN	MIGUEL ANGEL DOMINGUEZ	429827
E/2016-326	15/1/16	DORICA TRADING	IMPORTADORA Y EXPORTADORA DE PRODUCTOS ALIMENTICIOS Y BEBIDAS SIMILARES, PRODUCTOS DE VESTIMENTAS, CARTERAS, ZAPATOS, ROPA, ACCESORIOS	LARYS ESTHER SUAREZ JOSE	428855
E/2016-1935	29/1/16	DOS ARQUITECTOS	PROVEER SOLUCIONES DE DISEÑO, CONSTRUCCIÓN, SUPERVISION, REFORMA Y DISEÑOS DE INTERIORES	JUANA STEFANI MARTINEZ MONTILLA	429982
E/2015-39616	29/12/15	DOVADO	REALIZACIÓN DE OPERACIONES FINANCIERAS, COMERCIALES, INDUSTRIALES, MOBILIARIAS E INMOBILIARIAS	DOVADO, S.A	430006
E/2015-39086	26/1/16	DR. JEKYLL	ADMINISTRACIÓN DE PROPIEDADES INMOBILIARIAS, COMPRA Y VENTA DE INMUEBLES, ASESORÍA, CATERING, SERVICIOS A GRUPOS, REAL ESTATE.	MICHAEL VIERA	429518
E/2015-38986	17/12/15	DRA. MAGNOLIA REYES SORIANO	LABORATORIO CLÍNICO Y CONSULTAS MEDICAS.	MERCEDES MAGNOLIA REYES SORIANO	429240
E/2015-39848	26/1/16	DRAGUEO DE LAS ALTURAS	REALIZAR ACTIVIDADES Y EVENTOS DE DRAGUEO, EXHIBICIONES DE AUTOS (CAR SHOWS), DRIFTS, Y COMPETICIONES.	ANGEL WELINGTON INFANTE INFANTE	429521
E/2016-2509	27/1/16	DRINK Y LICOR STORE EL DESAFIO MUSICAL	VENTA Y DISTRIBUCIÓN DE BEBIDAS ALCOHÓLICAS, ASÍ COMO IMPORTACIÓN Y EXPORTACIÓN DE LA MISMA.	OGREDY ALEXIS FERNANDEZ BENUS	429702
E/2015-37033	29/1/16	DROGUERIA EXPRESS FRANDER	COMPRA Y VENTA DE MEDICAMENTOS.	FRANCISCO MANUEL CONCEPCION TERRERO	429655
E/2016-2576	28/1/16	DROPMEDIA	DISEÑO Y DESARROLLO DE APPS PARA SISTEMAS DE INFORMACIÓN Y SERVICIOS MULTIMEDIA.	OSVALDO JOSÉ MARTE ORTÍZ	429809
E/2016-1027	13/1/16	D'ROSARIO PELUQUERIA & ESTETICA	SERVICIOS DE PELUQUERÍA Y ESTÉTICA.	ORLANDO ALBERTO ROSARIO MARTINA	428580
E/2016-2770	29/1/16	E & B REPUESTOS Y SERVICIOS	VENTA DE REPUESTOS Y TALLER DE REPARACIÓN DE VEHÍCULO EN GENERAL.	ERIC GERARDO REYES YENS	429753
E/2016-2062	22/1/16	EARNLOGIC INVESTMENTS	PRESTAR SERVICIOS DE INVERSIÓN, CONSULTORÍA Y ASESORÍA EN LOS SECTORES ADUANAL, ELÉCTRICO, TELECOMUNICACIONES	1CLICKCOMPANY, SRL	429404
E/2016-573	29/1/16	EASY TAX CEDEÑO PEPEN SOLUCIONES FISCALES	PRESTACIONES DE SERVICIOS DE ASESORÍAS FISCAL, FINANCIERAS Y CONTABLE.	HUGO AMABLE CEDEÑO ARVELO	429949
E/2016-2682	28/1/16	EASYWAY	BIENES RAICES Y AFINES.	JUAN FRANCISCO DE LEON	429737
E/2016-2342	26/1/16	ECO. ESTERO HONDO	VENTA Y EXPENDIO DE COMBUSTIBLES.	ESTACION DE SERVICIOS ARACELIS, SRL	429615
E/2016-1336	15/1/16	EDMUNDO BROWN SUCESORES	COMPRA Y VENTA DE BIENES INMUEBLES, PROMOCIÓN Y VENTA DE PROYECTOS TURÍSTICOS, ADMINISTRACIÓN DE BIENES RAÍCES	SANTIAGO BROWN MORONTA	428761
E/2016-2663	28/1/16	EDR INVERSIONES	GESTIÓN, TRAMITES Y REALIZACIÓN DE SERVICIOS INMOBILIARIOS, CONTABLES, LEGALES, FINANCIEROS	EDUARDO DAMERLI DE LA ROSA OGANDO	429857
E/2015-38177	20/1/16	EDUVIGIS SANTOS CONSTRUCTORA	CONSTRUCCION EN GENERAL.	EDUVIGIS SANTOS GUZMAN	429189
E/2016-1499	18/1/16	EDUZONE	DESARROLLO DE LIBROS ELECTRÓNICOS EDUCATIVOS, Y LA VENTA DE SOLUCIONES INTEGRALES EN HARDWARE Y SOFTWARE RELACIONADOS AL MUNDO EDUCATIVO.	ELIAS BENZAQUEN MARQUES	429018
E/2016-2656	28/1/16	EDWIN AUTO IMPORT	VENTA DE AUTOMOVILES.	EDWIN SANTIAGO MERCEDES CRUZ	429855
E/2016-1392	15/1/16	E'FICAL	SERVICIOS JURÍDICOS, SERVICIO DE TODO TIPO DE ACTIVIDAD JURÍDICA/LEGAL.	VICTOR FRANCISO DUARTE CANAÁN	428822
E/2016-2356	26/1/16	EIMJOY FILMS	PRODUCCIONES CINEMATOGRAFICAS.	NEFTALI DOMINGO AMPARO MATOS	429482
E/2016-1983	20/1/16	EL JEFE DE LOS DRINKS 3	COMPRA Y VENTAS DE TODO TIPO DE BEBIDAS ALCOHOLICAS, JUEGOS DE VILLARES Y DOMINO.	INDIRA VILEYSI PICHARDO PEGUERO	429160
E/2016-1245	15/1/16	EL PUNTO R COMERCIAL	SERVICIO DE MANEJO, TRANSPORTE, ENVÍOS DE MERCANCIAS Y CARGAS A TERRITORIO NACIONAL E INTERNACIONAL POR VÍA TERRESTRE Y ÁREA.	EMMY YEYARA RODRIGUEZ MARTINEZ	428767
E/2016-2851	29/1/16	EL TABLON LATINO	ACTIVIDADES RELACIONADAS CON LAS ACTIVIDADES DE RESTAURANTES.	SONIA MARIA AROSTEGUI PATXOT / DARIO ANTONIO NUÑEZ DOMINGUEZ	429893
E/2016-2853	29/1/16	EL TABLON PARRILLA BAR	ACTIVIDADES RELACIONADAS CON LAS ACTIVIDADES DE RESTAURANTES.	SONIA MARIA AROSTEGUI PATXOT/ DARIO ANTONIO NUÑEZ DOMINGUEZ	429895
E/2016-2863	29/1/16	ELECTRIC-EQUIPO MAKONEM	COMPRA, VENTA, DISTRIBUCIÓN Y COMERCIALIZACIÓN DE EQUIPOS ELÉCTRICOS EN GENERAL.	ANA MARIA ARIAS	429874
E/2016-2214	22/1/16	ELECTRICIDAD UNIVERSAL	COMERCIALIZACIÓN E INSTALACIÓN DE MATERIALES Y EQUIPOS ELÉCTRICOS.	ELECTRICIDAD UNIVERSAL, C POR A	429385
E/2015-27764	13/1/16	ELECTROMUEBLES LACHAPELLE	COMPRA Y VENTA DE ELECTRODOMÉSTICOS EN GENERAL EN TODO EL TERRITORIO DE LA REPÚBLICA DOMINICANA	JUAN FRANCISCO LACHAPELLE ESPINAL	429390
E/2016-1787	29/1/16	ELECTRONICA & SERVICIOS CRUZ GOMEZ	MANTENIMIENTO DE EQUIPOS ELECTRICOS; IMPORTACION Y VENTAS DE PRENDAS DE VESTIR.	MARY CRUZ GOMEZ DE RONDON	429955
E/2016-1569	18/1/16	ELECTRONICA EDWARD POWER	VENTAS Y REPARACIONES DE INVERSORES, BATERÍAS, ELECTRODOMÉSTICO Y ELÉCTRICOS EN GENERAL.	EDWARD MARTIN ROSARIO DIAZ	429029
E/2016-2074	22/1/16	ÉLEVÉE SUPPLY SALON	SALÓN DE BELLEZA O ESTÉTICA.	KATIUSKA NATACHA VICIOSO FERNANDEZ DE GRISANTY /YOSELIN MATILDE LA PAZ DIAZ	429372
E/2016-1097	28/1/16	ELIECER J. DELGADO GLOBAL INTERNACIONAL	COMPRA Y VENTA DE MINERALES METALICOS Y NO METALICOS NACIONAL E INTERNACIONAL.	ELIECER JOSE DELGADO SEVILLA	429780
E/2016-2650	28/1/16	ELIZABETH CARTERAS	VENTA AL POR MAYOR Y DETALLE DE CARTERAS, ROPAS, LENCERÍA, ACCESORIOS, ZAPATOS, PERFUMERÍA, RELOJES PARA DAMAS Y CABALLEROS.	ELIZABETH LARA	429916
E/2015-35520	15/1/16	ELUNED COMERCIAL	INVERSIÓN EN BIENES INMUEBLES, EL DESARROLLO Y LA IDENTIFICACIÓN DE PROYECTOS Y/O EMPRESAS INDUSTRIALES, TURÍSTICAS, COMERCIALES, FINANCIERAS	MULTISERVICIOS BOASI, SRL	428766
E/2016-2082	22/1/16	EMBASADORA DE GAS CAMILO RIOS	DISTRIBUIDORA DE GAS LICUADO DE PETROLEO GLP, COMO SUPLIDOR MAYORISTA A LAS ENVASADORAS DE GAS GLP.	JESUS MANUEL CAMILO PAULINO	429368
E/2015-31714	02/12/15	EMINEY FASHION	VENTA Y DISTRIBUCIÓN DE ROPAS, ZAPATOS Y ACCESORIOS PARA TODA LA FAMILIA. VENTA DE ACCESORIOS DEL HOGAR.	NEYDI GRISELIDYS SALVADOR DE CHECO	429502
E/2016-2936	29/1/16	EMPRESA DE TRABAJOS ELÉCTRICOS Y MECÁNICOS ETEM	OFRECER SERVICIOS MÚLTIPLES EN EL ÁREA COMERCIAL E INDUSTRIAL, SUPLIDORES DE EQUIPOS Y HERRAMIENTAS	MANUEL ANTONIO GARCIA DE LA ROSA /JULIO FERNANDEZ BAUTISTA ANGOMAS	429901
E/2016-1875	20/1/16	ENCARNACIÓN MEDINA	IMPORTACIÓN DE VEHÍCULOS USADOS.	BERNARDO ENCARNACIÓN MEDINA	429229
E/2016-2217	22/1/16	ENERGEED	FABRICACIÓN, VENTA, IMPORTACIÓN Y EXPORTACIÓN DE EQUIPOS PARA LA GENERACIÓN DE ENERGÍA	FRANCISCO ALBERTO PEREZ DE JESUS	429387
E/2016-2250	26/1/16	ENFERMERIA I KE	PROGRAMA DE TELEVISION.	JOAN ANTONIO ALONZO ACOSTA	429471
E/2016-1767	19/1/16	ENGEFORT	COMPRA, VENTA Y COMERCIALIZACION Y DISTRIBUCION DE UTILES Y EQUIPOS ESCOLARES Y DE OFICINA	ENGELS GENEROSO FORTUNA RODRIGUEZ	429273
E/2016-2779	29/1/16	ENLACES COMERCIAL VOLTREX	IMPORTACION, EXPORTACION, COMERCIALIZACION, COMPRA Y VENTA AL POR MAYOR Y MENOR DE PRODUCTOS DE CONSUMO MASIVO	MARLENY DEL CARMEN QUEZADA AMADI	429930
E/2016-2258	26/1/16	ENREDAO	MATERIALES PERSONALIZADOS, DISEÑO GRÁFICO Y TODAS LAS OPERACIONES CIVILES, COMERCIALES, INDUSTRIALES	JAVIER NICOLAS SANTIAGO ECHAVARRIA	429499
E/2015-39100	18/12/15	ENTRETENIMIENTO Y TECNOLOGIA BY MIGUEL PUJOLS	VENTA Y DISTRIBUCIÓN DE APARATOS ELECTRÓNICOS EN GENERAL.	MIGUEL ALFONSO PUJOLS TEJADA	428876
E/2016-2877	29/1/16	EPA DESIGN STUDIO	DISEÑO Y CONSTRUCCION DE EDIFICACIONES EN GENERAL, EN CONTENEDORES Y MATERIALES RECICLABLES, DISEÑO DE MUEBLES PARA EL HOGAR	ELIANA ALTAGRACIA PERALTA AQUINO	429866
E/2016-1597	18/1/16	EPICOG	VENTAS DE PINTURA Y LUMINARIAS LED, VENTA DE REPUESTOS DE COMPUTADORA.	CARLOS MANUEL COTE CALDERON	429001
E/2016-1638	19/1/16	EQUIPHOTEL	FABRICACION EQUIPOS ACEROS PARA COCINAS, HOTELES, RESTAURANTES Y RESIDENCIALES EN MATERIALES DE ACERO INOXIDABLE	CARMEN VALVERDE HERMOSILLA	429124
E/2016-1838	20/1/16	EQUIPOS DE NUESTRA SEÑORA	ENTIDAD SIN FINES DE LUCRO, SE DEDICA AYUDAR A LOS HOGARES CRISTIANOS	FRANKLIN LUIS INOA BIDO; FRANKLIN ROSARIO VICENTE /SANDRA ESTHER FORTUNA DE INOA	429221
E/2016-1979	20/1/16	ERC	OPERAR CALL CENTERS, CENTROS DE LLAMADAS, TELEMARKETING, COMPRA Y VENTA DE INMUEBLES, BIENES RAÍCES EN GENERAL	ERC HOLDING, LLC	430156
E/2016-1978	20/1/16	ERC BPO	OPERAR CALL CENTER, CENTRO DE LLAMADAS, TELEMARKETING, COMPRA Y VENTA DE INMUEBLES, BIENES RAÍCES EN GENERAL	ERC HOLDING, LLC	430033
E/2016-1980	01/2/16	ERC HOLDINGS	OPERAR CALL CENTERS, CENTROS DE LLAMADAS, TELEMARKETING, COMPRA Y VENTA DE INMUEBLES, BIENES RAÍCES EN GENERAL	ERC HOLDINGS, LLC	430140
E/2016-1981	01/1/16	ERC INTERNATIONAL	OPERAR CALL CENTERS, CENTROS DE LLAMADAS,TELEMARKETING, COMPRA Y VENTA DE INMUEBLES, BIENES RAÍCES EN GENERAL	ERC HOLDINGS,LLC	430117

[210] EXP	[220] SOL. FECHA	[561] NOMBRE COMERCIAL	[510] ACTIVIDAD	[730] SOLICITANTE	[111] REGISTRO
E/2016-2551	27/1/16	ERIMAX FIESTA	SERVICIOS DE ALQUILERES DE SILLAS, MESAS, MANTELERIA, CUBERTERIA, CRISTALERIA, CARPAS, CAMAREROS	MAXIMA MARTINEZ HENRIQUEZ	429591
E/2016-1849	20/1/16	ESCARCOM	VENTA DE PRODUCTOS DE TELECOMUNICACIONES ALÁMBRICAS E INALÁMBRICAS.	PAOLA CRISTAL HEREDIA DE OLEO	429114
E/2016-1565	18/1/16	ESCRIBANIA LEGAL KELLY & ASOCIADOS	OFICINA DE ABOGADOS Y CONSULTORES.	DARIO GERALDO KELLY DE LOS SANTOS	428978
E/2016-2944	29/1/16	ESCUDO LEGAL	ASESORIA CONTABLE Y FINANCIERA, PRESTACION DE SERVICIOS LEGALES EN GENERAL, GESTION DE BIENES RAICES.	LUIS RAMÓN CAMINERO GIL	429995
E/2016-2253	26/1/16	ESCUELA DE LOCUCION MODERNA RAY CARRION JR	CURSOS, CLASES, CHARLAS, TALLERES, SEMINARIOS, CONFERENCIAS, EXPOSICIONES, SIMPOSIUMS, CONGRESOS DE: LOCUCIÓN, MEZCLAS PARA SER DISC JOCKEY DJ	TEUDYS RAYMUNDO CARRION ANDERSON	429619
E/2016-1693	19/1/16	ESCUELA DE MUSICA PROF. CUTO ESTEVEZ	IMPARTIR DOCENCIA DE MÚSICA.	ESCUELA DE MUSICA PROF. CUTO ESTEVEZ	429130
E/2016-2384	26/1/16	ESCUELA TECNOLÓGICA DE CIENCIAS DE LA SALUD ETCS	OFRECER CURSOS TECNICOS, TEORICO Y PRACTICOS AL PERSONAL DE CIENCIAS DE LA SALUD.	SAMUEL NATANAEL VASQUEZ RODRIGUEZ	429528
E/2016-2023	22/1/16	ESE ESTUDIOS SOCIALES Y ECONOMICOS	ESTUDIOS DE MERCADO.	JOVANNY ARQUIMIADÉS RODRIGUEZ CERDA	429473
E/2016-1452	18/1/16	ESFIBRAC CONSTRUCTORA	ARQUITECTURA, PREPARACIÓN DE TERRENOS, DISEÑO, LOTIFICACIÓN, ACONDICIONAMIENTO, TERMINACIÓN, DEMOLICIÓN, DESARROLLO Y CONSTRUCCIÓN DE EDIFICIOS Y OBRAS CIVILES EN SENTIDO GENERAL	FRANCISCO ALEJANDRO LEBREAU ACEVEDO	428988
E/2016-1885	20/1/16	ESPINOLA & MARTE BIENES RAICES	INVERSIONES, COMPRA Y VENTA DE INMUEBLES Y FINANCIAMIENTO EN GENERAL.	MARTIN ESPINOLA BATISTA	429201
E/2016-2901	29/1/16	ESTACION DE SERVICIOS CABRAL LA MANO	VENTA DE COMBUSTIBLE EN GENERAL.	FRANCISCO MANUEL HERNANDEZ DE LEON	429801
E/2016-1685	19/1/16	ESTACION DE SERVICIOS LOS SUAREZ	COMPRA, VENTA, DISTRIBUCIÓN DE COMBUSTIBLE DE TODO TIPO, TALES COMO GASOLINA, GAS OIL, ACEITES, LUBRICANTES	LUIS RAFAEL JAQUEZ SUAREZ	429116
E/2016-2090	22/1/16	ESTACION DE SERVICIOS VILLA ALTAGRACIA	COMPRA Y VENTA, EXPORTACIÓN E IMPORTACIÓN Y TRANSPORTE DE COMBUSTIBLES Y LUBRICANTES.	RAFAEL EMILIO POLANCO ABRAHAM	429449
E/2016-2742	29/1/16	ESTETICA Y REHABILITACION DENTAL	ESTÉTICA, TRATAMIENTO Y REHABILITACIÓN DE LA DENTADURA HUMANA, VENTAS, IMPORTACIÓN	ESTETICA Y REHABILITACION DENTAL, SRL	429891
E/2016-2135	22/1/16	ESTUCENTRO ANGEL	REPARACION Y VENTA DE TODO TIPO DE REPUESTOS PARA ESTUFA, NEVERAS, TANQUES Y ENCERES DEL HOGAR	ANGEL PAULINO RODRIGUEZ REYES	429313
E/2016-1764	19/1/16	ESTUDIO JOHANNA FORTUNA	COMPANIA DEDICADA AL DISEÑO ARQUITECTONICO, INTERIORISMO Y A LA CONSTRUCCION CIVIL PARA FINES DE EJECUCION Y/O VENTAS INMOBILIARIAS.	JOHANNA ALTAGRACIA FORTUNA NUÑEZ DE SANTANA	429271
E/2016-2219	22/1/16	ESTUDIOS E INVESTIGACIONES PROFESIONALES ACXIONA	REALIZACIÓN DE ESTUDIOS E INVESTIGACIONES MERCADOLÓGICAS EN TODO EL TERRITORIO NACIONAL	FERNANDO FABIAN	429393
E/2016-1699	19/1/16	ETOILEROSE	INVERSION Y TENENCIA DE BIENES INMUEBLES, PROMOCION Y FOMENTO DE OPORTUNIDADES DE INVERSION EN EL PAIS	GREGORIO ANDROVETTO	429069
E/2016-1310	15/1/16	EVENTOS FNJ	ORGANIZACIÓN TODO TIPO DE EVENTOS, BODAS, CUMPLEAÑOS, MONTAJES, ALQUILER DE SILLAS, MESAS, SERVICIOS DE CAMAREROS	NEHEMIAS DE LA CRUZ PEREZ	428858
E/2016-587	19/1/16	EXCELLENT EXPRESS XW	MENSAJERÍA EN GENERAL.	MIGUEL ANTONIO PEÑA PEÑA	429099
E/2016-1897	20/1/16	EXINFRONTERAS	TODO TIPO DE ACTIVIDAD PESQUERA, DE TODO TIPO DE ESPECIES MARÍTIMAS Y DE RÍOS, LA EXPORTACIÓN E IMPORTACIÓN DE LOS MISMOS	HECTOR MARCELO MARRERO HENRIQUEZ	429203
E/2016-2616	28/1/16	EXPOQUIN	EXPORTACIÓN, IMPORTACIÓN, COMPRA Y VENTA DE TODO TIPO DE HIDROCARBUROS, PRODUCTOS QUÍMICOS, SERVICIOS Y RECICLAJE DE AGUAS RESIDUALES.	IOSIF KATIBASHVILI	429825
E/2016-1489	18/1/16	EXPORTADORA OBA	EXPLOTACION DE TERRENOS AGRICOLAS PROPIOS Y TERCEROS, COMPRA Y VENTA DE BIENES INMUEBLES	EXPORTADORA OBA, S.R.L.	428965
E/2015-39409	27/1/16	EXXO2 SUPER CLUB	VENTA Y DISTRIBUCION DE BEBIDAS ALCOHOLICAS, EVENTOS ARTISTICOS, ACTIVIDADES SOCIALES.	BLUE HOUSE CASINO SA	429609
E/2016-1886	20/1/16	F6 SERVICES GROUP	SERVICIOS ELECTROMECÁNICOS Y CIVILES.	FRANCIS OLIVER PICHARDO SEVERINO /ANTONIO APONTE GARCIA	429246
E/2016-2570	28/1/16	FABRICA DE BLOCK Y AGREGADOS RAHELY	FABRICACIÓN Y VENTA DE BLOCK Y AGREGADOS.	HILARIO SANCHEZ SUERO	429850
E/2016-889	27/1/16	FALK W. TECNOLOGIA SOLAR	TRABAJO DE REMODELACIÓN EN GENERAL DE PROPIEDADES INMOBILIARIAS E INSTALACIÓN DE PLACAS SOLARES.	FALK WELTZIEN	429658
E/2016-2439	27/1/16	FARMACIA ANA DE VILLA	DISPENSACIÓN DE MEDICAMENTOS, COSMETICOS, HIGIENE DEL HOGAR Y PERSONAL.	CANDIDA CASTRO LUCAS	429673
E/2016-1734	19/1/16	FARMACIA BIENVENIDO	VENTA DE MEDICAMENTOS, FARMACIA PRIVADA.	FRANCISCO ANTONIO VASQUEZ HENRIQUEZ	429139
E/2016-1349	15/1/16	FARMACIA CARVI	VENTA DE MEDICAMENTOS, PRODUCTOS DE HIGIENE PERSONAL, HIGIENE DEL HOGAR	ANA VIRGINIA ACOSTA OZUNA	428894
E/2016-1894	20/1/16	FARMACIA PILAR	VENTA DE MEDICAMENTOS.	JOSE MIGUEL OVALLE SUAREZ	429231
E/2016-1796	19/1/16	FARMACIA SAN JOSE BONAÑO	COMPRA Y VENTA DE PRODUCTOS FARMACÉUTICOS.	DOMINGO ENCARNACION RAMOS	429040
E/2016-1828	19/1/16	FARMA-LOP	VENTAS DE MEDICAMENTOS.	LAZARO LOPEZ ESCOLASTICO	429035
E/2016-1561	29/1/16	FASHION BRANDS BY ZAC	IMPORTACION, DISTRIBUCION Y VENTA DE PRENDAS DE VESTIR.	JISSEL ALTAGRACIA MARTINEZ REGALADO /PAUL OSVALDO ZACARIAS MATEO	429956
E/2016-1878	20/1/16	FC GESTION EMPRESARIAL Y ALIMENTICIAS	GESTIÓN EMPRESARIAL Y GASTRONÓMICA, ASESORÍA EN MERCADEO Y VENTAS DE PRODUCTOS ALIMENTICIOS.	FRANCO CURCIO	430030
E/2016-1634	18/1/16	FE TOURS	AGENCIA DE VIAJE Y TOURS OPERADORES, PAQUETES HOTELEROS Y EXCURSIONES.	CINTHIA MINELIS LAUREANO DE JIMENEZ /GABRIELA PIMENTEL DE MARTINEZ	429033
E/2014-14110	19/1/16	FEN	SERVICIOS JURÍDICOS Y VENTA DE COMBUSTIBLES EN GENERAL.	FRANCISCO RODOLFO VILLEGAS PEREZ	429075
E/2015-38640	15/1/16	FERNANDEZ CONCEPCION HERNANDEZ & ASOC.	CONTRATISTA DE CONSTRUCCIONES DE TODO TIPO DE OBRAS CIVILES, PUBLICAS O PRIVADAS, DISEÑOS, BIENES RAICES	CRISTIAN RAFAEL FERNANDEZ CONCEPCION / RAFAEL ANTONIO FERNANDEZ CONCEPCION	428797
E/2016-2015	01/2/16	FERNANDEZ DYETT MULTISERVICIO	VENTA Y REPARACIÓN DE FRENSOS Y CLUTCHES, METALURGIA Y CONSTRUCCIONES.	FRENOS & CLUTCHES JUAN FERNANDEZ	430119
E/2016-2221	22/1/16	FERRETERIA CASA Y HOGARES FELICES	VENTA DE ARTÍCULOS FERRETEROS Y VENTAS DE MADERA Y MATERIALES DE CONSTRUCCIÓN.	MARINA ISABEL MEDINA GONZALEZ	429383
E/2016-2329	26/1/16	FERRETERIA CENTRAL VH	VENTA DE ARTICULOS FERRETEROS EN GENERAL.	CECILIA HERNANDEZ DE ABREU	429540
E/2016-1514	28/1/16	FERRETERIA MANADA DIVINA	VENTA DE MATERIALES DE CONSTRUCCIÓN.	QUINTINO MERCEDES GONZALEZ	429814
E/2016-2861	29/1/16	FERRETERIA SEACULUM	VENTA DE EQUIPOS Y ARTICULOS FERRETEROS EN GENERAL.	JUAN BAUTISTA ALMONTE	429872
E/2016-1556	18/1/16	FERRETERIA Y PROVISIONES SAIMON	VENTA AL POR MAYOR Y DETALLE DE MATERIALES DE CONSTRUCCIÓN, ELÉCTRICOS Y AFINES.	SOLIDO MORETA VILLEGA	428915
E/2016-1463	18/1/16	FERSA	IMPORTACIÓN Y DISTRIBUCIÓN DE MOTOCICLETAS, ACCESORIOS, PARTES Y REPUESTOS.	BOM RESET MOTORES SRL	428908
E/2016-1688	19/1/16	FESA CONSULTING	ASESORÍA Y MANAGEMENT ACTIVOS TURÍSTICOS.	DANIEL FERRA MAZA	429118
E/2016-2078	22/1/16	FESTEJO & EVENTOS GUERRERO CASTILLO	RENTA DE: CARPAS, SILLAS, MESAS, TARIMAS, CRISTALERIA, CUBERTERIA, SONIDOS Y ADORNOS PARA DECORACION DE EVENTOS.	FRED OSCAR GUERRERO CASTILLO /MODESTO CASTILLO PEREZ	429472
E/2015-38144	22/1/16	FIDELY	DESARROLLAR, DISEÑAR, IMPLEMENTAR Y OPERAR PROGRAMAS DE LEALTAD Y DE RECOMPENSAS, PROGRAMAS DE BENEFICIOS	MIGUEL ANGEL MARTINEZ SUAREZ	429353
E/2016-2552	27/1/16	FIGARO FITNESS & SPA	DESARROLLO DE SERVICIOS DE HOTEL, ALQUILER DE HABITACIONES, BAR RESTAURANTE GIMNASIO Y SPA.	MARTHA PADILLA	429717
E/2016-42	05/1/16	FIOR D'LIAS	GASTRONOMÍA, VENTAS DE COMIDAS, PICADERAS, POSTRES Y BEBIDAS.	FIOR D'ALIZA MEJIA CASTILLO	430317
E/2016-1705	19/1/16	FIREBOX GYM	SERVICIOS DE ENTRENAMIENTO FÍSICO, TALES COMO ENTRENAMIENTO PERSONALIZADO, LEVANTAMIENTO DE PESAS, CALISTENIA, SPINNING	TONY GOMEZ GUZMAN	429129
E/2016-2715	28/1/16	FIRMA DE ABOGADOS DE LA CRUZ, REYES Y ASOCIADOS	SERVICIOS JURIDICOS EN GENERAL.	JOEL DE LA CRUZ PEREZ / JHEFFRES AGUSTIN REYES REINOSO	429766
E/2015-31895	18/11/15	FISHLAND YACHT CLUB F.Y.C.	SERVICIOS RELACIONADOS CON TODO TIPO DE EXCURSIONES Y ACTIVIDADES DE DEPORTES ACUÁTICOS	ANTONIO DE ICCO RICCHIUTO	425256
E/2016-2709	28/1/16	FJN GLOBAL SERVICES	COMPRA, ALQUILER, IMPORTACION, EXPORTACIÓN Y DISTRIBUCIÓN DE MATERIALES DE ALTA TECNOLOGÍA DE SEGURIDAD, A PARTICULARES Y PROFESIONALES.	FRANK OLIVIER FARACI	429750
E/2016-2027	22/1/16	FL INTERIORS	TAPIZADO EN GENERAL, LIMPIEZA DE INTERIORES DE VEHÍCULOS Y AERONAVES.	LUIS ALFREDO ALMONTE DURAN	429405
E/2016-2415	27/1/16	FLORA FILMS	FILMACIÓN DE PELÍCULAS CINEMATográficas DOMINICANAS EXCLUSIVAMENTE.	KIALI BERNADETTE RODRIGUEZ GARCIA	429686
E/2016-1559	18/1/16	FLORES PURAMA	PRODUCCIÓN DE PLANTAS, FLORES Y VEGETALES.	FLORES PURAMA, S.R.L.	428979
E/2016-689	20/1/16	FLOYD INGENER	SERVICIOS Y COMERCIALIZACION DE PRODUCTOS Y MATERIALES EN LAS AREAS DE REFRIGERACION	VICTOR FABIO FLOYD BARONA	429356
E/2016-2220	22/1/16	FOCONUPAS FONDO COMUN NUESTRA PASCUA	ADMINISTRACIÓN DE LOS AHORROS DE LOS POBRES Y AL MISMO TIEMPO FACILITARLES PEQUEÑOS PRÉSTAMOS PARA SU DESARROLLO, SIN FINES DE LUCRO.	PARROQUIA SAN JUAN BAUTISTA DE BAYAGUANA	429392
E/2016-1444	18/1/16	FONSE IMPORT	SERVICIOS DE COMERCIALIZACIÓN, GESTIÓN, PRODUCCIÓN, ELABORACIÓN, ALMACENAMIENTO, CONSIGNACIÓN	FRANCISCO ALEJANDRO LEBREAU ACEVEDO	428972
E/2016-2010	20/1/16	FRANKLIN GRACESQUI FUNDATION	ENTIDAD SIN FINES DE LUCRO DEDICADA A ACTIVIDADES SOCIALES.	FRANKLIN BENJAMIN GRACESQUI	429158
E/2016-1546	18/1/16	FRIEND ZONE	ACTIVIDADES DE DIVERSIÓN Y ENTRETENIMIENTO, VENTA Y EXPENDIO DE COMIDAS Y BEBIDAS ALCOHÓLICAS	FRAN VALENZUELA MEDINA	429076
E/2016-1687	29/1/16	FRISA	PRESTACION DE SERVICIOS LEGALES, INCLUYENDO INSCRIPCIONES HIPOTECARIAS, EJECUCIONES INMOBILIARIAS Y PRENDARIAS	OLGA IRIS FELIZ RODRIGUEZ	429957
E/2016-3296	02/2/16	FRUTAS Y VEGETALES ADALBERTO BELLIARD	COMPRA, VENTA Y COMERCIALIZACION DE TODO TIPOS DE FRUTAS, VERDURAS Y VEGETALES EN GENERAL.	ADALBERTO MERCEDES BELLIARD ALMONTE	430240
E/2016-2166	02/2/16	FRUTAS Y VEGETALES CRUZ LUNA	COMPRA Y VENTA DE FRUTAS Y VEGETALES.	JUNIOR ANTONIO LUNA CRUZ	430261
E/2016-2587	28/1/16	FUMIGADORA RODRIGUEZ FELIZ	SERVICIOS DE FUMIGACION EN GENERAL.	JUAN BAUTISTA RODRIGUEZ FELIZ	429730
E/2016-2611	28/1/16	FUMIGADORA REYNOSO CRUZ	SERVICIOS DE FUMIGACION DE TODO TIPOS DE PLAGAS.	WILFREDO RAFAEL REYNOSO CRUZ / DEYANIRA ALTAGRACIA CRUZ ROSARIO	429774
E/2016-2676	28/1/16	FUMISA FUMIGADORA Y SERVICIOS	PULVERIZACIÓN, CONTROL DE PLAGAS AÉREAS URBANAS Y AGRÍCOLAS, VENTAS DE PRODUCTOS Y EQUIPOS PARA EL CONTROL DE PLAGAS, LIMPIEZA DE CISTERNAS.	KENIA GARCIA /FRANGEL FERNELIS ROSARIO LAGARES	429839

[210] EXP.	[220] SOL. FECHA	[561] NOMBRE COMERCIAL	[510] ACTIVIDAD	[730] SOLICITANTE	[111] REGISTRO
E/2015-37785	02/2/16	FUNDACION DE PROFESIONALES ANAWIN	INSTITUCIÓN SIN FINES DE LUCRO, DEDICADA AYUDAR A LOS MÁS NECESITADOS.	ANA BELKIS CONCE DE DEL ROSARIO	430294
E/2015-38877	15/1/16	FUNDACIÓN MARTÍNEZ FEBLES FUNMAFE	ENTIDAD SIN FINES DE LUCRO. DEDICADA AL DESARROLLO, MEJORA, FORTALECIMIENTO Y CRECIMIENTO DE LOS SECTORES: EDUCACIÓN, SALUD, DEPORTE Y AGROPECUARIA	DANIEL MARTINEZ RAMOS	428800
E/2016-142	27/1/16	FUNDACION ACCION SOCIAL POPULAR FASP	FUNDACIÓN SIN FINES DE LUCRO CON EL OBJETIVO DE OFRECER ASISTENCIA Y SERVICIOS SOCIALES EN EL CAMPO DE LA ALIMENTACIÓN, VESTIMENTA	MANUEL JOAQUIN AYBAR FERRANDO	429723
E/2016-3093	01/2/16	FUNDACION AHORA PODEMOS, FUNDAPODE	ENTIDAD SIN FINES DE LUCRO, CUYO OBJETIVO PRINCIPAL ES LA FORMACION EN LAS AREAS ETICA, DEMOCRACIA Y DESARROLLO.	JOCHY PERALTA ABAD	430054
E/2016-2787	29/1/16	FUNDACION AMO A OCOA FAOCO	ENTIDAD SIN FINES DE LUCRO DEDICADA A PROPORCIONAR ALIMENTOS, PRENDAS DE VESTIR, MEDICAMENTOS Y VIVIENDAS A PERSONAS DE ESCASOS RECURSOS.	DILCIA SANTOS FELIZ	430008
E/2016-1667	02/2/16	FUNDACION ANTONIO JAQUEZ ENSANCHE LIBERTAD	ENTIDAD SIN FINES DE LUCRO, CUYO OBJETIVO PRINCIPAL ES OFRECER AYUDA A PERSONAS DE ESCASOS RECURSOS.	ANTONIO MARIA JAQUEZ PARRA	430262
E/2016-2025	22/1/16	FUNDACIÓN ARTE Y NATURA	ENTIDAD SIN FINES DE LUCRO, DESTINADA A FOMENTAR EL ARTE EN SUS DIFERENTES EXPRESIONES Y A EDUCAR EN LA PROTECCIÓN DEL MEDIO AMBIENTE.	JOSÉ RICARDO ROJAS LEÓN	429427
E/2016-1414	15/1/16	FUNDACION BRINDANDO ALEGRIA BRIDA	INSTITUCIÓN SIN FINES DE LUCRO. CON EL OBJETIVO DE AYUDAR EN SU ALIMENTACIÓN, SALUD Y VIVIENDA A LOS NIÑOS, JÓVENES Y ENVEJECIENTES MAS DEPORIDOS.	ELKIN LEONEL FELIZ FELIZ /MARIA AMADA POLANCO POLANCO DE WHITE	428889
E/2016-1855	20/1/16	FUNDACION CALALA FUNCALA	ENTIDAD SIN FINES DE LUCRO, DEDICADA A TRABAJAR CON LOS ANCIANOS Y NIÑOS DESAMPARADOS Y MARGINADOS DE LA COMUNIDAD.	ELIDA ALTAGRACIA PEREZ TORO	429256
E/2016-1583	18/1/16	FUNDACION CARMEN GARCIA FUNCAG	INSTITUCION SIN FINES DE LUCRO, EL CUAL SE DEDICA A RESCATAR JOVENES Y ADOLESCENTES MARGINADOS	CARMEN NURYS GARCIA DE PINALES	429218
E/2016-1529	18/1/16	FUNDACION CHISPA DE VALENTIA	SIN FINES DE LUCROS, AYUDA A LOS NIÑOS DE ESCASOS RECURSOS (DIFERENTES SECTORES), ORFANATOS, ASILO DE ANCIANOS Y DEMÁS.	SONIA MERCEDES GONZALEZ INOA	428836
E/2016-2698	28/1/16	FUNDACION COMUNION RED FAMILIA FUNDACREF	ENTIDAD SIN FINES DE LUCRO, DEDICADA A LA AYUDA SOCIAL ENFOCADA A LA FAMILIA EN GENERAL.	ALBANIA CABRERA MENDEZ DE PARED	429791
E/2016-1301	28/1/16	FUNDACION CRISTIANA MANOS AL SERVICIO	ENTIDAD SIN FINES DE LUCRO. PARA TRABAJOS SOCIALES, DESARROLLO COMUNITARIO.	RICHARD ASENCIO CHATMAN /ANGEL EUSEBIO ALMONTE ESPINAL	429759
E/2016-334	07/1/16	FUNDACION CULTIVANDO SONRISAS	ORGANIZAR ACTIVIDADES DE AYUDA PARA LA DONACIÓN DE ROPAS, ÚTILES ESCOLARES, JUGUETES	VIANNEY MANUELA BELTRE RAMIREZ	428993
E/2016-1415	15/1/16	FUNDACION DE INMIGRANTES UNIDOS PARA UN MUNDO MEJOR OINUPMME	INSTITUCIÓN SIN FINES DE LUCRO QUE SE DEDICA A TRABAJAR EN BENEFICIO DE LOS INMIGRANTES EN LA RESPECTIVAS ÁREAS	GENOVA NAVARRO	428996
E/2016-1132	14/1/16	FUNDACION DE NIÑOS CON DISCAPACIDAD FISICA MOTORAS FUNDISMU	FUNDACIÓN SIN FINES DE LUCRO, DEDICADA A SUPLIR LAS NECESIDADES DEL SECTOR DE LOS NIÑOS CON DISCAPACIDAD.	ESTEBAN FIGUEROO RODRIGUEZ	429746
E/2016-1861	20/1/16	FUNDACION DE SERVICIOS COMUNITARIOS RADIANTE, FUNSECOR	ENTIDAD SIN FINES DE LUCRO, LA CUAL SE DEDICARA A EVENTOS RELIGIOSOS Y CULTURALES.	REYMUNDO FLORES SANTOS	429200
E/2016-378	07/1/16	FUNDACIÓN DR. TEJADA FLORENTINO	ENTIDAD SIN FINES LUCRO, DEDICADA A RESCATAR Y DIFUNDIR LA MEMORIA DEL DOCTOR MANUEL ANTONIO TEJADA FLORENTINO MEDIANTE LA INVESTIGACIÓN DE SU VIDA Y OBRA	ROBERTO ANTONIO REYNA TEJADA	428794
E/2016-2967	01/2/16	FUNDACIÓN EDUCATIVA LABORAL PRO-BIENESTAR A LA MUJER ROSSENY	ENTIDAD SIN FINES DE LUCRO DEDICADA A EDUCAR A LAS MUJERES DE BAJOS RECURSOS	ROSA MARIA DE JESUS ALVAREZ GUZMAN DE PEÑA	430132
E/2016-1373	15/1/16	FUNDACIÓN EFECTO MARIPOSA	AYUDA A LAS PERSONAS DE AVANZADA EDAD, ABANDONADAS EN LAS CALLES Y QUE NO TIENEN APOYO ALGUNO, CON LA INTENCIÓN DE QUE RECIBAN UNA VIDA DE CALIDAD COMO MERECE TODA PERSONA.	KILSY MARÍA BENÍTEZ FLORIÁN	428862
E/2016-2340	26/1/16	FUNDACION EMANUEL CON LA FAMILIA	ENTIDAD SIN FINES DE LUCRO, DEDICADA A OFRECER AYUDA A PERSONAS DE ESCASOS RECURSOS	MELIDO RAFAEL ZORRILLA PAYERO	429490
E/2016-2125	22/1/16	FUNDACION ESPACIO C & F	FUNDACIÓN SIN FINES DE LUCRO, DEDICADA A AYUDAR A LA COMUNIDAD Y A LA REGIÓN ESTE DEL PAÍS, INTEGRADA A LA PARTE EDUCATIVA	CARLA MARIA POLANCO; FRANYI EMILIANO POLANCO /MOISES MILCIADES FELIPE CASTRO	429444
E/2016-2631	28/1/16	FUNDACION ESPERANZA PARA LA NIÑEZ Y LA ADOLESCENCIA FENIA	ENTIDAD SIN FINES DE LUCRO CON EL OBJETIVO DE PROTEGER Y GARANTIZAR LOS DERECHOS DE LA NIÑEZ Y LA ADOLESCENCIA DE LA COMUNIDAD.	BELKYS IDALIZA GUERRERO DE MARTINEZ	429847
E/2016-2336	26/1/16	FUNDACION FELICITA LEHMANN	ORGANIZACIÓN SIN FINES DE LUCRO, DEDICADA A LA CONSTRUCCIÓN Y REMODELACIÓN DE VIVIENDAS	FELICITA AQUINO DE LEON	429539
E/2016-2127	02/2/16	FUNDACION HACIENDA CRISTIANA	ENTIDAD SIN FINES DE LUCRO, EL CUAL SE DEDICARA A LA FORMACION ESPIRITUAL, HUMANA Y EDUCATIVA PARA NIÑOS, NIÑAS, ADOLESCENTES	MODESTO ANTONIO BATISTA	430281
E/2016-2683	28/1/16	FUNDACION JUAN DE LEON-FUNJUDEL	ENTIDAD SIN FINES DE LUCRO, DEDICADA A BRINDAR ASISTENCIA Y ASESORIA LEGAL A LA CIUDADANIA, COMO DIVERSAS AYUDAS COMUNITARIAS.	JUAN FRANCISCO DE LEON	429728
E/2016-1920	20/1/16	FUNDACION JUGANDO Y APRENDIENDO	ENTIDAD SIN FINES DE LUCRO QUE SE DEDICA A MEJORAR LA CONDICIÓN DE VIDA DE NIÑOS, NIÑAS Y ADOLESCENTES	MARÍA DOLORES RAMOS ORTEGA DE PIMENTEL	429167
E/2016-3187	02/2/16	FUNDACION L & R	ENTIDAD SIN FINES DE LUCROS DEDICADA AYUDAR EN EL MEJORAMIENTO DEL DEPORTE, SALUD, EDUCACIÓN, ANCIANIDAD, HUERFANOS	ENERY LIDA LACHAPELLE SERRATA	430186
E/2016-1725	19/1/16	FUNDACION LILI BIVIECA	ENTIDAD SIN FINES DE LUCRO CON EL OBJETIVO DE LAS RECOLECCIONES Y DONACIONES DE BIENES Y SERVICIOS.	MARIA ARIAS BIVIECA	429138
E/2016-1498	18/1/16	FUNDACIÓN LIRIANO DISLA	ENTIDAD SIN FINES DE LUCRO, SE DEDICA AYUDA SOCIAL, CONSTRUCCIÓN DE VIVIENDAS PARA PERSONAS DE ESCASOS RECURSOS.	MIGUEL ANGEL LIRIANO DISLA	429019
E/2016-1508	18/1/16	FUNDACION NIÑOS CON SUEÑOS	ENTIDAD SIN FINES DE LUCRO, DEDICADA A RESCATAR A LOS NIÑOS HUÉRFANOS DE LA CALLE PARA DARLE UNA MEJOR CALIDAD DE VIDA.	SANTO ANTONIO PILIER MARTINEZ	429015
E/2016-1522	18/1/16	FUNDACION NOTAS DE ESPERANZAS	ENTIDAD SIN FINES DE LUCRO, DEDICADA A OFRECER AYUDA A PERSONAS DE ESCASOS RECURSOS.	LIDIA MARIA HERNANDEZ LOPEZ	428931
E/2015-39874	20/1/16	FUNDACION PARA EL DESARROLLO COMUNITARIO GANSOS DEL OZAMA	FUNDACIÓN SIN FINES DE LUCRO PARA EL DESARROLLO COMUNITARIO A TRAVÉS DE LA EDUCACIÓN, LA FORMACIÓN Y EL APOYO A LAS ORGANIZACIONES DE BASE	MARCIA GERMAN REYES /SABEL MIGUEL MONTILLA NUÑEZ	429242
E/2015-38294	28/1/16	FUNDACION PAREDES FERRERAS	FUNDACION SIN FINES DE LUCRO QUE SE DEDICA AL SOPORTE, APOYO Y FORMACION A LOS DESPOSEIDOS.	ERIK LEONARDO PAREDES FERRERAS	429732
E/2016-2959	01/2/16	FUNDACIÓN POR EL RESCATE DEL TALENTO JUVENIL FURETAJU	ENTIDAD SIN FINES DE LUCRO, QUE INTENTARÁ FOMENTAR EL RESCATE DEL TALENTO JUVENIL A TRAVÉS DE PROGRAMAS	GEORGE DIGNO MONTERO MESA	430025
E/2016-764	19/1/16	FUNDACION PRO VALORES FAMILIARES-FUNDAVAFA	ENTIDAD SIN FINES DE LUCRO, DEDICADA A IMPARTIR CHARLAS DE FORMACION A LAS FAMILIAS	WILLY VASQUEZ SEVERINO	429283
E/2016-2088	22/1/16	FUNDACION RICARDO VASQUEZ	ENTIDAD SIN FINES DE LUCRO DEDICADA REALIZAR AYUDAS COMUNITARIAS.	RICARDO ANTONIO VASQUEZ URENA	429307
E/2016-3030	01/2/16	FUNDACION SAMBOY	ENTIDAD SIN FINES DE LUCRO, QUE SE DEDICA A BRINDAR TODO TIPO DE AYUDA A NIÑOS	YANNIRY SAMBOY FELIZ	430102
E/2016-1904	20/1/16	FUNDACION SOCIAL PARA EL DESARROLLO COMUNITARIO FERMISA	ENTIDAD SIN FINES LUCRO CON EL OBJETIVO PRINCIPAL DE AYUDAR DE AYDAR A LOS JÓVENES	SABINA CABRAL	429172
E/2016-3005	01/2/16	FUNDACION TOMMY HERRERA, F.T.H.	ORGANIZACION SIN FINES DE LUCRO, LA CUAL TIENE COMO MISION AYUDAR A PERSONAS ENVEJECIENTES Y CON DISCAPACIDADES	TOMMY HERRERA TURBI	430100
E/2016-967	28/1/16	FUNDACIÓN TRANSFORMARE	ENTIDAD SIN FINES DE LUCRO, DEDICADA A APOYAR A LAS PERSONAS A PARTIR DE 12 AÑOS EN ACTIVIDADES FORMATIVAS	AGENCIA DE RECURSOS HUMANOS, PSICOLOGIA Y ASESORIA, S. A. AGRHUPA	429812
E/2016-2669	28/1/16	FUNDACIÓN WILIN RAMÓN JIMÉNEZ	ENTIDAD SIN FINES DE LUCRO DEDICADA A REALIZAR APORTES DENTRO DE LOS CUALES SON, OPERATIVO MÉDICOS, ARREGLO DE CASAS FAMILIARES HUMILDES	WILIN RAMÓN MERCEDES JIMÉNEZ CARABALLO	429856
E/2016-1670	19/1/16	FUNDACIÓN COGN	ENTIDAD SIN FINES DE LUCRO, DEDICADA A PROMOVER EL DESARROLLO DEL EMPRENDURISMO	ERIKA CRUZ TORRES /SARA IVELISSE CRUZ CID	429067
E/2016-1242	14/1/16	FUNDEFOVI, FUNDACION DE FOMENTAR VIVIENDAS	ENTIDAD SIN FINES DE LUCRO, SE DEDICA A DESARROLLAR HOGARES DE FAMILIA Y EMPRENDEDORES INFORMALES.	DANILA BAUTISTA GALVA	428719
E/2016-1946	20/1/16	FUNERARIA ESPIRITUD DE DIOS	SERVICIOS DE VELATORIOS, VENTAS DE ATAÚDES, TRASLADOS DE FALLECIDOS, ALQUILAR DE: SILLAS, CARPAS, UTENSILIOS AFINES Y ESPACIOS ESPECIALES.	ANGEL YONEL GARCIA RODRIGUEZ	429247
E/2016-2696	28/1/16	FUNVIPRECE SERVICIOS AGUA PURIFICADA	AGUA PURIFICADA APTA PARA EL CONSUMO HUMANO.	FUNDACION PARA LA VISION Y PREVENCION DE LA CEGUERA FUNVIPRECE	429751
E/2016-1933	20/1/16	G & R INDUSTRIAL	PRODUCCION Y COMERCIALIZACION DE PUERTAS, VENTANAS, CRISTALERIA, TOLDOS, ESPEJOS, DECORACION EN CHEETROCK	RAMON VALDEZ MARTINEZ	429188
E/2016-1758	19/1/16	GABINETE ECONOMICO	BRINDAR ASESORÍA Y CONSULTORÍA ECONÓMICA Y LEGAL DE ACTIVIDADES EMPRESARIALES EN GENERAL.	JOSE MANUEL DEL CASTILLO SAVIÑON	429120
E/2016-2037	22/1/16	GARIJO MULTIMEDIA	ALQUILER DE EQUIPOS AUDIO VISUALES, ASÍ COMO SERVICIOS TECNOLÓGICOS EN GENERAL.	FRANCISCO MANUEL GARIJO LOPEZ	429339
E/2016-2067	22/1/16	GAUDIUM TREATS	PRODUCCIÓN Y COMERCIALIZACIÓN DE REPOSTERÍA, ASÍ COMO OFRECER SERVICIOS ESTILO CATERING.	MARIA SANDRA GOMES BRAZ	429349
E/2016-1442	18/1/16	GAVERIN SOLUCIONES	SERVICIOS DE COMERCIALIZACIÓN, GESTIÓN, PRODUCCIÓN, ELABORACIÓN, ALMACENAMIENTO, CONSIGNACIÓN,	FRANCISCO ALEJANDRO LEBREAU ACEVEDO	428970
E/2016-2918	29/1/16	GD SOLUCIONES GRÁFICAS	SERVICIO DE DISEÑO GRÁFICO PARA EL DESARROLLO DE MATERIAL DE MARKETING CORPORATIVO CAMPAÑAS PUBLICITARIAS	LUIS ANDRES DURAN SANTOS /ULISES ALEXSANDRO GAUTREAUX BELTRE	430010
E/2016-2958	01/2/16	GEO-REFERENCIACION, TITULACION Y MENSURA GEOTIME	SERVICIOS A SUS SOCIOS Y SECTORES INTERESADOS EN GEO-REFERENCIACIÓN GPS, DESLINDE, SANEAMIENTO, INVESTIGACIÓN CATASTRAL, RECTIFICACIÓN DE ÁREA	JUNTA AGROEMPRESARIAL DOMINICANA, INC	430026
E/2016-2295	26/1/16	GERMINADOR FLOR NACIENTE	PRODUCCION, VENTA, DISTRIBUCION Y COMERCIALIZACION DE PLANTAS GERMINADAS DE VEGETALES	JUANA TAVAREZ	429515



[210] EXP.	[220] SOL. FECHA	[561] NOMBRE COMERCIAL	[510] ACTIVIDAD	[730] SOLICITANTE	[111] REGISTRO
E/2016-2849	29/1/16	GESDOM	ADMINISTRAR LA PLATAFORMA DE COBROS DEL SECTOR SALUD, INTEGRADA POR UNA RED ESTABLE DE ESTABLECIMIENTOS.	FEDERICO VILLANUEVA	429972
E/2016-1255	15/1/16	GHL NEUROCIRUGÍA ESPECIALIZADA	SERVICIOS MÉDICOS ESPECIALIZADOS.	GIANCARLO HERNANDEZ LEON	428791
E/2016-2428	27/1/16	GIFT SHOP BOTÁNICA HERMANOS OLIVO	VENTA DE PRODUCTOS ARTESANALES.	YULEIDY OLIVO AMPARO /WILLY OLIVO AMPARO	429715
E/2016-2725	28/1/16	GIL SANFROZZ	VENTA DE COMIDA Y SERVICIO DE CAFETERÍA EN GENERAL.	JOSE MANUEL GIL HERNANDEZ	429828
E/2015-33768	26/1/16	GIMARY COMPANY	VENTAS DE PRENDAS DE VESTIR PARA HOMBRES, MUJERES Y NIÑOS, ACCESORIOS EN GENERAL.	MARCO GORIN /GISSEL MARIA MORFA PLASENCIO	429460
E/2016-2294	26/1/16	GIMBLE	COMERCIO ELECTRONICO DE PRODUCTOS ELECTRONICOS.	GUZMAN ARIZA NORDESTE, S.R.L	429533
E/2015-38172	19/1/16	GIOCANA	MANUFACTURA Y VENTA AL POR MAYOR Y AL DETALLE DE PRODUCTOS ARTESANALES.	GILBERTO CAMARGO MORERA /SORAYA ELORZA DE CAMARGO	429174
E/2015-39294	29/1/16	GLOBAL MONITORING TRACKER CMGU	PROVEER SISTEMAS O PROGRAMAS DE PRISIÓN ALTERNATIVA, IMPLEMENTACIÓN DE CONTROLES A LOS IMPUTADOS DE INFRACCIONES PENALES MEDIANTE MONITOREO ELECTRÓNICO.	CARLOS MANUEL GOMEZ UREÑA	429983
E/2016-1846	20/1/16	GLOBALCOM	OPERAR ESTACIONES DE EXPENDIO DE COMBUSTIBLES	LUIS PANCRACIO RAMON SALCEDO	429254
E/2015-39296	19/1/16	GLU DIGITAL	MENEJO DE REDES SOCIALES.	EDEL FELICIA GERMOSEN FERNANDEZ	429073
E/2016-1790	19/1/16	GM MENSAJERIA EJECUTIVA	SERVICIO DE MENSAJERIA EN GENERAL, FLETES Y ACARREO.	JUAN CARLOS GARCIA MENDEZ	429279
E/2016-2707	28/1/16	GML SERVICIOS FINANCIEROS	ASESORÍA FINANCIERA, CONSULTAS E INVERSIONES DE NEGOCIOS	MARÍA GINETTE FERNÁNDEZ RODRÍGUEZ	429826
E/2016-2269	26/1/16	GO TECH ELECTROMECHANICA	INSTALACIONES Y REPARACIONES ELECTROMECHANICAS EN GENERAL, CONFECCION DE PANELES ELECTRICOS	JANERYS GONZALEZ CONCEPCION	429561
E/2016-2860	29/1/16	GOLEM CONSTRUCTION	LABORES CIVILES Y CONSTRUCCIONES EN GENERAL.	JONATHAN ELIAS CASTRO	429902
E/2016-1156	14/1/16	GOSLINE- MAPP, MYOSKELETAL ALIGNMENT THERAPY FOR PAIN AND PERFORMANCE	TERAPIA MANUAL DE REHABILITACIÓN Y DEPORTIVA, MASAJES TERAPÉUTICOS, APLICACIÓN DE KINESIOLOGY TAPING, ENTRENAMIENTO FÍSICO	PURA PRISCILA MENDEZ FERNANDEZ /KEITH PETER GOSLINE	428765
E/2016-2301	26/1/16	GRAN BHAKTI VRIKSA DE REPUBLICA DOMINICANA	SISTEMA DE DESARROLLO CONGREGACIONAL BASADO EN LA FILOSOFIA Y LITERATURA VEDICA	SOCRATES MONTAS PIMENTEL	429627
E/2016-1879	20/1/16	GREEN WHEELS ONE	TRABAJOS ARQUITECTÓNICOS, DISEÑO Y CONSTRUCCIÓN DE CASAS, EDIFICIOS, TORRES, PROYECTOS RESIDENCIALES	GREEN WHEELS DOMINICANA, SRL	429223
E/2016-1880	20/1/16	GREEN WHEELS TWO	REALIZAR TRABAJOS ARQUITECTÓNICOS, DISEÑO Y CONSTRUCCIÓN DE CASAS, EDIFICIOS, TORRES, PROYECTOS RESIDENCIALES	GREEN WHEELS HOLDINGS, S.R.L.	429322
E/2016-992	13/1/16	GRISMARIE2007	PRODUCCIÓN, DISTRIBUCIÓN Y VENTA DE PRODUCTOS DE PANADERÍA, REPOSTERÍA Y DELICATESSEN.	RAYSA CARREÑO DE BUNEL	429462
E/2016-2058	22/1/16	GROWIAN INVESTMENTS	SERVICIOS DE INVERSIÓN, CONSULTORÍA Y ASESORÍA EN LOS SECTORES ADUANAL, ELÉCTRICO, TELECOMUNICACIONES	1CLICKCOMPANY, SRL	429374
E/2015-37783	19/1/16	GRT MULTISERVICIOS	DESARROLLO DE PROYECTOS Y SERVICIOS MULTIPLES, ENTRE ELLOS: ELECTRICIDAD EN GENERAL	RUDDY MANUEL REYES TORRES	429281
E/2016-1677	19/1/16	GRUPO ANDIROBA	CONSTRUCCIÓN, EJECUCIÓN DE OBRAS CIVILES, DISEÑO, VENTAS, DISTRIBUCIÓN, EXPORTACIÓN, IMPORTACIÓN Y COMERCIALIZACIÓN DE MATERIALES Y MUEBLES DE OFICINA.	FREDDY NELSON LINARES DE LEON	429153
E/2016-2583	28/1/16	GRUPO ANTORCHA	SERVICIOS DE ARQUITECTURA, INGENIERÍA Y ASESORAMIENTO.	JOSE LUIS ARRIOJAS BARRIOS	429770
E/2016-1092	28/1/16	GRUPO CAFRINA	SOLUCIONES DE INGENIERÍA CIVIL EN GENERAL, REALIZAMOS SERVICIOS DE CONSTRUCCIÓN DE TODO TIPO DE EDIFICACIONES Y MOVIMIENTOS DE TIERRA.	LUIS EDUARDO FRIAS DE LA ROSA /NOEMI CABRERA GUILLEN	429881
E/2015-34472	04/11/15	GRUPO D2	IMPORTACIÓN Y DISTRIBUCIÓN DE ALIMENTOS Y PRODUCTOS VARIOS	EUSEBIO ALMONTE GERMAN / DISTRIBUIDORA 2000, SRL	429084
E/2016-1884	20/1/16	GRUPO DART	FABRICACIÓN, VENTA Y COMERCIALIZACIÓN DE BLOCKS Y ASÍ COMO CUALQUIER OTRO TIPO DE MATERIALES DE CONSTRUCCIÓN.	MARIA DEL MAR RODRIGUEZ FERNANDEZ	429182
E/2016-2463	27/1/16	GRUPO DE LECHONES LOS FARAONES DE SANTIAGO	GRUPO FOLKLORICO Y CULTURAL.	CARLOS JUAN HADDAD UCETA	429651
E/2016-2397	26/1/16	GRUPO FRANCISCO MEJIA	VENTA DE COMIDA RÁPIDA, RESTAURANTE Y SPORT BAR.	RAUDIS OSCAR FRANCISCO MEJIA	429485
E/2016-2268	26/1/16	GRUPO JAQUEZ MOREL	IMPORTACIÓN Y VENTA DE CONFITERÍAS, ROPAS, ACCESORIOS	JOHEL ESTEBAN JAQUEZ HERNANDEZ	429616
E/2016-1004	28/1/16	GRUPO LIVERA	GESTIÓN, INTERMEDIACIÓN Y COORDINACIÓN DE LOS MEDIOS NECESARIOS PARA EL EJERCICIO DE SERVICIOS DE ASESORÍA, ADMINISTRACIÓN Y GESTIÓN EMPRESARIAL	VERONICA NOELIA GUZMAN GUZMAN	429792
E/2016-1560	18/1/16	GRUPO LOREANA	VENTA DE COMIDAS Y BEBIDAS ALCOHÓLICAS Y NO ALCOHÓLICAS, ORGANIZACIÓN DE EVENTOS, BIENES RAÍCES EN GENERAL	RUBEN GARCIA MERCEDES; JEAN CARLOS CARTAGENA LOPEZ /LUIS ANGEL FERREIRA FLORES	429030
E/2016-1167	14/1/16	GRUPO LUMBREAZUL	IMPORTACIÓN, EXPORTACIÓN, VENTA DISTRIBUCIÓN DE PRODUCTOS Y DISEÑO DE OBRAS CIVILES, HOTELES, EDIFICIOS EN ÁREAS TURÍSTICAS O NO	FRANCISCO MANUEL LAZALA PUELLO	428722
E/2016-2116	22/1/16	GRUPO MAAO	EXPORTACIÓN, IMPORTACIÓN Y VENTA DE EQUIPOS TECNOLÓGICOS, ELÉCTRICOS, LUMINARIOS, COMIDAS, BEBIDAS, TEXTILES, INMUEBLES, MUEBLES	MARIA ALEJANDRA ACUÑA BARRIOS	429459
E/2016-2030	22/1/16	GRUPO MINFER	CONSULTORÍA COMERCIAL, AGENTE NAVIERO, SUPLIR EQUIPOS DE NAVEGACIÓN, CERTIFICACIÓN, LICENCIAS Y CAMBIO DE BANDERAS	ROCIO EUNICE MINAYA HERNANDEZ	429332
E/2016-1882	20/1/16	GRUPO MOLUI	COMPRA Y VENTA DE MEDICAMENTOS Y BIENES RAÍCES.	ULISES FRANCISCO RICARDO GARCIA	429251
E/2016-833	26/1/16	GRUPO STOMPANATO	DISEÑO, CONSTRUCCIÓN, COMPRA, VENTA Y ADMINISTRACIÓN DE OBRAS CIVILES TALES COMO CASAS, HOTELES, EDIFICIOS CORPORATIVOS, PLAZAS COMERCIALES	FRANCISCO MANUEL LAZALA PUELLO	429519
E/2016-710	01/2/16	GRUPO TEJEDA RINCON SERVICIOS MULTIPLES	COMPRA Y VENTA DE PRODUCTOS COMESTIBLES Y FARMACÉUTICOS.	QUIRICO ENMANUEL TEJEDA SANCHEZ	430068
E/2016-1934	20/1/16	GSJ GLOBAL AGENCY	COMPRA, DISTRIBUCIÓN DE PRODUCTOS FARMACÉUTICOS, DISPOSITIVOS MÉDICOS, SUPLEMENTOS ALIMENTICIOS Y VITAMINICOS.	KEITH CHARLES HAYMES /ROBERTO ANTONIO CANAAN BEATO	429243
E/2015-38481	28/1/16	GUNETAFAIRTRASA	PRODUCCIÓN, COMERCIALIZACIÓN Y EXPORTACIÓN DE TODO TIPO DE FRUTAS Y VEGETALES.	FRANCIS ANTONIO AGRAMONTE GOMEZ /GEORGE ANTHONY CASTELLANOS MINAYA	429781
E/2016-1451	18/1/16	GUNSTAR LOGISTICS	SERVICIOS DE ASISTENCIA, IGUALAS DE SERVICIOS, PLANIFICACIÓN, DESARROLLO, INTELIGENCIA DE NEGOCIOS	FRANCISCO ALEJANDRO LEBREAU ACEVEDO	428984
E/2016-2248	26/1/16	GUTIERREZ PEREZ CONSULTORES INTEGRALES	SERVICIOS DE ASESORÍA, CONSULTORÍA, AUDITORIA Y CONTABILIDAD FINANCIERA	JOSE ANTONIO GUTIERREZ PEREZ	429470
E/2016-1260	27/1/16	GUZMAN R RIPOLL	SONIDO PARA EVENTOS, VENTA DE EQUIPOS DE SONIDO Y ALQUILER DE PLANTAS ELÉCTRICAS	NATIVIDAD ANTONIA GUZMAN RIPOLL	429697
E/2016-2538	27/1/16	GYL SERVICES	SERVICIOS PROMOCIONALES DE MARCAS, PRODUCTOS, EMPRESAS Y/O PERSONAS.	DOLORES ISABEL SIERRA AGUILAR	429705
E/2016-1702	19/1/16	HABRELATA MUSIC	PROMOCIONES ARTISTICAS	TOMAS JUNIOR GARCIA BALBOSA	429043
E/2016-1632	18/1/16	HACIENDA DE EL BEBE	PRODUCCIÓN Y SIEMBRA DE PRODUCTOS AGRICOLAS, CRÍA Y ORDEÑO DE GANADO, GANADERÍA EN GENERAL.	JOSE RAFAEL NUÑEZ PAULINO	429031
E/2016-1557	18/1/16	HANSEANDINA LIMITADA	COMERCIO AL POR MAYOR DE PRODUCTOS QUIMICOS BASICO, CAUCHO Y PLASTICOS	HANSEANDINA LIMITADA	429219
E/2016-2343	26/1/16	HD AUTO IMPORT	IMPORTACION, VENTAS Y COMERCIALIZACION DE VEHICULOS DE MOTOR.	HD AUTO IMPORT, SRL	429534
E/2016-1552	18/1/16	HELADERIA AMARENA SABOR AL TROPICAL, HELASAT	FABRICACIÓN, DISTRIBUCIÓN, VENTA DE HELADOS.	YULIVER RIVERA CUEVAS	428992
E/2016-2216	22/1/16	HELIX	PRODUCTORA CINEMATOGRAFICA.	MIGUEL ÁNGEL GARCÍA DE LA CALERA ELIZARRALDE	429386
E/2016-2235	26/1/16	HELLO INTERNATIONAL TRANSPORT	SERVICIO DE TRANSPORTE.	ANA DORIS ARROYO PERDOMO /VLADIMIR WILLIAM CALDERON DE LA CRUZ	429569
E/2016-528	15/1/16	HERMINIA INDUSTRIAL	FABRICACION, VENTA, COMERCIALIZACION DE TODO TIPO DE PUERTAS Y VENTANAS EN GENERAL.	HERMINIA MERCEDES ESPINAL NUÑEZ	428796
E/2016-1577	18/1/16	HERRERIA ELITE	REALIZAR TODO TIPO DE TRABAJOS EN HIERRO, ACERO Y CUALQUIER OTRO METAL.	FRANKLIN ALBERTO MONCION SARITA	429004
E/2016-266	27/1/16	HESPYM FLEET CARE	SERVICIOS DE MANTENIMIENTO MECÁNICO, LAVADO Y CUIDADO EN GENERAL DE FLOTA VEHICULAR.	LUIS ARTURO ESPINAL BREA	429661
E/2015-39544	18/1/16	HHBG PRESTAMOS	SERVICIOS DE PRESTAMOS EN GENERAL.	HOGUADY HILARIO TORIBIO	428913
E/2016-1554	18/1/16	HIDALGO & SANDOVAL	BIENES RAÍCES E INMOBILIARIA.	JUAN FRANCISCO HIDALGO PAREDES	429028
E/2016-1721	19/1/16	HILLSDALE ASSETS	FABRICACION DE TRAJES DE BAÑO Y CONFECCIONES TEXTILES EN GENERAL.	ROBERT ANTHONY SAAD	429072
E/2015-39744	15/1/15	HIRUJO & JOAQUIN CLOTHING INVESTMENT	IMPORTACIÓN, EXPORTACIÓN, DISTRIBUCIÓN Y COMERCIALIZACIÓN DE: TEXTILES DE SEGUNDA MANO, CALZADOS, PRENDAS DE VESTIR, JOYERÍAS	FELIX MANUEL HIRUJO GARCIA	428874
E/2016-2706	28/1/16	HISPANIOLA ASSET MANAGEMENT	INVERTIR CAPITAL PROPIO EN LA BOLSA DE VALORES DE LA REPUBLICA DOMINICANA.	RAFAEL ANTONIO MONTAS CANARIO	429768
E/2016-531	08/1/16	HORIZONTE PUBLICIDAD	PUBLICIDAD EXTERIOR EN GENERAL TODO TIPO DE EVENTOS SOCIALES	PEDRO DIAZ YNFANTE	429044
E/2015-38546	22/1/16	HOSPITAL GENERAL DEL NOROESTE, HGN	OFRECER SERVICIOS INTEGRALES DE SALUD ESPECIALIZADA, EN LOS DIFERENTES NIVELES DE ATENCIÓN	JOSE JOAQUIN DE JS ALMONTE BUENO / PEDRO ANTONIO ESPINAL PEREZ / QUILVIO ANTONIO COLON DIAZ	429305
E/2016-2318	26/1/16	HOSPITAL VETERINARIO PET LAND	SERVICIOS VETERINARIOS EN GENERAL, INTERNAMIENTOS, CIRUGÍA, PELUQUERÍA, HOTEL, VENTA DE MASCOTAS, VENTA DE PRODUCTOS VETERINARIOS.	RAMON ABRAHAM PEGUERO ABUD	429577
E/2016-2080	22/1/16	HOSPITALITY INTERNATIONAL WILLWORK	EBANISTERÍA, DECORACIÓN DE HOTELES, VILLAS APARTAMENTOS, CABAÑAS ENTRE OTROS	JUAN CARLOS FLEITES ROMERO	429448
E/2016-2830	29/1/16	HOTEL COSTA CALIDA	ACTIVIDADES DE PROMOCIÓN TURÍSTICA, CULTURAL, INMOBILIARIA Y COMERCIAL.	SALVADOR FELIZ SUERO	430019
E/2016-1374	22/1/16	HOTEL Y MARINA CASA DE MARFIL	HOTEL EN EL CUAL A PARTE DE HOSPEDAJE HABRA CENTRO DE CONVENCION, SALON DE FIESTAS, GIMNASIO, SALON DE BELLEZA, TIENDAS ARTESANALES, RESTAURANTES, PISCINAS.	MANUEL EMILIO PEREZ ELIZO	428887
E/2016-2852	29/1/16	HPWINNER DOMINICANA	ALMACENAMIENTO, ENSAMBLADO, DISTRIBUCIÓN Y COMERCIALIZACIÓN DE LUMINARIAS LED.	OSIRIS JOSE VOLQUEZ GARCIA	430014
E/2016-3243	02/2/16	HUELLAS DEL CARIBE	SERVICIOS DE FOTOGRAFÍA Y FILMACIONES.	ARNAUD ALAIN JACKY BRICHET	430183
E/2016-1285	15/1/16	I AM PUNTA CANA	GUÍA TURÍSTICA ONLINE DE PUNTA CANA QUE PROMUEVE Y DA A CONOCER LAS ACTIVIDADES A REALIZAR EN EL DESTINO.	ANA ISABEL RAMÍREZ GALARZA /FELIPE ARTURO BENZÁN BAEZ	428869
E/2016-466	22/1/16	IEEMEDIC CONSULTING GROUP	ASESORIA, CONSULTORIA Y MANEJO DE PROYECTOS DE INVERSION EN EMPRESAS	PEDRO RICARDO LUIS	429418
E/2015-38842	16/12/15	IGLESIA BAUTISTA ESTRELLA DE BELEN	INSTITUCIÓN RELIGIOSA DE CARÁCTER CRISTIANO, CONSTITUIDA PARA AGRUPAR A CREYENTES EVANGÉLICOS	ALBERTO ANTONIO SANTOS SANTOS	429224

[210] EXP.	[220] SOL. FECHA	[561] NOMBRE COMERCIAL	[510] ACTIVIDAD	[730] SOLICITANTE	[111] REGISTRO
E/2016-3051	01/2/16	IGLESIA BAUTISTA ETERNO DIOS I.B.E.D.	ENTIDAD SIN FINES DE LUCRO. IGLESIA.	RAFAEL ANTONIO TAVAREZ GENAO	430059
E/2015-39572	19/1/15	IGLESIA BÍBLICA DE OCOA IBOCOA	ENTIDAD SIN FINES DE LUCRO, PARA IDENTIFICAR UNA IGLESIA.	IGLESIA BIBLICA DE OCOA	429046
E/2015-35963	20/1/16	IGLESIA CRISTIANA ABUNDANTE COSECHA	ENTIDAD SIN FINES DE LUCRO, CUYO OBJETIVO PRINCIPAL ES IGLESIA.	THANIA MARGARITA PERALTA ESTRELLA D RODRIGUEZ	429194
E/2015-39226	27/1/16	IGLESIA CRISTIANA EVANGELICA MONTE DE JEHOVA LLAMA DE FUEGO	ACTIVIDADES CRISTIANAS Y CUALQUIER OTRO EN EL AREA DE LA RELIGION CRISTIANA.	CANDIDA RAMONA VERAS POLANCO / MARISOL DE LAS MERCEDES VERAS POLANCO DE LARA	429668
E/2016-2077	22/1/16	IGLESIA DE DIOS CRISTO VIENE YA A BUSCAR SU PUEBLO	ENTIDAD SIN FINES DE LUCRO. IGLESIA.	ISAAC CONTRERAS VALENZUELA	429416
E/2016-2284	26/1/16	IGLESIA LA LUZ DE DIOS MONTE SINAI	ENTIDAD SIN FINES DE LUCRO, DEDICADA A IDENTIFICAR UNA IGLESIA.	BERNARDINO PEREZ SANCHEZ	429610
E/2016-602	29/1/16	IGLESIA MISIONERA DEUTERONOMIO 32:4	ENTIDAD SIN FINES DE LUCRO, IGLESIA.	LUIS FELIPE MARTE RODRIGUEZ / SAGRARIO VICIOSO	429935
E/2016-956	22/1/16	IGLESIA PENTECOSTAL AMMI PUEBLO MIO DICE JEHOVA	ENTIDAD SIN FINES DE LUCRO, IGLESIA.	YOCASTA CRUZ DE MARTINEZ /CINDY JAQUEZ CRUZ	429422
E/2016-1304	01/2/16	IGLESIA PENTECOSTAL BENDICIENDO AL SEÑOR	ENTIDAD SIN FINES DE LUCRO, PARA IDENTIFICAR UNA IGLESIA.	RADHAMES REINOSO HERRERA /BELKIS RIJO DE REINOSO	430077
E/2016-251	20/1/16	IGLESIA PENTECOSTAL SI TIENES FE HECHAR RED	ENTIDAD SIN FINES DE LUCRO, PARA IDENTIFICAR UNA IGLESIA.	ANA URBAEZ	429294
E/2016-2798	29/1/16	IGLESIA PROFETICA JESUS CORDERO Y LEON	ENTIDAD SIN FINES DE LUCRO, IGLESIA.	JUAN JOSE ESPINAL CHECO	429951
E/2016-443	26/1/16	IGNACIO OCHOA REAL ESTATE	ADMINISTRACION, FINANCIAMIENTO, COMPRA, VENTA, ALQUILER Y COMERCIALIZACION DE TODO GENERO DE INMUEBLE	IGNACIO ANTONIO OCHOA TORIBIO	429536
E/2016-1866	02/2/16	IMPORTACIONES JAIVELY	DEALER, IMPORTACIÓN, EXPORTACIÓN, COMPRA, VENTA Y ALQUILER DE VEHÍCULOS NUEVOS Y USADOS	SIVELY ADAMES ECHAVARRIA /JEAN CARLOS SANCHEZ	430178
E/2015-27976	29/1/15	IMPORTADORA JED AMADO DE DIOS	COMERCIALIZACIÓN DE LAS SIGUIENTES MATERIAS PRIMA PARA LA ELABORACIÓN DE JUGOS, VENTA DE CHOCOLATES	HENRY ANTONIO SANCHEZ LIRIANO /SAGRARIO AURORA CARRION GIRON DE SANCHEZ	430013
E/2016-1491	18/1/16	IMPORTADORA CODEPRO	VENTA AL POR MAYOR Y DETALLE FERRETERÍA Y PINTURA, ARTÍCULOS, LIMPIEZA E HIGIENE, ARTÍCULOS DEL HOGAR	JENNIFER MIGUELINA ROSARIO BEATO	429025
E/2016-2763	29/1/16	IMPORTADORA EL SAMAN	IMPORTACIÓN, EXPORTACIÓN, DISTRIBUCIÓN, COMERCIALIZACIÓN Y VENTA DE PRODUCTOS DE ALIMENTOS, MEDICINAS, PRODUCTOS DE LIMPIEZA	BILLY RAUL JOA	429960
E/2016-2001	20/1/16	IMPORTADORA ERF	COMPRA Y VENTA DE CARROS, ARTÍCULOS PARA AUTOMÓVILES, FERRETEROS, MECÁNICA, DESABOLLADURA Y PINTURA	EDUARDO REYES	429197
E/2015-38445	22/1/16	IMPORTADORA ROFRECAR	COMPRA, VENTA, COMERCIALIZACION E IMPORTACION DE TODO TIPO DE PIEZAS, PARTES Y REPUESTOS EN GENERAL.	CARLOS LUIS VARGAS VELASQUEZ	429335
E/2015-39377	18/1/15	IMPRESOS JOSE MENDEZ	DISEÑO, MONTAJE DE TODO TIPO DE IMPRESOS, SERIGRAFIA, TIPOGRAFÍA, PAPELERÍA EN GENERAL.	JOSE FRANCISCO MENDEZ REYES	428956
E/2016-1427	28/1/16	IMPROSUPPLY	COMERCIALIZACION, IMPORTACION Y DISTRIBUCION DE MATERIALES DE OFICINAS Y DEMAS.	RAFAEL ANTONIO CALDERON HACHE	429783
E/2016-1545	18/1/16	INDEXING	SERVICIOS DE TECNOLOGÍA DE LA INFORMACIÓN, VENTA DE PRODUCTOS TECNOLÓGICOS Y DE OFICINA, ASESORÍA Y CONSULTORÍA TECNOLÓGICA.	JUNIOR TOMAS SÁNCHEZ CALDERÓN	429180
E/2016-1889	20/1/16	INDUSTRIA BANANERA DOMINICANA, IBADOM	PRODUCCION, VENTA, EXPORTACION, IMPORTACION, DISTRIBUCION Y COMERCIALIZACION DE BANANOS A NIVEL NACIONAL E INTERNACIONAL.	JUAN CARLOS DURAN RODRIGUEZ	429214
E/2016-1891	29/1/16	INDUSTRIAS CIRIAC	FABRICACION, VENTA Y COMERCIALIZACION DE PRODUCTOS DE LIMPIEZA.	MAYRA CIRIACA NUÑEZ PAULINO	429938
E/2016-2740	28/1/16	INDUSTRIAS QUIMICAS CAPID	PROCESADORA DE PRODUCTOS QUÍMICOS, EMBOTELLADORA DE PRODUCTOS QUÍMICOS, CONSTRUCTORAS DE LABORATORIOS QUÍMICOS	DANIEL DE LOS SANTOS	429823
E/2015-36655	29/01/2016	INFINITY DELUXE HAIR SALON	SERVICIOS DE LAVADO DE PELO, MAQUILLAJE, CORTES, APLICACIÓN DE COLORES, MANICURA, PEDICURA, SPA, VENTAS DE PRODUCTOS DE BELLEZA Y PRENDAS DE VESTIR.	EVELYN ELIZABETH MARTE	429920
E/2015-38354	15/1/16	INFOBUS	BRINDAR SERVICIOS DE ASESORIA, SUMINISTRO, INSTALACION Y MANTENIMIENTO DE SISTEMAS DE SEGURIDAD CONTRA INCENDIOS	CAMILO GELFIS PEREZ MENDEZ	428961
E/2016-2986	01/2/16	INFORMATION BOULEVARD	DESARROLLO DE APLICACIONES WEB Y MÓVIL Y OTRAS ACTIVIDADES TECNOLÓGICAS.	RAMON HIGINIO DE JESUS LAUREANO FIGUEROA	430144
E/2016-2837	29/1/16	ING. PEDRO ROSARIO AGROINDUSTRIAL	COMPRA, VENTA, PRODUCCION PORCINA, PRODUCCION AGRICOLA.	PEDRO MANUEL ROSARIO LIZARDO	429871
E/2016-2445	27/1/16	INGENIERIA Y CONSTRUCCIONES REAL ICR	INGENIERÍA CIVIL PUBLICA Y PRIVADA, ASESORÍA, CONSTRUCCIÓN Y EDIFICACIÓN SERVICIOS PROFESIONALES DE INGENIERÍA CIVIL	MANUEL DE JESUS ALMONTE POLANCO /BIENVENIDO AMAURY ROBERTS CARRERO	429498
E/2016-2167	22/1/16	INGENIEROS TINEO SOLUCIONES ALTERNATIVAS INGETINSA	DISEÑO, SUPERVISION, EVALUACIÓN, CONSTRUCCIÓN DE PROYECTOS ELÉCTRICOS Y EFICIENCIA ENERGÉTICA, APLICACIONES DE ENERGÍA SOLAR	GUSTAVO ALFONSO TINEO CASTILLO /WILFREDO ALFONSO TINEO CASTILLO	429445
E/2015-36237	20/11/15	INICIA	ADMINISTRACIÓN DE ACTIVOS E INVERSIONES, ASÍ COMO LA GESTIÓN DE NEGOCIOS.	VICINI, LTD	430085
E/2016-740	20/1/16	INMOBILIARIA ACOSTA CORLETTO	GESTIÓN INMOBILIARIA, COMPRA, VENTA Y CONSTRUCCIÓN DE INMUEBLES.	ANTONIO JESUS ACOSTA CORLETTO	429245
E/2016-2496	27/1/16	INSOLITO.COM IMPORTER	IMPORTACION Y VENTAS DE ELECTRODOMESTICOS, MAQUINARIAS Y EQUIPOS DIVERSOS.	ELIU VARGAS VELEZ	429711
E/2016-1429	18/1/16	INSTALESP	INSTALACIONES DIVERSAS, ELECTROMECAÁNICA EN GENERAL, TECNOLOGÍA Y SEGURIDAD ELECTRÓNICA.	ULISES POLANCO FLORIAN	428919
E/2016-2026	22/1/16	INSTITUTO DE ALTOS ESTUDIOS PEDRO HENRIQUEZ UREÑA	ESTUDIAR Y DIFUNDIR LA VIDA, OBRA Y PENSAMIENTO HUMANISTA DE DON PEDRO HENRÍQUEZ UREÑA.	UNIVERSIDAD NACIONAL PEDRO HENRÍQUEZ UREÑA, UNPHU	429438
E/2016-2580	28/1/16	INSTITUTO DE BELLEZA INTEGRAL IBI	INSTITUTO DE FORMACION Y EDUCACION EN BELLEZA	NELSON RAMON RAMIREZ POLANCO	429778
E/2016-2098	22/1/16	INSTITUTO DE ESTILO DE VIDA SALUDABLE INEVIS	SERVICIOS DE NUTRICION, SUPLEMENTOS VITAMINICOS, EJERCICIOS Y MASAJES.	ZOILA RAMONA BRITO DE LA ROSA DE VEERULA	429365
E/2016-2838	29/1/16	INSTITUTO DE ESTUDIOS EDUCATIVOS PEDRO POVEDA	FORMACIÓN Y CAPACITACIÓN DE EDUCADORAS/ES, PARA UNA REFLEXIÓN Y COMPRESIÓN DE LA REALIDAD Y LA PROPIA ACCIÓN EDUCATIVA	CENTRO CULTURAL POVEDA	429925
E/2016-435	08/1/16	INSTITUTO DE HEMOTERAPIA Y BIONALISIS	BANCO DE SANGRE, RECEPCIÓN DE DONANTES DE SANGRE HUMANA, TAMIZAJE DE SANGRE, VENTA DE SANGRE HUMANA DE TODO TIPO Y PARA TODO USO	INSTITUTO DE HEMOTERAPIA Y BIONALISIS	429010
E/2016-1313	15/1/16	INSTITUTO DE LENGUAS MODERNAS INSLEM	ENSEÑANZA DE IDIOMAS.	MARCOS AURELIS REYES MARTINEZ	428875
E/2015-34445	04/11/15	INSTITUTO PARA LA INVESTIGACION Y EL ESTUDIO DEL DERECHO INSTITUTO - PIED	INVESTIGACIÓN, ESTUDIO, ASESORÍA Y DIFUSIÓN EN EL ÁREA DEL DERECHO, SERVICIOS DE DOCENCIA Y CAPACITACIÓN LABORAL EN EL ÁREA JURÍDICA.	IVÁN MANUEL RUIZ RODRÍGUEZ	428775
E/2016-1435	18/1/16	INTERNATIONAL BUSINESS COMPANY CANACOL	EMPRESA DEDICADA A LA IMPORTACION Y EXPORTACION DE VEHICULOS , EMSAMBLAJES Y CONSTRUCCION DE VEHICULOS.	JORGE ALBERTO BARRERO HERNANDEZ /JONATHAN POITRAS	428852
E/2016-2722	28/1/16	INTERPRINT	IMPRESOS GRAFICOS.	YEYSI ANTONIO CASTRO GOMEZ	429834
E/2016-377	22/1/16	INVECS DOMINICANA	OFICINA DE ABOGADOS, COBROS, LITIGIOS, REGISTROS, VENTAS.	ARLETTE ALEXANDRA FELIZ BATISTA DE RIVERA	429355
E/2016-630	19/1/16	INVERSIONES A.R & ASOCIADOS INVARA	COMPRA Y VENTA DE BIENES INMUEBLES, TANTO RURALES COMO URBANOS, SOLARES CULTIVADOS O NO, CASAS, APARTAMENTOS O CUALQUIER INMUEBLE	LUIS ALBERTO RODRIGUEZ SOLANO	429060
E/2016-2033	01/2/16	INVERSIONES ALTY	SERVICIO DE IMPORTACION, EXPORTACION, PRODUCCION DE ALIMENTOS Y BEBIDAS, SERVICIOS DE CATERING, BUFFET, ORGANIZACION DE EVENTOS	AURORA MATILDE AGÜERO HIDALGO	430136
E/2016-23	05/1/16	INVERSIONES AMAJE	COMERCIALIZACIÓN DE ALIMENTOS Y BEBIDAS.	JUVENAL ALEXANDER PIÑA VILLANUEVA	428857
E/2016-1944	20/1/16	INVERSIONES CASTRO & ALVAREZ	PRESTAMOS PERSONALES. COMPRA Y VENTA DE ELECTRODOMESTICOS.	MIGUEL ANGEL CASTRO BALBI /LAURY ALVAREZ GARCIA	429337
E/2015-37331	01/12/15	INVERSIONES CENTROAMERICANAS Y DEL CARIBE INCECA	IMPORTACIÓN Y DISTRIBUCIÓN DE AUTO-PARTES, PRINCIPALMENTE, BATERÍAS, LUBRICANTES, BANDAS DE FRENOS Y BUJÍAS.	MARISOL VICENS BELLO	429378
E/2016-3070	01/2/16	INVERSIONES CGUAP	INVERSIONES INMOBILIARIA, COMPRA, VENTA Y CONSTRUCCIÓN DE INMUEBLES, ASESORÍA EN BIENES RAÍCES	ARTURO MANUEL VILLEGAS PEREZ	430028
E/2016-2021	02/2/16	INVERSIONES CHECO PAULINO	VENTA, COMPRA, ALQUILER Y CONSTRUCCION DE BIENES INMUEBLES, BIENES RAICES EN GENERAL	AMBIORIS RAFAEL CHECO RODRIGUEZ	430255
E/2016-2912	29/1/16	INVERSIONES COLLAT	PROMOCION Y VENTA AL PUBLICO A TRAVES DE UN PORTAL WEB E-COMMERCE, TIENDA ONLINE DE TODO TIPO DE PRODUCTOS PARA MASCOTAS	JOSE ALEJANDRO COLUMNNA NUÑEZ	430005
E/2016-1218	14/1/16	INVERSIONES COMERCIALES DEL CARIBE INCOCARIBE	CONSTRUCCIÓN, ALQUILER, VENTA Y ADMINISTRACIÓN DE BIENES RAÍCES, PRÉSTAMOS PERSONALES E HIPOTECARIOS.	ALBERTO DARINES ALMONTE RODRIGUEZ	429719
E/2016-2018	22/1/16	INVERSIONES DAVANCE	PRESTAMOS PERSONALES, PRESTAMOS CON GARANTIAS, HIPOTECAS.	WILFRIDO DAVANCE POLANCO	429436
E/2016-1679	19/1/16	INVERSIONES DE LA A A LA Z	IMPORTACION, COMPRA Y VENTA DE GANADO, ROPAS, ARTICULOS Y ELECTRODOMESTICOS PARA EL HOGAR, EQUIPOS Y MOBILIARIO PARA OFICINAS	PABLO REINALDO AVILA AVILA	429269
E/2016-2129	01/2/16	INVERSIONES DE SENA MEDINA	SERVICIOS DE PRESTAMOS, COMPRA Y VENTA DE BIENES INMUEBLES	EVANGELISTA DE SENA MEDINA	430044
E/2016-2423	27/1/16	INVERSIONES EMILIO DE LA ROSA	SERVICIOS RELACIONADOS CON LA COMPRA Y VENTA DE INMUEBLES, NEGOCIOS INMOBILIARIOS Y BIENES RAÍCES EN GENERAL.	MARISOL DE LA ROSA PION	429634
E/2015-34547	15/1/15	INVERSIONES EN TRANSPORTES FERNANDEZ INVERTRANS F.	IMPORTACIÓN, COMERCIALIZACIÓN, FINANCIAMIENTO, ARRENDAMIENTO, COMPRA Y VENTA DE TODO TIPO DE VEHÍCULOS DE MOTOR	JUDY RAQUEL FERNANDEZ	429185
E/2016-1711	19/1/16	INVERSIONES FABELI	OPERACIONES DE DESCUENTOS DE DOCUMENTOS COMERCIALES, IMPORTACIÓN, EXPORTACIÓN Y VENTA DE TEXTILES EN GENERAL	INVERSIONES FABELI SA	429132
E/2016-1001	13/1/16	INVERSIONES FRANCHELY	COMPRA Y VENTA DE VEHICULOS Y DE INMUEBLES, PRESTAMOS EN GENERAL.	FRANCIS MANUEL NOLASCO MARTINEZ	429327
E/2016-1563	18/1/16	INVERSIONES GOMEZCO	COMPRA Y VENTA DE BIENES INMUEBLES.	ANTONIO JOSE GOMEZ UREÑA	428929

[210] EXP.	[220] SOL. FECHA	[561] NOMBRE COMERCIAL	[510] ACTIVIDAD	[730] SOLICITANTE	[111] REGISTRO
E/2016-2500	27/1/16	INVERSIONES HERIBERTO POLANCO & ASOCIADOS	TODO TIPO DE INVERSIONES EN EL AREA DE LA CONSTRUCCION Y ASUNTOS FERRETEROS.	ERIBERTO POLANCO DOMINGUEZ	429631
E/2016-2871	29/1/16	INVERSIONES HYDELL	COMPRA Y VENTA DE INMUEBLES, OPERACIONES DE PRESTAMOS EN GENERAL EN TODO EL TERRITORIO NACIONAL.	KAREN ELIZABETH GARCIA TAVAREZ	429936
E/2016-865	12/1/16	INVERSIONES INMOBILIARIA BAEZ CALDERON	INVERSIÓN INMOBILIARIA, FINANCIAMIENTOS, PRESTAMOS DE TODO TIPO, COMPRA Y VENTA DE VEHICULOS Y MOTORES	FERMIN MARCELINO CALDERON	429220
E/2016-3047	01/2/16	INVERSIONES IVS	COMPRA, VENTA Y ABASTECIMIENTOS DE PRODUCTOS AGRÍCOLAS Y CONSERVAS, CEREALES, ENLATADOS.	WILSON RHADAMES VILLAR HERNANDEZ /ROSA ELVIRA SURIEL MATIAS	430088
E/2016-2553	27/1/16	INVERSIONES JAYDEN	DESARROLLO DE SERVICIOS DE HOTEL, ALQUILER DE HABITACIONES, BAR RESTAURANTE GIMNASIO Y SPA.	MARTHA PADILLA	429716
E/2016-2101	22/1/16	INVERSIONES JEAN LUIS	COMPRA, VENTA Y FINANCIAMIENTO DE VEHICULOS; SEGUROS; PRESTAMOS; CONSTRUCTORA E INMOBILIARIA, COMPRA Y VENTA DE EQUIPOS ELECTRICOS, ELECTRONICOS E INFORMATICOS, ELECTRODOMESTICOS Y ARTICULOS FERRETEROS.	JOSE LUIS RONDON BELLO	429587
E/2015-36586	15/1/16	INVERSIONES JIMBERTH	DISEÑOS GRÁFICOS E IMPRESIÓN, VENTA Y ALQUILER DE VEHÍCULOS, PRESTAMOS, CONSTRUCCIÓN.	JIMMY LEANDRO SOSA PUELLO /KILLSSY IRISSA DE LEON CASTRO	428884
E/2015-38788	14/1/16	INVERSIONES KAVALA	PROMOCIÓN, DESARROLLO Y FOMENTO DE OPORTUNIDADES DE INVERSIÓN	ABOGADOS & NOTARÍA ULISES CABRERA, S. A.	428753
E/2016-1443	18/1/16	INVERSIONES KOLEKSI	SERVICIOS DE INVERSIÓN, ADQUISICIÓN, PROMOCIÓN, DESARROLLO Y FINANCIAMIENTO DE BIENES RAÍCES, TÍTULOS BANCARIOS E INMUEBLES	FRANCISCO ALEJANDRO LEBREAU ACEVEDO	428971
E/2016-1633	18/1/16	INVERSIONES LINARES PIMENTEL Y ASOCIADOS	PRESTAMOS E INVERSIONES HIPOTECARIAS Y FINANCIERAS.	GRABIELA PIMENTEL DE MARTINEZ	429032
E/2016-2577	28/1/16	INVERSIONES LOBO	INVERSIONES, BIENES RAÍCES, MEDIOS DIGITALES Y ACTIVIDADES RELACIONADAS A LA INGENIERÍA ELÉCTRICA.	EDUARDO ANTONIO LOPEZ GARRIDO	429853
E/2016-2111	22/1/16	INVERSIONES M & K	SERVICIOS DE INVENTARIOS POR IGUALAS.	MIGUEL ARGENIO REYES COLLADO	429382
E/2016-2202	22/1/16	INVERSIONES MEYER	DISTRIBUCIÓN DE SUPLEMENTOS ALIMENTICIOS.	BERND MEYER VON LUECHKEN	429452
E/2016-1249	15/1/16	INVERSIONES NILO	INMOBILIARIA, COMPRA Y VENTA DE TERRENOS, PROPIEDADES, CASAS, EDIFICIOS Y DEMÁS.	INVERSIONES NILO C POR A	428891
E/2016-1361	15/1/16	INVERSIONES OZORIA GONZALEZ	COMPRA Y VENTA DE VEHICULOS, VENTA DE SEGUROS, FINANCIAMIENTO, RENTA DE VEHICULOS, VENTA DE REPUESTO.	EDDY ANTONIO OZORIA GONZALEZ / BIENVENIDA OZORIA GONZALEZ	428774
E/2016-1424	18/1/16	INVERSIONES PEÑA UREÑA	COMPRA Y VENTA DE VEHÍCULOS Y PROPIEDADES DEL SECTOR INMOBILIARIO, REPARACIONES DE VIVIENDAS Y MEJORAS	JUAN CARLOS UREÑA SANTANA	429026
E/2016-3325	02/2/16	INVERSIONES POLO AUTO PAINT	DESABOLLADORA Y PINTURA DE VEHICULO DE MOTOR.	FRANKLYN DANILO GARCIA NUÑEZ	430285
E/2016-1428	18/1/16	INVERSIONES SPIRALINE	VENTA Y CONFECCIÓN DE ROPA, CALZADOS Y ACCESORIOS PERSONALES.	ALVARO RODRIGUEZ GARCIA	428947
E/2016-1852	20/1/16	INVERSIONES TRAVEL FAST	SERVICIOS DE TRANSPORTE DE CARGAS AÉREAS, MARÍTIMAS Y TERRESTRES, PAQUETERÍA, ALMACENAMIENTO	FERNANDO JESUS RODRIGUEZ CRUZ	429171
E/2015-39854	30/12/15	INVERSIONES VELAZQUEZ	INVERSIONES EN VALORES Y OPERACIONES INMOBILIARIAS.	PROVELCO, SRL	429295
E/2016-2028	22/1/16	INVERSIONES VICUÑAX	COMPRA, VENTA Y COMERCIALIZACIÓN DE ALIMENTOS, BEBIDAS; ELECTRODOMÉSTICOS, ARTÍCULOS DE OFICINAS	JOSE ENRIQUE PEREZ	429340
E/2016-2328	26/1/16	INVERSIONES Y CONSTRUCCIONES LORA	CONSTRUCCIÓN, SUPERVISIÓN, DISEÑO, PLANIFICACIÓN Y FINANCIAMIENTOS DE PROYECTOS DE OBRAS CIVILES.	RAUDYS LORA FERREIRA	429531
E/2016-1531	18/1/16	INVERSIONES Y NEGOCIOS MYC	COMPRA Y VENTA, A LA IMPORTACIÓN Y EXPORTACIÓN DE PRODUCTOS ZAPATOS, CARTERAS, TEJIDOS, TEJIDOS TERMINADOS, VESTIMENTA Y JOYAS.	MEI YIN CHEUNG LIN	430021
E/2016-1439	02/2/16	INVERSIONES Y PRESTAMOS CRUZ GOMEZ	PRESTAMOS EN GENERAL.	LUIS RAMON CRUZ GOMEZ	430258
E/2016-1528	18/1/16	INVERSIONES YEREN	OFRECER Y OTORGAR CRÉDITOS, ASÍ COMO PROMOVER, DESARROLLAR E INVERTIR EN EMPRESAS COMERCIALES E INDUSTRIALES, AGROPECUARIAS, TURÍSTICAS	INVERSIONES YEREN SRL	428838
E/2016-575	28/1/16	INVERSIONES YOHAMAR	GESTIÓN DE VENTAS DE ARTÍCULOS PLÁSTICOS, PRINCIPALMENTE EMPAQUES PLÁSTICOS FLEXIBLES	YOHANNY ALTAGRACIA MARTINEZ REYNOSO	429831
E/2016-2923	29/1/16	INVERSIONES ZELAB INTERNATIONAL	COMPRA, VENTA, DISTRIBUCIÓN DE COMBUSTIBLES, ALIMENTOS Y BEBIDAS, MATERIAL GASTABLE DE OFICINA	LUIS ALBERTO BOBADILLA	429941
E/2015-34337	23/12/15	INVERTIA INVESTMENTS	COMPRA Y VENTA DE BIENES INMUEBLES, DESARROLLO Y ADMINISTRACIÓN DE PROYECTOS INMOBILIARIOS, DESARROLLO DE OPORTUNIDADES DE INVERSIÓN.	DEBORAH ALEXANDRA GUZMÁN IEROMAZZO	428751
E/2016-3020	01/2/16	IRENE EVENTOS IMPERIALES	MONTAJE DE EVENTOS SOCIALES EN GENERAL, SERVICIOS DE CATERING, BUFFET, DISEÑOS E IMPRESION DE INVITACIONES	MARY CARMEN ESPINOSA LOPEZ	430101
E/2016-1448	18/1/16	ITTLAO TECH SOLUTIONS	SERVICIOS DE ANÁLISIS, DISEÑO, DESARROLLO, CONSULTORÍA, IMPLEMENTACIÓN, INTEGRACIÓN, COMERCIALIZACIÓN, EJECUCIÓN Y ADMINISTRACIÓN DE HARDWARE, SOFTWARE	FRANCISCO ALEJANDRO LEBREAU ACEVEDO	429000
E/2016-884	20/1/16	J. WSPPI GROUP	SUBASTA DE PRODUCTOS AGRÍCOLAS, COMPRA, VENTA, IMPORTACIÓN Y EXPORTACIÓN DE MERCANCIAS VARIADAS	JERSON RADHAMES WISPI ROSARIO	429239
E/2016-1746	19/1/16	J02 MUSIC	PRODUCCION ARTISTICA.	JEURY VICENTE ROSARIO MENA	429085
E/2016-389	28/1/16	J4 PROPERTIES	COMPRA Y VENTA DE INMUEBLES, FINANCIAMIENTOS, PRÉSTAMOS E INVERSIONES EN GENERAL.	JUANA MARTINEZ CABRERA	429743
E/2016-219	02/2/16	JAHCELL	COMPRA, VENTA, COMERCIALIZACIÓN, DISTRIBUCIÓN E IMPORTACIÓN DE TODOS TIPOS DE CELULARES Y TABLET	WILSON ANTONIO FERREIRA INFANTE	430273
E/2015-39858	30/12/15	JAIBON GAS	COMPRA, VENTA Y DISTRIBUCION DE GLP.	CESAREO BENOIT MARTE; HORMI GAS SRL /ALCEDO LOPEZ	429321
E/2016-2276	26/1/16	JALA JALA HOOKAH	VENTA Y ALQUILER DE HOOKAHS Y BEBIDAS ALCOHÓLICAS.	HENRY ANTONIO SANCHEZ GUZMAN /JESUS MIGUEL VALERIO JIMENEZ	429179
E/2016-1683	19/1/16	JAPONES SUAREZ	COMPRA, VENTA, DISTRIBUCIÓN DE COMBUSTIBLE DE TODO TIPO, TALES COMO GASOLINA, GAS OIL, ACEITES, LUBRICANTES	LUIS RAFAEL JAQUEZ SUAREZ	429115
E/2016-516	15/1/16	JARDIN MAMA CHABELA KHOURY	COMPRA, VENTA Y DISTRIBUCION DE TODO TIPO DE FLORES	RAYSA FRANCINA KHOURY NOBA	428802
E/2016-2919	29/1/16	JARDO	COMPRA, VENTA, ADMINISTRACIÓN Y ALQUILER DE PROPIEDADES.	JARDO, S.R.L.	429944
E/2016-351	02/2/16	JAROL CEDEÑO CELL	COMPRA, VENTA, ACTIVACION Y REPARACION DE TODO TIPO DE CELULARES	JAROL WINIFRED CEDEÑO DE JESUS	430259
E/2016-2949	29/1/16	JARTINI PIZZA	VENTA Y DISTRIBUCIÓN DE PIZZAS AL POR MAYOR Y DETALLE, ADMINISTRACIÓN DE CAFETERÍA.	WILLIAM TERRERO MARIZAN	429913
E/2016-584	29/1/16	JASH BOUTIQUE	DISTRIBUCIÓN, COMPRA Y VENTA AL POR MAYOR Y DETALLE DE ROPAS, ZAPATOS Y ACCESORIOS PARA DAMAS, CABALLEROS Y NIÑOS.	MARCIA LUZ RAMOS ALMONTE	429921
E/2016-163	28/1/16	JAVIER & JADRIAN PRESTAMOS E INVERSIONES	SERVICIOS DE PRESTAMOS PERSONALES DE DINERO Y FINANCIAMIENTOS DE PROPIEDADES MUEBLES E INMUEBLES	ANGELICA CARELA CARRION	429816
E/2016-1265	15/1/16	JAVIFRANJO INTERNACIONAL	PRODUCCIÓN, EXPORTACIÓN E IMPORTACIÓN DE PRODUCTOS AGRÍCOLAS.	JAVIER ABRAHAN DE LOS SANTOS SANTOS	428890
E/2016-2121	22/1/16	JCE INGENIERIA & CONSTRUCCIONES	CONSTRUCCIONES, PRESUPUESTOS, DISEÑO DE OBRAS CIVILES Y ELECTROMECHANICAS.	MILEDYS DE LA CRUZ TORRES /JUAN CARLOS PEGUERO MOREL	429399
E/2016-1653	19/1/16	JD HYDRAULYC POWER TECHNOLOGY	MANTENIMIENTO MECÁNICO, ELÉCTRICO E HIDRÁULICO.	JULIO ARISMENDY POLANCO POLANCO	429819
E/2016-1707	19/1/16	JENDI'S RESTAURANT	VENTA DE COMIDAS Y BEBIDAS NACIONALES E INTERNACIONALES, BUFFET Y REALIZAR ACTIVIDADES RELACIONADAS AL OBJETO PRINCIPAL.	JENDY BENJAMIN RODRIGUEZ ARECHE	429128
E/2015-27538	15/1/16	JEXPRESS LUNCH	VENTA DE COMIDA, PICADERAS, BEBIDAS, DULCES Y BIZCOCHOS.	JOSEPH A. GUZMAN A.	428816
E/2016-2247	26/1/16	JG SOLUC-ESPETRO	FABRICACIÓN DE TORRES DE COMUNICACIÓN, REPETIDORA, SISTEMA PARA RAYO CON PDC, REDES, SISTEMAS DE SEGURIDAD	JOSE GUADALUPE DE JESUS DE LOS SANTOS	429474
E/2016-1515	18/1/16	JHASMONT	COMPRA, VENTA DE ALIMENTOS Y BEBIDAS, TEXTILES, INDUMENTARIAS Y ARTICULOS PERSONALES TALES COMO: UNIFORMES, EQUIPOS ESCOLARES	JUAN JOSE MONTERO LIBERATO	429178
E/2015-36266	01/2/16	JHONMELVIN IMPORT RENT A CAR	COMPRA Y VENTAS DE TODO TIPO DE VEHICULOS DE MOTOR, RENTAR O ALQUILAR VEHICULOS	VLADIMIR ESPINAL RAMOS DIAZ	430034
E/2016-2212	22/1/16	JLU CONSTRUCTORA	SERVICIOS DE ARQUITECTURA E INGENIERÍA CIVIL DE OBRAS DE CONSTRUCCIÓN, REMODELACIÓN, COMPRA, VENTA, ADMINISTRACIÓN Y ALQUILER DE CONDOMINIOS DE APARTAMENTOS	JULIO CESAR LUNA GUZMAN	429384
E/2016-446	29/1/16	JMA PARASAILING MY WAY	ACTIVIDADES NÁUTICAS Y SERVICIOS DE FOTOGRAFÍAS Y EXCURSIONES ACUÁTICAS.	JENNY CAROLINA MEDINA CEDANO	429883
E/2016-2772	29/1/16	JOIA DOMINICANA JD	REPRESENTACIÓN DE FRANQUICIAS.	JUAN CARLOS PAIS FERNÁNDEZ	429978
E/2016-1762	19/1/16	JOLA INDUSTRIAL	IMPRESIÓN Y PUBLICACIONES DE TODO TIPO, VENTA DE MATERIAL GASTABLE Y EQUIPOS DE OFICINA	LUDY MARIA SALADIN LARRACHE	429113
E/2015-36270	22/1/16	JORGE MARTINEZ SPORT	COMPRA Y VENTA DE CALZADOS Y PRENDAS DE VESTIR.	JORGE MARTINEZ	429420
E/2015-38736	19/1/16	JOSE PERALTA TECHNOLOGY	SERVICIOS, VENTA, REPARACION Y VENTA DE EQUIPOS ELECTRONICOS EN GENERAL.	JOSE JULIAN PERALTA GENAO	429088
E/2016-1672	19/1/16	JOSELINE RODRIGUEZ	TIENDA DE ROPA DE NIÑOS Y ADULTOS, COMPRA Y VENTA DE ACCESORIOS DE PLAYA Y DE TRAJES DE BAÑO.	JOSELINE DEL CARMEN RODRIGUEZ CABRERA	429275
E/2015-38991	28/1/15	JOYERIA GOLD FACTORY BY CASTRO MEDINA	COMPRAVENTA, EMPENO, COMPRA, VENTA, JOYERIA DE PRENSAS Y ACCESORIOS	RAYMOND ANTONIO CASTRO MEDINA	429790
E/2016-13	19/1/16	JR INDUSTRIAL	SERVICIOS TÉCNICOS ESPECIALIZADOS EN AIRE ACONDICIONADO, ELECTRICIDAD Y COCINA.	JOSE ANTONIO BRITO PEREZ	429074
E/2016-1692	19/1/16	JS ALUMINIOS DEL CIBAO	IMPORTACIÓN, FABRICACIÓN, INSTALACIÓN Y COMERCIALIZACIÓN DE ALUMINIOS Y VIDRIOS.	JOSE NOLBERTO ROSARIO	429131
E/2016-1521	18/1/16	JS UNIQUE RENT-A CAR	RENTA DE VEHICULOS EN GENERAL.	JOSE DARIO SURIEL PAULINO	428958
E/2016-609	01/2/16	JUAN DURAN MI MENSAJERO EXPRESS	PROVEER TODOS LOS SERVICIOS DE MENSAJERIA, DILIGENCIAS, TRANSPORTE Y ACARREO DE TODO TIPO DE MERCANCIAS Y DOCUMENTOS	JUAN FRANCISCO DURAN ALCANTARA	430046
E/2016-1618	18/1/16	JUNTA DE PRODUCTORAS BLAS SANTOS JUPROVA	ENTIDAD SIN FINES DE LUCRO, DEDICADA A AGRUPAR UN CONJUNTO DE MUJERES AGRICULTORAS	SIMEONA MORILLO VICENTE	428935

[210] EXP.	[220] SOL. FECHA	[561] NOMBRE COMERCIAL	[510] ACTIVIDAD	[730] SOLICITANTE	[111] REGISTRO
E/2016-3128	01/2/16	JUNTA DE VECINOS NONON DIAZ	ENTIDAD SIN FINES DE LUCRO, DESTINADA A PROMOVER EL DESARROLLO DE LA COMUNIDAD.	MARCELINO ANTONIO NICASIO LOPEZ, MARTIN HILARIO ROSARIO / REYNALDO DIAZ PAYAMPS / JACINTA MARTE PERALTA	430035
E/2016-2400	27/1/16	JURISTAS- MEDICOS JURISMED	BRIDAR SERVICIOS DE ASESORIA Y REPRESENTACION LEGAL A CLIENTES CON TODO TIPO DE LITIGIO O CIRCUNSTANCIAS.	LUIS OSVALDO FARINGTHON REYES	429622
E/2016-2017	22/1/16	JURISTECNICA	CONSTRUCCION Y VENTA DE INMUEBLES, ASI COMO LA GESTION DE VENTA DE INMUEBLES DE TERCEROS.	JURISTECNICA SRL	429342
E/2016-2623	28/1/16	JVC INVERSIONES	BIENES INMUEBLES, ALQUILER.	SEGUNDO VELASQUEZ VELASQUEZ	429797
E/2016-2956	01/2/16	JYC EXPORT IMPORT	PRODUCCION, COMPRA, VENTA, DISTRIBUCION, EXPORTACION E IMPORTACION DE FRUTAS, VEGETALES.	CLARA ADELA ALTAGRACIA BEATO PORTES	430303
E/2016-74	01/2/16	K' EMPRIZ DELICATESSEN & PASTELERIA	VENTA DE COMIDAS Y BEBIDAS EN GENERAL, SERVICIOS DE BANQUETES (CATERING), MONTAJES DE CUALESQUIER TIPO DE EVENTO	ANA LUCIA REVI CARRASCO	430090
E/2015-39766	14/1/15	K.L.N. CONSTRUCTION	CONSTRUCCION, REFORMA Y REPARACION DE EDIFICIOS RESIDENCIALES	JESSENIA ALCANTARA CRUZ /NOELIA CRUZ LOPEZ	428691
E/2016-1581	18/1/16	KAHKOW	VENTA, PROMOCION Y COMERCIALIZACION DE CACAO Y PRODUCTOS DERIVADOS DEL MISMO.	RIZEK CACAO SAS	429012
E/2016-2754	29/1/16	KART GROUP	COMPRA Y VENTA DE TEXTILES, INDUMENTARIAS Y ARTICULOS PERSONALES AFINES, ARTICULOS FERRETEROS	JOVANNY OZUNA	429991
E/2016-1534	28/1/16	KAYA BLANCA REALY STATE	ALQUILERES, VENTAS Y ADMINISTRACION DE INMUEBLES.	PATRIA MILAGROS MORAN DE MUÑOZ /JOSE MIGUEL MUÑOZ MORAN	429842
E/2016-3061	01/2/16	KBK GRUPO INVERSIONES	COMPRA, VENTA, CONSTRUCCION Y ADMINISTRACION DE INMUEBLES.	BRIAN CHRISTOPHER KOWALEWSKI	430055
E/2016-1375	15/1/16	KENIAX PHARMACEUTICAL	DISTRIBUCION DE MATERIAL GASTABLES MEDICOS.	CRISTIAN JOSE BAEZ PINEDA	428819
E/2016-317	19/1/16	KENNY & ELENA ENTERPRISES	FABRICACION Y VENTA DE TODO TIPO DE PRENDAS DE VESTIR.	KENNY MERVEILLE	429282
E/2015-38627	18/1/16	KILATE LIQUOR STORE	VENTA Y DISTRIBUCION DE BEBIDAS.	KEMLEY ANT. JIMENEZ RODRIGUEZ	429022
E/2016-784	01/2/16	KINO MEDIA GROUP	PRODUCCION DE OBRAS CINEMATOGRAFICAS Y AUDIOVISUALES.	FELIPE ARTURO ROMERO ALCANTARA	430066
E/2016-2785	29/1/16	KIOSKO BAR ANGRIL TATIS JIMENEZ	COMPRA Y VENTA DE BEBIDAS ALCOHOLICAS.	MARIA DOLORES TATIS ESTEVEZ	429875
E/2016-2385	26/1/16	KOCKO TATTOOS	TIENDA DE TATUAJES Y PIERCINGS.	ANDERSON ALEXIS PATROCINO PEREZ	429584
E/2016-1468	18/1/16	KORION DIGITAL	DISTRIBUCION DE CONTENIDO DIGITAL.	MARIA TIBURCIO ACOSTA	428987
E/2016-434	22/1/16	KORTE & COLOR	SALÓN DE BELLEZA.	LUISA MARIA LANTIGUA RODRIGUEZ /RUTH CARMELIS FORTUNA DE GARCIA	429403
E/2016-343	18/1/16	KRKA INVESTMENTS	REALIZAR ACTIVIDADES RELACIONADAS CON INVERSIONES EN BIENES RAICES	MITJA ZUPANCIC	429748
E/2016-1485	18/1/16	KROTOS IMPORT	IMPORTACION, VENTA Y DISTRIBUCION DE REPUESTOS, PIEZAS Y VEHICULOS.	BRUNO LUIS ENRIQUEZ YERO	428948
E/2016-2316	26/1/16	KRPOCHURROS	VENTA DE CHURROS, PALOMITAS.	ZOILA KRSTEL PEÑA CUESTA /ROBERT ABILIO POLANCO SANTOS	429576
E/2016-1235	14/1/16	KTI MARKETING	SERVICIOS DE MERCADEO EN LINEA O VIRTUALES DENTRO Y FUERA DE LA REPUBLICA DOMINICANA	KIRSTEN TILANUS	428758
E/2016-3183	02/2/16	KYLEE INVERSIONES	FACILITAR A LAS PERSONAS DE PEQUEÑOS NEGOCIOS HACER PRÉSTAMOS CON PLANES DE SAN, CAMBIAR MONEDAS EXTRANJERAS.	LEANDRO TOMAS CORPORAN JIMENEZ	430182
E/2016-2333	26/1/16	L M EQUIPOS, RENTA Y MOVIMIENTO DE TIERRA	SERVICIO DE RENTA DE EQUIPOS, MOVIMIENTOS DE TIERRA, DISEÑO, CONSTRUCCION, REMODELACION, DE OBRAS CIVILES	LEOCADIO CRUZ ARIAS	429535
E/2016-305	01/2/16	L.A.S.P IMPORT	IMPORTACION, EXPORTACION, INTERMEDIACION Y COMERCIO AL POR MAYOR Y MENOR DE GOMAS NUEVAS Y USADAS	LUIS ARTURO SANTANA PADILLA	430078
E/2016-2529	27/1/16	L.V.J AUTO IMPORT	VENTA DE VEHICULOS NUEVOS Y USADOS.	FREDERICK FUERTES MORA; LEONARDO RUBEN FUERTES MORA /RICARDO NICOLAS VEGA	429690
E/2016-1575	18/1/16	LA ASOCIACION DE MOTO TAXI EL JUMBITO	ENTIDAD SIN FINES DE LUCRO, QUE SE ENCARGA DE AGRUPAR A LOS MOTOCONCHISTAS.	FRANCISCO PAREDES ZORRILLA	429006
E/2016-2095	22/1/16	LA CARROSA DE CARNITAS GOURMET	EXPENDIO DE COMIDAS Y BEBIDAS.	CARLOS ARIDIS SANTOS MORAN	429293
E/2015-29223	26/1/16	LA CEIBA COMERCIAL	COMPRA Y VENTA DE COMBUSTIBLES Y LUBRICANTES, ADMINISTRACION DE ESTACIONES DE COMBUSTIBLE.	RILQUIS HUMBERTO DE LA CRUZ REYES	429488
E/2016-1325	15/1/16	LA GRASA SPORT	COMPRA, VENTA, EXPORTACION Y COMERCIALIZACION DE PRENDA DE VESTIR EN GENERAL	WANDER ZACARIAS GONZALEZ CABA	428813
E/2015-39847	26/1/16	LA INFANTERIA RACING CLUB	ENTIDAD DEDICADA A AGRUPAR PERSONAS PARA PARTICIPAR Y REALIZAR ACTIVIDADES AUTOMOVILISTICAS	ANGEL WELINGTON INFANTE INFANTE	429491
E/2016-2691	28/1/16	LA REAL CONDESA DEL SALON BEAUTY SUPPLY	VENTA DE EQUIPOS Y PRODUCTOS DE BELLEZA EN GENERAL.	ILONKA JOHANNA GONZALEZ MARTE	429738
E/2016-2378	26/1/16	LA REYNA DE LAS TELAS	IMPORTACION, FABRICACION, COMPRA Y VENTA DE PRODUCTOS TEXTILES TALES COMO TELAS DE TODO TIPO DE MATERIAL, ENCAJES, BOTONES Y ACCESORIOS.	ATAHUALPA FERNANDEZ ARBULU /LUIS EDUARDO ALVAREZ GARCIA	429628
E/2015-37406	29/1/16	LA UVERIA	BAR DE EXPENDIO DE BEBIDAS ALCOHOLICAS, COMIDA Y EVENTOS RELACIONADOS AL VINO.	RICARDO TOMOYUKI TATEYAMA	429969
E/2016-2097	22/1/16	LABORATORIO CLINICO BERETECNICA	SERVICIOS DE ANALISIS CLINICOS.	ESTELMA REYES TAPIA	429425
E/2016-1831	20/1/16	LABORATORIO DE ANALISIS CLINICO ESTEVEZ	SERVICIOS DE LABORATORIO CLINICO EN GENERAL.	ANA LOURDES ESTEVEZ ZAPATA	429155
E/2016-3244	02/2/16	LABORATORIO DENTAL EURODENTAL	LABORATORIO DENTAL DESTINADO A REALIZAR PROTESIS DENTALES, REPRESENTACION DE MARCAS DE EQUIPOS Y MATERIALES ODONTOLOGICOS EN GENERAL	ROLANDO MANUEL DE PENA MARTINEZ	430242
E/2016-2073	22/1/16	LABORATORIO DIESEL SANCHEZ	REPARACION Y MANTENIMIENTO DE BOMBAS INYECTORAS E INYECTORES, TURBOS CARGADORES MOTORES DIESEL EN GENERAL.	CLEOTILDE SANCHEZ DOMINGUEZ	429366
E/2016-2189	22/1/16	LAND GROSS INVESTMENTS	ESTABLECIMIENTO, GESTION E IMPLEMENTACION DE NEGOCIOS DE FINANCIAMIENTOS, CORREDURIAS, GARANTIAS, CONSULTORIAS	JORGE MERA Y VILLEGAS, SRL	429411
E/2016-1668	19/1/16	LASIGMA TRAVEL	ASESORIA Y VENTAS EN HOTELES A NIVEL NACIONAL.	MIGUEL ANGEL LORA CHARLES /ROSANNA YELISSA CHECO PEÑA	429154
E/2015-39180	29/1/16	LATINO BASEBALL CLASSICS	PROMOCION DE CLASICOS DE BASEBALL.	ROBERTO ALFONSO WEILL	429864
E/2015-38656	22/1/16	LAUNDRY OPERATIONS & LOGISTICS LOL	SERVICIOS DE LAVANDERIA INDUSTRIAL.	MULTIGESTIONES CENREX, SAS	429359
E/2016-1690	19/1/16	LAURA MORETA	DISEÑADORA DE MODAS Y ACCESORIOS.	LAURA ELAINE MORETA CABRERA	429274
E/2016-2584	28/1/16	LAVANDERIA SEVERINO	SERVICIOS DE LAVANDERIA EN GENERAL.	UFEMIO MARTINEZ SEVERINO	429735
E/2016-2642	28/1/16	LB EXPERT TRAINERS	DESARROLLO ORGANIZACIONAL, SISTEMA DE RECURSOS HUMANOS, GESTION DEL DESEMPEÑO, COMUNICACIONES, ASESORIA ADMINISTRATIVA	LAURA ISABEL BENITEZ CARO	429961
E/2016-2768	29/1/16	LE K SALON & SPA	SERVICIOS DE LA BELLEZA Y CUIDADO DEL PELO, ASI TAMBIEN COMO MASAJES.	ARIDYS MIGUEL HERNANDEZ REINOSO	430047
E/2016-308	18/1/16	LECHUGA Y ALGO MAS	VENTAS DE COMIDAS.	JUAN DESIDERIO DE LA ROSA GARCIA	428925
E/2015-39791	28/1/16	LEGAL AID SDQ	ASESORIA Y GESTION LEGAL. ASESORIA Y GESTION MIGRATORIA.	ONIBER CARVAJAL PANIAGUA D ACOSTA	429761
E/2016-1271	15/1/16	LEGALITAS	EMPRESA ESPECIALIZADA EN EL MANEJO Y GESTION DE TODO TIPO DE CONTRATACIONES PUBLICA Y PRIVADA, SERVICIOS INMOBILIARIOS E INVERSIONES.	RUBEN ELIAS MORA MATOS	429542
E/2016-2277	26/1/16	LEIKA RENT-CAR	RENTA Y FINANCIAMIENTOS DE VEHICULOS DE MOTOR EN GENERAL.	WINSTON YNOA ALMONTE / MAYLEIKA PIZANO	429532
E/2016-977	20/1/16	LEN2 STUDIOS	PROMOCION, EVENTOS ARTISTICOS, GRABACION Y EDICION DE VIDEOS MUSICALES, COMPOSICIONES, ARREGLOS	LEONARDO ABRAHAM DE PEÑA LAJARA	429175
E/2016-1401	15/1/16	LERIMAX	FABRICACION, COMERCIALIZACION, DISTRIBUCION Y VENTA DE PRODUCTOS DE BELLEZA, COSMETICOS, PRODUCTOS DE HIGIENE PERSONAL	JUAN FRANCISCO REYNA ECHAVARRIA	428907
E/2016-846	12/1/16	LHYA' S FOOD AND EVENT PLANNING	PLANIFICACION DE TODO TIPO DE EVENTOS, CONFECCION DE BUFFET, CENAS, DESAYUNOS, PERSONALIZADOS	NICOLE SORANLLY RODRIGUEZ SANTANA	429581
E/2016-1334	29/1/16	LIBRERIA & PAPELERIA EL GRAN YO SOY	VENTAS DE ÚTILES ESCOLARES, OFICINAS Y OTROS ARTICULOS RELACIONADOS.	FELIPE DE JESUS RODRIGUEZ CORDERO	430082
E/2016-2451	27/1/16	LICORES MARIA CAMELIA	COMERCIALIZACION, FABRICACION Y VENTA DE TODO TIPO DE LICORES, ESPECIALMENTE LICORES DE CEREZA, Y AFINES.	JENNIFER DEMETRIA FRANCISCO DIAZ /MARIA CAMELIA DIAZ GONZALEZ DE FRANCISCO	429724
E/2016-2083	22/2/16	LIDERES AUTO IMPORT	VENTA Y REPARACION DE AUTOMOVILES Y TALLER.	LUIS MANUEL CASADO CALDERON	430296
E/2016-1281	15/1/16	LIMANKA DOMINICANA	SUMINISTRO DE MATERIAL GASTABLE DE OFICINA, COMPUTADORAS Y EQUIPOS DE INFORMATICAS, MOBILIARIOS DE OFICINA	FRANCISCO MANUEL LAZALA LOPEZ	428817
E/2016-2395	26/1/16	LINEA GRAFICA EDITORA	IMPRESA.	JUAN BIENVENIDO MARTINEZ FERNANDEZ	429578
E/2016-352	22/1/16	LISY BEAUTY CENTER	CENTRO DEDICADO AL CUIDADO DE LA BELLEZA DEL CUERPO HUMANO.	RUTDERVINA ESTHER FERNANDEZ SANTANA	429358
E/2016-1755	19/1/16	LLOPS BUILDING	EJECUCION DE OBRAS, ELABORACION DE PLANOS, SERVICIOS DE DISEÑOS ARQUITECTONICOS, OBRAS CIVILES	GERALD ALEXANDER LLOPIS CHAVEZ	429070
E/2016-2036	22/1/16	LO MEJOR EN TÍPICO	DIFUSION Y COMERCIALIZACION DE LA MUSICA TIPICA DOMINICANA, VIDEOS, IMAGENES, FOTOS, DISEÑOS, TEXTOS	JOSÉ GUILLERMO SALETA RODRÍGUEZ	429396
E/2016-2429	27/1/16	LOBBY HOME XXI	ADMINISTRACION, COMPRA, VENTA Y ALQUILER DE BIENES INMUEBLES.	MICHEL POUERIE DOMINGUEZ DE PEREZ /BORIS PEREZ LORA	429639
E/2016-1744	19/1/16	LOS VENCEDORES REFRIGERACION	VENTA, COMPRA Y MANTENIMIENTO DE EQUIPOS Y MATERIALES DE REFRIGERACION.	GERARDO LOPEZ ANTONIO	429104
E/2016-1469	18/1/16	LOSIRAM	PRÉSTAMO DE MENOR CUANTÍA, CON O SIN GARANTÍA.	MARIA TIBURCIO ACOSTA	428986
E/2016-49	19/1/16	LUNA & DIAZ CERAMICAS	VENTA E INSTALACION DE CERAMICAS.	GREGORIO LUNA DE LA CRUZ / LUIS PEÑA DIAZ/ ALEJANDRO LUNA DE LEON	429054

[210] EXP.	[220] SOL. FECHA	[561] NOMBRE COMERCIAL	[510] ACTIVIDAD	[730] SOLICITANTE	[111] REGISTRO
E/2016-1723	19/1/16	LUP-PESCA	COMPRA Y VENTA AL PORMENOR DE TODA CLASE DE COMBUSTIBLES Y LUBRICANTES PARA VEHICULOS DE MOTOR.	JOSE BIENVENIDO NUÑEZ LIZ	429058
E/2015-38995	19/1/16	LV VACATIONS TOURS AND TRAVEL	TOUR OPERADOR MAYORISTA, RECEPTIVO Y AGENCIA DE VIAJES EN REPUBLICA DOMINICANA	RAMON HUNGRIA ESTEVEZ SANTANA	429146
E/2016-1096	28/1/16	LYKEYS BUILDING SOLUTIONS	ADMINISTRACION DE CONDOMINIOS, REPARACIONES DE EDIFICIOS, MANTENIMIENTOS, LIMPIEZAS, PLOMERIA, SOLDADURAS.	KEURY ALEJANDRO CACERES FLORENTINO	429545
E/2016-2476	27/1/16	M.C. RUBIO	COMPRA, VENTA DE BIENES INMUEBLES, CONSTRUCCIÓN Y DESARROLLO DE PROYECTOS INMOBILIARIOS.	M.C. RUBIO, S.R.L.	429671
E/2016-2771	29/1/16	MACARIO AUTO GAS	IMPORTACION, VENTA Y SERVICIOS DE EQUIPOS PARA VEHICULOS.	MARCARIO MONTERO FERRERAS	429813
E/2016-1243	26/1/16	MADAM BY MARCELL	VENTA Y ALQUILER DE VESTIDOS DE NOVIA, DE FIESTAS Y ACCESORIOS.	MARCELL SANTANA CALDERON	429598
E/2016-3009	01/2/16	MADDALENA CATERING	COMERCIALIZACIÓN DE PRODUCTOS ALIMENTICIOS.	FRANCESCO CERVELLERA	430087
E/2016-3094	01/2/16	MADERA'S TRANSPORTE	SERVICIOS DE TODO TIPO DE TRANSPORTE TERRESTRE.	LUIS ENRIQUE MADERA PAULINO	430086
E/2016-1257	15/1/16	MADISON EXPORT COMPANY	EXPORTACIÓN DE PRODUCTOS AGRÍCOLAS.	ODESIS MARGARITA NOVA RAMIREZ	428818
E/2016-2390	26/1/16	MADUDAKA²	SOLUCIONES FINANCIERAS, TECNOLOGICAS.	DULCE MARIA PASCACIO ESCALANTE	429586
E/2016-3001	01/2/16	MAGACORP SUPPLY	COMPRA, VENTA, IMPORTACION, EXPORTACION Y COMERCIALIZACION DE PRODUCTOS DE LIMPIEZA, HIGIENE PERSONAL Y PRODUCTOS PARA BEBE.	REMY ADALBERTO RODRIGUEZ JEREZ	430095
E/2015-39227	29/1/16	MAGNIER MANAGEMENT	DESARROLLO DE NEGOCIOS, GESTIÓN DE PROYECTOS, ASESORÍAS Y CONSEJOS EN LA ELABORACIÓN DE PROYECTOS.	JEAN MICHEL ROGER MAGNIER	429999
E/2016-1696	29/1/16	MAJOB MODA	CONFECCION DE ROPAS Y VESTIDOS DE BODAS, IMPARTICION DE CLASES DE CORTES Y COSTURA.	MARIA MAGDALENA BUENO	429784
E/2016-1716	19/1/16	MALECON MULTISERVICE	SERVICIO AUTOMOTRIZ EN GENERAL.	EDUARDO ANTONIO SANTOS JIMENEZ	429195
E/2016-1104	26/1/16	MALELI GASTRO BAR	BAR DE TAPAS.	TARVOS INVESTMENTS, SRL	429560
E/2016-2308	26/1/16	MAMELUKO SUPPLY	VENTA, IMPORTACION Y EXPORTACION DE PROVISIONES COMESTIBLES, BEBIDAS.	ROBERTO JOSE CACERES JOSE	429549
E/2016-2554	27/1/16	MANASE HAIR CENTER	SERVICIOS DE SALÓN, COMO ARREGLAR CABELLOS, MANICURE, PEDICURE, ARREGLO DE MANOS, ARREGLO DE PIES.	ISABEL GARCIA MOREL	429718
E/2016-2279	26/1/16	MANTENIMIENTO Y SERVICIOS CIVIL EN GENERAL LEBRON Y ASOC.	PULIDO DE PLATAFORMA EN HIERRO, PINTADO Y REMODELACION EN GENERAL.	MIGUEL ANTONIO LEBRON VALENZUELA / JEFRY MIGUEL LEBRON SIERRA	429579
E/2016-2261	26/1/16	MANUFACTURA ASOPROVEPE	VENTA Y COMERCIALIZACION DE VEGETALES.	ASOCIACION DE PRODUCTORES DE VEGETALES DE LA PROVINCIA ESPAILLAT ASOPROVEPE	430254
E/2016-2488	27/1/16	MARCO'S CAMBIO	COMPRAR Y VENDER DIVISAS CUALQUIERA QUE FUESE SU DENOMINACION O CARACTERISTICA, MANTENER CUENTAS DE DIVISAS	MARCOS ANTONIO PICHARDO MARTINEZ	429648
E/2016-1893	20/1/16	MARINO FERREIRAS AUTO IMPORT	COMPRA, VENTA, IMPORTACION Y COMERCIALIZACION DE VEHICULOS DE MOTOR.	MARINO ESTEBAN FERREIRAS GUZMAN	429202
E/2016-1483	18/1/16	MARINO ZAPETE: LA COSA COMO ES.	EJERCICIO Y ACTIVIDADES PERIODÍSTICAS Y DE COMUNICACIÓN SOCIAL Y ACTIVIDADES VINCULADAS.	MARINO ZAPETE CORNIEL	428922
E/2016-1900	20/1/16	MARTE LOS PRIMOS	COMPRA, VENTA, DISTRIBUCIÓN, IMPORTACIÓN Y EXPORTACIÓN DE PRODUCTOS ALIMENTICIOS.	DIÓMEDES MARTE	429288
E/2016-2104	22/1/16	MARTIN GOMEZ INDUSTRIAL	FABRICACIÓN, INSTALACIÓN Y MANTENIMIENTOS DE ESTRUCTURAS METÁLICAS.	MARTIN GOMEZ GOMEZ	429301
E/2013-27160	27/1/13	MARTINEZ SVELTI TODO SERVICIOS	VENTA, ALQUILER Y REPARACIÓN DE INMUEBLES Y EQUIPOS.	JOSE ALEJANDRO MARTINEZ CEBALLOS	429676
E/2016-239	26/1/16	MARVI RENT CAR	SERVICIOS DE ALQUILER DE VEHÍCULOS DE TRANSPORTE DE PERSONAS Y DE CARGA.	MARÍA REYES FAJARDO	429564
E/2015-39264	19/1/16	MAT-CAN INTERNATIONAL	INMOBILIARIA, IMPORTACIÓN Y EXPORTACIÓN DE PRODUCTOS FERRETEROS, VEHICULOS, MUEBLES, BEBIDAS ALCOHÓLICAS Y NO ALCOHÓLICAS	ALAIN LABROSSE	429107
E/2016-1251	15/1/16	MATERIALES DE CONSTRUCCION PICHARDO MACOPI	COMPRA, VENTA E IMPORTACION DE TODA CLASE DE MATERIALES FERRETEROS, DE CONSTRUCCION, MERCANCIAS Y PRODUCTOS MANUFACTURADOS	MATERIALES DE CONSTRUCCION PICHARDO MACOPI SRL	428790
E/2016-1372	15/1/16	MATIZ DENTAL	LABORATORIO DENTAL PARA ELABORAR TODO TIPO DE PROTESIS DENTALES.	ANTONIO ALBERTO AZCONA POLANCO	428879
E/2016-1269	26/1/16	MAYO SALVADOR BOUTIQUE	VENTAS DE ROPA PARA CABALLEROS.	MAYO SALVADOR RODRIGUEZ VENTURA	429479
E/2016-1511	29/1/16	MB ELECTROMUEBLES	VENTA DE MUEBLES Y ELECTRODOMESTICOS.	PEDRO LUIS MOLINA CUEVAS	429958
E/2016-1425	18/1/16	MECHANICAL STOCK REPUBLICA DOMINICANA	SUMINISTRO DE TUBERÍAS VÁLVULAS Y ACCESORIOS MECÁNICOS.	CARLOS RUBEN RODRIGUEZ ESPAILLAT	428975
E/2015-39602	22/1/16	MECHANICAL SUPPLY & SERVICE, ESPAILLAT FILPO	EJECUTAR PROYECTOS MECÁNICOS DE CLIMATIZACIÓN, PLOMERÍA	FLOREAL ERNESTO MARTINEZ ESPAILLAT	429291
E/2015-39703	19/1/16	MECONOMIC AUTO DOMINICANA	VENTA DE REPUESTOS PARA VEHÍCULO DE MOTOR, IMPORTACIÓN DE REPUESTOS PARA VEHÍCULO DE MOTOR	DANNY JENSEN	429071
E/2016-2701	28/1/16	MEDICAL TRIP NETWORK	FACILITADOR O INTERMEDIARIO EN EL SECTOR COMERCIAL DEL TURISMO MÉDICO, RECREATIVO Y VACACIONAL.	PABLO FRANCISCO DE LA MOTA TORIBIO	429976
E/2016-2654	28/1/16	MEDINA MORETA SOLUCION JURIDICA Y FINANCIERA	ASESORÍA LEGAL EN TODAS LAS MATERIAS, LITIGACIÓN LEGAL ANTE LOS ÓRGANOS JURISDICCIONALES, PRÉSTAMOS FINANCIEROS	MOISES MEDINA MORETA	429915
E/2016-1502	27/1/16	MEGA CLEAN GERTS	SERVICIO INTEGRAL DE LIMPIEZA RESIDENCIAL, OFICINAS, CASAS, VENTAS Y DISTRIBUCIÓN DE PRODUCTOS DE LIMPIEZA.	GERTRUDIS SUAZO	429707
E/2016-1543	28/1/16	MELISSA UREÑA COMERCIAL	COMPRA, VENTA, IMPORTACIÓN Y EXPORTACIÓN DE MUEBLES DEL HOGAR, DE OFICINA Y ELECTRODOMÉSTICOS	EVELYN MELISSA UREÑA FELIZ	429829
E/2016-2678	28/1/16	MELLZZ TRAVEL AND RENT CAR	TOUR OPERADOR Y ALQUILER DE VEHICULOS DE MOTOR.	EMELANIA ESTHER NUÑEZ FRANCISCO	429760
E/2016-2703	28/1/16	MELOPONGO	VENTAS DE PRENDAS DE VESTIR.	DENISE CORDERO RUBIERA	429843
E/2016-312	22/1/16	MENCIONES JURIDICAS DATGEO	MENSURAS, DESLINDE Y ASUNTOS JURIDICOS EN GENERAL.	CARLOS MARTINEZ	429381
E/2015-39010	27/1/16	MENDEZ KEVIN CORPORATIONS	SERVICIOS TÉCNICOS ELECTRÓNICOS Y DE COMPUTACION. SUPLIDORES DE ACCESORIOS DE COMPUTADORAS	GRISEL CUELLO PAREDES /KELVIN ALEJANDRO VARGAS MORA	429722
E/2015-30190	20/1/16	MENPHI'S GARDENS RANCH	PRODUCCIÓN DE CACAO ORGÁNICO, CAFÉ, GANADERÍA Y FRUTOS MENORES.	JOSE IDELFONSO GARCIA RODRIGUEZ	429217
E/2016-109	20/1/16	MERVIC COMERCIAL	COMPRA Y VENTA DE PRODUCTOS TALES COMO, PRODUCTOS DE LIMPIEZA, PRODUCTOS COMESTIBLES, PLASTICOS, DESECHABLES	VICTOR ALEXANDER MERCEDES VENTURA	429166
E/2016-987	26/1/16	MESTIXO	PREPARACIÓN Y VENTA DE COMIDAS EN GENERAL, PICADERAS, POSTRES Y AFINES.	ANA PAOLA PEÑA CASTILLO	429538
E/2016-1663	28/1/16	METAL PEGUERO MARTINEZ	FABRICACIÓN DE TODO TIPO DE ESTRUCTURAS METÁLICAS EN GENERAL.	AMAUROS JESUS PEGUERO; EDWIN PEGUERO MARTINEZ /WILMEN PEGUERO MARTINEZ	429742
E/2016-2736	28/1/16	METALERA JEAN CARLOS	COMPRA Y VENTA DE COBRE, ALUMINIO, BRONCE, BATERIA NORMAL, BATERIA DE INVERSORES	JEAN CARLOS JIMENEZ HILARIO /JOSE JIMENEZ HILARIO	429788
E/2016-938	22/1/16	METALES SOLCRISOL	FABRICACIÓN DE EQUIPOS INDUSTRIALES EN ACERO INOXIDABLE Y NEGRO	SOLIDO PEREZ	429300
E/2016-2840	29/1/16	METALMECANICA GRUPO MINAYA ALBA	DISEÑO, FABRICACION, VENTA, COMPRA, EXPORTACION E IMPORTACION DE PRODUCTOS METALMECANICOS. CONSTRUCCION DE TODO TIPO DE OBRAS DE METALMECANICA Y SUS FINES	JOE DE JESUS ALBA TAVERAS / VICTOR EDUARDO MINAYA GARCIA	429867
E/2016-2846	29/1/16	METRO COLOR	LA FABRICACIÓN Y COMERCIALIZACIÓN DE PRODUCTOS DE LA INDUSTRIA GRÁFICA	FRANCISCO EVANGELISTA GUTIERREZ VASQUEZ	429894
E/2016-1806	19/1/16	METROVET	DISTRIBUCIÓN Y VENTA DE PRODUCTOS Y ACCESORIOS VETERINARIOS.	ALEJANDRO RAFAEL MARTINEZ BATISTA	429119
E/2016-1566	18/1/16	MFM CINE	SERVICIOS DE PUBLICIDAD.	MANDY MELENDEZ	429181
E/2016-2629	28/1/16	MIANBE	CONSTRUCCIÓN DE VIVIENDAS, REMODELACIÓN Y RESTAURACIÓN DE EDIFICACIONES	MIGUEL ANGEL DOMINGUEZ	429803
E/2016-373	01/2/16	MIKROG INGENIERÍA	INGENIERÍA Y CONSTRUCCIÓN EN GENERAL, SUPERVISION DE OBRAS, DISEÑO, ALQUILER DE EQUIPOS RELACIONADOS CON LA CONSTRUCCIÓN	MIKE RAYMOND PICHARDO SANTANA	430061
E/2016-1088	14/1/16	MILLORD-RIVERA IMPEX	IMPORTACIÓN Y EXPORTACIÓN DE PRODUCTOS PERECEDEROS Y PERECEDEROS (DISTRIBUCIÓN Y VENTA DE FRUTAS, VEGETALES, CARNES, PESCADOS, MARISCOS Y OTROS).	HECTOR MILLORD FACHU /RUDDY IVELISSE RIVERA BAUTISTA	428696
E/2016-2152	22/1/16	MINEGOONLINE	OFRECER SERVICIOS DE MERCADEO EN EL INTERNET A PERSONAS Y EMPRESAS EN LA PROVINCIA DE SANTO DOMINGO.	RAMON TILANUS	429413
E/2016-2240	26/1/16	MINI MARKET CIARA	VENTA DE ALIMENTOS, FRUTOS, GRANOS, EMBUTIDOS, VEGETALES, PRODUCTOS ENLATADOS, BEBIDAS.	TEUDIS ANTONIO RAMIREZ DE OLEO	429475
E/2016-1507	18/1/16	MINI MARKET PARQUE INDEPENDENCIA	IMPORTACIÓN, EXPORTACIÓN, VENTA Y DISTRIBUCIÓN DE ALIMENTOS, BEBIDAS, MATERIALES DE OFICINA	OSCAR ANDRES CARRASCO PEÑA	429016
E/2016-2608	28/1/16	MINIMARKET LA RESERVA	VENTA DE PRODUCTOS DE CONSUMO MASIVO TALES COMO: ALIMENTOS, BEBIDAS, DESECHABLES, HIGIENE.	MARIA FERNANDA ALMONTE ALVAREZ	429772
E/2016-2534	27/1/16	MINISTERIO ACCION PARA CRISTO MAPC	ENTIDAD SIN FINES DE LUCRO CUYO OBJETIVO PRINCIPAL ES IGLESIA.	PRESIUS DESAMOUR	429629
E/2016-2019	22/1/16	MINISTERIO AGUILAS DE CRISTO	ENTIDAD SIN FINES DE LUCRO DEDICADA A LA PREDICACIÓN Y ENSEÑANZA DE LA PALABRA DEL SEÑOR JESUCRISTO	GINA YAJAIRA PADILLA CONTRERAS	429437
E/2016-1949	20/1/16	MINISTERIO ALIENTO VISION	ENTIDAD SIN FINES DE LUCRO. IGLESIA.	VICTOR AUGUSTO TIBURCIO PEGUERO	429341
E/2016-1455	18/1/16	MINISTERIO CASA SALVACION DE DIOS PENTECOSTES	ENTIDAD SIN FINES DE LUCRO CON EL OBJETIVO DE EVANGELIZAR Y ESTABLECER EL REINO DE DIOS	ADELINA PORTES DE BERIGUETE	428990
E/2016-1506	01/2/16	MINISTERIO CRISTIANO RAYITO CELESTIAL	ENTIDAD SIN FINES DE LUCRO. IGLESIA.	ABIGAIL CARDENAS DE JAVIER	430104
E/2016-1859	20/1/16	MINISTERIO DE CRECIMIENTO MATRIMONIAL MCM	ENTIDAD SIN FINES DE LUCRO, DEDICADA A DAR ORIENTACIÓN PSICOLÓGICA Y TERAPÉUTICA A FAMILIAS Y PAREJAS EN EL ENTORNO RELIGIOSO.	NADIESKA AMANTY NUÑEZ DE NOVA	429244
E/2015-36845	27/1/16	MINISTERIO DE IGLESIA BIBLICA CRISTIANA JEHUEL	ENTIDAD SIN FINES DE LUCRO PARA IDENTIFICAR UNA IGLESIA.	RUBEN LOPEZ PITA	429659
E/2015-38247	10/12/15	MINISTERIO DE RESTAURACIÓN Y ADORACIÓN JESUCRISTO REINA	PREDICACIÓN DEL EVANGELIO DEL REINO UTILIZANDO TODOS LOS MEDIOS POSIBLES	FELIX BENJAMIN SOBE MIESES	429187

[210] EXP.	[220] SOL. FECHA	[561] NOMBRE COMERCIAL	[510] ACTIVIDAD	[730] SOLICITANTE	[111] REGISTRO
E/2015-39526	08/1/16	MINISTERIO DE TRANSFORMACION CASA DE DIOS ADORACION ETERNA	ENTIDAD SIN FINES DE LUCRO. IGLESIA.	IGLESIA BUENAS NUEVAS ORIENTAL	430318
E/2016-1739	19/1/16	MINISTERIO EVANGELISTICO CRISTO ES PODER	ENTIDAD SIN FINES DE LUCRO, PARA IDENTIFICAR UNA IGLESIA.	MANUEL ANTONIO ELIVO DE JESUS	429057
E/2016-2260	26/1/16	MINISTERIO EVANGELISTICO PALABRA DE RESTAURACIÓN	ENTIDAD SIN FINES DE LUCRO, ENTIDAD CRISTIANA DEDICADA A LA PROPAGACIÓN DEL EVANGELIO DE JESUCRISTO	CARMELO ALEXANDER MEDINA SANTANA	429567
E/2016-2005	20/1/16	MINISTERIO EVANGELISTICO PROFETICO DIOS LIBERTANDO CAUTIVOS EL PODER DEL AMOR	ENTIDAD SIN FINES DE LUCRO. IGLESIA.	TYRONE THEN PEREZ /SAMUEL ANTONIO MARTINEZ	429315
E/2016-2402	27/1/16	MINISTERIO INTERNACIONAL ADULAM DE JUDA	ENTIDAD SIN FINES DE LUCRO, DEDICADA A LA PREDICACION DE LAS PLABRAS DE DIOS	MAXIMO REYES PORCHUE	429680
E/2016-1887	20/1/16	MINISTERIO LUZ Y FUENTE VIVA	ENTIDAD SIN FINES DE LUCRO, DEDICADA A LA PREDICACION DEL EVANGELIO DE JESUCRISTO.	SERGIO MANUEL MONTOLIO	429216
E/2015-39213	15/1/15	MINISTERIO UNIDO POR MEDIO DEL EVANGELIO DE JESUCRISTO EL HIJO DE DIOS MINUMEJID	ENTIDAD SIN FINES DE LUCRO DEDICADA A PREDICAR EL EVANGELIO UNIDO DE JESUCRISTO EN TODAS LAS NACIONES.	SANTOS VICTORIO VIALET JIMENEZ /ALIDA AMPARO RODRIGUEZ RODRIGUEZ	428865
E/2016-1370	15/1/16	MINUTTI SEAFOOD	IMPORTACIÓN Y EXPORTACIÓN, PARA LA COMPRA Y VENTA DE CARNES, PESCADOS Y MARISCOS.	IVANNA MINUTTI FELIZ	428769
E/2016-1729	19/1/16	MISION DE IGLESIAS CRISTIANAS ARCA DE SANTIDAD Y SALVACION	ENTIDAD SIN FINES DE LUCRO. IGLESIA.	GERMAN YITIN	429278
E/2016-3008	01/2/16	MISION DE IGLESIAS DE DIOS PENTECOSTALES ESCUELAS A LOS GENTILES	ENTIDAD SIN FINES DE LUCRO, IGLESIA.	MARIANITO PIMENTEL SANTOS	430069
E/2016-2758	29/1/16	MISTER POP	SERVICIOS DE PUBLICIDAD, PUBLICIDAD EXTERIOR, PUBLICIDAD INTERIOR, DISEÑO GRÁFICO, MULTIMEDIA, EDICIÓN DE VIDEO, IMPRESIÓN DIGITAL	ANTHONY AMÍN AMÓS NÚÑEZ CABRERA	429986
E/2015-29106	18/1/16	MIXTEC ECO DISCOVER	VENTA DE BATERÍAS DE INVERSORES.	GRUPO COMETA, S.A.S	428994
E/2015-38103	26/1/16	MOISES RODRIGUEZ SOLUCIONES DOMINICANAS	INSTALACIÓN, VENTA Y REPARACIÓN DE SISTEMAS DE ELECTRICIDAD RESIDENCIAL E INDUSTRIAL	MOISES ADONIS RODRIGUEZ MEDINA /ROBERT NATANAEL DE LOS SANTOS ARIAS	429489
E/2016-1279	15/1/16	MONISSIMA SALON BOUTIQUE	CUIDADO DE IMAGEN PERSONAL, SERVICIOS DE ESTILISMO EN GENERAL, VENTA DE COSMÉTICOS Y PRENDAS DE VESTIR.	DINANLLILY BEATRIZ OGANDO MORA	428859
E/2015-37922	28/1/16	MONTERDOM ALMONTE & ASOCIADOS	SERVICIOS DE ASISTENCIA, PLANIFICACIÓN, DESARROLLO, IMPLEMENTACIÓN, ANÁLISIS, GESTIÓN, ASESORÍA Y CONSULTORÍA TÉCNICA, ESPECIALIZADA Y PROFESIONAL	JULIO MARCELL ANTONIO ROMERO	429757
E/2016-2464	27/1/16	MORENO MARCANO M M AGRO GROUP	CRIANZA Y VENTA DE AVES, GANADO VACUNO, CAPRINO, OVEJUNO Y PORCINO	FATIMA PAULA MARCANO FERRERAS	429670
E/2016-496	15/1/16	MOTO PRÉSTAMO SANTANA MEJIA	COMPRA, VENTA Y FINANCIAMIENTO DE VEHÍCULO DE MOTOR NUEVO Y USADO, PRÉSTAMOS HIPOTECARIOS Y BIENES RAICES.	ANTONIO SANTANA MEJIA	428856
E/2016-2297	26/1/16	MOUNTAIN PARADISE	PROYECTO ECOTURISTICO, CONSTRUCCIÓN Y VENTA DE VILLAS Y TERRENOS Y CONSTRUCCIÓN EN GENERAL.	NEMEN YACE NADER RODRIGUEZ	429487
E/2016-2976	01/2/16	MOVIMIENTO DE IGLESIAS CRISTIANAS SALVACION Y VIDA	ENTIDAD SIN FINES DE LUCRO DEDICADA A IDENTIFICAR UNA IGLESIA.	JAIRO ACOSTA FELIZ	430133
E/2016-2244	26/1/16	MOVIMIENTO JUVENTUD AL EXTREMO MJE	ENTIDAD SIN FINES DE LUCRO, CUYO OBJETIVO PRINCIPAL ES OFRECER AYUDA A PERSONAS DE ESCASOS RECURSOS.	RAFAEL BENEDITO VALERIO RODRIGUEZ	429493
E/2016-1390	15/1/16	MOVIMIENTO REVOLUCIONARIO SALSERO MRS	ENTIDAD SIN FINES DE LUCRO. FOMENTAR LA MÚSICA DEL GENERO SALSA Y MERENGUE CLÁSICOS A NIVEL NACIONAL. PARA EL DESARROLLO CULTURAL.	FAUSTO ALTAGRACIA GOMEZ SOLANO	428886
E/2016-2482	27/1/16	MS AL VUELO	SERVICIOS DE TRANSPORTE DE DOCUMENTOS, PAQUETERIA Y CARGA EN GENERAL.	JOSE ALEJANDRO MARTINEZ CEBALLOS	429726
E/2016-3056	01/2/16	MUEBLES KARIBE DEL TROPICO	FABRICACION Y VENTA DE TODO TIPO DE MUEBLES.	VALENTIN SANTANA	430109
E/2016-1856	20/1/16	MULTI SEGUROS E&S	ASESORAMIENTO DE SEGUROS DE VEHICULOS, SALUD, VIDA Y RIESGOS GENERALES.	ROCIO MAGDALENA ESPINAL SANTANA	429213
E/2016-297	15/1/16	MULTIFARMA BRISAS DEL MAR	VENTAS DE MEDICAMENTOS, COSMÉTICOS, PRODUCTOS DE HIGIENE PERSONAL.	IVELISSE VARELA DE LA CRUZ	428881
E/2016-2389	26/1/16	MUNDI VISA	SERVICIOS DE ASESORÍA DE VISAS, ASESORÍA DE TODO TIPO DE CASOS CONSULARES	YANERIS ROSANNA SANCHEZ TAPIA	429585
E/2016-1535	18/1/16	MUÑOZ MORAN CONSULTORES JURIDICOS	ASUNTOS JURÍDICOS EN GENERAL.	PATRIA MILAGROS MORAN DE MUÑOZ /JOSE MIGUEL MUÑOZ MORAN	428845
E/2016-2833	29/1/16	MUSCARAS TROPICAL HOTEL AND LOGDE	ACTIVIDADES DE PROMOCIÓN TURÍSTICA, CULTURAL, INMOBILIARIA Y COMERCIAL.	SALVADOR FELIZ SUERO	429975
E/2016-2050	22/1/16	MZUZI	CONSULTORÍA DE SERVICIOS INFORMÁTICOS PARA PROVEER SOLUCIONES TRANSFORMADORAS E INNOVADORAS	JOHANNY ALTAGRACIA HERNANDEZ FRANCISCO	429363
E/2016-172	01/2/16	N. E GRUPO FRAME	VENTA AL POR MAYOR Y DETALLE E IMPORTACIÓN Y EXPORTACIÓN DE ARTÍCULOS FERRETEROS, MADERA	FRANCIS ANTONIO NUÑEZ ESTEVEZ	430050
E/2016-1516	18/1/16	NACORD REAL ESTATE	BIENES RAÍCES Y NEGOCIOS INMOBILIARIOS.	NAZARY ALTAGRACIA CORDERO CRUZ	428967
E/2016-2647	28/1/16	NAGUZ	COMPRA, VENTAS Y SERVICIOS DE GOMAS, LUBRICANTES Y SUMINISTRO DE PRODUCTOS DE LIMPIEZA EN GENERAL.	INDHIRA DE JESUS NAVARRO CARAVALLA	429923
E/2015-38563	20/1/16	NAILS BAR JULISSA GUZMAN	CENTRO DE UÑAS.	JULISSA MARIA GUZMAN ALCANTARA	429334
E/2016-2307	26/1/16	NANIS VINTAGE	IMPORTACIÓN, EXPORTACIÓN, DISTRIBUCIÓN Y COMERCIALIZACIÓN, COMPRA, VENTA EN LA REPÚBLICA DOMINICANA Y EL EXTRANJERO DE PRODUCTOS DE BISUTERÍA	FRANCIS OLGA NANI TORRES /LUIS ARTURO GONZALEZ RUIZ	429573
E/2016-2753	29/1/16	NASUT	PUBLICIDAD, SERVICIOS DE PROMOCIÓN, MERCADEO A TRAVÉS DE LOS MEDIOS ELECTRÓNICOS, CORREOS, WEB Y MAS MEDIOS DIGITALES.	JOVANNY OZUNA	429860
E/2016-1673	19/1/16	NATANIEL REPAIR	REPARACIONES E INSTALACION DE CALDERAS, HORNOS Y PRENSAS INDUSTRIALES Y PARTES ELECTROMECANICAS.	JULIO CESAR NATANIEL ROSA	429152
E/2016-3239	02/2/16	NATUVIR	ELABORACION, VENTA Y DISTRIBUCION DE PRODUCTOS ELABORADOS A BASE DE PLANTAS MEDICINALES.	ARGELIS MEJIA NUNEZ DE PIMENTEL / SANYI INOCENCIO PIMENTEL ALMONTE	430244
E/2016-1200	14/1/16	NBS SUPPLY & SERVICES	VENTA DE MATERIALES Y EQUIPOS A NIVEL COMERCIAL E INDUSTRIAL, EQUIPOS ELECTRÓNICOS, COMPUTADORES, EQUIPOS ELÉCTRICOS	ROMAN JOSE BRICEÑO RODRIGUEZ	429298
E/2016-1471	29/1/16	NEGMATTERS VALENZUELA DIAZ & ASOCIADOS	CONSTITUCIÓN DE COMPAÑÍAS, SERVICIOS LEGALES, DISEÑOS DE IDENTIDAD CORPORATIVA, CONTABILIDAD, DISEÑO DE PAGINA WEB	YOYANNY DE JESUS VALENZUELA DIAZ	429887
E/2016-2246	26/1/16	NEGOCIOS DIVERSOS E INVERSIONES BELJIM	INMOBILIARIA, FINANCIERA, PRESTAMOS EN GENERAL, GESTIÓN DE NEGOCIOS FINANCIEROS EN GENERAL.	EDUARD ALEXANDER BELTRE JIMENEZ	429557
E/2016-120	18/1/16	NENUS SCHOOL TRANSPORTATION	SERVICIO DE TRANSPORTE PARA NIÑOS, NIÑAS Y ADOLESCENTES EN EL ÁREA ESCOLAR.	MARIANO ANTONIO CAÑIBANO LOPEZ	428923
E/2016-2059	22/1/16	NEXCELSIOR STRATEGIC GROUP	PRESTAR SERVICIOS DE INVERSIÓN, CONSULTORÍA Y ASESORÍA EN LOS SECTORES ADUANAL, ELÉCTRICO, TELECOMUNICACIONES	1CLICKCOMPANY, SRL	429451
E/2016-1495	18/1/16	NEXT EPISODE	PRODUCTORA Y COMERCIALIZADORA DE EVENTOS, FESTEJOS Y ACTIVIDADES RECREATIVAS.	JOSE MIGUEL MENDEZ CACERES; DIEGO SOUSA OLIVERO; ALEJANDRO ARTURO GONZALEZ /DIEGO DOS SANTOS IGLESIAS	429020
E/2016-2511	27/1/16	NEXTPRO GROUP	VENTA DE PRODUCTOS DE BELLEZA, COSMÉTICOS, SUPLEMENTOS VITAMINICOS, PRODUCTOS DE LIMPIEZA Y DEL HOGAR.	PATRICIA SORAYA BAYONET DE HEYAIMÉ /LUIS MIGUEL HEYAIMÉ CARRILLO	429701
E/2016-2995	01/2/16	NGH PLOMERÍA Y CONSTRUCCIONES	REALIZAR TRABAJOS DE FONTANERÍA INSTALACIONES Y REPARACIONES SANITARIAS	NARCISO GONZÁLEZ HEREDIA	430080
E/2016-1917	20/1/16	NIMIOTEC ARQUITECTURA E INVERSIONES	DESARROLLO DE CONSTRUCCIÓN, ELABORACIÓN, REMODELACIÓN, GESTIÓN, DISEÑO, CONSTRUCCIÓN DE PROYECTOS Y URBANÍSTICO INMOBILIARIOS.	FERNANDO NUÑEZ ROBLES	429267
E/2016-495	15/1/16	NOLASCO POLLO	VENTA DE COMIDA, DESAYUNOS Y LA ESPECIALIDAD EN PICA POLLOS.	JARINSON NOLASCO CONTRERAS	428882
E/2016-1753	19/1/16	NOVO EVENTOS	ORGANIZACIÓN DE EVENTOS SOCIALES Y EMPRESARIALES, SERVICIOS DE CATERING, PICADERAS	RAMON ANTONIO ROSARIO DIAZ	429106
E/2016-1839	20/1/16	NUCLEO GENETICO PORCINO, NUGEPORC	PRODUCCIÓN PORCINA, VENTA DE ANIMALES REPRODUCTORES Y VENTA DE SEMEN.	MIGUEL ANGEL OLIVO RODRIGUEZ	429068
E/2016-1136	27/1/16	NUTRI BEAUTY BY LAS DRAS. O	CENTRO ESPECIALIZADO DE ESTETICA Y SPA.	LAURA TRINI ORTEGA JIMENEZ/ YANIRA ANTONIA OLIVARES DE LIZARDO	429665
E/2016-1975	01/2/16	NV AUTO	VENTA, IMPORTACION Y EXPORTACION DE TODO TIPO DE VEHICULOS DE MOTOR, REPUESTOS Y RODAMIENTO EN GENERAL.	JOSE NICOLAS VELAZQUEZ PAYANO	429962
E/2016-2905	29/1/16	OCALA	IMPORTACIÓN, COMPRA, VENTA, FINANCIAMIENTO, REPARACIÓN, ALQUILER, PINTURA, DESABOLLADURA DE TODO TIPO DE VEHÍCULOS DE MOTOR	JUAN PEÑA JIMENEZ	430017
E/2016-2592	28/1/16	OCTOPUS REAL ESTATE	COMPRA, VENTA, PROMOCIÓN, INVERSIONES, REPRESENTACIÓN, INTERMEDIACIÓN DE BIENES INMUEBLES EN REPÚBLICA DOMINICANA Y EL EXTRANJERO.	ELVYN ALBERTO CONTRERAS HIDALGO	429799
E/2016-1283	15/1/16	OFICE EXPRESS OFEX	VENTA DE PAPELERIA, UTILES ESCOLARES, EQUIPOS Y MATERIALES DE OFICINA EN GENERAL.	DELBI MANUEL POLANCO MERCADO	428810
E/2016-1950	20/1/16	OGG	PRODUCCION Y COMERCIALIZACION DE PRODUCTOS LACTEOS.	OLFA GRIMILDA GUZMAN ROSA	429211
E/2015-38336	15/1/16	OL-RIJO EMOTIONS DREAMS	REPRESENTACIÓN Y PROMOCIÓN ARTÍSTICA, CULTURALES Y ORGANIZACIÓN DE EVENTOS.	OLGA LIDIA RIJO	429089
E/2016-2951	29/1/16	OMAR VIDAL PHOTOGRAPHY & FILMS	SERVICIO DE FOTOGRAFÍA Y VIDEO PROFESIONAL.	OMAR ANTONIO VIDAL MATOS	429911
E/2016-1630	18/1/16	OPERACIONES GASTRONÓMICAS D & R	OPERACIÓN Y ADMINISTRACIÓN DE RESTAURANTES, BARES, CAFÉS, CAFETERÍAS	ALBERTO DIAZ BOLAÑOS	428934
E/2016-1606	18/1/16	OPERACIONES MARITIMAS VALOY OPEMARV	LIMPIEZA DE BUQUES, VIDEOS Y FOTOGRAFÍAS SUBACUÁTICAS, CORTE Y SOLDADURA, RESCATE MARINO	JUAN JOSE VALOY FULGENCIO	429027
E/2015-35501	28/1/16	OPERADORA DE ESTACIONES DE COMBUSTIBLES GO: OPEGO	MANEJO Y OPERACIÓN DE TIENDAS DE CONVENIENCIAS Y OPERACIÓN DE ESTACIONES DE SERVICIO CON EXPENDIÓ DE COMBUSTIBLES Y DERIVADO EL PETROLEO	INTER-QUIMICA S A	429818
E/2016-1926	20/1/16	OPTICA CORONA	COMPRA Y VENTA DE ESPEJUELOS, LENTES, MONTURAS, PRODUCTOS MEDICOS, FARMACIA, LABORATORIO, SERVICIOS DE SALUD, EQUIPOS MEDICOS Y LABORATORIO	RAFAEL ENRIQUE CORONA RAMIREZ	429173

[210] EXP.	[220] SOL. FECHA	[561] NOMBRE COMERCIAL	[510] ACTIVIDAD	[730] SOLICITANTE	[111] REGISTRO
E/2016-1954	20/1/16	ORBITARQ INTERIORES	DISEÑO DE INTERIORES, CONSULTORÍAS, REMODELACIONES Y SUPERVISIÓN Y DEMÁS ACTIVIDADES RELACIONADAS AL DISEÑO.	ANTONIO PEDRO HACHE	429162
E/2016-2568	28/1/16	O'REILLY & ASOCIADOS	DISEÑO, CONSTRUCCIÓN, ARQUITECTURA, ASÍ COMO VENTA, COMERCIALIZACIÓN DE ARTÍCULOS Y MATERIALES DE CONSTRUCCIÓN	ERIC DANILO O'REILLY RAMIREZ	429821
E/2016-2440	27/1/16	ORGANIZACION DE BIEN SOCIAL ACCION Y OBRAS OBIASE	ENTIDAD SIN FINES DE LUCRO QUE SE DEDICA A TRABAJAR EN LAS ÁREAS DE EDUCACIÓN, SALUD, VIVIENDAS,	HECTOR DANERYS REYES SORIANO	429667
E/2016-835	26/1/16	ORGLIZ	PRODUCCIÓN Y COMERCIO DE PRODUCTOS DE CUIDADO PERSONAL Y DE BELLEZA.	ELIZABETH RIPOLL CID	429520
E/2016-1362	15/1/16	ORO RENT A CAR	ALQUILER DE VEHICULOS DE MOTOR.	ANTONERY LEONARDO CAPELLAN CAPELLAN	428786
E/2015-39085	22/1/16	ORTEGA CARRASCO COMUNICACIONES	VENTA, REPARACION Y DESBLOQUEO DE CELULARES.	FERNANDO ORTEGA CARRASCO	429398
E/2016-3259	02/2/16	OSIELECTRO AUTOMOTRIZ	VENTA E IMPORTACION, REPARACION Y SERVICIOS DE ALTERNADOR, MOTORES DE ARRANQUE	JULIO OSIRIS PEREZ CABRERA / IANNA NICOLE LUCIANO LEDESMA DE PEREZ	430238
E/2016-1315	29/1/16	OTALSA	CONSTRUCCIÓN, REMODELACIÓN Y EDIFICACIÓN DE PROYECTOS INMOBILIARIOS	LUIS JOSE BRUGAL BENAVENTE /RAMON OSCAR PATXOT PICHARDO	429980
E/2016-1436	18/1/16	PACKSERVICES	DISEÑO, CONSTRUCCIÓN E INSTALACIÓN DE ESTRUCTURAS. TERMINACIÓN DE TECHOS Y CUBIERTAS.	OMAR ALEJANDRO INOA JUPITER	429039
E/2016-1480	18/1/16	PADRE BOIL	IMPORTACIÓN, EXPORTACIÓN, DISTRIBUCIÓN, VENTA Y COMERCIALIZACIÓN DE TODO TIPO DE CERVEZAS, LICORES, RONES.	JAN PAVLIK	429013
E/2016-1637	19/1/16	PAETTE	RESTAURANTE Y BAR, VENTA DE ALIMENTOS Y BEBIDAS.	PALOMA ESVELIA TERRERO TEZANOS	429125
E/2016-207	27/1/16	PANDA-FRESH	FABRICACION DE DESINFECTANTES Y OTROS PRODUCTOS DE LIMPIEZAS.	ELIAS RAFAEL SANTIAGO CAPELLAN	429589
E/2016-101	22/1/16	PANIFICADORA SUM	ELABORACIÓN DE PRODUCTOS DERIVADOS DE LA HARINA, PANIFICACIÓN, IMPORTACIÓN Y EXPORTACIÓN DE PRODUCTOS DE PANIFICACIÓN	CANDIDA ELENA CABRAL VICTORIANO	429389
E/2016-1941	29/1/16	PANSTFOOD AND DRINK	SERVICIOS DE ADMINISTRACIÓN Y GESTIÓN DE RESTAURANTES, BARES, IMPORTACIÓN Y EXPORTACIÓN DE ALIMENTOS Y BEBIDAS.	JENNY DAMARIS SANTOS MONTERO	429979
E/2016-1038	13/1/16	PAPELERIA VISNU	DISTRIBUCIÓN, COMERCIALIZACIÓN, VENTA AL POR MAYOR Y DETALLE DE MATERIALES GASTABLES Y EQUIPOS DE OFICINAS	CINDERL VISNU SOSA	429260
E/2016-2900	29/1/16	PARTY DEPOT	IMPORTACIÓN, VENTA Y ALQUILER DE ARTÍCULOS PARA TODO TIPO DE CELEBRACIONES. ORGANIZACIÓN Y DECORACIÓN DE EVENTOS.	JUDITH DE LAS MERCEDES MENDEZ SUBERVI	429922
E/2016-1445	18/1/16	PASBIN FINANCIAL	SERVICIOS DE INVERSIÓN, ADQUISICIÓN, PROMOCIÓN, DESARROLLO Y FINANCIAMIENTO DE BIENES RAÍCES	FRANCISCO ALEJANDRO LEBREAU ACEVEDO	428973
E/2016-2168	22/1/16	PASCUAL ARTESANIA	COMPRA, VENTA, IMPORTACIÓN, EXPORTACIÓN, FABRICACIÓN Y PRESTACIÓN DE SERVICIOS RELACIONADOS CON LA ARTESANÍA Y PRODUCTOS CONFECCIONADOS A MANO POR ARTESANOS.	PASCUAL SUERO DE LOS SANTOS	429328
E/2016-3216	02/2/16	PATRONAS BEAUTY SALON	SALÓN DE BELLEZA.	JEAN CARLOS GRULLON UREÑA	430179
E/2016-2673	28/1/16	PATRONATO DE DESARROLLO SOCIOECONÓMICO Y VIVIENDAS PARA PROFESIONALES LA REGIÓN ENRIQUILLO PADESORE	ORGANIZACIÓN SIN FINES DE LUCRO DEDICADA A ORGANIZAR Y BRINDAR SERVICIOS A PROFESIONALES QUE DESEAN CONSTRUIR SU PROPIA VIVIENDA	CESAR AUGUSTO MATOS PEREZ /CÉSAR CÉSPEDES PÉREZ	429858
E/2015-39455	20/1/16	PATRONATO SUBACUATICO DE LA PROVINCIA MONTECRISTI PASUPROMO	ORGANIZACIÓN EDUCATIVA, CULTURAL Y TURÍSTICA QUE TIENE POR OBJETO LA CONSERVACIÓN, PROTECCIÓN Y EXHIBICIÓN DE LOS OBJETOS DE LOS BARCOS/GALEONES	MIGUEL ALEJANDRO BEJARAN ALVAREZ	429176
E/2015-38169	20/1/16	PAUFRA ALLIANCE GROUP	CONTABILIDAD, ADMINISTRACIÓN, IMPUESTOS, AUDITORÍA, IGUALAS, FINANZAS, ASESORIA E IMPOSITIVA	FRANCHELY ROMERO VALERIO /CARLOS ANDRES PAULINO FELIZ	429228
E/2016-1901	20/1/16	PAYERO, GARCIA Y ASOCIADOS	SERVICIOS DE ABOGADOS.	FRANKLIN ARTURO PAYERO GUTIERREZ / ANDRES DE JESUS GARCIA FAMILIA	429157
E/2016-2079	22/1/16	PCCL	SERVICIOS DE CONSULTORÍA LEGAL Y ASESORÍA JURÍDICA EN EL PAÍS.	JULIANNA MARIA CANALS LULO /MARIO ESTUARDO PUJOLS ORTIZ	429370
E/2016-2799	29/1/16	PELUQUERIA STILO UNICO JRD	SERVICIOS DE PELUQUERIA.	JUAN REMIGIO RAMIREZ ORTIZ	430002
E/2016-2107	22/1/16	PEÑALBA AGROINDUSTRIAL	COMPRA, PROCESAMIENTO Y VENTA DE ARROZ Y SUS DERIVADOS.	PENALBA AGROINDUSTRIAL, SRL	429435
E/2015-39635	20/1/16	PEREZ & PEREZ RACING	VENTAS DE PIEZAS DE MOTOCICLETAS Y PASOLAS EN GENERAL.	JUAN LUIS PEREZ PEREZ /MIGUEL BENJAMIN PEREZ PEREZ	429263
E/2016-1639	19/1/16	PERSAGAS	COMPRA, VENTA, DISTRIBUCIÓN DE COMBUSTIBLE, DERIVADOS Y ACCESORIOS.	JOSE MANUEL PÉREZ SÁNCHEZ	429137
E/2016-1631	18/1/16	PESCADERIA CAPRIMAR	PRODUCCIÓN, DISTRIBUCIÓN Y VENTA DE TODO TIPO DE CARNES Y MARISCOS.	MIGUEL SALOME AZOR	428916
E/2016-1282	15/1/16	PESCADERIA DULCE MARIA	VENTA DE PESCADOS Y MARISCOS AL POR MAYOR Y DETALLES.	DULCE MARIA PEREZ VARGAS	428905
E/2016-2278	02/2/16	PETROGREEN DEL ATLANTICO, PEDEATLA	VENTA Y TRANSPORTACION DE PETROLEO Y SUS DERIVADOS.	ANIANOS DIAZ PLASENCIA	430291
E/2016-3205	02/2/16	PETSA RECYCLING	RECICLAJES DE TODO TIPO DE DESECHOS SOLIDOS.	HECTOR ENRIQUE SENIOR D' MEZA	430245
E/2016-2255	26/1/16	PICA POLLO Y COMIDA CRIOLLA LA ELECCIÓN	VENTA DE TODO TIPO DE COMIDA RÁPIDA Y CRIOLLA PARA TODO TIPO DE PUBLICO.	JOSE VALENTIN SORIANO SCHALS	429583
E/2016-2433	27/1/16	PILAR LAVANDERIA	LAVADO Y PLANCHADO DE ROPA.	EDWIN SANTIAGO PORTORREAL	429689
E/2016-2029	22/1/16	PIZZA DE SAL RD	ELABORACIÓN DE BIZCOCHOS, GALLETAS DE REPOSTERÍA FINA, DULCES DE RECETAS CASERAS	AMANDA ELENA REYES BORBON	429433
E/2016-1635	18/1/16	PIZZERIA IL CAPO	RESTAURANT-PIZZERIA, ELABORACIÓN COMIDAS NACIONALES E INTERNACIONALES, PIZZAS Y BEBIDAS DIVERSAS.	INVERSIONES NORMANDIA, SRL	429034
E/2016-2657	28/1/16	PLACIDO DENTAL	COMPRA, VENTA Y DISTRIBUCIÓN AL POR MAYOR Y AL DETALLE DE TODO TIPO DE MATERIALES Y EQUIPOS ODONTOLÓGICOS	JOAN DANILO PLACIDO ROSARIO	429859
E/2016-1645	19/1/16	PLASTICOS Y DESECHABLES LELA	COMPRA, VENTA Y DISTRIBUCION DE PRODUCTOS DESECHABLES.	LOYRA EMELY BAEZ SUERO / ISNALDA CRISTINA BAEZ MARTINEZ / CARMEN LORAYNA BAEZ DE DURAN	429077
E/2016-2409	27/1/16	PLATAFORMAS EN MADERA SCARLA	COMPRA Y VENTA DE TARIMAS DE MADERA, PLÁSTICAS Y TODO TIPO DE MADERA EN GENERAL.	SCARLA YOANNY GERMAN ORTEGA	429684
E/2016-2286	02/2/16	PLAZA ANA TORREANO	CENTRO DE BELLEZA, E IMPORTACIÓN Y VENTAS DE ARTÍCULOS DE VESTIR Y BELLEZA.	JUAN RAMON VIDAL	430176
E/2016-3069	01/2/16	PLAZA CASILDA	ALQUILER DE LOCALES COMERCIALES Y APARTA ESTUDIO.	FRANKLIN ANTONIO DE JESUS RODRIGUEZ	430036
E/2016-2259	26/1/16	PLAZA COMERCIAL ARISTIDES NUÑEZ VI	ADMINISTRACIÓN DE LOCALES COMERCIALES Y CONDOMINIOS.	ARISTIDES ILUMINADO NUÑEZ	429466
E/2016-1646	19/1/16	PLAZA COMERCIAL LOS JARDINES DE GAZCUE	CONTROL Y ADMINISTRACION DE LOCALES COMERCIALES, PAGO DE MANTENIMIENTOS	PLAZA COMERCIAL LOS JARDINES DE GAZCUE	429276
E/2016-2590	28/1/16	PLAZA COMERCIAL SAN VICENTE DE PAUL	SERVICIOS DE ALQUILER Y VENTA DE LOCALES COMERCIALES, RESTAURANTES, CENTROS DE ESPARCIMIENTOS	RAMON ALBERTO CASTRO	429846
E/2016-2638	28/1/16	PLAZA OCEAN ONE	PLAZA COMERCIAL.	BRUNITA PAYANO REYNOSO	429836
E/2016-3246	02/2/16	PLAZA SUPER EMPO	ALQUILER DE LOCALES COMERCIALES	FRANCISCO JOSE CACERES PEREZ / HECTOR GONZALEZ	430241
E/2016-1641	19/1/16	POMARES POWER & MARINE REPAIRS	SERVICIOS DE MANO DE OBRA, SUB-CONTRATACIÓN DE PERSONAL	LUIS MANUEL LARA VIZCAINO	429101
E/2016-2527	27/1/16	POMPEI RESTAURACION	GESTIÓN, IMPORTACIÓN Y EXPORTACIÓN DE MERCANCIAS RELACIONADAS CON HOTELES, RESTAURANTES Y NEGOCIOS TURÍSTICOS DE TODA ÍNDOLE	RAFFAELE AVINO /DANIELA PASTORIO	429692
E/2016-349	26/1/16	PREMIUMVILLASRD BY BELTRE SANTANA	VENTAS Y ALQUILER DE PROPIEDADES.	FRANCISCO MODESTO BELTRE SANTANA	429510
E/2016-2120	22/1/16	PRENCO	SERVICIOS ELECTROMECANICOS.	JORGE AGUSTIN GARCIA RAMIREZ	429320
E/2016-2660	28/1/16	PRESTAMOS ALMONTE VILLALONA	PRESTAMOS PERSONALES DE MENOR CUANTIA.	JAIRO BIENVENIDO ALMONTE VASQUEZ	429771
E/2016-2495	27/1/16	PRESTAMOS E INVERSIONES MARMOL	PRESTAMOS DE MENOR CUANTIA Y BIENES RAICES.	SANDRO MIGUEL MARMOL PERALTA	429623
E/2016-1661	19/1/16	PRESTAMOS PERSONALES M&M	PRESTAMOS EN GENERAL.	MANUEL EMILIO MENDEZ FELIZ	429053
E/2016-2793	29/1/16	PRL CONSULTING & ASOCIADOS	ASESORÍA EN GESTIÓN DE RIESGO LABORAL, SEGURIDAD INDUSTRIAL, AMBIENTAL, FINANCIERA, CAPACITACIÓN ESPECIALIZADA EN SEGURIDAD INDUSTRIAL	YAJAIRA DE LOS SANTOS	430003
E/2015-39160	18/12/15	PRO CAPITAL MEDIA	REALIZACIÓN DE VIDEOS Y PELÍCULAS, CINE.	PRO CAPITAL MEDIA SRL	429729
E/2016-2854	29/1/16	PROACTEL	CONSULTORÍA ESTRATÉGICA, CONSULTORÍA ORGANIZACIONAL Y BÚSQUEDA DE EJECUTIVOS Y COACHING A NIVEL GLOBAL.	RAFAELA LUISA GUZMAN	429967
E/2016-2089	22/1/16	PROBIKE	COMPRA, VENTA Y COMERCIALIZACION DE PIEZAS, PRENDAS DE VESTIR, ACCESORIOS Y EQUIPOS DE CICLISMO.	JUAN ABRAHAM MUSTAFA RODRIGUEZ	429309
E/2015-29388	29/1/16	PROBUSINESS	BRINDAR SERVICIOS DE GESTION Y DESARROLLO DE ESTRATEGIAS DE INVERSION A INVERSIONISTAS NACIONALES E INTERNACIONALES	ADRIANA CALCAGNO BLANCO /CARLOS TRONCOSO LLUBERES	429959
E/2016-1783	19/1/16	PROCESADORA DE AGUA LAS RIBERAS	PURIFICACIÓN, ELABORACIÓN, ENVASADO, DISTRIBUCIÓN Y VENTA DE AGUA PARA EL CONSUMO HUMANO	CARLOS RAMSES FELIZ MEJIA	429041
E/2015-39223	15/1/16	PROCESADORA DE AGUA OTO	PROCESAMIENTO, DISTRIBUCION Y VENTA DE AGUA POTABLE PARA CONSUMO HUMANO.	MISAELE SOSA SALDAÑA	428927
E/2016-2064	22/1/16	PRODUCCIONES CANADA	VENTA DE AGUA, HIELO, SERVICIOS PROFESIONALES DE INGENIERIA, ASISTENCIA FINANCIERA	PRODUCCIONES CANADA SRL /SIDRO ALBERTO CEDANO MARTINEZ	429588
E/2016-1578	18/1/16	PRODUCCIONES PETANINA	PRODUCCIÓN DE MATERIAL AUDIOVISUAL PARA CINE, TELEVISIÓN, RADIO Y MEDIOS WEB.	JESUS ALEJANDRO AYALA CALZADILLA	429003
E/2016-160	29/1/16	PRODUCTOS DON CARLOS RODRIGUEZ	VENTAS Y PRODUCCION DE PRODUCTOS AGRICOLA Y LACTEOS.	JUAN RAMON TULL FIB/ CARLOS ANDRES RODRIGUEZ TEJADA	429931
E/2016-2517	27/1/16	PRODUCTOS GALEZZA	FABRICACIÓN Y DISTRIBUCIÓN DE PRODUCTOS DERIVADOS DE LA HARINA COMO; AREPA, PAN, CONCONETE, PAN DE BATATA, PAN DE MAÍZ, BIZCOCHO.	GABRIEL MARQUEZ LARA	429700
E/2016-2806	29/1/16	PROFESIONALES EN PANIFICACION DE ALTA TECNOLOGIA PANATEG	ENTIDAD SIN FINES DE LUCRO, SE DEDICA A DESARROLLAR LOS CONOCIMIENTOS Y CAPACIDADES DE LOS PANADEROS, REPOSTEROS, Y AFINES	LUIS RAMON MERCEDES HIDALGO /AMBIORIS ALMONTE PILAR	429987

[210] EXP.	[220] SOL. FECHA	[561] NOMBRE COMERCIAL	[510] ACTIVIDAD	[730] SOLICITANTE	[111] REGISTRO
E/2016-2163	22/1/16	PROGRAMA DE PSICOTERAPIA BREVE PARA GRUPOS INSTITUCIONALES LIC. H. RAMOS	EJECUTAR HERRAMIENTAS PSICOTERAPEUTICAS Y COMPLEMENTARIAS APLICADA A LOS EMPLEADOS DE INSTITUCIONES TANTO PUBLICAS COMO PRIVADAS.	HALSSIN ALTAGRACIA RAMOS	429415
E/2015-29176	17/9/15	PROINFI TRAVEL	AGENCIA DE VIAJES.	PROINFI TRAVEL, C POR A	429421
E/2016-1488	18/1/16	PROSEMETC	CONSTRUCCIONES CIVILES Y MANTENIMIENTO DE EQUIPOS INDUSTRIALES.	MANUEL DE JESUS TOLEDO MARTINEZ /ENMANUEL CAMPUSANO CASTRO	428950
E/2016-1307	15/1/16	PROTECCION CONTRA INCENDIOS PROTECIN	IMPORTACIÓN, VENTAS, RECARGAS Y MANTENIMIENTOS DE EQUIPOS DE SEGURIDAD Y DE PROTECCIÓN CONTRA INCENDIOS.	AGUSTIN CONCEPCION MATA	428826
E/2016-2303	26/1/16	PROVENZA COMPANY	TIENDA VIRTUAL, IMPORTACIÓN, EXPORTACIÓN, COMPRA Y VENTA, DISTRIBUCIÓN, FABRICACIÓN, TRANSPORTACIÓN DE ARTÍCULOS DEL HOGAR, DECORATIVOS.	CATERINA PROVENZA	429571
E/2016-2053	22/1/16	PROVIOUS INVESTMENTS	PRESTAR SERVICIOS DE INVERSIÓN, CONSULTORÍA Y ASESORÍA EN LOS SECTORES ADUANAL, ELÉCTRICO, TELECOMUNICACIONES	1CLICKCOMPANY, SRL	429373
E/2016-169	18/1/16	PROXERGIA	DISEÑO, CONSTRUCCIÓN E INSTALACIÓN DE PROCESOS INDUSTRIALES Y PLANTAS DE TRATAMIENTO DE AGUA POTABLE Y RESIDUAL	JEREMY SAMBOY GREEN /LIVANNY WILLIAMS BRITO	428951
E/2016-2004	20/1/16	PUBLICOS Y ESTRATEGIAS	CONSULTORÍA EN COMUNICACIÓN, ELABORACIÓN DE ESTRATEGIAS DE MEDIOS, ENTRENAMIENTOS DE PORTAVOCES, EVENTOS E INVESTIGACIÓN.	RAYVELIS ROA RODRIGUEZ	429345
E/2016-1270	15/1/16	PUCHOLS WATER TECHNOLOGIES, PWT	VENTA Y SERVICIOS DE EQUIPOS Y PRODUCTOS INDUSTRIALES, COMERCIALES Y RESIDENCIALES.	EDWIN PUCHOLS AVILES	428920
E/2016-2864	29/1/16	PUERTAS Y VENTANAS ARVUN	FABRICACIÓN, VENTA, DISTRIBUCIÓN, INSTALACIÓN Y COMERCIALIZACIÓN DE PUERTAS Y VENTANAS EN GENERAL.	AMBIORIX ALMONTE Y MARMOLEJOS	429882
E/2016-2102	22/1/16	PULMOCOR	VENTA Y PRESTACIONES DE SERVICIOS MÉDICOS PULMONARES Y CORAZÓN Y SUS COLATERALES.	PULMOCOR S.R.L.	429303
E/2016-3098	01/2/16	PUNTA CANA MERENGUE & FASHION WEEKEND	ORGANIZACIÓN DE EVENTOS. FESTIVAL DE MÚSICA Y MODAS CON LA PRESENTACIÓN DE LAS MEJORES ORQUESTAS	NERYS MARGARITA DIAZ GONZALEZ	430160
E/2016-402	19/1/16	PUNTA CANA LIONTOURS	SERVICIOS DE TOUR OPERADOR, SERVICIOS DE EXCURSIONES TERRESTRES Y MARÍTIMAS TURÍSTICOS.	NIEVES ALEXANDRA INIRIO GUERRERO	429045
E/2015-36570	27/1/16	PURA VIDA GROUP	RESTAURANTE, BAR, GIFT SHOP, GALERÍA DE ARTE, TOUR OPERADOR, AGENCIA DE VIAJES.	PAULA DEL CARMEN LORA GARCIA	429798
E/2016-2940	29/1/16	QS QUALITY SALES	SERVICIOS DE ALMACEN Y SURTIDORA DE PRODUCTOS NO REFRIGERADOS Y NO PERECEDEROS.	PEDRO ANTONIO VILORIA JEREZ	430012
E/2016-218	27/1/16	QUALITY SOURCE A.M	SERVICIO DE CALL CENTER 24 HORAS AL DIA A EMPRESAS NACIONALES E INTERNACIONALES	MAITTE LARISSA ABREU BRETON	429677
E/2016-1947	20/1/16	QUEENS SALON & SPA	SALON DE BELLEZA, SPA, VENTA Y COMERCIALIZACIÓN DE PRODUCTOS COSMETICOS Y DERMATOLOGICOS	ESTEFANIA DE LA TRINIDAD DELMORAL GONZALEZ	429161
E/2016-2574	28/1/16	QUESO NATURAL M Y P	A LA PRODUCCIÓN DE QUESO NATURAL DE LECHE PURA DE VACA.	MOISE ENRIQUE RODRIGUEZ RODRIGUEZ /PEDRO MANUEL DIAS	430304
E/2016-2477	27/1/16	QUIERO!!! MOVIMIENTO DE LA JUVENTUD	ENTIDAD COMUNITARIA SIN FINES DE LUCRO DEDICADA A BRINDAR SOPORTES A LOS MUNICIPES.	JUAN PICHARDO SILVERIO	429593
E/2016-2532	27/1/16	QUIMIPUR	FABRICACIÓN Y COMERCIALIZACIÓN DE TODA CLASE DE PRODUCTOS QUÍMICOS Y SUS DERIVADOS.	MARTA TEJERO GARCIA	429694
E/2016-340	07/1/16	QUIÑONEZ RODRIGUEZ, AMERICAN MEDICAL & DENTAL SUPPLY	COMPRA, VENTA, IMPORTACION, DISTRIBUCION Y COMERCIALIZACION DE INSUMOS MEDICOS Y DENTALES.	SOL LEONORA QUIÑONEZ RODRIGUEZ	429329
E/2016-2190	22/1/16	QUIRCE CAPITAL BUSINESS	ESTABLECIMIENTO, GESTIÓN E IMPLEMENTACIÓN DE NEGOCIOS DE FINANCIAMIENTOS, CORREDURÍAS, GARANTÍAS, CONSULTORÍAS	JORGE MERA Y VILLEGAS, SRL	429410
E/2016-1303	15/1/16	R & J SOSUA DIVING CENTER	ACTIVIDADES ACUATICAS.	RAUL RODRIGUEZ UREÑA/ JAKELINE ROXANA BRAUN VIDAL	428811
E/2016-2110	22/1/16	R.A.H TECHNOLOGY SERVICES	PRESTACION DE SERVICIOS DE SEGURIDAD EMPRESARIAL Y PRIVADA	ROBERT ALSINA HERNANDEZ	429476
E/2016-1173	27/1/16	RADIO PONCHERA	EMISORA DE RADIO.	VICTOR MANUEL DE JESUS SANCHEZ /LUIS MIGUEL DE JESUS SANCHEZ	429633
E/2016-1178	14/1/16	RAFAEL MATOS PROYECTOS Y SERVICIOS	SERVICIOS DE INGENIERÍA EN GENERAL, DISEÑO, CONFECCIÓN DE PRESUPUESTO, ELABORACIÓN DE PLANOS, SUPERVISIÓN DE OBRAS	ADALBERTO MORILLO PICHARDO	429741
E/2016-1642	19/1/16	RAJENNI	PRESTAMOS DE MENOR Y MAYOR CUANTIA.	RAMON ANTONIO BACILIO	429078
E/2015-38910	17/12/15	RAMCRISA SOLUTIONS	IMPORTACIÓN Y VENTA DE EQUIPOS TECNOLÓGICOS, COMPUTADORAS, MATERIAL GASTABLE, EQUIPOS Y SUMINISTRO DE OFICINA	RAMON EMILIO CARMONA	429023
E/2016-1377	15/1/16	RAMIREZ MOLINA SERVICIOS PROFESIONALES	SERVICIOS DE ASESORÍA EN MERCADEO, FINANZAS, LOGÍSTICA Y PUBLICIDAD.	JULIO CÉSAR RAMÍREZ AQUINO	428820
E/2016-2327	26/1/16	RAPID SERVICE DELIVERY RSD	SERVICIO DE MENSAJERÍA Y PAQUETERÍA A DOMICILIO, DISTRIBUCIÓN DE MERCANCIAS.	CARLOS ANDRES ARIAS MONTES DE OCA	429526
E/2016-1022	26/1/16	RAYCO	CORRETAJE BURSÁTIL Y/O INTERMEDIACIÓN, NEGOCIACIONES PERMITIDAS A TRAVÉS DE LA BOLSA AGROEMPRESARIAL.	UCLIDE RAMIREZ TEJEDA	429603
E/2016-1770	19/1/16	RB ASESORIA DE MERCADEO	OFRECER SERVICIOS DE ASESORIA DE MERCADEO.	BERKIS MARGARITA BAEZ HERNANDEZ	429096
E/2015-34032	28/1/15	READING PANTALEON STYLING STUDIO	ESTUDIO DE CONSULTORÍA Y ASESORÍA DE IMAGEN, ESTILISMO DE MODA, COMPRAS PERSONALIZADAS.	READING ABIGAIL PANTALEON ALEGRIA	429687
E/2016-1652	19/1/16	READY COMERCIAL	COMERCIALIZACIÓN Y DISTRIBUCIÓN DE PRODUCTOS ELÉCTRICOS, FERRETEROS Y DE USO INDUSTRIAL.	ELSA CAROLINA SANTOS TORRES DE MEDRANO	429112
E/2015-36215	18/1/15	RECAFE	DEDICARSE A LA SIEMBRA Y CULTIVO DE PLANTAS Y DESARROLLO AGROPECUARIO Y FORESTAL.	TRANSFORMACIONES INDUSTRIALES, S.R.L.	428955
E/2016-439	02/2/16	RECOLECTORES Y RECICLADORES DEL CARIBE RRCAR	RECOLECTORES DE RESIDUOS URBANOS, TALES COMO, HOSPITALARIOS, INDUSTRIALES Y OTROS.	ERMES RODRIGUEZ PAULINO	430280
E/2016-2974	01/2/16	RECORDAR ES VIVIR	PROGRAMA DE TELEVISION Y RADIO.	JUAN EMILIO FERMIN PERALTA	430052
E/2016-2761	29/1/16	REFLECTISSA	COMPRA VENTA Y DISTRIBUCIÓN DE MATERIALES REFLECTIVOS.	NOSSIN FARIH ISSA VELAZQUEZ	429845
E/2015-32435	26/1/16	REFRIGERACION CORCINO	TALLER DE REFRIGERACIÓN.	EDWIN CORCINO REYES	429512
E/2016-3144	01/2/16	REGALANDO AMOR Y PAZ	ORGANIZACION SIN FINES DE LUCRO, CUYO OBJETIVO ES TRABAJAR CON LOS NIÑOS DE ESCASOS RECURSOS DEL MUNICIPIO DE BOCA CHICA	CHRISTINE DOMINIQUE DALL'IGNA	430108
E/2016-2291	26/1/16	RENTA Y SERVICIO PERDOMO ALMANZAR	VENTA, IMPORTACIÓN, ARRENDAMIENTO Y ALQUILER DE TODO TIPO DE EQUIPOS PARA TRABAJOS DE CONSTRUCCIÓN	JOSE MANUEL PERDOMO ALMANZAR	429483
E/2016-3225	02/2/16	REPUESTO DE VEHICULOS JUAN ANDRES	COMPRA Y VENTA DE PIEZAS DE VEHICULOS	RONELIS DEL CARMEN JIMENEZ RODRIGUEZ DE ORTIZ / EDUARD AGUSTIN ORTIZ RODRIGUEZ	430243
E/2016-1518	18/1/16	REPUESTOS HERMANOS CALDERON PUJOLS	IMPORTACION, EXPORTACION Y VENTA DE REPUESTOS DE VEHICULOS DE MOTOR NUEVOS Y USADOS Y LUBRICANTES.	FRANKLIN MIGUEL CALDERON PUJOLS	429206
E/2016-2197	22/1/16	REPUESTOS RI-CA	VENTA DE REPUESTOS Y ACCESORIOS PARA TODO TIPO DE VEHÍCULOS NUEVOS Y USADOS	ABIGAIL VALDEZ ARIAS	429431
E/2016-791	20/1/16	REPUESTOS Y GOMAS FAUSTO LUCIANO	COMPRA Y VENTA DE GOMAS NUEVAS Y USADAS, VENTA DE TODO TIPO DE REPUESTOS Y SERVICIOS DE BALANCEO Y ALINEAMIENTO.	FAUSTO JOSE LUCIANO NUNEZ	429192
E/2016-643	19/1/16	REPUESTOS Y TALLERES GENAO ROSARIO	SERVICIOS DE MECÁNICA, ELECTROMECAÁNICA, REPARACIÓN, MANTENIMIENTO, DESABOLLADURA Y PINTURA	JOSÉ ROSARIO PÉREZ	429142
E/2016-2546	27/1/16	REPUESTOS ZARZUELA LOS TRES POTES	VENTA DE REPUESTOS Y LUBRICANTES EN GENERAL.	CONFESOR SILFA ZARZUELA	429620
E/2016-1332	15/1/16	REQMA	COMPRA, VENTA, DISTRIBUCION Y COMERCIALIZACION DE PRODUCTOS QUIMICOS, DESENGRASANTES Y AFINES.	FRANCISCO MARSIS LOPEZ PEREZ	428807
E/2016-314	22/1/16	RESIDENCIAL PUEBLO MICHES	COMPRA, VENTA, ALQUILER Y ADMINISTRACION DE VILLAS Y APARTAMENTOS.	CARLOS MARTINEZ	429380
E/2016-1907	20/1/16	RETOMIO STYLE & FIT	MOTIVAR A LAS PERSONAS A TENER UN ESTILO MÁS SALUDABLE, ORGANIZACIONES DE EVENTOS.	ALBANELYS GARCIA	429170
E/2016-2528	27/1/16	REVESTIMIENTOS Y ENCOFRADOS DEL CARIBE RECA	CONSTRUCCIÓN, INSTALACIÓN, IMPORTACIÓN, EXPORTACIÓN, COMPRA, VENTA Y ALQUILER DE EQUIPOS Y MATERIALES DEL ÁREA DE LA CONSTRUCCIÓN Y ENCOFRADOS	EDUARDO JUNIOR MORRISON BRICEÑO	429691
E/2016-1898	20/1/16	REYES OJEDA & ASOCIADOS	SERVICIOS DE ASUNTOS JURIDICOS EN GENERAL, BIENES RAICES, AGRIMENSURA, PRESTAMOS DE MAYOR Y MENOR CUANTIA.	SONIA ISABEL REYES OJEDA	429156
E/2016-3079	01/2/16	RHO ELECTRIC	COMERCIALIZACION, ALQUILER, IMPORTACION, EXPORTACION Y DISTRIBUCION DE MATERIALES Y EQUIPOS ELECTRICOS	ANDRES RAFAEL MADERA GUZMAN	430070
E/2016-168	26/1/16	RIO VERDE CARGO EXPRESS RIVECAREX	SERVICIOS DE CONSOLIDADORA DE CARGAS, IMPORTACION Y EXPORTACION DE COMESTIBLES, ARROZ EN LATADOS Y AFINES.	JOSE PEÑA DE LEON	429563
E/2016-2056	22/1/16	RISEFOCUS CONSULTING GROUP	PRESTAR SERVICIOS DE INVERSIÓN, CONSULTORÍA Y ASESORÍA EN LOS SECTORES ADUANAL, ELÉCTRICO	1CLICKCOMPANY, SRL	429419
E/2016-2105	22/1/16	RISK ESCUELA CULINARIA	ESCUELA DESTINADA A DAR CLASE DE COCINA A SU ESTUDIANTES CON EL FIN DE ENSEÑARLES A COCINAR POR SI SOLOS.	ANA MARIA PANIAGUA RISK	429302
E/2016-2748	29/1/16	RISKCASA	IMPORTACIÓN Y COMERCIALIZACIÓN DE COSMÉTICOS Y PRODUCTOS DE CUIDADO PERSONAL EN GENERAL.	AURELINA RODRIGUEZ HERRERA	429861
E/2016-2599	28/1/16	RIVERFOX	CREACIÓN DE CONTENIDO MULTIMEDIA.	SAMUEL DE LOS SANTOS MONCIÓN	429767
E/2015-37616	29/1/16	RJB Y ASOCIADOS	ENCOFRADO Y REMODELACIONES EN GENERAL, SERVICIOS DE PLOMERÍA, ELECTRICIDAD, EBANISTERÍA	RENE DE JESUS RODRIGUEZ JAQUEZ; JUAN ERIBERTO VENTURA GOMEZ /BRIGIDA DE LOS ANGELES VENTURA GOMEZ	430302
E/2016-1955	20/1/16	ROBERT. B EQUIPOS PESADOS	VENTA Y ALQUILER DE EQUIPOS PESADOS.	ERICKSON ROBERT LUCIANO LUCIANO	429469
E/2016-2823	29/1/16	ROGALEX	FABRICACIÓN, PREPARACIÓN Y COMERCIALIZACIÓN DE PRODUCTOS QUÍMICOS, FARMACÉUTICOS Y COSMÉTICOS.	ROBERTO ALEJANDRO GUZMAN	429906



[210] EXP.	[220] SOL. FECHA	[561] NOMBRE COMERCIAL	[510] ACTIVIDAD	[730] SOLICITANTE	[111] REGISTRO
E/2016-380	07/1/16	ROMALY SERVICIOS Y CONSTRUCCIONES	SERVICIOS DE ALQUILER DE EQUIPOS DE CONSTRUCCIÓN Y CONSTRUCCIÓN DE EDIFICACIONES.	LIMARDO MANUEL RODRIGUEZ FERNANDEZ	429391
E/2016-2225	22/1/16	ROMANA RED FRIED CHICKEN	ADMINISTRACIÓN Y OPERACIÓN DE RESTAURANTES , VENTAS Y COMERCIALIZACIÓN DE CARNES VACUNO	DAJER RODRIGUEZ ACRA	429426
E/2016-2272	26/1/16	RONAGRO SUR	COMERCIALIZACION DE PRODUCTOS QUIMICOS COMO SON: INSECTICIDAS, HERBICIDAS, FUNGICIDAS,FOLIARES, FERTILIZANTES Y BOMBAS FUMIGADORAS.	ROBERTO NOVAS BAEZ	429580
E/2016-8	05/1/16	ROOMBAR	VENTAS DE BEBIDAS Y PICARDEAS MEDIANTE MINIBARES INSTALADOS EN HABITACIONES HOTELERAS.	ROOMBAR, S. R. L.	430057
E/2016-1576	18/1/16	ROOT FOCUS	CONSULTAS EMPRESARIALES.	MAYRA IVELISSE AGRAMONTE PEREZ	429005
E/2016-2926	29/1/16	ROSARIO CELULARES R&R	VENTA AL POR MAYOR Y DETALLE DE EQUIPOS DE TELECOMUNICACIÓN, CELULARES Y SUS DERIVADOS.	EDUARD DE JESUS ROSARIO BATISTA	429943
E/2016-2232	22/1/16	ROSFRO	IGUALAS CONTABLES, SUB-CONTRATACIÓN DE EMPLEADOS, SERVICIO DE INMOBILIARIA	ROSANNA TANAIRO DOÑE ALCANTARA	429430
E/2016-1525	18/1/16	ROYAL GUARD GARANTIA	VENTA DE CONTRATOS DE GARANTÍAS EXTENDIDAS PARA ELECTRODOMÉSTICOS.	ARELYS VALDEZ ZAPATA	428850
E/2015-39444	23/12/15	RRSP SOLUTIONS GROUP	INVESTIGACIÓN DE MERCADOS.	JUAN MANUEL PÉREZ OSORIO	429299
E/2016-2242	26/1/16	RUGAMA GROUP	ARBITRAJE SOBRE PRESTAMOS Y FINANCIAMIENTOS NACIONALES E INTERNACIONALES.	VICTORIANO RUGAMA	429511
E/2016-1467	18/1/16	SABOR DE COCINA CIBAEÑA SCC	EXPENDIO DE COMIDAS Y BEBIDAS.	JOHNNELY FRANCINA SILVERIO DE GARCIA	428906
E/2016-2615	28/1/16	SAD PROJECT	CONSTRUCTORA, EXPORTACION E IMPORTACION DE MATERIALES DE CONSTRUCCION Y MANTENIMIENTO DE VILLAS EN GENERAL.	MAIKER NEFTALY DE LA ROSA GARCIA; FEDERICO SANTADREA /WANDY EXPEDICTO ACOSTA ACOSTA	429731
E/2016-2760	29/1/16	SAGERPLA	VENTA Y SUMINISTROS DE MATERIALES DIVERSOS Y SERVICIOS, SEGURIDAD, DESECHABLES, DESCARTABLES, LIMPIEZA, GASTABLES, UTENSILIOS	YVONNA EVA PLACIDO MARMOLEJOS	429794
E/2016-1264	15/1/16	SALABOU TRADING	IMPORTACIÓN Y EXPORTACIONES DE PRODUCTOS ELÉCTRICOS, PIEZAS DE ELECTRICIDAD.	YAMEN M. S. SALEH	428896
E/2016-2003	20/1/16	SALAS-RODRIGUEZ LOGISTICS MANAGEMENT	GESTIONES ADUANALES, CONSOLIDACIÓN DE CARGA, ESTIBA Y DESCARGA DE MERCANCIAS	CESAR ALBERTO SALAS FERRAS	429191
E/2016-1077	27/1/16	SALON AGRAMONTE MORETA	SALON DE BELLEZA, VENTA DE PRODUCTOS DE LOS MISMOS, CENTRO DE UÑAS.	CAROLINA AGRAMONTE MORETA	429612
E/2016-3177	02/2/16	SALON CHILA	SALON DE BELLEZA.	ANA MERCEDES DE LA CRUZ SANCHEZ	430237
E/2016-2267	26/1/16	SALON PAULINA	CUIDADO DE LA BELLEZA PERSONAL EXTERIOR DE LA MUJER Y HOMBRE.	PAULINA ZAPATA MARTINEZ /AGUSTINA ZAPATA MARTINEZ	429594
E/2016-852	20/1/16	SALON PELUQUERIA MIGUELO BETVIZ BARBER SHOP	BELLEZA EN GENERAL.	MIGUEL ANGEL BETANCES VIZCAINO	429289
E/2016-2459	27/1/16	SALON PETALOS DE ROSA	CUIDADO DE LA BELLEZA, SALON.	ROSA NELLY HERRERA ESPINAL	429662
E/2016-1927	20/1/16	SALON PULA	SALON E BELLEZA Y VENTAS DE PRODUCTOS DE BELLEZA.	ANGELA ALTAGRACIA ANTONIO ROSARIO	429204
E/2016-612	26/1/16	SALON SAIRY	SALON DE BELLEZA Y VENTA DE PRODUCTOS DE LOS MISMOS.	GEORGINA ROJAS GUZMAN	429529
E/2016-1497	18/1/16	SALON SANDRA NUÑEZ	SERVICIOS DE BELLEZA EN GENERAL.	SANDRA MERCEDES NUÑEZ BRITO DE RODRIGUEZ	428904
E/2016-2041	22/1/16	SALON SMILIN	LAVADO, TEXTURIZADO Y COLOR DE PELO Y LIMPIEZA FACIAL.	BELKIS NOVA	429330
E/2016-717	19/1/16	SALT AND SUGAR BITES BY JOSA	VENTA DE COMIDAS Y BEBIDAS, CATERING, ORGANIZACIÓN DE EVENTOS.	JONATHAN MOISES DIAZ ACEVEDO	429145
E/2016-906	20/1/16	SAM & G INGENIERIA & SERVICIOS	CONSTRUCCIONES EN GENERAL, SERVICIOS CONTABLES, ASESORIA Y SERVICIOS A FINES.	JUAN SAMUEL RODRIGUEZ SORIANO	429292
E/2016-786	26/1/16	SAMANDRA RODRIGUEZ AUTOMOVIL	COMPRA Y VENTA DE EQUIPOS PESADOS Y TODAS OTRAS OPERACIONES COMERCIALES RELACIONADA CON LA MISMA.	FELICIANO RODRIGUEZ CASTILLO	429486
E/2016-812	28/1/16	SANA-SKY FOUNDATION	ENTIDAD SIN FINES DE LUCRO, PARA LA AYUDA A PERSONAS DE TODAS LAS EDADES EN LOS SIGUIENTES CAMPOS: FITOTERAPIA, MEDICINA TRADICIONAL CHINA	STEFAN WOHNHAS	429755
E/2016-905	19/1/16	SANCHEZ FRANCO, CONSULTING	SERVICIOS DE CONTABILIDAD GENERAL Y ASESORIA FISCAL E IMPOSITIVA, AUDITORIA Y CAPACITACIÓN DE NORMAS DE CONTABILIDAD.	DAYANA ELAINE SANCHEZ FRANCO	429083
E/2016-194	15/1/16	SANTO DOMINGO 20/20 URBANO	ENTIDAD SIN FINES DE LUCRO, DEDICADA A LA PROMOCION Y DESARROLLO DE INICIATIVAS TENDENTE AL ANALISIS, ESTUDIO Y DISCUSION DE MANERA OBJETIVA	JOSE DOMINGO CONTRERAS GUERRERO	428962
E/2015-33631	19/1/16	SCRIBAS	PRESTAR SERVICIOS DE FORMACIÓN Y CAPACITACIÓN DE COMUNICACIÓN CORPORATIVA Y TECNOLOGÍA	NICOLE ISABEL JORGE DUMIT	429108
E/2016-2270	26/1/16	SEBSERVICE.CH	SERVICIO MULTILINGÜE GENERAL, ADMINISTRACION DE PAGINAS DE INTERNET, PARA CLIENTES SITUADOS EN EL MUNDO ENTERO.	SEBASTIAN PHILIPPE PREISIG	429595
E/2016-1709	19/1/16	SEGURA TAX SOLUTIONS	GESTIONES FISCALES, SERVICIOS DE IMPUESTOS, CONTABLES Y FINANCIEROS, TRAMITES INMOBILIARIOS	ANDRES REMBERTO SEGURA MEJIA	429127
E/2016-1662	19/1/16	SEGURDETECT	COMPAÑÍA DE SEGURIDAD.	WASHINGTON GUZMAN JUMELLES	429051
E/2016-467	15/1/16	SEGURIDAD DE RD MIESES RODRIGUEZ	SERVICIO DE VIGILANCIA 24 HORAS, SEGURIDAD FÍSICA, SERVICIO DE MONITOREO DIGITAL	EMMANUEL ESTEBAN RODRIGUEZ GUZMAN / FREDY ANTONIO MIESES HERNANDEZ	428795
E/2016-2545	27/1/16	SEGUROS HIGO	VENTA DE SEGUROS.	ENERIA DIVINA CEDANO DE VILLEGAS	429678
E/2016-3212	02/2/16	SELECT BY AMHSA MARINA	SERVICIOS HOTELEROS, EFECTUAR Y CONCLUIR TODA CLASE DE OPERACIONES TENDENTES A LA PROMOCIÓN DEL TURISMO EN CUALQUIER PARTE DEL MUNDO.	AMHSA MARINA, SAS	430180
E/2016-1829	02/2/16	SENDERISMO TREKKING CLUB SENDETTREKKING	EDUCAR, PROMOVER Y DESARROLLAR LA PRÁCTICA DEL SENDERISMO Y LA HOMOLOGACIÓN DE TERRENOS	HECTOR REYNALDO CARELA RODRIGUEZ /INMACULADA ISABEL GARCIA MAZARIO	430191
E/2016-1359	15/1/16	SENTRY BANK EQUIPMENT USA	INSTALACIÓN, VENTA Y SERVICIOS DE EQUIPOS DE SEGURIDAD PARA BANCOS, REPRESENTACIÓN DE COMPAÑÍAS INTERNACIONALES.	RAMON ORLANDO DE LA ROSA BRITO	428787
E/2016-2812	29/1/16	SEPROVIT	IMPORTACION Y COMERCIALIZACION DE EQUIPOS, HERRAMIENTAS Y PRODUCTOS DE SEGURIDAD INDUSTRIAL E HIGIENE LABORAL, EQUIPOS Y HERRAMIENTAS INDUSTRIALES.	SINDY REYES TEJADA / CESAR DAVID TELLEZ PALMA	429869
E/2015-33481	19/1/16	SERAALSA, BIENES RAICES	BIENES RAÍCES EN GENERAL, INTERMEDIACIÓN Y CORRETAJE, COMPRA DE INMUEBLES, ADMINISTRACIÓN DE PROPIEDADES.	SERAALSA BIENES RAICES, SRL	429092
E/2016-1848	20/1/16	SERCOR	PRESTADORA DE SERVICIO CORPORATIVO TALES COMO SERVICIOS DE MANTENIMIENTO, CONSTRUCCIÓN E INSTALACIÓN EN LAS ÁREAS DE TELECOMUNICACIONES, ELÉCTRICAS.	GARY MANUEL ASENCIO PEREZ	429149
E/2016-2648	28/1/16	SERLIMAT	SERVICIOS DE LIMPIEZA DE CALLES, CAMINOS, CARRETERAS, PLANTAS FÍSICAS Y MANTENIMIENTOS DE ESTRUCTURAS FÍSICA, ELECTROMECAÑICAS.	MILTON FRANCISCO SANTANA SATURRIA	429917
E/2016-1404	15/1/16	SERMEFI SERVICIOS MÚLTIPLES DE EMPLEOS, FINANCIAMIENTOS E INVERSIONES	SERVICIOS MÚLTIPLES DE RECLUTAMIENTO DE PERSONAL, FINANCIAMIENTOS E INVERSIONES.	ADALGISA REYES MOTA	428888
E/2016-1686	19/1/16	SERTOGEN	MENSURA CATASTRAL Y TOPOGRAFÍA EN GENERAL.	ANDRES ALBERTO HERNANDEZ JOSE	429117
E/2016-2955	01/2/16	SERTOPIIN	SERVICIOS TOPOGRÁFICOS EN GENERAL.	LUIS GREGORIO DEL JESUS SANCHEZ	430024
E/2016-2778	29/1/16	SERVEIS	SERVICIOS INFORMÁTICOS EN GENERAL, SERVICIOS EN TECNOLOGÍAS UTILIZADAS PARA LAS TELECOMUNICACIONES	OMAR ELIAS DURAN LANTIGUA /PASCUAL ANTONIO MOLINA VILLALONA	429993
E/2016-1326	15/1/16	SERVI ELECTRO INTERFLEX	SERVICIOS DE ELECTRICIDAD Y MANTENIMIENTO.	MELVIN ANTONIO ROSARIO DOMINGUEZ	428808
E/2016-2664	28/1/16	SERVI-BANANA HERNANDEZ	SERVICIOS DE LAVADO DE BANANO PARA ELABORACION DE CAJA DE EXPORTACION A LOS PRODUCTORES DE BANANO	SILVESTRE ANTONIO HERNANDEZ MARTINEZ	429769
E/2016-2285	26/1/16	SERVICE LAVANDERIA 360	VENTA DE PRODUCTOS DE LIMPIEZA, PRODUCTOS QUIMICOS, SERVICIOS DE LIMPIEZA INSTITUCIONAL	EMMANUEL VELEZ NUÑEZ	429553
E/2016-2542	27/1/16	SERVICIOS CASTILLO REYNA	SERVICIOS DE AUDITORÍA, ASESORÍA Y CAPACITACIÓN INFORMÁTICA.	RAFAEL MANUEL CASTILLO REYNA	429910
E/2016-2044	22/1/16	SERVICIOS DE INVESTIGACIÓN PRIVADA Y TEGNOLOGIA SIPT	SERVICIOS DE DETECTIVE PRIVADO, INVESTIGACIONES DIGITALES, SERVICIOS DE SEGURIDAD, INVESTIGACIÓN PRIVADA EN GENERAL.	LUIS TABARE LLANES AMIAMA	429432
E/2016-181	15/1/16	SERVICIOS DOMINGO FELIX PEREZ	COMPRA, VENTA, COMERCIALIZACION, DISTRIBUCION E IMPORTACION DE PROVISIONES DE CONSUMO MASIVO	DOMINGO ANTONIO FELIX PEREZ	428804
E/2016-432	01/2/16	SERVICIOS EMPRESARIALES Y ADUANALES CHECO	GESTIONES ADUANALES, ASESORIA EMPRESARIAL, CONSOLIDADOR Y DESCONSOLIDADOR DE CARGAS, TRANSPORTE	JOSE ANTONIO CHECO DE LA ROSA	430098
E/2016-724	26/1/16	SERVICIOS MECANICOS DE CAMIONES, TAVAREZ ARIAS	SERVICIOS DE REPARACIÓN, RESTAURACIÓN, PINTURA DE TODO TIPO DE VEHICULOS DE MOTOR Y MAQUINARIAS	OLIVIA MERCEDES ARIAS ABREU / ARNALDO JOSE TAVAREZ MARICHAL	429468
E/2016-1450	18/1/16	SERVICIOS PROFESIONALES CIPRACK	OFRECER SERVICIOS DE ASISTENCIA, PLANIFICACIÓN, DESARROLLO, INVESTIGACIÓN, ORGANIZACIÓN, IMPLEMENTACION	FRANCISCO ALEJANDRO LEBREAU ACEVEDO	428985
E/2016-1337	15/1/16	SERVICIOS TECNICOS Y LOGISTICOS, STL	SERVICIOS TÉCNICOS Y LOGÍSTICOS, TANTO DE RECURSOS HUMANOS, COMO SUMINISTRO DE MATERIALES DE OFICINA E INFORMÁTICA.	JUANA DURAN DE AQUINO	428837
E/2016-3091	01/2/16	SERVICIOS Y NEGOCIOS DUMAY	PRÉSTAMOS EN GENERAL.	THIERRY MICHEL DUMAY /JOAN MANUEL VENTURA CLASE	430153
E/2016-1276	15/1/16	SERVIKOR	INSTALACIÓN Y MANTENIMIENTO DE SERVICIOS DE FONTANERÍA, ELECTRICIDAD Y TODO TIPO DE SERVICIOS EN GENERAL.	GILBERTO ENRIQUE VALDEZ GARRIDO	428830
E/2016-1478	18/1/16	SHAPE INVESTMENT	CONSTRUCCIÓN, SUPERVISION, INMOBILIARIA, PROMOCIÓN, PRESTAMOS, FINANCIAMIENTO, TRANSPORTE, IMPORTACIÓN, EXPORTACIÓN DE MATERIALES DE CONSTRUCCIÓN	MIGUEL OSCAR BERGES CHEZ	429021
E/2016-847	12/1/16	SHAPIRO MAINTENANCE SERVICE	SERVICIOS DE ALIMENTACIÓN, LIMPIEZA, MANTENIMIENTO, JARDINERÍA, LAVANDERÍA, TRANSPORTE Y SEGURIDAD EN EL MERCADO EMPRESARIAL.	ARGELIS PEREZ PERALTA /DANIA BENITEZ JIMENEZ	429442
E/2016-2743	29/1/16	SIDWELL	SERVICIOS DE INVERSIÓN, ADQUISICIÓN, PROMOCIÓN, DESARROLLO Y FINANCIAMIENTO DE BIENES RAÍCES	ARLEEN MICHELLE CASTILLO SEPULVEDA /LAURA VICTORIA CASTILLO SEPULVEDA	430018
E/2016-2055	22/1/16	SILARIS INVESTMENTS	PRESTAR SERVICIOS DE INVERSIÓN, CONSULTORÍA Y ASESORÍA EN LOS SECTORES ADUANAL, ELÉCTRICO, TELECOMUNICACIONES	1CLICKCOMPANY, SRL	429361

[210] EXP.	[220] SOL. FECHA	[561] NOMBRE COMERCIAL	[510] ACTIVIDAD	[730] SOLICITANTE	[111] REGISTRO
E/2016-116	18/1/16	SIMNOVATECH	TELECOMUNICACIONES EN GENERAL, VENTA E IMPORTACIONES DE CELULARES, COMPUTADORAS Y SERVICIOS INFORMÁTICOS EN GENERAL.	JAVIER FRANZ MALDONADO TAPIA /JUAN FRANCISCO PIMENTEL VASQUEZ	429002
E/2016-2365	26/1/16	SIN CASCO Y SIN LENTES, FUNDACIÓN DE CICLISMO RD	ENTIDAD SIN FINES DE LUCRO, DEDICADA A LA ORGANIZACIÓN, PROMOCIÓN Y REALIZACIÓN DE ACTIVIDADES DEPORTIVAS	JOSE RAMON MAÑÓN SANCHEZ /MIRIAM JEANNETTE BATISTA LOPEZ	429496
E/2016-2885	29/1/16	SINDICATO DE CAMIONEROS, FULGONES Y PLATAFORMAS DE NAVARRETE, SINCAFUPLANA	ENTIDAD SIN FINES DE LUCRO, CUYO OBJETIVO PRINCIPAL ES AGRUPAR Y ORGANIZAR A DUEÑOS Y CHOFERES DE CAMIONES, FULGONES Y PLATAFORMAS DE NAVARRETE.	BERNARDO ANTONIO CRUZ CABRERA	429897
E/2016-1449	18/1/16	SISONCAR SERVICIOS PROFESIONALES	SERVICIOS DE ASISTENCIA, PLANIFICACIÓN, DESARROLLO, INVESTIGACIÓN, IMPLEMENTACIÓN, ANÁLISIS, GESTIÓN ESPECIALIZADA Y PROFESIONAL	FRANCISCO ALEJANDRO LEBREAU ACEVEDO	429007
E/2016-2757	29/1/16	SLS CONSULTORES	PROVEER SERVICIOS DE AUDITORIAS EXTERNAS A NIVEL FINANCIERO, FISCAL Y OPERACIONAL, ASESORÍAS FINANCIERAS E IMPOSITIVAS	DALKIS ALBANIA SANTOS BELLO DE SANTANA	430111
E/2015-34619	19/1/15	SMLATINBITES	SERVICIOS DE COMIDA PARA EVENTOS.	RUTH DIAZ HUMPHREY /MARIA ANDREA LOPEZ BERMUDEZ	429038
E/2016-2039	22/1/16	SOCIAL BOIL	TECNOLOGÍA, SOCIAL MEDIA, ONLINE SOFTWARE, COMPUTADORAS, MERCADEO, PUBLICIDAD, MEDIOS DIGITALES, VENTAS EN INTERNET.	BLUEWEB ONLINE SRL	429568
E/2016-2556	27/1/16	SOCIEDAD DE ALBAÑILES DE SANTIAGO SOCIALBSAN	ENTIDAD SIN FINES DE LUCRO, SE DEDICA AGRUPAR A LOS DIFERENTES ALBAÑILES DEL MUNICIPIO.	DOMINGO ESPINAL MARTINEZ	429704
E/2016-1352	15/1/16	SOCIEDAD DE ESCRITORES Y OTROS ARTISTAS LATINOS Y DOMINICANOS SEYALDO	ENTIDAD SIN FINES DE LUCRO, SOCIEDAD DE ESCRITORES Y OTROS ARTISTAS LATINOS Y DOMINICANOS	AURELIA CASTILLO LAURIANO	428895
E/2016-3036	01/2/16	SOCIEDAD DOMINICANA DE AYUDA AL ENVEJECIENTE-SODAEN	ENTIDAD SIN FINES DE LUCRO DEDICADA AL DESARROLLO INTEGRAL DE LAS PERSONAS ENVEJECIENTES.	EUSEBIA VIRGEN ROJAS C. DE DE LA CRUZ	430084
E/2015-39454	23/12/15	SOCIEDAD ECOLOGICA PARQUE DE MONTECRISTI SEPAM	SOCIEDAD SIN FINES DE LUCRO QUE SE DEDICA A PROMOVER LA PRESERVACIÓN Y EL BUEN MANEJO DE LOS RECURSOS NATURALES	MIGUEL ALEJANDRO BEJARAN ALVAREZ	429241
E/2016-2351	26/1/16	SOIL TRATAMIENTO DE AGUAS DE REPUBLICA DOMINICANA	DISEÑAR PROCESOS Y DESARROLLAR TECNOLOGÍAS RELACIONADAS CON LA PREVENCIÓN, MANEJO, CONTROL Y REMEDIARON DE LA CONTAMINACIÓN	JULIO CESAR MARTINEZ LANTIGUA	429604
E/2016-611	26/1/16	SOLUCASA INMOBILIARIA	PROMOVER Y REALIZAR LA ORGANIZACIÓN, GESTIÓN, ADMINISTRACIÓN Y EJECUCIÓN DE PROYECTOS	GREGORIO ANTONIO LOPEZ / SUSAN ROSE LOPEZ CORTES / ZULEMA ALTAGRACIA CORTES ALMONTE	429544
E/2016-2141	22/1/16	SOLUCIONES CIBAO, S.C.	VENTA E INSTALACIONES DE EQUIPOS DE SEGURIDAD ELECTRONICA Y AUTOMATIZACIONES EN GENERAL.	MANAURI ELIAS PORTORREAL MOTA	429317
E/2016-2776	29/1/16	SOLUCIONES COMERCIALES TENNERIFE	COMPRA, VENTA Y DISTRIBUCION DE PRODUCTOS DE CONSUMO MASIVO TALES COMO: COMESTIBLES DE LA CANASTA FAMILIAR	RURICO JACOB PENA VALDEZ	429928
E/2016-2179	22/1/16	SOLUCIONES CUANTICAS	BRINDAR SERVICIOS DE ENTRETENIMIENTO, CAPACITACION, CHARLAS Y ASESORIAS SOBRE LOS ASPECTOS PERSONALES, FAMILIARES, SOCIALES, ECONOMICAS, CULTURALES	LUIS MANUEL MARTE DIAZ	429336
E/2016-2641	28/1/16	SOLUCIONES D S T	DISEÑOS, CONSTRUCCIONES, REMODELACIONES DE TODO TIPOS DE EDIFICACIONES PRIVADAS Y ESTATALES	SANTA YSABEL MORILLO DE VIGNERON	429880
E/2016-3163	02/2/16	SOLUCIONES ESTRELLAS	PRESTAMOS PERSONALES, HIPOTECAS Y BIENES RAÍCES EN GENERAL.	JOSE MARIA VENTURA	430292
E/2016-1701	29/1/16	SOLUCIONES FINANCIERAS Y DE SERVICIOS GOUTIER	GESTIÓN DE NEGOCIOS A PERSONAS FÍSICAS Y MORALES TANTO PÚBLICAS COMO PRIVADAS.	PEDRO DAVID RAY BAEZ	429889
E/2016-2427	27/1/16	SOLUCIONES INDUSTRIALES E INSTITUCIONALES MCM	VENTA DE REPUESTOS; ASI COMO LA VENTA Y REPARACION DE EQUIPOS INDUSTRIALES.	MERVIN CECILIO MATEO MARTINEZ	429599
E/2016-2492	27/1/16	SOLUCIONES INSTER	DESARROLLO DE PAGINAS WEB, APLICACIONES WEB, AUDITORIA TECNOLOGICA Y SERVICIOS TECNOLOGICOS EN GENERAL.	ISIDRO ABELISARIO DEL CARMEN ROSA	429638
E/2016-781	29/1/16	SOLUCIONES SEVERINO	PRESTAMOS COMERCIALES, PERSONALES Y SERVICIOS CON GARANTÍA HIPOTECARIA Y TODAS ACTIVIDADES RELACIONADAS CON LA PRINCIPAL.	ISIDRO SEVERINO CIRIACO	429981
E/2016-596	19/1/16	SOLUCIONES TREBOL	SERVICIOS DE PRESTAMOS EN GENERAL.	JOHANNY YANET VARGAS GARCIA / JOHANNA DEL CARMEN HERNANDEZ ALMANZAR	429095
E/2016-3003	01/2/16	SOLUCIONES TROFER	SOLUCIONES TECNICAS E INFORMATICAS, SEGURIDAD ELECTRONICA, ELECTRICIDAD INDUSTRIAL	GINNI YOCAIRA TEJADA HOMBLER	430039
E/2016-1704	19/1/16	SOMAYA TRAVEL	AGENCIA DE VIAJES MINORISTAS.	MARIET ELIZABETH MENDEZ LOPEZ; SORAYA NATHALIE ALBA CARPIO /YANDRA AMARILAYS BATISTA ANGOMAS	429272
E/2016-2485	27/1/16	SOMEWHERE IN DR SANFORD	EXCURSIONES, ORGANIZACIONES DE EVENTOS Y PRACTICA DE SURF.	BRANDON CRAIG SANFORD VIÑAS	429645
E/2016-2450	27/1/16	SONRISAS PARA DIOS	ENTIDAD SIN FINES DE LUCRO, LA CUAL SE DEDICARA A AYUDAR A PERSONAS DE ESCASOS RECURSOS.	INOEL DE JESUS GUTIERREZ FERNANDEZ	429654
E/2016-178	15/1/16	SOPH TECHNOLOGY & OFFICE SUPPLY	VENTAS DE EQUIPOS DE OFICINA, INFORMÁTICA Y SUMINISTROS DE OFICINA.	BETTY KARINA HERASME GOMEZ	428866
E/2016-2070	22/1/16	SOUTH RENT A CAR	RENTA DE VEHÍCULOS, TRANSPORTE TURÍSTICO Y VENTA DE VEHÍCULOS.	GABRIEL DEL ROSARIO RODRIGUEZ	429351
E/2015-34094	18/1/16	SOUTHFIELDS CORPORATION	ADMINISTRACIÓN DE PROYECTOS INMOBILIARIOS.	MICHAEL KARL WALTER HARTMANN	428926
E/2016-2054	22/1/16	SPEEDTOR STRATEGIC GROUP	PRESTAR SERVICIOS DE INVERSIÓN, CONSULTORÍA Y ASESORÍA EN LOS SECTORES ADUANAL, ELÉCTRICO, TELECOMUNICACIONES	1CLICKCOMPANY, SRL	429367
E/2016-2057	22/1/16	STARTRICS CONSULTING GROUP	PRESTAR SERVICIOS DE INVERSIÓN, CONSULTORÍA Y ASESORÍA EN LOS SECTORES ADUANAL, ELÉCTRICO, TELECOMUNICACIONES	1CLICKCOMPANY, SRL	429375
E/2016-2457	27/1/16	STEEL FACTORY	GIMNASIO, VENTA DE SUPLEMENTOS NUTRICIONALES Y ALIMENTOS, PERSONAL TRAINER, ENTRENAMIENTO PERSONAL, CLASES DE YOGA, MASAJES, EVALUACIONES BIOPRINT.	EUSEBIO ANTONIO ALDAÑO MORROBEL	429666
E/2016-580	28/1/16	STIMULAR-T	OFRECER SERVICIOS PSICOLÓGICOS Y TERAPÉUTICOS A NIÑOS, NIÑAS Y ADOLESCENTES, NEUROTÍPICOS Y CON NECESIDADES ESPECIALES	PAMELA BENÍTEZ LORENZO	429832
E/2016-1520	18/1/16	STRACHAN	ASESORÍA MIGRATORIA, CONSULAR Y SERVICIOS JURÍDICOS EN GENERAL.	YASMIN ALVAREZ STRACHAN	428977
E/2016-3230	02/2/16	STRENGTH FOR THE JOURNEY	RECAUDAR FONDOS E IMPULSAR PROGRAMAS DE AYUDA A FAMILIAS CARENTES DE RECURSOS.	LINDSEY ARRENE KAUFMAN	430287
E/2016-2977	01/2/16	STUDIO7	GRABACION DE AUDIO, VIDEOS, POST PRODUCCION, MEZCLA DE MUSICA, MASTERIZACION DE AUDIOS Y SUS DERIVADOS.	NEURY MARCELINO SANTOS GOMEZ	430065
E/2016-429	02/2/16	SUB-AGENTE DE CAMBIO BOURDIERD REYES, B.R	SERVICIOS MULTIPLES FINANCIEROS.	RAMON BIENVENIDO BOURDIERD REYES	430260
E/2016-2324	26/1/16	SUB-BASE ELECTRO AUTO PIEZAS	COMPRA, VENTA E IMPORTACIÓN DE PIEZAS ELÉCTRICAS DE VEHÍCULOS Y EQUIPOS PESADOS.	ANTONIO BAEZ PEJANO /JORGE LUIS BAEZ CARPIO	429523
E/2016-468	18/1/16	SUMINISTROS Y SERVICIOS CAMINERO SANTANA	VENTA, COMERCIALIZACIÓN Y DISTRIBUCIÓN DE MATERIALES DE CONSTRUCCIÓN, FERRETEROS	ARIEL DOTEL ESPINOSA	428833
E/2016-2198	22/1/16	SUNAY IMPORTADORA	IMPORTACIÓN Y VENTA DE ROPAS, ELECTRODOMÉSTICOS Y ARTÍCULOS DEL HOGAR COMO LICUADORAS, TELEVISORES, VENTA DE CELULARES Y TABLETAS.	SUSANA CARLITA CABRAL	429424
E/2016-3156	02/2/16	SUPER COLMADO GRISELIS	VENTA DE ALIMENTOS, BEBIDAS, PRODUCTOS DESECHABLES DEL HOGAR, ACEITE, PRODUCTOS AGRÍCOLAS	GRISELIS AYBAR CARVAJAL	430184
E/2016-1715	19/1/16	SUPER COLMADO PLACENCIA	COMERCIALIZACION DE PRODUCTOS EN GENERAL.	ANDY OSCAR GRULLON ADAMES	429056
E/2016-2447	27/1/16	SUPER COLMADO PRIAMO POLANCO	COMPRA, VENTA, DISTRIBUCION Y COMERCIALIZACION DE PRODUCTOS COMESTIBLES EN GENERAL	PRIAMO POLANCO	429653
E/2016-2752	29/1/16	SUPERMERCADO AZUL	COMERCIALIZACIÓN DE PAPELERÍA Y ARTÍCULOS DE OFICINA, ALIMENTICIOS Y BEBIDAS, ARTÍCULOS DE ASEO Y DETERGENTES	CELINA CELIA SURIEL FRIAS	429994
E/2016-2989	01/2/16	SUPERMERCADO RAMON RODRIGUEZ	COMPRA, VENTA Y COMERCIALIZACION DE PRODUCTOS COMESTIBLES, BEBIDAS, GOLOSINAS, DETERGENTES, FRUTAS, VEGETALES, EMBUTIDOS Y AFINES.	RAMON DE JESUS RODRIGUEZ	430040
E/2015-39717	15/1/16	SUPERPARQUES	COMPRA, IMPORTACIÓN, REVENTA, DISTRIBUCIÓN PARA LA VENTA LOCAL AL POR MAYOR Y AL DETALLE	RICARDO ALBERTO JANNA CRUZ	428883
E/2016-2903	29/1/16	SUPERPARTES	COMPRA, IMPORTACIÓN, REVENTA, DISTRIBUCIÓN PARA LA VENTA LOCAL AL POR MAYOR Y AL DETALLE DE REPUESTOS DE VEHÍCULOS DE MOTOR	RICARDO ALBERTO JANNA CRUZ	429896
E/2016-1527	18/1/16	SUPLIDORA DOMINICANA DE PISOS SUDOPISOS	IMPORTACIÓN, EXPORTACIÓN COMPRA Y VENTA DE CERÁMICAS, LOZAS, PORCELANATO, LADRILLOS, TEJAS, Y BAÑOS EN GENERAL.	DOMINGO GOMEZ MARTINEZ	428839
E/2015-36687	05/1/16	SUPLIDORA VILLARAL	DISTRIBUCIÓN Y VENTA DE EQUIPOS INFORMÁTICOS, MATERIALES GASTABLES, MOBILIARIOS Y EQUIPOS DE OFICINA	ULISES ALBERTO ALMONTE HIRALDO	428803
E/2016-2847	29/1/16	SUPLY HERRERA LOS MORENOS	COMPRA Y VENTA AL POR MAYOR Y DETALLE DE PRODUCTOS ALIMENTICIOS, FERRETEROS, FANTASIA, Y MEDICAMENTOS GENÉRICOS.	MARITZA JIMENEZ DE JESUS DE HERRERA /NEMESIO HERRERA COSME	429924
E/2015-39562	08/1/16	SUPLYCENTRO ALEYSAS DETALLES	VENTA AL POR MAYOR Y DETALLE DE TELAS, COLCHONES, MATERIALES GRÁFICOS, PLÁSTICOS	EDUARDO SAMUEL GARCIA PEREZ /ALEYDA MARIA BATISTA NUÑEZ	429186
E/2016-1868	20/1/16	SURGICALNET	PRESTAR SERVICIOS MEDICOS Y DIAGNOSTICOS EN EL AREA DE CIRUGIA Y UNIDAD QUIRURGICA EN GENERAL.	LUIS SILVERIO ALCANTARA ABREU	429258
E/2016-1573	18/1/16	SURTIDORA DE HOT DOG GOMEZ & UREÑA	COMPRA, VENTA, DISTRIBUCION Y COMERCIALIZACION DE PRODUCTOS COMESTIBLES PARA COMIDA RAPIDA, BEBIDAS NO ALCOHOLICAS	EUGENIO MARTE GOMEZ	428930
E/2016-2868	29/1/16	SURTIDORA LAST WEIT & CO.	COMPRA, VENTA, DISTRIBUCION Y COMERCIALIZACION DE PRODUCTOS COMESTIBLES, GOLOSINAS, BEBIDAS Y AFINES.	YENIFER CAROLINA MERCEDES SANCHEZ	429888
E/2016-1827	19/1/16	SURTIDORA RAPP	VENTAS AL POR MAYOR Y AL DETALLE DE FUNDAS PLÁSTICAS Y PLÁSTICOS EN GENERAL.	ROSA ALTAGRACIA PEÑA DE ISIDOR	429036

[210] EXP.	[220] SOL. FECHA	[561] NOMBRE COMERCIAL	[510] ACTIVIDAD	[730] SOLICITANTE	[111] REGISTRO
E/2016-1369	27/1/16	SUT CORP	IMPORTACIÓN, COMPRA Y VENTA, COMERCIALIZACIÓN Y EXPORTACIÓN DE PRODUCTOS TALES COMO ALIMENTOS Y BEBIDAS, INGREDIENTES PARA LA ELABORACIÓN DE ALIMENTOS	JAVIER EDUARDO SANQUINTIN ESPINOSA	429660
E/2016-70	05/1/16	TABOO & ART IAKOVLEV	IMPRESIÓN DE ARTE MEDIANTE TATUAJES EN LA PIEL Y CENTRO DE ESTÉTICA Y SPA.	TATIANA IAKOVLEVA	428849
E/2016-2369	26/1/16	TAFURO CIBAÑO CON SABOR ITALIANO	PREPARACION Y VENTA DE COMIDAS EN GENERAL, RESTAURANTE.	DAVIDE TAFURO	429513
E/2016-2735	28/1/16	TALLER ALTERNATIVO	ELABORACIÓN DE ARTÍCULOS EN MADERA CON FINES EDUCATIVOS, DIDÁCTICOS, TERAPÉUTICOS Y RECREATIVOS	ASOCIACION DOMINICANA DE REHABILITACION, INC. - ADR	429878
E/2016-2790	29/1/16	TALLER DE MECANICA HERMANOS MUESES	DESABOLLADURA, PINTURA, MECÁNICA, ELECTRICIDAD PARA TODO TIPO DE VEHICULO EN GENERAL.	RAUL MUESES GOMEZ / MANUEL MUESES GOMEZ	430001
E/2016-1215	14/1/16	TAUREX CORPORATION	CONSTRUCCIÓN, ARQUITECTURA, COMPRA Y VENTA DE BIENES INMUEBLES, BIENES RAÍCES	BLANCA NIEVE ROMERO ABREU	429049
E/2016-1474	18/1/16	TAXI FAMILIAR	SERVICIOS DE TRANSPORTE EN GENERAL.	YSIS ESTRELLA ROMAN / LEONOR DE LOS ANGELES BORRELL DE ESTRELLA	428914
E/2016-2655	28/1/16	TE LA LLEVO FRIA	DISTRIBUIDORA DE BEBIDAS AL POR MAYOR.	YERALDINA OSORIO LANTIGUA / MIGUEL ANGEL MEDRANO CASTRO	429838
E/2016-1262	15/1/16	TEBAS CONSTRUCTORA	SERVICIOS DE CONSTRUCCIONES EN GENERAL EDIFICACIONES Y OBRAS VIALES.	RAFAEL ANTONIO CONTRERAS VALDEZ	430173
E/2016-2315	02/2/16	TECHO FACIL.COM	INVERSIONES Y ASESORIA GENERALES EMPRESARIALES, JURÍDICO Y MERCADOLÓGICO, PRÉSTAMOS PERSONALES Y BIENES RAÍCES.	RIGOBERTO SALDIVAR OLIVO	430192
E/2015-38926	26/1/16	TECNOG CONSULTING GROUP	SERVICIOS DE CONTABILIDAD EN GENERAL, SERVICIOS DE INFORMÁTICA, VENTAS DE SOFTWARE Y HARDWARE PARA ESTOS MISMOS FINES.	MANOLO TIMOTEO ROJAS MONROY	429566
E/2016-1600	18/1/16	TEJIDOS MICHELLE	VENTA GENERAL DE ARTÍCULOS PARA TAPICERÍA.	ROSARIO MICHELLE TACTUK GENAO	428999
E/2016-2237	26/1/16	TELMUCO NEGOCIOS	COMPRA, VENTA Y COMERCIALIZACIÓN DE ALIMENTOS, BEBIDAS; ELECTRODOMÉSTICOS, ARTÍCULOS DE OFICINAS	JOSE ENRIQUE PEREZ GERMAN	429507
E/2015-37879	07/12/15	TEMPLARIS RECOVERY	COMPRA, CESIÓN Y VENTA DE CRÉDITO, PRESTACIÓN DE SERVICIOS DE COBRANZAS A NIVEL NACIONAL E INTERNACIONAL.	TEMPLARIS SRL	428815
E/2016-61	20/1/16	TEMPLO EN PRESENCIA DEL ESPIRITU SANTO	ENTIDAD SIN FINES DE LUCRO, IGLESIA.	MIRTHA EUNICE DIAZ DE PLACIDO	429193
E/2016-1611	18/1/16	TENEDORA GEOMÉTRICA	COMPRA, SUSCRIPCIÓN O ADQUISICIÓN DE ACCIONES O CUOTAS EN SOCIEDADES COMERCIALES.	TENEDORA GEOMÉTRICA, S.R.L.	428835
E/2016-2697	28/1/16	TERCERIZACION Y CONTINUIDAD TECNOLOGICA TCT GROUP	ASESORÍA Y CONSULTORIA TECNOLÓGICA, ADIESTRAMIENTO Y CAPACITACIÓN, IMPORTACIÓN Y EXPORTACIÓN DE COMPONENTES Y EQUIPOS TECNOLÓGICOS.	LUIS MANUEL DOMINGUEZ ORTIZ	429752
E/2016-2575	28/1/16	TERMART-MARBLE DISTRIBUTION & INTERIOR DESIGN CENTER BY LIZY RODRIGUEZ	COMERCIALIZADORA E IMPORTADORA DE MATERIALES DE CONSTRUCCIÓN, DISEÑO Y DECORACIÓN DE INTERIORES.	LIZAIDETH BIENVENIDA RODRIGUEZ TAVARES	429852
E/2015-36126	19/11/15	TERMINACIONES Y ACABADOS MF	DESARROLLAR OPERACIONES EN EL COMERCIO DE ARTÍCULOS PARA EL FINALIZADO DE CONSTRUCCIÓN, UTILIZANDO TÉCNICAS MODERNAS	TERMINACIONES Y ACABADOS MF, SAS	429597
E/2016-117	19/1/16	THE FRANCIS BRITO CARIBBEAN CHEF	SERVICIOS DE RESTAURANTE, CATERING, VENTAS Y EXPENDIO DE COMIDAS Y BEBIDAS NACIONALES E INTERNACIONALES	FRANCISCO ALBERTO BRITO VILLANUEVA	429136
E/2016-2581	28/1/16	THE BEAUTY SPOT DELUXE TBS	VENTA Y COMERCIALIZACION DE PRODUCTOS DE BELLEZA; SALON, ESTETICA Y SPA.	IBD PROFESSIONAL SRL	429777
E/2016-1295	15/1/16	THE CID GUITAR SCHOOL	ESCUELA DE MÚSICA.	JESUS FRANCISCO CID MARTINEZ	428824
E/2016-2128	22/1/16	THE CORPORATE LUNCH	SERVICIOS PARA MANEJO, ADMINISTRACIÓN DE CAFETERÍAS, COMEDORES O CUALQUIER TIPO ESTABLECIMIENTO DESTINADO A LA VENTA DE ALIMENTOS, ASI COMO LA VENTA DE COMIDA.	LAUREN VANESSA POU MONEGRO	429447
E/2016-1951	20/1/16	THE DON DRINK AND BARBER SHOP	BARBERÍA, DRINK, VENTA DE BEBIDAS ALCOHÓLICAS Y NO ALCOHÓLICAS Y CORTE DE PELO PARA CABALLEROS.	ELVIN ALMEIDA CID	429296
E/2016-2789	29/1/16	THE GARDEN OF SOPHIE INVERSIONES	BIENES RAICES, VACACIONAL, MOTEL Y RANCHOS.	ROBINSON LUIS ROMERO IBAÑEZ	429808
E/2016-976	13/1/16	THE HANGER BOUTIQUE MARTINEZ TEJADA	IMPORTACION Y VENTA DE TODO TIPO DE PRENDAS DE VESTIR EN GENERAL.	RAFAEL RAMON MARTINEZ TEJADA	429331
E/2016-472	18/1/16	THE RAPHY BARBER SHOP	CENTRO DE CORTE DE PELO.	JOSE GILVERTO FERNANDEZ MATOS	428981
E/2016-2593	28/1/16	THELIO BOYZ FAMILY	CONTRATACIONES DE ARTISTAS, EVENTOS ARTÍSTICOS, SHOW MUSICAL.	LUIS ENRIQUE CABRERA	429802
E/2016-1750	19/1/16	TIA FAH	CREACIÓN Y VENTA DE ARTICULOS CRISTIANOS, PERSONALIZADOS, EMPRESARIALES Y PARA BODAS, CUMPLEAÑOS Y EVENTOS VARIOS.	FATIMA VENEZIA HENRIQUEZ PEREZ	429091
E/2016-1649	19/1/16	TIENDA LA ALTAGRACIA OVALLE	VENTA DE PRENDAS DE VESTIR, CALZADOS, ACCESORIOS Y PERFUMERIA.	ANA ALTAGRACIA OVALLE	429079
E/2015-38140	20/1/16	TIENDA MARIA ALEJANDRA	VENTA DE TODO TIPO DE ROPA, ACCESORIOS, CARTERA, ENTRE OTROS.	MARIA ALEJANDRA MARTINEZ GONZALEZ	429199
E/2016-1114	22/1/16	TIENDA PASCACIO GUZMAN	VENTA DE ROPA, ZAPATOS Y ARTICULOS PARA EL HOGAR.	DESIRE PASCACIO GUZMAN	429306
E/2016-1306	15/1/16	TIENDA Y DISTRIBUIDORA SAN JOSE	COMPRA Y VENTA DE MERCANCIAS VARIADAS, TEXTILES, ZAPATOS, ACCESORIOS DE TODO TIPO Y PARA TODO GENERO.	RAMON ALEXANDER CAMPOS TAVARES	429215
E/2015-38642	27/1/16	TIERRA INDIA	INVERSIONES INMOBILIARIAS, REALIZACIONES Y ADMINISTRACIÓN DE PROYECTOS TURÍSTICOS.	JEAN AUGUSTE JOSEPH RENOULLIN	429652
E/2016-2024	22/1/16	TOLDOS D Y M	INSTALACIÓN DE TOLDOS, PUERTAS, VENTANAS Y SCREENER, EN TODAS PARTES DEL PAÍS.	ABRAHAM SENA SENA	429362
E/2016-157	18/1/16	TOQUE CREATIVO & GRAFICO LEB	DISEÑOS GRÁFICOS EN ARTÍCULOS PERSONALIZADOS Y PRODUCIR TRABAJOS GRÁFICOS	LUISA ESTHER MILAGROS BATISTA ECHAVARRÍA	428982
E/2015-38597	19/1/16	TOTAMO CONSTRUCTING AND REAL ESTATE	CONSTRUCCIÓN DE CASAS Y BIENES RAÍCES.	ATHEEL HAYAWI AL QADY / MOHAMAD AL-DOURI JASIM SALMAN	429134
E/2016-742	19/1/16	TPC, TUBOS Y PERFILES DEL CIBAO	COMPRA, IMPORTACIÓN, EXPORTACIÓN, DISTRIBUCIÓN, COMERCIALIZACIÓN AL POR MAYOR Y DETALLE DE TODO TIPO DE EQUIPOS	ROBIN ISAIAS ARBAJE SOTO	429055
E/2016-1320	15/1/16	TRAFK PHOTO EVENTS-PRINT STATIONS-PHOTOBOOTH	FOTOGRAFÍA EN GENERAL, CLASES DE FOTOGRAFÍA, SERVICIOS DE IMPRESIÓN DE FOTOGRAFÍAS DIGITALES	FERNANDO ANTONIO CONCEPCION HEREDIA	428898
E/2016-726	26/1/16	TRANSCOMERCIAL ABEZATTI	DISEÑO DE OBRAS CIVILES, HOTELES, EDIFICIOS EN ÁREAS TURÍSTICAS O NO; CASAS, VILLAS, PUENTES, CARRETERAS	FRANCISCO MANUEL LAZALA PUELLO	429558
E/2016-2963	01/2/16	TRANSPORTE ESCOLAR BAYACANES RUIZ MOTA	SERVICIOS DE TRANSPORTE ESCOLAR.	LUIS RUIZ MOTA / WILTON SANDINO DE JESUS MOTA MOTA	430042
E/2016-1860	20/1/16	TRANSPORTE MICHEL	SERVICIOS DE TODO TIPO DE TRANSPORTE TERRESTRE EN TODO EL TERRITORIO NACIONAL.	DONALD SANCHEZ	429350
E/2015-37007	15/1/16	TRANSPORTE NARANJA	OFRECER SERVICIOS DE TRANSPORTE A EMPRESAS.	JOSE ALEJANDRO FLORES RODRIGUEZ	428799
E/2016-1252	15/1/16	TRANSPORTE Y SERVICIOS YELI TRANSYELI	TRANSPORTE DE MATERIALES DE CONSTRUCCIÓN, DESECHOS SÓLIDOS Y SUS DERIVADOS	RAFAELA ANTONIA NUÑEZ SANTA	428846
E/2015-39149	20/1/16	TRIANGULUM GROUP	SERVICIOS DE INVERSIÓN, PROMOCIÓN, DESARROLLO, EXPLOTACIÓN, FINANCIAMIENTO, CONSTRUCCIÓN Y ADMINISTRACIÓN DE BIENES RAÍCES	CARLO FERRARIS	429262
E/2016-1509	18/1/16	TRIOBAT	COMPRA, VENTA, REGENERACIÓN, ENSAMBLAJE Y RECONSTRUCCIÓN DE TODO TIPO DE BATERÍAS PARA VEHÍCULOS	MIOSOTIS BRITO SEGURA	429014
E/2016-2755	29/1/16	TRUVENTS	SERVICIOS ALIMENTOS Y BEBIDAS, PROTOCOLO, ALQUILERES, ARTÍCULOS DE MANTENIMIENTO Y LIMPIEZA	JOVANNY OZUNA	429984
E/2016-2756	29/1/16	TRUVENTS	SERVICIOS EN EL SECTOR TURÍSTICO, TOUR OPERADORA, GIFT SHOP Y VENTAS DE TRASLADOS TURÍSTICOS Y EXCURSIONES POR INTERNET.	JOVANNY OZUNA	429992
E/2016-1883	20/1/16	TRYMOTOR	COMPRA Y VENTA, IMPORTACIÓN Y EXPORTACIÓN DE MOTORES NUEVOS Y USADOS.	JOAQUIN ANTONIO PEREZ CASADO	429250
E/2016-683	20/1/16	TU RANKEO SPORT	VENTA DE ROPA DE MODA	RUDDY ANDUJAR RAMOS	429164
E/2016-1513	18/1/16	TU VELLONERA.COM	DIFUSION DE MUSICA VIA WEB.	EPIFANIO RADHAMES LOPEZ ABREU	428953
E/2015-35518	15/1/16	TULIVERSA ENTERPRISE	INVERSIÓN EN BIENES INMUEBLES, EL DESARROLLO Y LA IDENTIFICACIÓN DE PROYECTOS Y/O EMPRESAS INDUSTRIALES, TURÍSTICAS, COMERCIALES	MULTISERVICIOS BOASI, SRL	428762
E/2016-2561	27/1/16	TURIMIQUIRE	DESARROLLO Y PROMOCIÓN DE ACTIVIDADES INMOBILIARIAS MEDIANTE LA COMPRA Y VENTA DE HOTELES, VIVIENDAS, CENTROS COMERCIALES	RAFAEL MELECIO MILLAN GARCIA	429693
E/2016-1710	19/1/16	TWOHAVENS	COMPAÑIA DE BIENES RAICES.	IRMINA YVONNE WILLEM STOUTHUYSEN / ROGER GIJSBERTUS FRANCISCUS VAN UDEN	429065
E/2016-954	29/1/16	TYKHE DE COLOMBIA	CAFETERIA Y TIENDA SOURVENIR.	CESAR AUGUSTO MONCADA MONCADA	429948
E/2016-1712	19/1/16	UNIDAD DE IMAGINOLOGIA DIAGNOSTICA SANTOS-CASTRO	SERVICIOS DE IMPRESIÓN DE IMÁGENES Y DIAGNÓSTICOS SONOGRÁFICOS MÉDICOS.	EUCLIDES DE JESUS SANTOS CASTRO	429126
E/2016-2619	28/1/16	UNIFOOD	EXPORTACIÓN E IMPORTACIÓN, COMPRA, VENTA, PRODUCCIÓN, FABRICACIÓN, ELABORACIÓN Y COMERCIALIZACIÓN DE PRODUCTOS DE CONSUMO HUMANO	UNIFOOD, S.R.L.	429824
E/2016-2148	22/1/16	UNIFORMES ROBLES HERNANDEZ	CONFECCIÓN DE UNIFORMES Y TEXTILERÍA EN GENERAL.	PEDRO RAMON ROBLES GUERRERO	429409
E/2016-322	07/1/16	UNION DE ASOCIACIONES AGROPECUARIAS DE YABONICO AUSAYA	ENTIDAD SIN FINES DE LUCRO DEDICADA A ORGANIZAR Y CAPACITAR A LOS PRODUCTORES AGROPECUARIOS	MOISES RODRIGUEZ PANIAGUA	429333
E/2016-2749	29/1/16	UNION LATINOAMERICANA DE TENIS DE MESA, ULTM	INSTITUCION SIN FINES DE LUCRO CUYO OBJETO PRINCIPAL ES EL DE LA PRACTICA, FOMENTO, MASIFICACION, REGULACION, DESARROLLO Y REALIZACION DE EVENTOS DEL DEPORTE DE TENIS DE MESA	JUAN ANTONIO VILA REINOSO	429927
E/2016-2597	28/1/16	UNION NACIONAL DE MICROS, PEQUEÑOS Y MEDIANOS EMPRESARIOS-UNAMICRO	ENTIDAD SIN FINES DE LUCRO, CUYO OBJETIVO PRINCIPAL ES PROMOVER EL DESARROLLO ECONOMICO DE LOS EMPRESARIOS	RAMON EMILIO TORRES ESPINAL	429736
E/2016-298	27/1/16	UNITED HEALTH CARE UTN	DESARROLLO, PROMOCION, VENTA Y COMERCIALIZACION DE PRODUCTOS, EQUIPOS Y SERVICIOS DE SALUD.	HORACIO DIEGO STAGNO	429664
E/2016-2828	29/1/16	UNIVERSAL COURIERS UNCO	SERVICIOS DE ENVÍOS DE CARGA, PAQUETERIA Y MENSAJERÍA.	IVAN DE JESUS GARCIA TAVERAS	429990

[210] EXP.	[220] SOL. FECHA	[561] NOMBRE COMERCIAL	[510] ACTIVIDAD	[730] SOLICITANTE	[111] REGISTRO
E/2016-2034	22/1/16	UPGRADE SOLUTIONS	SERVICIOS DE ASESORÍA Y CONSULTORÍA EMPRESARIAL EN DIFERENTES ÁREAS PROFESIONALES.	LUISA ELIANA TEJADA PÉREZ	429395
E/2016-2513	27/1/16	UPR CONSULTORES AUDITORES, CONTADORES Y ASESORES FISCALES	SERVICIOS DE AUDITORIA, ESTADOS FINANCIEROS, AUDITORIAS FORENSES, PERITAJES CONTABLES, CONSULTORIAS, IGUALAS CONTABLES	JOSE JOAQUIN UREÑA RODRIGUEZ / JOSE FAUSTO REGALADO / EDUARDO PEGUERO CACERES	429643
E/2016-2646	28/1/16	URBAN ADVENTURES	SERVICIOS DE TOUR OPERADOR A NIVEL NACIONAL E INTERNACIONAL, INCLUYENDO SIN QUE ESTA LISTA SEA LIMITATIVA	TRANSACCIONES LEKKI (TRALE), S.R.L.	429918
E/2016-1417	15/1/16	URBAN REALTY GROUP	ASESORÍA EN COMPRA Y VENTA DE BIENES RAÍCES, ASESORÍA LEGAL INMOBILIARIA Y ASESORÍA EN DISEÑO DE INTERIORES.	RANDOL SANDINO PENSON PEÑA /LUZ DEL CARMEN SARMIENTO MARTINEZ	428877
E/2016-536	15/1/16	VACEM CONNECTIONS	SERVICIOS DE TELECOMUNICACIONES Y SOLUCIONES INFORMÁTICAS FOCALIZADAS AL TURISMO NACIONAL E INTERNACIONAL	ALEJANDRO MIGUEL BOBADILLA CASTILLO /JOSE ARMANDO DE JESUS CUELLO ARBAJE	428782
E/2015-35535	20/1/16	VAISDE SUPLIDORES	SUMINISTRO DE OFICINA, OBRAS DE ARTES, ARTÍCULOS DE LIMPIEZA, ARTÍCULOS DE HIGIENE Y COCINA	LUIS VICENTE SANCHEZ GOMEZ	429261
E/2016-2720	28/1/16	VALENPARTS	IMPORTACIÓN, EXPORTACIÓN, COMPRA, COMERCIALIZACIÓN Y VENTAS DE PARTES	FRANCISCO JOSE YEGUEZ GARCIA	429835
E/2016-1340	15/1/16	VALERIO HOGAR	VENTA DE MUEBLES Y ELECTRODOMESTICOS PARA EL HOGAR Y OFICINAS.	NICOLAS VALERIO BERNARD	428780
E/2016-2413	27/1/16	VAM IT SOLUTIONS	INSTALACIONES, CONSULTORÍA Y SERVICIOS TECNOLÓGICOS, VENTA DE EQUIPOS TECNOLÓGICOS, DESARROLLO Y VENTA DE SISTEMAS INFORMÁTICOS.	VINICIO ANTONIO MORILLO ROMERO /GILLIANE ELVIRA JULIAN FLORIAN	429695
E/2016-2824	29/1/16	VARIETADES MERCEDES	VENTA DE ARTICULOS PARA EL HOGAR Y ROPA DE PACA.	MERCEDES MARTINEZ ROSA	429865
E/2016-2689	28/1/16	VARIETADES VARGAS	VENTA DE TODO TIPO DE ROPAS PARA DAMAS, CABALLEROS Y NIÑOS.	DELVIS MANUEL VARGAS / JUANA YDELSA VARGAS FELIZ	429775
E/2016-1379	15/1/16	VASQUEZ Y NUÑEZ	SERVICIOS LEGALES EN SENTIDO GENERAL A TODOS SUS CLIENTES, Y TODA ACTIVIDAD LIGADA A LA PROFESIÓN DE ABOGADO.	EFRAIN AMBRIORIS VASQUEZ GIL /EDUARDO ANTONIO NUÑEZ VASQUEZ	428860
E/2016-2856	29/1/16	VC AUTHENTIC SCHOOL	ESCUELA DE MODELAJE, IMPARTIR CLASES DE ETIQUETA Y PROTOCOLO, ORATORIA, ASESORIA DE IMAGEN, DESARROLLO INTEGRAL	ANA VICRI JIMENEZ POLONIO	429804
E/2015-39334	14/1/15	VEGETALES Y FRUTAS EL NUEVO SOL	PRODUCCIÓN, VENTAS, COMPRAS, EXPORTACIÓN E IMPORTACIÓN DE VEGETALES Y FRUTAS.	MIGUEL DANILO JIMÉNEZ JÁQUEZ	428695
E/2016-2068	22/1/16	VELASQUEZ VENTURES	SERVICIOS DE CONSULTORÍA EMPRESARIAL Y CORPORATIVA EN EL ÁREA TECNOLÓGICA E INFORMÁTICA.	GUILLERMO LUIS VELASQUEZ REVERON /VANESSA VELASQUEZ REVERON	429552
E/2015-29877	26/1/16	VELMAR BOUTIQUE	VENTA DE ACCESORIOS.	MIGUELINA MARTINEZ VELEZ	429467
E/2016-571	29/1/16	VENSERCON	SERVICIOS DE INSTALACIÓN REPARACIÓN DE EQUIPOS DIVERSOS RELACIONADOS CON PROCESOS COMERCIALES Y/O INDUSTRIALES	GREGORIO JOSE JIMENEZ PEÑA	429946
E/2015-38282	29/1/16	VIA LACTEA LICOR	VENTA, IMPORTACIÓN, EXPORTACIÓN Y DISTRIBUCIÓN DE BEBIDAS ALCOHÓLICAS EN GENERAL.	ARTUR KAZARYAN /EVGENII TILNYI	429862
E/2016-271	07/1/16	VICAL	SERVICIOS DE CAFETERIA, CATERING Y EVENTOS, COMPRA Y VENTA DE INMUEBLES	HATUEY TAVAREZ OLMOS	430105
E/2016-1650	19/1/16	VICTORIA'S HOME & DECO	VENTA DE MOBILIARIOS Y ARTÍCULOS DECORATIVOS PARA EL HOGAR.	CHEIRY VITORIA TORIBO GRULLON	429133
E/2016-1275	27/1/16	VIDA FLORAL BY ROSELYN & MARILENA	IMPORTACIÓN Y EXPORTACIÓN DE FLORES Y PLANTAS ORNAMENTALES, (NATURALES Y ARTIFICIALES)	ROSELYN ELVIRA REDONDO CABA / MARILENA NATALIA MATARAZZO CASTILLO	429672
E/2016-357	18/1/16	VIDA NUEVA MINISTERIO CRISTIANO VINUMICRIS	ENTIDAD SIN FINES DE LUCRO PARA IDENTIFICAR UNA IGLESIA.	REYES DE JESUS NOVA HIERRO	428924
E/2016-1074	20/1/16	VIKINGO IMPORT	IMPORTACIÓN, EXPORTACIÓN, COMERCIALIZACIÓN, FABRICACIÓN, COMPRA Y VENTA DE BEBIDAS Y PRODUCTOS COMESTIBLES Y REPUESTOS PARA VEHÍCULOS EN GENERAL.	SVEN KESSNER	429265
E/2016-1763	19/1/16	VILLAR EXPRESS	IMPORTACIÓN, EXPORTACIÓN, TRANSPORTE, ALMACENAJE, DISTRIBUCIÓN, LOGÍSTICA DE CARGA.	JOVANNY FRANCISCO FELIZ VILLAR	429150
E/2016-2831	29/1/16	VILLAS DE LA COSTA CALIDA	ACTIVIDADES DE PROMOCIÓN TURÍSTICA, CULTURAL, INMOBILIARIA Y COMERCIAL.	SALVADOR FELIZ SUERO	429973
E/2016-2421	27/1/16	VIVE PRO	VENTA INMOBILIARIA, CONSTRUCTORA Y TODO TIPO DE SERVICIOS LEGALES.	JEANGIRYS ELIZABETH LUCIANO CEBALLOS	429714
E/2016-2794	29/1/16	VIVERO TURBI	VENTA Y PRODUCCIÓN DE PLANTAS ORNAMENTALES, AROMÁTICAS Y FRUTALES, VENTA DE FERTILIZANTES, INSECTICIDAS Y AGROQUÍMICOS EN GENERAL	YOCASTA GUANDY JIMENEZ TURBI; BIENVENIDA TURBI LARA /LUIS BIENVENIDO JIMENEZ TURBI	430009
E/2016-2984	01/2/16	VIVERO Y JARDINERIA CANCIÓN DE LA INDIA, CADI	SUMINISTROS DE JARDINERÍA, COMPRAS Y VENTAS DE PLANTAS ORNAMENTALES Y FRUTALES	FLORIDALIA DEL ROSARIO	430146
E/2016-2290	26/1/16	VIVERO Y JARDINERIA DAHLIA	SUMINISTRO DE JARDINERÍA, COMPRAS Y VENTAS DE PLANTAS ORNAMENTALES Y FRUTALES	FLORIDALIA DEL ROSARIO	429614
E/2016-2822	29/1/16	VLB PC	VENTA AL DETALLE DE ARTÍCULOS DE VESTIR Y ACCESORIOS.	WILLIAM JACK MATALON PIZZORNI	429996
E/2016-2910	29/1/16	VOLMES COMPAÑÍA	COMPRA Y VENTA DE HIDROCARBUROS, MATERIALES DE CONSTRUCCIÓN Y TRANSPORTE.	EMIL AMERICO VOLQUEZ PEREZ	429898
E/2016-1972	01/2/16	W.A.R. GROUP	COMERCIALIZACION DE ALIMENTOS Y BEBIDAS; SERVICIOS DE IMPRENTA Y PUBLICACIONES	CARLOS ANTONIO SANTANA FERNANDEZ	430107
E/2016-1801	01/2/16	WANIA MARKETING	ASESORIA EN EL CAMPO DEL MERCADEO (MARKETING) Y CONSULTAS PROFESIONALES.	MICHAEL CAPEDER /WENDY LUCIA DIAZ MEJIA	430093
E/2016-228	20/1/16	WAY CAR	VENTA Y ALQUILER DE VEHICULOS.	ALHAM JANELUIS RAMIREZ RAMOS	429290
E/2016-823	26/1/16	WAY MOTORS INTERNATIONAL FACTORY DIRECT	IMPORTACIÓN DE GOMAS NUEVAS Y USADAS, CAMIONES, EQUIPOS DE CONSTRUCCIÓN	NICOLAS HERNANDEZ DE JESUS	429522
E/2016-1378	27/1/16	WE ARE FOUNDATION-WAF	ENTIDAD SIN FINES DE LUCRO, CUYO OBJETIVO PRINCIPAL ES LA EDUCACION, FORMACION, TALLERES, CONFERENCIAS, CHARLAS, EVENTOS SOCIALES	VINCENZO MARIA CAMMARERI	429635
E/2016-2470	27/1/16	WEB CARIBE INTERNACIONAL	SERVICIOS DE INTERNET.	JOSE ATAHUALPA GOMEZ	429712
E/2016-2200	22/1/16	WEBAP	COMERCIALIZACIÓN DE SERVICIOS EN INTERNET, CREACIÓN DE PAGINAS WEB Y APLICACIONES PARA COMPUTADORAS Y APARATOS MÓVILES.	EUCLIDES NELSON OSVALDO DURAN GARCIA	429406
E/2015-37921	28/1/16	WFC BUFFET	VENTA DE COMIDA BUFFET.	WENDY FERNANDEZ CEPEDA	429758
E/2016-2394	26/1/16	WHITE TANK FOOD	VENTA DE ALIMENTOS Y BEBIDAS.	HAISEN VRAFOR BAUTISTA LUCIANO	429464
E/2016-1681	19/1/16	WILT BARR	FABRICACION, COMERCIALIZACION Y VENTA DE PRODUCTOS DERIVADOS DE LA HARINA Y PRODUCTOS FRITOS.	WILTON RAFAEL BARRERA PEREZ	429277
E/2016-3265	02/2/16	WINS TALLER GRAFICO	PUBLICIDAD EXTERIOR.	ANYELINE ALTAGRACIA SANCHEZ CORNELIO	430288
E/2015-39302	18/1/15	WLIFE	IMPORTACIÓN, DISTRIBUCIÓN, COMPRAR Y VENTA AL POR MAYOR Y DETALLE DE ACCESORIOS PARA CIGARROS DOMINICANOS	WILBERT GABRIEL PEGUERO REYES	428957
E/2016-1932	20/1/16	WOLATEC	BRINDAR SERVICIOS DE ENSEÑANZA DE LENGUAS MODERNAS Y OFIMÁTICA.	ANNFRANK ROBINSON ROSARIO VALERIO	429235
E/2016-2169	22/1/16	WORLD TRAVELER AGENCY WTA	VENTAS, OFERTAS DE VIAJES AÉREOS, CRUCEROS, TRANSPORTE INTERNO, OPERACIONES DE ACTIVIDADES TURÍSTICAS	LIDIA MARIA GERMAN DE LEON	429360
E/2016-1832	20/1/16	WORLDGOMOH TRADING	IMPORTACION, EXPORTACION, COMPRA, VENTA Y SIEMBRA DE PRODUCTOS AGRICOLAS	MOHSEN GOLAB /SANJEEV GOYAL	429310
E/2016-2275	26/1/16	WVI 01 INVEST	BIENES RAICES EN GENERAL, DESARROLLO DE PROYECTOS INMOBILIARIOS, COMPRA Y VENTA DE INMUEBLES.	ARMANDO RAFAEL RODRIGUEZ DEL VALLE	429530
E/2016-2562	28/1/16	WX TENENG	EQUIPOS DE GENERACIÓN ELÉCTRICA A BASE DE GAS.	LATAM BIOENERGY DOMINICANA SRL	429822
E/2015-35517	15/1/16	XANTARA INVESTMENT	DESARROLLO, OPERACIÓN Y PROMOCIÓN DE LOS PROYECTOS TURÍSTICOS EN LA REPÚBLICA DOMINICANA	MULTISERVICIOS BOASI, SRL	428854
E/2016-1446	18/1/16	XEPINON INVESTMENT	SERVICIOS DE INVERSIÓN, ADQUISICIÓN, PROMOCIÓN, DESARROLLO Y FINANCIAMIENTO DE BIENES RAÍCES	FRANCISCO ALEJANDRO LEBREAU ACEVEDO	428974
E/2016-2002	20/1/16	XG CONSULTING	CONSULTORÍA DE SOFTWARE, DESARROLLO DE SOFTWARE, MANTENIMIENTO DE EQUIPOS TECNOLÓGICOS	SANTO ALBERTO MOTA CONSTANZO	429344
E/2016-2040	22/1/16	XPACK	MANEJO INTERNACIONAL DE DOCUMENTOS Y PAQUETERIAS, CORREO PRIVADO Y COURIERS.	LUIS TABARE LLANES AMIAMA	429397
E/2016-1318	15/1/16	YAINERIFITNESS	GINNASIO, PROGRAMA DE PERDIDA DE PESO, AEROBICOS, ZUMBA, SPING, PESAS, CROSSFIT, EVALUACIÓN ALIMENTARIA.	ISADIRA MERCEDES DE LA ROSA SEGURA	428867
E/2015-35519	15/1/15	YARANAN COMERCIAL	INVERSIÓN EN BIENES INMUEBLES, EL DESARROLLO Y LA IDENTIFICACIÓN DE PROYECTOS Y/O EMPRESAS INDUSTRIALES, TURÍSTICAS, COMERCIALES, FINANCIERAS	MULTISERVICIOS BOASI, SRL	428763
E/2016-2732	28/1/16	YO TE ACOMPAÑO	ACTIVIDADES RECREATIVAS Y/O DEPORTIVAS QUE FACILITAN LA INCLUSIÓN Y PLENA PARTICIPACIÓN DE PERSONAS CON DISCAPACIDAD	ASOCIACION DOMINICANA DE REHABILITACION, INC	429740
E/2015-36659	19/1/15	YRARYA REALTY	CONSTRUCCIÓN, PROMOCIÓN Y VENTA DE PROYECTOS INMOBILIARIOS, URBANIZACIONES, APARTAMENTOS, CASAS, LOCALES COMERCIALES	YHON SILAIMEN ARBAJE SIDO	429048
E/2016-1523	18/1/16	ZAFIRO DIGITAL PRINTING	SERVICIOS DE PUBLICIDAD.	CARLOS MANUEL BATISTA HERNANDEZ	428942
E/2016-2773	29/1/16	ZARANDEO RUM STOP	DIVERSIÓN DIURNAS Y NOCTURNAS CON LA VENTA DE TODO TIPO DE BEBIDAS ALCOHÓLICAS	JOEL ALMONTE MELO	429805
E/2016-2695	28/1/16	ZETTA FILMES	PRODUCCION DE OBRAS CINEMATOGRAFICAS DE LARGOMETRAJE DOMINICANOS.	CARLOS OSVALDO BURGOS SURIEL / JORGE RAFAEL TORRES CALCAÑO / JOSE JOAQUIN ANDUJAR GOMEZ / JOSE JOEL SANCHEZ DISLA	429786
E/2016-2444	27/1/16	ZIETTE	BAR, RESTAURANT, EXPENDIO DE BEBIDAS Y COMIDAS Y EVENTOS, CONCIERTOS.	RAFAEL DE JESUS HOLGUIN DIAZ	429725
E/2016-2456	27/1/16	ZITTARA DESIGN	SERVICIOS EN TODO LO CONCERNIENTE A LA ARQUITECTURA, DISEÑO, DECORACIÓN Y CONSTRUCCIÓN DE OBRAS CIVILES.	JENNIFER DEMETRIA FRANCISCO DIAZ; ANLLERY CAMELIA FRANCISCO DIAZ; KATHERINE SIANNIS FRANCISCO DIAZ /DIANA FRANCISCO DIAZ	429795
E/2016-2304	26/1/16	ZOOTECH	CRIANZA DE CERDOS Y PRODUCCION DE ALIMENTOS AGROPECUARIOS.	MARIA LUZMILA CUERVO HERNANDEZ / DIANA MARIA SOSA PARDO	429497

## PUBLICACION SOLICITUD SIGNOS DISTINTIVOS (MARCAS)

Esta publicación incluye todas las solicitudes recibidas del 23 de Enero al 8 de Febrero del 2016

(210) EXPD.	(220) SOL. FECHA	(511) C.I.	(561) MARCA	(730) SOLICITANTE
E/2015-9723	27/3/15	1	STYROPEK (DENOMINATIVA)	GRUPO STYROPEK, S.A. DE C.V.
E/2016-206	06/1/16	2	PINTURAS DOBE (DENOMINATIVA)	JENNER MANUEL IBES POLANCO
E/2015-36419	18/12/15	3	ABATTE/BOOSTER OIL (DENOMINATIVA)	FELIPE ABATE DIAZ
E/2015-36138	09/12/15	3	AIDY PLUS (DENOMINATIVA)	ARI MIGUEL ABREU VALDEZ
E/2016-590	11/1/16	3	ALTEZZOSITA ADVANCED HAIR TECHNOLOGY (DENOMINATIVA)	LEONEL ALEJANDRO PIMENTEL
E/2016-1206	14/1/16	3	BARDOT (DENOMINATIVA)	BARDOT S.A.
E/2016-135	06/1/16	3	FOREVER FLAWLESS (DENOMINATIVA)	REGEV MAIMON
E/2015-39166	18/12/15	3	HYDRABOMB (DENOMINATIVA)	L'OREAL
E/2016-1227	14/1/16	3	IASO OIL (DENOMINATIVA)	TOTAL LIFE CHANGES IASO S.R.L.
E/2015-38762	15/12/15	3	MOISTUREBOMB (DENOMINATIVA)	L'OREAL
E/2016-408	08/1/16	3	NATAURA (DENOMINATIVA)	BIOFRESH COSMETICS LTD
E/2015-31833	12/10/15	3	NEUTROGENA RAPID WRINKLE REPAIR (DENOMINATIVA)	JOHNSON & JOHNSON
E/2015-28544	11/9/15	3	OLIMPO (DENOMINATIVA)	INDUSTRIA LA POPULAR, S.A.
E/2015-32411	16/10/15	3	VISIBLE SOLUTIONS (DENOMINATIVA)	MAX INTERNATIONAL, LLC.
E/2015-35232	12/1/16	3	YARIA (DENOMINATIVA)	GALA SRL
E/2015-34613	05/11/15	5	ALIQOPA (DENOMINATIVA)	BAYER INTELLECTUAL PROPERTY GMBH
E/2015-39623	29/12/15	5	ANIOS OXY FLOOR (DENOMINATIVA)	LABORATOIRES ANIOS
E/2015-39630	29/12/15	5	ANIOSGEL NPC (DENOMINATIVA)	LABORATOIRES ANIOS
E/2015-39628	29/12/15	5	ANIOSPRAY SURF (DENOMINATIVA)	LABORATOIRES ANIOS
E/2015-39631	29/12/15	5	ANIOSYME XL (DENOMINATIVA)	LABORATOIRES ANIOS
E/2015-39621	29/12/15	5	ANIOXY - SPRAY WS (DENOMINATIVA)	LABORATOIRES ANIOS
E/2015-39629	29/12/15	5	ANIOXYDE (DENOMINATIVA)	LABORATOIRES ANIOS
E/2015-34028	08/12/15	5	APOYADOR (DENOMINATIVA)	DOUGLAS EDUARDO ARMIJOS JARAMILLO
E/2015-39622	29/12/15	5	ASEPTANIOS AD (DENOMINATIVA)	LABORATOIRES ANIOS
E/2015-39326	22/12/15	5	CARITEL (DENOMINATIVA)	CARIBBEAN FARMACEUTICA SRL
E/2015-38135	09/12/15	5	CARITEL PLUS (DENOMINATIVA)	CARIBBEAN FARMACEUTICA, S.R.L.
E/2015-36957	26/11/15	5	CONTIFARMA (DENOMINATIVA)	CONTINENTAL FARMACEUTICA, S.A.
E/2015-30452	30/9/15	5	DIGESTOMEN (DENOMINATIVA)	MENARINI INDUSTRIE FARMACEUTICHE RIUNITE, S.R.L.
E/2015-34206	08/1/16	5	DISPAMOL IQI (DENOMINATIVA)	INNOVACION QUIMICA INDUSTRIAL, SRL
E/2015-39694	29/12/15	5	DOLOGREEN (DENOMINATIVA)	GRUPO EMPRESARIAL HUNGRIA PEREZ SRL
E/2015-31898	13/10/15	5	ECTOPLUS (DENOMINATIVA)	MANUEL ANTONIO JEREZ RODRIGUEZ
E/2014-167	10/3/14	5	FIPROCONTROL (DENOMINATIVA)	ANYELO BENEDICTO RODRIGUEZ VALERIO
E/2015-25731	13/1/16	5	FIPROFOR (DENOMINATIVA)	IXIMCHE S.R.L
E/2016-691	11/1/16	5	FOVISTA (DENOMINATIVA)	OPHTHOTECH CORPORATION
E/2015-33464	26/10/15	5	FULDANZA (DENOMINATIVA)	JOHNSON & JOHNSON
E/2015-38882	17/12/15	5	GLUTAGAMMA (DENOMINATIVA)	JOSE ANTONIO GONZALEZ P.
E/2015-34053	04/12/15	5	HIPERLOS (DENOMINATIVA)	ALEXANDER GARCIA
E/2015-38684	15/12/15	5	KALMIGRAN (DENOMINATIVA)	IDALISE JOSEFINA CAMILO PEREZ
E/2016-264	07/1/16	5	KD-CIPINA (DENOMINATIVA)	KODO PHARMA SRL
E/2016-265	07/1/16	5	KD-MURATAM (DENOMINATIVA)	KODO PHARMA SRL
E/2016-445	08/1/16	5	LAXALUD (DENOMINATIVA)	HOSPIFAR, SRL
E/2016-877	12/1/16	5	LEOVAL (DENOMINATIVA)	LABORATORIOS SAVAL S.A
E/2016-209	06/1/16	5	LYNEXA (DENOMINATIVA)	ANDLAND OVERSEAS S.A.
E/2015-32409	16/10/15	5	MAX N-FUZE (DENOMINATIVA)	MAX INTERNATIONAL, LLC.
E/2015-32408	16/10/15	5	MAXATP (DENOMINATIVA)	MAX INTERNATIONAL, LLC.
E/2015-32407	16/10/15	5	MAXGXL (DENOMINATIVA)	MAX INTERNATIONAL, LLC.
E/2015-34054	30/10/15	5	MEDIBFOR (DENOMINATIVA)	ALEXANDER GARCIA
E/2015-34629	26/11/15	5	MUSCLE SPORT NUTRITION (DENOMINATIVA)	LABORATORIOS BRITANIA SRL
E/2015-24469	07/8/15	5	NANVIT-C (DENOMINATIVA)	BALAXI HEALTHCARE DOMINICANA, S.R.L.
E/2015-38883	17/12/15	5	ONCOPLUS (DENOMINATIVA)	JOSE ANTONIO GONZALEZ P.
E/2015-39627	29/12/15	5	OPASTER ANIOS (DENOMINATIVA)	LABORATOIRES ANIOS
E/2016-262	07/1/16	5	PERLIQUE (DENOMINATIVA)	CHEMO RESEARCH, S.L.
E/2015-19692	08/12/15	5	PROPIFOR (DENOMINATIVA)	IXIMCHE SRL
E/2015-38884	17/12/15	5	PULMOGAMMA (DENOMINATIVA)	JOSE ANTONIO GONZALEZ P.
E/2015-34612	05/11/15	5	PYTENSYS (DENOMINATIVA)	BAYER INTELLECTUAL PROPERTY GMBH
E/2015-35077	10/11/15	5	QONTEQA (DENOMINATIVA)	BAYER INTELLECTUAL PROPERTY GMBH
E/2015-34911	06/11/15	5	QOPEAKA (DENOMINATIVA)	BAYER INTELLECTUAL PROPERTY GMBH
E/2015-24164	05/8/15	5	RESOLUTION FORMULA NO. 20 (DENOMINATIVA)	TOTAL LIFE CHANGES, LLC
E/2015-33209	23/10/15	5	SEFINA (DENOMINATIVA)	BASF AGROCHEMICAL PRODUCTS B.V.
E/2015-39632	29/12/15	5	STERANIOS NG (DENOMINATIVA)	LABORATOIRES ANIOS
E/2015-37730	12/1/16	5	SUBRIDON (DENOMINATIVA)	NESPHARMA S R L
E/2015-39626	29/12/15	5	SURFA SAFE PREMIUM (DENOMINATIVA)	LABORATOIRES ANIOS
E/2015-39625	29/12/15	5	SURFANIOS PREMIUM (DENOMINATIVA)	LABORATOIRES ANIOS
E/2015-38885	17/12/15	5	SUSTANUT (DENOMINATIVA)	JOSE ANTONIO GONZALEZ P.
E/2015-38886	17/12/15	5	SUSTAPLUS (DENOMINATIVA)	JOSE ANTONIO GONZALEZ P.
E/2015-27388	18/11/15	5	TODSAAD (DENOMINATIVA)	ELPIDIO ANTONIO SAAD TORRES
E/2016-698	11/1/16	5	TRIVACIN (DENOMINATIVA)	ACINO PHARMA AG.
E/2015-39281	21/12/15	5	UNLEASH THE BEAST! (DENOMINATIVA)	MONSTER ENERGY COMPANY
E/2016-840	12/1/16	5	VERZENIOS (DENOMINATIVA)	ELI LILLY AND COMPANY
E/2015-39624	29/12/15	5	WIP ANIOS EXCEL (DENOMINATIVA)	LABORATOIRES ANIOS
E/2015-29480	21/9/15	9	MAC MINI (DENOMINATIVA)	APPLE INC.

(210) EXPD.	(220) SOL. FECHA	(511) C.I.	(561) MARCA	(730) SOLICITANTE
E/2015-28963	18/1/16	9	MIXTEC ECO DISCOVER (DENOMINATIVA)	GRUPO COMETA, S.A.S.
E/2016-1394	15/1/16	9	MYME (DENOMINATIVA)	MYME INC.
E/2015-33216	28/12/15	9	SGF-A4 (DENOMINATIVA)	DALVIN MANUEL JIMENEZ VALDEZ
E/2015-33215	23/10/15	9	SGF-WIN (DENOMINATIVA)	DALVIN MANUEL JIMENEZ VALDEZ
E/2015-33159	22/10/15	9	STARACTIVE (DENOMINATIVA)	SOCIETE FRANCAISE DU RADIOTELEPHONE-SFR
E/2015-39401	22/12/15	10	ADHOC (DENOMINATIVA)	PHIBO CAD CAM, S.L.
E/2015-6764	05/3/15	10	DEPUY IDEAL (DENOMINATIVA)	DEPUY SYNTHES, INC.
E/2015-39404	22/12/15	10	PHIBO (DENOMINATIVA)	PHIBO DENTAL SOLUTIONS, S.A.
E/2015-37765	04/12/15	10	RUBY COIL (DENOMINATIVA)	PENUMBRA, INC.
E/2015-8370	01/12/15	10	SJM CORONARY SINUS BALLON VENOGRAPHY CATHETER (DENOMINATIVA)	SERVICIOS ENDOVASCULARES DOMINICANOS ENDO SERV, SRL.
E/2015-20203	01/12/15	10	SJM PRESSUREWIRE (DENOMINATIVA)	SERVICIOS ENDOVASCULARES DOMINICANOS ENDO SERV, SRL
E/2015-20200	01/12/15	10	SJM SUPREME ELECTROPHYSIOLOGY CATHETER (DENOMINATIVA)	SERVICIOS ENDOVASCULARES DOMINICANOS ENDO SERV, SRL
E/2015-39794	30/12/15	11	ROYALTY (DENOMINATIVA)	CENTRO FERRETERO FIDEL SRL
E/2016-1213	14/1/16	12	HERCULES (DENOMINATIVA)	THE HERCULES TIRE & RUBBER COMPANY
E/2016-1212	14/1/16	12	IRONMAN (DENOMINATIVA)	THE HERCULES TIRE & RUBBER COMPANY
E/2016-1211	14/1/16	12	RAPTIS (DENOMINATIVA)	THE HERCULES TIRE & RUBBER COMPANY
E/2016-1210	14/1/16	12	TERRA TRAC (DENOMINATIVA)	THE HERCULES TIRE & RUBBER COMPANY
E/2015-34974	10/11/15	16	CHAVALIN (DENOMINATIVA)	CEFERINO RODRIGUEZ FERNANDEZ
E/2015-38795	16/12/15	16	MOVIE CLICK MAGAZINE (DENOMINATIVA)	PLAZA CENTRAL CINEMAS, S.A.
E/2013-20961	29/7/13	16	VIVIR EN LIBERTAD (DENOMINATIVA)	ANYELO BENEDICTO RODRIGUEZ VALERIO
E/2016-185	06/1/16	17	SONACA (DENOMINATIVA)	CORVI PVC SAS
E/2015-37885	07/12/15	20	TRANSLINK (DENOMINATIVA)	ALMACENES KARAKA SRL
E/2015-39688	29/12/15	21	PAINFRONT (DENOMINATIVA)	PARQUE INDUSTRIAL FRONTERIZO, PAINFRONT, S.R.L
E/2015-31198	06/10/15	25	K22 COLLECTION (DENOMINATIVA)	WANDER MÉNDEZ RODRIGUEZ
E/2016-318	07/1/16	25	KENAEI (DENOMINATIVA)	KENNY MERVILLE
E/2015-33591	01/12/15	29	GOLF FISH (DENOMINATIVA)	BAENCA BROTHERS IMPORT & EXPORT, S.R.L.
E/2015-22858	05/1/15	29	LA BANDERITA (DENOMINATIVA)	SUPLIDORA AGRICOLA IMANFA SRL
E/2015-37840	04/12/15	29	PRODUCTOS EL MANA (DENOMINATIVA)	ELIANEL MEDINA MOJICA
E/2015-38754	15/12/15	30	BENELAX (DENOMINATIVA)	NUTRAPHARM, S.A./ GERARDO SANCHEZ HERRERA
E/2015-38752	15/12/15	30	COLONSURE (DENOMINATIVA)	NUTRAPHARM, S.A./ GERARDO SANCHEZ HERRERA
E/2015-35480	13/11/15	30	FERRY FRIO (DENOMINATIVA)	CORTES HERMANOS & COMPAÑIA S A S
E/2016-858	12/1/16	30	GUARINA ARTESANAS (DENOMINATIVA)	MOLINOS MODERNOS S.A.
E/2016-1542	18/1/16	30	GUAROCUYA (DENOMINATIVA)	MARCOS ANTONIO CASTILLO MEDINA
E/2015-37272	07/1/16	30	HIELO PATRON ESPECIAL (DENOMINATIVA)	FABIO AUGUSTO JORGE PURAS
E/2015-38755	15/12/15	30	NUTRA SHOT SPORT (DENOMINATIVA)	NUTRAPHARM, S.A./ GERARDO SANCHEZ HERRERA
E/2015-31024	05/10/15	30	ROXSUGARBITS (DENOMINATIVA)	ROSAIDA MONTAS TAVERAS DE REYNOSO
E/2016-369	07/1/16	30	SWEETY FLAKES ZUKI FLAKES (DENOMINATIVA)	JUGOS ANTILLAS S.R.L
E/2015-39246	21/12/15	30	YUJUELAS (DENOMINATIVA)	ANDY JAVIER OVALLES CABREJA / MELVIN ELIEXER ESPINAL MARTE
E/2015-39247	21/12/15	30	YUKIFLAKES (DENOMINATIVA)	ANDY JAVIER OVALLES CABREJA / MELVIN ELIEXER ESPINAL MARTE
E/2015-38997	17/12/15	31	CANIDAE (DENOMINATIVA)	CANIDAE CORPORATION
E/2015-26324	24/8/15	32	AGUA GRI GRI (DENOMINATIVA)	MARCIA RAMONA ALONZO VENTURA
E/2015-38595	12/1/16	32	AGUA MELANY (DENOMINATIVA)	INGRID ACEVEDO ROMERO
E/2016-664	11/1/16	32	BORN TO RFRSH (DENOMINATIVA)	THE COCA-COLA COMPANY
E/2015-35960	18/11/15	32	MOLY (DENOMINATIVA)	JUAN CARLOS MOLINARI MARTINEZ
E/2015-35760	17/11/15	32	SPIGA (DENOMINATIVA)	FREDDY MARTIN GONZALEZ MILANES / JOSE GIUSEPPE JIMENEZ INOA
E/2015-39461	23/12/15	32	TINA B (DENOMINATIVA)	REPUBLICA BREWERIES, SRL.
E/2015-39462	23/12/15	32	TINA BAZUCA (DENOMINATIVA)	REPUBLICA BREWERIES, SRL.
E/2015-35031	10/11/15	33	ALMUDENA (DENOMINATIVA)	CRISTIAN BERNALDA COLLADO CABRERA
E/2015-39570	28/12/15	33	ALVEAR (DENOMINATIVA)	ALVEAR, S.A.
E/2015-35033	10/11/15	33	BLEU (DENOMINATIVA)	CRISTIAN BERNALDA COLLADO CABRERA
E/2015-38127	09/12/15	33	CAPRICO (DENOMINATIVA)	A.M. FRUTAS Y VEGETALES, SRL
E/2015-20616	06/7/15	33	CARIBE COOLER (DENOMINATIVA)	BEBIDAS INTERNACIONALES BEPENSA, S.A. DE C.V
E/2015-36125	19/11/15	33	CUBAROCO (DENOMINATIVA)	PALMARAIIE FOODS, S.A.
E/2015-35025	10/11/15	33	DI FIORE (DENOMINATIVA)	CRISTIAN BERNALDA COLLADO CABRERA
E/2015-35023	10/11/15	33	IL BUON GUSTO (DENOMINATIVA)	CRISTIAN BERNALDA COLLADO CABRERA
E/2015-39460	23/12/15	34	FIESTA (DENOMINATIVA)	ROLIDA INVESTMENTS INC
E/2015-37925	07/12/15	34	HOT SKULL (DENOMINATIVA)	ANDREW JAMAR JAMES

PASA A LA PÁGINA SIGUIENTE

## VIENE DE LA PÁGINA ANTERIOR

(210) EXPD.	(220) SOL. FECHA	(511) C.I.	(561) MARCA	(730) SOLICITANTE
E/2016-22	05/11/16	34	LAS 3 NOCHES CIGARS (DENOMINATIVA)	JAVIER OMAR PICHARDO CASTILLO
E/2015-39422	22/12/15	34	SAPPHIRE (DENOMINATIVA)	RICARDO CHEAZ RODRIGUEZ
E/2016-457	08/11/16	35	APAPP MÓVIL (DENOMINATIVA)	ASOCIACION POPULAR DE AHORROS Y PRESTAMOS
E/2015-32987	21/10/15	35	BFI FIT (DENOMINATIVA)	BANCO BFI, S. A.
E/2015-39122	18/12/15	35	CUENTA FIDUCIA APAP (DENOMINATIVA)	ASOCIACION POPULAR DE AHORROS Y PRESTAMOS
E/2015-36745	25/11/15	35	SUBAGENTE APAP (DENOMINATIVA)	ASOCIACION POPULAR DE AHORROS Y PRESTAMOS
E/2014-32451	21/12/15	36	TAXBACK DOMINICANA - TAXDOMI (DENOMINATIVA)	JUAN CARLOS PAIS FERNANDEZ
E/2015-23671	08/12/15	37	LAUNDRO MAT (DENOMINATIVA)	L OSCAR CLEANER S R L
E/2015-37215	30/11/15	37	PEGA FLEX (DENOMINATIVA)	FRANZ RICHARD FONCK NAVARRETE
E/2015-39784	30/12/15	41	ATOMIC OTRO WEY (DENOMINATIVA)	NOEL ALEXIS GARCIA
E/2015-36752	25/11/15	41	BRAIN BATTLE LA BATALLA DEL CONOCIMIENTO (DENOMINATIVA)	PEDRO M. LAJARA AQUINO / IRIS M. ACOSTA SENA
E/2016-694	11/11/16	41	CHART DOMINICANO (DENOMINATIVA)	MIGUEL ESTEBAN PEREZ RODRIGUEZ
E/2016-964	13/11/16	41	CONSTANTES EN LA ORACION (DENOMINATIVA)	ASOCIACION RADIO AMANECER
E/2016-654	11/11/16	41	DC PLAY (DENOMINATIVA)	LUIS ALBERTO CESPEDES
E/2016-208	06/11/16	41	ECOS DE UN DELITO (DENOMINATIVA)	SOLEDAD EVANGELISTA HERNANDEZ RIVERA
E/2016-252	07/11/16	41	EL DIALECTO (DENOMINATIVA)	DENNY'S RAMON GONZALEZ
E/2016-973	13/11/16	41	EL SABIO-G (DENOMINATIVA)	GILBERT PASCUAL RODRIGUEZ SANCHEZ
E/2015-33968	29/10/15	41	ENAC CRESER (DENOMINATIVA)	ADMINISTRADORA RAM, SRL
E/2015-39863	30/12/15	41	FESTIVAL DE LA BELLEZA TRÓPICO MODELS REPÚBLICA DOMINICANA (DENOMINATIVA)	WELLINGTON MANUEL TEJEDA
E/2015-38647	15/12/15	41	MEXCL (DENOMINATIVA)	ISAAC ELIAS SANCHEZ CAMILO
E/2015-33979	29/10/15	41	MIRANDO LOS CUARTELES (DENOMINATIVA)	ARELIS ENCARNACION ENCARNACION
E/2015-37806	04/12/15	41	MURMUROS: HISTORIAS EN CONCRETO (DENOMINATIVA)	LINETTE REYNOSO HACHÉ
E/2015-39638	29/12/15	41	NI TU TE LO CREE (DENOMINATIVA)	DINORAH MARGARITA MADERA VERAS
E/2015-33603	10/12/15	41	SM SPORTS MASTER CON JORGE MOTA (DENOMINATIVA)	MAIA DE LANCER / JORGE ALBERTO MOTA RUIZ
E/2016-375	07/11/16	41	THE GANSTER (DENOMINATIVA)	GABRIEL RODRIGUEZ
E/2016-53	05/11/16	41	TIEMPO DE PROGRESO (DENOMINATIVA)	LUIS ORLANDO QUEZADA OTAÑO
E/2015-39639	29/12/15	42	BEAUWAOH (DENOMINATIVA)	RASHELL ANAIS ZUFFEREY MADERA
E/2015-36692	24/11/15	43	BARRA PAYAN (DENOMINATIVA)	COMERCIAL PAYAN, S.R.L.
E/2015-14264	11/5/15	16 35 43	IBEROSTAR THE CLUB (DENOMINATIVA)	IBEROSTAR HOTELES Y APARTAMENTOS, S.L.
E/2015-36357	30/12/15	16 41	AVIDOM, LA REVISTA DEL AVICULTOR DOMINICANO (DENOMINATIVA)	SERGIO IBARRA MAIGRET
E/2015-6692	31/3/15	16 41	BDO NEWS (DENOMINATIVA)	GUSTAVO ALBERTO ORTEGA CORDERO
E/2015-36358	30/12/15	16 41	PORCIDOM, LA REVISTA DEL PORCICULTOR DOMINICANO (DENOMINATIVA)	SERGIO IBARRA MAIGRET
E/2016-1396	15/11/16	29 30	FIESTERO (DENOMINATIVA)	RESEARCH & DEVELOPMENT MARKETING INC.
E/2015-29729	22/9/15	29 30	JATO (DENOMINATIVA)	HECTOR QUIDERES TAVERAS SOSA
E/2015-29728	22/9/15	29 30	KARDISA (DENOMINATIVA)	HECTOR QUIDERES TAVERAS SOSA
E/2015-36857	25/11/15	3 25 35	FIERCE (DENOMINATIVA)	ABERCROMBIE & FITCH EUROPE SAGL
E/2015-30558	30/9/15	33 39 44	AC HOTELS BY MARRIOTT (DENOMINATIVA)	MARRIOTT WORLDWIDE CORPORATION
E/2015-39637	29/12/15	35 38 39 41 43 45	HEINZ VIELUF CABRERA (DENOMINATIVA)	HEINZ SIEGFRIED VIELUF CABRERA
E/2015-39838	30/12/15	4 9 37 39 40 42	NEDGIA (DENOMINATIVA)	ALFONSO VEGA NAVARRO
E/2015-38953	17/12/15	5 29	MILEX (DENOMINATIVA)	ARLA FOODS AMBA
E/2015-20649	06/7/15	5 29	MILEX MILKPLUS (DENOMINATIVA)	ARLA FOODS AMBA
E/2016-562	08/11/16	5 30	CEREMAS (DENOMINATIVA)	NUTRAPHARM, S.A./ GERARDO SANCHEZ HERRERA
E/2015-39051	18/12/15	9 16 18 35 41	LA VIDA QUE IMAGINAS (LEMA COMERCIAL)	CARVAJAL PROPIEDADES E INVERSIONES S.A.
E/2015-21787	15/7/15	9 16 41	ICON (DENOMINATIVA)	MONDADORI INTERNATIONAL BUSINESS SRL

CAMBIO DE DIRECCION  
NOMBRES COMERCIALES

(111) # REG.	(561) NOMBRE COMERCIAL	(732) TITULAR	(732) NUEVA DIRECCION
413167	BETTINA'S	BETTY CORAIMA SANTANA MORA	Calle Euclides Morillo Esq. Av. Los Proceres, Diamond Plaza, Local A-10, Arrollo Hondo, Santo Domingo, Distrito Nacional, Rep. Dom.
214768	SOCIEDAD DOMINICANA DE CIRUGIA PLASTICA,	SOCIEDAD DOMINICANA DE CIRUGIA PLASTICA, RECONSTRUCTIVA Y ESTETICA RECONSTRUCTIVA Y ESTETICA	Av Bolivar, No.353, Edificio Elam's II, Suite 5-J, 5to. piso, Sector Gazcue, en la ciudad de Santo Domingo de Gúzman, Distrito Nacional, Capital de la República Dominicana

## FE DE ERRATA

Hacemos constar que en el pasado Boletín de fecha 30 de noviembre 2015, en la Pág. 26, salió publicada la solicitud: 15/33396, correspondiente a la marca: PEGA FLEX (DENOMINATIVA), en la clase: 2, debiendo ser la correcta en clase: 19.

## CAMBIO DE TITULAR

## NOMBRES COMERCIALES

(561) NOMBRE COMERCIAL	(510) ACTIVIDAD	(732) TITULAR	
408574	3 MAS 1	VENTA, COMPRA, ELABORACIÓN, PREPARACIÓN, PROMOCIÓN DE COMIDA RÁPIDA, BEBIDAS Y SNACKS	FERNANDO ARIEL FERNANDEZ CABRERA
424648	ANDAYA	IMPORTACIÓN, DISTRIBUCIÓN Y VENTA DE MOTOCICLETAS, PIEZAS Y ACCESORIOS	ANDAYA, S.A.S.
76401	ASOCIACION DE TRANSPORTE ESCOLAR Y TURISMO SAN CRISTOBAL	TRANSPORTE ESCOLAR Y TURISTICO A NIVEL NACIONAL Y ESPECIALMENTE EN LA CIUDAD DE SAN CRISTOBAL	RAMON PEREZ SIERRA
63483	ASTRO CABLEVISION	OFRECER SERVICIO DE TELEVISION POR CABLE Y VIA SATELITE EN TODO EL TERRITORIO NACIONAL	JOSE GERINELDO DE LOS SANTOS MARTINEZ
395382	BÄNNINGER DOMINICANA	DISTRIBUCION Y VENTAS DE MATERIALES PARA LA CONSTRUCCION	BÄNNINGER KUNSTSTOFF-PRODUKTE GMBH
381901	BILINGUAL SCHOOL JEMCY	DOCENCIA INFANTIL BILINGÜE	JASMIN RAMIREZ MERAN
110537	CARIBISSIMO	VENTA DE PASAJE AÉREOS, EXCURSIONES, PRESERVACIONES DE HOTELES, CRUCEROS	PATRICE REHACKOVA
428170	CENTRO EDUCATIVO BAUTISTA	EDUCACION INICIAL, BASICA Y MEDIA	FUNDACION EDUCATIVA BAUTISTA FUNDAMENTAL (FUNDEBATIS)
104587	FARMACIA AGNES	VENTAS DE PRODUCTOS FARMACÉUTICOS	LUIS PEMBERTON HILL
213869	FARMACIA JOAQUIN	VENTA DE PRODUCTOS FARMACEUTICOS	RAFAELA GOMEZ CONSINO
427553	FOODGURU DOMINICAN REPUBLIC	PROMOCION DE RESTAURANTES, BARES, HOTELES Y DEMAS LUGARES DE ENTRETENIMIENTO EN LA REP. DOM.	TOMASO CROCETTA
264431	HOSTAL LA CATALINA	SERVICIO DE HOTELERIA Y RESTAURANT	LA PUNTILLA LUMINOSA, S.R.L.
13144	INVERSIONES KIRMAR, S.A.	PROMOVER, DESARROLLAR E INVERTIR EN EMPRESAS COMERCIALES E INDUSTRIALES.	INVERSIONES KIRMAR S.A.S.
393872	INVERSIONES ORABONI	SERVICIOS GENERALES TALES COMO ASEO, MANTENIMIENTO, CONSERJERIA, SEGURIDAD, PROTECCION	JESÚS MIGUEL GRIMÁN MORALES
377428	IP FILMS BAND	PRODUCCIÓN DE FILMACIONES Y GRABACIONES DE VIDEOS, COMERCIALES DE TELEVISIÓN, EVENTOS SOCIALES, REPORTAJES CORTO METRAJE	MARIANO CHABERT
73233	LABORATORIOS RATIO	COMERCIALIZACION DE LOS PRODUCTOS FARMACEUTICOS, QUIMICOS, MEDICINALES	THE LATIN AMERICA TRADEMARK CORPORATION
405358	LATAM BIOENERGY DOMINICANA	CONSULTORIA, SERVICIOS Y DESARROLLO DE PROYECTOS EN ENERGÍA TRADICIONAL Y RENOVABLE	LATAM BIOENERGY DOMINICANA, S.R.L.
108278	NIOXIN RESEARCH LABORATORIES, INC. DEL CABELLO	DESARROLLO Y MANUFACTURA DE PRODUCTOS PARA EL CUIDADO	PROCTER & GAMBLE INTERNATIONAL OPERATIONS S.A.
199277	PERAVIA MOTORS	COMPRA, IMPORTACION Y VENTA DE AUTOMOVILES DE TODA CLASE	PERAVIA MOTORS, S.A.
418666	ROQUEPHARMA	VENTA Y DISTRIBUCION DE PRODUCTOS FARMACEUTICOS	VISMAL TOBIAS ROQUE MENDEZ
389597	S.T. EX NIHILO	OFRECER SERVICIOS DE TRANSPORTE PROPIO VEHICULAR CON RUTA EN TODO EL TERRITORIO DE LA REPUBLICA DOMINICANA	ELISANDRO ESTEVEZ MALDONADO / JULIO ERNESTO GARCIA RAMIREZ / RENE DE JESUS ALCANTARA GENAO
424659	TOCAGEGA	PROMOVER, OPERAR E INVERTIR EN CAPITALES CONCERNIENTES A PROYECTOS TURISTICOS	GALTAROSSA GIANVITTORIO
424659	TOCAGEGA	PROMOVER, OPERAR E INVERTIR EN CAPITALES CONCERNIENTES A PROYECTOS TURISTICOS	GIUSEPPE RESTA/ MASSIMO MORA/ PIER GIORGIO FERRI/ JUAN ANTONIO GONZALEZ/ YOLANDA MARIA ALCANTARA/ CLARA CORDERO/ OFELINA ALCANTARA
424659	TOCAGEGA	PROMOVER, OPERAR E INVERTIR EN CAPITALES CONCERNIENTES A PROYECTOS TURISTICOS	PIER GIORGIO FERRI
3297774	TRAINING ESTUDIO MD	MEDICINA DEPORTIVA, SERVICIO DE SALUD	KID'S SOLUTIONS, SRL.
349403	TRAUMABONE F&J	COMPRA Y VENTA DE ARTICULOS QUIRURGICOS TALES COMO TORNILLOS, CLAVOS, PLACAS, FIJADORES EXTERNOS	FILENALTAGRACIA CRUZ ARIAS

## FUSION

## MARCAS DE FABRICA

(111) # REG.	(511) CL. INT.	(561) MARCA	(732) NUEVO TITULAR
92858	5	AGENEX	AVENTISUB INC.
92858	5	AGENEX	AVENTIS HOLDINGS INC.
90866	5	ALLEGRA	AVENTIS HOLDINGS INC.
90866	5	ALLEGRA	AVENTISUB INC.
182610	5	CEPACOL	AVENTISUB INC.
182610	5	CEPACOL	AVENTIS HOLDINGS INC.
28702	5	NOVAFED	AVENTISUB LLC
28702	5	NOVAFED	AVENTIS HOLDINGS INC.
21664	5	OMIFIN	AVENTISUB INC.
21664	5	OMIFIN	AVENTIS HOLDINGS INC.
97696	5	PRIFTIN	AVENTISUB INC.
97696	5	PRIFTIN	AVENTIS HOLDINGS INC.
84045	5	TELFAS	AVENTISUB INC.
84045	5	TELFAS	AVENTIS HOLDINGS INC.
148454	32	CERVEJA BRAHMA DESDE 1888 (MIXTA)	AMBEV S.A.

**RENOVACIONES  
MARCAS DE FABRICA**

(111) # REG.	(511) CL. INTL	(561) MARCA DE FABRICA	(732) TITULAR
39875	1	BIONEX (DENOMINATIVA)	GRUPO BIOQUIMICO MEXICANO, S.A. DE C.V.
151274	1	CHLOROFET (DENOMINATIVA)	R & S INTERNACIONAL, C. POR. A.
78765	1	COSMO-AGUAS (DENOMINATIVA)	COSMOAGRO, S.A.
78766	1	COSMO-FLUX (DENOMINATIVA)	COSMOAGRO, S.A.
78764	1	COSMO-QUEL (DENOMINATIVA)	COSMOAGRO, S.A.
148981	1	COSMO-SORB (DENOMINATIVA)	COSMOAGRO, S.A.
154035	1	DAS (MIXTA)	F.I.L.A. FABRICA ITALIANA LAPIS ED AFFINI S.P.A.
151275	1	PROPIVAP (DENOMINATIVA)	R & S INTERNACIONAL, C. POR. A.
24987	1	SUL- PO-MAG (DENOMINATIVA)	IMC GLOBAL OPERATIONS INC.
151672	1	TRIVAP (DENOMINATIVA)	R & S INTERNACIONAL, C. POR. A.
24848	2	NOVOPERM (DENOMINATIVA)	CLARIANT PRODUKTE (DEUTSCHLAND) GMBH
152247	2	TROPICAL (MIXTA)	PISOS Y TECHADOS TORGINOL, C. POR A.
152230	3	AJAX AMONIA (MIXTA)	COLGATE-PALMOLIVE COMPANY
81493	3	AJAX TOTAL (MIXTA)	COLGATE-PALMOLIVE COMPANY
153171	3	ANIMALE AZUL (DENOMINATIVA)	ANIMALE GROUP S.A.
152271	3	AXION TRI-COLOR (DENOMINATIVA)	COLGATE-PALMOLIVE COMPANY
84278	3	CK BE (DISEÑO)	CALVIN KLEIN TRADEMARK TRUST
152232	3	COLGATE ULTRA BLANCO (MIXTA)	COLGATE-PALMOLIVE COMPANY
152231	3	COLGATE ULTRA WHITE (MIXTA)	COLGATE-PALMOLIVE COMPANY
151945	3	DISEÑO DE CUBETA (FIGURATIVA)	COLGATE-PALMOLIVE COMPANY
152401	3	FRUTIVE (DENOMINATIVA)	QUALA INC.
152382	3	GLACIER POWER (DENOMINATIVA)	COLGATE-PALMOLIVE COMPANY
81632	3	LAVADOR (DENOMINATIVA)	COLGATE-PALMOLIVE COMPANY
154511	3	LIFEBUOY (MIXTA)	UNILEVER N.V.
80729	3	NO-AD (DENOMINATIVA)	SUN & SKIN CARE RESEARCH, INC.
154288	3	NUTRI SUPREME (DENOMINATIVA)	UNILEVER N.V.
4026	3	PALMOLIVE (DENOMINATIVA)	COLGATE-PALMOLIVE COMPANY
152264	3	PALMOLIVE NATURALS FASHION (MIXTA)	COLGATE-PALMOLIVE COMPANY
154002	3	PRO. EDAD (DENOMINATIVA)	UNILEVER N.V.
81494	3	PROTEX FRESH (DENOMINATIVA)	COLGATE-PALMOLIVE COMPANY
167752	3	RAINFOREST (DENOMINATIVA)	PROCAPS, S.A.
82544	3	SHADE (DENOMINATIVA)	MSD CONSUMER CARE, INC.
152397	3	SPEED STICK GLACIER POWER (DENOMINATIVA)	COLGATE-PALMOLIVE COMPANY
152399	3	SUAVITEL LIBRE ENJUAGUE (DENOMINATIVA)	COLGATE-PALMOLIVE COMPANY
152398	3	SUAVITEL SIN ENJUAGUE (DENOMINATIVA)	COLGATE-PALMOLIVE COMPANY
154872	3	TRUSHINE (DENOMINATIVA)	NOXELL CORPORATION
152945	3	VASELINE INTENSIVE CARE (DENOMINATIVA)	UNILEVER N.V.
39808	5	ALFASONE (DENOMINATIVA)	LABORATORIOS ALFA, C. POR. A.
82302	5	AMCHAFIBRIN (DENOMINATIVA)	ROTTAPHARM, S.L.
152675	5	AMCOX (DENOMINATIVA)	GENFAR, S.A.
84015	5	AZOPT (DENOMINATIVA)	NOVARTIS AG
80963	5	BECLINOL (DENOMINATIVA)	GARY, S.R.L.
152318	5	BENEXOL (DENOMINATIVA)	LABORATORIO PROCAPS S.A.
152313	5	BEPHEN (DENOMINATIVA)	LABORATORIO PROCAPS S.A.
152212	5	BRONDILAT CFR (DENOMINATIVA)	INVERSIONES KOMODO, S.A.
152011	5	CALCI-FEM (DENOMINATIVA)	THE LATIN AMERICA TRADEMARK CORPORATION
81455	5	CEUMID (DENOMINATIVA)	THE LATIN AMERICA TRADEMARK CORPORATION
152475	5	COBALTUS (DENOMINATIVA)	GARY, S.R.L.
152674	5	CREOVET (DENOMINATIVA)	GENFAR, S.A.
152679	5	DEXADIUR (DENOMINATIVA)	GENFAR, S.A.
150914	5	DORYLIN (DENOMINATIVA)	LABORATORIOS ALFA, C. POR. A.
152894	5	DURAPREP (DENOMINATIVA)	3M COMPANY
155239	5	FINARTRIT FLEX (DENOMINATIVA)	GARDEN HOUSE
151909	5	FLEET PEDIALAX (DENOMINATIVA)	C.B. FLEET COMPANY, INCORPORATED
153699	5	FLY-O-DOR (DENOMINATIVA)	LABORATORIOS CEGUEL, S.A.
151076	5	FRAVIRAX (DENOMINATIVA)	LABORATORIOS LUFRA FARMACOS, S.A.
152328	5	GEROPLUS (DENOMINATIVA)	LABORATORIO PROCAPS S.A.
81433	5	GLUCAGEN (DENOMINATIVA)	NOVO NORDISK A/S
152288	5	GLUCOSAFRAN	LABORATORIOS LUFRA FARMACOS, S.A.
152316	5	HELPIRAN (DENOMINATIVA)	LABORATORIO PROCAPS S.A.
81322	5	ISOBUTIL (DENOMINATIVA)	C. FEDERICO GOMEZ G., C. POR A.
152291	5	LAXAFRAN (DENOMINATIVA)	LABORATORIOS LUFRA FARMACOS, S.A.
83316	5	LUFENAC (DENOMINATIVA)	LABORATORIOS LUFRA FARMACOS, S.A.
152012	5	MATINEB (DENOMINATIVA)	THE LATIN AMERICA TRADEMARK CORPORATION
152299	5	MELPIRAN (DENOMINATIVA)	LABORATORIO PROCAPS S.A.
152897	5	MICROPORE (DENOMINATIVA)	3M COMPANY
152290	5	NEOFRAN (DENOMINATIVA)	LABORATORIOS LUFRA FARMACOS, S.A.
152300	5	NEVIOT (DENOMINATIVA)	LABORATORIO PROCAPS S.A.
82307	5	NOVOLIN (DENOMINATIVA)	NOVO NORDISK A/S
152292	5	OBEFRAN (DENOMINATIVA)	LABORATORIOS LUFRA FARMACOS, S.A.
81454	5	PAMEZONE (DENOMINATIVA)	THE LATIN AMERICA TRADEMARK CORPORATION
152367	5	PAMOCAPS (DENOMINATIVA)	LABORATORIO PROCAPS S.A.
152329	5	PELVEX (DENOMINATIVA)	LABORATORIO PROCAPS S.A.
152331	5	PIRANEL (DENOMINATIVA)	LABORATORIO PROCAPS S.A.
152330	5	PLENIUM (DENOMINATIVA)	LABORATORIO PROCAPS S.A.
152337	5	POLYMED (DENOMINATIVA)	LABORATORIO PROCAPS S.A.
152289	5	POTENTOL (DENOMINATIVA)	LABORATORIOS LUFRA FARMACOS, S.A.
152013	5	QUETIDIN (DENOMINATIVA)	INVERSIONES KOMODO, S.A.
153023	5	RESOTYL (DENOMINATIVA)	INVERSIONES KOMODO, S.A.
39990	5	SALETIN (DENOMINATIVA)	THE LATIN AMERICA TRADEMARK CORPORATION
152473	5	TILUM (DENOMINATIVA)	C. FEDERICO GOMEZ G., C. POR A.
152332	5	TRASS (DENOMINATIVA)	LABORATORIO PROCAPS S.A.
152333	5	VASCOR (DENOMINATIVA)	LABORATORIO PROCAPS S.A.
153561	5	VITAROJA (DENOMINATIVA)	LABORATORIOS CEGUEL, S.A.
81416	5	VIVIFORTE (DENOMINATIVA)	LABORATORIO MAGNACHEM INTERNATIONAL, S.A.
152336	5	ZITROBIOL (DENOMINATIVA)	LABORATORIO PROCAPS S.A.
151239	6	PATRIMONIO HOY (DENOMINATIVA)	CEMEX, S.A.B. DE C.V.
154588	7	CARTER (DENOMINATIVA)	CARTER FUEL SYSTEMS, LLC.
154207	7	FIGURA DIAGONAL PARA EL AUGUE DE LA MAQUINA (FIGURATIVA)	CATERPILLAR INC.
154482	7	FIGURA VERTICAL PARA HERRAMIENTAS (FIGURATIVA)	CATERPILLAR, INC.
152056	7	PREMIUM (MIXTA)	PRECISION TRADING CORP.
25050	7	WIX (DENOMINATIVA)	WIX FILTRATION CORP.
152284	7	ZONGSHEN (MIXTA)	ZONGSHEN INDUSTRIAL GROUP CO., LTD
152055	8	PREMIUM (MIXTA)	PRECISION TRADING CORP.
152183	9	ALTOS (DENOMINATIVA)	ACER INCORPORATED
154163	9	ARISTOCRAT (DENOMINATIVA)	ARISTOCRAT TECHNOLOGIES AUSTRALIA LTY LTD
152181	9	ASPIRE (DENOMINATIVA)	ACER INCORPORATED
154592	9	CARTER (DENOMINATIVA)	CARTER FUEL SYSTEMS, LLC.
150891	9	DISEÑO DE 4 LINEAS CURVAS DENTRO DE UN OVALO (FIGURATIVA)	EMVCO, LLC
151932	9	MASTERTECH (MIXTA)	UNION COMERCIAL DE LA REPUBLICA DOMINICANA, S.A. (UNICOMER)
153035	9	MOURA BATERIA INTELIGENTE (MIXTA)	MSD CONSUMER CARE, INC.

(111) # REG.	(511) CL. INTL	(561) MARCA DE FABRICA	(732) TITULAR
152889	9	MOURA CLEAN (MIXTA)	ACUMULADORES MOURA S.A.
40262	9	OLYMPUS (DENOMINATIVA)	OLYMPUS CORPORATION
152185	9	TRAVELMATE (DENOMINATIVA)	ACER INCORPORATED
152184	9	VERITON (DENOMINATIVA)	ACER INCORPORATED
151933	11	MASTERTECH (MIXTA)	UNION COMERCIAL DE LA REPUBLICA DOMINICANA, S.A. (UNICOMER)
152586	12	ACTYON (DENOMINATIVA)	SSANGYONG MOTOR COMPANY
154710	12	CARTER (DENOMINATIVA)	CARTER FUEL SYSTEMS, LLC.
152585	12	KYRON (DENOMINATIVA)	SSANGYONG MOTOR COMPANY
82019	12	SIENA (DENOMINATIVA)	FIAT AUTO S.P.A.
14657	14	LETRA M (MIXTA)	KABUSHIKI KAISHA MIKIMOTO
152261	16	ACCIONA (MIXTA)	ACCIONA S.A.
84438	16	GEORGIA-PACIFIC CORPORATION GP (LOGO)	GEORGIA-PACIFIC LLC
81795	16	MEGA-TAZOS (DENOMINATIVA)	PEPSICO, INC.
151997	17	BONCHEF (DENOMINATIVA)	CESAR AUGUSTO FRANCO ESTEVEZ
151998	17	BONMAID (DENOMINATIVA)	CESAR AUGUSTO FRANCO ESTEVEZ
153322	17	SUPER 33+ (DENOMINATIVA)	3M COMPANY
151269	19	PATRIMONIO HOY (DENOMINATIVA)	CEMEX, S.A.B. DE C.V.
152243	20	INFANTI (MIXTA)	COMERCIAL E INDUSTRIAL SILFA S.A.
153575	21	MARMICOC (DENOMINATIVA)	CANTRA S.L.
82506	25	ARROWHEAD Y DISEÑO (DENOMINATIVA)	BATA BRANDS S.A.R.L., LUXEMBOURG SUCCURSALES DE LAUSANNE
81589	25	BUBBLEGUMMERS (ETIQUETA)	BATA BRANDS S.A.R.L., LUXEMBOURG SUCCURSALES DE LAUSANNE
82967	25	CATERPILLAR Y DISEÑO (MIXTA)	CATERPILLAR, INC.
82510	25	GUY LAROCHE (DENOMINATIVA)	SOCIETE GUY LAROCHE
152546	25	LAS FIERAS (MIXTA)	RAFAEL DE JESUS HOLGUIN DIAZ / RANDY DE JESUS NUÑEZ D OLEO
82507	25	POWER (DENOMINATIVA)	BATA BRANDS S.A.R.L., LUXEMBOURG SUCCURSALES DE LAUSANNE
84272	25	RUSTLER (DENOMINATIVA)	WRANGLER APPAREL CORP.
153037	25	SM NEW YORK (DENOMINATIVA)	STEVEN MADDEN, LTD.
152882	25	STEV9ES, INC (MIXTA)	STEVIES, INC.
5565	25	TALON (DENOMINATIVA)	TALON INTERNATIONAL, INC.
154031	25	VENUS (MIXTA)	UMARLA, S.A.
154053	28	ARISTOCRAT (DENOMINATIVA)	ARISTOCRAT TECHNOLOGIES AUSTRALIA LTY LTD
81848	28	MEGA-TAZOS (DENOMINATIVA)	PEPSICO, INC.
81654	28	MEGA-TAZOS (DENOMINATIVA)	PEPSICO, INC.
152157	28	REGINA (DENOMINATIVA)	UNION COMERCIAL DE LA REPUBLICA DOMINICANA, S.A. (UNICOMER)
9325	29	DANNY BOY (DENOMINATIVA)	ARLA FOODS AMBA
151936	29	DENMARK'S (MIXTA)	ARLA FOODS AMBA
5571	29	LIPTON (DENOMINATIVA)	UNILEVER N.V.
81782	29	PINDI (DENOMINATIVA)	PRODUCTOS ALIMENTICIOS BOCADELI, S.A. DE C.V.
8189	29	RICA	PASTEURIZADORA RICA, C. POR A.
152408	29	YOGOSO (MIXTA)	QUALA INC.
152369	29	YOGURICE (DENOMINATIVA)	QUALA INC.
40094	30	BISQUICK (DENOMINATIVA)	GENERAL MILLS, INC.
81713	30	BOCADELI Y SU LOGO	PRODUCTOS ALIMENTICIOS BOCADELI, S.A. DE C.V.
81691	30	BUBBLE TAPE Y DISEÑO ESTILIZADO	WM. WRIGLEY JR. COMPANY
154595	30	CLUB FIESTA (MIXTA)	MOLINOS MODERNOS, S.A.
154969	30	CLUB FIESTA (MIXTA)	MOLINOS MODERNOS, S.A.
153864	30	COLOMBINA BRIDGE (DENOMINATIVA)	COLOMBINA S.A.
153865	30	COLOMBINA PIAZZA (DENOMINATIVA)	COLOMBINA S.A.
79757	30	COPITTAS (DENOMINATIVA)	CORTES HNOS. & CO., CXA.
83123	30	CORONADO (DENOMINATIVA)	GRUPO BIMBO S.A.B. DE C.V.
152597	30	DINOSAURS (DENOMINATIVA)	MOLINOS MODERNOS, S.A.
153862	30	DONDE QUIERAS CUANDO QUIERAS (LENA COMERCIAL)	MOLINOS MODERNOS, S.A.
40092	30	GOLD MEDAL (DENOMINATIVA)	GENERAL MILLS, INC.
81707	30	JOLLY RANCHER (DENOMINATIVA)	HUHTAMAKI FINANCE B.V.
155184	30	JUVENA (DENOMINATIVA)	QUALA INC.
84359	30	LA BOUTIQUE DE LA PASTA (DENOMINATIVA)	MOLINOS MODERNOS, S.A.
5578	30	LIPTON (DENOMINATIVA)	UNILEVER N.V.
81714	30	PINDI (DENOMINATIVA)	PRODUCTOS ALIMENTICIOS BOCADELI, S.A. DE C.V.
151553	30	PRODUTOS JOMISARDYS (DENOMINATIVA)	HECTOR BIENVENIDO GARCIA BALDERA
152025	30	QUEZZIISSIMO MEN (DENOMINATIVA)	PRODUCTOS ALIMENTICIOS BOCADELI, S.A. DE C.V.
154981	30	ROSQUITAS (DENOMINATIVA)	GRUPO BIMBO S.A.B. DE C.V.
154268	30	SALADITAS DE GUARINA (DENOMINATIVA)	MOLINOS MODERNOS, S.A.
152106	30	SALSAPENÓN MEN (DENOMINATIVA)	PRODUCTOS ALIMENTICIOS BOCADELI, S.A. DE C.V.
154936	30	SALUD CON HATUEY (LEMA COMERCIAL)	MOLINOS MODERNOS, S.A.
83121	30	TIGER POPS (DENOMINATIVA)	COLOMBINA S.A.
81700	30	ZERO (DENOMINATIVA)	HUHTAMAKI FINANCE B.V.
152422	31	HILL'S PRESCRIPTION DIET (MIXTA)	HILL'S PET NUTRITION, INC.
153727	32	AGUA FLOR DE LIZ (DENOMINATIVA)	DELIRIUM, C. POR A.
152099	32	CAMPESTRE (DENOMINATIVA)	COMPAÑIA DE JARABES Y BEBIDAS GASEOSAS LA MARIPOSA, S.A.
152111	32	COCA-COLA ZERO (DENOMINATIVA)	THE COCA-COLA COMPANY
154313	32	GALLO (MIXTA)	CERVECERIA CENTROAMERICANA, S.A.
153474	32	ROYAL CROWN COLA (MIXTA)	COTT BEVERAGES INC.
83156	33	JORDAN Y DISEÑO	JWW CORPORATION DBA JORDAN VINEYARD AND WINERY
152611	33	MONTES (DENOMINATIVA)	MONTES, S.A.
153852	33	MONTES ALPHA (DENOMINATIVA)	MONTES, S.A.
81643	34	DUNHILL LIGHTS Y DISEÑO	DUNHILL TABACCO OF LONDON
152279	35	AGENTE DE CAMBIO POPULAR DEL BANCO POPULAR DOMINICANO (DENOMINATIVA)	GRUPO POPULAR, S.A.
81648	35	ARMA-TAZOS (DENOMINATIVA)	PEPSICO, INC.
152969	35	BLUEBIZ (DENOMINATIVA)	KONINKLIJKE LUCHTVAART MAATSCHAPPIJ N.V.
81656	35	OCTAZOS (DENOMINATIVA)	PEPSICO, INC.
152278	35	PARA VIVIR MEJOR (DENOMINATIVA)	UNION COMERCIAL DE LA REPUBLICA DOMINICANA, S.A. (UNICOMER)
151349	35	PATRIMONIO HOY (DENOMINATIVA)	CEMEX, S.A.B. DE C.V.
81659	35	TAZOS ARMABLES (DENOMINATIVA)	PEPSICO, INC.
151979	36	AGENTE DE CAMBIO POPULAR DEL BANCO POPULAR DOMINICANO (DENOMINATIVA)	GRUPO POPULAR, S.A.
152908	36	CONSTRUCARD (DENOMINATIVA)	CEMEX MEXICO, S.A. DE C.V.
150892	36	DISEÑO DE 4 LINEAS CURVAS DENTRO DE UN OVALO (FIGURATIVA)	EMVCO, LLC
151981	36	FACILITO EXPRESS (DENOMINATIVA)	UNION COMERCIAL DE LA REPUBLICA DOMINICANA, S.A. (UNICOMER)
151931	36	GARANTIA XL (MIXTA)	UNION COMERCIAL DE LA REPUBLICA DOMINICANA, S.A. (UNICOMER)
151984	36	PREVISION POPULAR PREMIUN (DENOMINATIVA)	BANCO POPULAR DOMINICANO, C. POR A.
151928	36	PRISMAHOGAR (MIXTA)	UNION COMERCIAL DE LA REPUBLICA DOMINICANA, S.A. (UNICOMER)
152617	36	TARJETA NARANJA (DENOMINATIVA)	TARJETA NARANJA, S.A.
154038	36	VIDA SEGURA SEGUROS DE PERSONAS BANRESERVAS (MIXTA)	SEGUROS BANRESERVAS, S.A.

## VIENE DE LA PÁGINA ANTERIOR

(111) # REG.	(511) CL. INTL	(561) MARCA DE FABRICA	(732) TITULAR
152262	37	ACCIONA (MIXTA)	ACCIONA S.A.
151338	37	PATRIMONIO HOY (DENOMINATIVA)	CEMEX, S.A.B. DE C.V.
152248	38	DIGICEL (MIXTA)	DIGICEL CARIBBEAN LIMITED
153443	38	FOX NEWS CHANNEL (MIXTA)	TWENTIETH CENTURY FOX FILM CORPORATION
152050	39	ACCIONA (MIXTA)	ACCIONA S.A.
152872	39	BLUEBIZ (DENOMINATIVA)	KONINKLIJKE LUCHTVAART MAATSCHAPPIJ N.V.
153148	39	JET TOURS (MIXTA)	JET MARQUES, GENERAL PARTNERSHIP
153306	39	TROPICAL SHIPPING (DENOMINATIVA)	TROPICAL SHIPPING AND CONSTRUCTION CO. LTD.
153797	39	TROPICAL SHIPPING WORLDS OF SERVICE (MIXTA)	TROPICAL SHIPPING AND CONSTRUCTION CO. LTD.
154275	41	ARISTOCRAT (DENOMINATIVA)	ARISTOCRAT TECHNOLOGIES AUSTRALIA LTD
152189	41	EXHALE (DENOMINATIVA)	EXHALE ENTERPRISE, INC.
153589	41	FOX NEWS CHANNEL (MIXTA)	TWENTIETH CENTURY FOX FILM CORPORATION
154228	43	CATALONIA ROTAL BAVARO (DENOMINATIVA)	INVERSIONES AZUL DEL ESTE DOMINICANA, S.A.
148417	43	LEÑOS E CARBON (MIXTA)	PALOVA HOLDINGS CORP
151986	44	EXHALE (DENOMINATIVA)	EXHALE ENTERPRISE, INC.
150414	45	PUNTACANA RESORT & CLUB (MIXTA)	GRUPO PUNTA CANA, S.A.
39905	1, 17	WILSONART (DENOMINATIVA)	WILSONART LLC
154238	1, 2	NOVEC (DENOMINATIVA)	3M COMPANY
81362	1, 5	DOLOGINEX (DENOMINATIVA)	THE LATIN AMERICA TRADEMARK CORPORATION
81363	1, 5	DOLOGINEX (DENOMINATIVA)	THE LATIN AMERICA TRADEMARK CORPORATION
81361	1, 5	DOLOGINEX (DENOMINATIVA)	THE LATIN AMERICA TRADEMARK CORPORATION
81467	1, 5	MIGRA-DOLOGINEX (DENOMINATIVA)	THE LATIN AMERICA TRADEMARK CORPORATION
81364	1, 5	ROZOLEX (DENOMINATIVA)	THE LATIN AMERICA TRADEMARK CORPORATION
8185	1, 5, 10	COLGATE VISIBLE WHITE (DENOMINATIVA)	COLGATE-PALMOLIVE COMPANY
81411	1, 5, 10	NORVIR (DENOMINATIVA)	ABBVIE INC.
81330	1, 5, 10	PIASLEDINE (DENOMINATIVA)	LABORATOIRES EXPANSCIENCE
81390	1, 5, 10	PREFERIDO POR LOS DENTISTAS (DENOMINATIVA)	COLGATE-PALMOLIVE COMPANY
81343	1, 5, 10	PROTEX BALANCE (DENOMINATIVA)	COLGATE-PALMOLIVE COMPANY
81383	1, 5, 10	PROTEX FRESH (DENOMINATIVA)	COLGATE-PALMOLIVE COMPANY
81388	1, 5, 10	SUPER BLANCO (DENOMINATIVA)	COLGATE-PALMOLIVE COMPANY
81389	1, 5, 10	SUPER WHITE (DENOMINATIVA)	COLGATE-PALMOLIVE COMPANY
84233	16, 25, 26	RUSTLER (DENOMINATIVA)	WRANGLER APPAREL CORP.
83514	19, 20	CEMEX (DENOMINATIVA)	CEMEX, S.A.B. DE C.V.
81685	29, 30	CHOCO RICA (DENOMINATIVA)	PASTEURIZADORA RICA, CXA.
153191	29, 30	SUPER JUNIOR (DENOMINATIVA)	PASTEURIZADORA RICA, C. POR A.
40738	29, 30	KNORR (DENOMINATIVA)	KNORR-NAHRMITTEL AKTIENGESSELLSCHAFT
82613	29, 30	MILLOWS COLOMBINA (DENOMINATIVA)	COLOMBINA S.A.
83713	29, 30	PUIG (Y DISEÑO)	C.A. ANONIMA SUCESORA DE JOSE PUIG
80748	29, 30	TOM'S (LOGO), ESCRITA EN LETRAS CARACTERISTICAS	TOM'S FOODS INC.
154216	29, 30, 32	MAGNUM (MIXTA)	UNILEVER N.V.
153440	29, 30, 32, 43	DISEÑO DE CORAZON (FIGURATIVA)	UNILEVER N.V.
82153	29, 31	COMBO-PACK (DENOMINATIVA)	PEPSICO, INC.
81610	3, 21	COLGATE VISIBLE WHITE (DENOMINATIVA)	COLGATE-PALMOLIVE COMPANY
81598	3, 21	KOOL LOOKS (DENOMINATIVA)	COLGATE-PALMOLIVE COMPANY
81608	3, 21	MICRO FORMULA (DENOMINATIVA)	COLGATE-PALMOLIVE COMPANY
81611	3, 21	PREFERIDO POR LOS DENTISTAS (DENOMINATIVA)	COLGATE-PALMOLIVE COMPANY
25338	3, 21	PRESTOBARBA (DENOMINATIVA)	THE GILLETTE COMPANY
81607	3, 21	PROTEX FRESH (DENOMINATIVA)	COLGATE-PALMOLIVE COMPANY
87813	3, 21	SECRET (DENOMINATIVA)	THE PROCTER & GAMBLE COMPANY
81604	3, 21	SUPER BLANCO (DENOMINATIVA)	COLGATE-PALMOLIVE COMPANY
81597	3, 21	SUPER WHITE (DENOMINATIVA)	COLGATE-PALMOLIVE COMPANY
81603	3, 21	TRIPLE COOL STRIPE (DENOMINATIVA)	COLGATE-PALMOLIVE COMPANY
152538	3, 9, 14, 16, 18, 20, 21, 24, 25, 26, 34, 35	ROGER VIVIER (DENOMINATIVA)	GOUSSON-CONSULTADORA E MARKETING S.R.L.
155054	36, 42	TORTUGA BAY HOTEL (DENOMINATIVA)	PUNTA CANA BEACH & GOLF, S.A.
83940	36, 43	MARRIOTT (DENOMINATIVA)	MARRIOTT WORLDWIDE CORPORATION
152236	38, 41, 42	ORANGE (DENOMINATIVA)	ORANGE BRAND SERVICES LIMITED
154513	5, 29, 30, 32	DISEÑO DE DOS TRAZOS AZUL Y AMARILLO QUE FORMAN UN CORAZON (FIGURATIVA)	UNILEVER N.V.
154552	7, 12	FIGURA HORIZONTAL PARA MAQUINAS Y PLANTAS GENERADORAS (FIGURATIVA)	CATERPILLAR INC.
82435	7, 8, 9, 11, 14	KOSS (DENOMINATIVA)	KOSS CORPORATION
152604	9, 38	ORANGE NEGOCIOS (DENOMINATIVA)	ORANGE BRAND SERVICES LIMITED
152825	9, 38	ORANGE PRO (DENOMINATIVA)	ORANGE BRAND SERVICES LIMITED

## RENOVACIONES

## NOMBRES COMERCIALES

(111) # REG.	(561) NOMBRE COMERCIAL	(510) ACTIVIDAD	(732) TITULAR
194860	AGROPECUARIA PEREZ RODRIGUEZ	PRODUCCION, FABRICACION, VENTAS Y COMERCIALIZACION DE TODO TIPO DE ALIMENTOS PARA ANIMALES	AMBIORIX LEONEL PEREZ RODRIGUEZ
66956	ARQUITECCO	DISEÑO Y CONSTRUCCION DE OBRAS DE INGENIERIA CIVIL.	RODOLFO ANTONIO GUZMAN LARA
69001	ASESORIA- FASG- SEGUROS Y NEGOCIOS	CORRETAJE DE SEGUROS, SERVICIOS, CONTRATACIONES DE POLIZAS DE TODO TIPO Y ASESORAMIENTO EN GENERAL.	FLOR A. SANZ G.
200448	BANCA DE LOTERIA PASCUAL	BANCA DE APUESTA	PASCUAL SANCHEZ CORDERO
65944	BRIGADA ESPECIAL DE RESCATE Y SALVAMENTO	PREVENCIÓN DE DESASTRES, CAPACITACION Y PREPARACION DE PERSONAS EN LAS AREAS DE: PRIMEROS AUXILIOS, REANIMACION CARDIO-PULMONAR.	BRIGADA ESPECIAL DE RESCATE Y SALVAMENTO
192849	CENTRO DE SALUD MENTAL FAMILIAR-SAMEFA	PSIQUIATRIA, PSICOLOGIA, TERAPEUTICOS, EDUCACIONALES, TRABAJO SOCIAL.	HECTOR EUGENIO PEREZ MORILLO / MARTHA RODRIGUEZ PEREZ
402314	COLEGIO DOMINICANO DE BIOANALISTAS CODOBIO	INTITUCION SIN FINES DE LUCRO, QUE AGRUPA A LAS Y LOS PROFESIONALES DE LOS LABORATORIOS CLINICOS (BIOANALISTAS), CON FIN DE TRABAJAR POR EL BIEN COMUN	ANGELITA MERCEDES ANGELES COLLADO
200993	COLEGIO MUNDO CREATIVO MONTESSORI	EDUCACION PRIVADA DE NIÑOS Y ADOLESCENTES, PRE-ESCOLAR Y BACHILLERATO	MARIA MARRERO DE IRIZARRY / MARCELLE IRIZARRY MARRERO
199438	CONSTRUCTORA CORDERO HACHE	CONSTRUCCION INMOBILIARIA Y UNA AMPLIA GAMA DE ACTIVIDADES RELACIONADAS AL AREA DE LA CONSTRUCCION	FRANCISCO FREDY CORDERO HACHE
63650	COSMOAGRO	VENTA DE AGROQUIMICOS	COSMOAGRO, S.A.

(111) # REG.	(561) NOMBRE COMERCIAL	(510) ACTIVIDAD	(732) TITULAR
196031	D' JUNIOR DOOR	COMPRA Y VENTA, DISTRIBUCION E IMPORTACION DE PUERTAS DE METAL	JUNIOR RAFAEL TAVAREZ HERNANDEZ
67158	DB ELECTRONICA	SERVICIOS DE COMUNICACIONES, ENTRENAMIENTOS, REALIZACION DE PROGRAMAS DE RADIOS Y TELEVISION	DARIO A. BADIA ABREU
204581	DESPACHO INFORMATIVO	NOTICIAS, REPORTAJES, ENTREVISTAS, COMENTARIOS	LLENIS MARGARITA JIMENEZ GARCIA
197277	DOM ALIVE	ESTUDIO, ORGANIZACION, GESTION, CONTRUCCION, ADMINISTRACION Y/O OPERACION DE RESTAURANTES, VILLAS, HOTELES	INVERSIONES COCONUT, S.A.
200033	DREAMS PUNTA CANA	REALIZAR ACTIVIDADES Y SERVICIOS RELACIONADOS AL AMBITO TURISTICO Y HOTELERO	THE CORYN GROUP II, LLC.
194846	EDDY CARROS	COMERCIALIZACION, COMPRA, VENTA, IMPORTACION, FINANCIAMIENTO DE TODO TIPO DE VEHICULOS DE MOTOR	EDDY RAMON GARCIA INOA
192122	FABRICA DE MUEBLES SIGFREDY	FABRICACION Y VENTA DE MUEBLES TAPIZADOS Y DECORACION	JOSE SIGFREDY GOMEZ GARCIA
201954	FARMACIA PICHARDO DE LA CRUZ	DISTRIBUCION Y VENTA DE PRODUCTOS FARMACEUTICOS	MARIA TERESA DE LOS ANGELES PICHARDO DE LA CRUZ
68710	FARMACIA ROMAPLEX	COMPRA Y VENTA DE PRODUCTOS FARMACEUTICOS	MARIBEL ALTAGRACIA PEÑA BELLO
195088	FARMACIA VILLA ESFUERZO	BRINDAR SERVICIOS DE VENTA Y DISTRIBUCION DE TODO TIPO DE MEDICAMENTOS NACIONALES E INTERNACIONALES	DAMARIS GOMEZ BALBUENA
201420	FROMAGES DE FRANCE	PRODUCCION, PROMOCION, DISTRIBUCION Y VENTAS DE PRODUCTOS LACTEOS.	FROMAGES DE FRANCE, S.A.
202944	FUNDACION LUCHA CONTRA EL CANCER FLCC	AYUDA A PERSONAS ENFERMAS DE CANCER DE BAJOS RECURSOS	YOMARI CONCEPCION REYES
70133	HOTEL VILLA TAINA	ADMINISTRACION HOTELERA EN GENERAL, VENTAS DE TOURS, BIENES RAICES.	CLAUDIA SCHWARZ
64771	INMOBILIARIA ERCILIA, S.A.	ACTIVIDADES INMOBILIARIAS Y AGENCIA DE BIENES RAICES	ISMAEL ALCIDES PERALTA MORA
199178	INVERSIONES SUMAYA	PROMOCION DE LA INVERSION Y EL COMERCIO, FOMENTO DE OPORTUNIDADES, MEDIANTE LA PRESTACION DE SERVICIOS	MARILENY ABREU CARMONA
199822	JOSE M. PUIG & CIA	IMPORTACION, DISTRIBUCION Y VENTA DE MERCANCIAS	JOSE MANUEL PUIG NUÑEZ / JOSE RAMON PUIG NUÑEZ
13301	L&R COMERCIAL, C. POR A.	COMPRA Y VENTA AL POR MAYOR Y DETALLE DE ARTICULOS PARA EL HOGAR	L&R COMERCIAL, C. POR A.
197780	MODERCA RENT. A CAR	TRANSPORTE, ALQUILER Y VENTA DE VEHICULOS	RAMON ANTONIO CABRERA FRIAS
194269	MOLINOS (EMBLEMA)	PRODUCCION, COMERCIALIZACION, Y COMPRAVENTA DE HARINA Y DERIVADOS DE CEREALES	MOLINOS MODERNOS SOCIEDAD ANONIMA
193531	MOLINOS MODERNOS	PRODUCCION, COMERCIALIZACION, Y COMPRAVENTA DE HARINA Y DERIVADOS DE CEREALES	MOLINOS MODERNOS DOMINICANOS, S.A.
64902	OEMMEBI DOMINICANA	TRABAJOS DE HERRERIA EN GENERAL	DI ROSI FRANCO
199277	PERAVIA MOTORS	COMPRA, IMPORTACION Y VENTA DE ATOMOVILES DE TODA CLASE	PERAVIA MOTORS, S.A.
68879	PHANTON FUEGOS ARTIFICIALES	VENTA DE FUEGOS ARTIFICIALES	PHANTON FUEGOS ARTIFICIALES
13540	PROCESADORA VIZCAYA	TRANSFORMACION DE PRODUCTOS AGRICOLAS O GANADEROS	PROCESADORA VIZCAYA, CXA.
198328	PRODUCTOS JOMISARDYS	VENTA DE DULCES VARIADOS, CONFITERIA EN GENERAL	HECTOR BIENVENIDO GARCIA BALDERA
68885	QUIMICA ANTILLANA (QUIMASA)	IMPORTAR Y EXPORTAR PRODUCTOS QUIMICOS INDUSTRIALES, VETERINARIOS, AGRICOLAS	QUIMICA ANTILLANA (QUIMASA)
201271	R & R FARMAC	COMERCIALIZACION, COMPRA Y VENTA DE PRODUCTOS FARMACOS.	ROBERTO ANTONIO ROSARIO MARTE
197662	RESIDENCIAL HISPANIOLA COSTA NORTE	ADMINISTRACION, PROMOCION, DESARROLLO Y VENTA DE URBANIZACIONES EN LA COSTA NORTE	RESIDENCIAL HISPANIOLA COSTA NORTE, SRL
200617	SECRETS LA ROMANA (DENOMINATIVA)	REALIZAR ACTIVIDADES Y SERVICIOS RELACIONADOS AL AMBITO TURISTICO Y HOTELERO	AMRESORTS DOMINICANA, S.A.
207176	SEMAFOROS DEL ESTE	PROPORCIONAR MANTENIMIENTO E INSTALACIONES DE SEMAFOROS Y ORDENAMIENTO VIAL	JUSTO CARTY CARO
194334	SERVICIOS BUCALES DRA. BONELLY	SERVICIOS BUCALES Y DENTALES	VIVIAN CRISTINA BONELLY ALMANZAR
205991	SINO CARIBE TRAVEL	VENTA Y PROMOCION TURISTICA	ROSA DEL CARMEN NG BAEZ
200853	SJR FINANCIAL CONSULTING DOMINICANA	EDUCACION, CAPACITACION Y CONSULTORIA FINANCIERA	STERLING MODESTO JIMENEZ ROMERO
70530	SOL Y LUNA Y DISEÑO	SERVICIOS DE BIENES RAICES BAJO EL SISTEMA DE TIEMPO COMPARTIDO	MARRIOTT WORLDWIDE CORPORATION
194392	SUPER FARMACIA LA SAMARITANA	VENTA DE MEDICAMENTOS FARMACEUTICOS.	EVARISTA CARABALLO
200834	TAVARES INDUSTRIAL	FABRICACION Y COMERCIALIZACION DE MATERIALES DE CONSTRUCCION	TAVARES INDUSTRIAL C. POR A.
202317	TAVARES INDUSTRIAL (EMBLEMA COMERCIAL)	FABRICACION Y COMERCIALIZACION DE MATERIALES DE CONSTRUCCION	TAVARES INDUSTRIAL C. POR A.

## CAMBIO DE DIRECCION

## MARCAS DE FABRICA

(111) # REG.	(511) CLASE INTL	(561) MARCA	(732) TITULAR	(732) NUEVA DIRECCION
152056	7	PREMIUM (MIXTA)	PRECISION TRADING CORP.	15800 NW, 48th Avenue, Miami Gardens, Florida 33014 Estados Unidos de América.
152055	8	PREMIUM (MIXTA)	PRECISION TRADING CORP.	15800 NW, 48th Avenue, Miami Gardens, Florida 33014 Estados Unidos de América.
154163	9	ARISTOCRAT (DENOMINATIVA)	ARISTOCRAT TECHNOLOGIES AUSTRALIA LTD	PO Box 361, North Ryde BC N SW 1670, Australia
14657	14	LETRA M (MIXTA)	KABUSHIKI KAISHA MIKIMOTO	5-5, Ginza 4-chome, Chuo-Ku, Tokyo, Japan

PASA A LA PÁGINA SIGUIENTE



VIENE DE LA PÁGINA ANTERIOR

(111) # REG.	(511) CLASE INTL	(561) MARCA	(732) TITULAR	(732) NUEVA DIRECCION
152243	20	INFANTI (MIXTA)	COMERCIAL E INDUSTRIAL SILFA	SAN IGNACIO 0201, PARQUE INDUSTRIAL PORTEZUELO, SANTIAGO DE CHILE.
154053	28	ARISTOCRAT (DENOMINATIVA)	ARISTOCRAT TECHNOLOGIES AUSTRALIA LTY LTD	PO Box 361, North Ryde BC NSW 1670, Australia
185024	29	DISEÑO DE CARACTERES GRIEGOS (MIXTA)	FAGE INTERNATIONAL S.A.	5 rue des Primeurs Strassen, L-2361 Ducado de Luxemburgo
194794	29	FAGE (DENOMINATIVA)	FAGE INTERNATIONAL S.A.	5 rue des Primeurs Strassen, L-2361 Ducado de Luxemburgo
198899	29	FAGE SPLIT CUP (DENOMINATIVA)	FAGE INTERNATIONAL S.A.	5 rue des Primeurs Strassen, L-2361 Ducado de Luxemburgo
18395	29	FAGE TOTAL (DENOMINATIVA)	FAGE INTERNATIONAL S.A.	5 rue des Primeurs Strassen, L-2361 Ducado de Luxemburgo
198300	29	FRU YO (DENOMINATIVA)	FAGE INTERNATIONAL S.A.	5 rue des Primeurs Strassen, L-2361 Ducado de Luxemburgo
198895	29	SPLIT CUP (DENOMINATIVA)	FAGE INTERNATIONAL S.A.	5 rue des Primeurs Strassen, L-2361 Ducado de Luxemburgo
81691	30	BUBBLE TAPE Y DISEÑO ESTILIZADO	WM. WRIGLEY JR. COMPANY	1132 W. Blackhawk Street, Chicago, Illinois 60642 United States of America.
14327	31	AUREO S-P (DENOMINATIVA)	ALPHARMA LUXEMBOURG S.A.R.L.	26-28 rue Edward Steichen, L-2540 Luxemburgo
153474	32	ROYAL CROWN COLA (MIXTA)	COTT BEVERAGES INC.	5519 West Idlewild Avenue, Tampa, Florida 33634-8016, Estados Unidos de América
153148	39	JET TOURS (MIXTA)	JET MARQUES, GENERAL PARTNERSHIP	92/98 boulevard Victor Hugo, 92115 Clichy Cedex, Francia
154275	41	ARISTOCRAT (DENOMINATIVA)	ARISTOCRAT TECHNOLOGIES AUSTRALIA LTY LTD	PO Box 361, North Ryde BC NSW 1670, Australia
81330	1, 5, 10	PIASCLEDINE (DENOMINATIVA)	LABORATOIRES EXPANSCIENCE	10 avenue de l'Arche, 92419 Coubevoie Cedex, Francia.
14329	1,5,10	AUREO S.P (DENOMINATIVA)	ALPHARMA LUXEMBOURG S.A.R.L.	26-28 rue Edward Steichen, L-2540 Luxemburgo
39416	1,5,10	CYGRO (DENOMINATIVA)	ALPHARMA LUXEMBOURG S.A.R.L.	26-28 rue Edward Steichen, L-2540 Luxemburgo
152538	3,9,14,16,18,20,21,24,25,26,34,35	ROGER VIVIER (DENOMINATIVA)	GOUSSON-CONSULTADORA E MARKETING S.A.R.L.	Strada Settecamin 116, 63811 Sant'Elpidio a Mare, Fermo, Italia
152538	3,9,14,16,18,20,21,24,25,26,34,35	ROGER VIVIER (DENOMINATIVA)	GOUSSON-CONSULTADORA E MARKETING S.A.R.L.	rue Joseph Hackin, L2, L-1746 Luxemburgo, Gran Ducado de Luxemburgo

**CAMBIO DE TITULAR  
MARCAS DE FABRICA**

(111) # REG.	(511) CL. INT	(561) MARCA DE FABRICA	(732) TITULAR
70159	2	SPRED HOUSE PAINT (DENOMINATIVA)	PPG ARCHITECTURAL FINISHES, INC.
70161	2	SPRED SATIN (DENOMINATIVA)	PPG ARCHITECTURAL FINISHES, INC.
1983	3	CAMAY (DENOMINATIVA)	UNILEVER N.V.
166438	3	ECOVER (DENOMINATIVA)	PEOPLE AGAINST DIRTY HOLDINGS LIMITED
159259	3	SENTIVA (DENOMINATIVA)	JAFAER ENTERPRISES R&D, S.L.U.
53381	3	YANBAL (DENOMINATIVA)	JAFAER ENTERPRISES R&D, S.L.U.
181716	3	YANBAL (MIXTA)	JAFAER ENTERPRISES R&D, S.L.U.
195807	5	ABL NISTAGLOS	GRÜNENTHAL GmbH
157535	5	ABL SPIRON (DENOMINATIVA)	GRÜNENTHAL GmbH
92858	5	AGENEX	AVENTISUB LLC

(111) # REG.	(511) CL. INT	(561) MARCA DE FABRICA	(732) TITULAR
90866	5	ALLEGRA	AVENTISUB LLC
80963	5	BECLINOL (DENOMINATIVA)	GARY, S.R.L.
224398	5	BUPIROY HEAVY	TROIKAA PHARMACEUTICALS LTD
182610	5	CEPACOL	AVENTISUB LLC
51989	5	DECA-DURABOLIN (DENOMINATIVA)	ASPEN GLOBAL INCORPORATED
8993	5	METICORTEN (DENOMINATIVA)	ASPEN GLOBAL INCORPORATED
145437	5	MICOSTOP	GRÜNENTHAL GmbH
145430	5	NISTAGLOS	GRÜNENTHAL GmbH
28702	5	NOVAFED	AVENTISUB LLC
167149	5	NOVIAL (DENOMINATIVA)	ASPEN GLOBAL INCORPORATED
21664	5	OMIFIN	AVENTISUB LLC
52031	5	OVESTIN (DENOMINATIVA)	ASPEN GLOBAL INCORPORATED
97696	5	PRIFTIN	AVENTISUB LLC
140739	5	SOSTENON (DENOMINATIVA)	ASPEN GLOBAL INCORPORATED
44048	5	ST. JOSEPH (DENOMINATIVA)	MSD CONSUMER CARE, INC.
84045	5	TELFEST	AVENTISUB LLC
224400	5	TROYCURIUM	TROIKAA PHARMACEUTICALS LTD
151239	6	PATRIMONIO HOY (DENOMINATIVA)	CEMEX, S.A.B. DE C.V.
207273	10	PENUMBRA COIL SYSTEM (DENOMINATIVA)	PENUMBRA, INC.
207279	10	PENUMBRA DELIVERY MICROCATETERS (DENOMINATIVA)	PENUMBRA, INC.
207296	10	PENUMBRA PUMP MAX (DENOMINATIVA)	PENUMBRA, INC.
207303	10	PENUMBRA SYSTEM (DENOMINATIVA)	PENUMBRA, INC.
207340	10	PENUMBRA SYSTEM MAX (DENOMINATIVA)	PENUMBRA, INC.
14657	14	LETRA M (MIXTA)	KABUSHIKI KAISHA MIKIMOTO
146258	14	MEXX (DENOMINATIVA)	MEXX GLOBAL V.B.
146255	18	MEXX (DENOMINATIVA)	MEXX GLOBAL V.B.
208873	19	DIGIKER (MIXTA)	KERABEN CENTROAMERICA, S.A.
151269	19	PATRIMONIO HOY (DENOMINATIVA)	CEMEX, S.A.B. DE C.V.
152243	20	INFANTI (MIXTA)	COMERCIAL E INDUSTRIAL SILFA S.A.
175662	25	MEXX (DENOMINATIVA)	MEXX GLOBAL V.B.
187848	25	PEDS (DENOMINATIVA)	7933657 CANADA, INC.
5565	25	TALON (DENOMINATIVA)	TALON INTERNATIONAL, INC.
198076	31	BIODYN (DENOMINATIVA)	INTERNATIONALER VEREIN FUR BIOLOGISCH-DYNAMISCHE LANDWIRTSCHAFT (IBDA)
51222	31	DEMETER (DENOMINATIVA)	INTERNATIONALER VEREIN FUR BIOLOGISCH-DYNAMISCHE LANDWIRTSCHAFT (IBDA)
167104	32	BURN (DENOMINATIVA)	ENERGY BEVERAGES LLC
167104	32	BURN (DENOMINATIVA)	MONSTER BEVERAGE CORPORATION
196746	32	DALE PA' LLA (DENOMINATIVA)	ENERGY BEVERAGES LLC
196746	32	DALE PA' LLA (DENOMINATIVA)	MONSTER BEVERAGE CORPORATION
168624	32	GLADIATOR (MIXTA)	ENERGY BEVERAGES LLC
168624	32	GLADIATOR (MIXTA)	MONSTER BEVERAGE CORPORATION
166283	32	GLADIATOR(DENOMINATIVA)	MONSTER BEVERAGE CORPORATION
166283	32	GLADIATOR(DENOMINATIVA)	ENERGY BEVERAGES LLC
151349	35	PATRIMONIO HOY (DENOMINATIVA)	CEMEX, S.A.B. DE C.V.
151338	37	PATRIMONIO HOY (DENOMINATIVA)	CEMEX, S.A.B. DE C.V.
181734	1,3	SENTIVA (DENOMINATIVA)	JAFAER ENTERPRISES R&D, S.L.U.
181653	14,16,35,38,44	YANBAL (DENOMINATIVA)	JAFAER ENTERPRISES R&D, S.L.U.
191712	16, 41, 42	SOLIDQ (MIXTA)	SOLIDQ GLOBAL S.A.
29830	29, 30	AMARETTI DI SARONNO LAZZARONI (ETIQUETA)	INDUSTRIA DOLCIARIA ABRUZZESE S.R.L.
29830	29, 30	AMARETTI DI SARONNO LAZZARONI (ETIQUETA)	D. LAZZARONI & C. S.P.A.
191897	3,14,16,35,38,44	DISEÑO DE FIGURA CUADRADA CON PESTAÑA (FIGURATIVA)	JAFAER ENTERPRISES R&D, S.L.U.
154966	3,14,16,35,38,44	YANBAL (MIXTA)	JAFAER ENTERPRISES R&D, S.L.U.
152538	3,9,14,16,18,20,21,24,25,26,34,35	ROGER VIVIER (DENOMINATIVA)	GOUSSON-CONSULTADORA E MARKETING S.R.L.
152538	3,9,14,16,18,20,21,24,25,26,34,35	ROGER VIVIER (DENOMINATIVA)	GOUSSON-CONSULTADORA E MARKETING S.A.R.L.
206408	35,43	IHG (DENOMINATIVA)	SIX CONTINENTS LIMITED
167338	5,10	LAURINA (DENOMINATIVA)	ASPEN GLOBAL INCORPORATED
227334	9,16,35,36,38,42,45	COTIVITI (DENOMINATIVA)	COTIVITI CORPORATION

**PUBLICACIONES DE SIGNOS DISTINTIVOS DE  
LOGOS, ETIQUETAS Y DISEÑOS**



(540) MARCA:  
3 Action FORMULA (Mixta)  
(511) CLASE: 3  
(210) EXP. NO.: 15/34897  
(730) SOLICITANTE:  
The Procter & Gamble Company  
(220) FECHA SOLICITUD:  
6 de noviembre del 2015



(540) MARCA:  
SACOOR brothers (Mixta)  
(511) CLASE: 3  
(210) EXP. NO.: 15/39871  
(730) SOLICITANTE:  
Sacroor-Comércio de Têxteis, S.A.  
(220) FECHA SOLICITUD:  
30 de diciembre del 2015



(540) MARCA:  
oraimo (Mixta)  
(511) CLASE: 9  
(210) EXP. NO.: 15/39566  
(730) SOLICITANTE:  
Oraimo Technology Limited  
(220) FECHA SOLICITUD:  
28 de diciembre del 2015



(540) MARCA:  
TECNO Mobile (Mixta)  
(511) CLASE: 9  
(210) EXP. NO.: 15/30901  
(730) SOLICITANTE:  
Tecno Telecom (HK) Limited  
(220) FECHA SOLICITUD:  
2 de octubre del 2015



(540) MARCA:  
COCO (Mixta)  
(511) CLASE: 11  
(210) EXP. NO.: 16/1395  
(730) SOLICITANTE:  
Zhiru Building Ceramics Co., LTD. Chaoan Chaozhou  
(220) FECHA SOLICITUD:  
15 de enero del 2016



(540) MARCA:  
FSL (Mixta)  
(511) CLASE: 11  
(210) EXP. NO.: 15/25020  
(730) SOLICITANTE:  
Foshan Electrical and Lighting CO., Ltd  
(220) FECHA SOLICITUD:  
12 de agosto del 2015



(540) MARCA:  
(Figurativa)  
(511) CLASE: 25  
(210) EXP. NO.: 15/32221  
(730) SOLICITANTE:  
Petroquim, S.R.L.  
(220) FECHA SOLICITUD:  
27 de noviembre del 2015



(540) MARCA:  
(Figurativa)  
(511) CLASE: 25  
(210) EXP. NO.: 15/37146  
(730) SOLICITANTE:  
Petroquim, S.R.L.  
(220) FECHA SOLICITUD:  
27 de noviembre del 2015



(540) MARCA:  
FRANGILUNA (Mixta)  
(511) CLASE: 25  
(210) EXP. NO.: 15/10288  
(730) SOLICITANTE:  
Antonio Scrimenti  
(220) FECHA SOLICITUD:  
6 de abril del 2015



(540) MARCA:  
CACAOATECA (Mixta)  
(511) CLASE: 30  
(210) EXP. NO.: 15/38329  
(730) SOLICITANTE:  
Coral De Camps Eusebio  
(220) FECHA SOLICITUD:  
10 de diciembre del 2015

















(540) MARCA:  
CARIBBEAN SECRETS (Mixta)  
(511) CLASE: 30  
(210) EXP. NO.: 16/822  
(730) SOLICITANTE:  
Jorge Raul Wasserman  
(220) FECHA SOLICITUD:  
12 de enero del 2016



(540) MARCA:  
ClearSeal (Mixta)  
(511) CLASE: 34  
(210) EXP. NO.: 15/37838  
(730) SOLICITANTE:  
Philip Morris Brands Sàrl  
(220) FECHA SOLICITUD:  
4 de diciembre del 2015

VIENE DE LA PÁGINA ANTERIOR

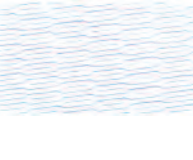
 <p>(540) MARCA: ClearTip (Mixta) (511) CLASE: 34 (210) EXP. NO.: 15/37837 (730) SOLICITANTE: Philip Morris Brands Sàrl (220) FECHA SOLICITUD: 4 de diciembre del 2015</p>	 <p>(540) MARCA: SMART-SEAL (Mixta) (511) CLASE: 34 (210) EXP. NO.: 15/37998</p> <p>(730) SOLICITANTE: Philip Morris Brands Sàrl (220) FECHA SOLICITUD: 7 de diciembre del 2015</p>	 <p>(540) MARCA: Wolf Trax (Mixta) (511) CLASE: 35 (210) EXP. NO.: 16/553 (730) SOLICITANTE: Wolf Trax Inc. (220) FECHA SOLICITUD: 8 de enero del 2016</p>	 <p>(540) MARCA: JIMMY SON (Mixta) (511) CLASE: 41 (210) EXP. NO.: 15/38720 (730) SOLICITANTE: Yinneuris Domingo Santana Fernandez (220) FECHA SOLICITUD: 15 de diciembre del 2015</p>
 <p>(540) MARCA: asics (Mixta) (511) CLASE: 18, 25 (210) EXP. NO.: 15/39712 (730) SOLICITANTE: Asics Corporation (220) FECHA SOLICITUD: 29 de diciembre del 2015</p>	 <p>(540) MARCA: BR Bänninger (Mixta) (511) CLASE: 19, 20 (210) EXP. NO.: 15/26831 (730) SOLICITANTE: Bänninger Kunststoff- Produkte GMBH (220) FECHA SOLICITUD: 27 de agosto del 2015</p>	 <p>(540) MARCA: REPOLEN (Mixta) (511) CLASE: 19, 35 (210) EXP. NO.: 15/39873</p> <p>(730) SOLICITANTE: Reboca, S.L. (220) FECHA SOLICITUD: 30 de diciembre del 2015</p>	 <p>(540) MARCA: (Figurativa) (511) CLASE: 3, 4, 16, 21 (210) EXP. NO.: 15/30400 (730) SOLICITANTE: Louis Vuitton Malletier (220) FECHA SOLICITUD: 29 de septiembre del 2015</p>
 <p>(540) MARCA: Alpasión (Mixta) (511) CLASE: 33, 34 (210) EXP. NO.: 15/961 (730) SOLICITANTE: COL Wine Ltd. (220) FECHA SOLICITUD: 13 de enero del 2016</p>	 <p>(540) MARCA: (Figurativa) (511) CLASE: 9, 38, 41 (210) EXP. NO.: 16/519 (730) SOLICITANTE: Mountrigi Management Group, Ltd. (220) FECHA SOLICITUD: 8 de enero del 2016</p>	 <p>(540) MARCA: SHOWTIME (Mixta) (511) CLASE: 9, 38, 41, 42 (210) EXP. NO.: 15/24346</p> <p>(730) SOLICITANTE: Showtime Networks Inc. (220) FECHA SOLICITUD: 6 de agosto del 2015</p>	 <p>(540) MARCA: PEGA REAL (Mixta) (511) CLASE: 1 (210) EXP. NO.: 16/471</p> <p>(730) SOLICITANTE: Grupo Maderas Ibericas, S.R.L. (220) FECHA SOLICITUD: 8 de enero del 2016</p>
 <p>(540) MARCA: Daniela Rosario Cosmetics (Mixta) (511) CLASE: 3 (210) EXP. NO.: 15/36930 (730) SOLICITANTE: Daniela Antonia Rosario Ruiz (220) FECHA SOLICITUD: 30 de diciembre del 2015</p>	 <p>(540) MARCA: Lajara De Jesús (Mixta) (511) CLASE: 3 (210) EXP. NO.: 15/13018 (730) SOLICITANTE: Yordania Altgracia De Jesús Lajara (220) FECHA SOLICITUD: 14 de agosto del 2015</p>	 <p>(540) MARCA: LAS FUERZAS JF (Mixta) (511) CLASE: 3 (210) EXP. NO.: 15/33131 (730) SOLICITANTE: Juan Francisco Fabian Javier (220) FECHA SOLICITUD: 8 de diciembre del 2015</p>	 <p>(540) MARCA: Mativital (Mixta) (511) CLASE: 3 (210) EXP. NO.: 15/39685 (730) SOLICITANTE: Golden Dreams Comercial, S.R.L. (220) FECHA SOLICITUD: 29 de diciembre del 2015</p>
 <p>(540) MARCA: MOSQUITA (Mixta) (511) CLASE: 3 (210) EXP. NO.: 16/1356</p> <p>(730) SOLICITANTE: Francisco Garrido / David Pezzotti (220) FECHA SOLICITUD: 15 de enero del 2016</p>	 <p>(540) MARCA: Rosee By: Suldombra (Mixta) (511) CLASE: 3 (210) EXP. NO.: 16/138 (730) SOLICITANTE: Kelvin Prandy Perez Novas (220) FECHA SOLICITUD: 6 de enero del 2016</p>	 <p>(540) MARCA: BLOODIPIN (Mixta) (511) CLASE: 5 (210) EXP. NO.: 15/37342 (730) SOLICITANTE: Alexander Baltazar Garcia Gonzalez (220) FECHA SOLICITUD: 1 de diciembre del 2015</p>	 <p>(540) MARCA: CRUSHER 60 EC (Mixta) (511) CLASE: 5 (210) EXP. NO.: 13/35709 (730) SOLICITANTE: Insectidas Internacionales Dominicana, S.A. (220) FECHA SOLICITUD: 8 de agosto del 2014</p>
 <p>(540) MARCA: TROMBOGREL (Mixta) (511) CLASE: 5 (210) EXP. NO.: 15/37341 (730) SOLICITANTE: Alexander Baltazar Garcia Gonzalez (220) FECHA SOLICITUD: 1 de diciembre del 2015</p>	 <p>(540) MARCA: FEIYA (Mixta) (511) CLASE: 7 (210) EXP. NO.: 15/38780 (730) SOLICITANTE: Antonio Anibal Almonte Inoa (220) FECHA SOLICITUD: 16 de diciembre del 2015</p>	 <p>(540) MARCA: Studentracker (Mixta) (511) CLASE: 9 (210) EXP. NO.: 16/912 (730) SOLICITANTE: Soluciones Soen, S.R.L. (220) FECHA SOLICITUD: 13 de enero del 2016</p>	 <p>(540) MARCA: c.s. YOUR CUSTOMIZATIONS (Mixta) (511) CLASE: 9 (210) EXP. NO.: 15/36559 (730) SOLICITANTE: Giuseppe Bernabini (220) FECHA SOLICITUD: 23 de diciembre del 2015</p>
 <p>(540) MARCA: Mall Maps (Mixta) (511) CLASE: 9 (210) EXP. NO.: 15/36272 (730) SOLICITANTE: Smartec, S.R.L. (220) FECHA SOLICITUD: 20 de noviembre del 2015</p>	 <p>(540) MARCA: (Figurativa) (511) CLASE: 11 (210) EXP. NO.: 15/39164 (730) SOLICITANTE: China Panda Lights, S.A. (220) FECHA SOLICITUD: 18 de diciembre del 2015</p>	 <p>(540) MARCA: AnnSophie art Jewelry (Mixta) (511) CLASE: 14 (210) EXP. NO.: 15/34342</p> <p>(730) SOLICITANTE: Anne Sofia Ferreira De Hernandez (220) FECHA SOLICITUD: 30 de diciembre del 2015</p>	 <p>(540) MARCA: Aster ACCESORIOS/JOYAS (Mixta) (511) CLASE: 14 (210) EXP. NO.: 15/39607 (730) SOLICITANTE: Anny Esther Piña Betances (220) FECHA SOLICITUD: 29 de diciembre del 2015</p>
 <p>(540) MARCA: GUILLERMO GÜIRA (Mixta) (511) CLASE: 15 (210) EXP. NO.: 15/38010 (730) SOLICITANTE: Erickson Miguel Lopez Feliz / Guillermo Lopez Gonzalez (220) FECHA SOLICITUD: 7 de diciembre del 2015</p>	 <p>(540) MARCA: Norma LÁPICES DE COLORES (Mixta) (511) CLASE: 16 (210) EXP. NO.: 15/15467 (730) SOLICITANTE: Carvajal Propiedades e Inversiones, S.A. (220) FECHA SOLICITUD: 20 de mayo del 2015</p>	 <p>(540) MARCA: SHC (Mixta) (511) CLASE: 16 (210) EXP. NO.: 15/37498 (730) SOLICITANTE: Emys Incorporado S.R.L. (220) FECHA SOLICITUD: 2 de diciembre 2015</p>	 <p>(540) MARCA: Gifter (Mixta) (511) CLASE: 20 (210) EXP. NO.: 15/39099 (730) SOLICITANTE: Yahaira Miguelina Martínez Gonzalez (220) FECHA SOLICITUD: 18 de diciembre del 2015</p>
 <p>(540) MARCA: MOBIDOM Mobiliario escolar e intistucional (Mixta) (511) CLASE: 20</p> <p>(210) EXP. NO.: 15/37863 (730) SOLICITANTE: Johnny Francisco Nieves Gil (220) FECHA SOLICITUD: 4 de diciembre del 2015</p>	 <p>(540) MARCA: COMACA FOODS (Mixta) (511) CLASE: 29 (210) EXP. NO.: 16/300 (730) SOLICITANTE: Comaca Foods Dominicana, S.R.L. (220) FECHA SOLICITUD: 7 de enero del 2016</p>	 <p>(540) MARCA: (Figurativa) (511) CLASE: 25 (210) EXP. NO.: 15/32216 (730) SOLICITANTE: Petroquim, S.R.L. (220) FECHA SOLICITUD: 27 de noviembre del 2015</p>	 <p>(540) MARCA: (Figurativa) (511) CLASE: 25 (210) EXP. NO.: 15/32217 (730) SOLICITANTE: Petroquim, S.R.L. (220) FECHA SOLICITUD: 27 de noviembre del 2015</p>
 <p>(540) MARCA: (Figurativa) (511) CLASE: 25 (210) EXP. NO.: 15/32218 (730) SOLICITANTE: Petroquim, S.R.L. (220) FECHA SOLICITUD: 27 de noviembre del 2015</p>	 <p>(540) MARCA: (Figurativa) (511) CLASE: 25 (210) EXP. NO.: 15/32219 (730) SOLICITANTE: Petroquim, S.R.L. (220) FECHA SOLICITUD: 27 de noviembre del 2015</p>	 <p>(540) MARCA: (Figurativa) (511) CLASE: 25 (210) EXP. NO.: 15/37147 (730) SOLICITANTE: Petroquim, S.R.L. (220) FECHA SOLICITUD: 27 de noviembre del 2015</p>	 <p>(540) MARCA: Uralis (Mixta) (511) CLASE: 25 (210) EXP. NO.: 15/28897 (730) SOLICITANTE: Elba María Tejada (220) FECHA SOLICITUD: 16 de septiembre del 2015</p>

PASA A LA PÁGINA SIGUIENTE

VIENE DE LA PÁGINA ANTERIOR

 <p>(540) MARCA: P Don Pau (Mixta) (511) CLASE: 29 (210) EXP. NO.: 16/17 (730) SOLICITANTE: D Embutidos Pama S.R.L. (220) FECHA SOLICITUD: 5 de enero del 2015</p>	 <p>(540) MARCA: AliceMex Conchitas (Mixta) (511) CLASE: 30 (210) EXP. NO.: 15/38366 (730) SOLICITANTE: Alicemex S.R.L. (220) FECHA SOLICITUD: 10 de diciembre del 2015</p>	 <p>(540) MARCA: AliceMex Churritos (Mixta) (511) CLASE: 30 (210) EXP. NO.: 15/38365 (730) SOLICITANTE: Alicemex S.R.L. (220) FECHA SOLICITUD: 10 de diciembre del 2015</p>	 <p>(540) MARCA: AliceMex Tocinetas (Mixta) (511) CLASE: 30 (210) EXP. NO.: 15/38367 (730) SOLICITANTE: Alicemex S.R.L. (220) FECHA SOLICITUD: 10 de diciembre del 2015</p>
 <p>(540) MARCA: Cocoa Mae (Mixta) (511) CLASE: 30 (210) EXP. NO.: 16/493 (730) SOLICITANTE: Recursos Globales, S.R.L. (220) FECHA SOLICITUD: 8 de enero del 2016</p>	 <p>(540) MARCA: (Figurativa) (511) CLASE: 30 (210) EXP. NO.: 15/39654 (730) SOLICITANTE: Tortuga International Holding Limited (220) FECHA SOLICITUD: 29 de diciembre del 2015</p>	 <p>(540) MARCA: GUARINA Artesanas (Mixta) (511) CLASE: 30 (210) EXP. NO.: 16/859 (730) SOLICITANTE: Molinos Modernos, S.A. (220) FECHA SOLICITUD: 12 de enero del 2016</p>	 <p>(540) MARCA: Agua Fiolelvis (Mixta) (511) CLASE: 32 (210) EXP. NO.: 16/556 (730) SOLICITANTE: Fior Daliza Cabrera Peña / Elvin Samuel Reyes Lendo (220) FECHA SOLICITUD: 8 de enero del 2016</p>
 <p>(540) MARCA: Agua Perla del Este (Mixta) (511) CLASE: 32 (210) EXP. NO.: 15/38068 (730) SOLICITANTE: Juan Francisco Fabian Javier (220) FECHA SOLICITUD: 8 de diciembre del 2015</p>	 <p>(540) MARCA: Espirituosos EL NENITO (Mixta) (511) CLASE: 33 (210) EXP. NO.: 15/36090 (730) SOLICITANTE: José Luis Lamuedra Gómez / Ana Beatriz Valdez Duval (220) FECHA SOLICITUD: 19 de noviembre del 2015</p>	 <p>(540) MARCA: RIBERA DEL DUERO (Mixta) (511) CLASE: 33 (210) EXP. NO.: 16/263 (730) SOLICITANTE: Consejo Regulador de la Denominación de Origen Ribera del Duero (220) FECHA SOLICITUD: 7 de enero del 2016</p>	 <p>(540) MARCA: RON VELEIRO (Mixta) (511) CLASE: 33 (210) EXP. NO.: 16/196 (730) SOLICITANTE: Veleiro Group, S.A. (220) FECHA SOLICITUD: 6 de enero del 2016</p>
 <p>(540) MARCA: VELEIRO MAMAJUANA (Mixta) (511) CLASE: 33 (210) EXP. NO.: 16/505 (730) SOLICITANTE: Veleiro Group, S.A. (220) FECHA SOLICITUD: 8 de enero del 2016</p>	 <p>(540) MARCA: VELEIRO RON AÑEJO (Mixta) (511) CLASE: 33 (210) EXP. NO.: 16/198 (730) SOLICITANTE: Veleiro Group, S.A. (220) FECHA SOLICITUD: 6 de enero del 2016</p>	 <p>(540) MARCA: VELEIRO RON BLANCO (Mixta) (511) CLASE: 33 (210) EXP. NO.: 16/197 (730) SOLICITANTE: Veleiro Group, S.A. (220) FECHA SOLICITUD: 6 de enero del 2016</p>	 <p>(540) MARCA: VELEIRO RON DE COCO (Mixta) (511) CLASE: 33 (210) EXP. NO.: 16/199 (730) SOLICITANTE: Veleiro Group, S.A. (220) FECHA SOLICITUD: 6 de enero del 2016</p>
 <p>(540) MARCA: VELEIRO RON DORADO (Mixta) (511) CLASE: 33 (210) EXP. NO.: 16/200 (730) SOLICITANTE: Veleiro Group, S.A. (220) FECHA SOLICITUD: 6 de enero del 2016</p>	 <p>(540) MARCA: SHINNECOCK BRAND (Mixta) (511) CLASE: 34 (210) EXP. NO.: 16/875 (730) SOLICITANTE: Carolina Tobacco Manufacturers, S.R.L. (220) FECHA SOLICITUD: 12 de enero del 2016</p>	 <p>(540) MARCA: APAPSIONADOS (Mixta) (511) CLASE: 35 (210) EXP. NO.: 15/38391 (730) SOLICITANTE: Asociación Popular de Ahorros y Préstamos (220) FECHA SOLICITUD: 11 de diciembre del 2015</p>	 <p>(540) MARCA: Capuchín media (Mixta) (511) CLASE: 35 (210) EXP. NO.: 15/33587 (730) SOLICITANTE: Ángel Joel Sena López / José Rodolfo Mejía Almánzar (220) FECHA SOLICITUD: 27 de octubre del 2015</p>
 <p>(540) MARCA: CLASI7ICADOS (Mixta) (511) CLASE: 35 (210) EXP. NO.: 15/35809 (730) SOLICITANTE: Tecnologías Avanzadas Ingiont (220) FECHA SOLICITUD: 17 de noviembre del 2015</p>	 <p>(540) MARCA: empodÉrate (Mixta) (511) CLASE: 35 (210) EXP. NO.: 15/38394 (730) SOLICITANTE: Asociación Popular de Ahorros y Préstamos (220) FECHA SOLICITUD: 11 de diciembre del 2015</p>	 <p>(540) MARCA: Nuestros Valores CONÓCELOS, PRÁCTICALOS, DIFÜNDELOS (Mixta) (511) CLASE: 35 (210) EXP. NO.: 15/38393 (730) SOLICITANTE: Asociación Popular de Ahorros y Préstamos (220) FECHA SOLICITUD: 11 de diciembre del 2015</p>	 <p>(540) MARCA: SOY INNOVACIÓN (Mixta) (511) CLASE: 35 (210) EXP. NO.: 15/38397 (730) SOLICITANTE: Asociación Popular de Ahorros y Préstamos (220) FECHA SOLICITUD: 11 de diciembre del 2015</p>
 <p>(540) MARCA: Toy feli (Mixta) (511) CLASE: 35 (210) EXP. NO.: 15/38395 (730) SOLICITANTE: Asociación Popular de Ahorros y Préstamos (220) FECHA SOLICITUD: 11 de diciembre del 2015</p>	 <p>(540) MARCA: TÚ ME DAS YO TE DOY (Mixta) (511) CLASE: 35 (210) EXP. NO.: 15/38396 (730) SOLICITANTE: Asociación Popular de Ahorros y Préstamos (220) FECHA SOLICITUD: 11 de diciembre del 2015</p>	 <p>(540) MARCA: AISG (Mixta) (511) CLASE: 37 (210) EXP. NO.: 16/675 (730) SOLICITANTE: A &amp; P International Services, S.A. de C.V. (220) FECHA SOLICITUD: 11 de enero del 2016</p>	 <p>(540) MARCA: Rolux SYSTEMS (Mixta) (511) CLASE: 37 (210) EXP. NO.: 15/34717 (730) SOLICITANTE: Shutter Quisqueyanos SRL (220) FECHA SOLICITUD: 5 de noviembre del 2015</p>
 <p>(540) MARCA: Verea System (Mixta) (511) CLASE: 37 (210) EXP. NO.: 15/3282 (730) SOLICITANTE: Verea, S.L. (220) FECHA SOLICITUD: 23 de octubre del 2015</p>	 <p>(540) MARCA: 24h tve (Mixta) (511) CLASE: 38 (210) EXP. NO.: 15/32952 (730) SOLICITANTE: Corporación de Radio y Televisión Española, S.A. (220) FECHA SOLICITUD: 21 de octubre del 2015</p>	 <p>(540) MARCA: QUÉ HAY DE NUEVO? con Gabriela (Mixta) (511) CLASE: 38 (210) EXP. NO.: 15/37641 (730) SOLICITANTE: Gabriela Amézquita Abreu (220) FECHA SOLICITUD: 3 de diciembre del 2015</p>	 <p>(540) MARCA: ae Air Europa (Mixta) (511) CLASE: 39 (210) EXP. NO.: 16/872 (730) SOLICITANTE: Globalia Corporación Empresarial, S.A. (220) FECHA SOLICITUD: 12 de enero del 2016</p>
 <p>(540) MARCA: dpdgroup (Mixta) (511) CLASE: 39 (210) EXP. NO.: 15/31232 (730) SOLICITANTE: DPD Dynamic Parcel Distribution GmbH &amp; Co. KG (220) FECHA SOLICITUD: 6 de octubre del 2015</p>	 <p>(540) MARCA: ovo (Mixta) (511) CLASE: 14, 25 (210) EXP. NO.: 16/2808 (730) SOLICITANTE: Victor Hugo Gordon Perugachi (220) FECHA SOLICITUD: 29 de enero del 2016</p>	 <p>(540) MARCA: Gobierno ABIERTO (Mixta) (511) CLASE: 16, 35, 41, 42 (210) EXP. NO.: 15/25480 (730) SOLICITANTE: Dirección General de Ética e Integridad Gubernamental (220) FECHA SOLICITUD: 17 de agosto del 2015</p>	 <p>(540) MARCA: Super Block Romana (Mixta) (511) CLASE: 19, 37 (210) EXP. NO.: 15/39124 (730) SOLICITANTE: Block Romana S.R.L. (220) FECHA SOLICITUD: 18 de diciembre del 2015</p>
 <p>(540) MARCA: EL CONUOCO (Mixta) (511) CLASE: 30, 35, 41, 43 (210) EXP. NO.: 15/32745 (730) SOLICITANTE: El Conuco, S.R.L. (220) FECHA SOLICITUD: 22 de noviembre del 2015</p>	 <p>(540) MARCA: café bonjour (Mixta) (511) CLASE: 35, 37, 43 (210) EXP. NO.: 15/38614 (730) SOLICITANTE: Total, S.A. (220) FECHA SOLICITUD: 14 de diciembre del 2015</p>	 <p>(540) MARCA: contrata.com.do (Mixta) (511) CLASE: 35, 42 (210) EXP. NO.: 15/39529 (730) SOLICITANTE: José Alejandro Columna Núñez (220) FECHA SOLICITUD: 23 de diciembre del 2015</p>	 <p>(540) MARCA: TOTAL ENERGIZING LIFE. EVERY DAY (Mixta) (511) CLASE: 4, 35, 36, 37, 39, 40, 43 (210) EXP. NO.: 15/39501 (730) SOLICITANTE: Total SA (220) FECHA SOLICITUD: 23 de diciembre del 2015</p>

VIENE DE LA PÁGINA ANTERIOR

 <p>(540) MARCA: TOTAL COMMITTED TO BETTER ENERGY (Mixta) (511) CLASE: 4, 39, 40</p> <p>(210) EXP. NO.: 15/39500 (730) SOLICITANTE: Total SA (220) FECHA SOLICITUD: 23 de diciembre del 2015</p>	 <p>(540) MARCA: Formacion 2.0 (Mixta) (511) CLASE: 41, 42 (210) EXP. NO.: 15/39048</p> <p>(730) SOLICITANTE: Desarrollo 2.0, S.R.L. (220) FECHA SOLICITUD: 18 de diciembre del 2015</p>	 <p>(540) MARCA: TAYLOR (Mixta) (511) CLASE: 6, 7, 8, 16 (210) EXP. NO.: 15/34802 (730) SOLICITANTE: Wilson Francisco Caraballo Perez / Centro Ferrero Fidel S.R.L. (220) FECHA SOLICITUD: 6 de noviembre del 2015</p>	 <p>(540) MARCA: (Figurativa) (511) CLASE: 9, 35, 38 (210) EXP. NO.: 15/23559 (730) SOLICITANTE: Teleperformance (220) FECHA SOLICITUD: 30 de julio del 2015</p>
 <p>(540) NOMBRE COMERCIAL: ALCONCI INGENIERIA (Rótulo) (210) EXP. NO.: 16/1703 (730) SOLICITANTE: Alconci Ingeniería, S.R.L. (220) FECHA SOLICITUD: 19 de enero del 2016 (111) REGISTRO: 429080</p>	 <p>(540) NOMBRE COMERCIAL: AMJU INMOBILIARIA (Rótulo) (210) EXP. NO.: 15/39844 (730) SOLICITANTE: Américo Manuel Nuñez Larrauri (220) FECHA SOLICITUD: 30 de diciembre del 2015 (111) REGISTRO: 429379</p>	 <p>(540) NOMBRE COMERCIAL: AROUND PUNTA CANA (Rótulo) (210) EXP. NO.: 16/1393 (730) SOLICITANTE: Grupo Punta Cana, S.A. (220) FECHA SOLICITUD: 15 de enero del 2016 (111) REGISTRO: 428868</p>	 <p>(540) NOMBRE COMERCIAL: ASOCIACIÓN GRUPO DE INNOVACIÓN COMUNITARIA DE GURABO ASOGRICOG (Rótulo) (210) EXP. NO.: 16/2150 (730) SOLICITANTE: Eugenio Dilone Díaz Taveraz / Hermínio Meliton Sánchez (220) FECHA SOLICITUD: 22 de enero del 2016 (111) REGISTRO: 429316</p>
 <p>(540) NOMBRE COMERCIAL: CENTRO DE REHABILITACION Y TERAPIA FISICA SANTILLAN M. CRETFSAM (Rótulo) (210) EXP. NO.: 16/2210 (730) SOLICITANTE: Victor Manuel Santillán Mendez (220) FECHA SOLICITUD: 22 de enero del 2016 (111) REGISTRO: 429458</p>	 <p>(540) NOMBRE COMERCIAL: CREA* (Rótulo) (210) EXP. NO.: 16/1299</p> <p>(730) SOLICITANTE: Evagraio Sánchez Campo (220) FECHA SOLICITUD: 15 de enero del 2016 (111) REGISTRO: 428785</p>	 <p>(540) NOMBRE COMERCIAL: DARECONS DEVELOPMENT CORP (Rótulo) (210) EXP. NO.: 16/2728</p> <p>(730) SOLICITANTE: Bienvenido Rodríguez Tapia (220) FECHA SOLICITUD: 28 de enero del 2016 (111) REGISTRO: 429710</p>	 <p>(540) NOMBRE COMERCIAL: DOMINICAN WATCHMAN (Rótulo) (210) EXP. NO.: 16/3191 (730) SOLICITANTE: Dominican Watchman National, S.A. (220) FECHA SOLICITUD: 2 de febrero del 2016 (111) REGISTRO: 430196</p>
 <p>(540) NOMBRE COMERCIAL: Dr. Samir Barbour, Alta Estética Dental (Rótulo) (210) EXP. NO.: 16/3159 (730) SOLICITANTE: Samir Jose Barbour Kury (220) FECHA SOLICITUD: 2 de febrero del 2016 (111) REGISTRO: 430290</p>	 <p>(540) NOMBRE COMERCIAL: (Emblema) (210) EXP. NO.: 16/1487 (730) SOLICITANTE: Araldo Alejandro Ruiz-Alma (220) FECHA SOLICITUD: 18 de enero del 2016 (111) REGISTRO: 428847</p>	 <p>(540) NOMBRE COMERCIAL: (Emblema) (210) EXP. NO.: 16/1915 (730) SOLICITANTE: Jennyfer Contin de Pinel (220) FECHA SOLICITUD: 20 de enero del 2016 (111) REGISTRO: 429257</p>	 <p>(540) NOMBRE COMERCIAL: (Emblema) (210) EXP. NO.: 16/2117 (730) SOLICITANTE: Pold Paulino Paulino / Alan Francisco Frías Espinal (220) FECHA SOLICITUD: 22 de enero del 2016 (111) REGISTRO: 429400</p>
 <p>(540) NOMBRE COMERCIAL: FERSA MOTORCYCLES (Rótulo) (210) EXP. NO.: 16/1466 (730) SOLICITANTE: Bom Reset Motores SRL (220) FECHA SOLICITUD: 18 de enero del 2016 (111) REGISTRO: 428910</p>	 <p>(540) NOMBRE COMERCIAL: Fresh Veggies And Fruits VEGGIEFRUIT (Rótulo) (210) EXP. NO.: 16/1759 (730) SOLICITANTE: José Noel Sánchez Taveras (220) FECHA SOLICITUD: 19 de enero del 2016 (111) REGISTRO: 429062</p>	 <p>(540) NOMBRE COMERCIAL: GUINDALEZAS (Rótulo) (210) EXP. NO.: 16/1706 (730) SOLICITANTE: Paola Patricia Garcia Valenzuela / Adriana Danicel Taveras Almonte (220) FECHA SOLICITUD: 19 de enero del 2016 (111) REGISTRO: 429042</p>	 <p>(540) NOMBRE COMERCIAL: HOSTAL Las Ruinas de San Francisco (Rótulo) (210) EXP. NO.: 16/2143 (730) SOLICITANTE: Ramón Alexander de La Cruz Martínez (220) FECHA SOLICITUD: 22 de enero del 2016 (111) REGISTRO: 429453</p>
 <p>(540) NOMBRE COMERCIAL: ICONTROL INTELLIGENT CONTROL TECHNOLOGY (Rótulo) (210) EXP. NO.: 16/1416</p> <p>(730) SOLICITANTE: B&amp;B Distributors S.R.L. (220) FECHA SOLICITUD: 15 de enero del 2016 (111) REGISTRO: 428832</p>	 <p>(540) NOMBRE COMERCIAL: JURISTAS MEDICOS JURISMED (Rótulo) (210) EXP. NO.: 16/2407 (730) SOLICITANTE: Luis Osvaldo Faringthon Reyes (220) FECHA SOLICITUD: 27 de enero del 2016 (111) REGISTRO: 429621</p>	 <p>(540) NOMBRE COMERCIAL: La pulperia minimarket (Rótulo) (210) EXP. NO.: 16/1430 (730) SOLICITANTE: José Alejandro Flores Rodríguez. (220) FECHA SOLICITUD: 18 de enero del 2016 (111) REGISTRO: 428912</p>	 <p>(540) NOMBRE COMERCIAL: MeDent Dental Group (Rótulo) (210) EXP. NO.: 16/2645 (730) SOLICITANTE: Juan Manuel Mendez Guzman (220) FECHA SOLICITUD: 28 de enero del 2016 (111) REGISTRO: 429837</p>
 <p>(540) NOMBRE COMERCIAL: Movimiento Social Comunitario de Comerciantes y Empresarios-MOSCEM (Rótulo) (210) EXP. NO.: 16/2069 (730) SOLICITANTE: Milciades Calderon Figueroa (220) FECHA SOLICITUD: 22 de enero del 2016 (111) REGISTRO: 429417</p>	 <p>(540) NOMBRE COMERCIAL: MUEBLES &amp; DISEÑOS M2M (Rótulo) (210) EXP. NO.: 16/424</p> <p>(730) SOLICITANTE: Mauro Tonasso (220) FECHA SOLICITUD: 8 de enero del 2016 (111) REGISTRO: 429841</p>	 <p>(540) NOMBRE COMERCIAL: MULLENLOWE INTERAMERICA (Rótulo) (210) EXP. NO.: 16/2424 (730) SOLICITANTE: Publicitaria Interamerica, S.R.L. (220) FECHA SOLICITUD: 22 de enero del 2016 (111) REGISTRO: 429727</p>	 <p>(540) NOMBRE COMERCIAL: OPTICA RH Visión (Rótulo) (210) EXP. NO.: 15/38937 (730) SOLICITANTE: Pablo Manuel De Jesús Rodríguez Hernández (220) FECHA SOLICITUD: 22 de enero del 2016 (111) REGISTRO: 429455</p>
 <p>(540) NOMBRE COMERCIAL: Pauli Gas (Rótulo) (210) EXP. NO.: 16/1510</p> <p>(730) SOLICITANTE: Distribuidora Pauliza S.R.L. (220) FECHA SOLICITUD: 18 de enero del 2016 (111) REGISTRO: 428841</p>	 <p>(540) NOMBRE COMERCIAL: PROYECTOS DE INGENIERIA DEL CIBAO PROINCI (Rótulo) (210) EXP. NO.: 16/3071 (730) SOLICITANTE: Franklin Antonio de Jesús Rodríguez (220) FECHA SOLICITUD: 1 de febrero del 2016 (111) REGISTRO: 430037</p>	 <p>(540) NOMBRE COMERCIAL: PULMOCOR (Rótulo) (210) EXP. NO.: 16/2100 (730) SOLICITANTE: Pulmocer S.R.L. (220) FECHA SOLICITUD: 22 de enero del 2016 (111) REGISTRO: 429304</p>	 <p>(540) NOMBRE COMERCIAL: Super Básico (Rótulo) (210) EXP. NO.: 16/2520</p> <p>(730) SOLICITANTE: Rodolfo Perez Sobrino (220) FECHA SOLICITUD: 27 de enero del 2016 (111) REGISTRO: 429632</p>
 <p>(540) NOMBRE COMERCIAL: The Darecons Group (Rótulo) (210) EXP. NO.: 16/2727 (730) SOLICITANTE: Bienvenido Rodríguez Tapia (220) FECHA SOLICITUD: 28 de enero del 2016 (111) REGISTRO: 429709</p>	 <p>(540) NOMBRE COMERCIAL: TRAFFIK PHOTO EVENTS- PRINT STATIONS- PHOTOBOOTH (Rótulo) (210) EXP. NO.: 16/2461 (730) SOLICITANTE: Fernando A. Concepción Heredia (220) FECHA SOLICITUD: 27 de enero del 2016 (111) REGISTRO: 429669</p>	 <p>(540) NOMBRE COMERCIAL: Joseline Rodriguez (Rótulo) (210) EXP. NO.: 16/1672 (730) SOLICITANTE: Joseline del Carmen Rodriguez Cabrera (220) FECHA SOLICITUD: 19 de enero del 2016 (111) REGISTRO: 429275</p>	 <p>(540) NOMBRE COMERCIAL: COOPERATIVA DE AHORRO Y CREDITO AMAR-COOPAMAR (Rótulo) (210) EXP. NO.: 16/2941</p> <p>(730) SOLICITANTE: Marino Estevez (220) FECHA SOLICITUD: 29 de enero del 2016 (111) REGISTRO: 429811</p>



Cualquier sugerencia o reclamo dirigirse a publicaciones ONAPI

m.seijas@onapi.gob.do