



# ONAPI®

De la calidad a la excelencia

Año 14 • Volumen 355,  
Diciembre, 2015

MINISTERIO DE INDUSTRIA Y COMERCIO

Ley No. 20-00 de fecha 8 de mayo del 2000

[www.onapi.gob.do](http://www.onapi.gob.do)

**El Nacional**  
Jueves 31 de Diciembre de 2015



Narcis Tejada, encargada del CATI, brinda asesoría a Christopher Roman Reyes.



El primer premio recayó en David Méndez y Gamaliel Oviedo, con su equipo Cardiohelp.

Fotos: Juan Ferrer

## Emprendurismo e Innovación con rostro de futuro

### ONAPI celebra encuentro con galardonados por el MESCYT

**E**mprendurismo e Innovación no son la misma cosa, aunque muchos puedan confundirlo. No obstante, emprendedores e innovadores suelen compartir un rasgo común: la disciplina para trabajar hasta alcanzar sus metas.

Como cada año el Ministerio de Educación Ciencia y Tecnología (MEESCYT) organizó su Competencia Universitaria de Planes de Negocios para emprendedores 2015. En esta, estudiantes universitarios proponen nuevas ideas para iniciar un negocio propio. Los ganadores, obtienen un certificado y un capital semilla de 250 mil pesos dominicanos.

Era preciso celebrar y también orientar a estos ganadores sobre la mejor

manera de proteger sus innovaciones, sea a través de una marca o nombre comercial o a través del registro de una patente, según el caso. Por eso, para intercambiar y conocernos, compartimos una Juntadera de Innovadores.

Una Juntadera, en un espacio relax, donde hacer amigos, contactos y preguntas. Para saber qué puedo registrar y cómo? Saber además quienes más están en la misma onda innovadora que yo?

Hombres y mujeres, adolescentes y no tanto, compartieron sus proyectos, las ideas que tienen en carpeta mientras el personal de ONAPI les orientaba sobre cómo usar mejor los recursos que la institución pone a su alcance.

El primer premio recayó en David Méndez, con su equipo Cardiohelp



Lesly Franco, asesora de la dirección general de ONAPI, explica a Mariela Ramirez como idear y registrar una marca sólida.



José Antonio Lomba expone sus inquietudes sobre registro de patentes, observan la Dra. Lockward, directora de ONAPI, el Dr. Placido Gómez, viceministro del MESCyT, Alexeis Fernandez del CATI y Clary Diaz Minaya.



OFICINA PRINCIPAL  
Av. Los Próceres No. 11  
Santo Domingo  
Tel.: 809-567-7474  
Fax: 809-732-7758

CONTÁCTENOS:  
Línea de atención al usuario  
809-732-4447

SANTIAGO DE LOS CABALLEROS  
Av. Estrella Sadhalá Edif.  
Antonio Guzmán Fernández  
Tel.: 809-582-4059  
Fax: 809-583-8437

MUNICIPIO STO. DGO. ESTE,  
Plaza Coral Mall  
2do. nivel,  
Autopista de San Isidro  
Tel.: 829-236-7474

SAN FRANCISCO DE MACORÍS  
Plaza Colonial, Suite 14-B,  
Avenida Antonio Guzmán  
Fernández - Tel.: 809-588-2052  
Ext. 3436

## VIENE DE LA PÁGINA ANTERIOR

que detecta los cambios en pulso, temperatura y otros parámetros vitales, útiles para evaluar el riesgo de infarto al miocardio en pacientes con angina previa.

Para José Antonio Lomba, que tiene ya negocio propio y conoce de patentes, la inquietud es cómo registrar en Estados Unidos. Alexeis Fernandez del Centro de Apoyo a la Tecnología e Innovación (CATI), pudo explicarle cómo hacerlo desde aquí, vía PCT, informándole también que puede solicitar asistencia para el procedimiento y que hacerlo desde República Dominicana le confiere el derecho a una tasa menor.

Sobre el PCT no estaba tampoco informada Clary Diaz Minaya, ingeniera en Redes y Telecomunicaciones y Tecnóloga en Electrónica Industrial, mención Comunicaciones, su proyecto ganador es un programa informático. “Como lo hago?” dice, por Derecho de Autor o por Patente, de inmediato recibe la información que Narcis Tejada le suministra. “En RD los programas informáticos se protegen por derecho de autor pero en Estados Unidos por patente. Ambas solicitudes se pueden tramitar desde aquí, sin tener que viajar”

Para Rainier Mallol, autor de un programa de inteligencia artificial para predicción de brotes de dengue, la agenda está más adelantada, ya fue al CATI y está en el proceso de llenar los requisitos para su solicitud.

Christopher Ozoria, Abraham Espinal y José Herrera, tienen un proyecto que optimiza el uso de la energía con la creación de compuestos para mejorar la transferencia de calor aplicando una sustancia de carbono puro, saben ahora por donde orientar mejor las búsquedas en bases de patente, para poder establecer el nivel de innovación de su propuesta, así como para otras ideas que tienen.

Para Isaura Diaz, Mariela Ramirez e Ismar Diaz, que tienen proyectos de productos alimenticios, la innovación estaría en distinguirlos con una marca sólida. Lesly Franco, de ONAPI, les explica como idear y registrar una marca tan sólida que no se parezca a la de nadie.

Todos tienen inquietudes diferentes, pero todos están dispuestos a indagar hasta encontrar las respuestas necesarias para alcanzar sus metas. ONAPI, a través de su CATI, motiva y encauza a estos y otros innovadores.



Quenia Chez de Proyectos Especiales, ofrece detalles a los jóvenes innovadores sobre el Concurso de Tecnología Apropriada que realiza ONAPI.



Mariela Ramirez



Isaura Diaz



Alexeis Fernandez, del CATI, conversa con Cristhofer Ozoria y Abraham Espinal sobre los servicios de búsqueda en base de patentes.



Moises Crespo y Melvin Espinal reciben asesoría de Jofiel Castillo del CATI.

# DEPARTAMENTO DE INVENCIONES

## MUY IMPORTANTE

A PARTIR DE LA FECHA DE LA PRIMERA PUBLICACIÓN, EL SOLICITANTE DEBE EFECTUAR EL PAGO DE EXAMEN DE FONDO EN UN PLAZO DE DOCE MESES IMPROPRORROGABLES, BAJO LA PENA DE DECLARARSE EL ABANDONO DE PLENO DERECHO. (ART. 22.1 LEY 20-00 SOBRE PROPIEDAD INDUSTRIAL).

## SOLICITUD DE PATENTE DE INVENCION EN FASE NACIONAL PCT

### LISTA DE CÓDIGOS INID DE LA NORMA ST.9 OMPI.

- 11 NÚMERO DE PATENTE/REGISTRO NACIONAL.
- 12 DESIGNACIÓN DEL TIPO DE DOCUMENTO.
- 21 NÚMERO DE SOLICITUD NACIONAL.
- 22 FECHA DE PRESENTACIÓN NACIONAL.
- 30 DATOS DE PRIORIDAD SEGUN CONVENIO DE PARIS.
- 43 FECHA DE PUBLICACIÓN DE LA SOLICITUD NACIONAL.
- 51 CLASIFICACIÓN INTERNACIONAL DE PATENTES.
- 54 TÍTULO.
- 57 RESUMEN /FIGURAS.
- 61 NÚMERO/FECHA DE PRESENTACIÓN DE LA SOLICITUD ANTERIOR DE LA PATENTE, MODELO DE UTILIDAD O TÍTULO SIMILAR CONCEDIDO ANTERIORMENTE, RESPECTO DEL CUAL EL PRESENTE DOCUMENTO CONSTITUYE UNA ADICIÓN.
- 62 NÚMERO/FECHA DE PRESENTACIÓN DE LA SOLICITUD ANTERIOR DE LA QUE EL PRESENTE DOCUMENTO CONSTITUYE UNA FRACCIÓN.
- 71 SOLICITANTE(S).
- 72 INVENTOR(ES)/DISEÑADOR(ES).
- 74 REPRESENTANTE(S).
- 85 FECHA DE COMIENZO DE LA FASE NACIONAL
- 86 NÚMERO DE SOLICITUD INTERNACIONAL Y FECHA DE PRESENTACIÓN INTERNACIONAL PCT.
- 87 NÚMERO DE PUBLICACIÓN INTERNACIONAL Y FECHA DE PUBLICACIÓN INTERNACIONAL PCT.

### LISTA DE CÓDIGOS DE DOS LETRAS DE LA NORMA ST.3.

- |   |                           |
|---|---------------------------|
| DE - ALEMANIA   | AT - AUSTRIA              |
| ES - ESPAÑA   | CN - CHINA                |
| VE - VENEZUELA  | US - ESTADOS UNIDOS       |
| CH - SUIZA  | NO - NORUEGA              |
| CA - CANADÁ   | VN - VIETNAM              |
| UA - UCRANIA  | HO - HOLANDA              |
| IT - ITALIA   | FR - FRANCIA              |
| GB - REINO UNIDO  | DO - REPUBLICA DOMINICANA |
| NZ - NUEVA ZELANDA  | NL - PAISES BAJOS         |
| TN - TUNEZ  | BR - BRASIL               |
| AU - AUSTRALIA  | MY - MALASIA              |
| BE - BELGICA  | CO - COLOMBIA             |
| IN - INDIA  | CU - CUBA                 |
| MA - MARRUECOS  | AR - ARGENTINA            |
| SI - ESLOVENIA  | HU - HUNGRIA              |
| KR - COREA  | ZA - SUDÁFRICA            |
| HR - CROACIA  | SE - SUECIA               |
| RS - SERBIA   | MX - MEXICO               |
| TT - TRINIDAD Y TOBAGO  | PK - PAKISTÁN             |
| JM - JAMAICA  | EC - ECUADOR              |
| AR - ARGENTINA  |                           |
| EM - OFICINA PARA LA ARMONIZACION DEL MERCADO INTERIOR (OAMI) |                           |

### 12 SOLICITUD DE PATENTE DE INVENCION EN FASE NACIONAL PCT.

- 21 P2015-0100
- 85 01/05/2015
- 86 PCT/IB2013/059846 01/11/2013
- 30 US 61/721,920 02/11/2012 y US 61/772,028 04/03/2013
- 87 WO2014/068527 08/05/2014
- 71 **PFIZER INC.**

235 EAST 42ND STREET, 10017, NEW YORK, NEW YORK, U.S.A.

74 MARY FERNANDEZ

72 BALEKUDRU DEVADAS [US]; SUSAN LANDIS HOCKERMAN [US]; MARGARET LANAHAN GRAPPERHAUS [US]; ROBERT OWEN HUGHES [US]; CHRISTOPH WOLFGANG ZAPP [US]; JOHN ROBERT SPRINGER [US]; DANNY JAMES GARLAND [US]; SEUNGIL HAN [US]; EDDINE SAIHAH [US]; MARK EDWARD SCHNUTE [US]; SHAUN RAJ SELNESS [US]; DANIEL PATRICK WALKER [US]; ZHAO-KUI WAN [US]; LI XING [US]; SCHMIDT MICHELLE ANN [US].

51 A 61K 31/4155, A 61K 31/454, A 61P 29/00, A 61P 35/00, C 07D 401/04

### 54 INHIBIDORES DE LA TIROSINA-QUINASA DE BRUTON.

57 Se describen en la presente compuestos que forman enlaces covalentes con tirosina quinasa de Bruton (BTK). Se describen los procedimientos para la preparación de los compuestos. Se describen también composiciones farmacéuticas que incluyen los compuestos. Se describen los procedimientos para la fabricación de medicamentos útiles para el uso de los inhibidores de BTK, solos o en combinación con otros agentes terapéuticos, para el tratamiento de enfermedades o condiciones autoinmunes, enfermedades o condiciones heteroimunes, cáncer, que incluye linfoma y enfermedades o condiciones inflamatorias.

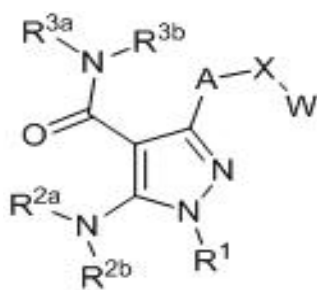

### 12 SOLICITUD DE PATENTE DE INVENCION EN FASE NACIONAL PCT.

- 21 P2015-0132
- 85 03/06/2015
- 86 PCT/IB2013/060381 25/11/2015
- 30 US 61/732,617 03/12/2012
- 87 WO2014/087298 12/06/2014
- 71 **PFIZER INC.**

235 EAST 42ND STREET, 10017, NUEVA YORK, NUEVA YORK, U.S.A.

74 MARY FERNANDEZ RODRIGUEZ

72 PATRICK ROBERT VERHOEST [US]; JAMES THOMAS ANDERSON [US]; EUGENE LVOVICH PIATNITSKI CHEKLER [US]; EDMUND L. ELLSWORTH [US]; BRUCE KIPP ERIKSON [US]; ADAM MATTHEW GILBERT [US]; ANTHONY P. RICKETTS [US]; DAVID P. THOMPSON [US]; RAYOMAND JAL UNWALLA [US].

51 A 61K 31/4725, A 61P 19/00, A 61P 21/00, A 61P 25/00, A 61P 3/00, A 61P 5/26, A 61P 5/28, C 07C 255/58, C 07D 205/04, C 07D 207/08, C 07D 211/22, C 07D 217/26, C 07D 285/10, C 07D 401/04, C 07D 417/04

### 54 MODULADORES SELECTIVOS DEL RECEPTOR DE ANDRÓGENOS NOVEDOSOS.

57 LA PRESENTE INVENCION SE REFIERE A UN COMPUESTO DE LA FÓRMULA 1, 2 Ó 3. EN DONDE A ES N O -CR0-, DONDE R0 ES HIDRÓGENO, ALQUILO DE CADENA LINEAL O RAMIFICADA DE C1-C6, ETC., Z ES -CRE-, O, -N-, DONDE RE ES HIDRÓGENO, ALQUILO DE CADENA LINEAL O RAMIFICADA DE C1-C6, ETC.; R1 ES HIDRÓGENO, ALQUILO DE CADENA LINEAL O RAMIFICADA DE C1-C6, ETC.; R2 SON INDEPENDIENTEMENTE HIDRÓGENO O ALQUILO DE CADENA LINEAL O RAMIFICADA DE C1-C6; R3 Y R4 SON INDEPENDIENTEMENTE HIDRÓGENO, ALQUILO DE CADENA LINEAL O RAMIFICADA DE C1-C6, ETC.; R5 Y R6 SON INDEPENDIENTEMENTE HIDRÓGENO O ALQUILO DE CADENA LINEAL O RAMIFICADA DE C1-C6, ETC.; R8 ES HIDRÓGENO, ALQUILO DE CADENA LINEAL O RAMIFICADA DE C1-C6, ETC.; R9 Y R10 SON INDEPENDIENTEMENTE HIDRÓGENO O ALQUILO DE CADENA LINEAL O RAMIFICADA DE C1-C6, ETC.; Q ES -CO-, -(CH2)Q-, -(CHRS)Q-, O -(CRSRT)Q-, DONDE RS Y RT SON INDEPENDIENTEMENTE ALQUILO DE CADENA LINEAL O RAMIFICADA DE C1-C6, ARILO, ALQUILARILO, HETEROARILO O ALQUILHETEROARILO; EN DONDE Q ES 0, 1, 2, 0, 3; Y, DONDE N ES 0, 1, 2, 3, 4 Ó 5; O, UNA SAL FARMACÉUTICAMENTE ACEPTABLE DE LOS MISMOS, PARA COMPOSICIONES QUE CONTIENEN TALES COMPUESTOS; Y PARA LOS USOS DE TALES COMPUESTOS EN EL TRATAMIENTO DE DIVERSAS ENFERMEDADES, PARTICULARMENTE, AQUELLAS AFECTADAS O MEDIADAS POR EL RECEPTOR DE ANDRÓGENOS.

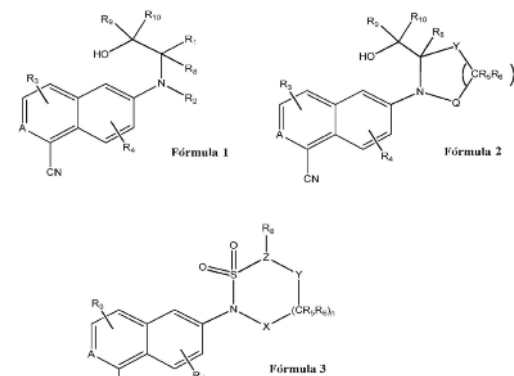

### 12 SOLICITUD DE PATENTE DE INVENCION EN FASE NACIONAL PCT.

- 21 P2015-0250
- 85 25/09/2015
- 86 PCT/GB2014/050965 26/03/2014
- 30 GB 1305489.5 26/03/2013
- 87 WO2014/155114 02/10/2014
- 71 **CONSORT MEDICAL PLC.**

GROUND FLOOR, SUITE D, BREAKSPEAR PARK, BREAKSPEAR WAY, HEMEL, HP2 4TZ, HEMPSTEAD, GRAN BRETAÑA.

74 BIAGGI & MESSINA

72 MATT EKMAN [GB]; ROBERT GLOVER [GB]; RACHEL KOPPELMAN [GB]; IAN ANDERSON [GB].

51 A 61M 5/315

### 54 CONJUNTO DE JERINGA MIXTO MEJORADO.

57 Un conjunto de jeringa que comprende un cilindro para contener uno o más medicamentos, teniendo el cilindro una salida frontal para permitir la expulsión de dicho uno o más medicamentos de dicho cilindro a través de dicha salida, y un primer tapón dispuesto en el cilindro y axialmente móvil en su interior y que define un primer volumen en el cilindro axialmente hacia delante del primer tapón y un segundo volumen en el cilindro axialmente hacia atrás del primer tapón. El conjunto de jeringa comprende adicionalmente un segundo tapón dispuesto en el cilindro axialmente hacia atrás del primer tapón y axialmente móvil en su interior, proporcionando el segundo tapón un sello hermético a fluidos en un extremo posterior del segundo volumen. El conjunto de jeringa comprende adicionalmente un primer vástago de émbolo conectado al primer tapón y que se extiende axialmente hacia atrás a través del segundo tapón, conectando de manera sellada el segundo tapón con el primer vástago de émbolo pero permitiendo el deslizamiento axial del primer vástago de émbolo a través del mismo.

### 12 SOLICITUD DE PATENTE DE INVENCION EN FASE NACIONAL PCT.

- 21 P2015-0169
- 85 16/07/2015
- 86 PCT/CN2013/001676 31/12/2013
- 30 CN PCT/CN2013/000038 16/01/2013
- 87 WO2014/110705 24/07/2014
- 71 **MERCK SHARP & DOHME CORP.**

126 EAST LINCOLN AVENUE RAHWAY, 07065, RAHWAY, NUEVA JERSEY, U.S.A.

74 MARY FERNANDEZ RODRIGUEZ

72 BIN HU [CN]; BIN ZHONG [CN]; JOSEPH A. KOZLOWSKI [US]; WENSHENG YU [CN]; LING TONG [CN]; OLEG SELYUTIN [US]; LEI CHEN [CN]; KIM JAE-HUN [KR]; RAZIA RIZVI [US]; BANDARPALLE SHANKAR [US]; DAHAI WANG [CN]; JINGLAI HAO [CN]; WEI WEI [CN]; TAO JI [CN]; SHUAI ZAN [CN]; DEYOU SHA [US].

51 A 61K 31/5365, A 61P 31/14, C 07D 409/14, C 07D 498/04.

### 54 COMPUESTOS TETRACÍCLICOS SUSTITUIDOS CON HETEROCICLO Y USOS DE LOS MISMOS PARA EL TRATAMIENTO DE ENFERMEDADES VÍRICAS.

57 La presente invención se refiere a nuevos Compuestos Tetracíclicos Sustituídos con Heterociclo de Fórmula (I); y sales farmacéuticamente aceptables de los mismos, en la que A, A', R2, R3, R4 y R5 son como se han definido en el presente documento. La presente invención también se refiere a composiciones que comprenden al menos un Compuesto Tetracíclico Sustituído con Heterociclo, y procedimientos para la fabricación de medicamentos útiles para el uso de los Compuestos Tetracíclicos Sustituídos con Heterociclo para tratar o prevenir la infección por el VHC en un paciente.

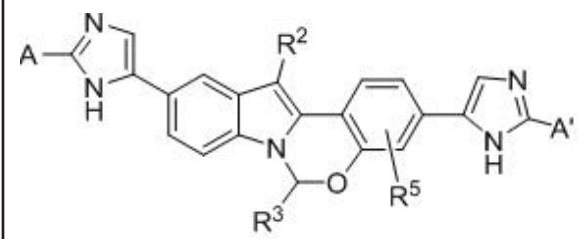

### 12 SOLICITUD DE PATENTE DE INVENCION EN FASE NACIONAL PCT.

- 21 P2015-0164
- 85 02/07/2015
- 86 PCT/US2014/010350 06/01/2014
- 30 US 61/748,892 04/01/2013
- 87 WO2014/107666 10/07/2014
- 71 **MEDECO SECURITY LOCKS, INC.**

3625 ALLEGHENY DRIVE, P.O. BOX 3075, 24153, SALEM, VIRGINIA, U.S.A.

74 TANIA MIGUELINA DE LA ALTAGRACIA CASTILLO BAEZ

72 PETER H. FIELD [US]; CLYDE T. ROBERSON [US]; DAN BOADWINE [US]

51 E 05B 19/12.

### 54 LLAVE CON ELEMENTO MOVIBLE DISPUESTO DENTRO DE LA HOJA DE LLAVE.

57 UNA LLAVE CON UNO O MÁS ELEMENTOS MOVIBLES (110) QUE SE DESLIZAN DENTRO DE LA HOJA (100) DE UNA LLAVE SUSTANCIALMENTE PLANA PARA OPERAR UNA CERRADURA QUE INCLUYE UNA HOJA (100) CONFIGURADA PARA INSERTARSE EN LA CHAVETA DE UNA CERRADURA E INCLUYE RASGOS DE CONTORNO FORMADOS SOBRE UNA SUPERFICIE EXTERIOR DE LA HOJA QUE COINCIDEN CON LOS RASGOS DE CONTORNO CORRESPONDIENTES DE LA CHAVETA; LA LLAVE INCLUYE AL MENOS UN ELEMENTO MOVIBLE (110) DISPUESTO DENTRO DE UN REBAJO FORMADO EN LA HOJA (100) E INCLUYE UNA SUPERFICIE DE CONTORNO EXPUESTA AL EXTERIOR DE LA HOJA DE LLAVE (100); LA SUPERFICIE DE CONTORNO PUEDE INCLUIR RASGOS DE CONTORNO EXTERNOS QUE CORRESPONDEN EN FORMA CON AL MENOS UNA PORCIÓN DE LOS RASGOS DE CONTORNO DE LA CHAVETA; EL ELEMENTO MOVIBLE (110) PUEDE SER MOVIBLE DENTRO DEL REBAJO, CUANDO ENGANCHAN UN MIEMBRO DE BLOQUEO DENTRO DE LA CHAVETA, Y DESPUÉS DE TAL MOVIMIENTO, EL ELEMENTO ENGANCHARÁ UN ELEMENTO DE BLOQUEO DENTRO DE LA CERRADURA.

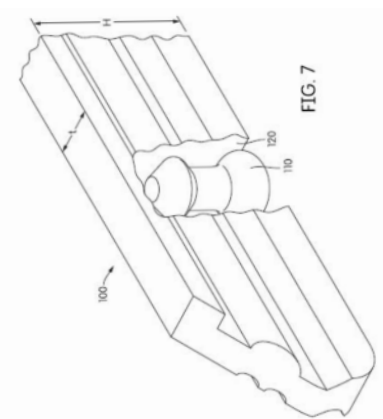

VIENE DE LA PÁGINA ANTERIOR

**12 SOLICITUD DE PATENTE DE INVENCION EN FASE NACIONAL PCT.**

21 P2015-0214

85 03/09/2015

86 PCT/EP2014/054810 12/03/2014

30 US 61/779,141 13/03/2013

87 WO2014/140086 18/09/2014

71 **ABBVIE INC.**

1 NORTH WAUKEGAN ROAD, 60064, NORTH CHICAGO, ILLINOIS, U.S.A.

**ABBVIE DEUTSCHLAND GMBH & CO. KG.**

MAINZER STRABE 81, 65189, WIESBADEN, ALEMANIA.

74 **MARÍA DEL PILAR TRONCOSO**

72 KARLA DRESCHER [DE]; MICHAEL OCHSE [DE]; KATJA JANTOS [DE]; JÜRGEN DINGES [US]; HERVÉ GENESTE [DE]; JAYNE FROGGETT [DE]; CLARISSA JAKOB [US].

51 A 61K 31/5025, A 61P 25/00, C 07D 495/04.

**54 NUEVOS COMPUESTOS INHIBIDORES DE LA FOSFODIESTERASA DEL TIPO 10<sup>o</sup>.**

57 COMPUESTOS DE LA FÓRMULA I, LOS N-ÓXIDOS, TAUTÓMEROS, LAS PRODRUGAS Y LAS SALES FARMACÉUTICAMENTE ACEPTABLES DE LOS MISMOS: (I) EN FÓRMULA I LA VARIABLE X1 ES CH O N, X2 ES O O S, Y R1, R2, R3, R4 Y Q SON SEGÚN SE LOS DEFINIÓ EN LAS REIVINDICACIONES. LOS COMPUESTOS DE LA FÓRMULA I, LOS N-ÓXIDOS, TAUTÓMEROS, LAS PRODRUGAS Y LAS SALES FARMACÉUTICAMENTE ACEPTABLES DE LOS MISMOS SON INHIBIDORES DE LA FOSFODIESTERASA DEL TIPO 10A. POR LO TANTO, LA INVENCION TAMBIÉN SE REFIERE AL USO DE LOS COMPUESTOS DE LA FÓRMULA I, LOS N-ÓXIDOS, TAUTÓMEROS, LAS PRODRUGAS Y LAS SALES FARMACÉUTICAMENTE ACEPTABLES DE LOS MISMOS PARA LA FABRICACIÓN DE UN MEDICAMENTO Y QUE POR LO TANTO SON APROPIADOS PARA TRATAR O CONTROLAR TRASTORNOS MÉDICOS QUE SE SELECCIONAN ENTRE: TRASTORNOS NEUROLÓGICOS Y TRASTORNOS PSIQUIÁTRICOS, PARA MEJORAR LOS SÍNTOMAS ASOCIADOS CON DICHS TRASTORNOS Y PARA REDUCIR EL RIESGO DE DICHS TRASTORNOS.

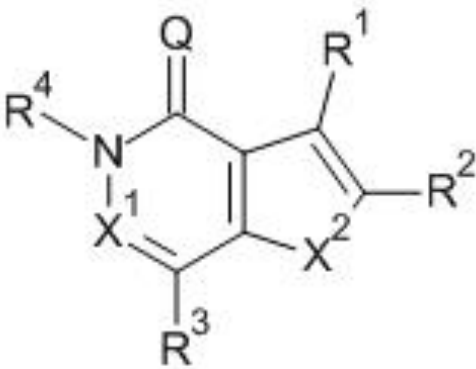
**12 SOLICITUD DE PATENTE DE INVENCION EN FASE NACIONAL PCT.**

21 P2015-0234

85 14/09/2015

86 PCT/US2014/025882 13/03/2014

30 US 61/782,531 14/03/2013; US 61/837,399 20/06/2013;

US 61/904,579 15/11/2013; US 61/912,777 06/12/2013

US 61/942,367 20/02/2014

87 WO2014/160129 02/10/2014

71 **ALNYLAM PHARMACEUTICALS, INC.**

300 THIRD STREET 3RD FLOOR CAMBRIDGE, 02142, MASSACHUSETTS, U.S.A.

74 **GRELDY HERNANDEZ SOSA**

72 SATYANARAYANA KUCHIMANCHI [US]; MUTHIAH MANOHARAN [US]; KEVIN FITZGERALD [US]; JAMES BUTLER [US]; BRIAN BETTENCOURT [US]; ANNA BORODOVSKY [US]; KLAUS CHARISSE [US]; MARTIN MAIER [US]; KALLANTHOTTATHIL RAJEEV [US]; DONALD FOSTER [US].

51 A 61K 31/7088; C12N 15/113.

**54 COMPOSICIONES DE ARNI CONTRA EL COMPONENTE C5 DEL COMPLEMENTO Y METODOS PARA SU USO.**

57 LA INVENCION SE RELACIONA CON ARNI, POR EJEMPLO, COMPOSICIONES DE ÁCIDO RIBONUCLEICO DE HEBRA DOBLE (ARNHD), DIRIGIDAS AL GEN DEL COMPONENTE C5 DEL COMPLEMENTO, Y MÉTODOS PARA USAR DICHO ARNI, POR EJEMPLO, ARNHD, COMPOSICIONES PARA INHIBIR LA EXPRESIÓN DE C5 Y PARA TRATAR SUJETOS QUE TIENEN UNA ENFERMEDAD ASOCIADA CON EL COMPONENTE C5 DEL COMPLEMENTO, POR EJEMPLO, HEMOGLOBINURIA PAROXÍSTICA NOCTURNA.



Figura 1

**12 SOLICITUD DE PATENTE DE INVENCION EN FASE NACIONAL PCT.**

21 P2015-0243

85 15/09/2015

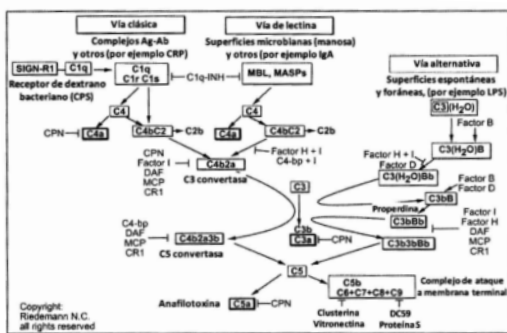
86 PCT/EP2014/054967 13/03/2014

30 US 61/789,325 15/03/2013

87 WO2014/140180 18/09/2014

71 **GLAXOSMITHKLINE INTELLECTUAL PROPERTY DEVELOPMENT LIMITED.**

980 GREAT WEST ROAD, TW8 9GS, BRENTFORD, MIDDLESEX, GRAN BRETAÑA.

74 **MARY FERNANDEZ RODRIGUEZ**

72 PAUL ANDREW HAMBLIN [GB]; ALAN PETER LEWIS [GB]; THOMAS MATTHEW WEBB [GB].

51 C 07K 16/28

**54 PROTEÍNAS DE UNIÓN ANTI-LAG-3.**

57 PROTEÍNAS DE UNIÓN A ANTÍGENO QUE SE UNEN AL GEN DE ACTIVACIÓN DE LINFOCITOS 3 (LAG-3) Y, MÁS PARTICULARMENTE, A PROTEÍNAS DE UNIÓN A ANTÍGENO QUE PUEDEN PRODUCIR REDUCCIÓN DE LINFOCITOS T ACTIVADOS LAG-3+.

**12 SOLICITUD DE PATENTE DE INVENCION EN FASE NACIONAL PCT.**

21 P2015-0244

85 15/09/2015

86 PCT/IB2014/059817 14/03/2014

30 CN PCT/CN2013/072683 15/03/2013; CN PCT/CN2013/090059 20/12/2013

CN PCT/CN2014/072449 24/02/2014

87 WO2014/141187 18/09/2014

71 **GLAXOSMITHKLINE INTELLECTUAL PROPERTY DEVELOPMENT LIMITED.**

980 GREAT WEST ROAD, BRENTFORD, TW89GS, MIDDLESEX, GRAN BRETAÑA.

74 **MARY FERNANDEZ RODRIGUEZ.**

72 MUI CHEUNG [US]; HILARY SCHENECK EIDAM [US]; MICHAEL P. DEMARTINO [US]; ZHEN GONG [CN]; AMY HUIPING GUAN [CN]; KAUSHIK RAHA [US]; CHENGDE WU [CN]; HAIYING YANG [CN]; HAIYU YU [CN]; ZHILIU ZHANG [CN].

51 A 61K 31/4412, A 61P 1/06, C 07D 213/69, C 07D 401/12, C 07D 413/12.

**54 NUEVOS COMPUESTOS COMO INHIBIDORES DE REORGANIZADO DURANTE LA TRANSFECCIÓN (RET).**

57 ESTA INVENCION SE REFIERE A NUEVOS COMPUESTOS QUE SON INHIBIDORES DE LA QUINASA REORGANIZADA DURANTE LA TRANSFECCIÓN (RET), A COMPOSICIONES FARMACÉUTICAS QUE LOS CONTIENEN, A LOS PROCEDIMIENTOS PARA SU PREPARACIÓN, Y A SU USO EN TERAPIA, SOLOS O COMBINADOS, PARA LA NORMALIZACIÓN DE LA SENSIBILIDAD, LA MOTILIDAD Y/O LA SECRECIÓN GASTROINTESTINAL Y/O TRASTORNOS O ENFERMEDADES ABDOMINALES Y/O LA FABRICACIÓN DE MEDICAMENTOS ÚTILES PARA EL TRATAMIENTO RELACIONADO CON ENFERMEDADES RELACIONADAS CON LA DISFUNCIÓN DE RET O EN LAS QUE LA MODULACIÓN DE LA ACTIVIDAD DE RET PUEDE TENER UN BENEFICIO TERAPÉUTICO QUE INCLUYE, PERO NO SE LIMITA A, TODAS LAS CLASIFICACIONES DEL SÍNDROME DEL INTESTINO IRRITABLE (SII) INCLUYENDO DIARREA PREDOMINANTE, ESTREÑIMIENTO PREDOMINANTE O UN PATRÓN DE HECEAS ALTERNANTE, DISTENSIÓN ABDOMINAL FUNCIONAL, ESTREÑIMIENTO FUNCIONAL, DIARREA FUNCIONAL, TRASTORNO INTESTINAL FUNCIONAL NO ESPECIFICADO, SÍNDROME DE DOLOR ABDOMINAL FUNCIONAL, ESTREÑIMIENTO IDIOPÁTICO CRÓNICO, TRASTORNOS ESOFÁGICOS FUNCIONALES, TRASTORNOS GASTRODUODENALES FUNCIONALES, DOLOR ANORRECTAL FUNCIONAL, ENFERMEDAD INFLAMATORIA DEL INTESTINO, ENFERMEDADES PROLIFERATIVAS TALES COMO CÁNCER DE PULMÓN DE CÉLULAS NO PEQUEÑAS, CARCINOMA HEPATOCELULAR, CÁNCER COLORRECTAL, CÁNCER DE TIROIDES MEDULAR, CÁNCER DE TIROIDES FOLICULAR, CÁNCER DE TIROIDES ANAPLÁSICO, CÁNCER DE TIROIDES PAPILAR, TUMORES CEREBRALES, CÁNCER DE LA CAVIDAD PERITONEAL, TUMORES SÓLIDOS, OTRO CÁNCER DE PULMÓN, CÁNCER DE CABEZA Y CUELLO, GLIOMAS, NEUROBLASTOMAS, SÍNDROME DE VON HIPPEL-LINDAU Y TUMORES DE RIÑÓN, CÁNCER DE MAMA, CÁNCER DE LAS TROMPAS DE FALOPIO, CÁNCER DE OVARIO, CÁNCER DE CÉLULAS TRANSICIONALES, CÁNCER DE PRÓSTATA, CÁNCER DE ESÓFAGO Y DE LA UNIÓN GASTROESOFÁGICA, CÁNCER BILIAR, ADENOCARCINOMA, Y CUALQUIER TUMOR MALIGNO CON UN INCREMENTO DE LA ACTIVIDAD QUINASA RET.

**12 SOLICITUD DE PATENTE DE INVENCION EN FASE NACIONAL PCT.**

21 P2015-0265

85 20/10/2015

86 PCT/US2014/060627 15/10/2014

30 US 61/948,289 05/03/2014 y US PCT/US2014/035055 22/04/2014

87 WO2015/134067 11/09/2015

71 **A.R. ARENA PRODUCTS, INC.**

2101 MT. ROAD BOULEVARD, NY 14615, ROCHESTER, U.S.A.

74 **MARIA JOSEFINA FELIX TRONCOSO.**

72 DONALD E. WILCOX [US]; CHARLES S. ARENA [US]

51 A 01F 25/14, B 65B 25/04, B 65D 85/34.

**54 CONTENEDOR DE PLÁSTICO REUTILIZABLE PARA ALMACENAR Y TRANSPORTAR PRODUCTOS.**

57 UN CONTENEDOR PLÁSTICO REUTILIZABLE Y PLEGABLE QUE PUEDE UTILIZARSE PARA EL ALMACENAMIENTO Y EL TRANSPORTE DE PRODUCTOS, QUE TIENE DIMENSIONES ÓPTIMAS PARA DICHO ALMACENAMIENTO Y TRANSPORTE Y PARA EL PLEGADO DEL CONTENEDOR. EL CONTENEDOR TAMBIÉN PUEDE TENER UN ESPACIO NUEVO PARA APILADO "EN SEIS CAPAS HACIA ABAJO". EL CONTENEDOR TAMBIÉN PUEDE ESTAR DISEÑADO PARA BRINDAR MAYOR VENTILACIÓN A SU CONTENIDO DURANTE EL ALMACENAMIENTO Y EL TRANSPORTE. EL CONTENEDOR PUEDE TENER TAMBIÉN UNA PUERTA PARA MUESTREO CON UN CLIP PARA EL FÁCIL ACCESO AL PRODUCTO QUE CONTIENE EL CONTENEDOR CUANDO SE APILA CON OTROS CONTENEDORES. EL CONTENEDOR PUEDE TENER TAMBIÉN UN SISTEMA DE CIERRE CON PESTILLO PARA ASEGURAR SUS PAREDES DE FONDO Y PAREDES LATERALES EN UNA CONFIGURACIÓN ERGUIDA DURANTE SU ALMACENAMIENTO Y TRANSPORTE. EL CONTENEDOR PUEDE TENER TAMBIÉN UNA ENTRADA EN SUS DIMENSIONES PARA FACILITAR EL APILADO Y DESAPILADO DE LOS CONTENEDORES.

**12 SOLICITUD DE PATENTE DE INVENCION EN FASE NACIONAL PCT.**

21 P2015-0256

85 08/10/2015

86 PCT/EP2014/056768 04/04/2014

30 EP 13162710.1 08/04/2013 y EP 13184240.3 13/09/2013

87 WO2014/166820 16/10/2014

71 **BAYER PHARMA AKTIENGESELLSCHAFT.**

MÜLLERSTRASSE 178, 13353, BERLIN, ALEMANIA.

74 **MARÍA DEL PILAR TRONCOSO.**

72 NINGSHU LIU [DE]; ANTJE MARGRET WENGNER [DE]; KATJA HAIKE [DE]; JULIANE PAUL [DE].

51 A 61K 31/18, A 61K 31/277, A 61K 31/519, A 61K 31/52, A 61P 35/00.

**54 USO DE 2,3-DIHIROIMIDAZO[1,2-C]QUINAZOLINAS SUSTITUIDAS.**

57 - El uso de un compuesto del tipo de las 2,3-dihidroimidazo[1,2-c]quinazolinas, o de una composición farmacéutica que lo contiene, o de una combinación de (a) el compuesto que se ha descrito o una composición farmacéutica que lo contiene y (b) uno o más agentes activos adicionales en la elaboración de un medicamento útil para tratar o prevenir un linfoma no Hodgkin (NHL).- Combinación que comprende (a) el compuesto que se ha descrito y (b) uno o más agentes activos adicionales.- Composición farmacéutica que comprende el compuesto que se ha descrito.- Composición farmacéutica que está compuesta por una combinación que comprende (a) el compuesto que se ha descrito y (b) uno o más agentes activos adicionales.- El uso de indicadores biológicos para predecir la sensibilidad y/o la resistencia de un paciente que padece un cáncer al compuesto que se ha descrito.

**12 SOLICITUD DE PATENTE DE INVENCION EN FASE NACIONAL PCT.**

21 P2015-0258

85 09/10/2015

86 PCT/EP2014/057932 17/04/2014

30 EP 13175107.5 04/07/2013 y US 61/813.307 18/04/2013

87 WO2014/170448 23/10/2014

71 **AKZO NOBEL CHEMICALS INTERNATIONAL B.V.**

STATIONSSTRAAT 77, NL-3811 MH, AMERSFOORT, PAÍSES BAJOS.

74 **TANIA MIGUELINA CASTILLO BAEZ**

72 YEONUK CHOI [CA]; QIONG ZHOU [US]; JUNHUA JIANG [CA]

51 C 22B 1/00, C 22B 11/08.

**54 USO DE SURFACTANTES CATIONICOS EN LA CIANURACION DE MINERALES CARBONOSOS REFRACTARIOS PARA RECUPERACION DE METALES.**

57 UN PROCESO PARA LA RECUPERACIÓN DE METALES PRECIOSOS A PARTIR DE MINERALES O CONCENTRADOS CONTENIENDO MATERIAL CARBONOSO REFRACTARIO POR LIXIVIACIÓN DE CIANURACIÓN. EL PROCESO IMPLICA LA ADICIÓN A LOS MINERALES O CONCENTRADOS DE AL MENOS UN SURFACTANTE CATIONICO ANTES O DURANTE LA ADICIÓN DE UNA SOLUCIÓN QUE CONTIENE CIANURO. EL AGENTE PERMITE LA RECUPERACIÓN DE METALES PRECIOSOS POR CIANURACIÓN DE MINERALES CARBONOSOS DE ALTO PREG-ROBO Y MEJORA LA RECUPERACIÓN DE METALES PRECIOSOS POR CIANURACIÓN DE MINERALES CARBONOSOS CON PREG-ROBO MEDIO A BAJO. EL AGENTE TAMBIÉN EVITA ESPUMA Y FORMACIÓN DE ESPUMA DURANTE EL PROCESO DE CIANURACIÓN.

**12 SOLICITUD DE PATENTE DE INVENCION EN FASE NACIONAL PCT.**

21 P2015-0261

85 15/10/2015

86 PCT/JP2014/002772 27/05/2014

30 JP 2013-111893 28/05/2013

87 WO2014/192284 04/12/2014

71 **TAKEDA PHARMACEUTICAL COMPANY LIMITED.**

1-1, DOSHOMACHI 4-CHOME, CHUO-KU, OSAKA-SHI, 5410045, OSAKA, JAPÓN

74 **MARÍA J. FELIX TRONCOSO**

72 TAJI ASAMI [JP]; AYUMU NIIDA [JP]

51 C 07K 14/605

**54 COMPUESTO PEPTÍDICO COMO ACTIVADOR DE LOS RECEPTORES DEL GLP-1 Y DEL GIP.**

57 LA PRESENTE INVENCION PROPORCIONA UN COMPUESTO PEPTÍDICO NOVEDOSO QUE EJERCE UNA ACCIÓN DE ACTIVACIÓN SOBRE LOS RECEPTORES DEL GLP-1 Y LOS RECEPTORES DEL GIP, ASÍ COMO EL USO DEL COMPUESTO PEPTÍDICO COMO MEDICAMENTO. ESPECÍFICAMENTE, SE PROPORCIONAN UN PÉPTIDO QUE CONTIENE UNA SECUENCIA PARCIAL REPRESENTADA POR LA FÓRMULA (I) O UNA SAL DE ÉL Y UN MEDICAMENTO QUE LO COMPRENDE. P1-TYR-AIB-GLU-GLY-THR-aMEPE-THR-SER-ASP-TYR-A11-A12-A13-LEU-ASP-A16-A17-ALA-GLN-A20-GLU-PHE-VAL-LYS-TRP-LEU-LEU-LYS-A29 EN DONDE CADA SÍMBOLO TIENE EL SIGNIFICADO DEFINIDO EN LA PRESENTE.

VIENE DE LA PÁGINA ANTERIOR

**12 SOLICITUD DE PATENTE DE INVENCION EN FASE NACIONAL PCT.**

21) P2015-0274  
85) 11/11/2015  
86) PCT/GB2014/051607 27/05/2014  
30) US 61/827,951 28/05/2013 y US 61/915,685 13/12/2013  
87) WO2014/191726 04/12/2014

**71) ASTRAZENECA AB.**

SE-151 85 SÖDERTÄLJE, SUECIA.

**74) ORIETTA BLANCO MINIÑO**

**72) CHRISTOPHER DE SAVI [AU]; ALFRED ARTHUR RABOW [US]; ROBERT HUGH BRADBURY [UK]; CRAIG SAMUEL DONALD [UK]; RICHARD ALBERT NORMAN [UK]; NADIM AKHTAR [UK]; DAVID BUTTAR [UK]; GORDON STUART CURRIE [UK]; MATTHEW OSBORNE [UK]; HEATHER MARIE REDFEARN [UK]; HELEN ELIZABETH WILLIAMS [UK]; NEDA YAVARI [UK].**

51) A 61K 31/437, A 61P 35/00, C 07D 471/04.

**54) COMPUESTOS QUÍMICOS.**

57) LA INVENCION SE REFIERE A COMPUESTOS DE FÓRMULA (I) O SALES FARMACÉUTICAMENTE ACEPTABLES DE ESTOS, DONDE R1-R5 TIENEN CUALQUIERA DE LOS SIGNIFICADOS QUE SE DEFINEN ANTERIORMENTE EN LA DESCRIPCIÓN DE LA PRESENTE; A PROCESOS PARA SU PREPARACIÓN, A COMPOSICIONES FARMACÉUTICAS QUE LOS CONTIENEN Y A SU USO EN EL TRATAMIENTO DE TRASTORNOS PROLIFERATIVOS CELULARES.

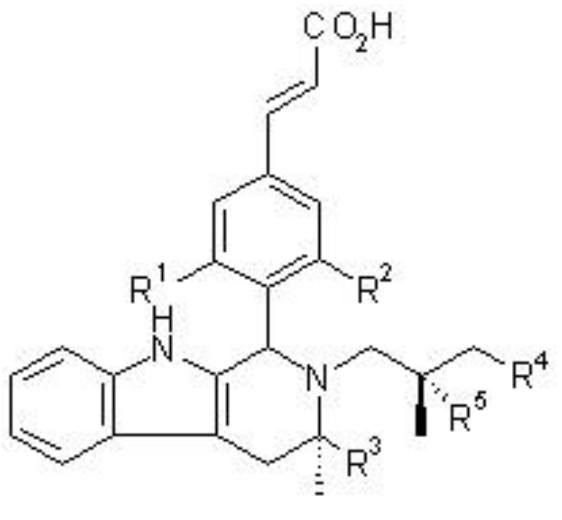

**12 SOLICITUD DE PATENTE DE INVENCION EN FASE NACIONAL PCT.**

21) P2015-0289  
85) 27/11/2015  
86) PCT/US2014/039494 27/05/2014  
30) US 61/828,740 30/05/2013 y US 61/905,329 18/11/2013  
87) WO2014/193781 04/12/2014

**71) ELI LILLY AND COMPANY.**

LILLY CORPORATE CENTER, 46285, INDIANÁPOLIS, INDIANA, U.S.A.

**74) MARIA DEL PILAR TRONCOSO.**

**72) MATTHEW ROBERT REINHARD [US]; DAVID ANDREW COATES [US]; CHRISTOPHER DAVID BEADLE [US]; JUNLIANG HAO [US]; JOSEPH HERMAN KRUSHINSKI JR. [US]; JOHN MEHNERT SCHAUS [US]; CRAIG DANIEL WOLFANGEL [US].**

51) A 61K 31/472, A 61P 25/16, A 61P 25/18, C 07D 217/16.

**54) COMPUESTOS DE 3,4-DIHIIDROISOQUINOLIN-2(1H)-ILO.**

57) La presente invención se refiere a ciertos compuestos de 3,4-dihidroisoquinolin-2(1H)-ilo, particularmente compuestos de fórmula I, y composiciones farmacéuticas de los mismos. La invención además proporciona métodos para usar un compuesto de fórmula I para tratar el deterioro cognitivo asociado con la enfermedad de Parkinson o esquizofrenia.

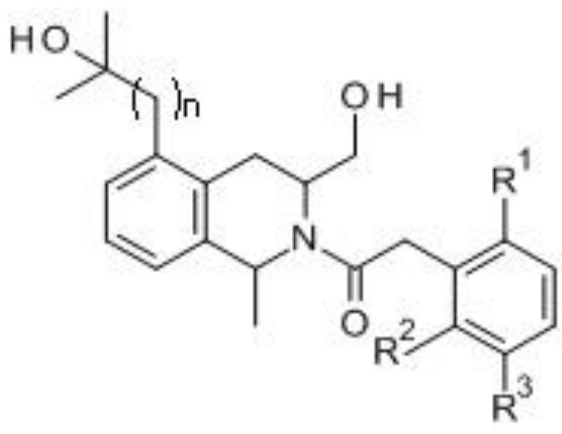

**SOLICITUD DE MODELO DE UTILIDAD**

**12 SOLICITUD DE MODELO DE UTILIDAD.**

21) U2014-0190  
22) 18/08/2014

**71) INSTITUTO TECNOLÓGICO DE SANTO DOMINGO (INTEC).**

AV. LOS PROCERES, GALÁ, 10602, SANTO DOMINGO, DISTRITO NACIONAL, REPÚBLICA DOMINICANA;

**FRANCARLOS ESTEBAN I BENCOSME FERREIRAS.**

LUIS F. THOMEN, ESQ. NUÑEZ DE CÁCERES. RESIDENCIAL PAOLA II, APTO 2C, EL MILLÓN, 10149, DISTRITO NACIONAL, SANTO DOMINGO, REPÚBLICA DOMINICANA.

**KEYRON FIGUEROA GUICHARDO.**

JOSÉ CONTRERAS #79. RESIDENCIAL ALESANDRA. APT 5D, ZONA UNIVERSITARIA, 10103, DISTRITO NACIONAL, SANTO DOMINGO, REPÚBLICA DOMINICANA.

**74) ANNE SOPHIE TEJEDA GARCIA**

**72) FRANCARLOS ESTEBAN I BENCOSME FERREIRAS [DO]; KEYRON FIGUEROA GUICHARDO [DO].**

51) B 01J 35/00, B 01J 35/02.

**54) CATALIZADOR DE CALENTAMIENTO AUTOMÁTICA.**

57) La invención se basa en la aplicación de resistencias de calefacción mediante un circuito de regulación de temperatura en determinados puntos del catalizador para que este entre en funcionamiento en el menor tiempo posible, reduciendo la mayor cantidad de sustancias de poca estabilidad molecular o dañinas para el medio ambiente. De igual forma se adhieren pequeños tumultos a cada conducto del monolito para aumentar la turbulencia de los gases de escape y aumentar el contacto con los agentes de reducción y oxidación, ya sean platino, paladio y rodio.



Figura 1

**SOLICITUD DE PATENTE DE INVENCION**

**12 SOLICITUD DE PATENTE DE INVENCION.**

21) P2014-0304  
22) 30/12/2014

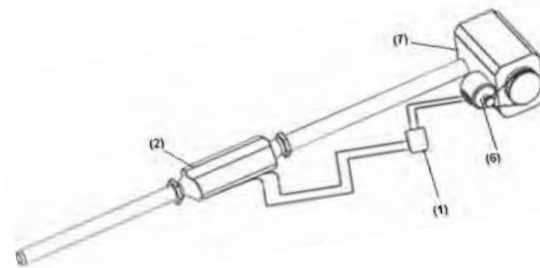
**71) NESTOR RAFAEL NUÑEZ CÁCERES.**

ARUBA #67, ENSANCHE OZAMA, 11501, SANTO DOMINGO, SANTO DOMINGO, REPÚBLICA DOMINICANA.

**74) NESTOR RAFAEL NUÑEZ CÁCERES**

**72) NESTOR RAFAEL NUÑEZ CÁCERES [DO]**

51) B 01J 27/182, G 01T 1/175, H 02J 11/00

**54) REACTOR QUIMICO ESTATICO DE ENERGIA REDUNDANTE.**

57) Es una máquina electrónica, que se combina con la electromecánica y la electroquímica, para generar electricidad de manera emancipada. En dichas combinaciones se transmiten fuerzas y desplazamiento sujetos a la ley de palanca. Es un artificio que transmite energía electromecánica combinada mayoritariamente con transistores y con transformadores reductores. A su vez, se enlazan de manera de lograr ganancias netas de amperajes y voltajes; internamente producen una intensa tensión flotante, paralela al voltaje efectivo de la electroquímica.

Esa tensión flotante sobre la electroquímica es aprovechada por la electrónica de potencia. Que con ese objetivo interno, produce energía eléctrica alterna hiper-eficiente.

La máquina utiliza el sistema de transmisión mecánica (con poleas y piñones), para amplificar significativamente el torque del eje de un magneto de corriente de baja revolución.

En síntesis, es un régimen electrónico, electromecánico y electroquímico conjugado, que produce corriente alterna en baja tensión y adaptable a cualquier frecuencia, sostenido por su propio artificio.

**REGISTRO DE DISEÑO INDUSTRIAL**

**12 REGISTRO DE DISEÑO INDUSTRIAL.**

11) D20080029  
21) D2008-0029  
22) 13/06/2008  
30) EM 000867288-0001 23/01/2008  
43) 30/09/2015

**71) COLGATE PALMOLIVE COMPANY.**

300 PARK AVENUE, NEW YORK, N.Y. 10022, U.S.A.

**74) TANIA MIGUELINA DE LA ALT. CASTILLO BAEZ**

**72) JACQUES LALANNE [FR]; CRISTINA BOUTHILLON [FR]; YVES GUISLAIN [FR]**

51) Clase 09 Sub Clase 01

**54) CONTENEDOR.**

57)

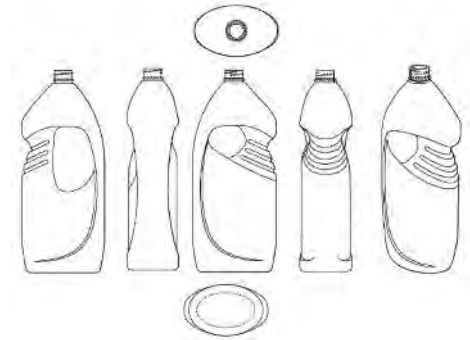

**REGISTRO DE DISEÑO INDUSTRIAL**

**12 REGISTRO DE DISEÑO INDUSTRIAL.**

11) D20090277  
21) D2009-0277  
22) 08/12/2009  
30) KP 3020090025867 12/06/2009  
43) 15/10/2015

**71) HYUNDAI MOTOR COMPANY.**

231 YANGJAE-DONG, SEOCHO-KU, SEOUL, REPÚBLICA DE COREA.

**74) MARIA J. FELIX TRONCOSO**

**72) H HOEI CHA [KR]**

51) Clase 12 Sub Clase 08

**54) AUTOMOVIL.**

57)



**REGISTRO DE DISEÑO INDUSTRIAL**

**12 REGISTRO DE DISEÑO INDUSTRIAL.**

11) D20150124  
21) D2015-0124  
22) 27/05/2015  
43) 31/08/2015

**71) VICTOR GUSTAVO BISONO PICHARDO.**

JOSE BREA PEÑA NO.14, EVARISTO MORALES, SANTO DOMINGO, DISTRITO NACIONAL, REPÚBLICA DOMINICANA.

**74) MARCOS RODOLFO BISONO HAZA**

**72) VICTOR GUSTAVO BISONO PICHARDO [DO]**

51) Clase 25 Sub Clase 01

**54) BLOQUE DE CONSTRUCCION.**

57)

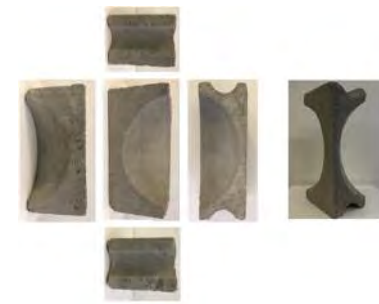

**EN VIRTUD DEL ART. 159 DE LA LEY NO.20-00 SOBRE PROPIEDAD INDUSTRIAL, FUERON PUBLICADAS EN NUESTRA PAGINA WEB WWW.ONAPI.GOB.DO LAS SIGUIENTES RESOLUCIONES DE LOS RECURSOS Y ACCIONES LEGALES EMITIDAS POR LA DIRECCION DEL DEPARTAMENTOS DE SIGNOS DISTINTIVOS:**

NO. RESOLUCION	FECHA	RECURSO/ACCION	SIGNO AFECTADO	SIGNO/PARTE IMPUGNANTE
269	30/4/15	OPOSICION	NEURORBIS	NEUROBION
297	28/8/15	OPOSICION	LICOR BARCELO	BARCELO & CO. S. R. L.,
298	28/5/15	OPOSICION	VINO BARCELO	BARCELO
300	28/5/15	OPOSICION	WHISKY BARCELO	BARCELO
301	28/5/15	OPOSICION	VODKA BARCELO	BARCELO & CO. S. R. L., EQUITY GLOBAL HOLDINGS, INC.,
311	30/7/15	OPOSICION	IWATCH	SWATCH AG (WATCH SA)
312	25/6/15	REINVINDICACION	FOUR LOKO	PHUSION PROJECTS, LLC
323	25/6/15	CANCELACION POR NO USO	KALMAN KIDS	SOUBEIRAN CHOBET S. R. L.
324	25/6/15	CANCELACION POR NO USO	KALMAN	SOUBEIRAN CHOBET S. R. L.
326	30/4/15	NULIDAD	SEROLAT X	SEROLAT
327	25/6/15	NULIDAD	SEROLAT HL	FRIESLAND BRANDS B. V.,
349	30/7/15	OPOSICION	DEKRA	DEPRAX / DEKRA
350	30/7/15	OPOSICION	MANGU	MANGO
351	30/7/15	CANCELACION POR NO USO	CARIB COOLER	BEBIDAS INTERNACIONALES BEPENSA, S. A. DE C. V.,
354	30/7/15	OPOSICION	TIGRE	PANTE
355	30/7/15	NULIDAD	MIELAX	MILEX
356	30/7/15	OPOSICION	3N CAR CARE PRODUCTS	3M COMPANY
357	30/7/15	CANCELACION POR NO USO	PANTERA DRIK	ISIDRO BORDAS, S. A,
358	30/7/15	OPOSICION	PRESSULCE	PRESSIGE
359	30/7/15	CANCELACION	IMPRESOS DEL CARIBE OSGLO	IMPRESOS INDUSTRIALES DEL CARIBE, S. A.
360	30/7/15	RECONSIDERACION	BROSOL COMPUESTO	LABORATORIOS LA SANTE S. A.
363	19/8/15	RECONSIDERACION	LAPOTAN MIXTA	PROFARMA INTERNACIONAL SRL
371	27/8/15	OPOSICION	PECTUSIN	PECUTRIN
374	27/8/15	RECONSIDERACION	MIELAX	SALVATORE MAZZAMUTO
375	27/8/15	CANCELACION POR NO USO	PUEBLO	ALOIS POSCHL GMBH & CO.KG
381	27/8/15	CANCELACION POR NO USO	REPRIMAN	LABORATORIOS MALLEN S. A.,
384	27/8/15	OPOSICION	FLYBOARD DOMINICANA	SR. ZAPATA HOLDING Y PERSONAL WATER CRAFT PRODUCT.
385	27/8/15	CANCELACION POR NO USO	CAPRICHIO	A. M. FRUTAS Y VEGETALES, S. R. L,
386	27/8/15	CANCELACION	COCO BONGO FIESTA & DISCO	ROBERT PECKHAM NOBLE THACKER
388	27/8/15	NULIDAD	INDUFAR-BLOCARD	LABORATORIOS DE APLICACIONES MEDICAS, S. R. L.
389	27/8/15	CANCELACION	NETMEDICAL	INVERSIONES BOLSWANA, S. A.,
390	27/8/15	OPOSICION	MEDI-GRIP	MESIGRIP
391	27/8/15	OPOSICION	GRANORO	GRANO DE ORO
392	27/8/15	OPOSICION	BLACK RAIDER	S. C, JOHNSON & SON, INC.,
393	27/8/15	OPOSICION	PROTECTIS	PROTEX
394	30/8/15	OPOSICION	PRESARA	PRESAR
395	27/8/15	NULIDAD	UNIEVER	UNILEVER, N. V.,
399	30/9/15	CANCELACION POR NO USO	LARK	PHILIP MORRIS PRODUCTS S. A,
400	30/9/15	OPOSICION	CIPRODEX	CIPROLENT SR
401	20/9/15	RECONSIDERACION	IBERCOX	IBERO FARMACOS S. R. L.,
402	30/9/15	RECONSIDERACION	BUSSIÉ	LABORATORIOS BUSSIÉ S.A.
403	30/9/15	RECONSIDERACION	MAXVOLINE	VALVOLINE
404	30/9/15	CANCELACION POR NO USO	FOSFO NEUROMAX	SR. ANGEL ANTONIO ARIAS PIMENTEL
407	30/9/15	OPOSICION	KEYBRI	MORSE ENTERPRISES LIMITED INC.,
408	30/9/15	RECONSIDERACION	TRIDIMENSIONAL	GRUPO BIMBO, S. A. B. DE C., V.
410	28/5/15	NULIDAD	EUROIL	EUROCARIBE LUBRICANTES SRL
411	30/9/15	RECONSIDERACION	BROSOL SIMPLE	THE LATIN AMERICA TRADEMARK CORPORATION
412	10/9/15	RECONSIDERACION	TARVEC	SANOFI ,
413	30/9/15	OPOSICION	ZAMBITO LA UNIVERSAL	ADVANCE TOTAL MARKETING SYSTEM, INC.,
415	30/9/15	RECONSIDERACION	BROSOL PLUS	THE LATIN AMERICA TRADEMARK CORPORATION
416	30/9/15	OPOSICION	DEXA-NEURODOM	MERCK KGAA
417	30/9/15	OPOSICION	OPTIALER	OFTALER
418	30/9/15	OPOSICION	ZERTHERA	CERTERO
419	30/9/15	CANCELACION	FUNDACION GOTITAS DE AMOR	ELIZABETH RODRIGUEZ CANELA
420	30/9/15	OPOSICION	TRIPLAID	BRISTOL-MYRES SQUIBB & GILEAD SCIENCIES, LLC.,
423	30/9/15	CANCELACION POR NO USO	VELOXA	MARKATRADE, INC.,
451	05/10/15	RECONSIDERACION	PONKY	LOCARNO TRADING, S. R. L.,
452	29/10/15	CANCELACION POR ABANDONO	MEGA LABORATORIOS	LATIN AMERICA TRADEMARK CORPORATION
454	29/10/15	CANCELACION POR NO USO	EL FAISAN	PRODUCTOS ALIMENTICIO FALLO S L.,
455	29/10/15	CANCELACION POR NO USO	GENERAL-ETIQUETA	SWEDISH MATCH NORTH
456	29/10/15	CANCELACION POR NO USO	EL FAISAN	PRODUCTOS ALIMENTICIO FALLO S L.,

**EN VIRTUD DEL ART. 159 DE LA LEY 20-00 SOBRE PROPIEDAD INDUSTRIAL, FUERON PUBLICADAS EN NUESTRA PAGINA WEB WWW.ONAPI.GOB LAS SIGUIENTES RESOLUCIONES DE APELACIONES, EMITIDAS POR LA DIRECTORA GENERAL.**

NO. RESOLUCION	FECHA	RECURSO	SIGNO RECURRENTE	SIGNO RECURRIDO
00085-2015	27/11/15	Apelación	SPECTRO LIGHTING	SPECTRUM
00087-2015	27/11/15	Apelación	ABBOTT	ABBIE LABS
00088-2015	27/11/15	Apelación	AMLOREX	
00086-2015	27/11/15	Apelación	FAMPYRA	FAMPERYL
00089-2015	27/11/15	Apelación	ASOCIACION DE CHOFERES DE CARROS DE LA AV. INDEPENDENCIA FILIAL RUTAL 5 Y 66	
00072-2015	09/10/15	Apelación	REX BUSSIE	REX
00092-2015	16/12/15	Apelación	BACHARA	BACCHARA MAXIMIUM PRIMIUM LINE
00094-2015	16/12/15	Apelación	SODA FIESTA	AVIVA
00095-2015	16/12/15	Apelación	FIESTA	AVIVA
00090-2015	16/12/15	Apelación	4-FENILAMINO-QUINAZOLIN-6-IL-AMIDAS P2005-00079	
00091-2015	16/12/15	Apelación	PREPARACIONES DE LIBERACION SOSTENIDA DE ANTIBIOTICOS DE QUINOLONA P2001-00199	

**PUBLICACION SOLICITUD SIGNOS DISTINTIVOS  
(NOMBRES COMERCIALES)**

Esta publicación incluye todas las solicitudes con pago de publicación recibidas del 9 al 22 de Diciembre del 2015

[210] EXP.	[220] SOL. FECHA	[561] NOMBRE COMERCIAL	[510] ACTIVIDAD	[730] SOLICITANTE
E/2015-15465	20/5/15	AHORRA O NUNCA (LEMA COMERCIAL)	LEMA COMERCIAL ASOCIADO AL NOMBRE COMERCIAL: COOPERATIVA DE AHORRO Y CREDITO MAMONCITO, REG. NO. 267968	COOPERATIVA DE AHORRO Y CREDITO MAMONCITO, INC.
E/2015-34662	05/11/15	AROMA Y SABOR PARA TU BIENESTAR (LEMA COMERCIAL)	LEMA COMERCIAL ASOCIADO AL NOMBRE COMERCIAL: LA TETERA, REG. NO. 306757	SHEILA DIAZ DE LOS SANTOS
E/2015-9294	24/3/15	CUENTA DE AHORRO PREFERENCIAL DE FIOGAR (LEMA COMERCIAL)	LEMA COMERCIAL ASOCIADO AL NOMBRE COMERCIAL: BANCO DE AHORRO Y CREDITO FIOGAR, REG. NO. 180418	BANCO DE AHORRO Y CREDITO FIOGAR, S.A.
E/2015-36107	19/11/15	ELIGE TU MEJOR FORMA PARA VENIR A AHORRAR (LEMA COMERCIAL)	LEMA COMERCIAL ASOCIADO AL NOMBRE COMERCIAL: ACAP, REG. NO. 72666	ASOCIACION CIBAO DE AHORROS Y PRESTAMOS
E/2015-35121	11/11/15	EN LOS PEQUEÑOS DETALLES, NACE LA MAGIA DE LOS GRANDES MOMENTOS (LEMA COMERCIAL)	LEMA COMERCIAL ASOCIADO AL NOMBRE COMERCIAL: ASOCIACION LA NACIONAL DE AHORROS Y PRESTAMOS PARA LA VIVIENDA, REG. NO. 220458	ASOCIACION LA NACIONAL DE AHORROS Y PRESTAMOS PARA LA VIVIENDA
E/2015-35119	11/11/15	EN LOS PEQUEÑOS DETALLES, NACEN LOS GRANDES MOMENTOS (LEMA COMERCIAL)	LEMA COMERCIAL ASOCIADO AL NOMBRE COMERCIAL: ASOCIACION LA NACIONAL DE AHORROS Y PRESTAMOS PARA LA VIVIENDA, REG. NO. 220458	ASOCIACION LA NACIONAL DE AHORROS Y PRESTAMOS PARA LA VIVIENDA
E/2015-36180	19/11/15	LAS FAMOSAS COSTILLAS A LA LEÑA (LEMA COMERCIAL)	LEMA COMERCIAL ASOCIADO AL NOMBRE COMERCIAL: PARADOR EL CACHIMBO DE MAMA, REG. NO. 353489	GENARO DE JESUS ESPINAL URIVE
E/2015-37248	30/11/15	MOVILIZAMOS TU MUNDO (LEMA COMERCIAL)	LEMA COMERCIAL ASOCIADO AL NOMBRE COMERCIAL: BANCO BACC DE AHORRO Y CREDITO DEL CARIBE, REG. NO. 415645	BANCO DE AHORRO Y CREDITO DEL CARIBE, S.A.
E/2015-9292	24/3/15	TODO A CREDITO DE FIOGAR (LEMA COMERCIAL)	LEMA COMERCIAL ASOCIADO AL NOMBRE COMERCIAL: BANCO DE AHORRO Y CREDITO FIOGAR, REG. NO. 180418	BANCO DE AHORRO Y CREDITO FIOGAR, S.A.
E/2015-9293	24/3/15	TODO FINANCIADO DE FIOGAR (LEMA COMERCIAL)	LEMA COMERCIAL ASOCIADO AL NOMBRE COMERCIAL: BANCO DE AHORRO Y CREDITO FIOGAR, REG. NO. 180418	BANCO DE AHORRO Y CREDITO FIOGAR, S.A.
E/2015-35120	11/11/15	TU MOMENTO ES AHORA (LEMA COMERCIAL)	LEMA COMERCIAL ASOCIADO AL NOMBRE COMERCIAL: ASOCIACION LA NACIONAL DE AHORROS Y PRESTAMOS PARA LA VIVIENDA, REG. NO. 220458	ASOCIACION LA NACIONAL DE AHORROS Y PRESTAMOS PARA LA VIVIENDA

**PUBLICACION REGISTROS SIGNOS DISTINTIVOS  
(NOMBRES COMERCIALES)**

Esta publicación incluye todas las solicitudes con pago de publicación recibidas del 9 al 22 de Diciembre del 2015

[210] EXP.	[220] SOL. FECHA	[561] NOMBRE COMERCIAL	[510] ACTIVIDAD	[730] SOLICITANTE	[111] REGISTRO
E/2010-20274	1/9/10	ARTAE	IMORTACION, EXPORTACION, FABRICACION, DISTRIBUCION Y COMERCIALIZACION DE BISUTERIA, ACCESORIOS, ARTICULOS DECORATIVOS Y ARTESANIA EN GENERAL.	ALFONSINA MARTINEZ MARTINEZ	299724
E/2011-22251	13/9/11	LUGMOM INDUSTRIAL	DISTRIBUCION Y VENTA DE PRODUCTOS QUIMICOS.	LUIS GUILLERMO MONCION MINIER	321042

**PUBLICACION REGISTROS SIGNOS DISTINTIVOS  
(NOMBRES COMERCIALES)**

Esta publicación incluye todas las solicitudes (unificadas) que han obtenido su carta certificado del 9 al 22 de Diciembre del 2015

[210] EXP.	[220] SOL. FECHA	[561] NOMBRE COMERCIAL	[510] ACTIVIDAD	[730] SOLICITANTE	[111] REGISTRO
E/2015-37250	08/12/15	1844 URBAN ENGINEER	CONSTRUCCIÓN, PLANEACIÓN, DESARROLLO, SUPERVISIÓN, ADMINISTRACIÓN, POR CUENTA PROPIA O AJENA DE TODA CLASE DE OBRAS DE ARQUITECTURA E INGENIERÍA.	DANILO ANTONIO JIMENEZ ABUD	426612
E/2015-38621	15/12/15	3 ORGANICS SOUTH AMERICA	EXPORTACION E IMPORTACION DE TODA CLASE DE FRUTAS EN GENERAL.	JOSELY ESTHER MARTINEZ ROJAS	427054
E/2015-38682	15/12/15	A.C.C.P.E. INMOBILIARIA	COMPRA, VENTA, ALQUILER DE BIENES INMUEBLES, CONSTRUCCIÓN, REPARACIÓN Y MANTENIMIENTO DE CASAS	CARMEN CECILIA MOQUETE TEJEDA; AURY NICOLASITA MOQUETE TEJEDA MIRIAM EVANGELINA MOQUETE TEJEDA	427044
E/2015-38048	08/12/15	A.J.A. SMARTSHOP	VENTA DE CELULARES Y SUS ACCESORIOS, REPARACION Y DEBLOQUEO DE LOS MISMOS.	ALEX ALBERTO FLORENCIO FELIZ	426688
E/2015-36905	26/11/15	AA AUTO OPTIMO	SERVICIOS DE MANTENIMIENTO AUTOMOTRIZ EN GENERAL A DOMICILIO.	ADALBENIZ VENTURA ABREU	426337
E/2015-35996	18/11/15	AADSUR	COMPRA, VENTA, IMPORTACIÓN, EXPORTACIÓN, PROCESAMIENTO, DISTRIBUCIÓN Y COMERCIALIZACIÓN DE ALIMENTOS DE ORIGEN ANIMAL O VEGETAL	CLAUDIO JESUS GALINDO MEDINA	426225
E/2015-36359	03/12/15	ABCSSS MEDICAL TOURISM FACILITATOR SANTO DOMINGO	FACILITAR SERVICIOS MEDICOS EN LA REPUBLICA DOMINICANA	GEORREGINO FABIAN LOCADIA	426303

[210] EXP.	[220] SOL. FECHA	[561] NOMBRE COMERCIAL	[510] ACTIVIDAD	[730] SOLICITANTE	[111] REGISTRO
E/2015-38047	08/12/15	ABREU ROMERO MOTORS	VENTA DE VEHÍCULO NUEVOS Y USADOS.	JOSE LUIS ABREU DURAN /NAZARIA ROMERO TAVARES	426691
E/2015-32764	02/12/15	ADAEL DEVELOPMENT	SERVICIOS TECNOLÓGICOS E INSTALACIÓN DE SISTEMAS ELÉCTRICOS EN GENERAL.	ALEJANDRO AUGUSTO ASMAR APONTE	426232
E/2015-36333	04/12/15	ADMINISTRACION SERVICIOS IZAJE GAC	GESTIÓN DE NEGOCIOS Y ADMINISTRACIÓN, OPERACIÓN DE SERVICIOS DE IZAJE Y TRANSPORTE DE CARGAS.	GUILLERMO ANTONIO CONTIN REYNOSO	426476
E/2015-38531	14/12/15	ADVANCED SOLUTIONS HERNÁNDEZ HERNÁNDEZ	PRESTACIONES DE SERVICIOS POR MEDIOS TELEMATICOS Y DE INFORMACION	ALAN HERNÁNDEZ	426996
E/2015-37555	03/12/15	AFEGE	VENTA AL POR MAYOR Y DETALLE DE ARTICULOS FERRETEROS EN GENERAL.	CRISTOPHER SUAREZ ALEJO	426347
E/2015-37708	04/12/15	AGATHOS	VENTA, DISTRIBUCIÓN Y COMERCIALIZACIÓN DE BIENES PARA EL CONSUMO DEL HOGAR Y OFICINA	JAVIER PICHARDO UREÑA	426422
E/2015-38612	14/12/15	AGENTE DE CAMBIO E Y L	COMPRA Y VENTA DE CAMBIOS DE DIVISAS.	ELIAS PANIAGUA PEREZ	426973
E/2015-37586	03/12/15	AGENTE DE CAMBIO RIVAS ROMERO	COMPRA Y VENTA DE DIVISAS EN TODAS SUS DENOMINACIONES DE ACUERDO A LO QUE ESTABLECE LA LEY MONETARIA Y FINANCIERA DE LA REPUBLICA DOMINICANA Y EL REGLAMENTO CAMBIARIO.	FRANCISCO FIGUEROE DIAZ	426365
E/2015-35209	11/12/15	AGROCOMERCIAL TITO	VENTA DE PRODUCTOS AGROQUIMICOS.	AGUSTIN MORALES	426962
E/2015-38326	10/12/15	AGROPECUARIA INFANTE & TORIBIO	CRIANZA, COMPRA, VENTA DE TODO TIPO DE AVES Y GANADO, TANTO EN PIEL COMO MATADOS	FIOR D' ALIZA ANTONIA TORIBIO ESTRELLA / KELVIN NOEMI INFANTE ALMONTE	426877
E/2015-37793	16/12/15	AGROPECUARIA JOSE LUIS PEÑA R.	AGRICULTURA, CRÍA, ADQUISICIÓN Y VENTA DE GANADO VACUNO Y DEMÁS ANIMALES DE CONSUMO	JOSE LUIS PEÑA RODRIGUEZ /ANESSA YBONNE PICHARDO PEÑA DE PEÑA	427164
E/2015-37952	07/12/15	AGROQUIMICO PALMER	VENTA DE TODO TIPO DE PRODUCTOS QUIMICOS.	LUIS ALBERTO PALMER AMPARO	426614
E/2015-38537	14/12/15	AGUA KIARICIMA	PURIFICADORA Y PROCESADORA DE AGUA.	DULCE MARIA MERCEDES SANTOS	426969
E/2015-36083	09/12/15	AGUA MACORISANA JOA	PROCESAMIENTO DE AGUA, JUGOS, LECHE Y CHOCOLATE PARA CONSUMO HUMANO EN TODA LAS PRESENTACIONES, COMPRA Y VENTA DE EQUIPOS Y AGUA SABORIZADA.	JOSE OCTAVIO ANDUJAR AMARANTE	426730
E/2015-37968	07/12/15	AGUAJERO	SERVICIOS DE GORRAS Y T-SHIRTS PERSONALIZADOS Y OTRAS PRENDAS EN GENERAL.	MICHAEL ORTIZ CAMPUSANO /RANDY JOSE ORTIZ CAMPUSANO	426587
E/2015-38117	09/12/15	AL PASITO BAR	BAR, CAFETERÍA, RESTAURANTE, COMIDA A LLEVAR, ASÍ COMO A TODA CLASE DE ACTIVIDADES RELACIONADAS CON ESTOS NEGOCIOS.	COSETTE FANNY ANAIS ANDORNO	426805
E/2015-38088	08/12/15	AL PASO TOURS & SERVICES	ORGANIZACION DE EVENTOS, VENTA Y SUB-CONTRATACION DE EXCURSIONES TURISTICAS EN TODO EL TERRITORIO NACIONAL Y EL EXTERIOR	JOSE ACEVEDO TRINIDAD	426750
E/2015-38519	14/12/15	ALHAI CLARA	COMPRA, VENTA, EXPORTACIÓN E IMPORTACIÓN DE PRODUCTOS ALIMENTICIOS Y BEBIDAS.	CLARA E. SANCHEZ CASTILLO	427017
E/2015-36250	09/12/15	ALMACENES DE INSUMO TEJEDA MATOS	VENTA Y ASESORÍA DE PRODUCTOS AGRÍCOLAS EN GENERAL.	RICHARD TEJEDA MATOS	426716
E/2015-35920	18/11/15	ALPHA WEALTH SOLUTIONS	ASESORÍA ECONÓMICA Y FINANCIERA.	ALPHA SOCIEDAD DE VALORES, S. A. PUESTO DE BOLSA	426049
E/2015-37799	04/12/15	ALQUILERES Y SOLUCIONES L&D	COMPRA, VENTA, IMPORTACIÓN, EXPORTACIÓN DE TODOS LOS PRODUCTOS RELACIONADOS CON LOS ALQUILERES Y RENTA DE TODO TIPO DE VEHÍCULOS DE MOTOR Y TODOS SUS ACCESORIOS	LUIS MIGUEL BAEZ MONSANTO	426481
E/2015-37802	04/12/15	ALVIN RODRIGUEZ RENT A CAR	ALQUILER DE VEHICULOS DE MOTOR EN GENERAL.	ALVIN RAMON RODRIGUEZ VASQUEZ	426390
E/2015-37756	04/12/15	AMARED INTERNATIONAL	PREPARACIÓN, COMERCIALIZACIÓN, DISTRIBUCIÓN Y VENTA AL POR MAYOR Y AL DETALLE DE PRODUCTOS FARMACÉUTICOS, MEDICINALES	D & K LABORATORIOS, SRL.	426577
E/2015-37875	07/12/15	AMB FINANCIAL CONSULTING	SERVICIOS DE ASESORÍA FINANCIERA Y ADMINISTRACIÓN DE PROYECTOS FINANCIEROS	ALEXIS ESTEBAN MESA BORREGO	426483
E/2015-35340	12/11/15	AMER LOGISTIC & OPERATIONS	COMERCIALIZADORA DE BEBIDAS ALCOHÓLICAS.	ELAINE ALTAGRACIA RODRIGUEZ ALVAREZ	426167
E/2015-35675	14/12/15	AMLT	PRESTACIÓN DE SERVICIOS DE AGENTES ADUANAL Y ASESORIA COMERCIAL Y LOGISTICA.	TATIANA ANTELO MOREIRA	426953
E/2015-37778	04/12/15	AMYS INDUSTRIAL	FABRICACION, VENTA, DISTRIBUCION Y COMERCIALIZACION DE BLOCK.	JUAN FRANCISCO VASQUEZ CRUZ	426399
E/2015-37757	04/12/15	ANA MERCY OTAÑEZ COMUNICACION ESTRATEGICA	RELACIONES PUBLICAS, ORGANIZACIÓN DE EVENTOS, PRODUCCIÓN Y COMERCIALIZACIÓN DE AUDIOVISUALES PARA TELEVISIÓN Y RADIO.	ANA MERCY OTAÑEZ GUZMAN	426504
E/2015-37579	03/12/15	ANADENT	FOMENTO, PROMOCIÓN, PREVENCIÓN, CUIDADO Y RECUPERACIÓN DE LA SALUD BUCAL DE LA POBLACIÓN EN TODOS LOS NIVELES SOCIALES	ANABEL JANNA VALLEJO GARIB	426361
E/2015-37060	26/11/15	ANAI 2015	EXPLOTACIÓN DE HOTELES Y ALOJAMIENTOS SIMILARES, DE ALOJAMIENTOS TURÍSTICOS Y OTROS ALOJAMIENTOS DE CORTA ESTANCIA	FERNANDO SEÑORANS MORALES	426396
E/2015-37132	14/12/15	ANDINA SUMINISTROS MEDICOS	VENTA Y DISTRIBUCION DE SUMINISTROS MEDICOS, TALES COMO, TORNILLOS, PROTESIS, IMPLANTES, CONECTORES, Tutores EXTERNOS.	JUAN JOSE LORENZANA FIDALGO	426986
E/2015-38040	08/12/15	ANDREA MENA TALLER DE ARTE Y CULTURA	TALLER DE ARTE Y CULTURA, VENTAS , COMERCIALIZACIÓN DE CUADROS Y PINTURAS, DOCENCIA Y ENSEÑANZA	ANDREA MENA CABRERA	426661
E/2015-37937	07/12/15	ANSAL BATISTA & GIL CONSTRUCTIONS	CONSTRUCCIÓN Y FINANCIAMIENTO DE TODO TIPO: DISEÑO DE PROYECTOS HABITACIONALES, DISEÑO Y CONSTRUCCIÓN DE CARRETERAS Y ACUEDUCTOS	SALVADOR ANTONIO GIL HENRIQUEZ /ANDRES FRANCISCO BATISTA CABRERA	426584
E/2015-37500	02/12/15	ANTHONY V.C. CAFETERIA	EXPENDIO DE ALIMENTOS, COMIDA RAPIDA, DELICATESSEN.	ANTONIO MILCIADES VOLQUEZ COLON	426290
E/2015-38007	07/12/15	ARENERA FERRETERIA SONIA	VENTA DE MATERIALES DE CONSTRUCCIÓN AL POR MAYOR Y DETALLE.	MIRIAN KARINA TABAR LIRIANO	426557
E/2015-35697	04/12/15	ARESGRAFIK	DISEÑO GRÁFICO E IMPRESIÓN GENERAL.	PEDRO ALEJANDRO CASTILLO MARTINEZ	426432
E/2015-37677	03/12/15	ARISMENDY NINA & ASOCIADO	OFICINA DE ABOGADOS, CASOS CIVILES, PENALES, INMOBILIARIOS, CONSULARES.	GLENIS MARIA ARISMENDY MATOS DE NINA	426348
E/2015-38657	15/12/15	AROUND PUNTA CANA	ESTABLECER, GESTIONAR, COMERCIALIZAR E IMPLEMENTAR EN GENERAL, NEGOCIOS DE PLATAFORMAS DIGITALES	GRUPO PUNTACANA S.A.	427080
E/2015-37762	04/12/15	ARROYO BARRIL AGROINDUSTRIAL	PRODUCCIÓN, PROCESAMIENTO, EXPLOTACIÓN, COMERCIALIZACIÓN, EXPORTACIÓN E IMPORTACIÓN DE PRODUCTOS AGROPECUARIOS.	BARTOLOME CALCAÑO FERMIN	426453
E/2015-38252	10/12/15	ART RACING IMPORT	IMPORTACIÓN, VENTA, COMERCIALIZACIÓN E INSTALACIÓN DE PIEZAS Y ACCESORIOS PARA AUTOS.	MINERVA ALTAGRACIA ALMONTE MORA	426828
E/2015-37087	07/12/15	ASADERO EL CARBON RUED	EXPENDIO DE COMIDAS Y BEBIDAS.	RUDYS DE JESUS RODRIGUEZ MENDOZA	426523
E/2015-38624	15/12/15	ASOCIACION CRISTIANA DE SERVIDORES DE LA MAR	LIMPIEZA DE LOS RIOS OZAMA E ISABELA Y PESCA	RUBEN DARIO REYES	427139
E/2015-23438	08/12/15	ASOCIACIÓN DE CHINOLEROS DE JUANA VICENTA Y ARROYO CHICO-AJUCHICO	ENTIDAD SIN FINES DE LUCRO DEDICADA A PROMOVER, DESARROLLAR Y FOMENTAR LA PRODUCCION DE CHINOLAS EN LAS COMUNIDADES DE JUANA VICENTA Y ARROYO CHICO	PABLO CASTILLO / EUSEBIO RODRIGUEZ MEDINA	426685
E/2015-38353	10/12/15	ASOCIACION DE ESTUDIANTES DE VILLA TAPIA ASEUVITA	ENTIDAD SIN FINES DE LUCRO PARA DESPERTAR EN LOS ESTUDIANTES UNIVERSITARIOS DE VILLA TAPIA EL ESPIRITU DE SUPERACIÓN.	ESTEBAN ARIAS ROSARIO	426832
E/2015-37693	03/12/15	ASOCIACIÓN DE IGLESIA Y MISIONES EVANGÉLICAS IMPACTO DIVINO	ASOCIACIÓN SIN FINES DE LUCRO QUE SE DEDICARA A LA AYUDA A LAS PERSONAS MÁS NECESITADAS TANTO EN LO QUE ES LA PARTE SECULAR COMO TAMBIÉN ASÍ LA PARTE ESPIRITUAL.	MONICO CORDERO DE LA CRUZ	426328
E/2015-37883	15/12/15	ASOCIACIÓN DE MOTOCONCHISTAS DE LOS DISTRITOS QUITA SUEÑOS, EL CARRIL Y ZONA ALEDAÑAS ASOMODIQUICA	ASOCIACIÓN SIN FINES DE LUCRO, DEDICADA A PROCURAR EL FOMENTO Y DESARROLLO COMUNITARIO	YUDELKA BRITO UBRI	427053
E/2015-38767	16/12/15	ASOCIACION DE MUJERES PARA EL DESARROLLO RIVERA YAQUE DEL SUR, ASOMUDRYD	ASOCIACIÓN SIN FINES DE LUCRO QUE SE DEDICA A LAS ACTIVIDADES SOCIALES Y CULTURALES EN BASE AL DESARROLLO RURAL DE LA COMUNIDAD.	TALIA IDALIA ANGOMAS CORCINO	427156
E/2015-37627	03/12/15	ASOCIACION DE PRODUCTORES DE PITAHAYA DE LA PROVINCIA MONTECRISTI	SIN FINES DE LUCRO, PARA LA PROMOCIÓN, ASESORÍA Y CONTROL DEL CULTIVO DE PITAHAYA Y OTROS PRODUCTOS AGRÍCOLAS.	JULIO NICOLAS MALLOL GOMEZ	426418
E/2015-31152	09/12/15	ASOCIACION DE PROPIETARIOS DE RUTAS Y CHOFERES DE SAN FRANCISCO DE MACORIS, PIMENTEL, CASTILLO, VILLA RIVA, ARENOSO, YUNA, APRUCHSACVAY	ES ORGANIZARNOS PARA BRINDAR UN SERVICIO AL USUARIO CON GARANTIA.	RAFAEL DE JESUS CONCEPCION/ VIRIATO ACOSTA HIDALGO /MAXIMO CRUCEY CRUCEY / ALVARO JOSE PEREZ REYES/ TOMAS HERMENEGILDO GONZALEZ JIMENEZ	426733
E/2015-38650	15/12/15	ASOCIACIÓN DE RUGBY DE LA PROVINCIA ELÍAS PIÑA ASORUGBYEP	ENTIDAD SIN FINES DE LUCRO DEDICADA A LA PROMOCIÓN Y FOMENTO DE LA DISCIPLINA DEPORTIVA DEL RUGBY EN LA PROVINCIA DE ELÍAS PIÑA Y SUS MUNICIPIOS.	CRISPAN ANIBAL LORENZO MATEO	427078
E/2015-35832	17/11/15	ASOCIACION DE TAXI HATO MAYOR TAXI H M	ENTIDAD SIN FINES DE LUCRO, LA CUAL SE DEDICARA A UNIFICAR A LOS TAXISTAS DE HATO MAYOR PARA QUE BRINDEN UN MEJOR SERVICIO.	MANUEL FRANCISCO PEÑA JIMENEZ	426839
E/2015-36023	18/11/15	ASOCIACION DOMINICANA DE FERRETEROS ASODEFE	REPRESENTACION Y DEFENSA DE LOS INTERESES COMUNES DE LOS FERRETEROS ANTE LAS AUTORIDADES PUBLICAS Y PRIVADAS	ASOCIACION DOMINICANA DE FERRETEROS INC ASODEFE	427034
E/2015-37622	03/12/15	ASOCIACION DOMINICANA DE PROFESIONALES EN IMAGENES MEDICAS ADOPIM	ENTIDAD SIN FINES DE LUCRO, SE DEDICA AYUDAR A LOS LICENCIADOS EN IMAGENES MEDICAS EN SUS ACTIVIDADES COMO PROFESIONALES	ANGEL GABRIEL PEREZ AQUINO	426377
E/2015-38261	10/12/15	ASOCIACION NACIONAL DE EMPLEADOS PENSIONADOS DEL INSTITUTO DOMINICANO DE SEGUROS SOCIALES ANEPIDSS	ENTIDAD SIN FINES DE LUCRO QUE SE DEDICARA A DEFENDER LOS DERECHOS DE NUESTROS AFILIADOS PENSIONADOS	ALEJANDRO FIGUEROE CUELLO	426817
E/2015-37760	04/12/15	ASOCIACIÓN NACIONAL DE MÉDICOS PENSIONADOS Y JUBILADOS CMD	ENTIDAD SIN FINES DE LUCRO, SE DEDICA AGRUPAR A TODOS LOS MÉDICOS PENSIONADOS DEL PAÍS	MIRIAM MILAGROS DE LA ALT. LOPEZ CAMBERO	426482
E/2015-38592	14/12/15	ASOCIACION PARA EL DESARROLLO MUNICIPAL DE BAITOA, ADEMUBA	ENTIDAD SIN FINES DE LUCRO, DEDICADA A PROMOVER EL DESARROLLO INTEGRAL Y SOSTENIBLE DE LA COMUNIDAD DEL MUNICIPIO DE BAITOA Y ZONAS ALEDAÑAS	HILARIO SAUL IGLESIA PEREZ	426983
E/2015-38649	15/12/15	ASTACIO VENDE	SERVICIOS INMOBILIARIOS Y DE VEHICULOS EN GENERAL.	PEDRO JULIO ASTACIO ROJAS	427056
E/2015-37497	09/12/15	AUTO FIX BY G Y J	REPARACIÓN DE VEHÍCULOS, MECÁNICA AUTOMOTRIZ.	GIANCARLO DE LA ROSA LANGUASCO /JOSE MIGUEL PICHARDO FRANCISCO	426775
E/2015-38181	09/12/15	AUTOCRAFT PARTS	IMPORTACIÓN, COMPRA, VENTA, DISTRIBUCIÓN, COMERCIALIZACIÓN, FINANCIAMIENTO, REPRESENTACIÓN Y REPARACIÓN DE VEHÍCULOS	BRAHIM FUAD HUSSEIN FONSECA	426810
E/2015-38182	09/12/15	AUTOCRAFT SERVICE	IMPORTACIÓN, COMPRA, VENTA, DISTRIBUCIÓN, COMERCIALIZACIÓN, FINANCIAMIENTO, REPRESENTACIÓN Y REPARACIÓN DE VEHÍCULOS	BRAHIM FUAD HUSSEIN FONSECA	426818
E/2015-38651	15/12/15	AUTOMATIZACIONES DOMINICANAS, AUTODOM	IMPLEMENTACION DE SISTEMAS AUTOMATIZADOS EN LOS RENGLONES DE SEGURIDAD, ENTRETENIMIENTO, INTERFASES Y CONFORT.	LEONARDO GONELL CRUZ	427052
E/2015-38162	09/12/15	AUTOTRÓNICA	EVALUACIÓN, DIAGNÓSTICO, MANTENIMIENTO Y TASACIÓN DE VEHÍCULOS CON ENFOQUE A MECÁNICA AUTOMOTRIZ, SECTOR FINANCIERO	RAFAEL ALEJANDRO RODRIGUEZ TAVERAS	426789
E/2015-38421	11/12/15	AV RENTALS GROUP	PRODUCCIÓN, RENTA, INSTALACIÓN Y MANEJO DE EQUIPOS DE SONIDO, LUCES, PANTALLAS DE VIDEO, TARIMAS	NELIA TISHURA RODRIGUEZ REYES DE HOWLEY	426866
E/2015-37796	04/12/15	AZELBETH MULTI SERVICES	SERVICIOS MÚLTIPLES EN LAS SIGUIENTES ÁREAS; CONSTRUCCIONES CIVILES EN GENERAL	LISBETH MONEGRO MEDINA /ITZEL MONEGRO MEDINA	426479



[210] EXP.	[220] SOL. FECHA	[561] NOMBRE COMERCIAL	[510] ACTIVIDAD	[730] SOLICITANTE	[111] REGISTRO
E/2015-38479	11/12/15	B & B ASOCIADOS	ENTIDAD PRIVADA LUCRATIVA, QUE TENDRA POR OBJETO PRINCIPAL OFRECER SERVICIOS JURIDICOS EN GENERAL.	FRANCISCO ANTONIO BONILLA	426972
E/2015-35289	03/12/15	BAGELS PASTORIZA	RESTAURANTE, DELI MARKET, DELIVERY, ENTREGA A DOMICILIO, Y VENTAS AL POR MAYOR DE ALIMENTOS Y BEBIDAS	MARIO RAMON SAVINON MERA	426354
E/2015-35932	07/12/15	BAGGINS CONSULTING	OFRECER SERVICIOS DE ASISTENCIA, PLANIFICACIÓN, DESARROLLO, INVESTIGACIÓN, ORGANIZACIÓN, IMPLEMENTACIÓN, ANÁLISIS, GESTIÓN ESPECIALIZADA Y PROFESIONAL A EMPRESAS Y ENTIDADES COMERCIALES	FRANCISCO ALEJANDRO LEBREAULT ACEVEDO	426592
E/2015-35264	08/12/15	BALWEL'S STORES	VENTA ONLINE DE TODO TIPO DE PRODUCTOS, ENTRE ESTOS ROPAS, ZAPATOS, CARTERAS, PAQUETES DE FINES DE SEMANAS	ELAINE BELEN ADAMS /ALTAGRACIA VICENTA ADAMS FERNANDEZ	426690
E/2015-36836	25/11/15	BANCA DE LOTERIA M & N	VENTA DE LOTERIAS. JUEGOS DE AZAR.	WASKAR ALEXI CORDERO MONTILLA	426266
E/2015-38604	14/12/15	BANCA F&G	BANCA DE LOTERIA, JUEGOS AL AZAR, RECARGAS Y TODO LO RELACIONADO.	GABRIEL DE JESUS VASQUEZ LOPEZ	426984
E/2015-38362	10/12/15	BARIZZA, PIELS & PINTURA	VENTA E IMPORTACIÓN DE PIELS, SERVICIOS DE PINTURA COMERCIAL Y ARTESANAL.	MICHELE BARIZZA /SANDRA MARGARITA PRESINAL	426834
E/2015-34687	01/12/15	BARRETO FORCE	COMPRA Y VENTA DE PRENDAS DE ACERO, ARTESANÍAS.	JORGEN ALBERTO BARRETO CABRERA /JORGE LUIS BARRETO BARRETO	426163
E/2015-37985	07/12/15	BASLIE	VENTA, DISTRIBUCIÓN Y ENTREGA A DOMICILIO DE MUEBLES Y ARTÍCULOS DEL HOGAR.	LEGAL DEFENSE, S A	426583
E/2015-34871	09/12/15	BEACH ROCK EXCURSION	DESARROLLAR Y PROMOVER LA INVERSIÓN TURÍSTICA, CAPTAR LA INVERSIÓN LOCAL Y EXTRANJERA, Y TODA ACTIVIDAD RELACIONADA CON LA MISMA.	LUIS ALBERTO ALMANZAR PEÑA	426699
E/2015-37554	02/12/15	BELL CARIBBEAN	COMERCIALIZACIÓN, FABRICACIÓN, ALMACENAMIENTO, CONSIGNACIÓN, TRANSPORTACIÓN, INTERMEDIACIÓN, COMISIÓN	ARMANDO OSCAR PACHECO SANTANA	426247
E/2015-36849	03/12/15	BELLEZA & ESTILO BY SORANGI TORRES	SALON DE BELLEZA Y SPA.	SORANGI TORRES RODRIGUEZ	426334
E/2015-38534	14/12/15	BIGBALL EXPRESS	ORGANIZACION DEDICADA A LA PRESTACION DE SERVICIOS: PAGO DE FACTURAS, VENTAS DE RECARGAS MOVILES, VENTAS DE SEGUROS.	EVELYN HUED ESTRADA	426995
E/2015-37758	11/12/15	BILIGREY CON EL PADRINO	GRUPO MUSICAL DE GENERO URBANO.	JOSE RAFAEL PEREZ COLLADO	426963
E/2015-35625	02/12/15	BIO OIL KATAR	PRODUCCION, COMPRA, VENTA, DISTRIBUCION, IMPORTACION Y EXPORTACION DE COMBUSTIBLE.	ARUNAS JANUSEVICIUS	426284
E/2015-36557	30/11/15	BIVELISS SERVICIOS MULTIPLES	INSTALACIONES, DIVISIONES DE BAÑOS, PLAFOND, PUERTAS, VENTANAS, PUERTAS COMERCIALES.	IVELISSE BRITO	426058
E/2015-37856	04/12/15	BLACKPAND DOMINICANA	OFRECER SERVICIOS DE ADMINISTRACIÓN Y SUPERVISIÓN DE PERSONAL.	MBB FOLDING COMPANIES RD, S.R.L.	426451
E/2015-37744	04/12/15	BLATT REALTY BUSINESS BTB	ALQUILER, DISEÑO, CONSIGNACIÓN, INTERMEDIACIÓN, COMISIÓN, REPRESENTACIÓN, PROMOCIÓN, INVERSIÓN, SERVICIOS DE MANTENIMIENTO Y ADMINISTRACIÓN	FRANCISCO ALEJANDRO LEBREAULT ACEVEDO	426465
E/2015-38065	15/12/15	BLOISE BODY PRO	SERVICIOS DE NUTRICION Y ACONDICIONAMIENTO FISICO.	LUIS FERNANDO BLOISE POLANCO	427048
E/2015-38371	11/12/15	BO BACK OFFICE SERVICES	ASESORÍA Y CONSULTORÍA FINANCIERA, IMPOSITIVA, CONTABLE, TENEDURÍA DE LIBROS, AUDITORÍA	LORENS MARIA COLLADO HERNANDEZ /JANICK RADHAMES GORIS MILIANO	426911
E/2015-38180	09/12/15	BOBO SURF' S UP SCHOOL	SERVICIOS DE OPERACIONES DE UNA ESCUELA DE ENTRENAMIENTO PRACTICO Y TEORICO DE DEPORTE ACUATICOS EN GENERAL	VICTOR MANUEL PERALTA MIRANDA	426715
E/2015-26483	08/12/15	BODEGAS COCHON CALVO	IMPORTACIÓN, EXPORTACIÓN, FABRICACIÓN, DISTRIBUCIÓN Y VENTA DE BEBIDAS ALCOHÓLICAS Y EN GENERAL.	BODEGAS COCHON CALVO, S.A.	426642
E/2015-37557	03/12/15	BODY SHARP	VENTAS, DISTRIBUCIÓN DE PRODUCTOS PARA EL USO DE GIMNASIA	OMAR DE JESUS ORTIZ REYES	426420
E/2015-35390	09/12/15	BON PROFIT KB	VENTA DE COMIDA EMPACADA Y PREPARADA.	KAREN BATISTA GRULLON	426704
E/2015-37849	04/12/15	BOOKGER	VENTA Y PRESTAMOS DE LIBROS FISICOS Y FORMATO DIGITAL.	STERLING ALEXANDER DE JESUS PEGUERO	426433
E/2015-37754	04/12/15	BORA AUTOPARTES	VENTA DE REPUESTOS Y ACCESORIOS, VENTA DE REPUESTOS PARA VEHICULOS DE MOTOR.	BORA AUTOPARTES, S. A.	426506
E/2015-38142	09/12/15	BOZZETTO	EMPRESA DEDICADA AL RUBRO DE LA INGENIERÍA CIVIL Y LA ARQUITECTURA, CÁLCULOS ESTRUCTURALES, ESTUDIOS GEOTÉCNICOS, ESTUDIOS DE AMENAZAS SÍSMICAS	VLADIMIR STALIN JIMÉNEZ GONZÁLEZ	426705
E/2015-38564	14/12/15	BRANDAO	FABRICACION, VENTA, IMPORTACION, EXPORTACION, DISTRIBUCION Y COMERCIALIZACION DE ZAPATOS EN GENERAL.	ALTAGRACIA LONELY ROMERO DURAN	426988
E/2015-37637	03/12/15	BRANDY EL ICEBERG DE LA BACHATA	GRUPO ARTISTICO.	BRANDY FRANCISCO PEREZ	426323
E/2015-38248	10/12/15	BRAZILLIAN BLOWOUT	COMPRA, VENTA Y COMERCIALIZACIÓN DE LÍNEAS DE PRODUCTOS PARA EL CABELLO.	FELIPE ABATE DIAZ	426831
E/2015-37335	01/12/15	BRAZORIA CORPORATION	INVERSIONES, TURISMO, FINANCIAMIENTO, CONSTRUCCIÓN, BIENES RAÍCES, ASESORÍA ECONÓMICA Y FINANCIERA.	JOSE RAMON LOGROÑO MORALES	426186
E/2015-36263	04/12/15	BROW & CO	IMPORTACIÓN, VENTA Y DISTRIBUCIÓN DE TODO TIPO DE MEDICAMENTOS, PRODUCTOS FARMACÉUTICOS, PRODUCTOS NATURALES	GISELLE ALTAGRACIA MUESES GARCIA /CLAUDIO ALBERTO LUNA TORRES	426382
E/2015-37857	04/12/15	BRUCKINNS GRUPO EMPRESARIAL	OFRECER SERVICIOS DE ADMINISTRACIÓN Y SUPERVISIÓN DE PERSONAL.	MBB FOLDING COMPANIES RD, S.R.L.	426455
E/2015-37559	03/12/15	BURO LABORAL DOMINICANO BLD	REPORTE Y REGISTRO LABORAL.	RAUL ENRIQUE TEJADA RODRIGUEZ	426325
E/2015-37861	14/12/15	C Y J SERVICIOS MULTIPLES	COMERCIALIZACIÓN DE SERVICIOS DE INGENIERÍA CIVIL Y ARQUITECTURA EN GENERAL	CRISTIAN DAVID JAVIER DEL CARMEN	427000
E/2015-37056	03/12/15	C&K PACK VILLA	LOGÍSTICA, TRANSPORTE, ASESORÍA LOGÍSTICA Y ADMINISTRATIVA.	KELVIN JHANNIEL DE LOS SANTOS	426383
E/2015-36757	09/12/15	C.O.N. DUQUELA	REPRESENTACIÓN Y DISTRIBUCIÓN DE PRODUCTOS SANITARIOS, FARMACÉUTICOS, COSMÉTICOS.	JOSE MANUEL ROJAS MEJIA	426764
E/2015-38092	08/12/15	CABLE ANTONIO DUVERGE	TELECOMUNICACIONES, RADIAL Y TELEVISIVO.	STALIN SANCHEZ SEGURA	426651
E/2015-38019	15/12/15	CADENA DE DETALLISTA PIMENTEL, CADEPIM	VENTAS DE PRODUCTOS DE PRIMERA NECESIDAD.	DANILDA ANTONIA ROSA DE CONTRERAS	427022
E/2015-38532	14/12/15	CADET TRAVEL	VENTA DE BOLETOS AÉREOS, SERVICIO DE HOSPEDAJE A HOTELES NACIONALES E INTERNACIONALES.	JEAN YNEL CADET / HERMIDA VALDEZ MONTERO	426965
E/2015-36386	20/11/15	CÁMARA DE COMERCIO DOMINICO-PERUANA	GESTIONES PARA FOMENTAR EL COMERCIO, LA INVERSIÓN Y LOS NEGOCIOS EN GENERAL ENTRE EMPRESAS DE LA REPÚBLICA DOMINICANA	MARIO TOMAS LETELLIER CASTRO	426485
E/2015-37620	03/12/15	CAMEO MAGAZINE	EDITORIA DE REVISTAS, PERIÓDICOS, IMPRESIONES, ENTREVISTAS Y PUBLICIDAD GENERAL SOBRE CINE.	EMILCE PAOLA FERNANDEZ ROSSI	426380
E/2015-37738	04/12/15	CAPEMI HFD INVERSIONES	SERVICIOS DE INVERSIÓN, ADQUISICIÓN, PROMOCIÓN, DESARROLLO Y FINANCIAMIENTO DE BIENES RAÍCES	FRANCISCO ALEJANDRO LEBREAULT ACEVEDO	426439
E/2015-37419	02/12/15	CAPSULARIUM AMERICA	IMPORTACIÓN Y VENTA DE CAPSULAS DE CAFÉ PARA MÁQUINAS EXPENDEDORAS DE CAFÉ.	DAVID MOGORT ALBEROLA	426191
E/2015-38149	09/12/15	CAPYBELL	COMERCIALIZACIÓN, IMPORTACIÓN, EXPORTACIÓN, DISTRIBUCIÓN, INTERMEDIACIÓN DE TODO TIPO DE PRODUCTOS DE BELLEZA PARA EL CABELLO	JOSE LUIS GARRILLO GARCIA OCHOA /ANGEL MORENO GALAN	426777
E/2015-37745	04/12/15	CAQUES TECNOLOGIA	SERVICIO DE ANÁLISIS, DISEÑO, DESARROLLO, CONSULTORÍA, IMPLEMENTACIÓN, INTEGRACIÓN, COMERCIALIZACIÓN, EJECUCIÓN Y ADMINISTRACIÓN DE HARDWARE, SOFTWARE	FRANCISCO ALEJANDRO LEBREAULT ACEVEDO	426469
E/2015-38226	09/12/15	CAR SUPPORT	IMPORTACIÓN, COMPRA Y VENTA DE VEHÍCULOS DE MOTOR, IMPORTACIÓN, COMPRA Y VENTA DE REPUESTOS PARA VEHÍCULOS	EDDY TERRERO HENRIQUEZ	426743
E/2015-36664	03/12/15	CARIBBEAN GLASS CONTAINERS CGC	COMERCIALIZACIÓN, DISTRIBUCIÓN, FABRICACIÓN E IMPORTACIÓN DE ENVASES DE VIDRIO.	CARIBBEAN GLASS N.V.	426340
E/2015-35553	03/12/15	CARIBBEAN HEALTH TRAVEL FACILITATOR BES	SERVICIOS DE TURISMO DE SALUD	LUIS ALFREDO BETANCES PIMENTEL; WENDY SANCHEZ IMBERT /MARTHA PATRICIA ESTRELLA HADDAD	
E/2015-37989	07/12/15	CARIBBEAN RENTAL	ALQUILER Y VENTA DE VEHÍCULOS.	RAFAEL SIMON LABASTIDAS RIOS	426602
E/2015-35348	04/12/15	CARIBBEANFANCY	ORGANIZACIÓN DE EVENTOS, SERVICIOS DE RECREACIÓN FAMILIAR.	DENISS KRUKUNOV	426492
E/2015-38660	15/12/15	CARIBELHAS	VENTA PARA TODO TIPO DE CALZADOS, EN MODELOS DISEÑO.	ROLAND ELIECER PEREZ CAMPOS	427033
E/2015-37900	07/12/15	CARLO CG-M LEGAL SOLUTIONS	ASISTENCIA, CONSULTORIA Y GESTIONES LEGALES A PERSONAS FISICAS Y MORALES, NACIONALES Y EXTRANJERAS Y DE MANERA GENERAL	JOEL CARLO ROMAN	426505
E/2015-38022	08/12/15	CARMONA FILMS COMUNICACIONES	GRABACIÓN DE VIDEOS, REPORTAJES, ENTREVISTAS DEL ÁREA PERIODÍSTICA.	RAMON DOMINGO CARMONA GARCIA	426616
E/2015-36545	15/12/15	CARNES & MAS S.R	VENTA DE TODO TIPO DE CARNES, EMBUTIDOS, HUEVOS, PESCADOS Y MARISCOS, PRODUCTOS AGRÍCOLAS Y ENLATADOS.	JANSER RODRIGUEZ	427103
E/2015-38536	14/12/15	CARPINTERO MAIMON TOURS OPERADORA, CMT	TRANSPORTE TURISTICO DE AUTOBUSES, ACTIVIDADES DE SAFARI, RESERVACIONES HOTELERAS, JET-SKIES, FOUR WHEELS, COCHES Y ACTIVIDADES TURISTICAS.	LUCIANO VASQUEZ MELO	426977
E/2015-37858	04/12/15	CARTEGENA CIGARS	ELABORACIÓN, IMPORTACIÓN, EXPORTACIÓN Y COMERCIALIZACIÓN DE TODO TIPO DE CIGARROS, TANTO NACIONALES COMO INTERNACIONALES.	LARRY BRAXTON JR,	426494
E/2015-36786	25/11/15	CASA COMERCIAL MARGOT NIVAR	VENTA DE ELECTRODOMÉSTICOS, MUEBLES PARA EL HOGAR, INVERSORES, BATERÍAS Y TODO TIPOS DE GOMAS PARA VEHÍCULOS Y MAQUINARIAS.	IDALYS MARGARITA VARGAS ABREU /LUIS ENRIQUE VARGAS ABREU	426894
E/2015-36847	07/12/15	CASA NICONELLA BAYAHIBE	LA ADMINISTRACIÓN, ALQUILER Y VENTA DE VILLAS, CASAS Y APARTAMENTOS.	ALESSIO RUBATTO	426547
E/2015-37118	27/11/15	CASA PAYANO PINALES	COMPRA Y VENTA DE PRODUCTOS MASIVOS COMO SON: ALIMENTOS, BEBIDAS, HIGIENE Y USO PERSONAL	SANTO BRAULIO PAYANO PINALES	427090
E/2015-37971	07/12/15	CAUTION HB	VENTAS DE PIEZAS, REPARACIÓN Y MANTENIMIENTO DE VEHÍCULOS DE MOTOR.	EDDY MARK BAUTISTA GOMEZ	426552
E/2015-38115	09/12/15	CDM GROUP	COMPRA, VENTA, EXPORTACIÓN E IMPORTACIÓN DE MERCANCIAS EN ESPECIAL ROPA, CALZADOS Y ACCESORIOS, COMO TAMBIÉN DE ROPA PARA DAMAS, CABALLEROS Y NIÑOS.	CARLOS EDUARDO DE MOYA /KARLA MASSIEL PEÑA PEREZ	426720
E/2015-33933	29/10/15	CELLSTAR SANTO DOMINGO	DISTRIBUCIÓN Y VENTA DE TELÉFONOS CELULARES Y ACCESORIOS Y PRODUCTOS.	CELLSTAR SANTO DOMINGO S.R.L.	426658
E/2015-38123	09/12/15	CELULAS DE VIDA	VENTA DE SUPLEMENTOS ALIMENTICIOS.	EDWARD ALEXANDER ORTIZ MORILLO	426773
E/2015-37733	04/12/15	CENTRAL NACIONAL DE TRABAJADORES SOCIALDEMOCRATA CENATRASO	ENTIDAD SIN FINES DE LUCRO, CENTRAL QUE AGRUPA SINDICATOS, OBREROS Y TRABAJADORES DE LA CORRIENTE SOCIALDEMOCRATA.	JOSE FRANCISCO PEÑA GUABA	426511
E/2015-37974	07/12/15	CENTRO AUTOMITRIZ CONTRERAS RODRIGUEZ	SERVICIOS DE MECANICA EN GENERAL.	JORGE ANDRES CONTRERAS RODRIGUEZ	426490
E/2015-36684	10/12/15	CENTRO DE BELLEZA ANYOLINA ESPAILLAT	SERVICIOS DE BELLEZA EN GENERAL.	ANYOLINA ESPERANZA ESPAILLAT MARTE	426856
E/2015-38734	15/12/15	CENTRO DE COACHING E INTELIGENCIA MIGRATORIA APLICADA - CCIMA	ASESORÍA, CONSULTORÍA, PROGRAMAS DE FORMACIÓN, CURSOS, CONFERENCIAS, TALLERES, SEMINARIOS	ADELA ISABEL ROMERO BARBOZA	427043
E/2015-38164	09/12/15	CENTRO DE ESPECIALIDADES MEDICO VETERINARIO CEMVET	CLÍNICA VETERINARIA IMPORTACIÓN Y EXPORTACIÓN DE PRODUCTOS VETERINARIOS.	JUAN MIGUEL BISSO AZCARATE	426772
E/2015-37638	15/12/15	CENTRO DE MEDICINA DEPORTIVA MALAGUTI	SERVICIOS DE CONSULTA Y DIAGNOSTICOS EN EL ÁREA DE MEDICINA DEPORTIVA FISIOTERAPÉUTICA	ALFONSO JOSE MALAGUTI /CARINA OSWLDINA GONZALEZ DE FERNANDEZ	427038
E/2015-37471	02/12/15	CENTRO DE PREVENCIÓN DE ENFERMEDADES CATASTRÓFICAS EVITABLES CEPECAEV	ENTIDAD SIN FINES DE LUCRO, DEDICADA A LA PREVENCIÓN DE ENFERMEDADES CATASTRÓFICAS EVITABLES	TIRSO ANTONIO ROA CASTILLO	426776
E/2015-37064	09/12/15	CENTRO EDUCATIVO EL EDEN INFANTIL	EDUCACIÓN INFANTIL Y EDUCACIÓN BÁSICA.	INGRID FRANCISCA CAPELLAN DE FELIZ	426710
E/2015-34599	04/11/15	CENTRO EDUCATIVO INFANTIL OASIS DE AMOR	EDUCACIÓN INICIAL Y BASICA.	ANA ELVIRA RODRIGUEZ VIOLA	426168
E/2015-37596	03/12/15	CENTRO EDUCATIVO JESUS PAN DE VIDA AM	EDUCACION INICIAL Y BASICA.	FELIX ALBERTO COTES MARTINEZ	426367

[210] EXP	[220] SOL. FECHA	[561] NOMBRE COMERCIAL	[510] ACTIVIDAD	[730] SOLICITANTE	[111] REGISTRO
E/2015-38071	08/12/15	CENTRO JURIDICO GARCIA & ASOC SS	ACTIVIDADES JURÍDICAS EN GENERAL; BIENES RAÍCES E INVERSIONES; PRESTAMOS DE MENOR CUANTÍA.	PEDRO REGALADO GARCIA GARCIA	426609
E/2015-37654	03/12/15	CENTRO MEDICO DOMINICUS BAYAHIBE	SERVICIOS MÉDICOS EN GENERAL.	KAREN MELIZA LOZANO ARIAS /ROBERTO RODRÍGUEZ CARPIO	426385
E/2015-37050	07/12/15	CENTRO ODONTOLOGICO DR. CASTRO HERNANDEZ	SERVICIOS ODONTOLÓGICOS EN GENERAL.	JORGE CASTRO HERNANDEZ	426563
E/2015-38529	15/12/15	CENTRO ODONTOLOGICO DRA. ARELIS GONZALEZ	ODONTOLOGIA EN GENERAL.	ARELIS ANTONIA GONZALEZ PICHARDO DE FRIAS	426978
E/2015-38428	11/12/15	CENTRO ODONTOLOGICO WENHERSER	SERVICIOS ODONTOLÓGICOS.	WENDY EVANGELISTA HERNANDEZ SEVERINO	426917
E/2015-37523	02/12/15	CHINOK	FABRICACIÓN TEMPLADO Y PREPARACIÓN DE VIDRIO Y ESTRUCTURAS METÁLICAS.	GLASSART, S. R. L	426193
E/2015-36838	08/12/15	CHK CHIQUIKIDS ALVES	PARQUE DE RECREACION INFANTIL.	MARIA DOLORES GONZALEZ ALVES	426703
E/2015-38110	08/12/15	CIDEHJ CENTRO DE IMAGENES DIAGNOSTICAS ESPECIALIZADAS HILARIO JIMENEZ	REALIZAR DIAGNÓSTICOS MÉDICOS E IMÁGENES CON APARATOS ESPECIALES	WENDY HILARIO BAEZ	426665
E/2015-37524	02/12/15	CIMART TRAVELS	VENTAS DE VIAJES, MAYORISTAS, ORGANIZACIÓN DE EXCURSIONES Y EVENTOS EN GENERAL, VENTA DE BOLETOS AÉREOS Y CRUCEROS.	CLAUDIA RODRIGUEZ CASTRO /JONATHAN AMANCIO LOPEZ VARGAS	426278
E/2015-37740	04/12/15	CITKAM RD INVESTMENT GROUP	SERVICIOS DE INVERSIÓN, ADQUISICIÓN, PROMOCIÓN, DESARROLLO Y FINANCIAMIENTO DE BIENES RAÍCES, TÍTULOS, BANCARIOS E INMUEBLES	FRANCISCO ALEJANDRO LEBREAU ACEVEDO	426498
E/2015-37761	04/12/15	CITRICO DE LA PENINSULA	PRODUCCIÓN, PROCESAMIENTO, EXPLOTACIÓN, COMERCIALIZACIÓN, EXPORTACIÓN, E IMPORTACIÓN DE PRODUCTOS AGROPECUARIOS.	BARTOLOME CALCAÑO FERMIN	426493
E/2014-26485	08/12/15	CITY TOUR SANTIAGO, CITOURSA	SERVICIOS DE TRANSPORTES TURÍSTICOS DE PASAJEROS, TANTO POR TIERRA, RIO, MAR Y AIRE, VISITAS GUIADAS A LUGARES TURÍSTICOS, MUSEOS	RAMON ANDRES PAULINO GUTIERREZ	426633
E/2015-38120	09/12/15	CLAREDAT	SERVICIOS FINANCIEROS Y AUDITORIA, ASESORIA FISCAL Y CONTABILIDAD.	ANEURY MANUEL MINAYA PAREDES	426782
E/2015-37711	14/12/15	CLEAN ENERGY MONTECRISTI CEM	DESARROLLO DE PROYECTOS ENERGÉTICOS, COMPRAS Y VENTAS DE EQUIPOS,	WILBERTO ZARIT NUÑEZ PICHARDO	427012
E/2015-38501	11/12/15	CLEAN ZONE FERNANDEZ	LIMPIEZA GENERAL, CONSERJERÍA, CRISTALIZADO, BRILLADO DE PISOS, LIMPIEZA DE ALFOMBRA Y TODO LO RELACIONADO CON EL OBJETO PRINCIPAL.	PEDRO RAFAEL FERNANDEZ FERRERAS /INDRA ITABET DIAZ POLANCO	427096
E/2015-33476	02/12/15	CLEARWAVE TELECOMUNICACIONES	ASESORIA Y SERVICIOS EN EL AREA DE TELECOMUNICACIONES Y TECNOLOGIA TANTO A NIVEL NACIONAL E INTERNACIONAL.	ANTONIA GRISELDA CUETO /TEODORO ANTONIO GALAN CUETO	426258
E/2015-38744	15/12/15	CLEMENTINE BAKED GOODS	ELABORACIÓN DE COMESTIBLES DIVERSOS PARA LA VENTA LOCAL E IMPORTACIÓN.	VANESSA GAVIRIA TAGLIAFERRO	427047
E/2015-37736	04/12/15	CLINICA DENTAL HIJOS DE MARIA SANTISIMA	DEDICADA A OFRECER LOS SERVICIOS DE ODONTOLOGÍA GENERAL, PRÓTESIS DENTAL	RAMON DARIO BENCOSME GRULLON	426530
E/2015-38097	08/12/15	CLINICA DENTAL PEÑA RIVAS	SERVICIOS ODONTOLÓGICOS EN GENERAL.	DELLYS RELINDA PEÑA RIVAS DE MUÑOZ	426686
E/2015-35283	15/12/15	CLINISALUD DENTAL	SERVICIOS DE ODONTOLOGIA Y CONSULTORIO DENTAL.	CLAUDIA VIRGINIA TEJEDA MARTIN /ALBA MARIA ARZENO SCHULZE DE HENRIQUEZ	427049
E/2015-38503	11/12/15	CLUB HEMINGWAY STARFISH RESORTS	CONSTRUCCIÓN, OPERACIÓN, ARRENDAMIENTO, VENTA Y ADMINISTRACIÓN DE COMPLEJOS TURISTICOS	STARFISH RESORTS, LTD.	426885
E/2015-37798	04/12/15	CO2OL DESIGN	INVERSIÓN DE PROYECTOS ECO-SOSTENIBLES Y ORIENTADOS AL ECO TURISMO.	SANTIAGO PABLO OBARRIO	426480
E/2015-38547	14/12/15	COBRANZAS MULTIPLES COBRAPLES	COBRO DE AGUA, LUZ, TELÉFONO, INTERNET, TELECABLE, VENTA DE TARJETAS DE LLAMADAS, VENTAS DE RECARGAS, VENTA DE SEGUROS EN GENERAL	ANA YSABEL ESTEVEZ RODRIGUEZ	427010
E/2015-38145	09/12/15	COCO RENT-A-CAR	ALQUILER DE VEHICULOS DE MOTOR EN GENERAL.	CARLOS MANUEL TAVAREZ VELOZ /MARCOS ANTONIO PICHARDO RODRIGUEZ	426724
E/2015-38338	10/12/15	COGNITION CONSULTING GROUP	SERVICIOS DE CONSULTORIA, GESTIÓN Y DESARROLLO DE PROYECTOS EMPRESARIALES.	MERCEDES MIGUELINA GUERRERO TEJEDA /EDWIN FEDERICO SANCHEZ KIDD	426813
E/2015-37692	03/12/15	COLEGIO CRUZADA DE PAZ	EDUCACIÓN INICIAL, PRIMARIA Y SECUNDARIA.	HAISA CUELLO PEREZ	426378
E/2015-37015	07/12/15	COLMADO CAFETERIA SALLAS	LA VENTA DE COMESTIBLES, BEBIDAS, SANDWICHES, ENTRE OTRAS COSAS LIGADA A LA ACTIVIDAD PRINCIPAL.	CARLOS FELIX SALLAS PEREZ / YAMEL MARGARITA HERRERA BURGOS	426534
E/2015-34635	15/12/15	COLORES Y TERMINACIONES BOURDIER CRUZ	COMPRA Y VENTA DE ARTÍCULOS FERRETEROS Y MATERIALES DE CONSTRUCCIÓN EN GENERAL.	ELIOT RENE BOURDIER OVIEDO /RAMINDY DOLORES CRUZ LOZANO	427076
E/2015-37441	02/12/15	COLORQUIMICA CARIBE	FABRICACIÓN, IMPORTACIÓN, EXPORTACIÓN, COMPRA, VENTA Y DISTRIBUCIÓN DE PRODUCTOS QUÍMICOS	CARLOS ANDRES JARAMILLO RAMIREZ	426259
E/2015-37548	02/12/15	COMERCIAL BRITO	VENTA Y DISTRIBUCIÓN DE MUEBLES DEL HOGAR Y ELECTRODOMÉSTICOS.	ELADIO BRITO REYES	426279
E/2015-33320	23/10/15	COMERCIAL BURKINA	EJECUCIÓN DE OBRAS CIVILES, VENTA, COMPRA Y COMERCIALIZACIÓN DE MATERIALES PARA LA CONSTRUCCIÓN Y BIENES RAÍCES.	LUIS RAFAEL GREGORIO PELLERANO PARADAS /CLARA LIDIA FAÑAS	426910
E/2015-37995	07/12/15	COMERCIAL EL EXPRESO	VENTA DE MOTOCICLETAS, ELECTRODOMESTICOS Y ENSERES PARA EL HOGAR.	NILSON AMAURIS DE LA ROSA DIAZ	426594
E/2015-35821	01/12/15	COMERCIAL JEGILU	IMPORTACIÓN, EXPORTACIÓN Y COMERCIALIZACIÓN DE TODO TIPO DE PRODUCTOS COSMÉTICOS, PERFUMES, PLÁSTICOS EN GENERAL	GINA GONCALVES DA SILVA	426164
E/2015-37206	30/11/15	COMERCIAL NIVAR & COMPAÑIA	COMPRA DE INMUEBLES PARA EL DESARROLLO DE PROYECTOS TALES COMO, VIVIENDAS, OFICINAS Y LOCALES COMERCIALES	COMERCIAL NIVAR & COMPAÑIA CXA	426698
E/2015-37446	02/12/15	COMERCIAL PRIMAVERA	PREPARACIÓN, DISTRIBUCION Y VENTA DE AGUA POTABLE Y/O MINERAL, EMBOTELLADA Y ENVASADA PARA CONSUMO HUMANO.	COMERCIAL PRIMAVERA SRL.	426291
E/2015-37832	04/12/15	COMERCIAL TRES PUNTAS	COMPRA Y VENTA, IMPORTACIÓN Y EXPORTACIÓN DE ROPA, ZAPATOS, TELAS.	JULIO CESAR MARTINEZ LANTIGUA	426446
E/2015-36413	15/12/15	COMERCIALIZADORA - JULIO PAYANO	COMPRA Y VENTA DE PRODUCTOS MASIVOS Y PROVISIONES AL POR MAYOR Y DETALLE	JULIO CESAR PAYANO PINALES	427075
E/2015-37069	04/12/15	COMITE DE DEFENSA DE CIENFUEGOS, CODECIENPA	ENTIDAD SIN FINES DE LUCRO, QUE SE DEDICA A VELAR POR EL BIENESTAR DEL SECTOR CIENFUEGOS EN LO RELACIONADO A LA DELINCUENCIA	PEDRO ALMONTE DE SENA	426427
E/2015-38139	09/12/15	COMPAÑIA 551	SERVICIOS DE BIENES RAICES EN GENERAL.	DENIS BOUDREAU	426727
E/2015-36575	07/12/15	COMPAÑIA ASESORA DE SERVICIOS DE SEGURIDAD CASSE	ASESORÍA Y SERVICIOS DE SEGURIDAD PRIVADA; COMERCIAL, EMPRESARIAL Y PERSONAL	WINSTON MANUEL MINAYA RAMIREZ	426600
E/2015-35939	18/11/15	COMPAÑIA CONSTRUCTORA MIVAL	CONSTRUCCION DE VIVIENDAS, PARCELAMIENTO, OBRAS CIVILES Y PRIVADAS, COMPRA, VENTA, FINANCIAMIENTO Y COMERCIALIZACION DE TODO TIPO DE TERRENOS	TOMAS ANTONIO LLUBERES PANIAGUA	426676
E/2015-35504	02/12/15	COMPEX	SERVICIOS LEGALES. CONSTITUCION, ELABORACIÓN Y MODIFICACIÓN DE ENTIDADES COMERCIALES	DIEGO VARGAS VARGAS	426285
E/2015-37750	04/12/15	COMPRA Y VENTA VALDEZ SURIEL	COMPRA VENTA, EMPEÑO, VENTA, PRESTAMOS.	JULIAN DE JESUS VALDEZ SURIEL	426431
E/2015-37918	15/12/15	COMPRESS	COMERCIALIZACIÓN, PUBLICIDAD REALIZADA POR LA EMPRESA, DESARROLLO DE APLICACIONES, SERVICIOS BRINDADOS, APLICACIONES (SOFTWARE)	EMILIO PORFIRIO DOÑE PIÑA /ALEXANDER GUZMÁN VARGAS	427050
E/2015-37399	11/12/15	COMPUTADORAS CAPELLAN	VENTAS, REPARACION, ACCESORIOS Y ENSAMBLAJE DE COMPUTADORAS.	JUAN ANTONIO CAPELLAN DOMINGUEZ	426937
E/2015-37532	02/12/15	COMSERV SOLUCIONES, SERVICIOS MULTIPLES Y MANTENIMIENTO CORPORATIVO	CONSTRUCCION, MANTENIMIENTO Y SERVICIOS MULTIPLES DIRIGIDO A: EMPRESAS, CONDOMINIOS Y RESIDENCIALES, AREAS DE LA SALUD	JOAQUÍN ANDRÉS GRULLÓN LÓPEZ	426275
E/2015-37719	04/12/15	COMUNICACIONES MAMBRU & MORENO	INSTALACION, REPARACION Y MANTENIMIENTO DE REDES DE COMUNICACION Y PLANTA EXTERNA	ANTONIO MORENO HERNANDEZ /HIPOLITO MAMBRU HERRERA	426569
E/2015-37407	10/12/15	COMUNICATIONS GROUP MIRANDA PEÑA	COMPRA, VENTA, REPARACIÓN Y DISTRIBUCIÓN DE CELULARES, EQUIPOS MÓVILES Y DE COMUNICACIONES.	ANA PATRICIA REINOSO	426840
E/2015-36761	03/12/15	CON MI PUEBLO POLITICAS & ALGO MAS GFS	PROGRAMA DE RADIO Y TELEVISION.	SIMON ANTONIO SORIANO MORENO; FLOR NATALIA OGANDO DICENT /GUSTAVO MORILLO MONTERO	426297
E/2015-38652	15/12/15	CONDOMINIO SOLARIS FG-14	ADMINISTRACIÓN DE CONDOMINIO.	CONSTRUCTORA SOLARIS, SAS	427077
E/2015-38288	10/12/15	CONDOMINIO ST3 - EL MILLON	CONDOMINIO DE VIVIENDA MULTIFAMILIAR, EN EL SECTOR DE EL MILLÓN.	LHG INVERSIONES, SRL	426826
E/2015-38013	08/12/15	CONDUCTORES ELÉCTRICOS DOMINICANOS CONDELED	VENTA DE ARTÍCULOS ELÉCTRICOS, SERVICIOS DE ELECTRICIDAD EN GENERAL.	LUIS MARCELO PEREYRA GARCIA	426598
E/2015-37501	02/12/15	CONFLUENCIA CRISTIANA NACIONAL CONCRISNA	ENTIDAD SIN FINES DE LUCRO, PROYECTO DE INTEGRACIÓN DE LA FAMILIA APEGADO A LOS PRINCIPIOS CRISTIANOS	WILINTON ALEXANDER SIERRA SANCHEZ	426238
E/2015-34503	10/12/15	CONSEJO ECONOMICO Y SOCIAL DEL MUNICIPIO DE SAN FRANCISCO DE MACORIS, CESSF	INSTITUCIÓN SIN FINES DE LUCRO, DEDICADA A LA CONSULTA DE LOS DIFERENTES SECTORES QUE INCIDEN EN EL DESARROLLO SOCIO-ECONÓMICO DEL MUNICIPIO	FREDDY ARTURO MARTINEZ VARGAS	426753
E/2015-38351	10/12/15	CONSENSO CREATIVO, CB	IMPORTACIÓN, EXPORTACIÓN, COMPRA, VENTA, DISTRIBUCIÓN DE MATERIALES DE EMPAQUE INDUSTRIAL SACOS DE POLIPROPILENO.HILOS INDUSTRIALES	CARLOS AGID BENAVIDES BELTRAN	426833
E/2015-37460	02/12/15	CONSERATA DOMINICANA	CONSTRUCCIONES EN GENERAL, REMODELACIONES, HERRERÍA, PLOMERÍA, PINTURA, APLICACIÓN DE CERÁMICAS	JOSÉ IVÁN TAVAREZ MÉNDEZ	426213
E/2015-38341	10/12/15	CONSORCIO AZUCARERO CENTRAL CAC	CULTIVO Y PROCESAMIENTO DE CAÑA DE AZÚCAR PARA LA PRODUCCIÓN DE AZÚCAR Y TODOS SUS DERIVADOS.	CONSORCIO AZUCARERO CENTRAL, S.A.	426865
E/2015-37639	03/12/15	CONSORCIO DE BANCAS DE LOTERIA LA FAMOSA	VENTA DE LOTERIAS, VENTA DE LOTO, VENTA DE FRACATANES, Y CUALQUIER OTRA ACTIVIDAD RELACIONADA CON JUEGOS DE AZAR.	MIGUEL ANTONIO RODRIGUEZ /ANA YSABEL ESTEVEZ RODRIGUEZ	426305
E/2015-35992	16/12/15	CONSORCIO DE PROPIETARIOS DEL CONDOMINIO RESIDENCIAL CATERINE I	ÚNICA Y EXCLUSIVAMENTE DIRECCIÓN ADMINISTRATIVA DEL CONDOMINIO RESIDENCIAL CATERINE I.	JUANA DE LA CRUZ PAYANO	427160
E/2015-37634	03/12/15	CONSORCIO PONUTRI	DESARROLLAR MARCAS DE BARRAS NUTRITIVAS, DISTRIBUIR EL PRODUCTO Y ADMINISTRAR EL RESULTADO FINANCIERO DE LAS VENTAS DE LAS MISMA	JOSE FELIPE COLON PEÑA	426374
E/2015-38735	15/12/15	CONSORCIO TECASA-FILOYEN	DISEÑAR, PRESUPUESTAR, CONSTRUIR, PROMOVER, VENDER VIVIENDAS SOCIALES DE BAJO COSTO	CONSTRUCTORA TECASA S.R.L / INGENIERIA FILOYEN S.R.L / TRANSVAS S.R.L	427042
E/2015-38242	10/12/15	CONSTRUCCIONES & AGREGADOS POC COLORS	EL DISEÑOS ARQUITECTÓNICOS, CONSTRUCCIÓN DE EDIFICACIONES, Y FABRICACIÓN DE AGREGADOS EN EL ÁREA DE LA CONSTRUCCIÓN RESTAURACIÓN, PINTURA, HORMIGÓN, ETC.	EDWING RICHARD MENDEZ CUEVAS	426837
E/2015-36809	04/12/15	CONSTRUCCIONES Y SERVICIOS FRAKEY	CONSTRUCCIONES, REMODELACIONES, TASACIONES, VENTAS Y COMPRAS INMOBILIARIAS, MATERIALES DE CONSTRUCCIÓN.	FRANCISCO DE JESUS VICENTE MORONTA	426331
E/2015-36214	08/12/15	CONSTRUCTORA & BIENES RAICES MUDAO'RD	CONSTRUCCIÓN EN GENERAL, DISEÑO, ASESORÍA DE PROYECTOS, CUBICACIÓN, VENTA Y ALQUILER DE INMUEBLES.	MONICA INDIANA BRITO MONTERO	426604
E/2015-28230	04/12/15	CONSTRUCTORA BRAYLHESM	SERVICIOS DE ARQUITECTURA, DISEÑO Y CONSTRUCCION EN GENERAL.	ORQUIDEA BEATRIZ ABREU DIAZ	426445
E/2015-36183	19/11/15	CONSTRUCTORA CALICHE	CONSTRUCCIÓN, DISEÑO Y PLANEAMIENTO DE TODO TIPO DE URBANIZACIONES, EDIFICACIONES, COMPRA, VENTA DE TODO TIPO DE BIENES INMUEBLES	CONSTRUCTORA CALICHE, SRL	426214

[210] EXP	[220] SOL. FECHA	[561] NOMBRE COMERCIAL	[510] ACTIVIDAD	[730] SOLICITANTE	[111] REGISTRO
E/2015-35054	10/11/15	CONSTRUCTORA E INVERSIONES GLOBAL G	CONSTRUCCION, ADMINISTRACION Y PRESTAMOS HIPOTECARIOS.	SANTO S. RODRIGUEZ CESPEDES /CONSTRUCTORA E INVERSIONES GLOBAL G, S.R.L.	426934
E/2015-37924	07/12/15	CONSTRUCTORA E. TAVERAS	SERVICIOS DE CONSTRUCCION EN GENERAL.	CONSTRUCTORA E. TAVERAS C POR A	426545
E/2015-37742	04/12/15	CONSTRUCTORA KIMMTALL	ARQUITECTURA, PREPARACION DE TERRENOS, DISEÑO, LOTIFICACIÓN, ACONDICIONAMIENTO, TERMINACIÓN, DEMOLICIÓN, DESARROLLO Y CONSTRUCCIÓN DE EDIFICIOS Y OBRAS CIVILES Y EN SENTIDO GENERAL	FRANCISCO ALEJANDRO LEBREAU ACEVEDO	426467
E/2015-37427	14/12/15	CONSTRUCTORA RAMOS SANCHEZ	GESTIÓN, DESARROLLO, EJECUCIÓN, SUPERVISIÓN, REMODELACIÓN DE OBRAS DE CONSTRUCCIÓN.	CARLOS ROBERTO RAMOS SÁNCHEZ	426971
E/2015-36675	08/12/15	CONSTRUCTORA ROBREAL	SERVICIOS DE CONSTRUCCIÓN, REPARACIÓN Y MODIFICACIÓN DE TODO TIPO DE EDIFICACIÓN, CARRETERAS, PUENTES, TÚNELES, SERVICIOS DE INGENIERÍA Y ARQUITECTURA EN GENERAL.	ROLANDO RAFAEL GONZALEZ GRULLON; ALAN RAMIREZ PEÑA /BRENDEEN PATRICK MELLA GONZALEZ	426641
E/2015-37428	14/12/15	CONSTRUCTORA SANCHEZ ALMANZAR	GESTIÓN, DESARROLLO, EJECUCIÓN, SUPERVISIÓN, REMODELACIÓN DE OBRAS DE CONSTRUCCIÓN	EUCLIDES RAFAEL SANCHEZ ALMANZAR	426949
E/2015-37260	07/12/15	CONSTRUCTORA, EXCAVACIONES Y SERVICIOS DE EQUIPOS SCARLET	SERVICIO DE CONSTRUCCIONES DE CARRETERAS, DESLIZAMIENTO DE TIERRA. TRANSPORTES DE AGREGADOS Y MATERIAS.	JUAN CARLOS JIMENEZ PORTORREAL /NELSA MARIA CRUZ	426561
E/2015-37984	07/12/15	CONSTRUFAX	DISEÑO, PLANEAMIENTO DE TODO TIPO DE EDIFICACIONES, ASESORÍA PARA LA REALIZACIÓN DE CONSTRUCCIONES.	LEGAL DEFENSE, S A	426585
E/2015-33996	10/12/15	CONSTRUMEL	CONSTRUCCIÓN DE EDIFICACIONES, NAVES INDUSTRIALES, CARRETERAS, CAMINOS VECINALES, OBRAS HIDRÁULICAS	JOSÉ GABRIEL GÚZMAN GONZÁLEZ	426795
E/2015-37121	11/12/15	CONSULTORES ACOSTA RENE	SERVICIOS DE GESTIÓN DE IMPUESTOS Y FINANZAS.	RENE DAVID ACOSTA JAVIER	426909
E/2015-37603	16/12/15	CONSULTORES FINANCIEROS E IMPOSITIVOS BAUTISTA DOMINGUEZ & ASOC.	SERVICIOS DE CONSULTORIA FINANCIERA E IMPOSITIVO.	RENE OSVALDO BAUTISTA DOMINGUEZ	427109
E/2015-37420	02/12/15	CONSULTORIA DE NEGOCIOS ALIADOS CONEAL	CONSULTORIA EMPRESARIAL EN GENERAL.	RAMON OCTAVIO VILLEGAS PEÑA	426269
E/2015-37583	03/12/15	CONSULTORIO FISIATRIA Y REHABILITACION DRA. MARIA CARABALLO ALCANTARA	CONSULTAS MEDICAS A PERSONAS CON PROBLEMAS MOTOR Y TERAPIAS DE REHABILITACIÓN.	MARÍA MAGDALENA CARABALLO ALCANTARA	426318
E/2015-37860	04/12/15	CONTRADOSIS	PROYECTO MUSICAL, DEL GÉNERO LATÍN POP.	MANUEL AUGUSTO GUZMAN MANUKIAN; DOUGLAS OMAR CASTILLO SAMBOY; ROQUE MARTINEZ SANCHEZ /MANUEL ALEJANDRO GUZMAN GRULLON	426460
E/2015-37630	14/12/15	CONVERSANDO DE SALUD EN LA 107.7 FM	PROGRAMAS TANTO DE RADIO, TELEVISION Y REVISTA DIGITAL QUE SE DEDICAN A ORIENTAR, EDUCAR Y ENSEÑAR A LA POBLACION SOBRE LOS PRINCIPALES TEMAS DE SALUD.	JOSE RAMON BREA GONZALEZ	426982
E/2015-38733	15/12/15	COOPERATIVA DE AHORROS, CREDITOS Y SERVICIOS MULTIPLES DE TAXISTAS DEL CIBAO, COOPETACI	ENTIDAD SIN FINES, DEDICADA A OFRECER SERVICIOS DE AHORROS, CREDITOS CON OBJETO SOCIAL DE SERVIR A LAS NECESIDADES EDUCATIVA	FRANCISCO JAVIEL BALBUENA CERDA	427041
E/2015-33003	09/12/15	COOPERATIVA DE AHORROS, CREDITOS Y SERVICIOS MULTIPLES MADRE PATRIA, COOPMAPA	ENTIDAD SIN FINES DE LUCRO, QUE SE DEDICARA AL AHORRO Y CREDITO DE TODO TIPO DE PERSONAS, SEAN FISICAS O JURIDICAS	LEONIDES ANTONIO GUTIERREZ GARCIA	426712
E/2015-38056	08/12/15	COOPERATIVA DE AHORROS, CREDITOS Y SERVICIOS MULTIPLES PARA EL DESARROLLO Y BIENESTAR DE GASPAR HERNANDEZ, COOP-DEBIEN	AHORROS, CREDITOS Y SERVICIOS MULTIPLES, ASI COMO TODAS ACTIVIDADES QUE TENGAN QUE VER CON EL AREA DE LA COOPERATIVA.	LUIS EDUARDO LOPEZ VENTURA	426635
E/2015-38083	08/12/15	COOPERATIVA REGIONAL AGROPECUARIA DE AHORROS, PRESTAMOS Y DE SERVICIOS MULTIPLES LOMA LARGA-COOPLOMALARGA	ENTIDAD SIN FINES DE LUCRO DEDICADA A REALIZAR SERVICIOS MULTIPLES, TRAJABAR EN EL SECTOR AGROPECUARIO, AGRUPAR A SUS MIEMBROS	COOPERATIVA REGIONAL AGROPECUARIA DE AHORROS PRESTAMOS Y DE SERVICIOS MULTIPLES LOMA LARGA COOP LOMA LARGA	426684
E/2015-37284	01/12/15	COORDINADORA DE ORGANIZACIONES DE MUJERES ALTAGRACIANAS COMAL	FORTALECER LAS ORGANIZACIONES DE MUJERES DE LA PROVINCIA LA ALTAGRACIA POR MEDIO DEL DIALOGO Y LA CONCENTRACIÓN PARA LOGRAR SU EMPODERAMIENTO POR LA PARTICIPACIÓN CIUDADANA	GILMA TAVERAS ALTAGRACIA	426092
E/2015-38275	10/12/15	CORNCUP GUZMAN	PROCESAMIENTO DE MAIZ CON DIFERENTES RECETAS COMESTIBLES PARA EL CONSUMO HUMANO	KATY ALTAGRACIA GUZMAN	426874
E/2015-37977	07/12/15	CORPI ORIENTAL	IMPORTACION, EXPORTACION, CONFECCION Y COMERCIALIZACION DE ARTICULOS E INSUMOS DE LA INDUSTRIA TEXTIL.	HUGO AMAURIS CORDERO TIBURCIO	426666
E/2015-36338	03/12/15	CORPORACION 363840 BRIDGE FROM DR TO THE CARIBBEAN	PROMOCIÓN DE ACTIVIDADES TURÍSTICAS RECREACIONALES Y DESARROLLO DE PROYECTOS INMOBILIARIOS EN EL SECTOR TURÍSTICO COMPLEMENTARIO.	ROMAN FRANTSEV	426295
E/2015-37045	26/11/15	CORPORACION A&Q	IMPORTACION, COMPRA Y VENTA DE VEHICULOS DE MOTOR, MOTOCICLETAS, ACCESORIOS Y PARTES DE LOS MISMOS	RENE EDUARDO QUIJADA DELGADO /LEO WILLIAN ARANGUREN BARCO	426542
E/2015-37558	03/12/15	CORPORACION ANTILLANA DE HOTELES	DESARROLLO, OPERACION Y PROMOCION DE PROYECTOS TURISTICOS.	CORPORACION ANTILLANA DE HOTELES, SRL	426321
E/2015-37119	08/12/15	CORPORACION FINANCIERA DEL CARIBE ANGE	INVERSIONES, FINANCIERA, BIENES RAÍCES, COMPRA Y VENTA DE VEHÍCULOS, PRÉSTAMOS DE TODO TIPO INCLUYENDO MICRO, MACRO Y PEQUEÑAS EMPRESAS.	FELIX AQUILES CRUZ LORA	426696
E/2015-38322	10/12/15	CORPORATE 809 STUDY	SERVICIOS DE ESTUDIOS DE INVESTIGACIÓN REALIZADOS A MODO DE ENCUESTAS Y SONDEOS A LAS EMPRESAS MÁS DESTACADAS DEL PAIS.	ENGAGE, S.R.L.	426825
E/2015-33857	11/12/15	COSUP DOMINICANA	FABRICACIÓN Y COMERCIALIZACIÓN DE ESTUFAS, COMPRA, VENTA, IMPORTACIÓN Y DISTRIBUCIÓN DE SISTEMAS DE FILTRADO Y PURIFICACIÓN DE AGUAS DOMÉSTICOS Y/O INDUSTRIALES	EDUARDO ANTONIO SOTO DE JESÚS	426900
E/2015-37710	04/12/15	CRAFTING	SERVICIOS GENERALES DE MARKETING Y PROMOCIÓN.	PATRICIA EAMEE CRUZ LAPAIX	426356
E/2015-38510	11/12/15	CREACIONES JENNIFFER	FABRICACION Y REPARACION DE MUEBLES (JUEGOS DE SALAS, COMEDOR, JUEGO DE APOSENTO, CORTINAS, COLCHAS, REPISAS).	JENNIFFER MARTINEZ ESPINOSA	427061
E/2015-36102	27/11/15	CREDI CIBAO CABRERA TAVAREZ	SERVICIOS DE PRÉSTAMOS, FINANCIAMIENTOS, HIPOTECAS Y DESCUENTO DE DOCUMENTOS EN GENERAL.	DANIEL CABRERA VENTURA/DIANA GERMANIA TAVAREZ DE REYES	426394
E/2015-37452	02/12/15	CREWLIGHTS	ORGANIZACION, PLANIFICACION Y MONTAJE DE EVENTOS.	LEGAL DEFENSE S A	426272
E/2015-33368	08/12/15	CRIDADORES JOSPRY	CRIA, VENTA Y COMERCIALIZACION DE ANIMALES.	JOSE RAMON PEREZ	426629
E/2015-38689	15/12/15	CUIDADOGAS	COMPRA, VENTA, IMPORTACIÓN, EXPORTACIÓN, DISTRIBUCIÓN, FABRICACIÓN Y TODA MODALIDAD DE COMERCIALIZACIÓN DE GASES	CUIDADOGAS, SRL	427087
E/2015-37569	03/12/15	CUIDADOS ANGELES SALVADORES	SERVICIOS DE ENFERMERÍA A DOMICILIO Y CONSULTAS MEDICAS, ALQUILER DE INSUMOS MÉDICOS.	ANGEL SALVADOR JIMENEZ AVILES	426268
E/2015-34604	03/12/15	D' ILIANA GLOBOS Y FESTEJOS	COMPRA Y VENTA DE GLOBOS Y TODOS LOS ARTÍCULOS RELACIONADOS A MONTAJE DE EVENTOS DE CUMPLEAÑOS, BABY SHOWER, BODA, BAUTIZO, ANIVERSARIO.	ILIANA VIRGINIA BENTANCES RAMIREZ /DARLIN ESTEBAN DE JESÚS MEJIA	426335
E/2015-38410	11/12/15	D' NELSON ABAD EVENTOS & MAS	PLANIFICACION, REALIZACION, ORGANIZACION Y AMBIENTACION DE TODO TIPO DE EVENTOS	NELSON JESUS ARIMENDY ABAD	426930
E/2015-36331	01/12/15	D' SEGURA REPARACIONES Y MAS	VENDER, REPARAR PARTES Y PIEZAS DE ELECTRODOMÉSTICOS, EQUIPOS DE COCINA, BOMBA DE PRESIÓN.	OMAR SEGURA PEREZ	426172
E/2015-38425	11/12/15	D' CLARYS ADJ & ASOCIADOS	VENTA AL POR MENOR Y AL POR MAYOR DE PRENDAS DE VESTIR, CALZADOS Y ACCESORIOS (BOUTIQUE).	CLARIVEL DEL CARMEN PEREZ ABREU	426967
E/2015-37910	07/12/15	D' LIGIA MATTA IMPORT	COMPRA, VENTA, COMERCIALIZACION, DISTRIBUCION E IMPORTACION DE TODO TIPO DE ELECTRODOMESTICO, EQUIPOS ELECTRICOS EN GENERAL	LIGIA ALTAGRACIA MATTA	426503
E/2015-38399	11/12/15	DAFCA	FOMENTO Y LA PRÁCTICA DE LA ACTIVIDAD FÍSICA DEPORTIVA.	DAURING FRANCISCO CASTILLO POUERIE	426913
E/2015-37462	11/12/15	DAG INGENIERIA	ARQUITECTURA, INGENIERÍA CIVIL, ELÉCTRICA, MECÁNICA Y COMUNICACIONES.	DIONISIO ANTONIO GUZMÁN TAMARES	426903
E/2015-34168	16/12/15	DAGOT GROUP	CONSTRUCCIÓN, COMPRA Y VENTA DE INMUEBLES, ALQUILERES DE VIVIENDAS, FINANCIERA, ADMINISTRACIÓN DE COMPAÑÍAS EN GENERAL, CONDOMINIOS Y PLAZAS.	JESUS EMMANUEL HERNANDEZ ORTIZ	427165
E/2015-38256	10/12/15	DALACORP	COMERCIALIZACIÓN, FABRICACIÓN, ALMACENAMIENTO, CONSIGNACIÓN, TRANSPORTACIÓN, INTERMEDIACIÓN, COMISIÓN	DALACORP, SRL	426853
E/2015-37923	07/12/15	DE ANIURKA SALON	SERVICIOS DE LAVADO DE PELO, SALON, VENTA DE PRODUCTOS DE BELLEZA Y MISCELANEOS.	ANA PAULINA VARGAS	426655
E/2015-38544	14/12/15	DE CUA & IRENE PRESTAMOS	PRESTAMOS PERSONALES, HIPOTECARIOS, PRESTAMOS CON GARANTIA, FINANCIAMIENTO, COMPRA Y VENTA DE BIENES INMUEBLES, PRESTAMOS EN GENERAL.	RAMON ANTONIO BORGEN AMEZQUITA/ MARIA IRENE GARCIA GUZMAN	426992
E/2015-37280	01/12/15	DECOMOBILIA	COMPRA Y VENTA DE MUEBLES, INCLUYENDO IMPORTACIÓN Y EXPORTACIÓN DE MUEBLES Y DE ACCESORIOS DE MUEBLES	JUAN CARLOS SANCHEZ TRUJILLO	426896
E/2015-37901	07/12/15	DECORACIONES ALEJANDRINA	DECORACION EN GENERAL, FABRICACION Y SERVICIOS DE REPARACION DE MUEBLES, ASI COMO LA IMPORTACION Y EXPORTACION DE LOS MISMOS.	HARI ALEJANDRINA SORIANO DE ACOSTA	426644
E/2015-37311	11/12/15	DECORACIONES ROSSY SUAREZ	DECORACIONES DE INTERIORES, CONFECCIONES DE CORTINAS, COLCHAS, COJINES Y TAPICERÍA EN GENERAL.	ROSA SUAREZ GARRIDO DE RIJO	426923
E/2015-38318	10/12/15	DELIVERY TRUCKS DIAZ RAMOS	TRANSPORTE DE MERCANCIAS Y CARGAS PESADAS.	PEDRO JUAN EMILIO DIAZ RAMOS	426755
E/2015-38283	10/12/15	DELUXE VALET PARKING	SERVICIOS DE PARQUEOS Y TRANSPORTES.	JORGEN CALDERON	426863
E/2015-26101	21/8/15	DERED	LA ADQUISICION Y VENTA DE INMUEBLES.	DERED, SRL.	426252
E/2015-35192	30/11/15	DERYS COMERCIAL	IMPORTACIÓN Y VENTA DE EFECTOS PARA EL HOGAR Y LA DECORACIÓN, AL IGUAL QUE ARTÍCULOS Y ACCESORIOS PARA EL CUIDADO PERSONAL	MEGA JK IMPORT	426048
E/2015-37720	04/12/15	DESCUENTOS RD OUIDOM	COMERCIALIZACIÓN Y VENTA DE OFERTAS RELACIONADAS CON SERVICIOS Y PRODUCTOS, TALES COMO PRODUCTOS DE BELLEZA Y BIENESTAR	ARMANDO JORGE KURDAS	426495
E/2015-30768	07/12/15	DESTINATION BACH	TOUR OPERADORA, AGENTES DE VIAJES Y EXCURSIONES.	ROGER ALFRED MARIOTTI SANABIA	426537
E/2015-36903	04/12/15	DIATIC AUTO PARTS	VENTAS DE PIEZAS NUEVAS, USADAS, ACCESORIOS PARA VEHÍCULOS IMPORTADOS.	MANAURIS DIAZ ENCARNACION /RUPERTO VICIOSO DE LIMA	426443
E/2015-37402	14/12/15	DÍAZ RODRÍGUEZ DR SOLUCIONES INMOBILIARIAS	DESARROLLO, OPERACIONES, PROMOCIÓN, VENTA Y ADMINISTRACIÓN DE PROYECTOS INMOBILIARIOS	MIGUEL ANGEL DIAZ CEBALLOS; CELINES DE LOS ANGELES DIAZ RODRIGUEZ /EDWIN RAFAEL DIAZ RODRIGUEZ	427004
E/2015-35593	04/12/15	DIHEM LOGISTICS	TRANSPORTE DE CARGA, PRODUCCIÓN DE POLLOS Y GANADO	DIONNY MEDINA	426435
E/2015-38167	09/12/15	DINASTIA RIDING CLUB, RC	CLUB RECREATIVO, DEPORTIVO, CULTURAL Y DE ESPARCIMIENTOS.	JOSE THOMAS DE LA MOTA SANCHEZ	426728
E/2015-36747	04/12/15	DISPENSARIO PARROQUIAL SANTO CURA DE ARS	MEDICINA GENERAL, PROGRAMA DE DESARROLLO DE CRECIMIENTO, GINECOLOGÍA / PSICOLOGÍA / ODONTOLOGÍA LABORATORIOS (BIOANÁLISIS)	ANTONIO MUÑEÑEZ DURÁN	426532
E/2015-37815	04/12/15	DISTRIBUIDORA BIOMAR	FABRICACIÓN, VENTA, IMPORTACIÓN, DISTRIBUCIÓN Y COMERCIALIZACIÓN DE COSMÉTICOS, PREPARACIONES PARA BLANQUEAR	CHAIRA CARISTINA RODRÍGUEZ ARVELO DE GONZALEZ	426407
E/2015-35868	11/12/15	DISTRIBUIDORA CARLOS POR AMOR	VENTA DE PROVISIONES, EMBUTIDOS, ARROZ, VEGETALES, BEBIDAS Y DIFERENTES TIPOS DE ALIMENTOS.	ELIZABETH MERCEDES GOMEZ	426924

[210] EXP.	[220] SOL. FECHA	[561] NOMBRE COMERCIAL	[510] ACTIVIDAD	[730] SOLICITANTE	[111] REGISTRO
E/2015-38541	14/12/15	DISTRIBUIDORA EL EMPRENDEDOR & ASOCIADOS	DISTRIBUCION Y COMERCIALIZACION DE PRODUCTOS DE CONSUMO MASIVO TALES COMO: PRODUCTOS LACTEOS, CARNES, MARISCOS, CASABE, ARROZ, ACEITE	GETRO GAMALIER BLANCO PANIAGUA	426994
E/2015-33580	10/11/15	DISTRIBUIDORA FARMACÉUTICA ODISAEL	DISTRIBUCIÓN DE MEDICAMENTOS AL POR MAYOR	ALEXANDRA SAEL REYES	426861
E/2015-36731	07/12/15	DISTRIBUIDORA Y COMERCIALIZADORA VILES	COMPRA, VENTA, DISTRIBUCION, COMERCIALIZACION, MANUFACTURACION, IMPORTACION Y EXPORTACION DE TODO TIPO DE PRODUCTOS ALIMENTICIOS	DENISSE GLORIBEL VILLALONA ESCARFULLER	426543
E/2015-37448	02/12/15	DR. RODRIGUEZ ESTRELLA	SERVICIOS DE CIRUGÍA PLÁSTICA.	RAMON ALBERTO RODRIGUEZ ESTRELLA	426236
E/2015-31263	14/12/15	DRESS & PARTY RIMIDALV GROUP	RENTA Y VENTA DE TRAJES, ACCESORIOS, ARTÍCULOS Y EQUIPOS PARA TODA OCASIÓN.	VLADIMIR UREÑA GONELL	426939
E/2015-37074	27/11/15	DUARTE VELEZ FILMS	LARGOMETRAJE DOMINICANOS.	JUAN ALBERTO DUARTE VELEZ	426389
E/2015-36621	03/12/15	DUBRICK	CONSTRUCCIÓN DE OBRAS CIVILES.	TEOFILO ELPIDIO VARGAS CONCEPCION	426352
E/2015-38024	08/12/15	DYLAMI	VENTA DE GASOIL, LUBRICANTES EN GENERAL, MATERIALES DE OFICINA, ARTICULOS DEL HOGAR, PRODUCTOS MEDICOS, FARMACIA	SIO FAE NG FONG	426678
E/2015-38090	08/12/15	EAL SOLUTION	VENTA, FABRICACION, DISTRIBUCION, MANTENIMIENTO Y SERVICIOS DE EQUIPOS PARA ESTACION DE COMBUSTIBLES.	EDWARD ANTONIO DIAZ LOZADA	426689
E/2015-38493	11/12/15	EBS SOLUTIONS DOMINICAN REPUBLIC	SERVICIOS DE LIMPIEZAS, MANTENIMIENTO Y SUPLIDORES DE PRODUCTOS DE LIMPIEZA.	WILLIE PEREZ	426927
E/2015-38014	08/12/15	ECO PUBLICIDAD	ASESORÍA, VENTA Y COLOCACIÓN DE PUBLICIDAD.	CARLOS RODRIGUEZ	426544
E/2015-36406	11/12/15	EDIBERTO CORDERO CENTER	CENTRO DE PAGO DE SERVICIOS, VENTAS DE CELULARES, PAPELERÍA Y CENTRO DE INTERNET.	EDIBERTO CORDERO ABREU	426946
E/2015-38049	08/12/15	EDICIONES E4	PROMOCIÓN Y DISTRIBUCIÓN DE MATERIAL DE ORIGEN LITERARIO.	SILVIO SAMUEL COSME MARTINEZ; ISMAEL LOBNI MERCEDES ZAMORA; GEURY CALDERON CASTRO /JUAN FRANCISCO ESPINO CORONADO	426692
E/2015-37955	07/12/15	EDITORIA LA PLAYA	EDITORIA DE REVISTAS Y OTRAS PUBLICACIONES CON TEMAS DIVERSOS.	WERNER RUMMELE	426529
E/2015-36895	26/11/15	EDWARD PIZZA	ELABORACIÓN, DISTRIBUCIÓN Y VENTA DE PIZZAS AL POR MAYOR Y DETALLE, RESTAURANTE.	ANA CAROLINA MONTERO REYES	426708
E/2015-37578	03/12/15	EL 11 RECORDS R	SELLO DISQUERO.	LUIS MANUEL TINEO FABIAN / JORDI RAFAEL CRUZ CESPEDES	426332
E/2015-37605	03/12/15	EL BUEN PALADAR	CAFETERÍA Y COMEDOR EXPENDIO DE COMIDAS Y CATERING.	GINA VICTORIA DE ALBURQUERQUE /RAITZA ALBURQUERQUE DE CUEVAS	426404
E/2015-37773	04/12/15	EL CHADAL	EXPENDIO DE COMIDAS Y BEBIDAS.	ROBIN ANTONIO BATISTA BALL	426402
E/2015-33051	22/10/15	EL PALACIO DEL MOFONGO, AJ	VENTA DE MOFONGO Y TODO TIPO DE COMIDA.	ANTONIO CIPRIAN BAUTISTA GARCIA	426879
E/2015-38260	10/12/15	EL PODER DE LA COMUNICACION	PROGRAMA DE RADIO Y TELEVISION.	FABIO BOLIVAR HERNANDEZ VASQUEZ	426880
E/2015-37409	02/12/15	ELECTRIDIMA	SERVICIOS ELÉCTRICOS EN GENERAL: INSTALACIÓN MANTENIMIENTO, DOMÓTICA E INMÓTICA Y AUTOMATIZACIÓN	FELIPE MOISES BAEZ MARTE	426417
E/2015-36465	23/11/15	ELECTRO AUTO SOSUA	TALLER DE MECANICA EN GENERAL, VENTA DE PIEZAS, LUBRICANTES Y TODO LO RELATIVO A ELECTRICIDAD DE AUTO, AIRE, DECORACION.	ROGELIO DE JESUS TAVERAS	426981
E/2015-38233	09/12/15	ELECTRO AUTOS HERMANOS ARROYO	VENTAS DE REPUESTOS NUEVOS Y USADOS, PARA VEHÍCULOS EN GENERAL, REPARACIONES Y SERVICIOS ELECTROMECÁNICO.	CARLOS ARROYO ROJAS	426933
E/2015-37748	04/12/15	ELECTRO PIEZA DOMINGO	COMPRA Y VENTA DE EQUIPOS Y PIEZAS ELÉCTRICAS PARA VEHÍCULOS DE MOTOR, Y LA REPARACIÓN DE LOS MISMOS.	ELECTRO PIEZA DOMINGO, S. A.	426508
E/2015-36433	02/12/15	ELECTRONIC SOLUTIONS AND IMPORTATIONS ESAI	VENTA Y DISTRIBUCIÓN DE TODO TIPO DE EQUIPOS ELECTRÓNICOS. REPARACIÓN DE ESA CLASE DE EQUIPOS Y A DAR SOPORTE EN EL ÁREA ELECTRÓNICA.	ESTEFANIA GIMENO PEIRO /FRANCISCO RICARDO HUESCA SEGURA	426851
E/2015-34695	02/12/15	ELISHA GARDEN	IMPORTACIÓN Y EXPORTACIÓN DE FLORES PRESERVADAS Y NATURALES Y DEMÁS ARTÍCULOS RELACIONADOS.	BETTY JEANNETTE VALETTE PECKEL	426254
E/2015-38378	11/12/15	ELITE MARMOL	IMPORTACIÓN Y DISTRIBUCIÓN DE MARMOL, GRANITO, PIEDRAS NATURALES Y REVESTIMIENTOS PARA PISOS Y PAREDES	BOLIVAR RAFAEL SOTO CORSO	426887
E/2015-37609	03/12/15	ELIZABETH MOREL WEDDING & EVENT PLANNER	ORGANIZACION Y MONTAJE DE TODO TIPO DE EVENTOS, ASI COMO EL ALQUILER DE ARTICULOS DECORATIVOS, TARIMAS Y LUCES.	JOHANNA ELIZABETH MOREL REYES DE SOUSA	426312
E/2015-38321	10/12/15	EMILIO SEXY MAN DANCE	INSTRUCCIONES DE BAILES, ANIMACIONES PARA HOTELES Y EVENTOS PRIVADOS.	EMILIO DEBROSSE	426807
E/2015-38093	08/12/15	EMISORA COROCITOS	TELECOMUNICACIONES, RADIAL.	STALIN SANCHEZ SEGURA	426650
E/2015-37786	04/12/15	EMPRESAS FRIGORIFICA AMERICA EMFRIA	FABRICACIÓN DE HIELO Y HELADO EN TODA SU VARIEDAD.	JOSÉ BIENVENIDO CÉSPEDES RODRÍGUEZ	426428
E/2015-37931	07/12/15	EMPRESAS NOYER	VENTA Y DISTRIBUCION DE ARROZ.	ALFREDO NOYER VILLALONA	426652
E/2015-34373	03/12/15	ENDULZA DESSERTS BY OCHY	ELABORACIÓN Y VENTA DE POSTRES Y ARTÍCULOS DE REPOSTERÍA.	JUANA ALTAGRACIA MOLINA DE ZABALA	426341
E/2015-37747	04/12/15	ENOLID IMPORTACIONES	SERVICIOS DE COMERCIALIZACIÓN, GESTIÓN, PRODUCCIÓN, ELABORACIÓN, ALMACENAMIENTO, CONSIGNACIÓN, TRANSPORTACIÓN, INTERMEDIACIÓN, COMISIÓN	FRANCISCO ALEJANDRO LEBREAU ACEVEDO	426509
E/2015-37792	04/12/15	ENVIROTRANS TRANSPORTE	SERVICIOS DE TRANSPORTE DE MERCANCIAS, VALORES Y DESECHOS SOLIDOS.	ANULFO JOSE RODRIGUEZ GONZALEZ	426403
E/2015-37456	02/12/15	ENZO PHOTOGRAPHY	SESIONES DE FOTOS, FOTOGRAFIA DE EVENTOS.	FEDERICO ALBERTO PERALTA FRIAS	426358
E/2015-38086	08/12/15	EPF REPÚBLICA DEPORTIVA	IMPORTACIÓN, VENTAS Y COMERCIALIZACIÓN DE EQUIPOS DEPORTIVOS.	EULALIO CAFERINO PERALTA FERNANDEZ	426646
E/2015-37613	03/12/15	EQUINOFT DOMINICANA	IMPORTACIÓN Y EXPORTACIÓN DE EQUIPOS, INSUMOS Y PRODUCTOS OFTÁLMICOS.	ARNALDO JOSÉ PÉREZ PEÑA.	426327
E/2015-34340	04/12/15	ERCONSTRI ERIDANIA RAPOSO, CONSTRUCTORA E INMOBILIARIA	CONSTRUCCIONES Y OBRAS DE INGENIERÍA, ASI COMO COMPRA Y VENTAS DE PRODUCTOS, EQUIPOS Y MATERIALES RELACIONADOS CON LA MISMA	ERIDANIA RAPOSO RIJO	426302
E/2015-38364	10/12/15	ESFERA LEGAL	SERVICIOS JURÍDICOS.	MERIBEL MORETA SANTANA	426769
E/2015-37566	03/12/15	ESTANCIA DE RECREACIÓN FAMILIAR Y TURÍSTICA ESTREFATUR	TOUR OPERADOR, VENTA DE HABITACIONES TURÍSTICAS, RESTAURANTE.	KIRSON ALEJANDRO FERRERAS SANTANA	426360
E/2015-36488	07/12/15	ESTRELLA & HERNANDEZ TEGNOLOGIA	VENTAS Y SERVICIOS DE COMPUTADORA, EDUCACION Y DESARROLLO DE PLATAFORMA INFORMATICA.	ALCIBIADES HERNANDEZ MARTINEZ	426488
E/2015-37994	07/12/15	ESTRELLA DE MAR DE SANTIAGO	IMPORTACION Y EXPORTACION DE PRODUCTOS DE ZAPATOS, CARTERAS TEJIDOS TERMINADOS, VESTIMENTAS, JOYERIAS, PRODUCTOS Y ACCESORIOS.	JING JI	426649
E/2015-37993	07/12/15	ESTRELLA LUNA DE SANTIAGO	IMPORTACION Y EXPORTACION DE PRODUCTOS DE ZAPATOS, CARTERAS, TEJIDOS TERMINADOS, VESTIMENTAS, JOYERIA, PRODUCTOS Y ACCESORIOS.	JING JI	426400
E/2015-35132	16/12/15	ESTRELLA MORENO SERVICIOS MULTIPLES	SISTEMAS DE TELECOMUNICACIONES, FIBRAS ÓPTICAS, CABLEADO ESTRUCTURADO, DATA CENTER	JUAN ANTONIO ESTRELLA MORENO	427163
E/2015-37631	03/12/15	ETAELABOHEMIA CONECTADO A INTERNET.	PROGRAMA RADIAL CONECTADO A DISPOSITIVOS CONVENCIONALES E INTELIGENTES	JOSE RAMON BREA GONZALEZ	426301
E/2015-38465	11/12/15	ETBPRO	COMPRA, VENTA, COMERCIALIZACION E IMPORTACION DE TODO TIPOS DE EQUIPOS Y MEDIOS AUDIOVISUALES EN GENERAL	EDGAR AUGUSTO TERUEL BATISTA	426955
E/2015-37571	03/12/15	ETH LOGISTICS	CONSOLIDACIÓN Y DESCONSOLIDACIÓN DE CARGA, ESTIBAS Y DESESTIBAS, TRANSPORTE TERRESTRE	EWALD THEODORE HEINSEN BOGAERT	426329
E/2015-38655	15/12/15	EULALIA BUFFET	PREPARACION Y VENTA DE COMIDAS EN GENERAL.	EULALIA ALTAGRACIA MATEO CONTRERAS	427060
E/2015-38148	09/12/15	EUROQUIMICA PAINT CARIBE	COMPRA, VENTA, INTERMEDIACIÓN DE ARTÍCULOS PARA DECORACIÓN, ABRASIVOS, MADERA Y DERIVADOS, IMPORTACIÓN DE PINTURAS, BARNICES	COHERSA CARIBE, S.R.L.	426786
E/2015-37800	14/12/15	EVENLUZ	RENTA Y VENTA DE MUEBLES PARA ACTIVIDADES SOCIALES, MONTAJE DE EVENTOS Y CONFECCIÓN DE CORTINAS, MANTELERÍA.	DALKY YUSEL GARCIA HENRIQUEZ	426997
E/2015-29171	10/12/15	EVENTUS ABARI	ORGANIZACIÓN, DISEÑO, PLANIFICACIÓN Y MONTAJE DE EVENTOS SOCIALES Y EMPRESARIALES	ALEXIA BAEZ RICO /VIRGILIO ARMANDO DE LOS SANTOS ALMANZAR	426815
E/2015-30381	06/11/15	EXAWELL BUSINESS CORP	INVERTIR EN EMPRESAS COMERCIALES, INDUSTRIALES, FINANCIERAS, AGROPECUARIAS, TURÍSTICAS, BIENES RAÍCES.	VERÓNICA PATRICIA NÚÑEZ CÁCERES /JUAN ALBERTO VENTURA LÓPEZ	426747
E/2015-38005	07/12/15	EXOTIC ESCAPE GAMES	PROMOCIÓN, COMERCIALIZACIÓN Y OPERACIÓN DE UN CENTRO DE JUEGOS.	TREVOR WESTLAKE	426581
E/2015-37468	02/12/15	F.A.M.E BASEBALL MANAGEMENT	MANEJAR LA CARRERA DE JOVENES PROSPECTOS DE BEISBOL.	FREDERIC GERARD PAUL ANDRE BEAUVAIS	426281
E/2015-36063	10/12/15	FARMA 21	VENTA DE PRODUCTOS FARMACEUTICOS.	PATRICIA ALEXANDRA PIMENTEL GENAO	426859
E/2015-34043	10/12/15	FARMACIA ALANIS POLANCO	COMPRA, VENTA, COMERCIALIZACION Y DISTRIBUCION DE TODO TIPO DE MEDICAMENTOS.	EVELYN FRANCISCA RODRIGUEZ ALMANZAR	426872
E/2015-37449	02/12/15	FARMACIA ANIKA	VENTA DE PRODUCTOS FARMACEUTICOS.	RAFAEL RAMON TAVERAS	426242
E/2015-36842	25/11/15	FARMACIA CARAMONA	VENTA DE PRODUCTOS FARMACÉUTICOS.	CARMEN RAMONA CASTILLO MARCHENA	426793
E/2015-22663	04/12/15	FARMACIA COMERCIAL MI DEVOCION	COMPRA, VENTA Y COMERCIALIZACIÓN DE PRODUCTOS FARMACÉUTICOS EN GENERAL.	MIGUEL LUIS SANCHEZ PERALTA	426408
E/2015-34273	08/12/15	FARMACIA CUNEVIC-NV	VENTA DE PRODUCTOS FARMACÉUTICOS.	NILDA ANTONIA VILARINO	426603
E/2015-37168	30/11/15	FARMACIA EL SOL	COMPRA, VENTA, IMPORTACION, DISTRIBUCION DE PRODUCTOS FARMACEUTICOS EN GENERAL.	FARMACIA ARIAS SRL	426627
E/2015-38389	11/12/15	FARMACIA MAURICIO BAEZ	VENTAS DE PRODUCTOS FARMACÉUTICOS.	ADRIAN GUTIERREZ CEPEDA	426868
E/2015-33579	10/12/15	FARMACIA ODISAEL	VENTA DE MEDICAMENTOS.	ALEXANDRA SAEL REYES	426858
E/2015-38407	11/12/15	FARMACIA PADRE BILLINI	VENTA DE PRODUCTOS FARMACÉUTICOS AL POR MENOR.	YDANIA FIGUEROE CONSUEGRA	426891
E/2015-37643	03/12/15	FARMACIA POLANCO	COMPRA, VENTA, DISTRIBUCION Y COMERCIALIZACION DE PRODUCTOS FARMACEUTICOS.	JOSE LEONEL CANTIZANO MENDEZ	426324
E/2015-38533	14/12/15	FARMACIA SIENNA PATRICIA	COMPRA Y VENTA DE PRODUCTOS FARMACÉUTICOS.	ANA PATRICIA FERNANDEZ RAMIREZ	426968
E/2015-38665	15/12/15	FARMACIA WANDA	VENTA DE MEDICAMENTOS EN GENERAL.	FRANCISCA GARCIA	427084
E/2015-36616	10/12/15	FARMACIA YHUNYS	VENTA DE PRODUCTOS FARMACÉUTICOS.	YHUNYS BIENVENIDA JIMENEZ MONTILLA	426827
E/2015-37598	03/12/15	FARMHIR	IMPORTACIÓN, DISTRIBUCIÓN, VENTA Y PROMOCIÓN DE PRODUCTOS FARMACÉUTICOS, EQUIPOS FARMACÉUTICOS, PRODUCTOS ELECTRÓNICOS	MARIA ADALGISA YNOA RODRIGUEZ /MARTA IVELISSE INOA RODRIGUEZ	426369
E/2015-35955	04/12/15	FEDERACION DE MUJERES CAMPESINAS DEL NORTE	ORGANIZACIÓN SIN FINES DE LUCRO, DEDICADA AL FORTALECIMIENTO INSTITUCIONAL DE LAS ORGANIZACIONES CAMPESINAS DE LA COMUNIDAD DE MOCA.	OLGA LIDIA VERAS LEON	426387
E/2015-37567	03/12/15	FERREIRO-NIVAR DRAFTING & DESIGN	DESARROLLO DE PLANOS ESTRUCTURALES, DISEÑO Y ORIENTACIÓN A TODO TIPO DE INGENIERÍA	BRUCE FERREIRO	426246
E/2015-37529	02/12/15	FERRELUZ	COMPRA Y VENTA DE ARTICULOS FERRETEROS EN GENERAL.	RAMON ANTONIO FABIAN MENA	426261
E/2015-37041	07/12/15	FERRETERIA AQUINO COMERCIAL	VENTA AL POR MENOR DE ARTÍCULOS FERRETEROS, MATERIALES DE CONSTRUCCIÓN, ELECTRICIDAD.	LICAIRI RAMON AQUINO PIMENTEL	426579
E/2015-38046	08/12/15	FERRETERIA JOSELITO	VENTA DE ARTICULOS FERRETEROS Y MATERIALES DE CONSTRUCCION EN GENERAL.	FERRETERIA JOSELITO, SAS	426637
E/2015-38643	15/12/15	FERRETERIA LOS CACAITOS	VENTA AL POR MAYOR Y DETALLE DE TODO TIPO DE ARTÍCULOS FERRETEROS.	MAGDELINE ROSALI MELENCIANO MEDINA	427093
E/2015-38545	14/12/15	FERTEROVA IMPORTADORA	IMPORTAR Y EXPORTAR, DISTRIBUIR Y VENDER TODA CLASE DE CALZADOS.	OMAR JONATHAN RODRIGUEZ PEREZ / FRANCISCO ANTONIO TEJADA MOSCOSO / MARINO ALEXANDER VASQUEZ ROSARIO / JUAN ALBERTO FERNANDEZ LIZARDO	426993
E/2015-37474	02/12/15	FGT GROUP	DISTRIBUCIÓN DE COMBUSTIBLE.	FRANCISCO JOSE GARCIA TORO	426288

[210] EXP	[220] SOL. FECHA	[561] NOMBRE COMERCIAL	[510] ACTIVIDAD	[730] SOLICITANTE	[111] REGISTRO
E/2015-37776	14/12/15	FIDEICOMISOS DOMINICANOS CONSTRUCTORA BASILIS DURAN	CONSTRUCCIÓN, VENTA Y COMPRA DE INMUEBLES, CAPACITACIÓN EN FIDEICOMISOS.	EDWARD ARMANDO BASILIS SEJO	426952
E/2015-36409	01/12/15	FILOX	IMPORTACIÓN Y VENTA ARTÍCULOS PARA EL HOGAR Y LENCERÍA.	FILOMENA RAQUEL ROBLES OLIVA	426140
E/2015-38787	16/12/15	FINANCIAMIENTOS PREFILOMA	PRESTAMOS, HIPOTECAS Y BIENES RAICES.	PEDRO AGUSTIN LOPEZ MARTINEZ	427132
E/2015-36612	08/12/15	FINANTICO ASESORES FINANCIEROS	PRESTACIÓN DE SERVICIOS CONTABLES DE AUDITORIA FISCAL Y FINANCIERA	YAQUILENDIS RUDELKIS TEJADA TEJADA	426694
E/2015-38051	08/12/15	FIRMA ROYER VEGA	SERVICIOS JURIDICOS EN GENERAL.	VIVIANA ROYER VEGA	426679
E/2015-37422	02/12/15	FISHING WORLD YACHT CLUB, F.W.Y.C.	SERVICIOS RELACIONADOS CON TODO TIPO DE EXCURSIONES Y ACTIVIDADES DE DEPORTES ACUÁTICOS	SELENE MAYRELIN MOTA RUIZ DE DE ICCO	426299
E/2015-38727	15/12/15	FLASH RENT A CAR	RENTA DE VEHICULOS, SERVICIOS DE EXCURSIONES, GIRA, VIAJES AL AEROPUERTO.	ISAIAS GREGORIO GELABERT CALCAÑO	427014
E/2015-37729	04/12/15	FLG CONSULTING GROUP	SERVICIOS DE CONTABILIDAD, TENEDURIA DE LIBROS Y AUDITORIA; ASESORAMIENTO EN MATERIA DE IMPUESTOS	FELIPE LOPEZ GARCIA	426434
E/2015-37743	04/12/15	FLOARE BIENES RAICES	ALQUILER, DISEÑO, CONSIGNACIÓN, INTERMEDIACIÓN, COMISIÓN, REPRESENTACIÓN, PROMOCIÓN, INVERSIÓN, SERVICIOS DE MANTENIMIENTO	FRANCISCO ALEJANDRO LEBREAU ACEVEDO	426466
E/2015-38363	10/12/15	FLOBE GROUP	SERVICIOS DE INSTALACIÓN, DESARROLLO, RENTA Y VENTA DE CALL CENTER Y CONTACT CENTER	FRANCISCO JAVIER CARRILLO BENITEZ	426838
E/2015-36480	30/11/15	FLORES BENOIT & ASOCIADOS	CONSULTORES, ASESORES, IMPORTACIONES, EXPORTACIÓN, VENTA DE TODO TIPO MATERIALES DE CONSTRUCCIÓN	NARCISA HELENA FLORES	426057
E/2015-37466	02/12/15	FLOYD	SERVICIOS DE HOSTELERÍA, ESPECÍFICAMENTE PREPARACIÓN Y VENTA DE ALIMENTOS Y BEBIDAS, ASÍ COMO TAMBIÉN MONTAJE DE EVENTOS.	VIDAL ALBERTO TEJEDA NURSE	426194
E/2015-37421	14/12/15	FONSY'S BARKERY	VENTA Y DISTRIBUCIÓN DE COMIDA Y ACCESORIOS PARA PERSONAS Y ANIMALES.	ALFONSINA MARTÍNEZ MARTÍNEZ	426940
E/2015-36003	01/12/15	FOREVER CONNECTED JSE	SOLUCIONES DE COMUNICACIÓN CONTINUA Y EFECTIVA.	JULIO CESAR SOSA ESPAÑA	426182
E/2015-37394	09/12/15	FOUNDATION SUN OF COMPASSION-FSC	ENTIDAD SIN FINES LUCRATIVOS, QUE SE DEDICA AYUDAR A NIÑOS DE ESCASOS RECURSOS PARA QUE PUEDAN OBTENER UNA EDUCACION BILINGUE DE CALIDAD.	EVENEL JOSEPH /VICTORIA SUHAIL SANTANA VENTURA	426741
E/2015-37499	02/12/15	FRAD BEAUTY SUPPLY	FABRICACIÓN, EXPORTACIÓN, IMPORTACIÓN Y COMERCIALIZACIÓN DE PRODUCTOS DE BELLEZA.	FRANCIS VALDEZ LOPEZ /DAGNERIS FIOR D' ALIZA VALDEZ VALDEZ	426215
E/2015-37120	27/11/15	FRANK TAVERAS & CO	COMPRA Y VENTA DE GAS LICUADO DE PETROLEO.	FRANK TAVERAS & CO SRL	426388
E/2015-38030	08/12/15	FRANKFURA	COMIDA ARTESANAL AMBULANTE.	ALBERTO JOSE CURREYA GONZALEZ	426664
E/2015-37281	01/12/15	FREEZEAUTO	REPARACIÓN E INSTALACIÓN DE TODO TIPO DE AIRES ACONDICIONADOS PARA VEHÍCULOS Y MAS MECÁNICA EN GENERAL	ESDRAS ANTONIO MARTINEZ ROSARIO	426171
E/2015-38783	16/12/15	FRUQUETS	PREPARACION, VENTA Y DISTRIBUCION DE ARREGLOS FRUTALES COMESTIBLES Y AFINES.	MARIMER JOSEFINA MENDOZA DONATTI	427131
E/2015-36628	11/12/15	FRUTAS Y VEGETALES DEL REY ORBE	VENTAS DE FRUTAS, VEGETALES, VIVERES, RUBROS NACIONALES E IMPORTADOS.	MANUEL DE LOS REYES MORALES DEL ORBE	426883
E/2015-38456	11/12/15	FUMIGADORA MELIDA	CONTRIBUIR CON LA SALUD DE LOS HABITANTES DE LAS COMUNIDADES Y EL SANEAMIENTO AMBIENTAL	FUMIGADORA MELIDA	426907
E/2015-38859	16/12/15	FUMITEX	SERVICIO DE FUMIGACIÓN COMERCIAL Y RESIDENCIAL.	MERLIN ZAIS DE LA CRUZ /ARLIN RAMON ZAIZ	427167
E/2015-37717	04/12/15	FUNDACION A LA LUZ DE LA PALABRA	SIN FINES DE LUCRO. ENSEÑAR A LAS PERSONAS VICTIMAS DE RECHAZO, DESPRECIO, MARGINACIÓN, INDIFERENCIA, POR PARTE DE OTRAS PERSONAS	CLAUDIA ALEJANDRA DE JESUS STEPHEN CASTILLO	426470
E/2015-37338	01/12/15	FUNDACION AMIGO CHOFEER FUNDACHO	ENTIDAD SIN FINES DE LUCRO, SE DEDICA AYUDAR A LOS CHOFERES DEL TRANSPORTE PUBLICO	JOSE ANTONIO JIMENEZ	426184
E/2015-37604	03/12/15	FUNDACION ANGELES GUARDIANES-FUNAGUAR	ENTIDAD SIN FINES DE LUCRO, DEDICADA A REALIZAR TRABAJOS CON NIÑOS, NIÑAS Y ADOLESCENTES	SANTO HILARIO CEDANO	426441
E/2015-36552	07/12/15	FUNDACION ARMONIA FAMILIAR FUNDARFAMI	SIN FINES DE LUCRO DEDICADA A REALIZAR JORNADAS EDUCATIVAS Y DE ORIENTACIÓN A JÓVENES, PADRES Y ORGANIZACIÓN COMUNITARIAS PARA MEJORAR LA CONVIVENCIA FAMILIAR.	ROCIO ANYOLINA CASTANO FRANCISCO /CARMEN AMELIA GUERRERO GONZALEZ	426546
E/2015-38628	15/12/15	FUNDACION AYUDANOS A AYUDAR SANTO DOMINGO FUNAYUNSAN	SIN FINES DE LUCRO. AYUDA SOCIAL EN TODO TERRITORIO NACIONAL, ASESORAMIENTO A LOS JÓVENES EN TODO LOS SENTIDOS	JULIO RICARDO MATIAS SANTANA	427098
E/2015-38406	11/12/15	FUNDACION BUILDING GOALS BG	ENTIDAD SIN FINES DE LUCRO, DEDICADA A AYUDAR A JOVENES PARA INGRESAR A LA UNIVERSIDAD Y ASISTIR EN EL SECTOR EDUCATIVO Y DE LA SALUD A NIÑOS DE ESCASOS RECURSOS.	DIEGO VELEZ	426944
E/2015-38143	09/12/15	FUNDACION CATEDRAL PRIMADA DE AMERICA	DEDICADA A LA CONSERVACIÓN Y PUESTA EN VALOR DE LA BASÍLICA CATEDRAL Y SU ENTORNO, EL MUSEO DE LA CATEDRAL	ARZOBISPADO DE SANTO DOMINGO / ARQUIDIOCESIS DE SANTO DOMINGO	426784
E/2015-37865	07/12/15	FUNDACION CENTRO DE REHABILITACION CRISTIANA RESCATANDO LA OVEJA PERDIDA	ENTIDAD SIN FINES DE LUCRO, DEDICADA A BRINDAR AYUDA A PERSONAS ADICTAS Y A MARGINADOS SOCIAL.	JUAN FRANCISCO DE LA CRUZ FRIAS	426654
E/2015-37526	02/12/15	FUNDACIÓN COSECHANDO ARTE COARTE	INSTITUCIÓN SIN FINES DE LUCRO QUE SE DEDICAN A LA ENSEÑANZA DE TODOS LOS NIVELES DE EDUCACIÓN Y EL ARTE	LILIANA MARÍA PERALTA LÓPEZ	426208
E/2015-37259	30/11/15	FUNDACION CRISTOBAL COLON	FUNDACIÓN SIN FINES DE LUCRO, CREADA CON EL OBJETIVO DE PROMOVER, DIFUNDIR, PRESERVAR Y EXPONER LA VIDA Y VIAJES DE CRISTOBAL COLON Y LA CULTURA DE LA REPÚBLICA DOMINICANA	KELVIN LORENZO PLATA GIL	426055
E/2015-38748	15/12/15	FUNDACIÓN DE NIÑO AYUDAME A COMER FUNIAYCO	INSTITUCIÓN SIN FINES DE LUCRO QUE SE DEDICA A AYUDAR A LOS NIÑOS MAS NECESITADOS Y DESAMPARADOS EN LA CALLE	ALTAGRACIA MEDRANO	427091
E/2015-38566	14/12/15	FUNDACION DOMINICO JAPONESA DE ASISTENCIA TECNICA Y DESARROLLO COMUNITARIO FUNDOJAPON	ASOCIACIÓN SIN FINES DE LUCRO DE ASISTENCIA TÉCNICA PARA PRESTAR SERVICIOS TÉCNICOS ESPECIALIZADOS A TERCERAS PERSONAS	ANDY JOSE SANTANA DIAZ	427019
E/2015-38277	10/12/15	FUNDACION DON GOYO, FUNDAGOYO	FUNDACIÓN SIN FINES DE LUCRO TIENE COMO FINALIDAD FUNDAMENTAL, PROMOVER ACTIVIDADES RECREATIVAS	HECTOR RAMON PEGUERO MALDONADO /WILMAN LOWENSKY LARA FELIZ	426849
E/2015-37721	04/12/15	FUNDACION DONA TU CLICK FUNDOCLIK	ENTIDAD SIN FINES DE LUCRO DEDICADA A TRABAJAR EN EL DESARROLLO Y PROTECCIÓN DE NIÑOS, MUJERES Y HOMBRES DE BAJO NIVEL ECONÓMICO O CON DISCAPACIDAD	ARMANDO JORGE KURDAS	426462
E/2015-38081	08/12/15	FUNDACION EDUCATIVA BAUTISTA LUZ FUNCEBAL	ENTIDAD SIN FINES DE LUCRO, DEDICADA A LA ENSEÑANZA EDUCATIVA DE NIÑOS Y NIÑAS DE ESCASOS RECURSOS.	CIVITA RENE CHERY	426636
E/2015-38384	11/12/15	FUNDACION FAMILIA PRUD-HOMME, FUNDAPAGO	ENTIDAD SIN FINES DE LUCRO, QUE SE DEDICARA A LUCHAR POR LA UNIFICACION DE LAS FAMILIAS EN GENERAL	ELPIDIO MANUEL TEJADA / QUISQUELLA ALTAGRACIA PRUD HOMME	426954
E/2015-38596	14/12/15	FUNDACION FAUSTO CEJA RODRIGUEZ	ORGANIZACIÓN CREADA PARA PROMOVER EL MEJORAMIENTO DE LAS ORGANIZACIONES DEPORTIVAS Y SU DIVERSIFICACIÓN PARA FACILITAR EL ACCESO A LA PRACTICA DE LA ACTIVIDAD FÍSICA Y DEPORTIVA	ROSE MARY RODRIGUEZ JAVIER	427008
E/2015-37705	04/12/15	FUNDACIÓN HIJOS DE JESUS, FUNHIJE	ENTIDAD SIN FINES DE LUCRO QUE TIENE POR OBJETO PRINCIPAL AYUDAR A FORTALECER LA EDUCACIÓN EN LOS NIÑOS MAS NECESITADOS	FLOR ALEXANDRA ENCARNACIÓN ZABALA	426520
E/2015-36466	09/12/15	FUNDACION HINENI	FUNDACIÓN CRISTIANA SIN FINES DE LUCRO, AYUDA A COMUNIDADES DE ESCASOS RECURSOS.	MILAGROS M. TAVARES CASTILLO	426717
E/2015-34125	30/10/15	FUNDACIÓN JOSÉ BLANCHE	ENTIDAD SIN FINES DE LUCRO SOBRE ASISTENCIA MÉDICA, PREVENCIÓN Y ATENCIÓN PRIMARIA	SAIDA NUÑEZ PEPEN	427023
E/2015-38278	10/12/15	FUNDACION LIDERES EMPRENDEDORES EMPRELIDER	FUNDACIÓN SIN FINES DE LUCRO, QUE TIENE COMO FINALIDAD FUNDAMENTAL, PROMOVER ACTIVIDADES RECREATIVAS	WILMAN LOWENSKY LARA FELIZ /SAUDY MARTÍNEZ DE LA ROSA	426811
E/2015-37381	01/12/15	FUNDACION MARIA BATLLE	ENTIDAD SIN FINES DE LUCRO DEDICADO A DAR EDUCACION PARA NIÑOS Y JOVENES SORDOS CON LAS ARTES Y LA CIENCIA	MARIA BERTHA BATLLE MANUKYAN	426170
E/2015-38229	09/12/15	FUNDACION MINERVA BERNARDINO	FUNDACIÓN SIN FINES DE LUCRO QUE SE DEDICA A FOMENTAR LA PARTICIPACIÓN DE LA MUJER EN LOS CAMPOS CÍVICOS, POLÍTICOS, ECONÓMICOS, SOCIAL Y CULTURAL	TATIANA BERNARDINO	426779
E/2015-37636	15/12/15	FUNDACION MINISTERIOS IDCAN	ENTIDAD SIN FINES DELUCRO DEDICADA A ACTIVIDADES MISIONERAS, EVANGELISTICAS, SOCIALES, COMUNITARIAS, COMUNICACIÓN TELEVISIÓN	ELIZABETH SANTANA ARIAS DE GRACIANO	427037
E/2015-36973	26/11/15	FUNDACION MISATRI	ENTIDAD SIN FINES DE LUCRO CUYO OBJETIVO PRINCIPAL ES OFRECER AYUDA A PERSONAS DE ESCASOS RECURSOS.	ERIC ANTONIO RAMIREZ ARACENA / WENDY ALTAGRACIA MOLINA RUIZ DE RAMIREZ	426322
E/2015-26451	04/12/15	FUNDACIÓN NACIÓN SANA FNS	FUNDACIÓN SIN FINES DE LUCRO DEDICADA A EDUCAR, FOMENTAR, PROMOVER, DESARROLLAR Y DEFENDER LOS VALORES BÍBLICOS SOBRE LA VIDA	JOSE ANTONIO MUÑOZ CONTRERAS	426472
E/2015-37767	04/12/15	FUNDACION OFTALMOLOGICA EGM	ASOCIACION SIN FINES DE LUCRO DEDICADA A LA CANALIZACION Y AYUDA DE PERSONAS DE ESCASOS RECURSOS ECONOMICOS, MEDIANTE MEDIOS PROFESIONALES	FUNDACION OFTALMOLOGICA EGM INC	426395
E/2015-37689	03/12/15	FUNDACION PARA EL DESARROLLO Y EL FOMENTO DEL CACAO DE CALIDAD FUNDEFUCA	ENTIDAD SIN FINES DE LUCRO. PROMOVER Y FOMENTAR EL CULTIVO DEL CACAO DE CALIDAD EN LA REPÚBLICA DOMINICANA Y ACTIVIDADES AFINES.	ELECTO MILAGRO SANTANA PERALTA	426344
E/2015-38037	08/12/15	FUNDACION SAWABONA	ENTIDAD SIN FINES DE LUCRO QUE SE DEDICA A BRINDAR TODO TIPO DE AYUDA A PERSONAS DE ESCASOS RECURSOS.	LADY MARIZOL FIGUEROA MONTILLA DE PEÑA	426681
E/2015-37895	07/12/15	FUNDACION UN CORAZON UN ALMA HECHOS 4:32	ENTIDAD SIN FINES DE LUCRO DEDICADA A PREDICAR LA PALABRA DE DIOS; BRINDAR AYUDA A NIÑOS, NIÑAS, ADOLESCENTES Y ENVEJECIENTES	AGUSTINA NOVA	426667
E/2015-37909	07/12/15	FUNDACION UN PASO POR NUESTRO PAIS	ENTIDAD SIN FINES DE LUCRO DEDICADA A LA PROTECCIÓN DE MUJERES MALTRATADA, PROYECTOS SOCIALES	JESUS TIBURCIO RODRIGUEZ	426575
E/2015-38001	07/12/15	FUNDACION UNIVERSAL DE LA ROSA FUNDAUNAROSA	ENTIDAD SIN FINES DE LUCRO, DEDICADA A LABOR SOCIAL, SOCIO CULTURALES, RELIGIOSAS, DEPORTIVAS, AYUDAS: MEDICAS, EDUCATIVAS Y ALIMENTARIAS.	NILSON AMAURIS DE LA ROSA DIAZ	426595
E/2015-38009	07/12/15	FUNDACION UNIVERSITARIA LA PALABRA FUNLAPA	FUNDACIÓN SIN FINES DE LUCRO, TODO LO REFERENTE A LA EDUCACIÓN, CREACIÓN DE ESCUELAS, COLEGIOS, UNIVERSIDADES, INSTITUTOS DE ENSEÑANZAS.	NELSON ANTONIO ARIAS CABADA	426556
E/2015-38511	11/12/15	FUNDACIÓN VIP CAMARENA	FUNDACIÓN SIN FINES DE LUCRO, DEDICADA AL DESARROLLO E IMPLEMENTACIÓN DE PROGRAMAS EDUCATIVOS, FORMACIÓN, RESPETO AL CUIDADO Y ATENCIÓN DE NIÑOS Y NIÑAS	MARÍA DEL CARMEN CAMARENA TEJADA	426890
E/2015-37732	04/12/15	FUNDACIÓN ZONA DE LA PISTA FUNZOPI	ENTIDAD SIN FINES DE LUCRO. DEDICADA A CONTRIBUIR CON EL DESARROLLO DE LOS SECTORES DESPROTEGIDOS Y MARGINADOS DE LA SOCIEDAD EN EL SISTEMA SALUD	MARILUZ SIERRA DE GERMAN /ROSA CRUZ BONNIN QUEZADA	426528
E/2015-36401	27/11/15	FUNDGRUBE SKY TRADERS	IMPORTACIÓN, EXPORTACIÓN, VENTA, COMPRA Y DISTRIBUCIÓN DE PRODUCTOS TEXTILES Y ARTESANALES.	SUDHIR KHATNANI KHATNANI	426477
E/2015-37563	03/12/15	GCB DISEÑO DE INTERIORES	DISEÑO Y DECORACIÓN DE ESPACIOS RESIDENCIALES, COMERCIALES Y HOTELEROS	GINA MARIA CAPANO BAEZ	426371
E/2015-37336	01/12/15	GENTRA CONSULTING	PREVENCIÓN DE RIESGOS LABORALES, SEGURIDAD INDUSTRIAL, MANTENIMIENTO RESIDENCIAL E INDUSTRIAL	FRANKLIN SANTIAGO BENJAMIN WHITE COPLIN	426185
E/2015-35475	02/12/15	GESTIONES COMERCIALES BUSINESS PROMOTER BP	COMPRA, VENTA, COMERCIALIZACIÓN, IMPORTACIÓN, EXPORTACIÓN, INTERMEDIACIÓN DE PRODUCTOS ARTESANALES, MANUFACTURADOS, MAQUINARIAS, ALIMENTOS	FRANCIS GARCIA SANTOS	426231
E/2015-37131	14/12/15	GESTORA AK CEDANO	GESTIONES DE TRANSPORTES TERRESTRE, REPUESTOS DE VEHICULOS NUEVOS Y USADOS, COMPRAS, VENTAS, EXPORTACIONES E IMPORTACIONES DE VEHICULOS, PRESTAMOS.	CRISTIAN ROMEO CEDANO DEL CARMEN	427015
E/2015-37707	10/12/15	GESTORA DE REPUESTOS ELIAS GOMEZ	GESTORA DE COMPRA Y VENTA DE TODO TIPO DE REPUESTO DE VEHÍCULO DE MOTOR	LUIS ELIAS FRANCO GOMEZ	426820
E/2015-38623	15/12/15	GESTORA DE REPUESTOS Y SERVICIOS MULTIPLES BR	COMPRA Y VENTA DE VEHÍCULOS, PIEZA DE CARROCERÍA AUTOMOTRIZ, LA PRESTACIÓN DE SERVICIOS DE CUALQUIER ÍNDOLE Y ALQUILER DE VEHÍCULOS.	VICTOR ANDRES CUEVAS PEREZ	427062

[210] EXP	[220] SOL. FECHA	[561] NOMBRE COMERCIAL	[510] ACTIVIDAD	[730] SOLICITANTE	[111] REGISTRO
E/2015-36723	08/12/15	GH EASY TICKETS	FABRICACIÓN, DISEÑO, IMPRESIÓN, COMERCIALIZACIÓN DE BOLETERÍA Y ACCESORIOS PARA EVENTOS, ESPECTÁCULOS, EXHIBICIONES	OMAR JOSE GUZMAN LOPEZ	426621
E/2015-35251	09/12/15	GICARQ	SERVICIOS DE ARQUITECTURA, CONSTRUCCIÓN, DECORACIÓN Y REMODELACIÓN DE INTERIORES, EVENTOS, VENTAS DE ARTÍCULOS AFINES.	MARIA VIRGINIA GONZALEZ RICART /SILVIA CASTELLANOS MORA	426791
E/2015-37629	03/12/15	GIOBIC	IMPORTACION Y EXPORTACION DE ELECTRODOMESTICOS Y ARTICULOS ELECTRONICOS.	JUAN RAFAEL VIDAL GOMEZ	426306
E/2015-38452	11/12/15	GIOSUÉ ACCO COMERCIAL	VENTA DE AUTOMATIZACIONES EN GENERAL, MOTORES PARA PORTONES CORREDIZOS, BATIENTES.	GIOSUÉ CONSTANTINO ACCO PEREZ	426906
E/2015-38645	15/12/15	GIRAUD & PACAUD	DISEÑO, CONSTRUCCIÓN Y COMERCIALIZACIÓN DE PROYECTOS TURÍSTICOS	ALAIN JEAN JACQUES GIRAUD	427082
E/2015-36316	03/12/15	GJS DIP PRODUCTS	COMPRA, VENTA, COMERCIALIZACIÓN Y DISTRIBUCIÓN DE DIVERSOS PRODUCTOS DE CONSUMO MASIVO NACIONALES E IMPORTADOS	GJS PLASTBAG, S.R.L.	426372
E/2015-38383	11/12/15	GJS LLOVIENDO CAFE	GESTIONES DE AYUDAS COMUNITARIA, EDUCATIVA Y POLITICAS MEDIO AMBIENTAL.	RILDAMNY ENMANUEL RODRIGUEZ MONEGRO	426957
E/2015-37822	04/12/15	GLASS OF IDEAS	SERVICIOS DE PUBLICIDAD Y SERVICIOS DE ENTRETENIMIENTO.	LUCILA ESTEFANI ZAVALA ROBLES	426461
E/2015-38067	08/12/15	GOZÉN TECHNOLOGY	COMPRA Y VENTA DE TODO TIPO DE ARTÍCULOS TECNOLÓGICOS, TALES COMO LAPTOPS, COMPUTADORAS, TABLETAS ELECTRÓNICAS, CELULARES.	NIDIA ESTHER DE LA ROSA SANTANA /JOSE ANDRES CASTILLO UFFRE	426611
E/2015-36314	11/12/15	GRADITI PROYECTOS	DISEÑO, CONSTRUCCION, REPARACION, VENTA Y COMPRA DE PROYECTOS INMOBILIARIOS.	BRIGIDA MARIELENA TAVERAS DE BEATO	426948
E/2015-37417	08/12/15	GRAMONI	PUBLICIDAD, IMPRENTA Y PUBLICACIONES, TEXTILES E INDUMENTARIA, AUDIOVISUALES	GRANGER MIGUEL ONIEL GIL CESPEDES	426643
E/2015-38202	09/12/15	GREG PHOTOGRAPHY	SERVICIOS FOTOGRAFICOS, SERVICIOS DE VIDEO, PRODUCCIÓN DE EVENTOS, ALQUILER UTENSILIOS PARA EVENTOS.	GREGORY RAFAEL MARTINEZ GOMEZ	426739
E/2015-35529	14/12/15	GRUDOMTECH	IMPORTADORA, DISTRIBUIDORA Y REPRESENTANTE DE PRODUCTOS FARMACEUTICOS.	JOSE MANUEL PEÑA HENRIQUEZ / ANGEL CUSTODIO BELTRAN TAVERAS	426985
E/2015-38141	09/12/15	GRUPO BERNABE & ASOCIADOS	VENTA DE PRODUCTOS ALIMENTICIOS, IMPORTACIÓN Y EXPORTACIÓN DE ALIMENTOS, VEHÍCULOS, COSMÉTICOS, PRODUCTOS DE LIMPIEZA	TIMOTEO BERNABE QUITERIO /JOSE BERNABE QUITERIO	426722
E/2015-37233	11/12/15	GRUPO BRITO PAVON	FABRICACION, DISTRIBUCION Y VENTA DE PRODUCTOS DE LIMPIEZA Y VETERINARIOS.	ANDRES ALEJANDRO BRITO GERMOSEN /RAUL ALFONSO BRITO PAVON	426932
E/2015-38711	15/12/15	GRUPO CONSORCIO Y COMUNICACION ESTHER MINYETY	PRODUCCIÓN, PRESENTACIÓN DE PROGRAMAS DE TELEVISIÓN, RADIO, REVISTA, PROGRAMA DE TELEVISIÓN	ESTHER MIRELIS MINYETI	427081
E/2015-38527	14/12/15	GRUPO EMPRESARIAL PECOSA	PROMOCIÓN E INVERSIÓN EN EMPRESAS COMERCIALES, INDUSTRIALES, TURÍSTICAS, SOCIEDADES FINANCIERAS, DE BIENES RAÍCES.	JERGES RUBÉN JIMÉNEZ BICHARA	426999
E/2015-38446	11/12/15	GRUPO EMPRESARIAL POLANCO ORTEGA	COMERCIALIZACIÓN DE ARTÍCULOS FERRETEROS, CERÁMICAS Y MATERIALES DE CONSTRUCCIÓN EN GENERAL	MIGUEL POLANCO ORTEGA	426929
E/2015-37082	02/12/15	GRUPO ESTRATÉGICO DE ABOGADOS CONSULTORES INTELECTUALES GEACI	ASISTENCIA LEGAL EN GENERAL, LITIGACIÓN, ASESORÍA Y CAPACITACIÓN.	VICTOR MANUEL RAMIREZ GOMEZ	426218
E/2015-38412	11/12/15	GRUPO EXCEL	NEGOCIOS DE SERVICIOS FINANCIEROS.	PARAGON, S.R.L.	426895
E/2015-38104	08/12/15	GRUPO K.NG	VENTA DE TODO TIPO DE COMIDAS Y BEBIDAS.	TAT MING NG HO	426687
E/2015-38232	09/12/15	GRUPO MACCABI	DIRECCIÓN, ADMINISTRACIÓN, GESTIÓN, IMPLEMENTACIÓN Y CONTROL DE EMPRESAS INDUSTRIALES, COMERCIALES, INMOBILIARIAS, FINANCIERAS	GRUPO MACCABI, SRL.	426744
E/2015-38255	10/12/15	GRUPO NUVIOLA	COMERCIALIZACIÓN, FABRICACIÓN, ALMACENAMIENTO, CONSIGNACIÓN, TRANSPORTACIÓN, INTERMEDIACIÓN, COMISIÓN	GRUPO NUVIOLA SRL	426846
E/2015-33657	06/11/15	GRUPO RODRIGUEZ MARMOLEJOS	AUTO ADORNOS, IMPORTACIÓN Y EXPORTACIÓN DE VEHICULOS, PRÉSTAMOS DE MENOR CUANTÍA.	HENRY RODRIGUEZ	426230
E/2015-38747	15/12/15	GRUPO TAMAM	PANIFICADORA Y ELABORACIÓN DE PRODUCTOS DE HARINA.	MANUEL ANTONIO MARTE JIMENEZ	427092
E/2015-37850	04/12/15	GUILLO PEREZ ARTES E INTERIORES	45 ENSEÑANZA DE ARTE PLÁSTICA, COMO SON PINTURAS, DIBUJO, ESCULTURA, ESCUELA DE ARTE	GUILLERMO JOSE PEREZ ROJAS	426449
E/2015-37642	03/12/15	GUINDALEZAS	VENTAS DE ACCESORIOS PARA DAMAS Y CABALLEROS.	ADRIANA DANICEL TAVERAS ALMONTE /PAOLA PATRICIA GARCIA VALENZUELA	426244
E/2015-35813	09/12/15	GUI-YA BUILDING & PROJECTS	CONSTRUCCIONES EN GENERAL, REMODELACIONES, EDIFICACIONES, EBANISTERÍA Y PLOMERÍA DISEÑOS.	GUILLERMO BRITO PEÑA	426796
E/2015-38562	14/12/15	GUORONG IMPORT & EXPORT	IMPORTACIÓN Y VENTA DE ROPAS, CARTERAS, ZAPATOS, ARTÍCULOS PLÁSTICOS, FLORES ARTIFICIALES, JUGUETES, ARTÍCULOS DEL HOGAR, ELECTRODOMÉSTICOS	GUORONG LI	426974
E/2015-37258	30/11/15	HACIENDA DE EL BEBE	CRÍA Y ORDEÑO DE GANADO, GANADERÍA EN GENERAL.	JOSE RAFAEL NUÑEZ PAULINO	426711
E/2015-37751	04/12/15	HACIENDA PERIN	PRODUCCION DE LECHE Y SUS DERIVADOS, TRANSPORTE, COMPRA Y VENTA, CRIANZA DE ANIMALES VACUNO, BOVINOS, CAPRINOS, PORCINOS, APICULTURA	ANTONIO TORIBIO FROMETA	426436
E/2015-38254	10/12/15	HARDYTH SPA	TRATAMIENTOS CORPORALES, FACIAL, HIDRATACION, MICRODERMABRACION, MESOTERIA FACIAL, FACIAL CONTROL ACNE, DEPILACION CORPORAL Y FACIAL	WILMA DE JESUS MERCEDES CASTILLO SALCEDO/ SONIA SALCEDO ALMANZAR / TANGER MARIA ALTAGRACIA CASTILLO SALCEDO	426763
E/2015-33790	01/12/15	HASE LED MEDIA ENTERTAINMENT GROUP	MANEJO DE REDES SOCIALES, ARTES GRÁFICAS, PUBLICIDAD, ENTRETENIMIENTO, RELACIONES PÚBLICAS EN GENERAL.	HECTOR JACINTO GUILLERMO MAÑON BAEZ	426139
E/2015-38420	11/12/15	HAZA BAR	EXPENDIO DE BEBIDAS Y EXPARCIMIENTO.	JOSE ANTOLIN POLANCO ROSA	426922
E/2015-37739	04/12/15	HEALA INVERSIONES	SERVICIOS DE INVERSIÓN, ADQUISICIÓN, PROMOCIÓN, DESARROLLO Y FINANCIAMIENTO DE BIENES RAÍCES, TÍTULOS, BANCARIOS E INMUEBLES	FRANCISCO ALEJANDRO LEBREAU ACEVEDO	426522
E/2015-35731	08/12/15	HEDU PARTES AUTOMOTRICES	IMPORTACION Y VENTAS DE PARTES AUTOMOTRICES.	RODOLFO IGNACIO DE JESUS HERRERA DUVERGE	426647
E/2015-38570	14/12/15	HELP ME LIVE	ENTIDAD SIN FINES DE LUCRO DEDICADA A AYUDAR A NIÑOS CON LIMITACIONES QUE SEAN FÍSICAS, PSICOLÓGICAS O DE CUALQUIER ÍNDOLE.	HANS JOACHIM RECKER	427018
E/2015-38502	11/12/15	HEMINGWAY BEACH CLUB STARFISH RESORTS	CONSTRUCCIÓN, OPERACIÓN, ARRENDAMIENTO, VENTA Y ADMINISTRACIÓN DE COMPLEJOS TURÍSTICOS	STARFISH RESORTS, LTD	426912
E/2013-17023	15/12/15	HORTENSIAS F.M.	EMISORA RADIAL DEDICADA A LA DIFUSION DE ASUNTOS COMUNITARIOS.	SILVESTRE GONZALEZ DE LEON	427030
E/2015-38549	14/12/15	HOSPITAL GENERAL HOSPRINOR	OFRECER SERVICIOS INTEGRALES DE SALUD ESPECIALIZADA EN LOS DIFERENTES NIVELES DE ATENCION	JOSE JOAQUIN DE JS ALMONTE BUENO / PEDRO ANTONIO ESPINAL PEREZ / QUILVIO ANTONIO COLON DIAZ	426991
E/2015-38137	09/12/15	HOSPITAL MATERNO INFANTIL SANTO SOCORRO	ATENCIÓN EN LA SALUD A LA POBLACIÓN ADSCRITA AL HOSPITAL.	HOSPITAL INFANTIL SANTO SOCORRO	426726
E/2015-37884	07/12/15	HOSPITAL MILITAR DOCENTE FARD DR. RAMON DE LARA	EN UNA INSTITUCION DE ATENCION MEDICA INTEGRAL, ORIENTADA A LA PREVENCION, CURACION Y REHABILITACION DE LA SALUD DE LOS OFICIALES	HOSPITAL MILITAR DOCENTE FARD DR. RAMON DE LARA	426669
E/2015-38190	09/12/15	HOTEL ACUARIUM SUITE RESORT	PROYECTO TURÍSTICO.	GIOVANNI GUARDIGLI	426800
E/2015-38605	14/12/15	HOTEL BOUTIQUE SAVOY	OPERACIÓN DE SERVICIOS HOTELEROS EN GENERAL, HOSPEDAJE Y SERVICIOS DIVERSOS HOTELEROS	OPERADORA HOTELERA APEX77, SRL.	427158
E/2015-38772	16/12/15	HURACAN RECORD	CONTRATACION, PROMOCION, REPRESENTACION DE GRUPOS MUSICALES Y ARTISTAS Y ORGANIZACION DE EVENTOS.	JOSE SARITA	427171
E/2015-37315	01/12/15	I.M.P. DEL OESTE	IMPROTACIONES, VENTA Y DISTRIBUCION DE TEJIDOS, ROPAS Y CONFECIONES, ZAPATOS, CARTERAS Y ACCESORIOS PARA DAMAS, CABALLEROS Y NIÑOS.	JOSE MANUEL ROJAS MEJIA	426093
E/2015-38805	16/12/15	IAMART - BEYOND CREATIONS	SERVICIOS DE PUBLICIDAD EN TODAS SUS RAMAS, CREACIONES DE IMAGEN, CORPORATIVA, WEBSITES, MULTIMEDIA	IGOR ARIAS MARTINEZ	427166
E/2015-37862	04/12/15	ICAMO	SERVICIOS DE INGENIERIA, ARQUITECTURA, TRANSPORTE DE MATERIALES DE CONSTRUCCIÓN Y MOVIMIENTOS DE TIERRAS.	JOSE LANTIGUA ACEVEDO SALDIVAR	426510
E/2015-37568	03/12/15	IDEAS DE ACERO PROYECT	ESTRUCTURA METÁLICA, HERRERÍA E INSTALACIONES INDUSTRIALES.	OTNIEL FRANCISCO NUÑEZ	426351
E/2015-37899	07/12/15	IDENTIX	COMERCIALIZACIÓN, DISEÑO Y CREACIÓN DE PROGRAMAS COMPUTARIZADOS, PARA EL MANEJO Y ADMINISTRACIÓN DE HERRAMIENTAS PARA LA CONDUCCIÓN DE NEGOCIOS	PORFIRIO DE JESUS LOPEZ NIETO	426539
E/2015-38178	09/12/15	IGLESIA CRISTIANA DE RESTAURACION SHALOM-PAZ	ENTIDAD SIN FINES DE LUCRO. IGLESIA.	ANA VICENTA DE JESUS RESTIRUYO DE BIDO	426746
E/2015-37431	02/12/15	IGLESIA DE JESUCRISTO BENDICIENDO AL PROJIMO	SIN FINES DE LUCRO PARA IDENTIFICAR UNA IGLESIA.	PEDRO VASQUEZ DE LA ROSA	426249
E/2015-36615	08/12/15	IGLESIA EVANGELICA PENTECOSTAL AGAPE DE DIOS	ENTIDAD SIN FINES DE LUCRO, IGLESIA.	MIKEAS RAMIREZ OLEA	426682
E/2015-36211	04/12/15	IHB SYSTEMS	DESARROLLO DE SOFTWARE BAJO PLATAFORMA LIBRES GPL Y GNU Y PROPIETARIAS, COMPLEMENTOS Y HERRAMIENTAS DE SOFTWARE Y AUTOMATIZACIÓN Y CONTROL DE PROCESOS COMPLEJOS	IVAN ENRIQUE SANRREGRE BALADO	426512
E/2015-37418	02/12/15	IL SUONO NEL SILENZIO DI PIERO	COMPOSICION Y PRESENTACION DE OBRAS ARTISTICAS, TEATRALES Y MUSICALES.	PIERO DI SALVO	426289
E/2015-38191	09/12/15	IMA-PLASTIC SANTO DOMINGO	CIRUGÍA PLÁSTICAS Y RECONSTRUCTIVA, REHABILITACIÓN Y TODO TIPO DE CIRUGÍA ESTÉTICA.	ISRAEL PORFIRIO BIENVENIDO MAÑON ALCANTARA	426801
E/2015-38245	10/12/15	IMMOBIL FIN	CONSTRUCCIÓN DE EDIFICIOS E INVERSIONES FINANCIERAS.	IMMOBIL FIN S.A.	426816
E/2015-38598	14/12/15	IMPERIEX CONSULTING GROUP SE	RELACIONES PUBLICAS, COMUNICACIONES Y MANEJO DE MEDIOS, CREACIÓN DE PAGINAS WEB	ESTEFANY HERNANDEZ RODRIGUEZ; SAHILYS YISBEL RIVERA CID /MARCOS NUÑEZ PEGUERO	426936
E/2015-37037	07/12/15	IMPORTACIONES & SOLUCIONES MEDICAS NELLFRI	COMPRAR, VENDER, IMPORTAR, EXPORTAR MATERIALES GASTABLES PARA MEDICINAS Y AFINES, EQUIPOS Y MAQUINARIAS MEDICAS.	NELLY FRIAS	426657
E/2015-37125	07/12/15	IMPORTACIONES MEDICAS DIVERSAS - IMEDINE	COMPRAR, VENDER, IMPORTAR, EXPORTAR MATERIALES MEDICOS Y AFINES, EQUIPOS Y MAQUINARIAS MEDICAS	NELLY FRIAS	426670
E/2015-38003	14/12/15	IMPORTADORA DSF	IMPORTACIÓN DE ROPAS Y CALZADOS.	YAN XINJIE	426998
E/2015-37990	14/12/15	IMPORTADORA DZP	IMPORTACIÓN DE ROPAS Y CALZADOS.	MEIGUI YAN	427024
E/2015-36459	09/12/15	IMPORTADORA MARYSE DIEUDONNE	VENTAS DE ROPAS Y CALZADOS AL POR MAYOR Y DETALLE.	MARYSE DIEUDONNE /SAINT JUDE DEPRINVL	426718
E/2015-35582	14/12/15	IMPRESOS BANILEJOS JT	IMPRESOS Y PUBLICIDAD.	JULIO HIPOLITO PEGUERO LARA	427005
E/2015-38057	08/12/15	IMPRESOS Y SUMINISTROS GONZALEZ CASTELLANOS	IMPRESOS EN GENERAL, COMPRA, VENTA, DISTRIBUCION, COMERCIALIZACION E IMPORTACION DE MATERIALES PARA OFICINA	JORGE LUIS GONZALEZ CASTELLANOS	426626
E/2015-35250	09/12/15	INDUSTRIAS ELIEZER TERRERO	VENTA DE PRODUCTOS DE LIMPIEZA, APLICACIÓN DE PRODUCTOS QUÍMICOS, MATERIALES GASTABLES DE OFICINA	ELIEZER TERRERO TERRERO	426702
E/2015-38008	07/12/15	INGENIERÍA ELÉCTRICA Y SERVICIOS DE PROTECCIÓN DURAN Y ASOCIADOS	EMPRESA ESPECIALIZADA EN EL TRABAJO ELÉCTRICO, PARA REHABILITACIÓN DE INSTALACIONES ELÉCTRICAS	LISBETTE HEROINA DURAN TEJADA	426555
E/2015-38157	09/12/15	INGRIVAS CONSTRUCCIONES	CONSTRUCCIÓN, REMODELACIÓN Y MANTENIMIENTO DE OBRAS CIVILES Y PROYECTOS INMOBILIARIOS, BIENES RAÍCES	MANUEL ANTONIO RIVAS MATOS	426719

[210] EXP	[220] SOL. FECHA	[561] NOMBRE COMERCIAL	[510] ACTIVIDAD	[730] SOLICITANTE	[111] REGISTRO
E/2015-37192	07/12/15	INMOBILIARIA AMBICASA	INMOBILIARIA DEDICADA A LA COMPRA, VENTA, ALQUILERES, ADMINISTRACIÓN, GESTIONES FINANCIERAS	AMANDA MARIA SIVIÑON /CARLOS JULIO SIVIÑON	426589
E/2015-34179	14/12/15	INMOBILIARIA BIDO DE OLEO	GESTIÓN DE VENTAS INMOBILIARIA, CURSOS DE VENTAS INMOBILIARIA, VENTAS, MERCADEO, ASESORÍA FINANCIERA Y COMO CREAR UNA EMPRESA.	NELLY BIDO DE OLEO	427006
E/2015-37197	14/12/15	INMOBILIARIA LOAIZA MEJIA	ASESORÍA INMOBILIARIA, COMPRA Y ADMINISTRACIÓN DE PROPIEDADES.	ANGELA PATRICIA LOAIZA MEJIA	426987
E/2015-37843	04/12/15	INMOBILIARIA PRONINO	APORTAR EN OTRAS COMPAÑÍAS, RECIBIR A SU VEZ APORTE, YA SEAN ESTOS EN NUMERARIOS O EN NATURALEZA, FUSIONARSE	ALEXANDER PRONINO	426447
E/2015-36556	23/11/15	INMOBILIARIA SAN BERNARDINO	EDIFICACIONES, VENTA DE INMUEBLES, DESARROLLO DE PROYECTOS, CONSTRUCCIÓN DE EDIFICACIONES.	MARCOS ANTONIO JIMENEZ CHAVEZ	426463
E/2015-38826	16/12/15	INMOBILIARIA SPHERION	TRANSACCIONES DE BIENES RAICES E INMOBILIARIA, VENTA, COMPRA, TRASPASO, FINANCIAMIENTO, REMODELACION DE INMUEBLES	MERVIN MODESTO DIAZ CORONA	427112
E/2015-37784	04/12/15	INMOBILIARIA UREÑA ARIAS	COMPRA, VENTA Y ADMINISTRACIÓN DE INMUEBLES.	ANA CELESTE ARIAS MENDEZ	426440
E/2015-37283	01/12/15	INMOTTECH	INGENIERÍA, INMOBILIARIA, SERVICIO, CONSTRUCCIÓN, VENTAS MANTENIMIENTOS ASESORIA, DISEÑOS, ANÁLISIS	FRANCISCO ALBERTO BAUTISTA JEREZ	426179
E/2015-37412	14/12/15	INPATEC	INGENIERÍA, ARQUITECTURA Y DIFERENTES SERVICIOS BRINDANDO SOLUCIONES MODERNAS Y SOSTENIBLES A LOS PROBLEMAS ACTUALES.	OSNAR BENJAMIN PAEZ MARTINEZ	426951
E/2015-36565	07/12/15	INSOL HOUSE REAL ESTATE	ASESORÍA EN MATERIA INMOBILIARIA Y LA VENTA, ADMINISTRACIÓN Y ALQUILER DE PROPIEDADES, TURÍSTICAS, COMERCIALES Y RESIDENCIALES	CARMEN ROCIO MEJIA	426549
E/2015-38812	16/12/15	INSTALACION Y MANTENIMIENTO EN REFRIGERACION IMTER	INSTALACION, MANTENIMIENTO Y REPARACION DE TODO EQUIPO DE ACONDICIONADORES DE AIRE	LEONER DOMINGO HERNANDEZ HILARIO	427154
E/2015-37542	02/12/15	INSTITUTO DE ESTUDIOS POLITICOS, ECONOMICOS Y SOCIALES DE LATINOAMERICA Y EL CARIBE IEPES-LC	ENTIDAD SIN FINES DE LUCRO, PRINCIPAL OBJETIVO ES LA EDUCACION, LA INVESTIGACION Y PRESENTACION E PROPUESTAS QUE PUEDAN CONTRIBUIR CON EL DESARROLLO DE ESTUDIOS POLITICOS, ECONOMICOS Y SOCIALES DE LATINOAMERICA Y EL CARIBE	CLARITZA DE LA CRUZ	426273
E/2015-37684	03/12/15	INSTITUTO DOMINICANO UROLOGICO IDU	DE SALUD, CENTRADO EN LAS CIRUGÍAS MINIMAMENTE INVASIVAS Y PROBLEMAS EN EL PISO PÉLVICO EN MUJERES.	ROBERT RAMON MEJIA CASTILLO	426343
E/2015-37423	02/12/15	INSTITUTO PARA VIVIENDA DE MAESTROS DE NEYBA IVIMANE	ENTIDAD SIN FINES DE LUCRO DEDICADA A LA CONSECUCCIÓN DE VIVIENDA PARA LOS MAESTRO DE NEYBA.	JOSE MERCEDES ACOSTA RIVAS	426257
E/2015-38147	09/12/15	INSUMOS AGRICOLA EL CONUCO	VENTA DE AGROQUÍMICOS, INSECTICIDAS, FUNGICIDAS, HERBICIDAS, FOLIARES Y BOMBAS FUMIGADORAS.	GUARIONEX PEREZ CUELLO	426709
E/2015-34927	14/12/15	INTEGRALIS, CENTRO DE DESARROLLO HUMANO INTEGRAL	ENTIDAD SIN FINES DE LUCRO, DEDICADA A RESPONDER A LAS DIFERENTES PROBLEMÁTICAS SOCIALES	ESTHER DAMARIS BAEZ CASTILLO	426938
E/2015-38611	14/12/15	INVERNADEROS ARTMEP	PRODUCCIÓN Y VENTA DE VEGETALES.	AMBIORIS BOLIVAR ROSSIS TEJEDA /MANUEL EMILIO PUJOLS DIAZ	427001
E/2015-37429	02/12/15	INVERNADEROS EL PALERO DE MONTE BONITO	CONSTRUCCIÓN, PREPARACIÓN Y REPARACIÓN DE INVERNADEROS. LABORES DE INGENIERÍA EN GENERAL	DILSON GAMIO DE JESUS ACOSTA MORETA /MANUEL TEREZA DE LEON SEGURA	426240
E/2015-35696	08/12/15	INVERSINES COIVET	BIENES RAÍCES Y PRÉSTAMOS.	DAVID RAMOS HERNANDEZ	426695
E/2015-36971	26/11/15	INVERSIONES & OPERACIONES DEL CARIBE INVYOCARIBE	PROMOCIÓN Y DESARROLLO DE DE INVERSIONES EN PROPIEDADES, ACCIONES, BONOS, BIENES INMUEBLES TANTO EN TERRITORIO NACIONAL COMO EN EL EXTRANJERO	QUERUIN MAGO QUEZADA	426781
E/2015-36392	02/12/15	INVERSIONES ALIZ	COMPRA Y VENTA DE CASAS, SOLARES, ALQUILER, ARRENDAMIENTO DE MUEBLES E INMUEBLES DE BIENES RAICES EN GENERAL.	SUFE, S.R.L.	426283
E/2015-38629	15/12/15	INVERSIONES CAMGUZ	EXPENDIO DE ALIMENTOS Y BEBIDAS, ORGANIZACIÓN DE EVENTOS Y ACTIVIDADES SOCIALES.	RAUL CAMINERO RINCON	427063
E/2015-37505	02/12/15	INVERSIONES CANATEGI RD	ESTABLECER, GESTIONAR Y LLEVAR A CABO EN GENERAL EL NEGOCIO DE INMOBILIARIA EN TODAS SUS RAMAS	ROBERTO ORTA PARO	426207
E/2015-26329	01/12/15	INVERSIONES CARMONA SANCHEZ	INVERSION EN CAPITAL DE EMPRESAS, NEGOCIOS CORPORATIVOS, GESTIONES FINANCIERAS Y ASESORIA EN NEGOCIOS.	GRUPO DE MEDIOS PANORAMA GMP, SRL.	426243
E/2015-37724	14/12/15	INVERSIONES DULCYNIA	PRESTAMOS DE MENOR CUANTIA.	DULCYNIA MARIA FERMIN GUZMAN	426990
E/2015-38343	10/12/15	INVERSIONES EROSOL	DEDICADA A LA CONSTRUCCIÓN DE EDIFICIO DE APARTAMENTOS, COMPLEJOS HABITACIONALES, CONSTRUCCIÓN GENERAL	ELVIN OLIVERO	426864
E/2015-36535	01/12/15	INVERSIONES GARCIA PITINGOLO	REALIZACIÓN DE PRÉSTAMOS, COMPRA Y VENTA DE MUEBLES PARA EL HOGAR, MOTORES, VEHÍCULOS, PASOLAS, ELECTRODOMÉSTICOS	ROBERTO GARCIA MEJIA /GIUSEPPE PITINGOLO	426142
E/2015-34792	16/12/15	INVERSIONES GONRO	OFRECER SERVICIOS DE PRÉSTAMOS Y OPERACIONES INMOBILIARIAS.	RICHARD ROSARIO ROSARIO / FRANCIA GONZALEZ MARTINEZ DE ROSARIO	427117
E/2015-38215	09/12/15	INVERSIONES GREGORY ARTURO	COMPRA Y VENTAS DE MATERIALES Y EQUIPOS DE OFICINA, SERVICIOS TECNOLOGICOS, VENTAS DE PRENDAS DE VESTIR	ANGELA MARIA BRITO LARA	426752
E/2015-33523	08/12/15	INVERSIONES JASHUAH JOSUE GARCIA	FINANCIAMIENTO, PRÉSTAMOS PERSONALES, PROMOCIÓN, CONSTRUCCIÓN Y VENTA DE VIVIENDA A BAJO COSTO.	JULIO CESAR GARCIA SANTOS	426622
E/2015-35987	04/12/15	INVERSIONES JONLICOR	VENTA DE PRODUCTOS ALIMENTICIOS, BEBIDAS Y PRODUCTOS DE CONSUMO MASIVO TALES COMO ARTÍCULOS DE LIMPIEZA, PRODUCTOS DE HIGIENE PERSONAL, ARTÍCULOS DEL HOGAR Y COSMÉTICOS.	JONATHAN SALIM DAHOUD OUEYJAN /SADI MANUEL FUENTES LIZARAZO	426442
E/2015-38000	07/12/15	INVERSIONES JOSEPH Y PEÑA	BIENES INMUEBLES EN GENERAL, COMPRA, VENTA, ARRENDAMIENTO Y TODO TIPO DE OPERACIONES SOBRE PROPIEDADES INMOBILIARIAS	ALAN JOSEPH GARRIDO /RICARDO ARTURO PEÑA LOPEZ	426599
E/2015-33494	07/12/15	INVERSIONES RAMDON	INVERSIONES INMOBILIARIAS Y GESTION DE RESTAURANTES.	AYDA SOLANGER GÓMEZ ROSARIO	426565
E/2015-34172	02/11/15	INVERSIONES RMP	SERVICIO DE EXPENDIO DE COMIDAS Y BEBIDAS.	CARLOS MIGUEL MARCELINO POPOTEUR	426854
E/2015-37607	03/12/15	INVERSIONES ROBERTO & FLIA.	COMPRA Y VENTA DE ARTÍCULOS FERRETEROS.	ROBERTO SANTANA GUERRERO	426216
E/2015-37886	07/12/15	INVERSIONES TRENCADIS	SERVICIOS DE ASESORÍA DE INVERSIONES, MAYORISTAS DE TEXTIL, CONSTRUCCIONES Y ALQUILER DE EQUIPOS DEPORTIVOS, DE BLEACHERS Y GRADAS	JOAN MANUEL PUIG NÚÑEZ /JOANA GUAL GUERRERO	426568
E/2015-37702	04/12/15	INVESTIGACIONES DC	INVESTIGACIONES DE MERCADO, CONSULTORÍA MARKETING, RECLUTAMIENTO, INVESTIGACIONES, CUANTITATIVAS Y CUALITATIVAS, ENCUESTAS	SHELLY VANESSA DECAMPS COLON	426364
E/2015-37414	02/12/15	IPAL COMERCIAL	VENTAS DE ARTÍCULOS ELECTRÓNICOS, ARTÍCULOS FERRETEROS, E ELECTRICIDAD Y CONSTRUCCIÓN, ESCOLARES Y GUBERNAMENTALES, ADITIVO PARA BATERÍAS.	ESTEFANY ALVAREZ ROSARIO	426276
E/2015-37633	03/12/15	IQSOFT SOLUTIONS	VENTAS DE SOFTWARES, SERVICIOS DE INFORMÁTICA, CONSULTORÍA, EQUIPO DE SEGURIDAD, TELEFONÍA Y COMUNICACIONES, MUEBLES Y EQUIPOS DE OFICINA	IQTEK SOLUTIONS, S.R.L.	426416
E/2015-38625	15/12/15	IRIS BELIA INVERSIONES	APORTAR, REUNIR O SUSCRIBIR EL CAPITAL PARA PROMOVER, ESTABLECER O DESARROLLAR EMPRESAS O NEGOCIOS.	IRIS BELIA SERRANO VILLANOVA	427059
E/2015-37397	04/12/15	IRIS BLEND CARIBBEAN	COMPRA, ALMACENAMIENTO, VENTA, DISTRIBUCIÓN, IMPORTACIÓN, EXPORTACIÓN, MANUTENCIÓN Y ASISTENCIA DE MAQUINAS	FABIO CORRADO	426141
E/2015-37601	03/12/15	IVAZAD	VENTA DE MATERIALES Y EQUIPOS ELÉCTRICOS, FERRETERÍA Y PINTURA. CONSUMIBLES, MOBILIARIO Y EQUIPOS DE OFICINAS	MIGUEL MAYRENI MENDOZA TORRES	426234
E/2015-35417	01/12/15	IVOS MULTISERVICIOS	SERVICIOS LEGALES, TRADUCCIONES, INTERMEDIACIONES INMOBILIARIAS, REALIZACION DE LIBROS, REVISTAS, PERIODICOS, TANTO DIGITALES COMO IMPRESOS.	FLAVIO BELLINATO	426180
E/2015-30849	03/12/15	J.R. & A.C. INVERSIONES DEL NORDESTE	COMPRA Y VENTAS AL POR MAYOR Y DETALLE DE TODO TIPO DE ALIMENTOS Y BEBIDAS.	JOSE RUBEN REYNOSO HERNANDEZ	426339
E/2015-37301	09/12/15	JAQUEZ INTERNACIONAL	IMPORTACIÓN DE TODO TIPO DE PIEZAS, MAQUINARIAS Y EQUIPOS INDUSTRIALES	JAQUEZ INTERNACIONAL, SRL	426734
E/2015-38475	11/12/15	JARDINERIA Y VIVERO SILVERIO	JARDINERÍA EN GENERAL Y VENTA DE TODO TIPO DE PLANTAS.	VIRGILIO SILVERIO MARTINEZ	426905
E/2015-38807	16/12/15	JASHLY COMUNICACIONES	VENTA DE CELULARES, REPARACION, ACTIVACION Y DESBLOQUEO.	JAIME NELSON TEJADA MERCEDES	427141
E/2015-38039	08/12/15	JAXIER IMPORT	VENTA E IMPORTACIÓN DE PIEZAS PARA VEHÍCULOS, SERVICIOS DE REPARACIÓN Y MERCANCÍA DE AUTOMÓVILES EN GENERAL.	JACINTO ANTONIO VALDEZ	426662
E/2015-37540	02/12/15	JC AGROCOMERCIAL	LA PRODUCCIÓN DE CULTIVOS DE BULBOS, BROTES Y HORTALIZAS.	JOSE ALBERTO VICTORIANO ROSA /BRENDY ADAMES DE PIÑA	426248
E/2015-32897	07/12/15	JCRA SOLUCIONES INMOBILIARIAS	CONSTRUCCION DE OBRAS CIVILES, ELABORACION DE CONTRATOS, BIENES RAICES EN GENERAL	JULIO CESAR RODRIGUEZ ARIAS	426515
E/2015-38126	09/12/15	JEANNETTE OGANDO CORREDORES DE SEGUROS	CORREDORES DE SEGUROS.	JEANNETTE ELIZABETH OGANDO SANCHEZ	426725
E/2015-37878	07/12/15	JENNY MEDINA	SALON DE BELLEZA.	SANTA FRANCISCA MEDINA GUZMAN	426559
E/2015-34988	01/12/15	JER ACTIVACION DE MARCAS	VENTAS DE SERVICIOS PUBLICITARIOS ASÍ COMO CUALQUIER OTRA ACTIVIDAD QUE SE RELACIONE DIRECTAMENTE CON EL OBJETO PRINCIPAL.	JORGE ANTONIO RAVELO JANA	426137
E/2015-25727	03/12/15	JFS, JUST FOR MEN FASHION STUDIO	DISEÑO, CONFECIÓN, FABRICACIÓN, COMPRA, VENTA DE ACCESORIOS Y PRENDAS DE VESTIR PARA CABALLEROS, TIENDAS ESPECIALIZADAS.	MELVIN DARINIEL DURAN ESPINAL	426309
E/2015-38750	15/12/15	JMENDEZ PRODUCCIONES Y EVENTOS	ALQUILER DE SONIDO, CARPAS, TROSS, LUCES, TARIMAS, PANTALLAS, GRABACIONES, FOTOGRAFÍA, SILLAS, MESAS, EFECTOS ESPECIALES	JONATHAN FRANCISCO MENDEZ /JHONNY RAFAEL FRANCISCO MENDEZ	427157
E/2015-38716	15/12/15	JOSE HILARIO COMERCIAL	VENTA DE ESPECIAS DULCES Y PLASTICOS.	JOSE HILARIO	427079
E/2015-29859	23/9/15	JOSSY ALTA MODA ITALIANA	VENTA Y COMERCIALIZACION DE ROPAS DE MARCAS DE DISEÑADORES, ZAPATOS, PERFUMES, CARTERAS, ACCESORIOS, PARA DAMAS, CABALLEROS Y NIÑOS.	JOSEFINA PICHARDO FERNANDEZ	426628
E/2015-37915	07/12/15	JOVARSA SERVICIOS INTEGRALES	ACONDICIONAMIENTO DE VIVIENDAS, LOCALES COMERCIALES, LOCALES INDUSTRIALES, INSTALACIONES EN EDIFICIOS PÚBLICOS COMO PRIVADOS	JAIME VARELA CAMBON	426567
E/2015-38638	15/12/15	JUGO TERAPIA	VENTA Y PRODUCCIÓN DE JUGOS NATURALES.	GLADYS MARIA MONEGRO SEVERINO	427100
E/2015-37010	07/12/15	JUNTA DE VECINOS DE REPARTO ROSA	ENTIDAD SIN FINES DE LUCRO DEDICADA AL BIENESTAR COMÚN DE LOS RESIDENTES DE ESTE SECTOR.	ANGELA GONZALEZ CAPELLAN	426590
E/2015-38153	09/12/15	JUNTA DE VECINOS LAS CAYENAS SUR	ENTIDAD SIN FINES DE LUCRO, DEDICADA A TRABAJAR EL BIENESTAR DE LA COMUNIDAD DE LAS CAYENAS Y ZONAS ALEDAÑAS	BELKYS MARIA PICHARDO VENTURA / JUAN BAUTISTA BALBUENA GUZMAN	426814
E/2015-37562	03/12/15	JUNTA DE VECINOS MADRE TERESA DE CALCUTA, LAS MATAS DE SANTA CRUZ	ENTIDAD SIN FINES DE LUCRO CUYO OBJETIVO PRINCIPAL ES JUNTA DE VECINOS.	DOMINGO PIÑA MATEO	426311
E/2015-38559	14/12/15	JUNTA DE VECINOS RIOBISA 1	ENTIDAD SIN FINES DE LUCRO, ORGANIZAR DEMOCRÁTICAMENTE A LOS VECINOS RESIDENTES EN SUS RESPECTIVAS DEMARCACIÓN	WELBIN ENCARNACION NIN	427026
E/2015-37749	04/12/15	KANGUAN TECH CENTER, KTC	COMERCIALIZACION, IMPORTACION, EXPORTACION Y DISTRIBUCION DE ELECTRODOMESTICOS, EQUIPOS ELECTRONICOS, COMPUTADORAS	CENTRO ESPECIALIZADO DE COMPUTACION, S.R.L. CECOMSA	426393

[210] EXP.	[220] SOL. FECHA	[561] NOMBRE COMERCIAL	[510] ACTIVIDAD	[730] SOLICITANTE	[111] REGISTRO
E/2015-37565	03/12/15	KCK FINANCIERA E INMOBILIARIA	COMPRA Y VENTA DE SOLARES, CASAS Y MEJORAS, PRESTAMOS Y FINANCIAMIENTO	CANDIDO CARRASCO FELIZ	426366
E/2015-35897	03/12/15	KELLY LEON & ASOCIADOS	INGENIERIA CIVIL, SERVICIOS DE SUPERVISION DE OBRAS CIVILES, DESARROLLO DE PROYECTOS INMOBILIARIOS	MARK ALEXANDER KELLY LEON	426300
E/2015-36400	27/11/15	KHATNANI POLIGONO FERRETERO	VENTA DE LA AGRO INDUSTRIA DE HERRAMIENTAS, EQUIPOS, MAQUINARIAS, IMPLEMENTO AGRICOLAS, EFECTOS FERRETEROS EN GENERAL	CAROLINA NAVARRO MORETA	426531
E/2015-35830	17/11/15	KINGS HAIR CUT KHC	SERVICIO DE SALÓN DE BELLEZA DE CABALLEROS, SPA Y COMERCIALIZACIÓN DE PRODUCTOS DE BELLEZA Y CUIDADO PERSONAL.	ESTEFANIA DE LA TRINIDAD DELMORAL GONZALEZ	426564
E/2015-36187	09/12/15	KISS ME BY KARINA CASTRO NAILBAR	VENTA, IMPORTACIONES Y EXPORTACIONES DE PRODUCTOS DE EMBELLECIMIENTO Y CUALQUIER ACTIVIDAD RELACIONADA CON LA MISMA.	KARINA CASTRO	426774
E/2015-38825	16/12/15	KLD COMERCIAL	SUMINISTROS PARA OFICINA Y MATERIAL DE LIMPIEZA.	LENNYS INMACULADA BONIFACIO MUÑOZ	427153
E/2015-38811	16/12/15	KOINOS	CONSULTORÍA SOBRE LAS TECNOLOGÍAS DE LA INFORMACIÓN Y LA COMUNICACIÓN, SOPORTE Y DESARROLLO DE APLICACIONES	EDWIN RAMON ANTONIO ANTIGUA BAEZ	427161
E/2015-38334	10/12/15	KPROX EVENTS	PREPARACIÓN Y MONTAJE DE TODO EVENTO ARTÍSTICO A NIVEL NACIONAL.	ENMANUEL PIMENTEL DEL ROSARIO /YUNIOR GARCIA CORCINO	426806
E/2015-38134	09/12/15	KRETONA DRESS	COMPRA, VENTA, RENTA DE VESTIDOS Y TRAJES FORMALES DE DAMAS, CABALLEROS Y NIÑOS, ORGANIZACIÓN DE EVENTOS PARA TODA OCASIÓN.	YURIZAN JAZMIN MARTINEZ RAMOS DE BARRIOLA	426790
E/2015-37864	04/12/15	KYANI DOMINICANA	VENTAS DE SUPLEMENTOS NATURALES.	DELFIN BIENVENIDO VALDEZ MARTES	426525
E/2015-38687	15/12/15	LA BURBUJA	PRODUCTORA DE ENTRETENIMIENTO, PRODUCCIÓN Y REALIZACIÓN AUDIOVISUAL, REPRESENTACIÓN ARTÍSTICA, PRODUCTORA DE ESPECTÁCULOS	VINICIO JULIO RODRIGUEZ RAMOS /MIGUEL ALCIBIADES ALCANTARA MARRERO	427104
E/2015-36763	02/12/15	LA CABLERIA ELECTRICA GOZ & GUZ	VENTA, DISTRIBUCION E IMPORTACION DE TODOS LAS PIEZAS, PARTES Y COMPONENTES DEL MERCADO ELECTRICO PARA TODO EL TERRITORIO NACIONAL.	ANGEL MANUEL GONZALEZ GUZMAN	426251
E/2015-37408	10/12/15	LA CHURRERIA DE XIMENA	ELABORACIÓN, COMPRA Y VENTA DE TODO TIPOS DE ALIMENTOS, NEGOCIO DE COMIDA RAPIDA.	MIGUEL ANDRES VILALTA SANTONI	426821
E/2015-36149	03/12/15	LA FRAGANCIA LOUNGER BAR	VENTA DE BEBIDAS ALCOHÓLICAS Y NO ALCOHÓLICAS.	ANDRES PERALTA DIAZ	426355
E/2015-34457	04/11/15	LA HACIENDA PARK	SERVICIOS DE TOURS TURISTICOS, VENTA DE EXCURSIONES MARÍTIMAS Y BUCEO RECREATIVO, ACTIVIDADES RELACIONADAS.	JOSE MIGUEL MORENO NIGORRA /GESTIONES TURISTICAS DEL CARIBE, S.A.	426714
E/2015-38042	08/12/15	LA PINTURERA DAFRANCA	COMERCIALIZACIÓN, VENTAS Y ASESORÍA DE PINTURAS, ACCESORIOS Y DERIVADOS	FRANCISCO BRITO VERAS /DAMARI VERAS ORTEGA	426693
E/2015-38626	15/12/15	LA PLACITA ECOLOGICA	ADMINISTRACIÓN DE LOCALES COMERCIALES.	HECTOR RAFAEL MOREL ALVAREZ	427099
E/2015-38231	09/12/15	LA PLAZA DE LAS PACAS	COMPRA Y VENTA DE ROPAS DE PACA	ALCANGEL ESTEBAN ADAMES MADE	426737
E/2015-34669	16/12/15	LABELPRINT	IMPRESIONES FLEXOGRAFICAS.	MARCOS ANTONIO RODRIGUEZ FERNANDEZ / ROSA LINA ZAPATA MARTE	427151
E/2015-36152	19/11/15	LABORATORIO HOREB MEDICAL	SUPLIDORA DE MEDICAMENTOS A FARMACIAS Y HOSPITALES.	HOREB MEDICAL, SRL /HECTOR RAFAEL SANTOS NIN	426265
E/2015-37942	07/12/15	LABORATORIO YIRECH	PRODUCCIÓN Y VENTAS DE BEBIDAS, PONCHES Y VINOS.	RAMONA MARRERO	426582
E/2015-38809	16/12/15	LACOMENSA	LABORATORIOS DE MEDICINA NATURAL Y SANA PARA CONSUMO HUMANO.	JUAN ALEJO ROSARIO GARCIA	427140
E/2015-37334	15/12/15	LADERMAN INVESTMENTS	INVERSIONES, TURISMO, FINANCIAMIENTO, CONSTRUCCIÓN, BIENES RAÍCES, ASESORÍA ECONÓMICA Y FINANCIERA.	JOSE RAMON LOGROÑO MORALES	427051
E/2015-32738	08/12/15	LAS TERRENAS KITE LIFE, LATEKIT	ESCUELA PARA LA ENSEÑANZA, GUIA DE COMETAS DE SURF.	ARNAUD JACQUES JEAN DUBLET/CRISTINO ALEXANDER SOTO CIRIACO	426640
E/2015-35594	15/12/15	LAURA MERA'S PAPERY DESIGN & MORE	DISEÑO, IMPRESIONES, CONFECCIÓN, DISTRIBUCIÓN, VENTAS DE PAPELERIA Y TODA ACTIVIDAD AFINES.	LAURA AMELIA MERA DOMINGUEZ	427045
E/2015-37320	01/12/15	LE TERRACE HOSPITALITY	SERVICIOS DE HOSPITALIDAD, RESTAURANTES. ASÍ COMO TAMBIÉN SERVICIOS DE HOTEL.	MOHAMAD RACHED AL KAATI	426200
E/2015-34236	02/12/15	LEMON TREE RESTAURANT	OFRECER PRODUCTOS Y SERVICIOS DE UN RESTAURANTE.	WERNER FRITZ RINCK	426250
E/2015-38561	14/12/15	LEONELCA	VENTAS DE EQUIPOS Y PIEZAS DE REFRIGERACIÓN.	LEONEL AMAURIS CASILLA RIVAS	427025
E/2015-38454	11/12/15	LILONG	INGENIERIA, ARQUITECTURA, CONSTRUCCION, ESTUDIO DE SUELO E INSTALACIONES ELECTRICAS Y SANITARIAS.	HIPOLITO MIGUEL DE JESUS MORONTA LILONG	426959
E/2015-38270	10/12/15	LINEA DE BELLEZA VIOLET	FABRICACIÓN Y VENTA DE PRODUCTOS DE BELLEZA.	YOUSEF LAGRANJE DIAZ	426845
E/2015-34758	14/12/15	LINH GOURMET	ELABORACIÓN, PREPARACIÓN, DISTRIBUCIÓN Y VENTA DE PLATOS DE LA GASTRONOMÍA ASIÁTICA.	BÁRBARA GEORGETTE GENEVIEVE GILBERTAS	427013
E/2015-36482	11/12/15	LINHAN FASHION	VENTA AL POR MAYOR Y AL DETALLE DE PRENDAS DE VESTIR, CALZADOS Y ACCESORIOS EN GENERAL.	RUIFANG HAN	426935
E/2015-38251	10/12/15	LINQ	SERVICIOS DE SEGURIDAD Y MONITOREO DE DISPOSITIVOS CAUTELARES.	HECTOR MAYOBANEX PEÑA BAUTISTA	426830
E/2015-31153	06/10/15	LIRIUM CONSTRUCTORA-INMOBILIARIA	CONSTRUCCIONES EN GENERAL, VENTA Y COMPRA DE INMUEBLES, EXPLOTACIÓN, SUSTRACCIÓN, PRODUCCIÓN, VENTA, COMPRA Y DISTRIBUCIÓN DE MATERIALES PARA LA CONSTRUCCIÓN	ZOILIO RAFAEL HERNANDEZ SALOMON	426426
E/2015-37088	07/12/15	LIZ VANESSA COLLECTION	VENTA DE CARTERAS, ROPAS, ZAPATOS, PERFUMES. COMPRA Y VENTA POR INTERNET.	KAREN MERCEDES DE LA CRUZ DE DE LOS SANTOS	426401
E/2015-37908	14/12/15	LIZARDO AUTO SERVICE	DESABOLLADURA Y PINTURA AIRE ACONDICIONADO, TAPICERIA, MECANICA EN GENERAL.	DANIEL ADRIAN LIZARDO PEREZ /TEODORO ANTONIO PEREZ EGUREN	426964
E/2015-36599	09/12/15	LLS CENTRO INTEGRAL DE SALUD Y NUTRICIÓN	PROVEER ATENCIÓN NUTRICIONAL, CONTROLES DE NUTRICIÓN EN LA PLANIFICACIÓN, ORGANIZACIÓN, DESARROLLO Y DIRECCIÓN DE PROGRAMAS PARA LA PROMOCIÓN Y PREVENCIÓN DE LA SALUD.	LETICIA SOFIA LOPEZ SANTANA	426792
E/2015-37628	03/12/15	LO ULTIMO ES LA PRIMERA NOTICIA	PROGRAMA INFORMATIVO Y NOTICIOSO.	JOSE RAMON BREA GONZALEZ	426304
E/2015-37772	04/12/15	LOGAN WOLF	ARTESANÍA EN GENERAL, ILUSTRACIONES, PRESENTACIONES CON BASTÓN DE FUEGO, CUADROS SOBRE TELA, MURALES, NOVELAS ILUSTRADAS	MARINO ALBERTO MARTINEZ DOMINGUEZ	426437
E/2015-38031	08/12/15	LOLICORE	VENTA DE LICORES ARTESANALES.	MERCAENTORNO	426663
E/2015-37395	14/12/15	LOPEZ MUÑOZ Y DE LA ROSA	COMPRA Y VENTA DE INMUEBLES, BIENES RAICES.	GEORGE ANDRES LOPEZ HILARIO	426950
E/2015-35408	07/12/15	LORECHICKEN	RESTAURANTE DE TODO TIPO DE COMIDA RÁPIDA, PLATOS GOURMET, POLLO AL CARBÓN, POLLO FRITO.	LUCIANO LO RE	426573
E/2015-37679	03/12/15	LORENS BAR & LOUNGE	VENTAS DE BEBIDAS ALCOHÓLICAS Y NO ALCOHÓLICAS, ENTRETENIMIENTO NOCTURNO.	GERMANIA DEMORIZI /SABRINA GARCIA ESCALANTE	426350
E/2015-37940	07/12/15	LOS DIRIGENTES	ÓRGANO INFORMATIVO, DIGITAL, FÍSICO, RADIO Y TELEVISIÓN.	FUNDACION DR. JOSE FRANCISCO PEÑA GOMEZ PEÑA GUABA	426571
E/2015-38376	11/12/15	LOS TITILOS	COMPRA, VENTA, FABRICACION, IMPORTACION Y EXPORTACION DE PRODUCTOS DE LIMPIEZA, BELLEZA, MEDICINALES Y NATURALES.	RUTH MERY JOSEFINA DIAZ CASTILLO DE FLORES	426956
E/2015-38422	11/12/15	LUCIDSCREEN/DIGITAL ART & ENTERTAINMENT	CURAR, PROMOVER Y ELABORAR USANDO DIFERENTES FORMAS DE ARTE DIGITAL, USAMOS LA CURACIÓN PARA PARTICIPAR Y HACER EVENTOS	SANTIAGO RAMOS PEREZ	426867
E/2015-36689	01/12/15	LUIS ARTURO GOURMET	DECORACIÓN, PREPARACIÓN Y VENTA DE BUFFET EN SENTIDO GENERAL	LUIS JOEL PEREZ BADIA	426162
E/2015-38250	10/12/15	LUIS GOMEZ FILMS	SERVICIOS DE PRODUCCIÓN Y DIRECCION AUDIOVISUALES, FOTOGRAFIAS Y DISEÑOS GRAFICOS EN GENERAL	LUIS ALBERTO GOMEZ NUÑEZ	426768
E/2015-37703	04/12/15	LULAN INVESTMENT E INMOBILIARIA	INVERSIONES, ASESORÍAS FINANCIERAS, COMPRA Y VENTA DE INMUEBLES.	ANSELMO TAPIA DIAZ	426521
E/2015-38912	17/12/15	LUXAPARTS	IMPORTACIÓN Y COMERCIALIZACIÓN DE REPUESTOS DE VEHÍCULOS DE MOTOR.	FABIO JOSE CAMINERO SANTANA	427169
E/2015-33015	22/10/15	MACKARTHUR INVESTMENTS	PRODUCCIÓN Y VENTA DE PRODUCTOS AGROPECUARIOS COMO TODO TIPO DE VEGETALES, FRUTAS, VÍVERES Y CARNES, IMPORTACIÓN Y EXPORTACIÓN DE LOS MISMOS.	ARTURO MARROQUIN ALCÁZAR	426548
E/2015-38433	11/12/15	MADERAS Y MATERIALES MAPEGA	COMPRA, VENTA Y COMERCIALIZACIÓN DE MADERAS Y MATERIALES DE CONSTRUCCIÓN.	RODOLFO PEREZ SOBRINO	426914
E/2015-37105	27/11/15	MAERS-IT AUTOMATION & TECHNOLOGY	DESARROLLO, INSTALACIÓN, VENTA, IMPORTACIÓN Y DISTRIBUCIÓN DE TECNOLOGÍAS DE TODO TIPO	MANUEL ANTONIO ENCARNACION RAMIREZ	426550
E/2015-38333	10/12/15	MAGITEK	OFRECER SERVICIOS, IMPORTACIÓN, EXPORTACIÓN Y COMERCIALIZACIÓN DE VIDEO JUEGOS, EQUIPOS ELECTRÓNICOS	JOSE ENRIQUE CONSTANZO CABRERA	426836
E/2015-38577	14/12/15	MAIA ESTETICA Y SALUD NATURAL	TRATAMIENTOS ESTÉTICOS Y NATURALES PARA LA MUJER, MASAJES, FACIALES, MASAJES DE REDUCCIÓN.	KAREN LARISSA RODRIGUEZ PEÑA	427002
E/2015-37539	02/12/15	MAIMPRE	SERVICIOS DE FERRETERÍA EN GENERAL Y PAPELERÍA.	ANTONIO PEREZ DELGADO /MAIMPRE, SRL	426829
E/2015-38205	09/12/15	MANACYRIC	BIENES RAÍCES, ALQUILERES, RENTA, COMPRA, VENTA, ADMINISTRACIÓN DE PROPIEDADES INMOBILIARIAS, ELABORACIÓN Y EJECUCIÓN DE PROYECTOS INMOBILIARIOS	ERIC RENE ROGER LEON BEAUQUENNE	426771
E/2015-35581	03/12/15	MANUEL LAND TRUCK	MOVIMIENTO Y ADECUACIÓN DE TODO TIPO DE TERRENOS, EXCAVACIONES, NIVELACIÓN, BOTES.	ANDRES MORA HERNANDEZ /MANUEL ARCADIO DE LOS SANTOS LAGARES	426375
E/2015-33585	08/12/15	MANUFACTURA CROWN DAVID STOCK	FABRICACIÓN DE CIGARROS.	YANIV LEVY	426673
E/2015-38192	09/12/15	MAÑÓN & SALAZAR PLANETA MINERAL	IMPORTACIÓN, DISTRIBUCIÓN Y VENTA DE PRODUCTOS Y ACCESORIOS PARA LA ELABORACIÓN DE BISUTERÍA	ISRAEL PORFIRIO BIENVENIDO MAÑÓN ALCANTARA	426486
E/2015-15692	07/12/15	MARCEL HUBER CONSTRUCCIONES	DISEÑOS ARQUITECTONICOS, DESARROLLO DE PROYECTOS Y ACTIVIDADES PROPIAS DE LA CONSTRUCCION.	MARCEL HUBER	426486
E/2015-32424	16/10/15	MARCOS REYNOSO MULTIVENTAS	COMPRA Y VENTA DE EQUIPOS INDUSTRIALES, MATERIALES FERRETEROS, EQUIPOS PARA EL HOGAR Y OFICINAS, EQUIPOS DE JARDINERÍA Y HOTELERÍA.	MARCOS ANTONIO REYNOSO MOTA	426892
E/2015-37549	14/12/15	MARIALIS	TÉCNICAS Y TRATAMIENTOS DEL CABELLO.	MARIA ANTONIA BELTRE TEJEDA	427007
E/2015-36283	04/12/15	MARISOS MARE AZURRE	VENTA, COMPRA, EXPORTACIÓN, IMPORTACIÓN DE MARISCOS DE TODAS CLASES	LUIS ELIAS ADAMES ROSARIO	426415
E/2015-38176	09/12/15	MARISOL RODRIGUEZ BOUTIQUE	VENTA DE ROPAS PARA DAMAS, CABALLEROS Y NIÑOS.	MARISOL RODRIGUEZ DE VILLAVERDE	426723
E/2015-36672	24/11/15	MARMOL & COMPANIA, TUBOS Y PIEZAS PLASTICAS	SERVICIOS DE VENTA Y DISTRIBUCIÓN DE MATERIALES PLÁSTICOS.	MARMOL & COMPANIA TUBOS Y PIEZAS PLASTICAS SRL	426754
E/2015-38063	08/12/15	MARTIKA CORP.	SERVICIOS DE ADMINISTRACION DE RESTAURANTES, BARES, TORNEOS DE PESCA DEPORTIVA, COMPRA, VENTA, COMERCIALIZACION E IMPORTACION DE PESCADOS Y MARISCOS EN GENERAL.	PEDRO ODALIS CUETO	426638
E/2015-37617	03/12/15	MARTINEZ CARGO EXPRESS CORP	CONSOLIDACION INTERNACIONAL DE CARGA AEREA Y MARITIMA, TRANSPORTE Y ENTREGA DE BULTOS, PAQUETES Y MERCANCIAS PUERTA A PUERTA EN TODO EL TERRITORIO NACIONAL.	JOSE RAMON MARTINEZ HERNANDEZ	426317
E/2015-38457	11/12/15	MARTRA' S. PELO PRODUCTOS	COMPRA Y VENTA DE TODO TIPO DE ARTÍCULOS DE BELLEZA Y COSMÉTICOS EN GENERAL.	MARTHA LISSETTE MORA ENCARNACION	426908
E/2015-37333	01/12/15	MAULDIN INVESTMENTS	INVERSIONES, TURISMO, FINANCIAMIENTO, CONSTRUCCIÓN, BIENES RAÍCES, ASESORÍA ECONÓMICA Y FINANCIERA.	JOSE RAMON LOGROÑO MORALES	426188



[210] EXP.	[220] SOL. FECHA	[561] NOMBRE COMERCIAL	[510] ACTIVIDAD	[730] SOLICITANTE	[111] REGISTRO
E/2015-37964	07/12/15	MAYIMBE BBQ	SERVICIO DE RESTAURANTE, BAR, EXPENDIO DE BEBIDAS Y COMIDAS EN GENERAL Y LA CELEBRACION Y COORDINACION DE EVENTOS.	RAPHAEL ALPHONSE FISCHER/ DAVID CALIXTO FIGUEROA/ JULIAN RAYMUNDO MARTE RODRIGUEZ	426517
E/2015-35817	15/12/15	MEDINA VENTURA SMARTPHONE	REPARACION, VENTAY COMERCIALIZACION DE ARTICULOS ELECTRONICOS EN GENERAL.	YEXI ALEXANDER MEDINA VENTURA	427094
E/2015-37387	01/12/15	MEGA NAVIDAD DE MEGACENTRO	PROMOCIÓN SOBRE LA TEMPORADA DE NAVIDAD A DESARROLLARSE EN LA PLAZA COMERCIAL MEGACENTRO.	CENTROS DEL CARIBE S A S	426293
E/2015-38312	10/12/15	MEGABROKERS INTERNATIONAL	CORRETAJE DE SEGUROS.	PEDRO JOSE ANDUJAR GATON	426808
E/2015-37869	07/12/15	MELVIN AUTO PINTURA	VENTA AL POR MENOR DE PINTURAS Y PRODUCTOS CONEXOS.	MELVIN BIENVENIDO RAMIREZ MORONTA	426475
E/2015-36885	08/12/15	MEMO EVENT CRAFT STUDIO	DISEÑO, ORGANIZACION Y DECORACION DE EVENTOS.	VICMARY ARAUJO QUEZADA	426631
E/2015-38413	11/12/15	MENU DORADO	SERVICIOS DE PROCESAMIENTO, COMPRA Y VENTA DE PRODUCTOS ALIMENTICIOS.	ROBERTO PERALTA PERALTA	426943
E/2015-37969	07/12/15	MERCERIA MECHO	VENTA DE MERCERÍA EN GENERAL.	FREDDY ANTONIO MARTINEZ TORRES	426551
E/2015-36825	07/12/15	MERONE SERVICES	ADMINISTRACION Y SERVICIO DE CONDOMINIOS	ELISABETTA COCCO	426578
E/2015-38359	10/12/15	MESON IBERIA	ADMINISTRACIÓN Y OPERACIÓN DE RESTAURANTES.	MESON IBERIA, SRL	426835
E/2015-36683	24/11/15	META CONCERTS	ORGANIZACIÓN, PRODUCCIÓN Y COMERCIALIZACIÓN DE EVENTOS MULTITUDINARIOS, PARA EMPRESAS Y PERSONAS EN GENERAL	MANUEL NORBERTO TAVAREZ VENTURA	426381
E/2015-31350	02/12/15	METODO POINT POTENCIACION DE LA INTELIGENCIA, MEPOPOINT	EL CUIDADO, FORMACIÓN Y EDUCACIÓN DE NIVEL INICIAL DE NIÑOS Y NIÑAS, Y LA POTENCIACIÓN DE INTELIGENCIA TEMPRANA EN NIÑOS Y NIÑAS.	CEPOINT CENTRO DE ESTIMULACION Y DE POTENCIACION DE LA INTELIGENCIA DE SANTIAGO SRL / DEIDANIA MARIBEL ALMONTE ROZON	426353
E/2015-37965	07/12/15	MF2	SERVICIO DE RESTAURANTE, BAR, EXPENDIO DE BEBIDAS Y COMIDAS EN GENERAL Y LA CELEBRACION Y COORDINACION DE EVENTOS.	RAPHAEL ALPHONSE FISCHER/ DAVID CALIXTO FIGUEROA/ JULIAN RAYMUNDO MARTE RODRIGUEZ	426516
E/2015-35539	04/12/15	MIGLIORINO SOCIAL SHOP	IMPORTACION Y VENTA DE VINOS, CARTERAS, CORREAS, LENTES, ZAPATOS, PRENDAS DE VESTIR Y ACCESORIOS EN GENERAL.	SANTO MARTINEZ JIMENEZ	426296
E/2015-37624	03/12/15	MILAN PRCHAL & LACHO CIGARS	COMERCIALIZACION Y VENTA DE TABACO Y SUS DERIVADOS.	MILAN PRCHAL / SILVESTRE ANTONIO NUÑEZ MARICHAL	426976
E/2015-37299	01/12/15	MILJAS REALTY	COMPRA Y VENTA DE TERRENOS, CONSTRUCCIONES.	EMEKA ANAH	426187
E/2015-37155	14/12/15	MILO IMPORT	IMPORTACIÓN Y VENTAS DE TODO TIPO DE REPUESTOS Y LUBRICANTES PARA VEHÍCULOS DE MOTOR	NELI VALDEZ JIMENEZ	426941
E/2015-31207	04/12/15	MIM CARGO EXPRESS	TRANSPORTE DE MERCANCIAS Y MUDANZAS DESDE EL EXTERIOR Y EL INTERIOR DEL PAÍS.	RADMEL HERNANDEZ VENTURA	426338
E/2015-37612	03/12/15	MINI COLMADO TORRES	VENTA DE PRODUCTOS DE CONSUMO MASIVO TALES COMO: COMESTIBLES, BEBIDAS, HIGIENE PERSONAL, DESECHABLES, GOLOSINAS.	HENRY HIPOLITO ORTEGA TORRES	426315
E/2015-36762	09/12/15	MINISTERIO MUNDIAL LUCAS 4.4	ENTIDAD SIN FINES DE LUCRO PARA IDENTIFICAR UNA IGLESIA.	JOSE LUCIANO POLANCO ALMONTE /FANNY ADUVIGIS NUÑEZ FLETES	426701
E/2015-38686	15/12/15	MINUTTI SEAFOOOD	IMPORTACION Y EXPORTACION, PARA LA COMPRA Y VENTA DE CARNES, PESCADOS Y MARISCOS.	IVANNA MINUTTI FELIZ	427035
E/2015-37960	07/12/15	MIRANDA DECORACIONES	TAPICERIA, DECORACIONES Y VENTA DE MUEBLES.	ELIZABETH ESCORBORES /CARMEN RACHER FABIAN CUETO	426586
E/2015-38151	09/12/15	MISTER COPY & DESIGN	DISEÑO GRÁFICO Y GENERAL, CENTRO DE COPIADO, IMPRESOS EN GENERAL.	MISTER COPY & DESIGN, S.R.L.	426798
E/2015-38654	15/12/15	MKS HOTEL RESORT & SPA	HOTELES.	FABIO FANTI	427058
E/2015-38098	08/12/15	ML GRAPHICS	ROTULACIÓN, LETREROS, DISEÑOS GRÁFICOS, IMPRESIÓN.	JOSE OMAR MARÍNEZ LEON	426672
E/2015-33444	03/12/15	MODA INFANTIL BY ISABEL MENDOZA	COMPRA, VENTA, COMERCIALIZACION E IMPORTACION DE PRENDAS DE VESTIR, ZAPATOS Y ACCESORIOS PARA NIÑOS Y NIÑAS EN GENERAL.	ISABEL MENDOZA FERNANDEZ	426310
E/2015-36273	20/11/15	MOLINA MARIA Y ASOCIADOS	FABRICACIÓN, ELABORACIÓN, ALMACENAJE, COMERCIALIZACIÓN, VENTAS, IMPLEMENTOS, IMPORTACIÓN, EXPORTACIÓN DE PRODUCTOS TEXTILES Y AGRÍCOLAS	JOVANNY FERNANDO FERNANDEZ PEÑA	426762
E/2015-36597	11/12/15	MONEY FACTORING GC	PRÉSTAMOS Y COMPRA DE FACTURAS.	GUSTAVO ADOLFO CASADO VALDEZ	426901
E/2015-37590	03/12/15	MONTAJE PALMA	SERVICIOS DE CARPINTERIA Y MADERA EN GENERAL.	ANTONIO FRAILE MIRO /JUAN MIGUEL SIERRA HERMOSA	426307
E/2015-37287	01/12/15	MORENO RENT-A-CAR	RENTAS DE VEHÍCULOS.	ARISKEISY VIDAL GARCIA	426357
E/2015-38091	08/12/15	MOTO PRESTAMO WS	COMPRA VENTA Y FINANCIAMIENTO DE MOTORES, OTORGAMIENTO DE PRÉSTAMOS DE MENOS CUANTÍA.	ALEXSI GONZALEZ RUIZ	426645
E/2015-37591	03/12/15	MOTO TAXI LAS MARIPOSAS DE NELSON PEREZ	SERVICIOS DE MOTO TAXIS.	NELSON ANTONIO PEREZ GOMEZ	426349
E/2015-23733	21/8/15	MOTOCENTRO AVALON	VENTA DE REPUESTOS Y ACCESORIOS DE MOTORES Y VEHICULOS.	ANGEL BIENVENIDO FELIZ	426918
E/2015-37781	04/12/15	MOUNDAK	CAPTURACIÓN, REPRODUCCIÓN, PROYECCIÓN DE FOTOGRAFÍAS, IMÁGENES, VIDEOS EN DIAPOSITIVAS O INSTANTÁNEAS PARA TODO TIPO DE EVENTOS SOCIALES.	ANDRE MOUNDALEK	426398
E/2015-37735	04/12/15	MOVIMIENTO CÍVICO PDR DOMINICANO DE LAS REDES	ENTIDAD SIN FINES DE LUCRO, SE PONE AL SERVICIO PÚBLICO, EN DEFENSA DE VALORES UNIVERSALES COMO FRATERNIDAD, LA DIGNIDAD HUMANA	MARINO MARRERO BAEZ	426535
E/2015-31142	07/12/15	MOVIMIENTO CRECIENDO R. MARY ROSA	ENTIDAD SIN FINES DE LUCRO, DEDICADA A LA AYUDA Y CRECIMIENTO SOCIAL DE LAS COMUNIDADES EN GENERAL	ROSA MARY TAVAREZ ROSA	426487
E/2015-38227	09/12/15	MOVIMIENTO DE EMPRENDEDORES Y TRANSPORTISTAS EN ACCION META	AGRUPAR A LOS JÓVENES PROFESIONALES EMPRENDEDORES Y TRANSPORTISTAS DOMINICANOS	JOEL BENJAMIN DEL ORBE CASTRO	426735
E/2015-37690	03/12/15	MOVIMIENTO MISIONERO ESPERANDO A CRISTO MO.M.E.C	ENTIDAD SIN FINES DE LUCRO LA CUAL SE DEDICARA A PREDICAR EL EVANGELIO DE JESUCRISTO	FERNANDO RAMIREZ ROSARIO	426411
E/2015-37694	03/12/15	MOVIMIENTO SANGRE NUEVA MOVISAMP	ENTIDAD SIN FINES DE LUCRO, PARA TODAS LAS PERSONAS QUE SE SIENTAN JÓVENES PARA AYUDA COMUNITARIA A LOS DEMÁS.	RAFAELA MARIBEL FELIZ CONTRERAS	426384
E/2015-34618	07/12/15	MR SMART REAL ESTATE	ADQUIRIR, ADMINISTRAR, ALQUILAR Y/O VENDER BIENES Y DERECHOS INMOBILIARIOS.	MANUEL ANTONIO REYES MENENDEZ	426562
E/2015-37877	07/12/15	MUJER IDEAS	PRODUCCIÓN, EDICIÓN Y COMERCIALIZACIÓN DE PROGRAMAS DE RADIO, TELEVISIÓN, REVISTA, PERIÓDICO, MEDIOS DIGITALES Y DE COMUNICACIÓN EN GENERAL.	ROSANNA CARRASCO DE JESUS DE REYES /BLANCA NIEVES GONZALEZ DE TEJADA MICHAEL HECTOR CRUZ GONZALEZ	426558
E/2015-38668	15/12/15	MULTICAPITAL INVESTMENTS	SERVICIOS DE PRESTAMOS E INVERSION EN GENERAL.	MICHAEL HECTOR CRUZ GONZALEZ	427101
E/2015-38301	10/12/15	MULTISEGUROS AVANZADOS MEHR	SERVICIOS EN TODAS LAS ÁREAS DE SEGUROS ESTABLECIDAS EN LA LEY DE SEGUROS	PAOLA PATRICIA MAÑON TAVERAS	426738
E/2015-38302	10/12/15	MULTISEGUROS MEHR	SERVICIOS EN TODAS LAS ÁREAS DE SEGUROS ESTABLECIDAS EN LA LEY DE SEGUROS	PAOLA PATRICIA MAÑON TAVERAS	426736
E/2015-32893	11/12/15	MULTIVISAS ASESORIA MIGRATORIA Y TURISTICAS, MULASETURS	ASESORIA MIGRATORIA PARA TODOS LOS CONSULADOS DEL MUNDO, VISAS DE PASEO Y RESIDENCIA, AGENCIA DE VIAJES	JOCELYN ESPERANZA COMPRES ESPAILLAT	426947
E/2015-37632	03/12/15	MUSICA Y NOTICIAS DEL MUNDO	PROGRAMAS DE NOTICIAS Y MUSICA EN EL PROGRAMA NACIONAL E INTERNACIONAL TANTO DE RADIO, TELEVISION Y REVISTA DIGITAL.	JOSE RAMON BREA GONZALEZ	426298
E/2015-38072	08/12/15	NAGÜELES	COMPRA, VENTA, ALQUILER Y ADMINISTRACIÓN DE BIENES RAÍCES.	ELIAS IBAÑES LECHOSA	426608
E/2015-37867	07/12/15	NAIL LOVERS BAR & LOUNGE	PROVEER SERVICIOS PARA EL CUIDADO DE LAS MANOS Y PIES.	PATRICIA CAROLINA ROMERO ARIAS	426464
E/2015-38118	09/12/15	NEGOCIOS MAGAPA	ADMINISTRACIÓN, ALQUILER, COMPRA Y VENTA DE BIENES RAÍCES.	JOSE GUILLERMO PLACENCIA DISLA /JUANA MARIA FERNANDEZ TAPIA	426740
E/2015-37535	02/12/15	NEGOCIOS Y MAS EN TV	SERVICIOS DE TRANSMISIÓN DE RADIO Y TELEVISIÓN.	PEDRO AGUSTIN DE JESUS /AIDA MARIA VIZCAÍNO ROSARIO	426274
E/2015-37833	04/12/15	NEOLOGY DOMINICANA	COMPRA Y VENTA DE SOFTWARE Y HARDWARE, EQUIPOS DE INFORMÁTICA, PROGRAMADORES.	JULIO CESAR MARTÍNEZ LANTIGUA	426668
E/2015-34706	05/11/15	NEPHRON PHARMA	IMPORTACIÓN, EXPORTACIÓN, COMPRA, DISTRIBUCIÓN Y VENTA DE MATERIALES MÉDICOS GASTABLES EN GENERAL.	LUIS OMAR BURGOS SANTANA /JUANA EVANGELISTA ESTEVEZ DE LA ROSA	427009
E/2015-38430	11/12/15	NEW GEN ENTERTAINMENT	CENTRO DE ENTRETENIMIENTOS DEDICADO A BRINDAR SERVICIOS DE EVENTOS EN EL ÁMBITO DE VIDEOJUEGOS.	ALVARO LUIS FRANCISCO ROSARIO	426916
E/2015-37831	04/12/15	NEXCORP INVESTMENT	COMPRA Y VENTA DE BIENES INMUEBLES, CONSTRUCCIÓN Y DESARROLLO DE PROYECTOS HABITACIONALES.	JULIO CESAR MARTÍNEZ LANTIGUA	426444
E/2015-37771	04/12/15	NICK'S BAR & BISTRO	VENTA DE COMIDAS Y BEBIDAS ALCOHOLICAS E IMPORTACION Y EXPORTACION DE PRODUCTOS DE BELLEZA, COMESTIBLES Y PRENDAS DE VESTIR EN GENERAL.	YOHANNY EVARISTA RODRIGUEZ LORA	426397
E/2015-37582	03/12/15	NICOLE BY PACK HAPPY	ELABORACIÓN, EXPORTACIÓN, IMPORTACIÓN Y VENTAS DE PRODUCTOS TERMINADOS DE ROPAS Y ACCESORIOS MASCULINOS Y FEMENINOS	OMAR ANTONIO GALAN GRULLON /G&V RAGS, SRL	427083
E/2015-36146	07/12/15	NOBOX MKT2	ASESORIAS EMPRESARIALES, PROMOCION Y PUBLICIDAD, DISTRIBUCION Y VENTAS DE PRODUCTOS FARMACEUTICOS	FERNANDO ANTONIO ISA CASTILLO /ESTEBAN ELIEZER RODRIGUEZ RODRIGUEZ	426656
E/2015-38801	16/12/15	NORTH COAST OFFROAD CENTER	IMPORTACION, COMERCIALIZACION Y RENTA DE FOUR WHEELS, BUGGIES, JEEP Y MOTOCICLETAS.	MICHAEL NUNZIO MACCHIARELLA	427122
E/2015-37611	03/12/15	NUÑEZ SUSANA & ASOCIADOS	OFRECER SERVICIOS PROFESIONALES EN LAS AREAS DE LAS AUDITORIAS E IGUALAS CONTABLES	BELKIS TERESA NUÑEZ SUSANA	426313
E/2015-37635	11/12/15	NUT- ALUM	PROMOVER PRODUCTOS PARA LA NUTRICIÓN HUMANA, COMERCIALIZACIÓN DE PRODUCTOS ALIMENTICIOS NACIONALES E IMPORTADOS	JOSE FELIPE COLON PEÑA	426882
E/2015-33932	29/10/15	NUTRIMETAL	ADQUISICIÓN Y VENTA DE BIENES MUEBLES, A SABER EQUIPOS DE TELECOMUNICACIÓN EN GENERAL	NUTRIMETAL, S.R.L.	426613
E/2015-36610	09/12/15	OASIS EXTREME SPORT	SERVICIOS DE TRANSPORTE, ALQUILER DE FOUR WHEELS, BUGGYS Y BOTES.	JORGE PEREZ FELIX	426760
E/2015-37550	02/12/15	OBRAS Y SERVICIOS ESTRUCTURADOS EL COCAL	CONSTRUCCION DE TODO TIPO DE EDIFICACIONES, COMPRA Y VENTA DE PROPIEDAD, ALQUILERES Y ADMINISTRACION DE VILLAS Y CONDOMINIOS.	JOSE ANTONIO FERNANDEZ FERNANDEZ	426919
E/2015-38241	10/12/15	OCA STUDIO RECORDS	SERVICIO DE COMERCIALIZACIÓN, GESTIÓN, PRODUCCIÓN, ELABORACIÓN, CONSIGNACIÓN, INTERMEDIACIÓN, COMISIÓN	ELVIS REYES MONTES DE OCA	426848
E/2015-38286	10/12/15	OFICINA JURIDICA DR. YONI ROBERTO CARPIO	ASUNTOS JURIDICOS EN GENERAL, NOTARIA, COBROS LEGALES Y COMPULSIVOS, PRODUCCION DE PROGRAMAS DE TELEVISION Y RADIO.	YONI ROBERTO CARPIO	426860
E/2015-19855	30/6/15	OFICINA PRIVADA DE JUAN BAUTISTA VICINI LLUBERES OPJBVLL	GESTIÓN DE NEGOCIOS Y ACTIVOS, ESTRUCTURACIÓN DE NEGOCIOS Y PRESTATARIO DE SERVICIOS FIDUCIARIOS.	JUAN BAUTISTA VICINI LLUBERES	426226
E/2015-38012	08/12/15	OFIGRAFIS DEL CARIBE	PRODUCCIÓN Y VENTAS DE TODO TIPO DE PUBLICACIONES, LIBROS, REVISTAS, AFICHES, LETREROS, ASÍ COMO VENTA Y DISTRIBUCIÓN DE MATERIALES E INMUEBLES PARA OFICINAS.	JULIA ERZSEBET JIMENEZ LUKACS DE ESCAÑO	426648
E/2015-37483	02/12/15	OLIVIER H. SERVICES O H SERVICES	INSTALACIONES ELECTRICAS, DE METALMECANICA, INSTALACIONES DE CAMARAS Y REDES DE DATOS, SERVICIOS DE DOMOTICA	ANGEL OLIVIER HERNANDEZ	426271
E/2015-37310	01/12/15	ONDOTEX	VENTA DE SERVICIOS ODONTOLÓGICOS, ACCESORIOS, EQUIPOS, IGUALAS MEDICAS.	SIXTO ARTURO REYNOSO ADOLPHUS	426161

[210] EXP.	[220] SOL. FECHA	[561] NOMBRE COMERCIAL	[510] ACTIVIDAD	[730] SOLICITANTE	[111] REGISTRO
E/2015-37615	03/12/15	OPTICA LA NACIONAL	VENTA, FABRICACION, DISTRIBUCION, EXPORTACION Y REPARACION DE EQUIPOS Y ACCESORIOS DE LENTES Y ARTICULOS VISUALES EN GENERAL.	OPTICA LA NACIONAL, SRL	426320
E/2015-38193	09/12/15	OPTICA RH VISION	EXAMEN DE LA VISTA, VENTA DE MONTURAS, LENTES Y PRODUCTOS RELACIONADOS.	PABLO MANUEL DE JESUS RODRIGUEZ HERNANDEZ	426731
E/2015-36318	04/12/15	ORIGINAL GERRY'S BAGELS & DELICATESSEN	CAFÉ, CAFETERÍA, RESTAURANTE, LOUNGE, DELI, DELICATESSEN Y DISTRIBUIDORA ALIMENTOS MARCAS THUMANN'S, THE DELI BEST	GERARD PAUL LAVERGNE DE CASTRO	426473
E/2015-31378	03/12/15	ORLANDO GARCIA SPORT CLASS	CONFECCIÓN DE PRENDAS DE VESTIR MASCULINAS Y A LA REPARACIÓN Y AJUSTE A LA MEDIDA DE LAS MISMAS.	ORLANDO ANTONIO GARCIA GARCIA	426316
E/2015-37722	04/12/15	OUTLET RD OUIDOM	COMERCIALIZACIÓN Y VENTA DE OFERTAS RELACIONADAS CON SERVICIOS Y PRODUCTOS	ARMANDO JORGE KURDAS	426474
E/2015-35494	02/12/15	OVSOUNDS & EVENTS	CONTRATACIONES Y ALQUILER DE EQUIPOS TALES COMO: PRODUCTOS AUDIOVISUAL, CÁMARAS FOTOGRÁFICAS, INSTRUMENTOS MUSICALES, EQUIPOS DE SONIDOS	JAIRO VALOY OVIEDO ABREU	426855
E/2015-37777	04/12/15	PABELLON DE LA FAMA DEL MERENGUE	DEDICADA A HONRAR A LOS GRANDES EXPONENTES DEL MERENGUE EN TODOS SUS GÉNEROS	DAVID ELÍAS MELGEN	426533
E/2015-30140	14/12/15	PACHITOR IMPORT	FABRICACION, VENTA Y EXPORTACION DE CIGARROS, CACAO, CAFE.	ALEJANDRO ALBERTO GUZMAN MARTINEZ	426989
E/2015-37737	15/12/15	PALUPY EXO	IMPORTACIÓN Y EXPORTACIÓN, NEGOCIO EN INDUSTRIA AGROALIMENTARIA, FRUTAS FRESCAS, VERDURAS, BEBIDAS NO ALCOHÓLICAS	PIERRE YVES PAUL LILA	427036
E/2015-37814	04/12/15	PANADERIA KELIN	PANADERÍA Y REPOSTERÍA	ROBERT SOCRATES TRONCOSO MARTINEZ	426430
E/2015-38015	08/12/15	PANDERINE	PANADERÍA, REPOSTERÍA Y SERVICIO DE CATERING.	SARRA ROSHELY GOURINE GONZALEZ	426697
E/2015-37868	07/12/15	PANTTA	VENTA AL POR MAYOR DE ACEITES Y GRASAS COMESTIBLES DE ORIGEN ANIMAL O VEGETAL.	ALAIN LAZARO LONGO BARRO	426514
E/2015-38100	08/12/15	PARADOR RESTAURANT LOS PICHOS	VENTAS AL POR MAYOR Y DETALLE DE SERVICIOS DE BUFETTE, PICADERAS Y TODO TIPO DE ALIMENTOS COCINADOS.	LEIDY CORPORAN DEL POZO	426675
E/2015-37727	04/12/15	PARAPIROS	COMERCIALIZACION, DISTRIBUCION, PREPARACION Y EXPENDIO DE ALIMENTOS Y COMIDA PARA CONSUMO HUMANO.	ANTONIA ALTAGRACIA ROJAS DURAN	426406
E/2015-37080	16/12/15	PARQUEOS DOMINICANOS PARDO	PROPORCIONAR ESPACIOS DE PARQUEO Y MANTENIMIENTO PARA VEHICULOS EN GENERAL	SOBEIDA PERDOMO OGANDO / EDDY ANTONIO VARGAS FERNANDEZ	427105
E/2015-38478	11/12/15	PATRONATO DEL INSTITUTO POLITECNICO DEL NOROESTE, INPONOR	ORGANISMO PRIVADO, SIN FINES DE LUCRO, QUE TENDRA COMO OBJETIVO PRINCIPAL DESARROLLAR UN CENTRO MODELO QUE GRADUE BACHILLERES TECNICOS EN LAS AREAS DE SERVICIO	CARLOS MARIA RODRIGUEZ CHAVEZ	426970
E/2015-37480	02/12/15	PAULINO & DE LEON AUTO IMPORT	COMPRA, VENTA E IMPORTACION DE VEHICULOS.	FRANCIS IDELFONSO PAULINO RESTITUYO; FRANCISCO ODALIZ PAULINO RESTITUYO; ROSALI YSABEL DE LEON SANTOS / JUAN ODILIO PAULINO RESTITUYO	426262
E/2015-38168	09/12/15	PEDRO ESCAÑO DISEÑO GRAFICO Y PUBLICIDAD	DISEÑO GRÁFICO, CREATIVIDAD, PUBLICIDAD, IMPRESIONES, EVENTOS, ARTES GRÁFICAS, PROMOCIONES	PEDRO NEHEMIAS ESCAÑO NUÑEZ / ALBANIA NICOLASINA NUÑEZ ALMANZAR	426707
E/2015-38356	10/12/15	PELUQUERIA RONNY	SERVICIOS DE CORTE DE PELO MASCULINO Y FEMENINO A LAS PERSONAS.	RONNY BIENVENIDO PICHARDO TEJADA	427003
E/2015-37610	03/12/15	PENÉLOPE CUSTODIO	RELACIONES PÚBLICAS, MAESTRIA DE CEREMONIAS, PRODUCCIÓN DE RADIO Y TELEVISIÓN, MERCADEO Y PUBLICIDAD.	CAROLY PENELOPE CUSTODIO MENDEZ	426362
E/2015-37734	04/12/15	PE-Q SUPLIDORES	COMPRA Y VENTA DE BEBIDAS ALCOHÓLICAS, BEBIDAS GASEOSAS, BEBIDAS ENERGISANTES, AGUAS TÓNICAS, AGUAS PERRIER, SODAS Y BOTELLAS DE AGUA.	JOSE FRANCISCO PEREZ QUEZADA	426497
E/2015-31572	09/10/15	PEREZ A. AUTO IMPORT	COMPRA, IMPORTACIÓN Y VENTA DE VEHÍCULOS.	JESUS PEREZ ALVARADO	426336
E/2015-38279	10/12/15	PINT-PHARMA	IMPORTACIÓN, DISTRIBUCIÓN DE MEDICAMENTOS.	IVAN ALFONSO GARZON FORERO	426844
E/2015-38417	11/12/15	PLAN OBJECT	CONFECCIÓN Y REPARACION DE MUEBLES.	RENE WINKLER	426961
E/2015-37941	07/12/15	PLASTI-EMPAQUE INDUSTRIAL E & L	FABRICACIÓN DE BOLSAS PLÁSTICAS.	EDDY TEJADA GARCIA / LISSETTE PATRICIA GERMAN CRUZ	426541
E/2015-37043	09/12/15	PLATA PEÑA & ASOC.	COMPRA, IMPORTACION Y VENTA DE VEHICULOS NUEVOS Y USADOS, REPARACION Y VENTA DE PIEZAS.	SERGIO DANUVIO PLATA PEÑA	426749
E/2015-37936	07/12/15	PLATAFORMA DE SALUD Y PROTECCION SOCIAL PARA INMIGRANTES PLASIM	ENTIDAD SIN FINES DE LUCRO QUE SE DEDICA PROMOVER LA SALUD Y LA PROTECCIÓN SOCIAL A LOS INMIGRANTES Y SUS FAMILIAS	WILLIAM CHARPANTIER BLANCO / JACCIS JEAN ROBERT	426580
E/2015-37970	07/12/15	PLATHOLDING VACATIONS	AGENCIAS DE VIAJES MINORISTAS, ASESORIA DE VIAJES.	EDWARD ALBERTO PIÑA FERNANDEZ	426566
E/2015-33141	22/10/15	PLAZA COMERCIAL SAN JORGE POPULAR PUMPO	COMPRA Y VENTAS DE ARTÍCULOS, COMO ARROZ, MAÍZ, HABICHUELAS, ACEITE, AZÚCAR, HARINA MAÍZ Y TRIGO, TRIGO, ESPAGUETIS, ENTRE OTROS COMESTIBLES	JORGE OSVALDO FERRERAS ACOSTA	426748
E/2015-37036	10/12/15	PLOMEX	SERVICIOS DE PLOMERIA EN GENERAL, ASESORIA, ASISTENCIA DOMICILIARIA Y EMPRESARIAL EN TEMAS DE PLOMERIA.	RUBEN HERMINIO PERALTA JIMENEZ	426862
E/2015-37741	04/12/15	POLCHIDE CONSTRUCTORA	ARQUITECTURA, PREPARACIÓN DE TERRENOS, DISEÑO, LOTIFICACION, ACONDICIONAMIENTO, TERMINACIÓN, DEMOLICIÓN, DESARROLLO Y CONSTRUCCIÓN DE EDIFICIOS Y OBRAS CIVILES Y EN SENTIDO GENERAL	FRANCISCO ALEJANDRO LEBREAU ACEVEDO	426499
E/2015-38257	10/12/15	POMELOS RESTAURANTE	PREPARACIÓN, ELABORACIÓN Y COMERCIALIZACIÓN DE COMIDA, CATERING; SERVICIOS DE ALIMENTOS O BEBIDAS	GUILLERMO LUCIEN VILLEGAS PULIDO ONRUBIA	426812
E/2015-38443	11/12/15	POPOTEUR ABREU	SERVICIOS DE FINANCIAMIENTOS Y PRESTAMOS EN GENERAL, ASI COMO NEGOCIOS E INVERSIONES COMERCIALES.	JOSE ANTONIO POPOTEUR VERAS/ BETZAIDA ELIZABETH ABREU DE POPOTEUR	426958
E/2015-38299	10/12/15	PREMIUN LATIN HOLIDAY URBAN FEST	COORDINACION, PROMOCION Y PRESENTACION DE ESPECTACULOS PUBLICOS Y PRIVADOS RELACIONADOS CON LA MUSICA, EL ARTE Y LA CULTURA.	FRANKLIN MARTIN ROMERO MORILLO	426757
E/2015-38296	10/12/15	PREMIUN LATIN MUSIC	CONTRATACION, PROMOCION Y REPRESENTACION DE ARTISTAS Y GRUPOS MUSICALES EN GENERAL	PREMIUN LATIN MUSIC SRL	426875
E/2015-37731	04/12/15	PRESTAMOS E INVERSIONES TEJADA LR. & EY.	SERVICIOS DE PRESTAMOS DE MENOR CUANTÍA E HIPOTECARIOS Y BIENES RAÍCES EN LA REPUBLICA DOMINICANA	EDICKSON YUSED ACEVEDO TEJADA	426391
E/2015-35613	04/12/15	PRESTAMOS VENERANDA MARTINEZ	CONCESION DE PRESTAMOS DE MENOR CUANTIA A PERSONAS FISICAS O NEGOCIOS QUE NO CALIFICAN PARA LA BANCA COMERCIAL.	MARIA VENERANDA MARTINEZ MARTINEZ	426386
E/2015-36544	01/12/15	PRISCILLA GROSS INVERSIONES	SALÓN DE BELLEZA, SPA, IMPORTACIÓN Y EXPORTACIÓN DE TODA CLASE DE PRODUCTOS DE BELLEZA Y TODO LO RELACIONADO CON LA ACTIVIDAD PRINCIPAL.	PRISCILLA MINERVA GROSS ABREU	426166
E/2015-38077	08/12/15	PROCESADORA DE GRANOS MAGUANA	COMERCIALIZADORA DE PRODUCTOS AGRÍCOLAS.	ANGELA FAMILIA MATEO / DOMINGO FAMILIA SOLARELECTRIC SERD SRL	426607
E/2015-36933	26/11/15	PRODUCCIÓN DE ENERGÍA RENOVABLE DOMINICANA, PRODENER	PRODUCCIÓN, DESARROLLO Y VENTA DE ENERGÍA ELÉCTRICA A BASE DE RECURSOS RENOVABLES.		426797
E/2015-37674	03/12/15	PRODUCTOS DOÑA ICHA	ELABORACIÓN, COMERCIALIZACIÓN Y DISTRIBUCIÓN DE PRODUCTOS ALIMENTOS HECHOS A BASE DE FRUTAS Y VEGETALES.	ANGELICA MARCELA LALONDRIZ GONZALEZ	426345
E/2015-35344	12/12/15	PRODUCTOS QUIMICOS NORDESTANOS, PRQUINORTH	COMPRA Y VENTA DE MATERIA PRIMA PARA LA FABRICACION DE PRODUCTOS DE LIMPIEZA, BELLEZA Y DE OTRAS AREAS. IMPORTACION DE DICHA MATERIA PRIMA, ASI COMO TAMBIEN FABRICACION DE LOS DESCRITOS PRODUCTOS.	JOSE RADHAME BARRIENTO VASQUEZ	426536
E/2015-25884	19/8/15	PRODUCTOS Y LABORATORIO QUIMICO YUYANY	VENTAS DE PRODUCTOS DE BELLEZA Y LIMPIEZA.	ESTELA HEREDIA SOLANO	426181
E/2015-37962	07/12/15	PRODUCTOS Y SERVICIOS AGROPECUARIOS DOMINICANOS, PROSADOM	PRODUCCION Y COMERCIALIZACION DE PRODUCTOS Y CONSUMOS AGRICOLAS.	ERISON MATEO HENRIQUEZ ESPINAL	426519
E/2015-37788	14/12/15	PROFESIONAL Y ECONOMICA PROFECO	IMPORTACION, INSTALACIÓN Y VENTA DE MATERIALES DE CONSTRUCCIÓN, PRODUCTO ECOLÓGICO, LÁMPARA DE LED	LI-CHIU CHEN WU	427021
E/2015-37880	07/12/15	PROGRAMA DE DESARROLLO INTEGRAL FENIX BASKETBALL	ENTIDAD SIN FINES DE LUCRO, DEDICADA A OFRECER AYUDA A JOVENES CON EL DEPORTE DE BALONCESTO	SALVADOR MIGUEL SADHALA ALBA/JEFREE LEONARDO ESPINAL BUENO	426524
E/2015-35438	13/11/15	PROTECCIONES INDUSTRIALES	COMPRA Y VENTA DE EQUIPOS Y MAQUINARIAS INDUSTRIALES, AGROINDUSTRIALES, MANUFACTUREROS, ARTÍCULOS DE FERRETERÍA EN GENERAL	LELIA MARIANA DE LA CRUZ DE NOLASCO /PROTECCIONES INDUSTRIALES S A	426659
E/2015-38107	08/12/15	PURIFICADORA DE AGUA-HIELO SUAREZ & SUAREZ	PURIFICACIÓN DE AGUA PARA CONSUMO HUMANO, DISTRIBUCIÓN, VENTA Y PROCESAMIENTO DE HIELO, A FIN DE SER DISTRIBUIDO Y VENDERLO.	RAFAEL SUAREZ RAMIREZ /YSMAEL SUAREZ FRANCO	426605
E/2015-38116	09/12/15	Q-BOX	SERVICIO DE MÁQUINAS EXPENDEDORAS AUTOMÁTICAS.	JOSE A RALAT AVILES	426804
E/2015-33463	26/10/15	QUAD PACKAGING	FABRICACIÓN DE CARTONES, ENVASES PLEGABLES, ETIQUETAS, ENVOLTURAS INDUSTRIALES Y EN GENERAL	COPAC GLOBAL PACKAGING, INC /QUAD/GRAPHICS, INC	426822
E/2015-37943	07/12/15	QUEZADA AQUINO CORPORATION	COMERCIALIZACION DE COMBUSTIBLE.	CASIANO SALVADOR QUEZADA RAMOS / PEDRO NOLASCO QUEZADA AQUINO	426500
E/2015-37948	07/12/15	QUEZADA AQUINO ENTERPRISES	BIENES RAICES, INMOBILIARIA.	CASIANO SALVADOR QUEZADA RAMOS / PEDRO NOLASCO QUEZADA AQUINO	426501
E/2015-37709	04/12/15	R&L PROTEC	ASESORÍA Y VENTA DE EQUIPOS DE PROTECCIÓN PERSONAL PARA EMPRESAS ELÉCTRICAS, INDUSTRIALES Y DE CONSTRUCCIÓN.	JUAN LUIS ROBLES GARCIA	426421
E/2015-37680	03/12/15	RAFA DENT	CONFECCION DE PROTESIS DENTALES.	RAFAEL ANTONIO VENTURA SANCHEZ	426308
E/2015-38661	15/12/15	RAGAM INGENIERIA	CONSTRUCCIONES DE OBRAS DE INGENIERIA	RAGAM INGENIERIA EIRL	427032
E/2015-36812	04/12/15	RAMIREZ, ROBLES & ASOCIADOS	SERVICIOS JURÍDICOS EN GENERAL, SERVICIOS DE CONTABILIDAD.	JOSE RAFAEL ROBLES MEJIA; CARLOS JOSE CARO TORIBIO; NATHALY RAMIREZ DIAZ /KELVIN DANIEL PAULINO MARTINEZ	426478
E/2015-36972	07/12/15	RAMVILL IMPORT	IMPORTACION, COMERCIALIZACION Y DISTRIBUCION DE PIEZAS DE VEHICULOS	RAMIREZ VILLAR PAREDES	426409
E/2015-37911	07/12/15	RANCHA TEXTIL	FABRICACIÓN DE PANTALONES JEAN, UNIFORME ESCOLARES, PANTALONES DEPORTIVOS, GORRAS, CAMISETA, IMPORTACIÓN Y EXPORTACIÓN DE EQUIPOS PARA LA FABRICACIÓN DE TEXTILES.	YULISA BERIGUETE BERIGUETE	426570
E/2015-38556	14/12/15	REAL & LRCARGO	TRANSPORTE DE TODO TIPO DE CARGA NACIONAL E INTERNACIONAL TERRESTRE, AÉREO, MARÍTIMO, MENSAJERÍA, COURIER, REMESA NACIONAL E INTERNACIONAL.	RAMSIS ELIAS ATALLAH LAJAM	427011
E/2015-37052	26/11/15	REAL ESTATE ÁVILA GUILAMO & ASSOCIATES	PRESTAR SERVICIOS PROFESIONALES LEGALES, ESPECIALMENTE EN EL ÁREA TURÍSTICA E INMOBILIARIA	JUAN ALFREDO ÁVILA GUILAMO	426615
E/2015-37926	07/12/15	REALTIME SERVICES DR	SERVICIO Y VENTA E PRODUCTOS INDUSTRIALES, FUMIGACIÓN, EDITORA, ARTÍCULOS FERRETEROS, PINTURA Y REMODELACIONES.	HILARIO ALBERTO RAMIREZ PEÑA	426653
E/2015-37938	07/12/15	RED DOMINICANA DE ORGANIZACIONES SOCIALES Y COMUNITARIAS REDOSOCO	ENTIDAD SIN FINES DE LUCRO, RED NACIONAL QUE AGRUPA ORGANIZACIONES SOCIALES Y COMUNALES, CLUBES	JOSE FRANCISCO PEÑA GUABA	426597

[210] EXP.	[220] SOL. FECHA	[561] NOMBRE COMERCIAL	[510] ACTIVIDAD	[730] SOLICITANTE	[111] REGISTRO
E/2015-37847	04/12/15	RED NACION F&V, FUNDAMENTOS & VALORES	FOMENTAR, PROMOVER, DESARROLLAR Y DEFENDER LOS VALORES Y PRINCIPIOS BÍBLICOS SOBRE LA VIDA, EL MATRIMONIO, LA FAMILIA	JOSÉ ANTONIO MUÑOZ CONTRERAS	426448
E/2015-38644	15/12/15	REMI ALMACEN DEPORTIVO	DISTRIBUCIÓN Y VENTA DE ARTÍCULOS Y CATALOGOS DEPORTIVOS Y DE RECREACION.	REPRESENTACIONES MICASO, SRL	427027
E/2015-38646	15/12/15	REMI DEPORTES	DISTRIBUCIÓN Y VENTA DE ARTÍCULOS Y CATALOGOS DEPORTIVOS Y DE RECREACION.	REPRESENTACIONES MICASO, S. R. L.	427046
E/2015-37360	01/12/15	RENEXYS FAMILIA	COMERCIALIZACIÓN DE ARTÍCULOS FERRETEROS, VENTA Y SERVICIO DE EQUIPOS ELECTRÓNICOS Y AUDIOVISUALES	JONATHAN MOISES DIAZ ACEVEDO	426174
E/2015-34651	03/12/15	REPOSTERIA PANADERIA M&A	ELABORACIÓN Y VENTA DE PAN, REPOSTERÍA Y TODO LO DERIVADO DE LA HARINA.	MANUEL VINICIO FELIZ PEÑA	426342
E/2015-36832	04/12/15	REPUESTOS CANDIDO	COMPRA Y VENTA DE REPUESTOS PARA VEHICULOS.	MARIA CHAVELY CABRERA JIMENEZ	426410
E/2015-31938	01/12/15	REPUESTOS LA NEGRA	VENTAS DE TODO TIPO DE REPUESTOS DE VEHICULOS DE MOTOR.	JUSTO SÁNCHEZ MATEO	426165
E/2015-38253	10/12/15	RESIDENCIA DE LAS PASIONARIAS	FOMENTO Y DESARROLLO DE INVERSIONES NACIONALES Y EXTRANJERAS Y LA PROMOCIÓN Y FOMENTO DE VENTAS DE INMUEBLES	RESIDENCIA DE LAS PASIONARIAS S.A.	426878
E/2015-38032	08/12/15	RESPUESTOS YVELISSE DIAZ	COMPRA, VENTA, DISTRIBUCION, IMPORTACION Y EXPORTACION DE TODO TIPO DE PIEZAS Y ACCESORIOS PARA VEHICULOS DE MOTOR.	YVELISSE DIAZ DE JESUS	426625
E/2015-36591	03/12/15	REVISTA INMOBILIARIA DEL CIBAO, REINCI	PUBLICACIONES, RESEÑAS INMOBILIARIAS Y MOBILIARIAS, VENTAS DE PUBLICIDAD NACIONAL E INTERNACIONAL.	EDDY MANUEL PEÑA PEREZ	426333
E/2015-38188	09/12/15	REYDODGE RENT A CAR	RENTA, IMPORTACION, VENTA Y FINANCIAMIENTO DE VEHICULOS Y SUS PARTES	ALEJANDRO SWENEY UBRI	426824
E/2015-36285	20/11/15	REYTUR	COMPRA, VENTA, ALQUILER Y ADMINISTRACION DE INMUEBLES, COMO SON; SOLARES, CASAS, APARTAMENTOS, EDIFICIOS, HABITACIONES, HOTELES, VILLAS	GIOVANNI AGUZZI	426593
E/2015-37463	15/12/15	RG SMART MARKETING	PRODUCCIÓN DE VALLAS, STANDS, SEÑALETICA, EVENTOS, IMPRESIONES, MARKETING.	RUDDY OMAR GRULLON BAUTISTA	427057
E/2015-37683	03/12/15	RICH COLORS	FABRICACIÓN DE PINTURAS Y DERIVADOS, PRODUCTOS QUÍMICOS.	AGRIPINA DE LA CRUZ CORREA /HECTOR MANUEL SENA VALLEJO	426314
E/2015-37455	02/12/15	RIDENT	SERVICIOS ODONTOLÓGICOS.	RUTH EUNICE SANTANA SEPULVEDA	426260
E/2015-37588	03/12/15	RIO ROYAL	IMPORTACIÓN Y EXPORTACIÓN DE MATERIALES, MAQUINARIAS DE ESTÉTICA, SPA, HOTEL.	HANS JURGEN HENNING /HANS JUERGEN HENNING BAEZ	426572
E/2015-38263	10/12/15	RIOBAMBA	IMPORTACIÓN DE MATERIA PRIMA PARA LA FABRICACIÓN DE SANDALIAS, ZAPATOS, CHANLETAS DE GOMAS	MINGLIANG CHEN	426809
E/2015-38025	08/12/15	RIV	RESIDENCIAS DE INTERNAMIENTO VOLUNTARIO PARA PERSONAS EN PROCESO DE RECUPERACION AMBULATORIA EN LAS SIGUIENTES AREAS: SALUD MENTAL, ADICCIONES	LUIS FELIPE RODRIGUEZ ACEVEDO	426751
E/2015-37416	02/12/15	RM VALET PARKING SERVICES	SERVICIOS DE VALET PARKING Y CUSTODIA DE VEHÍCULOS.	JUDITH FARIDA BAIK GONZALEZ	426255
E/2015-37608	03/12/15	RMDS AUTO IMPORT MOTORS	IMPORTACIÓN, COMPRA, VENTA, DISTRIBUCIÓN, COMERCIALIZACIÓN, FINANCIAMIENTO Y REPARACIONES DE VEHÍCULOS	AMIN ERNESTO FERREIRA DIAZ	426370
E/2015-37319	01/12/15	RO-DOXA GROUP	SERVICIOS DE PROMOCIÓN, MERCADEO, CONSULTORÍA, ASESORÍA COMERCIAL	FRANCIS JOSEFINA OTAÑO DE PIMENTEL	426904
E/2015-38113	09/12/15	ROLOCHONGOS PUNTA CANA MTB TEAM	GRUPO RECREATIVO QUE SE REUNE CON LA FINALIDAD DE PRACTICAR CICLOTURISMO, ASÍ COMO COMPETENCIAS DE CICLISMO.	ALFREDO JAVIER CRUZ	426787
E/2015-38303	10/12/15	ROMPIENDO RECORDS MUSIC RD	REPRESENTAR ARTISTAS, MUSICO, ACTORES Y OBRAS TEATRALES.	JHOSE EMMANUEL YNFANTE HONORET / HUMBERTO PICHARDO PEÑA	426873
E/2015-38036	08/12/15	ROSSE VEGAN FOOD	FABRICACION DE PRODUCTOS Y ALIMENTOS VEGETARIANOS.	ROBINSON ALCANTARA BERIGUETE	426639
E/2015-37458	02/12/15	RUST-GES-CORP	INVERSIÓN, ADQUISICIÓN DE CERTIFICADOS DE ACCIONES DE SOCIEDADES COMERCIALES Y BONOS FINANCIEROS.	AUGUSTO JOSE GENAO BAEZ	426280
E/2015-37304	08/12/15	RZ SUPLIDORES	VENTA DE CELULARES, PRODUCTOS DE LIMPIEZA Y DESECHABLES Y MATERIALES DE OFICINA, SERVICIOS DE FOTOCOPIADORA Y IMPRESION.	ERNESTO ANTONIO ROSARIO REYES	426677
E/2015-38442	11/12/15	S & J CONSULTORES Y ASOCIADOS	BRINDAR SERVICIOS DE ASESORÍA LEGAL, EMPRESARIAL Y COMERCIAL, SOLUCIONES DE CONTABILIDAD, GESTIONES DE COBROS	SOLANLLE RAFAELINA LORENZO SANCHEZ	426926
E/2015-37764	04/12/15	S.B.C GROUP	VENTA, DISTRIBUCIÓN Y SERVICIOS DE MANTENIMIENTO INDUSTRIAL.	ADIARY FERNANDEZ TEJEDA	426438
E/2015-38043	08/12/15	SABADO POR LA NOCHE CON YOMARIS GOMEZ	PROGRAMA DE TELEVISION, RADIO, REVISTA Y PUBLICIDAD.	CARMEN YOMARIS GOMEZ REYNOSO	426623
E/2015-37723	04/12/15	SABOR DEL JAYA	COMEDOR.	JOHNESKA MARIA YOLANDA SILVERIO CABRERA	426414
E/2015-37752	04/12/15	SALON TU NUEVA IMAGEN	SALÓN DE BELLEZA Y CENTRO DE ESTÉTICA, FABRICACIÓN DE ACCESORIOS Y BISUTERÍAS.	DELIA FIGUEROA BERROA	426507
E/2015-38426	11/12/15	SALVADOR GUZMAN TEXTIL	FABRICACION DE PRENDAS DE VESTIR, PANTALONES Y DEMAS PRENDAS.	EDWARD SALVADOR GUZMAN JORGE	426945
E/2015-34225	02/12/15	SALVADORES GROUP	PRESTAMOS PERSONALES, FINANCIAMIENTOS DIVERSOS, LEASEN, FACTORY, ASESORÍAS, FINANZAS PERSONALES, ADMINISTRACIÓN DE CONDOMINIOS.	ELIEZER SALVADOR RIOS	426256
E/2015-35146	03/12/15	SAUL CASTRO SOLUCIONES DE FIBRAS	SERVICIOS DE INSTALACIÓN, TERMINACIÓN Y MANTENIMIENTO DE FIBRAS ÓPTICAS, CONSTRUCCIÓN DE REDES TELEFÓNICA.	SAUL MERQUICEDD CASTRO PEÑA	426425
E/2015-36969	04/12/15	SDFS SANTO DOMINGO SPIRITS FESTIVAL	EVENTO DIRIGIDO AL PUBLICO CONSUMIDOR DE BEBIDAS DESTILADAS Y CERVEZAS.	CLAUDIA ANNETTE BIENEN CASTRO	426471
E/2015-36789	03/12/15	SE EXPRESS COURIER	SERVICIO DE COURIER, ENVIO DE PAQUETES PARA QUE PUEDAN SER DISTRIBUIDOS A NIVEL NACIONAL E INTERNACIONAL SEGÚN LO REQUIERA EL CLIENTE.	SARAH ELIZABETH NICO ESPINAL	426376
E/2015-34730	02/12/15	SERIGRAFIA GLOBAL SERIGLOB	SERIGRAFIA, BORDADOS, UNIFORMES DEPORTIVOS, EMPRESARIALES Y ESCOLARES, PROMOCION, MERCADEO, IMPRESOS Y SERVICIOS DE PUBLICIDAD EN GENERAL.	ORIO LIS BELLO ZABALA /FREDESVIDA ZABALA DE BELLO	426263
E/2015-38298	10/12/15	SERIGRAFÍA QUEZADA	IMPRESIÓN EN GENERAL DE TODO TIPO, CAMISETAS, GORRAS, BANDERAS, ETIQUETAS, IMPRESIÓN DIGITAL, TAZAS, BOLÍGRAFOS, ENCENDEDORAS, TARJETAS DE PRESENTACIÓN, RECORDATORIOS.	AMABEL CABRERA RAMIREZ /FRANCISCO ALBERTO QUEZADA HENRIQUEZ	426785
E/2015-37454	02/12/15	SERIOUS AUTOS	IMPORTACIÓN Y VENTAS DE VEHÍCULOS, REPUESTOS PARA VEHÍCULOS EN GENERAL.	JUSTO CRUZ LOPEZ	426277
E/2015-37552	02/12/15	SERRATIANOS CAFE BAR	VENTA DE BEBIDAS ALCOHOLICAS NACIONALES Y EXTRANJERAS, RESTAURANT, VENTA DE PRODUCTOS COMESTIBLES Y TODA ACTIVIDAD RELACIONADA EN ESTA AREA	MARCOS DOMINICI BORGES	426286
E/2015-36830	25/11/15	SERSERVIS GREEN LINE	CONSTRUCCIÓN DE OBRAS CIVILES.	SLAVISA RASIC	425807
E/2015-36931	04/12/15	SERVHODOM SERVICIOS DOMINICANOS, S.S.D.	PRESTACIÓN DE SERVICIOS DE HOTELERÍA, RESTAURACIÓN, EN CAFETERÍAS, BARES Y ALIMENTOS Y BEBIDAS.	CESAR MARTIN LOPEZ COLOMINA	426454
E/2015-31881	11/12/15	SERVICIO MANTENIMIENTO CORPORATIVO AUTOMOTRIZ MACO	IMPORTACIÓN Y VENTA DE PARTES Y ACCESORIOS PARA VEHICULOS DE MOTOR	SERVICIO CORPORATIVO AUTOMOTRIZ MADERA COLON S.R.L	426881
E/2015-36635	15/12/15	SERVICIOS D'OLEO ALCALA	SERVICIOS ELECTRICOS, CONSTRUCCIONES DE PLANOS Y TASACIONES DE INMUEBLES, PRESTAMOS Y FINANCIAMIENTOS.	GEORGE OSVALDO ALCALA DE OLEO	427040
E/2015-37573	03/12/15	SERVICIOS GENERALES GONZALEZ	CONSTRUCCIÓN, SUPERVISIÓN, MANTENIMIENTO Y VENTAS DE PROYECTOS INMOBILIARIOS EN GENERAL.	MOISES DARIO GONZALEZ ALTUNA	426217
E/2015-37485	09/12/15	SERVICIOS INDUSTRIALES SANTOS PEÑA	EBANISTERÍA, TAPICERÍA, CARPINTERÍA, HERRERÍA, PLOMERÍA, SHEETROCK, DECORACIÓN, PINTURA EN GRAL	ALEXANDER SANTOS PEÑA	426761
E/2015-37893	07/12/15	SERVICIOS MULTIPLES AUTOMOTRICES AUTO RAYO	SERVICIOS DE REPARACION, MECANICA EN GENERAL, ELECTRICIDAD, AIRE ACONDICIONADO	CARLOS ANTONIO RAYO /WILTON RAMON PEÑA RAMOS	426630
E/2015-38026	08/12/15	SERVICIOS TURISTICOS L & M	SERVICIOS TURÍSTICOS, OPERACIÓN DE RESTAURANTES, ORGANIZACIÓN DE TOURS, AGENCIA DE VIAJES, EVENTOS.	RICHARD ANTONIO SANTIAGO NIN	426617
E/2015-36543	23/11/15	SERVISCARGA FARCOMERI Y PRODUCTOS AGRÍCOLAS.	SERVICIOS DE CARGA, TRANSPORTE TERRESTRE Y VENTA DE ALIMENTOS, BEBIDAS	NANCY FARCOMERI PAREDES MOTA DE CRUZ	426190
E/2015-38815	16/12/15	SERVIVIOS DE REFRIGERACION MULTIPLE SRM	INSTALACION, MANTENIMIENTO Y REOARACION DE TODO EQUIPO DE ACONDICIONADORES DE AIRE	VICTOR RAMON UREÑA FERNANDEZ	427133
E/2015-38659	15/12/15	SILVERT ART RSG	VENTA DE JOYAS, SEMIJOYAS Y BISUTERÍA.	ROLAND ELIECER PEREZ CAMPOS	427064
E/2015-37551	02/12/15	SIMPLEMENTE HUELLAS ANIMAL FOUNDATION	FUNDACIÓN SIN FINES DE LUCRO, RELACIONADA A TEMAS DE PROTECCIÓN ANIMAL Y DEL MEDIO AMBIENTE	LAURA MERCEDES GUTIERREZ LORA	426210
E/2015-38276	10/12/15	SINDICATO DE TRANSPORTE DE TAXI PARA AEROPUERTOS, PUERTOS Y HOTELES DE BARAHONA SINTRATAXI-APHBA	ENTIDAD SIN FINES DE LUCRO, CON LA FINALIDAD DE AFLIAR A LOS DUEÑOS DE TAXI Y CHÓFERES	SINDICATO DE TRANSPORTE DE TAXI PARA AEROPUERTO PUERTOS Y HOTELES DE BARAHONA SINTRATAXI-APHBA	426841
E/2015-38112	09/12/15	SINDICATO NACIONAL DE CHEQUEADORES DEL PUERTO DE SANTO DOMINGO SINACHE	LABORES DE CHEQUEOS DE MERCANCÍAS DEL PUERTO DE SANTO DOMINGO.	RAFAEL ANTONIO DE JESUS QUEZADA	426721
E/2015-37614	03/12/15	SINERGY CLUB AF	FABRICACIÓN, DISTRIBUCIÓN, COMERCIALIZACIÓN, EXPORTACIÓN DE PRODUCTOS QUÍMICOS PARA EL TRATAMIENTO DEL CUIDADO HUMANO, ASÍ COMO BISUTERÍAS, ALHAJAS.	FELIX DEMETRIO ROSARIO MEJIA	426379
E/2015-36601	11/12/15	SMART PROPIEDADES AHJ	SERVICIOS DE PÁGINA WEB, PROMOCIÓN DE VENTA Y ALQUILER DE PROPIEDADES INMOBILIARIAS.	KALY PEÑA NUÑEZ	426928
E/2015-35081	08/12/15	SNAP DRINK	VENTA DE BEBIDA ALCOHÓLICA.	ALEXANDER SORIANO ALCANTARA	426660
E/2015-38816	16/12/15	SOCIEDAD PARA EL DESARROLLO RURAL Y ECOLOGICO DE MONTAÑA DEL CAMITO, SODREMCA	ENTIDAD SIN FINES DE LUCRO, DEDICADA A LA PROTECCION DEL MEDIO AMBIENTE, AL DESARROLLO DE LA ACUICULTURA	ELADIO GEOVANNY GONZALEZ GONZALEZ	427155
E/2015-37866	07/12/15	SOL DEL PACIFICO	VENTA DE ESTADÍAS POR INTERNET.	LEOCADIO MANUEL ROJAS RAMIREZ	426484
E/2015-35834	11/12/15	SOLDEMAR	COMPRA VENTA DE VEGETALES, FRUTAS, CARNES AL POR MAYOR Y SERVICIOS DE TRANSPORTE DE CARGA.	SOLANGE RODRIGUEZ TAVAREZ	426902
E/2015-38630	15/12/15	SOLGRU	DISEÑO E INSTALACIONES ELÉCTRICAS; DISEÑOS E INSTALACIONES FRIGORÍFICAS, CLIMATIZACIÓN; OBRAS CIVILES	RAMON ALBERTO GRULLON RODRIGUEZ	427097
E/2015-36118	02/12/15	SOLOX DEALERS	"INTERMEDIACIÓN, COMPRA. VENTA, FINANCIAMIENTO DE VEHÍCULOS, REPUESTOS Y ACCESORIOS."	MANUEL DE JESUS HERRERA PENA	426264
E/2015-38058	08/12/15	SOLUCIONES DEL BOSQUE	CULTIVO, SIEMBRA Y VENTA DE GRAMAS.	SERAFIN ROJAS ROJAS /TERESA ROJAS	426680
E/2015-37078	07/12/15	SOLUCIONES DEL MERCADO Y SERVICIOS INMOBILIARIOS SOMESI	SERVICIOS Y COMERCIALIZACION DE BIENES MUEBLES (ARTICULOS FERRETEROS, PROVISIONES ALIMENTICIAS	MARINO PAREDES ESPINAL /ANTONIO GARCIA	427110
E/2015-38602	14/12/15	SOLUCIONES DOMINICANA PRANDY, SOLUDOMPRA	SERVICIOS DE COMERCIALIZACIÓN, FABRICACIÓN, ALMACENAMIENTO, TRANSPORTACIÓN, COMISIÓN	KELVIN PRANDY PEREZ NOVAS	427020
E/2015-30347	10/12/15	SOLUCIONES ELECTROMECAÑICAS Y CONSTRUCCIONES CIVILES DEL ESTE, SOELCOCIES	DISEÑO, CONSTRUCCIÓN Y SUPERVISION DE OBRAS CIVILES, OBRAS ELECTROMECAÑICAS Y OBRAS MECÁNICAS.	FRANCISCO ALBERTO MEJIA NAVARRO	426847
E/2015-37461	02/12/15	SOLUCIONES INTELIGENTES RÁPIDAS MA	HERRERIA EN GENERAL, PUERTAS Y VENTANAS, EBANISTERIA, PLOMERIA, PINTURAS, ALBAÑILERIAS, ELECTRICIDAD EN GENERAL	ALEXANDER POLANCO AMADIS	426287
E/2015-37461	02/12/15	SOLUCIONES INTELIGENTES RÁPIDAS MA	HERRERIA EN GENERAL, PUERTAS Y VENTANAS, EBANISTERIA, PLOMERIA, PINTURAS	ALEXANDER POLANCO AMADIS	426287
E/2015-36319	10/12/15	SOLUCIONES MAYCAST	SUMINISTRO DE SEÑALES DE WIFI E INTERNET, INSTALACIÓN DE REDES, VOIP (TELEFONÍA), VENTAS DE EQUIPOS ELECTRÓNICOS.	OLIVERT ENMANUEL ALMONTE ALMONTE	426756

[210] EXP.	[220] SOL. FECHA	[561] NOMBRE COMERCIAL	[510] ACTIVIDAD	[730] SOLICITANTE	[111] REGISTRO
E/2015-38377	11/12/15	SOLUTIONS SANCHEZ JL	VENTA DE MATERIAL GASTABLE DE OFICINA; EQUIPOS DE OFICINA TALES COMO: COMPUTADORAS Y SUS ACCESORIOS, IMPRESORAS, EQUIPOS TECNOLOGICOS	JUAN LOGAN SANCHEZ HEREDIA /JOSUE LEANDRO PEREZ SANCHEZ	426931
E/2015-37625	03/12/15	SORIJET STORE	COMERCIALIZACIÓN DE ROPA, CALZADO Y ACCESORIOS.	ANNY SORANGEL SOTO FERNANDEZ /SORIJET SALON DE BELLEZA PELUQUERIA & SPA, SRL	426413
E/2015-37303	01/12/15	SOUTH BEACH HOTEL PS	HOTEL Y AREA DE RESTAURANTE.	CHARLES PAUL VINCENT DEBONO /SOL ESPERANZA ACOSTA GONZALEZ	426134
E/2015-38018	08/12/15	SPORTS VISION 35 TV	EXPLOTACIÓN COMERCIAL DE UN CANAL DE TELEVISIÓN.	SPORT VISION 35 TV, SRL	426618
E/2015-38639	15/12/15	SRX INVESTMENTS	COMERCIALIZACIÓN, FABRICACIÓN, ALMACENAMIENTO, CONSIGNACIÓN, TRANSPORTACIÓN, INTERMEDIACIÓN, COMISIÓN	SRX INVESTMENTS, SRL	427071
E/2015-38505	11/12/15	STARFISH CORAL PARK	EDIFICIO DE APARTAMENTOS Y/O LOCALES COMERCIALES Y/O OFICINAS	STARFISH RESORTS, LTD.	426884
E/2015-38507	11/12/15	STARFISH RESORTS	CONSTRUCCIÓN, OPERACIÓN, ARRENDAMIENTO, VENTA Y ADMINISTRACIÓN DE COMPLEJOS TURÍSTICOS	STARFISH RESORTS, LTD.	426889
E/2015-38648	15/12/15	SUMMIT SOLUTIONS S4L	SERVICIOS LOGÍSTICOS Y DE IZAJE, CONSULTORÍA ORGANIZACIONAL Y LOGÍSTICA, MANTENIMIENTO DE EQUIPOS EMPRESARIALES	BIENVENIDO TERRERO MANCEBO	427086
E/2015-37704	04/12/15	SUPER BARATO, BATISTA CURIEL	COMPRA Y VENTA DE ELECTRODOMESTICOS, EQUIPOS TECNOLOGICOS, ACCESORIOS PARA LOS MISMOS Y AFINES.	ORLANDO RAFAEL BATISTA CURIEL	426392
E/2015-38434	11/12/15	SUPER BÁSICO	VENTA DE ALIMENTOS, BEBIDAS, ARTÍCULOS DE LIMPIEZA, ARTÍCULOS DE HIGIENE Y ARTÍCULOS GENERALES PARA EL HOGAR	RODOLFO PEREZ SOBRINO	426915
E/2015-38435	11/12/15	SUPER BÁSICO MAPEGA	VENTA DE ALIMENTOS, BEBIDAS, ARTÍCULOS DE LIMPIEZA, ARTÍCULOS DE HIGIENE Y ARTÍCULOS GENERALES PARA EL HOGAR.	RODOLFO PÉREZ SOBRINO	426899
E/2015-37874	07/12/15	SUPLEMENTO MINERAL MILAGROSO SMM	COMERCIALIZACIÓN DE PRODUCTO DE SALUD Y ALIMENTICIOS, ASÍ TAMBIÉN PRODUCTOS DE BELLEZA Y LIMPIEZA DE USO PERSONAL FAMILIAR.	ROBERT ANTONIO GOMEZ GONZALEZ	426452
E/2015-37920	07/12/15	SUPLIDORA CRIS	SUPLIR A LOS BARES, HOTELES Y RESTAURANTES DE TODO TIPOS DE PRODUCTOS AGRICOLAS Y CARNICOS EN TODO EL TERRITORIO NACIONAL.	SUPLIDORA CRIS, SA	426450
E/2015-36677	24/11/15	SUPLIDORES DIVERSOS NACIONALES SUDINA	SERVICIOS DE COMPRA Y VENTA DE MATERIAL GASTABLE, TEXTILES, ALIMENTOS Y BENIDAS, AGRICOLAS Y PRODUCTOS GANADEROS	JOEL AMAURYS SOTO RAMIREZ	426267
E/2015-37675	03/12/15	SURTIDORA LOS MELLÓS	VENTAS DE PROVISIONES BEBIDAS, ARROZ, HABICHUELAS, ACEITES, LECHE Y TODO LO RELACIONADO CON LA ACTIVIDAD PRINCIPAL.	FIOR DALIZA MORALES /GELENNY SORANGEL ACEVEDO GOMEZ	426346
E/2015-35764	11/12/15	SYCH AND PEREZ SERVICIOS HOTELEROS	SERVICIOS HOTELEROS.	MIGUEL ANTONIO PEREZ	426671
E/2015-37759	04/12/15	T.P.B.	PRESTAR SERVICIOS RESTAURANTE, CATERING, ALIMENTOS, BEBIDAS, IMPORTACIÓN DE ALIMENTOS Y BEBIDAS.	MICHELLE PENSA; FABIO TEDESCHI /FRANCESCO BIANCHI	426527
E/2015-37855	04/12/15	TABLAMEL DOMINICANA	COMERCIALIZACIÓN DE MADERA Y SUS DERIVADOS Y MATERIALES DE CONSTRUCCIÓN.	GUILLERMO ANTONIO VENTURA RAMOS	426456
E/2015-37597	03/12/15	TAINOS CIGARS COMPANY	MANUFACTURA, VENTA, EXPORTACION Y DISTRIBUCION DE CIGARROS.	RAYNER AMAURIS ROSARIO INIRIO	426368
E/2015-37158	07/12/15	TALLER AMAURIS FERNANDEZ	SERVICIOS DE MECANICA EN GENERAL.	DIEGO AMAURIS FERNANDEZ SANCHEZ	426489
E/2015-35156	11/11/15	TASACIONES EXACTAS	EVALUACIONES DE INMUEBLES Y OPERACIONES INMOBILIARIAS.	TASACIONES EXACTAS, S.R.L	426674
E/2015-35847	17/11/15	TC HEARTLAND DOMINICANA	IMPORTACIÓN Y COMERCIALIZACIÓN DE EDULCORANTES, ENDULZANTES, BEBIDAS CONCENTRADAS Y CUALQUIER OTRO TIPO DE BEBIDAS EN GENERAL.	JORGE MERA & VILLEGAS	426491
E/2015-38106	08/12/15	TECHCAM COMERCIAL	COMPRA, VENTA, REPARACIÓN, ALQUILER Y SERVICIOS A EQUIPOS FOTOGRÁFICOS Y TECNOLÓGICOS.	HERIBERTO EUSEBIO VINIER	426606
E/2015-38165	09/12/15	TEC-NEWS AGROPECUARIA	COMERCIALIZACION DE INSUMOS Y PRODUCTOS AGRICOLAS.	WILSON ERNESTO MARTINEZ BOLIVAR	426732
E/2015-37881	07/12/15	TECNITOPO	SERVICIOS DE AGRIMENSURA, LEVANTAMIENTO PLANIMETRICO Y ALTIMETRICO, ACTUALIZACIÓN PARCELARIA, DESLINDE, REFUNDICIÓN, RÉGIMEN DE CONDOMINIOS	FRANCISCO ALBERTO PAULINO MARTE	426574
E/2015-37763	11/12/15	TECNOLOGIA CEBALLOS	SERVICIOS TÉCNICOS, VENTAS DE EQUIPOS Y MATERIALES GASTABLES DE OFICINAS.	VICTOR FELIX CEBALLOS HERNANDEZ	426921
E/2015-38292	10/12/15	TECNOLOGÍA, SEGURIDAD Y COMPUTADORAS PLATINHO HE	COMPRA, VENTA E INSTALACION DE EQUIPOS DE SEGURIDAD Y REDES DE DATOS.	HERIBERTO MANUEL AQUINO REYES	426758
E/2015-35829	03/12/15	THE FESU VAPE SHOP	VENTAS DE CIGARRILLOS ELECTRÓNICOS Y ACCESORIOS PARA CIGARRILLOS ELECTRÓNICOS.	FELIPE ALBERTO SUBERO REY	426294
E/2015-37481	02/12/15	THE GLADSTONE CO	CONSTRUCCIÓN EN GENERAL , EDIFICACIONES, VIVIENDAS, VIALES, ACUEDUCTO, BIENES RAÍCES A NIVEL NACIONAL E INTERNACIONAL	THE GLADSTONE CO SRL	426871
E/2015-37953	07/12/15	THOMAS CASTILLO AUTOIMPORT	IMPORTACION, VENTA Y FINANCIAMIENTO DE VEHICULOS.	GIORIVER BLADIMIR THOMAS HERNANDEZ / JIMMY EDISON CASTILLO SILVESTRE	426502
E/2015-38268	10/12/15	TIENDA DALFHY	VENTAS DE ROPAS, ZAPATOS Y ACCESORIOS DE MUJERES.	JOSE MIGUEL ABREU YCIANO	426765
E/2015-37986	07/12/15	TILGENT PAY	SERVICIOS DE TARJETAS Y DINERO MÓVIL, ATRAVES DE COMPUTADORAS, CELULARES, TABLETAS, Y OTROS MEDIOS ELECTRÓNICOS Y/O TECNOLÓGICOS.	CURT DOUGLAS BARNES	426601
E/2015-34433	09/12/15	TODO SPORT	BANCAS DE APUESTAS DEPORTIVAS Y JUEGOS DE AZAR.	BIOMIRTH CORPORATION, S.R.L.	426700
E/2015-38060	08/12/15	TODO VAPOR M & M	COMPRA, IMPORTACION, DISTRIBUCION Y VENTA DE REPUESTOS Y ACCESORIOS PARA EQUIPOS INDUSTRIALES.	MIGUEL ALBERTO NURSE CONTRERAS / JOSE MAURICIO SALVADOR HERNANDEZ CEPIN	426634
E/2015-38352	10/12/15	TOMAI IMPORT	IMPORTACION Y EXPORTACION DE TODO TIPO DE PRODUCTOS COMESTIBLES, DULCES, BEBIDAS ALCOHOLICAS Y SIN ALCOHOL, INCLUYENDO JUGOS, REFRESCOS.	TOMAS GARCIA SCHAFER /MAITE GARCIA SCHAEFER	426857
E/2015-37453	02/12/15	TOOLSBRICKS	VENTA DE ARTÍCULOS DE REPARACIÓN Y HERRAMIENTAS PARA LA CONSTRUCCIÓN.	LEGAL DEFENSE S A	426192
E/2015-38506	11/12/15	TORRE HEMINGWAY STARFISH RESORTS	ADMINISTRACIÓN, COMPRA, VENTA, PROMOCIÓN Y ALQUILER DE BIENES INMUEBLES, CASAS, APARTAMENTOS, LOCALES COMERCIALES.	STARFISH RESORTS, LTD.	426888
E/2015-38204	09/12/15	TORRE POPULAR	TORRE PARA EDIFICIO DE APARTAMENTOS COMERCIALES, TASACIÓN DE PROPIEDAD, MOBILIARIOS E INMOBILIARIOS.	BANCO POPULAR DOMINICANO S A BANCO MÚLTIPLE	426788
E/2015-37716	04/12/15	TRANSCOOL AND SERVICES	SERVICIOS EN GENERAL SOBRE CADENA DE FRIOS, REPARACION DE EQUIPOS DE REFRIGERACION Y VENTAS DE ACCESORIOS PARA LOS MISMOS.	JOVANNY DOÑE CASTILLO	426405
E/2015-33931	29/10/15	TRANSPORTE TURISTICO Y SERVICIOS, ALTOURS	SERVICIOS DE TRANSPORTE TURISTICO DENTRO DE TODO EL TERRITORIO NACIONAL.	RAMON ANTONIO RAMIREZ DE LA ROSA	426852
E/2015-37913	15/12/15	TRANSPORTE VIA DORADA	SERVICIO DE TRANSPORTE TERRESTRE A NIVEL NACIONAL, EN EL SECTOR TURISTICO Y EMPRESARIAL.	JUAN ALEJANDRO PEREZ LARA	427039
E/2015-37887	07/12/15	TREBOL CARIBE	SERVICIOS DE FABRICACIÓN, IMPORTACIÓN, DISTRIBUCIÓN Y VENTA DE PRODUCTOS TEXTILES, MEDIAS, CAMISETAS.	JOSE RAMON PUIG NUÑEZ	426576
E/2015-38390	11/12/15	TRIMELOGIC	COMPRA, VENTA, IMPORTACIÓN Y DISTRIBUCIÓN DE EQUIPOS DE CÓMPUTOS, TELECOMUNICACIONES Y SEGURIDAD	VANESSA MIGUELINA PIMENTEL GENAO	426870
E/2015-35911	11/12/15	TRONCOSO GOURMET	SERVICIOS DE CATERING, DIGASE, REALIZACION DE BUFFETTS DE COMIDA, PICADERAS PARA TODO TIPO DE EVENTOS	LINA PAOLA TRONCOSO FONDEUR DE TORRES	426767
E/2015-38700	15/12/15	TRUESHORE	SERVICIOS DE LLAMADAS, CALL CENTER, MERCADEO TELEFÓNICO Y TELECOMUNICACIONES, A NIVEL INTERNACIONAL.	STEVEN ALAN SCHNUR	427085
E/2015-38179	09/12/15	TUYO EVENTOS RD	ANIMACIÓN DE TODO TIPO DE EVENTOS BODAS, CUMPLEAÑOS Y MAS.	GENESIS HERNANDEZ SEPULVEDA; ANCELMO HERNANDEZ PEREZ /LIDIA SEPULVEDA REGALADO	426706
E/2015-36686	09/12/15	U.S.A. KATHERINE ARMERIA	IMPORTAR Y VENDER ARMAS DE FUEGO, GESTIONAR LICENCIAS Y PERMISOS PARA EL PORTE Y TENENCIA, VENDER MUNICIONES Y ACCESORIOS.	CARMEN RODRIGUEZ CORTORREAL	426729
E/2015-38011	08/12/15	ULLOA PUBLICIDAD ESTRATÉGICA	SERVICIOS DE CREACIÓN, DISEÑO, IMPRESIÓN Y COLOCACIÓN DE PUBLICIDAD, PARA EMPRESAS, EVENTOS O PERSONAS PARTICULARES Y/O ACTIVIDADES AFINES.	VINICIO ANTONIO ULLOA DIAZ	426619
E/2015-36564	11/12/15	UNZION	GIMNASIO, CENTRO DE MASAJE Y REHABILITACION, PREPARACION DE PROSPECTO JULIO 2, PREPARACION DE ATLETAS.	RAY WILLIAN RIVERA	426960
E/2015-34232	07/12/15	UPTOWN VIP CLUB	SERVICIOS DE RESTAURANT Y DISCOTECA EN GENERAL.	RAUL VALERIO ALMONTE	426518
E/2015-36726	11/11/15	URBACITY CONSTRUCTORA	CONSTRUCCIÓN DE VIVIENDAS, VENTAS EN GENERAL, FINANCIAMIENTO PARA VIVIENDAS.	LEDWIN ERNESTO RAFAEL OVIEDO MATEO	426920
E/2015-35403	07/12/15	URBAN BEEKEEPER UBK	APICULTURA AVANZADA, SANITARIA Y SOSTENIBLE	ARTURO JESUS ANSELMO PAULINO MONTAS	426591
E/2015-29661	30/11/15	URBANISSIMA	COMPRA, VENTA, ALQUILER Y ADMINISTRACIÓN DE PROPIEDADES INMOBILIARIAS, REMODELACIÓN, CONSTRUCCIÓN Y DISEÑO DE INTERIORES.	Yael ESMARLYN MEJIA ENCARNACION; EIRA ARILANDIA MEJIA ENCARNACION /VANESSA MEJIA ENCARNACION	426050
E/2015-38438	11/12/15	V & P VILLABRILLE PERALTA LEGAL CONSULTING	CONSULTORÍA LEGAL.	RAFAEL AUGUSTO PERALTA	426897
E/2015-36092	19/11/15	V & T FINANCIAMIENTOS DIVERSOS	FINANCIAMIENTO DE VEHICULOS, FINANCIAMIENTO DIVERSOS EN GENERAL.	SADI FRANCISCO VELEZ JIMENEZ	427029
E/2015-38372	11/12/15	V. J. A COBROS	COBROS LEGALES, FINANCIAMIENTOS DE VEHICULOS, COMPRA Y VENTAS DE VEHICULOS, FINANCIAMIENTO EN GENERAL	ALFREDO SEGURA DILONE	426893
E/2015-38799	16/12/15	VALMAX PHARMACEUTICALS	PRODUCCION, COMPRA, VENTA, EXPORTACION E IMPORTACION DE MATERIA PRIMA Y MEDICAMENTOS EN GENERAL.	CARLOS RODOLFO REYES LINARES	427135
E/2015-38121	09/12/15	VALNET WIRELESS	VENTA DE SUMINISTRO, SERVICIOS, TECNOLÓGICOS, INSTALACIÓN Y MANTENIMIENTO DE EQUIPOS ELÉCTRICOS.	MANUEL DE JESUS VALENZUELA VILORIO	426783
E/2015-38374	11/12/15	VARGAS GIL ARQUITECTOS, ARQUITECTURA, URBANISMO Y CONSTRUCCION	DISEÑO ARQUITECTÓNICO, PLANIFICACIÓN, DESARROLLO Y DISEÑO URBANO, CONSTRUCCIÓN, MENSURA, CONSULTORÍA, ESTUDIOS Y EVALUACIÓN DE PROYECTOS.	ELEONOR ALTAGRACIA VARGAS GIL	426886
E/2015-38114	09/12/15	VÁSQUEZ TORRES CONSULTORES	CONSULTORÍAS Y ASESORÍAS DE COMUNICACIÓN, FINANCIERAS, TRIBUTARIAS Y ENTRE OTRAS ACTIVIDADES COMERCIALES.	OSCAR AMADEUS VÁSQUEZ CAMINERO	426803
E/2015-37521	02/12/15	VC MULTICHANNEL REPUBLICA DOMINICANA	OFRECER SERVICIOS DE VENTA Y COMERCIALIZACIÓN DE TODO TIPO DE PUBLICIDAD	VC MEDIOS LATIN AMERICA, LLC	426253
E/2015-37600	03/12/15	VC MUSIC Y DJ	PROTOCOLO, ORGANIZACIÓN DE EVENTOS Y ALQUILERES.	VICTOR MANUEL CABRERA	426235
E/2015-37746	04/12/15	VENZZY TECHNOLOGY	SERVICIO DE ANÁLISIS, DISEÑO, DESARROLLO, CONSULTORÍA, IMPLEMENTACIÓN, INTEGRACIÓN, COMERCIALIZACIÓN, EJECUCIÓN Y ADMINISTRACIÓN DE HARDWARE, SOFTWARE	FRANCISCO ALEJANDRO LEBREAU ACEVEDO	426468
E/2015-38518	14/12/15	VERON TEACHING FUND INCORPORATED	ASOCIACIÓN SIN FINES DE LUCRO. DEDICADA A LA FOMENTACIÓN DE LA NUTRICIÓN, SALUD Y EDUCACIÓN.	MANECIO MASELLIS MASIA	427028
E/2015-37574	03/12/15	VESPA COLONIAL	OFRECER EL SERVICIO DE RECORRIDOS TURÍSTICOS EN MOTONETAS (APE) A VISITANTES NACIONALES Y EXTRANJEROS	SHAYDI ARRIAGA FLORES /WILLIAM ARTHUR GUZMAN GONZALEZ	426292

[210] EXP.	[220] SOL. FECHA	[561] NOMBRE COMERCIAL	[510] ACTIVIDAD	[730] SOLICITANTE	[111] REGISTRO
E/2015-37725	04/12/15	VESTARQ	ARQUITECTURA, DISEÑO Y CONSTRUCCIÓN.	TAMAR MABEL DIAZ SANCHEZ	426496
E/2015-37904	07/12/15	VIANKEN KUPON	COMERCIALIZACIÓN Y VENTA DE OFERTAS RELACIONADAS CON SERVICIOS Y PRODUCTOS DE BELLEZA Y SALUD	FERNANDO ANTONIO ISA CASTILLO /ESTEBAN ELIEZER RODRIGUEZ RODRIGUEZ	426540
E/2015-38789	16/12/15	VICTOR' S BARBER SHOP	SERVICIOS DE CORTE DE CABELLO Y TODA ACTIVIDAD RELACIONADA CON LA BELLEZA EN GENERAL.	VICTOR GREGORIO HILARIO PEREZ	427145
E/2015-38075	08/12/15	VICTUM GROUP	SERVICIOS DE FUMIGACION, LAVADO PROFUNDO DE ALFOMBRAS, PLOMERIA, LAVADO DE MUEBLES, CRISTALIZADOS DE PISOS	GIONVANNY ENRIQUE ARREDONDO	426620
E/2015-37782	04/12/15	VIDRIOS Y VENTANAS LA FUERTE	VENTA E INSTALACION DE VENTANAS, PUERTAS Y CLOSET EN GENERAL.	ANGEL DE JESUS RAMBALDE	426925
E/2015-36978	08/12/15	VILAN DOMINICAN ENTERPRISES	IMPORTACIÓN, COMPRA Y VENTA DE ACCESORIOS DE DEFENSA PERSONAL, TALES COMO DISPOSITIVOS ELECTRÓNICOS	ANGEL MANUEL VAZQUEZ BAUZA	426632
E/2015-38678	15/12/15	VIP PRODUCTIONS G&Y	EMPRESA LÍDER EN PRODUCCIÓN Y EVENTOS CORPORATIVOS ES CREADA PARA OFRECERLES A SUS CLIENTES Y AL PÚBLICO EN GENERAL LA EFICACIA Y CALIDAD DE SERVICIO	MARIA GABRIELA SILVA DUARTE	427088
E/2015-38370	10/12/15	VIREICA	FABRICACIÓN DE CONDENSADORES, EVAPORADORES, SERPENTINES, RADIADORES Y TODO TIPO DE INTERCAMBIADORES DE CALOR	MARINO REYNOSO	426842
E/2015-36428	07/12/15	VISO REAL STATE	GESTIONES DE COMPRA Y VENTA DE INMUEBLES, RENTA DE HABITACIÓN, RECUPERACIÓN DE BIENES	ROSALINA RODRIGUEZ MARTINEZ / ITANIA INMACULADA GUZMAN RODRIGUEZ DE PEÑA	426554
E/2015-37873	07/12/15	VISUALIZACIONES TRONCO-LED	VENTA DE PUBLICIDAD EXTERIOR A TRAVÉS DEL SISTEMA DE PANTALLA LED DE MANERA PRINCIPAL.	MACHOSITO MATIAS PIE /JUAN SANTANA CALDERON	426429
E/2015-27589	09/12/15	VOLANDO ALTO BY DIOMARY	AUSPICIO DE EVENTOS, ESCENOGRAFÍAS Y DEMÁS ACTIVIDADES RELACIONADAS AL ENTRETENIMIENTO.	DIOMARY CELESTE CASTILLO JIMENEZ	426780
E/2015-36730	15/12/15	WAIRA	SERVICIOS INMOBILIARIOS EN GENERAL.	WAIRA SRL	427031
E/2015-34845	10/12/15	WAVE DESIGN COMPANY	CONSTRUCCIÓN, DISEÑO, ADMINISTRACIÓN, MERCADEO Y ALQUILER DE INMUEBLES.	MARIANA RUBIO PITTALUGA	426850
E/2015-22699	14/12/15	WELLNESS & BEAUTY LEAB BY DAISY	SALON DE BELLEZA.	NINOSHKA NATHALIE RONDON CASTILLO	426942
E/2015-36828	25/11/15	WESTUSA	ROTULADOS, LAMINADOS, LETREROS, PROMOCIONES.	INDUSTRIAS SANTIAGO SRL	426766
E/2015-37653	03/12/15	WIFI CLUB NETWORK WICLUB	ZONA FRANCA PRESTADORA DE SERVICIOS DE TELECOMUNICACIÓN, VOIP, CONTACT CENTER, TELEMERCADERO Y VENTA DE BIENES INMUEBLES.	RAFAEL ALFONSO DE MOYA SABA	426975
E/2015-35197	15/12/15	WORLD GAMERS INTERNATIONAL WCB	BANCAS DE APUESTAS DEPORTIVAS.	WILLIE CLARK BUCKINES	427016
E/2015-37871	07/12/15	XIMENA FILMS	PRODUCCIÓN DE OBRAS CINEMATOGRAFICAS DOMINICANAS.	GUACAYARIMA SOSA MACHADO	426526
E/2015-37556	03/12/15	YACK' S KARAOKE BAR	CREACIÓN DE ACTIVIDADES ARTÍSTICAS, CUMPLEAÑOS, BODAS, BAUTIZOS, VENTAS Y EXPENDIO DE COMIDAS Y BEBIDAS NACIONALES E INTERNACIONALES	YACKAREN YAMEL PEYNADO ENCARNACION	426423
E/2015-37973	07/12/15	YOCASTA COMIDA EMPRESARIAL & ALGO MÁS	SERVICIOS GASTRONÓMICOS, CAFETERÍAS, DELICATESSEN, HELADERÍA, PANIFICADORA, ALMUERZOS Y PICADERAS	YOCASTA ROSARIO CONTRERAS	426588
E/2015-37358	01/12/15	YOGA	BIENES RAICES Y ADMINISTRACION DE PROPIEDADES.	HARSH SHARMA	427120
E/2015-37584	03/12/15	YU AUTO IMPORT	REPARACIÓN, MANTENIMIENTO, PINTURA E IMPORTACIÓN DE VEHÍCULOS USADOS.	CHANG HAN YU	426326
E/2015-38738	15/12/15	YUR HOME MAN INMOBILIARIA	COMPRA, VENTAS Y ALQUILERES DE BIENES INMUEBLES.	NEREIDA LIZETTE CASTRO DE ALVAREZ	427068
E/2015-38033	08/12/15	YVELISSE DIAZ GROUP AND INVESTMENT	SERVICIOS DE PRESTAMOS E INVERSIONES EN GENERAL, ASI COMO LA COMPRA Y VENTA DE BIENES INMUEBLES Y NEGOCIOS EN GENERAL.	YVELISSE DIAZ DE JESUS	426624
E/2015-35364	02/12/15	ZALBAM	COMPRA Y VENTA DE ARTÍCULOS PARA VESTIR, ACCESORIOS PARA USO PERSONAL Y PARA EL HOGAR, IMPORTADOS Y DE ELABORACIÓN NACIONAL.	ZAIRA CRISTINA ALBA MANZANILLO DE BERNINI	426233
E/2015-37359	01/12/15	ZOCO	PRESTACIÓN DE SERVICIOS PARA EL SEGMENTO DE COMERCIO ELECTRÓNICO COMPRA Y VENTA DE ARTÍCULOS PARA EL HOGAR, EQUIPOS ELECTRÓNICOS	JOSE GABRIEL CASADO GENAO /ALEXIS DURAN ALBERTO	426823
E/2015-37854	04/12/15	ZOE COMERCIAL	COMERCIALIZACIÓN, IMPORTACIÓN Y VENTA DE ELECTRODOMÉSTICOS Y ARTÍCULOS PARA EL HOGAR.	CASILDA BERENICE CELADO DE VENTURA	426457
E/2015-32202	04/12/15	ZONA MOUNTAIN BIKE	VENTAS, REPARACIONES, MANTENIMIENTO Y VENTAS DE ACCESORIOS DE TODOS BICICLETAS.	LUIS BRAINY SANTOS VARGAS	426459
E/2015-35723	02/12/15	ZONA RAMEN	DULCES, ARTICULOS GIFT SHOP, BEBIDAS ALCOHOLICAS	MARSHALL B. JOHNSON SILVERIO	426241
E/2015-37322	01/12/15	ZONATEK	TIENDA DE CELULARES, EQUIPOS INFORMATICOS Y ACCESORIOS.	JOSE REYNALDO CALDERON SARMIENTO	426089
E/2015-38201	09/12/15	ZUM ZUM	PRODUCCIÓN, INDUSTRIALIZACIÓN Y COMERCIALIZACIÓN DE ALIMENTOS.	MINERVA EMILIA PEREYRA PÉREZ	426802

## PUBLICACION SOLICITUD SIGNOS DISTINTIVOS (MARCAS)

Esta publicación incluye todas las solicitudes recibidas del 9 al 22 de Diciembre del 2015

(210) EXPD.	(220) SOL. FECHA	(511) C.I.	(561) MARCA	(730) SOLICITANTE
E/2015-29681	22/9/15	2	LEMEL (DENOMINATIVA)	LEONCIO MENA LIMA
E/2015-36171	19/11/15	2	PINTURAS LA HISPANIOLA (DENOMINATIVA)	WILSON SANTOS JAPA, FERMIN EMILIO ROMERO PICHARDO
E/2015-33710	28/10/15	3	#SLEEK (DENOMINATIVA)	DR. MIRACLES, INC.
E/2015-36421	23/11/15	3	ABATTE/PRIVATE LABEL (DENOMINATIVA)	FELIPE ABATE DIAZ
E/2015-26107	18/9/15	3	AM FIT FACTOR (DENOMINATIVA)	ARMESMO DOMINICANA C. POR A.
E/2015-26109	18/9/15	3	AM NUTRITIVO FACIAL PLUS (DENOMINATIVA)	ARMESMO DOMINICANA C. POR A.
E/2015-35929	18/11/15	3	AVON LATIN ATTITUDE AMOUR (DENOMINATIVA)	AVON PRODUCTS, INC
E/2015-35931	18/11/15	3	AVON LATIN ATTITUDE FRIENDS (DENOMINATIVA)	AVON PRODUCTS, INC.
E/2015-17443	03/12/15	3	AZELACRU (DENOMINATIVA)	SESDERMA, S.L.
E/2015-19254	28/10/15	3	BIMOLT (DENOMINATIVA)	LABORATORIOS UNION, S.R.L.
E/2015-36240	20/11/15	3	BIOBLAS (DENOMINATIVA)	BIOTA BİTKİSEL İLAC VE KOZMETİK LABORATUARLARI ANONİM SİRKETİ
E/2015-36418	23/11/15	3	BRAZILLIAN BLOWOUT (DENOMINATIVA)	FELIPE ABATE DIAZ
E/2015-19507	19/11/15	3	CAFRALEY-PLUS (DENOMINATIVA)	LEIDY DIANA UREÑA MEDINA
E/2015-36295	20/11/15	3	COLOPLAST (DENOMINATIVA)	COLOPLAST A/S
E/2015-26463	25/8/15	3	EL PATRIOTA (DENOMINATIVA)	PATRIOTINO ZAPATA CEBALLOS
E/2015-23988	18/9/15	3	EVADIL (DENOMINATIVA)	INDUSTRIAS MACIER S A
E/2015-26108	21/8/15	3	GLUTEOX (DENOMINATIVA)	ARMESMO DOMINICANA, C. POR A.
E/2015-33535	18/11/15	3	GOLD24K BY LUZ GARCIA MEJIA (DENOMINATIVA)	LUZ ARIELIS GARCIA MEJIA
E/2015-36442	23/11/15	3	LEIRA SOFT (DENOMINATIVA)	RAMON ANTONIO RODRIGUEZ RODRIGUEZ
E/2015-33065	20/11/15	3	LEYENDA ÉSIKA (DENOMINATIVA)	EBEL INTERNATIONAL LIMITED
E/2015-34544	04/11/15	3	MURANO (DENOMINATIVA)	FÁBRICA DE JABÓN LA CORONA, S.A. DE C.V.
E/2015-37368	01/12/15	3	PRUDENTIAL (DENOMINATIVA)	GEMAZ INTERNATIONAL, INC.
E/2015-36242	20/11/15	3	SPEED AND STRONG (DENOMINATIVA)	BIOTA BİTKİSEL İLAÇ VE KOZMETİK LABORATUARLARI ANONİM SİRKETİ
E/2015-36420	23/11/15	3	USE/PRIVATE LABEL (DENOMINATIVA)	FELIPE ABATE DIAZ
E/2015-35879	17/11/15	5	AGRELIP (DENOMINATIVA)	LUGANOPHARMA SRL
E/2015-36334	20/11/15	5	AMBER (DENOMINATIVA)	MANUEL ANTONIO JEREZ RODRIGUEZ
E/2015-27342	20/11/15	5	AMEBACURE (DENOMINATIVA)	LABORATORIOS DE APLICACIONES MEDICAS SRL
E/2014-30342	20/11/15	5	AMEBACURE QF (DENOMINATIVA)	LABORATORIOS DE APLICACIONES MEDICAS SRL
E/2015-36991	26/11/15	5	ANTIAL-BT (DENOMINATIVA)	LABORATORIOS DE APLICACIONES MEDICAS SRL

(210) EXPD.	(220) SOL. FECHA	(511) C.I.	(561) MARCA	(730) SOLICITANTE
E/2015-25518	17/8/15	5	ASMASAN (DENOMINATIVA)	MARKATRADE INC.
E/2015-36296	20/11/15	5	BIATAIN (DENOMINATIVA)	COLOPLAST A/S
E/2015-36471	23/11/15	5	BLATTER (DENOMINATIVA)	FERTILIZANTES QUIMICOS DOMINICANOS, S.A.
E/2015-36666	24/11/15	5	CHERISTIN (DENOMINATIVA)	ELI LILLY AND COMPANY
E/2015-36275	20/11/15	5	CHLORORAT (DENOMINATIVA)	MAXCARIBE, SRL
E/2015-26406	19/10/15	5	CLAVCICLIN (DENOMINATIVA)	LUFRA FARMACOS SRL
E/2015-36294	20/11/15	5	COLOPLAST (DENOMINATIVA)	COLOPLAST A/S
E/2015-29666	22/9/15	5	COLTMAX (DENOMINATIVA)	MAXCARIBE, SRL
E/2015-36469	23/11/15	5	DEVETION (DENOMINATIVA)	FERTILIZANTES QUIMICOS DOMINICANOS, S. A.
E/2015-25520	17/8/15	5	DINATON (DENOMINATIVA)	MARKATRADE INC.
E/2015-32676	19/10/15	5	DUBRANTIS (DENOMINATIVA)	SANOFI BIOTECHNOLOGY
E/2015-32677	30/11/15	5	DUPIXENT (DENOMINATIVA)	Sanofi Biotechnology
E/2015-34063	30/10/15	5	DUTAFLOX (DENOMINATIVA)	DELIBRA SOCIEDAD ANONIMA
E/2015-31310	24/11/15	5	DYNAPAR (DENOMINATIVA)	IBERO FARMACOS, SRL
E/2015-36467	23/11/15	5	ELSAN 50 % EC (DENOMINATIVA)	FERTILIZANTES QUIMICOS DOMINICANOS, S.A.
E/2015-35884	17/11/15	5	ENDOTELIN (DENOMINATIVA)	LUGANOPHARMA SRL
E/2015-36468	23/11/15	5	ENOLIN (DENOMINATIVA)	FERTILIZANTES QUIMICOS DOMINICANOS, S. A.
E/2015-26935	23/11/15	5	ENZYLAC (DENOMINATIVA)	LABORATORIOS DE APLICACIONES MÉDICAS, S.R.L.
E/2015-35074	10/11/15	5	ETERMIS (DENOMINATIVA)	MERZ PHARMA GMBH & CO. KGAA
E/2015-33878	29/10/15	5	ETOXISCLEROL (DENOMINATIVA)	MOBA, SOCIEDAD ANONIMA
E/2015-36826	25/11/15	5	EUCALYPLUS SPRAY (DENOMINATIVA)	TIMAN S.A.
E/2015-35880	17/11/15	5	FENIPREC (DENOMINATIVA)	LUGANOPHARMA, SRL.
E/2015-19519	27/10/15	5	GALLOFLOX (DENOMINATIVA)	GALLOLAB SRL
E/2015-26407	19/10/15	5	GENICLEAN (DENOMINATIVA)	LUFRA FARMACOS SRL
E/2015-33742	25/11/15	5	HEMAFUS (DENOMINATIVA)	HEMALSAN, S.R.L.
E/2015-19205	13/6/15	5	JADIZA (DENOMINATIVA)	RICHTER GEDEON NYRT.
E/2015-35652	16/11/15	5	KD-BROXOL (DENOMINATIVA)	KODO PHARMA SRL
E/2015-35651	16/11/15	5	KD-PANZOL (DENOMINATIVA)	KODO PHARMA SRL
E/2015-35649	16/11/15	5	KD-TACTAM (DENOMINATIVA)	KODO PHARMA SRL
E/2015-36661	24/11/15	5	LIDOFAS (DENOMINATIVA)	IBERO FARMACOS, S.R.L.
E/2015-26409	19/10/15	5	LUGIVAX (DENOMINATIVA)	LUFRA FARMACOS SRL
E/2015-26410	19/10/15	5	LUMIDAL (DENOMINATIVA)	LUFRA FARMACOS SRL
E/2015-26411	19/10/15	5	LUNIXA (DENOMINATIVA)	LUFRA FARMACOS SRL
E/2015-11536	10/11/15	5	MECURE (DENOMINATIVA)	DISTRIBUIDORA JENUVEVA SRL
E/2015-34120	24/11/15	5	MELACLAR (DENOMINATIVA)	DELIBRA SOCIEDAD ANONIMA
E/2015-31495	08/10/15	5	MOSQUITO FLY AND GNAT CONTROL (DENOMINATIVA)	DISTRIBUIDORA SUPERIOR DOMINICANA

PASA A LA PÁGINA SIGUIENTE

VIENE DE LA PÁGINA ANTERIOR

(210) EXPD.	(220) SOL. FECHA	(511) C.I.	(561) MARCA	(730) SOLICITANTE
E/2015-36912	26/11/15	5	NAXOT (DENOMINATIVA)	AGRICENTER SRL
E/2015-25990	13/11/15	5	NEGADEP (DENOMINATIVA)	IDALISE JOSEFINA CAMILO PEREZ
E/2015-24446	13/11/15	5	NERVODEP (DENOMINATIVA)	IDALISE JOSEFINA CAMILO PEREZ
E/2015-36824	25/11/15	5	NEUROIPRAN (DENOMINATIVA)	INVERSIONES KOMODO SRL
E/2015-26368	24/8/15	5	NUWIQ (DENOMINATIVA)	OCTAPHARMA AG
E/2015-36913	26/11/15	5	OBICE (DENOMINATIVA)	AGRICENTER SRL
E/2015-11539	08/7/15	5	OLANMAX (DENOMINATIVA)	ANEST, S. A.
E/2015-36227	20/11/15	5	PAÑALES DESECHABLES AMIGO COMELO'S (DENOMINATIVA)	COMERCIALIZADORA MELO, SRL
E/2015-27779	27/10/15	5	PHILOPET (DENOMINATIVA)	GALLOLAB SRL
E/2015-33024	22/10/15	5	PREGESTAL (DENOMINATIVA)	VIDASOL FÁRMACOS, S.R.L.
E/2015-35883	17/11/15	5	PRIMORAC (DENOMINATIVA)	LUGANOPHARMA SRL
E/2015-36643	24/11/15	5	PRIMUVIT (DENOMINATIVA)	SESDERMA, S.L.
E/2015-35006	10/11/15	5	PULMOX (DENOMINATIVA)	JDC PROYECCIONES PHARMACEUTICAS SRL
E/2015-21568	20/11/15	5	QUIMESART (DENOMINATIVA)	LABORATORIO FARMACÉUTICO PROQUIMED, SRL
E/2015-25989	13/11/15	5	RASAILINA (DENOMINATIVA)	IDALISE JOSEFINA CAMILO PEREZ
E/2015-36641	24/11/15	5	SEBOVALIS (DENOMINATIVA)	SESDERMA, S.L.
E/2015-11543	08/7/15	5	SERTRALIN (DENOMINATIVA)	ANEST S. A.
E/2015-36642	24/11/15	5	SESDERMA RESVERADERM (DENOMINATIVA)	SESDERMA, S.L.
E/2015-36644	24/11/15	5	SESKAVEL (DENOMINATIVA)	SESDERMA, S. L.
E/2015-25993	13/11/15	5	SICOXETINA (DENOMINATIVA)	IDALISE JOSEFINA CAMILO PEREZ
E/2015-25525	17/8/15	5	TANATOS (DENOMINATIVA)	MARKATRADE, INC.
E/2015-32674	19/10/15	5	TARELDUS (DENOMINATIVA)	SANOFI BIOTECHNOLOGY
E/2015-32675	19/10/15	5	TERELDES (DENOMINATIVA)	SANOFI BIOTECHNOLOGY
E/2015-27571	18/11/15	5	TETT (DENOMINATIVA)	DR. ELIZARDO PEREZ ESPINOSA, S.R.L.
E/2015-33357	20/11/15	5	THIANIL (DENOMINATIVA)	MANUEL ANTONIO JEREZ RODRIGUEZ
E/2015-35878	17/11/15	5	TORNADO (DENOMINATIVA)	LUGANOPHARMA, SRL.
E/2015-35881	17/11/15	5	TURMIX (DENOMINATIVA)	LUGANOPHARMA, SRL
E/2015-29799	13/11/15	5	VASOGRAIN CADILA PHARMACEUTICAL (DENOMINATIVA)	CADILA PHARMACEUTICAL LTD
E/2015-11716	24/11/15	5	VENTIKAST (DENOMINATIVA)	INDUSTRIA FARMACEUTICA, S.A. (INFASA)
E/2015-21567	20/11/15	5	VEQUIPROSAN (DENOMINATIVA)	LABORATORIO FARMACÉUTICO PROQUIMED, SRL
E/2015-36335	20/11/15	5	VICTORY (DENOMINATIVA)	MANUEL ANTONIO JEREZ RODRIGUEZ
E/2015-23161	28/7/15	5	VIRUSES (DENOMINATIVA)	SESDERMA, S.L.
E/2015-27780	27/10/15	5	VITAMINPET (DENOMINATIVA)	GALLOLAB SRL
E/2015-36640	24/11/15	5	VITISES (DENOMINATIVA)	SESDERMA, S.L.
E/2015-35619	16/11/15	5	WEBROZ (DENOMINATIVA)	PHARMA GALENICA CORPORATIVA C POR A PHARMAGCORP
E/2015-26948	28/8/15	5	ZERBAXA (DENOMINATIVA)	MERCK SHARP & DOHME CORP.
E/2015-36921	26/11/15	9	CUBOT (DENOMINATIVA)	CENTRO ESPECIALIZADO DE COMPUTACION, S.R.L. CECOMSA
E/2015-36293	20/11/15	10	COLOPLAST (DENOMINATIVA)	COLOPLAST A/S
E/2015-31069	05/10/15	10	GENESIS II (DENOMINATIVA)	SMITH & NEPHEW, INC.
E/2015-27373	16/11/15	12	BERGENLINE (DENOMINATIVA)	JOSE EUGENIO CRUZ CRUZ
E/2015-34553	04/11/15	12	CHELSEA FC (DENOMINATIVA)	CHELSEA FOOTBALL CLUB LIMITED
E/2015-36197	19/11/15	12	CRUZE PREMIER (DENOMINATIVA)	GENERAL MOTORS LLC
E/2015-36375	20/11/15	12	DEORE (DENOMINATIVA)	SHIMANO INC.
E/2015-36374	20/11/15	12	DEORE LX (DENOMINATIVA)	SHIMANO INC.
E/2015-36384	20/11/15	12	DEORE XT (DENOMINATIVA)	SHIMANO INC.
E/2015-35382	12/11/15	12	DURANGO (DENOMINATIVA)	FCA US LLC
E/2015-35380	12/11/15	12	GRAND CHEROKEE (DENOMINATIVA)	FCA US LLC
E/2015-36382	20/11/15	12	METREA (DENOMINATIVA)	SHIMANO INC.
E/2015-35379	12/11/15	12	SAHARA (DENOMINATIVA)	FCA US LLC
E/2015-36373	20/11/15	12	XTR (DENOMINATIVA)	SHIMANO INC.
E/2015-32317	30/11/15	16	FENABANCA INFORMA (DENOMINATIVA)	FEDERACION NACIONAL DE BANCAS DE LOTERIA
E/2015-36681	24/11/15	16	OBIS (DENOMINATIVA)	GRUPO KIMAX, S.R.L.
E/2015-35330	12/11/15	19	TECHNISTONE (DENOMINATIVA)	TECHNISTONE, A.S.
E/2015-31556	08/10/15	20	KIA'S MUEBLES (DENOMINATIVA)	MEYLY DAYANA CHACON ARIAS
E/2015-495	21/4/15	25	AJA UJU (DENOMINATIVA)	JUAN CARLOS PILARTE SANCHEZ / FRANK REYNALDO PAULA THEN
E/2014-34252	27/11/14	25	AMAZONAS (DENOMINATIVA)	AMAZONAS PRODUTOS PARA CALÇADOS LTDA
E/2015-36639	24/11/15	25	ENCASA (DENOMINATIVA)	REPRESENTACIONES MICASO SRL
E/2015-30736	18/11/15	25	TCOOS (DENOMINATIVA)	JOCHY PERALTA ABAD
E/2015-24575	20/11/15	25	TRESOR AMORE (DENOMINATIVA)	PABE COMERCIAL SRL, PABECOSA
E/2015-36932	26/11/15	28	TRIANGULO PELOTA RD (DENOMINATIVA)	SIMEON RAFAEL POLANCO
E/2015-23196	17/9/15	29	CALET (DENOMINATIVA)	HECTOR BIENVENIDO GARCIA DE LA CRUZ
E/2015-32380	16/10/15	29	CONEJO CAMPUSANO (DENOMINATIVA)	DAIRY CRISMARLIN GUANTE CASTILLO
E/2015-32498	12/11/15	29	DON PEPE D (DENOMINATIVA)	AGROINDUSTRIA EL PUERTO SRL
E/2015-36321	20/11/15	29	EL OLIVO (DENOMINATIVA)	MAXIMO RAMON PEÑA MEJIA
E/2015-32256	16/11/15	29	EL SECRETO (DENOMINATIVA)	HEINZ SIEGFRIED VIELUF CABRERA
E/2015-32002	13/10/15	29	GORDALIZA 1964 (DENOMINATIVA)	INVERSIONES ORDINAM, S.R.L.
E/2015-36228	20/11/15	29	LECHE NATURAL COMELO'S (DENOMINATIVA)	COMERCIALIZADORA MELO, SRL
E/2015-37372	01/12/15	29	TERNURA (DENOMINATIVA)	O-AT-KA MILK PRODUCTS COOPERATIVE, INC.
E/2015-35606	16/11/15	30	ANACAONA CACAO (DENOMINATIVA)	MOISES ABRAHAM DAVIDOVITS MANDELBLUM
E/2015-35605	16/11/15	30	ANACAONA CHOCOLATE (DENOMINATIVA)	MOISES ABRAHAM DAVIDOVITS MANDELBLUM
E/2015-34552	04/11/15	30	GIOVANNI RANA (DENOMINATIVA)	PASTIFICIO RANA, S.P.A.
E/2015-35980	18/11/15	30	TERRUÑOS (DENOMINATIVA)	RICHARD MANUEL PERALTA DECHAMPS
E/2015-36947	26/11/15	30	VINAGRE VINOR (DENOMINATIVA)	VINÍCOLA DEL NORTE, S. A.
E/2015-36772	25/11/15	31	FRUITSTAR (DENOMINATIVA)	DOLE FOOD COMPANY, INC.
E/2015-31817	12/10/15	31	SAFER SOIL WP (DENOMINATIVA)	SAFER AGROBIOLOGICOS, S. A. S.

(210) EXPD.	(220) SOL. FECHA	(511) C.I.	(561) MARCA	(730) SOLICITANTE
E/2015-36794	25/11/15	32	AGUA CAMPOSANO (DENOMINATIVA)	INDUSTRIAS CAMPUSANO WELOSKY, S.R.L.
E/2015-35019	10/11/15	32	CONSPIRACY (DENOMINATIVA)	CRISTIAN BERNALDA COLLADO CABRERA
E/2015-35034	10/11/15	33	BOCA CHICA (DENOMINATIVA)	BODEGAS BARCELO, SRL
E/2015-35027	10/11/15	33	CLARISSA (DENOMINATIVA)	CRISTIAN BERNALDA COLLADO CABRERA
E/2015-36936	26/11/15	33	COFRESI (DENOMINATIVA)	VINICOLA DEL NORTE S A
E/2015-37012	26/11/15	33	COSME PALACIO (DENOMINATIVA)	Bodegas Palacio, S.A.
E/2015-36938	26/11/15	33	COUPLE (DENOMINATIVA)	VINÍCOLA DEL NORTE, S.A.
E/2015-36956	26/11/15	33	DON RHON LICOR DE ESPECIAS (DENOMINATIVA)	VINICOLA DEL NORTE, S.A.
E/2015-36952	26/11/15	33	DUQUESA (DENOMINATIVA)	VINICOLA DEL NORTE, S.A.
E/2015-35024	10/11/15	33	DYNAMO (DENOMINATIVA)	CRISTIAN BERNALDA COLLADO CABRERA
E/2015-36939	26/11/15	33	EL GRAN PLACER DE LA SUAVIDAD (DENOMINATIVA)	VINICOLA DEL NORTE, S.A.
E/2015-36937	26/11/15	33	LAGRANGE (DENOMINATIVA)	VINICOLA DEL NORTE S A
E/2015-35026	10/11/15	33	MAROLA (DENOMINATIVA)	CRISTIAN BERNALDA COLLADO CABRERA
E/2015-35028	10/11/15	33	MARQUES DE FELANITX (DENOMINATIVA)	CRISTIAN BERNALDA COLLADO CABRERA
E/2015-35029	10/11/15	33	MARQUES DE PORRERES (DENOMINATIVA)	CRISTIAN BERNALDA COLLADO CABRERA
E/2015-20573	06/7/15	33	OLIVER'S EQUINOXIMUM RHUM (DENOMINATIVA)	PEDRO RAMON LOPEZ OLIVER
E/2015-36437	23/11/15	33	SIBONEY 1920 GRAN RESERVA FAMILIAR (DENOMINATIVA)	BODEGAS COCHON CALVO S A
E/2015-36438	23/11/15	33	SIBONEY LEGADO CENTENARIO (DENOMINATIVA)	BODEGAS COCHON CALVO, S.A.
E/2015-35032	10/11/15	33	SONSOLES (DENOMINATIVA)	CRISTIAN BERNALDA COLLADO CABRERA
E/2015-35020	10/11/15	33	SOSUA (DENOMINATIVA)	CRISTIAN BERNALDA COLLADO CABRERA
E/2015-36941	26/11/15	33	VERMOUTH BONORA (DENOMINATIVA)	VINICOLA DEL NORTE S A
E/2015-36935	26/11/15	33	VIEJO ROBLE (DENOMINATIVA)	VINICOLA DEL NORTE S A
E/2015-36943	26/11/15	33	VINO MOSCATEL SITGES (SITGES) (DENOMINATIVA)	VINICOLA DEL NORTE S A
E/2015-36940	26/11/15	33	ZEPPELYN (DENOMINATIVA)	VINICOLA DEL NORTE, S.A.
E/2015-20525	01/10/15	34	CORONA DE GUANABANO CIGARS (DENOMINATIVA)	OMAR ANDRES ANDUJAR PEÑA
E/2015-20527	01/10/15	34	FLOR DE GUANABANO CIGARS (DENOMINATIVA)	OMAR ANDRES ANDUJAR PEÑA
E/2015-27634	04/9/15	35	ACCIONTRABAJO (DENOMINATIVA)	W3, LTD
E/2015-35566	13/11/15	35	AVON BELLEZA POR UN PROPOSITO (DENOMINATIVA)	AVON PRODUCTS, INC.
E/2015-35567	13/11/15	35	BELLEZA POR UN PROPOSITO (DENOMINATIVA)	AVON PRODUCTS, INC.
E/2015-36718	25/11/15	35	BOTÓN DE PAGO POPULAR (DENOMINATIVA)	BANCO POPULAR DOMINICANO, S.A. - BANCO MULTIPLE
E/2015-36636	24/11/15	35	BOTÓN DE PAGOS POPULAR (DENOMINATIVA)	BANCO POPULAR DOMINICANO, S.A. - BANCO MULTIPLE
E/2015-36685	24/11/15	35	EPAGO POPULAR (DENOMINATIVA)	BANCO POPULAR DOMINICANO, S.A. - BANCO MULTIPLE
E/2015-36585	24/11/15	35	EPAGOS POPULAR (DENOMINATIVA)	BANCO POPULAR DOMINICANO, S.A. - BANCO MULTIPLE
E/2015-36701	24/11/15	35	GANA CON LAS MARCAS DE LOS CAMPEONES DE ARIAS MOTORS (DENOMINATIVA)	ARIAS MOTORS, S.A.
E/2015-36796	25/11/15	35	MUÉVETE (LEMA COMERCIAL)	BANCO POPULAR DOMINICANO, S.A. - BANCO MULTIPLE
E/2015-36589	24/11/15	35	RED DE NEGOCIOS POPULAR (DENOMINATIVA)	BANCO POPULAR DOMINICANO, S.A. - BANCO MULTIPLE
E/2015-36236	20/11/15	35	VALOR QUE TRASCIENDE (LEMA COMERCIAL)	VICINI LTD
E/2015-36717	25/11/15	36	BOTÓN DE PAGO POPULAR (DENOMINATIVA)	BANCO POPULAR DOMINICANO, S.A. - BANCO MULTIPLE
E/2015-36719	25/11/15	36	BOTÓN DE PAGOS POPULAR (DENOMINATIVA)	BANCO POPULAR DOMINICANO, S.A. - BANCO MULTIPLE
E/2015-25774	19/8/15	36	CARREFOUR BAJO MARCA COMPARTIDA (DENOMINATIVA)	COMPANIA DOMINICANA DE HIPERMERCADOS CDH S A
E/2015-32543	16/10/15	36	EL MEJOR CIELO ES EL DE TU TIERRA (LEMA COMERCIAL)	GENERAL DE SEGUROS S A
E/2015-36627	24/11/15	36	EPAGO POPULAR (DENOMINATIVA)	BANCO POPULAR DOMINICANO, S.A. - BANCO MULTIPLE
E/2015-36588	24/11/15	36	EPAGOS POPULAR (DENOMINATIVA)	BANCO POPULAR DOMINICANO, S.A. - BANCO MULTIPLE
E/2015-36795	25/11/15	36	MUÉVETE (LEMA COMERCIAL)	BANCO POPULAR DOMINICANO, S.A. - BANCO MULTIPLE
E/2015-35552	13/11/15	36	RAYA Y GANA CON EL SUBAGENTE CAJA FÁCIL LN (DENOMINATIVA)	ASOCIACION LA NACIONAL DE AHORROS Y PRESTAMOS PARA LA VIVIENDA
E/2015-35551	13/11/15	36	RAYA Y GANA CON LA NACIONAL (DENOMINATIVA)	ASOCIACION LA NACIONAL DE AHORROS Y PRESTAMOS PARA LA VIVIENDA
E/2015-36595	24/11/15	36	RED DE NEGOCIOS POPULAR (DENOMINATIVA)	BANCO POPULAR DOMINICANO, S.A. - BANCO MULTIPLE
E/2015-36026	18/11/15	36	TUB@NCO BANRESERVAS (DENOMINATIVA)	BANCO DE RESERVAS DE LA REPÚBLICA DOMINICANA, - BANCO DE SERVICIOS MULTIPLES
E/2015-34832	06/11/15	37	RESIDENCIAL SOLARIS (DENOMINATIVA)	ARCONIM CONSTRUCTORA S.A.
E/2015-31436	18/11/15	38	PASION DEPORTIVA - PD (DENOMINATIVA)	PROMOGRAPHICS EIRL
E/2015-32670	10/11/15	39	BARATOPAQ COURIER M.N (DENOMINATIVA)	NILDA MARIEL SOLER FERNANDEZ

PASA A LA PÁGINA SIGUIENTE

(210) EXPD.	(220) SOL. FECHA	(511) C.I.	(561) MARCA	(730) SOLICITANTE
E/2015-25315	14/8/15	40	PURO HUMO BY HODELPA (DENOMINATIVA)	HOTELES DEL PAIS S A
E/2015-34996	10/11/15	41	CONOCE LO NUESTRO (DENOMINATIVA)	MARIBEL MOREL TORIBIO DE ZAPATA
E/2015-33560	27/10/15	41	DM EVENTOS CORPORATIVOS (DENOMINATIVA)	DONADA MARIN DECORACION MONTAJES EVENTOS, SRL.
E/2015-28666	03/12/15	41	FACTOR RADIO (DENOMINATIVA)	MAPECRUZ EIRL
E/2015-32289	17/11/15	41	GOLF VIEW BEACH PARTY (DENOMINATIVA)	FRANCHESCA PAEZ NIN
E/2015-26490	25/8/15	41	PELUCA MUSICAL (DENOMINATIVA)	ROBERT MICHELL BERROA GOMEZ
E/2015-32530	20/11/15	41	PREMIO FUNDACIÓN PROPAGAS A LA INNOVACIÓN EN LA CONSERVACIÓN AMBIENTAL EN LA EMPRESA (DENOMINATIVA)	FUNDACION PROPAGAS
E/2015-32528	20/11/15	41	PREMIO FUNDACIÓN PROPAGAS A LA INNOVACIÓN EN LA CONSERVACIÓN AMBIENTAL EN LA ESCUELA (DENOMINATIVA)	FUNDACION PROPAGAS
E/2015-32529	20/11/15	41	PREMIO FUNDACIÓN PROPAGAS A LA INNOVACIÓN EN LA CONSERVACIÓN AMBIENTAL EN LOS MEDIOS DE COMUNICACIÓN SOCIAL (DENOMINATIVA)	FUNDACION PROPAGAS
E/2015-20593	06/7/15	41	PRIMERO MI BARRIO (DENOMINATIVA)	JUAN FRANCISCO PEÑA LOPEZ
E/2015-32288	17/11/15	41	THE GOLF VIEW BEACH PARTY (DENOMINATIVA)	FRANCHESCA PAEZ NIN
E/2015-22708	28/9/15	42	AUTOAPP.DO RALA (DENOMINATIVA)	RAMON ALFONSO LOPEZ ALVAREZ
E/2015-32062	14/10/15	42	Dispergo (DENOMINATIVA)	JUAN CARLOS ANGEL ALTAGRACIA
E/2015-32061	14/10/15	42	EXCELSIOR (DENOMINATIVA)	JUAN CARLOS ANGEL ALTAGRACIA
E/2015-32060	14/10/15	42	PECUNIA (DENOMINATIVA)	JUAN CARLOS ANGEL ALTAGRACIA
E/2015-32063	14/10/15	42	WEB MARKETING AND TRANSACTIONAL INTERNET SYSTEM WMATIS (DENOMINATIVA)	JUAN CARLOS ANGEL ALTAGRACIA
E/2015-21122	09/7/15	43	SBG (DENOMINATIVA)	COSTA MARFIL, S. A.
E/2015-15999	15/9/15	43	STAR SUB (DENOMINATIVA)	GIANCARLOS RENE SENA MEJIA
E/2015-36007	18/11/15	43	YAKI WRAP (DENOMINATIVA)	JADE TERIYAKI, S.R.L.
E/2015-36928	26/11/15	44	PHYSIODOM (DENOMINATIVA)	ALEJANDRO ARNALDO DOMINGUEZ BRITO
E/2015-37593	03/12/15	1 5	VIMETRINA (DENOMINATIVA)	ACTIVBIO DE CARIBE SRL
E/2015-33737	28/10/15	16 18 25 28	STEVEN UNIVERSE (DENOMINATIVA)	THE CARTOON NETWORK, INC.
E/2015-33739	28/10/15	16 18 25 28	UNCLE GRANDPA (DENOMINATIVA)	THE CARTOON NETWORK, INC.
E/2014-36256	29/6/15	16 41	DOMINICANA TIENE TALENTO (DENOMINATIVA)	INDICANA HOLDINGS, INC.
E/2015-35239	11/11/15	29 30	BATELO CON QUAKER (LEMA COMERCIAL)	THE QUAKER OATS COMPANY
E/2015-35378	12/11/15	29 30 31 32 33	NEWMAN'S OWN (DENOMINATIVA)	NO LIMIT, LLC
E/2015-35386	12/11/15	29 30 32	ARLA GOOD2GO (DENOMINATIVA)	ARLA FOODS AMBA
E/2015-36859	25/11/15	29 30 41	BAHLSSEN ZOO (DENOMINATIVA)	BAHLSSEN GMBH & CO. KG
E/2015-33193	23/10/15	29 32	CAPRICHITO (DENOMINATIVA)	A M FRUTAS Y VEGETALES SRL
E/2015-33758	28/10/15	3 5	FAMILIA ULTRACLEAN TECH (DENOMINATIVA)	PRODUCTOS FAMILIA, S. A.
E/2015-15269	14/7/15	31 32	PRODUCTOS DANIEL 1:8 (DENOMINATIVA)	ELLIS ROSSANNA DESCHAMPS GRULLON DE AQUINO
E/2015-34545	04/11/15	35 37	MULTIPLAZA (DENOMINATIVA)	ROBLE INTERNATIONAL CORPORATION
E/2015-6275	02/3/15	5 32	TWIST TUBES 2GO (DENOMINATIVA)	ALTICOR, INC.
E/2014-33787	24/11/14	6 9 42	ENGAGE (DENOMINATIVA)	SCHLAGE LOCK COMPANY LLC
E/2015-36784	25/11/15	6 16 20 21 35 40 41	DEMILARTES (DENOMINATIVA)	UNIVALIA
E/2015-36038	18/11/15	9 16 25 28 35 38 41 42 45	20TH CENTURY FOX (DENOMINATIVA)	TWENTIETH CENTURY FOX FILM CORPORATION
E/2015-28221	10/9/15	9 28 38	FLOR (DENOMINATIVA)	ANA JUDITH ALMA IGLESIAS
E/2015-34501	26/12/15	9 42	PSE WEB (DENOMINATIVA)	PRISSA SOLUCIONES EMPRESARIALES, SRL.

### CAMBIO DE DIRECCION

#### MARCAS DE FABRICA

(111) # REG.	(511) CLASE INTL	(561) MARCA	(732) TITULAR	(732) NUEVA DIRECCION
80919	5	GNC GENERAL NUTRITION CENTERS Y DISEÑO	GENERAL NUTRITION INVESTMENT COMPANY	1011 Centre Road, Suite 322 Wilmington Delaware 19805 Estados Unidos de América
83269	38	ESPN (DENOMINATIVA)	ESPN, INC.	ESPN Plaza Bristol, Connecticut 01010 U.S.A.
14738	3, 21	COLORSILK (DENOMINATIVA)	REVLON CONSUMER PRODUCTS CORPORATION	One New York Plaza, New York, New York 10004, Estados Unidos de América
151767	41, 43	OCCIDENTAL CLUB ROYAL (DENOMINATIVA)	OCCIDENTAL HOTELES MANAGEMENT, S.L.	C/José Rover Motta 27, 07006 Palma de Mallorca España

### RENOVACIONES

#### NOMBRES COMERCIALES

(111) # REG.	(561) NOMBRE COMERCIAL	(510) ACTIVIDAD	(732) TITULAR
190962	AGROEMMA	VENTA DE INSUMOS AGRICOLAS.	JORDDY MIGUEL DE LA CRUZ ORTEGA
198576	ARS UNIVERSAL	BRINDAR SERVICIOS DE ADMINISTRACION DE RIESGOS DE SALUD.	SEGUROS UNIVERSAL, C. POR A.
196116	ASOCIACION EMILIA-ROMAGNA	FOMENTAR EL ESPIRITU DE SUS MIEMBROS NATIVOS Y DESCENDIENTE DE LA REGION EMILIA-ROMAGNA.	ALDO BURZATTA
199122	BANCO MULTIPLE VIMENCA	RECIBIR DEPOSITOS, RECIBIR FONDOS MEDIANTE EMISION DE TITULOS	BANCO VIMENCA, C.POR A.
67007	BURDIEZ Y COMPAÑIA	IMPORTACION, EXPORTACION, MANUFACTURA Y COMERCIALIZACION DE MUEBLES, ARTICULOS Y EQUIPOS DE OFICINA	CARLOS MANUEL BURDIEZ DE LEON
198942	CAMACHO MOREL & ASOCIADOS	EMPRESA DEDICADA AL DISEÑO, CONSTRUCCION Y BIENES RAICES DE INMUEBLES	CAMACHO MOREL & ASOCIADOS, S.A.
194708	COLEGIO MONTESQUIEU	IMPARTIR DOCENCIA EN LOS NIVELES DE EDUCACION INICIAL HASTA CUARTO DE EDUCACION MEDIA.	PASCUAL RONDON DE LA CRUZ / SIOMARA ORTIZ YNOA
194292	FRITOURANT DELI-CIOSO	VENTA O EXPENDIO DE COMIDAS Y BEBIDA	TOMMY HERRERA TURBI / ALEJANDRINA TAVERAS
65167	GARANT INTERNACIONAL	CONSTRUCCION Y ADMINISTRACION DE HOTELES	CHELRAIN GARANT
203013	GASES INDUSTRIALES Y MEDICOS GASIMSA	VENTAS DE GASES INDUSTRIALES Y MEDICOS	GASES INDUSTRIALES Y MEDICOS SOCIEDAD ANONIMA (GASIMSA) S.A.
197850	GRANADOS OFFICE SUPPLY	SUPLIDOR DE MATERIALES GASTABLES Y EQUIPOS PARA EMPRESAS Y OFICINAS.	COSME DANIEL GRANADOS MENDEZ
66684	HACIENDA JOCELYN	CRIANZAS DE GANADO EN GENERAL.	HACIENDA JOCELYN S.A.
200704	INSTITUTO SAN JUAN BAUTISTA	ENSEÑANZA ESCOLAR	MANUEL ANTONIO RUIZ DE LA ROSA
192560	INVERSIONES ESTRELLA PLATEADA	INVERSIONES MOBILIARIAS E INMOBILIARIAS	ERNESTO CUEVAS BAUTISTA
205879	JABABA ART GALLERY	GALERIA DE ARTE	BENJAMIN RAMOS LIZARDO
205718	JESAHIAS IMPORT	IMPORTACION Y EXPORTACION DE DIFERENTES TIPOS DE MERCANCIAS, TALES COMO ROPAS, ZAPATOS Y CARTERAS.	MATEO SANTIAGO MARTINEZ
192067	L & M VENTADIRECTA RD	CORRETAJE DE BIENES RAICES.	MARIO EMILIO ALMONTE NANITA
64850	LA ORIENTAL DE RODAMIENTOS	VENTA DE TODO TIPO DE RODAMIENTOS Y TORNILLOS	MIGUEL ALBERTO SANCHEZ VALDEZ
199375	LABORATORIOS INGRID MILLET	FABRICACION DE PRODUCTOS COSMETICOS.	LABORATORIOS INGRID MILLET
200230	MALDONADO TAPIA & ASOCIADOS	ÁREA DE LAS CONSTRUCCIONES EN GENERAL, DISEÑO, ADMINISTRACION, SUPERVISION DE OBRAS.	DANIA CATALINA TAPIA SSANCHEZ DE MALDONADO / DIOMEDES ANTONIO MALDONADO BERNABE
204368	METALGAS (METALGAS )	FABRICACION DE ESTUFAS DE GAS, MAQUINAS DE LAVAR, MAQUINAS PARA USO DOMESTICO O INDUSTRIAL.	METALGAS, S.A. (MEGASA)
198002	NIKAY BIO-PROCESO	ELABORACION DE PRODUCTOS ALIMENTICIOS DIVERSOS.	CESAR ALEJANDRO AYBAR BATISTA
198003	NIÑOS CHIRIPEROS CON DON BOSCO (NICHIBOSCO)	OFRECER RESPUESTAS EDUCATIVAS, FORMATIVAS, PROMOCIONALES, RECREATIVAS Y ASISTENCIALES	ELY ALBERTO PEÑA MINAYA
66770	NOTIONS DOMINICANA	MANUFACTURA Y COMERCIALIZACION DE COMPONENTES Y ACCESORIOS PARA LA INDUSTRIA DE CONFECCION TEXTIL	MIGUEL ANGEL LAMA RODRIGUEZ
194353	OLIVERO CONTRATISTA (OLICONSA)	CONTRATOS DE OBRAS DE INGENIERIA EN GENERAL	JUAN JOSE OLIVERO MOTA
68284	PEÑALBA COMERCIAL	IMPORTACION Y DISTRIBUCION DE MOTOCICLETAS.	ENRIQUEZ PEÑALBA LINARES
197896	PERALTA COMERCIAL	IMPORTACION Y VENTA DE MERCANCIAS REPRESENTATIVAS	PERALTA COMERCIAL, S.A.
66815	PERAVIA TAXIS	SERVICIOS DE TRANSPORTE, VIAJES TURISTICOS.	CEFERINO VELAZQUEZ CASTILLO
153133	PIRAXETINA (DENOMINATIVA)	PRODUCTOS FARMACEUTICOS	LABORATORIOS BRITANIA, S.R.L.
199274	PISOS Y TECHADOS TORGINOL	PRODUCCION, COMERCIALIZACION Y VENTA, IMPORTACION Y EXPORTACION DE TODO TIPO DE PINTURAS, COLORES, BARNICES, LACAS	PISOS Y TECHADOS TORGINOL, C. POR A.
64920	PLAZA LEONARDO	COMPRA Y VENTA DE MUEBLES, ELECTRODOMESTICOS, CALZADOS Y ARTICULOS MISCELANEOS PARA EL HOGAR.	PLAZA LEONARDO
203357	PORTAFOLIO	ESCUELA Y AGENCIA DE MODELAJE.	ANGELICA MARIA AZCONA GERALDINO
205868	PROPHALAB DOMINICANA	REPRESENTACION, DISTRIBUCION, VENTA Y COMERCIALIZACION DE PRODUCTOS FARMACEUTICOS DE LABORATORIOS Y COSMETICOS	PATRICK JOSEPH CHARLES
205494	PUNTOMAC	VENTA DE EQUIPOS ELECTRICOS Y ELECTRODOMESTICOS NUEVOS Y USADOS	VICTOR MANUEL PRIETO VILLEGAS
205493	PUNTOMACRD	VENTA DE EQUIPOS ELECTRICOS Y ELECTRODOMESTICOS NUEVOS Y USADOS	VICTOR MANUEL PRIETO VILLEGAS
197920	RAKALYS AUTO IMPORT	COMPRA Y VENTA DE VEHICULOS	JOSE JOSE MERCEDES
199141	RAZON DE VIVIR	PROGRAMA CRISTIANO DE RADIO Y TELEVISION.	SANTA SANTIAGO VASQUEZ
197919	REDMOTOR	IMPORTACION, DISTRIBUCION, VENTA Y FINANCIAMIENTO DE MOTOCICLETAS.	ENRIQUE PEÑALBA LINARES
198441	SANTANA MEDINA & ASOCIADOS	ABOGADOS, DEDICADOS A DAR SERVICIOS JURIDICOS EN GENERAL	DOMINGO SANTANA MEDINA
197432	SERVICIOS Y SEGURIDAD LEONES	SEGURIDAD DE VIGILANCIA, TRANSPORTE DE VALORES, SEGURIDAD DE EVENTOS ARTISTICOS, DEPORTIVOS, ELECTRONICA.	FAUSTO MIGUEL DE JESUS CRUZ DE LA MOTA
190158	SOLUCIONES GADALA MARIA, BONETTI & HERNANDEZ	SOLUCIONES GADALA MARIA, BONETTI & HERNANDEZ	SOLUCIONES GADALA - MARIA, BONETTI & HERNANDEZ
192555	"TERRA GAS"	VENTA Y DISTRIBUCION DE GAS PROPANO (GLP).	SATURNINO ANTONIO UREÑA REYES
65867	VIAGADOM	COMPRA, VENTA, ALQUILER Y ADMINISTRACION DE PROPIEDADES INMOBILIARIAS, ASI COMO A LA REALIZACION DE PRESTAMOS	MARCELINO PAULA CUEVAS

### CAMBIO DE TITULAR MARCAS DE FABRICA

(111) # REG.	(511) CL. INT	(561) MARCA DE FABRICA	(732) TITULAR
74742	1	BAYPAMUN (DENOMINATIVA)	BAYER INTELLECTUAL PROPERTY GMBH
205196	3	NUTRILITE (MIXTA)	ALTICOR INC.
170328	3	VIDASEC (DENOMINATIVA)	BAYER INTELLECTUAL PROPERTY GMBH
92236	5	ADVANTAGE (DENOMINATIVA)	BAYER INTELLECTUAL PROPERTY GMBH
134539	5	ADVANTIX (DENOMINATIVA)	BAYER INTELLECTUAL PROPERTY GMBH
136387	5	ADVOCATE (DENOMINATIVA)	BAYER INTELLECTUAL PROPERTY GMBH
159536	5	AVICOL (DENOMINATIVA)	BAYER INTELLECTUAL PROPERTY GMBH
162072	5	AVIFLOR (DENOMINATIVA)	BAYER INTELLECTUAL PROPERTY GMBH
163734	5	AZA DIRECT (DENOMINATIVA)	GOWAN COMPANY, L.L.C.
159159	5	AZETRIFLOX ANTIBIOTICO (DENOMINATIVA)	B.A.C. PHARMA S.R.L.
82790	5	BAYCEF (DENOMINATIVA)	BAYER INTELLECTUAL PROPERTY GMBH
45079	5	BAYCOX (DENOMINATIVA)	BAYER INTELLECTUAL PROPERTY GMBH
81415	5	BAYMEC (DENOMINATIVA)	BAYER INTELLECTUAL PROPERTY GMBH
39327	5	BAYOFLY (DENOMINATIVA)	BAYER INTELLECTUAL PROPERTY GMBH
87497	5	BAY-O-PET (DENOMINATIVA)	BAYER INTELLECTUAL PROPERTY GMBH
41763	5	BAYOVAC (DENOMINATIVA)	BAYER INTELLECTUAL PROPERTY GMBH
75377	5	BAYPAMUN (DENOMINATIVA)	BAYER INTELLECTUAL PROPERTY GMBH
30778	5	BAYTICOL (DENOMINATIVA)	BAYER INTELLECTUAL PROPERTY GMBH
40416	5	BAYTRIL (DENOMINATIVA)	BAYER INTELLECTUAL PROPERTY GMBH
88926	5	BAYVANTAGE (DENOMINATIVA)	BAYER INTELLECTUAL PROPERTY GMBH
30935	5	BAYVERM (DENOMINATIVA)	BAYER INTELLECTUAL PROPERTY GMBH
54028	5	BESUNTOL (DENOMINATIVA)	BAYER INTELLECTUAL PROPERTY GMBH
129187	5	BIFOSCAL (DENOMINATIVA)	BAYER INTELLECTUAL PROPERTY GMBH
159489	5	BINAS (DENOMINATIVA)	BAYER INTELLECTUAL PROPERTY GMBH
149912	5	BIORAIZ (DENOMINATIVA)	CASTILLO LORA SOLUCIONES AGRÍCOLAS, S.R.L. (CALOSA)
34727	5	BOLFO (DENOMINATIVA)	BAYER INTELLECTUAL PROPERTY GMBH
193733	5	BOMATAK (DENOMINATIVA)	BAYER INTELLECTUAL PROPERTY GMBH
79403	5	BOVITRAZ (DENOMINATIVA)	BAYER INTELLECTUAL PROPERTY GMBH
144175	5	BYEMITE (DENOMINATIVA)	BAYER INTELLECTUAL PROPERTY GMBH
150102	5	CARPROBAY (DENOMINATIVA)	BAYER INTELLECTUAL PROPERTY GMBH
28529	5	CATOSAL (DENOMINATIVA)	BAYER INTELLECTUAL PROPERTY GMBH
156953	5	CHECKMITE (MIXTA)	BAYER INTELLECTUAL PROPERTY GMBH
134521	5	CLAVOBAY (DENOMINATIVA)	BAYER INTELLECTUAL PROPERTY GMBH
175582	5	CREDO (DENOMINATIVA)	BAYER INTELLECTUAL PROPERTY GMBH
111954	5	CRUSTABAY (DENOMINATIVA)	BAYER INTELLECTUAL PROPERTY GMBH
178607	5	CRUSTAGUARD (DENOMINATIVA)	BAYER INTELLECTUAL PROPERTY GMBH
201052	5	DELMOR	MATERIAL INC
25199	5	DIABURTEST (DENOMINATIVA)	ROCHE DIABETES CARE GMBH
139608	5	DMG (DENOMINATIVA)	MÜHLBAUER TECHNOLOGY GMBH
157517	5	DOXBAY (DENOMINATIVA)	BAYER INTELLECTUAL PROPERTY GMBH
179720	5	DRASTIC DEADLINE (DENOMINATIVA)	BAYER INTELLECTUAL PROPERTY GMBH
60015	5	DRONTAL (DENOMINATIVA)	BAYER INTELLECTUAL PROPERTY GMBH
95684	5	EQUILIBRIUM (DENOMINATIVA)	BAYER INTELLECTUAL PROPERTY GMBH
142760	5	FLUXAVET (DENOMINATIVA)	BAYER INTELLECTUAL PROPERTY GMBH
169194	5	HIERBAFIN (DENOMINATIVA)	BAYER INTELLECTUAL PROPERTY GMBH
154848	5	HIERROX (DENOMINATIVA)	BAYER INTELLECTUAL PROPERTY GMBH
132505	5	HORIZON (DENOMINATIVA)	BAYER INTELLECTUAL PROPERTY GMBH
88424	5	KILTIX (DENOMINATIVA)	BAYER INTELLECTUAL PROPERTY GMBH
140943	5	KORTEBA (DENOMINATIVA)	BAYER INTELLECTUAL PROPERTY GMBH
11604	5	MASTICILINA DENOMINATIVA)	BAYER INTELLECTUAL PROPERTY GMBH
150103	5	MICEXANIL (DENOMINATIVA)	CASTILLO LORA SOLUCIONES AGRÍCOLAS, S.R.L. (CALOSA)
12279	5	NEGASUNT (DENOMINATIVA)	BAYER INTELLECTUAL PROPERTY GMBH
12281	5	NEGUVON (DENOMINATIVA)	BAYER INTELLECTUAL PROPERTY GMBH
78641	5	NUTRILITE (DENOMINATIVA)	ALTICOR INC.
157163	5	OXITODIN (DENOMINATIVA)	BAYER INTELLECTUAL PROPERTY GMBH
12287	5	PECUTRIN (DENOMINATIVA)	BAYER INTELLECTUAL PROPERTY GMBH
178072	5	PROCOX (DENOMINATIVA)	BAYER INTELLECTUAL PROPERTY GMBH
135626	5	PROFENDER (DENOMINATIVA)	BAYER INTELLECTUAL PROPERTY GMBH
85443	5	RINTAL (DENOMINATIVA)	BAYER INTELLECTUAL PROPERTY GMBH
187477	5	ROMPUN (DENOMINATIVA)	BAYER INTELLECTUAL PROPERTY GMBH
54024	5	SARNACURAN (DENOMINATIVA)	BAYER INTELLECTUAL PROPERTY GMBH
192701	5	SERESTO (DENOMINATIVA)	BAYER INTELLECTUAL PROPERTY GMBH
182177	5	SUPRONAL (DENOMINATIVA)	BAYER INTELLECTUAL PROPERTY GMBH
187479	5	TANIDIL (DENOMINATIVA)	BAYER INTELLECTUAL PROPERTY GMBH
135771	5	TARDOMYOCEL (DENOMINATIVA)	BAYER INTELLECTUAL PROPERTY GMBH
169246	5	TETRABAC (DENOMINATIVA)	BAYER INTELLECTUAL PROPERTY GMBH
26356	5	TIGUVON (DENOMINATIVA)	BAYER INTELLECTUAL PROPERTY GMBH
159497	5	TRUBIN (DENOMINATIVA)	BAYER INTELLECTUAL PROPERTY GMBH
136670	5	TRUST (DENOMINATIVA)	BAYER INTELLECTUAL PROPERTY GMBH
34574	5	VETRIDERM (DENOMINATIVA)	BAYER INTELLECTUAL PROPERTY GMBH
173709	5	VIDASEC (DENOMINATIVA)	BAYER INTELLECTUAL PROPERTY GMBH
134652	5	YATREN (DENOMINATIVA)	BAYER INTELLECTUAL PROPERTY GMBH
27476	10	DOSOMAT (DENOMINATIVA)	BAYER INTELLECTUAL PROPERTY GMBH
225391	12	FERSA MOTORCYCLES	BOM RESET MOTORES, S.R.L.
162975	30	GAMA CLUB SODA (DENOMINATIVA)	RINGLEY INVESTMENT LIMITED
162975	30	GAMA CLUB SODA (DENOMINATIVA)	CM I P HOLDING.
87230	30	NUTRILITE (DENOMINATIVA)	ALTICOR INC.
87276	30	NUTRILITE (DENOMINATIVA)	ALTICOR INC.
87195	30	NUTRILITE (DENOMINATIVA)	ALTICOR INC.
87806	31	BAY-O-PET (DENOMINATIVA)	BAYER INTELLECTUAL PROPERTY GMBH

(111) # REG.	(511) CL. INT	(561) MARCA DE FABRICA	(732) TITULAR
197826	31	BGROBIG (DENOMINATIVA)	BAYER INTELLECTUAL PROPERTY GMBH
138298	31	BIFOSCAL (DENOMINATIVA)	BAYER INTELLECTUAL PROPERTY GMBH
95936	31	EQUILIBRIUM (DENOMINATIVA)	BAYER INTELLECTUAL PROPERTY GMBH
172023	31	INO-SIL (DENOMINATIVA)	BAYER INTELLECTUAL PROPERTY GMBH
174204	31	LACTOMILK (DENOMINATIVA)	BAYER INTELLECTUAL PROPERTY GMBH
180893	31	MIRA (DENOMINATIVA)	BAYER INTELLECTUAL PROPERTY GMBH
221962	32	AGUA OBED EDOM (MIXTA)	NACHI ALICAIRA VALDEZ DE CASILLA
87261	32	NUTRILITE (DENOMINATIVA)	ALTICOR INC.
169647	32	OKF (DENOMINATIVA)	OKF CORPORATION
187285	32	XS (MIXTA)	ACCESS BUSINESS GROUP INTERNATIONAL ABGI
224477	35	INGRUP (MIXTA)	DISTRIBUIDORA PANAMERICANA, S.A.
224964	1, 16, 17, 22	INGRUP (MIXTA)	DISTRIBUIDORA PANAMERICANA, S.A.
80025	1, 5	BOVIGAM (DENOMINATIVA)	BAYER INTELLECTUAL PROPERTY GMBH
12527	1, 5	CALFON (DENOMINATIVA)	BAYER INTELLECTUAL PROPERTY GMBH
9899	1, 5, 10	ASUNTOL (DENOMINATIVA)	BAYER INTELLECTUAL PROPERTY GMBH
25436	1, 5, 10	BAYO-N-OX (DENOMINATIVA)	BAYER INTELLECTUAL PROPERTY GMBH
24764	1, 5, 10	CITARIN (DENOMINATIVA)	BAYER INTELLECTUAL PROPERTY GMBH
54077	1, 5, 10	PRO-SPOT (DENOMINATIVA)	BAYER INTELLECTUAL PROPERTY GMBH
83367	1, 5, 10	VITABAY (DENOMINATIVA)	BAYER INTELLECTUAL PROPERTY GMBH
193586	29, 30, 32	NUTRILITE (DENOMINATIVA)	ALTICOR INC.
143132	3, 2	ARTISTRY (DENOMINATIVA)	ALTICOR INC.
150073	3, 5	BAY-D-BEST (DENOMINATIVA)	BAYER INTELLECTUAL PROPERTY GMBH
154304	3, 5	REMOVEDOR (DENOMINATIVA)	BAYER INTELLECTUAL PROPERTY GMBH
196208	3, 5, 30, 32	TRUVIVITY BY NUTRILITE (DENOMINATIVA)	ALTICOR INC.
194400	3, 9, 10, 11, 16, 29, 30, 32, 35, 38, 41, 42, 43, 44, 45	NUTRILITE (DENOMINATIVA)	ALTICOR INC.
151767	41, 43	OCCIDENTAL CLUB ROYAL (DENOMINATIVA)	OCCIDENTAL HOTELES MANAGEMENT, S.L.
203108	5, 29, 30, 32	NUTRILITE BEST OF NATURE. BEST OF SCIENCE	ALTICOR INC.
157447	5, 31	GLUTELLAC (DENOMINATIVA)	BAYER INTELLECTUAL PROPERTY GMBH
180072	5, 31	LEVAGUARD (DENOMINATIVA)	BAYER INTELLECTUAL PROPERTY GMBH

### CAMBIO DE TITULAR NOMBRES COMERCIALES

(111) # REG.	(561) NOMBRE COMERCIAL	(510) ACTIVIDAD	(732) TITULAR
404977	AGUA OBED	EMBAZADORA DE AGUA, VENTAS DE AGUA EMBOTELLADA, BOTELLONES, FUNDITAS	NACHI ALICAIRA VALDEZ DE CASILLA
211952	ALMACENES SEMA	COMPRAS Y VENTAS DE TEJIDOS, CONFECCIONES, ELECTRODOMESTICOS, CALZADOS	ALMACENES SEMA, S.A.
198576	ARS UNIVERSAL	BRINDAR SERVICIOS DE ADMINISTRACION DE RIESGOS DE SALUD.	SEGUROS UNIVERSAL, C. POR A.
406221	BE STORE DOMINICANA	IMPORTACION, DISTRIBUCION Y COMERCIALIZACION AL POR MAYOR Y DETALLE DE ROPA Y ACCESORIOS PARA CABALLEROS	LB STORES
331950	BLUEVIEW NEW VENTURES	INVERSION, GESTION E INTERMEDIACION DE ACTIVOS INMOBILIARIOS	ENRIC DOLSA FONT
415429	BOM RESET MOTORES	IMPORTACION DE PARTES DE MOTOCICLETAS, PARA SU ENSAMBLAJE Y POSTERIOR VENTA EN EL MERCADO LOCAL E INTERNACIONAL.	AMBIORI MARTIN DE JESUS POPOTER ZAPATA
419203	BRAKARTI REALTY BUSINESS	ALQUILER. DISEÑO, CONSIGNACION, INTERMEDIACION, COMISION, REPRESENTACION	BRAKARTI REALTY BUSINESS, S.R.L.
206751	CARIBE MEDIA & INFORMATION SERVICES DOMINICANA	SERVICIOS DE DISEÑO, PREPARACION, PUBLICACION, EDICION, DISTRIBUCION Y VENTAS DE DIRECTORIOS TELEFONICOS	CARIBE SERVICIOS DE INFORMACION DOMINICANA, S.A.
425863	DESYCAR	RENTA DE VEHICULOS DE MOTOR.	ELEONORA FUCARINO
279960	EASY COMUNICACION	IMPORTACION, DISTRIBUCION Y VENTA DE EQUIPOS DE COMUNICACION.	RENÉ DE JESÚS RODRIGUEZ COLLADO
24969	ESPAÑOLERIAS	REPOSTERIA.	ANTONIO LOPEZ RODRIGUEZ
306121	EUROMEDITERRANEA	BANCAS, MANEJO JUEGOS DE AZAR Y OPERACIONES RELACIONADAS CON ESTE OBJETO	EUROMEDITERRANEA, SRL
54757	HIELO Y PURIFICACION DE AGUA APOLIVI, S.A.	FABRICACION DE HIELO Y PURIFICACION DE AGUA	FEDERICO PAULINO RODRIGUEZ / CARLOS MIGUEL RODRIGUEZ DUME
357384	M & H GYM	PREPARACION FISICA MEDIANTE EJERCICIOS, MUSCULACION, CARDIOVASCULARES	MANUEL ARIEL SORIANO ROSARIO
364483	MAREISCA	ADQUISICION, TENENCIA Y ADMINISTRACION DE BIENES INMUEBLES.	MARINO MANSI
422573	MEMMA MEDIA MARKETING MANAGEMENT	BRINDAR SERVICIOS DE PUBLICIDAD Y CREACION DE PAGINA WEB.	KARINA INMACULADA RODRIGUEZ HERNANDEZ
373501	NOAH LOUNGE	SALON DE BELLEZA	KELLY NUÑEZ VARGAS
61525	PLASTIDOM	FABRICACION, IMPORTACION, DISTRIBUCION Y VENTA DE EMBASES PLASTICOS.	CRISTIAN REYNA TEJADA
386332	PUBLICIDAD FLAMINGO	EL COMERCIO EN TODAS SUS ACTIVIDADES RELACIONADAS CON PUBLICIDAD	BRENDA D'ALESSANDRO
119254	PUNTA ARENA	DESARROLLO, OPERACION Y PROMOCION DE PROYECTOS.	ACQUIEO, S.R.L.
99370	RESTAURANT EL TABLON	RESTAURANTE.	SONIA MARIA AROSTEGUI PATXOT / DARIO ANTONIO NUÑEZ
313760	SERTEDOM, SERVICIOS TECNOLOGICOS DOMINICANOS	DISEÑO DE SITIOS WEB Y PROGRAMAS INFORMATICOS, RENTA DE SERVIDORES PARA ALOJAR SITIOS WEB Y CORREO ELECTRONICO	JOSE ALBERTO NUÑEZ JIMENEZ
118640	SERVISSEPTICOS	SERVICIOS DE PERFORACION DE POZOS FILTRANTES, LIMPIEZA DE POZOS FILTRANTES, SEPTICOS	JHON EMIL SULSAÑA ESPINAL / ANDRES ANTONIO SUSANA CALDERON
419254	THE LITTLE JOHN 'S SHOP	VENTA Y DISTRIBUCIÓN DE TODO TIPO DE PRENDAS PARA VESTIR	CARLOS ALBERTO DE MOYA RODRIGUEZ



**RENOVACIONES  
MARCAS DE FABRICA**

(111) # REG.	(511) CL. INTL	(561) MARCA DE FABRICA	(732) TITULAR
80952	3	AJAX TOTAL (DENOMINATIVA)	COLGATE PALMOLIVE COMPANY
40362	3	FLUOCARIL BI-FLUORE	THE PROCTER & GAMBLE COMPANY
149787	3	INTISOL (DENOMINATIVA)	PROFARMA INTERNACIONAL SRL
152140	3	LADY SPEED STICK DOUBLE AQUA (DENOMINATIVA)	COLGATE PALMOLIVE COMPANY
151388	3	LADY SPEED STICK DOUBLE DEFENSE (DENOMINATIVA)	COLGATE PALMOLIVE COMPANY
151567	3	LADY SPEED STICK DOUBLE DEFENSE (MIXTA)	COLGATE PALMOLIVE COMPANY
151688	5	ABRETIA (DENOMINATIVA)	THE LATIN AMERICA TRADEMARK CORPORATION
86874	5	ADVIA (DENOMINATIVA)	SIEMENS HEALTHCARE DIAG
151687	5	AGARTI (DENOMINATIVA)	THE LATIN AMERICA TRADEMARK CORPORATION
151686	5	AMISOS (DENOMINATIVA)	THE LATIN AMERICA TRADEMARK CORPORATION
153233	5	AMOCLOVU-MECD (DENOMINATIVA)	LABORATORIOS BRITANIA, S.R.L.
78630	5	ARECAMIN (DENOMINATIVA)	PANALAB, S.A.
152208	5	AXIOS (DENOMINATIVA)	LABORATORIOS SUED, S.A.
152366	5	BACTRIDERM (DENOMINATIVA)	LABORATORIOS SUED, S.A.
149912	5	BIORAIZ (DENOMINATIVA)	CASTILLO LORA SOLUCIONES AGRÍCOLAS, S.R.L. (CALOSA)
78635	5	BIOTERAL (DENOMINATIVA)	PANALAB, S.A.
151545	5	BRINFORT (DENOMINATIVA)	JOHNSON & JOHNSON
151545	5	BRINFORT (DENOMINATIVA)	JOHNSON & JOHNSON
151585	5	BUSEDYL (DENOMINATIVA)	THE LATIN AMERICA TRADEMARK CORPORATION
152635	5	CEBROXOL (DENOMINATIVA)	LABORATORIOS BRITANIA, S.R.L.
78629	5	CEFACOLIN (DENOMINATIVA)	PANALAB, S.A.
82524	5	CEFIN (DENOMINATIVA)	THE LATIN AMERICA TRADEMARK CORPORATION
151692	5	CIRBIA (DENOMINATIVA)	THE LATIN AMERICA TRADEMARK CORPORATION
151693	5	CLEOFIS (DENOMINATIVA)	THE LATIN AMERICA TRADEMARK CORPORATION
151691	5	CLONIA (DENOMINATIVA)	THE LATIN AMERICA TRADEMARK CORPORATION
125027	5	COBALEX	LABORATORIOS VIJOSA, S.A. DE C.V.
151684	5	DERINOE (DENOMINATIVA)	THE LATIN AMERICA TRADEMARK CORPORATION
152084	5	DERMODIACINA (DENOMINATIVA)	LABORATORIOS BRITANIA, S.R.L.
152083	5	DERMOTOTAL (DENOMINATIVA)	LABORATORIOS BRITANIA, S.R.L.
152201	5	DEXENO (DENOMINATIVA)	LABORATORIOS SUED, S.A.
152216	5	DUALCARD (DENOMINATIVA)	LABORATORIOS SUED, S.A.
151507	5	DUROGESIC D-TRANS (DENOMINATIVA)	JOHNSON & JOHNSON
154096	5	EBAFEDRIN (DENOMINATIVA)	LABORATORIOS SUED, S.A.
39721	5	EDAGAN (DENOMINATIVA)	THE LATIN AMERICA TRADEMARK CORPORATION
152089	5	EDURANT (DENOMINATIVA)	JOHNSON & JOHNSON
152203	5	ENVIX (DENOMINATIVA)	LABORATORIOS SUED, S.A.
152202	5	ERUM (DENOMINATIVA)	LABORATORIOS SUED, S.A.
148591	5	ESBELTICORP-MECD (DENOMINATIVA)	LABORATORIOS BRITANIA, S.R.L.
152200	5	ESFILO (DENOMINATIVA)	LABORATORIOS SUED, S.A.
151683	5	ESMIRTAL (DENOMINATIVA)	THE LATIN AMERICA TRADEMARK CORPORATION
152206	5	FERVICOL (DENOMINATIVA)	LABORATORIOS SUED, S.A.
153131	5	GARDIA (DENOMINATIVA)	LABORATORIOS SUED, S.A.
151682	5	GEXAPEL (DENOMINATIVA)	THE LATIN AMERICA TRADEMARK CORPORATION
80919	5	GNC GENERAL NUTRITION CENTERS Y DISEÑO	GENERAL NUTRITION INVESTMENT COMPANY
151829	5	HECUBA (DENOMINATIVA)	THE LATIN AMERICA TRADEMARK CORPORATION
151690	5	HETEB (DENOMINATIVA)	THE LATIN AMERICA TRADEMARK CORPORATION
154088	5	HUMENASAL (DENOMINATIVA)	LABORATORIOS SUED, S.A.
149630	5	INTISOL (DENOMINATIVA)	PROFARMA INTERNACIONAL SRL
39720	5	IRNIL (DENOMINATIVA)	THE LATIN AMERICA TRADEMARK CORPORATION
154094	5	JARABE DE BERRO Y CEBOLLA SUED (DENOMINATIVA)	LABORATORIOS SUED, S.A.
151689	5	LABRIXILE (DENOMINATIVA)	THE LATIN AMERICA TRADEMARK CORPORATION
151834	5	LAPTICOL (DENOMINATIVA)	THE LATIN AMERICA TRADEMARK CORPORATION
145525	5	LEÑA (DENOMINATIVA)	LABORATORIOS SUED, S.A.
152016	5	LOMED (DENOMINATIVA)	LABORATORIOS SUED, S.A.
154092	5	LOW-MAX (DENOMINATIVA)	LABORATORIOS SUED, S.A.
154526	5	LOXMEL (DENOMINATIVA)	LABORATORIOS SUED, S.A.
149705	5	LUBRICOL (DENOMINATIVA)	ALLEN PHARMACEUTICAL
152019	5	MANDREL (DENOMINATIVA)	LABORATORIOS SUED, S.A.
151830	5	MARTESIA (DENOMINATIVA)	THE LATIN AMERICA TRADEMARK CORPORATION
151831	5	MENUIX (DENOMINATIVA)	THE LATIN AMERICA TRADEMARK CORPORATION
151610	5	MERCACIPRAM (DENOMINATIVA)	LABORATORIOS BRITANIA, S.R.L.

(111) # REG.	(511) CL. INTL	(561) MARCA DE FABRICA	(732) TITULAR
150103	5	MICEXANIL (DENOMINATIVA)	CASTILLO LORA SOLUCIONES AGRÍCOLAS, S.R.L. (CALOSA)
153134	5	MILORDIA (DENOMINATIVA)	LABORATORIOS SUED, S.A.
149410	5	MIRTAZA (DENOMINATIVA)	FARGESA, S.A.
81124	5	NO MORE TEARS (NO MAS LAGRIMAS) (DENOMINATIVA)	JOHNSON & JOHNSON
80899	5	NO MORE TEARS (NO MAS LAGRIMAS) (DENOMINATIVA)	JOHNSON & JOHNSON
80995	5	NO MORE TEARS (NO MAS LAGRIMAS) (DENOMINATIVA)	JOHNSON & JOHNSON
153132	5	NORET (DENOMINATIVA)	LABORATORIOS SUED, S.A.
153139	5	NORTEN (DENOMINATIVA)	LABORATORIOS SUED, S.A.
154438	5	OSPREL (DENOMINATIVA)	LABORATORIOS SUED, S.A.
152629	5	OXERMIN (DENOMINATIVA)	LABORATORIOS SUED, S.A.
151838	5	PARISATIS (DENOMINATIVA)	THE LATIN AMERICA TRADEMARK CORPORATION
152015	5	PERNOVIL (DENOMINATIVA)	LABORATORIOS SUED, S.A.
151839	5	PROVOLAR (DENOMINATIVA)	THE LATIN AMERICA TRADEMARK CORPORATION
151614	5	RAZADINE (DENOMINATIVA)	JOHNSON & JOHNSON
150885	5	ROSALTA (DENOMINATIVA)	FARGESA, S.A.
153376	5	SANITIN-MECD (DENOMINATIVA)	LABORATORIOS BRITANIA, S.R.L.
153376	5	SANITIN-MECD (DENOMINATIVA)	LABORATORIOS BRITANIA, S.R.L.
151836	5	SARMACIA (DENOMINATIVA)	THE LATIN AMERICA TRADEMARK CORPORATION
152128	5	SECALIA (DENOMINATIVA)	LABORATORIOS SUED, S.A.
152335	5	SEDIPE (DENOMINATIVA)	LABORATORIOS BRITANIA, S.R.L.
151727	5	SINUCARE (DENOMINATIVA)	JOHNSON & JOHNSON
151728	5	SINUVA (DENOMINATIVA)	JOHNSON & JOHNSON
152072	5	SPANZAR (DENOMINATIVA)	JOHNSON & JOHNSON
39722	5	SUCEDAL (DENOMINATIVA)	THE LATIN AMERICA TRADEMARK CORPORATION
151835	5	SURGHOT (DENOMINATIVA)	THE LATIN AMERICA TRADEMARK CORPORATION
151840	5	TELMOXAL (DENOMINATIVA)	THE LATIN AMERICA TRADEMARK CORPORATION
151843	5	TELITOMIN (DENOMINATIVA)	THE LATIN AMERICA TRADEMARK CORPORATION
151842	5	TILVANOR (DENOMINATIVA)	THE LATIN AMERICA TRADEMARK CORPORATION
151841	5	TISVOTAL (DENOMINATIVA)	THE LATIN AMERICA TRADEMARK CORPORATION
148851	5	TRINKETTE (DENOMINATIVA)	LABORATORIOS BRITANIA, S.R.L.
153787	5	TRIPRES (DENOMINATIVA)	LABORATORIOS SUED, S.A.
82954	8	CROSS & SHIELD (DISEÑO)	VICTORINOX, AG
82952	8	INDICATOR (DENOMINATIVA)	THE GILLETTE COMPANY
152429	9	BIOFINITY (DENOMINATIVA)	COOPERVISION INTERNATIONAL HOLDING COMPANY LP
39736	9	DAEWOO Y DISEÑO	DAEWOO INTERNATIONAL CORPORATION
82086	18	EASTPAK (DENOMINATIVA)	JANSPORT APPAREL CORP.
151789	18	GOLA (DENOMINATIVA)	D. JACOBSON & SONS LIMITED
152867	18	YSL (MIXTA)	YVES SAINT LAURENT
151803	25	DISEÑO DE TRES TRAZOS CARACTERISTICOS (FIGURATIVA)	D. JACOBSON & SONS LIMITED
152051	25	FIGURA DE DOS CURVAS CRUZADAS EN UN PUNTO (FIGURATIVA)	TEDDY S.P.A.
151934	29	LA VACHE QUI RIT (MIXTA)	FROMAGERIES BEL
152117	29	PECHUGA DE POLLO CASERIO (DENOMINATIVA)	INDUVECA, S.A.
152415	29	SOSUA (MIXTA)	SIGMA ALIMENTOS S.A. DE CV.
152341	29	SOSUA (MIXTA)	SIGMA ALIMENTOS S.A. DE CV.
152144	29	SU SABOR ES COSTUMBRE (LEMA)	SIGMA ALIMENTOS S.A. DE CV.
152406	42	SOLUCIONES GBH (MIXTA)	RAYDELTO HERNANDEZ PERERA / JOSE MANUEL BONETTI LUGO / ANDRES RICARDO GADALA MARIA NASSER
80955	1, 5, 10	DOUBLE COOL STRIPE (DENOMINATIVA)	COLGATE PALMOLIVE COMPANY
80949	1, 5, 10	STERALL (DENOMINATIVA)	COLGATE PALMOLIVE COMPANY
80956	1, 5, 10	TRIPLE COOL (DENOMINATIVA)	COLGATE PALMOLIVE COMPANY
149670	18, 25, 35	SAM & LIBBY (DENOMINATIVA)	EDELMAN SHOW, INC
25057	29, 30	VELVEETA (DENOMINATIVA)	KRAFT FOODS GROUP BRANDS LLC
151620	3, 14, 25	THE LIMITED (DENOMINATIVA)	LIMITED STORES, LLC
14738	3, 21	COLORSILK (DENOMINATIVA)	REVLON CONSUMER PRODUCTS CORPORATION
81115	3, 21	DENTINBLOC, GEL KAM (DENOMINATIVA)	COLGATE PALMOLIVE COMPANY
81116	3, 21	MICRO CLEANSING (DENOMINATIVA)	COLGATE PALMOLIVE COMPANY
81117	3, 21	ORABASE-B (DENOMINATIVA)	COLGATE PALMOLIVE COMPANY
81111	3, 21	STERALL (DENOMINATIVA)	COLGATE PALMOLIVE COMPANY
81110	3, 21	TIME SAVER (DENOMINATIVA)	COLGATE PALMOLIVE COMPANY
151767	41, 43	OCCIDENTAL CLUB ROYAL (DENOMINATIVA)	OCCIDENTAL HOTELES MANAGEMENT, S.L.
82879	7, 8	CROSS & SHIELD (DISEÑO)	VICTORINOX, AG
152217	9, 28, 38, 41, 42	MENSUALIDAD CARTOON (DENOMINATIVA)	THE CARTOON NETWORK, INC.

**Verdant Harvest**

(540) MARCA:  
Verdant Harvest (Mixta)  
(511) CLASE: 1  
(210) EXP. NO.: 15/28282

(730) SOLICITANTE:  
Grupo Agropecuario  
Estévez Santana, S.R.L.  
(220) FECHA SOLICITUD:  
13 de noviembre del 2015

**mark.**

(540) MARCA:  
Mark. (Mixta)  
(511) CLASE: 3  
(210) EXP. NO.: 15/33511  
(730) SOLICITANTE:  
Avon Products, Inc.  
(220) FECHA SOLICITUD:  
27 de octubre del 2015

**MISSHA**

(540) MARCA:  
MISSHA (Mixta)  
(511) CLASE: 3  
(210) EXP. NO.: 15/28709

(730) SOLICITANTE:  
Able C & C Co., Ltd.  
(220) FECHA SOLICITUD:  
14 de septiembre del 2015

**naturalmente**

(540) MARCA:  
naturalmente (Mixta)  
(511) CLASE: 3  
(210) EXP. NO.: 14/29890

(730) SOLICITANTE:  
Artec, S.R.L.  
(220) FECHA SOLICITUD:  
16 de octubre del 2014

**ORS**

(540) MARCA:  
ORS (Mixta)  
(511) CLASE: 3  
(210) EXP. NO.: 12/33027

(730) SOLICITANTE:  
Namaste Laboratories,  
L.L.C.  
(220) FECHA SOLICITUD:  
21 de diciembre del 2012

**TONOS  
revolution**

(540) MARCA:  
TONOS revolution (Mixta)  
(511) CLASE: 3  
(210) EXP. NO.: 15/30592  
(730) SOLICITANTE:  
Comercializadora de Belleza  
S.A.S.  
(220) FECHA SOLICITUD:  
30 de septiembre del 2015

**YANGUAS  
PROFESSIONAL**

(540) MARCA:  
YANGUAS PROFESSIONAL  
(Mixta)  
(511) CLASE: 3  
(210) EXP. NO.: 15/4277



















(730) SOLICITANTE:  
Angel Ricardo Magallón  
Yanguas  
(220) FECHA SOLICITUD:  
11 de febrero del 2015

**KIYOSHI**

(540) MARCA:  
KIYOSHI (Mixta)  
(511) CLASE: 9  
(210) EXP. NO.: 15/36532

(730) SOLICITANTE:  
Eastman Auto & Power  
Limited  
(220) FECHA SOLICITUD:  
23 de noviembre del 2015

VIENE DE LA PÁGINA ANTERIOR

 <p>(540) MARCA: NASOKI (Mixta) (511) CLASE: 9 (210) EXP. NO.: 15/36531</p> <p>(730) SOLICITANTE: Eastman Auto &amp; Power Limited (220) FECHA SOLICITUD: 23 de noviembre del 2015</p>	 <p>(540) MARCA: CHELSEA FOOTBALL CLUB (Mixta) (511) CLASE: 12 (210) EXP. NO.: 15/34551 (730) SOLICITANTE: Chelsea Football Club Limited (220) FECHA SOLICITUD: 4 de noviembre del 2015</p>	 <p>(540) MARCA: METARÚ (Mixta) (511) CLASE: 20 (210) EXP. NO.: 15/34966 (730) SOLICITANTE: INDUMESA Industria de Muebles Metálicos, S.R.L. (220) FECHA SOLICITUD: 10 de noviembre del 2015</p>	 <p>(540) MARCA: AMAZONAS (Mixta) (511) CLASE: 25 (210) EXP. NO.: 14/34251 (730) SOLICITANTE: Amazonas Productos para Calçados LTDA (220) FECHA SOLICITUD: 27 de noviembre del 2014</p>
 <p>(540) MARCA: (Figurativa) (511) CLASE: 25 (210) EXP. NO.: 15/37014</p> <p>(730) SOLICITANTE: Cortefiel, S.A. (220) FECHA SOLICITUD: 26 de noviembre del 2015</p>	 <p>(540) MARCA: KC CANDY (Mixta) (511) CLASE: 30 (210) EXP. NO.: 15/36778 (730) SOLICITANTE: KC The Confectionery Ltd. (220) FECHA SOLICITUD: 25 de noviembre del 2015</p>	 <p>(540) MARCA: (Figurativa) (511) CLASE: 34 (210) EXP. NO.: 15/37013 (730) SOLICITANTE: Philip Morris Brands Sàrl (220) FECHA SOLICITUD: 26 de noviembre del 2015</p>	 <p>(540) MARCA: L &amp; M Fine Cut TOBACCO (Mixta) (511) CLASE: 34 (210) EXP. NO.: 15/34743 (730) SOLICITANTE: Philip Morris Products, S.A. (220) FECHA SOLICITUD: 5 de noviembre del 2015</p>
 <p>(540) MARCA: Parliament (Mixta) (511) CLASE: 34 (210) EXP. NO.: 15/37153</p> <p>(730) SOLICITANTE: Philip Morris Brands Sàrl (220) FECHA SOLICITUD: 27 de noviembre del 2015</p>	 <p>(540) MARCA: (Figurativa) (511) CLASE: 35 (210) EXP. NO.: 15/35059 (730) SOLICITANTE: Caesars World, Inc. (220) FECHA SOLICITUD: 10 de noviembre del 2015</p>	 <p>(540) MARCA: (Figurativa) (511) CLASE: 36 (210) EXP. NO.: 15/29914 (730) SOLICITANTE: The Prudential Insurance Company Of America (220) FECHA SOLICITUD: 23 de septiembre del 2015</p>	 <p>(540) MARCA: IMPAC (Mixta) (511) CLASE: 1, 2 (210) EXP. NO.: 14/4230 (730) SOLICITANTE: Polímeros, Adhesivos y Derivados, S.A. De C. V. (220) FECHA SOLICITUD: 13 de febrero del 2014</p>
 <p>(540) MARCA: IMPAC 3000 (Mixta) (511) CLASE: 1, 2 (210) EXP. NO.: 14/4231</p> <p>(730) SOLICITANTE: Polímeros, Adhesivos y Derivados, S.A. De C. V. (220) FECHA SOLICITUD: 13 de febrero del 2014</p>	 <p>(540) MARCA: IMPAC 5000 (Mixta) (511) CLASE: 1, 2 (210) EXP. NO.: 14/4232</p> <p>(730) SOLICITANTE: Polímeros, Adhesivos y Derivados, S.A. De C. V. (220) FECHA SOLICITUD: 13 de febrero del 2014</p>	 <p>(540) MARCA: IMPAC 7000 (Mixta) (511) CLASE: 1, 2 (210) EXP. NO.: 14/4233</p> <p>(730) SOLICITANTE: Polímeros, Adhesivos y Derivados, S.A. De C. V. (220) FECHA SOLICITUD: 13 de febrero del 2014</p>	 <p>(540) MARCA: IMPAC cemento plástico acrílico (Mixta) (511) CLASE: 1, 2 (210) EXP. NO.: 14/4235</p> <p>(730) SOLICITANTE: Polímeros, Adhesivos y Derivados, S.A. De C. V. (220) FECHA SOLICITUD: 13 de febrero del 2014</p>
 <p>(540) MARCA: IMPAC sello (Mixta) (511) CLASE: 1, 2 (210) EXP. NO.: 14/4234</p> <p>(730) SOLICITANTE: Polímeros, Adhesivos y Derivados, S.A. De C. V. (220) FECHA SOLICITUD: 13 de febrero del 2014</p>	 <p>(540) MARCA: AAA (Mixta) (511) CLASE: 16, 35, 36, 37, 39, 42 (210) EXP. NO.: 15/35776 (730) SOLICITANTE: American Automobile Association, Inc. (220) FECHA SOLICITUD: 17 de noviembre del 2015</p>	 <p>(540) MARCA: (Figurativa) (511) CLASE: 29, 30, 31, 32, 33 (210) EXP. NO.: 15/35387 (730) SOLICITANTE: NO Limit, LLC. (220) FECHA SOLICITUD: 12 de noviembre del 2015</p>	 <p>(540) MARCA: (Tridimensional) (511) CLASE: 3, 5 (210) EXP. NO.: 15/26824 (730) SOLICITANTE: Car-Freshner Corporation (220) FECHA SOLICITUD: 27 de agosto del 2015</p>
 <p>(540) MARCA: TNT (Mixta) (511) CLASE: 38, 41 (210) EXP. NO.: 15/37000 (730) SOLICITANTE: Turner Network Television, Inc. (220) FECHA SOLICITUD: 26 de noviembre del 2015</p>	 <p>(540) MARCA: CAESARS PALACE (Mixta) (511) CLASE: 41, 43 (210) EXP. NO.: 15/36018 (730) SOLICITANTE: Caesars World, Inc. (220) FECHA SOLICITUD: 18 de noviembre del 2015</p>	 <p>(540) MARCA: CAESARS (Mixta) (511) CLASE: 41, 43 (210) EXP. NO.: 15/36017 (730) SOLICITANTE: Caesars World, Inc. (220) FECHA SOLICITUD: 18 de noviembre del 2015</p>	 <p>(540) MARCA: NEURO COMPLETE (Mixta) (511) CLASE: 5, 29 (210) EXP. NO.: 13/31834 (730) SOLICITANTE: MNJ U.S. Holdings LLC. (220) FECHA SOLICITUD: 14 de noviembre del 2013</p>
 <p>(540) MARCA: NEURO COMPLETE (Mixta) (511) CLASE: 5, 29 (210) EXP. NO.: 13/31835 (730) SOLICITANTE: MNJ U.S. Holdings LLC. (220) FECHA SOLICITUD: 14 de noviembre del 2013</p>	 <p>(540) MARCA: (Figurativa) (511) CLASE: 5, 9, 10, 37, 44 (210) EXP. NO.: 15/35242 (730) SOLICITANTE: Bayer HealthCare LLC. (220) FECHA SOLICITUD: 11 de noviembre del 2015</p>	 <p>(540) MARCA: BLACK + DECKER (Mixta) (511) CLASE: 7, 8, 9, 11, 20 (210) EXP. NO.: 15/35559 (730) SOLICITANTE: The Black &amp; Decker Corporation (220) FECHA SOLICITUD: 13 de noviembre del 2015</p>	 <p>(540) MARCA: (Figurativa) (511) CLASE: 9, 36 (210) EXP. NO.: 14/36593 (730) SOLICITANTE: Powa Technologies Limited (220) FECHA SOLICITUD: 26 de diciembre del 2014</p>
 <p>(540) MARCA: Henna Queen (Mixta) (511) CLASE: 3 (210) EXP. NO.: 15/33437 (730) SOLICITANTE: Angel Hipolito Ureña Tavera (220) FECHA SOLICITUD: 26 de octubre del 2015</p>	 <p>(540) MARCA: KLINORIX (Mixta) (511) CLASE: 3 (210) EXP. NO.: 15/28129 (730) SOLICITANTE: Nelson Agapito Morban Torres (220) FECHA SOLICITUD: 20 de noviembre del 2015</p>	 <p>(540) MARCA: Qualita Chemicals (Mixta) (511) CLASE: 3 (210) EXP. NO.: 15/32840 (730) SOLICITANTE: Angel Luis Bruno Maldonado (220) FECHA SOLICITUD: 20 de octubre del 2015</p>	 <p>(540) MARCA: LEXUANNI (Mixta) (511) CLASE: 3 (210) EXP. NO.: 15/34925 (730) SOLICITANTE: María Altigracia Liriano De Leon (220) FECHA SOLICITUD: 6 de noviembre del 2015</p>
 <p>(540) MARCA: ROMA (Mixta) (511) CLASE: 3 (210) EXP. NO.: 15/34701 (730) SOLICITANTE: Fábrica De Jabón La Corona, S.A. De C.V. (220) FECHA SOLICITUD: 5 de noviembre del 2015</p>	 <p>(540) MARCA: Shardonia (Mixta) (511) CLASE: 3 (210) EXP. NO.: 15/30087 (730) SOLICITANTE: Paula Mieses (220) FECHA SOLICITUD: 25 de septiembre del 2015</p>	 <p>(540) MARCA: PG 100 (Mixta) (511) CLASE: 4 (210) EXP. NO.: 15/36740 (730) SOLICITANTE: Petroquímicos Automotrices, S.R.L. (220) FECHA SOLICITUD: 25 de noviembre del 2015</p>	 <p>(540) MARCA: Colgel (Mixta) (511) CLASE: 5 (210) EXP. NO.: 15/27377 (730) SOLICITANTE: Damiano Licensing B.V. (220) FECHA SOLICITUD: 2 de septiembre del 2015</p>
 <p>(540) MARCA: Loco Bebé (Mixta) (511) CLASE: 5 (210) EXP. NO.: 15/35786 (730) SOLICITANTE: Loco Bebe, S.R.L. (220) FECHA SOLICITUD: 17 de noviembre del 2015</p>	 <p>(540) MARCA: MultiCardio PLUS (Mixta) (511) CLASE: 5 (210) EXP. NO.: 15/35724 (730) SOLICITANTE: Interfarma Corporation (220) FECHA SOLICITUD: 20 de noviembre del 2015</p>	 <p>(540) MARCA: VitaNeural (Mixta) (511) CLASE: 5 (210) EXP. NO.: 15/36066 (730) SOLICITANTE: Droguería Europea, S.A. (220) FECHA SOLICITUD: 18 de noviembre del 2015</p>	 <p>(540) MARCA: X-NOX (Mixta) (511) CLASE: 5 (210) EXP. NO.: 15/25464 (730) SOLICITANTE: Enrique Espinar Manjavacas (220) FECHA SOLICITUD: 10 de noviembre del 2015</p>

PASA A LA PÁGINA SIGUIENTE

VIENE DE LA PÁGINA ANTERIOR

 <p>(540) MARCA: COLMAPP (Mixta) (511) CLASE: 9 (210) EXP. NO.: 15/33728</p> <p>(730) SOLICITANTE: Cervecería Nacional Dominicana, S.A. (220) FECHA SOLICITUD: 28 de octubre del 2015</p>	 <p>(540) MARCA: Willy (Mixta) (511) CLASE: 9 (210) EXP. NO.: 15/33720 (730) SOLICITANTE: Cervecería Nacional Dominicana, S.A. (220) FECHA SOLICITUD: 28 de octubre del 2015</p>	 <p>(540) MARCA: inQUiLeva (Mixta) (511) CLASE: 10 (210) EXP. NO.: 15/34093</p> <p>(730) SOLICITANTE: Inquileva, SL (220) FECHA SOLICITUD: 30 de octubre del 2015</p>	 <p>(540) MARCA: COHIBA (Mixta) (511) CLASE: 14 (210) EXP. NO.: 15/37141 (730) SOLICITANTE: Corporación Habanos, S.A. (220) FECHA SOLICITUD: 27 de noviembre del 2015</p>
 <p>(540) MARCA: COHIBA ATMOSPHERE (Mixta) (511) CLASE: 14 (210) EXP. NO.: 15/37140 (730) SOLICITANTE: Corporación Habanos, S.A. (220) FECHA SOLICITUD: 27 de noviembre del 2015</p>	 <p>(540) MARCA: FLEXITAC (Mixta) (511) CLASE: 16 (210) EXP. NO.: 15/31433</p> <p>(730) SOLICITANTE: Promotional &amp; Graphics Solutions, S.R.L. (220) FECHA SOLICITUD: 8 de octubre del 2015</p>	 <p>(540) MARCA: Nubeluz (Mixta) (511) CLASE: 16 (210) EXP. NO.: 15/36153 (730) SOLICITANTE: Aris Papel, S.R.L. (220) FECHA SOLICITUD: 19 de noviembre del 2015</p>	 <p>(540) MARCA: Nube Azul (Mixta) (511) CLASE: 16 (210) EXP. NO.: 15/36156 (730) SOLICITANTE: Aris Papel, S.R.L. (220) FECHA SOLICITUD: 19 de noviembre del 2015</p>
 <p>(540) MARCA: PQ PRIME QUALITY Laser Toner Cartridge (Mixta) (511) CLASE: 16 (210) EXP. NO.: 15/31072 (730) SOLICITANTE: Nestor Antonio Diaz Gonzalez (220) FECHA SOLICITUD: 5 de octubre del 2015</p>	 <p>(540) MARCA: Soy Chica Afro (Mixta) (511) CLASE: 16 (210) EXP. NO.: 15/19919 (730) SOLICITANTE: Michelle Perez Villanueva De Ramirez (220) FECHA SOLICITUD: 30 de junio del 2015</p>	 <p>(540) MARCA: La Fille Des Fleurs (Mixta) (511) CLASE: 18 (210) EXP. NO.: 15/37193 (730) SOLICITANTE: G.M.P. S.A.S DI Tupputi Mauro &amp; C. (220) FECHA SOLICITUD: 30 de noviembre del 2015</p>	 <p>(540) MARCA: Cm (Mixta) (511) CLASE: 20 (210) EXP. NO.: 15/26145 (730) SOLICITANTE: Vicente Enrique Viana Colina (220) FECHA SOLICITUD: 20 de noviembre del 2015</p>
 <p>(540) MARCA: ESTRELLA NEW VISION (Mixta) (511) CLASE: 25 (210) EXP. NO.: 13/363 (730) SOLICITANTE: Jing Ji (220) FECHA SOLICITUD: 4 de enero del 2013</p>	 <p>(540) MARCA: KC (Mixta) (511) CLASE: 25 (210) EXP. NO.: 15/32780 (730) SOLICITANTE: Karina Gabriela Canales Bernales (220) FECHA SOLICITUD: 20 de octubre del 2015</p>	 <p>(540) MARCA: La Fille Des Fleurs (Mixta) (511) CLASE: 25 (210) EXP. NO.: 15/37191 (730) SOLICITANTE: G.M.P. S.A.S DI Tupputi Mauro &amp; C. (220) FECHA SOLICITUD: 30 de noviembre del 2015</p>	 <p>(540) MARCA: ALFA VITAL (Mixta) (511) CLASE: 29 (210) EXP. NO.: 15/33986 (730) SOLICITANTE: Pasteurizadora Rica, S.A. (220) FECHA SOLICITUD: 30 de octubre del 2015</p>
 <p>(540) MARCA: aRcOIRIS (Mixta) (511) CLASE: 30 (210) EXP. NO.: 15/24859 (730) SOLICITANTE: Grupo Gamesa, S. De R.L. De C.V. (220) FECHA SOLICITUD: 11 de agosto del 2015</p>	 <p>(540) MARCA: AZUCAR Morena (Mixta) (511) CLASE: 30 (210) EXP. NO.: 15/18703 (730) SOLICITANTE: María Fernanda Santana Polanco (220) FECHA SOLICITUD: 18 de junio del 2015</p>	 <p>(540) MARCA: EUROGRAIN (Mixta) (511) CLASE: 30 (210) EXP. NO.: 15/36547</p> <p>(730) SOLICITANTE: Mercatodo, S.A. (220) FECHA SOLICITUD: 23 de noviembre del 2015</p>	 <p>(540) MARCA: AGUA FLOR DE LIZ (Mixta) (511) CLASE: 32</p> <p>(210) EXP. NO.: 15/36393 (730) SOLICITANTE: Delirium, S.R.L. (220) FECHA SOLICITUD: 20 de noviembre del 2015</p>
 <p>(540) MARCA: AGUA JHOANIN (Mixta) (511) CLASE: 32 (210) EXP. NO.: 15/36984 (730) SOLICITANTE: Jhon Nelson Caraballo Matos (220) FECHA SOLICITUD: 26 de noviembre del 2015</p>	 <p>(540) MARCA: Kawsay (Mixta) (511) CLASE: 32 (210) EXP. NO.: 15/36594 (730) SOLICITANTE: Nelly Hortencia Galarrraga Brito / Miqueas Marcel Moreta Tejada (220) FECHA SOLICITUD: 24 de noviembre del 2015</p>	 <p>(540) MARCA: ONYX (Mixta) (511) CLASE: 32 (210) EXP. NO.: 15/35869</p> <p>(730) SOLICITANTE: Yisel Mateo Furcal (220) FECHA SOLICITUD: 17 de noviembre del 2015</p>	 <p>(540) MARCA: PERONI NASTRO AZZURRO (Mixta) (511) CLASE: 32 (210) EXP. NO.: 15/32947 (730) SOLICITANTE: SABMiller International Brands Limited (220) FECHA SOLICITUD: 21 de octubre del 2015</p>
 <p>(540) MARCA: BEEFEATER (Mixta) (511) CLASE: 33 (210) EXP. NO.: 15/35558</p> <p>(730) SOLICITANTE: Allied Domecq Spirits &amp; Wine Limited (220) FECHA SOLICITUD: 13 de noviembre del 2015</p>	 <p>(540) MARCA: Hahn Ceara (Mixta) (511) CLASE: 35 (210) EXP. NO.: 15/35354</p> <p>(730) SOLICITANTE: Hahn Ceara, S.R.L. (220) FECHA SOLICITUD: 12 de noviembre del 2015</p>	 <p>(540) MARCA: INICIA (Mixta) (511) CLASE: 35 (210) EXP. NO.: 15/36241</p> <p>(730) SOLICITANTE: Vicini, Ltd. (220) FECHA SOLICITUD: 20 de noviembre del 2015</p>	 <p>(540) MARCA: Lo Viste? (Mixta) (511) CLASE: 35 (210) EXP. NO.: 15/35807</p> <p>(730) SOLICITANTE: Tecnologías Avanzadas Inginont (220) FECHA SOLICITUD: 17 de noviembre del 2015</p>
 <p>(540) MARCA: Banesco SEGUROS Contigo (Mixta) (511) CLASE: 36 (210) EXP. NO.: 15/36861 (730) SOLICITANTE: Banesco Holding Marcas, S.L. (220) FECHA SOLICITUD: 25 de noviembre del 2015</p>	 <p>(540) MARCA: Banesco SEGUROS Contigo (Mixta) (511) CLASE: 36 (210) EXP. NO.: 15/36862 (730) SOLICITANTE: Banesco Holding Marcas, S.L. (220) FECHA SOLICITUD: 25 de noviembre del 2015</p>	 <p>(540) MARCA: BENEFITS tpido (Mixta) (511) CLASE: 36 (210) EXP. NO.: 15/29379</p> <p>(730) SOLICITANTE: Victor Oscar Pacheco Mendez (220) FECHA SOLICITUD: 18 de septiembre del 2015</p>	 <p>(540) MARCA: Somos LN (Mixta) (511) CLASE: 36 (210) EXP. NO.: 15/35122</p> <p>(730) SOLICITANTE: Asociación La Nacional de Ahorros y Préstamos para la Vivienda (220) FECHA SOLICITUD: 11 de noviembre del 2015</p>
 <p>(540) MARCA: M.P. LAUNDRY (Mixta) (511) CLASE: 37 (210) EXP. NO.: 15/33307 (730) SOLICITANTE: Tubalcain José Pirela (220) FECHA SOLICITUD: 23 de octubre del 2015</p>	 <p>(540) MARCA: VISION GEDEON (Mixta) (511) CLASE: 41 (210) EXP. NO.: 15/35948 (730) SOLICITANTE: Yony Antonio Brea Lorca (220) FECHA SOLICITUD: 18 de noviembre del 2015</p>	 <p>(540) MARCA: DJ F07 (Mixta) (511) CLASE: 41 (210) EXP. NO.: 15/27247 (730) SOLICITANTE: Franklin Miguel Polanco Reynoso (220) FECHA SOLICITUD: 1 de septiembre del 2015</p>	 <p>(540) MARCA: UNINFANTIL La universidad del niño (Mixta) (511) CLASE: 41 (210) EXP. NO.: 15/27397 (730) SOLICITANTE: Aneudy De Jesús Claudio Vizcaino (220) FECHA SOLICITUD: 2 de septiembre del 2015</p>
 <p>(540) MARCA: UNPHU CON EL ARTE (Mixta) (511) CLASE: 41 (210) EXP. NO.: 15/31741 (730) SOLICITANTE: Universidad Nacional Pedro Henríquez Ureña (UNPHU) (220) FECHA SOLICITUD: 12 de octubre del 2015</p>	 <p>(540) MARCA: m-SALES BY MAGICORP TECHNOLOGIES (Mixta) (511) CLASE: 42 (210) EXP. NO.: 15/35784 (730) SOLICITANTE: Arturo José Balaguer Coste (220) FECHA SOLICITUD: 17 de noviembre del 2015</p>	 <p>(540) MARCA: SEAHORSE BY MAGICORP TECHNOLOGIES (Mixta) (511) CLASE: 42 (210) EXP. NO.: 15/31454 (730) SOLICITANTE: Arturo José Balaguer Coste (220) FECHA SOLICITUD: 8 de octubre del 2015</p>	 <p>(540) MARCA: Figurativa (511) CLASE: 1, 2, 4, 6, 7, 9, 10, 11, 12, 16, 18, 19, 20, 21, 22, 24, 25, 26, 27, 28, 35, 36, 37, 39, 40, 41, 42, 43, 44, 45 (210) EXP. NO.: 15/35362 (730) SOLICITANTE: Aisin Seiki Kabushiki Kaisha (también conocido como Aisin Seiki Co., Ltd.) (220) FECHA SOLICITUD: 12 de noviembre del 2015</p>

VIENE DE LA PÁGINA ANTERIOR

 <p><b>(540) MARCA:</b> General Star (Mixta) <b>(511) CLASE:</b> 7, 8, 9, 11, 20 <b>(210) EXP. NO.:</b> 15/37251 <b>(730) SOLICITANTE:</b> Domcan Import S.R.L. <b>(220) FECHA SOLICITUD:</b> 30 de noviembre del 2015</p>	 <p><b>(540) MARCA:</b> FS PRODUCTOS ALIMENTICIOS (Mixta) <b>(511) CLASE:</b> 29, 30 <b>(210) EXP. NO.:</b> 15/34343 <b>(730) SOLICITANTE:</b> Julia Esther Fabian Santana <b>(220) FECHA SOLICITUD:</b> 3 de noviembre del 2015</p>	 <p><b>(540) MARCA:</b> (Figurativa) <b>(511) CLASE:</b> 3, 5, 10 <b>(210) EXP. NO.:</b> 15/33300 <b>(730) SOLICITANTE:</b> Alfasigma S.p.A <b>(220) FECHA SOLICITUD:</b> 23 de octubre del 2015</p>	 <p><b>(540) MARCA:</b> DOWNTOWN RESIDENCES DTPC (Mixta) <b>(511) CLASE:</b> 36, 37 <b>(210) EXP. NO.:</b> 15/34745 <b>(730) SOLICITANTE:</b> Luis Ramon Francis Moreno <b>(220) FECHA SOLICITUD:</b> 5 de noviembre del 2015</p>
 <p><b>(540) MARCA:</b> PETROSTAR CARIBE (Mixta) <b>(511) CLASE:</b> 4, 7 <b>(210) EXP. NO.:</b> 15/33342 <b>(730) SOLICITANTE:</b> Donato Angelastro Barrasso <b>(220) FECHA SOLICITUD:</b> 26 de octubre del 2015</p>	 <p><b>(540) MARCA:</b> AOM AURORA Automated Office Management (Mixta) <b>(511) CLASE:</b> 9, 42 <b>(210) EXP. NO.:</b> 15/34009 <b>(730) SOLICITANTE:</b> Jorge Ivan Zavala Diaz <b>(220) FECHA SOLICITUD:</b> 30 de octubre del 2015</p>	 <p><b>(540) NOMBRE COMERCIAL:</b> ADOAR (Rótulo) <b>(210) EXP. NO.:</b> 15/37339</p> <p><b>(730) SOLICITANTE:</b> Rina María Familia <b>(220) FECHA SOLICITUD:</b> 1 de diciembre del 2015 <b>(111) REGISTRO:</b> 426169</p>	 <p><b>(540) NOMBRE COMERCIAL:</b> ASOCIACION DE PRODUCTORES DE CACAO ORGANICO DE CASTILLO, APCOC (Rótulo) <b>(210) EXP. NO.:</b> 15/38198 <b>(730) SOLICITANTE:</b> Domingo Anibal Dilone Aquino <b>(220) FECHA SOLICITUD:</b> 9 de diciembre del 2015 <b>(111) REGISTRO:</b> 426713</p>
 <p><b>(540) NOMBRE COMERCIAL:</b> ATIMAR EXPRESS (Rótulo) <b>(210) EXP. NO.:</b> 15/37930 <b>(730) SOLICITANTE:</b> Atimar Express, S.R.L. <b>(220) FECHA SOLICITUD:</b> 7 de diciembre del 2015 <b>(111) REGISTRO:</b> 426538</p>	 <p><b>(540) NOMBRE COMERCIAL:</b> BACC (Rótulo) <b>(210) EXP. NO.:</b> 15/37243</p> <p><b>(730) SOLICITANTE:</b> Banco de Ahorro y Crédito del Caribe, S.A. <b>(220) FECHA SOLICITUD:</b> 30 de noviembre del 2015 <b>(111) REGISTRO:</b> 426056</p>	 <p><b>(540) NOMBRE COMERCIAL:</b> BANCO BACC DE AHORRO Y CREDITO DEL CARIBE (Rótulo) <b>(210) EXP. NO.:</b> 15/37561 <b>(730) SOLICITANTE:</b> Banco de Ahorro y Crédito del Caribe, S.A. <b>(220) FECHA SOLICITUD:</b> 3 de diciembre del 2015 <b>(111) REGISTRO:</b> 426419</p>	 <p><b>(540) NOMBRE COMERCIAL:</b> BJ (Rótulo) <b>(210) EXP. NO.:</b> 15/38304 <b>(730) SOLICITANTE:</b> Juan Carlos Echevarría Milane <b>(220) FECHA SOLICITUD:</b> 10 de diciembre del 2015 <b>(111) REGISTRO:</b> 426819</p>
 <p><b>(540) NOMBRE COMERCIAL:</b> Chicharrón LIGHT Don Pedro (Rótulo) <b>(210) EXP. NO.:</b> 15/37464 <b>(730) SOLICITANTE:</b> Pedro Rhadames Ureña Escolastica <b>(220) FECHA SOLICITUD:</b> 2 de diciembre del 2015 <b>(111) REGISTRO:</b> 426270</p>	 <p><b>(540) NOMBRE COMERCIAL:</b> CITY AUTO JR (Rótulo) <b>(210) EXP. NO.:</b> 15/37553</p> <p><b>(730) SOLICITANTE:</b> Job Reynoso de Oleo <b>(220) FECHA SOLICITUD:</b> 2 de diciembre del 2015 <b>(111) REGISTRO:</b> 426237</p>	 <p><b>(540) NOMBRE COMERCIAL:</b> Corazón de Azúcar (Rótulo) <b>(210) EXP. NO.:</b> 15/37820 <b>(730) SOLICITANTE:</b> Lillian Fujii Ricart <b>(220) FECHA SOLICITUD:</b> 4 de diciembre del 2015 <b>(111) REGISTRO:</b> 426458</p>	 <p><b>(540) NOMBRE COMERCIAL:</b> (Emblema) <b>(210) EXP. NO.:</b> 15/38662 <b>(730) SOLICITANTE:</b> Hogar Mania, S.R.L. <b>(220) FECHA SOLICITUD:</b> 15 de diciembre del 2015 <b>(111) REGISTRO:</b> 427095</p>
 <p><b>(540) NOMBRE COMERCIAL:</b> (Emblema) <b>(210) EXP. NO.:</b> 15/37585 <b>(730) SOLICITANTE:</b> CEA Global Dominicana S.R.L. <b>(220) FECHA SOLICITUD:</b> 3 de diciembre del 2015 <b>(111) REGISTRO:</b> 426359</p>	 <p><b>(540) NOMBRE COMERCIAL:</b> EPT (Rótulo) <b>(210) EXP. NO.:</b> 15/37576 <b>(730) SOLICITANTE:</b> Cinthia Libertad Ramirez Nova <b>(220) FECHA SOLICITUD:</b> 3 de diciembre del 2015 <b>(111) REGISTRO:</b> 426330</p>	 <p><b>(540) NOMBRE COMERCIAL:</b> EVODENTAL GROUP (Rótulo) <b>(210) EXP. NO.:</b> 15/38309 <b>(730) SOLICITANTE:</b> Nilss Y. Perez Duran / Ana P. Gonzalez Gonzalez / Lisbeth E. Hernandez Rodriguez <b>(220) FECHA SOLICITUD:</b> 10 de diciembre del 2015 <b>(111) REGISTRO:</b> 426876</p>	 <p><b>(540) NOMBRE COMERCIAL:</b> FACULTAD DE ARQUITECTURA &amp; ARTES UCE (Rótulo) <b>(210) EXP. NO.:</b> 15/38170 <b>(730) SOLICITANTE:</b> Universidad Central del Este <b>(220) FECHA SOLICITUD:</b> 9 de diciembre del 2015 <b>(111) REGISTRO:</b> 426742</p>
 <p><b>(540) NOMBRE COMERCIAL:</b> FAMILIA BATEYERA (Rótulo) <b>(210) EXP. NO.:</b> 15/38385 <b>(730) SOLICITANTE:</b> Carlos Manuel Dilone Matos <b>(220) FECHA SOLICITUD:</b> 11 de diciembre del 2015 <b>(111) REGISTRO:</b> 426869</p>	 <p><b>(540) NOMBRE COMERCIAL:</b> FENIX BASKETBALL (Rótulo) <b>(210) EXP. NO.:</b> 15/38558 <b>(730) SOLICITANTE:</b> Salvador Miguel Sadhala Alba / Jeffrey Leonardo Espinal Bueno <b>(220) FECHA SOLICITUD:</b> 14 de diciembre del 2015 <b>(111) REGISTRO:</b> 426979</p>	 <p><b>(540) NOMBRE COMERCIAL:</b> FinanCredito (Rótulo) <b>(210) EXP. NO.:</b> 15/37755</p> <p><b>(730) SOLICITANTE:</b> Lorenzo Apolinar Perez Sosa <b>(220) FECHA SOLICITUD:</b> 4 de diciembre del 2015 <b>(111) REGISTRO:</b> 426412</p>	 <p><b>(540) NOMBRE COMERCIAL:</b> FUFACU (Rótulo) <b>(210) EXP. NO.:</b> 15/38150 <b>(730) SOLICITANTE:</b> Danilo Castillo Terrero <b>(220) FECHA SOLICITUD:</b> 9 de diciembre del 2015 <b>(111) REGISTRO:</b> 426778</p>
 <p><b>(540) NOMBRE COMERCIAL:</b> GreenView Hotel, Restaurante &amp; Piscina (Rótulo) <b>(210) EXP. NO.:</b> 15/37917 <b>(730) SOLICITANTE:</b> Biterbo Dilone Cáceres <b>(220) FECHA SOLICITUD:</b> 7 de diciembre del 2015 <b>(111) REGISTRO:</b> 426553</p>	 <p><b>(540) NOMBRE COMERCIAL:</b> INVERSIONES REDUFEGI (Rótulo) <b>(210) EXP. NO.:</b> 15/38729</p> <p><b>(730) SOLICITANTE:</b> Felix Bienvenido Reinoso Duran <b>(220) FECHA SOLICITUD:</b> 15 de diciembre del 2015 <b>(111) REGISTRO:</b> 427089</p>	 <p><b>(540) NOMBRE COMERCIAL:</b> LEADERVILLE PRESCHOOL ELEMENTARY (Rótulo) <b>(210) EXP. NO.:</b> 15/35357 <b>(730) SOLICITANTE:</b> María Fernanda Langa <b>(220) FECHA SOLICITUD:</b> 9 de diciembre del 2015 <b>(111) REGISTRO:</b> 426794</p>	 <p><b>(540) NOMBRE COMERCIAL:</b> JUCARE PRODUCE (Rótulo) <b>(210) EXP. NO.:</b> 15/38004 <b>(730) SOLICITANTE:</b> Juan Carlos Read Espinal /</p> <p><b>(730) SOLICITANTE:</b> Maria Elena Espinal Santana / Juan Carlos Read Tejada <b>(220) FECHA SOLICITUD:</b> 7 de diciembre del 2015 <b>(111) REGISTRO:</b> 426560</p>
 <p><b>(540) NOMBRE COMERCIAL:</b> NG GROUP UNIVERSAL (Rótulo) <b>(210) EXP. NO.:</b> 15/37489 <b>(730) SOLICITANTE:</b> Yuliannet Franchesca Gonzalez Ureña <b>(220) FECHA SOLICITUD:</b> 2 de diciembre del 2015 <b>(111) REGISTRO:</b> 426282</p>	 <p><b>(540) NOMBRE COMERCIAL:</b> ONE (Rótulo) <b>(210) EXP. NO.:</b> 15/35600 <b>(730) SOLICITANTE:</b> Inversiones Corbel, S.R.L.</p> <p><b>(220) FECHA SOLICITUD:</b> 16 de noviembre del 2015 <b>(111) REGISTRO:</b> 426513</p>	 <p><b>(540) NOMBRE COMERCIAL:</b> POLICLINICO FANTINO, POLIFAN (Rótulo) <b>(210) EXP. NO.:</b> 15/38606</p> <p><b>(730) SOLICITANTE:</b> David Garcia Jerez <b>(220) FECHA SOLICITUD:</b> 14 de diciembre del 2015 <b>(111) REGISTRO:</b> 426980</p>	 <p><b>(540) NOMBRE COMERCIAL:</b> Porque te quiero (Rótulo) <b>(210) EXP. NO.:</b> 15/38415 <b>(730) SOLICITANTE:</b> Corporación Zona Franca Industrial de Santiago, Inc. <b>(220) FECHA SOLICITUD:</b> 11 de diciembre del 2015 <b>(111) REGISTRO:</b> 427149</p>
 <p><b>(540) NOMBRE COMERCIAL:</b> PRODUCCIONES 4 PATAS (Rótulo) <b>(210) EXP. NO.:</b> 15/38069 <b>(730) SOLICITANTE:</b> Maria Eugenia del Pozo Dipre <b>(220) FECHA SOLICITUD:</b> 8 de diciembre del 2015 <b>(111) REGISTRO:</b> 426610</p>	 <p><b>(540) NOMBRE COMERCIAL:</b> Professional Travel and Events PROTRAVE (Rótulo) <b>(210) EXP. NO.:</b> 15/38084 <b>(730) SOLICITANTE:</b> Braudy Esthel Feliz Cuevas <b>(220) FECHA SOLICITUD:</b> 8 de diciembre del 2015 <b>(111) REGISTRO:</b> 426683</p>	 <p><b>(540) NOMBRE COMERCIAL:</b> Ramírez, Robles &amp; Asociados (Rótulo) <b>(210) EXP. NO.:</b> 15/38463 <b>(730) SOLICITANTE:</b> Kelvin D. Paulino Martinez / Jose R. Robles Mejia / Carlos J. Caro Toribio / Nathaly Ramirez Diaz <b>(220) FECHA SOLICITUD:</b> 11 de diciembre del 2015 <b>(111) REGISTRO:</b> 426898</p>	 <p><b>(540) NOMBRE COMERCIAL:</b> Zeppelin Tours (Rótulo) <b>(210) EXP. NO.:</b> 15/36981 <b>(730) SOLICITANTE:</b> Zeppelin Tours, SRL / Beatriz Cassa Bernaldo De Quiros <b>(220) FECHA SOLICITUD:</b> 26 de noviembre del 2015 <b>(111) REGISTRO:</b> 427055</p>
 <p><b>(540) NOMBRE COMERCIAL:</b> SEC SOCIEDAD DE EMPRESAS DE COMBUSTIBLES Y DERIVADOS (Rótulo) <b>(210) EXP. NO.:</b> 15/38340 <b>(730) SOLICITANTE:</b> Mauricio Salazar Rodríguez <b>(220) FECHA SOLICITUD:</b> 10 de diciembre del 2015 <b>(111) REGISTRO:</b> 426843</p>	 <p><b>Cualquier sugerencia o reclamo dirigirse a publicaciones ONAPI</b> <a href="mailto:m.seijas@onapi.gob.do">m.seijas@onapi.gob.do</a></p>		 <p><b>(540) NOMBRE COMERCIAL:</b> Zeppelin Tours (Rótulo) <b>(210) EXP. NO.:</b> 15/36981 <b>(730) SOLICITANTE:</b> Zeppelin Tours, SRL / Beatriz Cassa Bernaldo De Quiros <b>(220) FECHA SOLICITUD:</b> 26 de noviembre del 2015 <b>(111) REGISTRO:</b> 427055</p>