



“La transferencia de conocimiento es lo que hacen las universidades con el producto de su investigación. Es encontrar la forma de que la tecnología se transfiera a la sociedad como nuevos productos, nuevos procesos, nuevas formas de tener un impacto en la sociedad”

Dra. Marta Catarino
Directora de la Oficina de Transferencia de Conocimiento
Universidad de Minho, Portugal

Recibiendo Valor Agregado a través de la Innovación

El registro de patentes y la transferencia del conocimiento como herramientas para el desarrollo

Su trabajo le encanta, hablar del tema le apasiona, y es que para la Dra. Marta Catarino, Directora de la Oficina de Transferencia de Conocimiento de la Universidad de Minho, Portugal, la transferencia tecnológica es también transferencia de conocimiento, de otros resultados de la investigación. El abanico de productos que la Universidad transfiere a la sociedad va desde soluciones tecnológicas e invenciones, hasta consultorías u otros tipos de transferencias del saber.

Así iniciamos esta entrevista con quien tiene su oficina en la Universidad de Minho desde hace casi 20 años.

En cuáles áreas técnicas se enfoca la universidad en sus investigaciones y cuáles patentes espera tener en el futuro cercano?

◆ Nuestra universidad trabaja en todas las áreas del conocimiento. Anteriormente estábamos más activos en las ingenierías, porque nuestra universidad tiene mucha actividad en las ingenierías, ingeniería civil, construcciones sostenibles y también la textil, la electrónica, pero en este momento tenemos muchos resultados de otras áreas, desde las ciencias políticas hasta ciencias humanas, principalmente cuando hay tecnologías de información, también empezamos a tener muchas patentes en todos estos temas; mi oficina está en la universidad desde hace casi 20 años y en los últimos 4 o 5 tenemos muchos resultados de áreas que vienen no solamente de

PASA A LA PÁGINA SIGUIENTE

VIENE DE LA PÁGINA ANTERIOR

las ingenierías y ciencias naturales, también de las ciencias sociales, humanidades, algo que es muy interesante de apoyar y acompañar.

Quién es el titular de la patente, el investigador o la universidad?

◆ Lo que es investigado en nuestra universidad, sea por investigadores, estudiantes, técnicos u oradores, pertenece a la universidad, pero nuestra política de propiedad intelectual, permite, no solo permite sino que aconseja que todos los beneficios de esa transferencia sean compartidos también con quien la ha inventado. Pertenece a la universidad, pero se comparten los provechos con los inventores

Vemos que el registro de una patente es una inversión que deja beneficios económicos. Cómo son distribuidos los beneficios? Qué parte del dinero recibe cada quién cuando se hace la transferencia de patente?

◆ 50% para los inventores y 50% para la universidad. Pero ese 50 quiere decir que la universidad tiene una oficina de transferencia de tecnología que ayuda a los inventores y que les da todo el apoyo necesario para obtener un buen contrato, un acuerdo o licencia con las empresas.

La Dra. Catarino explica que el inventor puede destinar el 50 % que le corresponde a su propio beneficio. La Universidad por su parte invierte en más y mejor investigación. Todo ello producto del licenciamiento de las patentes a empresas que comercializarán los productos de ella derivados.

Cite dos casos, los más exitosos de transferencia tecnológica de su universidad.

◆ Bueno tendríamos que hablar un poquito de cómo medir el éxito, pero de los casos más conocidos que hemos tenido puedo decir dos. En Portugal y en nuestra región tenemos mucha actividad en la temática de los textiles y tenemos una familia de patentes de cómo permitir que los tejidos tengan propiedades inteligentes, es decir hay micro cápsulas que permiten que un tejido pueda liberar, por ejemplo, productos anti malaria o por el tema del compuesto de antibacterianos, hidratante, anti celulitis que les encanta a las mujeres y, hemos hecho un acuerdo de licencia con una multinacional para licenciar estas tres familias de patentes en conjunto y la empresa ahora está haciendo de todo un poco desde contratos en África para permitir que los materiales que liberan, anti malaria, una forma de combatir la malaria, desde eso hasta jeans que permiten que liberen materiales anti celulitis, que hay muchas empresas ahora en Europa que están utilizando ese tipo de resultados.

◆ Otro ejemplo de un área muy distinta, a mi me gusta mucho ese caso porque es investigación de la parte no tecnológica, no sé cómo es ahí en República Dominicana, pero en Portugal a los niños les gusta pasar todo el tiempo con el ordenador, la televisión, las tabletas y entonces un grupo de investigación ha hecho un libro, que es un libro físico, pero que interactúa con los ordenadores, mientras va leyendo una historia y cambiando las páginas lo mismo que pasa en el libro físico interactúa con un ordenador que esté al lado, todo esto



sin utilizar bluetooth ni ningún tipo de contacto solo con la parte mecánica del libro y hemos licenciado a una empresa de Hong Kong, que es una de las más grandes empresas de libros digitales y va a ser un caso de mucho éxito en los próximos meses.

¿Tiene alguna fecha?

◆ Si, en marzo del 2015, ya estará en producción en masa por esa empresa, se llama "Bridging Book", un libro que los niños van leyendo antes de llegar a la escuela, lo que nosotros llamamos el pre-escolar, y lo que pasa en el libro se integra con sus tabletas y eso hace la combinación entre lo mejor de un libro físico y las nuevas tecnologías.

Pero también debemos hablar de los costos, y del proceso a seguir para obtener una patente en Europa. Es costoso o complicado obtener una patente en Europa?

◆ Bueno, costoso, siempre es costoso. Complicado?, cada vez más se intenta facilitar y principalmente para las universidades, que es mi universo. En las universidades hay muchos apoyos para que sea cada vez más simple y menos complicado pero que es costoso, si lo es. A ver, si intentamos tener una patente que tenga una cobertura de muchos países, es costoso y tenemos que comparar un poco este coste con lo que esperamos de beneficios, y por eso, y en particular para las universidades, cuando estamos haciendo los pedidos de patentes es normalmente muy a inicio de la investigación porque sino los investigadores quieren publicar. Una vez publicado, ya no se puede patentar, lo tenemos que hacer más temprano de lo que nos gustaría, porque no tenemos aun todo el tiempo necesario de evaluar la patente. Pero de que es costoso, sí, lo es.

◆ Un pedido PCT, - (Tratado de Cooperación en Materia de Patentes(PCT), un acuerdo de cooperación internacional que permite solicitar protección por patente para una invención simultáneamente en un gran número de países mediante la presentación de una solicitud de patente internacional-), son 5 mil euros y eso no es poco dinero, y menos para una universidad como la nuestra que tiene un portafolio de 100 patentes activas, pero se tiene que tomar decisiones y lo más pronto que se pueda en el proceso de investigación, pero cada vez es más simple el proceso, la parte burocrática, los papeles, esa parte que a los investigadores no les gusta; pero se tiene que pensar muy bien porque la patente no es un artículo científico solo para difundir el conocimiento, es una herramienta para hacer negocios y tenemos, cada vez más, que motivar a los investigadores; y claro todo el tiempo me dicen que es demasiado caro pero tenemos que mirarlo cuando decidimos si tiene el potencial que creemos que tiene, por ejemplo el PCT es una herramienta muy importante para que no tengamos los costos más altos en el momento de decidir si queremos patentar.

Cuáles son los pasos o el proceso a seguir para obtener una patente en Europa?

◆ Puedo hablar de nuestra experiencia aquí en Europa, en Portugal hay una modalidad que son los pedidos provisorios, eso fue implementado hace unos 4 o 5 años y lo que hacemos con nuestros pedidos es que antes que el investigador publique los resultados, es decir al principio, hacemos un pedido provisorio y eso es muy barato y muy fácil pero se debe tener en cuenta que lo que enviamos a la oficina nacional o al instituto nacional de propiedad intelectual, que ya es la materia que queremos patentar, es en primer lugar un provisional, eso nos da 12 meses para un pedido definitivo, un pedido final de patente, pero al mismo tiempo tenemos que decidir si queremos que el pedido esté en mas países, por eso, tenemos 12 meses para un pedido PCT y en nuestra universidad en el 95% de los casos siempre hay un pedido PCT y después del pedido PCT, que nos permite elegir los distintos países, tenemos entonces 18 meses para elegir país a país y esta es la parte más complicada porque ahí los costos son más grandes y tenemos que tomar una decisión con mucha información que nos permita decidir si queremos una patente solamente en Portugal y España o queremos una patente en toda Latinoamérica o en Estados Unidos o en toda Europa; desde el pedido provisional a esa decisión tenemos 30 meses, en esos 30 meses debemos tener ya un asociado que quiera explotar la invención, sino tenemos que dejarla hasta ahí.

El diálogo entusiasta con la Dra. Catarino nos motivó a pedirle un mensaje dirigido a los inventores, los centros de investigación y las universidades, al concluir nuestra entrevista.

◆ "Nuestra universidad es una universidad que no tiene mucho dinero porque somos una universidad media en Portugal y a nuestros investigadores les decían que las patentes son complejas, muy costosas ¿por qué hacerlo? , pero es un trayecto muy importante. Si una universidad quiere que su investigación sea transferida a nuevos productos, nuevos procesos en el mercado, cosas que las personas puedan utilizar, que tengan un verdadero impacto en creación de empleo, en la economía, pues la patente es la herramienta que permite conciliar investigación e innovación. Si no puede protegerlo, si solamente publican los resultados, no estamos motivando a nuestros asociados empresariales a invertir más en nuestras innovaciones, y necesitamos de esa inversión. La patente es la herramienta que permite proteger lo que hemos hecho, tener un autor, tener un inventor y permite que nuestro asociado pueda explotarlo a su máximo potencial. En toda Europa y en todo el mundo las universidades tienen esa misión de tener un impacto en la sociedad y las patentes son la herramienta que nos permite proteger la inversión necesaria para que nuestros resultados de investigación sean esos productos, esos procesos que queremos que estén ahí en el mercado, tal vez no hoy, pero en 2, 3, 4 o 5 años. Sin patente no tenemos un asociado que quiera transformar nuestros resultados, nuestro conocimiento, en un verdadero impacto social y económico; ahí en el mercado, las patentes son esenciales".

Para más información
Lic. Australia Pepin
a.pepin@onapi.gob.do

DEPARTAMENTO DE INVENCIONES

MUY IMPORTANTE

A PARTIR DE LA FECHA DE LA PRIMERA PUBLICACIÓN, EL SOLICITANTE DEBE EFECTUAR EL PAGO DE EXAMEN DE FONDO EN UN PLAZO DE DOCE MESES IMPROPRORROGABLES, BAJO LA PENA DE DECLARARSE EL ABANDONO DE PLENO DERECHO. (ART. 22.1 LEY 20-00 SOBRE PROPIEDAD INDUSTRIAL).

LISTA DE CÓDIGOS INID DE LA NORMA ST.9 OMPI.

- 11 NÚMERO DE PATENTE/REGISTRO NACIONAL.
- 12 DESIGNACIÓN DEL TIPO DE DOCUMENTO.
- 21 NÚMERO DE SOLICITUD NACIONAL.
- 22 FECHA DE PRESENTACIÓN NACIONAL.
- 30 DATOS DE PRIORIDAD SEGUN CONVENIO DE PARIS.
- 43 FECHA DE PUBLICACION DE LA SOLICITUD NACIONAL.
- 51 CLASIFICACIÓN INTERNACIONAL DE PATENTES.
- 54 TÍTULO.
- 57 RESUMEN /FIGURAS.
- 61 NÚMERO/FECHA DE PRESENTACIÓN DE LA SOLICITUD ANTERIOR DE LA PATENTE, MODELO DE UTILIDAD O TÍTULO SIMILAR CONCEDIDO ANTERIORMENTE, RESPECTO DEL CUAL EL PRESENTE DOCUMENTO CONSTITUYE UNA ADICIÓN.
- 62 NÚMERO/FECHA DE PRESENTACIÓN DE LA SOLICITUD ANTERIOR DE LA QUE EL PRESENTE DOCUMENTO CONSTITUYE UNA FRACCIÓN.
- 71 SOLICITANTE(S).
- 72 INVENTOR(ES)/DISEÑADOR(ES).
- 74 REPRESENTANTE(S).
- 85 FECHA DE COMIENZO DE LA FASE NACIONAL
- 86 NÚMERO DE SOLICITUD INTERNACIONAL Y FECHA DE PRESENTACIÓN INTERNACIONAL PCT.
- 87 NÚMERO DE PUBLICACIÓN INTERNACIONAL Y FECHA DE PUBLICACIÓN INTERNACIONAL PCT.

LISTA DE CÓDIGOS DE DOS LETRAS DE LA NORMA ST.3.

- | | |
|---|---------------------------|
| DE - ALEMANIA | AT - AUSTRIA |
| ES - ESPAÑA | CN - CHINA |
| VE - VENEZUELA | US - ESTADOS UNIDOS |
| CH - SUIZA | NO - NORUEGA |
| CA - CANADÁ | VN - VIETNAM |
| UA - UCRANIA | HO - HOLANDA |
| IT - ITALIA | FR - FRANCIA |
| GB - REINO UNIDO | DO - REPUBLICA DOMINICANA |
| NZ - NUEVA ZELANDA | NL - PAISES BAJOS |
| TN - TUNEZ | BR - BRASIL |
| AU - AUSTRALIA | MY - MALASIA |
| BE - BELGICA | CO - COLOMBIA |
| IN - INDIA | CU - CUBA |
| MA - MARRUECOS | AR - ARGENTINA |
| SI - ESLOVENIA | HU - HUNGRIA |
| KR - COREA | ZA - SUDÁFRICA |
| HR - CROACIA | SE - SUECIA |
| RS - SERBIA | MX - MÉXICO |
| TT - TRINIDAD Y TOBAGO | PK - PAKISTÁN |
| JM - JAMAICA | EC - ECUADOR |
| AR - ARGENTINA | |
| EM - OFICINA PARA LA ARMONIZACION DEL MERCADO INTERIOR (OAMI) | |

12 SOLICITUD DE PATENTE DE INVENCION EN FASE NACIONAL PCT.

- 21 P2013-0195
- 85 23/08/2013
- 86 PCT/US2012/026315 23/02/2012
- 80 CN CN2011/00298 25/02/2011 y US 61/466,070 22/03/2011
- 87 WO2012/116176 30/08/2012

71 HELSINN HEALTHCARE AS.

VIA PIAN SCAIROLO 9, CH-6912, PAZZALLO, SUIZA.

74 MARY FERNANDEZ RODRIGUEZ

72 CLAUDIO PIETRA [IT]

CLAUDIO GIULIANO [IT]

ZHIGANG LI [CN]

SILVINA GARCIA RUBIO [UY]

- 51 A 61K 31/4468, A 61P 1/00, A 61P 1/04, A 61P 1/16, A 61P 11/00, A 61P 21/00, A 61P 25/00, A 61P 25/30, A 61P 25/32, A 61P 25/36, A 61P 3/00, A 61P 3/04, A 61P 3/06, A 61P 3/08, A 61P 3/10, A 61P 5/48, A 61P 7/00, A 61P 9/00, A 61P 9/04, A 61P 9/10, A 61P 9/12

54 COMPUESTOS NOVEDOSOS EN BASE A UREAS ASIMETRICAS, Y USOS MEDICOS DE LOS MISMOS.

57 Se divulgan compuestos, composiciones y métodos para la prevención y/o tratamiento de enfermedades que son mediadas patofisiológicamente por el receptor de grelina. Los compuestos tienen la fórmula general (I)

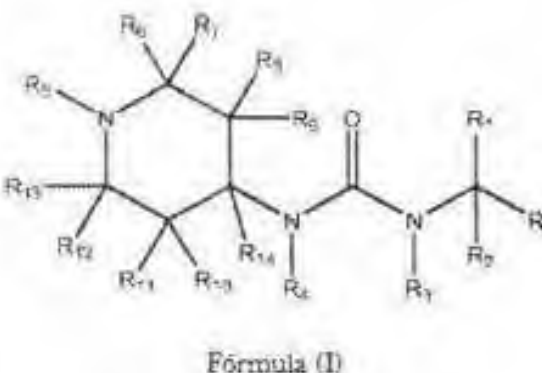

INVENCIONES Y MODELOS DE UTILIDAD

12 SOLICITUD DE PATENTE DE INVENCION EN FASE NACIONAL PCT.

21 P2014-0101

85 09/05/2014

86 PCT/IB2012/056260 08/11/2012

80 US 61557858 09/11/2011

87 WO2013/068958 16/05/2013

71 STOCKTON (ISRAEL) LTD.

17 HA'MEFALSIM ST., P.O.B. 3517, PETACH TIKVA 4951447., ISRA

74 GRELDY HERNANDEZ SOSA

72 MOSHE REUVENI [IL]

51 A 01P 3/00; A01N 65/28

54 COMBINACIONES DE COMPUESTOS ANTIFUNGICOS Y ACEITE DEL ARBOL DEL TE.

57 Se describe un método para tratar una infección en plantas causada por un hongo de la clase Oomycetes, que comprende aplicar a la planta una combinación de aceite de la planta del té (TTO) y un compuesto fungicida sintético. También se describen otras modalidades.

12 SOLICITUD DE PATENTE DE INVENCION EN FASE NACIONAL PCT.

21 P2014-0102

85 09/05/2014

86 PCT/IB2012/056263 08/11/2012

80 US 61557,827 09/11/2011

87 WO2013/068961 16/05/2013

71 STOCKTON (ISRAEL) LTD.

17 HA'MEFALSIM ST., P.O.B. 3517, PETACH TIKVA 4951447., ISRA

74 GRELDY HERNANDEZ SOSA

72 MOSHE REUVENI [IL]

51 A 01P 3/00; A01N 65/28

54 COMBINACIONES DE COMPUESTOS ANTIFUNGICOS Y ACEITE DEL ARBOL DEL TE.

57 Se describe un método para tratar una infección en plantas causada por un hongo del filo basidiomycota, que comprende aplicar a la planta una combinación de aceite de la planta del té (TTO) y un compuesto fungicida sintético. También se describen otras modalidades.

12 SOLICITUD DE PATENTE DE INVENCION EN FASE NACIONAL PCT.

21 P2014-0159

85 07/07/2014

86 PCT/US2013/020398 04/01/2013

80 US 61/583,796 06/01/2012; US 61/664,047 25/06/2012;

US 61/669,940 10/07/2012; US 61/680,622 07/08/2012;

US 61/710,517 05/10/2012 y US 61/713,388 12/10/2012

87 WO2013/103902 11/07/2013

71 OMTHERA PHARMACEUTICALS, INC.

707 STATE ROAD, 08540, PRINCETON, NUEVA JERSEY, U.S.A.

74 CHRYSLIS PHARMA AG.

CHILCHGASSE 8, CH-6072, SACHSELN, SUIZA.

74 ORIETTA BLANCO MININO

72 TIMOTHY, J. MAINES [US]

BERNARDUS N M MACHIELSE [US]

BHARAT M. MEHTA [US]

GERALD WISLER [US]

MICHAEL DAVIDSON [US]

PETER RALPH WOOD [GB]

51 A 61K 31/19, A 61P 9/00

54 COMPOSICIONES ENRIQUECIDAS CON DPA DE ÁCIDOS GRASOS OMEGA 3 POLIINSATURADOS EN FORMA DE ÁCIDO LIBRE.

57 Se presentan composiciones farmacéuticas enriquecidas en DPA de ácidos grasos poliinsaturados en forma de ácido libre, métodos terapéuticos para su uso y procesos para refinar las composiciones de aceite de pescado. También se proporcionan métodos de tratar la hipertrigliceridemia (200 mg/dl - 500 mg/dl) mediante la administración como adyuvante de una estatina y las composiciones farmacéuticas descritas en el presente documento.

Métodos de tratamiento adicionales incluyen, entre otros, tratamientos para aumentar las proporciones EPA:AA en plasma, tratamientos para reducir los niveles de ApoCIII y tratamientos para reducir o prevenir la resistencia a los inhibidores de la agregación plaquetaria.

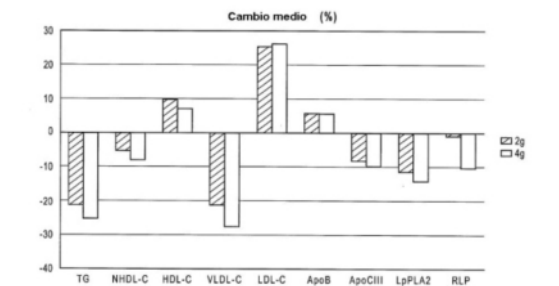

12 SOLICITUD DE PATENTE DE INVENCION EN FASE NACIONAL PCT.

21 P2014-0192

85 20/08/2014

86 PCT/ES2013/000042 21/02/2013

80 ES P201200204 01/03/2012

87 WO2013/128045 06/09/2013

71 IVAN GARCIA ARENILLA; ANTONIO JAVIER BARRERO LÓPEZ; JOSÉ ALBERTO BARRERO LÓPEZ / FLORENCIO BARRERO LÓPEZ.

C/LUIS CERNUDA, 28 (HACIENDA DEL CARMEN), 41940, TOMARES, SEVILLA, ESPAÑA.

74 ORIETTA BLANCO MININO

72 IVAN GARCIA ARENILLA [ES]

ANTONIO JAVIER BARRERO LÓPEZ [ES]

JOSÉ ALBERTO BARRERO LÓPEZ [ES]

FLORENCIO BARRERO LÓPEZ [ES]

51 B 63C 9/08, B 63C 9/26

54 DISPOSITIVO DE SALVAMENTO ACUÁTICO.

57 Constituido a partir de una carcasa de hierro cerrada con puerta de cristal para poder romperse en caso de emergencia, en cuyo interior se halla sobre bancada un motor que mueve el giro de un eje en el que se encuentra montada una bobina que enrolla una cuerda unida a un chaleco salvavidas que el socorrista se ajusta al cuerpo, provisto de un silbato. El extremo del eje de la bobina descansa sobre cojinetes en trípode de apoyo al final de la bancada y presenta por la cara externa un acoplamiento para manivela con la finalidad de bobinar a mano en caso de avería del motor. Un poste clavado a orillas de la playa presenta al extremo del mismo un mosquetón de apertura rápida por donde el socorrista pasa la cuerda antes de entrar en el agua.

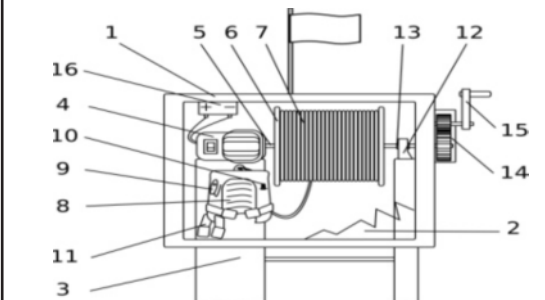

12 SOLICITUD DE PATENTE DE INVENCION EN FASE NACIONAL PCT.

21 P2014-0210

85 12/09/2014

86 PCT/NO2013/050051 14/03/2013

80 NO 20120302 14/03/2012

87 WO2013/137745 19/09/2013

71 PURAPIPE HOLDING LTD.

MAXIMOU MICHAILIDI 6, MAXIMOS PLAZA, TOWER 3, 4TH FLOOR, FLAT/OFFICE 401, 3106, CYPRUS.

74 PATRICIA VILLEGAS

72 ARVID OPHAUG [NO]

51 B 29C 47/06, B 29C 70/08, B 29D 23/00, B 32B 1/08, F 16L 1/12, F 16L 9/128, F 16L 9/19.

54 OLEODUCTO CON MULTIPLES CAPAS EN UN MATERIAL POLIMERO, DISPOSITIVO PARA FABRICAR EL OLEODUCTO CON MULTIPLES CAPAS Y UN MÉTODO PARA FABRICAR EL OLEODUCTO CON MULTIPLES CAPAS.

57 Una tubería (1) de multicapa la cual incluye al menos: - una capa (11) hermética al fluido interior la cual consiste de un primer material de polímero termoplástico; - una capa (14) de polímero termoplástico de fibra reforzada interior la cual incluye fibra reforzada envuelta y la cual rodea la capa hermética al fluido interior; - una primera capa (13) intermedia la cual consiste de un segundo material de polímero termoplástico; - una capa (12) de polímero termoplástico de fibra reforzada interior la cual incluye fibra reforzada envuelta en donde al menos una de la capa (14) de polímero termoplástico de fibra reforzada interior y la capa (12) de polímero termoplástico de fibra reforzada exterior incluye al menos una capa (14a-b, 14c-d; 12a-d, 12c-d) que contiene fibra y una capa (14c, 14f; 12c, 12f) libre de fibra de refuerzo. También se describe un ensamble (30) de máquina para producir la tubería (1) de multicapa y un método para producir la tubería (1) de multicapa.

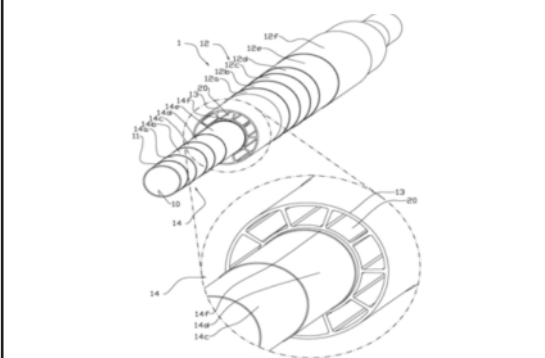

VIENE DE LA PÁGINA ANTERIOR

12 SOLICITUD DE PATENTE DE INVENCION EN FASE NACIONAL PCT.

21 P2014-0150

85 24/06/2014

86 PCT/US2012/069282 12/12/2012

30 US 61/581,680 30/12/2011

87 WO2013/101468 04/07/2013

71 TRANS UNION LLC.

555 WEST ADAMS STREET , 60661, CHICAGO , ILLINOIS , U.S.A.

74 ZAIDA ELISA LUGO LOVATON

72 CHEUNG NG PO [AU]

JEFFREY CARSON [US]

DOUGLAS THOMPSON [US]

RONALD HAGEN [US]

51 G06Q 40/02, G06Q 30/02.

54 SISTEMA Y METODO PARA LA RESOLUCION AUTOMATIZADA DE DISPUTAS DE DATOS DE CREDITO.

57 Se proporciona un sistema y método para la resolución de disputa automatizada de datos de crédito. Un consumidor puede recibir un reporte de crédito de un buro de crédito a través de un sistema de un tercero. El consumidor puede someter una disputa incluyendo la data de crédito en disputa y las correcciones a la data de crédito en disputa, si entiende que hay información errada en el reporte de crédito. Una institución miembro aplicable que suplió la data de crédito en disputa puede aceptar o rechazar la disputa. Si la disputa es aceptada, la versión actual de la data de crédito en disputa puede ser recuperada y comparada a la data de crédito en disputa sometida. Si la versión actual y la versión sometida de la data de crédito en disputa coinciden, entonces la data de crédito en disputa puede ser actualizada con las correcciones.

12 SOLICITUD DE PATENTE DE INVENCION EN FASE NACIONAL PCT.

21 P2014-0221

85 01/10/2014

86 PCT/US2013/035231 04/04/2013

30 FR 1351158 12/02/2013; US 61/621,252 06/04/2012

US 61/771,457 01/03/2013

87 WO2013/152165 10/10/2013

71 SANOFI

54 RUE LA BOETIE, F-75008, PARIS, FRANCIA.

74 TANIA MIGUELINA CASTILLO BAEZ

72 KARL HSU [US]

JOANNE LAGER [US]

JANET ANNE MEURER OGDEN [DE]

51 A 61K 31/44, A 61K 31/519, A 61K 45/06, A 61P 35/00.

54 MÉTODOS PARA TRATAR EL CÁNCER USANDO INHIBIDOR DE PI3K E INHIBIDOR DE MEK.

57 Se proporcionan métodos de tratamiento de pacientes con cáncer, en donde los métodos comprenden administrar al paciente una cantidad eficaz de un inhibidor de MEK y una cantidad eficaz de un inhibidor de PI3K. Se describen también composiciones en las que se combinan los inhibidores de MEK y PI3K.

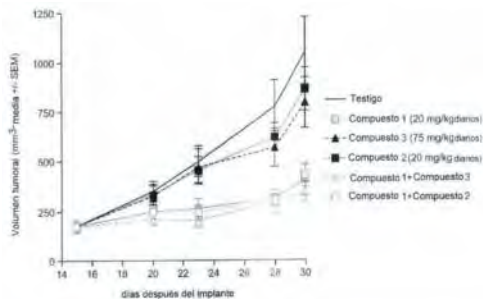

FIG. 1

12 SOLICITUD DE PATENTE DE INVENCION EN FASE NACIONAL PCT.

21 P2014-0230

85 13/10/2014

86 PCT/EP2013/057958 17/04/2013

30 EP 12167732.2 11/05/2012 y US 61/625,890 18/04/2012

87 WO2013/156505 24/10/2013

71 LES LABORATORIES SERVIER

35 RUE DE VERDUN, 92284, SURESNES, FRANCIA.

74 ARMO PHARMA, INC.

777 OLD SAW MILL RIVER ROAD TARRYTOWN , 10591, NEW YORK, NEW YORK , U.S.A.

74 TANIA MIGUELINA CASTILLO BAEZ

72 SANDRO BELVEDERE [IT]

JIAMING YAN [CN]

Yael WEBB [US]

MARC BERTRAND [FR]

NICOLE VILLENEUVE [FR]

51 A 61K 31/554, A 61P 19/08, A 61P 25/00, A 61P 9/00, C 07D 281/10.

54 AGENTES PARA TRATAR TRASTORNOS QUE IMPLICAN LA MODULACION DE RECEPTORES DE RIANODINA.

57 La presente invención se refiere a derivados de 1,4-benzotiazepina y a su uso para tratar afecciones, trastornos y enfermedades asociadas con los receptores de rianodina (RyR) que regulan el funcionamiento del canal de calcio en las células. La invención también describe composiciones farmacéuticas que comprenden los compuestos y usos de éstas para tratar enfermedades y afecciones asociadas con los RyR, en particular trastornos cardíacos, musculoesqueléticos y del sistema nervioso central (SNC).

12 SOLICITUD DE PATENTE DE INVENCION EN FASE NACIONAL PCT.

21 P2014-0213

85 16/09/2014

86 PCT/NO2013/000008 16/03/2013

30 NO 20120309 16/03/2012

87 WO2013/137741 19/09/2013

71 CRUISE VENTURES AS.

, N-6878, VEITASTROND, NORUEGA

74 PATRICIA VILLEGAS

72 NES ASBJØRN [NO]

51 B 63B 35/36, E 01D 15/20, E 01D 15/24.

54 DISPOSITIVO DE PASARELA FLOTANTE, Y USO DEL MISMO.

57 Un dispositivo para una construcción de una pasarela flotante que comprende un número de secciones de pasarela (20, 30, 40) que están soportadas por un número de pontones (A, B...), y un número de las respectivas secciones extremas de dos secciones de pasarela contiguas (20, 30) que están montadas de manera que puedan pivotar de manera aproximadamente horizontal a un pontón de soporte común a través de cuerpos de acoplamiento de forma macho y hembra (22, 60; 24, 62) correspondientes, donde los cuerpos de acoplamiento (60,62) asociados con dichas dos secciones de pasarela contiguas (20, 30; 30,40) están conectados a un cuerpo de bloqueo que restringe su movimiento de giro mutuo entre una posición en la que las secciones de pasarela (20, 30; 30, 40) están aproximadamente en paralelo y una posición en la que forman un ángulo a que es menor que 180°, y la construcción comprende medios para sincronizar el movimiento de giro mutuo de las secciones, de manera que cuando una sección gira alrededor de su montaje (22) en el pontón, la segunda sección gira en sentido contrario sobre su montaje (24) en el pontón.

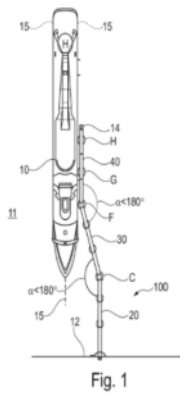

Fig. 1

12 SOLICITUD DE PATENTE DE INVENCION EN FASE NACIONAL PCT.

21 P2014-0238

85 23/10/2014

86 PCT/EP2013/058249 22/04/2013

30 US 61/637,390 24/04/2012 y US 61/782,565 14/03/2013

87 WO2013/160222 31/10/2013

71 GLAXOSMITHKLINE INTELLECTUAL PROPERTY (NO. 2) LIMITED.

980 GREAT WEST ROAD, TW8 9GS, BRENTFORD, MIDDLESEX, GRAN BRETAÑA

74 MARY FERNANDEZ RODRIGUEZ

72 PANKAJ AGARWAL [US]

VINOD KUMAR [US]

QING XIE [US]

51 A 61K 31/4155, A 61K 45/06, A 61K 9/00, A 61P 17/00, A 61P 17/06.

54 PROCEDIMIENTO PARA LA FABRICACION DE MEDICAMENTOS UTILES PARA EL TRATAMIENTO DE LAS DERMATOSIS SENSIBLES A LOS ESTEROIDES.

57 La invención se refiere a un procedimiento para la fabricación de medicamentos útiles para tratar las dermatosis sensibles a los esteroides en un mamífero, incluyendo un ser humano, que lo necesite, contentivos de una cantidad terapéuticamente eficaz de un compuesto seleccionado del grupo que consiste en: N-((1S)-2-amino-1-((3-fluorofenil)metil)etil)-5-cloro-4-(4-cloro-1-metil-1H-pirazol-5-il)-2-tiofenocarboxamida o una de sus sales farmacéuticamente aceptables, y el compuesto N-((1S)-2-amino-1-((3,4-difluorofenil)metil)etil)-5-cloro-4-(4-cloro-1-metil-1H-pirazol-5-il)-2-furanocarboxamida o una de sus sales farmacéuticamente aceptables.

12 SOLICITUD DE PATENTE DE INVENCION EN FASE NACIONAL PCT.

21 P2014-0257

85 14/11/2014

86 PCT/EP2013/060513 22/05/2013

30 EP 12306362.0 31/10/2012; EP 12306472.7 28/11/2012

US 61/650,182 22/05/2012

87 WO2013/182423 12/12/2013

71 SANOFI

54 RUE LA BOÉTIE, 75008, PARIS, FRANCIA.

74 TANIA MIGUELINA CASTILLO BAEZ

72 SANDRA CHAMONNET [FR]

JEAN-PIERRE COLLAVERI [FR]

STÉPHANE BEILLES [FR]

51 A 61K 31/343, A 61P 33/02

54 DRONEDARONA PARA USO EN LA LEISHMANIOSIS, FORMULACIONES Y ASOCIACIONES PARA USO EN LA LEISHMANIOSIS.

57 La invención se refiere a dronedarona o una de sus sales farmacéuticamente aceptables para el tratamiento de la leishmaniosis, a formulaciones y asociaciones que comprenden dronedarona o una de sus sales farmacéuticamente aceptables para el tratamiento de la leishmaniosis.

SOLICITUD DE PATENTE DE INVENCION**12 SOLICITUD DE PATENTE DE INVENCION.**

21 P2014-0122

85 06/06/2014

30 US 13930502 28/06/2013

71 OCTAVIA ADELINA VILORIO.

SEGUNDA TERRAZA DEL ARROYO NO. 27, RESIDENCIAL CUESTA HERMOSA, ARROYO HONDO, DISTRITO NACIONAL, SANTO DOMINGO, REPUBLICA DOMINICANA.

74 JIMENEZ CRUZ PEÑA - Brenda Recio Perez - Joan Carolina Arbaje

72 OCTAVIA ADELINA VILORIO [US]

51 A 45C 9/00

54 BOLSO PORTATIL CON ACCESORIO FIJO.

57 Un bolso portatil que puede abarcar una porción corporal que incluye una sección contenedora formando un espacio interior en la misma, una sección agarradera adherida a la sección contenedora; y un accesorio fijo. El accesorio fijo puede abarcar un primer miembro presilla, un segundo miembro presilla y un miembro cordón conectado al primer miembro presilla y al segundo miembro presilla. El primer miembro presilla puede estar configurado para adherirse a la porción corporal y el segundo miembro presilla está configurado para adherirse a un artículo. La distancia del miembro cordón entre los miembros presilla primero y segundo es más argo a igual a unas dieciocho pulgadas.

SOLICITUD DE PATENTE DE INVENCION**12 SOLICITUD DE PATENTE DE INVENCION.**

21 P2014-0176

85 30/07/2014

71 NESTOR RAFAEL NUÑEZ CACERES.

ARUBA NO. 67, ENZANCHE OZAMA, 11501, SANTO DOMINGO ESTE, PROV. SANTO DOMINGO, REPUBLICA DOMINICANA.

74 NESTOR RAFAEL NUÑEZ CACERES

72 NESTOR RAFAEL NUÑEZ CACERES [DO]

51 G 05F 1/61, H 02M 3/04.

54 REDUCTOR DEL CONSUMO ELECTRICO.

57 El Reductor del Consumo Eléctrico es un equipo electrónico que funciona como interface en cualquier fuente suplidora de energía y el consumo demandado. Este sistema, con menos amperajes en la entrada, entrega el total de potencias requeridas a la demanda, dentro de sus capacidades establecidas. En sus sistemas internos permite regular tres variantes fundamentales que son: impedancia de línea, ángulo de fase y flujo de potencia reactiva. En cuanto al suministro de energía de entrada, si se producen algunas variaciones en las frecuencias fundamentales, este sistema las simula como si no se estuvieran produciendo dichas variaciones.

Optimiza el consumo, dándole a cada equipo la energía que necesita para su óptimo funcionamiento, al absorber también los picos de tensión; de esta forma está protegiendo también la vida útil de los equipos o electrodomésticos. Este sistema además aumenta la capacidad en el suministro, y si es utilizado en la red pública, en los transformadores distribuidores, mejora la tensión en la red, disminuye las pérdidas en los cables, y disminuye también el calentamiento. Se consigue una reducción global en la energía si es generalizado en partes o en todos los circuitos y se evita penalizaciones en ella.

SOLICITUD DE PATENTE DE INVENCION**12 SOLICITUD DE PATENTE DE INVENCION.**

21 P2014-0218

85 26/09/2014

30 MX MXA/2012/003694 28/03/2012

71 CELL THERAPY AND TECHNOLOGY S. A. DE C. V.

CALZADA DE LAS BOMBAS NO. 128, BODEGA 4, COL. EL PARQUE, 04980, DISTRITO FEDERAL, MÉXICO, D. F., MÉXICO.

74 PELLERANO Y HERRERA

72 JOSÉ AGUSTÍN ROGELIO MAGAÑA CASTRO [MX]

PEDRO PEÑA SANTOYO [MX]

JUAN SOCORRO ARMENDÁRIZ BORUNDA [MX]

LAURA VÁSQUEZ CERVANTES [MX]

51 A 61K 31/255, A 61K 31/4412, A 61P 17/02, A 61P 17/10.

54 COMPOSICIÓN TÓPICA SEMISÓLIDA CONTENIENDO PIRFENIDONA Y DIALIL ÓXIDO DE DISULFURO MODIFICADO (ODD-M) PARA ELIMINAR O PREVENIR EL ACNÉ.

57 La presente invención describe una composición tópica semisólida conteniendo Pirfenidona y un antimicrobiano/antiséptico como Dialil Óxido de Disulfuro Modificado (ODD-M) y su proceso de fabricación, que ofrece ventajas sobre otras formas farmacéuticas de administración cutánea conocidas en el estado de la técnica, que es útil como agente antifibrótico, anti-inflamatorio y antiséptico en la prevención, tratamiento y reversión del acné y las lesiones post-acnéicas.

Dicha composición también es útil para disminuir el tono rojizo de la piel, para detener la formación de nuevos brotes de acné, para revertir los brotes ya existentes y para regenerar la piel dañada a consecuencia del acné.

[M-DOO]

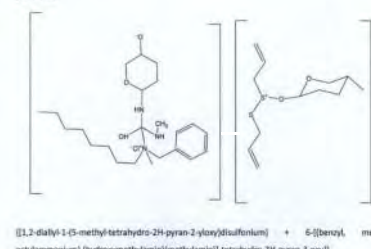

Figure 1

PASA A LA PÁGINA SIGUIENTE

VIENE DE LA PÁGINA ANTERIOR

SOLICITUD DE MODELO DE UTILIDAD

12 SOLICITUD DE MODELO DE UTILIDAD.
 21 U2013-0137
 22 14/06/2013
 71 **ROGERS RODRIGUEZ ARCINIEGAS**
 SANCHEZ NO. 3 BARRIO DUARTE, HERRERA, SANTO DOMINGO, REPUBLICA DOMINICANA.
 74 ROGERS RODRIGUEZ ARCINIEGAS
 72 ROGERS RODRIGUEZ ARCINIEGAS [DO]
 51 G 04F 5/00, H 01H 43/00
 54 **PROGRAMADOR DIGITAL DE HORARIO.**
 57 En conclusión la invención en cuestión, se refiere a un programador digital de horario que se instala en las industrias, particularmente en los centros educativos, para programar los eventos accionándose de manera automática, y que además de tener un interruptor de horario y un reloj digital, éste cuenta con un pulsador de encendido y apagado, y un push botton para accionar manualmente, así como dos luces indicadoras, una de color rojo que indica cuándo está encendido y/o apagado, y otra de color verde que se enciende al momento de enviar la señal.

Figura A

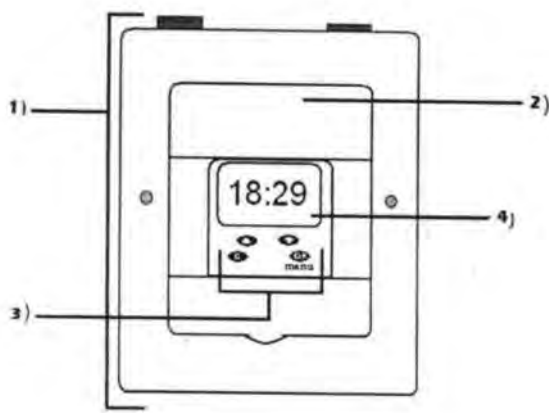

CONCESION DE MODELO DE UTILIDAD

12 CONCESION DE MODELO DE UTILIDAD.
 11 U20120145
 21 U2012-0145
 22 25/05/2012
 43 31/05/2013
 71 **JOSE JULIO HERNANDEZ MOREL.**
 AVE. BOLIVAR NO. 167, EDIFICIO MARCOS V, APTO A-4, GAZCUE, DISTRITO NACIONAL, SANTO DOMINGO, REPUBLICA DOMINICANA.
 74 JOSE JULIO HERNANDEZ MOREL
 72 JOSE JULIO HERNANDEZ MOREL [DO]
 51 E 04B 1/08, E 04B 1/24
 54 **PERFIL O VIGA PARA TECHOS, ENTREPOSIS Y ESTRUCTURAS METALICAS.**
 57 El Perfil o Viga de Acero para Techos, Entreposis y Estructuras Metálicas viene a ofrecer una revolucionaria, económica y simple metodología constructiva para las construcciones de losas nervadas para techos y entreposis estructurales de hormigón; además, para ser utilizado como componente estructural prefabricado, flexible, adaptable fácilmente dentro del sector de las edificaciones en general. El Perfil o Viga de Acero para Techos, Entreposis y Estructuras Metálicas es fabricado en una sola pieza, en forma de U invertida con acero galvanizado de alto límite elástico resistente a la corrosión, con similar sección transversal a todo lo largo de la pieza, con conectores resistentes a los esfuerzos cortantes soldados en la parte superior. El Perfil o Viga de Acero para Techos, Entreposis y Estructuras Metálicas ha sido diseñado para soportar todas las cargas estipuladas sin necesidad de aceros (varillas) adicionales.

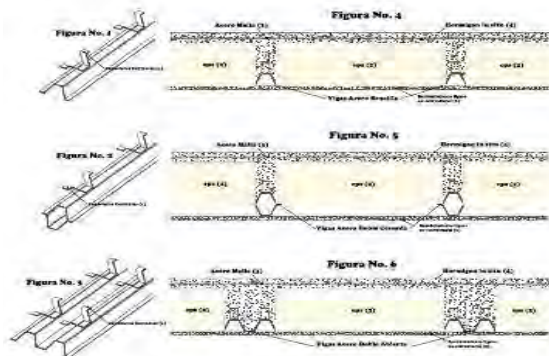

REGISTRO DE DISEÑO INDUSTRIAL

12 REGISTRO DE DISEÑO INDUSTRIAL.
 11 D20140054
 21 D2014-0054
 22 19/03/2014
 43 30/09/2013
 71 **EDUARDO DE JESUS TREMOLS CRUZ**
 JOSE DELIO GUZMAN NO. 31, ARROYO HONDO, SANTO DOMINGO, REPUBLICA DOMINICANA.
LICORES ROYAL, SRL.
 BRAULIA DE PAULA NO.25, SANTO DOMINGO NORTE, REPUBLICA DOMINICANA.
 74 DORIS ALEXANDRA LOPEZ URBAEZ
 51 Clase 32 Sub Clase 00
 54 **ORNAMENTACION PARA ENVASE.**
 57



**DEPARTAMENTO DE INVENCIONES
ACTOS MODIFICATORIOS**

NO. EXPEDIENTE	FECHA SOL. MODIF.	ART. 32, NUM. 1 Y 2; ART. 149, NUM. 1 Y ART. 150 LEY 20-00 APLICADOS	TITULO DEL EXPEDIENTE	TITULAR ANTERIOR	TITULAR ACTUAL	REGISTRO No.
P2012-0079	16/10/14	32, NUM 1 Y 2	TENDIDO Y PROTECCION DE CABLES EN SUPERFICIES DE COBERTURA EXISTENTES	QUANTA ASSOCIATES L.P.	CERTUSVIEW TECHNOLOGIES, LLC.	NO
P2012-0306	19/11/14	32, NUM 1 Y 2	DISPERSIONES SÓLIDAS QUE CONTIENEN INHIBIDORES DE QUINASAS	ABBOTT LABORATORIES	ABBVIE BAHAMAS LTD.	NO
P2012-0307	19/11/14	32, NUM 1 Y 2	COMPOSICIONES SOLIDAS	ABBOTT LABORATORIES	ABBVIE BAHAMAS LTD.	NO

**PUBLICACION SOLICITUD SIGNOS DISTINTIVOS
(NOMBRES COMERCIALES)**

Esta publicación incluye todas las solicitudes con pago de publicación recibidas del 22 de Noviembre al 5 de Diciembre del 2014

[210] EXP.	[220] SOL. FECHA	[561] NOMBRE COMERCIAL	[510] ACTIVIDAD	[730] SOLICITANTE
E/2014-18715	31/10/14	CRECIENDO CON INNOVACION (LEMA COMERCIAL)	LEMA COMERCIAL ASOCIADO AL NOMBRE COMERCIAL: PROCONTRATISTA, REG. NO. 107204	CESAR GABRIEL AUGUSTO MARTINEZ DEL ORBE
E/2014-30424	22/10/14	LOS COLORES QUE MAS DURAN (LEMA COMERCIAL)	LEMA COMERCIAL ASOCIADO AL NOMBRE COMERCIAL: GOHA INDUSTRIES, REG. NO. 391938	JUAN ALEJANDRO GOMEZ LIQUET LILIANA JOSEFINA GOMEZ HART
E/2014-32430	11/11/14	UN TRAGO DE VIDA (LEMA COMERCIAL)	LEMA COMERCIAL ASOCIADO AL NOMBRE COMERCIAL: AGUA ESENCIAL, REG. NO. 389229	ALEJANDRO ALBERTO CASTILLO RIJO

**PUBLICACION REGISTROS SIGNOS DISTINTIVOS
(NOMBRES COMERCIALES)**

Esta publicación incluye todas las solicitudes con pago de publicación recibidas del 22 de Noviembre al 5 de Diciembre del 2014

[210] EXP.	[220] SOL. FECHA	[561] NOMBRE COMERCIAL	[510] ACTIVIDAD	[730] SOLICITANTE	[111] REGISTRO
E/2010-7477	31/3/10	AMERICAN GLOBAL SKILLS AGS	ENSEÑANZA DE IDIOMAS.	MARIELA PALOMA ANGELES PICHARDO	290374
E/2011-139	04/1/11	FUNDACION SER ESPECIAL R.M	SIN FINES DE LUCRO, TRABAJAR EN LA FOMRACION, CUIDADO DE LA SALUD Y AYUDA COMUNITARIA, PARA LOS NIÑOS Y NIÑAS DE LA ZONA SUR DEL PAIS.	FRANCYS MARILYS MARTINEZ ARIAS	306568
E/2012-30542	09/1/13	PRINT SITE	SERVICIOS Y PRODUCTOS DE ARTES GRAFICAS Y PUBLICIDAD.	JOSE EDUARDO FERNANDEZ GONZALEZ	348923
E/2010-23487	29/10/10	WORLD VIRTUAL LIBRARY DOMINICANA - WULD	BIBLIOTECA VIRTUAL, GESTION DE DERECHOS DIGITALES UNA SERIE DE TECNOLOGIAS QUE PERMITEN EL CONTROL DE LA DISTRIBUCION Y EL ACCESO A LA INFORMACION DIGITAL	ROBERT ALVIN PADILLA RAMOS	303027

PUBLICACION REGISTROS SIGNOS DISTINTIVOS (NOMBRES COMERCIALES)

Esta publicación incluye todas las solicitudes (unificadas) que han obtenido su carta certificado del 22 de Noviembre al 5 de Diciembre del 2014

[210] EXP.	[220] SOL. FECHA	[561] NOMBRE COMERCIAL	[510] ACTIVIDAD	[730] SOLICITANTE	[111] REGISTRO
E/2014-34139	26/11/14	1A STUDIOS	GRABACIONES VOCALES O DE INSTRUMENTOS, MEZCLAS, MASTERIZACIONES, ARREGLOS MUSICALES, CLASE DE CANTO Y DE GUITARRA, MANEJO Y REPRESENTACIÓN ARTÍSTICOS	GABRIEL ELIAS REYES BELLO	396758
E/2014-33911	25/11/14	201 INNOVATIONS	COMPañIA DE DISEÑO, MANUFACTURA Y VENTA DE DISPOSITIVOS ELECTRÓNICOS.	GUSTAVO ADOLFO TOCA BONILLA	396638
E/2014-33005	17/11/14	2WGROUP	SERVICIOS DE SOPORTE TECNICO TECNOLOGICOS Y SOLUCIONES TECNOLOGICAS.	WANER DE JESUS ESTEVEZ CABRERA	396135
E/2014-33019	17/11/14	3V CAPITAL MANAGEMENT	FONDO PRIVADO DE INVERSIONES.	VÍCTOR OSCAR PACHECO MÉNDEZ	395960
E/2014-31152	26/11/14	A MAS E PUBLICIDAD	CREAR, PROYECTAR, EJECUTAR Y/O DISTRIBUIR CAMPAÑAS PUBLICITARIAS PARA CUALQUIER MEDIO DE DIFUSION.	/ A + E PUBLICIDAD, S.R.L	396693
E/2014-34031	26/11/14	A&F BUFFET COMIDA EMPRESARIAL	VENTA Y DISTRIBUCION DE TODO TIPO DE COMIDAS Y BEBIDAS.	ADRIANO MARTINEZ REYES	396703
E/2014-34205	27/11/14	A&M MERCANTIL	IMPORTACIÓN, EXPORTACIÓN, COMPRA Y VENTA DE MATERIALES ELÉCTRICOS EN GENERAL.	MOISES RAMON SANCHEZ VILLA /GABRIEL AGRAMONTE SANTOS	396817
E/2014-33424	20/11/14	ABATTE BLOW DRY	SERVICIOS DE SALÓN DE BELLEZA EN GENERAL.	FELIPE ABATE DIAZ	396335
E/2014-34015	26/11/14	ABATTE COMERCIAL	COMPRA, VENTA, DISTRIBUCIÓN, COMERCIALIZACIÓN, EXPORTACIÓN E IMPORTACIÓN DE TODO TIPO DE PRODUCTOS DE BELLEZA E HIGIENE PERSONAL EN GENERAL.	FELIPE ABATE DIAZ	396729
E/2014-32384	24/11/14	AC SUMINISTROS	PAPELERIA Y UTILES ESCOLARES.	YASMIN ALVAREZ STRACHAN /ARIS EMMANUEL CEDEÑO ORTIZ	396502
E/2014-33870	25/11/14	ACERO ESTRELLA	DISEÑO, FABRICACION, INSTALACION, COMERCIALIZACION Y CONSTRUCCION DE ESTRUCTURAS METALICAS.	ACERO ESTRELLA SRL	396614
E/2014-33616	21/11/14	ADAMES MEDINA	VENTAS DIVERSAS, PRODUCTOS DE LIMPIEZA, PRODUCTOS DE BELLEZA, COSMÉTICOS, BISUTERÍA, ROPA Y ELECTRODOMÉSTICOS.	ADAN MEDINA FELIZ /GREGORI AMBIORIX ADAMES MEJIA	396478
E/2014-33078	17/11/14	ADAT NETZER YISRA'IL	ENTIDAD SIN FINES DE LUCRO PARA ACTIVIDADES RELIGIOSAS.	LUIS POSADA	395957
E/2014-33130	18/11/14	ADELACT	COMPRA, VENTA, IMPORTACION Y EXPORTACION DE ALIMENTOS CARNICOS Y DEL MAR FRESCO Y PROCESADO	ABRAHAM JOSE ALCALA SABA	396141
E/2014-30672	21/11/14	ADVENTURE CAVE RANCH ADCARANCH	HACER EXCURSIONES TERRESTRES EN EL AREA DE UNA CUEVA SITUADA EN EL SALADO-BAVARO-PUNTA CA.	RIGOBERTO PIMENTEL LEONARDO	396427
E/2014-33720	21/11/14	ADVINEO DOMINICANA	VENTAS DE MAQUINAS, NEVERAS, MUEBLES Y ACCESORIOS RELACIONADO CON LA CONSERVACION Y ALMACENAMIENTO DE VINOS, CHAMPAGNES Y ESPUMANTES	NICOLAS FERNAND ROGER LERAY	396476
E/2014-33742	24/11/14	AG ENTERTAINMENT MEDIA GROUP	REPRESENTACION DE ARTISTA, ENTRETENIMIENTO ARTISTICO, PRESENTACION DE SHOW ARTISTICO	ALEXANDER GUERRERO MARTINEZ	396597
E/2014-33946	25/11/14	AGENCIA PARA EL DESARROLLO ECONÓMICO GLOBAL, ADEG	ENTIDAD SIN FINES DE LUCRO DEDICADA A REALIZAR ACTIVIDADES QUE CONTRIBUYAN CON EL APOYO AL DESARROLLO DE NUESTRO PAÍS.	LUISA MERCEDES ABINADER DEFRAN	396653
E/2014-31454	25/11/14	AGENTES LOGISTICOS CORPORATIVOS ALC	PRESTAR SERVICIOS DE ASESORIA, CONSULTORIA, ASISTENCIA TÉCNICA, COORDINACIÓN Y PROMOCIÓN EN TRANSPORTE Y LOGÍSTICA.	CARLOS MIGUEL TOMAS DE WIT FERNANDEZ DE CASTRO	396603
E/2014-33540	21/11/14	AGREGADOS CONSOLIDADOS AGCONSA	ACTIVIDADES MINERAS EN GENERAL.	MIGUEL NADAL GONZÁLEZ	396376
E/2014-28884	08/10/14	AGRINOM DEL ESTE CS	AGRICULTURA, PRODUCCION DE LAS PLANTAS Y FRUTALES, LA CONCERTACION Y PARTICIPACION DE EMPRESAS CONJUNTAS JOINT-VENTURE	CELSE EUGENIO SANTIAGO	396569
E/2014-33072	17/11/14	AGROAIR	FUMIGACIÓN AÉREA, IMPORTACIÓN Y DISTRIBUCIÓN DE INSUMOS AGRÍCOLAS Y TODA ACTIVIDAD RELACIONADA CON LA UTILIZACIÓN DE HERBICIDAS, FUNGICIDAS Y FERTILIZANTES PARA EL USO DEL SECTOR AGROPECUARIO.	AMAURY PINEDA SANTOS; WILHELM HELMUTH GOICOECHEA FRANCO /EMIL SANTANA TIBURSIO	396004
E/2014-33140	18/11/14	AGRUPATE	PROMOCIÓN DEL DESARROLLO COMUNITARIO Y POLÍTICAS SOCIALES.	ESTHER EUNICE BÁEZ TORRES	396045
E/2014-33109	18/11/14	AGUA FUENTE DEL RIO	PROCESADORA Y ENVASADORA DE AGUA.	SANTO EUGENIO RODRIGUEZ GRACIANO	396089
E/2014-29785	17/11/14	AGUA GESNERVIC	EMPRESA DEDICADA A PURIFICAR, TRATAR Y VENDER AGUA POTABLE.	JACOB GEFFRARD /GESNER VICTOR	395988
E/2014-32877	14/11/14	AGUA LLUVIA AGRÍCOLA ITALIANA	PRODUCCIÓN DE PRODUCTOS AGRÍCOLAS.	ANTONIO MANOCCHIO /ANTONIO DELLA SPINA	395978
E/2014-33647	21/11/14	AIRE Y EQUIPOS ATIZOL & ASOCIADOS	ALQUILER Y VENTA DE EQUIPOS, REPUESTOS Y ACCESORIOS NEUMATICOS, REPRESENTACION DE MARCAS NACIONALES E INTERNACIONALES DE LOS MISMOS.	EDWARD IDELFONSO ATIZOL RIVAS	396392
E/2014-32678	27/11/14	AJM AVIATION MAINTENANCE & CONSULTANTS	ASISTENCIA TÉCNICA EN SERVICIOS DE MANTENIMIENTOS DE AERONAVES, CONSULTAS TÉCNICAS, IMPARTICIÓN DE CURSOS Y ENTRETENIMIENTOS TÉCNICOS EN AERONÁUTICA.	JUAN SILVERIO JAVIER RESTITUYO	396815
E/2014-32911	14/11/14	AJS BACON	VENTA AL POR MAYOR Y AL DETALLE DE CARNES Y EMBUTIDOS, ASI COMO DIVERSOS COMESTIBLES PRINCIPALMENTE CARNES, AVES, PESCADOS Y MARISCOS	ALVARO EMILIO REYES LANDESTOY /JUAN FRANCISCO LEON MOREL	395848
E/2014-34135	26/11/14	AL QUDS	FABRICACION, IMPORTACION, EXPORTACION, VENTA Y DISTRIBUCION DE PRODUCTOS ALIMENTICIOS	ELIAS JORGE ABU-JAROUR JADALLA-MARIA	396746
E/2014-23058	18/11/14	ALADDIN MULTISERVICIOS	BIENES RAICES, PRESTAMOS, FINANCIAMIENTOS, COMPRA Y VENTA DE ORO Y PLATA.	JOSE MIGUEL ALMONTE JUMELLES	396095
E/2014-32375	19/11/14	ALBA CESPEDES	SERVICIOS Y MANTENIMIENTOS ELECTRICOS EN GENERAL.	ALBA MARGARITA CESPEDES GARCIA	396242
E/2014-31320	28/11/14	ALBEYDIS & BICEURIS CONSTRUCCIONES	CONSTRUCCION DE OBRAS CIVILES EN GENERAL Y AFINES.	EUGENIO ALBEYDIS MARTINEZ PUJOLS /BICEURIS NOBEL MARTINEZ PUJOLS	396921
E/2014-33537	20/11/14	ALFA DOMINICANA ML	IMPORTACION Y DISTRIBUCION DE ARTICULOS DEL HOGAR	SEBASTIAN MILLAN	396346
E/2014-33536	20/11/14	ALFADOM	IMPORTACIÓN Y DISTRIBUCIÓN DE ARTÍCULOS DEL HOGAR.	SEBASTIAN MILLAN	396351
E/2014-32308	07/11/14	ALGAZARA CONSULTING GROUP	OFRECER SERVICIOS DE ASISTENCIA, IGUALAS DE SERVICIOS, PLANIFICACIÓN, DESARROLLO, INTELIGENCIA DE NEGOCIOS	FRANCISCO GILBERTO CACERES CARDONA	396472
E/2014-29293	25/11/14	ALGENY LUZON AUTO IMPORT	COMPRA, VENTA E IMPORTACION DE VEHICULOS NUEVOS Y USADOS.	GUSTAVO ALGENY LUZON TAVERAS/MARIA CRISTINA DIJKSTRA BEJARAN DE LUZON	396634
E/2014-33605	21/11/14	ALICER	IMPORTACION E EXPORTACION Y COMERCIALIZACION DE PRODUCTO ALIMENTICIO AGROINDUSTRIALES, MATERIALES MINERO, FRUTAS, VEGETALES, PRODUCTO SECO, CAFE, COCO.	JUNIOR ALEXIS HERNANDEZ	396420
E/2014-34265	27/11/14	ALMACENES EL LEON FELIX	VENTA DE PRENDAS, ARTÍCULOS DE VESTIR, ZAPATOS, CARTERAS, TEJIDOS TERMINADOS, LA IMPORTACIÓN Y EXPORTACIÓN DE ESTOS PRODUCTOS	FELIX GABRIEL DE LEÓN	396792
E/2014-32741	28/11/14	ALMINUTO.COM.DO	PAGINA WEB DE INFORMACIONES VARIADAS.	FRANCISCO JAVIER DE JESUS SARITA BONILLA	396864
E/2014-33914	25/11/14	ALPOQ	ASEO, LIMPIEZA URBANA E INDUSTRIAL, ASESORIA, SUPERVICIOS, VENTA DE TODO TIPO DE MATERIA PRIMA PARA LA FABRICACION DE PRODUCTOS QUIMICOS DE LIMPIEZA Y DE BELLEZA E HIGIENE PERSONAL	FERNANDO SANTANA	396552
E/2014-27880	29/9/14	ALSEL	INGENIERIA CIVIL E HIDRAULICA, TRATAMIENTO DE AGUAS POTABLES Y RESIDUALES, PROMOCION PARA LA INVERSION EN EL PAIS Y EL EXTRANJERO.	ALSEL S A	396261
E/2014-33087	17/11/14	ALTAMIRA IMPORT AND EXPORT	IMPORTACIÓN, EXPORTACIÓN DE ARTÍCULOS Y ACCESORIOS DEL HOGAR.	ALTAMIRA IMPORT AND EXPORT, SRL	395971
E/2014-34151	27/11/14	ALTIMISA SALON EXPRESS & SPA	SALON DE BELLEZA Y SPA.	SAYONARA MARIA CAMARENA ALMONTE / TIBISAY GUTIERREZ ALMONTE	396780
E/2014-31699	04/11/14	ALTINA GROUP	PRESTACIÓN DE SERVICIOS DE FERRETERÍA Y PINTURA; SUMINISTRO DE MATERIALES DE OFICINAS; LIMPIEZA E HIGIENE	SERLEGAL, SRL	395112
E/2014-25367	21/11/14	ALTIS PHARMA	IMPORTACION, DISTRIBUCION Y VENTA DE EQUIPOS MEDICOS, PRODUCTOS FARMACEUTICOS	NIFARMED SRL	396530
E/2014-30912	25/12/14	ALTURAGRO	COMPRA Y VENTA DE INSUMOS AGRICOLAS Y PRODUCTOS AGROQUIMICOS.	JOSE BIENVENIDO VICENTE DELGADO	396629
E/2014-31150	25/11/14	ALVAREZ CRISMAR SPA	UN SALON DE BELLEZA Y SPA.	MARIA CRISTINA ALVAREZ ROSARIO	396588
E/2014-33913	25/11/14	AMB LEGAL SERVICES	SERVICIOS LEGALES, REPRESENTACIONES JUDICIALES, CONSULTORÍA, ADMINISTRACIÓN Y MANEJO DE SERVICIOS RELACIONADOS CON OFICINAS DE ABOGADOS.	ALEXIS ESTEBAN MESA BORREGO	396606
E/2014-33912	25/11/14	AMERICAN DOMINICAN FISHING GROUP	PESCA, ACUICULTURA, EXPORTACION E IMPORTACION DE ESPECIES ACUATICOS, VEGETALES E ANIMALES ACUATICOS VIVOS, MUERTOS O SECOS.	JOE SHAO	396711
E/2014-33977	25/11/14	AMERICAN TECHNICAL SOLUTIONS DOMINICANA	SERVICIOS DE TELECOMUNICACIONES.	JORGE EDUARDO MORALES	396639
E/2014-33524	20/11/14	AMOIR	VENTA DE ACCESORIOS Y PRENDAS DE VESTIR.	JUAN GABRIEL ENCARNACION /KATHERINE ALBERICA MEJIA DE ENCARNACION	396345
E/2014-32822	14/11/14	AMOLOCHA	VENTA, COMERCIALIZACIÓN Y SUMINISTRO DE ACCESORIOS, CINTILLOS, SANDALIAS, VENDAS Y TODO TIPO DE TRABAJOS MANUALES	MARTHA EVELYN VALERIO CORDERO	395868
E/2014-31554	03/11/14	ANA & MIGUEL COMERCIAL	FABRICACIÓN, VENTA Y COMERCIALIZACIÓN DE PRODUCTOS DE BELLEZA Y LIMPIEZA.	JOSÉ MIGUEL MERAN JAVIER /ANA IVETTE SANTOS PIMENTEL	396003
E/2014-32316	21/11/14	ANDALUZA SIGNAL & GUARDRAILS INTERNATIONAL	SOCIEDAD DEDICADA A LA VENTA, DISTRIBUCIÓN, MANTENIMIENTO E INSTALACIÓN DE SEÑALIZACIÓN Y GUARDRAILS (BARANDAS PROTECTORAS), EN CALLES, AUTOPISTAS Y CARRETERAS.	JOSE CARLOS BALLESTERO MONTIEL	396415
E/2014-34179	27/11/14	ANIMO PARADA	COMERCIALIZACIÓN, IMPORTACIÓN Y VENTA DE BEBIDAS Y COMIDAS	CHING-YI WANG /CHI-WEN YANG LIN	396813
E/2014-33511	20/11/14	APARATAGE DRINK	VENTAS DE BEBIDAS EN GENERAL.	ALBERTO GONZALEZ GONZALEZ	396336
E/2014-33454	20/11/14	APDEX INVESTMENTS	SERVICIOS PARA ASESORAR, ESTRUCTURAR, IMPLEMENTAR, DESARROLLAR Y EFECTUAR INVERSIONES EN PROYECTOS COMERCIALES, INMOBILIARIOS, TURÍSTICOS.	THE COMPANY DEPOT SRL	396307

[210] EXP.	[220] SOL. FECHA	[561] NOMBRE COMERCIAL	[510] ACTIVIDAD	[730] SOLICITANTE	[111] REGISTRO
E/2014-32555	21/11/14	APETITO LA GALERIA DEL POSTRE AMALIA	ELABORACION Y VENTA DE TODO TIPO DE BOCADILLOS PARA GRANDES EVENTOS Y ACTIVIDADES SOCIALES TALES COMO, PASTEL EN HOJA, PASTELITOS DE HARINA	AMALIA LINAREZ TAVERAS DE PEREZ	396378
E/2014-31850	21/11/14	AQUADVENTURES	INSTRUCCIÓN PROFESIONAL DE DEPORTES ACUATICOS.	PEDRO PABLO SANTOS ALBANO	396398
E/2014-32378	21/11/14	AR KI SERVICIOS JHD	ADQUISICIÓN, PROMOCIÓN, DESARROLLO, EXPLOTACIÓN, FINANCIAMIENTO, DISEÑO, CONSTRUCCIÓN, REMODELACIÓN, RESTAURACIÓN, COMPRA, VENTA Y ADMINISTRACIÓN DE BIENES INMUEBLES	JOSÉ ALBERTO PULIDO ROMERO	396388
E/2014-33807	24/11/14	AR LABORATORIO DIESEL	SERVICIOS DE REPARACIÓN Y VENTA DE EQUIPOS RELACIONADO CON EL COMBUSTIBLE DIESEL.	ANGEL JOSE RAMIREZ ACOSTA	396593
E/2014-33522	20/11/14	ARAKEL FAMILY FOUNDATION	PROMOVER, DESARROLLAR Y ASISTIR EN EL SECTOR DE LA SALUD UNIVERSAL BÁSICA, REHABILITACIÓN, TERAPIA, ADICCIONES, TRASTORNOS Y DESORDENES PSICOLÓGICOS Y ASISTENCIA DE SALUD EN GENERAL.	LARISSA ARAKELIAN	396265
E/2014-29906	27/10/14	ARDMORE INVESTMENTS	ADQUISICION, VENTA Y ADMINISTRACION DE CUOTAS SOCIALES, ACCIONES, TITULOS DE COMERCIO E INMUEBLES, DISEÑO Y CONSTRUCCION DE PROYECTOS INMOBILIARIOS	MIGUEL ARTURO MEJIA GOMEZ	396034
E/2014-33467	20/11/14	AREPERA VENEZOLANA FC	VENTAS DE COMIDAS VENEZOLANA.	FRANLIA ROSA BARRIOS GARCIA /CRISTOBAL RAMOS BETANCES	396299
E/2014-34041	26/11/14	ARGECON	GERENCIA DE PROYECTOS, DISEÑO ARQUITECTONICO, CONSTRUCCION EN EL SECTOR PUBLICO Y PRIVADO, SERVICIOS DE BIENES RAICES	HEIDY CAROLINA MATOS GARCIA /ANDY ABREU MARTINEZ	396743
E/2014-33215	18/11/14	ARMERIA HA	COMERCIALIZACIÓN DE ARMAS DE FUEGO, CAPSULAS, ACCESORIOS, IMPORTACIÓN DE ARMAS EN GENERAL, PRENDA MILITARES.	HUMBERTO ALBERTI SANTANA DIAZ	396059
E/2014-32352	18/11/14	ASCENSORES DIOTIS	INSTALACION Y MANTENIMIENTO DE ASCENSORES Y ESCALERAS ELECTRICAS.	DIOSMEDI AURELIO MARTINEZ REYES	396023
E/2014-32935	14/11/14	ASM CIRUGIA CARDIOVASCULAR TORACICA	PRESTADORA DE SERVICIOS DE SALUD ESPECIALIZADA EN CIRUGIA CARDIOVASCULAR Y TORACICA.	RAMON ANTONIO ALMANZAR VARGAS; FAUSTO FERDINAND SANTOS STEINEMANN /FREDDY ANTONIO MADERA SORIANO	396074
E/2014-33576	21/11/14	ASOCIACION AGRICOLA Y COMUNITARIA SR. PEDRO ANTONIO GARCIA DESCHAMPS	ENTIDAD SIN FINES DE LUCRO, DEDICADA A LA IMPLEMENTACIÓN DE PROYECTOS AGRÍCOLAS Y COMUNITARIOS.	PEDRO ANTONIO GARCIA DESCHAMPS	396431
E/2014-32954	14/11/14	ASOCIACION CAMPESINA KS LA SULTANA	ENTIDAD SIN FINES DE LUCRO, DESTINADA A GESTIONAR Y CANALIZAR RECURSOS NACIONALES O INTERNACIONALES	MARIOLY PEREZ ADAMES	395969
E/2014-34055	26/11/14	ASOCIACION CIBAÑA DE MICRO, PEQUEÑOS Y MEDIANOS INDUSTRIALES Y EMPRESARIOS, ACIMPYMIEM	ENTIDAD SIN FINES DE LUCRO CUYO OBJETIVO PRINCIPAL ES FOMENTAR EL DESARROLLO DE LAS MICRO, PEQUEÑAS Y MEDIANAS EMPRESAS.	PEDRO PABLO PEREZ PEREZ	396694
E/2014-34218	27/11/14	ASOCIACIÓN CRISTIANA EL SEÑOR TODOPODEROSO	ENTIDAD SIN FINES DE LUCRO DEDICADA A PROPAGAR EL EVANGELIO DEL SEÑOR SIRVIENDO AL CUERPO DE CRISTO Y A LA COMUNIDAD.	RUTH ESTHER REYES DE GONZÁLEZ /JOSÉ DARÍO GONZÁLEZ PAYANO	396826
E/2014-32879	14/11/14	ASOCIACION DE AGRICULTORES LAS MERCEDES DE BASTIDAS ASOAMEBA	ASOCIACION SIN FINES DE LUCRO, DEDICADA A AGRUPAR Y PROTEGER A LOS PRODUCTORES DE LA ZONA DE BASTIDAS (AZUA)	MANUEL EMILIO ARIAS	395862
E/2014-32946	14/11/14	ASOCIACIÓN DE AGRICULTORES Y AYUDA MUTUA DE PAN DE AZÚCAR ASOPROPANA	ENTIDAD SIN FINES DE LUCRO, DEDICADA A BRINDAR AYUDA MUTUA ENTRE ASOCIADOS, GESTIÓN DE CREDITOS Y PROYECTOS PRODUCTIVOS DE BENEFICIO DE LOS ASOCIADOS.	LIBERATO GUERRERO SANTANA /BERNABER SÁNCHEZ GUERRERO	395876
E/2014-33609	21/11/14	ASOCIACION DE ARTESANOS Y VENDEDORES AZUL Y VERDE	ENTIDAD SIN FINES DE LUCRO CUYO OBJETIVO PRINCIPAL ES ORGANIZAR Y PROMOVER A LOS ASOCIADOS ANTE CUALQUIER AUTORIDAD, INSTITUCIÓN PÚBLICA O PRIVADA.	CARLOS FRANCISCO REYNOSO DIAZ	396402
E/2014-32662	28/11/14	ASOCIACION DE CAMPAMENTISTAS POR SIEMPRE, CPS	ENTIDAD SIN FINES DE LUCRO, QUE TENDRA POR OBJETIVO GENERAL ACCIONAR DE MANERA COMPROMETIDA EN EL ÁREA SOCIAL Y EMPRESARIAL	ANGELA MARIA CRUZ MORALES/ ISAAC JOEL POLANCO MELENDEZ/ ADALGIDA YBERKA RODRIGUEZ GOMEZ/ ELSY DEL CARMEN RIVAS ALVAREZ/ WENDY SANTA JOSEFINA MADERA RAMIREZ	396865
E/2014-34156	27/11/14	ASOCIACION DE CLUBES Y LIGAS DE BALONMANO DE LA PROVINCIA DE SANTO DOMINGO ASOCLULIBAPROSADO	ENTIDAD SIN FINES DE LUCROS, QUE SE DEDICA A ORGANIZAR, DIRIGIR, FOMENTAR EL BALONMANO Y LOS CLUBES Y LIGAS DEL BALONMANO DE LA PROVINCIA DE SANTO DOMINGO.	CESAR AUGUSTO MARTINEZ REYES	396704
E/2014-33876	25/11/14	ASOCIACION DE GANADEROS DE CHACUEY, CANDELON, SABANA LARGA ASOGACHACASA	INSTITUCION SIN FINES DE LUCRO, QUE SE DEDICA A IMPLEMENTAR PROGRAMAS PARA EL MEJORAMIENTO DE PASTO Y GENETICA DE GANADOS	FELIX BENJAMIN RIVAS GOMEZ	396659
E/2014-33875	25/11/14	ASOCIACION DE GANADEROS MATA DE PALMA, ASOGAMAPA	ENTIDAD SIN FINES DE LUCRO DEDICADA AGRUPAR A LOS GANADEROS DE MATA DE PALMA PARA SU DESARROLLO.	JOSE QUEZADA VARELA	396551
E/2014-33433	20/11/14	ASOCIACION DE GANADEROS Y PRODUCTORES DE LECHE CHALONA-BUENA VISTA DE SAN JUAN DE LA MAGUANA ASOLECHE	ENTIDAD SIN FINES DE LUCRO, DEDICADA AGRUPAR A LOS GANADEROS Y PRODUCTORES DE LECHE	JUAN ALEJANDRO BAEZ ROMERO; LEONARDO ALBERTO SANCHEZ NIN /BARTOLO ROA ALCANTARA	396338
E/2014-33768	24/11/14	ASOCIACION DE GOLF DE LA PROVINCIA MONSEÑOR NOUEL AGOPROMON	INSTITUCION SIN FINES DE LUCROS, QUE SE DEDICA A FOMENTAR Y DESARROLLAR EL DEPORTE DEL GOLF EN LA PROVINCIA MONSEÑOR NOUEL.	JUAN LEOCADIO SANG REYES	396544
E/2014-33256	18/11/14	ASOCIACION DE HISTORIA ECONOMICA DEL CARIBE AHEC	ASOCIACION SIN FINES DE LUCRO DEDICADA A ESTIMULAR Y PROMOVER LA ENSEÑANZA, LA INVESTIGACION, LA PUBLICIDAD Y LA DIFUSION DE TEMAS RELACIONADOS CON LA HISTORIA ECONOMICA DEL AREA DEL CARIBE	ROBERTO CASSA	396052
E/2014-34054	26/11/14	ASOCIACION DE MADRES VILLA CARMELA	ASOCIACION SIN FINES DE LUCRO DEDICADA A TRABAJOS SOCIALES Y COMUNITARIOS.	SUSANA SANTANA	396771
E/2014-33743	24/11/14	ASOCIACION DE MUJERES EL GRAN PODER DE DIOS AMUGRAPODI	ENTIDAD SIN FINES DE LUCRO, DEDICADA AGRUPAR Y PROTEGER A LAS MUJERES DE LA SECCIÓN EL CERCADO, DISTRITO MUNICIPAL DE SAN FRANCISCO PROVINCIA EL SEIBO.	LOURDES MARIA JIMENEZ TORRES	396491
E/2014-33851	25/11/14	ASOCIACION DE MUJERES MADRES DEL BARRIO	LA ASOCIACIÓN DE MUJERES MADRES DEL BARRIO TENDRÁ COMO OBJETO SOCIAL ORGANIZAR, EDUCAR, EMPODERAR Y DESARROLLAR INICIATIVAS EMPRENDEDORAS CON LAS MUJERES DE LOS BARRIOS MARGINADOS DE LA PROVINCIA SANTO DOMINGO	DIANA JIMENEZ	396708
E/2014-33643	21/11/14	ASOCIACION DE PADRES Y TUTORES DEL COLEGIO SANTA BARBARA	ENTIDAD SIN FINES DE LUCRO QUE SE DEDICA A COLABORAR EN FORMA EFECTIVA CON LA FORMACIÓN EDUCATIVA, SOCIAL, CULTURAL Y BENÉFICA DE HOMBRES Y MUJERES	BETTY FRANCISCA VARGAS ACOSTA	397005
E/2014-31597	24/11/14	ASOCIACION DE PESCADORES DE CAÑADA HONDA, ASOPECAHON	ASOCIACION SIN FINES DE LUCRO DEDICADA A LA PESCA, COMERCIALIZACION Y PRESERVACION DEL MEDIO DE LOS ECOSISTEMAS COSTERO Y MARINO.	MARGARITO MALDONADO BELEN	396613
E/2014-32186	21/11/14	ASOCIACION DE PRODUCTORES AGROPECUARIA 28 DE OCTUBRE	ASOCIACIÓN SIN FINES DE LUCRO, DEDICADA A AGRUPAR Y PROTEGER A LOS PRODUCTORES AGROPECUARIOS DE LA ZONA DE EL PARAJE DAJAO SECCIÓN ANTÓN SÁNCHEZ MUNICIPIO BAYAGUANA PROVINCIA MONTE PLATA.	REYNARDO ANTONIO FERNANDEZ SOSA	396461
E/2014-33474	28/11/14	ASOCIACION DE PRODUCTORES AGROPECUARIOS FONDO DEL TUNAL DE LA PROVINCIA BARAHONA APROFOTUH	ASOCIACION SIN FINES DE LUCRO DEDICADA A AGRUPAR A LOS SOCIOS QUE SE DEDICAN A LA PRODUCCION AGRICOLAS Y GANADERA EN LA REGION Y ZONA DONDE FUE CREADA	FILGIO JOSE VASQUEZ MEDINA	397017
E/2014-34219	27/11/14	ASOCIACION DE PRODUCTORES DE CACAOS LOS FRIOS ASPROCAF	PRODUCCION Y VENTA DE CULTIVO DE CACAOS.	SANTO ABREU QUEZADA	396779
E/2014-33263	19/11/14	ASOCIACION DE PRODUCTORES DE VEGETALES DE LAS CABUYAS Y BONAÑO ASOPVECABO	ASOCIACION SIN FINES DE LUCRO, QUE SE DEDICARA A UNIFICAR LOS PRODUCTORES, COMERCIALIZAR LOS PRODUCTOS, GESTIONAR LA CERTIFICACION DE FINCAS	NARCISA BAUTISTA MOTA	396180
E/2014-33432	20/11/14	ASOCIACION DE PRODUCTORES SAN ANTONIO ASOPROSAN	ENTIDAD SIN FINES DE LUCRO, DEDICADA A AGRUPAR A LOS PRODUCTORES AGROPECUARIOS DEL PARAJE LOS SOSA DE LA SECCION MATA SANTIAGO DEL MUNICIPIO DE BAYAGUANA.	PEDRO CONRADO MELLA ANDUJAR / LIBORIO SOSA CARRION	396257
E/2014-33379	19/11/14	ASOCIACION DE REGANTES CAÑA MATAYAYA-MATAYAYA VIEJO	ENTIDAD SIN FINES DE LUCRO DEDICADA A MANEJO AUTOGESTIONARIO, DEMOCRATICO, EQUITATIVO Y PARTICIPATIVO DEL SISTEMA DE AGUA	ROSENDO SUCRE ALCANTARA CASTILLO; ZAIDA VALDEZ MONTERO DE ALCANTARA /FAUSTO OROZCO MARQUEZ	396194
E/2014-33377	19/11/14	ASOCIACION DE REGANTES EL CERCADO	ENTIDAD SIN FINES DE LUCRO DEDICADA AL MANEJO AUTOGESTIONARIO, DEMOCRATICO, EQUITATIVO Y PARTICIPATIVO DEL SISTEMA DE AGUA	ERVY MONTERO BAUTISTA; GERMAN VALDEZ OGANDO /DIONISIO ENCARNACION OTAÑO	396191
E/2014-33378	19/11/14	ASOCIACION DE REGANTES YABONICO	ENTIDAD SIN FINES DE LUCRO DEDICADA A MANEJO AUTOGESTIONARIO, DEMOCRATICO, EQUITATIVO Y PARTICIPATIVO DEL SISTEMA DE AGUA	JOSE ANTONIO PEREZ LUCIANO; GILFREDO SANCHEZ /RAFAEL RODRIGUEZ MATEO	396192
E/2014-33381	19/11/14	ASOCIACIÓN DE REGANTES YACAHUEQUE LOS JOBOS	ENTIDAD SIN FINES DE LUCRO, MANEJO AUTOGESTIONARIO, DEMOCRÁTICO, EQUITATIVO Y PARTICIPATIVO DEL SISTEMA DE AGUA	RAMÓN DE ÓLEO; GERMAN ANTONIO RAMÓN OGANDO /CONFESOR OBISPO RODRIGUEZ EUGENIA	396237
E/2014-34296	28/11/14	ASOCIACION DE VENDEDORES DE YUCA DE DAJABON, ASOVEYUDA	ENTIDAD SIN FINES DE LUCRO CUYO OBJETIVO PRINCIPAL ES AGRUPAR A LOS VENDEDORES DE YUCA DULCE DE DAJABON	RAMON ANTONIO FERNANDEZ LORA	396866
E/2014-34373	28/11/14	ASOCIACION DE VOLTEOS Y VOLQUETAS DE SANTIAGO Y ZONAS ALEDAÑAS, ASOCVOLSZA	ENTIDAD SIN FINES DE LUCRO CUYO OBJETIVO PRINCIPAL ES ORGANIZAR EL TRANSPORTE DE VOLTEOS Y VOLQUETAS DE SANTIAGO Y SUS ZONAS ALEDAÑAS.	RAMON ANTONIO MARTE GENAO	396883
E/2014-32331	21/11/14	ASOCIACION DOMINICANA DE EGRESADOS DEL CATIE ADECATIE	ORGANIZACION SIN FINES DE LUCRO, DEDICADA A CONTRIBUIR CON EL MEJORAMIENTO DE LA AGRICULTURA, FORESTA, MEDIO AMBIENTE Y RECURSOS NATURALES DEL PAÍS	BRUNO M SALVADOR JORGE PEREZ /OSCAR ANTONIO VALENZUELA GARCIA	396400
E/2014-33487	20/11/14	ASOCIACION DOMINICANA DE EXTRACTORES DE AMBAR DE EL VALLE ADEAMBAR	ENTIDAD SIN FINES DE LUCRO, DEDICADA A ORGANIZAR Y PROMOVER SOCIALMENTE A LOS HOMBRES Y LAS MUJERES VINCULADOS A LAS LABORES DE EXTRACCION DE AMBAR DEL MUNICIPIO DE EL VALLE DE LA PROV. HATO MAYOR.	SILVIO ESCOBOSA CORDERO	396258

[210] EXP.	[220] SOL. FECHA	[561] NOMBRE COMERCIAL	[510] ACTIVIDAD	[730] SOLICITANTE	[111] REGISTRO
E/2014-33393	28/11/14	ASOCIACION JUNTA DE VECINOS RESPECTO Y DESARROLLO ASOJUVEREDE	ORGANIZAR A LA COMUNIDAD DE MANERA INTEGRAL CON LA PARTICIPACIÓN DE TODOS LOS SECTORES SOCIALES	MERCEDES JIMENEZ SANCHEZ	396340
E/2014-33366	19/11/14	ASOCIACION NACIONAL DE REICLADORES DE DESECHOS SOLIDOS, ASONAREDESO	ENTIDAD SIN FINES DE LUCRO, DEDICADA A ASOCIAR TODOS LOS REICLADORES QUE SE DEDICAN AL COMERCIO DE DESECHOS SOLIDOS, ASI COMO VELAR POR EL MEDIO AMBIENTE.	OLIVER RIJO	396168
E/2014-32462	25/11/14	ASOPRES ASOCIACION DE MOTOTAXI EXPRESS	INSTITUCION SIN FINES DE LUCRO, CREADA PARA LA REPRESENTACION DE MOTOTAXI EXPRESS Y LUCHAR A FAVOR DE LOS DERECHOS, INTERESES Y REINVIDICACIONES DE LOS MOTOTAXI DE TODO EL PAIS.	JUAN CASIMIRO CASTRO DE LA ROSA	396630
E/2014-34198	27/11/14	AUTO AIRE EL POLO SUR	REPARACIÓN, INSTALACIÓN Y MANTENIMIENTO DE AIRE ACONDICIONADO PARA VEHÍCULOS, ASÍ COMO SERVICIO DE ELECTRICIDAD PARA VEHÍCULOS.	RICARDO JESUS HERRERA BAEZ	396900
E/2014-32446	20/11/14	AUTO REPUESTOS Y TALLERES CHARLIES	MANTENIMIENTO, REPARACIÓN Y VENTAS DE PIEZA PARA VEHÍCULO EN GENERAL.	CHARLIES LANTIGUA CASTILLO	396293
E/2014-34183	27/11/14	AVEM CONSULTORES & ASOCIADOS	DEDICADA A OFRECER LOS SERVICIOS DE CONTABILIDAD EN GENERAL, ASESORIA FINANCIERA, DE CONSULTARÍA GERENCIAL Y FISCAL	AURA VERÓNICA MARTÍNEZ RANDON	396952
E/2014-33896	25/11/14	AVIOS, SERVICIOS, ARQUITECTURA Y CONSTRUCCIÓN	BRINDAR SERVICIOS DE MANTENIMIENTO DE TODO TIPO DE INMUEBLE, INSTALACIONES ELÉCTRICAS, INSTALACIONES SANITARIAS, MANTENIMIENTO DE ÁREA COMÚN, GESTIÓN DE PERSONAL	NELYS YISSEL BELTRE FIGUERO	396647
E/2014-33759	24/11/14	AVM MANAGEMENT	ADMINISTRACIÓN DE CONDOMINIOS.	MISHELLE MARIET ABREU SOTO; ABDIAS VILORIO MATEO /JUANCRISS RANSSER MARTINEZ GARCIA	396493
E/2014-34064	26/11/14	AZPAT KITE SURFING AQUATIC SPORTS	ENSEÑANZA Y APRENDIZAJE DE BUCEO, KITE SURFING, VELA, SURF, Y OTROS DEPORTES ACUÁTICOS.	PATRICK NOEL AGUSSOL	396730
E/2014-34074	26/11/14	BADINA DOMINICANA	COMERCIALIZACIÓN FABRICACIÓN, ALMACENAMIENTO, CONSIGNACIÓN, TRANSPORTACIÓN, INTERMEDIACIÓN, COMISIÓN, REPRESENTACIÓN, ELABORACIÓN	BADINA DOMINICANA, SRL.	396768
E/2014-33336	19/11/14	BALZOLA DOMINICANA	PROMOCION, CONSTRUCCION, ADQUISICION POR CUALQUIER TITULO Y LA COMERCIALIZACION EN GENERAL, DE TODA CLASE DE TERRENOS	CONSTRUCCIONES Y PROMOCIONES BALZOLA, S.A.	396193
E/2014-34147	26/11/14	BANCA DE LOTERÍA LA MAGIA	VENTAS DE NÚMEROS DE LOTERÍAS.	CARLOS MANUEL GARCÍA PÉREZ	396567
E/2014-33789	24/11/14	BANCA MARTIN	BANCA DE LOTERÍA Y JUEGO DE AZAR.	MARTIN DE JESUS NUÑEZ PEÑA	396515
E/2014-33214	18/11/14	BANCA OVALLES TAVAREZ	CONSORCIO DE BANCA, BANCA DE LOTERIA, BANCA DE APUESTAS, SORTEOS Y JUEGO DE AZAR.	FRANKLIN OVALLES TAVAREZ	396075
E/2014-33161	18/11/14	BANCA PAULINO ACOSTA	VENTA DE NUMERO DE LOTERIA.	RAMON DE JESUS PAULINO ACOSTA	396033
E/2014-33184	18/11/14	BANCO EMPRENDEDOR DOMINICANO BED	FINANCIAR PROYECTOS DE DESARROLLO DEL PAÍS Y BRINDAR ASESORIA TÉCNICA.	FUNDACIÓN DE ÉTICA Y DESARROLLO DOMINICANA FEDD	396151
E/2014-29705	17/11/14	BARNAU ENTERPRISES	INVERSIONES INMOBILIARIAS, COMERCIALES, INDUSTRIALES, TURISTICAS, SOCIEDADES FINANCIERAS, DE BIENES RAICES.	PORTAFOLIO LEGAL, EIRL	395994
E/2014-33733	24/11/14	BARRA 101	ESTABLECIMIENTO DE HOSTELERÍA DESTINADO A SERVIR APERITIVOS Y COMIDAS.	MOISÉS ANTONIO PÉREZ DÍAZ	396451
E/2014-31914	18/11/14	BAVARO OFFICE SUPER STORE J. F. V	LIBRERIA, PAPELERIA, UTILES DE OFICINAS EN GENERAL.	JHOSAYRA FLORES VASQUEZ	396107
E/2014-33250	18/11/14	BAYAHIBE ROSE GARDEN HOTEL	TODO TIPO DE ACTIVIDADES HOTELERAS, RESTAURANT, ALOJAMIENTO, DISTRIBUCION DE TODO TIPO DE BEBIDAS ALCOHOLICAS.	ANGELINA RONDON MARTE	396155
E/2014-33951	25/11/14	BAYEMAR	VENTA AL DETALLE Y AL POR MAYOR DE BEBIDAS ALCOHOLICAS, IMPORTACION Y EXPORTACION DE BEBIDAS ALCOHOLICAS Y NO ALCOHOLICAS	BARTHOLOMEUS CAROLINA I. FAGARDO	396553
E/2014-33799	24/11/14	BCI BAR CODE INTEGRATORS	IMPORTACION, EXPORTACION. DISTRIBUCION, VENTAS DE COMPUTADORAS PORTATILES, LECTORES DE CODIGOS DE BARRAS, SCANNERS DIGITALES	ANTHONY ROGER SCHULTZ	396598
E/2014-33186	18/11/14	BE FITNESS D.D.M.	GIMNASIO.	DANIXA ADELAIDA SANTOS GARCIA	396077
E/2014-33818	24/11/14	BEAUTY BLISS BY AMPARO	HAIR SALON, NAILS BAR, SPA, BARBERSHOP, POSTURA Y VENTA DE PELOS.	IRKA ALTAGRACIA AMPARO FERNÁNDEZ	396417
E/2014-34284	28/11/14	BELEN MARKET RD	ORGANIZACIÓN DE BAZARES Y VENTA DE OBRAS DE ARTE DE DIFERENTES DISEÑADORES EN GENERAL.	RUMARY MONEGRO SANTOS	396908
E/2014-33300	19/11/14	BELMAR DOMINICANA	COMERCIALIZACIÓN DE ARTÍCULOS DE OFICINA EN GENERAL, MATERIALES GASTABLES, EQUIPOS, SERVICIOS DE CONSULTORÍA COMERCIAL.	RAFIMARY JOSEFINA ESTÉVEZ RUBIO	396252
E/2014-34197	27/11/14	BELUCCA	IMPORTACIÓN Y COMERCIALIZACIÓN DE BISUTERÍA, CARTERAS, ACCESORIOS PARA DAMAS, PRENDAS DE VESTIR PARA HOMBRES, MUJERES Y NIÑOS	BELLA YESMEL BÁEZ FERNÁNDEZ	396841
E/2014-33422	20/11/14	BENCOMO CIGAR CLUB PUNTA CANA	ELABORACIÓN Y COMERCIALIZACIÓN DE CIGARROS, VENTA AL POR MAYOR Y AL DETALLE DE CIGARROS FABRICADOS CON MATERIA PRIMA NACIONAL, IMPORTACIÓN Y EXPORTACIÓN DE CIGARROS	JESUS ALEJANDRO BENCOMO VILLEGAS	396353
E/2014-32860	01/12/14	BET-EL IGLESIA DE DIOS PENTECOSTAL, MOVIMIENTO INTERNACIONAL BIDPEMI	ENTIDAD SIN FINES DE LUCRO, PARA IDENTIFICAR UNA IGLESIA.	REVELO ANTONIO VENTURA MORALES /MARÍA DOLORES HERRERA CARDERON	396810
E/2014-32997	17/11/14	BFQ AMERICAN INTERNATIONAL	LA REALIZACIÓN DE IMPORTACION, Y EXPORTACION, DISTRIBUCION, REPRESENTACION DE VENTA AL POR MAYOR Y DETALLE PIEZAS, MAQUINARIAS AUTOMOTRICES EN GENERAL.	BENIGNO QUINTERON PADRON	396116
E/2014-28382	19/11/14	B'FRESH BISONO	RESTAURANT, BAR AND GRILL, EXPENDIO DE ALIMENTOS Y BEBIDAS.	DANIELA ISABEL BISONO LEON	396216
E/2014-32135	06/11/14	BIBELLENKE TROPICAL TOURS	EXCURSIONES TURISTICAS.	FAUSTO SORIANO SIERRA	396722
E/2014-30927	19/11/14	BIG SIGN BY I.D.A.	FABRICACION E INSTALACION DE LETREROS, VALLAS, BAJANTES Y TODO TIPO DE PRODUCTOS AFINES A LA PUBLICIDAD INTERIOR Y EXTERIOR.	SALOME ORTIZ MENDOZA /VLADIMIR SALVADOR ORTIZ MENDOZA	396245
E/2014-32153	07/11/14	BIG STAR LICENSING GROUP CARIBBEAN	AGENCIA DE LICENCIAMIENTO DE MARCAS, MERCADEO PROMOCIONAL, PROMOCIONES, PUBLICIDAD, DISEÑO GRÁFICO, MARKETING, LICENSING, BTL, ATL	ROBERTO RAFAEL ESPAILLAT JACOBO	396590
E/2014-32671	13/11/14	BILMIL IMPORT-EXPORT	IMPORTACIONES Y EXPORTACIONES DE COMESTIBLES EN GENERAL.	ELSA MARÍA MILÁN VELOZ DE BELLINI /RAFAEL A. BELLINI MEJIA	395762
E/2014-34321	28/11/14	BIO CHEF	REALIZACION DE TALLERES DE SALUD Y ALIMENTACION CONSCIENTE EN GENERAL.	ZOILA CARIDAD DEL CARMEN ALMONTE DURAN	396851
E/2014-33794	24/11/14	BIOLEGACY INSTITUTO DE FORMACION TECNICA	SERVICIOS DE CAPACITACIÓN TÉCNICA, CURSOS, TALLERES, CONFERENCIAS, DIPLOMADOS.	ROBERTO ABRAHAM NOVA JON	396618
E/2014-33905	25/11/14	BIOTORK D.R.	DESARROLLO AGRICOLA.	EUDES DE CRECY	396582
E/2014-32815	14/11/14	BIOTROPICAL & RIZEK GROUP	FINALIDAD DE LA SIEMBRA, CULTIVO, COSECHA, COMPRA, VENTA, IMPORTACION Y/O EXPORTACION DE FRUTA Y/O VEGETALES.	DIEGO JOSE LLORENTE GIMENEZ /DAVID ALEXANDER SCHULZE RIZEK	395977
E/2014-34037	26/11/14	BLESS FOOD	VENTA DE COMIDA EN GENERAL.	PEDRO AUGUSTO TAMAREZ DE LA CRUZ	396760
E/2014-21305	24/11/14	BLUE CREEK ADVISORS	ASESORIA LEGAL, FINANCIERA, NEGOCIOS, FISCAL Y DE INVERSION.	VICTOR DAVID NUÑEZ NOBLE	396542
E/2014-33568	21/11/14	BLUE POINT MAD INVESTIMENT	SERVICIOS DE MANTENIMIENTO, CONSTRUCCION, INSTALACION Y REPARACION DE PISCINAS, TRATAMIENTO DE AGUA, LIMPIEZA, ADAPTACION A SISTEMAS ECOLOGICOS	RICHARD CLEMENTE ANDERSON ROJAS / ANG Y MICHEL MUÑOZ POLANCO / IVAN ANDRES DOMINGUEZ AVILA	396361
E/2014-33747	24/11/14	BLUEREFF	VENTA DE CARNES, PESCADOS Y MARISCOS.	MICHEL MONTALVO	396616
E/2014-33450	20/11/14	BMI COMPANIAS	DEDICADA AL AREA DE SEGUROS, NACIONAL E INTERNACIONALMENTE.	BMI FINANCIAL GROUP	396440
E/2014-33451	20/11/14	BMI COMPAÑIA DE SEGUROS	COMERCIALIZACION DE TODA CLASE DE SEGUROS DE VIDA Y ACCIDENTES PERSONALES, CARGAS, NAVES MARITIMAS Y AEREAS.	BMI COMPAÑIA DE SEGUROS, S.A	396298
E/2014-30265	18/11/14	BONAO BUSINESS CENTER HOLGUIN RIOS	PROYECTO INMOBILIARIO, BIENES RAICES.	JOSE GABRIEL DE LA ROSA HOLGUIN / MANUEL ALEJANDRO REATEGUI RIOS	396102
E/2014-33413	19/11/14	BONITILLO SALSEALO BONITO	ACTIVIDADES ARTISTICAS, DE COMPOSICION Y ARREGLOS MUSICALES, DJ MUSICAL, ACTIVIADES PROPIAS DE UN EMPRESARIOS ARTÍSTICO	RAMON ANTONIO GUTIERREZ MENA	396341
E/2014-31946	25/11/14	BRAZA'S INTERNATIONAL CUSINE ANA GOMEZ	ELABORACION Y VENTA DE TODO TIPO DE COMIDA NACIONAL E INTERNACIONAL.	ANA MARIA GOMEZ QUEZADA	396549
E/2014-33885	25/11/14	BRIEF CREATIF	SOLUCIONES DE COMUNICACION Y MARKETING	SASKIA SOFIA ROMAN AQUINO DE ACOSTA /NOELIA TATIUSKA OVALLE TAVERAS	396610
E/2014-33024	27/11/14	BULDINGSOFTWARE JE	CONSULTORIA, DISEÑO Y DESARROLLO DE SOFTWARE.	JULIO IGLESIAS VAZQUEZ	396843
E/2014-32977	17/11/14	BUSH AGRO EXPORTADORA	VENTA, COMERCIALIZACION, EXPORTACION E IMPORTACION DE PRODUCTOS AGRICOLAS Y EMPACADO DE LOS MISMOS.	HITESH MANSUKHLAL KOTECHA	396031
E/2014-32170	24/11/14	C.J.R. COMPAÑIA DE IMPORTACION Y EXPORTACION	EXPORTACION DE TODO TIPO DE PRODUCTOS ENLATADOS, LACTEOS, DE HIGIENE PERSONAL DOMESTICA, AGROQUIMICOS, MUEBLES DEL HOGAR, MUEBLES DE OFICINA	JORGE VICTOR ANTELO PEREZ	396484
E/2014-32996	17/11/14	CABAÑA CASA BLANCA	PRESTACION DE SERVICIOS DE HOSPEDAJE Y CABAÑA	EDYS BERNARDINO MARTINEZ ALCANTARA /LAURA JEANETH MENEGAZZO	396149
E/2014-33788	24/11/14	CABLEMAX	SERVICIOS DE TELEVISIÓN PAGA, INTERNET Y TELEFONÍA.	ROBERTO LOPEZ HERNANDEZ	396512
E/2014-30979	28/10/14	CADHAVI EXPORT AND IMPORT	EXPORTACION E IMPORTACION DE PRODUCTOS AGRICOLAS Y PECUARIOS DERIVADOS DEL PETROLEO, PRODUCTOS MEDICINALES Y FARMACEUTICOS	RENE COLUMNNA GUZMAN	396260
E/2014-33486	20/11/14	CAFETERIA COMEDOR OBACI	VENTAS DE COMIDAS EMPRESARIALES EN GENERAL.	PEDRO FELIX TAVAREZ BRITO	396312
E/2014-33626	21/11/14	CAFETERIA LA COSTERA	VENTA DE COMIDAS, SERVICIOS DE RESTAURANTES, CAFETERIA, COMIDAS LIGERAS Y BEBIDAS.	AMARILYS DEL CARMEN GUZMAN DE DORNBUSCH	396364
E/2014-24370	19/11/14	CAGMANCIVIL	PLANIFICACION, DISEÑO Y EJECUCION DE OBRAS CIVILES, FUMIGACION Y ALQUILER DE EQUIPOS DE CONSTRUCCION DE OBRAS CIVILES.	JOSE MANUEL GRACIA /IVAN DE JESUS CARRASCO MATA	396274
E/2014-33918	25/11/14	CAMARA DE COMERCIO Y PRODUCCION ARTESANAL DE LA REPUBLICA DOMINICANA CAMAARD	ENTIDAD SIN FINES DE LUCRO DEDICADA A FOMENTAR LA ASOCIATIVIDAD PARA EL DESARROLLO COMPETITIVO Y DE LA PRODUCCION DE LAS MICRO-PYMES ARTESANALES	TANIA JOSEFINA PINEDA PEREZ	396789

[210] EXP.	[220] SOL. FECHA	[561] NOMBRE COMERCIAL	[510] ACTIVIDAD	[730] SOLICITANTE	[111] REGISTRO
E/2014-33394	19/11/14	CAMILUZ RIVAS FERMIN C.R.F	CREACIÓN Y ELABORACIÓN DE TODO DE MUEBLES EN MADERAS, COMEDORES, JUEGOS DE HABITACIÓN, CREDENCIAS, ESTANTES, ESCRITORIOS	ESTHER ALTAGRACIA RIVAS FERMIN	396201
E/2014-33172	18/11/14	CAMINOS, CANALES Y PUERTOS TAVERAS	EJECUCION DE OBRAS Y CONSTRUCCIONES DE PUERTOS Y MARITIMAS EN GENERAL.	NEWTON RAMSES TAVERAS ORTIZ	396161
E/2014-33411	19/11/14	CANDY LUSS	ORGANIZACIÓN DE EVENTOS EN GENERAL, CUMPLEAÑOS TANTO PARA NIÑOS Y ADULTOS, ASÍ COMO TAMBIÉN LA ELABORACIÓN DE REGALOS PERSONALIZADOS, ENVOLTURAS, EMPAQUES Y ENTREGA	LUSSY ROSSINA MEJIA DURAN	396280
E/2014-33925	25/11/14	CAPITAL GÓMEZ	ACTIVIDADES INMOBILIARIAS, FINANCIERAS Y DEL ÁMBITO DE LA CONSTRUCCIÓN.	JOSÉ JULIO GÓMEZ BEATO	396579
E/2014-22865	26/11/14	CAPRESSA BUSINESS CORPORATION	GESTION DE PRESTAMOS PERSONALES Y COMERCIALES.	JESUS MARIA CAPELLAN Saviñon	396747
E/2014-30874	27/10/14	CARIAN SELECTION	ASESORIA FINANCIERA, ASESORIA LEGAL, ASESORIA PUBLICITARIA, BIENES RAICES, REPRESENTACION DE MARCAS Y PRODUCTOS INTERNACIONALES DE CONSUMO MASIVO.	IVAN ANDRES SANTANA VALDEZ	395997
E/2014-32874	14/11/14	CARIBBEAN INTERNATIONAL CARGO CIC	SERVICIOS DE TRANSPORTE, COURRIER, ENVÍO DE PAQUETES, SERVICIOS DE CARGA, DESADUANIZACIÓN, CONSOLIDACIÓN DE CARGA.	CARIBBEAN INTERNATIONAL CARGO	395869
E/2014-34203	27/11/14	CARIBBEAN MATERIALS HANDLING CMH	IMPORTACIÓN, COMERCIALIZACIÓN Y EXPORTACIÓN DE EQUIPOS PARA EL ALMACENAJE Y PREVENCIÓN DE RIESGOS Y SEGURIDAD INDUSTRIAL.	LILIAN JOSEFINA MARTE FIALLO	396818
E/2014-31057	06/11/14	CARIBBEAN SOUL BONILLA & HERTE	ACTIVIDADES ACUATICAS.	LEONARDO HARRY BONILLA FERNANDEZ /BETZABE ALEJANDRA HERTE HERRERA	396035
E/2014-33275	19/11/14	CARIBE TRAVEL JLM	VENTA DE BOLETOS AEREOS, RESORTS, CRUCEROS, TOURS, RESERVACIONES EN HOTELES NACIONALES E INTERNACIONALES.	JORGE LEBRON MARTINEZ	396088
E/2014-33628	21/11/14	CARITEX	DEDICADA A BRINDAR SERVICIOS, FABRICACIÓN, VENTAS, IMPORTACIÓN, EXPORTACIÓN, E INSTALACIÓN DE EQUIPOS DE TECNOLOGIA	MANUEL DAVID DE LA ROCHA FÉLIX	396464
E/2014-32610	20/11/14	CARLOS RAFAEL MARTINEZ INVERSIONES	COMPRA Y VENTA DE MONEDAS NACIONALES Y EXTRANJERAS, CHEQUES, SERVICIOS DE PRESTAMOS PERSONALES, HIPOTECARIOS, FINANCIAMIENTOS, PRESTAMOS E INVERSIONES DE BIENES INMUEBLES.	CARLOS RAFAEL MARTINEZ	396290
E/2014-33472	20/11/14	CASANOVA TOURS AND TRAVELS	TURISMO DOMESTICO, VIAJES Y EXCURSIONES EN TODO EL PAIS.	TORIBIO CASANOVA MONTERO	396318
E/2014-32067	24/11/14	CASH DEPOT INTERNATIONAL	OTORGAMIENTO DE PRÉSTAMOS TANTO PERSONALES COMO EMPRESARIALES DE MENOR Y MAYOR CUANTÍA.	JUAN EMILIO IZQUIERDO DEL POZO	396477
E/2014-26837	17/11/14	CASTELLO DI SABBIA	PLAZA COMERCIAL Y ALQUILER DE APARTAMENTOS.	ITALO PIERO NUCCITELLI BAEZ	396042
E/2014-33050	17/11/14	CASTILLO	VENTAS DE COMBUSTIBLE A DOMICILIO.	RUFINO ALBERTO CASTILLO CRUZ	395961
E/2014-33615	21/11/14	CELESTIAL FILM WORK DOMINICANA	PRODUCCIÓN, PROMOCIÓN Y COMERCIALIZACIÓN CINEMATOGRAFICA, DOCUMENTALES Y ANUNCIOS.	SIMEÓN RAFAEL GARCÍA RODRÍGUEZ	396459
E/2014-31726	18/11/14	CELEX SOUND	INSTALACIÓN DE EQUIPOS DE SONIDOS, ASÍ COMO MONTAJE DE CONCIERTOS, ESPECTÁCULOS, FERIAS, CEREMONIAS Y EFECTOS DE LUCES PARA DISCOTECAS, BARES, CAFÉS	CRUZ MARIA FRANCO OZORIA / RAFAEL ANTONIO FRANCO ROSARIO	396093
E/2014-33269	28/11/14	CENTRO AUTOMOTRIZ RIVAS ALMONTE	DESABOLLADURA, PINTURA Y SERVICIOS DE MECANICA PARA VEHICULOS DE MOTOR.	ALCADIO ANTONIO RIVAS ALMONTE	396875
E/2014-30409	27/11/14	CENTRO COMERCIAL CALZADA	CENTROS COMERCIALES COMPUESTOS POR VARIOS ESTABLECIMIENTOS.	GRUPO BARLOVENTO, S.R.L.	396823
E/2014-31557	03/11/14	CENTRO DE ASISTENCIA JURIDICA PARA EXTRANJEROS CAJE	CONSULTAS Y AYUDAS JURIDICA.	ANDREI MOLDOVAN	395995
E/2014-32969	17/11/14	CENTRO DE COLCHONES GODFREY	IMPORTACIÓN, DISTRIBUCIÓN Y VENTA DE MATERIALES DE TAPICERÍA, FABRICACIÓN Y VENTA DE MUEBLES Y COLCHONES, VENTA Y DISTRIBUCIÓN DE ELECTRODOMÉSTICOS.	MIGUEL ANGEL JIMENEZ GODFREY	395963
E/2014-26350	18/11/14	CENTRO DE DESARROLLO FAMILIAR RAMATAIM	ENTIDAD SIN FINES DE LUCRO, IGLESIA.	BIENVENIDO MERCEDES	396025
E/2014-33793	28/11/14	CENTRO DE INVESTIGACION, COMUNICACION Y MARKETING, CICMARK	PRESTACION DE SERVICIOS DE MARKETING, COMUNICACION, PUBLICIDAD Y TECNOLOGIA DE LA COMUNICACIÓN	MARIA TERESA VALERIO CABRERA	396922
E/2014-33156	18/11/14	CENTRO DE PINTURA LA CASA DEL COLOR	VENTA DE PINTURA.	JUAN ANDRES BRITO ANTIGUA / EDWARD YUNEL OVALLE GIL	396030
E/2014-33984	25/11/14	CENTRO DE REHABILITACION MANO CRM	ENTIDAD SIN FINES DE LUCRO, DEDICADA A BRINDAR SERVICIOS GRATUITOS DE TODA INDOLE A LOS MAS NECESITADOS.	MARIA ISABELLA NOUEL MEJIA	396589
E/2014-31772	14/11/14	CENTRO DE REPUESTOS MORENO	VENTA DE REPUESTOS, LUBRICANTES, PARTES, PIEZAS Y ACCESORIOS AUTOMOTRICES, ADORNOS PARA VEHÍCULOS EN GENERAL.	ROBEYAN ORTIZ BRITO	395993
E/2014-34295	28/11/14	CENTRO DE SALUD PREVENTIVA Y DIAGNOSTICO MAIMON CEPREDIMA	MEDICINA EN GENERAL.	RODOLFO ANTONIO OLIVARES LUNA	396856
E/2014-32868	14/11/14	CENTRO ESPECIALIZADO EN SALUD EMOCIONAL CESE	TALLERES, CHARLAS, INTERVENCIÓN SISTÉMICA A EMPRESAS, COLEGIOS Y CUALQUIER SISTEMA; ADEMÁS DE PSICOTERAPIA.	BLANCA TATIANA ELISA DOMINGUEZ PEROZO DE GOMEZ	395966
E/2014-33102	18/11/14	CENTRO MEDICO FUNSAINF	PROMOCIÓN PREVENCIÓN Y ATENCIÓN EN SALUD.	MARIA MARGARITA MORENO DE JESUS	396138
E/2014-33941	25/11/14	CENTRO MEDICO JEHOVA ES EL PODER CMJ	MEDICINA EN GENERAL.	FELIPE JOSE PICHARDO SEVERINO / CIPRIANO REYES ESPRITUSANTO	396611
E/2014-33792	24/11/14	CENTRO ODONTOLOGICO DRA. HANNETTY MATOS	ODONTOLOGIA GENERALIZADA Y ESPECIALIZADA, ODONTOPEDIATRIA, PROTESIS, PERIODONCIA, ENDODONCIA, ESTETICA, IMPLANTES, ORTODONCIA	HANNETTY MATOS MENDEZ	396457
E/2014-33970	25/11/14	CENTRO ODONTOLOGICO NATURAL DENT DRA. DENIA POLANCO	PROCEDIMIENTOS ODONTOLOGICOS.	DENIA POLANCO DE JAQUEZ	396607
E/2014-32890	26/11/14	CENTRO ODONTOLOGICO PREVBUCAL DRA. CRUZPE	SERVICIOS ODONTOLOGICOS, COMPRA, VENTA, IMPORTACION, EXPORTACION DE PRODUCTOS, EQUIPOS Y PARTES RELACIONADOS CON ODONTOLOGIA.	CLAUDIVEL ALTAGRACIA CRUZ PEREZ	396748
E/2014-34105	26/11/14	CERVECERÍA ARTESANAL CORAL	FABRICACIÓN Y VENTA DE CERVEZA ARTESANAL.	ALAN MELO REYES /ADRIÁN MELO REYES	396766
E/2014-31882	18/11/14	CHC-RD GARDEN JOLDING CORPORATION	DEDICADA A ADQUIRIR POR VÍA DE APORTE EN NATURALEZA O DE OTRO MODO, PERMUTAR Y VENDER TODA CLASE DE INMUEBLES, URBANOS O RURALES, YERMOS O EDIFICADOS	HILARIO OCHOA ESTRELLA	396859
E/2014-30480	18/11/14	CHEVERLY INVESTMENTS	ADQUISICION, VENTA Y ADMINISTRACION DE CUOTAS SOCIALES, ACCIONES, TITULOS DE COMERCIO E INMUEBLES, DISEÑO Y CONSTRUCCION DE PROYECTOS INMOBILIARIOS	MIGUEL ARTURO MEJIA GOMEZ	396162
E/2014-30701	26/11/14	CHOICE & JOY	COMPRA, IMPORTACION, EXPORTACION Y COMERCIALIZACION DE TODO TIPO DE FANTASIAS, QUINCALLERIA, JOYAS.	MILCIADES RADHAMES BAEZ MELO	396749
E/2014-33587	21/11/14	CINEMATEQUE 4D	ADMINISTRACIÓN DE SALSA DE CINES, ESPECTÁCULOS, ATRACCIONES TURÍSTICAS Y CULTURALES.	COLONIAL 4D ATTRACTION	396465
E/2014-33976	25/11/14	CLASICO DE BALONCESTO SUPERIOR DE MAO, CLABASMA	ENTIDAD SIN FINES DE LUCRO CUYO OBJETIVO PRINCIPAL ES FOMENTAR Y FORTALECER EL BALONCESTO.	JUAN JOSE COLON LLUBERES	396622
E/2014-33780	24/11/14	CLINICA DE ENCIAS, IMPLANTES DENTALES Y CIRUGIA ORAL BY SEBASTIAN BENOIT	PRESTACION Y CONTRATACION DE SERVICIOS ODONTOLOGICOS GENERALES Y ESPECIALIZADOS.	JOSE SEBASTIAN BENOIT NUÑEZ	396525
E/2014-33182	18/11/14	CLÍNICA DENTAL DR. RICARDO A. MOSCOSO B.	CLÍNICA ODONTOLÓGICA.	RICARDO ARTURO MOSCOSO BAZAN	396061
E/2014-32247	19/11/14	CLOSET RAQUEL DE LEON	VENTAS DE ACCESORIOS Y ROPA EN GENERAL.	RAQUEL DE LEÓN	396308
E/2014-33702	21/11/14	CLUB ATLETICO VALSAID	ENTIDAD SIN FINES DE LUCRO, DEDICADA A ACTIVIDADES DEPORTIVAS, RECREATIVAS Y CULTURALES.	DILUVINA ZOBEIDA URIBE GONZALEZ DE JIMENEZ	396433
E/2014-34029	26/11/14	CLUB YO AMO A VALVERDE	ENTIDAD SIN FINES DE LUCRO CUYO OBJETIVO PRINCIPAL SON LAS ACTIVIDADES DEPORTIVAS.	RUSKIN YNAPA LEONEL VALERIO MEDINA	396674
E/2014-33542	21/11/14	COINCYPTION INVESTMENTS	PRESTAR: SERVICIOS DE INVERSIÓN, CONSULTORÍA Y ASESORÍA EN LOS SIGUIENTES SECTORES: ELÉCTRICO, TELECOMUNICACIONES, TRANSPORTE, TECNOLOGÍA, ALIMENTACIÓN	1CLICKCOMPANY SRL	396524
E/2014-34150	26/11/14	COLCHONERIA REYAPEREZ CRP	FABRICACIÓN Y REPARACIÓN DE COLCHONES.	REYNADO ALEJANDRO PEREZ	396732
E/2014-33812	24/11/14	COLEGIO DOMINICANO DE MERCADOLOGOS CODOME	INSTITUCIÓN SIN FINES DE LUCRO, DEDICADA A PROMOVER LA EDUCACIÓN CONTINUADA DE TODOS LOS MERCADOLOGOS	JUAN FELIX CALDERON GUERRERO	396511
E/2014-34300	28/11/14	COLMADO DANAYDA	VENTA DE PROVISIONES AL POR MAYOR Y DETALLE.	ONEYDA MERCEDES SOSA PEREZ	396854
E/2014-33163	18/11/14	COLMADO TAVERA DIAZ	COMERCIALIZACIÓN DE PRODUCTOS DESECHABLES, COMESTIBLES, BEBIDAS, ENLATADOS, REFRIGERIOS.	AGUSTINA MARITZA DIAZ DE JESUS /ELMINIO TAVERA CEPEDA	396129
E/2014-33395	19/11/14	COLMADO YARIBEL FERNANDEZ PEÑA	VENTAS AL POR MENOR DE ALIMENTOS Y BEBIDAS, ARROZ, AZÚCAR, VÍVERES, AGUA, GASEOSAS, JUGOS.	MAYLIN YARIBEL FERNANDEZ PEÑA	396200
E/2014-34056	26/11/14	COLORES Y PINTURA SOLUCIONES COPISON	COMPRA, VENTA Y DISTRIBUCIÓN, IMPORTACIÓN Y EXPORTACIÓN DE TODO TIPO DE PINTURA EN GENERAL, ACCESORIOS AFINES.	JOSÉ GUILLERMO REYES GARCÍA	396755
E/2014-33157	18/11/14	COMEDOR EL SAZÓN TROPICAL	SUMINISTRO DE COMIDAS BASADO EN ACUERDOS.	PORFIRIO VÁSQUEZ RAMÍREZ	396048
E/2014-31742	14/11/14	COMERCIAL ALEXUS	COMERCIALIZACIÓN, DISTRIBUCIÓN, VENTA E IMPORTACIÓN DE EQUIPOS Y PIEZAS ELÉCTRICAS, ARTÍCULOS PARA OFICINA, EL HOGAR Y EMPRESAS	DE OLIO ALEXANDER BAEZ RAMIREZ	395970
E/2014-34386	28/11/14	COMERCIAL JOSE RAMON I	COMPRAS Y VENTAS AL POR MAYOR Y DETALLE DE PROVISIONES ALIMENTICIAS.	ROSANNA GUZMAN VARGAS / MILAGROS RAMIREZ VARGAS	396918
E/2014-30401	31/10/14	COMERCIAL LOPEZ ARIAS, COLOPEZA	VENTA DE MATERIALES ELECTRICOS, FERRETEROS DE SEGURIDAD, AUTOMATIZACIONES EN GENERAL	JOSE MIGUEL LOPEZ VENTURA /MARICEL ARIAS GAUTREAU	396183
E/2014-34039	26/11/14	COMERCIAL XNH	VENTAS DE MUEBLES Y ENSERES DOMÉSTICOS.	XINYONG HE	396733
E/2014-21470	17/11/14	COMERCIALIZADORA GONDIT	CONSTRUCCION, MOVIMIENTO DE TIERRAS, CONSTRUCCIONES CIVILES, ASFALTADO, PAVIMENTACION, PUENTES, CARRETERAS	JAVIER JOSE PEREZ	395982
E/2014-33471	20/11/14	COMERCIALIZADORA SUREÑA RC	COMPRA Y VENTA DE PRODUCTOS ALIMENTICIOS, ARTICULOS DE LIMPIEZA Y DESECHABLES.	RAMON ANTONIO FAMILIA AQUINO	396326
E/2014-31223	18/11/14	COMING2 DOMINICANA	AGENCIAS DE VIAJES, ASI COMO LA INTERMEDIACION EN LA RESERVA DE HOTELES Y CUALQUIER OTRA ACTIVIDAD QUE SE ASOCIE CON EL PRESENTE OBJETO.	LEVANTUR, S.A. /DOM ALIVE, S.R.L	396442

[210] EXP.	[220] SOL. FECHA	[561] NOMBRE COMERCIAL	[510] ACTIVIDAD	[730] SOLICITANTE	[111] REGISTRO
E/2014-33659	21/11/14	CONCREJAL DOMINICANA	PRODUCCION, COMPRA, VENTA Y DISTRIBUCION DE BLOCKS Y ARTICULOS EN CONCRETO; COMPRA, DISTRIBUCION Y VENTA DE MATERIALES PARA LA CONSTRUCCION	JULIO ALBERTO RAMIREZ CONTRERAS	396444
E/2014-33866	25/11/14	CONCRETERA DOMINICANA, CONCREDOM	FABRICACION, DISTRIBUCION Y COMERCIALIZACION DE MATERIALES DE CONCRETO.	CONCRETERA DOMINICANA, S.R.L. CONCREDOM	396620
E/2014-33658	21/11/14	CONCRETERA JUAN XXIII	PRODUCCION, COMPRA, VENTA Y DISTRIBUCION DE BLOCKS Y ARTICULOS EN CONCRETO, COMPRA, DISTRIBUCION Y VENTA DE MATERIALES PARA LA CONSTRUCCION	RADHAMES GONZÁLEZ LUGO	396455
E/2014-31823	27/11/14	CONCREVEN	DISEÑO, REMODELACION Y CONSTRUCCION DE OBRAS CIVILES, COMPRA Y VENTA DE MATERIALES DE CONSTRUCCION	CLAUDIO EUGENIO MAURIZIO MANFREDI	396958
E/2014-33495	20/11/14	CONDOMINIO TORRE NICOLE II	CONDOMINIO, TORRE RESIDENCIAL.	CONDOMINIO TORRE NICOLE II	396354
E/2014-32915	14/11/14	CONSJARSERVIS CONSTRUCCIONES JARDINERIA Y SERVICIOS	CONSTRUCCIONES DE OBRAS CIVILES Y METALMECANICA, VENTA DE MATERIALES DE CONSTRUCCION, CONSTRUCCION Y MANTENIMIENTO DE AREA VERDES Y JARDINES	SOCRATES ANTONIO DIAZ LORA /ANA DEYANIRA VASQUEZ DE DIAZ	396164
E/2014-33923	25/11/14	CONSORCIO DE BANCAS LEVI	BANCA DE LOTERIA.	FRANCISCO MICHAEL JIMENEZ	396577
E/2014-33165	26/11/14	CONSORCIO FEDERAL	OPERACION, PROMOCION E INVERSION EN BANCAS COMERCIALES EN LA REPUBLICA DOMINICANA, INVERSION Y OPERACION DE INTERMEDIACION FINANCIERA, BONOS, HIPOTECAS	JUAN FRANCISCO RAMIREZ GIRAUD	396774
E/2014-33322	19/11/14	CONSORCIO WHI GENERATION DOMINICANA	GENERACION DE ENERGIA, COMPRA Y VENTA DE GENERACION, VENTA DE COMBUSTIBLE.	TRANSCARIBBEAN ENERGY PARTNERS & CONSULTING	396272
E/2014-33122	18/11/14	CONSTANZA CABLE VISION CONSCAV	INSTALACION, VENTA Y MONTAJE DE TODOS LOS EQUIPOS Y REDES RELATIVOS DE LA PRESTACION DE SERVICIOS DE TELEVISION MEDIANTE EL SISTEMA DE CABLE Y ANTENAS PARABOLICAS	VICTOR MANUEL TAVAREZ REYES	396064
E/2014-34018	26/11/14	CONSTRUCCIONES BILIN	CONSTRUCCION, INMOBILIARIA, SERVICIOS RELACIONADOS.	FRANCISCO AMIN	396735
E/2014-32197	19/11/14	CONSTRUCCIONES FEDADSUA	CONSTRUCCIONES EN GENERAL.	FEDERICO ADAMES	396184
E/2014-28365	17/11/14	CONSTRUCCIONES MODERNAS TRINIDAD	SERVICIOS DE CONSTRUCCION DE INMUEBLES, SERVICIOS DE DISEÑO Y ARQUITECTURA.	ELIZABETH TRINIDAD RODRIGUEZ	396040
E/2014-28365	17/11/14	CONSTRUCCIONES MODERNAS TRINIDAD	SERVICIOS DE CONSTRUCCION DE INMUEBLES, SERVICIOS DE DISEÑO Y ARQUITECTURA.	ELIZABETH TRINIDAD RODRIGUEZ	306040
E/2014-32100	20/11/14	CONSTRUCCIONES Y SERVICIOS FERNANDO DIAZ	CONSTRUCCIONES, REFORMAS Y MANTENIMIENTO DE EDIFICACIONES, REFERENTE A LO QUE TIENE QUE VER CON LA CONSTRUCCION EN GENERAL.	ALINA EVANGELISTA REYES /FERNANDO ESTEBAN DIAZ LLORENTE	396263
E/2014-34383	28/11/14	CONSTRUCTORA BORARTIS	ARQUITECTURA, PREPARACION DE TERRENOS, DISEÑO, LOTIFICACION, ACONDICIONAMIENTO, TERMINACION, DEMOLICION, DESARROLLO Y CONSTRUCCION DE EDIFICIOS Y OBRAS CIVILES	FRANCISCO ALEJANDRO LEBREAU ACEVEDO	396914
E/2014-33543	21/11/14	CONSTRUCTORA BUILDISA	EDIFICACION DE OBRAS CIVILES, ASÍ COMO EL DISEÑO, CONSTRUCCION, REMODELACIONES, SERVICIOS, ASESORIAS Y CONSULTORIAS	1CLICKCOMPANY, SRL	396426
E/2014-34247	27/11/14	CONSTRUCTORA CONVESTA	SERVICIOS DE INGENIERIA CIVIL.	CONSTRUCTORA CONVESTA, SRL	396794
E/2014-34442	01/12/14	CONSTRUCTORA DE LA ROSA Y PIMENTEL	SERVICIOS DE INGENIERIA Y CONSTRUCCIONES EN GENERAL.	JORGE BLAS DE LA ROSA PIMENTEL	396927
E/2014-27403	21/11/14	CONSTRUCTORA DIAZ ANDUJAR	ENTREGAR PRODUCTOS Y SERVICIOS A NUESTROS CLIENTES COMO RESPUESTAS A LAS NECESIDADES DE LA SOCIEDAD, EN DIFERENTES RAMAS DE LA INGENIERIA	CARLOS AUGUSTO DIAZ MARTINEZ / DORKY ANDUJAR DIAZ DE DIAZ	396399
E/2014-33772	24/11/14	CONSTRUCTORA ENRIZE	CONSTRUCCION, OBRAS CIVILES, ELECTRICAS, SUPERVISIONES, PLANEAMIENTOS, ASESORIAS, EVALUACION DE PROYECTOS Y A ASUNTOS INMOBILIARIOS EN GENERAL.	LUIS ALFREDO CARBONELL ADAMES	396482
E/2014-33284	19/11/14	CONSTRUCTORA ERIV	INGENIERIA CIVIL, GERENCIA DE PROYECTOS, CONSTRUCCION, DISEÑO ESTRUCTURAL Y ARQUITECTONICO	ESTUAL ARTURO RIVERA PEREZ	396221
E/2014-32746	21/11/14	CONSTRUCTORA FIGUEROA BUENO	COMPRA, VENTA DE INMUEBLES, REPARACION, VENTAS DE MATERIALES Y AGREGADOS, ASESORIA, DISEÑOS Y EQUIPOS DE LA CONSTRUCCION	CLAUDIO RENE FIGUEROA TORIBIO /CLAUDIO FIGUEROA BUENO	396416
E/2014-32746	21/11/14	CONSTRUCTORA FIGUEROA BUENO	COMPRA, VENTA DE INMUEBLES, REPARACION, VENTAS DE MATERIALES Y AGREGADOS, ASESORIA, DISEÑOS Y EQUIPOS DE LA CONSTRUCCION	CLAUDIO RENE FIGUEROA TORIBIO / CLAUDIO FIGUEROA BUENO	396416
E/2014-29434	24/11/14	CONSTRUCTORA HORMINCA	CONSTRUCCION DE OBRAS CIVILES DE TODO GENERO, CASAS, EDIFICIOS, CONDOMINIOS, NAVES INDUSTRIALES, LOCALES COMERCIALES	JUAN PORTOLATIN RODRIGUEZ DURAN	396531
E/2014-34470	01/12/14	CONSTRUCTORA LOTES DEL CERRO RG	CONSTRUCCION DE TODO TIPO DE EDIFICACIONES Y DESARROLLO URBANISTICO E INMOBILIARIO Y DISEÑOS ARQUITECTONICOS DESTINADOS AL DESARROLLO INMOBILIARIO.	FERNANDO ANTONIO ROSARIO GOMEZ	396853
E/2014-32199	07/11/14	CONSTRUCTORA OLIMPUS REALTY	DESARROLLO DE PROYECTOS DE APARTAMENTOS, VIVIENDAS, LOCALES COMERCIALES, VENTAS Y PROMOCION.	FRANCISCO PEREZ ENCARNACION	396503
E/2014-33307	19/11/14	CONSTRUCTORA PADILLA GARCIA & ASOCIADOS	CONSTRUCCION DE CASAS, EDIFICIOS, REPARACION DE CASAS; Y, TODO LO RELACIONADO CON LA CONSTRUCCION.	TEODORO PADILLA GARCIA	396783
E/2014-33287	19/11/14	CONSTRUCTORA PEÑA ALMONTE Y ASOCIADOS COPEAL	CONSTRUCCIONES CIVILES Y ELECTROMECANICAS, CONSTRUCCION DE TODO TIPO DE EDIFICACIONES, DISEÑO Y PLANIFICACION DE EDIFICACIONES	ARVELYN PEÑA ALMONTE	396276
E/2014-33455	20/11/14	CONSTRUCTORA SILUX	CONSTRUCCION DE OBRAS DE INGENIERIA, PUBLICAS Y PRIVADAS, A LA CONFECCION DE PLANOS, CALCULO ESTRUCTURALES Y DISEÑO.	THE COMPANY DEPOT SRL	396349
E/2014-33088	17/11/14	CONSTRUCTORA SURIEL LORA C.S.L	PROMOCION Y DESARROLLO INMOBILIARIO DEL SECTOR DE LA CONSTRUCCION DE INFRAESTRUCTURAS VIALES (PUENTES) Y CIVILES (EDIFICIOS, CASAS, HOTELES)	YUNIOR ALEJANDRO SURIEL LORA	396008
E/2014-32619	13/11/14	CONSTRUCTORA TORIBIO & LOPEZ	CONSTRUCCION DE PROYECTOS HABITACIONALES Y EDIFICACIONES EN EL SECTOR PUBLICOS Y PRIVADOS	WILPYS RAMON LOPEZ CONTIN /EUEDES MODESTO TORIBIO ARIAS	395768
E/2014-34248	27/11/14	CONSTRUCTORA Y ENCOFRADO GONZALEZ	CONSTRUCCION E INMOBILIARIA.	JUAN ALEJANDRO GONZALEZ HERNANDEZ	396820
E/2014-33830	24/11/14	CONSTRUCTORA YUNES	CONSTRUCCION, PROMOCION, COMPRA, VENTA, ALQUILER Y REMODELACION DE BIENES INMUEBLES	CONSTRUCTORA YUNES, SRL	396513
E/2014-31793	25/11/14	CONSTRUOBRI	CONSTRUCCION DE OBRAS CIVILES, ELECTRICAS Y SUMINISTRO DE MATERIALES DE CONSTRUCCION.	MARIA MIGUELINA ROSA BIBIECA /VICTOR ANTONIO BRITO SENCION	396547
E/2014-33213	18/11/14	CONSTRUSERVICE MARTINEZ GERONIMO	DISEÑO Y SERVICIOS DE OBRAS CIVILES, ARQUITECTURA, PROYECTOS DE CONSTRUCCION INSTITUCIONALES Y COMERCIALES	RAFAEL ALBERTO MARTINEZ GERONIMO	396144
E/2014-34380	28/11/14	CONSULTORA VISEJ	SERVICIOS DE ASISTENCIA, IGUALAS DE SERVICIOS, PLANIFICACION, DESARROLLO, INTELIGENCIA DE NEGOCIOS, INVESTIGACION, ORGANIZACION	FRANCISCO ALEJANDRO LEBREAU ACEVEDO	396911
E/2014-33107	18/11/14	COOLBEVCO AGUA DE COCO	PRODUCCION Y ELABORACION PARA TERCEROS DE AGUA DE COCO ORGANICA.	VICTOR ABEL MESTRE DE SOSA /COOLBEVCO S.R.L.	396117
E/2014-33105	18/11/14	COOLBEVCO LECHE DE COCO	PRODUCCION, ELABORACION Y VENTA PARA TERCEROS DE LECHE COCO ORGANICA.	VICTOR ABEL MESTRE DE SOSA /COOLBEVCO S.R.L.	396333
E/2014-34157	27/11/14	COOPERATIVA AGROPECUARIA Y DE SERVICIOS MULTIPLES DE LA UNION DE PRODUCTORES AGROPECUARIOS DE SABANA GRANDE LA CANELA, COOPUNAGRO	ENTIDAD SIN FINES DE LUCRO CUYO OBJETIVO PRINCIPAL ES FOMENTAR LA PRODUCCION AGROPECUARIA DE SABANA GRANDE LA CANELA.	JUAN ALBERTO FRANCISCO GUILLEN	396695
E/2014-33116	18/11/14	COOPERATIVA AGROPECUARIA Y SERVICIOS MULTIPLES MANANTIAL COOPMANANTIAL	INSTITUCION SIN FINES DE LUCRO, CUYA ACTIVIDAD ES INTERMEDIACION FINANCIERA, INCENTIVAR EL AHORRO ENTRE SUS SOCIOS EN APORTACIONES.	COOPERATIVA AGROPECUARIA Y SERVICIOS MULTIPLES MANANTIAL COOPMANANTIAL	396016
E/2014-33170	18/11/14	COOPERATIVA DE PRODUCTORES DE CACAO PROVINCIA DUARTE COOPCADUARTE	PRODUCCION, PROCESAMIENTO, COMPRA Y VENTA DEL CACAO; EXPORTACION E IMPORTACION Y FOMENTO DEL DESARROLLO DE AHORRO Y CRÉDITO.	CARLOS DARIO NEGRIN ANTONIO	396032
E/2014-33705	21/11/14	COR PROSPERITY SOLUTIONS	REALIZAR SERVICIOS DE ADMINISTRACION, ASESORIAS DE PROYECTOS HABITACIONALES, CONSTRUCCION, COMERCIALIZACION	DIONISIO MODESTO CARO	396421
E/2014-32144	18/11/14	CREAXION CODE	SERVICIOS DE PUBLICIDAD, MERCADEO, MERCADEO DE PRODUCTOS MÉDICOS, FARMACIA, LABORATORIOS, TEXTIL, INDUMENTARIA, ARTE PERSONALIZADO, IMPRENTA Y PUBLICACION.	AMAURY PEREZ	396219
E/2014-33056	17/11/14	CRIFFER SPORT	VENTA DE ROPAS Y CALZADOS SPORT Y OTRAS PRENDAS DE VESTIR.	CRISTIAN SANTANA	395990
E/2014-33290	19/11/14	CRISJUAN SERVICIOS DE COMIDA	SUPLIDORES DE ALIMENTOS COCIDOS.	PAULINO PERALTA DISLA	396211
E/2014-33484	20/11/14	CRISTIAN SEPULVEDA AUTO IMPORT	AGENCIA, VENTA, COMPRA Y FINANCIAMIENTO DE VEHICULOS.	CRISTIAN SMARLING SEPULVEDA DEL JESUS	396424
E/2014-34266	27/11/14	D' DASHIEL BILLAR SPORT BAR	CLUB DE BILLAR, EXPENDIO DE BEBIDAS ALCOHOLICAS.	DASHIEL LUIS LORENZO MUSSE GOMEZ	396827
E/2014-31391	31/10/14	D' LUZ CONSTRUCCIONES	CONSTRUCCION, EDIFICACION, CONSULTORIA, SUPERVISION Y SERVICIOS GENERALES.	AURA LUZ MERCEDE MARTINEZ	396337
E/2014-32917	24/11/14	D' NELYS BUFFET PEREZ GARCIA DNBPG	VENTAS AL POR MENOR DE ALIMENTOS COCIDOS DESAYUNOS, ALMUERZOS, PICADERAS, POSTRES, JUGOS.	NELLYS PATRICIA PEREZ GARCIA	396612
E/2014-33890	25/11/14	D' SANTANA SURTIDORA, DSS	COMPRA Y VENTA DE CHUCHERIA EN GENERAL.	RICARDO ANTONIO SANTANA LIZARDO	396576
E/2014-33412	19/11/14	D' TUFISH BAR	LICOR STORE AND BAR.	CESAR AUGUSTO JIMENEZ VALDEZ	396279
E/2014-33385	19/11/14	D' ALDO BUFETT	VENTA DE TODO TIPO DE BUFETT Y COMIDAS EN GENERAL.	ALEXANDRA MERCEDES DE LOS SANTOS	396214
E/2014-33338	19/11/14	DAHIANA VICIOSO, ZAPATOS & MAS	TIENDA DE VENTA DE ZAPATO Y TODO LOS COMPLEMENTOS PARA MUJER Y HOMBRE, INDUMENTARIA, CARTERAS Y ACCESORIOS EN GENERAL.	EDUARD WILFRIDO ARROYO CORDONES /DAHIANA ESMERALDA VICIOSO RIVERA	396251
E/2014-21196	25/11/14	D'AHIMAR EN CASA	VENTA DE ARTICULOS DEL HOGAR, ROPA, ELECTRODOMESTICOS, ASESORIA EN DECORACION.	MERCEDES ELVIRA MARIÑEZ MIRANDA	396580
E/2014-33151	26/11/14	DANNYGER MANUFACTURING	DISEÑO Y CONFECCION DE POLOCHIRST, JACKET, GORRAS, ROPAS PARA CABALLEROS, DAMAS Y NIÑOS; CONFECCION DE ROPAS INTIMAS DE CABALLEROS, DAMAS Y NIÑOS	DANNY MARIA SANCHEZ / GERMANIA MARIA MOTA SANCHEZ	396699
E/2014-33715	21/11/14	DCAMPS MODELS AGENCY	AGENCIA DE MODELOS PARA PROMOCIONES, EVENTOS, COMERCIALES.	JOSSSELYN PAULINO DCAMPS /WILIAN JOSE CUEVAS PEGUERO	396428
E/2014-33975	25/11/14	D'CLAUDIO CRUZ HIERROS	CONSTRUCCIONES METALICAS EN GENERAL.	CLAUDIO CRUZ HEREDIA	396608
E/2014-33886	25/11/14	DELICIAS BATISTA	PREPARACION Y VENTA DE COMIDAS EN GENERAL.	ARYAM LEONARDA MENDEZ BATISTA	396584

[210] EXP.	[220] SOL. FECHA	[561] NOMBRE COMERCIAL	[510] ACTIVIDAD	[730] SOLICITANTE	[111] REGISTRO
E/2014-34043	26/11/14	DENTAL MAX-SB	IMPORTACION, COMERCIALIZACION DE MATERIALES DENTALES, MEDICOS Y FARMACEUTICOS, COMERCIALIZACION DE BIENES Y SERVICIOS ODONTOLOGICOS GENERALES Y ESPECIALIZADOS.	JOSE SEBASTIAN BENOIT NUÑEZ	396686
E/2014-25369	03/9/14	DENTARTIST	SERVICIOS ODONTOLOGICOS.	GINA FRANCO MORA /MANUEL SANABIA	396240
E/2014-32498	19/11/14	DEPALMA	PRODUCCIÓN, COMERCIALIZACIÓN Y EXPORTACIÓN AGRÍCOLA Y PECUARIA, ESPECIALMENTE EN CULTIVO DE PALMERAS PARA PRODUCCION, IMPORTACION DE ACEITES DE ORIGEN VEGETAL Y OTROS CULTIVOS DIVERSOS	JAVIER RICARDO URDANETA VILLAFANE	396202
E/2014-33982	25/11/14	DERMAVAN	IMPORTACION, DISTRIBUCION, COMPRA, VENTA, EXPORTACION DE PRODUCTOS FARMACEUTICOS, MATERIAL GASTABLE PARA INDUSTRIA FARMACEUTICA, PRODUCTOS COSMETICOS	RICARDO RESTREPO TORRES	396581
E/2014-34012	26/11/14	DESECHABLES MICHELLE	VENTA DE PRODUCTOS DESECHABLES, MATERIAL GASTABLE, PLÁSTICOS, PAPEL SERVILLETAS EN GENERAL.	YRENO ALCANTARA NOVA	396712
E/2014-33008	17/11/14	DESENGAÑO FILMS RD	LA SOCIEDAD TIENE COMO OBJETO PRINCIPAL LA ELABORACION DE LARGOMETRAJES DOMINICANOS.	LORENA AIBET REYES TORIBIO	396057
E/2014-33595	21/11/14	DESIGNS ENGINEERING ARCHITECTURE DEA	CONSTRUCCIONES DE OBRAS CIVILES, DISEÑOS ARQUITECTÓNICOS, MOVIMIENTOS DE TIERRAS, CONSTRUCCIONES DE OBRAS METÁLICAS, INGENIERÍAS Y ARQUITECTURAS EN GENERAL	PEDRO ALBERTO HOLGUIN MARTINEZ	396467
E/2014-33159	18/11/14	DIAGNOSTICOS MEDICO AVANZADO DIMA	SERVICIOS DE SONOGRAFIA, MAMOGRAFIA, RAYOS X, RESONANCIA MAGNETICA, TOMOGRAFIA, LABORATORIOS Y ATENCION PRIMARIA.	LUIS EMILIO CRISPIN NINA	396094
E/2014-33380	19/11/14	DÍAZ VIZCAÍNO & ASOCIADOS DIVISA	TRANSACCIONES INMOBILIARIAS, VENTAS, PERMUTA, ALQUILERES, MANTENIMIENTO, ASESORIAS.	DÍAZ VIZCAÍNO & ASOCIADOS S.A.	396186
E/2014-28183	19/11/14	DIETSCH ARQUITECTURA	SERVICIO DE DISEÑO ARQUITECTONICO, INDUSTRIAL Y DE INTERIORES, CONSTRUCCION EN GENERAL	GERARDO ALBERTO PEREZ MUÑOZ /GERARDO ALBERTO PEREZ DIETSCH	396241
E/2014-33618	21/11/14	DILEVSA	ADQUISICION DE TODO TIPO DE BIENES INMUEBLES, ASI COMO LA REALIZACION DE TODA GESTION COMERCIAL, FINANCIERA Y LEGAL	ANDRES LEOVIGILDO LEON VASQUEZ	396365
E/2014-32474	27/11/14	DILONE CALDERON FARMACEUTICAL	COMPRA, VENTA, COMERCIALIZACIÓN DE PRODUCTOS FARMACÉUTICOS EN GENERAL	RODOLFO DILONE CALDERON	396782
E/2014-32093	21/11/14	DIONY SOLUCIONES	DISEÑO, CONSTRUCCIÓN Y MANTENIMIENTO DE EDIFICACIONES Y VIVIENDAS, ELECTRICIDAD	DIONISIO ABRAHAN SILVA SORIANO	396460
E/2014-33786	24/11/14	DISEÑOS PLANIFICACION Y CONSTRUCCION DE PROYECTOS DIPLACONSPRO	CONSTRUCCION EN GENERAL, REPRESENTACION DE FIRMAS TANTO NACIONAL COMO INTERNACIONAL, HIDRAULICA, AGRIMENSURA, DISEÑO DE PLANO, ELECTRICIDAD.	HANNETTY MATOS MENDEZ	396456
E/2014-34429	01/12/14	DISEÑOS Y CONSTRUCCIONES FIGUERO ACOSTA, DICONFA	SERVICIOS DE ARQUITECTURA, CONSTRUCCIÓN, REMODELACIÓN Y READECUACIÓN DE EDIFICACIONES, CONSTRUCCIONES EN GENERAL	JUAN ISIDRO FIGUERO ACOSTA	396938
E/2014-34005	25/11/14	DISPENSARIO MEDICO PARROQUIAL SANTO CRISTO DE LOS MILAGROS	ENTIDAD SIN FINES DE LUCRO, DEDICADA A OFRECER SERVICIOS DE SALUD A PERSONAS DE ESCASOS RECURSOS	PARROQUIA SAN JUAN BAUTISTA DE BAYAGUANA	396627
E/2014-32790	24/11/14	DISTRIBUCIONES LUCO	IMPORTACION Y COMERCIALIZACION DE ALIMENTOS, BEBIDAS, EQUIPAMIENTO DE ARTICULOS DE COCINA Y MATERIAL DEPORTIVO.	RICARDO LUIS LUNA CORTES	396496
E/2014-32044	21/11/14	DISTRIBUIDORA AGROPECUARIA CEDANO- ALTAGRACIANA	COMERCIALIZACION DE VENTA Y DISTRIBUCION DE PRODUCTOS AGROPECUARIOS EN GENARAL.	FELIX RAMON CEDANO CEDANO	396463
E/2014-30354	18/11/14	DISTRIBUIDORA CASA EL CHINO	VENTA DE COSMETICOS, PERFUMERIA, CRISTALERIA, Y VARIEDADES EN GENERAL.	MELQUISEDEC RODRIGUEZ	396101
E/2014-32405	18/11/14	DISTRIBUIDORA DE MARCAS COMERCIALES Y PRODUCTOS DISMARC	COMPRA, DISTRIBUCION, EXPORTACION Y VENTA DE PRODUCTOS AGRICOLAS DE CONSUMO MASIVO, MAQUINARIAS Y EQUIPOS INDUSTRIALES	ARIEL LOPEZ ALVARADO / JAVIER ALBERTO LOPEZ ALVARADO	396015
E/2014-32595	20/11/14	DISTRIBUIDORA DERMAN GUTIERREZ	VENTA Y DISTRIBUCION DE PRODUCTOS COMESTIBLES Y PLASTICOS.	DERMAN GUTIERREZ DE LA CRUZ	396288
E/2014-33244	18/11/14	DISTRIBUIDORA FAHIPA	DISTRIBUCIÓN DE MATERIALES PARA LA CONSTRUCCIÓN.	JUAN FREDDY HIRUJO TAMARIZ	396068
E/2014-33987	25/11/14	DISTRIBUIDORA GASTRONOMICA DEL CIBAO DIGACI	ELABORACIÓN DE ALIMENTOS, BEBIDAS Y TODA ACTIVIDAD GASTRONOMICA.	MELVIN MARÍA PERALTA ULLOA	396573
E/2014-32782	25/11/14	DISTRIBUIDORA HOPECO	COMPRA Y DISTRIBUCION DE MATERIALES GASTABLES DE OFICINA EN GENERAL	HOBERGIS SANCHEZ CASTILLO; PEDRO FELIX LUCIANO ABREU /CONRADO SANCHEZ SANCHEZ	396667
E/2014-32285	19/11/14	DISTRIBUIDORA HY VALU	REPRESENTACIÓN, COMERCIALIZACIÓN, DISTRIBUCIÓN Y VENTA AL POR MAYOR Y DETALLE DE LOS ARTÍCULOS Y PRODUCTOS DE ORIGEN IMPORTADOS Y NACIONALES	RAUL ALBERTO AVELLANEDA QUINTERO	396423
E/2014-31685	18/11/14	DISTRIBUIDORA OFI-SUPLY SULEYKA AYBAR	DISTRIBUCIÓN Y COMERCIALIZACIÓN EQUIPOS DE OFICINA, MATERIALES GASTABLES E INSTALACIÓN DE REDES.	SULEYKA LOPEZ AYBAR	396150
E/2014-31196	20/11/14	DISTRIBUIDORA TELES DISTELCA RD	IMPORTACIÓN, EXPORTACIÓN, COMPRA, VENTA, DISTRIBUCIÓN AL POR MAYOR Y AL DETALLE DE TODO TIPO DE PRODUCTOS ALIMENTICIOS	ALLISON TELES MORENO	396348
E/2014-33206	18/11/14	DISTRITO FINANCIERO VP&F	SERVICIOS DE COMUNICACIÓN DE RADIO, TELEVISIÓN, IMPRESO Y DIGITAL, ASESORIA PROFESIONAL EN LOS CAMPOS DE LOS NEGOCIOS, DISTRIBUCIÓN DE EQUIPOS DE COMPUTACIÓN, HARDWARE Y SOFTWARE.	ANDRES EDGARDO YEGE DELANCE	396100
E/2014-32557	21/11/14	DOMINICAN BEST TRAVEL DOMIBET	TRANSPORTE TURÍSTICOS NACIONAL, VENTAS DE PAQUETES TURÍSTICOS, EXCURSIONES, HOTELES Y PASAJES AÉREOS, TOUR OPERADOR RECEPTIVO	JOSE ANDRES GARCIA DE LOS SANTOS	396462
E/2014-33854	25/11/14	DOMINICUS SHIPPING	MENSAJERÍA, RECOGIDA Y DISTRIBUCIÓN DE PAQUETES.	MASSIEL LICELOT HERNANDEZ MARTE	396602
E/2014-33600	21/11/14	DONDA FLASHING	VENTAS Y FABRICACION DE CAMISETAS Y PRENDAS DE VESTIR POR VIAS ELECTRONICA.	LUSSY ZULEICA DURAN MERCADO	396363
E/2014-33526	20/11/14	DOWNTOWN BUSINESS CENTER DTTC	CENTRO DE NEGOCIOS, ALQUILER, COMPRA Y VENTA DE BIENES INMUEBLES.	LUIS RAMON FRANCIS MORENO	396314
E/2014-33174	18/11/14	DRAGADOS Y CONSTRUCCIONES PORTUARIAS TAVERAS	EJECUCION DE OBRAS Y CONSTRUCCIONES DE PUERTOS Y MARITIMAS EN GENERAL.	NEWTON RAMSES TAVERAS ORTIZ	396165
E/2014-31512	19/11/14	DRC CONSTRUCCIONES	CONSTRUCCIÓN DE TODO TIPO DE OBRAS CIVILES EN GENERAL, REPARACIÓN, MANTENIMIENTO DE OBRAS, DISEÑO ARQUITECTÓNICO, PUBLICITARIO, DECORACIÓN Y PAISAJISMO	LEONARDO MIGUEL DONÉ CALDERÓN /ADIEL ANTONIO DOÑE CALDERÓN	396244
E/2014-32949	14/11/14	DREAMS RECOVERY HOME	CASA DE RECUPERACION PARA PERSONA QUE SE HACEN CIRUGIAS ESTETICAS/ SALUD	SOMAR AUGUSTO PEREZ TEJEDA	395863
E/2014-27702	25/11/14	DULZONATRIA	DEDICADA A LA ENSEÑANZA DE TODO LO CONCERNIENTE AL MUNDO DE LA COCINA Y A LA VENTA DE ARTICULOS PARA REPOSTERIA.	SUGEIDY MARTE	396633
E/2014-32181	21/11/14	E & EMO COMERCIAL	VENTAS DE GOMAS NUEVAS Y USADAS, LUBRICANTES Y ACCESORIOS, VENTA DE AROS NUEVOS Y USADOS,	ERASMO SOTO SANTANA	396404
E/2014-33207	18/11/14	E & L VIP BAR DRINK	NEGOCIO DE BEBIDAS, DISCOTECA.	LUIS CARLOS CALCAÑO SANCHEZ	396121
E/2014-33617	21/11/14	EDICIONES MUNDO	VENTA, COMERCIALIZACION Y DISTRIBUCION DE LIBROS.	RONALD ANTONIO TORUÑO GARCIA	396397
E/2014-33196	18/11/14	EDUARDO	RESTAURANTE DE VENTAS DE BEBIDAS Y COMESTIBLES EN GENERAL.	OCRE ANTIQUE, SRL	396090
E/2014-33243	18/11/14	EL ABUSADOR DRINK & BILLAR	VENTA DE BEBIDAS ALCOHOLICAS, JUEGOS DE BILLAR, CENTRO DE DIVERSION.	EVELYN FLORES CALDERON	396022
E/2014-34332	28/11/14	EL COCINERO GOURMET J & S	PREPARACIÓN Y SERVICIOS DE COMIDAS Y BEBIDAS PARA EMPRESAS Y PARTICULARES.	SERGIO CRISTIAN CIENFUEGOS SALDAÑA	396906
E/2014-33944	25/11/14	EL FERREIRU	IMPORTACIÓN, DISTRIBUCIÓN Y VENTA DE PRODUCTOS DE VESTIR Y ZAPATOS.	CLAUDIO SUÁREZ RODRIGUEZ	396648
E/2014-34052	26/11/14	EL MAYOREO SARLEJA	COMPRA Y VENTA DE PRENDAS DE VESTIR, ARTÍCULOS PARA EL HOGAR Y JUGUETES.	SARDIS ESMIRNA MARTINEZ MARTE	396731
E/2014-32578	12/11/14	EL POLLO AMARILLO	VENTA, COMERCIALIZACION, PREPARACION, DISTRIBUCION Y ELABORACION DE ALIMENTOS Y BEBIDAS.	GUILLERMO RODRIGUEZ VASQUEZ	395657
E/2014-34281	28/11/14	EL SUAVE TOURS	ACTIVIDADES TURÍSTICAS, TOURS, VIAJES, EXCURSIONES, OPERACIONES DE RESTAURANTES, ADMINISTRACIONES DE HOTELES	JOSE LUIS BAEZ MERCEDES	396849
E/2014-32448	20/11/14	ELECTRIFICACIONES SIERRA DOMINICANA	CONSTRUCCIÓN Y EJECUCIÓN DE CUADROS Y EQUIPOS DE INSTALACIONES ELÉCTRICAS, PRODUCCIÓN Y VENTA DE ENERGÍA ELÉCTRICA	ANGEL SIERRA UTRERO	396262
E/2014-33485	20/11/14	ELECTRO PARTS JHANIEL	SERVICIOS AUTOMOTRICES, ELECTRICIDAD Y AIRE ACONDICIONADOS AUTOMOTRIZ.	JHANIEL FRANCISCO MERCADO MENDEZ	396306
E/2014-31986	19/11/14	ELECTRO TECH JHONN HIDALGO	VENTA Y REPARACIÓN DE INVERSORES Y PIEZAS ELECTRÓNICAS.	JHONN REINELD DE JESUS HIDALGO PEREZ	396230
E/2014-32924	21/11/14	ELECTRONICA ARONY NUÑEZ	VENTA Y REPARACION DE ARTICULOS ELECTRONICO.	ARONY SAMUEL NUÑEZ DUARTE	396396
E/2014-33470	20/11/14	ELECTRONICA BATISTA GONZALEZ	FABRICACION Y REPARACION DE INVERSORES, AIRES ACONDICIONADOS, ELEVADORES Y REGULADORES DE VOLTAJES.	EDUARD RAMON BATISTA GONZALEZ	396206
E/2014-33276	19/11/14	ELIDAN	VENTA AL POR MENOR DE ARTÍCULOS VARIOS, ROPA, REGALOS, GIFT SHOP.	ALEKSEI ALEKSEVICH TIULENEV STUROVA	396132
E/2014-31651	17/11/14	EMBUTIDOS Y VEGETALES HDEZ DE LOS STOS	VENTA DE EMBUTIDOS, VEGETALES Y TODO TIPO DE PROVISIONES.	ABRAHAM BOLÍVAR DE LOS SANTOS ARIAS; RAMÓN ALBERTO HERNÁNDEZ GUERRERO /MAGALYS MIGUELINA MORETA BÁEZ	395955
E/2014-33134	01/12/14	ENGLIGHT	COMPRA Y VENTA DE TODO TIPO DE ARTÍCULOS Y EQUIPOS DE ILUMINACIÓN EN GENERAL.	YOLANDA ALTAGRACIA PEREZ NUÑEZ DE DIAZ	396934
E/2014-31111	18/11/14	ENJOY CARIBIC TODAY WITH USCHI	AGENCIA DE VIAJE, CAFETERÍA, SAFARI, RENT CAR, JEEP TOUR, TOURS EN VEHÍCULOS Y MOTORES, RENT MOTOR, AGENCIA DE EMPLEADOS	URSULA ERNESTINE PINEKER	396120
E/2014-32845	14/11/14	ENORDEN	FABRICACIÓN Y COMERCIALIZACIÓN DE PREPARACIONES PARA LIMPIAR, PULIR, DESENGRASAR Y RASPAR, JABONES, AROMATIZANTES, CERA PARA PISOS, CERA PARA PULIR	ENORDEN, SRL	395991
E/2014-33292	19/11/14	ENTRE ELLAS	IDENTIFICACION Y REALIZACION DE PROGRAMA DE RADIO Y TELEVISION.	CORPORACION ESTATAL DE RADIO Y TELEVISION (CERTV)	396358
E/2014-34111	26/11/14	ENVAPLAST INTERNATIONAL JT	FABRICACION, DISTRIBUCION, VENTA Y EXPORTACION DE ENVASES PLASTICOS DESECHABLES.	JUAN MANUEL TORIBIO GOMEZ	396676
E/2014-33775	24/11/14	ESCENOGRAFIA DISEÑOS Y CONSTRUCCIONES ORTEGA, EDISCONS	SERVICIOS Y DISEÑOS ARQUITECTONICOS EN GENERAL.	MARIA WALKIRYS DE JESUS LOPEZ / CARLOS RAMON ORTEGA CAMPUSANO	396488
E/2014-34103	26/11/14	ESCUELA DE NATURISMO RYMER & RYMER	BRINDAR SERVICIOS DE EDUCACION Y CONOCIMIENTO DE CIENCIA NATURISTA.	JUAN RYMER	396752
E/2014-32769	21/11/14	ESEL GAS	DEDICADA A LA DISTRIBUCIÓN MAYORISTA, TRANSPORTE Y COMERCIALIZACIÓN DE PRODUCTOS DERIVADOS DEL PETRÓLEO.	ENGELS VALDEZ SÁNCHEZ	396535

[210] EXP.	[220] SOL. FECHA	[561] NOMBRE COMERCIAL	[510] ACTIVIDAD	[730] SOLICITANTE	[111] REGISTRO
E/2014-34011	26/11/14	ESEVÉ	ARQUITECTURA, CONSTRUCCIÓN, DISEÑO GRAFICO Y DE INTERIORES.	JOSE MIGUEL SANTANA VALDEZ	396734
E/2014-32622	26/11/14	ESPECIAS CARIBEÑA CASTRO MENDEZ	COMPRA, VENTA Y COMERCIALIZACION DE ESPECIAS EN GENERAL, GRANOS TALES COMO: LENTEJAS, MANI Y HABICHUELAS Y TODO LO RELACIONADO AL CONSUMO ALIMENTICIO.	LIVIS ISMAEL CASTRO MENDEZ	396690
E/2014-33773	24/11/14	ESPEJOS Y CRISTALES RAPIDOS, ECR	ARTÍCULOS DE DECORACIÓN, ENMARCADOS, IMPORTACIÓN Y EXPORTACIÓN EN GENERAL.	ONELIA ANTONIA RODRÍGUEZ DE CANAHUATE	396619
E/2014-28179	20/11/14	ESTACION DE COMBUSTIBLE LOS ARRECIFES DE MAR AZUL	VENTA Y DISTRIBUCION DE COMBUSTIBLES, LUBRICANTES Y SUS DERIVADOS.	LUTGARDA DEL PILAR SANTOS HERNANDEZ	396357
E/2014-26940	18/11/14	ESTRELLA HOLDING	CONSTRUCCION.	MANUEL DE JESUS ESTRELLA CRUZ	396203
E/2014-33335	19/11/14	ESTRELLA LU LU DUARTE ZHEJIANG	VENTA DE PRENDAS, ARTICULOS DE VESTIR, ZAPATOS, CARTERAS, TEJIDOS TERMINADOS, LA IMPORTACION Y EXPORTACION DE ESTOS PRODUCTOS Y REPRESENTAR MARCAS Y FRANQUICIAS NACIONALES Y EXTRANJERAS.	ZHEJIANG GONG	396479
E/2014-33205	18/11/14	ESTRELLA SPORT	ACTIVIDADES DEPORTIVAS.	MANUEL DE JESUS ESTRELLA CRUZ	396079
E/2014-32620	28/11/14	EUROCARIBE TELEMEDICINE HEALTH CENTER EUROTELHC	PROMOCIÓN Y COOPERACIÓN INTERNACIONAL EN MATERIA DE SALUD, ESPECIALMENTE ENTRE LAS NACIONES ANTILLANAS	JOSE MARIA TEJADA GERMAN	396894
E/2014-33858	25/11/14	EVENTOS Y OPINIONES AL DIA	PRODUCCIÓN PROGRAMA TELEVISIÓN, EDICIÓN DE VIDEOS, SPOT PUBLICITARIOS, REPORTAJES.	RAMÓN ANTONIO ROSARIO BÁEZ	396706
E/2014-33375	19/11/14	EVOLUTION R & G	COMERCIALIZACION, COMPRA, VENTA, REPARACION Y PINTURA DE VEHICULOS BAJO CUALQUIER MODALIDAD, ASI COMO LA COMPRA Y VENTA DE REPUESTOS PARA VEHICULOS.	ROBERT ANTONIO GARCIA HERNANDEZ	396225
E/2014-33091	17/11/14	EX. DOM	EXPORTACIÓN E IMPORTACIÓN DE CAFÉ, CACAOS CRUDOS Y PROCESADOS, ALIMENTOS Y BEBIDAS ALCOHÓLICAS.	ALBERTO FONTANA ; LUCA RUBEGA /MARCO PENZO	396005
E/2014-28702	14/11/14	FABRICA DE TABACOS FENIX LEONARDO	FABRICACION, ELABORACION, CREACION, MANIPULACION, EMPAQUES, CONSERVACION, EXPORTACION, IMPORTACION, COMPRAS, VENTAS, INDUSTRIALIZACION DE TODO TIPO DE TABACOS.	LEONARDO F. GIL ROSARIO /MAYRA JACQUELINE CASADO ORTIZ	395992
E/2014-33270	19/11/14	FAKFA INMOBILIARIA	COMPRA, VENTA, ADMINISTRACIÓN, REPRESENTACIÓN Y GESTIONES INMOBILIARIAS.	FERNANDO DE JESÚS DE LA CRUZ CORCINO	396213
E/2014-32320	24/11/14	FALCON SUNCAR & ASOCIADOS	ASESORÍA LEGAL, ASESORÍA FINANCIERA, AUDITORIAS FISCALES, ASESORÍA RECURSOS HUMANOS, ENTRENAMIENTOS, CAPACITACIÓN, GESTIÓN ADUANAL	CARLOS LUIS FALCON BOSQUE /ARLIN CECILIA SUNCAR ATTIAS	396519
E/2014-33983	25/11/14	FARFALLA BLU	VENTA DE ARTICULOS DECORATIVOS EN GENERAL.	MARIA MERCEDES ARMENTEROS MENENDEZ	396666
E/2014-33018	01/12/14	FARMACENTRO ELIBRUNI	VENTA Y COMERCIALIZACION DE PRODUCTOS FARMACEUTICOS.	BRUNILDA ALTAGRACIA RODRIGUEZ PEÑA / ELISABET RODRIGUEZ PEÑA	396936
E/2014-33195	18/11/14	FARMACIA ARIAS GARCIA	VENTA Y COMERCIALIZACION DE PRODUCTOS FARMACEUTICOS.	JAIRO DE JESUS ARIAS GARCIA	396076
E/2014-32019	28/11/14	FARMACIA AURA CANANO	VENTA, COMERCIALIZACIÓN DE PRODUCTOS MEDICINALES DE BELLEZA Y NATURALES.	DINORAH YBELISE DEL CARMEN GOMEZ ULERIO DE ORTEGA	396857
E/2014-33194	18/11/14	FARMACIA EL HIGO	VENTA DE MEDICAMENTOS Y MISCELANEOS.	CARMEN LUISA GUERRERO BATISTA	396167
E/2014-33115	18/11/14	FARMACIA FARMADEN	VENTA DE PRODUCTOS FARMACEUTICOS.	ROSENDO SURIEL CEBALLOS	396109
E/2014-32376	11/11/14	FARMACIA LAS MERCEDES	VENTA DE MEDICAMENTOS Y MISCELANEOS.	ALTAGRACIA DE LA CRUZ SANTOS	396495
E/2014-33349	19/11/14	FARMACIA NAYARIT IV	VENTA DE MEDICAMENTOS Y COSMETICOS	CELESTINO LINO GARCIA	396250
E/2014-34067	26/11/14	FARMACIA PAROLA	COMPRA Y VENTA DE PRODUCTOS FARMACEUTICOS.	INGRE MARIA PEÑA CHAVEZ DE MARTINEZ	396678
E/2014-34102	26/11/14	FATO CARIBBEAN INVESTMENT	BIENES RAICES.	FRANCO CRUDER	396685
E/2014-28424	03/10/14	FEDERACION DE MUJERES LAS GOLONDRINAS	SIN FINES DE LUCRO DEDICADA A LAS ACTIVIDADES SOCIALES DEL PAIS.	JUANITA PICHARDO FLORES DE DIAZ	396808
E/2014-33162	27/11/14	FELIZ MORAN & ASOCIADOS	SERVICIOS DE AUDITORIAS, ASESORIA IMPOSITIVA, CONSULTORIA FINANCIERA Y ADMINISTRATIVA, REGISTROS DE CONTABILIDAD, IMPLEMENTACION DE SISTEMAS CONTABLES	HOSTOS GUAROA FELIZ MORAN	396785
E/2014-33014	17/11/14	FENRO COMERCIAL	EXPORTACION E IMPORTACION DE TODA CLASE DE BIENES, TALES COMO BEBIDAS, PRODUCTOS DEPORTIVOS NATURALES, MEDICINALES Y ORGÁNICOS	FERNANDO FRANCISCO RAMIREZ	396108
E/2014-33325	19/11/14	FERMATEC FERRETERÍA, MANTENIMIENTO Y TECNOLOGÍA	ARTÍCULOS FERRETEROS, OBRAS CIVILES, ELÉCTRICAS, MECÁNICAS, METALMECÁNICAS, MANTENIMIENTO EN GENERAL	ELÍAS SAMUEL MOTA EUSEBIO	396339
E/2014-32011	19/11/14	FERNANTA	COMERCIALIZACIÓN DE ALIMENTOS Y BEBIDAS, EXPLOTACIÓN DEL NEGOCIO DE RESTAURANTES, BARES, CAFETERÍAS	LARISSA JOSEFINA RITA FERNANDEZ TAVARES	396232
E/2014-34213	27/11/14	FHD MOTORS	COMPRA, VENTA, IMPORTACIÓN, FINANCIAMIENTOS DE VEHÍCULOS Y AUTO ADORNOS Y SERVICIOS AUTOMOTRICES.	NELSON FRANCISCO ALVAREZ PAULINO /AURA FELICIA HEREDIA DELGADO	396727
E/2014-32371	26/11/14	FIT CODE PERSONAL TRAINING BY FMT	GIMNASIO DEDICADO AL ENTRENAMIENTO PERSONALIZADO DONDE SE IMPARTIRA: CROSSFIT, ZUMBA, PILATES, BOXEO, BOOTCAMP	CARLOS JAVIER TEJEDA CORCINO	396769
E/2014-21418	17/11/14	FIVE STAR MEDICAL EQUIPMENT SUPPLIES	COMPRA Y VENTAS DE MEDICAMENTOS GENERICOS TANTO EN EL EXTERIOR COMO EN EL INTERIOR.	ROBERTO IBARRA CRUZ	395983
E/2014-33579	21/11/14	FLEADUST CORPORATION	INVERSIONES, TURISMO, FINANCIAMIENTO, CONSTRUCCION, BIENES RAICES, ASESORIA ECONOMICA Y FINANCIERA.	JOSE RAMON LOGROÑO MORALES	396563
E/2014-33237	18/11/14	FLOR DEL CACIQUE	FABRICACION DE CIGARROS Y PRODUCCION DE TABACO.	LUIS FELIPE FABIAN RAMOS	396021
E/2014-28343	25/11/14	FLORISTERIA NUEVO RENACER	VENTA, DISTRIBUCION Y COMERCIALIZACION DE TODO TIPO DE FLORES Y PLANTAS, ASI COMO TODA ACTIVIDAD FLORAL.	ONOFRE PEÑA DIAZ	396650
E/2014-31307	24/11/14	FLOWERS NAILS BAR	MANICURE, PEDICURE, DEPILACIONES, MAQUILLAJE PROFESIONAL, COCTELES, PICADERAS FRIAS Y CALIENTES.	WILSON SALVADOR SANQUINTIN PEÑA	396501
E/2014-34336	28/11/14	FORJA METALES NAGA	FABRICACION DE PRODUCTOS DE HERRERIA.	RAFAEL PANIAGUA	396920
E/2014-33972	25/11/14	FOWA CONTRATISTAS CIVILES	CONSTRUCCIONES CIVILES, ENCOFRADO, OBRA GRIS EN GENERAL, ASUNTOS INMOBILIARIOS, EXCAVACIONES	VIANKA MARIA ROA SUAREZ	396714
E/2014-32857	26/11/14	FRABEL	SALON DE BELLEZA, SERVICIOS DE ESTETICA, CUIDADO DEL PELO.	JUANISABEL PEREZ GARCIA	396764
E/2014-29433	18/11/14	FRANBEPA AGREGADOS	EXPLOTACIÓN DE MINAS, VENTA DE AGREGADOS, GRAVILLA, CONSTRUCCIÓN Y REPARACIÓN DE CARRETERAS, EXPLOTACIÓN E IMPORTACIÓN DE MATERIALES DE CONSTRUCCIÓN.	FRANCISCO ANTONIO BERAS PADILLA	396118
E/2014-33211	18/11/14	FRANKLIN M.R. HIERRO	DISEÑO, CONFECCIÓN, INSTALACIÓN Y TODO TIPO DE CREACIONES EN HIERRO.	FRANKLIN ALESSANDER MOTA RUIZ	396050
E/2014-31931	27/11/14	FRENTE DE VETERANO CONSTITUCIONALISTA, FREVECO	ENTIDAD SIN FINES DE LUCRO DEDICADA A BRINDAR ASISTENCIA SOCIAL A ENVEJECIENTES (COMBATIENTES) Y PERSONAS DE ESCASOS RECURSOS.	CESAR CABRAL / VICTOR MIESE VALERA / MARIA MAGDALENA PEREZ TORRES	396832
E/2014-32057	24/11/14	FRESHLY BAKED, FRESHBAK	SERVICIOS DE REPOSTERIA EN GENERAL.	SHALMIRA IVETTE RODRIGUEZ HIDALGO	396533
E/2014-33546	21/11/14	FRIENDWARE TRADING	PRESTAR SERVICIOS DE CONSULTORÍA Y ASESORÍA EN LOS SECTORES COMERCIO, ADUANAL, ELÉCTRICO, TELECOMUNICACIONES, TRANSPORTE, TECNOLOGÍA, ALIMENTACIÓN Y DE LA CONSTRUCCIÓN.	1CLICKCOMPANY, SRL	396526
E/2014-33414	19/11/14	FULL KM FASHION	COMERCIALIZACIÓN, DISTRIBUCIÓN Y VENTAS DE ROPA PARA DAMAS, CABALLEROS Y NIÑOS EN TODAS SUS VARIEDADES.	WALDO PICHARDO DE LOS SANTOS	396236
E/2014-33798	24/11/14	FUNDACION ACADEMIA CENTRO DEL ARTE NIDIA SERRA	ENTIDAD SIN FINES DE LUCRO, DEDICADA A PROMOCION, ENSEÑANZA Y APRENDIZAJE DE LAS ARTES PLASTICAS	NIDIA MARIA SERRA VELAZQUEZ	396596
E/2014-33570	21/11/14	FUNDACION ACLARANDO LA MENTE-FAMEN	ENTIDAD SIN FINES DE LUCRO, DEDICADA A ABRINDAR AYUDA A PERSONAS NECESITADAS, ELEVAR SU CALIDAD DE VIDA, PROPORCIONANDOLES MEDICAMENTOS	ISABEL REYES CASTILLO	396374
E/2014-32848	24/11/14	FUNDACIÓN ACTIVA MANO AMIGA FULGERIS	FUNDACIÓN SIN FINES DE LUCRO, DEDICADA A AYUDAR A LAS FAMILIAS NECESITADAS Y LA UNIFICACIÓN FAMILIAR.	YAHAIRA SOCORRO RODRÍGUEZ	396514
E/2014-34313	28/11/14	FUNDACION ALFREDO ROSARIO	ESTABLECER UN SISTEMA DE ASISTENCIA SUBSIDIADO CON LA INTENCIÓN DE CONTRIBUIR A CUBRIR LOS GASTOS DE CUIDADOS MÉDICOS Y TRATAMIENTOS A PERSONAS DE ESCASOS RECURSOS	SIMON ALFREDO DE JESUS ROSARIO CAMILO	396847
E/2014-33333	19/11/14	FUNDACION ALONSO FUNDALON	ENTIDAD SIN FINES DE LUCRO DEDICADA A BRINDAR AYUDA Y APOYO A LAS PERSONAS DISCAPACITADAS, NIÑOS, ADOLESCENTES Y DE TERCERA EDAD	DORIS MILVIA ALONSO ACOSTA	396174
E/2014-32145	19/11/14	FUNDACION AYUDANOS A FORMARNOS, FUNAMARNOS	ENTIDAD SIN FINES DE LUCRO, DEDICADA A OFRECER AYUDA A NIÑOS DE ESCASOS RECURSOS PARA UNA MEJOR EDUCACION.	MARIA LUISA HERNANDEZ	396229
E/2014-33748	24/11/14	FUNDACIÓN CAMINANTES POR LAS HUELLAS INVISIBLES FUNCAHI	SIN FINES DE LUCRO, DEDICADA A LA CAPACITACIÓN, DIFUSIÓN Y PROMOCIÓN DEL LIDERAZGO COMUNITARIO	ELVIRA ULLOA RODRÍGUEZ	396536
E/2014-33864	25/11/14	FUNDACION CASA MISIONERO PENTECOSTAL GUERRERO DE CRISTO	ENTIDAD SIN FINES DE LUCRO, DEDICADA A PREDICAR LA PALABRA DE DIOS AYUDAR A LOS NIÑOS, MADRES EMBARAZADAS, HOGARES DE POCOS RECURSOS	ANA MILAGROS PLATA GONZALEZ	396668
E/2014-34091	26/11/14	FUNDACION COMUNITARIA PARA EL DESARROLLO SOSTENIBLE FUNCDES	ORGANIZACION SIN FINES DE LUCRO DEDICADA A CONTRIBUIR A MEJORAR LA CALIDAD DE VIDA DE LOS DOMINICANOS	DANIEL DURAN	396741
E/2014-34184	27/11/14	FUNDACION DAMAS CON DIOS FUNDOD	INSTITUCION SIN FINES DE LUCRO, QUE SE DEDICA A LA INTEGRACION DE LAS MUJERES DE LA ZONA DE SOSUA	ALEJANDRINA ALMANZAR	396781
E/2014-26986	25/11/14	FUNDACION DE DESARROLLO INTEGRAL MAMA QUERIDA	ENTIDAD SIN FINES DE LUCRO DEDICADA A RESCATAR NIÑOS, NIÑAS Y ADOLESCENTES DE LA PROVINCIA DE MONTE PLATA	DAYSÍ MILADY TOLENTINO SANTANA	396570
E/2014-33964	25/11/14	FUNDACION DE DESARROLLO JUVENIL SOCIOCULTURAL FUNJUVE	ENTIDAD SIN FINES DE LUCRO COMPROMETIDA CON EJECUTAR PROGRAMAS Y ACTIVIDADES DE DESARROLLOS SOCIOCULTURALES	ELIO RAFAEL MARTINEZ SANCHEZ	396594
E/2014-32674	13/11/14	FUNDACION DE RESTAURACION Y VIDA INTEGRAL FREVI	FUNDACION SIN FINES DE LUCRO DEDICADA AL AREA DE SALUD, ALIMENTACION, VIVIENDA, NIÑOS (A), ADOLESCENTES, EMBARAZADAS, ADULTOS, ENVEJECIENTES.	AMARILIS ARACENA HERNANDEZ /FAUSTO MONTOLIO DE LA ROSA	395767

[210] EXP.	[220] SOL. FECHA	[561] NOMBRE COMERCIAL	[510] ACTIVIDAD	[730] SOLICITANTE	[111] REGISTRO
E/2014-33771	24/11/14	FUNDACION DIGNA CARIDAD	ENTIDAD SIN FINES DE LUCRO DEDICADA A ACTIVIDADES DEPORTIVAS Y CULTURALES, ACTIVIDADES COMUNITARIAS DE EDUCACION Y MEJORA FISICA, AMBIENTALES Y GESTIONAR PROGRAMAS DE AYUDA ENTRE OTRAS.	CARLOS MARTIN VARGAS GARCIA	396499
E/2014-33188	18/11/14	FUNDACIÓN ESPAÑOLA PARA LA EDUCACIÓN Y DESARROLLO EN DOMINICANA FEEDD	FOMENTAR LAS RELACIONES CULTURALES ASÍ COMO PROMOVER LA COOPERACIÓN ENTRE ESPAÑA Y REPUBLICA DOMINICANA	JURISTAS, SAS	396062
E/2014-32476	19/11/14	FUNDACION FAMILIA FELIZ, FUNFFELIZ	ENTIDAD SIN FINES LUCRATIVOS DEDICADA A BRINDAR AYUDA A LAS FAMILIAS MAS NECESITADAS DE LA COMUNIDAD DE SAN LUIS Y SUS ZONAS ALEDAÑAS.	HERVINA DELIMA GABRIEL	396177
E/2014-33004	17/11/14	FUNDACION FIDEL PEÑA	ENTIDAD SIN FINES DE LUCRO, DEDICADA A LA CREACION Y APLICACION DE PROYECTOS EDUCATIVOS, DEPORTIVOS Y DE CUIDADO O CONSERVACION DEL MEDIO AMBIENTE.	FIDEL ERNESTO PEÑA ESPINOSA	395850
E/2014-34125	26/11/14	FUNDACION FUENTE DE FE	ENTIDAD SIN FINES DE LUCRO DEDICADA A AYUDAR A PROVEER, FORMAR Y EDUCAR A NIÑOS DE ESCASOS RECURSOS Y MADRES SOLTERAS DE LA REGIÓN ESTE DEL PAÍS.	CLAUDIA YAMELL PAULINO REYNOSO	396759
E/2014-33815	24/11/14	FUNDACION GENTE POSITIVA	ORGANIZACIÓN SIN FINES DE LUCRO, QUE CONTRIBUYE A APOYAR Y TRABAJAR A LOS CIUDADANOS EN EL ESPACIO DE LAS COMUNIDADES DE TODO EL PAÍS	SANDRA MARGARITA FERNANDEZ CEDEÑO	396498
E/2014-33210	18/11/14	FUNDACIÓN HAINA ASPIRA FUNDHASPIRA	FUNDACIÓN SIN FINES DE LUCRO, DEDICADA A REALIZAR ACTIVIDADES DE RECAUDACIÓN	WASHINGTON BIENVENIDO WANDELPOOL RAMÍREZ	396066
E/2014-33927	25/11/14	FUNDACION IGLESIA MISIONERA NUEVA VIDA EN CRISTO FIMNVE	ENTIDAD SIN FINES DE LUCRO. IGLESIA.	MIGUEL ALFREDO CAMACHO / MARIA CARIDAD ARISTY DE BIDO	396571
E/2014-33512	20/11/14	FUNDACION JOVENES DIFERENTES, FUNJODI	TRABAJOS EN CINCO ÁREAS, CULTURA, BIENESTAR SOCIAL, EDUCACIÓN Y SALUD, MEDIO AMBIENTE, DEPORTES.	JEANCARLOS UREÑA ALMANZAR / JOSE VLADIMIR RODRIGUEZ VASQUEZ / ADRIEL NATANAEL VARGAS VERAS	396285
E/2014-32653	13/11/14	FUNDACION JUAN ANTONIO CRUZ MEJIA	FUNDACION SIN FINES DE LUCRO DEDICADA A LA ASISTENCIA SOCIAL, IMPARTICION DE CURSOS, CHARLAS, SEMINARIOS, ALFABETIZACION.	JUAN ANTONIO CRUZ MEJIA	395772
E/2014-33899	25/11/14	FUNDACIÓN LINKING THE WORLD	ENTIDAD SIN FINES DE LUCRO, DEDICADA A FUNCIONAR CON FINES CARITATIVOS, EDUCATIVOS	GYEONG WON PARK	396623
E/2014-32992	17/11/14	FUNDACION MARIE BERR	FUNDACIÓN SIN FINES DE LUCRO; LA MISMA CREADA PARA INCIDIR DE MANERA POSITIVA Y GENERAL EL CUIDADO, EDUCACIÓN, ALIMENTACIÓN Y SERVICIOS MÉDICOS A LOS NIÑOS Y NIÑAS	MARIELA BERROA	396111
E/2014-30508	18/11/14	FUNDACION MINISTERIAL SALMO 82.3	HUÉRFANOS DE ESCASOS RECURSOS.	MICHAEL ANTHONY BRAISTED	396104
E/2014-33893	25/11/14	FUNDACION NIÑOS ALEGRES DE H3	ENTIDAD SIN FINES DE LUCROS, DEDICADA AYUDAR A LOS NIÑOS, NIÑAS Y ADOLESCENTES DE ESCASOS RECURSOS	NELLO GHINASSI	396572
E/2014-31899	20/11/14	FUNDACION PARA EL DESARROLLO Y CRECIMIENTO INTEGRAL DE LA FAMILIA, FAMICREDEF	ORGANIZACIÓN SIN FINES DE LUCRO, PARA PROGRAMA DE CAPACITACIÓN, CONFERENCIAS, TALLERES, AYUDAS PARA NIÑOS DE BAJOS RECURSOS, MADRES ABUSADAS, MADRES SOLTERAS	SIXTO REGINO CASTILLO AVELINO	396287
E/2014-33517	20/11/14	FUNDACION PERIHELIO	ASOCIACION SIN FINES DE LUCRO, QUE TRABAJA EN PRO DE LA EDUCACIÓN EN ENERGÍAS RENOVABLES, INGENIERÍA SOLAR Y DESARROLLO SOSTENIBLE.	RAFAEL EMILIO MARTINEZ CESPEDES	396352
E/2014-34271	27/11/14	FUNDACION PROFESIONALES DE LA MEDICINA ACCION DE CRISTO FUNPRODELAMAC	ENTIDAD SIN FINES DE LUCRO DEDICADA A REALIZAR OBRAS SOCIALES, CONSULTAS MEDICAS ESPECIALIZADAS	TAYLUMA MONSERRAT CALDERON FORTUNA	396835
E/2014-32864	14/11/14	FUNDACION RAFAEL DIAZ THE TEACHER	ENTIDAD SIN FINES DE LUCRO, DEDICADA A LA ENSEÑANZA A LA FORMACION Y A LA ORIENTACION DE LOS JOVENES.	RAFAEL DIAZ	395847
E/2014-34439	01/12/14	FUNDACION REALIZANDO FUTURO MAS SEGURO, FUREFUSE	ENTIDAD SIN FINES DE LUCRO, DEDICADA A OFRECER AYUDA A PERSONAS DE ESCASOS RECURSOS, CON PROBLEMAS FISICO Y DE APRENDIZAJE.	DARY ROSARIO BAUTISTA	396928
E/2014-33575	21/11/14	FUNDACION SAN AGUSTIN	ENTIDAD SIN FINES DE LUCRO DEDICADA A CREAR Y DESARROLLAR PROGRAMAS DE LINEA SOCIAL	PEDRO ANTONIO GARCIA DESCHAMPS	396429
E/2014-31673	18/11/14	FUNDACION SOCIAL A FAVOR DE LA NIÑEZ, FUSANI	ORGANIZACION SIN FINES DE LUCRO, LA CUAL TIENE COMO MISION AYUDAR A NIÑOS NECESITADOS A ELEVAR SU CALIDAD DE VIDA	ENRIQUE DE JESUS CRUZ RODRIGUEZ	396024
E/2014-33416	19/11/14	FUNDACION VJR ABOGADOS	ENTIDAD SIN FINES DE LUCRO, DEDICADA A PROMOVER LA INVESTIGACIÓN Y EL ANÁLISIS DE LO JURÍDICO	VALERIO JIMINIAN ROA, SRL	396239
E/2014-29265	25/11/14	FUNDACION YO AMO MI BARRIO FUND-YAMB	ENTIDAD SIN FINES DE LUCRO DEDICADA A REALIZAR OBRAS SOCIALES EN FAVOR DE LA POBLACION MAS NECESITADAS DE LA REPUBLICA DOMINICANA.	EDWARD VINICIO MENDEZ ROSA	396548
E/2014-33117	20/11/14	GALAXY PHARMA	VENTA Y COMERCIALIZACION DE PRODUCTOS FARMACEUTICOS.	JUAN RADHAMES GRULLON INFANTE	396087
E/2014-33261	19/11/14	GALLOP TACK STORE	TIENDA PARA LA VENTA Y COMERCIALIZACIÓN DE PRODUCTOS RELACIONADOS CON LOS CABALLOS.	ALVEY HOLDING, S.A.	396227
E/2014-25945	17/11/14	GAPHOLY PROFESSIONAL COSMETICS	PRODUCCIÓN DE PRODUCTOS PARA EL CUIDADO DEL CABELLO DE LA MUJER.	RAFAEL GABRIEL N. POLANCO LIRIANO	395987
E/2014-33602	21/11/14	GARDENU4 DOMINICANA	MANUFACTURA, DISTRIBUCION Y EXPORTACION DE KITS PARA CARPAS, PISADAS PARA JARDINES	ORLANDO JOSE ALVALLE ZAYAS	396386
E/2014-33439	20/11/14	GAROGA BUSINESS	COMPRA, VENTA, DISTRIBUCION, IMPORACION, EXPORTACION, FABRICACION, ALMACENAJE Y PRODUCCION DE BIENES PERECEDORES Y NO PERECEDORES COMO ALIMENTOS	FENIX VIDAL MARTY	396294
E/2014-33726	21/11/14	GASTOL	DISTRIBUCIÓN MAYORISTA, TRANSPORTE Y COMERCIALIZACIÓN DE PRODUCTOS DERIVADOS DEL PETRÓLEO.	ENGELS VALDEZ SÁNCHEZ	396391
E/2014-33200	18/11/14	GC FASHION BOUTIQUE	IMPORTACIÓN, COMPRA, VENTA Y DISTRIBUCIÓN DE TODO TIPO DE PRENDAS DE VESTIR.	GERUSA CARPIO RIVERA DE BENCOMO	396044
E/2014-29568	13/11/14	GDR ELEGANTS EVENTOS	ORGANIZACION DE FIESTAS, EVENTOS, BUFFET, BABY SHOWERS, PICADERAS, CESTING, BODAS, CUMPLEAÑOS, BAUTISMOS, REUNIONES EMPRESARIALES Y NEGOCIOS, BEBIDAS, ALQUILER DE SILLAS, MESAS, MANTELES Y MAS.	LOIDA EUNICE DIONICIO RAMIREZ	395785
E/2014-34285	28/11/14	GENSOAIR	VENTA DE TODO TIPO DE ACONDICIONADORES DE AIRES, ASI COMO REPUESTOS Y PARTES DE LOS MISMOS.	FEDERICO REY SOLANO LORA	396919
E/2014-31818	17/11/14	GERMTOL ELECTRIC	INSTALACIONES ELÉCTRICAS Y ELECTROMECAÑICAS.	OSCAR ANTONIO TOLEDO LOZADA	396002
E/2014-33796	24/11/14	GESTIONES ADUANALES MARTÍNEZ AMPARO	GESTIONES ADUANALES EN SENTIDO GENERAL, Y TODA ACTIVIDAD RELACIONADA CON LA MISMA.	JUAN SALVADOR MARTÍNEZ GALÁN / MARTINA AMPARO DE MARTÍNEZ	396670
E/2014-30016	17/10/14	GIMNASIOS INFANTILES DEL CIBAO F.G.I.	PRESTACIÓN DE SERVICIOS DE SALUD Y EDUCACIÓN INFANTIL, TALES COMO: PROVISIÓN DE CLASES, ENTRENAMIENTOS, DEPORTES, PLANES DE NUTRICIÓN	NINOSHKA NATHALLIE RONDON CASTILLO	396626
E/2014-33563	21/11/14	GJ SUPLIDORA	SUPLIR, DISTRIBUCIÓN, COMPRA Y VENTA, EXPORTACIÓN E IMPORTACIÓN DE MATERIALES DE CONSTRUCCIÓN, FERRETEROS Y SUS AGREGADOS.	ÁLVARO LUIS GERMAN JIMÉNEZ	396409
E/2014-33257	18/11/14	GLAZE BAKERY	PANADERIA, REPOSTERIA, PASTELERIA, RESTAURANTE, COMIDA EMPRESARIA, CATERING, DISTRIBUCION Y COMERCIALIZACION DE LOS MISMOS.	HANIA SCHRILLS	396145
E/2014-34221	27/11/14	GLOBAL RESOURCES G.G.	REPRESENTACIÓN, ASESORIA, INTERMEDIACIÓN Y GESTIÓN INMOBILIARIA Y FINANCIERA.	GIOVANNI GUZMÁN GARAY	396811
E/2014-33531	20/11/14	GLOBEST	RECLUTAMIENTO DE PERSONAL, VENTA DE COMBUSTIBLES Y LUBRICANTES, ALQUILERES DE VEHÍCULOS PESADOS Y LIVIANOS, CONFECCIONES DE UNIFORMES Y PRENDAS DE VESTIR	JATNNA ESTRELLA HIDALGO DE MOYA	396545
E/2014-32943	14/11/14	GNT DIESEL	IMPORTACION, EXPORTACION Y VENTA AL POR MAYOR Y AL DETALLE DE PIEZAS PARA EQUIPOS DIESEL, REPARACION Y MANTENIMIENTO DE LOS MISMO	LESBIA MARTINEZ	395968
E/2014-33613	21/11/14	GOMEZ MORALES CORREDORES DE SEGUROS	CORREDORES DE SEGUROS, INTERMEDIARIOS DE SEGUROS, SEGUROS EN GENERAL.	HECTOR ANDRES GOMEZ MORALES	396432
E/2014-30115	21/11/14	GOOD PUBLICIDAD CREATIVA GIL PADILLA	GESTION DE SERVICIOS ARQUITECTONICOS, CONSTRUCCION, SUPERVISION, DISEÑOS, COMPRA Y VENTA DE MATERIALES DE LA CONSTRUCCION	FELIX BENJAMIN GIL CRUZ / JOAN ALBERDY PADILLA MENDOZA	396371
E/2014-33010	24/11/14	GOURMET & EVENTS BY ELIANY GOMEZ	SERVICIOS DE ORGANIZACIÓN DE TODO TIPO DE EVENTOS, PREPARACIÓN DE BUFFET, BOCADILLOS Y POSTRES.	ELIANY GOMEZ FERMIN	396541
E/2014-32921	14/11/14	GRAIN DE FOLIE	IMPORTACIÓN, EXPORTACIÓN Y VENTA AL POR MAYOR Y/O AL POR MENOR DE ARTÍCULOS MANUFACTURADOS Y/O ARTESANALES DE GIFT SHOP	JEAN PHILIPPE ROBERT FEUILHERADE	395874
E/2014-34385	28/11/14	GRAN CABALLERO IMPORT	VENTAS DE CALZADOS PARA DAMAS, CABALLEROS Y NIÑOS.	VICTOR MEDINA	396924
E/2014-33642	21/11/14	GRAN PAC	EXPENDIO, ELABORACIÓN Y DISTRIBUCIÓN DE COMIDAS Y BEBIDAS, EMPACADOS DE MERCANCÍAS DE TODO TIPO.	RAFAEL ANTONIO PACHECO ROSA /SORAYA ALTAGRACIA SENCION MELO	396436
E/2014-33493	20/11/14	GRANJA CARIBE LATINOAMERICANA	IMPORTAR, EXPORTAR, VENTA AL POR MAYOR Y DETALLE DE CARNES, QUESOS, LACTEOS, FRUTAS, VERDURAS, PESCADOS Y MARISCOS.	JAIVER FERLEY FRANCO VARGAS	396565
E/2014-33438	20/11/14	GRANJA LA CERDEÑA	CRIANZA DE GANADO, PORCINO Y BOVINO.	INVERSIONES RIVERA SANCHEZ, SRL	396253
E/2014-28272	19/11/14	GRAYUMBO'S CASINO & CLUB	ADMINISTRACION Y MANEJO DE JUEGOS DE AZAR, CASINOS, TRAGAMONEDAS, BANCAS DE APUESTAS Y LOTERIA.	JUANA ALTAGRACIA LAHOZ MELO	396234
E/2014-33006	25/11/14	GRINCI GRUPO DE INGENIERIA CIVIL	CONSTRUCCION REFORMA Y REPARACIÓN DE EDIFICIOS RESIDENCIALES	EDUIN ANTONIO BRIOSO MATEO	396662
E/2014-32827	14/11/14	GROUPEFAZ IMPORT Y EXPORT	IMPORTACION Y EXPORTACION DE PRODUCTO COMESTIBLES Y ARTICULOS DE ELECTRODOMESTICOS.	JEANKARLO ROSA AZCONA	395964
E/2014-30102	19/11/14	GRUPO BERAS	PRODUCCION Y VENTA DE AGUA PURIFICADA EN BOTELLONES DE 5 GALONES PARA EL CONSUMO HUMANO	JUAN CARLOS BERAS PEÑA	396275
E/2014-32872	14/11/14	GRUPO BERMUDEZ MADERA	UNIFICAR INVERSIONES DE LAS DIFERENTES EMPRESAS CONTROLADAS POR FAMILIA BERMUDEZ MADERA.	JOSE ARMANDO BERMUDEZ MADERA	396360
E/2014-33031	17/11/14	GRUPO CITRONELA HISPANIOLA	PRODUCCION, DESTILACION, EXPORTACION E IMPORTACION DE ACEITES ESENCIALES DE CITRONELA	JOSÉ RAMÓN REYES SUÁREZ	395973
E/2014-32509	21/11/14	GRUPO COSTEÑO G.R	COMPRA, VENTA, IMPORTAR Y EXPORTAR TODO TIPO DE METALES PRECIOSOS, TALES COMO: ORO, PLATA, COBRE Y ACERO NIQUEL.	GUSTAVO ALFREDO RAMIREZ ALDANA	396413
E/2014-32576	20/11/14	GRUPO E INVERSIONES PERUDOM	COMPRA Y VENTA DE VEHICULOS Y SERVICIO DE TRANSPORTE EN GENERAL.	ORLANDO HUAMANI CANCHARI	396329

[210] EXP.	[220] SOL. FECHA	[561] NOMBRE COMERCIAL	[510] ACTIVIDAD	[730] SOLICITANTE	[111] REGISTRO
E/2014-33426	20/11/14	GRUPO EMPRESARIAL MUÑOZ GEM	INVERTIR EN NEGOCIOS DE LA INDUSTRIA ALIMENTARIA, TEXTIL, COSMÉTICOS Y ARTÍCULOS DEL HOGAR	LEANDRO JOSE MUNOZ FORTUNATO	396310
E/2014-33032	17/11/14	GRUPO HISPANIOLA	PRODUCCIÓN, DESTILACION, DISTRIBUCIÓN, EXPORTACIÓN E IMPORTACIÓN DE ACEITES ESENCIALES.	JOSÉ RAMÓN REYES SUÁREZ	395986
E/2014-33463	20/11/14	GRUPO JACKS	COMERCIALIZACIÓN DE BEBIDAS ALCOHÓLICAS, CONFITERÍA, BARES RESTAURANTES.	JOEL VIANNEY JAVIER VILLALONA	396331
E/2014-32638	13/11/14	GRUPO KTV C N N	VENTA DE BEBIDAS Y COMIDAS A TRAVES DE UN RESTAURANTE.	KING SHING CHENG YE	395791
E/2014-32590	12/11/14	GRUPO LMH	PRESTAMOS DIVERSOS, FINANCIAMIENTO, INVERSIONES, BIENES RAÍCES, HIPOTECAS.	LUIS MIGUEL HERNANDEZ PANIAGUA	396628
E/2014-33440	20/11/14	GRUPO MADERAS IBERICAS	IMPORTACION Y VENTA DE TODO TIPO DE PRODUCTOS DE MADERA EN CUALQUIERA DE SUS ETAPAS DE INDUSTRIALIZACION, YA SEA EXTRACTIVA O MANUFACTURADA	FRANCISCO LUIS BELLO GONZALEZ /JIBAN NABIJ KHOURY AGUIAR	396313
E/2014-33662	21/11/14	GRUPO MANGONES UREÑA	OPERACIONES INMOBILIARIAS, MEDIANTE VENTA, CESIÓN, ARRENDAMIENTO, HIPOTECAS, DESARROLLO DE URBANIZACIONES, CONSTRUCCIÓN DE EDIFICIOS.	ANDRE CARL PHILIPPE MANGONES / NATALIE UREÑA REYES	396370
E/2014-33171	25/11/14	GRUPO MARITIMO TAVERAS & MAS	EJECUCION DE OBRAS Y CONSTRUCCIONES DE PUERTOS Y MARITIMAS EN GENERAL.	NEWTON RAMSES TAVERAS ORTIZ	396546
E/2014-33301	19/11/14	GRUPO MEDIA ISLA	DISEÑO GRAFICO, COMUNICACIÓN PUBLICITARIA, PRODUCCIÓN AUDIOVISUAL, TELEVISIÓN, RADIO, VIDEO, PRENSA, PAGINA WEB	OSCAR ENRIQUE MEDINA ROMERO	396283
E/2014-32840	14/11/14	GRUPO NODY	FABRICACION, IMPORTACION, EXPORTACION, ENVASES, PROMOCION, DISTRIBUCION, VENTAS Y COMERCIALIZACION EN GENERAL DE PRODUCTOS FARMACEUTICOS, NUTRICIONALES, ALIMENTICIOS	RAFAEL ESTEBAN PLASENCIA MEJIA	395967
E/2014-28007	28/11/14	GRUPO RM	IMPORTACION, COMPRA Y VENTAS Y DISTRIBUCION DE PRODUCTOS FARMACEUTICOS	GRUPO RM, SRL	396890
E/2014-33053	17/11/14	GRUPO SANEDIL	COMERCIALIZACIÓN DE PRODUCTOS PARA LA SALUD Y ALIMENTACIÓN, CONSULTORÍA Y ASESORÍAS DE MARKETING, MANAGEMENT, SERVICIOS AL CLIENTE CAUCHING	JULIAN ANDRES SANCHEZ RIZO; JOSE EDILBERTO SANCHEZ SANCHEZ /MARIA DEL CONSUELO RIZO JIMENEZ	395972
E/2014-33126	27/11/14	GRUPO SOEPRO	VENTA, REPARACIÓN , INSTALACIÓN DE AIRES ACONDICIONADOS, VENTAS Y ALQUILERES DE CASAS, APARTAMENTOS, ADMINISTRACIÓN DE CONDOMINIOS.	EDWARD ENRIQUE MALDONADO PADRON	396736
E/2014-34196	27/11/14	GRUPO SOSA DÍAZ	SERVICIOS DE GESTIONES ADUANALES Y COMERCIO INTERNACIONAL.	JOSÉ FRANK SOSA DÍAZ	396809
E/2014-33153	18/11/14	GRUPO STG	COMERCIALIZACIÓN Y DISTRIBUCIÓN DE ARTÍCULOS FERRETEROS.	ALEJANDRO STAVROPOULOS DE LA CRUZ	396060
E/2014-33055	17/11/14	GRUPO VONGOLAS	DISEÑO Y CONSTRUCCIÓN DE TODO TIPO DE EDIFICACIONES CIVILES.	WANDER LUIS LUCAS MARTE; JOHANNY ANTONIO GARCÍA DOÑE /EMIL ASENCIO GÓMEZ	395989
E/2014-33296	19/11/14	GUAO RENT A CAR	RENTA DE VEHICULOS.	BENITO BELLO CESPEDAS	396170
E/2014-34000	25/11/14	GUESS WHAT ENTERTAINMENT	CONTRATACIONES DE ARTISTAS Y DE EVENTOS, LA COMERCIALIZACIÓN DE EQUIPOS DE SONIDOS E INSTRUMENTOS MUSICALES, GERENCIA DE GRUPOS MUSICALES, SOLISTAS Y AGENCIA PUBLICITARIA.	DOMINIQUE CLAUDE POMPEE	396709
E/2014-34007	26/11/14	H. ABREU CONSTRUCTORA	ESTUDIO, PROYECTO, DIRECCIÓN EJECUTIVA Y EJECUCIÓN DE TODO TIPO DE OBRAS DE INGENIERÍA CIVIL Y ARQUITECTURA, PUBLICAS O PRIVADAS	HUGO MANUEL ABREU GARCÍA	396767
E/2014-33271	27/11/14	H4S DOMINICANA	IMPORTACION, DISTRIBUCION Y VENTA DE MERCANCIAS TALES COMO: PRENDAS DE VESTIR, CALZADOS Y ACCESORIOS FABRICADOS EN EL EXTRANJERO.	EDUARDO CIRINCIO	396833
E/2014-33204	18/11/14	HACIENDA ANA CRUZ	PRODUCCION, EXPORTACION, VENTA Y COMERCIALIZACION DE MORINGA.	ANA DELSI CRUZ JAVIER	396080
E/2014-33981	25/11/14	HALAL	RESTAURANTE Y CAFETERÍA.	HUSSEIN MOHAMAD SAAB SAAB	396574
E/2014-33097	27/11/14	HANS PUELLO CONSTRUCCIONES Y PROYECTOS	PLANIFICACION, DI OS Y CONSTRUCCION DE PROYECTOS HABITACIONALES EN GENERAL	HANS JURGEN MIERDEL PUELLO	396776
E/2014-32592	12/11/14	HARDCORE FITNESS CENTER	CENTRO DE ACONDICIONAMIENTOS FISICO Y VENTA DE PRODUCTOS NUTRICIONALES.	RANDY MANUEL HIRUJO GARCIA /FELIX MANUEL HIRUJO GARCIA	396328
E/2014-30350	20/11/14	HASBUN BASIC HAIR CARE	VENTAS DE PRODUCTOS CAPILAR DE BELLEZA.	DESIRE NAZARENA HASBUN GOMEZ	396297
E/2014-30131	13/11/14	HAYLEE VISION	SERVICIOS DE OPTORMOLOGIA	MILAGROS ROSARIO	395790
E/2014-33187	18/11/14	HECTOR V. VALENZUELA	ARRENDAMIENTO DE LOCALES PARA EXPENDIO Y DERIVADOS DE PETROLEO.	HECTOR VICTORINO VALENZUELA ALCANTARA	396139
E/2014-31815	17/11/14	HENRIQUEZ SERVICE PLUS	SERVICIOS DE MANTENIMIENTO ELÉCTRICOS.	MELVIN HENRIQUEZ CASTILLO	396001
E/2014-33508	20/11/14	HER TRANSLATION	REALIZAR TRADUCCIONES, INTERMEDIACIONES, CORRECCIÓN DE ESTILO, CERTIFICACIÓN DE FIRMAS, REPRESENTACIÓN DE FIRMAS DE TRADUCTORES	EDUAL FERNANDEZ RODRIGUEZ; ROSA ELI ROQUE DE LA CRUZ /HEIDY MARIA FERNANDEZ	396356
E/2014-33119	26/11/14	HERNANDEZ CAMBERO COMERCIAL	COMPRA Y VENTA DE BEBIDAS Y ALIMENTOS EN GENERAL.	FAUSTO MANUEL HERNANDEZ CAMBERO	396697
E/2014-33533	20/11/14	HERNANWELL SOLUTIONS	ORAGNIZACION DE EVENTOS, ASESORÍA EMPRESARIAL, ASUNTOS JURÍDICOS, INVERSIONES INMOBILIARIAS, IMPORTACIÓN Y COMERCIALIZACIÓN DE EQUIPOS Y PRODUCTOS ELECTRÓNICOS.	WELINTON ANTONIO HERNANDEZ TAVAREZ	396350
E/2014-33873	25/11/14	HERRERA'S CREATIVE	AGENCIA PUBLICITARIA, CAMPAÑA PUBLICITARIA, INVESTIGACIÓN DE MERCADO, DISEÑO GRAFICO Y DISEÑO DIGITAL.	ADRIANA ARACELIS HERRERA TEJEDA	396718
E/2014-33080	17/11/14	HEURO JM	IMPORTACION, EXPORTACION Y VENTA DE ROPAS EN GENERAL, CALZADOS, BISUTERIAS, ACCESORIOS, ARTESANIAS.	JESUS MUÑOZ CONTRERA	395974
E/2014-31469	26/11/14	HIALEAH AUTO IMPORT	IMPORTACION Y VENTA DE VEHICULOS DE MOTOR.	JAVIER FRANCISCO CRESPO GUZMAN	396689
E/2014-33065	17/11/14	HIK VISION DOMINICANA	EXPORTACIÓN E IMPORTACIÓN DE SISTEMAS ELÉCTRICOS DE TECNOLOGÍAS EN SEGURIDAD E INFORMÁTICA, SERVICIOS DE INTEGRACIÓN DE TECNOLOGÍAS Y SEGURIDAD	SHANEY SURIEL BAEZ	396039
E/2014-33456	20/11/14	HISPANO AUTO IMPORT	IMPORTACION DE VEHICULO DE MOTOR EN GENERAL, COMPRA DE VEHICULOS,	ULISES LEONEL PEREZ NINA	396343
E/2014-32329	11/11/14	HISPANO DOMINICANA DE HOSTELERIA H.D.H.	COMPRA, VENTA, EXPORTACION E IMPORTACION, DE TODO TIPO DE ALIMENTOS, RUBROS AGRICOLAS E INSUMOS DE CONGELADOS MASIVO Y ARTICULOS HOTELEROS	JORGE ALEJANDRO PERELLO BENEDICTO	396295
E/2014-27792	26/11/14	HLM ENTERTAINMENT	SELLO DISCOGRAFICO, EDITORA MUSICAL, SERVICIOS MUSICALES	HECTOR LUIS FABIAN MEJIA /LORIVERS ROSANNA RAMIREZ CASTRO	396775
E/2014-33554	21/11/14	HM ACRILICOS	IMPORTACION, ELABORACION, COMERCIALIZACION Y DISTRIBUCION DE ACRILICOS, MATERIAL GASTABLES E IMPRESOS.	RAFAEL DANILO HOLGUIN MINIER	396518
E/2014-30744	18/11/14	HOM LIQUORS SUR	ALMACEN DE COMPRA Y VENTA DE BEBIDAS EN GENERAL.	RAMSES POLANCO	396069
E/2014-33783	24/11/14	HOME LUXURY DECOR VAGAVAL	FABRICACION, VENTA Y COMERCIALIZACION DE MUEBLES, ELECTRODOMESTICOS Y ACCESORIOS PARA EL HOGAR.	VANESSA ANTONIA GARCIA VALVERDE	396538
E/2014-32866	14/11/14	HOSPITAL GENERAL CIUDAD DE LA SALUD DR. CASSÓ	PRESTACIÓN DE SERVICIOS DE SALUD. LABORATORIO CLÍNICO, FARMACIAS Y REHABILITACIÓN FISIÁTRICA.	DR. ROBERTO JOSÉ CASSÓ RODRÍGUEZ /GILBERTO ANTONIO NÚÑEZ REINOSO	395761
E/2014-33578	21/11/14	HOUGHTON INVESTMENTS	INVERSIONES, TURISMO, FINANCIAMIENTOS, CONSTRUCCIÓN, BIENES, ASESORÍA ECONÓMICA Y FINANCIERA.	JOSÉ RAMÓN LOGROÑO MORALES	396466
E/2014-33909	25/11/14	HRC OUTSOURCING SERVICES	PROCESAMIENTOS DE DATOS, OPERACIONES VIA TELEFONICAS, TELECOMUNICACIONES.	FRANCIS CABRERA VALERIO / HENRY ALBERTO HERNANDEZ RODRIGUEZ / DOMINGO REYES	396562
E/2014-33985	25/11/14	HUEVOS FAMILIAR CAPELLAN	PRODUCCION, VENTA, COMERCIALIZACION Y DISTRIBUCION DE HUEVOS.	MIGUEL ANGEL CAPELLAN FABIAN / AMAURY ANTONIO CAPELLAN DE LEON	396660
E/2014-31880	21/11/14	ICO INVERSIONES CORPORATIVA OCCIDENTAL	PERMUTAR Y VENDER TODA CLASE DE INMUEBLES, URBANOS O RURALES, YERMOS O EDIFICADOS, SEA EN SU TOTALIDAD O EN PARTE, EN ESTE PAÍS O EN EL EXTRANJERO	HILARIO OCHOA ESTRELLA	396390
E/2014-32675	21/11/14	ICONO RENT CAR	VENTA Y ALQUILER DE TODO TIPO DE VEHICULOS A NIVEL PERSONAL Y EMPRESARIAL.	ANTONIO AMADO RODRIGUEZ RODRIGUEZ	396373
E/2014-21439	14/11/14	IGLESIA BAUTISTA CENTRAL DEL SUR IBACS	ENTIDAD SIN FINES DE LUCRO PARA IDENTIFICAR UNA IGLESIA.	BENITA GARCIA	395953
E/2013-18511	04/7/13	IGLESIA BIBLICA MISIONERA	ENTIDAD SIN FINES DE LUCRO, QUE IDENTIFICA UNA IGLESIA.	JUAN BAUTISTA DIAZ	395757
E/2014-33589	21/11/14	IGLESIA CRISTIANA BETEL DEL LLANO	ENTIDAD SIN FINES DE LUCRO, IGLESIA.	BAUDILIO ANTONIO ANGELES	396445
E/2014-27586	18/11/14	IGLESIA CRISTIANA LEVANTANDO LOS MUROS CAIDOS LEMUCA	ENTIDAD SIN FINES DE LUCRO DEDICADA A IDENTIFICAR LA IGLESIA. DEDICADA A REALIZAR ACTIVIDADES CRISTIANAS Y ADORACION AL REY DE REYES.	NELSON GUARIONEX SUAREZ MOTA	396113
E/2014-26922	26/11/14	IGLESIA CRISTIANA MINISTERIOS IAV	ENTIDAD SIN FINES DE LUCRO, DEDICADA A IDENTIFICAR UNA IGLESIA.	JUAN RAMON BETANCES SANCHEZ	396738
E/2014-33933	25/11/14	IGLESIA CRISTIANA TRONO DE GLORIA I.C.T.D.G	ENTIDAD SIN FINES DE LUCRO, DEDICADA PARA IDENTIFICAR UNA IGLESIA.	CARLOS MANUEL JONES MANZANO	396640
E/2014-24329	20/11/14	IGLESIA DE JESUCRISTO DEL ESPIRITU SANTO IJES	ENTIDAD SIN FINES DE LUCRO PARA IDENTIFICAR UNA IGLESIA.	MANUELA JIMENEZ	396292
E/2014-33192	18/11/14	IGLESIA EVANGELICA MENONITA LUZ Y VIDA	INSTITUCION SIN FINES DE LUCRO. IGLESIA.	IGLESIA EVANGELICA MENONITA LUZ Y VIDA	396019
E/2014-26431	25/11/14	IGLESIA EVANGELICA PACTANDO CON DIOS IEPD	IGLESIA.	REYES ALTAGRACIA JORGE JORGE	396679
E/2014-33601	28/11/14	IGLESIA EVANGÉLICA PENTECOSTAL ESPERANDO LA REPUESTA DEL CIELO	ENTIDAD SIN FINES DE LUCRO, IGLESIA.	JUDY MERY GIL BRITO /TOMAS HERNÁNDEZ	396885
E/2014-31940	19/11/14	IGLESIA FUENTE DE RESTAURACIÓN IFR	INSTITUCIÓN RELIGIOSA SIN FINES DE LUCRO, DEDICADA A LA PREDICACIÓN DEL EVANGELIO DE JESUCRISTO.	JOSÉ ERNESTO CAMACHO MEDINA	396198
E/2014-33131	18/11/14	IHR COMPANY	SERVICIOS EN EL CAMPO DE LA GESTIÓN FINANCIERA Y AUDITORIAS, TALES COMO ASESORÍAS, CONSULTORÍAS, REPRESENTACIONES	LISBETH ALTAGRACIA MONTERO HENRIQUEZ	396065
E/2014-33879	25/11/14	IMCORP CONSULTING	PUBLICIDAD, MARKETING, IMAGEN CORPORATIVA EN GENERAL Y CAPACITACIONES.	MILTHON JOEL RUBIERA FERNANDEZ	396646
E/2014-32408	25/11/14	IMPEXTRA	IMPORTACIÓN, EXPORTACIÓN, DISTRIBUCIÓN, ALMACENAMIENTO Y REPRESENTACIÓN DE COMESTIBLES EN GENERAL	BRINDY ALTAGRACIA ARIAS BURGOS /FRANCISCO PABLO SIMON TOMIC DIAZ-VALDES	396631
E/2014-31516	19/11/14	IMPORTADORA ANTONY PIMENTEL	IMPORTACION, VENTA DE ROPAS DE DAMAS, CABALLEROS Y NIÑOS AL POR MAYOR Y DETALLE.	ANTONY PIMENTEL GRULLON	396247
E/2014-33026	17/11/14	IMPORTADORA HERSON RACING	COMPRA, VENTA, DISTRIBUCION, IMPORTACION Y EXPORTACION DE TODO TIPO DE MOTOCICLETAS Y VEHICULOS DE MOTOR NUEVOS Y USADOS	MAYRA ANTONIA CRUZ DE LEON	396874
E/2014-33448	20/11/14	IMPORTADORA HUA DA	VENTA AL POR MAYOR DE PRENDAS DE VESTIR.	QIAOHUA LIN	396256

[210] EXP.	[220] SOL. FECHA	[561] NOMBRE COMERCIAL	[510] ACTIVIDAD	[730] SOLICITANTE	[111] REGISTRO
E/2014-34112	26/11/14	IMPORTADORA RODRIGUEZ-GUZMAN	IMPORTACION DE EQUIPOS AGRICOLAS, INDUSTRIALES, VEHICULOS DE MOTOR (AUTOMOVILES Y CAMIONETAS), MOTOCICLETAS NUEVAS Y USADAS	HENRY ANTONIO RODRIGUEZ FERNANDEZ / ARMANDO GUZMAN ZABALA	396672
E/2014-34128	26/11/14	IMPORTADORA SABNANI	IMPORTACION Y VENTA DE ROPA, ACCESORIOS, ZAPATOS, CARTERAS.	CHAMEL MARINA DE JESUS PAULINO / OSKARIS ALTAGRACIA DE JESUS PAULINO	396681
E/2014-34201	27/11/14	IMPORTADORA VICTORIA	IMPORTACIÓN Y VENTAS AL POR MAYOR Y DESTALLE, DE PRENDAS DE VESTIR Y SUS AGREGADOS, ASÍ COMO TODOS TIPO DE ÚTILES ESCOLARES Y JUEGOS PARA NIÑOS.	YE RENJIE	396953
E/2014-33693	21/11/14	IMPORTADORA Y EXPORTADORA DE VINOS Y LICORES GUIDO & THOMAS G&T	IMPORTACIÓN, EXPORTACIÓN VENTA DE VINOS Y LICORES.	FÉLIX DE JESUS JIMÉNEZ	396375
E/2014-33193	18/11/14	IMPORTADORA Y EXPORTADORA ELISEO ESPAILLAT	DEDICADA A LA IMPORTACIÓN Y EXPORTACIÓN DE PRODUCTOS Y MAQUINARIAS AGRÍCOLAS Y TEXTILES.	ELISEO DE JESUS ESPAILLAT HERNANDEZ	396041
E/2014-33990	25/11/14	IMPRESOS TEXTILES Y ELEMENTOS PROMOCIONALES IMPRETEX	ELABORACIÓN DE UNIFORMES EMPRESARIALES E INSTITUCIONALES.	MELVYN MARIA PERALTA ULLOA	396719
E/2014-34309	28/11/14	IMPRESOS TRES TINTAS	IMPRESIÓN EN GENERAL.	FRANCISCO EDUARDO AMARO GERONIMO	396910
E/2014-33114	18/11/14	INAES	VENTA DE MOBILIARIOS DIVERSOS DEL HOGAR, TALES COMO COMEDORES, TELEVISORES, ABANICOS, CALDEROS.	WELLINGTON JOSE DE LA CRUZ MENA	396055
E/2014-33437	20/11/14	INDUSTRIA ABINARDY	FABRICACION DE VELAS, VELONES, SHAMPOO, RINSE, PRODUCTOS QUIMICOS DE USO PERSONAL Y DEL HOGAR.	JULIO CESAR VALDEZ DOVAL	396315
E/2014-33252	18/11/14	INDUSTRIAL SERVICES OF ANTICORROSION ISA	SERVICIOS DE APLICACIONES ANTI CORROSIONES INDUSTRIALES.	ARGELIS DAMIÁN CASTILLO VARGAS	396070
E/2014-34455	01/12/14	INFOVISION	PRODUCCION DE PROGRAMAS DE TV. Y DE IGUAL CAUALQUIER OTRA ACTIVIDAD AUDIO-VISUAL.	INFOVISION, SRL	396926
E/2014-30491	21/11/14	INFRO	INSTALACIONES ELECTRICAS, MANTENIMIENTO DE AIRES ACONDICIONADOS, INSTALACIONES Y REPARACIONES DE EQUIPOS DE TELECOMUNICACIONES	HERLIN ELIEZER LORA BAUTISTA	396438
E/2014-23714	20/10/14	INGENIERIA Y GESTION DE PROYECTOS DE CONSTRUCCION CAMPILLO, I.G.P.C	CONSTRUCCION EN GENERAL, REMODELACIONES, GESTION DE PROYECTOS.	JOSE ROBERTO POLANCO CAMPILLO	396916
E/2014-33235	18/11/14	INMOBILIARIA BERAZA	PROMOCIÓN Y VENTA DE INMUEBLES, SERVICIOS DE DISEÑO, CONSTRUCCIÓN	JOSÉ LUIS CANALES URETA /MARIA INMACULADA BERAZA MARTÍNEZ	396152
E/2014-33286	19/11/14	INMOBILIARIA COSTA AZUL	SERVICIOS INMOBILIARIOS REALIZADOS A CAMBIO DE RETRIBUCIONES O POR CONTRATA, INCLUYENDO VENTA, ALQUILER, REMATE, TASACIÓN, ADMINISTRACIÓN DE INMUEBLES.	INMOBILIARIA COSTA AZUL, SRL	396127
E/2014-32220	19/11/14	INMOBILIARIA E INVERSIONES GESAPAYOR	VENTA, RENTA, ARRENDAMIENTO DE INMUEBLES Y AL OTORGAMIENTO DE PRESTAMOS EN GENERAL	ANARCA VIOLETA GUERRERO ALMONTE	396342
E/2014-32861	21/11/14	INMOBILIARIA FERMIN TEJADA & ASOCIADOS	BIENES RAICES EN GENERAL EN TODO EL TERRITORIO NACIONAL.	FERMIN TEJADA COLON	396394
E/2014-34425	01/12/14	INMOBILIARIA LA BENDICION	SERVICIOS DE CUENTA POR COBRAR Y BIENES RAICES.	MAYRA ALTAGRACIA JIMENEZ BUENO	396933
E/2014-33822	24/11/14	INMOBILIARIA MA. FI	VENTA, COMPRA, RENTA Y ADMINISTRACION DE INMUEBLES.	IORELLA PIZZINATO /MAURO TOGNON	396508
E/2014-31161	27/11/14	INMOBILIARIA MILAN RIVERA	CONSTRUCCIÓN Y DESARROLLO DE PROYECTOS, MOVIMIENTOS DE TIERRA, COMPRA VENTA DE INMUEBLES	GONZALO RAFAEL MILAN RIVERA	396830
E/2014-33233	18/11/14	INMOBILIARIA ROBLA	PROMOCION Y VENTA DE INMUEBLES, SERVICIOS DE DISEÑOS, CONSTRUCCION	JOSE LUIS CANALES URETA /MARIA INMACULADA BERAZA MARTINEZ	396156
E/2014-33232	18/11/14	INMOBILIARIA VILLA CONSUELO	PROMOCIÓN Y VENTA DE INMUEBLES, SERVICIOS DE DISEÑOS, CONSTRUCCIÓN	JOSÉ LUIS CANALES URETA /MARIA INMACULADA BERAZA MARTÍNEZ	396724
E/2014-32503	25/11/14	INMOBILIARIA Y CREDITOS CARMEN CEPEDA INCARCCREDIT	COMPRA, VENTA, ALQUILER, HIPOTECA Y FINANCIAMIENTOS DE VEHÍCULOS DE MOTOR, APARTAMENTOS, SOLARES Y CASAS	CARMEN MARIA CEPEDA GRULLON	396657
E/2014-33580	21/11/14	INMOBILIARIA YARACUY	COMPRA, VENTA, ALQUILER, ARRENDAMIENTO Y ADMINISTRACIÓN DE BIENES INMUEBLES, PROPIEDADES Y SUS DERECHOS, DESARROLLO DE PROYECTOS EN CUALQUIER ÁREA.	INMOBILIARIA YARACUY, S.A.	396516
E/2014-33234	18/11/14	INMOBILIARIA ZALLA	PROMOCIÓN Y VENTA DE INMUEBLES, SERVICIOS DE DISEÑOS, CONSTRUCCIÓNECTOS TURÍSTICOS.	JOSE LUIS CANALES URETA /MARIA INMACULADA BERAZA MARTINEZ	396122
E/2014-34216	27/11/14	INNOVACION TECNOLOGIA Y AMBIENTE, INTA	VENTAS DE EQUIPOS, CONSTRUCCIÓN Y SERVICIOS DE INGENIERÍA EN GENERAL.	SOBEIDA PERDOMO OGANDO	396819
E/2014-32473	12/11/14	INNSBRUCK CONSTRUCTORA	OFRECER SERVICIOS DE ADMINISTRACIÓN Y SUPERVISIÓN DE TODOS LOS ASUNTOS DE CONSTRUCCIÓN.	MBB FOLDING COMPANIES RD S.R.L.	396568
E/2014-33732	24/11/14	INSTITUTO DOMINICANO DE PERIODISMO IDP	ENTIDAD EDUCATIVA DE FORMACION TECNICA, EXTRA CURRICULAR Y DE IMPARTICION DE CURSOS DE PERIODISMO A NIVEL TECNICO	MARIA LUISA MARQUEZ GIL	396669
E/2014-33644	21/11/14	INVERSIONES ABASA	EXPENDIO DE COMIDAS Y BEBIDAS, ACTIVIDADES CONEXAS Y DE ENTRETENIMIENTO.	ÁNGEL AGUSTÍN SALAS GARCIA	396473
E/2014-34044	26/11/14	INVERSIONES AKIL	CONSTRUCCION EN GENERAL.	RAQUEL BERNARDA TIBURCIO SANTOS	396754
E/2014-34160	27/11/14	INVERSIONES DE LA CRUZ ARACENA	PRESTAMOS DE MENOR CUANTÍA, CON MATRICULA DE MOTOR, PERSONALES HIPOTECARIOS.	MANOLO DE LA CRUZ ARACENA	396821
E/2014-31676	27/11/14	INVERSIONES DILIMAR	INVERSIONES INMOBILIARIAS Y ASESORÍA INMOBILIARIA.	MANUEL ANGEL SANTANA SANTANA	396728
E/2014-33329	19/11/14	INVERSIONES DOMONGO	PRESENTACION DE COMPAÑIAS NACIONALES Y EXTRANJERAS, LA ADMINISTRACION, ALQUILER Y VENTA DE SOLARES, CASAS, APARTAMENTOS, HOTELES, MOTELEROS, PARADORES	INVERSIONES DOMONGO, S.R.L.	396248
E/2014-32049	19/11/14	INVERSIONES DOVI JCMJ	TRANSACCIONES DE INVERSIÓN EN ACCIONES, CERTIFICADOS BANCARIOS, CREDITOS, VALORES Y DEMAS INSTRUMENTOS FINANCIEROS, OPERACIONES FINANCIERAS Y DE CREDITO	VIRGILIO AUGUSTO MARTINEZ JONES	396197
E/2014-34214	27/11/14	INVERSIONES GAINCOSS	COMPRA, VENTA, IMPORTACIÓN, EXPORTACIÓN, DISTRIBUCIÓN, COMERCIALIZACIÓN, PRODUCCIÓN DE TEXTILES, BISUTERÍA, ACCESORIOS	WILLIAMS ALEXANDER COSS CARTA /MANUEL ALEJANDRO GAINZA RIVERA	396829
E/2014-31319	24/11/14	INVERSIONES GENAO SUERO	PRESTAR U OPEARAR SERVICIOS FINANCIEROS, PRESTAMOS, HIPOTECAS, FINANCIAMIENTO E INVERSIONES EN GENERAL	SERGIO RAFAEL GENAO SUERO	396539
E/2014-33460	20/11/14	INVERSIONES GOMALECON	COMPRAS, VENTAS, COMERCIALIZACION DE INMUEBLES, NEGOCIOS DE BIENES RAICES EN GENERAL	MARCIAL GONZALEZ GONZALEZ	396319
E/2014-34108	26/11/14	INVERSIONES HERMANOS CUELLO H.C	PRESTAMOS PERSONALES A PEQUEÑAS Y MEDIANAS EMPRESAS A NIVEL NACIONAL, COMPRAS Y VENTAS DE BIENES INMUEBLES E INMOBILIARIA EN GENERAL A NIVEL NACIONAL.	ALIURI MIGUEL CUELLO GARABITO	396770
E/2014-33254	18/11/14	INVERSIONES HS	SERVICIOS DE PERFORACIONES DE POZO Y FILTRANTES.	ALEXANDER HERNANDEZ SALEME	396128
E/2014-32226	21/11/14	INVERSIONES INFARVET	IMPORTACION, EXPORTACION Y DISTRIBUCION DE PRODUCTOS ALIMENTICIOS Y FARMACEUTICOS HUMANO Y VETERINARIOS.	ARISLEIDA DE LOS SANTOS PRESINAL	396412
E/2014-33129	18/11/14	INVERSIONES JAIR & MAHER LIMITED	CENTRO EDUCATIVO Y ESTIPULACIÓN TEMPRANA INICIACIÓN MUSICAL Y ESPECIALIZACIÓN EN SICOMOTRICIDAD MOTORA.	BEISLYN BAUTISTA /BERNARDA BAUTISTA	396053
E/2014-33691	21/11/14	INVERSIONES JANCER PEREZ	SERVICIOS DE PRESTAMOS E HIPOTECAS EN GENERAL.	JANCER AQUILINO PEREZ	396362
E/2014-34124	26/11/14	INVERSIONES JJJ ACOSTA	SERVICIOS, ASESORIAS Y COMERCIO RELACIONADO CON TODO LO QUE TIENE QUE VER AL MUNDO TURISTICO.	JOEL ACOSTA DIPPITON / JUAN BAUTISTA ACOSTA VENTURA / JHON BENJAMIN ACOSTA DIPPITON	396705
E/2014-33800	24/11/14	INVERSIONES KIRGIOS	OFRECER SERVICIOS DE ASESORAMIENTO EN TODO TIPO DE INVERSIONES INMOBILIARIAS, CONSTRUCCIÓN, VENTA Y ALQUILERES DE PROPIEDADES EN SENTIDO GENERAL.	KATTY MATEO ALCÁNTARA	396487
E/2014-33596	21/11/14	INVERSIONES MORALES DEL ORBE	PRESTAMOS E INVERSIONES.	MIGUEL ANGEL MORALES DEL ORBE	396379
E/2014-33729	24/11/14	INVERSIONES MOVALPE	COMPRA, VENTA, COMERCIALIZACION, EXPORTACION, IMPORTACION Y DISTRIBUCION DE TODO TIPO DE ARTICULOS DE SUMINISTRO Y EQUIPOS DE OFICINA	RAMON ANDRES MORALES PUMAROL	396595
E/2014-33502	20/11/14	INVERSIONES PAHELI	ADQUISICIÓN Y MANEJO DE PROPIEDAD INMOBILIARIA, INVERSIONES DE CRÉDITO, Y ASESORÍA FINANCIERA.	HECVI PATRICIA GUZMAN FRIAS DE SENIOR	396304
E/2014-32853	14/11/14	INVERSIONES RESANSIL	IMPORTACION, VENTA Y ALQUILER DE EQUIPOS DE CONSTRUCCION.	RESANSIL, R.D. S.A	396073
E/2014-33551	21/11/14	INVERSIONES SOLVEZA	PRESTAR SERVICIOS DE INVERSIÓN, CONSULTORÍA Y ASESORÍA EN LOS SECTORES INVERSIÓN, ADUANAL, ELÉCTRICO	1CLICKCOMPANY, SRL.	396381
E/2014-33883	25/11/14	INVERSIONES TAVAREZ PEÑA	PRESTAMOS, VENTA Y FINANCIAMIENTOS DE MOTORES.	DOMINGO ANTONIO TAVAREZ PEÑA	396585
E/2014-33464	20/11/14	INVERSIONES TERMAG	IMPORTACIÓN Y VENTA DE TODO TIPO DE ELECTRODOMÉSTICOS.	CHEQUES PREMIUM, SRL	396270
E/2014-33606	21/11/14	INVERSIONES VEINTISIETE AS	VENTA DE PAQUETES TURISTICOS EN LA REPUBLICA DOMINICANA.	ANDREA BONANNI	396366
E/2014-34286	28/11/14	INVERSIONES Y DISTRIBUIDORA MODELO	DISTRIBUCION Y VENTA DE TODO TIPO DE ARTICULOS FERRETEROS, ELECTRICOS, HERRERIA, EBANISTERIA, CRISTALERIA.	CARLOS SANTIAGO MARCELINO CASTRO	396848
E/2014-33552	21/11/14	INVESTAGO	PRESTAR SERVICIOS DE INVERSIÓN, CONSULTORÍA Y ASESORÍA EN LOS SECTORES ADUANAL, ELÉCTRICO, TELECOMUNICACIONES, TRANSPORTE	1CLICKCOMPANY, SRL	396474
E/2014-33652	21/11/14	ITHP STORE	VENTAS Y COMERCIALIZACIÓN DE EQUIPOS DE CÓMPUTOS Y SUS ACCESORIOS, ALARMA, CÁMARAS DE SEGURIDAD, REDES Y SERVICIOS.	LUIS HENRIQUEZ TEJADA	396450
E/2014-33749	24/11/14	ITRANS	CONSTRUCCION, PROMOCION, COMPRA, VENTA, ALQUILER Y ADMINISTRACION DE BIENES INMUEBLES	CLARIBEL ALVAREZ FERMIN	396506
E/2014-33461	20/11/14	J & J SEVING	SERVICIOS DE INGENIERÍAS EN GENERAL.	JOAQUIN ANTONIO LUNA DIAZ /JOSE ANTONIO DE JESUS MARTE	396268
E/2014-33723	21/11/14	JAC PARTS AND SERVICES JPS	COMERCIALIZACION DE REPUESTOS, SERVICIOS Y MANTENIMIENTO DE EQUIPOS ELECTRICOS, ELECTRONICOS, REFRIGERACION E HIDRAULICOS	MIGUEL ANGEL HERNANDEZ	396377

[210] EXP.	[220] SOL. FECHA	[561] NOMBRE COMERCIAL	[510] ACTIVIDAD	[730] SOLICITANTE	[111] REGISTRO
E/2014-32364	28/11/14	JAHERCAS NEGOCIOS Y SERVICIOS	COMPRA Y VENTA EN GENERAL DE BIENES INMOBILIARIOS, EN EL AREA DE LA ROMANA, O CUALQUIER PARTE DE LA REPUBLICA DOMINICANA	GRACIELA JAZMIN HERRERA CASTOR	396902
E/2014-33282	19/11/14	JAQUEZ ROSARIO NEGOCIOS E INVERSIONES	VENTA ADMINISTRACION Y ALQUILER DE PROPIEDADES, PRESTAMOS PERSONALES, HIPOTECARIOS, PRENDARIOS	JOSE RAFAEL JAQUEZ CRUZ / RAFAEL ANTONIO JAQUEZ ROSARIO	396169
E/2014-32888	21/11/14	JCR READY TO GO TOURS & TRAVEL	ORGANIZACIÓN, PROMOCIÓN Y VENTAS DE EVENTOS, EXCURSIONES, TRANSPORTE Y SERVICIOS TURÍSTICOS EN GENERAL.	JULYBERD CASTRO RUIZ	396534
E/2014-25340	17/11/14	JDR LINK	COMERCIALIZACION, REPRESENTACION, FABRICACION, CONSIGNACION, INTERMEDIACION, DISTRIBUCION DE PRODUCTOS DE CONSUMO MASIVO	JORTER DONE RODRIGUEZ /JDR INVESTMENTS	396146
E/2014-33180	18/11/14	JEFFERS DENT	SERVICIOS ODONTOLÓGICOS EN GENERAL.	HAROLD JOSEPH JEFFERS FÉLIX	396049
E/2014-34161	27/11/14	JENNINGS & RALL HOLDING	DEDICADA A SER EL HOLDING O TENEDORA DE ACCIONES O CUOTA SOCIALES DE LAS SOCIEDADES QUE SE DEDIQUE A LOS NEGOCIOS DE FINANCIAMIENTOS, INVERSIONES, CORREDURÍAS, GARANTÍAS, CONSULTORÍAS	JENNINGS & RALL HOLDING, SRL	396726
E/2014-33189	18/11/14	JENO RD	BRINDAR SERVICIOS EN EL ÁREA DE LA CONSTRUCCIÓN Y MANTENIMIENTO DE EDIFICACIONES, REALIZACIÓN DE OPERACIONES INMOBILIARIAS EN GENERAL	NCK ASESORES, SRL	396103
E/2014-33966	25/11/14	JILS CONSTRUCCIONES	SERVICIOS DE INGENIERIA, CONSTRUCCION DE OBRAS E INFRAESTRUCTURAS, PROYECTOS INMOBILIARIOS	JENNY ISABEL LEBRON SANTOS	396554
E/2014-29191	19/11/14	JINAMAGAO UNIDOS PARA EL PROGRESO, JINUS	ORGANIZACION DEDICADA A BRINDAR ATENCION PARA EL BIENESTAR PSICOLOGICO, FISICO, RECREATIVO Y ESPIRITUAL A TODOS LOS HABITANTES DE LA COMUNIDAD DE JINAMAGOA.	INGRID ROSANNA GENAO	396246
E/2014-33318	19/11/14	JM REFRIGERACIÓN	PRESTAR SERVICIOS DE INSTALACIÓN, REPARACIÓN, VENTA Y MANTENIMIENTOS DE EQUIPOS DE AIRE ACONDICIONADO.	JOSÉ DAVID BÁEZ MONTERO /MARBERICH FRANCISCO SORIANO SILVESTRE	396187
E/2014-31435	18/11/14	JOLUMA AUTO PARTS AND SERVICES	COMPRAS, IMPORTACION, DISTRIBUCION Y VENTAS DE REPUESTOS, PARTES Y ACCESORIOS NUEVOS Y USADOS PARA VEHICULOS AUTOMOTRICES.	JOSE LUIS LUCIANO MARTE	396097
E/2014-30008	26/11/14	JULIÁN DÍAZ INSTITUCIONAL	COMERCIALIZACIÓN, ABASTECIMIENTO Y ALMACENAMIENTO DE ALIMENTOS Y BEBIDAS PARA SUPLIDORAS, HOTELES, COMERCIOS Y RESTAURANTES.	LUIS MANUEL JULIAN FELIX /YUDELKA DIAZ DE JULIAN	396740
E/2014-34062	26/11/14	JUNTA DE VECINOS JARDINES DEL SUR JUVEJAS	ENTIDAD SIN FINES DE LUCRO, QUE SE DEDICA A VELAR POR EL SUMINISTRO DE LOS SERVICIOS PUBLICOS	FRANCISCO ANTONIO CORSINO MINAYA / MARCOS ANTONIO CEPEDA GUZMAN	396683
E/2014-33765	24/11/14	JUNTA DE VECINOS LA UNION, SONADOR	ENTIDAD SIN FINES DE LUCRO, DEDICADA A JUNTA DE VECINOS.	ALEJANDRO REYES COLON	396522
E/2014-33141	18/11/14	JUNTA DE VECINOS RESIDENCIAL FRANCONIA, JVRP	ENTIDAD SIN FINES DE LUCRO DEDICADA A AGLUTINAR A LOS MORADORES DEL RESIDENCIAL FRANCONIA	HECTOR DARIO GOMEZ CEDANO	396029
E/2014-32198	01/12/14	JUNTA DE VECINOS, LA JARDETA JUNDEVELAJAR	ENTIDAD SIN FINES DE LUCRO, DEDICADA A REALIZAR LABORES SOCIALES Y COMUNITARIAS.	ADOLFO DE JESUS GIL GENAO	396935
E/2014-34123	26/11/14	JURIDICA AGRAMONTE MULTISERVICIOS	ASUNTOS CIVILES, COMERCIALES, ASESORIA DE VIAJES Y SERVICIOS TURISTICOS.	ODALIS AGRAMONTE VASQUEZ	39668
E/2014-34245	27/11/14	JV MEDIA GROUP	ORGANIZACION DE EVENTOS, RELACIONES PÚBLICAS, MASS MEDIA.	ORLANDO SALVADOR JORGE VILLEGAS	39679
E/2014-33264	27/11/14	KALEURY INVERSIONES	BIENES RAICES, COMPRA, VENTA Y CONSTRUCCION DE VIVIENDAS Y TERRENOS.	CIRIACO ELEUTERIO MEDINA REYES	396834
E/2014-28648	18/11/14	KARLA TANISHE FERMIN AUTO IMPORT	COMPRA, VENTA IMPORTACION Y FINANCIAMIENTO DE TODO TIPO DE VEHICULOS DE MOTOR.	SAMANTHA JOSEFINA ROJAS TORRES	396099
E/2014-31565	19/11/14	KAVIAR DANCE CLUB	GESTION Y ADMINISTRACION DE CENTROS DE DIVERSIO Y ENTRETENIMIENTO.	RIVERBOUND INVESTMENT GROUP, S.R.L.	39620
E/2014-33973	25/11/14	KEY CHADAS INMOBILIARIA	JUNTA DE INVERSIONES, COMPRA Y VENTA DE TERRENOS Y EFECTOS INMOBILIARIOS.	CHRISTIAN CHAVAZ	39661
E/2014-33539	21/11/14	KID'S PARTY	VENTA DE ARTÍCULOS DE CUMPLEAÑOS, ARTÍCULOS PARA FIESTAS Y JUGUETES AL POR MAYOR Y DETALLE E IMPORTACIÓN, FABRICACIÓN Y EXPORTACIÓN.	KID'S PARTY, SRL.	396517
E/2014-32546	20/11/14	KILKE CONSTRUCTORA	INGENIERIA CIVIL Y ARQUITECTURA, MANTENIMIENTO DE OBRAS Y EDIFICACIONES; DECORACION DE INTERIORES	KENIA ALTAGRACIA GIL GARCIA	396301
E/2014-31536	18/11/14	KINI BAR RESTAURANT	PROVISIÓN DE COMIDAS PREPARADAS PARA EMPRESAS, INCLUYENDO EL SERVICIO DE CATERING, EL SUMINISTRO DE COMIDAS PARA BANQUETES, BODAS, FIESTAS Y OTRAS CELEBRACIONES.	JOAQUIN AUGUSTO PEREZ /KINI INSTALACIONES S.R.L.	396036
E/2014-33332	19/11/14	KNOW HOW	SERVICIOS PROFESIONALES DE CONSULTORÍA	CARMEN MARINA DE LOS SANTOS PEGUERO	396204
E/2014-32639	13/11/14	KTV RESTAURANTE CANTON	VENTA PARA EL CONSUMO HUMANO DE BEBIDAS Y COMIDAS TANTO NACIONALES COMO INTERNACIONALES.	KING SHING CHENG YE	395770
E/2014-33760	24/11/14	LA BASUKA MUNICIPAL TV	PROGRAMA DE TELEVISION.	AMELIO DE JESUS DOMINGUEZ GUZMAN	396543
E/2014-34269	27/11/14	LA CASA DEL POLLO DANILO	VENTA DE POLLO.	DANILO TAVAREZ GENAO	396828
E/2014-33327	28/11/14	LA CASA DEL SMARTPHONE D' GOMEZ MORROBEL	COMPRA, VENTA Y REPARACION DE CELULARES VENTA, DE PIEZAS Y ACCESORIOS PARA CELULARES.	VICTOR DANIEL GOMEZ MORROBEL	396876
E/2014-33777	24/11/14	LA CHIVA LOCA	BAR MÓVIL Y ORGANIZACIÓN DE EVENTOS.	RAUL VELAZQUEZ DELIZ	396510
E/2014-33083	17/11/14	LA ESTANCIA DE LATA	REALIZAR PRODUCCIONES CINEMATOGRAFICAS.	HUGO RAFAEL SURIEL SUAZO; FELIPE JULIÁN RODRIGUEZ SURIEL /LEONARDO DE JESÚS PEROZO SUAZO	395975
E/2014-33781	24/11/14	LA FE HIERRO	BRINDAR SERVICIOS DE COMPRA Y VENTAS DE MATERIALES DE HIERRO.	JONATAN ABREU DE LA CRUZ /LIGIA ELENA ROSARIO GUANTE	396486
E/2014-33477	20/11/14	LA SERVITA	PRODUCCIÓN AGRICOLA.	OSCAR DE JESUS MENA POLANCO	396321
E/2014-33950	25/11/14	LABELSWORLD BY GONZALEZ GROUP	COMPRA, VENTA, PRODUCCION, DISTRIBUCION, IMPORTACION, EXPORTACION, COMERCIALIZACION DE ETIQUETAS ADHESIVAS, EQUIPOS E INSUMOS PARA IMPRESION Y COLOCACION DE ETIQUETAS	GONZÁLEZ GROUP, S.R.L.	396664
E/2014-33410	19/11/14	LABORATORIO BALDWIN	FABRICACION Y VENTA DE TODO TIPO DE PRODUCTOS DE HIGIENE Y LIMPIEZA PARA EL HOGAR.	OSCAR DAVID REYES BALDWIN / ANTONIO GERINALDO REYES BALDWIN	396171
E/2014-33567	21/11/14	LABORATORIO CLINICO REYNOSO SANTOS	REALIZACIÓN DE ANÁLISIS CLÍNICOS EN GENERAL.	ROBINSON RAFAEL REYNOSO SANTOS	396401
E/2014-33281	19/11/14	LABORATORIOS C&C	EMPRESA DESTINADA A LA FABRICACION DE COSMETICOS Y PRODUCTOS QUIMICOS EN GENERAL.	CARLOS ALBERTO BELTRAN DEL ROSARIO	396175
E/2014-30352	22/10/14	LAND P. PROPERTY SOLUTIONS	CONSTRUCCIÓN, PROMOCIÓN, COMPRA, VENTA, ALQUILER DE PROPIEDADES INMOBILIARIAS DENTRO Y FUERA DEL TERRITORIO NACIONAL TIPO DE UTILIDADES AFINES.	JULIO CESAR PIMENTEL PIMENTEL	396309
E/2014-33770	24/11/14	LASHMI BEAUTY CENTER	COMPRA Y VENTAS DE PRODUCTOS DE BELLEZA, MAQUILLAJE PROFESIONAL, EXTENSIÓN DE CABELLO, UÑAS ACRÍLICAS.	NOEMÍ HIDALGO HERRERA	396520
E/2014-33465	20/11/14	LAST DETAIL EVENTS & CO.	PLANIFICACION, COORDINACION Y ORGANIZACION DE TODO TIPO DE EVENTOS, INCLUYENDO CUMPLEAÑOS, DESPEDIDAS DE SOLTERA/O, BABY SHOWERS	MARGARITA ANGELICA PEREZ DE MONDESERT	396561
E/2014-33197	28/11/14	LAVADERO CANABACOA F.A.	LAVADO DE VEHICULO TANTO EXTERIOR COMO EL INTERIOR	FRANKLIN ANTONIO RODRIGUEZ INFANTE	396786
E/2014-34370	28/11/14	LAVANDERIA EL TRONCO	LAVADO, PLANCHADO Y ACONDICIONAMIENTO DE PRENDAS DE VESTIR.	DEYBI FRANCO PEREZ	396863
E/2014-33236	18/11/14	LAVANDERIA IMAGEN	SERVICIOS DE LAVADO, PLANCHADO, ASESORIA, CAPACITACION EN EL SECTOR DE LAVANDERIA.	ARIDIO ADAMES ENCARNACION	396160
E/2014-33997	25/11/14	LIAM SOLUTIONS	SOLUCIONES Y SERVICIOS TECNOLOGICOS.	OSVALDO SAUL ROSA PEREZ	396555
E/2014-31375	27/11/14	LIGA DOMINICANA DE FUTBOL LDF	PROMOVER, FACILITAR, PLANIFICAR, ADMINISTRAR, DIRIGIR Y ORGANIZAR LA PRACTICA DEL FUTBOL	FEDERACION DOMINICANA DE FUTBOL, FEDOFUTBOL	396816
E/2014-33441	20/11/14	LIGA SMERLIN MARTINEZ	ENTRENAR Y ENSEÑAR A JOVENES EN EL AREA DEL DEPORTE Y EL BASEBALL.	ROOSVELT SMERLIN MARTINEZ HERRERA	396284
E/2014-33832	24/11/14	LINES TRANS CARGO	OFRECER SERVICIOS ADUANALES Y TRANSPORTE DE CARGAS AEREAS, MARITIMAS Y TERRESTRES	JUAN VASQUEZ VASQUEZ	396483
E/2014-33149	18/11/14	LIPLAS INTERNATIONAL	COMERCIALIZACION DE PRODUCTOS, COMESTIBLES, BEBIDAS, LIMPIEZA, DESECHABLES Y DEMAS VINCULADOS AL COMERCIO LOCAL Y MUNDIAL.	PABLO SURIEL LANGUMAS	396112
E/2014-30273	19/11/14	LJ CONTROLES Y DISPOSITIVOS ELECTRICOS CODIICA	ENSAMBLADO Y VENTA DE TRANSFER AUTOMATICOS, VENTA MODULO DE MEDICION Y TRANSFERENCIA, VENTA MODULO PORTACONTADOR, VENTA PANEL BOARD, INSTALACION ELECTRICA EN GENERAL.	LUIS JOSE RODRIGUEZ REYES	396278
E/2014-33266	19/11/14	LO MONTRON MEN	AGRUPACION DE PERSONAS CON LA FINALIDAD DE INCURSIONAR, PARTICIPAR Y COMPETIR EN ACTIVIDADES FOLKLORICAS, CARNAVALESCAS, CULTURALES	VICENTE ANTONIO FERNANDEZ FERNANDEZ	396181
E/2014-33212	18/11/14	LOCORREDORES RUNNERS CLUB	CLUB DEPORTIVO PARA CORREDORES SIN FINES DE LUCRO.	PURO VICENTE DE LA CRUZ ARIAS	396323
E/2014-33559	21/11/14	LOGIVO CONSULTORES	PRESTAR SERVICIOS DE CONSULTORÍA Y ASESORÍA EN LOS SECTORES ADUANAL, ELÉCTRICO	1CLICKCOMPANY, SRL	39638
E/2014-32608	13/11/14	LONZA	PROMOVER Y FOMENTAR OPORTUNIDADES DE INVERSIÓN EN EL PAÍS, ESPECIALMENTE EN EL ÁREA DE ACTIVIDADES TURÍSTICAS, EXCURSIONES TERRESTRES Y MARÍTIMAS	GREGORY PHILIPPE ANTOINE LONZA	395783
E/2014-31921	19/11/14	LOPEZ-MARTINEZ, GROUP REALTY	CONSTRUCTORA, DISEÑO DE PROYECTOS INDUSTRIALES, HIDROELECTRICOS, ECO-TURISTICOS, VILLAS, CONDOMINIOS Y HABITACIONALES	SILVESTRE LOPEZ /MISAELE MARTINEZ GOMEZ	396178
E/2014-33916	25/11/14	LORENZ FAMILY CHILD CARE	EDUCACIÓN Y CUIDADO INFANTIL, ASÍ COMO A TODO LO RELACIONADO CON EL OBJETIVO PRINCIPAL.	CECIL YOLANDA TEJEDA LORENZO	396635
E/2014-33446	20/11/14	LOS MUCHACHOS	TIENDA AL DETALLE DE CALZADOS, CARTERAS, MEDIAS CORREAS Y ACCESORIOS.	CLAUDIO SUAREZ & CO. SRL	396559
E/2014-34200	27/11/14	LR CAFE & BISTRO BY SQUARE ONE	VENTA DE PRODUCTOS COMESTIBLES, REALIZACION DE ACTIVIDADES SOCIALES, EVENTOS	LUIS RAMON RODRIGUEZ PERALTA	396778
E/2014-32652	13/11/14	LT CLIC	TIENDA DE IMPRENTA, INTERNET, COPY Y FOTO CENTER, TELEFONIA Y CELULARES.	LUC GUSTAVE E. DESPLANCKE	395776
E/2014-33136	18/11/14	LUPERON MARINA	SERVICIOS DE MARINA, CLUB, RESTAURANTES Y TRANSPORTE DE CATAMARAN.	LUPERON MARINA, S.A.	396081
E/2014-33529	20/11/14	LUXQUISITE IMPORTACIONES	PRESTAR SERVICIOS DE IMPORTACIÓN Y EXPORTACIÓN DE MATERIAL GASTABLE DE OFICINAS, MATERIALES DE CONSTRUCCIÓN	1CLICKCOMPANY, SRL	396344
E/2014-34280	28/11/14	LYCO EVENTS	ALQUILER DE EQUIPOS AUDIOVISUALES, DE SONIDO, DE PROYECCIONES, SERVICIOS DE DJ'S, DE DECORACIÓN CON LUCES LED, Y DE KARAOKE.	LYONEL ENRIQUE VIRGIL PÉREZ /CRISTIAN OMAR CAMPUSANO NUÑEZ	396909
E/2014-33203	18/11/14	M3SMART BUSINESS SOLUTIONS	SERVICIOS DE CONSULTORIA E INVESTIGACION ECONOMICA Y EMPRESARIAL.	MANUEL MOISES MONTAS BETANCES	396105
E/2014-33514	20/11/14	MADERA CREATIVA	ELABORACIÓN Y VENTA DE ARTÍCULOS ARTESANALES, ASÍ COMO TAMBIÉN A LA EBANISTERÍA, TALLER DE EBANISTERÍA ARTESANAL.	ZAWRA INES HASBUN GENAO /LISBETH RUIZ MUVDI	396266

[210] EXP.	[220] SOL. FECHA	[561] NOMBRE COMERCIAL	[510] ACTIVIDAD	[730] SOLICITANTE	[111] REGISTRO
E/2014-33401	19/11/14	MADIK	COMERCIALIZACIÓN DE SUMINISTROS MÉDICOS.	JORGE STIVEN REYES GALVIS	396281
E/2014-32995	17/11/14	MAGICBOX	ENCARGADA DEL TRANSPORTE A EVENTOS INTERNACIONALES.	STEVENS TAVAREZ SEVERINO	396115
E/2014-32727	13/11/14	MAIVET QUEZADA	GESTIONES DE PERMISO LOGIA PARA ESTACIONES DE COMBUSTIBLES, ENVASADORAS DE GLP Y GAS NATURAL	RAMONA MAIVET QUEZADA ROSARIO	395812
E/2014-33904	25/11/14	MAK PUNTO EXPRESS	VENTA DE MEDICAMENTOS AL POR MAYOR Y MATERIAL HOSPITALARIO.	YAGO ALVARO MIGUEZ	396609
E/2014-31975	20/11/14	MAKE A WISH BY OLGA B. DIAZ	VENTAS DE ARTICULOS PERSONALIZADOS Y ORGANIZACION DE EVENTOS PERSONALIZADOS.	OLGA ALEXANDRA BAYONEX DIAZ	396327
E/2014-32117	18/11/14	MANADA DOMINICANA TEAM FILM	PRODUCIR PELÍCULAS.	BERNARDO ARMANDO ISERN MEJIA	396153
E/2014-33308	19/11/14	MANGO CINEMA	DESTINADA A LA PRODUCCIÓN CINEMATOGRAFICA DE LARGOMETRAJES DOMINICANOS.	ADOLFO LOPEZ SOJO	396188
E/2014-33415	19/11/14	MANOS FRATERNAS	FUNDACIÓN SIN FINES DE LUCRO, PARA LLEVAR AYUDA: SALUD, MATERIALES PARA MEJORAMIENTO DE VIVIENDAS, ALIMENTOS A PERSONAS DE ESCASOS RECURSOS A NIVEL NACIONAL.	INTI DEL CARMEN VASQUEZ GONZALEZ	396210
E/2014-33402	19/11/14	MARCHAL	IMPORTACIÓN Y VENTA DE PRENDAS DE VESTIR, ACCESORIOS Y PERFUMERÍA.	ANTONIO NICOLAS CHAHIN LAMA	396209
E/2014-33434	20/11/14	MARIA ESTHER	CENTRO DE BELLEZA, VENTA DE PRENDA DE VESTIR, PERFUMES Y PRODUCTOS DE BELLEZA.	MARIA ESTHER GONZALEZ	396332
E/2014-33965	25/11/14	MARIELOU INVESTMENT	INVERSION EXTRANJERA, OTORGAMIENTO DE PRESTAMOS COMERCIALES Y PERSONALES.	BARTHOLOMEUS CAROLINA I FAGARDO	396587
E/2014-33059	17/11/14	MARMATEX	IMPORTACION Y VENTA DE TEJIDOS EN GENERAL	MARCOS GOMEZ MEDINA /MANUEL GOMEZ MARTINEZ	396011
E/2014-33419	20/11/14	MARSALI'S FASHION HOUSE	COMPRA, VENTA, COMERCIALIZACION E IMPORTACION DE ROPAS PARA DAMAS, CABALLEROS Y NIÑOS Y ACCESORIOS EN GENERAL.	LUIS ALBERTO PEREZ ALMANZAR	396291
E/2014-29023	14/11/14	MASTERPROD CABEZA DE TORO & MULTISERVICIOS	ADMINISTRACION DE RESTAURANTES Y SERVICIOS DE GUIA TURISTICO Y EXCURSIONES.	ANTONIO SOSCIA	396046
E/2014-33478	20/11/14	MATISA AUTOS Y RENT-CAR	COMPRA, VENTA Y ALQUILER DE VEHICULOS.	RAFAEL ANTONIO MARIA MERCEDES	396254
E/2014-30842	19/11/14	MATOS MAS BEZI	DISEÑO GRAFICO, PRODUCCION, ARTE DIGITAL, GESTION DE REDES SOCIALES Y PUBLICIDAD EN GENERAL.	ROSSINA AMELIA MATOS ESCOTO /NADIM ELIAS BEZI LORA	396189
E/2014-33272	19/11/14	MDI INSTITUTE	IMPARTIR CAPACITACION EN IDIOMAS DE PUERTA A PUERTA.	JOSE EDUARDO NUÑEZ	396172
E/2014-32374	11/11/14	MEGAPROCESOS REPUBLICA DOMINICANA	ESTABLECER Y PRESTAR SERVICIOS DE CONSULTORÍA EMPRESARIAL, CONTABILIDAD, AUDITORIA, IMPUESTOS, RECURSOS HUMANOS Y TECNOLOGÍA	MARDOQUEO VASQUEZ MONTUFAR	396825
E/2014-32110	17/11/14	MELV PRINTSHOP GRAPHICS SERVICES	PUBLICIDAD, IMPRENTA, TRABAJOS DE TESIS, MONOGRAFICOS, IMPRESIONES Y COPIADO, TRABAJOS A COMPUTADORA, ENCUADERNACIÓN	MARIO MELBIN MARTE JIMÉNEZ	395976
E/2014-30885	18/11/14	MEMEN COMERCIAL	IMPORTACION, DISTRIBUCION, VENTA DE ARTICULOS DE CALZADOS, ROPAS, EFECTOS DEL HOGAR	RAFAEL ANTONIO HERNANDEZ	396133
E/2014-32909	14/11/14	METACOMUNIDAD DE PROGRAMACION MCP	FOMENTAR Y DESARROLLAR LA PROGRAMACIÓN TECNOLÓGICA EN VARIOS LENGUAJES EN EL PAÍS	HECTOR FRANCISCO MINAYA HENRIQUEZ; JORGE LUIS VARGAS PICHARDO /NOE ESTEBAN BAUTISTA BRANAGAN	396047
E/2014-31538	03/11/14	METLARI SERVICES	PRESTACION DE SERVICIOS DE FERRETERIA Y PINTURA	SERLEGAL, SRL	395025
E/2014-33155	18/11/14	MH SPORT GROUP	IMPORTACION, VENTA Y DISTRIBUCION DE ROPA Y UTILES DEPORTIVOS.	JUAN AQUILES MELO HERRERA	396131
E/2014-34562	02/12/14	MINISTERIO COMUNITARIO EVANGELISTICO VOLANDO COMO EL AGUILA	ENTIDAD SIN FINES DE LUCRO. IGLESIA.	FEDARDO ERCOFEDO ALFONSO DE LEON	396998
E/2014-31047	20/11/14	MINISTERIO DE INTEGRACION FAMILIAR CRISTIANO, MIFACRISTIS	ENTIDAD SIN FINES DE LUCRO, IGLESIA.	FRANCISCO ANTONIO BIDO REYES	396273
E/2014-22241	19/11/14	MINISTERIO JUVENIL CORAZON JOVEN MIJUCORJ	ENTIDAD SIN FINES DE LUCRO, DEDICADA A PROMOVER LA FORMACION Y ORGANIZACION DE GRUPOS JUVENILES	ANDERSON FABIAN PAULA	396190
E/2014-34034	26/11/14	MINISTERIO KAIRO TIEMPO DE DIOS R.D.	SIN FINES DE LUCRO, DEDICADA A LA ELABORACION DE PROYECTOS Y AYUDA CRISTIANA, A NIÑOS, MUJERES, ENVEJECIENTES, DISCAPACITADOS	BENJAMIN SEIS	396742
E/2014-33267	19/11/14	MIQUI TRADE	IMPORTACION Y VENTA DE ARTICULOS DESECHABLES, MATERIAL GASTABLE DE OFICINA A INSTITUCIONES PUBLICAS Y PRIVADAS, EQUIPOS DE COMPUTOS, ELECTRICOS.	OMAR MIQUI	396173
E/2014-33795	24/11/14	MIRACA ABASTECIMIENTOS EMPRESARIALES	IMPORTACION, VENTAS DE EQUIPOS Y MATERIALES DE OFICINA, MATERIALES DE LIMPIEZA Y SUMINISTROS Y PRODUCTOS DE PAPEL.	MIGUEL RAMON CARRASCO LEE	396489
E/2014-33104	18/11/14	MISI	PROCESAMIENTO, VENTA Y DISTRIBUCIÓN DE AGUA APTO PARA EL CONSUMO HUMANO.	ELIZABETH ROBLES AGRAMONTES /JUAN TOMAS CARMONA SALAZAR	396119
E/2014-31406	17/11/14	MODA VICTOR ANGEL	REPARACION Y CREACION DE BLUSAS, PANTALON, CHAQUETAS, VESTIDOS, FALDAS, CORTINAS, COJINES, COLCHAS.	DOLORES DEL CARMEN ROSARIO DE BORDAS	396199
E/2014-33120	18/11/14	MODAFIDE	COMPRA Y VENTA DE COSMETICOS, PRENDA DE VESTIR PARA DAMAS, CABALLEROS Y NIÑOS.	AUTRIA FIDELINA SORIANO /FRANKLIN VALENTIN ROSARIO MERCEDES	396142
E/2014-32612	26/11/14	MONIQUE BISTRO & CAFÉ	RESTAURANTE, PANADERÍA, CAFÉ, PASTELERÍA, CATERING, BAR DE BEBIDAS, COMPRA, VENTA, COMERCIALIZACION DE BEBIDAS AL POR MAYOR Y DETALLE.	ROCÍO MARGARITA TAVERAS ALMONTE	396763
E/2014-30335	13/11/14	MONTAGE CATLUX	REALIZACION DE SERVICIOS DE ADMINITRACION, ASESORIA DE PROYECTOS HABITACIONALES, CONSTRUCCION	DIONISIO MODESTO CARO	396425
E/2014-32944	14/11/14	MONTAÑA COMERCIAL	COMPRA, ELABORACIÓN Y EMPAQUE DE ALIMENTOS Y FRUTAS SECAS.	ALEXANDER LÓPEZ SIERRA /FRANCISCO EVANGELISTA Y SANTANA	395852
E/2014-33722	21/11/14	MORATO BAR	VENTAS DE BEBIDAS ALCOHOLICAS.	INDRY ALTAGRACIA FERNANDEZ CABRERA	396419
E/2014-33291	19/11/14	MOTIVOS DE ALEGRÍA	IDENTIFICACIÓN Y REALIZACIÓN DE PROGRAMAS DE RADIO Y TELEVISIÓN.	CORPORACION ESTATAL DE RADIO Y TELEVISION (CERTV)	396359
E/2014-33202	26/11/14	MOVIDA ITALY BY VENEZIANO	GESTION DE HOTELES, RESTAURANTES, IMPORTACION Y EXPORTACION DE MERCANCIAS RELACIONADAS CON HOTELES Y RESTAURANTES, NEGOCIOS TURISTICOS, DISCOTECAS, CLUB	CARMELO VENEZIANO	396700
E/2014-33089	17/11/14	MOVIDENT	SERVICIOS MÉDICOS, CONSULTAS DE MEDICINA PREVENTIVA, SERVICIOS ODONTOLÓGICOS PARA NIÑOS, JÓVENES, ADULTOS Y ADULTO MAYOR.	YDANIA VILLA GIL	396072
E/2014-33612	21/11/14	MOVIMIENTO DE IGLESIAS PENTECOSTALES FUENTE DE AGUA VIVA MIPFAV	SIN FINES DE LUCRO, IGLESIA.	SAVINA MOTA	396393
E/2014-34042	26/11/14	MOVIMIENTO JUVENTUD DOMINICANA POR LA SOCIEDAD POR-809	ENTIDAD SIN FINES DE LUCRO, DEDICADA A FACILITAR EL DESARROLLO DE NUESTROS JÓVENES DE LA SOCIEDAD	RONALD QUEZADA	396765
E/2014-34101	26/11/14	MOVIMIENTO RESCATE MUNICIPAL MRM	ENTIDAD SIN FINES DE LUCRO DEDICADA A TRABAJAR POR LA REIVINDICACION SOCIAL Y COMUNITARIA.	HECTOR DARIO GOMEZ CEDANO	396702
E/2014-32004	06/11/14	MR. GELATO	ELABORACIÓN, COMERCIALIZACIÓN, DISTRIBUCIÓN Y VENTA DE HELADOS INDUSTRIALES, YOGURTS Y HELADOS SUAVES SOFT O TIPOS DE SORBETES.	LUIS DIONISIO NIETO SALCEDO	396652
E/2014-33525	20/11/14	MUJER A TIEMPO COMPLETO	ACTIVIDADES PERIODÍSTICAS, DE CONTENIDO EDITORIAL PROPIO Y DE COMUNICACIÓN PÚBLICA EN MEDIOS ESCRITOS, RADIO, TELEVISIÓN Y LA INTERNET.	JOSELLY CASTRODAD CAMBLOR	396311
E/2014-33403	19/11/14	MULTISERVICIOS FERRERAS MERCEDES & ASOCIADOS	TRANSPORTE DE CARGA, COMERCIALIZACION DE MELAZA Y CUALQUIER OTRO PRODUCTO AGROINDUSTRIAL.	ELADIO MARIA MERCEDES /ARIAN FERRERAS SANTOS	396176
E/2014-34298	28/11/14	MUSA PARADISIACA DOMINICANA	COMPRA, VENTA, COMERCIALIZACION, EXPORTACION E IMPORTACION DE PRODUCTOS AGROPECUARIOS E INDUSTRIALES.	RAFAEL ABRAHAN JIMENEZ FERNANDEZ	396931
E/2014-33538	21/11/14	NAPOCSKA	VENTA Y ADMINISTRACIÓN DE INMUEBLES.	GABOR POLGAR	396410
E/2014-34006	26/11/14	NAPZZZ	PROVISION Y ASESORIA DE SERVICIOS HOSTELEROS, AGENCIA DE VIAJES, ORGANIZACION DE EXCURSIONES, SERVICIOS DE CORREDURIA PARA EL ALQUILER DE BIENES INMUEBLES Y MUEBLES	JUAN GABRIEL MORALES BADUI	396772
E/2014-31826	26/11/14	NATHALIA BEAUTY NAILS	SALÓN DE BELLEZA EN GENERAL.	JOSE MIGUEL AMADOR SIERRA	396757
E/2014-33924	25/11/14	NAYLA SALON & ESTETICA	SERVICIOS DE SALÓN Y ESTÉTICA, VENTA DE PRODUCTOS DE BELLEZA EN GENERAL.	BIANNE PACHECO PACHECO	396642
E/2014-34149	26/11/14	NES TEAM	VENTAS Y MERCADEO DE BEBIDAS Y PRODUCTOS COMESTIBLES.	ALMACENES HATUEY, SRL	396753
E/2014-33183	18/11/14	NEXCARD	COMPRA, VENTA, COMERCIALIZACION, IMPORTACION DE REPUESTOS Y ACCESORIO PARA VEHICULOS DE MOTOR.	ALFREDO MANUEL PERALTA HENRIQUEZ	396063
E/2014-25399	25/11/14	NICKYFITMOM	GIMNASIO, SERVICIO DE ENTRENAMIENTO CON PESAS, VENTAS DE SUPLEMENTOS NUTRICIONALES.	NICOLE MARIEL CANAHUA SUED	396497
E/2014-32340	19/11/14	NIGUA TECH CORPORATION	PROVEEDORA DE PRODUCTOS INDUSTRIALES COMO REPUESTOS DE MAQUINAS ELÉCTRICAS, CABLES, TARJETAS ELECTRÓNICAS, BALANZAS CALIBRADAS	EUCLIDES NOBEL MATOS VERAS	396163
E/2014-33853	25/11/14	NMD AGRO	COMERCIALIZACIÓN DE PRODUCTOS AGRÍCOLAS.	EDGAR OCTAVIO MORALES PEREZ	396604
E/2014-33745	24/11/14	NO PROBLEM GIFT SHOP	VENTA DE REGALOS EN GENERAL.	SILVERIO ANTONIO TAVAREZ	396523
E/2014-33868	25/11/14	NORTH WEST INDUSTRIES, NWI.	FABRICACIÓN, INSTALACIÓN, COMERCIALIZACIÓN DE ESTRUCTURAS METÁLICAS, LAMINADOS, ROLADO DE LAMINADOS, TORNILLERÍA, CABALLETES.	NORTH WEST INDUSTRIES (NWI) S.R.L.	396560
E/2014-33436	20/11/14	NOVEDADES NENA	VENTA DE PRENDA DE VESTIR PARA DAMAS, CABALLEROS, NIÑOS Y NIÑAS.	LILIAN BRACHE GARCIA FERMIN	396334
E/2014-33128	18/11/14	NYMPHA SPA	CENTRO DE ESTETICA Y SPA.	ROSA YRENE CASTILLO MEJIA	396020
E/2014-33504	20/11/14	NYTO	IMPORTACIÓN DE BEBIDAS EN GENERAL.	ALBA IRIS LINARES DE RODRIGUEZ /JOSE AMADO RODRIGUEZ HERNANDEZ	396305
E/2014-33993	25/11/14	OBSERVATORIO A LAS OBRAS PUBLICAS O.O.P	OBSERVAR LAS INVERSIONES DE LAS INSTITUCIONES EN LA OBRAS PUBLICAS DEL PAIS, A NIVEL NACIONAL Y MUNICIPAL.	CRISTIAN SALVADOR ROJAS MORA	396550

[210] EXP.	[220] SOL. FECHA	[561] NOMBRE COMERCIAL	[510] ACTIVIDAD	[730] SOLICITANTE	[111] REGISTRO
E/2014-33328	19/11/14	OCEAN MANOR	LA PROMOCION, ESTABLECIMIENTO Y OPERACION DE TODO TIPO DE NEGOCIOS TURISTICOS, LA EXPLOTACION DE HOTELES Y ACTIVIDADES TURISTICAS.	OCEAN MANOR, S.R.L.	396220
E/2014-33125	18/11/14	OFELIA CONSTRUCCIONES, OFECONSA	CONSTRUCCION, DISEÑO, SUPERVISION, ASESORIA.	JUAN SENCION GUZMAN /CARLOS SENCION GUZMAN	396084
E/2014-33382	19/11/14	OFICINA GESTORA DE COBROS GESCO	BIENES RAÍCES, VENTA DE INMUEBLES Y GESTIONES LEGALES.	AMALFIS BENÍTEZ RAMÍREZ	396235
E/2014-33231	18/11/14	OFICINA TRANSFRONTERIZA DE COMERCIALIZACION DE PRODUCTOS AGROPECUARIOS REPUBLICA DOMINICANA-HAITI - OTRACOMPRA	COMERCIALIZAR PRODUCTOS AGRÍCOLAS COMO HABICHUELAS NEGRA, GANDULES, AGUACATES QUE PROVIENEN DE LA PROVINCIA DE ELÍAS PIÑA Y DEL DEPARTAMENTO DE PLATEAU CENTRAL.	MANCOMUNIDAD DE MUNICIPIOS Y DISTRITOS MUNICIPALES DE LA PROVINCIA ELIAS PIÑA, INC	396124
E/2014-29153	17/11/14	OGANFA GROUP DOMINICANA	INVERTIR EN EMPRESAS COMERCIALES, INDUSTRIALES, AGROPECUARIAS, TURISTICAS, SOCIEDADES FINANCIERAS, BANCOS, DETENTAR MUEBLES E INMUEBLES	HONEY YANEY CASADO PICHARDO DE OGANDO /HENRRY LENNIS OGANDO FAMILIA	395996
E/2014-34121	26/11/14	OGANPA	VENTAS DE EQUIPOS TECNOLOGICOS PARA BANCAS Y TELECOMUNICACIONES, CAPACITACIONES DE PERSONAL EN EL AREA LABORAL E INDUSTRIAL.	ALEJANDRO OGANDO RAMIREZ / ROBERTO PAULA HERNANDEZ	396687
E/2014-33265	19/11/14	OMEGA MULTI SERVICE	SERVICIOS GENERALES MÚLTIPLES, CONTROL DE PLAGAS, CONSTRUCTORA DE OBRAS CIVILES.	RANCE LENDOR VARGAS	396123
E/2014-33751	24/11/14	OOLOC	ALQUILER DE VEHICULOS DE MOTOR	JEAN-DANIEL VENITE	396537
E/2014-34344	28/11/14	ORLANDO ELCTROMUEBLES	VENTA DE MUEBLES Y ELECTRODOMESTICOS.	RAFAEL ORLANDO PEREZ ESCAÑO	396881
E/2014-32691	13/11/14	ORO VERDE NATURAL BEAUTY	CULTIVO DE FRUTOS Y PLANTAS NATURALES, TRANSFORMACIÓN, POR VARIOS MÉTODOS, DE ACEITES NATURALES	MARIO GIUSEPPE ZILIBOTTI CANTELLI	395779
E/2014-34021	26/11/14	ORTHOMEDICAL DEL CIBAO	COMERCIALIZACIÓN, IMPORTACIÓN Y EXPORTACIÓN DE ARTÍCULOS ORTOPÉDICOS, EQUIPOS MÉDICOS Y MATERIAL GASTABLE EN GENERAL.	ORTHOMEDICAL DEL CIBAO S A S	396673
E/2014-33995	25/11/14	OTRO NIVEL KIDS OTNIK	COMPRA Y VENTA DE TODO TIPO DE ROPAS Y CALZADOS PARA NIÑOS Y NIÑAS.	SANTA BARBARA MONTAÑO TEJEDA	396296
E/2014-33028	17/11/14	OUTSOURCED SALES SERVICES JMD	OPERACIONES DE SERVICIOS VÍA TELEFÓNICA, ASÍ COMO SERVICIOS RELACIONADOS CON ESTA ACTIVIDAD.	JOSE MANUEL DUARTE MEDRANO	395999
E/2014-33763	24/11/14	OVAGAR IMPORT	COMPRA, VENTA, EXPORTACIÓN E IMPORTACIÓN DE TODO TIPO DE LENTES, REPRESENTACION DE CASAS O FIRMAS DE LENTES NACIONALES Y EXTRANJERAS.	SILVIA PATRICIA GARCIA AYALA	396504
E/2014-32936	14/11/14	OXIHOGAR	SERVICIO DE OXIGENOTERAPIA EN DOMICILIO.	RAMON ANTONIO TORIBIO ABREU	396147
E/2014-33884	25/11/14	P.J.M MULTISERVICES	SERVICIOS DE GESTIONES ADUANALES.	FRANCHY STANLY MEJIA AGRAMONTE	396655
E/2014-33701	21/11/14	PAGARIO DOMINICANA	SERVICIOS DE ASESORIAS O CONSULTORIAS COMERCIALES Y EMPRESARIAL, ASESORES IMPOSITIVOS SERVICIOS DE CONTABILIDAD, OFRECER SERVICIOS EN GENERAL	JEHERMI ALFONSO BAUTISTA SANTANA	396384
E/2014-32429	11/11/14	PAIBATT DEVELOPMENT	COMPRAVENTA DE INMUEBLES PARA DESTINOS TURISTICOS, INVERSIONES INMOBILIARIAS.	MARCO ANTONIO GÓMEZ PAIEWONSKY	396592
E/2014-33289	19/11/14	PANADERIA GOZZ	FABRICACION Y VENTA DE PRODUCTOS A BASE DE HARINA, (PAN, BIZCOCHOS).	ALAIN RAPHAEL JEAN MARIE AMEN	396277
E/2014-34176	27/11/14	PARA GOURMET, TODO PARA COCINA	COMPRA, VENTA, IMPORTACIÓN Y COMERCIALIZACIÓN DE TODO LO RELACIONADO CON EL QUEHACER GASTRONOMICO Y CULINARIO.	PARA GOURMET, TODO PARA COCINA, SRL.	396807
E/2014-27827	08/10/14	PARADA DE TAXI EL MILLON	SERVICIOS DE TRANSPORTE DE PASAJEROS.	MARTIN VIDAL SOLANO GUZMAN	393739
E/2014-30678	25/11/14	PARAMOUNT PROMOTIONS	PROMOCION DE EVENTOS DEPORTIVOS, CULTURALES Y SOCIALES EN GENERAL.	VIRGILIO SANTANA RIPOLL	396641
E/2014-33124	18/11/14	PARQUE CEMENTERIO SENDERO DE LUZ	PROYECTO DE PARQUE CEMENTERIO.	WASHINGTON DAVID ESPINO MUÑOZ	396110
E/2014-34058	26/11/14	PARQUE INDUSTRIAL GUAZUMAL G.L.H.	OPERADORA DE ZONA FRANCA.	GUILLERMO JOSE LEON HERBERT	396671
E/2014-34267	27/11/14	PARRILLADA SAN ISIDRO	VENTA DE COMIDAS, CARNES, BEBIDAS Y ALIMENTOS A LA PLANCHA.	BUQUEN CEN WU	396836
E/2014-31299	30/10/14	PARTICIPACION CIUDADANA	ENTIDAD SIN FINES DE LUCRO DEDICADA A MOVIMIENTO CIVICO NO PARTIDISTA, DE PRESION, CONCERTACION Y VINCULACION DEL AMBITO SOCIAL CON LOS PODERES PUBLICOS Y LOS PARTIDOS POLITICOS.	PARTICIPACIÓN CIUDADANA	396083
E/2014-30462	22/10/14	PASEO CENTRAL	INVERSIONES EN GENERAL, DESARROLLOS INMOBILIARIOS, PUDIENDO PARTICIPAR EN GESTION INDUSTRIAL.	PASEO CENTRAL, SRL	396043
E/2014-33049	17/11/14	PAT RANCH	OPERACIONES TURISTICA, TRANSPORTE Y EXCURSIONES.	FRANK BEDOCHA	396037
E/2014-33476	20/11/14	PATRIA LATINOAMERICANA	SERVICIOS DE CONSULTORIA FINANCIERA.	RAFAEL BOLIVAR NOLASCO MOREL	396320
E/2014-33190	18/11/14	PATRONATO DE MUSEO INFANTILTRAMPOLIN	DIFUNDIR LOS CONOCIMIENTOS ACADÉMICOS, SOCIALES Y ESPIRITUALES DE LA NIÑEZ Y LA FAMILIA DOMINICANA	MUSEO TRAMPOLIN	396134
E/2014-34068	26/11/14	PC. PEREZ CASTILLO & ASOCIADOS	SERVICIOS DE AUDITORIA FINANCIERAS, ASESORIA PROFESIONAL EN EL CAMPO DE LA CONTABILIDAD EN SENTIDO GENERAL.	ANGEL PEREZ ARVELO / DOMINGO PEÑA CASTILLO	396744
E/2014-33175	18/11/14	PH, BLOCKS Y AGREGADOS	FABRICACION Y VENTA DE BLOCKS Y MATERIALES DE CONSTRUCCION.	JAVIER FRANCISCO PEREZ ALCANTARA	396018
E/2014-32549	12/11/14	PILOT INTERNATIONAL INVESTMENT Y. C. E.	VENDER PRODUCTOS DE CONSUMO MASIVO, POR MEDIO DE MAQUINAS DISPENSADORAS, TALES COMO PRODUCTOS DE SALUD, HIGIENE, ALIMENTACIÓN.	MARIA YAKUSHINA	396195
E/2014-34212	27/11/14	PIMENTEL PIÑA Y ASOCIADOS	CONSTRUCCIÓN O REALIZACIÓN DE PROYECTOS URBANISTAS, SERVICIOS DE INGENIERÍA EN GENERAL	FELIPE PIMENTEL PIMENTEL /YRAISSA PIÑA DE PIMENTEL	396932
E/2014-33285	19/11/14	PIZZERIA RESTAURANTE JAMVIS	RESTAURANTE FAMILIAR, PIZZERIA, AREAS RECREATIVAS INFANTIL.	COSME CESAR A. GELL JIMENEZ / REYITA HERNANDEZ	396223
E/2014-33753	24/11/14	PJ HIDRAULICA	VENTAS DE MANGUERAS HIDRÁULICA, HIDRÁULICOS, ADAPTADORES, SOLDADURA Y HERRAMIENTAS HIDRÁULICAS.	JONATHAN PÉREZ DE JESÚS	396540
E/2014-27030	25/11/14	PLAN SOCIAL DE LA JUNTA DE VECINO DE LA ROMANA PLASOJUVERO	ENTIDAD SIN FINES DE LUCRO DEDICADA A EDUCACION, SERVICIOS MEDICOS, PROTECCION A LA JUVENTUD Y PERSONAS DESPOSEIDAS	GERONIMO ANTONIO CARELA MORBAN	396586
E/2014-33076	17/11/14	PLANTA PURIFICADORA DE AGUA OVIEDO	PLANTA DE TRATAMIENTO DE AGUA, PARA CONSUMO DOMESTICO Y COMERCIAL.	JOSE AMADO MEDINA VOLQUEZ	395959
E/2014-29517	20/11/14	PLANTAS CATTLEYA DEL CARIBE	COMPRA Y VENTA DE PLANTAS.	MAIRA JOSEFINA OVALLES DE LA NUEZ	396300
E/2014-34032	26/11/14	PLATAFORMA ELECTORAL SANTO DOMINGO PES	SERVICIOS DE ASESORÍA, MARKETING, PUBLICIDAD, EDUCACIÓN, ESTADÍSTICAS	FRANKLIN ROSARIO VICENTE	396737
E/2014-30410	27/11/14	PLAZA CALZADA	CENTROS COMERCIALES COMPUESTOS POR VARIOS ESTABLECIMIENTOS.	GRUPO BARLOVENTO SRL	396822
E/2014-33565	21/11/14	PM GROUP SHIP SUPPLY SERVICE	SERVICIO DE SUPLIDORES DE BUQUES DE ALIMENTOS Y BEBIDAS	ALAIN DE JESUS PEÑA MARMOLEJOS	396249
E/2014-33127	18/11/14	POP BANK	PRESTAMOS HIPOTECARIOS, PRESTAMOS PERSONALES, CAMBIO DE DIVISAS EN GENERAL Y BIENES RAICES EN GENERAL.	MAXIMA ENRIQUETA CANARIO SEPULVEDA	396056
E/2014-33061	17/11/14	PORTO L. J. SOLUCIONES INMOBILIARIAS	SERVICIOS DE AGRIMENSORES, LEGALIZACIONES INMOBILIARIA, COMPRA Y VENTA DE INMUEBLES Y DESARROLLO INMOBILIARIO EN GENERAL	ALBA YRIS GUZMAN OGANDO	396098
E/2014-33469	20/11/14	POST PRENSA	ACTIVIDADES RELACIONADAS CON LA IMPRESION.	ALVARO LUIS PEREZ FRIAS	396322
E/2014-34315	28/11/14	PREMIER ABOGADOS	SERVICIOS JURIDICOS, ASI COMO ADMINISTRACION, ALQUILER Y VENTAS DE INMUEBLES.	VICTOR HORACIO MENA GRAVELEY	396850
E/2014-34497	01/12/14	PRESTAMOS Y COMPRAVENTA MARISOL V.	PRESTAMOS DE MENOR CUANTIA Y COMPRAVENTA.	MARISOL DEL CARMEN VARGAS GONZALEZ DE SURIEL	396852
E/2014-32767	14/11/14	PRESTAVARSA	PRESTAMOS DE MENOR CUANTIA.	RAFAEL VARGAS	395857
E/2014-33295	28/11/14	PRESTOYA	OTORGAR PRESTAMOS CON GARANTIA PRENDARIA, PRESTAMOS CON GARANTIA HIPOTECARIA, PRESTAMOS PERSONALES, COMPRA Y VENTA DE VEHICULOS DE MOTOR.	ANDRY OCTAVIO BAUTISTA REYES	396784
E/2014-33064	26/11/14	PRETTY QUICK BY LUISA GARCIA	SERVICIOS DE BELLEZA EN GENERAL, UÑAS, NAIL BAR, SALON DE BELLEZA, MAQUILLAJE, SPA, MASAJES, TRATAMIENTOS FACIALES, CLASES DE MAQUILLAJES	LUISA GARCIA HIDALGO	396698
E/2014-33146	18/11/14	PRIWOL	COMERCIALIZACIÓN DE PRODUCTOS: COMESTIBLES, BEBIDAS, LIMPIEZA, DESECHABLES.	PABLO SURIEL LANGUMAS	396159
E/2014-33650	21/11/14	PRO - AGUA	FABRICACIÓN, INSTALACIÓN, DISTRIBUCIÓN DE PLANTA Y EQUIPOS DE AGUA, PARA EL PROCESO DE CONSUMO HUMANO.	PRO-AGUA, SRL	396435
E/2014-34020	26/11/14	PROCEDIMIENTOS DIAGNÓSTICOS ESPECIALES	REALIZAR ESTUDIOS MÉDICOS DE ENDOSCOPIA.	PROCEDIMIENTOS DIAGNOSTICOS ESPECIALES SRL	396761
E/2014-33928	25/11/14	PROCESADORA DE AGUA BELY	PROCESAMIENTO, PURIFICACION Y EMBOTELLAMIENTO DE AGUA PARA EL CONSUMO HUMANO	ROOSIVELT RAYMIERY SANTOS CABADA	396649
E/2014-32663	13/11/14	PROCESADORA DE AGUA WILMARI	PURIFICACIÓN DE AGUA Y PRODUCCIÓN DE HIELO.	AWILDO FRANCISCO PEÑA DE LA CRUZ /EDISON CRISTINO MARICHAL DE LA CRUZ	395829
E/2014-33989	25/11/14	PROCESADORA DE ALIMENTOS E.M	SUPLIR ALIMENTOS COCIDOS DE CUALQUIER ÍNDOLE, MUY ESPECIALMENTE DESTINADOS A NIÑOS Y ADULTOS.	EDUARDO MATEO TERRERO	396720
E/2014-32206	18/11/14	PROCESADORA DE HIELO Y AGUA LUZ DEL MANANTIAL	PROCESAMIENTOS, DISTRIBUCION Y VENTA DE HIELO Y AGUA.	REGINO MARTIN AZA OVALLE	396243
E/2014-34114	26/11/14	PRODEJUS	CONSTRUCCION, INMOBILIARIA, COMPRA Y VENTA DE AIRES ACONDICIONADOS, CHILLER, REFRIGERACION EN GENERAL.	MANUEL AUGUSTO LEONARDO BURGOS	396688
E/2014-34168	27/11/14	PRODUCCIONES COPOLAN	FABRICACION, VENTA Y DISTRIBUCION DE PRODUCTOS QUIMICOS.	JOSE LUIS GARCIA POLANCO	396831
E/2014-31670	21/11/14	PROFESIONAL CREDIT SERVICES PROCREDITSERV	SERVICIOS DE OUTSOURCING A COMPAÑÍAS NACIONALES Y EXTRANJERAS.	JOHNNY ORRIA MERCADO	396372
E/2014-32470	19/11/14	PROIECTUS PL, ARQUITECTOS & CONSULTORES	DESARROLLAR PROYECTOS URBANÍSTICOS, COMERCIALES Y TURÍSTICOS, ELABORACIÓN DE PRESUPUESTOS, ANÁLISIS DE COSTOS Y ESPECIFICACIONES, LA SUPERVISIÓN, CONTRATACIÓN.	CLAUDIA MARIA PEREZ LOPEZ / ANA LUISA PEREZ LOPEZ	396231
E/2014-32000	06/11/14	PROMETEO DOMINICANA	IMPORTACION Y EXPORTACION DE PRODUCTOS ALIMENTICIOS TALES COMO: JARABE DE FRUCTOSA, SALSA DE AJES PICANTES, PULPA DE FRUTAS, ACEITE DE COCO, CACAO EN POLVO.	ERICO GONZALVES DA CRUZ	396529
E/2014-33949	25/11/14	PROMOTICKET BY GONZALEZ GROUP	COMPRA, VENTA, PRODUCCIÓN, IMPORTACIÓN, EXPORTACIÓN, COMERCIALIZACIÓN Y MERCADEO DE CUPONES DE DESCUENTOS CONTENTIVOS DE ANUNCIOS PUBLICITARIOS DE TODO TIPO DE EMPRESAS	GONZALEZ GROUP, S.R.L	396716

[210] EXP.	[220] SOL. FECHA	[561] NOMBRE COMERCIAL	[510] ACTIVIDAD	[730] SOLICITANTE	[111] REGISTRO
E/2014-32729	21/11/14	PROYECTO EDUCATIVO LOS CERONINI ROQUE LEONEL RODRIGUEZ	IMPARTIR CURSOS TECNICOS A CORTO, MEDIANO Y LARGO PLAZO COMO CONTABILIDAD, INFORMATICA, INGLES, ENTRE OTROS. ENTIDAD SIN FINES DE LUCRO.	FUNDACION ROQUE LEONEL RODRIGUEZ INC	396430
E/2014-33198	18/11/14	PROYECTOS DE INGENIERIA Y EDIFICACIONES MELO SCARFULLERY	DISEÑO, CONSTRUCCION Y REPARACION DE EDIFICIOS, CASAS Y APARTAMENTOS, ADMINISTRACION DE PROPIEDADES INMOBILIARIAS	RAFAEL MILCIADES MELO RODRIGUEZ /RICARDO AUGUSTO SCARFULLERY SOSA	396017
E/2014-33752	24/11/14	PROYECTOS E INVERSIONES DE INGENIERIAS Y ARQUITECTURA PIAA	DISEÑO Y CONSTRUCCIÓN DE OBRAS CIVILES Y VIALES DE TODO TIPO, DISEÑO Y DESARROLLO DE PROYECTOS ARQUITECTÓNICOS DE TODO TIPO	JOB AQUILES FLORIAN MATOS	396492
E/2014-31881	21/11/14	PSE PORTAL SOLUCIONES EMPRESARIALES	PERMUTAR Y VENDER TODA CLASE DE INMUEBLES, URBANOS O RURALES, YERMOS O EDIFICADOS, SEA EN SU TOTALIDAD O EN PARTE, EN ESTE PAÍS O EN EL EXTRANJERO	HILARIO OCHOA ESTRELLA	396389
E/2014-33022	17/11/14	PUNTO LAPTOP	VENTAS DE EQUIPOS ELECTRONICOS.	FRANCISCO DE JESUS PEÑA GARCIA	396007
E/2014-32910	25/11/14	PW HAIR & ESTHETIC CENTER	CENTRO DE BELLEZA Y ESTÉTICA, CENTRO DE UÑAS, BARBERÍA, VENTA DE PRODUCTOS DE BELLEZA EN GENERAL, MAQUILLAJE Y SPA.	JOSÉ ÓSCAR MARINANGELI SUAZO	396637
E/2014-27578	19/11/14	QUEZADA QSOLAR	DISEÑO DE SISTEMAS ELECTRICOS EN BAJA, MEDIA Y ALTA TENSION, TECNOLOGIAS DE ENERGIAS RENOVABLES	PEDRO JULIO DE LA ROSA QUEZADA	396179
E/2014-32495	25/11/14	RADIO & TAXI RADIRD	VENTAS DE RADIOS DE COMUNICACIONES Y TRANSPORTE DE PASAJEROS Y CARGAS.	PERIANDRO GERTRUDIS DELGADO VARGAS	396490
E/2014-33142	28/11/14	RAFAEL CASTRO E. INVERSIONES	COMPRA, VENTA, IMPORTACION Y EXPORTACION DE COMBUSTIBLES, REPUESTOS Y ACCESORIOS PARA VEHICULOS DE MOTOR.	JOSE RAFAEL CASTRO ESTRELLA / RANGIE CASTRO HERRERA	396869
E/2014-33488	20/11/14	RARUIZ	SUMINISTRO DE ROPAS DE CAMA, TOALLAS, MOSQUITEROS, FRAZADAS, COLCHONES, TELAS, VESTIDOS MEDICO, ASI COMO PRODUCTO DE CONTROL DE PLAGAS Y MALAS HIERBAS.	RAUL RUIZ GARCIA	396255
E/2014-33099	18/11/14	RAYA COMERCIAL	SERVICIOS DE TRANSPORTE, IMPORTADOR DE ARTÍCULOS FERRETEROS, COMERCIALIZACIÓN DE ARTÍCULOS FERRETEROS	CLARIBEL LIZARDO LORENZO	396157
E/2014-34466	01/12/14	RAZAC	IMPORTACION, DISTRIBUCION Y VENTA EN GENERAL DE TODO TIPO DE PRENDAS DE VESTIR, ASI COMO ACCESORIOS PARA DAMAS, CABALLEROS Y NIÑOS.	RAZAC, S.R.L	396925
E/2014-32645	21/11/14	RECAUDADORA DOMINICANA DE CREDITOS REDOCRE	REALIZACION DE COBROS COMPULSIVOS, FACTORAJE Y RECAUDACION DE CREDITOS.	KARINA CONCEPCION MEDINA	396414
E/2014-34378	28/11/14	REFRI ELÉCTRICO LOYOLA, RELOY	VENTAS DE MATERIALES DE REFRIGERACIÓN Y ELECTRICIDAD.	TEODORO CASILLA MATEO	396862
E/2014-32721	13/11/14	REFRIELECTRICA QUIROZ	DISEÑO, EJECUCION, SUPERVISION Y MANTENIMIENTO INSTALACIONES ELECTROMECHANICAS, VENTA Y REPARACION DE EQUIPOS ELECTROMECHANICOS.	JUAN EDUARDO TAVERAS PEREZ	395867
E/2014-31894	17/11/14	REFRITECNICA PRESINAL CASTILLO	REPARACIÓN, MANTENIMIENTO E INSTALACIÓN DE AIRES ACONDICIONADOS.	JOSE PRESINAL CASTILLO	395984
E/2014-33299	19/11/14	REGALA UNA SONRISA RUS	ENTIDAD SIN FINES DE LUCRO, DEDICADA A CREAR Y PROMOVER ACTIVIDADES Y PROGRAMAS SOBRE EL MEJORAMIENTO DE LA CALIDAD DE VIDA DE LA GENTE MAS NECESITADA A TRAVÉS DE ORIENTACIÓN, EDUCACIÓN Y RECREACIÓN.	YENILDA PIMENTEL NUÑEZ /JULIÁN ARTURO SENA NUÑEZ	396185
E/2014-33544	21/11/14	RENAGO DEVELOPMENT	DESARROLLO DE PROYECTOS, PRESTAR SERVICIOS DE CONSULTORÍA Y ASESORÍA EN LOS SECTORES ADUANAL, ELÉCTRICO	1CLICKCOMPANY, SRL.	396406
E/2014-33012	17/11/14	REPUESTOS BEETHOVEN	VENTA DE PIEZAS DE MOTOR.	DENNY BEETHOVEN SEVERINO CARRERAS	395871
E/2014-31841	28/11/14	REPUESTOS E IMPORTADORA PAULINO ADAMES	COMPRA Y VENTA DE REPUESTOS DE VEHICULOS Y REPARACION DE VEHICULOS.	DANIEL PAULINO ADAMES	396872
E/2014-32661	20/11/14	RESIDENCIAL ALEXANDER LOPEZ	ADMINISTRACIÓN, VENTA Y ALQUILER DE CONDOMINIOS.	ANGEL AURELIO LOPEZ SANTOS	396289
E/2014-33177	18/11/14	RGH DOMINICANA	COMPRA Y VENTA DE PRODUCTOS QUÍMICOS Y DE LABORATORIOS.	JORGE LIONEL GARCÍA GONZÁLEZ	396136
E/2014-33646	21/11/14	RHINO GROUP	CORREDORES Y ASESORES DE SEGUROS EN GENERAL, REPRESENTACIÓN DE MARCAS Y PRODUCTOS, VENTAS DE SEGUROS LOCALES E INTERNACIONALES	RUBEN DARIO JIMENEZ JIMENEZ /CASIMIRO GERSAN SANCHEZ MEDINA	396470
E/2014-34381	28/11/14	RHOTERNIS IMPORTACIONES	SERVICIOS DE COMERCIALIZACION, GESTION, PRODUCCION, ELABORACION, ALMACENAMIENTO, CONSIGNACION, TRANSPORTACION	FRANCISCO ALEJANDRO LEBREAU ACEVEDO	396860
E/2014-31655	25/11/14	RICHARD GRULLON INGENIERIA Y SOLUCIONES TECNOLOGICAS RG-IST	SERVICIOS DE INGENIERIA, AUTOMATIZACION DE CONTROLES, INSTALACIONES ELECTRICAS, SISTEMAS ELECTRONICOS DE SEGURIDAD DE RESIDENCIAS Y COMERCIALES.	RICHARD LUCIANO GRULLON BENCOSME	396643
E/2014-32481	12/11/14	RIO SAN JUAN GOLF CLUB	PRACTICAR Y DESARROLLAR EL DEPORTE DEL GOLF.	JULY ALFONSO ACOSTA MARTINEZ	396787
E/2014-34014	26/11/14	RISTORARTE	VENTA AL POR MAYOR DE BEBIDAS ALCOHOLICAS, INCLUYENDO LA VENTA DE APERITIVOS CON ALCOHOL, CERVEZA Y SIDRA.	MARCO LEO	396675
E/2014-33837	24/11/14	RIVIGROUP, MULTISERVICIOS	BRINDAMOS MÚLTIPLES SERVICIOS PUBLICITARIOS COMO LOGOS, MARCAS CORPORATIVAS, DISEÑO GRAFICO, ROTULACIÓN ACCESORIA, MARKETING, BRANDING, ORGANIZACIONES DE EVENTOS, DECORACIONES.	RAMIOLY KARINA RIVERA BRITO	396521
E/2014-32348	26/11/14	ROA & ROA DISEÑOS Y CONSTRUCCIONES	CONSTRUCCIÓN DE EDIFICACIONES EN GENERAL, SERVICIOS DE ELABORACIÓN DE DISEÑOS PLANOS Y SUPERVISIÓN, SERVICIOS DE ARQUITECTURA	ANNY KRISMELDY ROA ROA	396756
E/2014-34046	26/11/14	ROANAN	EXPORTACION E IMPORTACION DE MUEBLES DE VIVIENDAS U OFICINAS, EQUIPOS DEPORTIVOS	PEDRO ATILLO FERNANDEZ LEON	396751
E/2014-33721	21/11/14	ROYALBLUE SNACK BAR.	ORGANIZAR EVENTOS RECREATIVOS EN BARES Y RESTAURANTES, EXPENDIO DE BEBIDAS ALCOHÓLICAS Y VENTA DE COMIDA.	ALEJANDRO MACHADO RODRÍGUEZ	396407
E/2014-32641	20/11/14	RR STRATEGIC BILLING SERVICES	FACTURACION MÉDICA, AUDITORIA, COBROS, GESTIÓN GENERAL DE SOCIEDADES COMERCIALES	RICARDO LUIS ECHEVARRIA I	396325
E/2014-33738	24/11/14	RS NAILS DOMINICANA	COMPRA, VENTAS, IMPORTACION, EXPORTACION Y DISTRIBUCION DE MATERIALES ACRILICOS, RESINA ORGANICA, GEL DE UÑA, PRESTACION DE SERVICIOS DE MANICURE	LUZ ALEJANDRA SANDOVAL BECERRA /JESUS EDUARDO RAMIREZ GUERRERO	396507
E/2014-30670	21/11/14	RUM RUNNERS SAFARY RRSAF	HACER EXCURSIONES TERRESTRES EN TODA EL AREA DE BAVARO-PUNTA CANA Y LA ZONA ESTE.	RIGOBERTO PIMENTEL LEONARDO / LUIS PABLO DE JESUS URRACA RIVERA	396439
E/2014-33573	21/11/14	S.T.S COMPANY	VENTAS Y COMERCIALIZACION DE EQUIPOS DE INFORMATICA, FERRETERIA Y PINTURA, ALIMENTOS Y BEBIDAS, ARTICULOS DE LIMPIEZA E HIGIENE, AUDIO VISUALES, SUMINISTROS DE OFICINAS	FACUNDO POLANCO PÉREZ	396458
E/2014-32353	18/11/14	SABORES AL PUNTO, GENAO	VENTA DE ALIMETOS Y BEBIDAS.	JOHNNY ROBINSON GENAO PEREZ	396096
E/2014-32593	27/11/14	SAL DEL ATLANTICO J.E.R	PRODUCCION, COMERCIALIZACION, EXPORTACION E IMPORTACION DE SAL MARINA Y SUS DERIVADOS.	EVANGELISTA MARTE CADENA	396797
E/2014-28942	24/11/14	SALMOS ESCUELA DE MUSICA MINISTERIAL, SEMM	IMPARTIR CLASES DE MUSICA.	ARIEL EFRAIN ENCARNACION SIME	396485
E/2014-33877	25/11/14	SALON EXPRESS FIORDALIZA	SALON DE BELLEZA.	FIORDALIZA MARINA MARTINEZ DE GUAREÑO / HECTOR RAFAEL EUGENIO GUAREÑO ACEVEDO	396600
E/2014-33330	19/11/14	SANCHEZ, POLANCO & ASOCIADOS	PROYECTAR, ESCRIBIR, PREPARAR, COLOCAR, PUBLICAR Y EXHIBIR EN TODA FORMA Y MANERA MEDIOS DE ANUNCIOS Y PUBLICIDAD	ZAIDY ALTAGRACIA SÁNCHEZ DE HENRIQUEZ /NELSON HANIEL POLANCO LANTIGUA	396126
E/2014-32999	17/11/14	SAVICA IMPORT BFQ SAIMBFQ	IMPORTACIÓN, Y EXPORTACIÓN, DISTRIBUCIÓN, REPRESENTACIÓN DE VENTA AL POR MAYOR Y DETALLE PIEZAS, MAQUINARIAS AUTOMOTRICES EN GENERAL.	BENIGNO QUINTERO PADRON	396091
E/2014-33656	28/11/14	SECURITY DEVELOPMENT CORPORATION S.S. SEDECORP	SERVICIOS DE SEGURIDAD PRIVADA, VENTA DE EQUIPOS DE SEGURIDAD.	WILFREDO ADOLFO SURIEL GARCIA	396880
E/2014-33908	25/11/14	SEGARA	VENTA DE SEGUROS PARA ELECTRODOMÉSTICOS Y ARTÍCULOS DEL HOGAR, VENTA DE SERVICIO DE GARANTÍA EXTENDIDA, SEGUROS EN GENERAL, CORREDORES DE SEGUROS, GARANTÍAS.	CARMEN INDHIRA LACHAPPELLE JAQUEZ	396605
E/2014-33869	25/11/14	SEGURIDAD CORPORATIVA, C.E.	BRINDAR SERVICIOS DE SEGURIDAD, PROTECCIÓN Y VIGILANCIA A PERSONAS FÍSICAS Y MORALES, ASÍ COMO A EMPRESAS SUBSIDIARIAS, FILIALES, SUCURSALES	SEGURIDAD CORPORATIVA C E, SRL	396658
E/2014-34382	28/11/14	SEIKERS SOLUCIONES	SERVICIOS DE COMERCIALIZACIÓN, GESTIÓN, PRODUCCIÓN, ELABORACIÓN, ALMACENAMIENTO, CONSIGNACIÓN, TRANSPORTACIÓN, INTERMEDIACIÓN, COMISIÓN	FRANCISCO ALEJANDRO LEBREAU ACEVEDO	396861
E/2014-33209	18/11/14	SEMILLAS LENOVO	INVESTIGACION, DESARROLLO Y COMERCIALIZACION DE SEMILLAS.	EDILSON RAMON FERNANDEZ CARABALLO	396071
E/2014-33371	19/11/14	SERGEY VEGETALES & FRUTAS	PRODUCCION DE TODO TIPO DE VEGETALES Y FRUTAS.	BJADIMPOBIY CEPGEY	396218
E/2014-34167	27/11/14	SERVI CENTRO AUTOMOTRIZ Y M	REPARACIÓN DE TODO TIPO DE VEHÍCULO DE MOTOR DE GASOLINA Y GASOIL.	GUARIONEX YNOA MARTINEZ	396812
E/2014-34226	27/11/14	SERVICIOS DE INGENIERIA Y ASESORIAS EN MEDICIONES ELECTRICAS, SIAMEEL	DISEÑO Y CONSTRUCCION DE REDES DE MEDIA Y BAJA TENSION, INSTALACION Y MANTENIMIENTO DE TRANSFORMADORES ELECTRICOS	NAPOLEON MOSQUEA DE LEON	396837
E/2014-29863	14/11/14	SERVICIOS DE RECUPERACION QUIRURGICA YDESAN	PRESTACION DE SERVICIOS PROFESIONALES EN GENERAL DENTRO DEL AMBITO DE LA ATENCION, TERAPIA Y RECUPERACION POR CIRUGIA PLASTICA.	JORGE DAVID VOLQUEZ TERRERO	395931
E/2014-29808	25/11/14	SERVICIOS DE TELECOMUNICACIONES GREMOSA	BRINDAR SERVICIOS DE TELECOMUNICACIONES EN GENERAL, VENTAS Y COMPRA DE EQUIPOS DE COMUNICACIONES, TRANSMISION DE DATA E INTERNET	GREGORIO MONTAS SANTANA	396645
E/2014-34508	01/12/14	SERVICIOS JURIDICOS DE LA CRUZ MARIA & ASOCIADOS	SERVICIOS Y PROCESAMIENTOS JURIDICOS EN GENERAL.	PEDRO JOSE DE LA CRUZ MARIA	396930
E/2014-34079	26/11/14	SERVICIOS MEDICOS Y ESPECIALIDADES SAJOMA, SEMESA	SERVICIOS MEDICOS.	MISAELEO VIGILDO CRUZ PEREZ/ NANCY SIPRIANA SANCHEZ SANCHEZ	396692
E/2014-33185	18/11/14	SERVICIOS MULTIPLES Y COMERCIALES ASTRID	MÚLTIPLES SERVICIOS COMERCIALES DE IMPORTACIÓN, COMPRA Y VENTA DE VEHÍCULOS DE USO GENERAL Y DE SEGURIDAD, MAS COMERCIALIZACIÓN DE EQUIPOS Y SERVICIOS DE SEGURIDAD EN GENERAL	DANIEL HENRIQUEZ SANTOS	396106
E/2014-33969	25/11/14	SERVICIOS TURÍSTICOS DIAMANTE	SERVICIOS DE TRANSPORTE TURÍSTICO, TERRESTRES Y EMPRESARIAL.	DIAMANTES FELICES PIEZAS Y SERVICIOS, SRL.	396654
E/2014-31749	14/11/14	SERVICIOS Y EDIFICACIONES FSB	CONSTRUCCIÓN CIVIL.	FELIX GEOVANNY SOSA BERROA	395864
E/2014-33932	25/11/14	SERVICIOS Y MANTENIMIENTO RAMIREZ MONESTINA	SERVICIO Y MANTENIMIENTO EN ASUNTOS ELECTRICOS, PLOMERIA, ASI COMO EN CONSTRUCCION, SERVICIOS Y MANTENIMIENTO EN GENERAL.	FRANCISCO ANTONIO RAMIREZ MONESTINA	396578

[210] EXP.	[220] SOL. FECHA	[561] NOMBRE COMERCIAL	[510] ACTIVIDAD	[730] SOLICITANTE	[111] REGISTRO
E/2014-33624	21/11/14	SHAILYN SALON & NAIL BAR	SALÓN DE BELLEZA, ESTÉTICA Y NAIL BAR.	SHAILYN DEL POZO SOTO	396469
E/2014-33015	17/11/14	SHALOM TIERRA DE PAZ	INSTITUCION SIN FINES DE LUCRO DEDICADA DE FORMA PRINCIPAL A PREDICAR EL EVANGELIO DE NUESTRO SEÑOR JESUCRISTO	ROSSY MAYBELLINE GUZMAN SANCHEZ	396012
E/2014-33347	19/11/14	SHANTAL INDUSTRIAL FOODS	PREPARACION DE ALIMENTOS PARA EL CONSUMO HUMANO, COMIDA CRIOLLA Y SUS DERIVADO.	ABNER EDUARDO VARGAS SALCE	396217
E/2014-32856	14/11/14	SICHANI & GONZALEZ	SERVICIOS DIGITALES Y TECNOLOGICOS.	EDGAR GONZALEZ MAHAMMAD SICHANI	395865
E/2014-32137	06/11/14	SIF SOLUCIONES IMPOSITIVAS & FINANCIERAS	ASESORIAS IMPOSITIVAS, IGUALAS CONTABLES Y FINANCIAMIENTOS.	DAVID MOISÉS GÓMEZ SOLANO	395951
E/2014-32770	14/11/14	SMART CLEAN LAUNDRY	DESARROLLO DE SERVICIOS DE LAVANDERÍA PARA TODO TIPO DE ROPA Y LENCERÍA.	VICTOR MANUEL PAULINO CRUZ	396148
E/2014-33871	25/11/14	SMASH GROUP	CREACIÓN DE DISEÑOS GRÁFICOS Y RELACIONES ESTRATÉGICAS DE PUBLICIDAD EN GENERAL, MODIFICAR LAS TENDENCIAS DE DEMANDA DE UN PRODUCTO.	DIANA MARGARITA LORA DIAZ /JEY APONTE CRISTOBAL	396665
E/2014-33574	21/11/14	SOLINAIRE	VENTA, DISTRIBUCIÓN, IMPORTACIÓN Y SERVICIOS DE AIRES ACONDICIONADOS	JUAN ELIUD MERCADO VELAZQUEZ	396418
E/2014-33166	18/11/14	SOLO POR AMOR	FUNDACION PARA NIÑOS HUERFANOS Y EN CONDICIONES ESPECIALES.	IVELISSE ALTAGRACIA PICHARDO MORETA	396067
E/2014-34180	27/11/14	SOLUCIONES DE INGENIERIA CCASTILLO	DISEÑO Y CONSTRUCCIÓN DE OBRAS CIVILES Y ELECTROMECAÁNICA, COMPRA Y VENTA, EXPORTACIÓN E IMPORTACIÓN DE MATERIALES PARA LA CONSTRUCCIÓN Y MATERIALES ELÉCTRICOS	CONFESOR CASTILLO EUGENIO	396725
E/2014-30901	17/11/14	SOLUCIONES DECORATIVAS HOTELERAS J&P	COMPRA Y VENTA DE MOBILIARIO, TEXTILES, LUMINARIAS Y ACCESORIOS DECORATIVOS.	JUAN RAMON MARTINEZ DE OLIO	396006
E/2014-17612	24/11/14	SOLUCIONES E INVERSIONES PANABRA	PRESTAMOS PERSONALES, COMERCIALES E HIPOTECARIOS; COMPRA Y VENTA DE BIENES INMUEBLES	JOSE D OLEO	396500
E/2014-33466	20/11/14	SOLUCIONES E INVERSIONES ROZBELT	ASESORIA FINANCIERA Y LEGAL, PRESTAMOS E INVERSIONES; VENTA, ALQUILER Y COMPRA DE INMUEBLES	DAVID ANDRES RODRIGUEZ BELTRE	396302
E/2014-33556	21/11/14	SOLUCIONES EN SOLDADURA Y METAL ADALBERTO HERASME	REALIZAR TRABAJOS DE SOLDADURA Y METAL. ADEMAS TRABAJOS EN TORNO Y FRESA (TRABAJOS DE METAL MECANICA).	DIMAS ADALBERTO HERASME MONTAS	396395
E/2014-33191	18/11/14	SOLUCIONES TCM	SERVICIOS EN EL AREA DE LA CONSTRUCCION Y MANTENIMIENTO DE EDIFICACIONES, REALIZACION DE OPERACIONES INMOBILIARIAS EN GENERAL	MINERVA VICTORIA TAVAREZ VASQUEZ	396143
E/2014-33113	18/11/14	SONRISAS DIVERTIDAS	CLINICA ODONTOPEDIATRICA.	MARIA VALENTINA RODRIGUEZ DUVERGE	396051
E/2014-33558	21/11/14	SOURCELEAD CONSULTING	PRESTAR SERVICIOS DE CONSULTORÍA Y ASESORÍA EN LOS SECTORES ADUANAL, ELÉCTRICO, TELECOMUNICACIONES, TRANSPORTE, TECNOLOGÍA, ALIMENTACIÓN, Y DE CONSTRUCCIÓN.	1CLICKCOMPANY, SRL	396449
E/2014-32987	24/11/14	SPECIALIZED MANUFACTURING TECHNIQUE SPEMATH	MANUFACTURA DE TEXTILES.	MAXIMO ALEJANDRO DE SOTO INCHAUSTEGUI	396166
E/2014-33548	21/11/14	SPHERESUN SOLUTIONS	PRESTAR SERVICIOS DE CONSULTORÍA Y ASESORÍA EN LOS SECTORES ADUANAL, ELÉCTRICO, TELECOMUNICACIONES	1CLICKCOMPANY, SRL	396475
E/2014-29284	18/11/14	STARSCORAL GROUP	PROMOVER EL DESARROLLO Y CONSTRUCCION DE PROYECTOS URBANISTICOS, APARTAMENTOS, VILLAS, ADMINISTRACION DE PROPIEDADES	ONASIS ASTACIO VALDEZ / CONFESOR ASTACIO VALDEZ	396026
E/2014-33547	21/11/14	STRUCTSY CONSTRUCTION GROUP	EDIFICACIÓN DE OBRAS	1CLICKCOMPANY, SRL	396447
E/2014-34362	28/11/14	STUDIKA	SERVICIOS MEDICOS DE TODO TIPO Y PRINCIPALMENTE EN LA REALIZACION DE ESTUDIOS DIAGNOSTICOS EN CUALQUIER AREA DE LA MEDICINA Y CARDIOVASCULAR Y GASTROENTEROLOGIA.	ELVI FRANCISCO MARTINEZ CARRASCO /ELAINE TRINIDAD CORDONES DE MARTINEZ	396896
E/2014-33535	20/11/14	STUDIMED	BRINDAR SERVICIOS MÉDICOS DE TODO TIPO Y PRINCIPALMENTE EN LA REALIZACIÓN DE ESTUDIOS DIAGNÓSTICOS	ELVI FRANCISCO MARTINEZ CARRASCO /ELAINE TRINIDAD CORDONES DE MARTINEZ	396355
E/2014-33374	19/11/14	STUDIO NAAP	ARQUITECTURA Y CONSTRUCCION DE EDIFICIOS PARA LA VIVIENDAS.	NILKA ALTAGRACIA ABREU PICHARDO	396224
E/2014-33861	25/11/14	STUNT SERVICE R.D	AGENCIA DE TALENTO CINE Y TV, DOBLES DE RIESGO, MONTAJE DE COREOGRAFÍA DE PELEAS, COORDINADOR DE ESCENAS DE ACCIÓN, MONTAJE DE ESPECTÁCULOS, ESCUELA DE STUNT.	JOSÉ LUIS PEGUERO GUERRERO	396632
E/2014-33660	21/11/14	SUAREZ DISEÑO GRAFICO	ARTES GRAFICA Y AFINES.	SUAREZ DISEÑO GRAFICO	396385
E/2014-34163	27/11/14	SUAZO & MARTINEZ CONSTRUCCIONES SUACONST	CONSTRUCCION EN GENERAL, COMPRA Y VENTA DE PROYECTOS HABITACIONALES Y BIENES RAICES EN GENERAL.	ESPERANZA MARTINEZ RAVEL / JORGE ELIAS SUAZO TAUIL	396682
E/2014-31891	19/11/14	SUCESION TAVAREZ RAMOS	PLANIFICACION, URBANIZACION Y DESARROLLO DE LA PARCELA NO. 1 DEL DISTRITO CATASTRAL NO. 19 DE LA PROVINCIA MONTECRISTY	SUCESIÓN TAVAREZ RAMOS C POR A	396443
E/2014-33077	26/11/14	SUEÑOS INFANTILES	FABRICACION Y VENTA DE MOBILIARIOS INFANTILES TALES COMO: CUNAS, BIUROS, ARMARIOS, CAMA CUNAS, CAMBIADORES, COMPLEMENTOS DECORATIVOS INFANTILES	ANGELA MARIA ABREU BLANCO / PEDRO CANELO	396701
E/2014-28009	30/9/14	SUMINISTRO UNIVERSAL E IMPRESOS COMPUTARIZADOS	IMPORTACION, COMPRA, VENTAS Y DISTRIBUCION DE MATERIALES PARA OFICINA, SUMINISTRO DE IMPRENTA Y PUBLICACIONES, EQUIPOS E INSUMOS INFORMATICOS	SUMINISTRO UNIVERSAL E IMPRESOS COMPUTARIZADOS, S.R.L.	396901
E/2014-31939	05/11/14	SUPER COLMADO GREY	COMPRA Y VENTA DE TODO TIPO DE MERCANCIAS Y PRODUCTOS COMESTIBLES Y NO COMESTIBLES, ASÍ COMO TODO TIPO DE BEBIDAS, AUTORIZADA EN EL PAÍS.	ALEXANDER LEDESMA MOQUETE	396471
E/2014-29806	18/11/14	SUPER FARMACIA LISSETTE	VENTA DE PRODUCTOS FARMACEUTICOS.	LUIS ALBERTO BISONO RODRIGUEZ	396158
E/2014-26129	21/11/14	SUPER LINEA YSIDRO SORIANO	PRESTAMOS DIARIO DE CONSUMO COMERCIALES.	YSIDRO ROSELITO ROSARIO SORIANO	396441
E/2014-33625	21/11/14	SUPER Q MARKETING SERVICES	SERVICIOS Y/O PAQUETES VACACIONALES, ASI COMO SERVICIOS DE MERCADEO EN GENERAL.	ABC TEXTILES S R L	396403
E/2014-32475	12/11/14	SUPER TIENDA BARATO BY XIAOFANG GAO	VENTA AL POR MAYOR Y AL DETALLE DE ROPAS PARA DAMAS, CABALLEROS Y NIÑOS, ACCESORIOS, CARTERAS, PLASTICOS, BISUTERIAS, ZAPATOS, PERFUMES.	XIAOFANG GAO	396568
E/2014-31824	17/11/14	SUPERMERCADO WANGCAI	IMPORTACIÓN Y EXPORTACIÓN DE PRODUCTOS PARA EL USO Y CONSUMO HUMANO, TALES COMO PRODUCTOS COMESTIBLES, ARTICULOS DEL HOGAR	SUNA FENG FENG	396000
E/2014-33021	02/12/14	SUPLI HOSP Y MAS A.M.T	DISTRIBUCION, EXPORTACION, IMPORTACION Y VENTA DE TODO TIPO DE PRODUCTOS FARMACEUTICOS	AMBAR MARIA MEDINA TAVAREZ; MARIA CRISTINA TAVAREZ ALVAREZ /JUANA TAVAREZ ALVAREZ	396945
E/2014-33425	20/11/14	SUPLIDORA DOMINICANA JC	FABRICACIÓN E IMPORTACION DE PRODUCTOS TEXTILES	ALBERTO LINARES MALENO	396316
E/2014-31843	20/11/14	SUPLIMATOS	VENTAS DE MATERIALES GASTABLES MEDICO.	KATERINE JOSELIN MATOS ESPINAL	396330
E/2014-33892	25/11/14	SUPLIMEX, SUPLIDORES DE PRODUCTOS MEXICANOS	SERVICIOS DE VENTA Y DISTRIBUCIÓN DE PRODUCTOS COMESTIBLES MEXICANOS.	LUIS ALBERTO ESPINAL GABINO	396558
E/2014-34175	27/11/14	SUPPLY OF OFFICE LCL	VENTA DE MATERIALES GASTABLES DE OFICINAS.	LUZ DIVINA VENTURA MARTE	396839
E/2014-26668	27/11/14	SURTIDORA YUDITH	VENTA AL POR MENOR DE PRODUCTOS ALIMENTICIOS Y BEBIDAS.	ANA DELIA PINALES DE LEON	396824
E/2014-32166	20/11/14	SWEET BITES P & A STORES	IMPORTACION, DISTRIBUCION Y VENTA DE PRODUCTOS ALIMENTICIOS.	JUAN MARCOS DE ANDRADE PONTE	396269
E/2014-32165	20/11/14	SWEET BITES P & A DISTRIBUTIONS	IMPORTACION, DISTRIBUCION Y VENTA DE PRODUCTOS ALIMENTICIOS.	JUAN MARCOS DE ANDRADE PONTE	396259
E/2014-33181	18/11/14	SWEET QUEEN GIFT SHOP	VENTA DE SOUVENILES Y GALERIA DE ARTE.	JUAN FRANCISCO JAVIER MARTE /REYNA YSABEL POLANCO DE JAVIER	396114
E/2014-33143	18/11/14	TAPICENTRO DECORATIVO PEREZ FERMIN	REPARACION, FABRICACION, TAPICERIA Y DECORACION DE MUEBLES PARA EL HOGAR Y EMPRESARIAL.	MIRLA PEREZ FERMIN	396054
E/2014-33040	17/11/14	TATABOCO	EXCURSIONES TURÍSTICAS, HOSPEDAJE, SERVICIOS DE RESTAURACIÓN.	JAVIER STEPHAN BONNET BOGAERT	395998
E/2014-33534	20/11/14	TAXI EL REY	BRINDAR TODO TIPO DE SERVICIOS DE TAXI EN TODA LA CIUDAD CAPITAL.	TAXI EL REY C POR A	396267
E/2014-33704	21/11/14	TAXICARD	ASESORIA Y GESTIÓN DE MERCADEO DE TRANSPORTE TERRESTRE.	CESAR AUGUSTO VILLANUEVA MELO	396557
E/2014-33100	18/11/14	TECNOLOGÍA ALEMANA TEALCA R. D.	COMPRA, VENTA, MONTAJE Y FABRICACIÓN DE MAQUINARIAS Y REPUESTOS METALMECÁNICOS.	SONIA YMARIS DEL CARMEN SÁNCHEZ VALDEZ	396092
E/2014-32381	11/11/14	TECNOYESO DOMINICANA	FABRICACION, COMERCIALIZACION, EXPORTACION E IMPORTACION DE BLOQUES Y PANELES DE YESO PARA LA CONSTRUCCION	CARLO ALBERTO MENICHINI	396453
E/2014-33907	25/11/14	TED-IN, TECNOLOGIA, EDIFICACION E INNOVACION	DISEÑO ELÉCTRICO, ASESORIA ELECTROMECAÁNICA, CONSTRUCCIÓN DE EDIFICACIÓN, MANTENIMIENTO DE PLANTAS ELÉCTRICAS, SOLUCIONES DIGITALES E IMPRESAS	SERVANTES PEREZ ALCANTARA	396575
E/2014-34090	26/11/14	TELECABLE JUANCHO	VENTA DE TELEVISION POR CABLE.	JULIO NELSON TERRERO SALDAÑA	396696
E/2014-33348	19/11/14	TELYNET CARIBE	ASESORAMIENTO, DIRECCION Y CONFECCION DE PROGRAMAS INFORMATICOS O DE ORDENADOR, IMPORTACION, EXPORTACION	JESUS MIGUEL AGUIRRE DE LA CUESTA	396228
E/2014-33663	21/11/14	TEMPLO EL AMOR DE DIOS	ES UNA ORGANIZACIÓN SIN FINES DE LUCRO LA CUAL SE DEDICA A PREDICAR EL EVANGELIO, GUIAR A LAS PERSONAS A CONOCER LA PALABRA DE DIOS.	RAFAEL ANIBAL CASTILLO CASADO	396387
E/2014-33167	18/11/14	TENEDORA ARAGUANAY	PROMOVER, CONSTITUIR, ORGANIZAR Y TOMAR PARTICIPACIÓN EN EL CAPITAL O PATRIMONIO DE TODA CLASE DE SOCIEDADES COMERCIALES	PIERRE NAHAS KRAITEM	396215
E/2014-33421	20/11/14	TENEDORA DEL LAGO	INVERSIÓN, TENENCIA, COMPRA Y VENTA DE BIENES INMUEBLES.	ANGEL DE JESUS MEDINA FRIAS	396625
E/2014-33860	25/11/14	TERESA ALMONTE BOUTIQUE	VENTA DE ROPAS PARA DAMAS, CABALLEROS Y NIÑOS, INCLUYENDO CARTERA, ROPA INTERIOR, ACCESORIOS, ZAPATOS, PERFUMERIA.	TERESA ALMONTE BATISTA	396556
E/2014-31729	24/11/14	TERMIMAX	FUMIGACION, CONTROL DE PLAGAS, COMPRA Y VENTA DE PRODUCTOS DE FUMIGACION. COMERCIALIZACION DE EQUIPOS DE CONTROL DE PLAGAS.	EMMANUEL ANTONIO PEREZ CACERES	396680
E/2014-29793	21/11/14	TERSAME CONSTRUCTION GROUP	DISEÑO Y DESARROLLO DE OBRAS CIVILES, DISEÑO Y DESARROLLO DE OBRAS ELECTRICAS, DISEÑO Y DESARROLLO DE OBRAS MECÁNICAS, OPERACIONES INMOBILIARIAS DE COMPRA, VENTA, ALQUILER Y ADMINISTRACIÓN DE INMUEBLES EN GENERAL	KALECKY TERRERO SALCEDO	396411
E/2014-32486	26/11/14	TEXTILES HOUSE HOMELAND THH	IMPORTACIÓN, EXPORTACIÓN, COMERCIALIZACIÓN Y DISTRIBUCIÓN DE PRODUCTOS TEXTILES A BASE DE FIBRAS SINTÉTICAS Y NATURALES	YURI MIGUEL RUIZ VILLALONA	396739
E/2014-33245	18/11/14	THALLUS INNOVATION	SUMINISTRO, INSTALACIÓN, MANTENIMIENTO Y ASESORIAS DE SISTEMAS, EQUIPOS Y MATERIALES ELÉCTRICOS Y ENERGÍA RENOVABLE.	DANIEL ENRIQUE BÁEZ PEÑA	396137

[210] EXP.	[220] SOL. FECHA	[561] NOMBRE COMERCIAL	[510] ACTIVIDAD	[730] SOLICITANTE	[111] REGISTRO
E/2014-33572	21/11/14	THE BIG APPLE CLEANERS	SERVICIOS DE LAVANDERIA.	THE BIG APPLE CLEANERS S.A.	396528
E/2014-33553	21/11/14	THINKTREK CONSULTING	PRESTAR SERVICIOS DE CONSULTORIA Y ASESORIA EN LOS SECTORES ADUANAL, ELÉCTRICO, TELECOMUNICACIONES, TRANSPORTE, TECNOLOGÍA, ALIMENTACIÓN, Y DE CONSTRUCCIÓN.	1CLICKCOMPANY, SRL	396448
E/2014-33154	18/11/14	TICEDUCAMILO	EDUCACION DE JOVENES Y ADULTOS A TRAVES DE LA REDES Y MEDIOS DIGITALES	ERNESTO CAMILO RUIZ	396028
E/2014-32341	11/11/14	TIENDA LAS MARACAS	COMPRA Y VENTA DE ARTICULOS DIVERSOS ARTESANALES, SOUVENIRS, PLATERIA, ROPA, TABACO.	GUSTAVO A. SUBERO ALMON	396454
E/2014-33457	20/11/14	TIENDA OLA LINE	VENTA DE ROPA, CARTERAS, ZAPATOS Y ACCESORIOS PARA LA MUJER.	CELINES EMILIA PEREZ	396347
E/2014-32478	12/11/14	TIENDA W YANG GUANG	VENTA AL POR MAYOR Y DETALLE DE ROPAS PARA DAMAS, CABALLEROS Y NIÑOS, ACCESORIOS, ZAPATOS, PERFUMES, CARTERAS, PLASTICOS, BISUTERIA EN GENERAL.	ZHUANG MEI	395828
E/2014-31643	17/11/14	TOÑITO PABLO Y SUCESORES	IMPORTACION Y COMERCIALIZACION DE EQUIPOS Y REPUESTOS INDUSTRIALES Y AGRICOLAS	TEOFILO ANTONIO PABLO MEJIA	395985
E/2014-34463	01/12/14	TOPCOM MULTISERVICIOS	SERVICIOS FINANCIEROS VIRTUALES.	NORBERTO DIOMEDES VEGA	396937
E/2014-33557	21/11/14	TOPTIMA INVESTMENTS	PRESTAR SERVICIOS DE INVERSIÓN, CONSULTORIA Y ASESORIA EN LOS SECTORES ADUANAL, ELÉCTRICO, TELECOMUNICACIONES, TRANSPORTE, TECNOLOGÍA, ALIMENTACIÓN, Y DE LA CONSTRUCCIÓN.	1CLICKCOMPANY, SRL	396382
E/2014-33030	17/11/14	TORRES DUE	TORRE DE APARTAMENTOS PARA VIVIENDA.	INVERSIONES ARVORE, SRL	396009
E/2014-33757	24/11/14	TOTALL RE	ACTIVIDADES GENERALES DE CORRETAJE DE REASEGUROS.	REDBRIDGE S.R.L.	396505
E/2014-33560	21/11/14	TOUGHTTEAM CONSULTING	PRESTAR SERVICIOS DE CONSULTORIA Y ASESORIA EN LOS SECTORES ADUANAL, ELÉCTRICO, TELECOMUNICACIONES	1CLICKCOMPANY, SRL	396383
E/2014-32157	20/11/14	TRADELIN	CONSTRUCCIÓN DE OBRAS CIVILES, DISEÑO ARQUITECTÓNICO Y SUMINISTRO DE MATERIALES DE CONSTRUCCIÓN Y DE TERMINACIÓN.	DIANA TERESA NUÑO LUNA	396264
E/2014-29834	18/11/14	TRANSINTER	TRANSPORTES TERRESTRE DE MERCANCIAS.	CONRAD MANUEL WITTKOP DEL CAMPO	396058
E/2014-26700	20/11/14	TRANSPORTE FLERI	TRANSPORTE DE MERCANCÍA DE CUALQUIER GÉNERO, MEDIANTE LA UTILIZACIÓN DE CAMIONES DENTRO DEL TERRITORIO NACIONAL O CUALQUIER OTRO PAÍS	CARLOS ANTONIO RODRIGUEZ PLASENCIO	396286
E/2014-32980	25/11/14	TRANSPORTE GREYCA	EMPRESA DE TRANSPORTE DE MERCANCIA DE CONSUMO GENERAL, TALES COMO ALIMENTOS Y BEBIDAS.	LUIS FELIPE ESPAILLAT FONDEUR	396723
E/2014-33179	18/11/14	TRANSPORTE LOS JUANES	TRANSPORTE DE AGREGADOS, ARTÍCULOS FERRETEROS Y SERVICIOS DE GRÚA.	JUAN CARLOS OVIEDO ACEVEDO	396130
E/2014-33208	18/11/14	TREBOL EVENTS	EVENTOS, ENTRETENIMIENTO, FOTOGRAFIA, AUDIO VISUALES, ACTIVIDADES DE VIDA NOCTURNA, OCIO.	CRISTIAN ALFONSO FERMIN FULCAR	396086
E/2014-34136	26/11/14	TRENDING CONSULTING	CONSULTORIA PARA EMPRESAS TURÍSTICAS.	AUDI EMMANUEL RODRIGUEZ ALMONTE	396750
E/2014-34009	26/11/14	TRI-ENERGY CAPITAL	INVERSION Y FINANCIAMIENTO DE PROYECTOS.	PERRY WILLIAM SCHUMACHER	396710
E/2014-34188	27/11/14	TRIOS GRILL	RESTAURANT, BEBIDAS Y CARNES A LA PARRILLA.	MARIA TERESA FERNANDEZ VIDAL	396840
E/2014-34458	01/12/14	TROPICAL FLOW	COMERCIALIZACION DE EQUIPOS Y SERVICIOS ELECTRICOS, ELECTRONICOS Y MECANICOS.	MISAEAL ALFONSO ALBA TRINIDAD	396929
E/2014-34027	26/11/14	UB NORTE	IMPORTACION, DISTRIBUCION Y VENTA DE BEBIDAS ALCOHOLICAS Y NO ALCOHOLICAS	UNITED BRANDS, S.A.	396773
E/2014-33090	17/11/14	UBER TECNOLOGIAS Y COMUNICACIONES	REALIZAR TRABAJOS EN BASE A UN SISTEMA COMPUTARIZADO PARA COORDINACION Y DESPACHO DE SERVICIOS DE TRANSPORTACION	OSIRIS FRANCISCO LOPEZ SANTANA /KELBY HERIBERTO SANTANA	396013
E/2014-33101	18/11/14	UNILIBROS	IMPORTACION, VENTA, COMERCIALIZACION Y DISTRIBUCION DE LIBROS DE TEXTOS Y DE LECTURA EN GENERAL	SONIA YMARIS DEL CARMEN SANCHEZ VALDEZ	396085
E/2014-33520	20/11/14	UNIÓN AGROSOLIDARIA EL PROGRESO UNIAGROP	ACTIVIDADES AGROPECUARIAS.	RAMON RAFAEL URIBE VILORIO	396303
E/2014-24300	14/11/14	UNION DE PASTORES DE ANAMUYA UNIPANA	ENTIDAD SIN FINES DE LUCRO, DEDICADA A DAR CULTOS UNIDOS.	FRANCISCO PAREDES	395873
E/2014-34217	27/11/14	UNION GTH VEGANA UGTHV	ENTIDAD SIN FINES DE LUCRO QUE PROMUEVE SU FILOSOFIA MANCOMUNADAMENTE MEDIANTE OBRAS DE BIENESTAR SOCIAL.	EDWIN ENMANUEL QUEZADA JAQUEZ	396777
E/2014-33144	18/11/14	UNION NACIONAL DE IMPORTADORES DE ALIMENTOS UNIDA	ASOCIACION SIN FINES DE LUCRO DEDICADA A SERVIR DE INTERLOCUTORA DE ASOCIADOS FRENTE A LAS AUTORIDADES ESTATALES QUE REGULAN EL SECTOR DE IMPORTADORES DE ALIMENTOS.	IMEX B&T, SRL.	396154
E/2014-33545	21/11/14	UPVISOR INVESTMENTS	INVERSIONES, PRESTAR SERVICIOS DE CONSULTORIA Y ASESORIA EN LOS SECTORES ADUANAL, ELÉCTRICO, TELECOMUNICACIONES, TRANSPORTE, TECNOLOGÍA, ALIMENTACIÓN, Y DE LA CONSTRUCCIÓN.	1CLICKCOMPANY, SRL	396564
E/2014-33066	17/11/14	UR. PI. SOLUCIONES	CONSTRUCCION Y REMODELACION DE LOCALES COMERCIALES, INSTALACION DE EVENTOS ARTISTICOS, TRANSPORTE DE COMBUSTIBLES Y AFINES	ELIGIO URBAEZ PEREZ	396010
E/2014-33550	21/11/14	URBANVOLT SOLUTION	PRESTAR SERVICIOS DE CONSULTORIA Y ASESORIA EN LOS SECTORES ADUANAL, ELÉCTRICO, TELECOMUNICACIONES	1CLICKCOMPANY, SRL	396527
E/2014-33569	21/11/14	USR-3	INVERSIONES INMOBILIARIAS, ASI COMO DE GESTION INTERNACIONAL DE INVERSIONES INMOBILIARIAS, CONSTRUCCION VENTA Y ADMINISTRACION INMOBILIARIA.	U SUNG REE	396368
E/2014-31970	06/11/14	V&P COM MARKETING & ADVERTISING	AGENCIA PUBLICITARIA Y ORGANIZACION DE EVENTOS.	VANESSA CABASSA PERALTA	395479
E/2014-34148	26/11/14	VAO	COMPRA, VENTA Y DISTRIBUCIÓN DE ZAPATOS, ACCESORIOS Y ARTÍCULOS DE PIEL.	PAULO AMAURIS VALDEZ POLANCO	396566
E/2014-32255	19/11/14	V LOUNGE RESTAURANTES & BAR	DISCOTECA, BAR Y RESTAURANTE.	BRAIAN JOSE COLLADO CORONA	396233
E/2014-33898	25/11/14	VACACIONAL RAICES	RENTA DE PEQUEÑAS CASITAS DE CAMPO PARA VACACIONAL.	GABRIEL RAMON SANTANA MERCEDES	396583
E/2014-33889	25/11/14	VALDEZ COLON Y ASOC.	TRABAJOS INDUSTRIALES, ELABORACION DE INSTALACION DE HORNOS DE BIOMASA, MERMELADAS, ESKIMALITOS Y PAN.	RAISA ELENA MARTINEZ PEÑA; CARLOS RAMON VALDEZ COLON; LICELOTT MATOS REYES /CARLOS RAMON VALDEZ NINA	396591
E/2014-25725	20/11/14	VECTORES PUBLICITARIOS	PUBLICIDAD, MERCADEO, PROMOCIONES Y ARTES VISUALES.	ESTIVAL DE LOS SANTOS BERIGUETE	396452
E/2014-32647	13/11/14	VETERINARIA LOS AMIGOS	VENTA DE INSUMOS GANADEROS Y AGROPECUARIOS.	ALEXIS CASTILLO ARECHE	395778
E/2014-31677	28/11/14	VIANKABELLE	OPERACIONES INMOBILIARIA, COMPRA, VENTA Y ALQUILER DE INMUEBLES, PROYECTOS DE EMPRESAS AGRICOLAS, INDUSTRIALES, AGROINDUSTRIALES, TURISTICAS, COMERCIALES	JUAN JULIO BÁEZ CONTRERAS	396884
E/2014-33118	27/11/14	VILLAS DE LA MONTAÑA RODRIGUEZ GENAO	ADMINISTRACIÓN, ALQUILER, VENTA Y COMPRA DE INMUEBLES Y ALOJAMIENTO.	JOSE MIGUEL RODRIGUEZ GENAO /JOSÉ LUIS RODRÍGUEZ GENAO	396814
E/2014-32952	14/11/14	VIMESA	IMPORTACIÓN, EXPORTACIÓN Y COMERCIALIZACIÓN DE PRODUCTOS AGRÍCOLAS.	VICTORIANO MELO, SRL	395962
E/2014-33645	21/11/14	VINOABEBER NACO	IMPORTACION, VENTA Y DISTRIBUCION BAJO CUALQUIER TIPO DE COMERCIALIZACION DE TODA CLASE DE ALIMENTOS Y BEBIDAS	FEDOR AGELAN CASANOVAS	396367
E/2014-33367	19/11/14	VISION EMPRENDEDORA	PRODUCCION, RECOLECCION Y DIFUSION DE INFOMACION PARA SER TRANSMITIDA EN CUALQUIER MEDIO DE COMUNICACION Y PUBLICIDAD EN GENERAL.	ELVIN BIENVENIDO CASTILLO NIEVES	396226
E/2014-19916	25/11/14	VISTEME BOUTIQUE	VENTA DE ROPAS, CALZADOS Y ACCESORIOS PARA DAMAS Y CABALLEROS.	BERNARDA JOAQUIN ABREU	396636
E/2014-33661	21/11/14	VISUALES YOU COLOR	IMPRESIÓN DE VALLAS, BAJANTE, CRUZA CALLE, SERVICIOS PUBLICITARIOS	PEDRO ALBERTO SUAREZ POLANCO	396408
E/2014-33326	19/11/14	VITAJUICE	FABRICACIÓN, DISTRIBUCIÓN Y VENTA DE BEBIDAS SIN ALCOHOL (JUGOS GASEOSAS, ZUMOS DE FRUTAS).	IBERO FARMACOS SRL	396208
E/2014-33418	19/11/14	VJR ABOGADOS	DESPACHO DE ABOGADOS QUE OFRECE SERVICIOS LEGALES.	VALERIO JIMINIAN ROA, SRL	396238
E/2014-32760	13/11/14	W M YACHTS AND VILLA RENTALS	CONSEJERIA DE SERVICIOS, SERVICIOS MULTIPLES VACACIONALES, RENTAS DE VILLAS, YATES, CARROS DE GOLF, PLANEACION DE EVENTOS	WENDY CLARIBEL MORALES GOMEZ DE MORALES	395766
E/2014-32605	13/11/14	WALAYT & SONS	SERVICIOS DE VENTAS, ACCESORIOS, REPUESTOS, ACTIVACIÓN, DESBLOQUEO Y REPARACIÓN DE CELULARES.	MUHAMMAD JAVED IQBAL	395780
E/2014-33147	18/11/14	WALDU INMOBILIARIA Y CONSTRUCTORA	CONSTRUCCIÓN Y VENTA DE INMUEBLES.	ALEJANDRO JOSE DUARTE LEONARDO	396038
E/2014-33137	18/11/14	WALMAR	SERVICIOS DE MERCADEO, TRIBUTARIOS, LEGALES, DE INTERNET, ADMINISTRACION DE CONDOMINIOS, SERVICIOS DE CAFETERIAS, VENTA Y DISTRIBUCION DE EQUIPOS DE CAFETERIAS, ADMINISTRACION DE INMUEBLES	MANUEL ANTONIO REYES PEREZ	396140
E/2014-33498	20/11/14	WAN SHI DA TRADING	IMPORTACIÓN, EXPORTACIÓN Y VENTAS DE ROPA EN GENERAL, ZAPATO, QUINCALLERÍA, ARTÍCULOS FERRETEROS, ELECTRODOMÉSTICOS, RESTAURANTES Y CAFETERÍA.	XUEXIN YAO	396271
E/2014-32979	17/11/14	WARDROBE RUNNER	CONFECCION DE VESTUARIO PARA LA INDUSTRIA DEL CINE.	PAULA ANDREA CHIMICZ	396125
E/2014-34087	26/11/14	WEDY INSTALACIONES EN CHIROK	INSTALACIONES Y DECORACIONES EN CHIROK. PLAFONES COMERCIALES EN GENERAL.	WEDY DOMINGO LORA VALERIO	396677
E/2014-33590	21/11/14	WHITE NAIL LOUNGE	SPA DE UÑAS Y TODOS LOS SERVICIOS RELACIONADOS AL CUIDADO PERSONAL EN GENERAL.	NATASHA MARIE WHITE DE LA HOZ	396369
E/2014-31405	25/11/14	WILSON RODRIGUEZ IMPLEMENTOS & PARTES	COMPRA Y VENTA DE IMPLEMENTOS, PARTES, MAQUINARIAS Y ACCESORIOS PARA EQUIPOS PESADOS, AGRICOLAS Y DE CONSTRUCCION.	WILSON FELICIANO RODRIGUEZ GENAO	396656
E/2014-33029	17/11/14	WINGS N' BITES	VENTAS DE COMESTIBLES EN GENERAL Y BEBIDAS ALCOHOLICAS.	JULIO CESAR FERNANDEZ	395980
E/2014-33814	24/11/14	WOODBERRY ENTERPRISE	VENTA, ALQUILER Y CONSTRUCCION DE BIENES INMUEBLES.	LUIS FERNANDO JULIAN CHALAS	396509
E/2014-33863	25/11/14	WOW SOFT	SERVICIOS DE GESTION DE PROCESOS MEDICOS Y FARMACEUTICOS	SANG KYUN CHOI	396644
E/2014-32885	26/11/14	XEPHANET	VENTA DE SOFTWARE.	OSCAR EMILIO PEÑA LOPEZ	396745
E/2014-29908	28/11/14	YED'ECOLOGY'S TOURS	AGENCIA DE VIAJES, EXCURSIONES, ECOTURISMO, ORGANIZACION DE EVENTOS Y DEMAS SERVICIOS TURISTICOS EN GENERAL.	ELVYN ERNESTO PEGUERO RODRIGUEZ / DEYVY ANTONIO OLIVARES MANCEBO	396923
E/2014-32748	27/11/14	YHOMELI ELECTRONICA MUSICAL	COMPRA, VENTA, COMERCIALIZACION DE EQUIPOS ELECTRONICOS, MUSICALES Y ACCESORIOS PARA LA MUSICA EN GENERAL.	BRENDA ALTAGRACIA SANCHEZ ANDELIZ	396691
E/2014-33320	19/11/14	YULEAN CENTRO DE DIÁLISIS	NEFROLOGÍA, HEMODIÁLISIS, DIÁLISIS, VENTAS Y DISTRIBUCIÓN DE MEDICAMENTOS.	LEANDRY JOSÉ LLAMES ORTIZ /YULY CRISTINA RODRÍGUEZ CHACON	396212
E/2014-33405	19/11/14	ZKUR	SERVICIOS DE MASAJE, RELAJACIÓN ANTIESTRÉS CUIDADO DE LA SALUD Y LA BELLEZA MEDIANTE TÉCNICAS Y PRODUCTOS.	KATHLEEN ELENA RODRIGUEZ LEON	396282
E/2014-33654	21/11/14	ZMH CONSTRUCCIONES Y DISEÑOS	DISEÑO, CONSTRUCCIÓN, SUPERVISIÓN Y CONSULTORIA DE OBRAS DE INGENIERÍA	CALIXTO ANASTACIO ZABALA HERNÁNDEZ	396434
E/2014-32227	17/11/14	ZÓNITH BY ACTIÓNS	VENTAS DE COMBUSTIBLES, SEGURIDAD PRIVADA, BANCA DE LOTERIA, BANCA DEPORTIVA, SERVICIO HOTELERIA, DISCOTECA Y BAR COMO EVENTOS EN GENERAL.	XILIX DE SILVA CALDERÓN	395981

PUBLICACION SOLICITUD SIGNOS DISTINTIVOS (MARCAS)

Esta publicación incluye todas las solicitudes recibidas del 22 de Noviembre al 5 de Diciembre del 2014

(210) EXPD.	(220) SOL. FECHA	(511) C.I.	(561) MARCA	(730) SOLICITANTE	(210) EXPD.	(220) SOL. FECHA	(511) C.I.	(561) MARCA	(730) SOLICITANTE
E/2014-28426	03/11/14	1	FRDHEZ (DENOMINATIVA)	JOMIAND INTERNATIONAL SRL	E/2014-12306	13/11/14	8	CONAIR FASHIONCURL (DENOMINATIVA)	CONAIR CORPORATION
E/2014-23079	12/8/14	1	FUMYTROL (DENOMINATIVA)	KHOLY CHEMICALS, S.R.L.	E/2014-31298	30/10/14	9	FARMAPP (DENOMINATIVA)	DANIEL ESPINAL, SAS
E/2014-30890	27/10/14	1	GALLINIZA (DENOMINATIVA)	LUIS ANTONIO FERMIN PICHARDO	E/2014-31295	30/10/14	9	FARMAXAPP (DENOMINATIVA)	DANIEL ESPINAL, SAS
E/2014-16088	04/6/14	1	HYDRAN (DENOMINATIVA)	TOTAL S.A	E/2014-32732	13/11/14	9	IMPULSE (DENOMINATIVA)	UMG RECORDINGS, INC.
E/2014-28427	03/11/14	1	MASTODONTE (DENOMINATIVA)	JOMIAND INTERNATIONAL SRL	E/2014-30906	27/10/14	9	LOTOBET (DENOMINATIVA)	MARCIAL ALESSANDRO MORA SUERO, WELLINGTON ASCANIO ACOSTA FERREIRA
E/2014-30286	21/10/14	2	MAS QUE CUBRIIR, PROTEGE (LEMA COMERCIAL)	EMILIO MANUEL REYES LANDESTOY	E/2011-28789	30/11/14	9	CYLINDER ON DEMAND (DENOMINATIVA)	AUDI AG
E/2014-31271	30/10/14	3	BEE'AUTI (DENOMINATIVA)	LEO ALEXANDER NOBOA GUTIERREZ	E/2014-30596	23/10/14	10	ENCORE (DENOMINATIVA)	ANSELL LIMITED
E/2014-32422	11/11/14	3	CONFIELLE (DENOMINATIVA)	OMEGA & DELTA CO, INC.	E/2014-30597	23/10/14	10	MEDI-GRIP (DENOMINATIVA)	ANSELL LIMITED
E/2014-31569	03/11/14	3	COSMETICOS MIALY (DENOMINATIVA)	ROBINSON NOVAS CUEVAS	E/2014-30595	23/10/14	10	PERRY STYLE 42 (DENOMINATIVA)	ANSELL LIMITED
E/2014-31952	05/11/14	3	COVERGIRL TRUNAKED (DENOMINATIVA)	NOXELL CORPORATION	E/2014-31721	04/11/14	10	QUALTRUS (DENOMINATIVA)	JOHNSON & JOHNSON
E/2014-31875	05/11/14	3	DANIA LINE (DENOMINATIVA)	DANIA IRAI VENTURA DEFFER	E/2014-24794	28/8/14	10	QUIKHEEL (DENOMINATIVA)	BECTON DICKINSON AND COMPANY
E/2014-29385	03/11/14	3	GBRIL NATURALE (DENOMINATIVA)	GABY INDUSTRIAL, S.R.L.	E/2014-30594	23/10/14	10	SENSI-TOUCH (DENOMINATIVA)	ANSELL LIMITED
E/2014-32731	13/11/14	3	KING OF SEDUCTION (DENOMINATIVA)	ANTONIO PUIG, S.A.	E/2014-29655	15/10/14	11	BOMBILLOS EXPRESS (DENOMINATIVA)	SPECTRO LIGHTING GROUP, SRL
E/2014-28344	03/10/14	3	MY COLORS MC (DENOMINATIVA)	IMPORTADORA MEGATOP, SRL	E/2014-28062	30/9/14	11	COOLERADO (DENOMINATIVA)	ARTIC COOLING SRL
E/2014-31190	29/10/14	3	THE NATURAL CHOICE (LEMA COMERCIAL)	ROALD JAN CAMPHUIJSEN	E/2014-32530	12/11/14	11	ESTUFA BARI (DENOMINATIVA)	INDUSTRIAS METÁLICAS CARIBE, SRL
E/2014-29245	10/10/14	3	VENUTEZ LINE (DENOMINATIVA)	FELICIA PAULINO RODRIGUEZ	E/2014-32531	12/11/14	11	ESTUFA BELLADONA (DENOMINATIVA)	INDUSTRIAS METÁLICAS CARIBE, SRL
E/2014-31463	31/10/14	3	YALOREC (DENOMINATIVA)	FELIPE NERY SANCHEZ RIVAS, ELISA JANELLY HIDALGO CABRERA	E/2014-32529	12/11/14	11	ESTUFA FLORENCIA (DENOMINATIVA)	INDUSTRIAS METÁLICAS CARIBE, SRL
E/2014-31204	29/10/14	4	ESTER CORE (DENOMINATIVA)	MOTUL	E/2014-32533	12/11/14	11	ESTUFA GABRIELA (DENOMINATIVA)	INDUSTRIAS METÁLICAS CARIBE, SRL
E/2014-27170	11/11/14	4	LUBRICANTES BOSQUESA (DENOMINATIVA)	JOSE RAFAEL DE MOYA ROSADO	E/2014-32536	12/11/14	11	ESTUFA GENOVA (DENOMINATIVA)	INDUSTRIAS METÁLICAS CARIBE, SRL
E/2014-31203	29/10/14	4	TECHNOSYNTHESE (DENOMINATIVA)	MOTUL	E/2014-32528	12/11/14	11	ESTUFA JULIA (DENOMINATIVA)	INDUSTRIAS METÁLICAS CARIBE, SRL
E/2014-32962	11/14/14	5	ACUGARD (DENOMINATIVA)	SYNGENTA PARTICIPATIONS AG	E/2014-32535	12/11/14	11	ESTUFA SEDIN (DENOMINATIVA)	INDUSTRIAS METÁLICAS CARIBE, SRL
E/2014-28966	03/11/14	5	ADILISA GOLDEN CALF (DENOMINATIVA)	ADILISA ADITIVOS Y ALIMENTOS S.A.	E/2014-32532	12/11/14	11	ESTUFA SONIA (DENOMINATIVA)	INDUSTRIAS METÁLICAS CARIBE, SRL
E/2014-28965	03/11/14	5	ADILISA-NUTRIPAKET (DENOMINATIVA)	ADILISA ADITIVOS Y ALIMENTOS S.A.	E/2014-31382	30/10/14	12	BKT (DENOMINATIVA)	BALKRISHNA INDUSTRIES LIMITED
E/2014-21251	10/10/14	5	AGRINATE (DENOMINATIVA)	RAMON ESTEBAN SACCO REYNOSO	E/2014-32421	11/11/14	12	GRATOUR (DENOMINATIVA)	BEIQI FOTON MOTOR CO., LTD
E/2014-31208	29/10/14	5	ALUDRA (DENOMINATIVA)	ALEJANDRA MARGARITA VALDEZ ESPAILLAT	E/2014-31146	29/10/14	12	ORNET (DENOMINATIVA)	APOLLO INTERNATIOANL FZC
E/2014-33000	17/11/14	5	AMLODIN RAVEN (DENOMINATIVA)	LABORATORIOS RAVEN, S.A.	E/2014-32496	12/11/14	20	SANTONETTI (DENOMINATIVA)	STEVEN SANTOS
E/2014-6126	05/3/14	5	AMPIMER (DENOMINATIVA)	LABORATORIOS AMERIPHARMA, S. A.	E/2014-20981	23/7/14	21	LUMINOUS WHITE PLATINUM (DENOMINATIVA)	COLGATE-PALMOLIVE COMPANY
E/2014-27052	14/10/14	5	ANSEREN (DENOMINATIVA)	TARGET PHARMA, SRL	E/2014-30751	24/10/14	24	SWENIM (DENOMINATIVA)	CANDIANI S.P.A.
E/2014-31154	29/10/14	5	BELUSAL (DENOMINATIVA)	ROSWALT PHARMA SRL	E/2014-31338	30/10/14	25	BETSEY JOHNSON (DENOMINATIVA)	BJ ACQUISITION LLC
E/2014-21246	25/7/14	5	BENOVAP (DENOMINATIVA)	RAMON ESTEBAN SACCO REYNOSO	E/2014-30631	23/10/14	25	BUMSRUS (DENOMINATIVA)	RAMON ANIBAL MOJICA OVALLES
E/2014-30559	23/10/14	5	BIODERMA (DENOMINATIVA)	RAMON ESTEBAN SACCO REYNOSO	E/2014-32098	06/11/14	25	BZEES (DENOMINATIVA)	BROWN SHOE COMPANY INC
E/2014-30561	23/10/14	5	BIONEMAT (DENOMINATIVA)	RAMON ESTEBAN SACCO REYNOSO	E/2014-31519	31/10/14	25	DOLORES CORTES (DENOMINATIVA)	DOLORES FONT CORTES
E/2014-30557	23/10/14	5	BIORIN (DENOMINATIVA)	RAMON ESTEBAN SACCO REYNOSO	E/2014-24684	208/7/14	25	PSYCHO BUNNY (DENOMINATIVA)	RG2 LLC
E/2014-30560	23/10/14	5	BIOSUBTILIN (DENOMINATIVA)	RAMON ESTEBAN SACCO REYNOSO	E/2014-29535	14/10/14	28	MECCANO (DENOMINATIVA)	MECCANO
E/2014-32423	11/11/14	5	BLACK RAIDER (DENOMINATIVA)	OMEGA & DELTA CO, INC.	E/2014-23265	13/8/14	29	CAPELLAN (DENOMINATIVA)	ENRIQUE ERNESTO GONZALEZ ABREU / MARIA MARGARITA CAPELLAN SENIOR
E/2014-31923	05/11/14	5	BRAVECTO TRANSDERM (DENOMINATIVA)	INTERVET INTERNATIONAL B.V.	E/2014-30390	10/22/14	29	POLLO MORA (DENOMINATIVA)	MARGARITA A. MORA SOLER
E/2014-8958	30/10/14	5	CARVEDOL (DENOMINATIVA)	LABORATORIOS DE APLICACIONES MÉDICAS, S.R.L.	E/2014-29168	10/10/14	30	AVENAS LA CRIOLLITA (DENOMINATIVA)	PROAGRO DOMINICANA, EIRL
E/2014-31878	05/11/14	5	CLENAM (DENOMINATIVA)	NATJO PHARMA S.R.L.	E/2014-29169	10/10/14	30	HARINAS LA CRIOLLITA (DENOMINATIVA)	PROAGRO DOMINICANA, EIRL
E/2014-15392	28/5/14	5	COMPLEJO 23 ROUX (DENOMINATIVA)	ROUX PHARMA, S.R.L.	E/2014-31915	05/11/14	31	LIVERAD (DENOMINATIVA)	PREMEX S.A.
E/2014-27974	30/9/14	5	DIGLET (DENOMINATIVA)	PROFARMACO, S. A.	E/2014-26947	03/11/14	32	AGUA DE LA ROCA ATUDIA (DENOMINATIVA)	ATUDIA CRUZ REINOSO DE MARTINEZ
E/2014-25744	08/9/14	5	DEKOFEN RAVEN (DENOMINATIVA)	LABORATORIO RAVEN, SA	E/2014-32202	07/11/14	32	AGUA LUZ DEL VALLE (DENOMINATIVA)	REGINO MARTIN AZA OVALLE
E/2013-33366	18/7/14	5	DEKRA (DENOMINATIVA)	RAMONA MARGARITA PEÑA	E/2014-31472	31/10/14	32	DREAM WATER (DENOMINATIVA)	DREAM PRODUCTS LLC
E/2014-31497	31/10/14	5	DURANGO (DENOMINATIVA)	DOW AGROSCIENCES LLC	E/2014-32730	13/11/14	32	MALTA BARCELO (DENOMINATIVA)	PEARSON MANAGEMENT GROUP, INC.
E/2014-22953	11/8/14	5	ESAX H (DENOMINATIVA)	MARKATRADE INC.	E/2014-30645	12/11/14	32	PULSE-8 (DENOMINATIVA)	FOREVERGREEN DOMINICANA SRL
E/2014-26266	11/9/14	5	ETIGLICEM (DENOMINATIVA)	ETHICAL PHARMACEUTICAL, SRL	E/2014-31365	30/10/14	33	CHATEAU D' ARMAILHAC (DENOMINATIVA)	GROUPMENT FONCIER AGRICOLE DES VIGNOBLES DE LA BARONNE PHILIPPINE DE ROTHSCHILD
E/2014-32825	11/14/14	5	FERREMIX FOLIC (DENOMINATIVA)	PHARMACEUTICAL TECHNOLOGY S. A.	E/2014-31082	28/10/14	33	GLORIOSO (DENOMINATIVA)	BODEGAS PALACIO, S.A.
E/2014-25686	05/9/14	5	FIQBROL (DENOMINATIVA)	LABORATORIOS LAPROFAR, S.R.L.	E/2014-29558	15/10/14	33	OLIVER'S GRAND SUZETTE (DENOMINATIVA)	PEDRO RAMON LOPEZ OLIVER
E/2014-31209	29/10/14	5	GINGA (DENOMINATIVA)	ALEJANDRA MARGARITA VALDEZ ESPAILLAT	E/2014-31202	29/10/14	33	PERELADA (DENOMINATIVA)	CAVAS DEL CASTILLO DE PERELADA, S.A.
E/2014-31312	30/10/14	5	HEPATRAL (DENOMINATIVA)	INVERSIONES AUSTRAL, S.R.L.	E/2014-19441	24/11/14	33	PRINCIPE JOVEN (DENOMINATIVA)	DISTRIBUIDORA 2000, S.R.L.
E/2014-21247	10/10/14	5	HERBSTAR (DENOMINATIVA)	RAMON ESTEBAN SACCO REYNOSO	E/2014-19442	08/7/14	33	PRINCIPE V (DENOMINATIVA)	DISTRIBUIDORA 2000, S.R.L.
E/2014-5198	21/2/14	5	IBEROGAST (DENOMINATIVA)	BAYER CONSUMER CARE AG.	E/2014-24953	8/29/14	33	RON BELTRE (DENOMINATIVA)	LUIS FRANCISCO BELTRE BAEZ
E/2014-30324	21/10/14	5	INTERCEPT (DENOMINATIVA)	BAYER INTELLECTUAL PROPERTY GMBH	E/2014-23031	24/10/14	33	RON GENAO (DENOMINATIVA)	JUAN CARLOS GENAO DORREJO, MARTIN ALEJANDRO GENAO DORREJO
E/2014-31835	05/11/14	5	JARIT (DENOMINATIVA)	PROCAPS S.A.	E/2014-192	03/11/14	33	SLOW AGED (DENOMINATIVA)	COMPAÑIA LICORERA DE CENTROAMERICA. S. A.
E/2014-25327	03/9/14	5	LACTOVAL FLORA (DENOMINATIVA)	LABORATORIOS SUED, S.R.L.	E/2014-30609	23/10/14	33	YATE (DENOMINATIVA)	MASIA VALLFORMOSA, S.L.
E/2014-27873	12/11/14	5	LEVOVET (DENOMINATIVA)	CONTINENTAL VETERINARIA, S.A.	E/2014-22742	05/11/14	34	A. FLORES 1975 (DENOMINATIVA)	ABRAHAM FLORES
E/2014-31493	31/10/14	5	MAEKSTRO (DENOMINATIVA)	NOVARTIS AG	E/2014-22741	05/11/14	34	FLORES CIGAR 1975 (DENOMINATIVA)	ABRAHAM FLORES
E/2014-31494	31/10/14	5	MEKTOVI (DENOMINATIVA)	NOVARTIS AG	E/2014-31340	30/10/14	34	LA PATRONA (DENOMINATIVA)	HIATUS ROAD HOLDINGS, LLC
E/2014-31495	31/10/14	5	MEQSEL (DENOMINATIVA)	NOVARTIS AG	E/2014-31956	05/11/14	34	WE ARE MORE (LEMA COMERCIAL)	PHILIP MORRIS DOMINICANA S.A.
E/2014-30558	23/10/14	5	NEEMARIN (DENOMINATIVA)	RAMON ESTEBAN SACCO REYNOSO	E/2014-29390	14/10/14	35	AZUL: 100 MACROS DE HERMINIO ALBERTY (DENOMINATIVA)	HERMINIO ANTONIO ALBERTY LEON
E/2014-29207	10/10/14	5	NEOBIOCOL (DENOMINATIVA)	BIONORT-VET, SRL	E/2014-11261	21/4/14	35	GLACTION (DENOMINATIVA)	FRANKELLY ALEJANDRO MARTINEZ GARCIA
E/2014-31313	30/10/14	5	NEUMOTRAL (DENOMINATIVA)	INVERSIONES AUSTRAL, S.R.L.	E/2014-24694	19/9/14	36	DOMI PALO (DENOMINATIVA)	RAMON MOLINA CACERES
E/2014-30171	20/10/14	5	NUCLEO ESPECIAL DE POLLO ADILISA (DENOMINATIVA)	ADILISA ADITIVOS Y ALIMENTOS S.A.	E/2014-32633	13/11/14	36	E-FACTORING BANRESERVAS (DENOMINATIVA)	BANCO DE RESERVAS DE LA REPUBLICA DOMINICANA BANCO DE SERVICIOS MULTIPLES
E/2014-22096	07/11/14	5	PARAIV (DENOMINATIVA)	CLARIS LIFESCIENCES LIMITED	E/2014-31831	05/11/14	36	FACTORING BANRESERVAS (DENOMINATIVA)	BANCO DE RESERVAS DE LA REPUBLICA DOMINICANA BANCO DE SERVICIOS MULTIPLES
E/2014-30752	24/10/14	5	PHYTOPROTECT (DENOMINATIVA)	ALTICOR INC.	E/2014-31832	05/11/14	36	MERCADO DE FACTURAS BANRESERVAS (DENOMINATIVA)	BANCO DE RESERVAS DE LA REPUBLICA DOMINICANA BANCO DE SERVICIOS MULTIPLES
E/2014-29539	14/10/14	5	POLYSTERON (DENOMINATIVA)	ASPEN GLOBAL INCORPORATED					
E/2014-29208	10/10/14	5	PRESKO-MAS (DENOMINATIVA)	BIONORT-VET, SRL					
E/2014-29363	13/10/14	5	STEMEQUINE (DENOMINATIVA)	STEMTECH HEALTHSCIENCES, INC					
E/2014-29364	13/10/14	5	STEMPETS (DENOMINATIVA)	STEMTECH HEALTHSCIENCES, INC					
E/2014-29365	13/10/14	5	STEMSPORT (DENOMINATIVA)	STEMTECH HEALTHSCIENCES, INC					
E/2014-27049	14/10/14	5	SULPRIX (DENOMINATIVA)	TARGET PHARMA, SRL					
E/2014-25683	05/9/14	5	TAUNIL (DENOMINATIVA)	LABORATORIOS LAPROFAR, S.R.L.					
E/2014-25682	05/9/14	5	TECLOBAX (DENOMINATIVA)	LABORATORIOS LAPROFAR, S.R.L.					
E/2013-34546	12/11/13	5	TISSEEL (DENOMINATIVA)	BAXTER INTERNATIONAL INC.					
E/2014-30331	21/10/14	5	TRIPLAID (DENOMINATIVA)	LABORATORIOS BRITANIA, S.R.L.					
E/2014-21252	25/7/14	5	VAZINON (DENOMINATIVA)	RAMON ESTEBAN SACCO REYNOSO					
E/2014-23251	13/8/14	5	VERIUX (DENOMINATIVA)	MARKATRADE INC.					
E/2014-32122	06/11/14	7	GOLFETTO SANGATI (DENOMINATIVA)	GOLFETTO SANGATI S.R.L.					

PASA A LA PÁGINA SIGUIENTE

VIENE DE LA PÁGINA ANTERIOR

(210) EXPD.	(220) SOL. FECHA	(511) C.I.	(561) MARCA	(730) SOLICITANTE
E/2014-25999	09/9/14	36	QS INVESTORS (DENOMINATIVA)	QS INVESTORES HOLDINGS, LLC
E/2014-29928	17/10/14	37	NESTEEL BULDIN SISTEMAS (DENOMINATIVA)	JON AZKUENAGA IRIONDO
E/2014-25535	04/9/14	39	HAPPY AGREEMENT (DENOMINATIVA)	VANGUARD TRADEMARK HOLDINGS USA LLC
E/2014-30268	21/10/14	41	AHORRO MAS SEGURO UNIVERSAL (DENOMINATIVA)	ADMINISTRADORA DE FONDOS DE INVERSION UNIVERSAL, S.A.
E/2014-31162	29/10/14	41	CONSTRUYE TU MEJOR VERSION (LEMA COMERCIAL)	MARIO VITIELLO BAEZ
E/2014-30996	28/10/14	41	EDUTECH DOMINICANA (DENOMINATIVA)	CHARLIN ALEXANDRA CASTILLO LEONARDO
E/2014-30803	24/10/14	41	EL CORAL PUNTA CANA (DENOMINATIVA)	SANTIAGO REYES ALMANZAR
E/2014-32243	07/11/14	41	FESTIVAL SANTO DOMINGO FESADO (DENOMINATIVA)	CONSTANTINO ALMONTE REYES
E/2014-22143	21/10/14	41	FONDO UNIVERSAL A LA INVESTIGACION (DENOMINATIVA)	SEGUROS UNIVERSAL S A
E/2014-30228	21/10/14	41	NB DOMINICAN NEXT TOP MODEL GROUP (DENOMINATIVA)	NEREYDA BRAVO ARACENA
E/2014-32670	13/11/14	41	PAYASO TOBOLIN (DENOMINATIVA)	OSCAR DE JESUS ALVAREZ CRUZ
E/2013-20395	23/7/13	41	PLATANO POWER (DENOMINATIVA)	HECTOR MANUEL PEREYRA CHECO
E/2014-21011	23/7/14	41	SABER MAS, NO ESTA DE MAS (DENOMINATIVA)	WILLY REYNALDO HERRERA PERDOMO
E/2014-29818	10/16/14	41	SIN DUDAS (DENOMINATIVA)	ANDRES GOMEZ PEREZ
E/2014-26729	16/9/14	42	EL SHOW DE CARLOS DURAN (DENOMINATIVA)	CULGRUP, SRL
E/2014-30905	27/10/14	42	LOTOBET (DENOMINATIVA)	MARCIAL ALESSANDRO MORA SUERO, WELLINGTON ASCANIO ACOSTA FERREIRA
E/2014-31069	28/10/14	42	ROHI FINANCIAL SOFTWARE (DENOMINATIVA)	GRUPO CANDEMAR, SRL.
E/2014-31091	28/10/14	42	SUNPATH (DENOMINATIVA)	RAFAEL ROBERTO GERARDO WEISZ
E/2014-24922	29/8/14	42	XTUDIA ACADEMIC SYSTEM - XAS (DENOMINATIVA)	PEDRO MANUEL TAVERAS NUÑEZ
E/2014-32298	07/11/14	1 5	DOMITREL (DENOMINATIVA)	SYNGENTA PARTICIPATIONS AG
E/2014-32292	07/11/14	1 5	ENXICA (DENOMINATIVA)	SYNGENTA PARTICIPATIONS AG
E/2014-30239	21/10/14	1 5	OVISPRAY (DENOMINATIVA)	TOTAL, S.A.
E/2014-32297	07/11/14	1 5	PINDECIA (DENOMINATIVA)	SYNGENTA PARTICIPATIONS AG
E/2014-32293	07/11/14	1 5	RESTRANA (DENOMINATIVA)	SYNGENTA PARTICIPATIONS AG
E/2014-32295	07/11/14	1 5	RYLENTIS (DENOMINATIVA)	SYNGENTA PARTICIPATIONS AG
E/2014-32294	07/11/14	1 5	SERENVA (DENOMINATIVA)	SYNGENTA PARTICIPATIONS AG
E/2014-32291	07/11/14	1 5	ZERVANA (DENOMINATIVA)	SYNGENTA PARTICIPATIONS AG
E/2014-32296	07/11/14	1 5	ZETROLA (DENOMINATIVA)	SYNGENTA PARTICIPATIONS AG
E/2014-30625	23/10/14	11 29 30 32	RED MUG (DENOMINATIVA)	SOCIÉTÉ DES PRODUITS NESTLÉ S.A.
E/2014-26768	12/11/14	16 38	SMARTBOX (DENOMINATIVA)	TRICOM, S. A.
E/2014-20701	11/9/14	18 25	BONAMIE (DENOMINATIVA)	CASI CIEN VIFA IMPORT
E/2014-32123	06/11/14	18 25	SOFIA VERGARA (DENOMINATIVA)	SOFIA VERGARA
E/2014-31205	29/10/14	29 30 32 43	CREA TU SABOR (DENOMINATIVA)	MCDONALD'S CORPORATION
E/2014-30750	24/10/14	3 14 25	2(X)IST (DENOMINATIVA)	H. BEST LTD.
E/2014-31910	05/11/14	3 5	NOSOTRAS CUIDADO V (DENOMINATIVA)	PRODUCTOS FAMILIA S.A.
E/2014-29359	13/10/14	3 5	STEMTECH (DENOMINATIVA)	STEMTECH HEALTHSCIENCES, INC
E/2014-31521	31/10/14	30 43	SWEETFROG (DENOMINATIVA)	SWEETFROG ENTERPRISES, LLC
E/2010-26844	11/12/10	32 33	FOUR MAXED (DENOMINATIVA)	ROBERT ALVIN PADILLA RAMOS
E/2014-32433	11/11/14	35 36	MANDEVILLE PRIVATE CLIENT (DENOMINATIVA)	PORTLAND HOLDINGS INC.
E/2014-32434	11/11/14	35 36	MANDEVILLE SERVICIO AL CLIENTE PRIVADO (DENOMINATIVA)	PORTLAND HOLDINGS INC.
E/2014-32435	11/11/14	35 36 42	MANDEVILLE (DENOMINATIVA)	PORTLAND HOLDINGS INC.
E/2014-24521	26/8/14	36 41	APPLE (DENOMINATIVA)	APPLE INC.
E/2014-30269	21/10/14	36 44	PLAN MÁS EXCLUSIVO UNIVERSAL (DENOMINATIVA)	SEGUROS UNIVERSAL S.A.
E/2014-28135	01/10/14	5 10	WAMS CARE (DENOMINATIVA)	IES BLEAR S R L
E/2014-25984	09/9/14	5 29	ENFINITAS (DENOMINATIVA)	MJN U.S. HOLDINGS LLC
E/2014-29858	10/16/14	5 29	PRO-TF (DENOMINATIVA)	4LIFE TRADEMARKS, LLC
E/2014-5713	28/2/14	5 44	CINFINI (DENOMINATIVA)	NOVARTIS AG
E/2014-29147	10/10/14	7 8 9 11	UNICOLOR (DENOMINATIVA)	INVERSIONES OMEGA, SRL
E/2014-27258	22/9/14	8 14 21 24 26 27 28	BONAMIE (DENOMINATIVA)	CASI CIEN VIFA IMPORT
E/2014-31917	05/11/14	8 21	ZWILLING (DENOMINATIVA)	ZWILLING J.A. HENCKELS AG
E/2014-16737	10/6/14	9 14	TAPTUATOR (DENOMINATIVA)	OFFHAND LLC
E/2014-21167	24/7/14	9 14 18 25 35	CHAPS (DENOMINATIVA)	THE POLO / LAUREN COMPANY L.P.
E/2014-30820	27/10/14	9 16 35 38 40 42 45	PLAN PYME BANESCO (DENOMINATIVA)	BANESCO HOLDING MARCAS, S.L.
E/2014-30821	27/10/14	9 16 28 35 36	CREDITO 48 HORAS (LEMA COMERCIAL)	BANESCO HOLDING MARCAS, S.L.
E/2014-32103	06/11/14	9 41	DISNEY MOANA (DENOMINATIVA)	DISNEY ENTERPRISES, INC.
E/2014-31331	30/10/14	9 41	YO SOY EL ARTISTA (DENOMINATIVA)	RESET TV CORP, TELEMUNDO NETWORK GROUP LLC

CAMBIO DE DIRECCION

MARCAS DE FABRICA

(111) # REG.	(511) CLASE INTL	(561) MARCA	(732) TITULAR	(732) NUEVA DIRECCION
188646	3	CATRICE	BORA CREATIONS S.L.	Calle Rey Sancho, 7, Local 3, 07180 Santa Ponsa Mallorca/ España
71474	3	CHORE BOY	PRESTIGE BRANDS INTERNATIONAL, INC	660 White Plains Road, Suite 250, Tarrytown, New York 10591, Estados Unidos de América
187628	3	E (MIXTA)	BORA CREATIONS S.L.	España Calle Rey Sancho, 7, Local 3, 07180 Santa Ponsa Mallorca/ España
186289	3	E ESSENCE (MIXTA)	BORA CREATIONS S.L.	Calle Rey Sancho, 7, Local 3, 07180 Santa Ponsa Mallorca/ España
210184	5	ANASVITAE	GALENICUM HEALTH PERU, S.A.C.	Av. Victor Andrés Belaúnde, 147 centro Empresarial Real, torre Real 3, Piso 12, San Isidro, Lima-27- Perú
214120	5	CASPOVITAE	GALENICUM HEALTH PERU, S.A.C.	Av. Victor Andrés Belaúnde, 147 centro Empresarial Real, torre Real 3, Piso 12, San Isidro, Lima-27- Perú
212689	5	DUTAMVITAE	GALENICUM HEALTH PERU, S.A.C.	Av. Victor Andrés Belaúnde, 147 centro Empresarial Real, torre Real 3, Piso 12, San Isidro, Lima-27- Perú
211720	5	DUTASVITAE	GALENICUM HEALTH PERU, S.A.C.	Av. Victor Andrés Belaúnde, 147 centro Empresarial Real, torre Real 3, Piso 12, San Isidro, Lima-27- Perú
210117	5	LETROVITAE	GALENICUM HEALTH PERU, S.A.C.	Av. Victor Andrés Belaúnde, 147 centro Empresarial Real, torre Real 3, Piso 12, San Isidro, Lima-27- Perú
13905	34	LUCKIES	BRITISH AMERICAN TOBACCO (BRANDS) INC.	2711 Centerville Road, Suite 300, Wilmington, Delaware 19808, Estados Unidos
145923	43	VIVA WYNDHAM	WYNDHAM HOTELS AND RESORTS, LLC.	22 Sylvan Way, Parsippany New Jersey 07054, Estados Unidos de América

CAMBIO DE TITULAR

MARCAS DE FABRICA

(111) # REG.	(511) CL. INT	(561) MARCA DE FABRICA	(732) TITULAR
207887	1	ALGALIV	FUTURECOBIOSCIENCE
209346	1	AQUAENFORCE	FUTURECOBIOSCIENCE
207888	1	BIORADICANTE	FUTURECOBIOSCIENCE
207889	1	BOTAMISOL	FUTURECOBIOSCIENCE
207890	1	CITOGROWER	FUTURECOBIOSCIENCE
209357	1	CROPGUARD	FUTURECOBIOSCIENCE
209354	1	FRUDESTIM	FUTURECOBIOSCIENCE
207891	1	FRUTALIV	FUTURECOBIOSCIENCE
208634	1	HUMIPOWER	FUTURECOBIOSCIENCE
207894	1	IMPROLIV	FUTURECOBIOSCIENCE
27253	1	PAYOFF	AGRO- KANESHO CO. LTD
106214	3	K LOTION	KRAFTS, SRL
216115	3	SEXYHAIR	SEXY HAIR CONCEPTS LLC.
210084	5	ANASVITAE	GALENICUM HEALTH PERU, S.A.C.
23897	5	CALIXIN	BASF SE
214120	5	CASPOVITAE	GALENICUM HEALTH PERU, S.A.C.
23901	5	CITOWETT	BASF SE
212689	5	DUTAMVITAE	GALENICUM HEALTH PERU, S.A.C.
211720	5	DUTASVITAE	GALENICUM HEALTH PERU, S.A.C.
210117	5	LETROVITAE	GALENICUM HEALTH PERU, S.A.C.
27266	5	PAYOFF	AGRO- KANESHO CO. LTD
102212	5	SULGOTRI	ANTONIO SUAREZ PAREDES
87053	8	BARRILITO 1792 Y DISEÑO	GOBA INTERNACIONAL S.A. DE C.V.
81506	9	IDEA (PALABRA)	VIMAR S.P.A.
107784	9	PLANA	VIMAR S.P.A.
74300	9	VIMAR & DISEÑO	VIMAR S.P.A.
215784	12	UNIROYAL	MICHELIN RECHERCHE ET TECHNIQUE S.A.
175188	16	DIARIO LIBRE METRO (MIXTA)	GRUPO DIARIO LIBRE, S.A.
76854	29	LOUIS RICH	KRAFT FOODS GROUP BRANDS LLC.
132858	36	GRUPO ROBLE (DISEÑO)	ROBLE INTERNATIONAL CORPORATION
139835	36	MULTIPLAZA	ROBLE INTERNATIONAL CORPORATION
142663	36	PLAZA ALEGRE (DISEÑO)	ROBLE INTERNATIONAL CORPORATION
141448	36	PLAZA ROBLE (DISEÑO)	ROBLE INTERNATIONAL CORPORATION
204143	39	DECOLAR. COM O MELHOR PREÇO PARA SUA VIAGEM (MIXTA)	TRAVEL RESERVATIONS SOCIEDAD DE RESPONSABILIDAD LIMITADA
203821	39	DESPEGAR. COM EL MEJOR PRECIO PARA TU VIAJE (MIXTA)	TRAVEL RESERVATIONS SOCIEDAD DE RESPONSABILIDAD LIMITADA
204136	39	DISEÑO DE LA LETRA D (MIXTA)	TRAVEL RESERVATIONS SOCIEDAD DE RESPONSABILIDAD LIMITADA
204140	43	DISEÑO DE LA LETRA D (MIXTA)	TRAVEL RESERVATIONS SOCIEDAD DE RESPONSABILIDAD LIMITADA
204131	43	HOTÉIS DECOLAR. COM O MELHOR PREÇO PARA SEU HOTEL (MIXTA)	TRAVEL RESERVATIONS SOCIEDAD DE RESPONSABILIDAD LIMITADA
203818	43	HOTELES DESPEGAR. COM EL MEJOR PRECIO PARA TU HOTEL (MIXTA)	TRAVEL RESERVATIONS SOCIEDAD DE RESPONSABILIDAD LIMITADA
200445	36, 43	JACK TAR BLUE	KRAMETRO CONSULTING KRAON, S.R.L.

RENOVACIONES MARCAS DE FABRICA

(111) # REG.	(511) CL. INTL	(561) MARCA DE FABRICA	(732) TITULAR
23899	1	BASAGRAN	BASF SE
23898	1	KUMULUS	BASF SE
23906	1	PERFEKTHION	BASF SE
75986	1	SIEGE	BASF AGRO B.V., ARNHEM (NL), ZWEIGNIEDERLASSUNG ZURICH
37942	2	H.B. FULLER	H.B. FULLER COMPANY
215798	2	HORMIX	VINALDOM, S.A.
147177	3	CG LASHEXACT	NOXELL CORPORATION
75465	3	COLGATE PLATINUM	COLGATE PALMOLIVE COMPANY
146901	3	DISEÑO MISCELANEO EN COLOR ROJO (FIGURATIVA)	CONOCO PHILLIPS COMPANY
115656	3	KEMIN Y DISEÑO	KEMIN INDUSTRIES, INC.
79021	3	LIGHTDAYS	KIMBERLY-CLARK WORLDWIDE, INC
75484	3	POISE	KIMBERLY-CLARK WORLDWIDE, INC
145409	3	PUREZA DE CUABA	COLGATE PALMOLIVE COMPANY
215790	4	BAYER (MIXTA)	BAYER AKTIENGESELLSCHAFT
146952	4	CONOCO PHILLIPS (DENOMINATIVA)	CONOCO PHILLIPS COMPANY
147570	5	ALEX-GLENMARK (DENOMINATIVA)	GLENMARK PHARMACEUTICALS LTD
72060	5	ALPRA (TABLETAS Y GRAGEAS)	MEDIFARMA, C. POR A.
72062	5	ALPRON (TABLETAS Y CAPSULAS)	MEDIFARMA, C. POR A.
144973	5	AUSTRALIS	ALTAGRACIA GARCIA REYES
72068	5	BOCIN-T (TABLETAS Y COMPRIMIDOS)	MEDIFARMA, C. POR A.
23897	5	CALIXIN	BASF SE
147571	5	CIPROGLEN- GLENMARK (DENOMINATIVA)	GLENMARK PHARMACEUTICALS LTD
23901	5	CITOWETT	BASF SE
72650	5	CLAVULEX	INDUSTRIA FARMACEUTICA DEL CARIBE, S.A. (INFACA)
72067	5	CRISVIN (COMPRIMIDOS, INYECTABLES)	MEDIFARMA, C. POR A.
36930	5	DALGEN	INDUSTRIA FARMACEUTICA DEL CARIBE (INFACA)
147789	5	DINAMIZA TU DIA (DENOMINATIVA)	NOVARTIS AG
149870	5	DISEÑO DE LETRA G (FIGURATIVA)	GLENMARK PHARMACEUTICALS LTD
72653	5	DOBLOCAL	INFACA, S.A.
216093	5	DOLO SUPRAFEN	MIGUEL ANGEL OLIVO
71985	5	DOWAS (TABLETAS Y COMPRIMIDOS)	MEDIFARMA, C. POR A.
72241	5	ESTROGAN (COMPRIMIDOS E INYECTABLE)	MEDIFARMA, C. POR A.
215786	5	FEBRINOL	ELIPESA FARMACEUTICA, CXA. (LABORATORIOS)
72064	5	FENEL (TABLETAS U GRAGEAS)	MEDIFARMA, C. POR A.
215791	5	FERCOBRE CARNISTINA	CARMELO ARISTY RODRIGUEZ
72061	5	FEZINA (TABLETAS E INYECTABLE)	MEDIFARMA, C. POR A.
72063	5	GASTROEN MF (TABLETAS, SUSPENSION)	MEDIFARMA, C. POR A.
146413	5	GENCLOBEN- CAPLIN	CAPLIN POINT LABORATORIES LTD.
147572	5	GLEVO- GLENMARK (DENOMINATIVA)	GLENMARK PHARMACEUTICALS LTD
72236	5	HIPOFIL (TABLETAS E INYECTABLES)	MEDIFARMA, C. POR A.
75923	5	HYPOTEARAS	NOVARTIS
215789	5	KLOSSIL	ELIPESA FARMACEUTICA, CXA. (LABORATORIOS)
147514	5	MACLAR- GLENMARK (DENOMINATIVA)	GLENMARK PHARMACEUTICALS LTD
141680	5	METABROM 980 GAS	LUIS SILVERIO FABAL SOSA
146580	5	NIASPAN (MIXTA)	ABBOTT LABORATORIES
147503	5	PERIGARD- GLENMARK (DENOMINATIVA)	GLENMARK PHARMACEUTICALS LTD
74225	5	PRONITOR	ROBERTO ANTONIO ROSARIO MARTE
147515	5	RELCER- GLENMARK (DENOMINATIVA)	GLENMARK PHARMACEUTICALS LTD
72247	5	TESTROL (COMPRIMIDOS E INYECTABLE)	MEDIFARMA, C. POR A.
72246	5	T-T- (COMPRIMIDOS E INYECTABLES)	MEDIFARMA, C. POR A.
72649	5	ULPRAZOL	INDUSTRIA FARMACEUTICA DEL CARIBE, S.A. (INFACA)
75374	7	WEG Y SU LOGO (MIXTA)	WEG, S.A.
215797	9	PEAVEY	PEAVEY ELECTRONICS CORPORATION
74300	9	VIMAR & DISEÑO	VIMAR S.P.A.
74859	11	MODERN CHEF	METALGAS, S.A.
215787	12	MASSAEY FERGUSON	MASSEY FERGUSON (DELAWARE) INC.
215784	12	UNIROYAL	MICHELIN RECHERCHE ET TECHNIQUE S.A.
77688	16	E RACER & DISEÑO	BEROL CORPORATION
38030	16	H.B. FULLER	H.B. FULLER COMPANY
75422	16	KLEENGUARD	KIMBERLY-CLARK WORLDWIDE, INC
145661	25	FINISH LINE (MIXTA)	SPIKE'S HOLDING, LLC.
145227	28	GAME BOY	NINTENDO OF AMERICA INC.
145227	28	GAME BOY	NINTENDO OF AMERICA INC.
76854	29	LOUIS RICH	KRAFT FOODS GROUP BRANDS LLC.
73942	30	ALKA	INDUSTRIA DE ALIMENTOS DOS EN UNO S.A.
73945	30	BOMKY	INDUSTRIA DE ALIMENTOS DOS EN UNO S.A.
73955	30	CABEZON	INDUSTRIA DE ALIMENTOS DOS EN UNO S.A.
145903	30	DISEÑO DE UN TRABAJADOR DE CAMPO CON SU CABALLO (FIGURATIVA)	FEDERACION NACIONAL DE CAFETEROS DE COLOMBIA
76199	30	GOURMET	PROCESADORA DE ALIMENTOS PRODAL, C.POR A.
37878	30	KRISPIS	KELLOGG COMPANY
73943	30	PLOP	INDUSTRIA DE ALIMENTOS DOS EN UNO S.A.
38023	32	BILZ	SINALCO INTERNATIONAL GMBH & CO. KG
146898	33	BOTELLA BRUGAL UNICO (MIXTA)	BRUGAL & CO. C.POR A.
147494	33	BRUGAL (DENOMINATIVA)	BRUGAL & CO. C.POR A.
147492	33	BRUGAL AÑEJO EXTRA VIEJO (DENOMINATIVA)	BRUGAL & CO. C.POR A.
145936	33	DISEÑO TRIDIMENSIONAL DE BOTELLA EN FORMA DE BARRIL (MIXTA)	VINICOLA DEL NORTE, S.A.
146358	33	EL MEJOR RON DOMINICANO (SLOGAN)	BRUGAL & CO. C.POR A.
146354	33	ES PASARLA BIEN (SLOGAN)	BRUGAL & CO. C.POR A.
146345	33	THE BEST DOMINICAN RUM (SLOGAN)	BRUGAL & CO. C.POR A.
13905	34	LUKIES	BRITISH AMERICAN TOBACCO (BRANDS) INC.
146896	35	DISEÑO MISCELANEO BLANCO Y NEGRO (FIGURATIVA)	CONOCO PHILLIPS COMPANY
145700	35	FINISH LINE (MIXTA)	SPIKE'S HOLDING, LLC.
146897	36	CONOCO PHILLIPS (MIXTA)	CONOCO PHILLIPS COMPANY
146894	36	DISEÑO MISCELANEO BLANCO Y NEGRO (FIGURATIVA)	CONOCO PHILLIPS COMPANY
119921	36	LA SIRENA (LOGO)	GRUPO RAMOS, S.A.
119920	36	LOGO DE SIRENA	GRUPO RAMOS, S.A.
119922	36	MULTICENTRO LA SIRENA Y LOGO	GRUPO RAMOS, S.A.
146895	39	DISEÑO MISCELANEO BLANCO Y NEGRO (FIGURATIVA)	CONOCO PHILLIPS COMPANY
141073	41	SUMMIT	NEY MANUEL DIAZ ABAD
146910	42	DISEÑO MISCELANEO BLANCO Y NEGRO (FIGURATIVA)	CONOCO PHILLIPS COMPANY
145904	43	DISEÑO DE UN TRABAJADOR DE CAMPO CON SU CABALLO (FIGURATIVA)	FEDERACION NACIONAL DE CAFETEROS DE COLOMBIA

(111) # REG.	(511) CL. INTL	(561) MARCA DE FABRICA	(732) TITULAR
146177	43	JUAN VALDEZ	FEDERACION NACIONAL DE CAFETEROS DE COLOMBIA
147390	43	PARDO'S CHICKEN (DENOMINATIVA)	SERVICIOS DE FRANQUICIA PARDO'S S.A.C.
145711	43	RIU PALACE PUNTA CANA	RIU HOTELS, S.A.
75196	1,5,10	COLGATE PLATINUM	COLGATE PALMOLIVE COMPANY
215799	1,5,10	COLGATE TOTAL TOOTHPASTE SANDWICH DESIGN GREEN WHITE & BLUE	COLGATE PALMOLIVE COMPANY
75837	1,5,10	SIEGE	BASF AGRO B.V., ARNHEM (NL), ZWEIGNIEDERLASSUNG ZURICH
215788	16,25,26	VANCOUVER GRIZZLIES Y DISEÑO	NBA PROPERTIES, INC.
76689	3,21	D' LUJO	FELIPE MIESES
215796	32,33	SOL	CERVECERIA CUAUHEMOC MOCTEZUMA,
146272	33,35	BRUGAL STATION	BRUGAL & CO. C.POR A.
146225	33,35	ESTACION BRUGAL	BRUGAL & CO. C.POR A.
146929	33,35	FERIA DE BEBIDAS GRUPO BRUGAL	BRUGAL & CO. C.POR A.
146271	33,35	GRUPO BRUGAL	BRUGAL & CO. C.POR A.
146268	33,35	RONCIERTO BRUGAL	BRUGAL & CO. C.POR A.
75420	5,25	GOODNITES	KIMBERLY-CLARK WORLDWIDE, INC
143782	8,16	LOTOS	IMPORTADORA ALCAMPO, C. POR A.

CAMBIO DE TITULAR NOMBRES COMERCIALES

(111) # REG.	(561) NOMBRE COMERCIAL	(510) ACTIVIDAD	(732) TITULAR
391569	ADUCATUR	TRANSPORTES TURISTICOS Y SERVICIOS	LA ASOCIACION DE DUEÑOS DE CARROS DEL TRANSPORTE TURISTICO DE LA ROMANA, (ADUCATUR)
348222	ALQUILER & DECORACIONES CASTRO CHECO	ALQUILERES DE SILLAS, MESAS, MANTELES, UTILERIAS PARA ACTIVIDADES SOCIALES Y FUNERALES	WILLIAN RADHAMES CASTRO CHECO/ CARLITA YAQUELIN CASTRO CHECO
356258	ALSOL RESORTS DOMINICANA	DESARROLLO DE PROYECTOS HOTELERO, RESTAURANTES Y SERVICIOS TURISTICOS	ALSOL RESORTS DOMINICANA, SRL.
393283	ARS SIMAG	ADMINISTRACION DE RIESGOS DE SALUD	ARS SIMAG, S.A.
58732	BATERIAS TRACE (TRACE BATTERY)	COMERCIALIZACION, FABRICACION Y ENSAMBLAJE DE EQUIPOS, PIEZAS, REPUESTOS	TRACE INTERNATIONAL S.R.L.
351322	C.V. MATERIALS SOLUTIONS	COMPRA Y VENTA DE MATERIALES DIVERSOS ELECTRICOS, PLOMERIAS, LIMPIEZAS Y OTROS-	ZAIDA MIGUELINA FIGUEROA GUZMAN
176680	CARIBBEAN FESTIVAL	EXCURSIONES MARITIMA, BUCEO	CARIBBEAN FESTIVAL, S.A.
294371	COLEGIO RINCON DE AMOR	IMPARTIR DOCENCIA EN EL NIVEL INICIAL Y BASICA	GLADYS MARIA VASQUEZ QUEZADA
319283	CORPORACION DE EMPRESAS DISEÑADORAS E INSTALADORA DE TELECOMUNICACIONES, CEDINTEC	TELECOMUNICACIONES E INSTALACION DE REDES Y TODO LO RELACIONADO EN ESTA AREA	DANIEL MORENO LAHO
314020	DOHA PROYECT	SERVICIOS DE INTERVENCION, ADQUISICION, PROMOCION, DESARROLLO, EXPLOTACION Y FINANCIAMIENTO DE BIENES RAICES	DOHA PROYECT, S.R.L.
255020	ENORDEN SUPPLY	PRODUCCION Y DISTRIBUCION DE PRODUCTOS QUIMICOS EN GENERAL	ENORDEN SUPPLY, SRL.
65410	FARMACIA ANDRELINA	VENTA DE MEDICAMENTOS (FARMACIA)	MANUEL ALBERTO JUSTO PAQUETT
381569	FARMACIA NORTE	FARMACIA	ARLETTE POLANCO TAVERAS
266866	FARMACIA OZAMA	VENTA DE MEDICAMENTOS Y DEMAS ACCESORIOS DE VENTA EN FARMACIA	ALTAGRACIA MIGUELINA MATIAS DIAZ
215138	FARMACIA VILLA ELISA	VENTA DE MEDICAMENTOS	ZUNILDA PEREZ AYBAR
251870	GETIS-DO	IMPORTACION DE EQUIPOS DE COMPUTADORAS	SERGE PORETTI
288198	GRUPO FERROMAX	FABRICACION DE MATERIALES E INSUMOS PARA LA INDUSTRIA DE LA CONSTRUCCION E INDUSTRI METAL	GALVANIZADORA INDUSTRIAL SALVADOREÑA, S.A. DE C.V.
352460	INVERSIONES YG NORTE	NEGOCIO DE PRESTAMOS PERSONALES, EMPRESARIALES, HIPOTECARIOS, PRENDARIOS, TODO TIPO DE PRESTAMOS EN GENERAL	SIMEONA BRITO SANCHEZ
336552	JEVISIMO	PROGRAMA DE ENTRENAMIENTO A TRAVES DE LOS MEDIOS DE COMUNICACION, INCLUYENDO LA WEB	ENDRY GOMEZ PEREZ
333590	LAD LUXURY ATLANTIC DEVELOPMENT	CONSTRUCCION, DESARROLLO Y VENTA DE PROYECTOS TURISTICOS Y TODO TIPO DE BIENES INMUEBLES	LAD LUXURY ATLANTIC DEVELOPMENT, SRL.
263830	LUXURY MARINE GROUP	PROMOCION, VENTA DE BOTES Y YATES DE LUJO	LUXURY MARINE GROUP, EIRL DE LUJO
360253	MARSH FRANCO ACRA	INTERVENCION, INTERMEDIACION Y ASESORIA EN LA CONTRATACION DE SEGUROS Y REASEGUROS EN LAS RAMAS DE SEGUROS DE PERSONAS Y SEGUROS GENERALES	MARSH FRANCO ACRA, S.A.
178832	OCHOA HERMANOS	IMPORTACION DE EQUIPOS DE COMPUTADORAS	OCHOA HERMANOS, S.A.
362987	SOLSTONE	SE DEDICA A FABRICAR Y VENDER AL POR MAYOR Y DETALLE JOYAS ELABORADAS CON PIEDRAS Y METALES PRECIOSOS	PHILIPPE JULIO FERNANDEZ
354208	VINYL EXPRESS MUSIC	CREACION Y CONTRATACION DE ARTISTAS DE TODO GENERO MUSICAL Y LA DISTRIBUCION Y VENTA DE CD, DISCOSPERALTA	VINYL EXPRESS MUSIC, S.R.L. /JOSE ENRIQUE BENCOSME
354209	YIKI LEE SENTIMIENTO	CONJUNTO DE MUSICA TIPICA QUE VENDERA FIESTAS DISCOS Y AMENIZAR EVENTOS ARTISTICOS PERALTA	VINYL EXPRESS MUSIC, S.R.L. /JOSE ENRIQUE BENCOSME

FUSION

MARCAS DE FABRICA

(111)# REG.	(511) CL. INT.	(561) MARCA	(732) NUEVO TITULAR
76854	29	LOUIS RICH	KRAFT FOODS GLOBAL BRANDS LLC.
188050	43	LUBY'S	LUBY'S FUDDRUCKERS RESTAURANTS, LLC.
188270	43	LUBY'S (MIXTA)	LUBY'S FUDDRUCKERS RESTAURANTS, LLC.

RENOVACIONES

NOMBRES COMERCIALES

(111) # REG.	(561) NOMBRE COMERCIAL	(510) ACTIVIDAD	(732) TITULAR
58715	AGENCIA DE VIAJES J. TAPIA TOURS	VENTA DE PASAJES AEREOS, MARITIMOS, TERRESTRES, TURISMO RECEPTIVO, TURISMO INTERNO, TRANSPORTE TURISTICO TERRESTRE	JULIO ANT. PEÑA TAPIA
182673	AGUA DEL MONTECITO BLUE	PROCESAR AGUA PARA CONSUMO HUMANO.	JOSE RAMON BAEZ
182702	ALLEN PHARMACEUTICAL	FABRICACION, IMPORTACION, EXPORTACION ENVASE PROMOCION, DISTRIBUCION, VENTA Y COMERCIALIZACION EN GENERAL DE PRODUCTOS QUIMICOS, FARMACEUTICOS	ALLEN PHARMACEUTICAL, S.A.
181843	ATENCIONES Y REGALOS VIP	FABRICACION, VENTA, COMERCIALIZACION Y EXPORTACION DE ARTICULOS ARTESANALES	JAQUEZ SAGUES
58732	BATERIAS TRACE (TRACE BATTERY)	COMERCIALIZACION, FABRICACION Y ENSAMBLAJE DE EQUIPOS, PIEZAS, REPUESTOS	TRACE INTERNATIONAL S.R.L.
182804	C.C. RED CREATIVA	REALIZACION DE EVENTOS NACIONALES E INTERNACIONALES	CLAUDIA PAOLA CAMACHO DIAZ
182636	CANEY GIFT SHOP	VENTA DE ARTICULOS ARTESANALES	ALBERTO FLORES ARMENTEROS
174776	CASA DE ANGEL	CUIDADO DE NIÑOS HUERFANOS	GEUM JA CHOI KIM
111010	CASA PEÑA	VENTA DE PROVISIONES	DANIEL RAMON PEÑA MEJIA
178619	CENTRO COMERCIAL HG	ARTESANIA Y JOYERIA	GONZALO CASTILLO DE LOS SANTOS
181522	CENTRO OFTALMOLOGICO VISION VITAL CEOVIVI	ATENCION OFTALMOLOGICA Y SERVICIO DE OPTICA	ROSALIA ALTAGRACIA RODRIGUEZ PICHARDO
172420	CHINA IMPORT	IMPORTACION, DISTRIBUCION, COMPRA, VENTA Y COMERCIALIZACION DE MOTOCICLETAS	SHUN PU HO LIP
57926	CONSTRUCTORA MC & ASOCIADOS, S.A.	DISEÑO, SUPERVISION, CONSULTORIA, ELABORACION, PROMOCION Y CONSTRUCCION DE PROYECTOS DE INGENIERIA	CONSTRUCTORA MC & ASOCIADOS, S.A.
175905	CONTINENTAL DE NEGOCIOS	COMERCIALIZACION, IMPORTACION Y EXPORTACION DE MERCANCIAS	CONTINENTAL DE NEGOCIOS, S.A.
57127	CREACIONES AREKA	VENTAS, COMPRAS DE VESTIDOS Y DE PRENDAS	INES ALT. DURAN CRUZ
181946	D' PAOLA GOMEZ FESTEJOS	SERVICIOS DE ORGANIZACION DE EVENTOS, ALQUILER DE UTILERIA	RAMON AGUSTIN GOMEZ GONZALEZ
182658	DISTRIBUIDORA LEON VASQUEZ DILEVSA	ADQUISICION DE TODO TIPO DE BIENES MUEBLES E INMUEBLES	ANDRES LEOVIGILDO LEON VASQUEZ
184288	EDU-EVENTOS	OFERTA DE TOD TIPO DE SERVICIOS RELATIVOS A EVENTOS	BIRMANIA VICTORIA LOPEZ BEATO DE SORIANO
178077	EMPRESAS LUVAMI	REALIZAR TODO TIPO DE OPERACIONES COMERCIALES CON BIENES RAICES EN GENERAL	YNDRIG GLORIA YEARA VIDAL
182326	EUROCONSTRUCCIONES	PROMOCION DE LA EDIFICACION, URBANIZACION Y PARCELACION DE TERRENOS	FRANCISCO JAVIER RODRIGUEZ DE CELIS
60302	FARMACENTRO LA ESMERALDA	EXPLOTACION DE UN NEGOCIO DE COMPRA-VENTA, DISTRIBUCION DE PRODUCTOS FARMACEUTICOS Y PATENTIZACION DE TODO GENERO	DIONISIO NAPOLEON UREÑA GARCIA/ DILIA MERCEDES LIRIANO CRUZ DE UREÑA
178460	FARMACIA DE LA CRUZ Y ABREU	VENTA DE PRODUCTOS FARMACEUTICOS	VICENTA JEANNETTE DE LA CRUZ GONZALEZ DE TAVERAS/ MARIA CASILDA ABREU FERNANDEZ
174739	FARMACIA GRELIZ	DISTRIBUCION Y VENTA DE TODO TIPO DE MEDICAMENTOS NACIONALES E INTERNACIONALES	RAFAEL ANT. GUTIERREZ RODRIGUEZ
185884	FJ WORLWIDE LOGISTICS	AGENCIAMIENTO DE MERCANCIAS (FREIGHT FORWARDING), AGENTE ADUANAL Y TRANSPORTE TERRESTRE	FRANKLYN ALBERTO SURIEL REYES
179557	FUNDACION JUAN III (FUNJU III)	ENTIDAD SIN FINES DE LUCROS, QUE SE DEDICA A BRINDAR APOYO EN TODOS LOS AMBITOS DE LA EDUCACION Y CAMBIO	AGAPITO DE LOS SANTOS MONTERO
179660	GENERALIDADES ODONTOLÓGICAS DRA. SABRINA PEREZ CORNIELLE	SERVICIOS ODONTOLÓGICOS EN GENERAL	SABRINA ARLENE PEREZ CORNIELLE
194564	GLENMARK PHARMACEUTICALS	IMPORTACION, FABRICACION, VENTA, DISTRIBUCION Y COMERCIALIZACION DE PRODUCTOS FARMACEUTICOS.	GLENMARK PHARMACEUTICALS LTD
195743	GLENMARK PHARMACEUTICALS (EMBLEMA)	IMPORTACION, FABRICACION, VENTA, DISTRIBUCION Y COMERCIALIZACION DE PRODUCTOS FARMACEUTICOS.	GLENMARK PHARMACEUTICALS LTD
183660	GRUPO BRUGAL	EL CUAL SE DEDICARA A LA FABRICACION Y VENTA DE BEBIDAS ALCOHOLICAS	BRUGAL & CO. C. POR A.
177810	HERMOSILLO COMERCIAL	COMPRA Y VENTA DE BIENES, FABRICACION, EXPORTACION, IMPORTACION DE PRODUCTOS	CLARA LIDIA FAÑAS/ LUIS RAFAEL GREGORIO PELLERANO

(111) # REG.	(561) NOMBRE COMERCIAL	(510) ACTIVIDAD	(732) TITULAR
56091	HOLGUIN DENTISTA	SERVICIOS DENTALES EN GENERAL	FE MARIA HOLGUIN RAMIREZ/ AURORA DE JS. HOLGUIN RAMIREZ/ PEDRO HECTOR HOLGUIN RAMIREZ/ JUAN OSVALDO HOLGUIN RAMIREZ/ JUAN FRANCISCO HOLGUIN RAMIREZ/ HECTOR ANTONIO HOLGUIN CAMILO/ UBALDINA DE JESUS HOLGUIN SANTOS
172317	IMPORTADORA CHINA DEL CARIBE ICCASA	IMPORTACION, COMERCIALIZACION, VENTA, DISTRIBUCION, MERCADEO, DE TODO TIPO DE MOTOCICLETAS	SHUN PU HO LIP
181033	INGENIERIA Y CONSTRUCCIONES INGECONSA	ASESORIA, CONSTRUCCION, DISEÑO DE TODA CLASE DE INFRAESTRUCTURAS, CALCULOS ESTRUCTURALES	YURY WILLIAN MEJIA MEDINA
175276	INGENIEROS CONSULTORES ESPECIALIZADOS (INCONESA)	CONSULTORIA, SUPERVISION Y CONSTRUCCIONES DE OBRAS CIVILES.	MILADY DE LA CRUZ MARTINEZ
178694	INMOBILIARIA LUIS CABRERA PERALTA	ALQUILERES, VENTAS Y CONSTRUCCION DE PROPIEDADES INMOBILIARIAS	LUIS MANUEL CABRERA PERALTA
180859	INTELLIGENT BUSINESS SOLUTIONS	VENTA DE SERVICIOS DE COMUNICACIONES MOVILES	LUIS FELIPE LEREBOURS TEJEDA
173772	INVERSIONES DORIGO	REALIZACION DE TODO TIPO DE OPERACIONES COMERCIALES, INDUSTRIALES, EJECUCION DE PROYECTOS	JANET ADAMES PEREZ
55532	K.B. IMPORTADORA, C. POR A.	MERCADEO DE FANTASIAS, ACCESORIOS Y REGALOS	K.B. IMPORTADORA, C. POR A.
55772	K.B. IMPORTADORA, C. POR A. (MIXTA)	MERCADEO DE FANTASIAS, ACCESORIOS Y REGALOS	K.B. IMPORTADORA, C. POR A.
130480	LA SIRENA (LOGO)	TIENDAS POR DEPARTAMENTOS, PUBLICIDAD Y GESTION DE NEGOCIOS COMERCIALES	GRUPO RAMOS, S.A.
183190	LABORATORIOS SUED	FABRICACION, IMPORTACION, EXPORTACION ENVASE PROMOCION, DISTRIBUCION, VENTA Y COMERCIALIZACION EN GENERAL DE PRODUCTOS QUIMICOS, FARMACEUTICOS	LABORATORIOS SUED, S.A.
130479	LOGO DE SIRENA	TIENDAS POR DEPARTAMENTOS, PUBLICIDAD Y GESTION DE NEGOCIOS COMERCIALES	GRUPO RAMOS, S.A.
59141	MADERA RODRIGUEZ & ASOCIADOS, CXA.	SERVICIOS DE ARQUITECTURA E INGENIERIA EN GENERAL, CONSTRUCCION, REMODELACION Y VENTA DE INMUEBLES	MADERA RODRIGUEZ & ASOCIADOS, CXA
174611	METROPOLITAN REAL STATE	DESARROLLAR PROYECTOS URBANISTICOS, COMERCIALES Y TURISTICOS	GILBERTO ANTONIO FERNANDEZ NUÑEZ
130526	MULTICENTRO LA SIRENA (LOGO)	TIENDAS POR DEPARTAMENTOS, PUBLICIDAD Y GESTION DE NEGOCIOS COMERCIALES	GRUPO RAMOS, S.A.
185701	NEGREIRA & CASTILLO	AREA DE LAS INGENIERIAS	RAMON EMILIO NEGREIRA CASTILLO
187941	OCCIDENTAL CARIBBEAN VILLAGE CLUB ON THE GREEN	IDENTIFICAR HOTELES Y DEMAS ESTABLECIMIENTOS TURISTICOS DE HOSPEDAJE Y SIMILARES	HOLDING ADMINISTRATIVE HOTELIER N.V.
187777	OCCIDENTAL EL EMBAJADOR	DESTINADOS A IDENTIFICAR HOTELES Y DEMAS ESTABLECIMIENTOS TURISTICOS	OCCIFITUR DOMINICANA, S.A.
178832	OCHOA HERMANOS	IMPORTACION, COMPRA Y VENTA DE VEHICULOS DE MOTOR NUEVOS Y USADOS	OCHOA HERMANOS, S.A.
181048	PEDRO DIAZ TOURS	VENTA DE SERVICIOS TURISTICOS	PEDRO DIAZ REYES
59171	PLEMA INGENIERIA	DISEÑO, CONSTRUCCION, CONSULTORIA ELECTROMECANICA, CIVIL Y AIRE ACONDICIONADO	PLEMA INGENIERIA, CXA.
56276	RANCHO JARABACOA, S.A	ACTIVIDADES CON FINES TURISTICOS	RANCHO JARABACOA, S.A.
180281	SEÑALIZACIONES VIALES (SEVICA)	SERVICIOS PROFESIONALES EN LAS AREAS DE DISEÑO, REPARACION, INSTALACION, REPRESENTACION DE LINEAS DE PRODUCTOS RELACIONADOS CON LA SEÑALIZACION VIAL EN TODO EL TERRITORIO NACIONAL	JOSE G. QUINONEZ PUIG
182526	SIGMA ALIMENTOS DOMINICANA	REALIZAR TODAS O CUALESQUIERA DE LAS OPERACIONES Y EJERCER LAS FACULTADES QUE MAS ADELANTE SE EXPRESAN: COMPRAR, PROCESAR, INDUSTRIALIZAR, PRODUCTOS ALIMENTICIOS EN GENERAL	SIGMA ALIMENTOS, S.A. DE C.V.
187370	SINDICATO DE MOTOCONCHISTAS DE PINTURA SIMONPI	SERVICIO DE TRANSPORTE MOTOCONCHISTA DE PASAJEROS	ALEJANDRO RAMOS FAMILIA
183151	SUCESORES DE JAIME J. SUED	FABRICACION, IMPORTACION, EXPORTACION ENVASE PROMOCION, DISTRIBUCION, VENTA Y COMERCIALIZACION EN GENERAL DE PRODUCTOS QUIMICOS, FARMACEUTICOS	SUCESORES DE JAIME J. SUED C. POR A.
177643	TIETO DEALER	COMPRA, VENTA Y FINANCIAMIENTO DE VEHICULO NUEVO Y USADO	JOSE ALBERTO VARGAS TAVERAS
57017	VOZ, S.A.	EXPLOTACION COMERCIAL EN EL RAMO DE LA RADIOCOMUNICACION	VOZ, S.A.

PUBLICACIONES DE SIGNOS DISTINTIVOS DE LOGOS, ETIQUETAS Y DISEÑOS



(540) MARCA:
(Figurativa)
(511) CLASE: 3
(210) EXP. NO.: 14/19883
(730) SOLICITANTE:
Loewe S. A.
(220) FECHA SOLICITUD:
11 de julio del 2014



(540) MARCA:
PBSerum (Mixta)
(511) CLASE: 3
(210) EXP. NO.: 14/29011
(730) SOLICITANTE:
Proteos Biotech S.L.
(220) FECHA SOLICITUD:
9 de octubre del 2014





(540) MARCA:
South Hill Designs (Mixta)
(511) CLASE: 14
(210) EXP. NO.: 14/29892
(730) SOLICITANTE:
South Hill Designs Corp
(220) FECHA SOLICITUD:
16 de octubre del 2014



(540) MARCA:
Deli (Mixta)
(511) CLASE: 16
(210) EXP. NO.: 14/31384
(730) SOLICITANTE:
Deli Group CO., LTD.
(220) FECHA SOLICITUD:
30 de octubre del 2014



































VIENE DE LA PÁGINA ANTERIOR

 <p>(540) MARCA: Frigidaire (Mixta) (511) CLASE: 21 (210) EXP. NO.: 14/32300</p> <p>(730) SOLICITANTE: Electrolux Home Products, Inc. (220) FECHA SOLICITUD: 7 de noviembre del 2014</p>	 <p>(540) MARCA: (Figurativa) (511) CLASE: 25 (210) EXP. NO.: 14/24683 (730) SOLICITANTE: RG2 LLC. (220) FECHA SOLICITUD: 27 de agosto del 2014</p>	 <p>(540) MARCA: Infiniti (Mixta) (511) CLASE: 25 (210) EXP. NO.: 11/21290</p> <p>(730) SOLICITANTE: Nissan Jidosha Kabushiki Kaisha (Nissan Motor CO. LTD.) (220) FECHA SOLICITUD: 1 de septiembre del 2011</p>	 <p>(540) MARCA: 047-La Vega Republica Dominicana Yonin & Nino (Mixta) (511) CLASE: 25 (210) EXP. NO.: 14/29181 (730) SOLICITANTE: Juan Antonio Martínez Sánchez (220) FECHA SOLICITUD: 11 de noviembre del 2014</p>
 <p>(540) MARCA: (Figurativa) (511) CLASE: 34 (210) EXP. NO.: 14/31613 (730) SOLICITANTE: Randolph Leonard Spencer Churchill (220) FECHA SOLICITUD: 3 de noviembre del 2014</p>	 <p>(540) MARCA: Swissbrand (Mixta) (511) CLASE: 35 (210) EXP. NO.: 14/25667</p> <p>(730) SOLICITANTE: Swiss Brand Limited, Inc. (220) FECHA SOLICITUD: 5 de septiembre del 2014</p>	 <p>(540) MARCA: ISMM Escuela Superior De Gastronomía Instituto Superior Mariano Moreno (Mixta) (511) CLASE: 41 (210) EXP. NO.: 14/32108 (730) SOLICITANTE: Roberto Carlos Sade El Juri (220) FECHA SOLICITUD: 6 de noviembre del 2014</p>	 <p>(540) MARCA: ISMM Instituto Superior Mariano Moreno (Mixta) (511) CLASE: 41 (210) EXP. NO.: 14/32107 (730) SOLICITANTE: Roberto Carlos Sade El Juri (220) FECHA SOLICITUD: 6 de noviembre del 2014</p>
 <p>(540) MARCA: Red Bull Clasico de Vitilla (Mixta) (511) CLASE: 41</p> <p>(210) EXP. NO.: 14/23409 (730) SOLICITANTE: Red Bull GmbH (220) FECHA SOLICITUD: 13 de octubre del 2014</p>	 <p>(540) MARCA: Intelectos (Mixta) (511) CLASE: 42 (210) EXP. NO.: 14/30532</p> <p>(730) SOLICITANTE: Ernesto Orlando Lozano Peña (220) FECHA SOLICITUD: 23 de octubre del 2014</p>	 <p>(540) MARCA: nzmp (Mixta) (511) CLASE: 1, 5, 29 (210) EXP. NO.: 14/12168 (730) SOLICITANTE: Fonterra Co-Operative Group Limited (220) FECHA SOLICITUD: 28 de abril del 2014</p>	 <p>(540) MARCA: S (Mixta) (511) CLASE: 14, 35, 36, 39 (210) EXP. NO.: 14/30592 (730) SOLICITANTE: The Bank Of Nova Scotia (220) FECHA SOLICITUD: 23 de octubre del 2014</p>
 <p>(540) MARCA: Estrella Luminosa (Mixta) (511) CLASE: 3, 30 (210) EXP. NO.: 14/27466</p> <p>(730) SOLICITANTE: Ricardo A. De Moya Holguín /Moisés A. De Moya Holguín (220) FECHA SOLICITUD: 23 de septiembre del 2014</p>	 <p>(540) MARCA: Melpaper (Mixta) (511) CLASE: 3, 6, 10, 16, 21, 24 (210) EXP. NO.: 14/24055</p> <p>(730) SOLICITANTE: Absormex CMPC Tissue, S.A., De C. V. (220) FECHA SOLICITUD: 21 de agosto del 2014</p>	 <p>(540) MARCA: (Figurativa) (511) CLASE: 35, 36, 45 (210) EXP. NO.: 14/32432 (730) SOLICITANTE: Portland Holdings Inc. (220) FECHA SOLICITUD: 11 de noviembre del 2014</p>	 <p>(540) MARCA: (Figurativa) (511) CLASE: 36, 41 (210) EXP. NO.: 14/24522 (730) SOLICITANTE: Apple Inc. (220) FECHA SOLICITUD: 26 de agosto del 2014</p>
 <p>(540) MARCA: LifebankUSA (Mixta) (511) CLASE: 39, 44 (210) EXP. NO.: 14/30450 (730) SOLICITANTE: Celgene Corporation (220) FECHA SOLICITUD: 22 de octubre del 2014</p>	 <p>(540) MARCA: El Embajador Hotel & Casino (Mixta) (511) CLASE: 41, 43 (210) EXP. NO.: 14/29676</p> <p>(730) SOLICITANTE: Occidental Hoteles Management, S. L. (220) FECHA SOLICITUD: 15 de octubre del 2014</p>	 <p>(540) MARCA: Occidental El Embajador Hotel & Casino (Mixta) (511) CLASE: 41, 43 (210) EXP. NO.: 14/29675</p> <p>(730) SOLICITANTE: Occidental Hoteles Management, S. L. (220) FECHA SOLICITUD: 15 de octubre del 2014</p>	 <p>(540) MARCA: (Figurativa) (511) CLASE: 8, 21 (210) EXP. NO.: 14/31918 (730) SOLICITANTE: Zwilling J.A. Henckels AG (220) FECHA SOLICITUD: 5 de noviembre del 2014</p>
 <p>(540) MARCA: (Figurativa) (511) CLASE: 8, 21 (210) EXP. NO.: 14/31919 (730) SOLICITANTE: Zwilling J.A. Henckels AG (220) FECHA SOLICITUD: 5 de noviembre del 2014</p>	 <p>(540) MARCA: Intel Inside (Mixta) (511) CLASE: 9, 10, 14, 25 (210) EXP. NO.: 14/28791 (730) SOLICITANTE: Intel Corporation (220) FECHA SOLICITUD: 7 de octubre del 2014</p>	 <p>(540) MARCA: mFlash (Mixta) (511) CLASE: 9, 16, 38 (210) EXP. NO.: 14/29540 (730) SOLICITANTE: Beeone Communications SA (Beeone Communications AG) (Beeone Communications LTD) (220) FECHA SOLICITUD: 14 de octubre del 2014</p>	 <p>(540) MARCA: Tu (Mixta) (511) CLASE: 9, 35, 36, 42 (210) EXP. NO.: 14/31175 (730) SOLICITANTE: Trans Unión LLC. (220) FECHA SOLICITUD: 29 de octubre del 2014</p>
 <p>(540) MARCA: Sal Marina Don Rodrigo (Mixta) (511) CLASE: 1 (210) EXP. NO.: 14/28023 (730) SOLICITANTE: Gerson Rodrigo Hernández Victoriano (220) FECHA SOLICITUD: 30 de septiembre del 2014</p>	 <p>(540) MARCA: Amalys (Mixta) (511) CLASE: 3 (210) EXP. NO.: 14/31934 (730) SOLICITANTE: Inversiones Amalys, S.R.L. (220) FECHA SOLICITUD: 5 de noviembre del 2014</p>	 <p>(540) MARCA: Beclay (Mixta) (511) CLASE: 3 (210) EXP. NO.: 14/31925 (730) SOLICITANTE: Cristian Lay, S.A. (220) FECHA SOLICITUD: 5 de noviembre del 2014</p>	 <p>(540) MARCA: Canuella Limpieza (Mixta) (511) CLASE: 3 (210) EXP. NO.: 14/24188</p> <p>(730) SOLICITANTE: Martín Sabino Carmona Martínez (220) FECHA SOLICITUD: 22 de agosto del 2014</p>
 <p>(540) MARCA: Nual Elegance International (Mixta) (511) CLASE: 3 (210) EXP. NO.: 14/30893 (730) SOLICITANTE: Cristiano De Jesús Núñez Colon (220) FECHA SOLICITUD: 27 de octubre del 2014</p>	 <p>(540) MARCA: Orel Profesional Line (Mixta) (511) CLASE: 3 (210) EXP. NO.: 14/31409 (730) SOLICITANTE: Oreivi Ramos Moreta (220) FECHA SOLICITUD: 31 de octubre del 2014</p>	 <p>(540) MARCA: Curefast Bandage (Mixta) (511) CLASE: 5 (210) EXP. NO.: 14/32734 (730) SOLICITANTE: Jorge Ariel Castillo Mejía (220) FECHA SOLICITUD: 13 de noviembre del 2014</p>	 <p>(540) MARCA: Euro Piracet (Mixta) (511) CLASE: 5 (210) EXP. NO.: 14/26274 (730) SOLICITANTE: Euro Limited, S.R.L. (220) FECHA SOLICITUD: 11 de septiembre del 2014</p>
 <p>(540) MARCA: Euro Tamsul (Mixta) (511) CLASE: 5 (210) EXP. NO.: 14/26279 (730) SOLICITANTE: Euro Limited LTD, S.R.L. (220) FECHA SOLICITUD: 11 de septiembre del 2014</p>	 <p>(540) MARCA: Exetin-A Pisa Farmacéutica (Mixta) (511) CLASE: 5 (210) EXP. NO.: 14/15409 (730) SOLICITANTE: Laboratorios Pisa, S.A. De C. V. (220) FECHA SOLICITUD: 29 de octubre del 2014</p>	 <p>(540) MARCA: Agricol (Mixta) (511) CLASE: 7 (210) EXP. NO.: 14/31776 (730) SOLICITANTE: Tony Rodamientos, S.A. (220) FECHA SOLICITUD: 4 de noviembre del 2014</p>	 <p>(540) MARCA: FKG UK Bearing (Mixta) (511) CLASE: 7 (210) EXP. NO.: 14/31777</p> <p>(730) SOLICITANTE: Tony Rodamientos, S.A. (220) FECHA SOLICITUD: 4 de noviembre del 2014</p>
 <p>(540) MARCA: Pony (Mixta) (511) CLASE: 8 (210) EXP. NO.: 14/30587</p> <p>(730) SOLICITANTE: Jorge Ariel Castillo Mejía (220) FECHA SOLICITUD: 14 de noviembre del 2014</p>	 <p>(540) MARCA: Aceasoft (Mixta) (511) CLASE: 9 (210) EXP. NO.: 14/32211 (730) SOLICITANTE: Acea Dominicana, S.A. (220) FECHA SOLICITUD: 7 de noviembre del 2014</p>	 <p>(540) MARCA: Century (Mixta) (511) CLASE: 9 (210) EXP. NO.: 14/30586 (730) SOLICITANTE: Jorge Ariel Castillo Mejía (220) FECHA SOLICITUD: 23 de octubre del 2014</p>	 <p>(540) MARCA: BKT (Mixta) (511) CLASE: 12 (210) EXP. NO.: 14/31381 (730) SOLICITANTE: Balkrishna Industries Limited (220) FECHA SOLICITUD: 30 de octubre del 2014</p>

VIENE DE LA PÁGINA ANTERIOR

 <p>(540) MARCA: Tigar (Mixta) (511) CLASE: 12 (210) EXP. NO.: 13/33791</p> <p>(730) SOLICITANTE: Michelin Recherche ET Technique S.A. (220) FECHA SOLICITUD: 4 de diciembre del 2013</p>	 <p>(540) MARCA: Tytal (Mixta) (511) CLASE: 12 (210) EXP. NO.: 14/22809 (730) SOLICITANTE: Trailers y Tanques De Aluminio, S.A. De C.V. (220) FECHA SOLICITUD: 8 de agosto del 2014</p>	 <p>(540) MARCA: Peefem (Mixta) (511) CLASE: 16 (210) EXP. NO.: 14/31324 (730) SOLICITANTE: Carmen Beatriz Rodríguez Mejía (220) FECHA SOLICITUD: 30 de octubre del 2014</p>	 <p>(540) MARCA: Periódico Camino Olímpico (Mixta) (511) CLASE: 16 (210) EXP. NO.: 14/28487</p> <p>(730) SOLICITANTE: Comité Olímpico Dominicano (220) FECHA SOLICITUD: 3 de octubre del 2014</p>
 <p>(540) MARCA: Cemento Panam (Mixta) (511) CLASE: 19 (210) EXP. NO.: 14/26120 (730) SOLICITANTE: Consorcio Minero Dominicano, S.R.L. (220) FECHA SOLICITUD: 10 de septiembre del 2014</p>	 <p>(540) MARCA: Eco Solutions 666 (Mixta) (511) CLASE: 21 (210) EXP. NO.: 14/29679 (730) SOLICITANTE: Karl Franz Stark (220) FECHA SOLICITUD: 15 de octubre del 2014</p>	 <p>(540) MARCA: Bauducco (Mixta) (511) CLASE: 30 (210) EXP. NO.: 14/31924 (730) SOLICITANTE: Pandurata Alimentos LTDA. (220) FECHA SOLICITUD: 5 de noviembre del 2014</p>	 <p>(540) MARCA: Bio Colat (Mixta) (511) CLASE: 30 (210) EXP. NO.: 14/22656 (730) SOLICITANTE: Aneudys González / Máximo Muñoz / Danny Javier Javier (220) FECHA SOLICITUD: 11 de septiembre del 2014</p>
 <p>(540) MARCA: Monsan (Mixta) (511) CLASE: 30 (210) EXP. NO.: 14/31933</p> <p>(730) SOLICITANTE: Inversiones Amalys, S.R.L. (220) FECHA SOLICITUD: 5 de noviembre del 2014</p>	 <p>(540) MARCA: Mavi (Mixta) (511) CLASE: 31 (210) EXP. NO.: 14/31573 (730) SOLICITANTE: Lennyn Stalyn Domínguez Escalante (220) FECHA SOLICITUD: 3 de noviembre del 2014</p>	 <p>(540) MARCA: Morning Fresh (Mixta) (511) CLASE: 31 (210) EXP. NO.: 14/31574 (730) SOLICITANTE: Lennyn Stalyn Domínguez Escalante (220) FECHA SOLICITUD: 3 de noviembre del 2014</p>	 <p>(540) MARCA: Agua Esencial Castillo Rijo (Mixta) (511) CLASE: 32 (210) EXP. NO.: 14/29221</p> <p>(730) SOLICITANTE: Alejandro Alberto Castillo Rijo (220) FECHA SOLICITUD: 10 de octubre del 2014</p>
 <p>(540) MARCA: Agua Las Caritas (Mixta) (511) CLASE: 32 (210) EXP. NO.: 14/27659 (730) SOLICITANTE: Robert Antonio Cuevas Díaz (220) FECHA SOLICITUD: 13 de noviembre del 2014</p>	 <p>(540) MARCA: Palmerale Foods (Mixta) (511) CLASE: 32 (210) EXP. NO.: 14/31253</p> <p>(730) SOLICITANTE: Victor Abel Mestre De Sosa (220) FECHA SOLICITUD: 30 de octubre del 2014</p>	 <p>(540) MARCA: Roiba (Mixta) (511) CLASE: 32 (210) EXP. NO.: 14/32188 (730) SOLICITANTE: Santa Ramona González Marcano (220) FECHA SOLICITUD: 7 de noviembre del 2014</p>	 <p>(540) MARCA: (Tridimensional) (511) CLASE: 33 (210) EXP. NO.: 14/27479 (730) SOLICITANTE: The Coca-Cola Company (220) FECHA SOLICITUD: 23 de septiembre del 2014</p>
 <p>(540) MARCA: (Tridimensional) (511) CLASE: 33 (210) EXP. NO.: 14/27178 (730) SOLICITANTE: Chivas Holdings (IP) Limited (220) FECHA SOLICITUD: 19 de septiembre del 2014</p>	 <p>(540) MARCA: Natural Marley Spirit Cigarettes (Mixta) (511) CLASE: 34 (210) EXP. NO.: 14/31206 (730) SOLICITANTE: Montobacco, LTD. (220) FECHA SOLICITUD: 29 de octubre del 2014</p>	 <p>(540) MARCA: ARS Palic Aprendiendo Sanamente (Mixta) (511) CLASE: 35 (210) EXP. NO.: 14/22257 (730) SOLICITANTE: Administradora de Riesgos De Salud Palic Salud, S.A. (220) FECHA SOLICITUD: 16 de septiembre del 2014</p>	 <p>(540) MARCA: ARS Palic Higiene y Salud (Mixta) (511) CLASE: 35 (210) EXP. NO.: 14/22265 (730) SOLICITANTE: Administradora de Riesgos De Salud Palic Salud, S.A. (220) FECHA SOLICITUD: 16 de septiembre del 2014</p>
 <p>(540) MARCA: ARS Palic Latiendo (Mixta) (511) CLASE: 35 (210) EXP. NO.: 14/22255 (730) SOLICITANTE: Administradora de Riesgos De Salud Palic Salud, S.A. (220) FECHA SOLICITUD: 16 de septiembre del 2014</p>	 <p>(540) MARCA: ARS Palic Ponte en tu Peso (Mixta) (511) CLASE: 35 (210) EXP. NO.: 14/22264 (730) SOLICITANTE: Administradora de Riesgos De Salud Palic Salud, S.A. (220) FECHA SOLICITUD: 16 de septiembre del 2014</p>	 <p>(540) MARCA: ARS Palic Protección en Pareja (Mixta) (511) CLASE: 35 (210) EXP. NO.: 14/22259 (730) SOLICITANTE: Administradora de Riesgos De Salud Palic Salud, S.A. (220) FECHA SOLICITUD: 16 de septiembre del 2014</p>	 <p>(540) MARCA: Inkcompass Discover a New Way Of Interning (Mixta) (511) CLASE: 35</p> <p>(210) EXP. NO.: 14/26446 (730) SOLICITANTE: Philip Morris Products, S.A. (220) FECHA SOLICITUD: 12 de septiembre del 2014</p>
 <p>(540) MARCA: Mamás Radiantes Palic (Mixta) (511) CLASE: 35 (210) EXP. NO.: 14/22256 (730) SOLICITANTE: Administradora de Riesgos De Salud Palic Salud, S.A. (220) FECHA SOLICITUD: 16 de septiembre del 2014</p>	 <p>(540) MARCA: Palic Creciendo en Salud (Mixta) (511) CLASE: 35 (210) EXP. NO.: 14/22265 (730) SOLICITANTE: Administradora de Riesgos De Salud Palic Salud, S.A. (220) FECHA SOLICITUD: 16 de septiembre del 2014</p>	 <p>(540) MARCA: Ecosolar Sustainable Energy (Mixta) (511) CLASE: 36</p> <p>(210) EXP. NO.: 14/10974 (730) SOLICITANTE: Ecosolar Holding Inc. (220) FECHA SOLICITUD: 14 de abril del 2014</p>	 <p>(540) MARCA: General Internazionale SSI/Salud (Mixta) (511) CLASE: 36 (210) EXP. NO.: 14/26531</p> <p>(730) SOLICITANTE: General de Seguros, S.A. (220) FECHA SOLICITUD: 7 de noviembre del 2014</p>
 <p>(540) MARCA: LLamando (Mixta) (511) CLASE: 38 (210) EXP. NO.: 14/25145</p> <p>(730) SOLICITANTE: Victor Oscar Pacheco Méndez (220) FECHA SOLICITUD: 7 de octubre del 2014</p>	 <p>(540) MARCA: CMS Creative Minds School (Mixta) (511) CLASE: 41 (210) EXP. NO.: 14/32723 (730) SOLICITANTE: Creative Minds, S.R.L. (220) FECHA SOLICITUD: 13 de noviembre del 2014</p>	 <p>(540) MARCA: Live Film & Media LFM (Mixta) (511) CLASE: 41 (210) EXP. NO.: 14/25465</p> <p>(730) SOLICITANTE: Edwin Mibsan Mejía Espejo (220) FECHA SOLICITUD: 4 de septiembre del 2014</p>	 <p>(540) MARCA: Rollers (Mixta) (511) CLASE: 41 (210) EXP. NO.: 14/32238 (730) SOLICITANTE: Dymatiz Investment, S.R.L. (220) FECHA SOLICITUD: 7 de noviembre del 2014</p>
 <p>(540) MARCA: Suntrans (Mixta) (511) CLASE: 11, 37 (210) EXP. NO.: 14/28329</p> <p>(730) SOLICITANTE: Diomedes Norberto Cedano Herrera (220) FECHA SOLICITUD: 3 de octubre del 2014</p>	 <p>(540) MARCA: (Tridimensional) (511) CLASE: 16, 33 (210) EXP. NO.: 14/27177 (730) SOLICITANTE: Chivas Holdings (IP) Limited (220) FECHA SOLICITUD: 19 de septiembre del 2014</p>	 <p>(540) MARCA: Tourmundial Hello World (Mixta) (511) CLASE: 16, 36, 39, 43</p> <p>(210) EXP. NO.: 14/31812 (730) SOLICITANTE: Viajes El Corte Ingles, S.A. (220) FECHA SOLICITUD: 4 de noviembre del 2014</p>	 <p>(540) MARCA: Team Dom By COD (Mixta) (511) CLASE: 16, 41 (210) EXP. NO.: 14/31528 (730) SOLICITANTE: Comité Olímpico Dominicano (COD) (220) FECHA SOLICITUD: 31 de octubre del 2014</p>
 <p>(540) MARCA: Venefox (Mixta) (511) CLASE: 18, 25 (210) EXP. NO.: 14/30624 (730) SOLICITANTE: Cayne Corporation, S.R.L. (220) FECHA SOLICITUD: 23 de octubre del 2014</p>	 <p>(540) MARCA: La Moderna De Luigi Speciale (Mixta) (511) CLASE: 29, 30 (210) EXP. NO.: 14/32569 (730) SOLICITANTE: Productos Alimenticios La Moderna, S.A. De C. V. (220) FECHA SOLICITUD: 12 de noviembre del 2014</p>	 <p>(540) MARCA: Sumesa D' Campo (Mixta) (511) CLASE: 29, 30 (210) EXP. NO.: 14/15198 (730) SOLICITANTE: Sumesa, S.A. (220) FECHA SOLICITUD: 5 de noviembre del 2014</p>	 <p>(540) MARCA: LFP La Liga (Mixta) (511) CLASE: 29, 35, 41 (210) EXP. NO.: 14/31719 (730) SOLICITANTE: Liga Nacional De Futbol Profesional (220) FECHA SOLICITUD: 4 de noviembre del 2014</p>

VIENE DE LA PÁGINA ANTERIOR

 <p>(540) MARCA: Mandeville (Mixta) (511) CLASE: 35, 36, 42 (210) EXP. NO.: 14/32437</p> <p>(730) SOLICITANTE: Portland Holdings, Inc. (220) FECHA SOLICITUD: 11 de noviembre del 2014</p>	 <p>(540) MARCA: Anoc (Mixta) (511) CLASE: 35, 41 (210) EXP. NO.: 14/31098 (730) SOLICITANTE: Association Des Comites Nationaux Olympiques (220) FECHA SOLICITUD: 28 de octubre del 2014</p>	 <p>(540) MARCA: ID Interdesign (Mixta) (511) CLASE: 6, 20, 21 (210) EXP. NO.: 14/32733</p> <p>(730) SOLICITANTE: Interdesign, Inc. (220) FECHA SOLICITUD: 13 de noviembre del 2014</p>	 <p>(540) MARCA: PayPal (Mixta) (511) CLASE: 9, 35, 36, 42 (210) EXP. NO.: 14/30780 (730) SOLICITANTE: Paypal, Inc. (220) FECHA SOLICITUD: 24 de octubre del 2014</p>
 <p>(540) MARCA: (Figurativa) (511) CLASE: 9, 37, 38, 41, 42 (210) EXP. NO.: 14/30797 (730) SOLICITANTE: Eutelsat, S.A. (220) FECHA SOLICITUD: 24 de octubre del 2014</p>	 <p>540) MARCA: Powerstrips (Mixta) (511) CLASE: 5 (210) EXP. NO.: 14/29844 (730) SOLICITANTE: Forevergreen Dominicana S.R.L. (220) FECHA SOLICITUD: 16 de octubre del 2014</p>	 <p>(540) NOMBRE COMERCIAL: AvraySA Corporation (Rótulo) (210) EXP. NO.: 14/33152 (730) SOLICITANTE: Eligio Jesús Del Rosario Santana (220) FECHA SOLICITUD: 18 de noviembre del 2014 (111) REGISTRO: 396481</p>	 <p>(540) NOMBRE COMERCIAL: Concredom (Rótulo) (210) EXP. NO.: 14/33865 (730) SOLICITANTE: Concretera Dominicana, Concredom, S.R.L. (220) FECHA SOLICITUD: 25 de noviembre del 2014 (111) REGISTRO: 396621</p>
 <p>(540) NOMBRE COMERCIAL: Elemental, Elemental Developments (Rótulo) (210) EXP. NO.: 14/15861</p> <p>(730) SOLICITANTE: Julio Eduardo Cabrera Del Castillo (220) FECHA SOLICITUD: 2 de junio del 2014 (111) REGISTRO: 396422</p>	 <p>(540) NOMBRE COMERCIAL: Elite Ingeniería Pedro O. Jiménez (Rótulo) (210) EXP. NO.: 14/33383 (730) SOLICITANTE: Pedro Oguis Vargas Jiménez (220) FECHA SOLICITUD: 27 de noviembre del 2014 (111) REGISTRO: 396788</p>	 <p>(540) NOMBRE COMERCIAL: (Emblema) (210) EXP. NO.: 14/31296 (730) SOLICITANTE: Participación Ciudadana (220) FECHA SOLICITUD: 30 de octubre del 2014 (111) REGISTRO: 396082</p>	 <p>(540) NOMBRE COMERCIAL: (Emblema) (210) EXP. NO.: 14/32643 (730) SOLICITANTE: Cristian Alberto Pinales Marte (220) FECHA SOLICITUD: 13 de noviembre del 2014 (111) REGISTRO: 396468</p>
 <p>(540) NOMBRE COMERCIAL: (Emblema) (210) EXP. NO.: 14/33229 (730) SOLICITANTE: Geraldino Cabrera Checo (220) FECHA SOLICITUD: 18 de noviembre del 2014 (111) REGISTRO: 396480</p>	 <p>(540) NOMBRE COMERCIAL: (Emblema) (210) EXP. NO.: 14/34222 (730) SOLICITANTE: Julio Eduardo Cabrera Del Castillo (220) FECHA SOLICITUD: 27 de noviembre del 2014 (111) REGISTRO: 396790</p>	 <p>(540) NOMBRE COMERCIAL: Fundación Queremos Regalarte Tu Mejor Sonrisa (Rótulo) (210) EXP. NO.: 14/31173 (730) SOLICITANTE: Dorka Altgracia Jiménez Tavarez (220) FECHA SOLICITUD: 29 de octubre del 2014 (111) REGISTRO: 396494</p>	 <p>(540) NOMBRE COMERCIAL: Iglesia Cristiana Evangélica Casa De Oración (Rótulo) (210) EXP. NO.: 14/32261 (730) SOLICITANTE: Altgracia García Ventura De Marte (220) FECHA SOLICITUD: 7 de noviembre del 2014 (111) REGISTRO: 395758</p>
 <p>(540) NOMBRE COMERCIAL: J Jayaco Platinum (Rótulo) (210) EXP. NO.: 14/32892</p> <p>(730) SOLICITANTE: Importadora La Plaza, S.R.L. (220) FECHA SOLICITUD: 25 de noviembre del 2014 (111) REGISTRO: 396624</p>	 <p>(540) NOMBRE COMERCIAL: J Choice & Y Pony Tail Holder (Rótulo) (210) EXP. NO.: 14/30702 (730) SOLICITANTE: Milciades Radhames Baez Melo (220) FECHA SOLICITUD: 26 de noviembre del 2014 (111) REGISTRO: 396899</p>	 <p>(540) NOMBRE COMERCIAL: Linc (Rótulo) (210) EXP. NO.: 14/34268 (730) SOLICITANTE: Eladio Junior Mendoza De La Cruz (220) FECHA SOLICITUD: 27 de noviembre del 2014 (111) REGISTRO: 396868</p>	 <p>(540) NOMBRE COMERCIAL: MAP Terminaciones Constructivas (Rótulo) (210) EXP. NO.: 14/33427 (730) SOLICITANTE: Miguel Antonio Peña De Los Santos (220) FECHA SOLICITUD: 20 de noviembre del 2014 (111) REGISTRO: 396317</p>
 <p>(540) NOMBRE COMERCIAL: Ministerio de Jesucristo Movido por la Fe (Rótulo) (210) EXP. NO.: 14/33566 (730) SOLICITANTE: Ana Delia Hidalgo De Pujols (220) FECHA SOLICITUD: 21 de noviembre del 2014 (111) REGISTRO: 396446</p>	 <p>(540) NOMBRE COMERCIAL: Mujeres Unidas Dominicanas MUD (Rótulo) (210) EXP. NO.: 14/31488 (730) SOLICITANTE: Milagros Cabrera Cruz (220) FECHA SOLICITUD: 7 de noviembre del 2014 (111) REGISTRO: 396196</p>	 <p>(540) NOMBRE COMERCIAL: Nuevo Orden (Rótulo) (210) EXP. NO.: 07/4255 (730) SOLICITANTE: Lorenzo González Fernández (220) FECHA SOLICITUD: 18 de enero del 2007 (111) REGISTRO: 222664</p>	 <p>(540) NOMBRE COMERCIAL: Orlando Fernández Truck Import (Rótulo) (210) EXP. NO.: 14/33482 (730) SOLICITANTE: José Orlando Fernández Tejada (220) FECHA SOLICITUD: 20 de noviembre del 2014 (111) REGISTRO: 396207</p>
 <p>(540) NOMBRE COMERCIAL: Paulinas (Rótulo) (210) EXP. NO.: 14/30847 (730) SOLICITANTE: Paulinas / Pia Sociedad Hijas De San Pablo (220) FECHA SOLICITUD: 27 de octubre del 2014 (111) REGISTRO: 396182</p>	 <p>(540) NOMBRE COMERCIAL: Programa Preventivo De La Protección Ciudadana PPC (Rótulo) (210) EXP. NO.: 14/32606</p> <p>(730) SOLICITANTE: Ana Elsie Bueno / Rafael Leonidas Duverge Moronta (220) FECHA SOLICITUD: 13 de noviembre del 2014 (111) REGISTRO: 396437</p>	 <p>(540) NOMBRE COMERCIAL: Rakatosky (Rótulo) (210) EXP. NO.: 14/33919 (730) SOLICITANTE: Starly Jimenez (220) FECHA SOLICITUD: 25 de noviembre del 2014 (111) REGISTRO: 396617</p>	 <p>(540) NOMBRE COMERCIAL: RMPM Group Abogados Juntos a Consultores (Rótulo) (210) EXP. NO.: 14/32891 (730) SOLICITANTE: Rosa Margarita Pérez Melo (220) FECHA SOLICITUD: 14 de noviembre del 2014 (111) REGISTRO: 396078</p>
 <p>(540) NOMBRE COMERCIAL: Sanctuary Cats And Dogs (Rótulo) (210) EXP. NO.: 14/32242 (730) SOLICITANTE: Ahmed David Montero Morales (220) FECHA SOLICITUD: 7 de noviembre del 2014 (111) REGISTRO: 396601</p>	 <p>(540) NOMBRE COMERCIAL: Servicios De Seguridad González SEGONZA (Rótulo) (210) EXP. NO.: 14/33724 (730) SOLICITANTE: Marys Milagros Medrano De González / Andrés González González (220) FECHA SOLICITUD: 21 de noviembre del 2014 (111) REGISTRO: 396651</p>	 <p>(540) NOMBRE COMERCIAL: Security Development Corporation SEDECORP (Rótulo) (210) EXP. NO.: 14/33657 (730) SOLICITANTE: Wilfredo Adolfo Surriel Garcia (220) FECHA SOLICITUD: 21 de noviembre del 2014 (111) REGISTRO: 396713</p>	 <p>(540) NOMBRE COMERCIAL: CENTEDI Formando los Diamantes del Progreso (Rótulo) (210) EXP. NO.: 14/34083 (730) SOLICITANTE: Antonio Angelina Guzman / Eduard Ramón Rodríguez Toledo (220) FECHA SOLICITUD: 26 de noviembre del 2014 (111) REGISTRO: 396838</p>
 <p>(540) NOMBRE COMERCIAL: Ultralight (Rótulo) (210) EXP. NO.: 14/29680 (730) SOLICITANTE: Ultralight (220) FECHA SOLICITUD: 15 de octubre del 2014 (111) REGISTRO: 396324</p>	 <p>(540) NOMBRE COMERCIAL: VJR Valerio Jiminian Roa (Rótulo) (210) EXP. NO.: 14/33728 (730) SOLICITANTE: Valerio Jiminian Roa, S.R.L. (220) FECHA SOLICITUD: 21 de noviembre del 2014 (111) REGISTRO: 396405</p>		



Cualquier sugerencia o reclamo dirigirse a publicaciones ONAPI

m.seijas@onapi.gob.do