



ONAPI

OFICINA NACIONAL DE LA PROPIEDAD INDUSTRIAL

Año 12 • Volumen 302,
Septiembre, 2013

MINISTERIO DE INDUSTRIA Y COMERCIO

Ley No. 20-00 de fecha 8 de mayo del 2000

www.onapi.gob.do

El Nacional
Lunes 30 de septiembre de 2013

ONAPI firma Convenio con Instituto de Propiedad Industrial de Argentina

En el marco del evento “Argentina, Capital del Diseño”, Simposio Internacional sobre Modelos y Diseños Industriales, el licenciado Juan José Báez, Director General de ONAPI y el Sr. Mario Aramburu, Presidente del Instituto Nacional de Propiedad Industrial de Argentina (INPI), firmaron un Convenio de Colaboración a los fines de desarrollar una agenda anual de objetivos específicos, entre los cuales se encuentra la realización de estudios y proyectos de interés común y promover el uso de la protección de los registros de propiedad industrial.



Academia de ONAPI e INTEC imparten Diplomado



En el Diplomado participan emprendedores, colaboradores del sector público, estudiantes universitarios, investigadores y profesionales de diferentes áreas.

La Academia Nacional de la Propiedad Intelectual (ANPI) de la Oficina Nacional de la Propiedad Industrial (ONAPI) en coordinación con el Instituto Tecnológico de Santo Domingo (INTEC), está impartiendo, desde el pasado lunes 16 de septiembre, el Diplomado “Innovación y Propiedad Intelectual para el Desarrollo del Emprendedurismo”, el cual tiene una duración de dos meses.

Este curso, que concluye el 13 de noviembre del presente año, forma parte del programa de actividades académicas de la ANPI, entidad que ha realizado varias capacitaciones en Propiedad Intelectual, en las modalidades de diplomados, seminarios, talleres y cursos cortos.



OFICINA PRINCIPAL
Av. Los Próceres No. 11
Santo Domingo
Tel.: 809-567-7474
Fax: 809-732-7758

CONTÁCTENOS:
Línea de atención al usuario
809-732-4447

SANTIAGO DE LOS CABALLEROS
Av. Estrella Sadhalá Edif.
Antonio Guzmán Fernández
Tel.: 809-582-4059
Fax: 809-583-8437

MUNICIPIO STO. DGO. ESTE,
Plaza Coral Mall
2do. nivel,
Autopista de San Isidro
Tel.: 829-236-7474

SAN FRANCISCO DE MACORÍS
Plaza Colonial, Suite 14-B,
Avenida Antonio Guzmán
Fernández - Tel.: 809-588-2052
Ext. 3436

DEPARTAMENTO DE INVENCIONES

MUY IMPORTANTE

A PARTIR DE LA FECHA DE LA PRIMERA PUBLICACIÓN, EL SOLICITANTE DEBE EFECTUAR EL PAGO DE EXAMEN DE FONDO EN UN PLAZO DE DOCE MESES IMPROPRORROGABLES, BAJO LA PENA DE DECLARARSE EL ABANDONO DE PLENO DERECHO. (ART. 22.1 LEY 20-00 SOBRE PROPIEDAD INDUSTRIAL).

INVENCIONES Y MODELOS DE UTILIDAD

LISTA DE CÓDIGOS INID DE LA NORMA ST.9 OMPI.

- 11 NUMERO DE PATENTE/REGISTRO NACIONAL.
12 DESIGNACIÓN DEL TIPO DE DOCUMENTO.
21 NÚMERO DE SOLICITUD NACIONAL.
22 FECHA DE PRESENTACIÓN NACIONAL.
30 DATOS DE PRIORIDAD SEGUN CONVENIO DE PARIS.
43 FECHA DE PUBLICACION DE LA SOLICITUD NACIONAL.
51 CLASIFICACIÓN INTERNACIONAL DE PATENTES.
54 TÍTULO.
57 RESUMEN /FIGURAS.
71 SOLICITANTE(S).
72 INVENTOR(ES)/DISEÑADOR(ES).
74 REPRESENTANTE(S).
85 FECHA DE COMIENZO DE LA FASE NACIONAL
86 NÚMERO DE SOLICITUD INTERNACIONAL Y FECHA DE PRESENTACIÓN INTERNACIONAL PCT.
87 NÚMERO DE PUBLICACIÓN INTERNACIONAL Y FECHA DE PUBLICACIÓN INTERNACIONAL PCT.

LISTA DE CÓDIGOS DE DOS LETRAS DE LA NORMA ST.3.

- DE - ALEMANIA AT - AUSTRIA
ES - ESPAÑA CN - CHINA
VE - VENEZUELA US - ESTADOS UNIDOS
CH - SUIZA NO - NORUEGA
CA - CANADÁ VN - VIETNAM
UA - UCRANIA HO - HOLANDA
IT - ITALIA FR - FRANCIA
GB - REINO UNIDO DO - REPUBLICA DOMINICANA
NZ - NUEVA ZELANDA NL - PAISES BAJOS
TN - TUNEZ BR - BRASIL
AU - AUSTRALIA MY - MALASIA
BE - BELGICA CO - COLOMBIA
IN - INDIA CU - CUBA
MA - MARRUECOS AR - ARGENTINA
SI - ESLOVENIA HU - HUNGRIA
KR - COREA ZA - SUDÁFRICA
HR - CROACIA SE - SUECIA
RS - SERBIA MX - MÉXICO
TT - TRINIDAD Y TOBAGO PK - PAKISTÁN
JM - JAMAICA EC - ECUADOR
AR - ARGENTINA
EM - OFICINA PARA LA ARMONIZACION DEL MERCADO INTERIOR (OAMI)

12 SOLICITUD DE PATENTE DE INVENCION EN FASE NACIONAL PCT

- 21 P2013-0043
85 14/02/2013
86 PCT/US2011/048297 18/08/2011
30 US 61/374,943 18/08/2010
US 61/441,485 10/02/2011
US 61/449,372 04/03/2011
87 WO2012/024519 23/02/2012
71 THERESA DEISHER.
1420 FIFTH AVENUE, 98101, WASHINGTON, SEATTLE, U.S.A.
74 SHARIN C. PABLO DE ROCA
72 THERESA DEISHER [US]
51 A 61K 31/00, A 61K 31/573, A 61K 35/16, A 61K 35/28, A 61K 39/395, A 61K 51/00, A 61P 1/16.

54 COMPOSICIONES Y MÉTODOS PARA INHIBIR LA UNIÓN DE CÉLULAS MADRE Y CÉLULAS PROGENITORAS A TEJIDO LINFOIDE Y PARA REGENERAR CENTROS GERMINALES EN TEJIDOS LINFÁTICOS.

- 57 La presente invención se refiere a composiciones y métodos para inhibir la unión de células madre a órganos y tejidos, que incluye el bloqueo de la unión de células madre a centros germinales presentes en el tejido linfático. Se describen composiciones y métodos para regenerar los centros germinales en el tejido linfático. En las composiciones se incluyen adyuvantes, agonistas del receptor de CD40, CD28 y IL-21 y antagonista de CD20.

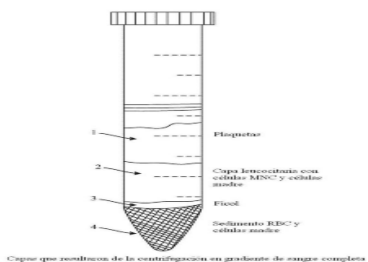

Fig. 1

12 SOLICITUD DE PATENTE DE INVENCION EN FASE NACIONAL PCT

- 21 P2013-0132
85 10/06/2013
86 PCT/EP2011/072228 08/12/2011
30 EP 10306395.4 10/12/2010
87 WO2012/076663 1A 14/06/2012
71 SANOFI
174 avenue de France, 75013, PARIS, FRANCIA.
74 TANIA MIGUELINA CASTILLO
72 PASCALE LEJEUNE [FR]
MICHELE F MAYO [US]
PETER U PARK [US]
JUTTA DECKERT [US]
51 A 61K 39/395, A 61K 45/06, A 61P 35/00, C 07K 16/28
54 COMBINACIONES ANTITUMORALES QUE CONTIENEN ANTICUERPOS QUE RECONOCEN ESPECÍFICAMENTE CD38 Y BORTEZOMIB.
57 Composición farmacéutica que comprende un anticuerpo que reconoce específicamente CD38 y bortezomib.

12 SOLICITUD DE PATENTE DE INVENCION EN FASE NACIONAL PCT

- 21 P2013-0027
85 01/02/2013
86 PCT/EP2011/061393 06/07/2011
30 US 61/361,589 06/07/2010
87 WO2012/004299 12/01/2012
71 NOVARTIS AG
LICHTSTRASSE 35, 4056 BASEL, SUIZA.
74 MARY FERNANDEZ RODRIGUEZ
72 PAULO FERNANDES GOMES DOS SANTOS [PT]
NEDEGE GRAVELEAU [FR]
CHRISTINA HEBACH [DE]
KLEMENS HOGENAUER [AU]
GREGORY HOLLINGWORTH [UK]
ALEXANDER BAXTER SMITH [UK]
NICOLAS SOLDERMANN [FR]
FRANK STOWASSER [DE]
NICOLA TUFILLI [IT]
ANETTE VON MATT [DE]
ROMAIN WOLF [LU]
FREDERIC ZECRI [FR]
NIGEL GRAHAM COOKE [GB]
ROSS STRANG [GB]
51 A 61K 31/517, A 61P 29/00, C 07D 471/04
54 DERIVADOS DE TETRAHIDRO-PIRIDO-PIRIMIDINA.
57 La invención se refiere a derivados de tetrahidro-pirido pirimidina sustituidos de la fórmula (I):

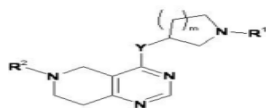

en donde Y, R1, R2 y m son como se definen en la descripción. Estos compuestos son adecuados para el tratamiento de un trastorno o de una enfermedad que sea mediada por la actividad de las enzimas de PI3K.

12 SOLICITUD DE PATENTE DE INVENCION EN FASE NACIONAL PCT

- 21 P2013-0108
85 16/05/2013
86 PCT/DK2011/000136 18/11/2011
30 DK PA 2010 01045 19/11/2010
US 61/415,356 19/11/2010
87 WO2012/065612 A1 24/05/2012
71 H. LUNDBECK A/S.
OTTILIAVEJ 9, DK-2500, DINAMARCA.
74 WALLIS PONS CARDI
72 JAN KEHLER [DK]
JACOB NIELSEN [DK]
MORTEN LANGGARD [DK]
MAURO MARIGO [IT]
JOHN PAUL KILBURN [GB]
51 A 61K 31/519, A 61P 25/00, A 61P 25/18, C 07D 519/00, A61P 25/24.

54 DERIVADOS DE IMIDAZOL COMO INHIBIDORES DE LA ENZIMA PDE10A.

- 57 Esta invención se refiere a compuestos (I) que son inhibidores de la enzima PDE10A. La invención proporciona una composición farmacéutica que comprende una cantidad terapéuticamente eficaz de un compuesto de la invención y un portador farmacéuticamente aceptable. La presente invención proporciona asimismo procesos para usar en la preparación de los compuestos de fórmula I. La presente invención proporciona asimismo un método para tratar un sujeto que padece un trastorno neurodegenerativo que comprende administrar al sujeto una cantidad terapéuticamente eficaz de un compuesto de fórmula I. La presente invención proporciona asimismo un método para tratar a un sujeto que sufre de una adicción a sustancias, que comprende administrar al sujeto una cantidad terapéuticamente eficaz de un compuesto de fórmula I. La presente invención proporciona asimismo un método para tratar a un sujeto que padece un trastorno psiquiátrico, que comprende administrar al sujeto una cantidad terapéuticamente eficaz de un compuesto de fórmula I.

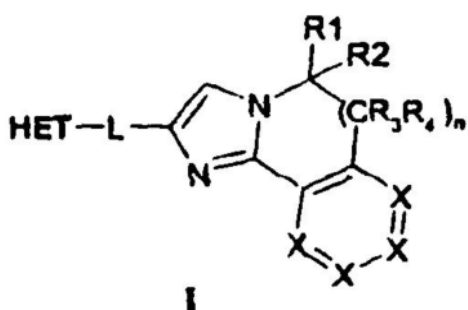

12 SOLICITUD DE PATENTE DE INVENCION EN FASE NACIONAL PCT

- 21 P2013-0185
85 13/08/2013
86 PCT/US2010/038077 10/06/2010
30 US 61/186,291 11/06/2009
US 61/242,836 16/09/2009
US 61/243,596 18/09/2009
87 WO2010/144646 16/12/2010
71 ABBOTT LABORATORIES.
100 ABBOTT PARK ROAD, ABBOTT PARK, ILLINOIS 60064, ESTADOS UNIDOS DE AMERICA, U.S.A.
74 MARIA DEL PILAR TRONCOSO
72 ROLF WAGNER [US]
MICHAEL D. TUFANO [US]
JOHN T. RANDOLPH [US]
JOHN K. PRATT [US]
CLARENCE J. MARING [US]
DACHUN LIU [CN]
ALLAN C. KRUEGER [US]
WARREN M. KATI [US]
DOUGLAS K. HUTCHINSON [US]
PAMELA L. DONNER [US]
DAVID A. DEGOEY [US]
DAVID A. BETEBENNER [US]
KATHY SARRIS [US]
KEVIN R. WOLLER [US]
LISSA T. NELSON [US]
SACHIN V. PATEI [US]
RYAN G. KEDDY [CA]
TAMMIE K. JINKERSON [US]
TODD N. SOLTWEDEL [US]
MICHAEL J. LAVIN [US]
DANIEL D. CASPI [US]
CHARLES W. HUTCHINS [US]
CHRISTOPHER E. MOTTER [US]
MARK A. MATULENKO [US]
TODD W. ROCKWAY [US]
CHARLES A. FLENTGE [US]
JEAN C. CALIFANO [US]
MARY E. BELLIZZI [US]
WENKE LI [US]
SEBLE H. WAGAW [US]
51 A 61K 31/4025, A 61K 31/4184, A 61K 31/4196, A 61K 31/4439, A 61P 31/14, C 07D 401/14, C 07D 403/14, C 07D 417/14

54 COMPUESTOS ANTIVIRALES.

- 57 compuestos eficaces para inhibir la replicación del virus de la hepatitis C (HCV). Esta invención también se relaciona con procesos de elaboración de tales compuestos, con composiciones que comprenden a dichos compuestos y con métodos de uso de dichos compuestos para tratar una infección por HCV.

12 SOLICITUD DE PATENTE DE INVENCION EN FASE NACIONAL PCT

- 21 P2013-0181
85 08/08/2013
86 PCT/IB2012/050349 25/01/2012
30 US 61/440,578 08/02/2011
US 61/441,044 09/02/2011
US 61/585,834 12/01/2012
87 WO2012/107850 16/08/2012
71 PFIZER INC.
235 EAST 42ND STREET, ESTADOS DE NUEVA YORK, NUEVA YORK, U.S.A.
74 MARY FERNANDEZ RODRIGUEZ
72 KEVIN JAMES FILIPSKI [US]
JEFFREY ALLEN PFEFFERKORN [US]
MEIHUA MIKE TU [US]
GARY ERIK ASPNES [US]
MARY THERESA DIDIUK [US]
ANGEL GUZMAN-PEREZ [MX]
ESTHER CHENG YIN LEE [US]
BENJAMIN DAWSON STEVENS [US]
51 C 07D 207/34, C 07D 231/12, C 07D 231/14, C 07D 231/16, C 07D 231/18, C 07D 233/64, C 07D 233/68, C 07D 233/70, C 07D 233/84, C 07D 249/06, C 07D 249/08, C 07D 261/08
54 MODULADORES DEL RECEPTOR DE GLUCAGON.
57 La presente invención proporciona un compuesto de fórmula (I):

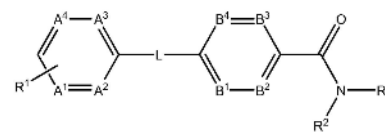

o una sal farmacéuticamente aceptable del mismo, en la que R1, R2, R3, A1, A2, A3, A4, L, B1, B2, B3 y B4 son como se definen en el presente documento. Se ha encontrado que los compuestos de fórmula I actúan como antagonistas o agonistas inversos de glucagón. En consecuencia, los compuestos de fórmula I y las composiciones farmacéuticas del mismo son útiles para el tratamiento de enfermedades, trastornos o afecciones mediadas por glucagón.

VIENE DE LA PÁGINA ANTERIOR

12 SOLICITUD DE PATENTE DE INVENCION EN FASE NACIONAL PCT

21 P2013-0092
85 26/04/2013
86 PCT/US2011/054959 05/10/2011
30 US 61/408,527 29/10/2010
87 WO2012/121758 13/09/2012

71 ABBOTT GMBH & CO. KG. / ABBVIE INC.

MAX-PLANCK-RING 2, 65205, WIESBADEN-DELKENHIM, Alemania / 1 NORTH WAUKEGAN ROAD, NORTH CHICAGO, 60064, NORTH CHICAGO, ILLINOIS, U.S.A.

74 MARIA DEL PILAR TRONCOSO

72 DAVID J. LINDLEY [US]
YESHWANT D. SANZGIRI [US]
PING TONG [US]
PETER HOELIG [DE]
ESTHER BIRTALAN [DE]

51 A 61K 31/437, A 61K 47/02, A 61K 47/22, A 61K 47/26, A 61K 47/32, A 61K 9/14, A 61K 9/20.

54 DISPERSIONES SOLIDAS EXTRUIDAS POR FUSION QUE CONTIENEN UN AGENTE INDUCTOR DE ADOPTOSIS.

57 Una dispersión sólida pro-apoptótica que comprende, en una forma esencialmente no cristalina, un compuesto inhibidor de familia de proteínas Bcl-2 de la Fórmula I, definido en la presente, disperso en una matriz sólida que comprende (a) un vehículo polimérico soluble en agua farmacéuticamente aceptable y (b) un agente tensioactivo farmacéuticamente aceptable. Un proceso para preparar dicha dispersión sólida que comprende someter a una temperatura elevada el compuesto de la Fórmula I, el vehículo polimérico soluble en agua y el agente tensioactivo, para proveer una mezcla semisólida extruible; extrudir la mezcla semisólida; y enfriar el extrudado resultante para proveer una matriz sólida que comprende el vehículo polimérico y el agente tensioactivo y en el cual está disperso el compuesto en una forma esencialmente no cristalina. La dispersión sólida es apropiada para una administración por vía oral a un sujeto que la necesita para tratar una enfermedad caracterizada por la sobreexpresión de una o más proteínas antiapoptóticas de la familia Bcl-2, por ejemplo cáncer o una enfermedad inmune o autoinmune.

12 SOLICITUD DE PATENTE DE INVENCION EN FASE NACIONAL PCT

21 P2013-0105
85 10/05/2013
86 PCT/EP2011/069637 08/11/2011
30 US 61/412,556 11/11/2010
87 WO2012/062748 18/05/2012

71 BAYER INTELLECTUAL PROPERTY GMBH.

ALFRED-NOBEL-STRASSE 10, 40789, MONHEIM AM RHEIN, ALEMANIA.

74 MARIA DEL PILAR TRONCOSO LEROUX

72 ULF BOMER [DE]
URSULA MONNING [DE]
NINGSHU LIU [DE]
WILLIAM JOHNSTON SCOTT [US]
MANFRED MOWES [DE]
ANDREA HAGEBARTH [DE]

51 C 07D 487/04

54 DERIVADOS DE 2,3-DIHIROIMIDAZO[1,2-C]QUINAZOLINA SUSTITUIDOS CON AMINOALCOHOLES QUE SON DE UTILIDAD PARA TRATAR TRASTORNOS HIPERPROLIFERATIVOS Y ENFERMEDADES ASOCIADAS A LA ANGIOGENESIS.

57 Nuevos compuestos de 2,3-dihidroimidazo[1,2-c]quinazolina de fórmula (I)

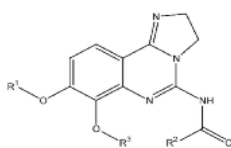

Donde R1, R2 y R3 tienen los significados definidos en las reivindicaciones. También se divulgan composiciones farmacéuticas que contienen dichos compuestos, uso de dichos compuestos o de dichas composiciones en la inhibición de la fosfatidilinositol-3-quinasa (PI3K) y en el tratamiento de enfermedades asociadas a la fosfatidilinositol-3-quinasa (PI3K), particularmente en el tratamiento de trastornos hiperproliferativos y/o relacionados con la angiogénesis, solos o en combinación con otros ingredientes activos.

12 SOLICITUD DE PATENTE DE INVENCION EN FASE NACIONAL PCT

21 P2012-0231
85 22/08/2012
86 PCT/US2011/023933 07/02/2011
30 US 61/302,001 05/02/2010
87 WO2011/097584 A1 11/08/2011

71 THE TEXAS A&M UNIVERSITY SYSTEM.

MAIL STOP 3369, 77843, COLLEGE STATION, TEXAS, U.S.A.

74 PATRICIA VILLEGAS

72 SERGIO C. CAPAREDA [US]
CALVIN B. PARNELL JR. [US]
DAVID B. CARNEY [US]

51 C 10J 3/00

54 DISPOSITIVOS Y METODOS PARA UN SISTEMA DE PIROLISIS Y GASIFICACION PARA MATERIA PRIMA DE BIOMASA.

57 Un sistema de pirólisis y gasificación produce un gas de síntesis y biocarbón a partir de una materia prima de biomasa. El sistema incluye una tolva de alimentación que tiene un dispositivo de medición de flujo. El sistema incluye además un reactor que puede funcionar en un modo de gasificación o en un modo de pirólisis. El reactor se configura para recibir la materia prima de biomasa desde la tolva de alimentación. El reactor puede funcionar para proporcionar calor a la materia prima de biomasa procedente de la tolva de alimentación para producir el gas de síntesis y el biocarbón. El sistema incluye además un ensamble de ciclón. El gas de síntesis producido que incluye el biocarbón se alimenta al ensamble de ciclón. El ensamble de ciclón elimina una porción del biocarbón del gas de síntesis.

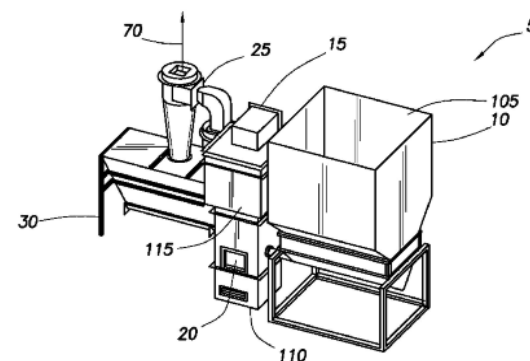

FIG. 1

12 SOLICITUD DE PATENTE DE INVENCION EN FASE NACIONAL PCT

21 P2013-0118
85 29/05/2013
86 PCT/JP2011/078010 29/11/2011
30 JP 2010-266097 30/11/2010
JP 2011-175330 10/08/2011
87 WO2012/074126 07/06/2012

71 TEKEDA PHARMACEUTICAL COMPANY LIMITED.

1-1, DOSHOMACHI 4-CHOME, CHUO-KU, 541-0045, OSAKA-SHI, OSAKA, JAPÓN.

74 MARIA DEL PILAR TRONCOSO LEROUX

72 IKUO FUJIMORI [JP]
MAKOTO KAMATA [JP]
TOHRU YAMASHITA [JP]
HIDEKI HIROSE [JP]
ASATO KINA [JP]
MASATAKA MURAKAMI [JP]
RYN MIZOJIRI [JP]
KAZUKO YONEMORI [JP]
TAKUYA FUJIMOTO [JP]
ZENICHI IKEDA [JP]
TSUCO YASUMA [JP]

51 A 61K 31/416, A 61K 31/423, A 61P 9/00, C 07D 401/04, C 07D 405/04, C 07D 413/04, C 07D 417/04

54 COMPUESTO BICICLICO

57 La presente invención proporciona un compuesto que tiene una acción inhibidora de ACC, que es de utilidad como un agente para la prevención o el tratamiento de obesidad, diabetes, y similares y que tiene una eficacia superior.

La presente invención se refiere a un compuesto representado por la fórmula (I):

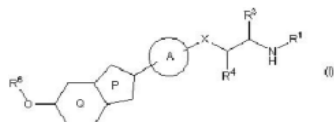

en donde cada símbolo es como se define en la memoria descriptiva, o una de sus sales.

CONCESION DE PATENTE DE INVENCION

12 CONCESION DE PATENTE DE INVENCION

11 P20090270
21 P2009-0270
85 27/11/2009
86 PCT/US2008/064177 20/05/2008
30 US 60/940,802 30/05/2007
US 60/940,996 31/05/2007

43 15/01/2010

87 WO2008/150689 11/12/2008

71 ELI LILLY AND COMPANY.

LILLY CORPORATE CENTER, INDIANAPOLIS, INDIANA 46285, ESTADOS UNIDOS DE AMERICA, U.S.A.

72 MARIA DEL PILAR TRONCOSO DE RILEY

72 LIANG ZENG YAN [CA]
WAYNE DAVID KOHN [CA]
SHENG-BIN PENG [US]

51 A 61K 38/12, A 61P 31/18, C 07K 7/54

54 PÉPTIDOS CICLICOS COMO ANTAGONISTAS DE CXCR4.

57 Se proporcionan péptidos ciclicizados por lactamas como antagonistas de CXCR4, de fórmula 1,

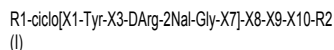

(SEQ. ID NO:1), los cuales son útiles en el tratamiento de cánceres, artritis reumática, fibrosis pulmonar, e infección por VIH.

SOLICITUD DE DISEÑO INDUSTRIAL

12 SOLICITUD DE DISEÑO INDUSTRIAL

21 D2013-0133
22 12/06/2013
71 EVERGREEN LAND LIMITED
UNIT 1A, 20/F, FAR EAST CONSORTIUM BUILDING, 121 DES VOEUX ROAD, CENTRAL HONG KONG, HONG KONG, República Popular China

74 ARLEEN MICHELLE CASTILLO SEPULVEDA

72 OLIVIER PARTRAT [FR]

51 Clase 22 Sub Clase 06

54 DISPOSITIVO REPELENTE DE INSECTOS / (PARTE DE)

57



SOLICITUD DE PATENTE DE INVENCION

12 SOLICITUD DE PATENTE DE INVENCION

21 P2010-0151
22 20/05/2010
71 HECTOR RADHAME ESTEVEZ BOBADILLA
JUAN I. ORTEA NO. 9, LOS PRADOS, SANTO DOMINGO, D.N, REPUBLICA DOMINICANA.

HECTOR MANUEL LOPEZ PIMENTEL

JUAN I. ORTEA NO. 9, LOS PRADOS, SANTO DOMINGO, D.N., REPUBLICA DOMINICANA.

74 HECTOR MANUEL LOPEZ PIMENTEL

72 HECTOR RADHAME ESTEVEZ BOBADILLA [DO]
HECTOR MANUEL LOPEZ PIMENTEL [DO]

51 F 16H 33/00

54 MULTIPLICADOR DE REVOLUCIONES PARA PRODUCIR ELECTRICIDAD.

57 Esta es una estructura metálica y mecánica de forma circular, con ocho (8) brazos que descansan sobre un eje, en lo cuales van colocadas un numero de pesas, de movimiento recto hacia y abajo, que con el impulso que da al eje un motor eléctrico, impulsan el eje a una velocidad tal, que permite al accionar de un generador, para producir electricidad.

SOLICITUD DE DISEÑO INDUSTRIAL

12 SOLICITUD DE DISEÑO INDUSTRIAL

21 D2013-0134
22 12/06/2013
71 EVERGREEN LAND LIMITED.
UNIT 1A, 20/F, FAR EAST CONSORTIUM BUILDING, 121 DES VOEUX ROAD, CENTRAL HONG KONG, REPÚBLICA POPULAR CHINA.

74 ARLEEN MICHELLE CASTILLO SEPULVEDA

72 OLIVIER PARTRAT [FR]

51 Clase 11 Sub Clase 01

54 PULSERA

57



VIENE DE LA PÁGINA ANTERIOR

SOLICITUD DE DISEÑO INDUSTRIAL**12 SOLICITUD DE DISEÑO INDUSTRIAL.**

21 D2013-0154

22 26/06/2013

30 EM 002160747 31/12/2012

71 SEAT, S. A.

AUTOVIA A-2, KM. 585, 08760 MARTORELL, BARCELONA, 08760, ESPAÑA.

74 TANIA M. CASTILLO BAEZ

72 JUAN JOSE ADRADOS HERRERO [ES]

51 Clase 12 Sub Clase 08

54 CARROCERIAS PARA AUTOMOVILES

57

**REGISTRO DE DISEÑO INDUSTRIAL****12 REGISTRO DE DISEÑO INDUSTRIAL**

11 D20120251

21 D2012-0251

22 25/09/2012

43 15/06/2013

71 DARIO ANTONIO ESPINAL ESTEVEZ

MAURICIO BAEZ #89, VILLA JUANA, 10412, D.N., SANTO DOMINGO, REPUBLICA DOMINICANA.

74 DARIO ANTONIO ESPINAL ESTEVEZ

72 DARIO ANTONIO ESPINAL ESTEVEZ [DO]

51 Clase 23 Sub Clase 02

54 REJILLAS PARA SUMIDEROS

57

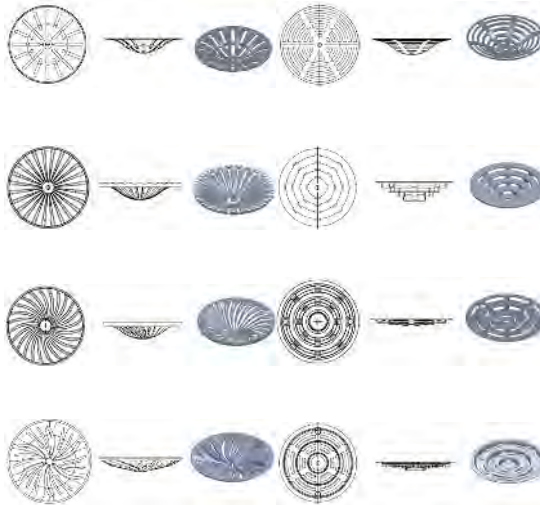
**REGISTRO DE DISEÑO INDUSTRIAL****12 REGISTRO DE DISEÑO INDUSTRIAL**

11 D20110385

21 D2011-385

22 12/12/2011

43 15/06/2012

71 INDUSTRIAS MACIER, S.A.

KM 3 DE LA AUTOPISTA RAMON CACERES, MOCA, ESPAILLAT, REPUBLICA DOMINICANA.

74 CARLOS RAMON SALCEDO CAMACHO

72 FRANCISCO QUEZADA MAGO [DO]

51 Clase 09 Sub Clase 01

54 BOTELLAS

57

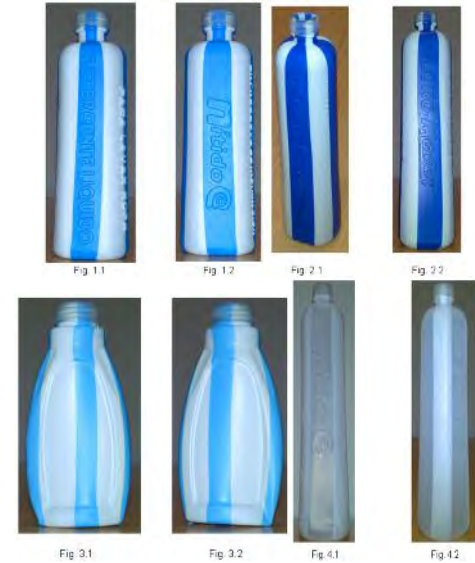
**PUBLICACION SOLICITUD SIGNOS DISTINTIVOS
(NOMBRES COMERCIALES)**

Esta publicación incluye todas las solicitudes recibidas del 6 al 19 de septiembre del 2013

[210] EXP.	[220] SOL. FECHA	[561] NOMBRE COMERCIAL	[510] ACTIVIDAD	[730] SOLICITANTE
E/2013-22817	15/8/13	BRASIL SE ESCRIBE CON B DE BANESCO (LEMA COMERCIAL)	LEMA COMERCIAL ASOCIADO AL NOMBRE COMERCIAL: BANESCO, REG. NO. 179785	BANESCO HOLDING, C.A.
E/2013-20062	19/7/13	CIUDAD ESCUESTRE (LEMA COMERCIAL)	LEMA COMERCIAL ASOCIADO AL NOMBRE COMERCIAL: LOS ESTABLOS AT CAP CANA, REG. No. 341701	ALVEY HOLDING, S.A.
E/2013-23376	22/8/13	COMPROMETIDA CON LA JUVENTUD DOMINICANA (LEMA COMERCIAL)	LEMA COMERCIAL ASOCIADO AL NOMBRE COMERCIAL: FUNDACION EDUARDO TREMOLS REG. No. 363596	EDUARDO DE Jesús TREMOLS CRUZ
E/2013-24888	05/9/13	EL SABER NO OCUPA LUGAR (LEMA COMERCIAL)	LEMA COMERCIAL ASOCIADO AL NOMBRE COMERCIAL: COLEGIO EVANGELICO PARROQUIAL DE LA IGLESIA EVANGELICA DOMINICANA-C.E.P., REG. No. 301004	LOURDES PILAR MALDONADO RIJO
E/2013-20663	13/8/13	JOSE MENDEZ QUALITY TABACCO S SINCE 1972 (LEMA COMERCIAL)	LEMA COMERCIAL ASOCIADO AL NOMBRE COMERCIAL: JOSE MENDEZ & CO., REG. No. 362032	JOSE MENDEZ & CO, S.R.L.
E/2013-20581	09/8/13	LA CONFIANZA EN SU INVERSION (LEMA COMERCIAL)	LEMA COMERCIAL ASOCIADO AL NOMBRE COMERCIAL: INVERSIONES & RESERVAS, REG. No. 143832	INVERSIONES & RESERVAS S.A.
E/2013-20580	24/7/13	LA INVERSION DE CONFIANZA (LEMA COMERCIAL)	LEMA COMERCIAL ASOCIADO AL NOMBRE COMERCIAL: INVERSIONES & RESERVAS, REG. No. 143832	INVERSIONES & RESERVAS S.A.
E/2013-23527	23/8/13	OTRO MOTIVO PARA CELEBRAR (LEMA COMERCIAL)	LEMA COMERCIAL ASOCIADO AL NOMBRE COMERCIAL: KISSYEVENTOS Y ALGO MAS REG. No. 344469	JHONATAN INOA OTERO
E/2013-20579	24/7/13	TU MEJOR INVERSION (LEMA COMERCIAL)	LEMA COMERCIAL ASOCIADO AL NOMBRE COMERCIAL: INVERSIONES & RESERVAS, REG. No. 143832	INVERSIONES & RESERVAS S.A.
E/2013-11829	01/5/13	VISION SIN LIMITES (LEMA COMERCIAL)	LEMA COMERCIAL ASOCIADO AL NOMBRE COMERCIAL: SANTIAGO TV, REG. No. 241661	SOSTENES RUBEN POLANCO LORA

**PUBLICACION REGISTROS SIGNOS DISTINTIVOS
(NOMBRES COMERCIALES)**

Esta publicación incluye todas las solicitudes recibidas del 6 al 19 de septiembre del 2013

[210] EXP.	[220] SOL. FECHA	[561] NOMBRE COMERCIAL	[510] ACTIVIDAD	[730] SOLICITANTE	[111] REGISTRO
E/2012-32464	27/12/12	BLUEMARGARETAZUL	VENTA DE ROPA Y ACCESORIOS.	ANA BARTOLA PEREZ ALMANZAR	348308
E/2011-26025	28/10/11	CONSULTORIO DENTAL DRA. MIRLA SEGURA.	SERVICIOS ODONTOLÓGICOS EN GENERAL.	MIRLA DORIS SEGURA ROGRIGUEZ	323521
E/2008-31903	14/8/08	ENTIS KNOWLEDGE AND CONSULTING	COMERCIALIZACION DE SERVICIOS Y PRODUCTOS TECNOLÓGICOS Y CONSULTORIA EN GESTION EMPRESARIAL.	JOSE FRANCISCO MARTINEZ RODRIGUEZ	257297
E/2012-20396	09/9/13	ENTRETEJIDOS BY JEIMY TRONCOSO	ARTICULOS Y ACCESORIOS HECHOS A MANO CON LA TECNICA DEL CROCHET O GACHILLO.	JEIMY ELIZABETH TRONCOSO GARCIA	365879
E/2012-5150	01/3/12	FUNDACION MAXIMA ASEVEDO MORENO COOPERACION Y DESARROLLO SOSTENIDO FACODESO	FUNDACION SIN FINES DE LUCRO, QUE SE DEDICARA A LA PRESERVACION DEL MEDIO AMBIENTE, ASISTENCIA SOCIAL, GESTION DE RIESGOS, AYUDA A DESPOSEIDOS, FOMENTAR EL DEPORTE, OPERATIVOS MEDICOS.	FELIPE ANTONIO DE JESUS MORBAN SUBERVI, MAXIMA ASEVEDO MORENO	329683
E/2009-10179	06/5/09	JELGAMART	IMPARTIR CURSOS DE SEGURIDAD INDUSTRIAL, AUDITORIA DE SEGURIDAD, MANTENIMIENTO DE SISTEMA DE DETECCION Y EXTINCION DE INCENDIO.	JELSON NATALIO GARCIA MARTE	271902
E/2012-17105	11/7/12	LIBRERIA65	VENTA, PROMOCION Y DISTRIBUCION DE LIBROS DE TODO TIPO.	HECMILIO ARISTIDES GALVAN CRUZ, FRANIEN GENAO NUÑEZ	337467
E/2009-25638	03/11/09	PING PONG GROUP	PUBLICIDAD, MEDIOS IMPRESOS, DISEÑO GRAFICO, MERCADEO, EVENTOS, ARTES GRAFICOS.	CARLOS RAFAEL INFANTE PAREDES	282735
E/2012-16955	09/5/13	SPORTS MACHINE RAMON E. MARTINEZ	ACTIVIDADES TELEVISIVAS, PRODUCCION DE TELEVISION.	RAMON EDUARDO MARTINEZ SEVERINO	357175
E/2012-25520	03/10/12	ZIANA	VENTA DE TODO TIPO DE ROPA, ACCESORIOS Y ZAPATOS PARA DAMAS.	MARIA ELENA MONEGRO MENDOZA DE LEE	343344

PUBLICACION REGISTROS SIGNOS DISTINTIVOS (NOMBRES COMERCIALES)

Esta publicación incluye todas las solicitudes recibidas (unificadas) del 6 al 19 de septiembre del 2013

[210] EXP.	[220] SOL. FECHA	[561] NOMBRE COMERCIAL	[510] ACTIVIDAD	[730] SOLICITANTE	[111] REGISTRO
E/2013-12313	05/9/13	23 LUNAS DEL ATLANTICO	BAR Y RESTAURANTE.	JOSE MARIA SANGUINO BLANQUINO	365643
E/2013-24478	02/9/13	3M DOMINICANA	IMPORTACION, EXPORTACION, FABRICACION Y DISTRIBUCION DE TODA CLASE DE PAPELES (DE OFICINA, DE LIJA, DE USO INDUSTRIAL)	3M COMPANY	365112
E/2013-25201	09/9/13	4 M CONTROL DE PLAGAS	OFERTAR LOS SERVICIOS DE FUMIGACION EN GENERAL, ASISTENCIA DE CONTROL DE PLAGAS.	MARIO ALBERTO DE JESUS REYNOSO	365763
E/2013-25567	11/9/13	A & C IMAGEN	VENTA AL POR MAYOR Y DETALLE DE PRODUCTOS DE BELLEZA.	CARMEN TERESA TAVERAS CRUZ, ANGELA MERCEDES TAVERAS CRUZ	365975
E/2013-24756	04/9/13	A&C DE S. AJUSTADORES	SERVICIOS DE EVALUACION DE SINIESTRO Y AJUSTE DE PERDIDAS. ASESORIA DE SEGUROS.	WILLIAM ANTONIO GONZALEZ MARIA	365529
E/2013-23675	12/9/13	ABASTECIMIENTOS INDUSTRIALES ABC	SERVICIOS DE COMERCIALIZACIÓN, GESTIÓN, FABRICACIÓN, PRODUCCIÓN, ELABORACIÓN, ALMACENAMIENTO, CONSIGNACIÓN, REPARACIÓN	ROSA ANGELICA BODEA ESCOTO	366073
E/2013-25002	05/9/13	ABREU & ASSOCIATES, IMMIGRATION SERVICES	PRESTAR SERVICIOS Y ASESORIA A INMIGRANTES Y GESTIONES DIVERSAS.	MARIA ABREU ALDEBOT	365594
E/2013-25530	11/9/13	ACABADOS BAK	IMPORTACIÓN, EXPORTACIÓN, VENTA, DISTRIBUCIÓN, APLICACIÓN DE PINTURA, ESTUCOS, MASILLAS Y PRODUCTO SIMILAR PARA EL SECTOR DE LA CONSTRUCCIÓN Y REALIZACIÓN DE TODA LA GESTIÓN LEGAL, COMERCIAL Y FINANCIERA.	GRUPO BAK SRL	366152
E/2013-23603	02/9/13	ACADEMIA DE BELLEZA SORYMEL	IMPARTIR CLASES DE BELLEZA Y SALON.	JULIANA AGRIPINA VILLAR CHALAS	365268
E/2013-24730	04/9/13	ACCESS DOMINICAN REPUBLIC	COMERCIALIZAR, VENDER Y OFRECER TODO TIPO DE INFORMACIONES VIA INTERNET O DIGITAL, DIRIGIDAS AL PUBLICO EN GENERAL, Y MUY ESPECIALMENTE AL AREA TURISTICA.	MANUEL QUITERIO CEDEÑO PEREZ	365486
E/2013-25281	09/9/13	ACEROS SAN MIGUEL	COMERCIALIZACION DE VARILLAS Y DERIVADOS DEL ACERO.	BRENDA MIGUELINA MARTINEZ SANTANA	365629
E/2013-22972	06/9/13	ADOFILACA ACADEMIA DOMINICANA DE FILOSOFIA LATINOAMERICANA Y CARIBEÑA	ENTIDAD SIN FINES DE LUCRO PARA REALIZAR ACTIVIDADES COMO EDUCATIVA, CULTURAL, ARTISTICA Y CIENTIFICA.	WELLINGTON ANTONIO MOREL JAVIER, ANGEL BIENVENIDO MORETA AGUASVIVAS	365682
E/2013-25103	06/9/13	ADRENALINE SERVICES INTERNATIONAL IMPEX	PRODUCCION, COMPRA, VENTA Y DISEÑO DE ROPA, ALQUILER DE LA MISMA, DISEÑO DE INTERIORES, PRODUCCION ARTISTICA, SERVICIOS CINEMATOGRAFICAS, ACTUACION	ROCIO ALBANIA CRUZ GONZALEZ	366035
E/2013-24868	05/9/13	AFERCA 2010	IMPORTACION Y EXPORTACION DE MERCANCIAS EN GENERAL.	JAIME OSIRIS KING CORDERO	365559
E/2013-20333	06/9/13	AFGM POSTES	FABRICACION Y VENTA DE POSTES DE HORMIGON PARA LA ILUMINACION	AFGM POSTES S A	365631
E/2013-23673	26/8/13	AGENCIA CARIBE BLUE	SERVICIOS TURISTICOS, ORGANIZACION Y CORDINACION DE EVENTOS, PRODUCCIONES ARTISTICAS, RELACIONES PUBLICAS, COMUNICACION, ASESORIA Y CAPACITACION.	AYMARA CEPEDO-VARGAS EP GOLIRMAUD	364723
E/2013-25473	10/9/13	AGREGADOS RIJO BERROA	FERRETERIA, ELABORACION DE PRODUCTOS DE CONSTRUCCION, DESARROLLO Y VENTAS DE PROYECTOS INMOBILIARIOS.	ELSO MANUEL RIJO BERROA	365860
E/2013-25362	10/9/13	AGRINEGOCIOS ORTIZ	DEDICADA A PRODUCCIÓN Y COMERCIALIZACION DE PRODUCTOS, INSUMOS Y SERVICIOS AGROPECUARIOS. ASI COMO LA GESTION, IMPLANTACION Y MANEJO DE PROYECTOS AGROPECUARIA.	MANUEL ORTIZ ANTIGUA	365878
E/2013-24547	03/9/13	AGRISOIL & TECHNOLOGY	SERVICIOS DE TECNOLOGIAS PARA AGRICULTURA DE PRECISION, ASESORIAS Y CONSULTORIAS EN DISEÑOS Y GESTION DE PROYECTOS DE INVERNADEROS.	CARLOS SUERO CID	366200
E/2013-21702	21/8/13	AGRIVEY	SERVICIOS DE AGRIMENSURA EN GENERAL.	BIENVENIDO ABAD	364306
E/2013-24790	04/9/13	AGROMOLINOS BENZAN	PRODUCCIÓN, PROCESAMIENTO, TRANSPORTE, VENTA AL POR MAYOR Y AL DETALLE, IMPORTACIÓN Y EXPORTACIÓN DE ARROZ.	JOSE ENRIQUE BENZAN VALENZUELA	365439
E/2013-24825	04/9/13	AGRO-PESCA GOMEZ ABREU	DEDICADA A LA ACTIVIDAD AGROPECUARIA Y PESQUERA. LA IMPORTACION Y EXPORTACION DE PRODUCTOS AGRICOLAS Y PESQUEROS.	GREGORIO GOMEZ ABREU	365476
E/2013-25078	06/9/13	AGROSERVICIOS DEL CIBAO	COMPRA Y VENTA DE PRODUCTOS AGRICOLAS PECUARIOS Y VETERINARIOS.	JOSE RAFAEL HERNANDEZ PORTES	365727
E/2013-24698	04/9/13	AGROTOPICOS DEL CARIBE	REPRESENTACIONES DE PRODUCTOS, EQUIPOS, VENTAS DE AGROQUIMICOS, PRODUCTOS AGRICOLAS Y PRODUCCIÓN AGRICOLA.	JORGE ANTONIO MATOS BERGES	365718
E/2013-23345	03/9/13	AGROVETERINARIA AMAURYS	VENTA Y COMERCIALIZACION DE PRODUCTOS AGROVETERINARIOS.	AMAURYS PAULINO TEJADA	365348
E/2013-23726	03/9/13	AGRO-VETERINARIA BARRIENTOS DE LEON	VENTA DE EQUIPOS, PRODUCTOS Y ACCESORIOS VETERINARIOS Y AGRICOLAS.	JUAN BERNARDO BARRIENTOS DE LEON	365353
E/2013-23014	04/9/13	AGROVETERINARIA DR. FRANCISCO ESTEVEZ	DEDICADA A LA VENTA DE PRODUCTOS VETERINARIOS Y AGRICOLAS, EQUIPOS AGRICOLAS. ASI COMO TAMBIEN ALIMENTOS Y ACCESORIOS PARA ANIMALES.	FRANCISCO ANTONIO ESTEVEZ	365475
E/2013-24331	10/9/13	AGROYALXON	VENTA DE PRODUCTOS AGROQUIMICOS.	YALXON ANTONIO LEDESMA	365898
E/2013-23203	05/9/13	AGUA AMAVI	FABRICACION, VENTA, PRODUCCION Y PURIFICACION DE AGUA PARA EL CONSUMO HUMANO.	CRUZ MELVIN DE LOS SANTOS MOTA	365599
E/2013-24518	02/9/13	AGUA CRISTALIZADA JPV	FABRICACION Y VENTA DE AGUA PARA EL CONSUMO HUMANO.	JIANDNY PERALTA VICTORIO	365240
E/2013-24911	05/9/13	AGUA D.E.H	VENTA Y DISTRIBUCION DE AGUA PARA EL CONSUMO HUMANO.	DARLYN DE JESUS ESCARRAMAN HERRERA	365501
E/2013-22670	11/9/13	AGUA EXCELENTE JB	DISTRIBUCIÓN Y VENTA DE AGUA PARA CONSUMO HUMANO, PROCESADA MEDIANTE EL SISTEMA DE OSMOSIS.	JOSE ALTAGRACIA BORGES RODRIGUEZ	365876
E/2013-24761	04/9/13	AGUA LEANDRO	PURIFICACION Y EMBOTELLAMIENTO DE AGUA ACTA PARA EL CONSUMO HUMANO, DISTRIBUCION Y VENTA DE LA MISMA.	QUERBI LEANDRO RAMIREZ SOTO	365485
E/2013-24544	03/9/13	AGUERO PEREZ & ASOC.	SERVICIOS AREA DE INGENIERIA, BIENES RAICES, INMOBILIARIA.	AGUERO PEREZ & ASOCIADOS C POR A	365404
E/2013-25405	10/9/13	AJUL'IRIS DECO ENCANTO	ESTABLECIMIENTO, OPERACION Y ADMINISTRACION DE UNA TIENDA DE ARTE Y ANTIGÜEDADES	GUZMAN ARIZA NORDESTE, S.R.L.	365846
E/2013-25845	13/9/13	ALBRIGHT CROUP	SERVICIOS DE CONSULTORIA ASESORIA Y PUBLICIDAD EN GENERAL, ESTABLECER INVERSIONES EN BIENES DE TODO TIPO	ARISTIDES MANUEL RUBIO SANCHEZ	366202
E/2013-24831	04/9/13	ALDIAM REPRESENTACIONES COMERCIALES	IMPORTACION Y EXPORTACION DE MATERIALES ELECTRICOS.	ALTAGRACIA MARIA CONCEPCION MARTIRL	365549
E/2013-25168	06/9/13	ALMACENES ATLANTIS FF	DEDICADA A LA COMERCIALIZACION E IMPORTACION DE PRODUCTOS Y ARTICULOS COMESTIBLES, LIMPIEZA Y DEL HOGAR.	FRANCISCO REINALDO DOMINGUEZ, FRANCISCO JOSE SORIANO CASTILLO	365712
E/2013-25113	06/9/13	ALMONTE INGENIERIA Y TECNOLOGIA	REALIZAR ESTUDIOS, PROYECTOS, PLANOS, CONSTRUCCIONES DE CUALQUIER NATURALEZA, ASESORAMIENTO SOBRE CONSTRUCCIONES, CONTROL DE PERDIDAS DE ENERGIA.	ALMONTE INGENIERIA Y TECNOLOGIA, SRL	365641
E/2013-24875	05/9/13	AMCAS HOLDINGS	OPERACIÓN, ADMINISTRACIÓN Y EXPLOTACIÓN DE UNA SALA DE JUEGOS , BAJO LAS PREVISIONES DE LA LEY 351 DEL AÑO 1964, SUS MODIFICACIONES A LA FECHA Y CUALQUIER OTRA QUE SOBRE DICHO TEXTO LEGAL PUDIESE RECAER	ERIC ISRAEL CASTRO POLANCO	366033
E/2013-24290	30/8/13	AMERICAN SHOP JEEMAY	IMPORTACION Y VENTA DE PRENDAS DE VESTIR, CARTERAS, ACCESORIOS, CALZADOS.	GENEVIEVE FRANCOIS	365124
E/2013-25565	11/9/13	ANDMAR	CONSTRUCCION DE PROYECTOS, PROVEER O VENDER TODO TIPO DE BIENES MUEBLES DE OFICINA ASI COMO BRINDAR SERVICIOS Y CONSULTORIA EN EL AREA FINANCIERO Y CONTABILIDAD.	AMAURY ALBERTO ANGELES DE LA ROSA	365974
E/2013-25516	11/9/13	ANDREW PURE	REALIZACION DE PROYECTOS INMOBILIARIOS DE TODA CLASE TALES COMO LA CONSTRUCCION, EDIFICACION, VENTA, COMPRA, ARRENDAMIENTO Y PROMOCION DE BIENES INMUEBLES.	ANDREW LEUNG HOP SHING LEUNG CHENG	366011
E/2013-25577	11/9/13	ANFRA	EXPORTACION E IMPORTACION, VENTA Y COMERCIALIZACION DE PRENDAS DE VESTIR INTIMAS DE MUJERES Y HOMBRES.	DOMENICANTONIO RICCIUTO/FRANCESCO RICCIUTO	366019
E/2013-25741	13/9/13	ANGLO ANTILLANA, Z.C.	COMPRA Y VENTA DE INMUEBLE, RESTAURACION Y O REMODELACION DE INMUEBLE, CONSTRUCCION DE INMUEBLE.	FLOR MARIA VALDEZ MARTINEZ	366071
E/2013-24734	04/9/13	ANIMATE	VENTA DE LIBROS, ACCESORIOS DE UNIVERSO JAPONES, COSPLAY.	SYLVAIN LERAY	365705
E/2013-25262	09/9/13	ANQUIX INVESTMENTS	COMPRA, VENTA, ARRENDAMIENTOS, DESARROLLO DE PROYECTOS INMOBILIARIOS, ADMINISTRACION DE CONDOMINIOS Y DEMAS OPERACIONES RELATIVAS A LA PROPIEDAD INMOBILIARIA	NORKA ROSSINA RIVAS MOLINA	365748
E/2013-23598	09/9/13	APCON INGENIERIA	EMPRESA QUE ESTARÁ DIVIDIDA EN TRES DEPARTAMENTOS, POTENCIA, ECO-INGENIERIA, EQUIPOS DEPORTIVOS.	AMIN ALCIDES GONZALEZ DURAN	365780
E/2013-23213	03/9/13	APRENDE LIBRE	EDUCACION INTEGRAL PARA JOVENES CON CAPACIDADES DIFERENTES	YICELLE AILSA ALVAREZ DE LEON	365318
E/2013-24431	09/9/13	ARBAJE SERVICIOS	PROMOVER, REALIZAR E INVERTIR EN TODO TIPO DE PROYECTOS E INVERSIONES EN GENERAL	ARTURO ALBERTO ARBAJE TAPIA	365751
E/2013-25675	12/9/13	ARCTOS	AGENCIA PUBLICITARIA, CREATIVA Y DIGITAL.	RAMPHIS MANUEL REYES MAURICIO	366147
E/2013-24512	02/9/13	ARMECA ARQUITECTOS E INGENIEROS ASOCIADOS	SERVICIOS DE ARQUITECTURA E INGENIERIA.	LOURDES ARALI MEDRANO CARVAJAL	365185
E/2013-24426	09/9/13	ARMERIA GENERAL SECURITY GROUP, GSG	COMERCIALIZACION DE ARMAS DE FUEGO Y NO LETALES Y EQUIPOS, TANTO A INSTITUCIONES PUBLICAS COMO PRIVADAS Y AL PUEBLO EN GENERAL.	JOSE ALTAGRACIA PIMENTEL GARCIA, GENERAL SECURITY GROUP GSG SRL	365930
E/2013-20963	02/9/13	ARQUI SOLUCIONES Y PRESUPUESTOS EUDDES OVALLE	DISEÑO DE PLANOS, CONSTRUCCIONES.	EUDDES ALBERTO OVALLE RODRIGUEZ	365222
E/2013-25001	05/9/13	ARQUINTEL	SERVICIOS DE DISEÑO, SUPERVISION, DIRECCION, EJECUCION SUMINISTRO Y CONSULTORIA DE OBRA TECNICA DE ARQUITECTURA E INTERIORES, PERMANENTES Y EFIMERAS.	NOE DE JESUS VASQUEZ ESTERLING, MILTON OTEWANDELL GOMEZ FELIZ	365656
E/2013-24422	02/9/13	ARQUITECTURA DE INFRAESTRUCTURAS DE SALUD Y AFINES - ARQUISA	PLANEACIÓN Y PRESUPUESTO, DISEÑO ARQUITECTÓNICO, CONSTRUCCIÓN, SUPERVISIÓN, REMODELACIÓN, TERMINACIÓN Y MANTENIMIENTO DE INFRAESTRUCTURAS RELACIONADAS CON EL SECTOR SALUD	AURA DILENNY SANTIAGO DIAZ	365585
E/2013-24609	03/9/13	ARSENAL DOMINICANA	IMPORTACION, VENTA, DISTRIBUCION DE EQUIPOS Y PERTECHOS MILITARES, ARMAS DE FUEGO, MUNICIONES, ELEMENTOS DE DISUACION EN TODO EL TERRITORIO DE LA REPUBLICA DOMINICANA.	GUILLERMO ANTONIO SENCION	365293
E/2013-25330	10/9/13	ASERTEC ALMONTE SERVICIOS TECNICOS ESPECIALIZADOS	VENTAS DE EQUIPOS, REPUESTOS Y SERVICIOS PARA EQUIPOS DE TRATAMIENTOS DE AGUA, SERVICIOS DE MANTENIMIENTO DE CISTERNA, ELECTRICIDAD Y MANTENIMIENTO EN GENERAL	BARELYS NATHYER ALMONTE PAYANO	365877
E/2013-24430	02/9/13	ASESORIA MUNICIPAL HORIZONTE	PRESTAR ASISTENCIA JURIDICA A LOS ALCALDES, FUNCIONARIOS Y ENTIDADES MUNICIPALES EN LAS NECESIDADES DE CONSULTAS, DE OPINIONES JURIDICAS Y ANALISIS DE DERECHO SOBRE FACULTADES Y COMPETENCIAS MUNICIPALES	HECTOR RAFAEL GRULLON MORONTA	365199
E/2013-24905	05/9/13	ASKA, AGENTE GENERAL DE SEGUROS	VENTA DE SEGUROS Y FIANZAS, REPRESENTACION DE ASEGURADORES NACIONALES Y DEL EXTERIOR.	FABIO ENRIQUE ROA	365509

[210] EXP.	[220] SOL. FECHA	[561] NOMBRE COMERCIAL	[510] ACTIVIDAD	[730] SOLICITANTE	[111] REGISTRO
E/2013-23499	30/8/13	ASOCIACION AGRARIA CAMPESINA DEL MONTE, ASACAMO	ORGANIZACION SIN FINES DE LUCRO QUE SE DEDICA AGRUPAR A LOS CAMPESINOS, DESARROLLAR PROYECTOS EN BENEFICIO DE LOS MISMOS Y CONSTRUIR CON EL PROCESO DE DESARROLLO PRODUCTIVO.	LUIS MANUEL JIMENEZ MARTINEZ	365116
E/2013-25559	11/9/13	ASOCIACION DAJAO DE CAMPESINOS CON LA TIERRA DEL PARAJE LA CULATA, DISTRITO MUNICIPAL LA VICTORIA, PROV. SANTO DOMINGO	ENTIDAD SIN FINES DE LUCRO QUE SE DEDICA A MOTIVAR Y DIRIGIR EL PROCESO DE PRODUCCION SOBRE LA TIERRA PARA FINES: AGRICOLAS, VACUNO, GANADO Y AGROINDUSTRIAL EN BENEFICIO DE LOS PUEBLOS ALEDAÑOS.	RAFAEL EMILIO MEDINA PLATA, ALEJANDRO MAMBRU HERNANDEZ, JUAN LEIBA MANON	366036
E/2013-23028	03/9/13	ASOCIACION DE AGRICULTORES NUEVO RENACER ADANURE	ACTIVIDADES AGROINDUSTRIALES.	FABIO DIAZ MENDOZA	365301
E/2013-25652	12/9/13	ASOCIACION DE AGRICULTORES Y FRUTICULTORES LA NUEVA ESPERANZA DE AVILA PEDERNALES, ASOAFRUNEAPE	ORGANIZACION SIN FINES DE LUCRO DEDICADA A IMPULSAR LA PRODUCCION DE FRUTALES, PROMOVER LAS NUEVAS PRACTICAS DE CONSERVACION AMBIENTAL	MANUEL DE LA CRUZ FELIZ	366066
E/2013-24682	04/9/13	ASOCIACION DE APOYO A NIÑOS MALTRATADOS Y ABUSADOS ANIMA	SIN FINES DE LUCRO, BRINDAR SERVICIOS MÚLTIPLES, ATENCIÓN EN SALUD, ALIMENTACIÓN Y RECREACIÓN A LOS NIÑOS MALTRATADOS EN LOS SECTORES LA FE Y KENNEDY DENTRO DE LA MODALIDAD DE ATENCIÓN INTEGRAL.	LEONOR M. DE LOS ANGELES HENRIQUEZ DIAZ DE BURGOS	365434
E/2013-22969	06/9/13	ASOCIACION DE CAMPESINOS Y AGRICULTORES DE BANI, LAS PIEDRAS Y ZONAS ALEDAÑAS, ASOCABAPIZA	ENTIDAD SIN FINES DE LUCRO QUE SE DEDICA AGRUPAR A TODOS LOS AGRICULTORES PARA BRINDARLES AYUDA Y ASESORIA EN EL CONOCIMIENTO DE LA EXPLOTACION DE LA GRICULTURA Y LA GANADERIA.	LUCAS MIGUEL CASTILLO MARTINEZ	365696
E/2013-23114	10/9/13	ASOCIACION DE CLUBES Y LIGAS DE SAN CRISTOBAL ASOCLULISANCHRI	ENTIDAD SIN FINES DE LUCRO DEDICADA AL DEPORTE Y LA CULTURA.	CALLETANO RODRIGUEZ	365850
E/2013-24887	05/9/13	ASOCIACION DE COMERCIANTES Y EMPRESARIOS DE PEDERNALES, ASOCEPE	LA UNIFICACION DE LOS COMERCIANTES MAYORISTAS, DETALLISTAS, FERRETEROS, HOTELEROS, PANADEROS, SUPERMERCADOS Y TODO TIPO DE COMERCIO	MANUEL DE JESUS MATOS HERNANDEZ	366074
E/2013-25445	10/9/13	ASOCIACION DE CONYUGES DE LA POLICIA, ACOPOL	ASOCIACION SIN FINES DE LUCRO, DEDICADA A REALIZAR SERVICIOS DE BENEFICIENCIA DE LOS MIEMBROS DE LA POLICIA Y SUS FAMILIARES.	ASOCIACION DE ESPOSAS DE OFICIALES DE LA POLICIA NACIONAL, INC ASEOPNA	365829
E/2013-24982	05/9/13	ASOCIACION DE DUEÑOS DE TRACTORES DE LA REGION ESTE, ASODUTRARE	ENTIDAD SIN FINES DE LUCRO, DEDICADA A LA ORGANIZACION GESTORA DE LOS TRABAJOS QUE REALIZARAN LOS SOCIOS CON SU MAQUINARIAS AGRICOLAS EN LA REGION ESTE DEL PAIS	AUGUSTO CORDONES	365572
E/2013-24968	05/9/13	ASOCIACION DE DUEÑOS Y PROPIETARIOS DE TRICICLOS TURISTICOS DE LA BAHIA DE MAIMON, ASODUTRIBAHIMA	ENTIDAD SIN FINES DE LUCRO, DEDICADA A DESARROLLAR Y AGRUPAR A LOS DUEÑOS DE TRICICLOS EN LA BAHÍA DE MAIMÓN PARA GARANTIZAR UN MEJOR SERVICIO A LOS EXTRANJEROS.	EUGENIO TEJADA TEJADA	365513
E/2013-20977	30/8/13	ASOCIACION DE GANADEROS DE LAS MATAS DE SANTA CRUZ ASOGAMASAC	ENTIDAD SIN FINES DE LUCRO, DEDICADA A LA PROTECCION DE CADA UNO DE SUS SOCIOS Y SOCIAS	ANDRES VALALERIO RIVAS	365167
E/2013-25812	13/9/13	ASOCIACION DE MICRO PEQUEÑOS, MEDIANOS COMERCIANTES DE LA PROVINCIA LA ALTAGRACIA, ASOMIPEMCALT	INSTITUCION SIN FINES DE LUCRO LA CUAL REPRESENTARA A TODOS LOS MICROS, PEQUEÑOS Y MEDIANOS COMERCIANTES DE LA PROVINCIA LA ALTAGRACIA.	FALCO DE LOS SANTOS DE GRACIA	366103
E/2013-24451	02/9/13	ASOCIACION DE MICROS-INDUSTRIALES TEXTILES DEL PISAN ASOMITEXPISAN	ENTIDAD SIN FINES LUCRO. DEFENSA DE SUS ASOCIADOS Y A LA EDUCACION EN GENERAL.	CELEDONIO CATANO CATANO	365260
E/2013-24988	05/9/13	ASOCIACION DE MOTOCONCHISTAS KM-13 ASOMO13	ENTIDAD SIN FINES DE LUCRO, SE DEDICA ASOCIAR LOS MOTOCONCHISTAS DEL MUNICIPIO SANTO DOMINGO OESTE.	OSCAR DAVID RODRIGUEZ ALMANZAR	365534
E/2013-24990	05/9/13	ASOCIACION DE MOTOCONCHISTAS URBANIZACION SOL DE LUZ ASOMULUZ	ENTIDAD SIN FINES DE LUCRO QUE SE DEDICA A ASOCIAR LOS MOTOCONCHISTAS DE LA URBANIZACION SOL DE LUZ DEL MUNICIPIO SANTO DOMINGO NORTE.	OSCAR DAVID RODRIGUEZ ALMANZAR	365546
E/2013-24595	12/9/13	ASOCIACION DE PESCADORES DE LA PROVINCIA LA ALTAGRACIA POR UN MEJOR FUTURO ASOPROAMEFU	ASOCIACION SIN FINES DE LUCRO DEDICADA A ORGANIZAR AGRUPAR Y ORIENTAR A LOS PESCADORES DE NUESTRA PROVINCIA	JUAN MERCEDES UBIERA, JUAN EVANGELISTA SANTANA HERNANDEZ	366124
E/2013-25298	09/9/13	ASOCIACION DE PRODUCTORES AGROPECUARIOS NUEVO RENACER ASOPANURE	INSTITUCION SIN FINES DE LUCRO QUE SE DEDICA A AYUDA DE LOS PRODUCTORES AGROPECUARIOS.	NELSON SALVADOR BAEZ SANTANA	365797
E/2013-17920	05/9/13	ASOCIACION DE PRODUCTORES DE AGUACATES LOS ARROYOS PEDERNALES, ASOPEPE	ASOCIACION SIN FINES DE LUCRO. DEDICADA A GESTIONAR CON LOS ORGANISMOS CORRESPONDIENTES PLANTAS DE AGUACATES PARA DISTRIBUIRLOS ENTRE LOS ASOCIADOS	EMIL BLADIMIR VALDEZ CEPEDA	365515
E/2013-24428	02/9/13	ASOCIACION DE PRODUCTORES DE ARROZ DEL BAJO YAQUE DEL NORTE, APROABYN	INSTITUCION SIN FINES DE LUCRO, DEDICADA AL DESARROLLO INTEGRAL Y ECONOMICO DE LOS PRODUCTORES DE ARROZ DEL MUNICIPIO DE LAS MATAS DE SANTA CRUZ	MIGUEL ANTONIO PIMENTEL JIMENEZ	365204
E/2013-24775	04/9/13	ASOCIACION DE PRODUCTORES Y EXPORTADORES AGROECOLOGICO ECOEXPORT	IMPULSAR SISTEMAS DE PRODUCCION Y MERCADEO QUE POSIBILITEN MEJORES RENDIMIENTOS DE LAS COSECHAS DE LOS PEQUEÑOS Y MEDIANOS PRODUCTORES	HOMERO ARTURO FRIAS MONCION	365414
E/2013-25619	12/9/13	ASOCIACION DE PROPIETARIOS DE INMUEBLES MCC	ASOCIACION SIN FINES DE LUCRO, CUYA MISION FUNDAMENTAL ES CONTRIBUIR AL DESARROLLO DE UNA COMUNIDAD DE VECINOS, QUE PROMUEVA ACCIONES TENDENTES HACER QUE SUS MIEMBROS SE CONOZCAN ENTRE SI	FERNANDO ANTONIO BALLISTA DIAZ	366106
E/2013-24965	05/9/13	ASOCIACION DOMINICANA DE OPTOMETRIA, ASODOP	ENTIDAD SIN FINES DE LUCRO, DEDICADA A DIRIGIR, PROTEGER, PREPARAR EN MODO DE ENSEÑANZA A TODOS LOS OPTOMETRAS DOMINICANOS	JULIO ALBERTO CANELA CARMONA	365557
E/2013-24774	04/9/13	ASOCIACION FAMILIAR DE AHORROS Y PRESTAMOS ASOFAPRE	ENTIDAD SIN FINES DE LUCRO, SE DEDICA A FACILITAR RECURSOS ECONOMICOS PARA QUE LAS PERSONAS DE BAJOS INGRESOS PUEDAN REPARAR Y CONSTRUIR SU CASA, FOMENTAR LA PYMES Y DE ESA MANERA AYUDAR A DESARROLLAR NUESTRO PAIS.	JOSE RAMON REYNOSO	365491
E/2013-24268	30/8/13	ASOCIACION INTERNACIONAL PARA PROSPERIDAD DE HAITI AIPH	ASOCIACION SIN FINES DE LUCRO. DEDICADA A LA EDUCACION DE LAS PERSONAS, DAR TRABAJO EN EL AREA DE AGRICULTURA.	WILKENE VALMYR, FRITZ DERELUS, OLIUS DORCILUS, LEONOT JANVIER	365245
E/2013-21219	11/9/13	ASOCIACION PARA LA ACCION CULTURAL HIGUAMO-MACORIX SOACIMA	ENTIDAD SIN FINES DE LUCRO, DEDICADA A LA PROMOCION DE LA CULTURA, ACTIVIDADES EDUCATIVA Y SOCIALES.	RAMON CAMBERO PERDOMO	366040
E/2013-24787	04/9/13	ASOCIACION PRO DESARROLLO DE SALCEDO, APRODESA	ORGANIZACION SIN FINES DE LUCRO DEDICADA A PROMOVER EL DESARROLLO INTEGRAL DEL MUNICIPIO DE SALCEDO Y DE LA PROVINCIA HERMANAS MIRABAL.	ASOCIACION PARA EL DESARROLLO DE LA PROV. DE SALCEDO, APRODESA	365410
E/2013-25267	09/9/13	ASOCIACION SEMANA DE FRANCIA ASDF	ENTIDAD SIN FINES DE LUCRO QUE TIENE COMO OBJETIVO LA ORGANIZACION DEL EVENTO LA SEMANA DE FRANCIA	JOAN JOSEPH ANTOINE GIACINTI	365936
E/2013-24643	03/9/13	ASPIRA REGISTRATION IPR SERVICES	ASESORIA, MERCADEO, REGISTROS SANITARIOS, IMPORTACION Y EXPORTACION DE PRODUCTOS FARMACEUTICOS Y COSMETICOS.	WILTON RUBIO RAMIREZ	365294
E/2013-24448	02/9/13	ASTRAMARBA ASOCIACION DE TRANSPORTISTAS MARITIMOS DE BAYAHIBE	ENTIDAD SIN FINES DE LUCRO. DEDICADA A AGRUPAR EL SECTOR DEL TRANSPORTE MARITIMO DE LA COMUNIDAD DE BAYAHIBE	ENRIQUILLO LUIS BRITO	365289
E/2013-23448	22/8/13	ATLANTICO BBA VALORES	PUESTOS DE BOLSA, INTERMEDIACIÓN DE VALORES QUE SEAN OBJETO DE OFERTA PUBLICA YA SEA EN EL MERCADO BURSÁTIL O EXTRABURSÁTIL	SONIA MARGARITA SALATA MORIN	365141
E/2013-18344	11/9/13	AUTO PAINT ROMANA	DESABOLLADURA, PINTURA, MUFFLERS, BALANCEO DE VEHICULOS.	INVERSIONES CALVENTUS HERNANDEZ EIRL	365993
E/2013-25319	09/9/13	AUTO REPUESTO YSRAEL	VENTA DE REPUESTOS Y ACCESORIOS AUTOMOTRICES.	YSRAEL ALEXIS YSABEL ESPINAL	365785
E/2013-23472	06/9/13	AUTO VIA DEL ESTE	COMPRA Y VENTA DERIVADAS DEL PETROLEO Y AFINES.	OLGA FRANCISCA MAZARA PEGUERO	365813
E/2013-24967	05/9/13	AUTOMOCION & MEDIOS GALVEZ	PUBLICIDAD DE VEHICULOS Y ANUNCIOS EN GENERAL.	JEANINA MARIA GALVEZ ALMANZAR	365551
E/2013-18537	16/9/13	AVADOM AREA VIRTUAL DE APRENDIZAJE DOMINICANA	SERVICIOS DE ENSEÑANZA Y CAPACITACION ONLINE, SERVICIOS DE EDUCACION CONTINUADA.	CARMEN SORAYA FERNANDEZ LORA DE PEZZOTT	366063
E/2013-25446	10/9/13	AVALON DEVELOPMENTS	DESARROLLO DE PROYECTOS DE INVERSION EN LA REPUBLICA DOMINICANA, ADQUISICION Y ADMINISTRACION DE PROPIEDADES, BIENES RAICES	WELLINGTON DARIO BENCOSME CASTAÑOS	365861
E/2013-22307	09/8/13	AVION EXPRESS AVEX	LÍNEA AÉREA, TRANSPORTE DE PASAJEROS, CARGA Y CORREO	EDDY FRANCISCO TINEO ALVAREZ	365229
E/2013-24542	03/9/13	AWESOME TRAVEL	SERVICIOS TURISTICOS, RESERVACIONES, EXCURSIONES, VENTA DE BOLETOS AEREOS Y SERVICIOS MIGRATORIOS.	AWILDA RUIZ SANTOS DE FERREIRA / ANYELINA DEL CARMEN ACOSTA CAMACHO	365358
E/2013-25205	09/9/13	AZULICA DOMINICANA	COMERCIALIZACION DE LA AZUCAR LIQUIDA	JUAN FARIAS	365819
E/2013-21361	02/9/13	BANCAS DE LOTERIA FRANKLIN MARTE	INSTALACION Y ADMINISTRACION DE BANCAS DE LOTERIA	FRANKLIN AUGUSTO MARTE BUENO	365276
E/2013-25349	10/9/13	BANCO SOLIDARIO BS	DEDICADA AL DESARROLLO DE LAS PERSONAS DE ESCASOS RECURSOS, LA DE SUS FAMILIARES Y COMUNIDADES	CONSEJO NACIONAL DE PROMOCION Y APOYO A LA MICRO, PEQUEÑA Y MEDIANA EMPRESA PROMIPYME	365947
E/2013-22929	30/8/13	BAR & GRILL ALEMAN A.L	VENTAS DE BEBIDAS Y COMIDAS.	ANDREAS LIEBSCH	365871
E/2013-23069	30/8/13	BAR RESTAURANTE EXTREMO	VENTA DE BEBIDAS Y COMIDAS.	VICTOR JULES ALPHONSE DESGROTTES	365939
E/2013-24872	05/9/13	BARATISIMO COMERCIAL, BC	PROVISIONES FRESCA.	RONALD JOEL MONTES MONTERO	365560
E/2013-24614	03/9/13	BARCO DE FORTUNA	CREACION, OPERACION Y ADMINISTRACION DE TOURS DIRIGIDO EN ESPECIAL AL SECTOR TURISTICO Y A TODO PUBLICO EN GENERAL, VENTAS DE BIENES Y SERVICIOS, REAL ESTATE.	MARCO WEBER	365342
E/2013-25037	06/9/13	BASARI COMERCIAL	IMPORTACION, COMPRAS LOCALES Y VENTA DE MERCANCIAS EN GENERAL.	BETHANIA LUPERON MOQUETE	365691
E/2013-25036	06/9/13	BASARI INMOBILIARIA	COMPRA, VENTA Y CONSTATAACION DE INMUEBLES.	BETHANIA LUPERON MOQUETE	365692
E/2013-25034	06/9/13	BASARI INVERSIONES	FINANCIAMIENTOS COMERCIALES.	BETHANIA LUPERON MOQUETE	365695
E/2013-25035	06/9/13	BASARI PLAZA	ALQUILER DE LOCALES COMERCIALES.	BETHANIA LUPERON MOQUETE	365693
E/2013-24474	11/9/13	BEATRICE ENTERPRICE	EXPORTAR E IMPORTAR Y COMERCIALIZAR TODO TIPO DE MATERIALES TEXTILES, COSMETICOS, ACCESORIOS, PRENDA DE VESTIR, ROPAS.	BEATRICE LALTESI	366000
E/2013-25729	12/9/13	BELIE COMERCIAL	COMPRA Y VENTA DE PRODUCTOS DIVERSOS TALES COMO: LUBRICANTES, ADORNOS PARA VEHICULOS Y REPUESTOS EN GENERAL.	ELVIS RAFAEL OGANDO MEDINA	365955
E/2013-25529	11/9/13	BELLE DECORACIONES ISALIA	ORGANIZACIÓN Y DECORACIÓN DE EVENTOS, CONFECCION DE SOUVENIRS Y ADORNOS NAVIDEÑOS, TARJETEARIA, ALQUILER DE MESAS, SILLAS, MANTELES PARA EVENTOS	ALEXANDRA CENAC, ASTRID MORA CABRERA	365998
E/2013-24530	03/9/13	BINGO DE LA 25	SORTEO DE BINGO TRADICIONALES. JUEGO DE MESA.	JUAN HILARIO ZAPATA RODRIGUEZ	365359
E/2013-6956	04/9/13	BIOARQ	CONSTRUCCION Y VENTA DE TODO TIPO DE INMUEBLES.	EUGENIO ALLIATA BRONNER	365584
E/2013-24215	11/9/13	BLACKOUT AUTOMIZED CURTAINS SK	COMERCIALIZACIÓN E INSTALACIÓN EN LA REPUBLICA DOMINICANA DE CORTINAS AUTOMATIZADAS TIPO BLACKOUT	SYKRYGAS GAS STATION SRL	366236

[210] EXP.	[220] SOL. FECHA	[561] NOMBRE COMERCIAL	[510] ACTIVIDAD	[730] SOLICITANTE	[111] REGISTRO
E/2012-12245	10/9/12	BLANDINO BLACK SHEEP FILMS	LA PRODUCCION, EDICION, DIRECCION CREATIVA Y CONCEPTUALIZACION DE AUDIOVISUALES, IMAGENES EN MOVIMIENTO, COMERCIALES, VIDEO CLIPS Y CUALQUIER TIPO DE PRODUCCIONES AUDIOVISUALES.	CHRISTOPHER RICARDO BLANDINO	365805
E/2013-25410	10/9/13	BLOQUES Y AGREGADOS DE RIO DULCE	DISTRIBUCION, COMPRA Y VENTA DE MATERIALES DE CONSTRUCCION DE MANERA MUY ESPECIAL ARENA, GRAVILLA, AGREGADOS, CEMENTOS, VARILLAS, BLOQUES.	DOMINGO ENRIQUE MARTINEZ REYES	365963
E/2013-24856	05/9/13	BLUE QUEEN ACCESSORIES & CLOTHES	VENTA DE ROPAS, ZAPATOS Y ACCESORIOS PARA DAMAS, CABALLEROS Y NIÑOS.	THELMA MARIA FELIPE CASTILLO	365512
E/2013-24949	13/9/13	BORELI GRULLON & ASOCIADOS	SERVICIOS DE CONTABILIDAD Y TENADURIA DE LIBROS, AUDITORIAS Y ASESORIA FISCAL.	BORELI ALBERTY GRULLON CASTRO / BERNARDO ESPINOSA FAMILIA	366225
E/2013-25367	10/9/13	BRAMELIS INVERSIONES	SERVICIOS DE INVERSIÓN, ADQUISICIÓN, PROMOCIÓN, DESARROLLO, EXPLOTACIÓN Y FINANCIAMIENTO DE BIENES RAÍCES	FRANCISCO ALEJANDRO LEBREAU ACEVEDO	365984
E/2013-24851	04/9/13	BRAVO ENTERTAINMENT	PRODUCCION Y ORGANIZACION DE TODO TIPO DE EVENTOS DE INTRETENIMIENTOS.	GAMAL PAOLO HACHE PEREZ	365482
E/2013-25282	09/9/13	BRYHUNT ASSISTANCE FOR HOME	ALQUILERES, VENTA, COMPRA, ADMINISTRACIÓN DE PROPIEDADES, ELECTRICIDAD, PLOMERÍA, JARDINERÍA, PINTURA, MANTENIMIENTO DE PROPIEDADES, CONSTRUCCIÓN DE PROPIEDADES, ENTRE OTRAS.	FELVIN ALBERTO MUÑOZ HUNT	365812
E/2013-25465	10/9/13	C & L SUMINISTROS GENERALES	VENTA E IMPORTACION DE MATERIALES DE CONSTRUCCION, MATERIALES ELECTRICOS Y MATERIALES GASTABLES Y EQUIPOS DE OFICINA.	ENEMENCIO DARIO GARCIA JIMENEZ	365838
E/2013-24532	03/9/13	C.M.B. MULTISERVICIOS	PRESTAR SERVICIOS PARA PROMOCION Y OTORGAMIENTO DE PRESTAMOS FINANCIEROS E INMOBILIARIOS A PERSONAS FISICAS Y/O INSTITUCIONES	CHRISTOPHER MERCEDES BRITO	365344
E/2013-22493	30/8/13	CABLEADO ESTRUCTURADO Y TECNOLOGIA INTEGRADA MENDEZ	SERVICIOS DE ESTRUCTURACION DE CABLEADO DE REDES DE INFORMATICA, SEGURIDAD ELECTRONICA, ANALISIS, DISEÑO, DESARROLLO, CONSULTORIA	TORIMARLYN MENDEZ CUEVAS	365142
E/2013-25009	05/9/13	CABRERA MOTORS GA	LA DISTRIBUCIÓN, COMPRA Y VENTA DE VEHÍCULOS DE MOTOR, GOMAS, ACCESORIOS, COMISIONES Y REPRESENTACIONES DE CONCESIONARIOS DE MARCAS DE VEHÍCULOS E IMPORTACIONES DIRECTAS	GUSTAVO ADOLFO CABRERA GARCIA	365596
E/2013-25691	12/9/13	CAFARI	DESTRUCCION DE MERCANCIA Y PRODUCTOS	FRANCIS DAHYAM CABRAL ROSELLO	366238
E/2013-24571	03/9/13	CAKERY, BY GINA RIVAS	REPOSTERIA Y PANADERIA.	GINA IRENE RIVAS SUAREZ	365315
E/2013-19886	12/9/13	CALCAGNO & CAS LEGAL OUTSOURCING SERVICES	PRESTACIÓN DE SERVICIOS DE CONSULTARÍA LEGAL, FINANCIERA, CONTABLE, FISCAL, LABORAL, DE COBROS, ADMINISTRACIÓN DE EDIFICIOS DE OFICINAS Y RESIDENCIAS	CLAUDIA CALCAGNO CASASNOVAS	366240
E/2013-25444	10/9/13	CAMROSE BUSINESS	PROMOVER E INVERTIR EN EMPRESAS COMERCIALES, ASI COMO LA ADQUISICION Y VENTA DE TITULOS, VALORES Y BIENES INMUEBLES	FELIX ANTONIO NUÑEZ MINAYA	365889
E/2013-25463	10/9/13	CANDELA FM	EMISORA RADIAL PARA LA TRANSMISION Y DIFUSION DE PROGRAMAS MUSICALES, DE ENTRETENIMIENTO, INFORMATIVOS, INSTRUCTIVOS, EDUCATIVOS, ANUNCIOS PUBLICITARIOS.	PUNTA CANA FREQUENCY MANAGEMENT, S.A.	365950
E/2013-25847	13/9/13	CANNON INVESTMENT GROUP	PROVISION DE SERVICIOS DE CONSULTORIA ASESORIA Y PUBLICIDAD EN GENERAL, ESTABLECER INVERSIONES EN BIENES DE TODO TIPO	ARISTIDES MANUEL RUBIO SANCHEZ	366205
E/2013-25487	11/9/13	CAPITAN ELIO I	REALIZACION DE ACTIVIDADES TURISTICAS, TOUR OPERADOR, DEPORTES ACUATICOS, TRANSPORTE TURISTICO POR MAR Y POR VIA TERRESTRE.	RADAYRIS ROSARIO VERAS	365981
E/2013-24482	02/9/13	CAROLINE COLLECTIONS	VENTA AL POR MAYOR Y AL DETALLE DE ROPA, CALZADOS Y TODO TIPO DE PRENDAS DE VESTIR.	CAROLINA MARTINEZ LOPEZ	365239
E/2013-22698	30/8/13	CARPE DIEM ECKARD SALZMANN	IMPORTACION Y VENTA DE PRODUCTOS DE AROMA TERAPIA.	INGO ECKARD SALZMANN	365127
E/2013-24824	04/9/13	CARRION DIESEL. CD	IMPORTACIÓN, DISTRIBUCIÓN Y VENTA DE GAS OIL Y SUS DERIVADOS EN GENERAL.	LEONARDO FRANCISCO CARRION REYES	365532
E/2013-25252	09/9/13	CASA DE LAS ARTES CAMILO BRUGAL MUSEO GALERIA	ENTIDAD SIN FINES DE LUCRO, MUSEO, BELLAS ARTES, DESARROLLO DE LA CULTURA EN GENERAL.	CAMILO RAFAEL BRUGAL MARTINEZ	365826
E/2013-22657	04/9/13	CASA INFANTIL JARDIN DE ORO	SE DEDICA AL CUIDADO INFANTIL DE NIÑOS Y NIÑAS DESDE EL PRIMER AÑO DE EDAD HASTA LOS CUATROS, DESARROLLANDO AL MAXIMO LA FACULTAD QUE TIENEN PARA APRENDER, INCULCANDO HABITOS Y REFORZANDO VALORES.	YUDELKA REYES YNOA	365456
E/2013-22095	04/9/13	CASA MADISA	VENTA AL POR MAYOR Y DETALLE DE PRODUCTOS COMESTIBLES, ARROZ, HABICHUELAS, MAIZ, TRIGO, MANI, AZUCAR, ACEITES COMESTIBLES, PRODUCTOS DE SUPERMERCADOS.	SAULO UREÑA CALDERON	365454
E/2013-25849	13/9/13	CAYNE CORPORATION	SERVICIOS DE CONSULTORIA ASESORIA Y PUBLICIDAD EN GENERAL, ESTABLECE INVERSIONES EN BIENES DE TODO TIPO	ARISTIDES MANUEL RUBIO SANCHEZ	366201
E/2013-17278	05/9/13	CCSI CHINA COMSERVICE INTERNATIONAL	INGENIERIA, PROCURAMIENTO Y CONSTRUCCION.	EDMUNDO CARLOS GIL TAVAREZ	365654
E/2013-24896	05/9/13	CENSTAR	IMPORTACION Y VENTA DE EQUIPOS, MAQUINARIAS Y PIEZAS QUE SE RELACIONAN CON CONTROLES, ALMACENAJES Y VENTA DE TODO TIPO DE COMBUSTIBLES.	KOKI SATO	365518
E/2013-24461	02/9/13	CENTRAL CONTROL DIAGNOSTICO CECDI	PSICOLOGIA CLINICA, GINECOLOGIA, OBSTETRICIA, SONOGRAFIA, ANALISIS, PEDIATRIA Y PAPANICOLAO.	ANGELA MAGALIS DIAZ RAMIREZ	365238
E/2013-25489	11/9/13	CENTRO COMERCIAL BISONO	COMPRA, VENTA E IMPORTACION Y DISTRIBUCION AL POR MAYOR Y AL DETALLE DE TODO TIPO DE PRODUCTOS, EQUIPOS, HERRAMIENTAS	CENTRO COMERCIAL BISONO	366005
E/2013-24814	04/9/13	CENTRO CRISTIANO RIO DE VIDA AZUA	IMPARTIR EDUCACION A NIVEL INICIAL Y BASICA.	OSCAR CUEVAS RUBIO, MATILDE ZABALA BELTRE	365443
E/2013-25566	11/9/13	CENTRO DE BELLEZA J. ADRIANO DIAZ BATISTA JADBA	PRESTACION DE SERVICIOS TECNICOS DE PELUQUERIA, MANICURA Y DEPILACION PARA DAMAS, CABALLEROS Y NIÑOS	JOSE ADRIANO DIAZ BATISTA	366018
E/2013-24719	04/9/13	CENTRO DE CAPACITACION AQUINO LEYBA	CENTRO DE IMPARTIR CURSOS TÉCNICOS COMO SON, CONTABILIDAD, ELECTRICIDAD, INFORMÁTICA, BISUTERÍA, ELABORADOR DE VELAS Y VELONES DECORATIVOS	JULIO NOERLIN ESTHERLIN AQUINO LEYBA	365432
E/2013-19191	30/8/13	CENTRO DE DESARROLLO INTEGRAL BAUTISTA CDIB	ENTIDAD SIN FINES LUCRO, SE DEDICA A FOMENTAR EL DESARROLLO INTEGRAL DEL NIÑO A TRAVES DE PROGRAMA DE PATROCINIO Y DIVERSOS PROGRAMAS	LETICIA JASMERY BETANCES MARTE, CLARA LUZ DEL ALBA RUBIO ALVAREZ	365149
E/2013-25734	12/9/13	CENTRO DE DESARROLLO INTEGRAL CULTIVANDO VIÑAS	ASOCIACION SIN FINES DE LUCRO, QUE SE DEDICA A LA FORMACION CRITIANA DE NIÑOS, NIÑAS Y ADOLESCENTES, CON VALORES ESPIRITUALES Y MORALES, CAPACES DE INTEGRARSE A LA SOCIEDAD.	RUBENNY SORIANO LORENZO	366167
E/2013-25797	13/9/13	CENTRO DE DESARROLLO INTEGRAL EL BUEN PASTOR DR-800	ENTIDAD SIN FINES DE LUCRO, DEDICADA AL DESARROLLO INTEGRAL DE NIÑOS, NIÑAS Y ADOLESCENTES, EN LAS AREAS PRINCIPALES DEL DESARROLLO HUMANO	EUGENIO BRITO GUERRERO	366213
E/2013-25142	06/9/13	CENTRO DE DESARROLLO INTEGRAL EMANUEL DR-630	INSTRUIR Y FORMAR NIÑOS Y ADOLESCENTES EN EL AREA ESPIRITUAL, COGNITIVA, SOCIO-EMOCIONAL Y FISICA.	FILANDIA CUEVAS PEREZ, GABRIEL ARCANGEL REYNOSO MORALES	365645
E/2013-24271	30/8/13	CENTRO DE DESARROLLO INTEGRAL ESTRELLA DE BELEN, CDIEB	ENTIDAD SIN FINES DE LUCRO QUE FOMENTA EL DESARROLLO INTEGRAL DEL NIÑO A TRAVES DE PROGRAMA DE PATROCINIO Y DIVERSOS PROGRAMAS	ALBERTO ANTONIO SANTOS SANTOS, EDUVIGIS SILVA DE JESUS	365194
E/2013-24789	11/9/13	CENTRO DE DESARROLLO INTEGRAL FUENTE DE PAZ	INSTITUCION SIN FINES DE LUCRO QUE SE DEDICA A BRINDAR SERVICIOS DE EDUCACION ACADEMICA Y ESPIRITUAL	NELSON DELGADO FERRERAS	365931
E/2013-24978	05/9/13	CENTRO DE DESARROLLO INTEGRAL RAYITO DE SOL CUMAYASA	ENTIDAD SIN FINES DE LUCRO PARA TRABAJAR CON NIÑOS, NIÑAS, ADOLESCENTES Y SUS PADRES PARA SU DESARROLLO INTEGRAL EN LA COMUNIDAD.	CARLOS SOLIVER CASTILLO	365517
E/2013-25735	12/9/13	CENTRO DE DESARROLLO INTEGRAL ROCA DE SION	ASOCIACION SIN FINES DE LUCRO, QUE SE DEDICA A EDUCAR A LOS NIÑOS, NIÑAS Y ADOLESCENTES, BRINDANDOLES BUENA ORIENTACION Y CAPACITACION ESPIRITUAL, SOCIO Y TECNICO-VOCACIONAL.	LOURDES VEGA	366166
E/2013-25024	06/9/13	CENTRO DE LLAVES Y CODIFICACIONES JL	CONFECCION DE LLAVES PARA SWITCH, CODIFICACIONES DE LLAVE, CERRADURAS, AMAESTRACIONES, REPARACION DE CAJAS FUERTES, INSTALACION DE LLAVINES DE SEGURIDAD Y APERTURA DE TODO TIPO DE PUERTAS.	JUAN LEONARDO HOLGUIN BRITO	365685
E/2013-24735	04/9/13	CENTRO DE SONOGRAFIA DRA. ADALIZA LOPEZ	SONOGRAFIA GENERAL.	ADALIZA DOLORES LOPEZ	365489
E/2013-24751	04/9/13	CENTRO DEPORTIVO Y CULTURAL PEDRO BRAND CEDECULPEBRA	ENTIDAD SIN FINES DE LUCRO. DEDICADA AL AUSPICIO DE ACTIVIDADES DEPORTIVAS Y CULTURALES PARA BENEFICIO DE LOS MUNICIPIES DE PEDRO BRAND.	CARLOS MICHEL TIBURCIO MATEO	365526
E/2013-25247	09/9/13	CENTRO EDUCATIVO CRISTIANO NEFTALY	EDUCACION INICIAL Y BASICA.	ERCY NAFTALY ENCARNACION RODRIGUEZ, GERARDO ANTONIO CABRERA ARACENA	365825
E/2013-25636	12/9/13	CENTRO EDUCATIVO MATERNAL ALFANI	IMPARTIR CLASES A NIVEL INICIAL.	VICENTA ALTAGRACIA FANITH SANCHEZ	366065
E/2013-23920	12/9/13	CENTRO EDUCATIVO OVEJITAS DE JOLFLOR	EDUCACION EN LOS NIVELES INICIAL Y BASICA.	ALIDA ALTAGRACIA RODRIGUEZ VERAS	366158
E/2013-23591	09/9/13	CENTRO EMPRESARIAL DE DESARROLLO Y EMPRENDURISMO CEDEM	DISEÑO, PLANIFICACION, DESARROLLO, ASESORIA, CONSULTORIA, ADMINISTRACION Y PROYECCION DE PEQUEÑA Y MEDIANAS EMPRESAS PYMES.	ENMANUEL MARTINEZ ALMONTE	365815
E/2013-25341	10/9/13	CENTRO FERRETERO FEBERE	VENTA DE ARTICULOS FERRETEROS EN GENERAL Y MATERIALES DE CONSTRUCCIÓN Y AFINES.	FEBERE DIAZ DE LA ROSA, LEIDY MARIA DURAN ESPINAL	365863
E/2013-24522	02/9/13	CENTRO FERRETERO ZAHIR	VENTA Y COMPRA DE ARTICULOS FERRETEROS EN GENERAL.	ROXANNA ANGELICA ANGELES AQUINO	365111
E/2013-24752	04/9/13	CENTRO INTEGRAL PARA LA EDUCACIÓN Y EL DESARROLLO COMUNITARIO CINEDECO	ENTIDAD SIN FINES. DEDICADA A SOCORRER LOS MAS NECESITADOS MEDIANTE ACTIVIDADES FORMATIVAS, EDUCATIVAS Y CULTURALES.	ALEXANDER AQUINO MATEO	365527
E/2013-24925	05/9/13	CENTRO MEDICO DR. AGUSTIN LAR	SERVICIOS MEDICO EN GENERAL (GINECOLOGIA, PEDIATRIA Y MEDICINA INTERNA).	PEDRO ESTEBAN AGUSTIN LAR	365554
E/2013-23991	05/9/13	CENTRO NACIONAL DE FANGOTERAPIA CENAF	CENTRO DE CAPACITACION, PROMOCION, EDUCACION Y APLICACION DEL FANGO MINEROMEDICINAL EN LAS ENFERMEDADES DERMOCOSMETICAS	HEBERFAM, SRL	365633
E/2013-25615	12/9/13	CENTRO NURSERY BABY LUZ	IMPARTIR CLASES A NIVEL INICIAL Y BASICA.	BARBARA NIEVES VALENZUELA CABRAL	365961
E/2013-24678	12/9/13	CENTRO PARA LA EXCELENCIA CENDRA	CONSULTORIAS EN GESTION Y DIRECCIONAMIENTO EMPRESARIAL, CONSULTORIAS, ASESORIAS Y ENTRENAMIENTOS EN RECURSOS HUMANOS, CONSULTORIAS	NESTOR JAVIER PIÑEROS SANTANA, JHONN VELANDIA CARVAJAL	366076
E/2013-24419	02/9/13	CENTRO RECREATIVO D' PETER CAR WASH	CAFETERIA, CAR WASH.	PEDRO JUAN SOSA CRUZ	365205
E/2013-22332	11/9/13	CENTRO SONOGRAFICO DE LAS ALTURAS CENTRO	SONOGRAFIAS Y CONSULTAS MEDICAS.	SECUNDINO RAMIRO QUEZADA OLIVO	366034
E/2013-25167	06/9/13	CENTRO SONOGRAFICO JARAGUA	CONSULTORIO MEDICO, DONDE SE PRESTAN SERVICIO DE SALUD	BREDIS REYES MATOS	365638
E/2013-24859	05/9/13	CGH COMERCIALIZADORA GRUPO HOREB	TALLER DE PRODUCCION Y VENTA DE ARTICULOS DE ORFEBRERIA, SERVICIOS DE PUBLICIDAD, IMPRESION Y PUBLICACIONES Y VENTA DE MATERIAL GASTABLE DE OFICINA Y MOBILIARIO DE OFICINA	MELVY SALOMON RODRIGUEZ GUZMAN	365510
E/2013-24088	29/8/13	CHATA'S GOLF CLUB	ASOCIACIÓN SIN FINES DE LUCRO PARA ACTIVIDADES DEPORTIVAS Y RECREATIVAS.	JOSEPH ARTURO PILIER HERRERA	365231
E/2013-22939	03/9/13	CHEAPDOMINICAN BY TELLER	TRASLADOS Y VUELOS, EXCURSIONES, SERVICIOS TURISTICOS, ATRACCIONES, HOTELES Y RESERVAS.	DAVID MARK TELLER	365321
E/2013-25256	09/9/13	CHEZ AJUSTES & AVALUOS DIVERSOS	ASESORIA TECNICA, AJUSTES DE PERDIDAS, AVALUOS Y ACTUALIZACIONES DE VALORES E INSPECCIONES DE RIEGOS EN MATERIA DE SEGUROS EN GENERAL.	ALFREDO CHE RODRIGUEZ	365715
E/2013-24684	04/9/13	CHRISTIAN DANCE	VENTA DE ACCESORIOS DE DANZA, ROPAS, INSTRUMENTOS DE DANZA, BIBLIAS, LIBROS CRISTIANOS.	KEILA ONEIDA GUZMAN RODRIGUEZ	365487
E/2013-23642	11/9/13	CITABELLA	TRANSFORMACIÓN PERSONAL PARA DAMAS Y CABALLEROS EN LO QUE SE REFIERE AL CUIDADO PERSONAL	ESTEFANI AMBAR MAURA ADOLFO	365994

[210] EXP.	[220] SOL. FECHA	[561] NOMBRE COMERCIAL	[510] ACTIVIDAD	[730] SOLICITANTE	[111] REGISTRO
E/2013-24623	03/9/13	CIUDAD CAREY BAVARO	CONSTRUCCION, PROMOCION, COMPRA, VENTA, ARRENDAMIENTO Y ADMINISTRACION DE BIENES Y DERECHOS INMOBILIARIOS.	FRANK ELIAS RAINIERI KURET	365533
E/2013-24080	29/8/13	CIUDAD DEPORTIVA 11 DE ENERO	DESARROLLO DE TERRENOS Y CONSTRUCCION DE INFRAESTRUCTURAS DESTINADAS A LA REALIZACION DE ACTIVIDADES DEPORTIVAS.	CIUDAD DEPORTIVA 11 DE ENERO, S.A.	366038
E/2013-24624	03/9/13	CIUDAD LAS CAYENAS BAVARO	CONSTRUCCION, PROMOCION, COMPRA, VENTA, ARRENDAMIENTO Y ADMINISTRACION DE BIENES Y DERECHOS INMOBILIARIOS.	FRANK ELIAS RAINIERI KURET	365396
E/2013-23205	04/9/13	CIUDADCOLONIAL.NET	PRODUCTOS INFORMATIVOS, GESTION Y ASESORIA DE CONTENIDOS DIGITALES E IMPRESOS.	OMAR FRANCISCO SANTANA REYES	365542
E/2013-25641	12/9/13	CK2 SALON EXPRESO	ASESORAMIENTO DE IMAGEN PERSONAL, LAVADO DE PELO, SPA.	GRUPO PEREZ FELIZ SRL	366117
E/2013-25547	11/9/13	CLARIBEL BELLO FRAGANCE IMPORT	VENTAS DE PERFUMES, ROPAS Y ACCESORIOS PARA DAMAS Y CABALLEROS	CLARIBEL VIRGEN DE LA CRUZ BELLO	366149
E/2013-24339	11/9/13	CL-GARM & ASOCIADOS	PRESTACION DE SERVICIOS JURIDICOS, ASESORES FINANCIEROS, REPRESENTACION DE EMPRESAS NACIONALES E INTERNACIONALES	SANTIAGO GARCIA ALMONTE	366037
E/2013-22544	02/9/13	CLIDKAT	SERVICIOS ODONTOLOGICOS.	KARINA AURELINA TRIGO DEL ROSARIO	365278
E/2013-19339	06/9/13	CLINICA DENTAL DR. JOSE ANTONIO CORDERO	SALUD BUCAL.	JOSE ANTONIO CORDERO CORDERO	365728
E/2013-24567	03/9/13	CLINICA DENTAL HERMANOS CUSTODIO GONZALEZ	SERVICIOS ODONTOLOGICOS.	YANNET CUSTODIO GONZALEZ	365360
E/2013-25345	10/9/13	CLINICA VETERINARIA DR. PADILLA LA HOZ	DEDICADA A BRINDAR CONSULTAS, CIRUGIAS, INTERNAMIENTOS, VACUNAS, ASI COMO TAMBIEN VENTA DE MEDICAMENTOS Y DE ALIMENTOS PARA ANIMALES.	LUIS JOSE PADILLA LA HOZ	365843
E/2013-25525	11/9/13	CLINICA Y LABORATORIO DENTAL DRA.GUARINA LORENZO DE NIN	LABORATORIO, PROTESIS COMPLETA, PUENTE FIJO, REMOVIBLE, CORONA, PUENTE PROVISIONAL, APARATOLOGIA ORTODONTICA, REPARACIONES PROTESICA Y ODONTOLOGIA EN GENERAL.	ANTONIA GUARINA LORENZO ALVAREZ DE NIN	366052
E/2013-25032	06/9/13	CLUB DE AHORRO DE EMPLEADOS LAS FLORES, CADEFLO	ENTIDAD SIN FINES DE LUCRO, SE DEDICA A ESTRECHAR RELACIONES DE COOPERACION ENTRE EMPLEADOS Y PATRONOS	FRANCISCO JAVIER MUÑOZ GOMEZ	365655
E/2013-25226	09/9/13	"CLUSTER TURISTICO EMPRESARIAL PARA EL DESARROLLO SOCIO-ECONOMICO DEL DISTRITO MUNICIPAL DE MAIMON, CLUSTESEDIMMA "	ENTIDAD SIN FINES DE LUCRO DEDICADA AL DESARROLLO INTEGRAL DE LOS EMPRESARIOS DEL DISTRITO MUNICIPAL DE MAIMON.	EUGENIO TEJADA TEJADA	365777
E/2013-19789	06/9/13	COALICION DOMINICANA DE ONGS POR LA DEFENSA DE LA SALUD CODODSALUD	VELAR Y TRABAJAR POR MEJORES CONDICIONES DE VIDA PARA LAS PERSONAS CON ENFERMEDADES DE ALTO COSTO	HECTOR RAFAEL ACOSTA MATEO, EDDIS BIENVENIDO CASTILLO ASTACIO	365635
E/2013-24351	30/8/13	COARSA DOMINICANA	PRESTACION DE SERVICIOS, ASISTENCIA TECNICA Y PROFESIONAL DE PERSONAS FISICAS Y JURIDICAS, NACIONALES O EXTRANJERAS EN TODAS LAS RAMAS DE CONTABILIDAD	FRANCISCO MANUEL LAZALA PUELLO	365164
E/2013-23469	12/9/13	COF CREDI OFERTAS	INTERMEDIACION FINANCIERA, PRESTAMOS PERSONALES Y COMERCIALES, IMPORTACION DE VEHICULOS, ARTICULOS FERRETEROS, DEL HOGAR Y DE OFICINA PARA LA COMERCIALIZACION A CREDITO.	JUAN TOMAS CELESTINO LIZARDO	366108
E/2013-24908	05/9/13	COLEGIO CRISTIANO FUENTE DE BENDICIONES	EDUCACION, INICIAL, BASICA Y MEDIA .	LUISA URBANO BAUTISTA DE MATEO	365602
E/2013-24980	05/9/13	COLEGIO EVANGELICO ISAIAS ENMANUEL	ENSEÑANZA ESCOLAR.	RAMON ANTONIO GABRIEL TAVERAS	365547
E/2013-25633	12/9/13	COLEGIO INSTITUTO CICRE	DEDICADA A PRESTAR LOS DIFERENTES SERVICIOS EDUCATIVOS A LA COMUNIDAD, TANTO EN EL NIVEL INICIAL, BASICO Y MEDIO EN EL HORARIO MATUTINO	RILDER ARCENIO MEJIA TIRADO	366221
E/2013-25259	09/9/13	COLMADO MARTE GOMEZ	COMPRA Y VENTA DE PRODUCTOS DE CONSUMO MASIVO.	LUIS ADOLFO MARTE GOMEZ	365771
E/2013-25571	11/9/13	COLORING THE WORLD	ENSEÑANZA EDUCATIVA A NIVEL INICIAL, INTERMEDIO, BASICO, DESARROLLO DE TECNICAS DE ESTIMULACION TEMPRANA	NINA MARIE KNIPPING D AGOSTINI	366048
E/2013-24057	11/9/13	COMENTANDO LOS DEPORTES CON POPO VERAS	PRODUCIR PROGRAMAS DE TELEVISION Y RADIO PARA MANTENER INFORMADO A LOS CIUDADANOS Y CIUDADANAS DE TODO LO ACONTECIDO EN EL ASPECTO SOCIAL, ECONOMICO, DEPORTIVO, CULTURAL Y POLITICO EN EL PAIS	PORFIRIO VERAS MERCEDES	366164
E/2013-24708	04/9/13	COMERCIAL JUANCHO	DISTRIBUCION Y VENTA DE MEDICAMENTOS Y MISCELANEOS.	JUAN CABRAL VITTINI	365375
E/2013-25061	06/9/13	COMERCIAL MARTINEZ ARIAS	COMPRAS Y VENTAS DE EQUIPOS DE INFORMATICA, ELECTRICOS, PRODUCTOS DE LIBRERIA, PAPELERIA Y MATERIAS DE LIMPIEZA.	FAUSTINO MARTINEZ ARIAS	365589
E/2013-24914	05/9/13	COMERCIAL MEJIA	COMPRA, VENTA E IMPORTACION DE ARTICULOS FERRETEROS Y ELECTRODOMESTICOS.	COMERCIAL MEJIA C POR A	365411
E/2013-23895	04/9/13	COMERCIAL MELANIE	VENTA, DISTRIBUCION E IMPORTACION DE PRODUCTOS AGRICOLAS Y PROVISIONES ALIMENTICIAS, ENVASES DESECHABLES Y ELECTRODOMESTICOS EN GENERAL.	MIGUEL ANGEL DE JESUS	365373
E/2013-23892	28/8/13	COMERCIAL YMAGUZ	COMPRA, VENTA Y DISTRIBUCION DE MATERIALES Y EQUIPOS FERRETEROS.	YONATAN EDUARD MARTINEZ GUZMAN	365853
E/2013-25301	09/9/13	COMERCIALIZADORA ALFA LATINOAMERICA, CAL	IMPORTACIÓN, EXPORTACIÓN Y COMERCIALIZACIÓN DE PRODUCTOS RELACIONADOS CON LA SALUD HUMANA	LAURA VIRGINIA SOLANO PEREZ	365622
E/2013-24874	12/9/13	COMERCIALIZADORA ALVARADOHERMANOS	COMPRA Y VENTA DE EXPORTACION E IMPORTACION DE CONFECCIONES DE VESTIR, ARTICULOS DEL HOGAR, PRODUCTOS AGRICOLAS, CONFITERIAS, EQUIPOS DE TRANSPORTE Y ELECTRICOS.	HENRY DE JESUS ALVARADO MOREL, RAFAEL AMPARO ALVARADO MOREL	366085
E/2013-25483	11/9/13	COMERCIALIZADORA CLAVELSA	VENTAS DE EQUIPOS ELECTRICOS, BATERIAS E INVERSORES	CLAVEL SANCHEZ SANTANA	366043
E/2013-24913	05/9/13	COMERCIALIZADORA DE CARNES MANUEL CHECO	COMERCIALIZACION, PROCESAMIENTO Y DISTRIBUCION DE CARNES Y EMBUTIDOS EN GENERAL, PRODUCTOS LACTEOS.	MANUEL CHECO	365659
E/2013-25100	06/9/13	COMITE PERMANENTE DEL VILLAALTAGRACIANO AUSENTE COPEVA	ENTIDAD SIN FINES DE LUCRO QUE SE DEDICA A REUNIR A LOS VILLAALTAGRACIANOS CON LA FINALIDAD DE CONSTRUIR CON EL DESARROLLO DEL PUEBLO Y SUS INSTITUCIONES.	PEDRO DE LA CRUZ CAMPUSANO	365640
E/2013-25510	11/9/13	COMITE PRO-CULTURA DE BARAHONA, COPROCUBA	ORGANIZACION SIN FINES DE LUCRO DEDICADA A REALIZAR ACTIVIDADES SOCIALES Y CULTURALES.	JUVENAL ANTONIO RAMIREZ BELTRE	365932
E/2013-24721	04/9/13	COMPANY DESIGN	SERVICIOS DE REGISTRO Y/O CONSTITUCION DE COMPAÑIAS, NOMBRES COMERCIALES, MARCAS Y SERVICIOS LEGALES EN GENERAL.	CARLOS HENRY DOMINGUEZ DE LOS SANTOS	365537
E/2013-25385	10/9/13	COMPAÑIA DE TERMINACION RESIDENCIAL E INDUSTRIAL, COMPTERIN	TERMINACIONES RESIDENCIALES E INDUSTRIALES EN GENERAL.	SONY CEPEDA RAMIREZ	365833
E/2013-24991	05/9/13	COMPAÑIA MULTISERVICIOS, C-MULTISE	SERVICIOS DE GESTION DE COBROS, COMPRA Y VENTA DE CUALQUIER INMUEBLE, PRESTACIONES DE SERVICIOS DE GAS, SEGUROS, COBROS, ALQUILERES, PRESTAMOS FINANCIEROS	JUAN GILBERTO SERULLE QUIÑONES	365578
E/2013-24963	05/9/13	COMPARTIENDO CON GOZO	ENTIDAD SIN FINES DE LUCRO QUE SE DEDICA A BRINDAR LOS SERVICIOS DE ESTANCIA INFANTIL, IMPARTIR EL NIVEL INICIAL Y BASICO DE EDUCACION, ESCUELAS VOCACIONALES	RAFAEL CASTRO SOSA	365618
E/2013-24379	02/9/13	COMPRA Y VENTA MARTINEZ PERALTA	CASA DE EMPENO, COMPRA Y VENTA DE ARTICULOS DEL HOGAR, JOYAS, MOTORES Y PRESTAMOS EN GENERAL.	FREDDY ANTONIO MARTINEZ RODRIGUEZ /MARIANELA ALTAGRACIA PERALTA MARTINEZ	365202
E/2013-24899	05/9/13	CONCILIO CRISTO JESUS EN EL QUE SALVA, CC.JQS	ORGANIZACION SIN FINES DE LUCRO, IGLESIA.	JUAN BAUTISTA CEDEÑO	365463
E/2013-24516	11/9/13	CONDOMINIO PUNTA BONITA LO	CONDOMINIO.	JOSE OLIVA GARCIA	366041
E/2013-25392	10/9/13	CONDUCTABLE	COMPRA Y VENTA DE TRANSFORMADORES ELECTRICOS, CABLE Y TODO AQUELLO RELACIONADO CON LA ELECTRICIDAD Y ARTICULOS FERRETEROS EN GENERAL.	CESAR EZEQUIEL FELIZ CORDERO	365820
E/2013-25119	06/9/13	CONFIDENTAL STUDIO	SERVICIOS ODONTOLOGICOS EN GENERAL, COMERCIALIZACION, IMPORTACION, DISTRIBUCION Y VENTA DE PRODUCTOS Y EQUIPOS DENTALES.	FRANK FREDDY ACOSTA QUEVEDO	365647
E/2013-25538	11/9/13	CONSEJO MUNICIPAL DE INTEGRACION Y DESARROLLO DE RAMON SANTANA CMID-RS	ENTIDAD SIN FINES DE LUCRO QUE SE DEDICA A ACTIVIDADES SOCIALES, CULTURALES, EDUCATIVAS.	ISRAEL OZORIA	366027
E/2013-24541	03/9/13	CONSORCIO DE BANCA BADIA ABREU	VENTA DE TICKETS DE LOTERIA NACIONAL.	CHARLES ISMAEL BADIA ABREU	365306
E/2013-25589	11/9/13	CONSORCIO DE TRANSPORTISTAS DEL SUR, CONSOTRASUR	SERVICIOS DE TRANSPORTE EN GENERAL.	CASIMIRO ANTONIO MARTE FAMILIA	365933
E/2013-25257	09/9/13	CONSORCIO INDUSTRIAL DOMINICANO, C.I.D.	IMPORTACION, EXPORTACION, PRODUCCION, VENTA Y COMERCIALIZACION DE PRODUCTOS AGRICOLAS, INDUSTRIALES Y ARTESANALES.	LEONARDO DE JESUS FRANCISCO FRANCISCO	365758
E/2013-22130	04/9/13	CONSORCIO PANICH GARTOR PAGAR	IMPORTACION Y FABRICACION TEXTIL, INVERSIONES INMOBILIARIAS, CONSTRUCCION, COMERCIALIZACION DE SUPLEMENTOS ALIMENTICIOS Y DE BELLEZA	JUAN JACOBO PAYERO VIERA	365478
E/2013-25678	12/9/13	CONSTRUCTORA ABREU ECHAVARRIA	TRABAJOS DE INGENIERIA CIVIL EN GENERAL, SERVICIOS Y DESARROLLO DE PROYECTOS DE CONSTRUCCION E INFRAESTRUCTURA	DAGOBERTO ANTONIO ABREU ECHAVARRIA	366141
E/2013-25554	11/9/13	CONSTRUCTORA BARROCO	PRESTAR SERVICIOS Y REALIZAR LOS TRABAJOS PROPIOS DE UNA EMPRESA CONTRATISTA DE ARQUITECTO E INGENIEROS, DISEÑAR Y CONSTRUIR CASAS, EDIFICIOS Y OBRAS CIVILES	RUFINO ALVAREZ RIVERA	365995
E/2013-23403	03/9/13	CONSTRUCTORA HERMANOS CRUZ PERALTA	CONSTRUCCIÓN Y VENTA DE EDIFICIOS DE APARTAMENTOS, VIVIENDAS UNIFAMILIARES Y LOCALES COMERCIALES.	JAIME ARISMENDY CRUZ PERALTA	365350
E/2013-24922	05/9/13	CONSTRUCTORA IDALTA	ASESORIA, DIRECCION, CONSTRUCCION Y MANTENIMIENTO DE PROYECTOS DE INMOBILIARIOS	MANUEL DE JESUS TEJEDA RAMIREZ	365471
E/2013-24087	06/9/13	CONSTRUCTORA MORLA	INVERSIONES EN INMUEBLES URBANOS Y RURALES, CONSTRUCCIONES DE OBRAS CIVILES Y EJECUTAR TODA CLASE DE OPERACION COMERCIAL, FINANCIERA O LEGAL.	CONSTRUCTORA MORLA, C. POR A.	365665
E/2013-23625	05/9/13	CONSTRUCTORA RAMOS PEREZ SANTOS & ASOCIADOS	CONSTRUCCION DE LA INFRAESTRUCTURA VIALES Y EDIFICACIONES.	REYNALDO DE JESUS RAMOS / JOSE MIGUEL PEREZ / LUIS ALEJO SANTOS VENTURA	365587
E/2013-25275	09/9/13	CONSTRUCTORA ROSVAQ	CONSTRUCCION, REPARACION Y MANTENIMIENTO DE OBRAS CIVILES, ELECTRICAS Y DE TELECOMUNICACIONES.	MILAGROS VASQUEZ BATISTA	365794
E/2013-25772	13/9/13	CONSTRUCTORA SOSUJHO	COMPRA Y VENTA DE INMUEBLES, CONSTRUCCION DE VIVIENDAS, ASI COMO LA ADMINISTRACION DE BIENES RAICES EN GENERAL.	SUSAN MARIEL PEREZ POLANCO	366069
E/2013-24410	02/9/13	CONSTRUCTORA VALLOA	CONSTRUCCION DE OBRAS CIVILES Y EQUIPAMIENTO DE INMOBILIARIO.	PEDRO NOLASCO VALERIO VALERIO, MILAGROS ULLOA PAYAMPS	365189
E/2013-25274	09/9/13	CONSTRUCTORA VASQUEZ BATISTA & ASOCIADOS	CONSTRUCCION, REPARACION Y MANTENIMIENTO DE OBRAS CIVILES, ELECTRICAS Y DE TELECOMUNICACIONES.	MILAGROS VASQUEZ BATISTA, LUIS BARTOLO BATISTA	365795
E/2013-23163	03/9/13	CONSTRUCTORA Y AGRIMENSURA DE LA CRUZ Y JIMENEZ	CONSTRUCCION, AGRIMENSURA Y DISEÑO DE PROYECTO.	TEOFILO DE LA CRUZ GONZALEZ, PEDRO OSCAR JIMENEZ SERRA	365356
E/2013-17772	10/9/13	CONSTRUCTORA Y NEGOCIO DARESO	CONSTRUCCION, BIENES RAICES Y FINANCIAMIENTOS.	DANIEL REYES CARPIO	365849
E/2013-25276	09/9/13	CONSTRUCTORA YIALGA	CONSTRUCCION, REPARACION Y MANTENIMIENTO DE OBRAS CIVILES, ELECTRICAS Y DE TELECOMUNICACIONES.	OSIRIS ALEXANDER SOSA PEREZ	365793
E/2013-25070	06/9/13	CONSULTOR APALCO	APOYO A LA CONSTRUCCION EN GENERAL, ESTUDIO DE MERCADO, FACTIBILIDAD, DISEÑOS, INGENIERIA, MANEJO DE CONSTRUCCION DE OBRAS Y PROYECTOS	GIOVANI PETRONIO DA COSTA GOMEZ	365663

[210] EXP.	[220] SOL. FECHA	[561] NOMBRE COMERCIAL	[510] ACTIVIDAD	[730] SOLICITANTE	[111] REGISTRO
E/2013-24385	02/9/13	CONSULTORA AMBIENTAL ORTEGA SERRANO	ESTUDIO DE IMPACTO, SERVICIOS Y PROCESOS AMBIENTALES.	YLUMINADA ORTEGA LOPEZ / NORKA SERRANO HERNANDEZ	365215
E/2013-25366	10/9/13	CONSULTORA NISOLANG	OFRECER SERVICIOS DE ASISTENCIA, IGUALAS DE SERVICIOS, PLANIFICACIÓN, DESARROLLO, INTELIGENCIA DE NEGOCIOS, INVESTIGACIÓN, ORGANIZACIÓN, IMPLEMENTACIÓN	FRANCISCO ALEJANDRO LEBREAU ACEVEDO	365985
E/2013-25368	10/9/13	CONSULTORA RETZAK	OFRECER SERVICIOS DE ASISTENCIA, IGUALS DE SERVICIOS, PLANIFICACIÓN, DESARROLLO, INTELIGENCIA DE NEGOCIOS, INVESTIGACIÓN	FRANCISCO ALEJANDRO LEBREAU ACEVEDO	365983
E/2013-25488	11/9/13	CONSULTORES FINANCIEROS Y ACTUARIALES JDA	CONSULTORIA DE PROYECTOS FINANCIEROS, ECONOMICOS, ACTUARIALES Y DE INGENIERIA.	JAIME DANIEL AYBAR OVALLE	366045
E/2013-23460	02/9/13	CONSULTORES TERMOGRAFICOS GTS	REALIZAR ESTUDIOS TERMOGRAFICOS, SERVICIOS DE APLICACION, IMSPECCION, IMPLEMENTACION DE SISTEMAS DE LUBRICACION EN MAQUINARIAS	GLAUCO LUIS THEN SERRA	365184
E/2013-25584	11/9/13	CONSULTORIO DENTAL DRA. YIRA GARCIA	CONSULTA ODONTOLOGICA.	YIRA CRISTINA GARCIA FERNANDEZ	365973
E/2013-24552	03/9/13	CONSUME DOMINICANA	EMPRESA EDUCATIVA E INFORMATIVA, CUYO OBJETIVO PRINCIPAL ES EDUCAR AL CONSUMIDOR DOMINICANO.	JACQUELINE MORA BAEZ	365455
E/2013-24537	03/9/13	CONTRERAS PLASTIC LASER	SERVICIOS EN EL AREA DE ESTETICA, USANDO METODOS Y HERRAMIENTAS TECNICAS DE ULTIMA GENERACION, DESARROLLADA POR LA CIENCIA EN EL CAMPO DE LA ESTETICA Y PROCEDIMIENTOS AFINES.	EDGAR ISIDRO CONTRERAS ROSARIO	365541
E/2013-24943	05/9/13	CONTROLES ELECTRONICOS AA	VENTAS E INSTALACION DE CONTROLES DE ASISTENCIAS Y ACCESOS.	FRANCISCO ANTONIO LEBRON	365568
E/2013-23507	02/9/13	COOPCREDITO PYMES MERVIC	OTORGAMIENTO DE PRESTAMOS Y FINANCIAMIENTOS EN GENERAL, GESTION DE COBROS, COMPRA, VENTA Y ADMINISTRACION DE INMUEBLES, PROMOVER Y REALIZAR ESTUDIOS,	VICTOR ALEXANDER MERCEDES VENTURA	365248
E/2013-25299	09/9/13	COOPERATIVA AGROPECUARIA MONTAÑA VERDE COOPAMOVE	INSTITUCION SIN FINES DE LUCRO DE AYUDA A LOS PRODUCTORES AGROPECUARIOS.	NELSON SALVADOR BAEZ SANTANA	365796
E/2013-23601	09/9/13	COOPERATIVA DE AHORRO, CREDITO Y SERVICIOS MULTIPLES DESARROLLO A LA COMUNIDAD COOPDECO	CONTRIBUIR A MEJORAR LA CALIDAD DE VIDA DE LAS PERSONAS DE ESCASOS RECURSOS ECONOMICOS, TRABAJANDO EN LAS AREAS DE MICROFINANZAS, SALUD, EDUCACIÓN, AGROPECUARIA	FRANTZ COMPERE	365781
E/2013-25382	10/9/13	COOPERATIVA DE SERVICIOS MULTIPLES DE LA UNIVERSIDAD TECNOLOGICA DE SANTIAGO COOP-UTESA	INTERMEDIACION DE SERVICIOS FINANCIEROS Y SERVICIOS PROPIOS DE LAS COOPERATIVAS MULTIPLES SIGUIENDO LAS DIRECTRICES DEL MOVIMIENTO COOPERATIVISTA.	UNIVERSIDAD TECNOLOGICA DE SANTIAGO UTESA	365857
E/2013-25146	06/9/13	CORPORACION AVICOLA Y GANADERA JARABACOA	IMPORTACION Y EXPORTACION DE POLLOS Y OTRAS AVES COMESTIBLES, VIVOS O PROCESADOS Y DE GANADO EN PIE O SACRIFICADOS	CORPORACION AVICOLA Y GANADERA JARABACOA, C.POR A.	365689
E/2013-21168	13/9/13	CORPORACION CAMELOT	TODA CLASE DE EXCURSIONES EN EL PAIS.	ALEKSANDRA VOEVODINA	366224
E/2013-23636	16/9/13	CORPORACION ORINOKIA	IMPORTACION Y COMPRA DE VEHICULOS Y EQUIPOS PESADOS DEL RAMO INDUSTRIAL, SUS REPUESTOS Y SUS ACCESORIOS.	GREGORY DEL JESUS GARCIA MARIN, ELIECER JOSE DELGADO SEVILLA, DOUGLAS DEL VALLE FLORES VARGAS	366179
E/2013-25850	13/9/13	COUNTRYWIDE INVESTMENTS	PROVISION DE SERVICIOS DE CONSULTORIA ASESORIA Y PUBLICIDAD EN GENERAL, ESTABLECER INVERSIONES EN BIENES DE TODO TIPO, VEHICULOS, AERONAVES, EMBARCACIONES	ARISTIDES MANUEL RUBIO SANCHEZ	366206
E/2013-23372	22/8/13	CREDI-SOLUCIONES HERNANDED	PRESTAMOS HIPOTECARIOS, PERSONALES Y PRENDARIOS, ASÍ COMO TAMBIÉN FINANCIAMIENTOS COMPRA Y VENTA, EXPORTACIONES E IMPORTACIONES DE VEHÍCULOS Y BIENES RAÍCES.	MARCIBEL CEDEÑO MEJIA	364618
E/2013-23346	04/9/13	CREDITFINANZ PRIVATE LENDING CRFIPL	PRESTAMOS HIPOTECARIOS.	SANDRO ANTONIO AGUILERA NUÑEZ	365472
E/2013-24676	03/9/13	CREILIMAR	PRODUCCION, DISTRIBUCION Y VENTA DE PRODUCTOS DE LIMPIEZA E HIGIENE PERSONAL Y DEL HOGAR.	MAYRA MORILLO MARTINEZ	365403
E/2013-25472	10/9/13	CRISMA AUTO VENTAS	IMPORTACION Y VENTA DE VEHICULOS DE MOTOR, ACCESORIOS Y REPUESTOS DE VEHICULOS.	JOSE CRISTIAN ESPINAL GUERRERO	365913
E/2013-24616	03/9/13	CRUZ SANCHEZ ELECTRONIC	IMPORTACION E EXPORTACION, VENTA DE EQUIPOS Y MATERIALES ELECTRONICOS, BATERIAS, INVERSORES Y PANELES SOLARES.	RAMON ALBERTO CRUZ ACEVEDO, MARIA DE LOS ANGELES SANCHEZ BELLO	365326
E/2013-24695	04/9/13	CT DIMONA DEVELOPMENTS	DESARROLLO DE INVERSIONES COMERCIALES, INMOBILIARIAS, MOBILIARIAS, COMPRAVENTA, PROMOCION, CAPITALIZACION, DESARROLLO Y FOMENTO DE OPORTUNIDADES DE INVERSION	DAMARIS ATTEMIA MARTINEZ GARCIA	365467
E/2013-25022	06/9/13	CVC CONNECTIONS	VENTA Y SUMINISTRO DE INTERNET, REPARACION DE COMPUTADORAS Y SERVICIOS ELECTRICOS.	ENMANUEL ALEXANDER CUETO PEREZ	365687
E/2013-20915	05/9/13	D' GERMAN COMIDA Y MAS	VENTA DE ALIMENTOS COCIDOS Y PROCESADOS, BEBIDAS, BUFET Y SUS DERIVADOS.	JUAN OMAR GERMAN REYNOSO	365564
E/2013-23544	06/9/13	D' JACKELINE VASQUEZ CLOSET	IMPORTACION Y VENTA DE ROPA FEMENINA TALES COMO: BLUSAS, PANTALONES, VESTIDOS.	JACKELINE VASQUEZ TORRES	365737
E/2013-24598	12/9/13	D' JUACO MOTORS	IMPORTACIÓN, COMPRA Y VENTA DE VEHÍCULOS DE MOTOR, AUTOMOTORES, AUTOMÓVILES, MOTORES Y PASOLAS	FRANKLYN JOAQUIN MELIAN SANTOS	366123
E/2013-24941	05/9/13	D' LA ROSA VARIETADES	VENTA DE ROPAS, CARTERAS, ZAPATOS Y ACCESORIOS DE VESTIR EN GENERAL.	INGRID YAJAIRA DE LA ROSA MALENA	365576
E/2013-24773	04/9/13	D' MATERNIDAD BY ANGELES	VENTA DE PRENDAS DE VESTIR DE MATERNIDAD, DE CAMA Y DE BEBE.	YUBELKIS CONCEPCION ALMONTE PERALTA	365415
E/2013-24398	02/9/13	D' YANI AROS Y GOMAS	VENTAS DE AROS, GOMAS Y IMPORTACION DE LOS MISMO NUEVOS Y USADOS.	DEYANIRA PINEDA URBANO DE CASTILLO	365379
E/2013-24386	02/9/13	D' ROSSALI MORA ALTA COSTURA Y CONFECCIONES	CONFECCION DE PRENDAS DE VESTIR, MODIFICACIONES Y ALTERACIONES.	ROSSALI MORA PEÑA	365224
E/2013-25531	11/9/13	D' SAI RENT CARS	ALQUILER DE VEHICULOS	SAITIN NOVAS PEREZ	366118
E/2013-25354	10/9/13	D' MARMOL CAFETERIA	VENTA DE COMIDAS Y BEBIDAS.	CARLITA EUSEBIA PERALTA MARMOL / EDILANIA ANGELICA BONIFACIO SANTOS	365851
E/2013-24265	30/8/13	DAL	IMPORTACION, COMERCIALIZACION DE BATERIAS Y SUS ACCESORIOS.	DAMASO AGRAMONTE LAMOS	365412
E/2013-25023	06/9/13	DALAY MULTISERVICIOS	DISTRIBUCION Y VENTA DE MATERIAL GASTABLE DE OFICINA Y LIMPIEZA, ARTICULOS PROMOCIONALES, UNIFORMES, BORDADOS Y SERIGRAFIAS.	ARIEL DALAY VARGAS MORDAN	365686
E/2013-25549	11/9/13	DARZO AUTO PARTS	COMPRA, VENTA, IMPORTACION Y EXPORTACION DE REPUESTOS NUEVOS Y USADOS, FINANCIAMIENTOS, COMPRA Y VENTAS DE VEHICULOS NUEVOS Y USADOS DE TODAS LAS MARCAS Y MODELOS	OSCAR LUIS LOPEZ MERCADO	365924
E/2013-24647	03/9/13	DE JESUS CRANE	ALQUILER DE EQUIPOS DE FILMACION Y/O GRABACIONES DE COMERCIALES, PELICULAS, ENTRE OTRAS ACTIVIDADES RELACIONADAS CON EL CINE Y LA TELEVISION.	DE JESUS CRANE, SRL	365312
E/2013-24267	30/8/13	DELILISTA	COMERCIALIZAR PRODUCTOS HECHOS A BASE DE HARINA.	ARMANDO JOSE SANCHEZ VALLES	365195
E/2013-25240	09/9/13	DENTAL SPA DRA. NARDA MARTINEZ	SERVICIOS ODONTOLÓGICOS, REHABILITACIÓN BUCAL, ODONTOLOGÍA ESTÉTICA, PRÓTESIS, SERVICIOS MÉDICOS, CUIDADO DE HIGIENE, IMPLANTE Y EMBELLECIMIENTO.	NARDA RAFAELA MARTINEZ GOMEZ	365628
E/2013-22918	06/9/13	DERMAN GUTIERREZ BURGER	EXPENDIO DE COMIDA Y BEBIDAS RAPIDAS.	DERMAN GUTIERREZ DE LA CRUZ	365730
E/2013-25598	11/9/13	DESARROLLO Y APLICACIONES NANO TECNOLOGICAS DESAN	IMPORTACION, COMERCIALIZACION Y APLICACION DE TODO TIPO DE PRODUCTOS BASADOS EN COPOLIMEROS, DISEÑADOS PARA APORTAR SOLUCIONES PARA EL CONTROL DEL POLVO Y BARRO EN LOS CAMINOS	DANIEL SABAS BODDEN TEJADA	366046
E/2013-25095	06/9/13	DESCORCHADOS BY HUB INTERNATIONAL	VENTA, DISTRIBUCION, COMERCIALIZACIÓN, IMPORTACIÓN, EXPORTACIÓN DE ALIMENTOS, PRODUCTOS DE LIMPIEZA Y BEBIDAS.	JORGE LUIS ROEDAN SANCHEZ	365711
E/2013-25713	12/9/13	DESO	VENTAS DE PRODUCTOS COMESTIBLES EN GENERAL	SONJA BISCHOF VICIOSO OSORIA, DENNIS RAFAEL VICIOSO OSORIA	366127
E/2013-22384	11/9/13	DETRAS DE LA NOTICIA POR ESTEBAN ROSARIO	PRODUCCION Y GESTION DE PROGRAMAS DE TELEVISION Y DE RADIO, RELACIONES PUBLICAS, ESTRATEGIAS DE MARKETING, ELABORACION Y PRODUCCION DE CAMPAÑAS PUBLICITARIAS.	ERIKA ROSARIO LOPEZ / ANTONIO ESTEBAN ROSARIO TAVERAS	366032
E/2013-24602	11/9/13	DIAMONDS SERVICARGO	TRANSPORTE DE CARGAS AEREAS, MARITIMAS Y TERRESTRES; GESTIONES ADUANALES.	RAFAEL FRIAS PERALTA / RAFAEL RODRIGUEZ	365926
E/2013-25072	06/9/13	DIGIT SYSTEMS INTERNATIONAL	COMERCIALIZACION DE EQUIPOS MEDICOS.	DIEGO THOMAS ADRIAN HUOT DE SAINT-ALBIN	365906
E/2013-24923	05/9/13	DILUZ TOURS	RESERVACIONES DE HOTELES, EXCURSIONES, EVENTOS, VENTAS DE BOLETOS AEREOS, CONGRESOS, CRUCEROS, CONCIERTOS, SERIES MUNDIALES A NIVEL NACIONAL E INTERNACIONAL	DIONERYS BLACILIS GOMEZ SANCHEZ	365566
E/2013-24786	04/9/13	DINACA	DISTRIBUCION DE PROVISIONES DE ALIMENTOS EN GENERAL.	LUCIANO CORPORAN JAVIER	365457
E/2013-25440	10/9/13	DINANYELI EN ESPACIOS Y CONSTRUCCIONES	DISEÑO Y CONSTRUCCION DE VIVIENDAS, APARTAMENTOS, EDIFICIOS Y TODO TIPO DE CONSTRUCCIONES CIVILES.	DINANYELI MELENDEZ BONILLA	365867
E/2013-24206	10/9/13	DISEÑO Y CONSTRUCTORA PENUZARQ	PRESTACIONES DE SERVICIOS DE MANO DE OBRA ARQUITECTONICAS, SERVICIOS DE OBRAS CIVILES Y TODO LO RELATIVO A LAS CONSTRUCCIONES.	PEDRO ANEUDY NUÑEZ ZAPATA	365896
E/2013-25594	11/9/13	DISES	DISEÑO ESTRUCTURAL DE OBRAS CIVILES.	JOSIAS FRANCISCO DE LA CRUZ HAYWOOD	366029
E/2013-25245	09/9/13	DISMADERAS	IMPORTACION Y EXPORTACION DE MADERA; COMPRA DE MADERA Y MATERIALES MANUFACTURADOS Y LA DISTRIBUCION DE MADERA.	DISMADERAS, S.R.L.	365756
E/2013-23547	04/9/13	DISPENSARIO MEDICO LA POZA DR. ROLANDO ABREU	SERVICIOS MEDICOS EN GENERAL.	ROLANDO ABREU ABREU	365441
E/2013-24207	30/8/13	DISPENSARIO SAN JOSE DE CALASANZ	SIN FINES DE LUCRO, BRINDAMOS LOS SERVICIOS MÉDICOS A PERSONAS DE ESCASOS RECURSOS MEDICINA GENERAL, GINECOLOGÍA, MAMOGRAFÍA, SONOGRAFÍAS Y PEDIATRÍA SIN FINES DE LUCRO.	DISPENSARIO SAN JOSE DE CALASANZ	365178
E/2013-25361	10/9/13	DISTRIBUIDORA ANTUNA BAEZ & ASOCIADOS	VENTA DE TODO TIPO DE PRODUCTOS COMESTIBLES, COMIDA EMPRESARIAL.	LUIS ANTONIO ANTUNA SOTO, BELKIS JOSELINE BAEZ CUEVAS	365908
E/2013-25533	11/9/13	DISTRIBUIDORA DE POLLO & CARNICERIA LAS DAMAS	DISTRIBUCION DE POLLOS, CARNES Y SUS DERIVADOS.	DANY EURIDES OGANDO D'OLEO	365943
E/2013-24690	04/9/13	DISTRIBUIDORA FARMACEUTICA JL RODRIGUEZ	COMERCIALIZACION DE PRODUCTOS FARMACEUTICOS Y MATERIALES GASTABLES MEDICOS.	JOSE LUIS RODRIGUEZ MENDOZA	365494
E/2013-15573	04/9/13	DISTRIBUIDORA N.L.M.	VENTA DE PRODUCTOS COMESTIBLES DE CONSUMO MASIVO.	WILMER JOSE TEJEDA JIMENEZ	365377
E/2013-25030	06/9/13	DISTRIBUIDORA PEDRO ESPINAL	VENTA, DISTRIBUCION Y COMERCIALIZACION DE FRUTOS SECOS, GALLETAS, GRANOLAS, DULCES VARIADOS.	PEDRO ANTONIO ESPINAL	365667
E/2013-25241	09/9/13	DISTRIBUIDORA REGIN	VENTA Y DISTRIBUCION DE JUGUETES, ARTICULOS DEL HOGAR Y DECORATIVOS.	VANESSA ALEXANDRA GRULLON ARES	365759
E/2013-25562	11/9/13	DL GROUP	SOLUCIONES DE COMUNICACION COMERCIAL EN RADIO Y TELEVISION, MERCADEO ESTRATEGICO, IMAGEN, PUBLICIDAD, VENTA Y ALQUILER DE EQUIPO TECNOLOGICOS.	VICTOR FERNANDO DE LEON TAVAREZ, MAXIMO VIVIAN DE LEON TAVAREZ	366028
E/2013-24554	03/9/13	DOCKSIDE DOMINICANA	PRODUCCIÓN, EMPAQUE, EXPORTACIÓN E IMPORTACIÓN DE PRODUCTOS E INSUMOS AGRICOLAS Y GANADEROS, SERVICIOS DE CAPACITACIÓN Y CERTIFICACIÓN A PRODUCTORES.	IVONNE MARIA GARCIA RICARDO	365386
E/2013-17362	05/9/13	DOGE GRAPHICS	SERVICIOS DE IMPRESOS, ARTES GRAFICAS, MATERIALES Y EQUIPOS.	DOMINGA ALTAGRACIA NUÑEZ REYES	365590
E/2013-17918	30/8/13	DOMARG	COMERCIALIZACION, REPRESENTACION Y PROMOCION DE ACTIVIDADES TURISTICAS, TENIENDO LA POSIBILIDAD DE INCURSIONAR EN OTRAS AREAS.	CESAR FABIAN GONZALEZ	365159
E/2013-24765	04/9/13	DOMBAY REAL ESTATES	VENTA, COMPRA, CONSTRUCCION Y FINANCIAMIENTO DE VIVIENDAS EN GENERAL.	RODOLFO BERROA DELGADO	365483

[210] EXP.	[220] SOL. FECHA	[561] NOMBRE COMERCIAL	[510] ACTIVIDAD	[730] SOLICITANTE	[111] REGISTRO
E/2013-24702	04/9/13	DOMINICAN EQUIPMENT SOURCE	ASESORIA, VENTA Y ALQUILER DE EQUIPOS Y ACCESORIOS AGRICOLAS, CONSTRUCCION, MINERIA Y CAMIONES.	LORENZO OCTAVIO DE JESUS FERMIN NOVA	365703
E/2013-23579	09/9/13	DOMINICAN SURGERY JYMC	SERVICIO DE INFORMACION Y ATENCION EN EL AREA DEL TURISMO MEDICO HACIA Y DENTRO DE REPUBLICA DOMINICANA	JAIRO YADDIH MATEO CANDELIER	365790
E/2013-24625	03/9/13	DOMINICANSUNSHINE	TRASLADOS, VUELOS, EXCURSIONES, SERVICIOS TURISTICOS, ATRACCIONES, HOTELES Y RESERVAS.	DAVID MARK TELLER	365405
E/2013-25315	09/9/13	DOMINICON VALLEY	INCUBADORA DE EMPRESAS TECNOLOGICAS.	NADER ENTERPRISES	365766
E/2013-24649	03/9/13	DON GERLANDO	COMPRA, VENTA Y ALQUILER DE INMUEBLE, CONSTRUCCIONES INMOBILIARIAS, DESARROLLAR PROYECTOS INMOBILIARIOS	FABIO BOLONE	365299
E/2013-24302	30/8/13	DON REYES	ELABORACION DE RON, VINOS Y LICORES, ASI COMO A LA DISTRIBUCION Y VENTA AL POR MAYOR Y DETALLE DE LOS MISMOS Y DE CUALQUIER BEBIDA ALCOHOLICA.	HECTOR REYES	365158
E/2013-24700	04/9/13	DORIAN BUSINESS CORP	PROMOVER E INVERTIR EN EMPRESAS COMERCIALES, INDUSTRIALES, TURISTICAS, SOCIEDADES FINANCIERAS, DE BIENES RAICES.	PABLO LUIS GOMZALEZ BURGOS	365505
E/2013-25369	10/9/13	DORTEN REALTY BUSINESS	ALQUILER, DISEÑO, CONSIGNACIÓN, INTERMEDIACIÓN, COMISIÓN, REPRESENTACIÓN, PROMOCIÓN, INVERSIÓN	FRANCISCO ALEJANDRO LEBREAULT ACEVEDO	365990
E/2013-23894	10/9/13	DPR COMERCIALIZADORA	COMPRA, VENTA Y DISTRIBUCION DE MATERIALES Y EQUIPOS FERRETEROS.	DOMINGO PAULINO DEL ROSARIO	365847
E/2013-24565	03/9/13	DR AMB WORLD	COMPRA Y VENTA DE AMBAR.	STEVEN CRUZ DOMINGUEZ	365619
E/2013-25118	06/9/13	DRA. DELGADO CENTRO ODONTOLOGICO	REHABILITACION BUCAL, PROFILAXIS, ENDODONCIA, EXTRACCIONES, PROSTODONCIA, ESTETICA DENTAL, RESTAURACIONES.	FIDELINA DELGADO ABREU	365648
E/2013-24659	03/9/13	DRINK FIVE BROTHERS	VENTA DE BEBIDAS ALCOHOLICAS.	RAMONA DEL ROSARIO RAMOS ESTRELLA	365382
E/2013-25544	11/9/13	D'SHALOM COSMETICA CIENTIFICA	VENTAS, IMPORTACION Y EXPORTACION DE PRODUCTOS DE BELLEZA Y COSMETICOS EN GENERAL.	SUSANA JACQUELINE CALDERON MARTE	365977
E/2013-24556	03/9/13	DUCK PONTT INVESTMENTS	OPERACIÓN, FINANCIAMIENTO Y ADMINISTRACION DE NEGOCIOS DEDICADOS A LA COMERCIALIZACION DE BIENES RAICES EN GENERAL	RAM ALEXANDER PUJOLS PUJOLS	365390
E/2013-23619	02/9/13	DUMAR HAIR PRODUCTS	ELABORACION, VENTA Y COMERCIALIZACION DE PRODUCTOS Y LOCIONES PARA EL CABELLO.	EULOGIA MARTINEZ DE TAVAREZ	365206
E/2013-25520	11/9/13	DUPLO A&B	REPRESENTACIÓN Y FABRICACION, DISTRIBUCION Y COMERCIALIZACION DE ALIMENTOS, BEBIDAS, SUMINISTROS DE MATERIAS PRIMA Y EQUIPOS PARA LA INDUSTRIA DE LA ALIMENTACIÓN	AQUILINO EMILIO GUZMAN GARCIA	365992
E/2013-11672	09/9/13	E.V.P. CONSULTING	ASESORIA EMPRESARIAL, FINANCIERA Y FISCAL.	DAGOBERTO EZEQUIEL VILLAR PEREZ	365716
E/2013-25642	12/9/13	EBANISTERIA & CARPINTERIA MARIO	EBANISTERIA Y CARPINTERIA EN GENERAL.	MARIO ALBERTO DEL ROSARIO ABREU	366097
E/2013-23789	03/9/13	EBANISTERIA MARIA VALENZUELA	FABRICACION, VENTA Y DISTRIBUCION DE MUEBLES DE MADERA, EBANISTERIA Y CARPINTERIA.	GREGORIO MARIA VALENZUELA	365354
E/2013-24870	05/9/13	EBANORTE	FABRICACION, VENTA Y COMERCIALIZACION DE TODO TIPO DE MUEBLES EN MADERA (MUEBLES, PUERTAS Y AFINES)	HAMLERT RODRIGUEZ FERNANDEZ	365577
E/2013-25597	11/9/13	ECO CONSTRUCTORA DEL CARIBE ECONCA	IMPORTACION, COMERCIALIZACION Y APLICACION DE TODO TIPO DE PRODUCTOS BASADOS EN COPOLIMEROS, DISEÑADOS PARA APORTAR SOLUCIONES PARA EL CONTROL DEL POLVO Y BARRO	DANIEL SABAS BODDEN TEJADA	366231
E/2013-19713	12/9/13	ECOPELLETS DEL CARIBE VAVI	IMPORTACION Y VENTA DE PELLETS DE BIOMASA Y EQUIPOS DE ENERGIA RENOVABLE.	MABEL ARCILDA VASQUEZ VILLANUEVA DE DALDER	366104
E/2013-24525	03/9/13	EDITORIA EDIMARK	SERVICIOS DE PUBLICIDAD, IMPRESOS, (PERIODICOS, REVISTAS, TALONARIOS, LIBROS)	JANET JIMENEZ SANCHEZ	365341
E/2013-25008	05/9/13	EDITORIA INFANTE	COMERCIALIZACIÓN, DISEÑO Y PRODUCCIÓN DE TODO TIPO DE PAPELERÍA E IMPRESOS EN GENERAL	MARIO FRANCISCO INFANTE INFANTE	365595
E/2013-24771	04/9/13	EL ALMACEN DEL ALUMINIO ALMALUM	DEDICADA A COMERCIALIZAR PRODUCTOS Y MATERIAS PRIMAS PARA LA FABRICACIÓN DE PUERTAS, VENTANAS, FACHADAS Y BARANDAS, ENTRE OTROS PRODUCTOS AFINES.	MIGUEL ANTONIO FELIZ LUCIANO	365530
E/2013-22148	11/9/13	EL FLAMBOYAN	DESARROLLAR TODA CLASE DE ACTIVIDADES QUE COADYUVEN AL INCREMENTO TURISTICO Y ESPECIALMENTE COMPRAR, PERMUTAR Y VENDER INMUEBLES	FRANBOLLAN, S.A.	365997
E/2013-24381	13/9/13	EL GRAN PASTOR FARMACENTRO BY LIUNDA	COMPRA Y VENTA DE PRODUCTOS FARMACEUTICOS Y MISCELANEOS.	JOSE ALBERTO DIAZ SANTIAGO	366229
E/2013-24704	04/9/13	EL MUNDO EN CASA	PROGRAMAS DE TELEVISION Y RADIO.	AGUSTINA DIAZ ZABALA	365371
E/2013-24418	02/9/13	ELAB	BIENES RAICES, PROYECTOS INMOBILIARIOS PARA ALQUILER COMERCIAL.	FIESTA DE LUXE, SRL	365255
E/2013-25147	06/9/13	ELARTE PUBLICIDAD E.M.G.	PUBLICIDAD VISUAL, OBJETIVA E IMPRESA.	ELADIO MORENO GALVEZ	365646
E/2013-20454	02/8/13	ELOY CREPERIE	VENTAS DE CREPES Y ALIMENTOS SIMILARES.	ELOY RODRIGUEZ RODRIGUEZ	365636
E/2013-24008	28/8/13	ELVIS GIFT SHOP	VENDER SOUVENIRS Y ARTESANIAS A LOS TURISTAS.	DOMINGO SORIANO CRISOSTOMO	365479
E/2013-25506	11/9/13	EMPAK O SOLMAX	EMPAQUE DE PRODUCTOS AL GRANEL.	PEDRO PABLO GRULLON GRULLON	366013
E/2013-24969	05/9/13	EMPANAMIA	ELABORACION Y VENTA DE TODO TIPO DE EMPANADAS.	RANDY BALDERA CASTILLO	365502
E/2013-16283	30/8/13	EMPRESA JULIETA	EXPORTACIÓN E IMPORTACIÓN, COMERCIALIZACIÓN Y DISTRIBUCIÓN DE PRODUCTOS ALIMENTICIOS, ROPAS Y CALZADOS EN GENERAL	LUCITANIA BONILLA SANTOS	365140
E/2013-25237	09/9/13	EMPRESAS CORVY PEDERNALES	PURIFICACION DE AGUA, HIELO Y DERIVADOS DE AGUA.	ALFREDO DEL JESUS CORDERO VIDAL	366057
E/2013-24586	03/9/13	ENTRE CONSULTA	VENTA, PUBLICACION E IMPRESION DE FOLLETOS, INSERTOS, REVISTAS Y LIBROS DE CIENCIAS.	LABORATORIO MAGNACHEM INTERNATIONAL SRL	365319
E/2012-20396	09/09/2013	ENTRETEJIDOS BY JEIMY TRONCOSO	ARTICULOS Y ACCESORIOS HECHOS A MANO CON LA TECNICA DEL CROCHET O GACHILLO.	JEIMY ELIZABETH TRONCOSO GARCIA	365879
E/2013-25386	10/9/13	ENVASADORA LA ECOLOGICA	VENTA DE GAS PROPANO.	PABLO LEONEL VELASQUEZ TAVERAS	365880
E/2013-24266	30/8/13	ESCUELA BAUTISTA VOZ PARA SORDOS	EDUCAR A ESTUDIANTE SORDOMUDOS CON INTERES DE SUPERACION, EN EL AREA ACADEMICA, INTELECTUAL, ESPIRITUAL, FISICA Y EMOCIONAL.	MERCEDES LOPEZ UREÑA, ADALBERTA CAMPUSANO MEJIA DE SUERO	365968
E/2013-24709	04/9/13	ESTHER BAKERY	PRODUCCION, ELABORACION, COMERCIALIZACION Y VENTA DE PRODUCTOS DE PANADERIA Y REPOSTERIA.	JOSE ELPIDIO REYES DEL ORBE	365372
E/2013-25738	12/9/13	ESTRUCTURA, MONTAJE Y SOLDADURA ARIEL Y ARELIS	TRABAJOS DE SOLDADURA Y ARMADURA EN GENERAL.	ARIEL ALTAGRACIA DE LEON FLORIAN, NATIVIDAD URIBE BAEZ	366138
E/2013-21901	07/8/13	ETC DOMINICANA	ACTUAR COMO INTERMEDIARIA ENTRE PERSONAS FISICAS Y PROVEEDORES DE BIENES Y SERVICIOS, ELABORACION DE ESTUDIOS Y PROYECTOS RELACIONADOS CON LA PROMOCION Y COMERCIALIZACION DE BIENES	ETC AMERICA S.A.	365539
E/2013-23864	03/9/13	EU NOVA SERVICES	COMPRA, VENTA, Y DISTRIBUCIÓN DE TODO TIPO DE CARBURANTES Y COMBUSTIBLES ASÍ COMO PRODUCTOS RELACIONADOS CON LOS MISMO COMO SON ACEITES Y ADICTIVOS	JUAN JULIO RIJO BOTELLO	365226
E/2013-25587	11/9/13	EUDEXMEDIC	SERVICIOS DE CLINICA, SALUD PUBLICA, CIRUGIA, HOSPITALIZACION, ATENCION PRIMARIA, ESTUDIOS CIENTIFICOS DEL CANCER, MEDICINA SOCIAL Y FAMILIAR	ANDRE LOUIS GUERRIER	366047
E/2013-25442	10/9/13	EUROCANAL	PROMOVER E INVERTIR EN EMPRESAS COMERCIALES, ASI COMO LA ADQUISICION Y VENTA DE TITULOS, VALORES Y BIENES INMUEBLES	FELIX ANTONIO NUÑEZ MINAYA	365888
E/2013-25377	10/9/13	EUSKERA CORPORATION	SERVICIOS DE COMERCIALIZACION DE PRODUCTOS Y ARTICULOS DE CONSUMO MASIVO; REALIZAR GESTIONES DE NEGOCIOS EN GENERAL.	FRANCISCO ALEJANDRO LEBREAULT ACEVEDO	365886
E/2013-25535	11/9/13	EVENTOPIA ENTERTAINMENT GROUP	PRODUCCION, LOGISTICA Y MONTAJE DE EVENTOS, ALQUILER DE SONIDO, LUCES, PANTALLAS Y EFECTOS ESPECIALES PARA EVENTOS.	JOSE ANTONIO GOMEZ MILLIAN, FRANCIS JAVIER ROSA RODRIGUEZ, JORGE LUIS VILLALOBOS CELY	366012
E/2013-24840	04/9/13	EVENTOS LAC	PREPARACION Y ELABORACION DE EVENTOS, PICADERA, BUFETE, COMIDA EN GENERAL, PUBLICIDAD, MERCADEO Y AFINES.	LUIS ALBERTO CARBUCCIA JOSE	365503
E/2013-25068	06/9/13	EVRY INVESTMENT	PROMOCIÓN Y EL FOMENTO DE OPORTUNIDADES EN EL PAÍS, EL DESARROLLO Y LA IDENTIFICACIÓN DE PROYECTOS DE EMPRESAS INDUSTRIALES, TURÍSTICAS, COMERCIALES, FINANCIERAS	VANESSA MIGUELINA PIMENTEL GENAO	365806
E/2013-24454	06/9/13	EXCAVACIONES Y DEMOLICIONES IVAN ARIAS ALONZO	VENTA DE MATERIALES DE CONSTRUCCION, ARENA, GRAVA, TIERRA NEGRA, GROSOTE, RELLENO, VOTE DE TIERRA Y TRANSPORTE.	HENRRY DAVID GARCIA REYES / IVAN DE JESUS ARIAS ALONZO	365721
E/2013-25288	09/9/13	EXCELTEC AGUA	VENTA Y COMERCIALIZACION FISICA Y VIRTUAL DE EQUIPOS DE ALTA TECNOLOGIA PARA EL TRATAMIENTO DEL AGUA PARA EL SECTOR RESIDENCIAL, COMERCIAL E INDUSTRIAL.	JEAN LORTIE	365776
E/2013-25583	11/9/13	EXPLORACIONES MINERAS DOMINICANA DEL CIBAO, EXMIDOM	EXPLOTACION DE MINA EN LA REPUBLICA DOMINICANA.	DENIS MARGARITA RODRIGUEZ ARAUJO	366004
E/2013-24411	02/9/13	EXPORT PHARMA	VENTA DISTRIBUCION DE MEDICAMENTOS, MATERIALES MEDICOS Y FABRICACION DE MEDICAMENTOS.	EXPORT-PHARMA, S.R.L	365579
E/2013-25302	09/9/13	EXPORTADORA MOLINOS M DE LAS AMERICAS	IMPORTACIÓN, EXPORTACIÓN Y COMERCIALIZACIÓN DE PRODUCTOS ALIMENTICIOS Y DERIVADOS DE GRANOS, ASÍ COMO LA REALIZACIÓN DE TODA GESTIÓN COMERCIAL, FINANCIERA Y LEGAL	CESAR EMILIO CASTILLO JIMENEZ	365621
E/2013-25504	11/9/13	EXTREME SHOT MAX	PRODUCCION, COMERCIALIZACION Y DISTRIBUCION DE ADITIVO PARA RENDIMIENTO Y EFICIENCIA DE COMBUSTIBLE (GASOLINA, GASOIL, GAS, OTROS)	RANDOLFO BUENAVENTURA CANDELARIA PONTIER/MANUEL ANTONIO RODRIGUEZ	365999
E/2013-25439	10/09/2013	F. GONZALEZ & ASOC	SERVICIOS DE AUDITORIA Y CONSULTORIA CONTABLE.	FELIX ANTONIO GONZALEZ PEGUERO	365875
E/2013-24920	05/9/13	F1 DOMINICAN MINI RACING RP	EXCURSION TERRETR EN VEHICULOS ESPECIALES DE LOS DENOMINADOS BOOGIES, PARA OFRECER A LOS TURISTAS Y TODO PUBLICO EN GENERAL.	RIGOBERTO PIMENTEL LEONARDO	365504
E/2013-25437	10/9/13	FABRICA DEL BLOCKS GARYS	ELABORACION Y VENTA AL POR MAYOR Y DETALLE DE BLOCKS ECOLOGICO Y CANCELA.	OPTACIANO DE JESUS RAMIREZ TEJADA	365835
E/2013-25044	06/9/13	FACTORIA DE ARROZ G-5	PRODUCCION, COMPRA, VENTA, SECADO Y MOLIENDA DE ARROZ.	DAVID DE JESUS RAMOS FERNANDEZ	365676
E/2013-23606	03/9/13	FACTORING UNIVERSAL S & O	COMPRA DE FACTURAS (FACTORING), PRESTAMOS PERSONALES Y DE CAPITAL DE TRABAJO, INVERSIONES, PRESTAMOS PUENTES.	LIZA MASSIEL FORTUNATO REYES	365329
E/2013-24805	04/9/13	FAHRENHEIT 503 STEAK RIBS & SEAFOOD	RESTAURANTE.	FERNANDO HIRAM TAVERAS RODRIGUEZ	365458
E/2013-25216	09/9/13	FARMACIA ANTHIA	VENTAS DE MEDICAMENTOS AL DETALLE	SANTO GALVEZ DEL ROSARIO	365824
E/2013-25268	09/9/13	FARMACIA BAUTISTA CONCEPCION	VENTA DE PRODUCTOS FARMACEUTICOS.	JENNIFFER DE JESUS BAUTISTA CONCEPCION	365760
E/2013-25578	11/9/13	FARMACIA REYES	VENTAS DE MEDICAMENTOS Y PRODCUTOS FARMACEUTICOS	JUAN REYES NATERA	366151
E/2013-24362	30/8/13	FAXAS Y ASOCIADOS	OFRECER ASESORIA Y CONSULTORIA DE NEGOCIOS.	RAFAEL JOSE FAXAS FLORES HERNANDEZ	365160
E/2013-25056	06/9/13	FD FRANCHISE DEVELOPMENT	OPERACION, MANEJO Y REPRESENTACION DE FRANQUICIAS DE CUALQUIER NACIONALIDAD.	JOSE JOAQUIN CERON SALCEDO	365681
E/2013-25324	09/9/13	FENIX LA VIVA DEL MERENGUE	ARTISTA MERENQUERA.	YVELICE ACEVEDO LANTIGUA	365719
E/2013-25737	12/9/13	FENIX METAL	EXPORTACION, COMPRA Y VENTA DE CHATARRAS METALICAS, METALES FERROSOS Y NO FERROSOS, BATERIAS DESCARTADAS, CARTON Y PLASTICOS.	HWAN MYEONG JEONG	366136

[210] EXP.	[220] SOL. FECHA	[561] NOMBRE COMERCIAL	[510] ACTIVIDAD	[730] SOLICITANTE	[111] REGISTRO
E/2013-24857	05/9/13	FERDEL CONSTRUCTORA	SERVICIOS DE CONSTRUCCION Y SUPERVISION DE OBRAS CIVILES DE TODO TIPO, COMPRA, VENTA, ALQUILERES, PROMOCION Y MERCADEO DE CUALQUIER PROYECTO DE MUEBLES E INMUEBLES,	MANUEL FERNELIS OGANDO GUZMAN	365561
E/2013-23488	23/8/13	FERNANDEZ TEJADA & ASOCIADOS	SERVICIOS JURIDICOS EN GENERAL, ASESORIA LEGAL COOPERATIVA Y PERSONAL, GESTION DE COBROS	FRANCISCO ANTONIO FERNANDEZ PAREDES /JUAN CARLOS TEJADA FERNANDEZ	365809
E/2013-24780	04/9/13	FERRETERIA LOS 6 HERMANITOS	VENDER ARTICULOS FERRETEROS.	JOSE DE LA MERCEDES MARTINEZ DE LA CRUZ	365449
E/2013-24140	11/9/13	FIDBRYMONT INGENIERIA & MANTENIMIENTO	DISEÑO, PRESUPUESTO, CONSTRUCCION, REMODELACION, SUPERVISION DE OBRAS CIVILES Y ELECTRICAS.	FIDEL BLADIMIR REYNOSO MONTERO	366039
E/2013-24201	30/8/13	FIEMPRESA INVESTMENTS	OFRECER SERVICIOS FINANCIEROS A NIVEL NACIONAL E INTERNACION; COMPRA, VENTA Y ADMINISTRACION DE BIENES MUEBLES	MELVIN VLADIMIR FELIZ PEREZ	365083
E/2013-24481	02/9/13	FILTROS LAVADORES, CONVERTIDORES Y DESCONTAMINANTES DE HUMO MAICA	FABRICACION Y VENTAS DE FILTROS LAVADORES DESCONTAMINANTES Y CONVERTIDORES DE HUMO NEGRO A HUMO BLANCO SIN CONTAMINACION.	HECTOR JOSE PAULINO VENTURA	365211
E/2013-25654	12/9/13	FINANCIERA GRUFICONSA	PROMOVER, DESARROLLAR E INVERTIR EN BANCOS COMERCIALES, BANCOS HIPOTECARIOS	PEDRO MANUEL PORRELLO REYNOSO	366087
E/2013-24654	03/9/13	FINCA DELANOY BATISTA	SIEMBRA Y COMERCIALIZACION DE PRODUCTOS AGRICOLAS Y SERVICIOS DE PREPARACION DE TIERRAS CON MAQUINARIAS AGRICOLAS.	DELANOY DEL ROSARIO BATISTA FELIZ	365381
E/2013-24878	05/9/13	FONVIVIENDA	CONSTRUCCIÓN, DESARROLLOS DE PROYECTOS INMOBILIARIOS, ASESORIA EMPRESARIAL	FERMIN ACOSTA JAVIER	365598
E/2013-25507	11/9/13	FORASTEROS HISPANIOLA	CLUB RECREATIVO PRIVADO, DEDICADO A LA ORGANIZACION DE VIAJES Y PASEOS EN MOTOCICLETAS METRICAS, ASI COMO OBRAS DE BIEN SOCIAL.	HECTOR LOPEZ RODRIGUEZ	365978
E/2013-24838	10/9/13	FOTOGRAFIA ALCANTARA F.A.	ESTUDIO FOTOGRAFICO Y FILMACIONES EN GENERAL.	MARTIN GERALDO ALCANTARA CONTRERAS	365810
E/2013-24560	03/9/13	FRENTE COMUNITARIO DE LA ZURZA FRECOZUR	ENTIDAD SIN FINES DE LUCRO. DEDICADA A BUSCAR LAS POSIBLES SOLUCIONES A LA PROBLEMATICA DEL SECTOR DE LA ZURZA	JULIO CESAR GUZMAN	365388
E/2013-25333	10/9/13	FRENTE UNIDO SIN VIVIENDA Y DESARROLLO FRUSVIENDA	ORGANIZACION SIN FINES DE LUCRO, QUE SE DEDICA A LUCHAR POR LOS QUE MAS NECESITAN.	WAGNER PEREZ CEDANO	365944
E/2013-24715	04/9/13	FREYA	DISTRIBUCIÓN Y VENTAS DE PRODUCTOS DE BELLEZA, SHAMPOO, RINSE, ACONDICIONADOR, GOTAS, AMPOLLAS, CAIDA DEL PELO, EXTRACTO ENTRE OTROS.	TU EXPORTA EIRL	365525
E/2013-22428	03/9/13	FRUTAS Z BAEZ	VENTAS DE TODO TIPO DE FRUTAS A HOTELES, SUPERMERCADOS, RESTAURANTES Y CAFETERIA, VENTA AL POR MAYOR Y DETALLE.	ANGEL FELIX ZABALA BAEZ	365331
E/2013-24796	04/9/13	FUN & EASY ENGLISH	IMPARTIR CLASES DE ENGLISH, TRADUCCION DE DOCUMENTOS Y EVENTOS SOCIALES. SERVICIOS DE TUTORIA ESCOLAR.	MARIETTA CARLOTTA RODRIGUEZ MARTINEZ	365409
E/2013-25639	12/9/13	FUNDACION ABSOLUTO TEATRO	ENTIDAD SIN FINES DE LUCRO, DEDICADA A LA CREATIVIDAD Y FORMACION DE TEATRO.	MARIA ELIZABETH OVALLE JEREZ	366220
E/2013-24590	03/9/13	FUNDACION ACCION COMUNITARIA ACO	ENTIDAD SIN FINES DE LUCRO, DEDICADA A LA PROMOCION DE LA CULTURA, LOS DEPORTES, LA EDUCACION Y LOS TRABAJOS COMUNITARIOS.	FUNDACION ACCION COMUNITARIA INC ACO	365402
E/2013-24328	30/8/13	FUNDACION BARNICHTA ROSELLO	ENTIDAD SIN FINES DE LUCRO, DEDICADA A LA CONTRIBUCION A LOS MAS NECESITADOS EN SU DESARROLLO PERSONAL E INTELLECTUAL	EDGAR DE JESUS BARNICHTA GEARA, LILLIAM DEL CARMEN ROSELLO CAPELLAN	365113
E/2013-25057	06/9/13	FUNDACION BENDECIDOS PARA BENDECIR	INSTITUCION SIN FINES DE LUCRO PARA AYUDA COMUNITARIA.	ESTHER GUILLERMINA LEREBOURS VALENZUELA	365616
E/2013-24531	03/9/13	FUNDACION CALIDAD DE LAS AGUAS, FUCA	ENTIDAD SIN FINES DE LUCRO DEDICADA A LA INVESTIGACION DE LA CALIDAD DE LAS FUENTES ACUIFERAS.	DAURIS ENMANUEL DIAZ NUÑEZ	365347
E/2013-25448	10/9/13	FUNDACION CAMINO AL SINAI	ORGANIZACION SIN FINES DE LUCRO DEDICADA AYUDAR CON ACCIONES DE ENSEÑANZA, APRENDIZAJE (ALFABETIZACION) A LOS ILETRADOS DE LAS DIFERENTES IGLESIAS EVANGELICAS, CRISTIANA CREYENTES Y NO CREYENTES.	FLERIDA ALCANTARA SANTA	365837
E/2013-23491	23/8/13	FUNDACION COMUNITARIA NELSON DE LA ROSA, FUNNERO	ORGANIZACION SIN FINES DE LUCRO DEDICADA A REALIZAR TRABAJOS SOCIALES Y CULTURALES.	SANTOS DE LA ROSA, NURYS RAQUEL ROSARIO Y ROSARIO	364454
E/2013-24433	02/9/13	FUNDACION CON LA A TODO ES MEJOR	ENTIDAD SIN FINES DE LUCRO DEDICADA A REALIZAR ACTIVIDADES EN FAVOR DE LOS NIÑOS DE ESCASOS RECURSOS.	BARBRA NALLO BAEZ MORDAN	365235
E/2013-24916	05/9/13	FUNDACION CRISTIANA DE BIENESTAR SOCIAL-TIERRA DE BENDICION	ENTIDAD SIN FINES LUCRO, DEDICADA A OFRECER SERVICIOS BASICOS EN BENEFICIOS DE LA SOCIEDAD, PROMOCION DEL DESARROLLO INTEGRAL DE LA FAMILIA	HENRY HERRERA SUAREZ	365553
E/2013-21711	05/8/13	FUNDACION DE DESARROLLO Y PROSPERIDAD LA PERLA DEL SUR FUDPPROPSUR	FUNDACION SIN FINES DE LUCRO QUE SE DEDICA A LAS ACTIVIDADES DE CREAR MEDIANAS Y PEQUEÑAS EMPRESAS	EUGENIO ANTONIO PEREZ PEREZ	365544
E/2013-25221	09/9/13	FUNDACION DIEK SELMAN	ENTIDAD SIN FINES DE LUCRO, QUE PROMUEVE Y APOYA LA RECAUDACION DE FONDOS PARA AYUDAR A LAS PERSONAS DE ESCASOS RECURSOS	TEOFILO ANTONIO DIEK SELMAN	365786
E/2013-25389	10/9/13	FUNDACION DIOS SALVADOR Y VIDA FUNDISAVI	PRESTAR ASISTENCIA MEDICA, ALIMENTARIA Y TODO TIPO DE AYUDA SOCIAL GRATUITA A PERSONAS DE ESCASOS RECURSOS ECONOMICOS.	MIGUELINA ARIAS CURET	365855
E/2013-23422	02/9/13	FUNDACION DOÑA SIRILA OZUNA VDA. ZORRILLA	ENTIDAD SIN FINES DE LUCRO QUE SE DEDICA A EL APORTE E INICIATIVAS PARA PROMOVER Y EJECUTAR PROYECTOS	FUNDACION DOÑA SIRILA OZUNA VDA. ZORRILLA	365183
E/2013-25994	16/9/13	FUNDACION DUARTE PARA LA FAMILIA, FUNDUFAMI	ENTIDAD SIN FINES DE LUCRO QUE SE DEDICA A BRINDAR SERVICIOS DE EDUCACION FAMILIAR DESDE LA EDAD INICIAL HASTA LA ENVEJECIENTES	RUBEN DARIO PEREZ HERNANDEZ, JULIANA BIENVENIDA HERNANDEZ HEREDIA DE PEREZ	366093
E/2013-25243	09/9/13	FUNDACION E&T	CONSULTORIA Y DESARROLLO DE PROGRAMAS PARA ASISTENCIA COMUNITARIA, PROGRAMAS DE DESARROLLO MEDIOAMBIENTAL	LEANDRO CORRAL	365754
E/2013-24632	03/9/13	FUNDACION EDUCATIVA Y VIDA F.E.V	ENTIDAD SIN FINES DE LUCRO, SE DEDICA AL TRABAJO DOMUNITARIO, ALFABETIZACION Y DOCUMENTADOS.	RAFAEL MEDINA URIBE	365406
E/2013-25211	09/9/13	FUNDACION EVANGELICA INSTRUMENTO DIVINO FUNEVIND	FUNDACION SIN FINES DE LUCRO QUE SE DEDICA A AYUDAR A PERSONAS NECESITADAS EN SALUD, ALIMENTACION, VESTIMENTA, ENTRE OTROS.	INGRIS ALTAGRACIA CONCEPCION FERMIN	365791
E/2013-25011	06/9/13	FUNDACION FAMILIA VERAS POLANCO	ENTIDAD SIN FINES DE LUCRO, CUYO OBJETIVO PRINCIPAL ES LA REALIZACION, COOPERACION Y DESARROLLO DE PROYECTOS Y ACTIVIDADES SOCIALES	DOROTEO VERAS POLANCO	365660
E/2013-24818	04/9/13	FUNDACION FIDELIO GARCIA SANTOS	AYUDAR Y CONTRIBUIR CON LAS PERSONAS MAS DESPOSEIDAS ASÍ COMO INSTITUCIONES QUE REQUIERAN AYUDA CON EL MEDIO AMBIENTE	FIDELIO GARCIA SANTOS	365424
E/2013-24462	02/9/13	FUNDACION GLOBAL DEMOCRACIA Y DESARROLLO FUNGLODE	ENTIDAD SIN FINES DE LUCRO, ESTUDIAR LAS IDEAS, FENOMENOS E INSTITUCIONES DE LA REPUBLICA DOMINICANA Y DEL MUNDO CONTEMPORANEO	FUNDACION GLOBAL DEMOCRACIA Y DESARROLLO	365800
E/2013-25145	06/9/13	FUNDACION GOMEZ-ARANDA FUNGOMAR	ONG SIN FINES DE LUCRO, DESTINADA, PRINCIPALMENTE, A PROMOVER AYUDAS Y ASISTENCIAS EN EL AMBITO DE SALUD MENTAL A PERSONAS NECESITADAS Y DE ESCASOS RECURSOS.	GERONIMO EMILIO GOMEZ ARANDA / MANUEL RAMON GOMEZ ESTRELLA	365672
E/2013-24894	05/9/13	FUNDACIÓN JUVENTUD COMUNITARIA EN ACCIÓN FUNJUCOA	DESARROLLAR PROGRAMAS DE EDUCACIÓN, SALUD, DEPORTE, MEDIO AMBIENTE Y GESTIÓN COMUNITARIA, DIRIGIDOS A NIÑOS/AS, JÓVENES, ADULTOS Y ENVEJECIENTES	CHERRYS TORIBIO ENCARNACION RAMON	365767
E/2013-25534	11/9/13	FUNDACION LABI. FUNLABI	INSTITUCION SIN FINES DE LUCRO, DEDICADA A TRABAJAR JUNTO A LA LIGA AÑEJA DE BALONCESTO INDEPENDIENTE LABI	ROBBY GABRIEL ALMANZAR HERNANDEZ	366054
E/2013-24720	04/9/13	FUNDACION LEER ES CRECER FLC	ENTIDAD SIN FINES DE LUCRO, DEDICADA A FOMENTAR CONOCIMIENTOS LITERARIOS Y DISTRIBUCIÓN DE OBRAS LITERARIAS, ASÍ COMO LA PUESTA EN ESCENA PERSONAJES DE OBRAS LITERARIAS.	YEHISSON PEÑALO PEREZ	365433
E/2013-25144	06/9/13	FUNDACION LUZ VISUAL	ONG SIN FINES DE LUCRO, DESTINADA, ENTRE OTRAS COSAS, A BRINDAR ASISTENCIA MEDICA OFTALMOLOGICA A PERSONAS NECESITADAS Y DE ESCASOS RECURSOS.	JOSE GREGORIO ASILIS MERA / JOSE LEONARDO ASILIS CASTILLO	365673
E/2013-24877	05/9/13	FUNDACION MAKARIOS	ENTIDAD SIN FINES DE LUCRO, ORIENTADA AL DESARROLLO COMUNITARIO, HUMANITARIO, SOCIAL Y RELIGIOSO	JOSE BENJAMIN NUÑEZ CASTILLO	365597
E/2013-25455	10/9/13	FUNDACION MI AMIGO EL DOCTOR	ENTIDAD SIN FINES DE LUCRO DEDICADA A BRINDAR SERVICIOS MEDICOS A NIÑOS, NIÑAS Y ADOLESCENTES DE LA DIFERENTES COMUNIDADES DEL PAIS	LUIS RAFAEL FELIX ROJAS	365774
E/2013-25258	09/9/13	FUNDACION MUNDO ACADEMICO	ENTIDAD SIN FINES DE LUCRO, DEDICADA A CONTRIBUIR CON EL DESARROLLO DE LA REPUBLICA DOMINICANA	MATEO AQUINO FEBRILLET	365750
E/2013-25340	10/9/13	FUNDACION MUNDO LIMPIO CERO BASURA EM	ORGANIZACION SIN FINES DE LUCRO DEDICADA A PROTEGER EL MEDIO AMBIENTE, LIMPIAR LOS RIOS, COSTAS, PLAYAS, LAGOS; EDUCAR, FORMAR Y CONCIENTIZAR SOBRE LA VIDA DEL PLANETA.	EDDY BELARMINIO MATOS	365923
E/2013-24903	05/9/13	FUNDACION NACIONAL CRECIMIENTO Y DESARROLLO FUNDACREDE	ENTIDAD SIN FINES DE LUCRO QUE SE DEDICA A SERVICIOS DE SALUD, EDUCACION, MEDIO AMBIENTE Y CULTURA.	ZOILA BELEN MARTE	365507
E/2013-24546	03/9/13	FUNDACION NACIONAL DEL RIÑON FUNRI	ENTIDAD SIN FINES DE LUCRO QUE ACTUA EN BENEFICIO DE LOS ENFERMOS AFECTADOS CON INSUFICIENCIA RENAL	PRIMED INTEGRAL, S.R.L.	365355
E/2013-24424	02/9/13	FUNDACIÓN NACIONAL PARA EL DESARROLLO DE LA JUVENTUD RURAL FUNDEJUR	ENTIDAD SIN FINES DE LUCRO. DEDICADA AL TRABAJO EN LA ZONA RURAL EN DESARROLLO RURAL PRINCIPALMENTE DIRIGIDO A LA JUVENTUD.	FUNDACION NACIONAL PARA EL DESARROLLO DE LA JUVENTUD RURAL (FUNDEJUR)	365288
E/2013-23912	09/9/13	FUNDACION OFTALMOLOGIA SIN LIMITES	SERVICIOS OFTALMOLÓGICOS Y DE SALUD EN GENERAL A TODOS LOS HABITANTES DE LA ZONA ORIENTAL	MARIANO LINARES	365624
E/2013-24340	30/8/13	FUNDACION OVEJITA DE DIOS	ORGANIZACION SIN FINES DE LUCRO, DEDICADA A BRINDAR AYUDA SOCIAL Y COMUNITARIA A NIÑOS DE ESCASOS RECURSOS, IMPARTIR CLASES DE MUSICA, EDUCACION BIBLICA Y REFUERZO ESCOLAR.	ANGELICA BERROA NIVAR / NATHANAEL BRITO ROCHIT	365123
E/2013-25695	12/9/13	FUNDACIÓN PARA EL DESARROLLO GROPECUARIO DE BAYAGUANA FUNDEAGROBA	FUNDACION SIN FINES DE LUCRO DEDICADA AL DESARROLLO SOSTENIBLE DE LA COMUNIDAD DE BAYAGUANA, HACIENDO ESPECIAL AHÍNCO EL SECTOR PRODUCTIVO AGROPECUARIO	FRANCISCO MONCADA PEGUERO ANDINO	366132
E/2013-25601	11/9/13	FUNDACION PATRIMONIUM-FP	ORGANIZACION SIN FINES DE LUCRO, DEDICADA A OFRECER SERVICIOS A INSTITUCIONES PUBLICAS Y PRIVADAS	RUAHIDY MANUEL LOMBERT MARTINEZ	365900
E/2013-24432	02/9/13	FUNDACION PIONEROS PARA LA CAPACITACION Y EL DESARROLLO COMUNITARIO, FUNPIOCADECO	INSTITUCION SIN FINES DE LUCRO, DESTINADA A LA CAPACITACION Y EL DESARROLLO COMUNITARIO DE LA COMUNIDAD DE PALMAR ABAJO, VILLA GONZALEZ.	ALEJANDRO JOSE SANCHEZ ULERIO	365210
E/2013-21372	09/09/2013	FUNDACION POR LA CALIDAD DE VIDA REPUBLICA DOMINICANA FUCAVIDA-RD	CREAR SERVICIOS Y MEDIOS, A TRAVÉS DE ACCIONES Y PROYECTOS ENCAMINADOS A MEJORAR LA CALIDAD DE VIDA DE LAS PERSONAS	JOHNNY ANTONIO FERNANDEZ ALCANTARA	365892
E/2013-24450	02/9/13	FUNDACION REFUGIO DE ESPERANZA	ORGANIZACION SIN FINES DE LUCRO QUE SE DEDICA A BRINDAR TODO TIPO DE AYUDA A PERSONAS NECESITADAS.	ANGEL MARIA PAULINO CEPEDA	365267
E/2013-24778	04/9/13	FUNDACION SIGUIENDO SU SENDA FUNDSISEN	FUNDACION SIN FINES DE LUCRO QUE SE DEDICA A TRABAJAR CON NIÑOS Y ADOLESCENTES POBRES DANDOLES ALIMENTOS, AYUDAS MEDICAS, ORIENTACION PSICOLOGICA Y ESPIRITUAL.	RAFAEL EUGENIO SERRANO BANKS	365460
E/2013-24665	12/9/13	FUNDACION SOÑANDO CON LOS NIÑOS, FUNDASONI	INSTITUCION SIN FINES DE LUCRO, DEDICADA AL QUE HACER EDUCATIVO Y COMUNITARIO EN TODO SU ESPLENDOR EN FAVOR DE LA NIÑEZ Y LA CLASE MAS DESPOSEIDA DEL PAIS.	ALEJANDRO TAPIA SILVA	366064

[210] EXP.	[220] SOL. FECHA	[561] NOMBRE COMERCIAL	[510] ACTIVIDAD	[730] SOLICITANTE	[111] REGISTRO
E/2013-25532	11/9/13	FUNDACION VAN WYMERSCH	ASOCIACION SIN FINES DE LUCRO, DEDICADA A DAR ACOGIDA Y SERVIR DE HOGAR SUSTITUTO A NIÑOS, NIÑAS Y ADOLESCENTES	DIMITRY PAUL NORBERT RENAAT VAN WYMERSCH	365922
E/2013-23709	13/9/13	FUNDACION WATER WORK I E D	SIN FINES DE LUCRO. DEDICADA A LA INSTALACION DE PURIFICADORES DE AGUA.	PATRICK LEE BORDERS	366081
E/2013-25807	13/9/13	FUNDACION ZAFNAT PANEA	ENTIDAD SIN FINES DE LUCRO. DEDICADA A BRINDAR AYUDA A NIÑOS POBRES Y HUERFANOS.	YESENY ILLUMINADA CABRERA ABREU	366131
E/2013-25402	10/9/13	FUNERARIA PARQUE DEL PRADO	ADMINISTRACION OPERACION Y DESARROLLO DE FUNERARIA, VELATORIOS, CREMACION, REPATRIACIONES, EXHUMACIONES, INHUMACIONES, EMBALSAMIENTOS	JOSE RAMON BREA GONZALEZ	365769
E/2013-23227	21/8/13	G PUNTO SOLUCTIONS	IMPORTACION Y EXPORTACION DE MATERIALES DE PUBLICIDAD, ELABORACION DE ESTRUCTURAS METALICAS, DISEÑOS Y ARTES GRAFICOS, CONSTRUCCION DE VALLAS PARA PUBLICIDAD.	JUAN JOSE MARTIN GOMEZ GUICHARDO	365620
E/2013-25244	09/9/13	GAM DOMINICANA	COMPRVENTA, ALQUILER, INSTALACION, MANTENIMIENTO, REPARACION, TRANSPORTE Y EXPLOTACION, DE TODA CLASE DE MAQUINARIA AGRICOLA E INDUSTRIAL	GAM DOMINICANA SAS	365757
E/2013-24939	11/9/13	GANADERA SANCHEZ RAMIREZ	EXPLOTACION AGROPECUARIA: VENTA, DISTRIBUCION Y COMERCIALIZACION DE CARNES Y SUS DERIVADOS.	JUAN RAMON ABREU NOBLE	365928
E/2013-24442	02/9/13	GANADERIA SR	EXPLOTACION AGROPECUARIA: VENTA, DISTRIBUCION Y COMERCIALIZACION DE CARNES Y SUS DERIVADOS.	AMARILIS GAUTREAU DOMINGUEZ	365273
E/2013-21796	11/9/13	GANGITES SHIPPING	IMPORTACION Y EXPORTACION DE MERCANCIAS, ENVIOS, PRODUCTOS, TRANSPORTE Y MUDANZAS.	FRANKLIN DE JESUS HERRERA LIRIANO	366002
E/2013-23997	28/8/13	GARCIA Y ASOCIADOS PUBLICIDAD	PUBLICIDAD EN GENERAL	WILLIAM RAMON GARCIA CASTILLO	365154
E/2013-24417	02/9/13	GARDEN GROUP JR SOLUTION	SERVICIOS AGRICOLAS, PLANIFICACION Y DISEÑOS PAISAJISTA, PLANTACION MANTENIMIENTO Y CONSTRUCCION.	GARDEN GROUP JR SOLUTIONS, SRL	365263
E/2013-24687	04/9/13	GB SOLUTIONS	SERVICIOS DE ASESORIA, SOPORTE Y CONSULTORIA DE LAS TIC'S CONFORMADA POR PROFESIONALES EN EL AREA DE LA TECNOLOGIA DEL MISMO MODO OFRECER SERVICIOS DE SONIDO, ILUMINACION, DJ Y MONTAJES DE EVENTOS EN GENERAL.	BELARMINIO ARQUIMEDES BADIA DOMINGUEZ	365493
E/2013-24718	04/9/13	GEM GAS & ENERGY MOTRIZ	COMPRA, VENTA, COMERCIALIZACION, DISTRIBUCION, IMPORTACION Y EXPORTACION DE PRODUCTOS RELACIONADOS CON LA ENERGIA MOTRIZ Y GAS	OMAR DE LA ROSA DE LOS SANTOS	365430
E/2013-23149	11/9/13	GEORGES TOURS	AGENTE MAYORISTA DE TOURS, COMPRA Y VENTA DE PASAJES O BOLETOS AEREOS, PAQUETES TURISTICOS Y TOURS OPERADOR.	ROSA MARIA POLANCO CASTRO / JORGE ALBERTO POLANCO CASTRO	365920
E/2013-25347	10/9/13	GERSAM REALTY	ACTIVIDADES DE FINANCIAMIENTO Y OPERACIONES INMOBILIARIAS.	SAMUEL ALMONTE CASTELLANOS	365844
E/2013-25464	10/9/13	GESTORA LA LELA	IMPORTACION, COMERCIALIZACION Y VENTA DE PRODUCTOS AGROPECUARIOS Y BEBIDAS.	DOMINGO ANTONIO FERRERAS	365941
E/2013-24946	05/9/13	GIFT SHOP ALTAGRACIA YNES SANTOS	VENTA Y COMERCIALIZACION DE ARTICULOS Y ACCESORIOS ARTESANALES Y TIENDA DE REGALOS.	ALTAGRACIA YNES SANTOS MOLINA	365556
E/2013-24944	05/9/13	GIFT SHOP DURAN LEIZON	VENTA Y COMERCIALIZACION DE ARTICULOS Y ACCESORIOS ARTESANALES Y TIENDA DE REGALOS.	NATIVIDAD DURAN LEIZON	365552
E/2013-24350	30/8/13	GLEESON INVESTMENTS	PRESTACION DE SERVICIOS, ASISTENCIA TECNICA Y PROFESIONAL DE PERSONAS FISICAS Y JURIDICAS, NACIONALES O EXTRANJERAS	FRANCISCO MANUEL LAZALA PUELLO	365163
E/2013-25795	13/9/13	GLOBAL MARKETING PUNTA CANA GMPC	AGENCIA DE MERCADEO DE DESTINO TURISTICO, EVENTOS Y SERVICIOS.	GIOVANNI RAINIERI SOTO	366211
E/2013-23596	02/9/13	GLOBO TEXTIL	CONFECCIONES Y VENTAS DE UNIFORMES.	SANDY ALBERTO ROMERO HERNANDEZ	365258
E/2013-25590	11/9/13	GLOS TECH	VENTA Y REPARACION DE EQUIPOS ELECTRONICOS Y RELLENADO DE CARTUCHOS.	RAFAEL LEONIDAS TORRES LOPEZ	366053
E/2013-24754	04/9/13	GO RUN	TIENDA DEPORTIVAS Y CALZADOS.	FRANK RICARDO GARCIA RIVERA	365528
E/2013-20575	10/9/13	GOJOBJOY	DEDICADA A LA ORIENTACION VOCACIONAL, GESTION HUMANA (RECLUTAMIENTO, SELECCION Y CAPACITACION DE PERSONAL)	KAREN LIDIA DOMINGA SANTANA HERNANDEZ	365897
E/2013-25851	13/9/13	GOODWIN INVESTMENTS	PROVISION DE SERVICIOS DE CONSULTORIA, ASESORIA Y DE PUBLICIDAD EN GENERAL, ESTABLECER, INVERSION EN BIENES DE TODO TIPO	ARISTIDES MANUEL RUBIO SANCHEZ	366208
E/2013-18973	02/9/13	GORBRAN INTERNATIONAL	INVERSIONES INMOBILIARIAS DE BIENES RAICES EN VENTA, COMPRA Y ALQUILERES DE CASAS, FINANCIAMIENTO DE PRESTAMOS, VENTA DE PRODUCTOS TEXTILES	AMAURY GERMAN MARTINEZ BAEZ	365207
E/2013-25418	10/9/13	GRAND LUX CAFE	VENTA DE BEBIDAS Y ALIMENTOS DIVERSOS	ESTEBAN SOUSA FREITES	366237
E/2013-25449	10/9/13	GRANDIENT TECHNOLOGIES	SE DEDICA A LA PROVISION DE EQUIPOS TECNICOS RELACIONADOS A LA MEDICION PARA ASEGURAR LA CALIDAD, MECANIZACION DE MATERIALES INDUSTRIALES	GRANDIENT TECHNOLOGIES S A	365914
E/2013-24453	02/9/13	GRAY LINE SIGHTSEEING TOUR	ACTIVIDADES TURISTICO, ALGUNOS TIPOS DE EXCURSIONES GUIADAS EN VEHICULOS ESPECIALIZADOS POR MEDIO DE LAS CUALES SE LES DARAN A CONOCER AL PUBLICO EN GENERAL ALGUNAS CIUDADES DEL PAIS.	GRAY LINE EXCURSIONES Y TRANSPORTE TURISTICO DOMINICANO SRL	365254
E/2013-23066	29/8/13	GRAY MARBEL CORPORATION	COMPRA, VENTA, IMPORTACION Y EXPORTACION DE ELECTRODOMESTICOS (TV, RADIO, COMPUTADORA, LAVADORA, SECADORA, AIRE ACONDICIONADO).	JULIO CESAR MARTINEZ LANTIGUA	365940
E/2013-22462	29/08/13	GREEN OFFICE	COMERCIALIZACION DE MATERIALES DE OFICINA	EDGAR JOSE DOMINGUEZ DE LA ROSA	365064
E/2013-25200	09/9/13	GREEN PEOPLE GROUP	ADISTRAMIENTO Y CAPACITACION DE CAPITAL HUMANO DE DIFERENTES AREAS.	SULEY MARITZA PEÑA PEÑA	365764
E/2013-24566	03/9/13	GREENSANS	SIEMBRA, VENTA, DISTRIBUCION, EXPORTACION E IMPORTACION DE VEGETALES, FRUTAS Y HORTALIZAS	MARIA ESTHER GUILAMO POOL	365399
E/2013-25846	13/9/13	GREYJOY INVESTMENT	PROVISION DE SERVICIOS DE CONSULTORIA ASESORIA Y PUBLICIDAD EN GENERAL, ESTABLECE INVERSIONES EN BIENES DE TODO TIPO	ARISTIDES MANUEL RUBIO SANCHEZ	366207
E/2013-25342	10/9/13	GRINGO LOGO GIFT SHOP	VENTA DE ARTICULOS ARTESANALES AL POR MAYOR Y DETALLE.	FRANCESCA KATHERINE D'AMBROSIO	365946
E/2013-24620	03/9/13	GRUPO A.I.A.	SERVICIOS DE AGRIMENSURA, INGENIERIA, ARQUITECTURA Y SERVICIOS JURIDICOS.	SAUL ELIAS RODRIGUEZ WEHBE	365307
E/2013-24034	03/9/13	GRUPO ALCOFER	CONSTRUCCION EN GENERAL, ELECTRICIDAD EN GENERAL, TRANSPORTE EN GENERAL, REPRESENTACION DE FIRMAS NACIONALES Y EXTRANJERAS	KELVIN DOMINGO GOMEZ MONTERO	365285
E/2013-25519	11/09/2013	GRUPO ALFIO	COMPRA, VENTA E IMPORTACION, DE ELECTRODOMESTICOS Y ARTICULOS DEL HOGAR.	PATRICIA AYBAR RIVAS	366128
E/2013-18483	13/9/13	GRUPO ASESORES INTERNACIONALES ESPECIALIZADOS GAINES	ASESORIA EN TODAS LAS AREAS DE INGENIERIA, ACTIVIDADES COMERCIALES E INDUSTRIALES, CONSTRUCCION DE CARRETERAS, EDIFICIOS, PROYECTOS TURISTICOS, VENTA O COMPRA, ARRENDAMIENTO Y/O PERMUTA DE LOS MISMOS.	DIEGO RAFAEL CALDERON MERCADO, LUIS JOSE SANTOS PICHARDO	366080
E/2013-24995	05/9/13	GRUPO DB9	PRESTACION DE SERVICIOS DE INSTALACION, REPARACION, CONSERVACION, MANTENIMIENTO Y VENTA AL POR MAYOR Y POR MENOR DE TODA CLASE DE SERVICIOS Y MATERIAL HIDRAULICO	JORGE GONZALEZ GARCIA	365658
E/2013-24533	03/9/13	GRUPO ELECTROMECHANICO Y DE CONSTRUCCION MASSIEL Y ANYELO	SERVICIOS ELECTROMECHANICO EN GENERAL Y CONSTRUCCION DE OBRAS CIVILES.	MASSIEL ELIZABETH RODRIGUEZ ROSA	365397
E/2013-25325	09/9/13	GRUPO ELECTROMECHANICO Y DE CONSTRUCCION PEGUERO NUÑEZ	SERVICIOS DE INSTALACIONES Y REPARACIONES ELECTROMECHANICAS.	FRANCISCO JAVIER PEGUERO NUÑEZ	365895
E/2013-17042	02/9/13	GRUPO IELEX	IMPORTACION, COMPRA, VENTA Y DISTRIBUCION DE MATERIALES ELECTRICOS Y CONTRATISTAS ELECTRICOS.	RAFAEL VINICIO DELGADO VELAZQUEZ	365259
E/2013-25722	12/9/13	GRUPO JUATIN	GESTION Y ASESORIA LEGAL EN: BANCA, FINANZAS Y VALORES, BIENES RAICES, COMUNICACIONES Y TELECOMUNICACIONES, CONTRATOS GUBERNAMENTALES	JOSE JUAN REYES JIMENEZ	366168
E/2013-25370	10/9/13	GRUPO LESGROUP	SERVICIOS DE COMERCIALIZACION DE PRODUCTOS Y ARTICULOS DE CONSUMO MASIVO; REALIZAR GESTIONES DE NEGOCIOS EN GENERAL.	FRANCISCO ALEJANDRO LEBREAU ACEVEDO	365989
E/2013-25379	10/9/13	GRUPO MARTISDOM	SERVICIOS DE COMERCIALIZACION DE PRODUCTOS Y ARTICULOS DE CONSUMO MASIVO; REALIZAR GESTIONES DE NEGOCIOS EN GENERAL.	FRANCISCO ALEJANDRO LEBREAU ACEVEDO	365887
E/2013-25833	13/9/13	GRUPO MASCARESE	VENTA, COMPRA Y DISTRIBUCION DE TODO TIPO DE MERCANCIAS, REPRESENTACION DE FRANQUICIAS NACIONALES E INTERNACIONALES.	GIORGIO MASCARESE	366181
E/2013-25261	09/9/13	GRUPO MEWAR COMPANY	COMPRA Y VENTA DE BIENES MUEBLES COMO ROPA, ZAPATOS Y ACCESORIOS, ASI COMO TAMBIEN ARTICULOS PARA EL HOGAR	NORKA ROSSINA RIVAS MOLINA	365747
E/2013-22776	30/8/13	GRUPO ODONTOLOGICO CERTUS DENTAL	SERVICIOS ODONTOLOGICOS EN GENERAL.	MABEL CAROLINA GRULLON MARIN, MARIO DAVID DE LOS SANTOS RODRIGUEZ	365117
E/2013-25363	10/9/13	GRUPO QUERALEX	SERVICIOS DE COMERCIALIZACION DE PRODUCTOS Y ARTICULOS DE CONSUMO MASIVO; REALIZAR GESTIONES DE NEGOCIOS EN GENERAL.	FRANCISCO ALEJANDRO LEBREAU ACEVEDO	365987
E/2013-24527	11/9/13	GRUPO TIERRA MAR CARICHINO	IMPORTACION, EXPORTACION Y VENTA DE FRUTAS, VEGETALES Y MARISCOS.	MIGUEL VENTURA RIVERA	365925
E/2013-19231	10/9/13	GUADALUDOM	IMPORTACION, EXPORTACION, DISTRIBUCION, VENTA AL POR MAYOR Y DETALLE DE COSMETICO, BISUTERIA Y ARTICULOS DE BELLEZA.	NESTY PHILIPPE MARIE CLAUDE	365831
E/2013-25217	09/9/13	GUARDERIA INFANTIL ESTRELLITAS DEL CAMINO	EDUCACION INICIAL, GUARDERIA Y SALA DE TAREA	JULISSA E HEREDIA MORILLO	365822
E/2013-24079	06/9/13	GUAVA STUDIO	PRODUCCION, POST PRODUCCION Y ASESORIA DE PELICULAS, COMERCIALES TELEVISIVOS Y WEB.	NELSON ALFREDO MAITA	365652
E/2013-24928	05/9/13	GUAVASERVICES	SERVICIOS DE MANTENIMIENTO EN GENERAL TALES COMO: MANTENIMIENTO DE AIRES ACONDICIONADOS, PLANTAS ELECTRICAS, BOMBA DE AGUA, IMPERMEABILIZACION Y TRABAJOS DE EDIFICACIONES EN GENERAL.	RAFAEL ALEXANDER ESPINOSA ACOSTA, EPIFANIA RODRIGUEZ PEREZ	365567
E/2013-23873	09/9/13	GYVENTI FARMACEUTICAL	LABORATORIO MEDICO QUE DA SERVICIOS DE VENTA DE PRODUCTOS FARMACEUTICOS DE DISTRIBUCION EN LA REPUBLICA DOMINICANA.	NELSON RAFAEL LEONIDAS GRULLON ESTRELLA	365799
E/2013-25000	05/9/13	H. V. BODY CARE	TRATAMIENTOS E ESTETICA CORPORAL, TERAPIA FISICA, VENTA DE PROUDCTOS RELACIONADOS A LA MISMA.	HEIDY MILAGROS VIZCAINO DOMINGUEZ	365657
E/2013-25350	10/9/13	HACIENDA GEORGINA	VENTA Y DISTRIBUCION DE GANADO.	MARINO TELLERIA DE JESUS	365811
E/2013-24860	05/9/13	HACIENDA SPORTS CLUB	CLUB SOCIAL Y DEPORTIVO QUE SE DEDICA A PROVEER SERVICIOS A LOS PROPIETARIO DE INMUEBLES DE PUNTACANA	INVERSIONES LEZEMA, S.A.S.	365514
E/2013-24466	02/9/13	HADA MADRINA WEDDING PLANNER	SERVICIOS DE PLANIFICACION, ORGANIZACION Y REALIZACION DE BODAS Y EVENTOS.	JENNY ELVIRA CABRERA RIJO	365407
E/2013-24701	04/9/13	HALKI CORPORATION	DEDICADA A PROMOVER E INVERTIR EN EMPRESAS COMERCIALES, INDUSTRIALES, TURISTICAS, SOCIEDADES FINANCIERAS, DE BIENES RAICES.	PABLO LUIS GOMZALEZ BURGOS	365521
E/2013-24966	05/9/13	HAPPY KIDS PELUQUERIA	SERVICIOS DE PELUQUERIA EN GENERAL, SALON DE BELLEZA, SPA, ESTETICA, VENTAS DE PRODUCTOS DE BELLEZA EN GENERAL.	JEANNETTE ARLET SALCE NUÑEZ	365413
E/2013-24836	04/9/13	HECHO EN CASA CON MARTIN ALCANTARA	PROGRAMA DE TELEVISION Y RADIO PARA TODO PUBLICO.	MARTIN GERALDO ALCANTARA CONTRERAS	365374
E/2013-24543	03/9/13	HERMANOS MARTE ESTRELLA INMOBILIARIA	PRESTAMOS PERSONALES, HIPOTECARIOS, COMPRA Y VENTA DE BIENES INMUEBLES Y FINANCIAMIENTOS.	EDUARD FRANCISCO MARTE ESTRELLA / JUAN FRANCISCO MARTE ESTRELLA	365305
E/2013-25888	16/9/13	HERNANDEZ PERALTA & ASOCIADOS	VENTA, ALQUILER DE PIEZAS Y BICICLETAS, ALQUILER DE BICICLETAS PARA ACTIVIDADES TURISTICAS Y RECREATIVAS	MODESTO HERNANDEZ PERALTA	366091

[210] EXP.	[220] SOL. FECHA	[561] NOMBRE COMERCIAL	[510] ACTIVIDAD	[730] SOLICITANTE	[111] REGISTRO
E/2013-25612	12/9/13	HOMETECH DOMINICANA	DESARROLLO Y ADMINISTRACION DE PROYECTOS INMOBILIARIOS Y TURISTICOS, VENTA Y ALQUILER DE VILLAS, APARTAMENTOS, CASAS Y LOCALES COMERCIALES.	TEODULO PABLO LEGER ALCANTARA	366067
E/2013-24274	30/8/13	HONG YANG TOBACCO COMPANY	ELABORACION Y VENTA DE CIGARRILLOS.	HAIYAN YANG	365191
E/2013-25069	06/09/13	HOSPITAL PROVINCIAL DR. ANGEL CONTRERAS MEJIA	SERVICIOS DE SALUD (CONSULTAS, HOSPITALIZACIONES, LABORATORIO, IMAGENES, ODONTOLOGIA, EMERGENCIA, ENTRE OTROS).	HOSPITAL PROVINCIAL DE MONTE PLATA DR. ANGEL RAMON CONTRERAS MEJIA	365662
E/2013-25016	06/9/13	HOTEL TERRA LINDA	OPERACION Y ADMINISTRACION DE NEGOCIOS CON FINES HOTELEROS.	JOHN G. BORRERO	365694
E/2013-25733	12/9/13	HRYT MULTISERVICIOS	CONSTRUCCION EN GENERAL, REFRIGERACION Y AIRES ACONDICIONADOS, CHILLERS, INSTALACION DE MAQUINAS DE HIELO Y CUARTOS FRIOS	HUASCAR ALEXANDRO RODRIGUEZ ORTIZ	366135
E/2013-20471	06/9/13	HUBER & VASQUEZ RENT CAR	RENTA, COMPRA Y VENTA DE VEHICULOS DE MOTOR.	MARCEL HUBER/FERMIN ANTONIO VASQUEZ BRAVO	365736
E/2013-25517	11/9/13	HUERTASA	TASACIONES Y AJUSTADORES DE VEHICULOS Y BIENES RAICES.	ANA MARCELINA ESPINAL DALMAU	366015
E/2013-21849	23/8/13	I & E SOTO DEL REY	COMPRA, VENTA, EXPORTACION E IMPORTACION DE EQUIPOS ELECTRONICOS, ASI COMO PRODUCTOS ALIMENTICIOS, UTILES ESCOLARES Y PRENDAS DE VESTIR.	HUMBERTO MARIO SOTO URIBAZO	365081
E/2013-20294	22/7/13	ICC TALLER CREATIVO	CONFECCION, REPARACION Y RECONSTRUCCION DE LETREROS Y DE SEÑALIZACIONES, SERVICIOS DE ARTE GRAFICO EN GENERAL.	JOSE ISMAEL CASTILLO LORENZO	365394
E/2013-25923	16/9/13	ICONO CAFE	EXPENDIO DE BEBIDAS EN GENERAL.	FRANCIS EDUARDO UREÑA MIRABEL	366217
E/2013-24425	02/9/13	IDEAS & BORDADOS AG	IMPORTACION, VENTA, CONFECCION Y BORDADOS DE TODO TIPO DE UNIFORMES, BATAS Y ROPAS MEDICAS.	ANNA JEANNETTE HENRIQUEZ MIRANDA /GISSELLE CARINA VILLALONA ABREU	365198
E/2013-24830	04/9/13	IDEROD SECURITY	VENTA Y COMERCIALIZACION DE EQUIPOS DE SISTEMA DE SEGURIDAD.	ALFREDO IDELFONSO RODRIGUEZ VALERIO	365519
E/2013-24675	03/9/13	IGECO	BRINDAR SERVICIOS DE CONSULTORIA, PLANIFICACION ESTRATEGICA EN EL MANEJO DE RECURSOS HUMANOS, FINANCIEROS, ADMINISTRATIVO.	AMAUROS FABIAN MOTA	365291
E/2013-24449	02/9/13	IGLESIA CRISTIANA CIUDAD DEL REY	INSTITUCION SIN FINES DE LUCRO, QUE TIENE COMO OBJETO PREDICAR LA PALABRA DE DIOS Y LA SALVACION RESALTANDO LOS VALORES Y LA UNIDAD DE LA FAMILIA.	ISRAEL VALENZUELA PEÑA	365203
E/2013-24864	05/9/13	IGLESIA CRISTIANA PALACIO DEL REINO	LLEVAR EL EVANGELIO MEDIANTE CULTOS, ESTUDIOS BÍBLICOS, CONSEJERÍA, LIBERACIÓN, SANIDAD INTERIOR Y ASISTENCIA AL NECESITADO.	ELVIN ANDRES TORRES SUAZO	365798
E/2013-24062	05/9/13	IGLESIA DE JESUS CRISTO EN LA BIBLIA CREEMOS I.J.C.B.C	ENTIDAD SIN FINES DE LUCRO, DEDICADA A PREDICAR EL EVANGELIO TAL COMO ESTA ESCRITO EN LA BIBLIA, AYUDANDO A LOS DEMÁS A DESARROLLARSE EN UNA CULTURA DE AMOR AL PRÓJIMO CON AUTENTICO FERVOR CRISTIANO.	DORIVAL JEDONIC	365588
E/2013-12214	05/9/13	IGLESIA MANANTIAL LA UNICA ESPERANZA, IMUE	INSTITUCION SIN FINES DE LUCRO. IGLESIA.	JESUS ANTONIO TAVAREZ GUERRERO, VICTOR MANUEL ARTRECHE	365435
E/2013-24209	30/8/13	IGLESIA MISIONERA FUENTE DE ESPERANZA	ENTIDAD SIN FINES DE LUCRO, IDENTIFICAR UNA IGLESIA.	FRANCISCO DE LOS SANTOS ARIAS	365157
E/2013-24900	05/9/13	IGLESIA PENTECOSTAL FUENTE DE AGUA VIVA QUE QUITA LA SED	ENTIDAD SIN FINES DE LUCRO. IGLESIA.	JOSE RAFAEL MARTE YNOA	365500
E/2013-25806	13/9/13	IGLESIA VISIONERA HEBREOS 11 IVH	ENTIDAD SIN FINES DE LUCRO. DEDICADA A IDENTIFICAR UNA IGLESIA.	JUANA RAMONA TORRES LOPEZ, EUNICE ELIZABETH PEÑA DE LA ROSA DE PIÑA	366129
E/2013-21432	26/8/13	IL GRUPO BERE RD ILGRUBE	COMERCIALIZACION DE TODO TIPO DE BEBIDAS ALCOHOLICAS.	JULIO ERNESTO CROSS SANTANA	365612
E/2013-25093	12/9/13	IMAGINARIUM DISEÑO Y CONSTRUCCIÓN	DISEÑO, CONSTRUCCIÓN, REPARACIÓN, MANTENIMIENTO, ACONDICIONAMIENTO, TERMINACIÓN O ACABADO, CAPACITACIÓN O ADIESTRAMIENTO, SUPERVISIÓN Y OPERACIÓN DE OBRAS CIVILES DE TODA NATURALEZA.	JAZMIN ESMERALDA CABRERA ACEVEDO	366075
E/2013-25179	09/9/13	IMPLEMENTACION Y CONSULTORIA EN SOLUCIONES TECNOLOGICAS, ICSTECH	SERVICIOS EN TODO EL AMBITO TECNOLOGICO Y VENTAS DE EQUIPOS TECNOLOGICOS EN GENERAL.	OLIVER FRANCISCO PERALTA ABREU	365720
E/2013-25384	10/9/13	IMPORTADORA HAIQING	VENTAS DE ACCESORIOS, ANILLOS, ARETES, CADENAS, CARTERAS, PULSERAS.	HAIQING YAN	365854
E/2013-23668	02/9/13	IMPORTADORA A.P.C	VENTAS DE PRENDAS DE VESTIR, CALZADOS Y SOMBRERÍA.	GENPING GUO	365250
E/2013-24904	05/9/13	IMPORTADORA ANDELIYA FASHION	VENTA DE PRENDA DE VESTIR, CALZADOS, SOMBRERERIA.	HUJU WANG	365508
E/2013-24378	10/9/13	IMPORTADORA DAILI	VENTA DE PRENDA DE VESTIR, CALZADOS, SOMBRERERIA.	ZUPING YE	365967
E/2013-20996	05/9/13	IMPORTADORA DE GOMAS GALARA	COMPRA, VENTAS, DISTRIBUCION AL MAYOR Y AL POR MENOR DE GOMAS, IMPORTACION DE GOMAS, TUBOS, CINTAS, AROS, MOTORES, AUTOMOVILES, REPUESTOS Y PARTES, TANTO USADO COMO NUEVO.	CARLOS ERNESTO RAMIREZ GALAVIZ, SARAH ISABEL DE LA CRUZ ORTIZ	365653
E/2013-25471	10/9/13	IMPORTADORA LA MONSTRA	IMPORTACION Y VENTA DE TODO TIPO DE TEJIDOS.	FIORDALIZA DOMINGUEZ DOMINGUEZ	365912
E/2013-23951	28/8/13	IMPORTADORA PRO CELL MEX	PAPELERIA E IMPRESORAS, VENTA DE TODO TIPO DE EQUIPOS Y MATERIALES DE COMPUTADORA DE OFICINA.	LUIS ROBERTO LAU LIO	365453
E/2013-25999	16/9/13	IMPORTADORA SALDAÑA	IMPORTACION Y VENTA DE VEHICULOS DE TODO TIPO, ASI COMO TAMBIEN LA IMPORTACION Y VENTA DE PIEZAS DE VEHICULOS DE MOTOR, CARROS, PASOLAS, MOTORES Y GOMAS	JULIO JAVIER SALDAÑA MATOS	366092
E/2013-24906	05/9/13	IMPORTADORA YUNQI	VENTAS DE PRENDAS DE VESTIR, CALZADOS, SOMBRERERIA.	YUNQI WANG	365603
E/2013-25051	06/9/13	IN COLONIAL	ELABORAR, DISEÑAR, EDITAR, IMPRIMIR, PUBLICAR, DISTRIBUIR, PROMOVER Y COMERCIALIZAR PUBLICACIONES PERIODICAS CONTENTIVAS DE INFORMACIONES	PATRICIA MERCEDES MINAYA PIMENTEL	365707
E/2013-23879	28/8/13	INCSOFT	DESARROLLO DE SOFTWARE, DESARROLLO DE APLICACIONES PARA INTERNET, DESARROLLO DE PAGINAS WEB, DISEÑO DE PAGINAS WEB, DESARROLLO DE APLICACIONES PARA TELEFONOS MOVILES, DESARROLLO DE INTELIGENCIA ARTIFICIAL.	PEDRO DAVID AYBAR POLANCO	365187
E/2013-18932	02/8/13	INDUSTRIAL LAS COLINAS	DEDICADA A LA ELABORACIÓN Y VENTA DE PRODUCTOS DE LIMPIEZA EN GENERAL.	ANDRES ANTONIO BUENROSTRO	365322
E/2013-25723	12/09/2013	INDUSTRIAS LIMPIAS DEL CARIBE INDICA	RECICLAJE DE NEUMÁTICOS USADOS.	ALBERT NAPHATALI GUMBS AQUINO	366134
E/2013-24777	04/9/13	INGALVID	CONSTRUCCION, DISEÑO, VENTA E INSTALACION DE PUERTAS Y VENTANAS; CONSTRUCCIONES DE OBRAS EN GENERAL Y ARQUITECTURA.	ANA MARIA LEBRON LIRANZO	365370
E/2013-22441	12/8/13	INGEMETRIX	IMPORTACIÓN, DISTRIBUCIÓN Y VENTA AL POR MAYOR Y DETALLE DE PRODUCTOS ELECTRICOS, ELECTRONICOS, ELECTROMECANICOS E INFORMATICOS.	ROBERT JOSUÉ COLUMN REINOSO	365393
E/2013-21393	28/8/13	INGENIERIA, OBRAS CIVILES Y REPARACIONES C. SIERRA	CONSTRUCCION, REPARACION Y MANTENIMIENTO DE OBRAS CIVILES Y EDIFICACIONES, PINTURA, ASESORIA, MONTAJE Y DESMONTAJE DE ESTRUCTURAS.	CRISTIAN SANTIAGO SIERRA CASILLA	365244
E/2013-24197	11/9/13	INGENIEROS TEJERA DOMINGUEZ & ASOCS.	CONSTRUCCION, REMODELACION, COMPRA Y VENTA DE MATERIALES, IMPORTACION Y EXPORTACION DE MATERIALES DE CONSTRUCCION, EBANISTERIA, VENTANAS, HERRERIA	EDWIN RAFAEL TEJERA DOMINGUEZ	365903
E/2013-21851	06/9/13	INMOBILIARIA CATALEYA	ADQUIRIR Y ADMINISTRAR TODA CLASE DE BIENES INMUEBLES, URBANOS O RURALES.	AUGUSTO ANTONIO REYES VARGAS	365732
E/2013-22844	06/9/13	INMOBILIARIA D' KASA	FOMENTO Y DESARROLLO, PROMOCION Y ADMINISTRACION DE EMPRESAS DEDICADAS A DESARROLLAR PROYECTOS INMOBILIARIOS, ECO TURISTICOS, EDIFICACIONES MULTILPES, RECREACIONALES, ENTRE OTRAS.	RAFAEL OLEGARIO HELENA REGALADO	365804
E/2013-24456	02/9/13	INMOBILIARIA RESTAURACION	ADQUIRIR, POR COMPRA O DE CUALQUIER OTRO MODO, TODA CLASE DE INMUEBLES, URBANOS O RURALES	INMOBILIARIA RESTAURACION, C. POR A.	365217
E/2013-24569	03/9/13	INMOBILIARIA VIZCAYA	ADQUIRIR, POR COMPRA, O DE CUALQUIER OTRO MODO; TODA CLASE DE INMUEBLES, URBANOS O RURALES, YERMO O EDIFICADOS, EN ESTE PAIS O EN EL EXTRANJERO	INMOBILIARIA VIZCAYA CXA	365309
E/2013-25294	09/9/13	INNOVATION FOOD	PREPARACION Y VENTA DE ALIMENTOS, SUMINISTROS DE COMIDAS PARA BANQUETES, BODAS, FIESTAS Y OTRAS CELEBRACIONES.	HECTOR EUGENIO LLANO GARCIA, CANELLE MELISSA DE LENGAINNE DU CHOQUEL	365743
E/2013-23936	13/9/13	INSTALACIONES ELECTROMECANICAS HOTELERAS R.J.C.	INSTALACION, REPARACION Y VENTA DE EQUIPOS ELECTRICOS Y MECANICOS AFINES.	RAFAEL OSVALDO PEREZ CEDEÑO	366174
E/2013-22156	09/9/13	INSTALACIONES Y MONTAJES INDUSTRIALES DEL NOROESTE INMONOR	CONSTRUCCION DE EDIFICACIONES, MOVIMIENTOS DE TIERRA Y METALURGICA.	ROBERTO DOMINGUEZ RODRIGUEZ	365801
E/2013-24935	05/9/13	INSTITUTO CRISTIANO DE CINEMATOGRAFIA ICC	FILMACION DE PELICULAS, COMERCIALES, PROGRAMAS DE TELEVISION, DOCUMENTALES Y VIDEOS MUSICALES, IMPARTIR CLASES DE CINEMATOGRAFIA.	FELIX ANTONIO PEÑA MUÑOZ	365927
E/2013-23863	04/9/13	INSTITUTO CULTURAL DOMINICO ISRAELI SHALOM ALEJEM	SIN FINES DE LUCRO, PROMOVER LA CULTURA JUDÍA, ENSEÑAR LA TORA, EL IDIOMA HEBREO, LA MÚSICA JUDÍA	JOBINO RAFAEL GUZMAN BATISTA	365442
E/2013-21327	30/8/13	INSTITUTO DE FORMACION VIAL Y SOCIAL, INFOVIS	ORGANIZACION SIN FINES DE LUCRO DEDICADA A PROPICIAR LA FORMACION TECNICO Y SOCIAL DE LOS PROFESIONALES TECNICOS DEL AREA DEL TRANSPORTE	PEDRO REGALADO FLORENTINO MARTE, CASIMIRO ANTONIO MARTE FAMILIA	365126
E/2013-25204	09/09/2013	INSTITUTO NACIONAL DE ADMINISTRACIÓN Y GESTIÓN HOSPITALARIA (INAGH)	LA FORMACIÓN, CAPACITACIÓN EN ADMINISTRACIÓN Y GESTIÓN HOSPITALARIA; CONSULTORIA EN EL ÁREA DE LA SALUD; FORMULACIÓN Y DESARROLLO DE PROYECTOS EN EL SECTOR SALUD; DESARROLLO DE SOLUCIONES INFORMÁTICAS PARA EL SECTOR SALUD.	ROBERTO DE JESÚS CERDA TORRES	365821
E/2013-25477	11/9/13	INTDOSYSTEM	CONSULTORÍA, DESARROLLO E IMPLEMENTACIÓN DE SISTEMAS DE GESTIÓN EMPRESARIAL Y SERVICIOS INFORMÁTICOS INTEGRALES.	MAYERLYN DEL CARMEN VASQUEZ REYNOSO	366160
E/2013-25080	06/9/13	INTERCAMBIADORES DE CALOR CARIBBEAN, IDC	COMPRA, VENTA, IMPORTACION Y EXPORTACION DE INTERCAMBIADORES DE CALOR.	JOSHUA ROCHEFORT WALSH, MARTIN PHILIPPE ROCHEFORT	365580
E/2013-25085	06/9/13	INTERGAS CO2	PRODUCCIÓN, COMERCIALIZACIÓN DE GAS CO2 Y SUS DERIVADOS, TANTO A NIVEL INDUSTRIAL COMO AL PÚBLICO EN GENERAL.	JOSE ELISEO GREGORIO ALMANZAR GARCIA	365708
E/2013-25104	06/9/13	INTERLINK ENTERTAINMENT	SERVICIOS DE EVENTOS ARTISTICOS, ALQUILER DE EQUIPOS DE SONIDOS Y AFINES.	PEDRO THOMAS RODRIGUEZ VENTURA	365675
E/2013-24642	03/9/13	INTERMODA	FABRICACIÓN, VENTA, DISTRIBUCIÓN Y REPRESENTACIÓN DE TODO TIPO DE PRENDAS DE VESTIR.	INTERMODA, S.A. DE C.V.	365583
E/2013-24608	03/9/13	INTERNATIONAL POLYGRAPH SERVICE S.V.	SERVICIOS DE POLIGRAFIA Y CONSULTORIA ESTRATEGICA EN EL AMBITO DE LA SEGURIDAD PUBLICA Y PRIVADA, INCLUYENDO ASESORAMIENTO EN MATERIA DE PREVENCION Y RESPUESTA A RIESGOS DE SEGURIDAD.	JULIO CESAR SOUFFRONT VELAZQUEZ, JOSEFINA SOUFFRONT VELAZQUEZ	365296
E/2013-25399	10/9/13	INTRA-CULTURA	SERVICIOS PROFESIONALES DE CONSULTORIA, ASESORIA, DISEÑO Y GESTION DE POLITICAS CULTURALES A ENTIDADES PUBLICAS Y PRIVADAS.	CARLOS DE JESUS SANTOS DURAN, ROSA ELENA MERCEDES RODRIGUEZ DE LOS SANTOS	365962
E/2013-21119	10/9/13	INTRADE	VENTA DE ALIMENTOS Y BEBIDAS.	INTRADE, SRL	365917
E/2013-24260	30/8/13	INVER MAXMILL	COMPRVENTA DE INMUEBLES Y CORRETAJE INMOBILIARIO.	MASSIMO CASALE	365196

[210] EXP.	[220] SOL. FECHA	[561] NOMBRE COMERCIAL	[510] ACTIVIDAD	[730] SOLICITANTE	[111] REGISTRO
E/2013-24683	04/9/13	INVERIN	GESTIONAR VENTAS DE TERRENOS Y VILLAS CON TODAS LAS COMODIDADES, CONSTRUIR Y ENTREGAR LOS PROYECTOS TURISTICOS TERMINADOS.	JOSE ALTAGRACIA VASQUEZ NAVARRO	365488
E/2013-24696	04/9/13	INVERSANGO	COMPRAVENTA DE BIENES INMUEBLES, DESARROLLO Y PROMOCION DE URBANIZACIONES.	JOSE DE JESUS BERGES MARTIN	365548
E/2013-25293	09/9/13	INVERSIONES IMENZRAL	COMPRA, VENTA Y CONSTRUCCION DE INMUEBLES	JOEL ERNESTO MONTERO VALLEJO	365784
E/2013-20334	06/9/13	INVERSIONES AFGM	OPERACIONES COMERCIALES Y FINANCIERAS INDUSTRIALES, MOBILIARIAS E INMOBILIARIAS, ALQUILERES Y VENTAS DE PARCELAS Y SOLARES	INVERSIONES AFGM S A	365632
E/2013-24103	06/9/13	INVERSIONES ANKA P&M	FINANCIACION Y MICROPRESTAMOS A PEQUEÑAS Y MEDIANAS EMPRESAS, COMERCIALIZACION DE CUALQUIER PRODUCTO O SERVICIO, EN TODO EL TERRITORIO NACIONAL COMO EN EL EXTRANJERO.	CARLOS ALBERTO PAZ ARTILES	365679
E/2013-25498	11/9/13	INVERSIONES CASTRO RODRIGUEZ (INCAR)	TODOS TIPO DE PRESTAMOS	DIEGO RODRIGUEZ SANTOS , ANGEL CASTRO FIRPO	365980
E/2013-25526	11/9/13	INVERSIONES DALF	SERVICIOS DE TRASPORTE TERRESTRE DENTRO Y FUERA DE LA REPUBLICA DOMINICANA.	DANIEL SANCHEZ PEREA	366055
E/2013-24762	04/9/13	INVERSIONES DOSAQUIN	COMPRA, VENTA Y ALQUILER DE BIENES INMUEBLES.	ANDRES JULIO PIMENTEL	365484
E/2013-6400	04/9/13	INVERSIONES EASTPORT	IMPORTACION Y COMERCIALIZACION DE JUGUETES, CRISTALERIA, MISCELANEOS, ARTICULOS DEL HOGAR, DE COCINA, PARA BEBES, DE LIMPIEZA E HIGIENE PERSONAL.	ROLANDO ANTONIO SEBELEN ANTUN	365436
E/2013-24716	04/9/13	INVERSIONES GARABUMO	REPARACION Y CONSTRUCCION DE EDIFICACIONES.	GABRIEL RAUL BUENO MORA	365429
E/2013-24349	30/8/13	INVERSIONES HIPERGLOBAL	PRESTACION DE SERVICIOS, ASISTENCIA TÉCNICA Y PROFESIONAL DE PERSONAS FÍSICAS Y JURÍDICAS NACIONALES Y EXTRANJERAS	FRANCISCO MANUEL LAZALA PUELLO	365290
E/2013-18215	29/8/13	INVERSIONES JMN	VENTA DE TODO TIPO DE BIENES RAICES EN GENERAL.	JASSON MICHAEL BAEZ HERRERA	365246
E/2013-24211	30/8/13	INVERSIONES LABRANZA	PRESTAMOS DE MENOR CUANTIA.	RUBEN DARIO ULERIO ANDUJAR	365284
E/2013-22667	06/9/13	INVERSIONES MARMOL & RODRIGUEZ	INVERSION EN PRESTAMOS SOBRE VEHICULOS, PERSONALES, CON GARANTIA INMOBILIARIA, DESARROLLO URBANISTICO, COMPRA Y VENTA DE PROPIEDADES, CORRETAJE INMOBILIARIO Y TODO LO REFERENTE A LOS BIENES RAICES	JULIA MODESTA RODRIGUEZ LIRANZO DE MARMOL	365729
E/2013-16008	06/8/13	INVERSIONES MENDOZA, RIVERO & BRIOSO	VENTA, COMERCIALIZACION, DISTRIBUCION, IMPORTACION Y EXPORTACION AL POR MAYOR Y DETALLE DE EQUIPOS MEDICOS Y MATERIALES DE RAYOS X, INSTRUMENTOS Y LINEAS CONEXAS.	JOSE ELIAS BRIOSO PEREZ, HUMBERTO ALEM MENDOZA LOPEZ, JULIO MIGUEL RIVERO LOPEZ	365581
E/2013-23567	09/9/13	INVERSIONES OLIVO GUERRERO	COMPRA Y VENTA DE INMUEBLES, DISEÑO Y CONSTRUCCION DE PROYECTOS INMOBILIARIOS	VLADIMIR ANTONIO OLIVO GUERRERO	365701
E/2013-24555	03/9/13	INVERSIONES WHIBY	OPERACIÓN, FINANCIAMIENTO Y ADMINISTRACION DE NEGOCIOS DEDICADOS A LA COMERCIALIZACION DE BIENES RAICES EN GENERAL	RAM ALEXANDER PUJOLS PUJOLS	365385
E/2013-21500	04/9/13	INVERSIONES Y FACILIDADES CREDITICIAS DEL CIBAO INFACRECI	PRESTAMOS DE MENOR CUANTIA.	JOSE ARISTIDES FRANCISCO POLANCO	365473
E/2013-25403	10/9/13	INVERSIONES Y NEGOCIOS MADEGOS	COMPRAS, VENTAS Y FINANCIAMIENTOS DE BIENES RAICES Y PROPIEDADES, PRESTAMOS PARA TODO FIN COMERCIAL.	MANUEL ALFONSO DE JESUS BURGOS	365828
E/2013-24353	30/8/13	INVERSIONES YEYA	INVERSIONES, PRESTAMOS CON GARANTIA HIPOTECARIA, CON PRENDA SIN DESAPODERAMIENTO, PERSONALES, INSTALACION DE TODO TIPO DE PUERTAS Y VENTANAS	ELIZABETH AGUILERA CABRERA	365122
E/2013-25564	11/9/13	INVERSIONES YOCRIS	CASA DE EMPENO, NEGOCIOS INMOBILIARIOS, SUPLIDORA DE MATERIALES DE CONSTRUCCION.	YOKALY MANZANILLO RIJO, CRISTIAN FLORES REYNOSO	366023
E/2013-24674	03/9/13	INVESTIGACIONES SOCIALES DE LAS ANTILLAS ISLA	INVESTIGACION SOCIAL Y ESTUDIOS DE IMPACTO AMBIENTAL.	FATIMA YNMASCULADA PORTORREAL LIRIANO	365316
E/2013-24863	05/9/13	IVE PROFESSIONAL	VENTA Y COMERCIALIZACION DE PRODUCTOS PARA EL CABELLO.	INGRID ALTAGRACIA VIDAL HERRERA	365586
E/2013-24479	02/9/13	J E G TU CASARD	COMPRA Y VENTA DE PROPIEDADES INMOBILIARIAS, SERVICIOS DE ARQUITECTURA Y CONSTRUCCION	JOHANNA ELIZABETH GUERRERO BERROA	365221
E/2013-23792	05/9/13	J E R INVERSIONES	INVERSIONES INMOBILIARIAS, ALQUILERES DE EQUIPOS PESADOS COMO CAMIONES ELÉCTRICOS, PODADORAS E INVERSIONES FINANCIERAS	WILMER FIDEL RICHARDSON NOVA	365600
E/2013-25091	13/9/13	J. PIMENTEL SOFTWARE INGENIEERING	DISEÑO Y DESARROLLO DE SOFTWARE.	JOSUE MIGUEL PIMENTEL	366223
E/2013-25344	10/9/13	JADEM F.H.	VENTA Y COMPRA DE ROPA TEXTILES Y BISUTERIA.	DAMARIS JOSEFINA HIERRO NUÑEZ DE FERNANDEZ	365951
E/2013-21512	03/9/13	JAMAICAN SABOR GLED LOUNGE	DEDICADA A SERVICIOS DE FABRICACIÓN Y VENTA DE PAN Y DEMAS PRODUCTOS DE LA HARINA.	LIVINGSTON AGUSTUS HINES	365324
E/2013-24298	12/9/13	JARDINES DEL FRESNO	PROYECTO INMOBILIARIO	CHARMAINE BOBADILLA AYATS	366241
E/2013-25339	10/9/13	JEANNETTE AYBAR CATERING	SERVICIOS DE CATERING Y COMIDA EMPRESARIAL.	JULIA JEANNETTE AYBAR SANCHEZ	365864
E/2013-24880	05/9/13	JIMENEZ CAMEJO	PRODUCCION, FABRICACION, IMPORTACION, DISTRIBUCION Y COMERCIALIZACION DE PRODUCTOS QUIMICOS, FARMACEUTICOS, SUPLEMENTOS ALIMENTICIOS Y COSMETICOS.	CESAR ALEJANDRO JIMENEZ CAMEJO	365570
E/2013-22069	11/09/2013	JM DISTRIBUCION	VENTAS DE DESECHABLES (VASO, PLATOS, ENVASES, CUCHARAS, Tenedores) ASI COMO FUNDAS PLASTICAS Y DE PAPEL AL POR MENOR.	JOSE GUILLERMO MEREJO DE JESUS	365739
E/2013-16835	05/9/13	JOHN COLLINS REAL ESTATE	BRINDAR SERVICIOS Y ASESORIA EN EL SECTOR INMOBILIARIO Y NEGOCIOS AFINES, VENTA, ALQUILER, DESARROLLO DE PROYECTOS INMOBILIARIOS.	JOHN ANDREW COLLINS CALCAÑO	365637
E/2013-25010	05/9/13	JOYADISE	COMPANIA PUBLICITARIA, PRODUCTORA DE EVENTOS Y AGENCIA DE MODELAJE.	EMIR FRANKLIN NADER CORREA	365713
E/2013-22097	03/9/13	JOYERIA ARTESANAL ONESIMO GARCIA LOPEZ	TALLER DE ARTESANIA DEDICADO A LA ELABORACION DE PIEZAS EN AMBAR, LARIMAR Y PLATA.	ONESIMO GARCIA LOPEZ	365352
E/2013-22231	03/9/13	JOYERIA SALVADORANTONIO CAMBERO	TALLER DE DISEÑO Y FABRICACION DE PRENDAS ARTESANALES EN LARIMAR Y AMBAR MONTADAS EN ORO Y PLATA.	SALVADOR ANTONIO CAMBERO SALVADOR	365351
E/2013-23189	03/9/13	JUICE ATTACK! JA	DISTRIBUCION Y COMERCIALIZACION DE JUGOS EN GENERAL.	BRANDON NADIER WITCHER, DON CORBIN, ROSITA VARGAS	365361
E/2013-21513	03/9/13	JUICE PATTIES STONOVA	DEDICADA A SERVICIOS DE FABRICACIÓN Y VENTA DE PAN Y DEMAS PRODUCTOS DE LA HARINA.	LIVINGSTON AGUSTUS HINES	365323
E/2013-24115	09/9/13	K.E. & R. SUPPLY	VENTA, DISTRIBUCION Y COMERCIALIZACION DE ARTICULOS ARTESANALES, PRENDAS DE VESTIR Y ACCESORIOS PARA ZONAS TURISTICAS.	WILMER RAUL UREÑA VARGAS	365792
E/2013-25848	13/9/13	KAPLAN INVESTMENT GROUP	PROVISION DE SERVICIOS DE CONSULTORIA ASESORIA Y PUBLICIDAD EN GENERAL, ESTABLECER INVERSIONES EN BIENES DE TODO TIPO, VEHICULOS, AERONAVES, EMBARCACIONES	ARISTIDES MANUEL RUBIO SANCHEZ	366204
E/2013-25116	06/9/13	KATHLEX MEDICAL CENTER	CONSULTORIO MEDICO.	NESLY LAMOUR	365649
E/2013-24819	04/9/13	KENT & ADRIAN INVERMOTOR	IMPORTACIÓN, COMERCIALIZACIÓN, VENTA Y FINANCIAMIENTO DE MOTOCICLETAS Y VEHÍCULOS EN GENERAL	JOSE LUIS DIPRE GARCES	365582
E/2013-24205	30/8/13	KHLOE'S CORNER	DISTRIBUCIÓN, PRODUCCIÓN Y VENTA DE ROPA CASUAL, DEPORTIVA, FORMAL, ACCESORIOS Y OTROS PRODUCTOS QUE SE DERIVEN DEL MISMO SENO COMERCIAL.	RUDY AMABLE MATEO PAREDES, KATLIN ALEXANDRA MATOS RODRIGUEZ	365190
E/2013-24694	04/9/13	KIGALIT INVESTMENTS	DESARROLLO DE INVERSIONES COMERCIALES, INMOBILIARIAS, MOBILIARIAS, COMPRAVENTA, PROMOCION, CAPITALIZACION, DESARROLLO Y FOMENTO DE OPORTUNIDADES DE INVERSION EN PROYECTOS INMOBILIARIOS	DAMARIS ATTEMIA MARTINEZ GARCIA	365466
E/2013-25515	11/9/13	KING'S EMBLEM CORPORATION	COMPRA Y VENTA DE MUEBLES E INMUEBLES, TALES COMO VEHICULOS DE MOTOR.	LEONARDO NUMAR FERRAND PUJALS	366022
E/2013-25820	13/9/13	KINGS MEDIA FILMS	AGENCIA DE COMUNICACIÓN AUDIOVISUAL, EVENTOS, PUBLICIDAD, COMUNICACIÓN CORPORATIVA, RELACIONES PÚBLICAS, POST-PRODUCCIÓN (PRODUCCION AUDIOVISUAL).	ANDRES MATEO REYES DE JESUS, MIGUEL ANGEL REYES DE JESUS, OMEGA ALEXANDRA DE LA CRUZ VASQUEZ	366130
E/2013-24291	30/8/13	KONFORMA RD	VENTA, ALQUILER, ARRENDAMIENTO Y COMERCIALIZACIÓN DE EQUIPOS PESADOS Y MAQUINARIOS PARA LA CONSTRUCCIÓN, CONSTRUCCIÓN DE CARRETERAS Y CAMINOS VECINALES, VIAS.	ODELMYS BELLO, RAUL SALAS VADILLO	365340
E/2013-22531	11/9/13	KOREN DEL CARIBE	PRODUCCION, IMPORTACION, EXPORTACION DE COMBUSTIBLES ALTERNATIVOS DE PETROLEO, DESARROLLO DE PROYECTOS, COMPRA, VENTA, TAMBIEN IMPORTAR EQUIPOS RELACIONADOS.	RAFAEL JOSE ZAPATA SANTANA	366008
E/2013-22980	05/9/13	KUGAR	VENTA DE FRUTAS Y VEGETALES.	MIRIAN YERI UREÑA PÉREZ	365506
E/2013-24772	04/9/13	L & M KAYRO	FABRICACION Y COMERCIALIZACION DE PRODUCTOS DE BELLEZA.	DARIO LIZARDO SORIANO, GUILLERMINA MATEO BELEN	365447
E/2013-20613	02/9/13	LA ASOCIACION DE AYUDA MUTUA DE CABRAL ASOAMUCA	ORGANIZACION SIN FINES DE LUCRO QUE TRABAJA EN BENEFICIO DE SUS MIEMBROS.	JUANA MARITZA FELIZ ALCANTARA	365265
E/2013-24639	03/9/13	LA BREÑA INDUSTRIAL	EXTRACCION, COMPRA Y VENTA DE MATERIALES DE LA CONSTRUCCION.	JUAN ANTONIO VARGAS CAMILO/QUILVIO ANTONIO CABRERA	365345
E/2013-17751	04/9/13	LA CASA DE ALAR EQUIPO DOBLE	REPARACION DE PIEZA DE CAMIONES Y SOLDADURA MECANICA.	SAMUEL MARTINEZ AGUILERA	365873
E/2013-25693	12/9/13	LA CASA DE CUCU	VENTAS DE COMIDAS, BEBIDAS, PICADERAS, SNACK.	JENS ANDREAS ANDERSEN	366137
E/2013-25138	06/9/13	LA FOGATICA DE PITIRI	VENTA DE COMIDA RAPIDA.	RAFAEL ALBERTO HERRERA VASSALLO	365644
E/2013-22150	08/8/13	LA PIEDRA	DESARROLLAR TODA CLASE DE ACTIVIDADES QUE COADYUDEN AL INCREMENTO TURISTICO Y ESPECIALMENTE COMPRAR, PERMUTAR Y VENDER INMUEBLES	LA PIEDRA, S.A.	366044
E/2013-25632	12/9/13	LA PIEZA DE ARTE	SERVICIOS PROFESIONALES DE PUBLICIDAD, CINEMATOGRAFIA Y AUDIOVISUALES (COMERCIALES, VIDEOS, EVENTOS, LARGOMETRAJES Y CORTOMETRAJES)	ADRIA VICTORIA MEJIA GOMEZ	366088
E/2013-23305	21/8/13	LA REVISTA 92	PRODUCTORA DE PROGRAMAS DE RADIO.	LARIMAR S.A.	365247
E/2013-24955	05/9/13	LA SIN RIVAL	ELABORACION, COMERCIALIZACION Y DISTRIBUCION DE BEBIDAS ALCOHOLICAS.	J. ARMANDO BERMUDEZ & CO., S.A.	365545
E/2013-24287	30/8/13	LA SOLUCION SPORT	DEDICADA AL FOMENTO, DESARROLLO, EXPLOTACIÓN DE BANCAS DE APUESTAS DEPORTIVAS, IMPORTACIÓN Y OPERACIÓN DE MAQUINAS TRAGAMONEDAS, COMPRA, VENTA, PERMUTA, ARRENDAMIENTO Y ALQUILER DE PROPIEDADES INMOBILIARIAS	LA SOLUCION SPORT SRL	365233
E/2013-24460	02/9/13	LA TIERRA BONITA	VENTA, DISTRIBUCION Y COMERCIALIZACION DE ARTICULOS ARTESANALES TALES COMO GORRAS, T-SHIRTS, POSTALES, LLAVEROS, SOUVENIRS, BOLSOS.	FRANKLYN REYNALDO SANCHEZ MARTINEZ	365214
E/2013-23981	09/9/13	LA TRATTORIA DE CLAUDIO KPKJ	MANEJO, ADMINISTRACION Y EXPLOTACION DE BAR Y RESTAURANT, DEDICADO A SERVICIOS GASTRONOMICOS, ELABORACION, EXPENDIO Y VENTA DE ALIMENTOS, COMIDAS, POSTRES Y BEBIDAS DE TODA CLASE	KLAAS JOSE PORTELA KELNER	365782
E/2013-25254	09/9/13	LA YUCA EVENTS	COMPANIA DE EVENTOS, PRINCIPALMENTE DIRIGIDA A NIÑOS, PARA ACTIVIDADES COMO CUMPLEAÑOS Y DIAS DE FAMILIA.	ANABEL ARMENTEROS GARIP	365749
E/2013-25391	10/9/13	LABORATORIO CLINICO LIC. MARIS POLANCO CHAVEZ	ANALISIS CLINICO.	JUSTINA MARIS POLANCO CHAVEZ DE BATISTA	365856
E/2013-24434	02/9/13	LABORATORIO Y CONSULTORIO BEATO	ANALISIS CLINICO Y CONSULTA MEDICA.	AWILDA BEATO SEVERINO	365264

[210] EXP.	[220] SOL. FECHA	[561] NOMBRE COMERCIAL	[510] ACTIVIDAD	[730] SOLICITANTE	[111] REGISTRO
E/2013-23530	10/9/13	LAIAN COMERCIAL	DEDICADA A LA COMPRA Y VENTA DE CELULARES Y EQUIPOS DE COMUNICACION.	JERSON RAFAEL BIER PEÑA	365901
E/2013-24973	05/9/13	LAS ANEAS	SERVICIOS INMOBILIARIOS.	ARTURO JOSE MORALES DEL ROSARIO	365604
E/2013-13359	05/9/13	LATIN AMERICAN INVESTMENT	ASESORIA, CONSULTORIAS, GESTION, CONSTRUCCIONES, REMODELACION Y ADAPTACION DE SERVICIOS Y PROYECTOS HOTELEROS Y RESTAURANTES.	EDUARDO LUIS LAGUIA IDAÑEZ	365690
E/2013-24725	04/9/13	LAVANDERIA EXPRESS, LAVEX	ACTIVIDADES DE LAVADO DE PRENDAS DE VESTIR Y USO DOMESTICO, LAVADO DE SABANAS, TOALLAS, CORTINAS Y DEMAS; ARTICULOS DE USO DE HOTELES Y HOSPITALES, LAVADO DE ROPA EN GENERAL.	JOSE RAFAEL RIVAS RODRIGUEZ	365419
E/2013-23521	10/9/13	LAZULI SAILING	SERVICIO TURISTICO.	LUC ALAIN NORBERT GUESSARD	365808
E/2013-25297	09/9/13	LED-LS	VENTA, DISTRIBUCION, MERCADEO, IMPORTACION, EXPORTACION DE TODO TIPO DE LUMINARIA LED, ELECTRICOS, CONTROLES, TRANSFORMADORES.	TERESA EVANGELINA MEDRANO VARGAS	365744
E/2013-24601	03/9/13	LEGACY	ASESORIA Y CONSULTORIA LEGA EN TODAS LAS AREAS DEL DERECHO TANTO PARA PERSONAS FISICAS COMO MORALES, NACIONALES O EXTRANJERAS	YUMAILA SABBAGH KHOURY DE SANTANA	365292
E/2013-24517	02/9/13	LEGAL ALLIANCE DOMINICANA RLMO	OFICINA DE ABOGADOS, ASESORIA COMERCIAL, CIVIL, PENAL, LABORAL, NEGOCIOS INTERNACIONALES, ASESORIA IMPOSITIVA, ASESORIA ADUANAL, DERECHO INMOBILIARIO	JORGE MIGUEL CANAAN GONZALEZ, RAMON DE LEON CASTILLO	365223
E/2013-25454	10/9/13	LEO MUEBLES	VENTA DE ELECTRODOMESTICOS Y MUEBLES DEL HOGAR Y DE OFICINA	LEO MUEBLES	365773
E/2013-25673	12/9/13	LIFRASH COMERCIAL	COMERCIALIZACION DE BIENES DE CONSUMO MASIVO COMO ALIMENTOS, BEBIDAS, ARTICULOS DEL HOGAR	JULISSA KARINA VASQUEZ VASQUEZ, YENNI MARIA LUZON RODRIGUEZ, ARACELIS ALTAGRACIA GARCIA FERNANDEZ	366086
E/2013-25269	09/9/13	LIGA AÑEJA DE BALONCESTO INDEPENDIENTE LABI	SE DEDICA A PROMOVER EL DEPORTE DE BALONCESTO EN LA GEOGRAFIA NACIONAL, ASI COMO A NIVEL INTERNACIONAL	ROBBY GABRIEL ALMANZAR HERNANDEZ	365934
E/2013-25746	13/9/13	LIGA DE BASEBALL DOMINGO MOTA	ORGANIZACION SIN FINES DE LUCRO DEDICADA A DESARROLLAR, PROMOVER Y DIFUNDIR DEPORTES EN LA REPUBLICA DOMINICANA	DOMINGO ANTONIO CABRERA MOTA	366111
E/2013-25650	12/9/13	LIGA DEPORTIVA OSIRIS REYNOSO	ENSEÑANZA DE BASEBALL.	OSIRIS ENRIQUE REYNOSO DUARTE	365959
E/2013-24285	30/8/13	LIGHT TO GO BY LIRANZO TAVAREZ	VENTA DE COMIDAS Y BEBIDAS.	CESAR AUGUSTO LIRANZO TAVAREZ	366226
E/2013-24010	28/8/13	LILA GIFT SHOP	VENDER SOUVENIRS Y ARTESANIAS A LOS TURISTAS.	CARMEN LIDIA JIMENEZ ALCEQUIEZ	365480
E/2013-24613	03/9/13	LIMPIEZAS MARE	PULIDO, CRISTALIZADOS Y LAVADOS DE PISOS, ALFOMBRAS Y MUEBLES, CONSERJERIA, LIMPIEZAS GENERALES Y FUMIGACION.	ROSALYN REGALADO GRULLON	365327
E/2013-25250	09/9/13	LIONKY BEAUTY CENTER	SALON DE BELLEZA Y SPA.	ESCARIONY LEOCANY MESA AGRAMONTE	365717
E/2013-23160	20/8/13	LOCK TRACK RMH	LOCALIZADOR DE TODO TIPO DE VEHICULOS DE MOTOR VIA GSM IDENTIFICANDO SU UBICACION Y MOVIMIENTO EN EL TERRITORIO NACIONAL EN TIEMPO REAL.	RUDDY FAUSTO VENTURA PEÑA	365330
E/2013-22978	28/8/13	LOCKBUY	IMPORTACION Y COMERCIALIZACION DE MATERIALES DE OFICINAS, PRENDAS DE VESTIR, ARTICULOS ELECTRONICOS, JUGUETES Y MATERIALES EDUCATIVOS.	ONIL PEREYRA CABRERA	365022
E/2013-25375	10/9/13	LOMNIS FINANCIAL	SERVICIOS DE INVERSION, ADQUISICION, PROMOCION, DESARROLLO, EXPLOTACION Y FINANCIAMIENTO DE BIENES RAICES	FRANCISCO ALEJANDRO LEBREAU ACEVEDO	365884
E/2013-23036	06/9/13	LOS TABAKALEROS GRUPO DE CARNAVAL Y CULTURA, TROTAMUNDOS-PLAZA	SE DEDICARA A TODO LO CONCERNIENTE AL CARNAVAL Y LA CULTURA.	ILSA MERCEDES REYES RIVAS / DIONICIA VICTORIA PEREZ MENDOZA	365722
E/2013-25194	09/9/13	LOVE AND RESPECT J.M GIFT SHOP	DEDICADO A LA VENTA DE PRODUCTOS ARTESANALES TALES COMO: CAMISETAS, COLLARES, CUADROS, FIGURAS O ESCULTURAS, BEBIDAS NACIONALES ENTRE OTROS.	YLANCE JEROME	365818
E/2013-24650	03/9/13	LUBECA	CONSTRUCCION DE EDIFICIOS, CALLES Y CARRETERAS, REPARACION, SERVICIOS DE INSTALACION.	JOSE RAMON INFANTE VASQUEZ	365304
E/2013-24898	05/9/13	LUIKARS ALL SERVICES	SERVICIOS DE MECANICA AUTOMOTRIZ, FRENSOS, GOMERA Y OTROS SERVIO DEL AREA DE VEHICULOS.	LUIS AMAURY S ALMONTE JAVIER	365555
E/2013-24862	05/9/13	LULA'S GARAGE	TIENDA DE PRODUCTOS PERSONALIZADOS COMO: COVERS DE CELULARES, GORRAS, ROPAS, LENTES DE FIESTA.	MELISSA REQUENA PEREZ	365905
E/2013-23444	10/9/13	LUNA MODULAR CONTROL & PROTECTION SYSTEMS	SUPLIR LA GAMA COMPLETA DE INGENIERIA, PROCURA, MANUFACTURA, CONSTRUCCION, COMISIONAMIENTO, COMERCIALIZACION Y MANTENIMIENTO DE EQUIPOS Y SISTEMAS ELECTRICOS	STEPHEN LESLIE ASHMORE	365952
E/2013-24058	12/9/13	LUROJI AGROEXPORT	EXPORTACION E IMPORTACION DE TODO TIPO DE PRODUCCION AGRICOLA Y LAS MAQUINARIAS DEL MISMO ORDEN.	LUIS RODOLFO JIMENEZ PEÑA	366159
E/2013-24692	04/9/13	LUSACA ASSOCIATES	DESARROLLO DE INVERSIONES COMERCIALES, INMOBILIARIAS, MOBILIARIAS, COMPRAVENTA, PROMOCION, CAPITALIZACION, DESARROLLO Y FOMENTO DE OPORTUNIDADES DE INVERSION	DAMARIS ATTEMIA MARTINEZ GARCIA	365468
E/2013-25020	06/9/13	LUXURY AVIATION DOMINICANA, LAD	SERVICIOS DE AVIACION EN GENERAL.	FABIO JOSE YURY BAEZ PUENTE	365593
E/2013-24861	05/9/13	LVM JOURNAL	EDICION, EMISION Y DISTRIBUCION DE PERIODICOS, REVISTAS Y CATALOGOS.	JOHAN MANUEL LUIS CONFIDENTE	365538
E/2013-24446	02/9/13	M & K BELLEZA HAIR AND NAIL CENTER	PEINADOS, APLICACION DE ALISADOS, LAVADO, CORTE, TRATAMIENTO PARA EL PELO, CELOFAN, TINTE, TEXTURIZADO, MAQUILLAJE, MANICURA, PEDICURA, DEPILACION, MASAJES, FACIALES, LIMPIEZA DE CUTIS, COMPRA Y VENTA DE PRODUCTOS RELACIONADOS CON LA ESTETICA FACIAL	MONICA MADELEINE VARGAS SEGURA	365252
E/2013-24376	02/9/13	M.K. MOTORS	IMPORTACION DE VEHICULOS NUEVOS Y USADOS, RESPUESTOS Y PINTURA, SER CONCESIONARIO DE FIRMAS REPRESENTANTES DE MARCAS DE VEHICULOS DOMINICANOS	HONG MYUNG KI	365237
E/2013-20959	29/7/13	M25 BAR & GRILL	VENTA DE COMESTIBLES, BEBIDAS GASEOSAS Y ALCOHOLICAS Y TODO TIPO DE ACCESORIOS PARA BARES Y RESTAURANTES.	OMAR ELADIO GRATEREAUX MARTINEZ, RUBEN DARIO RAMOS, MARK JOSEPH MAGEE MATEO	365477
E/2013-24373	02/9/13	M2A MULTISERVICES	SERVICIOS GENERALES DE MANTENIMIENTO, LIMPIEZA, MENSAJERIA, JARDINERIA, PINTURA, REPARACION, TRANSPORTE, VIGILANCIA, FUMIGACION.	MO GROUP SRL	365262
E/2013-24974	05/9/13	MACAEL	SERVICIOS INMOBILIARIOS.	ARTURO JOSE MORALES DEL ROSARIO	365606
E/2013-23322	30/8/13	MAEN GROUP	DISTRIBUCION Y VENTA DE PRODUCTOS FARMACEUTICOS Y MEDICINA NATURAL.	MAGALIS ESPERANZA DE JESUS MORETA	365257
E/2013-24742	04/9/13	MAESTRAS DEL BIEN	ENTIDAD SIN FINES DE LUCRO, DEDICADA A ANUNCIAR Y LLEVAR EL MENSAJE DEL EVANGELIO DE SALVACION POR LA FE EN NUESTRO SEÑOR JESUCRISTO EN TODO EL TERRITORIO NACIONAL	JEANETTE MARGARITA LITHGOW PAEZ	365427
E/2013-20731	25/7/13	MAGYCORP BUSINESS GROUP	TECNOLOGIA INFORMATICA.	YSRAEL ABREU ROSARIO	365212
E/2013-25692	12/9/13	MAHAGONI TREES VALUE	LA SIEMBRA, PRODUCCION Y VENTA DE ARBOLES MADERABLES Y ACTIVIDADES AGROPECUARIAS EN LA REPUBLICA DOMINICANA.	ANDREAS MULLER	366140
E/2013-19159	28/8/13	MAKRODOT DOMINICANA	PROMOVER, REALIZAR E INVERTIR EN TODO TIPO DE PROYECTOS E INVERSIONES EN GENERAL	SAMI ISSMAEIL	365062
E/2013-16421	23/8/13	MAMEY	DISTRIBUCION DE PRODUCTOS FARMACEUTICOS.	LABORATORIOS DE APLICACIONES MEDICAS, SRL: LAM	365234
E/2013-25039	06/9/13	MANADELICIOUS	ORGANIZACION DE EVENTOS, PREPARACION DE COMIDA GOURMET.	CINDY CAROLINA NUÑEZ BATISTA	365674
E/2013-23639	06/9/13	MANAGEMENT ASSESSMENT SOLUTIONS HAPA	IMPORTACION DISTRIBUCION Y VENTAS DE PRODUCTOS TEXTILES.	CRUZ MARIA FRIAS HILARIO	365734
E/2013-25334	10/9/13	MANOJOS	JARDINERIA, DECORACION, VENTAS DE TODO TIPO DE PLANTAS ORNAMENTALES.	MARIBEL ALTAGRACIA SANCHEZ	365868
E/2013-25178	09/9/13	MANTENIPACK	PRESTACIONES DE SERVICIOS TECNICOS Y DE MANTENIMIENTO INTEGRAL DE EDIFICACIONES, MAQUINARIAS E INSTALACIONES ELECTRICAS DE TODO TIPO BAJO	JOSE OBERTI RODRIGUEZ REYNOSO	365935
E/2013-23477	11/9/13	MANZANO DUVAL AUTO	IMPORTACION Y DISTRIBUCION DE TODO TIPO DE VEHICULOS DE MOTOR, ASI COMO LA IMPORTACION, COMERCIALIZACION Y DISTRIBUCION DE RESPUESTOS Y ACCESORIOS PARA TODO TIPO DE VEHICULOS DE MOTOR.	MANZANO GROUP, SRL	366026
E/2013-24663	03/9/13	MARBELLA'S ROYAL NEW CONCEPT	DESARROLLO Y COMERCIALIZACION DE INMUEBLES TURISTICOS INMOBILIARIOS.	FRANCISCO AUZBERTO PIMENTEL HERNANDEZ	365741
E/2013-20472	13/9/13	MARCEL HUBER INMOBILIARIA	DISEÑOS ARQUITECTONICOS, CONSTRUCCION DE CASAS, APARTAMENTOS, PLAZAS, CONTENES, CALLES, AVENIDAS.	MARCEL HUBER	366227
E/2013-25476	11/9/13	MAREVIDI	SERVICIOS DE ASESORAMIENTO TANTO A PERSONAS FISICAS COMO JURIDICAS EN EL AMBITO FISCAL, LABORAL, CONTABLE Y JURIDICO, SERVICIOS EN CAFETERIAS, CAFE Y BARES	TAILUMA PICHARDO ADAMES	366042
E/2013-24816	04/9/13	MARINE'S TECHNICAL SERVICES	SERVICIOS DE MANTENIMIENTO, ADQUISICION Y EXPORTACION DE MOTORES NAUTICOS Y PLANTAS ELECTRICAS, TANTO NACIONAL COMO INTERNACIONAL	FRANKLYN DARIO RIVERA REYES	365445
E/2013-25518	11/9/13	MARMONI	ESTUDIOS, BUSQUEDA, DESARROLLO Y EJECUCIONES DE ESTUDIOS Y METODOS PARA CONTROLAR VECTORES QUE CAUSAN ENFERMEDADES	EOLO HOLDING, SRL	366014
E/2013-21502	02/8/13	MARPMEDICA TV	PRODUCCION DE PROGRAMAS DE RADIO Y TELEVISION Y SERVICIOS DE PUBLICIDAD.	MARICARLY GISSELLE PINEDA MEDINA	365366
E/2013-21017	09/9/13	MARTINEZ & MORILLO ABOGADOS	ASESORIA Y ASISTENCIA JURIDICA EN TODO LOS CAMPOS DEL EJERCICIO PROFESIONAL DEL DERECHO.	CARLOS JULIO MARTINEZ RUIZ / GIOVANNI FRANCISCO MORILLO SUSANA	365626
E/2013-24520	10/9/13	MARTINEZ SANCHEZ & ASOCIADOS	SERVICIOS DE CONTABILIDAD Y TENEDURIA DE LIBROS, AUDITORIA Y ASESORIA FISCAL.	PEDRO JOSE MARTINEZ PERALTA, ANTONIA ALTAGRACIA SANCHEZ DURAN	366024
E/2013-24549	03/9/13	MASANPAYACLA	TRANSPORTE DE MERCANCIAS COMO SON MOSAICOS, LOSETAS, BAÑERAS Y PISOS.	MAURICIO ANTONIO DE LA CRUZ CAMACHO CAMACHO	365313
E/2013-14583	03/9/13	MATERIALES DE CONSTRUCCION RIJO MACORI	SE DEDICA A LA CONSOLIDACION Y DESCONSOLIDACION DE MERCANCIAS DE IMPORTACION Y EXPORTACION AEREA Y MARITIMA.	JULIAN RICARDO MENA SANTANA, OSCAR ALBERTO RIJO SANTANA	366178
E/2013-12658	10/9/13	MATERIALES E INGENIERIA, MATEIMAR	OBRAS DE INGENIERIA CIVIL Y ELECTROMECANICA, FERRETERIA Y PINTURA, MATERIALES ELECTRICOS.	OSIRIS NICOLAS MARTINEZ DE LOS SANTOS	365971
E/2013-23890	10/9/13	MB BEBIDAS STORE	COMPRA Y VENTA DE TODO TIPO DE BEBIDAS.	CARLOS JOSE MARCELINO BAUTISTA	365830
E/2013-25157	06/9/13	MEDIPIEL	SERVICIOS DE DERMATOLOGIA, COSMEATRIA Y CIRUGIA DERMATOLOGICA.	MEDIPIEL S A	365650
E/2013-24563	03/9/13	MEDISURTE	COMPRA, VENTA, IMPORTACION Y EXPORTACION, DISTRIBUCION Y COMERCIALIZACION DE MEDICAMENTOS, DE TODO TIPO DE MOBILIARIOS	LUIS EMILIO PEREZ ESPINOSA	365400
E/2013-25720	12/9/13	MEGOS DOMINICANA	IMPORTACION Y COMERCIALIZACION DE HIDROCARBUROS	RENE BIENVENIDO SOLER HUNGRIA	366148
E/2013-23542	12/9/13	MELO & MATOS AUTO IMPORT	COMPRA Y VENTA DE REEXPUERTO DE VEHICULOS AMERICANOS, JAPONESES, IMPORTACION DE VEHICULOS Y EXPORTACION.	DOMINGO ANTONIO MATOS, JULIO GARIBALDE MELO	366122
E/2013-24014	28/8/13	MEMORIES SPLASH PUNTA CANA	DENOMINAR UN HOTEL A SER OPERADOR EN BAVARO, PUNTA CANA.	FRED JAMES BAKER	365839
E/2013-24377	12/9/13	MERY GOURMET	PREPARACION, DISTRIBUCION Y VENTA DE COMIDAS, BUFFET Y PICADERA EN GENERAL	MERIS MILQUELLA MELO DIAZ	366125

[210] EXP.	[220] SOL. FECHA	[561] NOMBRE COMERCIAL	[510] ACTIVIDAD	[730] SOLICITANTE	[111] REGISTRO
E/2013-21406	10/9/13	METALGLASS CRISTALES Y VENTANAS DEL ROSARIO	INSTALACION Y REPARACION DE VENTANAS, CRISTALES, MUROS DE CORTINAS Y ESTRUCTURAS DE ALUMINIO Y CRISTAL, LIMPIEZA DE FACHADAS DE CRISTALES EN EDIFICACIONES, LAMINADO DE CRISTALES.	JAN CARLOS DEL ROSARIO TORIBIO	365918
E/2013-24637	03/9/13	METRIKA BY HIGH YL INTERNATIONAL	VENTA Y DISTRIBUCION DE COSMÉTICOS, PRODUCTOS DE BELLEZA, SHAMPOO Y TRATAMIENTO PARA EL PELO	HIGH YL INTERNATIONAL SRL	365336
E/2013-25192	09/9/13	MINA DE CALICHE GUARINA	EXPLOTACION DE UNA CANTERA SECA A CIELO ABIERTO, PARA LA OBTENCION DE CALICHE Y SU COMERCIALIZACION COMO MATERIAL DE RELLENO EN OBRAS URBANISTICAS Y CAMINOS VECINALES.	AGAPITO FERNANDEZ MARTE	365738
E/2013-24815	04/9/13	MINI CANA DO	PREPARACION DE EVENTOS SOCIALES.	EVGENY SAMOYLOV	365444
E/2013-25058	06/9/13	MINI GIFT SHOP LUCIANO	VENTA DE ARTICULOS ARTESANALES.	LUCIANO MENDEZ TAVAREZ	365698
E/2013-25343	10/9/13	MINI MARKET EL MANÁ	MINI MERCADO, VENTAS Y DISTRIBUCION DE PRODUCTOS COMESTIBLES, QUINCALLERIAS, PLASTICOS DESECHABLES, EMBASES FOAM Y BEBIDAS EN GENERAL.	YUDERKA OSORIA ENCARNACION	365948
E/2013-18066	09/9/13	MINI TUNING MC	REPARACION, COMPRA Y VENTA DE VEHICULOS DE MOTOR	MARCELINO MIGUEL VARELA DAJER	365874
E/2013-25326	09/9/13	MINISTERIO ESPERANZA VIVA	ENTIDAD SIN FINES DE LUCRO. LUCHAR SOBRE EL DESARROLLO SOCIO ESPIRITUAL DE LA COMUNIDAD Y PROMOVER UNA CULTURA BASADA EN VALORES CRISTIANOS.	JENQUI ONASIS MENDEZ SUERO, WALQUIN MILANES MENDEZ SUERO	366058
E/2013-25508	11/9/13	MINISTERIO EVANGELISTICO Y MISIONERO SANTIDAD Y PODER MEMSP	PREDICACION DEL EVANGELIO Y AYUDA A LAS PERSONAS NECESITADAS EN TODA PARTE DEL MUNDO	BELKIS CAROLINA GOMEZ	366051
E/2013-24484	02/9/13	MISBOSET	PRODUCCION, DISTRIBUCION Y VENTA DE ENERGIA RENOVABLE.	FERNANDO INAN CRUZ HERNANDEZ	365274
E/2013-25823	13/9/13	MISIONES DOMINICANAS, CRISTO EL CORDERO	ENTIDAD SIN FINES DE LUCRO DEDICADA A ALCANZAR LOS MAS NECESITADOS, IMPACTANDO SU VIDA DE MODO INTEGRAL	KENYI ABIMAEEL MATOS GOMEZ	366185
E/2013-22760	30/8/13	MISS FASHION TV MODEL AWARD KLP	BRINDAR SERVICIOS DE EVENTOS, PRODUCCION DE PROGRAMA DE TELEVISION Y ORGANIZACION DE CONCURSOS DE BELLEZA	KAREN VANESSA LUNA PEGUERO	365174
E/2013-24918	12/9/13	MOBAPEC	IMPORTACION Y COMERCIALIZACION DE MOBILIARIOS EDUCATIVO.	JORGE GABRIEL KOURIE BORNIA	365836
E/2013-23744	11/9/13	MONTAJES Y FABRICACIONES INDUSTRIALES JOSELYN	FABRICACIONES Y MONTAJES DE PIEZAS INDUSTRIALES.	MIRIAM POLANCO DE ENCALADA, ROSA MARIBEL PUELLO RAMO	366025
E/2013-24975	05/9/13	MORAS	SERVICIOS INMOBILIARIOS.	ARTURO JOSE MORALES DEL ROSARIO	365608
E/2013-25817	13/9/13	MORONTA LANTIGUA COMERCIAL	COMPRA Y VENTA DE PRODUCTOS COMESTIBLES, DE LIMPIEZA E HIGIENE PERSONAL, ASI COMO TAMBIEN ARTICULOS DE SANTERIA.	MARTIN MORONTA LANTIGUA	366184
E/2013-25813	13/9/13	MOTOPRESTAMOS RODRIGUEZ CASTILLO	VENTA Y FINANCIAMIENTO DE MOTORES Y PASOLAS DE TODAS LAS MARCAS.	CAYETANO RODRIGUEZ CASTILLO	366079
E/2013-24612	03/9/13	MOVIMIENTO UNO A UNO	ENTIDAD SIN FINES DE LUCRO, QUE TRABAJA EN CONTRA DE LA ESCLAVITUD Y LA TRATA DE PERSONAS.	MARIA CRISTINA GREGORIO SANTANA, ESDRAS ANDRES LEREBOURS VALENZUELA, ANGEL MARIA PEÑA LANTIGUA, PRAGIDO MONTES DE OCA JAQUEZ	365401
E/2013-25087	06/9/13	MOYA SERVICIOS	SERVICIO DE GRUA, ALQUILER DE AUTOBUSES, TRANSPORTE DE PASAJEROS, VENTA DE GOMAS Y LUBRICANTES, TALLERES DE MECANICA Y ELECTRICIDAD.	RENE ANTONIO MOYA SUAREZ	365710
E/2013-20173	11/9/13	MRA	SERVICIOS Y ASESORAMIENTOS EN ASUNTOS JURIDICOS EN GENERAL, ESPECIALMENTE ASUNTOS EN MATERIA CIVIL, COMERCIAL, ARBITRAJE, PENAL, LABORAL, FISCAL, REGULATORIO Y TRIBUTARIO.	FABIOLA HIPOLITA I MEDINA GARNES, JOSE ALFREDO RIZEK VIDAL	366059
E/2013-25416	10/9/13	MST DOMINICANA	SERVICIOS DE TRANSPORTE GERENCIALES, ADMINISTRATIVOS Y ACTIVIDADES RELACIONADAS.	DONGYONG YUN, JUNHEE PARK	365964
E/2013-24112	29/8/13	MTS DOMINICANA SAS	SERVICIOS DE TRANSPORTE GERENCIALES, ADMINISTRATIVOS Y ACTIVIDADES RELACIONADAS.	YUN DONGYONG, PARK JUNHEE	365072
E/2013-25387	10/9/13	MUGALAR CONSULTING ENGINEERS	CONSULTORIA EN INGENIERIA CIVIL E INDUSTRIAL, PRESUPUESTOS, PROYECTOS, EJECUCION DE OBRAS Y SEGURIDAD INDUSTRIAL.	JAVIER MUGA LARGATXA	365858
E/2013-24763	11/9/13	MULTI SERVICIOS ALFONSO	VENTA REPUESTOS DE VEHICULOS, EQUIPOS INDUSTRIALES, DISEÑO, MANTENIMIENTO Y CONSTRUCCIONES EN GENERAL.	FRANCISCO ANTONIO TEJADA MENA	366061
E/2013-25412	10/9/13	MULTISERVICE DOMINICAN STONES	VENTA DE TODO TIPO DE ARTESANIAS (GIFT SHOP), CENTRO DE INTERNET Y COPIADO; RENTA DE VEHICULOS Y MOTOCICLETAS.	PEDRO DUARTE REGALADO	365842
E/2013-24438	02/9/13	MURANO BAR & DRINK	CENTRO DE ENTRETENIMIENTO Y EXPENDIO DE BEBIDAS ALCOHOLICAS.	ARIEL ARMANDO MEDINA SANCHEZ	365499
E/2013-23875	04/9/13	MUSACEAS ' S POWERS	PRODUCCION, COMERCIALIZACION, DISTRIBUCION Y TODAS LAS ACTIVIDADES AFINES, NACIONALES E INTERNACIONALES DE PRODUCTOS COMESTIBLES	MARIA DE LA CRUZ MERCEDES	365714
E/2013-25514	11/9/13	NACO INN 2013	SE DEDICA A LA REALIZACION DE PROYECTOS INMOBILIARIOS DE TODA CLASE, TALES COMO CONSTRUCCION, EDIFICACION, VENTA, COMPRA, ARRENDAMIENTO Y PROMOCION DE BIENES INMUEBLES.	ANDREW LEUNG HOP SHING LEUNG CHENG	366007
E/2013-23569	23/8/13	NADER GALLERY	COMPRA Y VENTAS DE OBRAS DE ARTES, MANEJO DE ARTISTAS PLASTICOS.	NADER ENTERPRISES, SRL	365957
E/2013-23572	23/8/13	NADER PROJECTS	INVERSIONISTA EN PROYECTOS DE DESARROLLO EMPRESARIAL, GESTORA DE FONDOS.	NADER ENTERPRISES, SRL	365956
E/2013-24711	04/9/13	NARCIRIS GAS	COMPRA Y VENTA DE GAS LICUADO DE PETROLEO.	DOCTORA DE LOS SANTOS RAMIREZ	365522
E/2013-24821	12/9/13	NATURAL RECYCLING NATRE	RECICLAJE DE METALES EN GENERAL, PLASTICOS Y CUALQUIER OTRO TIPO DE MATERIAL RECICLABLE.	PONI PAVEL AQUINO	365972
E/2013-25461	10/9/13	NAUTIMAR	COMPRA Y VENTA DE ARTICULOS PARA LA PRACTICA DE DEPORTES Y ACTIVIDADES ACUATICAS, LA PROMOCION Y EL FOMENTO DE OPORTUNIDADES DE INVERSION EN EL PAIS	CUDILLERO, SRL	365945
E/2013-24921	05/9/13	NAVAM, ARQUITECTURA Y CONSTRUCCIONES MODERNAS	ASESORIA, DIRECCION, DESARROLLO Y MANTENIMIENTO DE PROYECTOS DE OBRAS CIVILES, TRANSPORTE, DISTRIBUCION, VENTA Y ALMACENAMIENTO DE MATERIALES FERRETEROS Y CONSTRUCCION.	MANUEL DE JESUS TEJEDA RAMIREZ	365417
E/2013-24125	29/8/13	NEDISA AUTO	COMPRA, VENTA E IMPORTACION DE VEHICULOS DE MOTOR.	NEDISA AUTO SRL	365077
E/2013-23757	13/9/13	NETPHARMA CONSULTING GROUP	BRINDAR AL SECTOR QUIMICO-FARMACEUTICO SERVICIOS DE ASESORIA Y CONSULTORIA EN TRAMITES DE REGISTROS SANITARIOS	NICOLLE LEONOR RAMIREZ CASTILLO	366126
E/2013-21727	06/9/13	NEUARQ	ARQUITECTURA Y CONSTRUCCION, DISEÑO ARQUITECTÓNICO DE PROYECTOS, DISEÑO Y REMODELACION DE INTERIORES, SUPERVISION DE OBRAS.	RAFAEL ANTONIO BREA COLLADO	365816
E/2013-24755	04/9/13	NEUBONSA	TRANSPORTE DE CONTENEDORES Y EQUIPOS PESADOS.	PAUL NEUMAN BONNELLY	365418
E/2013-24405	02/9/13	NEW TONE ENTERTAINMENT	DEDICADA A LA PRESTACION DE SERVICIOS DE REPRESENTACION ARTISTICA.	ANGEL RONDON MARTE	365287
E/2013-25513	11/9/13	NEXT DIMENSION INVESTMENTS	COMPRA Y VENTA DE MUEBLES E INMUEBLES TALES COMO: VEHICULOS DE MOTOR.	LEONARDO NUMAR FERRAND PUJALS	366162
E/2013-23190	16/9/13	NEXT LEVEL BEVERAGES NBL	DISTRIBUCION Y COMERCIALIZACION DE JUGOS Y REFRESCOS EN GENERAL.	BRANDON NADIER WITCHER, DON CORBIN, ROSITA VARGAS	366094
E/2013-24570	03/9/13	NICO'S FOOD & COCKTAILS	VENTA, DISTRIBUCION, EXPENDIO Y COMERCIALIZACION DE TODA CLASE DE PRODUCTOS COMESTIBLES, ALIMENTOS, BEBIDAS, LA EXPLOTACION DE ACTIVIDADES PROPIAS DE RESTAURANTES, BARES Y CAFES	GUSTAVO ADOLFO VERAS DIAZ	365314
E/2013-24976	05/9/13	NIJAR	SERVICIOS INMOBILIARIOS.	ARTURO JOSE MORALES DEL ROSARIO	365609
E/2013-24171	29/8/13	NOGAL TRADING	COMERCIALIZACION DE PRODUCTOS FERRETEROS EN GENERAL	PEDRO ESPINAL DIAZ	365282
E/2013-24779	04/9/13	NOGUS COSMETIC	"PRODUCCION Y COMERCIALIZACION DE PRODUCTOS PARA LA BELLEZA CAPILAR E HIGIENE PERSONAL."	MICKY ALEXANDER GONZALEZ HERNANDEZ	365448
E/2013-25881	16/9/13	NORTH SHORE	BIENES RAICES, COMPRA Y VENTA DE INMUEBLES, LA ACTIVIDAD Y EXPLOTACION DE EMPRESAS AGRICOLAS Y PECUARIAS, TURISTICAS, ADQUISICION DE TODO TIPO DE EQUIPO PARA TRANSPORTE.	NORTH SHORE, S.A.	366183
E/2013-25106	06/9/13	NOTICIAS Y MAS CON FRANCIS LOPEZ	PROGRAMA TELEVISIVO.	FRANCIS ALTAGRACIA LOPEZ POLANCO	365668
E/2013-24359	30/8/13	NULLCODE	VENTAS, SOPORTE TECNICO, INSTALACION, CONFIGURACION DE REDES Y SOFTWARE.	DANNY HILARIO SUAREZ, GUSTAVO ADOLFO ROSARIO RODRIGUEZ, JUAN ELIAS JIMENEZ ROMANO	365236
E/2013-21309	03/9/13	O & M AUTO PARTS	VENTA DE PIEZAS DE VEHICULOS NUEVAS Y USADAS	OMAR ALEXIS ALVAREZ VELASQUEZ	365369
E/2013-25046	06/9/13	ODONTO-FARMA DOMINICANA	COMPRA, VENTA Y COMERCIALIZACION DE TODA CLASE DE MEDICAMENTOS, PRODUCTOS SANITARIOS Y PRODUCTOS FARMACEUTICOS.	ARABELLA MICHELEN NAMNUN	365954
E/2013-22834	03/9/13	OESAS OBSERVATORIO ESTRATEGICO DE SEGURIDAD	ENTIDAD SIN FINES DE LUCRO, DEDICADA A DESARROLLAR PROGRAMAS, PROMOVER Y ORGANIZAR INICIATIVAS, ESTUDIOS E INVESTIGACIONES	LUIS MARIANO RODRIGUEZ MARTINEZ	365310
E/2013-22188	13/9/13	OFICITEKA	SERVICIOS DE OFICINAS VIRTUALES, ASI COMO IMPORTACION, VENTA Y DISTRIBUCION DE TODO TIPO DE MATERIALES, SUPLEMENTOS, EQUIPOS Y MOBILIARIO PARA OFICINAS, DISEÑO DE MUEBLES Y ESPACIOS DE TRABAJO.	NELSON TOMAS VALVERDE CURIEL	366209
E/2013-23501	03/9/13	OI&S OVERSEAS INFRASTRUCTURES & SERVICES	CONSTRUCCION EN GENERAL.	LUIS FRANCISCO DEL CAMPO AVILA	365383
E/2013-17689	03/9/13	OL LENTES HD	VENTA DE LENTES, ACCESORIOS.	OPTICA LOPEZ SRL	365395
E/2013-24529	03/9/13	ONIX SPORT BAR	EXPENDIO DE BEBIDAS EN GENERAL.	AUDREY YUBERQUI SEPULVEDA OZUNA	365364
E/2013-25801	13/9/13	ONLINE TRADING DOMINICANA	EMPRESA ORIENTADA AL DESARROLLO DE PROGRAMAS PARA COMPUTADORAS.	FRANCISCO ANTONIO JR. VALDEZ LOZADA	366230
E/2013-24585	03/9/13	OPERADORA VACACIONAL DEL CARIBE OVC	OPERADOR TURISTICO	OPERADORA VACACIONAL DEL CARIBE, INC.	365227
E/2013-24361	30/8/13	OPINION PUBLICA CON POPO VERAS	PRODUCIR PROGRAMAS DE TELEVISION Y RADIAL PARA MANTENER INFORMADO A LOS CIUDADANOS Y CIUDADANAS DE TODO LO ACONTECIDO EN EL ASPECTO SOCIAL, ECONOMICO, DEPORTES CULTURAL Y POLITICO EN EL PAIS Y EN EXTRANJERO.	PORFIRIO VERAS MERCEDES	365161
E/2013-24276	30/8/13	ORFANATO CIUDAD DE DIOS	ENTIDAD SIN FINES DE LUCRO, DEDICADO A CUIDO Y LA EDUCACION DE NIÑOS DE ESCASOS RECURSOS.	SALVADOR SANTANA	365193
E/2013-24972	05/9/13	ORIA	SERVICIOS INMOBILIARIOS.	ARTURO JOSE MORALES DEL ROSARIO	365605
E/2013-25470	10/9/13	ORLANDO CASILLAS SERVICIOS MULTIPLES	SE DEDICA DE MANERA PRINCIPAL A LA SUBCONTRATACION DE MANO DE OBRA OPERARIA	ORLANDO CASILLAS	365916
E/2013-25648	12/9/13	ORTHOPEÑA	CONSULTAS Y PROCEDIMIENTOS MEDICOS EN ORTOPEDIA Y TRAUMATOLOGIA	IDELFONSO PEÑA VALENTIN	366139
E/2013-24952	05/9/13	ORTHOSTETHIC DAL	CONSULTORIO DENTAL, ATENDER PACIENTES CON PROBLEMAS DENTALES.	DOHRYS ABRAJIM RUIZ DE LOCKWARD	365569
E/2013-23206	04/9/13	OS GESTION DE CONTENIDOS	PRODUCTOS INFORMATIVOS, GESTION Y ASESORIA DE CONTENIDOS DIGITALES E IMPRESOS.	OMAR FRANCISCO SANTANA REYES	365543
E/2013-23733	04/9/13	OSCAR AUTO PARTS	VENTA DE LUBRICANTES Y REPUESTOS.	ANTONIO RAFAEL PEREZ ULLOA	365497
E/2013-25614	12/9/13	P&L AUTOCENTRO	COMPRA, VENTA E INSTALACION DE NEUMATICOS.	ENRIQUE PEÑALBA LINARES	366154
E/2013-25317	09/9/13	PACO FISH	COMERCIALIZACION, COMPRA Y VENTA DE CARNE,PESCADO,AVES FRUTAS Y LEGUMBRES EN CONSEVA, SECAS Y COCIDAS, JALEAS, MERMELADAS, COMPOTAS, HUEVOS, LECHE Y PRODUCTOS LACTEOS	CASA PACO, C. POR A.	365823
E/2013-24748	04/9/13	PAGLIACCIO RISTORANTE	VENTA DE COMIDAS, BEBIDAS, PIZZAS, PASTAS Y DISTRIBUCION DE LA MISMA.	DIEGO PADUA POLONIA, CARMEN INDIRA PADUA RODRIGUEZ	365438

[210] EXP.	[220] SOL. FECHA	[561] NOMBRE COMERCIAL	[510] ACTIVIDAD	[730] SOLICITANTE	[111] REGISTRO
E/2013-24865	05/9/13	PALOMA PAPELERIA DIJGRUB	VENTA, DISTRIBUCION, IMPORTACION, EXPORTACION DE TODO TIPO DE PAPELERIA, EQUIPOS, MATERIALES Y ACCESORIOS DE OFICINA.	DILSIA JOSEFINA GRULLON BAEZ	365574
E/2013-21399	06/9/13	PANADERIA Y REPOSTERIA DIANDINA	FABRICACION Y VENTAS DE PRODUCTOS DE PANADERIA Y REPOSTERIA EN GENERAL	SECUNDINO ORTIZ	365607
E/2013-25395	10/9/13	PANADERIA Y REPOSTERIA PAN DIVINO	FABRICACION Y VENTA DE PRODUCTOS DERIVADOS DE LA HARINA Y PRODUCTOS A FINES.	VIRGINIA YUDELYS MERCEDES MERCEDES, YOLHERI CORDONES DOMINGUEZ	365862
E/2013-25102	06/9/13	PANAMERA INTERPRISE	SERVICIOS DE IMPORTACION Y VENTAS DE PRENDAS DE VESTIR.	LISBET PATRICIA COLON MORALES	365699
E/2013-25065	06/9/13	PANIFICADORA ELIANGEL	FABRICACION Y VENTA DE PAN Y SUS DERIVADOS.	JUAN ANTONIO GARCIA RODRIGUEZ	365697
E/2013-24655	03/9/13	PAPASITO SUPER FRIA	CENTRO CERVECERO.	LUIS DOMINGO GERMAN BURGOS	365303
E/2013-23950	28/8/13	PAPELERIA E IMPRESORAS CRISHOAN	PAPELERIA E IMPRESORAS, VENTA DE TODO TIPO DE EQUIPOS Y MATERIALES DE COMPUTADORA DE OFICINA.	RAMON ROSARIO	365452
E/2013-25575	11/9/13	PAPYRUS CIGAR HOUSE PCH	FABRICACION, COMERCIALIZACION, EXPORTACION Y DISTRIBUCION DE TABACOS Y ARTICULOS PARA FUMADORES.	YORKYS RAITEL MALDONADO SANCHEZ	366016
E/2013-23798	09/9/13	PARTY SHOP MGP	VENTA Y ALQUILER DE ARTICULOS PARA FIESTAS Y ACTIVIDADES AFINES.	MAYLEN ALTAGRACIA GUERRERO PIMENTEL	365779
E/2013-24977	05/9/13	PAULENCA	SERVICIOS INMOBILIARIOS.	ARTURO JOSE MORALES DEL ROSARIO	365610
E/2013-25263	09/9/13	PAYNE MUSIC THE COMPANY	COMPANIA DISQUERA, DEDICADA A RECLUTAR NUEVOS TALENTOS A LA MUSICA URBANA.	PEDRO ALBERTO PAYNE, LUIS MANUEL RODRIGUEZ RAMIREZ	365733
E/2013-25934	16/9/13	PECO TOURS	AGENCIA DE VIAJES Y SERVICIOS TURISTICOS EN GENERAL.	PERICLES VIDAL SANTANA VASQUEZ	366090
E/2013-25814	13/9/13	PEREZ RAMIREZ GROUP	PRODUCCION, MONTAJE Y COMERCIALIZACION DE EVENTOS Y ESPECTACULOS ARTISTICOS, CULTURALES, RECREATIVOS Y DEPORTIVOS, ENTRETENIMIENTO PARA TODO TIPO DE PUBLICO.	OVIPO PEREZ RAMIREZ	366077
E/2013-25430	10/9/13	PET CITY	SERVICIOS VETERINARIOS.	ESTERLINA PEREZ TEJADA	366150
E/2013-24784	04/9/13	PETIT POIS PRODUCTIONS	COMPANIA PRODUCTORA DE PELICULAS.	FELIPE EDUARDO DE JESUS ESTEBAN MORALES	365450
E/2013-25397	10/9/13	PETREUS	PROCESAMIENTO Y COMERCIALIZACION DE PIEDRAS Y DERIVADOS.	MANUEL POLO SUAREZ, JORGE DE LA TORRE PEREZ	365960
E/2013-24653	03/9/13	PIEDRA DE ARTE C R	FABRICACION Y CONSTRUCCION DE OBRA CIVILES.	EDUARDO DE JESUS MUÑOZ ALMONTE, CHRISTIAN MINYETY VILLAR	365380
E/2013-25536	11/9/13	PINEDA AMANCIO INGENIERIA	INGENIERIA Y GESTIONES HOSPITALARIAS.	MARISOL PINADA AMANCIO	366163
E/2013-24114	29/8/13	PINO GOMAS	IMPORTACION Y DISTRIBUCION DE GOMAS, AROS, MAQUINARIAS Y EQUIPOS NUEVOS Y USADOS.	GUISEPPE COTTONE	365870
E/2013-23849	27/8/13	PIPILO BARBER SHOP	CORTE DE PELO	PORFIRIO ANTONIO CAPELLAN RODRIGUEZ	365991
E/2013-24732	04/9/13	PIPIRIPAU	CENTRO DE ENTRETENIMIENTO Y EXPENDIO DE BEBIDAS ALCOHOLICAS.	DANIEL ARTURO SANTANA MENDEZ, MARCO JOSE COSTE VASQUEZ	365490
E/2013-25052	06/9/13	PIZZERIA BELLA SOL	VENTA DE PIZZA DE TODO TIPO, TAMBIEN COMIDAS NACIONALES E INTERNACIONALES, BEBIDAS Y TODO LO RELACIONADO EN SU OBJETO PRINCIPAL.	DENIS TOMAN	365671
E/2013-25396	10/9/13	PLASTICOS VIÑALS	FABRICACION, IMPORTACION, EXPORTACION, COMPRAS, VENTAS, DISTRIBUCION DE TODO TIPO DE PLASTICOS, ENVASES DESECHABLES Y ESTERILES DESECHABLES.	LUIS TOMAS VIÑALS GARCIA	366161
E/2013-25462	10/9/13	PLAZA COMERCIAL SUPLIDORA MAXIMO SM	VENTA DE MATERIALES GASTABLES PARA OFICINA, EQUIPOS Y MOBILIARIOS DE OFICINA, ELECTRODOMESTICOS, MATERIALES DE LIMPIEZA, ESCOLARES Y ARTICULOS FERRETEROS.	MAXIMINO TEJEDA BEN	365949
E/2013-25086	06/9/13	PLAZA DON PAYERO	COMERCIALIZACION DE PRODUCTOS AGROPECUARIOS. ASI COMO TODO TIPO DE PRODUCTOS COMESTIBLES.	JACOBO PAYERO	365709
E/2013-24942	05/9/13	PLOMERIA Y ELECTRICIDAD LA PLAZA	COMPRA Y VENTA DE PRODUCTOS FERRETEROS EN GENERAL.	FANY ELIZABETH BISONO MITCHELL	365575
E/2013-24634	03/9/13	PM PROOFING INTERNATIONAL	SELLAR TECHOS, IMPERMEABILIZANTE Y PINTURA EN GENERAL.	JORGE ERNESTO MEDINA PEREZ	365317
E/2013-24296	30/8/13	POPULAR DIESEL	COMERCIALIZACION DE PRODUCTOS DERIVADOS DEL PETROLEO.	VIOLETA MERCEDES RAMOS OVALLE DE ORTIZ, VIRGILIO ORTIZ RAMIREZ	365339
E/2013-23057	05/9/13	POWER SYSTEMS SOLUTIONS-PSS	SERVICIOS DE CONSULTORIA, DISEÑO Y ESTUDIOS DE INGENIERIA ELECTRICAS.	CARLOS EDUARDO MONTAS BETANCES	365536
E/2013-25260	09/9/13	PRADESH INVESTMENT GROUP	GERENCIA, ADMINISTRACION Y CONTROL DE TODOS LOS ASUNTOS DE EMPRESAS INMOBILIARIAS Y COMERCIALES.	NORKA ROSSINA RIVAS MOLINA	365746
E/2013-25570	11/9/13	PRAGA GLAM CLUB	DISCOTECA.	JACKSSON DE JESUS GOMEZ	365988
E/2013-24846	04/9/13	PRESTAMOS E INVERSIONES DEL ROSARIO FRAGOSO	SERVICIOS DE PRESTAMOS A CORTO Y LARGO PLAZO.	VIDALINA DEL ROSARIO FRAGOSO	365451
E/2013-19907	17/7/13	PRESTIGE MAID SERVICES BY KEMP AND GREENE	REALIZAR LAS LABORES DE ASEO Y MANTENIMIENTO DIARIO DE HABITACIONES CON SUS MOBILIARIOS DE VILLAS TURISTICAS, RESIDENCIAS Y OTROS SERVICIOS DE LIMPIEZAS.	GAIL KATHLEEN KEMP, NATALIE ARLENE ANITIA GREENE	365511
E/2013-24344	05/9/13	PREVER CORREDORES DE SEGUROS	CORRETAJE DE SEGUROS Y OFRECER SERVICIOS DE ASESORIA Y CONSULTORIA ESPECIALIZADA EN EL ÁREA DE SEGURO	OLGA MARGARITA ALSINA DE CASTRO	365172
E/2013-24713	04/9/13	PROCASF	DISEÑO, PRESUPUESTO, CONSTRUCCIÓN Y SUPERVISIÓN DE OBRAS CIVILES, VIALES, SANITARIAS, ELECTRICAS (PÚBLICAS Y PRIVADAS).	HECTOR LUIS JIMENEZ BONNET, CARMELO UREÑA ALMONTE	365523
E/2013-24626	03/9/13	PROCESADORA DE ARROZ DOÑA LUZ	VENTA, DISTRIBUCION Y COMERCIALIZACION DE ARROZ.	MARIA MAGDALENA OLIVO ABREU	365343
E/2013-24539	03/9/13	PROCESADORA DE CARNES EL MANGUITO	DISTRIBUCION DE CARNES Y AFINES.	JUAN CARLOS LIRIANO MARTINEZ	365337
E/2013-25214	09/9/13	PROCESADORA Y EXTRUSORA DE ALIMENTOS LTDA (PROEXA)	FABRICACION, COMERCIALIZACION, VENTA Y DISTRIBUCION DE PRODUCTOS LACTEOS, PROTEINA LACTEA, ALIMENTOS EN BASE A CEREALES, PREPARACIONES LEGUMINOSAS, PREPARACIONES NUTRICIONALES EN BASE A SOYA.	PROCESADORA Y EXTRUSORA DE ALIMENTOS LTDA PROEXA	365817
E/2013-24722	04/9/13	PROCLINIC	IMPORTACION, DISTRIBUCION Y VENTA DE EQUIPOS Y MATERIALES MEDICOS.	PROCLINIC S.R.L.	365421
E/2013-24681	04/9/13	PRODUCCIONES WILLARMA	OPERADORA DE HOTELES, BAR Y RESTAURANTES.	PRODUCCIONES WILLARMA	365428
E/2013-24964	05/9/13	PRODUCTO DE LIMPIEZA ROMERO	VENTA Y DISTRIBUCION AL POR MAYOR Y AL DETALLE DE PRODUCTOS DE LIMPIEZAS DE DIFERENTES ESPECIES Y MARCAS.	SOLANGER ROMERO MARIANO	365565
E/2013-24646	03/9/13	PRODUCTORES DE CONTENIDO LA	PRODUCCION, DISTRIBUCION Y VENTA DE CONTENIDO PARA PAGINAS WEB Y CUALQUIER OTRO MEDIO VIRTUAL	LOURDES ISABEL VASQUEZ FONDEUR	365297
E/2013-23643	03/9/13	PRODUCTOS AMBIORIS SANCHEZ	FABRICACION, PROCESAMIENTO Y COMERCIALIZACION DE PRODUCTOS LACTEOS.	AMBIORIS SANCHEZ	365349
E/2013-25407	10/9/13	PRODUCTOS QUIMICOS LAMPEI	FABRICACION, VENTA Y DISTRIBUCION DE PRODUCTOS QUIMICOS.	RAYNILDA SILVERIO CELESTINO	365845
E/2013-17467	03/9/13	PROFESIONEL DU NETTOYAGE MATIAS ENCARNACION	SERVICIOS DE LIMPIEZA EN GENERAL DE INMUEBLES Y FUMIGACION.	XIOMARA ELISA ENCARNACION LOPEZ, FRANTZ HYACINTHE MARTIAS	365384
E/2013-22099	03/9/13	PROPERTY & INVESTMENT JC, PIJC	PAGINA WEB DE INVERSIONES EN EL DESTINO PARA CREAR LA COMERCIALIZACION DE AREAS INMOBILIARIAS QUE EXISTEN EN LA ZONA DE PUERTO PLATA.	MAGDALENA ALTAGRACIA JIMENEZ PAULINO	365357
E/2013-25653	12/9/13	PROSPECT REALTY GROUP	TENEDORA, INMOBILIARIA	PEDRO ALBERTO TAVAREZ MORA	366232
E/2013-21934	04/9/13	PROVISIONES PROVICA	REALIZAR VENTAS AL DETALLE Y AL POR MAYOR DE TODA CLASE DE ALIMENTOS FRESCOS O PROVISIONES FRESCAS PARA EL CONSUMO HUMANO	MANUEL HIDALGO LOZANO	365376
E/2013-23269	06/9/13	PROYECTO MISIONERO VICTORIA PROMIVI	PREPARAR Y ENVIAR MISIONEROS AL SUR DE ASIA, AFRICA, ALEMANIA, ISRAEL, HAITI, REPUBLICA DOMINICANA Y CUALQUIER PARTE DEL MUNDO	SANTIAGO ZARZUELA ALCANTARA / HAZMIN ABEL ACOSTA FRANCISCO / CECILIA ALTAGRACIA TAVAREZ ALONZO	365725
E/2013-23258	09/9/13	PROYECTO PSICOPEDAGÓGICO LA SENDA ANTIGUA	DEDICADA A LA EDUCACION INICIAL Y PRIMARIA, ATENCIÓN PSICOLÓGICA Y TERAPIA DE APRENDIZAJE PARA NIÑOS CON DIFICULTADES.	GUMERCINDA PEÑA, PAULINO JIMENEZ ABREU	365783
E/2013-25155	06/9/13	PROYECTOR DE SUEÑOS	SIN FINES DE LUCRO, DEDICADA A TRABAJAR PROGRAMAS DE EDUCACIÓN ARTÍSTICA Y DE RECICLAJE A NIÑOS, NIÑAS Y ADOLESCENTES DE POCOS RECURSOS	EDGAR ALEXANDER SAINT-HILAIRE	365803
E/2013-24116	12/9/13	PUBLICITARIA GOOD PADILLA MENDOZA	SERVICIOS DE PUBLICIDAD, COMUNICACION MASIVA, GRAFICA Y AUDIOVISUAL (DISEÑO DE PAGINA WEB, DISEÑO GRAFICO, COMERCIALES DE TELEVISION Y AFINES).	JOAN ALBERDY PADILLA MENDOZA	366155
E/2013-24403	09/9/13	PUERTO DEL SUR	IMPORTACION Y COMERCIALIZACION DE PRODUCTOS DE DECORACION HOTELEROS.	MARIA ELENA SALINAS CENTURION	365735
E/2013-25079	06/9/13	PUERTO PLATA AL DIA	NOTICIAS, REPORTAJES, EDITORIALES CULTURALES, DEPORTIVOS, SOCIALES, TURISTICOS Y AFINES. MEDIANTE PUBLICACION DIGITAL, RADIAL Y TELEVISIVO.	CANDIDO POLANCO JIMENEZ	365669
E/2013-24823	04/9/13	PUNTA CANA SPORT FISHING TOURS	PESCA DEPORTIVA, SNOCLIN, BUCEO Y TODO LO RELACIONADO CON LOS DEPORTES ACUATICO.	CESAR ANTONIO RIJO SANTANA	365531
E/2013-24858	05/9/13	PUNTO FIJO COMERCIAL	TALLER DE PRODUCCION Y VENTA DE ARTICULOS DE ORFEBRERIA, SERVICIOS DE PUBLICIDAD, IMPRESION Y PUBLICACIONES Y VENTA DE MATERIAL GASTABLE DE OFICINA Y MOBILIARIO DE OFICINA	WAGNER SANTIAGO BURGOS JIMENEZ	365562
E/2013-25830	13/9/13	PURE GUARD	VENDER Y COMERCIALIZAR, DISTRIBUIR, EMBASAR, PROMOCIONAR LUBRICANTES Y RELACIONADOS.	JOSE CASTILLO CAPELLAN	366222
E/2013-24397	02/9/13	PVD PROVIVIENDA DOMINICANA	CONSTRUCCION EN GENERAL Y BIENES RAICES, ARRENDAMIENTO DE EQUIPOS PESADOS PARA LA CONSTRUCCION Y BIENES RAICES EN GENERAL	ANTONIO NUÑEZ DIAZ, JUAN FRANCISCO OLIVO MANZANILLO, JOSE LUIS BENITEZ ZAPATA, JULIAN ALBERTO MARIN VALENCIA, CRISTOBAL LEGER REVI	365256
E/2013-24638	03/9/13	QRS MEDICAL	COMERCIALIZACION Y DISTRIBUCION DE INSUMOS, EQUIPOS, INSTRUMENTAL Y DISPOSITIVOS PARA INSTITUCIONES, PROFESIONALES CLÍNICOS Y PRESTADORES DE SERVICIOS DE SALUD.	LEONARDO BRITO SANCHEZ	365420
E/2013-23604	06/9/13	QUALITY DOMINICANA JEFTE	FABRICACION Y VENTA, EN TODO TERRITORIO NACIONAL DE PRODUCTOS QUIMICOS TALES COMO; JABON, SHAMPOO, RINSE, TRATAMIENTOS PARA EL PELO Y LA PIEL, CUIDADO DEL CUTIS	ARIEL JEFTE NUÑEZ GUZMAN	365651
E/2013-23229	09/9/13	QUALITY TRANSPORTATION CASGRIS	SERVICIOS DE TRANSPORTE DE CARGAS EN GENERAL, CARGAS PESADAS, LIVIANA, TRANSPORTE DE PASAJEROS, OPERACIONES DE GRUAS.	DIOGENES JOAQUIN CASTILLO DURAN, GRISCEL RAMONA RIVERA ROSARIO	365625
E/2013-25081	13/9/13	QUESO MUÑOZ DELGADO	PRODUCCION, VENTA Y COMERCIALIZACION DE QUESO.	EDIE RAFAEL MUÑOZ DELGADO	366228
E/2013-20249	03/9/13	QUESO WILKIN	FABRICACION, VENTA Y DISTRIBUCION DE QUESOS.	NELSON MATEO CARELA	365365
E/2013-25409	10/9/13	QUEST REALTY	ACTIVIDADES RELACIONADAS CON LA PRESTACION DE SERVICIOS DE CORRETAJE EN EL AREA DE NEGOCIOS DE BIENES RAICES, DE LOS SEGUROS.	ALEJANDRO JOSE PORCELLA DUMAS, SPIGOLO GROUP, S.R.L	365942
E/2013-25690	12/9/13	R.A. SUPLIGRANJA	VENTA, SERVICIOS Y COMERCIALIZACION DE PRODUCTOS AGROVETERINARIOS.	RAMON DEL CARMEN ABREU PLATA	365953
E/2013-25512	11/9/13	R.E.A. INVESTMENTS	TENEDORA DE INMUEBLES, OPERACIONES INMOBILIARIAS, INVERSIONES.	ARISMABEL BALDERA RODRIGUEZ	366049

[210] EXP.	[220] SOL. FECHA	[561] NOMBRE COMERCIAL	[510] ACTIVIDAD	[730] SOLICITANTE	[111] REGISTRO
E/2013-25012	06/9/13	RABONI SERVICIOS MULTIPLES	EMPRESA QUE SE DEDICA A LA FUMIGACION, PULIDO Y BRILLADO DE PISOS, IMPERMEABILIZANTES Y PINTURA EN GENERAL.	ROSA M ALTAGRACIA DE JESUS LOPEZ, ARISTIDES GARCIA GERMAN	365661
E/2013-25295	09/9/13	RADHAFIL RODRIGUEZ P.A.	OFICINA DE ABOGADOS.	RADHAFIL RODRIGUEZ TORRES	365893
E/2013-25374	10/9/13	RAICRO BUSINESS	OFRECER SERVICIOS DE ASISTENCIA, IGUALAS DE SERVICIOS, PLANIFICACION, DESARROLLO, INTELIGENCIA DE NEGOCIOS	FRANCISCO ALEJANDRO LEBREAU ACEVEDO	365883
E/2013-23538	23/8/13	RAPOSO FLORES & ASOCIADOS	SERVICIOS DE TRANSPORTE, MOVIMIENTOS DE TIERRAS. ASI COMO IMPORTACION Y VENTAS DE MATERIALES PARA LA INDUSTRIA ELECTRICA.	RAPOSO FLORES & ASOCIADOS	365249
E/2013-25378	10/9/13	REALTY BUSINESS FRAMAD	ALQUILER, DISEÑO, CONSIGNACION, INTERMEDIACION, COMISION, REPRESENTACION, PROMOCION, INVERSION, SERVICIOS DE MANTENIMIENTO Y ADMINISTRACION, CORRETAJE, COMPRA Y VENTA DE PROPIEDADES INMOBILIARIAS E HIPOTECARIAS.	FRANCISCO ALEJANDRO LEBREAU ACEVEDO	366083
E/2013-23608	10/9/13	REDHILL CONTACT CENTER	EMPRESA DE SERVICIOS DE DATOS INFORMATICOS A OTRAS EMPRESAS. CALL CENTER.	OCTAVIO CESAR ROJAS CAMILO / ANA ISABEL IBARRA VAZQUEZ	365902
E/2013-19921	10/9/13	REINGENIERIA DE DESARROLLO REINDE	SERVICIOS Y ALQUILER DE MAQUINAS PARA EL SOPLADO DE BOTELLAS, ASI COMO LA PROVISION DE INGENIERIA ELECTRICA Y MECANICA, ASI COMO CUALQUIER OTRA OBRA DE INGENIERIA CIVIL.	REINGENIERIA DE DESARROLLO, SRL	365970
E/2013-9565	09/9/13	RELAX DR PROPERTIES	DESARROLLO Y CONSTRUCCION DE PROYECTOS INMOBILIARIOS Y VIVIENDAS, PROMOCION Y VENTA DE BIENES RAICES.	BERNHARD TIETZ	365789
E/2013-24835	04/9/13	RENTA BELLA	RENTA DE ARTICULOS PARA FIESTAS Y EVENTOS, ASI COMO TODO TIPO DE VESTUARIO PARA LOS MISMOS.	MARTIN GERALDO ALCANTARA CONTRERAS	365368
E/2013-24257	12/9/13	REPUESTOS HIRALDO & DORREJO	VENTAS DE REPUESTOS Y PIEZAS DE VEHICULOS DE MOTOR.	NILSON ELPIDIO RAFAEL HIRALDO CABRERA, DIURY ESPERANZA DORREJO CALVO	365982
E/2013-24679	03/9/13	RESPUESTOS Y SERVICIOS DIESEL MAGU	VENTA DE RESPUESTOS Y REPARACIONES DE EQUIPOS DIESEL	ERICK THOMAS SANTOS GUZMAN	365387
E/2013-24597	03/9/13	RESTAURANT DE MAMI GOURMET	EXPENDIO DE COMIDA Y BEBIDA, RESTAURANT.	AGAPITO PIMENTEL ORTIZ	365308
E/2013-25202	09/9/13	RESTAURANT PALADARES Y RAICES	RESTAURANT VEGETARIANO CON EL OBJETIVO DE IMPLEMENTAR EL CUIDADO DE LOS ANIMALES PARA SU PRESERVACION.	LIOBER AUGUSTO GERONIMO REYES	365937
E/2013-24947	05/9/13	RESTAURANTE HEXENKESSEL	VENTAS DE ALIMENTOS PARA CONSUMO HUMANO.	JUAN CARLOS HIDALGO GOMEZ	365563
E/2013-24617	03/9/13	REYNOSO RIVERA Y ASOCS	ASESORIA Y CONSULTORIA DE ASUNTOS JURIDICOS, ECONOMICOS Y FINANCIEROS, RECUPERACION DE VALORES Y CREDITOS, ADMINISTRACION DE BIENES, PROPIEDADES Y VALORES.	RICARDO REYNOSO RIVERA	365325
E/2013-24437	02/9/13	REYNOSO SANTANA	ADQUISICION, VENTA, PERMUTA Y EXPLOTACION DE TODA CLASE DE INMUEBLES URBANOS O RURALES, YERMOS O EDIFICADOS, SEA EN TOTALIDAD O EN PARTE.	MARIANELA LUISA ALTAGRACIA SANTANA FRANCO DE REYNOSO	365200
E/2013-16539	11/9/13	RF CONSTRUCTION, INGENIERIA Y MANTENIMIENTO	VENTA DE SERVICIOS DE INGENIERIA, MANTENIMIENTO Y CONSTRUCCIONES EN GENERAL.	RAFAEL FAJARDO DOMINGUEZ	366006
E/2013-24327	30/8/13	RINO GLOBAL TEAM DISTRIBUCION Y APRENDIZAJE	COMERCIALIZACION, DISTRIBUCION, ASESORIA Y MERCADEO DE PRODUCTOS AMWAY.	ALFREDO PACHECO OSORIA	365114
E/2013-24799	04/9/13	RIZWAN IMPORT & EXPORT	IMPORTACION, EXPORTACION DE TODO TIPO DE CELULARES, COMPUTADORAS Y ELECTRODOMESTICO.	HAFIZ MUHAMMAD RIZWAN	365465
E/2013-23281	04/9/13	ROBLES CACERES SUPLIDORES	SUPLIDORES DE MATERIALES Y EQUIPOS DE OFICINA Y CONSTRUCCION.	MANUEL ALEJANDRO ROBLES CACERES	365437
E/2013-22269	30/8/13	ROCAPABE CORP	COMPRA, VENTA, ALQUILER Y ADMINISTRACION DE BIENES INMOBILIARIOS.	ELISABETH ELENA BEATRIZ NUÑEZ GARCIA	365176
E/2013-25351	10/9/13	RODI LA FUNDACION	AYUDA A PACIENTES PORTADORES DE ENFERMEDADES NEOPLASIAS, ASI COMO LA PREVENCIÓN DENTRO DE LAS POBLACIONES CONSIDERADAS DE RIEGOS PARA CONTRAER ALGÚN TIPO DE CÁNCER	CONSULTORA MEDICA TIERGAU SRL	365770
E/2013-24800	04/9/13	RODRIGUEZ ACOSTA & CIA	EXPLOTACION DEL NEGOCIO DE VENTA AL POR MAYOR Y POR MENOR DE VEGETALES, FRUTAS, PRODUCTOS CARNICOS Y COMESTIBLES EN GENERAL	RICHARD EUGENIO RODRIGUEZ / ANA MARIA ACOSTA MARMOLEJOS	365416
E/2013-25109	06/9/13	RODVISIA	TELECOMUNICACIONES, SERVICIOS DE ENVIOS DE PAQUETES Y VALORES, COBROS DE SERVICIOS Y CAMBIOS DE DIVISAS.	CARLOS RAFAEL RODRIGUEZ VICIOSO	365614
E/2013-24726	04/9/13	ROLCA IMPORTACIONES	VENTA, IMPORTACION Y DISTRIBUCION DE CERAMICAS.	RILLER AQUINO ALCANTARA	365540
E/2013-22763	15/8/13	ROMATEX	"OFRECER SERVICIOS DE TEXTILES, ASI COMO TAMBIEN LA COMERCIALIZACION, COMPRA, VENTA, REPRESENTACION DE MARCAS, PATENTES O LICENCIAS"	ROSSANA ALTAG. REINOSO TAVAREZ	365228
E/2013-24013	28/8/13	ROYALTON PUNTA CANA RESORT & CASINO	DENOMINAR UN HOTEL A SER OPERADO EN BAVARO, PUNTA CANA.	GRUPO DE INVERSIONES LUNAR S A	365243
E/2013-24477	02/9/13	RUSSKAIA SCHKOLA	CAPACITACION DE PERSONAL, ASESORIAS, FORMULACION Y EVALUACION DE PROYECTOS Y ADMINISTRACION DE PROPIEDADES.	CECILIO REYES SANTANA	365253
E/2013-25438	10/9/13	S.J. COBROS Y MAS, COYMAS	REALIZACION DE TODO TIPO DE COBROS A EMPRESAS, INDUSTRIAS, COMERCIOS Y PERSONAS FISICAS EN GENERAL	JAIME OSCAR MARIZAN MARTINEZ / SANTIAGO NOLASCO NUÑEZ CEPDEDA	365869
E/2013-25467	10/9/13	SABOR FM	EMISORA RADIAL PARA LA TRANSMISION Y DIFUSION DE PROGRAMAS MUSICALES, DE ENTRETENIMIENTO, INFORMATIVOS, INSTRUCTIVOS, EDUCATIVOS, ANUNCIOS PUBLICITARIOS.	PUNTA CANA FREQUENCY MANAGEMENT, S.R.L.	365911
E/2013-24510	02/9/13	SALON ESTETICA WELOSKY	ACTIVIDADES DE BELLECCIMIENTO, ARREGLO DE PELO, UÑAS Y TODO LO RELACIONADO CON LA ESTETICA, EN EL HOMBRE Y MUJER, VENTA DE PRODUCTOS DE BELLEZA Y PARA CUIDADO Y LIMPIEZA DE LA PIEL.	REYNA TERESA WELOSKY MERCEDES	365261
E/2013-24459	02/9/13	SALUD PREVENTIVA LABORAL, SAPRELA	PRESTADORA DE SERVICIOS DE SALUD PREVENTIVA Y OCUPACIONAL.	KENIA ALTAGRACIA GARCIA	365218
E/2013-24884	05/9/13	SALUMVID	SUMINISTRO E INSTALACION DE PUERTAS Y VENTANAS EN ALUMINIO Y VIDRIO, FACHADA FLOTANTES Y PUERTAS EN PVC.	FREDDY RAFAEL REYES	365571
E/2013-24280	30/8/13	SANTANA STAINLESS DOMINICANA	IMPORTACION, VENTA E INSTALACION DE MATERIALES Y ESTRUCTURAS INDUSTRIALES, ACERO INOXIDABLE, ACERO DE CARBONO, ALUMINIO	WILFREDO VILLAVICENCIO SANTANA	365230
E/2013-22650	14/8/13	SAP TOURS	DESARROLLO, ADMINISTRACION, OPERACION, EXPLOTACION Y COMERCIALIZACION DEL NEGOCIO DE TOUR OPERADORA.	JOSE MIGUEL PATIN HERNANDEZ	365251
E/2013-24577	03/9/13	SATA INVESTMENT GROUP	INVERTIR EN SOCIEDADES COMERCIALES, COMPRA Y VENTA DE INMUEBLES, FOMENTAR OPORTUNIDADES DE INVERSION EN EL PAIS	ZANYA ELIZABETH VALDEZ BENITEZ	365334
E/2013-25279	09/9/13	SECUREDOR FINANCIAL MANAGEMENT	DIRECCION Y ADMINISTRACION DE PROYECTOS DE CONSTRUCCION E INVERSION EN GENERAL	ALEXIA LOCKHART CABRERA, JESUS MANUEL HERMIDA GARCIA	365630
E/2013-22738	02/9/13	SEDE SOLUCIONES & SERVICIOS	IMPRESOS, PUBLICIDAD Y SUMINISTROS DE MATERIALES GASTABLES DE OFICINA, REPARACION, INSTALACION, MANTENIMIENTO, COMPRA Y VENTA DE EQUIPOS DE REFRIGERACION, AIRES ACONDICIONADOS, ELECTRONICA	DELIRIO CUEVAS FERRERAS, SEVERINO NIDIO RODRIGUEZ ROMERO	365277
E/2013-24759	04/9/13	SEGURTIME	CORREDORES DE SEGUROS.	MERCEDES MINERVA VELOZ RAMIREZ	365426
E/2013-24535	03/9/13	SEÑAL SATELITE DEL CARIBE	COMUNICACION TELEVISIVA.	MILEDY JOSEFINA ESPINAL SANTANA	365332
E/2013-25097	06/9/13	SERGISIL	DISTRIBUCION, COMERCIALIZACION Y VENTA DE PRODUCTOS MEDICOS Y FARMACEUTICOS.	SILVIO COLETTI	365639
E/2013-25569	11/9/13	SERKASA	VENTA DE PROVISIONES ALIMENTICIAS, ARTICULOS FERRETEROS Y CHUCHERIA EN GENERAL	CANDIDO DE JESUS SANTOS PEREZ	366003
E/2013-24668	03/9/13	SERVICIO DE SEGURIDAD PRIVADA EN PROTECCION Y VIGILANCIA-SSEPROV	SERVICIO DE SEGURIDAD PRIVADA EN PROTECCION Y VIGILANCIA, DISEÑO PARA PROTEGER PROPIEDADES, VIDAS COMO INTEGRIDAD FISICA, CONTRATAR BIENES SERVICIOS CUAL FUERE SU NATURALEZA	JUAN ALBERTO LIMA PEÑA	365302
E/2013-25657	12/9/13	SERVICIOS FINANCIEROS DE COBRANZAS SERFINCO	COBRAR Y COMPRAR CREDITOS, COBRAR DEUDAS, COMPRAR PAGARES, LETRAS DE CAMBIO Y OTROS INSTRUMENTOS DE CREDITOS COMERCIALES Y NEGOCIABLES, ADQUIRIR ACRENCIAS, TRANSFERIRLAS Y COBRARLAS.	ENMANUEL ROSARIO MARTINEZ	366102
E/2013-25486	11/9/13	SERVICIOS FUNERARIOS FRONTERAS	BRINDAR SERVICIOS DE SEPELIO Y EXEQUIAS.	JHON LUIS FRIAS CONCEPCION	365929
E/2013-24151	29/8/13	SERVICIOS INMOBILIARIOS COMTE	VENTA Y COMPRA, ADMINISTRACION DE TERRENOS, CASAS, SOLARES Y PROYECTOS COMERCIALES.	GREGORY S. J. GILLET	365742
E/2013-25329	10/9/13	SERVICIOS INTEGRALES A COMPAÑIAS Y CONDOMINIO SERINCO & CO	SERVICIOS DE CONTADURIAS, RRHH, LIMPIEZAS, MANTENIMIENTOS, JARDINERIA, FUMIGACION, PISCINA	JESUS JAVIER JOVEN UTRILLA	365775
E/2013-23743	11/9/13	SERVICIOS MULTIPLE TROCHA	SERVICIO DE TRANSPORTE ASESORIA Y MANTENIMIENTO INDUSTRIAL.	JOAN CARLOS ORTIZ	366009
E/2013-25629	12/9/13	SERVICIOS MULTIPLES JUN	COBROS COMPULSIVOS EN GENERAL Y SERVICIOS JURIDICOS.	GEIGER YHOSELIGNE FELIZ FELIZ	365958
E/2013-21400	06/9/13	SERVICIOS RICARDO SANCHEZ & ASOCIADOS	PRESTACION DE SERVICIOS Y ASESORIA DE CONTABILIDAD, AUDITORIA, IMPUESTOS, ADUANAS, LEGAL.	JOSE ANTONIO GUZMAN SILVERIO, RICARDO HERIBERTO SANCHEZ RINCON	365613
E/2013-24358	30/8/13	SERVICIOS Y PROMOCIONES TURISTICAS NASH TOURS	PROMOCIONES TURISTICAS, SERVICIOS TURISTICOS Y SERVICIOS EN GENERAL.	NATALIS ALTAGRACIA CANELA ESPIRITU	365166
E/2013-24693	04/9/13	SERVILEX RD	GESTION ADMINISTRATIVA DE NEGOCIOS COMERCIALES E INVERSIONES, ADMINISTRACION DE PROPIEDADES Y PATRIMONIO, REPRESENTACION DE INVERSIONES.	DAMARIS ATTEMA MARTINEZ GARCIA	365469
E/2013-25364	10/9/13	SETMIR GLOBAL	SERVICIOS DE COMERCIALIZACION DE PRODUCTOS Y ARTICULOS DE CONSUMO MASIVO; REALIZAR GESTIONES DE NEGOCIOS EN GENERAL.	FRANCISCO ALEJANDRO LEBREAU ACEVEDO	365986
E/2013-24258	30/8/13	SEX SHOP EL CUBANO	VENTAS DE ARTICULOS PARA ADULTOS.	MARTIN MIGUEL ALFREDO RODRIGUEZ SANCHEZ	365192
E/2013-25625	12/9/13	SF, SALUD FACIL	OFRECER SERVICIOS RELACIONADOS CON LA SALUD.	LUIS RAFAEL CAMPOS JORGE	366095
E/2013-24553	03/9/13	SHADES & BEATS	ORGANIZACION Y PROMOCION DE CONCIERTOS Y EVENTOS EN GENERAL.	TAPATI SRL	365389
E/2013-24599	03/9/13	SIGMA SMART SHOP	TIENDA DE EXPENDIO EN LAS ESTACIONES DE COMBUSTIBLE DE LA EMPRESA SIGMA PETROLEUM CORP, SRL	ANTILLEAN PETROLEUM CORP SRL	365335
E/2013-25050	13/9/13	SINDICATO DE OBREROS DE MONTE Y DESCARGA DE CAMIONES Y PATANAS SINOMDCAPA	ENTIDAD SIN FINES DE LUCRO, DEDICADA A SUBIR Y DESMONTAR CARGA.	NELKIS ALCANTARA DE LOS SANTOS, JOSE ESMERLIN ROSARIO ESPINOSA	366078
E/2013-24158	29/8/13	SINERJIA TECHNOLOGY	SERVICIOS DE ANÁLISIS, DISEÑO, DESARROLLO, CONSULTARÍA, IMPLEMENTACIÓN, INTEGRACIÓN COMERCIALIZACIÓN, EJECUCIÓN, ADMINISTRACIÓN DE HARDWARE	MARCELLE MOREL CHECO	365216
E/2013-23989	04/9/13	SISTEMAS INTEGRADOS DE SEGURIDAD Y COMUNICACIONES JIMENEZ POLANCO	IMPORTACION Y EXPORTACION DE EQUIPOS ELECTRONICOS E INTEGRACION DE TELECOMUNICACIONES EN GENERAL.	JOSE FRANCISCO JAVIER JIMENEZ POLANCO	365474
E/2013-25541	11/9/13	SIXTY TOURS FR	PROPORCIONAR PRODUCTOS Y SERVICIOS TURISTICOS EN GENERAL, TALES COMO TOUR OPERADOR, VENTA DE BOLETOS AEREOS, TRANSPORTE	FAUSTO ISMAEL RAMIREZ PATRICIO	365976
E/2013-25404	10/9/13	SKIZZETTO	IMPORTACION, EXPORTACION, DISTRIBUCION, FABRICACION Y VENTA DE TODO TIPO DE PRENDA DE VESTIR, ASI COMO SUS ACCESORIOS.	FRANCO DEL GIUDICE	365859
E/2013-24485	02/9/13	SMADTF	PRODUCCION, DISTRIBUCION Y VENTA DE ENERGIA RENOVABLE.	FERNANDO INAN CRUZ HERNANDEZ	365270
E/2013-25500	11/9/13	SMARFE PRODUCTS	VENTA Y PRODUCCION DE COSMETICOS Y PRODUCTOS NATURALES EN GENERAL.	STERLIN ORTIZ	365921

[210] EXP.	[220] SOL. FECHA	[561] NOMBRE COMERCIAL	[510] ACTIVIDAD	[730] SOLICITANTE	[111] REGISTRO
E/2013-24347	30/8/13	SMART SERVICE M.F	OFRECER SERVICIOS PARA INSTALAR, VENDER, COMERCIALIZAR, Y ALQUILAR GPS, LOCALIZADORES ELECTRONICOS	CONCORPLANET, SRL	365121
E/2013-11373	25/4/13	SMC INTRAINING GROUP	CAPACITACION Y ENTRENAMIENTO DE PERSONAL Y EJECUTIVOS.	SMC COACHING GROUP, SRL	365266
E/2013-25067	06/9/13	SOAR DEVELOPMENT	PROMOCIÓN Y EL FOMENTO DE OPORTUNIDADES EN EL PAÍS, EL DESARROLLO Y LA IDENTIFICACIÓN DE PROYECTOS DE EMPRESAS INDUSTRIALES, TURÍSTICAS	VANESSA MIGUELINA PIMENTEL GENAO	365802
E/2013-18144	11/9/13	SOCIEDAD DOMINICANA DE SONOGRAFIA DEL NORTE SODOSONO	ASOCIACION SIN FINES DE LUCRO. DEDICADA A LA PROPAGACIÓN DE LA SONOGRAFIA Y SI ENSEÑANZA EN FACULTADES, UNIVERSIDADES, HOSPITALES, CLÍNICAS PRIVADAS.	CARLOS SIGFRIDO BAYOAN PICHARDO GATON	366001
E/2013-24662	12/9/13	SOLCITY NAVEGACION DOMINICANA	DISEÑO DE MAPAS, CARTOGRAFIA, GEOPOSICIONAMIENTO, DISPOSITIVO DE NAVEGACION, IMPORTACION Y COMERCIALIZACION DE DSIPOSITIVOS Y TECNOLOGIAS DE NAVEGACION GPS, PROYECTO DE RED.	MARIA SHRAYBER, KIRILL SHRAYBER	365965
E/2013-19777	10/9/13	SOLUCIONES APLICADAS A LA CONSTRUCCION SOLUAC	CONSTRUCCIONES EN GENERAL, COMPRA, VENTA Y ALQUILER DE BIENES RAICES.	MARIO ALFREDO SANTANA RODRIGUEZ	365969
E/2013-25752	13/9/13	SOLUCIONES EN MARMOL ITALIANO Y MAS H&B	COMPRA Y VENTA DE TODO TIPO DE MATERIALES DE CONSTRUCCION EN GENERAL, IMPORTACION Y EXPORTACION DE TODO TIPO DE MATERIA PRIMA	SANTO HIDALGO RAMOS / ALEXANDER BELTRAN BATISTA	366068
E/2013-23839	10/9/13	SOLUCIONES GARRIDO CEDANO	DISTRIBUIR PRODUCTOS DE EMBUTIDOS Y PROVISIONES EN GENERAL.	FAUSTINO GARRIDO CEDANO	365832
E/2013-22059	30/8/13	SOLUCIONES GASTRONOMICAS EMPRESARIALES, DE LEON CASTILLO	VENTA Y ELABORACION DE COMIDAS, BEBIDAS, SERVICIOS DE CATERING, BUFFET, ALMUERZOS EMPRESARIALES, ASI COMO LA VENTA DE TODO TIPO DE EQUIPOS Y MATERIALES PARA LA ELABORACION DE ALIMENTOS.	SANDDY OSVALDO CASTILLO MATEO / HUASCAR ISAIAS DE LEON VALDEZ	365125
E/2013-25791	13/9/13	SOLUCIONES GUZMAN DURAN	FINANCIAMIENTO EN GENERAL	ANTONIO MIGUEL GUZMAN, CLAUDIA DURAN CAPRI	366212
E/2013-24564	03/9/13	SOLUCIONES TECNOLÓGICA DOMINICANA SOTECDOM	SERVICIOS Y VENTAS DE SOLUCIONES INFORMÁTICAS, INSTALACIONES DE REDES Y VENTAS DE TODOS LOS EQUIPOS INFORMÁTICOS.	VICTOR ANGELES NOLASCO	365492
E/2013-25679	12/9/13	SONIAT CARIBE	REPRESENTACION Y COMERCIALIZACION DE MARCAS LIDERES NACIONALES E INTERNACIONALES.	FELIPE JOSE RODRIGUEZ TATIS / GERMAN ARMANDO RODRIGUEZ TATIS / ABEL MOREL LUNA	366105
E/2013-25624	12/9/13	SP. SALUD Y PREVENCIÓN	REALIZACION DE PROGRAMAS TELEVISIVOS.	LUIS RAFAEL CAMPOS JORGE	366153
E/2013-25457	10/9/13	START UP	VENTA DE LICORES NACIONALES E INTERNACIONALES, VENTA Y DISTRIBUCION DE TODO TIPO DE BEBIDAS, REPRESENTACION DE COMPAÑIAS.	RAMON ELIAS ADAMES TEJERA	365890
E/2013-24714	04/9/13	STRIKE 3	DEDICADA A LA FABRICACIÓN, PRODUCCIÓN Y DISTRIBUCIÓN DE ZAPATOS, T-SHIRT Y PANTALONES EN GENERAL.	JUAN RODRIGUEZ RODRIGUEZ	365524
E/2013-25355	10/9/13	SUARCO SUMINISTRO ARQUITECTURA Y CONSTRUCCIONES	SUMINISTRO DE MATERIALES DE CONSTRUCCION, ELECTRICOS, SANITARIOS, DECORACION, DISEÑO ARQUITECTONICO, DISEÑO PUBLICITARIO Y DE EVENTOS, CONSTRUCCIONES CIVILES.	LEONARDO PASCUAL VITTINI GUERRERO	365909
E/2013-25021	06/9/13	SUMINISTROS DE ALIMENTOS EL LABRADOR	EMPRESA QUE SE DEDICADA, POR CUENTA PROPIA O ASOCIADA A TERCEROS, PERSONAS FISICAS O MORALES, NACIONALES O EXTRANJERAS	JOSE SALVADOR AGUIAR HERRERA	365688
E/2013-22558	13/8/13	SUN COAST ENERGY	VENTA DE ENERGÍA Y DE INSTRUMENTOS GENERADORES DE ENERGÍA A PARTICULARES, EMPRESAS E INSTITUCIONES GUBERNAMENTALES	EDUARDO ANTONIO GARCIA FERRER	365408
E/2013-25852	13/9/13	SUN VALLEY GROUP	PROVISION DE SERVICIOS DE CONSULTAORIA, ASESORIA Y DE PUBLICIDAD EN GENERAL, ESTABLECER, INVERSION EN BIENES DE TODO TIPO	ARISTIDES MANUEL RUBIO SANCHEZ	366214
E/2013-24648	03/9/13	SUNLINE DOMINICANA	SERVICIOS Y FACILIDADES DIRIGIDOS AL SECTOR TURISTICO, TALES COMO RESERVACIONES EN HOTELES, PAQUETES TURISTICOS, EXCURSIONES	SUNLINE DOMINICANA	365298
E/2013-25071	06/9/13	SUNSHINE PICTURES PRODUCTION	FOTOGRAFIA.	TERLAN DEMIRKUS	365664
E/2013-23524	03/9/13	SUPER BODEGA CHAPLIN	VENTA DE PROVISIONES ALIMENTICIAS Y NO ALIMENTICIAS.	AMAUYS ADANERYS TAPIA MARTINEZ	365362
E/2013-25271	09/9/13	SUPER COLMADO ALCIDE VASQUEZ	VENTA DE PROVISIONES Y DETALLE.	ALCIDE VASQUEZ RONDON	365752
E/2013-25064	06/9/13	SUPER COLMADO EL PIÑON	VENTA Y COMERCIALIZACION DE PRODUCTOS MASIVOS, TALES COMO COMESTIBLES, DE LIMPIEZA, HIGIENICOS, GOLOSINAS, BEBIDAS Y AFINES.	RADHAMES GERONIMO VALERIO BETEMIT	365680
E/2013-23867	09/9/13	SUPER COLMADO HEREDIA	COLMADO DE DETALLES.	JUAN MEJIA HEREDIA	365788
E/2013-25265	09/9/13	SUPER COLMADO MENDOZA CANARIO	VENTA DE PROVISIONES Y DETALLE.	NECTOR OCTAVIANO MENDOZA CANARIO	365753
E/2013-25028	06/9/13	SUPER MERCADO DON PEDRO	VENTA DE TODO PRODUCTO COMESTIBLE, COSMETICO, DESECHABLES Y MAS.	PEDRO SANCHEZ RAMIREZ	365683
E/2013-24455	13/9/13	SUPER SLEEP INTERNATIONAL SSI	ENSAMBLADO Y DISTRIBUCIÓN DE COLCHONES Y ARTÍCULOS PARA EL HOGAR	MANUEL ALEJANDRO OLEAGA ROSARIO	366199
E/2013-25655	12/9/13	SUPERMERCADO CALUDIVI	VENTA DE PRODUCTOS ALIMENTICIOS Y OTROS	CLAUDIA DIVINA JIMENEZ ORTIZ	366089
E/2013-25528	11/9/13	SUPERMERCADO JAMAOBOMBA	VENTA Y COMERCIALIZACION DE PRODUCTOS ALIMENTICIOS, DESECHABLES, HIGIENICOS, BEBIDAS, GOLOCINAS ENTRE OTROS. MERCANCIA DE LA CANASTA FAMILIAR.	ELVIN MANUEL MARTINEZ POLANCO	366017
E/2013-18676	10/9/13	SUPERMERCADO PALEO	COMPRA, VENTA Y COMERCIALIZACION DE PRODUCTOS COMESTIBLES, HIGIENICOS, DE LIMPIEZA Y COSMETICOS.	EMANUEL JOSE CRUZ ORTEGA	365866
E/2013-25246	09/9/13	SUPERMERCADO UREÑA MINIER	COMPRA Y VENTA DE ARTICULOS DE CONSUMO MASIVO, AL POR MAYOR Y AL DETALLE	SUPERMERCADO UREÑA MINIER, S.R.L.	365755
E/2013-24640	03/9/13	SUPERMERCADO UREÑA MINIER	VENTA DE ARTICULOS COMESTIBLES, DESECHABLES, HIGIENICOS Y DE LIMPIEZA.	SUPERMERCADO UREÑA MINIER	365346
E/2013-25249	09/9/13	SUPLI EMPRESAS L & E	VENTAS Y DISTRIBUCION DE MATERIALES GASTABLES Y EQUIPOS DE OFICINA, ARTICULOS FERRETEROS, MATERIALES DE CONSTRUCCION, EQUIPOS Y PRODUCTOS DE LIMPIEZA.	LOYDA ARISTOMELIA MATOS MORILLO	365731
E/2013-25359	10/9/13	SUPLIDORA RIPECA	COMPRA, VENTA, DISTRIBUCION, IMPORTACION, Y EXPORTACION DE TODO TIPO DE PRENDAS DE VESTIR, ARTICULOS DEPORTIVOS, DEL HOGAR, MUEBLES Y EQUIPOS DE OFICINA	CARLOS MIGUEL ZAGLUL SUAREZ	365865
E/2013-24528	03/9/13	SUPLIDORA YAHVE SHAMA	IMPORTACION Y EXPORTACION, VENTAS DE PROVISIONES, CARNES Y EMBUTIDOS.	GRISELDA AURORA BONETTI JIMENEZ DE SANCHEZ	365398
E/2013-21438	11/9/13	SUPLIMEDICA HENRIQUEZ & FELIPE	PROVEER AL ESTADO DOMINICANO DE PRODUCTOS FARMACEUTICOS.	CARLOS MANUEL FELIPE BAEZ, CARLOS EDUARDO HENRIQUEZ RODRIGUEZ	366062
E/2013-25469	10/9/13	SUPLITEK	VENTAS AL POR MAYOR Y DETALLE DE MATERIALES GASTABLES, EQUIPOS DE OFICINA, IMPRESIONES, COPIAS, ARTICULOS ESCOLARES, ARTICULOS Y PRODUCTOS PARA INGENIEROS	SAMUEL DAVID OLIVIER RAMIREZ	365915
E/2013-24850	04/9/13	SUPPLYJAS INDUSTRIAL	VENTA DE EQUIPOS FERRETEROS, PLANTA ELECTRICA Y EQUIPOS INDUSTRIALES.	JOSE ARAMI SANTANA SANTANA	365470
E/2013-20944	02/9/13	SURTIDORA LA GRANDEZA	VENTA DE PRODUCTOS COMESTIBLES EN GENERAL.	FRANCIS BRITO	365220
E/2013-24869	05/9/13	SWALLOWTAI PRODUCTIONS	PRODUCCION CINEMATOGRAFICA, TELEVISION Y EVENTOS ESPECIALES.	RAMON HERNANDEZ GOMEZ	365872
E/2013-24198	30/8/13	T N T COMPANY	IMPORTACION DE ACCESORIOS DIVERSOS Y COMERCIALIZACION DE LOS MISMOS TALES COMO: PRENDAS DE VESTIR, BISUTERIA, ARTICULOS ARTESANALES Y AFINES.	ZORICA TOMANOVIC	365197
E/2013-23254	12/9/13	T- PETROLEUM NINEL NAVAL	COMPRA, VENTA, DISTRIBUCIÓN E IMPLEMENTACIÓN DE TODO TIPO DE COMBUSTIBLES, LA COMPRA, VENTA, DISTRIBUCION E IMPORTACION DE TODA CLASE DE OBJETOS E INSTRUMENTOS RELACIONADOS CON EL EXPENDIO DE COMBUSTIBLES.	SATURNINO ANTONIO UREÑA REYES / NELSON DE JESUS FERNANDEZ	366156
E/2013-24534	03/9/13	TAINAS DE SUPER GOODS	ACTIVIDADES EMPRESARIALES DE MERCADEO.	SUPER GOODS, SRL	365311
E/2013-25372	10/9/13	TAISHA CONSULTORA	OFRECER SERVICIOS DE ASISTENCIA, IGUALAS DE SERVICIOS, PLANIFICACION, DESARROLLO, INTELIGENCIA DE NEGOCIOS	FRANCISCO ALEJANDRO LEBREAU ACEVEDO	365882
E/2013-23555	05/9/13	TALENTED PEOPLE ER	ORGANIZACION, ASESORIA, CONSULTORIA, SUPERVISION Y SERVICIOS DE RECURSOS HUMANOS, CASTING, TALENTOS, EVENTOS	FENIX ELI PEREZ MOYA	365516
E/2013-18115	10/9/13	TALLER DE GRANITOS PERALTA	FABRICACION DE TOPES DE MARMOL SINTETICOS EN MARMOLITO PARA COCINAS Y BAÑERAS DE FIBRA DE VIDRIO	JULIO PORFIRIO PERALTA RIVERA, WANDALI PERALTA JAZMIN, CHARLIE JOEL PERALTA MARTINEZ	365807
E/2013-25414	10/9/13	TALLER Y MUEBLERIA LA LLAVE	FABRICACION, COMPRA Y VENTA DE MUEBLES Y ELECTRODOMESTICOS PARA EL HOGAR.	DOMINGO FABIAN	365841
E/2013-24439	12/9/13	TALLERES Y REPUESTOS JOHNNY FRANCISCO NUÑEZ	IMPORTACIÓN, EXPORTACIÓN Y VENTA DE PLANTAS ELECTRICAS, MOTOSORDADORAS, BOMBAS DE AGUA, BOMBAS DE PRESIÓN, COMPACTADORES, HELICÓPTEROS, VIBRADORES	JOSE ALBERTO FRANCISCO / JOHNNY ALBERTO FRANCISCO NUÑEZ	366157
E/2013-24508	02/9/13	TAMCHIS UNIFORMES	CONFECCION Y VENTA DE UNIFORMES.	BENITO CORPORAN ALVAREZ	365269
E/2013-23427	22/8/13	TARGOT COMERCIAL	VENTAS DE EQUIPOS Y MATERIALES EN EL AREA INDUSTRIAL Y DEPORTIVA, CONSTRUCCIONES Y EDIFICACIONES Y CASAS	CARLOS ERNESTO ENCARNACION FULCAR	365852
E/2013-24633	10/9/13	TAXI LA FUENTE	SERVICIOS DE TRANSPORTE DE TAXI URBANO.	ALEJANDRO ANTONIO CORONA	365894
E/2013-24657	03/9/13	TECNOBIALSA	COMERCIALIZACION, SERVICIO, VENTA, ALQUILER, IGUALAS, CONTRATAS, IMPORTACION, EXPORTACION Y MANTENIMIENTO EN GENERAL DE EQUIPOS DE SEGURIDAD	MARTIN ALBERTO BRITO BURGOS	365363
E/2013-25191	09/9/13	TELEXPREE	PUBLICIDAD AL MAS ALTO NIVEL, DIFUSION DE PUBLICIDAD VIA INTERNET, TECNOLOGIA DE PUNTA EN GENERAL, SISTEMAS MODERNOS ELECTRONICOS PARA PODER CONECTAR PUBLICIDAD CON EL MUNDO	CARLOS NATANIEL WANZELER	365787
E/2013-25435	10/9/13	TELEXPREE DOMINICANA	PUBLICIDAD AL MAS ALTO NIVEL, DIFUSION DE PUBLICIDAD VIA INTERNET, CON TECNOLOGIA DE PUNTA EN GENERAL, SISTEMAS MODERNOS ELECTRONICOS PARA CONECTAR PUBLICIDAD CON EL MUNDO.	CARLOS NATANIEL WANZELER	365907
E/2013-23350	22/8/13	TENEDORA ANUK	COMPRA Y VENTA DE BIENES INMUEBLES.	JUAN CARLOS TOMAS HERNANDEZ BONNELLY	365496
E/2013-24409	02/9/13	TENEDORA AURORA BOREAL	CONSTRUCCION, DESARROLLO Y VENTA DE UN PROYECTO POR APARTAMENTOS.	JUAN RAFAEL EMILIO PERDOMO MONTALVO	365201
E/2013-24841	04/9/13	THE COLOR FACTORY	COMPRA, VENTA, IMPORTACION, DISTRIBUCION Y COMERCIALIZACION DE PINTURAS INDUSTRIALES.	MARIA DE LOS ANGELES GILARRANZ JIMENEZ	365702
E/2013-22535	11/9/13	THE COOKERY	VENTA DE COMIDA	KARINA ANTONIA MADERA PEREZ	366056
E/2013-25096	06/9/13	THERAESTETIC	TERAPIA FISICA Y ESTETICA.	NAYELI SANCHEZ RODRIGUEZ	365678

[210] EXP.	[220] SOL. FECHA	[561] NOMBRE COMERCIAL	[510] ACTIVIDAD	[730] SOLICITANTE	[111] REGISTRO
E/2013-25600	11/9/13	TIA ANTONIA AUTO SERVICES	MECANICA AUTOMOTRIZ, ELECTRICIDAD, DIAGNOSTICO COMPUTARIZADO, AIRE ACONDICIONADO.	GUSTAVO VASQUEZ PEÑA	366020
E/2013-25346	10/9/13	TIENDAS A LA MODA M & P	COMERCIALIZACIÓN DE TODOS TIPOS DE VESTIDOS, ACCESORIOS, ÚTILES ESCOLARES Y ZAPATOS	ESPERANZA MEDINA	365772
E/2013-25376	10/9/13	TILAK TECHNOLOGY	SERVICIOS DE ANALISI, DISEÑO, DESARROLLO, CONSULTORIA, IMPLEMENTACION, INTEGRACION, COMERCIALIZACION, EJECUCION Y ADMINISTRACION DE HARDWARE	FRANCISCO ALEJANDRO LEBREAU ACEVEDO	365885
E/2013-23562	13/9/13	TIME BAR AND LOUNGE	BAR Y RESTAURANTE.	ELIEZER SALVADOR RIOS	366082
E/2013-25156	06/9/13	TITALIER	CONFECCIÓN, ALTERACIÓN Y DISEÑO DE UNIFORMES, ROPA DE DAMAS, CABALLEROS, NIÑOS Y DEL HOGAR, PARA FINES DE VENTA, DISTRIBUCIÓN, IMPORTACIÓN Y EXPORTACIÓN.	ANGUSTIA ALVARADO FAÑA	365627
E/2013-25560	11/9/13	TODO USADO F.M.L.	FABRICACION E IMPORTACION Y A LA COMPRA Y VENTA DE MUEBLES PARA OFICINAS, ASI COMO LA COMPRA Y VENTA DE EQUIPOS DE OFICINA NUEVOS Y USADOS.	ROSEVELT ANDREW JOHNSON PAULINO CABRERA	366030
E/2013-25130	06/9/13	TOPRINTONLINE	IMPRESION DIGITAL DE TODO TIPO.	DIANA CAROLINA CURY ESPINOSA, SALVADOR CIENFUEGOS PERICHE	365840
E/2013-25112	06/9/13	TRAJANO POTENTINI & ASOCS	SE DEDICA AL EJERCICIO PROFESIONAL DEL DERECHO COMO ES: ASESORIAS, CONSULTORIAS, IGUALAS, NOTARIA, Y OTRAS MODALIDADES DE SERVICIOS JURIDICOS Y LEGALES EN EL RAMO INMOBILIARIO Y FINANCIERO	TRAJANO VIDAL POTENTINI ADAMES	365642
E/2013-23531	30/8/13	TRANSPORTE ALMANZAR	TRANSPORTE DE CARGA EN GENERAL Y EXPORTACIÓN DE FRUTOS Y VEGETALES ASÍ COMO OTROS PRODUCTOS AGRÍCOLAS	ARGENIO RAMON ALMANZAR DE LA CRUZ	365175
E/2013-21335	01/8/13	TRANSPORTE BM CARGO	TRANSPORTE DE TODO TIPO DE CARGA NACIONAL E INTERNACIONAL, TERRESTRE, AEREO Y MARITIMO.	RAMSISELIAS ATALLAH LAJAM	365461
E/2013-25270	09/9/13	TRANSPORTE CASTAÑO	TRANSPORTE, COMPRA, VENTA, DE DESECHOS PROVENIENTES DE LA CRIANZA AVICOLA, PORCINA Y VACUNA Y SUS DERIVADOS.	JOSE ANTONIO CASTAÑO CRISOSTOMO	365761
E/2013-23908	28/8/13	TRANSPORTE DICASA	TRANSPORTE DE CARGAS EN GENERAL, TANTO CARGAS PESADAS, LIVIANA, TRANSPORTE DE PASAJEROS, OPERACIONES DE GRUAS.	DIOGENES CASTILLO SANTA MARIA, ELSA MARIA SANTAMARIA PAREDES	365814
E/2013-25757	13/9/13	TRANSPORTE FERREIRAS	TRANSPORTAR AGREGADOS Y MOVIMIENTOS DE EQUIPOS PESADOS.	JOSE ARISTIDES FERREIRAS GUZMAN	366182
E/2013-25721	12/9/13	TRANSPORTE JUATIN	TRANSPORTE DE PASAJEROS, EXCURSIONES TURISTICAS, TRANSPORTE EMPRESARIAL.	JOSE JUAN REYES JIMENEZ	366169
E/2013-24352	30/8/13	TRANSPORTE TRASOMA	SERVICIOS DE TRANSPORTES TERRESTRES DE CARGAS, MUDANZAS, SERVICIOS DE TRANSPORTE DE PERSONAS QUE REALICEN VIAJES Y EXCURSIONES, SERVICIOS DE TRANSPORTE AL PUBLICO EN GENERAL.	JUDITH I DURAN	365115
E/2013-23925	06/9/13	TRANSPORTE Y EQUIPOS HERMANOS MOYA ANTONIO	ACARREOS DE MATERIALES, CONSTRUCCIONES, VENTAS DE AGREGADOS, TRANSPORTE Y VENTA DE EQUIPOS DE CONSTRUCCION.	PEDRO ERNESTO MOYA ANTONIO	365726
E/2013-24685	04/9/13	TRAZANDO HUELLAS	SALA DE TAREA, SUPERVISION DE TAREA ESCOLARES, REFORZAMIENTO MATERIAS BASICAS, TUTORIAS PARA EXAMENES, TUTORIAS EN INGLES	YAZMYN PERDOMO ABREU	365706
E/2013-25266	09/9/13	TRIBONG CORP.	BRINDAR SERVICIOS EN EL AREA DE LA CONSTRUCCION Y MANTENIMIENTO DE EDIFICACIONES, REALIZACION DE OPERACIONES INMOBILIARIAS EN GENERAL, IMPORTACION, COMPRA Y VENTA DE MATERIALES FERRETEROS.	KATIA ALEXANDRA NUÑEZ ASENJO	365765
E/2013-17903	11/9/13	TUMARKETING.AP	SERVICIOS DE MARKETING Y PUBLICIDAD.	ALEJANDRA GRAN PEREZ	365979
E/2013-18919	13/9/13	UB CAPITAL SOLUTIONS	PRESTAMOS EN GENERAL.	IVAN JOSE UBIERA CERNUDA, THUY THI NGOC UBIERA	366070
E/2013-24889	05/9/13	UN POQUITO DE TODO Y ALGO MAS	PROGRAMA RADIAL.	MARIA MAGDALENA VERAS / EDUARDO ANTONIO SANTANA GOMEZ	365446
E/2013-18326	06/9/13	UNIDAD MUNICIPAL PARA EL PATRIMONIO COMUNITARIO DE ALTAMIRA, UMPC ALTAMIRA	DESARROLLO Y PROMOCION DE PRODUCTOS Y SERVICIOS CULTURALES, CON LA PARTICIPACION DE LAS COMUNIDADES QUE CONFORMAN EL MUNICIPIO DE ALTAMIRA.	LIDIO NUÑEZ RODRIGUEZ	365723
E/2013-18328	06/9/13	UNIDAD MUNICIPAL PARA EL PATRIMONIO COMUNITARIO DE GUANANICO, UMPC GUANANICO	PROMOVER LA CAPACITACION SOCIAL DENTRO DE UNA UNIDAD MONOLITICA, EN MIRAS DE OBTENER UN BUEN DESARROLLO DE LOS PRODUCTORES NATURALES Y LA BELLEZA TERRITORIAL	BERNARDO PEÑA	365724
E/2013-24667	03/9/13	UNIDOS MARTINEZ PUBLISHING	PRESENTACIÓN ARTÍSTICAS DE AUTORES, COMPOSITORES Y EDITORES	ALEJANDRO ABRAHAN MARTINEZ LARA, CHRISTOPHER SAMUEL MARTINEZ LARA	365333
E/2013-25025	06/9/13	UNION CARNAVALESCA SANTO DOMINGO ESTE, UCASDO	ENTIDAD SIN FINES DE LUCRO, DEDICADA A ACTIVIDADES CULTURALES UNIENDO LAS COMPARSAS DE LOS MUNICIPIOS DE SANTO DOMINGO OESTE, PARA UN DESARROLLO CULTURAL DEL CARNAVAL.	MARIA MAGDALENA DELGADO	365684
E/2013-25441	10/9/13	UNION CREATIVA PARA EL DESARROLLO COMUNITARIO UNICREDEC	ENTIDAD SIN FINES DE LUCRO, DEDICADA A TRABAJAR PARA CONTRIBUIR CON EL DESARROLLO SOCIOECONOMICO DEL PAIS	UNION CREATIVA PARA EL DESARROLLO COMUNITARIO, INC. (UNICREDEC)	365891
E/2013-20969	30/8/13	UNION NACIONAL DE IGLESIAS Y MINISTERIOS CRISTIANOS Y COMUNITARIOS DE LA REPUBLICA DOMINICANA, UNAIMCO	ORGANIZACION SIN FINES DE LUCRO, DEDICADA A APOYAR EL DESARROLLO INSTITUCIONAL DE LA COMUNIDAD DE FE CRISTIANA PROTESTANTE	ABEL ACOSTA DECENA	365120
E/2013-24802	04/9/13	UNO 27 RD CALL CENTER	PRESTACIÓN DE SERVICIOS DE CALL CENTER, ESTUDIO DE MERCADEO, COBRO DE CARTERA, TELÉ VENTAS, ASESORIAS EN MERCADEO Y VENTAS	FERNANDO MONTOYA SALAZAR, MARCELO LLANO VALENCIA	365440
E/2013-22263	09/8/13	UPTREND INVESTMENT GROUP	PROVISION DE SERVICIOS DE CONSULTORIA, ASESORIA Y DE PUBLICIDAD EN GENERAL	ARISTIDES MANEUL RUBIO SANCHEZ	365209
E/2013-24817	04/9/13	URBANIZACION NIEVES ROSA	COMPRA, VENTA Y DESARROLLO DE INMUEBLES EN GENERAL, BIENES RAÍCES.	URBANIZACION NIEVES ROSA S A	365423
E/2013-24404	02/9/13	UTONE	DEDICADO A LA PRESTACION DE SERVICIOS DE ENTRETENIMIENTO MUSICAL.	ANGEL RONDON MARTE	365186
E/2013-24910	05/9/13	VAMME SERVICE - ALL ENERGY	VENTAS DE PRODUCTOS ELECTRICOS, ELECTRONICOS, MAQUINARIAS, EQUIPOS, TECNOLOGICOS, DISPOSITIVOS, ELECTRODOMESTICOS, HERRAMIENTAS ELECTRICAS, Y SERVICIOS DE MANTENIMIENTO	CONFESOR SILVERIO MARTINEZ	365535
E/2013-25264	09/9/13	VAPING 247	VENTAS DE CIGARILLOS ELECTRONICOS Y SUS ACCESORIOS VIA INTERNET.	YRIS YANET AQUINO MALDONADO	365778
E/2013-23983	28/8/13	VARIEDADES EL UNICO EN LA LINEA	VENTA AL POR MAYOR Y DETALLE DE ALIMENTOS, PRODUCTOS FERRETEROS.	VICENTE MEDRANO TABERAS	365208
E/2013-25300	09/9/13	VARIEDADES ELSIDA	PRODUCCION, COMERCIALIZACION Y DISTRIBUCION DE TODO TIPO DE PRODUCTOS PLASTICOS, JOYAS, PAPELERIAS, COSMETICOS, PERFUMERIAS, PRENDAS DE INTERIORES PARA VESTIR, FANTASIAS.	FELIX POZO CASTILLO, MAURICIA BRITO CARRION	365762
E/2013-24162	29/8/13	VARIEDADES, COMERCIALES Y NOVEDADES BERROA	VENTA DE PROVISIONES DE CONSUMO ALIMENTICIOS Y COSMETICOS, TALES COMO ARROZ, HABICHUELA, SAL, AZUCAR, ACEITE, PASTA DENTAL, JABON, DETERGENTE	FRANCISCO BERROA MARTINEZ	365996
E/2013-25893	05/9/13	VENUSPA & BEAUTY	CENTRO DE BELLEZA, MASAJES, FACIALES, INYECTOLOGIA, MESOTERAPIA, CONTROL DE PESO, APARATOLOGIA DE ESTÉTICA, DEPILACIÓN LÁSER, TRATAMIENTO PARA LA PIEL, DISTRIBUIDOR DE PRODUCTOS, MATERIALES GASTABLES, CURSOS, EQUIPOS.	FRANCIA CAROLINA MARTÍ GONZÁLEZ	365768
E/2013-23910	10/9/13	VERTICE	IMPORTACION, FABRICACION, Y DISTRIBUCION DE PRODUCTOS QUIMICOS, EQUIPOS Y ACCESORIOS INDUSTRIALES.	VERTICE SAS	365919
E/2013-24703	04/9/13	VETERINARIA EL NIDO DEL AVE	VENTA Y COMERCIALIZACION DE PRODUCTOS VETERINARIO. REPRODUCCION DE TODO TIPO DE AVES.	ROBINSON JULIO CESAR PEREZ MEDINA	365431
E/2013-24866	05/9/13	VETLAM BUSINESS SOLUTIONS	FABRICACION, VENTA Y DISTRIBUCION DE TODO TIPO DE PLASTICO, ASI COMO TAMBIEN PROMOVER E INVERTIR EN EMPRESAS COMERCIALES, INDUSTRIALES, TURISTICAS, SOCIEDADES FINANCIERAS, DE BIENES RAICES Y EN GENERAL.	NC NUÑEZ CACERES, SRL.	365558
E/2013-25474	11/9/13	VICORTIZ SOFTWARE	LA CREACIÓN Y VENTA DE SOFTWARES Y HARDWARES DE COMPUTADORAS, ASÍ COMO LA VENTA Y REPARACIÓN DE EQUIPOS ELECTRÓNICOS EN GENERAL.	VICTOR MANUEL ACOSTA ORTIZ	366010
E/2013-24902	05/9/13	VIDA RECORDS MUSIC	PRODUCCION DE MUSICA, PELICULAS, EVENTOS, ESPECTACULOS, EDITORA Y PUBLISHING Y REPRESENTACION ARTISTICA.	PABLO ANTONIO GUILLEN	365464
E/2013-25479	11/9/13	VIPSCOIN FINANCIAL GROUP	SERVICIOS FINANCIEROS PARTIENDO DESDE COMPRA, VENTAS DE MONEDAS ELECTRONICAS.	RHUDY JANEL ORTIZ GONZALEZ	365899
E/2013-25739	12/9/13	VOLUNTARIADO MINISTERIO EL CAMINO A DIOS	ENTIDAD SIN FINES DE LUCRO, IDENTIFICAR UNA IGLESIA.	JUAN MARIA MARTINEZ	366133
E/2013-24912	13/9/13	WAG DELUXE FOOD	RESTAURANT, PREPARACION Y COMERCIALIZACION DE PLATOS NACIONALES Y EXTRANJEROS, SERVICIOS DE CAFETERIA, ELABORACION DE BUFFET EMPRESARIALES, SERVICIOS DE CATERING.	WILMERL ALEJANDRO GUTIERREZ PUENTE	366210
E/2013-24288	30/8/13	WARIAS RESTAURANT BAR AND LOUNGE	SERVICIOS DE COMIDA Y BEBIDAS EMPRESARIAL Y COMERCIAL.	WELLINGTON ARIAS PUJOLS	365232
E/2013-25844	13/9/13	WAYNE CORPORATION	SERVICIOS DE CONSULTORIA ASESORIA Y PUBLICIDAD EN GENERAL, ESTABLECER INVERSIONES EN BIENES DE TODO TIPO	ARISTIDES MANUEL RUBIO SANCHEZ	366203
E/2013-25406	10/9/13	WIRSOL CARIBBEAN	SERVICIOS DE INGENIERIA, PLANIFICACION, SUMINISTRO, CONSTRUCCION. COMERCIALIZACION	WIRSOL CASCA GMBH	365938
E/2013-23893	10/9/13	Y.R.M. VARIEDADES	COMPRA, VENTA Y DISTRIBUCION DE MATERIALES Y EQUIPOS FERRETEROS.	YICET ALTAGRACIA JOSEFINA REYES MARTINEZ	365848
E/2013-24897	05/9/13	YADIER COMERCIAL	VENTAS DE ELECTRODOMESTICOS NUEVOS Y USADOS.	HECTOR MANUEL MARIÑEZ GONZALEZ	365573
E/2013-23773	10/9/13	YESOS PROYECTADOS JOAQUIN GARCIA & ASOCIADOS	IMPORTADORA DE MATERIALES DE CONSTRUCCION Y EMPAÑETADOS DE INTERIORES.	JOAQUIN GARCIA HERNANDEZ	365904
E/2013-24724	04/9/13	YOMA IMPORT	IMPORTACION, COMERCIALIZACION DE BATERIAS, GOMAS PARA VEHICULOS, INVERSORES, COMPUTADORAS, TELEFONOS MOVILES, AIRE ACONDICIONADO Y ELECTRONICA EN GENERAL.	ARILEYDA CABRERA JIMENEZ	365459
E/2013-24619	03/9/13	YOSELKYCIGAR	VENTA Y COMERCIALIZACION DE CIGARROS.	JOSE CAPELLAN FERNANDEZ	365320
E/2013-25509	11/9/13	YOSSY FASHION	VENTA DE ROPAS, ZAPATOS, CARTERAS, RELOJES Y ACCESORIOS, PARA DAMAS Y CABALLEROS.	MELVIN ERNESTO FLORIAN REYNOSO	366050
E/2013-17517	12/9/13	YOUNG RICH AND FREE TEAM, YRFTEAM	CREAR OPORTUNIDADES DE NEGOCIOS A JOVENES MAYORES DE 18 AÑOS DE EDAD MEDIANTE EL NEGOCIOS DE REDES Y SERA DE ACTIVIDAD LUCRATIVA.	ERNESTO EMILIO ESPINOSA RONDON	366084
E/2013-24852	04/9/13	YT PUBLICIDAD	TODO TIPO DE PUBLICIDAD, DISEÑOS GRAFICOS, IMPRESION, ROTULACION, BORDADOS.	LUIS TOBIAS DEL CARMEN RODRIGUEZ ROSADO, YHIRET TEJEDA SANCHEZ	365740
E/2013-25371	10/9/13	ZENTRILLANT CONSTRUCTION	ARQUITECTURA, PREPARACION DE TERRENOS, DISEÑO, LITIFICACION, ACONDICIONAMIENTO, TERMINACION, DEMOLICION, DESARROLLO Y CONSTRUCCION DE EDIFICIOS Y OBRAS CIVILES	FRANCISCO ALEJANDRO LEBREAU ACEVEDO	365881
E/2013-23823	13/9/13	ZONA ROJA	ZONA COMERCIAL DE NIGHT CLUBS, BARES, HOTELES, RESTAURANTES, BOUTIQUES, GALERIAS DE ARTE, CON EL OBJETIVO DE ESTABLECER UN CONJUNTO DE CENTRO DE COMERCIO.	LORENZO ARECHE MELO	366072

PUBLICACION SOLICITUD SIGNOS DISTINTIVOS (MARCAS)

Esta publicación incluye todas las solicitudes recibidas del 6 al 19 de septiembre del 2013

(210) EXPD.	(220) SOL. FECHA	(511) C.I.	(561) MARCA	(730) SOLICITANTE
E/2013-22771	15/8/13	1	CALCI-TRAT (DENOMINATIVA)	CASTILLO LORA SOLUCIONES AGRICOLAS, S.R.L.
E/2013-17947	28/6/13	1	MACROMIX YUNA (DENOMINATIVA)	IMPALÉ AGRICOLA, SRL
E/2013-21381	28/9/13	1	NON DAIRY GRUPO CASSO (DENOMINATIVA)	DISTRIBUIDORA CASSO SRL
E/2013-22605	13/8/13	3	ACTION! BY RAFAEL ANTIGUA (DENOMINATIVA)	RAFAEL HERIBERTO ANTIGUA SOLIVEY
E/2013-17797	21/8/13	3	AVON FLOR VIOLETA (DENOMINATIVA)	AVON PRODUCTS, INC.
E/2013-23510	23/8/13	3	BLACK BY ANGELISSIMA (DENOMINATIVA)	ANGELICA FUENTES TELLEZ
E/2013-22803	15/8/13	3	BODY & SPIRIT (DENOMINATIVA)	EBEL INTERNATIONAL LIMITED
E/2012-30623	27/11/12	3	BREYO LINE (DENOMINATIVA)	EDDY DE JESUS GONZALEZ
E/2013-13475	16/5/13	3	CRESCITA (DENOMINATIVA)	NOEL ELEAZAR JIMENEZ MARTINEZ / ANGHY HAYDENIS JIMENEZ MARTINEZ
E/2013-22949	19/8/13	3	DESTELLO (DENOMINATIVA)	QUIMI ROMAR, S.L.
E/2013-23987	28/8/13	3	EL ROJITO (DENOMINATIVA)	THE CLOROX COMPANY
E/2013-5328	21/2/13	3	ESBELTA CREMA BLANQUEADORA FACIAL (DENOMINATIVA)	LABORATORIOS SUED, S. R. L.
E/2013-15928	30/7/13	3	HIDRADIN (DENOMINATIVA)	NATACHA SCARLETT QUEZADA SUBERO
E/2013-20127	19/7/13	3	L.A. GIRL (DENOMINATIVA)	BEAUTY 21 COSMETICS, INC.
E/2013-15935	30/7/13	3	LAZIOSILK (DENOMINATIVA)	NATACHA SCARLETT QUEZADA SUBERO
E/2013-15927	10/6/13	3	NATACHA (DENOMINATIVA)	NATACHA SCARLETT QUEZADA SUBERO
E/2013-14093	22/5/13	3	ORAJEL (DENOMINATIVA)	CHURCH & DWIGHT CO., INC.
E/2013-22942	19/8/13	3	SOLYMAR (DENOMINATIVA)	AIMEE MICHELLE MERCADO DOMINGUEZ
E/2013-23518	23/8/13	3	SUAVYLIMP DE RHIMO (DENOMINATIVA)	RAFAEL HILARIO MEDINA
E/2013-23664	26/8/13	3	TRI-ELASTINEX (DENOMINATIVA)	AVON PRODUCTS, INC.
E/2013-9073	04/4/13	5	ABAFLUR (DENOMINATIVA)	FUTURO AGRICOLA, S. A. (FUAGRISA)
E/2013-23517	23/8/13	5	ABLGAMA-MAX (DENOMINATIVA)	LABORATORIOS ANDROMACO, S.A.
E/2013-19686	16/7/13	5	ALBMILOXOL (DENOMINATIVA)	LABORATORIOS ANDROMACO, S.A.
E/2013-22674	14/8/13	5	ALFAQUIM (DENOMINATIVA)	QUIMAGRO SRL
E/2013-23129	20/8/13	5	ANESTESIN BUCAL (DENOMINATIVA)	LABORATORIOS ALFA, S.R.L.
E/2013-19766	06/8/13	5	ATHLETIC FEET KURY (DENOMINATIVA)	JORGE LUIS GONZALEZ CASTELLANOS
E/2013-23059	20/8/13	5	ATRASAR (DENOMINATIVA)	CLINIMED, S.R.L.
E/2013-20128	09/8/13	5	BARGUS (DENOMINATIVA)	PROSECCAM, S.R.L.
E/2013-20711	25/7/13	5	BIASCOR (DENOMINATIVA)	LABORATORIOS BIOL
E/2013-20710	25/7/13	5	BIOLFOLIC (DENOMINATIVA)	LABORATORIOS BIOL
E/2013-19637	16/7/13	5	BODYGUARD (DENOMINATIVA)	RODRIGO ALFREDO SABOYA OTERO
E/2013-22863	15/8/13	5	BODYCURVE (DENOMINATIVA)	FIRST QUALITY PRODUCTS, INC.
E/2013-12876	01/8/13	5	CIPYRIFOS (DENOMINATIVA)	CARLOS MANUEL A. SANQUINTIN BERAS
E/2013-21924	07/8/13	5	CVIT (DENOMINATIVA)	LABORATORIOS SUED, S.R.L.
E/2013-17989	15/8/13	5	DEXKEPROFEN (DENOMINATIVA)	PROFARMA INTERNACIONAL SRL
E/2013-23120	20/8/13	5	ELEBRATO (DENOMINATIVA)	GLAXO GROUP LIMITED
E/2013-21927	07/8/13	5	ELIXOFILINA (DENOMINATIVA)	LABORATORIOS SUED, S.R.L.
E/2013-9072	04/4/13	5	EMAPROFUR (DENOMINATIVA)	FUTURO AGRICOLA S A
E/2013-19086	30/7/13	5	EQUINOLYP (DENOMINATIVA)	JOSE PORFIRIO ESTEVEZ RODRIGUEZ/ RUBEN LIZARDO VASQUEZ QUEZADA
E/2013-16574	14/6/13	5	ERLOTEC (DENOMINATIVA)	UNITED BIOTECH (P) LIMITED
E/2013-17701	14/8/13	5	ESMONAT (DENOMINATIVA)	ANGELITA YONERIS GUZMAN PERALTA
E/2013-20131	19/7/13	5	FLOMEX N (DENOMINATIVA)	PHARMACEUTICAL TECHNOLOGY, S.A.
E/2013-23284	21/8/13	5	GEOCAL (DENOMINATIVA)	GEONATURA FARMACEUTICA, S.R.L.
E/2013-12878	01/8/13	5	GLYFAGROZ (DENOMINATIVA)	CARLOS MANUEL A. SANQUINTIN BERAS
E/2013-13253	20/6/13	5	GREEN COFFEE ECOLOGIC EMMA (DENOMINATIVA)	GRUPO DE DESARROLLO RURAL DE LA SOCIEDAD ANTROPOSOFICA, INC.
E/2013-22859	15/8/13	5	GREVOTA (DENOMINATIVA)	BOEHRINGER INGELHEIM INTERNATIONAL GMBH
E/2013-22279	09/8/13	5	INTIFEM (DENOMINATIVA)	C. FEDERICO GÓMEZ, S.R.L.
E/2013-23433	22/8/13	5	ISOPURE (DENOMINATIVA)	THE ISOPURE COMPANY, LLC.
E/2013-19765	06/8/13	5	KURYHAIR (DENOMINATIVA)	JORGE LUIS GONZALEZ CASTELLANOS
E/2013-21781	06/8/13	5	KURYPROFEN (DENOMINATIVA)	JORGE LUIS GONZALEZ CASTELLANOS
E/2013-18977	02/9/13	5	LAXIDER (DENOMINATIVA)	JULIAN FERNANDEZ CORREA
E/2013-22857	15/8/13	5	LEBAURO (DENOMINATIVA)	BOEHRINGER INGELHEIM INTERNATIONAL GMBH
E/2013-17877	27/6/13	5	LILRITE (DENOMINATIVA)	ELI LILLY AND COMPANY
E/2013-23291	21/8/13	5	LUMIVIA (DENOMINATIVA)	E.I. DU PONT DE NEMOURS AND COMPANY
E/2013-20708	25/7/13	5	METRERGINA (DENOMINATIVA)	LABORATORIOS BIOL
E/2013-17696	14/8/13	5	NATAPRIL (DENOMINATIVA)	ANGELITA YONERIS GUZMAN PERALTA
E/2013-22903	19/8/13	5	NIXMOD (DENOMINATIVA)	RAMON MARIA MARTINEZ
E/2013-22858	15/8/13	5	OBORAVO (DENOMINATIVA)	BOEHRINGER INGELHEIM INTERNATIONAL GMBH
E/2013-9297	05/4/13	5	ODOMZO (DENOMINATIVA)	NOVARTIS AG
E/2013-21437	02/8/13	5	OKSANA D (DENOMINATIVA)	PHARMACEUTICAL TECHNOLOGY, S. A.
E/2013-17704	14/8/13	5	ONVERT (DENOMINATIVA)	ANGELITA YONERIS GUZMAN PERALTA
E/2013-22564	13/8/13	5	PALADIN (DENOMINATIVA)	AGAN CHEMICAL MANUFACTURERS LTD.
E/2013-11132	20/8/13	5	PERMEVAL (DENOMINATIVA)	MEDICANDO FARMACEUTICA, S.R.L.
E/2013-22770	15/8/13	5	PHYTOSILK (DENOMINATIVA)	CASTILLO LORA SOLUCIONES AGRICOLAS, SRL
E/2013-14380	24/5/13	5	PRANOSINA (DENOMINATIVA)	ROPSOHN LABORATORIOS LTDA.
E/2013-11131	19/8/13	5	PRENASAN-PLUS (DENOMINATIVA)	MEDICANDO FARMACEUTICA, S.R.L.

(210) EXPD.	(220) SOL. FECHA	(511) C.I.	(561) MARCA	(730) SOLICITANTE
E/2013-23285	21/8/13	5	PROTEINA GEONATURA (DENOMINATIVA)	GEONATURA FARMACEUTICA, S.R.L.
E/2013-22677	14/8/13	5	PYRAZON (DENOMINATIVA)	QUIMAGRO, S.R.L.
E/2013-22937	19/8/13	5	PYRILARV (DENOMINATIVA)	FARMEX, S. A.
E/2013-22861	15/8/13	5	QUANZARO (DENOMINATIVA)	BOEHRINGER INGELHEIM INTERNATIONAL GMBH
E/2013-22678	14/8/13	5	QUIMAFOL (DENOMINATIVA)	QUIMAGRO, S.R.L.
E/2013-23276	21/8/13	5	ROCA VOLCANICA (DENOMINATIVA)	GEONATURA FARMACEUTICA, S.R.L.
E/2013-23062	20/8/13	5	SACLEAR (DENOMINATIVA)	CLINIMED, S.R.L.
E/2013-22311	09/8/13	5	SECOTEX OCAS (DENOMINATIVA)	ASTELLAS PHARMA INC.
E/2013-21925	07/8/13	5	SERRATIO (DENOMINATIVA)	LABORATORIOS SUED, S.R.L.
E/2013-7279	02/5/13	5	SOLIMAN GREEN COFFEE ECOLOGIC (DENOMINATIVA)	GRUPO DE DESARROLLO RURAL DE LA SOCIEDAD ANTROPOSOFICA
E/2013-16206	15/8/13	5	SUED COLESTROL FARGESA (DENOMINATIVA)	LABORATORIOS SUED, S. R. L.
E/2013-12884	13/5/13	5	TEMERA (DENOMINATIVA)	CARLOS MANUEL A. SANQUINTIN BERAS
E/2013-20713	25/7/13	5	TIROVARINA (DENOMINATIVA)	LABORATORIOS BIOL
E/2013-16564	14/6/13	5	UNIBLASTIN (DENOMINATIVA)	UNITED BIOTECH (P) LIMITED
E/2013-23293	21/8/13	5	UNICITY BALANCE (DENOMINATIVA)	UNICITY PROPERTIES, INC.
E/2013-16580	14/6/13	5	UNIFOLIN (DENOMINATIVA)	UNITED BIOTECH (P) LIMITED
E/2013-16577	14/6/13	5	UNITINIB (DENOMINATIVA)	UNITED BIOTECH (P) LIMITED
E/2013-23128	20/8/13	5	VIANCA (DENOMINATIVA)	LABORATORIOS ALFA, S.R.L.
E/2013-22545	13/8/13	5	XMET - SR (DENOMINATIVA)	GLENMARK PHARMACEUTICALS LTD
E/2013-23990	28/8/13	7	IHI (DENOMINATIVA)	IHI CORPORATION
E/2013-22489	13/8/13	7	JUNGHEINRICH (DENOMINATIVA)	MAXIMO SILVESTRE SILVA SANTANA
E/2011-13190	25/5/11	9	ECKO UNLTD. (DENOMINATIVA)	IP HOLDINGS UNLTD. LLC
E/2012-24045	18/9/12	9	WESTWARD (DENOMINATIVA)	W.W. GRAINGER, INC.
E/2013-12540	08/5/13	10	ALLSTAR (DENOMINATIVA)	SANOFI
E/2013-22836	15/8/13	10	JUXTAFIT (DENOMINATIVA)	MEDI GMBH & CO. KG.
E/2013-22837	15/8/13	10	JUXTALITE (DENOMINATIVA)	MEDI GMBH & CO. KG.
E/2013-16842	18/6/13	10	SOFIA ANALYZER (DENOMINATIVA)	GEMA DOMINICANA GEMADOMSA SRL
E/2013-21529	02/8/13	10	TORO (DENOMINATIVA)	GINA PATRICIA ALMANZAR ABREU
E/2013-21534	02/8/13	11	HIREF (DENOMINATIVA)	HIREF S.P.A.
E/2013-23812	27/8/13	11	PLASMASTER (DENOMINATIVA)	LG ELECTRONICS INC
E/2013-18331	22/8/13	11	TODO LED SETLED (DENOMINATIVA)	TODO GAS SRL
E/2013-22485	13/8/13	12	DOUBLE COIN (DENOMINATIVA)	MAXIMO SILVESTRE SILVA SANTANA
E/2013-22298	30/8/13	12	MOES HARD BRAKE (DENOMINATIVA)	DAVID ANTONIO MOSQUEA ESPINAL
E/2013-6539	06/3/13	12	Q40 (DENOMINATIVA)	NISSAN NORTH AMERICA, INC.
E/2013-6540	06/3/13	12	Q50 (DENOMINATIVA)	NISSAN NORTH AMERICA, INC.
E/2013-6541	06/3/13	12	QX30 (DENOMINATIVA)	NISSAN NORTH AMERICA, INC.
E/2013-6542	06/3/13	12	QX40 (DENOMINATIVA)	NISSAN NORTH AMERICA, INC.
E/2013-6543	06/3/13	12	QX50 (DENOMINATIVA)	NISSAN NORTH AMERICA, INC.
E/2013-22334	09/8/13	12	RC200T (DENOMINATIVA)	TOYOTA JIDOSHA KABUSHIKI KAISHA (TAMBIÉN HACIENDO NEGOCIOS COMO TOYOTA MOTOR CORPORATION)
E/2013-22486	13/8/13	12	SOLIDEAL CAMOPLAST (DENOMINATIVA)	MAXIMO SILVESTRE SILVA SANTANA
E/2012-20207	09/8/12	14	ANN TAYLOR (DENOMINATIVA)	HOLZER Y CIA, S.A. DE C.V.
E/2013-22136	08/8/13	14	FOREVER 21 (DENOMINATIVA)	FOREVER 21, INC.
E/2013-20861	26/7/13	16	COCINANDO SIN ITBIS (DENOMINATIVA)	LEANDRO ALBERTO DIAZ FELIX
E/2013-23003	19/8/13	16	FANATICO (DENOMINATIVA)	RAUL ERNESTO MIRANDA CRUZ
E/2013-18913	09/7/13	16	H HERRERA LEGALES (DENOMINATIVA)	HIPOLITO SALVADOR HERRERA VASSALLO
E/2013-22137	08/8/13	18	FOREVER 21 (DENOMINATIVA)	FOREVER 21, INC.
E/2013-21427	02/8/13	19	CEMENTOS ROMANA (DENOMINATIVA)	CEMENTOS ANDINO DOMINICANOS S A
E/2013-18756	08/7/13	25	CALZADOS TODO TERRENO (DENOMINATIVA)	RAFAEL FERNANDEZ MONCION
E/2013-20027	18/7/13	25	MARSOTTO (DENOMINATIVA)	GENTE S R L
E/2013-23325	22/8/13	25	NESTOR (DENOMINATIVA)	NICIDIA MIOSOTIS CASADO ESPINAL
E/2013-22576	13/8/13	29	AUBOCASSA (DENOMINATIVA)	AGRICOLA AUBOCASSER, S.L.
E/2013-20037	18/7/13	29	CARIMANGO (DENOMINATIVA)	CARIFRUTAS, S. R. L.
E/2013-20902	29/7/13	29	EL ALCALDE (DENOMINATIVA)	AMKALMAK DOMINICANA SRL
E/2013-24005	28/8/13	29	ESTAMPA REAL (DENOMINATIVA)	PEDRO ANTONIO RIVERA TORRES
E/2013-24006	28/8/13	29	MONTERIA (DENOMINATIVA)	PEDRO ANTONIO RIVERA TORRES
E/2013-14577	27/5/13	30	MILO NUTRILoad (DENOMINATIVA)	SOCIETE DES PRODUITS NESTLE, S.A.
E/2013-24052	29/8/13	30	PANCHITO (DENOMINATIVA)	PANCHITO, S.R.L.
E/2013-23286	21/8/13	30	PIMPINELA LIPIA (DENOMINATIVA)	GEONATURA FARMACEUTICA, S.R.L.
E/2012-20935	17/8/12	30	POPETAS (DENOMINATIVA)	QUALA INC.
E/2013-23520	23/8/13	30	PRODUCTOS A.G. (DENOMINATIVA)	ANDRES GUILLEN ALVAREZ
E/2013-23275	21/8/13	30	VTM RELAX (DENOMINATIVA)	GEONATURA FARMACEUTICA, S.R.L.
E/2013-23552	23/8/13	30	XXL CRUNCHWRAP (DENOMINATIVA)	TACO BELL CORP.
E/2013-23070	20/8/13	31	SEMILLA DE MAIZ HIBRIDA DIANA (DENOMINATIVA)	3 MILLENNIUM GENETICS CORP
E/2013-20608	24/7/13	31	TAN NUTRITIVO, TAN DELICIOSO, TAN BENEFUL (LEMA COMERCIAL)	SOCIÉTÉ DES PRODUITS NESTLÉ S.A.
E/2013-23265	21/8/13	32	AGUA L & G (DENOMINATIVA)	CARMEN FRANCISCA GUABA HERNANDEZ
E/2012-20216	09/8/12	32	DISEÑO DE BOTELLA (TRIDIMENSIONAL)	QUALA, INC.
E/2013-22578	13/8/13	33	CIRSION (DENOMINATIVA)	BODEGAS RODA, S.A.
E/2013-22031	07/8/13	33	LIVE TRUE (DENOMINATIVA)	BACARDI & COMPANY LIMITED

VIENE DE LA PÁGINA ANTERIOR

(210) EXPD.	(220) SOL. FECHA	(511) C.I.	(561) MARCA	(730) SOLICITANTE
E/2013-19234	02/8/13	33	PALO REAL (DENOMINATIVA)	FACUNDO MUÑOZ JIMENEZ
E/2013-23431	22/8/13	34	FAST FORWARD (DENOMINATIVA)	PHILIP MORRIS PRODUCT S.A.
E/2013-17994	28/6/13	34	GREEN SMOKE IT'S ELECTRIC (DENOMINATIVA)	GREEN SMOKE, INC.
E/2013-10879	19/4/13	34	OPEN TO THE FUTURE (DENOMINATIVA)	AKTSIONERNO DROUJESTVO BULGARTABAC HOLDING
E/2011-13529	08/12/11	34	YABISI CIGAR (DENOMINATIVA)	YORKYS RAITEL MALDONADO SANCHEZ
E/2013-23658	26/8/13	36	MAPFRE BHD ASISTENCIA FINAL (DENOMINATIVA)	MAPFRE BHD COMPAÑIA DE SEGUROS S. A.
E/2013-23657	26/8/13	36	MAPFRE BHD ASISTENCIA FUNERARIA (DENOMINATIVA)	MAPFRE BHD COMPAÑIA DE SEGUROS S. A.
E/2013-21488	02/8/13	36	MAPFRE BHD USALUD (DENOMINATIVA)	MAPFRE BHD COMPANIA DE SEGUROS, S. A.
E/2013-22087	08/8/13	36	MASTER-ARS HUMANO (DENOMINATIVA)	ADMINISTRADORA DE RIESGOS DE SALUD HUMANO, S.A.
E/2013-23942	28/8/13	37	CONSTRUCCIONES Y SERVICIOS CALIFICADOS CONSSERCA (DENOMINATIVA)	ANTONIO ABREU, PEDRO HECTOR HOLGUIN RAMIREZ
E/2013-21440	02/8/13	38	AMANECER CIBAÑO CCT (DENOMINATIVA)	MARTIN JOSE PEREZ
E/2013-21442	02/8/13	38	EL ESTE AL DIA EED (DENOMINATIVA)	MARTIN JOSE PEREZ
E/2013-21443	02/8/13	38	HABLA EL SUR HES (DENOMINATIVA)	MARTIN JOSE PEREZ
E/2013-13787	31/7/13	38	PIDO LA PALABRA DESDE EL PUEBLO DE LA REPUBLICA DOMINICANA (DENOMINATIVA)	MANUEL DOMINGUEZ MORENO
E/2013-13788	31/7/13	38	SANTO DOMINGO CON EL PUEBLO SEGUNDO A SEGUNDO (DENOMINATIVA)	MANUEL DOMINGUEZ MORENO
E/2013-13786	31/7/13	38	SANTO DOMINGO EN DIRECTO CON CAMBIO16 (DENOMINATIVA)	MANUEL DOMINGUEZ MORENO
E/2013-16626	17/6/13	38	SISTEC (DENOMINATIVA)	MARCIAL PICHARDO
E/2013-23238	21/8/13	41	CINE DE MAL HUMOR (DENOMINATIVA)	CARLOS MANUEL HAZOURY BAIGES
E/2013-24086	29/8/13	41	CODIGO ECOLOGICO (DENOMINATIVA)	JOSE FRANCISCO MARTINEZ RODRIGUEZ
E/2013-18475	24/7/13	41	CUMBRE MUNDIAL DE MARKETING POLITICO MUNICIPAL, CUMMPOMU (DENOMINATIVA)	RANUR SRL / ESTRATEGIA TECNOLOGÍAS DE INFORMACIÓN COMUNICACIÓN POLÍTICA S. R. L.
E/2013-22921	19/8/13	41	ENERGIA TV (DENOMINATIVA)	RAFAEL GUERRERO GRULLON
E/2013-22552	06/9/13	41	ENFOQUE SOCIAL CON HIPOLITO Y NATIVIDAD (DENOMINATIVA)	NATIVIDAD VARGAS
E/2013-24085	29/8/13	41	LA ACERA DE ENFRENTA (DENOMINATIVA)	JOSE FRANCISCO MARTINEZ RODRIGUEZ
E/2013-22336	09/8/13	41	NANA EL DOCUMENTAL (DENOMINATIVA)	TATIANA FERNANDEZ GEARA
E/2012-28220	30/10/12	41	PRIMERO DE ENERO: LA PELICULA (DENOMINATIVA)	INVESTCODE, S.R.L.
E/2013-14795	29/5/13	41	PUNTA CANA, BURGER FEST (DENOMINATIVA)	LUIS BERMEJO MEJIA
E/2013-14792	29/5/13	41	SANTIAGO, BURGER FEST (DENOMINATIVA)	LUIS BERMEJO MEJIA
E/2013-22176	08/8/13	41	TOUR GALACTICO (DENOMINATIVA)	GUSTAVO RAFAEL PACHECO VALENCIA
E/2013-12258	27/5/13	41	ULTIMAS NOTICIAS DOMINICANAS NLB (DENOMINATIVA)	GRUPO EMPRESARIAL BM, S.R.L.
E/2013-21564	02/8/13	41	VOZ SOCIAL EN FAMILIA (DENOMINATIVA)	AGAPITO DE LA CRUZ, MIREULIS STEFFANIE FAMILIA MERAN, JOSE MIGUEL UBIERA
E/2013-22963	19/8/13	43	HYATT ZIVA (DENOMINATIVA)	HYATT CORPORATION
E/2013-21334	01/8/13	43	MAK MEMBER (DENOMINATIVA)	MARKUS WISCHENBART
E/2013-23292	21/8/13	44	LUMIGEN (DENOMINATIVA)	E.I. DU PONT DE NEMOURS AND COMPANY
E/2013-11711	30/4/13	44	TRIADA (DENOMINATIVA)	COSMOAGRO, S. R. L.
E/2013-18912	09/7/13	45	H HERRERA LEGALES (DENOMINATIVA)	HIPOLITO SALVADOR HERRERA VASSALLO
E/2013-22950	19/8/13	1 3 5	SYNALAR (DENOMINATIVA)	NOVA CALIXA S.A.R.L.
E/2013-18856	08/7/13	1 4	OLEBLITZ (DENOMINATIVA)	PETROLIAM NASIONAL BERHAD (PETRONAS)
E/2013-22329	09/8/13	1 4	WARCO (DENOMINATIVA)	API INTERNATIONAL INC.
E/2013-19047	09/7/13	14 35	SILVERINA (DENOMINATIVA)	KATHERINE MENA FRANCO
E/2013-16951	19/6/13	16 38	BOTON TURBO TRICOM (DENOMINATIVA)	TRICOM, S. A.
E/2013-16952	19/6/13	16 38	TRICOMAPP (DENOMINATIVA)	TRICOM, S. A.
E/2013-16950	19/6/13	16 38	TRIPLE PLAY PLUS TRICOM (DENOMINATIVA)	TRICOM, S. A.
E/2013-16949	19/6/13	16 38	TURBO BUTTON TRICOM (DENOMINATIVA)	TRICOM, S. A.
E/2013-23197	21/8/13	16 42	DLV DOMINCAN LUXURY (DENOMINATIVA)	MIGUEL ANTONIO PEÑA DE LOS SANTOS
E/2013-13280	29/7/13	29 30	PAELLA CAMPESINA (DENOMINATIVA)	HEINZ SIEGFRIED VIELUF CABRERA
E/2013-23996	28/8/13	29 32	COMO DIOS LAS TRAJO AL MUNDO (LEMA COMERCIAL)	PASTEURIZADORA RICA S A
E/2013-20135	19/7/13	3 16	ULTRASORB (DENOMINATIVA)	PRODUCTOS FAMILIA, S.A.
E/2013-16655	17/6/13	30 32	COSECHAS- RS (DENOMINATIVA)	LEONIDAS RAFAEL PEÑA TEJEDA
E/2013-20032	18/7/13	35 39	BARCELO BAVARO SINGLES WEEK (DENOMINATIVA)	BARCELO CORPORACION EMPRESARIAL, S.A.
E/2013-22331	09/8/13	38 41	BOING (DENOMINATIVA)	THE CARTOON NETWORK, INC.
E/2013-22840	15/8/13	5 10	CIRCAID (DENOMINATIVA)	MEDI GMBH & CO. KG.
E/2013-22839	15/8/13	5 10	JUXTA (DENOMINATIVA)	MEDI GMBH & CO. KG.
E/2013-22838	15/8/13	5 10	JUXTACURES (DENOMINATIVA)	MEDI GMBH & CO. KG.
E/2012-10662	03/5/12	9 36	TIGO (DENOMINATIVA)	MILICOM INTERNATIONAL
		38 41		CELLULAR S.A.

CAMBIO DE TITULAR

NOMBRES COMERCIALES

(111) # REG.	(561) NOMBRE COMERCIAL	(510) ACTIVIDAD	(732) TITULAR
28206	ADVANTAGE RENT A CAR	ALQUILER DE VEHICULOS	ADVANTAGE GLOBAL GROUP, SRL
27022	AGUA DE LA FUENTE, S.A.	PRODUCCION DE BEBIDAS	AGUA DE LA FUENTE, SRL
541	ALAMBRES DOMINICANOS	FABRICACION DE ALAMBRES Y CABLES ELECTRICOS	ALAMBRES DOMINICANOS, S.R.L.
304697	ALMACENES NOVEDADES	COMERCIALIZACION DE ARTICULOS AL POR MAYOR Y DETALLE COMO MOBILIARIO (MUEBLES PARA EL HOGAR Y OFICINAS EN TODO TIPO DE MADERA, HIERRO O MATERIAL SIMILAR), ASI COMO ACCESORIOS, ELECTRODOMESTICOS, ARTICULOS DE LIMPIEZA, ENTRE OTROS.	ANGELINA BIVIANA RIVEIRO
302677	ALMACENES RECREO	COMERCIALIZACION DE ARTICULOS AL POR MAYOR Y DETALLE COMO MOBILIARIOS, ELECTRODOMESTICOS, ARTICULOS DE LIMPIEZA, ENTRE OTROS.	ANGELINA BIVIANA RIVEIRO DISLA
101953	BENJAMIN MUEBLES	LICITO COMERCIO	MUEBLE DEL ESTE, S.A.
207715	CA D ORO DOMINICANA	FABRICACION, PROCESAMIENTO Y MANUFACTURA DE COMPONENTES Y MATERIA PRIMA PARA LA FABRICACION DE JOYAS EN GENERAL	ELSA ZILIO / MARIA RIZZATO
160999	CARIBBEAN CARGO FORWARDING	SERVICIOS DE CARGA MECANICA	FRANK HAZIM RODRIGUEZ
245674	CENTRO EDUCATIVO JESUS	LABOR EDUCATIVAS AMOR Y PAZ	LUIS ALFREDO VERAS DE LA CRUZ
313667	COMUNIDAD CRISTIANA HOSANNA	PREDICACION DEL EVANGELIO, A LA ENSEÑANZA, A LA CONSEJERIA MATRIMONIAL, A LOS JOVENES, NIÑOS Y ADULTOS, SIN FINES DE LUCRO, ETC.	RAFAEL CARATTINI, JR. Y MARIA EUTAQUIA CARATTINI
364736	DINAMICA ENTERTAINMENT MB	REPRESENTACION ARTISTICA, ORGANIZACIÓN DE EVENTOS Y CONSULTORIA ARTISTICA HOTELERA	MATILDE SALAZAR BAYONA / MARIA DE LOS ANGELES GUERVOS MACIAS
280832	DYNAMICS SOLUTIONS DS	SERVICIOS DE COMERCIALIZACION, FABRICACION, ALMACENAMIENTO, CONSIGNACION, REPRESENTACION, ELABORACION, EMPAQUE.	DYNAMICS SOLUTIONS (DS), S.R.L.
112244	FARMACENTRO LEYDA	LICITO COMERCIO	VICTOR ALBERTO MARTINEZ
112268	FARMACIA ALAYLA	VENTA DE MEDICAMENTOS	RAFAEL SANTIAGO THEN
95343	FARMACIA ISABELLA	VENTA DE MEDICAMENTOS	SIMON BOLIVAR MEJIA BUTTEN
165905	FARMACIA MARIA CRISTINA	VENTA Y DISTRIBUCION DE MEDICAMENTOS NACIONALES E IMPORTADOS, PERFUMERIA, COSMETICOS.	JOSE MANUEL FAMILIA
267574	FARMACIA MYB	VENTA DE MEDICAMENTOS	MARIA REMEDIO DIAZ BELTRE
111125	FARMACIA NEYDIN	VENTA DE MEDICAMENTOS	NATIVIDAD RAMIREZ MONTERO
276932	GOTODR	CONSULTORIA, ASESORIA LEGAL, REALIZAR GESTIONES DE NEGOCIOS	JULIO CESAR RAMIREZ SEGURA
336898	GUARDIANES STRONG. GS	SERVICIOS DE SEGURIDAD EN TODAS LAS MODALIDADES Y TRANSPORTE DE VALORES	GARY ALEXANDER BAEZ CASTAÑOS
307815	GURABO RENT CAR	VENTA DE VEHICULOS	ELVIN NARCISO RODRIGUEZ POLANCO
364111	IMPRESS CREATIVE GROUP DOMINICANA ICGD	IMPRESIONES DIGITALES Y OFFSET; CON VALLAS, ROTULACIONES EN GENERAL, ELABORACIONES DE LETREROS Y MONTAJE DE EVENTOS.	IMPRESS CREATIVE GROUP DOMINICANA ICGD, S.R.L.
273597	JOWEE'S	VENTA DE COMIDA Y BEBIDA	JOWEE'S S.R.L.
361916	KAMAJANES NOCTURNOS FILMS	PRODUCIR MATERIALES AUDIVISUALES, PELICULAS, CORTOS, VIDEOS, COMERCIALES RELACIONES PUBLICAS	FRANCISCO ANTONIO ROSARIO
246216	KATANKA TROPICAL	HOTEL, HOSPEDAJE, BAR RESTAURANT Y DISCOTECA	EUGENIA MARIA CUEVAS MATOS
328571	LINIERA AGROINDUSTRIAL L.A.	PROCESAR E INDUSTRIALIZAR PRODUCTOS DEL AGRO	LINIERA AGROINDUSTRIAL LA, S.R.L.
300983	OCONNELL INVESTMENT	COMPRA Y VENTA DE BIENES INMUEBLES EN TODO EL TERRITORIO NACIONAL	OCONNELL INVESTMENT, S.R.L.
363630	PROMOS DOMINICANA	COMERCIALIZACION, COMPRA, VENTA, IMPORTACION, EXPORTACION Y DISTRIBUCION DE PRODUCTOS COMESTIBLES EN GENERAL Y DE CONSUMO MASIVO	MARCO ANTONIO PIMENTEL CORDERO.
18794	ROJAS SERVICIOS INDUSTRIALES	IMPORTACION DE TODA CLASE DE REPUESTOS	JARABA IMPORT, S.A.
249162	ROSEICA (ROTULO)	ROTULO	JARABA IMPORT, S.A.
207168	SARA-LIS	FARMACIA	MAYRA CELENIA MEJIA SANTOS
90744	SUPER FARMACIA CORAZON	VENTA DE PRODUCTOS FARMACEUTICOS DE JESUS	CESAR NICOLAS CASTILLO FELIPE
298182	TODO/PARTNER.COM	IMPORTACION Y VENTA DE REPUESTOS DE AUTOMOVILES	JOSE MIGUEL SOMAVILLA GOMEZ
103840	TRANSPORTE TURISTICO LEAL	LICITO COMERCIO	DAVID ANTONIO SANCHEZ RODRIGUEZ
309592	TRIKKE DOMINICANA	COMERCIALIZACION Y VENTA DE EQUIPO DE DEPORTE/ TRANSPORTE DEPORTIVOS	TRANSACCIONES LEKKI, S.R.L.
342500	TRYADDCOM	COMERCIALIZACION DE PRODUCTOS VETERINARIOS	TRYADD, S.A. DE C.V.
287419	UN MUNDO DE ACERO INOXIDABLE A SU DISPOSICION (LEMA COMERCIAL)	ESTE LEMA ESTA ASOCIADO AL NOMBRE COMERCIAL "ROJAS SERVICIOS INDUSTRIALES" NUMERO REGISTRO 18794.	JARABA IMPORT, S.A.
203905	VALERY PLATA Y MAS	VENTA DE ARTICULOS DE JOYERIA, VENTA DE PERFUMES, RELOJES Y ACCESORIOS EN GENERAL	CARLOS MANUEL VARGAS DE LEON

**CAMBIO DE TITULAR
MARCAS DE FABRICA**

(111) # REG.	(511) CL. INT	(561) MARCA DE FABRICA	(732) TITULAR
137519	1	CEMENTO XL497	PEGAUCHO S.A.S.
176854	1	DICARZOL	GOWAN COMERCIO INTERNACIONAL E SERVIÇOS, LDA
171121	1	LAVA	DYSTAR COLOURS DISTRIBUTION GMBH
139062	2	AEROCOLOR (MIXTA)	CACHARRERIA MUNDIAL S.A.S
80652	2	DYSTAR	DYSTAR COLOURS DISTRIBUTION GMBH
11876	2	LEVAFIX	DYSTAR COLOURS DISTRIBUTION GMBH
17848	2	REMAZOL	DYSTAR COLOURS DISTRIBUTION GMBH
137707	3	ARBOL (DISEÑO)	TBL LICENSING LLC
137988	3	TIMBERLAND (EN LETRAS CARACTERISTICAS)	TBL LICENSING LLC
141887	5	ACOMPLIA	SANOFI
151012	5	ACOMPLIA (MIXTA)	SANOFI
158481	5	DISEÑO CARACTERISTICO DE ACOMPLIA A COLOR	SANOFI
150533	5	DISEÑO EN FORMA DE CORAZON (FIGURATIVA)	SANOFI
27965	5	MICRHOGAM	KEDRION MELVILLE INC.
9889	5	PROCION	DYSTAR COLOURS DISTRIBUTION GMBH
15385	5	RHOGAM	KEDRION MELVILLE INC.
97685	5	TILKER	SANOFI
23880	5	WOMGEL	SANOFI
131674	8	DREBO (MIXTA)	GEDORE WERKZEUGFABRIK GMBH & CO. KG
131676	8	GEDORE (MIXTA)	GEDORE WERKZEUGFABRIK GMBH & CO. KG
131678	8	ROBUST	GEDORE WERKZEUGFABRIK GMBH & CO. KG
103817	9	ARBOL (DISEÑO)	TBL LICENSING LLC
200865	9	LIGHTNING	APPLE INC.
107616	9	MOUNTAIN ATHLETICS	TBL LICENSING LLC
103818	9	TIMBERLAND	TBL LICENSING LLC
132347	11	MELITTA Y DISEÑO	MELITTA EUROPA GMBH & CO. KG
17400	12	D (ETIQUETA)	DUNLOP INTERNATIONAL LIMITED
188331	12	DUNLOP	DUNLOP INTERNATIONAL LIMITED
1764	12	DUNLOP	DUNLOP INTERNATIONAL LIMITED
137706	14	ARBOL (DISEÑO)	TBL LICENSING LLC
107433	14	MOUNTAIN ATHLETICS	TBL LICENSING LLC
107493	14	MOUNTAIN ATHLETICS	TBL LICENSING LLC
137987	14	TIMBERLAND (EN LETRAS CARACTERISTICAS)	TBL LICENSING LLC
166771	16	DONDE? MAGAZINE	EDITORIA BAVARO, S.R.L.
137405	16	GARRIGUES	J&A GARRIGUES, S.L.P.
135694	16	HOSTELLING INTERNATIONAL DENTRO DE UN CIRCULO (MIXTA)	HOSTELLING INTERNATIONAL
135694	16	HOSTELLING INTERNATIONAL DENTRO DE UN CIRCULO (MIXTA)	INTERNATIONAL YOUTH HOSTEL FEDERATION
135538	16	HOSTELLING INTERNATIONAL (MIXTA)	HOSTELLING INTERNATIONAL
135538	16	HOSTELLING INTERNATIONAL (MIXTA)	INTERNATIONAL YOUTH HOSTEL FEDERATION
131920	16	MELITTA Y DISEÑO	MELITTA EUROPA GMBH & CO. KG
45576	18	ARBOL (DISEÑO)	TBL LICENSING LLC
45578	18	TIMBERLAND	TBL LICENSING LLC
135075	25	ANVIL	GILDAN ACTIVEWEAR S.R.L.
45575	25	ARBOL (DISEÑO)	TBL LICENSING LLC
45570	25	ARBOL (DISEÑO)	TBL LICENSING LLC
35886	25	KELME (DISEÑO)	NEW MILLENNIUM SPORTS, S.L.U.
107484	25	MOUNTAIN ATHLETICS	TBL LICENSING LLC
160900	25	PRO	TBL LICENSING LLC
60293	25	TIMBERLAND	TBL LICENSING LLC
45571	25	TIMBERLAND	TBL LICENSING LLC
160336	25	TIMBERLAND PRO	TBL LICENSING LLC
156863	29	LA CAMPESINA (MIXTA)	LABORATORIO DIAZ ALMONTE (LADIAL)
76085	29	MIAU Y SU LOGO	COMPRE Y COMPARE, S.A.
134202	30	ANIMALITOS CUETARA	ANDERMAN TRADING, INC.
73097	30	CAFÉ SERRANO	LINIERA AGROINDUSTRIAL LA, S.R.L.
91163	30	CAMPECHANA	ANDERMAN TRADING, INC.
91167	30	CHOCO CREM	ANDERMAN TRADING, INC.
91157	30	CHOCOBON	ANDERMAN TRADING, INC.
91156	30	FRESA CREM	ANDERMAN TRADING, INC.
98728	30	HOME PRIDE	FLOWERS BAKERIES BRANDS, LLC.
91164	30	LEMON CREM	ANDERMAN TRADING, INC.
91166	30	MANZANA CREM	ANDERMAN TRADING, INC.
91160	30	MARIA FIBRA	ANDERMAN TRADING, INC.
136030	30	MAURI	AB MAURI TECHNOLOGY PTY LIMITED
132010	30	MELITTA Y DISEÑO	MELITTA EUROPA GMBH & CO. KG
91165	30	NARANAJA CREM	ANDERMAN TRADING, INC.
91155	30	PATIS	ANDERMAN TRADING, INC.
91162	30	RICANELA	ANDERMAN TRADING, INC.
204227	30	RICOMPLETO	QUALA, INC.
91158	30	SODA INTEGRAL	ANDERMAN TRADING, INC.
91159	30	SODA REDONDITA	ANDERMAN TRADING, INC.
205733	30	SPONCH	GRUPO BIMBO, S.A.B.DE C.V.
134326	30	TOSTA RICA	ANDERMAN TRADING, INC.
91161	30	UVA CREM	ANDERMAN TRADING, INC.
55238	30	WONDER	FLOWERS BAKERIES BRANDS, LLC.

(111) # REG.	(511) CL. INT	(561) MARCA DE FABRICA	(732) TITULAR
110034	30	WONDER DISEÑO	FLOWERS BAKERIES BRANDS, LLC.
138267	31	CLAUSE	CLAUSE
204599	32	SAMAYA	ARIDIO POPOTEUR GONZALES Y JUAN EVANGELISTA TINEO
145029	34	"CARIBBEAN BLENDS"	LA AURORA S.A.
79004	34	CABAÑAS	CUBAN SIGAR BRANDS, B.V.
79325	34	CABAÑAS	CUBAN SIGAR BRANDS, B.V.
148811	34	CASA MONTECRISTO (MIXTA)	CUBAN CIGAR BRANDS, B.V.
148671	34	CLASSIC COLLECTION (MIXTA)	CUBAN CIGAR BRANDS, B.V.
79315	34	DO MARCOS	CUBAN SIGAR BRANDS, B.V.
158908	34	DON CRISTOBAL	CUBAN CIGAR BRANDS, B.V.
78999	34	DON MIGUEL	CUBAN SIGAR BRANDS, B.V.
79313	34	DON TEO	CUBAN SIGAR BRANDS, B.V.
78618	34	DON TEO	CUBAN SIGAR BRANDS, B.V.
79003	34	DON TEO	CUBAN SIGAR BRANDS, B.V.
79324	34	H. UPMANN	CUBAN SIGAR BRANDS, B.V.
31349	34	H. UPMANN	CUBAN CIGAR BRANDS, B.V.
79310	34	HENRY CLAY	CUBAN SIGAR BRANDS, B.V.
79000	34	LA INSULAR	CUBAN SIGAR BRANDS, B.V.
79320	34	LA INSULAR	CUBAN SIGAR BRANDS, B.V.
79316	34	LARRAÑAGA	CUBAN SIGAR BRANDS, B.V.
78994	34	LARRAÑAGA	CUBAN CIGAR BRANDS, B.V.
58371	34	MONTECRISTO	CUBAN SIGAR BRANDS, B.V.
31348	34	MONTECRISTO	CUBAN SIGAR BRANDS, B.V.
58251	34	MONTECRISTO	CUBAN CIGAR BRANDS, B.V.
58257	34	MONTECRISTO	CUBAN CIGAR BRANDS, B.V.
148939	34	MONTECRISTO CLASSIC COLLECTION (MIXTA)	CUBAN CIGAR BRANDS, B.V.
79319	34	MONTECRISTO	CUBAN SIGAR BRANDS, B.V.
42793	34	POR LARRAÑAGA	CUBAN CIGAR BRANDS, B.V.
79311	34	ROYAL JAMAICA	CUBAN SIGAR BRANDS, B.V.
79318	34	SANTA INES	CUBAN SIGAR BRANDS, B.V.
78992	34	TRESADO	CUBAN SIGAR BRANDS, B.V.
79322	34	TRESADO	CUBAN SIGAR BRANDS, B.V.
137400	35	GARRIGUES	J&A GARRIGUES, S.L.P.
137417	36	ALIANZA GARRIGUES	J&A GARRIGUES, S.L.P.
137416	36	GARRIGUES	J&A GARRIGUES, S.L.P.
162528	36	PLAYA HOTELS & RESORT	PLAYA MANAGEMENT USA LLC
136975	42	AB@NKS (MIXTA)	ARANGO SOFTWARE, S.A.
138216	42	ALIANZA GARRIGUES	J&A GARRIGUES, S.L.P.
137835	42	GARRIGUES	J&A GARRIGUES, S.L.P.
135619	43	HOSTELLING INTERNATIONAL DENTRO DE UN CIRCULO (MIXTA)	HOSTELLING INTERNATIONAL
135619	43	HOSTELLING INTERNATIONAL DENTRO DE UN CIRCULO (MIXTA)	INTERNATIONAL YOUTH HOSTEL FEDERATION
135618	43	HOSTELLING INTERNATIONAL (MIXTA)	HOSTELLING INTERNATIONAL
135618	43	HOSTELLING INTERNATIONAL (MIXTA)	INTERNATIONAL YOUTH HOSTEL FEDERATION
169446	43	ZAMBRA	INVERSIONES LUCENA, S.R.L.
86527	1, 5	DYSTAR	DYSTAR COLOURS DISTRIBUTION GMBH
132371	11, 21	MELITTA Y DISEÑO	MELITTA EUROPA GMBH & CO. KG
33664	16, 21	MELITTA	MELITTA EUROPA GMBH & CO. KG
107482	16, 25, 26	MOUNTAIN ATHLETICS	TBL LICENSING LLC
182436	16, 36, 38	TU NUMERO	SURA INVESTMENT MANAGEMENT MEXICO, S.A. DE C.V. SOCIEDAD OPERADORA DE SOCIEDADES DE INVERSION
108911	3, 21	MONTECRISTO	CUBAN SIGAR BRANDS, B.V.
189113	35, 36, 41, 43, 44, 45	DISEÑO DE CHIVO Y MARIPOSA	INVERSIONES MONTECRISTI, S.A.
189115	35, 36, 41, 43, 44, 45	EL MORRO MONTECRISTI	INVERSIONES MONTECRISTI, S.A.
189116	35, 36, 41, 43, 44, 45	EL MORRO MONTECRISTI	INVERSIONES MONTECRISTI, S.A.
107635	6, 16, 18	MOUNTAIN ATHLETICS	TBL LICENSING LLC
157296	7,11,37,39	FG WILSON (DENOMINATIVA)	CATERPILAR (NI) LIMITED
157402	7,11,37,39	FG WILSON (MIXTA)	CATERPILAR (NI) LIMITED

**CAMBIO DE DIRECCION
NOMBRES COMERCIALES**

(111) # REG.	(561) NOMBRE COMERCIAL	(732) TITULAR	(732) NUEVA DIRECCION
74540	LAMA JORGE & COMERCIAL	LAMA JORGE & COMERCIAL	C/Pablo Cassals No. 31 Suite 103, Ens. Serralles, Sto.Dgo, D.N.

FUSION

MARCAS DE FABRICA

(111) # REG.	(511) CL. INT.	(561) MARCA	(732) NUEVO TITULAR
30012	5	XYLESTESIN	3M DEUTSCHLAND GMBH
163617	9	E-MON D-MON	HONEYWELL INTERNATIONAL INC.
35886	25	KELME (DISEÑO)	INDUSTRIAS DE CALZADO Y PRENDAS DEPORTIVAS, S.L.
12620	29	CARBONEL	DEOLEO SA
205733	30	SPONCH	GRUPO BIMBO, S.A. DE C. V.

RENOVACIONES

NOMBRES COMERCIALES

(111) # REG.	(561) NOMBRE COMERCIAL	(510) ACTIVIDAD	(732) TITULAR
160762	AGUA BOCA CHICA	VENTA Y DISTRIBUCION DE AGUA PURIFICADA	RUBEN DARIO MEDRANO
151395	AGUA CRYSTAL	DISTRIBUCION Y VENTA DE AGUA	MONICA MARIA ARMENTEROS MARTINEZ
166409	BPD BANK Y SU NUEVO LOGO	CORRETAJE DE SEGUROS EN GENERAL, CORRETAJE INMOBILIARIO Y ASESORIA FINANCIERA, IMPORTACION, EXPORTACION Y DISTRIBUCION DE ACCESORIOS PARA REDES DE COMPUTADORAS Y EQUIPOS DE COMUNICACION	BANCO POPULAR DOMINICANO C. POR A.
160999	CARIBBEAN CARGO FORWARDING	SERVICIOS DE CARGA MECANICA	FRANK HAZIM RODRIGUEZ
162199	CENTRO EDUCATIVO HOGAR FELIZ GARRIDO	CENTRO EDUCATIVO	NILDA IRIS DE LA ROSA CORPORAN / ELBA GARRIDO CORPORAN
170961	CERGO CONSULTING GROUP	OFERTA DE MULTIPLES SERVICIOS DE CONSULTORIA, IMPLEMENTACION DE PROYECTOS Y ASESORIAS	ROBERTO DE JESUS CERDA TORRES
50254	CERVEZA NACIONAL DOMINICANA, CXA. Y LOGO	LOGO	CERVECERIA NACIONAL DOMINICANA, C. POR A. Y LOGO
8203	CLINICA COROMINAS, CXA.	CREACION, ADQUISICION Y ADMINISTRACION DE CENTROS MEDICOS, DESTINADOS A LA PRACTICA DE LA MEDICINA EN SUS DIVERSOS CAMPOS	CLINICA COROMINAS, C. POR A.
48890	COLOQUIO, S.A.	PROGRAMA DE RADIO Y TELEVISION	COLOQUIO, S.A.
162021	CONSORCIO DE BANCAS DE LOTERIA LA SOLUCION	JUEGO DE NUMEROS DE LA LOTERIA NACIONAL	DOMINGO EUSEBIO DE LEON MASCARO
165052	COSMELETRIC	COMPRA, VENTA, REPARACION DE EQUIPOS ELECTRICOS EN GENERAL	NELSON ANTONIO COSME COSME
166679	FARMACIA DOÑA MILADYS	VENTA DE MEDICAMENTO Y TODO LO CONCERNIENTE A ESE NEGOCIO	MILADYS ESTHELA REYES GOMEZ
165975	FARMACIA LIBERTAD MENA	VENTA DE PRODUCTOS FARMACEUTICOS	HECTOR RAFAEL MENA MOYA
166284	GAIA TROPICAL, PLANTAS MEDICINALES Y AROMATICAS	INVESTIGACION Y COMERCIALIZACION DE PLANTE MEDICINALES Y AROMATICAS	VIRGINIA MARIA GREGORIA NUÑEZ ALMANZAR / BELICE CAROLINA LEREBOURS
161738	IFAST SECURITY INTEGRATION	IMPORTACION, VENTA, INSTALACION Y DISEÑO DE COMPUTACION Y REDES DE COMUNICACIONES	JOSE MIGUEL ABREU LEONARDO
165487	INDUSTRIAS SAN MIGUEL DEL CARIBE	FABRICACION DE BEBIDAS GASEOSAS, AGUAS, ENERGIZANTES, JUGOS Y CUALQUIER TIPO DE BEBIDAS NO ALCOHOLICAS	JORGE ROLANDO AÑAÑOS YERI
164144	INVERSIONES SIRACUSA, S.A.	COMPRA Y VENTA DE BIENES Y DERECHOS MOBILIARIOS E INMOBILIARIOS	INVERSIONES SIRACUSA, S.A.
48533	JAT SUPLIDORES, S.A.	COMPRA Y VENTA DE PIEZAS, REPUESTOS Y ACCESORIOS EN EL AREA DE LA EMPRESAS FABRICANTES DE BEBIDAS	JAT SUPLIDORES, S.A.
166104	JUAN DE JESUS HERMANOS	VENTA, IMPORTACION Y DISTRIBUCION DE COMESTIBLES Y PRODUCTOS VARIOS	AMERICO MONTES DE OCA RAMIREZ
133864	KINDS LAND	UNA LINEA DE ROPA DE NIÑOS	MOISES BENZION
170219	L R CONSULTORES Y SERVICIOS FINANCIEROS	OFERTAR SUS SERVICIOS DE CONSULTORIA GERENCIAL, ECONOMICA Y FINANCIERA	JUAN LEBRON
1446	LABORATORIOS ORBIS, S.A. (LOGO)	FABRICACION, VENTA Y DISTRIBUCION DE PRODUCTOS FARMACEUTICOS Y COSMETICOS	LABORATORIOS ORBIS, S.A.
166139	LOCATEL AUTOMERCADO DE SALUD (MIXTA)	COMPRA, VENTA Y ALQUILER DE EQUIPOS MEDICOS, INCLUYENDO SILLAS DE RUEDAS, CAMAS, SERVICIOS DE OXIGENO, DE PRODUCTOS FARMACEUTICOS Y ORTOPEDICOS.	LOVIENT CONSULTADORA E SERVICIOS LDA
162541	MATERIALES DE CONSTRUCCION GEREMIAS	IMPORTACION Y COMERCIALIZACION DE MADERAS, ACEROS Y TODO TIPO DE MATERIALES DE CONSTRUCCION	GEREMIAS FELIZ BATISTA
163844	MERCADO ELECTRONICO DOMINICANO	CORRETAJE ELECTRONICO DE INSTRUMENTOS FINANCIEROS.	MERCADO ELECTRONICO DOMINICANO, S.A.
46483	MIGUEL SPORT	BANCA DE APUESTAS DEPORTIVAS	MIGUEL ANGEL LEON MARTINEZ
166188	PERMEL	COMPRA, VENTA, ADMINISTRACION, PERMUTA, ALQUILERES, ARRENDAMIENTOS	ELADIO AUGUSTO FCO JOSE VICTORIA BENEDICTO
165890	RESIDENCIAL LAS PALMAS DEL	RESIDENCIAL PARA USO DE VIVIENDAS PRIVADAS Y DE FINALIDAD TURISTICA	CARMELO BUNETTO
47578	RESTAURANTE LA MATA ROSADA, S.A.	RESTAURANTE	JOSE M. ALBURQUERQUE C.
166744	RUIZ & CIA	COMPRA Y VENTA DE PRODUCTOS FARMACEUTICOS	RAMON ANTONIO RUIZ GRACIANO
50455	SAN JUAN, S.A.	FOMENTO, DESARROLLO Y CONSTRUCCION DE TERRENOS CON FINES URBANISTICOS:	SAN JUAN, S.A.
166649	SEGUROS POPULAR Y SU NUEVO LOGO	CORRETAJE DE SEGUROS EN GENERAL, CORRETAJE INMOBILIARIO Y ASESORIA FINANCIERA, DESARROLLO DE SISTEMAS COMERCIALES DE INFORMATICA, VENTA Y ENSAMBLAJE DE SISTEMAS, EQUIPOS Y MATERIAL GASTABLE DE COMPUTADORAS.	BANCO POPULAR DOMINICANO C. POR A.

(111) # REG.	(561) NOMBRE COMERCIAL	(510) ACTIVIDAD	(732) TITULAR
162823	SERVI - AIRES INDUSTRIAL DEL CARIBE	VENTA, INSTALACION, REPARACION Y CONSTRUCCION DE CUARTO FRIO EN TODO EL TERRITORIO NACIONAL	POLONIO ROSARIO MARIÑEZ
161353	SERVICIOS DE LIMPIEZA Y ASEO SALAZAR (LIMS)	MANTENIMIENTO, LIMPIEZA, RECOGIDA DE DESECHOS SOLIDOS, ASEO.	LUIS SALAZAR Y SALAZAR
162790	SIaip	OPERACIONES COMERCIALES, INDUSTRIALES, EJECUCION DE PROYECTOS, NEGOCIOS E INVERSIONES EN GENERAL.	SIaip, S.A.
162342	SOLUCIONES DE INFORMACION Y TECNOLOGIA	DISEÑO, INSTALACION, REPARACION Y VENTA DE COMPUTADORAS, INVERSORES Y ACCESORIOS	BELKYS ALTAGRACIA VENTURA PAYANO
49853	TRANSPORTE J & M	TRANSPORTE DE MERCANCIAS	RAFAEL NICOLAS FERMIN
165770	TRILLANDO CAMINOS	PROGRAMA PARA LA RADIO Y LA TELEVISION DE DIVERSOS CONTENIDOS	EVELIN ALTAGRACIA ROJAS GARCIA SANTANA
50258	ZEMA, S.A.	FOMENTO, DESARROLLO Y LOTIFICACION DE TERRENOS CON FINES URBANISTICOS	ZEMA, S.A.

CAMBIO DE DIRECCION

MARCAS DE FABRICA

(111) # REG.	(511) CLASE INTL	(561) MARCA	(732) TITULAR	(732) NUEVA DIRECCION
137405	16	GARRIGUES	J&A GARRIGUES, S.L.P.	Hermosilla 3. Madrid 28001. España
105060	18	AMERICAN TOURISTER & DISEÑO	SAMSONITE IP HOLDINGS S.A.R.L.	Luxemburgo 13-15 avenue de la Liberté L-1931 Luxemburgo Luxemburgo
105061	18	AT & DISEÑO	SAMSONITE IP HOLDINGS S.A.R.L.	Luxemburgo 13-15 avenue de la Liberté L-1931 Luxemburgo Luxemburgo
181898	26	HOT WATER SET	KANEKA CORPORATION	2-3-18, Nakanoshima, Kita-ku, Osaka, Japon.
180946	26	TIARA II	KANEKA CORPORATION	2-3-18, Nakanoshima, Kita-ku, Osaka, Japon.
58991	33	FRAY LEON	VIÑAS FRAY LEON, S.A.	Rosario Norte No 615 - Oficina 2101, Piso 21 Las Condes Santiago Chile
137400	35	GARRIGUES	J&A GARRIGUES, S.L.P.	Hermosilla 3. Madrid 28001. España
137417	36	ALIANZA GARRIGUES	J&A GARRIGUES, S.L.P.	Hermosilla 3. Madrid 28001. España
137416	36	GARRIGUES	J&A GARRIGUES, S.L.P.	Hermosilla 3. Madrid 28001. España
203876	41	ANYTIME FITNESS	ANYTIME FITNESS, LLC	12181 Margo Avenue South Hastings Minnesota 55033, USA.
203705	41	ANYTIME FITNESS	ANYTIME FITNESS, LLC	12181 Margo Avenue South Hastings Minnesota 55033, USA.
138261	42	ALIANZA GARRIGUES	J&A GARRIGUES, S.L.P.	Hermosilla 3. Madrid 28001. España
137835	42	GARRIGUES	J&A GARRIGUES, S.L.P.	Hermosilla 3. Madrid 28001. España
197487	1, 3, 5, 42	ACINO	ACINO HOLDING AG	Dormacherstrasse 114, 4147 Aesch, Suiza
54751	1, 5, 10	INMUNOFERON	GRUNENTHAL GMBH	Zieglerstrasse 6 52078 Aachen Alemania
59918	1, 5, 10	RENUZIT	THE DIAL CORPORATION	19001 Noth Scottsdale Road, Scottsdale, Arizona 85255, Estados Unidos de America
181046	22, 26	AFRELLE	KANEKA CORPORATION	2-3-18, Nakanoshima, Kita-ku, Osaka, Japon
174137	22, 26	KANEKALON	KANEKA CORPORATION	2-3-18, Nakanoshima, Kita-ku, Osaka, Japon
105012	3, 6	AMERICAN TOURISTER & DISEÑO	SAMSONITE IP HOLDINGS S.A.R.L.	Luxemburgo 13-15 avenue de la Liberté L-1931 Luxemburgo Luxemburgo
105013	3, 6	AT & DISEÑO	SAMSONITE IP HOLDINGS S.A.R.L.	Luxemburgo 13-15 avenue de la Liberté L-1931 Luxemburgo Luxemburgo
188733	9, 16, 18, 35	AMERICAN TOURISTER	SAMSONITE IP HOLDINGS S.A.R.L.	Luxemburgo 13-15 avenue de la Liberté L-1931 Luxemburgo Luxemburgo
188756	9, 16, 18, 35	DISEÑO DE TRAZOS ENTRELAZADOS	SAMSONITE IP HOLDINGS S.A.R.L.	Luxemburgo 13-15 avenue de la Liberté L-1931 Luxemburgo Luxemburgo
10620	9, 16, 18, 35	SAMSONITE	SAMSONITE IP HOLDINGS S.A.R.L.	Luxemburgo 13-15 avenue de la Liberté L-1931 Luxemburgo Luxemburgo
157085	9, 16, 18, 35	SAMSONITE (MIXTA)	SAMSONITE IP HOLDINGS S.A.R.L.	Luxemburgo 13-15 avenue de la Liberté L-1931 Luxemburgo Luxemburgo
157006	9, 16, 18, 35	SAMSONITE BLACK LABEL (MIXTA)	SAMSONITE IP HOLDINGS S.A.R.L.	Luxemburgo 13-15 avenue de la Liberté L-1931 Luxemburgo Luxemburgo

**RENOVACIONES
MARCAS DE FABRICA**

(111) # REG.	(511) CL. INTL	(561) MARCA DE FABRICA	(732) TITULAR
58082	1	CARBOTER	INSECTICIDAS INTERNACIONALES DOMINICANA, S.A.
57312	1	CEBICID 85	INSECTICIDAS INTERNACIONALES DOMINICANA, S.A.
138764	1	DISEÑO DE FIGURA CIRCULAR (MONOCROMATICA)	TOTAL S.A.
21791	1	FERQUIDO	INSECTICIDAS INTERNACIONALES DOMINICANA, S.A.
59589	1	HAVOC	SYNGENTA LIMITED
137521	1	METAL ONE	METAL ONE CORPORATION
138479	1	PORZYME	FINNFEEDS INTERNATIONAL LTD.
58081	1	PROPIZOLE	INSECTICIDAS INTERNACIONALES DOMINICANA, S.A.
139062	2	AEROCOLOR (MIXTA)	CACHARRERIA MUNDIAL S.A.S
58738	2	TRABASIL	ANAEROBICOS, S.A
137121	3	CIF	UNILEVER, N.V.
59750	3	COLOR PERFECT	WELLA GMBH
55529	3	GENESYS	L' OREAL
59355	3	HELIOBLOCK	L' OREAL
136344	3	JOLEN	JOLEN, INC.
137131	3	LEVER	UNILEVER, N.V.
138651	3	MIDNIGHT SUN	PROCTER & GAMBLE MANUFACTURING COLOGNE GMBH
36330	3	MIXA	L' OREAL
8491	3	REXONA	UNILEVER, N.V.
137117	3	REXONA BAMBOO	UNILEVER, N.V.
137116	3	REXONA COTTON	UNILEVER, N.V.
138656	3	WELLATON	WELLA GMBH
58863	3	WHITE DIAMONDS	FD MANAGEMENT, INC.
24278	3	YVES SAINT LAURENT UN (ESCRITA EN LETRAS CARACTERISTICAS)	YVES SAINT LAURENT PARFUMS
137441	4	ZA (LOGO)	INDUSTRIA DE DISEÑO TEXTIL, S.A. (INDITEX, S.A.)
136517	5	AIRPLUS	ALEJANDRA CONTRERAS CORDERO
57349	5	AMETROL 500 SUPESION	INSECTICIDAS INTERNACIONALES DOMINICANA, S.A.
56304	5	AMIDOR CS-60	INSECTICIDAS INTERNACIONALES DOMINICANA, S.A.
134688	5	ARAD NATURAL BEAUTY	GARCIA & CO. C X A
58005	5	BIOMOX	LABORATORIO DE APLICACIONES MEDICAS, S.A. (LAM)
12972	5	BISOLVON	DR. KARL THOMAE GMBH
70437	5	CEFA	ETHICAL PHARMACEUTICAL
137178	5	CIF	UNILEVER, N.V.
57315	5	DANOL 60 E	INSECTICIDAS INTERNACIONALES DOMINICANA, S.A.
57316	5	DIFOS 40	INSECTICIDAS INTERNACIONALES DOMINICANA, S.A.
137236	5	ESCAPEL	RICHTER GEDEON VEGYESZETI GYAR RT.
135647	5	ESCAPELLE	RICHTER GEDEON VEGYESZETI GYAR RT.
59555	5	FLUCONAFEL	LABORATORIOS FELTREX, S.A.
138168	5	FULMEN	LATIN FARMA, SOCIEDAD ANONIMA
57323	5	HIERBATOX 80	INSECTICIDAS INTERNACIONALES DOMINICANA, S.A.
57319	5	INHITHION	INSECTICIDAS INTERNACIONALES DOMINICANA, S.A.
137583	5	KIDCAL (LOGO)	HEALTHCO LIMITED
58062	5	LANSOPRAL	THE LATIN AMERICA TRADEMARK CORPORATION
138767	5	LEVOTREX	LABORATORIOS FELTREX, S.A.
59592	5	LOPRAFEL	LABORATORIOS FELTREX, S.A.
137241	5	MENSARTAN	LATIN FARMA, SOCIEDAD ANONIMA
59554	5	MICONAFEL	LABORATORIOS FELTREX, S.A.
138640	5	MILPAX	HEALTHCO LIMITED
138682	5	MIMPARA	AMGEN INC.
139334	5	NITATREX	LABORATORIOS FELTREX, S.A.
59595	5	OMEPRAFEL	LABORATORIOS FELTREX, S.A.
57314	5	PIRIFOS 48 CE	INSECTICIDAS INTERNACIONALES DOMINICANA, S.A.
56883	5	PRILACE	HEALTHCO LIMITED
138997	5	PROTERNAL	LABORATORIOS ARSAL, S.A. DE C.V.
137243	5	RELEVIST	UCB FARCHIM S.A.
138673	5	ROFELAC	LABORATORIOS FELTREX, S.A.
129991	5	SOLVAY Y DISEÑO	SOLVAY S.A.
56911	5	TEOBID	HEALTHCO LIMITED
57317	5	THIONIL 35	INSECTICIDAS INTERNACIONALES DOMINICANA, S.A.
139210	7	AKIRA	AKI HABARA ELECTRIC CORPORATION PTE LTD
137787	7	FRAM	FRAM GROUP IP, LLC.
36089	9	HE-MAN	MATTEL, INC.
137183	9	MASTERCARD	MASTERCARD INTERNATIONAL INCORPORATED
36136	9	THERMO KING	THERMO KING CORPORATION
36135	9	TK (DISEÑO)	THERMO KING CORPORATION
138766	9	UPS TRADEABILITY	UNITED PARCEL SERVICE OF AMERICA, INC.
115738	10	ULTRABAG	BAXTER INTERNATIONAL, INC.
138937	11	PANASONIC	PANASONIC CORPORATION.
138936	11	PANASONIC	PANASONIC CORPORATION.

(111) # REG.	(511) CL. INTL	(561) MARCA DE FABRICA	(732) TITULAR
35923	12	CHORUS	HYUNDAI MOTOR COMPANY
137405	16	GARRIGUES	J&A GARRIGUES, S.L.
36110	16	HE-MAN	MATTEL, INC.
36111	16	HE-MAN	MATTEL, INC.
140054	16	TELCEL	ADMINISTRADORA DE MARCAS, RD, S. DE R.L. DE C.V.
138445	16	TELCEL (MIXTA)	ADMINISTRADORA DE MARCAS, RD, S. DE R.L. DE C.V.
59851	18	BOSS	HUGO BOSS TRADE MARK MANAGEMENT GMBH & CO. KG.
59850	18	BOSS HUGO BOSS ETIQUETA	HUGO BOSS TRADE MARK MANAGEMENT GMBH & CO. KG.
59848	18	HUGO BOSS	HUGO BOSS TRADE MARK MANAGEMENT GMBH & CO. KG.
137448	20	ZA (LOGO)	INDUSTRIA DE DISEÑO TEXTIL, S.A. (INDITEX, S.A.)
137451	20	ZARA	INDUSTRIA DE DISEÑO TEXTIL, S.A. (INDITEX, S.A.)
137457	21	ZARA	INDUSTRIA DE DISEÑO TEXTIL, S.A. (INDITEX, S.A.)
137503	25	DISEÑO DE BOLSILLO	INDUSTRIA DE DISEÑO TEXTIL, S.A. (INDITEX, S.A.)
59744	25	HUGO HUGO BOSS ETIQUETA	HUGO BOSS TRADE MARK MANAGEMENT GMBH & CO. KG.
35886	25	KELME (DISEÑO)	NEW MILLENNIUM SPORTS, S.L.U.
36468	25	MIRTO	MIRTO CORPORACION EMPRESARIAL, S.L.
58751	25	PULL-UPS	KIMBERLY-CLARK WORLDWIDE, INC.
28098	25	SUPER LOOK	HBI BRANDED APPAREL ENTERPRISES LLC
22337	25	YOKOHAMA DIBUJO	THE YOKOHAMA RUBBER CO. LTD
133569	27	"SANTOMAT" (DISEÑO)	INDUSTRIAS PETROQUIM, S.A.
36109	28	HE-MAN	MATTEL, INC.
60952	28	MATTEL Y DISEÑO DE SELLO	MATTEL, INC.
138193	29	CIDACOS Y DISEÑO	CONSERVAS EL CIDACOS, S.A.
136963	29	DISEÑO DE ETIQUETA	KNORR-NAEHRMITTEL AKTIENGESELLSCHAFT
138395	29	ISABEL	GRUPO CONSERVAS GARAVILLA, S.L.
136688	29	JAMON COCIDO EL CESAR	CESAR WILLIAM BAEZ FELIZ
136962	29	KNORR LOGO	KNORR-NAEHRMITTEL AKTIENGESELLSCHAFT
56127	29	LECHE RICA UHT Y DISEÑO	PASTEURIZADORA RICA, C. POR A.
137970	29	LIZAS	FERRIS ENTERPRISES CORP
137672	29	PURACE	ALPINA PRODUCTOS ALIMENTICIOS, S.A.
56142	30	CHOCO RICA Y DISEÑO	PASTEURIZADORA RICA, C. POR A.
136970	30	DISEÑO DE ETIQUETA	KNORR-NAEHRMITTEL AKTIENGESELLSCHAFT
136969	30	KNORR LOGO	KNORR-NAEHRMITTEL AKTIENGESELLSCHAFT
138267	31	CLAUSE	DEL MONTE CORPORATION
136996	31	MEOW MIX	DEL MONTE CORPORATION
133939	32	AGUA FABIA	ENVASADORA DE AGUA Y FABRICA DE HIELO GLACIAL, S.A.
58991	33	FRAY LEON	VIÑAS FRAY LEON, S.A.
136291	33	KLEREN HISPANIOLA	MARDI, S.A.
138952	33	MACALLAN	THE MACALLAN DISTILLERS LIMITED
22061	33	MATUSA	1872 HOLDINGS, V.O.F.
22059	33	MATUSALEM	1872 HOLDINGS, V.O.F.
133794	34	CASINO	LA TABACALERA, S.A.
133795	34	CREMA	LA TABACALERA, S.A.
137400	35	GARRIGUES	J&A GARRIGUES, S.L.
137937	35	INDITEX	INDUSTRIA DE DISEÑO TEXTIL, S.A. (INDITEX, S.A.)
138451	35	TELCEL	ADMINISTRADORA DE MARCAS, RD, S. DE R.L. DE C.V.
138443	35	TELCEL (MIXTA)	ADMINISTRADORA DE MARCAS, RD, S. DE R.L. DE C.V.
137417	36	ALIANZA GARRIGUES	J&A GARRIGUES, S.L.
137416	36	GARRIGUES	J&A GARRIGUES, S.L.
137020	36	MASTERCARD	MASTERCARD INTERNATIONAL INCORPORATED
138964	36	VISA & BANDS	VISA INTERNATIONAL SERVICE ASSOCIATION (VISA)
138716	39	UPS TRADEABILITY	UNITED PARCEL SERVICE OF AMERICA, INC.
137154	41	CSI: CRIME SCENE INVESTIGATION & DESIGN (DISEÑO)	ENTERTAINMENT AB FUNDING LLC
137140	41	CSI: MIAMI DESIGN (DISEÑO)	ENTERTAINMENT AB FUNDING LLC
140343	41	TNT Y DISEÑO DE LOGO	TURNER NETWORK TELEVISION, INC.
136975	42	AB@NKS (MIXTA)	ARANGO SOFTWARE, S.A
138261	42	ALIANZA GARRIGUES	J&A GARRIGUES, S.L.
139385	42	COTECNA	COTECNA, S.A.
137835	42	GARRIGUES	J&A GARRIGUES, S.L.
135558	44	LOCATEL AUTOMERCADO DE SALUD (MIXTA)	LOVIENT CONSULTADORA E SERVICIOS LDA.
55667	1, 5	NOCTYL	THE PROCTER & GAMBLE COMPANY
57963	1, 5, 10	BUPROP	MEDIFARMA, C. POR A. LABORATORIO FARMACEUTICO
59918	1, 5, 10	RENUZIT	THE DIAL CORPORATION
59732	16, 25, 26	HUGO HUGO BOSS ETIQUETA	HUGO BOSS TRADE MARK MANAGEMENT GMBH & CO. KG.
36314	17, 19	REHAU	REHAU AG+CO.
13113	29, 30	AJI-NO-MOTO	AJINOMOTO CO., INC.
13114	29, 30	AJI-NO-MOTO (ESCRITA EN CARACTERES JAPONESSES)	AJINOMOTO CO., INC.
57107	29, 30	EMMENTAL	PASTEURIZADORA RICA, C. POR A.
22203	3, 21	QUELQUES FLEURS	ROSEA HOLDING B.V.
36555	3, 6	WESLOCK	PREMIERE LOCK COMPANY, L.L.C.
13109	9, 11, 14	GRUNDIG Y DIBUJO	GRUNDIG AG
138229	9,37	KRONE	KRONE GMBH

**PUBLICACIONES DE SIGNOS DISTINTIVOS DE
LOGOS, ETIQUETAS Y DISEÑOS**

EVERMAX

(540) MARCA:
Evermax (Mixta)
(511) CLASE: 2
(210) EXP. NO.: 13/21114

(730) SOLICITANTE:
Everlight Chemical
Industrial Corporation
(220) FECHA SOLICITUD:
30 de julio del 2013

PAILUNG

(540) MARCA:
Pailung (Mixta)
(511) CLASE: 7
(210) EXP. NO.: 13/23841

(730) SOLICITANTE:
Pai Lung Machinery Mill
CO., LTD.
(220) FECHA SOLICITUD:
27 de agosto del 2013





















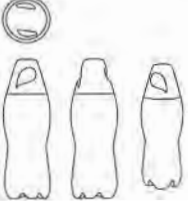













(540) MARCA:
(Figurativa)
(511) CLASE: 9
(210) EXP. NO.: 13/13851
(730) SOLICITANTE:
Johnson Controls Technology
Company
(220) FECHA SOLICITUD:
21 de mayo del 2013



(540) MARCA:
(Figurativa)
(511) CLASE: 9
(210) EXP. NO.: 13/23297

(730) SOLICITANTE:
Treefrog Developments, Inc.
(220) FECHA SOLICITUD:
21 de agosto del 2013

VIENE DE LA PÁGINA ANTERIOR

 <p>(540) MARCA: SP Silicon Power (Mixta) (511) CLASE: 9 (210) EXP. NO.: 13/22714</p> <p>(730) SOLICITANTE: Silicon Power Computer & Communications Inc. (220) FECHA SOLICITUD: 14 de agosto del 2013</p>	 <p>(540) MARCA: Vitalud Premium Card (Mixta) (511) CLASE: 9 (210) EXP. NO.: 13/19407 (730) SOLICITANTE: Vitalud S R L (220) FECHA SOLICITUD: 12 de julio del 2013</p>	 <p>(540) MARCA: Deruibo DRB (Mixta) (511) CLASE: 12 (210) EXP. NO.: 13/23978</p> <p>(730) SOLICITANTE: Deruibao Tire Co., LTD (220) FECHA SOLICITUD: 28 de agosto del 2013</p>	 <p>(540) MARCA: Faralong (Mixta) (511) CLASE: 12 (210) EXP. NO.: 13/23977</p> <p>(730) SOLICITANTE: Deruibao Tire CO., LTD. (220) FECHA SOLICITUD: 28 de agosto del 2013</p>
<p>AcolchaMas</p> <p>(540) MARCA: Acolchamas (Mixta) (511) CLASE: 16 (210) EXP. NO.: 13/21718</p> <p>(730) SOLICITANTE: Productos Familia S.A. (220) FECHA SOLICITUD: 5 de agosto del 2013</p>	<p>AcolchaPlus</p> <p>(540) MARCA: Acolchaplus (Mixta) (511) CLASE: 16 (210) EXP. NO.: 13/21717</p> <p>(730) SOLICITANTE: Productos Familia S.A. (220) FECHA SOLICITUD: 5 de agosto del 2013</p>	<p>FamiSorb</p> <p>(540) MARCA: Famisorb (Mixta) (511) CLASE: 16 (210) EXP. NO.: 13/21719</p> <p>(730) SOLICITANTE: Productos Familia S.A. (220) FECHA SOLICITUD: 5 de agosto del 2013</p>	<p>UltraAbsorb</p> <p>(540) MARCA: Ultraabsorb (Mixta) (511) CLASE: 16 (210) EXP. NO.: 13/21720</p> <p>(730) SOLICITANTE: Productos Familia S.A. (220) FECHA SOLICITUD: 5 de agosto del 2013</p>
 <p>(540) MARCA: Rochebobois (Mixta) (511) CLASE: 20 (210) EXP. NO.: 13/21535</p> <p>(730) SOLICITANTE: Roche Bobois International (220) FECHA SOLICITUD: 2 de agosto del 2013</p>	 <p>(540) MARCA: Chelsea Football Club (Mixta) (511) CLASE: 25 (210) EXP. NO.: 13/18613 (730) SOLICITANTE: Chelsea Football Club Limited (220) FECHA SOLICITUD: 4 de julio del 2013</p>	 <p>(540) MARCA: Puket (Mixta) (511) CLASE: 25 (210) EXP. NO.: 13/24002 (730) SOLICITANTE: IMB Textil S.A. (220) FECHA SOLICITUD: 28 de agosto del 2013</p>	 <p>(540) MARCA: Zizou (Mixta) (511) CLASE: 25 (210) EXP. NO.: 13/21540 (730) SOLICITANTE: Grendene S.A. (220) FECHA SOLICITUD: 2 de agosto del 2013</p>
 <p>(540) MARCA: Diseño de Botella (Tridimensional) (511) CLASE: 32 (210) EXP. NO.: 12/20216 (730) SOLICITANTE: Quala, Inc. (220) FECHA SOLICITUD: 9 de agosto del 2012</p>	<p>CHAMISUL</p> <p>(540) MARCA: Chamisul (Mixta) (511) CLASE: 33 (210) EXP. NO.: 13/22333</p> <p>(730) SOLICITANTE: Hite Jinro CO. LTD (220) FECHA SOLICITUD: 9 de agosto del 2013</p>	 <p>(540) MARCA: G.H. Mumm (Mixta) (511) CLASE: 33 (210) EXP. NO.: 13/17560 (730) SOLICITANTE: G.H. Mumm & Cie-Societe Vinicole de Champagne, Successeur (220) FECHA SOLICITUD: 25 de junio del 2013</p>	 <p>(540) MARCA: (Figurativa) (511) CLASE: 34 (210) EXP. NO.: 13/21391 (730) SOLICITANTE: Oettinger Imex AG (220) FECHA SOLICITUD: 1 de agosto del 2013</p>
 <p>(540) MARCA: Drum D Premium American Tobacco (Mixta) (511) CLASE: 34 (210) EXP. NO.: 13/18470 (730) SOLICITANTE: Van Nelle Tabak Nederland BV (220) FECHA SOLICITUD: 3 de julio del 2013</p>	 <p>(540) MARCA: Camerino Maquillaje Profesional (Mixta) (511) CLASE: 3, 35, 41, 44 (210) EXP. NO.: 13/5257 (730) SOLICITANTE: Camerino International Corp. (220) FECHA SOLICITUD: 21 de febrero del 2013</p>	 <p>(540) MARCA: (Figurativa) (511) CLASE: 3, 18, 21, 24, 25, 26, 28 (210) EXP. NO.: 13/21156 (730) SOLICITANTE: Retail Royalty Company (220) FECHA SOLICITUD: 31 de julio del 2013</p>	 <p>(540) MARCA: AEO con aguililla volando (Mixta) (511) CLASE: 3, 18, 21, 24, 25, 26, 28 (210) EXP. NO.: 13/21163 (730) SOLICITANTE: Retail Royalty Company (220) FECHA SOLICITUD: 31 de julio del 2013</p>
 <p>(540) MARCA: Kio/Dom Kio Networks (Mixta) (511) CLASE: 38, 42 (210) EXP. NO.: 13/22732 (730) SOLICITANTE: Sixsigma Networks Mexico, S.A. de C.V. (220) FECHA SOLICITUD: 14 de agosto del 2013</p>	 <p>(540) MARCA: Neuramis (Mixta) (511) CLASE: 5, 10 (210) EXP. NO.: 13/22846</p> <p>(730) SOLICITANTE: Medytox Inc. (220) FECHA SOLICITUD: 15 de agosto del 2013</p>	<p>DEPO</p> <p>(540) MARCA: Depo (Mixta) (511) CLASE: 7, 11, 12 (210) EXP. NO.: 13/8890 (730) SOLICITANTE: Depo Auto Parts Ind. Co., LTD (220) FECHA SOLICITUD: 2 de abril del 2013</p>	 <p>(540) MARCA: Tigo (Mixta) (511) CLASE: 9, 36, 38, 41 (210) EXP. NO.: 11/17789 (730) SOLICITANTE: Millicom International Cellular S.A. (220) FECHA SOLICITUD: 20 de julio del 2011</p>
<p>OTTERBOX</p> <p>(540) MARCA: Otterbox (Mixta) (511) CLASE: 9 (210) EXP. NO.: 13/18128</p> <p>(730) SOLICITANTE: Otter Products LLC (220) FECHA SOLICITUD: 1 de julio del 2013</p>	 <p>(540) MARCA: Skinmedica An Allergan Company (Mixta) (511) CLASE: 3, 5 (210) EXP. NO.: 13/14412 (730) SOLICITANTE: Allergan, INC. (220) FECHA SOLICITUD: 24 de mayo del 2013</p>	<p>BacDyn</p> <p>(540) MARCA: BacDyn (Mixta) (511) CLASE: 1 (210) EXP. NO.: 13/17286</p> <p>(730) SOLICITANTE: Laboratorios Lacami, S.A. de C.V. (220) FECHA SOLICITUD: 21 de junio del 2013</p>	 <p>(540) MARCA: Levagri (Mixta) (511) CLASE: 1 (210) EXP. NO.: 13/22445</p> <p>(730) SOLICITANTE: Compañía Nacional de Levaduras Levapan S.A. (220) FECHA SOLICITUD: 12 de agosto del 2013</p>
 <p>(540) MARCA: 3B Luxury (Mixta) (511) CLASE: 2 (210) EXP. NO.: 13/22880 (730) SOLICITANTE: Flatecorp Investment SRL (220) FECHA SOLICITUD: 15 de agosto del 2013</p>	 <p>(540) MARCA: Panebondline (Mixta) (511) CLASE: 2 (210) EXP. NO.: 13/17173 (730) SOLICITANTE: Julían Elias Kuret Rodríguez (220) FECHA SOLICITUD: 12 de agosto del 2013</p>	 <p>(540) MARCA: Tiendas Montana La Pintureria (Mixta) (511) CLASE: 2 (210) EXP. NO.: 13/18873 (730) SOLICITANTE: Corimon International Holdings Limited (220) FECHA SOLICITUD: 8 de julio del 2013</p>	 <p>(540) MARCA: Cloro Ten (Mixta) (511) CLASE: 3 (210) EXP. NO.: 13/19775 (730) SOLICITANTE: Laboratorio Key, S.R.L. (220) FECHA SOLICITUD: 17 de julio del 2013</p>
 <p>(540) MARCA: Cocoa Beach (Mixta) (511) CLASE: 3 (210) EXP. NO.: 13/22856 (730) SOLICITANTE: Algabo S.A. (220) FECHA SOLICITUD: 15 de agosto del 2013</p>	 <p>(540) MARCA: Rexmit Hare Care (Mixta) (511) CLASE: 3 (210) EXP. NO.: 13/24200 (730) SOLICITANTE: Ervin Canario Morillo (220) FECHA SOLICITUD: 30 de agosto del 2013</p>	 <p>(540) MARCA: Bummy Baby Diaper (Mixta) (511) CLASE: 5 (210) EXP. NO.: 13/20286 (730) SOLICITANTE: Gerson Rodrigo Hernández Victoriano (220) FECHA SOLICITUD: 22 de julio del 2013</p>	 <p>(540) MARCA: Élter (Mixta) (511) CLASE: 5 (210) EXP. NO.: 13/20240 (730) SOLICITANTE: Laboratorios La Santé, S.A. (220) FECHA SOLICITUD: 22 de julio del 2013</p>
 <p>(540) MARCA: GN + V (Mixta) (511) CLASE: 5 (210) EXP. NO.: 13/23290 (730) SOLICITANTE: GN + Vida, S.A. de C.V. (220) FECHA SOLICITUD: 21 de agosto del 2013</p>	 <p>(540) MARCA: Lapontan Profarma (Mixta) (511) CLASE: 5 (210) EXP. NO.: 13/20080 (730) SOLICITANTE: Profarma Internacional, SRL (220) FECHA SOLICITUD: 19 de julio del 2013</p>	 <p>(540) MARCA: Piñalim (Mixta) (511) CLASE: 5 (210) EXP. NO.: 13/23289 (730) SOLICITANTE: GN + Vida, S.A. de C.V. (220) FECHA SOLICITUD: 21 de agosto del 2013</p>	 <p>(540) MARCA: CVG Alunasa (Mixta) (511) CLASE: 6 (210) EXP. NO.: 13/23135 (730) SOLICITANTE: C N G Aluminios Nacionales, Sociedad Anónima (220) FECHA SOLICITUD: 20 de agosto del 2013</p>

VIENE DE LA PÁGINA ANTERIOR

 <p>(540) MARCA: South By La Plaza (Mixta) (511) CLASE: 7 (210) EXP. NO.: 13/20343</p> <p>(730) SOLICITANTE: Importadora La Plaza, S.R.L. (220) FECHA SOLICITUD: 22 de agosto del 2013</p>	 <p>(540) MARCA: Qiubo (Mixta) (511) CLASE: 9 (210) EXP. NO.: 13/23862 (730) SOLICITANTE: Grupo Bimbo, S.A.B. de C.V. (220) FECHA SOLICITUD: 27 de agosto del 2013</p>	 <p>(540) MARCA: Ruger (Mixta) (511) CLASE: 16 (210) EXP. NO.: 11/7821</p> <p>(730) SOLICITANTE: Rufino Antonio Germosen Ureña (220) FECHA SOLICITUD: 25 de marzo del 2011</p>	 <p>(540) MARCA: Crubec (Mixta) (511) CLASE: 16 (210) EXP. NO.: 13/24102 (730) SOLICITANTE: Carlos Ruddy Janel Bencosme Cruz (220) FECHA SOLICITUD: 29 de agosto del 2013</p>
 <p>(540) MARCA: Ubri Koto - Ra (Mixta) (511) CLASE: 21 (210) EXP. NO.: 13/22596 (730) SOLICITANTE: Wilfredo Ubri Pimentel (220) FECHA SOLICITUD: 13 de agosto del 2013</p>	 <p>(540) MARCA: Calzate By Danilda De León (Mixta) (511) CLASE: 25 (210) EXP. NO.: 13/17727 (730) SOLICITANTE: Danilda Emilia De León Ysa (220) FECHA SOLICITUD: 26 de junio del 2013</p>	 <p>(540) MARCA: Emnez (Mixta) (511) CLASE: 25 (210) EXP. NO.: 13/19470 (730) SOLICITANTE: Eugenio Martínez (220) FECHA SOLICITUD: 15 de julio del 2013</p>	 <p>(540) MARCA: Sardina Sardinas en Salsa de Tomate Picante (511) CLASE: 29 (210) EXP. NO.: 13/19041 (730) SOLICITANTE: Casa Paco S.A. (220) FECHA SOLICITUD: 9 de julio del 2013</p>
 <p>(540) MARCA: (Figurativa) (511) CLASE: 29 (210) EXP. NO.: 13/21836</p> <p>(730) SOLICITANTE: Ricos Intellectual Property, LTD (220) FECHA SOLICITUD: 6 de agosto del 2013</p>	 <p>(540) MARCA: Pure Island (Mixta) (511) CLASE: 29 (210) EXP. NO.: 13/18267 (730) SOLICITANTE: Humberto Federico Ruiz Flaquer (220) FECHA SOLICITUD: 2 de julio del 2013</p>	 <p>(540) MARCA: Salricas (Mixta) (511) CLASE: 30 (210) EXP. NO.: 13/12971</p> <p>(730) SOLICITANTE: Comestibles Integrales S.A. (220) FECHA SOLICITUD: 13 de mayo del 2013</p>	 <p>(540) MARCA: (Figurativa) (511) CLASE: 30 (210) EXP. NO.: 13/21837</p> <p>(730) SOLICITANTE: Ricos Intellectual Property, LTD (220) FECHA SOLICITUD: 6 de agosto del 2013</p>
 <p>(540) MARCA: AB Snacks (Mixta) (511) CLASE: 30 (210) EXP. NO.: 13/14585 (730) SOLICITANTE: Abinnius Bussines AB, S.R.L. (220) FECHA SOLICITUD: 27 de mayo del 2013</p>	 <p>(540) MARCA: Amazon (Mixta) (511) CLASE: 30 (210) EXP. NO.: 13/14373 (730) SOLICITANTE: Colombina S.A. (220) FECHA SOLICITUD: 24 de mayo del 2013</p>	 <p>(540) MARCA: Levaorganic (Mixta) (511) CLASE: 30 (210) EXP. NO.: 13/22444</p> <p>(730) SOLICITANTE: Compañía Nacional de Levaduras Levapan S.A. (220) FECHA SOLICITUD: 12 de agosto del 2013</p>	 <p>(540) MARCA: Levalcohol (Mixta) (511) CLASE: 30 (210) EXP. NO.: 13/22443</p> <p>(730) SOLICITANTE: Compañía Nacional de Levaduras Levapan S.A. (220) FECHA SOLICITUD: 12 de agosto del 2013</p>
 <p>(540) MARCA: Agua Lisy (Mixta) (511) CLASE: 32 (210) EXP. NO.: 13/22811 (730) SOLICITANTE: Máximo Peña Maldonado (220) FECHA SOLICITUD: 15 de agosto del 2013</p>	 <p>(540) MARCA: Agua Rosmary (Mixta) (511) CLASE: 32 (210) EXP. NO.: 13/21436 (730) SOLICITANTE: Rosmary Del Carmen González Vega (220) FECHA SOLICITUD: 2 de agosto del 2013</p>	 <p>(540) MARCA: Inca kola (Mixta) (511) CLASE: 32 (210) EXP. NO.: 13/6676 (730) SOLICITANTE: The Coca-Cola Company (220) FECHA SOLICITUD: 7 de marzo del 2013</p>	 <p>(540) MARCA: Limónhada Davida (Mixta) (511) CLASE: 32 (210) EXP. NO.: 13/16149 (730) SOLICITANTE: Agua Davida (220) FECHA SOLICITUD: 12 de junio del 2013</p>
 <p>(540) MARCA: Vit-Amigos (Mixta) (511) CLASE: 32 (210) EXP. NO.: 13/23974 (730) SOLICITANTE: S.M. Jaleel & Company Limited (220) FECHA SOLICITUD: 28 de agosto del 2013</p>	 <p>(540) MARCA: Bodegas Roda Sela (Mixta) (511) CLASE: 33 (210) EXP. NO.: 13/22577 (730) SOLICITANTE: Bodegas Roda, S.A. (220) FECHA SOLICITUD: 13 de agosto del 2013</p>	 <p>(540) MARCA: Corimbo Bodegas la Horra (Mixta) (511) CLASE: 33 (210) EXP. NO.: 13/22579 (730) SOLICITANTE: Bodegas la Horra, S.L. (220) FECHA SOLICITUD: 13 de agosto del 2013</p>	 <p>(540) MARCA: D Drum Original (Mixta) (511) CLASE: 34 (210) EXP. NO.: 13/16862 (730) SOLICITANTE: Van Nelle Tabak Nederland BV (220) FECHA SOLICITUD: 18 de junio del 2013</p>
 <p>(540) MARCA: Puesto de Bolsa, Inversiones & Reservas (Mixta) (511) CLASE: 36</p> <p>(210) EXP. NO.: 13/20577 (730) SOLICITANTE: Inversiones y Reservas S.A (220) FECHA SOLICITUD: 24 de julio del 2013</p>	 <p>(540) MARCA: Correogiros InposDom (Mixta) (511) CLASE: 36 (210) EXP. NO.: 13/14660</p> <p>(730) SOLICITANTE: Instituto Postal Dominicano (220) FECHA SOLICITUD: 28 de mayo del 2013</p>	 <p>(540) MARCA: Smart Card (Mixta) (511) CLASE: 36 (210) EXP. NO.: 13/21183 (730) SOLICITANTE: Jose Ramón Brea González (220) FECHA SOLICITUD: 31 de julio del 2013</p>	 <p>(540) MARCA: Interrent (Mixta) (511) CLASE: 39 (210) EXP. NO.: 13/10880 (730) SOLICITANTE: Europcar International (220) FECHA SOLICITUD: 19 de abril del 2013</p>
 <p>(540) MARCA: Postalpak Inposdom (Mixta) (511) CLASE: 39 (210) EXP. NO.: 13/14658 (730) SOLICITANTE: Instituto Postal Dominicano (220) FECHA SOLICITUD: 28 de mayo del 2013</p>	 <p>(540) MARCA: Vecte Logistics (Mixta) (511) CLASE: 39 (210) EXP. NO.: 13/18264 (730) SOLICITANTE: Lexar Partners Limited (220) FECHA SOLICITUD: 2 de julio del 2013</p>	 <p>(540) MARCA: Bani 250 Aniversario 1764- 2014 (Mixta) (511) CLASE: 41 (210) EXP. NO.: 13/22371 (730) SOLICITANTE: Ayuntamiento Municipal de Bani (220) FECHA SOLICITUD: 12 de agosto del 2013</p>	 <p>(540) MARCA: Ti-ka (Mixta) (511) CLASE: 41 (210) EXP. NO.: 13/22177 (730) SOLICITANTE: Gustavo Rafael Pacheco Valencia (220) FECHA SOLICITUD: 8 de agosto del 2013</p>
 <p>(540) MARCA: Go-ki (Mixta) (511) CLASE: 41 (210) EXP. NO.: 13/22179 (730) SOLICITANTE: Gustavo Rafael Pacheco Valencia (220) FECHA SOLICITUD: 8 de agosto del 2013</p>	 <p>(540) MARCA: I-ko (Mixta) (511) CLASE: 41 (210) EXP. NO.: 13/22178 (730) SOLICITANTE: Gustavo Rafael Pacheco Valencia (220) FECHA SOLICITUD: 8 de agosto del 2013</p>	 <p>(540) MARCA: Jompéame (Mixta) (511) CLASE: 42 (210) EXP. NO.: 13/22932</p> <p>(730) SOLICITANTE: Jaime Jon Sánchez (220) FECHA SOLICITUD: 19 de agosto del 2013</p>	 <p>(540) MARCA: Tweetkard (Mixta) (511) CLASE: 42 (210) EXP. NO.: 13/23399</p> <p>(730) SOLICITANTE: Mctekk, SRL (220) FECHA SOLICITUD: 22 de agosto del 2013</p>
 <p>(540) MARCA: Alsol del Mar (Mixta) (511) CLASE: 43 (210) EXP. NO.: 13/22116 (730) SOLICITANTE: Alsol Resorts Dominicana SRL (220) FECHA SOLICITUD: 8 de agosto del 2013</p>	 <p>(540) MARCA: Alsol Luxury Village (Mixta) (511) CLASE: 43 (210) EXP. NO.: 13/22115 (730) SOLICITANTE: Alsol Resorts Dominicana SRL (220) FECHA SOLICITUD: 8 de agosto del 2013</p>	 <p>(540) MARCA: Divas (Mixta) (511) CLASE: 43 (210) EXP. NO.: 13/22190 (730) SOLICITANTE: Luis Mauricio Peña López (220) FECHA SOLICITUD: 8 de agosto del 2013</p>	 <p>(540) MARCA: TGB The Good Burger (Mixta) (511) CLASE: 43 (210) EXP. NO.: 13/23853</p> <p>(730) SOLICITANTE: Mark Licency Internacional, S.L. (220) FECHA SOLICITUD: 27 de Agosto del 2013</p>

VIENE DE LA PÁGINA ANTERIOR

 <p>(540) MARCA: Davidoff Time Beautifully Filled (Mixta) (511) CLASE: 34, 39, 41, 43 (210) EXP. NO.: 13/19134 (730) SOLICITANTE: Davidoff & Cie SA (220) FECHA SOLICITUD: 10 de julio del 2013</p>	 <p>(540) MARCA: Fortis Sport Authority (Mixta) (511) CLASE: 25, 28 (210) EXP. NO.: 13/23092 (730) SOLICITANTE: Supro Mundial, S.A. (220) FECHA SOLICITUD: 20 de agosto del 2013</p>	 <p>(540) MARCA: Regia (Mixta) (511) CLASE: 29, 30 (210) EXP. NO.: 12/9893 (730) SOLICITANTE: Alimentos Regia, S.A. (220) FECHA SOLICITUD: 24 de abril del 2012</p>	 <p>(540) MARCA: Saji (Mixta) (511) CLASE: 29, 30 (210) EXP. NO.: 13/21884 (730) SOLICITANTE: Felda Global Ventures Holdings Berhad (220) FECHA SOLICITUD: 6 de agosto del 2013</p>
 <p>(540) MARCA: Exporta Fácil Inposdom (Mixta) (511) CLASE: 35, 39 (210) EXP. NO.: 13/14661 (730) SOLICITANTE: Instituto Postal Dominicano (220) FECHA SOLICITUD: 28 de mayo del 2013</p>	 <p>(540) MARCA: Hebco (Mixta) (511) CLASE: 8, 21 (210) EXP. NO.: 13/23054 (730) SOLICITANTE: Ángela María Peña Duran (220) FECHA SOLICITUD: 20 de agosto del 2013</p>	 <p>(540) MARCA: Glutfirsen (Mixta) (511) CLASE: 3, 5 (210) EXP. NO.: 13/21019 (730) SOLICITANTE: Alframir SAS (220) FECHA SOLICITUD: 30 de julio del 2013</p>	 <p>(540) MARCA: +Zracing (Mixta) (511) CLASE: 7, 12 (210) EXP. NO.: 13/19053 (730) SOLICITANTE: JSM Imports, S.R.L. (220) FECHA SOLICITUD: 9 de julio del 2013</p>
 <p>(540) MARCA: Bani 250 Aniversario 1764-2013 (Mixta) (511) CLASE: 41 (210) EXP. NO.: 13/22371 (730) SOLICITANTE: Ayuntamiento Municipal de Bani (220) FECHA SOLICITUD: 12 de agosto del 2013</p>	 <p>(540) NOMBRE COMERCIAL: Agrovisión (Rótulo) (210) EXP. NO.: 13/25043 (730) SOLICITANTE: David de Jesús Ramos Fernandez (220) FECHA SOLICITUD: 6 de septiembre del 2013 (111) REGISTRO: 365677</p>	 <p>(540) NOMBRE COMERCIAL: Analytica Empresarial (Rótulo) (210) EXP. NO.: 13/24550 (730) SOLICITANTE: Jacqueline Mora Baez (220) FECHA SOLICITUD: 3 de septiembre del 2013 (111) REGISTRO: 365328</p>	 <p>(540) NOMBRE COMERCIAL: Catedral Evangélica Emanuel C.E.E. (Rótulo) (210) EXP. NO.: 13/25019 (730) SOLICITANTE: Melido Rafael Zorrilla Payero (220) FECHA SOLICITUD: 6 de septiembre del 2013 (111) REGISTRO: 365700</p>
 <p>(540) NOMBRE COMERCIAL: CE (Rótulo) (210) EXP. NO.: 13/25618 (730) SOLICITANTE: Nelson Antonio Cosme Cosme (220) FECHA SOLICITUD: 12 de septiembre del 2013 (111) REGISTRO: 366186</p>	 <p>(540) NOMBRE COMERCIAL: Corporación de Crédito APRECA (Rótulo) (210) EXP. NO.: 13/23519 (730) SOLICITANTE: Corporación de Crédito Asociada de Préstamos S.A. (220) FECHA SOLICITUD: 23 de agosto del 2013 (111) REGISTRO: 364990</p>	 <p>(540) NOMBRE COMERCIAL: Ciclón Servicios Múltiples (Rótulo) (210) EXP. NO.: 13/25242 (730) SOLICITANTE: Tomas Aurelio Pérez Vargas (220) FECHA SOLICITUD: 9 de septiembre del 2013 (111) REGISTRO: 365827</p>	 <p>(540) NOMBRE COMERCIAL: Colegio Génesis de La Villa (Rótulo) (210) EXP. NO.: 13/25117 (730) SOLICITANTE: Bernardita del Carmen Espinal Ramirez (220) FECHA SOLICITUD: 6 de septiembre del 2013 (111) REGISTRO: 365666</p>
 <p>(540) NOMBRE COMERCIAL: Congregación Cristiana, Juan 1, 16-17 (Rótulo) (210) EXP. NO.: 13/25429 (730) SOLICITANTE: Eliezer Lorenzo Solano (220) FECHA SOLICITUD: 10 de septiembre del 2013 (111) REGISTRO: 365834</p>	 <p>(540) NOMBRE COMERCIAL: C S (Rótulo) (210) EXP. NO.: 13/25004 (730) SOLICITANTE: Claudio Antonio Sánchez Matos (220) FECHA SOLICITUD: 5 de septiembre del 2013 (111) REGISTRO: 365601</p>	 <p>(540) NOMBRE COMERCIAL: Compañía Canaan International (Rótulo) (210) EXP. NO.: 13/23541 (730) SOLICITANTE: Canaan International S.R.L. (220) FECHA SOLICITUD: 3 de septiembre del 2013 (111) REGISTRO: 365338</p>	 <p>(540) NOMBRE COMERCIAL: Dionicio Sánchez Diseño, Ingeniería y Construcciones (Rótulo) (210) EXP. NO.: 13/25613 (730) SOLICITANTE: Dionicio Sánchez García (220) FECHA SOLICITUD: 12 de septiembre del 2013 (111) REGISTRO: 366096</p>
 <p>(540) NOMBRE COMERCIAL: Emblema (210) EXP. NO.: 13/24355 (730) SOLICITANTE: Elizabeth Aguilera Cabrera (220) FECHA SOLICITUD: 30 de agosto del 2013 (111) REGISTRO: 365082</p>	 <p>(540) NOMBRE COMERCIAL: Electromechanical Worldwide Engineering Group EWEG (Rótulo) (210) EXP. NO.: 13/24855 (730) SOLICITANTE: Freddy Antonio Reynoso Padilla (220) FECHA SOLICITUD: 4 de septiembre del 2013 (111) REGISTRO: 365481</p>	 <p>(540) NOMBRE COMERCIAL: Entre Consulta (Rótulo) (210) EXP. NO.: 13/24588 (730) SOLICITANTE: Laboratorio Internacional, S.R.L. (220) FECHA SOLICITUD: 3 de septiembre del 2013 (111) REGISTRO: 365391</p>	 <p>(540) NOMBRE COMERCIAL: ETS (Rótulo) (210) EXP. NO.: 13/25662 (730) SOLICITANTE: Setroft E Tourism Services & Software Solutions SRL (220) FECHA SOLICITUD: 12 de septiembre del 2013 (111) REGISTRO: 366116</p>
 <p>(540) NOMBRE COMERCIAL: Factoría de Arroz G-5 (Rótulo) (210) EXP. NO.: 13/25041 (730) SOLICITANTE: David de Jesús Ramos Fernandez (220) FECHA SOLICITUD: 6 de septiembre del 2013 (111) REGISTRO: 365634</p>	 <p>(540) NOMBRE COMERCIAL: Intermoda (Rótulo) (210) EXP. NO.: 13/24641 (730) SOLICITANTE: Intermoda, S.A. de C.V. (220) FECHA SOLICITUD: 3 de septiembre del 2013 (111) REGISTRO: 365615</p>	 <p>(540) NOMBRE COMERCIAL: Internacional Polygraph Service S.V. (Rótulo) (210) EXP. NO.: 13/24608 (730) SOLICITANTE: Julio Cesar Souffront Velazquez / Josefina Souffront Velazquez (220) FECHA SOLICITUD: 3 de septiembre del 2013 (111) REGISTRO: 365296</p>	 <p>(540) NOMBRE COMERCIAL: ISH Inmobiliaria Santana Hernández (Rótulo) (210) EXP. NO.: 13/24731 (730) SOLICITANTE: Pericles Vidal Santana Vásquez/ Ruth Esther Hernández Crousset (220) FECHA SOLICITUD: 4 de septiembre del 2013 (111) REGISTRO: 365367</p>
 <p>(540) NOMBRE COMERCIAL: JCM Agrícola (Rótulo) (210) EXP. NO.: 13/25062 (730) SOLICITANTE: Jose Rafael Figueroa Garcia (220) FECHA SOLICITUD: 6 de septiembre del 2013 (111) REGISTRO: 365670</p>	 <p>(540) NOMBRE COMERCIAL: Malma (Rótulo) (210) EXP. NO.: 13/21180 (730) SOLICITANTE: Marion Pages (220) FECHA SOLICITUD: 31 de julio del 2013 (111) REGISTRO: 365392</p>	 <p>(540) NOMBRE COMERCIAL: Red Evangélica de Iglesias Dominicanas en Acción REDEVIDA (Rótulo) (210) EXP. NO.: 13/25018 (730) SOLICITANTE: Red Evangélica de Iglesias Dominicanas en Acción REDEVIDA (220) FECHA SOLICITUD: 6 de septiembre del 2013 (111) REGISTRO: 365623</p>	 <p>(540) NOMBRE COMERCIAL: Rivana Kitchen (Rótulo) (210) EXP. NO.: 13/24697 (730) SOLICITANTE: Ralva Foods S.R.L. (220) FECHA SOLICITUD: 4 de septiembre del 2013 (111) REGISTRO: 365617</p>
 <p>(540) NOMBRE COMERCIAL: Santana & Asociados Construcciones y Bienes Raíces (Rótulo) (210) EXP. NO.: 13/25411 (730) SOLICITANTE: Mario Alfredo Santana Rodríguez (220) FECHA SOLICITUD: 10 de septiembre del 2013 (111) REGISTRO: 365966</p>	 <p>(540) NOMBRE COMERCIAL: Santo Domingo Corre (Rótulo) (210) EXP. NO.: 13/19820 (730) SOLICITANTE: Santo Domingo Corre S.R.L. (220) FECHA SOLICITUD: 17 de julio del 2013 (111) REGISTRO: 365704</p>	 <p>(540) NOMBRE COMERCIAL: Seminario Teológico Elohim (Rótulo) (210) EXP. NO.: 13/24606 (730) SOLICITANTE: Iglesia Apostólica y Misionera Inc. (220) FECHA SOLICITUD: 3 de septiembre del 2013 (111) REGISTRO: 365550</p>	 <p>(540) NOMBRE COMERCIAL: Universidad Nacional Tecnológica UNNATEC (Rótulo) (210) EXP. NO.: 13/24729 (730) SOLICITANTE: Universidad Nacional Tecnológica UNNATEC (220) FECHA SOLICITUD: 4 de septiembre del 2013 (111) REGISTRO: 365495</p>
 <p>(540) NOMBRE COMERCIAL: Then & Lopez (Rótulo) (210) EXP. NO.: 13/24576 (730) SOLICITANTE: Julio A. Lopez Garcia / Pedro José Then Aquino (220) FECHA SOLICITUD: 3 de septiembre del 2013 (111) REGISTRO: 365425</p>	 <p>Cualquier sugerencia o reclamo dirigirse a publicaciones ONAPI m.seijas@onapi.gob.do</p>		 <p>(540) NOMBRE COMERCIAL: Villa Palmera (Rótulo) (210) EXP. NO.: 13/23349 (730) SOLICITANTE: Villa Palmera Inmobiliaria S.R.L. (220) FECHA SOLICITUD: 22 de agosto del 2013 (111) REGISTRO: 365498</p>