



MINISTERIO DE INDUSTRIA Y COMERCIO

Ley No. 20-00 de fecha 8 de mayo del 2000

[www.onapi.gob.do](http://www.onapi.gob.do)

**El Nacional**  
Miércoles 31 de octubre de 2012



El licenciado Juan José Báez junto al señor Herbert Eduardo Tassano, presidente de INDECOPI, de Perú, durante la firma del Convenio.



El licenciado Juan José Báez saluda a su homólogo de Chile, el señor Maximiliano Santa Cruz, director nacional del INAPI, luego de suscribir el Memorando de Entendimiento.

## ONAPI firma acuerdos con oficinas homólogas de Perú y Chile

La Oficina Nacional de la Propiedad Industrial (ONAPI) firmó un Convenio de Colaboración con el Instituto Nacional de la Defensa a la Competencia y Protección de la Propiedad Intelectual de Perú (INDECOPI) y suscribió un

Memorando de Entendimiento con el Instituto Nacional de la Propiedad Industrial de Chile (INAPI).

Ambos acuerdos fueron firmados por el Director General de ONAPI, licenciado Juan

José Báez, en el marco de la celebración de la Quincuagésima Asamblea General de los Estados Miembros de la Organización Mundial de la Propiedad Intelectual (OMPI), la cual se llevó a cabo del primero al diez de octubre en la ciudad de Ginebra, Suiza.

### Firman Acuerdo

Acuerdo de Colaboración entre la Secretaria Técnica del Programa Iberoamericano de Propiedad Industrial y Promoción del Desarrollo y la Organización Mundial de la Propiedad Intelectual (OMPI) para apoyar el programa Iberoamericano de Propiedad Industrial y Promoción del Desarrollo; firmado en Ginebra el 2 de Octubre, por el Sr. Mario Aramburu, Presidente del Instituto Nacional de Propiedad Industrial (INPI) Argentina; y titular de la Secretaría y el Sr. Francis Gurry, Director General de la Organización Mundial de la Propiedad Intelectual (OMPI). En esta estuvieron presentes los Directores de Oficinas de Propiedad Intelectual de Latinoamérica.



OFICINA PRINCIPAL  
Av. Los Próceres No. 11  
Santo Domingo  
Tel.: 809-567-7474  
Fax: 809-732-7758

CONTÁCTENOS:  
Línea de atención al usuario  
809-732-4447

SANTIAGO DE LOS CABALLEROS  
Av. Estrella Sadhalá Edif. Antonio Guzmán Fernández  
Tel.: 809-582-4059  
Fax: 809-583-8437

MUNICIPIO STO. DGO. ESTE,  
Plaza Coral Mall  
2do. nivel,  
Autopista de San Isidro  
Tel.: 829-236-7474

SAN FRANCISCO DE MACORÍS  
Plaza Colonial, Suite 14-B,  
Avenida Antonio Guzmán Fernández - Tel.: 809-588-2052  
Ext. 3436

## DEPARTAMENTO DE INVENCIONES

## MUY IMPORTANTE

A PARTIR DE LA FECHA DE LA PRIMERA PUBLICACIÓN, EL SOLICITANTE DEBE EFECTUAR EL PAGO DE EXAMEN DE FONDO EN UN PLAZO DE DOCE MESES IMPROPRORROGABLES, BAJO LA PENA DE DECLARARSE EL ABANDONO DE PLENO DERECHO. (ART. 22.1 LEY 20-00 SOBRE PROPIEDAD INDUSTRIAL).

## INVENCIONES Y MODELOS DE UTILIDAD

## LISTA DE CÓDIGOS INID DE LA NORMA ST.9 OMPI.

- 11 NÚMERO DE PATENTE/REGISTRO NACIONAL.  
12 DESIGNACIÓN DEL TIPO DE DOCUMENTO.  
21 NÚMERO DE SOLICITUD NACIONAL.  
22 FECHA DE PRESENTACIÓN NACIONAL.  
30 DATOS DE PRIORIDAD SEGUN CONVENIO DE PARIS.  
43 FECHA DE PUBLICACION DE LA SOLICITUD NACIONAL.  
51 CLASIFICACIÓN INTERNACIONAL DE PATENTES.  
54 TÍTULO.  
57 RESUMEN /FIGURAS.  
71 SOLICITANTE(S).  
72 INVENTOR(ES)/DISEÑADOR(ES).  
74 REPRESENTANTE(S).  
85 FECHA DE COMIENZO DE LA FASE NACIONAL.  
86 NÚMERO DE SOLICITUD INTERNACIONAL Y FECHA DE PRESENTACIÓN INTERNACIONAL PCT.  
87 NÚMERO DE PUBLICACIÓN INTERNACIONAL Y FECHA DE PUBLICACIÓN INTERNACIONAL PCT.

## LISTA DE CÓDIGOS DE DOS LETRAS DE LA NORMA ST.3.

DE - ALEMANIA	AT - AUSTRIA
ES - ESPAÑA	CN - CHINA
VE - VENEZUELA	US - ESTADOS UNIDOS
CH - SUIZA	NO - NORUEGA
CA - CANADÁ	VN - VIETNAM
UA - UCRANIA	HO - HOLANDA
IT - ITALIA	FR - FRANCIA
GB - REINO UNIDO	DO - REPUBLICA DOMINICANA
NZ - NUEVA ZELANDA	NL - PAISES BAJOS
TN - TUNEZ	BR - BRASIL
AU - AUSTRALIA	MY - MALASIA
BE - BELGICA	CO - COLOMBIA
IN - INDIA	CU - CUBA
MA - MARRUECOS	AR - ARGENTINA
SI - ESLOVENIA	HU - HUNGRIA
KR - COREA	ZA - SUDÁFRICA
HR - CROACIA	SE - SUECIA
RS - SERBIA	MX - MÉXICO
TT - TRINIDAD Y TOBAGO	PK - PAKISTÁN
EM - OFICINA PARA LA ARMONIZACION DEL MERCADO INTERIOR (OAMI)	

## 12 SOLICITUD DE PATENTE DE INVENCION FASE NACIONAL PCT

- 21 P2012-0182  
85 20/06/2012  
86 PCT/JP2010/073464 24/12/2010  
30 2009-295855 25/12/2009 JP  
2010-043420 26/02/2010 JP  
87 WO2011/078371 30/06/2011  
71 MOCHIDA PHARMACEUTICAL CO., LTD.  
7, YOTSUYA 1-CHOME, SHINJUKU-KU, TOKYO, JP.  
74 MARY FERNANDEZ  
72 AKIHIRO OKANO, JP.  
NAOTO KOSUGA, JP.  
MUNETAKA OHKOUCHI, JP.  
DAIDO HOTTA, JP.  
MUNEYOSHI MAKABE, JP.  
51 C07D 275/02, A61P 3/10, C07D 417/12, A61K 31/425, A61K 31/427, A61K 31/4439, A61K 31/506, C07D 417/14.

## 54 DERIVADOS DE 3-HIDROXI-5-ARILISOTIAZOL NOVEDOSOS

57 La presente invención proporciona un agente que activa GPR40 que tiene, como un ingrediente activo, un compuesto novedoso que tiene una acción agonista GPR40, una sal del compuesto, un solvato de la sal o el compuesto, o similares, particularmente, un secretagogo de insulina y un agente terapéutico y/o profiláctico contra diabetes, obesidad, u otras enfermedades.

## Compuesto de la Fórmula (I):

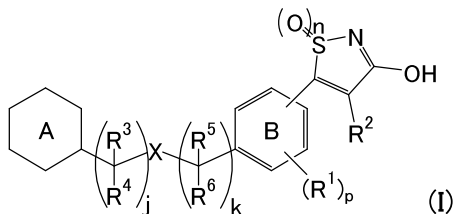

donde n es 0 hasta 2; p es 0 hasta 4; j es 0 hasta 3; k es 0 hasta 2; un anillo A es un grupo arilo que está opcionalmente sustituido con L o un grupo heterocíclico que está opcionalmente sustituido con L; un anillo B es un anillo de benceno, un anillo de piridina, o un anillo de pirimidina;

X es O, S, -NR<sup>2</sup>; y R<sup>1</sup> hasta R<sup>7</sup> son grupos específicos,

una sal del compuesto, o un solvato de la sal o el compuesto.

## 12 SOLICITUD DE PATENTE DE INVENCION FASE NACIONAL PCT

- 21 P2012-0096  
85 10/04/2012  
86 PCT/US2010/051403 05/10/2010  
30 61/251,603 14/10/2009 US  
61/252,468 16/10/2009 US  
87 WO/2011/046771 21/04/2011  
71 SCHERING CORPORATION.  
2000 GALLOPING HILL ROAD, KENILWORTH, NEW JERSEY 07033, US  
74 MARY FERNANDEZ RODRIGUEZ  
72 STEPHANE L. BOGER, FR. / YAO MA, CN / YAOLIN WANG, US. / BRIAN ROBERT LAHUE, US. / LATHA G. NAIR, IN. / MANAMI SHIZUKA, US. / MATTHEW ERNST VOSS, US. / MARGARITA KIROVA-SNOVER, BG. / WEIDONG PAN, US. / YUAN TIAN, CN. / BHEEMASHANKAR A. KULKARNI, IN. / CRAIG R. GIBEAU, US. / YUAN LIU, CN. / GIOVANNA SCAPIN, US. / DIANE RINDGEN, US. / RONALD J. DOLL, US. / TIMOTHY J. GUZI, US. / DANNY J. HICKLIN, US. / AMIN NOMEIR, US. / CYNTHIA SEIDEL-DUGAN, US. / GERALD W., JR SHIPPS, US. / MALCOLM MACCOSS, GB.  
51 A01N 43/40, A61K 31/445.  
54 PIPERIDINAS SUSTITUIDAS QUE AUMENTAN LA ACTIVIDAD DE P53 Y SUS USOS.  
57 La presente invención provee un compuesto de la fórmula 1

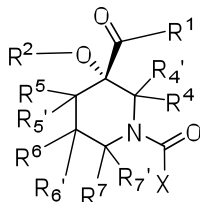

Fórmula 1

Tal como se describe en la presente o una de sus sales, solvatos o ésteres farmacéuticamente aceptables. Los compuestos son de utilidad como inhibidores de la proteína HDM2. También se describen composiciones farmacéuticas que comprenden los compuestos anteriores y procedimientos para la fabricación de medicamentos útiles en el tratamiento de cáncer usando dichos compuestos.

## 12 SOLICITUD DE PATENTE DE INVENCION FASE NACIONAL PCT

- 21 P2012-0233  
85 22/08/2012  
86 PCT/B2010/051616 14/04/2010  
30 417/DEL/2010 24/02/2010 IN  
87 WO/2011/04588 01/09/2011  
71 SANOFI - AVENTIS DEUTSCHLAND GMBH.  
BRUNINGSTRASSE 50, 65926, FRANKFURT AM MAIN, DE.  
74 MARÍA DEL PILAR TRONCOSO  
72 PRAVEEN KHULLAR, IN.  
NILESH JAISWAL, IN.  
AMOL KULKARNI, IN.  
DILIP PRAJAPATI, IN.  
51 A61K 9/20, A61K 31/403, A61K 45/06, A61P 9/12.  
54 FORMULACIONES FARMACÉUTICAS SÓLIDAS DE RAMIPRIL Y BESILATO DE AMLODIPINO Y SU PREPARACIÓN.  
57 La presente invención está dirigida a composiciones farmacéuticas estables sólidas de dosis fija que comprenden ramipril, besilato de amlodipino y excipientes farmacéuticamente aceptables, y a su preparación.

## 12 SOLICITUD DE PATENTE DE INVENCION FASE NACIONAL PCT

- 21 P2012-0235  
85 27/08/2012  
86 PCT/EP2011/052781 25/02/2011  
30 10 2010 009 631.8 27/02/2010 DE  
87 WO/2011/04322 01/09/2011  
71 BAYER INTELLECTUAL PROPERTY GMBH.  
ALFRED-NOBEL-STRASSE 10 40789 MONHEIM, DE.  
74 WALLIS PONS CARDI  
72 ELISABETH POOK, DE.  
PETER KOLKHOFF, DE.  
JÖRG KELDENICH, DE.  
MARTINA DELBECK, DE.  
AXEL KRETSCHMER, DE.  
CARSTEN SCHMECK, DE.  
HUBERT TRÜBEL, DE.  
CHANTAL FÜRSTNER, CH.  
INGO PLUSCHKELL, DE.  
51 C07D 249/12, A61K 31/4196, A61P 9/00, C07D 401/06, C07D 403/06, C07D 409/06, C07D 409/14, C07D 413/06, C07D 413/14, C07D 417/06.  
54 ARILTRIAZOLONAS LIGADAS A BISARILLO Y SU USO.  
57 La presente solicitud se refiere a nuevos derivados de 5-aril-1,2,4-triazolona ligada a bisarililo, a procesos para prepararlos, a su uso solos o en combinaciones para el tratamiento y/o la prevención de enfermedades y también a su uso para la producción de medicamentos para el tratamiento y/o la prevención de enfermedades, más particularmente para el tratamiento y/o la prevención de trastornos cardiovasculares.

## 12 SOLICITUD DE PATENTE DE INVENCION FASE NACIONAL PCT

- 21 P2010-0125  
85 29/04/2010  
86 PCT/EP2008/064432 24/10/2008  
30 07119537.4 29/10/2007 EP  
87 WO/2009/056490 07/05/2009  
71 SANOFI-AVENTIS.  
174, AVENUE DE FRANCE, 75013, PARIS, FR.  
INSERM (INSTITUT NATIONAL DE LA SANTE ET DE LA RECHERCHE MEDICALE).  
101, RUE DE TOLBIAC, F-75654, PARIS CEDEX 13, FR.  
74 PATRICIA VILLEGAS  
72 EUGEN VANMECHELEN, BE.  
PIERRE GROGNET, BE.  
NICOLAS SERGEANT, FR.  
MARIE GOMPEL, FR.  
ANDRE DELACOURTE, FR.  
LUC BLUEE, FR.  
LAURENT PRADIER, FR.  
VERONIQUE BLANCHARD-BREGEON, FR.  
51 C07K 16/18, A61K 39/395, A61P 25/28, C07K 14/47, C12N 5/18, G01N 33/577.  
54 NUEVOS ANTICUERPOS ESPECIFICOS DE LOS PEPTIDOS B-AMILOIDES COMO AGENTES DE DIAGNOSTICO O DROGAS.  
57 La presente invención se refiere a un anticuerpo monoclonal que se une específicamente a la región N-terminal de péptidos Aβ<sub>8-x</sub>, estando x comprendido desde 11 a 42, y que no reconoce ni Aβ<sub>1-40</sub> ni Aβ<sub>1-42</sub> y que presenta una elevada afinidad con respecto a péptidos Aβ<sub>8-x</sub>, tal como se determina mediante la formación de complejo inmunológico entre el anticuerpo monoclonal y el péptido Aβ<sub>8-x</sub>.

## 12 SOLICITUD DE PATENTE DE INVENCION

- 21 P2012-0237  
22 28/08/2012  
71 GUSTAVO SERRANO RODRIGUEZ.  
CARRETERA 44, NO. 19-02, BOGOTA, D.C., CO.  
74 OSMELE AROCHE PEREZ  
72 GUSTAVO SERRANO RODRIGUEZ, CO.  
51 E04G 9/06  
54 ENCOFRADO METALICO CON ACCESORIOS PARA MOLDEADO DE CONCRETO.  
57 Esta invención se relaciona con un encofrado metálico para el vaciado de concreto en obras civiles de construcción e infraestructura, de manejo manual sin necesidad de grúas y de múltiples usos dentro de una característica modular que permite la conexión entre sí de varios módulos de formaleta a través de una gama de accesorios metálicos propios de la invención, tales como sus propios seguros, pines, alineadores, distanciadores y mordazas. Estos encofrados o formaletas metálicas son módulos que constituyen ensambles en lámina de acero con refuerzos de lámina transversales para la distribución de fuerzas que soportan, en tamaños según las necesidades de la obra y que se ensamblan para impartir la forma al concreto, particularmente muros, divisiones, lozas y placas de entrepiso.  
La fabricación se hace en lámina de acero de 2 a 3 mm de espesor y las unidades conformadas pueden tener un peso de hasta 25 kilogramos y en dimensiones que varían desde los 5 a 80 cm de ancho y desde 20 a 240 cm de altura con escalas crecientes de 5 cm entre las diferentes medidas.

## 12 SOLICITUD DE PATENTE DE INVENCION

- 21 P2011-0323  
22 24/10/2011  
71 JOEL JOSE ALCANTARA RUIZ.  
PENETRACION, ESQ. 21, EDIF. 3 APTO. 3A, SAVICA, D.N., SANTO DOMINGO, DO.  
74 CARLOS ALBERTO CORDERO MATEO  
72 JOEL JOSE ALCANTARA RUIZ, DO.  
51 E02B 9/00, F03B 13/00, F30B 13/10  
54 GENERADOR MARINO.  
57 Generador marítimo, es una planta de aplicación en el sector eléctrico, para producir energía, trabaja en el agua, con forma de cilindro, consta de cinco secciones, semi hermético en la parte de arriba y hermético en la parte de abajo. Con flotabilidad en el agua, con una altura y un diámetro, a una profundidad se sujeta a unas pesas dándole estabilidad. Posee orificios circulares a los lados donde la presión hidrostática empuja un volumen agua para generar energía éste debe estar sumergido o en el agua, en su interior posee turbinas hidráulicas, en los lados del cilindro entra el agua, a través de orificios para llegar a las turbinas. En el tanque de lastre se encuentra un sensor que activa las bombas del cilindro que lleva el agua hacia arriba a las turbinas la cual producen energía, ésta cae hacia fuera del cilindro evitando que este se llene.  
La solución que trae al campo eléctrico es que no causa daños directo e indirectamente al medio ambiente, ya que no genera contaminación. Con respecto a tecnologías anteriores este generador no requiere combustibles fósiles o biocombustibles, es decir que viene a disminuir los gastos a nivel industrial como es el sector eléctrico.

VIENE DE LA PÁGINA ANTERIOR

**12 SOLICITUD DE PATENTE DE INVENCION**

21 P2010-0313  
22 18/10/2010  
71 DANIEL MATOS CUEVAS.  
SAN JUAN BOSCO # 88, DON BOSCO, D.N., SANTO DOMINGO, DO.

74 DANIEL MATOS CUEVAS  
72 DANIEL MATOS CUEVAS, DO.

**54 SISTEMA PARA ADAPTAR UN MOTOR DE COMBUSTION INTERNA PARA QUE FUNCIONE CON AIRE O GAS COMPRIMIDO.**

57 La presente invención se relaciona con la adaptación de un motor de combustión interna para que pueda trabajar con aire comprimido en lugar de combustible en ella se proporciona un sistema para hacer funcionar un motor de combustión interna que tiene por lo menos un cilindro y un pistón recíprocante, en la que se sustituye el combustible y las bujías, por un sistema que usa el aire u otro gas comprimido como medio de fuerza motriz y esta es suministrada dentro de la cámara de combustión por el orificio de la bujía. Este sistema incluye un compresor de diferencia (2), un tanque de almacenamiento de aire comprimido (3), una válvula distribuidora (4), acoplada al eje de leva del motor (1), válvulas aplicadoras (5) conectadas en los orificios de las bujías, filtros de aires de succión (6), de salida (7), y de secado (8) y (9), válvulas de no retorno (10) una válvula automática de cierre (11) una válvula de cierre manual (12), una válvula de aceleración (13) válvula de seguridad (14) manguera de presión de aire de escape (15) manguera de succión (16) y de salida (17) los múltiples de succión (18) y escape (19), un compresor de emergencia (20) y tomas de aire de la atmósfera (21) y (22).

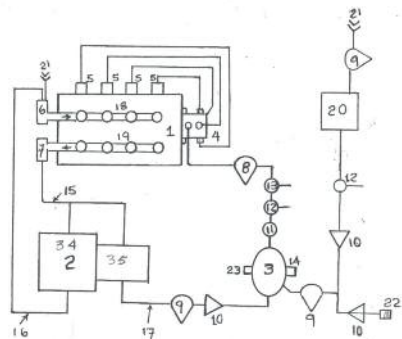

**12 SOLICITUD DE PATENTE DE INVENCION**

21 P2010-0297  
22 06/10/2010  
30 12/862,044 24/08/2010 US  
61/249,615 08/10/2009 US  
71 SGG PATENT LLC.  
1 FRUIT OF THE LOOM DRIVE, 42102, BOWLING GREEN, KENTUCKY, US.

74 MARIA DEL PILAR TRONCOSO  
72 RONALD P. LALIBERTY, US.

51 A41 D13/08, A 63 B71/14  
54 GUANTE DEPORTIVO.

57 Se describe un guante de béisbol que comprende una sección de la palma, una sección del dedo, una sección del pulgar, y una sección de red entre las secciones de los dedos y el pulgar. La sección del dedo comprende cuatro secciones para dedos. La sección para el dedo más lejana es lo suficientemente amplia para acomodar dos dedos y una inserción rígida es insertada dentro de la sección para el dedo más lejana.

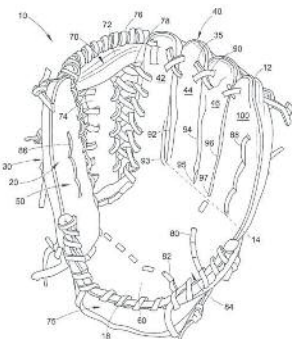

FIG. 1

**CONCESION DE PATENTES DE INVENCION**

**12 CONCESION DE PATENTE DE INVENCION**

11 P20000053  
21 P20000053  
22 10/07/2000  
30 19937116.4 06/08/1999 DE  
43 15/08/2002

71 BAYER SCHERING PHARMA AKTIENGESELLSCHAFT.  
MÜLLERSTRASSE 178, D-13353 BERLIN, ALEMANIA.

74 MARIA DEL PILAR TRONCOSO  
72 BERND KUHN, DE.

HANS-FRIEDRICK MAHLER, DE.  
MICHAEL EISELE, DE.

51 A61K31/4709, A61K47/02

**54 FORMULACION DE MOXIFLOXACINA CON SAL COMUN**

57 La presente invención se refiere a una formulación acuosa que contiene clorhidrato de moxifloxacina y cloruro sodico, a la formulación para la preparación de un medicamento útil para prevenir o tratar infecciones bacterianas en hombres y a nimalas.

**12 SOLICITUD DE PATENTE DE INVENCION**

21 P2012-0098  
22 10/04/2012  
71 ELENA BELOUSOVA.  
CALLE CAYUCO 2A, LA ROMANA, BAYAHIBE DOMINICUS AMERICANUS, LA ALTAGRACIA, DO.

74 ELENA BELOUSOVA.  
72 ELENA BELOUSOVA.RU.

51 B63B35/73, B63H11/08, B63B35/74, B6368/36

**54 EMBARCACION SUMERGIBLE A CABINA SECA Y A FLOTABILIDAD POSITIVA PERMANENTE.**

57 La invención se refiere a una embarcación sumergible a cabina seca y flotabilidad positiva permanente.

Esta embarcación contiene motor tipo fuera borda (2), que contiene un bloque motriz y un árbol de hélice, y esta colocado en un compartimento motor (1), estanco en su parte superior; la parte inferior de dicho compartimento motor (1) contiene una abertura (7, 7<sup>a</sup>) para el paso de árbol de hélice; la presión del aire contenido en dicho compartimento motor (1) impide la subida del agua desde dicha abertura (7, 7<sup>a</sup>) hasta el nivel del bloque motriz.

FIGURA 1

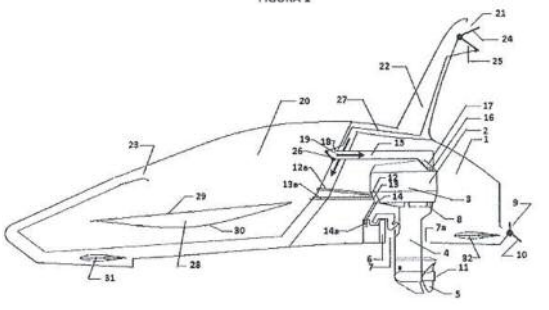

**CONCESION DE PATENTES DE INVENCION**

**12 CONCESION DE PATENTE DE INVENCION**

11 P20060259  
21 P2006-0259  
22 22/11/2006  
30 11/287,331 23/11/2005 US  
43 31/05/2007

71 OWENS-BROCKWAY GLASS CONTAINER INC.  
ONE SEA GATE, 43666, TOLEDO, US.

74 MARIA DEL PILAR TRONCOSO  
72 JOHN W. JUVINALL, US.

BRIAN A. LANGENDERFER, US.

51 G01N21/90; B07C5/34.

**54 APARATO Y MÉTODO PARA GARANTIZAR LA ROTACION DE UN ENVASE DURANTE LA INSPECCION.**

57 Aparato para inspeccionar un envase que incluye un dispositivo de inspección óptica (10 ó 40 ó 50) el cual incluye por lo menos una fuente de luz (14 ó 52) para dirigir energía de luz sobre el envase a medida que el envase rota sobre un eje, y por lo menos un sensor de luz (24 ó 58) para recibir energía de luz de la fuente de luz luego de la interacción con el envase. Un procesador de información (26 ó 48 ó 60) se encuentra acoplado al sensor para detectar rotación del envase como una función de las fluctuaciones en el rendimiento o información que se genera del sensor. La rotación del envase provocará algunas fluctuaciones en el rendimiento del sensor debido a la interacción de la energía de luz con el envase. La ausencia de cualesquiera fluctuaciones detectadas en el rendimiento del sensor se interpreta como una indicación de que el envase no está rotando, ya sea debido a una malformación del envase, a un mal funcionamiento del mecanismo para rotar el envase o alguna otra razón.

**CONCESION DE PATENTES DE INVENCION**

**12 CONCESION DE PATENTE DE INVENCION**

11 P2001000199  
21 P2001000199  
22 26/06/2001  
30 10031043.5 26/06/2000. DE  
43 15/05/2002

71 BAYER SCHERING PHARMA AKTIENGESELLSCHAFT.  
MÜLLERSTRASSE 178, 13353 BERLIN, DE.

74 MARIA DEL PILAR TRONCOSO  
72 VENKATA-RANGARO KANIKANTI, DE.

ROLAND RUPP, DE.  
WOLFGANG WEBER, DE.

PETER DEURINGER, DE.  
JAN-OLAV HENCK, DE.

HEINO STAB, DE.  
NISHIOKA TAKAAKI, JP.

KATAKAWA YOSHIFUMI, JP.  
TANIGUCHI CHIKA, JP.

ICHIHASHI HITOSHI, JP.

51 A61K9/00, A61K9/20, A61K9/22, A61K9/28, A61K9/32

**54 PREPARACIONES DE LIBERACION SOSTENIDA DE ANTIBIOTICOS DE QUINOLONA.**

57 La presente invención se refiere a una preparación para administración oral, que contiene un antibiótico de quinolona, que libera la sustancia activa con un retardo.

**CONCESION DE PATENTES DE INVENCION**

**12 CONCESION DE PATENTE DE INVENCION**

11 P20070141  
21 P2007-0141  
22 16/11/2007  
43 15/07/2009

71 FABIO PUELLO

CALLE H, NO. 11, VILLA MARINA, SANTO DOMINGO OESTE, DO.

74 OSMEL AROCHE PÉREZ

72 FABIO PUELLO, DO.

51 G09F17/00; G09F15/00

**54 DISPOSITIVOS EXHIBIDORES DE PUBLICIDAD Y ESTRUCTURAS QUE LO CONFORMAN.**

57 La presente invención se relaciona con la rama publicitaria y de modo particular con dispositivos exhibidores de publicidad y las estructuras que lo conforman, todo lo cual permite armar dispositivos publicitarios que brindan la información por dos, tres, cuatro y más caras facilitando un completo acceso al mensaje publicitario. Estos dispositivos se caracterizan por poseer al menos dos perfiles de columnas (1) formados por primas de bases poligonales; al menos un perfil enlace tubular inferior tipo tanque (2) que funge como almacén, depósito o reservorio de un líquido o arena para conformar una base que no requiere ser anclada al suelo por medio de fijaciones mecánicas; al menos un enlace tubular superior (3); al menos dos esquineros bases (4); al menos dos esquineros superiores (5) y al menos un marco sostén de pantallas publicitarias (6).

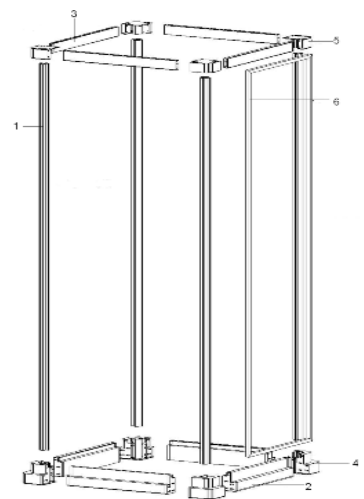

**CONCESION DE PATENTES DE INVENCION**

**12 CONCESION DE PATENTE DE INVENCION**

11 P2005000158  
21 P2005000158  
22 12/08/2005  
30 60/603,347 19/08/2004 US.  
43 31/10/2006

71 AVENTIS PHARMACEUTICALS, INC.

300 SOMERSET CORPORATE BOULEVARD, BRIDGEWATER, NEW JERSEY 08807-2854, US.

74 MARIA DEL PILAR TRONCOSO

72 DAVID MARC FINK, US.

YULIN CHIANG, US.

NICOLA DAWN COLLAR, GB.

51 C07D495/04, C07D513/04, A61K31/425, A61P25/24

**54 AMIDAS SUSTITUIDAS DE ACIDO TIENOPIRROL CARBOXILICO, AMIDAS DEL ACIDO PIRROLOIAZOL CARBOXILICO, Y ANALOGOS RELACIONADOS COMO INHIBIDORES DE LA CASEINA CINASA Ie.**

57 La presente invención describe y reivindica compuestos de fórmula (I) y fórmula (II),

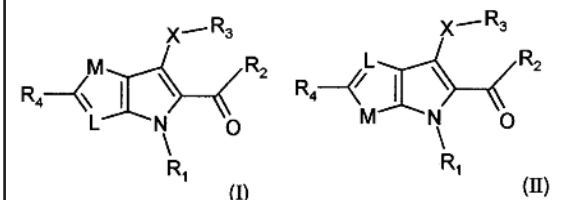

como inhibidores de la caseina cinasa Ie humana. También se describen y se reivindican composiciones farmacéuticas que comprenden compuestos de fórmula (I) o fórmula (II) y un procedimiento de preparación de compuestos de fórmula (I) o fórmula (II).

VIENE DE LA PÁGINA ANTERIOR

**CONCESION DE PATENTES DE INVENCION****12 CONCESION DE PATENTE DE INVENCION**

11 P2003000675  
21 P2003000675  
22 23/07/2003  
30 2002/215979 25/07/2002 JP.  
71 KUMIAI CHEMICAL INDUSTRY CO., LTD.  
4-26, IKENOHATA 1-CHOME, TAITO-KU, TOKYO, JP.  
74 MARIA DEL PILAR TRONCOSO  
72 HIROSHI KAWASAKI, JP.  
TAKESHIGE MIYAZAWA, JP.  
OSAMU WATANABE, JP.

51 A01N 57/02; A01N 43/54; A01N 47/22; A01N 47/36; A01P 13/02

**54 COMPOSICIÓN HERBICIDA Y MÉTODO PARA CONTROLAR MALEZAS QUE UTILIZA LA MISMA.**

57 La invención provee una composición herbicida que consiste de 2-[(4, 6-dimetoxipirimidin-2-il)-hidroximetil]-6-metoximetil-N-difluorometansulfonil-anilida como componente (A) y cualquier compuestos seleccionado de más de 20 clases de compuestos específicos tales como orbencarb y lo similar como componente (B), hasta el presente no combinados con el compuesto componente (A). La dispensación de la composición herbicida a arrozales, prados, campos secos, o tierras no agrícolas brinda excelentes efectos de control de maleza sobre una variedad de malezas y causa ninguna o leve fitotoxicidad sobre plantas cultivadas valiosas.

**AVISO DE SOLICITUD DIVISIONAL**

En fecha 18 de julio de 2012, fue depositada ante esta Oficina Nacional de la Propiedad Industrial (ONAPI), una solicitud de división de la solicitud inicial de Patente de Invención denominada **INHIBIDORES DE PROTEASA CRISTALINOS DE CETONA DE PEPTIDO EPOXIDO Y LA SINTESIS DE KETO-EPOXIDOS AMINOACIDOS**, expediente No. P2010-0095, depositada en fecha 05 de abril de 2010, a favor de **ONYX THERAPEUTICS, INC.**

La división recibió el Número de expediente **P2012-0206**, denominado **"INHIBIDORES DE EPOXI CETONA PROTEASA PEPTIDICOS CRISTALINOS Y LA SINTESIS DE CETO.**

**SOLICITUD DE REGISTRO DE DISEÑO INDUSTRIAL****12 SOLICITUD DE REGISTRO DE DISEÑO INDUSTRIAL**

21 D2012-0216  
22 03/08/2012  
71 INDUGLOB S.A.  
AV. DE LAS AMERICAS Y AV. DON BOSCO ESQ., CUENCA, EC  
74 MARÍA DEL PILAR TRONCOSO  
72 ANDRES MARCELO ERSKIS, AR.  
51 23-03  
54 ESTUFA  
57

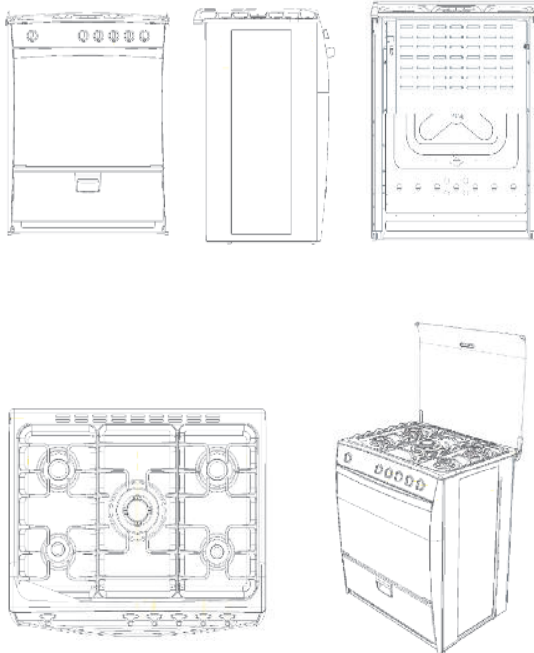
**REGISTRO DE DISEÑO INDUSTRIAL****12 REGISTRO DE DISEÑO INDUSTRIAL**

11 D20100355  
21 D2010-0355  
22 17/11/2010  
43 15/03/2011  
71 URBAND BRANDS INC.  
100 METRO WAY, SECAUCUS, NEW JERSEY 07094, US.  
74 PELLERANO & HERRERA  
72 MELFI MARÍA JIMENEZ, US.  
JILL SCOTT, US.  
51 02-01  
54 SOSTENES  
57

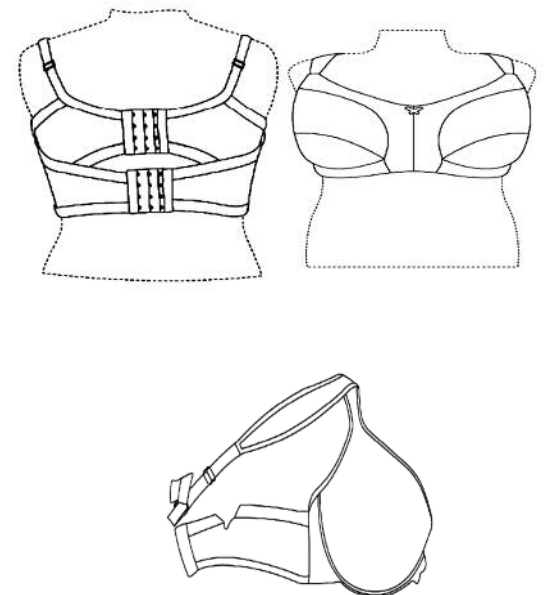
**PUBLICACION SOLICITUD SIGNOS DISTINTIVOS (NOMBRES COMERCIALES)**

Esta publicación incluye todas las solicitudes recibidas del 8 al 23 de Octubre del 2012

[210] EXP.	[220] SOL. FECHA	[561] NOMBRE COMERCIAL	[510] ACTIVIDAD	[730] SOLICITANTE
E/2012-20541	14/8/12	DETALLES CON AMOR (LEMA COMERCIAL)	LEMA COMERCIAL ASOCIADO AL NOMBRE COMERCIAL: TEMPORADAS CARIÑOSAS, REG. NO. 329740	MAZIEL SANTOS RODRIGUEZ
E/2012-23967	18/9/12	EL IMPERIO DEL SANDWICH (LEMA COMERCIAL)	LEMA COMERCIAL ASOCIADO AL NOMBRE COMERCIAL: CAFETERIA ROMA GOURMET, REG. NO. 325662	JUNIOR VASQUEZ BONILLA
E/2012-25277	01/10/12	EL MADRUGON (LEMA COMERCIAL)	LEMA COMERCIAL ASOCIADO AL NOMBRE COMERCIAL: OD DOMINICANA, REG. NO. 289335	OD DOMINICANA CORP.
E/2012-25055	28/9/12	EN RESCATE DE UNA GENERACION OLVIDADA (LEMA COMERCIAL)	ASOCIADO AL NOMBRE COMERCIAL FUNDACION VEN Y AYUDAME FUYEVA, REGISTRO NO. 336615	AMPARO DIAZ, FRANCISCA DIAZ PRESINAL
E/2012-24019	18/9/12	EXPRESANDO IMÁGENES (LEMA COMERCIAL)	LEMA COMERCIAL ASOCIADO AL NOMBRE COMERCIAL: BORDADOS ESPERANZA Y MAS, REG. No.339114	BONI SUERO TEJADA
E/2012-24834	26/9/12	TERMINA EL AÑO MONTA O (LEMA COMERCIAL)	LEMA COMERCIAL ASOCIADO AL NOMBRE COMERCIAL: HIPERMERCADO OLE, REG. No.64729	HIPERMERCADOS OLE, S.A.
E/2012-25063	28/9/12	UNA OPINION SIEMPRE ES IMPORTANTE. NOSOTROS SE LA OFRECEMOS (LEMA COMERCIAL)	LEMA COMERCIAL ASOCIADO AL NOMBRE COMERCIAL: JASI JORGE SUBERO ISA CONSULTORES ASESORES ESTRATEGICOS (Y LOGOTIPO), REG. No.338640	JORGE ANTONIO DEL JESUS SUBERO ISA
E/2012-23950	18/9/12	UNA VIA PA' QUE TE MONTE DIUNAVE (LEMA COMERCIAL)	LEMA COMERCIAL ASOCIADO AL NOMBRE COMERCIAL: BANCO FIHOGAR, REG. NO. 180419	BANCO DE AHORRO Y CREDITO FIHOGAR, C. POR A.
E/2012-21123	21/8/12	YO AMO LA VIDA (LEMA COMERCIAL)	LEMA COMERCIAL ASOCIADO AL NOMBRE COMERCIAL: POLICLINICO LA VEGA, REG. No.255035	POLICLINICO LA VEGA, S.A.

**PUBLICACION REGISTROS SIGNOS DISTINTIVOS (NOMBRES COMERCIALES)**

Esta publicación incluye todas las solicitudes recibidas del 8 al 23 de Octubre del 2012

[210] EXP.	[220] SOL. FECHA	[561] NOMBRE COMERCIAL	[510] ACTIVIDAD	[730] SOLICITANTE	[111] REGISTRO
E/2012-23447	04/10/12	1942 PARTNERSHIP FOR A NEW HISPANIOLA	IMPORTACION, EXPORTACION, DISTRIBUCION, COMERCIALIZACION, VENTA, PRODUCCION E INDUSTRIALIZACION DE PRODUCTOS AGRICOLAS	HARRY RICHARD QUADRACCI	343253
E/2012-25610	12/10/12	A.D FUMIJARDIN	SERVICIO DE FUMIGACION Y JARDINERIA EN GENERAL.	MANUEL ALCANTARA DE OLEO	343827
E/2012-23319	01/10/12	ABBI	VENTA DE FAJAS, PRODUCTOS DE PELO, CREMAS Y OTROS PRODUCTOS PARA USO ESTETICOS.	KATTY ALTAGRACIA ORTIZ, FERNANDO MARTIN CEPEDA MARTE	342998
E/2012-24586	21/9/12	ACCION FAMILIAR COMUNITARIA FAMILIA	ENTIDAD SIN FINES DE LUCRO PARA LA PROTECCION DE SUS MIEMBROS Y EL SERVICIO A LA COMUNIDAD	MARIA MARGARITA ORTEGA POLANCO	342715
E/2012-25912	08/10/12	ACQUA WORLD	FABRICACION DE PISCINAS EN FIBRA.	JACQUES MAURICE MADELEIN LEMAIRE	343423
E/2012-25473	02/10/12	ACRESA GROUPS	ASESORIA GERENCIAL EN RECURSOS HUMANOS Y RECLUTAMIENTO DE PERSONAL.	ANGELA MARIA RODRIGUEZ MARTINEZ	343089
E/2012-24190	19/9/12	ACTIFS REAL ESTATE	DE INTERMEDIACION EN COMPRA, VENTAS INMOBILIARIAS EN LA REPUBLICA DOMINICANA.	FREDERIC FLOUTIER, SILVANO JEAN-MARIE	343653
E/2012-26892	16/10/12	ADDED VALUE CONSULTING	CONSULTORES DE NEGOCIOS PARA EMPRESAS PRIVADAS Y/O PÚBLICAS, ADQUISICIONES O INTERESES CON OTROS NEGOCIOS O EMPRESAS.	HAROLD JOHAN MATEO, DEMETRIO ANTONIO MARRANZINI HEINSEN	343972
E/2012-23229	09/10/12	ADDIELIZ AGROINDUSTRIAL	PRODUCCION DE HUEVOS, CRIAS Y VENTA DE POLLOS Y PRODUCCION DE TODO TIPO DE PRODUCTOS AGRICOLAS.	JUAN ADALBERTO ANTONIO LIZ PERALTA	343602
E/2012-26484	12/10/12	ADMARECO	ADMINISTRACION, MANTENIMIENTO DE RESIDENCIALES Y CONDOMINIOS.	JOSEPH CUBILETTE CABRER	343810
E/2012-15616	28/9/12	ADREKAL, CONSTRUCTORES	DISEÑO, CONSTRUCCION, PLANEACION, ADMINISTRACION, PROYECTACION, INTERMEDIACION Y EJECUCION DE CASAS, EDIFICIOS, VILLAS Y CUALQUIER CLASE DE EDIFICACION, QUE PUDIERE SER CONSTRUIDA A SOLICITUD DE LOS CLIENTES.	ROSA MARGARITA SANO VALENZUELA	343063

[210] EXP.	[220] SOL. FECHA	[561] NOMBRE COMERCIAL	[510] ACTIVIDAD	[730] SOLICITANTE	[111] REGISTRO
E/2008-37309	22/10/08	ADRIANER	IMPORTACION, EXPORTACION, COMERCIALIZACION DE PRODUCTOS DE CONSUMO MASIVO, PRODUCTOS AGROPECUARIOS, CONSULTORIA E IMPLEMENTACION DE SISTEMAS ADMINISTRATIVOS	PATRICIA DE LA ALTAGRACIA SOTO PIMENTEL	260973
E/2012-25406	02/10/12	ADROBLUE CONSTRUCTORA	ARQUITECTURA, PREPARACION DE TERRENOS, DISEÑO, LITIFICACION, ACONDICIONAMIENTO, TERMINACION, DEMOLICION, DESARROLLO Y CONSTRUCCION DE EDIFICIOS Y OBRAS CIVILES Y EN SENTIDO GENERAL	FRANCISCO ALEJANDRO LEBREAU ACEVEDO	343069
E/2012-19014	15/10/12	ADVANCED GAMING TECHNOLOGY D.R. AGT	ALQUILER DE EQUIPOS DE JUEGO Y ENTRETENIMIENTO.	ADVANCED GAMING TECHNOLOGY, LLC	344000
E/2012-25772	05/10/12	AER MUEBLES COMERCIAL	FABRICACION, REPARACION, IMPORTACION, EXPORTACION Y VENTA DE MUEBLES PARA EL HOGAR Y PUERTAS.	JOSE MARIA GAVILAN FAUCETTE	343363
E/2012-25882	05/10/12	AGENCIA LAS MUÑEKAS DE PAPA	REALIZAMOS EVENTOS SOCIALES, PASARELA, LANZAMIENTOS DE MODAS, COMERCIALES, VIDEOS MUSICALES Y CONTRATACIONES DE MODELOS NACIONALES E INTERNACIONALES.	HECTOR JOEL CASTILLO LOPEZ, NIEVE MARIA POLANCO ROSARIO	343418
E/2012-25488	02/10/12	AGRO NURYEL	COMPRA Y VENTA DE RUBROS AGRICOLAS.	DOMINGO JAVIER DE LA CRUZ	343143
E/2012-20612	28/9/12	AGRO REAL	COMERCIALIZACION, VENTA, DISTRIBUCION, IMPORTACION Y EXPORTACION DE PRODUCTOS AGROPECUARIOS, MUY ESPECIALMENTE PRODUCTOS Y DERIVADOS DEL COCO.	ELIZARDO ANTONIO GUZMAN ALONZO	342939
E/2012-13732	07/9/12	AGROAMERICA	PRESTAR EN EL SERVICIOS EN EL SECTOR AGROINDUSTRIAL, DESARROLLO DE PROYECTOS AGRÍCOLAS Y /O INVERNADEROS, PRODUCCIÓN, COMERCIALIZACIÓN Y VENTA DE PRODUCTOS AGRÍCOLAS Y AGROINDUSTRIALES	LENIS ROSANGELA GARCIA GUZMAN	341690
E/2012-25802	05/10/12	AGROCOMERCIAL MACORIX	FOMENTO DE LA ACTIVIDAD AGROPECUARIA EN EL CAMPO DOMINICANO, MEDIANTE LA EXPORTACION IMPORTACION, COMERCIALIZACION E INTERMEDIACION DE PRODUCTOS E INSUMOS AGROPECUARIOS.	GILBERTO ANTONIO CASTILLO MONEGRO, ANGEL MARIO ZORRILLA ABREU	343529
E/2012-26528	12/10/12	AGRO-EXPORTADORA GERMAN F. RIVERAS SANCHEZ	EXPORTACION, VENTA Y COMERCIALIZACION DE FRUTOS, VEGETALES Y AFINES.	GERMAN FERMIN RIVERAS Y SANCHEZ	343864
E/2012-25796	05/10/12	AGRO-FUMIGADORA PAIS	ERRADICACION DE INSECTO Y TODO TIPO DE PLAGAS AL MEDIO AMBIENTE.	ROBERTO DE JESUS PEREZ ESPINAL	343406
E/2012-26663	15/10/12	AGROPECUARIA ELIANNY	PRODUCCION AGROPECUARIA, VENTA Y COMERCIALIZACION DE POLLOS Y GALLINAS, VENTA Y COMERCIALIZACION DE PRODUCTOS VETERINARIOS.	PEDRO MANUEL RODRIGUEZ MORALES / ELIZABETH EDUVIGIS REYES SANCHEZ DE RODRIGUEZ	344132
E/2012-26104	09/10/12	AGROQUI D	COMPRA Y VENTA DE GANADO Y TODO LOS PRODUCTOS DERIVADOS DE LA GANADERIA CARNES, PIELS Y LACTEOS, PROYECTOS AGRICOLAS EN GENERAL	JUAN UBALDO QUIÑONES DIAZ	343510
E/2012-23125	21/9/12	AGROSERVICIOS ZAPATA PERALTA	IMPORTACION, VENTA Y COMERCIALIZACION DE PRODUCTOS AGRICOLA.	MIGUEL MARIA ZAPATA PERALTA	343196
E/2012-25401	02/10/12	AGROVETERINARIA MARTICH	COMERCIALIZACION Y VENTAS DE PRODUCTOS AGROPECUARIOS.	JULIO ENRIQUE MARTICH SOSA	343065
E/2009-23947	09/10/09	AGUA FARES	PROCESAMIENTO, VENTA Y DISTRIBUCION DE AGUA PARA CONSUMO HUMANO.	YRVIN MIGUEL REYES MADERA	281383
E/2012-19005	05/10/12	AKIN ENERGY SOLUTIONS	PRODUCCION, COMERCIALIZACION Y VENTA DE ENERGIA RENOVABLE, MEDIANTE LA INSTALACION DE PANELES SOLARES	JAVIER ARMENTEROS MARQUEZ	343387
E/2012-24370	20/9/12	ALBERGUE DE LAS MUJERES QUE AMAN	CASA ALBERGUE PARA REALIZAR RETIROS Y ACTIVIDADES RELIGIOSAS, RETIROS Y ACTIVIDADES DIVERSAS, TERAPIAS GRUPALES.	MARJORIE DE LAS MERCEDES ARIZA MEDRANO	342383
E/2012-23676	28/9/12	ALEX POLANCO INVERSIONES	COMPRA Y VENTA DE INMUEBLES O BIENES RAICES.	ELSIDA DEL ROSARIO RODRIGUEZ ESTEVEZ / JOEL JESUS POLANCO / ALEX RAFAEL POLANCO RODRIGUEZ	342946
E/2012-25678	04/10/12	ALI&CIO ALL SERVICE	SERVICIOS DE ALIMENTOS Y BEBIDAS, TALLER DE ELECTROMECHANICA, SERVICIOS DE IMPORTACIÓN Y EXPORTACIÓN DE MATERIALES DE CONSTRUCCIÓN	RAFAEL MARTINEZ SANTOS	343245
E/2012-25673	04/10/12	ALMAC DOMINICANA	EMPRESA COMERCIALIZADORA DE MATERIALES FERRETEROS, ELECTRICOS, NEUMATICOS Y LUBRICANTES.	RAFAEL HUMBERTO ESTEVEZ RUBIO	343270
E/2012-25463	02/10/12	ALMACENES LOZARA	VENTA, DISTRIBUCION Y COMERCIALIZACION DE ALIMENTOS Y BEBIDAS.	CARLOS MANUEL CONSTANZA MADERA	343145
E/2012-26020	09/10/12	ALMACENES Y FERRETERIA JUAN B. BAEZ	VENTA DE ARTICULOS FERRETEROS.	ALMACENES Y FERRETERIA JUAN B. BAEZ	343484
E/2012-19424	03/10/12	ALUCERM IMPORT	VENTA E IMPORTACION DE ARTICULOS Y MATERIALES FERRETEROS, AGREGADOS, ELECTRICOS, DEL HOGAR, DE OFICINA, ALUMINIOS.	MELISSA CEN MO	343182
E/2012-23874	17/9/12	ALUMIAR INVERSIONES A.I.	INVERSION DE TODO TIPO DE BIENES INMUEBLES, DENTRO O FUERA DEL PAIS, ASI COMO TODO TIPO DE INVERSIONES EXTRANJERAS, EN INMUEBLES.	LIGIA AMERICA DE FATIMA CANO DIAZ	343008
E/2012-25472	02/10/12	AMC INDUSTRIAL	COMPRA Y VENTA DE MATERIALES ELECTRICOS ASI SERVICIOS DE MANTENIMIENTO Y ASESORIA DE INGENIERIA ELECTRICA.	ANGELA MARIA RODRIGUEZ MARTINEZ	343073
E/2012-24120	19/9/12	AMERISIDE	COMERCIALIZACION, FABRICACION, ALMACENAMIENTO, CONSIGNACION, TRANSPORTACIÓN, INTERMEDIACIÓN, COMISION, REPRESENTACIÓN	JOAN MANUEL SENRA OSSER	342240
E/2012-25319	01/10/12	AMILAN STUDIO	CONSTRUCCION DE CUALQUIER TIPO DE EDIFICACION Y OBRAS DE INFRAESTRUCTURA EN GENERAL EN AREAS RURALES, URBANAS Y TURISTICAS	MARIAN DEL ROSARIO PERDOMO PUJOLS	342969
E/2012-25330	11/10/12	AMNESIA CLUB	EXPENDIO DE BEBIDAS ALCOHOLICAS, DIVERSION NOCTURNA.	LINCOLN JOCELYN MINAYA GARCIA	343698
E/2012-24478	21/9/12	AMPASA	CONSTRUCCION, DISEÑO Y MANTENIMIENTO DE EDIFICACIONES	CARLOS HUMBERTO AMPARO	342487
E/2012-26904	16/10/12	ANA MARIA MARTINEZ	COMPRA, VENTA, IMPORTACION Y COMERCIALIZACION DE COMIDAS, BEBIDAS, ELECTRODOMESTICOS, MATERIALES Y EQUIPOS RELACIONADOS CON LA COCINA Y EL HOGAR, PARA LA DISTRIBUCION Y VENTA AL POR MAYOR Y AL DETALLE.	ANA MARIA MARTINEZ MINAYA	343866
E/2012-25170	10/10/12	ANALYTICS TECHNOLOGY GROUP JMR	SERVICIOS DE TECNOLOGIA DE INFORMACION Y COMUNICACIONES, DESARROLLO Y VENTA DE SOFTWARE, VENTA DE EQUIPOS Y SOLUCIONES TECNOLOGICAS	JOSE MIGUEL REYNOSO GUERRERO	343468
E/2012-25597	03/10/12	ANGEL MONERO & ASOCIADOS	PRESTACION DE SERVICIOS JURIDICOS EN GENERAL EN LA REPUBLICA DOMINICANA, CONSULTORIA LEGAL, CORPORATIVA Y EMPRESARIAL, PRESTAR ASISTENCIA JURIDICA A LAS PERSONAS	ANGEL MONERO CORDERO	343224
E/2012-26114	16/10/12	ANYELI DECORACIONES	FABRICANTES DE PUERTAS, GABINETES, MUEBLES, DECORACIONES EN GENERAL.	VICTOR MANUEL ABREU HERNANDEZ	343943
E/2012-25268	01/10/12	AQUA WEDDING & EVENTS	PLANIFICAR EVENTOS.	PENELOPE DISLANDIA ESTEVEZ ARISTY, CARMELA MARIA CONTRERAS CASTRO DE RIJO	343023
E/2012-25747	04/10/12	ARANDANO MEDICAL	COMERCIALIZACION DE PRODUCTOS FARMACEUTICOS Y EQUIPOS MEDICOS.	FRANCISCO MARIANO CEPEDA, FRANCIA MILAGROS MARIANO CEBALLOS, EDWARD KAMIL OLIVARES LUCIANO	343261
E/2012-25350	02/10/12	ARDISCON GROUP	ARQUITECTURA, DISEÑO Y CONSTRUCCION.	JUAN MARTE RODRIGUEZ, ANTONY AMABLE CUELLO MEJIA	343119
E/2012-25077	28/9/12	ARDUCOM	SUPLIDOR DE ARTICULOS FERRETEROS, ARTICULOS DE LIMPIEZA, EQUIPOS DE OFICINA, PAPELERIA Y MATERIAL GASTABLE, SERVICIOS GENERALES: PLOMERIA, ELECTRICIDAD, MANTENIMIENTO, MANTENIMIENTO AIRES ACONDICIONADOS.	FRANCHI AUGUSTO PEREZ HEREDIA	343350
E/2012-25509	03/10/12	ARIAS NOBOA & ASOCIADOS	LA ASESORIA DE CONTABILIDAD Y FINANCIERAS, LEGAL, BIENES RAICES, LA REPRESENTACION DE FIRMAS NACIONALES E INTERNACIONALES.	JOSE ANTERO NOBOA MONTES DE OCA	343221
E/2012-25965	08/10/12	ARPR CREATIVE	AGENCIA DE PUBLICIDAD, PROMOCION Y RELACIONES PUBLICAS Y TODO TIPO DE ACTIVIDADES DE ESTA INDOLE.	ANDREA CELESTE ROMERO ACOSTA	343475
E/2012-20820	15/8/12	ARQUITECTURA	CONSTRUCCIONES EN GENERAL DE OBRAS DE ARQUITECTURA E INGENIERIA.	TEOFILO JOSE A. GARCIA SIMO MINIÑO	342763
E/2012-26287	11/10/12	ARROW	RECAUDACIONES DE VALORES Y CREDITOS, COBROS INSTITUCIONALES, COBROS COMPULSIVOS, REPRESENTACION Y ASESORIA JURIDICA Y EMPRESARIAL.	KELVIN LUIS MANUEL PERALTA MADERA	343769
E/2012-16902	11/10/12	ARROZ LA GRACIA	VENTA DE ARROZ AL POR MAYOR Y AL DETALLE.	FRANCISCO RIVERA SANTANA	343690
E/2012-25131	28/9/12	ARTIAL COMERCIAL	COMPRA, VENTA, DISTRIBUCION, REPRESENTACION E IMPORTACION DE PRODUCTOS ALIMENTICIOS EN GENERAL.	CARLOS MANUEL CONSTANZA MADERA	342924
E/2012-23849	25/9/12	ARUSAK	MANTENIMIENTO EN GENERAL, CONSTRUCCION Y FUMIGACION.	NAVA MOHAZAB VATANI RAD	342581
E/2012-24524	21/9/12	ASA INDUSTRIES	ASESORIA DE SEGURIDAD ALIMENTICIA.	ZOILA ROSA PEREZ ESPINOSA / YNOCENCIO ZARZUELA GARCIA	342548
E/2012-25791	05/10/12	ASOCIACION BANILEJA DE SINDROME DE DOWN ABASID	INSTITUCION SIN FINES DE LUCRO, QUE SE DEDICARA A FOMENTAR, ESTABLECER Y ADMINISTRAR UN FONDO DESTINADO A EDUCAR Y BRINDAR ASISTENCIA DE TODO TIPO A LAS PERSONAS CON SINDROME DE DOWN.	EDDY FRANCISCO BREA PEÑA	343374
E/2012-26685	15/10/12	ASOCIACION DE CAFICULTORES LA ALTAGRACIA DE BURENDE, ASOCALTA	ENTIDAD SIN FINES DE LUCRO DEDICADA A PROMOVER EL CULTIVO DEL CAFE Y VELAR POR LOS INTERESES DEL SECTOR CAFETALERO.	ANDRES HERNANDEZ HERNANDEZ/ ANA HERMINIA TEJADA PEREZ/ MARCELINO BRITO	343920
E/2012-25253	01/10/12	ASOCIACION DE DUEÑOS DE TRANSPORTE DE CAMIONES VOLTEOS Y VOLQUETAS DEL DISTRITO MUNICIPAL DE SAN LUIS, ASODTRACASANLUIS	ORGANIZACION SIN FINES DE LUCRO, DEDICADA A ASUNTOS SOCIALES Y COMUNITARIOS.	FRANCISCO LOPEZ ROJAS	343428
E/2012-22238	31/8/12	ASOCIACION DE ESTUDIANTES DE ARROYO CANO, ASEUAC	ENTIDAD SIN FINES DE LUCRO QUE DE DEDICA VELAR POR EL MEJORAMIENTO DE LOS ESTUDIANTE DE NUESTRO DISTRITO MUNICIPAL Y PRESTAR AYUDA, CORRESPONDIENTE A TODOS NUESTROS ESTUDIANTES, YA SEA DE LA PRIMARIA, SECUNDARIA Y UNIVERSITARIA.	CONFESOR DE OLEO COMAS	340941
E/2012-26795	16/10/12	ASOCIACION DE GUIAS SALVAVIDAS DEL RIO DAMAJAGUA, AGRD	SERVICIO DE GUIAS ECOTURISTICO Y LA CONSERVACION DEL ENTORNO DEL MONUMENTO NATURAL DEL SALTO DE DAMAJAGUA.	GIL VARGAS SILVERIO	343970
E/2012-23962	18/9/12	ASOCIACION DE IMPEDIDOS FISICOS MOTORES DE NAGUA ASODIFIMONA	ASOCIACION SIN FINES DE LUCRO QUE TIENE POR OBJETO AGLUTINAR A TODOS LOS IMPEDIDOS FISICOS DE NAGUA Y DE LOS DEMAS MUNICIPIOS DE LA PROVINCIA MARIA TRINIDAD SANCHEZ	LUIS PAREDES	342207
E/2012-19571	02/8/12	ASOCIACION DE INDUSTRIAS DE ZONA INDUSTRIAL DE PALMAREJO ADIZIP	ENTIDAD SIN FINES DE LUCRO QUE SE DEDICARA A LOGRAR BIEN COMUN Y DESARROLLO DE TODAS LAS EMPRESAS Y EMPLEADOS DE LA ZONAS INDUSTRIAL DE PALMAREJO.	EDUARDO BRUNO WINTER PALAMARA	341906
E/2012-25937	08/10/12	ASOCIACION DE JOYEROS DE SAN FRANCISCO DE MACORIS, ASOJOFRAN	UNION DE COMERCIANTES JOYEROS DE SAN FRANCISCO DE MACORIS, SIN FINES DE LUCRO.	YANKARLOS RADAMES GERMAN GARCIA / JOHANNY AGUASVIVAS LORA	343514
E/2012-25566	03/10/12	ASOCIACION DE MOTORISTAS DEL CAFE DE HERRERA ASOMOCA	ENTIDAD SIN FINES DE LUCRO QUE SE DEDICARA A PROMOVER POR TODOS LOS MEDIOS LA ORGANIZACION DE LOS TRABAJADORES EN TODO EL TERRITORIO NACIONAL.	ORLANDO LUCIANO PEREZ	343235
E/2012-25536	03/10/12	ASOCIACION DE PARCELEROS LAS PARRAS DE GUERRA, ASOPARRAS	ORGANIZACION Y ASESORIA TECNICA A LOS PARCELEROS DEL PROYECTO AGROEMPRESARIAL DE REFORMA AGRARIA AC-375.	MIGUEL DE LOS SANTOS TERRERO	343189
E/2012-25245	01/10/12	ASOCIACION DE PEQUEÑOS PRODUCTORES DE PROYECTOS INVERNADEROS, APPPI	AGRUPAR A TODA PERSONAS DEDICADA A LA PRODUCCION DE CULTIVOS BAJO EL METODO DE INVERNADEROS, PROMOVER E IMPULSAR EL DESARROLLO DE PEQUEÑOS PROYECTOS DE INVERNADEROS EN TODO EL TERRITORIO NACIONAL	ERNESTO AQUILE DE LA CRUZ ARREDONDO	343000
E/2012-26638	15/10/12	ASOCIACION DE PRODUCTORES AGRICOLAS DE VALVERDE ASOPROVAL	ORGANISMO NO LUCRATIVO QUE TIENE POR OBJETO PRINCIPAL: IMPLEMENTAR TECNICAS MODERNAS EN LOS DIFERENTES CULTIVOS AGRICOLAS, PARA MANTENER LA CALIDAD Y PRODUCTIVIDAD DE LOS MISMOS EN BENEFICIO DEL MERCADO NACIONAL E INTERNACIONAL.	FRANCIS ANTONIO AGRAMONTE GOMEZ	343924

[210] EXP.	[220] SOL. FECHA	[561] NOMBRE COMERCIAL	[510] ACTIVIDAD	[730] SOLICITANTE	[111] REGISTRO
E/2012-24593	21/9/12	ASOCIACION DE PROPIETARIOS DE MINIBUSES DE LA PROVINCIA ESPAILLAT ASOPROMIPE	TRANSPORTE DE PASAJEROS.	ROBERTO ANTONIO MEJIA MINAYA	342531
E/2012-23652	05/10/12	ASOCIACION DE PUNTACAÑEROS AUSENTES APA	ENTIDAD SIN FINES DE LUCRO, QUE SE DEDICARA A DESARROLLAR LABORES COMUNITARIAS EN COORDINACION CON LAS INSTITUCIONES PUBLICAS Y PRIVADAS PARA EL DESARROLLO SOSTENIBLE DE LA COMUNIDAD DE PUNTA CAÑA.	WILKIN HONORIO DE LOS SANTOS LAPAIX	343382
E/2012-25387	02/10/12	ASOCIACION DOMINICANA DE AFICIONADOS RADIO CONTROL ADARC	REUNIR A TODOS LOS AFICIONADOS DE TODAS LAS ACTIVIDADES QUE SE REALIZAN CON UN RADIO CONTROL EN REPUBLICA DOMINICANA	JESUS MARIA OVIEDO CRUZ	343121
E/2012-25238	01/10/12	ASOCIACION DOMINICANA DE LIBREROS Y AFINES ASODOLIBRO	INCENTIVAR LA LECTURA APOYANDO A LOS AUTORES DOMINICANOS, AL DESARROLLO DEL LIBRO Y SU DISTRIBUCION Y VENTA.	ASOCIACION DOMINICANA DE LIBREROS Y AFINES ASODOLIBRO	343021
E/2012-25634	04/10/12	ASOCIACION DOMINICANA DE TECNICOS ELECTRICISTAS ADOTEL	ENTIDAD SIN FINES DE LUCRO QUE TIENE POR FINALIDAD LA ORGANIZACION EN GREMIO, A TODOS LOS PROFESIONALES ELECTRICISTAS (INGENIEROS ELECTRICOS, PERITOS Y TECNICOS ELECTRICISTAS.	RAFAEL VALENTIN BATISTA CONCEPCION	343154
E/2012-25265	01/10/12	ASOCIACION MISIONERA DE LA FUENTE VIVA	INSTITUCION SIN FINES DE LUCRO, PREDICAR EL EVANGELIO DE JESUCRISTO A TODA PERSONA Y ORGANIZAR A LOS CREYENTES EN IGLESIAS.	DONG WON SUH	343079
E/2012-26486	12/10/12	ASOCIACION RESIDENCIAL ALTOS DEL RIO	ORGANIZACION SIN FINES DE LUCRO DEDICADA A LA REGULACION, CONTROL Y MANEJO DE LAS NORMATIVAS DE CONVIVENCIA ENTRE LOS PROPIETARIOS DEL RESIDENCIAL.	DOMINIQUE RENEE VIETTI	343862
E/2012-25097	28/9/12	ASSISTENCE BTP CARIBE	FABRICACION Y DISTRIBUCION DE PISOS DE LOZAS, PORCELANA, PORCELANATO, CARAMICA Y A LA PREPARACION Y ACONDICIONAMIENTO DE TERRENOS PARA LA CONSTRUCCION.	JACQUES VALENTIN GELAN	342862
E/2012-23939	05/10/12	AST ADMINISTRACIÓN DE SERVICIOS Y TRANSPORTACIÓN	OFRECER SERVICIOS DE TRANSPORTE TERRESTRE URBANO E INTERURBANO.	JORGE ISRAEL CORNIEL NATERA	343360
E/2012-24007	02/10/12	ASTA LA VISTA	COMPRA, VENTA, IMPORTACIÓN Y EXPORTACIÓN DE ARTESANIA EN GENERAL, ORGANIZACIÓN Y DESARROLLO DE EXCURSIONES, VENTA DE SERVICIOS DE TURISMO, EXPLOTACIÓN Y COMERCIALIZACIÓN DE LA INDUSTRIA TURISTICA NACIONAL	ANDREY ANDREEV, VALERY YANKOVSKIY	343096
E/2012-25627	04/10/12	ASTECH	APOYAR LA GESTION DE LA CALIDAD EMPRESARIAL E INSTITUCIONAL MEDIANTE EL USO DE LAS TECNOLOGIAS DE LA INFORMACION Y COMUNICACION (TIC). MEJORA DE PROCESOS Y/O SERVICIOS EMPRESARIALES E INSTITUCIONALES	DOMINGO ANTONIO TAVAREZ VALDEZ	343132
E/2012-25341	01/10/12	ATACA APOYO TECNICO AL CULTIVO DE ARROZ	PROTECCION Y ASISTENCIA TECNICA EN MATERIA DE CULTIVO QUE SE LE BRINDA A FACTORIAS DE ARROZ.	AGROPRODUCTORES DE ARROZ DE LA PROVINCIA DUARTE, S. A.	342982
E/2012-25885	05/10/12	ATBS-ATLANTIS TRANSPORT AND BAGS SERVICES	SERVICIOS DE CARGA Y DESCARGA DE PASAJEROS PRESTADOS EN PUNTOS Y AEROPUERTOS.	CARMEN GUILLERMINA MEJIA LUCIANO	343434
E/2012-21796	28/8/12	ATL SOFTWARE	EMPRESA DE SERVICIOS INFORMATICOS EN PLATAFORMAS VIRTUALES, APLICACIONES Y CONFIGURACIONES ADMINISTRATIVAS, ASI COMO EL SOPORTE Y CAPACITACION EN LAS MISMAS.	THOMAS PIERRE MARIE RUELLAN	340507
E/2012-26760	15/10/12	ATLAS SPORT LEAGUE	LIGA DEPORTIVA PARA DESARROLLAR EL DEPORTE A NIVEL NACIONAL E INTERNACIONAL.	JAMES ALEXIS MERCEDES	344001
E/2012-25978	08/10/12	ATRATO INDUSTRIAL	SERVICIOS DE FABRICACION Y COMERCIALIZACION DE EQUIPOS PARA LA CONSTRUCCION Y EBANISTERIA.	FEDERICO MIGUEL VALERA ARIZA	343438
E/2012-26025	09/10/12	AUTO ADORNOS INDEPENDENCIA RAMON MERCEDES GUTIERREZ QUEZADA	VENTA DE ACCESORIOS PARA VEHICULOS NUEVOS Y USADOS.	RAMON MERCEDES GUTIERREZ QUEZADA	343393
E/2012-25528	03/10/12	AUTO GESTORA ROCO	MECANICA AUTOMOTRIZ EN GENERAL.	GUILLERMO GUZMAN REYES	343180
E/2012-21232	01/10/12	AUTO REPUESTOS EHP	VENTA DE REPUESTOS NUEVOS Y USADOS, VENTA DE LUBRICANTES, IMPORTAR ACCESORIOS PARA VEHICULOS.	EDWARD HERNANDEZ PEGUERO	342887
E/2012-26169	09/10/12	AUTOGAMA	IMPORTACION, DISTRIBUCION CON VEHICULOS DE TRANSPORTE.	AUTOGAMA, EIRL	343524
E/2012-25785	05/10/12	AUTOMAKI	IMPORTACION, VENTA DE VEHICULOS Y MAQUINARIAS, ALQUILER DE VEHICULOS Y MAQUINARIAS, TRANSPORTES DE MERCANCIAS Y EQUIPOS PESADOS, MAQUINARIAS PARA TODO TIPO DE CONSTRUCCION.	JULIO CESAR VELOZ DUARTE	343456
E/2012-24852	05/10/12	AUTOMECANICA Y REFRIGERACION ANTONIO VARGAS	INSTALACION Y REPARACION DE AIRES ACONDICIONADOS Y MECANICA EN GENERAL DE VEHICULOS.	JOSE ANTONIO VARGAS CERDA	343407
E/2012-25153	28/9/12	AVA TOUR DOMINICANA	PROMOCION, COMERCIALIZACION Y ORGANIZACION DE TODO TIPO DE ACTIVIDADES TURISTICAS.	ALEXANDER RYBALKO	342943
E/2012-25547	03/10/12	AVARE BEAUTY CARE	VENTA Y COMERCIALIZACION DE PRODUCTOS DE BELLEZA.	VALERIN FERNANDEZ SANTOS	343215
E/2012-25750	04/10/12	AZUCAR EL INGENIO	VENTA Y EMPAQUE DE AZUCAR CREMA Y REFINA	CASA CHEPE, S.A	343467
E/2012-24701	25/9/12	AZUCAR FLORIDA	VENTA Y EMPAQUE DE AZUCAR REFINA Y CREMA.	CASA CHEPE, S.A	342603
E/2012-25398	02/10/12	BANANA EXPORTS JJ COMPANY	EXPORTACION, COMERCIALIZACION DE BANANAS Y FRUTAS EN GENERAL.	MARCELINO DE JESUS JIMENEZ JIMENEZ	343195
E/2012-25631	04/10/12	BANCA SOLIDARIA BS	DESARROLLO DE LAS PERSONAS DE ESCASO RECURSOS, LA DE SUS FAMILIARES Y COMUNIDADES, OFRECIENDOLE EL ACCESO A UN FINANCIAMIENTO PERMANENTE Y CAPACITACION A LAS UNIDADES PRODUCTIVAS, DE LAS CUALES DEPENDE LA SUPERVIVENCIA DE UNA GRAN PARTE DE LA POBLACION DOMINICANA.	CONSEJO NACIONAL DE PROMOCION Y APOYO A LA MICRO PEQUENA Y MEDIANA EMPRESA	343153
E/2012-23857	04/10/12	BAR RESTAURANT MEDIA LUNA	PREPARACION Y VENTA DE PLATOS ITALIANOS Y NACIONALES.	LINA MORETA VALDEZ	343307
E/2012-25783	05/10/12	BATERICENTRO NAVARRO	IMPORTACION, DISTRIBUCION Y VENTA AL POR MAYOR Y AL DETALLE DE TODO TIPO DE BATERIAS Y DE ACCESORIOS PARA VEHICULOS DE MOTOR.	RAMON EMILIO NAVARRO ALVAREZ	343416
E/2012-22290	31/8/12	BAY-SHORES CORPORATION	PRESTACION DE SERVICIOS DE CONSOLIDACION DE CARGA.	LUIS FERNANDO AMADOR RAMIREZ	341017
E/2012-25290	01/10/12	BCH RACING STORE	VENTA DE REPUESTOS Y ACCESORIOS PARA TODO TIPO DE VEHICULOS DE MOTOR.	FELIX ARGENIS OZUNA ROJAS	342967
E/2012-20308	20/9/12	BEACH & VILLAS HOSPITALITY MNM	PRESTACION DE SERVICIOS DE HOTELERIA, HOSPITALIDAD, COMERCIALIZACION, PROMOCION, MERCADEO Y OPERACION EN GENERAL DE HOTELES Y HABITACIONES HOTELERAS, CONDO-HOTELES, APARTAMENTOS, VILLA Y CONDOMINIOS.	SILVIA ESTELA OLIVERO TORAL	342430
E/2012-25930	08/10/12	BEBECES	IMPORTACION Y VENTA DE ROPA PARA BEBES, MUJERES EMBARAZADAS, ADOLESCENTES, ADULTOS, ACCESORIOS PARA BEBES.	JULISSA ARELIS PEREZ RODRIGUEZ DE RODRIGUEZ / JOSE BIENVENIDO RODRIGUEZ SALCEDO	343580
E/2012-25385	02/10/12	BEDCA INVESTMENT	SUPLIDORA DE MATERIALES DE FERRETERIA EN EL AREA DE LA CONSTRUCCION, EQUIPOS. MOBILIARIOS Y MATERIAL GASTABLE DE OFICINAS, ETC.	DESIREE DENISE DE CASTRO INOA	343124
E/2012-23981	12/10/12	BERTILET SERVICES	EXPORTACION DE ALIMENTOS TALES COMO: FRUTAS, VEGETALES, CARNES, ENLATADOS, PASTAS, SAZONES.	CARL STEPHAN ST LOUIS	343840
E/2012-25921	08/10/12	BEST INSTITUTE LANGUAGE MODERN BILM	INSTITUTO CRISTIANO DEDICADO A IMPARTIR CLASES DE IDIOMAS Y CURSOS TECNICOS.	"ALFRED RENEL"	343540
E/2012-25414	09/10/12	BICI SHOP POP	VENTA Y ALQUILER DE BICICLETAS, REPUESTOS Y ACCESORIOS. TALLER DE REPARACION Y MANTENIMIENTO. REALIZACION DE ACTIVIDADES CICLISTICAS COMO EVENTOS, CURSOS Y EXCURSIONES.	SYLVIE VANBOSSUYT DE GUERRERO	343622
E/2012-26103	09/10/12	BINOCULAR CENTRO OPTICO-OFTALMICO	VENTA DE LENTES RECETADOS, SERVICIO DE OPTICA Y BAJA VISION.	HENRY NATHANIEL DE JESUS ELY PEGUERO	343707
E/2012-25259	11/10/12	BIOCOMBUSTIBLES DEL CARIBE BIOCOCAR	DISTRIBUCION DE COMBUSTIBLE BIODEGRADABLES.	NESTOR JOSE MORROBEL ALVAREZ / LEONEL ENRIQUE UREÑA AZCONA	343767
E/2012-26460	12/10/12	BLACK FOREST INVESTMENT	IMPORTACIÓN DE VEHÍCULOS Y REPUESTOS USADOS.	ZOBEIRA YAMIRIS GIL RAMOS	343896
E/2012-24929	26/9/12	BLACK INTERNACIONAL	AGRICULTURA Y GANADERIA, AUTOMOTORES, COMBUSTIBLES Y LUBRICANTES, COMPONENTE DE VEHÍCULOS, SUMINISTRO DE OFICINAS, MUEBLES Y EQUIPOS DE OFICINAS, PRODUCTOS MEDICOS, FARMACIA Y LABORATORIOS.	REGAN WLADIMIR FLORENTINO SICARD	342800
E/2012-24635	03/10/12	BLUE SKY ULTRALIGHT	PARA OPERACIONES TURISTICA AEREA	JAVIER DE LARA MOLINE	343232
E/2012-24584	21/9/12	BLUEBERRY BAR CAFE	VENTA DE COMIDAS Y BEBIDAS EN GENERAL.	LUIS EDUARDO MENDEZ RINCON	342545
E/2012-18246	20/7/12	BODY TRANSFORMATION	SISTEMA DE ENTRENAMIENTO FISICO INTENSO, REALIZADO POR LA FRANQUIA	FRANQUICIAS DOMINICANAS SA	342000
E/2012-25960	08/10/12	BODY WORK COMPLETE GYM M&P	SERVICIOS DE ENTRETENIMIENTO FISICO, CORPORAL, NUTRICIONAL, CONTROL DE PESO Y AEROBICOS.	LUIS GERALDO MUÑOZ LUNA, ANA JULISSA DEL CARMEN PERALTA TAVERAS	343499
E/2012-25708	04/10/12	BONVISTA	IMPORTACION, EXPORTACION, COMPRA Y VENTA DE TODO TIPO DE MATERIALES PARA LA CONSTRUCCION, PRODUCTOS ALIMENTARIOS Y COMMODITIES, COMPRA Y VENTA DE TODO TIPO DE PRODUCTOS FINANCIEROS	BONVISTA, SRL	343274
E/2012-25413	02/10/12	BOSS COJACO	DESARROLLO EDIFICACION Y CONSTRUCCION DE OBRAS CIVILES A NIVEL COMERCIAL Y PERSONAL, IMPORTACION Y EXPORTACION DE BIENES DE RELACIONADO CON EL SECTOR CONSTRUCCION.	JOSE ANTONIO CHE RODRIGUEZ	343077
E/2012-26326	11/10/12	BRAINHOOD TECHNOLOGY	ES UNA EMPRESA DEDICADA AL DESARROLLO DE TECNOLOGIAS PARA LA ENSEÑANZA DE LA EDUCACION BASICA Y MEDIA PARA LOS DISTINTOS CENTROS EDUCATIVOS.	TIBALDI DE JESUS GONZALEZ	343726
E/2012-26783	16/10/12	BRANDDOOR	PRESTACION DE SERVICIOS PUBLICITARIOS Y PROMOCIONALES (DISEÑO GRAFICO, IDENTIDAD CORPORATIVA, COMUNICACION, GESTION DE EVENTOS, MERCADEO, WEB).	ALESCAR ANTONIO ORTIZ	343890
E/2012-25906	08/10/12	BRAWN LABORATORIES	COMERCIALIZACION DE PRODUCTOS FARMACEUTICOS.	SANJIV SAINI	343528
E/2012-26211	10/10/12	BREAK STATION CAFE	OFRECER SERVICIOS DE BEBIDA Y COMIDA EN UN AMBIENTE EJECUTIVO INFORMAL, BRINDANDO BEBIDAS FRIAS Y CALIENTES, COMIDA TIPO SNAK, FRIOS Y CALIENTES, UNA VARIEDAD DE POSTRES Y DULCES	JEAN CARLOS BARDOT SALAZAR	343881
E/2012-25814	05/10/12	BREWSTER CORPORATION BC	PROVISION DE SERVICIOS DE CONSULTORIA, ASESORIA Y DE PUBLICIDADEN GENERAL, ESTABLECER, GESTIONAR E IMPLEMENTAR NEGOCIOS E INVERSIONES, INVERSION EN BIENES DE TODO TIPO, INMUEBLES Y MUEBLES	CHRISTIAN ALBERTO MOLINA ESTEVEZ, ARISTIDES MANUEL RUBIO SANCHEZ	343380
E/2012-25305	01/10/12	BRICKMOR INVESTMENT CAPITAL BIC	PROVISION DE SERVICIOS DE CONSULTORIA, ASESORIA Y DE PUBLICIDAD EN GENERAL, ESTABLECER, GESTIONAR E IMPLEMENTAR NEGOCIOS E INVERSIONES, INVERSION EN BIENES DE TODO TIPO, INMUEBLES Y MUEBLES	CHRISTIAN ALBERTO MOLINA ESTEVEZ, ARISTIDES MANUEL RUBIO SANCHEZ	344064
E/2012-25478	02/10/12	BRIDE TO BE	VENTA, COMPRA, CONFECCION Y ALQUILER DE VESTIDOS DE OCACION Y A LA VENTA, IMPORTACION Y EXPORTACION Y CONFECCION DE TARJETAS DE INVITACION.	SUZELLE ALFONCINA TAVERAS DIAZ	343084
E/2012-25756	12/10/12	BRISTOL SUPPLY	VENTAS DE FRUTAS, VEGETALES Y MARISCOS EN GENERAL.	MIGUEL ANGEL BRISTOL SABINO	343873
E/2012-26656	15/10/12	BROKEIMSA	COMERCIALIZACION, DISTRIBUCION, INTERMEDIACION, REPRESENTACION, PROMOCION, COMPRA, VENTA, IMPORTACION Y EXPORTACION DE CARNES, PESCADOS, MARISCOS, VEGETALES, FRUTAS Y OTROS PRODUCTOS ALIMENTICIOS.	CARLOS TEDDY LU BREA	344019
E/2012-24124	04/10/12	BUILDER'S CONTRACTOR & SUPPLY MUÑOZ CABRERA	CONSTRUCCION DE EDIFICACIONES Y SUPLIDORA DE MATERIALES DIVERSOS.	FAUSTO MANUEL CABRERA DISLA / JUAN PABLO MUÑOZ RUBIO	343298
E/2012-23597	13/9/12	BUILDING SERVICE NOE	SERVICIOS DE CONSERJERIA Y SUPLIDORA DE MATERIALES GASTABLES PARA LIMPIEZA DE EDIFICIOS, CASA, OFICINAS.	ELVIA ARELIS DE LA ROSA SOLANO	341908
E/2012-26070	09/10/12	BULUZA GROUP	DEDICARSE A LA ADMINISTRACION DE NEGOCIOS TALES COMO BARES, RESTAURANTES, DISCOTECAS, ADMINISTRACION DE INMUEBLES PARA TALES FINES O NO	MARTIN ZAMBUREK	343519
E/2012-26257	10/10/12	BURGOS FELIX MULTISERVICES	VENTA Y REPARACION EN EL AREA TECNOLOGICA, SERVICIOS RESIDENCIALES EN GENERAL, HERRERIA EN GENERAL, VENTA Y REPARACION DE COLCHONES, ELECTRODOMESTICOS EN GENERAL, ASUNTOS JURIDICOS Y SERVICIOS ACADEMICOS EN GENERAL.	MIGUEL AGAPITO BURGOS PEREZ, MARCIA YANET FELIX LOPEZ	343591

[210] EXP.	[220] SOL. FECHA	[561] NOMBRE COMERCIAL	[510] ACTIVIDAD	[730] SOLICITANTE	[111] REGISTRO
E/2012-25120	28/9/12	C & C SANTA FERRE	TODA ACTIVIDAD RELACIONADA A LA CONSTRUCCIÓN DE VIVIENDA	CARMEN ELISET SANTANA FERRERAS	342898
E/2012-24670	25/9/12	CABAÑA LA PAZ	MOTELES, CABAÑAS Y ADMINISTRACION DE HABITACIONES	KING SHING CHENG YE	342434
E/2012-24669	25/9/12	CABAÑAS LA PAZ SYNC	MOTELES, CABAÑAS Y ADMINISTRACION DE HABITACIONES.	KING SHING CHENG YE	342433
E/2012-24220	19/9/12	CABRERATV	SERVICIOS DE TRANSMISION DE PROGRAMAS Y PRODUCCION DE PROGRAMACION, DIFUNDIDOS POR MEDIOS DE COMUNICACION SONORAS, TELEVISAS O POR CABLE. SERVICIOS DE TELECOMUNICACIONES AL PUBLICO DE TELECOMUNICACIONES AL PUBLICO EN GENERAL.	JULIO CESAR NUÑEZ FLEURY	342321
E/2012-25358	02/10/12	CAC GROUP	OFRECER SERVICIOS DE REPRESENTACION DE FIRMAS EXTRANJERAS, SUMINISTRO DE EQUIPOS INDUSTRIALES Y MATERIA PRIMA	MIGUEL RAUL RAMON COHN THOMAS	343037
E/2012-24079	03/10/12	CAFETERIA DON MUNDIN	VENTA DE SANDWICH, BATIDAS, REFRESCOS, JUGOS, PICADERAS Y COMIDA EN GENERAL.	RAYMUNDO ARMENIO PANDIELLA VASQUEZ	343170
E/2012-25151	28/9/12	CANDIDA EVENTOS	EVENTOS, ESPECTACULOS Y ALQUILER DE ARTICULOS PARA EVENTOS.	JOSELINE ALEXANDRA HERNANDEZ CEBALLOS	342959
E/2012-24956	27/9/12	CAP CANA	DESARROLLO TURISTICO EN GENERAL, CONSTRUCCIONES DE TODO TIPO DE EDIFICACIONES DESTINADAS AL TURISMO	CAP CANA, S. A.	342811
E/2012-23089	10/9/12	CARDONA TAVERAS CATERING Y CONSULTING	VENTA DE ARTICULOS INSTITUCIONALES PARA RESTAURANTES, CATERING, ASESORIA, RESTAURANTE, ENTRETENIMIENTO Y CAPACITACION DE PERSONAL DE RESTAURANTES.	WENDY MIKI TAVERAS RODRIGUEZ, RICARDO ERNESTO CARDONA	343087
E/2012-25361	16/10/12	CARIBBEAN EXTREME SPORTS ROBITAILLE	DESARROLLO Y PRACTICA DE LOS DEPORTES EXTREMOS.	JUNIOR BERNARDO LEON AMARO / MARC ROBITAILLE	343934
E/2012-23482	02/10/12	CARIBBEAN KEYS	SERVICIOS Y CONSULTORIAS EN RELACIONES PUBLICAS, ORGANIZACION DE EVENTOS, SERVICIOS PUBLICITARIOS DE COLOCACION EN MEDIOS Y MATERIALES IMPRESOS; CONFECCION E IMPORTACION DE MATERIALES PROMOCIONALES.	BIRGITT MARIA HEINSEN LORA	343081
E/2012-26968	17/10/12	CARIBE GLOBAL ACCESO C G A	PROVEER SERVICIOS DE TELECOMUNICACIONES, LLAMADAS NACIONALES E INTERNACIONALES, PLANES DE SERVICIOS TELEFÓNICOS RESIDENCIALES, DE NEGOCIOS, COMUNICACIÓN MÓVIL Y VÍA INTERNET, COMPRA, VENTA DE APARATOS DE TELECOMUNICACIÓN.	TIERRA CHONTAE WOMACK, EDDY BOUTROS BITAR	344033
E/2012-25244	08/10/12	CARROS TUNNING P&S	SERVICIO AUTOMOTRIZ EN GENERAL	RAMON SANTAMARIA DE DIOS	343470
E/2012-25688	04/10/12	CARUSO HOLDINGS COMPANY	MANUFACTURA TEXTIL	WANDY MODESTO BATISTA GOMEZ	343419
E/2012-23760	27/9/12	CARVEZ ENGINEERING GROUP	COMPRA, VENTA DE MATERIALES ELÉCTRICOS Y SERVICIOS DE MANTENIMIENTO DE ELECTRICIDAD EN GENERAL.	ANTONIO PALMA LARANCIENT	342749
E/2012-23928	17/9/12	CASA BAUTISTA DE PUBLICACIONES EN REP. DOM	VENTA DE LIBROS CRISTIANO, SIN FINES DE LUCRO.	CASA BAUTISTA DE LAS PUBLICACIONES EN LA REP. DOM. INC	342057
E/2012-24770	03/10/12	CASA COMERCIAL RODRIGUEZ MUÑOZ	COMPRA Y VENTA DE ELETRODOMESTICO EN GENERAL.	JUAN FRANCISCO RODRIGUEZ MUÑOZ	343207
E/2012-24856	26/9/12	CASA CUNA Y CENTRO DE ESTIMULACION TEMPRANA TIA AMELIA	CENTRO DE ESTIMULACION Y CUIDADO DE NIÑOS. CASA CUNA.	JUAN FRANCISCO ESTEVEZ RODRIGUEZ / AMELIA DEL CARMEN GARCIA	342710
E/2012-24089	28/9/12	CASA GOURMET LYT	VENTA DE COMIDA EMPRESARIAL, BUFET, COMIDA RÁPIDA, CATERING, EVENTOS EMPRESARIALES.	LILIAN NICOLASA PERDOMO CUEVAS	342911
E/2012-24592	11/10/12	CASA R2	PROVISIONES AL POR MAYOR Y DETALLE DE PRODUCTOS COMESTIBLES, BEBIDAS Y AGRICOLAS.	RAMON ANTONIO GARCIA RODRIGUEZ / RAMON MANUEL VALDEZ NUÑEZ	343765
E/2012-25142	28/9/12	CASALI	PRODUCCION, VENTA, COMPRA, COMERCIALIZACION DE PRODUCTOS AGRICOLAS.	DELVIS FRANCISCO PEREZ NUÑEZ	342932
E/2012-25703	11/10/12	CECILIO GOMEZ PEREZ & ASOC, ASESORES LEGALES	PRESTACION DE SERVICIOS, ASISTENCIA Y CONSULTORIA LEGAL, GESTORIA DE NEGOCIOS Y TODA ACTIVIDAD VINCULADA AL OBJETO PRINCIPAL.	CECILIO GOMEZ PEREZ	343879
E/2012-24433	28/9/12	CEMECO	PRODUCCION, COMERCIALIZACION, DISTRIBUCION, EXPORTACION, IMPORTACION, MOLIENDA, ALMACENAMIENTO Y EXPEDICION DE MATERIALES DE CONSTRUCCION ESPECIALMENTE PRODUCTOS DE CEMENTO Y DERIVADOS, AGREGADOS, CLINKER Y MINEROS.	MANUEL DE JESUS ESTRELLA CRUZ	342948
E/2011-29403	20/4/12	CENTRO AUTOMOTRIZ REYES A	MECANCA AUTOMOTRIZ EN GENERAL.	MARINO REYES ABREU	332565
E/2012-25911	08/10/12	CENTRO COMUNITARIO DE AGUA PURIFICADA EL ENCUENTRO CON DIOS, CCAPECD	PRODUCCION, DONACION Y DISTRIBUCION DE AGUA POTABLE PARA EL CONSUMO HUMANO A LA COMUNIDAD.	MANUEL LAURO BELLO VALENZUELA	343426
E/2012-25901	05/10/12	CENTRO CRISTIANO ALIANZA DIVINA CAD	ENTIDAD SIN FINES DE LUCRO, QUE SE DEDICARA A LA AYUDA DE ALFABETIZACION, EVANGELIZACION, EDUCACION, TALLERES, SEMINARIOS, AYUDA MEDICA A NIÑOS, JOVENES Y ENVEJECIENTES.	AURA CATALINA OZORIA SANDOVAL	343280
E/2012-25388	02/10/12	CENTRO DE AUTOMOTRIZ J & C	CENTRO DE SERVICIO AUTOMOTRIZ	JULIO CESAR DE MORLA LAURENCIO	343123
E/2012-26117	09/10/12	CENTRO DE BELLEZA DINA	CORTE, PEINADOS, UÑA, MANICURE, PEDICURE, COLOR, EXTENCIONES DE PELOS.	YENNIDI DINALDA FERNANDEZ GARCIA	343527
E/2012-24760	26/9/12	CENTRO DE BELLEZA ROUGE	FUNGIR COMO SALON DE BELLEZA PARA LA APLICACION, REPRESENTACION, PROMOCION Y COMERCIALIZACION DE PRODUCTOS DE BELLEZA.	RAIZA YLIADA HERRERA ROMERO	342739
E/2012-19000	01/10/12	CENTRO DE COMBUSTIBLE V. R. GENARO UREÑA	VENTA DE COMBUSTIBLE, GAS NATURAL.	GENARO ANTONIO UREÑA CABRERA / MARIA ESTHER DEL ORBE	342949
E/2012-26222	10/10/12	CENTRO DE DESARROLLO INTEGRAL DR-453 REY DE REYES	INSTITUCION SIN FINES DE LUCRO, LA CUAL SE DEDICA A CREAR Y EJECUTAR PLANES DE DESARROLLO COMUNITARIO EN EL AREA SOCIAL Y ESPIRITUAL EN TODO EL TERRITORIO DE LA REPUBLICA DOMINICANA.	RAFAEL PEÑA PILARTE	343594
E/2012-25635	11/10/12	CENTRO DE MEDICINA AVANZADA MUTUALISTA CEMAM	BRINDAR SERVICIOS MEDICOS, HOSPITALARIOS, MEDICINA EN GENERAL Y ESPECIALIZADA, CONSULTAS, INTERNAMIENTOS, SERGUROS DE SALUD, ARS, LABORATORIO CLINICO, RAYOS X, FARMACIAS, CIRUGIAS GENERALES Y ESPECIALIZADA EN TODOS SUS RAMOS, Y ACTIVIDADES AFINES A LA MISMAS.	INGRID AHUILDA MORLA GUILAMO	343752
E/2012-25173	28/9/12	CENTRO DE SALUD FAMILIAR DR. TERRERO	ATENCIONES MEDICAS EN GENERAL, COMO SON: CONSULTAS INTERNAS, MEDICINA GENERAL, PEDIATRIA, LABORATORIO Y TODO LO REFERENTE A LA MEDICINA.	CARLOS BORROMEO TERRERO REYEZ	342871
E/2012-25459	02/10/12	CENTRO DE SERVICIO Y COMPRAVENTA LA NUEVA, CSCLN	COMPRAVENTA Y VENTA DE ELECTRODOMESTICOS AL POR MENOR Y AL DETALLE.	ELAINE KAREN NICOLE ALVAREZ DIAZ	343148
E/2012-23038	19/9/12	CENTRO EDUCATIVO DUARTE	SERVICIOS EDUCATIVOS EN GENERAL.	JULIANA BIENVENIDA HERNANDEZ HEREDIA DE PEREZ	342133
E/2012-25523	11/10/12	CENTRO EDUCATIVO HUELLAS DEL MAESTRO	COLEGIO.	VICENTA PASCUAL ESPINAL DE DICKSON	343768
E/2012-26255	10/10/12	CENTRO EDUCATIVO LAS FRESITAS	EDUCACION INICIAL, BASICA Y ALFABETIZACION.	ANA MARIA ARIAS RODRIGUEZ	343630
E/2012-17334	23/8/12	CENTRO EDUCATIVO PUENTE DE ENSEÑANZA, CEPE	CENTRO EDUCATIVO EN LOS NIVELES INICIAL, BASICO, MEDIO Y ESCUELA DE IDIOMAS, EN LA TANDA MATUTINA Y VESPERTINA.	ALIANDRI APOLINAR ALVAREZ CRUZ / GERTRUDYS ALTAGRACIA ALVAREZ CRUZ	340371
E/2012-22918	26/9/12	CENTRO EDUCATIVO TRAMPOLIN DE COLORES CETC	EDUCACIÓN INICIAL, BÁSICA Y SALA DE TAREAS	PEDRO EMILIO DE LA CRUZ TAVAREZ	342607
E/2012-25256	01/10/12	CENTRO MEDICINA ESTETICA Y ODONTOLOGIA DRA. SOBEIDA ARIAS	MEDICINA ESTETICA Y ODONTOLOGIA.	SOBEIDA MIGUELINA ARIAS DE LOS SANTOS DE RODRIGUEZ	342993
E/2012-23630	28/9/12	CENTRO METROPOLITANO DE ATENCION PRIMARIA, CEMEDAPRI	SERVICIO DE CUIDADO Y ATENCION TEMPRANA DE NIÑOS Y NIÑAS POTENCIALIZANDO AL MAXIMO SU INTELIGENCIA.	ANGEL MARIA DE LA ROSA RAMIREZ	342918
E/2012-26827	16/10/12	CENTRO MOTOR EL ABANICO CMA	COMPRA Y VENTA DE MOTOCICLETAS AL POR MAYOR Y DETALLE Y PRESTAMOS.	JUAN ANTONIO JIMENEZ CASTILLO	344014
E/2012-25001	27/9/12	CENTRO NATURALISTA ORTIGA	ELABORACION, DISTRIBUCION Y VENTA DE PRODUCTOS NATURALES.	LUIS DIAZ	342880
E/2012-26478	12/10/12	CENTRO NATURISTA PICHARDO	VENTAS DE PRODUCTOS NATURALES PARA CONSUMO HUMANO.	RAMON PICHARDO FRANCISCO	343777
E/2012-26106	09/10/12	CENTRO ODONTOLOGICO DRA CHANTAL MONTES DE OCA & ASOCIADOS	SERVICIOS ODONTOLOGICOS ESPECIALIZADOS	CHANTAL MONTES DE OCA GOMEZ	343663
E/2012-25719	04/10/12	CENTRO ODONTOLOGICO ESPECIALIZADO DRA. DAYSI ORTIZ	ODONTOLOGIA GENERAL Y ESPECIALIZADA.	DAYSI ORTIZ MARTINEZ	343300
E/2012-26041	09/10/12	CENTRO ODONTOLÓGICO ORAL PLUS DRA. TAIRA MATEO V	SERVICIOS ODONTOLÓGICOS EN GENERAL.	TAIRA ISABEL MATEO VALENZUELA	343567
E/2012-24958	27/9/12	CENTRO ODONTOLOGICO SEMAR	SERVICIOS ODONTOLOGICOS.	NELSON YUNIO SENA ESPINAL	342833
E/2012-24314	20/9/12	CENTRO Y DISTRIBUCION AMPARO	FABRICACION, VENTA DE JUGO Y AGUA	CASIMIRO GERMAN AMPARO	342379
E/2012-25384	02/10/12	CERAMICSTONE	IMPORTACION, EXPORTACION, VENTA, DISTRIBUCION Y COLOCACION DE TODO TIPO DE MATERIALES DE CONSTRUCCION, BAÑOS, CERAMICA, PORCELANATO	MERCEDES DE LEON JIMENEZ	343117
E/2012-25963	08/10/12	CERDO KING	VENTA DE CARNE DE CERDO Y DERIVADOS DE ESTOS.	FABIO PUELLO	343500
E/2012-24135	19/9/12	CF CIRCUITO FERRETERO	VENTA DE EQUIPOS Y MATERIALES FERRETEROS.	EDWIN ANTONIO MOYA ESPINOSA	342227
E/2012-26876	16/10/12	CGS DOMINICANA COMPAÑIA GEOGRAFICA DE SERVICIOS	SERVICIOS GEOGRAFICOS, MEDIO AMBIENTE Y TURISMO	YONKERS JOSE GARCES PICHARDO, JOAQUIN MARINO CABRERA SOSA, RAFAEL TOMAS HERNANDEZ NAVEO	343952
E/2012-24516	02/10/12	CHACABANAS Y ROPAS BLASSER STANZIOLA	OPERAR EN LAS VENTAS DE VESTIDOS, ZAPATOS, Y SOMBREROS, Y T-SHIRTS.	IVAN MARCEL BLASSER STANZIOLA	343103
E/2012-25798	05/10/12	CHIKITA FASHION	TIENDA PARA VENTAS DE ROPAS, ACCESORIOS, BISUTERIA, JUGUETES Y TODO TIPO DE MERCANCIAS PARA NIÑAS.	WINSTON RAMON HERNANDEZ FERNANDEZ	343341
E/2012-24581	21/9/12	CHILLCHUR BUSINESS	CONSTRUCTORA INMOBILIARIAS, COMPRA Y VENTA, PRESTAMOS Y FINANCIAMIENTOS.	CHILLCHUR BUSINESS SA	342511
E/2012-26085	09/10/12	CHINABERRY	SERVICIOS DE ESTABLECIMIENTOS DE PUESTOS DE BOLSAS.	CHINABERRY SRL	343535
E/2012-26344	11/10/12	CIMATECH	GERENCIA, ADMINISTRACION Y CONTROL DE TODOS LOS ASUNTOS DE EMPRESAS DE VENTA, DISTRIBUCION, DISEÑO E INSTALACION DE AIRES ACONDICIONADOS.	COMPANY IN STOCK S.A	343715
E/2012-23915	17/9/12	CINCO GELATO & CAFFE	PREPARACIÓN, COMERCIALIZACIÓN Y DISTRIBUCIÓN DE ALIMENTOS Y BEBIDAS.	ZAMIRA EDMEE LOGROÑO PABLO	342203
E/2012-25235	01/10/12	CINE CHAT RADIO	PROGRAMA DE RADIO SOBRE CINE LOCAL E INTERNACIONAL, FARANDULA Y OTRAS NOTICIAS.	JOSE RAFAEL ANTONIO RODRIGUEZ TORRES	343114
E/2012-25779	16/10/12	CSI LOGISTICS-CARGO SERVICE INTERNATIONAL LOGISTICS	CONSOLIDACION Y TRANSPORTE DE CARGA.	YSABEL MARGARITA CORCINO NUÑEZ	343958
E/2012-20312	20/9/12	CIVIL CONTRACTORS NH	PRESTAR SERVICIOS DE CONSTRUCCION TALES COMO: DISEÑO, CONSTRUCCION Y DESARROLLO DE PROYECTOS INMOBILIARIOS Y HOTELEROS, ASI COMO AL MANEJO Y TRANSPORTE DE AGREGADOS, SUBCONTRATACION DE SERVICIOS, ENTRE OTROS.	SILVIA ESTELA OLIVERO TORAL	342518
E/2012-26109	09/10/12	CLIMET MUSIC	COMERCIALIZACIÓN DE TODO TIPO DE MÚSICA, CONTRATACIÓN DE SERVICIOS MUSICALES, CREACIÓN DE IMÁGENES MUSICALES FÍSICA E INTELLECTUALES	EDWIN MIGUEL CLIMET MERCADO	343573
E/2012-26587	12/10/12	CLINICA DENTAL DOCTOR SURIEL	SERVICIOS DE ODONTOLOGIA EN GENERAL.	RICARDO JOAQUIN FRANCISCO SURIEL POLANCO	343871
E/2012-19287	08/10/12	CLUB DE LEONES SANTIAGO EL ENSUEÑO	ORGANIZACION SIN FINES DE LUCRO, QUE SE DEDICARA A OFRECER SERVICIOS COMUNITARIOS SIN COSTO ALGUNO PARA LOS BENEFICIARIOS TALES COMO OPERATIVOS MEDICOS, CHARLAS DE TEMAS DIVERSOS, REFORESTACION, DONACIONES INDIVIDUALES, ENTRE OTRAS ACTIVIDADES SIMILARES.	ARISMENDY TIRADO DE LA CRUZ/MIGUELINA MARIA GENAO RIVAS	343553

[210] EXP.	[220] SOL. FECHA	[561] NOMBRE COMERCIAL	[510] ACTIVIDAD	[730] SOLICITANTE	[111] REGISTRO
E/2012-25121	28/9/12	CLUB DEPORTIVO HONDURAS DEL NORTE INVI	COORDINACION DE ACTIVIDADES Y EVENTOS DEPORTIVOS Y RECREATIVOS DEL SECTOR HONDURAS DEL NORTE (INVI), PARA EL ENTRETENIMIENTO Y DESARROLLO DE LA JUVENTUD DE TODO EL SECTOR RECREACION Y ACTIVIDADES SOCIALES SIN FINES DE LUCRO.	LUIS MANUEL GRULLON GARCIA	342876
E/2012-25150	28/9/12	CLUB SOCIAL DOMINICANA DE AVIACION EX-EMPLEADOS CSDAE		ALICIA AMINTA CASTILLO SALAZAR	342857
E/2012-26872	16/10/12	CLUSTER DE INVERNADEROS DE LA REPUBLICA DOMINICANA CLUSINREDOM	PRODUCCION, DISTRIBUCION Y COMERCIALIZACION DE FRUTAS Y VEGETALES DE INVERNADEROS	PEDRO DE JESUS MUSA VELAZQUEZ	343953
E/2012-22219	30/8/12	CLUSTER DE PRODUCTORES DE MORINGA Y AFINES CLUSPROM	PLANTAR, PROMOVER Y ASESORAR LA PRODUCCION Y EL PROCESAMIENTO DE LA PLANTA DENOMINADA MORINGA.	WILFREDO YLDEFONSO MAÑON ROSSIS, DONATO VASQUEZ REYES, PRECIOSO RAMIREZ RODRIGUEZ, FAUSTO FEDERICO GOMEZ PEZZOTTI	343151
E/2012-22291	31/8/12	COASTLINE GROUP	SERVICIOS DE CONSOLIDACION DE CARGA.	LUIS FERNANDO AMADOR RAMIREZ	340958
E/2012-26006	16/10/12	COLACHI BAKE SHOP	PANADERIA, PASTELERIA, REPOSTERIA, CONSULTORIA ALIMENTICIA, CATERING, DISTRIBUCION Y VENTA DE ALIMENTOS, IMPORTACION Y EXPORTACION DE ARTICULOS RELACIONADOS A LA REPOSTERIA, PANADERIA Y ALIMENTOS	BOBAN TODOROV	343965
E/2012-25689	04/10/12	COLECTIVO MUSARAÑA	PRODUCCION, DIRECCION, DRAMATURGIA DE OBRAS TEATRALES Y ESPECTACULOS LIRICOS, TEATRALES Y MUSICALES. ELABORACION DE CURSOS Y TALLERES DE LITERATURA Y ARTE EN SENTIDO GENERAL.	JUAN ARSENIO DIAZ PEÑA	343302
E/2012-26633	15/10/12	COLEGIO CRISTIANO EDUCANDO CON AMOR	IMPARTIR DOCENCIA EN LOS NIVELES INICIAL, BASICA.	ANTONIA CEPEDA ROSARIO	343913
E/2012-25651	04/10/12	COLEGIO EVANGELICO HEREDEROS DEL REINO, COEHR	EDUCACION INICIAL Y BASICA.	ANDRY ANELKY JAVIER MARTINEZ	343312
E/2012-26385	11/10/12	COLLADO, OLIVIERI & ASOCIADOS	PRESTAMOS DE MENOR Y MAYOR CUANTIA CON GARANTIA.	ARELIS OLIVIERI / DARIO ANTONIO COLLADO ARACENA	343735
E/2012-25075	28/9/12	COLMADO CHUCHO	VENTA DE PRODUCTOS COMESTIBLES.	AMANCIO CID DIAZ	342859
E/2012-25066	28/9/12	COLMANET	COMISIONISTA DE VENTAS DE COLMADOS.	GEORGE JEAN AWAD KUSHNER	342935
E/2012-24741	26/9/12	COLOMBUS BAY	DISEÑO Y DESARROLLO DE PROYECTOS TURISTICOS SUSTENTABLES.	CARLOS BISMARCK VICTORIA SANCHEZ	342783
E/2012-24740	26/9/12	COLOMBUS BAY VIENTO SOLAR	DISEÑO, DESARROLLO, EJECUCION Y COMERCIALIZACION DE ENERGIA ELECTRICA ALTERNATIVA Y SOSTENIBLE.	CARLOS BISMARCK VICTORIA SANCHEZ	342747
E/2012-25952	08/10/12	COMERCIAL ABAD	FABRICACION Y VENTA DE MUEBLES DEL HOGAR.	PEDRO RAMON ABAD	343424
E/2012-25241	01/10/12	COMERCIAL JAEI CABRERA GALAN	COMERCIALIZADORA DE PRODUCTOS AGRICOLAS EN GENERAL.	JAEI ANTONIO CABRERA GALAN	343039
E/2012-25192	08/10/12	COMERCIAL MEDICAL ELECTRIC-COMEL	COMERCIALIZACIÓN DE PRODUCTOS FARMACÉUTICOS Y EQUIPOS MÉDICOS.	RAFAEL CAMILO DE LOS SANTOS SANCHEZ, JOSELYN SANCHEZ MESSON DE RUIZ	343471
E/2012-25193	28/9/12	COMERCIAL SANTA TECLA	PROMOVER, DESARROLLAR E INVERTIR EN EMPRESA COMERCIALES E INDUSTRIALES, AGROPECUARIAS, TURISTICAS, SOCIEDADES FINANCIERAS O DE BIENES RAICES, BANCAS O DE CUALQUIER OTRA NATURALEZA PERMITIDA.	ALFONSO LOMBA JIMENEZ	343013
E/2012-25242	01/10/12	COMERCIALIZADORA DE PRODUCTOS AGRICOLAS ISABEL ROMERO MARICHAL	COMERCIALIZADORA DE PRODUCTOS AGRICOLAS EN GENERAL.	ISABEL EDUINIS ROMERO MARICHAL	343018
E/2012-25804	05/10/12	COMERCIALIZADORA GRANOS DEL NORTE GN	VENTA, DISTRIBUCION Y COMPRA DE PRODUCTOS AGRICOLAS, (AJO, CEBOLLA, PAPA, ETC.)	MARTINEZ RIVERA & ASOCIADOS SRL	343345
E/2012-24923	26/9/12	COMERCIALIZADORA IMEX	IMPORTACIÓN, EXPORTACIÓN Y COMERCIALIZACIÓN DE MATERIALES Y PRODUCTOS PARA LA INDUSTRIA DE LA CONSTRUCCIÓN, INDUSTRIA GRAFICA, EQUIPOS HERRAMIENTAS PARA LA PRODUCCIÓN Y OTRAS ACTIVIDADES AFINES.	RHADAMES GONZALO CABRERA JIMENEZ	343127
E/2012-25163	05/10/12	COMERCIALIZADORA JOMECA	IMPORTACION Y EXPORTACION, COMPRA Y VENTA DE PROVISIONES EN GENERAL (GRANOS, PASTAS Y ENLATADOS).	JOSEFINA MONTILLA RUIZ	343362
E/2012-23581	27/9/12	COMERCIALIZADORA KAYMELL, COMEKA	COMPRA Y VENTA DE ARTICULOS Y ENSERES MILITARES EN GENERAL, COMPRA Y VENTA DE ARTICULOS, MATERIALES, EQUIPOS MEDICOS, ROPA Y MEDICAMENTOS	KARINA ALVAREZ BATISTA	343120
E/2012-25056	28/9/12	COMPANIA CONSTRUCTORA DE SERVICIOS NACIONALES CODESENA	LA EMPRESA SE DEDICARÁ AL DESARROLLO Y CONSTRUCCIÓN DE PROYECTOS INMOBILIARIOS TANTO PARA EL SECTOR PRIVADO COMO PÚBLICO Y A LA PROMOCIÓN Y COMERCIALIZACIÓN DE PROYECTOS DE INMUEBLES Y EDIFICACIONES EN GENERAL.	RAMON SANCHEZ	342905
E/2012-16080	29/8/12	COMPANIA DOMINICANA DE INVERSIONES CANDELON	TRANSPORTACION DE EQUIPOS EN GENERAL, INVERSION, ADMINISTRACION, ASESORIA, DISEÑO Y VENTA DE PROYECTOS INMOBILIARIOS, TURISTICOS, AGRICOLAS, INDUSTRIALES, COMERCIALES.	VICTOR ALCANTARA ALCANTARA	341187
E/2012-23952	02/10/12	COMPANIA MULTIPLES SERVICIO OCAM	TRABAJAR EN ACTIVIDADES COMERCIALES TALES COMO: PLAN EDUCACION, PLAN AGRICULTURA, PLAN BECAS, PLAN CASA, PLAN COOPERATIVA, PLAN SALUD, PLAN FUNERARIO, VENTA DE ELECTRODOMESTICOS Y MAS.	YOSMERY ESMERALDA BROWN MARTE	343138
E/2012-24951	27/9/12	COMPRA VENTA BLADIMIR	COMPRA Y VENTAS DE ARTICULO NUEVO Y USADO, ELECTRODOMESTICOS, JOYERIA, PEFUMERIA, MUEBLES.	ESPERANZA MARTE CEPEDA	342628
E/2012-26067	09/10/12	COMPRA VENTA VASQUEZ GUILLERMO	PRESTAMOS PERSONALES DE MAYOR Y MENOR CUANTIA CON GARANTIA PRENDARIA Y SOBRE ARTICULOS DEL HOGAR.	VICTOR VASQUEZ SANOMENEGILDA GUILLERMO	343640
E/2009-19250	10/8/09	CONCURSO DE BELLEZA MISS ECOTURISMO INTERNACIONAL	CONCURSO DE BELLEZA PARA CONSENCIAR JOVENES EN FAVOR DE MEDIO AMBIENTE, BELLEZA POR UNA CAUSA, CUIDAR NUESTRO PLANETA, FERIA, EXPOSICION DE TESIS A FAVOR DEL MEDIO AMBIENTE Y RECURSOS NATURALES A MANERA NACIONAL E INTERNACIONAL.	JUAN HECTOR ROJAS PEREZ	278336
E/2012-14242	17/9/12	CONDominio SAN MARINO	ADMINISTRACION DE CONDOMINIOS Y EDIFICIOS DE APARTAMENTOS PRIVADOS.	ADRIANO YSIDRO BORDAS FRANCO	342049
E/2012-23078	03/10/12	CONGREGACIÓN CRISTIANA JUAN 1, 16- 17	DEDICARSE A LA PREDICACIÓN DE LA PALABRA DE DIOS, RESCATE DE VIDAS, AYUDA AL MAS NECESITADO Y ACTIVIDADES EVANGÉLICA EN SENTIDO GENERAL.	ELIEZER LORENZO SOLANO	343166
E/2012-24768	26/9/12	CONHERCON GROUP	FIRMA DE AUDITORES, ASESORES Y CONSULTORES; IMPOSITIVOS Y FINANCIEROS; LEGALES Y JURIDICOS; INMOBILIARIOS, IMPORTACION DE INSUMOS TALES COMO: TELAS, HILOS Y MATERIAL PARA ZONA INDUSTRIAL Y TEXTIL.	CONTRERAS HERNANDEZ CONSULTORES	342624
E/2012-23873	17/9/12	CONSORCIO ENERGETICO AMBIENTAL CEA	PLANIFICAR, DISEÑAR Y EJECUTAR PROYECTOS ORIENTADOS A LA PRODUCCION DE ENERGIA RENOVABLE, ASI COMO COMERCIALIZACION Y DISTRIBUCION DE LOS MATERIALES PARA LLEVAR A CABO ESTA FUNCION, REPRESENTAR FIRMAS RELACIONADAS CON PRODUCTOS DE ENERGIA RENOVABLES	JOSE AMAURY DE JESUS FUERTES DE POOL	343010
E/2012-15109	27/9/12	CONSORCIO TECNOLOGICO OMAR SANCHEZ CONTOS	VENTA, ACTIVACION, REPARACION, SERVICIOS Y REPUESTO PARA CELULARES, SERVICIOS DE ASESORIA, CONSULTORIA, MANEJO DE PROYECTOS Y DESARROLLO TECNOLOGICO.	OMAR ELIEZER SANCHEZ BAUTISTA	342808
E/2012-24068	18/9/12	CONSTRUCCIÓN SUPERVISIÓN DE PROYECTOS Y REMOZAMIENTOS DE OBRAS CONTROSUPER	CONSTRUCCIÓN Y SUPERVISIÓN DE OBRAS VIVILES EN GENERAL.	EUSEBIO BELTRAN BELEN	342288
E/2012-13919	21/9/12	CONSTRUCCION Y REMODELACION JOSE GARCIA CASTILLO	REMODELACION Y CONSTRUCCION DE CASAS Y EDIFICIOS, ASI COMO TAMBIEN LA FABRICACION DE PUERTAS Y VENTANAS.	JOSE RAFAEL GARCIA CASTILLO	342542
E/2012-20735	27/9/12	CONSTRUCCIONES RMG	CONSTRUCCION EN GENERAL, COMPRA Y VENTA DE EDIFICIOS, CASAS, APARTAMENTOS, TODO TIPO DE INMOBILIARIO, CONSTRUCCION DE POZOS SEPTICOS, TODA CLASE DE REPARACION Y CREACION INMOBILIARIA.	ROSSY MAYBELLINE GUZMAN SANCHEZ	342627
E/2012-25515	03/10/12	CONSTRUCCIONES Y MINERIA AMBAR	INGENIERIA EN GENERAL, TRABAJOS DE MINERIA Y TODO TIPO DE CONSTRUCCION CON EQUIPOS PESADOS MEDIANTE SERVICIOS DE CONTRATO.	AMBAR CARINA MOTA VALES	343185
E/2012-26321	11/10/12	CONSTRUCTORA ARMIDOM	CONSTRUCCION, COMPRA, VENTA Y PROMOCION DE BIENES INMUEBLES	JORGE GUILLERMO DOMINGUEZ MICHELEN	343894
E/2012-24833	26/9/12	CONSTRUCTORA BIBELY	CONSTRUCCIONES, MOVIMIENTOS DE TIERRAS, EXCAVACIONES, CARRETERAS, PAVIMENTO ETC.	PEDRO CABRERA REMIGIO, YURISSA BIBELY CHEZ GASTON	342688
E/2012-23325	28/9/12	CONSTRUCTORA CUEVAS ESPINOSA	CONSTRUCCION EN GENERAL, DISEÑO DE PLANOS, REMODELACION, COMPRA Y VENTA DE PROYECTOS INMOBILIARIOS Y BIENES RAICES.	RUBEN DAVID CUEVAS ESPINOSA	342854
E/2012-26316	11/10/12	CONSTRUCTORA DE OBRAS CIVILES, JIMENEZ ALMANZAR	CONSTRUCCIÓN DE OBRAS CIVILES EN GENERAL	JUAN CARLOS JIMENEZ ALMANZAR	343850
E/2012-24526	21/9/12	CONSTRUCTORA EPIRO	CONSTRUCTORA, DISEÑO, ARQUITECTURA ESTRUCTURAL Y AUDITORIAS DE OBRAS CIVILES	HUGO ANTONIO LOMBERT RODRIGUEZ	342493
E/2012-24946	12/9/12	CONSTRUCTORA LISTER	CONSTRUCCION Y REMODELACION DE EDIFICACIONES.	GABRIEL ALEXANDER LISTER BUTLER	343708
E/2012-26320	11/10/12	CONSTRUCTORA LORBELLA	CONSTRUCCION, COMPRA, VENTA Y PROMOCION DE BIENES INMUEBLES.	JORGE GUILLERMO DOMINGUEZ MICHELEN	343721
E/2012-26324	11/10/12	CONSTRUCTORA LORLLA	CONSTRUCCION, COMPRA, VENTA Y PROMOCION DE BIENES INMUEBLES.	JORGE GUILLERMO DOMINGUEZ MICHELEN	343736
E/2012-22538	04/9/12	CONSTRUCTORA MARAFUERA	COMPRA Y VENTA DE INMUEBLES, CONSTRUCCION DE INMUEBLES, ADMINISTRACION DE TODO TIPO DE VENTANAS, INSTALACION DE PUERTAS, LIMPIEZA Y VENTA DE ALFOMBRAS.	SOCRATES FRIAS TAVERAS	341200
E/2012-22161	28/9/12	CONSTRUCTORA MATOS BAEZ	LA CONSTRUCCION, REMODELACION Y CONSTRUCCION D ETODO TIPOS DE OBRAS CIVILES.	JUAN FRANCISCO MATOS BAEZ, JONATHAN ALBERTO MATOS BAEZ	343011
E/2012-24739	26/9/12	CONSTRUCTORA MENDOZA NUÑEZ	CONSTRUCCION Y EDIFICACION DE OBRAS EN SENTIDO GENERAL Y LA COMERCIALIZACION DE LAS MISMAS; ASI COMO OFRECERA LOS SERVICIOS DE ASESORIA, SUPERVISION Y CONSULTORIA DE OBRAS.	ALEJANDRO MENDOZA ROSARIO/ ANNERY ALTAGRACIA NUÑEZ HERNANDEZ	342676
E/2012-26229	10/10/12	CONSTRUCTORA MONTE RIO	VENTA DE SERVICIOS DE TODO TIPO DE AGREGADOS Y/O MATERIALES DE CONSTRUCCION, ESTABLECER, GESTIONAR E IMPLEMENTAR EN GENERAL LOS NEGOCIOS DE FINANCIAMIENTO, INVERSIONES EN GENERAL.	CONSTRUCTORA MONTE RIO	343647
E/2012-25134	28/9/12	CONSTRUCTORA PAMAJAWI	CONSTRUCCION DE CASAS, APARTAMENTOS, COMPRA Y VENTA DE BIENES RAICES, IMPERMEABILIZACIONES DE TECHOS, REMODELACIONES, RECONSTRUCCION DE PROPIEDADES, HERRERIA Y MATERIALES ELECTRICOS.	PATRICIA NOVAS HERNANDEZ	342977
E/2012-12064	05/10/12	CONSTRUCTORA PEÑA PERDOMO	CONSTRUCCION Y BIENES RAICES EN GENERAL.	JOSE ERNESTO PEÑA PERDOMO	343394
E/2012-24835	26/9/12	CONSTRUCTORA R&R	SERVICIOS DE CONSTRUCCION, COMPRA Y VENTA DE MATERIALES DE CONSTRUCCION Y NEGOCIOS RELACIONADOS CON LA INGENIERIA CIVIL.	ROMMEL MIGUEL PIMENTEL NIN	342690
E/2012-25508	03/10/12	CONSTRUCTORA RAMIREZ POLANCO	CREAR DISEÑOS, CONSTRUIR OBRAS CIVILES, TALES EDIFICACIONES, REMODELACIONES, PUENTES, CARRETERAS, ESTRUCTURAS METALICAS Y TODO LO RELACIONADO EN EL AREA DE LA CONSTRUCCION.	JUAN FRANCISCO RAMIREZ ALCANTARA, OSMAR FRIGERALD POLANCO TAVAREZ	343177
E/2012-24060	18/9/12	CONSTRUCTORA RIO LAGO	CONSTRUCCIÓN DE OBRAS CIVILES EN GENERAL	SUGEY DE LOS ANGELES FERREIRA CHECO	342162
E/2012-23795	14/9/12	CONSTRUCTORA RODRIGUEZ & LAJARA	CONSTRUCCION DE TODA CLASES DE VIVIENDAS, Y ADEMAS CORREGIR LAS FILTRACIONES EN LOS TECHOS CON IMPERMEABILIZANTE Y SELLANTE EN TODO TIPOS DE TECHOS.	YNOCENCIO ANTONIO RODRIGUEZ, BONA DEL CARMEN SEGURA LAJARA	341959
E/2012-25074	28/9/12	CONSTRUCTORA YANILL	CONSTRUCCION, DESARROLLO, PROMOCION Y VENTA DE PROYECTOS INMOBILIARIOS, TALES COMO PROYECTOS RESIDENCIALES, COMERCIALES, TURISTICOS, ENTRE OTROS.	JUAN MARIA TORRES RODRIGUEZ	342927



[210] EXP.	[220] SOL. FECHA	[561] NOMBRE COMERCIAL	[510] ACTIVIDAD	[730] SOLICITANTE	[111] REGISTRO
E/2012-25713	04/10/12	CONSTRUGER	CONSTRUCCION EN GENERAL, ELABORACION DE PLANOS, DISEÑOS Y OPERACIONES INMOBILIARIAS EN GENERAL, MANTENIMIENTOS VIALES Y ARRENDAMIENTO DE EQUIPOS DE CONSTRUCCION.	CONSTRUCTORA GERMAN, CXA.	343262
E/2012-26452	11/10/12	CONSTRUQUEZA	TODO TIPO DE CONSTRUCCION Y DECORACION DE INTERIOR EN YESO Y CHEETROCK. SERVICIOS DE ELECTRICIDAD, PLOMERIA, PINTURA, CARPINTERIA, INSTALACION Y VENTA DE CERAMICA, HIERROS Y TODO LO QUE SE DERIVE DEL OBJETO PINCIPAL.	VICTOR MANUEL QUEZADA	343733
E/2012-24269	08/10/12	CONSTRUSUP FA	CONSTRUCCION TALES COMO; SUPERVISION DE OBRAS DE CONSTRUCCIONES, EDIFICACIONES, ALQUILER DE EQUIPOS DE OBRAS PESADAS Y DE CONSTRUCCION, MOVIMIENTO DE TIERRA, MEDICIONES DE TERRENO, TASACIONES INMOBILIARIAS Y CONSTRUCCIONES EN GENERAL.	JOSE RAFAEL FRANCISCO ALMANZAR	343501
E/2012-26654	15/10/12	CONSULTORIA AZABACHE CONAZ	OFRECER SERVICIOS DE ASISTENCIA, IGUALAS DE SERVICIOS, PLANIFICACION, DESARROLLO, INTELIGENCIA DE NEGOCIOS, INVESTIGACION, ORGANIZACION, IMPLEMENTACION, ANALISIS, GESTION, ASESORIA Y CONSULTORIA TECNICA, ESPECIALIZADA Y PROFESIONAL.	FRANCISCO ALEJANDRO LEBREAULT ACEVEDO	344024
E/2012-21745	25/9/12	CONSULTORIA, INVESTIGACION Y TECNOLOGIA PARA IBEROAMERICA IBEROCONS	DESARROLLO Y VENTA DE TECNOLOGIAS RELACIONADAS CON LOS SISTEMAS DE PROTECCION DE CULTIVOS CENTRADO PRINCIPALMENTE EN EL MUNDO IBEROAMERICANO. REALIZACION DE ASISTENCIA TECNICA PARA PAISES Y EMPRESAS	JOSE MIGUEL GUZMAN PALOMINO	342593
E/2012-25365	02/10/12	CONSULTORIO DENTAL DRA. CLAUDIA MORENO	ODONTOLOGIA EN GENERAL.	CLAUDIA CAROLINA MORENO QUIÑONES	343054
E/2012-23288	11/9/12	CONSULTORIO DENTAL DURAN JEREZ	SERVICIO ODONTOLOGICOS EN GENERAL.	MARIA EUGENIA DURAN JEREZ	341704
E/2012-25956	08/10/12	CONSULTORIO MEDICO DE SONOGRAFIA DRA. MARTINEZ MEZON	CONSULTORIO MEDICO Y OFRECER SERVICIOS DE SONOGRAFIA.	LUZ GERMANIA MARTINEZ MEZON DE GENAO	343515
E/2012-25076	28/9/12	CONSULTORIO MEDICO NUTRICIONAL DR. SUERO JORGE	CONSULTA GENERAL Y NUTRICION CLINICA.	ELVIN DENIS SUERO JORGE	342961
E/2012-25712	04/10/12	CONVISA	CONSTRUCCION EN GENERAL, ELABORACION DE PLANOS, DISEÑOS Y OPERACIONES INMOBILIARIAS EN GENERAL, MANTENIMIENTOS VIALES.	CONSTRUCTORA VIAL, S.A.	343288
E/2012-25810	05/10/12	COOPERATIVA DE AHORROS, CREDITOS Y SERVICIOS MULTIPLES DE REPUESTEROS DE LA REPUBLICA DOMINICANA COOPDERE	COOPERATIVA DE AHORROS, CREDITOS Y SERVICIOS MULTIPLES DE REPUESTEROS DE LA REPUBLICA DOMINICANA.	FELIX STALIN SANCHEZ	343372
E/2012-25539	03/10/12	COOPERATIVA DE EMPLEADOS HISPANIOLA	COOPERATIVA SIN FINES DE LUCRO ORGANIZADA PARA PROCURAR EL MEJORAMIENTO SOCIAL Y ECONOMICO DE SUS ASOCIADOS CONFORME A LA LEY DE ASOCIACIONES Y COOPERATIVAS NO.127/64.	ANA ANDREA DEL CARMEN COSTE BAUTISTA	343830
E/2012-25940	08/10/12	COOPERATIVA DE SERVICIOS AGRICOLA DE AYUDA AL AGRICULTOR COOSA	REALIZAR SERVICIOS DE COOPERACION DE AYUDA ECONOMICA DE AHORROS Y PRESTAMOS PARA EL AGRICULTOR DOMINICANO, ACTIVIDADES COMERCIALES DE VENTAS DE PRODUCTOS AGRICOLAS ORGANICO EN EL MERCADO NACIONAL E INTERNACIONAL	CIRILO ANTONIO PAULINO FELIPE	343538
E/2012-16964	27/8/12	CORPORACION CORRECCIONAL DEL CARIBE CCC	CONSTRUCCION DE CENTROS CORRECCIONALES E IMPLEMENTACION DE SISTEMAS PROGRESIVOS DE REINSECCION SOCIAL, EDUCACION Y TERAPIAS OCUPACIONALES.	RAMON RADHAMES JIMENEZ PEÑA	340533
E/2012-25353	16/10/12	CORPORACION LAKEBELL	CONSTRUCCION Y REMODELACION DE OBRAS, LA VENTA DE TODO TIPO DE MATERIALES DE CONSTRUCCION, DE FERRETERIA Y ELECTRICOS Y LA PRESTACION DE LOS SERVICIOS DE MANTENIMIENTO Y REPARACION DE INFRAESTRUCTURAS.	JUAN LUIS FERNANDEZ GOMEZ	343938
E/2012-25354	02/10/12	CORPORACION MELFOS	CONSTRUCCION Y REMODELACION DE OBRAS, A LA VENTA DE TODO TIPO DE MATERIALES DE CONSTRUCCION, DE FERRETERIA Y ELECTRICOS Y LA PRESTACION DE LOS SERVICIOS DE MANTENIMIENTO Y REPARACION DE INFRAESTRUCTURAS.	JUAN LUIS FERNANDEZ GOMEZ	343071
E/2012-23682	25/9/12	CORPORACION ZONA FRANCA INDUSTRIAL DE SANTIAGO	ADMINISTRACION, OPERACION Y DESARROLLO DEL PARQUE INDUSTRIAL DE ZONA FRANCA DE SANTIAGO.	CORPORACION ZONA FRANCA INDUSTRIAL DE SANTIAGO, INC.	342707
E/2012-25683	04/10/12	CRAKER COMERCIAL	IMPORTACION, VENTA, DISTRIBUCION DE ELECTRODOMESTICOS, PRODUCTOS DE FERRETERIA, COMPUTADORAS Y CELULARES.	FRANCISCO MANUEL LAZALA PUELLO	343294
E/2012-18883	25/9/12	CREACION MASIVA A&V	COMPANIA PRODUCTORA DEDICADA A LA PREPRODUCCION, PRODUCCION Y POSTPRODUCCION AUDIOVISUAL EN MASA.	FRANCISCO ALBERTO MONTAS GUZMAN	342667
E/2012-25784	05/10/12	CRESA SANTO DOMINGO	LA REALIZACION DE ESTUDIOS AUXILIARES PARA EL DIAGNOSTICO EN MEDICINA TALES COMO RADIOGRAFIA, SONOGRAFIA.	ANTONIO BENITEZ CAMPORRO, CRESA SANTO DOMINGO SRL	343373
E/2012-25010	27/9/12	CRIOLLOS CAMPESTRES M.M.P	COMERCIALIZACION DE PRODUCTOS AGRICOLAS.	MINERVA MIRABAL PARRA CARRASCO	342761
E/2012-26399	11/10/12	CRISLU	VENTA DE ROPA Y ACCESORIOS.	YANELKA AMBIORINA DIAZ RAMOS	343720
E/2012-19257	02/10/12	CRISPPINO	VENTA AL POR MAYOR Y AL DETALLE DE HELADOS EN SUS DIFERENTES PRESENTACIONES.	IMPORTADORA R & B SRL. MAXX	343086
E/2012-25517	03/10/12	CROF-MULTISERVICIOS	VENTAS DE VEHICULOS DE MOTOR, ACCESORIOS DE GOLF Y EXCURSIONES TURISTICAS.	AURELINA FORTUNA AQUINO	343283
E/2012-25204	05/10/12	CUERPO ESCULTURAL SPA, AMCM	SE DEDICARÁ A LA ASESORÍA, IMPLEMENTACIÓN, CONSULTORÍA Y VENTA DE TODO TIPO DE TRATAMIENTO ESTÉTICO, TRATAMIENTOS ADELGAZANTES Y PARA EL CUIDADO DEL CUERPO Y LA PIEL	ANGELA MARIA CUERNO MAGAÑA	343314
E/2012-25237	01/10/12	CUEVAS MEDINA & ASOCIADOS CMA	ASESORIA JURIDICA EN COMPRA Y VENTA DE INMUEBLES, OTORGAR CREDITOS, CONCILIACION Y LITIGACION EN TODAS LAS MATERIAS JURIDICAS.	EUREN CUEVAS MEDINA, MARITZA REYNOSO SANTOS	343047
E/2012-25633	04/10/12	D' ARIBER BUFFET Y CAFETERIA	VENTA DE COMIDA EMPRESARIAL, PREPARACIONES DE BUFFET, PICADERAS, SANDWICH Y BEBIDAS.	ROSA ALBA TEJEDA OVIEDO	343199
E/2012-25755	04/10/12	D' RM SERVITELL	INSTALACION Y RECONSTRUCCION DE CABLEADO TELEFONICO Y PLANTA EXTERNA.	CAMILO ROJAS MAGALLANES	343322
E/2012-24926	09/10/12	D.P QUALITY INDUSTRIAL	VENTAS DE MAQUINARIAS, EQUIPOS Y PIEZAS INDUSTRIALES Y METALMECANICA EN GENERAL.	DENISSE ALEXANDRA ARIAS GONZALEZ	343633
E/2012-26610	12/10/12	D.T.M. ROYAL ENERGY	IMPORTACION DISTRIBUCION Y VENTA DE BEBIDAS ENERGETICAS EN GENERAL.	RODOLFO HIGINIO DE LA CRUZ ALCANTARA	343818
E/2012-24309	20/9/12	D; LALBA	COMERCIALIZACION DE PRODUCTO DE COMESTICOS DE BELLEZA.	CRISTIAN ELIAS MARIA RODRIGUEZ	342357
E/2012-70	12/7/12	D' LAGARES UNIFORMES	FABRICACION Y VENTA AL POR MAYOR Y DETALLE DE TODO TIPO DE UNIFORMES.	D' LAGARES, S.A.	339118
E/2012-24719	25/9/12	D' WINIFER COMPUTER	VENTA Y REPARACION DE PC Y LAPTOP.	DIGNOY MEJIA DE LOS SANTOS	342450
E/2012-25838	05/10/12	D' FAMILIA RESTAURANT	VENTAS DE COMIDAS PROCESADA A TODO PUBLICO.	LUIS RAFAEL MALDONADO TINEO, CLARIBEL ZOLEYDA TINEO MARTE	343454
E/2012-24436	20/9/12	D' PECO CAFE	VENTA DE PICADERAS, SANDWICHES, BATIDAS, JUGOS NATURALES Y CAFETERIA EN GENERAL.	MIGUEL BIENVENIDO DE JS. BEATO DURAN, LUZ MINERVA PIMENTEL DE LA CRUZ	343694
E/2012-26297	11/10/12	DA ROMA ANGELI & PAOLUCCI	BRINDAR SERVICIOS DE CAFETERIA, RESTAURANTES, COMIDA PROCESADA, PANADERIA, REPOSTERIA, IMPORTACION DE ALIMENTOS Y BEBIDAS DE TODO TIPO.	CLAUDIO PAOLUCCI, MARIAN ANGELI	343727
E/2012-24901	26/9/12	DAISMAR COMERCIAL	VENTA DE MATERIALES Y ARTICULOS DE OFICINA Y DEL HOGAR.	ISABEL ALTAGRACIA VARGAS RODRIGUEZ DE CASTRO	342561
E/2012-23264	26/9/12	DATANALISIS, C.A.	RECOPIACION E INTERPRETACION DE DATOS, LA REALIZACION DE TODO TIPO DE ENCUESTAS Y MUESTREOS, REALIZAR INVESTIGACIONES, ESTUDIOS DE MERCADO, Y FACTIBILIDAD ECONOMICA DE PROYECTOS Y PRODUCTOS.	DATANALISIS, C.A.	342644
E/2012-1160	10/9/12	DAYCV-GROUP	COMPRA Y VENTAS DE UTILES Y ROPA MILITARES, COMBUSTIBLE, IMPRESOS Y MATERIALES GASTABLES.	CINDY ALTAGRACIA VARGAS TEJEDA, DAYANARA JIMENEZ HIDALGO	341588
E/2010-21924	20/9/10	DCC DOMINICAN CONSTRUCTION CREW	DISEÑO, PLANIFICACION Y CONSTRUCCION: ARQUITECTONICA, CIVIL Y SANITARIA.	ENRIQUE ANIBAL LIED SANABIA	300541
E/2012-25550	11/10/12	D'CHEFSABOR	VENTA Y DISTRIBUCIÓN COMIDA RÁPIDA Y BUFFET.	ANGIOGLINA MERCEDES PEGUERO	343815
E/2012-26078	09/10/12	DE LEON RENT CARD	RENTA Y ALQUILER DE VEHICULO DE MOTOR.	WELINTONG DE LEON VEGA	343555
E/2012-24475	21/9/12	DECORACIONES COLON	DECORACIONES EN GENERAL MOSTRADORES Y PARADORES	JULIO ANGEL COLON ROJAS	342486
E/2012-25615	04/10/12	DEL POZO & TAPIA	MANTENIMIENTOS MECANICOS, ELECTRICOS, ELECTRONICOS.	JUAN WILSON DEL POZO, DAVID TAPIA LORENZO	343306
E/2012-25907	08/10/12	DELHI PHARMA	COMERCIALIZACION DE PRODUCTOS FARMACEUTICOS.	NICAPHAR, S.A	343474
E/2012-25228	01/10/12	DELOKE A & M	TIENDA DE ROPAS PARA DAMAS Y CABALLEROS Y ACCESORIO TODA ACTIVIDAD RELACIONADA EN ESTA AREA.	TANIA ROSALY GUERRERO RUIZ	343041
E/2012-25098	28/9/12	DERMO SPA BIVIANA	CUIDADO DE LA PIEL, TRATAMIENTO CORPORAL, TRATAMIENTO TERAPEUTICO Y ESTETICO.	RAMONA BIBIANA DE LOS SANTOS READ	342896
E/2012-22612	05/9/12	DESARROLLO GERENCIAL ESTRUCTURA Y SISTEMAS DEGESI	OFRECER CURSOS, DIPLOMADOS, SEMINARIOS, TALLERES, CONGRESOS CONFERENCIALES, CHARLAS, ASESORIAS PARA LA PEQUEÑA Y MEDIANA EMPRESA, RECLUTANDO, ENTRENAMIENTOS Y SELECCION DE RECURSOS HUMANOS.	LEONIDES ANTONIO GUTIERREZ GARCIA	341256
E/2012-20810	25/9/12	DESSSES EVENTS	ORGANIZACION DE EVENTOS, ALQUILERES Y DECORACION DE EVENTOS.	MERCEDES EMILIA ROSARIO RORIGUEZ/ ADALBERTO RAFAEL SANTOS TAVAREZ	342703
E/2008-37265	22/10/08	DEYS	VENTA DE HELADOS Y GOLOSINAS.	RAUL GUILLERMO ROSARIO DAVID	261112
E/2012-25061	28/9/12	DIAZ ENTERPRISE	COMPRA Y VENTA DE BIENES RAICES, CRIA DE GANADO VACUNO, PORCINO.	DIAZ ENTERPRISE, S.R.L	342936
E/2012-26064	09/10/12	DISCO CABAÑAS ELEGANTS	SERVICIOS DE CABAÑAS.	RAFAEL ANTONIO GARCIA	343523
E/2012-25417	02/10/12	DISTRIBUCIONES VICTORIANO	VENTAS Y DISTRIBUCIONES DIVERSAS DE CONSUMO DIARIO EN EL HOGAR, TALES SON: PAPEL HIGIÉNICO, BRILLO, JABON, JUGOS, DETERGENTES ENTRE OTROS.	EMILIO VICTORIANO SUERO	343099
E/2012-25793	05/10/12	DISTRIBUIDORA DE HUEVOS DEL CIBAO MILARA	COMPRA Y DISTRIBUCION DE HUEVOS	ALBERTO ANTONIO PEÑA GARCIA	343375
E/2012-26240	10/10/12	DISTRIBUIDORA KNIGHT	COMERCIALIZACION DE ROPA, CALZADOS, ELECTRODOMESTICOS.	DIANA JENNIFER CACERES PEREZ	343605
E/2012-25741	10/10/12	DISTRIBUIDORA LOZARA	DISTRIBUCION, IMPORTACION, COMERCIALIZACION, VENTAS DE SUMINISTROS, MUEBLES DE OFICINA Y EQUIPOS DE OFICINA, EQUIPOS E INSUMOS DE INFORMATICA, TEXTILES, INDUMENTARIAS, ELECTRODOMESTICOS Y EQUIPOS DE SEGURIDAD.	CARLOS MANUEL CONSTANZA MADERA	343593
E/2012-19930	04/10/12	DISTRIBUIDORA MARTE BRITO	DISTRIBUCION DE PRODUCTOS FERRETEROS.	PAUL ANTONIO APONTE CAMACHO / LUIS ALEJANDRO DE LOS SANTOS MARTE BRITO	343265
E/2012-21972	04/10/12	DISTRIBUIDORA SANTO TORIBIO	VENTA DE MEDICAMENTOS Y MATERIAL GASTABLE.	RAFAEL SANTIAGO MUÑOZ DE LEON / WILLIAM ROBERT PUJOLS CABRERA	343194
E/2012-19392	01/8/12	DISTRIBUIDORA VILLA-FELIZ	VENTA Y DISTRIBUCION DE QUESOS Y EMBUTIDOS.	HERICK JONHATAN FELIZ CALCAÑO, LUIS ALFREDO VILLANUEVA ROCHET	339026
E/2012-25613	04/10/12	DIVERSION SUPER	ANIMACION Y COORDINACION DE EVENTOS Y CUMPLEAÑOS.	RAMON ALEJANDRO GUZMAN JIMENEZ	343240
E/2012-25352	02/10/12	DM SUNRISE PUNTA CANA TOURS	RECIBIR TURISTAS DE OTROS PAISES, DARLE ATENCION, ORGANIZACION DE TOURS CON PERSONAS DE DIFERENTES PARTES DEL MUNDO.	DAVID ADAMES DIPRES	343034
E/2012-25727	04/10/12	DOLGAL DEL CARIBE	COMPRA Y VENTA DE INMUEBLES, INSTALACION DE TUBERIAS.	MIGUEL ANGEL BAEZ NUÑEZ	343252
E/2012-24486	21/9/12	DOLLAR STORE	IMPORTACION, COMPRA Y VENTA DE TODO TIPO DE PRODUCTOS DE QUINCALLERIAS, PLASTICOS EN GENERAL, ADORNOS PARA HOGAR Y PARA VEHICULOS, DETERGENTES, COSMETICOS Y BISUTERIA.	IVO OSCAR GUILIANI MOLINA	343489

[210] EXP.	[220] SOL. FECHA	[561] NOMBRE COMERCIAL	[510] ACTIVIDAD	[730] SOLICITANTE	[111] REGISTRO
E/2012-25279	01/10/12	DOMINICAN ANNUAL WEDDING EXCHANGE DAWE	SERVICIOS DE MERCADEO, CAPACITACION Y PUBLICIDAD DESTINADOS A FACILITAR LA CAPTACION Y LLEGADA DE TURISTAS EXTRANJEROS A DIVERSOS LUGARES TURISTICOS DEL PAIS	BENOIT PIERRE J. SAUVAGE	342983
E/2012-26363	11/10/12	DOWNTOWN SANTO DOMINGO R&R	DEDICADA AL DESARROLLO, COMERCIALIZACION Y ADMINISTRACION DE PROYECTOS INMOBILIARIOS HABITACIONALES EN LA REPUBLICA DOMINICANA.	FELIX ANTONIO RODRIGUEZ MEDINA	343803
E/2012-26183	10/10/12	D'TODO MADERA RICHARD	CONFESION, DISEÑO Y FABRICACION DE TODO TIPO DE MUEBLES, DECORACION DE INTERIORES.	RICHARD PEREZ GIL	343638
E/2012-23485	12/9/12	DULCE D' COCO LEIDY	FABRICACION Y VENTA DE TODO TIPO DE DULCE.	JUAN DOMINGO BETANCOURT	341657
E/2012-25332	01/10/12	DYSAMAR COMERCIAL	LA FABRICACION Y PRODUCCION DE PRODUCTOS TEXTILES, TALES COMO CAMISetas, BULTOS, CARTERAS Y PRODUCTOS AFINES.	MARTA XIOMARA LENDEBORG BRETON	343019
E/2012-25897	05/10/12	E&E NEW WORLD CONSULTING	SERVICIOS DE AUDITORIA E IGUALAS CONTABLES.	ESTHER PLISETSKAYA PEREZ CORTORREAL	343378
E/2012-26792	16/10/12	EA MULTISERVICES	ADMINISTRACION DE PROPIEDADES, LIMPIEZA INSTITUCIONAL, RECLUTAMIENTO DE PERSONAL, FUMIGACION Y CONTROL DE PLAGAS.	ERNESTO CANDIDO AQUINO ALBUEZ	343962
E/2012-26498	12/10/12	EDDY SERVANTE & ASOCIADOS	EL CUAL SE UTILIZARA PARA REALIZAR ACTIVIDADES PROPIAS DE LA PROFESION CONTABLES	EDDY SERVANTE SANTANA CASTILLO	343932
E/2012-27180	18/10/12	EFFECTO BRUSH, CIRUGIA CON Y SIN BISTURI	SERVICIO DE ESTETICA Y CIRUGIA PLASTICA	FRANKLIN BAUDILIO POLANCO VARGAS	344209
E/2012-26358	11/10/12	EGC PAPELERIA	IMPRESION LIBROS, REVISTAS Y PUBLICACIONES EN GENERAL.	JOHAN DOMINGUEZ PEÑA	343794
E/2012-26660	15/10/12	EKSEL TRADING MARKETING	SERVICIOS DE COMERCIALIZACION DE PRODUCTOS Y ARTICULOS DE CONSUMO MASIVO; REALIZAR GESTIONES DE NEGOCIOS EN GENERAL.	FRANCISCO ALEJANDRO LEBREAU ACEVEDO	344016
E/2012-20870	17/8/12	EL GUINEO	ORGANIZACION DE EVENTOS MUSICALES.	EDUARDO SANTANA	341322
E/2012-25094	28/9/12	EL INGENIERO MUSICAL	ORGANIZACION DE EVENTOS MUSICALES, PRODUCCION MUSICAL.	ARTURO ANTONIO LIRANZO SALCEDO	342842
E/2012-26511	12/10/12	EL TEJANO	VENTA DE PROVISIONES.	ENRIQUE BIENVENIDO ESPINAL PEÑA	343858
E/2012-24973	27/9/12	ELECTRO CAPELLAN	VENTAS DE INVERSOR, BATERIAS, EQUIPOS DE GAS, PIEZAS DE ELECTRODOMESTICOS, REPARACION, SERVICIO ELECTRONICOS, SISTEMA DE CAMARA DE VIGILANCIA, SISTEMA DE ALARMA, INSTALACION DE PORTONES.	FRANCISCO ANTONIO CAPELLAN HERNANDEZ	342767
E/2012-25039	15/10/12	ELECTRO MONTACARGAS MARIANO HEREDIA	REPARACION Y MANTENIMIENTO DE MONTACARGAS ELECTRICOS.	JUAN ANTONIO MARIANO RAMIREZ, DINELDA YOCASTA HEREDIA PAULINO DE MARIANO	344020
2012-25902	08/10/12	ELECTRODADC	DISTRIBUCION, IMPORTACION, COMPRA Y VENTAS DE MATERIALES ELECTRICOS, EQUIPOS ELECTRICOS EN GENERAL	DOMINGO ANTONIO SANTIAGO MUÑOZ	343354
	08/10/12	ELECTRODADC	DISTRIBUCION, IMPORTACION, COMPRA Y VENTAS DE MATERIALES ELECTRICOS, EQUIPOS ELECTRICOS EN GENERAL	DOMINGO ANTONIO SANTIAGO MUÑOZ	343354
E/2012-19288	01/8/12	ELECTROMUEBLES MATOS	VENTAS DE MUEBLES Y ELECTRODOMESTICOS.	JESUS DAMIAN MATOS FERRERAS	339096
E/2012-25047	27/9/12	ELECTROSECURITY ELECTROSEC	SERVICIOS ELECTROMECHANICOS Y DE SEGURIDAD.	WILLIAM ALEXANDER WILAMO MENDOZA	342973
E/2012-25807	15/10/12	ELI ISLAND TRADING EIT	IMPORTACION, EXPORTACION, CONFECCION DE TEXTILES.	ELI COHEN	343998
E/2012-25493	15/10/12	EMBUTIDOS CARNITALY	PROCESAMIENTO, COMERCIALIZACION DE EMBUTIDOS, PRODUCTOS CARNICOS Y PRODUCTOS ALIMENTICIOS EN GENERAL.	ANDREA CAPECCHI	343996
E/2012-25484	02/10/12	ENA INGENIERIA Y MATERIALES	IMPORTACION, VENTA Y DISTRIBUCION DE MATERIALES AGREGADOS EN GENERAL DESTINADOS PARA LA CONSTRUCCION DE OBRAS PUBLICAS Y PRIVADAS, CONCOMITAMENTE SE DESTINARA PARA LA CONSTRUCCION, REMODELACION Y REHABILITACION DE OBRAS CIVILES, PUBLICAS Y PRIVADAS.	MANUEL HUMBERTO MICHEL LIRIANO	343160
E/2012-26550	12/10/12	ENBONCHES.COM	COBERTURA Y ORGANIZACION DE EVENTOS.	JOSE ENMANUEL MENDEZ NUÑEZ	343863
E/2012-26232	10/10/12	ENCARNACION, DIAZ & ASOCIADOS	SERVICIO DE AUDITORIA, DECLARACIONES IMPOSITIVAS Y AFINES	TIMOTEO ENCARNACION ENCARNACION, NELSON MANUEL DIAZ ROSARIO	343645
E/2012-26761	15/10/12	ENFAJADAS	EXPORTACION, IMPORTACION, DISTRIBUCION Y VENTA DE ROPA INTIMA DE DAMAS, CABALLEROS Y NIÑOS, ASI COMO LA VENTA DE FAJAS ESTETICAS PARA DAMAS Y CABALLEROS.	DANIA JENNIFFER SEVERINO MENDEZ	343930
E/2012-23673	28/9/12	ENLACE ASESORIA HIPOTECARIA	ASESORIA DE TODO EL PROCESO HIPOTECARIO ABARCANDO DESDE LA ORIENTACION LEGAL A LOS CONSTRUCTORES MERCADOLÓGICA PARA LA VENTA Y PROMOCION DE LOS INMUEBLES,	SAMIR RAFAEL CHAMI ISA, ERICKA ADALGISA SILIE MOLOON	342802
E/2012-25225	01/10/12	ENTRE FILMS	DESARROLLO DE LA ACTIVIDAD DE OBRAS CINEMATOGRAFICAS Y AUDIOVISUALES, ASI COMO TAMBIEN LA PRODUCCION, DISTRIBUCION Y EXHIBICION DE DICHAS OBRAS.	OFICINA MARRANZINI ABOGADOS	343095
E/2012-25030	25/10/12	ESCUELA DE TALENTOS BEAUTY STYLE G.M	ESCUELA DE MODELAJE, BAILE Y TEATRO.	GRACIELA ADDALIS MONTE DE OCA GUERRA	343327
E/2012-26057	09/10/12	ESCUELA DOMINICANA DE MEDICINA ORIENTAL FU HIE	EDUCACION, PROMOCION Y FORMACION DE PRACTICAS DE MEDICINAS ORIENTALES.	FREDY FRANCISCO NADAL CASTELLANOS	343589
E/2012-25223	09/10/12	ESTIBADORES DE LA HARINA BRISAS DEL ESTE J.G.	ORGANIZACION, CARGA Y DESCARGA DE SACOS DE HARINA.	JOSE ANTONIO GONZALEZ	343444
E/2012-26378	11/10/12	ESTRELLA CABRERA SERVICIO DE FUMIGACION ECSF	SERVICIO DE FUMIGACION EN GENERAL Y TODA ACTIVIDAD RELACIONADA EN ESTA AREA.	JOSE RAFAEL ESTRELLA CABRERA	343701
E/2012-25693	04/10/12	ESTUDIO CATORCE ARQUITECTURA VEGA RODRIGUEZ	DISEÑO ARQUITECTONICO, PLANOS, ASESORIA Y CONSTRUCCION EN GENERAL.	JAIME RAFAEL VEGA RICARDO, MENDY ANALICIA RODRIGUEZ GONZALEZ	343277
E/2012-25562	03/10/12	EVANS BARBERIA	CORTE DE PELO Y OTROS SERVICIOS PARA CABALLEROS Y NIÑOS	RAMON NIEVES EVANS CRISOSTOMO	343234
E/2012-26446	11/10/12	EVELYN LOOK BEAUTY SALON & BOUTIQUE	SERVICIOS DE BELLEZA, ACCESORIOS, ROPA, PRODUCTOS DE BELLEZA Y CUIDADO DE LA PIEL.	EVELYN ALTAGRACIA LOPEZ PAYANO	343912
E/2012-24878	04/10/12	EVENTOS DESING BY EMELIZA AND DULCE INNOVATIONS	ALQUILER Y DECORACION DE EVENTOS Y ESPECTACULOS.	DULCE MARIA CHAMBERLAIN DURAN / EMELIZA ALTAGRACIA CASTILLO CABRERA	343299
E/2012-26037	09/10/12	EXCELLA CORPORATION	PROMOVER Y GESTIONAR LA IMPORTACION Y EXPORTACION DE ALIMENTOS Y BEBIDAS, PUDIENDO ESTA SER Y NO ALCOHOLICAS, LA DISTRIBUCION, COMPRA, VENTA O EXPLOTACION DE DICHOS PRODUCTOS	VAN ELDER ESPINAL MALDONADO	343564
E/2012-25411	02/10/12	EXCELSIOR JJAF	INFORMATICA, DESARROLLO Y PRODUCCION DE PRODUCTOS, HARDWARE, SOFTWARE DE ALTA TECNOLOGIA	JUNIOR DE JESUS ARIAS FERNANDEZ	343075
E/2012-22396	18/9/12	EXPORTADORA DON ARMANDO	EXPORTACION DE BANANOS.	FELIX RAMON GONZALEZ CRUZ/FELIX CANTALISIO GONZALEZ	343598
E/2012-25770	05/10/12	EXPORTADORA YUANSHENGHO	EXPORTACION DE VEGETALES.	NARCISA BAUTISTA MOTA	343366
E/2012-24050	11/10/12	FABRICA DE BLOCK RODRIGUEZ JIMAR	FABRICACION Y COMERCIALIZACION DE BLOCKS, GRAVA, ARENA, CEMENTO, VARILLA, BALAUSTRAS.	MIGUELINA EVANGELISTA JIMENEZ / EULOGIO RODRIGUEZ MARTINEZ	343763
E/2012-25323	09/10/12	FACTORIA DE BORDADOS A1	TODO TIPO DE BORDADOS Y TODOS LOS MATERIALES DE BORDADOS.	MULTIAGUJAS DOMINICANA, S.A.	343682
E/2012-22983	19/9/12	FAMA TAXI	SERVICIO DE TRANSPORTE DE TAXI Y CARGA A NIVEL NACIONAL.	FAMA TAXI SRL	342229
E/2012-25437	02/10/12	FARMACIA ANNERYS	VENTAS Y COMPRAS DE MEDICAMENTOS.	GUILLERMINA TRINIDAD BATISTA	343231
E/2012-25849	05/10/12	FARMACIA BRITO GALVEZ	VENTA DE PRODUCTOS FARMACEUTICOS Y COSMETICOS.	DULCE MARIA BRITO GALVEZ	343334
E/2012-25266	01/10/12	FARMACIA CHARINE	VENTA DE MEDICAMENTOS Y ARTICULOS MISCELANEOS EN GENERAL.	CARINE MATEO MATEO	343003
E/2012-26337	11/10/12	FARMACIA EL RETORNO	COMPRA Y VENTA DE PRODUCTOS MEDICINALES Y ACCESORIOS EN GENERAL.	PORFIRIO RAMOS SANTANA	343688
E/2012-25650	04/10/12	FARMACIA EURIDICE	VENTA DE MEDICAMENTOS Y ACCESORIOS EN GENERAL.	OSVALDO ABAD LOPEZ	343304
E/2012-26028	09/10/12	FARMACIA LC 911	VENTAS DE MEDICAMENTOS, MATERIALES GASTABLES, ARTICULOS DE REGALOS, SERVICIOS MULTIPLES, SERVICIOS.	LUCIA CARMEN CUBILETE SIERRA	343898
E/2012-24168	01/12/12	FARMACIA LIANLUMA	COMPRA Y VENTA DE TODO TIPO DE PRODUCTOS Y SERVICIOS FARMACEUTICOS, TALES COMO MEDICINA, MEDICAMENTOS, PRODUCTOS PARA EL CUIDADO PERSONAL, DE LA SALUD Y LA HIGIENE.	JASMIN DEL MILAGRO VILLALONA ESCARFULLER	343133
E/2012-26224	10/10/12	FARMACIA MARGOT	VENTA DE MEDICAMENTOS.	JOSE VLADIMIR CAMINERO DE LA ROSA	343657
E/2012-25053	28/9/12	FARMACIA MARTINEZ MEDINA	VENTA DE MEDICAMENTOS, COSMETICOS, LENCERIA, PERFUMES, BISUTERIA, ADORNOS DEL HOGAR, REGALOS Y TODO LO QUE SE VENDE EN UNA FARMACIA.	PELAGIO MARTINEZ MEDINA	342923
E/2012-25496	02/10/12	FARMACIA RITALEX 1RA	COMPRA, VENTA DE MEDICAMENTOS, PERFUMERIAS Y REGALOS.	TIRSON DIAZ ARIAS	343057
E/2012-24659	03/10/12	FARMACIA ROMALDO HERNANDEZ	VENTA DE PRODUCTOS FARMACEUTICOS Y AFINES.	AGUSTINA HERNANDEZ CONCEPCION	343348
E/2012-25867	05/10/12	FARMACIA ROPIX	VENTA DE MEDICAMENTOS.	SANTA SUSANA PIMENTEL DUME	343432
E/2012-24884	26/9/12	FARMACIA SOSA ZORRILLA	EXPENDIO DE MEDICAMENTO	LUZ DEL CARMEN ZORRILLA	342679
E/2012-25261	01/10/12	FARMACIAS FSL	VENTA, COMERCIALIZACION DE PRODUCTOS FARMACEUTICO Y MISCELANEOS.	LEONEL ESPINAL ROJAS	343115
E/2012-23523	09/10/12	FASACORP DOMINICANA	DISTRIBUIDORA E IMPORTADORA DE MATERIAL GASTABLE, PRODUCTOS FARMACEUTICOS, QUIRURGICOS Y EQUIPOS.	FRANK ENRIQUE STARK DIAZ, ARLENE MARGARITA ALCANTARA ABREU	343550
E/2012-26296	11/10/12	FELIX VALDEZ, FEVISA	COMPRA, VENTA, IMPORTACION Y EXPORTACION DE VEHICULOS, ARTICULOS PARA EL HOGAR, ELECTRODOMESTICOS CONFECCIONES, ARTICULOS FERRETEROS, COMESTIBLES, PRODUCTOS DE BELLEZA Y LIMPIEZA Y REPUESTOS EN GENERAL.	FELIX VALDEZ, S.A	343684
E/2012-8167	14/5/12	FERJOSA INVERSIONES	COMPRA, VENTA Y FINANCIAMIENTO DE MUEBLES PARA EL HOGAR Y PARA OFICINAS E INMUEBLES EN GENERAL. IMPORTACION Y EXPORTACION DE PIEZAS Y ELECTRODOMESTICOS.	JOSE ELEUTERIO FERNANDEZ BATISTA / JESUS MARIA SANCHEZ LANTIGUA / JORGE ALBERTO ROSARIO MARTE	333833
E/2012-21958	20/9/12	FERRE ACERO COMERCIAL 2R	COMPRA Y VENTA DE ARTICULOS FERRETEROS, ASI COMO TAMBIEN A LA COMPRA, VENTA Y COMERCIALIZACION DE MATERIALES DE ACERO, IMPORTACION Y TRANSPORTE DE TODO TIPO DE PRODUCTOS RELACIONADOS CON EL NOMBRE TANTO NACIONALES COMO EXTRANJEROS	MARIA ISABEL RODRIGUEZ ROSARIO	342370
E/2012-25409	02/10/12	FERRECENTRO DE ALFA	VENTA DE MATERIALES DE CONSTRUCCION.	ROSA MAGALY MOREL	343141
E/2012-25232	01/10/12	FERRETERIA AMARANTE	VENTA DE ARTICULOS FERRETEROS EN GENERAL.	DOMINGO ANTONIO AMARANTE RODRIGUEZ	343093
E/2012-24988	27/9/12	FERRETERIA FATIMA	VENTAS DE ARTICULOS FERRETEROS.	FERRETERIA FATIMA SRL	342759
E/2012-25009	27/9/12	FERRETERIA PAPO & ASOCIADOS	VENTA Y COMERCIALIZACION DE ARTICULOS FERRETEROS.	JUAN DE LA CRUZ BAEZ NUÑEZ / GABRIEL DE JESUS BAEZ RODRIGUEZ	342888
E/2012-26683	15/10/12	FERRETERIA PUESTO DE MADERA ALMONTE	VENTA DE TODO TIPO DE MATERIALES DE CONSTRUCCION.	JUAN ANTONIO ALMONTE TEJADA	343928
E/2012-23711	01/10/12	FEST'S REST	RESTAURANTE DE TODO TIPO DE COMIDAS; PROMOVER O INVERTIR EN EMPRESAS DEDICADAS A LA VENTA Y DISTRIBUCION DE TODO TIPO DE COMIDAS Y BEBIDAS	SERGIO JOSE CATTAFESTA	343053
E/2012-23218	11/9/12	FINANCIERA REAL	TODO TIPO DE NEGOCIOS FINANCIEROS, INMOBILIARIOS, PRESTAMOS.	DEYANIRA ROMUALDA JEREZ TEJADA	341766
E/2012-25866	05/10/12	FINCARIBE	PROPORCIONAL EL OTORGAMIENTO DE CREDITOS, A LA INTERMEDIACION Y A LA PRESTACION DE SERVICIOS AUXILIARES FINANCIEROS	SILVANO CESARO	343511
E/2012-25904	08/10/12	FINE PHARMACHEN	COMERCIALIZACION DE PRODUCTOS FARMACEUTICOS	NICAPHAR, S.A	343490
E/2012-26029	09/10/12	FISIO-ESTETICA, NIDIA NAVARO	ESPACIO DEDICADO A LA TERAPIA FISICA, CUIDADO, TRATAMIENTO Y EMBELLECIMIENTO DE LA PIEL.	NIDIA ISABEL NAVARRO CAMACHO	343544

[210] EXP.	[220] SOL. FECHA	[561] NOMBRE COMERCIAL	[510] ACTIVIDAD	[730] SOLICITANTE	[111] REGISTRO
E/2012-22795	01/10/12	FIX IT DSSP	MANTENIMIENTO DE INFRAESTRUCTURAS RESIDENCIALES Y COMERCIALES, SERVICIOS DE MANTENIMIENTO E INSTALACIONES E AIRES ACONDICIONADOS	ENRIQUE ARISTIDES DE SOTO PEGUERO	342926
E/2012-25728	04/10/12	FLAMIR MUEBLES	FABRICACION, VENTA, IMPORTACION Y DISTRIBUCION DE MUEBLES EN GENERAL	CARLOS MIGUEL PEÑA RANGEL	343313
E/2012-24162	19/9/12	FLOCIMMO	ADMINISTRACION DE BIENES INMOBILIARIOS EN LA REPUBLICA DOMINICANA.	FREDERIC FLOUTIER, SILVANO JEAN-MARIE	343654
E/2012-25653	12/10/12	FLODGE CC 205	COMPRA Y VENTA DE INMUEBLES	ALVARO MANUEL PEÑA DIAZ	343841
E/2012-22959	07/9/12	FONCHO'S COFFEE SHOP	INSTALACION DE CAFETERIAS Y VENTA DE COMIDA RAPIDA.	DOMINGO GUZMAN GARCIA HOEPELMAN	341496
E/2012-25303	01/10/12	FORDHAM CAPITAL INCORPORATED FCI	PROVISION DE SERVICIOS DE CONSULTORIA, ASESORIA Y DE PUBLICIDAD EN GENERAL	ARISTIDES MANUEL RUBIO SANCHEZ, CHRISTIAN ALBERTO MOLINA ESTEVEZ	343937
E/2012-13449	04/9/12	FREELY IMBOLIARIA	COMPRA, VENTA, CONSTRUCCION, ADMINISTRACION, ALQUILER, Y MANTENIMIENTO DE EDIFICACIONES (RESIDENCIALES, INDUSTRIALES Y COMERCIALES).	FREDDY EMILIO NUÑEZ MIESES	341234
E/2012-25101	28/9/12	FRENTE COMUNITARIO DE LA ZONA DE EXPANSION FCZE	ENTIDAD SIN FINES DE LUCRO PARA TRABAJAR POR EL DESARROLLO Y EL BIENESTAR DE LA COMUNIDAD.	ISIDRO RAMIREZ	342877
E/2012-24647	25/9/12	FRIIO FRIIO PRODUCTORA CINEMATOGRAFICA	PRODUCCION CINEMATOGRAFICA EN TODAS SUS VARIEDADES, PRODUCIR MATERIAL AUDIVISUAL, FILMAR PELICULAS, DOCUMENTALES	RICCARDO BARDELLINO DE VITA	342662
E/2012-26357	11/10/12	FUMIGADORA LA EXPLOSIVA	FUMIGACION EN GENERAL.	BEATO RAMIREZ TOLENTINO, LUIS ALBERTO MEDINA JIMENEZ, RAMON DEL CARMEN HERNANDEZ YONE	343621
E/2012-25994	08/10/12	FUNDACION AMBIENTAL COMUNITARIA FRANK MORA FUAMCO	ENTIDAD SIN FINES DE LUCRO DEDICADA A LA PROTECCION, EDUCACION DEL MEDIO AMBIENTE Y RECICLAJE, ASI COMO LA SUPERVISION DE MANEJO DE LOS DESECHOS SOLIDO Y AGUA RESIDUALES.	FRANCISCO ANIBAL MORA SANCHEZ	343451
E/2012-25309	01/10/12	FUNDACION CAMINO DE ESPERANZA	FUNDACION SIN FINES DE LUCRO DONDE UNAS CUANTAS PERSONAS DE LA COMUNIDAD UNIRAN SUS ESFUERZOS PARA AYUDAR PERSONAS DE ESCASOS RECURSOS DE ESE SECTOR.	CATEDRA CASTILLO MENA	343045
E/2012-25621	04/10/12	FUNDACION CAMINO Y VERDAD	ORGANIZACION SIN FINES DE LUCRO ENFOCADA EN LA EDUCACION, LIDERAZGO Y DESARROLLO HUMANO.	NATANAEL REYES PORTORREAL	343297
E/2012-25614	04/10/12	FUNDACION CASA DEL GRABADO ROSA TAVAREZ	FUNDACION SIN FINES DE LUCRO QUE TENDRA POR OBJETO FOMENTAR EL CONOCIMIENTO, LA INVESTIGACION, DESARROLLO, DIFUSION, RESCATE Y PRESERVACION DE LAS ARTES VISUALES, CON ESPECIAL ENFASIS EN LAS ARTES GRAFICAS COMO EL GRABADO Y EL DIBUJO.	ROSA MERCEDES TAVAREZ PAYAMPS	343241
E/2012-24932	27/9/12	FUNDACION CATSA	ENTIDAD SIN FINES DE LUCRO. AYUDAR A FAMILIAS Y PERSONAS DE ESCASOS RECURSOS, PROPORCIONANDOLE COMIDA, ROPA Y MEDICAMENTOS.	MARIA OVIDIA TEJEDA MACEA, FERNANDO REYES TORIBIO	342836
E/2012-20393	05/10/12	FUNDACION CENTRO DE SERVICIOS COMUNITARIOS FUCSECO	ENTIDAD SIN FINES DE LUCRO, QUE SE DEDICARA A OFRECER SALUD INTEGRAL Y AYUDA EN LAS DISTINTAS AREAS A LOS NECESITADOS DE LA COMUNIDAD	ALTAGRACIA ABREU ALMANZAR	343383
E/2012-24094	09/10/12	FUNDACION CENTRO DE VIDA PARA TODOS FUNCEVIT	FOMENTAR EL DESARROLLO EDUCATIVO, SOCIAL Y ESPIRITUAL DE LAS PERSONAS DE ESCASOS RECURSOS, SIN FINES LUCRATIVOS.	PABLO UREÑA RODRIGUEZ	343639
E/2012-25932	08/10/12	FUNDACION CIUDADANOS CON DERECHOS A SABER FUNCIDESA	ORGANIZACION SIN FINES DE LUCRO, EL CUAL TIENE COMO OBJETIVO LA REALIZACION DE ACTIVIDADES CULTURALES, MEDIANTE CHARLAS, SEMINARIOS, PANELES, CONFERENCIAS	SANTO RODRIGUEZ RAMIREZ, ARISLEIDY SANCHEZ GOMEZ, EVELIN YOKASTA PEÑA HENRIQUEZ	343466
E/2012-26130	09/10/12	FUNDACION COMUNITARIA CRISTIANA FUNCOCRIS	FUNDACION SIN FINES DE LUCRO, QUE SE DEDICARA A ASISTIR A NIÑOS, NIÑAS Y ADOLESCENTES CON PROBLEMAS SOCIALES, SEXUALES Y PSIQUICOS	ANTONIA BEATRIZ TINEO	343526
E/2012-25881	05/10/12	FUNDACION CONACADO	BRINDAR ASESORIA TECNICA, SOCIAL Y DE INVESTIGACION A LOS PRODUCTORES DE CACAO DE LA REPUBLICA DOMINICANA Y EN ESE SENTIDO, LLEVAR A CABO CUALQUIER ACTIVIDAD O INICIATIVA ENCAMINADA A ESTIMULAR EL DESARROLLO ECONOMICO	ISIDORO DE LA ROSA OGANDO	344050
E/2012-25416	02/10/12	FUNDACION CONSTITUCIONALIDAD, DESARROLLO Y JUSTICIA FUNCODEJU	FUNDACION SIN FINES DE LUCRO, DEDICADA A LA INVESTIGACION TÉCNICO JURÍDICA, IMPARTIR CURSOS, TALLERES Y DIPLOMADOS ESPECIALIZADOS EN TODAS LAS RAMAS DEL DERECHO	JUAN MANUEL MARTIN GARRIDO CAMPILLO	343098
E/2012-26010	09/10/12	FUNDACION COOPERACION PARA EL DESARROLLO SOCIAL FUNCOODSOC	ENTIDAD SIN FINES DE LUCRO, QUE SE DEDICARA A DONACIONES, PATROCINIOS DE ACTIVIDADES DE DESARROLLO SOCIAL Y COMUNITARIO.	HANCY RAFAEL GENERE BAEZ	343552
E/2012-25954	08/10/12	FUNDACION CRISTIANA UN PAN AL NESECITADO FCPA	ENTIDAD SIN FINES DE LUCRO PARA AYUDAR A LOS NIÑOS Y NIÑAS DE ESCASOS RECURSOS ECONOMICO, HACER OPERATIVO MEDICO, LLEVAR EDUCACION, FOMENTAR EL DEPORTE, LLEVAR Y ORGANIZAR A PERSONAS INDIGENTES EN CONSUMO DE DROGAS Y MALOS HABITOS EDUCATIVOS.	FRANCISCA ROMERO VASQUEZ, JUAN DE DIOS PANIAGUA DE LOS SANTOS	343445
E/2012-25668	04/10/12	FUNDACION DE DESARROLLO MEDIOAMBIENTAL FUNDEMA	FUNDACION SIN FINES DE LUCRO QUE SE DEDICARÁ A LA REALIZACIÓN DE ACTIVIDADES EN BENEFICIO DE PROTECCIÓN DEL MEDIO AMBIENTE Y EL DESARROLLO SOSTENIBLE DE LA FLORA, LA FAUNA Y LA SOCIEDAD DE LA REPÚBLICA DOMINICANA.	RAMON ANTONIO HERNANDEZ CARPIO	343285
E/2012-26371	11/10/12	FUNDACION DE DESARROLLO TALENTO Y FUTURO FUNDETAF	PROMOVER EL DESARROLLO HUMANO Y LOS VALORES SOCIOCULTURALES, ARTÍSTICOS, ACADÉMICOS Y DEPORTIVOS DE LAS COMUNIDADES DE LA REPÚBLICA DOMINICANA.	JOSE EMILIO PALINO JIMENEZ	343800
E/2012-25234	01/10/12	FUNDACION DE INTERCAMBIO CULTURAL ENTRE LOS PUEBLOS DEL CARIBE FUNCAR	ORGANIZACION SIN FINES DE LUCRO QUE TRABAJA POR EL RESPETO A LOS DERECHOS, IMPLEMENTA EL DESARROLLO SOCIOCULTURAL	FUNDACION DE INTERCAMBIO CULTURAL ENTRE LOS PUEBLOS DEL CARIBE FUNCAR	343101
E/2012-25861	05/10/12	FUNDACION DE SALUD HECTOR VASQUEZ	ASOCIACION SIN FINES DE LUCRO, DEDICADA A PRESTAR SERVICIOS DE SALUD, EDUCACION, NUTRICION, PROTECCION DE LOS RECURSOS HUMANOS Y NATURALES, ASISTENCIA NIÑOS, NIÑAS, JOVENES Y PERSONAS ENVEJECIENTES.	HECTOR CESARIO VASQUEZ RAMIREZ	343435
E/2012-19986	15/10/12	FUNDACION DIOS CUIDA SU CREACION FUNDACREA	SIN FINES DE LUCRO SE DEDICARA AL CUIDADO Y EDUCACION DE INFANTES DE BAJOS RECURSO Y A LA ENSEÑANZA DE LA PALABRA.	ANGELA CRUZ GARCIA	343880
E/2012-17473	13/7/12	FUNDACION DOMINICANA DE AYUDA CONTRA LA DIABETE FUNDADIA	FUNDACION SIN FINES DE LUCROS QUE SE DEDICARA A LA AYUDA AL PACIENTE CON DIABETES Y AL SERVICIO DE SALUD A NIVEL NACIONAL.	PEDRO TRINIDAD UREÑA	342404
E/2012-24795	26/9/12	FUNDACION DOMINICANA DE TRASTORNO AFECTIVO BIPOLAR FUNDOTAB	PSICO-EDUCACION PARA FAMILIARES Y PACIENTES CON TRASTORNO BIPOLAR	LUZ EMILIA PEÑA NUÑEZ	342643
E/2012-22140	30/8/12	FUNDACION DOMINICANA PRO-DESARROLLO DE JUVENTUD FUNDODEJU	FUNDACION SIN FINES DE LUCRO, DEDICADA A REALIZAR DIFERENTES ACTIVIDADES DE DESARROLLO COMUNITARIOS, EN PROCURA DE CONSTRUIR AL FORTALECIMIENTO CIVICO, MORAL, SOCIAL Y DEPORTIVO DE LA JUVENTUD DOMINICANA.	FELIX POZO CUESTA	340863
E/2012-25718	04/10/12	FUNDACION DOÑA MILEDYS	SIN FINES DE LUCRO VA DIRIGIDA A NIÑOS Y MADRES SOLTERAS	FRANCISCA ALTAGRACIA CONVENIENCIA RODRIGUEZ	343263
E/2012-26664	15/10/12	FUNDACION DREAM AGAIN F.L.A	FUNDACION SIN FINES DE LUCRO DIRIGIDA A LA NIÑEZ EN SALUD, ALIMENTOS, EDUCACION, ROPAS, ZAPATOS.	LUIS ALBERTO DE LOS SANTOS	344147
E/2012-24534	21/9/12	FUNDACION EDUARDO VARGAS FEV	ENTIDAD SIN FINES DE LUCRO QUE SE DEDICARA A CONSTRUIR UN REFERENTE SOCIOCULTURAL EN LAS VERTIENTES DEL ARTE Y EL DEPORTE ADEMAS DE ESTIMULAR EL INCREMENTO DE LOS VALORES EN LA SOCIEDAD.	EDUARDO ARAMIS VARGAS MATOS	342503
E/2012-20565	20/9/12	FUNDACION EDUCATIVA LUZ DEL ESTE	INTRUDOCIR MODELOS EDUCATIVOS INNOVADORES Y DE EXCELENCIA EN EL AMBITO DE LA EDUCACION, LA SALUD, MEDIO AMBIENTE, LA CULTURA Y EL FOMENTO DE LA MICROEMPRESAS A TRAVES DE PROYECTOS DE CONTENIDO EDUCATIVO	JOSE EMETERIO HAZIN FRAPPIER	342347
E/2012-1516	20/1/12	FUNDACION ESCUELA DE ARTES VISUALES KANDINSKY	ORGANIZACION SIN FINES DE LUCRO, DESTINADA A OFRECER CLASES DE DIBUJO Y PINTURA.	ROALD JONATTAN BRITO SILVERIO	327459
E/2012-25391	16/10/12	FUNDACION INTERNACIONAL DE BEISBOL, FUNDAINBEISBOL	ENTIDAD SIN FINES DE LUCRO QUE SE DEDICA A PROMOVER LA PRACTICA DE BEISBOL EN LA REPUBLICA DOMINICANA Y LA FORMACION EN VALORES DE LOS NIÑOS Y JOVENES DEPORTISTAS QUE LE INTERESEN EN SU PRACTICA.	RUFINO SANTANA ESPIRITUSANTO	343940
E/2012-24275	20/9/12	FUNDACION JIRETNY	FUNDACION SIN DE LUCRO DEDICADA A PROVEER AYUDA ALIMENTICIA, EDUCATIVA Y ESPIRITUAL A NIÑOS Y NIÑAS DESDE DOS (2) HASTA TRECE AÑOS DE EDAD.	BRUNILDA DIAZ	342353
E/2012-21892	28/9/12	FUNDACION LA PEÑA FUNLAPEÑA	PROMOVER DEBATES INFORMADOS SOBRE LAS POLÍTICAS Y POSICIONES PUBLICAS, PUBLICAR O DAR DIFUSIÓN A TRABAJOS QUE POR CUALQUIER MEDIO SE REALICEN QUE SEAN DE INTERÉS NACIONAL	JOSE FELIPE COLON PEÑA	343126
E/2012-21236	18/9/12	FUNDACION LA VIDA ES AMOR	INSTITUCION SIN FINES DE LUCRO QUE SE DEDICA A BRINDAR SERVICIOS DE SALUD MATERNA, PLANIFICACION FAMILIAR, PREVENCION DE CANCER DE MAMA Y CANCER DE CUELLO UTERINO E ITS	ADOLFO HIPOLITO REYES AVILA	342069
E/2012-24716	25/9/12	FUNDACION MARIA MOREL, KIKA	SERVICIOS DE SALUD, EDUCACION, NUTRICION, MEDIO AMBIENTE, PROTECCION A LOS RECURSOS HUMANOS Y NATURALES, ASISTENCIA A NIÑOS Y NIÑAS, PERSONAS ENVEJECIENTES	JOSE ERNESTO MOREL SANTANA	343427
E/2012-24051	18/9/12	FUNDACION MARIA TERESA CUEVAS CRISOSTOMO	ENTIDAD SIN FINES DE LUCRO, DEDICADA A TRABAJAR EN FAVOR DE LA JUVENTUD, LLAMESE HOMBRES Y MUJERES, DONDE EL OBJETIVO PRINCIPAL ES FEMINICIDIO EN NUESTRO PAIS	MAFALDA CRISOSTOMO	342184
E/2012-21107	04/10/12	FUNDACION MILADY OSORIA	ENTIDAD SIN FINES DE LUCRO, DEDICADA AL SERVICIO DE LA COMUNIDAD A NIVEL NACIONAL, CON CARACTERISTICAS DE ORGANIZACION VOLUNTARIA DE ACCION SOCIAL, Y ENTIDAD DE EDUCACION INTEGRAL	MILADY ALTAGRACIA OSORIA	343287
E/2012-26203	10/10/12	FUNDACION MINISTERIO INAGOTABLE FUMININ	AYUDAR A TODO INDIVIDUO QUE ESTE A NUESTRO ALCANCE, A DESARROLLAR AL MAXIMO TODO EL POTENCIAL QUE DIOS LE HA DADO, TANTO EN LO ESPIRITUAL COMO EN LO MATERIAL	ALIPIO DE LOS SANTOS ROSA	343623
E/2012-23647	09/10/12	FUNDACION MISION DE LOS 12	ENTIDAD SIN FINES DE LUCRO, DESARROLLAR ACCIONES, PROGRAMAS Y PROYECTOS DIRIGIDOS A MEJORAR LAS CONDICIONES DE LAS VIDAS DE LOS NIÑOS, NIÑAS Y ADOLESCENTES EN RIESGOS Y ADULTOS PRESIDARIOS.	ROBERTO DIAZ, MERARDA FERRERA GOMEZ, LUISA EMILIA FELIZ FERRERAS	343560
E/2012-26354	11/10/12	FUNDACION MONTE HOREB FUMOHO	ENTIDAD SIN FINES DE LUCRO, QUE SE DEDICARA AL TRABAJO COMUNITARIO, LA SALUD Y LA EDUCACION.	DORKA CARMONA JAIME, SANDRA SOLANYI AMADOR ALVAREZ	343718
E/2012-24011	08/10/12	FUNDACION NACIONAL E INTERNACIONAL LA ESPERANZA DE UN NIÑO, FUNIEN	INSTITUCION SIN FINES DE LUCRO. QUE TRABAJA ESTABLECIENDO LA PALABRA DE DIOS, CONSTRUCCION DE GUARDERIAS INFANTILES PARA MADRES SOLTERAS DE ESCASOS RECURSOS, ORFANATO DE NIÑOS HERFANOS, HOGAR DE ANCIANOS, ESCUELA VOCACIONALES Y FARMACIAS DEL PUEBLO.	PURA CONCEPCION ZAPATA	343420
E/2012-25943	08/10/12	FUNDACION NUEVA GENERACION, FGN	ORGANIZACION SIN FINES DE LUCRO. ORFANATO.	DAMIAN ANTONIO CUELLO CALDERON/ SUYAPA RAMONA GARCIA JIMENEZ	343517
E/2012-19345	01/8/12	FUNDACION PARA EL DESARROLLO DE CONSUELO FDC	FUNDACION SIN FINES DE LUCRO, QUE SE DEDICARA A SALUD, EDUCACION, DEPORTE Y CULTURA.	ANTONIO COLOME TAVERAS	339025
E/2012-12769	28/5/12	FUNDACION PARENTESIS 20.11	SIN FINES DE LUCRO QUE SE DEDICARA A ASISTIR A NIÑOS, NIÑAS Y ADOLESCENTES CON PROBLEMAS SOCIALES, SEXUALES Y PSIQUICOS	LIDDY AIDA KIATY FIGUEROA	334617
E/2012-25514	03/10/12	FUNDACION POR EL DESARROLLO INTEGRAL BAUTISTA - MEDINA	CAPTAR TODA CLASE DE DONACIONES NACIONALES E INTERNACIONALES PARA EL BENEFICIO DE LOS MAS NECESITADOS.	GUARIONEX JUNIOR BAUTISTA MIESES, ANDREA ALTAGRACIA MEDINA RODRIGUEZ, HECTOR DANIEL BAUTISTA SOLANO	343178
E/2012-23710	28/9/12	FUNDACION POR EL DESARROLLO INTEGRAL DE LOS DOMINICANOS EN EL EXTERIOR (FUNDODEX)	ORGANIZACION SIN FINES DE LUCRO, ENFOCADA EN EL DESARROLLO DE LOS DOMINICANOS EN EL EXTERIOR Y SUS FAMILAS EN REP. DOM.	ADELIS DE JESUS OLIVARES ORTEGA	342847

[210] EXP.	[220] SOL. FECHA	[561] NOMBRE COMERCIAL	[510] ACTIVIDAD	[730] SOLICITANTE	[111] REGISTRO
E/2012-25816	05/10/12	FUNDACION PRIMITIVA	SIN FINES DE LUCRO, EDUCAR, CAPACITAR, Y CREAR MECANISMOS Y PROYECTOS A LAS MUJERES PARA INSENTIVAR PROYECTOS DE MICROEMPRESAS Y DE AUTOGESTION, DOTAR A LAS MUJERES DE FUENTES DE DESARROLLOS E INGRESOS Y AYUDARLA A SER AUTOINDEPENDIENTE	PRIMITIVA FRIAS	343391
E/2012-26937	17/10/12	FUNDACION PROJECT MAÑANA INTERNATIONAL, FB	ORGANIZACION SIN FINES DE LUCRO DEDICADA A DAR ASISTENCIA SOCIAL A NIÑOS DE BAJO RECURSOS, MEDIANTE EDUCACION, ALIMENTACION, DEPORTE, ACTIVIDADES SOCIALES.	NEBRASKA CAROLINA BAEZ PERALTA	344081
E/2012-23968	02/10/12	FUNDACION PROTECTORES DEL MEDIO AMBIENTE NIROSAN	ENTIDAD SIN FINES DE LUCRO QUE SE DEDICARA A FOMENTAR LA PROTECCION DEL MEDIO AMBIENTE Y LOS RECURSOS NATURALES, ASI COMO PRESERVAR Y DIFUNDIR A TRAVES DE TODOS LOS MEDIOS ALCANZABLES LOS VALORES HISTORICOS Y CULTURALES	NICOLAS ROSARIO SANCHEZ	343088
E/2012-25654	04/10/12	FUNDACION RAFAEL CAMINERO, FUNRACA	ORGANIZACION SIN FINES DE LUCRO DEDICADA A BRINDAR AYUDA SOCIAL Y COMUNITARIA.	RAFAEL ENRIQUE CAMINERO FLORES	343305
E/2012-26199	10/10/12	FUNDACION SAN FERNANDO	ASOCIACION SIN FINES DE LUCRO, QUE TENDRA COMO ACTIVIDAD PRINCIPAL, PROMOVER, APOYAR, COORDINAR, FOMENTAR Y MEJORAR LA PROVINCIA MONTECRISTI.	INVERSIONES MONTECRISTI, S.A.	343674
E/2011-4291	21/2/11	FUNDACION SOBRE MUROS	SIN FINES DE LUCRO INVESTIGACION, GENERACION E INSTAURACION DE PROYECTOS SOCIALES.	SANTIAGO SEPULVEDA SOLANO	309491
E/2011-20870	29/8/11	FUNDACION VICTOR HERNANDEZ	REALIZAR ACTIVIDADES SOCIALES EN BENEFICIO DE LOS MUNICIPIES DEL SANTO DOMINGO OESTE.	VICTOR VALENTIN HERNANDEZ DIAZ	320216
E/2012-24803	05/10/12	FUNDACION VIDA EN PLENITUD MEDIFDM	IGLESIA, CENTRO EDUCATIVO	GABRIEL DALUSMA	343355
E/2012-24646	25/9/12	FUNDACION VILLAR HERMANOS	SIN FINES DE LUCRO QUE SE DEDICARA A PROMOCIONAR LA EDUCACION Y LA SALUD.	GENEROSO VILLAR RAMIREZ	342661
E/2012-24805	26/9/12	FURMIGON S C D	SERVICIOS DE FUMIGACION TANTO A CASAS, FINCAS, COMO EMPRESAS, COMERCIALIZACION, DISTRIBUCION DE DIVERSOS PRODUCTOS PARA LA ELIMINACION DE PLAGAS.	STARIN ANTONIO HERNANDEZ MENDEZ	342645
E/2012-25771	05/10/12	G & F FOOD GROUP	IMPORTACION, EXPORTACION, VENTA, COMPRA Y PRODUCCION DE CUALQUIER TIPO DE PRODUCTOS DE GRADERIAS, ASESORIAS DE TODO TIPO EN CUALQUIER RAMA DE NEGOCIO	GERSON RODRIGO HERNANDEZ VICTORIANO	343361
E/2012-25283	01/10/12	G&B ELECTRIC	TODO LO RELACIONADO A LA ELECTRICIDAD.	UBALDO ROSARIO ROSARIO	342995
E/2012-24640	08/10/12	G.1. AUTO SALES IMPORT	IMPORTACION DE VEHICULOS NUEVOS Y USADOS, LA COMPRA, VENTA Y PRESTAMOS SOBRE VEHICULOS NUEVOS Y USADOS.	CARLOS VIDAL RODRIGUEZ GUTIERREZ	343551
E/2012-26215	10/10/12	G.C. CRIS Y LA AGRUPACION LLUVIA DE GOZO	PRODUCCION Y ANIMACION DE EVENTOS CRISTIANOS.	GREGORIO DE JESUS CRISOSTOMO BRIGMAN	343658
E/2012-26677	15/10/12	G.S.S GLOBAL STAFFING SERVICES	SERVICIOS DE TELEMARKEETER Y TELEMARKEETING.	JUAN FRANCISCO PEÑA RODRIGUEZ	343907
E/2012-25638	04/10/12	GABRESERVICE	COMPRA, VENTA Y SERVICIOS DE MAQUINARIAS Y EQUIPOS DE CONSTRUCCION, DISTRIBUCION Y VENTA DE EQUIPOS Y ARTICULOS ELECTRONICOS.	GISELL ESTHER REYES POLANCO	343386
E/2012-26888	16/10/12	GABRIEL DEL ROSARIO & ASOCIADOS	ASESORES Y CORREDORES DE SEGUROS, REPRESENTACIÓN DE COMPAÑIAS DE SEGUROS Y ADMINISTRADORA DE RIESGOS DE SALUD (ARS), VENTA DE TODA CLASE DE SEGUROS DE RIESGOS GENERALES	GABRIEL DEL ROSARIO RODRIGUEZ	343971
E/2012-26813	16/10/12	GADA COMERCIAL	SERVICIOS GENERALES, VENTA Y SUMINISTRO DE MATERIAL GASTABLE DE OFICINA, TEXTILES, UNIFORMES, ACCESORIOS, ROPAS MILITARES, MATERIALES DE LIMPIEZA, COMBUSTIBLES, PRODUCTOS ALIMENTICIOS	PURA PAULINA GONZALEZ	343985
E/2012-25679	04/10/12	GAMMA GLOBAL GROUP	IMPORTACION, VENTA, DISTRIBUCION DE ELECTRODOMESTICOS, PRODUCTOS DE FERRETERIA, COMPUTADORAS Y CELULARES.	FRANCISCO MANUEL LAZALA PUELLO	343242
E/2012-25551	03/10/12	GARCIA NUÑEZ Y ASOCIADOS	VENTA DE COMBUSTIBLES, LUBRICANTES, MANTENIMIENTO DE VEHICULOS DE MOTOR, ADMINISTRACIÓN, IMPORTACIÓN Y EXPORTACIÓN, REMODELACIONES, DISEÑOS, VENTA, PUBLICIDAD Y TRABAJO DE EBANISTERIA, INMOBILIARIA Y SERVICIOS DE CONSTRUCCIONES EN GENERAL.	JOHANNA GARCIA CABRAL, ENLIL ALBERTO NUÑEZ VALDEZ	343164
E/2012-21313	10/10/12	GARCIA ORTIZ & ASOCIADOS GAROSI	OFRECER LOS SERVICIOS DE CARACTER JURIDICO EN MATERIA DE DERECHO: CIVIL, COMERCIAL, PENAL, BANCARIO, PROPIEDAD INTELECTUAL, MEDIACION, MIGRACION, LABORAL, FAMILIA, LEYES DE INVERSION, BIENES RAICES.	JOHN GARCIA ORTIZ	343613
E/2012-25355	02/10/12	GD SUPPLY & SERVICES	DAR ASESORIAS, PRESTAR SERVICIOS EN DIFERENTES AREAS DE SEGURIDAD, REFRIGERACION, LIMPIEZA, MANTENIMIENTO DE EQUIPOS Y ACCESORIOS PARA SISTEMAS ELECTRICOS, REFRIGERACION, COMPUTOS, FUMIGACION Y SERVICIOS AUTOMOTRICES.	MANUEL DOMINGO GONZALEZ ABUD	343035
E/2012-25754	04/10/12	GENTE GRANDE FOUNDATION	FUNDACION PRIVADA DE CARACTER EDUCATIVO, CULTURAL, INVESTIGADOR, ORIENTADOR, DE PROMOCION DE LA JUVENTUD DE ASISTENCIA Y ASESORIA INFORMATIVA Y DE GESTION LABORAL.	CAROLINA RAMIREZ HERRERA	343395
E/2012-25700	04/10/12	GERMAINE DE CAPUCCINI	SERVICIOS DE HIGIENE Y DE BELLEZA PARA PERSONAS.	GERNAINE DE CAPUCCINI, S.A.	343310
E/2012-26524	12/10/12	GESLEGAL	OFICINA DE ABOGADOS Y CONSULTORES EMPRESARIALES DEDICADOS A LAS MATERIAS PENAL, CIVIL, COMERCIAL, LABORAL, TIERRAS, ADMINISTRATIVO, MARCAS, PATENTES, ENERGIA, TELECOMUNICACIONES, MERCADOS FINANCIEROS, MEDIO AMBIENTE, MIGRACION.	CARLOS ERNESTO CABRERA JORGE	343789
E/2012-25763	16/10/12	GESTIONES DE SERVICIOS TURISTICOS RAMCE	SERVICIOS TURISTICOS EN GENERAL	TEDWIN ERWIN-VAN RAMOS FREJOMIL	343957
E/2012-13791	06/6/12	GIFT SHOP V CENTENARIO	VENTA DE ARTESANIAS, PINTURAS, JOYAS, CIGARRILLOS, BEBIDAS NACIONALES Y TODO LO QUE SE VENDE EN UN GIFT SHOP.	GIFT SHOP V CENTENARIO	337967
E/2012-25645	04/10/12	GIL CARIBE	COMPRA, VENTA Y DISTRIBUCION DE PRFUMES.	AURELIO GIL ACOSTA	343318
E/2012-25334	09/10/12	GIMIMAX AND COMPANY	DIRECCIÓN, GERENCIA, ADMINISTRACIÓN Y CONTROL DE LOS ASUNTOS DE EMPRESAS INMOBILIARIAS, DE CONSTRUCCIÓN, INDUSTRIALES, COMERCIALES, FINANCIERAS, AGRÍCOLAS Y PUBLICITARIAS.	MARINO ESTEBAN CALDERON SUAZO	343571
E/2012-25872	05/10/12	GLOW BEAUTY CENTER	OFRECER COMERCIALIZACION DE PRODUCTOS Y SERVICIOS DE BELLEZA PERSONAL, SALON, SPA Y ESTETICA.	JACQUELIN PEREIRA GONZALEZ	343483
E/2012-11139	03/9/12	GNC GRUPO DE NEGOCIOS CORPORATIVOS	CONSULTORIA DE NEGOCIOS, GESTIÓN INTERMEDIACIÓN, CORRETAJE, OFERTAR SERVICIOS DE CONSULTORIA TRANSPORTE, COMERCIALIZACIÓN DE PRODUCTOS INDUSTRIALES, COMERCIALES, ASÍ COMO INVERTIR EN EMPRESAS INDUSTRIALES.	HILARIO OCHOA ESTRELLA	341076
E/2012-25945	15/10/12	GONFRAN LITTLE SHOE BOX	IMPORTACION DE ROPAS, ACCESORIOS DE VESTIR, ZAPATOS Y PRENDAS PARA HOMBRES, MUJERES Y NIÑOS.	BURQUINI INTERNATIONAL GROUP, SRL.	344039
E/2012-26420	11/10/12	GONZA FUMIRAT SERVICES	SERVICIOS DE FUMIGACION, ELIMINACION Y TRATAMIENTO DE PLAGAS, CONSULTORIAS, SERVICIOS DE LIMPIEZA, A LOS SECTORES, INDUSTRIAL, COMERCIAL, GUBERNAMENTAL.	EMMANUEL ANTONIO THEN PEREZ	343754
E/2012-21179	21/8/12	GONZALEZ GUZMAN & ASOC.	FIRMA DE AUDITORIA, ASESORIA FINANCIERA, ADMINISTRATIVA, LEGAL Y TRIBUTARIA.	EMMANUEL GONZALEZ TAVERAS	342539
E/2012-25726	17/10/12	GOOMGA	VENTA DE PRODUCTOS ALIMENTICIOS Y DE CUIDADO PERSONAL, ASÍ COMO VITAMINAS, SUPLEMENTOS NUTRICIONALES, APARATOS ELECTRONICOS Y PUBLICIDAD A TRAVÉS DEL PORTAL INTERNET GOOMGA.COM.	JIMMY ALEXANDRE SOLARTE GAMBOA	343966
E/2012-15912	28/6/12	GREEN ARROW INVESTMENTS	COMPRA Y VENTA DE BIENES MUEBLES ELECTRODOMESTICOS, ARTICULOS FERRETEROS, MATERIALES DE CONSTRUCCION.	MAREDI ARTEAGA CRESPO	336761
E/2012-25786	05/10/12	GRUA EXPRESS AMERICAN GEA	IMPORTACION, VENTA DE VEHICULOS Y MAQUINARIAS, ALQUILER DE VEHICULOS Y MAQUINARIAS, TRANSPORTE DE MERCANCIAS Y EQUIPOS PESADOS MAQUINARIAS PARA TODO TIPO DE CONSTRUCCION.	JULIO CESAR VELOZ DUARTE	343414
E/2012-25709	04/10/12	GRUPO BONVISTA	IMPORTACION, EXPORTACION, COMPRA Y VENTA DE TODO TIPO DE MATERIALES PARA LA CONSTRUCCION, PRODUCTOS ALIMENTARIOS Y COMMODITIES	GRUPO BONVISTA, SRL	343273
E/2012-24468	20/9/12	GRUPO CINEMATOGRAFICO DOMINICANO CIDOMI	PREYECCION DE PELICULAS CINEMATOGRAFICAS.	DOMINGO VILLANUEVA AQUINO	342386
E/2012-26652	15/10/12	GRUPO CIRCIOS GCS	SERVICIOS DE COMERCIALIZACION DE PRODUCTOS Y ARTICULOS DE CONSUMO MASIVO; REALIZAR GESTIONES DE NEGOCIOS EN GENERAL.	FRANCISCO ALEJANDRO LEBREAU ACEVEDO	344022
E/2012-25346	01/10/12	GRUPO COBSOL	ASESORIA Y CONSULTARIA ELÉCTRICA, PROYECTOS Y CONSTRUCCIONES ELÉCTRICAS, IMPORTACIÓN Y VENTA DE MATERIALES ELÉCTRICOS, SERVICIOS ENERGÉTICOS.	LUIS ALBERTO BENIMELI PASTOR	342760
E/2012-21957	27/9/12	GRUPO COMERCIAL DE NEGOCIOS RODRIGUEZ PEREZ	ADMINISTRACION Y GERENCIA DE EMPRESAS.	ARISMENDY RODRIGUEZ	342797
E/2012-25058	04/10/12	GRUPO DENTAL DR. DANTE DOTE L.	REHABILITACION BUCAL EN GENERAL, PERIODONCIA, IMPLANTOLOGIA, ESTETICA, ORTODONCIA, PROTODONCIA, ODONTOLOGIA PEDIATRICA Y OTRAS AREAS DE LA ODONTOLOGIA.	DANTE ANTONIO DOTE LORA	343239
E/2012-26586	12/10/12	GRUPO DEXIA	IMPORTACION, EXPORTACION, COMPRA Y VENTA DE TODO TIPO DE MATERIALES PARA LA CONSTRUCCION, PRODUCTOS ALIMENTARIOS Y COMMODITIES	JUAN FRANCISCO MARTE	344006
E/2012-26060	09/10/12	GRUPO ECO I.R.	IMPORTACION Y REPRESENTACION DE MARCAS INTERNACIONALES QUE TIENEN QUE VER CON EL CUIDADO PERSONAL, NATURALES Y ORGANICOS.	ISABEL PAIEWONSKY DI FRANCO	343520
E/2012-25576	03/10/12	GRUPO FERSER	ESTUDIO DE MERCADEO, CONCEPTO, DISEÑO Y DESARROLLO DE PRODUCTOS, DESARROLLO DE IDENTIDAD CORPORATIVA, CONSTRUCCION DE MARCA, ESTRATEGIA EN REDES SOCIALES	RAUDY EDUARDO SERRATA PADILLA	343173
E/2012-26427	11/10/12	GRUPO JARAGUA	ENTIDAD SIN FINES DE LUCRO, DEDICADA A CONSERVAR LA BIODIVERSIDAD A NIVEL NACIONAL	GRUPO JARAGUA, INC.	344048
E/2012-19656	22/8/12	GRUPO PB PROTEL	ASESORIA, GESTION, DISEÑO Y PLANIFICACION, TENDIDO DE F.O. ZANJADO TRADICIONAL, ZANJADO MECANIZADO, CANALIZACION NORMALIZADA, EMPALMES DE F.O. PRUEBAS DE F.O. DESPLIEGUE DE REDES HFC, CONSTRUCCION, REMODELACION Y RECONSTRUCCION, ESPECIALMENTE DE VIVIENDAS Y EDIFICIOS EN GENERAL	PABLO ALONSO BEDOYA RIVERA	340281
E/2012-23665	04/10/12	GRUPO PERFORMANCE URBANO	FORMACION Y FOMENTO CULTURAL, DESARROLLO DE PROYECTOS DE DIFUSION DE LAS ARTES PLASTICAS.	RUBEN DARIO CARRASCO PEÑA, PEDRO FABIO VERAS MORALES, JUAN ELIAS RODRIGUEZ MOREL	343397
E/2012-25681	04/10/12	GRUPO PUNALTALTA	IMPORTACION, VENTA, DISTRIBUCION DE ELECTRODOMESTICOS, PRODUCTOS DE FERRETERIA, COMPUTADORAS Y CELULARES.	FRANCISCO MANUEL LAZALA PUELLO	343293
E/2012-25449	02/10/12	GRUPO SANTA EULALIA	VENTA AL POR MAYOR DE EQUIPOS DE OFICINA	ARTURO JOSE MORALES DEL ROSARIO	343109
E/2012-25471	02/10/12	GRUPO TALBOTT	ASESORIA, CONSTRUCCION Y REMODELACION DE PROYECTOS RESIDENCIALES.	ANGELA MARIA RODRIGUEZ MARTINEZ	343038
E/2012-24240	20/9/12	GRUPO V&N	GESTION LOGISTICA DEL AREA DE COMPRAS DE LAS EMPRESAS PARA TODO TIPO DE PRODUCTOS Y SERVICIOS A TRAVES DE ESTA EMPRESA LOS CLIENTES TENDRAN LA FACTIBILIDAD DE ANALIZAR PRECIOS, CONOCER LOS PRODUCTOS O SERVICIOS, DATOS DE LAS EMPRESAS, PROVEEDORES, COTIZAR Y COLOCAR ORDENES DE COMPRAS.	VICMA MONALY OVALLES MARTE, MARIA NATHALY OVALLES MARTE	342334
E/2012-23556	13/9/12	GUARO RIVER RANCH	PROYECTO TURISTICO, CONSTRUCCION, VENTA Y ALQUILER DE HOTEL, CABAÑAS TURISTICAS, VILLAS TURISTICAS Y PROYECTOS RESIDENCIALES. BIENES RAICES EN GENERAL.	DEBORAH TERESA GOMEZ MORALES	341874
E/2012-21715	27/8/12	GULFSTREAM PETROLEUM	TRANSPORTE Y DISTRIBUCION DE COMBUSTIBLES Y DEMAS DERIVADOS DEL PETROLEO.	GULFSTREAM PETROLEUM HOLDINGS, S.R.L.	341539
E/2012-26635	15/10/12	H & C CELULAR TECH	COMPRA, VENTA Y REPARACION DE CELULARES. VENTA DE ACCESORIOS PARA CELULARES.	FRANCIS EMENEGILDO ALMANZAR GONZALEZ	343918
E/2012-24723	10/10/12	H D ESTRATEGIA DOMINICANA	CONSULTORES DE NEGOCIOS PARA EMPRESAS PRIVADAS Y/O PUBLICAS, ADQUISICIONES O INTERESES CON OTROS NEGOCIOS O EMPRESAS.	DEMETERIO ANTONIO MARRANZINI HEINSEN, HAROLD JOHAN MATEO	343650
E/2012-26456	12/10/12	H I F SERVICIOS PROFESIONALES	SERVICIOS PROFESIONALES DE CONTADURIA Y LEGALES.	HERO MAYKLANDIA GARCIA PEÑA	343870

[210] EXP.	[220] SOL. FECHA	[561] NOMBRE COMERCIAL	[510] ACTIVIDAD	[730] SOLICITANTE	[111] REGISTRO
E/2012-26076	09/10/12	H&R ASOCIADOS	PRESENTACION DE SERVICIOS DE ENVIO Y RECEPCION DE PAQUETES Y DOCUMENTOS, ASI COMO LA COMERCIALIZACION DE PRODUCTOS Y SERVICIOS DE OFICINA.	ELAINE RODRIGUEZ MEYRELES	343601
E/2012-26680	15/10/12	HABILITY CONSULTING	SERVICIOS DE CONSULTORIAS CONTABLES, ADMINISTRATIVAS, FINANCIERAS, IMPOSITIVAS, LEGALES, EDUCATIVAS. SERVICIOS DE CAPACITACION ACADEMICA, LABORAL.	MARIBEL MERCEDES LANTIGUA HENRIQUEZ	344045
E/2012-26611	12/10/12	HABLEMOS DE NUTRICION Y SALUD	PROGRAMA DE TELEVISION Y RADIO QUE SE DEDICARA A ORIENTAR Y APOYAR A LAS PERSONAS EN SU DECISION DE MANTENER UNA VIDA SALUDABLE A TRAVEZ DE UNA BUENA ALIMENTACION Y ESTILO DE VIDA, UTILIZANDO PROGRAMAS PRACTICOS DE SEGUIMIENTO.	JOHNNATAN ELIESER STUBBS HERNANDEZ, BISANNERY SANCHEZ ACOSTA	343874
E/2012-25797	05/10/12	HACE INMOBILIARIA	ALQUILER Y VENTA DE BIENES INMOBILIARIOS. GESTIONAR, ASESORAR Y NEGOCIAR LA COMPRA Y VENTA DE INMUEBLES.	NELSON RAFAEL HAHN JACOBO	343365
E/2012-22809	06/9/12	HACIENDA ANTIOQUIA	CRIANZA DE CERDOS.	RAMON ARTURO MONZON VELEZ	341392
E/2012-24565	21/9/12	HADASSAH CENTRO DE ESTETICA	TRATAMIENTOS CORPORALES, FACIALES, ACTIVIDADES FISICAS, VENTA DE PRODUCTOS DE BELLEZAS, DISTRIBUCION DE APARATOLOGIA ESTETICA	EMILIA CELESTE SOTO PEÑA	342495
E/2012-25482	02/10/12	HEALTHY FLOW AGROINDUSTRIAL	ELABORACION DE PRODUCTOS AGRICOLAS.	GIAN LUIS PEREYRA FERRERAS	343085
E/2012-26332	11/10/12	HEAVEN' S STITCH COATS FACTORY	FABRICACION DE ABRIGOS, RECICLAJE DE TELA.	BOLIVAR NICOLAS FERNANDEZ ESPINAL	343762
E/2012-24487	01/10/12	HELADOS DURAN	FABRICACION Y VENTA DE TODO TIPO DE HELADOS.	JOSE RAFAEL DURAN GERMAN	343050
E/2012-25794	05/10/12	HERGUE	COMPRA Y VENTA DE MATERIALES DE TERMINACION Y REVESTIMIENTO, (PUERTAS, VENTANAS, PLAFONES, PERILLAS, PORCELANA, ENTRE OTROS)	JOSE TOMAS HERNANDEZ DUQUELA	343233
E/2012-26101	09/10/12	HERMANOS CASTRO DIESEL	COMPRA, VENTA, DISTRIBUCION, IMPORTACION Y EXPORTACION DE COMBUSTIBLES	FABIO ENRINQUE CASTRO SARDA	343577
E/2012-25583	03/10/12	HG CARIBBEAN TRAVEL CLUB	AGENCIA DE VIAJES, EXCURSIONES, TOURS, VENTA DE BOLETOS AEREOS, SEGUROS DE VIAJES, CRUCEROS, ALQUILERES DE MANTERLERIAS, SILLAS, MESAS, CARPAS, UTENSILIOS DE DECORACION Y COCINA, FIESTAS, BODAS, BAUTIZOS, CUMPLEAÑOS, DESPEDIDAS Y TODA ACTIVIDAD RELACIONADA CON EVENTOS Y ENTRETENIMIENTOS.	HERRERA GUZMAN Y ASOCIADOS, SRL	343174
E/2011-2190	16/11/11	HIDRO & BRIBE INVESTMENT	FIRMA CONSTRUCTORA QUE SE DEDICARA AL DISEÑO, EJECUCION Y VENTA DE OBRAS DE INGENIERIA EN LA REPUBLICA DOMINICANA.	CRISTIAN HIDALGO ROMAN, MARISOL BRIOSSO BELLO	342951
E/2012-26091	09/10/12	HIELO & AGUA INTERNACIONAL	PRODUCCION Y COMERCIALIZACION DE HIELO Y AGUA.	INVERSIONES AQUARIUS SRL	343582
E/2012-23926	17/9/12	HIELO BABY	FABRICACIÓN Y DISTRIBUCIÓN DE HIELO, AGUA, HELADOS Y DERIVADOS.	DIANA LIRIANO FERNÁNDEZ	342083
E/2012-24192	19/9/12	HILAMAR AUTO IMPORT	COMPRA, VENTA, IMPORTACION Y COMERCIALIZACION DE VEHICULOS DE MOTOR NUEVOS Y USADOS, PIEZAS DE VEHICULOS NUEVAS Y USADAS, ALQUILER DE VEHICULOS EN GENERAL.	HECTOR RADHAMES HILARIO ACOSTA	342179
E/2012-16963	05/10/12	HISPAÑOLA MINERIA & MATERIALES	EXPLORACION MINERA EN TODAS SUS FORMAS, Y MANIFESTACIONES Y SUS SUBSECUENTES PROCESOS MAS LA VENTA DE DICHSO MATERIALES.	JOSE DARIEL SEPULVEDA ALCANTARA	343388
E/2012-26312	11/10/12	HM CONSULTORES LEGALES Y NOTARIA	SE DEDICARA A TODO TIPO DE PROCEDIMIENTO LEGALES Y NOTARIALES TALES COMO CIVIL, TIERRAS, COMERCIAL, LABORAL.	ZAIDA MEDINA SANCHEZ	343893
E/2012-24950	27/9/12	HOLLYWOOD INVERCIONES	INMOBILIARIA, COMPRA Y VENTA DE PROPIEDADES, ALQUILERES, ADMINISTRACION DE PROPIEDADES, PRESTAMOS EN GENERAL, ASESORIA LEGAL.	WILSON CONFESOR PEREZ	342629
E/2012-25233	01/10/12	HOSPICLINIC A&A SOLUCIONES	COMPRA, IMPORTACIÓN, VENTA, INSTALACIÓN Y SOPORTE TÉCNICO DE EQUIPOS, MOBILIARIO E INSUMOS MÉDICOS Y ODONTOLÓGICOS PARA CLINICAS Y HOSPITALES.	ALICIA MERCEDES SURIEL ABREU	343014
E/2012-24274	20/9/12	HOSPITAL MUNICIPAL ANTONIO FERNANDEZ	HOSPITAL, SERVICIOS MEDICOS.	MINISTERIO DE SALUD PUBLICA Y ASISTENCIA SOCIAL	342499
E/2012-24272	20/9/12	HOSPITAL MUNICIPAL HATO DEL YAQUE	HOSPITAL, SERVICIOS MEDICOS.	MINISTERIO DE SALUD PUBLICA Y ASISTENCIA SOCIAL	342418
E/2012-18833	17/9/12	HOTPEPPERS	RESTAURANTE.	ARMANDO CASCIATI	342074
E/2012-25376	08/10/12	HYJM TRADE	INVERSIONES DE CAPITAL Y NEGOCIOS DE IMPORTACION Y EXPORTACION DE EQUIPOS ELECTRICOS, TALES COMO: TRANSFORMADORES DE POTENCIA, MEDIDORES, CONDUCTORES DE ENERGIA, CAPACITORES.	WILSON ONAXIS CASTILLO CASADO	343422
E/2012-26188	10/10/12	HYM COMUNICACIONES	SERVICIO VENTA Y ACTIVACION DE EQUIPOS DE TELECOMUNICACIONES, RENTA DE SERVICIOS ALAMBRICOS E INALAMBRICOS.	HERASMO MARIA MELLA FELIZ	343642
E/2012-26026	09/10/12	HYPER DIVISION GLOBAL TRADING COMPANY	DISEÑO, FABRICACION, CONSTRUCCION Y VENTA DE EQUIPOS DE COMBUSTION INTERNA, ELECTRONICOS, ELECTRICOS, TERMICOS, SOLARES Y NAVES MARITIMAS DE TODO TIPO	FABIO VITA	343987
E/2012-26058	09/10/12	I.R. ORGANICA	VENTA DE PRODUCTOS COMESTIBLES, SUPLEMENTO Y DE CUIDADO PERSONAL, NATURALES Y ORGANICOS.	ISABEL PAIEWONSKY DI FRANCO	343532
E/2012-25886	05/10/12	ICISA	OFRECER SERVICIOS DE INGENIERIA CIVIL Y ARQUITECTURA.	WANDER CASTILLO DE JESUS	343433
E/2012-20383	04/10/12	IDAM	MANEJO INTEGRAL DE LOS DESECHOS Y RECICLAJES DE LOS MISMOS.	DOMINGO ALEXIS MONTILLA DE LA ROSA	343269
E/2010-3433	16/2/10	IDELSA SABOR Y PICANTE	PROGRAMA TELEVISIVO DE VARIEDADES, DONDE SUS TEMAS PRINCIPALES SERAN LA EDUCACION SEXUAL, FAMILIAR Y COCINA GOURMET.	YDELSA MARIA NUÑEZ TORRES	287618
E/2012-23713	04/10/12	IDETORDOS DOMINICANO	TRANSFORMACION DE IDEAS EN TORDOS, CAMBIOS DE FACHADAS ESTRUCTURALES, PERFILES, DECORACIONES Y DISEÑO METALICOS.	CARLOS ENRIQUE MONTAÑO SILVESTRE, MILLER ELIEZER SENA FERRERAS	343284
E/2012-25648	04/10/12	IGC TECHNOLOGY	IMPORTACION DE EQUIPOS ELECTRONICOS Y DISTRIBUCION.	ISMAEL GARCIA CEPEDA	343311
E/2012-27048	17/10/12	IGLESIA CRISTIANA TIEMPOS PROFETICOS	DIFUSION DE LA PALABRA DE DIOS EN TODO EL MUNDO	JOAN MANUEL PIMENTEL DIROCHE	344136
E/2012-23707	14/9/12	IGLESIA DE DIOS PENTECOSTAL SALMO 37.5	ENTIDAD SIN FINES DE LUCRO QUE IDENTIFICARA UNA IGLESIA.	ANGELA DE LA ROSA MANZUETA	342013
E/2012-24749	03/10/12	IGLESIA EVANGELICA PEZMUNDIAL	INSTITUCION SIN FINES DE LUCRO DEDICADA A UNA IGLESIA EVANGELICA.	RAFAEL ERNESTO PEREZ FELIZ	343181
E/2012-25344	01/10/12	IGLESIA MISIONERA PENTECOSTAL AGAPE IMPA	ENTIDAD SIN FINES DE LUCRO QUE IDENTIFICARA UNA IGLESIA.	MIGUELINA SANCHEZ DE MENA	343040
E/2012-26804	16/10/12	IGLESIA PENTECOSTAL CONOCEREIS LA VERDAD Y LA VERDAD OS HARA LIBRES	INSTITUCION SIN FINES DE LUCRO, DEDICADA A UNA IGLESIA.	DOMINGA LEYBA VARGAS	344104
E/2012-25250	01/10/12	IGLESIA PENTECOSTAL JHOVA SHALOM EL KAIRO DE DIOS	EL OBJETO ES EL NOMBRE DE UNA IGLESIA, SIN FINES DE LUCRO	CARLOS A PEREZ VALLS	343002
E/2012-26272	10/10/12	IGLESIA PENTECOSTAL PRIMITIVA 2PEDRO3:2	ASOCIACION SIN FINES DE LUCRO PARA LOGRAR IDENTIFICAR UNA IGLESIA.	GREGORY FELIZ REYES	343661
E/2012-26056	09/10/12	IGLESIAS VENGA TU REINO IVR	ASOCIACION SIN FINES DE LUCRO QUE IDENTIFICA UNA IGLESIA.	JOHEL COMPRES GONZALEZ	343533
E/2012-19555	26/9/12	IM MARAVILLA TECHNOLOGY	VENTAS DE COMPUTADORAS, LAPTOPS, CELULARES, PARTES Y ACCESORIOS DE LOS MISMOS	ROSSANA MIGUELINA TALLAJ MONTAS	342565
E/2012-25236	01/10/12	IMPECABLE	PREMIO ANUAL QUE SERA OTORGADO A LOS PERIODISTAS Y OTRAS PERSONAS DISTINGUIDAS DE NUESTRO PAIS.	ALCIDES HAMBURGO DIAZ BATISTA	343106
E/2012-22562	04/9/12	IMPORTADORA DISSA	VENTA E IMPORTACION DE MERCANCIAS DE TODO TIPO LEGALMENTE ESTABLECIDA, TALES COMO TEJIDOS, ELECTRODOMESTICOS, COMPUTADORAS, CELULARES, ACCESORIOS.	LUIS MUNIR DAJER ISSA	341232
E/2012-25368	02/10/12	IMPORTADORA ELO	COMPRA, VENTA Y DISTRIBUCION DE TEXTILES Y MERCANCIA MISCELANEAS.	VICTOR PASCUAL ROSARIO COMPRES	343149
E/2012-16198	13/9/12	IMPORTADORA HATO NUEVO P&P	IMPORTACION Y COMERCIALIZACION DE PRODUCTOS ALIMENTICIOS COMO CARNES, PESCADOS Y OTROS.	MIGUEL DIONISIO PEGUERO MARTINEZ	341851
E/2012-25682	04/10/12	IMPORTADORA LA VIRTUOSA	IMPORTACION, VENTA, DISTRIBUCION DE ELECTRODOMESTICOS, PRODUCTOS DE FERRETERIA, COMPUTADORAS Y CELULARES.	FRANCISCO MANUEL LAZALA PUELLO	343453
E/2012-22186	13/9/12	IMPULSO CAREHO	HOSTELERIA, RESTAURACION Y CATERING, IMPORTACION, EXPORTACION DE PRODUCTOS ALIMENTICIOS Y BEBIDAS.	GRIMALDY DEL CARMEN CASTELLANOS GERALDINO	342882
E/2012-25905	08/10/12	INCOL ENTERPRISES	COMERCIALIZACION DE PRODUCTOS FARMACEUTICOS.	NICAPHAR, S.A	343473
E/2012-18052	08/10/12	INCOVER INGENIERIA CONSTRUCTIVA VERTICAL	PLANIFICAR, DESARROLLAR Y/O SUPERVISAR PROYECTOS DE OBRAS CIVILES TANTO AL SECTOR PUBLICO COMO PRIVADO, LOCAL E INTERNACIONALMENTE.	JULIO FRANKLIN ALMONTE TEJADA	343498
E/2012-26361	11/10/12	INDUSTRIA DE AGREGADOS BASALTICA	MANUFACTURA DE MATERIALES DE CONSTRUCCIÓN Y MATERIALES MINEROS	SARAH IVELISSE HERNANDEZ ALVARADO	343797
E/2012-25394	02/10/12	INDUSTRIA ECOTEC	ELABORACION DE PINTURAS, ACRILICOS, AISLANTES TERMICOS, REPELENTES DE HUMEDAD, PEGAMENTO PARA PAPEL DECORATIVO DE PAREDES.	YEUK FAI CHEUNG NG	343083
E/2012-25380	02/10/12	INFINITI BLU FOOD AND BEVERAGE	EXPENDIO A LA MESA DE BEBIDAS Y COMIDAS PREPARADAS EN RESTAURANTES.	SEPEHRDAD SADEGHI ISFAHANI	343202
E/2012-25691	04/10/12	INGENIERIA EQUIPOS SERVICIOS Y REPUESTOS SIER	SERVICIOS DE INGENIERIA, VENTAS DE EQUIPOS Y REPUESTOS PARA LOS MISMOS.	OBERLIN FRANK HERNANDEZ ROSARIO	343321
E/2012-25909	08/10/12	INGENIEROS Y AQUITECTOS VELEZ MATEO	CONSTRUCCION Y EDIFICACION EN GENERAL Y DISEÑO DE PLANO	ELENIA ROELIS MATEO RODRIGUEZ, LUIS RAFAEL VELEZ MARTINEZ	343491
E/2012-25973	08/10/12	INGENIO LATERAL	PRODUCCION AUDIOVISUAL.	HECTOR MANUEL VALDEZ MARTINEZ	343446
E/2012-25863	05/10/12	INMOBILIARIA DOMINICANA DE CREDITOS E INVERSIONES, INDOCISA	BIENES RAICES Y PRESTAMOS EN GENERAL.	RAFAEL PAULINO FRANCISCO	343411
E/2012-25422	02/10/12	INMOBILIARIA EL MORRO, IM	COMPRA Y VENTA DE PROPIEDADES Y BIENES INMUEBLES.	NELSON AQUILES JORGE JEREZ / YAMIL ALTAGRACIA VARGAS PERDOMO	343200
E/2012-25669	04/10/12	INMOBILIARIA GUILVER	DAR SERVICIOS EN EL AREA DE LOS NEGOCIOS INMOBILIARIOS Y EMPRESARIALES EN GENERAL.	GUILVER RADHAMES CAMACHO BURGOS	343268
E/2012-21180	27/9/12	INMOBILIARIA JAVIER BRITO	PRESTAMOS HIPOTECARIOS Y PRENDARIOS.	JAVIER ANTONIO BRITO OVALLES	342892
E/2012-25999	09/10/12	INMOBILIARIA JEY PAYANO	COMPRAR, VENDER, ALQUILAR, ADMINISTRAR, CONSTRUIR, TASAR, FINANCIAR CUALQUIER BIEN INMOBILIARIO, ASI COMO TAMBIEN MERCADEAR, OFERTAR Y PROMOVER PROYECTOS HABITACIONALES.	FELIPE PAYANO	343604
E/2012-16066	30/8/12	INMOBILIARIA QUEZADA & COLLADO	BIENES RAICES Y PRESTAMOS HIPOTECARIOS.	ROSA FABIA PEREZ COLLADO / DARIO RAFAEL QUEZADA POLANCO	340798
E/2012-24292	08/10/12	INMOBILIARIA SOLCONVENG	CONSTRUCCION, VENTA, ALQUILER Y ADMINISTRACION DE PROPIEDADES.	PEDRO ANTONIO GOMEZ PAULINO	343545
E/2012-20874	10/10/12	INMOBILIARIA VICTOR J. HENRIQUEZ	COMPRA, VENTA Y FINANCIAMIENTO DE INMUEBLES.	VICTOR JUSCELINO HENRIQUEZ BENCOSME	343683
E/2012-25491	02/10/12	INSIGHT INSTITUTO DE INTERVENCION E INVESTIGACION PSICOLOGICA	SERVICIOS ESPECIALIZADO EN SALUD MENTAL.	RAMON ONESIMO NUÑEZ FERNANDEZ	343078
E/2012-21520	23/8/12	INSTALACIONES J.M. CONTRERAS	FABRICACION E INSTALACION DE PUERTAS, VENTANAS CORREDIZAS, VENTANAS ABISAGRADAS, VENTANAS PROYECTADAS, CORTINAS DE BAÑO, PUERTAS PARA CLOSET, PUERTAS ENROLLABLES, PUERTAS COMERCIALES Y RESIDENCIAIS	JOAN MANUEL CONTRERAS BEATO	340398
E/2012-25351	02/10/12	INSTITUTO DE FITNESS DOMINICANO Y DEL CARIBE IFD	EVALUAR, REGULAR, AUTORIZAR Y CERTIFICAR A LOS PROFESIONALES Y/O ESTABLECIMIENTOS QUE OTORGAN SERVICIOS EN EL AREA DEL FITNESS, COMO SON: ENTRENADORES PERSONALES, ENTRENAMIENTOS ESPECIALES, GIMNASIOS, ETC.	RAIDA YADIRA TURBIDES EUSEBIO	343036
E/2012-25395	02/10/12	INSTITUTO DE IDIOMAS ALUMNOS EN LA RED, IIR	ENSEÑANZA Y APRENDIZAJE DE IDIOMAS A DISTANCIA O DE MANERA PRESENCIAL.	EDUARDO LUNA VILORIO, JUAN JOSE CORRAL RODRIGUEZ	343140

[210] EXP.	[220] SOL. FECHA	[561] NOMBRE COMERCIAL	[510] ACTIVIDAD	[730] SOLICITANTE	[111] REGISTRO
E/2012-26062	09/10/12	INSTITUTO INDIO DE CIENCIA YOGUÍSTICA	ENTIDAD SIN FINES DE LUCRO QUE BRINDARA CLASES Y EDUCACION RESPECTO A LOS BENEFICIOS DE LA PRACTICA DEL GOYA.	SWAMI RAJARISHISHIVA	343725
E/2012-25570	03/10/12	INSTITUTO PARA EL DESARROLLO ECOLOGICO Y CAPACITACION COMUNITARIA IDEC	ORGANIZACION SIN FINES DE LUCRO DEDICADA A PRESERVAR EL MEDIO AMBIENTE, REALIZAR PROYECTOS DE DESARROLLO COMUNITARIO Y EDUCATIVOS.	INSTITUTO PARA EL DESARROLLO ECOLOGICO Y CAPACITACION COMUNITARIA IDEC	343209
E/2012-25498	03/10/12	INSTITUTO PARA LA CONSERVACION E INVESTIGACION DEL PATRIMONIO-ICIP	SERVICIOS DE CONSERVACION Y RESTAURACION DE BIENES CULTURALES, ANALISIS CIENTIFICO PARA EL ESTUDIO DE LAS OBRAS DE ARTE	RUAHIDY MANUEL LOMBERT MARTINEZ	343183
E/2012-25744	04/10/12	INSTITUTO TECNOLOGICO Y LINGUISTICO GENERAL S & H	FORMACION DE ESTUDIO DE CURSOS TECNICOS E IDIOMAS.	RAMON RAFAEL SOSA VICIOSO, CASEY HERNANDEZ TORRES	343257
E/2012-25215	01/10/12	INTELOGIX	COMERCIALIZACION, ALMACENAMIENTO, CONSIGNACION, TRANSPORTACION, INTERMEDIACION, COMISION, REPRESENTACION	BIENVENIDO TERRERO MANCEBO	343697
E/2012-26377	11/10/12	INTERATLANTICA-COMPAÑIA PROMOTORA DE INVERSIONES	CONSULTORIA Y PROMOTORA DE TODO TIPO DE INVERSIONES DIRECTAS O INDIRECTAS, GESTION DE FONDOS PRIVADOS, PODRA REALIZAR TODAS LAS OPERACIONES CIVILES, COMERCIALES, INDUSTRIALES, FINANCIERAS E INMOBILIARIAS,	AMERIGO PERASSO	343900
E/2012-25776	05/10/12	INVENCIBLE FILMS	PRODUCCION, CREACION Y COMERCIALIZACION DE RECURSOS AUDIOVISUALES DE EXPRESION ARTISTICA	CHRISTIAN BALBUENA GOMEZ	343401
E/2012-25821	11/10/12	INVERNADEROS NACIONALES INVERNA	PRODUCCION, COMPRA, VENTA, EXPORTACION E IMPORTACION DE PRODUCTOS AGRICOLAS, FRUTAS Y VEGETALES.	JUAN FELIZ SERRANO	343689
E/2012-23820	17/9/12	INVEROSA	OFRECER SERVICIOS DE PRESTAMOS EN GENERAL, ASESORIA FINANCIERA Y LEGAL	ROSSY MAYBELLINE GUZMAN SANCHEZ	342023
E/2012-25792	05/10/12	INVERSHOW DOMINICANA	ORGANIZACION, PREPARACION, ASESORIA, DE TODO TIPO DE EVENTOS.	PEDRO FRITZ MOREJON CARRILLO, REINALDO JOSE CORONA HERNANDEZ	343392
E/2012-20955	09/10/12	INVERSIONES ARENA DEL SUR	ELABORACION DE PROYECTOS DE CONSTRUCCION Y A LA VENTA Y COMPRA DE INMUEBLES.	ANTONIO ALBERTO SILVESTRE	343531
E/2012-26322	11/10/12	INVERSIONES ARMIDOM	CONSTRUCCION, COMPRA, VENTA Y PROMOCION DE BIENES INMUEBLES	JORGE GUILLERMO DOMINGUEZ MICHELEN	343892
E/2012-25336	01/10/12	INVERSIONES CABO BLANCO	ASESORIA FINANCIERA E INVERSIONES EN SOCIEDAD COMERCIALES DE BIENES INMUEBLES Y TITULO VALOR.	KELLY BALLELLA ADAMES	343026
E/2012-24578	21/9/12	INVERSIONES CASTILLO HILARIO	PRESTAMOS PERSONALES.	FERNANDO HILARIO / FIOR D' ALIZA ALTAGRACIA CASTILLO CRUZ	342529
E/2012-25025	03/10/12	INVERSIONES COLUMNA NUÑEZ	CONSTRUCCIONES DE OBRAS CIVILES EN GENERAL, COMPRA Y VENTA DE INMUEBLES.	PEDRO RENE ANTONIO COLUMNA NUÑEZ	343324
E/2012-25636	04/10/12	INVERSIONES DAVOS	COMPRA, VENTA Y CONSTRUCCION DE BIENES INMUEBLES.	JULIO CESAR MARTINEZ RIVERA	343315
E/2012-25913	17/10/12	INVERSIONES DOESPA	CONSTRUCCIONES CIVILES, FISCALIZACIONES Y SUPERVISIONES DE OBRAS.	CESAR JULIO REYES ROCHA	343915
E/2012-26319	11/10/12	INVERSIONES DOMCAM	CONSTRUCCION, COMPRA, VENTA Y PROMOCION DE BIENES INMUEBLES.	JORGE GUILLERMO DOMINGUEZ MICHELEN	343704
E/2012-24730	25/9/12	INVERSIONES EL GOLFO	REALIZAR OPERACIONES INMOBILIARIAS, COMO COMPRAR, VENDER, RENTAR, ADMINISTRAR, CONSTRUIR Y REPARAR PROPIEDADES.	INVERSIONES EL GOLFO SRL	342577
E/2012-24569	11/10/12	INVERSIONES ENERGETICAS KILOVATIOS INERKI	COMERCIALIZACION Y PRODUCCION DE COMBUSTIBLE, MUY ESPECIALMENTE BIO-DEGRADABLE Y ENERGIA ALTERNATIVA EN SENTIDO GENERAL.	MARIO LEANDRO GARCIA LORENZO	343753
E/2012-25240	01/10/12	INVERSIONES IBERARTE	VENTA AL POR MAYOR Y DETALLE DE ARTICULOS DE ARTESANIA, ROPA, BOUTIQUE E INVERSIONES EN GENERAL.	LILIANA PATRICIA CIDADE SILVA	342991
E/2012-25666	04/10/12	INVERSIONES JIMECOR	TODO TIPO DE OPERACIONES INMOBILIARIAS, TANTO EN EL TERRITORIO NACIONAL COMO EN EL EXTRANJERO Y TODAS AQUELLAS OPERACIONES, CUALQUIERA QUE FUERE SU NATURALEZA, QUE SE RELACIONEN DIRECTAMENTE CON SU OBJETO SOCIAL.	INVERSIONES JIMECOR S.A.	343243
E/2012-26690	15/10/12	INVERSIONES LOGONZA	COMPRA Y VENTA DE BIENES INMUEBLES EN TODO EL TERRITORIO NACIONAL Y LA INVERSIÓN DENTRO DEL SECTOR INMOBILIARIOS Y DE LA CONSTRUCCIÓN.	JOSE WILFREDO GONZALEZ KASSE	344030
E/2012-24761	26/9/12	INVERSIONES MENDEZ PEREZ	CONSULTORIA Y ASISTENCIA JURIDICA EN GENERAL, PROMOCION Y VENTA DE INMUEBLES, PRESTAMOS PERSONALES, EMPRESARIALES Y INMOBILIARIOS, CAMBIO DE DIVISA, NOTARIAS Y TRADUCCIONES JURIDICAS Y TODO TIPO DE DILIGENCIAS JURIDICAS.	DANTE ALFONSO MENDEZ, MIGDALIA PEREZ LIRIANO	342741
E/2012-23761	27/9/12	INVERSIONES MERCALATINA	ASESORIA Y DISEÑO Y CONSTRUCCIÓN DE PROYECTOS INMOBILIARIOS	ANTONIO PALMA LARANCIENT	342839
E/2012-25608	03/10/12	INVERSIONES PALOMAS DEL SUR	VENTAS DE MOTOCICLETAS Y DE SUS PARTES, PIEZAS Y ACCESORIOS.	PLACIDO EDUARDO JIMENEZ CALDERON	343168
E/2012-24015	18/9/12	INVERSIONES SAAVEDRA SANTANA	NEGOCIOS, SERVICIOS DE COMPRA Y VENTA DE MATERIALES Y ARTICULOS FERRETEROS, COMPRA Y VENTA DE ARTICULOS PARA REPUESTOS DE VEHICULOS Y MOTOR	YESSENIA SANTANA HERNANDEZ, JOSE LUIS SAAVEDRA SANCHEZ	343326
E/2012-25146	28/9/12	INVERSIONES SHAVING	LA FABRICACIÓN, VENTA Y DISTRIBUCIÓN DE TODO TIPO PLÁSTICO, ASÍ COMO TAMBIÉN PROMOVER SOCIEDADES FINANCIERAS DE BIENES RAÍCES.	CACERES OCHOA & ASOCIADOS, S.A.	342900
E/2012-25248	01/10/12	INVERSIONES TEJAL R	EFECTUAR GESTIONES DE NEGOCIOS Y PRESTAMOS EN GENERAL, REALIZAR INVERSIONES Y APORTES A COMPAÑIAS YA EXISTENTES O EN FORMACION, ASI COMO TAMBIEN ARRENDAR, VENDER E IMPORTAR MATERIALES DE CONSTRUCCION Y LIMPIEZA.	DANIEL TEJAL REYNOSO	343001
E/2012-26689	15/10/12	INVERSIONES WD	COMPRA Y VENTA DE BIENES INMUEBLES EN TODO EL TERRITORIO NACIONAL Y LA INVERSIÓN DENTRO DEL SECTOR INMOBILIARIOS Y DE LA CONSTRUCCIÓN.	JOSE WILFREDO GONZALEZ KASSE	344029
E/2012-16783	06/7/12	INVEST-CARIBE	INVERSIONES MOBILIARIAS E INMOBILIARIAS, ASESORIA INMOBILIARIA Y FINANCIERA, LEVANTAMIENTO DE OBRAS DE INGENIERIA Y ARQUITECTURA, DECORACIONES, TRANSFORMACIONES INMOBILIARIAS, VENTAS Y COMPRA DE BIENES MUEBLES E INMUEBLES.	INVEST CARIBE S A	343878
E/2012-25455	02/10/12	INVESTICO RESELTO	COMPRA, VENTA, ALQUILER Y ADMINISTRACION DE APARTAMENTOS, APARTA-HOTELES, CONDOMINIOS Y COMPLEJOS TURISTICOS.	LAURENS THOMAS BRAUTIGAM	343108
E/2012-25787	05/10/12	ISBCOMERCIAL	AGENCIA COMERCIAL, FACILITACION DE OPERACIONES COMERCIALES, EXPORTACION, IMPORTACION DE PRODUCTOS AGROINDUSTRIALES, DISTRIBUCION DE PRODUCTOS AGROINDUSTRIALES.	IVAN ENRIQUE SANRRREGRE BALADO	343512
E/2012-27150	18/10/12	J CARABALLO CUETO & ASOCIADOS	SERVICIOS DE AUDITORIA, IMPUESTOS JURIDICOS Y CONTABILIDAD EN GENERAL.	JUANICO CARABALLO CUETO	344183
E/2012-23730	14/9/12	J. MIRANDA	IMPORTACION, EXPORTACION, COMPRA, VENTA, COMERCIALIZACION Y PROCESAMIENTO DE PRODUCTOS AGRICOLAS Y PECUARIOS EN GENERAL.	JOSE RAMON MIRANDA SANCHEZ	341969
E/2012-25674	04/10/12	J.E. TOBACCO	IMPORTACION Y MANUFACTURA DE CIGARROS Y DEMAS PRODUCTOS DERIVADOS DEL TABACO.	MYRNA ADALGISA DEL R JIMENEZ DURAN	343147
E/2012-25564	03/10/12	JABBAR ESTUDIO DE DANZA ARABE	ESTUDIO DE DANZA ARABE.	GRISMALDY DEL CARMEN GONZALEZ LIRIANO	343205
E/2009-6278	23/3/09	JAISCHAR GIFT SHOP	VENTA DE TODO TIPO DE ARTESANIA DOMINICANA.	JOAQUIN CASTILLO MERCEDES	269087
E/2012-25543	03/10/12	JALIAH MERCERIA Y VARIEDADES	COMERCIALIZACION DE MERCERIA Y VARIEDADES DE ACCESORIOS, ARTICULOS DE CUMPLEAÑOS, BISUTERIA, ARTICULOS DEL HOGAR.	THANIA MARIELLE REYES TEJADA	343214
E/2012-25381	02/10/12	JAY'S SAVING CENTER	VENTA AL POR MAYOR Y AL DETALLE DE PRODUCTOS DESECHABLES TALES COMO: VASOS, PLATOS, CUBIERTOS, CUCHARAS, FUNDAS PLASTICAS, COMESTIBLES: ARROZ, ACEITES, EMBUTIDOS FRESCOS DE HIGIENE PERSONAL ENTRE OTROS.	JEAN LUIS OLEAGA FRIAS, JOSE MANUEL ROSARIO MATOS	343118
E/2012-25851	05/10/12	JC. INTERNATIONAL	COMPRA, VENTA Y DISTRIBUCION DE LOS PRODUCTOS TUTTI FRUTTI.	JOSE ABEL GALAN GOMEZ	343353
E/2012-26198	10/10/12	JEC SOLUCIONES COMERCIALES	CONSULTORIA DE NEGOCIOS, PRESTACION Y COMERCIALIZACION DE SERVICIOS APLICADOS A LA CONSTRUCCION, SOLUCIONES EN GENERAL.	JORGE AUGUSTO LOCKWARD GARRIDO	343835
E/2012-25304	01/10/12	JHON TEJADA CONSTRUCTORA	A LA CONSTRUCCION DE CUALQUIER TIPO DE INMUEBLES.	JUAN MIGUEL REYES TEJADA	343027
E/2012-21617	27/8/12	JJ & SEGURA GUTIERREZ DESIGN CORP.	SERVICIOS DE CONSTRUCCION EN GENERAL DE PROYECTOS INMOBILIARIOS DE INFRAESTRUCTURAS, COMO DE EDIFICACIONES, PERFORACIONES, ASI COMO TODA CLASE DE ACTIVIDAD RELACIONADA CON EL OBJETO PRINCIPAL.	JUAN DE JESUS SEGURA GUTIERREZ	342753
E/2012-26300	11/10/12	JJ LOGISHC COMPANY	EXPORTACION Y COMERCIALIZACION DE BANANAS Y FRUTAS EN GENERAL.	MARCELINO DE JESUS JIMENEZ JIMENEZ	343910
E/2012-24930	27/9/12	JM CLEAN SERVICIOS GENERALES	COMPRA, VENTA Y DISTRIBUCION DE MATERIALES GASTABLES Y DE LIMPIEZA GENERAL.	JUAN MANUEL SUAREZ VASQUEZ	342831
E/2012-24273	15/10/12	JMR FIT PERFORMANCE	ENTRENAMIENTO PERSONAL, ACTIVIDADES RECREATIVAS, LEVANTAMIENTO DE PESA, ACONDICIONAMIENTO FISICO, DEPORTES EN GENERAL.	JOSE ANIBAL MARIÑEZ RODRIGUEZ	344032
E/2011-22104	01/10/12	"JORDI VERAS R INTERPRISES"	COMPRA, VENTA, ADMINISTRACION DE BIENES RAICES Y PUBLICIDAD, VENTA, COMERCIALIZACION Y DISTRIBUCION DE PUBLICIDAD POR MEDIOS DE COMUNICACION.	JOSE JORDI VERAS RODRIGUEZ	343134
E/2012-25155	05/10/12	JOSE ANTONIO GONZALEZ COMERCIAL	EXPLOTACION Y COMERCIALIZACION DE COMBUSTIBLES.	JOSE ANTONIO GONZALEZ DOMINGUEZ	343415
E/2012-25156	05/10/12	JOSE ANTONIO GONZALEZ PROYECTO DEPORTIVO	ENSEÑANZA Y FORMACION DEPORTIVA.	JOSE ANTONIO GONZALEZ DOMINGUEZ	343410
E/2012-24090	28/9/12	JOSUE A. R. LUCES & XENON	IMPORTACIÓN, COMERCIALIZACIÓN Y VENTAS DE TODO TIPO DE PIEZAS Y PARTES DE VEHICULOS, ACCESORIOS, ADORNOS Y LUCES DE XENON, ASI COMO TODA ACTIVIDAD RELACIONADA CON SU OBJETO PRINCIPAL.	JOSUE ALEJO RODRIGUEZ	342751
E/2012-21861	06/9/12	JOYERIA PLATINUM GOLD PG	COMPRA Y VENTA DE ORO, ASI COMO TAMBIEN LA CONFECCION Y REPARACION DE TODO TIPO DE JOYAS, ADEMAS LA REPARACION DE RELOJES, ASI COMO CUALQUIER ACTIVIDAD RELACIONADA CON EL OBJETO PRINCIPAL.	RAMON LUIS CABRERA PEREZ	342138
E/2012-26309	11/10/12	JP ELECTRO SUPLIDORES	VENTA DE MATERIALES ELECTRICOS TALES COMO: ENCHUNFES, ALAMBRES, REDUCTORES, TRANSFORMADORES, LAMPARAS ELECTRICAS.	ELVYN WILBERT JIMENEZ PEREZ, DIANA GISELLE JIMENEZ PEREZ	343687
E/2011-4292	21/2/11	JUBILOSA	ORGANIZACION DE EVENTOS SOCIALES.	SANTIAGO SEPULVEDA SOLANO	309348
E/2012-23591	26/9/12	JURARD OUTSOURCING	SERVICIOS DE IGUALS DE CONTABILIDAD, ASESORIAS IMPOSITIVA Y ASUNTOS JURIDICOS EN GENERAL, ASI COMO TAMBIEN LA COMPRA Y VENTA DE TODO TIPO DE MATERIALES GASTABLES Y EQUIPOS DE OFICINA, MONTAJE DE EVENTOS Y SUMINISTRO DE PERSONAL TECNICO CALIFICADO.	JUAN RAFAEL REYES DURAN	342622
E/2012-24302	01/10/12	JUST DEVELOPMET GROUP	DESARROLLO DE ACTIVIDADES EN EL RAMO DE LOS SEGUROS Y REASEGUROS.	ANGEL ANTONIO GARCIA BERROA	343033
E/2012-24351	08/10/12	JW YACHTS ENTERTAINMENT	DESARROLLO DE ACTIVIDADES DE TURISMO MARITIMO Y RECREACIONAL.	WILLIAM JOSE SAURI VIANA	343493
E/2012-25182	28/9/12	K-CITA BAR & LONGE	VENTAS DE BEBIDAS ALCOHOLICA Y CELEBRACION DE EVENTOS.	WILKYN ANEUDY COLUMNA, ELIZABETH ALEXANDRA DE LEON COLUMNA	342878
E/2012-23282	10/10/12	KEN SOLUTION	VENTA DE EQUIPOS DE REFRIGERACION Y PARTES.	JUAN LUIS MATEO RODRIGUEZ	343651
E/2012-26697	15/10/12	KENETH CONSTRUCTIONS	DISEÑO, PRESUPUESTO, SUPERVISION Y CONSTRUCCION.	QUIRSON KENET YASSIN ROSARIO GOMEZ	343906
E/2012-25125	10/10/12	KHMP FINANCIAL CORP	REALIZAR ESTUDIOS, ORGANIZACION, GESTION, ADMINISTRACION Y EJECUCION DE TODO GENERO DE PROYECTOS, FINANCIAMIENTOS, NEGOCIOS E INVERSIONES	HUGO ANTONIO VILLANUEVA VARGAS	343614
E/2012-22569	04/9/12	KINETHINK	TERAPIA PSICOMOTRIZ, TERAPIA DE APRENDIZAJE, PSICOLOGIA CLINICA INFANTO-JUVENIL, EVALUACION	VALERIE ALEXANDRA EGA BURGOS	341150
E/2012-25951	08/10/12	KREUZ ASSOCIATES	REPRESENTACION DE EMPRESAS EXTRANJERAS E IMPORTACION Y DISTRIBUCION DE PRODUCTOS FARMACEUTICOS Y DE BELLEZA.	ALEXANDER AUGUSTO CRUZ CRUZ, FRANCISCO EDUARDO VALDES DELGADO	343437
E/2012-23418	02/10/12	L.P. CLEAN COUNTRY SERVICES	DESARROLLAR UNA GAMA DE SERVICIOS DE LIMPIEZA, ORNATO EN ZONA URBANAS, RURALES, RESIDENCIAS Y AREAS VERDES EN GENERAL	ARMANDO MANUEL DE JESUS LORA PEREZ	343052

[210] EXP.	[220] SOL. FECHA	[561] NOMBRE COMERCIAL	[510] ACTIVIDAD	[730] SOLICITANTE	[111] REGISTRO
E/2012-22536	28/9/12	LA CASA DE LA BELLEZA GARCIA	SALON DE BELLEZA Y TIENDA DE ROPA, VENTA DE PRODUCTO DE BELLEZA.	ADALGISA GERALDINO GARCIA	342917
E/2012-24944	05/10/12	LA COMPAÑIA PROMOTORA	BIENES RAICES EN GENERAL.	YVES MAURICE GUY D HONDT	343408
E/2012-25441	02/10/12	LA CONSTANCERA	DEDICARSE AL CULTIVO AGRICOLA	LA CONSTANCERA, S.R.L	343111
E/2012-11610	14/5/12	LA DUARTE VIRTUAL	VENTAS POR INTERNET, PRODUCTOS A SER VENDIDOS EN ESTA PAGINA, ACCESORIOS DE CELULARES, CELULARES, LAPTO, CAMARA DIGITALES, LCD TELEVISORES, CAMARA DE SEGURIDAD.	CONTELOASA SRL	334236
E/2012-25255	01/10/12	LA LICORERA BY O.F.E.R.	IMPORTACION, EXPORTACION, DISTRIBUCION Y VENTA DE BEBIDAS ALCOHOLICAS AL POR MAYOR Y AL DETALLE, TANTO A NIVEL NACIONAL COMO A NIVEL INTERNACIONAL.	OMAR FARUX ELIAS RODRIGUEZ	342968
E/2012-25322	01/10/12	LA PECCATA MINUTA	PUBLICIDAD, MERCADEO, ASESORIA DE IMAGEN, EDUCACION Y FORMACION.	MARIA CONCHITA ARCALA RODRIGUEZ	343042
E/2012-26011	09/10/12	LA REFORMA	EDICION, DIAGRAMACION, PUBLICACION DE REVISTAS Y PERIODICOS DIGITALES Y NO DIGITALES, PROGRAMA DE TELEVISION.	CLAUDIA VIRGINIA MARTINEZ MARTINEZ	343586
E/2012-25759	05/10/12	LA TROPICAL DE TABACOS	ADQUIRIR, SUSCRIBIR, VENDER O NEGOCIAR ACCIONES, CUOTAS SOCIALES, OBLIGACIONES Y VALORES NO COTIZADOS EN BOLSA EN SOCIEDADES NACIONALES O EXTRANJERAS.	LA TROPICAL DE TABACOS, S.A.	343405
E/2012-24928	26/9/12	LABORATORIO CLINICO CRUZ RAMIREZ	ANALISIS CLINICO	SONYA ELENA CRUZ RAMIREZ	342799
E/2012-26393	11/10/12	LABORATORIO DIAGNOSTICO LABORAL LADILAB	REALIZACION DE ANALISIS CLINICOS DE TODO TIPO.	CONCEPCION GEORGINA ESPINAL ALMONTE	343717
E/2012-26032	09/10/12	LABORATORIO X-VALENTE	VENTA DE PRODUCTOS QUIMICOS, FARMACEUTICOS E INDUSTRIALES.	GUSTAVO ALEXI DE LEON JIMENEZ	343578
E/2012-25628	04/10/12	LABORATORIOS MAJJOMI	VENTAS DE MEDICAMENTOS GENERICOS MATERIAL GASTABLE MEDICO Y EQUIPOS.	ANTONIO GUZMAN DE LA ROSA	343156
E/2012-25918	08/10/12	LALED DOMINICANA	REPRESENTACION, VENTA, DISTRIBUCION, INSTALACION Y FABRICACION DE TECNOLOGIA LED Y ENERGIAS RENOVABLES.	VICTOR ALCIDES ABREU MENDOZA	343429
E/2012-25916	08/10/12	LALEDUS DOMINICANA	REPRESENTACION, VENTA, DISTRIBUCION, INSTALACION Y FABRICACION DE TECNOLOGIA LED Y ENERGIAS RENOVABLES.	VICTOR ALCIDES ABREU MENDOZA	343425
E/2012-24512	21/9/12	LAS OLAS CAKE	VENTA DE ARTICULOS PARA CUMPLEAÑOS, BODAS, FIESTAS, EVENTOS Y DECORACION, INCLUYENDO BIZCOCHOS, BUFFET Y PICADERAS.	EMMA NOHELIA CASTRO CRUEL	342468
E/2012-22463	04/9/12	LAS TERRENAS GOLF RESIDENCE	RESIDENCIAL DE APARTAMENTO PARA ALQUILER.	YVES BRICARD	341168
E/2012-26030	09/10/12	LAS TRES ESTRELLAS	PREPARACION DE ALIMENTOS, COMPRA Y VENTA DE BEBIDAS ALCOHOLICAS NACIONALES E INTERNACIONALES.	RAFAEL FRANCISCO	343644
E/2012-25363	02/10/12	LAVISSETTE COMUNICACIONES	SERVICIOS DE ASESORIA SOBRE COMUNICACIONES Y RELACIONES PUBLICAS, ASI COMO MONTAJES DE ESPECTACULOS ARTISTICOS Y TEATRALES.	LISSETTE ALTAGRACIA CALVO CASTRO	343058
E/2011-23621	29/9/11	LEANDRO GONZALEZ A MIL	PROYECTO SOCIAL, DEPORTIVO Y CULTURAL.	LEANDRO RAFAEL GONZALEZ MEJIA	321856
E/2012-25408	02/10/12	LEDRIUM IMPORTACION	SERVICIOS DE COMERCIALIZACION DE PRODUCTOS Y ARTICULOS DE CONSUMO MASIVO; REALIZAR GESTIONES DE NEGOCIOS EN GENERAL.	FRANCISCO ALEJANDRO LEBREAU ACEVEDO	343097
E/2012-3532	23/4/12	LEE & KIM MARITIMA DOMINICANA	TRABAJOS ADUANALES PARA IMPORTACION Y EXPORTACION, RETIRO DE ENVIO DE CONTENEDORES, MENSAJERIA ADUANAL EN GENERAL, TRANSPORTE DE CARGA, TERRESTRE, MARITIMA Y AEREA.	JOOHA LEE / YOUNG IL KIM	332694
E/2012-26481	12/10/12	LEOMAR BROKER SERVICE	SERVICIOS DE ADUANAS, CONSOLIDADOR DE CARGA Y SERVICIOS DE COURIERS.	LEOMAR BROKER SERVICE	343868
E/2012-23914	05/10/12	LEOTA DOMINICANA	IMPORTACION DE VEHICULOS, COMPRA Y VENTA DE VEHICULOS DE MOTOR DE TODO TIPO, INVERSIONES INMOBILIARIAS Y FINANCIAMIENTOS DE PRESTAMOS.	LEONARDO TAVAREZ	343403
E/2012-26073	09/10/12	LIBRERIA MORA	VENTA DE LIBROS.	LIBRERIA MORA, SRL.	343530
E/2012-25426	02/10/12	LIGA DEPORTIVA Y CULTURAL JUAN DE DIOS TAVAREZ	ENTIDAD SIN FINES DE LUCRO. A LOS FINES DE CONSTITUIR UNA INSTITUCIÓN PRIVADA DE SERVICIO A LA COMUNIDAD A NIVEL NACIONAL	JUAN DE DIOS TAVAREZ MERCADO	343100
E/2012-13731	08/10/12	LINDTSHIP INVESTMENT	PRESTAR SERVICIOS EN LOS SECTORES ADUANAL, ELECTRICO, TELECOMUNICACIONES, TRANSPORTE, TECNOLOGIA, ALIMENTACION, CONSTRUCCION DE OBRAS DE INGENIERIA CIVIL	LENIS ROSANGELA GARCIA GUZMAN	343443
E/2012-25953	08/10/12	LINOVPS.COM	EMPRESA DEDICADA AL HOSPEDAJE WEB Y DISEÑO DE PAGINAS WEB.	MIGUEL YVAN DIAZ HILARIO	343521
E/2012-25021	27/9/12	LISSETTE COSITAS DOMINICANAS	IMPORTACION, EXPORTACION, VENTA, DISTRIBUCION Y COMERCIALIZACION DE MERCANCIAS Y PIEZAS ARTESANALES, ARTES CUADROS, PINTURAS, MUEBLES Y ESCULTURAS Y LA DOMINICANIDAD DE LA REPUBLICA DOMINICANA.	LISSETTE ACOSTA	342774
E/2012-21981	29/8/12	LOS NUCLEARES	GRUPO ARTISTICO PARA INTERPRETAR CANCIONES, REALIZAR ACTIVIDADES DE BODAS, CUMPLEAÑOS, FERIAS, ACTIVIDADES SIN FINES DE LUCRO, GRABAR CANCIONES, ESCRIBIR E INTERPRETAR CANCIONES.	LEONARDO TORRES JAQUEZ	341857
E/2012-24517	21/9/12	LOS RELEVOS DEL MERENGUE	PROGRAMA DE TELEVISION PARA LA PRODUCCION DE REALITY.	HENRY ANTONIO JIMENEZ	342472
E/2012-25826	05/10/12	LOTIFICACION VILLA ADELA	LA COMPRA Y VENTA DE BIENES INMUEBLES, ASESORIA EN GENERAL.	OLGA JOSEFINA VIVES MOTA DE RAMOS	343371
E/2012-6803	20/3/12	LUIS CEPEDA MARKETING DOMINICANO	PUBLICIDAD DIGITAL.	LUIS RAMON CEPEDA GARCIA	336098
E/2012-25835	05/10/12	M & M PAPELERIA	COMPRA Y VENTA DE MATERIALES Y EQUIPOS DE OFICINA, LIBROS Y UTILES ESCOLARES.	M & M PAPELERIA, S.R.L.	343389
E/2012-25079	28/9/12	M & R ALMUERZO EMPRESARIAL	SERVICIOS DE COMIDAS EMPRESARIALES, BUFFET.	JEAN PIERRE MELON FOURNIER	342849
E/2012-25845	05/10/12	M T M DIESEL	COMPRA Y VENTA DE GASOL (DIESEL) A DOMICILIO.	MANUEL EDUARDO TEJEDA MARTINEZ	343335
E/2012-23609	05/10/12	MACANAS CAFE	COMERCIALIZACION, IMPORTACION, VENTA, COMPRA, DISTRIBUCION DE CAFE Y DERIVADOS, EN CUALQUIER FORMA, ENVASE O REPRESENTACION Y TODOS LOS ARTICULOS RELACIONADOS CON EL CAFE.	DAVID MACANAS PIRARD	343385
E/2012-25677	04/10/12	MADRES CONECTADAS MC	PAGINA WEB, ARTICULOS ACERCA SOBRE CRIANZA DE LOS NIÑOS, PLATAFORMA DE PUBLICIDAD Y DIFUSION DE ACTIVIDADES RELACIONADAS.	GIANNY CESARINA LIRANZO TAVAREZ	343296
E/2012-24308	11/10/12	MAGUANA PREMIUM	EXPORTACION, IMPORTACION, COMERCIALIZACION, DISTRIBUCION Y VENTA DE PRODUCTOS AGROPECUARIOS E INDUSTRIALES.	ALEJANDRO RAMIREZ DE LOS SANTOS	343743
E/2012-25114	28/9/12	MAINEVENT	REALIZACION DE EVENTOS, LA LOGISTICA Y PRODUCCION DE LOS MISMOS Y TODO LO CONCERENTE A ESTA ACTIVIDAD.	EDMANUEL PEÑA	342864
E/2012-26018	09/10/12	MAJA VISION	CHEQUEO MEDICO, SALUD VISUAL Y VENTA DE LENTES.	CECILIA MINERVA JAVIER JIMENEZ, ENNO PASCUAL REYES CUEVAS	343508
E/2012-26270	10/10/12	MANHATTAN BAR & LOUNGE OF SAMANA	EXPENDIO DE BEBIDAS ALCOHOLICAS.	ERENMOC HOLDING GROUP, SRL.	343834
E/2012-25823	12/10/12	MARIO GOMERA & ASOCIADOS	MANTENIMIENTO Y SERVICIOS ELECTROMECANICO	MARIO GOMERA	343778
E/2012-26364	11/10/12	MARQUESA, DECORACIÓN, EVENTOS, CATERING	SE DEDICARÁ A LA REALIZACIÓN DE DECORACIÓN DE INTERIORES, MONTAJE DE EVENTOS SOCIALES, SUMINISTRO DE COMIDAS, BUFFETS, PICADERAS Y BOCADILLOS, VENTA DE REGALOS Y ARTÍCULOS PARA EL HOGAR Y EN GENERAL	IVAN ARTURO GUZMAN FRANCO	343802
E/2012-26342	11/10/12	MARSANT GROUP	SERVICIOS DE MANTENIMIENTOS, REPARACIÓN, REMODELACIÓN, CONSTRUCCIÓN DE EDIFICIOS Y CASAS.	LUIS DOMINGO SANTO RAMIREZ	343851
E/2012-24979	27/9/12	MARSOF ENTERPRISES	DISTRIBUCION, IMPLEMENTACION, INVERSION, EXPORTACION E IMPORTACION DE PRODUCTOS AGROQUIMICOS, NACIONALES E INTERNACIONALES.	SOFI FRANCISCA MARTE VARGAS	342822
E/2012-19051	26/9/12	MASTER SHUTTER M & G	VENTA, FABRICACION, COMERCIALIZACION E INSTALACION DE SHUTTERS.	ISAURA HILDA GRULLON GRULLON	342736
E/2012-24263	20/9/12	MAX RECARGAS	PAGOS Y COMPRAS DE SERVICIOS ELECTRONICOS, PAGOS DE FACTURAS, RECARGAS DE TARJETAS, AGUA, LUZ Y TODO LO QUE TENGA QUE VER CON PAGOS ELECTRONICOS.	MAXIMO CELULAR S.A. / JOSE REINALDO RUIZ RAMOS	342508
E/2012-25379	02/10/12	MCCOLLUM, SANLLEY & ASOC	INTERPRETACIONES SIMULTANEA, INTERPRETES JUDICIALES, SEGUROS DE VIDA Y SERVICIOS.	MCCOLLUM SANLLEY & ASOCIADOS	343626
E/2012-25847	05/10/12	MCL INDUSTRIAL	CONFECCIÓN Y VENTA DE MANGUERAS HIDRAULICAS, CORREAS INDUSTRIALES Y LUBRICANTES.	PEDRO ANTONIO MONEGRO RAMIREZ	343336
E/2012-25842	05/10/12	ME MARKETING EXPERIENCE BY LS	PROMOVER, LANZAR Y ACTIVAR MARCAS COMERCIALES, ORGANIZAR, PRODUCIR Y REALIZAR EVENTOS RECREATIVOS, CORPORATIVOS Y SOCIALES PARA TODAS LAS EDADES.	LAURA IVETT BENZAN HERRERA	344068
E/2012-24199	19/9/12	MECA FAST CENTER	REPARACION Y PINTURA DE TODO TIPO DE VEHICULOS, VENTA DE REPUESTOS Y PIEZAS PARA VEHICULOS.	ISIDORO DE LOS SANTOS GUERRERO	342784
E/2012-23844	17/9/12	MECABUSSERVIS POLANCO & CHARLES	TALLERES DE REPARACION DE TODO TIPO DE VEHICULOS PESADOS Y LIVIANO, IMPORTACION DE PIEZAS Y OTROS MATERIALES, PINTURA Y DESABOLLADURA, MUFFLER , SISTEMA DE AIRES, RADIADORES.	RAFAEL DANILO POLANCO	342571
E/2012-23725	05/10/12	MEDIA SIGNS CREATIVE STUDIO MUÑOZ ROBIOU	DISEÑOS GRAFICOS, IMPRESIONES & PUBLICIDAD EN GENERAL.	JUAN PABLO MUÑOZ ROBIOU	343396
E/2012-26499	12/10/12	MEDINA CARGO XPRESS	GESTIONES ADUANALES MANEJO DE CARGA AEREA Y MARITIMA.	AMAUROS ARISTIDES MEDINA ARRINDELL	343775
E/2012-25903	08/10/12	MEDI-PROME	DISTRIBUCION, IMPORTACION, COMPRA DE EQUIPOS Y PRODUCTOS MEDICOS PARA SUMINISTRAR LAS FARMACIAS MAYORISTARIAS	DOMINGO ANTONIO SANTIAGO MUÑOZ	343369
E/2012-24939	27/9/12	MEDISEF	SERVICIO DE GESTIÓN DE COBRO Y ADMINISTRACIÓN DE CUENTAS POR PAGAR Y FACTORING.	FAUSTO ALBERTO FLORENTINO VASQUEZ	342972
E/2012-24214	19/9/12	MEGA INMOBILIARIA & CONSTRUCTORA R.D CAROSE	CONSTRUCCION CIVILES, OBRAS SANITARIAS, ELECTRICIDAD, REMODELACIONES, JARDINERIA, PAISAJISMO, OBRAS CIVILES Y DE ARTE DE TODO TIPO	CARLOS ALBERTO PEREZ HERNANDEZ, SCARLET DE JESUS GUILLEN	343485
E/2012-21178	21/9/12	MEGACASAS SANTANA SANG	BIENES RAICES	FRANCISCO ALBERTO SANTANA SANG	342552
E/2012-26305	11/10/12	MEJIA ORTIZ ABOGADOS	PRESTACION DE SERVICIOS LEGALES, ASESORIA Y CONSULTORIAS.	SANTIAGO EUGENIO MEJIA ORTIZ	343738
E/2012-25239	01/10/12	MELAJA	COMPRA Y VENTA DE MERCANCIAS TALES COMO: PLASTICOS DESECHABLES Y ARTICULOS DE LIMPIEZA.	BRENDA YOCASTA MATOS	342999
E/2012-24301	04/10/12	MERCADAL	VENTA AL POR MAYOR Y ALMACEN DE PRODUCTOS ALIMENTICIOS DE ORIGEN NACIONAL E INTERNACIONAL.	JOSE MANUEL RODRIGUEZ CARRASCO	343286
E/2012-25073	28/9/12	METALES SEBASTIAN	COMPRAS Y VENTAS DE DEPERDICIOS DE METALES FERROSOS Y NO FERROSOS.	VALENTIN FRANCO RODRIGUEZ	342863
E/2012-26313	11/10/12	METRO JUAN DOLIO	COMPRA, VENTA, ARRENDAMIENTO DE INMUEBLES, URBANIZACIÓN Y FOMENTO DE TERRENOS Y CUALQUIER OTRO NEGOCIO RELACIONADO CON BIENES INMUEBLES Y EL SECTOR TURISMO	METRO COUNTRY CLUB, S. A.	343705
E/2012-25214	05/10/12	MILAGROS ECHAVARRIA' S KITCHEN	SERVICIO PROFESIONAL DE CATERING DEDICADO AL SUMINISTRO DE COMIDAS PREPARADAS, ABASTECIMIENTO TAMBIEN DE TODO LO NECESARIO PARA ORGANIZAR UN BANQUETE O UNA FIESTA.	MILAGROS MARIA ECHAVARRIA ALVAREZ	343488
E/2012-18744	25/7/12	MILYI'S RENOVATIONS	HIDRATACION FACIAL, ELECTROFORMACION, LIFTING FACIAL, CONTROL DE MELASMA, SOLUCIONES DE ACNE, MICRODERMOABRACION, REJUVENECIMIENTO FACIAL, EXFOLIACION ULTRASONICA, MAQUILLAJE, PERMANENTE	MIYI ELENA CALDERON PUJOLS	343480
E/2012-26454	11/10/12	MINISTERIO APOSTOLICO Y PROFETICO LA CASA DEL PADRE JUAN 14:2	ENTIDAD SIN FINES DE LUCRO, DEDICADA A PREDICAR EL EVANGELIO.	MANUEL ALTAGRACIA IRIZARRY VALERIO	343746
E/2012-19587	09/10/12	MINISTERIO BASES MUSICALES CRISTIANAS MINIBASMUSICRIS	DOCTRINAMIENTO, TUTORIA MUSICAL ECLESIASTICA, DESARROLLO DE ACTIVIDADES Y EVENTOS MUSICALES.	EMMANUEL DE LA ROSA LENDOF	343588
E/2012-26349	11/10/12	MINISTERIO EVANGELICO RIO DE ESPERANZA, MERDEZ	ENTIDAD SIN FINES DE LUCRO, QUE SE DEDICA A BRINDAR AYUDA A LA COMUNIDAD EN GENERAL.	ALBERTO TAVERAS PAULINO	343669
E/2012-25545	03/10/12	MINISTERIO EVANGELISTICO PAN Y MIEL MINEPAMIEL	MINISTERIO SIN FINES DE LUCRO QUE IDENTIFICA UNA IGLESIA.	GREGORIO CORDERO PAYANO	343230
E/2012-26075	09/10/12	MINISTERIO LA PALABRA EN ACCION	ENTIDAD SIN FINES DE LUCRO, TIENE COMO OBJETIVO LLEVAR LA PALABRA DE DIOS Y AL MISMO TIEMPO SUPLIR ALGUNAS NECESIDADES BASICAS EN LAS COMUNIDADES QUE VISITEMOS.	FATIMA EDUARDINA FERNANDEZ FRAGOSO	343556
E/2012-25813	05/10/12	MINISTERIO PROFETICO MANTO DE GLORIA	ENTIDAD RELIGIOSA SIN FINES DE LUCRO, DESTINADA A PREDICAR EL EVANGELIO DE JESUCRISTO Y TRABAJAR CON LA SOCIEDAD EN ACTIVIDADES SOCIALES DE CRECIMIENTO ESPIRITUAL.	VICTOR HUGO RAMIREZ SEGURA	343278
E/2012-14072	11/6/12	MJ IT CONSULTING	IMPORTACION, REPARACION, VENTA DE EQUIPOS COMPUTARIZADOS Y RESTAURACION DE DATA.	MILTON JOSE DE JESUS GINEBRA POZO	338783

[210] EXP.	[220] SOL. FECHA	[561] NOMBRE COMERCIAL	[510] ACTIVIDAD	[730] SOLICITANTE	[111] REGISTRO
E/2012-25082	28/9/12	MOBARO INGENIEROS CONSTRUCTORES	DESARROLLO, CONSTRUCCIÓN, SUPERVISIÓN Y ASESORÍA DE PROYECTOS HABITACIONALES, COMERCIALES, INDUSTRIALES Y DEMAS ACTIVIDADES RELACIONADAS DIRECTAMENTE CON EL SECTOR DE INGENIERÍA.	PORFIRIO ABRAHAM DE JESUS DIAZ	342915
E/2012-23599	01/10/12	MONGASTOR BAR, LOUNGE, DISCOTEC AND RESTAURANT	NEGOCIO DE ENTRETENIMIENTO, ESPECTACULO, BAR, DISCOTECA, RESTAURANT Y RECREACION	JASMIN DEL MILAGRO VILLALONA ESCARFULLER	341894
E/2012-25812	05/10/12	MONTCLAIR INVESTMENT CORPORATION MIC	PROVISION DE SERVICIOS DE CONSULTORIA, ASESORIA Y DE PUBLICIDADEN GENERAL, ESTABLECER, GESTIONAR E IMPLEMENTAR NEGOCIOS E INVERSIONES	CHRISTIAN ALBERTO MOLINA ESTEVEZ, ARISTIDES MANUEL RUBIO SANCHEZ	343381
E/2012-9933	25/4/12	MORINGA FLOW GRILL CAFE	ACTIVIDAD GASTRONOMICA.	ARTURO PEREYRA FERRERAS	339159
E/2012-22630	05/10/12	MPD CARGO	TRANSPORTE DE CARGA AEREA, MARITIMA Y TERRESTRE, CONSOLIDADORA.	RONALD HUED ESTRADA	343402
E/2012-24961	27/9/12	MT CARIBE	REALIZACION DE ESTUDIOS QUE PERMITAN ORIENTAR EL DESARROLLO DEL PROCESO ECONOMICO SOCIALES Y EMPRESARIALES, REALIZACION DE ESTUDIOS DE OPINIÓN DE CUALQUIER INDOLE	JUAN MARIO QUIÑONES IRIARTE, JAIME BONILLA MARQUEZ	342945
E/2012-19306	18/9/12	MUEBLES E ILUMINACIONES GOMEZ DE JESUS	COMERCIALIZACION DE MUEBLES Y ELECTRODOMESTICOS, VENTA DE INTERIORES Y EXTERIORES PARA EL HOGAR Y TODO LO CONCERNIENTE A ESTE TIPO DE ACTIVIDAD COMERCIAL. ASI COMO LA REPRESENTACION DE MARCAS NACIONALES Y EXTRANJERAS.	ESTEBAN GOMEZ DE JESUS	342126
E/2012-26246	10/10/12	MUEVETE EN RD	SERVICIOS DE ASESORIA, INFORMACION, PUBLICIDAD Y ORGANIZACION DE MEDIOS DE TRANSPORTE EN GENERAL, A NIVEL NACIONAL E INTERNACIONAL. ASI COMO ACTIVIDADES CONEXAS VINCULADAS AL TURISMO, VIAJES, EXCURSIONES.	CARMEN MATILDE YUNES SANTANA	343606
E/2012-25164	28/9/12	MULTIPRO BLC	IMPORTACION, DISTRIBUCION Y VENTA DE PRODUCTOS VARIOS, EN ESPECIAL PRODUCTOS DE LIMPIEZA, MATERIA PRIMA PARA TRABAJAR EN HIERRO, REPUESTOS DE VEHICULOS Y EQUIPOS Y MATERIAL GASTABLE DE OFICINA, CONSTRUCCION Y BIENES RAICES.	ANGELO BALCONI	342891
E/2012-26281	11/10/12	MULTIRECARGAS YES	VENTA DE RECARGAS TELEFONICAS, COBRO DE SERVICIOS BASICOS DE AGUA, LUZ, TELEFONO, CABLE ENTRE OTROS.	YADIRA ESMEIRA SANTILLANA MEJIA	343679
E/2012-25991	08/10/12	MUSIQUITA ENTERTAINMENT	BRINDAR SERVICIOS DE BARES, RESTAURANTES, ENTRETENIMIENTO, ORGANIZACION DE EVENTOS, ENTRE OTROS SERVICIOS.	MANUEL GUILLERMO CASTILLO PLANAS	343440
E/2012-25565	03/10/12	NAGELAH, NATIVE GENERATION LANGUAGES HEPTARCHY SCHOOL	SERVICIOS EDUCATIVOS EN IDIOMAS.	NATIVIDAD ROSARIO VALENZUELA	343191
E/2012-24115	19/9/12	NEGRON FAST FOOD	SERVICIO DE ALIMENTOS Y BEBIDAS.	ELLY ALBERTO MALDONADO ROSENDO, ELEAZAR JAIRON MALDONADO ROSENDO	342990
E/2012-22207	30/8/12	NELSIT BEAUTY CENTER	SERVICIOS DE ESTETICA EN GENERAL, COMPRA Y VENTA DE PRODUCTOS DE BELLEZA.	NELSIDA TINEO PEÑA	341190
E/2012-25407	02/10/12	NENIMER CONSTRUCCION	ARQUITECTURA, PREPARACION DE TERRENOS, DISEÑO, LITIFICACION, ACONDICIONAMIENTO, TERMINACION, DEMOLICION, DESARROLLO Y CONSTRUCCION DE EDIFICIOS Y OBRAS CIVILES Y EN SENTIDO GENERAL	FRANCISCO ALEJANDRO LEBREAU ACEVEDO	343068
E/2012-25013	27/9/12	NEW ROMANCE	COMERCIALIZACION Y VENTA AL DETALLE DE JOYAS Y PRENDAS DE FANTASIA, PRODUCTOS CAPILARES Y FACIALES, COSMETICOS, JABONES, ROPA, CARTERAS, ZAPATOS, ACCESORIOS PARA TELEFONOS CELULARES Y TARJETAS DE LLAMADAS	YOVAL YEKUTIEL	342933
E/2012-18512	24/7/12	NEXO SOCIAL	PROGRAMA DE TELEVISION.	JOSELINE ALEXANDRA HERNANDEZ CEBALLOS	338387
E/2012-26496	12/10/12	NG SUPPLEMENTS STORE	VENTA DE SUPLEMENTOS DEPORTIVOS Y NUTRICIONAL.	ISESY MIGUEL NG FERNANDEZ, HAIVAN MANUEL NG FERNANDEZ	343585
E/2012-21288	22/8/12	NILIZ HAIR CENTER	VENTA DE CABELLOS.	ELIZABETH MERCEDES PEÑA MARTINEZ	340301
E/2012-25147	28/9/12	NINGHOR ENTERPRISES	FABRICACION, VENTA Y DISTRIBUCION DE TODO TIPO DE PLASTICO, PROMOVER E INVERTIR EN EMPRESAS COMERCIALES, INDUSTRIALES, TURISTICAS, SOCIEDADES FINANCIERAS DE BIENES RAICES.	CACERES OCHOA & ASOCIADOS, S.A.	342873
E/2012-25765	05/10/12	NITIDO EXPRESS	VENTA, COMERCIALIZACION Y DISTRIBUCION AL POR MAYOR Y DETALLE DE BEBIDAS ALCOHOLICAS.	MANUEL FERNANDEZ ACOSTA	343368
E/2012-25529	03/10/12	NITO GOMAS	VENTAS DE GOMAS NUEVAS Y USADAS, AROS, TUBOS PARA NEUMATICOS, CORREA PARA MOTOR, BATERIAS, ACEITES Y LUBRICANTES.	LEONARDO ARAUJO ANTIGUA	343186
E/2012-26593	12/10/12	NITRO LOUNGE & BAR	ENTRETENIMIENTO Y VENTA DE BEBIDAS ALCOHOLICAS.	JUNIOR ALEXANDER LINNERUD CORNIELES	343779
E/2012-24465	20/9/12	NJ & SMA	VENTAS DE VARILLA, CEMENTO Y ARTICULOS FERRETEROS.	JOSE GILBERTO NAZARIO FELIZ	342391
E/2012-14182	21/9/12	NOVO PROYECTOS CG	CONSTRUCCION Y COMERCIALIZACION DE INMUEBLES Y LA COMERCIALIZACION DE MATERIALES DE CONSTRUCCION Y DE DECORACION DE INTERIORES.	DAVID MELENCIANO CARMONA	342566
E/2012-26779	15/10/12	NPG NATURAL POWER GENERATION	PLANTA PARA LA GENERACION DE ENERGIA ELECTRICA, UTILIZANDO GAS NATURAL, ENERGIA SOLAR Y/O BIOMASA COMO COMBUSTIBLE, CONSTRUCCION DE PROYECTOS ENERGETICOS TANTO MECANICOS COMO ELECTRICOS	JULIO DARIO ETANISLAO JONES BRACHE	343988
E/2012-25343	01/10/12	NUEZTRANSLOGI	SERVICIOS DE TRANSPORTE DE CARGA TERRESTRE, PRESTAMOS, HIPOTECAS, FINANCIAMIENTOS.	JOSE ANTONIO DE LA NUEZ DE LA NUEZ	342980
E/2012-26641	15/10/12	NY PIZZA DELI	PIZZERIA, COMIDAS VARIADAS Y SANDWICHES.	JOSE RENE ROBLES LOPEZ	343979
E/2012-25327	01/10/12	OAKDALES INVESTMENTS	OFICINA DE IMPORTACION Y EXPORTACION DE PRODUCTOS PARA LA CONSTRUCCION Y DEMAS ACTIVIDADES RELACIONADAS.	HUMBERTO JOSE REGINATO	343043
E/2012-25877	05/10/12	OCO AGUA DE COCO	VENTA DE AGUA DE COCO	ROMULO VIDAL BRITO	343377
E/2012-26515	12/10/12	OFIYA SUMINISTROS	DISTRIBUCION DE EQUIPOS Y MATERIALES DE OFICINA.	HEIDY CESARINA VILORIO PEGUERO	343782
E/2012-24717	02/10/12	OISKO CONSTRUCTORA	CONSTRUCCIONES DE TODO TIPO DE OBRAS CIVILES, DISEÑO EN GENERAL, MOVIMIENTO DE TIERRA, ESTUDIO GEOTECNICO, TOPOGRAFIA.	RAMON DOMINGO CRUZ BUENO	343105
E/2011-9045	23/5/11	OJOS PARA LA INFANCIA	FUNDACION SIN FINES DE LUCROS Y QUE TENDRA COMO PROPOSITO FUNDAMENTAL TRABAJAR A FAVOR Y BENEFICIO DE LA NIÑEZ, EN EL AMBITO DE AYUDA A SU DESARROLLO EMOCIONAL, DE RECREACION, ALIMENTACION, EN FIN TODO LO QUE SEA EN PROTECCION Y DESARROLLO GENERAL DE LA NIÑEZ.	MARIO DIROCHE JOSE	315141
E/2012-26661	15/10/12	OKNUT CONSULTORA	OFRECER SERVICIOS DE ASISTENCIA, IGUALAS DE SERVICIOS, PLANIFICACION, DESARROLLO, INTELIGENCIA DE NEGOCIOS, INVESTIGACION, ORGANIZACION, IMPLEMENTACION, ANALISIS, GESTION, ASESORIA Y CONSULTORIA TECNICA ESPECIALIZADA Y PROFESIONAL.	FRANCISCO ALEJANDRO LEBREAU ACEVEDO	344018
E/2012-25604	03/10/12	ONDADEPLAYA	VENTA AL POR MAYOR Y DETALLE DE ROPA, CALZADOS, ACCESORIOS DE DAMAS, CABALLEROS Y NIÑOS, SOMBREROS, GORRAS, ARTICULOS DECORATIVOS, DEPORTIVOS, DE PLAYA, ARTESANIAS Y OTROS ARTICULOS RELACIONADOS.	CLAUDIA RESTREPO ESTRADA	343266
E/2012-23990	18/9/12	ONE CLICK TECHNOLOGY	COMPRA, REPRESENTACION, VENTA Y COMERCIALIZACION DE TODO GENERO DE EQUIPOS DE COMPUTADORAS. ASI COMO CUALQUIER OTRA ACTIVIDAD RELACIONADA CON EL MERCADO DE TIENDAS DE COMPUTACION Y EQUIPOS TECNOLOGICOS.	FRANCISCO JAVIER HILARIO NUÑEZ	342554
E/2012-24767	08/10/12	ONYX DENTAL CLINIC	ODONTOLOGIA EN GENERAL.	RAMON ANTONIO MERCEDES DURAN	343549
E/2012-25386	02/10/12	OPAM INVESTMENT	CONSTRUCCION Y DESARROLLO DE PROYECTOS HABITACIONALES, HOTELEROS Y COMERCIALES.	OMAR LEONARDO PEREZ GARCIA	343116
E/2012-24525	21/9/12	OPERADORA AGUAMIEL OA	OPERADORA DE RESTAURANTES, VENTA Y COMPRA DE ALIMENTOS Y BEBIDA NACIONAL E INTERNACIONAL, RESTAURANTE, IMPORTACION, EXPORTACION DE PRODUCTOS ALIMENTICIOS, UTENSILIOS Y EQUIPOS DE RESTAURANTES EN GENERAL.	HUGO ANTONIO LOMBERT RODRIGUEZ	342492
E/2012-25557	03/10/12	OPERADORA DE COCO SAN CRISTOBAL O.C.O.S.A.	COMPRA Y VENTA DE COCOS, CACAO, ARROZ, PRODUCTOS DE AGRICULTURA, FINANCIERA, INMOBILIARIA.	HAMLET ARNALDO HILARIO BELLO	343157
E/2012-23957	18/9/12	OPORTUNITIES JB REAL STATE	COMPRA, VENTA, ALQUILERES Y PROMOCION DE PROPIEDADES INMOBILIARIAS Y SERVICIOS DE BIENES RAICES EN GENERAL.	JORGE LUIS BRUGAL DE LEON	342202
E/2012-23763	10/10/12	OPTICA SANDOVAL	SE DEDICARÁ A BRINDAR SERVICIOS Y ASISTENCIA PARA UNA MEJOR SALUD VISUAL, VENTA DE PRODUCTOS OFTALMOLÓGICOS, SERVICIOS GENERALES Y PROPIOS DE UN CENTRO DE SERVICIOS OPTICOS.	WENDY FELICIA PERALTA DUVERGE, RAMON ANTONIO PEÑA SANDOVAL	343616
E/2012-20814	15/8/12	ORGANIZACION DE SERVICIOS COMUNITARIOS JUAN TOMÁS DÍAZ	ORGANIZACION SIN FINES DE LUCRO, DEDICADA A DAR SERVICIOS COMUNITARIOS Y A LA PROTECCION Y CONSERVACION DEL MEDIO AMBIENTE Y RECURSOS NATURALES.	JUAN TOMAS DIAZ	342520
E/2012-26279	10/10/12	ORTEGA GOMAS	VENTA, COMERCIALIZACION DE NEUMATICOS EN GENERAL.	JOSE ALFONSO ORTEGA MALDONADO, JOSE CARMELO DE LA ROSA RODRIGUEZ	343625
E/2012-25773	05/10/12	ORTOMAC DOMINICANA	IMPORTACION, VENTA Y COMERCIALIZACION DE ARTICULOS ORTOPEDICOS PARA USO QUIRURGICO Y GENERAL, ASI COMO TODO TIPO DE EQUIPOS Y MATERIALES MEDICOS.	EUDES FERNANDO JOSE ESPINAL MARTINEZ	343404
E/2012-25317	01/10/12	OSHER PHARMACEUTICA	COMPRA Y VENTA DE MEDICAMENTOS Y PRODUCTOS FARMACÉUTICOS EN GENERAL NACIONALES Y EXTRANJEROS, REGALOS, PERFUMES, ARTICULOS Y ADORNOS PARA EL HOGAR Y MERCANCIAS EN GENERAL	MARIAN DEL ROSARIO PERDOMO PUJOLS	343028
E/2012-25969	08/10/12	OSTEOPHARMA	COMPRA Y VENTA DE IMPLEMENTOS MEDICOS EN LAS DIFERENTES RAMAS DE LA MEDICINA.	FEDERICO JUNIOR SANTANA CALDERON	343476
E/2012-25707	04/10/12	OUTCOM	PUBLICIDAD DE VALLAS, AFICHES, DISEÑO GRAFICO, DE INTERIORES, IMPRESION DE TODO TIPO DE TARJETAS, PREPARACIONES DE EVENTOS.	JORDANA DOÑE RODRIGUEZ	343272
E/2012-15192	21/6/12	OVERSIGHT AUTO IMPORT	VENTA, COMPRA, DISTRIBUCION DE VEHICULOS NUEVOS Y USADOS, IMPORTACION DE TODO TIPO DE PIEZAS Y ACCESORIOS PARA VEHICULOS (MECANICA, ELECTRICA, GOMAS, LUBRICANTES)	NELSON JOSE ALVAREZ PAULINO	336172
E/2012-25949	08/10/12	OXIGENAR COLDOM	PRODUCCIÓN Y COMERCIALIZACIÓN DE OXIGENO.	MIGUEL ANGEL PIMENTEL RODRIGUEZ	343496
E/2012-25665	04/10/12	P PIÑA & ASOCIADOS	ELABORACION DE PROYECTOS, DISEÑOS Y ESTUDIOS PARA LA CONSTRUCCION, REMODELACION DE EDIFICIOS, VIVIENDAS Y URBANIZACIONES Y LA PLANIFICACIONES Y SUPERVISION DE OBRAS Y ELABORACION DE PROYECTOS DE ASESORIAS.	PLACIDO ANTONIO PIÑA MEDRANO	343812
E/2012-25260	01/10/12	P' HOENIX BB	VENTA DE TODO TIPO DE OBJETOS, ROPA, ACCESORIOS, INDUSTRIALES, FABRICACION, TRANSFORMACION, INDUSTRIALIZACION, CONSIGNACION, REPRESENTACION Y/O DISTRIBUCCION DE TODA CLASE DE MATERIA PRIMAS	PHOENIX WORLD TRADE, SRL.	343016
E/2012-26780	15/10/12	PAFEL INMOBILIARIA	COMPRA Y VENTA DE PROPIEDADES INMOBILIARIAS, TALES COMO CASA, VILLAS, APARTAMENTOS, SOLARES URBANOS NO EDIFICADOS, ADMINISTRACION DE PROPIEDADES INMOBILIARIAS.	PASCUAL VIRGILIO FELIZ FELIZ	343986
E/2012-26732	15/10/12	PALMARES SUPERMERCADO	SUPERMERCADO.	JOSE ABIGAIL LOPEZ GARCIA	343927
E/2012-26485	12/10/12	PALMWALK	CENTRO COMERCIAL PARA ASIENTO DE TODO TIPO DE NEGOCIO DE COMERCIO, SERVICIO U OCIO.	PRODUCCIONES MIGUEL & MAGALLANES S A	343883
E/2012-24034	18/9/12	PANORAMIC DENTAL CENTER DS	SERVICIOS DE RADIOGRAFIAS DENTALES EN GENERAL.	DENTO ESTETIC SALUD BUCAL DRA. DE LOS SANTOS	342110
E/2012-22193	09/10/12	PAUL SOSA, CENTRO AUTOMOTRIZ	IMPORTACION, VENTA Y ALQUILER DE VEHICULOS, NUEVOS Y USADOS, ASI COMO TAMBIEN A LA IMPORTACION DE LUBRICANTES, PARTES, GOMAS, REPUESTOS Y ACCESORIOS PARA VEHICULOS, SERVICIOS DE TALLER DE REPARACION DE VEHICULOS EN GENERAL.	PAUL DOMINGO SOSA GARCIA, ANCA VOICILA	343561



[210] EXP.	[220] SOL. FECHA	[561] NOMBRE COMERCIAL	[510] ACTIVIDAD	[730] SOLICITANTE	[111] REGISTRO
E/2012-24971	27/9/12	PAULINO + LEAL ARQUITECTURA Y CONSTRUCCION	ELABORACION DE TODA CLASE DE PROYECTOS DE ARQUITECTURA, DISEÑO DE INTERIORES, CONSTRUCCION, PAISAJISMO, IMAGEN, CORPORATIVA Y BIENES RAICES.	HENRY PASCUAL PAULINO TORRES / DIANA CAROLINA LEAL GIRALDO	342897
E/2012-25637	04/10/12	PAZ DENTAL CARE	SERVICIOS DE ODONTOLOGIA EN GENERAL Y ESPECIALIZADA.	MARGYDALI JIMENEZ PAZ	343316
E/2012-25819	05/10/12	PD&D ELECTROMECHANICA	OFRECER SERVICIOS TECNICOS ELECTROMECHANICA EN GENERAL.	EDWARD DE JESUS PARRA MORA	343367
E/2012-26786	16/10/12	PEÑA ACOSTA IMPORT	IMPORTACION Y COMERCIALIZACION DE ACCESORIOS Y BISUTERIAS, COSMETICOS Y PRODUCTOS DE LIMPIEZA.	JOSE LUIS PEÑA CONCEPCION, LUISA ACOSTA GARCIA	344062
E/2012-25382	02/10/12	PEREZ CRUZ GLOBAL IMPORT	IMPORTACION, EXPORTACION Y VENTA ARTICULOS PARA EL HOGAR, DECORACION, REGALOS Y AFINES.	RUFO BENJAMIN PEREZ ACOSTA, BRUNILDA ALTAGRACIA CRUZ BREA DE PEREZ	343161
E/2012-24374	20/9/12	PEREZ LAGOMBRA Y ASOC	SERVICIOS Y ASESORIA CONTABLE.	RIXY ANTONIO PEREZ LANTIGUA	342488
E/2012-19129	02/10/12	PERMESA	INVERSION EN TODO TIPO DE INMUEBLES Y ESPECIALMENTE EN LA COMPRA DE FACTURAS, PAGARES O CUALQUIER OTRO TIPO DE DOCUMENTO QUE REPRESENTA CREDITO	MARIA MAGDALENA ENCARNACION SANTIAGO	343102
E/2012-26556	12/10/12	PERSONAS GRANDIOSAS -ESCAN	ESCUELA DE NEGOCIOS, CONSULTORIA, AUDITORIA.	PABLO VALDEZ MARTINEZ	343825
E/2012-23757	25/9/12	PETROMAR PETROLEROS DEL MAR	COMERCIALIZACIÓN, COMPRA, VENTA, DISTRIBUCIÓN, TRANSPORTACIÓN, ALMACENAMIENTO, IMPORTACIÓN Y EXPORTACIÓN DE PETRÓLEO Y PRODUCTOS DERIVADOS DEL PETRÓLEO O SUS ACCESORIOS	RAFAEL MARIA LORA ACOSTA	342653
E/2012-17339	12/7/12	PHILOS COSMETICOS	EXPORTACION, IMPORTACION Y VENTA DE PRODUCTOS DE BELLEZA.	KARLA ALEJANDRA MONEGRO DUARTE	338424
E/2011-3662	14/2/11	PIER INTERNACIONAL	IMPORTACION, EXPORTACION, DISTRIBUCION Y REPRESENTACION DE PRODUCTOS DE LIMPIEZA Y COSMETICOS Y PRODUCTOS AFINES.	PIERINO RUSSO CORADIN	308830
E/2012-25714	04/10/12	PLASTIROM	RECICLAJE DE TODO TIPO DE OBJETOS Y MATERIALES DE PLASTICOS, ELABORACION Y FABRICACION DE TODO TIPO DE OBJETOS Y MATERIALES PLASTICOS.	JUAN ENRIQUE GUILAMO SANTANA	343275
E/2012-25846	05/10/12	PLAZA COMERCIAL GENERE BECO	VENTA Y COMERCIALIZACION DE ELECTRODOMESTICOS Y ARTICULOS PARA EL HOGAR, VENTA DE ROPA Y ACCESORIOS PARA DAMAS, CABALLEROS Y NIÑOS.	JOSE MARTIN JUNIOR GENERE BECO	343398
E/2012-23254	28/9/12	PLAZA DEL YUNA	CENTRO COMERCIAL, ASI COMO TAMBIEN EL ALQUILER, VENTA Y COMERCIALIZACION DE LOCALES COMERCIALES.	LUIS WELINTONG MEJIA CACERES	342889
E/2012-25979	08/10/12	PLAZA LAGUNA PRIETA	VENTA Y ALQUILER DE LOCALES COMERCIALES.	HECTOR NICOLAS BIENVENIDO MARTINEZ SIMON	343516
E/2012-26221	10/10/12	PLAZA PROVISIONES BATISTA	VENTA DE PRODUCTOS COMESTIBLES AL POR MAYOR Y DETALLE.	FERNANDO VICTORINO BATISTA GABO	343592
E/2012-24356	04/10/12	PLUS RENT A CAR AND TRUCK PRACAT	ARRENDAMIENTO Y/ O ALQUILER DE VEHICULOS DE MOTOR DE TODO TIPO. CARGAS O PASAJEROS.	LUIS EMILIO MORENO PORTES	343291
E/2012-23280	11/9/12	PREMIUM SERVICE INTERNATIONAL PSI	VENTAS DIVERSAS, DE EQUIPOS FERRETEROS Y DE QUIMICOS.	JUAN MIGUEL HERNANDEZ MEJIA / DAYSI ROCIO LEONOR COMPRES	341834
E/2009-20294	24/8/09	PRESTA-FACIL M & M	PRESTAMOS EN GENERAL.	QUEILA SUSANA MOQUETE MEJIA	279022
E/2012-25865	05/10/12	PRESTAMOS DIVERSOS WILFRIDO GONZALEZ	REALIZAR PRESTAMOS EN DINERO, PERSONALES, HIPOTECARIOS, CREDITO PARA PEQUEÑOS NEGOCIOS, PRESTAMOS PARA VEHICULOS.	WILFRIDO GONZALEZ CABRERA	343436
E/2012-26392	11/10/12	PREVENTION WELLNESS COUNSELING PWC	REALIZAR PROGRAMAS DE PREVENCIÓN A LA SALUD DIRIGIDA A LOS INTEGRANTES DE LAS EMPRESAS CON EL FIN DE PREVENIR Y DIAGNOSTICAR A TIEMPO ENFERMEDADES OCUPACIONALES, YA SEA DE ORIGEN LABORAL O DE ORIGEN COMUN.	OMAR RAFAEL RAMOS PEPEN	343791
E/2012-18062	11/10/12	PRIME SIXTY-FOUR	VENTA ALIMENTOS Y BEBIDAS Y ENTRETENIMIENTO EN GENERAL.	RICARDO MANUEL CABRAL GOMEZ	343836
E/2012-26095	09/10/12	PRIMURA	COMERCIALIZACIÓN, EXPORTACIÓN E IMPORTACIÓN DE PRODUCTOS TROPICALES, FRUTAS Y LEGUMBRES.	JOSE EDUARDO MADERA VARGAS	343568
E/2012-26210	10/10/12	PRINCESSLY. TRAVEL AGENCY	REALIZACION DE EXCURSIONES Y VIAJES NACIONALES.	LUIS ANTONIO TAPIA MEDINA	343607
E/2012-25717	11/10/12	PRL FERRETERIA	COMPRA, VENTA Y DISTRIBUCION DE MATERIALES FERRETEROS EN GENERAL.	PETRA ROSARIO DE LA ROSA	343795
E/2012-25971	08/10/12	PROCOMER	SERVICIOS GENERALES EN EL MANTENIMIENTO Y ADECUACION DE EDIFICACIONES Y BIENES INMUEBLES	LEONARDO JOSE PEÑA ESPINAL	343513
E/2012-25132	28/9/12	PRODUCAR COMERCIAL	COMPRA, VENTA, DISTRIBUCIÓN, REPRESENTACIÓN E IMPORTACIÓN DE PRODUCTOS ALIMENTICIOS EN GENERAL.	DOMIZIA BACCI	342914
E/2012-26346	11/10/12	PRODUCCIONES CARLOS BENOIT	ORGANIZACION DE EVENTOS, ACTIVIDADES ARTISTICAS, PROMOCION DE ARTISTAS, ESPECTACULOS PUBLICOS Y PRIVADOS, REALIZACION DE FIESTAS Y EVENTOS AFINES.	CARLOS MIGUEL BENOIT MORAN	343772
E/2012-24788	26/9/12	PRODUCCIONES MAYO, P. G.	PLANIFICACION Y ORGANIZACION DE EVENTOS TALES COMO TALLERES, CHARLAS, SIMPOSIUM, CONFERENCIAS, FERIAS Y FESTIVALES.	LEIDY ANYOLINA PEREZ/ VICTOR MAURI GONZALEZ FERMIN	342771
E/2012-21580	21/9/12	PRODUCTOS AGRICOLAS RAMIREZ GIL	EXPORTACION Y VENTA DE PRODUCTOS AGRICOLAS.	ROBERTO ENRIQUEZ RAMIREZ MORENO, ALBERTO GIL NUÑEZ	342388
E/2012-25958	08/10/12	PRODUCTOS AGROPECUARIOS RANCHO LA GLORIA	COMPRA Y VENTA DE PRODUCTOS PECUARIOS AGRICOLA, ASESORIA TECNICA, COMPRA Y VENTAS DE GANADOS, ELABORACION DE PRODUCTOS AGROPECUARIOS, IMPORTACION Y EXPORTACION DE PRODUCTOS AGRICOLAS Y PECUARIOS.	RICARDO JIMENEZ BERIGUETE	343749
E/2012-24853	26/9/12	PRODUCTOS DE TECNOLOGIA PROTEK	COMERCIALIZACION DE PRODUCTOS Y SERVICIOS DE TECNOLOGIA Y RELACIONADOS.	GERARD GOMEZ SANCHEZ	342692
E/2012-26900	16/10/12	PRODUCTOS W V	VENTA Y DISTRIBUCIÓN DE PRODUCTOS DE LIMPIEZA	NIEVE CECILIA ROSARIO RAMIREZ	343974
E/2012-21104	26/9/12	PROTEGIUS CORREDORES & CONSULTORES DE SEGUROS	CORRETAJE, ASESORIA LEGAL, CONTABLE Y FISCAL, DISTRIBUCION Y VENTA DE SEGUROS DE TODO TIPO.	JUAN GABRIEL RAMIREZ PERDOMO	342623
E/2012-26096	09/10/12	PROTROSUR	A LA COMERCIALIZACION, EXPORTACION E IMPORTACION DE PRODUCTOS TROPICALES, FRUTAS Y LEGUMBRES.	FRANCIS JIMENEZ LEBRON	343575
E/2012-22608	09/10/12	PROYECTOS HABLES TAVAREZ MADERA	TERMINACION DE CONSTRUCCION, TERMINACIONES EN PAÑETE, PLAFON PVC, PULIDA DE PISOS, PINTURA, CONSTRUCCIONES EN GENERAL Y RESTRUCTURACIONES EDIFICIALES.	NELSON JOSE MADERA ARIAS, ARIEL ARTURO TAVAREZ TEJADA	343559
E/2012-25270	01/10/12	PROYECTOS LOR	REPRESENTACION DE LINEAS Y MARCAS COMERCIALES EN LA COMERCIALIZACION Y VENTA DE EFECTOS, PRODUCTOS Y ACCESORIOS PARA LA TERMINACION DE CONSTRUCCIONES (VENTANAS, PUERTAS, CERAMICAS, CRISTALES, MUEBLES Y DEMAS ACCESORIOS).	MANUEL LORENZO COSTA	343007
E/2012-26266	10/10/12	PUBLICITARIA DOS & 1	SERVICIOS DE PUBLICIDAD.	JANELLY CEDANO CEDANO	343624
E/2012-24655	25/9/12	PUNTES EARLY LEARNING INSTITUTE	IMPARTIR DOCENCIA EN LOS NIVELES INICIAL Y BASICA, LA ENSEÑANZA DEL IDIOMA INGLES.	SHARA LAUREN CHERNIAK	342705
E/2011-7236	21/3/11	PULIMAX	VENTAS, INSTALACION, PULIDO, RESINADO, BRILLADO, CRISTALIZADO, DE TODO TIPO DE PISOS, TOPES, ESCALERAS Y MESETAS.	LUIS ENRIQUE CURY CAMILO	311264
E/2012-25439	02/10/12	QLABS	CREACION DE SOFTWARE Y CONSULTORIA DE SOFTWARE.	CLAUDIO ALBERTO SANCHEZ	343144
E/2012-25410	02/10/12	QUANTUM LEAP RCGM	INFORMATICA, DESARROLLO Y PRODUCCION DE PRODUCTOS, HARDWARE, SOFTWARE DE ALTA TECNOLOGIA, SERVICIOS DE CONSULTORIA TECNICA	ROBERTO GABRIEL CHE MENDEZ	343074
E/2012-25320	01/10/12	QUESEF NETWORK BUSINESS	CONSTRUCCION DE CUALQUIER TIPO DE EDIFICACION Y OBRAS DE INFRAESTRUCTURA EN GENERAL EN AREAS RURALES, URBANAS Y TURISTICAS	MARIAN DEL ROSARIO PERDOMO PUJOLS	342981
E/2012-25231	10/10/12	QUINTA BILLINI	CENTRO DE EVENTOS & ESPECTACULOS, BAR, RESTAURANT LOUNGE, OPERACION Y VENTA DE ALIMENTOS Y BEBIDAS.	GIPSOFILIA RODRIGUEZ ESCOTO	343634
E/2012-25284	01/10/12	R & R PROMOCIONES	IMPRESION OFFSET Y DIGITAL, SERIGRAFIA, PROMOCION EN GENERAL, ELABORACIÓN Y CONFECCIÓN DE TODO TIPOS DE UNIFORMES, DISEÑO GRAFICO, BORDADOS, IDENTIDAD DEPORTIVA	EDUARDO ANTONIO RODRIGUEZ AGRAMONTE, ALFREDO ANTONIO JAVIER RONDON	343024
E/2012-25844	05/10/12	R O R INVERSIONES	IMPORTACION Y VENTA A GRAN ESCALA DE COMESTIBLES, PRODUCTOS CARNICOS, PRENDAS DE VESTIR, COSMETICOS, JUGUETES ARTICULOS ESCOLARES Y DE OFICINAS, ARTICULOS PARA EL HOGAR	RAFAEL OMAR RIVAS ESPINAL	343409
E/2012-26520	12/10/12	R&G SOLUCIONES FINANCIERAS	PRESTAMOS PERSONALES, COMERCIALES E HIPOTECARIOS.	GISSEL MERCEDES GUILLEN MARTINEZ	343875
E/2012-25933	08/10/12	RAFAEL BUENO AUTO PARTS	IMPORTACION, VENTA DE REPUESTOS USADOS AL POR MAYOR Y DETALLE E IMPORTACION DE VEHICULOS DE MOTOR Y MOTOCICLETAS.	RAFAEL ANTONIO BUENO	343543
E/2012-25152	11/10/12	RAMERSA GLOBAL SUPPLY AND MEDICAL	IMPORTACION, EXPORTACION, DISTRIBUCION Y COMERCIALIZACION DE PRODUCTOS MEDICOS, MEDICAMENTOS, PRODUCTOS NATURALES, PRODUCTOS NUTRICIONALES Y DE DIAGNOSTICOS	MANUEL GUILLERMO SOLANO RAMIREZ	343745
E/2012-26824	16/10/12	RAMIREZ Y GERONIMO CONSTRUCCIONES	EDIFICACION DE OBRAS DE INGENIERIA, ARQUITECTURA, ALBAÑILERIA Y TODO LO RELACIONADO A LA CONSTRUCCION.	EUNICE RAMIREZ SUERO, MADELYS GERONIMO SILVESTRE	344059
E/2012-24780	26/9/12	RAMOS RAMOS INVESTMENT GROUP	ADMINISTRACION DE BANCAS DEPORTIVAS, COMPRA Y VENTA DE BANCAS Y TODO TIPO DE OPERACION Y COMERCIALIZACION RELACIONADA CON LAS BANCAS DEPORTIVAS.	RAFAEL RAMOS, RAMIRO RAMOS	343290
E/2012-24081	09/10/12	RANCHO CLUB NOVILLERO	DEDICADA A ACTIVIDADES DE RECREACIÓN Y DIVERSIÓN, REALIZACIÓN DE LOS NEGOCIOS PROPIOS DEL BAR, CAFETERIA, RESTAURANTE Y DISCOTECA	SIXTO CUETO	343570
E/2012-24602	21/9/12	RANCHO NUÑEZ	SE DEDICARÁ PRINCIPALMENTE AL NEGOCIO DE TOUR OPERADORES Y DE MANERA GENERAL A LA DISTRIBUCIÓN Y VENTA DE TRANSPORTE URBANO, INTERURBANO Y TURÍSTICO.	OBISPO NUÑEZ BIDO	342438
E/2012-26538	12/10/12	RAPUTAN	OFRECER SERVICIOS DE EVENTOS, FIESTAS, ENTRETENIMIENTOS.	CARLOS COLL ESCURSELL	343787
E/2012-24764	26/9/12	REACTION FORCE SECURITY LS	SERVICIOS GENERALES DE SEGURIDAD PRIVADA, INVESTIGACIONES GENERALES.	JOSE RAFAEL LOPEZ SANTANA	342744
E/2012-26351	11/10/12	RED AMBIENTAL DE UNIVERSIDADES DOMINICANAS RAUDO	REALIZAR PROYECTOS DE INVESTIGACION AMBIENTAL DE MANERA CONJUNTA ENTRE UNIVERSIDADES MIEMBROS DE LA RED, SEMINARIOS, TALLERES Y ACTIVIDADES ACADEMICAS EN GENERAL.	ROSAURA PIMENTEL FRANCISCO DE JAQUEZ	343711
E/2012-20883	03/10/12	RED ANTI-VIOLENCIA DE LA REGION ENRIQUILLO, REDANRE	ENTIDAD SIN FINES DE LUCRO, TRABAJARA LA TEMATICA DE VIOLENCIA INTRAFAMILIAR DESDE UNA PERSPECTIVA DE GENERO Y DERECHOS HUMANOS.	PETRA NERYS AMADOR FELIZ	343169
E/2012-26453	11/10/12	RED APOSTOLICA Y PROFETICA JESUCRISTO ES EL REY RAPJER	ENTIDAD SIN FINES DE LUCRO PARA PREDICAR EL EVANGELIO A TRAVES DE UNA RED DE IGLESIAS.	MANUEL ALTAGRACIA IRIZARRY VALERIO	343700
E/2012-26574	12/10/12	REFINERIA DOMINICANA DE PETROLEO PDV	REALIZAR ACTIVIDADES DE EXPLORACION Y EXPLOTACION DE HIDROCARBUROS, ASI COMO REFINACION Y MANUFACTURA DE PRODUCTOS DERIVADOS DEL PETROLEO Y DE LOS BIOCOMBUSTIBLES	REFINERIA DOMINICANA DE PETROLEO, S.A. REFIDOMSA	343539
E/2012-24989	27/9/12	REFRI ELECTRIC ALMONTE	VENTAS E INSTALACIONES DE AIRES ACONDICIONADOS Y AFINES	JUAN ANTONIO ALMONTE	342788
E/2012-27151	18/10/12	REFRIGERACION HIDALGO	COMPRA, VENTA E INSTALACION DE AIRES ACONDICIONADOS Y EQUIPOS RELACIONADOS.	PABLO HIDALGO CEDANO	344148
E/2012-25404	02/10/12	REIMSE INTERNATIONAL	SERVICIOS DE COMERCIALIZACION DE PRODUCTOS Y ARTICULOS DE CONSUMO MASIVO; REALIZAR GESTIONES DE NEGOCIOS EN GENERAL.	FRANCISCO ALEJANDRO LEBREAU ACEVEDO	343066
E/2012-26040	09/10/12	REPOSTERIA EL POLY	ELABORACIÓN Y VENTAS DE BIZCOCHOS, DESAYUNOS, JUGOS, REFRESCOS Y DEMÁS PRODUCTOS PROPIOS DE UNA CAFETERIA.	RAMÓN RAFAEL ALBA GARCÍA	343566
E/2012-24608	21/9/12	REPUESTOS C & R	VENTA DE REPUESTOS DE VEHICULOS DE MOTOR, REPARACIONES DE VEHICULOS Y VENTAS DE ACCESORIOS PARA LOS MISMOS.	CARLOS MARTIN PEÑA	342509
E/2012-19708	07/9/12	REPUESTOS JUAN CARLOS GARCIA SANTANA AUTO IMPORT	VENTA DE TODO TIPO DE REPUESTOS NUEVOS Y USADOS DE AUTOMOVIL DE MOTOR.	JUAN CARLOS GARCIA SANTANA	341492
E/2012-25649	04/10/12	RESINAS DEL CIBAO G & L	IMPORTACION, VENTA Y COMERCIALIZACION DE RESINAS Y ARTICULOS FERRETEROS.	LAURA STEPHANY LIMA REYES	343301

[210] EXP.	[220] SOL. FECHA	[561] NOMBRE COMERCIAL	[510] ACTIVIDAD	[730] SOLICITANTE	[111] REGISTRO
E/2012-25530	03/10/12	RESTAURANT BAHIA LOS PIRATAS	VENTA DE TODO TIPO DE ALIMENTOS Y BEBIDAS, ASI COMO EL COMERCIO DE LAS MISMA.	CESAR LUIS GONZALEZ MELO	343179
E/2012-21381	01/10/12	RE-VERDE	VENTA AL DETALLE DE REGALOS, ACCESORIOS, ARTICULOS DEL HOGAR, DECORACION, PRENDAS DE VESTIR, BISUTERIA, REGALOS EN GENERAL.	CELESTE DEL CARMEN SOMOZA LOPEZ	343006
E/2012-23890	10/10/12	REYES LOPEZ COMERCIAL	VENTA DE ARTICULOS DEL HOGAR, ELECTRODOMESTICOS, ALIMENTOS AL DETALLE, VENTA DE COMIDA EMPRESARIAL.	JUANA NOEMI REYES LOPEZ	343617
E/2012-26729	15/10/12	RIGOBERTO CASTILLO DIESEL	COMPRA, VENTA Y DISTRIBUCION DE COMBUSTIBLES FOSILES DE TODO TIPO, ASI COMO DE LUBRICANTES EN GENERAL.	RIGOBERTO ANTONIO CASTILLO PARRA	343992
E/2012-23956	18/9/12	RIKITAKO JB STREET FOOD	VENTA DE COMIDA RAPIDA EN GENERAL.	JORGE LUIS BRUGAL DE LEON	342275
E/2012-25561	03/10/12	RIRA COMERCIAL	IMPORTACION, FABRICACION, VENTA DE MATERIAS PRIMAS E INSUMOS AGROPECUARIOS Y AGROINDUSTRIALES ENTRE OTROS.	ALTAGRACIA MOREL MOREL	343190
E/2012-24513	21/9/12	RJS & COMPAÑIA	IMPORTACION DE ACCESORIOS PARA BAÑOS Y DECORACION.	RAFAEL VIRGILIO JORGE SENA	342469
E/2012-25946	16/10/12	RK POWER GENERATOR CORP	MANUFACTURA DE GENERADORES ELÉCTRICOS, TANQUES DE COMBUSTIBLE, SILENCIADORES.	RUBEN ESTUARDO AGUILAR SEVILLANO	343969
E/2012-21126	01/10/12	RMG DISTRIBUCION	ALMACENAMIENTO Y DISTRIBUCION DE VEGETALES.	BALLEMAR INVESTMENTS, S.R.L.	343135
E/2012-15647	26/6/12	ROBERTO ANTONIO (RA)	COMPRA Y VENTA DE JOYAS, METALES PRECIOSOS.	ANGEL SEVERO CABRAL OBJIO	336438
E/2012-25436	02/10/12	ROBERTO DIAZ COMERCIAL	COMPRA, VENTA Y DISTRIBUCION DE PRODUCTOS FARMACEUTICOS.	ROBERTO DIAZ POLANCO	343112
E/2012-26220	10/10/12	ROEMSIG INVESTMENT	SERVICIOS DE COMERCIALIZACION, FABRICACION, ALMACENAMIENTO, CONSIGNACION, TRANSPORTACION, INTERMEDIACION, COMISION, REPRESENTACION	MARIA ARISLEIDY ABREU FAÑA	343597
E/2012-24223	01/10/12	ROJUCO IMPORT	IMPORTACION Y VENTA DE PRODUCTOS AGRICOLAS, ADITAMENTOS Y ACCESORIOS PARA LA AGRICULTURA.	JUNIOR EVANGELISTA CORSINO BAUTISTA	342985
E/2012-25767	05/10/12	ROMANA CHALAS PUERTAS Y PERSIANAS	VENTAS DE PUERTAS, PERSIANAS CORREDIZAS DE DIFERENTES MATERIALES.	JULIO CESAR DE MOTA CHALAS	343356
E/2012-23520	12/10/12	ROMART BATTERY ZONE	VENTA DE BATERIAS, LUBRICANTES Y ACCESORIOS AL POR MAYOR Y DETALLE.	ROMAN ERNESTO MARTINEZ BURGOS	343842
E/2012-25136	28/9/12	ROSA TROPICAL	INVERTIR EN OTRAS COMPAÑIA COMERCIALES, SIN IMPORTAR SU OBJETO Y REALIZAR ACTIVIDADES DE CONSULTORIA ADMINISTRATIVA.	ROSA TROPICAL	342899
E/2012-25181	28/9/12	ROUND HOUSE MULTIMEDIA	OFRECER LOS SERVICIOS DE PROMOCION, DISTRIBUCION Y VENTA DE SERVICIOS MUSICALES TALES COMO PLAYLISTS DE MUSICA, CD'S, EQUIPOS DE AUDIO Y DOWNLOAD DIGITAL.	FREDRIK MATTIAS AXELSSON	342827
E/2012-25531	03/10/12	ROYCE BOUTIQUE	VENTA DE ROPA PARA NIÑOS, ADULTOS Y ZAPATOS.	BASILIA REYNOSO REYNOSO	343227
E/2012-24077	28/9/12	RS CORPORATION	ENTRENAMIENTO Y PREPARACION DE PROGRAMAS DE ACONDICIONAMIENTO FISICO INDIVIDUAL Y PERSONALIZADO SEGUN LAS NECESIDADES DE CADA CLIENTE, ENFOCADO AL FITNESS, A LOS DEPORTES Y A LA SALUD EN GENERAL.	RAFAEL ALBERTO SALCEDO NINA	342930
E/2012-25457	02/10/12	RUDANI INVERSIONES	ADQUISICIÓN, VENTA, PERMUTA Y EXPLOTACIÓN DE TODA CLASE DE INMUEBLES URBANOS O RURALES, LA COMPRA, APORTE, PERMUTA Y ARRENDAMIENTO DE INMUEBLES DE CUALQUIER NATURALEZA	RUBEN DARIO TAPIA FIGUEROE	343216
E/2012-25629	04/10/12	RUNCAR SERVICE	VENTA DE SERVICIOS DE MECANICA INDUSTRIAL Y AUTOMOTRIZ. VENTA DE REPUESTOS AUTOMOTRIZ Y EQUIPOS INDUSTRIALES.	RUDYS NEY CASTILLO ROA	343155
E/2012-25896	05/10/12	S & URBANO TAXI	SERVICIOS DE TAXI EN GENERAL.	LINO MANUEL PEREZ SIERRA	343379
E/2012-25957	08/10/12	S J EVENTOS & SUMINISTROS	COMPRA Y VENTA DE PRODUCTOS DECORATIVOS, PREPARACIÓN DE EVENTOS, DECORACIONES DE TODO TIPO DE EVENTOS, SUPLENDORES DE SUMINISTROS, PREPARACIÓN DE BUFFET Y CATERING.	SANDRA JIMENEZ BERIGUETE	343497
E/2011-29658	13/12/11	SABINA BAR & CAFE	VENTA DE BEBIDAS ALCOHOLICAS, NO ALCOHOLICAS, GASEOSAS Y PICADERAS.	LEONEL OCTAVIO ROSA CHUPANY	325757
E/2012-24993	27/9/12	SALA DE TAREA TU ESPACIO	SALA DE TAREAS.	SABRINA MARIA GONZALEZ BEATO	342770
E/2012-24372	03/10/12	SALON DE BELLEZA OASM	SALON DE BELLEZA.	ONEIDA ALTAGRACIA SALCEDO MARCELINO	343206
E/2012-23092	18/9/12	SALON XPRESS U.R.	LAVADO DE PELO, MASAJES CORPORALES, ESTETICA, MANICURE, PEDICURE, UÑAS ACRILICAS, BARBERIA PARA CABALLEROS.	KENIA JULIANA URRACA RIVERA	342150
E/2012-25910	08/10/12	SAMYRA COMERCIAL	VENTA DE MUEBLES DEL HOGAR, ELECTRODOMESTICOS Y MOTOCICLETAS	ARLENNYS ROQUE DUARTE	343495
E/2012-24596	21/9/12	SAN IDEAL DE LA ASOCIACION MOCANA DE AHORROS Y PRESTAMOS	INTERMEDIACION FINANCIERA DE AHORRO.	ASOCIACION MOCANA DE AHORROS Y PRESTAMOS	342547
E/2012-26274	10/10/12	SANCHEZ GARCIA CONSULTORES	SERVICIOS DE ASESORIA LEGAL Y FISCAL	CLAUDIA MARIA GARCIA CAMPOS, LEONARDO DE VINCI SANCHEZ CRUZ	343742
E/2012-18117	20/9/12	SANCHEZ VASQUEZ INVERSIONES	PRESTAMOS Y FINANCIAMIENTOS EN GENERAL.	JOHAN RAMON SANCHEZ VASQUEZ	342140
E/2012-23769	14/9/12	SANDUCHEF	PREPARACIÓN Y EXPENDIO DE ALIMENTOS Y BEBIDAS.	ALEXIS MIGUEL ZAIDMAN LEGGETT	341949
E/2012-26634	15/10/12	SANTA RODRIGUEZ ALTA COSTURA	TALLER DE ALTA COSTURA.	ROMA ISABEL RODRIGUEZ ALMONTE	343914
E/2012-25271	01/10/12	SANTIAGO ANIMATION FACTORY, SAF	PRODUCCION Y DESARROLLO DE CONTENIDOS GRAFICOS Y DIGITALES EN GENERAL.	JAVIER GREGORIO MATIAS HENRIQUEZ	343130
E/2012-25043	12/10/12	SARDANAPALO INVERSIONES	COMPRA, IMPORTACION, VENTA E INSTALACION DE EQUIPOS MEDICOS Y DIAGNOSTICOS, INSUMOS Y ACCESORIOS PARA CLINICAS Y HOSPITALES.	DELTA CORKIDIS PANIAGUA FELIZ	343839
E/2012-24251	04/10/12	SCIC, INTERNATIONAL CONSULTING	SE DEDICARÁ A PRESTAR SERVICIOS DE CONSULTORÍA, TEMAS FINANCIEROS, ARQUITECTÓNICOS, ESTUDIO DE MERCADO Y FACTIBILIDAD DEL NEGOCIO DE CENTROS COMERCIALES, MIXTOS Y LA OPERACIÓN EN GENERAL DE LOS MISMOS	JUDITH GUADALUPE JOSE RODRIGUEZ	343255
E/2012-26533	16/10/12	SCT SHOE COMPONENT TECH	MANUFACTURACION DE CALZADOS Y TODO TIPO DE MATERIALES PARA LA CONFECCION DE CALZADOS.	VASS, SRL	344023
E/2012-17563	15/10/12	SCYRA CONSULTORIA ESTRATEGICA	CONSULTORIA FINANCIERA Y ADMINISTRATIVA, CAPACITACION, DESARROLLO DE SOFTWARE.	FRANCISCO DANIEL TOBAR CEVALLOS	344002
E/2012-25103	28/9/12	SELMO SERVICIOS MULTIPLES E INGENIERIA	BRINDAR SERVICIOS DE INGENIERIA EN GENERAL, CONSTRUCCION DE TODA CLASE DE OBRAS, VENTA DE INMUEBLES Y ARTICULOS DE CONSTRUCCION	FLOR VITALINA SELMO MORENO	342885
E/2012-24906	08/10/12	SEMI INGENIERIA	ESTUDIO, CONTRUCCION, INSTALACION, REPARACION, MODIFICACION, EXPLOTACION, ARRIENDO, COMPRA Y VENTA DE CENTRALES ELECTRICAS Y PUESTOS DE DISTRIBUCION Y TRANSFORMACION DE ENERGIA.	SOCIEDAD ESPAÑOLA DE MONTAJES INDUSTRIALES, S.A.	343504
E/2012-24369	26/9/12	SERVI FRIA ASTACIO	VENTA DE BEBIDAS ALCOHOLICAS.	RICARDO ASTACIO	342409
E/2012-26891	16/10/12	SERVICIO DENTAL FAMILIAR DR. ARTURO SANTANA, SEDENFAS	INSTITUCION DEDICADA A BRINDAR SERVICIOS ODONTOLOGICOS A NUESTRA COMUNIDAD MEDIANTE PLANES DE SERVICIOS Y CAMPAÑAS EDUCATIVAS.	PEDRO ARTURO SANTANA PUENTE	343944
E/2012-25213	08/10/12	SERVICIOS B & F	IMPORTACION Y VENTAS DE SAZONES Y CONDIMENTOS, AJO EN PASTA, ASI COMO PRODUCTOS DE LIMPIEZA.	FELIX RAFAEL MERCEDES GUZMAN	343459
E/2012-25442	02/10/12	SERVICIOS DE ELECTRODOMESTICOS EN GARANTIA SEG	LA REPRESENTACIÓN DE EMPRESAS EXTRANJERAS E IMPORTACIÓN DE MERCANCÍA CONSISTENTE EN ELECTRODOMÉSTICOS, SUS REPUESTOS Y PRODUCTOS DE HIGIENE DEL HOGAR PARA LA DISTRIBUCIÓN Y VENTA	WINSTONG DE JESUS CONCEPCION UREÑA	343110
E/2012-26208	10/10/12	SERVICIOS DE SALUD DR. FRANKLIN PEÑA	SERVICIOS DE SALUD Y ADMINISTRACION DE PRESTADORAS DE SERVICIOS DE SALUD.	FRANKLIN ISAIAS PEÑA ROMERO	343608
E/2012-26450	11/10/12	SERVICIOS DE TRANSPORTE CAÑAVERAL	SERVICIOS DE TRANSPORTE EN GENERAL.	JOSE RAMON CABRERA CUEVAS	343702
E/2012-26658	15/10/12	SERVICIOS DIGITALES SER-DIG	SERVICIOS DE ANALISIS, DISEÑO, DESARROLLO, CONSULTORIA, IMPLEMENTACION, INTEGRACION, COMERCIALIZACION, EJECUCION Y ADMINISTRACION HARDWARE, SOFTWARE, EQUIPOS, PROYECTOS INFORMATICOS, ELECTRONICOS, DIGITALES, COMUNICACIONES Y TECNOLOGIA EN GENERAL	FRANCISCO ALEJANDRO LEBREAU ACEVEDO	344017
E/2012-25276	01/10/12	SERVICIOS EMPRESARIALES F&V	VENDER MATERIALES GASTABLE Y ARTICULO DE LIMPIEZA.	ANA MARIA BAUTISTA AMPARO	342965
E/2012-25252	01/10/12	SERVICIOS GENERALES SHEPHARD	SERVICIOS DE FUMIGACION, ELECTRICIDAD, ELECTRICA Y REFRIGERACION.	ROGER RAFAEL ANDERSON SHEPHARD	343030
E/2012-25869	05/10/12	SERVICIOS GRAFICOS BETILIO ROMANO	CONFESION DE FORMULARIOS COMERCIALES EN EL SISTEMAS OFFSET.	BETILIO ANTONIO ROMANO MOTA	343328
E/2012-27002	17/10/12	SERVICIOS GSM	SERVICIOS DE MECANICA DIESEL EN GENERAL	HERMES RICARDO MELENCIANO OVALLE	343961
E/2012-25435	02/10/12	SERVICIOS MÉDICOS OFTALMOLÓGICOS SERMEDOF	SERVICIOS MÉDICOS, ESPECÍFICAMENTE CIRUGÍAS OFTALMOLÓGICAS, QUIRÓFANOS MEDICO, SERVICIO DE ÓPTICA, COMPRA Y VENTA DE MATERIALES Y EQUIPOS QUIRÚRGICOS OFTALMOLÓGICOS	NELSON FERNANDO EMILIO MAÑON CASTILLO, CLAUDIA TERESA CUNILLERA BATLLE	343352
E/2012-25321	01/10/12	SERVICIOS MULTIPLES PEÑA & ASOCIADOS	BRINDAR SERVICIOS DE FUMIGACION, CONTROL DE PLAGAS, VENTA DE PRODUCTOS PARA FUMIGAR, VENTA DE EQUIPOS MEDICOS, MEDICAMENTOS, VENTA DE TODO TIPO DE SEGURO.	CARLOS MANUEL PEÑA GUZMAN	343728
E/2012-23582	27/9/12	SERVICIOS PROFESIONALES DE INGENIERIA SERPRODIN	TODOS TIPO DE CONSTRUCCION, SUPERVISIONES DE OBRAS, ASESORIA DE PROYECTOS.	JOSE MIGUEL LLUBERES RODRIGUEZ	342813
E/2012-17051	28/8/12	SERVICIOS TECNICOS DE LIMPIEZA SELIMP	SE DEDICARÁ AL PULIDO DE PISOS DE GRANITO Y MÁRMOL, LAVADO DE ALFOMBRAS Y MUEBLES, LIMPIEZA DE DIFICIOS, LIMPIEZA DE ESCALERAS, LIMPIEZA DE TOLDOS, LIMPIEZA EN GENERAL.	YANISELA ISABEL BELTRE SANTANA	342909
E/2012-25221	01/10/12	SERVICIOS TECNICOS INDUSTRIAL SETIN	COMPRA, VENTA, REPARACION Y AUTOMATIZACION DE PRODUCTOS INDUSTRIALES EN GENERAL.	PEDRO ANTONIO MEJIA ORTIZ	343022
E/2012-23275	11/9/12	SGS COMERCIAL	ACTIVIDADES COMERCIALES DE IMPORTACION Y VENTA DE MERCANCIAS E IMPLEMENTOS DECORATIVOS, EMPAQUES PLASTICOS DESECHABLES EN GENERAL PARA EL MERCADO LOCAL E INTERNACIONAL.	SIGFRIDO ALBERTO CAAMAÑO GARCIA	341743
E/2012-23516	01/10/12	SHAMROCK INVESTMENT	OFICINA DE IMPORTACION Y EXPORTACION DE PRODUCTOS PARA LA CONSTRUCCION Y DEMAS ACTIVIDADES RELACIONADAS.	HUMBERTO JOSE REGINATO HUNGRIA	343032
E/2012-25360	02/10/12	SHECCID VESTIMENTAS MEDICAS BY GIPSY TAMAYO	CONFECCIONES DE UNIFORMES MEDICOS.	GIPSY MARLEN TAMAYO, RICARDO MARTINEZ BATISTA	343146
E/2012-23887	01/10/12	SHOPPING PACK & COURRIER SPC	ENVIO Y RECEPCION DE PAQUETES DESDE ESTADOS UNIDOS O CUALQUIER PARTE DEL MUNDO.	SANDRA ILLUMINADA MATOS PAULINO DE SORIANO, CARLOS MANUEL SORIANO HALL	342987
E/2012-23854	28/9/12	SIDERDOM CONSTRUCTORA	CONSTRUCCION, VENTAS DE INMUEBLES, SERVICIOS DE BIENES Y RAICES EN GENERAL.	SIDER DIAZ VIDAL	342919
E/2012-26289	11/10/12	SINC SISTEMAS INTEGRADOS DE NEGOCIOS CORPORATIVOS	IMPORTACION Y EXPORTACION DE MERCANCIAS, BIENES RAICES, ADMINISTRACION DE LOCALES COMERCIALES, OFERTAR SERVICIOS DE CONSULTORIAS, TRANSPORTE, COMERCIALIZACION DE PRODUCTOS INDUSTRIALES, COMERCIALES, ETC.	HILARIO OCHOA ESTRELLA	343734
E/2012-26015	09/10/12	SINDICATO DE DUEÑOS DE TRACTORES AGRICOLA DE LA LINEA NOROESTE, SDTALN	PREPARACION DE TERRENOS CON VOCACION AGRICOLA.	CRISTINO VIDAL DIAZ DIAZ/JOHANNI ALTAGRACIA TORRES TREMOL	343635
E/2012-25876	05/10/12	SINTEC DOMINICANA	LA ASESORIA, PLANIFICACION Y EJECUCION DE SISTEMAS DE EMBOTELLADO DE BEBIDAS.	BUIJS MARTIJN JOHANNES PETRONELLA MARIA	343376
E/2012-26447	11/10/12	SIRINAX INVESTMENT	SERVICIOS MÉDICOS EN GENERAL, EN FORMA AMBULATORIA O POR MEDIO DE LA HOSPITALIZACIÓN, TODA ACTIVIDAD RELACIONADA CON LA MEDICINA EN GENERAL	MARILENY ABREU CARMONA	343801
E/2012-25524	03/10/12	SISPOLF	SERVICIOS DE LIMPIEZA DE CISTERNAS Y TINACOS, CORRECCION DE FILTRACIONES, IMPERMEABILIZANTES, DETECCION Y CORRECCION DE FUGAS, TASACIONES, SUPERVISION, INGENIERIA DE CONSTRUCCION Y SUMINISTRO DE MATERIALES DE LIMPIEZA.	WILLY ALEJANDRO POLANCO FERRER	343686
E/2012-25405	02/10/12	SKINDYT CONSTRUCTION	ARQUITECTURA, PREPARACION DE TERRENOS, DISEÑO, LITIFICACION, ACONDICIONAMIENTO, TERMINACION, DEMOLICION, DESARROLLO Y CONSTRUCCION DE EDIFICIOS Y OBRAS CIVILES Y EN SENTIDO GENERAL	FRANCISCO ALEJANDRO LEBREAU ACEVEDO	343067
E/2012-25492	11/10/12	SMS MEDIA	SERVICIOS DE PUBLICIDAD, ALQUILERES DE VALLAS INTERIORES Y EXTERIORES, ESPACIOS PUBLICITARIOS.	PUBLIO ALBERTO DE LA PAZ LORA	343691

[210] EXP.	[220] SOL. FECHA	[561] NOMBRE COMERCIAL	[510] ACTIVIDAD	[730] SOLICITANTE	[111] REGISTRO
E/2012-25690	04/10/12	SMU 303 DOMINICANA	CONSTRUCCION DE OBRAS CIVILES ESPECIALIZADA PERO NO LIMITADA A OBRAS DE PERFORACION HIDRAULICA Y OTRAS OBRAS DE EXCAVACION SUBTERRANEA.	JOSE RAMON LOGROÑO MORALES	343320
E/2012-25671	04/10/12	SOCIEDAD DE INVESTIGACION CIENTIFICA DOMINICANA SOCICD	ORGANIZACION SIN FINES DE LUCRO, DEDICADA A REALIZAR Y FOMENTAR INVESTIGACIONES CIENTIFICAS EN EL AREA DE SALUD MENTAL, MEDIO AMBIENTE, LEYES, RECURSOS HUMANOS Y SALUD EN GENERAL.	FRANCES MERCEDES ROULET RODRIGUEZ	343250
E/2012-25977	15/10/12	SOEREH SOLUCIONES ELECTRICAS RESIDENCIALES HOTELERAS	VENTA AL POR MAYOR Y DETALLE, DE MATERIALES ELECTRICOS EN GENERAL, PARA INDUSTRIAS, CASAS, HOTELES, RESTAURANTES, CLINICAS, HOSPITALES, EMPRESAS ELECTRICAS, ZONAS FRANCAS, IMPORTACION Y EXPORTACION, DE TODO TIPO DE MATERIALES ELECTRICOS	BRYANS RAFAEL REYES MINIÑO	343997
E/2012-25559	12/10/12	SOFHARD LL	SERVICIOS TECNOLOGICOS, MANTENIMIENTOS, REPARACIONES DE COMPUTADORAS EN GENERAL Y FAX.	MIRIAM INDIANA LORENZO FERNANDEZ	343807
E/2012-25834	05/10/12	SOLA AGRI DOMINICANA	LA AGRICULTURA, PRODUCCION, VENTAS, COMPRA, DISTRIBUCION, COMERCIALIZACION, EXPORTACION E IMPORTACION DE PRODUCTOS AGRICOLAS, BIENES Y EQUIPOS. PRODUCCION DE MJO, SORGO Y OTROS CULTIVOS PARA LOS FINES DE FORRAJE ANIMAL DE ALIMENTOS Y ENERGIA.	VINCENT BAUTISTA REYES	343390
E/2012-11979	27/8/12	SOLIN REALTY	PROMOVER Y REALIZAR EL ESTUDIO, LA ORGANIZACION, GESTION, ADMINISTRACION Y EJECUCION DE TODO GENERO DE PROYECTOS, NEGOCIOS E INVERSIONES DE CARACTER INMOBILIARIO	SOLIN REALTY S A	340528
E/2012-25641	11/10/12	SOLUCIONES CONFIABLES JOMA	REPARACION, MANTENIMIENTO Y CONSTRUCCION DE OBRAS.	JOSE MIGUEL ABREU ZAPATA	343744
E/2012-25899	05/10/12	SOLUCIONES DE ENERGIA ECOLOGICA SENECO	DISEÑO E IMPLEMENTACION DE SOLUCIONES ECOLOGICAS PARA LA GENERACION DE ENERGIA LIMPIA.	DURBEN DEL ROSARIO GARCIA GARCIA, CARMEN CESARINA ROSELL GARCIA, ANGEL SALVADOR TEJEDA CUEVAS, JHONNY GABRIEL RUIZ RAMIREZ	343279
E/2012-26043	09/10/12	SOLUCIONES FINANCIERAS E HIPOTECARIAS SABAA SOFHISA	OFRECER SERVICIOS DE PRESTAMOS, HIPOTECAS Y FINANCIAMIENTOS.	JOSE LUIS LECLERC ALEMAN	343481
E/2012-23029	07/9/12	SOLUCIONES HOLISTICAS SOHO	IMPORTACION, PROMOCION Y VENTA DE SOLUCIONES TECNOLOGICAS Y DOCUMENTOS DE SEGURIDAD.	BERNARDO ANTONIO PEREZ DIAZ	341527
E/2012-24536	04/10/12	SOLUCIONES MEDICAS INTEGRALES, SMI	PROGRAMA RADIAL Y TELEVISIVO DE ORIENTACION MEDICA CIUDADANA.	MANACES PEÑA VELEZ	343249
E/2012-25579	03/10/12	SOLUCIONES Y SERVICIOS VIBCOM	COMPRA, VENTA E IMPORTACION DE MATERIALES GASTABLES DE OFICINA, SERVICIOS DE IMPRENTA.	LUCIA MERCEDES HERNANDEZ DOMINGUEZ, PERLA NATHALY HERNANDEZ MONTERO	343176
E/2012-25196	28/9/12	SORAYABISÚ	DISEÑO, CREACION, INVENCION, PRODUCCION, FABRICACION, MANUFACTURA, COMPRA, VENTA, IMPORTACION, EXPORTACION, DISTRIBUCION Y COMERCIO EN GENERAL DE ACCESORIOS, PRODUCTOS Y OBJETOS DE JOYERIA, INCLUYENDO SIN LIMITAR, DE BISUTERIA EN GENERAL.	SORAYA CECILIA RAMOS MUJICA	342931
E/2012-23356	08/10/12	SORISERV	SUMINISTROS DE MATERIALES CONSUMIBLES PARA OFICINA; EQUIPOS, PARTES Y ACCESORIOS; SISTEMAS DE COMPUTO, COMUNICACION Y SEGURIDAD; GESTION Y DESARROLLO; INSTALACION Y MANTENIMIENTO, ASESORIA TECNICA, ENTRENAMIENTO Y CAPACITACION.	MARIO SORIANO VELOZ	343492
E/2012-25335	01/10/12	SOTHED AND COMPANY	COMPRA Y VENTA DE INMUEBLES Y TODO LO RELACIONADO AL COMERCIO INMOBILIARIO.	MARINO ESTEBAN CALDERON SUAZO	343005
E/2012-25222	10/10/12	SPORT TAG	COMPRA, VENTA Y REPRESENTACIÓN DE PRODUCTOS DEPORTIVOS.	CARMEN LOURDES VICTORIA NIN	343618
E/2012-25251	09/10/12	STAT TRADE	IMPORTACION Y COMERCIALIZACION DE REPUESTOS Y PRODUCTOS DE LABORATORIOS TALES COMO: MICROSCOPIOS, LENTES PARA EL MICROSCOPIO, LAMINILLAS PARA EL MISMO Y OTROS AFINES.	KAREN LORETO INES WANDERSLEBEN MIHOVLOVIC	343656
E/2012-27085	17/10/12	STENDHAL DOMINICANA	IMPORTACION, COMERCIALIZACION, PROMOCION, PRODUCCION, FABRICACION Y ALMACENAMIENTO DE TODO TIPO DE MEDICAMENTOS, PRODUCTOS BIOLÓGICOS, QUÍMICOS, FARMACÉUTICOS, DISPOSITIVOS, SUPLEMENTOS ALIMENTICIOS, PRODUCTOS NATURALES, ARTIFICIALES Y CUALESQUIERA OTRO RELACIONADO CON EL CUIDADO DE LA SALUD	ESPECIFICOS STENDHAL, S.A. DE C.V.	344163
E/2012-25078	28/9/12	SU CARNES	COMPRAS Y VENTAS DE TODO TIPO DE CARNES EN CANAL, DESHUESADA, PESCADOS, MARISCOS, VEGETALES FRESCOS Y CONGELADOS Y TODO LO RELACIONADO CON LA ACTIVIDAD PRINCIPAL.	SU CARNES, SRL.	343793
E/2012-20032	08/8/12	SUCESORES DE JOSE MIGUEL PEÑA POLANCO	REALIZAR Y EXPLOTAR EN CUALQUIER PARTE DEL MUNDO, INVERSIONES EN SOCIEDADES CONSTITUIDAS SEA EN LA COMPRA O VENTA DE ACCIONES O CUOTAS SOCIALES, GESTION DE PROYECTOS INMOBILIARIOS, INVERSIONES Y ADMINISTRACION DE TITULOS, VALORES, INMUEBLES Y VEHICULOS.	ROSA JULIA PEÑA ALBA / ROSA MILTA REGINA ALBA MUÑOZ / GIAN JOSE PEÑA ALBA	339504
E/2012-25071	28/9/12	SUN PARADISE	SE DEDICARÁ A SERVICIOS TURÍSTICOS, AGENCIA DE VIAJES, VACACIONES, EXCURSIONES.	INVERSIONES SUN PARADISE SRL	342916
E/2012-22210	14/9/12	SUPER BINGO MILLONARIO DE LA MEXICO A&M	SALAS DE JUEGO DE BINGO.	JUAN ALEXIS ALCANTARA MARTINEZ	341976
E/2012-26662	15/10/12	SUPER COLMADO FELICIA	VENTA DE PRODUCTOS MASIVOS TALES COMO ARROZ, HABICHUELAS, TOMATE ACEITE, CARNES Y TODAS LAS ACTIVIDADES RELACIONADAS EN ESTA AREA.	FELICIA MARIA RODRIGUEZ	343980
E/2012-25139	08/10/12	SUPER FARMACIA ALBAJANNA	DISTRIBUCION Y COMERCIALIZACION DE ARTICULOS Y PRODUCTOS FARMACEUTICOS.	JUAN ELPIDIO AVALO DIAZ	343455
E/2011-7885	28/3/11	SUPERFUMES	VENTAS AL POR MAYOR Y DETALLES DE PERFUMES Y COSMETICOS.	LUIS HUMBERTO DEL VILLAR FERSOLA	311737
E/2012-25893	05/10/12	SUPLIDORA DE MATERIALES BRITO SANCHEZ	VENTAS DE MATERIALES PARA LA CONSTRUCCION, FERRETEROS Y MAS CONSTRUCCIONES DE OBRAS CIVILES, BIENES RAICES, PRESTAMOS COMERCIALES E HIPOTECAS	DAVID BRITO CARRION , FATIMA MARIBEL SANCHEZ	343349
E/2012-26754	15/10/12	SUPLIDORA VALDEZ GARCIA	VENDER, COMPRAR, EXPORTAR E IMPORTAR EFECTOS ELECTRODOMESTICOS, BIENES RAICES, HIPOTECAS.	FRANCISCO JOSE VALDEZ GARCIA	343885
E/2012-25366	02/10/12	SUPLIDORES HERNANDEZ GERMAN & ASOCIADOS	FABRICACION, COMPRA, VENTA, IMPORTACION Y EXPORTACION DE MATERIALES DE LIMPIEZA Y DE PLOMERIA.	JULIO HERNANDEZ, LUIS EDUARDO GERMAN CONTRERAS	343055
E/2012-24082	12/10/12	SUPLIMAS PIO	SUPLIDORES DE MATERIALES GASTABLES DE OFICINAS, DEL HOGAR, HOSPITAL, EQUIPOS TECNOLOGICOS, EQUIPOS CELULAR Y SUS ACCESORIOS, ELECTRODOMESTICOS, UTILES Y MUEBLES, ESCOLARES, NEUMATICOS, BATERIA PARA INVERSORES Y VEHICULOS	JOSE PIO SANTANA HERRERA	343808
E/2012-25800	05/10/12	SUPLISERVICE N & G	VENTA, MANTENIMIENTO Y REPARACION DE EQUIPOS ELECTRICOS, ACONDICIONADORES DE AIRE Y SERVICIOS EMPRESARIALES.	FEDERICO RAFAEL NUÑEZ LOPEZ	343342
E/2012-26053	09/10/12	SURTIDORA CEPEDA	SURTIDORA DE JUGOS, DULCES, GALLETAS, CHICLETS, PAPITAS.	ANEUDY FERDINANDO CEPEDA SURIEL	343563
E/2012-24789	26/9/12	SURTIDORA LA OFERTA EUNICE ESQUEA	COMPRA Y VENTA DE CONFITERIA.	NELSON PEÑA ESQUEA/ EUNICE ESQUEA MENA	342779
E/2012-25300	15/10/12	SURTIDORA NITIDO	VENTA, DISTRIBUCION Y COMERCIALIZACION AL POR MAYOR Y DETALLE DE PROVISIONES ALIMENTICIAS, GOLOSINAS, PRODUCTOS DESECHABLES, BEBIDAS, ENTRE OTROS.	KELVIN JOEL TEJADA VALERIO / MANUEL FERNANDEZ ACOSTA	343908
E/2012-26832	16/10/12	SUZANNE RICHARD CONDOS	HOSPEDAJE, HOTELERIA Y ACTIVIDADES CONEXAS.	SUZANNE RICHARD	344011
E/2012-24440	20/9/12	SYSTECARD	REALIZAR TRABAJOS DE IMPRESION DE TARJETAS DE CODIGOS VARIABLES, RALLADITOS PARA CONCURSOS Y TARJETAS PREPAGOS, ASI COMO TODO LO RELACIONADO CON ESTAS ACTIVIDADES.	SYSTECARD S.A.	342365
E/2012-25801	05/10/12	TACHYON TECHNOLOGIES	SERVICIOS DE ANALISIS, DISEÑO, DESARROLLO, CONSULTORIA, IMPLEMENTACION, INTEGRACION, COMERCIALIZACION, EJECUCION Y ADMINISTRACION DE HARDWARE, SOFTWARE, EQUIPOS, PROYECTOS INFORMATICOS	ARZ ABEL OROPEZA ENRIQUEZ	343343
E/2012-25716	04/10/12	TALLER DE TAPICERIA DACR	CONFECCION DE COJINES, COLCHAS Y TAPICERIA DE MUEBLES EN GENERAL.	DOLORES ALTAGRACIA CACERES ROSARIO	343264
E/2012-24022	16/10/12	TAVAREZ MC KILLIP INVERSIONES	PRESTAMOS PERSONALES DE MAYOR Y MENOR CUANTIA.	JOSE ANTONIO TAVAREZ UREÑA/MICHAEL JOHN MC KILLIP/ELIANA COLLADO SURIEL/ CELIA TAVAREZ	343936
E/2012-22052	28/9/12	TAXI MACORIX DE ESCOLASTICO SANTO	SERVICIOS DE TAXI PRIVADOS A TODAS PARTES DEL PAIS LAS 24 HORAS DEL DIA. TODA CLASES DE SERVICIOS DE TAXI TALES COMO MUDANZAS Y ACARREOS, SERVICIOS DE DOBLE CABINA Y MINIVANS.	ROY TAVARE ESCOLASTICO SANTO	342955
E/2012-23843	01/10/12	TD LATAM	IMPORTACION, LA EXPORTACION, LA COMERCIALIZACION Y LA DISTRIBUCION DE PRODUCTOS TECNOLOGICOS; LA PRESTACION DE SERVICIOS DE RECLUTAMIENTO Y ADMINISTRACION DE PERSONAL	CLAUDIA CAROLINA AGREDA MONTALVO, EDGAR VINICIO FERNANDEZ ANDRADE	342984
E/2012-19457	29/9/12	TDC SOLIDARIA	ASOCIACION SIN FINES DE LUCRO QUE SE DEDICARA A EJERCER ACCIONES DE RESPONSABILIDAD SOCIAL, DESARROLLO DE PROYECTOS Y PROGRAMAS ENFOCADOS AL DESARROLLO COMUNITARIO Y FORTALECIMIENTO DE LA CONCIENCIACION MEDIOAMBIENTAL.	TRANS-DIESEL DEL CARIBE	342525
E/2012-25667	04/10/12	TECFUM	EXTERMINACIÓN DE PLAGAS MEDIANTE FUMIGACIÓN Y EXPENDIO DE VENENO E INSECTICIDAS.	JOEL DEURIS SANTIAGO GARCIA	343244
E/2012-25412	02/10/12	TECHNIP CORELO	DESARROLLO EDIFICACION Y CONSTRUCCION DE OBRAS CIVILES A NIVEL COMERCIAL Y PERSONAL, IMPORTACION Y EXPORTACION DE BIENES DE RELACIONADO CON EL SECTOR CONSTRUCCION.	REYNA LOPEZ DE LA ROSA	343076
E/2012-20585	09/10/12	TEJADA DIAZ INGENIERIA & ARQUITECTURA	CONSTRUCCION, RECONSTRUCCION Y DISEÑO DE VIVIENDAS Y OBRAS EN GENERAL.	ROSALINA TEJADA DIAZ/ LUIS JOSE TEJADA DIAZ/ ALFONSINA TEJADA DIAZ	343603
E/2012-23484	05/10/12	TEJADA SANCHEZ CONSULTORES	ESTUDIOS HIDROLOGICOS Y AMBIENTALES, DISEÑO DE INGRAESTRUCTURA E INGENIERIA EN GENERAL.	MAYRA ALTAGRACIA SANCHEZ SANTANA	343292
E/2012-25535	03/10/12	TELECABLE TOTAL	SERVICIO DE TELEVISION POR CABLE.	SOSTENES RUBEN POLANCO LORA	343204
E/2012-24266	20/9/12	TEODORO TEJADA COMPAÑIA DE INGENIEROS Y CONSULTORES	PROYECTOS, DISEÑOS Y CONSTRUCCIONES CIVILES, ELECTRICOS Y MECANICOS, CONSULTORIAS EN GENERAL	TEODORO EUSEBIO TEJADA TAVAREZ	342361
E/2012-26184	10/10/12	TFD	OFRECER SERVICIOS DE ASESORIA FINANCIERA.	MARIO ALBERTO HENRIQUEZ DE PEÑA	343649
E/2012-20310	20/9/12	THE HOMES OF THE CARIBBEAN NH	SERVICIOS DE HOTELERIA, HOSPITALIDAD, COMERCIALIZACION, PROMOCION, MERCADEO, Y OPERACION EN GENERAL DE HOTELES Y HABITACIONES HOTELERAS, CONDO-HOTELES, APARTAMENTOS, VILLAS Y CONDOMINIOS.	SILVIA ESTELA OLIVERO TORAL	342519
E/2012-21718	27/8/12	THE NEW VILLAGE	VENTA DE ROPA.	ROSSY FENICIA ROJAS SOSA	340569
E/2012-25715	04/10/12	TIENDA DULMARPE	VENTA Y COMERCIALIZACION DE PRENDA DE VESTIR PARA DAMAS, CABALLEROS Y NIÑOS, FLORISTERIA Y CRISTALERIA.	DULCE MARIA PEÑA CUESTO	343333
E/2012-14811	18/6/12	TIENDA MARIA ESPERANZA FERNANDEZ	VENTA DE PRENDAS DE VESTIR PARA DAMAS, CABALLEROS Y NIÑOS.	MARIA ESPERANZA FERNANDEZ DE VIZCAINO	335883
E/2012-25264	01/10/12	TIENDA MAXINNE MODE	VENTA AL DETALLE DE ROPAS, CARTERAS, ZAPATOS Y ACCESORIOS PARA DAMAS, CABALLEROS Y NIÑOS.	ARACELIS MARIA LOZANO ACOSTA DE SANTANA	343094
E/2012-26500	12/10/12	TIENDAS FUENTE DE ORO	COMPRA, VENTA Y DISTRIBUCION DE ARTICULOS DE BISUTERIA EN GENERAL, AL POR MAYOR Y DETALLE.	YAKAIRA JOSEFINA MATOS SANTIAGO	343877
E/2012-25612	04/10/12	TIME TO SHARE	PRESTAR SERVICIOS DE ALQUILERES DE EQUIPOS, MOBILIARIOS, Y ARTICULOS DECORATIVOS, ASI COMO PLANIFICACION Y DECORACION DE EVENTOS.	ZAWRA INES HASBUN GENAO, JACQUELINE FERREIRAS SANTIAGO	343238
E/2012-25778	12/10/12	TINTA PUBLICIDAD AP	DISEÑO, DESARROLLO Y COMERCIALIZACION DE PROYECTOS PUBLICITARIOS.	Yael Almeyda Pastor	343817
E/2012-23311	28/9/12	TIPIQUITO DALMACIO & LENCHE RANCH	BAR Y DISCOTECA. ACTIVIDADES DE ESPARCIMIENTO Y DIVERSION.	ELIASON CORNELIO CASTRO CABRERA/ DALMACIO ALMONTE	342964
E/2012-26514	12/10/12	TIVALSA, TITULOS Y VALORES PUESTO DE BOLSA	REALIZAR DE FORMA HABITUAL ACTIVIDADES DE INTERMEDIACION DE VALORES OBJETO DE OFERTA PUBLICA EN LOS MERCADOS BURSATIL Y EXTRABURSATIL, BAJO LA MODALIDAD DE PUESTO DE BOLSA Y DE ACUERDO A LAS LEYES DE NUESTRO PAIS.	DONALD GUERRERO ORTIZ	343846

[210] EXP.	[220] SOL. FECHA	[561] NOMBRE COMERCIAL	[510] ACTIVIDAD	[730] SOLICITANTE	[111] REGISTRO
E/2012-22051	14/9/12	TODO CAOBA R.L.	FABRICAR Y DISEÑAR MUEBLES U OTROS ARTICULOS DEL HOGAR EN MADERAS PRECIOSAS.	JOSE RAFAEL ARIAS ALMANZAR	342928
E/2012-24609	03/10/12	TOMMY AUTO TECHNOLOGY	REPARACIÓN DE VEHÍCULOS EN GENERAL, ELECTRICIDAD Y AIRE AUTOMOTRIZ, TALLER DESABOLLADURA Y PINTURA, COMPRA Y VENTA DE REPUESTOS.	TOMMY LAURY CASTILLO GOMEZ	343163
E/2012-13943	30/8/12	TORNIHIERRO JOSE BIDO	VENTA DE TORNILLOS Y ARTICULOS DE HERRERIA.	JOSE RUBEN BIDO PUNTIEL	340801
E/2012-21125	18/9/12	TOSORU MOTORS	IMPORTACION, DISTRIBUCION Y VENTAS A POR MAYOR Y DETALLE DE ARTICULOS PARA MOTOCICLETAS Y VEHICULOS DE MOTOR.	NELSON MANUEL GOMEZ ORTIZ	342273
E/2012-23239	11/9/12	TOUT POUR ELLE	SALON DE BELLEZA, ESTETICA, SPA Y VENTA DE ARTICULOS DE BELLEZA EN GENERAL.	WANDY AMARILIS FIGUEROA ALIES	341679
E/2012-22139	30/8/12	TRANSCOMERCIAL ASTROSOL	IMPORTACION, VENTA, DISTRIBUCION DE ELECTRODOMESTICOS, PRODUCTOS DE FERRETERIA, COMPUTADORAS Y CELULARES.	FRANCISCO MANUEL LAZALA PUELLO	342639
E/2012-26355	11/10/12	TRHEME & ASOCIADOS	ASUNTOS JURIDICOS EN GENERAL TALES COMO: CIVIL, PENAL, LABORAL, COMERCIAL, INMOBILIARIO, ASUNTOS DE FAMILIA, ADMINISTRACION DE PROPIEDADES.	VICTOR MANUEL TERRERO PEÑA, YOELIS MATEO ENCARNACION, EDWIN JAVIER REYNOSO SANCHEZ, EDWIN SANTANA RODRIGUEZ, Yael HERRERA CONTRERAS	343713
E/2012-21270	22/8/12	TRIPLET INGENIERIA	COMPRAR, VENDER, URBANIZAR, CONSTRUIR Y RECONSTRUIR INMUEBLES, ASI COMO TODA CLASE DE ACTIVIDADES RELACIONADA CON BIENES RAICES.	CARLOS EDUARDO UZCATEGUI VALERO	340181
E/2011-3661	14/2/11	TRITON INTERNACIONAL	PRODUCCION, IMPORTACION, EXPORTACION, DISTRIBUCION Y REPRESENTACION DE PRODUCTOS DE LIMPIEZA Y COSMETICOS.	JOSE RAMON MARTINEZ LLUBERES	308829
E/2012-26825	16/10/12	TROPICAL RENT A MOTOR V&J	ALQUILER DE VEHICULOS EN GENERAL.	BOIGNET VINCENT THOMAS	344058
E/2012-25144	28/9/12	TURINGES SOLUTIONS CORP	FABRICACIÓN, VENTA Y DISTRIBUCIÓN DE TODO TIPO DE PLÁSTICO. ASÍ TAMBIEN PROMOVER E INVERTIR EN EMPRESAS COMERCIALES, INDUSTRIALES, TURÍSTICAS, SOCIEDADES FINANCIERAS, DE BIENES RAICES.	CACERES OCHOA & ASOCIADOS, S A	342913
E/2012-24261	20/9/12	TUS RECARGAS RUIZ RAMOS	PAGOS Y COMPRAS DE SERVICIOS ELECTRONICOS, PAGOS DE FACTURAS, RECARGAS DE TARJETAS, AGUA, LUZ Y TODO LO QUE TENGA QUE VER CON PAGOS ELECTRONICOS.	JESUS NAPOLEON RUIZ RAMOS/ RAFAEL ALFONSO TOLENTINO NAZARIO	342496
E/2012-24262	20/9/12	TUS RECARGUITAS RUIZ	PAGOS Y COMPRAS DE SERVICIOS ELECTRONICOS, PAGOS DE FACTURAS, RECARGAS DE TARJETAS, AGUA, LUZ Y TODO LO QUE TENGA QUE VER CON PAGOS ELECTRONICOS.	JESUS NAPOLEON RUIZ RAMOS / RAFAEL ALFONSO TOLENTINO NAZARIO	342494
E/2012-24485	21/9/12	UNIGRAFIC GONZALEZ	PROCESAMIENTO Y DISTRIBUCION DE MATERIALES GRAFICOS PARA LA INDUSTRIA Y DE MANERA SECUNDARIA, A LA COMPRA, VENTA Y DISTRIBUCION DE MATERIALES PARA LAS ARTES GRAFICAS.	UNIGRAPHIC GONZALEZ, S.A.	342428
E/2012-24909	26/9/12	UNION COMERCIAL CARIASIA	VENTA, DISTRIBUCION E IMPORTACION DE TODO TIPO DE PRODUCTOS: TEXTILES, DE CONSTRUCCION, ELECTRICOS, COMESTIBLES ENLATADOS Y AGRICOLAS, FARMACEUTICOS, DEPORTIVOS, UTENSILIOS DEL HOGAR	CLAUDIO ALBERTO LUNA TORRES, LUIS ELIAS GARCIA ESTRELLA, PERSIO ANTONIO SANTANA LEVASSEUR	342626
E/2012-25342	01/10/12	UNIRISK CORREDORA DE SEGUROS	SERVICIOS DE INTERMEDIACION Y CORRETAJE DE SEGUROS DE SALUD NACIONALES E INTERNACIONALES, ASI COMO TAMBIEN TODO TIPO DE SEGUROS EN GENERAL.	JOSE JOAQUIN ROSARIO CRUZ	342966
E/2012-25511	03/10/12	UNITV, CANAL 10	CANAL DE TELEVISION, PRODUCCION DE PROGRAMAS TELEVISIVOS Y PROGRAMACION VARIADA.	IVAN DE JESUS GARCIA TAVERAS	343222
E/2012-22798	06/9/12	URBANIZADORA SIGLO DE ORO	DESARROLLO DE PROYECTOS DE INGENIERIA, LA VENTA Y COMPRA DE PROPIEDADES INMOBILIARIAS.	JOSUE NATANAEL BRITO ACEVEDO	341301
E/2012-25326	01/10/12	UREGA DOMINICANA	COMPRA, VENTA DE VEHICULOS, SERVICIOS DE MANTENIMIENTO, REPARACION Y PINTURA AUTOMOTRIZ; COMERCIALIZACION, DISTRIBUCION, REPRESENTACION, ALQUILER, MANTENIMIENTO, IMPORTACION O EXPORTACION AL POR MAYOR O AL DETALLE DE GOMAS	ENID FRANCESCA CADENA MORALES	343048
E/2012-25510	03/10/12	USINE DE LA TRANSFORMATION DE LA CANE UTRACA	PRODUCCION, INDUSTRIALIZACION Y COMERCIALIZACION DE LA CAÑA DE AZUCAR.	IVAN DE JESUS GARCIA TAVERAS	343223
E/2012-23708	26/9/12	VAMEL INVESTMENT CORPORATION	CORREDORES DE MERCADO FINANCIERO, INMOBILIARIO Y CORPORATIVO Y EL DESARROLLO DE PROYECTOS DE INVERSION.	MELISSA RAQUEL PEÑA RODRIGUEZ	342737
E/2012-24373	28/9/12	VAN HAAG	IMPORTACIÓN Y COMERCIALIZACIÓN DE EQUIPOS DE COMPUTADORAS, MATERIALES TECNOLÓGICOS Y DE OFICINA Y SUS ACCESORIOS.	GRACE LORELAY COCHON JIMENEZ	342910
E/2012-26687	15/10/12	VANGABY IMPORT	IMPORTACION, COMERCIALIZACION Y VENTA DE PRENDAS DE VESTIR, ACCESORIOS AL POR MAYOR Y DETALLE.	INDHIRA VANESSA DE LA MOTA DE LEON / JESUS MARIA APARICIO PUYO	343919
E/2012-26488	12/10/12	VARIEDADES DALEYSHA	VENTA DE ROPA, ZAPATOS Y TODO TIPO DE ACCESORIO DE VESTIR PARA DAMAS, CABALLEROS Y NIÑOS.	ROSANNA MARIEL DE JESUS JAVIER	343824
E/2012-24014	18/9/12	VAXESA REPUESTOS Y SERVICIOS	REPARACION, FABRICACION, IMPORTACION Y VENTA DE PIEZAS PARA LA INDUSTRIA Y EQUIPOS PESADOS.	GERONIMO VARGAS CALCAÑO	342194
E/2012-24219	04/10/12	VEDOM DESIGN & CONSTRUCTION	DISEÑO ARQUITECTONICO, EJECUCION DE PROYECTOS DE INGENIERIA CIVIL, REMODELACIONES, ASESORIAS Y CONSULTORIAS, SUPERVISION E INSPECCION Y MANTENIMIENTO EN GENERAL.	FAUSTO FIGUEROO BAUTISTA	343325
E/2012-25424	02/10/12	VEGAMOVL	COMPRA, VENTA, COMERCIALIZACION DE VEHICULOS DE MOTOR NUEVOS Y USADOS.	VEGA MOVIL, S.A.	343201
E/2012-25790	05/10/12	VELAFARMA	COMPRA Y VENTA DE PRODUCTOS FARMACEUTICOS,ASI COMO TAMBIEN A LA IMPORTACION Y EXPORTACION DE LOS MISMO.	RICARDO DAVID CHAHIN VELASQUEZ	343457
E/2012-26024	09/10/12	VELOZ CLASE & ASOC.	SUPERVISION DISEÑO Y CONSTRUCCIONES EN GENERAL, RENTA DE EQUIPOS DE CONSTRUCCION, BIENES RAICES	JUAN ALBERTO VELOZ CLASE	343587
E/2012-26038	09/10/12	VERAMONS CORPORATION	PROMOVER Y GESTIONAR LA IMPORTACIÓN Y EXPORTACIÓN DE ALIMENTOS Y BEBIDAS, PUDIENDO ESTA SER Y NO ALCOHOLICAS, LA DISTRIBUCIÓN, COMPRA, VENTA O EXPLOTACIÓN DE DICHS PRODUCTOS	VAN ELDER ESPINAL MALDONADO	343565
E/2012-25692	04/10/12	VERMEER CARIBBEAN	RESPUESTOS Y EQUIPOS MAQUINARIAS INDUSTRIALES.	OBERLIN FRANK HERNANDEZ ROSARIO	343276
E/2012-26280	11/10/12	VERTRACK DEL CARIBE VDC	COMERCIALIZACION Y VENTA DE SISTEMA Y EQUIPOS GPS RASTREO SATELITAL, VENTA DE SISTEMA Y EQUIPOS DE SEGURIDAD, ALARMAS, CAMARAS, MONITOREO, DVR, CCTV.	JOSE NICOLAS CONIL SANTILLANA	343678
E/2012-25970	08/10/12	VIABEL AUTO PARTS	VENTA DE REPUESTOS PARA VEHICULOS DE MOTOR.	NICOLAS DIAZ FELIZ	343477
E/2012-24718	25/9/12	VICTORIA MAR	COMPRAS Y VENTAS DE TERRENOS, CASAS Y APARTAMENTOS, CONSTRUCCION DE CASAS Y APARTAMENTOS, SERVICIO DE RESTAURANT.	REMIGIO FRATTOLIN	343308
E/2012-25206	28/9/12	VIENTO	EXPORTACIÓN E IMPORTACIÓN DE ROPAS, CALZADOS, PERFUMES, ELECTRODOMÉSTICOS, MARISCOS, PESCADO, CRISTALERÍA Y PLÁSTICOS.	IROEK GLENN VAN WINDT	342903
E/2012-25616	04/10/12	VILLA ISABEL MULTI SERVICE	ENVIO DE VALORES Y MERCANCIAS HACIA EL INTERIOR DEL PAIS Y DESDE EL EXTRANJERO.	CESARINA VASQUEZ PEREZ	343248
E/2012-26726	15/10/12	VILLAS DEL ATLANTICO	COMERCIO TURISTICO, ALIMENTOS, ENTRETENIMIENTO, TRANSPORTE.	JAIRALA JUAN KAIR HERNANDEZ	343990
E/2012-26000	09/10/12	VINOS LEMANBLEU	FABRICACION, EXPORTACION, VENTA Y DISTRIBUCION DE VINOS.	PERCIO ANTONIO BAEZ BATISTA/YONKELIA LOCHMEIER	343628
E/2011-28927	02/12/11	VIÑAVILANO	IMPORTACION, COMERCIALIZACION Y DISTRIBUCION,PROMOCION DE VINOS REPRESENTACION DE MARCAS NACIONALES Y EXTRANJERAS.	PALASY HERNANDEZ HERNANDEZ	325311
E/2012-20939	21/8/12	VISION D.R. TEJADA ABREU	IMPORTACION Y VENTA DE PRODUCTOS COMESTIBLES.	OLIVER ANTONIO TEJADA ABREU	342527
E/2012-25560	15/10/12	VISTAINV	SERVICIOS DE BIENES RAICES Y CONSTRUCCION INMOBILIARIA.	BIJAI ULISES SINGH VALDEZ	344182
E/2012-25419	10/10/12	VITA GRANOLA GRULLON SANCHEZ	DISTRIBUCIÓN DE VENTA DE PRODUCTOS NATURALES COMESTIBLE.	VIRGILIO GUALDEMAR GRULLON SANCHEZ	343619
E/2012-25149	08/10/12	VLADIMIR PC	COMPRA, VENTA Y REPARACION DE LAPTOP Y COMPUTADORAS EN GENERAL.	ORLANDO VLADIMIR BARRERA HILARIO	343506
E/2012-23759	27/9/12	VML CORPORATION	ASESORÍA Y DISEÑO Y CONSTRUCCIÓN DE PROYECTOS INMOBILIARIOS.	ANTONIO PALMA LARANCIENT	342748
E/2012-23861	26/9/12	VU-EL MUNDO DEL PUNTO DE VENTAS	COMERCIALIZACION DE SOFTWARES, CODIGOS DE BARRA, ETIQUETAS, PAPELES, IMPRESORAS, CABLES Y TODO LO RELACIONADO CON MATERIALES Y EQUIPOS DE PUNTO DE VENTAS.	JOSE RAMON VALDEZ TAVERA	342564
E/2012-25400	02/10/12	WATER SKYFRAN	VENTA, DISTRIBUCION, COMERCIALIZACION Y PROCESAMIENTO DE AGUA.	FRANCISCO ROMULO COLLADO NUÑEZ	343193
E/2012-26105	09/10/12	WEPS INGENIERIA	CONSULTORÍA DE INGENIERÍA EN AGUA Y MEDIO AMBIENTE, ESTUDIOS HIDROGEOLOGICOS E HIDROLOGICOS, ESTUDIO DE IMPACTO AMBIENTAL, PERMISO Y LICENCIA AMBIENTAL	AUDE GABRIELLE MARTHE DENISE ARCHAMBAULT	343574
E/2012-25941	08/10/12	WILNORTE	ADMINISTRACION DE BARES, DISCOTECAS RESTAURANTES, CLUBES NOCTURNOS Y PROMOCIONES ARTISTICAS.	WILFREDO OLIVENCES	343534
E/2012-26864	16/10/12	WMCSIGNS	RELACIONES PUBLICAS, DISEÑOS DE PROYECTOS PUBLICITARIOS MATERIALES POP, VALLAS E IMPRECION.	WIISTON ALEXANDER MOSQUEA CASTILLO	344102
2012-21532	14/9/12	WYSE MARKETING PLUS	CONSULTORIA DE MARKETING EN GENERAL	MANUEL FERNANDEZ LIZARDO	341993
E/2012-23427	02/10/12	XABRYKID AMERICAN'S CEREALS	VENTA, DISTRIBUCION, COMERCIALIZACION Y ENVAZADO DE TODO TIPO DE CEREALES.	JUSAKI RAFAEL NUÑEZ GARCIA	343203
E/2012-25377	11/10/12	XALER DESIGN	SERVICIOS DE ARQUITECTURA, DISEÑO, DECORACION; HIDROMASAJES Y EQUIPOS PARA SPA.	AWILDA GILENE PEÑA HERNANDEZ	343609
E/2012-25745	04/10/12	XINING	VENTA Y SERVICIOS DE MEDICAMENTOS, AGROINDUSTRIA Y CONSTRUCCION.	RADHAMES ALFONSO DE JESUS BAEZ	343259
E/2012-26489	12/10/12	YAKI SOLUCIONES	COSTURA A LA MEDIDA, CONFECCIONES EN GENERAL Y TODO TIPO DE MANUALIDADES.	YASMINA ALEXANDRA KOURY IRIZARRY	343832
E/2012-25143	28/9/12	YHOBLEU CARIBBEAN CORP	FABRICACION, VENTA Y DISTRIBUCION DE TODO TIPO DE PLASTICO, ASI COMO PROMOVER E INVERTIR EN EMPRESAS COMERCIALES, INDUSTRIALES, TURÍSTICAS, SOCIEDADES FINANCIERAS, DE BIENES RAICES.	CACERES OCHOA & ASOCIADOS, S.A.	342920
E/2012-24642	03/10/12	YOGURINNO	IMPORTACION,EXPORTACION, COMPRA Y VENTA AL POR MAYOR Y DETALLE DE MATERIAS PRIMAS Y DEMAS DERIVADOS D EPRODUCTOS LACTEOS DESTINADOS A LA PRODUCCION Y VENTA DE YOGURT HELADO, HELADO DURO Y TODO TIPO DE POSTRE FRIOS.	ANA RITA CASTILLO FELIZ	343165
E/2012-26182	10/10/12	YUPIEX MULTI SERVICES	CONSULTORIA Y GESTION ADUANAL, CONSOLIDACION Y DESCONSOLIDACION DE CARGA, AGENTE DE CARGA Y COURRIER, TRAMITES TURISTICOS Y AFINES, SERVICIOS DE TRANSPORTE TERRESTRE Y ENVIO DE PAQUETES.	ESTHER MARTIZA ALCANTARA SUAREZ	343641
E/2012-23856	17/9/12	ZAPATERIA VIVA	CONFECCION, DISTRIBUCION, COMERCIALIZACION, VENTA, IMPORTACION Y EXPORTACION DE ZAPATOS.	VIRGILIO UREÑA RODRIGUEZ	341967
E/2012-25775	05/10/12	ZETTA ELECTRONICS	VENTA DE EQUIPOS Y PRODUCTOS DE TECNOLOGIA, SERVICIOS TECNICOS.	RODION RAONEL CASTELLANOS ROSA	343507
E/2012-26419	11/10/12	ZONA FRANCA INDUSTRIAL LOS ROBLES	UN PARQUE DE ZONAS FRANCAS.	SANTIAGO JOSE TEJEDA ESCOBOZA	343755
E/2012-26818	16/10/12	ZONA FRANCA MULTIMODAL CAUCEDO	CONSTRUIR, ESTABLECER Y OPERAR PARQUES INDUSTRIALES DE ZONAS FRANCAS DE EXPORTACION Y TERMINALES PORTUARIAS	ZONA FRANCA MULTIMODAL CAUCEDO, S.A.	344060
E/2012-25537	03/10/12	ZTE HK DOMINICAN REPUBLIC	SUPLIR Y VENDER EQUIPOS Y SERVICIOS DE TELECOMUNICACIONES.	YUFEI LIU	343218





**RENOVACIONES**

**NOMBRES COMERCIALES**

(111) # REG.	(561) NOMBRE COMERCIAL	(510) ACTIVIDAD	(732) TITULAR
154312	ADMINISTRADORA DE FONDOS PARALLAX ASSETS MANAGEMENT	ADMINISTRADORA DE FONDOS MUTUOS O ABIERTOS Y FONDOS CERRADOS DE INVERSION	ADMINISTRADORA DE FONDOS PARALLAX ASSETS MANAGEMENT, S.A.
41589	ALMONTE COMERCIAL, S.A.	IMPORT, Y REPRESENTACION DE INSUMOS AGROPECUARIOS	ALMONTE COMERCIAL, S.A.
151593	B D O	AUDITORIA Y CONSULTORIA FINANCIERA, ASESORIA CONTABLE	GUSTAVO ALBERTO ORTEGA CORDERO
152900	CEMENTOS ANDINO DOMINICANOS	PRODUCCION Y COMERCIALIZACION DE CEMENTO	CEMENTOS ANDINO, S.A.
150530	CHIQUILANDIA	ROPA DE NIÑOS EN GENERAL	ARMANDO CESPEDES DE LA ROSA
155296	CONCURSO NACIONAL SEÑORITA TIERRA DOMINICANA	COMPETENCIA DE MODELOS	JUAN HECTOR ROJAS PEREZ
151555	COSMOS, MEDIA Y TELEVISION	TRANSMISION, GRABACIONES DE EVENTOS VIA SATELITE	LINA RAQUEL LUCIANO ARVELO
156589	COVINFA	COMPRA Y VENTA DE TERRENOS	COVINFA S.R.L.
154773	D RUDY MUEBLES	VENTA, COMPRA Y REPARACION DE TODO TIPO DE MUEBLES Y ELECTRODOMESTICOS	CARLOS RUDYS PEREZ POLANCO
153586	EDIFICACIONES NACIONALES	CONSTRUCCION DE TODO TIPO DE ESTRUCTURA METALICA	WILLIAN ALEJANDRO REYNOSO
41203	EL GUAYACAN, S.A.	COMERCIALIZACION DE BIENES RAICES, LA EDIFICACION, COMPRA Y VENTA A CORTO Y LARGO PLAZO	EL GUAYACAN, S.A..
154589	ELECTROMECHANICA JB CASTILLO	VENTA Y REPARACION DE MOTORES DE ARRANQUE, ALTERNADORES, REBOBINADOS EN GENERAL	JUAN BAUTISTA CASTILLO
145704	ESBOZO	DISEÑO Y DECORACION ARQUITECTONICA EN GENERAL	IVONNE VELEZ REYNOSO
150747	FARMACIA AMISTAD BANI	VENTA DE PRODUCTOS FARMACEUTICOS	ANGEL BERNARDO PIMENTEL MEJIA
152061	FARMACIA MONTELLANO	VENTA DE MEDICAMENTOS	AWILDA MILAGROS VENTURA
43693	IBERDOM	NEGOCIOS DE AGENCIA DE VIAJES, A CUYOS FINES HARA EL MARKETING, ADMINISTRACION Y VENTA DE BOLETOS PARA PASAJES AEREOS Y MARITIMOS	IBERDOM, S.A.
44783	IBEROSTAR BAVARO HOTEL	SERVICIOS DE HOTELES, MOTELES, CONDOMINIOS, CONDO-HOTELES, RESTAURANTES, BARES, DISCOTECAS	IBERUSA, S.A.
43096	IMPORTADORA COMERCIAL K Y J	COMPRA Y VENTA DE VEHICULOS DE MOTOR, IMPORTADORES EN GENERAL, BIENES RAICES	IMPORTADORA COMERCIAL K Y J, S.R.L.
18867	INGENIERIA ELECTRICA Y CIVIL	DISEÑO Y EJECUCION DE PROYECTOS DE INGENIERIA EN GENERAL.	INGENIERIA ELECTRICA Y CIVIL S.A. (INGELCISA)
145814	INVERSIONES WITNEY	COMPRA Y VENTA DE INMUEBLES, PROMOCION Y EL FOMENTO DE OPORTUNIDADES DE INVERSION	INVERSIONES WITNEY, S.A.
45766	JIMENEZ ALBA & ASOCIADOS, S.A. (JASA)	DISEÑO, CONSTRUCCION Y SUPERVISION DE EDIFICIOS	JIMENEZ ALBA & ASOCIADOS, S.R.L. (JASA)
155599	LABORATORIO CLINICO PILLIER CEDANO	ANALISIS CLINICO EN GENERAL	CARMEN MILAGROS PILLIER CEDANO
150062	LABORATORIOS RHYNO	LABORATORIO FARMACEUTICO	FELIX GUZMAN DE LOS SANTOS
155160	LABORATORIOS VIJOSA DOMINICANA	IMPORTACION, DISTRIBUCION Y VENTA DE PRODUCTOS FARMACEUTICOS, QUIMICOS Y VETERINARIOS	LABORATORIOS VIJOSA, S.A. DE C.V.
154321	LOS CORBANITOS GOLF, MARINA & BEACH RESORT	DESARROLLAR UN COMPLEJO TURISTICO	GOTLAND UNIVERSAL, S.A.
42619	MERCERIA DUME	COMPRA Y VENTA DE ARTICULOS DE TODO TIPO	MANUELA ISMAELA SANCHEZ DE DUME
43786	MULTI EMPAQUES DOMINICANA	FABRICACION DE PAPEL Y CARTON ECEPTO ENVASES	MULTI EMPAQUES DOMINICANA, S.A.
159137	NEOGARCIA	VENTA DE REPUESTOS DE VEHICULOS DE MOTOR EN GENERAL	JULIO GARCIA FERNANDEZ
144530	PHARMA-GENETHIC	COMERCIALIZACION DE PRODUCTOS FARMACEUTICOS	JUAN ARISTIDES RODRIGUEZ LAUREANO
145240	POSFORMA	DISEÑO Y FABRICACION DE TODO TIPO DE MOBILIARIOS, CONSTRUCCION EN GENERAL	RUY MANUEL DOS SANTOS MUSA
151236	PUNTA ESPADA CLUB DE GOLF	INVERSIONES EN EL DESARROLLO TURISTICO, MANEJO Y ASESORIA DE CAMPOS DE GOLF	CAP CANA, S.A.
151234	PUNTA ESPADA GOLF COURSE	INVERSIONES EN EL DESARROLLO TURISTICO, MANEJO Y ASESORIA DE CAMPOS DE GOLF	CAP CANA, S.A.
143346	REFIDOMSA	REFINACION DE PRODUCTOS DERIVADOS DEL PETROLEO, Y ACTIVIDADES CONEXAS	REFINERIA DOMINICANA DE PETROLEO, S.A.

(111) # REG.	(561) NOMBRE COMERCIAL	(510) ACTIVIDAD	(732) TITULAR
144547	RESERVAS INMOBILIARIA	OPERACIONES INMOBILIARIAS, COMERCIALES, INDUSTRIALES, EJECUCION DE PROYECTOS E INVERSION EN GENERAL	BANCO DE RESERVAS DE LA REPUBLICA DOMINICANA
150823	RIGHT CONSTRUCTION	LA CONSTRUCCION Y RECONSTRUCCION DE OBRAS PRIVADAS Y PUBLICAS, ARQUITECTURA, PREPARACION Y EXCAVACION DE TERRENOS	EDWIN ANTONIO MARMOLEJOS MARTINEZ
154945	ROSARIO CRUZ & ASOCIADOS	BIENES RAICES, ASUNTOS JURIDICOS, ASESORIA Y SERVICIOS LEGALES EN GENERAL	CESARINA ALTAGRACIA ROSARIO CRUZ
159557	SEÑORITA TIERRA DOMINICANA	ELECCION, CORONACION Y ASIGNACION DE REINA, MODELO O TALENTO	JUAN HECTOR ROJAS PEREZ
154488	SERVICIOS ESPECIALIZADO DE SEGURIDAD -USP	SERVICIOS DE SEGURIDAD DE EVENTOS, PROTECCION PERSONAL, VIP SEGURIDAD EMPRESARIAL, PLANTA FISICA, ENTRENAMIENTO	RAFAEL FORTUNATO HIDALGO MARRERO
154349	SOLUCIONES IMPRESAS	RECICLAJE DE CARTUCHOS PARA IMPRESORAS	HASBY HUMBERTO GONZALEZ FRIAS
39784	SUPLIDORA ARCO IRIS	VENTAS DE PAPELERIA Y EQUIPO GASTABLE DE OFICINA	SUPLIDORA ARCO IRIS, S.A.
153710	VALERIO & NUÑEZ PLAZA COMERCIAL	FARMACIA, SUPER MERCADO, CENTRO DE LLAMADA	JOSE ANTONIO VALERIO TORIBIO

**CAMBIO DE DIRECCION**

**NOMBRES COMERCIALES**

(111) # REG.	(561) NOMBRE COMERCIAL	(732) TITULAR	(732) NUEVA DIRECCION
155599	LABORATORIO CLINICO PILLIER CEDANO	CARMEN MILAGROS PILLIER CEDANO	Calle Juan de Esquivel No. 60, Sector Tamarindo, de la ciudad de Higuey
222216	METRO CONCEPCION MOTORS	AMABLE BIENVENIDO BELTRE SANTANA, EDDY MARIANO BELTRE SANTANA	Calle Gregorio Luperon No. 3, Los Guaricanos, Santo Domingo Norte

**CAMBIO DE DIRECCION**

**MARCAS**

(111) # REG.	(511) CLASE INTL	(561) MARCA	(732) TITULAR	(732) NUEVA DIRECCION
136444	1	OXYRESISTAN	WELLA AKTIENGESELLSCHAFT	Sulzbacher Strasse 40, 65824 Schwalbach am Taunus, Alemania
179604	3	PEARL STYLER	WELLA AKTIENGESELLSCHAFT	Sulzbacher Strasse 40, 65824 Schwalbach am Taunus, Alemania
180983	3	PERFECT 10	WELLA AKTIENGESELLSCHAFT	Sulzbacher Strasse 40, 65824 Schwalbach am Taunus, Alemania
58871	3	PERFECTLY YOU	WELLA AKTIENGESELLSCHAFT	Sulzbacher Strasse 40, 65824 Schwalbach am Taunus, Alemania
23240	3	PERFORM	WELLA AKTIENGESELLSCHAFT	Sulzbacher Strasse 40, 65824 Schwalbach am Taunus, Alemania
80312	3	SALON HAIRSPRAY	WELLA AKTIENGESELLSCHAFT	Sulzbacher Strasse 40, 65824 Schwalbach am Taunus, Alemania
185113	3	SHIFT	WELLA AKTIENGESELLSCHAFT	Sulzbacher Strasse 40, 65824 Schwalbach am Taunus, Alemania
8963	3	SILVIKRIN	WELLA AKTIENGESELLSCHAFT	Sulzbacher Strasse 40, 65824 Schwalbach am Taunus, Alemania
183620	3	SMOOTHATION	WELLA AKTIENGESELLSCHAFT	Sulzbacher Strasse 40, 65824 Schwalbach am Taunus, Alemania
81639	3	SOFT COLOR SOFT COLOR	WELLA AKTIENGESELLSCHAFT	Sulzbacher Strasse 40, 65824 Schwalbach am Taunus, Alemania
131047	5	NATUR HOUSE (MIXTA)	HOUSEDIET, S.L.U.	Calle Pasaje Pedro Rodriguez, 4-6, 08028, Barcelona España
34677	5	PERGONAL	ARES TRADING S.A.	Zone Industrielle de L'Orietatz (CH-1170) Aubonne, Suiza
132921	9	LATIN GRAMMY	NATIONAL ACADEMY OF RECORDING ARTS & SCIENCES, INC.	3030 Olympic Blvd. Santa Monica, California 90404
93286	16	COLDWELL BANKER CB (& DISEÑO)	COLDWELL BANKER LLC.	1 Campus Drive, Parsippany New Jersey 07054, Estados Unidos de América.
95526	16	COLDWELL BANKER PREVIEWS	COLDWELL BANKER LLC.	1 Campus Drive, Parsippany New Jersey 07054, Estados Unidos de América.
131717	30	LSG SKY CHEFS (DISEÑO)	LSG LUFTHANSA SERVICE HOLDING AG	Dornhofstrabe 38 63263 Neu-Isenburg, Germany
131797	41	LATIN GRAMMY	NATIONAL ACADEMY OF RECORDING ARTS & SCIENCES, INC.	3030 Olympic Blvd. Santa Monica, California 90404
131735	43	LSG SKY CHEFS (DISEÑO)	LSG LUFTHANSA SERVICE HOLDING AG	Dornhofstrabe 38 63263 Neu-Isenburg, Germany

## RENOVACIONES

## MARCAS

(111) # REG.	(511) CL. INTL	(561) MARCA DE FABRICA	(732) TITULAR
120893	1	BDF Y DISEÑO	BEIRSDORF AG
132067	3	ABSOLU ROCHAS	PARFUMS ROCHAS S.A.S.
119452	3	BDF Y DISEÑO	BEIRSDORF AG
132582	3	LAGUNA	COPINLUXE
34798	3	MUSTELA	EXPANSCIENCE, SOCIETE ANONYME
53534	3	ORBIGENTA	LABORATORIOS ORBIS, S.A.
54695	3	RAINBOW	REXAIR LLC.
34498	3	T-GEL	NEUTROGENA CORPORATION
34795	3	WHITE LINEN	ESTEE LAUDER COSMETICS LTD
56574	5	AMBRIL	MERCK KGAA
126812	5	AMLOSAY	LABORATORIOS FERSUAZ, C. POR A.
54074	5	ANSIUM	LABORATORIOS ORBIS, S.A.
53524	5	ATENSOL	LABORATORIOS ORBIS, S.A.
131852	5	BIFIDOLAC	LABORATORIOS CHALVER DE COLOMBIA, S.A.
130751	5	CARDIOTECH (LOGO)	CARDIOTECH PHARMACEUTICAL, S.R.L.
130763	5	CARDIOTECH MEJORANDO PERMANENTEMENTE NUESTRA CALIDAD (SLOGAN)	CARDIOTECH PHARMACEUTICAL, S.R.L.
130537	5	CARDIOTECHNOLOGIA MODERNA A SU ALCANCE (SLOGAN)	CARDIOTECH PHARMACEUTICAL, S.R.L.
133790	5	CLINDAZOL	LABORATORIOS CHALVER DE COLOMBIA, S.A.
130760	5	DILOX	GARGON FARMACEUTICA, S.R.L.
126813	5	ENASAY	LABORATORIOS FERSUAZ, C. POR A.
127122	5	ERITINA	LABORATORIOS CHALVER DE COLOMBIA, S.A.
127121	5	ESTERHOY	LABORATORIOS CHALVER DE COLOMBIA, S.A.
127120	5	FENAX	LABORATORIOS CHALVER DE COLOMBIA, S.A.
132679	5	FLUZETRIN	LABORATORIOS CHALVER DE COLOMBIA, S.A.
134654	5	FRIOTAN	LABORATORIOS CHALVER DE COLOMBIA, S.A.
20900	5	HAEMACCEL	PIRAMAL HOLDING (SWITZERLAND) LIMITED
125012	5	HEMATIN	LABORATORIOS CHALVER DE COLOMBIA, S.A.
127119	5	HIDRORETIN	LABORATORIOS CHALVER DE COLOMBIA, S.A.
130571	5	INDIVIR	LABORATORIOS CHALVER DE COLOMBIA, S.A.
128389	5	KETORBIS	LABORATORIOS ORBIS, S.A.
127117	5	LEOPROSTIN	LABORATORIOS CHALVER DE COLOMBIA, S.A.
130479	5	LEUCOSOS	LABORATORIOS CHALVER DE COLOMBIA, S.A.
129438	5	MULTAQ	SANOFI
134942	5	NEUROGABIN	MERCK KGAA
130310	5	OCCHIO	DR. ELIZARDO PEREZ ESPINOSA, C. POR A. (ELIPESA)
127123	5	OCTRIDE	LABORATORIOS CHALVER DE COLOMBIA, S.A.
131820	5	OLAY	THE PROCTER & GAMBLE COMPANY
132205	5	OLAY	THE PROCTER & GAMBLE COMPANY
53513	5	ORBICORT	LABORATORIOS ORBIS, S.A.
37723	5	ORBIDROL	LABORATORIOS ORBIS, S.A.
53512	5	ORBINISTIN	LABORATORIOS ORBIS, S.A.
53269	5	ORBIPLIX	LABORATORIOS ORBIS, S.A.
34677	5	PERGONAL	ARES TRADING S.A.
128247	5	PHARMICH LABORATORIES	ELIPESA FARMACEUTICA, C. POR A.
133175	5	SEXMEN	LABORATORIOS CHALVER DE COLOMBIA, S.A.
22148	5	SINTAVERIN	MERCK KGAA
21431	5	TELMIN	ELANCO ANIMAL HEALTH IRELAND LIMITED
132680	5	TIBONELLA	LABORATORIOS CHALVER DE COLOMBIA, S.A.
130569	5	TOLFEN	LABORATORIOS CHALVER DE COLOMBIA, S.A.
126815	5	TRIMEBROM	LABORATORIOS FERSUAZ, C. POR A.
130482	5	VAGINSOL	LABORATORIOS CHALVER DE COLOMBIA, S.A.
133038	5	VIJOSA VIROGRIP	LABORATORIOS VIJOSA, S.A. DE C.V.
133698	5	VIJOSAVIROGRIP	LABORATORIOS VIJOSA, S.A. DE C.V.
133143	5	ZEFIANT	ELI LILLY AND COMPANY
54769	9	ABSOLYTE	EXIDE CORPORATION
139092	9	DISEÑO DE BANDERA ONDEANTE	MICROSOFT CORPORATION
12551	9	FOXBORO	INVENSYS SYSTEMS, INC.
134253	9	MOURA	ACUMULADORES MOURA S.A.
132884	9	ONIDA JAPAN (DISEÑO)	MINI MUNDO (SATGURU) S.A.
119042	10	BDF Y DISEÑO	BEIRSDORF AG
131786	12	CHONGQING	MUNNE & CO., C. POR A.
132353	12	XDR	COMPAGNIE GENERALE DES ETABLISSEMENTS MICHELIN
129450	14	BIJOUX TERNER	BIJOUX TERNER LLC.
131514	14	SWATCH ( EN LETRAS CARACTERISTICAS)	SWATCH AG (SWATCH SA) (SWATCH LTD)
129238	14	WITTTAUER AND W LOGO	WESTFIELD LICENSING COMPANY
37838	16	BARRIER BAG	CRYOVAC, INC.
54908	16	EMBLEMA HOMBRE MENSAJERO (MERCURY MAN)	FLORIT'S TRANSWORLD DELIVERY ASSOCIATION
130116	16	REMICARE	CENTOCOR ORTHO BIOTECH, INC.
129338	18	DELSEY	DELSEY
130548	19	INCOAZUL (DISEÑO)	INCOAZUL, S.L.
131150	24	TEXTURA INTERIORS (MIXTA)	TEXTIL TEXTURA, S.L.
55493	25	DISEÑO DE OLAS	GSM (OPERATIONS) PTY LTD.
51341	25	DISEÑO DE UN ZAPATERO	SEBAGO INTERNATIONAL LIMITED
53595	25	LOGO CIRCULAR DE DOS PORCIONES EX	SAUCONY, INC.
53591	25	SAUCONY	SAUCONY, INC.
126610	25	SHOE ZONE	PAYLESS SHOESOURCE WORLDWIDE, INC.
129475	25	YP	YUPOONG, INC.
132074	28	NAIPES HERACLIO FOURNIER (GRAFICO)	NAIPES HERACLIO FOURNIER, S.A.
132090	29	JAMON SUPER ESPECIAL AHUMADO INDUVECA	INDUVECA, S.A.
132182	29	SALAMI SUPER ESPECIAL AHUMADO INDUVECA	INDUVECA, S.A.
132184	29	SALCHICHA SUPER ESPECIAL AHUMADO INDUVECA	INDUVECA, S.A.
130696	29	Y YBARRA (DISEÑO)	HIJOS DE YBARRA, S.A.
34297	30	COSTAMAR (CREMA DE COCO)	JOSE ANTONIO ALVAREZ ALONSO
34298	30	COSTAMAR (PIÑA COLADA)	JOSE ANTONIO ALVAREZ ALONSO
34500	30	GARANTIA INSCRITA	DD IP HOLDER LLC
131717	30	LSG SKY CHEFS (DISEÑO)	LSG LUFTHANSIA SERVICE HOLDING AG
128393	30	PICOLINA (DENOMINATIVA)	EXPORTADORA MERCANTIL AGROINDUSTRIAL, S.A.
53279	31	VISA	LABORATORIOS ORBIS, S.A.
119520	32	FRUTZ	FLORIDA ICE AND FARM COMPANY, S.A.
129284	32	FUENTE DEL NIÑO	SANTA CLARA S.A.
119521	32	MARIMBO	FLORIDA ICE AND FARM COMPANY, S.A.
53669	32	SELECTA ORBIS	LABORATORIOS ORBIS, S.A.
118642	33	ENVASE TRIDIMENSIONAL DE UNA BOTELLA COLOR VERDE	ISIDRO BORDAS, C. POR A.
54880	33	MARTELL-MEDAILLON	MARTELL & CO.
60314	34	BRIO	FLAMAGAS, S.A.
118093	35	ADECCO (PALABRA)	ADECCO SA
128019	35	EL TARJETAZO POPULAR	GRUPO POPULAR, S.A.
130782	35	TEXTURA INTERIORS (MIXTA)	TEXTIL TEXTURA, S.L.
128834	36	CITITREASURY	CITIGROUP INC.
128020	36	COMPRA Y GANA CON EL TARJETAZO POPULAR	GRUPO POPULAR, S.A.
117836	41	ADECCO (PALABRA)	ADECCO SA
130151	41	MISS UNIVERSE	MISS UNIVERSE L.P. LLLP
137220	41	SAP (DISEÑO)	SAP AG
117835	42	ADECCO (PALABRA)	ADECCO SA
132710	42	DISEÑO DE BANDERA ONDEANTE	MICROSOFT CORPORATION
137221	42	SAP (DISEÑO)	SAP AG
131735	43	LSG SKY CHEFS (DISEÑO)	LSG LUFTHANSIA SERVICE HOLDING AG
130122	44	REMICARE	CENTOCOR ORTHO BIOTECH, INC.
154987	45	DISEÑO EN FORMA DE RECTANGULO IRREGULAR MULTICOLOR (FIGURATIVA)	TERRA NETWORKS, S.A.

(111) # REG.	(511) CL. INTL	(561) MARCA DE FABRICA	(732) TITULAR
54808	49	EMBLEMA HOMBRE MENSAJERO (MERCURY MAN)	FLORIT'S TRANSWORLD DELIVERY ASSOCIATION
21445	1, 5	DERMOPURIN	ETHICAL PHARMACEUTICAL, CXA
21178	1, 5	GYNODAKTARIN	JANNSEN PHARMACEUTICA N.V.
56599	1, 5	HIPOGLUCIL	N.R. BIENESTAR, S.A. & (BIENESA).
119099	1, 5, 10	BDF Y DISEÑO	BEIRSDORF AG
56498	1, 5, 10	TRI - B	PRODUCTORA DE CAPSULAS DE GELATINA, PROCAPS, S.
54816	3, 21	ULTRA - BIG ULTRA - LASH	L'OREAL
54879	32, 33	BRUT IMPERIAL MOET & CHANDON (DISEÑO DE ETIQUETA)	CHAMPAGNE MOET & CHANDON
55196	5, 10	DUROGESIC	JHONSON & JOHNSON
19043	7, 9	BLACK & DECKER	THE BLACK & DECKER CORPORATION

## CAMBIO DE TITULAR

## NOMBRES COMERCIALES

(111) # REG.	(561) NOMBRE COMERCIAL	(510) ACTIVIDAD	(732) TITULAR
187041	A&B AMAZING TECHNOLOGIC	BIENES RAICES Y ADMINISTRACION DE FRANQUICIAS	ALBERTO JOSE HERNANDEZ ESTRELLA
159546	AMBIORIX CARGO EXPRESS	TRANSPORTE DE MUDANZAS INTERNACIONAL HACIA LA REP. DOM. IMPORTACION Y EXPORTACION DE MERCANCIAS	RICARD 'S ALEXDALVIN LOZANO CID
281506	BAGRIF.WC.	IMPORTACION, EXPORTACION Y COMERCIALIZACION DE ARTICULOS Y PRODUCTOS PARA BAÑOS Y COCINAS	SANDY JOEL RODRIGUEZ GUTIERREZ Y MERCEDES EMILIA ROSARIO RODRIGUEZ
334432	CAPI AUTO IMPORT	IMPORTACION, VENTA Y COMPRA DE AUTOMOVILES	DAÑO ANTONIO CABRERA CABRERA
183608	CHALESSA COMERCIAL	COMPRA Y VENTA DE BIENES, FABRICACION, EXPORTACION, IMPORTACION DE PRODUCTOS, CONSTRUCCION, COMERCIO MARITIMO, TRANSPORTE	CHALESSA COMERCIAL, S.R.L.
249479	COLEGIO BIBLICO CRISTIANO DE SAN PEDRO DE MACORIS	BRINDAR SERVICIOS DE DOCENCIA EN LOS NIVELES INICIAL, BASICO Y MEDIA	PRIMERA IGLESIA BIBLICA CRISTIANA DE SAN PEDRO DE MACORIS (PRIBICSPIMA)
341593	COMISARIO SUPPLY	VENTA Y COMERCIALIZACION DE ALIMENTOS DE CONSUMO MASIVO	JOSE ALEJANDRO PENA
338316	COMPANIA DE SERVICIOS MULTIPLES AIRRUS	COMPANIA DE SERVICIOS MULTIPLES, IMPORTADORA, EXPORTADORA DE ARTICULOS VARIOS	YURIY LOBANOV
317424	CONSTRUCTORA TOPEKAVILLE	CONSTRUCCION DE TODO TIPO DE PROYECTOS INMOBILIARIOS Y A LA VENTA DE LOS MISMOS.	CONSTRUCTORA TOPEKAVILLE, S.R.L.
156589	COVINFA	COMPRA Y VENTA DE TERRENOS	COVINFA S.R.L.
153586	EDIFICACIONES NACIONALES	CONSTRUCCION DE TODO TIPO DE ESTRUCTURA METALICA	EDIFICACIONES NACIONALES, S.R.L. EDIFISA
268233	ENERGIA DOMINICANA ENERDOM	LA PRODUCCION DE ENERGIA ELECTRICA A TRAVES DEL USO DE FUENTES RENOVABLES Y EL USO DE TECNOLOGIA CONCENCIONAL Y NO CONVENCIONAL	VICTOR A. NUNEZ SANTANA
150747	FARMACIA AMISTAD BANI	VENTA DE PRODUCTOS FARMACEUTICOS	ANGEL BERNARDO PIMENTEL MEJIA
120375	FARMACIA LUISA CAROLINA	VENTA DE MEDICAMENTOS Y MISCELANEOS	RONNY PABLO NUNEZ
248077	FARMACIA V & D	COMPRA Y VENTA DE PRODUCTO FARMACEUTICO	CARMITO PERALTA Y PAULA MARIA DE LA ROSA SEPULVEDA
146377	FLOR AMBAR GIFT SHOP	VENTAS DE TODO TIPO DE REGALOS, SOUVENIR Y ACCESORIOS, AMBAR EN GENERAL	RAFAEL ANTONIO PERALTA
342940	IGLESIA PENTECOSTAL CASA DE DIOS EL ALFARERO	ORGANIZACIÓN SIN FINES DE LUCRO, ACTIVIDADES RELIGIOSAS	JUAN CUSTODIO DE LEON
43096	IMPORTADORA COMERCIAL K Y J	COMPRA Y VENTA DE VEHICULOS DE MOTOR, IMPORTADORES EN GENERAL, BIENES RAICES	IMPORTADORA COMERCIAL K Y J, S.R.L.
305847	INVERSIONES 2011	INVERSION INMOBILIARIA EN GENERAL, COMPRA Y VENTA DE INMUEBLES	OSWALDO CARRILLO ALONSO
198474	INVERSIONES BREST	BIENES RAICES EN GENERAL; PROMOCION Y DESARROLLO DE INVERSIONES EN EL PAIS	INVERSIONES BREST, S.A.
45766	JIMENEZ ALBA & ASOCIADOS, S.A. (JASA)	DISEÑO, CONSTRUCCION Y SUPERVISION DE EDIFICIOS	JIMENEZ ALBA & ASOCIADOS, S.R.L. (JASA)
299207	L&M GENERAL SUPPLY	VENTA DE MATERIALES DE OFICINA, VESTIMENTAS Y CALZADOS EN GENERAL, EQUIPOS INFORMATICOS	LUIS MANUEL PEREZ PEREZ
341419	LENIKAN INTERNACIONAL PRODUCTS	ELABORACION, DISTRIBUCION Y VENTA DE PRODUCTOS QUIMICOS, COSMETICOS PARA EL CUIDADO PERSONAL,	DRULY DOMINGO PINEDA GARCIA
211430	M.T.I. CARGO EXPRESS SHIPPING	IMPORTACION Y EXPORTACION DE MERCANCIAS, MUDANZAS, PRODUCTOS, VEHICULOS, ROPAS, COMIDAS, PRODUCTOS PERSONALES	ANGEL MOTA RAMIREZ ABREU
297919	MEGAX BUSINES	SERVICIOS DE COMERCIALIZACION DE PRODUCTOS Y ARTICULOS DE CONSUMO MASIVO; REALIZAR GESTIONES DE NEGOCIOS EN GENERAL.	MEGAX BUSINESS, S.R.L.
222216	METRO CONCEPCION MOTORS	COMPRA Y VENTA DE VEHICULOS DE MOTOR, IMPORTADORES EN GENERAL, BIENES RAICES	AMABLE BIENVENIDO BELTRE SANTANA, EDDY MARIANO BELTRE SANTANA
331046	NAGADA INVESTMENT COMPANY	COMPRA Y VENTA DE BIENES MUEBLES (CARROS, MOBILIARIOS DE OFICINA Y VIVIENDA) E INMUEBLES (APARTAMENTOS, CASAS, SOLARES, ETC.) LA REPRESENTACION DE SERVICIOS PROFESIONALES, DESARROLLO DE PROYECTOS INMOBILIARIOS, INVERSIONES MONETARIAS Y FINANCIERAS	JOSE MIGUEL ZORRILLA QUEZADA, ANA VIRGINIA SOFIA BONNELLY PORTALATIN
194278	NELLO	VENTA DE TODO TIPO DE CARNES Y COMESTIBLES, ASI COMO LA REALIZACION DE TODA GESTION COMERCIAL	CARNES SELECTAS, S.R.L.
310280	NHOTEC	INSTALACION DE CUARTO FRIO Y CLIMATIZACION	LISSELOTE MEDINA ESCARLATE Y SOTERO MONTILLA CORPORAN
205942	PIP. PROTEC INTERNACIONAL PRIVADA	PROTECCION PRIVADA	FRANCISCO JERONIMO MEDINA VALERA
322446	PERCOLY	LA COMPRA, VENTA Y DISTRIBUCION DE ACCESORIOS PARA VEHICULOS, MOTORES, EMBARCACIONES NAUTICAS Y PRODUCTOS RELACIONADOS CON EL OBJETO PRINCIPAL	NOEMI POLANCO MERCEDES
342393	PRODUCTORA DE CONTENIDOS AUDIOVISUALES P.C.A.	PRODUCCION AUDIOVISUAL (PROGRAMAS DE RADIO Y TELEVISION), CREACION PUBLICITARIA	GINA MARINA REYES BATISTA
289984	PROVEEDORES DOMINICANOS PROVEDOM	LA VENTA DE ARTICULOS FERRETEROS Y DE OFICINA, TALES COMO MATERIAL GASTABLE, DETERGENTES, DISPENSADORES, COMPUTADORAS, ESCRITORIOS	SALVADOR FERNANDEZ CAMASTA Y PEDRO ARQUIMEDES PADILLA ALMONTE
217277	RED NACIONAL DE COMUNICADORES	ASOCIACIONES SIN FINES DE LUCRO, QUE AGRUPA COMUNICADORES, LOCUTORES, ARTISTAS QUE DESARROLLARA ACCIONES A FAVOR DE SUS MIEMBROS Y LA CIUDADANIA EN SENTIDO GENERAL.	RAFAEL ROSA NUÑEZ
296539	RS21	VENTA LA POR MAYOR Y AL DETALLE DE TODO TIPO DE VESTIDOS Y CALZADOS	INTERCONTINENTAL BUSINESS 1998 CORP.
334982	SITV	CANAL DE TELEVISION Y SE DEDICA A TRANSMITIR PROGRAMAS EN GENERAL	DORPE MEDIOS, S.R.L.
284059	SUPERMERCADO PEDERNALES	VENTA DE COSMETICOS Y DEMAS ACCESORIOS DE VENTA EN SUPER MERCADO	CATALINO RAVELO ROSA
342276	TEDS	ENTIDAD SIN FINES DE LUCRO DEDICADA A IMPARTIR DOCENCIA	JOSE ANTONIO TAVAREZ UREÑA, ELIANA COLLADO SURIEL, CELIA TAVAREZ



**CAMBIO DE TITULAR  
MARCAS**

(111) # REG.	(511) CL. INT	(561) MARCA DE FABRICA	(732) TITULAR
177298	1	AC-100	ECOLAB USA INC.
177299	1	AC-30E	ECOLAB USA INC.
177300	1	BOILER CARE	ECOLAB USA INC.
177350	1	DEFOAM ACID	ECOLAB USA INC.
177303	1	FILTRAPURE	ECOLAB USA INC.
177351	1	FOAM SHINE	ECOLAB USA INC.
177305	1	HC 200	ECOLAB USA INC.
177306	1	KLIN CHLOR	ECOLAB USA INC.
177307	1	LUBODRIVE	ECOLAB USA INC.
70713	1	OSIRIS	GENERAL TRADEMARKS CORPORATION
179580	1	P3-FERISOL	ECOLAB USA INC.
177315	1	P3-OXONIA ACTIVO	ECOLAB USA INC.
70710	1	PLAGATOX	GENERAL TRADEMARKS CORPORATION
177316	1	QUORUM COPPER	ECOLAB USA INC.
177311	1	STABILON	ECOLAB USA INC.
177319	1	STER BAC	ECOLAB USA INC.
177321	1	XY-12	ECOLAB USA INC.
182569	3	ABSORBIT	ECOLAB USA INC.
182682	3	ASSURE	ECOLAB USA INC.
177397	3	DESTAINER	ECOLAB USA INC.
182654	3	IMPACT	ECOLAB USA INC.
182648	3	LIQUID TRUMP	ECOLAB USA INC.
177421	3	NEUTRALIZER	ECOLAB USA INC.
54695	3	RAINBOW	REXAIR LLC.
182789	3	REGAIN	ECOLAB USA INC.
177849	3	SL2000	ECOLAB USA INC.
177417	3	SOIL OUT	ECOLAB USA INC.
90759	5	ADJUQUAL	JANSSEN BIOTECH, INC.
198001	5	AMORINGA NATURAL PLUS ANP	DIóGENES ANTONIO TORIBIO TORIBIO
182709	5	ECO SAN	ECOLAB USA INC.
17018	5	HIPREX	INTERNATIONAL PHARMA LABS S.á.r.l.
197981	5	HONGOSAN	DELEPEFARMA, S.R.L.
177424	5	KURB	ECOLAB USA INC.
182743	5	MIKRO KLENE	ECOLAB USA INC.
182744	5	MIKRO QUAT	ECOLAB USA INC.
148966	5	PLAGATOX	GENERAL TRADEMARKS CORPORATION
102703	5	REMICADE	JANSSEN BIOTECH, INC.
138847	5	REMICADE Y LOGO	JANSSEN BIOTECH, INC.
177449	5	WCS 102	ECOLAB USA INC.
182725	5	XY-12	ECOLAB USA INC.
76411	7	TICKETMASTER	LIVE NATION ENTERTAINMENT, INC.
92433	11	ADJUPRAL	JANSSEN BIOTECH, INC.
194544	12	CRYPTON	LUIS BERNARDO CRUZ PANTALEON
176802	16	BLACK MAGAZINE	JULISSA FRANCHEZCA CESPEDES ALBERTO
93286	16	COLDWELL BANKER CB (& DISEÑO)	COLDWELL BANKER LLC.
95526	16	COLDWELL BANKER PREVIEWS	COLDWELL BANKER LLC.
130116	16	REMICARE	JANSSEN BIOTECH, INC.
53595	25	LOGO CIRCULAR DE DOS PORCIONES EX	SAUCONY, INC.
165560	25	RS21	INTERCONTINENTAL BUSINESS 1998 CORP.
53591	25	SAUCONY	SAUCONY, INC.
82139	29	DON FILO	HEINZ SIEGFRIED VIELUF CABRERA
160424	32	SER (MIXTA)	RAMON EMIGDIO CRUZ GUZMAN
178780	33	CROFT	GONZALEZ BYASS UK LIMITED
88374	36	ACCESSIBILITY	SYNIVERSE TECHNOLOGIES, LLC.
88374	36	ACCESSIBILITY	SYNIVERSE TECHNOLOGIES, INC.
88374	36	ACCESSIBILITY	GTE TELECOMMUNICATION SERVICES INCORPORATED
165844	38	* HAITI	TRILOGY DOMINICANA, S.A.
166783	38	CHIP VIVA	TRILOGY DOMINICANA, S.A.

(111) # REG.	(511) CL. INT	(561) MARCA DE FABRICA	(732) TITULAR
167237	38	DEVUELVE ME DE VIVA	TRILOGY DOMINICANA, S.A.
164372	38	DISEÑO DE ONDAS	TRILOGY DOMINICANA, S.A.
164373	38	DISEÑO DE ONDAS	TRILOGY DOMINICANA, S.A.
164258	38	DISEÑO DE ONDAS	TRILOGY DOMINICANA, S.A.
167239	38	INTERJET DE VIVA	TRILOGY DOMINICANA, S.A.
167240	38	MENU VIVA	TRILOGY DOMINICANA, S.A.
167693	38	MINI VOZ	TRILOGY DOMINICANA, S.A.
167863	38	MINIVOZ	TRILOGY DOMINICANA, S.A.
167168	38	MUNDO VIVA	TRILOGY DOMINICANA, S.A.
168483	38	OLA VERDE	TRILOGY DOMINICANA, S.A.
168419	38	PASA BALANCE DE VIVA	TRILOGY DOMINICANA, S.A.
142292	38	PLAN FAMILIAR TOTAL	TRILOGY DOMINICANA, S.A.
167855	38	PLAN MI NEGOCIO DE VIVA	TRILOGY DOMINICANA, S.A.
143618	38	PLAN TU MEDIDA	TRILOGY DOMINICANA, S.A.
167846	38	PLAN VIVA MI NEGOCIO	TRILOGY DOMINICANA, S.A.
167167	38	PLAN VIVA PA' MI PUEBLO	TRILOGY DOMINICANA, S.A.
167179	38	PLAN VIVA PREPAGO	TRILOGY DOMINICANA, S.A.
167178	38	PUNTO VIVA	TRILOGY DOMINICANA, S.A.
167177	38	PUNTOS VIVA	TRILOGY DOMINICANA, S.A.
167159	38	REFILL	TRILOGY DOMINICANA, S.A.
167193	38	REFILL VIVA	TRILOGY DOMINICANA, S.A.
159813	38	TRILOGY	TRILOGY DOMINICANA, S.A.
159808	38	TRILOGY CARD	TRILOGY DOMINICANA, S.A.
164184	38	TU VOZ	TRILOGY DOMINICANA, S.A.
164227	38	VIVA	TRILOGY DOMINICANA, S.A.
164228	38	VIVA	TRILOGY DOMINICANA, S.A.
164370	38	VIVA	TRILOGY DOMINICANA, S.A.
164371	38	VIVA	TRILOGY DOMINICANA, S.A.
167125	38	VIVA 323 CHAT	TRILOGY DOMINICANA, S.A.
167126	38	VIVA 323 MESSENGER	TRILOGY DOMINICANA, S.A.
167127	38	VIVA ANUAL	TRILOGY DOMINICANA, S.A.
167128	38	VIVA BEATS	TRILOGY DOMINICANA, S.A.
167844	38	VIVA CARD	TRILOGY DOMINICANA, S.A.
160022	38	VIVA CARD	TRILOGY DOMINICANA, S.A.
167129	38	VIVA CLUB	TRILOGY DOMINICANA, S.A.
167130	38	VIVA CORPORATIVO	TRILOGY DOMINICANA, S.A.
168249	38	VIVA GREEN TIME	TRILOGY DOMINICANA, S.A.
167133	38	VIVA MI CASA	TRILOGY DOMINICANA, S.A.
159810	38	VIVA NET	TRILOGY DOMINICANA, S.A.
167198	38	VIVA POSPAGO	TRILOGY DOMINICANA, S.A.
167181	38	VIVA REFILL	TRILOGY DOMINICANA, S.A.
167199	38	VIVA STORE	TRILOGY DOMINICANA, S.A.
167200	38	VIVA T-RECARGA	TRILOGY DOMINICANA, S.A.
167202	38	VIVA TU FAMILIA	TRILOGY DOMINICANA, S.A.
164378	38	VIVA TU VOZ	TRILOGY DOMINICANA, S.A.
164379	38	VIVA TU VOZ	TRILOGY DOMINICANA, S.A.
164380	38	VIVA TU VOZ	TRILOGY DOMINICANA, S.A.
164381	38	VIVA TU VOZ	TRILOGY DOMINICANA, S.A.
164383	38	VIVA TU VOZ	TRILOGY DOMINICANA, S.A.
164375	38	VIVA TU VOZ	TRILOGY DOMINICANA, S.A.
164376	38	VIVA TU VOZ	TRILOGY DOMINICANA, S.A.
164377	38	VIVA TU VOZ	TRILOGY DOMINICANA, S.A.
164229	38	VIVA TU VOZ	TRILOGY DOMINICANA, S.A.
164384	38	VIVA TU VOZ	TRILOGY DOMINICANA, S.A.
161467	38	VIVAMOVIL (DENOMINATIVA)	TRILOGY DOMINICANA, S.A.
165956	38	VOILÁ CARTE	TRILOGY DOMINICANA, S.A.
166237	38	VOILÁ CARTE	TRILOGY DOMINICANA, S.A.
159809	38	VOILA NET	TRILOGY DOMINICANA, S.A.
130122	44	REMICARE	JANSSEN BIOTECH, INC.
57577	1, 5	DOTARICINI	ALENTIA BIOTECH, S.L.
183218	16, 25	RS21	INTERCONTINENTAL BUSINESS 1998 CORP.
76406	7, 9, 11, 14	TICKETMASTER	LIVE NATION ENTERTAINMENT, INC.

**PUBLICACIONES DE SIGNOS DISTINTIVOS DE  
LOGOS, ETIQUETAS Y DISEÑOS**



(540) MARCA: Topmax  
(Mixta)  
(511) CLASE: 25  
(210) EXP. NO. 12/13112

(730) SOLICITANTE:  
Fortaleza Zona Libre S.A.  
(220) FECHA SOLICITUD:  
30 de mayo del 2012



(540) MARCA: Skittles  
(Mixta)  
(511) CLASE: 30  
(210) EXP. NO. 12-25174  
(730) SOLICITANTE: WM.  
Wrigley JR. Company  
(220) FECHA SOLICITUD:  
28 de septiembre del 2012



(540) MARCA: OP Plastic  
Omnium (Mixta)  
(511) CLASE: 6, 20  
(210) EXP. NO. 12/22303  
(730) SOLICITANTE:  
Compagnie Plastic Omnium  
(220) FECHA SOLICITUD:  
31 de agosto del 2012



(540) MARCA: W (Mixta)  
(511) CLASE: 25  
(210) EXP. NO. 12/15651  
(730) SOLICITANTE:  
Wrangler Apparel Corp.  
(220) FECHA SOLICITUD:  
26 de junio del 2012































VIENE DE LA PÁGINA ANTERIOR

 <p>(540) MARCA: A Ganar Partners Of The Americas (Mixta) (511) CLASE: 14, 16, 25, 36, 41 (210) EXP. NO. 12/23500 (730) SOLICITANTE: Partners Of The Americas, Inc. (220) FECHA SOLICITUD: 12 de septiembre del 2012</p>	 <p>(540) MARCA: Everyday Me (Mixta) (511) CLASE: 35 (210) EXP. NO. 12/17047 (730) SOLICITANTE: The Procter &amp; Gamble Company (220) FECHA SOLICITUD: 10 de julio del 2012</p>	 <p>(540) MARCA: Resolute Forest Products (Mixta) (511) CLASE: 16 (210) EXP. NO. 12/23505 (730) SOLICITANTE: Resolute Forest Products, Inc. (220) FECHA SOLICITUD: 12 de septiembre del 2012</p>	 <p>(540) MARCA: ID (Mixta) (511) CLASE: 34 (210) EXP. NO. 12/19108 (730) SOLICITANTE: Davidoff &amp; Cie SA (220) FECHA SOLICITUD: 30 de julio del 2012</p>
 <p>(540) MARCA: Mimo &amp; Co. (Mixta) (511) CLASE: 25 (210) EXP. NO. 06/15142 (730) SOLICITANTE: Vestiditos, S.A. (220) FECHA SOLICITUD: 3 de marzo del 2006</p>	 <p>(540) MARCA: S Salon Hits (Mixta) (511) CLASE: 3 (210) EXP. NO. 12/12287 (730) SOLICITANTE: The Colomer Group Spain, S.L. (220) FECHA SOLICITUD: 22 de mayo del 2012</p>	 <p>(540) MARCA: Los Cupones Dorados (Mixta) (511) CLASE: 35 (210) Exp. No.: 12/27082 (730) SOLICITANTE: Alan Genao Domínguez (220) FECHA SOLICITUD: 17 de octubre del 2012</p>	 <p>(540) MARCA: M Marea (Mixta) (511) CLASE: 14 (210) EXP. NO. 12/22305 (730) SOLICITANTE: Relojería y Complementos, S.L. (220) FECHA SOLICITUD: 31 de agosto del 2012</p>
 <p>(540) MARCA: H.I.S. (Mixta) (511) CLASE: 39, 41, 43 (210) EXP. NO. 12/21611 (730) SOLICITANTE: H.I.S. Co., LTD (220) FECHA SOLICITUD: 24 de agosto del 2012</p>	 <p>(540) MARCA: Visible (Mixta) (511) CLASE: 25 (210) EXP. NO. 12/22922 (730) SOLICITANTE: Irisa, S.R.L. (220) FECHA SOLICITUD: 6 de septiembre del 2012</p>	 <p>(540) MARCA: Tabloid Industrial Architectural Design Co. Company (Mixta) (511) CLASE: 42 (210) EXP. NO. 12/21763 (730) SOLICITANTE: Mirtha Marisel Cabrera Lockward (220) FECHA SOLICITUD: 27 de agosto del 2012</p>	 <p>(540) MARCA: Noel Newman (Mixta) (511) CLASE: 25 (210) EXP. NO.: 12/22600 (730) SOLICITANTE: Noel Alisandro Neuman Espino (220) FECHA SOLICITUD: 4</p>
 <p>(540) MARCA: Extrme (Mixta) (511) CLASE: 41 (210) EXP. NO.: 11/27965 (730) SOLICITANTE: Extrme Park S.L. (220) FECHA SOLICITUD: 25 de septiembre del 2012</p>	 <p>(540) MARCA: Star Shaper (Mixta) (511) CLASE: 28 (210) EXP. NO. 12/24828 (730) SOLICITANTE: Hi Mark International Limited (220) FECHA SOLICITUD: 26 de septiembre del 2012</p>	 <p>(540) MARCA: Ecowellness (Mixta) (511) CLASE: 28 (210) EXP. NO. 12/24827 (730) SOLICITANTE: Hi Mark International Limited (220) FECHA SOLICITUD: 26 de septiembre del 2012</p>	 <p>(540) MARCA: EBI Cosmetics (Mixta) (511) CLASE: 3 (210) EXP. NO. 12/16623 (730) SOLICITANTE: EBI Cosmetics S.R.L. (220) FECHA SOLICITUD: 5 de julio del 2012</p>
 <p>(540) MARCA: Xuping Jewelry (Mixta) (511) CLASE: 14 (210) EXP. NO. 12/23295 (730) SOLICITANTE: Wuzhou Xuping Jewelry Co., LTD (220) FECHA SOLICITUD: 11 de septiembre del 2012</p>	 <p>(540) MARCA: HH Helly Hansen (Mixta) (511) CLASE: 25 (210) EXP. NO. 12/21206 (730) SOLICITANTE: Helly Hansen AS (220) FECHA SOLICITUD: 21 de agosto del 2012</p>	 <p>(540) MARCA: Himel (Mixta) (511) CLASE: 9, 11, 37, 42 (210) EXP. NO. 12/2892 (730) SOLICITANTE: Himel Technology, S.L. (220) FECHA SOLICITUD: 6 de febrero del 2012</p>	 <p>(540) MARCA: Betaled Technology (Mixta) (511) CLASE: 11 (210) EXP. NO. 12/18082 (730) SOLICITANTE: Ruud Lighting, Inc. (220) FECHA SOLICITUD: 19 de julio del 2012</p>
 <p>(540) MARCA: Parodiadera (Mixta) (511) CLASE: 42 (210) EXP. NO.: 12/23594 (730) SOLICITANTE: Pedro P. Olmo Santana / Manuel A. Santana Hernandez / Edgar A. Hernandez Peña / Manuel A. Santana Hernandez (220) FECHA SOLICITUD: 13 de septiembre del 2012</p>	 <p>(540) MARCA: Grupo Ramos (Mixta) (511) CLASE: 16, 35 (210) EXP. NO.: 12/21074 (730) SOLICITANTE: Grupo Ramos, S.A. (220) FECHA SOLICITUD: 20 de agosto del 2012</p>	 <p>(540) MARCA: Pinguinos (Mixta) (511) CLASE: 30 (210) EXP. NO.: 12/21078 (730) SOLICITANTE: Grupo Bimbo S.A.B. de C.V. (220) FECHA SOLICITUD: 20 de agosto del 2012</p>	 <p>(540) MARCA: Congreso Fuera de Serie (Mixta) (511) CLASE: 41 (210) EXP. NO.: 12/23827 (730) SOLICITANTE: Ramón Anibal Tavarez Perez (220) FECHA SOLICITUD: 17 de septiembre del 2012</p>
 <p>(540) MARCA: Chateau Du Bonaparte (Mixta) (511) CLASE: 33 (210) EXP. NO.: 12/19271 (730) SOLICITANTE: Eduardo de Jesús Tremols Cruz (220) FECHA SOLICITUD: 4 de septiembre del 2012</p>	 <p>(540) MARCA: True 67 (Mixta) (511) CLASE: 25 (210) EXP. NO.: 12/22947 (730) SOLICITANTE: William Antonio Paulino (220) FECHA SOLICITUD: 7 de septiembre del 2012</p>	 <p>(540) MARCA: Alisec (Mixta) (511) CLASE: 29, 30 (210) EXP. NO.: 12/16919 (730) SOLICITANTE: Anton Khokhlov (220) FECHA SOLICITUD: 9 de julio del 2012</p>	 <p>(540) MARCA: (Figurativa) (511) CLASE: 3, 6, 16, 21 (210) EXP. NO.: 12/20059 (730) SOLICITANTE: Kimberly-Clark Worldwide, Inc. (220) FECHA SOLICITUD: 8 de agosto del 2012</p>
 <p>(540) MARCA: Dianchus Productos de la Abuela (Mixta) (511) CLASE: 29 (210) EXP. NO.: 12/14520 (730) SOLICITANTE: Diana Georgina Nosescu (220) FECHA SOLICITUD: 14 de junio del 2012</p>	 <p>(540) MARCA: Gulfstream Petroleum (Mixta) (511) CLASE: 39 (210) EXP. NO.: 12/21714 (730) SOLICITANTE: Gulfstream Petroleum Holdings S. de R.L. (220) FECHA SOLICITUD: 27 de agosto del 2012</p>	 <p>(540) MARCA: Profusion Cosmetics (Mixta) (511) CLASE: 3 (210) EXP. NO.: 12/19453 (730) SOLICITANTE: Cosmeti Cris S.R.L. (220) FECHA SOLICITUD: 2 de agosto del 2012</p>	 <p>(540) MARCA: Reserva 7, Ron Añejo (Mixta) (511) CLASE: 33 (210) EXP. NO.: 12/24176 (730) SOLICITANTE: Bodegas 1492, El Descubrimiento, S.R.L. (220) FECHA SOLICITUD: 19 de septiembre del 2012</p>
 <p>(540) MARCA: Central Lechera Asturiana Sociedad Agraria de Transformación (Mixta) (511) CLASE: 29 (210) EXP. NO.: 12/24927 (730) SOLICITANTE: Central Lechera Asturiana S.A.T. 471 LTDA. (220) FECHA SOLICITUD: 26 de septiembre del 2012</p>	 <p>(540) MARCA: Exper (Mixta) (511) CLASE: 11 (210) EXP. NO.: 12/23281 (730) SOLICITANTE: Juan Luis Mateo Rodríguez (220) FECHA SOLICITUD: 11 de septiembre del 2012</p>	 <p>(540) MARCA: Issima (Mixta) (511) CLASE: 29, 30 (210) EXP. NO.: 12/14250 (730) SOLICITANTE: Research &amp; Development Marketing Inc. (220) FECHA SOLICITUD: 12 de junio del 2012</p>	 <p>(540) MARCA: Instatea (Mixta) (511) CLASE: 30, 32 (210) EXP. NO.: 12/22413 (730) SOLICITANTE: Quala, Inc. (220) FECHA SOLICITUD: 3 de septiembre del 2012</p>
 <p>(540) MARCA: Prego (Mixta) (511) CLASE: 12 (210) EXP. NO.: 12/19397 (730) SOLICITANTE: Small Creations, S.A. (220) FECHA SOLICITUD: 1 de agosto del 2012</p>	 <p>(540) MARCA: NutriBaby Siegfried (Mixta) (511) CLASE: 29 (210) EXP. NO.: 12/24589 (730) SOLICITANTE: Laboratorios Siegfried S.R.L. (220) FECHA SOLICITUD: 21 de septiembre del 2012</p>	 <p>(540) MARCA: Moringa Eva (Mixta) (511) CLASE: 30 (210) EXP. NO.: 12/23651 (730) SOLICITANTE: Dulcería y Repostería Eva (220) FECHA SOLICITUD: 13 de septiembre del 2012</p>	 <p>(540) MARCA: Matafen Spray (Mixta) (511) CLASE: 5 (210) EXP. NO.: 11/13635 (730) SOLICITANTE: Insecticidas Internacionales Dominicana, S.A. (220) FECHA SOLICITUD: 31 de mayo del 2011</p>

VIENE DE LA PÁGINA ANTERIOR

 <p>(540) MARCA: Copymedia (Mixta) (511) CLASE: 16, 35 (210) EXP. NO.: 12/23257</p> <p>(730) SOLICITANTE: GCreativa Dominicana S.R.L. (220) FECHA SOLICITUD: 11 de septiembre del 2012</p>	 <p>(540) MARCA: 8-Hour Energy Max (Mixta) (511) CLASE: 5 (210) EXP. NO.: 12/24683 (730) SOLICITANTE: Interfarma Corporation (220) FECHA SOLICITUD: 25 de septiembre del 2012</p>	 <p>(540) MARCA: Spraymax (Mixta) (511) CLASE: 3 (210) EXP. NO.: 12/24682 (730) SOLICITANTE: Interfarma Corporation (220) FECHA SOLICITUD: 25 de septiembre del 2012</p>	 <p>(540) MARCA: Mabi Cipango (Mixta) (511) CLASE: 32 (210) EXP. NO.: 12/21144 (730) SOLICITANTE: Javier de Jesús Rodríguez Dilóné (220) FECHA SOLICITUD: 19 de septiembre del 2012</p>
 <p>(540) MARCA: Leche Evaporada Baldom (Mixta) (511) CLASE: 29 (210) EXP. NO.: 12/25003 (730) SOLICITANTE: Baltimore Dominicana, C. Por A. (BALDOM) (220) FECHA SOLICITUD: 27 de septiembre del 2012</p>	 <p>(540) MARCA: Zawa (Mixta) (511) CLASE: 7 (210) EXP. NO.: 11/24727 (730) SOLICITANTE: Gregorio Polanco y Polanco (220) FECHA SOLICITUD: 14 de junio del 2012</p>	 <p>(540) MARCA: Reserva 7, Ron Añejo Platinum (Mixta) (511) CLASE: 33 (210) EXP. NO.: 12/24175 (730) SOLICITANTE: Bodegas 1492, El Descubrimiento, S.R.L. (220) FECHA SOLICITUD: 19 de septiembre del 2012</p>	 <p>(540) MARCA: Labello (Mixta) (511) CLASE: 3 (210) EXP. NO.: 12/22585 (730) SOLICITANTE: Beiersdorf AG (220) FECHA SOLICITUD: 4 de septiembre del 2012</p>
 <p>(540) MARCA: DampRid (Mixta) (511) CLASE: 3 (210) EXP. NO.: 12/22405 (730) SOLICITANTE: Provisions International, Inc. (220) FECHA SOLICITUD: 3 de septiembre del 2012</p>	 <p>(540) MARCA: Quaker Oats Est 1877 (Mixta) (511) CLASE: 30 (210) EXP. NO.: 12/21612 (730) SOLICITANTE: The Quaker Oats Company (220) FECHA SOLICITUD: 24 de agosto del 2012</p>	 <p>(540) MARCA: Malta Polar (Mixta) (511) CLASE: 32 (210) EXP. NO.: 12/13043 (730) SOLICITANTE: Deutsche Transnational Trustee Corporation, Inc. (220) FECHA SOLICITUD: 29 de mayo del 2012</p>	 <p>(540) MARCA: (Figurativa) (511) CLASE: 29, 30 (210) EXP. NO.: 12/21502 (730) SOLICITANTE: Société Des Produits Nestlé S.A. (220) FECHA SOLICITUD: 23 de agosto del 2012</p>
 <p>(540) MARCA: R Revolucion By Ignacio Rodríguez (Mixta) (511) CLASE: 25 (210) EXP. NO.: 12/18076 (730) SOLICITANTE: Pablo Ignacio Rodríguez Mendoza (220) FECHA SOLICITUD: 11 de septiembre del 2012</p>	 <p>(540) MARCA: Brizek (Mixta) (511) CLASE: 3 (210) EXP. NO.: 12/17128 (730) SOLICITANTE: Frank Reynaldo Rizek Camilo (220) FECHA SOLICITUD: 11 de julio del 2012</p>	 <p>(540) MARCA: Arroz Campo Verde (Mixta) (511) CLASE: 30 (210) EXP. NO.: 12/23737 (730) SOLICITANTE: Factoría Tierra Nueva (220) FECHA SOLICITUD: 14 de septiembre del 2012</p>	 <p>(540) MARCA: Higietex By Disasa (Mixta) (511) CLASE: 3, 5 (210) EXP. NO.: 11/25172 (730) SOLICITANTE: Disasa Dominicana, S.A. (220) FECHA SOLICITUD: 9 de mayo del 2012</p>
 <p>(540) MARCA: Green Punch Rica (Mixta) (511) CLASE: 32 (210) EXP. NO.: 12/18135 (730) SOLICITANTE: Pasteurizadora Rica, S.A. (220) FECHA SOLICITUD: 20 de julio del 2012</p>	 <p>(540) MARCA: Cherry Punch Rica (Mixta) (511) CLASE: 32 (210) EXP. NO.: 12/18136 (730) SOLICITANTE: Pasteurizadora Rica, S.A. (220) FECHA SOLICITUD: 20 de julio del 2012</p>	 <p>(540) MARCA: Yellow Punch Rica (Mixta) (511) CLASE: 32 (210) EXP. NO.: 12/18137 (730) SOLICITANTE: Pasteurizadora Rica, S.A. (220) FECHA SOLICITUD: 20 de julio del 2012</p>	 <p>(540) MARCA: Ahorro Fihogar (Mixta) (511) CLASE: 36 (210) EXP. NO.: 12/23947 (730) SOLICITANTE: Banco de Ahorro y Crédito Fihogar, C. por A. (220) FECHA SOLICITUD: 18 de septiembre del 2012</p>
 <p>(540) MARCA: Jumbo Tours Group International Incoming Network (Mixta) (511) CLASE: 35, 41 (210) EXP. NO.: 12/22860 (730) SOLICITANTE: Jumbo Tours Dominicana S.R.L. (220) FECHA SOLICITUD: 6 de septiembre del 2012</p>	 <p>(540) MARCA: Prisma (Mixta) (511) CLASE: 41 (210) EXP. NO.: 12/18892 (730) SOLICITANTE: Ediciones SM, S.A. (220) FECHA SOLICITUD: 26 de julio del 2012</p>	 <p>(540) MARCA: Mahou (Mixta) (511) CLASE: 32 (210) EXP. NO.: 12/11730 (730) SOLICITANTE: Mahou, S.A. (220) FECHA SOLICITUD: 15 de mayo del 2012</p>	 <p>(540) MARCA: Agua Extrema (Mixta) (511) CLASE: 32 (210) EXP. NO.: 12/24629 (730) SOLICITANTE: Alix Alberto Lizardo Herrera (220) FECHA SOLICITUD: 25 de septiembre del 2012</p>
 <p>(540) MARCA: TechoClick (Mixta) (511) CLASE: 35 (210) EXP. NO.: 12/22197 (730) SOLICITANTE: Joel Espailat Rodríguez (220) FECHA SOLICITUD: 30 de agosto del 2012</p>	 <p>(540) MARCA: Boltio (Mixta) (511) CLASE: 25 (210) EXP. NO.: 12/24231 (730) SOLICITANTE: Elbros Internacional S.A. (220) FECHA SOLICITUD: 19 de septiembre del 2012</p>	 <p>(540) MARCA: Dr. Peguero Clínica Veterinaria (Mixta) (511) CLASE: 44 (210) EXP. NO.: 12/23158 (730) SOLICITANTE: Fausto Antonio Peguero Abud (220) FECHA SOLICITUD: 10 de septiembre del 2012</p>	 <p>(540) MARCA: Pet World (Mixta) (511) CLASE: 5 (210) EXP. NO.: 12/23159 (730) SOLICITANTE: Fausto Antonio Peguero Abud (220) FECHA SOLICITUD: 10 de septiembre del 2012</p>
 <p>(540) MARCA: Peso Perfecto Salud e Imagen (Mixta) (511) CLASE: 16 (210) EXP. NO.: 12/23892 (730) SOLICITANTE: Housediet S.L. (220) FECHA SOLICITUD: 17 de septiembre del 2012</p>	 <p>(540) MARCA: PM Platinum (Mixta) (511) CLASE: 12 (210) EXP. NO.: 11/28299 (730) SOLICITANTE: Del Valle Oriental C. por A. (220) FECHA SOLICITUD: 24 de noviembre del 2011</p>	 <p>(540) MARCA: Inurbanos (Mixta) (511) CLASE: 42 (210) EXP. NO.: 12/23938 (730) SOLICITANTE: Celso Armando Compio de Leon (220) FECHA SOLICITUD: 18 de septiembre del 2012</p>	 <p>(540) MARCA: Jarabacoaplus (Mixta) (511) CLASE: 3 (210) EXP. NO.: 12/23559 (730) SOLICITANTE: Casa Jarabacoa S.R.L. (220) FECHA SOLICITUD: 13 de septiembre del 2012</p>
 <p>(540) MARCA: Expo FERIA Inmobiliaria Construmedia (Mixta) (511) CLASE: 41 (210) EXP. NO.: 11/17426</p> <p>(730) SOLICITANTE: Sadery Samalia Abreu Rodríguez (220) FECHA SOLICITUD: 15 de julio del 2011</p>	 <p>(540) MARCA: StateTrust (Mixta) (511) CLASE: 36, 44 (210) EXP. NO.: 12/22661 (730) SOLICITANTE: Statetrust Life and Annuities, LTD. (220) FECHA SOLICITUD: 5 de septiembre del 2012</p>	 <p>(540) MARCA: Mimo (Mixta) (511) CLASE: 10 (210) EXP. NO.: 12/24948 (730) SOLICITANTE: Joe Boxer Corporation (220) FECHA SOLICITUD: 27 de septiembre del 2012</p>	 <p>(540) MARCA: Sprite (Mixta) (511) CLASE: 32 (210) EXP. NO.: 12/25596 (730) SOLICITANTE: The Coca-Cola Company (220) FECHA SOLICITUD: 3 de octubre del 2012</p>
 <p>(540) MARCA: Double King Tires-By Viamar (Mixta) (511) CLASE: 12 (210) EXP. NO.: 12/22329 (730) SOLICITANTE: Viamar, S.A. (220) FECHA SOLICITUD: 31 de agosto del 2012</p>	 <p>(540) MARCA: (Figurativa) (511) CLASE: 34 (210) EXP. NO.: 12/25185 (730) SOLICITANTE: Philip Morris Products S.A. (220) FECHA SOLICITUD: 28 de septiembre del 2012</p>	 <p>(540) MARCA: (Figurativa) (511) CLASE: 34 (210) EXP. NO.: 12/25186 (730) SOLICITANTE: Philip Morris Products S.A. (220) FECHA SOLICITUD: 28 de septiembre del 2012</p>	 <p>(540) MARCA: Flexon (Mixta) (511) CLASE: 17 (210) EXP. NO.: 11/21695 (730) SOLICITANTE: Antonio Rafael Pappaterra Montolio (220) FECHA SOLICITUD: 6 de septiembre del 2011</p>

VIENE DE LA PÁGINA ANTERIOR

 <p>(540) MARCA: Deniz Block Lightweight (Mixta) (511) CLASE: 19 (210) EXP. NO.: 12/20078 (730) SOLICITANTE: Alexis Alfonso Deniz Rodríguez (220) FECHA SOLICITUD: 31 de agosto del 2012</p>	 <p>(540) MARCA: PSP (Mixta) (511) CLASE: 2 (210) EXP. NO.: 12/24182 (730) SOLICITANTE: Bernardo Antonio Vidal (220) FECHA SOLICITUD: 19 de septiembre del 2012</p>	 <p>(540) MARCA: Agua Shammah (Mixta) (511) CLASE: 32 (210) EXP. NO.: 12/23879 (730) SOLICITANTE: Zenaida Flores Vásquez (220) FECHA SOLICITUD: 17 de septiembre del 2012</p>	 <p>(540) MARCA: Tromana Club (Mixta) (511) CLASE: 33 (210) EXP. NO.: 12/25996 (730) SOLICITANTE: Eduardo de Jesús Tremols Cruz (220) FECHA SOLICITUD: 9 de octubre del 2012</p>
 <p>(540) NOMBRE COMERCIAL: Interni di casa (Rótulo) (210) EXP. NO. 12/25291 (730) SOLICITANTE: Sharlin Decorato (220) FECHA SOLICITUD: 1 de octubre del 2012 (111) REGISTRO: 342997</p>	 <p>(540) NOMBRE COMERCIAL: Fundación Evelin Andujar Matos FUNEAM (Rótulo) (210) EXP. NO. 12/18682 (730) SOLICITANTE: Evelin Andujar Matos (220) FECHA SOLICITUD: 25 de julio del 2012 (111) REGISTRO: 342523</p>	 <p>(540) NOMBRE COMERCIAL: Hills cigar lounge &amp; bar restaurant (Rótulo) (210) EXP. NO. 12/24843 (730) SOLICITANTE: Luis Manuel Fernandez Manso (220) FECHA SOLICITUD: 26 de septiembre del 2012 (111) REGISTRO: 342696</p>	 <p>(540) NOMBRE COMERCIAL: Mgeinca (Rótulo) (210) EXP. NO. 12/24195 (730) SOLICITANTE: M&amp;G Electroindustrial (220) FECHA SOLICITUD: 19 de septiembre del 2012 (111) REGISTRO: 342250</p>
 <p>(540) NOMBRE COMERCIAL: Grupo Ramos (Rótulo) (210) EXP. NO. 12/21075 (730) SOLICITANTE: Grupo Ramos, S.A. (220) FECHA SOLICITUD: 20 de agosto del 2012 (111) REGISTRO: 340154</p>	 <p>(540) NOMBRE COMERCIAL: Gulfstream Petroleum AGR Group Company (Rótulo) (210) EXP. NO. 12/21716 (730) SOLICITANTE: Gulfstream Petroleum Holdings, S.R.L. (220) FECHA SOLICITUD: 27 de agosto del 2012 (111) REGISTRO: 340541</p>	 <p>(540) NOMBRE COMERCIAL: The Learning Workshop SM (Rótulo) (210) EXP. NO. 12/25258 (730) SOLICITANTE: Sara Margarita Crespo Fernandez (220) FECHA SOLICITUD: 1 de octubre del 2012 (111) REGISTRO: 343064</p>	 <p>(540) NOMBRE COMERCIAL: Miracle Fuhsi (Rótulo) (210) EXP. NO. 12/23971 (730) SOLICITANTE: Wai Fong Leong Ng (220) FECHA SOLICITUD: 27 de septiembre del 2012 (111) REGISTRO: 342874</p>
 <p>(540) NOMBRE COMERCIAL: CMGT Fernandez (Rótulo) (210) EXP. NO. 12/25811 (111) REGISTRO: 343370</p> <p>(730) SOLICITANTE: Astery Carolina De Fatim Fernandez Duran (220) FECHA SOLICITUD: 5 de octubre del 2012</p>	 <p>(540) NOMBRE COMERCIAL: Ferreteria Gofam (Rótulo) (210) EXP. NO. 12/25338 (730) SOLICITANTE: Ferreteria Gofam, S.R.L. (220) FECHA SOLICITUD: 1 de octubre del 2012 (111) REGISTRO: 342970</p>	 <p>(540) NOMBRE COMERCIAL: Iglesia Cristiana Palabras de Vida (Rótulo) (210) EXP. NO. 12/18649 (730) SOLICITANTE: Hector Bienvenido Manzano Peynado (220) FECHA SOLICITUD: 25 de julio del 2012 (111) REGISTRO: 338599</p>	 <p>(540) NOMBRE COMERCIAL: La Monteria Restaurant &amp; Wine Bar (Rótulo) (210) EXP. NO. 12/25453 (730) SOLICITANTE: Susana Tirado Ordeñez, Rafael Leonida Quiñónez Domínguez (220) FECHA SOLICITUD: 2 de octubre del 2012 (111) REGISTRO: 343246</p>
 <p>(540) NOMBRE COMERCIAL: Tocantins Trading Marketing (Rótulo) (210) EXP. NO. 12/25706 (730) SOLICITANTE: Tocantins Trading Marketing (220) FECHA SOLICITUD: 4 de octubre del 2012 (111) REGISTRO: 343399</p>	 <p>(540) NOMBRE COMERCIAL: Al Andalus (Rótulo) (210) EXP. NO. 12/25452 (730) SOLICITANTE: Rafael Leonidas Domínguez Quiñones / Susana Ordóñez Tirado (220) FECHA SOLICITUD: 2 de octubre del 2012 (111) REGISTRO: 343237</p>	 <p>(540) NOMBRE COMERCIAL: Green Love (Rótulo) (210) EXP. NO. 12/25554 (730) SOLICITANTE: Tomenca S.R.L. (220) FECHA SOLICITUD: 3 de octubre del 2012 (111) REGISTRO: 343236</p>	 <p>(540) NOMBRE COMERCIAL: (Emblema) (210) EXP. NO. 12/24969 (730) SOLICITANTE: Henry Pascual Paulino Torres / Diana Carolina Leal Giraldo (220) FECHA SOLICITUD: 27 de septiembre del 2012 (111) REGISTRO: 342815</p>
 <p>(540) NOMBRE COMERCIAL: Fundación desde el medio (Rótulo) (210) EXP. NO. 12/25817 (730) SOLICITANTE: Fundación desde el medio FDM (220) FECHA SOLICITUD: 5 de octubre del 2012 (111) REGISTRO: 343417</p>	 <p>(540) NOMBRE COMERCIAL: Metro Juan Dolio (Rótulo) (210) EXP. NO. 12/26315 (111) REGISTRO: 343706</p> <p>(730) SOLICITANTE: Metro Country Club, S.A. (220) FECHA SOLICITUD: 11 de octubre del 2012</p>	 <p>(540) NOMBRE COMERCIAL: Ferretti gelato e caffè (Rótulo) (210) EXP. NO. 12/25138 (730) SOLICITANTE: Construyales S.R.L. (220) FECHA SOLICITUD: 28 de septiembre del 2012 (111) REGISTRO: 343049</p>	 <p>(540) NOMBRE COMERCIAL: Diseño de las letras T y C con una rosa (Rótulo) (210) EXP. NO. 12/21001 (730) SOLICITANTE: Luis Carlos Santos Rodríguez (220) FECHA SOLICITUD: 20 de agosto del 2012 (111) REGISTRO: 340047</p>
 <p>(540) NOMBRE COMERCIAL: Promotora Polmart (Rótulo) (210) EXP. NO. 12/25922 (730) SOLICITANTE: Promotora Polmart (220) FECHA SOLICITUD: 8 de octubre del 2012 (111) REGISTRO: 343505</p>	 <p>(540) NOMBRE COMERCIAL: Stop k-9 (Rótulo) (210) EXP. NO. 12/26068 (730) SOLICITANTE: Manuel Pichardo Lora (220) FECHA SOLICITUD: 9 de octubre del 2012 (111) REGISTRO: 343548</p>	 <p>(540) NOMBRE COMERCIAL: Q. Logistic (Rótulo) (210) EXP. NO. 12/25556 (730) SOLICITANTE: Herlan Marrero de Cespedes (220) FECHA SOLICITUD: 3 de octubre del 2012 (111) REGISTRO: 343823</p>	 <p>(540) NOMBRE COMERCIAL: Salud en casa con el Dr. Romero. (Rótulo) (210) EXP. NO. 12/24579 (730) SOLICITANTE: Juan Richard Romero Mella (220) FECHA SOLICITUD: 21 de septiembre del 2012 (111) REGISTRO: 342524</p>
 <p>(540) NOMBRE COMERCIAL: VF Distribuidora Villa-Feliz (Rótulo) (210) EXP. NO. 12/26564 (730) SOLICITANTE: Herick Jonhatan Feliz Calcaño / Luis Alfredo Villanueva Rochet (220) FECHA SOLICITUD: 12 de octubre del 2012 (111) REGISTRO: 343829</p>	 <p>(540) NOMBRE COMERCIAL: Datamed (Rótulo) (210) EXP. NO. 12/25567 (730) SOLICITANTE: Luis Enrique Ogando Boves / Rafael Camilo Garcia Santos (220) FECHA SOLICITUD: 3 de octubre del 2012 (111) REGISTRO: 343695</p>	 <p>(540) NOMBRE COMERCIAL: Fundación Emprendedores del Presente FED, Acciones de hoy para un mañana mejor (Rótulo) (210) EXP. NO. 12/24527 (730) SOLICITANTE: Fundación Emprendedores del Presente (FED) (220) FECHA SOLICITUD: 21 de septiembre del 2012 (111) REGISTRO: 342541</p>	 <p>(540) NOMBRE COMERCIAL: Centro de terapia física y ocupacional San Vicente de Paúl (Rótulo) (210) EXP. NO. 12/25555 (111) REGISTRO: 343213</p> <p>(730) SOLICITANTE: Sociedad San Vicente de Paúl (220) FECHA SOLICITUD: 3 de octubre del 2012</p>
 <p>(540) NOMBRE COMERCIAL: Cooperativa de Servicios Adepe COOPADEPE (Rótulo) (210) EXP. NO. 12/26626 (111) REGISTRO: 343922</p> <p>(730) SOLICITANTE: Cooperativa de Servicios Adepe COOPADEPE (220) FECHA SOLICITUD: 15 de octubre del 2012</p>	 <p>(540) NOMBRE COMERCIAL: R&amp;G Soluciones Financieras (Rótulo) (210) EXP. NO. 12/26521 (730) SOLICITANTE: Gissel Mercedes Guillen Martínez / Luis Ricardo Caraballo Rijo (220) FECHA SOLICITUD: 12 de octubre del 2012 (111) REGISTRO: 343776</p>	 <p>(540) NOMBRE COMERCIAL: Combustibles Monumental (Rótulo) (210) Exp. No.: 12/25622 (111) REGISTRO: 343332</p> <p>(730) SOLICITANTE: Manuel Rolando González Collado (220) FECHA SOLICITUD: 4 de octubre del 2012</p>	 <p>(540) NOMBRE COMERCIAL: Pinturas Todocryl (Rótulo) (210) Exp. No.: 12/22306 (730) SOLICITANTE: Confuturo Comercializadora Internacional, S.A. (220) FECHA SOLICITUD: 12 de septiembre del 2012 (111) REGISTRO: 341801</p>



Cualquier sugerencia o reclamo dirigirse a publicaciones ONAPI

m.seijas@onapi.gob.do