



# ONAPI

OFICINA NACIONAL DE LA PROPIEDAD INDUSTRIAL

Año 11 • Volumen 277,  
Septiembre, 2012

MINISTERIO DE INDUSTRIA Y COMERCIO

Ley No. 20-00 de fecha 8 de mayo del 2000

[www.onapi.gob.do](http://www.onapi.gob.do)

**El Nacional**

Sábado 15 de septiembre de 2012

De izquierda a derecha Domingo Peña y Juan José Báez junto a las ganadoras del primer lugar.



## ONAPI entrega premios del concurso "Pinta ONAPI"

El Director General y el Sub Director y Encargado de Recursos Humanos de la Oficina Nacional de la Propiedad Industrial (ONAPI), licenciados Juan José Báez y Domingo Peña, entregaron placas a los ganadores del primer y segundo lugar del Concurso "Pinta ONAPI" dirigido a los hijos de los colaboradores de esta organización, los cuales pintaron bellos murales en la verja perimetral de su oficina principal.

Los participantes en este taller recibieron además, medallas por reconocimiento especial, certificados de participación y regalos educativos de manos de la Directora de Signos Distintivos, Ivette Yanet Vargas y de Raquel Núñez, Sub Directora del departamento de Inventiones de ONAPI.

"PINTA ONAPI" consistió en un taller de pintura basado en el tema de la Propiedad Industrial, con la finalidad de promover el desarrollo



Raquel Núñez, Juan José Báez e Ivette Yanet Vargas en compañía de los ganadores del segundo Lugar.

creativo e imaginación de los participantes. Fue impartido a 35 niños, en edades de 6 a 14 años, por los

profesores Ana Josefina Garrido y Victor Báez durante las vacaciones de verano.

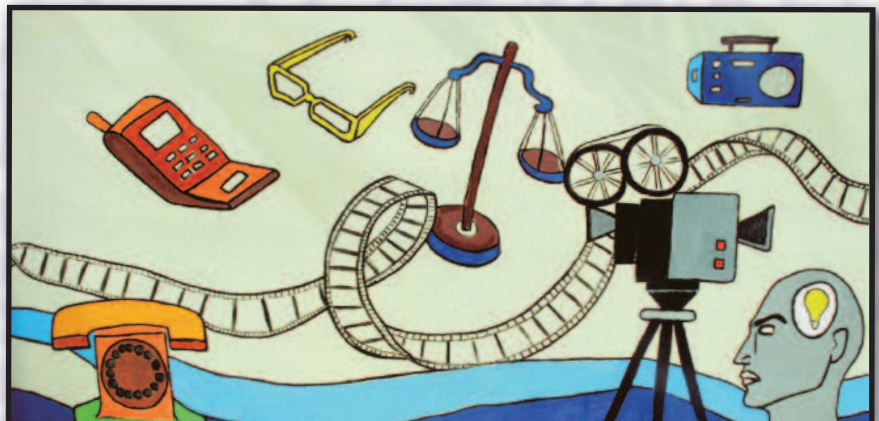

Muestra de los 12 murales realizados por los niños y niñas hijos de los empleados de ONAPI.



OFICINA PRINCIPAL  
Av. Los Próceres No. 11  
Santo Domingo  
Tel.: 809-567-7474  
Fax: 809-732-7758

SANTIAGO DE LOS CABALLEROS  
Av. Estrella Sadhalá  
Edif. Antonio Guzmán Fernández  
Tel.: 809-582-4059  
Fax: 809-583-8437

MUNICIPIO STO. DGO. ESTE,  
Plaza Coral Mall  
2do. nivel,  
Autopista de San Isidro  
Tel.: 829-236-7474

LOTERÍA NACIONAL  
Tel.: 809-533-5222 Ext. 2401  
CONTÁCTENOS:  
Línea de atención al usuario  
809-732-4447

SAN FRANCISCO DE MACORÍS  
Plaza Colonial, Suite 14-B,  
Avenida Antonio Guzmán  
Fernández - Tel.: 809-588-2052  
Ext. 3436

Fotos: Juan Ferrer

# DEPARTAMENTO DE INVENCIONES

## MUY IMPORTANTE

A PARTIR DE LA FECHA DE LA PRIMERA PUBLICACIÓN, EL SOLICITANTE DEBE EFECTUAR EL PAGO DE EXAMEN DE FONDO EN UN PLAZO DE DOCE MESES IMPROPRORROGABLES, BAJO LA PENA DE DECLARARSE EL ABANDONO DE PLENO DERECHO. (ART. 22.1 LEY 20-00 SOBRE PROPIEDAD INDUSTRIAL).

### LISTA DE CÓDIGOS INID DE LA NORMA ST.9 OMPI.

- 11 NÚMERO DE PATENTE/REGISTRO NACIONAL.  
12 DESIGNACIÓN DEL TIPO DE DOCUMENTO.  
21 NÚMERO DE SOLICITUD NACIONAL.  
22 FECHA DE PRESENTACIÓN NACIONAL.  
30 DATOS DE PRIORIDAD SEGUN CONVENIO DE PARIS.  
43 FECHA DE PUBLICACION DE LA SOLICITUD NACIONAL.  
51 CLASIFICACIÓN INTERNACIONAL DE PATENTES.  
54 TÍTULO.  
57 RESUMEN /FIGURAS.  
71 SOLICITANTE(S).  
72 INVENTOR(ES)/DISEÑADOR(ES).  
74 REPRESENTANTE(S).  
85 FECHA DE COMIENZO DE LA FASE NACIONAL  
86 NÚMERO DE SOLICITUD INTERNACIONAL Y FECHA DE PRESENTACIÓN INTERNACIONAL PCT.  
87 NÚMERO DE PUBLICACIÓN INTERNACIONAL Y FECHA DE PUBLICACIÓN INTERNACIONAL PCT.

### LISTA DE CÓDIGOS DE DOS LETRAS DE LA NORMA ST.3.

- |   |                           |
|---|---------------------------|
| DE - ALEMANIA   | AT - AUSTRIA              |
| ES - ESPAÑA   | CN - CHINA                |
| VE - VENEZUELA  | US - ESTADOS UNIDOS       |
| CH - SUIZA  | NO - NORUEGA              |
| CA - CANADÁ   | VN - VIETNAM              |
| UA - UCRANIA  | HO - HOLANDA              |
| IT - ITALIA   | FR - FRANCIA              |
| GB - REINO UNIDO  | DO - REPUBLICA DOMINICANA |
| NZ - NUEVA ZELANDA  | NL - PAISES BAJOS         |
| TN - TUNEZ  | BR - BRASIL               |
| AU - AUSTRALIA  | MY - MALASIA              |
| BE - BELGICA  | CO - COLOMBIA             |
| IN - INDIA  | CU - CUBA                 |
| MA - MARRUECOS  | AR - ARGENTINA            |
| SI - ESLOVENIA  | HU - HUNGRIA              |
| KR - COREA  | ZA - SUDÁFRICA            |
| HR - CROACIA  | SE - SUECIA               |
| RS - SERBIA   | MX - MÉXICO               |
| TT - TRINIDAD Y TOBAGO  | PK - PAKISTÁN             |
| EM - OFICINA PARA LA ARMONIZACION DEL MERCADO INTERIOR (OAMI) |                           |

### 12 PATENTE DE INVENCION FASE NACIONAL PCT

- 21 P2009-0186  
85 16/04/2012  
86 PCT/FR2008/000137 04/02/2008  
30 FR07000940 09/02/2007  
87 WO/2008/110699 18/09/2008

#### 71 SANOFI-AVENTIS

174 AVENUE DE FRANCE, 75013 PARÍS, FR.  
74 TANIA MIGUELINA CASTILLO BAEZ  
72 OMAR BEN AYAD, FR.  
ODILE LECLERC, FR.  
ALISTAIR LOCHHEAD, GB.  
MOURAD SAADY, FR.  
FRANCK ALOWINSKI, FR.  
JULIEN VACHE, FR.

51 IPC: C07D 471/08, C07D 487/08, A61K 31/4748, A61P 25/00, A61P 29/00, A61P 9/00.

### 54 DERIVADOS DE AZABICICLOALCANO, SU PREPARACIÓN Y SU APLICACIÓN EN TERAPÉUTICA

57

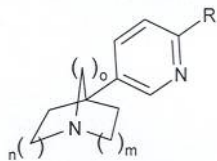

La invención se refiere a los compuestos de fórmula general (i) en la que r representa bien un átomo de hidrógeno o de halógeno; bien un grupo hidroxilo, alcoxi(C<sub>1</sub>-C<sub>6</sub>), cicloalquilo(C<sub>3</sub>-C<sub>7</sub>)-o- o cicloalquilo(C<sub>3</sub>-C<sub>7</sub>)-alquileo(C<sub>1</sub>-C<sub>3</sub>)-o-; bien un grupo heterocicloalquilo, arilo o heteroarilo; pudiendo estar este grupo sustituido opcionalmente con uno o varios grupos elegidos entre los átomos de halógenos, los grupos alquilo(C<sub>1</sub>-C<sub>6</sub>), cicloalquilo(C<sub>3</sub>-C<sub>7</sub>), cicloalquilo(C<sub>3</sub>-C<sub>7</sub>)-alquileo(C<sub>1</sub>-C<sub>3</sub>), alcoxi(C<sub>1</sub>-C<sub>6</sub>), cicloalquilo(C<sub>3</sub>-C<sub>7</sub>)-o-, cicloalquilo(C<sub>3</sub>-C<sub>7</sub>)-alquileo(C<sub>1</sub>-C<sub>3</sub>)-o-, fluoroalquilo(C<sub>1</sub>-C<sub>6</sub>), fluoroalcoxi(C<sub>1</sub>-C<sub>6</sub>), nitro, ciano, hidroxilo, amino, alquilamino(C<sub>1</sub>-C<sub>6</sub>) o dialquilamino(C<sub>1</sub>-C<sub>6</sub>), heterocicloalquilo, arilo, arilo-alquileo(C<sub>1</sub>-C<sub>6</sub>), heteroarilo, heteroarilo-alquileo(C<sub>1</sub>-C<sub>6</sub>), arilo-o-, -c(o)-alquilo(C<sub>1</sub>-C<sub>6</sub>), estando el grupo heterocicloalquilo sustituido opcionalmente con -c(o)(ch<sub>3</sub>)<sub>n</sub>; n representa 1 ó 2; m representa 1 ó 2; o representa 1 ó 2; en el estado de base o de sal de adición a un ácido, así como en el estado de hidrato o de solvato. Procedimiento de preparación y aplicación en terapéutica.

## INVENCIONES Y MODELOS DE UTILIDAD

### 12 PATENTE DE INVENCION EN EL MARCO DEL PCT

- 21 P2009-0237  
85 08/10/2009  
86 PCT/EP2008/054647 17/04/2008  
30 GB, 0707617.7 19/04/2007  
GB, 0805993.3 02/04/2008  
87 WO2008/128951 A1 30/10/2008

#### 71 GLAXO GROUP LIMITED

GLAXO WELLCOME HOUSE, BERKELEY AVENUE, GREENFORD, MIDDLESEX UB6 ONN, GB.

74 VICTOR VILLEGAS

72 MAHMOOD AHMED, GB.

GERARD MARTIN PAUL GIBLIN, GB.

JAMES MYATT, GB.

DAVID NORTON, GB.

DEAN ANDREW RIVERS, GB.

51 C07D 413/04, A61K 31/4245, A61P 37/00, C07D 413/14

### 54 DERIVADOS DE INDAZOL OXADIAZOL SUSTITUIDOS PARA USO COMO AGONISTAS ESFINGOSINA 1-FOSFATO (S1P).

57 LAPRESENTE INVENCION PROPORCIONA COMPUESTOS DE LA FÓRMULA (I) O SALES DE LOS MISMOS:

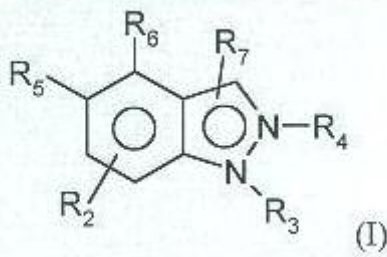

QUE TIENEN ACTIVIDAD FARMACOLÓGICA, PROCEDIMIENTOS PARA SU PREPARACIÓN, COMPOSICIONES FARMACÉUTICAS QUE LOS CONTIENEN Y EL USO DE LOS MISMOS EN EL TRATAMIENTO DE DIFERENTES TRASTORNOS MEDIADOS POR LOS RECEPTORES S1P1.

### 12 SOLICITUD DE PATENTE DE INVENCION FASE NACIONAL PCT

- 21 P2010-0280  
85 20/09/2010  
86 PCT/EP2009/053245 19/03/2009  
30 61/038.723 21/03/2008 US  
61/208.458 24/02/2009 US  
87 WO/2009/115572 24/09/2009

#### 71 NOVARTIS AG

LICHTSTRASSE 35, BASILEA CH-4056, CH.

74 MARÍA DEL PILAR TRONCOSO

72 ZILIN HUANG, CN.

JEFF JIN, US.

TIMOTHY D. MACHAJEWSKI, US.

WILLIAM R. ANTONIOS-MCCREA, US.

MAUREEN MCKENNA, US.

DANIEL POON, US.

MARTIN SENDZIK, DE.

CYNTHIA M. SHAFER, US.

AARON SMITH, US.

YONGJIN XU, US.

QIONG ZHANG, CN.

PAUL A. RENHOWE, US.

51 C07D401/14, A61K31/444, A61K31/506, A61P35/00, C07D403/14, C07D405/14, C07D409/14, C07D413/14, C07D417/14, C07D471/04, C07D498/04.

### 54 COMPUESTOS HETEROCÍCLICOS NOVEDOSOS Y USOS DE LOS MISMOS

57 Se proporcionan nuevos compuestos heterocíclicos sustituidos, composiciones que los contienen, y métodos para utilizarlos para la inhibición de actividad de la cinasa raf. Los nuevos compuestos y composiciones se pueden utilizar ya sean solos o bien en combinación con cuando menos un agente adicional para el tratamiento de un trastorno mediado por la cinasa raf, tal como cáncer.

### 12 SOLICITUD DE PATENTE DE INVENCION FASE NACIONAL PCT

- 21 P2012-0109  
85 16/04/2012  
86 PCT/ES2010/000421 15/10/2010  
30 P200901997 15/10/2009 ES  
87 WO/2011/048238 28/04/2011

#### 71 BODEGAS DAGON S.L.N.E.

CALLE COOPERATIVA, 4 VENTA DEL MORO, E-46310, VALENCIA, ES.

74 MARÍA DEL PILAR TRONCOSO

72 MIGUEL JESUS MARQUEZ SAHUQUILLO, ES.

JUAN PEDRO NAVARRO AVIÑO, ES.

51 A01G 17/02, C12G 1/022, C12G 3/02, C12N 1/16.

### 54 MÉTODO DE CULTIVO DE VIÑEDOS Y OBTENCIÓN DE SUS LEVADURAS PARA FERMENTACIÓN EN ALTOS CONTENIDOS DE AZÚCAR Y ALCOHOL.

57

Método de cultivo de viñedos resistentes que selecciona viñas autóctonas teniendo pie natural, abona con las hierbas del terreno, sin otros nutrientes, recolecta en otoño.

Método de fermentación que forma pie con uva estrujada, ocupa 20-25% de los depósitos, reproduce sus propias levaduras salvajes y alcanza inicialmente 3,5-6% vol. de alcohol, realiza riegos posteriores cada 7-15 días; fermenta en escalera el azúcar total añadido. Obtiene tres levaduras distintas *Levadura Blanca* (1), *Levadura de Crecimiento Lento* (2) y *Levadura amarilla* (3), que permiten obtener directamente bebidas de alta calidad, sidra, cervezas, coñacs, rones, vodkas, etc.; y productos hasta con 60% vol./vol. de alcohol. Realizan la fermentación incluso a altas concentraciones de soluciones de sacarosa, melazas, azúcares de la hidrólisis de almidón y diversas materias vegetales. Ayuda a la producción de pan, bollería y derivados de calidad.

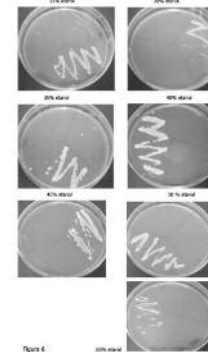

### 12 SOLICITUD DE PATENTE DE INVENCION FASE NACIONAL PCT

- 21 P2012-0180  
85 25/06/2012  
86 PCT/US2010/061146 17/12/2010  
30 61/289.969 23/12/2009 US  
61/386.964 27/09/2010 US  
87 WO/2011/079051 30/06/2011

#### 71 TAKEDA PHARMACEUTICAL COMPANY LIMITED.

1-1 DOSHOMACHI, 4-CHOME, CHUO-KU, OSAKA, JP.

74 TANIA MIGUELINA CASTILLO BAEZ

72 VICTORIA FEHER, US.

BENJAMIN JONES, US.

ZHE NIE, CN.

BETTY LAM, US.

YASUYOSHI ARIKAWA, JP.

CHRISTOPHER SMITH, GB.

MASASHI TAKAHASHI, JP.

QING DONG, US.

51 C07D 471/04, A61K 31/437, A61K 31/519, A61P 11/00, A61P 17/00, A61P 19/00, A61P 29/00, A61P 35/00, A61P 37/00, A61P 7/00, C07D 487/04.

### 54 PIRROLIDINONAS HETEROAROMÁTICA FUSIONADA.

57 Se divulgan los compuestos de fórmula 1,

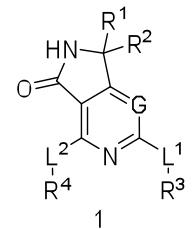

y sus sales aceptables para uso farmacéutico, donde G, L<sup>1</sup>, L<sup>2</sup>, R<sup>1</sup>, R<sup>2</sup>, R<sup>3</sup>, y R<sup>4</sup> se definen en la memoria descriptiva. La presente divulgación además se refiere a materiales y métodos para preparar los compuestos de fórmula 1, las composiciones farmacéuticas que los contienen, y su uso para tratar trastornos, enfermedades, y afecciones que involucran el sistema inmune y la inflamación, que incluyen artritis reumatoide, malignidades hematológicas, cánceres epiteliales (es decir, carcinomas), y otros trastornos, enfermedades, y afecciones para las cuales se indica la inhibición de la SYK.

VIENE DE LA PÁGINA ANTERIOR

**12 SOLICITUD DE PATENTE DE INVENCION FASE NACIONAL PCT**

21 P2012-0156  
85 06/06/2012  
86 PCT/FR2010/052685 13/12/2010  
30 0906023 14/12/2009 FR  
87 WO/2011/080444 07/07/2011

71 **SANOVI.**  
54 RUE LA BOETIE, 75008 PARIS, FR.  
74 TANIA MIGUELINA CASTILLO BAEZ  
72 FRANCOISE BONO, FR.  
MARCO BARONI, IT.  
SANDRINE DELBARY-GOSSART, FR.  
VALENTINA VERCESI, IT.

51 C07D 471/04, A61K 31/381, A61K 31/429, C07D 495/04, C07D 513/04  
54 **NUEVOS DERIVADOS DE (HETEROCICLO-PIPERIDINA CONDENSADA)-(PIPERAZINIL)-1-ALCANONA O DE (HETEROCICLO-PIRROLIDINA CONDENSADA)-(PIPERAZINIL)-1-ALCANONA Y SU UTILIZACION COMO INHIBIDORES DE P75.**

57

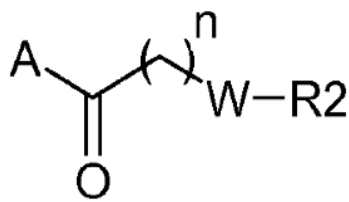

(I)

La invención se refiere a derivados de (heterociclo-piperidina condensadas)-(piperazinil)-1-alcánona y a (heterociclo-pirrolidina condensadas)-(piperazinil)-1-alcánona de fórmula general (I) en la que A, W, n y, R2 son tales como se definen en la reivindicación 1, así como su procedimiento de preparación y su aplicación en terapéutica.

**12 SOLICITUD DE PATENTE DE INVENCION FASE NACIONAL PCT**

21 P2012-0189  
85 02/07/2012  
86 PCT/FI2010/051006 08/12/2010  
30 20105001 04/01/2010 FI  
87 WO/2011/080384 07/07/2011

71 **ABLOY OY.**  
WAHLFORSSINKATU 20, FI-80100, FI.

74 MARÍA DEL PILAR TRONCOSO  
72 SEPPA KIISKI, FI.

51 E05B 21/06

54 **CERRADURA DE CILINDRO CON TUMBADOR DE DISCO Y COMBINACION DE LLAVE.**

57 La presente invención se refiere a una cerradura de cilindro con tumbador de disco y combinación de llave. La cerradura de cilindro con tumbador de disco (1) de la combinación comprende medios de limitación de rotación (3) de la llave, y la llave (9) comprende superficies de guía (10) para el medio de limitación de rotación. El medio de limitación de rotación comprende un marco (6), el cual tiene una abertura de perfil de llave (4), y una carcasa (5), que al menos rodea parcialmente el marco. El marco (6) comprende un mecanismo de limitación (24) y un mecanismo de cierre (25), los cuales están dispuestos en una línea de modo que el mecanismo de limitación está en el otro lateral de la abertura del perfil de la llave (4) y el mecanismo de cierre (25) está en el lateral opuesto de la abertura del perfil de la llave.

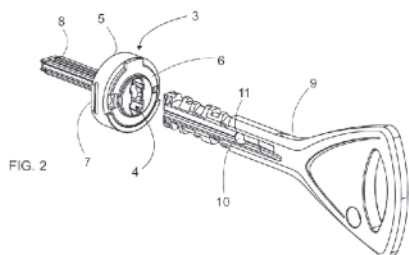

**12 SOLICITUD DE PATENTE DE INVENCION FASE NACIONAL PCT**

21 P2012-0133  
85 10/05/2012  
86 PCT/EP2010/067250 11/11/2010  
30 102009052831.8 13/11/2009 DE  
102010020902.3 18/05/2010 DE  
87 WO/2011/058083 19/05/2011

71 **SANOVI-AVENTIS DEUTSCHLAND GMBH.**  
BRÜNINGSTRASSE 50, 65926 FRANKFURT AM MAIN, DE.  
74 MARÍA DEL PILAR TRONCOSO  
72 GERRIT HAUCK, DE.  
WERNER MULLER, DE.  
VERENA SIEFKE-HENZLER, DE.  
ANNIKA HAGENDORF, DE.  
ISABELL SCHOETTLE, DE.  
KATRIN TERTSCH, DE.

51 A61K 38/28, A61K 38/26, A61K 47/20, A61P 3/10.

54 **COMPOSICION FARMACEUTICA QUE COMPRENDE UN AGONISTA DE GLP-1, UNA INSULINA Y METIONINA.**

57 Una composición líquida que comprende un agonista de GLP-1 y/o una sal farmacológicamente tolerable del mismo, una insulina y/o una sal farmacológicamente tolerable de la misma, y, opcionalmente, al menos un excipiente farmacéuticamente aceptable, en la que la composición comprende metionina, como terapia complementaria con metformina cuando sea apropiado.

**CONCESION DE PATENTE DE INVENCION**

**12 CONCESIÓN DE PATENTE DE INVENCION**

21 P2005000240  
22 23/11/2005  
30 60/630,405 23/10/2004 US

71 **MERCK FROSST CANADA LTD.**  
16711 TRANS-CANADA HIGHWAY, KIRKLAND, QUEBEC H9H 3L 1, CA.  
74 MARY FERNÁNDEZ RODRÍGUEZ  
72 CHUN SING LI, CA.  
CHRISTOPHE MELLON, CA.  
JACQUES YVES GAUTHIER, CA.

51 A61K31/275; A61P19/10; C07C255/46.

54 **INHIBIDORES DE CISTEÍN PROTEASA DE CATEPSINA.**

57 Esta invención se refiere a una nueva clase de compuestos que son inhibidores de la cisteinproteasa, incluyendo pero sin limitarse a estos, inhibidores de las catepsinas K, L, S y B. Estos compuestos son útiles para el tratamiento de enfermedades en las que está indicada la inhibición de la resorción ósea, tal como la osteoporosis.

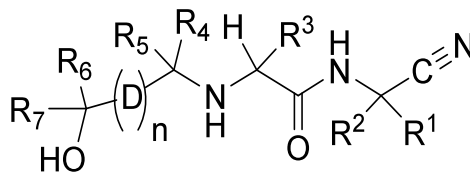

**SOLICITUD DE PATENTE DE MODELO DE UTILIDAD**

**12 SOLICITUD DE PATENTE DE MODELO DE UTILIDAD**

21 U2009-0219  
22 16/09/2009  
71 **PRODUCTOS FAMILIA S.A.**  
AUTOPISTA SUR CRA. 50, NO. 8, SUR 17, ANTIOQUIA, MEDELLIN, CO.

74 MARÍA DEL PILAR TRONCOSO  
72 PAULA DE BEDOUT ECHAVARRIA, CO.

51 A 47 FS /00; A 47 FS /10; A 47 FS /12.

54 **EXHIBIDOR COLGANTE Y PLEGABLE**

57 Esta invención se refiere a un exhibidor plegable y a la preforma para conformar dicho exhibidor, donde dicha preforma comprende una lámina plana rectangular definida por dos caras, una anterior y una posterior, donde dicha lámina está dividida en tres porciones por una primera y una segunda líneas de doblez, definiendo un primer; un segundo; y, un tercer panel, donde dichos segundo y tercer panel comprenden una pluralidad de medios de adherencia dispuestos en la cara anterior. Por su parte el exhibidor con una cara anterior y una posterior elaborado a partir de dicha preforma que comprende sobre la cara anterior una primera zona de publicidad, una segunda zona de exhibición y una tercera zona de exhibición, donde dichas segunda y tercera zonas de exhibición comprenden una pluralidad de medios de adherencia, en donde se sujetan los productos a exhibir. De esta manera, es posible el guardado para su transporte y en la situación de uso se despliega para exhibir a la venta los productos contenidos.

**SOLICITUD DE PATENTE DE MODELO DE UTILIDAD**

**12 SOLICITUD DE PATENTE DE MODELO DE UTILIDAD**

21 U2011-0359  
22 21/11/2011  
71 **CARLOS RAFAEL NUÑEZ SANCHEZ.**  
PROLONGACION VENEZUELA, CONDOMINIO CERRO MAR APT. 302, SANTO DOMINGO ESTE, DO.

74 **OSMEL AROCHE PEREZ**  
72 CARLOS RAFAEL NUÑEZ SANCHEZ, DO.  
51 G09F23/10

54 **DISPOSITIVO CON MENSAJE PUBLICITARIO PREIMPRESO.**

57 Se provee un dispositivo publicitario el cual está conformado por hojas empleadas en el servicio de fotocopiado de documentos, las cuales poseen al menos un mensaje publicitario preimpreso en un área definida por los márgenes del anverso y/o reverso de dichas hojas, para darle una utilidad a lo que hasta ahora se consideraba una parte no utilizable de la hoja. Este tipo de aplicación puede ser empleado no solo en hojas de fotocopiado, sino además en otro tipo de materiales como, libros, revistas, folletos, libretas de notas, cuadernos o en cualquier otro material impreso en el que exista un margen de impresión definido.

**SOLICITUD DE REGISTRO DE DISEÑO INDUSTRIAL**

**12 SOLICITUD DE REGISTRO DE DISEÑO INDUSTRIAL**

21 D2012-0094 22 03/04/2012  
71 **TENESOL HISPANIOLA, S.R.L.**  
AVENIDA GUSTABO MEJIA RICAT #4, NACO, SANTO DOMINGO, D. N., DO.  
74 WILFREDO TINEO CASTILLO  
72 CHRISTOPHE OLIVIER DAHYOT, FR.  
51 13-99  
54 **MODULOS DE ENERGIA SOLAR / (PARTE DE).**

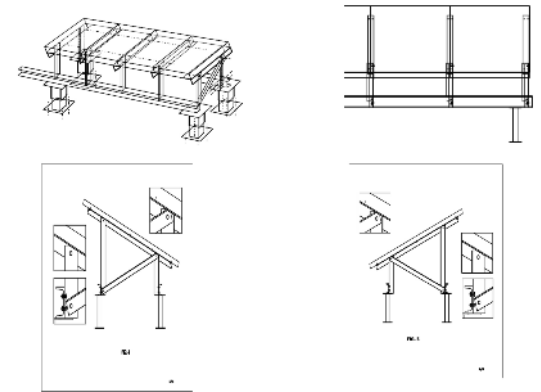

**SOLICITUD DE REGISTRO DE DISEÑO INDUSTRIAL**

**12 SOLICITUD DE REGISTRO DE DISEÑO INDUSTRIAL**

21 D2012-0190 22 04/07/2012  
30 29/410,932 13/01/2012 US  
71 **MARS, INCORPORATED.**  
6885 ELM STREET, MCLEAN VIRGINIA 22101 - 3810, US.  
74 MARÍA DEL PILAR TRONCOSO  
72 JUSTIN COBLE. US.  
51 09-03  
54 **CONTENEDOR**

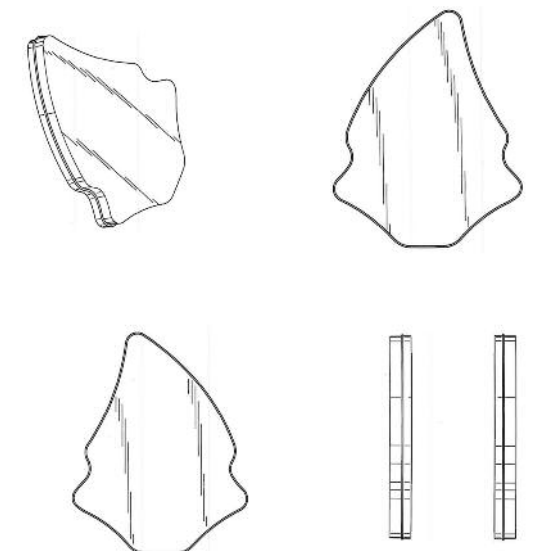

VIENE DE LA PÁGINA ANTERIOR

**12 SOLICITUD DE PATENTE DE INVENCION FASE NACIONAL PCT**

21 P2012-0110

85 16/04/2012

86 PCT/CA2010/001662 18/10/2010

30 61/252,451 16/10/2009 US

87 WO/2011/044702 21/04/2011

71 LAKEHEAD UNIVERSITY.

955 OLIVER ROAD THUNDER BAY, P7B 5E1, ONTARIO, CA.

74 TANIA MIGUELINA CASTILLO BAEZ

72 LIONEL J. CATALAN, CA.

STEPHEN D. KINRADE, CA.

51 C04B 28/04, C04B 24/24

54 MEZCLAS BASADAS EN POLIOL PARA CEMENTO HIDRAULICO.

57 Aquí se describe una composición incluyendo un material de cemento hidráulico sustancialmente libre de potasa y al menos un compuesto de poliol con una cadena vertebral polihidroxil acíclica compuesta por cuatro o cinco átomos de carbono adyacentes, donde un grupo hidroxilo se adjunta a cada átomo de carbono de la cadena vertebral, y donde la composición incluye una cantidad efectiva de al menos un silicato de calcio o material de aluminato de calcio en una fase cristalina. También se describe aquí una composición incluyendo un material de cemento hidráulico sustancialmente libre de hidróxido de calcio y al menos un compuesto de poliol que tiene una cadena vertebral polihidroxil acíclica compuesta por cuatro o cinco átomos de carbono adyacentes, donde un grupo hidroxilo se adjunta a cada átomo de carbono de la cadena vertebral, y en donde la composición incluye al menos un aglutinante activado con álcali. También se describen aquí métodos y mezclas para aumentar la fuerza de un material de cemento hidráulico.

**12 SOLICITUD DE PATENTE DE INVENCION**

21 P2012-0043

22 20/02/2012

71 MAYRA LINETTE RODRIGUEZ CAMEJO

RENE DEL RISCO #2, SANTO DOMINGO, D.N., DO.

74 MAYRA LINETTE RODRIGUEZ CAMEJO

72 MAYRA LINETTE RODRIGUEZ CAMEJO, DO.

51 G07D 9/00

54 CUENTA MONEDAS.

57 Cuenta Monedas es un recipiente de forma cilíndrica y material plástico, que consta de una base transparente y una tapa, donde se contienen hasta 40 monedas de curso legal de una misma denominación.

La base de Cuenta Monedas permite contar la cantidad de monedas contenidas dentro de él mismo, mediante la visibilidad de la altura alcanzada por las monedas. El tubo tendrá en su superficie exterior líneas de medición que indicarán la cantidad de monedas contenidas. La tapa permite que Cuenta Monedas sea utilizada también como un recipiente para almacenar y transportar las monedas.

La idea de este invento es estandarizar la forma de almacenar monedas en el mercado dominicano y eficientizar los cuadros de efectivo en los comercios, al reducir el tiempo en que se completan y garantizar la exactitud con que se realizan.

**12 SOLICITUD DE PATENTE DE INVENCION FASE NACIONAL PCT**

21 P2012-0095

85 04/04/2012

86 PCT/US2010/051999 08/10/2010

80 12/876,122 04/09/2010 US

61/249,968 08/10/2009 US

87 WO/2011/044475 14/04/2011

71 SERGEANT'S PET CARE PRODUCTS, INC.

2625 SOUTH 158TH PLAZA, 68130, OMAHA, NE 68130, NEBRASKA, US.

74 MARÍA DEL PILAR TRONCOSO

72 DONALD W. KELLEY, US.

51 A01N 25/32, A01N 53/06

54 FORMULACIÓN LÍQUIDA DE CONTROL DE PLAGAS.

57 La presente invención se refiere a un sistema líquido de control de plagas que incluye un piretroide sintético como un ingrediente activo de control de plagas y un agente seleccionado del grupo que consiste de dietilenglicol monoetil éter purificado, nicotinato de tocoferol y succinato de tocoferol, y combinaciones de los mismos, para reducir o eliminar la parestesia del piretroide sintético. El sistema libera el piretroide de manera eficiente y uniforme. El sistema de control de plagas es menos irritante para la piel del animal en comparación con los sistemas del arte previo, particularmente a las razas pequeñas de perros. El sistema es útil para hacer tratamientos líquidos de unción dorsal puntual, aerosoles y similares.

**SOLICITUD DE REGISTRO DE DISEÑO INDUSTRIAL****12 SOLICITUD DE REGISTRO DE DISEÑO INDUSTRIAL**

21 D2012-0191 22 05/07/2012

30 29/410,941 13/01/2012 US

71 MARS, INCORPORATED.

6885 ELM STREET, MCLEAN VIRGINIA 22101 - 3810, US.

74 MARIA DEL PILAR TRONCOSO

72 JUSTIN COBLE. US.

51 01-01

54 CONFITERIA

57

**SOLICITUD DE REGISTRO DE DISEÑO INDUSTRIAL****12 SOLICITUD DE REGISTRO DE DISEÑO INDUSTRIAL**

21 D2012-0192 22 05/07/2012

30 29/410,929 13/01/2012 US

71 MARS, INCORPORATED.

6885 ELM STREET, MCLEAN VIRGINIA 22101 - 3810, US.

74 MARIA DEL PILAR TRONCOSO

72 JUSTIN COBLE. US.

51 01-01

54 CONFITERIA

57

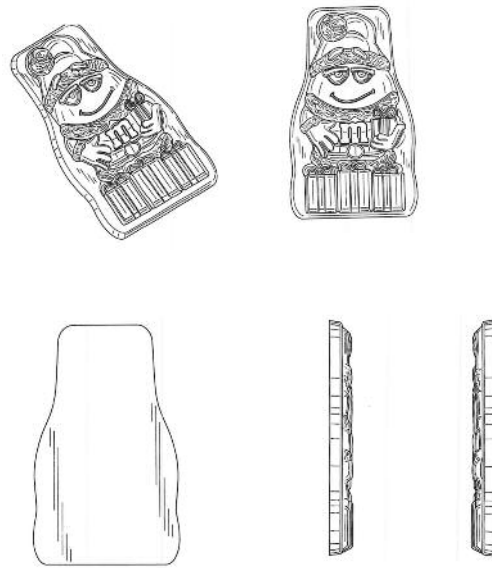
**REGISTRO DE DISEÑO INDUSTRIAL****12 REGISTRO DE DISEÑO INDUSTRIAL**

21 D2012-0062 22 09/03/2012

30 1915430 10/09/2011 OAMI

71 SEAT. S.A.

AUTOVIA A-2, KM. 585-08760, MARTORELL, BARCELONA, ES.

74 TANIA MIGUELINA DE LA ALT. CASTILLO BAEZ

72 JUAN JOSE ADRADOS HERRERO. ES.

51 12-08

54 CARROCERIA PARA AUTOMOVIL

57

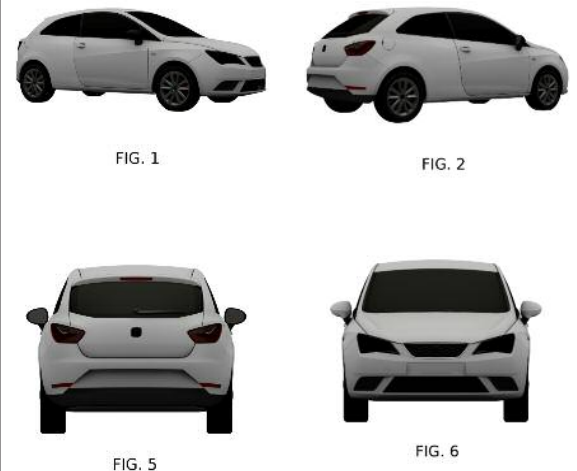
**REGISTRO DE DISEÑO INDUSTRIAL****12 REGISTRO DE DISEÑO INDUSTRIAL**

21 D2011-0392 22 14/12/2011

30 MX/12011/001956 15/06/2011 MX

71 SISTEMA DE GESTIÓN ENERGÉTICA S.A. DE C.V.

CALZADA DE LOS FRENOES 70-A COL. CIUDAD GRANJA, ZAPOPAN, C.P.45010, JALISCO, MX.

74 TANIA MIGUELINA DE LA ALT. CASTILLO BAEZ

72 MIGUEL ERNESTO DE JESÚS GARCÍA FONSECA. MX.

51 13-03

54 EQUIPO DE CONTROL DE ENERGÍA (PARTE DE)

57

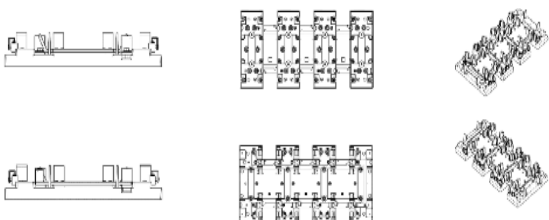
**REGISTRO DE DISEÑO INDUSTRIAL****12 REGISTRO DE DISEÑO INDUSTRIAL**

21 D2011-0390 22 14/12/2011

30 MX/12011/001955 15/06/2011 MX

71 SISTEMA DE GESTION ENERGETICA S.A. DE C.V.

CALZADA DE LOS FRENOES 70-A COL. CIUDAD GRANJA, ZAPOPAN, C.P.45010, JALISCO, MX.

74 TANIA MIGUELINA DE LA ALT. CASTILLO BAEZ

72 MIGUEL ERNESTO DE JESUS GARCIA FONSECA. MX.

51 13-03

54 EQUIPO CONTROL DE ENERGÍA

57

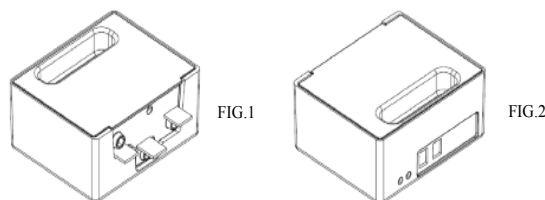
**CONCESION DE PATENTE DE INVENCION****12 CONCESIÓN DE PATENTE DE INVENCION**

21 P2005000274

22 22/12/2005

30 04090516.8 23/12/04 EP.

71 BAYER SCHERING PHARMA AKTIENGESELLSCHAFT.

MUELLERSTRASSE 178, 13342 BERLIN, DE.

74 MARÍA DEL PILAR TRONCOSO.

72 OLAF REER, DE.

MATTHIAS RENZ, DE.

ANDREAS SACHSE, DE.

CLAUDIA SPRENGER, DE.

THOMSEN JENS, DE.

ANKA UFFRECHT, DE.

51 A61K 31/724

54 COMPOSICION QUE COMPRENDE UNA EPOTILONA Y METODOS PARA PRODUCIR DICHA COMPOSICION.

57 Método para producir formulaciones farmacéuticas de epotilonas apropiadas para administrar por vía parenteral, tal como por vía intravenosa.

**EN VIRTUD DEL ART. 159 DE LA LEY NO.20-00 SOBRE PROPIEDAD INDUSTRIAL, FUERON PUBLICADAS EN NUESTRA PAGINA WEB WWW.ONAPI.GOB.DO LAS SIGUIENTES RESOLUCIONES DE LOS RECURSOS Y ACCIONES LEGALES EMITIDAS POR LA DIRECCION DEL DEPARTAMENTOS DE SIGNOS DISTINTIVOS:**

NO.	RESOLUCION	FECHA	RECURSO/ACCION	SIGNOS	NO.	RESOLUCION	FECHA	RECURSO/ACCION	SIGNOS
	325	6/29/11	OPOSICION	AVIVA vs SODA FIESTA		200	5/30/12	CANCELACION	BANCAMERICA CASA DE BOLSA
	123	3/29/12	OPOSICION	GMC vs GMC CLASSIC BATTERY		201	5/30/12	CANCELACION	TELEXPRESS BANCAMERICA
	152	4/26/12	OPOSICION	REVUS vs RIVUS		202	5/30/12	CANCELACION	TITULARIZADORA BANCAMERICA
	155	4/25/12	CANCELACION	MUK		203	5/30/12	CANCELACION	BANCAMERICA VALORES
	157	4/28/12	OPOSICION	DERMOFURACIN vs DERMOFURACIN		204	5/30/12	NULIDAD	NESFRUIT
	158	4/26/12	NULIDAD	PUNTA CANA CLUB		205	5/30/12	CANCELACION	HISTODEX
	163	4/26/12	OPOSICION	ZARA RAFFO vs ZARA		206	5/30/12	CANCELACION	TRINEURON
	195	5/30/12	CANCELACION	BANCAMERICA SEGUROS		209	5/30/12	OPOSICION	FLEXITOL vs FLEXILOR
	196	5/30/12	CANCELACION	FUNDACION BANCAMERICA		210	5/30/12	NULIDAD	FLOR DE CAÑA
	197	5/30/12	CANCELACION	KORANDIL		212	5/30/12	CANCELACION	NATURALIGHT
	198	5/30/12	CANCELACION	VITA-MALT		214	5/30/12	OPOSICION	LA ESMERALDA vs ESMERALDA
	199	5/30/12	CANCELACION	KERALIZ					

**PUBLICACION SOLICITUD SIGNOS DISTINTIVOS  
(NOMBRES COMERCIALES)**

Esta publicación incluye todas las solicitudes recibidas del 24 de Agosto al 7 de Septiembre del 2012

[210] EXP.	[220] SOL. FECHA	[561] NOMBRE COMERCIAL	[510] ACTIVIDAD	[730] SOLICITANTE
E/2012-14654	6/15/12	CALIDAD MEDICA COMPROBADA (LEMA COMERCIAL)	LEMA COMERCIAL ASOCIADO AL NOMBRE COMERCIAL: CLINICA DOCTORA SUERO, REG. NO. 77266	CLINICA DOCTORA SUERO, S.R.L.
E/2012-20836	8/15/12	CONSTRUCCIONES QUE TRASCIENDEN (LEMA COMERCIAL)	LEMA COMERCIAL ASOCIADO AL NOMBRE COMERCIAL: CONSTRUCTORA DEL PAIS, REG. NO. 142296	ALVARO MANUEL PEÑA DIAZ
E/2012-19301	8/1/12	EL FUTURO ES VERDE (LEMA COMERCIAL)	LEMA COMERCIAL ASOCIADO AL NOMBRE COMERCIAL: BAYAGUANA STEVIALIFE, REG. NO. 326058	JUAN FRANCISCO PORTES
E/2012-18663	8/22/12	INVERPLUS SOLUCIONES FINANCIERAS CON ETICA (LEMA COMERCIAL)	LEMA COMERCIAL ASOCIADO AL NOMBRE COMERCIAL: INVERPLUS, REG. NO. 337266	WILFRIDO ANTONIO PERALTA LIZ / DIOLENI ALTAGRACIA RODRIGUEZ REYES
E/2012-21696	8/27/12	LA LISTA MAS COMPLETA (LEMA COMERCIAL)	LEMA COMERCIAL ASOCIADO AL NOMBRE COMERCIAL: TIENDAS PRIN, REG. NO. 69706	PRIN, C. POR A.
E/2012-17935	7/18/12	POR UN DESCANSO DIGNO (LEMA COMERCIAL)	LEMA COMERCIAL ASOCIADO AL NOMBRE COMERCIAL: SERVICIOS FUNERARIOS LOS SOLIDARIOS SERVISOL, REG. NO. 335813	EMPRESAS RODRIGUEZ Y ASOCIADOS, C. POR A.
E/2012-20188	8/9/12	TE ACOMPAÑA A CRECER (LEMA COMERCIAL)	LEMA COMERCIAL ASOCIADO AL NOMBRE COMERCIAL: IMBISA, REG. NO. 241195	SIGFREDDY GREGORY SUAZO RIVAS
E/2012-14656	6/15/12	TELEVISION DIGITAL AL ALCANCE DE TODOS (LEMA COMERCIAL)	LEMA COMERCIAL ASOCIADO AL NOMBRE COMERCIAL: MONTECRISTI CABLE VISION, REG. NO. 50352	MONTECRISTI CABLE VISION, S.R.L.
E/2012-13747	6/6/12	TU LUZ... TU EMOCION (LEMA COMERCIAL)	LEMA COMERCIAL ASOCIADO AL NOMBRE COMERCIAL: SPECTRO LIGHTING GROUP, REG. NO. 176072	SPECTRO LIGHTING GROUP, SRL
E/2012-20783	8/15/12	VIAJES CON IMAGINACION, EVENTOS CON EXCELENCIA (LEMA COMERCIAL)	LEMA COMERCIAL ASOCIADO AL NOMBRE COMERCIAL: VIAJES & EVENTOS DEL CARIBE, REG. NO. 271550	MAPFRE ASISTENCIA

**PUBLICACION REGISTROS SIGNOS DISTINTIVOS  
(NOMBRES COMERCIALES)**

Esta publicación incluye todas las solicitudes recibidas del 24 de Agosto al 7 de Septiembre del 2012

[210] EXP.	[220] SOL. FECHA	[561] NOMBRE COMERCIAL	[510] ACTIVIDAD	[730] SOLICITANTE	[111] REGISTRO
E/2012-18016	15/8/12	110 PROBADITAS BY DIEGO	SERVICIOS DE COMIDA.	JUAN DIEGO HENRIQUEZ SAVIÑON	340222
E/2012-17978	18/7/12	212 LOUNGE	LOCAL PUBLICO PARA PONER MUSICA Y VENDER BEBIDAS ALCOHOLICAS.	RAFAEL EUCLIDES FERNANDEZ	338280
E/2012-21132	21/8/12	2C SEGUNDA CASA, CAMPO Y PLAYA	BIENES RAICES, INMOBILIARIA.	HENRY RAFAEL BRITO PUELLO	340119
E/2012-19918	22/8/12	401 ATOA	DESARROLLO DE ACTIVIDADES RELACIONADA A TODO TIPO DE COMPRA, VENTA BEBIDAS ALCOHOLICAS. ASI MISMO COMO LA COMPRA Y VENTA DE COMIDA.	KERWIN JEAN MONTILLA	340332
E/2012-21174	21/8/12	4G DRINKS, BAR AND GRILL	CENTRO DE DIVERSION, EXPENDIO DE BEBIDAS ALCOHOLICAS Y RESTAURANTES.	GOMEZ JAVIER Y ASOCIADOS C POR A	340133
E/2012-21124	21/8/12	70'S FOR EVER (SEVENTIES FOR EVER)	RESTAURANTE, CAFE.	JOSE LUIS BAUTISTA MENA	340173
E/2012-21358	22/8/12	A&T CONSTRUCCIONES	ESTUDIO, ORGANIZACIÓN Y EJECUCIÓN DE TODA OBRA DE INGENIERÍA, SEA CIVIL, ELÉCTRICA O MECÁNICA, CONSTRUCCIONES DE PROYECTOS, DEMOLICIONES Y EXCAVACIONES.	HECTOR JOSE MARTINEZ CABRUJA	340323
E/2012-21548	24/8/12	A. S. SANTO DOMINGO	BIENES RAICES, INMOBILIARIA Y ADMINISTRACION DE INMUEBLES EN GENERAL Y DE CENTRO COMERCIALES.	ROBETO COHEN KOHN	340557
E/2012-21529	24/8/12	A.G.S.M. REFRIGERACION Y ELECTROMECHANICA	INSTALACION, COMPRA, VENTA Y REPARACION DE AIRES ACONDICIONADOS, PLANTAS ELECTRICAS Y EQUIPOS ELECTROMECHANICOS Y REFRIGERACION.	SANDRA MENDOZA MINYETY, ARIEL GERONIMO FLORES	340470
E/2012-21969	29/8/12	A.P. PATIO	NEGOCIO DE IMPORTACION, EXPORTACION DE ABONOS PARA PLANTAS Y VENTAS DE PLANTAS, Y EN GENERAL, TODA CLASE DE PRODUCTOS RELACIONADOS, TANTO AL POR MAYOR O AL DETALLE.	ALEXANDRA CELESTE PALAMARA DE AMIAMA	340817
E/2012-21897	28/8/12	ACASA COMERCIAL	DISTRIBUCION Y COMERCIALIZACION DE TODO TIPO DE ALIMENTOS.	MAYRA DAHIANA ESTRELLA PEÑA	340622
E/2012-18927	27/7/12	ACECARDIA	VENTA, DISTRIBUCION Y COMERCIALIZACION DE ROPAS, CALZADOS, ELECTRODOMESTICOS, REPUESTOS PARA VEHICULOS Y ACTIVIDADES AFINES.	ELBA MERCEDES NUÑEZ BALDERA	338569
E/2012-19720	03/8/12	ACERO INDUSTRIAL K & P	SERVICIOS FERRETEROS EN GENERAL.	KENIA ISABEL PEREZ RAMOS	339181
E/2012-21086	20/8/12	ACHEMAR HOLDING	LA COMERCIALIZACION, VENTA Y DISTRIBUCION DE TODO TIPO DE MERCANCIAS COMESTIBLES, ARROZ, HABICHUELAS.	EOLO HOLDING, SRL.	340070
E/2012-20748	15/8/12	ACROPOLIS BUSINESS CENTER	DENOMINAR UN EDIFICIO DE OFICINAS Y CENTRO DE NEGOCIOS.	BROWNSVILLE BUSINESS CORPORATION	339931
E/2012-20733	29/8/12	AEONIUM CONSTRUCTION	CONSTRUCCION DE TODO TIPO DE OBRAS CIVILES Y PUBLICAS.	EOLO HOLDING, SRL	340703
E/2012-21017	27/8/12	AEROMED RV	TRANSPORTE AEREO COMERCIAL.	VICTOR REQUENA NUÑEZ	340607
E/2012-20091	08/8/12	AFP PARAISO	ADMINISTRACION Y VENTA DE SERVICIOS FUNERARIOS.	LEON HERNANDEZ LOPEZ	339986
E/2012-21112	21/8/12	AG PERFORADORA DEL NORTE	PERFORACION DE POZOS Y FILTRANTES.	FELICITA ALMONTE GUZMAN	340084
E/2012-20781	15/8/12	AG PETROLEUM	COMERCIALIZACION DE COMBUSTIBLES FOSILES Y BIODEGRADABLES	GERARDO ALFONSO MERA HERNANDEZ	339897
E/2012-20734	15/8/12	AGANI INMOBILIARIA	SERVICIOS DE ASESORIA, CONSULTORIA, ADMINISTRACION, PROMOCION Y PUBLICIDAD DE PROYECTOS INMOBILIARIOS PARA LA COMPRA-VENTA, ALQUILER Y ADMINISTRACION PROPIEDADES INMUEBLES.	GELNIA AVILIA SANCHEZ SANCHEZ	339851
E/2012-21849	28/8/12	AGROJUNTA LA UNION	PRODUCCION, DISTRIBUCION Y COMERCIALIZACION DE TODO TIPO DE TABACO.	RAFAEL RADHAMES DIAZ MENDEZ	340653
E/2012-18737	29/8/12	AGROTECHNOLOGY GROWING INNOVATION AGI	PRODUCCION, DISTRIBUCION, EXPORTACION, IMPORTACION, COMPRA Y VENTA DE PRODUCTOS AGRICOLAS Y AGROPECUARIOS Y CULTIVO, SIMILARES Y ACCESORIOS, EN SENTIDO GENERAL	FERNANDO RADHAMES CANTISANO ALSINA	340785
E/2012-20589	14/8/12	AGRUPACION ODONTOLOGICA DEL I.D.S.S. AOIDSS	BRINDAR SERVICIOS ODONTOLOGICOS A LOS ASEGURADOS DEL IDSS, MEJORAR LAS CONDICIONES LABORALES Y EL ACERVO CIENTIFICO D ELOS AGREMIADOS.	ANGIOLINA DEL CARMEN MORALES DULUC	340444
E/2012-21749	27/8/12	AIRSERV RV	SERVICIO AEREO DE ASISTENCIA, AERONAUTICA EN TIERRA, (SUPLIR REPARACION, MANTENIMIENTO, CATERING, COMBUSTIBLE A AERONAVES).	VICTOR REQUENA NUÑEZ	340526
E/2012-21079	20/8/12	AJ RENTCAR	ALQUILER DE VEHICULOS.	HYPATIA ZULKERINE PONCEANO DEL ROSARIO DE GERMAN, WILSON ALEXANDRO GERMAN JIMENEZ	339923

[210] EXP.	[220] SOL. FECHA	[561] NOMBRE COMERCIAL	[510] ACTIVIDAD	[730] SOLICITANTE	[111] REGISTRO
E/2012-21103	20/8/12	ALCALA SERVICES	SERVICIOS DE INSTALACION Y MANTENIMIENTO ELECTRICOS, MANTENIMIENTO DE PLAZA, ARREGLO PLANTAS ELECTRICAS, AIRES ACONDICIONADO Y FUMIGACION.	GEORGE OSVALDO ALCALA DE OLEO	340035
E/2012-21760	27/8/12	ALCIDES JIMENEZ	CORTE Y TRANSPORTE DE CAÑA DE AZUCAR, ACTIVIDADES COMERCIALES, ACTIVIDADES AGRICOLAS.	MANUEL ALCIDES JIMENEZ PILIER	340556
E/2012-21926	28/8/12	ALDEA LAS BALLENAS	SERVICIOS INMOBILIARIOS REALIZADOS A CAMBIO DE UNA RETRIBUCION O POR CONTRATA, COMPRA, VENTA, ALQUILER DE INMUEBLES, ADMINISTRACION Y DESARROLLO DE HOTELES	ALDEA LAS BALLENA, S.A.	340698
E/2012-21272	22/8/12	ALEJ COMUNICACIONES	VENTA, DISTRIBUCION, REPARACION Y COMPRA DE ANTENAS, DE RADIOS.	JOSE ALEJANDRO MATOS	340251
E/2012-21106	20/8/12	ALIMENTOS DEL ATLANTICO ADA	IMPORTACION Y EXPORTACION DE ALIMENTOS AL GRANEL Y ENLATADOS, PLASTICOS DESECHABLES, LOS ALIMENTOS PODRAN SER DE ORIGEN ANIMAL O VEGETAL.	DIONI CABRERA FERNANDEZ	340038
E/2012-20731	29/8/12	ALL 4 BIKERS D.R	COMERCIALIZACION DE PARTES Y ACCESORIOS DE BICICLETAS Y MOTOCICLETAS, ASI COMO LA IMPORTACION Y EXPORTACION DE MARCAS INTERNACIONALES.	ALAM MAXIMILIANO MONTES CORCINO	340775
E/2012-16407	22/8/12	ALLAKUNA	SERVICIOS DE TRANSPORTE TERRESTRE DE CARGA	JOSE DE JESUS BERGES MARTIN	340277
E/2012-21018	20/8/12	ALMACEN SAN IGNACIO	VENTA Y COMERCIALIZACION DE PRODUCTOS DE CONSUMO MASIVO TALES COMO ARROZ, ACEITE, HABICHUELA, AZUCAR Y AFINES. ASI COMO LA VENTA DE ARTICULOS FERRETEROS.	MARITZA ESPINAL CRUZ/RAMON EDUARDO ESPINAL CRUZ/YENNY GRACIELA ESPINAL ROSARIO/RAMON IVAN ESPINAL ROSARIO/RONALDIN MANUEL ESPINAL ROSARIO, RAFAEL IGNACIO ESPINAL ARIAS/RAYMUNDO ANTONIO ESPINAL GENERE/RADHAMES ANTONIO ESPINAL GENERE/ESMENEGILDA MARIA ESPINAL RODRIGUEZ/JORGE LUIS ESPINAL GUZMAN	340072
E/2012-21659	27/8/12	ALMACENES FIGARO	VENTA Y COMERCIALIZACION DE HARINA, AFLECHO Y AZUCAR.	AMADO FIGARO	340385
E/2012-18413	22/8/12	ALSAN ISLA VERDE	IMPORTACION, EXPORTACION Y DISTRIBUCION DE ARTICULOS PARA BEBES: COCHES, CUNAS, CORALES, BIBERONES, ANDADORES, SILLAS, ROPAS Y ACCESORIOS.	ISAURA JOSEFINA SANCHEZ VALERA, SANDRA PATRICIA ALVAREZ	340276
E/2012-20192	09/8/12	ALTAGRACIA BUILDING COMPANY	CONSTRUCCION, DISEÑO, ARQUITECTÓNICO, ESTRUCTURAL Y VENTAS DE OBRAS CIVILES, COMPRA Y VENTA DE VIVIENDAS, LOCALES COMERCIALES, SUPERVISIÓN, CONSULTARÍAS Y PRESUPUESTO DE OBRAS CIVILES	JOSE LUIS ALVAREZ GILSANZ	340213
E/2012-19528	23/8/12	ALTERNATUR DOMINICANO	ADQUISICION, VENTA O ADMINISTRACION DE TODO TIPO DE BIENES MUEBLES A SABER, MATERIALES, UTENCILIOS Y APARATOS NECESARIOS PARA LA CONTRUCCION DE EDIFICACIONES, ACCESORIOS Y VESTIMENTAS	LUIS ALFREDO BRUNICARDI MECATI	340347
E/2012-21087	20/8/12	ALTRAMUZ ENTERPRISES	LA COMERCIALIZACION, VENTA Y DISTRIBUCION DE TODO TIPO DE ELECTRODOMESTICOS, TELEVISORES, RADIOS, LAVADORAS.	EOLO HOLDING, SRL	340141
E/2012-21081	20/8/12	ALUMINIOS Y CRISTALES IBERICOS	COMPRA, VENTA, FABRICACION, ELABORACION, IMPORTACION, EXPORTACION, MERCADEO Y COMERCIALIZACION DE PRODUCTOS Y MATERIALES DE CONSTRUCCION	ALVARO FEDERICO ALEJANDRO INFANTE VELASQUEZ	340107
E/2012-20847	15/8/12	AMARFI DESIGN	SERVICIOS PUBLICITARIOS EN GENERAL.	AMARFI DE LOS SANTOS CASTRO, ELI JOEL MEJIA PIANTINI	339880
E/2012-18025	19/7/12	AMERISUPPLY	IMPORTAR PRODUCTOS TALES COMO : MANGUERAS HIDRÁULICAS E INDUSTRIALES, CONECTORES Y ADAPTADORES ELECTRODO PARA SOLDAR Y CORTAR, LUBRICANTES, HERRAMIENTAS MECÁNICAS DE TORNERIA, DE PLOMERÍA DE PRECISIÓN, DISCO DE CORTE Y PULIDO, EQUIPOS DE CORTE, ACCESORIOS PARA SEGURIDAD INDUSTRIAL.	CARLOS ALBERTO POLANCO BUENO	340023
E/2012-21190	21/8/12	AMIGOS DE LA HISPANIOLA	PROPORCIONAR ASISTENCIA ECONOMICA A DOMINICANOS QUE DENTRO O FUERA DEL PAIS ESTEN DEDICADOS A TOMAR INICIATIVAS Y DESARROLLAR ACCIONES EN LA ASISTENCIA AL SER HUMANO EN EL AMBITO SOCIAL, ESPIRITUAL Y/O CULTURAL.	JUAN ADOLFO HERRERA MALUF	340197
E/2012-18872	03/8/12	ANALISIS POLITICO CON EL LICENCIADO RUBEN POLANCO	PROGRAMA DE TELEVISION.	SOSTENES RUBEN POLANCO LORA	339236
E/2012-20832	23/8/12	ANGDER SOLUCIONES	PRESTAMOS DE MAYOR Y MENOR CUANTIA EN TODOS LOS HABITOS PERSONALES, PRENDARIOS E HIPOTECARIOS, ADMINISTRACION, COMPRA, VENTA, FABRICACION Y FINANCIAMIENTO DE PROYECTOS INMOBILIARIOS	ANGEL DE LA ROSA	340221
E/2012-22050	29/8/12	ANGELE DEI	SERVICIOS DE ESTIMULACION TEMPRANA PARA NIÑOS Y NIÑAS Y ACTIVIDADES RELACIONADAS.	MARIA FERNANDA MUÑOZ ESTEVEZ	340709
E/2012-18239	20/8/12	APROVECHALOS CSID	SERVICIOS PRESTADOS POR EMPRESAS PUBLICITARIAS CUYA ACTIVIDAD PRINCIPAL CONSISTE EN PUBLICAR, EN CUALQUIER MEDIO DE DIFUSION	CARIBE SERVICIOS DE INFORMACION DOMINICANA, S. A.	340018
E/2012-19934	07/8/12	ARCADE IMPRESIONES	SERIGRAFÍAS, BORDADOS, TRANSFER, IMPRESIÓN DIGITAL Y OFFSET, IMPRESIÓN DE BAJANTES, ROTULACIÓN DE VEHICULOS, DISEÑO GRÁFICO	CARLOS FERNANDO CORNIELLE CANDELARIO	339409
E/2012-22131	30/8/12	ARCAZU CONSULTORA	OFRECER SERVICIOS DE ASISTENCIA, IGUALAS DE SERVICIOS, PLANIFICACION, DESARROLLO, INTELIGENCIA DE NEGOCIOS, INVESTIGANDO, ORGANIZACION, IMPLEMENTACION, ANALISIS, GESTION, ASESORIA Y CONSULTORIA TECNICA, ESPECIALIZADA Y PROFESIONAL.	FRANCISCO ALEJANDRO LEBREAU ACEVEDO	340967
E/2012-14025	11/6/12	ARIANNY BEAUTY	IMPORTACION, VENTA DE TODOS PRODUCTOS DE BELLEZA.	LEIDY DE LA ROSA	335393
E/2012-19851	06/8/12	ARIGINALSHOOT	FOTOGRAFIA Y MEDIOS AUDIOVISUALES.	ARISMENDY ANTONIO HERNANDEZ MORA	340027
E/2012-21758	27/8/12	AROMAS BY COCAY	VENTAS DE COMIDAS MEDITERRANEA E ITALIANA, SERVICIOS DE RESTAURACION.	MIGUEL OSCAR ROQUES SILFA	340543
E/2012-21266	31/8/12	ARQTECNINGO	CONSTRUCCION DE OBRA CIVILES, INFRAESTRUCTURA METALICAS, IMPORTACION DE MATERIAS PRIMAS, TALES COMO MATERIALES DE CONSTRUCCION Y EXPORTACION DE TRABAJOS TERMINADOS.	GUILLERMO ALMONTE ALMONTE, FRANCISCO ENRIQUE CARABALLO GIRON	340945
E/2012-20448	13/8/12	ARQUITECTOS PINEDA VALEZQUEZ	OFRECER SERVICIOS RELACIONADOS CON LA ARQUITECTURA, EJECUCION DE OBRAS, DISEÑOS DE INTERIORES, COORDINACION DE EVENTOS.	GLORINES PINEDA LUNA	339766
E/2012-19713	03/8/12	ARTE Y HERRERIA G & F	FABRICACION DE SILLAS, PUERTAS, TOLDOS, VERJAS, CANDELABROS, LAMPARAS Y TODO TIPOS DE TRABAJOS EN HIERO.	FIDEL VLADIMIR GERONIMO RAMIREZ, WILLIAMS FERRERAS ALCANTARA	339352
E/2012-20916	17/8/12	ARTESANIA ESTRELLA	EBANISTERIA Y ELABORACION DE CAJAS DE CIGARROS.	KEDWIN RAFAEL ANTONIO ESTRELLA PICHARDO	340082
E/2012-21276	22/8/12	ASESORES EMPRESARIALES ZIUR	PRESTACION DE SERVICIOS PROFESIONALES EN GENERAL DENTRO DEL AMBITO DEL DERECHO.	LISSETTE INMACULADA RUIZ CONCEPCION	340265
E/2012-17700	17/7/12	ASHEROL CORPORATION	NEGOCIACION, COMERCIALIZACION, TRANSPORTACION, INVERSION, IMPORTACION Y EXPORTACION DE PETROLEO.	ASHMAR SIMEON FELIZ, ERROL PATRICIO ISIDORA	340343
E/2012-21293	22/8/12	ASOCIACION DE CAMIONEROS DE CABRAL ASOCACA	SIN FINES DE LUCRO, TRANSPORTE DE MATERIALES DE CONSTRUCCION Y PRODUCTOS AGRICOLAS, TRANSPORTE DE YESO.	GILBERTO FELIZ FELIZ	340248
E/2012-19127	20/8/12	"ASOCIACION DE CAMIONEROS DE CARGA " DE PEDRO BRAND-ALCARRIZO ACAPA	GESTIONAR TRABAJOS PARA LOS CONDUCTORES O MIEMBROS DE ESTA ASOCIACION, ADEMAS DE DEFENDER LOS INTERESES DE NUESTROS MIEMBROS ANTE CUALQUIER INSTITUCION PUBLICA O PRIVADA, SEGUN LA LEY QUE REGULA ESTE TIPO DE ORGANIZACION.	MARTIN RUBIO FARIÑA, MARINO CORREA, FRANCISCO MONTILLA ESPINAL, MIGUEL ANTONIO ALMONTE, MARCOS PEREZ GUANTES	340020
E/2012-22081	29/8/12	ASOCIACION DE COLMADEROS Y COMERCIANTES DE PROVISIONES AL DETALLE ASOCOPRODET	ASOCIACION DE BENEFICIO MUTUO, SIN FINES DE LUCRO PARA ORGANIZAR A LOS COLMADEROS Y COMERCIANTES DE PROVISIONES AL DETALLE A FIN DE GESTIONAR RECURSOS QUE AYUDEN AL CRECIMIENTO INDIVIDUAL DE CADA UNO.	FLORINDA MARTINEZ	340730
E/2012-19673	03/8/12	ASOCIACION DE CRONISTAS DEPORTIVOS ACD	ENTIDAD SIN FINES DE LUCRO DEDICADA A AGRUPAR A LOS PERIODISTAS DEL AREA DEPORTIVA.	ASOCIACION DE CRONISTAS DEPORTIVO DE SANTO DOMINGO ACD	339256
E/2012-19672	03/8/12	ASOCIACION DE CRONISTAS DEPORTIVOS DE SANTO DOMINGO ACDS	INSTITUCION SIN FINES DE LUCRO DEDICADA AGRUPAR A LOS PERIODISTA DEL AREA DEPORTIVA.	ASOCIACION DE CRONISTAS DEPORTIVO DE SANTO DOMINGO ACD	339373
E/2012-19674	03/8/12	ASOCIACION DE CRONISTAS DEPORTIVOS DEL DISTRITO NACIONAL ACND	INSTITUCION SIN FINES DE LUCRO DEDICADA AGRUPAR A LOS PERIODISTA DEL AREA DEPORTIVA.	ASOCIACION DE CRONISTAS DEPORTIVO DE SANTO DOMINGO ACD	339402
E/2012-22033	29/8/12	ASOCIACION DE EMPRESAS DE SERVICIOS DE LA PROVINCIA ALTAGRACIA ASESPA	ENTIDAD SIN FINES DE LUCRO, SE DEDICARA A FOMENTAR, PROMOVER Y DEFENDER LA UNIDAD DE LAS EMPRESAS ASOCIADAS	BELGICA ARGENTINA ESPINOSA CAMINERO	340779
E/2012-22065	29/8/12	ASOCIACION DE GANADEROS SAN ANTONIO DE LOS COPEYES ASOGACOPE	ASOCIACION SIN FINES DE LUCRO PARA PROMOVER EL BIENESTAR SOCIAL Y ECONOMICO DE LOS GANADEROS DE SECCION DE LOS COPEYES.	AURELIO SANTANA SANCHEZ, ESTANISLAO FELIPE RAMIREZ ZABALA	340732
E/2012-20833	15/8/12	ASOCIACION DE HABICHUELEROS DEL VALLE DE SAN JUAN DE LA MAGUANA ASOHAVES	ENTIDAD SIN FINES DE LUCRO, DEDICADA A LA SOSTENIBILIDAD DE LA PRODUCCION Y COMERCIALIZACION DE LOS PRODUCTOS AGRICOLAS.	DOMINGO FAMILIA DE LOS SANTOS	339930
E/2012-21866	28/8/12	ASOCIACION DE MOTOCICLISMO DEL NORTE ASOMONOR	ORGANIZACION SIN FINES DE LUCRO DEDICADA A ORGANIZAR EVENTOS DEPORTIVOS.	ROSA MARIA ARJONA DE LA CRUZ	340599
E/2012-21980	29/8/12	ASOCIACION DE PECADORES Y AFINES DE EL PUERTO-CABRERA (APAEPUCA)	PESCA MARITIMA	HECTOR VINICIO COLLADO SOSA	340821
E/2012-20154	20/8/12	ASOCIACIÓN DE PROPIETARIOS DE MINIBUSES DE LA JACOBO MAJLUTA, KM.13, ASOPROMIJA	ASOCIACIÓN SIN FINES DE LUCRO, DEDICADA AL TRANSPORTE PÚBLICO.	FERNANDO PEREZ BRITO	340139
E/2012-21268	22/8/12	ASOCIACION DE TRABAJADORES DE LA TELEVISION, ASOTRATTEL	ENTIDAD SIN FINES DE LUCRO DEDICADA AGRUPAR A LOS TRABAJADORES DE LA TELEVISION Y VELAR SUS INTERESES.	LUIS VICENTE DOMINGUEZ MARTE	340215
E/2012-20965	17/8/12	ASOCIACION DE VENDEDORES Y TRABAJADORES DEL BULEVAR FRANCISCO DEL ROSARIO SANCHEZ, ASOVENTFROS	SIN FINES DE LUCRO CREADA CON EL OBJETIVO ORGANIZAR, REPRESENTAR, VELAR, REIVINDICAR, EDUCAR, FORMAR Y DEFENDER POR LAS CONDICIONES DE TRABAJO	PABLO DE LOS SANTOS FIGUERO	340209
E/2012-22102	30/8/12	ASOCIACION DOMINICANA PARA LA PREVENCIÓN DE LA CEGUERA Y DIFUSION SOCIAL ADPRECEDISCI	ENTIDAD SIN FINES DE LUCRO, ONG, QUE SE DEDICA A LA SALUD PREVENTIVA, CORRECTIVA, QUIRURGICA, PREVENCIÓN DE LA CEGUERA, AL SERVICIO SOCIAL, COOPERACION Y ASISTENCIA, SERVICIO DE FEDERACIONES, ASOCIACIONES, CAMARAS, GESTION, PREPARACION Y EJECUCION DE PROYECTOS.	MARTIN CERANTONY FREITES MALOON	340735
E/2012-21418	23/8/12	ASOCIACION HIGUEYANA DE RAZAS EQUINAS AHIRE	FORMENTAR EL CRECIMIENTO DE LAS DIFERENTES RAZAS EQUINAS.	FRANCISCO ALBERTO PALACIO VILLAVICENCIO, ROSA MARIA PEÑA RODRIGUEZ	340419
E/2012-21214	21/8/12	ASOCIACION HISPANA DE PROFESIONALES DE SALUD AHPSI	ENTIDAD SIN FINES DE LUCRO, DEDICADA A INTEGRAR MEDICOS, ENFERMERA, ODONTOLOGOS, PROFESIONALES DE LA FARMACIA, SICOLOGOS, LABORATORISTAS, SU FUNCION BASICA, ES OFRECER ENTRENAMIENTOS, CURSOS DE CAPACITACION, OBTENCION DE EMPLEO, ORIENTACION EN GENERAL.	ARITMEDES RESTITUYO GOMEZ, DIOGENES FERMIN MERCEDES	340042

[210] EXP.	[220] SOL. FECHA	[561] NOMBRE COMERCIAL	[510] ACTIVIDAD	[730] SOLICITANTE	[111] REGISTRO
E/2012-21134	21/8/12	ASOCIACION LA GRAN FAMILIA ELOHIM	ASOCIACION SIN FINES DE LUCRO PARA IDENTIFICAR IGLESIAS CRISTIANAS.	LUPERON RAMIREZ GALVAN	340098
E/2012-17311	29/8/12	ASOCIACION MISIONERA MUNDIAL DE CAPELLANES DE PUERTO RICO EN REPUBLICA DOMINICANA ASOMIMUCAPE	FUNDACION SIN FINES DE LUCRO, ASESORIA ESPIRITUAL Y AYUDA HUMANITARIA EN LAS COMUNIDADES POBRES E INSTITUCIONES DE LA REP. DOM.	ANTONIO RIVERA SANTA	340788
E/2012-22311	31/8/12	ASOCIACION PRO-BIENESTAR SOCIAL APROS	ASOCIACION SIN FINES DE LUCRO PARA DESARROLLAR PROGRAMAS Y PROYECTOS TENDENTES A MEJORAR LA CALIDAD DE VIDA DE LAS PERSONAS MAS NECESITADAS.	BERNIS MILAGROS CUEVAS FLORIAN	340876
E/2012-18574	24/7/12	ASTARIS	IMPORTADORA Y EXPORTADORA DE PRODUCTOS QUIMICOS EN GENERAL.	LETICIA LISET DIEGO OCHIL	338439
E/2012-21361	22/8/12	ATLANTIC COMERCIAL TRADING ATLANTRA	IMPORTACION DE MERCANCIAS, ROPAS, ZAPATOS, ACCESORIOS EN GENERAL, IMPORTACION DE PRODUCTOS ALIMENTICIOS ASI COMO CUALQUIER ACTIVIDAD QUE SE RELACIONE CON EL OBJETO PRINCIPAL.	JOSE MANUEL FERREIRA GARCIA	340311
E/2012-20862	31/8/12	ATP IMPORTS	IMPORTACION Y EXPORTACION DE PIEZAS ELECTRICAS, MECANICAS, ELECTRONICAS, ARTICULOS FERRETEROS EN GENERAL.	JOSE ANTONIO PEREZ CASTRO	340928
E/2012-20452	13/8/12	AUTO MECANICA RAMON DE LA ROSA	IMPORTACION Y VENTA DE REPUESTOS NUEVOS Y USADOS, DESABOLLADRU, PINTURA Y REPARACION DE VEHICULOS	RAMON EMILIO ABREU DE LA ROSA	339727
E/2012-21410	23/8/12	AUTO SALVAGE	COMPRA Y VENTA DE VEHICULOS REPOSEHIDOS Y SALVAMENTOS.	JUSTO MARTIN AMILCAR FERNANDEZ TEJADA	340420
E/2012-21339	22/8/12	AUTO VIDA	VENTA, REPARACION, MANTENIMIENTO Y SERVICIOS PARA VEHICULOS A CREDITO; DESCUENTO Y CREDITO A MIEMBROS Y AFILIADOS PARA OBTENER LOS PRIVILEGIOS DEL PROGRAMA FINANCIERO SOBRE LO DEFINIDO ANTERIORMENTE.	ELIEZEL ELOI DIAZ, OTONIEL DIAZ TERRERO	340229
E/2012-14985	28/8/12	AUTOSERVICIOS WILLY Y ANGELIGUE	VENTAS DE GOMAS NUEVAS Y USADAS, INCLUYENDO SERVICIOS RELACIONADO CON EL NEGOCIO COMO CAMBIO DE ACEITE, GOMAS.	FERNANDO ASTITUS BASIL	340694
E/2012-20857	28/8/12	AUTOSOLUCIONES RAFAEL & OSCAR	REPARACION DE TODO TIPO DE VEHICULOS DE MOTOR, VENTA DE REPUESTOS Y ACCESORIOS EN GENERAL.	RAFAEL DE JESUS CASTILLO PEÑA	340612
E/2012-18667	30/8/12	AVENTURA FASHION SHOW	ORGANIZACION Y PRODUCCION DE EVENTOS RELACIONADOS CON LA MODA	ROBERT MANUEL ENCARNACION RAMIREZ	340888
E/2012-20995	20/8/12	AVI CONSTRUCTORA	CONSTRUCCION Y DESARROLLO DE PROYECTOS HABITACIONALES Y COMERCIALES, REPARACION DE ESTRUCTURAS.	MARTINEZ RIVERA & ASOCIADOS SRL	340051
E/2012-20932	17/8/12	AYD COMERCIAL	COMPRA Y VENTA DE ARTICULOS PARA HOTELERIA, CAMELOS, TEJIDOS Y ARTESANIA.	ANGELA DESSIRE PRESINAL	339989
E/2012-21810	28/8/12	B & D DEVELOPMENT	CONSTRUCCION Y SUPERVISION DE OBRAS CIVILES, COMPRAS, Y VENTAS DE INMUEBLES E INVERSIONES, LA ADQUISICION DE ACCIONES E INTERESES EN OTRAS EMPRESAS	RAFAEL ANTONIO BRITO MOTA	340611
E/2012-21145	21/8/12	B&J CIGARS	MANUFACTURA, COMERCIALIZACION, EXPORTACION, IMPORTACION Y ALMACENAMIENTO DE TABACO.	BISMARCK RAMON ABUD GARCIA	340591
E/2012-21335	22/8/12	B&J OFFICE SERVICES	VENTA DE MATERIALES Y EQUIPOS DE OFICINA.	JOSEFINA DIPRE RUIZ	340226
E/2012-21601	03/9/12	B. DMITRII RUKK REAL STATE	COMPRA, VENTA, PROMOCION, DESARROLLO, CONSTRUCCION, RENTA, ADMINISTRACION, ADEMAS SERVICIOS DE INTERNET, SERVICIOS TURISTICOS, IMPORTACION Y EXPORTACION DE ALIMENTOS Y BEBIDAS ALCOHOLICAS.	DMITRII RUKK	340971
E/2012-21298	22/8/12	BA, BILLO & ASOCIADOS	VENTA Y FINANCIAMIENTO DE MOTORES Y VEHICULOS DE MOTOR.	VIRGILIO RAMON FELIPE DOMINGUEZ ROSARIO	340260
E/2012-21889	28/8/12	BALINT ENTERPRISES	SERVICIOS DE COMERCIALIZACIÓN, GESTIÓN, FABRICACIÓN, PRODUCCIÓN, ELABORACIÓN ALMACENAMIENTO, CONSIGNACIÓN, REPARACIÓN, TRANSPORTACIÓN, INTERMEDIACIÓN, COMISIÓN, REPRESENTACIÓN	FRANCISCO ALEJANDOR LEBREAU ACEVEDO	340659
E/2012-20537	14/8/12	BAR RESTAURANT LA COPA ROTA	EXPENDIO DE BEBIDAS, COMIDAS Y ACTIVIDADES DE RECREACION, EVENTOS, REPRESENTACIONES ARTISTICAS.	CESAR ALEXIS CASADO ARIAS	340448
E/2012-21158	21/8/12	BARATY POLLO	VENTA DE POLLO.	NASIN ABEL HERNANDEZ	340088
E/2012-19193	31/7/12	BASS	REPARACION DE VEHICULOS Y VENTA DE RESPUESTO, TODAS LAS AREAS AFINES.	ERIC ALEXANDER GOMEZ GUERRERO	339539
E/2012-20815	15/8/12	BAYAGUANA MORINGALIFE	COMPRA Y VENTA DE PRODUCTOS AGRICOLAS.	JUAN FRACISCO PORTES	340664
E/2012-20124	09/8/12	BEAUTY BOX	SPA, CENTRO DE BELLEZA Y COMPRA Y VENTA DE ARTICULOS, COSMETICOS Y DE BELLEZA.	NOELIA PATRICIA SCHIFFINO JIMENEZ	339588
E/2012-21435	23/8/12	BEBELANDIA	VENTA DE ROPA PARA NIÑOS.	DEBES & CO., C. POR A.	340407
E/2012-20529	29/8/12	BELLA TERRA BARBER SHOP	BARBERIA Y SPA.	JOSE RAFAEL FERNANDEZ TEJADA	340594
E/2012-20785	15/8/12	BIENES RAICES MIL CASAS	BIENES RAICES, COMO SON VENTAS Y ALQUILERES.	FAUSTO HERNANDEZ CARELA	339833
E/2012-21084	20/8/12	BIGNAGA ENTERPRISES	LA COMERCIALIZACION, VENTA Y DISTRIBUCION DE TODO TIPO DE MERCANCIAS COMESTIBLES (ARROZ, HABICHUELAS, ETC).	EOLO HOLDING, SRL.	340101
E/2012-21604	24/8/12	BINATIONAL YOUTH SYMPHONY ORCHESTRA BYSO	AGRUPACION MUSICAL SINFONICA Y CORAL, QUE SE DEDICARA PRINCIPALMENTE A: PROMOVER UNA CULTURA DE PAZ Y CONVIVENCIA ARMONICA A TRAVES DE LA MUSICA, INTEGRADA POR JOVENES MUSICOS DE REPUBLICA DOMINICANA Y HAITI	FUNDACION FILARMONIA ACORDES DE ESPERANZA	340464
E/2012-22185	30/8/12	BINGO RECREATIVO ALEINI	BINGO RECREATIVO TRADICIONAL, ACTIVIDADES RECREATIVAS DE SANO ESPARCIMIENTO.	SANDRA REYES VARGAS	340862
E/2012-10808	04/6/12	BIODELCA WJR	COMPRA, RECOLECCION, EMPAQUE, PROCESAMIENTO Y SECADO DE PRODUCTOS ORGANICOS.	WILSON JOSE REYES COLLADO	335072
E/2012-19554	14/8/12	BIOLOGIQUE	PROVEER SERVICIOS DE SALUD Y SPA, SERVICIOS TERAPÉUTICOS A TRAVÉS DE LA MEDICINA ORTHO MOLECULAR PARA REVITALIZAR EL ESTADO DE BIENESTAR DEL CUERPO Y EL ORGANISMO HUMANO	JUAN EDUARDO TAVARES NAVARRO, PEGASUS DOMINICAN REPUBLIC, INC.	339787
E/2012-16057	29/6/12	BLANC LIQUOR STORE	VENTA AL POR MAYOR Y DETALLE DE BEBIDAS ALCOHOLICAS A MAYORES DE 18 AÑOS.	ANEUDY DE JESUS GOMEZ	336638
E/2012-19798	20/8/12	BLUE COAST SUPPLY	SUPLIR AMENIDADES HOTELERAS (PRODUCTOS HOTELEROS), TALES COMO: PRODUCTOS DE LIMPIEZA, DE HIGIENE PERSONAL Y PRODUCTOS DE USO EN LAS HABITACIONES DE HOTELES, A LA VEZ SUPLIRA PRODUCTOS PARA RESTAURANTES, TALES COMO: SERVICIOS DE PLATOS, CUBIERTOS, SERVILLETAS, COPAS.	CONSTANTINO RUBEN MARRANZINI CORTINA	339975
E/2012-22064	29/8/12	BLUE DIAMOND TRAVEL	VENTA DE BOLETOS AEREOS, EXCURSIONES NACIONALES E INTERNACIONALES, HOTELES NACIONALES E INTERNACIONALES, EVENTOS, ALIMENTOS Y BEBIDAS.	DERICK XAVIER HERNANDEZ PEREZ, KARLA NICOLE JIMENEZ MONTERO	340866
E/2012-20699	15/8/12	BONACATERING	ELABORACION, DISTRIBUCION, VENTA, ALQUILER DE ALIMENTOS, BEBIDAS, SILLAS, MESAS, MANTELES, CUBERTERIA Y DEMAS PRODUCTOS Y SERVICIOS PARA MONTAJE DE TODO TIPO DE EVENTOS SOCIALES.	GIANCARLO BONARELLI CAMINERO	339929
E/2012-21508	23/8/12	BRAPAL	BIENES RAICES, PRESTAMOS Y ASESORIA LEGAL.	FREDDY ANTONIO GONZALEZ REYNOSO	340218
E/2012-21575	24/8/12	BREENA	CONSTRUCCION EN GENERAL.	DENNY SANCHEZ MATOS	340452
E/2012-19511	02/8/12	BRENNTAG CARIBE	DISTRIBUCION DE PRODUCTOS QUIMICOS.	BRENNTAG CARIBE, S.R.L	339093
E/2012-21203	21/8/12	BRIDGET GLOBAL	IMPORTACION, VENTA, DISTRIBUCION DE ELECTRODOMESTICOS, MUEBLES, PRODUCTOS DE FERRETERIA, COMPUTADORAS Y CELULARES.	FRANCISCO MANUEL LAZALA PUELLO	340871
E/2012-21316	22/8/12	BROWNOVERSEAS GROUP	PROMOVER, DESARROLLAR E INVERTIR EN EMPRESAS COMERCIALES E INDUSTRIALES O DE CUALQUIERA OTRA NATURALEZA PERMITIDAS POR LA LEY.	JARAMA TRADING GROUP, CORP.	340258
E/2012-21322	22/8/12	BU-K-PIE PRODUCCIONES	ACTIVIDADES CINEMATOGRAFICAS.	FRANCISCO ENRIQUE PICHARDO ACEVEDO	340227
E/2012-19577	30/8/12	C & N INTERNATIONAL	VENTA DE EQUIPOS DE TELECOMUNICACIONES Y REDES, REPRESENTACION, DISTRIBUCION, MERCADEO Y VENTA DE PRODUCTOS NACIONALES Y EXTRANJEROS, EQUIPOS DE TELECOMUNICACIONES Y SERVICIOS.	CAROLINA MERCEDES PERALTA BODDEN	340864
E/2012-21082	30/8/12	C.M. MAMEY AUTO IMPORT	COMPRA Y VENTA DE VEHICULOS DE MOTOR, IMPORTACIONES Y FINANCIAMIENTO.	CARLOS MANUEL GELABERT HENRIQUEZ	340936
E/2012-20571	14/8/12	C.W.A. INTERPRISE	VENTA DE PRODUCTOS NATURALES	JOSEFINA XIOMARA RAMIREZ GARCIA	339785
E/2012-21666	27/8/12	CAFETERIA CRISTINA MATEO	VENTA DE SANDWISH, JUGOS ENTRE OTRO.	CRISTINA MARIA MATEO TORRES	340585
E/2012-21999	29/8/12	CAFETERIA Y COMEDOR D RIVAS	VENTA DE TODO TIPO DE ALIMENTOS Y BEBIDAS	MAGNOLIA RIVAS BATISTA	340767
E/2012-20259	10/8/12	CAISSIE	REPARACION DE COMPUTADORAS, VIDEO JUEGOS, VENTA DE ACCESORIOS EN GENERAL, SERVICIO DE INTERNET, IMPRESION Y PAPELERIA.	JOSE LUIS REYNOSO RODRIGUEZ	340449
E/2012-22307	31/8/12	CALCEDONIA CORP	ACTIVIDADES INMOBILIARIA Y BIENES RAICES, SERVICIOS DE INGENIERIA Y TRABAJOS DE CONSTRUCCION EN GENERAL.	KATIA ALEXANDRA NUÑEZ ASEJO	340954
E/2012-21431	23/8/12	CALLETANO DISLA PROYECTOS GLOBALES C.D.P.G.	DISEÑO Y EJECUCION DE PROYECTOS RELACIONADOS CON AGUA, ENERGIA, MEDIO AMBIENTE, CONSTRUCCIONES.	CALLETANO DISLA	340256
E/2012-15466	28/8/12	CAMARA DE COMERCIO E INVERSIONES CHINA DOMINICANA CHIDOMCHAM.	DESARROLLAR, VELAR E IMPULSAR LAS RELACIONES COMERCIALES, EMPRESARIALES, INDUSTRIALES Y TECNOLOGICAS ENTRE LA REPUBLICA POPULAR CHINA Y LA REPUBLICA DOMINICANA	ROSA DEL CARMEN NG BAEZ DE EBERLE, JOSE MANUEL ARMENTEROS	340677
E/2012-20846	15/8/12	CANATECH	SERVICIOS SOBRE COMPUTACION, REPARACION DE HARDWARE Y SOFTWARE, VENTA DE EQUIPOS.	RICHARD JOSE AMEZQUITA MONTERO	339848
E/2012-17104	11/7/12	CANTERA CRUZ CABRAL	CONSTRUCCION, DISEÑO, SUPERVISION, FISCALIZACION DE TODA OBRA DE INGENIERIA CIVIL, TRANSPORTE DE MATERIALES DE CONSTRUCCION Y ACTIVIDADES AFINES.	ALEXIS ELPIDIO ANTONIO CRUZ, SARAH PATRICIA CABRAL BONILLA	337321
E/2012-21567	24/8/12	CAPYCON	CAPACITACION Y CONSULTORIA EN TECNOLOGIA DE LA INFORMACION.	JESUS ALCANTARA ALCANTARA	340570
E/2012-20913	17/8/12	CAR.S M-D	VENTA DE GOMAS, LUBRICANTES Y ACCESORIOS.	CARLOS AUGUSTO ENCARNACION RAMIREZ	339844
E/2012-22159	30/8/12	CARIBBEAN INVESTMENT SERVICES. C I S.	DESARROLLO DE PROYECTOS E IMPORTACION Y DISTRIBUCION DE BIENES DE CONSUMO MASIVOS (COMESTIBLES Y BIENES DEL HOGAR).	GERSON BERNARDO CEBALLOS SANTOS	340832
E/2012-21901	28/8/12	CARIBBEAN MOUNTAIN ACADEMY	ONG DE EDUCACION TERAPEUTICA.	LEONIDAS HEREDIA	340648
E/2012-19772	20/8/12	CARIMIEL	EXPORTACIÓN, DISTRIBUCIÓN, VENTA Y COMERCIALIZACIÓN DE MIEL DE ABEJA, DESDE REPÚBLICA DOMINICANA HACIA MERCADOS EXTRANJEROS.	LEVY ESCONVIL RICHEMOMD, ROLAND HYPOLITE	340146
E/2012-18963	10/8/12	CARNICERIA LA PONDEROSA	COMPRA Y VENTA, IMPORTACION Y EXPORTACION DE CARNES DE RES, CERDO, CHIVOS Y OBEJOS.	GUSTAVO ANTONIO SANTANA VILORIO	339566
E/2011-8093	29/3/11	CARNICOS COLLADO	PRODUCCION, DISTRIBUCION, COMPRA Y VENTA DE TODO TIPO DE PRODUCTOS REALIZADOS A BASE DE CARNES.	CESAR ENRIQUE COLLADO ORTIZ	311870
E/2012-20361	10/8/12	CARSA	EJERCICIO PROFESIONAL DE LA AGRIMENSURA Y LA INGENIERIA EN SENTIDO GENERAL, AL DISEÑO Y CALCULO, A LA CONSTRUCCION DE TODO TIPO DE OBRAS CIVILES.	CARLOS DAVID CARCAÑO PEREZ	339681
E/2012-20280	10/8/12	CASA DE DIOS EFRAM	ENTIDAD SIN FINES DE LUCRO, LA CUAL TENDRA POR OBJETO: HONRAR EL NOMBRE DEL SEÑOR JESUCRISTO, QUE ES SANTO, ATRAVES DE VIDAS DISPUESTAS A SANTIFICARSE CADA DIA, PREDICAR EL EVANGELIO DE SALVACION POR TODO LUGAR	MARLENE TERESA LLUBERES GUTIERREZ	340394
E/2012-21493	23/8/12	CASA ELVI	COMERCIALIZACION Y VENTA DE ROPAS, ZAPATOS, ARTICULOS ESCOLARES, TIENDA.	RAMON ORLANDO SANTANA LANTIGUA	340352
E/2012-21496	23/8/12	CASA FANNY	VENTA Y COMERCIALIZACION DE ARTICULOS FERRETEROS Y MATERIALES DE CONSTRUCCION.	FANNY ESTHER DE LOS A. POLANCO MONEGRO	340415
E/2012-20979	20/8/12	CASA HOGAR DE ATENCION INTEGRAL DEYANIRIS CARTAGENA	AYUDAR A NIÑOS NECESITADOS DE POCOS RECURSOS ECONOMICOS.	DEYANIRIS RAMONA TAVERAS CARTAGENA	340595
E/2012-21032	20/8/12	CASA RUSTICA	VENTAS DE MUEBLES Y ARTICULOS DEL HOGAR.	CLARA RAQUEL JOSEFINA SCAROINA NIVAR DE PORCELLA	340094
E/2012-21241	22/8/12	CASTRO ROJA & ASOCIADOS	COMPRA Y VENTA DE ARTICULOS DE OFICINA.	ELIZABETH CASTRO DE LA ROSA DE ECHAVARRIA, LUISANA MEDINA ROJAS	340167

[210] EXP.	[220] SOL. FECHA	[561] NOMBRE COMERCIAL	[510] ACTIVIDAD	[730] SOLICITANTE	[111] REGISTRO
E/2012-19881	07/8/12	CASYSCOR CABLE SYSTEMS CORPORATION	SUMINISTRO Y VENTA DE EQUIPOS, TELEFONOS, CENTRALES TELEFONICA, ALAMBRADO, PLANTA EXTERNA, VOZ DATA.	JULIO CESAR PEREZ	340344
E/2012-18925	27/7/12	CDBA TRADING	IMPORTACION Y EXPORTACION DE BEBIDAS ALCOHOLICAS, COMESTIBLES Y TEXTILES.	LEONIDAS DE JESUS MADERA	338568
E/2012-18257	23/7/12	CENTRAL CROWS	EQUIPO QUE PRACTICA FOOTBALL AMERICANO.	CARLOS MANUEL SANTANA VELASQUEZ	339388
E/2012-21720	27/8/12	CENTRAL DE VISAS CDV	SERVICIOS CONSULARES Y MIGRATORIOS EN GENERAL, ASESORIA Y TRAMITES DE SOLICITUDES DE VISADO PARA TODOS LOS PAISES.	LENIN FRANCISCO HIRALDO	340554
E/2012-21587	24/8/12	CENTRAL LAW-DMK ABOGADOS	SERVICIOS LEGALES TANTO A PARTICULARES COMO A EMPRESAS.	DE MARCHENA KALUCHE & ASOCIADOS	340514
E/2012-21853	28/8/12	CENTRO COMERCIAL FERNANDEZ GOMEZ	AREA DE BILLAR, MINIMARKET, VENTA DE TARJETAS DE LLAMADAS Y PAGO DE SERVICIO DE AGUA, LUZ TELEFONO, CABLE ENTRE OTROS.	JOEL ABRAHAM FERNANDEZ GOMEZ	340601
E/2012-21511	23/8/12	CENTRO DE ATENCION PRIMARIA DR. MICHEL	SERVICIOS MEDICO, LABORATORIO Y FONOGRAFIA.	RAMON ANTONIO MICHEL	340439
E/2012-20532	22/8/12	CENTRO DE DESABOLLADURA Y PINTURA ALCALA S.	DESABOLLADURA, PINTURA Y MECANICA DE VEHICULOS DE MOTOR.	ALCALA SANTANA	340178
E/2012-20583	28/8/12	CENTRO DE DESARROLLO E IMPLEMENTACION TECNOLOGICA CEDITEC	SERVICIOS DE REPARACION DE EQUIPOS COMPUTARIZADOS, FABRICACION DE TARJETAS Y EQUIPOS ELECTRONICOS	AMAURI FRANCISCO MARTINEZ VELEZ	340608
E/2012-19867	07/8/12	CENTRO DE EMERGENCIA Y REHABILITACION DE ANIMALES (CERA)	CLINICA VETERINARIA, PARA EL CUIDADO Y TRATAMIENTO DE ANIMALES.	NUBERCA ALTRAGRACIA DIAZ REYES	339416
E/2012-21386	23/8/12	CENTRO DE INVESTIGACION PARA LA ACCION FEMENINA CIPAF	ORGANIZACION NO GUBERNAMENTAL, SIN FINES DE LUCRO QUE TIENE POR OBJETO DESARROLLAR PROYECTOS DE INVESTIGACION QUE PERMITAN LLEGAR AL CONOCIMIENTO REAL DE LOS PROBLEMAS Y SITUACION DE LA MUJER DOMINICANA	CENTRO DE INVESTIGACION PARA LA ACCION FEMENINA CIPAF	340409
E/2012-20771	15/8/12	CENTRO DE LLAVES L Y N	CERRAJERIA EN GENERAL, FABRICACION DE TODO TIPO DE LLAVES.	LUIS RADHAMES BAEZ GERARDO, NELSON DE JESUS LOMBERT RODRIGUEZ	340425
E/2012-21417	29/8/12	CENTRO DE MEDICINA AVANZADA UNION MEDICA, CEMAUN	PROTEGER LA PRESTACION DE SERVICIOS HOSPITALARIOS, MEDICOS, QUIRURGICOS, FARMACEUTICOS, MEDIOS DIAGNOSTICOS ESPECIALIZADOS Y TODOS AQUELLOS QUE SON PROPIOS DE UN CENTRO MEDICO.	NILIA RAUDYS PINEDA RAMIREZ, CANDIDA REYES GUZMAN	340765
E/2012-21033	20/8/12	CENTRO DE RESTAURACION ESPIRITUAL IGLESIA EL TEMPLO YO SOY CREITYS	PROMULGACION DEL EVANGELIO DE NUESTRO SEÑOR JESUS CRISTO, HACIENDO ENFASIS EN LA PREDICACION DEL MISMO	ALBIS DANILO MEDINA WHITTE	340103
E/2012-21193	21/8/12	CENTRO EDUCATIVO CRISTIANO JAAZANIAS	EDUCACION INICIAL Y BASICA	MARIA DE LA CRUZ CONSTANZA YBE	340162
E/2012-21016	20/8/12	CENTRO EDUCATIVO LAS ESTRELLITAS DE TIA TATI	ENSEÑANZA EDUCATIVA DESDE EL NIVEL INICIAL HASTA EL NIVEL BASICO.	ALTAGRACIA DE LA CRUZ GARCIA	340049
E/2012-22080	29/8/12	CENTRO ESTETICO PERLA NERA	SERVICIOS PERSONALES DE BELLEZA, MASAJES, CUIDADO DEL CABELLO, UÑAS, ESTETICA, ETC.	DENNY MARGARITA ANDUJAR GARCIA	340731
E/2012-19566	27/8/12	CENTRO HERBAL	VENTAS Y DISTRIBUCION DE MEDICINA NATURAL Y ESTETICA.	ERASMO UREÑA REINOSO, HERBAL NATURAL PRODUCTS	340665
E/2012-21020	20/8/12	CENTRO MEDICO DR. PILIER BAEZ	BRINDAR SERVICIOS MEDICOS EN GENERAL.	HERMAN RAMON PILIER BAEZ	340055
E/2012-20784	15/8/12	CENTRO MEDICO JESUS ES EL REY	ASISTENCIA DE SALUD.	MARIA ANTONIA MORILLO DIAZ	339898
E/2012-20977	20/8/12	CENTRO MEDICO SANTIAGO APOSTOL CMSAP	TODO TIPO DE SERVICIOS MEDICOS.	FRANCISCO ENRIQUE ESTEPAN HERRERA	340011
E/2012-21462	23/8/12	CENTRO ODONTOLÓGICO HEALTH PLUS DR. EDWARDS JAIME	SERVICIOS ODONTOLÓGICOS EN GENERAL.	EDWARDS JOSE JAIME TERRERO	340223
E/2012-21279	22/8/12	CENTRO PSICOLOGICO SAMAHA	BRINDAR SERVICIOS PSICOLOGICOS INDIVIDUAL, TERAPIA FAMILIAR, EVALUACIONES PSICOLOGICAS, TERAPIA DE APRENDISAJES Y DEMAS SERVICIOS DE IMPLICACIONES PSICOLOGICAS CLINICAS.	LUCIA ELIZABETH GONZALEZ FRANQUIZ	340291
E/2012-20779	15/8/12	CENTRO PSICOLOGICO Y DE ESTIMULACION TEMPRANA, CETEJEN	CENTRO DE ATENCION PSICOLOGICA, CUIDADO INFANTIL E IMPARTIR DOCENCIA INICIAL Y BASICA.	MAYRENI MARIA RAMONA OSORIA ROSA	339870
E/2012-21586	24/8/12	CENTRO TERAPEUTICO ESPEJO	CONSULTA DE MEDICINA NATURAL, TERAPIA FISICA, MASAJE CORPORAL, ESTETICA.	FRANCIS ESPARTACO ESPEJO	340807
E/2012-21465	23/8/12	CENTROINV CONSULTORA	"OFRECER SERVICIOS DE ASISTENCIA, IGUALAS DE SERVICIOS, PLANIFICACION, DESARROLLO, INTELIGENCIA DE NEGOCIO, INVESTIGACION, ORGANIZACION, IMPLEMENTACION, ANALISIS, GESTION, ASESORIA Y CONSULTORIA TECNICA, ESPECIALIZADA Y PROFESIONAL.	FRANCISCO ALEJANDRO LEBREAU ACEVEDO	340428
E/2012-22006	29/8/12	CHICOS DE RISA	PRODUCCION Y COMERCIALIZACION DE EVENTOS ARTISTICOS Y CULTURALES.	JOSE ROBERTO DIAZ GARCIA	340737
E/2012-20518	22/8/12	CHIKI PLACE P&B	VENTA DE ROPAS Y ACCESORIOS DE NIÑAS Y NIÑOS.	PILAR HIDALGO ARREDONDO	340436
E/2012-21614	24/8/12	CHOPSTREW INVESTMENTS	COMPRA Y VENTA DE BIENES INMUEBLES.	ROLANDO RAFAEL AGUSTIN GONZALEZ BEATO	340476
E/2012-22404	03/9/12	CIADOM	SERVICIOS DE COMPRA, VENTA, MANTENIMIENTO, INSTALACION Y REPARACION DE MAQUINARIAS Y ARTEFACTOS ELECTRONICOS. COMPRA, VENTA E IMPORTACION DE INSUMOS ALIMENTICIOS. COMPRA, VENTA E IMPORTACION DE MATERIALES Y AGREGADOS DE CONSTRUCCION.	ISAAC ENMANUEL SUERO RAMIREZ	340880
E/2012-18516	24/7/12	CIAM	INVESTIGACIÓN, CAPACITACIÓN Y ENTRENAMIENTO EN ÁREAS ADMINISTRATIVAS Y MERCADOLÓGICAS Y EN OTRAS ÁREAS DEL CONOCIMIENTO.	VIOLETA YIESIU JOA LEON, MANUEL LUCIANO RAMOS MOREL	339797
E/2012-21537	24/8/12	CIFOCATEP	CENTRO INTERNACIONAL DE FORMACION, CAPACITACION Y ASESORIA TECNICA PROFESIONAL.	GILBERTO DEL RIO LEON	340468
E/2012-21657	27/8/12	CIGARROS TABAQUITOS DE COMPARE	FABRICACION, VENTA, IMPORTACION, EXPORTACION Y DISTRIBUCION DE TABACOS.	PABLO EULOGIO CRUZ GARCIA	340487
E/2012-16104	28/8/12	CISEG	PRESTACION DE SERVICIOS DE CONSULTORIA Y ASESORIA EN RIESGOS, BASADOS EN ESTUDIOS QUE COMPRENDE LA EVALUACION, DIAGNOSTICO Y FORMULACION INTEGRAL DE SOLUCIONES A NIVEL ORGANIZACIONAL Y PERSONAL.	CONSULTORIA INTEGRAL DE SEGURIDAD CIS, SRL	340564
E/2012-20403	13/8/12	CLINICA DENTAL ANA DE LA ROSA	SERVICIOS DE ODONTOLOGIA COMO CIRUGIAS, ENDODONCIA, REHABILITACION BUCAL Y EN GENERAL.	ANA AMADONIA DE LA ROSA CEDANO	339655
E/2012-20056	08/8/12	CLINICA DENTAL DRES. LUNA CUSTODIO	CLINICA DENTAL.	FELIX LUNA DILONE, YANNET CUSTODIO GONZALEZ	339446
E/2012-21403	23/8/12	CLUB DEPORTIVO Y CULTURAL EL EDEN	CULTURALES, DEPORTIVAS Y RECREATIVAS	LAURA MANUELA SARANTE PAYERO	340354
E/2012-18714	25/7/12	COALICION DE MILSIM DOMINICANO	ORGANIZACION DEPORTIVA SIN FINES DE LUCRO.	CLAUDIO ALEJANDRO GENAO DIAZ	338464
E/2012-21127	21/8/12	COCOA NIGHT CLUB AND SPORT BAR	OPERACION. ADMINISTRACION DE BAR, DISCOTECA Y CLUB DEPORTIVO PARA ADULTOS.	OLIVER VERNON SMITH JR	340198
E/2012-21925	28/8/12	CODSI	REALIZAR ACTIVIDADES RELACIONADAS AL AREA DE LA CONSTRUCCION E INGENIERIA.	RAMON ANTONIO LEDESMA CEPEDA	340699
E/2012-21440	23/8/12	COINPA	CONSTRUCCION, INMOBILIARIA, VENTA Y ALQUILER DE EQUIPOS PESADOS.	JESUS RAFAEL PANIAGUA MATOS	340426
E/2012-22178	30/8/12	COINSA	SERVICIOS DE GESTION DE ADUANAS Y TRANSPORTE ADUANAL. SERVICIOS DE MANTENIMIENTOS Y REPARACIONES DE EMBARCACIONES MARITIMAS.	ISAAC ENMANUEL SUERO RAMIREZ	340561
E/2007-18688	14/3/07	COKETTA RAMIREZ	CARTERAS, CALZADOS, PERFUMES, RELOJES, ROPAS EN GENERAL, ACCESORIOS DE VESTIR Y PARA LA CASA.	BENJAMIN BOLIVAR RAMIREZ SUERO	226414
E/2011-25418	21/10/11	COLEGIO HAPPY HOME	CENTRO DE ALFABETIZACION Y SALA DE TAREA. IMPARTIR DOCENCIA EN LOS NIVELES INICIAL Y BASICA.	YBEL NATALI FERMIN FERNANDEZ/MARIA TERESA PERDOMO PAYAMPS	323093
E/2012-21841	28/8/12	COLEGIO MATERNAL JSK SONRISITAS CREATIVAS	CENTRO DE APRENDIZAJE, DESARROLLO, ESTIMULACION TEMPRANA, GUARDERIA Y SALA DE TAREA.	YOCARYS RODRIGUEZ	340827
E/2012-21159	21/8/12	COLEGIO TIA MILAGRITOS	CENTRO EDUCATIVO CRISTIANO ORIENTACION Y ENSEÑANZA DE LA BIBLIA	VISION TRUST DOMINICANA	340189
E/2012-20149	09/8/12	COLMADO GENAO LA 14	VENTA DE PRODUCTOS COMESTIBLES Y PRODUCTOS DESECHABLES	MONICA GENAO PAREDES, JOSE DOLORES PASCUAL PASCUAL	339592
E/2012-18448	24/7/12	COLMADO PEÑA GUTIERREZ	COMPRA Y VENTA DE PRODUCTOS COMESTIBLES Y VEGETALES.	TOMAS PEÑA GUTIERREZ	340124
E/2012-20025	08/8/12	COMERCIAL AGRICOLA FMB	IMPORTACION, EXPORTACION, COMPRA, VENTA Y DISTRIBUCION DE MATERIALES AGRICOLAS.	COMERCIAL AGRICOLA FMB, C. POR A.	339906
E/2012-20973	20/8/12	COMERCIAL DANA INTERNACIONAL	COMPRA Y VENTA DE PIEZAS Y REPUESTOS PARA VEHICULOS PESADOS EN GENERAL.	DANTE ANTONIO LEDESMA ALCANTARA	340104
E/2012-21997	29/8/12	COMERCIAL MOPODOWK	FABRICACION Y VENTA DE PRODUCTOS DE BELLEZA Y LIMPIEZA.	MARIA INES VICENTE VICENTE	340760
E/2012-20436	28/8/12	COMERCIALIZADORA MAROLE	COMPRA, VENTA, IMPORTACION Y EXPORTACION DE MERCADERIAS (GRANOS, PASTAS, ENLATADOS.	MIGUEL ANGEL RODRIGUEZ LEONARDO	340614
E/2012-21743	27/8/12	COMERCIALIZADORA Y VENTA GARCIA, COMVENGA	IMPORTACION, VENTA Y DISTRIBUCION DE EQUIPOS ELECTRONICOS Y DE REFRIGERACION NUEVOS Y USADOS.	EZEQUIEL GARCIA MONTERO	340479
E/2012-20294	21/8/12	COMITE DOMINICANO POR LA SOLIDARIDAD INTERNACIONAL CON HAITI	INTERNACIONAL CON HAITI, INC.	COMITE DOMINICANO POR LA SOLIDARIDAD AYUDA AL DESARROLLO ECONOMICO DE HAITI	340211
E/2012-21842	28/8/12	COMPAÑIA CONSTRUCCIONES ELECTROMECHANICAS LOREGA	CONSTRUCCIONES GENERALES, ENTRE LOS CUALES ESTAN AIRES ACONDICIONADOS, SERVICIOS DE CAMARA DE SEGURIDAD.	RICARDO LORENZO LORENZO	340678
E/2012-19786	15/8/12	COMPAÑIA DE SEGURIDAD PRIVADA LOS PRUCIANOS	VIGILAR, PROTEGER BIENES Y VIDAS EN LA REPUBLICA DOMINICANA.	RAMON ESTIL VENTURA SURIEL	339903
E/2012-16081	29/6/12	COMPAÑIA DOMINICANA DE OBRAS CIVILES (CODOINSA)	TRANSPORTACION DE EQUIPOS EN GENERAL, INVERSION, ADMINISTRACION, ASESORIA, DISEÑO Y VENTA DE PROYECTOS INMOBILIARIOS, TURISTICOS, AGRICOLAS, INDUSTRIALES, COMERCIALES.	VICTOR ALCANTARA ALCANTARA	337427
E/2012-16061	29/6/12	COMPLEJO ECOTURISTICO EL PINAR, COEPI	ECOTURISMO.	JUAN CARLOS RODRIGUEZ MARTINEZ	336632
E/2012-20858	15/8/12	COMPRA VENTA LA CONQUISTA	CASA DE EMPÉÑO	RAMON ANTONIO PICHARDO DEL ORBE	339899
E/2012-20002	08/8/12	COMPRA VENTA Y JOYERIA LA GARANTIA	COMPRA, VENTA, EMPÉÑOS DE PRENDAS PRECIOSAS Y MERCANCIAS VARIADAS.	LEANDRO PORFIRIO PEÑA MEJIA	339443
E/2012-21894	28/8/12	COMPRAVENTA LA YARIS	COMPRA, VENTA DE ARTICULOS VARIADOS DE JOYERIA, ELECTRODOMESTICOS.	IVAN AMILCAR CONTRERAS	340621
E/2012-19623	15/8/12	COMPRAVENTA Y VENTA GARCIA COMVENGA	IMPORTACION, VENTA Y DISTRIBUCION DE EQUIPOS ELECTRONICOS Y DE REFRIGERACION NUEVOS Y USADO.	EZEQUIEL GARCIA MONTERO	339934
E/2012-17853	17/8/12	COMITI CEMSIC	VENTA E INSTALACION DE SISTEMAS ELECTRONICOS Y DE SEGURIDAD, PARA BRINDAR SOLUCIONES TECNOLOGICAS CREATIVAS E INNOVADORAS A PEQUEÑAS, MEDIANAS Y GRANDES EMPRESAS, ASI COMO A RESIDENCIAS.	ALDO GERARDO FERREIRA MENENDEZ / SELVA FERREIRA	339960
E/2012-21574	24/8/12	CONAEXPORT	PRODUCIR VEGETALES Y FRUTAS EN INVERNADEROS DE ALTA CALIDAD EXPLOTABLE Y CONDICIONES DE INOCUIDAD, ATENDIENDO LAS NORMAS Y SISTEMAS QUE REQUIEREN LOS MERCADOS NACIONALES E INTERNACIONALES	CLUSTER DE INVERNADEROS, INC.	340455
E/2012-19418	01/8/12	CONCRETOS ARGOS	PRODUCCION Y COMERCIALIZACION DE CONCRETO Y/O HORMIGON.	CEMENTOS COLON, S.A.	339533
E/2012-19989	08/8/12	CONDominio PALM SUITES	VENTA Y RENTA DE APARTAMENTOS.	LYETTE HENRIETTE VANDYK, ROBERT ANDREW VAN DYK	339498
E/2012-19191	31/7/12	CONSEJO DE DEFENSA DEL PASAREDA	EL DESARROLLO DE LA CONCIENCIA DE LOS MORADORES DE LAS URBANIZACIONES EL PARAISO I, PARAISO II, TORRE DE NOREÑA Y SAMOLI ENTORNO A LA SOLUCION DE LOS PROBLEMAS SOCIALES QUE ATAÑEN A DICHAS COMUNIDADES	RAFAEL RADHAMES DIAZ MENDEZ / SELISA MERCEDES RODRIGUEZ GENAO / YSIDRO JIMENEZ GARCIA	338950
E/2010-20312	01/9/10	CONSORCIO DE BANCA V.H.	OPERACION Y VENTAS DE NUMEROS DE LAS DIFERENTES LOTERIAS NACIONALES, NACIONAL Y LEIDSA.	VICTOR HUGHES	299515
E/2012-21524	23/8/12	CONSORCIO DE BANCAS EL TRIUNFO	BANCA DE LOTERIA.	MICHAEL AQUINO CASTAÑOS SUERO	340418
E/2012-21704	27/8/12	CONSORCIO DE BANCAS FIOR	VENTA Y COMERCIALIZACION DE NUMEROS DE LOTERIA NACIONAL.	FELIX RUBEN DARIO GARCIA CIPRIAN / CLARA JOSEFINA HEINSEN ORTEGA	340579
E/2012-15026	06/8/12	CONSORCIO DE MINERIA Y EXPLORACIONES OLYMPIA	DESARROLLO DE PROYECTOS Y EXPLORACIONES MINERAS.	WARLYN ARIEL ACOSTA SANTANA	339288
E/2012-17218	21/8/12	CONSTRUCCIÓN Y SOLUCIONES ARQUITECTÓNICAS - COSOLAR	TODA ACTIVIDAD RELACIONADA CON LA INGENIERÍA, CONSTRUCCION, DISEÑO ARQUITECTÓNICO, CALCULOS ESTRUCTURALES, DIRECCIÓN TÉCNICA, SUPERVISIÓN DE LA CONSTRUCCIÓN, TACIONES, PRESUPUESTOS DETALLADOS DE PROYECTOS	RAFAEL EUGENIO PEREZ HERNANDEZ	340172



[210] EXP.	[220] SOL. FECHA	[561] NOMBRE COMERCIAL	[510] ACTIVIDAD	[730] SOLICITANTE	[111] REGISTRO
E/2012-20910	28/8/12	CONSTRUCCIONES AREDU	COMPRA Y VENTA DE MATERIALES DE CONSTRUCCION.	ALDO LUIS ROA VASQUEZ	340615
E/2012-21563	24/8/12	CONSTRUCCIONES DISEÑOS Y SERVICIOS EMPRESARIALES CODISE	CONSTRUCCION, COMPRA Y VENTA DE BIENES INMUEBLES, CONSTRUCCION DE CARRETERAS, DESARROLLO DE PROYECTOS URBANISTICOS.	RAMON ANIBAL RODRIGUEZ VASQUEZ	340478
E/2012-18475	06/8/12	CONSTRUCCIONES METALICAS GONZALEZ RAMIREZ	VENTA, COMERCIALIZACION Y CONSTRUCCION DE OBJETOS DE METALES.	CESAR ALBERTO GONZALEZ RAMIREZ	339170
E/2012-22130	30/8/12	CONSTRUCCIONES REEMORS	ARQUITECTURA, PREPARACION DE TERRENOS, DISEÑO, LITIFICACION, ACONDICIONAMIENTO, TERMINACION, DEMOLICION, DESARROLLO Y CONSTRUCCION DE EDIFICIOS Y OBRAS CIVILES Y EN SENTIDO GENERAL.	FRANCISCO ALEJANDRO LEBREAU ACEVEDO	340837
E/2012-20320	10/8/12	CONSTRUCCIONES Y SERVICIOS ELECTRICOS, COYSE	DISEÑO Y EJECUCION DE TODO TIPO DE PROYECTOS DE INFRAESTRUCTURAS DE INGENIERIA CIVIL Y ARQUITECTONICA, ASI COMO TAMBIEN A LA PRETASACION DE SEVICIOS DE INGENIERIA ELECTRICA.	WASCAR RAFAEL GOMEZ DE LOS SANTOS	340089
E/2012-20160	20/8/12	CONSTRUCTORA ACOSTA PRADO	CONSTRUCCION Y FINANCIAMIENTO DE TODO TIPO DE INMUEBLES.	TEOFILA ACOSTA PRADO	340008
E/2012-22103	30/8/12	CONSTRUCTORA CEDANO-MELO	DISEÑO, PLANIFICACION Y REMODELACION DE OBRAS CIVILES, PROYECTOS VIALES, DISEÑOS Y LEVANTAMIENTOS TOPOGRAFICOS.	AMAURY ANTONIO MELO MELO, KERY RAMON CEDANO MERCEDES	340745
E/2012-21034	20/8/12	CONSTRUCTORA CEPEDA SANTANA CONCESA	CONSTRUCCIONES, VENTAS, ADMINISTRACIONES DE PROPIEDADES, HIPOTECAS, BIENES RAICES EN GENERAL.	ALFREDO ARAMIS CEPEDA SANTANA, SHARIM CHANNELL CEPEDA SANTANA	340061
E/2012-21325	22/8/12	CONSTRUCTORA CHAMPSDEMARS	TODA CLASE DE TRABAJOS TECNICOS RELACIONADOS CON LAS DISTINTAS RAMAS DE LA ARQUITECTURA E INGENIERIA Y SUPERVISION DE LOS MISMOS	RAMON ANIBAL RODRIGUEZ CASTILLO	340273
E/2012-21096	20/8/12	CONSTRUCTORA COCEGA	CONSTRUCCIONES, INGENIERIA, ARQUITECTURA	LUIS EDUARDO BERNARD MEDRANO	340091
E/2012-21389	23/8/12	CONSTRUCTORA CONSUCA	DEDICADA A APLICACIONES DE INGENIERIA ESPECIALIZADA	EDIS GERARDO ROMERO BAUTISTA	340224
E/2012-20466	13/8/12	CONSTRUCTORA DEYNASI	ARQUITECTURA, DISEÑO, CONSTRUCCION DE EDIFICIOS Y OBRAS CIVILES EN SENTIDO GENERAL	DEYSI BARET	339657
E/2012-15826	17/8/12	CONSTRUCTORA DUARTE MENA	DISEÑO, PLANIFICACION, SUPERVISION, FISCALIZACION, CONSTRUCCION Y DIRECCION DE OBRAS DE INGENIERIA CIVIL Y AREAS AFINES, ELABORACION DE PLANOS, ASESORIAS.	HECTOR DANILO DUARTE MENA	339869
E/2012-20225	21/8/12	CONSTRUCTORA E INMOBILIARIA INCAMP	INMOBILIARIA, CONSTRUCCION GENERAL Y ESPECIALIZADA DE OBRAS DE INGENIERIA CIVIL DE ARQUITECTURA E INGENIERIA Y ACTIVIDADES CONEXAS DE ASESORAMIENTO TECNICO	CARLOS MANUEL PEREZ	340137
E/2012-21468	23/8/12	CONSTRUCTORA EASTY CONS	ARQUITECTURA, PREPARACION DE TERRENOS, DISEÑO, LITIFICACION, ACONDICIONAMIENTO, TERMINACION, DEMOLICION, DESARROLLO Y CONSTRUCCION DE EDIFICIOS Y OBRAS CIVILES Y EN SENTIDO GENERAL	FRANCISCO ALEJANDRO LEBREAU ACEVEDO	340414
E/2012-21260	22/8/12	CONSTRUCTORA FRANCO HAMILTON GARCIA FHG	CONSTRUCCION DE OBRAS CIVILES Y DISEÑOS.	JUNIOR RENE GARCIA DE LA ROSA, DEYVI FRANCO MORE, GUILLERMO HAMILTON RINCON	340249
E/2012-21040	20/8/12	CONSTRUCTORA GRAVA AZUL	DISEÑO, SUPERVISION Y CONSTRUCCION DE OBRAS CIVILES EN GENERAL.	OSVALDO REYES ORTEGA	339938
E/2012-16961	21/8/12	CONSTRUCTORA HERNANDEZ LUCIANO	DISEÑO Y CONSTRUCCION DE TODO TIPO DE OBRAS CIVILES ASI COMO LA COMPRA Y VENTA DE SOLARES, EDIFICIOS Y VIVIENDAS.	ARIDYS MIGUEL HERNANDEZ REINOSO/ VICTOR ANTONIO LUCIANO LUCIANO	340150
E/2012-14947	31/7/12	CONSTRUCTORA JAVIALI	COMPRA, VENTA Y ALQUILER DE EQUIPOS PARA LA CONSTRUCCION, LA CONSTRUCCION DE OBRAS CIVILES, LA TENENCIA (HOLDING) DE BIENES INMUEBLES.	RAMON MARINO BAUTISTA DIAZ	338915
E/2012-20180	20/8/12	CONSTRUCTORA JESUS PANIAGUA CONJEP	CONSTRUCCION DE TODO TIPO DE OBRAS CIVILES SIN IMPORTAR SU NATURALEZA, ALQUILER DE EQUIPOS PARA LA CONSTRUCCION.	JESUS MARIA PANIAGUA SEGURA	340149
E/2012-21491	23/8/12	CONSTRUCTORA JIMENEZ & GARCIA	DISEÑOS Y CONSTRUCCION.	EURIBIADES FRANCISCO JIMENEZ ABREU/ JHOVANNY RHADAMES GARCIA ORTIZ	340379
E/2012-21371	22/8/12	CONSTRUCTORA MORINCA	CONSTRUCCION DE OBRA CIVIL, FINANCIAMIENTO DE OBRAS, IMPORTACION DE MATERIALES Y EQUIPOS DE LA CONSTRUCCION, TASACIONES, COMPRA Y VENTA DE INMUEBLES.	JOSE ALTAGRACIA DE MOTA RINCON	340312
E/2009-8372	20/4/09	CONSTRUCTORA MR	CONSTRUCCION DE OBRAS CIVILES, VIALES Y SANITARIAS, ASI COMO TAMBIEN TRABAJOS DE INGENIERIA (PRESUPUESTOS, TASACIONES, DISEÑOS Y CONSULTORIAS).	MARCOS ANTONIO ROJAS TAVERAS	270464
E/2012-20989	20/8/12	CONSTRUCTORA PA'LO VERDE	CONSTRUCCIONES, DISEÑOS, ARQUITECTURAS Y CONSTRUCCIONES EN GENERAL.	EMELY LOANNY RODRIGUEZ TAVERAS	340034
E/2012-21128	21/8/12	CONSTRUCTORA QUISQUELLA AG	DESARROLLO Y VENTAS DE PROYECTOS INMOBILIARIOS, CONSTRUCCION DE CASAS, APARTAMENTOS, TORRES, EDIFICIOS COMERCIALES, DESARROLLO Y LOTIFICACION DE SOLARES, BIENES RAICES EN GENERAL.	QUISQUELLA ALTAGRACIA NUÑEZ PEREZ	340206
E/2012-21257	22/8/12	CONSTRUCTORA RALLAK	CONSTRUCTORA INMOBILIARIA.	MARIO RAFAEL SARKIS LLANEZA KURY	340259
E/2012-21902	28/8/12	CONSTRUCTORA RHRE	CONSTRUCCION, REMODELACION, COMERCIALIZACION, COMPRA, VENTA Y ALQUILER DE INMUEBLES.	RAISA HDEZ REAL ESTATE, SRL.	340624
E/2012-21201	21/8/12	CONSTRUCTORA TORRENEGRA	VENTA, DISEÑO DE OBRAS CIVILES, HOTELES, EDIFICIOS EN AREAS TURISTICAS O NO, SERVICIOS DE INVERSION, COMPRA, VENTA, ALQUILER Y ADMINISTRACION DE BIENES RAICES EN GENERAL.	FRANCISCO MANUEL LAZALA PUELLO	340873
E/2012-19809	20/8/12	CONSTRUCTORA VIÑAS & ASOCIADOS	DISEÑO, CONSTRUCCION Y SUPERVISION DE OBRAS.	QUILVIO TOMAS HERNANDEZ CASANOVA / CAROLINA VIÑAS RODRIGUEZ	340006
E/2012-19675	03/8/12	CONSTRUMAS HSP	CONSTRUCCIONES, REMODELACIONES Y MANTENIMIENTO DE TODO TIPO DE EDIFICACIONES.	JOSE PIO SANTANA HERRERA	339987
E/2012-21438	30/8/12	CONSULTORA Y SERVICIOS PROFESIONALES EN NEGOCIOS, COSEPRONE	SERVICIOS DE CONSULTORIA PROFESIONAL EN EL AREA DEL DERECHO, SERVICIOS INMOBILIARIOS, COBRANZA Y ASESORIA EN GENERAL.	VICTOR RENATO ANTONIO CASTRO MEDINA	340843
E/2012-17499	15/8/12	CONSULTORIA ASPID	ADQUISICION, VENTA O ADMINISTRACION DE TODO TIPO DE BIENES INMUEBLES O BIENES RAICES Y LA REALIZACION DE TODA GESTION COMERCIAL, FINANCIERA Y LEGAL RELACIONADA DIRECTAMENTE CON ESAS ACTIVIDADES.	CONSULTORIA ASPID, SRL.	339855
E/2012-22211	30/8/12	CONSULTORIO DENTAL DR. WILLIAM COSS	SERVICIOS ODONTOLOGICOS GENERALES.	JUAN WILLIAMS COSS PEREZ	340861
E/2012-19599	14/8/12	CONSULTORIO DENTAL DRA. DALIA Y. VILOMAR SANCHEZ	SERVICIOS ODONTOLOGICOS.	DALIA YVELISSE VILOMAR SANCHEZ	339809
E/2012-20793	28/8/12	CONSULTORIO MEDICO DOCTOR MORA MOLINA	CONSULTORIO MEDICO.	MILTON PERICLES MORA MOLINA	340654
E/2012-21089	20/8/12	CONTRATISTA CECM	METALMECANICA, ALBAÑILERIA, PLOMERIA, ELECTRICIDAD, JARDINERIA, MANTENIMIENTOS CIVILES, CONSTRUCCIONES DE ANDAMIOS.	CARLOS ELVIN CABRERA MARIANO	340004
E/2012-20579	14/8/12	CONTROLLER 1	SERVICIOS DE DIVERSION, ESPARCIMIENTO Y CULTURALES, VENTA DE PRODUCTOS, ALIMENTOS Y BEBIDAS, BOLETAS DE EVENTOS, VESTIMENTA, REPRODUCCION DE GRABACIONES, EXCURSIONES, PUBLICIDAD, PROMOCIONES Y EVENTOS.	OLIVER ANDRES DE LA CRUZ HERNANDEZ	339793
E/2012-7226	09/8/12	CONTRUX, PROYECTOS DE INGENIERIA	EN LA INDUSTRIA DE LA CONSTRUCCION, DISEÑO, REMODELACION, Y/O INSTALACION DE OBRAS CIVILES, ELECTRICAS, INDUSTRIALES, COMPUTACIONALES Y/O ARQUITECTONICAS. COMERCIALIZACION, MERCADEO, VENTA Y COMPRA DE PRODUCTOS	ALAN JOSE ESPINAL DIAZ	339584
E/2012-21960	29/8/12	CONVIVER SOLUCIONES ADMINISTRATIVAS	ADMINISTRACION DE SERVICIOS DE CONDOMINIOS, RESIDENCIALES, PLAZAS COMERCIALES.	ROSA MARIA GARCIA VELETTE	340813
E/2012-21460	30/8/12	COOPCREDI, APROMER	INTERMEDIACION FINANCIERA EN LA OFERTA DE PRESTAMOS Y LA CAPTACION DE CAPITAL POR LA VIA DEL AHORRO.	COOPERATIVA AGROPECUARIA DE PRODUCCION, MERCADEO Y SERVICIOS MULTIPLES, INC. COOP-APROMER	340792
E/2012-22117	30/8/12	COOPERATIVA DE AHORROS, CREDITOS Y SERVICIOS MULTIPLES DE PUÑAL, COOPMPUÑAL	COOPERATIVA DE AHORROS, CREDITOS Y SERVICIOS MULTIPLES.	DANILO MANUEL RICOURT CORONADO	340790
E/2012-20034	08/8/12	COOPERATIVA DEL VALLE	DESARROLLO DE UNA COOPERATIVA PARA LA PRESTACION DE SERVICIOS FINANCIEROS PARA SUS SOCIOS, TALES COMO PRESTAMOS, REPARTICION DE BENEFICIOS Y OBRAS SOCIALES A LA COMUNIDAD DE SUS SOCIOS.	JUAN ESTEBAN DE JESUS RAMOS MARTE	339518
E/2012-21076	20/8/12	COPY CENTRO LOS PRINCIPIES	REDACCION DE TODO TIPO DE DOCUMENTOS JURIDICOS, BRINDAR SERVICIOS DE PAPELERIA EN GENERAL.	JONATHAN NATANIEL RODRIGUEZ PEÑA, IVAN ANTONIO ANGULO MEDRANO, MANUEL DE JESUS NOVA MATOS	340565
E/2012-19984	22/8/12	CORPORACION 859624	COMPRA Y VENTA DE INMUEBLES, BIENES RAICES EN GENERAL.	ARKADI POGHOSYAN	340302
E/2012-19700	28/8/12	CORPORACION COINMEVA	OFICINA DE IMPORTACION Y EXPORTACION DE PRODUCTOS PARA LA CONSTRUCCION Y DEMAS ACTIVIDADES RELACIONADAS.	HUMBERTO JOSE REGINATO HUNGRIA	340510
E/2012-16484	31/7/12	CORPORACION ECOTURISTICA DE INVERSIONES - CORPEDI	IMPULSAR Y/O DESARROLLAR PROYECTOS E INVERSIONES TURISTICA Y HOTELERAS, APOYANDO EL DESARROLLO DEL TURISMO RESPONSABLE Y SOSTENIBLE.	RAMON RADHAMES JIMENEZ PEÑA	339099
E/2012-22129	30/8/12	CORPORACION KONKISTA CORKON	SERVICIOS DE COMERCIALIZACION DE PRODUCTOS Y ARTICULOS DE CONSUMO MASIVO; REALIZAR GESTIONES DE NEGOCIOS EN GENERAL	FRANCISCO ALEJANDRO LEBREAU ACEVEDO	340854
E/2012-20506	13/8/12	CORPORACION MINERA CONSTANZA	SOCIEDAD COMERCIAL DEDICADA A OPERACIONES MINERAS.	JAMES CAMPBELL GRAHAM	339718
E/2012-22269	31/8/12	CORPORACION PARA EL MANEJO Y CONSERVACION DE LOS RECURSOS NATURALES DE LA CUENCA DEL RIO BAO CORPOBAO	PROMOVER, GESTIONAR EL MANEJO SOSTENIDO DE LOS RECURSOS NATURALES DE LA CUENCA DEL RIO BAO EN LOS MUNICIPIOS DE JANICO Y SAN JOSE DE LAS MATAS.	CORPORACION PARA EL MANEJO Y CONSERVACION DE LOS RECURSOS NATURALES DE LA CUENCA DEL RIO BAO COORPOBAO	340903
E/2012-14029	11/6/12	CORREDORES DE SEGUROS J.C	COMPRA Y VENTA DE TODO TIPO DE SEGUROS.	JOSE MIGUEL MORETA RODRIGUEZ	336238
E/2012-18665	29/8/12	COTRAVETD	TRABAJAR Y ORIENTAR LA COMUNIDAD DOMINICANA, CONTRA EL MALTRATO, DISCRIMINACION Y ESTIGMA QUE SUFRE LA POBLACION TRAVESTI, TRANSGENERO Y TRANSEXUAL DOMINICANA	JUAN CARLOS GOMERA CORDERO	340739
E/2012-20455	13/8/12	CRAFT & HOBBIES	COMPRA Y VENTA DE ARTICULOS ESCOLARES, ARTICULOS DE OFICINA, MATERIALES PARA MANUALIDADES, PROYECTOS ESCOLARES, MAQUETAS, MERCERIA, ARTICULOS DE CUMPLEAÑOS REGALOS Y MAS. CLASE PARA EL USO DE TODO LO ANTES DESCRITO.	DEYANIRA GATON	339725
E/2012-20202	27/8/12	CREDENCIAL DE SEGUROS MFPH	VENTA Y CORRETAJE DE SEGUROS.	CREDENCIAL MFPH, SRL	340522
E/2012-18847	15/8/12	CREDITOS Y PRESTAMOS UNIGRAND	OTORGACION DE PRESTAMOS PERSONALES, SOBRE VEHICULOS, HIPOTECARIOS E INVERSIONES INMOBILIARIOS.	CRISTOBAL RAMON ROSARIO CORNELIO	339914
E/2012-21640	27/8/12	CREWUP CHOWSEROS OBREROS INDISCRETOS	CONSULTORIA Y PRODUCCION DE EVENTOS ARTISTICOS, DISEÑO Y CONSTRUCCION DE PERSONAJES DE TEATRO PARA PUBLICIDAD Y EVENTOS, MONTAJE DE ESCENOGRAFIAS	KATHERINE TAVAREZ MEDINA, JOSE ENRIQUE VILLAR MACEO	340518
E/2012-18741	15/8/12	CRISAM FUNDACION PRO-SOCIEDAD	FUNDACION SIN FINES DE LUCRO, DEDICADA A LUCHAR POR EL RESPETO DE LOS DERECHOS FUNDAMENTALES, LA GOBERNABILIDAD DEMOCRÁTICA, EL DESARROLLO DE LAS INSTITUCIONES PÚBLICAS	BLAS MINAYA NOLASCO	339904
E/2012-19854	06/8/12	CROM SPORT	EMPRESA PARA LA COMERCIALIZACION DE ARTICULOS DEPORTIVOS.	CARLOS MANUEL SANTANA VELASQUEZ	339233
E/2012-21176	21/8/12	CRONIC BOYS	PRODUCCION DE MUSICA EN GENERAL, MANEJO DE ARTISTAS Y EVENTOS.	ARIEL ANTONIO GOMEZ	340210
E/2012-20921	17/8/12	CRYSTAL BOUTIQUE	IMPORTACION, COMPRA Y VENTA DE ARTICULOS PARA LA BELLEZA, ROPA, COSMETICOS, PERFUMES, FRAGANCIAS, ETC. ADEMAS LA VENTA AL POR MAYOR Y AL DETALLE DE TODO LO ANTES DESCRITO	ADALGIZA ESPERANZA LLANO GUZMAN DE GARCIA	339949

[210] EXP.	[220] SOL. FECHA	[561] NOMBRE COMERCIAL	[510] ACTIVIDAD	[730] SOLICITANTE	[111] REGISTRO
E/2012-20118	09/8/12	CRYSTALLOS	COMPRA, VENTA, DISTRIBUCIÓN, IMPORTACIÓN, EXPORTACIÓN E INTERMEDIACIÓN DE LÁMPARAS, MUEBLES PARA EL HOGAR, SERVICIOS MÚLTIPLES PARA EL HOGAR	KATHERINE REYES PADILLA	339642
E/2012-20354	10/8/12	CTS CURIOSITY,STRATEGIC AND TECHNOLOGY	ESTUDIOS ESTRATEGICOS PARA SEGURIDAD Y DEFENSA, LOGISTICA Y SUMINISTROS DE EQUIPOS DE SEGURIDAD.	EULALIO CEFERINO PERALTA FERNANDEZ	339686
E/2012-19691	03/8/12	D' ADA CAFETERIA	SERVICIOS DE CAFETERIA Y COMIDA RAPIDA.	PABLO ANTONIO VARGAS UREÑA	339222
E/2012-21727	27/8/12	D' CHANEL CENTRO DE BELLEZA	CENTRO DE BELLEZA, SUPPLY Y ESTETICA.	RUTH EMANUEL CEPEDA	340480
E/2012-21219	21/8/12	D G ELECTRIC SUPPLY	IMPORTACION, VENTA E INSTALACION DE MATERIALES ELECTRICOS	FREDDY MANUEL MATEO GONZALEZ, FRANCISCO JOSE FELIZ MEDINA	340175
E/2012-21387	23/8/12	D' JOVINA BOUTIQUE	PRODUCTOS DE BELLEZA, ROPA INTERIOR PARA DAMAS, ACCESORIOS, PERFUME, CARTERAS.	JOVINA ALTAGRACIA RODRIGUEZ RODRIGUEZ	340378
E/2012-22122	30/8/12	D' KAKE PELUQUERIA	SERVICIOS DE CORTE DE PELO.	JUNIOR ANTONIO GUZMAN	340833
E/2012-21439	23/8/12	D' LUI DECORACIONES	OFRECER SERVICIOS DE DECORACION EN GENERAL. VENTA Y COMERCIALIZACION DE ARTICULOS DECORATIVOS PARA EL HOGAR.	LUIS ANTONIO RODRIGUEZ MARTINEZ	340366
E/2012-21873	28/8/12	D' MARGARITA FERNANDEZ	COMERCIALIZACION, IMPORTACION, COMPRA Y VENTA DE VESTIMENTA, ZAPATOS, ACCESORIOS Y LOS DERIVADOS DE ESTA INDUSTRIA.	MARIA MARGARITA FERNANDEZ PORTORREAL/AQUILINO ANTONIO MOLINA	340650
E/2012-20914	29/8/12	D' OZUNA COMPRA VENTA	PRESTACION DE LOS SERVICIOS DE COMPRA Y VENTA DE ARTICULOS, MUEBLES MEDIANTE EL PROCEDIMIENTO DE COMPRAVENTEROS EN GENERAL.	CRISTIAN OZUNA	340772
E/2012-20108	08/8/12	D' PAMARI COMERCIAL	DISTRIBUIR MERCANCIAS TALES COMO FUNDAS PLASTICAS, VASOS PLASTICOS, PLATOS, SERVILLETAS, PAPEL DE BAÑO, COMESTIBLES COMO BACALAO, ARENQUE, ARROZ.	MARIEL SALDAÑA CORONA	340728
E/2012-20967	17/8/12	D.A.C DISEÑO, ARQUITECTURA Y CONSTRUCCION	CONSTRUCCION, DISEÑO, REMODELACION, DESARROLLO, PROMOCION Y VENTA DE INMUEBLES, PROYECTOS INMOBILIARIOS Y TODA ESTRUCTURA Y EDIFICACION NECESARIA	MIGUEL ARTURO MONTILLA FABAL	340066
E/2012-21289	22/8/12	D.S. & ASOCIADOS	OFRECER SERVICIOS MEDICOS FIJOS O AMBULATORIOS MEDIANTE IGUALAS, PLANES, MEDICOS Y OTRAS MODALIDADES A FAVOR DE LA COMPAÑIA, FAMILIA Y PARTICULARES, COMPRA VENTA DE EQUIPOS DE USO MEDICO	JOSE DECAMPS ROSARIO	340246
E/2012-20265	17/8/12	D' JUANA CASA DE EVENTOS	VENTA DE COMIDAS, BUFETE Y MONTAJE DE EVENTOS	JUANA DE LA ROSA SERRANO	339839
E/2012-22069	29/8/12	DAGOS	COMERCIALIZACION DE MATERIALES DE CONSTRUCCION E HIDRAULICOS, NACIONALES E IMPORTADOS, EN DIVERSAS PRESENTACIONES.	ADALBERTO AMADO CRISOSTOMO TORRES	340783
E/2012-17856	23/8/12	DAHECONSULTING	COMPRA, VENTA, ALQUILER, ADMINISTRACION, CONSTRUCCION, DISEÑOS, CALCULOS ESTRUCTURALES, ASESORIA FINANCIERAS Y EMPRESARIALES, ADMINISTRACION DE CONDOMINIOS, VILLAS Y TODOS LOS RELACIONADOS A LA RAMA DE LAS INMOBILIARIAS.	CRUZ MARIA HERIDANIA TINEO LORA, DAVID BESALAEER DIAZ MATEO	340404
E/2012-14150	12/6/12	DANIEL SUPER FRIA	VENTAS DE PRODUCTOS AL POR MENOR DE PROVICIONES, (COLMADO) Y DE MANERA GENERAL PODRA REALIZAR TODAS LAS OPERACIONES CIVILES, COMERCIALES, INDUSTRIALES, FINANCIERAS, MOBILIARIAS E INMOBILIARIAS.	JOSE DANIEL BATISTA SANCHEZ	335412
E/2012-21143	21/8/12	DANTE ITALIAN BREAD	PANADERIA, ELABORACION DE PANES Y DULCES, Y TODA ACTIVIDAD RELACIONADA EN ESTA AREA.	STEFANO MANA	340194
E/2012-21949	29/8/12	DARIMAR BAR CAFE	RESTAURANTE.	CARLOS MANUEL LORA	340715
E/2012-21820	28/8/12	DB GROUP ENERGIA DEL FUTURO	PRODUCCION Y VENTA DE ENERGIA ELECTRICA Y ESTUDIOS CIENTIFICOS DE MINERIA, EXPLORACION Y DESARROLLO DE LA MINERIA.	DB GRUP ENERGIA DEL FUTURO INC.	340666
E/2011-25285	20/8/12	DE CAMPS, VÁSQUEZ & VALERA, AGENTE DE GARANTÍA	ACTUAR COMO AGENTE DE GARANTÍA DE ACUERDO A LOS ARTÍCULOS 119 Y SIGUIENTE DE LA LEY 189-11 PARA EL DESARROLLO DEL MERCADO HIPOTECARIO, HABILITADA PARA FUNDIR COMO TAL	DE CAMPS VASQUEZ & VALERA ABOGADOS, SRL	340110
E/2012-21974	29/8/12	DECORACIONES & EXPORTACIONES SANTIAGO, DEXSA	IMPORTACION Y EXPORTACION DE TODO TIPO DE MERCANCIAS REFERENTE AL AREA DE LA DECORACION, TANTO DE VIVIENDAS UNIFAMILIARES COMO MÚLTIPLES.	MICHAEL ANTHONY LAWTER	340776
E/2012-21450	23/8/12	DECORANDO BY EUMA GRULLON	DECORACION DE TODO TIPO DE EVENTOS SOCIALES Y LA COMERCIALIZACION DE ARTICULOS PARA LA DECORACION EN GENERAL.	EUMA LISANIA GRULLON FELIZ DE JORGE	340369
E/2010-442	11/1/10	DELICIAS Q R	VENTA DE REPOSTERIA EN GENERAL.	QUENIA RAQUEL ARACENA BAUTISTA	285886
E/2012-15223	22/6/12	DEMZA DOMINICANA	INSTALACION Y COMERCIALIZACION DE SERVICIOS Y PRODUCTOS VINCULADOS A LAS INSTALACIONES FOTOVOLTAICAS	FERNANDO PEREZ MATEOS	339527
E/2012-20869	17/8/12	DENTACANA	SERVICIOS MEDICOS Y ODONTOLOGICOS EN GENERAL.	JOSE ALBERTO ESMURDOC SALOMON	339978
E/2012-19552	15/8/12	DF MECANICA DEL CARIBE	REPARACIÓN DE AUTOBUSES Y REGENERACIÓN DE ACEITE AUTOMOTRIZ, ASI COMO TODAS LAS ACTIVIDADES AFINES Y CONEXAS.	DOMENICO SARA	340349
E/2012-20768	15/8/12	DIAGNOSTICO CARDIOVASCULAR INTEGRAL POR IMAGENES DICARDIM	BRINDAR SERVICIOS DE DIAGNOSTICOS CARDIVASCULARES POR IMAGENES.	ONEYDA MERCEDES RAMIREZ SANTANA	339943
E/2012-21395	30/8/12	DIAGNOSTICOS OFTALMOLOGICOS HOMS	LA REALIZACION DE IMAGENES DIAGNOSTICAS OFTALMOLOGICAS, ESTUDIOS OCULARES.	HOSPITAL METROPOLITANO DE SANTIAGO C. POR A., (HOMS)	340793
E/2012-20314	21/8/12	DIESEL EXTREMO	VENTA, COMERCIALIZACION Y DISTRIBUCION DE COMBUSTIBLE.	BENJAMIN ANTONIO TORRES ROSARIO	340202
E/2012-21914	28/8/12	DISITAL	IMPORTACION, VENTAS Y DISTRIBUCION AL POR MAYOR Y DETALLE DE COMIDAS, BEBIDAS Y ARTICULOS ALIMENTICIOS EN GENERAL.	SISTO BOSCO, DARVIN FORESTI	340701
E/2012-20418	20/8/12	DISLA GLAMOUR COLLECTION	VENTA DE ROPA.	ODENYS NAZARET DISLA HIDALGO	340039
E/2012-22288	31/8/12	DISLA URIBE KONCEPTO	TODOS TIPO DE PROMOCION, PUBLICIDAD Y PRODUCCION DE EVENTOS, ELABORACION Y CONSTRUCCION DE ESCENOGRAFIA, STANDS, DECORACIONES, BUFFETES, COMIDA EMPRESARIAL; VENTA Y CONFECCION DE TEXTILES.	WALLIS OLEIKA URIBE FRIAS, REINALDO HUNGRIA DISLA ORTIZ	340961
E/2012-21551	24/8/12	DISPA DISTRIBUIDORA DE PRODUCTOS ALIMENTICIOS	IMPORTACION Y DISTRIBUCION DE PRODUCTOS ALIMENTICIOS EN GENERAL.	AGUSTINA BATISTA RODRIGUEZ	340335
E/2012-22101	30/8/12	DISTRIBUIDORA ANDIA	COMPRA Y VENTA DE MATERIALES GASTABLES PARA CLINICAS Y HOSPITALES.	DIEGO ANTONIO VASQUEZ GRULLON	340831
E/2012-19795	14/8/12	DISTRIBUIDORA HEREDIA PAULINO	VENTA, DISTRIBUCION, COMERCIALIZACION DETODO TIPO DE MARISCOS, CARNES, PRODUCTOS LACTEOS.	JUAN DANILO HEREDIA PAULINO	339819
E/2012-19855	21/8/12	DISTRIBUIDORA JUSTINA	VENTA Y DISTRIBUCION DE ARTICULOS PLASTICOS Y ELECTRICOS TALES COMO VASOS, TELEVISORES, PAPELERIA.	MARTHA CORPORAN PEREZ	340045
E/2012-21650	27/8/12	DISTRIBUIDORA SAPY	COMPRA Y VENTAS DE PRODUCTOS COMESTIBLES, ARTICULOS DE OFICINA Y OTROS.	VENANCIO REYES POZO	340628
E/2010-26038	04/11/10	DIVERSIDAD COMERCIAL IAN & IGEL	COMPRA Y VENTA DE SERVICIOS (AREA DE SALUD); INMOBILIARIA Y EMPRESARIAL; CONSTRUCCION E INSTALACION DE SERVICIOS.	EDUVIGES TERESA LIRIANO RIVERA	303443
E/2012-21533	24/8/12	DI EXPRESS	SERVICIO DE TRANSPORTE DE CARGA AEREA, MARITIMA Y TERRESTRES.	JOSE ANTONIO DE LEON CORDERO	340536
E/2012-19351	29/8/12	D'MYL FASHION	VENTAS DE ROPAS, ZAPATOS, Y ACCESORIOS.	LEONARDO JIMENEZ LINARES	340771
E/2012-20271	23/8/12	DOMINICAN ENGLISH LEARNING ACADEMY, DELA	IMPARTIR CLASES DE IDIOMAS.	MELVIN JOEL MARTE ALBA	340367
E/2012-21652	27/8/12	DOMINICAN ONE TWO THREE	VENTA DE CHIP PARA COMPUTADORAS, SOFTWARE, EQUIPOS ELECTRONICOS Y DE COMUNICACION.	BOISVERT GILLES	340384
E/2012-20064	08/8/12	DR. WELLINGTON LASER VISION 20/20	SERVICIOS OFTALMOLOGICOS, ATENCION VISUAL, CIRUGIA LASER OCULAR, ESTUDIOS DIAGNOSTICOS, PROCEDIMIENTOS, QUIRURGICOS DEL OJO, PÁRPADOS Y VIAS LAGRIMALES, INVESTIGACION DE ENFERMEDADES OCULARES.	WELLINGTON FEDERICO MATEO RAMIREZ	339985
E/2012-20706	15/8/12	DRUCKER	BRINDAR SERVICIOS DE IMPRESIÓN DE TODO TIPO DE DOCUMENTOS, IMPRESIÓN DE PAPELERÍA CORPORATIVA PAPEL Y SOBRE TIMBRADO TARJETAS DE PRESENTACIÓN, BROCHURES, AFICHES, PLANOS	FERNANDO ANTONIO MERCADO	340013
E/2012-21262	22/8/12	DUPLO ASFALTO	LA SOCIEDAD TENDRA COMO OBJETO PRINCIPAL LA DE REALIZAR NEGOCIOS DE CONSTRUCCION, ASFALTO Y MANTENIMIENTO DE CAMINOS Y CARRETERAS, SEA POR SU PROPIA CUENTA O ASOCIADA A OTRA EMPRESA DE TERCEROS.	AQUILINO EMILIO GUZMAN GARCIA	340317
E/2012-21263	22/8/12	DUPLO VIAL	CONSTRUCCION, ASFALTO Y MANTENIMIENTO DE CAMINOS Y CARRETERAS, SEA POR SU PROPIA CUENTA O ASOCIADA A OTRA EMPRESA DE TERCEROS.	AQUILINO EMILIO GUZMAN GARCIA	340340
E/2012-21862	28/8/12	DURANDARTE EDICIONES	REDACCION Y CREACION LITERARIA PARA CATALOGOS, LIBROS, FOLLETOS, DISCURSOS, PRESENTACIONES, BALANCES EMPRESARIALES, CORRESPONDENCIA, PROMOCION COMERCIAL, TESIS DE GRADO, MAESTRIAS O DOCTORADOS, DOCUMENTOS CIENTIFICOS Y ACADEMICOS,	ELIADES IGNACIO ACOSTA MATOS	340626
E/2012-19211	31/7/12	E.T. PRODUCTIONS	GESTORA DE INVERSIONES AUDIOVISUALES Y PRODUCTORA INTEGRAL DE ACTIVIDADES DE ENTRETENIMIENTO LIGADAS AL ARTE Y LA CULTURA GLOBAL, PATIENDO DESDE UN ENFOQUE AUTOCTONO, TECNOLOGICO Y EXTRA SENSORIAL.	EDUARDO TAVERAS OBJIO	338972
E/2012-19530	02/8/12	EARTH FRIENDLY PRODUCTS	FABRICACION DE PRODUCTOS DE LIMPIEZA E HIGIENE.	VENUS LABORATORIE, INC. DB//A EARTH FRIENDLY PRODUCTS.	339209
E/2012-20926	17/8/12	EBECA GUARDERIA INFANTIL	GUARDERIA INFANTIL.	BELKYS ALTAGRACIA BLANCO CANDELARIO	339958
E/2012-21744	27/8/12	ECHORISE	COMERCIALIZACION DEL DESARROLLO CONSTRUCCION E INTEGRACION DE SOFTWARE, MIDDEWARE Y APLICACIONES.	JONATHAN ROSS WILDER	340675
E/2012-19937	07/8/12	ECO-KRETE	MANUFACTURA, REPRESENTACIÓN, DISTRIBUCIÓN Y EXPORTACIÓN DE RECUBRIMIENTO PARA PISOS, PAREDES Y TECHOS A BASE DE RESINAS (EPOXY, POLIURETANO Y ACRÍLICO)	ANGEL ARNALDO PEREZ	339431
E/2012-19940	07/8/12	ECO-PATCH	MANUFACTURA, REPRESENTACION, DISTRIBUCION Y EXPORTACION DE MATERIAL ECOLOGICO PARA LA REPARACION DE SUPERFICIES DE PISO, PAREDES Y TECHO DE HORMIGON A BASE DE UNA COMBINACION DE RESINAS DE POLIURETANO	ANGEL ARNALDO PEREZ	339429
E/2012-13836	31/8/12	EDICELDA RESTAURANT, BAR & LOUNGE CAFE MELAO	RESTAURANTE DEDICADO A LA PREPARACION, ELABORACION Y COMERCIALIZACION DE COMIDA GOURMET TIPO NACIONAL E INTERNACIONAL, ASI COMO SERVICIOS DE ALIMENTOS O BEBIDAS PARA EVENTOS	EDICELDA DEL CARMEN GUTIERREZ RAMOS	340881
E/2012-19766	13/8/12	EFL LANGUAGE CENTER	DAR CLASES DE IDIOMAS	RAFAEL RODRIGUEZ DE LA ROSA	339734
E/2012-15114	06/8/12	EL CAPORAL MANAGEMENT	EXPLORACIONES MINERAS Y REPRESENTACION DE INVERSIONISTAS.	WARLYN ARIEL ACOSTA SANTANA	339284
E/2012-21286	22/8/12	EL DUQUE DE LA BACHATA	PRODUCCION DE MUSICA, CONTRATACION DE ARTISTAS, FILMACION Y GRABACION DE EVENTOS, COMPOSICION, ARREGLOS MUSICALES, VENTA DE EVENTOS MUSICALES.	FELIX ORTIZ FAÑA	340183
E/2011-5148	28/8/12	EL MUNDO DEL CONTROL A.R	VENTA DE TODO TIPO DE CONTROLES Y SERVICIOS DE PUERTAS ELECTRICAS.	CLAUDIO ANTONIO ABREU RODRIGUEZ	340634
E/2012-21014	20/8/12	EL RINCON DE BELGICA, BEL	SERVICIOS CATERING, BUFFET, PICADERAS, COCTELES, TODO TIPO DE COMIDAS PARA EVENTOS SOCIALES.	IVAN JOAQUIN POLANCO NICASIO	340053
E/2012-18654	15/8/12	EL VALLE DEL CIGARRO	VENTA, DISTRIBUCION, IMPORTACION Y EXPORTACION DE CIGARROS.	FERNANDO CONTRERAS CONTRERAS	340108
E/2012-19165	24/8/12	ELECTRO FERRETERIA TAVAREZ SOLER	SERVICIO DE IMPORTACION Y COMERCIALIZACION DE MATERIALES ELECTRICOS, FERRETEROS E INDUSTRIALES.	CARLOS LIBIO TAVAREZ DE LA ROSA/ALTAGRACIA MARISOL SOLER LUCIANO	340413
E/2012-21766	28/8/12	ELECTRONICA BELLiard ANTONIO	TALLER DE SERVICIO ELECTRONICO Y DE MECANICA EN GENERAL PARA VEHICULOS.	PEDRO ALBERTO BELLiard ANTONIO	340509

[210] EXP.	[220] SOL. FECHA	[561] NOMBRE COMERCIAL	[510] ACTIVIDAD	[730] SOLICITANTE	[111] REGISTRO
E/2012-21872	28/8/12	ELENITA ICE CREAM	DISTRIBUCION Y VENTA DE HELADOS.	GLADYS ELENA CRUZ ROMERO	340641
E/2012-20928	28/8/12	ELIRAM	REPARACION, FABRICACION, INSTALACION Y VENTA DE EQUIPOS Y MAQUINARIAS.	ELIZARDO RAMIREZ CARVAJAL	340657
E/2012-20901	17/8/12	ELISLEIDY-EC	VENTA DE MEDICAMENTOS EN GENERAL.	CLARA DELBA CARABALLO SANTANA	339980
E/2012-21005	20/8/12	ELIZABETH TRANSPORT	TRANSPORTE TERRESTRE DE CARGA	YUDERKIS SANTANA ZABALA	340062
E/2012-19128	13/8/12	EMPAQUE Y PRODUCTOS MORINGA-EMPROMO	VENTA DE MEDICINAS NATURALES.	ABEL DE LOS SANTOS ROSARIOS	339719
E/2012-20997	20/8/12	EMV SERVICIOS	MANEJO DE LAS RELACIONES PUBLICAS, PUBLICIDAD Y EL MANEJO DE LAS REDES SOCIALES A NIVEL EMPRESARIAL.	LISA PAOLA GOMEZ MUÑOZ	340046
E/2012-20984	20/8/12	ENCENILLO	NEGOCIO INMOBILIARIO, ADQUISICIONES TITULOS DE VALOR E INVERSIONES.	ENCENILLO	340031
E/2012-21330	22/8/12	ENCUENTRO BOTANICO	CULTIVO Y VENTA DE PRODUCTOS Y RUBROS AGRICOLAS EN GENERAL.	ESTELA DEL CARMEN BOGAERT HERNANDEZ	340592
E/2012-21668	27/8/12	ENDULZA TU PASEO	VENTA DE COMIDA.	AMANTINA MENA NINA	340586
E/2012-22116	30/8/12	ENERGIA SOLAR Y TECNOLOGIA RD, ENESTECRD	FABRICACION, VENTA E INSTALACION DE PANELES SOLARES Y SERVICIOS TECNOLOGICOS.	DARIO ARISMENDY REYNOSO ROJAS, CANDELARIO CORDERO MATEO	340855
E/2012-21216	21/8/12	EPITOME TRUST	DIRECCION, GERENCIA, ADMINISTRACION Y CONTROL DE TODOS LOS ASUNTOS DE EMPRESAS INDUSTRIALES, COMERCIALES, FINANCIERAS, AGRICOLAS Y PUBLICITARIAS.	COMPANY IN STOCK, S.A.	340041
E/2012-19939	07/8/12	EPO-SEAL	MANUFACTURA, REPRESENTACION, DISTRIBUCION Y EXPORTACION DE FCUBRIMIENTO PARA PISOS, PAREDES Y TECHOS A BASE DE RESINAS DE EPOXY	ANGEL ARNALDO PEREZ	339432
E/2012-22007	29/8/12	ESCAPE WVP TRAVEL	ADMINISTRACION DE SERVICIOS TURISTICOS, MERCADEO Y PUBLICIDAD, REALIZAR TODA CLASE DE OPERACIONES FINANCIERAS Y DE CREDITOS, ASOCIARSE CON OTRAS PERSONAS O COMPAÑIAS	MAURIS RAMON STEPAN ROJAS	340743
E/2012-20613	24/8/12	ESPACIO 68	COMPRA Y VENTA DE INMUEBLES, REPRESENTACION Y VENTA A COMISION DE PRODUCTOS FABRICADOS POR TERCEROS, HIPOTECAR, ARRENDAR, CEDER EN GARANTIA PROPIEDADES INMOBILIARIAS.	MARIA VICTORIA BONILLA BOJOS	340492
E/2012-21489	23/8/12	ESPACIO DE ACOMPAÑAMIENTO PSICO EDUCATIVO EDAP	PRESTAR SERVICIOS DE ORIENTACIÓN PSICOLÓGICA EDUCATIVA, DE ORIENTACIÓN PERSONAL, ORIENTACIÓN PROFESIONAL, ORIENTACIÓN ESCOLAR	JEANNETTE SLAGT RUIZ	340432
E/2012-20902	17/8/12	ESTACION TEXACO CRUCE A LAS TERRENAS	COMPRA Y VENTA DE COMBUSTIBLES.	ESTACION TEXACO CRECE A LAS TERRENAS	339983
E/2012-21026	20/8/12	ESTANCIA VIAL	CRIANZA Y ENGORDE DE GANADO. CULTIVO DE CACAO Y PIMIENTA.	ESTANCIA VIAL, C. POR A.	340096
E/2012-20975	20/8/12	ESTETICA DENTAL, DRA. YOHANNA CAPELLAN	SERVICIOS DE ODONTOLOGIA EN GENERAL.	YOHANNA GRISELDA CAPELLAN BUENO	340025
E/2012-21648	27/8/12	ESTUDIOS URBANOS	ASESORIA EMPRESARIAL, ESTUDIO DE MERCADO.	FERMIN ACOSTA JAVIER	340627
E/2012-19081	09/8/12	ETS TECHNOLOGY SERVICES	ENTRENAMIENTOS TECNICOS, MANEJADORES, PROCESADORES, DISTRIBUIDORES DE GAS Y ACEITES INDUSTRIALES.	VALENTIN OSCAR ROCA	340474
E/2012-21712	27/8/12	EUGENIO MONTACARGAS	SERVICIOS GENERAL DE REPARACIONES DE MONTACARGAS Y PIEZAS.	EUGENIO BAEZ SALCEDO	340524
E/2012-21811	28/8/12	EURO ALUM FACTORY	FABRICACION, IMPORTACION Y EXPORTACION DE PUERTAS, VENTANAS, FACHADAS, SHUTTERS Y DERIVADOS DE ALUMINIOS Y VIDRIOS	RAFAEL ANTONIO BRITO MOTA	340618
E/2012-18848	26/7/12	EVA.LASER CLINIC Y SPA	VENTA DE SERVICIOS ESTETICO, COSMIATRIA, SPA Y COSMETOLOGIA.	HYUN SOOK KIM DE SHIN	340933
E/2012-21148	21/8/12	EVENTAL	ACTIVIDADES COMERCIALES DE PLANIFICACION, DECORACION Y ALQUILER PARA EVENTOS.	SABRINA YONAI SA MORETA BATISTA	340067
E/2012-20931	17/8/12	EVENTOS ARTISTICOS CC	FIESTAS Y VENTOS ARTISTICOS, CULTURALES Y SOCIALES, ASI COMO CONTRATACIONES DE AGRUPACIONES.	PORFIRIO RODRIGUEZ CASTILLO	339990
E/2012-20278	23/8/12	EXERCISE METROPOLITAN CLUB E.M.C.	OPERAR COMO CENTRO DE ENTRENAMIENTO FISICO, REHABILITACION FISICA, GIMNASIO, CENTRO DE SALUD, EN FIN TODO LO RELACIONADO A LA EDUCACION FISICA EN EL AREA DE LA SALUD.	HOVAR, S.R.L.	340481
E/2012-21150	21/8/12	EXPLORE DOMINICAN REPUBLIC EDR	ASOCIACION SIN FINES DE LUCRO DEDICADA A DESARROLLAR Y PROMOVER PROGRAMAS DE SALUD, EDUACION Y DESARROLLO COMUNITARIO QUE FOMENTEN LA PRACTICA DE LOS VALORES HUMANOS EN TODOS LOS ASPECTOS DE LA VIDA Y UNA ETICA DE SERVICIO SOCIAL.	ROBERT ALEXANDER LAMARCHE THREAN	340152
E/2012-21954	29/8/12	EXTRATEGIC CONSULTING EXC	ASESORIA EMPRESARIAL, CAPACITACION, CERTIFICACION DE EMPRESAS Y CONSULTORIA.	CLARIBEL LOPEZ RODRIGUEZ	340746
E/2012-309	23/2/12	F. DIAZ REYES GROUP, FDR	CONSTRUCCION, VENTA, ALQUILER Y ADMINISTRACION DE PROYECTOS INMOBILIARIOS, VENTA Y DISTRIBUCION DE VEHICULOS NUEVOS Y USADOS, GESTION DE PRESTAMOS.	FRANKLIN DIAZ REYES	329541
E/2012-18616	25/7/12	F.J. SOLAR POWER	ENERGIA SOLAR.	FRANCISCO CHRISTIAN JIMENES ALFAU	338555
E/2012-21441	23/8/12	FACILIDADES PORTUARIAS NACIONALES PUERTO ALFREDO, FAPORALSA	EXPLOTACION DE PUERTOS Y FACILIDADES PORTUARIAS EN GENERAL.	ERNESTO ANTONIO BABA BADIA	340377
E/2012-19970	28/8/12	FARAH LA JEFA	PRODUCCION DE EVENTOS MUSICALES Y ESPECTACULOS PUBLICOS.	FARAH MORA ARIAS	340613
E/2012-21905	28/8/12	FARFAR	VENTAS DE PRODUCTOS PARA LIMPIEZA E HIGIENE, SERVICIOS DE FUMIGACION, SERVICIOS DE BRILLADOS Y LAVADOS DE PISO, PINTURA PARA EDIFICACIONES, SERVICIOS Y MANTENIMIENTOS EN GENERAL.	JOSE ARMANDO GUILLON HINOJOSA	340692
E/2012-21518	23/8/12	FARMACIA DIJOMI	EXPENDIO DE PRODUCTOS FARMACEUTICOS Y COSMETICOS.	YAVE, S.A.	340351
E/2012-21686	27/8/12	FARMACIA JESURUN	VENTAS Y COMPRA DE MEDICAMENTOS PARA USO HUMANO.	GIOVANNI ERNESTO MANCEBO JESURUN	340521
E/2012-18549	24/7/12	FARMACIA LIDIA GARCIA	VENTA DE MEDICAMENTOS, PERFUMERIA, CRISTALERIA, ACCESORIOS	LIDIA MARIA GARCIA LIZARDO	338312
E/2012-15246	07/8/12	FARMACIA LOPEZ ROSARIO	VENTA DE PRODUCTOS FARMACEUTICOS.	OMAR MAURICIO LOPEZ ROSARIO	339425
E/2012-21848	28/8/12	FARMACIA SOLMADERA	VENTA Y COMERCIALIZACION DE PRODUCTOS FARMACEUTICOS Y MICELANEO.	JOSEFINA ALTAGRACIA PUIGVERT JIMENEZ	340643
E/2012-17674	17/7/12	FARMAPERLA	VENTA DE MEDICAMENTOS PARA CONSUMO HUMANO.	PORFIRIO VIDAL CUELLO FELIZ, FARMACIA PERLA, S.A.	339309
E/2012-20778	15/8/12	FASHION INK	COMERCIALIZACION DE MODA Y BELLEZA, ASI COMO ACTIVIDADES DE PELUQUERIA Y SPA.	NILDA JOSEFINA ALAYON DE GONZALEZ	339927
E/2012-20601	15/8/12	FAUSTO F. GOMEZ	COMPRA Y VENTA DE INMUEBLES, ADMINISTRACION DE FINCAS AGRICOLAS Y DESARROLLO DE PROYECTOS Y LOTIFICACIONES.	FAUSTO FEDERICO GOMEZ PEZZOTTI	339925
E/2011-18188	13/3/12	FAUSTO R. OLIVERO & ASOCS.	COMPRAS Y VENTAS DE PRODUCTOS VETERINARIOS.	FAUSTO RAMON OLIVERO DE LEON	330398
E/2012-21408	23/8/12	FB CONSULTING	SUPLIR MERCANCIAS COMO SON MATERIAL GASTABLE, GOMAS, LUBRICANTES, BATERIAS, MATERIALES DE LIMPIEZA, COMESTIBLES, ELECTRODOMESTICOS, EQUIPOS DE OFICINA, REPUESTOS AUTOMOTRICES.	FIDEL OSVALDO BAUTISTA ESCALANTE	340217
E/2012-20350	10/8/12	FEDERACION DOMINICANA DE ARBITROS Y ANOTADORES FEDOMAA	DESARROLLO DE ARBITRAJE Y ANOTACION DEPORTIVA EN LA REPUBLICA DOMINICANA.	AGUSTIN BIENVENIDO BREA CRUZ	339804
E/2012-19670	03/8/12	FEDERACION DOMINICANA DE CRONISTAS DEPORTIVA FEDOCROND	INSTITUCION SIN FINES DE LUCRO, DEDICADA AGRUPAR A LOS PERIODISTAS DEL AREA DEPORTIVA.	ASOCIACION DE CRONISTA DEPORTIVO DE STO. DGO. ACD	339124
E/2012-20072	08/8/12	FEDERACION DOMINICANA DE PERIODISTAS DEPORTIVOS FDEOPEDE	INSTITUCION SIN FINES DE LUCRO DEDICADA AGRUPAR A PERIODISTAS DEPORTIVOS.	ASOCIACION DE CRONISTAS DEPORTIVO ACD	339413
E/2012-19671	03/8/12	FEDERACION DOMINICANA DE PRENSA DEPORTIVA, FEDOPREN	INSTITUCION SIN FINES DE LUCRO DEDICADA AGRUPAR A LOS PERIODISTAS DEL AREA DEPORTIVA.	ASOCIACION DE CRONISTAS DEPORTIVO DE SANTO DOMINGO ACD	340097
E/2012-20909	17/8/12	FEDERACION REGIONAL DE TAXISTAS TURISTICOS DE LA ZONA NORTE, (FETATURNO)	ASESORAR A LOS SINDICATOS MIEMBROS DE LA FEDERACION EN LA CONCERTACION DE ACUERDOS DE TRABAJO Y HACER QUE A LOS MISMOS SE DE FIEL CUMPLIMIENTO.	MARTIN HENRIQUEZ CABRERA	339968
E/2012-21797	28/8/12	FELIZ PAULA & ASOCIADOS	OFICINA DE ABOGADOS, ASUNTOS JURIDICOS EN GENERAL.	YINA FELIZ FELIZ, MAGNOLIA CRISTINA PAULA FELIZ, CHRISTIAN PEREZ FELIZ	340504
E/2012-21028	29/8/12	FERMAD COMBUSTIBLES GOMAS & LUBRICANTES	"DISTRIBUIDORA DE COMBUSTIBLES, GOMAS, LUBRICANTE, REPUESTOS Y PIEZAS DE TODA CLASE DE VEHICULOS DE MOTOR, LA COMPRA, VENTA IMPORTACION Y EXPORTACION DE LOS MISMOS.	WELLINGTON JOSE FERNANDEZ MADERA	340823
E/2012-19152	24/8/12	FERRETERIA DIAZ MOTA	VENTAS DE ARTICULOS FERRETEROS, MATERIALES DE CONSTRUCCION EN GENERAL.	MARIA MOTA, ROMULO RICARDO DIAZ MEDINA	340572
E/2012-21250	22/8/12	FERRETERIA DOBLE AA	COMPRA PARA LA VENTA DE TODO TIPO DE MATERIALES FERRETEROS Y DE CONSTRUCCION.	JOSE ADRIANO DE JESUS REYES RODRIGUEZ	340285
E/2012-21227	21/8/12	FERRETERIA EN CASA BC	VENTAS DE MATERIALES FERRETEROS	ANGEL JOSE BEATO CORNIEL	340158
E/2012-20850	15/8/12	FERRETERIA M & A	VENTAS DE ARTICULOS Y PRODUCTOS FERRETEROS EN GENERAL.	RONY MARCELINO TAPIA ALMONTE, FANNY ESMIN MOREL SANTANA	339902
E/2012-15454	25/6/12	FIDUCIARIA DOMINICANA LA NACIONAL	FINANCIAMIENTO PARA LA ADQUISICION Y CONSTRUCCION DE VIVIENDA FAMILIAR.	ASOCIACION LA NACIONAL DE AHORROS Y PRESTAMOS PARA LA VIVIENDA	339262
E/2012-19527	02/8/12	FINANCIERA JUANDRI CABRERA	PRESTAMOS DE MENOR Y MAYOR CUANTIA.	BIHWANDA CABRERA BORGES	339130
E/2012-20717	15/8/12	FIRST CLASS J. PEÑA	PUBLICIDAD OBJETIVA EN GENERAL.	JORGE ARMANDO PEÑA DE LOS SANTOS	340669
E/2012-22267	31/8/12	FOLY' S FRENCH KISS	LA IMPORTACION, COMERCIALIZACION, VENTA Y DISTRIBUCION DE ROPAS, ZAPATOS, PRENDAS Y ACCESORIOS DE VESTIR AL POR MAYOR Y DETALLE PARA MUJERES, HOMBRES Y NIÑOS.	GEORGES CHARBEL CHAAR, MASSIEL MILAGROS REYES	340978
E/2012-20039	29/8/12	FOSBURY TECH	LLEVAR A CABO TRANSACCIONES ELECTRONICAS.	GINA MARIA LOVATON PENZO, JOSE ISERN DIEGO	340682
E/2012-15396	22/8/12	FRANKLIN A. PEREZ	IMPORTACION, COMPRA, VENTA, PRESTAMOS CON GARANTIA Y FINANCIAMIENTO DE TODO TIPO DE VEHICULOS DE MOTOR.	FRANKLIN ARCADIO PEREZ WSPINAL	340286
E/2012-21156	21/8/12	FRANKLYN FANTASIA	CANTANTES MUSICALES.	MIGUEL ANGEL PAULA AMPARO, CESAR ARIZA PEREZ	340073
E/2012-20616	15/8/12	FUMIGADORA TREJO	SERVICIOS DE FUMIGACION GENERAL PARA EL CONTROL DE INSECTOS, CONTROL DE RATAS, DESINFECCION DE AREAS CONTAMINADAS.	RAFAEL TREJO TAVERA	339907
E/2012-21000	27/8/12	FUNDACION ADAMOS & ASOCIADOS	ENTIDAD SIN FINES DE LUCRO QUE SE DEDICA AL DESARROLLO DE PRESTAMOS DE MACRO Y MICRO EMPRESAS, MEJORAMIENTO DE CASAS Y PROGRAMAS DE ASISTENCIA COMUNITARIAS.	CARLO ADAMO	340388
E/2012-20715	15/8/12	FUNDACION ALIMENTACION Y DESARROLLO RURAL FUNADER	PROMOVER EL DESARROLLO SOSTENIBLE DE LA AGROPECUARIA, PARA ALCANZAR LA SEGURIDAD ALIMENTARIA Y LA MEJORIA DE LA CALIDAD DE VIDA DE LA POBLACION RURAL EN LA REPUBLICA DOMINICANA.	SALVADOR JOSE JIMENEZ ARANGO	339871
E/2012-18410	22/8/12	FUNDACION AMBIENTE Y DESARROLLO DANIMIDI	FUNDACION SIN FINES DE LUCRO, SE DEDICA A PROMOVER LA PROTECCION DEL AMBIENTE CON ENFASIS EN LA EDUCACION, PROTECCION Y CONSERVACION DE LOS RECURSOS NATURALES, PROMOVIENDO LA CONSERVACION DE FLORA Y FAUNA.	DANILO NICOLAS MIÑOSO DIAZ	340241
E/2012-19621	15/8/12	FUNDACION ARQUITECTO DANIEL PEÑA VALERA	ORGANIZACION SIN FINES DE LUCRO QUE LUCHARA PARA EVITAR QUE OTROS JÓVENES COMO EL ARQ. DANIEL PEÑA, NO MUERAN VICTIMA DE LOS DELINCUENTES QUE LOS ATACAN Y LOS MATAN PARA ROBARLE, IMPLEMENTAR PLANES DE PREVENCIÓN Y EDUCACIÓN DE JÓVENES	EUFEMIO NICOLAS PEÑA MANCEBO	339984
E/2012-21647	27/8/12	FUNDACION CENTRO DE VICTORIA, FUNDACENVIC	INSTITUCION SIN FINES DE LUCRO. SE DEDICA A PREDICAR EL EVANGELIO, PROMOVER LOS VALORES CRISTIANOS	RAMON LEONISIO GIMENEZ	340382
E/2012-21051	20/8/12	FUNDACION CENTU	ASOCIACION NO LUCRATIVA DEDICADA A PROMOVER Y FOMENTAR LA EDUCACION EN TODOS SUS NIVELES.	FUNDACION CENTU	340014
E/2012-20251	09/8/12	FUNDACIÓN COMUNITARIA DE LOS GIRASOLES FUCOGIRA	FUNDACIÓN SIN FINES DE LUCRO, DEDICADA A FOMENTAR, PROMOVER Y PROPICIAR ACTIVIDADES PARA MEJORAR LA SALUD DE LA COMUNIDAD.	ELIZABETH ESTRELLA NOVA	339594
E/2012-20951	29/8/12	FUNDACIÓN COMUNITARIA DE SOLIDARIDAD ADONAIR	FUNDACIÓN SIN FINES DE LUCRO, DEDICADA A OFRECER AYUDAS A PERSONAS NECESITADAS, ENVEJECIENTES Y NIÑOS A NIVEL NACIONAL.	OMAR ELIEZER SÁNCHEZ BAUTISTA	340825

[210] EXP.	[220] SOL. FECHA	[561] NOMBRE COMERCIAL	[510] ACTIVIDAD	[730] SOLICITANTE	[111] REGISTRO
E/2012-20554	14/8/12	FUNDACION COMUNITARIA NORTE, FUNCONO	FUNDACION SIN FINES DE LUCRO, PARA ACCIONES COMUNITARIAS, COORDINAR LABORES Y TRABAJOS EN NUESTROS SECTORES, IDENTIFICAR LOS RECURSOS DISPONIBLES QUE PUEDAN RESOLVER LOS DISTINTOS PROBLEMAS Y NECESIDADES QUE AMENAZAN LA PAZ Y TRANQUILIDAD DE NUESTROS RESIDENTES.	VIRGILIA VIZCAINO LORENZO	340234
E/2012-21380	22/8/12	FUNDACION CUADRO DE HONORES	ENTIDAD SIN FINES LUCRO QUE TENDRA COMO OBJETIVO: FUNCIONAR COMO CASA DE AYUDA Y SOPORTE PARA RECONOCER, PREMIAR, APOYAR EN LO ECONOMICO Y EN ASUNTOS DE INDOLES SOCIALES, A ESTUDIANTES MERITORIOS DOMINICANOS	KELBY HERIBERTO SANTANA	340430
E/2012-15595	14/8/12	FUNDACION DE DESARROLLO COMUNITARIO DEL ORBE MENDEZ	DESARROLLO INTEGRAL DE LAS COMUNIDADES, SIN FINES DE LUCRO PARA COLABORAR CON EL DESARROLLO DE LAS COMUNIDADES MAS POBRES, SANEAMIENTO COMUNITARIO, PROTECCION DE LA ECOLOGIA Y MEDIO AMBIENTE.	ALFONZO DEL ORBE MENDEZ	339937
E/2012-19889	23/8/12	FUNDACION DE DESARROLLO FIDUCIARIO FUNDEFID	FUNDACION SIN FINES DE LUCRO, DEDICADA A LA CAPACITACION, PROMOCION Y DESARROLLO DEL NEGOCIO DE LA FIDUCIA Y FIDEICOMISO EN LA REPUBLICA DOMINICANA.	DR & R ABOGADOS Y CONSULTORES FISCALES, SRL	340402
E/2012-20980	20/8/12	FUNDACION DIVINO NIÑO JESUS DE PRAGA	PROPORCIONAR A LOS NIÑOS MAS POBRES UNA ALIMENTACION BALANCEADA Y UNA FORMACION INTEGRAL, AYUDAR A QUE LOS NIÑOS APADRINADOS DESARROLLEN LAS ACTITUDES Y CUALIDADES ARTISTICAS QUE POSEEN	JUAN ALBERTO TORRES REYES	340054
E/2012-18676	29/8/12	FUNDACION DOÑA PETRA RODRIGUEZ MEJIA	FUNDACION SIN FINES DE LUCRO DEDICADA A DAR AYUDA SOCIAL, ALIMENTACION, EDUCACION, RELIGION, ASISTENCIA JURIDICA (DOCUMENTACION) A NIÑOS DE ESCASOS RECURSOS, ASISTENCIA A MUJERES EN TRATAMIENTO DEL CANCER DE MAMA.	PETRA RODRIGUEZ MEJIA	340717
E/2012-19234	21/8/12	FUNDACION DRUJBA	FUNDACION DEDICADA AL INTERCAMBIO TURISTICO, CULTURAL Y EDUCATIVO.	LUDMILA AVITSIONOVNA VASILIEVA DE SOLANO	340201
E/2012-20358	10/8/12	FUNDACION EDUCATIVA BENDICION FEB	ENTIDAD SIN FINES LUCRO, LA CUAL SE DEDICARA A TODO LO RELACIONADO CON LA EDUCACION Y ASUNTOS AFINES	FELIX ANTONIO ABREU COLLADO	339649
E/2012-20338	10/8/12	FUNDACION EGE HAINA	ASOCIACION SIN FINES DE LUCRO QUE TIENE POR OBJETO PRINCIPAL LA ORGANIZACION DE PROGRAMAS EN BENEFICIO DEL MEDIO AMBIENTE EN MATERIA DE ENERGIA RENOVABLE Y MEDIO AMBIENTE.	EMPRESA GENERADORA DE ELECTRICIDAD, S.A. (EGE HAINA)	340458
E/2012-19969	20/8/12	FUNDACION EMPRESA FAMILIAR PROEMFAM	FUNDACION SIN FINES DE LUCRO, DEDICADA A DESARROLLAR Y PROMOVER LAS EMPRESAS FAMILIARES.	RODOLFO ANIBAL MESA CHAVEZ, ERVIDANIA CONTRERAS, ANGELITA ALTAGRACIA JOSEFINA MOLINA BATISTA	340019
E/2012-21990	29/8/12	FUNDACION FAMILIA SIN VIOLENCIA FUNFASINVI	INSTITUCION PROFESIONAL QUE BUSCA PROMOVER EL CRISTIANISMO Y LA PALABRA DE DIOS, GARANTIZANDO LOS DERECHOS DE TODAS LAS PERSONAS QUE CONFORMAN EL NUCLEO FAMILIAR	ORLANDO ARACENA VASQUEZ	340673
E/2012-19860	15/8/12	FUNDACION FEJ	BRINDAR EDUCACION CONTINUA EN MAESTRIAS, POST GRADOS, DIPLOMADOS, CONGRESOS, TALLERES, SEMINARIOS, CONFERENCIAS, CHARLAS EN EL AMBITO JURIDICO, BRINDAR ASESORIA LEGAL A TODAS LAS PERSONAS DE ESCASOS RECURSOS	ROBERTO CARLOS QUIROZ CANELA	339878
E/2012-20534	14/8/12	FUNDACION GARCIA AMPARO	TRABAJAR EN EL SECTOR DE LOS NIÑOS Y NIÑAS CON PROBLEMAS DE DISCAPACIDAD Y RENDIMIENTO ESCOLAR, EL ALFABETISMO, ASI COMO LUCHAR EN PROCURA DE PROTEGER EL MEDIO AMBIENTE.	JUANA GARCIA CASTROHILARIO AMPARO DE LA CRUZ	339910
E/2012-19356	01/8/12	FUNDACION GERMAN DE LOS SANTOS	ENTIDAD SIN FINES DE LUCROS PARA LA ORIENTACION COMERCIAL A LOS MICRO EMPRESARIOS DEL MERCADO.	GERMAN DE LOS SANTOS	340125
E/2012-18455	03/8/12	FUNDACION JOVENES PROGRESISTAS DE LAS PALOMAS FUJPROPA	FUNDACION SIN FINES DE LUCRO DEDICADA A REALIZAR AYUDA SOCIAL, CULTURAL, DEPORTIVA, RELIGIOSA, EDUCATIVA A JOVENES, ADULTOS Y ADOLESCENTES.	REYMIN ANTONIO ROSARIO RODRIGUEZ / DEIBY RAMON VALDEZ	339235
E/2012-19668	03/8/12	FUNDACION JUAN JOSE MORALES CISNEROS	ES UNA ENTIDAD SIN FINES DE LUCRO QUE TIENE COMO OBJETIVO PRINCIPAL, TRABAJAR EN POS DEL DESARROLLO DE LA PROVINCIA DE SAMANA.	JUAN JOSE MORALES CISNEROS	339270
E/2012-21269	22/8/12	FUNDACION LA FINCA DE DIOS	FUNDACION SIN FINES DE LUCRO, SERVICIOS DE ASISTENCIA SOCIAL, EN ALIMENTACION, EDUCACION, SALUD Y RELIGIOSA.	HECTOR JULIO RODRIGUEZ RIVAS	340261
E/2012-11043	29/6/12	FUNDACION MEDICOS EN APOYO FUNMECAP	FUNDACION SIN FINES DE LUCRO, QUE SE DEDICARA A REALIZAR OPERATIVOS MEDICOS, QUIRURGICOS Y DE SALUD EN GENERAL	HECTOR AUGUSTO CABRAL GUERRERO	340457
E/2012-20958	17/8/12	FUNDACION MEDINA DE INTEGRACION COMUNITARIA Y DESARROLLO. FUMICODE	FUNDACION SIN FINES DE LUCRO, TRABAJOS COMUNITARIOS, TALLERES EDUCATIVOS PARA NIÑOS Y ADULTOS, CUIDADOS ESPECIALES A ENVEJECIENTES, OPERATIVOS MEDICOS, ASI COMO DILIGENCIAR AYUDAS A FAMILIAS NECESITADAS.	JUAN YSIDRO MEDINA CEBALLOS	339981
E/2012-16841	09/7/12	FUNDACION MERECEMOS VIVIR, FMV	ENTIDAD SIN FINES DE LUCRO, LUCHAR POR UNA MAYOR COBERTURA DE SALUD PARA LOS DOMINICANOS, BUSCANDO REFORMAR LA LEY DE SEGURIDAD SOCIAL, MAYOR COBERTURA DE MEDICAMENTOS MEDICOS	WANDA ZULEYKA POLANCO MUSSE	337282
E/2012-20971	17/8/12	FUNDACION MINISTERIO OANSA REPUBLICA DOMINICANA	FUNDACION SIN FINES DE LUCRO. ENTRENAMIENTO Y CAPACITACIÓN DE LÍDERES PARA DAR CLASE BÍBLICA; PROMOVER ASOCIACIONES CON LA IGLESIA Y ORGANIZACIONES BENÉFICAS DENTRO DEL PAÍS Y EL EXTRANJERO	RAMON HIGINIO DE JESUS LAUREANO FIGUEROA	339992
E/2012-15791	13/8/12	FUNDACION MIRIELLE CAMILO, POR LA VIDA EL ARTE Y LA PAZ	FUNDACION SIN FINES DE LUCRO, SE DEDICA A LA EDUCACION EN EL ARTE, TRABAJOS POR EL RESCATE DE VALORES, LA PROMOCION DE LA PAZ Y POR LA CALIDAD DE VIDA DE LA HUMANIDAD.	EVA ROSANNA CAMILO ANDUJAR	339698
E/2012-22090	30/8/12	FUNDACION MUJERES EMPRENDEDORAS FUMUEM	CONTRIBUIR AL PROGRESO, SUPERACION Y DESARROLLO DE LAS MUJERES EN LA REPUBLICA DOMINICANA.	SANTA CORDERO AMADOR	340685
E/2012-21929	28/8/12	FUNDACION NICOLAS MONTERO	ENTIDAD SIN FINES DE LUCRO, QUE SE DEDICA A TRABAJOS SOCIALES Y COMUNITARIOS.	NICOLAS MONTERO MONTERO	340639
E/2012-20140	27/8/12	FUNDACION NIÑOS DE LAS GALERAS	FUNDACION SIN FINES DE LUCRO, DEDICADA A PROMOVER EL DESARROLLO EDUCATIVO, EMOTIVO Y PSIQUICO DE LOS NIÑOS DE FAMILIA CON ESCASOS RECURSOS	AXEL DIETER BALL	340512
E/2012-21146	21/8/12	FUNDACION NUMEN	ENTIDAD SIN FINES DE LUCRO, QUE SE DEDICARA A PROTEGER Y DEFENDER LOS DERECHOS DE LOS NIÑOS, NIÑAS Y ADOLESCENTES.	CRISTOBALINA JIMENEZ VALENZUELA	340114
E/2012-21045	20/8/12	FUNDACION PANDORA	INSTITUCION SIN FINES DE LUCRO PARA REALIZAR ACTIVIDADES QUE FAVOREZCAN A LA MUJER EN TODOS LOS SENTIDOS, CULTURALES, DEPORTIVOS, SOCIALES, ECONOMICOS, ENTRE OTROS	EDITORA DEL CARIBE, C. POR A.	340151
E/2012-17774	03/8/12	FUNDACION PARA EL FOMENTO DE LA INVESTIGACION JURIDICA Y SOCIAL FUNDAFIJUS	CAPACITACION DE PROFESIONALES DEL DERECHO Y OTRAS AREAS, SOBRE TEMAS JURIDICOS Y SOCIALES, TANTO EN EL AMBITO PUBLICO COMO PRIVADO.	FRANCIS ARISTIDES VALDEZ GOMEZ	339277
E/2012-22053	29/8/12	FUNDACION PARA LA PROMOCION DE LA HISTORIA Y LA CULTURA DOMINICANA, FHICUD	ENTIDAD SIN FINES DE LUCRO, QUE SE DEDICA A ACTIVIDADES EDUCATIVAS.	NELSON EDISON SUBERVI MOTA	340763
E/2012-21205	21/8/12	FUNDACION PREMIOS EMPORIO A LA MUSICA NACIONAL	RECONOCIMIENTOS A LA MUSICA Y TALENTOS DOMINICANOS DE LOS DIFERENTES ENTES DEL AMBITO NO SOLO MUSICA, TAMBIEN DE LOS QUE SON PARTE IMPORTANTE DEL EXITO DE LOS ARTISTAS Y SUS PRODUCCIONES, RECONOCIMIENTO A LOS ARTISTAS TRADICIONALES OLVIDADOS	LUIS ERNESTO MEDRANO	340043
E/2012-19308	17/8/12	FUNDACION PRO-DESARROLLO DE LA NIÑEZ DE HATILLO FUPRODENIHA	FUNDACION SIN FINES DE LUCRO DEDICADA A TRABAJAR EN EL AREA DE SALUD, EDUCACION, ALIMENTACION, DEPORTE Y CULTURA.	FUNDACION PRO-DESARROLLO DE LA NIÑEZ DE HATILLO INC	339951
E/2012-20102	08/8/12	FUNDACION REPUBLICELLA	UNA INSTITUCION SIN FINES DE LUCRO QUE APOYANDOSE DE LOS EVENTOS SOCIALES, CONCIERTOS, FIESTAS, TEMATICAS, CAMINATAS, DESFILES DE MODA, BAZAR, TOURS, DEPORTE	JEAN CARLOS QUEVEDO DE LA CRUZ	339587
E/2012-20861	17/8/12	FUNDACION RUBEN NUÑEZ	TRABAJAREMOS EN EL SECTOR DE NIÑOS Y NIÑAS ABANDONADOS, PERSONAS CON DISCAPACIDAD Y PERSONAS ENVEJECIENTES CON POCOS RECURSOS.	VICTOR RUBEN NUÑEZ GALVEZ	340184
E/2012-20531	14/8/12	FUNDACION SASINF	ENTIDAD SIN FINES DE LUCRO QUE SE DEDICARA A BRINDAR OBRAS SOCIALES PARA EL BENEFICIO DE LOS MAS NECESITADOS.	RAMON ISIDRO NIN VIDAL	339829
E/2012-20249	09/8/12	FUNDACION SOCIO CULTURAL CAYENA	ESTIMULAR LA REALIZACION DE ACTIVIDADES DEPORTIVAS Y CULTURALES, ORGANIZAR CURSOS, CHARLAS, CONFERENCIAS, TERTULIAS, SEMINARIOS, CUENTOS, PROGRAMAS, Y ACTIVIDADES EN GENERAL	RUBEN DARIO CASTILLO REYES	340123
E/2012-19274	01/8/12	FUNDACION UNA VÁLVULA PARA LA VIDA	FUNDACION SIN FINES DE LUCRO, DEDICADA A PROMOVER A TRAVÉS DE LA RED INDIVIDUAL DE CADA PERSONA, LA SENSIBILIDAD Y TOMA DE ACCION POR EL APOYO AL PRÓJIMO, MEDIANTE LA CAPTACIÓN DE RECURSOS FINANCIEROS O NO FINANCIEROS	JEAN CARLOS BARDOT SALAZAR	339144
E/2012-21950	04/9/12	FUNDACION ZACARIAS METZ	ENTIDAD SIN FINES DE LUCRO, QUE SE DEDICA A VELAR POR LA PRESERVACION DE LOS RECURSOS NATURALES, RENOVABLES Y NO RENOVABLES.	SUCRE DE JESUS ZACARIAS METZ	341108
E/2012-19239	31/7/12	FUNDSCRUZ, FUNDACION DR. SOTO CRUZ	ENTIDAD SIN FINES DE LUCRO, QUE SE DEDICA A COORDINAR LAS CONDICIONES DE VIDA, POR MEDIO DE PROMOCION DE SALUD Y PREVENCION DE ENFERMEDADES	DARIO SOTO CRUZ	339065
E/2012-20505	13/8/12	G&G NEGOCIOS DE SEGUROS	CORREDORES DE SEGUROS Y COASEGURADORA.	MANUEL ANTONIO GUTIERREZ ESPINAL	339721
E/2012-5627	07/3/12	G-7 COSMETICOS	EXPORTACION, IMPORTACION, COMPRA Y VENTA DE TODO TIPO DE PRODUCTOS Y EQUIPOS DE BELLEZA.	ILONKA JOHANNA GONZALEZ MARTE	330159
E/2012-10243	27/4/12	GARCIA PI & ASOCIADOS	SALON DE BELLEZA Y SPA Y VENTA DE MICELANEAS.	ALFREDO RAFAEL GARCIA PI	333004
E/2012-21888	28/8/12	GARKI TECHNOLOGY	SERVICIOS DE COMERCIALIZACION DE PRODUCTOS Y ARTICULOS DE CONSUMO MASIVO; REALIZAR GESTIONES DE NEGOCIOS EN GENERAL	FRANCISCO ALEJANDOR LEBREAU ACEVEDO	340663
E/2012-14599	27/6/12	GEOPERFORACIONES E INGENIERIA KO	TODO TIPO DE PERFORACIONES PARA ABASTACIMIENTO DE AGUA, DRENAJE PLUVIAL Y SANITARIO, PERFORACIONES PARA PILOTES.	KARINA AURORA DE LA OZ MICHEL	340456
E/2012-18362	23/8/12	GESTIONES Y ADMINISTRACIONES PLAYA ROJA	ADMINISTRACION DE RESTAURANTES, DISCOTECAS Y BARES.	ROBERT MANUEL ENCARNACION RAMIREZ	340872
E/2012-21549	24/8/12	GETECA GROUP	COMPRA Y VENTA DE SUMINISTROS Y EQUIPOS MEDICOS, COMPRA Y VENTA DE TEXTILES, COMPRA Y VENTA DE ALIMENTOS Y BEBIDAS, CONSTRUCCIONES Y REMODELACION DE EDIFICACIONES.	MARIE HERMY ALTAGRACIA SIBILIA RODRIGUEZ	340491
E/2012-21162	30/8/12	GIUSEPPE CASA DE LA LAMPARA ITALIANA	COMERCIALIZACION DE LAMPARAS IMPORTADAS DESDE ITALIA.	GIUSEPPE SPATARO	340934
E/2012-21887	28/8/12	GL TWINS CORPORATION	SERVICIOS DE COMERCIALIZACIÓN, FABRICACIÓN, TRANSPORTACIÓN, REPRESENTACIÓN, COMISIÓN, DISTRIBUCIÓN, PROMOCIÓN, IMPORTACIÓN, EXPORTACIÓN DE TODO TIPO DE ARTÍCULOS DE CONSUMO MASIVO	GREGORY CEDRIC DARIN	340660
E/2012-16907	09/7/12	GLAMOWR	COMERCIO DE PRODUCTOS Y SERVICIOS ESTETICA.	CARLOS ALFREDO JORGE GUERRERO	337574
E/2012-21540	24/8/12	GNOMO SOCIAL MEDIA SOLUTIONS	PROVEER SERVICIOS DE RELACIONES PUBLICAS Y PUBLICIDAD MEDIATICA.	CARLOS ALBERTO DE MOYA RODRIGUEZ	340467
E/2012-21047	20/8/12	GOGDN EXPRESS	DESARROLLAR SOFTWARE INFORMATICO PARA EL COMERCIO ELECTRONICO DE LOS PRODUCTOS TURISTICO OFERTADOS VIA INTERNET POR LAS AGENCIAS DE VIAJES Y LOS DEMAS PROVEEDORES	YUNILDA MARTINA PEÑALO ROSA	340138
E/2012-20201	09/8/12	GOICO TOURS	OFRECER LOS SERVICIOS DE TRANSPORTE URBANO A TRAVES DE AUTOBUSES DE DIFERENTES CAPACIDADES, OFRECIENDO TRANSPORTE TURISTICO, RUTAS EXPRESA	PEDRO JULIO DE JESUS GOICO GUERRERO	339525
E/2012-15115	06/8/12	GOLDSTONE INVESTMENTS	EXPLORACIONES Y EXPLOTACIONES MINERAS.	WARLYN ARIEL ACOSTA SANTANA	339286
E/2012-21025	20/8/12	GOMI CENTRO R & R	VENTA Y COMERCIALIZACION DE NEUMATICOS PARA VEHICULOS DE MOTOR.	CARLOS ROBERTO RODRIGUEZ MENDEZ	340078
E/2012-20317	10/8/12	GOYO REBOBINADO	REPARACION, COMPRA Y VENTA DE ARTICULOS ELECTRICOS.	CRUCITO DE OLEO SUERO	339668
E/2011-27088	10/11/11	GP AUTO IMPORT	VENTA DE VEHICULOS NUEVOS Y USADOS.	GREGORIO ANTONIO GOMEZ FABIAN	324352

[210] EXP.	[220] SOL. FECHA	[561] NOMBRE COMERCIAL	[510] ACTIVIDAD	[730] SOLICITANTE	[111] REGISTRO
E/2012-21682	27/8/12	GREEN BOX GYM	CENTRO DE ENTRENAMIENTO FISICO, DEPORTIVO, GIMNASIA, DEFENSA PERSONAL, BAILES Y OTROS.	DANIEL EMILIO JULIAN ADAMES	340587
E/2012-20311	10/8/12	GREEN REAL ESTATES	COMERCIALIZAR, PROMOCIONAR, MERCADEAR Y VENDER PROYECTOS INMOBILIARIOS TURISTICOS, ASI COMO OPERAR, ADMINISTRAR Y DESARROLLAR PROYECTOS INMOBILIARIOS TURISTICOS.	SILVIA ESTELA OLIVERO TORAL	339653
E/2012-10625	03/5/12	GRICO DISTRIBUIDORA NACIONAL DE ALIMENTOS	ELABORACION, PROCESAMIENTO, HIGIENIZACION, ENVASE, EMPAQUE, EXPORTACION, IMPORTACION, DISTRIBUCION, COMERCIALIZACION DE TODO TIPO DE BEBIDAS CARBONATADAS O NO	GRUPO ROJAS & CO, S. A	340341
E/2012-22270	31/8/12	GRUPO ALTIZAR	ASESORAMIENTO, CONSTRUCCION, PROMOCION, GESTION, DESARROLLO E INTERMEDIACION INMOBILIARIA.	JOAN ARBUSA ALTIRRIBA	340937
E/2012-21239	30/8/12	GRUPO BELA Saviñon & NILKA HERNANDO	FABRICACION, VENTA Y COMERCIALIZACION DE TODO TIPO DE COMIDAS Y ALIMENTOS, TANTO DULCES COMO SALADAS.	NILKA HERNANDO Saviñon	340794
E/2012-17502	30/8/12	GRUPO CONTRERAS RIVERA	SERAN IMPORTADOS TRANSFORMADORES ELECTRICOS NUEVOS Y USADOS PARA LA VENTA Y REPARACIONES, MAQUINARIAS INDUSTRIALES NUEVAS Y USADAS	ROSA IRIS RIVERA CONTRERAS	340935
E/2012-21885	28/8/12	GRUPO GADMA CEPHEI GGCE	SERVICIOS DE INVERSIÓN, ADQUISICIÓN, PROMOCIÓN, DESARROLLO, EXPLOTACIÓN Y FINANCIAMIENTO DE BIENES RAÍCES	FRANCISCO ALEJANDOR LEBREAU ACEVEDO	340662
E/2012-14926	23/8/12	GRUPO HECARI	DISEÑO Y CONSTRUCCION DE INMUEBLES, VENTA, INSTALACION Y MANTENIMIENTO DE AIRES ACONDICIONADOS.	MARTIN CARIÑANA CUQUERELLA	340392
E/2012-21299	22/8/12	GRUPO KRR	VENTAS DE COMBUSTIBLES, LUBRICANTES EN GENERAL, LAVADOS EN GENERAL DE VEHICULOS, VENTAS DE NEUMATICOS.	RAFAEL ROJAS PEGUERO	340252
E/2012-20573	14/8/12	GRUPO R & R VASQUEZ	CONSTRUCCION, RECONSTRUCCION, REMODELACION, REMOZAMIENTO, MANTENIMIENTO, DE TODO TIPO DE OBRAS CIVILES.	EDWIN ROBERTO VASQUEZ GOMEZ	339792
E/2012-15187	21/6/12	GRUPO TB, VALLE DE BERACA	VENTA, IMPORTACION, DISTRIBUCION, FABRICACION Y COMERCIALIZACION DE PRODUCTOS ELABORADOS Y SEMI-ELABORADOS, COMO ALIMENTICIOS, ELECTRODOMESTICOS, ROPAS, ZAPATOS, EQUIPOS DE COMPUTOS Y ARTESANALES.	CELESTE JOSEFINA BAUTISTA LARA	337591
E/2012-21735	27/8/12	GUSTI D' ITALIA BY GI	RESTAURANT.	AGUALIGHT 3000 INTERNATIONAL	340493
E/2012-21314	22/8/12	GUTIERREZ TAVERAS & ASOCIADOS	ASESORES Y CORREDORES DE TODO TIPO DE SEGUROS EN GENERAL.	LEOCADIA DEL CARMEN GUTIERREZ TAVERAS DE GONZALEZ	340287
E/2012-22214	30/8/12	GUZMAN CASILLA E HIJOS, AGRIMENSURA Y AFINES	BRINDAR SERVICIOS DE ACTOS DE LEVANTAMIENTOS PARCELARIOS ANTE LA JURISDICCION INMOBILIARIA, LEVANTAMIENTOS TOPOGRAFICOS DE CAMINOS, CANALES Y CARRETERAS, TASACION DE INMUEBLES	TOMAS DE JESUS GUZMAN CASILLA	340890
E/2012-22087	30/8/12	GUZMAN MORA	OBRAS, SERVICIOS Y CONSTRUCCIONES.	ALBERT LUIS GUZMAN RESTITUYO, YARIMEH YANETH MORA CERRO	340689
E/2012-20737	15/8/12	H & A COMERCIAL	OFRECER LA VENTA A LA AGROINDUSTRIA DE HERRAMIENTAS, EQUIPOS, MAQUINARIAS, IMPLEMENTOS AGRICOLAS	VICTOR HENRY NAVARRO MORETA	340562
E/2012-18588	24/7/12	H & N STORE	VENTA DE PRENDA DE VESTIR.	YESENIA DE JESUS SOTO CASTRO	338479
E/2012-22092	30/8/12	H&H AUTO BATTERY	VENTA DE BATERIAS, LUBRICANTES, GOMAS, ACCESORIOS PARA TODO TIPO DE VEHICULOS EN GENERAL.	EMILIO HERNANDEZ GONZALEZ	340753
E/2012-20331	22/8/12	HABAN FASHION 'AL P' CANA	INSTALACION DE TIENDAS DE PRENDAS DE VESTIR, ROPAS Y ACCESORIOS.	DOMINGO GUZMAN GARCIA HOPELMAN	340242
E/2012-21050	20/8/12	HACIENDA NAPOLITANA MPC	CRIANZA DE CERDOS.	RAMON ARTURO MONZON VELEZ	340056
E/2012-20164	09/8/12	HADID COMPUTADORAS	VENTA Y REPARACION DE COMPUTADORAS.	ANDRES EMILIO FERNANDEZ PIMENTEL	339571
E/2012-10583	27/8/12	HAND CRAFT & DECO MRC	ELABORACION DE ARREGLOS DE FLORES PARA EL PELO, BORDADOS Y DECORACION EN CARTERAS, CORTINAS, TOALLAS, BAÑOS, ROPAS Y ARREGLOS DE FLORES NATURALES Y ARTIFICIALES.	MARIA RAMONA CRUZ FERNANDEZ DE BOO	340588
E/2012-20875	31/8/12	HASTIAL	DISEÑO Y CONSTRUCCION DE PROYECTOS, GESTION INMOBILIARIA, CONSTRUCCION CIVIL, REMODELACIONES.	FRANK TORIBIO TAVARES	340926
E/2012-19375	28/8/12	HEADER INVESTMENT	INVERSIONES Y DESARROLLO DE PROYECTOS INMOBILIARIOS.	EFRES JAVIER MOQUETE BELLO	340566
E/2012-20720	15/8/12	HENRY SOSA AUTO PARTS	VENTA DE REPUESTOS Y ACCESORIOS NUEVOS Y USADOS PARA TODO TIPO DE VEHICULOS.	JESUS ALTAGRACIA SOSA DIAZ	340216
E/2012-20845	15/8/12	HERBAL NATURAL PRODUCTS	PRODUCCION, DISTRIBUCION Y COMERCIALIZACION DE PRODUCTOS NATURALES.	HERBAL NATURAL PRODUCTS	339859
E/2012-20887	30/8/12	HERISA PARTY BARGE	SERVICIOS DE TRANSPORTE MARITIMO DE TURISTAS EN LA BAHIA DE ANDRES-BOCA CHICA.	ESMELIN TEJEDA RINCON	340839
E/2012-19209	31/7/12	HERMANOS DE SANGRE	SERVICIOS DE MAQUILLAJE Y MAQUILLAJE DE EFECTOS ESPECIALES Y CARACTERIZACION PARA CINE Y FILMACIONES AUDIOVISUALES.	GISSELLE ROSEMARIE JIMENEZ CABRERA	338970
E/2012-21569	24/8/12	HERRPAUL & ASOCIADOS	COMPRA Y VENTA DE COMBUSTIBLE, LUBRICANTES Y ARTICULOS DE OFICINAS.	MILDRED SOFIA GROSS SANTANA, TULIO MIGUEL HERRERA PAULINO	340289
E/2012-21978	29/8/12	HETAORI	COMERCIALIZAR PRODUCTOS DEPORTIVOS EN GENERAL, TALES COMO BOLSOS DEPORTIVO, BATES DE BEISBOL, PELOTAS DE BEISBOL, PELOTAS DE BASKETBALL, PELOTAS FUTBOL	HERNAN ORGANVIDEZ, TANIA LOPEZ KACHIK, ORIOLO AMAURIS MORENO	340782
E/2012-20513	14/8/12	HEXI	DISEÑO Y CONSTRUCCION DE OBRAS DE INFRAESTRUTURA, ASI COMO LA VENTA DE MATERIALES DE CONSTRUCCION Y VENTA DE SUMINISTROS DE OFICINAS.	"JUDITH QUEZADA PELAEZ	339714
E/2012-21987	29/8/12	HIGH YL INTERNATIONAL	COMERCIALIZACION, ELABORACION DE PRODUCTOS DE BELLEZA PARA EL CABELLO Y CUIDADO PERSONAL.	YOJANY LORENZO CORPORAN	340706
E/2012-19505	02/8/12	HISPAMARK BUSINESS	DISTRIBUCION DE PRODUCTOS DE CONSUMO MASIVO DE FABRICACION NACIONAL Y EXTRANJERA A COMPRA Y VENTA DE SUMINISTROS, EQUIPOS Y MOBILIARIO DE OFICINA.	ANGELA MARIA RODRIGUEZ MARTINEZ	339713
E/2012-21608	24/8/12	HIV AND SECURITY CONSULTANTS OF LATIN AMERICA AND THE CARIBBEAN HASC LAC	OFRECER SERVICIOS DE CONSULTORIA, ASESORIA, PLANIFICACION Y ADMINISTRACION EN EL CAMPO DE LA SALUD Y SEGURIDAD SANITARIA.	CIRILO JOSE FERNANDEZ ABREU	340465
E/2012-16462	04/7/12	HN SMART CENTER	REPARACION Y VENTAS DE EQUIPOS DE COMUNICACION EN GENERAL.	HAROLD ANDRES ACEVEDO NUÑEZ	337008
E/2012-19296	15/8/12	HOME SOLUTIONS PELAEZ	TODO TIPO DE SERVICIOS, INSTALACIONES, REPARACIONES Y MANTENIMIENTO TENDENTES A SATISFACER LAS NECESIDADES DEL HOGAR	FELIX EMMANUEL PELAEZ PEREZ	340725
E/2012-20456	13/8/12	HONING SUPPLY	IMPORTACION Y EXPORTACION DE ELECTRODOMESTICOS: LAVADORAS, EQUIPOS DE MUSICA, TELEVISORES, REPRODUCTORES DE DVD, NEVERAS Y ESTUFAS.	ANYELINA VASQUEZ SANTANA	339764
E/2012-21247	22/8/12	HORMIGONES Y BLOCKS AMERICA	VENTA DE MATERIALES DE CONSTRUCCION, HORMIGON, BLOCKS, CEMENTO, VARILLAS, GRAVA Y ARENA.	INDUSTRIA DEL BLOCK AMERICA	340324
E/2012-19630	03/8/12	HORNY	ADMINISTRACION Y EXPLOTACION DE HOTELES Y CABAÑAS, IMPORTACION DE APARATOS ELECTRONICOS, ARTICULOS FERRETEROS Y ARTICULOS DEL HOGAR.	CHUI SAM NG HE	340502
E/2012-20603	31/8/12	HOTEL DORADO INN	LA EXPLOTACION DEL NEGOCIO DE HOTELERIA, CASA DE HUESPEDES, PENSION, VILLAS TURISTICAS, MOTELES Y APARTA HOTELES.	MARIO ANTONIO VALLE ESPAILLAT / BLAS ENRIQUE SANTANA GARCIA	340900
E/2012-21804	28/8/12	HOTEL RANCHO DEL SOL	RENTA DE HABITACIONES.	MARGARITA NUÑEZ	340644
E/2012-21098	20/8/12	I E D CONSULTING	SERVICIOS DE CONSULTAS Y ASESORIA DE NEGOCIOS E INVERSIONES.	PABLO NOGUEROLES MARTIN	340036
E/2012-21973	29/8/12	IGLESIA ADORADORES ETERNOS JUAN 4:23	SU MISION SERA LLEVAR LA PALABRA DE DIOS PARA PREDICAR LA FE, LA ESPERANZA Y EL AMOR.	FELIPE BATISTA ARACENA	340721
E/2012-16590	30/8/12	IGLESIA BAUTISTA ADHOREB	SIN FINES DE LUCRO QUE IDENTIFICARÁ UNA IGLESIA.	SALVADOR FERNANDO RAMIREZ OVIEDO	340889
E/2012-21709	27/8/12	IGLESIA CRISTIANA Y APOSTOLICA AMOR Y PERDON	ENTIDAD SIN FINES DE LUCRO, DEDICADA A PREDICAR Y ENSEÑAR EL EVANGELIO DE JESUCRISTO.	JULIAN VASQUEZ CIRIACO	340583
E/2012-21003	20/8/12	IGLESIA DE CRISTO MINISTERIOS ELIEL	PREDICACION DE LA PALABRA DE DIOS Y REALIZAR TRABAJOS COMUNITARIOS.	LUCIA TERESA LOPEZ NUÑEZ	340048
E/2012-21048	20/8/12	IGLESIA DEL DIOS VIVO, MISIONERA PENTECOSTAL UNIDOS EN LA FE VENCEREMO	ASOCIACION SIN FINES DE LUCRO QUE IDENTIFICARA UNA IGLESIA	BASILIA RIJO CARRION	340155
E/2012-21748	27/8/12	IGLESIA EVANGELICA PENTECOSTAL JESUS EL CAMINO A DIOS	ASOCIACION SIN FINES DE LUCRO, QUE IDENTIFICA UNA IGLESIA.	LIGOBERTO SANCHEZ POLANCO, SILVIA MARIA MARTE REYES	340527
E/2012-19537	17/8/12	IGLESIA PENTECOSTAL LA ROCA	ENTIDAD SIN FINES DE LUCRO QUE SE DEDICARA A PREDICAR LA PALABRA DE DIOS.	MARGARITA GARCIA GARCIA DE MARTINEZ / EDWIN MARTIN MATIAS DE LA CRUZ / MARISOL ROMERO CORDERO / DOMINGO ANTONIO DOMINICH / RAMON PASCUAL / ALFREDO JOSE MARTINEZ / LUDOVINO CRUZ	339838
E/2012-21113	21/8/12	IGLESIA PENTECOSTAL RESCATANDO ALMAS PARA EL SALVADOR	ENTIDAD SIN FINES DE LUCRO, QUE IDENTIFICARA UNA IGLESIA.	FELIX OGANDO ABREU	340193
E/2012-21964	29/8/12	IJ STRUCTURED WIRED UP	INSTALACION DE CABLEADOS, ESTRUCTURADOS, FIBRA OPTICA CCTV, UPS, ELECTRICIDAD EN GENERAL.	JUAN ISIDRO URIBE JESUS	340814
E/2012-19793	06/8/12	ILDUARA'S BEAUTY CLUB	CLUB DE BELLEZA DEDICADO A DAR SERVICIOS DE PELUQUERIA, ESTETICA, ENTRE OTROS.	ILDUARA LUISA DIAZ CRUZ	339296
E/2012-21188	21/8/12	IMDICORP	COMPRA Y VENTA DE MATERIAL GASTABLE DE OFICINA.	MERVIN MODESTO DIAZ CORONA	340196
E/2012-21253	22/8/12	IMPORT CERAMICA IMPCER	SERVICIOS DE IMPORTACION Y EXPORTACION DE CERAMICAS, PISOS, ACCESORIOS PARA BAÑOS, ARTICULOS FERRETEROS Y VENTA DE LOS MISMOS	CONFESORA DE LA ROSA MEJIA	340274
E/2012-21007	20/8/12	IMPORTADORA JINFA	VENTAS DE ACCESORIOS DE FERRETERIA, APARATOS DE ALUMBRADOS, BOMBILLO.	BINGYAN XIA	340092
E/2012-21383	23/8/12	IMPORTADORA OSCAL TINEO	VENTA DE GOMAS AL POR MAYOR Y AL DETALLE, VENTAS DE TODO TIPO DE PIEZAS DE VEHICULOS DE MOTOR.	OSCAL TINEO CUEVAS	340397
E/2012-22091	30/8/12	IMPORTADORA SOL DE MAYO	VENTAS DE PRENDA DE VESTIR, CALZADOS, SOMBRERERIA, ETC.	ZHAOFENG CHEN	340688
E/2012-19975	28/8/12	IN COMMENDAM	OBJETO EXCLUSIVO COMO FIDUCIARIA.	KAENSA, EIRL	340558
E/2012-19977	07/8/12	INBRACA	INGENIERIA, BIENES RAICES, ARQUITECTURA Y CONSTRUCCIONES EN GENERAL, VENTAS DE MATERIALES DE CONSTRUCCION.	LEONEL RAMON AQUINO CAMARENA	339406
E/2012-12498	14/8/12	INDOPU INSTITUTO DOMINICANO DE DERECHO PUBLICO	TIENE COMO OBJETO PRINCIPAL SER UN ORGANNO DE PROMOCION, DISCUSION Y FORMACION DEL DERECHO PUBLICO EN LA REPUBLICA DOMINICANA	MANUEL FERMIN CABRAL	339751
E/2012-19570	02/8/12	INGEDESA	DISEÑO, CONSTRUCCION, REMODELACION, MANTENIMIENTO, Y SUPERVISION DE SISTEMA ELECTRICO EN BAJA Y ALTA TENSIONES, INSTALACION DE U.P.S. Y AIRE ACONDICIONADO	ROLANDO ERNESTO VARGAS VARGAS	340163
E/2012-21397	23/8/12	INGENIERIA & SERVICIOS INGESERVIS	SERVICIOS DE INGENIERIA EN GENERAL, EQUIPOS DE REFRIGERACION, ASESORIAS.	SALOMON TAVERAS VALENZUELA	340410
E/2012-15876	10/8/12	INKAOSTE BAR & CAFE	EXPENDIO DE BEBIDAS Y COMIDAS, ENTRE OTROS.	RADHAMES FERNANDEZ	339613
E/2012-21154	21/8/12	INLINIA	COMPRA Y VENTA DE PRODUCTOS Y ARTICULOS DEPORTIVOS Y AFINES.	JULIO RAMIREZ TAVAREZ	340143
E/2012-19850	20/8/12	INMOBICART	COMERCIO ELECTRONICO DE ANUNCIOS DE VENTA Y RENTA DE INMUEBLES.	ARISABEL HERNANDEZ MORA	340028
E/2012-18911	22/8/12	INMOBILIARIA BEBO	CONSTRUCCION Y BIENES RAICES.	YOANI ESTEFANI GREEN SANTANA	340191
E/2012-20461	13/8/12	INMOBILIARIA CONSTRUCTORA BELTRE	CONSTRUCCION Y FINANCIAMIENTO DE CASAS, EDIFICIOS, APARTAMENTOS Y BIENES RAICES EN GENERAL.	MANUEL EMILIO BELTRE	339771
E/2012-20502	21/8/12	INMOBILIARIA E INVERSIONES PEGUERO PEREZ, INMOBIPPEP	COMPRA, VENTA, ALQUILER Y ADMINISTRACION DE PROPIEDADES, PRESTAMOS Y GESTION DE PRESTAMOS CON GARANTIA HIPOTECARIA E HIPOTECARIAS INVERSIONES, NEGOCIACIONES EN LA CONSTRUCCION Y BIENES RAICES A NIVEL NACIONAL E INTERNACIONAL.	DILCIA MARIA PEREZ PEGUERO, MERCEDES MILAGROS PEGUERO	340065
E/2012-18285	27/8/12	INMOBILIARIA JUCERAGER	SERVICIOS DE PERFILES, CURVAS DE NIVEL, ESTUDIO DE PROYECTOS, LEVANTAMIENTOS CON GPS, GEOREFERENCIACION DE PARCELAS, CALCULOS TOPOGRAFICOS EN GENERAL	JUAN MIGUEL CASTILLO ALCANTARA	340531
E/2012-20812	15/8/12	INMOBILIARIA TU CASA LA VENDO DUARMIN	INVERSION, COMPRA Y VENTA DE INMUEBLES, CONSTRUCCIONES, MOVIMIENTO DE TIERRAS, TASACION Y DISEÑO DE INMUEBLES DE TODO TIPO.	ELVYS ANTONIO DUARTE TORRES	339946

[210] EXP.	[220] SOL. FECHA	[561] NOMBRE COMERCIAL	[510] ACTIVIDAD	[730] SOLICITANTE	[111] REGISTRO
E/2012-21044	20/8/12	INMOPLUS DOMINICANA	SE DEDICARA A LA PROMOCION GLOBAL DE TODO LO CONCERNIENTE LA PROMOCION PARA LA VENTA Y EL ALQUILER DE PROPIEDADES INMOBILIARIA DENTRO DEL TERRITORIO DE LA REPUBLICA DOMINICANA	MANUEL EMILIO ESCALANTE PEREZ	340016
E/2012-21244	22/8/12	INNOVEX PHARMA	PROMOCION, VENTA Y DISTRIBUCION DE PRODUCTOS FARMACEUTICOS.	JOSE LUIS MORILLO, WILLIAMS MANUEL SANCHEZ VALDEZ	340339
E/2012-21988	29/8/12	INSTITUTO DE CAPACITACION DEL DETALLISTA, INCADE	EDUCAR, ENTRENAR Y CAPACITAR LOS COMERCIANTES MINORISTAS DE LA REPUBLICA DOMINICANA.	RAFAEL ANTONIO JAPA HIDALGO	340764
E/2012-19938	07/8/12	INTER AMERICAN RESINS, IAR	MANUFACTURA, REPRESENTACION, DISTRIBUCION Y EXPORTACION DE SISTEMAS DE PISO, PAREDES, TECHOS Y PRODUCTOS ESPECIALIZADOS EN BASE CEMENTICIOS, AGREGADOS MINERALES Y RESINAS SINTETICAS	ANGEL ARNALDO PEREZ	339339
E/2012-19097	17/8/12	INTERES INMOBILIARIO INTINM	VENTA Y ALQUILER DE INMUEBLES EN GENERAL.	FRANCIEL JIMENEZ PEÑA	339964
E/2012-19265	15/8/12	INTERMACA GLOBAL CARE	IMPORTACION, EXPORTACION Y VENTA DE PARTES, PIEZAS Y CONSUMIBLES PARA AUTOMOVILES.	SORAYA CECILIA RAMOS MUJICA	339954
E/2012-18429	24/7/12	INTERPORT LOGISTICS IL	REPRESENTACIONES DE BUQUES, LINEAS MARITIMAS, LINEAS AEREAS, LINEAS TERRESTRES Y DE ALMACENES DE CONSOLIDACION, TRANSPORTE NACIONAL E INTERNACIONAL DE CARGA MARITIMA, AEREA, TERRESTRE, GESTION ADUANAL, CARGA Y DESCARGA EN GENERAL	HILDA JOSEFINA LAVANDIER NUÑEZ	340205
E/2012-22128	30/8/12	INTREXCO	SERVICIOS DE COMERCIALIZACION DE PRODUCTOS Y ARTICULOS DE CONSUMO MASIVO; REALIZAR GESTIONES DE NEGOCIOS EN GENERAL	FRANCISCO ALEJANDRO LEBREAU ACEVEDO	340896
E/2012-21526	23/8/12	INV-CAP, INVERSIONES & CAPITAL	PROMOVER LA INVERSION EN VALORES, TITULOS COMERCIALES Y FINANCIEROS QUE SEAN EMITIDOS POR EMPRESAS NACIONALES E INTERNACIONALES.	JOSE ANGEL FIGUEROA GUILAMO	340429
E/2012-20908	17/8/12	INVERSIONES ALIANZA	COMPRA, VENTA, FINANCIAMIENTO Y CONSTRUCCION DE BIENES INMUEBLES.	CARYL JOAQUIN SORIANO SEVERINO	339950
E/2012-16100	21/8/12	INVERSIONES AWFRA	VENTAS Y SERVICIO DE EQUIPOS ELECTRONICOS.	GEORGE FRANCISCO BERAS MARRERO	340129
E/2012-20128	23/8/12	INVERSIONES BELINDA	IMPORTACION DE VEHICULOS, VENTAS DE VEHICULOS, FINANCIAMIENTOS DE LOS MISMOS Y TRANSPORTE.	JOSE RODRIGUEZ MARTINEZ	340446
E/2012-21930	28/8/12	INVERSIONES BENITA HIRALDO	COMPRA, VENTA Y DISTRIBUCION DE EQUIPOS DEL HOGAR.	BENITA HIRALDO MARTINEZ	340695
E/2012-22280	31/8/12	INVERSIONES CHELELA	ADQUIRIR Y VENDER BIENES Y DERECHOS MOBILIARIOS E INMOBILIARIOS, REPRESENTAR SOCIEDADES NACIONALES Y EXTRAJERAS EN SUS ACTIVIDADES EN LA REPUBLICA DOMINICANA O EN EL EXTRAJERO	ROBERTO ALFONSO WEILL	340979
E/2012-21679	27/8/12	INVERSIONES CINEMATOGRAFICAS	DISTRIBUCION, EXHIBICION, FINANCIAMIENTO Y PRODUCCION DE PELICULAS CINEMATOGRAFICAS, REALIZAR CUALQUIER ACTIVIDAD EN EL RAMO DE LA CINEMATOGRAFIA Y PRODUCCION DE SONIDOS E IMÁGENES	INVERSIONES CINEMATOGRAFICAS, S.A.	340997
E/2012-21346	22/8/12	INVERSIONES COMERCIALES JMB	INYECCION DE CAPITAL, IMPULSO Y DESARROLLO DE PROYECTOS DIVERSOS.	LUZ DALISA DE JESUS	340278
E/2012-22138	30/8/12	INVERSIONES CUMBRE SERENA	PRESTACION DE SERVICIOS, ASISTENCIA TECNICA Y PROFESIONAL DE PERSONAS FISICAS Y JURIDICAS, NACIONALES O EXTRANJERAS EN TODAS LAS RAMAS DE CONTABILIDAD, CONSULTORIA, AUDITORIAS, ASESORAMIENTO FISCALES NACIONALES O INTERNACIONALES.	FRANCISCO MANUEL LAZALA PUELLO	340856
E/2012-20587	22/8/12	INVERSIONES DEL ORIENTE IDO23	COMPRAS Y VENTAS Y FINANCIAMIENTOS DE VEHICULO DE MOTOR, PRESTAMOS HIPOTECARIO, BIENES RAICES, ADMINISTRACION DE PROPIEDADES, FINANCIAMIENTO EN GENERAL.	EDGAR ARQUIMEDES CONVENIENCIA	340438
E/2012-22308	31/8/12	INVERSIONES FERRANTE	COMPRA, VENTA, ADQUISICION DE BIENES INMUEBLES, ACTIVIDADES DE BIENES RAICES, CONSTRUCCION EN GENERAL DE VILLAS, VIVIENDAS, PROYECTOS URBANOS, TRABAJOS DE INGENIERIA	KATIA ALEJANDRA NUÑEZ ASENJO	341009
E/2012-21317	22/8/12	INVERSIONES GREENLAND OVERSEAS	PROMOVER, DESARROLLAR E INVERTIR EN EMPRESAS COMERCIALES E INDUSTRIALES.	JARAMA TRADING GROUP, CORP.	340328
E/2012-16529	04/7/12	INVERSIONES GUERRERO SANTANA	NEGOCIOS DE BIENES RAICES, HIPOTECAS, EMPRENDER PROYECTOS HABITACIONALES, COMPRA Y VENTA DE TERRENOS Y EN FIN TODO LO AFIN AL RAMO.	GREIMY ANDRES GUERRERO SANTANA	336880
E/2012-22105	30/8/12	INVERSIONES HERMANOS ROSARIO & VASQUEZ	PRESTAMOS PERSONALES E HIPOTECARIOS.	DOMINGO ANTONIO ROSARIO VASQUEZ	340830
E/2012-16422	04/7/12	INVERSIONES INMOBILIARIAS MORCHIMA	BIENES RAICES EN GENERAL, PRESTAMOS DE MENOR Y MAYOR CUANTIA.	MANUEL FERNANDO ECHEVERRI GONZALEZ	336534
E/2012-20844	15/8/12	INVERSIONES JOABRA	COMPRA, VENTA Y ALQUILERES DE INMUEBLES, PRESTAMOS, COMPRA Y VENTA DE VEHICULOS.	ALBERT VALENTIN RODRIGUEZ SANTOS	339876
E/2012-21955	29/8/12	INVERSIONES JOSE SURIEL	VENTA DE PRODUCTOS DE CONSUMO MASIVO TALES COMO: PRODUCTOS DE BELLEZA Y PRODUCTOS DESECHABLES.	BONAHEGER JOSE SILVESTRE, MARIA MERCEDES SURIEL SURIEL	340774
E/2012-21037	20/8/12	INVERSIONES JUSTO NUÑEZ	IMPORTACION, EXPORTACION, COMPRA, VENTA, COMERCIALIZACION, FINANCIAMIENTO Y DISTRIBUCION DE TODO TIPO DE VEHICULOS DE MOTOR Y PIEZAS, NUEVOS Y USADOS.	JUSTO ANTONIO NUÑEZ NUÑEZ	340083
E/2012-21053	20/8/12	INVERSIONES KASAPEDY	NEGOCIO DE BIENES RAICES.	ALBERTO AMBIROR PEREZ SANCHEZ	340080
E/2012-21300	22/8/12	INVERSIONES KRR	PRESTAMOS HIPOTECARIOS, PRESTAMOS SOBRE DE VEHICULOS DE MOTOR, CAMBIOS DE DOLARES, BIENES RAICES EN GENERAL.	RAFAEL ROJAS RODRIGUEZ	340279
E/2012-21759	27/8/12	INVERSIONES MASILGUI	CONSTRUCCION, PROMOCION Y VENTA DE VIVIENDAS Y EDIFICACIONES, BIENES RAICES, COMPRA Y VENTA DE MATERIALES DE CONSTRUCCION.	MIGUEL ANGEL DOMINGUEZ	340555
E/2012-20961	17/8/12	INVERSIONES MOD	SERVICIOS DE COMPRA, VENTA Y COMERCIALIZACION DE MATERIAL GASTABLE PARA OFICINAS PUBLICAS Y PRIVADAS. COOPERACION TECNICA PARA EMPRESAS EN MATERIA ECONOMICA Y DE SUMINISTROS. TENENCIA DE BIENES INMUEBLES.	JOHNNY LEONARDO TAVAREZ ACEVEDO	339967
E/2012-21321	22/8/12	INVERSIONES MONMEY	PROMOVER, DESARROLLAR E INVERTIR EN EMPRESAS COMERCIALES E INDUSTRIALES.	JARAMA TRADING GROUP, CORP.	340239
E/2012-19284	17/8/12	INVERSIONES PEÑA & RODRIGUEZ	VENTA, IMPORTACIÓN Y COMERCIALIZACION DE MATERIALES PARA LA CONSTRUCCIÓN.	LIDIA MADELIN RIVERA PEÑA, JELPYS FRANCISCO RODRIGUEZ ABREU	340000
E/2012-20146	17/8/12	INVERSIONES PICHARDO & BERROA	OPERACIONES DE BIENES RAICES EN GENERAL, FINANCIAMIENTOS INMOBILIARIOS Y OTORGAMIENTOS DE PRÉSTAMOS EN GENERAL.	LEONARDO TAVAREZ, ALDRIN LEANDRO PAREDES MEJIA, ADOLFO BERROA SANCHEZ, KELVIN FERNANDO PICHARDO MANZANO	340001
E/2012-21891	28/8/12	INVERSIONES PREMINAT	SERVICIOS DE INVERSION, ADQUISICION, PROMOCION, DESARROLLO, EXPLOTACION Y FINANCIAMIENTO DE BIENES RAICES	FRANCISCO ALEJANDRO LEBREAU ACEVEDO	340546
E/2012-19489	22/8/12	INVERSIONES RECENTTECH	COMPRA Y VENTA DE EQUIPOS ELECTRONICOS Y DE TECNOLOGIA.	ANGELA MARIA RODRIGUEZ MARTINEZ	340282
E/2012-19895	29/8/12	INVERSIONES RIO BONITO PUNTA CANA	PROMOTORA DE PROYECTO TURISTICO E INMOBILIARIOS.	DIMITRIOS ALEXIS VASILIAIDIS	340747
E/2012-20728	21/8/12	INVERSIONES SAHONY	COMPRA Y VENTA DE BIENES INMUEBLES TALES COMO: CASAS, SOLARES, APARTAMENTOS; BIENES MUEBLES TALE COMO: VEHICULOS DE MOTOR Y LA REALIZACION DE PRESTAMOS DE MENOR CUANTIA.	ROSA MIGDALIA MERAN	340064
E/2012-21852	28/8/12	INVERSIONES SP	MANEJO Y SERVICIOS DE ALIMENTOS Y BEBIDAS, OFRECER A EMPRESAS Y PERSONAS INDIVIDUALES SERVICIOS DE CATERING, PICADERAS, ALQUILER DE LOCALES, ORGANIZACION Y PLANIFICACION DE EVENTOS.	GREISY DEL PILAR SAINT HILAIRE MARTINEZ	340630
E/2012-21466	23/8/12	INVERSIONES TENTUN INTEN	SERVICIOS DE INVERSIÓN, ADQUISICIÓN, PROMOCIÓN, DESARROLLO, EXPLOTACIÓN Y FINANCIAMIENTO DE BIENES RAÍCES	FRANCISCO ALEJANDRO LEBREAU ACEVEDO	340433
E/2012-21392	23/8/12	INVERSIONES Y SERVICIOS DIVINA MARTINEZ INSEDDIMA	BRINDAR SERVICIOS DE BIENES RAICES Y EJERCER EL NEGOCIO DEPRESTAMOS DE MENOR CUANTIA.	DIVINA PROVIDENCIA MARTINEZ RIJO	340406
E/2012-21085	20/8/12	IXIA HOLDING	LA COMPRA Y VENTA DE TODO TIPO DE SOLARES, CASAS Y APARTAMENTOS.	EOLO HOLDING, SRL.	340069
E/2012-21254	22/8/12	J & M	INVERSION DE VALORES, OPERACIONES DE CREDITO, CONTRATACION DE PRESTAMOS Y DEMAS OPERACIONES COMERCIALES.	DILIA LETICIA JORGE MERA	340500
E/2012-21135	29/8/12	J. REYES EXTACY CLUB & POOL	VENTA DE BEBIDAS ALCOHOLICAS, JUEGO DE BILLAR Y PRESENTACIONES ARTISTICAS, SHOW NOCTURNOS Y ACTIVIDADES A FINES.	JOSE ISMAEL REYES ORTEGA	340671
E/2012-17214	11/7/12	J.A.R. TERRENAS CENTRO FERRETERO	VENTA Y DISTRIBUCION DE MATERIALES DE FERRETERIA, CONSTRUCCION, ASI COMO CUALQUIER OTROS MATERIALES RELACIONADOS CON LO PRINCIPAL.	JOSE APOLINAR RODRIGUEZ JIMENEZ	338856
E/2012-21136	21/8/12	J.BONET INTEGRAL CONSULTING	ASESORIA CONTABLE, FISCAL, LABORAL, JURIDICA Y SEGUROS EN GENERAL.	JOSE FRANCISCO BONET GAMBINS	340192
E/2012-19544	02/8/12	J.R GONZALEZ & ASOCIADOS	CONSTRUCCION, REMODELACION, SUPERVISION ASESORIA Y TRABAJOS AFINES DE INGENIERIA CIVIL.	J.R. GONZALEZ & ASOCIADOS	339102
E/2012-20760	15/8/12	J.R. CASTELLANOS	VENTA, DISTRIBUCION Y COMERCIALIZACION DE ALIMENTOS Y BEBIDAS, ASI COMO LA ORGANIZACION Y PLANIFICACION DE EVENTOS.	JOAN GABRIEL CASTELLANOS GRULLON	339873
E/2012-21142	21/8/12	JACHA DISCOTEC	LUGAR DE ENTRETENIMIENTO PUBLICO DONDE SE PRESENTAN ARTISTAS NACIONALES E INTERNACIONALES Y SE REALIZA LA VENTA DE TODO TIPO DE BEBIDA Y COMIDA.	JOHANNY MARGARITA BETANCOURT TORIBIO	340186
E/2012-20797	15/8/12	JERSY' S ACCESORYS	VENTAS DE VESTIMENTAS DE PRENDAS DE VESTIR, TALES COMO CALZADOS, ACCESORIOS, ROPAS INTIMAS, PERFUMERIAS.	MARY CASSO GUZMAN	339928
E/2012-20109	22/8/12	JEWELMASTERS M.G. INTERNATIONAL	IMPORTACIÓN DE JOYAS EN METALES PRECIOSOS, PIEDRAS PRECIOSAS, RELOJES, VENTA DE ACCESORIOS PARA HOMBRE Y MUJER, CARTERAS, LENTES DE SOL, ASÍ COMO PROMOVER O INVERTIR EN EMPRESAS COMERCIALES.	MIKE HIRANAND GULRAJANI	340245
E/2012-20986	20/8/12	JIMENEZ & AMADOR INVESTMENT	COMPRA, VENTA E INVERSIONES DE BIENES INMUEBLES, ADMINISTRACION DE PROPIEDADES INMOBILIARIAS, PRESTAMOS EN GENERAL, EXPORTACION E IMPORTACION DE VEHICULOS, PRODUCTOS COMESTIBLES.	MARTIN JIMENEZ HERNANDEZ, NURYS AMADOR CORPORAN	340032
E/2012-20352	20/8/12	JIMENEZ FERNANDEZ & ASOC., CEDESIT	AMPLIAR LA ESCALA DE SOPORTE DE IGUALS TECNICAS A LAS EMPRESAS Y A LAS INDUSTRIAS NACIONALES CON EL FIN DE EFICIENCIAR LA DEFICIENCIA DEL SERVICIO TECNICO DEL MERCADO.	SECUNDINO JIMENEZ MEDINA, MARIA MERCEDES JIMENEZ FERNANDEZ	339920
E/2012-18905	26/7/12	JKC OBSEQUIOS TODO EL AÑO	VENTAS DE REGALOS, OBSEQUIOS, COSMETICOS, ROPA, ZAPATOS, ORGANIZACION DE EVENTOS, ALIMENTOS ENTRE OTROS.	ELBA KATIUSKA RODRIGUEZ ROSARIO	338613
E/2012-21761	27/8/12	JMJ SWEETS DREAMS	FABRICACION Y VENTAS DE DULCES AL POR MAYOR Y AL DETALLE, ACTIVIDADES LUCRATIVAS COMERCIALES, TRANSACCIONES Y OPERACIONES FINANCIERAS.	JOSE MARIA HERRERO BARET	340511
E/2012-20743	31/8/12	JONISHAHAM INTERNATIONAL IMPORT SUPPLY	IMPORTACION, DISTRIBUCION, COMPRA Y VENTA DE MATERIALES DE CONSTRUCCION, ARTICULOS FERRETEROS Y PIEZAS ELECTRICAS, ARTICULOS DEL HOGAR, PROVISIONES ALIMENTICIAS, Y COMERCIALIZACION Y SUMINISTRO DE MATERIAL GASTABLE PARA OFICINA.	CESAR LARA FRIAS	340878
E/2012-22099	30/8/12	JOSEPH BEAUTY AND MAKEUP	SERVICIOS DE PELUQUERIA, MAQUILLAJE Y BELLEZA	JOSE MANUEL VARGAS RODRIGUEZ	340734
E/2012-21376	22/8/12	JOYERIA MELVIN	VENTAS DE PRENDAS DE JOYERIA.	MERBIN FERNANDO GUERRERO MEJIA	340250
E/2012-21400	23/8/12	JP RETAIL GROUP	REPRESENTANTES DE FRANQUICIAS EXTRANJERAS DE ACCESORIOS FEMENINOS.	EDUARDO ANTONIO JANA PIÑEYRO	340360
E/2012-14616	15/6/12	JR PRODUCCIONES	FABRICACION, DISEÑO, IMPRESION Y VENTA DE ARTICULOS PROMOCIONALES, INSTALACION DE VALLAS PUBLICITARIAS, ASESORIA EN PUBLICIDAD EXTERIOR Y COMUNICACIONES.	HECTOR EUGENIO LLANO GARCIA	340625
E/2012-20749	15/8/12	JRV INGENIERIA	PROYECTOS DE INSTALACIONES ELECTRICAS, MECANICAS Y SANITARIAS. OBRAS CIVILES EN GENERAL.	ROLANDO JOSE VALDEZ CONTRERAS	339863
E/2012-10679	22/8/12	JULIO MARCHENA & CO.	COMPRA Y VENTA DE REPUESTOS, AUTOMOTRICES, LUBRICANTES, REPARACIONES ELECTRONICAS, ACCESORIOS DE PIEZAS ELECTRONICA EN GENERAL	JULIO MARCHENA LUGO, JULIO ALBERTO MARCHENA GIBBS	340310
E/2012-21352	22/8/12	JULIO SERVICES JS	REPARACIÓN, MANTENIMIENTO Y VENTA DE PLANTAS, EQUIPOS Y MAQUINARIAS INDUSTRIALES, MECÁNICA EN GENERAL.	JULIO CESAR MARTINEZ ROMERO	340264

[210] EXP.	[220] SOL. FECHA	[561] NOMBRE COMERCIAL	[510] ACTIVIDAD	[730] SOLICITANTE	[111] REGISTRO
E/2012-20864	17/8/12	JUNTA DE VECINOS FLOR NACIENTE	ENTIDAD SIN FINES DE LUCRO, DEDICADA A FORTALECER EL DESARROLLO CULTURAL, ECONOMICO Y SOCIAL DEL SECTOR LA CRUZ Y SUS ZONAS ALEDAÑAS.	RODOLFO ANTONIO ESTEVEZ UREÑA/FAUSTO EDUARDO DE JESUS CACERES AMARO	339945
E/2012-20399	28/8/12	JUNTA DE VECINOS MANZANA A DE LA VILLA OLIMPICA, JUJEMAVO	ACTIVIDADES DE CARACTER COMUNITARIO Y DE SERVICIO EN BENEFICIO DE SUS HABITANTES Y SIN FINES DE LUCRO.	JOSE LUIS MANUEL LARA BORDAS	340577
E/2012-21688	27/8/12	JUNTA DE VECINOS RESIDENCIAL HACIENDA EL LIMONAL SS	ENTIDAD QUE SE ENCARGA DEL MANTENIMIENTO DE LAS AREAS COMUNES Y TODO TIPO DE ASUNTOS DEL RESIDENCIAL HACIENDA EL LIMONAL.	RAMON FRANCISCO GUTIERREZ ESPINAL	340576
E/2012-20922	23/8/12	JUNTA DE VECINOS URBANIZACION SAMANES RESIDENCE USR	ENTIDAD SIN FINES DE LUCRO DESTINADA A PROMOVER EL DESARROLLO COMUNAL DE LA URBANIZACION LOS SAMANES RESIDENCE, VELAR POR EL DESARROLLO Y EL BIENESTAR INTEGRAL DE DICHA COMUNIDAD.	MIGUEL ANGEL EDWIN CRUZ ORTIZ/ ROSA MARGARITA UREÑA FRIAS/ ROSANNA MARIA ALVAREZ GRULLON	340374
E/2012-21052	20/8/12	K & D GLOBAL GROUP	BRINDAR SERVICIOS DE ASESORIA, JURIDICA Y FINANCIERA A PERSONAS FISICAS Y MORALES, ASI COMO TAMBIEN REPRESENTACION DE PERSONAS Y EMPRESAS NACIONALES Y EXTRANJERAS	ATTILIO PERNA	340057
E/2012-21500	23/8/12	K & D RENT A CAR	RENTA DE VEHICULOS DE MOTOR.	KELVIN LUIS DOMINGUEZ MEDRANO	340365
E/2012-21083	20/8/12	KALMIA HOLDING	LA COMPRA Y VENTA DE TODO TIPO DE SOLARES, CASAS Y APARTAMENTOS.	EOLO HOLDING, SRL.	340102
E/2012-14264	21/8/12	KANAVAGH ENTERPRISES	GERENCIA, ADMINISTRACION Y CONTROL DE TODOS LOS ASUNTOS DE EMPRESAS INMOBILIARIAS Y COMERCIALES.	OPERADORA DE SERVICIOS MACAJO	340136
E/2012-21927	28/8/12	KASHAN & NOMAN	IMPORTACIONES, VENTA Y COMPRAS ACCESORIOS PARA CELULARES.	KASHAN BADAR	340696
E/2012-20865	17/8/12	KATION INTERACTIVE	SERVICIOS DE PUBLICIDAD EN GENERAL, DISEÑO GRAFICO, SERVICIOS INFORMATICOS EN PLATAFORMAS VIRTUALES, INSTALACION DE REDES, APLICACIONES Y CONFIGURACIONES ADMINISTRATIVAS	NEFI NATHANAE FLORIAN MENDEZ	339974
E/2012-20719	15/8/12	KE EXPRESS	SERVICIOS Y TRAMITES ADUANALES, IMPORTACION Y EXPORTACION, TRANSPORTE CONSOLIDADO DE MERCANCIAS.	OMAR EDUARDO ACOSTA RICARDO	339850
E/2012-22132	30/8/12	KOLEMAN CONSULTING	OFRECER SERVICIOS DE ASISTENCIA, IGUALAS DE SERVICIOS, PLANIFICACION, DESARROLLO, INTELIGENCIA DE NEGOCIOS, INVESTIGACION, ORGANIZACION, IMPLEMENTACION, ANALISIS, GESTION, ASESORIA Y CONSULTORIA TECNICA, ESPECIALIZADA Y PROFESIONAL.	FRANCISCO ALEJANDRO LEBREAU ACEVEDO	340811
E/2012-19616	17/8/12	KONYA INVERSIONES	SERVICIOS DE BIENES RAICES EN GENERAL, PROMOCION Y DESARROLLO DE INVERSIONES EN EL SECTOR TURISTICO, INMOBILIARIO, AGROPECUARIO, INDUSTRIAL Y FINANCIERO.	ABOGADOS Y NOTARIA ULISES CABRERA, S.A.	339997
E/2012-21011	20/8/12	KRANEO PUBLICIDAD	PRESTACION DE TODA CLASE DE SERVICIOS PUBLICITARIOS Y PROMOCIONALES, DE PRODUCCION Y NEGOCIOS CON MEDIOS EN TODAS SUS DIMENSIONES, UTILIZANDO TODOS LOS MEDIOS DE COMUNICACION MASIVA.	MIGUEL ANGEL ALFONSECA MONTES DE OCA	340029
E/2012-20879	17/8/12	KURT QUALITY TRAVEL	AGENCIA DE VIAJES, EXCURSIONES Y SERVICIOS EN LINEA ONLINE (WEB SERVICES).	THEOFENE TERNESIER, JUSTINA CASTILLO SOSA	339962
E/2012-14844	19/6/12	KYLSA KIDS	COMPRA, VENTA, REPRESENTACIÓN, DISTRIBUCIÓN, IMPORTACIÓN Y EXPORTACIÓN DE PRENDAS Y ACCESORIOS PARA VESTIR.	KYLSA ANDREINA CASTILLO SANTANA	335959
E/2012-19659	03/8/12	LA BOUTIQUE DE LA PIEL	COMERCIALIZACION, COMPRA, VENTA, DISTRIBUCION, PROMOCION, REPRESENTACION, IMPORTACION, EXPORTACION DE COSMETICOS, PRODUCTOS FARMACEUTICOS.	CARMEN MANUELA AVILA PEÑA	340212
E/2010-20311	01/9/10	LA ESQUINA D' TODO	COMERCIALIZACION Y VENTAS DE CERVEZA REFRIGERADAS Y BEBIDAS GASEOSAS AL POR MAYOR Y DETALLE.	VICTOR HUGHES	300642
E/2012-4137	22/8/12	LA FRUTERIE NM	PRODUCCION, VENTA, COMERCIALIZACION Y DISTRIBUCION DE PLATOS Y JUGOS DE FRUTAS Y VEGETALES.	NANCY ELENA MIRABAL SIERRA	340275
E/2012-21788	28/8/12	LA PIZZETTA ROCCO PANETTA	PIZZERIA, BAR, RESTAURANT Y SERVICIOS DE CATERING.	ROCCO PANETTA	340652
E/2012-22112	30/8/12	LA RESERVA TIPICA	GRUPO MUSICAL DE GENERO TIPICO.	RAMON ANTONIO FERMIN ORTIZ	340791
E/2012-18961	10/8/12	LAB. CLINICO LICDA. SEVERIANA GONZALEZ	REALIZACION DE PRUEBAS DE LABORATORIO.	SEVERIANA GONZALEZ	339616
E/2012-18497	22/8/12	LABORATORIO LIC. ANSELMA SANTANA	SERVICIOS DE ANALISIS CLINICOS EN GENERAL.	ANSELMA SANTANA CEDEÑO	340331
E/2012-21626	27/8/12	LABORATORIO CLINICO CIRIACO HIRALDO	REALIZAR ANALISIS CLINICOS.	ROSA IDALIA CIRIACO HIRALDO	340483
E/2012-20574	14/8/12	LABORATORIO CLINICO JORGE PADILLA	SERVICIO DE ANALISIS CLINICO.	BELKI MILAGRO JORGE PADILLA DE MONTAN	339811
E/2012-22233	31/8/12	LABORATORIO DE IMPORTACION DE MEDICAMENTOS, LABIDMPORT	IMPORTACION Y VENTAS DE MEDICAMENTOS.	GEORGE GARCIA	340943
E/2012-20753	15/8/12	LABORATORIO H & D	ASESORAMIENTO Y SUPERVISION A DIVERSAS EMPRESAS RESPECTO DE LA CALIDAD DE LOS PRODUCTOS QUE LABORAN.	STARIN ANTONIO HERNANDEZ MENDEZ	339953
E/2012-19657	03/8/12	LABORATORIOS FRAMA	VENTA DE PRODUCTOS FARMACEUTICOS.	FRANCISCO QUEZADA MAGO DE PEÑA	339217
E/2012-21095	20/8/12	LABORATORIOS LETICIA MATEO RAMIREZ (LEMAR)	FABRICACION Y COMERCIALIZACION DE PRODUCTOS DE BELLEZA, LINEA CAPILAR EN GENERAL, TRATAMIENTO PARA EL PELO Y PRODUCTOS DE LIMPIEZA E HIGIENIZACION, (CLORO, DESINFECTANTE Y DETERGENTE)	MARIO MATEO ENCARNACION	339921
E/2012-21871	28/8/12	LAGOS DE LA PAZ	UN PARQUE DESTINADO PARA EXPLOTAR, COMERCIALIZAR, CONSTRUIR Y PROMOVER UN CEMENTERIO DEDICADO A GESTIONAR LOS SERVICIOS FUNERARIOS.	ANA ANTONIA VIDAL OLIVA	340646
E/2012-21404	23/8/12	LAJA COMERCIAL	IMPORTACION, COMPRA, VENTA DE TODO TIPO DE MERCANCIAS, FINANCIAMIENTO, ACTIVIDAD MOBILIARIA E INMOBILIARIA	LAJA COMERCIAL, SRL	340356
E/2012-21886	28/8/12	LAMSA	COMERCIALIZACION, DISTRIBUCION, VENTAS E IMPORTACION DE EQUIPOS Y MATERIALES HOSPITALARIOS, PRODUCTOS DE HIGIENE Y LIMPIEZA.	JOSE OSCAR SABA DE MOYA	340661
E/2012-20014	21/8/12	LANNISTER INVESTMENTS	GESTION DE UNA FRANQUICIA DE ALIMENTOS.	JUAN CARLOS LOSADA GUERRERO	340044
E/2012-21433	23/8/12	LAS ESTRELLAS C.N.	VENTAS DE PRENDA DE VESTIR, CALZADOS, SOMBRERIA.	LING LI	340358
E/2011-23260	13/8/12	LEAPTOWER	DESARROLLO DE SOLUCIONES DE AUTOMATIZACION A EMPRESAS DE SERVICIO E INDUSTRIAL.	ELVIO ANTONIO GUERRERO BAEZ	339732
E/2012-21039	20/8/12	LEONEL ANTONIO FERNANDEZ & ASOCIADOS	ASESORIA FINANCIERA EMPRESARIAL.	LEONEL ANTONIO FERNANDEZ ALMONTE	340075
E/2011-28164	22/11/11	LEWEST QUALITY CONSULTING & SERVICES	CONSULTORIAS EN VARIAS AREAS (CALIDAD, NORMAS ISO, PRODUCTIVIDAD, VENTAS, MERCADERO, COMERCIO ELECTRONICO, CONTABILIDAD Y FINANZAS), TALLERES, CONFERENCIAS, ENSEÑANZA Y SERVICIOS VARIOS (LEGALES, AUDITORIAS, FINANCIEROS, MANTENIMIENTO, VENTAS).	ANA ELIZABETH LEWEST LAIBOT	324774
E/2012-21952	29/8/12	LILIANA GOURMET	SERVICIOS DE COMIDA, ALIMENTO Y SALUD.	LILIANA MAGDALENA VEGA MOJICA	340723
E/2012-20898	17/8/12	LINEA	DISTRIBUCION, VENTA, COMERCIALIZACION, IMPORTACION Y EXPORTACION DE PRODUCTOS FARMACEUTICOS EN GENERAL.	LINEA, SRL	339982
E/2012-6823	04/4/12	LMV PRODUCTIONS	TODO TIPO DE EVENTOS DE ENTRETENIMIENTO EN TIERRA O MAR Y AEREO NACIONAL E INTERNACIONAL, NEGOCIACIONES DE ARTISTAS NACIONALES E INTERNACIONALES, Y MONTAJE DE TARIMA Y EFECTOS AUDIOVISUALES Y ESPECIALES.	WELINGTON LORENZO MERAN	331802
E/2012-21122	21/8/12	LOGIC PAQ BTD	SERVICIOS LOGISTICOS DE CARGA AEREA, MARITIMA Y TERRESTRE, AGENCIA DE ADUANAS.	FRANK DIAZ GONZALEZ, PEDRO AGUSTIN BRETON ESTEVEZ	340118
E/2012-21534	24/8/12	LOLA' S EVENTOS & TARJETERIA	VENTAS Y ALQUILER ARTICULOS PARA ACTIVIDADES Y PLANIFICACION DE EVENTOS.	SHEILA ALBERTA DURAN LAGARES	340471
E/2012-21464	23/8/12	LOMNIS BUSINESS	SERVICIOS DE COMERCIALIZACION DE PRODUCTOS Y ARTICULOS DE CONSUMO MASIVO; REALIZAR GESTIONES DE NEGOCIOS EN GENERAL	FRANCISCO ALEJANDRO LEBREAU ACEVEDO	340435
E/2012-20449	13/8/12	LOVELY BUG	DISEÑO, FABRICACION, VENTA, DISTRIBUCION DE PAPELERIAS.	GLORINES PINEDA LUNA	339765
E/2012-21451	23/8/12	LRS DENTAL	SERVICIOS ODONTOLÓGICOS ESPECIALIZADOS EN GENERAL.	LARISSA RIVERO SEVERINO	340376
E/2012-21399	23/8/12	LUBRICANTES Y REPUESTOS RB	VENTA DE LUBRICANTES, REPUESTOS Y PIEZAS PARA TODO TIPO DE VEHICULOS EN TODO EL TERRITORIO NACIONAL	IBONDINE MARICRUZ RODRIGUEZ SOLANO	340359
E/2012-20276	21/8/12	LUEN HOME CLEAN	VENTA DE PRODUCTOS DE LIMPIEZA E HIGIENE PERSONAL.	MIRIAN SALAS LAUREANO	340113
E/2012-20445	21/8/12	LUIS FIGUEROA SERVICES, LUFISERVICE	REPARACION, MANTENIMIENTO Y VENTA DE SUMINISTROS DE IMPRESORAS Y COPIADORAS.	LUIS CARLOS FIGUEROA SUAREZ	340144
E/2012-21541	24/8/12	LUJOSA ELECTRIC	VENTA DE EQUIPOS ELECTRICOS Y MATERIALES PARA LA CONSTRUCCION.	ALEXANDER FLORIAN HEREDIA	340466
E/2012-21374	22/8/12	LUPTON	IMPORTACION, COMPRA, VENTA Y DISTRIBUCION DE COMBUSTIBLES, LUBRICANTES Y SUS DERIVADOS, COMERCIALIZACION DE LOS MISMOS, GESTION Y COMERCIALIZACION DE TODO TIPOS DE COMODITIES, SUPLIDOR DEL ESTADO	LUPTON CAPITAL INC	340153
E/2012-19080	30/7/12	M L GESTIONES EMPRESARIALES	COMERCIALIZACION DE LECHE Y DISTRIBUCION, EXPORTACION DE PRODUCTOS AGRICOLAS, TRANSPORTACION EN GENERAL Y SERVICIOS DE LOGISTICA.	MARIA DE LOS MILAGROS LUCIANO PIÑA	340460
E/2012-20507	28/8/12	M. L. EQUIPMENT	ALQUILER DE EQUIPOS PESADOS.	JEAN ROBERT VIAU MAJLUTA	340658
E/2012-19085	30/7/12	M. S. MARIA SUBI	EXPORTACION E IMPORTACION, COMPRA Y VENTA DE FRUTAS Y VEGETALES NACIONALES E INTERNACIONALES.	MARIA DOLORES SUBI GARCIA DE ROSARIO	338835
E/2012-21360	22/8/12	M.A.N.O.S PRINTINK	IMPRESION, FOTOCOPIAS, GRAFICO, DISEÑO, PAPELERIA, LETREROS, PLOTEO, CONSTRUCCION DE DISPLAY, STANDS, MONOLITOS Y ESTRUCTURAS DE PUBLICIDAD EN GENERAL.	ANA IVELISSE F. MEYRELES VICIOSO DE VEGA	340263
E/2012-21194	21/8/12	MACASIAS	COMPRA Y VENTA DE PROPIEDADES, ARRENDAMIENTOS, RENTABILIDAD POR ALQUILER, PODRÁ REALIZAR COMERCIALIZACIÓN DE BIENES, ALQUILER, MANTENIMIENTO, EXPLOTACIÓN Y ADMINISTRACIÓN DE NEGOCIOS AFINES A SU ACTIVIDAD PRINCIPAL.	ANDREA DILVERINE MONCLUS RODRIGUEZ DE CARBUCCIA	340190
E/2012-21778	28/8/12	MADECI	COMPRA Y VENTA DE TODO TIPO DE MADERA.	MAXIMO GALILEO RIVAS FERMIN	340597
E/2012-20905	17/8/12	MADERERA BRITO	PRODUCCION Y COMERCIALIZACION DE MADERA.	JOSE LUCAS BRITO FERMIN	339948
E/2012-22031	29/8/12	MADEVA	COMERCIALIZACION, DISTRIBUCION, COMPRA, VENTA DE MADERAS Y PRODUCTOS FERRETEROS.	JUAN AGUSTIN VARGAS GONZALEZ	340714
E/2012-20718	15/8/12	MAHERI INVERSIONES, MBS	ADMINISTRACION DE HOTELES, RESTAURANTES, BARES Y DISCOTECAS.	ROBERT DANIEL HERVO RIPOCHE	339779
E/2012-19957	20/8/12	MALEGAR CAFE BAR	CENTRO DE ESPARCIMIENTO, ENTRETENIMIENTO, EXPENDIO DE BEBIDA ALCOHOLICAS Y SERVICIOS DE SNACK	MIGUEL ALTAGRACIA DE LEON CARBONELL	340021
E/2012-22188	30/8/12	MALYVIC REPOSTERIA Y CAFETERIA	VENTA Y EXPORTACION DE PANADERIA, REPOSTERIA Y CAFETERIA.	RAMONA PACHE HEREDIA	340809
E/2012-21621	27/8/12	MANGUERAS TEJADA	VENTA DE MANGUERAS, ACEITES Y REPARACION DE BOTELLAS HIDRAULICAS.	MILADY TEJADA GENAO	340485
E/2012-20127	29/8/12	MANUEL BISONO MERA, CONTRATISTAS	CONTRATACION, MANUFACTURA Y MANTENIMIENTO DE OBRAS DE INGENIERIA, TANTO ELECTRICA COMO ESTRUCTURALES, ASI COMO DE LA IMPORTACION, EXPORTACION Y VENTA DE SERVICIOS Y MATERIALES RELACIONADOS CON OBRAS DE INGENIERIA EN GENERAL.	MANUEL RAFAEL BISONO MERA	340787
E/2012-19232	31/7/12	MANZUETA & PEÑA GROUP	COMPRA Y VENTAS AL POR MAYOR Y AL DETALLE DE PRODUCTOS RELACIONADOSCO EL AREA DE TELECOMUNICACIONES, EVENTOS, PUBLICIDAD Y ORGANIZACION DE EVENTOS.	HECTOR BIENVENIDO MANZUETA SURIEL, JOHAN PEÑA HIDALGO	340517
E/2012-20400	31/8/12	MARAMEDICA	VENTA, DISTRIBUCION Y COMERCIALIZACION DE PRODUCTOS Y EQUIPOS FARMACEUTICOS.	EDWIN RAMON TINEO HENRIQUEZ	340904
E/2012-10895	07/5/12	MAREGOZ PIZZA	VENTA DE PIZZA.	REINA MARIA GOMEZ GARCIA	333390
E/2012-21319	22/8/12	MARGARITA INVESTMENTS	PROMOVER, DESARROLLAR E INVERTIR EN EMPRESAS COMERCIALES E INDUSTRIALES.	JARAMA TRADING GROUP, CORP	340316
E/2012-20517	14/8/12	MA-RI TROPICALI	COMPRA, VENTA, REPRESENTACION Y DISTRIBUCION DE ARTICULOS DE CUERO, TELAS, PAJILLAS Y OTROS PRODUCTOS RELACIONADOS CON TODO TIPO DE ARTESANIAS	LUISA LOCICERO	340704

[210] EXP.	[220] SOL. FECHA	[561] NOMBRE COMERCIAL	[510] ACTIVIDAD	[730] SOLICITANTE	[111] REGISTRO
E/2012-21488	23/8/12	MARIA YOBON HOSTAL	OFRECER SERVICIO DE ALOJAMIENTO Y HOSPEDAJE.	SONIA MARIA CASTELLANOS SEVERINO DE CARRASCO / BLADANLLY MIGUELINA CARRASCO CASTELLANOS DE VALDEZ / SOMARCA ANGLORY CARRASCO CASTELLANOS	340484
E/2012-21275	30/8/12	"MARKETING Y EVENTOS GLOBALES JYF	PUBLICIDAD, PROMOCION, MONTAJE DE EVENTOS.	JUAN FERNANDO INOA MOTA	340858
E/2012-20873	29/8/12	MARLUZCOT FASHION	VENTA DE PRENDAS DE VESTIR Y ACCESORIOS.	MARCELL GUZMAN ESCOTO	340719
E/2012-18343	31/8/12	MARY Y CORNELIO ASSISTANCE SERVICIOS DE SALUD INTEGRAL	OFERTAR SERVICIOS DE SALUD A LA POBLACION, ORIENTADO A LA PROMOCION DE ESTILOS DE VIDA SALUDABLE, PREVENCION DE ENFERMEDADES Y ATENCION A LA MORTALIDAD, CONSULTORIA EN INVESTIGACION EN SALUD Y GESTION DE SERVICIOS.	MARY JANETT DIAZ ROMERO	340940
E/2012-22013	29/8/12	MASTER SERVICES ROYSA	ESTUDIOS DISEÑOS Y CONSTRUCCIONES, SUPLIDORES DE BIENES Y SERVICIOS, GESTIONES INMONBILIARIAS, EXPORTACION E IMPORTACIONES, FUMIGACIONES Y MANEJOS DE EVENTOS.	MOISES RODRIGUEZ SANTANA	340754
E/2012-20345	10/8/12	MEDCOOKER NUTRITION, HEALTH AND RESTAURANTS	CONCEPTO NUTRICIONAL Y DE SALUD QUE PROVEE CONSULTAS NUTRICIONALES Y OFERTAS GASTRONOMICAS A PERSONAS CON CONDICIONES MEDICAS ESPECIALES QUE REQUIERAN CONTROLES NUTRICIONALES POR PARTE DE PERSONAL ESPECIALIZADO.	GISELLE ALEXANDRA CABRERA PEÑA	339692
E/2012-20747	22/8/12	MEDINA CASTILLO - ABOGADOS & CONSULTORES	PRESTACION DE SERVICIOS LEGALES.	ERIC GERARLIN MEDINA CASTILLO	339862
E/2011-650	11/1/11	MEGA MADERAS	COMPRA, VENTA, COMERCIALIZACION, IMPORTACION, EXPORTACION, PRODUCCION, FABRICACION, TRANSFORMACION, PROCESAMIENTO, INDUSTRIALIZAR, NEGOCIAR, EVALUACION DE MADERA ASERRADA, PROCESADA ESPECIAL Y PRODUCTOS FORESTALES CON VALOR AGREGADO	MEGA MADERAS INTERNATIONAL CORP	340805
E/2012-21994	29/8/12	MELVIN ELECTRICITY	SERVICIO DE ELECTRICIDAD AUTOMOTRIZ EN GENERAL. INSTALACION DE ALARMAS Y AIRE ACONDICIONADOS, REPARACION DE PIEZAS ELECTRICAS DE VEHICULOS.	MERVIN ANTONIO LOPEZ ROSARIO	340712
E/2012-22118	30/8/12	MENCA	INSTALACION Y VENTA DE EQUIPOS DE AUDIO Y VIDEO E ILUMINACION AUDIOVISUALES, ALIMENTOS Y BEBIDAS, EQUIPOS MEDICOS Y LABORATORIOS, CONSTRUCCION Y EDIFICACION, EQUIPOS DE SEGURIDAD, MAQUINARIAS, MUEBLES Y EQUIPOS DE OFICINAS.	ERNESTO VLADIMIR MENCIA CAPELLAN	340892
E/2012-16822	15/8/12	MESON DEL BOCADILLO F.J.G	EXPENDIO DE COMIDAS Y BEBIDAS DE CUALQUIER GENERO.	FERNANDO EDUARDO GUISANDEZ MUVDI	339874
E/2012-20981	20/8/12	METALERA LIDIA	COMPRA Y VENTAS DE METALES FERROSOS Y NO FERROSOS.	LIDIA YOSELIN VILLAR CASTILLO	340040
E/2012-21808	28/8/12	MG BEAUTY CENTER	SERVICIOS GENERALES DE BELLEZA PARA EL CUIDADO DEL CABELLO, LA PIEL Y CUIDADO DE LAS UÑAS, MAQUILLAJES; VENTAS DE PRODUCTOS DE BELLEZA Y PARA EL CUIDADO DEL CABELLO.	GIRALDA BUSTO SANCHEZ DE IMBERT	340506
E/2012-20197	20/8/12	MI MUÑECA GRAN SALON UNISEX	SALON DE BELLEZA.	ALEJANDRA RIVERA RIVERA	340063
E/2012-21115	21/8/12	MINIMARKET JOSEFINA SANTOS	MINIMARKET, VENTAS AL POR MENOR.	MARIA JOSEFINA SANTOS SANTOS	340157
E/2012-20796	28/8/12	MINING LOGISTICS INTERNATIONAL CARIBBEAN MLI.MER	EXTRACCION DE METALES Y PRODUCTOS DE MINERIA EN GENERAL, COMERCIALIZACION Y VENTA, ASI COMO ASESORIA EN GENERAL.	MARTIN ERNEST ROSENE	340647
E/2012-21747	27/8/12	MINISTERIO CRISTIANO INTERNACIONAL CIUDAD REFUGIO	ASOCIACION SIN FINES DE LUCRO, QUE IDENTIFICA UNA IGLESIA.	JUAN ELIAS PEREZ VALDEZ, NELSON TRINIDAD	340539
E/2012-21807	28/8/12	MINISTERIO EVANGELISTICO SANTIDAD Y VIDA EN CRISTO JESUS	ASOCIACION SIN FINES DE LUCRO, IDENTIFICARA UNA IGLESIA.	MARIA BEGONA ESPINAL RODRIGUEZ	340505
E/2012-7830	28/3/12	MINISTERIO FUENTE DE BENDICION (MIFUBE)	ENTIDAD SIN FINES DE LUCRO QUE SE DEDICARA A EXTENDER EL REINO DE DIOS, A TRAVEZ DE LA EVANGELIZACION, Y LOS TRABAJOS SOCIALES EN LAS COMUNIDADES MAS DESPOSEIDA DE LA REPUBLICA DOMINICANA.	RUMALDO CANELA MONTES DE OCA	338669
E/2012-20462	13/8/12	MINISTERIO INFANTIL EL CALVARIO	ORGANISMO NO LUCRATIVO QUE TIENE POR OBJETO PRINCIPAL: PROPICIAR AYUDA A LA POBLACION INFANTIL, ENVEJECIENTES Y PERSONAS CON VIH SIDA.	SANTOS ALBERTO PEREZ RODRIGUEZ	339747
E/2012-21702	27/8/12	MINISTERIO LA GLORIA DE DIOS LIBERTA	ENTIDAD SIN FINES DE LUCRO, DEDICADA A TRABAJAR ESPECIFICAMENTE CON LAS CARCELES, HOSPITALES Y PERSONAS QUE VAGAN POR LAS CALLES.	ROSA JULIA HERNANDEZ DE LUCIANO	340501
E/2012-21649	27/8/12	MINISTERIO PUERTAS DE ALABANZA Y ADORACION MPAA	ORGANIZACION SIN FINES DE LUCRO DEDICADA A PREDICAR EL EVANGELIO Y BRINDAR AYUDA SOCIAL, IMPARTIR CHARLAS PARA LA FORMACION DE LA FAMILIA, RETIROS, CONCIERTOS, CAPACITACIONES Y OTROS.	ANGELA MARIA GUZMAN GARCIA DE MERCADO / LUIS MERCADO	340584
E/2012-21591	24/8/12	MINISTERIO SOLO PARA LA GRACIA EN LA REPUBLICA DOMINICANA	PROMOVER LA FE CRISTIANA, FORMAR LIDERES MISIONEROS ALREDEDOR DEL MUNDO, TRABAJAR POR LA COMUNIDAD DE ESCASOS RECURSOS ECONOMICOS.	JEAN PIERRE KAZADI	340515
E/2012-21160	21/8/12	MINISTERIOS SEMILLAS DE ESPERANZA	CENTRO DE REFORZAMIENTO EDUCATIVO, ORIENTACION Y ENSEÑANZA BIBLICA.	VISION TRUST DOMINICANA	340170
E/2012-21264	22/8/12	MIRAMAR FILMS	PRODUCCION, PREPARACION DEFINITIVA DE LARGOS Y CORTOS METRAJES, DOCUMENTALES PARA CINE Y TELEVISION, PRODUCCION Y POST PRODUCCION DE PROGRAMAS DE TELEVISION	JUAN JOSE NARANJO VALLEJO	340271
E/2012-15415	09/8/12	MISS RIZOS BY CAROLIN CONTRERAS	OFRECER LOS SERVICIOS DE BELLEZA Y SALUD PERSONAL, ASESORIA, IMPORTACION, DISTRIBUCION, COMERCIALIZACION Y REPRESENTACION EN EL PAIS DE PRODUCTOS RELACIONADOS CON LA BELLEZA, HIGIENE Y CUIDADO PERSONAL.	CAROLIN JAQUELINE CONTRERAS GUTIERREZ	339550
E/2012-21536	24/8/12	MIYARI OFFICES	COMPRA, VENTA Y DISTRIBUCION AL POR MAYOR Y DETALLE DE TODA CLASE DE MATERIAL GASTABLE DE OFICINA, EVENTOS SOCIALES, IMPRESOS EN GENERAL, ELABORACION DE TROFEOS Y PLACAS.	MIGUEL ANGEL SANCHEZ TATIS	340472
E/2012-21166	21/8/12	MMC RACING	IMPORTACION Y VENTA AL POR MAYOR Y MENOR DE ACCESORIOS Y RECAMBIOS DE PIEZAS PARA TODO TIPO DE VEHICULOS.	LUIS SALVADOR CAPO CAÑELLAS	340159
E/2012-19023	27/7/12	MOTO REPUESTO LA CONQUISTA RAMON PICHARDO	VENTA DE PIEZAS Y ACCESORIOS DE MOTOCICLETAS.	RAMON ANTONIO PICHARDO DEL ORBE	340726
E/2012-22001	29/8/12	MOVIMIENTO DE IGLESIA EVANGELICA PENTECOSTAL FUEGO DE JEHOVA	ENTIDAD SIN FINES DE LUCRO PARA IDENTIFICAR UNA IGLESIA.	NELSON ANTONIO PINEDA PEREZ	340869
E/2012-20257	17/8/12	MS POWER ELECTRIC SOLUTION	INGENIERIA, INSTALACION Y MANTENIMIENTO DE INSTALACIONES ELECTRICAS, ASI COMO LA ASESORIA, ESTUDIO AMBIENTAL Y EVALUACION DE PROYECTOS DE GENERACION DE ENERGIA CONVENCIONAL Y NO CONVENCIONAL	MARIO SANTANA SANCHEZ	339996
E/2012-20270	10/8/12	MTM GEEP SAFARI	SAFARI Y EXCURSIONES EN GENERAL.	JUAN GUZMAN MORENO, FABIO MARANGON	340532
E/2012-21850	28/8/12	MULIERIS	SE DEDICARA A OFRECER CURSOS, TALLERES, SEMINARIOS DIRIGIDOS A LA FORMACION INTEGRAL DE LA MUJER.	PAOLA JOSEFINA DE PAULA DE LA CRUZ	340640
E/2012-19565	02/8/12	MULTIMEDIO DEL ESTE ASB	PUBLICIDADES Y EVENTOS.	ALCIBIADES SEVERINO DEL BOY	339665
E/2012-20762	15/8/12	MUNDO BRA	VENTA Y DISTRIBUCION DE ROPA INTERIOR, FAJAS Y TODO TIPO DE PRENDAS DE VESTIR.	BIOVITAL DOMINICANA, SRL	339896
E/2012-21463	23/8/12	MURDOK GLOBAL CORPORATION	SERVICIOS DE COMERCIALIZACION DE PRODUCTOS Y ARTICULOS DE CONSUMO MASIVO; REALIZAR GESTIONES DE NEGOCIOS EN GENERAL	FRANCISCO ALEJANDRO LEBREAU ACEVEDO	340434
E/2012-21618	27/8/12	NABER	DISTRIBUCION DE PRODUCTOS DE BELLEZA.	FIOR DALIZA DEL PILAR GARCIA HERNANDEZ	340589
E/2012-18630	25/7/12	NACION GAMER	ORGANIZACION, CREACION Y ASESORIA DE EVENTOS DE VIDEO JUEGOS, ADMINISTRACION DE PAGINAS WEB SOBRE VIDEO JUEGOS, CENTRO DE ALQUILER Y VENTA DE VIDEO JUEGOS, GESTION DE EQUIPOS EN EL AREA DE VIDEO JUEGOS.	JOSE HUMBERTO CAPELLAN TIBURCIO	338382
E/2012-10556	02/5/12	NARBONA	COMPRA Y VENTA DE INMUEBLES Y COMPRA Y VENTA DE MATERIALES DE CONSTRUCCION.	RAULIN FAMILIA BERNARDO	333140
E/2012-21402	23/8/12	NATURAL BEADS BY MBV	DEDICARSE A LOS NEGOCIOS DE COMERCIALIZACION, FABRICACION, ALMACENAMIENTO, CONSIGNACION, TRANSPORTACION, INTERMEDIACION, COMISION, ELABORACION, EMPAQUE, DISTRIBUCION, COMPRA, VENTA, IMPORTACION, EXPORTACION DE PRODUCTOS Y ARTICULOS PARA EL DISEÑO Y CONFECCION DE ACCESORIOS.	MARIA ISABEL DEL ROSARIO BUENO TEJADA, VICTORIA MERCEDES CANELA DE RICARDO, BIANCA SOFIA THOMAS LINARES	340357
E/2012-21452	23/8/12	NEFRODIMAR	IMPORTACION, COMERCIO, DISTRIBUCION, COMPRA Y VENTA DE PRODUCTOS DE FARMACEUTICOS Y DIALISIS.	ANDRES FELIPE MARIN GIRALDO/ ROSA ELIANA DINA JIMENEZ	340375
E/2012-21240	22/8/12	NEGOCIOS POLANCO & FERNANDEZ	COMPRA Y VENTA DE ARTICULOS DE OFICINA.	ARTURO POLANCO PEÑA, LISELOTT CAROLINA FERNANDEZ RAMIREZ	340068
E/2012-17835	18/7/12	NELL SERVICIOS	LA GESTION Y TRANSACCION INMOBILIARIA, PUBLICIDAD, LA FORMACION DE PROFESIONALES ASI QUE CONSULTOR EN GESTION DE COMPANIA, PUBLICIDAD Y MARKETING INTERNACIONAL.	JEAN LUC GUSTAVE DENIS THIBAUT JULIENNE	339454
E/2012-20930	17/8/12	NINE DIAMONDS	EMPRESA DESTINADA AL MERCADO, PROMOCION, PUBLICIDAD, ASESORIA, REPRESENTACION Y NEGOCIACION DE PELOTEROS AMATEURS PARA INGRESARLOS AL MERCADO PROFESIONAL.	LUIS ALBERTO SCHEKER BAEZ	339991
E/2012-20739	28/8/12	NN ELECTRICOS E INDUSTRIALES	OFRECER LA IMPORTACION, EXPORTACION, VENTA, DISTRIBUCION Y COMERCIALIZACION DE ARTICULOS Y MATERIALES ELECTRICOS E INDUSTRIALES Y ACUEDUCTOS EN GENERAL.	VICTOR HENRY NAVARRO MORETA, FRANCISCO ALBERTO NAVARRO MORETA	340560
E/2012-20917	17/8/12	NONITOS COLECCION	VENTA DE ACCESORIOS PARA NIÑOS.	ELIZABETH ARGENTINA MATEO ROSARIO DE LOPEZ	339969
E/2012-17050	10/7/12	NORESTE GROUP	COMPRA, VENTA, IMPORTACION Y DISTRIBUCION DE TODO TIPO DE BEBIDAS ALCOHOLICAS Y PRODUCTOS ALIMENTICIOS, PARADOR, RESTAURANTE, TIENDA DE LICORES.	LUIS EDGARDY PISLER LA PAZ NERIS, MAXIMILIANO ALEJANDRO JEDRZEJCZYK, LAURA ALICIA LEITE DE WILSON, CAROLYN LICET SAVAÑON DOMINGUEZ	337268
E/2012-20795	15/8/12	NORTH STAR DRILLING CARIBBEAN	EXTRACCION DE METALES Y PRODUCTOS DE MINERIA EN GENERAL, COMERCIALIZACION Y VENTA, ASI COMO ASESORIA EN GENERAL.	BARBARA COURTE	339882
E/2012-21121	21/8/12	NOZAMA	COMPRA Y VENTAS ELECTRONICAS DE ACCESORIOS, ROPAS, ZAPATOS, TENIS Y ELECTRODOMESTICOS.	SALLY DANAIDIS CRISTINA POLANCO BLOISE	340117
E/2012-21108	20/8/12	NUTRIENTES BIODINAMICOS Y SALUDABLES FRONTERIZOS -NUBISFRONT-	PLANIFICACION, PRODUCCION Y/O ELABORACION DE PRODUCTOS AGRICOLAS Y PECUARIOS PARA CONSUMO HUMANO TANTO EN EL MERCADO NACIONAL COMO INTERNACIONAL, ASI COMO PRODUCTOS FRESCOS DE IGUAL PROCEDENCIA.	LEONARDO EUDORO CANO MARQUEZ	340431
E/2012-20868	17/8/12	OBSSESSION COLLECTION	TIENDA DE ROPA.	ARISLEYDA ALTAGRACIA ESTRELLA MARTE DE GUZMAN	339955
E/2012-20602	15/8/12	OCARGO PARTS EXPRESS	SERVICIOS DE TRANSPORTE DE CARGAS, AEREA, MARITIMA Y TERRESTRE, COMPRA, VENTA, IMPORTACION, COMERCIALIZACION DE PIEZAS, EQUIPOS, ACCESORIOS Y REPUESTOS PARA VEHICULOS DE MOTOR.	CARLOS RAFAEL VASQUEZ FERNANDEZ	339911
E/2012-21899	28/8/12	OCOVA VINEYARDS	PROMOCION, DESARROLLO E INVERSION TURISTICA DE PROYECTOS TURISTICOS E INMOBILIARIO.	GORA KARDAN INVESTMENT, SRL.	340623
E/2012-21413	23/8/12	OENOSOPHY IMPORTS DOMINICANA	IMPORTADOR Y DISTRIBUIDOR DE VINOS Y SUS DERIVADOS.	ANA RAMONA CRUZ SANTOS DE SILVERIO	340422
E/2012-21332	22/8/12	OLSABET	COMERCIALIZACION POR COMPRA Y VENTA DE TODO GENERO DE MERCANCIAS AGROPECUARIAS, MANUFACTURADAS Y DE IMPORTACION.	RAFAEL EMILIO BETANCES VASQUEZ	340237
E/2012-20956	17/8/12	ONE C. PUBLICIDAD	SERVICIOS DE PUBLICIDAD EN SENTIDO GENERAL.	CAROLINA AZCONA DEMORIZZI	339965



[210] EXP.	[220] SOL. FECHA	[561] NOMBRE COMERCIAL	[510] ACTIVIDAD	[730] SOLICITANTE	[111] REGISTRO
E/2012-19662	15/8/12	OPENNING WAYS OWDE	PATROCINAR ESCUELAS Y ESTUDIANTES DESDE EL NIVEL INICIAL HASTA LA SECUNDARIA.	ARISLEYDA TORIBIO ROSADO/ MAXIMO ANTONIO REENIS/ VOIJA DEAN-HALL	339924
E/2012-21469	23/8/12	OPENSYS INTERNACIONAL	SERVICIOS DE COMERCIALIZACION DE PRODUCTOS Y ARTICULOS DE CONSUMO MASIVO; REALIZAR GESTIONES DE NEGOCIOS EN GENERAL.	FRANCISCO ALEJANDRO LEBREAUL ACEVEDO	340568
E/2012-20757	29/8/12	OPERADORA E.T.	ESTABLECER, ADMINISTRAR U OPERAR EN CUALQUIER FORMA NEGOCIOS PARA SERVICIOS GASTRONOMICOS TALES COMO RESTAURANTES, BARES Y CLUBES, EXPENDIOS DE COMIDA Y CUALQUIER OTRO ESTABLECIMIENTO PREVISTO PARA TALES FINES.	HEIDI MARIA VILLAMIL PICHARDO	340672
E/2012-21487	23/8/12	OPINIONES 360	PROGRAMA DE TELEVISION Y PUBLICITARIA.	FERMIN ROJAS NOESI / VIRGILIO DIAZ VARGAS	340362
E/2012-10965	08/5/12	ORGANIZACION INTERNACIONAL DE AYUDA HUMANITARIA HECHOS 4:34	OFRECER AYUDA HUMANITARIA A LAS FAMILIAS, ESCUELAS E INSTITUCIONES SOCIALES.	YOKASTA ACOSTA DE LA CRUZ	333462
E/2012-21235	22/8/12	OTTO MIMBRE Y RATTAN 9652	CONSTRUCCION, REMODELACION DE TODO TIPOS DE MUEBLES, ASI COMO LA IMPORTACION, EXPORTACION Y VENTA DE PRODUCTOS PARA TALES FINES.	YVONNE DRESCHER	340292
E/2012-21663	27/8/12	PADDOCK AT CAP CANA	PROYECTO TURISTICO ECUESTRE, EN EL QUE SE DESARROLLARAN UNIDADES RESIDENCIALES VARIAS,ASI COMO CLUBES DESTINADOS A LAS DIFERENTES DISCIPLINAS ECUESTRES.	MARIA A. HAZOURY DELGADO	340545
E/2012-21494	23/8/12	PADILLA HERMANOS Y ASOCIADOS	VENTA DE PROVISIONES, COMESTIBLES, BEBIDAS, DESECHABLES, CONFITERIAS, SUPERMERCADO.	FRANCISCO PADILLA SANCHEZ	340355
E/2012-17143	11/7/12	PADRES CARMELITAS DESCALZOS	FOMENTO DE LA RELIGION CATOLICA Y ACTIVIDADES AFINES.	EULOGIO CASTAÑO HERNANDEZ	340225
E/2012-20732	15/8/12	PANESTHETIC	CLINICA DE MEDICINA ESTETICA, ASI COMO TODO TIPO DE SERVICIOS ESTETICOS Y LA VENTA DE PRODUCTOS DE BELLEZA.	KATHLEEN ELENA RODRIGUEZ LEON	339849
E/2012-20754	15/8/12	PANIFICADORA D & H	COMERCIALIZACION, DISTRIBUCION Y PROCESAMIENTO DE DIVERSOS PRODUCTOS DERIVADOS DE LA HARINA, TALES COMO: GALLETAS, PAN.	STARIN ANTONIO HERNANDEZ MENDEZ	339847
E/2012-20319	10/8/12	PANIFICADORA Y REPOSTERIA INDEPENDENCIA	CONFECION, DISTRIBUCION Y COMERCIALIZACION DE PRODUCTOS PANADEROS Y REPOSTEROS.	FRANCISCO ALBERTO PEREZ SENA	339688
E/2012-20804	15/8/12	PAPELERIA AS	COMPRA, VENTA E IMPORTACION DE EFECTOS DE OFICINAS, PAPELERIA, INGENIERIA, ESCOLARES Y MATERIAL GASTABLE TANTO DE OFICINA Y PAPELERIA.	ALEJANDRO JOSE STEFAN MUÑOZ	339832
E/2012-20761	15/8/12	PARQUE CEMENTERIO JARDINES DEL DESCANSO	PARQUE CEMENTERIO DE CONCEPTO PRIVADO.	ANA ANTONIA VIDAL OLIVA	339879
E/2012-19389	01/8/12	PASEO 27 DE FEBRERO	PROMOVER, DESARROLLAR E INVERTIR EN EMPRESAS COMERCIALES, COMPRA, VENTA Y COMERCIALIZACION DE TODO TIPO DE PROVISIONES Y MERCANCIAS COMO ROPA, ABARROTES, ELECTRODOMESTICOS, ARTICULOS DEL HOGAR	CENTRO CUESTA NACIONAL, C. POR A.	339023
E/2012-19388	01/8/12	PASEO SANTIAGO	PROMOVER, DESARROLLAR E INVERTIR EN EMPRESAS COMERCIALES, COMPRA, VENTA Y COMERCIALIZACION DE TODO TIPO DE PROVISIONES Y MERCANCIAS COMO ROPA, ABARROTE	CENTRO CUESTA NACIONAL, C. POR A.	339005
E/2012-20716	29/8/12	PATRONATO PRO- DESARROLLO DEL MUNICIPIO DE ENRIQUILLO FLEGS	ORGANIZACION SIN FINES DE LUCRO QUE SE DEDICA A LAS ACTIVIDADES SOCIALES Y CULTURALES PARA LAS PERSONAS DEL MUNICIPIO Y ZONA ALEDAÑAS.	LUIS ELIARDO GONZALEZ SANCHEZ	340759
E/2012-19802	17/8/12	PEDRO LUIS CABRERA GRULLON & ASOC	REPRESENTANTES LEGALES, ADMINISTRACION DE BIENES RAICES, ADMINISTRACION DE PRESTAMOS.	PEDRO LUIS CABRERA GRULLON	339956
E/2012-21809	28/8/12	PERGOLA DIVINA	VIVERO Y JARDINERIA	LUIS RAFAEL SUSANA DIAZ	340617
E/2012-19524	17/8/12	PERUGIA	VENTA AL POR MAYOR Y AL DETALLE DE HELADOS EN DIFERENTES PRESENTACIONES.	IMPORTADORA R & B, SRL, (MAXX)	339998
E/2012-6211	09/8/12	PHRAYA	IMPORTACION, EXPORTACION, DISTRIBUCION Y VENTA DE BIENES MUEBLES PARA EL HOGAR Y OFICINA.	ANA ANTONIA VIDAL OLIVA	339561
E/2012-21038	20/8/12	PINTURAS LEON D.R.F.	FABRICACION, COMPRA, VENTA, EXPORTACION E IMPORTACION DE PINTURAS Y MATERIALES FERRETEROS EN GENERAL.	RAMON DE LEON CASTILLO	340017
E/2012-20919	24/8/12	PIOLIN COMUNIDAD ESCOLAR	ESTIMULACION DE LOS PROCESOS DE APRENDIZAJES Y LA CONSTRUCCION DEL SABER, ESPECIFICAMENTE EN EDUCACION INICIAL, EDUCACION BASICA, PEDAGOGIA ESCOLAR.	KAREN HEINSEN REY	340495
E/2012-21870	28/8/12	PLAGOFF	FUMIGAR, LIMPIEZA, VENTA MATERIALES DE LIMPIEZA, MANTENIMIENTO DE AIRES ACONDICIONADOS, MANTENIMIENTO ELECTRICO, VENTA DE MOBILIARIO Y MATERIAL GASTABLE.	ESTRELLA KARINA FELIZ	340619
E/2012-21701	03/9/12	PLASTICOS FELIZ & CONTRERAS	ELABORACION DE TODO TIPO DE PLASTICOS ASI COMO LA VENTA Y COMERCIALIZACION DE ESTE.	MARIA ESTELA FELIZ DE LOS SANTOS	340998
E/2012-21609	24/8/12	PLAYA DOÑA MATILDE	PROMOCION DE PROYECTOS TURISTICOS, RESIDENCIALES, COMPRA, VENTA, ALQUILER DE PROPIEDADES, CONSTRUCCION, GESTION Y PERACION HOTELERA, ALQUILER DE LOCALES COMERCIALES, VILLAS, CASAS, EDIFICACION Y URBANIZACION, ADMINISTRACION E INTERMEDIACION.	JOSE VICENTE ATANCE CONTRERAS	340913
E/2012-21281	22/8/12	PLAZA DENNYS	TIENDA POR DEPARTAMENTOS: VENTA DE PRENDAS DE VESTIR, CALZADOS, DESECHABLES, PLASTICOS, COMESTIBLES, DE LIMPIEZA, HIGIENICOS, COSMETICOS, ELECTRODOMESTICOS Y FERRETEROS.	RAFAEL BRITO TORIBIO	340298
E/2012-21120	21/8/12	PLAZA NATALIA	ALQUILER DE LOCALES COMERCIALES.	PABLO SECUNDINO ROSARIO SANCHEZ	340074
E/2012-18506	24/7/12	PLAZA OPTICA COMPOSTELA POC	OPTICA, EXAMEN DE LA VISTA Y REPARACION DE LENTES.	EMILIO ALFONZO REYES ABREU	338451
E/2012-20021	17/8/12	PLAZA ROMY	EDIFICIO COMERCIAL.	RAMONA FIRPO RODRIGUEZ, RAYMOND TONY BURGOS FILPO	339916
E/2012-19711	24/8/12	PLEXPACK SERVICIOS INTEGRALES	SERVICIOS DE LIMPIEZA COMERCIAL Y RESIDENCIAL, SERVICIO DE MENSAJERIA, SERVICIOS PROFESIONALES, ASESORIA LEGAL, FISCAL Y CONTABLE.	MANUEL EURIPIDES DE LEON BAEZ	340461
E/2012-22005	29/8/12	PODER LATINO	GRUPO ARTISTICO.	MIGUEL ESTEBAN HERNANDEZ GERMAN	340766
E/2012-21467	23/8/12	POHUT CONSTRUCTION	ARQUITECTURA, PREPARACION DE TERRENOS, DISEÑOS, LITIFICACIÓN, ACONDICIONAMIENTO, TERMINACIÓN, DEMOLICIÓN, DESARROLLO Y CONSTRUCCIÓN DE EDIFICIOS Y OBRAS CIVILES Y EN SENTIDO GENERAL	FRANCISCO ALEJANDRO LEBREAULT ACEVEDO	340437
E/2012-19943	07/8/12	POLY-KRETE	MANUFACTURA, REPRESENTACION, DISTRIBUCION Y EXPORTACION DE RECUBRIMIENTO PARA PISOS Y PAREDES A BASE DE RESINAS DE EPOXY	ANGEL ARNALDO PEREZ	339383
E/2012-21130	21/8/12	POLYVISION DOMINICANA	IMPORTACION, EXPORTACION Y COMERCIALIZACION DE ACABADO EN PORCELANA DE ACERO PARA EL REVESTIMIENTO DE PIZARRAS, PAREDES Y MOBILIARIOS.	MIGUEL VINICIO GONZALEZ RODRIGUEZ	340200
E/2012-20920	24/8/12	PRE-ESCOLAR PIOLIN	ESTIMULACION DE LOS PROCESOS DE APRENDIZAJE Y LA CONSTRUCCION DEL SABER, ESPECIFICAMENTE EN EDUCACION INICIAL, EDUCACION BASICA, PEDAGOGIA ESCOLAR ENTRE OTRAS.	KAREN HEINSEN REY	340494
E/2012-21196	21/8/12	PRIMAL STRENGTH	EXPLORACIÓN Y ADMINISTRACIÓN DE GIMNASIOS, ASÍ COMO LA REALIZACIÓN DE PRACTICA RELACIONADA CON EL DEPORTE, LA SALUD Y LA EDUCACIÓN FÍSICA	PATRICIA MAGDALENA ALCANTARA RIVERA	340161
E/2012-20938	17/8/12	PRIMAX	RELACIONES PUBLICAS, ORGANIZACION DE EVENTOS Y COMUNICACIONES EN GENERAL.	MAXIMO MANUEL PEREZ DE LA ROSA	339988
E/2012-20987	20/8/12	PRISMA ODONTOCARE	VENTA Y DISTRIBUCION DE EQUIPOS Y MATERIALES MEDICOS Y ODONTOLOGICOS.	YRIS UBALDINA COLLADO MACEO DE HERNANDEZ	340106
E/2012-19941	07/8/12	PRISMA-MOSAIC	MANUFACTURA, REPRESENTACION, DISTRIBUCION Y EXPORTACION DE RECUBRIMIENTO DECORATIVO PARA PISOS Y PAREDES A BASE DE RESINAS SINTETICAS DE POLIURETANO, EPOXY	ANGEL ARNALDO PEREZ	339433
E/2012-22030	29/8/12	PROBIPAN	PRODUCTORA DE PREPARACIONES HECHAS CON HARINAS TALES COMO BIZCOCHO, PAN, GALLETAS, PASTELERIA, REPOSTERIA, CONFITERIA.	AIDA ALTAGRACIA LOPEZ TAVERAS	340711
E/2012-21172	21/8/12	PROCESADORA DE AGUA EDAEA	PRODUCCION, VENTAS Y DISTRIBUCION DE AGUA POTABLE PARA EL CONSUMO HUMANO.	ESTEBAN PUELLO ROMERO, JOSE LUIS DIAZ LOPEZ	340132
E/2012-15783	31/8/12	PRODUCCIONES AYYV	PRODUCCIONES ARTISTICA.	VICTOR PASCUAL GOMEZ RODRIGUEZ, ANIBAL TOMAS GOMEZ RODRIGUEZ	340925
E/2012-21391	23/8/12	PRODUCCIONES LENIN RAMIREZ	PUBLICIDAD Y EVENTOS	ARISMENDY CUELLO SUAREZ	340326
E/2012-20878	17/8/12	PRODUCTOS GRANADINOS	PRODUCCION Y COMERCIALIZACION DE EMBUTIDOS.	RAFAEL GUILLERMO GUZMAN CHOMALI	339961
E/2012-19739	06/8/12	PROMATER	PROVEEDOR DE MATERIALES DE CONSTRUCCION, MATERIALES Y MOBILIARIOS DE OFICINA, MATERIALES ESCOLARES, SERVICIOS DE CONTABILIDAD	PEDRO JOSE PAULA DIAZ	339158
E/2012-20943	17/8/12	PROMUNIKA	COMERCIALIZACIÓN, VENTA, DISTRIBUCIÓN, PRODUCCIÓN DE PRODUCTOS PROMOCIONALES Y SERVICIOS PROMOCIONALES.	VIRGILIO ANIBAL FELIZ MEJIA	340090
E/2012-22177	30/8/12	PROTECAM	VENTA E INSTALACION DE EQUIPOS DE SEGURIDAD PARA EDIFICACIONES, TALES COMO: CAMARAS CCTV, ALARMAS CONTRA ROBO, DETECTORES DE HUMO Y SENSORES DE MOVIMIENTO.	JOEL RAUL RUIZ DE JESUS	340893
E/2012-21775	28/8/12	PROYELCI	DISTRIBUCION, IMPORTACION DE MATERIALES ELECTRICOS, ASI COMO A LA CONSTRUCCION Y DISEÑO DE PROYECTOS ELECTRICOS.	RAFAEL AGUSTO PERALTA ALVAREZ	340598
E/2012-22345	31/8/12	PSICOLOGIA Y FAMILIA R.A	SERVICIOS PSICOLOGICOS EN GENERAL.	RUTH YASMIN AQUINO PEGUERO	340964
E/2012-15850	23/8/12	PUBLICITARIA EYG	SERVICIOS DE PUBLICIDAD EN GENERAL.	GRUPO EYAREN	340424
E/2012-21008	20/8/12	PUNTA CANA AIR PAIR	BRINDAR SERVICIOS DE TRANSPORTE AEREO COMERCIAL, PASAJEROS, CORREO Y CARGA. SERVICIOS DE MANTENIMIENTO A AERONAVES.	BLACK MOUNTAIN AVIATION	340313
E/2012-21009	20/8/12	PUNTA CANA AIRWAYS PAIR	BRINDAR SERVICIOS DE TRANSPORTE AEREO COMERCIAL, PASAJEROS, CORREO Y CARGA, SERVICIOS DE MANTENIMIENTO A AERONAVES.	BLACK MOUNTAIN AVIATION	340315
E/2012-21229	22/8/12	QH AUTO SERVICIO	VENTA E INSTALACION DE AIRES PARA AUTOS.	GERMAN JUNIOR QUEZADA HILARIO	340232
E/2012-20893	17/8/12	QUADRACCI, VIEUX & SONS COFFEE	SERVICIOS DE COMERCIALIZACION, GESTION, FABRICACION, PRODUCCION, ALMACENAMIENTO, CONSIGNACION, TRANSPORTACION, INTERMEDIACION, COMISION, REPRESENTACION, EMPAQUE, DISTRIBUCION, PROMOCION, COMPRA, VENTA, IMPORTACION Y EXPORTACION DE CAFE.	HARRY RICHARD QUADRACCI	340544
E/2012-20162	09/8/12	QUANTICA	CLINICA DE ESTETICA, TERAPIA, SALUD Y BELLEZA	MANUEL DE JESUS DIAZ ESPINAL	339554
E/2012-22134	30/8/12	QUARSEC	SERVICIOS Y SOPORTE TECNICO, DESARROLLO DE SOFTWARE Y TECNOLOGIA, PARA COMPUTADORAS, DISEÑO GRAFICO, DESARROLLO DE PAGINAS WEB Y MULTIMEDIA.	ERNESTO PEREZ MATEO	340800
E/2012-18815	22/8/12	QUASS	REPRESENTACION Y GESTION PARA OPERADORES AÉREOS NACIONALES Y EXTRANJEROS, COMPRA Y VENTA, ALQUILER DE AERONAVES, EQUIPOS Y CUALQUIER OTRO TIPO DE ACTIVO RELACIONADO CON LA INDUSTRIA AERONAUTICA.	RONNY JOSE PINEDA RODRIGUEZ	340307
E/2012-20704	15/8/12	QUESERIA ADRY	VENTA DE TODA CLASE DE QUESOS, EMBUTIDOS, DELICATENSES.	RUB ESTHER VASQUEZ POLANCO	339895
E/2012-21432	23/8/12	QUIDA	BIENES RAICES, PRESTAMOS HIPOTECARIOS.	OKERLYS DIANCINA DELGADO THEN	340417
E/2012-22133	30/8/12	QUIONE INTERNATIONAL	SERVICIOS DE COMERCIALIZACION DE PRODUCTOS Y ARTICULOS DE CONSUMO MASIVO; REALIZAR GESTIONES DE NEGOCIOS EN GENERAL	FRANCISCO ALEJANDRO LEBREAULT ACEVEDO	340929
E/2012-20528	24/8/12	R & A INTELIGENCIA EMPRESARIAL	CONSULTORIA EN ADMINISTRACION EMPRESARIAL Y DE RECURSOS HUMANOS.	ANA LUISA GOMEZ VELASQUEZ	340391
E/2012-20283	17/8/12	R & O DISTRIBUIDORA ESTETIC GLOBAL	DISTRIBUCION Y VENTA DE COSMETICOS.	MARIA LEIDA REINA PAULINO	339952
E/2012-21411	23/8/12	R Y D SUPLIDORES	VENTA Y DISTRIBUCION AL POR MAYOR Y DETALLE DE MATERIALES GASTABLE, EQUIPOS DE OFICINAS, PLASTICOS, ASI COMO CUALQUIERA DE SU MISMA NATURALEZA.	RAFAEL ANTONIO MARIA OVIEDO	340427

[210] EXP.	[220] SOL. FECHA	[561] NOMBRE COMERCIAL	[510] ACTIVIDAD	[730] SOLICITANTE	[111] REGISTRO
E/2012-21030	20/8/12	R.P. OIL EXCHANGE	SERVICIOS AUTOMOTRICES, VENTA DE LUBRICANTES Y ACCESORIOS.	ROSALIA PORCELLA SCARDINA	340095
E/2012-16042	13/8/12	RADIO HIGO ESTACION	IDENTIFICAR UNA EMISORA DE RADIO.	RADIO HIGO-FM CXA	339752
E/2012-16503	21/8/12	RAMIREZ PICHARDO PRECEPTO CASUAL	IMPORTACION, DISTRIBUCION, COMPRA Y VENTA DE TODO TIPO DE PRENDA DE VESTIR, PARA DAMAS Y CABALLEROS, AL POR MAYOR Y AL DETALLE.	JULIO CESAR RAMIREZ PICHARDO	340128
E/2012-21294	22/8/12	RAMIREZ-ROJAS CONSULTING -CONSTRUCTION ENGINEERING	DISEÑO DE CONSTRUCCIONES CIVILES, ELECTRICAS Y MECANICAS, PROCURA, ADMINISTRACION, SUPERVISION Y EJECUCION DE OBRAS CIVILES, ELECTRICAS Y MECANICAS	FRANCIS RAMIREZ ROJAS	340269
E/2012-20512	21/8/12	RAMOS VARIEDADES	TIENDA DE VARIEDADES, TALES COMO: ROPAS, ZAPATOS, ARTICULOS DEL HOGAR, ELECTRODOMESTICOS ENTRE OTROS.	PEDRO ANTONIO RAMOS GIL	340208
E/2012-19730	03/8/12	RAN SUPPLY	IMPORTACION, COMPRA, VENTA Y DISTRIBUCION DE EQUIPOS Y PRODUCTOS HOSPITALARIOS Y DE LIMPIEZA	ROBERT ISIDRO SANTANA BAUTISTA	340530
E/2012-20895	17/8/12	RANCHO MARIA JOSE	EMPACADORA DE FRUTAS, VEGETALES, PRODUCTOS SECOS, PERECEDEROS. AGRICULTURA, INVERNADEROS, FABRICACION DE MERMELADAS.	NABIL ENRIQUE JURY BUSTAMANTE	339979
E/2012-19847	06/8/12	RAPIDROP	SERVICIOS DE LAVANDERIA A DOMICILIO, SUPERMERCADO A DOMICILIO, TRANSPORTE Y ENTREGA A DOMICILIO DE BIENE Y SERVICIOS	VALERIE MICHELLE MELLA DULUC, GLORIA DEL PILAR AMEZQUITA CASTEÑEDA, MAYRA JOSEFINA GENAO SANTA ELISES	340099
E/2012-21255	22/8/12	RAPT COMERCIAL	VENTA DE PRODUCTOS COMESTIBLES ARROZ, ACEITE, BACALAO, HARINA DE TRIGO, IMPORTACION Y EXPORTACION DE LOS MISMOS.	RUDY ANTONIO PEGUERO TEJEDA	340233
E/2012-20957	24/8/12	RAYSA & DINANYELY LET'S BUY RD	COMERCIALIZACION Y VENTA DE OFERTAS RELACIONADAS CON SERVICIOS Y PRODUCTOS, TALES COMO SERVICIOS MEDICOS, PRODUCTOS DE BELLEZA Y BIENESTAR, OFERTAS EN RESTAURANTES, EVENTOS.	RAYSA ESTHER DE JESUS SANTANA, DINANYELY MASSIEL RUIZ PIRON	340334
E/2012-4908	12/6/12	RDFS TECH SOLUTIONS	PRESTACION DE SERVICIOS PARA PROGRAMAR Y/O, GESTIONAR SOLUCIONES Y PROYECTOS BASADOS EN ALTA TECNOLOGIA.	ROSELINA DE JESUS FORASTIERI SALCEDO	340416
E/2012-19480	31/8/12	RDG INTERNATIONAL TRADING & ASSOCIATES	COMERCIALIZACION, DISTRIBUCION, PROMOCION, COMPRA, VENTA, IMPORTACION Y EXPORTACION AL POR MAYOR Y DETALLE DE PRODUCTOS Y ARTICULOS DE CONSUMO MASIVO	RIGOBERTO DIAZ GONZALEZ	340882
E/2012-20063	22/8/12	REAL PHOTOS ALCANTARA	TODO LO REFERENTE EN EL AMBITO DE LA FOTOGRAFIA.	FREDDY BIENVENIDO ALCANTARA MONTILLA	340306
E/2012-21881	28/8/12	RED DISTRIBUIDORA DE COMBUSTIBLES REDICO	DISTRIBUCION Y COMERCIALIZACION DE PRODUCTOS DERIVADOS DEL PETROLEO.	LOURDES DEL CARMEN GUZMAN POLANCO	340635
E/2012-21170	21/8/12	RED DOMINICANA DE FACILITADORES REDOF	BRINDAR APOYO EN PRESTACION DE SERVICIOS DE CAPACITACION (CHARLAS, TALLERES, CURSOS, SEMINARIOS, ELABORACION DE PROYECTOS)	FLERIDA ALTAGRACIA JAVIER TAVERAS DE TAVERAS	340185
E/2012-18571	24/7/12	REDITEC	SERVICIOS DE INFORMÁTICA EN GENERAL.	FERNANDO ANTONIO REINOSO TAVAREZ	338426
E/2012-20915	17/8/12	REFRICENTRO J. DIAZ	REPARACION EN GENERAL DE EQUIPOS INDUSTRIALES Y VENTAS DE EQUIPOS DE REFRIGERACION.	JOSE ANTONIO DIAZ PAULINO	339843
E/2012-19865	06/8/12	REFRICENTRO NASHALY	IMPORTACION Y VENTAS DE TODO TIPO DE PIEZAS PARA CUARTOS FRIOS, AIRES ACONDICIONADOS, NEVERAS INDUSTRIALES Y DOMESTICAS.	EVELIN ELIZABETH UREÑA VENTURA	339316
E/2012-19206	31/7/12	REGALITOS JAQUEZ	VENTAS DE REGALITOS EN GENERAL.	AUSTRIA BERTA DEL CARMEN JAQUEZ CASTILLO	338944
E/2012-21173	21/8/12	RELIGIOSAS SIERVAS DE CRISTO RESUCITADO, SCR	INSTITUTO DE VIDA CONSAGRADA, NO LUCRATIVO DEDICADO A REALIZAR ACTIVIDADES DE EVANGELIZACION CATOLICA Y DE PROMOCION HUMANA	MERLING ESPERANZA POCHE GARCIA / ALEXANDRA GRISET DEL CARMEN ROSA GONZALEZ	340199
E/2012-22029	29/8/12	REPRESENTACIONES AWT DOMINICANA	REPRESENTACIÓN Y GESTIÓN DE OPERADORES AÉREOS NACIONALES Y EXTRANJEROS, COMPRA Y VENTA DE AERONAVES, EQUIPOS Y CUALQUIER OTRO ACTIVO RELACIONADO CON LA INDUSTRIA AERONÁUTICA.	RONNY JOSE PINEDA RODRIGUEZ	340789
E/2012-21883	28/8/12	REPUESTO NETANEL	VENTA DE REPUESTOS PARA VEHICULOS JAPONES Y VERSION AMERICANA, ESPECIALIDAD EN HONDA Y TOYOTA.	JUAN EMMANUEL AQUINO SANCHEZ	340620
E/2012-21296	22/8/12	REPUESTOS LA GASE	COMPRA Y VENTA DE REPUESTOS NUEVOS Y USADOS PARA VEHICULOS LIVIANOS Y PESADOS, COMPRA Y VENTA DE VEHICULOS NUEVOS Y USADOS	BETANIA MARIA BETANCES SOTO	340230
E/2012-18686	22/8/12	REPUESTOS ROTHSCHILD RODAMIENTOS	VENTA DE REPUESTOS.	HECTOR RAFAEL ROTHSCHILD CRUZ	340293
E/2012-18695	25/7/12	REPUESTOS TAMPAS BROTHERS	VENTA Y DISTRIBUCION DE REPUESTOS NUEVOS Y USADOS.	JOSE FRANCISCO RIVERA HERRERA	338564
E/2012-21912	28/8/12	RESIDENCIAL CRISMARLIN	CONSTRUCCION, DISEÑO DE CONDOMINIOS RESIDENCIALES; DESARROLLO DE OBRAS CIVILES EN GENERAL	RAMIREZ BATISTA FRANCISCO	340649
E/2012-21041	20/8/12	RESIDENCIAL DULCE MARIA	PROYECTO HABITACIONAL DE VIVIENDAS Y APARTAMENTOS.	ZOBEIDA ALTAGRACIA PEREZ GERMOSEN	340076
E/2012-305	23/2/12	RESTAURANT-BAR PUNTA SALINAS (RESBAR-PS)	RESTAURANTE EN SALINAS DE BANI.	FRANKLIN DIAZ REYES	329327
E/2012-20927	17/8/12	RICAM ROMAGNA	DISTRIBUCION Y VENTA DE BEBIDAS, LICORES Y PRODUCTOS ALIMENTICIOS.	FRANCO CAMERINI	339959
E/2012-22332	31/8/12	RICARDO MUEBLES	VENTA DE MUEBLES PARA EL HOGAR Y ELECTRODOMESTICOS EN GENERAL.	TEOFILO CRUZ RODRIGUEZ	340962
E/2012-21890	28/8/12	RIVPA TRADE SOLUTIONS	SERVICIOS DE INVERSION, ADQUISICION, PROMOCION, DESARROLLO, EXPLOTACION Y FINANCIAMIENTO DE BIENES RAICES	FRANCISCO ALEJANDRO LEBREAU ACEVEDO	340631
E/2012-21230	22/8/12	ROADGRIP DOMINICANA	PRODUCIR, COMPRAR, VENDER, IMPORTAR, EXPORTAR Y MERCADEAR DIFERENTES TIPOS DE PRODUCTOS ASFALTICOS Y SOLUCIONES PARA PAVIMENTACION DE SUPERFICIES	RAMON ISMAEL COMPRES HERNANDEZ	340300
E/2012-20709	15/8/12	ROCKWELL ENTERPRISES	DIRECCION, GERENCIA, ADMINISTRACION Y CONTROL DE TODOS LOS ASUNTOS DE EMPRESAS INDUSTRIALES, COMERCIALES, FINANCIERAS, AGRICOLAS Y PUBLICITARIAS.	COMPANY IN STOCK, S.A	340010
E/2012-21550	24/8/12	RODRIGUEZ VILORIO Y ASOCIADOS	COMPRA Y VENTA DE EQUIPOS ELECTRICOS, COMPRA Y VENTA DE ALIMENTOS Y BEBIDAS, CONSTRUCCIONES Y REMODELACION DE EDIFICACIONES.	MARIE HERMY ALTAGRACIA SIBILIA RODRIGUEZ	340490
E/2012-21231	22/8/12	ROFI	COMERCIALIZACION, COMPRA, VENTA Y DISTRIBUCION DE CARTERA, QUINCAÑERIA, ARTICULOS DEL HOGAR Y ACCESORIOS EN GENERAL.	ROSA MAGDALENA POLANCO DE PARRA	340272
E/2012-17689	17/7/12	RSTEFAN GROUP	DESARROLLO DE PROYECTOS URBANOS, DE INGENIERIA Y ESTRUCTURAS, ASI COMO A LA CONSULTORIA EN EL AREA DE INGENIERIA Y CUALQUIER OTRO DERIVADO DEL AREA DE CONSTRUCCIÓN.	RICHARD FREDERICH STEFAN CAAMAÑO	340503
E/2012-18186	01/8/12	RTG AUTO IMPORT	COMPRA, VENTAS E IMPORTACION DE TODO TIPOS DE VEHICULOS NUEVOS Y USADOS, IMPORTACION Y VENTA DE GOMAS Y RESPUESTO USADOS DE VEHICULOS.	AMANCIO ALBERTO ORTEGA GUZMAN	339013
E/2012-20707	15/8/12	RUDDY DALY DENTAL CLINIC	SERVICIOS ODONTOLÓGICO COMO, PROFILAXIS, REPARACIONES DENTALES, PUENTES FIJOS, REMOVEDORES, ENTRE OTROS.	RUDDY ALEXIS DALY PEGUERO	340012
E/2012-21147	21/8/12	S & H FARMACEUTICA	IMPORTACION Y COMERCIALIZACION DE MEDICAMENTOS EN GENERAL Y EQUIPOS MEDICOS.	FANNY MERCEDES HICIANO HERNANDEZ DE SANCHEZ	340086
E/2012-21116	21/8/12	SABARIZ IMPORT & EXPORT	VENTA, EXPORTACION E IMPORTACION DE ROPAS, CALZADOS Y ACCESORIOS.	SABINA ARENAS ZULUAGA	340085
E/2012-21928	28/8/12	SABIR IMPORT, EXPORT	IMPORTACION, COMPRA Y VENTAS DE VEHICULOS.	MOHAMMAD AYAZ KHAN	340697
E/2012-21233	22/8/12	SADEDA	DESARROLLO Y COMERCIALIZACION DE PRODUCTOS DE CUIDADO PERSONAL Y LIMPIEZA DEL HOGAR.	NESTOR RAFAEL BISONO ENCARNACION	340270
E/2012-21271	22/8/12	SAFRAG CHEMICAL	IMPORTACION, COMPRA Y VENTA DE SABORES Y FRAGANCIAS QUIMICAS, PROCESAMIENTO INDUSTRIAL DE SUSTANCIAS QUIMICAS PARA LIMPIEZA E HIGIENE GENERAL.	HILARIO BIENVENIDO ABREU SANCHEZ, ALEXANDER IGLESIAS VENTURA	340325
E/2012-21133	21/8/12	SAINT-HILAIRE SURPRISES	VENTA, ALQUILER, DISTRIBUCION E IMPORTACION DE ARTICULOS PARA EVENTOS, BODAS, BAUTIZOS, BABY SHOWERS, CUMPLEAÑOS Y DEMAS.	LEYDY MARIA NUÑEZ SAINT HILAIRE	340120
E/2012-22045	29/8/12	SALCO ELECTRIC COMPANY	REPRESENTACION, DISTRIBUCION, PROMOCION Y COMERCIALIZACION DE PRODUCTOS DEL RAMO ELECTRICO.	DOUGLAS MIGUEL HASBUN GENAO	340816
E/2012-21152	21/8/12	SALON ESTILO 2000	SERVICIOS Y VENTAS DE PRODUCTOS PARA SALONES DE BELELZA.	MARTHA IRENE GOMEZ PERALTA	340187
E/2012-21097	20/8/12	SALON MARY T	SALON DE BELLEZA, DISTRIBUCION Y COMERCIALIZACION DE PRODUCTOS DE BELLEZA	LUIS EDUARDO BERNARD MEDRANO	340022
E/2012-21546	24/8/12	SAMBIL SANTO DOMINGO	CENTRO COMERCIAL.	COHEN KOHN RICARDO	340538
E/2012-21282	22/8/12	SAMVELY GRAN SALON	SERVICIOS DE PELUQUERIA, ESTETICA, ATENCION Y CUIDADO PERSONAL.	SANDRA ALTAGRACIA VERAS VASQUEZ	340299
E/2012-21012	20/8/12	SANBERTUR	ADQUISICION, ENAJENACION, CONSTRUCCION, EXPLOTACION Y VENTA, LA REALIZACION POR CUENTA PROPIA O DE TERCEROS DE TODA CLASE DE EDIFICACIONES DESTINADAS A VIVIENDAS Y LOCALES DE NEGOCIO	EUGENIO GASCON DEL VALLE	340030
E/2012-15700	27/6/12	SANDWICH CHEF ADAMES	CADENA DE RESTAURANTE Y CAFETERIA PARA COMIDAS NACIONALES E INTERNACIONALES, PREPARACION DE COMIDAS, PLATOS PARA BODAS, CUMPLEAÑOS BAUTIZOS, VENTA DE EMBUTIDOS EN GENERAL.	WELLINGTON ADAMES ALMONTE	337233
E/2012-20853	15/8/12	SANTAMADERA LABS	DESARROLLAR, PRODUCIR, PROMOVER Y COMERCIALIZAR EN EL MERCADO NACIONAL Y EN EL EXTRANJERO LINEAS DE SUPLEMENTOS DIETETICOS NATURALES Y OTROS PRODUCTOS RELACIONADOS CON LA SALUD	FRANCISCO OSIRIS MADERA RUIZ, NASARQUIN ESTEBAN SANTANA MONTAS	339884
E/2012-3792	24/7/12	SANTANITA SERVICE FREIGHT	SERVICIOS DE CONSULTORIA EN EL AREA DE CARGA AEREA Y MARITIMA.	JESUS SANTANA SANTANA, SANTANA SERVICE FREIGHT, S.A.	338477
E/2012-21110	28/8/12	SANTO DE AZA INDUSTRIAL	VENTA DE PRODUCTOS DE LIMPIEZA.	SANTO MAXIMINO DE AZA	340602
E/2012-20880	17/8/12	SC SUPLIDORES	ALIMENTOS Y BEBIDAS PARA EL SERVICIO CATERING, PREPARACION DE ALIMENTOS PROCESADOS Y CRUDOS, ORGANIZACION, MONTAJE, ALQUILER Y SUMINISTRO DE MATERIALES, PARA BANQUETES Y EVENTOS.	DORCAS SUMAYA CALDERON SIERON	340786
E/2012-19976	07/8/12	SEAGOLD CARIBE CONSULTORIA ECONOMICA-FINANCIERA	ASESORIAS ECONÓMICAS Y FINANCIERAS TANTO A PERSONAS FÍSICAS COMO JURÍDICAS A NIVEL NACIONAL E INTERNACIONAL, DE IGUAL MODO, OFRECERÁ SERVICIOS DE CONSULTORÍAS	GABRIEL ANTONIO ALONZO BEATO	339405
E/2012-21207	21/8/12	SECURITY SOLUTIONS & ASESORIA SSA	PRESTACION DE SERVICIOS DE SEGURIDAD Y ASESORIA.	JOSE ROLANDO GRATEREAUX CEPEDA	340314
E/2012-21674	27/8/12	SECURITY TECHNOLOGY ST	SERVICIOS DE SEGURIDAD Y TECNOLOGIA A FAVOR DE PERSONAS FISICAS Y JURIDICAS, ASI COMO TAMBIEN OTRAS ACTIVIDADES RELACIONADAS A LA VENTA, MANEJO Y USO DE EQUIPO TECNOLÓGICOS Y DE SEGURIDAD.	ANGEL JUNIOR REYNOSO, ALDO MIGUEL MIESES GONZALEZ	340519
E/2012-19519	20/8/12	SEEPRIE.LP	RED DE NEGOCIOS PARA COMERCIALIZAR, PUBLICAR Y CONSULTAR PRECIOS.	BYPACK	339919
E/2012-21308	22/8/12	SEGUROS SURA	SERVICIOS DE SEGUROS GENERALES, SEGUROS DE VIDA Y SEGURIDAD SOCIAL.	SURAMERICANA, S.A.	340303
E/2012-21598	24/8/12	SEMBRO DOMINICANA	LA DISTRIBUCIÓN, COMERCIALIZACIÓN, IMPORTACIÓN, EXPORTACIÓN, TRANSFORMACIÓN Y DESARROLLO DE TODA CLASE DE PRODUCTOS AGRÍCOLAS, LA PRESTACIÓN DE SERVICIOS TÉCNICOS EN LOS RAMOS INDUSTRIA EN QUE GIRA SU OBJETO.	LABORATORIO LA SANTE S.A	340676
E/2012-14190	14/8/12	SENDAS DEL CONOCIMIENTO	IMPARTIR DOCENCIA A NIVEL INICIAL Y BASICO.	CARMEN MANUELICA PEÑA ALCANTARA DE MINAYA	339753
E/2012-18363	23/7/12	SERAPIUS GREEN	FORMAR CASA CLUB, APARTA HOTEL, RESTAURANTE, BAR, PARQUE RECREATIVO Y DIVERSION, PISCINA, CENTRO DE EXCURSIONES Y VACACIONAL Y CUALQUIERA OTRAS ACTIVIDADES RELACIONADAS.	ASMIN ABEL AQUINO RODRIGUEZ	340559

[210] EXP.	[220] SOL. FECHA	[561] NOMBRE COMERCIAL	[510] ACTIVIDAD	[730] SOLICITANTE	[111] REGISTRO
E/2012-19417	01/8/12	SERCONTELC	PRESENTACION DE SERVICIOS Y RECLUTAMIENTO PERSONAL Y PROFESIONALES ELECTRICOS, INSTALACION Y MANTENIMIENTO DE LINEAS, REDES, SUBESTACIONES ELECTRICAS, EQUIPOS ELECTRICOS EN GENERAL, ASESORIAS Y SERVICIOS COMERCIALES EN MATERIA DE ENERGIA ELECTRICAS,	MILAGROS BALBI MARTINEZ	340100
E/2012-20705	15/8/12	SERVE N	IMPLEMENTACION DE PROYECTOS ELECTRICOS, ANALISIS Y GESTION DE CAMBIOS TARIFAS, IMPLEMENTACION DE TARIFAS CON GESTION DE DEMANDA, IMPLEMENTACION DE TARIFAS CON DISCRIMINACION HORARIA	JOHANNA ROSSY REYES GENAO	339894
E/2012-21161	21/8/12	SERVICIO DE TRANSPORTES VALENCIA	TRANSPORTE TURISTICO EN TODO EL TERRITORIO DE LA ALTAGRACIA Y DEL PAIS.	JOAN ENRIC ENGUIX MORANT	340121
E/2012-21323	22/8/12	SERVICIOS AEREOS MULTIPLES OLEAGA SAMO	NEGOCIADO DE PARTES AERONAUTICAS.	RAUL ERNESTO OLEAGA MUÑOZ	340459
E/2012-19548	17/8/12	SERVICIOS ASFALTICOS Y MOVIMIENTO DE TIERRA R.E.N	DEDICADA AL ASFALTADO Y MOVIMIENTO DE TIERRA	RICARDO ANTONIO CRUZ ABREU, EZEQUIEL ANTONIO RODRIGUEZ HERNANDEZ, NELSON ADRIANO JAVIER NUÑEZ	340007
E/2012-20885	17/8/12	SERVICIOS DE ASESORIAS, MERCADO Y VENTAS, SERAMEV	SERVICIOS DE ASESORIA, ASI COMO TAMBIEN A LA VENTA Y COMERCIALIZACION DE PRODUCTOS DE LIMPIEZAS, INVERSORES Y BATERIAS; PRODUCTOS DE SALUD NATURAL; SERVICIOS TURISTICOS Y SERVICIOS FUNERARIOS.	YERAR SMITCH ROSARIO SANTANA	339915
E/2012-14435	14/6/12	SERVICIOS DE INGENIERIA Y MANTENIMIENTOS GUZMAN R.	CONSTRUCCIONES, REMODELACIONES, MANTENIMIENTO, INSTALACIONES Y REPARACIONES DE PLANTAS ELECTRICAS, AIRES ACONDICIONADOS, PLOMERIA Y ELECTRICIDAD EN GENERAL.	JUAN CARLOS GUZMAN RODRIGUEZ	335652
E/2012-22165	30/8/12	SERVICIOS ELECTROMECANICOS DOMINICANO, SEMDO	SERVICIOS ELECTROMECANICOS EN GENERAL.	LEONIDAS DE JESUS URBAEZ FELIZ	340844
E/2012-17226	11/7/12	SERVICIOS GENERALES PARA LA CONSTRUCCION-SEGECON	SERVICIOS GENERALES DE MANTENIMIENTOS, REPARACION DE INMUEBLES TALES COMO: HERRERIA, ELECTRICIDAD, PLOMERIA, PINTURA, ETC.	ROBERT ALVIN PADILLA RAMOS	337367
E/2012-20837	15/8/12	SERVICIOS JURIDICOS Y GESTIONES INMOBILIARIAS SEJUGESIN	SERVICIOS DE ASESORIA Y GESTIONES JURIDICAS E INMOBILIARIAS.	CRISOTOMO ADONIS CORNIELLE MATOS	339994
E/2012-21593	24/8/12	SERVIMARCA	COMPRA, VENTA Y COMERCIALIZACION DE MATERIAL GASTABLE DE OFICINA Y SERVICIOS DE BIENES RAICES.	FERNANDO PERALTA VICTORIANO	340575
E/2012-19272	01/8/12	SGTIT MEJIA GROUP	SERVICIOS DE DESARROLLO E INTEGRACION DE TECNOLOGIA DE INFORMACION Y TELECOMUNICACIONES	VICTOR HUGO MEJIA FELIZ	339754
E/2012-15784	28/8/12	SHAMMAH CONSULTING GROUP	ASESORIA FINANCIERA, ASESORIA DE INVERSION, GESTIONAR, ESTABLECER E IMPLEMENTAR NEGOCIOS DE INVERSIONES, CORREDURIAS, PROMOCION, VENTA, ARRENDAMIENTO, ALQUILER, PERMUTA O CUALQUIER OTRA FORMA DE ADQUISICION	CESARINA AMPARO ABREU ALMONTE, SAYRIS ANTONIA NUÑEZ RIJO DE CEDANO	340563
E/2012-17295	21/8/12	SHEKHINAH AUDIO VIDEO	ALQUILER DE EQUIPOS DE AUDIO Y VIDEO, ALQUILER EQUIPOS DISPLAYS PARA CONFERENCIAS, FERIAS, CONGRESOS.	YRS MARGARITA RAMIREZ NOVA	340131
E/2012-20480	21/8/12	SHEKHINAH TOURS AND TRAVEL	AGENCIA DE VIAJE Y OPERADORA DE TOURS.	ANGELA MARIA SABALA CRUZ	340294
E/2012-20872	17/8/12	SHENLING DOMINICANA	IMPORTADORA Y EXPORTADORA DE CALZADOS, CARTERAS Y ROPA DE VESTIR Y SUS ACCESORIOS.	GUOCHANG JIANG	339867
E/2012-22121	30/8/12	SIELEC	IMPORTACION, EXPORTACION COMPRA, VENTA, ARRENDAMIENTO, DISTRIBUCION Y TODO TIPO DE TRANSACCIONES CIVILES O COMERCIALES DE ELECTRODOMESTICOS NUEVOS	YANY ALTAGRACIA MEKDESSI RAMIREZ, BOWE ANDREAS	340842
E/2012-20918	24/8/12	SIEMPRE CON LA VERDAD CON RADHAMES ROSARIO	PROGRAMA DE TELEVISION.	FRANKLIN RADHAMES ROSARIO FERNANDEZ	340442
E/2012-19214	31/7/12	SINCRONIX DOMINICANA	COMERCIALIZACIONM FABRICACION, ALMACENAMIENTO, CONSIGNACION, TRANSPORTACION, INTERMEDIACION, COMISION, REPRESENTACION, ELABORACION, EMPAQUE, DISTRIBUCION, PROMOCION, COMPRA, VENTA, IMPORTACION, EXPORTACION AL POR MAYOR O AL DETALLE DE PRODUCTOS Y ARTICULOS DE CONSUMO MASIVO	JOAN MANUEL SENRA OSSER	338927
E/2012-19782	06/8/12	SINDICATO AUTONOMO DE CARPINTERO SINACA	ENTIDAD SIN FINES DE LUCRO QUE SE DEDICARA A SERVICIOS DE CARPINTERIA.	PIO GIL	340127
E/2012-21762	27/8/12	SINDICATO DE CHOFERES UNIDO EN LUCHA SICHODOLU	SERVICIO DE TRANSPORTE URBANO.	HECTOR RENE LOVETIL	340547
E/2012-19819	06/8/12	SMART CITY AS	SERVICIOS DE REPARACION, VENTA DE CELULARES Y ACCESORIOS.	ABEL JESUS SANCHEZ MARACALLO	339312
E/2012-20892	17/8/12	SMQM	COMPRA Y VENTAS DE ROPAS.	FLAVIO AUGUSTO SUPHIATTI MOTA	340683
E/2012-20843	15/8/12	SOATEK	COMERCIALIZACION DE PRODUCTOS DE TECNOLOGIA.	GUILLERMO MANUEL GONZALEZ VASQUEZ	339901
E/2012-17817	18/7/12	SOC, SOLUCIONES ORGANICAS DEL CARIBE	DESARROLLO, ASESORIA, COMERCIALIZACION Y DISTRIBUCION DE PESTICIDAS ORGANICOS.	JENNY ALMONTE CASTILLO	340520
E/2012-20952	17/8/12	SOL D3	DISEÑO, PRODUCCIÓN Y EJECUCIÓN DE ELEMENTOS PUBLICITARIOS PARA EVENTOS PROMOCIONES, CONVENCIONES Y TRADEMARKETING.	LUIS OSCAR CASADO, ERIK AMAURIS ORTEGA PEÑA, OSCAR GILBERTO CASADO	339993
E/2012-21589	24/8/12	SOLUCIONES QUIMICAS DOMINICANA SOQUIDO	FABRICACIÓN DE TODO TIPO DE PRODUCTOS QUÍMICOS, IMPORTACIÓN, EXPORTACIÓN, COMPRA Y VENTA DE ESENCIA Y FRAGANCIA DE TODA CLASE DE AROMA	RAMON DE LEON CASTILLO	340516
E/2012-20291	10/8/12	SPLENDOR L & H FLOWERS	CONFECCION Y DISTRIBUCION DE ARREGLOS FLORALES.	ANA LILI SUBER ESPINOSA	340386
E/2012-19931	17/8/12	SPORTS FITNESS ALMMER DOMINICANA	VENTA DE ROPA, ARTICULOS Y EQUIPOS DEPORTIVOS Y DE GIMNASIO.	ALEXIS MERCADO MOTA	339976
E/2012-21006	20/8/12	STACY TRANSPORT	TRANSPORTE TERRESTRE DE CARGA.	MIGUEL ANGEL MATOS DIAZ	340093
E/2012-20148	20/8/12	STEVI NAHIMELO COSMETICOS	VENTA, DISTRIBUCIÓN, IMPORTACIÓN Y EXPORTACIÓN DE PRODUCTOS DE BELLEZA COSMETICOS Y PRODUCTOS NATURALES.	MARIA MAGDALENA MELO CRUZ, MARTHA CRUZ REYES, LUISA MARLENY CALDERON CRUZ	340148
E/2012-19942	07/8/12	STONE-KRETE	MANUFACTURA, REPRESENTACION, DISTRIBUCION Y EXPORTACION DE RECUBRIMIENTO DECORATIVO PARA PISOS Y PAREDES	ANGEL ARNALDO PEREZ	339430
E/2012-10749	04/5/12	STUDIO LEGALE I.C.D.	OFICINA DE ABOGADOS.	FERNANDO ELPIDIO CICCONE PEREZ	340235
E/2012-21329	22/8/12	SUMINISTROS DIVERSOS SDQ	VENTA DE MATERIALES GASTABLE PARA OFICINA Y ARTICULOS DE LIMPIEZA EN GENERAL.	EVELYN MARIA UREÑA HERNANDEZ	340330
E/2012-21285	22/8/12	SUPER COLMADO CHUPA CHUPA	VENTA DE COMIDA Y BEBIDA EN GENERAL.	CARLOS HERNADEZ ROSARIO	340319
E/2012-19492	23/8/12	SUPER COLMADO NALDO	VENTA DE TODA CLASE DE PRODUCTOS COMESTIBLES, INCLUYENDO, BEBIDAS ALCOHOLICAS, VINOS, ENTRE OTROS.	CARMEN DE JESUS RODRIGUEZ	340373
E/2012-21691	27/8/12	SUPER-COLMADO QUILVIO	COMPRA Y VENTA DE TODA CLASE DE MERCANCIAS E ARTICULOS COMESTIBLES.	QUILVIO ACOSTA FABIAN	340529
E/2012-21457	23/8/12	SUPLIDORA AHS SOLUCION	SUPLIDORA DE COMIDA EN GENERAL Y TODA ACTIVIDAD RELACIONADA A ESTA AREA.	BENARDINO ANTONIO HURTADO CAMILO, RUTH ESTHER ARIAS CUEVAS	340421
E/2012-20816	15/8/12	SUPLIDORES ELECTRICOS BLANCO	COMPRA Y VENTA DE MATERIALES DE CONSTRUCCION, ARTICULOS FERRETEROS Y ELECTRICOS.	HECTOR ALGENIS BLANCO MUÑOZ	339936
E/2012-22086	29/8/12	SUPLIDORES MEDICOS ESPECIALIZADOS SUME	FABRICAR, DISTRIBUIR, REPRESENTAR, IMPORTAR, EXPORTAR PRODUCTOS, EQUIPOS Y MOBILIARIOS MEDICOS Y OFRECER SERVICIOS DE MANTENIMIENTO DE EQUIPOS HOSPITALARIOS.	WALTER WILFREDO CASTRO SUAREZ	340724
E/2012-20966	17/8/12	SUPLIRCA SUPLIDORES PARA EL CARIBE	IMPORTACION Y COMERCIALIZACION DE OBJETOS MUEBLES PARA OFICINAS, EMPRESAS INSTITUCIONES, ASI COMO LA VENTA Y COMPRA DE MATERIALES PARA OFICINAS Y DEMAS.	MIGUEL ARTURO MONTILLA FABAL	339868
E/2012-20755	15/8/12	SURTIDORA E & S	COMERCIALIZACION, DISTRIBUCION DE DIVERSOS PRODUCTOS COMESTIBLES.	STARIN ANTONIO HERNANDEZ MENDEZ	339886
E/2012-20813	22/8/12	SWITCH DOMINICANA SDOM	CONTRATACION Y MANEJO DE ARTISTAS POPULARES PARA PRESENTACIONES Y ESPECTACULOS. DISEÑO, PREPARACION Y MONTAJE DE EVENTOS ARTISTICOS, SOCIALES, CULTURALES	GABRIELA EMPERATRIZ FARINAS EDUARDO	340179
E/2012-11477	08/8/12	TAIFU MOTORS	EXPORTACION E IMPORTACION DE PIEZAS DE VEHICULOS NUEVAS Y USADAS, IMPORTACION Y VENTA DE VEHICULOS.	ARNALDO RAFAEL RODRIGUEZ MARTE/ CARLOS RAFAEL CRUZ GOMEZ	339909
E/2012-21377	22/8/12	TAINOS FILMS	CASA PRODUCTORA DE PELICULAS Y LAS SIGUIENTES ACTIVIDADES RELACIONADAS TALES COMO: PRE-PRODUCCION, LOCALIZACIONES, PRESUPUESTOS, LOGISTICA, PERSONAL, EQUIPOS, EDICION, PROGRAMACION, GUION GRAFICO, VISUALIZACION, FUNDICION, PERMISOS, POST-PRODUCCION	OSIRIS FRANCISCO LOPEZ SANTANA, JOSE DELIO POLANCO SUAREZ, JOSE MANUEL POLANCO SUAREZ, KELBY HERIBERTO SANTANA	340337
E/2011-16676	07/7/11	TALENTO POR PILA RECORDS	REALIZAR, PROMOVER, ACTIVIDADES ARTISTICAS.	JUSTINA ALTAGRACIA MODESTE GONZALEZ	317682
E/2012-16868	09/7/12	TAN SOLUCIONES MEDICAS	COMPRA, VENTA DE MEDICAMENTO, MEDICINAS, EQUIPOS MEDICOS, SUPLIDOR DE MEDICINAS.	PEDRO ANTONIO BAUTISTA UREÑA	338551
E/2012-21217	21/8/12	TAPATI	BARES Y RESTAURANTES	FRANCISCO ALBERTO ESPINAL GUERRERO	340168
E/2012-19935	07/8/12	TE NAT	MANUFACTURA Y COMERCIALIZACIÓN DE PRODUCTOS DE ALTO VALOR BIOLÓGICO Y NUTRITIVO.	BERNARDA ALTAGRACIA CASTILLO DE LA CRUZ	339407
E/2012-20841	15/8/12	TECHNOLIFE	DISEÑO, INSTALACION, CONFIGURACION, MANTENIMIENTO, ASESORIA EN SISTEMAS DE GESTION Y ADMINISTRACION DE ENERGIA ELECTRICA	RADAMES ARTURO RYMER FRIAS	340111
E/2012-21351	22/8/12	TECNIFOT	COMPRA, VENTA, DISTRIBUCION, IMPORTACION Y EXPORTACION DE ARTICULOS ELECTRONICOS, MATERIAL FOTOGRAFICO, IMPRESION GENERAL DE TODO TIPO DE DOCUMENTOS, VENTAS, DE ARTICULOS RELACIONADOS CON LA FOTOGRAFIA.	JUAN CARLOS OROPEZA BRITO	340305
E/2012-21291	22/8/12	TEKMANIA	IMPORTACION Y VENTA DE ARTICULOS DE ALTA TECNOLOGIA, VENTA DE COMPUTADORAS, CELULARES Y CAMARAS.	STEEVEN KARAM / DANIEL SONINA	340393
E/2012-20206	09/8/12	TENEDORA ATILA	EJERCICIOS DE REPRESENTACIONES, MANDATOS, AGENCIAS, GESTIONES DE NEGOCIOS Y ADMINISTRACION DE BIENES, REPRESENTACION, IMPORTACION, EXPORTACION, COMPRA Y VENTA AL POR MAYOR Y AL DETALLE EN EL PAIS Y EN EL EXTRANJERO	TENEDORA ATILA	340115
E/2012-19660	30/8/12	TERRAFUTURE	VENTA, COMERCIALIZACION DE ARTICULOS TECNOLOGICOS, ELECTRONICOS, ARTICULOS DEL HOGAR, JUGUETERIA, REGALOS.	WALTER PABLO CIUDAD VILLAVICENCIO	340799
E/2012-20129	20/8/12	THE BEAUTY SPOT TBS	COMERCIALIZACION DE PRODUCTOS DE USO COSMETICO.	IBD PROFESSIONAL S.A.	340079
E/2010-5364	09/3/10	THE DIAMONDS DE LA BACHATA	GRUPO MUSICAL.	JOSE RAFAEL ALMONTE TATIS, LUIS MANUEL FRIAS, CRISTIAN FLORENTINO FERREIRAS MONEGRO, DOMINGO MARTINEZ TEJADA	289032
E/2012-22068	29/8/12	THE KITCHEN APPLIANCES STORE BY OC	PROTEGER EL NOMBRE DE UN SALON DE EXHIBICION DE ARTICULOS DE COCINA.	OC IMPORTS LTD	340993
E/2012-17972	21/8/12	THE SMOKER' S HOME J.V.	CLUB PARA FUMADORES Y VENTA DE CIGARROS.	JULIO VILCHEZ ROSSO	340176
E/2012-21436	23/8/12	THINKLITE DR.	DISTRIBUCION Y VENTA DE BOMBILLAS DE ENERGIA DE BAJO CONSUMO Y TECNOLOGIA LED.	DANIEL ALBERTO GUERRERO MENA	340411
E/2012-21388	23/8/12	TIENDA DE ROPAS EVANGELINA SOSA	COMPRA Y VENTA DE ROPAS PARA DAMAS, CABALLEROS Y NIÑOS, INCLUYENDO ZAPATOS, CARTERAS, PERFUMES, ACCESORIOS, ENTRE OTROS.	EVANGELINA SOSA	340363
E/2012-21182	21/8/12	TIENDA ROXA	CONFECCIONES Y TEJIDOS.	SERAFIN MAGADA MESA	340166
E/2012-21280	22/8/12	TIENDA Y ALMACENES DENNYS	TIENDA POR DEPARTAMENTOS: VENTA DE PRENDAS DE VESTIR, CALZADOS, DESECHABLES, PLASTICOS, COMESTIBLES, DE LIMPIEZA, HIGIENICOS, COSMETICOS, ELECTRODOMESTICOS Y FERRETEROS.	RAFAEL BRITO TORIBIO	340290

[210] EXP.	[220] SOL. FECHA	[561] NOMBRE COMERCIAL	[510] ACTIVIDAD	[730] SOLICITANTE	[111] REGISTRO
E/2012-22136	30/8/12	TILMORE INVESTMENTS	PRESTACION DE SERVICIOS, ASISTENCIA TECNICA Y PROFESIONAL DE PERSONAS FISICAS Y JURIDICAS, NACIONALES O EXTRANJERAS EN TODAS LA RAMAS DE CONTABILIDAD, CONSULTORIA, AUDITORIAS, ASESORAMIENTO FISCALES (NACIONALES O INTERNACIONALES).	FRANCISCO MANUEL LAZALA PUELLO	340914
E/2012-20155	09/8/12	TITO'S FAMILY LUNCH	VENTA DE SNACKS.	RAFAEL ARTURO REYES GENAO	339575
E/2009-10993	12/5/09	TO DAO COMERCIAL	VENTA DE COMESTICOS, PLASTICOS, ROPAS, HOGAR, COCINA, ACCESORIOS.	BENJAMIN BOLIVAR RAMIREZ SUERO	272380
E/2012-20950	17/8/12	TORRE RHEUM	EDIFICACION COMERCIAL Y/O RESIDENCIAL.	ATILIO SALVADOR LEON GARRIDO	340009
E/2012-15233	20/8/12	TOTAL PRINT PUBLICIDAD E IMPRESOS ORDIAZ	CENTRO DE IMPRESION DIGITAL, PLOTEO, VENTAS Y SERVICIOS DE PUBLICIDAD Y MERCADEO EN GENERAL, IMPRENTA, OFFSET, MEDIOS, PUBLICITARIOS.	OMAR RIGOBERTO DIAZ CESPEDES	340145
E/2012-20295	22/8/12	TOTALCORP CGBQ CAPITAL FUND	PROVISION DE SERVICIOS DE CONSULTORIA, ASESORIA Y PUBLICIDAD EN GENERAL, ESTABLECER, GESTIONAR E IMPLEMENTAR NEGOCIOS E INVERSIONES, INVERSION EN BIENES DE TODO TIPO, INMUEBLES Y MUEBLES	GUILLERMO ELIAS BAJARES ACIKAR, CARLOS GUILLERMO BAJARES QUINTANA	340243
E/2012-21242	22/8/12	TRABA EL GUANO	CRIANZA, COMPRA, VENTA, EXPORTACION E IMPORTACION DE GALLOS Y GALLINAS DE CALIDAD, ASI COMO OTRO TIPO DE AVES	VICTOR MANUEL CRISPIN ZORRILLA	340280
E/2012-20752	23/8/12	TRANSLOTTERY P.A	VENTA DE SOFTWARE PARA MANEJO Y ADMINISTRACION DE PUNTO DE VENTAS PARA LOTERIAS.	PEREZ ABREU, SRL	340348
E/2012-20539	14/8/12	TRANSPORTE E IMPRIMACIONES TORRES	TRANSPORTE DE COMBUSTIBLE PETROLERO Y IMPRIMACIONES DEL MISMO.	RADHAMES ANTONIO TORRES DURAN	339756
E/2012-17349	07/8/12	TRANSPORTE PICHARDO SUERO	TRANSPORTE DE PASAJEROS.	JOSE ALEJANDRO PICHARDO SUERO	339417
E/2012-9974	29/5/12	TRICOTOMIA TEAM	IMPORTACION, COMERCIALIZACION Y VENTA AL POR MAYOR Y AL DETALLE DE PRODUCTOS ALIMENTICIOS Y CONSUMO DEL HOGAR.	VICTOR ESTEBAN ALVAREZ MARTINEZ	337684
E/2012-19664	03/8/12	TTS CARIBE	REALIZAR TRABAJO DE INGENIERIA DE SOLDADURA, METALICA, IMPORTACION Y EXPORTACION DE PRODUCTOS RELACIONADOS CON SOLDADURA.	ROLF PETER ALTMANN	340450
E/2012-21278	22/8/12	TWI TRANS WOLD INVESTMENTS	PROVISION DE SERVICIOS DE CONSULTORIA, ASESORIA Y DE PUBLICIDAD EN GENERAL, ESTABLECER, GESTIONAR E IMPLEMENTAR NEGOCIOS E INVERSIONES, INVERSION EN BIENES DE TODO TIPO	CHRISTIAN ALBERTO MOLINA ESTEVEZ, ARISTIDES MANUEL RUBIO SANCHEZ	340327
E/2012-19936	07/8/12	ULTRA KLEN	MANUFACTURA, REPRESENTACIÓN, DISTRIBUCIÓN Y EXPORTACIÓN DE ACABADO DE SUPERFICIE NO POROSA, IMPERMEABLE, SANITARIA, ASÉPTICA, EN RECUBRIMIENTO PARA PISOS Y PAREDES	ANGEL ARNALDO PEREZ	339428
E/2012-22070	29/8/12	UNIDAD CARDIOVASCULAR ORIENTAL	ESTUDIOS MEDICOS ESPECIALIZADOS DE DIAGNOSTICOS, PREDOMINANTEMENTE CARDIOVASCULARES.	UNIDAD CARDIOVASCULAR ORIENTAL, S.R.L.	340762
E/2012-21910	28/8/12	UNION NACIONAL DE JUVILADO Y PENSIONADO DE LA INDUSTRIA AZUCARERA DOMINICANA UNAPJIAD	ENTIDAD SIN FINES DE LUCRO. PARA ORIENTAR, ORGANIZAR Y PLANIFICAR CON NUESTROS ASOCIADOS EN SUS DERECHOS LABORALES Y CONTRIBUIR AL DEPORTE Y LA EDUCACION.	MIGUEL MARMÍ BATISTA	340693
E/2012-20426	20/8/12	UNION SINDICAL DE MARINOS Y CHEQUEADORES DEL PUERTO DE SANTO DOMINGO, USIMACHE	AGRUPACION DE SUS MIEMBROS.	EDWARD DIAZ CASADO	340059
E/2012-20425	20/8/12	UNION SINDICAL DE SOLDADORES Y MARINOS MERCANTES, UNISMAME	ENTIDAD SIN FINES DE LUCROS QUE TENDRA COMO OBJETIVO PRINCIPAL LA AGRUPACION DE SUS MIEMBROS.	ANTONIO AMANCIO	339918
E/2012-20615	15/8/12	USID ULTRA SERVICES, IMAGENES Y DIAGNOSTICOS	IMAGENOLOGIA.	RAMON ANTONIO PANCRACIO YUNEN GONZALEZ	339942
E/2012-19412	01/8/12	VAC-TECHNOGLASS	EL FOMENTO DE LA INVERSION A TRAVES DE LA FABRICACION, INSTALACION Y COMERCIALIZACION DE PUERTAS, DIVISIONES, VENTANARIAS.	JOSE ESTEBAN MAXIMO RODRIGUEZ ARREDONDO	340361
E/2012-21153	21/8/12	VALON INTERNATIONAL ENTERPRISES	PRESTAR SERVICIOS RELACIONADOS CON LA INDUSTRIA DE LA CONSTRUCCION, AGREGADOS, PRODUCCION DE HORMIGON.	LISONNE VALON DIPI	340165
E/2012-16962	29/8/12	VALUE, COMUNICACIONES INTEGRADAS	ASESORIAS EN COMUNICACIONES DE MARKETING EN GENERAL	VIANCA IRALIS ABREU ACOSTA	340702
E/2012-20978	20/8/12	VARGAS CLASE SERVICE	ADMINISTRACION DE CONDOMINIO, SERVICIO DE INMOBILIARIA Y VENTAS DE SUMINISTROS DE HIGIENE PARA BAÑOS, EQUIPOS DE COMPUTADORA Y SUMINISTRO DE OFICINA, SERVICIO DE ELECTRICIDAD, SERVICIO DE PLOMERIA, ASESORIA LEGAL.	MANUEL RAMON VARGAS FERNANDEZ, VERONICA ALTAGRACIA CLASE ALVAREZ	340609
E/2012-16812	09/7/12	VDC TECHNOLOGIES, DISEÑO Y CONSTRUCCION VIRTUAL	EMPRESA DE CONSULTORIA DE INGENIERIA CIVIL. INSTITUTO DE ENSEÑANZA DE SOFTWARE Y TECNICAS DE INGENIERIA CIVIL.	JOSE LUIS BACHA PEÑA	338668
E/2012-14159	12/6/12	VIAKEL CARIBBEAM SERVICES	COMPRA, COMERCIALIZACION, VENTA, IMPORTACION DE HELADOS, POSTRES, DULCES.	CARLOS JORDANO VENTURA PIMENTEL	340122
E/2012-21868	28/8/12	VIALTER	PUBLICIDAD Y MERCADEO.	RAUL NOVA VALDEZ	340629
E/2012-22127	30/8/12	VIANXI GROUP	SERVICIOS DE COMERCIALIZACION DE PRODUCTOS Y ARTICULOS DE CONSUMO MASIVO; REALIZAR GESTION DE NEGOCIOS EN GENERAL	FRANCISCO ALEJANDRO LEBREAU ACEVEDO	340853
E/2012-18644	25/7/12	VICECORP SERVICES	COMERCIALIZACION FABRICACION, ALMACENAMIENTO, CONSIGNACION, TRANSPORTACION, INTERMEDIACION, COMISION, REPRESENTACION, ELABORACION, EMPAQUE	JOAN MANUEL SENRA OSSER	338572
E/2012-21495	23/8/12	VICTOR SALDAÑA SUCESORES	VENTA DE SOLARES, BIENES RAICES.	JULIANA SALDAÑA ARIAS	340368
E/2012-19676	14/8/12	VIDAL SALUD NATURAL	VENTA DE PRODUCTOS NATURALES.	BERNARDO ANTONIO VIDAL JIMENEZ	339825
E/2012-20712	15/8/12	VIDRIOS Y VENTANA J.P	CONSTRUCCION E INSTALACION DE PUERTAS Y VENTA DE ALUMINIO Y VIDRIO.	MAYRA VALOY DE LA ROSA DE PEREZ, FRANCISCO JAVIER PEREZ GOMEZ	339857
E/2012-308	23/2/12	VILLA SPA LOS CANARIOS	CONSTRUCCION Y ADMINISTRACION DE UN PROYECTO TURISTICO EN LAS PLAYAS DE BANI, PROVINCIA PERAVIA.	INVERSIONES COMERCIALES 2011, SRL	329326
E/2012-20481	24/8/12	VINCENT INDUSTRIAL	FABRICACION, VENTA, COMERCIALIZACION Y EMPAQUE DE PRODUCTOS Y CONDIMENTOS PARA COCINA.	VICENTE FERRER UTATE SANCHEZ	339740
E/2012-18365	07/8/12	VISUALIZA DIAGNOSTICO, DRA. ISABEL OLIVARES	CONSULTA Y DIAGNOSTICOS OFTALMOLOGICO.	ISABEL YOHANY OLIVARES RAMIREZ	339370
E/2012-21921	28/8/12	VIZAHÍ & ASOCIADOS	CONTADORES PUBLICOS AUTORIZADOS. IGUALAS, AUDITORIAS, IMPUESTOS, INVENTARIOS, CONTABILIDAD GENERAL.	VIRGINIA AURORA VILLANUEVA RUIZ, FLORENTINA ARACELIS ZAPATA SOTO	340700
E/2012-19255	31/7/12	W & E FIRE SPRINKLER SUPPLY	VENTAS BOMBAS CONTRA INCENDIOS, TUBOS, FITING, MANGUERAS, ABRAZADERAS, VALVULAS DE SPRINKLERS, SPRINKLERS HEADS Y NOZZELS, BOMBAS DE SERVICIO DOMESTICO Y/O COMERCIAL	WILLIAM J. WILHELM, JUAN VENTURA ARIAS BERROA	340345
E/2012-19848	06/8/12	W.S. ESPINOSA	SUPLIR, DISTRIBUIR, PRODUCTOS AGRICOLAS A SUPERMERCADOS, ALMACENES Y COMERCIO, ASI TAMBIEN COMPRAR, VENDER, IMPORTAR Y EXPORTAR PRODUCTOS AGRICOLAS.	SNIDER ALCIBIADES ESPINOSA GUTIERREZ	339890
E/2012-21576	24/8/12	WADSWORTH	CONSTRUCCION EN GENERAL	DENNY SANCHEZ MATOS	340453
E/2012-21167	21/8/12	WAGNER MANAGEMENT GROUP	SERVICIO DE CONSULTORIAS, ASESORIA EMPRESARIAL, VENTA DE LIBROS Y MATERIALES EDUCATIVOS, REPRESENTACION DE EMPRESA.	WAGNER ALEXI MENDEZ HERASME	340112
E/2012-18729	14/8/12	WAILIN RUBEN RENT & CAR	ALQUILER DE TODO TIPO DE VEHICULOS NUEVOS Y USADOS.	WAILIN RUBEN BATISTA GUZMAN	339818
E/2012-22125	30/8/12	WALKRI CONSTRUCTION	ARQUITECTURA, PREPARACION DE TERRENOS, DISEÑO, LITIFICACION, ACONDICIONAMIENTO, TERMINACION, DEMOLICION, DESARROLLO Y CONSTRUCCION DE EDIFICIOS Y OBRAS CIVILES Y EN SENTIDO GENERAL	FRANCISCO ALEJANDRO LEBREAU ACEVEDO	340835
E/2012-17514	13/7/12	WENDELIN DIAZ INIGUAL	VENTA DE ROPAS VARIADAS DE HOMBRE Y MUJER	WENDELIN ROSELIA DIAZ ALONZO	340164
E/2012-21724	27/8/12	WHINI IMPORT	IMPORTACION, VENTA Y COMPRA DE ROPAS, ACCESORIOS PARA DAMAS, CABALLEROS Y NIÑOS	YULY ANNETTY PEÑA	340535
E/2012-20489	13/8/12	XALOGIC	DISEÑO Y DESARROLLO TECNOLOGICOS Y COMUNICACIONALES.	ACLA OVERSEAS, INC.	339806
E/2012-18081	14/8/12	XIOCCOFONTE	PRODUCCION Y VENTA DE CHOCOLATES, RELLENO DE CHOCOLATES, DULCES, BIZCOCHOS Y OTROS.	JENNIFER CAROLINA DE LANCER BROWN	339761
E/2012-19618	17/8/12	YALOVA INVERSIONES	SERVICIOS DE BIENES RAICES EN GENERAL, PROMOCION Y DESARROLLO DE INVERSIONES EN EL SECTOR TURISTICO, INMOBILIARIO, AGROPECUARIO, INDUSTRIAL Y FINANCIERO.	ABOGADOS Y NOTARIA ULISES CABRERA, S.A.	339999
E/2012-21522	23/8/12	YANIRY NUÑEZ MEDIA GROUP	PRODUCCION DE PROGRAMAS DE RADIO Y TELEVISION, RELACIONES PUBLICAS Y ORGANIZACION DE EVENTOS.	YANIRY AGUSTINA NUÑEZ EMETERIO	340399
E/2012-19280	01/8/12	YARQUICO & ASOCIADOS	DISEÑO ARQUITECTONICOS Y CONSTRUCCIONES.	PEDRO NICOLAS VARGAS MARTE	338960
E/2012-20594	14/8/12	YELLOW RENT A CAR	ALQUILER DE TODO TIPO DE ACTIVO EN ESPECIAL VEHICULOS DE MOTOR.	FRANQUICIAS DE LA HISPANIOLA, S. A.	339865
E/2012-20592	31/8/12	YIRANI PHARMACEUTICAL	VENTA DE MATERIALES GASTABLES HOSPITALARIOS Y MEDICAMENTOS AL POR MAYOR EN TODO EL TERRITORIO NACIONAL.	JULIO CEPEDA UREÑA	340948
E/2012-17908	21/8/12	YISM PRINCESS WORLD INTERNATIONAL	EVENTOS DE BELLEZA, DESFILES DE MODA Y ESPECTACULOS PARA LA ELECCION DE REINAS EN LOS DISTINTOS EVENTOS EN VARIAS CATEGORIAS DE EDADES.	YAHIRA ISABEL SANTOS MENA	340134
E/2012-9043	21/8/12	YNB & ASOCIADOS	ASESORIA, CONSULTORIA Y SERVICIOS LEGALES, COMPRA Y VENTA DE INMUEBLES, ASI COMO INVESTIGACIONES, TASACIONES Y REPRESENTACIONES.	YOLANDA ALTAGRACIA NUÑEZ BERRIDO	340135
E/2012-19828	06/8/12	YOMAX	CENTRO DE ESPECIALIDADES DE BELLEZA Y ESTETICA, COORDINACION DE EVENTOS DE BELLEZA, VENTAS DE ACCESORIOS, COSMETICOS Y ROPA.	LEHONELA ELIZABETH MOREL MEDINA	339319
E/2012-21274	22/8/12	YOSHAMTOURS Y EVENTOS	AGENCIA DE VIAJES Y ORGANIZACION DE EVENTOS.	ANA MERCEDES MIESES TAVERAS	340171
E/2012-21318	22/8/12	YUKO INVERSIONES	PROMOVER, DESARROLLAR E INVERTIR EN EMPRESAS COMERCIALES E INDUSTRIALES	JARAMA TRADING GROUP, CORP	340320
E/2012-21049	20/8/12	YVO GROUP SERVICES/YGS	REALIZACION Y GESTION DE PROYECTOS EN LAS AREAS DE ELECTROMECHANICA, INGENIERIA CIVIL, DISEÑO ELECTRICO, NEGOCIOS Y ACTIVIDADES AFINES	JOEL JEAN VARGAS	340015
E/2012-19832	06/8/12	ZARLI DOMINICANA	COMERCIALIZACION VENTAS Y SERVICIOS DE PRODUCTOS Y BIENES RELACIONADOS CON LA HOSTELERIA.	ANNALISA DE LA CRUZ DE CARLI	339320
E/2012-20906	17/8/12	ZENSORIA SALON & SPA	BRINDAR SERVICIOS EN EL AREA DE BELLEZA, PELUQUERIA PARA HOMBRES Y MUJERES, TRATAMIENTOS ESTETICOS COMO MASAJES, MANICURA, PEDICURA Y DE RELAJACION.	LAURA YAMEL FELIZ SOSA, ARIES TIBURCIO ROBLES	339842
E/2012-21378	22/8/12	ZUNNY SALON SUPPLY	VENTAS DE PRODUCTOS DE BELLEZA Y TODA ACTIVIDAD RELACIONADA A LA MISMA ACTIVIDAD.	JORGE RAMON ACOSTA MARTINEZ	340304
E/2012-11888	09/8/12	ZWICKY	IMPORTACION, EXPORTACION, DISTRIBUCION Y VENTA DE BIENES MUEBLES PARA EL HOGAR Y DE OFICINA.	JESSIKA MERCEDES DIAZ LIRIANO	339560





VIENE DE LA PÁGINA ANTERIOR

(210) EXPD.	(220) SOL. FECHA	(511) C.I.	(561) MARCA	(730) SOLICITANTE
E/2012-20022	08/08/12	43	AMBARA HOTELS & RESORTS (DENOMINATIVA)	RAMON HERNANDEZ CORDERO
E/2012-13164	30/05/12	43	NOW RESORT & SPAS (DENOMINATIVA)	THE CORYN GROUP II, LLC.
E/2012-19746	06/08/12	45	LANABI (DENOMINATIVA)	LANGA & ABINADER S.R. L.
E/2012-10907	07/05/12	45	PRIMERUS (DENOMINATIVA)	THE INTERNATIONAL SOCIETY OF PRIMERUS LAW FIRMS, LTD
E/2012-20222	09/08/12	1 5	BANALIFE (DENOMINATIVA)	AGRONEGOCIOS DOMINICANOS, C. POR A.
E/2012-19842	06/08/12	1 5	CONGRENIO (DENOMINATIVA)	BAYER INTELLECTUAL PROPERTY GMBH
E/2012-13745	06/06/12	11 35	SPECTRO LIGHTING (DENOMINATIVA)	SPECTRO LIGHTING GROUP, SRL
E/2012-20095	08/08/12	12 7	SEINECA (DENOMINATIVA)	RAMON ALBERTO POLANCO ARIAS
E/2012-19428	01/08/12	19 37	FORTIUM (DENOMINATIVA)	CEMEX RESEARCH GROUP AG
E/2012-19550	02/08/12	29 30	NESFRUTY (DENOMINATIVA)	SOCIÉTÉ DES PRODUITS NESTLÉ S.A.
E/2012-20211	09/08/12	3 5	DRAGON (DENOMINATIVA)	GENOMMALAB INTERNACIONAL, S.A.B. DE C.V.
E/2012-19135	30/07/12	3 5	METABOLTONICS (DENOMINATIVA)	GENOMMALAB INTERNACIONAL, S.A.B. DE C.V.
E/2012-20087	08/08/12	3 5	PHOTOHYDRA (DENOMINATIVA)	STIEFEL LABORATORIES, INC.
E/2012-20086	08/08/12	3 5	SOLEOX (DENOMINATIVA)	STIEFEL LABORATORIES, INC.
E/2012-20088	08/08/12	3 5	SOLHYDRA (DENOMINATIVA)	STIEFEL LABORATORIES, INC.
E/2012-20085	08/08/12	3 5	UV-DUOX (DENOMINATIVA)	STIEFEL LABORATORIES, INC.
E/2012-4339	21/02/12	3 5	OTC ANTIPIOJOS FERRER (DENOMINATIVA)	FERRER INTERNACIONAL S.A.
E/2012-18099	19/07/12	3 5 29 30 31 32 33	SOIEL (DENOMINATIVA)	BODEGAS BARCELO SRL
E/2012-11208	09/05/12	32 43	EVOLUTION FRESH (DENOMINATIVA)	EVOLUTION FRESH, INC.
E/2012-20083	08/08/12	38 41	AMC (DENOMINATIVA)	AMERICAN MOVIE CLASSICS COMPANY, LLC
E/2012-19371	01/08/12	38 41	CLARO IDIOMAS (DENOMINATIVA)	CLARO S.A.
E/2012-12588	25/05/12	38 42	IXP DE SANTO DOMINGO (DENOMINATIVA)	MANUEL ENRIQUE TAVARES NAVARRO
E/2012-17118	11/07/12	38 42	MADRE S.O.S. (DENOMINATIVA)	JUAN JOSE MELO
E/2012-11862	16/05/12	5 30	TRUVIA (DENOMINATIVA)	CARGILL INCORPORATED
E/2012-19090	30/07/12	5 30 32	DR. G'S WEIGHTLOSS & WELLNESS (DENOMINATIVA)	DR. CHARLES L. GOLDSMITH
E/2012-14717	15/06/12	5 9 30 32 35 42 44	BODYKEY (DENOMINATIVA)	ALTICOR, INC.
E/2012-20189	09/08/12	7 12 35 36 37	VOLVO (DENOMINATIVA)	VOLVO TRADEMARK HOLDING AB
E/2012-12366	23/05/12	9 38	EYO (DENOMINATIVA)	OMAR HASSAN MELO
E/2012-19954	07/08/12	9 7	INGERPOWER (DENOMINATIVA)	MINECON, S.A.

### CAMBIO DE DIRECCION

#### MARCAS

(111) # REG.	(511) CLASE INTL	(561) MARCA	(732) TITULAR	(732) NUEVA DIRECCION
128777	7	SAMSUNG	SAMSUNG ELETRONICS CO. LTD.	129, Samsung-ro Yeongtong-gu, Suwon-si, Gyeonggi-do, Republica de Corea
154667	9	SAMSUNG	SAMSUNG ELECTRONICS CO., LTD	129, Samsung-ro Yeongtong-gu, Suwon-si, Gyeonggi-do, Republica de Corea
128779	11	SAMSUNG	SAMSUNG ELETRONICS CO. LTD.	129, Samsung-ro Yeongtong-gu, Suwon-si, Gyeonggi-do, Republica de Corea
128778	14	SAMSUNG	SAMSUNG ELETRONICS CO. LTD.	129, Samsung-ro Yeongtong-gu, Suwon-si, Gyeonggi-do, Republica de Corea
131151	25	JAG	JAG LICENSING LIMITED LIABILITY COMPANY	Delaware, E.U.A. 555 Logan Ave. Winnipeg Manitoba R3A 0S4 Canada.
35883	25	KAPPA (DISEÑO)	BASIC TRADEMARK S.A.	42-44 Avenue De La Gare, L-1610 Luxemburgo, Luxemburgo
129207	31	ZUPREEM	PREMIUM NUTRITIONAL PRODUCTS, INC.	10504 West 79 Street, Kansas 66214, Estados Unidos de America

### CAMBIO DE TITULAR

#### MARCAS

(111) # REG.	(511) CL. INT	(561) MARCA DE FABRICA	(732) TITULAR
191094	1	PEGAMENTO MC EL FUERTE	MAX COMERCIAL, S.R.L.
136186	3	DOGLLY GIRL	ANNA SUI CORP.
147932	3	SECRET WISH	ANNA SUI CORP.
180730	5	APEVITIN	JULPHARMA GROUP S.A.
132990	5	EQUASIS	ABBOTT HEALTHCARE PRODUCTS B.V.
132741	5	FILIANCE	ABBOTT HEALTHCARE PRODUCTS B.V.
180583	5	HEMOBLOCK	JULPHARMA GROUP S.A.
180586	5	INFLALID	JULPHARMA GROUP S.A.
180587	5	MELOXIGRAN	JULPHARMA GROUP S.A.
132889	5	PULZIUM	ABBOTT HEALTHCARE PRODUCTS B.V.
180589	5	REPOFLOR	JULPHARMA GROUP S.A.
76411	7	TICKETMASTER	TICKETMASTER ENTERTAINMENT LLC
20424	8	MARSON MISER	HUCK PATENTS, INC.
54761	9	MAVERICK (DISEÑO)	MADMANN TRADEMARK HOLDING COMPANY LTD.
124035	11	DOUWE EGBERTS (DISEÑO)	KONINKLIJKE DOUWE EGBERTS B.V.
128516	14	CERTINA (MIXTA)	CERTINA AG (CERTINA SA) (SERTINA LTD)
161853	16	BABY KINDER	AXXION TRADE & FINANCE S.A.C.
54912	16	MAVERICK (DISEÑO)	MADMANN TRADEMARK HOLDING COMPANY LTD.
174418	16	RAYBESTOS	AFFINIA INTERNATIONAL, INC.
172916	16	TIS-U	GRAND BAY INTERNATIONAL A.V.V.
8184	29	HUNT'S	CONAGRA GROCERY PRODUCTS COMPANY, LLC.
8184	29	HUNT'S	CONAGRA FOODS RDM, INC.
19886	33	ETIQUETA DESCRIPTIVA	SAN MIGUEL BREWING INTERNATIONAL LIMITED
19887	33	SAN MIGUEL (Y ETIQUETA)	SAN MIGUEL BREWING INTERNATIONAL LIMITED
183230	44	FARMACIA SANTO REMEDIO	JULPHARMA GROUP S.A.
183751	1, 5	EMERION	EMERY OLEOCHEMICALS (M) Sdn Bhd
153592	5, 10	EPIPEN (DENOMINATIVA)	MYLAN INC.
76406	7, 9, 11, 14	TICKETMASTER	TICKETMASTER ENTERTAINMENT LLC
133481	5	ADBOLAN	ABBOTT HEALTHCARE PRODUCTS B.V.

### CAMBIO DE TITULAR

#### NOMBRES COMERCIALES

(111) # REG.	(561) NOMBRE COMERCIAL	(510) ACTIVIDAD	(732) TITULAR
317857	ADOGRANJA - ASOCIACION DOMINICANA DE GRANJAS PORCINAS	AGRUPAR Y DEFENDER A LAS GRANGAS QUE SE DEDIQUEN A LA CRIANZA PORCINA EN LA REPUBLICA DOMINICANA, PARA DEFINIR Y COORDINAR LAS POLITICAS Y ACCIONES PARA MEJORAR LA COMPETITIVIDAD.	ASOCIACION DOMINICANA DE GRANJAS PORCINAS ADOGRANJA
38347	AGROPECUARIA SAN MATEO	VENTA Y DISTRIBUCION DE ENVASES DESECHABLES	AGROPECUARIA SAN MATEO S.R.L.
295090	AGUA CHANNEL	DISTRIBUCION Y VENTA DE AGUA	DOMINGO ALEXIS LLUVERES LUCIANO
300578	ASOCIACION DE MAESTROS CONSTRUCTORES EL SALADO-LA SEIBA-UVERO ALTO Y MACAO, AMCONSUALMA	DEFENDER LOS INTERESES DE LOS MAESTROS CONSTRUCTORES	LORETO SOLIMAN DE LA ROSA
201071	ASOCIACION DOMINICANA DE ENFERMERAS GRADUADAS	ORGANIZACIÓN SIN FINES DE LUCRO, DESARROLLO DE ACTIVIDADES CIENTIFICAS, SOCIALES Y CULTURALES A FAVOR DE LAS ENFERMERAS DEL PAIS.	ASOCIACION DOMINICANA DE ENFERMERAS GRADUADAS INC., (ADEG)
110803	BATH & BODY WORKS	IMPORTACION Y DISTRIBUCION DE COSMETICOS E HIGIENE PERSONAL, PERFUMERIA	ANTONIO NICOLAS CHAIN LAMA
182945	CEA GLOBAL DOMINICNA	FABRICAR Y ENSAMBLAR DISPOSITIVOS E IMPLANTES QUIRURGICOS ELECTRO-MECANICOS	CEA GLOBAL DOMINICANA S A
152009	CEMENTO PANAMERICANO	ELABORAR Y COMERCIALIZAR CEMENTOS Y SUS DERIVADOS PAR LA INDUSTRIA Y LA CONSTRUCCION	CONSORCIO MINERO DOMINICANO, S.R.L.
262172	CENTRO EDUCATIVO ENSEÑA	IMPARTIR DOCENCIA EN LOS NIVELES INICIAL, BASICA Y MEDIA	WENDY CAROLINA MATOS LEBREAU
308897	CENTRO EDUCATIVOS DOMINICANO INTERNATIONAL SCHOOL DOMAIS	EDUCACION INICIAL, BASICA, MEDIA, SUPERIOR Y TECNICA	YOSAIRA ABREU CEDEÑO
335805	COMERCIAL VILLY	PRODUCCION, DISTRIBUCION Y VENTAS DE PRODUCTOS COMESTIBLES Y BEBIDAS EN GENERAL	LUIS ALBERTO UREÑA RODRIGUEZ
151950	CONSORCIO INVERSIONES PANAMERICANA	BRINDAR SERVICIOS DE BIENES RAICES, CONSTRUCCION EN GENERAL, INSTALACION DE PARQUES INDUSTRIALES	CONSORCIO INVERSIONES PANAMERICANA, S.R.L.
298098	CORPORACION MONTEBELE	PROMOCION, DESARROLLO Y FOMENTO DE OPORTUNIDADES DE INVERSION, ASI COMO LA REPRESENTACION DE EMPRESAS, NEGOCIOS, PRODUCTOS, MARCAS, METODOS, SERVICIOS, PATENTES O LICENCIAS	ELENA DEL CARMEN UCETA JAQUEZ Y/O EDWIN ALBERTO PEREZ VEGA
322205	CRAZY SCISSORS & SPA	SERVICIOS DE BELLEZA, ESTETICA, SPA Y BIENESTAR INTEGRAL, VENTA DE PRODUCTOS Y REPRESENTACION DE MARCAS NACIONALES Y EXTRANJERAS	JUANA MARIA ARIAS Y SANTA FAUTA RODRIGUEZ FELIZ
96328	DOUWE EGBERTS	COCOA, BEBIDAS A BASE DE COCOA, CHOCOLATE Y EXTRACTO DE CHOCOLATE EN POLVO EN FORMA GRANULADA O LIQUIDA	KONINKLIJKE DOUWE EGBERTS B.V.
329876	EBI COSMETICS	IMPORTACION, VENTA Y DISTRIBUCION DE PRODUCTOS DE COSMETICOS PARA EL USO HUMANO.	EBI COSMETICS, S.R.L.
146097	FARMACIA MINERVA-AZUA	VENTA DE MEDICAMENTOS	JUAN BAUTISTA AGRAMONTE M.
289653	FARMACIA SANTO REMEDIO (ROTULO)	(ROTULO), FARMACIAS Y TIENDAS DE AUTOSERVICIO	JULPHARMA GROUP S.A.
214841	FARMACIA Y SERVICIOS STEFANY	COMPRA Y VENTA DE TODO TIPO DE MEDICAMENTOS	DANNY ALCANTARA FERNANDEZ
331917	FUNDACION MONTECRISTEÑA DE DESARROLLO	PROMOVER EL DESARROLLO DE OBRAS DE BENEFICIO COMUNITARIO Y SOCIAL	INVERSIONES MONTECRISTI, S.A.
213983	FUNDACION SED	FOMENTAR LA SALUD, EDUCACION Y LOS DEPORTES EN SECTORES MARGINALES DE NUESTRO PAIS, ESPECIFICAMENTE EN LA REGION NORTE Y SUR DE NUESTRO TERRITORIO NACIONAL.	VICTOR MANUEL RIVAS SOTO
319024	GELATO.IT	HELADERIA, PASTELERIA, CONFITERIA, CHOCOLATERIA, EXPENDIO DE COMIDAS Y BEBIDAS	GELATO.IT, S.R.L.
184649	GESTIONES TURISTICAS (GESTUR) (LOGO)	LOGO	THERESA ANN SULLIVAN
264851	HD INVEST AG DOMINICANA	ADQUIRIR MEDIANTE COMPRA O POR CUALQUIER OTRO METODO, TODA CLASE DE INMUEBLES EN TERRITORIO NACIONAL.	HORST HERBERT LANCE
146429	ILUSIONES DEL MAR, S.A.	PROMOVER Y REALIZAR EL ESTUDIO, ORGANIZACIÓN, GESTION, ADMINISTRACION Y EJECUCION DE TODO GENERO DE PROYECTO.	ILUSIONES DEL MAR, S.R.L.
254760	INVERSIONES SUN PARADISE	OFRECER SERVICIOS DE COMERCIALIZACION, FABRICACION, ALMACENAMIENTO, CONSIGNACION, TRANSPORTACION	INVERSIONES SUN PARADISE, S.R.L.
339625	MS PROSOLUTIONS	LIMPIEZA INSTITUCIONAL E INDUSTRIAL, TRTAMIENTO DE AGUA, CONTROL DE PLAGAS, MANTENIMIENTO EN GENERAL	JORGE JAVIER MARTINEZ SELMAN
332338	PALMAS PRINTING	LA CONFECCION DE ETIQUETAS DE PRODUCTOS	PALMAS PRINTING, S.R.L.
281925	SAMPACHI	IMPERMEABILIZACION DE TECHOS Y SERVICIOS ELECTRICOS	MINERVA TERESA BAEZ VALVERDE
302056	SAONA DREAMS	OPERAR DENTRO DEL PAIS EMBARCACIONES CON FINES TURISTICOS QUE HAYAN SIDO PROGRAMADOS POR LAS AGENCIAS MAYORISTAS, O POR ELLAS MISMAS.	PATRICK LASSIS
300736	SHAWARMA GRILL	NEGOCIOS DE RESTAURACION EN GENERAL	FARID JOSEPH CHALHOUB
328685	SUPER COLMADO NINA	VENTA DE PRODUCTOS COMESTIBLES Y BEBIDAS AL POR MAYOR Y AL DETALLE.	ALTAGRACIA ELENA ACOSTA UREÑA
198766	WELL-COM	VENTA, IMPORTACION, REPRESENTACION Y ARRENDAMIENTO DE BIENES Y SERVICIOS DE COMUNICACIÓN, SEGURIDAD	YLSA YSABEL RUSSELL CAMPECHANO

## RENOVACIONES

## MARCAS

(111) # REG.	(511) CL. INTL	(561) MARCA DE FABRICA	(732) TITULAR
131529	1	AGRO-IBA	AGRONEGOCIOS DOMINICANOS C. POR A.
129491	1	DISEÑO CARACTERISTICO DE UNA H	HINO JIDOSHA KABUSHIKI KAISHA (ALSO TRADING AS HINO MOTORS, LTD.)
21094	1	ETHREL	BAYER CROPSCIENCE INC.
132389	1	FUJIFILM	FUJIFILM CORPORATION
131542	1	HINO (MIXTA)	HINO JIDOSHA KABUSHIKI KAISHA (ALSO TRADING AS HINO MOTORS, LTD.)
131525	1	IBA	AGRONEGOCIOS DOMINICANOS C. POR A.
129113	1	PH PLUS	RIVERDOR CORP. S.A.
1286	2	DU PONT	E.I. DUPONT DE NEMOURS & COMPANY
133048	3	ARM & HAMMER (LOGO)	CHURCH & DWIGHT CO., INC.
133730	3	HEARTSTRINGS	PROCTER & GAMBLE MANUFACTURING COLOGNE GMBH
34789	3	L'AIR DU TEMPS	PUIG FRANCE, Société Par Actions Simplifiée
37790	3	SIGNORICCI	PUIG FRANCE, Société Par Actions Simplifiée
55524	3	VALENTINO	VALENTINO S.P.A.
20938	4	COMBINACION DE DOS X (DISEÑO)	EXXON MOBIL CORPORATION
130288	4	DISEÑO CARACTERISTICO DE UNA H	HINO JIDOSHA KABUSHIKI KAISHA (ALSO TRADING AS HINO MOTORS, LTD.)
132123	4	HINO (MIXTA)	HINO JIDOSHA KABUSHIKI KAISHA (ALSO TRADING AS HINO MOTORS, LTD.)
128637	5	ALUCAL	LABORATORIOS ANTILLANOS, S.A. (LAANSA)
129323	5	APIDRA	AVENTIS PHARMA, S.A.
133052	5	ARM & HAMMER (LOGO)	CHURCH & DWIGHT CO., INC.
128723	5	ASTYFER	TABLETS (INDIA) LIMITED
128721	5	ASTYMIN	TABLETS (INDIA) LIMITED
129439	5	ATACAND PLUS	ASTRAZENECA AB
132408	5	BAGOBUTAM	LABORATORIOS BAGO, S.A.
129099	5	BAGOTRIFOL	LABORATORIOS BAGO, S.A.
129105	5	BAGOVIR	LABORATORIOS BAGO, S.A.
129187	5	BIFOSCAL	BAYER AG
129661	5	BONASYL	LABORATORIOS ANTILLANOS, S.A. (LAANSA)
129653	5	BRAL	LABORATORIOS ANTILLANOS, S.A. (LAANSA)
131372	5	CALOXMITRAZ	MARKATRADE, INC.
124973	5	CARDIOHEALTH	LABORATORIOS UNION, S.A.
130907	5	CATAFAST	NOVARTIS AG
137261	5	CIPIER-CLOR	MARKATRADE, INC.
20939	5	COMBINACION DE DOS X (DISEÑO)	EXXON MOBIL CORPORATION
56607	5	CONDUCT	SYNGENTA PARTICIPATIONS AG
54454	5	DE-CAPEPTYL	IPSEN PHARMA S.A.S.
128509	5	DESTELLO	BAYER AG
128681	5	DEXTRIN B-12	FELTRES, S.A.
129477	5	DISEÑO DE FLAMA	BAYER AG
34673	5	DIVITABS	NOVARTIS AG
129098	5	DOXTLE	LABORATORIOS BAGO, S.A.
132253	5	DUAL	SYNGENTA PARTICIPATIONS AG
130772	5	ENGEO (MIXTA)	SYNGENTA PARTICIPATIONS AG
131369	5	ESTRADOT	NOVARTIS AG
20931	5	EXXON EMBLEM	EXXON MOBIL CORPORATION
128708	5	FERUP	TABLETS (INDIA) LIMITED
128706	5	FEVASTIN	TABLETS (INDIA) LIMITED
132246	5	FRESHLOOK	NOVARTIS AG
125482	5	GERIATREX	FRAPERCO, C. POR A.
54417	5	GINKOR FORT	IPSEN PHARMA S.A.S.
128322	5	GINOVIR	LABORATORIOS ANTILLANOS, S.A. (LAANSA)
131045	5	GRAMOXONE SUPER RAPIDO Y CONFIABLE (MIXTA)	SYNGENTA LIMITED
129104	5	GROWGEN	LABORATORIOS BAGO, S.A.
129103	5	INF-A-2	LABORATORIOS BAGO, S.A.
142752	5	INFASURF	ZODIAC INTERNATIONAL CORPORATION
129102	5	INFOSTAT	LABORATORIOS BAGO, S.A.
129320	5	IZALUS	AVENTIS PHARMA, S.A.
126532	5	KETOGIN	FRAPERCO, C. POR A.
126533	5	KETOGIN-T	FRAPERCO, C. POR A.
130931	5	LEVOFEL	LABORATORIOS FELTRES, S.A.
137262	5	LINVET	MARKATRADE, INC.
56022	5	LUIVAC	DAIICHI SANKYO EUROPE GMBH
132064	5	MAPCLOXAX	AGRONEGOCIOS DOMINICANOS C. POR A.
131651	5	MAXIM	SYNGENTA PARTICIPATIONS AG
21042	5	MEBOCAINA	NOVARTIS AG
125484	5	MEGADOCE	FRAPERCO, C. POR A.
125481	5	MEGADOCE CON HIERRO	FRAPERCO, C. POR A.
129364	5	OPTICLIK	HOECHST GMBH
133381	5	POWER SPRING	FARMACEUTICA RYMER
129319	5	SHORANT	AVENTIS PHARMA, S.A.
124966	5	SIBUT	LABORATORIOS UNION, S.A.
54649	5	SMECTA	IPSEN PHARMA S.A.S.
132249	5	TAFIL	PFIZER ENTERPRISES SARL
129840	5	TRANSORB	MONSANTO TECHNOLOGY LLC.
34574	5	VETRIDERM	BAYER AG
132047	5	VICALPET	MARKATRADE, INC.
129101	5	VINORGEN	LABORATORIOS BAGO, S.A.
129100	5	VPGEN	LABORATORIOS BAGO, S.A.
128777	7	SAMSUNG	SAMSUNG ELETROINICS CO. LTD.
12357	8	FIGURA REDONDA CON SIGNO CARACTERISTICO EN MEDIO	ROBERT BOSCH GMBH
20424	8	MARSON MISER	HUCK PATENTS, INC.
128901	8	YACO	CASA YANET, E.I.R.L.
12356	9	FIGURA REDONDA CON SIGNO CARACTERISTICO EN MEDIO	ROBERT BOSCH GMBH
12355	9	FIGURA REDONDA CON SIGNO CARACTERISTICO EN MEDIO	ROBERT BOSCH GMBH
132338	9	FUJIFILM	FUJIFILM CORPORATION
54761	9	MAVERICK (DISEÑO)	MADMANN TRADEMARK HOLDING COMPANY LTD.
154667	9	SAMSUNG	SAMSUNG ELECTRONICS CO., LTD.
128475	9	THE ADVENTURES OF JIMMY NEUTRON BOY GENIUS	VIACOM INTERNATIONAL, INC.

(111) # REG.	(511) CL. INTL	(561) MARCA DE FABRICA	(732) TITULAR
128601	9	UPS CAMPUSSHIP	UNITED PARCEL SERVICE OF AMERICA, INC.
129502	9	W EN CIRCULO (DISEÑO)	WESTINGHOUSE CORPORATION
128427	9	YACO	CASA YANET, E.I.R.L.
124035	11	DOUWE EGBERTS (DISEÑO)	KONINKLIJKE DOUWE EGBERTS B.V.
128779	11	SAMSUNG	SAMSUNG ELETROINICS CO. LTD.
129496	11	W EN CIRCULO	WESTINGHOUSE CORPORATION
128425	11	YACO	CASA YANET, E.I.R.L.
129370	12	MITSOBOSHI	MITSUBOSHI BELTING, LTD.
131784	12	MOBIS	HYUNDAI MOBIS
135248	12	TOSHIBA	KABUSHIKI KAISHA TOSHIBA (TOSHIBA CORPORATION)
128643	12	TOWN & COUNTRY	CHRYSLER GROUP LLC.
125295	14	PARTAGAS (DISEÑO)	CORPORACION HABANOS, S.A.
131591	14	SALCO	MIYOTA INTERNATIONAL, S.A.
128778	14	SAMSUNG	SAMSUNG ELETROINICS CO. LTD.
34522	16	AMEX	AMERICAN EXPRESS MARKETING & DEVELOPMENT CORP.
54912	16	MAVERICK (DISEÑO)	MADMANN TRADEMARK HOLDING COMPANY LTD.
55931	16	SABRE	SABREMARK LIMITED PARTNERSHIP
125229	18	COHIBA (DISEÑO)	CORPORACION HABANOS, S.A.
125230	18	PARTAGAS (DISEÑO)	CORPORACION HABANOS, S.A.
127013	21	COHIBA (DISEÑO)	CORPORACION HABANOS, S.A.
128055	21	YACO	CASA YANET, E.I.R.L.
132787	25	BACCI	IMPORTADORA DINASTIA, S.A.
12550	25	BESTFORM	VANITY FAIR, INC.
131151	25	JAG	JAG LICENSING LIMITED LIABILITY COMPANY
125287	25	PARTAGAS (DISEÑO)	CORPORACION HABANOS, S.A.
125293	25	PARTAGAS (DISEÑO)	CORPORACION HABANOS, S.A.
136127	25	RAMPAGE	IP HOLDINGS LLC
128478	25	THE ADVENTURES OF JIMMY NEUTRON BOY GENIUS	VIACOM INTERNATIONAL, INC.
34996	28	BROOKS	WOLVERINE WORLD WIDE, INC.
128488	28	THE ADVENTURES OF JIMMY NEUTRON BOY GENIUS	VIACOM INTERNATIONAL, INC.
8184	29	HUNT'S	CONAGRA FOODS RDM, INC.
130946	29	KFC (LOGO)	KENTUCKY FRIED CHICKEN INTERNATIONAL HOLDINGS, INC.
130946	29	KFC (LOGO)	KENTUCKY FRIED CHICKEN INTERNATIONAL HOLDINGS, INC.
128385	29	SALAPEÑO	HEINZ SIGFRIED VIELUT CABRERA
133050	30	ARM & HAMMER (LOGO)	CHURCH & DWIGHT CO., INC.
55239	30	CHOCO RICA Y DISEÑO	PASTEURIZADORA RICA, C. POR A.
55240	30	CHOCO RICA Y DISEÑO	PASTEURIZADORA RICA, C. POR A.
55259	30	CHOCO RICA Y DISEÑO	PASTEURIZADORA RICA, C. POR A.
125336	30	COHIBA (DISEÑO)	CORPORACION HABANOS, S.A.
55257	30	LECHE RICA Y DISEÑO	PASTEURIZADORA RICA, C. POR A.
55258	30	LECHE RICA Y DISEÑO	PASTEURIZADORA RICA, C. POR A.
54566	30	MARGASOL	SOCIEDAD INDUSTRIAL DOMINICANA C. POR A.
132313	30	MENTOS (ESCRITA EN LETRAS CARACTERISTICAS)	PERFETTI VAN MELLE BENELUX B.V.
55254	30	RICA Y DISEÑO	PASTEURIZADORA RICA, C. POR A.
129494	30	WANDER (ETIQUETA)	NOVARTIS AG
133051	31	ARM & HAMMER (LOGO)	CHURCH & DWIGHT CO., INC.
143132	31	ARTISTRY	ALTICOR, INC.
138298	31	BIFOSCAL	BAYER AG
126950	31	LA PRADERA	J. RAFAEL NUÑEZ P., C.POR A.
129137	31	NUTRA NUGGETS	SHELL & KAMPETER, INC.
128960	31	NUTRAGOLD	SHELL & KAMPETER, INC.
130150	31	PROFESSIONAL (DISEÑO)	SHELL & KAMPETER, INC.
55558	31	SUPERIOR SEEDLESS	SUN WORLD INTERNATIONAL, LLC
129495	31	WANDER (ETIQUETA)	NOVARTIS AG
129207	31	ZUPREEM	PREMIUM NUTRITIONAL PRODUCTS, INC.
53666	32	DUVERGE	SOCIETE DES EAUX AZULA, S.A.
53667	32	NEIBA	SOCIETE DES EAUX AZULA, S.A.
130062	32	REFRESCO CICLON (ETIQUETA)	CARIBBOUT EXPORT, CORP.
52944	32	SAINTE CLAIRE SPRING	SOCIETE DES EAUX AZULA, S.A.
129191	32	V8	CAMPBELL SOUP COMPANY
4745	32	V-8	CAMPBELL SOUP COMPANY
132061	33	BORGUETTI (MIXTA)	FRATELLI BRANCA-DISTILLERIE, S.R.L.
131747	33	DISEÑO DE BOTELLA JOHNNIE WALKER CON COLORES ROJO Y DORADO	DIAGEO BRANDS B.V.
132063	33	DISEÑO TRIDIMENSIONAL DE BOTELLA J & B	DIAGEO BRANDS B.V.
132059	33	J & B (ESCRITA EN LETRAS ESTILIZADAS)	DIAGEO BRANDS B.V.
132056	33	J & B (ETIQUETA)	DIAGEO BRANDS B.V.
34879	33	J & B (ETIQUETA)	DIAGEO BRANDS B.V.
138043	33	JACOBS CREEK	PREMIUM WINE BRANDS PTY LTD.
131749	33	SANTA LUCIA	VIÑA SANTA ALICIA, S.A.
55066	35	EMBLEMA HOMBRE MENSAJERO (MERCURY MAN)	FLORIST'S TRANSWORLD DELIVERY ASSOCIATION
128137	36	GANA CON LAS TARJETAS DEL POPULAR	GRUPO POPULAR, S.A.
130964	36	SURE MONEY	UNITED STATES POSTAL SERVICE
132557	37	MENZIES	JOHN MENZIES PLC
55954	39	SABRE	SABREMARK LIMITED PARTNERSHIP
128490	39	UPS CAMPUSSHIP	UNITED PARCEL SERVICE OF AMERICA, INC.
142216	41	CLARISSA EXPLAIN IT ALL	VIACOM INTERNATIONAL, INC.
142214	41	HEY ARNOLD!	VIACOM INTERNATIONAL, INC.
129356	41	OCEAN WORLD	LUDWIG MEISTER
128292	41	UNIBE	UNIVERSIDAD IBEROAMERICANA (UNIBE)
128260	41	UNIVERSIDAD IBEROAMERICANA	UNIVERSIDAD IBEROAMERICANA (UNIBE)
137744	42	ACCENTURE	ACCENTURE GLOBAL SERVICES LIMITED
128288	42	DRLAWYER	GUZMAN ARIZA & ASOCIADOS, S.A.
128933	42	MERITAS	MERITAS INC.
130870	43	KFC (LOGO)	KENTUCKY FRIED CHICKEN INTERNATIONAL HOLDINGS, INC.
131330	1, 5, 10	HISTATUSSIN	CARLISLE LABORATORIES LTD
128864	16, 25, 26	FLEXFIT	YUPOONG, INC.
128649	16, 25, 26	YOPOONG	YUPOONG, INC.
125364	16, 28	COHIBA (DISEÑO)	CORPORACION HABANOS, S.A.
46216	19, 20	PPG (DISEÑO)	PPG INDUSTRIES OHIO, INC.
131320	29, 30	KFC (LOGO)	KENTUCKY FRIED CHICKEN INTERNATIONAL HOLDINGS, INC.



VIENE DE LA PÁGINA ANTERIOR

**RENOVACIONES**

**NOMBRES COMERCIALES**

(111) # REG.	(561) NOMBRE COMERCIAL	(510) ACTIVIDAD	(732) TITULAR
39347	AGROPECUARIA SAN MATEO	CRIANZA DE GANADO	AGROPECUARIA SAN MATEO S.R.L.
159391	ALIMENTO DE NUESTRO PUEBLO (SLOGAN)	FABRICACION DE PRODUCTOS CARNICOS, LACTEOS Y SAZONES, TODO TIPO DE OPERACIONES BANCARIAS	INDUVECA, S.A.
143543	BANCARIBE	TODO TIPO DE OPERACIONES BANCARIAS	ALBERTO DE LOS SANTOS BILLINI
43425	BIENES RAICES MARINO VALDEZ, S.A.	BIENES RAICES	BIENES RAICES MARINO VALDEZ, S.A. (BIRMAVA)
152178	BOCA DE YUMA GOLF & MARINA (LOGO)	CENTRO DE DIVERSION Y JUEGO	MARCELO FELIPE CARRION BOBADILLA
155413	CARLISLE LABORATORIES DOMINICANA	IMPORTACION EN GENERAL, DISTRIBUCION Y VENTA DE PRODUCTOS FARMACEUTICOS.	CARLISLE LABORATORIES LTD.
152009	CEMENTO PANAMERICANO	ELABORAR Y COMERCIALIZAR CEMENTOS Y SUS DERIVADOS PAR LA INDUSTRIA Y LA CONSTRUCCION	CONSORCIO MINERO DOMINICANO, S.R.L.
152902	COMUNICACIONES INTEGRADAS DE MARKETING Y RELACIONES PUBLICAS	CONSULTORIA EN GENERAL	MELVI ANVIORIS PEÑA JIMENEZ
151950	CONSORCIO INVERSIONES PANAMERICANA	BRINDAR SERVICIOS DE BIENES RAICES, CONSTRUCCION EN GENERAL, INSTALACION DE PARQUES INDUSTRIALES	CONSORCIO INVERSIONES PANAMERICANA, S.R.L.
152456	CONSORCIO MINERO DOMINICANO	EXPLOTACION, OPERACION Y DESARROLLO DE PARQUES MINEROS, EXCAVACION DE MINAS, EXTRACCION DE MATERIALES	MANUEL DE Jesús ESTRELLA CRUZ
154359	CONSTRUCCIONES Y RESTAURACIONES	CONSTRUCCION DE PROYECTOS INMOBILIARIOS	JOSE ANTONIO NICOLAS MATOS RAMIREZ
142487	CORPENTA	FOMENTAR, PARTICIPAR Y ADMINISTRAR TODO GENERO DE EMPRESAS	CORPENTA, S.A.
150583	DENNI TAXI	SERVICIO DE TAXI	CRISTINO RODRIGUEZ, LORENZO PAULLINO MORONTA, CESAR JEREZ DE JESUS DIGITAL PLUS, S.A.
142572	DIGITAL PLUS	IMPRESIONES DIGITALES DE VALLAS ROTULACIONES CARTELES Y AFICHES	DIGITAL PLUS, S.A.
157327	E.H.P. VALENTINO'S	CONFITERIA, BAR, RESTAURANTE, CAFETERIA Y VENTA DE TODA CLASE DE ARTICULOS ALIMENTICIOS Y BEBIDAS.	ERIC HACHE PEREZ
150108	FARMACIA GONALVA	VENTA DE MEDICAMENTOS	MANUEL EUGENIO ALVAREZ PIMENTEL
146351	FARMACIA MI SALUD	VENTA DE TODO TIPO DE MEDICAMENTOS (PRODUCTOS FARMACEUTICOS)	ELVIN ANTONIO FURGENCIO
151320	FLOR PARA TODOS	INTERCAMBIO Y LA PROMOCION, CULTURAL, SOCIAL Y COMERCIAL ENTRE LOS NACIONALES CHINOS Y DOMINICANOS EN LA REPUBLICA DOMINICANA	ROSA DEL CARMEN NG BAEZ EBERLE
142306	GLAXOSMITHKLINE REPUBLICA DOMINICANA	REALIZACION DE TODA CLASE DE OPERACIONES RELATIVAS A LA FABRICACION, IMPORTACION, EXPORTACION, DISTRIBUCION, COMERCIALIZACION, ADQUISICION Y VENTA POR CUENTA PROPIA O DE TERCEROS	GLAXOSMITHKLINE REPUBLICA DOMINICANA

(111) # REG.	(561) NOMBRE COMERCIAL	(510) ACTIVIDAD	(732) TITULAR
151778	GRUPO COMETA	COMERCIALIZACION DE REPUESTOS AUTOMOTRIZ, BATERIAS, GOMAS Y ACCESORIOS	MANUFACTURAS MULTIPLES, S.A.
155606	LAS DAMAS	FOMENTAR LA SIEMBRA DE PRODUCTOS AGRICOLAS, LA CRIANZA, LA CEBA Y MEJORAMIENTO DE GANADO, VACUNA, PORCINO O DE CUALQUIER OTRO GENERO	CAMILO HORACIO SUERO MARRANZINI
152565	LUZANEL INTERNATIONAL	REPRESENTACION DE FIRMAS EXTRANJERAS	LUZ BIENVENIDA GOMEZ SURIEL DE GOMEZ
42649	MADERERA DEL CIBAO	COMPRA Y VENTA, IMPORTACION Y EXPORTACION DE TODO TIPO DE MADERAS, MATERIALES DE CONSTRUCCION Y FERRETEROS	MADERERA DEL CIBAO, S.A.
158411	MANUEL FERNANDEZ GONZALEZ	VENTA DE MATERIALES DE CONSTRUCCION, IMPORTACION Y EXPORTACION DE ARTICULOS FERRETEROS	MANUEL RAMON GONZALEZ GONZALEZ
155057	MERITAS	SERVICIOS JURIDICOS	MERITAS INC.
154274	OCEAN WORLD	INSTALACION, MANEJO Y OPERACION DE DELFINARIOS Y MARINAS PARA YATES, EXCURSIONES MARINAS, PESCA Y DEPORTES ACUATICOS	LUDWIG MEISTER
145233	PROCESADORA DE CARNE BAEZ FELIX	REALIZAR SACRIFICIO DE OVINO Y PORCINO, ELABORACION DE PRODUCTOS CARNICOS, VENTA DE CARNE FRESCAS Y PROCESADAS.	CESAR W. BAEZ FELIZ
144116	PUNTO CIBERNETICO	CENTRO DE LLAMADAS, SALA INTERNET	OSCAR HERNANDEZ PEGUERO
42061	RADIO-T.V. AL SERVICIO DE LA EDUCACION, S.A.	PRODUCCION DE PROGRAMAS DE TELEVISION	RADIO-T.V. AL SERVICIO DE LA EDUCACION, S.A.
39773	RCA PINTURAS	FABRICACION DE PINTURAS Y PRODUCTOS AFINES	RCA PINTURAS
152367	REPUESTOS FELIPE R.F.	VENTA DE REPUESTOS Y ACCESORIOS DE VEHICULOS EUROPEOS EN GENERAL	JOSE LUIS ALVAREZ GONZALEZ
152365	REYES BORBON & ASOCIADOS	COMPRA Y VENTA DE BIENES INMUEBLES	RAMON REYES GORIS
144056	SEQUITRANS	TRANSPORTE DE CARGA ESPECIALIZADA.	SEQUITRANS, S.A.
157999	SUPER FARMACIA GERMAN	EXPENDIO DE MEDICAMENTOS Y ARTICULOS AFINES	DIGNO RAFAEL GERMAN OLMOS /DILENS ALT. GERMAN MARTINEZ
151309	SUPER FARMACIA SENDEROS	VENTA DE PRODUCTOS FARMACEUTICOS Y REGALOS.	ANGELA RAMIREZ DE LOS SANTOS
82366	TALLERES DE RECONSTRUCCION DE MOTORES R Y C	RECONSTRUCCION DE MOTORES EN GENERAL	RAFAEL CASTRO MARTINEZ / NORVO DE JS. CASTRO MARTINEZ
152623	TELEDECON	SERVICIO DE LAS TELECOMUNICACIONES EN GENERAL	REBECA ALMONTE HIERRO
144072	TUORS EXPRESS	BRINDAR TODOS TIPOS DE SERVICIOS TURISTICOS, ADUANALES, TRAMITACION DE DOCUMENTOS, AGENCIA DE VIAJES	RAMON DIAZ

**PUBLICACIONES DE SIGNOS DISTINTIVOS DE LOGOS, ETIQUETAS Y DISEÑOS**

 <b>(540) MARCA:</b> Helen Seward Hair Products (Mixta) <b>(511) CLASE:</b> 3 <b>(210) Exp. No.</b> 12/17480 <b>(730) SOLICITANTE:</b> Icsea Helen Seward Di Arteritano Giuseppe E C. S. a.s. <b>(220) FECHA SOLICITUD:</b> 13 de julio del 2012	 <b>(540) MARCA:</b> Arko (Mixta) <b>(511) CLASE:</b> 5 <b>(210) Exp. No.</b> 12/18749 <b>(730) SOLICITANTE:</b> Químicos y Lubricantes, S.A. <b>(220) FECHA SOLICITUD:</b> 25 de julio del 2012	 <b>(540) MARCA:</b> (Figurativa) <b>(511) CLASE:</b> 9 <b>(210) Exp. No.</b> 18222 <b>(730) SOLICITANTE:</b> Eveready Battery Company, Inc. <b>(220) FECHA SOLICITUD:</b> 20 de julio del 2012	 <b>(540) MARCA:</b> Mountain Power (Mixta) <b>(511) CLASE:</b> 9 <b>(210) Exp. No.</b> 12/20344 <b>(730) SOLICITANTE:</b> Mauro Antonio Santos Lora <b>(220) FECHA SOLICITUD:</b> 10 de agosto del 2012
 <b>(540) MARCA:</b> S Seat (Mixta) <b>(511) CLASE:</b> 12 <b>(210) Exp. No.</b> 12/19961 <b>(730) SOLICITANTE:</b> Seat, S.A. <b>(220) FECHA SOLICITUD:</b> 7 de agosto del 2012	 <b>(540) MARCA:</b> Buchanan Real Deal Beef Jerky (Mixta) <b>(511) CLASE:</b> 29 <b>(210) Exp. No.</b> 12/19411 <b>(730) SOLICITANTE:</b> Real Deal Buchanan, S.R.L. <b>(220) FECHA SOLICITUD:</b> 1 de agosto del 2012	 <b>(540) MARCA:</b> Solutrust Dominicana (Mixta) <b>(511) CLASE:</b> 36 <b>(210) Exp. No.</b> 12/19663 <b>(730) SOLICITANTE:</b> Ricardo Antonio Rangel Fernandez Mac Gregor <b>(220) FECHA SOLICITUD:</b> 3 de agosto del 2012	 <b>(540) MARCA:</b> Paisa (Mixta) <b>(511) CLASE:</b> 29 <b>(210) Exp. No.</b> 12/17945 <b>(730) SOLICITANTE:</b> Tama Corporation <b>(220) FECHA SOLICITUD:</b> 18 de julio del 2012
 <b>(540) MARCA:</b> Tchibo (Mixta) <b>(511) CLASE:</b> 11, 16, 24, 30 <b>(210) Exp. No.</b> 12/10880 <b>(730) SOLICITANTE:</b> MM Meyer Markenverwaltung & CO <b>(220) FECHA SOLICITUD:</b> 4 de mayo del 2012	 <b>(540) MARCA:</b> Freepoint Commodities (Mixta) <b>(511) CLASE:</b> 36, 39 <b>(210) Exp. No.</b> 12/11533 <b>(730) SOLICITANTE:</b> Freepoint Commodities LLC. <b>(220) FECHA SOLICITUD:</b> 11 de mayo del 2012	 <b>(540) MARCA:</b> Clutch F.C.C. Technology (Mixta) <b>(511) CLASE:</b> 7, 12 <b>(210) Exp. No.</b> 12/18594 <b>(730) SOLICITANTE:</b> Kabushiki Kaisha F.C.C. <b>(220) FECHA SOLICITUD:</b> 24 de julio del 2012	 <b>(540) MARCA:</b> Ultraflexible (Mixta) <b>(511) CLASE:</b> 5 <b>(210) Exp. No.</b> 11/29597 <b>(730) SOLICITANTE:</b> Johnson & Johnson <b>(220) FECHA SOLICITUD:</b> 12 de diciembre del 2011
 <b>(540) MARCA:</b> Sport For Life (Mixta) <b>(511) CLASE:</b> 18, 35 <b>(210) Exp. No.</b> 12/19978 <b>(730) SOLICITANTE:</b> Qatar Olympic Committee <b>(220) FECHA SOLICITUD:</b> 7 de agosto del 2012	 <b>(540) MARCA:</b> Manitas Limpias (Mixta) <b>(511) CLASE:</b> 3, 5 <b>(210) Exp. No.</b> 12/20605 <b>(730) SOLICITANTE:</b> Laboratorios de Aplicaciones Medicas, S.R.L. <b>(220) FECHA SOLICITUD:</b> 15 de agosto del 2012	 <b>(540) MARCA:</b> UL Certified (de certificación) (Mixta) <b>(511) CLASE:</b> 9, 11 <b>(210) Exp. No.</b> 11/30657 <b>(730) SOLICITANTE:</b> UL LLC <b>(220) FECHA SOLICITUD:</b> 28 de diciembre del 2011	 <b>(540) MARCA:</b> UL Certified (de certificación) (Mixta) <b>(511) CLASE:</b> 1, 9, 11, 16, 17, 19, 21, 24, 27 <b>(210) Exp. No.</b> 12/2203 <b>(730) SOLICITANTE:</b> UL LLC <b>(220) FECHA SOLICITUD:</b> 27 de enero del 2012

VIENE DE LA PÁGINA ANTERIOR

 <p>(540) MARCA: UL Certified (de certificación) (Mixta) (511) CLASE: 9, 11 (210) Exp. No. 11/30659 (730) SOLICITANTE: UL LLC (220) FECHA SOLICITUD: 28 de diciembre del 2011</p>	 <p>(540) MARCA: UL Certified (de certificación) (Mixta) (511) CLASE: 9, 11 (210) Exp. No. 11/30656 (730) SOLICITANTE: UL LLC (220) FECHA SOLICITUD: 28 de diciembre del 2011</p>	 <p>(540) MARCA: UL Certified (de certificación) (Mixta) (511) CLASE: 9, 11 (210) Exp. No. 11/30658 (730) SOLICITANTE: UL LLC (220) FECHA SOLICITUD: 28 de diciembre del 2011</p>	 <p>(540) MARCA: UL Certified (de certificación) (Mixta) (511) CLASE: 1, 9, 11, 16, 17, 19, 21, 24, 27 (210) Exp. No. 12/2200 (730) SOLICITANTE: UL LLC (220) FECHA SOLICITUD: 27 de enero del 2012</p>
 <p>(540) MARCA: UL (de certificación) (Mixta) (511) CLASE: 1, 9, 11, 16, 17, 19, 21, 24, 27 (210) Exp. No. 11/30660 (730) SOLICITANTE: UL LLC (220) FECHA SOLICITUD: 28 de diciembre del 2011</p>	 <p>(540) MARCA: UL Certified (de certificación) (Mixta) (511) CLASE: 1, 9, 11, 16, 17, 19, 21, 24, 27 (210) Exp. No. 12/2201 (730) SOLICITANTE: UL LLC (220) FECHA SOLICITUD: 27 de enero del 2012</p>	 <p>(540) MARCA: UL Certified (de certificación) (Mixta) (511) CLASE: 1, 9, 11, 16, 17, 19, 21, 24, 27 (210) Exp. No. 12/2202 (730) SOLICITANTE: UL LLC (220) FECHA SOLICITUD: 27 de enero del 2012</p>	 <p>(540) MARCA: Datsun (Mixta) (511) CLASE: 12, 37 (210) Exp. No. 12/20593 (730) SOLICITANTE: Nissan Jidosha Kabushiki Kaisha (Nissan Motor CO., LTD) (220) FECHA SOLICITUD: 14 de agosto del 2012</p>
 <p>(540) MARCA: Slöshies (Mixta) (511) CLASE: 33 (210) Exp. No. 12/20322 (730) SOLICITANTE: Christopher Matos Espinal (220) FECHA SOLICITUD: 10 de agosto del 2012</p>	 <p>(540) MARCA: Lalaine, When Body Meets Soul (Mixta) (511) CLASE: 3 (210) Exp. No. 12/20303 (730) SOLICITANTE: Jonelyn Pimentel Dietsch (220) FECHA SOLICITUD: 10 de agosto del 2012</p>	 <p>(540) MARCA: Bodykey (Mixta) (511) CLASE: 5, 9, 30, 32, 35, 42, 44 (210) Exp. No. 12/20363 (730) SOLICITANTE: Alticor, Inc. (220) FECHA SOLICITUD: 10 de agosto del 2012</p>	 <p>(540) MARCA: (Figurativa) (511) CLASE: 3, 7, 9, 11, 16, 21, 29, 32, 38 (210) Exp. No. 12/20789 (730) SOLICITANTE: Starbucks Corporation D/B/A Starbucks Coffee Company (220) FECHA SOLICITUD: 15 de agosto del 2012</p>
 <p>(540) MARCA: (Figurativa) (511) CLASE: 3, 7, 11, 16, 21, 29, 30, 32 (210) Exp. No. 12/19553 (730) SOLICITANTE: Starbucks Corporation D/B/A Starbucks Coffee Company (220) FECHA SOLICITUD: 2 de agosto del 2012</p>	 <p>(540) MARCA: Truvia (Mixta) (511) CLASE: 5, 30 (210) Exp. No. 12/11863 (730) SOLICITANTE: Cargill Incorporate (220) FECHA SOLICITUD: 16 de mayo del 2012</p>	 <p>(540) MARCA: Perdue (Mixta) (511) CLASE: 29 (210) Exp. No. 12/21064 (730) SOLICITANTE: Perdue Holdings, Inc. (220) FECHA SOLICITUD: 20 de agosto del 2012</p>	 <p>(540) MARCA: (Figurativa) (511) CLASE: 5 (210) Exp. No. 12/6158 (730) SOLICITANTE: Biogen Idec Ma Inc. (220) FECHA SOLICITUD: 12 de marzo del 2012</p>
 <p>(540) MARCA: Nightsun (Mixta) (511) CLASE: 11 (210) Exp. No. 12/13524 (730) SOLICITANTE: Guangzhou Nightsun Lighting &amp; Audio Equipment CO., LTD. (220) FECHA SOLICITUD:</p>	 <p>(540) MARCA: Suitsupply (Mixta) (511) CLASE: 25 (210) Exp. No. 12/1904 (730) SOLICITANTE: Suit Supply B.V. (220) FECHA SOLICITUD: 25 de enero del 2012</p>	 <p>(540) MARCA: Beverly Hills Polo Club (Mixta) (511) CLASE: 3, 18, 24, 25 (210) Exp. No. 12/11287 (730) SOLICITANTE: Lifestyle Equities C.V. (220) FECHA SOLICITUD: 10 de mayo del 2012</p>	 <p>(540) MARCA: Arpiel (Mixta) (511) CLASE: 18 (210) Exp. No. 12/19025 (730) SOLICITANTE: Modesto Jiménez Reynoso (220) FECHA SOLICITUD: 30 de julio del 2012</p>
 <p>(540) MARCA: Argus (Mixta) (511) CLASE: 30 (210) Exp. No. 12/12134 (730) SOLICITANTE: Jonatan Uzias (220) FECHA SOLICITUD: 21 de mayo del 2012</p>	 <p>(540) MARCA: Colombina Bon Bon Bum Bluearazz Frambuesa (Mixta) (511) CLASE: 30 (210) Exp. No. 12/19264 (730) SOLICITANTE: Colombina S.A. (220) FECHA SOLICITUD: 31 de julio del 2012</p>	 <p>(540) MARCA: Original Dr. Beckmann (Mixta) (511) CLASE: 1, 3, 5 (210) Exp. No. 12/18102 (730) SOLICITANTE: Delta Pronatura Dr. Krauss &amp; Dr. Beckmann KG (220) FECHA SOLICITUD: 19 de julio del 2012</p>	 <p>(540) MARCA: Viaopta (Mixta) (511) CLASE: 41, 44 (210) Exp. No. 12/17167 (730) SOLICITANTE: Novartis AG (220) FECHA SOLICITUD: 11 de julio del 2012</p>
 <p>(540) MARCA: (Figurativa) (511) CLASE: 5 (210) Exp. No. 12/8411 (730) SOLICITANTE: Productos Familia S.A. (220) FECHA SOLICITUD: 4 de abril del 2012</p>	 <p>(540) MARCA: Poderoso Green Chemical (Mixta) (511) CLASE: 3 (210) Exp. No. 12/18367 (730) SOLICITANTE: Gilbert P Dorsairvil / Louis Axel (220) FECHA SOLICITUD: 23 de julio del 2012</p>	 <p>(540) MARCA: NNP Nevada Natural Products (Mixta) (511) CLASE: 3 (210) Exp. No. 12/19716 (730) SOLICITANTE: Nevada Zona Libre (220) FECHA SOLICITUD: 3 de agosto del 2012</p>	 <p>(540) MARCA: Dismetrina (Mixta) (511) CLASE: 5 (210) Exp. No. 12/18751 (730) SOLICITANTE: Quimicos y Lubricantes, S.A. (220) FECHA SOLICITUD: 25 de julio del 2012</p>
 <p>(540) MARCA: Con-ciencia Dermatológica para una piel saludable (Mixta) (511) CLASE: 5 (210) Exp. No. 12/10524 (730) SOLICITANTE: The Latin America Trademark Corporation (220) FECHA SOLICITUD: 2 de mayo del 2012</p>	 <p>(540) MARCA: Euro (Mixta) (511) CLASE: 5 (210) Exp. No. 11/28462 (730) SOLICITANTE: Euro Limited LTD (220) FECHA SOLICITUD: 15 de junio del 2011</p>	 <p>(540) MARCA: PROW (HONG KONG) ELECTRICAL APPLIANCES COMPANY LIMITED (210) Exp. No. 12/17006 (730) SOLICITANTE: Lai Lique (220) FECHA SOLICITUD: 10 de julio del 2012</p>	 <p>(540) MARCA: Sekuro Fuzhou Herostart (Mixta) (511) CLASE: 11 (210) Exp. No. 12/18265 (730) SOLICITANTE: Lai Lique (220) FECHA SOLICITUD: 23 de julio del 2012</p>
 <p>(540) MARCA: Revista Si Tú quieres Puedes (Mixta) (511) CLASE: 16 (210) Exp. No. 12/17422 (730) SOLICITANTE: Federación Internacional de Ayuda Social Ecológica y Cultural, Inc. (FIADASEC) (220) FECHA SOLICITUD: 13 de julio del 2012</p>	 <p>(540) MARCA: Blue Ocean (Mixta) (511) CLASE: 25 (210) Exp. No. 12/18681 (730) SOLICITANTE: Angel Luis Alvarez Trigo (220) FECHA SOLICITUD: 25 de julio del 2012</p>	 <p>(540) MARCA: Bimbo multigrano (Mixta) (511) CLASE: 30 (210) Exp. No. 12/19695 (730) SOLICITANTE: Grupo Bimbo, S.A. De C.V. (220) FECHA SOLICITUD: 3 de agosto del 2012</p>	 <p>(540) MARCA: Margarita (Mixta) (511) CLASE: 30 (210) Exp. No. 12/19680 (730) SOLICITANTE: Grupo Bimbo, S.A. De C.V. (220) FECHA SOLICITUD: 1 de agosto del 2012</p>
 <p>(540) MARCA: (Figurativa) (511) CLASE: 30 (210) Exp. No. 12/20228 (730) SOLICITANTE: Quala Inc. (220) FECHA SOLICITUD: 9 de agosto del 2012</p>	 <p>(540) MARCA: Agua Tropical Granix (Mixta) (511) CLASE: 32 (210) Exp. No. 12/16536 (730) SOLICITANTE: Fundación Granix Inc. (220) FECHA SOLICITUD: 1 de agosto del 2012</p>	 <p>(540) MARCA: Suntea (Mixta) (511) CLASE: 32 (210) Exp. No. 12/20231 (730) SOLICITANTE: Quala Inc. (220) FECHA SOLICITUD: 9 de agosto del 2012</p>	 <p>(540) MARCA: Nikay Forever Natural (Mixta) (511) CLASE: 29, 30, 32 (210) Exp. No. 12/19416 (730) SOLICITANTE: Nikay Bioproceso S.A. (220) FECHA SOLICITUD: 1 de agosto del 2012</p>

 <p>(540) MARCA: Figurativa) (511) CLASE: 29, 32 (210) Exp. No. 12/20096 (730) SOLICITANTE: Pasteurizadora Rica, S.A. (220) FECHA SOLICITUD: 8 de agosto del 2012</p>	 <p>(540) MARCA: Stoli Chocolat Razberi (Mixta) (511) CLASE: 32, 33 (210) Exp. No. 12/812 (730) SOLICITANTE: Spirits International B. V. (220) FECHA SOLICITUD: 12 de enero del 2012</p>	 <p>(540) MARCA: Clark (Mixta) (511) CLASE: 9, 11 (210) Exp. No. 12/15665 (730) SOLICITANTE: Arcom Internacional, C.A. (220) FECHA SOLICITUD: 26 de junio del 2012</p>	 <p>(540) MARCA: Figurativa) (511) CLASE: 3, 5, 41 (210) Exp. No. 12/11642 (730) SOLICITANTE: Ipsen Biopharm Limited (220) FECHA SOLICITUD: 14 de mayo del 2012</p>
 <p>(540) MARCA: Cosyclub Marmara (Mixta) (511) CLASE: 35, 38, 39, 41, 43 (210) Exp. No. 12/820 (730) SOLICITANTE: Groupe Marmara (220) FECHA SOLICITUD: 12 de enero del 2012</p>	 <p>(540) MARCA: Genix (Mixta) (511) CLASE: 3, 5, 29 (210) Exp. No. 12/17791 (730) SOLICITANTE: Grupo Empresarial de Producciones Biofarmaceuticas y Químicas, LABIOFAM (220) FECHA SOLICITUD: 17 de julio del 2012</p>	 <p>(540) MARCA: B &amp; C Speakers (Mixta) (511) CLASE: 15 (210) Exp. No. 12/18870 (730) SOLICITANTE: Electrónica Santiago, S.R.L. (220) FECHA SOLICITUD: 26 de julio del 2012</p>	 <p>(540) MARCA: Yorkville Sound (Mixta) (511) CLASE: 15 (210) Exp. No. 12/18871 (730) SOLICITANTE: Electronica Santiago, S.R.L. (220) FECHA SOLICITUD: 26 de julio del 2012</p>
 <p>(540) MARCA: Guazuma (Mixta) (511) CLASE: 29 (210) Exp. No. 12/20174 (730) SOLICITANTE: Frutiguzupan EIRL (220) FECHA SOLICITUD: 9 de agosto del 2012</p>	 <p>(540) MARCA: Escudo Plus (Mixta) (511) CLASE: 30 (210) Exp. No. 12/20949 (730) SOLICITANTE: Organización Altex S.A. De C.V. (220) FECHA SOLICITUD: 17 de agosto del 2012</p>	 <p>(540) MARCA: Loonietronz (Mixta) (511) CLASE: 41 (210) Exp. No. 12/16825 (730) SOLICITANTE: David Christopher Neris Martinez (220) FECHA SOLICITUD: 9 de julio del 2012</p>	 <p>(540) MARCA: Khaled (Mixta) (511) CLASE: 9, 11 (210) Exp. No. 12/15663 (730) SOLICITANTE: Arcom Internacional, C.A. (220) FECHA SOLICITUD: 26 de junio del 2012</p>
 <p>(540) MARCA: Suntea (Mixta) (511) CLASE: 30 (210) Exp. No. 12/20230 (730) SOLICITANTE: Quala Inc. (220) FECHA SOLICITUD: 9 de agosto del 2012</p>	 <p>(540) MARCA: CS Candies Supplier (Mixta) (511) CLASE: 30 (210) Exp. No. 12/19878 (730) SOLICITANTE: Candies Supplier, Inc. (220) FECHA SOLICITUD: 7 de agosto del 2012</p>	 <p>(540) MARCA: Juventus (Mixta) (511) CLASE: 3, 44 (210) Exp. No. 12/20959 (730) SOLICITANTE: Laboratorios Bussie, S.A. (220) FECHA SOLICITUD: 17 de agosto del 2012</p>	 <p>(540) MARCA: Yovanny (Mixta) (511) CLASE: 32 (210) Exp. No. 12/20062 (730) SOLICITANTE: Isabel Hungria Lara Garcia (220) FECHA SOLICITUD: 8 de agosto del 2012</p>
 <p>(540) MARCA: F-86 Jeans Industry (Mixta) (511) CLASE: 25 (210) Exp. No. 12/19645 (730) SOLICITANTE: Luis Guillermo Espinal Pérez (220) FECHA SOLICITUD: 3 de agosto del 2012</p>	 <p>(540) MARCA: Guandy (Mixta) (511) CLASE: 30 (210) Exp. No. 12/20092 (730) SOLICITANTE: Guandy Holding, Inc. (220) FECHA SOLICITUD: 8 de agosto del 2012</p>	 <p>(540) MARCA: Guandy (Mixta) (511) CLASE: 30 (210) Exp. No. 12/20100 (730) SOLICITANTE: Guandy Holding, Inc. (220) FECHA SOLICITUD: 8 de agosto del 2012</p>	 <p>(540) MARCA: Box Mag (Mixta) (511) CLASE: 41 (210) Exp. No. 12/18748 (730) SOLICITANTE: Haniel Miguel Sosa Correa (220) FECHA SOLICITUD: 21 de agosto del 2012</p>
 <p>(540) MARCA: Juvena (Mixta) (511) CLASE: 32 (210) Exp. No. 12/20937 (730) SOLICITANTE: Quala Inc. (220) FECHA SOLICITUD: 17 de agosto del 2012</p>	 <p>(540) MARCA: Sistema GB (Mixta) (511) CLASE: 3 (210) Exp. No. 12/6252 (730) SOLICITANTE: Genomma Lab Internacional, S.A.B. de C.V. (220) FECHA SOLICITUD:</p>	 <p>(540) MARCA: Niza (Mixta) (511) CLASE: 11 (210) Exp. No. 12/20131 (730) SOLICITANTE: Niza Lighting Corporation (220) FECHA SOLICITUD: 9 de agosto del 2012</p>	 <p>(540) MARCA: Construye en Convivencia (Mixta) (511) CLASE: 37 (210) Exp. No. 12/20179 (730) SOLICITANTE: Sequillibre (220) FECHA SOLICITUD: 9 de agosto del 2012</p>
 <p>(540) MARCA: Urbe Suplemento Inmobiliario (Mixta) (511) CLASE: 35 (210) Exp. No. 12/20557 (730) SOLICITANTE: Caribe Servicios de información Dominicana, S.A. (220) FECHA SOLICITUD: 14 de agosto del 2012</p>	 <p>(540) MARCA: Oro Color (Mixta) (511) CLASE: 16 (210) Exp. No. 12/8729 (730) SOLICITANTE: Químicas Orocolor, C.A. (220) FECHA SOLICITUD: 11 de abril del 2012</p>	 <p>(540) MARCA: Oro Color (Mixta) (511) CLASE: 40 (210) Exp. No. 12/8730 (730) SOLICITANTE: Químicas Orocolor, C.A. (220) FECHA SOLICITUD: 11 de abril del 2012</p>	 <p>(540) MARCA: Clear limpieza extreme (Mixta) (511) CLASE: 3 (210) Exp. No. 12/974 (730) SOLICITANTE: Unilever N.V. (220) FECHA SOLICITUD: 13 de enero del 2012</p>
 <p>(540) MARCA: Clear intense cool menthol 2 en 1 (Mixta) (511) CLASE: 3 (210) Exp. No. 12/975 (730) SOLICITANTE: Unilever N.V. (220) FECHA SOLICITUD: 13 de enero del 2012</p>	 <p>(540) MARCA: Clear caída control 2 en 1 (Mixta) (511) CLASE: (210) Exp. No. 12/976 (730) SOLICITANTE: Unilever N.V. (220) FECHA SOLICITUD: 13 de enero del 2012</p>	 <p>(540) MARCA: Clear limpieza diaria (Mixta) (511) CLASE: 3 (210) Exp. No. 12/971 (730) SOLICITANTE: Unilever N.V. (220) FECHA SOLICITUD: 13 de enero del 2012</p>	 <p>(540) MARCA: Clear suavidad intensa 2 en 1 (Mixta) (511) CLASE: 3 (210) Exp. No. 12/970 (730) SOLICITANTE: Unilever N.V. (220) FECHA SOLICITUD: 13 de enero del 2012</p>
 <p>(540) MARCA: Clear reparación intensa 2 en 1 (Mixta) (511) CLASE: 3 (210) Exp. No. 12/973 (730) SOLICITANTE: Unilever N.V. (220) FECHA SOLICITUD: 13 de enero del 2012</p>	 <p>(540) MARCA: Clear reparación intensa 2 en 1 (Mixta) (511) CLASE: 3 (210) Exp. No. 12/972 (730) SOLICITANTE: Unilever N.V. (220) FECHA SOLICITUD: 13 de enero del 2012</p>	 <p>(540) MARCA: Evolve Tools &amp; Lights (Mixta) (511) CLASE: 6, 11 (210) Exp. No. 12/16532 (730) SOLICITANTE: Distribuidora Prisma, C. por A. (220) FECHA SOLICITUD: 4 de julio del 2012</p>	 <p>(540) MARCA: Bay Rum Constanza (Mixta) (511) CLASE: 5 (210) Exp. No. 12/14621 (730) SOLICITANTE: Laboratorios DR. Collado, C. por A. (220) FECHA SOLICITUD: 15 de junio del 2012</p>
 <p>(540) MARCA: MG Lubricants (Mixta) (511) CLASE: 4 (210) Exp. No. 12/19291 (730) SOLICITANTE: Importadora La Plaza S.R.L. (220) FECHA SOLICITUD: 1 de agosto del 2012</p>	 <p>(540) MARCA: Chaya Herbal Farms (Mixta) (511) CLASE: 5 (210) Exp. No. 12/12594 (730) SOLICITANTE: Gerardo H Tirado Torres (220) FECHA SOLICITUD: 23 de agosto del 2012</p>	 <p>(540) MARCA: Organic Root Stimulator (Mixta) (511) CLASE: 3 (210) Exp. No. 11/29630 (730) SOLICITANTE: Namaste Laboratories, LLC. (220) FECHA SOLICITUD: 12 de diciembre del 2011</p>	 <p>(540) MARCA: S &amp; L Ron Añejo (Mixta) (511) CLASE: 33 (210) Exp. No. 12/19611 (730) SOLICITANTE: Bodegas 1492, El Descubrimiento, S.R.L. (220) FECHA SOLICITUD: 3 de agosto del 2012</p>

VIENE DE LA PÁGINA ANTERIOR

 <p>(540) MARCA: Colladon (Mixta) (511) CLASE: 29 (210) Exp. No. 12/20590 (730) SOLICITANTE: Ramón Emilio Collado Fernández (220) FECHA SOLICITUD: 14 de agosto del 2012</p>	 <p>(540) MARCA: Little Debbie (Mixta) (511) CLASE: 29, 30 (210) Exp. No. 11/15185 (730) SOLICITANTE: Mckee Foods Kingman, Inc. (220) FECHA SOLICITUD: 17 de junio del 2011</p>	 <p>(540) MARCA: Hero (Mixta) (511) CLASE: 4, 9, 16, 25, 28, 35, 37 (210) Exp. No. 12/18608 (730) SOLICITANTE: Hero InvestCorp Limited (220) FECHA SOLICITUD: 25 de julio del 2012</p>	 <p>(540) MARCA: Har-Kandon HK (Mixta) (511) CLASE: 9 (210) Exp. No. 12/20536 (730) SOLICITANTE: Eddie Ramón Reyes (220) FECHA SOLICITUD: 14 de agosto del 2012</p>
 <p>(540) NOMBRE COMERCIAL: Alcom Asesoría Legal &amp; Cobros Compulsivos (Rótulo) (210) Exp. No. 12/21667 (730) SOLICITANTE: Franklin Juvenal Hernández Dume (220) FECHA SOLICITUD: 27 de agosto del 2012 (111) REGISTRO: 340553</p>	 <p>(540) NOMBRE COMERCIAL: Aldereca (Rótulo) (210) Exp. No. 12/20942 (730) SOLICITANTE: Almacén de Repuestos, S.A. ALDERECA (220) FECHA SOLICITUD: 17 de agosto del 2012 (111) REGISTRO: 339970</p>	 <p>(540) NOMBRE COMERCIAL: Aldereca (Rótulo) (210) Exp. No. 12/20944 (730) SOLICITANTE: Almacén de Repuestos, S.A. ALDERECA (220) FECHA SOLICITUD: 17 de agosto del 2012 (111) REGISTRO: 339971</p>	 <p>(540) NOMBRE COMERCIAL: Asociación De Iglesias Pentecostales Luz Divina (Rótulo) (210) Exp. No. 12/19998 (730) SOLICITANTE: Paulina Cedano Calderon (220) FECHA SOLICITUD: 8 de agosto del 2012 (111) REGISTRO: 339448</p>
 <p>(540) NOMBRE COMERCIAL: Avants Dominicana (Rótulo) (210) Exp. No. 12/21109 (730) SOLICITANTE: Jose Altargracia Ventura Tavares (220) FECHA SOLICITUD: 20 de agosto del 2012</p>	 <p>(540) NOMBRE COMERCIAL: Brito Cargo Express (Rótulo) (210) Exp. No. 12/21597 (730) SOLICITANTE: Jose Miguel Cristino Brito Vargas (220) FECHA SOLICITUD: 24 de agosto del 2012 (111) REGISTRO: 340513</p>	 <p>(540) NOMBRE COMERCIAL: Compra venta Dominguez (Rótulo) (210) Exp. No. 12/21171 (730) SOLICITANTE: Jose Manuel Antonio Dominguez Fernández (220) FECHA SOLICITUD: 21 de agosto del 2012 (111) REGISTRO: 340203</p>	 <p>(540) NOMBRE COMERCIAL: Constructora Polanco (Rótulo) (210) Exp. No. 12/19982 (730) SOLICITANTE: Constructora Polanco, S.A. (220) FECHA SOLICITUD: 12 de agosto del 2012 (111) REGISTRO: 339354</p>
 <p>(540) NOMBRE COMERCIAL: Cooperativa de ahorros, créditos y servicios múltiples Guatapanal COOPGUATA (Rótulo) (210) Exp. No. 12/17454 (730) SOLICITANTE: Erasmo Radhames Montesino Trejo (220) FECHA SOLICITUD: 24 de agosto del 2012 (111) REGISTRO: 340447</p>	 <p>(540) NOMBRE COMERCIAL: DISPA Distribuidora de Productos Alimenticios (Rótulo) (210) Exp. No. 12/21552 (730) SOLICITANTE: Agustina Batista Rodríguez (220) FECHA SOLICITUD: 24 de agosto del 2012 (111) REGISTRO: 340336</p>	 <p>(540) NOMBRE COMERCIAL: El Empleo (Rótulo) (210) Exp. No. 12/12916 (730) SOLICITANTE: Soraya Isabel Estevez Estrella (220) FECHA SOLICITUD: 20 de agosto del 2012 (111) REGISTRO: 340574</p>	 <p>(540) NOMBRE COMERCIAL: Fundacion Dr. Eduardo Dinzey (Rótulo) (210) Exp. No. 12/18923 (730) SOLICITANTE: Miriam Del Carmen Gonzalez Mena (220) FECHA SOLICITUD: 24 de agosto del 2012 (111) REGISTRO: 340477</p>
 <p>(540) NOMBRE COMERCIAL: Fundación Visión Educativa Nacional Ven (Rótulo) (210) Exp. No. 12/19994 (730) SOLICITANTE: Carmen de Jesús Malagon (220) FECHA SOLICITUD: 8 de agosto del 2012 (111) REGISTRO: 340849</p>	 <p>(540) NOMBRE COMERCIAL: GL (Rótulo) (210) Exp. No. 12/19506 (730) SOLICITANTE: Juan Tomas Díaz Infante (220) FECHA SOLICITUD: 2 de agosto del 2012 (111) REGISTRO: 339153</p>	 <p>(540) NOMBRE COMERCIAL: Grupo E' Los 10 contigo (Rótulo) (210) Exp. No. 12/21706 (730) SOLICITANTE: Carolina Noelia Manzano Rijo (220) FECHA SOLICITUD: 27 de agosto del 2012 (111) REGISTRO: 340540</p>	 <p>(540) NOMBRE COMERCIAL: Hadil Gas (Rótulo) (210) Exp. No. 12/20540 (730) SOLICITANTE: Luis Elias Esmurdoc Cunillera (220) FECHA SOLICITUD: 14 de agosto del 2012 (111) REGISTRO: 339922</p>
 <p>(540) NOMBRE COMERCIAL: Jiménez Fernández &amp; Asoc. Cedesit (Rótulo) (210) Exp. No. 12/20351 (730) SOLICITANTE: Secundino Jiménez Medina / María Mercedes Jiménez Fernández (220) FECHA SOLICITUD: 10 de agosto del 2012 (111) REGISTRO: 340381</p>	 <p>(540) NOMBRE COMERCIAL: JR Bus (Rótulo) (210) Exp. No. 12/20765 (730) SOLICITANTE: Jaime Alejandro Rodríguez Damian (220) FECHA SOLICITUD: 15 de agosto del 2012 (111) REGISTRO: 339885</p>	 <p>(540) NOMBRE COMERCIAL: Junta de vecinos Urbanización Thomen J.V.T. (Rótulo) (210) Exp. No. 12/21315 (730) SOLICITANTE: Pablo de Jesús Pérez González (220) FECHA SOLICITUD: 22 de agosto del 2012 (111) REGISTRO: 340214</p>	 <p>(540) NOMBRE COMERCIAL: Meridiana (Rótulo) (210) Exp. No. 12/14968 (730) SOLICITANTE: Meridiana Import &amp; Export S.R.L. (220) FECHA SOLICITUD: 20 de junio del 2012 (111) REGISTRO: 336002</p>
 <p>(540) NOMBRE COMERCIAL: Nikay Bio-Proceso (Rótulo) (210) Exp. No. 12/19125 (730) SOLICITANTE: Nikay Bio-Proceso (220) FECHA SOLICITUD: 30 de julio del 2012 (111) REGISTRO: 340188</p>	 <p>(540) NOMBRE COMERCIAL: Opserve (Rótulo) (210) Exp. No. 12/21287 (730) SOLICITANTE: Jacobo De Jesús Paulino Paulino (220) FECHA SOLICITUD: 22 de agosto del 2012 (111) REGISTRO: 340253</p>	 <p>(540) NOMBRE COMERCIAL: People &amp; Branding Guillen Dume (Rótulo) (210) Exp. No. 12/21023 (730) SOLICITANTE: Andrés Guillen Alvarez / Clara Ainsina Dume Feliz (220) FECHA SOLICITUD: 20 de agosto del 2012 (111) REGISTRO: 339917</p>	 <p>(540) NOMBRE COMERCIAL: Prestige Agency AG (Rótulo) (210) Exp. No. 12/20284 (730) SOLICITANTE: Benjamin Aebischer (220) FECHA SOLICITUD: 10 de agosto del 2012 (111) REGISTRO: 339683</p>
 <p>(540) NOMBRE COMERCIAL: Sal Cristalina Peña (Rótulo) (210) Exp. No. 12/21157 (730) SOLICITANTE: Inversiones Hermanos Peña C. por A. (220) FECHA SOLICITUD: 21 de agosto del 2012 (111) REGISTRO: 340142</p>	 <p>(540) NOMBRE COMERCIAL: Sidpharma (Rótulo) (210) Exp. No. 12/21681 (730) SOLICITANTE: Fernando Ismael Fernández Díaz (220) FECHA SOLICITUD: 27 de agosto del 2012 (111) REGISTRO: 340552</p>	 <p>(540) NOMBRE COMERCIAL: Sociedad Dominicana De Medicina Familiar y Comunitaria SODOMEFYC (Rótulo) (210) Exp. No. 12/21327 (730) SOLICITANTE: Aidee Melania Cuas Ramirez (220) FECHA SOLICITUD: 22 de agosto del 2012</p>	 <p>(540) NOMBRE COMERCIAL: Susev International (Rótulo) (210) Exp. No.: 12/15404 (730) SOLICITANTE: Miguel Severino Fomet / Emilio Noe Suárez Genao (220) FECHA SOLICITUD: 25 de junio del 2012 (111) REGISTRO: 336282</p>
 <p>(540) NOMBRE COMERCIAL: Fundación Dominicana de Ortopedia Técnica y Rehabilitación, FUNDOTECA (Rótulo) (210) Exp. No. 12/21273 (730) SOLICITANTE: Felipe Anibal Félix Minaya (220) FECHA SOLICITUD: 22 de agosto del 2012 (111) REGISTRO: 340182</p>	 <p>(540) NOMBRE COMERCIAL: Aguilera Quezada Constructora (Rótulo) (210) Exp. No. 12/22077 (730) SOLICITANTE: Joel Gabriel Aguilera Quezada (220) FECHA SOLICITUD: 29 de agosto del 2012 (111) REGISTRO: 340690</p>	 <p>(540) NOMBRE COMERCIAL: Limpcom (Rótulo) (210) Exp. No. 12/22247 (730) SOLICITANTE: Jodani Andrés Marte Castillo (220) FECHA SOLICITUD: 31 de agosto del 2012 (111) REGISTRO: 340906</p>	
 <p>(540) NOMBRE COMERCIAL: Sephia Soluciones (Rótulo) (210) Exp. No. 12/20404 (730) SOLICITANTE: Fabio Nathanael Foster Pérez (220) FECHA SOLICITUD: 22 de agosto del 2012 (111) REGISTRO: 340169</p>	 <p>Cualquier sugerencia o reclamo dirigirse a publicaciones ONAPI m.seijas@onapi.gob.do</p>	 <p>(540) NOMBRE COMERCIAL: Asociación de pescadores Bahía Escocesa de San José de Matanzas, provincia María Trinidad Sánchez Nagua ASOPEBESMAMTS (Rótulo) (210) Exp. No. 12/17859 (730) SOLICITANTE: Expedito Peralta Reyes (220) FECHA SOLICITUD: 10 de agosto del 2012 (111) REGISTRO: 339617</p>	