



ONAPI

OFICINA NACIONAL DE LA PROPIEDAD INDUSTRIAL

MINISTERIO DE INDUSTRIA Y COMERCIO

Ley No. 20-00 de fecha 8 de mayo del 2000

www.onapi.gob.do

El Nacional
LA VOZ DE TODOS
Sábado 15 de octubre de 2011



Fotos: Juan Ferrer

Juan José Báez, Director General de ONAPI hace entrega a Lorenzo Fernández, director ejecutivo del INTABACO, del certificado de la primera Indicación Geográfica dominicana "Cigarro Dominicano", les acompañan Narciso Elías, vice ministro de Industria y Comercio, Ivette Yanet Vargas, directora de signos distintivos de ONAPI, Víctor Persia, sub director ejecutivo y gerente agrícola del INTABACO, Manuel Alejandro Ureña, Gerente Comercial, y Ayalivis García, asesora técnica de ONAPI.

ONAPI entrega primera Indicación Geográfica "Cigarro Dominicano"

El licenciado Juan José Báez, Director General e Ivette Yanet Vargas, directora de Signos Distintivos de la Oficina Nacional de la Propiedad industrial (ONAPI), hicieron entrega del certificado de registro de la Indicación Geográfica Cigarro Dominicano al Instituto Nacional del Tabaco (INTABACO) en un acto celebrado en el Centro Cultural Eduardo León Jiménez en la ciudad de Santiago.



OFICINA PRINCIPAL
Av. Los Próceres No. 11
Santo Domingo
Tel.: 809-567-7474
Fax: 809-732-7758

SANTIAGO DE LOS
CABALLEROS
Av. Estrella Sadhalá
Edif. Antonio Guzmán Fernández
Tel.: 809-582-4059
Fax: 809-583-8437

MUNICIPIO STO. DGO. ESTE,
Plaza Coral Mall
2do. nivel,
Autopista de San Isidro
Tel.: 829-236-7474

LOTERÍA NACIONAL
Tel.: 809-533-5222 Ext. 2401
CONTÁCTENOS:
Línea de atención al usuario
809-732-4447



DEPARTAMENTO DE INVENCIONES

MUY IMPORTANTE

A PARTIR DE LA FECHA DE LA PRIMERA PUBLICACIÓN, EL SOLICITANTE DEBE EFECTUAR EL PAGO DE EXAMEN DE FONDO EN UN PLAZO DE DOCE MESES IMPROPRORROGABLES, BAJO LA PENA DE DECLARARSE EL ABANDONO DE PLENO DERECHO. (ART. 22.1 LEY 20-00 SOBRE PROPIEDAD INDUSTRIAL).

INVENCIONES Y MODELOS DE UTILIDAD

LISTA DE CÓDIGOS INID DE LA NORMA ST.9 OMPI.

- 11 NÚMERO DE PATENTE/REGISTRO NACIONAL.
- 12 DESIGNACIÓN DEL TIPO DE DOCUMENTO.
- 21 NÚMERO DE SOLICITUD NACIONAL.
- 22 FECHA DE PRESENTACIÓN NACIONAL.
- 30 DATOS DE PRIORIDAD SEGUN CONVENIO DE PARIS.
- 43 FECHA DE PUBLICACION DE LA SOLICITUD NACIONAL.
- 51 CLASIFICACIÓN INTERNACIONAL DE PATENTES.
- 54 TÍTULO.
- 57 RESUMEN /FIGURAS.
- 71 SOLICITANTE(S).
- 72 INVENTOR(ES)/DISEÑADOR(ES).
- 74 REPRESENTANTE(S).
- 86 NÚMERO DE SOLICITUD INTERNACIONAL Y FECHA DE PRESENTACIÓN INTERNACIONAL PCT.
- 87 NÚMERO DE PUBLICACIÓN INTERNACIONAL Y FECHA DE PUBLICACIÓN INTERNACIONAL PCT.

LISTA DE CÓDIGOS DE DOS LETRAS DE LA NORMA ST.3.

- | | |
|---|---------------------------|
| DE - ALEMANIA | AT - AUSTRIA |
| ES - ESPAÑA | CN - CHINA |
| VE - VENEZUELA | US - ESTADOS UNIDOS |
| CH - SUIZA | NO - NORUEGA |
| CA - CANADÁ | VN - VIETNAM |
| UA - UCRANIA | HO - HOLANDA |
| IT - ITALIA | FR - FRANCIA |
| GB - REINO UNIDO | DO - REPUBLICA DOMINICANA |
| NZ - NUEVA ZELANDA | NL - PAISES BAJOS |
| TN - TUNEZ | BR - BRASIL |
| AU - AUSTRALIA | MY - MALASIA |
| BE - BELGICA | CO - COLOMBIA |
| IN - INDIA | CU - CUBA |
| MA - MARRUECOS | AR - ARGENTINA |
| SI - ESLOVENIA | HU - HUNGRIA |
| KR - COREA | ZA - SUDÁFRICA |
| HR - CROACIA | SE - SUECIA |
| RS - SERBIA | MX - MÉXICO |
| TT - TRINIDAD Y TOBAGO | PK - PAKISTÁN |
| EM - OFICINA PARA LA ARMONIZACIÓN DEL MERCADO INTERIOR (OAMI) | |

12 CONCESIÓN DE PATENTE DE INVENCION

- 21 P2004001034 22 24/11/2004
- 30 10355461.0 27/11/2003 DE
- 71 BAYER SCHERING PHARMA AKTIENGESELLSCHAFT
- MULLERSTRASSE 178, 13353, DE.
- 74 MARÍA DEL PILAR TRONCOSO
- 72 KLAUS BENKE, DE.

51 CPI-10.1: A61K 9/20, A61K 31/5377, A61P 7/02.

- 54 PROCESO PARA LA PREPARACIÓN DE UNA COMPOSICIÓN FARMACÉUTICA SÓLIDA ADMINISTRABLE ORALMENTE QUE CONTIENE 5-CLORO-N-((5S)-2-OXO-3-[4-(3-OXO-4-MORFOLINIL)-FENIL]-1,3-OXAZOLIDIN-5-IL)-METIL-2-TIOFENCARBOXAMIDA EN FORMA HIDROFILIZADA
- 57 LA PRESENTE INVENCION SE REFIERE A UN PROCESO PARA LA PREPARACION DE UNA COMPOSICION FARMACÉUTICA SÓLIDA ADMINISTRABLE ORALMENTE QUE CONTIENE 5-CLORO-N-((5S)-2-OXO-3-[4-(3-OXO-4-MORFOLINIL)-FENIL]-1,3-OXAZOLIDIN-5-IL)-METIL-2-TIOFENCARBOXAMIDA EN FORMA HIDROFILIZADA.

12 SOLICITUD DE PATENTE DE INVENCION FASE NACIONAL PCT

- 21 P2010-0362
- 85 22/11/2010
- 86 PCT/ES2008/000370 23/05/2008
- 87 WO/2009/141463 26/11/2009
- 71 MACROFITAS, S.L.
- C/GENERAL MOLA, N°10 - 4° PLANTA E-28224 POZUELO DE ALARCÓN MADRID, ES.
- 74 MARÍA DEL PILAR TRONCOSO
- 72 VICENTE JUAN TORRES JUNCO, ES.
- JAVIER RIESCO PRIETO, ES.
- PABLO RIESCO PRIETO, ES.

51 IPC: C02F 3/32.

- 54 CELDA E ISLA FLOTANTE CON FILTRO DE MACROFITAS EN FLOTACIÓN
- 57 CELDA FLOTANT CON FILTRO DE MACROFITAS EN FLOTACIÓN EN FLOTACIÓN CONFIGURADA PARA SER INSTALADA EN UN RECINTO QUE CONTIENE UN VOLUMEN DE FLUIDO A SER FILTRADO. LA CELDA TIENE: UNA CEPAS CON FILTRO DE MACROFITAS EN FLOTACIÓN (1) ENTRE UN PERÍMETRO Y UN CENTRO DE LA ISLA; MEDIOS DE SOPORTE QUE TIENEN: MEDIOS ESTRUCTURALES PERIMETRALES PARA CONFORMAR UN PERÍMETRO; MEDIOS ESTRUCTURALES INTERNOS PARA CONFORMAR UN ENTRAMADO; UN NUDO CENTRAL (10C); MEDIOS DE UNIÓN PERIMETRALES (30P); MEDIOS DE UNIÓN INTERNOS (30I); MEDIOS DE FLOTACIÓN CENTRALES Y MEDIOS DE FLOTACIÓN CENTRALES Y MEDIOS DE FLOTACIÓN PERIMETRALES.

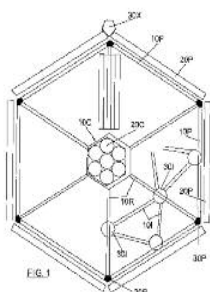

12 CONCESIÓN DE PATENTE DE INVENCION

- 21 P2006-0039 22 14/02/2006
- 30 11/058,938 15/02/2005 US
- 71 OWENS-BROCKWAY GLASS CONTAINER INC.,
- ONE SEAGATE, TOLEDO OH 43666, US.
- 74 MARÍA DEL PILAR TRONCOSO
- 72 JEFFREY W. CRAMER, US.
- 51 CPI-8: C03B 40/027, C03B 11/00.

- 54 ESTRUCTURA DE LUBRICACIÓN PARA MOLDES DE HACER CRISTALERÍA
- 57 UN APARATO PARA LUBRICAR UN MOLDE EN UNA SECCIÓN INDIVIDUAL DE UNA MÁQUINA PARA HACER CRISTALERÍA A TRAVÉS DE LA COMBUSTIÓN DE AL MENOS UN GAS COMBUSTIBLE. EL APARATO INCLUYE UN EJE (20) COLOCADO ADYACENTE AL MOLDE, UNA CABEZA QUEMADORA (24) SOBRE EL EJE Y QUE INCLUYE UN ELECTRODO CHISPEANTE (108) PARA ENCENDER UN GAS COMBUSTIBLE QUE SALE DE LA CABEZA QUEMADORA, UN DISTRIBUIDOR (18) SOBRE EL EJE SEPARADO DE LA CABEZA QUEMADORA PARA CONECTAR A UNA FUENTE DE GAS COMBUSTIBLE, Y UNA SECCIÓN DE GAS (40) DENTRO DEL EJE QUE SE EXTIENDE DESDE EL DISTRIBUIDOR A LA CABEZA QUEMADORA.

12 CONCESIÓN DE PATENTE DE INVENCION

- 21 P2005000091 22 20/05/2005
- 30 04102262.5 24/05/2004 EP
- 71 F. HOFFMANN-LA ROCHE, AG.,
- GRENZACHERSTRASSE 124, CH-4070 BASEL, CH.
- 74 MARÍA DEL PILAR TRONCOSO
- 72 ALEXANDER FLOHR, DE.
- JEAN-LUC MOREAU, FR.
- SONIA MARIA POLI, IT.
- CLAUS RIEMER, DE.
- LUCINDA STEWARD, GB.

51 CPI-10.1: C07D 417/12, A61K 31/454, A61P 25/28, A61P 25/36.

- 54 (4-METOXI-7-MORFOLIN-4-IL-BENZOTIAZOL-2-IL) AMIDA DEL ÁCIDO 4-HIDROXI-4-METIL-PIPERIDIN-1-CARBOXÍLICO
- 57 LA PRESENTE INVENCION SE REFIERE AL COMPUESTO DE FÓRMULA

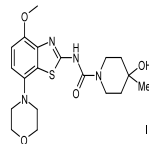

EL CUAL ES (4-METOXI-7-MORFOLIN-4-IL-BENZOTIAZOL-2-IL) AMIDA DEL ÁCIDO 4-HIDROXI-4-METIL-PIPERIDIN-1-CARBOXÍLICO, Y SALES DE ADICIÓN ÁCIDA FARMACÉUTICAMENTE ACEPTABLES ASÍ COMO AL PROCESO DE PREPARACIÓN DE DICHO COMPUESTO DE FÓRMULA I

12 SOLICITUD DE PATENTE DE MODELO DE UTILIDAD

- 21 U2010-0354 22 17/11/2010
- 71 CONNOR SPORT COURT INTERNATIONAL, INC.
- 939 SOUTH 700 WEST SALT LAKE CITY, UTAH 84104, US.
- 74 PELLERANO & HERRERA
- 72 MARK L. JENKINS, US.
- JEREMIAH SHAPIRO, US.
- CHERYL FORSTER, US.

54 BALDOSA CON SUPERFICIE DE REJILLA DE DOS NIVELES

- 57 UNA BALDOSA DE PISO CON SUPERFICIE TOPE CALADA EN FORMA DE PARRILLA PARA USO EN EXTERIORES INCLUYE UNA BALDOSA DE POLÍMERO QUE CONTIENE UNA SUPERFICIE TOPE CALADA EN FORMA DE PARRILLA CON MÚLTIPLES NIVELES, TALES COMO SUPERFICIES DE DOBLE NIVEL CON UN ENTRAMADO SUPERIOR Y UN ENTRAMADO INFERIOR ORIENTADOS GENERALMENTE DE FORMA TRANSVERSA AL ENTRAMADO SUPERIOR. LOS NIVELES MÚLTIPLES DE LA SUPERFICIE ESTÁN PREFERIBLEMENTE INTEGRADOS FORMADOS LOS UNOS CON LOS OTROS Y PROPORCIONAN BRECHAS DE DRENAJE. EN UNA CONFIGURACIÓN DE DOBLE NIVEL, EL ENTRAMADO INFERIOR POSEE UNA SUPERFICIE TOPE DEBAJO DE UNA SUPERFICIE TOPE DEL ENTRAMADO SUPERIOR, DE FORMA QUE PERMITA LA EXTRACCIÓN DE HUMEDAD RESIDUAL DEBAJO DE LA TOPE DEL ENTRAMADO SUPERIOR. LA BALDOSA ASIMISMO INCLUYE UNA ESTRUCTURA DE SOPORTE, CONFIGURADA PARA SOPORTAR LA BALDOSA SOBRE UNA SUPERFICIE DE SOPORTE Y PROPORCIONAR VÍAS DE DRENAJE DEBAJO DE LA SUPERFICIE TOPE. LA BALDOSA ASIMISMO COMPRENDE VARIOS ELEMENTOS DE REFORZAMIENTO EN CADA UNA DE LOS CONECTORES TIPO PRESILLA Y TIPO ALFILER, USADOS PARA ENCLAVAR LAS BALDOSAS DURANTE LA FORMACIÓN DE UN ENSAMBLAJE DE PISOS.

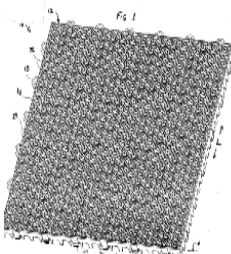

12 SOLICITUD DE PATENTE DE INVENCION FASE NACIONAL PCT

- 21 P2010-0304
- 85 14/10/2010
- 86 PCT/US2009/040538 14/04/2009
- 30 61/044,886 14/04/2008 US
- PCT/US2008/071392 28/07/2008 US
- 61/159,778 12/03/2009 US
- 87 WO/2009/129246 22/10/2009
- 71 ARDEA BIOSCIENCES, INC.
- 4939 DIRECTORS PLACE SAN DIEGO, CA 92121, US.

74 MARÍA DEL PILAR TRONCOSO

72 BARRY D. QUART, US.

COLIN EDWARD ROWLINGS, US.

51 IPC: C07C 311/36, A61K 31/18, A61K 47/38, A61P 19/02, A61P 29/00, A61P 35/00, C07C 311/14, C07C 311/28.

- 54 COMPOSICIONES Y MÉTODOS DE PREPARACIÓN Y USO DE LAS MISMAS
- 57 COMPOSICIONES, MÉTODOS PARA PREPARAR LAS COMPOSICIONES Y MÉTODOS PARA TRATAR O PREVENIR ENFERMEDADES, QUE COMPRENDEN LA ADMINISTRACIÓN DE LAS COMPOSICIONES.

FIGURE 1

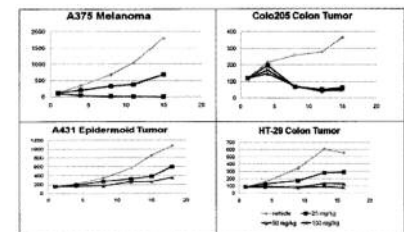

12 SOLICITUD DE PATENTE DE INVENCION

- 21 P2010-0106 22 13/04/2010
- 30 88579-01 21/01/2010 PA
- 71 RIVERDOR CORP. S.A.
- AV. 18 DE JULIO 878, OFICINA, 1204, MONTEVIDEO REPÚBLICA ORIENTAL DE URUGUAY, 1204 UY.
- 74 ALEJANDRA MARGARITA VALDEZ ESPAILLAT
- 72 JUAN ALFREDO BYRNES, AR.

54 COMPOSICIÓN PARA EL TRATAMIENTO DE INFECCIONES DE LA PIEL Y UÑAS CAUSADAS POR HONGOS Y UN MÉTODO PARA SU OBTENCIÓN

- 57 COMPOSICIÓN PARA EL TRATAMIENTO DE INFECCIONES DE LA PIEL Y UÑAS CAUSADAS POR HONGOS, Y MÉTODO PARA SU OBTENCIÓN, SIENDO ESTA COMPOSICIÓN UN AGENTE ANTIMICROBICO DESTINADO A COMBATIR INFECCIONES CAUSADAS POR HONGOS EN LA PIEL Y UÑAS DE SERES HUMANOS Y TAMBIÉN APROPIADA PARA SU APLICACIÓN EN ANIMALES. LA COMPOSICIÓN COMPRENDE UN COMPLEJO TÁNICO DE SULFATO PICRO-CUPRI-AMÓNICO QUE INCLUYE, DE ACUERDO CON UNA REALIZACIÓN PREFERIDA, 108 GRs. DE AGUA DESTILADA, 216 GRs. DE FORMIATO DE AMONIO, 10 GRs. DE ÁCIDO TÁNICO, 436 GRs. DE SURFACTANTE, 216 GRs. DE SULFATO DE COBRE PENTAHIDRATADO, Y 14 GRs. DE ÁCIDO PÍCRICO. EL MÉTODO PARA OBTENER LA COMPOSICIÓN COMPRENDE LAS ETAPAS: A) MEZCLAR UNA SOLUCIÓN A QUE CONTIENE ENTRE 20 Y 80 PARTES DE AGUA DESMINERALIZADA A 60 °C, ENTRE 80 Y 130 PARTES DE FORMIATO DE AMONIO, ENTRE 2 Y 10 PARTES DE ÁCIDO TÁNICO Y DE 150 A 300 PARTES DE UN SURFACTANTE CAPAZ DE ESTABILIZAR LA SOLUCIÓN, CON UNA SOLUCIÓN B QUE CONTIENE ENTRE 80 Y 130 PARTES DE SULFATO DE COBRE PENTAHIDRATADO, Y ENTRE 2 Y 12 PARTES DE ÁCIDO PÍCRICO; B) FORMAR UNA SOLUCIÓN C MEDIANTE AGITACIÓN DE LAS SOLUCIONES A Y B; Y C) DEJAR ENFRIAR LA SOLUCIÓN C HASTA LA DESAPARICIÓN DE LA ESPUMA.

12 SOLICITUD DE PATENTE DE MODELO DE UTILIDAD

- 21 U2010-0100 22 09/04/2010
- 71 STILIAN EVGUENIEV BOGUEV
- CALLE SOCORRO SÁNCHEZ NO. 159, GAZCUE, SANTO DOMINGO, DO.

74 STILIAN EVGUENIEV BOGUEV

72 STILIAN EVGUENIEV BOGUEV, BG.

54 DISPOSITIVO PARA PUBLICIDAD

- 57 LA PRESENTE INVENCION SE REFIERE A UNA VALLA PUBLICITARIA VERTICAL GIRATORIA, TANTO PARA INTERIORES COMO PARA EXTERIORES, QUE PUEDEN SER COLOCADAS EN EL SUELO O COLGADAS DEL TECHO O ESTRUCTURAS. LA VALLA PUBLICITARIA DESCRIBE UN MOVIMIENTO DE ROTACIÓN DE 360 GRADOS RESPECTO A SU EJE GIRATORIO VERTICAL, AL TIEMPO QUE LAS PUBLICIDADES EXPUESTAS EN LOS BRAZOS GIRAN SOBRE SU PROPIO EJE. EL EFECTO LUMINOSO PROVISTO POR LAS LÁMPARAS COLOCADAS EN LA BASE ACENTÚA EL EFECTO SOBRE EL POTENCIAL COMPRADOR DEL PRODUCTO QUE SE PROMOCIONA Y LE OTORGA UN CARÁCTER DINÁMICO A LA PUBLICIDAD.

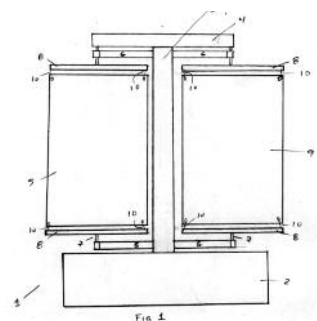

VIENE DE LA PÁGINA ANTERIOR

12 SOLICITUD DE PATENTE DE INVENCION FASE NACIONAL PCT
21 P2011-0218
85 08/07/2011
86 PCT/IB2010/050033 06/01/2010
30 61/143,920 12/01/2009 US
 61/245,726 25/09/2009 US
 61/258,760 06/11/2009 US
87 WO/2010/079443 15/07/2010
71 **PFIZER LIMITED**
 RAMSGATE ROAD SANDWICH KENT CT13 9NJ, GB.
ICAGEN, INC.
 4222 EMPEROR BOULEVARD SUITE 350 DURHAM, NORTH CAROLINA 27703, US.
74 MARY FERNÁNDEZ RODRÍGUEZ
72 SERGE BEAUDOIN, CA.
 MICHAEL CHRISTOPHER LAUFERSWEILER, US.
 CHRISTOPHER JOHN MARKWORTH, US.
 BRIAN EDWARD MARRON, US.
 DAVID SIMON MILLAN, AU.
 DAVID JAMES RAWSON, GB.
 STEVEN MICHAEL REISTER, US.
 KOSUKE SASAKI, JP.
 ROBERT IAN STORER, GB.
 PAUL ANTHONY STUPPLE, GB.
 NIGEL ALAN SWAIN, GB.
 CHRISTOPHER WILLIAM WEST, US.
 SHULAN ZHOU, CN.
51 IPC: C07D 263/50, C07D 275/03, C07D 277/18, C07D 285/08, C07D 413/12, C07D 417/12.
54 **DERIVADOS DE SULFONAMIDA**
57 LA PRESENTE INVENCION SE REFIERE A COMPUESTOS DE LA FÓRMULA

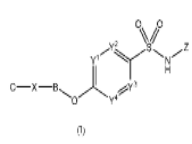

Y A SALES, SOLVATOS O TAUTÓMEROS FARMACÉUTICAMENTE ACEPTABLES DE LOS MISMOS. A PROCEDIMIENTOS PARA SU PREPARACIÓN, A INTERMEDIOS USADOS EN SU PREPARACIÓN, Y A COMPOSICIONES QUE CONTIENEN DICHS COMPUESTOS Y A LOS USOS DE DICHS COMPUESTOS, EN PARTICULAR PARA LA FABRICACIÓN DE MEDICAMENTOS ÚTILES EN EL TRATAMIENTO DEL DOLOR.

12 SOLICITUD DE PATENTE DE INVENCION FASE NACIONAL PCT
21 P2011-0229
85 18/07/2011
86 PCT/KR2009/007829 28/12/2009
30 10-2009-0005840 23/01/2009 KR
 10-2009-0090540 24/09/2009 KR
87 WO/2010/085047 A2 29/07/2010
71 **HANMI HOLDINGS CO., LTD.**
 #45, BANGI-DONG, SONGPA-GU SEÚL 138-828, KR.
74 PATRICIA VILLEGAS
72 JONG SOO WOO, KR.
 JAE HYUN PARK, KR.
 YONG IL KIM, KR.
 KYEONG SOO KIM, KR.
 HO TAEK YIM, KR.
 JI HYUN IM, KR.
51 IPC: A61K 9/16, A61K 31/478, A61K 31/44, A61P 25/28, A61P 9/12.
54 **COMPOSICIÓN FARMACÉUTICA SÓLIDA QUE COMPRENDE AMLODIPINA Y LOSARTAN**
57 LA PRESENTE INVENCION SE RELACIONA CON UNA COMPOSICIÓN FARMACÉUTICA SÓLIDA PARA LA PREVENCIÓN O TRATAMIENTO DE DESÓRDENES CARDIOVASCULARES QUE COMPRENDEN AMLODIPINA Y LOSARTAN COMO INGREDIENTES ACTIVOS, Y UN DESINTEGRANTE EL CUAL ES UNA MEZCLA DE POR LO MENOS DOS COMPONENTES SELECCIONADOS DEL GRUPO CONSISTENTE DE GLICOLATO DE ALMIDÓN DE SODIO, SODIO DE CRUCECARMELOSA, Y CRUCEPOVIDONA, LAS CUALES EXHIBEN UN NIVEL ALTO Y ESTABLE DE TASAS DE DISOLUCIÓN DE AMLODIPINA Y EL LOSARTAN.

FIG 1

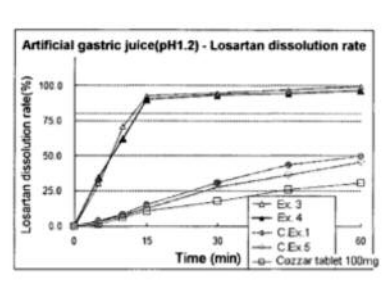

12 SOLICITUD DE PATENTE DE INVENCION FASE NACIONAL PCT
21 P2011-0263
85 15/08/2011
86 PCT/FR2010/050417 11/03/2010
30 0952425 14/04/2009 FR
87 WO/2010/119199 21/10/2010
71 **GAZTRANSPORT & TECHNIGAZ**
 1, ROUTE DE VERSAILLES F-78470 SAINT REMY LES CHEVREUSE, FR.
74 OSMEL AROCHE PEREZ
72 ADNAN EZZARHOUNI, FR.
 LUCAS TRONCY, FR.
51 IPC: F17C 3/02.
54 **TERMINACIÓN DE LA MEMBRANA SECUNDARIA DE UN TANQUE DE GNL**
57 UN RECIPIENTE DE GAS NATURAL LICUADO QUE COMPRENDE UNA ESTRUCTURA PORTANTE (11) Y UN TANQUE IMPERMEABLE Y AISLADO TÉRMICAMENTE DISEÑADO PARA CONTENER GAS NATURAL LICUADO, CADA PARED DE TANQUE TIENE SUCESIVAMENTE, EN LA DIRECCIÓN DEL MAYOR ESPESOR, QUE PROCEDE DESDE EL INTERIOR DE TAL TANQUE HACIA EL EXTERIOR, UNA BARRERA PRIMARIA IMPERMEABLE, UNA BARRERA PRIMARIA DE AISLACIÓN TÉRMICA, UNA BARRERA SECUNDARIA IMPERMEABLE Y UNA BARRERA SECUNDARIA DE AISLACIÓN TÉRMICA, LA BARRERA SECUNDARIA IMPERMEABLE DE UNA PARED VERTICAL COMPRENDE UNA PRIMERA PLANCHA IMPERMEABLE EN LA PARTE SUPERIOR DE TAL PARED Y UN DISPOSITIVO DE CONEXIÓN QUE CONECTA EN FORMA IMPERMEABLE DICHA PRIMERA PLANCHA IMPERMEABLE A TAL ESTRUCTURA PORTANTE, DICHO RECIPIENTE ESTÁ CARACTERIZADO PORQUE TAL DISPOSITIVO DE CONEXIÓN COMPRENDE UNA PRIMERA PLANCHA DE METAL (22) PARALELA A DICHA PRIMERA PLANCHA IMPERMEABLE, Y UNA SEGUNDA PLANCHA IMPERMEABLE (17) QUE ESTÁ POR UNA PARTE ADHERIDA A DICHA PRIMERA PLANCHA IMPERMEABLE Y POR OTRA PARTE CONECTADA A DICHA PRIMERA PLANCHA DE METAL.



12 SOLICITUD DE PATENTE DE INVENCION FASE NACIONAL PCT
21 P2011-0271
85 24/08/2011
86 PCT/US2010/024713 19/02/2010
30 61/154,968 24/02/2009 US
87 WO/2010/099039 02/09/2010
71 **MERCK SHARP & DOHME CORP.**
 126 EAST LINCOLN AVENUE RAHWAY, NEW JERSEY 07065-0907, US.
MERCK CANADA INC.
 16711 TRANS-CANADA HIGHWAY KIRKLAND, QUÉBEC H9H 3L1, CA.
74 MARY FERNÁNDEZ RODRÍGUEZ
72 CARL BERTHELETTE, CA.
 MICHAEL BOYD, CA.
 JOHN COLUCCI, CA
 KARINE VILLENEUVE, CA.
 JOEY METHOT, US.
51 IPC: C07D 403/04, A61K 31/405, A61K 31/4192, A61K 31/435, A61P 11/06, C07D 471/04.
54 **DERIVADOS DE INDOL COMO ANTAGONISTAS DEL RECEPTOR CRTH2**
57 LOS COMPUESTOS DE FÓRMULA I SON ANTAGONISTAS DEL RECEPTOR PGD2, CRTH2, Y DE ESTE MODO SON ÚTILES EN EL TRATAMIENTO Y/O PREVENCIÓN DE ENFERMEDADES MEDIADAS POR CRTH2 TALES COMO ASMA.

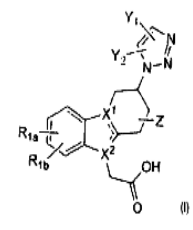

12 SOLICITUD DE PATENTE DE INVENCION FASE NACIONAL PCT
21 P2011-0230
85 18/07/2011
86 PCT/KR2009/000704 13/02/2009
30 10-2009-0005840 23/01/2009 KR
87 WO/2010/085014 A1 29/07/2010
71 **HANMI HOLDINGS CO., LTD.**
 #45, BANGI-DONG, SONGPA-GU SEÚL 138-828, KR.
74 PATRICIA VILLEGAS
72 JAE HYUN PARK, KR.
 KYEONG SOO KIM, KR.
 HO TAEK YIM, KR.
51 IPC: A61K 31/44.
54 **COMPOSICIÓN FARMACÉUTICA SÓLIDA QUE CONTIENE AMLODIPINA Y LOSARTÁN, ASÍ COMO EL PROCESO PARA PRODUCIR LA MISMA**
57 LA PRESENTE INVENCION SE RELACIONA CON UNA COMPOSICIÓN FARMACÉUTICA SÓLIDA, PARA PREVENIR O TRATAR DESÓRDENES CARDIOVASCULARES, QUE CONTIENE AMLODIPINA O UNA SAL DE LA MISMA FARMACÉUTICAMENTE ACEPTABLE Y, LOSARTÁN O UNA SAL DEL MISMO FARMACÉUTICAMENTE ACEPTABLE, DONDE DICHA COMPOSICIÓN MUESTRA ALTAS PROPORCIONES DE DISOLUCIÓN DE LA AMLODIPINA Y DEL LOSARTÁN, AÚN BAJO UNA CONDICIÓN DE PH BAJO Y ADEMÁS UNA ESTABILIDAD DE ALMACENAMIENTO MEJORADA.

FIG 2

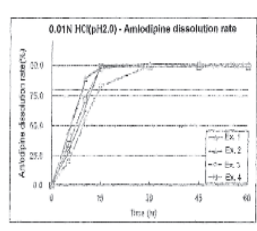

12 SOLICITUD DE PATENTE DE INVENCION FASE NACIONAL PCT
21 P2011-0260
85 12/08/2011
86 PCT/EP2010/000620 02/02/2010
30 09075072.0 13/02/2009 EP
 09152914.9 16/02/2009 EP
87 WO/2010/091808 19/08/2010
71 **BAYER PHARMA AKTIENGESSELLSCHAFT**
 MÜLLERSTRASSE, 178 13353 BERLIN, DE.
74 MARÍA DEL PILAR TRONCOSO
72 MATTHIAS VENNEMANN, DE.
 THOMAS BÄR, DE.
 THOMAS MAIER, DE.
 SWEN HÖLDER, DE.
 GERRIT BENEKE, DE.
 FLORIAN DEHMEL, DE.
 ARMIN ZÜLCH, DE.
 ANDREAS STRUB, DE.
 THOMAS BECKERS, NL.
 STUART INCE, GB.
 HARTMUT REHWINKEL, DE.
 NINGSHU LIU, DE.
 ULF BÖMER, DE.
51 IPC: C07D 487/04, A61K 31/519, A61P 35/00.
54 **PRIMIDINAS FUSIONADAS**
57 COMPUESTOS DE LA FÓRMULA (I).

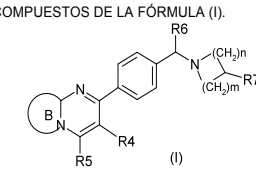

O UN N-ÓXIDO, UNA SAL, UN TAUTÓMERO O UN ESTEREOISÓMERO DE DICHO COMPUESTO, O UNA SAL DE DICHO N-ÓXIDO, TAUTÓMERO O ESTEREOISÓMERO, EN DONDE EL ANILLO B Y LA PRIMIDINA A LA CUAL ESTÁ FUSIONADO, R4, R5, R6, R7, M Y N TIENEN LOS VALORES INDICADOS EN LA DESCRIPCIÓN Y EN LAS REIVINDICACIONES, QUE SON INHIBIDORES EFICACES DE LA VÍA PI3K/AKT, PROCESOS PARA SU PRODUCCIÓN Y SU USO COMO FÁRMACOS.

12 SOLICITUD DE PATENTE DE INVENCION FASE NACIONAL PCT
21 P2011-0244
85 28/07/2011
86 PCT/US2010/022268 27/01/2010
30 61/163,084 25/03/2009 US
 61/252,857 19/10/2009 US
 61/223,572 07/07/2009 US
 61/162,107 20/03/2009 US
 61/147,878 28/01/2009 US
 61/219,897 24/06/2009 US
 61/159,643 12/03/2009 US
87 WO/2010/088294 05/08/2010
71 **SMARTCELLS, INC.**
 100 CUMMINGS CENTER SUITE 419E BEVERLY, MA 01915, US.
74 MARY FERNÁNDEZ RODRÍGUEZ
72 TODD C. ZION, US.
 THOMAS M. LANCASTER, US.
51 IPC: A01N 45/00.
54 **SISTEMAS BASADOS EN CONJUGADOS PARA ENTREGA FARMACOLÓGICA CONTROLADA**
57 LA DIVULGACIÓN PROPORCIONA PROCEDIMIENTOS PARA LA PREPARACIÓN DE MEDICAMENTOS ÚTILES PARA CONTROLAR LOS PERFILES FARMACOCINÉTICOS (PK) Y/O FARMACODINÁMICOS (PD) DE INSULINA. ESTOS CONJUGADOS INCLUYEN UN FÁRMACO Y UNO O MÁS LIGANDOS SEPARADOS EN DONDE CADA UNO INCLUYE UN SACÁRIDO. LOS LIGANDOS SON CAPACES DE COMPETIR CON UN SACÁRIDO (POR EJEMPLO, GLUCOSA O MANOSA) PARA UNIRSE A UNA MOLÉCULA FIJADORA DE SACÁRIDOS ENDÓGENOS.

12 SOLICITUD DE PATENTE DE INVENCION FASE NACIONAL PCT
21 P2011-0255
85 05/08/2011
86 PCT/IB2007/002515 24/08/2007
30 60/840,244 25/08/2006 US
87 WO/2008/023261 A1 28/02/2008
71 **PURDUE PHARMA L.P.**
 ONE STAMFORD FORUM, 201 TRESSER BOULEVARD, STAMFORD, CT 06901, US.
74 MARÍA DEL PILAR TRONCOSO
72 RICHARD OWEN MANNION, GB.
 EDWARD PATRICK O'DONNELL, US.
 WILLIAM HENRY MCKENNA, US.
 HAIYONG HUGH HUANG, US.
51 IPC: A61K 31/485, A61K 9/22, A61K 9/32.
54 **FORMAS DE DOSIFICACIÓN FARMACÉUTICA ORAL RESISTENTE A LA MANIPULACIÓN QUE COMPRENDE UN ANALGÉSICO OPIOIDE**
57 LA PRESENTE INVENCION SE REFIERE A FORMAS DE DOSIFICACIÓN FARMACÉUTICA, POR EJEMPLO A UNA FORMA DE DOSIFICACIÓN NO MANIPULABLE QUE INCLUYE UN ANALGÉSICO OPIOIDE Y PROCESOS DE ELABORACIÓN, USOS Y MÉTODOS DE TRATAMIENTO DE LA MISMA.

12 SOLICITUD DE PATENTE DE INVENCION FASE NACIONAL PCT
21 P2011-0275
85 06/09/2011
86 PCT/US2010/032189 23/04/2010
30 61/174,684 01/05/2009 US
 PCT/US2010/031717 20/04/2010 US
87 WO/2010/126789 A1 04/11/2010
71 **COLGATE PALMOLIVE COMPANY**
 300 PARK AVENUE NEW YORK, NY 10022, US.
74 ZAIDA ELISA LUGO LOVATON
72 KAREN DREHS, US.
 AMJAD FAROOQ, US.
 THOMAS BOYD, US.
 CYNTHIA McCULLAR MURPHY, US.
 MELISSA FLECKENSTEIN, US.
51 IPC: C11D 3/50, C11D 17/00.
54 **COMPOSICIÓN LIMPIADORA LÍQUIDA CON PELÍCULAS**
57 UNA COMPOSICIÓN LIMPIADORA QUE CONTIENE HOJUELAS DE PELÍCULA CON INGREDIENTES BENEFICIOSOS. LA COMPOSICIÓN CON LAS HOJUELAS DE PELÍCULA LIBERA LOS INGREDIENTES BENEFICIOSOS CUANDO ES SUMINISTRADA A LA SUPERFICIE OBJETIVO.

AVISO DE SOLICITUD DIVISIONAL

En fecha 15 de junio de 2011, fue depositada ante esta Oficina Nacional de la Propiedad Industrial (ONAPI), una solicitud de división de la solicitud inicial de Patente de Invención denominada **MÉTODOS PARA REMOVER LAS INCRUSTACIONES DE CAL Y RESIDUOS DE JABÓN DE UNA SUPERFICIE**, expediente No. P2006-0190, depositada en fecha 17 de agosto de 2006, a favor de **COLGATE-PALMOLIVE COMPANY**.

La división recibió el Número de expediente **P2011-0192**, denominada **COMPOSICIÓN DE LIMPIEZA LÍQUIDA**.

PASA A LA PÁGINA SIGUIENTE

VIENE DE LA PÁGINA ANTERIOR

12 SOLICITUD DE PATENTE DE INVENCION FASE NACIONAL PCT

21 P2011-0279
85 08/09/2011
86 PCT/IB2010/050943 04/03/2010
30 61/159,099 11/03/2009 US
87 WO/2010/103437 16/09/2010
71 **Pfizer Inc.**

235 EAST 42ND STREET NEW YORK, NEW YORK 10017, US.

74 MERY FERNÁNDEZ RODRÍGUEZ

72 ANTHONY LAI LING, US.

JEFFREY ALLEN PFEFFERKORN, US.

51 IPC: C07D 405/14, A61K 31/497, A61K 31/506, A61P 3/04, A61P 3/10.

54 **DERIVADOS DE BENZOFURANOLO USADOS COMO INHIBIDORES DE GLUCOQUINASA**

57 LA PRESENTE INVENCION PROPORCIONA COMPUESTOS DE FÓRMULA (I)

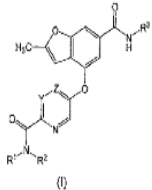

QUE ACTÚAN COMO ACTIVADORES DE GLUCOCINASA; COMPOSICIONES FARMACÉUTICAS DE LOS MISMOS; Y PROCEDIMIENTOS PARA LA FABRICACIÓN DE MEDICAMENTOS ÚTILES EN EL TRATAMIENTO DE ENFERMEADES, TRASTORNOS O AFECIONES MEDIADAS POR GLUCOCINASA.

12 SOLICITUD DE PATENTE DE INVENCION FASE NACIONAL PCT

21 P2011-0296
85 23/09/2011
86 PCT/JP2010/055257 25/03/2010
30 2009-077078 26/03/2009 JP
87 WO/2010/110378 30/09/2010
71 **TAKEDA PHARMACEUTICAL COMPANY LIMITED**

1-1, DOSHOMACHI 4-CHOME, CHUO-KU, OSAKA-SHI OSAKA 5410045, JP.

74 MARÍA DEL PILAR TRONCOSO

72 HARUYUKI NISHIDA, JP.

IKUO FUJIMORI, JP.

51 IPC: C07D 401/04, A61K 31/4439, A61P 1/04.

54 **COMPUESTO DE PIRAZOL**

57 LA PRESENTE INVENCION PROPORCIONA UN COMPUESTO QUE TIENE UNA EXCELENTE ACCION SUPRESORA DE LA SECRECION DE UN ACIDO, Y QUE EXHIBE UNA ACTIVIDAD ANTI-TUMORAL Y OTRAS. SE DESCRIBE ESPECIFICAMENTE, UN COMPUESTO REPRESENTADO POR LA FÓRMULA (I):

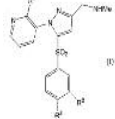

EN DONDE R¹ ES UN SUSTITUYENTE, R² ES (I) UN ÁTOMO DE HIDRÓGENO, (II) UN GRUPO ALQUILO C₁₋₆ QUE TIENE OPCIONALMENTE UN ÁTOMO DE HALÓGENO O (III) UN GRUPO CIANO, R³ ES (I) UN ÁTOMO DE HIDRÓGENO, (II) UN ÁTOMO DE HALÓGENO, (III) UN GRUPO CIANO, (IV) UN GRUPO ALQUILO C₁₋₆ QUE TIENE OPCIONALMENTE UN ÁTOMO DE HALÓGENO O (V) UN GRUPO ALCOXI C₁₋₆, QUE TIENE OPCIONALMENTE UN ÁTOMO DE HALÓGENO, Y UNO DE R² Y R³ ES UN ÁTOMO DE HIDRÓGENO, Y EL OTRO ES UN SUSTITUYENTE DIFERENTE DE UN ÁTOMO DE HIDRÓGENO, O UNA SAL DEL MISMO.

12 SOLICITUD DE PATENTE DE INVENCION FASE NACIONAL PCT

21 P2011-0286
85 16/09/2011
86 PCT/US2010/028126 22/03/2010
30 61/180,561 22/05/2009 US
61/162,196 20/03/2009 US
87 WO/2010/108172 A1 23/09/2010
71 **ONYX THERAPEUTICS, INC.**

249 E. GRAND AVENUE SOUTH SAN FRANCISCO, CA 94080, US.

74 PATRICIA VILLEGAS

72 PASIT PHIASIVONGSA, US.

LOUIS C. SEHL, US.

51 IPC: C07D 277/56, A61K 38/55, C07K 5/08.

54 **INHIBIDORES DE EPOXICETONA PROTEASA DE TRIPEPTIDOS CRISTALINOS**

57 LA INVENCION SE REFIERE A COMPUESTOS CETO EPOXIDO DE TRIPÉPTIDOCRISTALINOS, A MÉTODOS PARA SU PREPARACIÓN Y A COMPOSICIONES FARMACÉUTICAS RELACIONADAS.

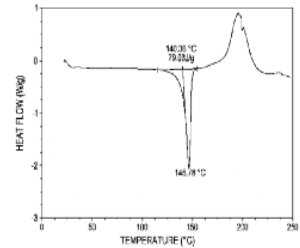

FIGURE 1

12 SOLICITUD DE PATENTE DE INVENCION FASE NACIONAL PCT

21 P2011-0282
85 09/09/2011
86 PCT/US2010/027060 11/03/2010
30 61/159,403 11/03/2009 US
87 WO/2010/105110 16/09/2010
71 **ARDEA BIOSCIENCES, INC.**

4939 DIRECTORS PLACE SAN DIEGO, CA 92121, US.

74 MARÍA DEL PILAR TRONCOSO

72 MARK S. CHAPMAN, US.

51 IPC: A61K 31/18, A61K 31/185, A61K 31/4188, A61K 31/436, A61K 31/517, A61K 31/7064, A61P 35/00.

54 **COMBINACIONES FARMACÉUTICAS QUE COMPRENEN RDEA119/BAY 869766 PARA EL TRATAMIENTO DE CÁNCERES ESPECÍFICOS**

57 COMPOSICIONES Y MÉTODOS PARA TRATAR DISTINTOS TIPOS DE CÁNCER ESPECÍFICOS, INCLUYENDO CÁNCER DE PULMÓN DE CÉLULAS NO PEQUEÑAS, CÁNCER DE MAMA, CÁNCER DE TIROIDES, CÁNCER PANCREÁTICO, CÁNCER DE COLON, MELANOMA, HEPATOMA Y ADENOCARCINOMA. EN PARTICULAR, SE DESCRIBEN COMPOSICIONES Y MÉTODOS QUE COMPRENEN LA ADMINISTRACIÓN, YA SEA SIMULTÁNEA O SUCESIVA, DE COMBINACIONES FARMACÉUTICAS QUE COMPRENEN (S)-N-(3,4-DIFLUORO-2-(2-FLUORO-4-IOFENILAMINO)-6-METOXIFENIL)-1-(2,3-DIHIPOXIPROPIL) CICLOPROPAN-1-SULFONAMIDA CON OTROS COMPUESTOS, A PACIENTES QUE SUFREN DE CÁNCER.

SOLICITUD DE REGISTRO DE DISEÑO INDUSTRIAL

12 SOLICITUD DE REGISTRO DE DISEÑO INDUSTRIAL

21 D2011-0143 22 17/05/2011
71 **LUIS JARED HERNÁNDEZ VENTURA**
CALLE LAS MARIAS, JARDINES DEL SUR, SANTO DOMINGO D.N., DO.
74 **LUIS JARED HERNÁNDEZ VENTURA**
72 **LUIS JARED HERNÁNDEZ VENTURA, DO.**
51 14-03
54 **TELÉFONO MÓVIL**
57

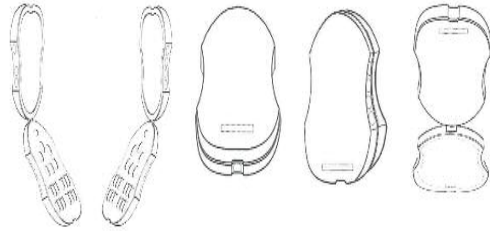

REGISTRO DE DISEÑO INDUSTRIAL

12 **REGISTRO DE DISEÑO INDUSTRIAL**
21 D2011-0095 22 08/04/2011
30 DI 7004044-3 08/10/2010 BR
71 **PINCEIS ATLAS S/A**
RODOVIA BR 116, KM 258, ESTEIO/RS - BRASIL 93270-000, BR.
74 **MARÍA DEL PILAR TRONCOSO**
72 **CÉSAR LUIZ BETTANIN, BR.**
51 04-04
54 **PINCELES (PARTE DE)**
57

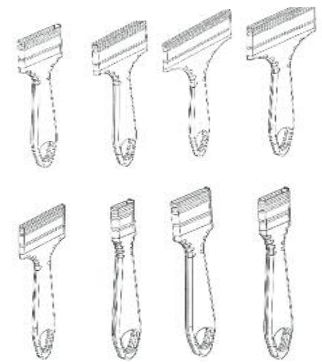

12 SOLICITUD DE PATENTE DE INVENCION FASE NACIONAL PCT

21 P2011-0297
85 23/09/2011
86 PCT/US2010/028433 24/03/2010
30 61/316,713 23/03/2010 US
61/162,705 24/03/2009 US
87 WO/2010/111348 A1 30/09/2010
71 **ABBOTT LABORATORIES**

100 ABBOTT PARK ROAD ABBOTT PARK, IL 60064, US.

74 MARÍA DEL PILAR TRONCOSO

72 JAMES J. NAPIER, US.

JEAN-CHRISTOPHE CALIFANO, US.

CALVIN L. BECKER, US.

SU YU, US.

51 IPC: C07D 239/54, C07D 311/08.

54 **PROCESO PARA PREPARAR COMPUESTO ANTIVIRALES**

57 (A) PROCESOS PARA PREPARAR UN COMPUESTO Y SALES DEL MISMO QUE, ENTRE OTROS, SON DE UTILIDAD PARA INHIBIR AL VIRUS DE LA HEPATITIS C (HCV); (B) INTERMEDIARIOS DE UTILIDAD PARA LA PREPARACIÓN DEL COMPUESTO Y LAS SALES; (C) COMPOSICIONES FARMACÉUTICAS QUE COMPRENEN AL COMPUESTO O LAS SALES; Y (D) MÉTODOS PARA USAR DICHAS COMPOSICIONES.

12 SOLICITUD DE REGISTRO DE DISEÑO INDUSTRIAL

21 D2011-0207 22 27/06/2011
30 137594 28/12/2010 CH
71 **SPIRITS INTERBATIONAL B. V.**
7 RUE NICOLAS BOVÉ, LUXEMBURGO L-1253, LUXEMBURGO, NL.
74 **PATRICIA VILLEGAS**
72 **YURI SHEFLER, RU.**
51 09-01
54 **BOTELLA**
57



12 REGISTRO DE DISEÑO INDUSTRIAL

21 D2011-0126 22 06/05/2011
30 10-161327 23/12/2010 CO
71 **PRODUCTOS FAMILIA S.A.**
CARRERA 50, NO. 8 SUR 117 MEDELLÍN ANTIOQUÍA, CO.
74 **MARÍA DEL PILAR TRONCOSO**
72 **JINETH RENDON OCAMPO, CO.**
51 24-04
54 **PRODUCTO ABSORBENTE**
57



REGISTRO DE DISEÑO INDUSTRIAL

12 REGISTRO DE DISEÑO INDUSTRIAL

21 D2011-0028 22 27/01/2011
30 001227425-0001 28/07/2010 EP
71 **MARS, INCORPORATED**
6885 ELM STREET, MCLEAN, VIRGINIA 22101-3883, US.
74 **MARÍA DEL PILAR TRONCOSO**
72 **BRUCE HANNANT, GB.**
TOM OLIVER, GB.
CHRIS WESTON, GB.
51 09-03
54 **CAJAS DE REGALOS**
57

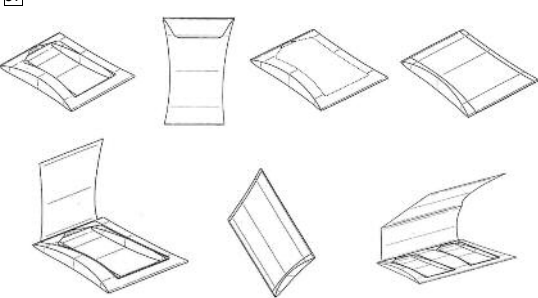

REGISTRO DE DISEÑO INDUSTRIAL

12 **REGISTRO DE DISEÑO INDUSTRIAL**
21 D2011-0222 22 08/07/2011
30 11-008226 26/01/2011 CO
71 **PRODUCTOS FAMILIA S.A.**
CARRERA 50, NO# 8 SUR 117 MEDELLÍN, CO.
74 **MARÍA DEL PILAR TRONCOSO**
72 **PAULA DE BEDOUT ECHAVARRIA, CO.**
51 09-03
54 **CAJA**
57

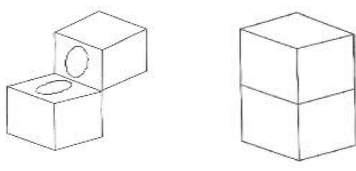

12 REGISTRO DE DISEÑO INDUSTRIAL

21 D2011-0220 22 08/07/2011
30 11-015295 10/02/2011 CO
71 **PRODUCTOS FAMILIA S.A.**
CARRERA 50, NO# 8 SUR 117 MEDELLÍN, CO.
74 **MARÍA DEL PILAR TRONCOSO**
72 **JAIME SALM PINSKY, CO.**
51 09-03
54 **DISPENSADOR**
57

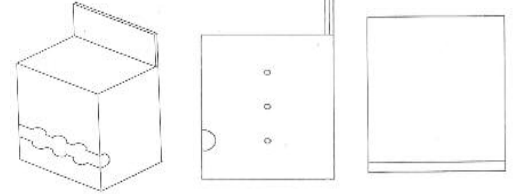

VIENE DE LA PÁGINA ANTERIOR

RESOLUCIONES DEL DEPARTAMENTO DE SIGNOS DISTINTIVOS CONFORME A LAS DISPOSICIONES DEL ARTICULO 159 DE LA LEY 20-00 (EXTRACTO)

RESOLUCION NO.225

RESUELVE

PRIMERO: DECLARA en cuanto a la forma, regular y válida la acción en cancelación interpuesta por **VESEVO S.P.A.**, debidamente representado por el **LIC. OSMEL AROCHE PEREZ**.

SEGUNDO: RECHAZA la acción en cancelación interpuesta en fecha 17 de enero del 2011, por **VESEVO S.P.A.**, debidamente representada por el **LIC. OSMEL AROCHE PEREZ**, contra el registro No.204379 de fecha 29 de abril del 2006, que ampara el nombre comercial **ROSSO POMODORO**, cuyo titular es **HERGA VARGAS ARIAS**, por no haber demostrado la parte impugnante poseer un derecho previo al registro de la denominación **ROSSO POMODORO** en el territorio nacional adquirido mediante el uso, y conforme a lo establecido en el cuerpo de la presente resolución.

CUARTO: DISPONE que la presente resolución sea publicada en el boletín informativo oficial de la **ONAPI** como lo establece el artículo 159 de la Ley No.20-00 y a su vez, sea debidamente notificada a las partes envueltas en el proceso.

DADA: En la ciudad de Santo Domingo, Distrito Nacional, capital de la República Dominicana, a los veinticinco (25) días del mes de mayo del año dos mil once (2011).

RESOLUCION NO.364

RESUELVE

PRIMERO: DECLARA en cuanto a la forma, regular y válida la presente acción en reivindicación del derecho al título de protección, interpuesta por **CE BRANDS LLC**, debidamente representada por la **LICDA. MARIA DEL PILAR TRONCOSO**.

SEGUNDO: ACOGE en cuanto al fondo la acción de reivindicación del derecho al título de protección, de fecha 29 de diciembre de 2009, interpuesta por **CE BRANDS LLC**, debidamente representada por la **LICDA. MARIA DEL PILAR TRONCOSO**, contra el certificado de registro No.160467 de fecha 12 de marzo de 2007, que protege la marca **CONTINENTAL ELECTRIC** (DENOMINATIVA) Clase Internacional 11, cuyo titular es **CONELEC, S.A.**, por haber demostrado la parte impugnante poseer un mejor derecho de la marca impugnada, conforme al cuerpo de la presente resolución.

TERCERO: TRANSFIERE el registro No.160467 de fecha 12 de marzo de 2007, que protege la marca **CONTINENTAL ELECTRIC** (DENOMINATIVA) Clase Internacional 11, cuyo titular es **CONELEC, S.A.** a **CE BRANDS LLC**.

CUARTO: DISPONE que la presente resolución sea publicada en el boletín informativo de la **ONAPI** y a su vez, sea debidamente notificada a las partes envueltas en el proceso.

DADA: En la ciudad de Santo Domingo, Distrito Nacional, capital de la República Dominicana, a los veintinueve (29) días del mes de junio del año dos mil once (2011).

RESOLUCION NO.363

RESUELVE

PRIMERO: DECLARA en cuanto a la forma, regular y válido el presente recurso de oposición, interpuesto por **SOUBEIRAN CHOBET, S.R.L.**, debidamente representada por la **LICDA. MARIA J. FELIX TRONCOSO**.

SEGUNDO: ACOGE en cuanto al fondo, el recurso de oposición interpuesto en fecha 24 de junio de 2010, por **SOUBEIRAN CHOBET, S.R.L.**, titular del registro No.147264 de fecha 15 de abril de 2005, que ampara la marca **OXICALMANS** (DENOMINATIVA) clase internacional 5, debidamente representada por la **LICDA. MARIA J. FELIX TRONCOSO**, contra la solicitud de registro No.2010-8474, correspondiente a la marca **OXICAL-15** (DENOMINATIVA) clase internacional 5, realizada por **INVERSIONES AUSTRAL, S.A.**, por no poseer el signo solicitado distintividad frente a la marca de la parte impugnante, conforme a lo contenido en el cuerpo de la presente resolución.

TERCERO: DENIEGA la expedición de la solicitud de registro correspondiente a la marca **OXICAL-15** (DENOMINATIVA) clase internacional 5, solicitada por **INVERSIONES AUSTRAL, S.A.**

CUARTO: DISPONE que la presente resolución sea publicada en el boletín informativo oficial de la **ONAPI**, como lo establece el artículo 159 de la Ley No.20-00 y a su vez, sea debidamente notificada a las partes envueltas en el proceso.

DADA En la ciudad de Santo Domingo, Distrito Nacional, capital de la República Dominicana, a los veintinueve (29) días del mes de junio del año dos mil once (2011).

RESOLUCION NO.365

RESUELVE

PRIMERO: DECLARA en cuanto a la forma, regular y válido el presente recurso de oposición, interpuesto por **MAHOU, S.A.** debidamente representada por la **LICDA. CARMEN PRIETO VILLEGAS**.

SEGUNDO: ACOGE en cuanto al fondo, el recurso de oposición interpuesto en fecha 29 de septiembre del 2010, por **MAHOU, S.A.** titular del registro No.295902 de fecha 30 de junio del 2010, que ampara el lema **UN SABOR CINCO ESTRELLAS**, clase internacional 32 debidamente representada por la **LICDA. CARMEN PRIETO VILLEGAS**, contra la solicitud de registro No.2010-11246, correspondiente a la marca **CINCO ESTRELLAS** (DENOMINATIVA) clase internacional 33, realizada por **MAHOU, S.A.**, debido a que por la naturaleza de los productos que ambos signos protegen, podría existir riesgo de asociación entre las mismas y conforme a lo expresado en el cuerpo de la presente resolución.

TERCERO: DENIEGA la expedición del registro de la marca **CINCO ESTRELLAS** (DENOMINATIVA) clase internacional 33, realizada por **CONSORCIO TECNO DEAH, S.A.**

CUARTO: DISPONE que la presente resolución sea publicada en el boletín informativo oficial de la **ONAPI** como lo establece el artículo 159 de la Ley No.20-00, y a su vez, sea debidamente notificada a las partes envueltas en el proceso.

DADA En la ciudad de Santo Domingo, Distrito Nacional, capital de la República Dominicana, a los veintinueve (29) días del mes de junio del año dos mil once (2011).

RESOLUCION NO.384

RESUELVE

PRIMERO: DECLARA en cuanto a la forma, regular y válida la presente acción en cancelación por no uso, interpuesta por **LABORATORIOS ANDROMACO, S.A.**, debidamente representada por la **LICDA. MARIA TERESA NANITA ESPAÑOL**.

SEGUNDO: ACOGE en cuanto al fondo, la acción en cancelación por no uso interpuesta en fecha 20 de octubre del 2010, por **LABORATORIOS ANDROMACO, S.A.**, debidamente representada por la **LICDA. MARIA TERESA NANITA ESPAÑOL**, contra el certificado de registro No.131847 de fecha 15 de diciembre del 2002, que ampara la marca **SYNERGIA ARMONICA** (DENOMINATIVA) en la clase internacional 5, cuyo titular es **KARLA ELENA FARACH CRUZ**, en virtud de lo establecido en el artículo 93 de la Ley No.20-00 sobre Propiedad Industrial, por no haber aportado la parte impugnada las pruebas de uso que rebatieran los argumentos de la impugnante, conforme a los elementos indicados en la presente resolución.

TERCERO: ORDENA la cancelación del Certificado de Registro No.131847 de fecha 15 de diciembre del 2002, que ampara la marca **SYNERGIA ARMONICA** (DENOMINATIVA) en la clase internacional 5, cuyo titular es **KARLA ELENA FARACH CRUZ**.

CUARTO: DISPONE que la presente resolución sea publicada en el boletín informativo oficial de la **ONAPI**, como lo establece el artículo 159 de la Ley No.20-00, y a su vez, sea debidamente notificada a las partes envueltas en el proceso.

DADA: En la ciudad de Santo Domingo, Distrito Nacional, capital de la República Dominicana, a los veintisiete (27) días del mes de julio del año dos mil once (2011).

RESOLUCION NO.374

RESUELVE

PRIMERO: DECLARA la nulidad del certificado de registro No.159095 de fecha 1ero de marzo de 2007 que ampara la marca **RON ARENA** (DENOMINATIVA) en la clase internacional 33, cuyo titular es **VINICOLA DEL NORTE, S.A.**, debidamente representada por **JOSE MARIA CABRAL ARZENO**, por haberse otorgado de manera extemporánea.

SEGUNDO: DECLARA en cuanto a la forma, regular y válido el presente recurso de reconsideración por haber sido interpuesto dentro del plazo establecido por la vigente ley que rige sobre la materia.

TERCERO: ACOGER en cuanto al fondo el presente recurso de reconsideración de fecha 26 de junio de 2008, interpuesto por **SABMILLER INTERNATIONAL B.V.**, titular de los registros Nos.150993 y 155464 de fecha 14 de noviembre de 2005 correspondiente a la marca **ARENA** (DENOMINATIVA) y (MIXTA), en la clase internacional 32, debidamente representada por las **LICDAS. PATRICIA VILLEGAS DE JORGE y CARMEN PRIETO VILLEGAS**; contra la resolución No.000509 de fecha 4 de febrero de 2008, emitida por el Departamento de Signos Distintivos, en la cual se rechaza el recurso de Oposición interpuesto contra la solicitud de registro No.2006-109777, que ampara la marca **ARENA** (DENOMINATIVA) en la clase internacional 33, de **VINICOLA DEL NORTE**, por tomarse en cuenta elementos que han permitido la variación del caso y emitir una decisión distinto, conforme a lo contenido en el cuerpo de la presente resolución.

CUARTO: REVOCA en todas sus partes la Resolución No.0000599, emitida por el entonces Director de Signos Distintivos de esta Oficina, en fecha 4 de febrero del 2008.

CUARTO: DISPONE que la presente resolución sea publicada en el boletín informativo de la **ONAPI** y a su vez, sea debidamente notificada a las partes envueltas en el proceso.

DADA: En la Ciudad de Santo Domingo, Distrito Nacional, capital de la República Dominicana, a los veintisiete (27) días del mes de julio del año dos mil once (2011).

RESOLUCION NO.390

RESUELVE

PRIMERO: DECLARA en cuanto a la forma, regular y válido el presente recurso de oposición interpuesto por **GRUPO RAMOS, S.A.**, debidamente representado por la **DRA. TANIA M. CASTILLO**.

SEGUNDO: ACOGE en cuanto al fondo, el recurso de oposición interpuesto en fecha 30 de septiembre de 2010, por **GRUPO RAMOS, S.A.**, titular del certificado de registro No.2247 de fecha 26 de marzo de 1976, que ampara el nombre comercial **LA SIRENA**, debidamente representado por la **DRA. TANIA M. CASTILLO**, contra la solicitud de registro No.2010-18059 de la marca **SIRENA** (DENOMINATIVA) en la clase internacional 30, solicitada por **SOCIEDAD PUNTA DE LOBOS S.A.**, debidamente representada por la **LICDA. ALEJANDRA VALDEZ ESPAILLAT**, por crear confusión en los medios comerciales con la marca de la parte impugnante y conforme a los demás elementos contenidos en el cuerpo de la presente resolución.

TERCERO: DENIEGA la solicitud de registro No.2010-18059 que ampara la marca **SIRENA** (DENOMINATIVA) clase internacional 30, solicitada por **SOCIEDAD PUNTA DE LOBOS S.A.**

DISPONE que la presente Resolución sea publicada en el boletín informativo oficial de la **ONAPI** y a su vez, sea debidamente notificada a las partes envueltas en el proceso.

DADA: En la ciudad de Santo Domingo, Distrito Nacional, capital de la República Dominicana, a los veintisiete (27) días del mes de julio del año dos mil once (2011).

RESOLUCION NO.348

RESUELVE

PRIMERO: DECLARA en cuanto a la forma regular y válido el presente recurso de oposición interpuesto por **NOVARTIS AG.**, debidamente representado por el **DR. PEDRO ML. TRONCOSO LEROUX**.

SEGUNDO: RECHAZA en cuanto al fondo el recurso de oposición interpuesto en fecha 29 de marzo del 2010, por **NOVARTIS AG.**, titular del certificado de registro No.59204 de fecha 15 de octubre del 1993, que ampara la marca **EXELON** (DENOMINATIVA), clase internacional 1 y 5, debidamente representado por el **DR. PEDRO TRONCOSO LEROUX**, contra la solicitud de registro No.2010-609 correspondiente a la marca **EXPEBRON** (DENOMINATIVA) clase internacional 5, solicitada por **ERIBERTO ESTEVEZ ESTEVEZ**, por tratarse de marcas diferentes y en base a los demás elementos expuestos en el cuerpo de la presente resolución.

TERCERO: AUTORIZA la expedición del registro de la marca **EXPEBRON** (DENOMINATIVA) clase internacional 5, a favor de **ERIBERTO ESTEVEZ ESTEVEZ**.

CUARTO: DISPONE que la presente resolución sea publicada en el boletín informativo oficial de la **ONAPI**, como lo establece el artículo 159 de la Ley No.20-00 y a su vez, sea debidamente notificada a las partes envueltas en el proceso.

DADA En la ciudad de Santo Domingo, Distrito Nacional, capital de la República Dominicana, a los veintinueve (29) días del mes de junio del año dos mil once (2011).

RESOLUCION NO.369

RESUELVE

PRIMERO: DECLARA en cuanto a la forma, regular y válido el presente recurso de oposición, interpuesto por **PIRELLI & C. S.p.A.**, debidamente representada por el **DR. PEDRO ML. TRONCOSO LEROUX**.

SEGUNDO: ACOGE en cuanto al fondo, el recurso de oposición interpuesto en fecha 13 de agosto del 2010, por **PIRELLI & C. S.P.A.**, titular del registro No. 21956 de fecha 03 de agosto del 1973, que ampara la marca **PIRELLI** (DENOMINATIVA), en la clase internacional 12, debidamente representada por el **DR. PEDRO ML. TRONCOSO LEROUX**, contra la solicitud de registro No. 2010-9484, correspondiente a la marca **BIRELLI** (MIXTA) clase internacional 12, solicitada por **HECTOR DARIO ALMANZAR BOTELLO**, debidamente representado por el **DR. FRANKLYN HEINSEN BROW y LIC. RAMON DARIO NUÑEZ MARTE**, por ser marcas prácticamente idénticas y para productos relacionados, conforme a lo expresado en el cuerpo de la presente resolución.

TERCERO: DENIEGA la solicitud de registro de la marca **BIRELLI** (MIXTA) clase internacional 12, realizada por **HECTOR DARIO ALMANZAR BOTELLO**.

CUARTO: DISPONE que la presente resolución sea publicada en el boletín informativo de la **ONAPI**, como lo establece el artículo 159 de la Ley No.20-00, y a su vez sea debidamente notificada a las partes envueltas en el proceso.

DADA En la ciudad de Santo Domingo, Distrito Nacional, capital de la República Dominicana, a los veintinueve (29) días del mes de junio del año dos mil once (2011).

PASA A LA PÁGINA SIGUIENTE

VIENE DE LA PÁGINA ANTERIOR

RESOLUCION NO.385	RESOLUCION NO.407	RESOLUCION NO.360
RESUELVE	RESUELVE	RESUELVE
<p>PRIMERO: DECLARA en cuanto a la forma, regular y válida la presente acción en cancelación por no uso, interpuesta por NOVARTIS AG, debidamente representada por el DR. PEDRO TRONCOSO.</p> <p>SEGUNDO: ACOGE en cuanto al fondo, la acción en cancelación por no uso interpuesta en fecha 15 de diciembre del 2010, por NOVARTIS AG, debidamente representada por el DR. PEDRO TRONCOSO, contra el certificado de registro No.128678 de fecha 16 de septiembre del 2002, que ampara la marca DICLOTEC (DENOMINATIVA) en la clase internacional 5, cuyo titular es YOVANNY ESPERANZA LIZARDO CRUZ, en virtud de lo establecido en el artículo 93 de la Ley No.20-00 sobre Propiedad Industrial y por no haber aportado la parte impugnada las pruebas de uso que rebatieran los argumentos de la impugnante, conforme a los elementos indicados en la presente resolución.</p> <p>TERCERO: ORDENA la cancelación por no uso del certificado de registro No.128678 de fecha 16 de septiembre del 2002, que ampara la marca DICLOTEC (DENOMINATIVA) en la clase internacional 5, cuyo titular es YOVANNY ESPERANZA LIZARDO CRUZ.</p> <p>CUARTO: DISPONE que la presente resolución sea publicada en el boletín informativo oficial de la ONAPI, como lo establece el artículo 159 de la Ley No.20-00 y a su vez, sea debidamente notificada a las partes envueltas en el proceso.</p> <p>DADA: En la ciudad de Santo Domingo, Distrito Nacional, capital de la República Dominicana, a los veintisiete (27) días del mes de julio del año dos mil once (2011).</p>	<p>PRIMERO: DECLARA en cuanto a la forma, regular y válida la acción en nulidad interpuesta por LABORATORIOS ROWE, C. POR A., debidamente representada por el LIC. HO-CHI M. VEGA.</p> <p>SEGUNDO: RECHAZA en cuanto al fondo la acción en nulidad interpuesta en fecha 14 de febrero del 2003, por LABORATORIOS ROWE, C. POR A., en base al registro No.55653 de fecha 15 de enero del 1993, que ampara la marca DICLO-K (DENOMINATIVA) en la clase internacional 5, debidamente representada por el LIC. HO-CHI M. VEGA, contra el certificado de registro No.128678 de fecha 16 de septiembre del 2002, que ampara la marca DICLOTEC (DENOMINATIVA) en la clase Internacional 5, cuyo titular es YOVANNY ESPERANZA LIZARDO CRUZ, por la marca impugnada no haber sido otorgada en contravención a la Ley No.20-00 sobre Propiedad Industrial, conforme el cuerpo de la presente resolución.</p> <p>TERCERO: DISPONE que la presente resolución sea publicada en el boletín informativo oficial de la ONAPI y a su vez, sea debidamente notificada a las partes envueltas en el proceso.</p> <p>DADA: En la ciudad de Santo Domingo, Distrito Nacional, capital de la República Dominicana, a los veintisiete (27) días del mes de julio del año dos mil once (2011).</p>	<p>PRIMERO: DECLARA en cuanto a la forma, regular y válida la acción en cancelación interpuesta por VESTAS WIND SYSTEMS, A/S, debidamente representada por la LIC. WENDY DIAZ.</p> <p>SEGUNDO: RECHAZA en cuanto al fondo, la acción en cancelación interpuesta en fecha 04 de febrero del 2011, por VESTAS WIND SYSTEMS, A/S, titular del certificado de registro No.185107 de fecha 01 de febrero del 2011, que ampara la marca VESTAS (DENOMINATIVA) clase internacional 7, debidamente representada por la LIC. WENDY DIAZ, contra el registro No.205483 de fecha 15 de mayo del 2006, que ampara el nombre comercial VESTAS DEL CARIBE, cuyo titular es CAMEL NICOLAS GARIP CHAHIN, por no haber sido otorgado en contravención con las disposiciones de la Ley No.20-00, sobre Propiedad Industrial.</p> <p>TERCERO: DISPONE que la presente resolución sea publicada en el boletín informativo oficial de la ONAPI, como lo establece el artículo 159 de la Ley No.20-00 y a su vez, sea debidamente notificada a las partes envueltas en el proceso.</p> <p>DADA En la ciudad de Santo Domingo, Distrito Nacional, capital de la República Dominicana, a los veintinueve (29) días del mes de junio del año dos mil once (2011).</p>

PUBLICACION SOLICITUD SIGNOS DISTINTIVOS (NOMBRES COMERCIALES)

Esta publicación incluye todas las solicitudes recibidas del 26 de Septiembre al 10 de Octubre de 2011

[210] EXP.	[220] SOL. FECHA	[561] NOMBRE COMERCIAL	[510] ACTIVIDAD	[730] SOLICITANTE
E/2011-22390	21/09/11	BRUGAL BLANCO, NO HAY MEZCLAS IMPOSIBLES (LEMA COMERCIAL)	LEMA COMERCIAL ASOCIADO AL NOMBRE COMERCIAL "BRUGAL & CO.", REG. No.425	BRUGAL & CO. S.A.
E/2011-20056	06/09/11	CALIDAD CON SABOR INOLVIDABLE (LEMA COMERCIAL)	LEMA COMERCIAL ASOCIADO AL NOMBRE COMERCIAL "PANICENTRO", REG. NO. 1247079	RAFAELINA YANEIRIS RODRIGUEZ FERNANDEZ
E/2011-23461	27/09/11	EL REVENTON DE PRECIOS DE TIENDAS CORRIPIO (LEMA COMERCIAL)	LEMA COMERCIAL ASOCIADO AL NOMBRE COMERCIAL "TIENDAS CORRIPIO", REG. NO. 191358	DISTRIBUIDORA CORRIPIO, C. POR A.
E/2011-19168	14/09/11	MAS BARATO QUE NOSOTROS NADIE (LEMA COMERCIAL)	LEMA COMERCIAL ASOCIADO AL NOMBRE COMERCIAL "L&R COMERCIAL" REG. No.13301	L&R COMERCIAL C. POR A.
E/2011-21934	08/09/11	PARA QUE LA LLEGADA NO TE DAÑE LA SALIDA (LEMA COMERCIAL)	ASOCIADO AL NOMBRE COMERCIAL "SUED FARMACEUTICA", REG. 89911	CESAR EDUARDO RUIZ CASTILLO
E/2011-21071	31/08/11	SALUD;TU ESTILO DE VIDA (LEMA COMERCIAL)	LEMA COMERCIAL ASOCIADO AL NOMBRE COMERCIAL "CNC CENTRO DE NUTRICION CLINICA", REG. NO. 186010	RAQUEL ELIZABETH TEJADA RODRIGUEZ
E/2011-22125	12/09/11	SEGURIDAD Y CONFIANZA (LEMA COMERCIAL)	LEMA COMERCIAL ASOCIADO AL NOMBRE COMERCIAL "ENVIOS BOYA", REG. No.255153	AGENTE DE CAMBIO Y VALORES BOYA, S.A.
E/2011-17732	20/07/11	UNA IDEA BRILLANTE (LEMA COMERCIAL)	LEMA COMERCIAL ASOCIADO AL NOMBRE COMERCIAL "BRIGHTLY", REG. No.159701	JOSE LUIS CONDE SERATA
E/2011-21072	31/08/11	UNA LIBRA MENOS, UN PUNTO A TU SALUD (LEMA COMERCIAL)	LEMA COMERCIAL ASOCIADO AL NOMBRE COMERCIAL "CNC CENTRO DE NUTRICION CLINICA", REG. NO. 186010	RAQUEL ELIZABETH TEJADA RODRIGUEZ
E/2011-21831	07/09/11	WHERE DREAMS BEGIN (LEMA COMERCIAL)	LEMA COMERCIAL ASOCIADO AL NOMBRE COMERCIAL "RISING STAR ACADEMY", REG. No.320289	JESSICA MARIE POLANCO

PUBLICACION REGISTROS SIGNOS DISTINTIVOS (NOMBRES COMERCIALES)

Esta publicación incluye todas las solicitudes recibidas del 26 de Septiembre al 10 de Octubre de 2011

[210] EXP.	[220] SOL. FECHA	[561] NOMBRE COMERCIAL	[510] ACTIVIDAD	[730] SOLICITANTE	[111] REGISTRO
E/2011-23711	30/09/11	(ACI) ABREU CONSTRUCCIONES E INGENIEROS	CONSTRUCCION EN GENERAL DE INFRAESTRUCTURAS EN LAS AREAS, CIVILES, ELECTRICAS, INDUSTRIALES E HIDRAULICAS; DISEÑOS, CALCULO, SUPERVISION, IMPORTACION Y EXPORTACION DE EQUIPOS PARA LA CONSTRUCCION, MOVIMIENTOS DE TIERRAS, ASFALTO, PAVIMENTOS VIABLES, ELABORACION DE PROYECTOS, COMPRA Y VENTA DE INMUEBLES.	CLEVER NEFTALI ABREU PINEDA, FURCY ODALIZ ABREU ENCARNACION	321904
E/2011-16288	18/08/11	104.5 RADIO DEPORTES LOPEZ	IDENTIFICAR SEGMENTOS DE PROGRAMACION RADIAL Y TELEVISIVA, Y PRODUCIR Y MERCADEAR AUDIOVISUALES PARA SER TRANSMITIDO POR CUALQUIER MODALIDAD DE ESOS MEDIOS DE COMUNICACION.	TALLER DIGITAL, SRL	321228
E/2011-16286	18/08/11	104.5 DEPORTES LOPEZ	SEGMENTOS DE PROGRAMACION RADIAL Y TELEVISIVA Y PRODUCIR Y MERCADEAR AUDIOVISUALES PARA SER TRANSMITIDO POR CUALQUIER MODALIDAD DE ESOS MEDIOS DE COMUNICACION.	TALLER DIGITAL, SRL	321304
E/2011-22086	20/09/11	4G INMOBILIARIA	COMPRA Y VENTA DE BIENES INMUEBLES.	JULIO CESAR MARTINEZ LANTIGUA	321461
E/2011-22804	19/09/11	809 ESTATE	COMPANIA INMOBILIARIA: VENTA Y ALQUILER DE PROPIEDADES, ACCESORIA Y SERVICIOS PROFESIONALES EN EL CAMPO INMOBILIARIO.	SOCRATES RAFAEL FERNANDEZ ALCANTARA, SOCRATES VLADIMIR FERNANDEZ POLANCO, MELFI OLIMPIA POLANCO ESPINAL	321367
E/2011-21594	05/09/11	A H (ARACELIS HERNANDEZ) & ASOCIADOS	ASUNTOS JURIDICOS EN GENERAL, VENTAS DE INMUEBLES, TRASPASO DE ARMAS DE FUEGO, LEGALIZACIONES.	ARACELIS HERNANDEZ PEREZ	320654
E/2011-23406	27/09/11	A I S POLONIA SERVICES	GESTION, ASESORIA Y CONSULTA ADUANALES EN IMPORTACION Y EXPORTACION Y OPERACIONES EN PUERTOS EN TODO EL PAIS.	ANA MERCEDES POLONIA NOLASCO	321745
E/2011-17778	20/09/11	ABM ASESORES LEGALES	PRESTACION DEL SERVICIO DE CONSULTORIAS Y ASESORIAS LEGALES Y TECNICAS.	MATILDE ALTAGRACIA BALCARCER MARTINEZ	321443
E/2011-21559	15/09/11	ACADEMIA CODIGO LIBRE ACL	CAPACITACION E IMPLEMENTACION DE TECNOLOGIAS LIBRE, CODIGO LIBRE, OPEN SOURCE.	JOSE FRANCISCO PAREDES	321192
E/2011-23067	22/09/11	ADMINISTRADORA DE FONDOS DE PENSIONES RESERVAS	REALIZACION Y DESARROLLO DE TODAS LAS ACTIVIDADES Y FUNCIONES NECESARIAS PARA LA ADMINISTRACION DE PLANES Y FONDOS DE PENSIONES Y LAS CUENTAS PERSONALES DE LOS AFILIADOS DEL SECTOR PUBLICO Y PRIVADO	EL BANCO DE RESERVAS DE LA REPUBLICA DOMINICANA, BANCO DE SERVICIOS MULTIPLES	321585
E/2011-21999	29/09/11	ADMINISTRADORA M KELNER	GESTAR, PROMOVER Y DESARROLLAR PROYECTOS COMERCIALES, SUPLIR MATERIALES Y SERVICIOS PARA PROYECTOS PUBLICOS Y PRIVADOS.	MONIKA KELNER BUTLER/HENDRICK KELNER CASALS	321838
E/2011-23043	22/09/11	AGAPE TC	GRUPO DE EMPRESAS Y COMERCIOS DE VENTA Y DISTRIBUCION DE COMIDA RAPIDA, ENTRETENIMIENTO Y ESPARCIMIENTO.	CONCESIONES Y SERVICIOS, S.A.	321556
E/2011-22846	20/09/11	AGENCIA DE VIAJES ADELA TRAVEL	VENTA Y RESERVACIONES DE PASAJES AEREOS.	ANDY ANDRES RODRIGUEZ REYES	321439
E/2011-22989	21/09/11	AGENDA INFORMATIVA	PROGRAMA DE TELEVISION DEDICADO A LA INFORMACION NACIONAL, COMENTARIOS Y NOTICIAS.	CRISTIAN DAVID PICHARDO NUÑEZ	321512
E/2011-18286	09/09/11	AGRO N.H.C DOMINICANA	PROCESADORA DE POLLOS.	NICOLAS HIDALGO CRUZ	320921
E/2011-21970	20/09/11	AGRO-EXPORT CABA RIVERAS	PRODUCCION Y EXPORTACION DE FRUTAS Y VEGETALES.	GERMAN FERMIN RIVERAS Y SANCHEZ/ FRANCISCO ANTONIO CABA MINIER	321418
E/2011-15584	23/09/11	AGROINDUSTRIAL VILLA SINDA	PRODUCCION, AGROINDUSTRIALIZACION Y EXPORTACION DE PRODUCTOS AGRICOLAS.	LUIS JOSE ENCARNACION RODRIGUEZ	320702
E/2011-14738	13/06/11	AGUA JARDIN DEL EDEN	COMERCIALIZACION DE AGUA PURIFICADA E HIELO	OSVALDINA EMILIA MEJIA	316269
E/2011-20408	23/08/11	AHA SERVICIOS	SERVICIOS DE TOPOGRAFIA EN GENERAL.	ALEXIS GORKI HERRAND AGUILO	319895
E/2011-23012	21/09/11	AHEAD INVESTMENT	INTERMEDIACION, REPRESENTACION, COMPRA Y VENTA DE METALES PRECIOSOS, INVERSIONES EN GENERAL Y PRESTAMOS.	REMY JUAN DAMACENO RICARDO	321485
E/2011-23485	28/09/11	AIC AUTOMATIZACIONES DEL CARIBE	SERVICIOS DE AUTOMATIZACIONES PARA PORTONES DE RESIDENCIALES, CONDOMINIOS, TORRES E INDUSTRIALES	FLERIDA TEJADA	321760
E/2011-18913	09/09/11	AL PUNTO DEL SABOR-AA	EVENTOS, SERVICIOS DE CATERING Y ALIMENTOS EMPRESARIALES.	ANGEL ANTONIO MEJIA JOAQUIN	320875
E/2011-22721	30/09/11	ALIANZA BANILEJA EN SANTO DOMINGO ABSD	PROMOCIONAR EL PROGRESO Y DESARROLLO DE LA COMUNIDAD BANILEJA MEDIANTE LA REALIZACION DE ACTIVIDADES COMUNITARIAS	FABIO RAFAEL HERRERA MINIÑO	321912
E/2011-22608	16/09/11	ALICAR	IMPORTACION, EXPORTACION, COMERCIALIZACION Y FABRICACION DE MATERIAS PRIMAS Y PRODUCTOS TERMINADOS PARA LA ALIMENTACION HOTELERA.	JUAN JOSE ANDRES CASTILLA MARTIN	321321
E/2011-23754	30/09/11	ALKADOM	COMERCIALIZACION Y PROCESO DE AGUA ALKALINA, ELABORACION DE SUS ENVASES Y TAPAS.	ANGEL JOSE HEREDIA LIZ	321885
E/2011-23641	29/09/11	ALL BY ME	PREPARACION DE EVENTOS, DULCES, BOCADILLO Y TARJETERIA.	CLARY ELIZABETH VASQUEZ BAEZ DE GARCIA	321829
E/2011-17668	19/07/11	ALLISTER	EXPORTADORA DE CONTROL DE PLAGAS Y QUIMICOS EN GENERAL.	KHOLY CHEMICALS, SRL	318109
E/2011-23313	03/10/11	ALL-SYSTEM GROUP RISAN	VENTA Y SOPORTE TECNICOS DE EQUIPOS MEDICOS FOTOGRAFICOS Y COMUNICACIONES.	RICHARD JUNIOR SANTANA MARRERO	321965
E/2011-21771	22/09/11	AL'SHABAB STEAK & GRILL	PREPARACION Y VENTA DE COMIDAS Y BEBIDAS.	YAMEL WALID ATIEH HANNA	321486
E/2011-23144	23/09/11	ALTIMA AUTO INDEPENDENCIA	SE DEDICARA A LA DESABOLLADURA Y PINTURA DE VEHICULOS EN GENERAL, COMPRA Y VENTA DE REPUESTOS DE VEHICULOS, IMPORTACION Y EXPORTACION DE PIEZAS Y REPUESTOS DE VEHICULOS.	RAMON EMILIO VERAS ALMONTE	321668
E/2011-19587	10/08/11	AMABLE PASTELES EN HOJAS	SE UTILIZARA PARA EL COMERCIO LEGAL, LA PUBLICIDAD, Y EL USO PERMANENTE DEL MISMO, EN LA DISTRIBUCION, PRODUCCION Y VENTA DE PASTELES EN HOJAS Y OTROS PRODUCTOS QUE SE DERIVEN DEL MISMO SENO COMERCIAL.	AMABLE MATEO TEJEDA, GISELA MARIA PAREDES DE MATEO	320334

[210] EXP.	[220] SOL. FECHA	[561] NOMBRE COMERCIAL	[510] ACTIVIDAD	[730] SOLICITANTE	[111] REGISTRO
E/2011-23306	26/09/11	AMBIENTAL 360	SERVICIOS AMBIENTALES, SANITARIOS.	PAULA CRISTINA DE LEON INOA	321675
E/2011-23207	23/09/11	AMERICAN DENTAL CARE, ADC.	REALIZACION DE TODA CLASE DE TRATAMIENTOS ODONTO-ESTOMATOLOGICOS, SERVICIOS CLINICOS, DE CONSULTORIA Y ODONTOLOGIA	GLADYS MARIA OTANO LAFFITTE	321600
E/2011-22457	26/09/11	AMOREMA	COMERCIALIZACION, GESTION, FABRICACION, PRODUCCION, ALMACENAMIENTO, REPARACION, TRANSPORTACION, INTERMEDIARIO, ELABORACION, DISTRIBUCION, PROMOCION, COMPRA, VENTA, IMPORTACION, EXPORTACION DE PRODUCTOS DE CONSUMO MASIVO.	PATRICIA AYBAR RIVAS	321694
E/2011-23101	29/09/11	ANDRES & ELUINI PRODUCTIONS	PROMOCIONES ARTISTICAS Y VIDEOS MUSICALES.	ANDRES MARTINEZ	321837
E/2011-23174	23/09/11	ANDURBA CONSULTORES	OFRECER SERVICIOS DE AUDITORIAS FINANCIERAS Y LEGALES.	MARILUS DE LOS ANGELES PANTALEON BURGOS	321734
E/2011-23362	27/09/11	ANI ART ACADEMY	IMPARTIR CLASES DE ARTES.	IRA DAVID BLOOM	321806
E/2011-23426	27/09/11	ARACENA & BATISTA	CONSULTORES JURIDICOS, ASESORES FINANCIEROS, REPRESENTACION DE COMPAÑIAS NACIONALES E INTERNACIONALES. SERVICIOS DE MENSURAS CATASTRALES.	MARIA DEL CARMEN ARACENA GOMEZ/ YANUARIA IVANESSA BATISTA	321775
E/2011-21373	02/09/11	ARTES DEL CIELO	ESCUELA DE DANZA Y ARTES CRISTIANAS, VENTAS DE ARTICULOS E INSTRUMENTOS DE ARTE Y DANZA EN GENERAL.	DEBORAH JOHANNA KATHERINE DE BROSSARD ROSARIO	320612
E/2011-22686	16/09/11	ASESORES Y CONSULTORES UNIDOS ASECU	BRINDAR SERVICIOS DE ASESORIA FISCAL, FINANCIERA, CONTABLE, LEGAL, ADMINISTRATIVA Y EJECUCION DE AUDITORIAS.	BERNIS ALBERTO LOPEZ MEJIA	321308
E/2011-13278	26/05/11	ASOCIACION DE APICULTORES DE PUERTO PLATA CENTRAL, APIPLATA	ORGANIZACION SIN FINES DE LUCRO DESTINADA A PROMOVER EL DESARROLLO DE LA APICULTURA EN EL PAIS.	CARLOS JOSE RODRIGUEZ CESPEDES	315270
E/2011-22938	21/09/11	ASOCIACION DE ARROYEROS AUSENTES AAA	ASOCIACION SIN FINES DE LUCRO, DE SOPORTE CULTURAL, ECONOMICO, EDUCATIVO A LOS MIEMBROS DE LA ASOCIACION Y DE LA COMUNIDAD Y AFINES.	ELIZABETH PEÑA RUBIO	321481
E/2011-22822	20/09/11	ASOCIACION DE BALONCESTO DE SANTIAGO RODRIGUEZ, ABASARO	ORGANIZACION SIN FINES DE LUCRO, DEDICADA A DESARROLLAR Y MASIFICAR LA DISCIPLINA DE BALONCESTO; AGRUPAR A LOS JUGADORES DE LA PROVINCIA, MEJORAR LAS CONDICIONES TECNICAS DE LOS JUGADORES Y SUS DIRIGENTES.	GERMAN RAFAEL CASTRO GOMEZ	321426
E/2011-22535	15/09/11	ASOCIACION DE CAMIONEROS, CARGA LIVIANA Y AFINES DEL DISTRITO DE CABARETE ASOCADMC	ORGANIZACION SIN FINES DE LUCRO DEDICADA A VELAR POR LOS INTERESES DE LOS TRANSPORTISTAS DE CARGA.	RAUL SORIANO DIAZ	321153
E/2011-22965	21/09/11	ASOCIACION DE CAMPESINOS SIN TIERRA VILLA ROSA I DEL PROGRESO	DETECTAR TERRENOS DEL ESTADO PARA FAVORECER LA MAZA POBRE DE CAMPESINOS SIN TIERRA, VELAR POR EL BIENESTAR DE LA COMUNIDAD DE VILLA ROSA I DEL PROGRESO.	LEONARDO DE JESUS LIBERATO GOMEZ/ RAMON ROSA PENALO	321471
E/2011-23605	29/09/11	ASOCIACION DE COMERCIANTES DETALLISTAS	SIN FINES DE LUCRO, DEDICADA A LA VENTA DE ARTICULOS COMESTIBLES AL DETALLE. DE TAMAYO Y AFINES, ASOCETAIAFI	ENEDITA CORCINA JIMENEZ	321821
E/2011-21682	27/09/11	ASOCIACION DE PEQUEÑOS Y MEDIANOS CONSTRUCTORES DE LA PROVINCIA JUAN SANCHEZ RAMIREZ, APYMECOSAR	ASOCIACION SIN FINES DE LUCROS. CON LA FINALIDAD DE REUNIR EL SECTOR DE MEDIANOS CONSTRUCTORES DE LA PROVINCIA JUAN SANCHEZ RAMIREZ APYMECOSAR PARA FOMENTAR LA GENERACION DE EMPLEO, A TRAVEZ DEL IMPULSO DE LA CONSTRUCCION.	VICENTE ANTONIO RODRIGUEZ DIAZ	320660
E/2011-21437	02/09/11	ASOCIACION DE PROFESIONALES DE IDIOMAS DE LA REPUBLICA DOMINICANA (API RD.)	ASOCIACION DE PROFESIONALES DE IDIOMAS, SIN FINES DE LUCRO, DEDICADA A CONGREGAR A LOS EGRESADOS DE LA CARRERA DE IDIOMAS DE LA REPUBLICA DOMINICANA	NURIS ISABEL CAMPUSANO ROJAS	320506
E/2011-23365	27/09/11	ASOCIACION NACIONAL CONSOLIDADORES DE CARGA ANCODECA	ONG. AGRUPAR Y/O REPRESENTAR CONSOLIDADORES Y DESCONSOLIDADORES DE CARGA INTERNACIONAL.	JUAN ANTONIO ROMERO CRUZ	321746
E/2011-23988	05/10/11	ASTRAEHMILS	TRANSPORTE EMPRESARIAL Y HOTELERO.	JAIRO ANTONIO RODRIGUEZ ARECHE	321916
E/2011-21326	21/09/11	AUP ASIAN AUTO PARTS	IMPORTACION, COMPRA, VENTA, DISTRIBUCION, COMERCIALIZACION, FINANCIAMIENTO Y REPARACION DE VEHICULOS DE MOTOR	BRAHIM FUAD HUSSEIN FONSECA	321494
E/2011-22155	12/09/11	AUTO ADORNOS CASTILLO	COMPRA, VENTA E IMPORTACION DE ADORNOS PARA TODO TIPO DE VEHICULOS EN GENERAL.	GIORDANY ALEXIS CASTILLO ABREU	321119
E/2011-21890	21/09/11	AUTO CENTRO DUARTE HERRERA	VENTAS, MANTENIMIENTOS Y REPARACIONES, MECANICA GENERAL, DESABOLLADURA Y PINTURA, IMPORTACIONES DE REPUESTOS, EQUIPOS Y VEHICULOS.	JOSE RAMON DUARTE ALMONTE, FRANCIS SAUL ALCALTARA HERRERA	321495
E/2011-23651	29/09/11	AUTO LLAVES CASTILLO 27	CENTRO DE LLAVES, COMPRA Y REPARACION DE LLAVES.	GIORDANY ALEXIS CASTILLO ABREU	321979
E/2011-18427	12/09/11	AUTOLLAVES RAMIRIN LORA	COPIAS DE LLAVES DE VEHICULOS.	ELIEZER LORA GUZMAN	320982
E/2011-21414	12/09/11	AVA COMERCIAL	SE DEDICARA A LA COMERCIALIZACION DE COMESTIBLES DIVERSOS.	RICARDO ALBERTO ALVAREZ BISONO	320998
E/2011-22181	12/09/11	AVALANCHA	DESARROLLAR LOS TEMAS DE ESTADOS, DERECHO, CULTURA Y SOCIEDAD, CON EL OBJETO DE PROMOVER LOS DERECHOS POLITICOS DE LOS CIUDADANOS Y PROMOVER LOS ESTUDIOS SOCIO-LEGALES, LA INVESTIGACION, LA PRODUCCION TEORICA CRITICA Y LA ACCION DIRECTA RESPETO DE LOS TEMAS DE INTERES INSTITUCIONAL	EDWIN DOMINGO ESPINAL MATOS	321091
E/2011-22187	23/09/11	AWT DOMINICAN REPUBLIC	PROVEER PRODUCTOS Y SERVICIOS RELACIONADOS CON EL TRATAMIENTO DE AGUA Y ANTI INCRUSTANTES MINEROS; ASI COMO CUALQUIER OTRA ACTIVIDAD RELACIONADA O CONEXA.	ASHLAND INTERNATIONAL HOLDING, INC.	321626
E/2011-22398	14/09/11	B & R ASESORES DE SEGUROS	INTERVENCION EN LA CONTRATACION DE TODA CLASE DE SEGUROS ENTRE EL ASEGURADO O SOLICITANTE DE SEGURO Y LAS DISTINTAS COMPAÑIAS, UTILIZAR LAS TECNICAS MODERNAS DE ADMINISTRACION DE RIESGO UTILIZANDO LOS CONCEPTOS DE PROTEGER LOS ACTIVOS Y EL RESTABLECIMIENTO DE LOS MISMOS	YULI ORLANDO VIZCAINO MEJIA	321181
E/2011-23258	26/09/11	BABY BIKES	REPARACION, MANTENIMIENTO Y MECANICA DE BICICLETA.	EDWARD PEGUERO SALCEDO, WALVYS MARTINEZ RAMIREZ, PIRCILIA RAMIREZ MARTINEZ	321682
E/2011-23659	29/09/11	BAHIAS COMERCIALES	SE DEDICARA A LA GESTION Y MANEJO DE ALIMENTOS Y BEBIDAS, EXPLOTACION DE BAR, CONFITERIA, PARRILLA, RESTAURANTE, PUB, PIZZERIA, CAFÉ Y TODA ACTIVIDAD RELACIONADA CON LA GASTRONOMIA, LA ELABORACION DE COMIDA PARA LLEVAR, SALCHICHERIA Y CASA DE COMIDA.	BAHIAS COMERCIALES, S.A.	321853
E/2011-22384	14/09/11	BAKTI'S CENTER	TRATAMIENTO CLINICO EN MEDICINA FISICA Y REHABILITACION, TECNICA EN COSMETOLOGIA FACIAL Y ESTETICA Y CUALQUIER OTRA ACTIVIDAD LIGADA A ESTOS FINES.	MERCEDES ADELAIDA ACOSTA VELASQUEZ	321341
E/2011-22737	19/09/11	BALLMED	OPERACION DE RESTAURANTE Y BAR.	JUDITH BALLISTA	321354
E/2011-22644	16/09/11	BANCA MOVIL LEON	ACTIVIDADES FINANCIERAS Y BANCARIAS REALIZADAS EN LA BANCA A TRAVÉS DE SISTEMAS MÓVILES Y TELECOMUNICACIONALES.	BANCO MULTIPLE LEON S.A.	321243
E/2011-22690	16/09/11	BANCO DE SANGRE FUENTE DE VIDA	TAMIZAJE DE UNIDADES DE SANGRE VOLUNTARIA Y DIRIGIDA. (POR REPOSICION).	LESBIA ESTHER LLAVERIAS POLANCO, PEDRO GARCIA RIO	321310
E/2011-22689	16/09/11	BANCO DE SANGRE LIC. MIGUEL JAVIER	RECLUTAR, EVALUAR, TAMIZAR Y SUMINISTRAR SANGRE A TODOS LOS NECESITADOS.	MIGUEL EDUARDO JAVIER	321309
E/2011-23698	30/09/11	BATTLE OF THE BAND ASSD	CONCIERTO DE BANDAS DE ROCK JUVENILES.	HELENA MERCEDES DAZA BUSTAMANTE	321974
E/2011-23353	27/09/11	BELASKI DOMINICANA	COMERCIALIZACION, FABRICACION, ALMACENAMIENTO, CONSIGNACION, TRANSPORTACION, INTERMEDIACION, COMISION, REPRESENTACION, ELABORACION, EMPAQUE, DISTRIBUCION, PROMOCION, COMPRA, VENTA, IMPORTACION, EXPORTACION AL POR MAYOR O AL DETALLE DE PRODUCTOS Y ARTICULOS DE CONSUMO MASIVO	JOAN MANUEL SENRA OSSER	321762
E/2011-20608	22/09/11	BELLA DECORAUTO	AUTOADORNADO DEDICADO A LA VENTA DE ACCESORIOS PARA VEHICULOS DE MOTOR.	ROBERTO ANTONIO SANDOVAL TAVAREZ	320901
E/2011-22079	12/09/11	BERMYG COMERCIAL	COMERCIALIZACION DE APARATOS TECNOLOGICOS, MATERIAL GASTABLE DE OFICINA, MATERIALES ELECTRICOS, SERVICIOS DE REFRIGERACION, AIRE ACONDICIONADO, PLANTAS, INVERSORES.	MIGUEL LUCIANO BAEZ ALMONTE	320975
E/2011-22031	26/09/11	BIZZO PIZZERIA - RESTAURANTE WE	COMPRA, VENTA, ELABORACION Y PREPARACION DE PRODUCTOS COMESTIBLES, LINEAS DE PRODUCTOS ALIMENTICIOS, BEBIDAS CON Y SIN ALCOHOL, ESTABLECIMIENTOS O TIENDAS DE PIZZERIAS Y RESTAURANTES, DELIVERY DE ALIMENTOS.	WILLIAM ALBERTO DE DIOS JIMENEZ, EDUAR BUENAVENTURA CEBALLOS FONTANILLA	321701
E/2011-23204	23/09/11	BLINK AND BLEND ENTERPRISES	RESTAURANTE DE TODO TIPO DE COMIDA, HELADERIA, CATERING, ASI COMO PROMOVER O INVERTIR EN EMPRESAS COMERCIALES, INDUSTRIALES, AGROPECUARIAS, TURISTICAS, SOCIEDADES FINANCIERAS, DE BIENES RAICES, BANCOS	SIMONA BUTTINI MARGHIGNANI, CHARYNA MILAGROS HASBUN	321666
E/2011-23359	27/09/11	BLS GRUPO, INMOBILIARIA Y CONSTRUCTORES	CONSTRUCCIONES DE CASAS, EDIFICACIONES, PLAZAS COMERCIALES, A LA COMPRA Y VENTA DE TERRENOS, DE INMUEBLES, MATERIALES DE CONSTRUCCIONES CIVILES, EN SENTIDO GENERAL.	BENELIA CARVAJAL ESPINOSA	321823
E/2011-22671	16/09/11	BLUE SHORE GLOBAL 41	SERVICIOS DE LLAMADAS Y ASESORIAS DE COMPAÑIA INTERNACIONALES.	FRANCIS ANDREW BERMUDEZ BROWN	321248
E/2011-22412	14/09/11	BM TRADINGS	IMPORTACION Y EXPORTACION DE PRODUCTOS PARA LA CONSTRUCCION.	BUSINESS MAIL, S.A.	321163
E/2011-22751	19/09/11	BOD VESTIMENTAS MATERIALES Y SUMINISTRO	VESTIMENTAS, ACCESORIOS Y MATERIALES GASTABLES.	BIENVENIDO OTANO DE OLEO	321369
E/2011-21138	19/09/11	BRAVA CASA	DECORACIONES, VENTAS DE MUEBLES Y REVESTIMIENTOS DE TERMINACION.	COMBERG INVESTMENT SRL	321349
E/2011-20764	26/08/11	BREA HERMANOS	COMPRA, ADMINISTRACION Y VENTA DE BIENES INMUEBLES.	BREA HERMANOS, C. X.A.	321840
E/2011-23077	22/09/11	BREA-MELO	DISTRIBUIDORES DE CIGARRILLOS.	ADALBERTO ALEXANDER BREA CALDERON, MARCEL ARMANDO MELO BICCHI	321555
E/2011-23124	23/09/11	BRICK	VENTA DE INDEUMENTARIAS FEMENINAS, ASESORIA Y ESTILISMO PERSONALIZADO.	CHRISTIAN VALDEZ RIO	321591
E/2011-22233	13/09/11	BUD LEASING INTERNATIONAL	COMPRA, VENTA, IMPORTACION Y FINANCIAMIENTO DE VEHICULOS DE MOTOR; PRESTAMOS CON GARANTIA PRENDARIA.	JUAN BAUTISTA ESTRELLA VILLAVICENCIO	321048
E/2011-21786	19/09/11	BUFETE JURIDICO ENCARNACION D'OLEO & ASOC.	SERVICIOS JURIDICOS EN GENERAL.	RAFAELITO ENCARNACION DE OLEO	321352
E/2011-22353	14/09/11	BUY MOBILE RP	TIENDA DE CELULARES.	JULIO ADOLFO RODRIGUEZ PAREDES	321147
E/2011-12911	13/09/11	C. GERMAN INNOVATIVE DESING SOLUTIONS	ARQUITECTURA DE INTERIORES, DISEÑO DE TIENDAS, REMODELACION Y CONSTRUCCION.	JOSE MIGUEL LINERA BONNET, CECILIA MARIA GERMAN CRUZ	321089
E/2011-23037	22/09/11	C.I.N JARDINERIAS	JARDINERIAS EN GENERAL.	NESTOR JULIO BRITO GUERRERO	321509
E/2011-22476	15/09/11	CABEJAMAX IMPORT	COMPANIA OPERADORA DE FRANQUICIAS DE IMPORTACION DE ROPAS DE VESTIR, COMPUTADORAS, ACCESORIOS ELECTRICOS EN GENERAL.	MAXIMILIANO ANTONIO BEJARANO CANELA	321209
E/2011-23044	22/09/11	CABRERA LORENZO CONSULTING	ASESORIA IMPOSITIVA Y FINANCIERA.	ROSA EVELYN LORENZO DE JESUS	321554
E/2011-20253	19/08/11	CAFE VIAMAR BY	FUNCIONAR COMO UNA CADENA DE CAFES, RESTAURANTE PARA OFRECER SERVICIOS DE FABRICACION, VENTA, COMPRA Y DISTRIBUCION DE ALIMENTOS EN LA REPUBLICA DOMINICANA.	VIAMAR, C. POR A.	319830
E/2011-22452	26/09/11	CAFRI PRODUCTOS DEL CAMPO	PRODUCCION, COMPRA Y VENTA DE FRUTOS Y VEGETALES DE TODA DIVERSIDAD, ASI COMO SU IMPORTACION Y EXPORTACION.	RICARDO ANTONIO CARRASQUERO FRIAS	321692
E/2011-23525	28/09/11	CAI YING, RESTAURANT & DELIVERY	SERVICIOS COMO RESTAURANTE. SERA UN ESTABLECIMIENTO COMERCIAL PUBLICO OFRECIENDO LOS SERVICIOS DE COMIDA Y BEBIDA PARA SER CONSUMIDOS TANTO EN EL MISMO NEGOCIO O MEDIANTE EL SERVICIO A DOMICILIO.	JENNY ALTAGRACIA PEREZ HERNANDEZ, INGRID CAMELIA PEREZ HERNANDEZ	321953
E/2011-23068	22/09/11	CAIMANES MOTORCICLES GROUP	GRUPO DE HOMBRES Y MUJERES QUE POR DEMAS TENEMOS LA INTENCION DE MEJORAR LA IMAGEN DE LOS MIEMBROS DE CLUBES MOTORIZADOS	FELIPE SANTIAGO BAUTISTA PEÑA	321587
E/2011-23247	26/09/11	CAMALEON PUBLISHING	TODO TIPO DE ASESORIA MERCADOLÓGICA, CREACION DE CAMPANAS PUBLICITARIAS E IMAGEN, COLOCACION EN LOS MEDIOS DE COMUNICACION, SEGUIMIENTO Y MONITOREO.	PAULINO DUARTE	321673
E/2011-22688	16/09/11	CAMARA DE COMERCIO Y PRODUCCION DE HATO MAYOR	ESTARA DESTINADO A FAVORECER EL DESARROLLO Y ESTABILIDAD DE LAS ACTIVIDADES ECONOMICAS DEL PAIS Y ESPECIALMENTE LA DE AUMENTAR EL BIENESTAR Y EL PROGRESO GENERAL DENTRO DE SU JURISDICCION.	HERMOGENES AQUINO REYES DIROCIE	321307
E/2011-22731	19/09/11	CAMBAR TOURS & TRAVELS	VENTA DE EXCURSIONES, PASAJES, SEGUROS.	CARLOS FELIPE AQUINO POLANCO	321284
E/2011-21124	12/09/11	CAMBIOS Y NEGOCIOS ORIENTAL (CYNO)	REALIZAR NEGOCIOS DE INVERSIONES, COMPRA Y VENTA DE MONEDAS, NACIONALES E INTERNACIONALES EN LA REPUBLICA DOMINICANA, IMPORTACION Y EXPORTACION DE METALES PRECIOSOS Y JOYERIAS TALES COMO ORO, PLATA, BRONCE, DIAMANTES.	JUNIOR CASTILLO ORTIZ	320955
E/2011-23699	30/09/11	CANDEXIS FRANCE	SERVICIOS DE ANALISIS, DISEÑO, DESARROLLO, CONSULTORIA, IMPLEMENTACION, INTEGRACION, COMERCIALIZACION, EJECUCION Y ADMINISTRACION DE HARDWARE, SOFTWARE, EQUIPOS, PROYECTOS INFORMATICOS, ELECTRONICOS, DIGITALES, COMUNICACIONES Y TECNOLOGIA EN GENERAL	RENAUD HERVE FRANCOIS CANDEL	321935
E/2011-13385	02/08/11	CARIBBEAN BRANDS AND MANAGEMENT SERVICES	ADMINISTRACION DE MARCAS, GESTIONES EMPRESARIAL, ADMINISTRACION DE FONDOS, ADMINISTRACION DE EMPRESAS, TENENCIA DE INMUEBLES.	PEDRO RAMON LOPEZ-OLIVER	320497
E/2011-22816	28/09/11	CARIBBEAN FILMS DISTRIBUTION R&L	DISTRIBUCION DE PELICULAS CINEMATOGRAFICAS.	HECTOR BIENVENIDO MARTINEZ RODRIGUEZ	321841
E/2011-21926	23/09/11	CARIBBEAN GREEN GROUP	DESARROLLO DE PROYECTOS AMBIENTALES, TRANSPORTE Y DISPOSICION FINAL DE RESIDUOS DOMESTICOS, RECICLAJE DE PAPEL, CARTON, PLASTICOS Y METALES.	EDUARDO AUGUSTO RAMIREZ GIRALDO	321639
E/2011-23299	26/09/11	CARLOS MENDEZ LA TORRE MUSICAL	GRUPO MUSICAL PARA AMENIZAR FIESTAS Y EVENTOS.	JUAN CARLOS MENDEZ MENDEZ	321632
E/2011-23016	21/09/11	CARNICERIA VALERIO	COMPRA Y VENTA DE CARNES EMBUTIDOS, PESCADOS.	MANUEL VALERIO FARIA	321499
E/2011-22758	19/09/11	CASA DE RESTAURACION, MINISTERIO NUEVA CRIATURA EN CRISTO	SOMOS UNA INSTITUCION QUE TRABAJAMOS CON PERSONAS CON PROBLEMAS DE ADICION A DROGAS, ALCOHOL, Y DESAMPARADOS SIN FINES DE LUCRO.	SILVANO HERIBERTO VASQUEZ MOTA	321394
E/2011-22753	19/09/11	CASA SUPLY SM	IMPORTACION, DISTRIBUCION, VENTA DE EQUIPOS Y ENCERES DEL HOGAR.	ERIC SANDMAEL	321388
E/2011-23051	22/09/11	CASA YERASMIN	COMPRA, VENTA, COMERCIALIZACION Y DISTRIBUCION AL DETALLE Y AL POR MAYOR DE PROVISIONES EN GENERAL, TODO TIPO DE ALIMENTOS Y BEBIDAS.	VALENTINA MERCEDES ZORRILLA	321547
E/2011-22455	14/09/11	CASITA DE MACADAMIA	TIENDA DONDE SE VENDERAN COMIDAS Y BEBIDAS CON MACADAMIA.	JESUS MORENO PORTALATIN	321187
E/2011-23800	03/10/11	CASTILLOSOL VIAJES C S V	VENTA DE BILLETES AEREOS.	ANTONIO CASTILLO, AMELIA DEL JESUS GERALDO DE CASTILLO	321985
E/2011-20261	19/09/11	CC AIRBOX DEL ESTE	SERVICIO NACIONAL E INTERNACIONAL DE ENVIO DE VALORES.	JUAN CARLOS CORES FRESCO	321363
E/2011-22806	19/09/11	CCQ CONSULTORIA Y CORRETAJE QUISQUEYA	CORRETAJE DE SEGUROS, CONSULTAS Y ASESORAMIENTOS RELACIONADAS A SEGUROS, REASEGUROS, SEGUROS GENERALES RELATIVOS A TODOS LOS RAMOS Y MODALIDADES DE COBERTURA DE RIESGOS PARA LO CUAL ESTE AUTORIZADA LA SOCIEDAD.	EUNICE ALTAGRACIA GONZALEZ HERNANDEZ	321451
E/2011-21648	22/09/11	CELL PRO TECHNOLOGY JC	EXPLOTACION DE LOS NEGOCIOS RELACIONADOS CON LAS TELECOMUNICACIONES, IMPORTACION, PROMOCION Y VENTA DE ACCESORIOS, CELULARES, REPARACION Y DESBLOQUEO DE EQUIPOS MOVILES.	JUAN CARLOS MARTINEZ FERNANDEZ	321577

[210] EXP.	[220] SOL. FECHA	[561] NOMBRE COMERCIAL	[510] ACTIVIDAD	[730] SOLICITANTE	[111] REGISTRO
E/2011-21452	02/09/11	CENCAP	LA ENSEÑANZA EDUCATIVA Y PREPARACION DE JOVENES EN EL AREA TECNICA EN INFORMATICA Y EN IDIOMAS, COMO SON EL ALEMAN, INGLES, FRANCES, ITALIANO.	FRANCISCO ALBERTO SANTANA CASTILLO, PEDRO MARTINEZ MARTINEZ	321007
E/2011-22156	19/09/11	CENTRAL AMERICA OIL COMPANY CEAMOIL	EMPRESA PARA LA VENTA, DISTRIBUCION, IMPORTACION Y EXPORTACION DE PRODUCTOS DERIVADOS DEL PETROLEO.	ADONIRAM SANTOS APONTE	321387
E/2011-21380	19/09/11	CENTRO DE BELLEZA MUJER GENUINA	CENTRO DE BELLEZA.	YESENIA CABRERA HERNANDEZ	321384
E/2011-8372	15/09/11	CENTRO DE BELLEZA Y ESTETICA KEYLSA	SERVICIOS DE BELLEZA Y ESTETICA EN GENERAL Y DISTRIBUCION Y VENTA DE PRODUCTOS DE BELLEZA Y AFINES.	KEYLA NOBOA ZABALA	321198
E/2011-22912	20/09/11	CENTRO DE ESTUDIOS PROFESOR MARTIRES	IMPARTIR EDUCACION INICIAL, BASICA Y MEDIA.	MARTIRES OGANDO MONTERO	321477
E/2011-22530	23/09/11	CENTRO DE FARMACION DRAMAS Y EVENTOS, DVR	FARMACION Y GRABACION DE VENTOS PELICULAS Y AFINES.	WILSON HOMERE	321642
E/2011-22616	27/09/11	CENTRO DE SERVICIOS AEROMARITIMOS	GESTIONES Y SERVICIOS ADUANALES Y DE COMERCIO EXTERIOR. CONSOLIDADORES DE CARGA.	ANGEL FLORENCIO CORTORREAL	321832
E/2011-22339	20/09/11	CENTRO DE SERVICIOS ANTONIO MARTINEZ	OFRECER LOS SERVICIOS DE MANTENIMIENTO E INSTALACION DE UNIDADES Y EQUIPOS ELÉCTRICOS Y FRIGORÍFICOS EN GENERAL.	SIXTO ANTONIO MARTINEZ	321450
E/2011-22978	21/09/11	CENTRO DE UÑAS YAMILET	CENTRO DE UÑAS.	YAMILET ASTRID VARGAS PICHARDO	321609
E/2011-19962	15/08/11	CENTRO EDUCATIVO MILAGROS DE LOS REYES	NIVELES INICIAL Y BASICA.	ANA YSABEL HIDALGO JAVIER	319666
E/2011-16636	12/09/11	CENTRO INTERNACIONAL DE CIRUGIA PLASTICA	BRINDAR SERVICIOS MEDICOS EN GENERAL Y ADMINISTRACION DE LOS BIENES QUE COMPONDRAN SU PATRIMONIO. AVANZADA Y ESPECIALIDADES DR. CABRAL	UNION ESPERANZA, C. POR A.	320965
E/2011-23049	22/09/11	CENTRO JURIDICO CAMILO - ALMONTE - MARTINEZ Y ASOCIADOS	ASUNTOS JURIDICOS Y SERVICIOS MULTIPLES EN GENERAL.	JUAN ALBERTO CAMILO DE LA CRUZ, VICTOR ANTONIO ALMONTE DURAN, WILLIAM ORLANDO MARTINEZ ESCARFULLERY	321545
E/2011-22436	14/09/11	CENTRO ODONTOLOGICO DRA. ROSA J. MARTINEZ	CENTRO ODONTOLOGICO QUE SE DEDICARA A PRESTAR SERVICIOS BASICOS Y ESPECIALIZADOS DE SALUD BUCAL	ROSA JOMAYRA MARTINEZ TORIBIO	321132
E/2011-22674	16/09/11	CENTRO PSICOPEDAGOGICO CRISTIANO VIVA FELIZ	EDUCACION INICIAL, BASICA, MEDIA, SALA DE TAREAS, ALFABETIZACION PARA ADULTOS Y NIÑOS ESPECIALES.	GRICELDA ACOSTA JIMENEZ	321253
E/2011-23515	28/09/11	CENTRODENT BRISSO GARCIA	SERVICIOS DE ODONTOLOGIA Y CUIDADO BUCAL.	MELKY YOKASTA GARCIA GERONIMO/ ALANNAH AIMEE BRISSO RAMIREZ	321808
E/2011-23404	27/09/11	CERROS DE ESTANZUELA	CONSTRUCCION Y DESARROLLO DE PROYECTOS INMOBILIARIOS, BIENES RAICES E INVERSION EN INMUEBLES EN GENERAL.	JOSE VALDEZ SANTOS	321747
E/2011-20689	22/09/11	CESTROLA 10	ALINEAMIENTO, BALANCEO DE AUTOMOVILES, ELECTRICIDAD AUTOMOTRIZ, VENTA DE GOMAS Y REPUESTOS PARA VEHICULOS, COPIA DE LLAVES.	CARLOS JUAN MERCADO MENDEZ	320725
E/2011-22509	27/09/11	CHECO GOBAIRA DISTRIBUTION GROUP	CONSORCIO DEDICADO A LA EXPORTACION E IMPORTACION, COMPRA Y VENTA, DISTRIBUCION Y PROMOCION PRODUCTOS MASIVOS,TALES COMO, ALIMENTICIOS, DESECHABLES, PLASTICOS, DE LIMPIEZA, GOLOSINAS, DULCES, DE OFICINAS, PARA EL HOGAR.	JOSE EDUARDO CHECO GOBAIRA	321759
E/2011-21666	06/09/11	CHICKEETA BONITA' S	TENDRA POR OBJETO PRINCIPAL, LA EXPORTACION, IMPORTACION, COMERCIALIZACION, DISTRIBUCION DE HELADOS EN TODAS SUS VARIETADES.	BONITA GAY CAMPBELL	321449
E/2011-16278	13/09/11	CICLOZ- IDEAS INNOVADORAS	SERVICIOS DE PUBLICIDAD Y DISEÑO GRAFICO EN GENERAL.	EZEQUIEL GERALDO SANTOS GONZALEZ	320970
E/2011-19542	26/08/11	CINERGY PRODUCTION & LOGISTICS	PRODUCCION, SERVICIOS Y CONSULTORIA PARA LA INDUSTRIA DEL CINE, TELEVISION Y COMUNICACIONES MASIVAS.	RAFAEL ALEJANDRO BAEZ CORDERO, JOSEPH FRANCIS GENAO ROMERO	320621
E/2011-22665	16/09/11	CINQUE TERRE ENERGIA	COMERCIALIZACION DE HIDROCARBUROS.	RUBEN ALEJANDRO GOLDSTEIN	321267
E/2011-22465	27/09/11	CLAIM MANAGEMENT DOMINICANA, CLAIMDO	EJERCER GESTIONES DE COBROS ANTE COMPAÑIAS DE SEGURO.	ALBERTO JOSE DE JESUS YUNEN FINKE	321803
E/2011-23262	26/09/11	CLINICA DEL DOLOR Y CUIDADOS PALIATIVOS DRA. DORIS SANCHEZ	OFRECER SERVICIOS MEDICOS.	DORIS JOHANNA SANCHEZ GANTIER	321627
E/2011-22919	21/09/11	CLINICA DENTAL DRA. DILANNIA NINA	SERVICIOS ODONTOLOGICOS.	DILANIA CAROLINA NINA ESTEVEZ	321815
E/2011-22725	19/09/11	CLINICA DENTAL ROSA CLINIC	SERVICIO ODONTOLOGICO GENERAL.	EMELY SOTO ROSA	321391
E/2011-19729	11/08/11	CLUB 87	RECREACION Y EVENTOS EN GENERAL Y ACTIVIDADES SOCIALES.	CASTIN JACQUES, JEAN LOUIS VANEL, CESAR ROBENS	319484
E/2011-23251	26/09/11	CLUB DE LIDERES COMUNITARIOS LOS CONUCOS V. V.	ORGANIZACION SIN FINES DE LUCRO, DESTINADA A PROMOVER EL DESARROLLO DE LAS COMUNIDADES DE LA ZONA COSTERA DE LA PROVINCIA MONTECRISTI Y EL MUNICIPIO VILLA VASQUEZ.	EDWARD RICHAR RAMOS ABREU	321698
E/2011-22760	19/09/11	CLUB MOISES GENERE	ACTIVIDADES DEPORTIVAS.	JANSI RAFAEL GENERE ESTEVEZ/ JESUS ALBERTO CANALDA CRUZ/ MOISES ERIBERTO GENERE ESTEVEZ/ JOSE DANIEL GENERE ESTEVEZ/ JOSE RAFAEL BOURDIERD ROMAN	321381
E/2011-20648	20/09/11	CMC ENTRENAMIENTO Y CONSULTORIA	PRESTAR SERVICIOS DE CONSULTORIA EN MATERIA DE CAPACITACION Y ADIESTRAMIENTO DE PERSONAL, SEGURIDAD E HIGIENE INDUSTRIAL, INSTALACION, OPERACION Y MANTENIMIENTO DE EQUIPOS INDUSTRIALES.	CARLOS ALEJANDRO MARTINEZ CRUZ	321446
E/2011-22098	12/09/11	COAL VACACIONES	AGENCIA ORGANIZADORA DE PAQUETES TURISTICO Y EXCURSIONES, CON EL FIN DE OFRECER UN SERVICIO DE CALIDAD PARA ALCANCE DE TODOS.	RAFAEL TARQUINO PICHARDO ALMANZAR, JUAN RAYMER ABREU RODRIGUEZ, LUIS ENRIQUE ARZENO TEJADA	321098
E/2011-13989	12/09/11	COALICION DE ASOCIACIONES Y EMPRESAS DE SERVICIOS DE LA REPUBLICA DOMINICANA (COSERD)	AGRUPARA A LOS DISTINTOS SUBSECTORES DE SERVICIOS PARA TRABAJAR LOS ASUNTOS RELACIONADOS A LAS NEGOCIACIONES, IMPLEMENTACION Y APROVECHAMIENTO DE LOS ACUERDOS DE LIBRE COMERCIO, ESPECIFICAMENTE CAPACITAR A LOS PROVEEDORES DE SERVICIOS DE LA REPUBLICA DOMINICANA	CAMARA DE COMERCIO Y PRODUCCION DE SANTO DOMINGO	320966
E/2011-23564	28/09/11	CODOM - COMUNIDADES ONLINE DOMINICANA	PROVEER SERVICIOS DE DESARROLLO DE PORTALES Y/O COMUNIDADES VIRTUALES EN INTERNET	SAMUEL VILLA RODRIGUEZ	321878
E/2011-19608	15/09/11	COLEGIO CRISTIANO SUSA	FINES EDUCATIVOS.	YUNIEL FERNANDEZ BOLANE	321202
E/2011-22241	13/09/11	COLEGIO HOGAR LA FLOR	EDUCACION INICIAL, BASICA Y MEDIA.	RAMON AMABLE ALMANZAR LUNA	321079
E/2011-22468	15/09/11	COLEGIO MI DULCE DIAMANTE	ENSEÑANZA DE LETRAS E IDIOMAS DE NIÑOS, ADOLESCENTES Y ADULTOS, ASI COMO TODO LO RELACIONADO CON LA EDUCACION.	DIANET PEREZ	321193
E/2011-10029	19/04/11	COLEGIO YOSMERY	EDUCACION, DESDE EL NIVEL INICIAL HASTA EL BACHILLERATO, IMPARTIRA TALLERES, VENTA DE TEXTOS ESCOLARES, DIDACTICOS, UNIFORMES, ZAPATOS, CAMPAMENTOS, EXCURSIONES ORGANIZACION DE SEMINARIOS, CURSOS TECNICOS, CLASES DE IDIOMAS, ETC.	IGINIA BERIGUETE	313152
E/2011-22715	19/09/11	COMERCIAL KINLONG	COMPRA, VENTA, IMPORTACION Y EXPORTACION DE TODO TIPO DE ARTICULOS DEL HOGAR, PRENDAS DE VESTIR ELECTRODOMESTICOS, PERFUMERIA, ACCESORIOS, ARTICULOS DE OFICINA Y TODO LO RELACIONADO CON SU ACTIVIDAD PRINCIPAL.	FENGLI HUANG, FENGXIAN HUANG ZHANG	321408
E/2011-23181	23/09/11	COMERCIALIZADORA Y EXPORTADORA DE BANANO COMEXBAN	COMERCIALIZACION, VENTA, COMPRA, EXPORTACION, IMPORTACION DE BANANOS Y OTROS RUBROS.	VICTOR ANTONIO PEÑA	321697
E/2011-22274	20/09/11	COMFORT TAXI CR	PARA OFRECER SERVICIOS DE TAXI.	DIOMEDES CORONADO RODRIGUEZ	321440
E/2011-22340	13/09/11	COMPANIA DE CARGAS Y COMBUSTIBLES LV	TRANSPORTE TERRESTRE, AEREO Y MARITIMO DE TODO TIPO DE MERCANCIAS, ALIMENTOS, MATERIAS PRIMAS, MATERIALES DE ACABADO, ASI COMO TAMBIEN EL TRANSPORTE DE COMBUSTIBLES Y TODOS LOS DERIVADOS DEL PETROLEO.	PABLO LEONEL VELASQUEZ TAVERAS	321090
E/2011-22820	20/09/11	COMPANIA DE EVENTOS HERMANOS BLANCO	ALQUILER DE TODO TIPO DE INMOBILIARIOS PARA EVENTOS.	ALFREDO ANTONIO BLANCO SUAREZ	321438
E/2011-23715	30/09/11	COMPANIA DE SERVICIOS MULTIPLES E INMOBILIARIOS EMEGSA	ACTIVIDADES INMOBILIARIAS.	SOFIA GEORGINA KHOURI ZOUAIN DE PEREZ	321926
E/2011-22206	21/09/11	COMPANIA DOMINICANA DE BIOGAS BG	PROMOCION, CONSTRUCCION, OPERACION, EXPLOTACION Y COMERCIALIZACION DE INSTALACIONES DE ENERGIA.	ERNESTO BELTRAN ESCRIBANO	321533
E/2011-23240	26/09/11	COMPANIA FENIX	RECICLAR CARTON Y PLASTICOS ENTRE OTROS.	MIGUEL ANGEL YRIZARRY MOREL	321784
E/2011-22746	19/09/11	COMPRA VENTA JOYERIA LA DISTANCIA	COMPRA, VENTA Y EMPENO DE PLATA Y ORO.	DIóGENES ENMANUEL VILLAR BALDERA	321372
E/2011-22748	19/09/11	COMPRAVENTA ISAAC JY. AMERICA	COMPRA Y VENTA DE NEVERAS, ESTUFAS, PRENDAS DE ORO, RELOJES Y DIVERSOS ARTICULOS PARA EL HOGAR.	ISAAC SANO DE LEON	321358
E/2011-22834	20/09/11	CON FRANCIS Y ALGO MAS	COMERCIALIZACION DE MOTORES, PASOLAS Y PUBLICIDAD RADIAL Y TELEVISIVA.	FRANCIS RUDY DIAZ FELIX	321574
E/2011-22490	15/09/11	CONCILIO PENTECOSTAL LEVANTATE Y RESPONDEE INTERNACIONAL	SIN FINES DE LUCRO, PREDICACION DEL EVANGELIO, AYUDA SOCIAL Y COMUNITARIA.	ANGEL R. LOPEZ	321208
E/2011-23360	27/09/11	CONDominio VIEW BAY	ADMINISTRAR CONDOMINIOS Y RESIDENCIALES.	MAIK REISBACH	321769
E/2011-19893	02/09/11	CONNA MORE	PREPARACION, VENTA Y DISTRIBUCION DE COMIDA Y BEBIDA, CAFETERIA, RESTAURANTE Y CATERING.	LAURA CAROLINA HERNANDEZ TEJEDA	320571
E/2011-23983	04/10/11	CONSEJO DE DESARROLLO ECO-TURISTICO DE LA PROVINCIA EL SEIBO CODEPRES	SIN FINES DE LUCRO, ORGANISMO RECTOR DE LA PROMOCION Y REGULACION DE LAS ACTIVIDADES ECOTURISTICAS DE LA PROVINCIA EL SEIBO.	YVONNE CHAHIN SASSO	322034
E/2011-23568	28/09/11	CONSORCIO DE BANCAS BAEZ HENRIQUEZ	VENTAS DE NUMERO DE LOTERIA.	FRANCISCO DE JESUS BAEZ HENRIQUEZ	321867
E/2011-22227	13/09/11	CONSORCIO DE BANCAS GANA MASS	BANCAS DE APUESTAS Y VENTA DE NUMEROS DE LOTERIAS.	RAFAEL BATISTA UCETA	321150
E/2011-22514	15/09/11	CONSORCIO ENDORA	VENTA Y RENTA DE BUGGYS FOUR WHEEL, EXCURSIONES EN MOTORES, CAR RENT, IMPORTACION Y EXPORTACION DE TODO TIPO DE VEHICULOS, REPUESTOS Y TODO LO RELACIONADO CON VEHICULOS DE MOTOR.	CESAR ALBERTO RODRIGUEZ ORTIZ	321236
E/2011-18406	20/09/11	CONSTRUCCION Y RECAMBIOS TRADING IMPORT- EXPORT CRETIMEX	PROMOVER Y GESTIONAR LA IMPORTACION Y EXPORTACION DE PIEZAS DE VEHICULOS DE MOTOR Y EQUIPOS ELECTRONICOS, PRESTAR LOS SERVICIOS Y REALIZAR LOS TRABAJOS PROPIOS DE UNA EMPRESA CONTRATISTA DE ARQUITECTOS E INGENIEROS, DISEÑAR Y CONSTRUIR CASAS, EDIFICIOS Y OBRAS CIVILES DE TODO TIPO, PRIVADAS O PUBLICAS.	SANTE STORELLI	321416
E/2011-22273	13/09/11	CONSTRUCTORA BS-56	DISEÑO, DESARROLLO, EJECUCION DE PROYECTOS INMOBILIARIOS, ARQUITECTOS Y VENTA DE INMUEBLES Y CONSTRUCCION DE EDIFICACIONES.	RAFAEL BERGES SANCHEZ	321022
E/2011-22230	13/09/11	CONSTRUCTORA DIAZ RIVERA	TODO TIPO DE CONSTRUCCIONES EN GENERAL.	BERNARDO ANTONIO DIAZ DE LA CRUZ, MARTINA RIVERA	
E/2011-23340	26/09/11	CONSTRUCTORA E INMOBILIARIA VELEZ GARZON	CONSTRUCCIONES EN GENERAL TALES COMO: CASAS, APARTAMENTOS, VILLAS, HOTELES, COLEGIOS, PLAZAS COMERCIALES, ETC., ASI COMO A LA VENTA DE PRODUCTOS INMOBILIARIOS.	MARIA ISABEL VELEZ GARZON	321677
E/2011-22260	23/09/11	CONSTRUCTORA EL ALMIRANTE	BRINDAR SERVICIOS DE CONSTRUCCION DE EDIFICIOS, VIVIENDAS Y OTROS.	GUILLERMO ERNESTO VITTINI GARCIA	321612
E/2011-19059	07/09/11	CONSTRUCTORA FERNANDEZ PANTALEON (COFERPA)	CONSTRUCCION, DESARROLLO DE PROYECTOS INMOBILIARIOS, DISEÑO Y ASESORIA DE CONSTRUCCION, SUPEVISION DE OBRAS CIVILES, TASACIONES, COMPRA, VENTA Y ALQUILER DE BIENES RAICES.	PAULA LIDIA ANTONIA PANTALEON PANTALEON	320773
E/2011-18185	21/09/11	CONSTRUCTORA SANTOS & IZQUIERDO	FINANCIAMIENTO, COMPRA, VENTA, Y FABRICACION DE VIVIENDAS.	HIGINIO SANTOS SANTOS/ JOSE AUGUSTO IZQUIERDO REYNOSO	321473
E/2011-22811	19/09/11	CONSTRUSA	DISEÑO, PROGRAMACIÓN, CÁLCULOS, PLANIFICACIÓN, TASACIÓN, ACCESORIAS, CONTRATACIÓN Y SUB. CONTRATACIÓN, LICITACIÓN Y DIRECCIÓN, TÉCNICA DE PROYECTOS DE INGENIERÍA, NACIONAL E INTERNACIONAL	KENIA MARGARITA PINEDA CONCEPCION DE MATOS	321395
E/2011-22473	23/09/11	CONSULTORES ATAXIA CONAT	OFRECER SERVICIOS DE ASISTENCIA, IGUALS DE SERVICIOS, PLANIFICACION, DESARROLLO, INTELIGENCIA DE NEGOCIOS, INVESTIGACION, ORGANIZACION, IMPLEMENTACION, ANALISIS, GESTION, ASESORIA Y CONSULTORIA TECNICA, ESPECIALIZADA Y PROFESIONAL.	FRANCISCO ALEJANDRO LEBREAU	321650
E/2011-22726	19/09/11	CONSULTORIO DENTAL ALEJO	SERVICIOS ODONTOLOGICOS EN GENERAL.	XIOMARA RAQUEL ALEJO GONZALEZ	321378
E/2011-22219	13/09/11	CONSULTORIO DENTAL DR. SANDINO ACOSTA	SERVICIOS ODONTOLOGICOS EN GENERAL.	SANDINO ALBERTO ACOSTA GUZMAN	321070
E/2011-21990	09/09/11	CONSULTORIO DENTAL DRA. PEÑA	OFRECER SERVICIOS DE SALUD BUCO DENTAL Y TODO LO RELACIONADO CON LA ACTIVIDAD.	MARIA RAMONA PEÑA FERNANDEZ	320907
E/2011-22662	22/09/11	CONSULTORIO DR. DANIEL MONTERO	SERVICIOS MEDICOS.	DANIEL PEDRO MONTERO MONTERO	321748
E/2011-18928	16/09/11	CONSULTORIO MEDICO DRA. NOLASCO DE LOS SANTOS	BRINDAR SERVICIOS DE CONSULTAS MEDICAS, ANALISIS DE LABORATORIO TALES COMO: EXAMEN DE ORINA, HEMOGRAMA.	JOSEFA NOLASCO DE LOS SANTOS	321335
E/2011-23020	21/09/11	CONTRATACIONES Y ESTRUCTURAS METALICAS CEMET	FABRICACION Y MONTAJE DE ESTRUCTURAS METALICAS, SOLDADURA Y ENSAMBLAJE DE ESTRUCTURAS METALICAS	RAFAEL ANTONIO RIVERA TURBI	321517
E/2011-18280	09/08/11	CONTROL DE PLAGAS B & V	FUMIGACION Y EXTERMINIO DE TODO TIPO DE PLAGAS.	PEDRO CASIMIRO BALBUENA VALERA	319349
E/2011-22610	16/09/11	COOPERATIVA DE SERVICIOS AGRICOLAS SAN MARTIN	AGRUPAR O ASOCIAR A LOS PRODUCTORES E IMPORTADORES DE BANANO DE LA REGION NORDESTE.	ALFREDO BAYO ESCRICH	321265
E/2011-23414	27/09/11	COOPERATIVA DE TRANSPORTE ORIENTAL	PROVEER A LOS SOCIOS DE PRESTAMOS ESTIMULAR LOS DEPOSITOS DE AHORROS ENTRE LOS SOCIOS, DISEÑAR PLANES DE ESTRATEGIA DE INVERSION, OFRECER A SUS SOCIOS PRECIOS JUSTOS DE BIENES Y SERVICIOS.	COOPERATIVA DE TRANSPORTE LA ORIENTAL INC.	321818
E/2011-22966	21/09/11	COSMOESTILO-THESHOW-	SERVICIOS DE ASESORIA DE IMAGEN, BELLEZA, LA ESTETICA, COSMEATRIA, EL BIENESTAR FISICO-CORPORAL, SALUD Y PARA HOMBRES Y/O MUJER	ANA MILAGROS ROMAN ACOSTA	321529
E/2011-17362	26/07/11	COVESA DOMINICANA	IMPORTACION, EXPORTACION, REPRESENTACION, DISTRIBUCION, FABRICACION, COMERCIALIZACION, ASESORIA, CONSULTORIA Y SERVICIOS RELACIONADOS CON LA NUTRICION.	MARIO GUILLERMO LOPEZ CORDON	320882
E/2011-22419	14/09/11	CREATIONS MARKETING SOLUTIONS C.M.S.	PUBLICIDAD Y CONSULTORIA DE MARKETING.	CAMILO ERNESTO PEÑA ESPINAL/ ALGENIS DURAN ROSA/ LEONARDO CLEMENTE ESPINAL RAMIREZ/ DOMINGO EDISON ESTEPAN FERNANDEZ	321155
E/2011-23733	30/09/11	CREDICHEQUE LEON	ACTIVIDADES FINANCIERAS, COMERCIALES Y BANCARIAS, PARA LA PROMOCIÓN DE PRÉSTAMOS, LINEAS DE CRÉDITO CON TARJETA Y ACTIVIDADES RELACIONADAS.	BANCO MULTIPLE LEON S.A.	321907
E/2011-23730	30/09/11	CREDIEXPRESS LEON	ACTIVIDADES FINANCIERAS, COMERCIALES Y BANCARIAS, PARA LA PROMOCION DE PRESTAMOS, LINEAS DE CREDITO O FACILIDADES DE CREDITO CON TARJETA Y ACTIVIDADES RELACIONADAS.	BANCO MULTIPLE LEON, S.A.	321921
E/2011-23731	30/09/11	CREDITO SIMPLE LEON	ACTIVIDADES FINANCIERAS, COMERCIALES Y BANCARIAS, PARA LA PROMOCION DE PRESTAMOS, LINEAS DE CREDITO O FACILIDADES DE CREDITO CON TARJETA Y ACTIVIDADES RELACIONADAS.	BANCO MULTIPLE LEON, S.A.	321922

[210] EXP.	[220] SOL. FECHA	[561] NOMBRE COMERCIAL	[510] ACTIVIDAD	[730] SOLICITANTE	[111] REGISTRO
E/2011-22730	19/09/11	CRISTO URBANO	ORGANIZACION DEDICADA AL CANTO CRISTIANO Y ORGANIZACION DE CAMPAMENTOS, PUBLICIDAD Y PROGRAMA DE RADIO Y TELEVISION.	ISAIAS EMMANUEL GABRIEL ROJAS	321376
E/2011-23729	30/09/11	CUOTAS LEON	ACTIVIDADES FINANCIERAS, COMERCIALES Y BANCARIAS, PARA LA PROMOCION DE PRESTAMOS, LINEAS DE CREDITO O FACILIDADES DE CREDITO CON TARJETA Y ACTIVIDADES RELACIONADAS.	BANCO MULTIPLE LEON, S. A.	321896
E/2011-20416	14/09/11	D' NANDO PANADERIA Y REPOSTERIA	ELABORACION DE PAN Y BIZCOCHO.	PERLA YUDELKA MARIA ACEVEDO	321177
E/2011-20003	15/08/11	D&D MULTIMARKET GROUP	IMPORTACION DE ARTICULOS, EQUIPOS, MATERIALES, PIEZAS, MATERIA PRIMA Y PRODUCTOS PARA: EL USO Y CUIDADO PERSONAL, DEL HOGAR, COMPUTOS, IMPRENTA, ELECTRONICOS, TECNOLOGICOS, INDUSTRIALES, BEBIDAS	CARLOS HENRY DOMINGUEZ DE LOS SANTOS	321751
E/2011-23233	23/09/11	D. R8 BILLAR	DIVERSIONES Y VENTA DE BEBIDAS.	RANDOR SAMUEL GOMEZ REYES	321606
E/2011-23025	21/09/11	DAFER PROYECCIONES	SERVICIOS AUDIOVISUALES, DISEÑO Y ARTE DIGITAL, ASESORIA DE PROYECTOS ACADEMICOS, APLICACION DEL PROGRAMA ANTIPLAGIO DE TESIS Y PROYECTOS FINALES.	DAVID OLIVER FERNANDEZ MORENO	321519
E/2011-23741	30/09/11	DBS MARINE	MANTENIMIENTO, ADMINISTRACIÓN Y SERVICIOS EN GENERAL DE TODO TIPO DE EMBARCACIONES.	DANILO GUGLIELMETTI	321914
E/2011-23690	30/09/11	DCC RESD OASIS	PROMOVER E INVERTIR EN EMPRESAS COMERCIALES, INDUSTRIALES, TURISTICAS, SOCIEDADES	HILARIO OCHOA ESTRELLA	321910
E/2011-23506	28/09/11	DE LEON CORDERO & ASOCIADOS	SERVICIOS JURIDICOS EN GENERAL.	RICARDO ANTONIO DE LEON CORDERO	321877
E/2011-20540	24/08/11	DENTALBLUE ARTE & SALUD	OFRECER SERVICIOS ODONTOLÓGICOS.	FRANCIS JAVIER CLASE BAUTISTA	319956
E/2011-23627	29/09/11	DERURAL IMPORTACIONES	SERVICIOS DE COMERCIALIZACION DE PRODUCTOS Y ARTICULOS DE CONSUMO MASIVO; REALIZAR GESTIONES DE NEGOCIOS EN GENERAL.	FRANCISCO ALEJANDRO LEBREAU ACEVEDO	321961
E/2011-22670	16/09/11	DESARROLLOS GRAFICOS DEGRAFIC	DESARROLLO GRAFICOS E IMPRESIONES DIGITAL.	NELSON ANTONIO LIZ SANTANA	321274
E/2011-21759	19/09/11	DIANI MOTA, REINA NACIONAL DE BELLEZA	SELECCION DE CANDIDATAS A REINA DE BELLEZA, PROMOVER PRODUCTOS DE BELLEZA.	DIANI MOTA LENDOF	320742
E/2011-23055	22/09/11	DIARMO	VENTA Y DISTRIBUCION DE UTENSILIOS PARA RESTAURANTES, HOTELES Y LA INDUSTRIA DEL ENTRETENIMIENTO EN GENERAL.	LEONARDO RAFAEL ARIZA CASTRO	321580
E/2011-23122	23/09/11	DISPENDARIO MEDICO LA ESPERILLA	OFRECER SERVICIOS DE SALUD.	DISPENSARIO MEDICO LA ESPERILLA	321665
E/2011-21094	20/09/11	DISTRIBUCION Y PRESTACION DE SERVICIO AIR SCORPION	AGENCIA DE VIAJES Y SERVICIOS TURISTICOS EN GENERAL.	WILLEM DENIS PERSANIE	321432
E/2011-19511	19/09/11	DISTRIBUIDORA DANIA	DISTRIBUIDORA DE GENERADORES DE AGUA, IMPORTACION Y EXPORTACION DE MAQUINAS DE CAFE, FRIGO, ESTUFAS, DISTRIBUCION DE PRODUCTOS ALIMENTICIOS, VINOS DE CALIDAD Y AFINES.	DANIA ALTAGRACIA SANTANA GARCIA	321476
E/2011-23031	22/09/11	DISTRIBUIDORA DE PRODUCTOS GOURMET A-A	IMPORTACION Y EXPORTACION DE PRODUCTOS DE CONSUMO (CARNES, PASTAS, SALSAS, PANES, QUESOS, EMBUTIDOS), ASI COMO LA VENTA Y DISTRIBUCION DE LOS MISMOS.	ALINA AMELIA AYBAR MORALES	321521
E/2011-22941	21/09/11	DISTRIBUIDORA FARMACEUTICA RODRIGUEZ-MONTILLA (DISFARM)	COMPRA, VENTA Y DISTRIBUCION DE PRODUCTOS FARMACEUTICOS Y MATERIAL GASTABLE DEL AREA. TAMBIEN PODRA DEDICARSE A LA EXPLOTACION E IMPORTACION DE TODOS LOS PRODUCTOS RELACIONADOS CON LA INDUSTRIA FARMACEUTICA.	FELIX AMADO RODRIGUEZ MONTILLA, ANA LUISA CASTILLO CARY DE MONTILLA	321535
E/2011-22618	16/09/11	DISTRIBUIDORA G Y A	COMPRA, VENTA Y DISTRIBUCION DE MATERIALES Y EQUIPOS FERRETEROS Y DE CONSTRUCCION DE EDIFICACIONES EN GENERAL.	JOSEFINA ALTAGRACIA COLLADO ESPAILLAT	321287
E/2011-22954	21/09/11	DISTRIBUIDORA PJ VANESSA	IMPORTACION, FABRICACION, DISTRIBUCION Y VENTA DE ACCESORIOS PERSONALES, TEXTILES Y ARTICULOS DE HOGAR.	JHOHANNY VANESSA POLANCO JAVIER, CARLOS EDUARDO MONGIELLO	321496
E/2011-21649	06/09/11	DISTRIBUIDORA SANTANA & GERMOSEN	DISTRIBUCION DE MATERIALES QUIMICOS DE LIMPIEZA.	WILTON RAFAEL SANTANA GARCIA, MANUEL ANTONIO GERMOSEN GONZALEZ	321224
E/2011-22825	20/09/11	DIVE REPUBLIC	EXCURSIONES MARITIMAS Y TERRESTRES.	EDUARD USAKOVSVETLANA CEBETNAHA CEPREBHA	321464
E/2011-23072	22/09/11	DOMINICAN PAPERS & PACKAGING (DOMPAPER)	CONFECCION DE CAJAS DE CARTÓN CORRUGADO.	GUSTAVO ANDRES PATINO OCAMPO	321582
E/2011-23078	22/09/11	DOMINICAN RESTAURANT WEEK (D.R.W.)	EVENTO CULINARIO, FIESTAS, CONVENCIONES, EXPO-PROGRAMA RADIAL Y PROGRAMA DE TELEVISION.	GISGARD QUINTON FELIDA	321550
E/2011-22214	13/09/11	DSI DESING INTERNATIONAL	PUBLICIDAD OBJETIVA, LETREROS, TOLDOS MOBILIARIOS PARA OFICINAS.	JUDITH MARIA DEL CARMEN PEREZ REYES	321065
E/2011-21108	22/09/11	E&M ELECTRIX	VENTA DE EQUIPOS Y MATERIALES ELECTRICOS, SERVICIO DE MANTENIMIENTO Y REPARACIONES DE EQUIPOS ELECTRICOS, CONSTRUCCION, MANTENIMIENTO Y VENTA DE MATERIALES Y OBRAS ELECTRICAS, SERVICIOS EN GENERAL.	MARIE HERMY ALTAGRACIA SIBILIA RODRIGUEZ	321576
E/2011-22955	21/09/11	EASTWOOD INVESTMENTS COMPANY EIC	COMPRA, VENTA Y ALQUILER DE INMUEBLES.	MANUEL GONZALEZ PORTELA	321497
E/2011-10644	30/06/11	ECOCLEAN ISABEL M P	RECICLAJE Y TRANSFORMACION DE MATERIAL, IMPORTACION Y EXPORTACION DEL MISMO.	MARIA ISABEL PEÑA	317254
E/2011-21994	26/09/11	ECOGRUPO SUR- CIBAO	PRESTAR SERVICIOS TURISTICOS NACIONAL E INTERNACIONAL, PUDIENDO DESARROLLAR ACTIVIDADES COMO TOUR OPERADOR, AGENCIA MAYORISTA DE VIAJES, INTERMEDIARIO DE TURISMO EMISIVO Y RECEPTIVO, ELABORANDO PAQUETES DE EXCURSIONES LOCALES E INTERNACIONALES, ASI COMO TAMBIEN TURISMO ECOLOGICO.	RAMON MARINO DE LA ALTAGRACIA ASIATICO MOTA	321030
E/2011-23047	22/09/11	ECOLOGIC SAFARI G.L.	EXCURSIONES DE SAFARI.	GUINEL LAGUET	321546
E/2011-22313	21/09/11	ED & RAC PRODUCCIONES BANANERAS	SIEMBRA, COSECHA, CULTIVO, RECOLECCION, COMPRA, VENTA, COMERCIALIZACION E INDUSTRIALIZACION DE BANANOS, ASI COMO TODA CLASE DE CULTIVOS AGRICOLAS, FRUTAS, GRANOS, TUBERCULOS, ETC.	EDUARDO MIGUEL CHAVEZ OLIVERA	321474
E/2011-19442	09/08/11	EDITORIA PRECISION	COMERCIALIZACION, IMPORTACION Y DISTRIBUCION DE EFECTOS PROMOCIONALES, ARTICULOS DE PIEL, LIBROS Y EFECTOS ESCOLARES.	EDITORIA PRECISION, S.A	319262
E/2011-22946	21/09/11	EDOQUIM	PRODUCCION, DISTRIBUCION, Y VENTA DE PRODUCTOS QUIMICOS PARA LIMPIEZA, MANTENIMIENTO Y DESINFECCION (TANTO A NIVEL INSTITUCIONAL Y CUIDADO PERSONAL).	PIO ELIAS DIAZ LIRANZO	321492
E/2011-23024	21/09/11	EDWIN LEBRON PROFESIONAL LIFE COACH	ORGANIZACION DE CHARLAS, TALLERES DE FORMACION EDUCATIVA, ASESORIA Y COACHING PERSONAL Y EMPRESARIAL.	EDWIN ARTURO LEBRON MARTINEZ	321518
E/2011-22741	19/09/11	EF & SONS ESTATES	DESARROLLO INMOBILIARIO Y A LA TENEDURIA DE ACCIONES.	ESTHER QUESADA BERMUDEZ	321382
E/2011-22062	09/09/11	EL CAFE DE LAS 6	PRODUCCION Y CONDUCCION DE PROGRAMA RADIAL Y TELEVISADO	MARX LENIN RODRIGUEZ MARTE, LAURA MERCS TAVERAS PANTALEON	320924
E/2011-22132	12/09/11	EL MANGON	NOMBRE ARTISTICO Y COMPOSITOR.	JOSE MANUEL GOMEZ DE JESUS	320974
E/2011-22375	27/09/11	EL RINCON DE LA CARNE	VENTA DE CARNES SALADA Y A LA PARRILLA.	YLONKA MAGDELYN BETANCES VARGAS	321690
E/2011-23657	29/09/11	EL SOL DE LAS AMERICAS	MEDIOS DE PRENSA ESCRITA, DIGITAL, RADIAL, Y TELEVISIVA, ES DECIR, PERIÓDICOS, REVISTAS, PROGRAMAS TELEVISIVOS Y RADIALES ENTRE OTROS.	PUBLIDISA, EIRL	321890
E/2011-22558	27/09/11	EMISTER TOURS	TRANSPORTAR PERSONAS (TURISTAS, PERSONAL DE EMPRESAS, EXCURSIONES, ETC.) EN TODA LA ISLA DE LA HISPANIOLA.	EMIL ANGEL CASADO BAEZ	321792
E/2011-23112	23/09/11	EMPRESA LATINA	COMPRA Y VENTA DE MATERIALES GASTABLES DE OFICINA.	EMPRESA LATINA S A	321663
E/2011-12153	12/09/11	ENMANUEL ABREU TIRES CENTER	IMPORTACION, COMPRA, VENTA Y SERVICIO AL DETALLE DE GOMAS NUEVAS Y USADAS.	JOSE ENMANUEL ABREU ROSARIO	320984
E/2011-23337	26/09/11	ENVASES D'BRIVAL	FABRICACION Y COMERCIALIZACION DE TODO TIPO DE ENVASES PLÁSTICOS.	ESTHER MARGARITA BRITO BENITEZ	321714
E/2011-21733	22/09/11	EQUIPAN	ASESORAMIENTO INTEGRAL DE LA INDUSTRIA ALIMENTICIA, COMPRA, VENTA, IMPORTACION, EXPORTACION Y DISTRIBUCION DE EQUIPAMIENTO E INSUMOS ALIMENTICIOS.	HECTOR RUBEN MARTINEZ	321506
E/2011-23018	21/09/11	EQUIPOS Y TRANSPORTE CONCREMIX DOMINICANA	ALQUILER DE EQUIPOS PESADOS Y TRANSPORTE DE MATERIALES DE CONSTRUCCION	JOSE IGNACIO MENDEZ HERNANDEZ	321534
E/2011-22904	20/09/11	ESCUELA DE ARTE, IDIOMAS Y MAS ESAI	CLASES DE MUSICA, BALLE, PINTURA, ARTES MARCIALES, DIVERSOS IDIOMAS Y CURSOS ESPECIALIZADOS EN AREAS TECNICAS.	ENERCIDA CUEVAS FLORENTINO	321425
E/2011-22676	16/09/11	ESPERTIX SOLUCIONES DE GESTION	GESTION DE RECURSOS HUMANOS.	AWILDA MERCEDES ALCANTARA	321244
E/2011-23175	23/09/11	ESTRAGEMA	OFRECER SERVICIO DE IMPORTACION Y EXPORTACION DE RUBROS TERMINADOS.	MARTIN POCHÉ ROMERO	321610
E/2011-21654	19/09/11	ESTUFACIL PEÑA & TAVAREZ	REPARACION Y VENTA DE REPUESTOS PARA ARTICULOS DEL HOGAR.	DEVVIS PEÑA TAVAREZ	321386
E/2011-19800	07/10/11	EUDEMIA	CONFECCION, DISTRIBUCION, FABRICACION, IMPORTACION Y EXPORTACION, COMPRA Y VENTA AL POR MAYOR Y DETALLE DE TODA CLASE DE PRODUCTOS RELACIONADOS CON EL AREA	JOSE FELIX SALDIVIA SUAREZ	321790
E/2011-21096	13/09/11	EVENTOS SOLYMAR	ORGANIZACION DE EVENTOS EN GENERAL: ALQUILER DE SILLAS, MESAS, MANTELERIAS, CUBERTERIA, CRISTALERIAS, ALMUERZOS, PICADERAS.	JUDITH DEL CARMEN CABRERA SANTIAGO	321342
E/2011-23265	26/09/11	EVENTOS Y PRODUCCIONES LINK GR	ELABORACION DE LETREROS, VALLAS PUBLICITARIAS, AFICHES, VOLANTES, PRENSA ESCRITA, DISEÑO DE PAGINA WEB, TECNOLOGIAS DIGITALES, ESTRATEGIAS PUBLICITARIAS, IMPRESIONES EN PLOTTERS Y ASUNTOS PUBLICITARIOS EN GENERAL.	LINK PARTNERS R.A., S.R.L.	321705
E/2011-21410	02/09/11	EVENTOS Y REPRESENTACIONES AND SPORTS TEACHING EVEREST	PRESENTACION DE EVENTOS DEPORTIVOS, ENSEÑANZA DE DEPORTES, ENSEÑANZA DE EDUCACION FISICA.	CRISTOBAL STANLEY RONDON	320570
E/2011-15826	30/09/11	EXCALA AMBIENTAL	EJERCICIO DE OBRAS CIVILES, DISEÑO, CONSTRUCCION, SUPERVISION, CONSULTARIAS, TRAMITES RELACIONADOS CON TODOS LOS ASUNTOS EN MATERIA AMBIENTAL, PARA EL SECTOR PUBLICO COMO PRIVADO EN EL AMBITO NACIONAL COMO INTERNACIONAL.	SULAY FRANCISCA VITIELLO MOLINUEVO	322024
E/2011-14209	07/06/11	EXPERIENCIA POPULAR	SEGUROS; NEGOCIOS FINANCIEROS; NEGOCIOS MONETARIOS; NEGOCIOS INMOBILIARIOS.	BANCO POPULAR DOMINICANO, C. POR A., BANCO MULTIPLE	315873
E/2011-22677	16/09/11	EXPODR DOMINICANA	GESTION DE BIENES TURISTICOS.	AWILDA MERCEDES ALCANTARA	321257
E/2011-19772	22/09/11	EYC RECYCLING SERVICES	IMPORTAR, EXPORTAR, COMPRA, VENTA Y RECICLAJE DE TODO TIPO DE CHATARRAS ELECTRONICAS.	CARINA FRANCISCA FERNANDEZ TINEO	321543
E/2011-23574	28/09/11	FAAL ELECTRODOMESTICOS Y ACCESORIOS	COMERCIALIZACION, COMPRA, VENTA, IMPORTACION Y EXPORTACION DE ELECTRODOMESTICOS, EFECTOS DEL HOGAR, COMPUTADORAS Y EQUIPOS ELECTRONICOS.	DRULY RAULIN FAVIAN ALVAREZ	321844
E/2011-18407	26/09/11	FABGARRET & CO.	PROMOVER Y REALIZAR EL ESTUDIO, ORGANIZACION, GESTION, ADMINISTRACION Y EJECUCION DE TODO GENERO DE PROYECTOS INMOBILIARIOS, NEGOCIOS E INVERSIONES, RELACIONADOS DIRECTA O INDIRECTAMENTE CON LA IMPORTACION Y EXPORTACION DE TODO TIPO DE PRODUCTOS DE DECORACION, ROPAS O TEXTILES Y PRODUCTOS HIGIENICOS.	FABRICE GERALD MARIO GARRET	321691
E/2011-23335	03/10/11	FACILIDADES FLEXOGRAFICAS FACIFLEX	AL PROCESO DE LA FLEXOGRAFIA, ADEMAS DE LA IMPORTACION Y EXPORTACION DE SYREL.	DAVID TEJADA LORENZO	321964
E/2011-23116	23/09/11	FACTOR SALUD CON LA DRA. ARACELIS FRANCO	PROGRAMA DE TELEVISION, RADIO Y PUBLICIDAD.	ANA ARACELIS FRANCO DE PEÑA DE ROSARIO	321553
E/2011-23862	03/10/11	FAMILY POWER	FABRICACION, VENTAS DE INVERSORES Y COMPONENTES.	EMERSON VENTURA FAMILIA LOPEZ	321994
E/2011-22147	12/09/11	FARMACIA A Y B	VENTA DE MEDICAMENTOS, ACCESORIOS Y COSMETICOS EN GENERAL.	YOCASTA ELIZABETH PERALTA REINO	320993
E/2011-22777	19/09/11	FARMACIA EL AHORRO DE NAVARRETE	VENTA DE PRODUCTOS FARMACEUTICOS.	GLORIA AGAPITA CABRERA CABRERA	321375
E/2011-23616	29/09/11	FARMACIA ELINOL	VENTA DE MEDICAMENTOS.	SANTA LUCIA RAMIREZ Y RAMIREZ	321957
E/2011-21387	20/09/11	FARMACIA H & D	VENTA DE PRODUCTOS FARMACEUTICOS.	HAMLIT DAVID DONE ESPINOSA	321424
E/2011-23314	26/09/11	FARMACIA LILLIAN PAOLA	VENTA DE MEDICAMENTOS Y ACCESORIOS.	PEDRO ANTONIO MANUEL BAEZ CEPIN	321674
E/2011-11494	09/05/11	FARMACIA LLUVIA DE CRISTAL	VENTA DE MEDICAMENTOS EN GENERAL.	YUDERCA FRIAS GONZALEZ DE HEEMAN/ JUAN DELGADO	317846
E/2011-22355	26/09/11	FARMACIA PHARMA D' FANNYS	VENTA DE PRODUCTOS FARMACEUTICOS.	DIGITAL PHARMA, S.A.	321695
E/2011-21635	06/09/11	FARMACIA VARELA	VENTA DE PRODUCTOS FARMACEUTICOS.	JUAN ISAAC VARELA ASTACIO	321235
E/2011-22913	20/09/11	FARMACIA WASLHY	VENTA DE MEDICAMENTOS.	ARGELIA MARIA RAMIREZ RODRIGUEZ	321412
E/2011-20919	03/10/11	FEDERACION DE CAMPESINOS UNIDOS, FECAU	PLANIFICAR, GESTIONAR Y EJECUTAR PROYECTOS SOCIALES QUE SATISFAGAN LA DEMANDA DE SERVICIOS BASICOS Y LOS PLANES DE DESARROLLO DE LAS COMUNIDADES.	NORIS ARAUJO	321944
E/2011-23674	29/09/11	FEDEVASE CONTRATISTAS GENERALES	SERVICIOS DE CONSTRUCCION DE OBRAS CIVILES, TERMINACIONES, COLOCACION DE PISOS, PINTURA, INSTALACIONES ELECTRICAS E HIDROSANITARIAS.	FEDERICO VASQUEZ SEVERINO	321886
E/2011-19558	20/09/11	FEDORA	VENTA DE ROPAS, ARTICULOS PERSONALES Y JOYAS.	DAHIANA ALTAGRACIA GOMEZ D'AZA / DAYELIN MARIA GOMEZ D'AZA / DANELLY JOSEFINA GOMEZ D'AZA	321417
E/2011-22074	23/09/11	FERRECENTRO HERMANOS CEDANO	IMPORTACION, EXPORTACION, VENTA AL POR MAYOR Y AL DETALLE DE EFECTOS FERRETEROS, EQUIPOS, MAQUINARIAS, MATERIALES DE CONSTRUCCION Y TODO LO RELACIONADO CON EL COMERCIO FERRETERO.	JORGE CASTILLO CEDANO, DARIS CASTILLO CEDANO	321656
E/2011-21606	06/09/11	FERRETERIA ARAUJO ROSA	VENTA DE ARTICULOS Y MATERIALES FERRETEROS EN GENERAL.	MIGUELA ANTONIA ARAUJO ROSA	321295
E/2011-21767	07/09/11	FERRETERIA CASA RODRIGUEZ	VENTA DE EFECTOS FERRETEROS Y PINTURA.	FERRETERIA CASA RODRIGUEZ SRL	320759
E/2011-23153	23/09/11	FERRURE	PROMOVER Y FOMENTAR OPORTUNIDADES DE INVERSION EN EL PAÍS; ESPECIALMENTE EN EL AREA DE LA CONSTRUCCION EN GENERAL; TURISTICA E INMOBILIARIAS Y COMERCIALES.	JORGE ANTONIO WIDMANN ROQUER	321669
E/2009-17408	21/09/11	FIREFLY ENGINEERING GROUP	INGENIERIA Y TECNOLOGIAS RENOVABLES, ASI COMO IMPORTACION Y EXPORTACION DE MATERIALES DE CONSTRUCCION Y ADMINISTRACION DE PROYECTOS DE CONSTRUCCION.	JOSE ANTONIO HERNANDEZ GOMEZ	321489
E/2011-23579	28/09/11	FOTO CLIP EXCURSIONES M.O.	SERVICIOS Y VENTAS DE EXCURSIONES, FOTOS Y VIDEOS.	MICHELE OSSI	321863
E/2011-21989	09/09/11	FRANCO VAZQUEZ, DOMINICAN ENTERPRISES	DESARROLLO DE ACTIVIDADES TURISTICAS, AGENTE OPERADOR DE TURISMO INTERNACIONAL.	TERESA ALTAGRACIA FRANCO GARCIA, ANGEL MANUEL VAZQUEZ BAUZA	321537
E/2011-23438	27/09/11	FTC MEDIA SPORTS & ENTERTAINMENT MARKETING	MARKETING DEPORTIVO Y DE ENTRETENIMIENTO.	AMELIA AYBAR ALVAREZ	321783
E/2011-21201	22/09/11	FULL CALIBRATION TRUCKS DOMINICANA CATRUDOM	CALIBRACION DE LOS EQUIPOS INSTALADOS EN LOS CAMIONES CISTERNAS, DEDICADOS A LA TRANSPORTACION DE COMBUSTIBLES DERIVADOS DEL PETRÓLEO, ASÍ COMO LA SUPERVISIÓN Y CERTIFICACIÓN DE DICHS EQUIPOS.	HANS ALBERT HO CIPRIAN	320903
E/2011-22842	20/09/11	FUMITECHO HB	OFRECER SERVICIOS DE FUMIGACION, RESIDENCIAL, COMERCIAL, INDUSTRIAL, OFRECER SERVICIOS DE IMPERMEABILIZACION DE TECHOS, EXPORTACION E IMPORTACION DE PRODUCTOS, MAQUINARIAS, INSTRUMENTOS Y MATERIALES RELACIONADO CON LA FUMIGACION E IMPERMEABILIZACION DE TECHOS.	WILSON HERNANDEZ BEATO	321423

[210] EXP.	[220] SOL. FECHA	[561] NOMBRE COMERCIAL	[510] ACTIVIDAD	[730] SOLICITANTE	[111] REGISTRO
E/2011-22923	30/09/11	FUN EVENTS FACTORY C.S.B.	CREACION, PLANIFICACION Y DESARROLLO DE TODO TIPO DE EVENTOS PERSONALES, EMPRESARIALES Y SOCIALES EN GENERAL. CUMPLEAÑOS, BODAS, BAUTIZOS, FIESTAS, EXCURSIONES, VIAJES, ETC.	AURA MERCEDES CRISPIN GARCIA	321899
E/2011-22180	12/09/11	FUNDACION AAVA DOMINICANA	FUNDACION NO LUCRATIVA PARA EL INTERCAMBIO CULTURAL Y ARTISTICO.	NURYS CELESTE AGRAMONTE CORTORREAL	320978
E/2011-23563	28/09/11	FUNDACION COMUNITARIA Y DEPORTIVA ANA	PROMOVER EL DESARROLLO COMUNITARIO Y LAS ACTIVIDADES DEPORTIVAS EN TODO EL PAIS.	ANA SILVIA MARTINEZ PEREZ	321891
E/2011-23162	23/09/11	FUNDACION CORONEL RAFAEL TOMAS FERNANDEZ DOMINGUEZ	DIFUNDIR LOS VALORES E IDEALES PATRIOTICOS DEL CORONEL RAFAEL FERNANDEZ DOMINGUEZ Y DEL MOVIMIENTO CONSTITUCIONALISTA ASI COMO CONTRIBUIR A ELEVAR LA EDUCACION Y LOS VALORES PATRIOTICOS Y MORALES DE LOS CIUDADANOS.	FUNDACION CORONEL RAFAEL TOMAS FERNANDEZ DOMINGUEZ	321602
E/2010-29226	09/12/10	FUNDACION DE DESARROLLO JUVENTUD CRECIENDO FUDEJUC	DESARROLLO Y CRECIMIENTO DE LA JUVENTUD SOBRE EDUCACION Y DEPORTE, SIN FINES DE LUCRO.	ATAHUALPA DE VARGAS ETIENE	305407
E/2011-22598	16/09/11	FUNDACION DOMINICANA DE PADRES & MADRES CON NIÑOS/AS, ADOLESCENTES & JOVENES CON CONDICIONES ESPECIALES. -FUNDONAJCE-	ASESORAR Y ORIENTAR A ADULTOS Y PADRES QUE TENGAN DIFICULTADES CON NIÑOS/AS, ADOLESCENTES Y JOVENES QUE MANIFIESTEN RASGOS DE HIPERACTIVIDAD Y/O DEFICIT DE ATENCION, MUTISMO, RETRASO MENTAL, SINDROME DE DAWN.	CARMEN MARIA ROMERO NAVARRO, ENRIQUE PECCI CURET	321314
E/2011-21756	19/09/11	FUNDACION DON-A	SIN FINES DE LUCRO, INFORMAR, MOTIVAR Y COORDINAR LA DONACION DE AMOR MEDIANTE LA ENTREGA VOLUNTARIA DE ORGANOS VITALES, COORDINACION, CAPTACION Y DISTRIBUCION DE DONACION DE RECURSOS DE CUALQUIER NATURALEZA FAVOR DE LOS MAS NECESITADOS.	WANDA MARIA SANTANA MARTINEZ	321390
E/2011-22812	20/09/11	FUNDACION FORJANDO CAMINO FFC	FUNDACION SIN FINES DE LUCRO, LA CUAL SE DEDICARA A PRESTAR AYUDA EDUCATIVA A NIÑOS DE ESCASOS RECURSOS ECONOMICOS.	REYNALDO REYNOSO RIVERA	321430
E/2011-23387	27/09/11	FUNDACION GRUPO MEDICO MISIONERO, FGMTD	PRESTAR SERVICIOS MEDICOS A LA CLASE NECESITADA ENTIDAD SIN FINES DE LUCRO.	NATANAEL MERCEDES QUEZADA	321798
E/2011-19002	16/09/11	FUNDACION HOGAR VIDA DIGNA FUHVIDI	CONSTRUCCIONES DE VIVIENDA PARA PERSONAS DE BAJOS RECURSOS PARA QUE TENGAN UN HOGAR DIGNO.	JUAN ALBERTO TEJADA MENDEZ / LUIS MANUEL DURAN CANDELIER/ JOSE BENITO CASTILLO BURDIE	321277
E/2011-21317	01/09/11	FUNDACION IGLESIA PENTECOSTAL CERRANDO BRECHAS	CULTOS RELIGIOSOS, ABRIR Y AGRUPAR IGLESIAS, ASISTENCIA HUMANITARIA, DESARROLLO SOCIAL, TRABAJOS CON NIÑAS, NIÑOS, ADOLESCENTES Y ENVEJECIENTES.	FELICIANO LACEN CUSTODIO	320582
E/2011-23401	27/09/11	FUNDACION IGLESIA PRIMER REFUGIO, SE SUFRE Y SE GOZA, SAN JUAN 16:20	INSTITUCION SIN FINES DE LUCRO QUE TENDRA COMO OBJETO PREDICAR EL EVANGELIO SEGUN LA BIBLIA, IMPLEMENTAR VINCULOS Y RELACIONES CON LAS FAMILIAS DEL MUNICIPIO DE SOSUA PARA SU INTEGRIDAD, IMPLEMENTAR AYUDA DE DIFERENTES GENEROS SOBRE TODO A LOS MAS POBRES, LOS ENFERMOS Y NECESIDADES DEL MUNICIPIO DE SOSUA.	REYES HERNANDEZ PEÑA	321812
E/2011-21921	08/09/11	FUNDACION INTERNATIONAL STUDENT VOLUNTEERS DOMINICANO, FISVD	ORGANIZACION SIN FINES DE LUCRO, DESTINADA A PROMOVER EL VOLUNTARIADO ESTUDIANTIL Y A LA CONSTRUCCION DE OBRAS DE INFRAESTRUCTURA A LOS SECTORES EXCLUIDOS.	DAVID RALPH DE MINICO/ ADOLFO ANTONIO RAMIREZ MERCEDES	320782
E/2011-23103	22/09/11	FUNDACION MELM, MUJER TE EXTENDEMOS LAS MANOS	ASOCIACION SIN FINES DE LUCRO, LO CUAL SE DEDICARA AL SERVICIO DE EDUCACION, ORIENTACION, TERAPIA PSICOLOGICA Y AYUDA A LAS MUJERES VICTIMAS DE MALTRATO INTRAFAMILIAR Y SOCIAL, A ENVEJECIENTES Y DEMAS PERSONAS QUE ESTEN EN LA NECESIDAD DE RECIBIR AYUDA SOCIAL Y SOPORTE EMOCIONAL.	ADALICI VALDEZ ANDERSON	321551
E/2011-22518	15/09/11	FUNDACION MUJER LEVANTATE TU PUEDES, FUMLEP	DARLE ASISTENCIA A LAS MUJERES MALTRATADAS POR VIOLENCIA DE GENERO, LO QUE CONSISTIRA EN ASISTENCIA PSICOLOGICA, LEGAL, RELIGIOSA, EDUCACION, SALUD Y LABORAL.	JOSEFINA DOMINGA TEJADA VALDEZ	321160
E/2011-22332	13/09/11	FUNDACION NUEVO SOL	SIN FINES DE LUCROS, PARA AYUDAR A LOS MAS NECESITADOS, ESPECIALMENTE A LOS NIÑOS DE ESCASOS RECURSOS, SUMINISTRANDOLE, JUGUETES, ROPAS, ALIMENTOS, CONSULTAS MEDICAS Y MEDICINAS.	SHARINIE ELISABETH ALBA VERICUT	321655
E/2011-20807	26/08/11	FUNDACION PARA LA MUJER EN LA EDAD DE ORO	SIN FINES DE LUCRO A EDUCAR Y CAPACITAR A LAS MUJERES EN LAS AREAS TECNICOS PROFESIONAL, DE MODO QUE SE PUEDEAN INTEGRAL A LA SOCIEDAD.	CAMELIA LIRANZO REGALADO	320238
E/2011-17370	15/07/11	FUNDACION PLAN DE SALVACION DIVINA FUNPLAVIDA	EVANGELIZAR JOVENES, NIÑOS Y ADULTOS EN LA FE CRISTIANA, COMO VALOR IMPORTE PARA QUE SUS VIDAS SEAN RESTAURADAS. ESTABLECER PROGRAMAS DE FORMACION DESTINADOS AL DESARROLLO INTELECTUAL, SOCIAL Y RELIGIOSO DE NIÑOS, JOVENES Y ADULTOS.	CARLOS ANTONIO ULLOA CONCEPCION	321487
E/2011-23710	30/09/11	FUNDACION PRO-DESARROLLO DE LA SALUD COMUNITARIA DESCO-SALUD	SIN FINES DE LUCRO QUE SE DEDICA A : PROMOCION Y DESARROLLO DE LAS COMUNIDADES	ALHAN ANEUDY TOLEDO, ANA BELKYIS PINALES PANIAGUA	321919
E/2011-21020	16/09/11	FUNDACION PUNTA CANA DEPORTIVA	MANEJO, OPERACION, ADMINISTRACION, ORGANIZACION DE INSTALACIONES DEPORTIVAS Y EVENTOS DEPORTIVOS, ASI COMO LA PROMOCION DE VARIAS DISCIPLINAS DEPORTIVAS.	ROBINSON GUSTAVO PAREDES MEJIA	321344
E/2011-21651	06/09/11	FUNDACION R & S ACCION COMUNITARIA (FURSAC)	QUE HACER SOCIO-CULTURAL, COMUNITARIO Y RELIGIOSO EN TODO SU ESPLENDOR.	RAMON JOSE VASQUEZ RAMIREZ	320891
E/2011-23108	23/09/11	FUNDACION RE-VIVIR	REHABILITACION, AYUDA Y RECUPERACION DE HOMBRES Y MUJERES DEPENDIENTES DEL ALCOHOL Y DE SUSTANCIAS CONTROLADAS.	ANTONIO DE JESUS HENRIQUEZ GUZMAN	321667
E/2011-23036	22/09/11	FUNDACION SABORES PERFILES GASTRONOMICOS DOMINICANOS	DEFINIR Y ESTABLECER EL PERFIL UNICO DELA GASTRONOMIA DOMINICANA EN EL TIEMPO, PARA PODERLA PRESENTAR, DESARROLLAR Y VENDER LOCAL E INTERNACIONALMENTE.	LUIS MARINO LOPEZ CUEVAS	321619
E/2011-21347	01/09/11	FUNDACION SIEMPRE JUNTOS MAS FUERTE (FUNSJUMF)	CONSTRUCCION Y MEJORAMIENTO DE VIVIENDAS A PERSONAS POBRES RESIDENTES EN LA ZONA RURAL DE SAN JOSÉ DE OCOA.	MICHAEL SUNDERANI	320472
E/2011-23252	26/09/11	FUNDACION SOCIEDAD Y DESARROLLO JUAN PABLO II	INSTITUCION SIN FINES DE LUCRO, DEDICADA A TRABAJAR POR EL DESARROLLO SOCIAL, EDUCATIVO, DEPORTIVO Y CULTURAL DE LA COMUNIDAD DE BARRANCA.	NELSON RAFAEL GARCIA DE LEON	321679
E/2011-23276	26/09/11	FUNDACION SUEÑO INFANTIL BOLIVAR VENTURA (FUNSUINFABV)	SIN FINES DE LUCRO, EN FAVOR DE LA NIÑEZ Y OBRAS DE BIEN SOCIAL, ASI COMO INCENTIVAR LA EDUCACION, ESTUDIOS Y FORTALECER EL MEDIO AMBIENTE, CON PLANTEAMIENTOS Y DISCUSIONES TENDENTE A CONOCER E INTERPRETAR LA REALIDAD ECONOMICA Y POLITICA SOCIAL DEL PAIS.	BOLIVAR ANTONIO VENTURA RODRIGUEZ	321685
E/2011-21983	09/09/11	G&H BIKE AND BUGGY TOURS	EXCURSIONES DE BIKE Y BUGGY.	GREY MARLENNY MARTINEZ GERONIMO	321531
E/2011-21723	07/09/11	G.B. THERMO CONTROL	VENTAS DE REPUESTOS Y EQUIPOS REFRIGERACION.	GUILLERMO BREA TOLENTINO	320730
E/2011-23290	26/09/11	G.C NUEVO RESCATE	INVERSIONES INMOBILIARIAS TALES COMO VENTA DE CASAS APARTAMENTOS Y AFINES, MOBILIARIOS COMERCIALES Y FINANCIEROS.	CLAUDIO TERRUZZI, GIANNA GIUFFREDI	321782
E/2011-22668	16/09/11	GABRIJO INVESTMENT	INVERSION Y ADMINISTRACION DE TITULOS VALORES, ACCIONES, CUOTAS SOCIALES, INMUEBLES, VEHICULOS.	JOSE ANTONIO ACOSTA RODRIGUEZ	321266
E/2011-22615	16/09/11	GALITHAMY	AGENCIA DE SERVICIOS, VIAJES, TOUR OPERADORA, TRANSPORTE TERRESTRE Y MARITIMO	FRANCISCO ALBERTO JIMENEZ SENA	321286
E/2011-22847	20/09/11	GANADERIA BETANCES JULIAN B&J	REPRODUCCION CRIANZA Y COMERCIALIZACION DE GANADO.	RAFAEL ANTONIO BETANCES JULIAN	321462
E/2011-23430	27/09/11	GARCIA ARENAS	ACTIVIDADES RELACIONADAS CON LA ESTÉTICA, SPA, COMERCIALIZACIÓN DE PRODUCTOS ESTÉTICOS.	FRANCIA ELENA GARCIA LOPEZ , SABINA ARENA ZULUAGA	321767
E/2011-20250	20/09/11	GASTRONOMIA LIDER DEL CARIBE. GRCLC	RESTAURANTE DE COMIDAS Y BEBIDAS.	VICTOR ANTONIO VILLEGAS BONNET, FRANK SIMO PERALTA, SANTIAGO AUGUSTO LAPAIX FERNANDEZ	321459
E/2011-21280	01/09/11	GAUTERY INVESTMENT	PROMOCION A LA INVERSION, EN SOCIEDADES COMERCIALES.	VALETTE & ASOCIADOS SRL	321399
E/2011-23303	26/09/11	GENEDIT COMERCIAL	IMPORTACION Y EXPORTACION DE ELECTRODOMESTICOS: LAVADORAS, EQUIPOS DE MUSICA, TELEVISORES, REPRODUCTORES DE DVD, NEVERAS Y ESTUFAS.	FRAMI GIORBANIA GONZALEZ MILANES	321684
E/2011-23867	03/10/11	GEOAGRIMENSORES INFROD	TOPOGRAFIA, GEOMATICA, MENSURAS CATASTRALES, TASACIONES, VALUACIONES, REPLANTEO DE OBRAS CIVILES Y OBRAS VIALES, DISEÑO DE PLANOS.	ARIANNE ALTAGRACIA LIBERATO PEÑA, JOSAT MANUEL INFANTE RODRIGUEZ	321998
E/2011-23792	03/10/11	GESTIONES INTERNACIONALES DE COBROS (GEINCO)	SERVICIOS MULTIPLES DE GESTION DE COBROS, RECUPERACION DE ACTIVOS, ADQUISICION DE CREDITOS Y EXTERNALIZACION.	RAMON PORFIRIO LAUREANO DOMINGUEZ	322006
E/2011-14932	21/09/11	GINGER & SPICE	CONSULTORIA CULINARIA Y DE HOSPITALIDAD, ELABORACION Y VENTA DE ALIMENTOS (DULCES Y SALADOS), DISTRIBUCION DE BEBIDAS ALCOHOLICAS, CATERING, SERVICIOS DE ENSEÑANZA CULINARIAS Y DE HOSPITALIDAD, VENTA DE ACCESORIOS Y MUEBLES DEL HOGAR.	ELI MARIA MEJIA SANG	321616
E/2011-22453	14/09/11	GLOBAL TECHNOLOGY & COMMUNICATIONS, GTC.	SERVICIOS DE TELECOMUNICACIONES, CALL CENTER, DATA CENTER, SERVICIO AL CLIENTE Y SOPORTE AL DISTRIBUIDOR.	ELIZABETH MARIA PABLO ABU-DAYEH	321180
E/2011-22813	20/09/11	GNT ENERGY	ENERGIAS RENOVABLES Y ALTERNATIVAS.	FELIX DARINEL MATEO ABREU	321434
E/2011-22458	26/09/11	GORETA IMPORTACIONES	COMERCIALIZACION, GESTION, FABRICACION, PRODUCCION, ALMACENAMIENTO, REPARACION, TRANSPORTACION, INTERMEDIARIO, ELABORACION, DISTRIBUCION, PROMOCION, COMPRA, VENTA, IMPORTACION, EXPORTACION, DE PRODUCTOS DE CONSUMO MASIVO	PATRICIA AYBAR RIVAS	321643
E/2011-19693	11/08/11	GP DRINKS	ESTABLECIMIENTO DE LIQUOR STORES. LOCAL DE EXPENDIO DE BEBIDAS ALCOHOLICAS.	MARIA CRISTINA ORTIZ HILARIO	319509
E/2011-20401	23/08/11	GPR CARGA INTERNACIONAL	AGENTE INTERNACIONAL, CONSOLIDADORA DE CARGA, ELECTRODOMESTICOS, ROPAS, COSMETICOS, PRENDAS, ACCESORIOS, PERFUMERIAS Y AFINES.	ORQUIDEA ALTAGRACIA SALZUELA MARTE DE DURAN, GILBERTO GUIRIVOSKY PUIG RODRIGUEZ	321549
E/2011-21729	28/09/11	GRANT P.K. DIESEL	DISTRIBUCION DE TODO TIPO DE COMBUSTIBLES.	MARIA CARLOTA POU KUSHNER	321846
E/2011-16154	04/08/11	GREEN COPY	CENTRO DE COPIADO E IMPRESION, VENTA DE ARTICULOS DE OFICINA Y MATERIAL GASTABLE DE OFICINA. AMIGABLE AL MEDIO AMBIENTE.	PORFIRIO NICOLAS BAEZ LOPEZ	319067
E/2011-17865	22/09/11	GRUPO ABRAXA	VENTA DE TEXTILES, PRENDAS DE VESTIR Y CALZADOS; VENTA DE MAQUINARIAS, EQUIPOS Y OTROS PRODUCTOS; VENTA DE PRODUCTOS FARMACEUTICOS Y MEDICINALES; VENTA DE SUMINISTROS DE OFICINA Y PAPELERIA.	MARIE HERMY ALTAGRACIA SIBILIA RODRIGUEZ	321581
E/2011-23367	27/09/11	GRUPO BOOT RECORD	INVESTIGACION, DISEÑO, DESARROLLO Y COMERCIALIZACION DE TODO TIPO DE PRODUCTOS TECNOLOGICOS RESPECTO DE HARDWARE, SERVICIOS DE ELABORACION DE DATOS Y COMPUTACION, DISEÑO, DISTRIBUCION Y VENTA DE SOFTWARE	ARIEL LUIS ARIAUDO	321773
E/2011-16217	07/09/11	GRUPO DE INVERSIONES WEEB	LA CREACION DE SOCIEDADES QUE TIENDAN A OFRECER SERVICIOS TURISTICOS, CONTABLES, LEGALES, FINANCIEROS, TECNOLOGICOS. LA PROMOCION Y DESARROLLO INMOBILIARIO E INDUSTRIAL.	ELBIN POLANCO PEÑA	320723
E/2011-22927	21/09/11	GRUPO EDALMA	SE DEDICARA PRINCIPALMENTE A LA TENEDURIA DE ACCIONES Y CUOTAS SOCIALES DE COMPAÑIAS LEGALMENTE CONSTITUIDA, PUDIENDO EN INCURSIONAR EN CUALQUIER OTRA ACTIVIDAD COMERCIAL.	EDWIN ALBERTO MARTINEZ MARTINEZ	321479
E/2011-19959	16/09/11	GRUPO EMPRESARIAL ARMANDO PODEROSO GEAP	SE DEDICARA A LA COMERCIALIZACIÓN, FABRICACION, ALMACENAMIENTO, CONSIGNACIÓN, TRANSPORTACIÓN, INTERMEDIACIÓN, COMISION, REPRESENTACIÓN, ELABORACIÓN, EMPAQUE, DISTRIBUCIÓN, PROMOCIÓN, COMPRA, VENTA, IMPORTACIÓN, EXPORTACIÓN Y DE PRODUCTOS Y ARTICULOS DE CONSUMO MASIVO.	HECTOR DIAZ MEDINA	321233
E/2011-22595	16/09/11	GRUPO EMPRESARIAL PLAMEDIN	LA ADMINISTRACION DE CENTROS DE ATENCION PRIMARIA, LA ADMINISTRACION DE CENTROS CLINICOS, CONSULTORIOS MEDICOS, CENTRO DE DIAGNOSTICOS ESPECIALIZADOS, LABORATORIOS CLINICOS, FARMACIAS, SERVICIOS MEDICOS EN GENERAL, IMPORTACION, DISTRIBUCION E INSTALACION DE EQUIPOS MEDICOS, COMPRA-VENTA Y REMODELACION DE CENTROS DE SALUD.	YENIS MERCEDES ALEMAN RODRIGUEZ DE LOZADA	321300
E/2011-21848	08/09/11	GRUPO FILIA	VENTA POR MAYOR DE PRODUCTOS COMESTIBLES, DE HIGIENE Y LIMPIEZA, ELECTRODOMESTICOS.	KEVIN YAN FILIA	320798
E/2011-20272	19/09/11	GRUPO GOBECON	REALIZAR PROYECTOS DE CONSTRUCCION Y OBRAS, CONSTRUCCION DE EDIFICACIONES DESTINADAS A VIVIENDAS Y COMERCIALES, TODO TIPO DE SERVICIOS EN EL AREA DE LA INGENIERIA CIVIL Y DEMAS RAMAS AFINES, REALIZAR ASESORIAS, CONSULTORIAS Y SERVICIOS MULTIPLES EN MATERIA DE INGENIERIA CIVIL.	NANCY JAQUELIN GOMEZ POPOTERS	321214
E/2011-19562	20/09/11	GRUPO INMOBILIARIO KASAC Y TERRA	VENTA DE PROPIEDADES INMOBILIARIAS, ALQUILER, COMPRAS, VENTAS.	MARIA VICTORIA SANCHEZ ARISTY	321460
E/2011-23220	23/09/11	GRUPO INSPIRA	SERVICIOS DE MERCADEO, PROMOCION, PUBLICIDAD Y RELACIONES PUBLICAS DE TODO TIPO DE PRODUCTOS Y SERVICIOS, ASI COMO LA CONTRATACION DE TODOS LOS MEDIOS DE PUBLICIDAD	MATTHEW DOERR MORENO, MARIA ALEJANDRA FONDEUR HAZOURY	321652
E/2011-22091	19/09/11	GRUPO LARISA	EMPRESA DE DISTRIBUCION DE EMBUTIDOS.	SAMUEL VARGAS DE SENA	321234
E/2011-22664	16/09/11	GRUPO MINERO S&C	EXTRACCION, VENTA Y DISTRIBUCION, AL POR MAYOR Y AL DETALLE, DE AGREGADOS Y MATERIALES PARA LA CONSTRUCCION; LA EXPLOTACION DE LOS YACIMIENTOS DE DONDE EXTRAERA DICHSOS AGREGADOS Y / O MATERIALES; TRANSPORTAR LOS MISMOS, POR TODAS CLASES DE RUTAS HACIA LOS DISTINTOS LUGARES DE LA REPUBLICA DOMINICANA Y / O EL EXTRANJERO.	JAIME ANDRES SANTANA BONETTI	321271
E/2011-22786	19/09/11	GRUPO REYPE	CONJUNTO DE EMPRESAS DE SERVICIOS TALES COMO BIENES RAICES, APLICACIONES DE PINTURA, ALQUILERES Y TRABAJOS DE PLATFORM Y AFINES.	JESUS REYNOSO JIMENEZ, MARIANELA PERALTA DE REINOSO	321407
E/2011-22034	23/09/11	GRUPO SENDARENAS	IMPORTACION Y EXPORTACION DE PRODUCTOS DE CONSUMO (DE USO PERSONAL, COMESTIBLES, MEDICAMENTOS, DE USO DOMESTICO, ENTRE OTROS)	FRANCISCO MANUEL LAZALA PUELLO	321623
E/2011-20852	09/09/11	GRUPO UNODO	ASESORIA Y CONSULTORIA PARA LA CONSTITUCION, ORGANIZACION Y FUNCIONAMIENTO DE EMPRESAS.	ANTONIO JOSE PUPPIO VEGAS	320928
E/2011-23464	27/09/11	GUILLEN & VILLANUEVA	DISEÑO, CONSTRUCCION, SUPERVISION, PLANIFICACION, CALCULOS ESTRUCTURALES, PRESUPUESTOS Y AVALUOS DE OBRAS CIVILES, HIDRAULICAS Y SANITARIAS, COMERCIALIZACION DE BIENES INMUEBLES.	ROBERTO GUILLEN ADAMES, JOSE ANTONIO VILLANUEVA AGUERO	321741
E/2011-22294	13/09/11	GUTIERREZ SOLUCIONES	ALQUILER DE EQUIPOS PARA FIESTAS Y EVENTOS COMO: LUCES (PANTALLAS LED, FLASH, LASER) PROYECTORES, LAPTOP, PANTALLAS PROFESIONALES, SONIDO PROFESIONAL, AMPLIFICADORES (SET DE MICROFONOS) MAQUINA DE HUMO ARTIFICIAL.	LANNRY MC KELDY GUTIERREZ FRANCISCO, DANIELA ALTAGRACIA GARCIA TAVERAS	321053
E/2011-21516	23/09/11	GUZMAN ACEVEDO FOLDERS	VENTA Y REPARACION DE MAQUINAS DE COSER. VENTA DE REPUESTOS.	JUAN CARLOS GUZMAN ACEVEDO	321590
E/2011-22902	20/09/11	GUZMAN DALMASI DISTRIBUTION	COMPRA, VENTA, IMPORTACION, DISTRIBUCION Y EXPORTACION DE PRODUCTOS PARA LA SALUD Y LA BELLEZA.	WARNELL JOSE GUZMAN REYES, PAMELA DALMASI ALBA	321427
E/2011-23604	29/09/11	GUZMAN FRANCO-SANTOS COMPRES, ABOGADOS	BRINDAR LOS SERVICIOS PROPIOS DEL AREA LEGAL, CONSULTORIAS Y SERVICIOS JURIDICOS EN GENERAL. ASI COMO SERVICIOS DE CONSULTORIA FISCAL.	LORENZO MANUEL GUZMAN FRANCO, JUDITH DELIARINA MARIA SANTOS COMPRES	321822

[210] EXP.	[220] SOL. FECHA	[561] NOMBRE COMERCIAL	[510] ACTIVIDAD	[730] SOLICITANTE	[111] REGISTRO
E/2011-17689	08/09/11	GUZMAN ROMERO MULTISERVICE	COMPRA Y VENTA DE BOLETOS AEREOS Y MARITIMOS.	JUAN CARLOS GUZMAN PEGUERO	320809
E/2011-22832	20/09/11	H & G. ELECTRO PLOMERY	IMPORTACION Y VENTA DE MATERIALES FERRETEROS.	JUAN LUIS GUZMAN VALERIO	321465
E/2011-17873	21/07/11	HACIENDA DE DIOS	VENTA Y COMERCIALIZACION DE PRODUCTOS AGRICOLAS.	DAVID GAMAL SANTIAGO RODRIGUEZ	318379
E/2011-22244	22/09/11	HACIENDA LAGUNA DE YERBA	COMPRA, VENTA Y COMERCIALIZACION DE GANADOS Y PRODUCCION AGROPECUARIA EN GENERAL.	JULY ALFONSO ACOSTA MARTINEZ	321525
E/2011-23620	29/09/11	HALLEY TOURS	ORGANIZACION DE TOURS A LOS RESORTS DEL PAIS, EXCURSIONES EN TODO EL PAIS Y VENTA DE TICKETS AEREOS.	CINTIA TERESA MUÑOZ ENCARNACION	321850
E/2011-22053	21/09/11	HAPPY HOUR SAILING CRUISES	EXCURSIONES MARITIMAS Y ACTIVIDADES TURISTICAS	JOHN NICANOR VASQUEZ	321035
E/2011-15840	16/09/11	HENSUAZ INTERNACIONAL	PRODUCCION Y COMERCIALIZACION DE PRODUCTOS FARMACEUTICOS.	FERNANDO HENRIQUEZ SUAREZ	321320
E/2011-14286	20/06/11	HERNANDEZ RUBIO TERMINACIONES	VENTA DE MATERIALES DE CONSTRUCCION Y ARTICULOS FERRETEROS EN GENERAL, ASI COMO VENTA DE APARTAMENTOS DE ESTERILIZACION Y SEGURIDAD DE PRIMEROS AUXILIOS, MOTOBOMBAS, CONTRATA DE TRABAJO Y SERVICIOS INMOBILIARIOS.	RAMON HERNANDEZ RUBIO	316645
E/2011-23179	23/09/11	HERO TRANSPORTE EJECUTIVO	TRANSPORTE DE PERSONAL EMPRESARIAL, EJECUTIVO, TURISTICO.	HECTOR ALBERTO ROMERO MORILLO	321624
E/2011-22723	19/09/11	HERRERA, GUTIERREZ, MARTINEZ & ASOCIADOS	INVESTIGACION Y ENCUESTAS EN EL SECTOR POLITICO, REALIZACION DE TESIS DE GRADO.	JOSE DANIEL HERRERA SANCHEZ/ JAOQUIN ALEJANDRO GUTIERREZ BELLO/ RAMON ANTONIO MARTINEZ HENRIQUEZ	321377
E/2011-23508	28/09/11	HG PLOMERY	IMPORTACION Y VENTA DE MATERIALES DE PLOMERIA, ELECTRICOS Y FERRETEROS EN GENERAL.	JUAN LUIS GUZMAN VALERIO	321774
E/2011-22705	16/09/11	HOGAR DE ENVEJECIENTES DOÑA ANA	CUIDADO DE PERSONAS MAYORES.	ANA ALINDA ROSARIO	321247
E/2011-18591	26/09/11	HOLDING 9553	ADMINISTRACION, ORGANIZACION, COMPRA Y VENTA DE INMUEBLES O INVERSIONES DENTRO DE LOS DISTINTOS PROYECTOS DE CARACTER TURISTICO-INMOBILIARIO.	SUSAN BLISS FRETT	321731
E/2011-23061	22/09/11	HR SOLUTIONS & IMPORT	VENTA DE REPUESTOS Y PIEZAS DIVERSAS DE REFRIGERACION, ESTUFAS Y NEVERAS.	HECTOR BIENVENIDO RODRIGUEZ TEJEDA	321548
E/2011-11319	06/05/11	IBUY	COMERCIALIZACION ONLINE DE PRODUCTOS ELECTRONICOS, ELECTRICOS, VESTIMENTAS, ACCESORIOS DE VESTIR, PRODUCTOS EN BRONCE, PRODUCTOS DE REFRIGERACION.	CHRISTINE ANNA GOMEZ	314085
E/2011-23056	03/10/11	IGLESIA CRISTIANA	REALIZAR ACTIVIDADES CRISTIANAS Y PREDICAR EL EVANGELIO DE JESUCRISTO, COLABORANDO CON LA TRANSFORMACION DE VIDAS EN NUESTRO PAIS.	IGLESIA CRISTIANA INC	321927
E/2011-22496	15/09/11	IGLESIA CRISTIANA REGENERADA I.C.R.	PARA PREDICAR LA RELIGION CRISTIANA EVANGELICA SIN FINES DE LUCRO.	PHANE LORMEUS	321191
E/2011-23706	30/09/11	IGLESIA CRISTIANA Y MISIONERA LA PRIMITIVA	SERVICIOS Y ACTIVIDADES RELIGIOSAS.	NATANAEL MERCEDES QUEZADA	322014
E/2011-22878	20/09/11	IGLESIA EVANGELICA HAY QUE NACER DEL AGUA Y DEL ESPIRITU	SIN FINES DE LUCRO, ORACION POR LOS ENFERMOS, TALLERES DE PAREJAS, TALLERES PARA JOVENES, OPERATIVO MEDICO, CLASE BIBLICAS, CHARLAS PARA NIÑOS, EVANGELIZACION EN LAS CASAS.	MOISES JEREMIAS CRUZ GOMEZ, JENNIFER UREÑA MESA	321431
E/2011-17767	15/09/11	IGLESIA EVANGELICA PENTECOSTAL ACCIONANDO EN CRISTO. JUAN 3:17	PREDICAR EL EVANGELIO, ADORACION Y ALABANZA.	CARLOS CUEVAS GERMAN	321215
E/2011-23194	23/09/11	IGLESIA JESUCRISTO REY Y SEÑOR	IGLESIA CRISTIANA EVANGELICA DESTINA A PREDICAR LA PALABRA DE DIOS, CAPACITAR EN LO SECULAR Y ESPIRITUALMENTE, SERVICIOS COMUNITARIOS PARA LOS NECESITADOS Y AYUDA A PERSONAS CON PROBLEMAS MENTALES Y PSICOLOGICOS.	ANA EVA OVALLE MARTINEZ	321596
E/2011-23598	29/09/11	IGLESIA PENTECOSTAL JESUCRISTO ES AMOR Y PAZ. SAN JUAN 3.16	ENTIDAD RELIGIOSA SIN FINES DE LUCRO, DESTINADA A PREDICAR EL EVANGELIO Y LLEVAR LAS BUENAS NUEVAS DE SALVACION.	ELEENIA FRANCISCA RIVAS RAMOS DE SANTANA/ RAMON DEL CARMEN SANTANA BRITO	321827
E/2011-21732	16/09/11	IGLESIA PENTECOSTES LA VOZ DE ALERTA	PREDICAR EL EVANGELIO, APOYAR LA COMUNIDAD CON OPERATIVOS DE SALUD, MEDIO AMBIENTE, ALIMENTACION, ACTIVIDADES DEPORTIVAS, CULTURALES, RECREACION, ALFABETIZACION, CHARLAS DE EDUCACION, ORIENTACION A NIVEL RADIAL.	JOSE RAMON DE LA CRUZ MEDINA	321261
E/2011-22762	19/09/11	IMEX DEL CARIBE	PRESTACION DE SERVICIOS DE ASISTENCIA FINANCIERA Y LEGAL.	CARYL JOAQUIN SORIANO SEVERINO	321361
E/2011-22666	16/09/11	IMIDOM INDUSTRIA MINERA DOMINICANA	EXTRACCION, VENTA Y DISTRIBUCION, AL POR MAYOR Y AL DETALLE, DE AGREGADOS Y MATERIALES PARA LA CONSTRUCCION; LA EXPLOTACION DE LOS YACIMIENTOS DE DONDE EXTRAERA DICHS AGREGADOS Y/O MATERIALES	JAIME ANDRES SANTANA BONETTI	321268
E/2011-20120	16/09/11	IMPORTADORA BRITO PEREZ	COMPRA Y VENTA DE ARTICULOS FERRETEROS, BLOCK, CEMENTOS, VARILLAS, ARENA, ALAMBRE, LOSETAS, HIERRO, ZINC Y MATERIALES FERRETEROS EN GENERAL.	AURA ELIZABETH BRITO PEREZ	321276
E/2011-23786	03/10/11	IMPORTADORA FRANYI	VENTA DE ROPAS, ZAPATOS Y ACCESORIOS.	YILEMI ALTAGRACIA LOPEZ PAEZ, JOSE FRANCISCO DE LA CRUZ ALVAREZ	321963
E/2011-16333	01/07/11	IMPORTADORA MARTE LAZALA	COMERCIALIZACION, COMPRA, VENTA, IMPORTACION Y EXPORTACION DE TODO TIPO DE PRENDA DE VESTIR, CALZADOS, CARTERAS, JOYERIA, PERFUMERIA, ARTICULO DEL HOGAR.	FELICIA MARTE LAZALA	321640
E/2011-23668	29/09/11	IMPORTADORA MILANDINA	IMPORTACION DE ROPAS, CALZADOS CARTERAS, ACCESORIOS DE CAMA, CORTINAS ENTRE OTROS.	MILANDINA MENDEZ MELENDEZ	322016
E/2011-21837	07/09/11	IMPRESORAS VITORRES	SERVICIOS DE IMPRESOS Y MATERIAL GASTABLE.	ROBERTO VENTURA TORRES	320667
E/2011-21838	07/09/11	IMPRESOS HB	SERVICIOS DE IMPRESOS Y MATERIAL GASTABLE.	EULALIA VENTURA TORRES	320676
E/2011-21336	01/09/11	IMVETFARMA	COMERCIALIZACION Y COMPRA DE BIENES INMUEBLES, DESARROLLO DE PROYECTOS DE INVERSION, ASISTENCIA Y REPRESENTACION DE INVERSIONISTAS.	HUMBERTO RAMON RAMIREZ PICHARDO	320444
E/2011-23822	03/10/11	ING. ENRIQUE VERAS & ASOCIADOS	CONSTRUCCION, SUPERVISION DE OBRAS CIVILES, ESTUDIOS DE MECANICA DE SUELO, PRUEBAS DE COMPACTACION Y DE PENETRACION, ROMPIMIENTO DE PROBETAS DE HORMIGON.	LUIS ENRIQUE VERAS SURIEL	321966
E/2011-21569	29/09/11	INGVES INGENIERIA VERSATIL ESPECIALIZADA	CONSTRUCCION DE PLANTAS FISICAS EN GENERAL EN BASE AL USO DE MATERIALES LIGEROS Y TRADICIONALES. SERVICIO DE INGENIERIA EN GENERAL. (DISEÑO ALQUITECTONICO, CALCULOS ESTRUCTURALES, PRESUPUESTOS	JUAN FRANCISCO NIEVES TOLEDO, JUAN ARISMENDY GARCIA MINAYA, ARIEL DE CASTRO DISLA	321888
E/2011-19953	22/09/11	INMOBILIARIA LOPEZ CRUZ	COMPRA, VENTA, ADMINISTRACION Y ALQUILER DE INMUEBLES.	LUIS MARINO LOPEZ CUEVAS, LUZ MILADYS CRUZ CABRERA	321563
E/2011-23027	21/09/11	INMOMARK	MERCADEO Y VENTAS DE VIVIENDAS, SOLARES, PROYECTOS E INVERSIONES.	FRANKLIN NELSON ADAMES MARTINEZ	321607
E/2011-23015	21/09/11	INNOVA SISTEMA DE GESTION DE CENTROS EDUCATIVOS LGS	DESARROLLO DE SOFTWARES QUE AYUDEN A LA DIRECCION DE CENTRO EDUCATIVOS A ADMINISTRAR TODOS LO COMPONENTES DEL CENTRO EDUCATIVO. TALES COMO: PREINSCRIPCION, ORGANIZACION DE CURSOS, MANEJOS DE EXÁMENES, CALIFICACIONES, MANEJO DE CURRÍCULUM, MANEJO DE PLANTA FISICA, GESTIÓN DE PERSONAL, GESTIÓN FINANCIERA Y APOYO A LAS ACTIVIDADES EN EL AULA ENTRE OTROS.	VICTORIA ELISA MILAGROS JEREZ Y JAQUEZ, MA	321498
E/2011-22474	15/09/11	INNTRO SOFTWARE ENGINEERING	SISTEMA INFORMATICO, GESTION DE PARQUES, NOMINA, CONTABILIDAD Y GESTION HOTELERA.	ALDO ZEPHANYA KINGSLEY JIMENEZ	321157
E/2010-4567	01/03/10	INSTITUTO INTER REGIONAL DE LAS AMERICAS INTER LA.	DISEÑAR, DESARROLLAR Y EJECUTAR PROGRAMAS Y PROYECTOS PARA FORMAR TALENTO HUMANO EN CAPACIDADES CON COMPETENCIAS TECNICAS, CONDUCTUALES Y HABILIDADES QUE LE PERMITAN DESARROLLARSE COMO PROFESIONALES	INSTITUTO TECNOLOGICOS ROMANA, C. POR A.	288490
E/2011-23111	23/09/11	INSTITUTO TECNOLOGICO DE ALTOS ESTUDIOS, IDETEC	OFRECER CARRERAS A NIVEL TECNICO PROFESIONAL, DIPLOMADOS, CURSOS, SEMINARIOS, TALLERES Y EDUCACION CONTINUADA.	LEONIDES ANTONIO GUTIERREZ GARCIA	321807
E/2011-16695	07/07/11	INTERBIOL	LABORATORIO FABRICANTE DE REACTIVOS DE LABORATORIOS.	ALDO AGUSTIN MELO HUESCA	317691
E/2011-17082	21/09/11	INTERNATIONAL IM-EXPORT GLADYS	SUPLIDOR DE MATERIALES INDUSTRIALES Y COMERCIALES, ASESORIA GENERAL EN MATERIALES DE NEGOCIOS, ASI COMO TAMBIEN EXPORTACION E IMPORTACION DE TODO TIPO DE ELECTRODOMESTICOS, ARTICULOS DEL HOGAR, ARTICULOS FERRETEROS, COMESTIBLES, ROPAS EN GENERAL. TAMBIEN SOCIEDAD DE AYUDA MUTUA.	CESAR ARIZA PEREZ	321608
E/2011-23484	28/09/11	INTERNET CAFE TIRADENTES56	CAFETERIA Y SERVICIOS DE INTERNET.	BERNARDO MARINO DE JESUS SURIEL SANCHEZ	321749
E/2011-21135	20/09/11	INVERLUIMA	MANEJO DE PRESTAMOS PERSONALES, CON GARANTIA HIPOTECARIA, FINANCIAMIENTO Y CASA DE CAMBIO.	LUIS MANUEL CALDERON LOPEZ	320948
E/2011-23825	03/10/11	INVERSIONES & PRESTAMOS DEL CARIBE ALMONTE REYNOSO	PRESTAMOS PERSONALES Y FINANCIAMIENTOS DE PROPIEDADES.	JEAN NERILY MARTINEZ REYNOSO/ MANUEL MARTINEZ ALMONTE	321967
E/2011-23295	26/09/11	INVERSIONES ANGEL ROMAN MOTORS	COMPRA Y VENTA DE VEHICULOS, DE MOTOCICLETAS.	ANGEL ROMAN SOTO MONTILLA	321661
E/2011-22642	16/09/11	INVERSIONES APOMAT	SE DEDICARA A LA PROMOCION Y FOMENTO DE OPORTUNIDADES DE INVERSION EN EL PAIS.	CAROLYN JOHANNA JAQUEZ ESPINAL	321231
E/2011-21262	28/09/11	INVERSIONES BANTEN	PROMOVER E INVERTIR EN EMPRESAS COMERCIALES, INDUSTRIALES, TURISTICAS, SOCIEDADES FINANCIERAS.	VERONICA PATRICIA NUNEZ CACERES	321817
E/2011-22799	19/09/11	INVERSIONES CAFK	ADMINISTRACION DE RESTAURANTES Y SERVICIOS DE COMIDA RAPIDA.	CARLOS ARSENIO LIRIANO BENOIT	321345
E/2011-21263	28/09/11	INVERSIONES CAMBERNA	PROMOVER E INVERTIR EN EMPRESAS COMERCIALES, INDUSTRIALES, TURISTICAS, SOCIEDADES FINANCIERAS.	VERONICA PATRICIA NUNEZ CACERES	321882
E/2011-22088	26/09/11	INVERSIONES CHESTER	COMERCIALIZACION, FABRICACION, ALMACENAMIENTO, CONSIGNACION, TRANSPORTACION, INTERMEDIACION, COMISION, REPRESENTACION ELABORACION, EMPAQUE, DISTRIBUCION, PROMOCION, COMPRA, VENTA, VEGETALES, CARNES, MEDICAMENTOS O PRODUCTOS FARMACEUTICOS, MATERIALES Y EQUIPOS MEDICOS, VEHICULOS, PIEZAS Y ACCESORIOS	JANET PEREZ GOMEZ DE GOLDSTEIN	321785
E/2011-17745	29/09/11	INVERSIONES DE JESUS PERALTA & ASOC.	SERVICIOS ADUANALES Y DEDICARSE A LA IMPORTACION DE MERCANCIAS TALES COMO: PRENDAS DE VESTIR, PERFUMES, FANTASIA ARTICULOS DEL HOGAR.	EVELYN MARIA DE JESUS PERALTA	321847
E/2011-23499	28/09/11	INVERSIONES DIVERSAS ORTEGA PIMENTEL RD	PRODUCCION Y COMERCIALIZACION DE PRODUCTOS AGROPECUARIOS, Y MUY PARTICULARMENTE, DE GANADO BOVINO Y SUS DERIVADOS.	VICTOR EDUARDO ORTEGA PIMENTEL	321864
E/2011-21318	20/09/11	INVERSIONES FERQUEBA	SERVICIOS DE ALQUILERES DE EQUIPOS PESADOS Y DE CONSTRUCCION; SERVICIOS DE TRANSPORTE TERRESTRE A NIVEL NACIONAL E INTERNACIONAL	FERMIN QUEZADA BAEZ	321433
E/2011-22090	12/09/11	INVERSIONES HADERA	SERVICIO DE COMERCIALIZACION, FABRICACION, ALMACENAMIENTO, CONSIGNACION, TRANSPORTACION, INTERMEDIACION, COMISION, REPRESENTACION ELABORACION, EMPAQUE, DISTRIBUCION, PROMOCION, COMPRA, VENTA, VEGETALES, CARNES, MEDICAMENTOS O PRODUCTOS FARMACEUTICOS, MATERIALES Y EQUIPOS MEDICOS, VEHICULOS, PIEZAS Y ACCESORIOS	JANET PEREZ GOMEZ DE GOLDSTEIN	321716
E/2011-22903	20/09/11	INVERSIONES ILEANA	NEGOCIOS EN GENERAL DE TODI TIPO DE BIENES RAICES, EDIFICACION GESTION DE PRESTAMOS, FINANCIAMIENTO, ADMINISTRACION DE PROPIEDADES.	ILEANA FLORENTINO REYES	321413
E/2011-22069	23/09/11	INVERSIONES JAP	COMERCIALIZACION DE ACCESORIOS DE TELEFONOS CELULARES, EN PARTICULAR ESPECIALIZADOS EN IPHONE Y BLACKBERRY.	JUAN AGUSTIN PARDILLA CARTAGENA	321651
E/2011-22512	22/09/11	INVERSIONES LLEDARAT	COMPRA Y VENTA DE INMUEBLES, SERVICIOS Y ASESORIA DE ADMINISTRACION Y FINANCIERA.	KATIA ALEXANDRA NUÑEZ ASENJO	321566
E/2011-22116	12/09/11	INVERSIONES MARCHENA ANDUJAR	INSTALACION Y ADMINISTRACION DE BANCA DE APUESTA DE LOTERIA Y TODO TIPO DE JUEGO DE AZAR Y APUESTA LEGALES, PUDIENDO INTERESAR, ADEMAS EN AQUELLA AREAS AFINES O SIMILARES.	CESAR AUGUSTO MARCHENA ANDUJAR	321002
E/2011-22395	14/09/11	INVERSIONES MEDIEL	PRESTAMOS.	DARIELA ALTAGRACIA TAVAREZ RODRIGUEZ	321104
E/2011-23355	27/09/11	INVERSIONES MINUX	COMERCIALIZACION, FABRICACION, ALMACENAMIENTO, CONSIGNACION, TRANSPORTACION, INTERMEDIACION, COMISION, REPRESENTACION, ELABORACION, EMPAQUE, DISTRIBUCION, PROMOCION COMPRA, VENTA, IMPORTACION, EXPORTACION AL POR MAYOR O AL DETALLE DE PRODUCTOS Y ARTICULOS DE CONSUMO MASIVO	JOAN MANUEL SENRA OSSER	321765
E/2011-22844	20/09/11	INVERSIONES MISO, RESTAURANT & DELIVERY	SERVICIOS COMO RESTAURANT, ESTABLECIMIENTO COMERCIAL PUBLICO, OFRECIENDO LOS SERVICIOS DE COMIDA Y BEBIDA PARA SER CONSUMIDOS TANTO EN EL MISMO NEGOCIO O MEDIANTE EL SERVICIO A DOMICILIO	JENNY ALTAGRACIA PEREZ HERNANDEZ, INGRID CAMELIA PEREZ HERNANDEZ	321444
E/2011-22809	19/09/11	INVERSIONES PRICI	COMPRA, VENTA Y ALQUILERES DE INMUEBLES, BIENES RAICES EN GENERAL.	LENA MILAGROS JORGE SUARES	321403
E/2011-22713	16/09/11	INVERSIONES STEJALO	LA COMPRA Y VENTA DE REPUESTOS PARA GO-KART, PIEZAS Y ACCESORIOS PARA INSTALACIONES DE EQUIPOS DE GAS, ASI COMO VAJILLAS Y UTENSILIOS DEL HOGAR.	BERNHARD PETER HOMBACH	321251
E/2011-22617	16/09/11	INVERSIONES YEKI	COMPRA, VENTA Y DISTRIBUCION DE MATERIALES Y EQUIPOS FERRETEROS Y DE CONSTRUCCION DE EDIFICACIONES EN GENERAL.	ARACELIS PEÑA TORRES	321289
E/2011-23629	29/09/11	J FARIAS CONSTRUCTORA Y SERVICIOS	CONSTRUCCION DE INGENIERIA, SERVICIOS DE TRANSPORTE Y EQUIPOS PESADOS, COMERCIALIZACION, INTERMEDIACION, COMPRA Y VENTA DE MATERIALES DE CONSTRUCCION Y AGREGADOS.	JUAN CARLOS FARIAS BASCONES	321906
E/2011-18877	20/09/11	J REYES & ASOCIADOS	COMPRA Y VENTA DE ROPAS TALES COMO; PANTALONES JEANS, PANTALONES DE VESTIR, CAMISAS MANGAS LARGAS Y CORTAS, POLOSHIRTS, BLUSAS, VESTIDOS, CALZADOS EN GENERAL	JULIO CESAR REYES MENDEZ	321454
E/2011-23268	26/09/11	J&R SOLUCIONES PARA EVENTOS	VENTA DE COMINDA EMPRESARIAL Y TODO TIPO DE EVENTOS Y ACTIVIDADES TALES COMO: BUFFET, BODAS, CUMPLEAÑOS, BAUTIZOS, ALMUERZOS, ENTRE OTROS.	JENNY MARCEL HERNANDEZ VALDEZ	321755
E/2011-23288	26/09/11	JAIDY PUMAROL DISEÑO DE INTERIORES	DISEÑOS DE INTERIORES Y EJECUCION DE DISEÑO, ELABORACION DE PRESUPUESTOS Y PLANOS, COMPRA, VENTA IMPORTACION Y FABRICACION DE MUEBLES, ASI COMO TAMBIEN COMPRA Y VENTA DE MATERIALES DE TERMINACION, ACCESORIOS Y MATERIALES DE DECORACION Y FABRICACION DE MUEBLES.	JAIDY BEVERLY PUMAROL CASTILLO DE YONEMURA	321593
E/2011-23115	23/09/11	JAMZHA	SERVICIOS DE TELECOMUNICACIONES, DISTRIBUCION DE EQUIPOS, Y ACCESORIOS DE COMUNICACION Y COMPUTADORAS.	ERIKA ALTAGRACIA ALEJO GEREZ	321696
E/2011-23669	29/09/11	JARCO, JOSE ANTONIO RAMOS & CIA	IMPORTACION DE EQUIPOS Y MAQUINARIAS DE PESAJE, REDES Y SOFTWARE. PAPEL THERMO SENSIBLE Y THERMO DIRECTO, PUNTO VENTA (POS).	JOSE ANTONIO RAMOS MORALES	321956
E/2011-21461	02/09/11	JARDIN FLORISTERIA LIDIA	DECORACION DE EXTERIORES E INTERIORES, AMBIENTALIZACION, COMPRA Y VENTA DE FLORES, ARBOLES, ORNAMENTOS, FLORISTERIA EN GENERAL.	DIOMEDES ANTONIO SANCHEZ, LIDIA ANTONIA CAPELLAN	320556
E/2011-23463	27/09/11	JARDIN INFANTIL TIA MIRALBA	IMPARTIR DOCENCIA, EDUCACION INICIAL Y BASICA.	MIRALBA DAVID RODRIGUEZ	321740
E/2011-23864	03/10/11	JASHBEL	OFRECER SERVICIOS MULTIPLES EN ESPECIAL, ENSAMBLAJE DE CAJAS.	MIRALBA DAVID RODRIGUEZ	322000
E/2011-23505	28/09/11	JAUCO IMPORT	IMPORTAR COMBUSTIBLE Y FUENTES ALTERNATIVAS DE ENERGIA.	ELLIS MILAGROS MUÑOZ ESTEVEZ	321874
E/2011-22734	19/09/11	JC GRAHAM	COMPANIA DE SERVICIOS INMOBILIARIOS, SERVICIOS DE TURISMO MARITIMO.	JEREMY CHAD GRAHAM	321392
E/2011-22692	16/09/11	JEMANGRE	VENDER ZAPATOS, CARTERAS, CORREAS Y BISUTERIAS PARA DAMAS.	JENNY MARINA GUZMAN MUÑOZ	321311

[210] EXP.	[220] SOL. FECHA	[561] NOMBRE COMERCIAL	[510] ACTIVIDAD	[730] SOLICITANTE	[111] REGISTRO
E/2011-23393	27/09/11	MUJIN MADERAS Y MAS	SERVICIOS DE TRABAJO DE CARPINTERIA PARA CONSTRUCCION, ASI COMO DISEÑO, FABRICACION, INSTALACION Y VENTA DE PUERTAS, VENTANAS Y ARTICULOS DE MADERA EN GENERAL.	MIGUEL OLIVAREZ	321719
E/2011-22383	14/09/11	MULTIMEDIOS EL MUNDO DE LOS NEGOCIOS DBH	PRODUCCION, COMERCIALIZACION, DISTRIBUCION, DIFUSION, IMPRESION DE TODO TIPO DE MEDIOS INFORMATIVOS.	ISABEL MARY DIAZ	321175
E/2011-17934	21/07/11	MULTIPLAZA BANI	PROMOVER DESARROLLAR E INVERTIR EN EMPRESAS COMERCIALES, COMPRA, VENTA Y COMERCIALIZACION DE TODO TIPO DE PROVISIONES Y MERCANCIAS	GRUPO RAMOS S. A.	318519
E/2011-17935	21/07/11	MULTIPLAZA BONA O	PROMOVER DESARROLLAR E INVERTIR EN EMPRESAS COMERCIALES, COMPRA, VENTA Y COMERCIALIZACION DE TODO TIPO DE PROVISIONES Y MERCANCIAS	GRUPO RAMOS S. A.	318506
E/2011-17936	21/07/11	MULTIPLAZA LA ROMANA	PROMOVER, DESARROLLAR E INVERTIR EN EMPRESAS COMERCIALES, COMPRA, VENTA Y COMERCIALIZACION DE TODO TIPO DE PROVISIONES Y MERCANCIAS	GRUPO RAMOS, S. A.	318327
E/2011-22750	19/09/11	MUSEO TAINO CESAR ESTRELLA	PROMOCION DE LA CULTURA NACIONAL.	OCTAVIO CESAR ESTRELLA BRUZZO	321351
E/2011-23472	27/09/11	N K GESTIONES DE NEUMATICOS	GESTIONES PARA LA IMPORTACION, DISTRIBUCION, VENTA Y REPRESENTACIONES DE NEUMATICOS Y AFINES.	CARLOS MANUEL FLORES VERAS	321721
E/2011-23606	29/09/11	NALY	VENTA DE ROPAS, CALZADOS, PRENDAS DE VESTIR EN SENTIDO EN GENERAL, VENTA DE COSMETICOS, ELECTRODOMESTICOS Y PRODUCTOS COMESTIBLES, PUDIENDO IMPORTAR Y EXPORTAR, ASI COMO ESTABLECER SUCURSALES EN CUALQUIER PARTE DEL PAIS.	GUODAN XIE, ZHI-QUAN FENG	321960
E/2011-21879	08/09/11	NANOMAX DOMINICANA	PRESTACION DE SERVICIOS DE BELLEZA EN GENERAL.	CARLOS JUAN ARNAL VALERO	320794
E/2011-22975	21/09/11	NATURAL HAND	VENTA Y DISTRIBUCION DE PRODUCTOS DIETETICOS Y ALIMENTICIOS.	CARLOS MANUEL SILVESTRE ASENCIO	321482
E/2011-23275	26/09/11	NAVIDAD PA'L PUEBLO	CELEBRACION DE FERIAS POPULARES CON MOTIVO DE PROMOCION Y VENTA DE PRODUCTOS ALIMENTICIOS AGRICOLAS Y MANUFACTURADOS DE PRIMERA NECESIDAD	BIENVENIDO ENMANUEL RODRIGUEZ	321707
E/2011-18915	02/08/11	NEARMECA	IMPORTACION Y EXPORTACION DE MATERIALES DE CONSTRUCCION, CONSTRUCCION Y VENTA DE INMUEBLES.	NELSON ARMANDO MEJIA CASTILLO, NELSON ARMANDO MEJIA CASTILLO	318902
E/2011-22354	14/09/11	NEGOCIOS E INVERSIONES LA EFECTIVA	ADMINISTRACION DE NEGOCIOS Y SERVICIOS, RELACIONADOS AL AREA DE INVERSIONES, COMPRA Y VENTA DE VEHICULOS, VENTAS DE SEGUROS, PRESTAMOS EN GENERAL.	JOSE MANUEL GUERRERO SEPULVEDA	321128
E/2011-22821	20/09/11	NIVAR CORPORAN IMPORT & EXPORT	IMPORTACION, EXPORTACION Y COMERCIALIZACION DE PRODUCTOS AGROPECUARIOS Y CARNICOS.	MANUEL BOLIVAR NIVAR CORPORAN	321453
E/2011-23284	26/09/11	NOFFYAM	EMPRESA DE ADMINISTRACION, ORGANIZACION, COMPRA Y VENTA DE BIENES RAICES EN PROYECTOS DE CARACTER TURISTICO, FINANCIERO E INMOBILIARIO.	RAFAEL MAWARDI	321660
E/2011-23063	29/09/11	NONESARIN	FABRICACION Y COMERCIALIZACION DE JARABE MEDICINAL.	JOEL ALBERTO TORRES RIVAS	321839
E/2011-22393	14/09/11	NUIITS MAGIQUES	FABRICACION, COMERCIALIZACION EXPORTACION E IMPORTACION DE ROPAS.	MAYRA ALTAGRACIA ALMONTE CASADO	321094
E/2011-23014	21/09/11	NUQUINSA PRESTAMOS E INVERSIONES	PRESTAMOS FINANCIAMIENTOS, INVERSIONES EN GENERAL, INMOBILIARIA; COMPRA Y VENTA DE DIVISAS.	RAFAEL QUINTANA NUÑEZ	321493
E/2009-9215	27/04/09	O & S EDITORA MUSICAL	EDITORIA MUSICAL, TITULAR DERIVADO DE DERECHOS COMPOSICIONES MUSICALES, EXPLOTACION, GESTION, PROMOCION Y PUBLICACION POR CUALQUIER MEDIO. APLICANDO PARA MATRICULAR LOS DERECHOS DE AUTOR, DISTRIBUCION DE LICENCIAS Y DE REUNIR LA REGALIAS A FAVOR DE DUEÑOS DE DERECHOS DE AUTOR DE UNA CANCION U OBRA MUSICAL.	NECTOR AUGUSTO GEOVANI ONEIL	274531
E/2011-19584	02/09/11	O. F SUNCONTROL	VENTA E INSTALACION DE LAMINADOS DE RECHAZO DE CALOR, SEGURIDAD CONTRA IMPACTO Y EL DECORATIVO FORST Y DEMAS DEMANDA DE PRODUCTOS DE ESTE TIPO, PARA CONTROLAR EL CALOR Y EL SOL.	OMAR AUGUSTO FAMILIA GUERRERO	320537
E/2011-22439	21/09/11	O.P.I ORIENTAL PARTS	COMERCIALIZACION DE PIEZAS DE VEHICULOS DE TODAS LAS MARCAS.	ALEJANDRO HERRERA AQUINO, RAMON SERAFIN DE LA CRUZ CARELA	321539
E/2011-23356	27/09/11	OAO DOMINICANA	COMERCIALIZACION, FABRICACION, ALMACENAMIENTO, CONSIGNACION, TRANSPORTACION, INTERMEDIACION, COMISION, REPRESENTACION, ELABORACION, EMPAQUE, DISTRIBUCION, PROMOCION, COMPRA, VENTA, IMPORTACION, EXPORTACION AL POR MAYOR O AL DETALLE DE PRODUCTOS Y ARTICULOS DE CONSUMO MASIVO	JOAN MANUEL SENRA OSSER	321761
E/2011-19675	11/08/11	OFICINA HERNANDEZ BONNELLY	ASESORIA Y CONSULTORIA EN GENERAL, LEGAL, SOCIETARIA Y FINANCIERA.	JUAN CARLOS TOMAS HERNANDEZ BONNELLY	319456
E/2011-23318	26/09/11	ONCE Y ONCE	ORGANIZACION DE EVENTOS, PUBLICIDAD Y PROMOCION DE EVENTOS Y PRODUCTOS: LA ASESORIA Y GESTION DE COMUNICACION, IMAGEN PUBLICA, GESTIONES DE EMPRESA. SERVICIOS DE MERCADEO Y RELACIONES PUBLICAS	JOSE ANTONIO RODRIGUEZ RAMIREZ	321702
E/2011-23416	27/09/11	ONOOLOO CORP.	DESARROLLO DE ACTIVIDADES E INVERSIONES INDUSTRIALES, INMOBILIARIAS Y COMERCIALES, EXPORTACION E IMPORTACION DE MATERIA PRIMA RELACIONADA.	CHIN HU JUNG	321793
E/2011-23845	03/10/11	OPERADORA DE SERVICIOS EMPRESARIALES FELIX MARTINEZ	LA PINTURA, EMPANETE, INSTALACION DE SHEETROCK, DECORACION EN GENERAL DE CASAS, EDIFICIOS, EDIFICACIONES ANTIGUAS, ESTATUAS, TERMINACION DE INMUEBLES DE RECIENTE CONSTRUCCION	FELIX MARTINEZ RODRIGUEZ	321992
E/2011-22482	28/09/11	OPTIMO E&D AUDIOVISUAL	ALQUILER DE EQUIPOS AUDIOVISUALES, SONIDOS, LUCES, AMPLIFICADORES, ORGANIZACION Y MONTAJE DE TODO TIPO DE EVENTOS, REALIZAR TODAS LAS OPERACIONES CIVILES COMERCIALES, INDUSTRIALES, INMOBILIARIAS.	EURIS PEREZ CRUZ	321845
E/2011-23801	03/10/11	OPUS INTER INMOBILIARIA	ALQUILER, DISEÑO, CONSIGNACION, INTERMEDIACION, COMISION, REPRESENTACION, PROMOCION, INVERSION, SERVICIOS DE MANTENIMIENTO Y ADMINISTRACION, CORRETAJE, COMPRA Y VENTA DE PROPIEDADES INMOBILIARIAS E HIPOTECARIAS.	KNUT HANS BARAS	322062
E/2011-18552	28/07/11	ORGANIZ ARTE GA	ORGANIZACION Y COORDINACION DE EVENTOS.	GRUPO PUNTO, SRL	320320
E/2011-22601	16/09/11	ORIGAMI	ADMINISTRACION Y VENTA DE PROPIEDADES INMOBILIARIAS, BIENES RAICES, PRESTAR SERVICIOS DE NEGOCIOS, CONSULTAS Y ASESORIAS.	MAXIMO PENA PENA	321239
E/2011-22909	20/09/11	ORQUESTA FILARMONICA DOMINICANA (OFD)	LA REALIZACION DE CONCIERTOS DE MUSICA, CLASICOS, EN TODA PLAZA QUE SEA ACORDE CON LOS MISMOS, DENTRO DEL TERRITORIO NACIONAL O EN EL EXTRANJERO, ACOMPAÑANDO A TODO ARTISTA QUE TENGA EL NIVEL Y REPRESENTANDO LAS OBRAS Y PROYECTOS QUE SEAN REALIZADAS BAJO SU UMBRAL.	EDGAR ORLANDO ENRIQUE PEREZ MARTINEZ	321420
E/2011-23039	22/09/11	OSIRIS COMIDA	VENDER COMIDA EN GENERAL, EMPRESARIAL, GOURMET, BOCADILLOS, PICADERA Y APERITIVOS DE TODOS TIPOS Y DE TODAS CLASE.	OSIRIS SANTANA MARTINEZ	321647
E/2011-22183	12/09/11	OYRSA DOMINICANA, SOLUCIONES DE GAS NATURAL	IMPORTACION, VENTAS E INHALACION DE GAS REDUCTORES DE GAS NATURAL PARA CONVERTIR VEHICULOS Y PLANTA ESTÁTICAS DEL COMBUSTIBLE DIESEL Y /O GASOLINA NATURAL.	RAFAEL MELO MENDOZA	321004
E/2011-20446	23/08/11	PAEZ NIN GESTIONES INMOBILIARIAS	BIENES RAICES, GESTIONES PARA VENTAS DE CASAS, APARTAMENTOS, SOLARES, FINCAS, LOCALES Y PRESTAMOS HIPOTECARIOS.	FRANCISCO PAEZ NIN	319805
E/2011-11720	11/05/11	PAIX DOMINICANA	IMPORTACION, COMERCIALIZACION Y VENTA DE EQUIPOS ELECTRONICOS, ALIMENTOS VARIOS, ASI COMO TAMBIEN LA FABRICACION Y DISTRIBUCION DE ALIMENTOS.	DIEGO ARTURO GENATIOS SILVA	314379
E/2011-18994	29/08/11	PALMA ESPINAL & ASOCIADOS	COMERCIALIZACION DE MATERIALES DE CONSTRUCCION, IMPORTACION, EXPORTACION, CONSTRUCCION.	VICTOR MANUEL PALMA MEZQUIDA, PAOLA MERCEDES ESPINAL RODRIGUEZ	321511
E/2011-23623	29/09/11	PALMTOPT TECHNOLOGY PT	SERVICIOS DE ANALISIS, DISEÑO, DESARROLLO, CONSULTORIA, IMPLEMENTACION, INTEGRACION, COMERCIALIZACION, EJECUCION Y ADMINISTRACION DE HARDWARE, SOFTWARE, EQUIPOS, PROYECTOS INFORMATICOS, ELECTRONICOS, DIGITALES, COMUNICACIONES Y TECNOLOGIA EN GENERAL.	FRANCISCO ALEJANDRO LEBREAU ACEVEDO	321959
E/2010-20393	02/09/10	PAN & TOMATE	DELICATESSE	TANIA ELENA FERREIRA BRITO	300156
E/2011-18314	03/08/11	PANADERIA EL RENACER	PRODUCCION Y ELABORACION DE TODOS LOS PRODUCTOS HECHOS A BASE DE HARINA.	ARELIS YOCASTA TORRES MORENO	319233
E/2011-18304	03/08/11	PANADERIA HERMANOS REYES	PRODUCCION Y ELABORACION DE TODOS LOS PRODUCTOS HECHO A BASE DE HARINA.	JOSE ISMAEL REYES GIL	319156
E/2011-18308	26/07/11	PANADERIA L & V	PRODUCCION Y ELABORACION DE TODOS LOS PRODUCTOS HECHO A BASE DE HARINA.	VICTOR CARLOS LORENZO DE LEON	319203
E/2011-18300	03/08/11	PANADERIA LUISA	PRODUCCION Y ELABORACION DE TODOS LOS PRODUCTOS HECHOS A BASE DE HARINA.	ROSANNA MARGARITA ROSARIO CASTRO DE GUIRADO	319154
E/2011-18310	05/08/11	PANADERIA MONTE DE SION	PRODUCCION Y ELABORACION DE TODO PRODUCTO HECHO A BASE DE HARINA, PAN, BIZCOCHOS Y AFINES.	EDILIO ZORRILLA	319164
E/2011-18317	03/08/11	PANADERIA REPOSTERIA CAPELLAN	PRODUCCION Y ELABORACION DE TODOS LOS PRODUCTOS HECHO A BASE DE HARINA.	FRANCISCO CAPELLAN DURAN	319155
E/2011-18320	26/07/11	PANADERIA REPOSTERIA MOISES	PRODUCCION Y COMERCIALIZACION DE PRODUCTOS DERIVADOS DE LA HARINA.	LUCIA BIENVENIDA LIZARDO LOPEZ	318469
E/2011-18316	03/08/11	PANADERIA VITTY	PRODUCCION Y ELABORACION DE TODOS LOS PRODUCTOS HECHOS A BASE DE HARIA.	AARON DAVID DINZEY ALVAREZ	319188
E/2011-18312	03/08/11	PANADERIA Y REPOSTERIA SHEILING	PRODUCCION Y ELABORACION TODOS LOS PRODUCTOS HECHOS A BASE DE HARINA.	LUIS ANTONIO DE JESUS	319204
E/2011-23209	23/09/11	PAPELERIA PUEBLO	IMPORTACION, DISTRIBUCION Y VENTAS DE MATERIALES GASTABLES, SUMINISTROS, PIEZAS Y ACCESORIOS DE COMPUTADORAS, ARTICULOS DE OFICINAS EN GENERAL.	ELIGIO RAPOSO CRUZ	321617
E/2011-23033	22/09/11	PARTNERS FIDUCIARIOS PF	REALIZACION DE OPERACIONES FIDUCIARIAS.	CALDERON & DEL CARPIO SRL	321507
E/2011-20157	14/09/11	PCT PREMIER CARIBBEAN TOUR	AGENCIA DE VIAJES Y OPERADORA D TOURS, VENTAS DE PASAJES, VENTAS DE EXCURSIONES, VENTA DE ESTADIAS EN HOTELES Y TRANSPORTE Y TRASLADO TURISTICOS.	YVAN ALEJANDRO MARTINEZ RENGIFO	321143
E/2011-23301	26/09/11	PEÑA BELLO FARMACEUTICA	COMPRA Y VENTA DE PRODUCTOS FARMACEUTICOS EN GENERAL, MEDICAMENTOS NACIONALES Y EXTRANJERO, REGALOS, PERFUMES, ARTICULOS Y ADORNOS PARA EL HOGAR Y MERCANCIAS EN GENERAL.	MARIBEL ALTAGRACIA PEÑA BELLO	321715
E/2010-27976	26/11/10	PERFIL SOCIAL CON RAFAEL ALBERTO BASORA	PROGRAMA DE TELEVISION/RADIO, BLOG DE INTERNET, MATERIAL PERIODISTICO.	RAFAEL ALBERTO BASORA ARRIAGA	304627
E/2011-22776	19/09/11	PERFORMA ART FITNESS	IMPARTIR CLASES DE EJERCICIOS FISICOS, DE ESTIRAMIENTOS, RELAJAMIENTOS, RESPIRACION RITMICA, PARA EL DESARROLLO DE LA MUSICALIDAD Y LA ATENCION CONCIENTE, EN BASE A LA KINESIOLOGIA Y FISIOTERAPIA, ASI COMO A LA VENTA DE LOS ACCESORIOS, PUBLICACIONES.	JUAN FIDEL MIESES GAUTREAU	321359
E/2011-22687	16/09/11	PEROZO INMOBILIARIA	ADQUISICION MEDIANTE COMPRA O POR APROBACION SOCIAL, DE BIENES INMUEBLES, DERECHOS INMOBILIARIOS, PARA SU FOMENTO, ADMINISTRACION, REVENTA, VENTA Y DISTRIBUCION DE ACCESORIOS, CREMAS Y ARTICULOS AL DETALLE.	PEROZO INMOBILIARIA, S.A.	321328
E/2011-22150	27/09/11	PETITS ACHATS YF	VENTA DE DISTRIBUCION DE ACCESORIOS, CREMAS Y ARTICULOS AL DETALLE.	YOMALYS ALBANY FERNANDEZ VENTURA	321728
E/2011-21220	29/09/11	PHARMA-TODO-LEBRON	VENTA DE MEDICAMENTOS.	SAVIESKY ELIZABETH PEÑA LEBRON	321887
E/2011-22663	16/09/11	PHRETY, AGROFUMIGADORA	FUMIGACION, CONTROL DE PLAGAS AGRICOLAS Y URBANAS CON VENTAS DE AGROQUIMICOS.	FRANKLIN ANTONIO BAEZ VARGAS	321250
E/2011-23274	26/09/11	PIANISSIMO PIANO BAR & LOUNGE	VENTA DE BEBIDAS, ACTIVIDADES ARTISTICAS Y MUSICAL.	FREDDY DIONICIO DE JESUS NUÑEZ NUÑEZ	321628
E/2011-21471	02/09/11	PICCINI SERVICE	ALQUILER DE EQUIPOS DE CONSTRUCCION, ASESORIA SANITARIA, DISEÑO SANITARIO, MANTENIMIENTO SANITARIO.	JOSE JULIO PICCINI BELLO	320546
E/2011-22071	22/09/11	PIN PRESTADORA INTERNACIONAL	FABRICACION, IMPORTACION, DISTRIBUCION, COMERCIALIZACION Y VENTA DE EQUIPOS Y MATERIALES PARA LA CONSTRUCCION, ASI COMO ACCESORIA FINANCIERA, CONTABLE, MERCADOLÓGICAS, LEGAL, DE RECURSOS HUMANOS Y TRIBUTARIAS PARA EMPRESAS.	CARRANZA GONZALEZ MEDINA	321565
E/2011-23692	30/09/11	PINK ELEPHANT	OFRECER ENTRETENIMIENTO AL PUBLICO MEDIANTE EL SERVICIO DE MUSICA, ESPECTACULOS Y SERVICIOS DE BEBIDAS ALCOHOLICAS Y NO ALCOHOLICAS.	ALESSANDRO TENTI	321893
E/2011-16587	21/09/11	PINK TRAVEL	AGENCIA DE VIAJES, VENTA DE SERVICIOS TURISTICOS, TALES COMO: RESERVAS EN HOTELES, VENTA DE BOLETOS AEREOS, CRUCEROS, EXCURSIONES, COORDINACION DE EVENTOS.	FRANCIS ISABEL RODRIGUEZ RAMIREZ	321538
E/2011-22517	15/09/11	PLANET TOURS AND TRAVEL	AGENCIA DE VIAJES, VENTA DE TOURS Y ESTADIAS EN RESORTS, BOLETOS, AEREOS Y AFINES.	RAMON OLIVERIO MORILLO ORTIZ, YENNSY BRENNY TAVERAS MONTES DE OCA	321338
E/2011-22817	20/09/11	PLASTICO GURABO	FABRICACION, DISTRIBUCION Y COMERCIALIZACION DE PLASTICOS.	CARLOS ANTONIO BELTRAN RODRIGUEZ/ SANDRO ANTONIO BELTRAN RODRIGUEZ	321437
E/2011-20316	15/09/11	PLASTICOS MK	PRODUCCION DE ZAPATOS Y ARTICULOS DEL HOGAR, VENTA DE MATERIA PRIMA, PLASTICOS Y DEMAS ARTICULOS RELACIONADOS.	MERCHED ANTONIO KHURY PERCIA	321221
E/2011-23277	26/09/11	PLAYA CERUNIA	BAR RESTAURANT Y ALQUILER DE SILLAS.	KENILDA JOSEFA LIRIANO MENA	321629
E/2011-23059	22/09/11	PLAYITA SUB	CENTRO DE BUCEO.	JOAQUIN FEROS ORTIZ DE ZARATE, ROBERTO KING JOHNSON	321567
E/2011-21531	05/09/11	PLAZA COMERCIAL PARADA 37	LOCALES COMERCIALES PARA FINES DE VENTA O ALQUILER.	ERNESTO FERNANDO RAMIREZ	321330
E/2011-22105	26/09/11	PLAZA COMERCIAL PERALTA MARMOLEJOS	ALQUILER Y VENTA DE LOCALES COMERCIALES. IMPORTACION DE ELECTRODOMESTICOS PARA EL HOGAR, PRENDA DE VESTIR Y ARTICULOS COMESTIBLES.	JUAN DANIEL PERALTA BATISTA/ MONICA FIDELINA MARMOLEJOS GIL	321709
E/2011-22028	29/09/11	PLAZA WELIMENSA	VENTA, ALQUILER Y ADMINISTRACION DE LOCALES, PARA DIFERENTES TIPOS DE NEGOCIOS.	CLARA ELENA CACERES REINOSO, LUIS WELINTONG MEJIA CACERES	321873
E/2011-22739	19/09/11	PODER INTERACTIVO	PROGRAMA RADIAL DE NOTICIAS, COMENTARIOS Y ANALISIS.	LUIS AGAPITO HERASME AMADOR	321350
E/2011-23487	28/09/11	POROPINTA	COMERCIALIZACION DE PALOMITAS DE MAIZ DE COLORES.	FREDDY ANTONIO AQUINO HERNANDEZ	321861
E/2011-19941	15/08/11	PORQUE SI	PROGRAMA DE TELEVISION, RADIO E INTERNET.	NASHLA BOGAERT ROSARIO	319597
E/2011-22358	19/09/11	POTPOURRI BAR & LOUNGE	VENTA DE COCTELES Y BEBIDAS ALCOHOLICAS Y EXQUISITECES.	ILENE ECHAVARRIA	321186
E/2011-17311	13/09/11	PREMIUM TOURS MONTES DE OCA	PRESTAR SERVICIOS DE TRANSPORTE A PASAJEROS TURISTICOS, COMERCIALES, CIVILES Y ORGANIZACION DE TODO TIPO DE VIAJES TURISTICOS LOCALES E INTERNACIONALES.	AUGUSTO MONTES DE OCA MORILLO	321093
E/2011-19026	05/09/11	PRESTAMOS Y MULTISERVICIOS R.P.C.	PRESTAMOS PERSONALES, FINANCIAMIENTO DE VEHICULOS E HIPOTECAS, COMPRA Y VENTA DE COMBUSTIBLES Y MANTENIMIENTO INDUSTRIAL EN GENERAL.	RAFAEL PARRA	320606
E/2011-23169	23/09/11	PROAGRO DILA	COMERCIALIZACION, PRODUCCION, DISTRIBUCION, IMPORTACION Y EXPORTACION DE PRODUCTOS AGROPECUARIOS Y SERVICIOS AGRICOLAS O RELACIONADOS, ASESORIA O CONSULTORIA COMERCIAL.	RAFAEL ANTONIO DIAZ CEBALLO	321670
E/2011-18977	23/09/11	PRODECA	ADMINISTRACION, PRODUCCION, IMPORTACION, EXPORTACION, COMERCIALIZACION, TRANSPORTE Y SERVICIOS DE LOGISTICA DE PRODUCTOS DERIVADOS DEL CAFE Y DEMAS PRODUCTOS AGRICOLAS.	GABRIEL ANDRES STAFFELD LLUBERES	321638
E/2011-22697	16/09/11	PRODUCCIONES G & G	ACTIVIDADES ARTISTICAS DE TODO TIPO, ASI COMO CUALQUIER OTRA ACTIVIDAD ECONOMICA RELACIONADA CON LA ACTIVIDAD PRINCIPAL.	LUIS JOSE GERMAN GALLART	321329

[210] EXP.	[220] SOL. FECHA	[561] NOMBRE COMERCIAL	[510] ACTIVIDAD	[730] SOLICITANTE	[111] REGISTRO
E/2011-18332	26/07/11	PRODUCTOS CANO	PRODUCCION Y COMERCIALIZACION PANADERA.	URSULA DILCIA CANO VASQUEZ	318468
E/2011-17332	15/07/11	PROMAIZ SANUT	SIEMBRA, COMERCIALIZACION Y PROMOCION DE LOS PRODUCTOS AGRICOLAS.	SANUT DOMINICANA S.A.	319799
E/2011-23028	22/09/11	PROMOCION Y FINANCIAMIENTO DE LA MICROEMPRESA RURAL PROFIMIR	ENTIDAD DE MICROCREDITO QUE SE DEDICARA A FINANCIAR PEQUEÑOS NEGOCIOS EN LA ZONA RURAL PERIFERICA DE LA PROVINCIA DE SANTIAGO.	MERCEDES PADILLA GARCIA	321541
E/2011-22781	19/09/11	PSX FRUIT AND COCOA	EXPORTADORES Y COMERCIALIZADORES DE FRUTAS Y CACAO.	DANIELE DAVIDE BUTTINI	321379
E/2011-22724	19/09/11	Q-BOX CREATIVO	TODO TIPO DE PUBLICIDAD EN GENERAL.	LEONOR BRITO TAVAREZ	321401
E/2011-19545	23/09/11	QUALITY MULTISERVICIOS QMS	DAR SERVICIOS VARIOS, TALES COMO: ADMINISTRACION DE CONDOMINIOS, VENTAS, ADMINISTRACION DE PROPIEDADES.	RAMON EMILIO HERNANDEZ SENA, FRANCIS DE JESUS GUZMAN OLLER	321644
E/2011-22315	23/09/11	QUATTRO ESTACIONES DE VERANO	DISEÑO, CONFECCION, DISTRIBUCION Y VENTA DE ROPA, LENCERIA, TRAJES DE BAÑO, CALZADOS, BISUTERIA Y ACCESORIOS PARA MUJERES, HOMBRES Y NIÑOS	DECLA, SRL	321620
E/2011-18159	19/09/11	R LENDOR PEST CONTROL	FUMIGACION Y CONTROL DE PLAGA.	RANCE LENDOR VARGAS	321346
E/2011-23533	28/09/11	R&D METAL	COMPRA Y EXPORTACION DE DESPERDICIOS DE METALES.	RUBEN DARIO DE LOS SANTOS SANTOS	321892
E/2011-22288	30/09/11	RAMAGA TRADING	VENTA, REVENTA, EXPORTACION, IMPORTACION, DISTRIBUCION Y COMERCIALIZACION DE ARTICULOS COMESTIBLES.	RAFAEL ANTONIO RODRIGUEZ OVALLES	321900
E/2011-22488	15/09/11	RAMON ALFREDO BORDAS	COMPRA Y VENTA DE ARTICULOS DE FERRETERIA.	RAMON ALFREDO BORDAS GOMEZ	321154
E/2011-16290	16/09/11	RD DEPORTES 104.5 LOPEZ	PARA IDENTIFICAR SEGMENTOS DE PROGRAMACION RADIAL Y TELEVISIVA, Y PRODUCIR Y MERCADEAR AUDIOVISUALES PARA SER TRANSMITIDO POR CUALQUIER MODALIDAD DE ESOS MEDIOS DE COMUNICACION.	TALLER DIGITAL, SRL	321291
E/2011-19479	07/09/11	RECICLAJE DEL ESTE, RECITE	RECICLAJE.	JESUS BAEZ SANCHEZ	320776
E/2011-22493	27/09/11	RECIO INVERSORES	VENTAS DE INVERSORES, PIEZAS Y REPARACIONES.	ANYA ARIAS MATOS	321725
E/2011-22694	16/09/11	RECUERDOS GRAFICOS	REALIZAR DETALLES Y EVENTOS.	BLANCA MANECHI DE LEON PAULINO	321343
E/2011-23502	28/09/11	RED AVANZADA DOMINICANA DE EDUCACION Y DE INVESTIGACION, RADEI	PROMOVER ENTRE SUS MIEMBROS EL ACCESO, INTERCAMBIO Y DISEMINACION DE CONOCIMIENTOS EN EL ORDEN CIENTIFICO Y TECNOLOGICO, PROMOVER LA INVESTIGACION, MEJORAR LA EDUCACION SUPERIOR, LA CULTURA, EL DESARROLLO HUMANO, LOS AVANCES DE LAS CIENCIAS Y LA TECNOLOGIA, FORTALECER LAS CAPACIDADES Y CRECIMIENTO DE SUS MIEMBROS.	MINISTERIO DE EDUCACION SUPERIOR, CIENCIA Y TECNOLOGIA	321794
E/2011-23599	29/09/11	REFRIGERACION, EQUIPOS Y SERVICIOS VENTURA	INSTALACION, REPARACION, MANTENIMIENTO, VENTA Y DISTRIBUCION DE EQUIPOS DE REFRIGERACION EN GENERAL.	JOSE MIGUEL VENTURA RIVERA, JOSE VENTURA	322051
E/2011-21459	02/09/11	REIS CONSULTORES	CONSULTARIA EN EL ÁREA DE SEGUROS, GESTIONES ADUANALES Y EN EL ÁREA DE CALIDAD Y PROCESOS, PROMOVER E INVERTIR EN EMPRESAS COMERCIALES, TURISTICAS, INDUSTRIALES, SOCIALES, FINANCIERAS Y BIENES RAÍCES.	ISABEL BEATRIZ REYES GENAO	320535
E/2011-23709	30/09/11	REPUBLICA DOMINICANA COMO VAMOS (RDCV)	ORGANISMO NO GUBERNAMENTAL DEDICADO AL EJERCICIO CIUDADANO DE SEGUIMIENTO PERIODICO Y SISTEMATICO DEDICADO A LOS CAMBIOS EN LA CALIDAD DE VIDA CON ENFASIS AL CUMPLIMIENTO DE LA LEY Y LA ADMINISTRACION PUBLICA.	SAMIR RAFAEL CHAMI ISA	321915
E/2011-23287	26/09/11	REPUESTOS MOTOZONE	VENTA DE REPUESTOS Y MOTOCICLETAS NUEVOS Y USADOS DE TODO TIPO Y MARCAS.	JOSE MANUEL RIOS COLON/ BELKIS MERCEDES GUZMAN	321633
E/2011-23286	26/09/11	REPUESTOS RIOGUZMAN	VENTA DE REPUESTOS Y MOTOCICLETAS NUEVOS Y USADOS DE TODO TIPO Y MARCAS.	JOSE MANUEL RIOS COLON/ BELKIS MERCEDES GUZMAN	321634
E/2011-18210	25/07/11	RESIDENCIAL ANGELA VICTORIA PUNTA CANA	RESIDENCIAL DE VILLAS Y APARTAMENTOS.	INOCENCIO MELO RODRIGUEZ	319602
E/2011-23396	27/09/11	RESTAURANT WEEK STO. DOMINGO	EVENTO CULINARIO, FERIA, EXPO CONVENCION.	GISGARD QUINTON FELIDA	321712
E/2011-23537	28/09/11	RESTAURANTE AMIGOS	EXPENDIO DE COMIDAS Y BEBIDAS.	MILADYS ALTAGRACIA DE LOS SANTOS ALMONTE	321797
E/2011-21232	03/10/11	RICA PITA	NEGOCIOS DE RESTAURANTES.	ELIYAHU HADAD	321982
E/2011-22716	23/09/11	RICHARD JOSE PRINTGRAFH	FOTOCOPIA, IMPRESION, PLOTTEO, ROTULACION Y LETRERO.	RICHARD ALFREDO RICHARDSON NOVA, JOSE LUIS SUERO ACEVEDO	321621
E/2011-23019	21/09/11	RIVERA BROTHERS	IMPORTACION Y EXPORTACION, COMPRA Y VENTA DE APARATOS Y ARTICULOS ELECTRICOS Y ELECTRONICOS DE USO DOMESTICOS	RAFAEL ALEXANDER RIVERA DIAZ	321520
E/2011-23118	03/10/11	RLT GROUP	OFRECER SERVICIOS DE CONSTRUCCION, DISEÑO, SUPERVISION Y DESARROLLO DE PROYECTO, OBRAS CIVILES.	ROBERTO ALEJANDRO LOPEZ TAVAREZ	321928
E/2011-20583	19/09/11	RODELSA INVERSIONES	ADQUISICION DE ACCIONES, VALORES, OBLIGACIONES, ACCIONES NO REDIMIBLES, CEDULAS, BONOS, PAGARES, DEUDAS, INVERSIONES, TITULOS, GARANTIAS Y OPCIONES EN LO QUE AFECTA A CUALQUIER ACCION, VALOR, OBLIGACION, ACCION NO REDIMIBLE, CEDULA, BONO, PAGARE, DEUDA, INVERSION, TITULO O GARANTIA.	JUAN TEODORO RODRIGUEZ DELGADO, RODELSA INVERSIONES, LTD	321366
E/2011-19434	19/09/11	RODEMSA	ALMACEN GENERAL DE DEPOSITO, ALMACEN DE DEPOSITO FISCAL Y DEPOSITO DE CONSOLIDACION Y DESCONSOLIDACION DE CARGA.	TOMAS RODRIGUEZ DE LEON, MANUEL HORACIO ARIAS MELLA	321347
E/2011-23042	22/09/11	ROLANTH PLAY	REALIZACIONES TALES COMO EVENTOS ARTISTICOS PROGRAMACION DE TELEVISION Y RADIO, CONTRATACIONES DE ARTISTAS NACIONALES Y EXTRANJEROS Y ASI COMO TODO TIPO DE EVENTOS QUE GUARDEN RELACION CON ENTRETENIMIENTOS CULTURALES TANTO NACIONALES COMO INTERNACIONALES.	ROLANDO OSCAR GARCIA GUZMAN	321552
E/2011-23475	27/09/11	ROMERO COMBAT SPORTS	REALIZACION DE EVENTOS Y ACTIVIDADES DE DEPORTES DE COMBATE, TALES COMO BOXEO, LUCHA, TAEKWONDO, SAMBO Y OTROS	ELISEO ROMERO DOMINGUEZ	321764
E/2011-11739	11/05/11	ROSER ROOFING SYSTEM	COMERCIALIZACION DE TEJAS.	LUIS VIRGILIO RAMIREZ HENRIQUEZ	314228
E/2011-22797	19/09/11	S FIVE ADS	PUBLICIDAD EN GENERAL.	MOHAMMAD-JAVAD SICHANI DE LA CRUZ	321362
E/2011-19339	08/08/11	S&S WATER SOLUTIONS	VENTAS DE DEPURADORES DE AGUA.	JORGE AZARIAS SANTOS	319174
E/2011-20278	22/08/11	SABORIARTE	CURSOS Y TALLERES DE COCINA, MANUALIDADES, SCRAPBOOKING, PINTURA, ORGANIZACION DE EVENTOS, CUMPLEAÑOS TEMATICOS, SERVICIOS DE CATERING.	SOLANGE AIXA ESPINAL AQUINO	320078
E/2011-22733	19/09/11	SABRINA AUTO IMPORT	VENTAS Y FINANCIAMIENTOS DE VEHICULOS.	JUANA JACQUELINE ORTIZ SOTO	321357
E/2011-23183	30/09/11	SALON HERRERA	CENTRO DE BELLEZA, UNAS ACRILICAS, EXTENSION PELO, FACIALES Y TODO LO RELACIONADO CON SU ACTIVIDAD PRINCIPAL.	MARIA DEL PILAR HERRERA JOAQUIN	321943
E/2011-23643	29/09/11	SANDRA DECORACIONES	ORGANIZACION DE EVENTOS: DECORACIONES EN GENERAL, ALQUILER DE SILLAS, MESAS, MANTELES, COVER, CUBERTERIA, ALQUILER DE TRAJES DE NOVIAS, DAMAS, PAJES, CABALLEROS, BUFFETE, BIZCOCHO, SOUVENIR, BEBIDAS, TARJETAS (INVITACIONES), FOTOS, VIDEO, ASESORIA Y TODAS ACTIVIDADES AFINES.	SANDRA YANIRA CASTRO MARTINEZ	321889
E/2011-22745	19/09/11	SANLOSTEW SOCIOS	COMPRA, VENTA, ADMINISTRACION, DESARROLLO Y CONSTRUCCION DE BIENES INMUEBLES.	LAURENT DORVAL	321334
E/2011-22974	21/09/11	SANTBAT AGROINDUSTRIAL	IMPORTACION Y DISTRIBUCION DE PRODUCTOS AGRICOLAS DE CONSUMO MASIVO.	LUCI FABIOLA SANTANA MARTINEZ	321526
E/2010-28622	02/12/10	SANTO DOMINGO CARIBBEAN CIGAR NIGHT	EVENTOS ALIADOS A LA INDUSTRIA DEL TABACO Y AFINES.	JEAN-MICHEL LOUIS	304918
E/2011-19909	15/08/11	SANTWILL	BIENES RAICES EN GENERAL.	SANTWILL, S.A.	320336
E/2011-22620	03/10/11	SATELIT TAXI	SERVICIOS DE TRANSPORTE DE TAXI.	MANUEL HENRIQUEZ CUETO	321984
E/2011-22984	21/09/11	SCB ALMIRANTE DOMINICANA	"OPERACION, ADMINISTRACION Y EXPLOTACION DE UNA SALA DE JUEGOS, LA INSTALACION, EXPLOTACION, OPERACION Y FUNCIONAMIENTO DE MAQUINAS TRAGAMONEDAS Y OTROS APARATOS MECANICOS, ELECTRICOS O ELECTRONICOS DESTINADOS A LOS JUEGOS DE AZAR"	SCB ALMIRANTE DOMINICANA, S.A	321467
E/2011-22985	21/09/11	SCB ANIL DOMINICANA	"OPERACION, ADMINISTRACION Y EXPLOTACION DE UNA SALA DE JUEGOS, LA INSTALACION, EXPLOTACION, OPERACION Y FUNCIONAMIENTO DE MAQUINAS TRAGAMONEDAS Y OTROS APARATOS MECANICOS, ELECTRICOS O ELECTRONICOS DESTINADOS A LOS JUEGOS DE AZAR"	SCB ANIL DOMINICANA S A	321468
E/2011-22986	21/09/11	SCB HISPANIOLA DOMINICANA	"OPERACION, ADMINISTRACION Y EXPLOTACION DE UNA SALA DE JUEGOS, LA INSTALACION, EXPLOTACION, OPERACION Y FUNCIONAMIENTO DE MAQUINAS TRAGAMONEDAS Y OTROS APARATOS MECANICOS, ELECTRICOS O ELECTRONICOS DESTINADOS A LOS JUEGOS DE AZAR"	SCB HISPANIOLA DOMINICANA S A	321469
E/2011-23626	29/09/11	SCHLOSS PROYECT	SERVICIOS DE COMERCIALIZACION DE PRODUCTOS DE CONSUMO MASIVO TALES COMO: ALIMENTOS, FRUTAS, VEGETALES, CARNES, ASI COMO REALIZAR GESTIONES DE NEGOCIOS EN GENERAL.	FRANCISCO ALEJANDRO LEBREAU ACEVEDO	321859
E/2011-23628	29/09/11	SECURITY AGENCY F&M SECAFAM	SERVICIO DE SEGURIDAD PRIVADA, MONITOREO, COMERCIALIZACION, IMPORTACION, EXPORTACION, MERCADEO, COMPRA Y VENTA DE EQUIPOS DE SEGURIDAD, PROTECCION DE EVENTOS, RESPUESTA DE ALARMAS, ASESORIAS DE SISTEMAS DE SEGURIDAD, ESCOLTA.	NELSON RAFAEL FERMIN OVALLES	321851
E/2011-23271	26/09/11	SEGURIDAD Y EVENTOS DOMINICANOS, F.O.R.L.	SERVICIOS DE VIGILANCIA Y SEGURIDAD, PRIVADA, VENTA E INSTALACION DE EQUIPOS DE SEGURIDAD.	OBISPO LEBRON ALCANTARA/ FELIX JOEL RODRIGUEZ FERNANDEZ	321648
E/2011-22831	20/09/11	SELLOS MELGEN	VENDER SELLOS GOMIGRAFOS PRETINTADOS.	ABDALA JOSE MELGEN REYES	321448
E/2011-22908	20/09/11	SERVICIO DE ADMINISTRACION Y GESTION EMPRESARIAL (SERAGEEM)	SERVICIO DE ADMINISTRACION, GESTION EMPRESARIAL, ASESORIA ADMINISTRATIVA, IMPOSITIVA, MUNICIPAL, ESTUDIOS ESTADISTICOS, CONSTRUCCIONES, PUBLICIDAD Y COMUNICACIONES EN GENERAL.	WALQUIRIA INIRIO MERCEDES	321514
E/2011-20413	19/09/11	SERVICIOS COMERCIALES SANCHEZ LOPEZ (SERCOSAL)	IMPORTACION DE TEJIDOS Y CONFECCIONES.	MIGUEL SANCHEZ, LUISA YNES LOPEZ DE LOS SANTOS	321348
E/2011-22263	23/09/11	SERVICIOS DOMESTICOS PARAISO	BRINDAR SERVICIOS DOMESTICOS A NIVEL EMPRESARIAL Y RESIDENCIAL.	EDWIN HENRIQUEZ BUENO	321736
E/2011-21525	16/09/11	SERVICIOS ELECTROMECANICOS DE LAS AMERICAS (SEA)	MANTENIMIENTO Y MECANICA INDUSTRIAL E INSTITUCIONAL QUE SUMINISTRA Y PROVEE INSTALACIONES HIDRAULICAS SANITARIAS, ELÉCTRICAS, REFRIGERACIÓN Y AIRE ACONDICIONADO, FONTANERIA, EQUIPOS PARA LA INDUSTRIA ALIMENTICIA	JOSE LUIS ESTEVEZ SILVERIO	321245
E/2011-23775	30/09/11	SHOWINFO	PROGRAMA RADIAL Y TELEVISIVO.	COLOMBIA ALCANTARA CASTILO	321918
E/2011-22320	13/09/11	SI.RA.MA.	COMPRA Y VENTA DE TODO TIPO DE PRENDA PARA VESTIR Y ACCESORIOS PARA DAMAS, NIÑOS Y CABALLEROS.	MARIA RADHAELI PICHARDO HERRERA	321040
E/2011-22691	27/09/11	SINCE INSTITUTE	INSTITUTO DE CAPACITACION TECNICO PROFESIONAL Y SERVICIOS DE CONSULTORIA ORGANIZACIONAL EN RECURSOS HUMANOS.	JAIME MIGUEL RICART GUILLEN	322020
E/2011-22109	12/09/11	SINDICATO DE CHOFERES VILLA DUARTE LOS MAMEYES, SICHOVITE	AGRUPAR A TODO LOS MIEMBROS DE LA RUTA SICHOVITE PARA DARLE AYUDA Y LA VEZ SUPPLIR A MENOR COSTO LUBRICANTES, GOMAS Y REPUESTOS PARA LOS MISMO.	SINDICATO DE CHOFERES DE VILLA DUARTE LOS MAMEYES, SICHOVITE	321121
E/2011-23637	29/09/11	SINDICATO UNIDO DE TRABAJADORES DE LA FALCONBRIDGE DOMINICANA (SUTRAFADO)	REPRESENTANTE LEGAL DE TODOS LOS EMPLEADOS DE LA EMPRESA MINERA FALCONBRIDGE DOMINICANA, QUIEN ACTUA EN SU NOMBRE Y REPRESENTACION, SEGUN LO DISPONEN LA LEYES DE TRABAJO Y LA CONSTITUCION DOMINICANA.	JOSE RAFAEL AYBAR VARONA	321884
E/2011-21996	22/09/11	SINERGIA PROMOTORA DEL NORTE, SIPRONOR	GESTAR, PROMOVER Y DESARROLLAR PROYECTOS EN LAS AREAS PORTUARIAS Y DE PRESAS HIDROELECTRICAS, ENTRE OTRAS.	JEAN ANTONIO HACHE ALVAREZ	321708
E/2011-22018	22/09/11	SISTEMA ELECTROMAGNETICO FRONTERIZO, STROMAGFRONT	FABRICACION DE EQUIPOS DE TECNOLOGIA ELECTRONICA Y ELECTROMAGNETICA.	ALEJANDRO AGULLO CAMARASA	321470
E/2011-22819	27/09/11	SMART INVERSIONES SI	INVERSION, PROMOCION, DESARROLLO, CONSTRUCCION DE INFRAESTRUCTURA Y OPERACION DE PROYECTOS TURISTICOS.	ORLEAN, B.V.	321726
E/2011-22460	14/09/11	SOC SERVICIOS Y OPERACIONES COMERCIALES	SERVICIOS DE TRANSPORTE EN GENERAL, HOTELERIA, DECORACION, CUIDADO PERSONAL Y BELLEZA, ENTRENAMIENTO PERSONAL, CONSULTORIAS DE EMPRESA, FABRICACION DE POZOS Y FILTRANTES, IMPORTACION Y EXPORTACION Y/O COMPRA Y VENTA DE ROPA, ARTICULOS DE TRANSPORTE, COSMETICOS EN GENERAL.	KEILA BERENICE PUJOLS CABRERA	321522
E/2011-21469	02/09/11	SOCIEDAD DOMINICANA DE FARMACEUTICOS DE HOSPITALES SDFH	SIN FINES DE LUCRO Y CON PERSONALIDAD JURIDICA, INTEGRADA POR FARMACEUTICOS AL SERVICIO DE LOS HOSPITALES NACIONALES, DEDICADA A ACTIVIDADES CIENTIFICAS Y EDUCATIVAS.	SOCIEDAD DOMINICANA DE FARMACEUTICOS DE HOSPITALES SDFH	320511
E/2011-21575	05/09/11	SOCIEDAD DOMINICANA DE MASTOLOGIA SODOMAS	SOCIEDAD SIN FINES DE LUCRO DEDICADA A LA INVESTIGACION, DIAGNOSTICO, TRATAMIENTO Y PREVENCIÓN DEL CANCER DE MAMA EN TODO EL TERRITORIO NACIONAL.	RUTH MARGARITA RIVERA	320651
E/2011-23066	22/09/11	SOLUCION FERRETERA NATERA TAPIA	VENTA DE EQUIPOS FERRETEROS.	JUAN LEONEL NATERA HERNANDEZ, CARLOS JOSE TAPIA ALCANTARA	321586
E/2011-23802	03/10/11	SOLUCIONES CORPORATIVAS DE RECURSOS HUMANOS (SOCOREH)	DEDICADA A LA REALIZACION DE SERVICIOS PARA SOLUCIONAR NECESIDADES PUNTUALES DE LAS EMPRESAS Y CLIENTES (BUSQUEDA, SELECCION, CAPACITACION, CERTIFICACION Y ADMINISTRACION DE PERSONAL IDONEO REQUERIDO.	JUAN EDGAR PERALTA ESCOZ	322005
E/2011-23013	21/09/11	SOLUCIONES DE INGENIERIA Y AGRIMENSURA GENAO	REALIZAR TRABAJOS DE INGENIERIA Y AGRIMENSURA. IMPORTACION DE EQUIPO PARA LA CONSTRUCCION Y AGRIMENSURA.	JAIME NELSON GENAO DE LA CRUZ	321501
E/2011-23449	27/09/11	SOMBRA CARIBE	FABRICACION Y VENTA DE ARTICULOS DE DECORACION DE INTERIOR, TALES COMO CORTINAS, JUEGO DE COLCHAS Y TODO LO RELACIONADO.	BRUNO SCHWAGLI	321830
E/2011-20314	23/09/11	SOTOMAYOR ENGINEERING & ARCHITECTURAL SERVICES	SERVICIOS DE INGENIERIA, ARQUITECTURA, AGRIMENSURA Y CONSTRUCCION.	HAMILTON SOTOMAYOR	321654
E/2011-16002	20/09/11	STRONGFELLOWS CORPORATION	COMPRA Y VENTA DE ROPA, ZAPATOS, ACCESORIOS, JOYAS, VEHICULOS, PROPIEDADES INMOBILIARIAS, ELECTRODOMESTICOS, JUGUETES, COMIDA, REFRESCOS, JUGOS, SOLARES, GESTIONES DE SERVICIOS LEGALES.	COMPANIES HOUSE DR	321458
E/2011-23477	27/09/11	SUMMER LIGHT	SERVICIOS DE TOUR OPERADOR	SOLANYI LEON SHEPARD, JAIME GABRIEL MEJIA ALMONTE, YENIFER ELIZABETH DIAZ DEL ROSARIO, YESICA MASIEL MARTINEZ LARA	321739
E/2011-22877	20/09/11	SUMO DIESEL	TRANSPORTE Y VENTA DE COMBUSTIBLES.	JOSE REYNALDO CUEVAS ZAPATA	321429
E/2011-23009	21/09/11	SUNNY DAY SAILING CRUISE	EXCURSIONES MARITIMAS Y ACTIVIDADES TURISTICAS	JOHN NICANOR VASQUEZ	321478
E/2011-22154	20/09/11	SUNSHINE COMERCIO Y AGRO	IMPORTACION, EXPORTACION, COMPRA, VENTA Y DISTRIBUCION DE PRODUCTOS AGRICOLAS.	PENELOPE SANTANA MARTINEZ	321503
E/2011-22110	23/09/11	SUOFFICE	VENTA Y COMPRA AL POR MAYOR Y AL DETALLE DE SUMINISTROS DE OFICINA.	MIGUEL ANGEL MARIA TROCHE	321688
E/2011-21892	08/09/11	SUPER LENTE NF	TIENDAS PARA VENTAS DE LENTES Y TODA ACTIVIDAD RELACIONADA EN ESTA AREA.	NELSON RAFAEL FLORES RODRIGUEZ	320827
E/2011-21702	06/09/11	SUPERMERCADO ENMANUEL POLANCO	LA COMERCIALIZACION DE PRODUCTOS ALIMENTICIOS, BEBIDAS, PRODUCTOS AGRÍCOLAS, MERCADERÍAS, IMPORTACIÓN DE PRODUCTOS Y SUBPRODUCTOS TRADICIONALES CON EL OBJETO SOCIAL QUE SE INDICA PRECEDENTEMENTE	MIGUEL ANGEL ALBERTO POLANCO CAMACHO	321569

[210] EXP.	[220] SOL. FECHA	[561] NOMBRE COMERCIAL	[510] ACTIVIDAD	[730] SOLICITANTE	[111] REGISTRO
E/2011-23489	28/09/11	SUPLIDORA BIONDI	VENTA DE MATERIALES DE OFICINA COMO SON: MATERIALES GASTABLES DE OFICINA, PAPEL, BOLIGRAFO, MASCOTAS, ESCRITORIOS Y AFINES, Y DE LIMPIEZA, SUAPES, PRODUCTOS DE LIMPIEZA, DETERGENTE Y AFINES.	FERNELIS CASTILLO ROA	321860
E/2011-20053	04/10/11	SURTIDORA Y DISTRIBUIDORA LOS REYES	SURTIDORA Y DISTRIBUIDORA DE PROVISIONES ALIMENTICIAS, GOLOSINAS BEBIDAS GASEOSAS, COSMETICOS, PRODUCTOS DE CUIDADO PERSONAL.	MARISOL ALTAGRACIA COLLADO CRUZ/ PEDRO JOSE COLLADO CRUZ	322023 320927
E/2011-22057	09/09/11	SUTEXHO CARIBE	TRANSPORTE, EMBALAJE, ALMACENAJE Y DISTRIBUCION DE SUMINISTROS TEXTILES AL POR MAYOR Y LA REALIZACION DE TODA GESTION LEGAL, COMERCIAL Y FINANCIERA.	SEBASTIAN MOLINA PIERAS, S.L.,	321993
E/2011-23853	03/10/11	SWEOPER DOMINICANA (SDSG)	SERVICIOS GENERAL DE ORNATO, LIMPIEZA, ASEO, ACERAS, CONTENES, VERTEDEROS E IMPORTACION DE MAQUINARIAS DE LIMPIEZA.	MIOSOTIS YOKASTA PORTES CORDERO	321720
E/2011-23469	27/09/11	SYBARI	DISTRIBUCION, REDACCION Y COMUNICACION DE REVISTAS, BOLETINES, ARTICULOS DE INTERES Y CONTENIDO GENERAL, ASI COMO LA DISTRIBUCION DE PRODUCTOS, YA SEA POR MEDIO DE LA IMPORTACION O EXPORTACION AL MERCADO LOCAL E INTERNACIONAL.	SYBIL MATILDE BOULOS PEÑA	321421
E/2011-22850	20/09/11	TABARE & EVELINA ESPAILLAT	COMPRA Y VENTA DE TITULOS, ACCIONES, BONOS, OBLIGACIONES, CREDITOS HIPOTECARIOS, PRENDARIOS O QUIROGRAFARIOS; ACTIVIDADES INMOBILIARIAS.	EVELINA MERCEDES ESPAILLAT CHECO	321447
E/2011-22040	19/09/11	TALS INVERSIONES	EJECUCION DE TODO GENERO DE PROYECTOS, NEGOCIOS E INVERSIONES, EN ESPECIAL LA INVERSION EN SOCIEDADES COMERCIALES.	MANUEL JOSE LUNA SUED	319665
E/2011-20000	15/08/11	TARDE FELIZ DOMINICANA	EVENTO O ACTIVIDADES DE DIVERSION SOCIAL, LA CUAL PUEDE DIFUNDIRSE POR CUALQUIER MEDIO DE COMUNICACION SOCIAL, EVENTO DE ESPARCIMIENTO SOCIO-COMUNITARIO QUE SE REALIZA DENTRO Y FUERA DE LA REPUBLICA DOMINICANA	YIRA PATRICIA SANDOVAL POLANCO	321483 321263
E/2011-22991	21/09/11	TCT TRANSPORTE TURISTICO COMERCIAL	TRANSPORTE TURISTICO, A SUS LINEAS ALIADAS, ASI COMO AL COMERCIO EN GENERAL.	FRANCISCO CORTORREAL PAREDES	321445
E/2011-22667	16/09/11	TD TOP DOMINICAN TECHNOLOGIES	COMPRA, VENTA, COMERCIALIZACION, IMPORTACION, DISTRIBUCION, INSTALACION Y MANTENIMIENTO DE PRODUCTOS DE TECNOLOGIA, COMO COMPUTADORAS, TELEFONOS, CAMARAS, HARDWARE, SOFTWARE Y PRESTACION DE SERVICIOS Y MANTENIMIENTO DE INTERNET.	CARLOS MANUEL ESPINOSA ROSARIO	321945 321371 321955
E/2011-22894	20/09/11	TE POR LA PAZ	ANUAL DE TARDE TE A BENEFICIOS DE LA FUNDACION.	FUNDACION VIDA SIN VIOLENCIA, INC	321713
E/2011-23650	29/09/11	TECARGO	CONSOLIDACION DE CARGAS, GESTIONES ADUANALES, ASESORIA IMPOSITIVA, REPRESENTACIONES COMERCIAL.	ANDRES ORLANDO OCUMAREZ SORIANO	321771
E/2011-22719	19/09/11	TECNOGAS CFS	TALLER DE INSTALACION Y VENTA DE EQUIPOS DE GAS NATURAL PARA VEHICULOS (GNC)	MARCELO OSCAR BARBIERI BUSTAMANTE	317802
E/2011-22087	03/10/11	TECNOLOGIA Y SERVICIOS ELECTRONICOS COMERCIALES CASTILLO TESCCA	VENTA, ALQUILER, REPARACIONES Y MANTENIMIENTO DE IMPRESORAS, COPIADORAS, EQUIPOS ELECTRONICOS Y AFINES.	JUAN DE JESUS CASTILLO DE LEON	321560 321510 321385 321190
E/2011-22596	26/09/11	TECNOLUBRISYSTEMDEL CARIBE TLSDC	DISEÑO, PRODUCCION, DISTRIBUCION Y VENTA DE PLANTA DE ENGRASE DIRIGIDA AL SISTEMA DE LUBRICACION AUTOMATICA, EN TODO EL TERRITORIO NACIONAL Y EN EL EXTRANJERO.	LOREDANA MARANGOTTO	321771
E/2011-23369	27/09/11	TEK-7 CONSULTING	INSTALACION, VENTA, CONSULTORIA, GESTION TECNOLOGICA Y COMUNICACION.	ALEJANDRO AUGUSTO MONTAS BORDAS	317802
E/2011-14700	12/07/11	TELECOMUNICACIONES RATG	COMPRA, VENTA E INSTALACION DE EQUIPOS ELECTRONICOS, TELECOMUNICACIONES Y PROGRAMAS PARA OPERAR SOFTWARE	RAMON ANTONIO TAVERAS GUZMAN	321560 321510 321385 321190
E/2011-20869	22/09/11	TERRANOVA M & R	BIENES RAICES.	EMILIA ALTAGRACIA ROQUE LORA	321560
E/2011-23038	07/10/11	TGN MULTIREPUESTOS	DISTRIBUCION Y COMERCIALIZACION DE REPUESTOS.	KATHERINE GONZALEZ NUÑEZ	321510
E/2011-20944	19/09/11	THREE M RENT A CAR	ALQUILER DE VEHICULOS	ROBERTO ANTONIO ARIAS DURAN	321385
E/2011-22492	15/09/11	THREO DESIGN	SE DEDICARA A LA CREACION, PRODUCCION, VENTA Y DISTRIBUCION DE UN DISPOSITIVO ANTIRROBO CON ALARMA Y ELECTROSHOCK PARA BOLSOS, CARTERAS, BULTOS Y SIMILARES.	EMILIA ANAGIE ESPAILLAT MOSCOSO, ESTHER CAROLINA LEDESMA PUMAROL, ZINNIA FANNY CRUZ MONTERO	321190
E/2011-23082	22/09/11	TIAMO	VENTAS DE ACCESORIOS FEMENINOS Y DE VESTIMENTAS.	LUCRECIA MARIBEL MEDINA DIAZ	321557
E/2011-22190	12/09/11	TIENDA XIOMARA	VENTA DE ROPAS NUEVAS, USADOS, TODO TIPO DE CALZADO Y AFINES.	CARMEN XIOMARA NINA	321123
E/2011-23121	23/09/11	TIMBA	PUB, PANADERIA, CAFETERIA, RESTAURANT, DULCERIA.	ARMANDO GONZALEZ	321659
E/2011-23808	03/10/11	TITTY E ANNA RESTAURANT	ADMINISTRACION Y OPERACION DE RESTAURANTES, NEGOCIOS RELACIONADOS A LA VENTA DE COMESTIBLES.	ANNA MUSTO	321968
E/2011-20819	26/08/11	TOPACIO BAR & MORE	OPERACION DE BAR.	RAMON ANTONIO ALEXANDRO FERMIN SANTOS	320085
E/2011-22600	16/09/11	TORFILCO	EXPORTACION, IMPORTACION Y VENTA DE TODO TIPO DE TORNILLOS Y FILTROS PARA VEHICULOS, ASI COMO REPUESTOS INDUSTRIALES PARA LOS MISMOS.	JOSE LUIS CASTAÑEDA HERNANDEZ	321269
E/2011-18141	20/09/11	TORRE DOMINICO Y TALIANA TODOYTA	ADMINISTRACION DE CONDOMINIO.	BETTY DE LOS ANGELES DIAZ PIMENTEL DE ORTIZ	321415
E/2011-23418	27/09/11	TORREFLEX CARIBBEAN	MANUFACTURA Y CONVERSION DE CLISES PARA FLEXOGRAFIA Y AFINES; ELABORACION PARA IMPRESION; EXPORTACION, IMPORTACION, TRANSFORMACION Y ELABORACION DE BIENES FINALES E INTERMEDIOS PARA LA INDUSTRIA GRAFICA	RAMON BAEZ GUERRA	321727
E/2011-18172	25/07/11	TRAF-FICO	PRESTACION DE SERVICIOS DE TIENDA POR DEPARTAMENTOS, ESPECIFICAMENTE, COMPRA Y VENTA DE ARTICULOS DE ROPA, ZAPATOS Y PERSONALES.	ABRAHAM MUSTAFA BRETON	321278
E/2011-22915	20/09/11	TRANSPORTE DE VALORES PRIAMO CASTILLO	TRANSPORTE DE REMESAS Y VALORES A TODO EL PAIS.	PRIAMO DE JESUS CASTILLO NICOLAS	321504
E/2011-21009	28/09/11	TRANSPORTE E IMPORTACIONES MEGA SHIPPING, TIMS	TRANSPORTE DE MERCANCIA DE PUERTA A PUERTA	CARLOS MANUEL GUTIERREZ MENDEZ	321801
E/2011-23230	23/09/11	TRANSPORTE EL CHAVO	TRANSPORTE DE CARGAS EN GENERAL.	VICTOR DE LOS SANTOS LORENZO	321595
E/2011-22333	20/09/11	TRES BELLE	IMPORTACION, COMERCIALIZACION Y DISTRIBUCION DE VESTIMENTAS Y ACCESORIOS DE VESTIR PARA LA MUJER.	HEIDY CARMITA ESPINO BARETT	321475
E/2011-22977	21/09/11	TRIAD ENGINEERING GROUP, TEG	INSTALACION DE PROYECTOS INDUSTRIALES Y SUPLIDORES DE EQUIPOS Y MAQUINARIAS INDUSTRIALES.	MARCOS VALENTIN LOPEZ CONTRERAS	321472
E/2011-23818	03/10/11	TRIANGULO DE OPINION	SERVICIOS PUBLICITARIOS, A LA PRODUCCION Y COMERCIALIZACION DE PROGRAMAS DE RADIO Y TELEVISION, A LA EDICION E IMPRESION DE REVISTAS Y PERIODICOS CON CARACTER INFORMATIVOS.	MATERIA GRIS PRODUCTIONS, S.R.L.	321988
E/2011-23011	21/09/11	UENO TRANSPORTE Y SERVICIOS	TRANSPORTE DE CARGA Y DE TODO TIPO DE VALORES A NIVEL NACIONAL E INTERNACIONAL, COMPRA Y VENTA DE VEHICULOS DE TODO TIPO DE Y DE CARGA, COMPRA Y VENTA DE PIEZAS PARA VEHICULOS DE TODO TIPO Y DE CARGA	TAICHI UENO UENO, KENSUKE UENO UENO	321575
E/2011-23471	27/09/11	UNIDAD AVANZADA DE CIRUGIA BARIATRICA UNACIB	SERVICIOS MEDICOS, CIRUGIA GENERAL, LAPAROSCOPIA AVANZADA Y CIRUGIA BARIATRICA.	PABLO DANIEL GARCIA VARGAS	321722
E/2011-23408	27/09/11	UNIDAD DE ATENCION PRIMARIA DOCTOR LUDOVINO VARGAS	PROVEER SERVICIOS DE SALUD EN EL PRIMER NIVEL DE ATENCION, REALIZAR CONTRATACIONES DE SERVICIOS MEDICOS, SERVICIOS INTRA-HOSPITALARIOS, REFERIR PACIENTES AL SEGUNDO Y TERCER NIVEL DE ATENCION.	LUDOVINO DE JESUS VARGAS BEATO	321744
E/2011-22895	29/09/11	UNIQUE AUTO IMPORT	COMPRA, VENTA E IMPORTACION DE VEHICULOS. RENT A CAR	FRANCISCO GREGORIO RODRIGUEZ CAAMAÑO	321824
E/2011-22924	21/09/11	URBACOM	PROYECTOS INMOBILIARIOS, LOTIFICACIONES, URBANIZACION, CONSTRUCCION, VENTA DE INMUEBLES.	HERICK FRANCISCO MOLINA BOGGIANO	321536
E/2011-15985	29/06/11	URBANIZACION VISTA DE GURABO	VENTA, CONSTRUCCION Y FINANCIAMIENTOS DE SOLARES, CASAS Y APARTAMENTOS.	MARTHA CECILIA DOMINGUEZ RAMOS	319718
E/2011-23645	29/09/11	URRA DISTRIBUIDOR EXPRESS	VENTA Y DISTRIBUCION DE COMBUSTIBLES, EQUIPOS Y ACCESORIOS TALES COMO FILTROS, LAMPARAS, MOTORES Y REPUESTOS DE MAQUINARIAS INDUSTRIALES, MATERIALES GASTABLES Y EQUIPOS DE OFICINA.	EDWIN DAVID RAMOS TERUEL/ JOSUE UREÑA JEREZ	321826
E/2011-23336	26/09/11	V, M & E FINANCIAL AND CONSULTING	SE DEDICARA A BRINDAR SERVICIOS DE ACCESORIA Y CONSULTARIA FINANCIERA E IMAGEN, PLANEACION Y CONTINUIDAD DE NEGOCIO, DE RIESGOS, DESARROLLO INTEGRAL DE IMAGEN CORPORATIVA Y PUBLICIDAD, DICTAR SEMINARIOS Y CONFERENCIAS, ACCESORIA DE RECURSOS HUMANOS.	JESUS VELEIRO CARBALLEDA	321718
E/2011-22720	19/09/11	VAG. COMPANY	COMPRA Y VENTA DE PRENDAS DE VESTIR, ACCESORIOS EN GENERAL.	GUILLERMO ESTEBAN JAQUEZ ALMONTE, VANESSA ELIZABETH PALACIOS NUÑEZ	321360
E/2011-23328	26/09/11	VALVERDE CABRERA & ASOCIADOS	SERVICIOS PROFESIONALES DE ABOGADOS, ASUNTOS JURIDICOS EN GENERAL, ASESORIA JURIDICA, CONSTITUCION DE COMPAÑIA, BIENES RAICES.	NELSON TOMAS VALVERDE CABRERA	321681
E/2011-18415	16/09/11	VEALO HOY TV	UN PROGRAMA DE VARIEDADES QUE SERA UTILIZADO PARA TRANSMITIRSE EN DIFERENTES MEDIOS DE COMUNICACION (Prensa, RADIO, TELEVISION, INTERNET).	CRISTIAN RAUL PEREZ JOUBERT, ESTEFANY EMILIA PIÑA ALBURQUERQUE	321293
E/2011-15808	16/09/11	VEGA & ASOCIADOS	EXPORTACION, COMPRA, VENTA, PERMUTA, MERCADEO Y NEGOCIACION DE ARMAS DE FUEGO, MUNICIONES, ROPAS Y PERTRECHOS PARA USO MILITAR, ACCESORIOS, EFECTOS Y UTILES DE USO MILITAR, CIVIL Y DEPORTIVOS, EQUIPOS TECNOLOGICOS DE SEGURIDAD.	VEGA & ASOCIADOS, S.R.L.	321260
E/2011-23354	27/09/11	VELANDIA DOMINICANA	COMERCIALIZACION, FABRICACION, ALMACENAMIENTO, CONSIGNACION, TRANSPORTACION, INTERMEDIACION, COMISION, REPRESENTACION, ELABORACION, EMPAQUE, DISTRIBUCION, PROMOCION, COMPRA, VENTA, IMPORTACION, EXPORTACION AL POR MAYOR O AL DETALLE DE PRODUCTOS Y ARTICULOS DE CONSUMO MASIVO	JOAN MANUEL SENRA OSSER	321763
E/2011-21567	05/09/11	VIA RENTING	SE DEDICARA A LA COMERCIALIZACION, DISTRIBUCION Y ALQUILER DE VEHICULOS DE MOTOR DE DIFERENTES MARCAS Y A LA CREACION DE OPORTUNIDADES DE NEGOCIOS RELACIONADAS AL SECTOR AUTOMOTRIZ TANTO INDIVIDUAL COMO CORPORATIVO.	VIAMAR, C. POR A.	320641
E/2011-12774	07/09/11	VIAGRUPO	COMERCIALIZACION Y VENTA DE OFERTA RELACIONADAS CON SERVICIOS Y PRODUCTOS, TALES COMO SERVICIOS MEDICOS, PRODUCTOS DE BELLEZA Y BIENESTAR, OFERTA EN RESTAURANTES, EVENTOS.	LOUIS RAPHAEL ZURITA	320775
E/2011-19559	09/09/11	VIAMEL	INMOBILIARIA, COMPRA Y VENTA DE PROPIEDADES, ADMINISTRACION DE PROPIEDADES, PRESTAMOS EN GENERAL Y CONSULTORIA LEGAL.	VIANNY TEJADA ALVAREZ	320898
E/2011-20001	15/08/11	VIDA FELIZ DOMINICANA	ACTIVIDADES Y EVENTOS QUE PROPICIEN EL BIENESTAR SOCIAL PARA LOS NIÑOS Y ADOLESCENTES DE LOS BARRIOS DOMINICANOS DENTRO Y FUERA DE LA REPUBLICA DOMINICANA. ACTIVIDADES Y EVENTOS DESTINADOS A OPTIMIZAR EL NIVEL EDUCATIVO DE LOS NIÑOS Y ADOLESCENTES DOMINICANOS DENTRO Y FUERA DE LA REPUBLICA DOMINICANA	YIRA PATRICIA SANDOVAL POLANCO	319759
E/2011-23361	27/09/11	VIEW BAY	TENEDORA DE BIENES.	MAIK REISBACH	321770
E/2011-22107	21/09/11	VMM OPTION	COMERCIALIZACION, DISTRIBUCION DE MATERIALES Y EQUIPOS DE OFICINA, DE EMPAQUES Y EMBALAJE.	VICTOR MANUEL MORDAN MINYETY	321523
E/2011-23370	27/09/11	W- J BROTHERS MUSIC	REPRESENTACION ARTISTICAS, PROMOCION, EVENTOS, VIDEOS.	MAXIMO RAFAEL ESTRELLA REYES	321724
E/2011-23854	03/10/11	W.R. SEGURIDAD	SERVICIO DE SEGURIDAD EN GENERAL.	WILIAN RAFAEL GARCIA VILORIO	321995
E/2011-17119	22/09/11	WATCHDEPOT	PRESTACION DE SERVICIOS DE SEGURIDAD Y VIGILANCIA ARMADA, SEGURIDAD PERSONAL, TRANSPORTE DE VALORES, CONSULTORIA DE SEGURIDAD, INVESTIGACION, ENTRENAMIENTO DE SEGURIDAD, IMPORTACION, VENTA E INSTALACION DE SISTEMAS DE SEGURIDAD, ACTIVIDADES RELACIONADAS CON EL AREA DE SEGURIDAD.	JOSE AMAURY DE JESUS FUERTES DE POOL	321615
E/2011-22035	23/09/11	WHITE CLOUD BUSINESS	IMPORTACION Y EXPORTACION DE PRODUCTOS DE CONSUMO (DE USO PERSONAL, COMESTIBLES, MEDICAMENTOS, DE USO DOMESTICO, ENTRE OTROS)	FRANCISCO MANUEL LAZALA PUELLO	321657
E/2011-23373	27/09/11	WKS DOMINICANA TEXTILE SOLUTIONS	SERVICIOS, LOGISTICA, ORGANIZACION, PRODUCCION, COMPRA E INVERSIONES EN TEJIDOS, HILOS Y PRODUCTOS TEXTILES.	PETER HARTMUT EMSCHERMANN	321776
E/2011-22138	19/09/11	XENON SUPPLY J & F	SUPLIDORES DE ILUMINACION PARA VEHICULOS.	JOSE FRANCISCO SANCHEZ JIMENEZ	321404
E/2011-22357	29/09/11	YACHT CHARTER DR. ST. NICHOLAS	TRANSPORTE MARITIMO, EMBARCACIONES, CRUCEROS Y EXCURSIONES MARITIMAS.	NIKOLAY AVVAKUMOV, IRINA AVVAKUMOVA	321834
E/2011-23173	23/09/11	YEGUADA HEMINGWAY	VENTA Y COMERCIALIZACION DE GANADO EQUINO (CABALLOS), SU REPRODUCCION Y CRIANZA, SU DOMA Y ADIESTRAMIENTO, ASI COMO A LA PRACTICA Y ENSEÑANZA DE LA EQUITACION Y DEMAS DEPORTES ECUESTRES.	JOSE ANTONIO RODRIGUEZ COPELLO	321738
E/2011-23172	23/09/11	YEGUADA LOPEZ DE HARO	VENTA Y COMERCIALIZACION DE GANADO EQUINO (CABALLOS), SU REPRODUCCION Y CRIANZA, SU DOMA Y ADIESTRAMIENTO, ASI COMO A LA PRACTICA Y ENSEÑANZA DE LA EQUITACION Y DEMAS DEPORTES ECUESTRES.	JOSE ANTONIO RODRIGUEZ COPELLO	321737
E/2011-22856	20/09/11	YM ULTIMATE AUTO DETAILING	TODO LO CONCERNIENTE AL LAVADO, TRATAMIENTO Y PROTECCION DE PINTURA E INTERIOR DE VEHICULOS.	YONATAN YOHERBERT MARTINEZ	321400
E/2011-23270	26/09/11	YOVELIS SUPER EVENTOS	CELEBRACION DE EVENTOS SOCIALES, BODAS, CUMPLEAÑOS, BAUTIZOS, CONFERENCIAS, CONVENCIONES, ALQUILERES Y MONTAJES DE EVENTOS	JOSE EDUARDO ELOY RODRIGUEZ	321649
E/2011-23758	30/09/11	YOYV COMERCIAL	IMPORTACION, EXPORTACION Y VENTA DE QUINCALLERIA.	ANGEL DIOSBELI GUANTE CASTILLO	322015
E/2011-23624	29/09/11	ZARIOS TECHNOLOGY	SERVICIOS DE ANALISIS, DISEÑO, DESARROLLO, CONSULTORIA, IMPLEMENTACION, INTEGRACION, COMERCIALIZACION, EJECUCION Y ADMINISTRACION DE HARDWARE, SOFTWARE, EQUIPOS, PROYECTOS INFORMATICOS	FRANCISCO ALEJANDRO LEBREAU ACEVEDO	321854
E/2011-23283	26/09/11	ZERA CASINO AND HOTEL MANAGEMENT	EMPRESA DE ESTUDIO, ORGANIZACION, GESTION, CONSTRUCCION, ADMINISTRACION Y/O OPERACION DE HOTELES, VILLAS, RESTAURANTES, CASINOS, CONDO-HOTELES Y APARTAS-HOTELES TURISTICOS, ASI COMO EL FOMENTO Y DESARROLLO DE ACTIVIDADES E INSTALACIONES TURISTICAS DE TODO GENERO.	RAFAEL MAWARDI	321686

PUBLICACION SOLICITUD SIGNOS DISTINTIVOS

(MARCAS)

Esta publicación incluye todas las solicitudes recibidas del 26 de Septiembre al 10 de Octubre de 2011

(210) EXPD.	(220) SOL. FECHA	(511) C.I.	(561) MARCA	(730) SOLICITANTE	(210) EXPD.	(220) SOL. FECHA	(511) C.I.	(561) MARCA	(730) SOLICITANTE
E/2011-22526	15/09/11	1	FERTGREEN (DENOMINATIVA)	CARIBBEAN FARMACEUTICA, S.A.	E/2011-19252	05/08/11	5	PORTABLE (DENOMINATIVA)	JOHNSON & JOHNSON
E/2011-16744	07/07/11	1	MSOIL (DENOMINATIVA)	SANUT DOMINICANA, S.A.	E/2011-16163	30/06/11	5	POWER RYM (DENOMINATIVA)	JUAN RYMER
E/2011-18798	31/08/11	1	PEGAFULL (DENOMINATIVA)	SALVADOR ERNESTO FELIX ROBLES	E/2011-19875	12/08/11	5	PRAXIS (DENOMINATIVA)	ARMSTRONG LABORATORIOS DE MEXICO, S.A. DE C.V.
E/2011-16743	07/07/11	1	SKH ORGANICO (DENOMINATIVA)	SANUT DOMINICANA, S.A.	E/2011-21333	01/09/11	5	PROMINAD (DENOMINATIVA)	JOHNSON & JOHNSON
E/2011-18912	26/08/11	3	2BLEGLOSS RR (DENOMINATIVA)	JOSE MIGUEL MUNOZ AGUILERA	E/2011-20368	22/08/11	5	PROMVIAD (DENOMINATIVA)	JOHNSON & JOHNSON
E/2011-20359	22/08/11	3	ACCESS (DENOMINATIVA)	JOHNSON & JOHNSON	E/2010-27677	22/08/11	5	PROTIOL (DENOMINATIVA)	AGROTECNICA CENTRAL, S.R.L.
E/2011-20386	22/08/11	3	AFFINITY (DENOMINATIVA)	JOHNSON & JOHNSON	E/2011-19191	05/08/11	5	QUIVERA (DENOMINATIVA)	JOHNSON & JOHNSON
E/2011-21331	01/09/11	3	AVEENO CONTINUOUS PROTECTION (DENOMINATIVA)	JOHNSON & JOHNSON	E/2011-19253	05/08/11	5	RAPIFEN (DENOMINATIVA)	JOHNSON & JOHNSON
E/2011-17747	05/09/11	3	AVON ULTRA COLOR RICH BRILLIANCE (DENOMINATIVA)	AVON PRODUCTS, INC.	E/2011-22637	16/09/11	5	RISDORIL (DENOMINATIVA)	LABORATORIOS CYMACLA S.A.
E/2011-20992	30/08/11	3	CETONA SAE (DENOMINATIVA)	SERVICIOS Y ABASTECIMIENTOS EXPRESS, S.R.L.	E/2011-21540	05/09/11	5	RIZO (DENOMINATIVA)	VICTORIANO DE JESUS RODRIGUEZ ESPINAL
E/2011-19249	05/08/11	3	COOL MINT LISTERINE PORTABLE (DENOMINATIVA)	JOHNSON & JOHNSON	E/2011-20393	22/08/11	5	SERENA ADAPT (DENOMINATIVA)	JOHNSON & JOHNSON
E/2011-7651	12/08/11	3	DEPILEX (DENOMINATIVA)	BELLEZA EXPRESS S.A.	E/2011-19237	05/08/11	5	SHOWER TO SHOWER (DENOMINATIVA)	JOHNSON & JOHNSON
E/2011-20327	15/09/11	3	DONAL BLANCA (DENOMINATIVA)	FABRICA DE JABON LA CORONA, S.A. DE C.V.	E/2011-16674	07/07/11	5	SUED - X GRAST (DENOMINATIVA)	SUED FARMACEUTICA, C. POR A.
E/2011-22279	13/09/11	3	DURALASH (DENOMINATIVA)	AMERICAN INTERNATIONAL INDUSTRIES	E/2011-20590	24/08/11	5	SUED ASPACARDIN (DENOMINATIVA)	SUED FARMACEUTICA SRL
E/2011-18550	28/07/11	3	ENDURECEDOR PICO DE ORO (DENOMINATIVA)	RICARDO MANUEL FERREIRA MOTA	E/2011-15221	20/06/11	5	SUED CYPRESS & FARGESA (DENOMINATIVA)	SUED FARMACEUTICA SRL
E/2011-5445	03/03/11	3	ESPRIT D'OSCAR (DENOMINATIVA)	OSCAR DE LA RENTA, LLC.	E/2011-15212	20/06/11	5	SUED DEXFEN & FARGESA (DENOMINATIVA)	SUED FARMACEUTICA SRL
E/2011-22011	09/09/11	3	GLIZIGEN (DENOMINATIVA)	SOLUCIONES INNOVADORAS QUIFARCO, S.R.L.	E/2011-15215	20/06/11	5	SUED ENCARB & FARGESA (DENOMINATIVA)	SUED FARMACEUTICA SRL
E/2011-21427	02/09/11	3	HERBALIFE HERBAL ALOE ACONDICIONADOR FORTIFICANTE (DENOMINATIVA)	HERBALIFE INTERNATIONAL, INC.	E/2011-15217	20/06/11	5	SUED ESLCAR & FARGESA (DENOMINATIVA)	SUED FARMACEUTICA SRL
E/2011-21428	02/09/11	3	HERBALIFE HERBAL ALOE CREMA PARA MANOS Y CUERPO (DENOMINATIVA)	HERBALIFE INTERNATIONAL, INC.	E/2011-15213	20/06/11	5	SUED NUTRIRIGHT & FARGESA (DENOMINATIVA)	SUED FARMACEUTICA SRL
E/2011-21430	02/09/11	3	HERBALIFE HERBAL ALOE GEL REFRESCANTE CORPORAL (DENOMINATIVA)	HERBALIFE INTERNATIONAL, INC.	E/2011-8455	01/04/11	5	SUED OMEPRA & FARGESA (DENOMINATIVA)	SUED FARMACEUTICA SRL
E/2011-21426	02/09/11	3	HERBALIFE HERBAL ALOE JABON DE TOCADOR (DENOMINATIVA)	HERBALIFE INTERNATIONAL, INC.	E/2011-7790	13/09/11	5	SUED SUVITAN & FARGESA (DENOMINATIVA)	SUED FARMACEUTICA, C. POR A.
E/2011-21429	02/09/11	3	HERBALIFE HERBAL ALOE JABON LIQUIDO PARA MANOS Y CUERPO (DENOMINATIVA)	HERBALIFE INTERNATIONAL, INC.	E/2011-22111	12/09/11	5	SUPERLQ (DENOMINATIVA)	LABORATORIOS QUIMICOS INDUSTRIALES, S.A. (LAQUINSA)
E/2011-21431	02/09/11	3	HERBALIFE HERBAL ALOE SHAMPOO FORTIFICANTE (DENOMINATIVA)	HERBALIFE INTERNATIONAL, INC.	E/2011-20545	24/08/11	5	TECNIVEN (DENOMINATIVA)	GC EUROPEOS, SRL.
E/2011-22278	13/09/11	3	IBD (DENOMINATIVA)	AMERICAN INTERNATIONAL INDUSTRIES	E/2011-18062	22/07/11	5	TERICOVES (DENOMINATIVA)	SANOFI
E/2011-19181	05/08/11	3	KETOSHAM (DENOMINATIVA)	JOHNSON & JOHNSON	E/2011-22281	13/09/11	5	TEVILAM (DENOMINATIVA)	RANBAXY LABORATORIES LIMITED
E/2011-20360	22/08/11	3	LISTERINE PORTABLE (DENOMINATIVA)	JOHNSON & JOHNSON	E/2011-6384	29/08/11	5	TIOXFOM (DENOMINATIVA)	PHARMACEUTICAL TECHNOLOGY S. A.
E/2011-19231	05/08/11	3	MODESS (DENOMINATIVA)	JOHNSON & JOHNSON	E/2011-19227	05/08/11	5	TISERTON (DENOMINATIVA)	JOHNSON & JOHNSON
E/2011-21880	08/09/11	3	NANOMAX (DENOMINATIVA)	CARLOS JUAN ARNAL VALERO	E/2011-22765	19/09/11	5	TRB PHARMA (DENOMINATIVA)	TRB PHARMA, S.A.
E/2011-19236	05/08/11	3	O B DUO PACK (DENOMINATIVA)	JOHNSON & JOHNSON	E/2011-10880	09/09/11	5	VARISAN (DENOMINATIVA)	ETHICAL PHARMACEUTICAL, SRL
E/2011-20841	26/08/11	3	PEQUENIN SENSITIVE (DENOMINATIVA)	PRODUCTOS FAMILIA S.A.	E/2011-19972	15/08/11	5	VASOPREV (DENOMINATIVA)	BAYER AKTIENGESELLSCHAFT
E/2011-19251	05/08/11	3	PORTABLE (DENOMINATIVA)	JOHNSON & JOHNSON	E/2011-21043	30/08/11	5	VERIMARK (DENOMINATIVA)	E. I. DU PONT DE NEMOURS AND COMPANY
E/2011-11794	11/05/11	3	POWER PODS (DENOMINATIVA)	THE PROCTER & GAMBLE COMPANY	E/2011-20363	22/08/11	5	VILASTA (DENOMINATIVA)	JOHNSON & JOHNSON
E/2011-21189	31/08/11	3	RECAMIER MUSS (DENOMINATIVA)	LABORATORIOS RECAMIER LTDA.	E/2011-11697	29/08/11	5	VIPLAXO (DENOMINATIVA)	PHARMACEUTICAL TECHNOLOGY, S. A.
E/2011-14120	06/06/11	3	SHINE CRAFTER (DENOMINATIVA)	THE WELLA CORPORATION	E/2011-21413	02/09/11	5	VYSINARA (DENOMINATIVA)	JOHNSON & JOHNSON
E/2011-19228	05/08/11	3	SHOWER TO SHOWER (DENOMINATIVA)	JOHNSON & JOHNSON	E/2011-12197	24/06/11	5	ZESVERI (DENOMINATIVA)	TIBOTEC PHARMACEUTICALS
E/2011-22403	14/09/11	3	SOFFICI CAPELLI XP (DENOMINATIVA)	MONEY PLUS CORPORATIONS S. A.	E/2011-21547	05/09/11	5	ZOLPRAX (DENOMINATIVA)	SUED & FARGESA S.R.L.
E/2006-74446	02/10/06	3	TERSSO (DENOMINATIVA)	FABRICA DE JABON LA CORONA, S.A. DE C.V.	E/2011-20384	22/08/11	9	1-DAY (DENOMINATIVA)	JOHNSON & JOHNSON
E/2011-19240	05/08/11	3	TOP TO TOE (DENOMINATIVA)	JOHNSON & JOHNSON	E/2011-20385	22/08/11	9	ACUVUE (DENOMINATIVA)	JOHNSON & JOHNSON
E/2011-14119	06/06/11	3	TRILLIANCE (DENOMINATIVA)	THE WELLA CORPORATION	E/2011-17423	15/07/11	9	CADILLAC CUE (DENOMINATIVA)	GENERAL MOTORS LLC
E/2011-12788	20/05/11	3	UBERLISS (DENOMINATIVA)	SALON COMMODITIES, INC.	E/2011-20999	30/08/11	9	EVERPOS (DENOMINATIVA)	JULIO CESAR SANCHEZ DEL VILLAR
E/2011-14408	06/09/11	4	MAXVOLINE (DENOMINATIVA)	GABRIEL EMILIO PAPATERRA DOMINGUEZ	E/2011-19235	05/08/11	9	JOHNSON & JOHNSON (DENOMINATIVA)	JOHNSON & JOHNSON
E/2011-20352	22/08/11	5	ADAPT (DENOMINATIVA)	JOHNSON & JOHNSON	E/2011-19669	11/08/11	9	PROFUSION (DENOMINATIVA)	HONEYWELL INTERNATIONAL INC.
E/2011-22043	09/09/11	5	AMINOHEM (DENOMINATIVA)	FRAPERCO, CXA	E/2011-20817	26/08/11	9	SIGEH SISTEMA INTEGRADO DE GESTION HOSPITALARIA (DENOMINATIVA)	CENTRO CRISTIANO DE SERVICIOS MEDICOS, INC.
E/2011-22042	09/09/11	5	AMINOVI-M (DENOMINATIVA)	FRAPERCO, CXA	E/2011-18112	22/07/11	9	TINACOMETRO (DENOMINATIVA)	JEAN PIERRE SORIANO HOLGUIN-VERAS
E/2011-19868	12/08/11	5	ANTIGRAM (DENOMINATIVA)	ARMSTRONG LABORATORIOS DE MEXICO, S.A. DE C.V.	E/2011-19224	05/08/11	9	VISTAKON (DENOMINATIVA)	JOHNSON & JOHNSON
E/2011-22282	13/09/11	5	AVIRODAY-EM (DENOMINATIVA)	RANBAXY LABORATORIES LIMITED	E/2011-20381	22/08/11	10	ACUVUE (DENOMINATIVA)	JOHNSON & JOHNSON
E/2010-24905	21/10/10	5	BANZEL (DENOMINATIVA)	EISAI R&D MANAGEMENT CO., LTD.	E/2011-20391	22/08/11	10	ARTISYN (DENOMINATIVA)	JOHNSON & JOHNSON
E/2011-18775	01/08/11	5	BARTAL (DENOMINATIVA)	JOSE DEL CARMEN CRUZ GOMEZ	E/2011-19220	05/08/11	10	BRITE TIP (DENOMINATIVA)	CORDIS CORPORATION
E/2011-22287	13/09/11	5	BESURE (DENOMINATIVA)	ALERE SWITZERLAND GMBH	E/2011-19241	05/08/11	10	CINCH (DENOMINATIVA)	CORDIS CORPORATION
E/2011-19066	04/08/11	5	BIOLOGIQUE (DENOMINATIVA)	JUAN EDUARDO TAVARES NAVARRO	E/2011-13203	25/05/11	10	COMPAKSTAR (DENOMINATIVA)	sanofi-aventis
E/2011-19230	05/08/11	5	BROMO-SELTZER (DENOMINATIVA)	JOHNSON & JOHNSON	E/2011-19232	05/08/11	10	CRANIOSORB (DENOMINATIVA)	JOHNSON & JOHNSON
E/2011-21474	05/09/11	5	CEBU (DENOMINATIVA)	VICTORIANO DE JESUS RODRIGUEZ	E/2011-20369	22/08/11	10	DELTA MAXX (DENOMINATIVA)	JOHNSON & JOHNSON
E/2011-6371	05/08/11	5	CEFRION S (DENOMINATIVA)	PHARMACEUTICAL TECHNOLOGY S. A.	E/2011-19242	05/08/11	10	EMERALD (DENOMINATIVA)	CORDIS CORPORATION
E/2011-19197	05/08/11	5	CEMIQ (DENOMINATIVA)	JOHNSON & JOHNSON	E/2011-19223	05/08/11	10	EZLOC (DENOMINATIVA)	DEPUY, INC.
E/2011-16617	11/08/11	5	CHOICE GADOR (DENOMINATIVA)	GADOR S. A.	E/2011-22356	14/09/11	10	IGUANAMED (DENOMINATIVA)	GREGORY EDWARD LILIE
E/2011-22525	15/09/11	5	CIMAVAX CF (DENOMINATIVA)	CARIBBEAN FARMACEUTICA S.A.	E/2011-13204	25/05/11	10	INTROSTAR (DENOMINATIVA)	sanofi-aventis
E/2011-18774	01/08/11	5	CIMETRON (DENOMINATIVA)	WILTON RUBIO RAMIREZ	E/2011-19247	05/08/11	10	MONARCH (DENOMINATIVA)	JOHNSON & JOHNSON
E/2011-22284	13/09/11	5	CITROGUARD (DENOMINATIVA)	UNITED INDUSTRIES CORPORATION	E/2011-19226	05/08/11	10	O.R. RICHTER (DENOMINATIVA)	JOHNSON & JOHNSON
E/2011-19256	05/08/11	5	CLINACOX (DENOMINATIVA)	JOHNSON & JOHNSON	E/2011-20355	22/08/11	10	ONE TOUCH (DENOMINATIVA)	JOHNSON & JOHNSON
E/2011-19250	05/08/11	5	COOL MINT LISTERINE PORTABLE (DENOMINATIVA)	JOHNSON & JOHNSON	E/2011-19225	05/08/11	10	OPTA (DENOMINATIVA)	CORDIS CORPORATION
E/2011-22055	09/09/11	5	CYCLOBIOL (DENOMINATIVA)	LABORATORIOS ANDROMACO, S.A.	E/2011-19244	05/08/11	10	POWERFLEX (DENOMINATIVA)	CORDIS CORPORATION
E/2011-19869	12/08/11	5	DEBEONE D. T. (DENOMINATIVA)	ARMSTRONG LABORATORIOS DE MEXICO, S.A. DE C.V.	E/2011-10250	24/06/11	10	PRESERVATION (DENOMINATIVA)	DEPUY, INC.
E/2011-15124	05/08/11	5	DECOLER (DENOMINATIVA)	PROFARMA INTERNACIONAL, S.R.L.	E/2011-19233	05/08/11	10	PRIMACRYL (DENOMINATIVA)	JOHNSON & JOHNSON
E/2011-15311	12/09/11	5	DEKOPREM (DENOMINATIVA)	LABORATORIO MAGNACHEM INTERNACIONAL SRL	E/2011-19254	05/08/11	10	PROXIMATE (DENOMINATIVA)	JOHNSON & JOHNSON
E/2011-19870	12/08/11	5	DIFEXON (DENOMINATIVA)	ARMSTRONG LABORATORIOS DE MEXICO, S.A. DE C.V.	E/2011-19221	05/08/11	10	RAPIDCLEAN (DENOMINATIVA)	JOHNSON & JOHNSON
E/2011-22045	09/09/11	5	DINAGEN (DENOMINATIVA)	FRAPERCO, CXA	E/2011-19222	05/08/11	10	SAVVY (DENOMINATIVA)	CORDIS CORPORATION
E/2011-9092	08/04/11	5	EKOBACTER (DENOMINATIVA)	ANYELO BENEDICTO RODRIGUEZ VALERIO	E/2011-19219	05/08/11	10	SERENITY (DENOMINATIVA)	JOHNSON & JOHNSON
E/2011-21548	05/09/11	5	EPOMAX (DENOMINATIVA)	SUED & FARGESA S.R.L.	E/2011-19246	05/08/11	10	STORQ (DENOMINATIVA)	CORDIS CORPORATION
E/2011-21502	05/09/11	5	ESCOBA (DENOMINATIVA)	VICTORIANO DE JESUS RODRIGUEZ	E/2011-19234	05/08/11	10	TRUFILL (DENOMINATIVA)	CORDIS CORPORATION
E/2011-22050	09/09/11	5	EUROFUSID (DENOMINATIVA)	EURO LIMITED LTD S R L	E/2011-17698	19/07/11	10	VERSANIL (DENOMINATIVA)	DEPUY, INC.
E/2011-19978	15/08/11	5	FAXTRA (DENOMINATIVA)	BAYER AKTIENGESELLSCHAFT	E/2011-22163	12/09/11	10	VIAJERO (DENOMINATIVA)	FACU IMPORTACIONES EIRL
E/2011-18537	16/09/11	5	FELCETAM (DENOMINATIVA)	LABORATORIOS FELTREX, S.A.	E/2011-22185	12/09/11	12	CRYSTAL HD (DENOMINATIVA)	HERAL DOMINICANA SRL
E/2011-23225	23/09/11	5	FENCAFEN (DENOMINATIVA)	TECNOQUIMICAS S.A.	E/2011-11738	11/05/11	12	JAL (DENOMINATIVA)	LUIS VIRGILIO RAMIREZ HENRIQUEZ
E/2011-18766	30/08/11	5	FLUIDIL (DENOMINATIVA)	SILVESTRE ROBERTO MOLINA DURAN	E/2011-20681	25/08/11	12	LUMOBIKES (DENOMINATIVA)	LUMO DOMINICANA SRL
E/2011-20344	22/08/11	5	FOSETA (DENOMINATIVA)	AGROTECNICA CENTRAL, S.R.L.	E/2011-19866	12/08/11	14	PARMIGIANI (DENOMINATIVA)	PARMIGIANI FLEURIER S. A.
E/2011-16164	30/06/11	5	FRICCION RYM (DENOMINATIVA)	JUAN RYMER	E/2011-22559	15/09/11	16	A&S (DENOMINATIVA)	EDITORIAL CARTUSA, S.R.L.
E/2011-21442	02/09/11	5	FRONTINOX (DENOMINATIVA)	SANOFI	E/2011-22175	12/09/11	16	PASAPORTE AL MUNDO (DENOMINATIVA)	JULIAN FLETE JAVIER
E/2011-4901	08/08/11	5	GENFAR PAHUS (DENOMINATIVA)	GENFAR, S. A.	E/2011-20842	26/08/11	16	PEQUENIN SENSITIVE (DENOMINATIVA)	PRODUCTOS FAMILIA S.A.
E/2011-19877	12/08/11	5	GLIOTEN (DENOMINATIVA)	ARMSTRONG LABORATORIOS DE MEXICO, S.A. DE C.V.	E/2011-21951	08/09/11	16	TANN (DENOMINATIVA)	TANNPAPIER GMBH
E/2011-22117	12/09/11	5	GRASTIREL (DENOMINATIVA)	PRODUCTOS MEDICINALES, S.R.L.	E/2011-18771	01/08/11	16	VIVE EN HD (DENOMINATIVA)	TRICOM, S. A.
E/2011-19871	12/08/11	5	HERKLIN (DENOMINATIVA)	ARMSTRONG LABORATORIOS DE MEXICO, S.A. DE C.V.	E/2011-18769	01/08/11	16	VIVE LOS DETALLES (DENOMINATIVA)	TRICOM, S. A.
E/2011-21473	05/09/11	5	IPROQUIM (DENOMINATIVA)	VICTORIANO DE JESUS RODRIGUEZ ESPINAL	E/2010-26383	09/11/10	16	WESTFIVE (DENOMINATIVA)	PEDRO ENERIO FERNANDO FERNANDEZ QUEZADA
E/201									

VIENE DE LA PÁGINA ANTERIOR

(210) EXPD.	(220) SOL. FECHA	(511) C.I.	(561) MARCA	(730) SOLICITANTE
E/2009-27241	24/11/09	30	CHARMS BLOW POP (DENOMINATIVA)	TOOTSIE ROLL INDUSTRIES, LLC.
E/2011-22276	13/09/11	30	CHIPS AHOY! BLACK & WHITE (DENOMINATIVA)	KRAFT FOODS GLOBAL BRANDS LLC
E/2011-21633	06/09/11	30	CLASE AA (DENOMINATIVA)	POLIVIO RAMOS BIDO
E/2011-22369	14/09/11	30	DESINTOX FIBRE SYSTEM (DENOMINATIVA)	RIGOBERTO DE JESUS GARCIA BRITO
E/2011-22604	16/09/11	30	DON ALDO (DENOMINATIVA)	ALDO ABEL RANDAZZO
E/2011-22835	20/09/11	30	DON PRECIO (DENOMINATIVA)	LEONARDO AQUILES MOREL REYES
E/2011-8371	31/03/11	30	MAZOLA (DENOMINATIVA)	INTERNATIONAL BRAND HOLDINGS LIMITED
E/2011-21041	30/08/11	30	SONRIE A LA VIDA (DENOMINATIVA)	KRAFT FOODS GLOBAL BRAND LLC
E/2011-19229	05/08/11	30	SUCRALOSE (DENOMINATIVA)	JOHNSON & JOHNSON
E/2011-20954	30/08/11	31	AJO LA JOYA (DENOMINATIVA)	HISPANIOLA GRAIN, SRL
E/2011-21936	08/09/11	31	FERQUIDO AGROPLEX (DENOMINATIVA)	FERTILIZANTES QUIMICOS DOMINICANOS S.A.
E/2011-21937	08/09/11	31	FERQUIDO FERTIPLEX (DENOMINATIVA)	FERTILIZANTES QUIMICOS DOMINICANOS S.A.
E/2011-14747	17/08/11	31	FERQUIDO NUTRIFER FERQUIDO (DENOMINATIVA)	FERTILIZANTES QUIMICOS DOMINICANOS S.A.
E/2011-14746	17/08/11	31	FERQUIDO NUTRIFER FERQUIDO (DENOMINATIVA)	FERTILIZANTES QUIMICOS DOMINICANOS S.A.
E/2011-20953	30/08/11	31	HABICHUELAS LA JOYA (DENOMINATIVA)	HISPANIOLA GRAIN, SRL
E/2011-21866	08/09/11	32	AGUA DE LAS AMAPOLAS (DENOMINATIVA)	ANIANO MARCELINO GUTIERREZ PEREZ
E/2011-20580	12/09/11	32	AGUA HONEY (DENOMINATIVA)	ROQUE DIOMEDES CID CID
E/2011-19287	05/08/11	32	BUBBLA (DENOMINATIVA)	PEPSICO, INC.
E/2011-22020	09/09/11	32	FIRE UP (DENOMINATIVA)	PASTEURIZADORA RICA, C. POR A.
E/2011-12876	23/05/11	32	NUTRICO (DENOMINATIVA)	DIEGO ARTURO GENATIOS SILVA
E/2011-20801	26/08/11	33	AMARGO PANACEA (DENOMINATIVA)	BERMUDEZ INTERNATIONAL, INC.
E/2011-20800	26/08/11	33	BERMUDEZ ANEJO DE LUXE (DENOMINATIVA)	BERMUDEZ INTERNATIONAL, INC.
E/2011-20799	26/08/11	33	BERMUDEZ ANEJO SELECTO (DENOMINATIVA)	BERMUDEZ INTERNATIONAL, INC.
E/2011-20802	26/08/11	33	BERMUDEZ DE LUXE (DENOMINATIVA)	BERMUDEZ INTERNATIONAL, INC.
E/2011-20804	26/08/11	33	BERMUDEZ EXTRA ANEJO (DENOMINATIVA)	BERMUDEZ INTERNATIONAL, INC.
E/2011-22491	15/09/11	33	BERMUDEZ PREMIUM (DENOMINATIVA)	BERMUDEZ INTERNATIONAL, INC.
E/2011-20835	26/08/11	33	BERMUDEZ PROOF 151 PRUEBA (DENOMINATIVA)	BERMUDEZ INTERNATIONAL, INC.
E/2011-20805	26/08/11	33	BERMUDEZ RESERVA EXTRA (DENOMINATIVA)	BERMUDEZ INTERNATIONAL, INC.
E/2011-22184	12/09/11	33	CAPTAIN BLACK, ORIGINAL SPICED RUM (DENOMINATIVA)	PEDRO RAMON LOPEZ-OLIVER
E/2011-20803	26/08/11	33	GINEBRA BERMUDEZ (DENOMINATIVA)	BERMUDEZ INTERNATIONAL, INC.
E/2011-20806	26/08/11	33	LA SIN RIVAL (DENOMINATIVA)	BERMUDEZ INTERNATIONAL, INC.
E/2011-22529	15/09/11	33	SANTA EMA (DENOMINATIVA)	VINOS SANTA EMA S.A.
E/2011-22409	14/09/11	34	PG PAUGATTI TOBACCO (DENOMINATIVA)	PAUL JUNIOR JONES
E/2011-21950	08/09/11	34	TANN (DENOMINATIVA)	TANNPAPIER GMBH
E/2011-21687	06/09/11	35	ASETESA (DENOMINATIVA)	BANCO POPULAR DOMINICANO, S.A., BANCO MULTIPLE
E/2011-21686	06/09/11	35	ASETESA VENDE (DENOMINATIVA)	BANCO POPULAR DOMINICANO, S.A., BANCO MULTIPLE
E/2011-21673	06/09/11	35	ASETESA, A TU LADO EN ASUNTOS INMOBILIARIOS (LEMA COMERCIAL)	BANCO POPULAR DOMINICANO, S.A., BANCO MULTIPLE
E/2011-21677	06/09/11	35	ASETESA, TU MEJOR ALIADO DEL SECTOR INMOBILIARIO (LEMA COMERCIAL)	BANCO POPULAR DOMINICANO, S.A., BANCO MULTIPLE
E/2011-21675	06/09/11	35	ASETESA: ASESORIA Y ASISTENCIA TECNICA (LEMA COMERCIAL)	BANCO POPULAR DOMINICANO, S.A., BANCO MULTIPLE
E/2011-22648	16/09/11	35	BANCA MOVIL LEON (DENOMINATIVA)	BANCO MULTIPLE LEON S.A.
E/2011-22646	16/09/11	35	BANKING MOBILE LEON (DENOMINATIVA)	BANCO MULTIPLE LEON S.A.
E/2011-19448	09/08/11	35	CLAVO AUTO (DENOMINATIVA)	NSP INVERSIONES, SRL
E/2011-22325	13/09/11	35	HASBRO (DENOMINATIVA)	HASBRO, INC.
E/2011-19604	10/08/11	35	ICOMFORT (DENOMINATIVA)	SERTA, INC.
E/2011-21683	06/09/11	35	INMOBILIARIA ASETESA (DENOMINATIVA)	BANCO POPULAR DOMINICANO, S.A., BANCO MULTIPLE
E/2011-21806	07/09/11	35	RED MOVIL POPULAR (DENOMINATIVA)	BANCO POPULAR DOMINICANO, S.A., BANCO MULTIPLE
E/2011-22542	15/09/11	35	TU CUENTA NOMINA TE DA MAS (LEMA COMERCIAL)	BANCO POPULAR DOMINICANO, S.A., BANCO MULTIPLE
E/2011-20716	25/08/11	35	TU GUIA DE REGALOS (LEMA COMERCIAL)	MADELEINE MARIE ALBERT
E/2011-21688	06/09/11	36	ASETESA (DENOMINATIVA)	BANCO POPULAR DOMINICANO, S.A., BANCO MULTIPLE
E/2011-21685	06/09/11	36	ASETESA VENDE (DENOMINATIVA)	BANCO POPULAR DOMINICANO, S.A., BANCO MULTIPLE
E/2011-21672	06/09/11	36	ASETESA, A TU LADO EN ASUNTOS INMOBILIARIOS (LEMA COMERCIAL)	BANCO POPULAR DOMINICANO, S.A., BANCO MULTIPLE
E/2011-21676	06/09/11	36	ASETESA, TU MEJOR ALIADO DEL SECTOR INMOBILIARIO (LEMA COMERCIAL)	BANCO POPULAR DOMINICANO, S.A., BANCO MULTIPLE
E/2011-21674	06/09/11	36	ASETESA: ASESORIA Y ASISTENCIA TECNICA (LEMA COMERCIAL)	BANCO POPULAR DOMINICANO, S.A., BANCO MULTIPLE
E/2011-22649	16/09/11	36	BANCA MOVIL LEON (DENOMINATIVA)	BANCO MULTIPLE LEON S.A.
E/2011-22647	16/09/11	36	BANKING MOBILE LEON (DENOMINATIVA)	BANCO MULTIPLE LEON S.A.
E/2011-21440	02/09/11	36	COBANK (DENOMINATIVA)	COBANK, ACB
E/2011-17462	17/08/11	36	EL BANCO PARA UNA VIDA MAS SIMPLE (LEMA COMERCIAL)	BANCO MULTIPLE LEON, S. A.
E/2011-21684	06/09/11	36	INMOBILIARIA ASETESA (DENOMINATIVA)	BANCO POPULAR DOMINICANO, S.A., BANCO MULTIPLE
E/2011-17498	18/07/11	36	LA VIDA PUEDE SER MAS SIMPLE (LEMA COMERCIAL)	BANCO MULTIPLE LEON, S. A.
E/2011-21805	07/09/11	36	RED MOVIL POPULAR (DENOMINATIVA)	BANCO POPULAR DOMINICANO, S.A., BANCO MULTIPLE
E/2011-17500	17/08/11	36	TODO MAS SIMPLE (LEMA COMERCIAL)	BANCO MULTIPLE LEON, S.A.
E/2011-17485	18/07/11	36	TU BANCO SIMPLE (DENOMINATIVA)	BANCO MULTIPLE LEON, S. A.
E/2011-22541	15/09/11	36	TU CUENTA NOMINA TE DA MAS (LEMA COMERCIAL)	BANCO POPULAR DOMINICANO, S.A., BANCO MULTIPLE
E/2011-22650	16/09/11	38	BANCA MOVIL LEON (DENOMINATIVA)	BANCO MULTIPLE LEON S.A.
E/2011-22645	16/09/11	38	BANKING MOBILE LEON (DENOMINATIVA)	BANCO MULTIPLE LEON S.A.
E/2011-21527	05/09/11	38	DE SOL A SOL (DENOMINATIVA)	SANUT DOMINICANA, S.A.
E/2011-21227	01/09/11	38	HABLANET (DENOMINATIVA)	ONEMAX, S. A.
E/2011-18883	02/08/11	38	REPUBLICA DOMINICANA BANKING RDB (DENOMINATIVA)	MAXIMO CESAR RODRIGUEZ HERRERA
E/2011-18770	01/08/11	38	VIVE EN HD (DENOMINATIVA)	TRICOM, S.A.
E/2011-18768	01/08/11	38	VIVE LOS DETALLES (DENOMINATIVA)	TRICOM, S.A.
E/2011-15761	27/06/11	39	OLYMPUS TOURS (DENOMINATIVA)	D. R. TOURS, S. A.
E/2011-21948	08/09/11	40	TANN (DENOMINATIVA)	TANNPAPIER GMBH
E/2011-20240	19/08/11	41	BAYER CADUCEO DE ORO (DENOMINATIVA)	BAYER, S.A.
E/2011-20238	19/08/11	41	BAYER CADUCEO DE PLATA (DENOMINATIVA)	BAYER, S.A.
E/2011-20241	19/08/11	41	PREMIO BAYER CADUCEO DE ORO (DENOMINATIVA)	BAYER, S.A.
E/2011-20237	19/08/11	41	PREMIO BAYER CADUCEO DE PLATA (DENOMINATIVA)	BAYER, S.A.
E/2011-18675	29/07/11	41	SI ERES PARTE DE APAP, ÉSTA ES TU OBRA (LEMA COMERCIAL)	ASOCIACION POPULAR DE AHORROS Y PRESTAMOS
E/2011-21875	08/09/11	42	JUSTINE'S SECRET (DENOMINATIVA)	JUSTINE AMANDA ZABALA LUCIANO
E/2011-17748	20/07/11	44	INITIA SERVICIOS DOMINICANA (DENOMINATIVA)	DESARROLLOS ELECTRICOS INTER NACIONALES DESELECIN S.R.L.
E/2011-17604	19/07/11	44	THE CUT BY PATRICIA CEDANO (DENOMINATIVA)	PATRICIA RAFAELINA CEDANO FERNANDEZ
E/2011-21634	06/09/11	45	CELESTE PLUS (DENOMINATIVA)	SEGUROS UNIVERSAL, S. A.
E/2011-19436	09/08/11	45	NSP INTERMEDIA (DENOMINATIVA)	NSP INVERSIONES
E/2011-20713	25/08/11	13531 3540	JEFO (DENOMINATIVA)	JEFO NUTRITION INC.
E/2011-20374	22/08/11	15	DAKTARIN (DENOMINATIVA)	JANSSON PHARMACEUTICA N.V.
E/2011-15839	16/09/11	15	DIRVOSEM (DENOMINATIVA)	SEMBRO, S. A.
E/2011-19258	05/08/11	15	EVOREL (DENOMINATIVA)	JOHNSON & JOHNSON
E/2011-15838	16/09/11	15	FIDUSEM (DENOMINATIVA)	SEMBRO, S. A.
E/2011-19259	05/08/11	15	FLOXSTAT (DENOMINATIVA)	JOHNSON & JOHNSON
E/2011-20373	22/08/11	15	GNO-FUNGISTAT (DENOMINATIVA)	JOHNSON & JOHNSON
E/2011-19261	05/08/11	15	J&J (DENOMINATIVA)	JOHNSON & JOHNSON
E/2011-20387	22/08/11	15	JOHNSON (DENOMINATIVA)	JOHNSON & JOHNSON
E/2011-20389	22/08/11	15	JOHNSON & JOHNSON (DENOMINATIVA)	JOHNSON & JOHNSON
E/2011-20390	22/08/11	15	KEMIAL (DENOMINATIVA)	JOHNSON & JOHNSON
E/2011-19260	05/08/11	15	KETOSHAM (DENOMINATIVA)	JOHNSON & JOHNSON
E/2011-19695	11/08/11	15	ULPAX (DENOMINATIVA)	TAKEDA PHARMACEUTICAL COMPANY LIMITED
E/2011-22928	21/09/11	16 25	POP FASHION (DENOMINATIVA)	PABE COMERCIAL, S.R.L. (PABECOSA)
E/2011-20511	23/08/11	18 25	TRF (DENOMINATIVA)	INDUSTRIA DE DISENO TEXTIL, S.A. (INDITEX, S.A.)
E/2011-19602	10/08/11	20 24	ICOMFORT (DENOMINATIVA)	SERTA, INC.
E/2011-21011	30/08/11	3 16	JEANYINO (DENOMINATIVA)	IMPORTADORA DE MARCAS, S.R.L. (IMPOMARCA)
E/2011-20372	22/08/11	3 21	J&J (DENOMINATIVA)	JOHNSON & JOHNSON
E/2011-20379	22/08/11	3 21	JOHNSON (DENOMINATIVA)	JOHNSON & JOHNSON

(210) EXPD.	(220) SOL. FECHA	(511) C.I.	(561) MARCA	(730) SOLICITANTE
E/2011-20388	22/08/11	3 21	JOHNSON & JOHNSON (DENOMINATIVA)	JOHNSON & JOHNSON
E/2011-19257	05/08/11	3 21	REACH (DENOMINATIVA)	JOHNSON & JOHNSON
E/2011-21332	01/09/11	3 5	ORGANIC HARVEST (DENOMINATIVA)	JOHNSON & JOHNSON
E/2011-16535	05/07/11	3 5 21	LISTERINE INTELLIDENT (DENOMINATIVA)	JOHNSON & JOHNSON
E/2011-20367	22/08/11	3 5 21	ORAFUSION (DENOMINATIVA)	JOHNSON & JOHNSON
E/2011-20366	22/08/11	3 5 21	ORAVANCE (DENOMINATIVA)	JOHNSON & JOHNSON
E/2011-22065	09/09/11	30 32 43	PINKBERRY (DENOMINATIVA)	PINKBERRY, INC.
E/2011-20898	29/08/11	35 38 41 42	TBS VERY FUNNY (DENOMINATIVA)	SUPERSTATION, INC.
E/2011-4065	17/02/11	36 44	VITAPLUS (DENOMINATIVA)	MARIO RAUL REDONDO CARBONELL
E/2011-21325	01/09/11	5 29 30 32	MOM & ME (DENOMINATIVA)	SOCIÉTÉ DES PRODUITS NESTLÉ, S.A.
E/2011-20273	19/08/11	9 18	ZARA (DENOMINATIVA)	INDUSTRIA DE DISENO TEXTIL, S.A. (INDITEX, S.A.)
E/2011-10622	27/04/11	9 39	FLIGHTBOARD (DENOMINATIVA)	MOBIATA, LLC

CAMBIO DE TITULAR
MARCAS

(111) # REG.	(511) CL. INT	(561) MARCA DE FABRICA	(732) TITULAR
161620	34	PARLIAMENT PLATINUM LEAF (MIXTA)	PHILIP MORRIS BRANDS Sarl
162056	34	PARLIAMENT PLATINUM (MIXTA)	PHILIP MORRIS BRANDS Sarl
168242	34	FRESH MINT	PHILIP MORRIS BRANDS Sarl
8288	34	PARLIAMENT	PHILIP MORRIS BRANDS Sarl
24178	34	PARLIAMENT (ETIQUETA)	PHILIP MORRIS BRANDS Sarl
105211	16	MI COLMADO	MEDIOS ESPECIALIZADOS DE AMÉRICA, S.R.L.
176260	34	FROST BLUE	PHILIP MORRIS BRANDS Sarl
182906	34	MARLBORO GOLD SHADE (MIXTA)	PHILIP MORRIS BRANDS Sarl
166935	34	DISEÑO RECTANGULAR DE FONDO VERDE (FIGURATIVA)	PHILIP MORRIS BRANDS Sarl
127237	16	TRYP HOTELES Y ETIQUETA	TRYP HOTELS WORLDWIDE, INC.
100488	28	FREERUNNER	NAUTILUS, INC.
121989	42	OPUS ONE	OPUS ONE (CALIFORNIA) LLC.
121989	42	OPUS ONE	OPUS ONE WINERY LLC.
84880	33	OPUS	OPUS ONE (CALIFORNIA) LLC.
84880	33	OPUS	OPUS ONE WINERY LLC.
105197	32	OPUS	OPUS ONE (CALIFORNIA) LLC.
105197	32	OPUS	OPUS ONE WINERY LLC.
84877	33	OPUS ONE	OPUS ONE (CALIFORNIA) LLC.
84877	33	OPUS ONE	OPUS ONE WINERY LLC.
128823	33	MAGNUM OPUS	OPUS ONE (CALIFORNIA) LLC.
128823	33	MAGNUM OPUS	OPUS ONE WINERY LLC.
101558	33	SILHOUETTE LOGO DESING	OPUS ONE (CALIFORNIA) LLC.
101558	33	SILHOUETTE LOGO DESING	OPUS ONE WINERY LLC.
189003	21	SKINNYGIRL	BB ENDEAVORS LLC.
9148	8	A-MP	THE WHITAKER LLC.
9147	9	A-MP	THE WHITAKER LLC.
122317	5	HIPERTENE	MITSUBISHI TANABE PHARMA CORPORATION
159293	35	MULTIUEGOS	VIDEOSERPEL LTD.
159594	41	PLAYCITY (MIXTA)	VIDEOSERPEL LTD.
159595	35	PLAYCITY	VIDEOSERPEL LTD.
159596	41	MULTIUEGOS (MIXTA)	VIDEOSERPEL LTD.
54819	3	SYSTEM PROFESSIONAL	WELLA GMBH
185115	3	SPIN OFF	WELLA GMBH
180570	3	DISEÑO ARBITRARIO	WELLA GMBH
99955	30	BLUE BUNNY	WELLS ENTERPRISES, INC.
11122	5	WAGNER	FEDERAL-MOGUL PRODUCTS, INC.
54678	34	MARLBORO LIGHTS	PHILIP MORRIS PRODUCTS S.A.
54678	34	MARLBORO LIGHTS	PHILIP MORRIS BRANDS Sarl
54836	34	MARLBORO LIGHTS	PHILIP MORRIS PRODUCTS S.A.
54836	34	MARLBORO LIGHTS	PHILIP MORRIS BRANDS Sarl
110294	34	PETITE	PHILIP MORRIS PRODUCTS S.A.
110294	34	PETITE	PHILIP MORRIS BRANDS Sarl
39470	1, 5, 10	NEOTIGASON	ACTAVIS DEUTSCHALAND GMBH & CO. KG.
19585	3, 9, 14, 18, 24, 25	BOSS ORANGE	ORANGE BRAND SERVICES LIMITED
107665	34	LONGBEACH (ETIQUETA)	PHILIP MORRIS BRANDS Sarl
43621	34	CALIFORNIA MENTHOL PLUS DEVICE	PHILIP MORRIS BRANDS Sarl
93149	34	MARLBORO Y DISEÑO	PHILIP MORRIS PRODUCTS S.A.
112332	34	PETITE	PHILIP MORRIS BRANDS Sarl
75805	34	DAVE'S	PHILIP MORRIS BRANDS Sarl
52448	34	BUCKS Y ETIQUETA	PHILIP MORRIS BRANDS Sarl
9662	34	BENSON & HEDGES	PHILIP MORRIS BRANDS Sarl
28214	5	BEZALIP	ACTAVIS DEUTSCHALAND GMBH & CO. KG.
179589	3	TEXTURE TOUCH	WELLA GMBH
180075	3	OCEAN SPRITZ	WELLA GMBH
180157	1, 3	3D-SCULPT	WELLA GMBH
180517	3, 44	HYDRO SHIELD	WELLA GMBH
181004	3	BEAUTIFUL COLLECTIONS	WELLA GMBH
181003	3	BLONDOR	WELLA GMBH
183879	1	LIQUEFY	WELLA GMBH
184641	3	SOLIDIFY	WELLA GMBH
184769	3	VOLUMATION	WELLA GMBH
185176	3	DRAMATIZE	WELLA GMBH
185180	3	COIL UP	WELLA GMBH
134590	3	BACK TO BASICS	WELLA GMBH
138658	3	WELLACHIC	WELLA GMBH
136695	3	OXYRESISTAN	WELLA GMBH
138657	3	WELLIN	WELLA GMBH
138656	3	WELLATON	WELLA GMBH
145610	3	DISEÑO SEMILLA DE ALMENDRA (FIGURATIVA)	WELLA GMBH
113227	3, 21	HIERBAZID	WELLA GMBH
10495	3	KOLESTON	WELLA GMBH
73459	3, 21	WELLAPON	WELLA GMBH
77245	3, 21	WELLACARE	WELLA GMBH
13922	3, 21	WELLA (PALABRA)	WELLA GMBH
24426	3	WELLA (Y DISEÑO)	WELLA GMBH
10443	3	KOLESTRAL	WELLA GMBH
10444	3	WELLATONE	WELLA GMBH
38513	5	LIFETEX	WELLA GMBH
97953	3	KADUS	WELLA GMBH
10384	3	WELLA	WELLA GMBH
125563	3	COSMITAL	WELLA GMBH
1			

VIENE DE LA PÁGINA ANTERIOR

(111) # REG.	(511) CL. INT	(561) MARCA DE FABRICA	(732) TITULAR
147585	5	RUTMEN (DENOMINATIVA)	LATIN FARMA, SOCIEDAD ANONIMA
145718	5	XIRMEN	LATIN FARMA, SOCIEDAD ANONIMA
145450	5	RUPAX	LATIN FARMA, SOCIEDAD ANONIMA
158244	3	AT-4	LATIN FARMA, SOCIEDAD ANONIMA
174622	11	MAX VISION	MAS MEGA AUTO SOUND, S.R.L.
174636	12	BULL-LOCK SECURITY SYSTEM	MAS MEGA AUTO SOUND, S.R.L.
174635	9	DQ PROFESSIONAL AUDIO	MAS MEGA AUTO SOUND, S.R.L.
180269	9	DA DIGITAL AUDIO	MAS MEGA AUTO SOUND, S.R.L.
156649	5	BRAND CUTTER (DENOMINATIVA)	UNITED INDUSTRIES CORPORATION
83334	34	LEON JIMENES DELIGHTS	LA AURORA, S.A.
83336	34	AURORA ROBUSTO	LA AURORA, S.A.
83342	34	LEON JIMENES PETITES	LA AURORA, S.A.
33693	34	AURORA 4	LA AURORA, S.A.
83340	34	AURORA DELIGHTS	LA AURORA, S.A.
26221	34	LA AURORA	LA AURORA, S.A.
83341	34	AURORA FINOS	LA AURORA, S.A.
83331	34	AURORA COLLECTION	LA AURORA, S.A.
23838	25	HANG TEN Y REPRESENTACION DE HUELLAS	ILC TRADEMARK CORPORATION
23835	25	HUELLAS DE AMBOS PIES (DISEÑO)	ILC TRADEMARK CORPORATION
940	10	DEVILBISS	DEVILBISS HEALTHCARE, LLC
38803	16	BELLSOUTH	AT&T INTELLECTUAL PROTERTY II, L.P.
59845	16	GRAFICO + IBERIA IB	IBERIA, LINEAS AEREAS DE ESPAÑA, SOCIEDAD ANONIMA OPERADORA
106000	39	BUSINESS INTERCONTINENTAL (GRAFICA)	IBERIA, LINEAS AEREAS DE ESPAÑA, SOCIEDAD ANONIMA OPERADORA
140970	39	IBERIA BUSINESSPLUS (MIXTA)	IBERIA, LINEAS AEREAS DE ESPAÑA, SOCIEDAD ANONIMA OPERADORA
141417	43	TU MENU IBERIA (MIXTA)	IBERIA, LINEAS AEREAS DE ESPAÑA, SOCIEDAD ANONIMA OPERADORA
56522	16	IBERIA PLUS (GRAFICA)	IBERIA, LINEAS AEREAS DE ESPAÑA, SOCIEDAD ANONIMA OPERADORA
49210	16	IBEXPRESS (GRAFICA)	IBERIA, LINEAS AEREAS DE ESPAÑA, SOCIEDAD ANONIMA OPERADORA
100789	39	FIEST CLASS	IBERIA, LINEAS AEREAS DE ESPAÑA, SOCIEDAD ANONIMA OPERADORA
125720	36	NIKKO	SMBC NIKKO SHOKEN KABUSHIKI KAISHA (SMBC NIKKO SECURITIES INC.)
105698	7, 9, 11	NIKKO	SMBC NIKKO SHOKEN KABUSHIKI KAISHA (SMBC NIKKO SECURITIES INC.)
105693	7, 9, 11, 14	NIKKO	SMBC NIKKO SHOKEN KABUSHIKI KAISHA (SMBC NIKKO SECURITIES INC.)
105969	42	NIKKO	SMBC NIKKO SHOKEN KABUSHIKI KAISHA (SMBC NIKKO SECURITIES INC.)
105938	16	NIKKO	SMBC NIKKO SHOKEN KABUSHIKI KAISHA (SMBC NIKKO SECURITIES INC.)
32314	8	NICHOLSON (ETIQUETA)	APEX BRANDS, INC.
32315	8	NICHOLSON (ETIQUETA)	APEX BRANDS, INC.
32181	8	NICHOLSON	APEX BRANDS, INC.
155471	35	MAC POWER PACK (MIXTA)	MAC-JOHNSON CONTROLS COLOMBIA, S.A.S.
110913	7	MAC Y DISEÑO (MIXTA)	MAC-JOHNSON CONTROLS COLOMBIA, S.A.S.
143653	9	MAC POWER PACK Y DISEÑO	MAC-JOHNSON CONTROLS COLOMBIA, S.A.S.
152935	35	MAC	MAC-JOHNSON CONTROLS COLOMBIA, S.A.S.
143754	9	MAC	MAC-JOHNSON CONTROLS COLOMBIA, S.A.S.
143755	9	MAC POWER PACK	MAC-JOHNSON CONTROLS COLOMBIA, S.A.S.
139212	9	MAC POWER PACK Y DISEÑO	MAC-JOHNSON CONTROLS COLOMBIA, S.A.S.
155502	35	MAC POWER PACK	MAC-JOHNSON CONTROLS COLOMBIA, S.A.S.
114749	25	DESEOS	C.I. CONFECIONES BALALAIKA S.A.
114748	25	BALALAIKA	C.I. CONFECIONES BALALAIKA S.A.
156567	39	IBERIA	IBERIA, LINEAS AEREAS DE ESPAÑA, SOCIEDAD ANONIMA OPERADORA
152939	35	MAC (MIXTA)	MAC-JOHNSON CONTROLS COLOMBIA, S.A.S.
178326	14, 34	VIRGINIA S.	PHILIP MORRIS BRANDS Sarl

**RENOVACIONES
MARCAS**

(111) # REG.	(511) CL. INTL	(561) MARCA DE FABRICA	(732) TITULAR
122261	12	FLEX 7	OPEL EISENACH GMBH
118700	16	LOGIC 7 Y SU LOGO	HARMAN INTERNATIONAL INDUSTRIES, INCORPORATED
118699	16	MARK LEVINSON	HARMAN INTERNATIONAL INDUSTRIES, INCORPORATED
129516	32	BOLERO	FLORIDA ICE AND FARM COMPANY, S.A.
134035	12	FIT	HONDA GIKEN KOGYO KABUSHIKI KAISHA (HONDA MOTOR CO., LTD)
136532	25	DONNA KARAN NEW YORK	GABRIELLE STUDIO, INC
7612	2	REPRESENTACION DE UNA HELICE DE CUATRO HOJAS	AKZO NOBEL COATING INTERNATIONAL B.V.
118543	9	LEXICON	HARMAN INTERNATIONAL INDUSTRIES, INCORPORATED
118687	16	LEXICON	HARMAN INTERNATIONAL INDUSTRIES, INCORPORATED
118544	9	MARK LEVINSON	HARMAN INTERNATIONAL INDUSTRIES, INCORPORATED
118693	9	LOGIC 7 Y SU LOGO	HARMAN INTERNATIONAL INDUSTRIES, INCORPORATED
133545	32	FRUTIBON	FLORIDA ICE AND FARM COMPANY, S.A.
140210	42	BLUE CROSS	BLUE CROSS AND BLUE SHIELD ASSOCIATION
131331	3	K-PAK	ZOTOS INTERNATIONAL, INC.
130390	3	VEROCOLOR	ZOTOS INTERNATIONAL, INC.
129518	32	ZUMO	FLORIDA ICE AND FARM COMPANY, S.A.
140467	36	BLUE SHIELD	BLUE CROSS AND BLUE SHIELD ASSOCIATION
127238	42	TRYP HOTELES Y ETIQUETA	TRYP HOTELS WORLDWIDE, INC.
127237	16	TRYP HOTELES Y ETIQUETA	TRYP HOTELS WORLDWIDE, INC.
121781	3	IST DATE & DESIGN	LG HOUSEHOLD & HEALTH CARE LTD.
121713	3	IST DATE & DESIGN	LG HOUSEHOLD & HEALTH CARE LTD.
123043	5	NABUDOL	PHARMACEUTICAL TECHNOLOGY, S.A.
122345	5	OXITIN	PHARMACEUTICAL TECHNOLOGY, S.A.(PHARMATECH)
122302	5	AZICURE	PHARMACEUTICAL TECHNOLOGY, S.A.(PHARMATECH)
123087	5	ECOX	PHARMACEUTICAL TECHNOLOGY, S.A.(PHARMATECH)
122642	5	DUREA	PHARMACEUTICAL TECHNOLOGY, S.A.(PHARMATECH)
123060	5	XALTAX	PHARMACEUTICAL TECHNOLOGY, S.A.(PHARMATECH)
121259	5	DAC	PHARMACEUTICAL TECHNOLOGY, S.A.(PHARMATECH)
121260	5	LEVANOL	PHARMACEUTICAL TECHNOLOGY, S.A.(PHARMATECH)
122637	5	AMAPINE	PHARMACEUTICAL TECHNOLOGY, S.A.(PHARMATECH)
123057	5	ONONE	PHARMACEUTICAL TECHNOLOGY, S.A.(PHARMATECH)
123346	5	PTU	PHARMACEUTICAL TECHNOLOGY, S.A.(PHARMATECH)
122105	5	CADALOL	PHARMACEUTICAL TECHNOLOGY, S.A.(PHARMATECH)
122586	5	ASTHALIN	PHARMACEUTICAL TECHNOLOGY, S.A.(PHARMATECH)
121254	5	KETLAC	PHARMACEUTICAL TECHNOLOGY, S.A.(PHARMATECH)

(111) # REG.	(511) CL. INTL	(561) MARCA DE FABRICA	(732) TITULAR
121256	5	BETAZOLE	PHARMACEUTICAL TECHNOLOGY, S.A.(PHARMATECH)
121255	5	ADRENOR	PHARMACEUTICAL TECHNOLOGY, S.A.(PHARMATECH)
121250	5	KOLAC	PHARMACEUTICAL TECHNOLOGY, S.A.(PHARMATECH)
122108	5	SYNOX	PHARMACEUTICAL TECHNOLOGY, S.A.(PHARMATECH)
142628	19	TEXSELF	TEXSA, S.A.
142188	19	MOPLY	TEXSA, S.A.
142436	19	MORTER-PLAS	TEXSA, S.A.
134372	35	NOSOTRASONLINE	PRODUCTOS FAMILIA, S.A.
133787	38	NOSOTRASONLINE	PRODUCTOS FAMILIA, S.A.
133359	42	NOSOTRASONLINE	PRODUCTOS FAMILIA, S.A.
51670	33	SAN FELIPE	LARURAL VIÑEROS Y BODEGAS, SOCIEDAD ANONIMA LTDA.
122317	5	HIPERTENE	MINIMODA
142414	33	BAILEYS Y ETIQUETA	R & B BAILEY & CO
130043	30	BAILEYS	R & B BAILEY & CO
130044	30	BAILEYS ETIQUETA	R & B BAILEY & CO
122588	5	FLOHALE	PHARMATECH, S.A.
123054	5	ARPMUNE	PHARMATECH, S.A.
122110	5	DOXINE	PHARMATECH, S.A.
119228	25	MINIMODA	TEXTILES MAVI, C. POR A.
25516	5	BRONCOCHEM	MAGNACHEM INTERNATIONAL, INC.
51468	5	TENSIONAL	LABORATORIOS MAGNACHEM INTERNATIONAL, S.A.
51449	5	TENSIONAL-D	LABORATORIOS MAGNACHEM INTERNATIONAL, S.A.
52444	4	WHIZ	IMPORTADORA TEBOL, S.A.
121733	6	HACER & H DESIGN	C.HAGER & SONS HINGE MANUFACTURING COMPANY
134172	5	DEXANEURAXIN	LABORATORIOS PAILL, S.A. DE C.V.
120494	5	ARGESYL	LABORATORIOS PAILL, S.A.
120471	5	SUCRASSYL	LABORATORIOS PAILL, S.A.
120493	5	DICLONEURAXIN	LABORATORIOS PAILL, S.A.
120462	5	ZOXANID	LABORATORIOS PAILL, S.A.
124751	5	VITOFERRUM	AGLF ANTONIO GUTIERREZ LABORATORIOS FARMACEUTICOS S.R.L.
123416	5	MAXIFLUOR-PL	LABORATORIOS PAILL, S.A.
123417	5	GABROSIDINA	LABORATORIOS PAILL, S.A.
32879	6	TYDEN	BRAMMALL, INC.
32877	31	DOG, CAT & HAND (DISEÑO)	MARS, INCORPORATED
137651	31	WALTHAM THE WORLD'S LEADING AUTHORITY ON PET CARE AND NUTRITION	MARS, INCORPORATED
122990	25	MONT GREEN	ATLETIC SPORTS, S.A.
32824	5	SENOSIAIN	ALPARIS, S.A DE C.V.
32821	5	MICCIL	ALPARIS, S.A DE C.V.
60625	5	RECOVERON AA	ARMSTRONG LABORATORIOS DE MEXICO, S.A. DE C.V.
119417	14	YVES SAINT LAURENT (ESCRITA EN LETRAS ESTILIZADAS)	YVES SAINT LAURENT
52556	12	D.I.D.	DAIDO KGYO CO., LTD.
52564	6	D.I.D.	DAIDO KGYO CO., LTD.
121353	5	NAUSEDRON	LABORATORIO CRISTALIA PRODUCTOS QUIMICOS FARMACEUTICOS, LTDA.
124665	5	SEVOCRIS	LABORATORIO CRISTALIA PRODUCTOS QUIMICOS FARMACEUTICOS, LTDA.
121349	5	FENITAL	LABORATORIO CRISTALIA PRODUCTOS QUIMICOS FARMACEUTICOS, LTDA.
119457	3	ONLY YOU	LABORATORIOS DE COSMETICOS VOGUE, S.A.
123608	5	DOTROPINA	LABORATORIOS PISA, S.A DE C.V.
122622	5	PISABEN L-A	LABORATORIOS PISA, S.A DE C.V.
121844	5	PISACILINA	LABORATORIOS PISA, S.A DE C.V.
124301	5	BIOPLATEX	LABORATORIOS PISA, S.A DE C.V.
124304	5	FORMITEX	LABORATORIOS PISA, S.A DE C.V.
122165	25	MIU MIU (VERSION 2) LOGO	PRADA S.A.
123163	9	MEGA PHONE	RAFAEL ORTIZ
122152	11	MEGA LIGHT	RAFAEL ORTIZ
139145	9	BOSTON RED SOX	MAJOR LEAGUE BASEBALL PROPERTIES, INC.
139144	9	NEW YORK YANKEES	MAJOR LEAGUE BASEBALL PROPERTIES, INC.
139137	25	CINCINNATI REDS	MAJOR LEAGUE BASEBALL PROPERTIES, INC.
139142	9	CINCINNATI REDS	MAJOR LEAGUE BASEBALL PROPERTIES, INC.
139134	16	CINCINNATI REDS	MAJOR LEAGUE BASEBALL PROPERTIES, INC.
139117	16	MAJOR LEAGUE BASEBALL	MAJOR LEAGUE BASEBALL PROPERTIES, INC.
139118	9	MAJOR LEAGUE BASEBALL	MAJOR LEAGUE BASEBALL PROPERTIES, INC.
139115	28	CINCINNATI REDS	MAJOR LEAGUE BASEBALL PROPERTIES, INC.
139136	25	MAJOR LEAGUE BASEBALL	MAJOR LEAGUE BASEBALL PROPERTIES, INC.
142884	41	CHICAGO CUBS	MAJOR LEAGUE BASEBALL PROPERTIES, INC.
119589	16	CARDINALS Y DISEÑO	MAJOR LEAGUE BASEBALL PROPERTIES, INC.
142886	9	DISEÑO DE LA SILUETA DE UN JUGADOR DE BEISBOL EN POSICION DE BATEAR	MAJOR LEAGUE BASEBALL PROPERTIES, INC.
139135	16	NEW YORK YANKEES	MAJOR LEAGUE BASEBALL PROPERTIES, INC.
119253	28	DODGERS ESCRITA EN LETRAS CARACTERISTICAS	MAJOR LEAGUE BASEBALL PROPERTIES, INC.
139113	16	YANKEES Y DISEÑO DE PELOTA	MAJOR LEAGUE BASEBALL PROPERTIES, INC.
119415	18	DISEÑO ESTILIZADO DE LAS LETRAS LST	MAJOR LEAGUE BASEBALL PROPERTIES, INC.
138034	18	DISEÑO DE LAS LETRAS SD	MAJOR LEAGUE BASEBALL PROPERTIES, INC.
142888	25	DISEÑO ESTILIZADO DE LA LETRA C	MAJOR LEAGUE BASEBALL PROPERTIES, INC.
139130	18	DISEÑO ESTILIZADO DE LA LETRA C	MAJOR LEAGUE BASEBALL PROPERTIES, INC.
142970	28	DISEÑO ESTILIZADO DE LA LETRA C	MAJOR LEAGUE BASEBALL PROPERTIES, INC.
119073	28	METS Y DISEÑO DE PELOTA	MAJOR LEAGUE BASEBALL PROPERTIES, INC.
120481	5	QUIRGEL	LABORATORIOS MENARINI, S.A.
141496	38	FOX	TWENTIEH CENTURY FOX FILM CORPORATION
141515	41	FOX	TWENTIEH CENTURY FOX FILM CORPORATION
141498	29	ETORKI	BONGRAIN S.A
126455	5	CELLUVISC	ALLERGAN, INC.
138048	5	PAMPBRIN	SIGNAL INVESTMENT & MANAGEMENT CO.
137227	4	GADINIA	SHELL BRANDS INTERNATIONAL AG
142424	21	DISEÑO DE UN AVE	UNILEVER N. V.

PASA A LA PÁGINA SIGUIENTE

VIENE DE LA PÁGINA ANTERIOR

(111) # REG.	(511) CL. INTL	(561) MARCA DE FABRICA	(732) TITULAR
122193	30	SOPA NISSIN	NISSIN FOODS HOLDINGS CO., LTD.
122210	30	SOPA NISSIN	NISSIN FOODS HOLDINGS CO., LTD.
122160	24	VELCRO	VELCRO INDUSTRIES B.V.
122187	30	DISEÑO DE TARRO DE DOÑA GALLINA	QUALA, INC.
122175	3	MIU MIU (VERSION 2) LOGO	PRADA S.A.
122063	42	COURTYARD	MARRIOTT WORLDWIDE CORPORATION
32314	8	NICHOLSON (ETIQUETA)	APEX BRANDS, INC.
32315	8	NICHOLSON (ETIQUETA)	APEX BRANDS, INC.
32315	8	NICHOLSON (ETIQUETA)	APEX BRANDS, INC.
114584	5	NOVELDEXIS	LABORATORIOS PISA, S.A. DE C.V.
11406	30	OREO (DISEÑO)	KRAFT FOODS GLOBAL BRANDS LLC
113345	5	CIRCLE OF FRIENDS (CHAIR) DESIGN	TAKEDA PHARMACEUTICAL COMPANY LIMITED
51523	21	BOMBRIIL Y DISEÑO	BOMBRIIL MERCOSUL, S.A.
121858	3	SENSI	GA MODEFINE, S.A.
141444	30	ARCOR LE DAMOS SABOR AL MUNDO Y DISEÑO	ARCOR S.A.I.C.
141910	5	INVANZ Y LOGO	MERCK SHARP & DOHME CORP.
120033	25	KÖMMERLING	PROFINE GMBH
121547	19	KÖMMERLING	PROFINE GMBH
118089	10	DISEÑO DE UN TRIANGULO EQUILATERO	FRESENIUS MEDICAL CARE DEUTSCHLAND GMBH
118401	42	DISEÑO DE UN TRIANGULO EQUILATERO	FRESENIUS MEDICAL CARE DEUTSCHLAND GMBH
117889	5	DISEÑO DE UN TRIANGULO EQUILATERO	FRESENIUS MEDICAL CARE DEUTSCHLAND GMBH
118090	10	DISEÑO DE UN TRIANGULO EQUILATERO	FRESENIUS MEDICAL CARE DEUTSCHLAND GMBH
118092	42	DISEÑO DE UN TRIANGULO EQUILATERO	FRESENIUS MEDICAL CARE DEUTSCHLAND GMBH
117888	5	DISEÑO DE UN TRIANGULO EQUILATERO	FRESENIUS MEDICAL CARE DEUTSCHLAND GMBH
20126	32	TANG	KRAFT FOODS GLOBAL BRANDS LLC
51381	30	NEWTONS	KRAFT FOODS GLOBAL BRANDS LLC
51380	30	CHIPS AHOY!	KRAFT FOODS GLOBAL BRANDS LLC
11838	30	PLANTERS	KRAFT FOODS GLOBAL BRANDS LLC
11867	5	TAKEDA	TAKEDA PHARMACEUTICAL COMPANY LIMITED
11869	29	TAKEDA & DISEÑO	TAKEDA PHARMACEUTICAL COMPANY LIMITED
114749	25	DESEOS	C.I. CONFECCIONES BALALAIKA S.A.
114748	25	BALALAIKA	C.I. CONFECCIONES BALALAIKA S.A.
120509	3	CONSUME ECO-LYZER	SPARTAN CHEMICAL COMPANY, INC.
123159	25	SETE LEGUAS	SAU PAULO ALPARGATAS S.A.
62	4	TEXACO	CHEVRON INTELLECTUAL PROPERTY LLC
119140	9	FACILITY EXPLORER	JOHNSON CONTROLS, INC.
124194	32	COCO TARA	SCHLUMBERGER GMBH & CO. KG.
16946	29	KRAFT Y DISEÑO	KRAFT FOODS HOLDINGS, INC
16954	29, 30	KRAFT	KRAFT FOODS HOLDINGS, INC
32671	3	GA MODEFINE S.A.	GA MODEFINE, S.A.
32670	14	GIORGIO ARMANI	GA MODEFINE, S.A.
19344	3	YOUTHAIIR	MAJESTIC DRUG COMPANY, INC.
118384	10	PREVENTOR	RERMED PHARMA S.A.
117068	31	LONE STAR	KODE, INC.
139147	9	YANKEES Y DISEÑO DE PELOTA (MIXTA)	MAJOR LEAGUE BASEBALL PROPERTIES, INC.
137326	5	ADISSEO (MIXTA)	ADISSEO FRANCE S.A.S
137308	1	ADISSEO (MIXTA)	ADISSEO FRANCE S.A.S
137328	31	ADISSEO	ADISSEO FRANCE S.A.S
129847	21	STAGES	PROCTER & GAMBLE BUSINESS SERVICES CANADA COMPANY
140936	12	STREAM	HONDA GIKEN KOGYO KABUSHIKI KAISHA (HONDA MOTOR CO., LTD)
139119	18	DISEÑO ESTILIZADO DE LAS LETRAS CR	MAJOR LEAGUE BASEBALL PROPERTIES, INC.
139121	25	DISEÑO ESTILIZADO DE LAS LETRAS CR	MAJOR LEAGUE BASEBALL PROPERTIES, INC.
139148	28	YANKEES Y DISEÑO DE PELOTA	MAJOR LEAGUE BASEBALL PROPERTIES, INC.
137762	41	A'S ESCRITA EN LETRAS ESTILIZADAS	MAJOR LEAGUE BASEBALL PROPERTIES, INC.
139120	41	YANKEES Y DISEÑO DE PELOTA	MAJOR LEAGUE BASEBALL PROPERTIES, INC.
138033	18	DISEÑO DE LAS LETRAS SF	MAJOR LEAGUE BASEBALL PROPERTIES, INC.
137808	28	A'S ESCRITA EN LETRAS ESTILIZADAS	MAJOR LEAGUE BASEBALL PROPERTIES, INC.
142889	25	BOSTON RED SOX Y DISEÑO	MAJOR LEAGUE BASEBALL PROPERTIES, INC.
139143	28	MAJOR LEAGUE BASEBALL	MAJOR LEAGUE BASEBALL PROPERTIES, INC.
134617	29	GALBANI Y DISEÑO	S.P.A. EGIDIO GALBANI
134616	29	GALBANI	S.P.A. EGIDIO GALBANI
129996	16	PEQUEÑIN	PRODUCTOS FAMILIA, S.A.
139128	41	DISEÑO DE LA LETRA C	MAJOR LEAGUE BASEBALL PROPERTIES, INC.
139133	41	CINCINNATI REDS	MAJOR LEAGUE BASEBALL PROPERTIES, INC.
139122	41	MAJOR LEAGUE BASEBALL	MAJOR LEAGUE BASEBALL PROPERTIES, INC.
139124	41	DISEÑO ESTILIZADO DE LAS LETRAS CR	MAJOR LEAGUE BASEBALL PROPERTIES, INC.
139131	41	BOSTON RED SOX	MAJOR LEAGUE BASEBALL PROPERTIES, INC.
139123	25	YANKEES Y DISEÑO DE PELOTA	MAJOR LEAGUE BASEBALL PROPERTIES, INC.
137772	25	A'S ESCRITA EN LETRAS ESTILIZADAS	MAJOR LEAGUE BASEBALL PROPERTIES, INC.
137797	16	YANKEES ESCRITA EN LETRAS ESTILIZADAS	MAJOR LEAGUE BASEBALL PROPERTIES, INC.
139146	9	MAJOR LEAGUE BASEBALL Y DISEÑO DE LA SILUETA DE UN JUGADOR DE BEISBOL EN POSICION DE BATEAR	MAJOR LEAGUE BASEBALL PROPERTIES, INC.
138042	16	MAJOR LEAGUE BASEBALL Y DISEÑO DE LA SILUETA DE UN JUGADOR DE BEISBOL EN POSICION DE BATEAR	MAJOR LEAGUE BASEBALL PROPERTIES, INC.

CAMBIO DE DIRECCION

MARCAS

(111)# REG.	(511) CLASE INTL	(561) MARCA	(732) TITULAR	(732) NUEVA DIRECCION
136532	25	DONNA KARAN NEW YORK	GABRIELLE STUDIO, INC	550 Seventh Avenue New York, New York 10018 Estados Unidos de América
180570	3	DISEÑO ARBITRARIO	WELLA AKTIENGESELLSCHAFT	Sulzbacher Strasse 40, 65824 Schwalbach am Taurus, Alemania
185115	3	SPIN OFF	WELLA AKTIENGESELLSCHAFT	Sulzbacher Strasse 40, 65824 Schwalbach am Taurus, Alemania
54819	3	SYSTEM PROFESSIONAL	WELLA AKTIENGESELLSCHAFT	Sulzbacher Strasse 40, 65824 Schwalbach am Taurus, Alemania
179589	3	TEXTURE TOUCH	WELLA AKTIENGESELLSCHAFT	Sulzbacher Strasse 40, 65824 Schwalbach am Taurus, Alemania
180075	3	OCEAN SPRITZ	WELLA AKTIENGESELLSCHAFT	Sulzbacher Strasse 40, 65824 Schwalbach am Taurus, Alemania
180157	1, 3	3D-SCULPT	WELLA AKTIENGESELLSCHAFT	Sulzbacher Strasse 40, 65824 Schwalbach am Taurus, Alemania
180517	3, 44	HYDRO SHIELD	WELLA AKTIENGESELLSCHAFT	Sulzbacher Strasse 40, 65824 Schwalbach am Taurus, Alemania
18004	3	BEAUTIFUL COLLECTIONS	WELLA AKTIENGESELLSCHAFT	Sulzbacher Strasse 40, 65824 Schwalbach am Taurus, Alemania
181003	3	BLONDOR	WELLA AKTIENGESELLSCHAFT	Sulzbacher Strasse 40, 65824 Schwalbach am Taurus, Alemania
183879	3	LIQUEFY	WELLA AKTIENGESELLSCHAFT	Sulzbacher Strasse 40, 65824 S chwalbach am Taurus, Alemania
184641	3	SOLIDIFY	WELLA AKTIENGESELLSCHAFT	Sulzbacher Strasse 40, 65824 Schwalbach am Taurus, Alemania
184769	3	VOLUMATION	WELLA AKTIENGESELLSCHAFT	Sulzbacher Strasse 40, 65824 Schwalbach am Taurus, Alemania
185176	3	DRAMATIZE	WELLA AKTIENGESELLSCHAFT	Sulzbacher Strasse 40, 65824 Schwalbach am Taurus, Alemania
185180	3	COIL UP	WELLA AKTIENGESELLSCHAFT	Sulzbacher Strasse 40, 65824 Schwalbach am Taurus, Alemania
134590	3	BACK TO BASICS	WELLA AKTIENGESELLSCHAFT	Sulzbacher Strasse 40, 65824 Schwalbach am Taurus, Alemania
138658	3	WELLACHIC	WELLA AKTIENGESELLSCHAFT	Sulzbacher Strasse 40, 65824 Schwalbach am Taurus, Alemania
136696	3	OXYRESISTAN	WELLA AKTIENGESELLSCHAFT	Sulzbacher Strasse 40, 65824 Schwalbach am Taurus, Alemania
138657	3	WELLIN	WELLA AKTIENGESELLSCHAFT	Sulzbacher Strasse 40, 65824 Schwalbach am Taurus, Alemania
138656	3	WELLATON	WELLA AKTIENGESELLSCHAFT	Sulzbacher Strasse 40, 65824 Schwalbach am Taurus, Alemania
145610	3	DISEÑO SEMILLA DE	WELLA AKTIENGESELLSCHAFT ALMENDRA (FIGURATIVA)	Sulzbacher Strasse 40, 65824 Schwalbach am Taurus, Alemania
113227	3, 21	HIERBAZID	WELLA AKTIENGESELLSCHAFT	Sulzbacher Strasse 40, 65824 Schwalbach am Taurus, Alemania
10495	3	KOLESTON	WELLA AKTIENGESELLSCHAFT	Sulzbacher Strasse 40, 65824 Schwalbach am Taurus, Alemania
73459	3, 21	WELLAPON	WELLA AKTIENGESELLSCHAFT	Sulzbacher Strasse 40, 65824 Schwalbach am Taurus, Alemania
77245	3, 21	WELLACARE	WELLA AKTIENGESELLSCHAFT	Sulzbacher Strasse 40, 65824 Schwalbach am Taurus, Alemania
13922	3, 21	WELLA (PALABRA)	WELLA AKTIENGESELLSCHAFT	Sulzbacher Strasse 40, 65824 Schwalbach am Taurus, Alemania
24426	3	WELLA (Y DISEÑO)	WELLA AKTIENGESELLSCHAFT	Sulzbacher Strasse 40, 65824 Schwalbach am Taurus, Alemania
10443	3	KOLESTRAL	WELLA AKTIENGESELLSCHAFT	Sulzbacher Strasse 40, 65824 Schwalbach am Taurus, Alemania
10444	3	WELLATONE	WELLA AKTIENGESELLSCHAFT	Sulzbacher Strasse 40, 65824 Schwalbach am Taurus, Alemania
38513	5	LIFETEX	WELLA AKTIENGESELLSCHAFT	Sulzbacher Strasse 40, 65824 Schwalbach am Taurus, Alemania
97953	3	KADUS	WELLA AKTIENGESELLSCHAFT	Sulzbacher Strasse 40, 65824 Schwalbach am Taurus, Alemania
10384	3	WELLA	WELLA AKTIENGESELLSCHAFT	Sulzbacher Strasse 40, 65824 Schwalbach am Taurus, Alemania
125563	3	COSMITAL	WELLA AKTIENGESELLSCHAFT	Sulzbacher Strasse 40, 65824 Schwalbach am Taurus, Alemania
125562	3	COLOR SELECTION	WELLA AKTIENGESELLSCHAFT	Sulzbacher Strasse 40, 65824 Schwalbach am Taurus, Alemania
107208	3	LIFETEX BALANCED CARE	WELLA AKTIENGESELLSCHAFT	Sulzbacher Strasse 40, 65824 Schwalbach am Taurus, Alemania
59750	3	COLOR PERFECT	WELLA AKTIENGESELLSCHAFT	Sulzbacher Strasse 40, 65824 Schwalbach am Taurus, Alemania
186521	3	TRANSITION	WELLA AKTIENGESELLSCHAFT	Sulzbacher Strasse 40, 65824 Schwalbach am Taurus, Alemania
185509	3	VELVET AMPLIFIER	WELLA AKTIENGESELLSCHAFT	Sulzbacher Strasse 40, 65824 Schwalbach am Taurus, Alemania
3092	8	GILLETTE	THE GILLETTE COMPANY	One Gillette Park, Boston, Massachusetts 02127, EUA
6711	3	TONI	THE GILLETTE COMPANY	One Gillette Park, Boston, Massachusetts 02127, EUA
105716	8	SAPPHIRE	THE GILLETTE COMPANY	One Gillette Park, Boston, Massachusetts 02127, EUA
105717	8	ELLIPSE	THE GILLETTE COMPANY	One Gillette Park, Boston, Massachusetts 02127, EUA
118384	10	PREVENTOR	RERMED PHARMA S.A.	Chaussee D'Alsemberg 212-214, 1190 Bruselas
118384	10	PREVENTOR	RERMED PHARMA S.A.	Avenue Louise 228, 1050, Bruselas
137308	1	ADISSEO (MIXTA)	ADISSEO FRANCE S.A.S	Antony Parc 2, 10 Place du Général de Gaulle, 92160 Antony, Francia.
137326	5	ADISSEO (MIXTA)	ADISSEO FRANCE S.A.S	Antony Parc 2, 10 Place du Général de Gaulle, 92160 Antony, Francia. Dinamarca.

CAMBIO DE DIRECCION

NOMBRES COMERCIALES

(111) # REG.	(561) NOMBRE COMERCIAL	(732) TITULAR	(732) NUEVA DIRECCION
315190	INGENIERIA Y SERVICIO TECNICO, INSERTECA	INGRAN FRANCISCO REYNOSO DE JESUS	Calle Diagonal II, No. 7, Ensanche Luperon, Santo Domingo, Distrito Nacional

RENOVACIONES

NOMBRES COMERCIALES

(111) # REG.	(561) NOMBRE COMERCIAL	(510) ACTIVIDAD	(732) TITULAR
134656	EL CASTILLO DE NIÑO	IMPORTACION, EXPORTACION DE TODA CLASE DE MERCANCIAS PARA NIÑOS, BEBE Y ADULTOS.	IVETTE HERNANDEZ FLORENTINO
34959	LABORATORIO CLINICO CORTINA GONZALEZ, S.A.	EXAMENES BIOLÓGICOS RELACIONADOS CON LA SALUD HUMANA	LABORATORIO CLINICO CORTINA GONZALEZ, S.A.
134103	FARMACIA C&C	COMERCIALIZACION DE PRODUCTOS MEDICINALES, FARMACEUTICOS, PERFUMERIA, Y MISCELANEAS EN GENERAL	FARMACIA C&C
128670	RESTAURANT MAROCHA	VENTA DE ALIMENTOS Y BEBIDAS, RESTAURANT	AQUILINO GUZMAN
300645	WILSON AGREGADOS	SERVICIOS DE MATERIALES DE COSTRUCCION Y TRANSPORTE	WILSON ANTONIO MUÑOZ BURGOS
139692	MOLINO DEL SOL (LOGO)	FABRICACION Y COMERCIALIZACION DE PRODUCTOS DE PANIFICACION	FLOBEMAN, S.A.
134792	LAS DORADITAS (LOGO)	FABRICACION Y COMERCIALIZACION DE PRODUCTOS DE PANIFICACION	LAS DORADITAS
140037	DISTRIBUIDORA G. RIVAS V.	VENTA Y DISTRIBUCION DE PRODUCTOS PARA LA HIGIENE PERSONAL Y BELLEZA	LABORATORIOS RIVAS, S.R.L.
129724	GRUPO INTERACTIVO	DISEÑO Y DESARROLLO DE WEBSITES, SISTEMAS DE INFORMACION, CONTENIDOS PUBLICITARIOS, JUEGOS PROMOCIONALES	REYMI CASTELLANOS FONDEUR
134679	FARMACIA A & M	COMPRA, VENTA Y COMERCIALIZACION DE PRODUCTOS FARMACEUTICOS Y MEDICAMENTOS EN GENERAL	MANOLO LAPPOT
131376	EL MISMO GOLPE CON JOCHY	REALIZACION DE PROGRAMAS DE RADIO Y TELEVISION	JOSE LUIS DE LOS SANTOS MARTE
134631	DURMERO	CUIDADO DE BELLEZA	HECTOR ISMAEL DURAN LLUBERES
136082	TRANSPORTE SHEILA SERVICIOS TURISTICOS	SERVICIOS DE TRANSPORTE TURISTICOS	ARMANDO SANCHEZ LINAREZ
131984	COLEGIO EVANGELICO BETUEL	EDUCACION EN EL DISTRITO MUNICIPAL DE LA OTRA BANDA, PROVINCIA DE LA ALTAGRACIA	IGLESIA EVANGELICA DE LA ASAMBLEA DE DIOS
134884	RAMTEC LABORATORIO TECNOLOGICO	REPARACIONES TECNOLOGICAS	ESMERALDO RAMON RODRIGUEZ
134827	MOYA-TAVAREZ & ASOCS.	INGENIERIA ELECTRICA INDUSTRIAL MECANICA Y CIVIL, VENTA DE MATERIALES ELECTRICOS Y DE OBRAS CIVILES	RAMON CIPRIAN MOYA TAVAREZ
127900	PEÑA, GARCIA & ASOC. CORREDORES DE SEGURO	CORREDORES DE SEGURO	PEÑA, GARCIA & ASOC. CORREDORES DE SEGUROS
131130	PARTICIPADORA DE INVERSIONES CUESTA	PRESTAMOS Y CONSTRUCCION DE CASA, VENTAS DE SOLARES, FINANCIAMIENTOS	DOMINGO ANTONIO RODRIGUEZ AZCONA
34967	MARTINEZ PAULINO Y ASOCIADOS	DISEÑO Y CONSTRUCCION DE VIVIENDAS	MARTINEZ PAULINO Y ASOCIADOS, C. POR A.
140480	CASANOVA MUEBLES	VENTA DE MUEBLES Y ARTICULOS DEL HOGAR	ISAAC ALMANZAR LOPEZ
138361	COURTYARD	SERVICIOS DE HOTEL, RESTAURANTES, "CATERING", BAR Y SALONES	MARRIOTT WORLDWIDE CORPORATION
133648	PALACIO HUESPEDES	ALQUILER DE HABITACIONES, VENTAS DE COMIDAS, BEBIDAS, LLAVEROS, SOUVENILES, CIGARROS	PALACIO HUESPEDES, S.A.
133385	EL DOBLE GOLPE	PROGRAMA RADIAL	JOSE LUIS DE LOS SANTOS MARTE
131571	LA TROPA DE LA RISA CON JOCHY	REALIZACION DE PROGRAMAS DE RADIO Y TELEVISION	JOSE LUIS DE LOS SANTOS MARTE
131413	FELIZ TAPON CON JOCHY	REALIZACION DE PROGRAMAS DE RADIO Y TELEVISION	JOSE LUIS DE LOS SANTOS MARTE
129640	EBANISTERIA Y CARPINTERIA RODOLFO	FABRICACION DE MUEBLES DE TODAS LAS CLASES	DOMINGO PILIER CEDEÑO
131375	EL TEAM DE LA RISA CON JOCHY	REALIZACION DE PROGRAMAS DE RADIO Y TELEVISION	JOSE LUIS DE LOS SANTOS MARTE
37557	INVERSIONES PROM, S.A.	INVERSIONES MOBILIARIAS E INMOBILIARIAS	INVERSIONES PROM, S.A.
14557	COBROS Y RECOBROS NACIONALES, S.A.	GESTIONAR EL COBRO DE DEUDAS	COBROS Y RECOBROS NACIONALES, S.A
136039	SOCIEDAD DOMINICANA DE MICOLOGIA	INVENTARIAR Y ESTUDIAR LOS HONGOS DE LA REP. DOM., CON FINES CIENTIFICOS	OMAR PAINO PERDOMO
5669	FARMACIA BRASIL	VENTA DE PRODUCTOS FARMACEUTICOS	RAUL HERNANDEZ CASTAÑOS
5514	GRUPO DE INVERSIONES, S.A. (GRUPISA)	COMERCIALIZACION, FABRICACION, REPRESENTACION, EXPORTACION E IMPORTACION DE PRODUCTOS FARMACEUTICOS, COSMETICOS, JUGUETES, EFECTOS PARA EL HOGAR, ASI COMO CUALQUIER OTRO PRODUCTO AFIN	GRUPO DE INVERSIONES, S.A.
37212	MERCANTIL DE OFICINA PAREDES, S.A.	DISTRIBUCION DE MOBILIARIO, EQUIPAMIENTO Y MATERIALES. GASTABLE DE OFICINA.	MERCANTIL DE OFICINA PAREDES, S.A.
315190	INGENIERIA Y SERVICIO TECNICO, INSERTECA	INSTALACION Y MANTENIMIENTO, REPARACION, COMPRA Y VENTA DE EQUIPOS DE REFRIGERACION.	INGRAN
138243	TERELAB	VENTA Y DISTRIBUCION DE REACTIVOS Y PRODUCTOS QUIMICOS PARA	TERESITA HERNANDEZ

(111) # REG.	(561) NOMBRE COMERCIAL	(510) ACTIVIDAD	(732) TITULAR
133647	P.S.B. INTERNACIONAL	LABORATORIOS CLINICOS IMPORTACION, DISTRIBUCION, VENTA DE MEDICAMENTOS, PRODUCTOS FARMACEUTICOS, EQUIPOS MEDICOS Y HOSPITALARIOS EN GENERAL	P.S.B. INTERNACIONAL
35541	XAMANA RENT MOTORS	ALQUILER DE VEHICULOS EN GENERAL	XAMANA RENT MOTORS
128954	CPA CONSULTING	CONTABILIDAD, AUDITORIA E IMPUESTOS	GERALDO A. GARCIA

CAMBIO DE TITULAR

































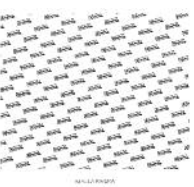







NOMBRES COMERCIALES

(111) # REG.	(561) NOMBRE COMERCIAL	(510) ACTIVIDAD	(732) TITULAR
116249	FARMACIA ALFONSINA	VENTA DE PRODUCTOS FARMACEUTICOS	ANA LUISA MARTINEZ PEÑA Y AURYS PAMELA CASTILLO PEÑA
109113	FARMACIA LOS GIRASOLES	COMPRA, VENTA, DISEÑO, DISTRIBUCION, REPRESENTACION, PROMOCION, IMPORTACION, FABRICACION Y EXPORTACION DE MEDICINAS Y SUS COLATERALES	AMANDY VIRMANIA SIMET CORDERO
310446	PARTY MANIA	ARTICULOS DE CUMPLEAÑOS Y FIESTAS	ESDRAS CORPORATION, S.A.
169662	TAKONE	COMPRA Y VENTA DE TODO TIPO DE ZAPATOS DE VESTIR Y COMERCIALIZACION DE LOS MISMOS	TAKONE, S.R.L.
232202	RRCONEXION.ELEGANT	ACTIVACION Y VENTAS DE CELULARES Y ARTICULOS DIVERSOS	LOURDES RODRIGUEZ DE RODRIGUEZ
320792	IMPORTADORA DE ROPA RAFAEL	VENTA E IMPORTACION DE PRENDA DE VESTIR	RAFAEL ANT. DE LEON CASTRO Y YOKASTA M. LOPEZ GUZMAN
140037	DISTRIBUIDORA G. RIVAS V.	VENTA Y DISTRIBUCION DE PRODUCTOS PARA LA HIGIENE PERSONAL Y BELLEZA	LABORATORIOS RIVAS, S.R.L.
134679	FARMACIA A & M	COMPRA, VENTA Y COMERCIALIZACION DE PRODUCTOS FARMACEUTICOS Y MEDICAMENTOS EN GENERAL	MANOLO LAPPOT
289288	PROCTECTORA NACIONAL RANCIER	SERVICIOS FUNERARIOS Y/O VENTAS DE ATAUTES METALICOS EN GENERAL	VITELIO MOISES RANCIER FERMIN
309259	BRESHIT INVESTMENTS	SERVICIOS DE CONSULTORIA Y ASESORIAS EN INVERSIONES INMOBILIARIAS	FERNANDO PEREZ
319009	AGRO FADOMINIC	LA PRODUCCION, COMERCIALIZACION, IMPORTACION Y EXPORTACION DE PRODUCTOS AGRICOLAS EN GENERAL	FABIO RAFAEL AYBAR DOMINICCI
296876	ISLA GOLF	DISEÑO, CONSTRUCCION Y MANEJO DE CAMPOS DE GOLF.	CORY ST. CLAIR
208492	SERVIEMPRESA ORTEGA	VENTA, DISTRIBUCION Y REPARACION DE INVERSORES, AIRES ACONDICIONADOS	BETANIA DOMINGUEZ MARTINEZ
131130	PARTICIPADORA DE INVERSIONES CUESTA	PRESTAMOS Y CONSTRUCCION DE CASA, VENTAS DE SOLARES, FINANCIAMIENTOS	DOMINGO ANTONIO RODRIGUEZ AZCONA
300940	SEVENTH TOOL	SERVICIOS DE COMERCIALIZACION DE PRODUCTOS Y ARTICULOS DE CONSUMO MASIVO; REALIZAR GESTIONES DE NEGOCIOS EN GENERAL	MANUEL FIGUEROA Y GILBERTO MOLINA DE AZA
244159	SOLUDIESSEL	VENTA Y DISTRIBUCION DE COMBUSTIBLE	DORIS YANENCY FERNANDEZ
238269	LAVASSA INDUSTRIAL	FABRICACION, COMERCIALIZACION, DISTRIBUCION Y VENTA DE TODO TIPO DE PRODUCTOS DETERGENTE	LEOMARES ALTAGRACIA VICTORIA JAQUEZ ALBA
205391	FEMALES	COMERCIALIZAR ROPA Y ACCESORIOS DE MUJER	MARIBEL RIVERA
245352	AMERICA GRUAS Y EQUIPOS PESADOS	COMPRA, VENTA, ALQUILER, MANEJO Y LEVANTAMIENTO DE EQUIPOS PESADOS	WENDOLYN MARIE FERMIN CORNILLE / CARMEN VIRGINIA RICART ALVAREZ / RAMONA MARGARITA DE LA ALTAGRACIA CORNILLE MENDOZA
294838	BLUEPOEM FILMS	PRODUCCION CINEMATOGRAFICA, COBERTURA, VIDEOGRAFICA DE EVENTOS	BLUEPOEM FILMS, S.R.L.
88764	CASA MARINA REEF.	SERVICIOS DE HOTEL Y SIMILARES	PROMOTORA CILCAMA, S.A.
3214	IBERIA LOGOTIPO	TRANSPORTE AEREO	IBERIA, LINEAS AEREAS DE ESPAÑA, SOCIEDAD ANÓNIMA OPERADORA
3213	IBERIA LOGOTIPO	TRANSPORTE AEREO	IBERIA, LINEAS AEREAS DE ESPAÑA, SOCIEDAD ANÓNIMA OPERADORA
233305	LA CASA MAE	EDICION, PUBLICIDAD, FINANCIAMIENTOS, ADMINISTRACION Y EXPLOTACION DE BIENES INMUEBLES Y MATERIALES FOTOGRAFICOS.	NICOLAS ROBERT BASSET, JEAN LUC GERARD AVEZA, JEAN MICHEL ELIE SOURNIA
165198	COCCIA DOMINICANA	INSTALACION DE LINEAS Eléctricas AEREAS, REPARACION E INSTALACION DE SISTEMAS ELECTRICOS, COMPRA, DISTRIBUCION, IMPORTACION DE ACCESORIOS Y REPUESTOS ELECTRICOS.	COCCIA DOMINICANA, C. POR A.

PUBLICACIONES DE SIGNOS DISTINTIVOS DE LOGOS, ETIQUETAS Y DISEÑOS

 <p>(540) MARCA: Diseño de la letra D (Figurativa)</p> <p>(511) CLASE: 3, 18, 25, 35</p> <p>(210) Exp. No. 11/19489</p> <p>(730) SOLICITANTE: Garage International Lux Sàrl</p> <p>(220) FECHA SOLICITUD: 8 de septiembre del 2011</p>	 <p>(540) MARCA: Neu Look (Mixta)</p> <p>(511) CLASE: 3, 14, 16, 18, 25, 35</p> <p>(210) Exp. No. 11/17868</p> <p>(730) SOLICITANTE: New Look Limited</p> <p>(220) FECHA SOLICITUD: 21 de julio del 2011</p>	 <p>(540) MARCA: Bjs Apparel (Mixta)</p> <p>(511) CLASE: 25</p> <p>(210) Exp. No. 11/21604</p> <p>(730) SOLICITANTE: José Rafael Almanzar Mejía</p> <p>(220) FECHA SOLICITUD: 6 de septiembre del 2011</p>	 <p>(540) MARCA: Lumo (Mixta)</p> <p>(511) CLASE: 11, 12</p> <p>(210) Exp. No. 11/20680</p> <p>(730) SOLICITANTE: Lumo Dominicana, S.R.L.</p> <p>(220) FECHA SOLICITUD: 25 de agosto del 2011</p>
 <p>(540) MARCA: Primi By Off Corss (Mixta)</p> <p>(511) CLASE: 24</p> <p>(210) Exp. No. 03/42712</p> <p>(730) SOLICITANTE: C.I. Hermeco, S.A.</p> <p>(220) FECHA SOLICITUD: 7 de julio del 2003</p>	 <p>(540) MARCA: Primi By Off Corss (Mixta)</p> <p>(511) CLASE: 25</p> <p>(210) Exp. No. 03/42713</p> <p>(730) SOLICITANTE: C.I. Hermeco, S.A.</p> <p>(220) FECHA SOLICITUD: 7 de julio del 2003</p>	 <p>(540) MARCA: Casmara (Mixta)</p> <p>(511) CLASE: 3</p> <p>(210) Exp. No. 11/21707</p> <p>(730) SOLICITANTE: Emprediver, S.L.</p> <p>(220) FECHA SOLICITUD: 6 de septiembre del 2011</p>	 <p>(540) MARCA: Garantex (Mixta)</p> <p>(511) CLASE: 37</p> <p>(210) Exp. No. 11/21705</p> <p>(730) SOLICITANTE: Edgard Livio Vélez Borbón</p> <p>(220) FECHA SOLICITUD: 6 de septiembre del 2011</p>



VIENE DE LA PÁGINA ANTERIOR

 <p>(540) MARCA: Thomson (Mixta) (511) CLASE: 41 (210) Exp. No. 11/21924</p> <p>(730) SOLICITANTE: Tui AG (220) FECHA SOLICITUD: 8 de septiembre del 2011</p>	 <p>(540) MARCA: Wingzone (Mixta) (511) CLASE: 43 (210) Exp. No. 11/19212</p> <p>(730) SOLICITANTE: Wing Enterprises Inc. (220) FECHA SOLICITUD: 5 de agosto del 2011</p>	 <p>(540) MARCA: Tactix (Mixta) (511) CLASE: 8 (210) Exp. No. 11/22709</p> <p>(730) SOLICITANTE: Meridian International CO., LTD (220) FECHA SOLICITUD:</p>	 <p>(540) MARCA: Cool Bavar (Mixta) (511) CLASE: 41 (210) Exp. No. 11/22203</p> <p>(730) SOLICITANTE: Jordi Vallet Monzo (220) FECHA SOLICITUD: 12 de septiembre del 2011</p>
 <p>(540) MARCA: Stargames (Mixta) (511) CLASE: 28 (210) Exp. No. 11/22268</p> <p>(730) SOLICITANTE: Shuffle Master Australasia PTY LTD (220) FECHA SOLICITUD: 13 de septiembre del 2011</p>	 <p>(540) MARCA: GC (Mixta) (511) CLASE: 28 (210) Exp. No. 11/12444</p> <p>(730) SOLICITANTE: Shuffle Master Australasia PTY LTD (220) FECHA SOLICITUD: 18 de mayo del 2011</p>	 <p>(540) MARCA: Onsite (Mixta) (511) CLASE: 8 (210) Exp. No. 11/22710</p> <p>(730) SOLICITANTE: Meridian International CO., LTD (220) FECHA SOLICITUD:</p>	 <p>(540) MARCA: Diseño de signo de mas (+) dentro de ovalo (Figurativa) (511) CLASE: 10 (210) Exp. No. 11/14627</p> <p>(730) SOLICITANTE: Convatec, Inc. (220) FECHA SOLICITUD: 10 de junio del 2011</p>
 <p>(540) MARCA: Diseño de tres franjas dentro de un círculo (Figurativa) (511) CLASE: 7 (210) Exp. No. 11/17797</p> <p>(730) SOLICITANTE: Tianjin Lovol Heavy Industry CO., LTD (220) FECHA SOLICITUD: 20 de julio del 2011</p>	 <p>(540) MARCA: Wyeth Sistema de Biofactores (Mixta) (511) CLASE: 5, 29 (210) Exp. No. 11/22351</p> <p>(730) SOLICITANTE: Wyeth LLC (220) FECHA SOLICITUD: 13 de septiembre del 2011</p>	 <p>(540) MARCA: ZA (Mixta) (511) CLASE: 9, 18, 35 (210) Exp. No. 11/20274</p> <p>(730) SOLICITANTE: Industria de Diseño Textil, S.A. (INDITEX, S.A.) (220) FECHA SOLICITUD: 19 de agosto del 2011</p>	 <p>(540) MARCA: Infiniti (Mixta) (511) CLASE: 6 (210) Exp. No. 11/21310</p> <p>(730) SOLICITANTE: Nissan Jidosha Kabushiki Kaisha (Nissan Motor Co., LTD.) (220) FECHA SOLICITUD: 1 de septiembre del 2011</p>
 <p>(540) MARCA: Infiniti (Mixta) (511) CLASE: 8 (210) Exp. No. 11/21311</p> <p>(730) SOLICITANTE: Nissan Jidosha Kabushiki Kaisha (Nissan Motor Co., LTD.) (220) FECHA SOLICITUD: 1 de septiembre del 2011</p>	 <p>(540) MARCA: Infiniti (Mixta) (511) CLASE: 14 (210) Exp. No. 11/21312</p> <p>(730) SOLICITANTE: Nissan Jidosha Kabushiki Kaisha (Nissan Motor Co., LTD.) (220) FECHA SOLICITUD: 1 de septiembre del 2011</p>	 <p>(540) MARCA: Infiniti (Mixta) (511) CLASE: 16 (210) Exp. No. 11/21314</p> <p>(730) SOLICITANTE: Nissan Jidosha Kabushiki Kaisha (Nissan Motor Co., LTD.) (220) FECHA SOLICITUD: 1 de septiembre del 2011</p>	 <p>(540) MARCA: Infiniti (Mixta) (511) CLASE: 18 (210) Exp. No. 11/21315</p> <p>(730) SOLICITANTE: Nissan Jidosha Kabushiki Kaisha (Nissan Motor Co., LTD.) (220) FECHA SOLICITUD: 1 de septiembre del 2011</p>
 <p>(540) MARCA: Infiniti (Mixta) (511) CLASE: 20 (210) Exp. No. 11/21313</p> <p>(730) SOLICITANTE: Nissan Jidosha Kabushiki Kaisha (Nissan Motor Co., LTD.) (220) FECHA SOLICITUD: 1 de septiembre del 2011</p>	 <p>(540) MARCA: Infiniti (Mixta) (511) CLASE: 21 (210) Exp. No. 11/21288</p> <p>(730) SOLICITANTE: Nissan Jidosha Kabushiki Kaisha (Nissan Motor Co., LTD.) (220) FECHA SOLICITUD: 1 de septiembre del 2011</p>	 <p>(540) MARCA: Win (Mixta) (511) CLASE: 34 (210) Exp. No. 11/22285</p> <p>(730) SOLICITANTE: Hongyuhonghe Tobacco (Group), CO., LTD (220) FECHA SOLICITUD: 13 de septiembre del 2011</p>	 <p>(540) MARCA: Diseño de cabeza de gato (Mixta) (511) CLASE: 9, 35, 38, 41, 42 (210) Exp. No. 11/18562</p> <p>(730) SOLICITANTE: Napster, LLC (220) FECHA SOLICITUD: 28 de julio del 2011</p>
 <p>(540) MARCA: Inoxteel (Mixta) (511) CLASE: 11 (210) Exp. No. 11/20795</p> <p>(730) SOLICITANTE: Grubville Enterprises Corporation (220) FECHA SOLICITUD: 26 de agosto del 2011</p>	 <p>(540) MARCA: ASP (Mixta) (511) CLASE: 14 (210) Exp. No. 11/20377</p> <p>(730) SOLICITANTE: Johnson & Johnson (220) FECHA SOLICITUD: 22 de agosto del 2011</p>	 <p>(540) MARCA: Malla Rivera (Mixta) (511) CLASE: 29 (210) Exp. No. 11/21491</p> <p>(730) SOLICITANTE: Induveca, S.A. (220) FECHA SOLICITUD: 5 de septiembre del 2011</p>	 <p>(540) MARCA: The Histamine Blocker (Mixta) (511) CLASE: 5 (210) Exp. No. 11/2586</p> <p>(730) SOLICITANTE: Johnson & Johnson (220) FECHA SOLICITUD: 2 de febrero del 2011</p>
 <p>(540) MARCA: T (Mixta) (511) CLASE: 14 (210) Exp. No. 11/20718</p> <p>(730) SOLICITANTE: Tod's S.P.A. (220) FECHA SOLICITUD: 25 de agosto del 2011</p>	 <p>(540) MARCA: Blend BO (Mixta) (511) CLASE: 1 (210) Exp. No. 11/21912</p> <p>(730) SOLICITANTE: Tavan Caribe, S.A. (220) FECHA SOLICITUD: 8 de septiembre del 2011</p>	 <p>(540) MARCA: Blend MG (Mixta) (511) CLASE: 1 (210) Exp. No. 11/21913</p> <p>(730) SOLICITANTE: Tavan Caribe, S.A. (220) FECHA SOLICITUD: 8 de septiembre del 2011</p>	 <p>(540) MARCA: Bio-Activ Plus (Mixta) (511) CLASE: 1 (210) Exp. No. 11/21908</p> <p>(730) SOLICITANTE: Tavan Caribe, S.A. (220) FECHA SOLICITUD: 8 de septiembre del 2011</p>
 <p>(540) MARCA: Sprint Arroz (Mixta) (511) CLASE: 1 (210) Exp. No. 11/21906</p> <p>(730) SOLICITANTE: Tavan Caribe, S.A. (220) FECHA SOLICITUD: 8 de septiembre del 2011</p>	 <p>(540) MARCA: Oxi-Raiz (Mixta) (511) CLASE: 1 (210) Exp. No. 11/21903</p> <p>(730) SOLICITANTE: Tavan Caribe, S.A. (220) FECHA SOLICITUD: 8 de septiembre del 2011</p>	 <p>(540) MARCA: Foliar Ultra M-11 (Mixta) (511) CLASE: 1 (210) Exp. No. 11/21910</p> <p>(730) SOLICITANTE: Tavan Caribe, S.A. (220) FECHA SOLICITUD: 8 de septiembre del 2011</p>	 <p>(540) MARCA: Humax - 15 (Mixta) (511) CLASE: 1 (210) Exp. No. 11/21905</p> <p>(730) SOLICITANTE: Tavan Caribe, S.A. (220) FECHA SOLICITUD: 8 de septiembre del 2011</p>
 <p>(540) MARCA: Blend MN (Mixta) (511) CLASE: 1 (210) Exp. No. 11/21904</p> <p>(730) SOLICITANTE: Tavan Caribe, S.A. (220) FECHA SOLICITUD: 8 de septiembre del 2011</p>	 <p>(540) MARCA: Flow Control (Mixta) (511) CLASE: 1 (210) Exp. No. 11/21909</p> <p>(730) SOLICITANTE: Tavan Caribe, S.A. (220) FECHA SOLICITUD: 8 de septiembre del 2011</p>	 <p>(540) MARCA: Überliss (Mixta) (511) CLASE: 3 (210) Exp. No. 11/12793</p> <p>(730) SOLICITANTE: Salón Commodities, Inc. (220) FECHA SOLICITUD: 20 de mayo del 2011</p>	 <p>(540) MARCA: Pagos de Iberia (Mixta) (511) CLASE: 33 (210) Exp. No. 11/21455</p> <p>(730) SOLICITANTE: Eduardo de Jesús Tremols Cruz (220) FECHA SOLICITUD: 19 de septiembre del 2011</p>
 <p>(540) MARCA: Pepe Revolution & CO. (Mixta) (511) CLASE: 25 (210) Exp. No. 11/1663</p> <p>(730) SOLICITANTE: Intermoda, S.A. De C.V. (220) FECHA SOLICITUD: 25 de enero del 2011</p>	 <p>(540) MARCA: Phiav (Mixta) (511) CLASE: 14 (210) Exp. No. 11/20743</p> <p>(730) SOLICITANTE: Tamara Virginia Vásquez Sosa (220) FECHA SOLICITUD: 26 de agosto del 2011</p>	 <p>(540) MARCA: Hilton Mentol Ice (Mixta) (511) CLASE: 34 (210) Exp. No. 11/19095</p> <p>(730) SOLICITANTE: La Tabacalera, S.A. (220) FECHA SOLICITUD: 4 de agosto del 2011</p>	 <p>(540) MARCA: Hilton Mentol (Mixta) (511) CLASE: 34 (210) Exp. No. 11/19096</p> <p>(730) SOLICITANTE: La Tabacalera, S.A. (220) FECHA SOLICITUD: 4 de agosto del 2011</p>

VIENE DE LA PÁGINA ANTERIOR

 <p>(540) MARCA: Titán (Mixta) (511) CLASE: 1, 19 (210) Exp. No. 11/21689 (730) SOLICITANTE: Cemex Dominicana, S.A. (220) FECHA SOLICITUD: 6 de septiembre del 2011</p>	 <p>(540) MARCA: Aico (Mixta) (511) CLASE: 9 (210) Exp. No. 11/22152 (730) SOLICITANTE: AI & CO, S.R.L. (220) FECHA SOLICITUD: 12 de septiembre del 2011</p>	 <p>(540) MARCA: Viagrupo (Mixta) (511) CLASE: 42 (210) Exp. No. 11/21739 (730) SOLICITANTE: Louis Raphael Zurita (220) FECHA SOLICITUD: 7 de septiembre del 2011</p>	 <p>(540) MARCA: Banispano (Mixta) (511) CLASE: 36 (210) Exp. No. 11/20521 (730) SOLICITANTE: Seguros BBA Corp. (220) FECHA SOLICITUD: 23 de agosto del 2011</p>
 <p>(540) MARCA: Diseño de Rectángulo (Figurativa) (511) CLASE: 8 (210) Exp. No. 11/20243 (730) SOLICITANTE: Transborder Exports, S.A. de C.V. (220) FECHA SOLICITUD: 19 de agosto del 2011</p>	 <p>(540) MARCA: Agueybana (Mixta) (511) CLASE: 25 (210) Exp. No. 11/21719 (730) SOLICITANTE: Juan Jose Dolores Montijo Arriaga / Allan Del Barrio (220) FECHA SOLICITUD: 7 de septiembre del 2011</p>	 <p>(540) MARCA: Nude (Mixta) (511) CLASE: 3 (210) Exp. No. 11/22704 (730) SOLICITANTE: Prebel S.A. (220) FECHA SOLICITUD: 16 de septiembre del 2011</p>	 <p>(540) MARCA: Orizonia Descubrir y disfrutar con confianza (Mixta) (511) CLASE: 16, 39, 43 (210) Exp. No. 11/18920 (730) SOLICITANTE: Viajes Iberojet, S.A. (220) FECHA SOLICITUD: 2 de agosto del 2011</p>
 <p>(540) MARCA: Neoviderm Skin Emulsion (Mixta) (511) CLASE: 3, 5 (210) Exp. No. 11/22240 (730) SOLICITANTE: Lux Group International, S.R.L. (220) FECHA SOLICITUD: 13 de septiembre del 2011</p>	 <p>(540) MARCA: Bac Pharma (Mixta) (511) CLASE: 5, 10 (210) Exp. No. 11/19402 (730) SOLICITANTE: B.A.C. Pharma, S.R.L. (220) FECHA SOLICITUD: 8 de agosto del 2011</p>	 <p>(540) MARCA: Hasbro (Mixta) (511) CLASE: 28 (210) Exp. No. 11/22327 (730) SOLICITANTE: Hasbro, Inc. (220) FECHA SOLICITUD: 13 de septiembre del 2011</p>	 <p>(540) MARCA: HCG By Gema Dominicana (Mixta) (511) CLASE: 5 (210) Exp. No. 11/10657 (730) SOLICITANTE: María Gabriela Terrades / Manuel Arturo Rodríguez Tejada (220) FECHA SOLICITUD: 28 de abril del 2011</p>
 <p>(540) MARCA: Biologique Healing Enhancement & Rejuvenation (Mixta) (511) CLASE: 44 (210) Exp. No. 11/12511 (730) SOLICITANTE: Juan Eduardo Tavares Navarro (220) FECHA SOLICITUD: 18 de mayo del 2011</p>	 <p>(540) MARCA: Racing Bee (Mixta) (511) CLASE: 7, 12 (210) Exp. No. 11/22656 (730) SOLICITANTE: Ángel Bienvenido Feliz (220) FECHA SOLICITUD: 16 de septiembre del 2011</p>	 <p>(540) MARCA: GGTVR (Mixta) (511) CLASE: 7, 12 (210) Exp. No. 11/22654 (730) SOLICITANTE: Ángel Bienvenido Feliz (220) FECHA SOLICITUD: 16 de septiembre del 2011</p>	 <p>(540) MARCA: Energy Club (Mixta) (511) CLASE: 31 (210) Exp. No. 11/22732 (730) SOLICITANTE: Mariano Enrique Frontera Martínez (220) FECHA SOLICITUD: 19 de septiembre del 2011</p>
 <p>(540) MARCA: Diseño de espiral con hojas (Figurativa) (511) CLASE: 30, 32, 43 (210) Exp. No. 11/22063 (730) SOLICITANTE: Pinkberry, Inc. (220) FECHA SOLICITUD: 9 de septiembre del 2011</p>	 <p>(540) MARCA: Pinkberry (Mixta) (511) CLASE: 30, 32, 43 (210) Exp. No. 11/22064 (730) SOLICITANTE: Pinkberry, Inc. (220) FECHA SOLICITUD: 9 de septiembre del 2011</p>	 <p>(540) MARCA: Induveca Popular el que mas rinde (Mixta) (511) CLASE: 29 (210) Exp. No. 11/19185 (730) SOLICITANTE: Induveca, S.A. (220) FECHA SOLICITUD: 5 de agosto del 2011</p>	 <p>(540) MARCA: Jevo (Mixta) (511) CLASE: 16 (210) Exp. No. 11/17218 (730) SOLICITANTE: Santiago Sánchez Del Aguila / David Alexander Frederick Guerrero (220) FECHA SOLICITUD: 14 de julio del 2011</p>
 <p>(540) MARCA: Fórum Gastronómico Dominicana FG (Mixta) (511) CLASE: 41 (210) Exp. No. 11/16922 (730) SOLICITANTE: Forum Gastronomic S.L. (220) FECHA SOLICITUD: 11 de julio del 2011</p>	 <p>(540) MARCA: Ternura (Mixta) (511) CLASE: 16 (210) Exp. No. 11/22377 (730) SOLICITANTE: A&D Acepapel, S.R.L. (220) FECHA SOLICITUD: 14 de septiembre del 2011</p>	 <p>(540) MARCA: Diseño Caricaturesco de Zorro (Figurativa) (511) CLASE: 3 (210) Exp. No. 11/21662 (730) SOLICITANTE: Henkel AG & CO. KGaA (220) FECHA SOLICITUD: 6 de septiembre del 2011</p>	 <p>(540) MARCA: Solidq (Mixta) (511) CLASE: 16, 41, 42 (210) Exp. No. 11/20336 (730) SOLICITANTE: Solidq Global, S.L. (220) FECHA SOLICITUD: 22 de agosto del 2011</p>
 <p>(540) MARCA: Cheers Crema de Ron Viejo de Caldas (Mixta) (511) CLASE: 33 (210) Exp. No. 11/20766 (730) SOLICITANTE: Industria Licorera de Caldas (220) FECHA SOLICITUD: 7 de septiembre del 2011</p>	 <p>(540) MARCA: My Time It's All About Me (Mixta) (511) CLASE: 39, 43 (210) Exp. No. 11/19696 (730) SOLICITANTE: Flight Centre Limited (220) FECHA SOLICITUD: 11 de agosto del 2011</p>	 <p>(540) MARCA: Fabuloso Fiesta (Mixta) (511) CLASE: 3 (210) Exp. No. 11/20821 (730) SOLICITANTE: Colgate-Palmolive Company (220) FECHA SOLICITUD: 26 de agosto del 2011</p>	 <p>(540) MARCA: Offcorss (Mixta) (511) CLASE: 24, 25 (210) Exp. No. 11/22277 (730) SOLICITANTE: C. I. Hermeco S.A. (220) FECHA SOLICITUD: 13 de septiembre del 2011</p>
 <p>(540) MARCA: Pakko (Mixta) (511) CLASE: 14 (210) Exp. No. 11/21830 (730) SOLICITANTE: Fuqiang Feng (220) FECHA SOLICITUD: 7 de septiembre del 2011</p>	 <p>(540) MARCA: Má (Mixta) (511) CLASE: 29 (210) Exp. No. 11/19618 (730) SOLICITANTE: Compañía Nacional de Levaduras LEVAPAN S.A. (220) FECHA SOLICITUD: 10 de agosto del 2011</p>	 <p>(540) MARCA: Tummy Care Ez Digest (Mixta) (511) CLASE: 5 (210) Exp. No. 11/17975 (730) SOLICITANTE: Abbott Laboratories (220) FECHA SOLICITUD: 21 de julio del 2011</p>	 <p>(540) MARCA: Sun (Mixta) (511) CLASE: 12 (210) Exp. No. 11/19292 (730) SOLICITANTE: Ushio Industries LTD (220) FECHA SOLICITUD: 5 de agosto del 2011</p>
 <p>(540) MARCA: Gordita (Mixta) (511) CLASE: 21 (210) Exp. No. 11/22486 (730) SOLICITANTE: Hevia, S.R.L. (220) FECHA SOLICITUD: 15 de septiembre del 2011</p>	 <p>(540) MARCA: Marzoca Harina de Maiz Yellow Corn Meal (Mixta) (511) CLASE: 30 (210) Exp. No. 11/12513 (730) SOLICITANTE: Mercasid, S.A. (220) FECHA SOLICITUD: 12 de agosto del 2011</p>	 <p>(540) MARCA: Grano de Oro Harina de Maiz Extragruesa (Mixta) (511) CLASE: 30 (210) Exp. No. 11/12512 (730) SOLICITANTE: Mercasid, S.A. (220) FECHA SOLICITUD: 12 de agosto del 2011</p>	 <p>(540) MARCA: Mister Junior Induveca (Mixta) (511) CLASE: 29 (210) Exp. No. 11/21485 (730) SOLICITANTE: Induveca, S.A. (220) FECHA SOLICITUD: 5 de septiembre del 2011</p>
 <p>(540) MARCA: Estelar Induveca (Mixta) (511) CLASE: 29 (210) Exp. No. 11/21483 (730) SOLICITANTE: Induveca, S.A. (220) FECHA SOLICITUD: 5 de septiembre del 2011</p>	 <p>(540) MARCA: Gran Estelar Induveca (Mixta) (511) CLASE: 29 (210) Exp. No. 11/21482 (730) SOLICITANTE: Induveca, S.A. (220) FECHA SOLICITUD: 5 de septiembre del 2011</p>	 <p>(540) MARCA: Rivera Induveca Sabor de lo Auténtico (Mixta) (511) CLASE: 29 (210) Exp. No. 11/21481 (730) SOLICITANTE: Induveca, S.A. (220) FECHA SOLICITUD: 5 de septiembre del 2011</p>	 <p>(540) MARCA: Cilag (Mixta) (511) CLASE: 10 (210) Exp. No. 11/20354 (730) SOLICITANTE: Johnson & Johnson (220) FECHA SOLICITUD: 22 de Agosto del 2011</p>

VIENE DE LA PÁGINA ANTERIOR

 <p>(540) MARCA: Orbest Orizonia Airlines (Mixta) (511) CLASE: 16, 39, 43 (210) Exp. No. 11/7523</p> <p>(730) SOLICITANTE: Viajes Iberojet, S.A. (220) FECHA SOLICITUD: 23 de marzo del 2011</p>	 <p>(540) MARCA: San-A (Mixta) (511) CLASE: 10 (210) Exp. No. 11/18879</p> <p>(730) SOLICITANTE: Facu Importaciones Eirl (220) FECHA SOLICITUD: 6 de septiembre del 2011</p>	 <p>(540) MARCA: Quesada (Mixta) (511) CLASE: 34 (210) Exp. No. 11/22016</p> <p>(730) SOLICITANTE: Manuel Quesada Penabab (220) FECHA SOLICITUD: 22 de septiembre del 2011</p>	 <p>(540) MARCA: Especias La Tradición (Mixta) (511) CLASE: 30 (210) EXP. NO. 11/18750</p> <p>(730) SOLICITANTE: Yadira Margarita Marte Domínguez (220) FECHA SOLICITUD: 1 de agosto del 2011</p>
 <p>(540) NOMBRE COMERCIAL: TM Temesa (Rótulo) (210) Exp. No. 11/17295</p> <p>(730) SOLICITANTE: Tecnología Metálica S.A. (220) FECHA SOLICITUD: 14 de julio del 2011 (111) REGISTRO: 318794</p>	 <p>(540) NOMBRE COMERCIAL: Fundación Sector Externo HM Nacional e Internacional (Rótulo) (210) Exp. No. 11/22593</p> <p>(730) SOLICITANTE: Sergio Antonio Grullon Estrella (220) FECHA SOLICITUD: 16 de septiembre del 2011 (111) REGISTRO: 321303</p>	 <p>(540) NOMBRE COMERCIAL: Viamax (Rótulo) (210) Exp. No. 11/20255</p> <p>(730) SOLICITANTE: Viamar, C. por A. (220) FECHA SOLICITUD: 31 de agosto del 2011 (111) REGISTRO: 320380</p>	 <p>(540) NOMBRE COMERCIAL: Grupo Viamar (Rótulo) (210) Exp. No. 11/20254</p> <p>(730) SOLICITANTE: Viamar, C. por A. (220) FECHA SOLICITUD: 19 de agosto del 2011 (111) REGISTRO: 320377</p>
 <p>(540) NOMBRE COMERCIAL: Centro Jurídico Internacional Cornielle & Cornielle (Rótulo) (210) Exp. No. 11/21496</p> <p>(730) SOLICITANTE: Centro Jurídico Internacional Cornielle & Cornielle, S.R.L. (220) FECHA SOLICITUD: 16 de septiembre del 2011 (111) REGISTRO: 321312</p>	 <p>(540) NOMBRE COMERCIAL: Envios Boya (Rótulo) (210) Exp. No. 11/22126</p> <p>(730) SOLICITANTE: Agente de Cambio y Valores Boya, S.A. (220) FECHA SOLICITUD: 12 de septiembre del 2011 (111) REGISTRO: 320956</p>	 <p>(540) NOMBRE COMERCIAL: Viamax Battery (Rótulo) (210) Exp. No. 11/20256</p> <p>(730) SOLICITANTE: Viamar, C. por A. (220) FECHA SOLICITUD: 19 de agosto del 2011 (111) REGISTRO: 320381</p>	 <p>(540) NOMBRE COMERCIAL: Viagrupo (Rótulo) (210) Exp. No. 11/13687</p> <p>(730) SOLICITANTE: Louis Raphael Zurita (220) FECHA SOLICITUD: 13 de junio del 2011 (111) REGISTRO: 320706</p>
 <p>(540) NOMBRE COMERCIAL: Mega Carga (Rótulo) (210) Exp. No. 11/22591</p> <p>(730) SOLICITANTE: Lorenzo Ventura Peguero (220) FECHA SOLICITUD: 16 de septiembre del 2011 (111) REGISTRO: 321254</p>	 <p>(540) NOMBRE COMERCIAL: Asociación Cultural y Deportiva Rescate Juvenil, RJ (Rótulo) (210) Exp. No. 11/18506</p> <p>(730) SOLICITANTE: Rosa María de la Cruz Robles (220) FECHA SOLICITUD: 30 de agosto del 2011 (111) REGISTRO: 320422</p>	 <p>(540) NOMBRE COMERCIAL: Eléctrico Ventura Fiorentino (Rótulo) (210) Exp. No. 11/22747</p> <p>(730) SOLICITANTE: Jenniffer Katherine Ventura Fiorentino (220) FECHA SOLICITUD: 19 de septiembre del 2011 (111) REGISTRO: 321409</p>	 <p>(540) NOMBRE COMERCIAL: IPS Worldwide Security (Rótulo) (210) Exp. No. 11/21619</p> <p>(730) SOLICITANTE: IPS, Worldwide Security, S.R.L. (220) FECHA SOLICITUD: 6 de septiembre del 2011 (111) REGISTRO: 320670</p>
 <p>(540) NOMBRE COMERCIAL: Llaves Castillo (Rótulo) (210) Exp. No. 11/21456</p> <p>(730) SOLICITANTE: Giordany Alexis Castillo Abreu (220) FECHA SOLICITUD: 2 de Septiembre del 2011 (111) REGISTRO: 321290</p>	 <p>(540) NOMBRE COMERCIAL: Centro Innovador Técnico Profesional CINTEP (Rótulo) (210) Exp. No. 11/21622</p> <p>(730) SOLICITANTE: Sorangel Del Rosario Beltrán Guerrero (220) FECHA SOLICITUD: 20 de septiembre del 2011 (111) REGISTRO: 321457</p>	 <p>(540) NOMBRE COMERCIAL: Diseño de la letra A con fondo amarillo y resaltador en la orilla roja (Emblema) (210) Exp. No. 11/19585</p> <p>(730) SOLICITANTE: Gisela María Paredes de Mateo (220) FECHA SOLICITUD: 10 de agosto del 2011 (111) REGISTRO: 320343</p>	 <p>(540) NOMBRE COMERCIAL: El Agave (Emblema) (210) Exp. No. 11/4926</p> <p>(730) SOLICITANTE: David Robert Taylor Polanco (220) FECHA SOLICITUD: 25 de febrero del 2011 (111) REGISTRO: 319199</p>
 <p>(540) NOMBRE COMERCIAL: Amable Pasteleros en Hojas (Rótulo) (210) Exp. No. 11/19586</p> <p>(730) SOLICITANTE: Gisela María Paredes de Mateo (220) FECHA SOLICITUD: 10 de agosto del 2011 (111) REGISTRO: 320322</p>	 <p>(540) NOMBRE COMERCIAL: IM Ivanna. Mauricio Photography (Rótulo) (210) Exp. No. 11/23026</p> <p>(730) SOLICITANTE: Ivanna Cristina Mauricio Candelario (220) FECHA SOLICITUD: 21 de septiembre del 2011 (111) REGISTRO: 321515</p>	 <p>(540) NOMBRE COMERCIAL: La Cantina de El Agave (Rótulo) (210) Exp. No. 11/4918</p> <p>(730) SOLICITANTE: David Robert Taylor Polanco (220) FECHA SOLICITUD: 25 de febrero del 2011 (111) REGISTRO: 319201</p>	 <p>(540) NOMBRE COMERCIAL: El Agave El Restaurante (Rótulo) (210) Exp. No. 11/4924</p> <p>(730) SOLICITANTE: David Robert Taylor Polanco (220) FECHA SOLICITUD: 8 de agosto del 2011 (111) REGISTRO: 319208</p>
 <p>(540) NOMBRE COMERCIAL: El Agave, La Cantina (Rótulo) (210) Exp. No. 11/4927</p> <p>(730) SOLICITANTE: David Robert Taylor Polanco (220) FECHA SOLICITUD: 25 de febrero del 2011 (111) REGISTRO: 319200</p>	 <p>(540) NOMBRE COMERCIAL: Fundación AAVA Dominicana (Rótulo) (210) Exp. No. 11/23347</p> <p>(730) SOLICITANTE: Nury Celeste Agramonte Cortoreal (220) FECHA SOLICITUD: 27 de septiembre del 2011 (111) REGISTRO: 321766</p>	 <p>(540) NOMBRE COMERCIAL: Únicos con 40 canales HD (Rótulo) (210) Exp. No. 11/18722</p> <p>(730) SOLICITANTE: Tricom, S.A. (220) FECHA SOLICITUD: 1 de agosto del 2011 (111) REGISTRO: 319986</p>	 <p>(540) NOMBRE COMERCIAL: YP Destilados del Cibao (Rótulo) (210) Exp. No. 11/18095</p> <p>(730) SOLICITANTE: Yisel Allagracia Pérez González (220) FECHA SOLICITUD: 12 de septiembre del 2011 (111) REGISTRO: 320939</p>
 <p>(540) NOMBRE COMERCIAL: A + M Rent a Couch (Mixta) (210) Exp. No. 11/21048</p> <p>(730) SOLICITANTE: Mariel Mella Lora (220) FECHA SOLICITUD: 30 de agosto del 2011 (111) REGISTRO: 321653</p>	 <p>(540) NOMBRE COMERCIAL: HLSC Healthy Lifestyle Claudia's Way (Rótulo) (210) Exp. No. 11/23693</p> <p>(730) SOLICITANTE: Claudia Sofía García de Franco (220) FECHA SOLICITUD: 30 de septiembre del 2011 (111) REGISTRO: 321937</p>	 <p>(540) NOMBRE COMERCIAL: Mr. Home Asesores Inmobiliarios (Rótulo) (210) Exp. No. 11/23713</p> <p>(730) SOLICITANTE: Mr. Home Asesores Inmobiliarios, S.R.L. (220) FECHA SOLICITUD: 30 de septiembre del 2011 (111) REGISTRO: 321894</p>	 <p>(540) NOMBRE COMERCIAL: MG Public Relations (Rótulo) (210) Exp. No. 11/18653</p> <p>(730) SOLICITANTE: MG Public Relations, S.R.L. (220) FECHA SOLICITUD: 29 de julio del 2011 (111) REGISTRO: 318793</p>
 <p>(540) NOMBRE COMERCIAL: Servicio Social Universitario (Rótulo) (210) Exp. No. 11/23632</p> <p>(730) SOLICITANTE: Universidad Abierta para Adultos (UAPA) (220) FECHA SOLICITUD: 29 de septiembre del 2011 (111) REGISTRO: 321958</p>	 <p>(540) NOMBRE COMERCIAL: Centro de Limpieza Linares (Rótulo) (210) Exp. No. 11/23156</p> <p>(730) SOLICITANTE: Guadalupe Linares (220) FECHA SOLICITUD: 23 de septiembre del 2011 (111) REGISTRO: 321939</p>	 <p>(540) NOMBRE COMERCIAL: PECD Paint Express & Car Detailing (Rótulo) (210) Exp. No. 11/23293</p> <p>(730) SOLICITANTE: Pedro Alberto Rodríguez Goncalvez (220) FECHA SOLICITUD: 26 de septiembre del 2011 (111) REGISTRO: 321674</p>	
 <p>(540) NOMBRE COMERCIAL: Ruta X Tours & Adventures (Rótulo) (210) Exp. No.: 11/17242</p> <p>(730) SOLICITANTE: Josue Ureña Jerez / Elvin Octavio Cabral (220) FECHA SOLICITUD: 20 de septiembre del 2011 (111) REGISTRO: 321825</p>	 <p>Cualquier sugerencia o reclamo dirigirse a publicaciones ONAPI m.seijas@onapi.gob.do</p>		 <p>(540) NOMBRE COMERCIAL: 4 Patas (Rótulo) (210) Exp. No. 11/23123</p> <p>(730) SOLICITANTE: Ángel Efraín Dotel Suero (220) FECHA SOLICITUD: 23 de septiembre del 2011 (111) REGISTRO: 321613</p>