



# ONAPI®

OFICINA NACIONAL DE LA PROPIEDAD INDUSTRIAL

SECRETARIA DE ESTADO DE INDUSTRIA Y COMERCIO

Ley No. 20-00 de fecha 8 de mayo del 2000

[www.onapi.gob.do](http://www.onapi.gob.do)

**El Nacional**  
JUEVES 15 DE FEBRERO DE 2007



## PORQUE EN ONAPI ES ALANTE QUE ESTAMOS

Con el firme propósito de brindarle cada día un servicio de excelencia a los ciudadanos, cumpliendo con los lineamientos del Gobierno del Dr. Leonel Fernández por la mejora continua de la gestión de calidad en las Administraciones Públicas, la ONAPI inaugura hoy sus nuevas y modernas instalaciones.



**OFICINA PRINCIPAL**  
Av. Los Próceres No. 11  
Santo Domingo  
Tel.: 809-567-7474  
Fax: 809-732-7758

**SANTIAGO DE LOS CABALLEROS**  
Av. Estrella Sadhalá  
Edif. Antonio Guzmán Fernández  
Tel.: 809-582-4059  
Fax: 809-583-8437

**MUNICIPIO STO. DGO. ESTE**  
Km. 8 1/2, Carr. Mella,  
Plaza Willmart, Local 2A  
Tels.: 809-596-3129  
809-788-5266  
809-788-0762  
Fax: 809-596-5836

**CONTACTENOS:**  
Línea de atención al usuario  
809-732-4447  
Desde el interior sin cargo  
1-809-200-0972





## DEPARTAMENTO DE INVENCIONES

### AVISO

Recordamos a todos los solicitantes que la Ley 20-00 Art. 22 Numeral 1) otorga un plazo de **DOCE MESES**, contados desde la fecha de aparición de la solicitud (entiéndase la publicación en este boletín) para efectuar el pago del examen de fondo. Si venciere ese plazo sin haberse pagado la tasa, la solicitud caerá de pleno derecho en **ABANDONO** y se archivará de oficio.

**(19) Oficina Nacional de la Propiedad Industrial**

**(11) Número de Registro** : D4994/010  
**(54) Título** : DISEÑO DE BOTELLA.  
**(73) Datos del Titular** : **Stokely-Van Camp, Inc.**  
 321 North Clark Street, Suite 25-7,  
 Chicago, Illinois 60610-4714, US.  
**(22) Fecha de Presentación de la solicitud** : 23/09/1999.  
**(51) Clase y subclase de la Clasificación de Locarno** : 09-01.  
**(30) Datos de Prioridad** : No. 29/102,685 US 26/03/1999.  
**Fecha de concesión de Registro** : 29/11/2006 Concesión Total.

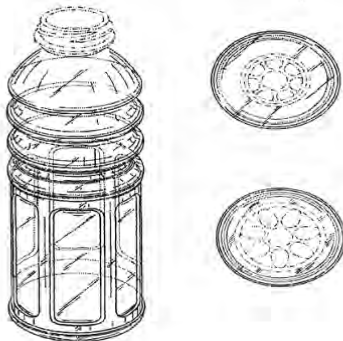

**(19) Oficina Nacional de la Propiedad Industrial**

**(11) Número de Registro** : D4994/011  
**(54) Título** : DISEÑO DE BOTELLA.  
**(73) Datos del Titular** : **Stokely-Van Camp, Inc.**  
 321 North Clark Street, Suite 25-7,  
 Chicago, Illinois 60610-4714, US.  
**(22) Fecha de Presentación de la solicitud** : 23/09/1999.  
**(51) Clase y subclase de la Clasificación de Locarno** : 09-01.  
**(30) Datos de Prioridad** : No. 29/102,677 US 26/03/1999.  
**Fecha de concesión de Registro** : 29/11/2006 Concesión Total.

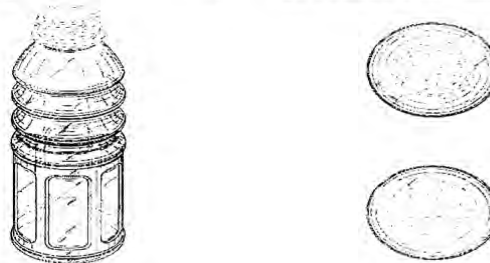

**(19) Oficina Nacional de la Propiedad Industrial**

**(11) Número de Registro** : 2000-000031  
**(54) Título** : **COMPUESTOS DE INDAZOLE Y COMPOSICIONES FARMACÉUTICAS PARA LA INHIBICIÓN DE PROTEÍNA KINASA Y MÉTODOS PARA SU USO.**  
**(73) Datos del Titular** : **Agouron Pharmaceuticals, Inc.**  
 10350 North Torrey Pines Road, La Jolla,  
 California 92037, US.  
**(22) Fecha de Presentación de la solicitud** : 28/06/2000.  
**(43) Fecha de Publicación de la solicitud** : 15/03/2002.  
**(51) Clasificación Internacional** : IPC-8 C07D 231/56, C07D 403/04, A61K 31/416  
**(30) Datos de Prioridad** : No. 60/142,130 US 02/07/99.  
**Fecha de concesión de Registro** : 15/01/2007 Concesión Parcial.

**(57) Resumen:**

Se describen los compuestos de indazol que modulan y/o inhiben la actividad de ciertas kinasas proteínicas. Estos compuestos y composiciones farmacéuticas que los contienen son capaces de mediar la transducción de señal de la tirosina kinasa y por tanto modular y/o inhibir la proliferación celular no deseada. El invento está también dirigido al uso terapéutico o profiláctico de composiciones farmacéuticas que contienen tales compuestos, y a métodos de tratamiento del cáncer y otros estados de enfermedad asociados con una angiogénesis indeseada y/o proliferación celular, tal como retinopatía diabética, glaucoma neovascular, artritis reumática, y soriasis, administrando cantidades eficaces de tales compuestos.

**(19) Oficina Nacional de la Propiedad Industrial**

**(11) Número de Registro** : 2000-000059  
**(54) Título** : **SISTEMA Y PROCEDIMIENTO DE PAGOS Y TRANSACCIONES A DISTANCIA EN TIEMPO REAL MEDIANTE TELÉFONO MÓVIL.**  
**(73) Datos del Titular** : **Banco Bilbao Vizcaya Argentaria, S. A.**  
 Plaza San Nicolás, 4, 48005 Bilbao (Vizcaya), ES  
**Telefónica Servicios Móviles, S. A.**  
 Gran Vía, 28, 28013, Madrid, ES.  
**(22) Fecha de Presentación de la solicitud** : 07/08/2000.  
**(43) Fecha de Publicación de la solicitud** : 30/06/2003.  
**(51) Clasificación Internacional** : IPC-7 G07F19/00 y G06F17/60.  
**(30) Datos de Prioridad** : No. P 200000724 ES 24/03/2000.  
**Fecha de concesión de Registro** : 28/09/2006 Concesión Total.

**(57) Resumen:**

Un sistema y un procedimiento para procesar pagos y transacciones entre pagadores (13) y beneficiarios (27, 29, 14, 14a, 13a, 40, 46) asociados al sistema, en los que se emplea un primer servidor (20), interconectado con medios de telecomunicación (18, 19, 28, 47), con  
 - primeros medios de almacenaje de datos (22) que contienen informaciones sobre cada pagador, consistentes en al menos, un número de teléfono admisible, un criterio de autorización para autorizar una transacción, y un criterio de seguridad asociado al número de teléfono admisible, así como un código admisible de identificación de cada beneficiario;  
 - segundos medios de almacenaje de datos (21) que contienen una segunda información referente al tipo de teléfono móvil digital (16, 41) perteneciente a cada número de teléfono admisible;  
 - medios selectores (20h) para seleccionar un equipo de telecomunicación (18, 19) para comunicar con el teléfono móvil digital (16, 41) identificado por el número de teléfono admisible, a través de un servicio de telecomunicaciones compatible con el tipo de teléfono móvil digital (16, 41) identificado.



VIENE DE LA PAGINA ANTERIOR

**(19) Oficina Nacional de la Propiedad Industrial****(12) Solicitud de registro de:** Diseño Industrial**(21) Número de Solicitud :** 2004000990**(22) Fecha de presentación :** 01/09/2004**(71) Datos del solicitante :** SEAT, S. A.  
Zona Franca, Calle 2, No. 1 -08040 – Barcelona, ES.**(72) Nombre(s) del (de los) diseñador (es) :** Felipe Cruz Alarcón, ES.**(74) Gestor :** Tania M. Castillo**(30) Datos de Prioridad :** No. 154141 ES 23/03/2004.**(54) Título del diseño :** CARROCERÍA PARA AUTOMÓVIL.**(51) Clasificación de Locarno :** 12-08**(57) Resumen:****(19) Oficina Nacional de la Propiedad Industrial****(12) Solicitud de registro de:** Diseño Industrial**(21) Número de Solicitud :** 2005000127**(22) Fecha de presentación :** 04/07/2005**(71) Datos del solicitante :** SEAT, S. A.  
Zona Franca, Calle 2, No. 1 -08040 – Barcelona, ES.**(72) Nombre(s) del (de los) diseñador (es) :** Felipe Cruz Alarcón, ES.**(74) Gestor :** Tania M. Castillo**(30) Datos de Prioridad :** No. 257813 ES 03/01/2005.**(54) Título del diseño :** CARROCERÍA PARA VEHÍCULO.**(51) Clasificación de Locarno :** 12-08**(57) Resumen:****(19) Oficina Nacional de la Propiedad Industrial****(12) Solicitud de registro de:** Patente de Invención**(21) Número de Solicitud :** 2005000134**(22) Fecha de presentación :** 18/07/2005**(71) Datos del solicitante :** Dreamwell, LTD.  
2215-B Renaissance Dr., Suite 12 Las Vegas, N.V. 89119, US.**(72) Nombre(s) del (de los) inventor (es) :** Michael S. Defranks, US.  
Kurtis A. Ling, US.  
Joyce A. Handley, US.  
James R. Peavyhouse, US.  
Ruben M. Ortiz, US.**(74) Gestor :** Lic. Wendy Diaz**(30) Datos de Prioridad :** No. 60/588,521 US 16/07/2004.**(54) Título del diseño :** COLCHÓN CON SUPERFICIE REMOVIBLE.**(51) Clasificación Internacional :** IPC-8, A47C27/00**(57) Resumen:**

Un colchón es construido de un cuerpo de colchón que tiene una cubierta superior e inferior, las cuales preferiblemente permeabilizan la humedad y el aire. Un panel removible, el cual incluye la capa de la superficie de tela respirable, una capa de tela en el fondo que forma una barrera a la humedad, y una hoja acolchada, es colocada en la cubierta superior del colchón. El panel removible esta unido a lo largo del perímetro de la cubierta o cubiertas por un sujetador, como es un zipper. El panel puede ser removido de la cubierta para limpiarse y doblarse y asegurarlo por el sujetador en una configuración invertida, con la capa de la cubierta hacia fuera.

**(19) Oficina Nacional de la Propiedad Industrial****(11) Número de Registro :** 2005-000239**(54) Título :** BAÑO DE VAPOR Y SISTEMA DE RESISTENCIA EMPLEADO.**(73) Datos del Titular :** Donato Padilla Rivas.  
Calle Segunda No. 4, Las Colinas de Haina, San Cristóbal, DO.**(22) Fecha de Presentación de la solicitud :** 23/11/2005.**(43) Fecha de Publicación de la solicitud :** 31/07/2006.**(51) Clasificación Internacional :** IPC-8 A61H 33/06; F22B1/14.**Fecha de concesión de Registro :** 16/10/2006 Concesión Total.**(57) Resumen:**

Baño de vapor y sistema de resistencia empleado (5) integrado por tres prismas de base rectangular cuyas bases son abiertas, colocados uno dentro del otro, donde los dos primeros (1) y (2) generan 120v y al agregar el tercero (3) se generan 240v al mismo tiempo, dichos prismas se encuentran separados uno de otro a través de un plástico especial o aislante (4) y colocados en un recipiente fabricado en fibra de vidrio (16) a cuya base (12) se ajusta mediante un sistema de fijación(6). El sistema de resistencias puede ser conectado en ausencia de agua. La aplicación de agua es introducida al sistema por gotas y controlada por un dispositivo de goteo (14) el cual hará que aumente o disminuya el consumo eléctrico dependiendo del número de gotas que estén en contacto con la resistencia. La resistencia es empleada en un baño de vapor fabricado en pino americano tratado o cedro, el cual posee un sistema de ventilación (17), asiento para una y dos personas (18), desagüe automático, depósito de desechos (19), depósito de agua en reserva (20) y sistema de entrada de agua (21).

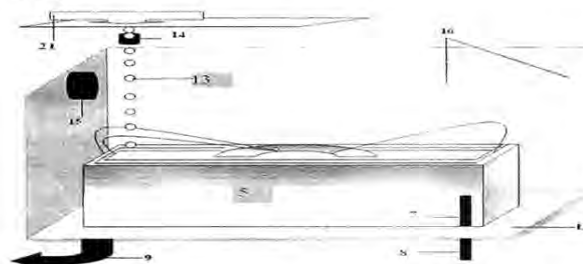

PASA A LA PAGINA SIGUIENTE



VIENE DE LA PAGINA ANTERIOR

**(19) Oficina Nacional de la Propiedad Industrial**

- (12) Solicitud de registro de: **Patente de invención**
- (21) Número de Solicitud : 2005000248
- (22) Fecha de presentación : 06/12/2005
- (71) Datos del solicitante : **Aventis Pharma, S. A.**  
20 Avenue Raymond Aron 92160 Antony, FR.
- (72) Nombre(s) del (de los) inventor (es) : **Michael L. Miller, US.**  
**Ravi V.J. Chari, US.**  
**Erkan Baloglu, US.**  
**Alain Commerçon, FR.**
- (74) Gestor : **María del Pilar Troncoso**
- (30) Datos de Prioridad : **No. 04292898.6 EP 07/12/2004**
- (54) Título de la invención : **AGENTES CITOTÓXICOS QUE COMPRENDEN TAXANOS NUEVOS.**
- (51) Clasificación Internacional : **IPC-8 A61K31/337, C07D305/12, C07D305/00.**

**(57) Resumen:**

La presente invención se refiere a nuevos agentes citotóxicos y su utilización terapéutica. Mas específicamente, la invención se refiere a nuevos agentes citotóxicos que comprenden taxanos y su utilización terapéutica. Estos nuevos agentes citotóxicos tienen utilización terapéutica como resultado de proporcionar taxanos a una población celular específica de forma dirigida mediante enlace químico del taxano con el agente de unión de la célula.

**(19) Oficina Nacional de la Propiedad Industrial**

- (12) Solicitud de registro de: **Patente de Invención**
- (21) Número de Solicitud : P2006-0124
- (22) Fecha de presentación : 01/06/2006
- (71) Datos del solicitante : **Eli Lilly and Company**  
Lilly Corporate Center Indianápolis, Indiana, US.
- (72) Nombre(s) del (de los) inventor (es) : **Ana María Castaño Mansanet, ES.**  
**Frederic Laurent Cordier, FR.**  
**Esteban Domínguez-Manzanares, ES.**  
**Jian Eric Hong, CN.**  
**William Joseph Hornback, US.**  
**Delu Jiang, CN.**
- (74) Gestor : **María del Pilar Troncoso**
- (30) Datos de Prioridad : **No. 05380117.1 EP 06/06/2005.**  
**No. 05380187.4 EP 18/08/2005.**  
**No. 60/724,206 US 06/10/2005.**
- (54) Título del invento : **POTENCIADORES DEL RECEPTOR AMPA.**
- (51) Clasificación Internacional : **IPC-8 C07D333/36, A61K31/381, A6131/44.**
- (57) Resumen:

La presente invención se refiere a potenciadores del receptor AMPA de fórmula I:

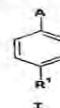

formulaciones que los comprenden, métodos de su uso e intermediarios útiles para su preparación.

**(19) Oficina Nacional de la Propiedad Industrial**

- (12) Solicitud de registro de: **Patente de invención**
- (21) Número de Solicitud : P2006-0131
- (22) Fecha de presentación : 09/06/2006
- (71) Datos del solicitante : **Cemex Trademarks Worldwide Ltd.**  
Römerstrasse 13, 2555 Brüg, CH.
- (72) Nombre(s) del (de los) inventor (es) : **José Torres Alemany, MX.**  
**Enrique Ramón Martínez Vera, MX.**
- (74) Gestor : **Luis Rafael Pellerano / Clara Lidia Fañas.**
- (30) Datos de Prioridad : **No. 11/149,229 US 10/06/2005.**
- (54) Título del invento : **MÉTODO Y APARATO PARA RECUPERAR ENERGÍA DE MATERIALES DE DESECHO MEDIANTE SU COMBUSTIÓN USANDO UNA PORCIÓN DE AIRE TERCIARIO.**
- (51) Clasificación Internacional : **IPC-8 F23G5/46, F27B7/34, F27B7/20.**

**(57) Resumen:**

Un método y aparato para usarse en hornos de tipo rotatorio que tengan un calcinador y un ducto de aire terciario, el cual usa aire terciario caliente del ducto de aire terciario para quemar material de desecho en una cámara de combustión formada dentro del mismo, logrando una completa combustión del material de desecho y descargando los gases de combustión calientes al ducto de aire terciario para su uso como fuente de energía adicional por el horno.

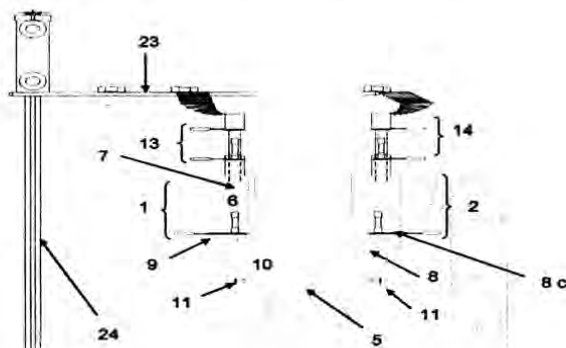

**(19) Oficina Nacional de la Propiedad Industrial**

- (12) Solicitud de registro de: **Patente de Invención**
- (21) Número de Solicitud : P2006-0163
- (22) Fecha de presentación : 07/07/2006
- (71) Datos del solicitante : **Sanofi-Aventis**  
174 Avenue De France 75013 Paris, FR.
- (72) Nombre(s) del (de los) inventor (es) : **Francis Barth, FR.**  
**Serge Martínez, FR.**  
**Murielle Rinaldi-Carmona, FR.**  
**Christian Congy, FR.**  
**Philippe Pointeau, FR.**
- (74) Gestor : **Tania M. Castillo Báez.**
- (30) Datos de Prioridad : **No. 0507360 FR 08/07/2005.**
- (54) Título del diseño : **DERIVADOS DE N-[(1,5-DIFENIL-1H-PIRAZOL-3-IL)METIL]SULFONAMIDA, SU PREPARACIÓN Y SU APLICACIÓN EN TERAPEÚTICA.**
- (51) Clasificación Internacional : **IPC-8 C07D231/14, A61K31/415, A61K31/4155, A61P3/00.**
- (57) Resumen:

La presente invención tiene como objeto los compuestos de la fórmula (I):

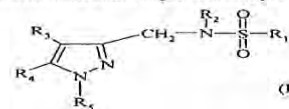

en la que:

- R1 representa
    - un (C1-C12)alquilo no sustituido o sustituido;
    - un radical carbocíclico no aromático (C3-C12) no sustituido o sustituido;
    - metilo sustituido con un radical carbocíclico no aromático (C3-C12) no sustituido o sustituido;
    - un radical fenilo, bencilo, benzhidrido o benzhidrimetilo no sustituidos o sustituidos;
    - un radical tienilo, furilo, oxazolilo, tiazolilo, imidazolilo, pirrolilo, piridilo;
    - un tetrahidronaftalenilo o un naftilo no sustituido o sustituido;
    - 2,3-dihidrobenzofuranilo no sustituido o sustituido;
    - indol-2-ilo o N-metilindol-2-ilo;
  - R2 representa un átomo de hidrógeno, un grupo alquilo(C1-C4) o un grupo alquilo(C1-C4)sulfonilo;
  - R3 representa ciano, hidroxilo, alcoxi(C1-C4), cianometilo, hidroximetilo, alcoxi(C1-C4)metilo, fluorometilo, tetrazolilmetilo, N-(metil)tetrazolilmetilo, tetrazolilo, N-(metil)tetrazolilo, un grupo CONR6R7, un grupo CH2S(O)nalquilo(C1-C4), un grupo COORg o un grupo CH2NR6R7;
  - R4 y R5 representan cada uno independientemente un fenilo no sustituido o sustituido.
- Procedimiento de preparación y aplicación en terapéutica.



VIENE DE LA PAGINA ANTERIOR

**(19) Oficina Nacional de la Propiedad Industrial**

- (12) Solicitud de registro de:** Patente de Invención
- (21) Número de Solicitud :** P2006-0171
- (22) Fecha de presentación :** 19/07/2006
- (71) Datos del solicitante :** Merck & Co., Inc.  
Rahway, Estado de Nueva Jersey, 07065-0907, US.
- (72) Nombre(s) del (de los) inventor (es) :** M. Katharine Holloway, US.  
Nigel J. Liverton, GB.  
Steven W. Ludmerer, US.  
John A. McCauley, US.  
David B. Olsen, US.  
Michael T. Rudd, US.  
Joseph P. Vacca, US.  
Charles J. McIntyre, US.
- (74) Gestor :** Mary Fernández Rodríguez
- (30) Datos de Prioridad :** No. 60/700,764 US 20/07/2005.  
No. 60/724,566 US 07/10/2005.
- (54) Título del diseño :** INHIBIDORES DE LA PROTEASA NS3 DEL VHC.
- (51) Clasificación Internacional :** IPC-8 A61K38/12, C07K5/12, C07K5/00

**(57) Resumen:**

La presente invención se refiere a compuestos macrocíclicos de fórmula (I) que son útiles como inhibidores de la proteasa NS3 del virus de la hepatitis C (VHC), a su síntesis y a su uso para tratar o prevenir infecciones por VHC.

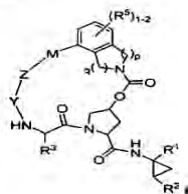
**(19) Oficina Nacional de la Propiedad Industrial**

- (12) Solicitud de registro de:** Patente de Invención
- (21) Número de Solicitud :** P2006-0178
- (22) Fecha de presentación :** 25/07/2006
- (71) Datos del solicitante :** Sanofi-Aventis Deutschland GMBH  
D-65929 Frankfurt am Main, DE.
- (72) Nombre(s) del (de los) inventor (es) :** Oliver Plettenburg, DE.  
Armin Hofmeister, DE.  
Dieter Kadereit, DE.  
Joachim Brendel, DE.  
Matthias Loehn, DE.
- (74) Gestor :** María del Pilar Troncoso
- (30) Datos de Prioridad :** No. 05016154.6 EP 26/07/2005.
- (54) Título del invento :** DERIVADOS DE ISOQUINOLONA SUSTITUIDOS CON PIPERIDINILO.
- (51) Clasificación Internacional :** IPC-8 C07D217/00.

**(57) Resumen:**

La invención se refiere a derivados de isoquinolona 6-piperidinil-sustituída de fórmula (I)

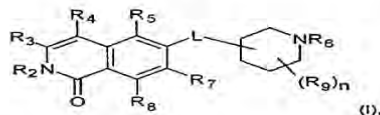

o a derivados de isoquinolina de fórmula (I')

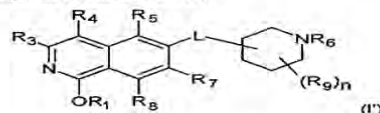

útiles para el tratamiento y/o prevención de enfermedades asociadas con la Rho-quinasa y/o la fosforilación mediada por la Rho-quinasa de la fosfatasa de la cadena ligera de miosina, y a composiciones que contienen tales compuestos.

**(19) Oficina Nacional de la Propiedad Industrial**

- (12) Solicitud de registro de:** Patente de Invención
- (21) Número de Solicitud :** P2006-0172
- (22) Fecha de presentación :** 19/07/2006
- (71) Datos del solicitante :** Schering Aktiengesellschaft  
Müllerstrasse 178, 13353 Berlin, DE.
- (72) Nombre(s) del (de los) inventor (es) :** Carsten Seitz, DE.  
Hartmut Seba, DE.
- (74) Gestor :** María del Pilar Troncoso
- (30) Datos de Prioridad :** No. 05 090 214.7 EP 21/07/2005.
- (54) Título del invento :** PROCESO PARA PRODUCIR 3-OXO-PREGN-4-ENO-21,17-CARBOLACTONAS POR OXIDACIÓN LIBRE DE METALES DE 17-(3-HIDROXIPROPIL)-3,17 DIHIDROXIANDROSTANOS.
- (51) Clasificación Internacional :** IPC-8 C0751/00.

**(57) Resumen:**

Procesos para producir 3-oxo-pregnano-21,17-carbolactonas de fórmula II

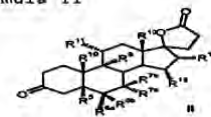

así como 3-oxo-pregn-4-eno-21,17-carbolactonas de fórmula III

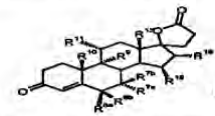

por oxidación libre de metales de 17-(3-hidroxi-propil)-3,17-dihidroxiandrostano de fórmula I

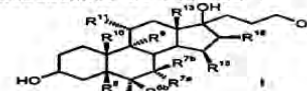

Además, la invención se refiere al hemisolvato en diclorometano de 6β,7β,15β,16β-dimetileno-3-oxo-17α-pregnano-5β-ol-21,17-carbolactona (IV) así como a un proceso para producir drospirenona.

**(19) Oficina Nacional de la Propiedad Industrial**

- (12) Solicitud de registro de:** Patente de Invención
- (21) Número de Solicitud :** P2006-0236
- (22) Fecha de presentación :** 23/10/2006
- (71) Datos del solicitante :** Dr. José Ramón Báez Acosta  
Calle Elipse No. 8, Urbanización Fernández, Santo Domingo, DO.
- (72) Nombre(s) del (de los) inventor (es) :** Dr. José Ramón Báez Acosta, DO.
- (74) Gestor :** Dr. José Ramón Báez Acosta, DO.
- (54) Título del invento :** FORMULACIÓN FARMACÉUTICA PARA EL TRATAMIENTO DEL SÍNDROME DE INMUNODEFICIENCIA HUMANA (SIDA). PROCEDIMIENTO DE OBTENCIÓN.
- (51) Clasificación Internacional :** IPC-8 A61K38/16, A61K47/10, A61K31/05.

**(57) Resumen:**

La presente invención se relaciona con la rama farmacéutica y de modo particular con un extracto obtenido a partir del maguey morado (*Tradescantia Spathacea*) que permite obtener a partir del mismo formulaciones farmacéuticas útiles en el tratamiento del Síndrome de Inmunodeficiencia Humana (SIDA), así como con el procedimiento de obtención de dicho extracto.

## PUBLICACION SOLICITUD SIGNOS DISTINTIVOS

(NOMBRES COMERCIALES)

Esta publicación incluye todas las solicitudes recibidas del 24 de Enero al 8 de Febrero del 2007

[210] EXP.	[220] SOL FECHA	[561] NOMBRE COMERCIAL	[510] ACTIVIDAD	[730] SOLICITANTE
06-43593	28/06/06	AGRIMENSURA NICANOR	TRABAJO DE AGRIMENSURA Y TASACIONES, TAMBIEN EL NEGOCIO DE BIENES RAICES, COMPRA Y VENTA DE BIENES MUEBLES E INMUEBLES.	JOSE NICANOR DILONE ALVARADO
05-67282	10/10/05	BOTTLE BAR & LOUNGE	DIVERSION Y BEBIDA	ELIGIO ANTONIO HERNANDEZ PIERRET
06-22050	30/03/06	CK CHEMICAL PRODUCTS, LLC	VENTA Y APLICACION DE PRODUCTOS QUIMICOS ESPECIALIZADOS PARA LA CONSTRUCCION (ADITIVOS, CURADORES)	JULIAN ELIAS KURET RODRIGUEZ
06-56580	18/08/06	CONDOMINIO EGLAIM	EDIFICACION (CONDOMINIO) QUE SE UTILIZARA PARA USO DE VIVIENDAS FAMILIARES.	MASTER RESIDENCIAL, S.A.
06-40895	16/06/06	CORALEAH CONSTRUCTORA	CONSTRUCCION, DISEÑO, ARQUITECTURA ESTRUCTURAL, SANITARIA, ELECTRICA, VIALES EN GENERAL, ELABORACION DE PRESUPUESTOS, SUPERVISION Y AUDITORIAS DE OBRAS CIVILES.	ALAIN ALBERTO TEJEDA NADAL
05-40822	29/06/05	CUBANISSIMO	RESTAURANTE	ANA ROSA ORTEGA MEJIAS
06-43154	27/06/06	EL RETUMBE DEL SABADO	PROGRAMA DE TELEVISION Y RADIO	ANTONIO MARTIN PEREZ HERNANDEZ
06-55793	15/08/06	ENERGEA ALTERNATIVA-EG	PRODUCCION Y COMERCIALIZACION DE GAS EXTRAIDO DE MATERIA ORGANICA	JAIME ENRIQUE FERNANDEZ
06-39664	12/06/06	FIRST REALTY	INMOBILIARIA	MICHAEL GUREVICH
06-59660	30/08/06	LA VOZ DE LA HISPANIOLA	SERVICIOS DE INSTALACION DE PLANTAS DE TELEVISION PARA LA TRANSMISION Y RETRANSMISION DE PROGRAMAS DE RADIO Y TELEVISION E INSTALACION DE EMISORAS RADIALES.	JUAN HERIBERTO MEDRANO BASORA
04-97825	08/12/04	LP & H	RECOLECCION Y PROCESAMIENTO DEL CAFÉ EN POLVO O MOLIDO.	MERCEDES YOSELINE PUJOLS ALCANTARA
03-46788	23/07/03	MANANTIALES DE BONAIO	PURIFICACION DE AGUA	INGRID CASTILLO MOLINA DEL MORILLO
06-59748	30/08/06	MERCOMAX MERCADERIA COMERCIAL	IMPORTACION, DISTRIBUCION, VENTA Y MERCADEO DE ELECTRODOMESTICOS, COMESTIBLES, MOTOCICLETAS, PLANTAS ELECTRICAS, COMPUTADORAS, CELULARES Y SUS ACCESORIOS.	HECTOR R. ROMERO NICOLAS TAPIA ACOSTA
06-39669	12/06/06	PALMERA TRAVEL REALTY	INMOBILIARIA	PALMERA TRAVEL TRAVEL, S.A.
06-55576	14/08/06	PERALTA-CUEVAS SOLUCIONES LEGALES	PRESTAR SERVICIOS LEGALES, INMOBILIARIOS, VENTA DE SEGUROS	CARMEN MARIBEL PERALTA CUEVAS
06-34791	23/05/06	ROCHELL	VENTA DE LUBRICANTES, DE COMBUSTIBLE A DOMICILIO, DE BATERIAS, CAMBIO DE ACEITE.	HECTOR ELIAS ROCHELL DURAN
06-48187	14/07/06	SERVICIOS DIVERSOS PIMENTEL MEDINA	FABRICACION Y VENTAS DE PRODUCTOS DE LIMPIEZA Y QUIMICOS EN GENERAL.	IRIS PIMENTEL DE MEDINA 7 ANTONIO MEDINA
06-09061	08/02/06	VERTEDEROS NICOLAS GARIP CHAHIN	DESARROLLO DE VERTEDEROS ECOLOGICOS Y PROCESOS DE BASURA.	CAMEL NICOLAS GARIP CHAHIN
06-47740	13/07/06	WAN BEAUTY STATION	CENTRO DE BELLEZA, VENTA DE PRODUCTOS DE ESTETICA Y EL CABELLO, SPA.	WANDA ISABEL FRIAS CONTRERAS

## PUBLICACION REGISTROS SIGNOS DISTINTIVOS

(NOMBRES COMERCIALES)

[210] EXP.	[220] SOL FECHA	[561] NOMBRE COMERCIAL	[510] ACTIVIDAD	[730] SOLICITANTE	[111] REGISTRO
07-03851	17/01/07	" CAGES" CONSULTORIA Y ASESORIA EN GESTION SOCIAL	ASESORIA EN GESTION SOCIAL CAPACITACION Y ENTRENAMIENTO PARA EMPRESAS Y PROFESIONALES EN GENERAL	MAYRA TERESA HERNANDEZ GORIS	222445
07-04937	19/01/07	100% URBANO	PROGRAMA DE TELEVISION Y RADIO QUE SE ENCARGARA DE ESPECTACULOS ARTISTICOS Y ENTRETENIMIENTOS, CONTRATACION DE ARTISTAS NACIONALES Y EXTRANJEROS	JOSE DOLORES VALENZUELA MORILLO	222699
06-111808	07/12/06	2007 RENT A CAR	RENTA DE VEHICULOS	JUAN LUIS RODRIGUEZ CIRIACO	222434
06-115878	22/12/06	A & D ARQUITECTOS	SERVICIOS DE DISEÑOS, REMODELACION Y CONSTRUCCION DE CASAS, APARTAMENTOS, PUENTES Y CARRETERAS	YENDY ALTAGRACIA DIAZ MUÑOZ	221267
06-116764	28/12/06	A LA CUBANA	PRODUCCION DE CARNICOS, VENTAS, SERVICIOS DE RESTAURANTES, COMERCIALIZACION Y PREPARACION DE ALIMENTOS Y BEBIDAS	JOSE MANUEL BARRERA LOPEZ	222687
07-06532	25/01/07	AA FARMACIA MARBON	VENTA DE MEDICAMENTOS PARA EL CONSUMO HUMANO	ANDREA DE LA CRUZ SANTOS	222868
07-0311	03/01/07	ACADEMIA BARBARA ANN ROESSLER	OFRECEMOS ESTUDIOS DESDE PRE-PRIMARIO HASTA SEPTIMO GRADO	ACADEMIA BARBARA ANN ROESSLER	221088
06-116322	26/12/06	ACADEMIA DE BELLEZA MISS KEY	ENSEÑANZA DE LA BELLEZA EN GENERAL	MARIA JOSEFINA SOCORRO MARTINEZ GALLARDO	220651
07-0195	02/01/07	ACQUIRO	ESTABLECER, TRAMITAR Y LLEVAR A CABO LOS NEGOCIOS DE UNA COMPAÑIA INVERSIONISTA, COMPRAR, VENDER Y NEGOCIAR EN TODA CLASE DE CONSUMO, ACCIONES DE CAPITAL, BONOS Y VALORES	OFICINA MELO GUERRERO	222957
06-111940	07/12/06	ACTIMO	ACTIVIDAD INMOBILIARIA COMO: COMPRA, VENTAS Y ALQUILER DE SOLARES, CASAS, APARTAMENTOS, VILLAS, COMERCIO, OFICINAS COMERCIALES, EDIFICIOS Y LA CONSTRUCCION DE LOS MISMOS	FRANCK METAYER	221726
07-06370	25/01/07	ADVANCED DEVELOPMENT SYSTEMS	DESARROLLO DE SISTEMAS DE COMPUTADORAS (INGENIERIA DE SISTEMAS)	YOKASTA INMACULADA GARCIA FROMETA	223066
07-02931	12/01/07	AFS INVESTMENT	IMPORTACION Y VENTA DE MOTOCICLETAS	FELIX ALBERTO RODRIGUEZ MEJIA	221893
07-05795	23/01/07	AGENCIA ADUANALES SEA SKY SERVICES	AGENCIA ADUANALES PARA ASESORIA Y REPRESENTACIONES EN LA ESPORTACION E IMPORTACION DE MERCANCIAS, OPERANDO EN LOS DIFERENTES PUERTOS DEL PAIS	JOSE RUBEN MEJIA CASTILLO	222833
07-0275	03/01/07	AGENTE DE CAMBIO BCC	OPERACIONES CAMBIARIAS PARA LA COMPRA Y VENTA DE MONEDAS EXTRANJERAS EN CONDICIONES DE LIBRE MERCADO EN EL TERRITORIO NACIONAL	CONNEX CARIBE, C. POR A.	222537
07-04182	18/01/07	AGENTE DE CAMBIO DENNY UREÑA	COMPRA Y VENTA DE DIVISAS	DENNY CECILIO ESPINAL	222214
07-03101	15/01/07	AGREPSA	IMPORTACION, COMERCIALIZACION Y VENTA DE PRODUCTOS AGROQUIMICOS	MARINO RENES PERALTA CARRASCO	221997
07-01426	08/01/07	AGROINDUSTRIAL VILLA GUERA	CULTIVO, COMPRA, VENTA DE INSUMO, POLLOS, GUINEAS Y TODA CLASE DE AVES, CONSTRUIR, LEVANTAR, K FABRICAR, EQUIPAR, PRERARAR Y RECONSTRUIR CASAS	LUIS ARMANDO SOTO	222640
07-03478	06/01/07	AGROVETERINARIA DR. DURAN	VENTA DE PRODUCTOS AGROQUIMICOS PARA LA AGRICULTURA, PRODUCTOS VETERINARIOS, SERVICIOS VETERINARIOS, SERVICIOS DE FUMIGACION	KANARIS IGNACIO DURAN BALAGUER	222193
07-02400	11/01/07	AGUA CLASE A	VENTA DE AGUA PURIFICADA HIELO Y JUGOS	PEDRO MARIA ZORRILLA SOSA	222371
07-05545	23/01/07	AGUA COLIBRI	COMERCIO DE AGUA	JOSE FRANCISCO DE JESUS PAPPATERRA ACOSTA	222809
07-0741	04/01/07	AGUA EMIL	ENVASAR Y DISTRIBUIR AGUA PARA EL CONSUMO HUMANO	MARIA BIENBENIDA MARTINEZ GONZALEZ	221209
06-115665	21/12/06	AGUA LOMA VERDE	SE DEDICARA A LA DISTRIBUCION DE AGUA	CARLOS ABREU SOSA	222790
07-04257	18/01/07	AIDA MUÑOZ INMOBILIARIA E INVERSIONES AMISA	COMPRA, VENTA Y ALQUILER DE APARTAMENTOS, LOCALES COMERCIALES, CASAS, SOLARES Y EN GENERAL TODO TIPO DE BIENES INMOBILIARIOS	AIDA MUÑOZ	222359
07-05043	19/01/07	AINSOPH	DESARROLLO, FABRICACION, IMPORTACION Y COMERCIALIZACION DE TODO TIPO DE PROGRAMAS Y HERRAMIENTAS, EQUIPOS, PIEZAS Y SERVICIOS DE INFORMATICA	SULLY MANUEL RODRIGUEZ ALSINA	222604
06-116494	27/12/06	AKUMAL	BIENES RAICES EN SENTIDO GENERAL: ES DECIR, A LA COMPRA, PROMOCION, VENTA, ALQUILER Y ADMINISTRACION DE TODO TIPO DE BIENES INMUEBLES	AKUMAL, S.A.	222530
07-03839	17/01/07	ALARMAS S.O.S.	VENTAS E INSTALACIONES DE SISTEMA DE SEGURIDAD EN SENTIDO GENERAL	RAFAEL ANTONIO DE JESUS LUNA	222346
07-02393	11/01/07	ALBERCAS DEL ATLANTICO	PRESTAR SERVICIOS DE MANTENIMIENTO, CONSTRUCCION Y VENTA DE EQUIPOS DE PISCINAS Y YACUZZIS	JACKSON ODALIS PEREZ BENCOSME	222369
07-01551	09/01/07	ALEGRIA BABY SCHOOL	FORMACION EDUCATIVA INFANTIL, SALA DE TAREA Y PSICOPEDAGOGICA	ARISDIOLY GARRIDO DE JESUS DE LOS SANTOS	221466
07-03811	17/01/07	ALEXANDER TORIBIO COMUNICACIONES	CENTRO DE LLAMADAS, VENTA DE CELULARES REPARACION DE RADIOS, TELEVISORES Y CELULARES	EDWIN ALEXANDER TORIBIO LA PAZ	222080
07-04204	18/01/07	ALFREDO ALONZO & ASOCIADOS	ASUNTOS LEGALES, CONSULTORIAS	ALFREDO ALONZO	222474
06-110873	04/12/06	ALICELI	ESTABLECER, TRAMITAR Y LLEVAR A CABO LOS NEGOCIOS DE UNA COMPAÑIA	MARTHA ELISABETH PIMENTEL ORTIZ	221725
07-02852	12/01/07	ALMA SHOES FACTORY	REPARACION, FABRICACION Y VENTA DE ZAPATOS Y DEMAS PRODUCTOS DE PIEL, DE MATERIALES NACIONALES Y EXTRANJEROS	ANTONIO BOSELLI	221754
07-06015	24/01/07	AMAZONIA FASHION	COMPRA, VENTA, REPRESENTACION Y DISTRIBUCION DE ARTICULOS Y PRENDAS DE VESTIR	ELVIRA ANELLI	222924
07-06003	24/01/07	ANARTOU	FABRICACION Y COMERCIALIZACION DE PRODUCTOS ARTESANALES PARA SU IMPORTACION Y EXPORTACION	GISELA PATRICIA BENGUA ARANGUIZ	222907
06-113940	14/12/06	ANTILLIAN FOODS	SHIPS DE GUINEOS	ALBERTO GUZMAN REYES	222436
06-109479	28/11/06	APARTA HOTEL YONU	RENTA DE HABITACION, OPERACION DE RESTAURANTE, ORGANIZACION DE EXCURSIONES, TERRESTRES Y ACUATICAS, VENTA Y RENTA DE EQUIPOS DEPORTIVOS ACUATICOS	OQUELIS MONTERO CALDERON	219948
07-06360	25/01/07	AQUINO-AQUINO & ASOCIADOS	VENTAS DE COMIDA COCIDA DE TODO GENERO, ASI COMO BEBIDA RFEFRESCANTE	LEOVIGILDO ANTONIO AQUINO TEJEDA	222960
07-03835	17/01/07	ARCHITECTURAL STYLE	TODO TIPO DE DISEÑOS, CONSTRUCCIONES	SALVADOR EMILIO ARTE DE LOS SANTOS	222258
07-05700	23/01/07	ARCONA	SERVICIOS DE ARQUITECTURA Y CONSTRUCCIONES	JOSE YVAN ASCANIO	222995
07-04026	17/01/07	AREONAUTIC & MARITIME LEGAL SERVICES	SERVICIOS DE ASESORIA MARITIMA EN GENERAL, INSPECCIONES DE BUQUES Y TODO LO RELACIONADO A NEGOCIOS MARITIMOS	FRANCISCO RAMOS BRUSILOFF	222463
07-03698	16/01/07	AREX	ELABORACION DE ESTUDIOS, DE PROYECTOS, SUPERVISION Y EJECUCION DE OBRAS, CONSTRUCCION, DISEÑO, PROMOCION, VENTA Y ALQUILER DE BIENES MUEBLES O INMUEBLES	JORGE RUBIO GONZALEZ	222082
07-01758	09/01/07	ARM MULTISERVICIOS	COMERCIALIZACION DE MERCANCIAS TALES COMO: MONTURAS DE LENTES, CARTERAS, ZAPATOS Y PRENDAS DE VESTIR	ANDREA MOTA DE ROA	222305
06-109468	28/11/06	ARQ. YORYI MARRERO & ASOC.	DISEÑO Y DESARROLLO DE PROYECTOS DE INGENIERIA Y ARQUITECTONICOS	YORYI FRANKLIN MARRERO SALAS	223176
07-05419	22/01/07	ARRENDADORA DOMINICANA ARRENDACA	COMPRA-VENTA Y PROMOCION DE INMUEBLES	INGRID PHILIPP COOK	222753
07-05015	19/01/07	ARSENIO REYES COMERCIAL	CENTRO DE LLAMADAS, SERVICIOS DE TELECOMUNICACIONES, VENTAS DE ACESORIOS	ARSENIO REYES ORTIZ	222461
06-11366	06/12/06	ARTE COTUI	VENTAS DE OBRAS DE ARTE Y ENMARCADOS EN GENERAL	DAMILKA JIMENEZ RECIO	219166



[210] EXP.	[220] SOL. FECHA	[561] NOMBRE COMERCIAL	[510] ACTIVIDAD	[730] SOLICITANTE	[111] REGISTRO
07-06172 07-05650	24/01/07 23/01/07	ASES DEPORTIVAS LAS VEGAS SPORT ASESORIA INMOBILIARIA ZONA NE	VENTA DE PUBLICIDAD, ANALISIS Y COMENTARIOS DEPORTIVOS, NACIONALES E INTERNACIONALES IMPORTAR, EXPORTAR BIENES Y SERVICIOS, COMPRA Y VENTA DE BIENES INMOBILIARIOS, REPRESENTACION DE EMPRESAS EXTRANJERAS	BIENVENIDO ANDRES DE JESUS PERDOMO EDUARDO OTERO PEREZ	223012 222746
07-06493 07-04246	25/01/07 18/01/07	ASEUNEBA ASOCIACION DE CAMIONEROS DE VOLTEOS Y CAMAS DE PALENGUE ASOCAPA	SERVICIOS EDUCATIVOS, CULTURALES Y DEPORTIVOS AGRUPAR, EDUCAR, ORGANIZAR Y PROTEGER A SUS SOCIOS, TRANSPORTISTAS	JOSE DARIO CEPEDA MEDINA MIGUEL ANGEL VALERA PEREZ	223002 222600
07-03502	16/01/07	ASOCIACION DE CAMIONEROS DEL VALLE ACADEVE	TRANSPORTE DE CARGA Y CAMIONES	ROMAN HERNANDEZ	222323
07-03901	17/01/07	ASOCIACION DE CLUBES DE DOMINGO DEL DISTRITO NACIONAL ACLUDODINA	REGLAMENTAR LA PRACTICA DEL DOMINO EN EL DISTRITO NACIONAL, FOMENTAR LA ORGANIZACION DE CLUBES DE DOMINO DENTRO DEL DISTRITO NACIONAL	CARLOS ALBERTO PEÑA MONTERO	222393
07-01797	09/01/07	ASOCIACION DE EMPRESARIOS GALLEGOS DE LA REPUBLICA DOMINICANA	ASOCIACION SIN FINES DE LUCRO QUE REPRESENTA Y AGRUPE LOS INTERESES DE LOS EMPRESARIOS GALLEGOS EN EL TERRITORIO DE LA REPUBLICA DOMINICANA	EDUARDO OAHINO TORRES	221923
07-06579	25/01/07	ASOCIACION DE EMPRESARIOS IMPORTADORES Y EXPORTADORES CHINOS ASOECHI	IMPORTACION Y EXPORTACION DE CUALQUIER PRODUCTOS AGRICOLA, PRODUCTOS GASTRONOMICOS, BEBIDAS, INDUSTRIAL, DECORACION, ELECTRODOMESTICOS	ROSA DEL CARMEN NG BAEZ DE EBERLE	223013
07-07536	31/01/07	ASOCIACION DE LIDERES JOVENES CRISTIANOS GETSEMANI	PREPARACIONES Y CONSTRUCCION DE TEMPLO RELIGIOSO, REALIZACION DE CURSOS, CHARLAS DE FUNDAMENTACION Y ORGANIZACION SOCIAL ESPIRITUAL	CLAUDIO GUI OVALLES	223442
07-03804	17/01/07	ASOCIACION DE MECANICOS Y DUEÑOS DE TALLERES DE SANTIAGO RODRIGUEZ (AMEDUTASARO)	OFRESER ACESORIA Y SERVICIOS AUTOMOTRIZ AL PUBLICO EN GENERAL	DARIO ANTONIO PEREZ RODRIGUEZ	222202
07-07310	30/01/07	ASOCIACION DE PESCADORES DE PUERTO PLATA (ADPPP)	PESCA DE MARISCOS	EMERITO ALMONTE	222931
07-04054	17/01/07	ASOCIACION DOMINICANA DE AGENCIAS DE COBROS, ADOMAC	AGRUPACION DE LAS AGENCIAS DE COBROS A NIVEL NACIONAL, PROCURANDO LA REALIZACION DE ACTIVIDADES QUE FOMENTEN EL FORTALECIMIENTO, CAPACITACION DE INTEGRACION	GCS DOMINICAN, S.A.	222303
07-04343	18/01/07	ASOCIACION HUMANISTAS DE DE CAMPESINOS	AYUDA SOCIAL Y HEMANITARIA	ISABEL VELOZ BATISTA	222450
07-07063	26/01/07	ASOCIACION PRO DEFENSA DE LA PROPIEDAD DE LA LAGUNA SALADA	COORDINAR Y DESARROLLAR ACCIONES ENCAMINADAS A LA DEFENSA Y PROTECCION DE LOS DEREGOS DE PRIPIEDAD DE LOS ASOCIADOS	RAFEL ELADIO PAULINO FERMIN Y JOSE ANTONIO RAMOS MUÑOZ	223039
07-07697	31/01/07	AT-ELECTRONICS	PRESTACION DE SERVICIOS DE ALTA TECNOLOGIA, EN EL RAMO DE LA ELECTRICIDAD, TALES COMO, ASESORIA, PRODUCCION, INSTALACION Y REPARACION DE EQUIPOS Y SISTEMA Y REPRESENTACION DE COMPAÑIAS	AT-ELECTRONICS	223421
07-04417	18/01/07	ATHICO, ARQUITECTURA Y CONSTRUCCION	DISEÑOS, TASACION, CONSTRUCCION, REMODELACION, MODIFICACION DE BIENES INMOBILIARIOS, OBRAS DE INFRAESTRUCTURAS EN GENERAL	ALEJANDRA AGUSTINA BELTRE VALDEZ	222719
07-03138	15/01/07	ATLANTIC NORTH GROUP LLC.	CONSULTORIA FINANCIERA, ASI COMO A LA REALIZACION DE NEGOCIOS EN TODO EL AMBITO DE LA ECONOMIA	VICTOR LAGNY JOULIYA DAUHAJRE DE DAUKAJRE	222435 222244
07-03819 07-05317	17/01/07 22/01/07	ATTA & ASOCIADOS AUGUSTO JOSE UREÑA	COMPRA Y VENTA DE ROPA Y TODO TIPO DE ENCERES DEL HOGAR COMPRA, VENTA Y TENENCIA DE ACCIONES DE OTRAS COMPAÑIAS O SOCIEDADES, LA COMPRA, VENTA, IMPORTACION Y EXPORTACION DE GOMAS PARA VEHICULOS DE MOTOR	AUGUSTO JOSE UREÑA RODRIGUEZ ELIDO MORONTA HERNANDEZ	222704 222529
07-05159 07-05441 07-04219	22/01/07 22/01/07 18/01/07	AUTO REPUESTO MORONTA HERNANDEZ AUTO REPUESTOS H & J AUTO REPUESTOS L F & ASOCIADOS	VENTAS DE PIEZAS NUEVAS Y USADAS PARA VEHICULOS VENTA DE PIEZAS DE VEHICULOS NUEVAS Y USADAS COMPRA Y VENTA DE REPUESTOS, NUEVOS Y USADOS DE CUALQUIER TIPO DE VEHICULOS (TODAS LAS MARCAS)	INVERSIONES BRIENZ, C POR A ANDRES FAUTINO LEBRON FRIAS RUDDY JOSE PEREZ / MARINO ANTONIO PEREZ PEREZ	222863 223129 221790
07-02384	11/01/07	AVI EQUIPOS PEREZ & PEREZ	REPARACION Y FABRICACION DE PONEDEROS		
07-03848	17/01/07	AYBAR MEJIA (AYMESA)	LAVADO Y LIMPIEZA GENERAL DE TODOS LOS VEHICULOS TANTO DE USO PERSONAL COMO DE TRANSPORTE, ASI COMO TODO MANTENIMIENTO	JOSE ANTONIO AYBAR MARTIN / PATRICIA MEJIA PAREDES	222464 222331
07-03477 07-02628	16/01/07 12/01/07	AZUCARERA DUME AZURE	COMPRA, VENTA, IMPORTACION Y EXPORTACION DE PRODUCTOS ALIMENTICIOS Y PRODUCTOS EN GENERAL COMERCIALIZACION, ADMINISTRACION, VENTAS DE BIENES INMUEBLES Y LA ADMINISTRACION, DE DESARROLLO DE PROYECTOS Y/O EMPRESAS	LOUIS ZURITA	221963
07-03780	16/01/07	BALWIN DEVELOPMENT SERVICES	DESARROLLO DE OPORTUNIDADES DE INVERSION EN EL PAIS; LA TENENCIA (HOLDING) DE BIENES MUEBLES E INMUEBLES, EL DESARROLLO Y LA IDENTIFICACION DE PROYECTOS DE Y/O EMPRESAS TURISTICAS, COMERCIALES, FINANCIERAS	ANTONIO PALMA LARANCIENT	222424
07-04968	19/01/07	BARCELLI	VENTAS DE TODA CLASE DE SEGUROS A.R.S. Y RIESGOS GENERALES, VENTAS Y ALQUILERES DE INMUEBLES Y ASUNTOS JURIDICOS EN GENERAL	MIGUEL ANGEL DE CAMPS JOSE RAMON BARCIA GERMAN	222582 223084
07-06941 07-0242 07-04883 07-04882 07-04884 07-04881	26/01/07 03/01/07 19/01/07 19/01/07 19/01/07 19/01/07	BARCIA COMERCIAL BARNOL INMOBILIARIA BASIC DOMINICANA BASIC GROUP OPERATIONS DOMINICANA BASIC OPERATIONS BASIC OPERATIONS REPUBLICA DOMINICANA	COMERCIALIZACION, REPRESENTACION, IMPORTACION Y EXPORTACION DE TODA CLASE DE MERCANCIAS COMPRA Y VENMTA DE INMUEBLES OPERACION, DESARROLLO Y EVALUACION DE ACTIVOS ENERGETICOS OPERACION, DESARROLLO Y EVALUACION DE ACTIVOS ENERGETICOS OPERACION, DESARROLLO Y EVALUACION DE ACTIVOS ENERGETICOS	JULIO CESAR MARTINEZ LANTIGUA ROLANDO GONZALEZ-BUNSTER ROLANDO GONZALEZ-BUNSTER ROLANDO GONZALEZ-BUNSTER	222276 222579 222481 222566
07-03766	16/01/07	BENASSI INVERSIONES DOMINICANA	OPERACION, DESARROLLO Y EVALUACION DE ACTIVOS ENERGETICOS DESARROLLO DE OPORTUNIDADES DE INVERSION EN EL PAIS; LA TENENCIA (HOLDING) DE BIENES MUEBLES E INMUEBLES, EL DESARROLLO Y LA IDENTIFICACION DE PROYECTOS DE Y/O EMPRESAS TURISTICAS, COMERCIALES, FINANCIERAS	ANTONIO PALMA LARANCIENT	222310
06-104373 06-116450	09/11/06 27/12/06	BENCOSME & BENCOSME BENGOA-ARANGUIZ MEDIOS INFORMATIVOS	FABRICACION, IMPORTACION, DISTRIBUCION Y VENTA DE PRODUCTOS ALIMENTICIOS PRODUCCION Y CONDUCCION DE UN PROGRAMA DE TELEVISION DE ANALISIS Y OPINION SOBRE LA SITUACION POLITICA, ECONOMICA Y SOCIAL TANTO NACIONAL COMO INTERNACIONAL	ALEJANDRO FRANCFORT BENCOSME BENCOSME VICENTE ALFONSO BENGOA ARANGUIZ	217393 220625
07-04227	18/01/07	BIENES RAICES RADOMI	ADMINISTRACION Y VENTA, DE CASAS, APARTAMENTOS, SOLARES, FINACAS, ALQUILER, SEGUROS EN GENERAL	RAMONA ANTONIA TAVERA PEÑA FRANCISCO ALBERTO ESTEVEZ SANTANA	222394 221670
07-01725 06-112036 07-05684 06-115781	09/01/07 07/12/06 23/01/07 22/12/06	BIG CHICO BILIGUE BIODIESEL THECNOLOGY (BIOTHEC) BLUE HOUSE REALTY D.M.C.	CANTANTE, PRODUCCIONES ARTISTICAS SERVICIOS DE EQUIPOS PESADOS Y VENTA DE MATERIALES DE CONSTRUCCION FABRICACION Y VENTA DE BIODIESEL EN NUESTRO PAIS CONSTRUCTORA E INMOBILIARIA ASI COMO TAMBIEN ADMINISTRACION, OPERACION Y MANTENIMIENTO DE EDIFICIOS Y PLAZAS COMERCIALES	JUAN VENTURA ELAYNE MARIA BREA LEONOR DINORKA MARILYN CAMINO AQUINO	222375 222817 222671
07-05738	23/01/07	BLUE WORLD	COMPRA Y VENTA DE TODO TIPO DE MERCANCIAS, TEJIDOS, CALZADOS, PRENDAS DE VESTIR, PRODUCTOS DE BELLEZA	JUAN LUGO PEREZ	222757
07-03782	16/01/07	BOBARBELT INVESTMENT SERVICES	DESARROLLO DE OPORTUNIDADES DE INVERSION EN EL PAIS; LA TENENCIA (HOLDING) DE BIENES MUEBLES E INMUEBLES, EL DESARROLLO Y LA IDENTIFICACION DE PROYECTOS DE Y/O EMPRESAS TURISTICAS, COMERCIALES, FINANCIERAS	ANTONIO PALOMA LARANCIENT	222425
07-06179 07-01287 07-05210 06-11483 07-04002 07-04910 06-109536 06-97614	24/01/07 08/01/07 22/01/07 06/12/06 17/01/07 19/01/07 29/11/06 13/10/06	BOCART BODEGA OTRO WAY BOLIVAR PAULINO AUTO IMPORT BONA VISTA ENTERPRISES BORN2COMPUTE BORRERO AGRICOLA BOSIBA INDUSTRIAL SERVICE BRACHE HERRAND Y ASOCIADOS (BRACHERR)	DECORACION DE INTERIORES, ARQUITECTURA, CONSTRUCCION Y DISEÑOS VENTA DE PROVISIONES EN GENERAL COMPRA Y VENTA DE VEHICULOS DE MOTOR REPRESENTACIONES, MANDATOS, AGENCIAS, GESTIONES DE NEGOCIOS, ADMINISTRACION DE BIENES SERVICIOS DE REDES COMPRA Y VENTA DE AGROQUIMICOS Y SEMILLAS DE ARROZ MANTENIMIENTO DE MAQUINARIAS TEXTILES Y SUMINISTROS DE EQUIPOS INDUSTRIALES PARA TEXTILERIA	BENOIT MICHEL PIERRE BONANSEA LEONEL EMILIO COCEPCION LUNA BOLIVAR RAFAEL PAULINO ALBA BONA VISTA ENTERPRISES LUZ ESCANIA SEPULVEDA MARTE FRANCISCO ALBERTO BORRERO RODRIGUEZ ALBERTO JOSE HERNANDEZ ESTRELLA	222926 222062 222702 220546 222227 222551 219482
07-06329 07-04555 07-0127 07-0128 06-114191 07-03636 07-03257	25/01/07 09/01/07 02/01/07 02/01/07 15/12/06 16/01/07 15/01/07	BREIN AGENCIA CREATIVA BRIAN BILLAR BRISTOL-MYERS SQUIBB COMPANY BRISTOL-MYERS SQUIBB COMPANY BRITSMAR IMPORT C & C DANILO SANTOS C.I. CARTONERA INTERNACIONAL	AGENCIA DE PUBLICIDAD, MERCADEO Y RELACIONES PUBLICAS JUEGOS DE BILLAR VENTA Y DISTRIBUCION DE PRODUCTOS FARMACEUTICOS Y VETERINARIOS VENTA Y DISTRIBUCION DE PRODUCTOS FARMACEUTICOS Y VETERINARIOS VENTA DE PRODUCTOS FERRETEROS CONSTRUCCION EN GENERAL Y A LA COMERCIALIZACION DE PRODUCTOS DERIVADOS DEL COMBUSTIBLE IMPORTACION, EXPORTACION, COMPRA, DISTRIBUCION Y VENTAS, A NIVEL NACIONAL E INTERNACIONAL DE PAPEL CARTON	PABLO ENRIQUE HERRANDI DI CARLO/ ALTAGRACIA BRACHE GOMEZ ALBERTO ANDRES CUADRADO AYBAR JULIANA MARTINEZ ESPINAL BRISTOL-MYERS SQUIBB COMPANY BRISTOL-MYERS SQUIBB COMPANY LUIS ESMELDIZ PADILLA DESCHAMPS DANILO SANTOS	222306 222752 222518 220941 220942 221472 222336
07-04911 07-05239 07-04350	19/01/07 22/01/07 18/01/07	CACERES COMERCIAL CALASA CALZADOS EL SOL	VENTA DE MUEBLES Y ELECTRODOMESTICOS GESTIONAR Y OTORGAR PRESTAMOS COMERCIALES, DESCUENTOS DE FACTURAS Y ASESORIA FINANCIERA COMPRA, DISTRIBUCION Y COMERCIALIZACION DE CALZADOS, ROPAS PARA DAMAS, CABALLEROS Y NIÑOS, ACCESORIOS Y ARTICULOS PARA EL HOGAR	BEATRIZ ALTAGRACIA GONZALEZ SEBELEN FRANCISCO JOSE CACERES PEREZ IRIS ROCIO LOPEZ ARIAS SUSANA MERCEDES MARTINEZ TORBIO	222979 222383 222584 222449

[210] EXP.	[220] SOL FECHA	[561] NOMBRE COMERCIAL	[510] ACTIVIDAD	[730] SOLICITANTE	[111] REGISTRO
07-03408	16/01/07	CANDLES BY YOLY	VENTA, PRODUCTOS Y DISTRIBUCION DE VELAS, ASI COMO LOS SERVICIOS RELACIONADOS A LA DECORACION DE INTERIORES	YOLANDA DE JESUS ROBLES RODRIGUEZ DE DI LAURO	222026
07-04942	19/01/07	CANDY SHOP	VENTA DE TODA VARIEDAD DE DULCES Y CHOCOLATES IMPORTADOS	MAXIMO PIRONTI	222502
06-107181	20/11/06	CARGORION DOMINICANA	PRESTAR SERVICIOS COMO AGENTE ADUANAL Y AGENTE INTERNACIONAL DE CARGA Y CONSOLIDADOR	ESCARLET MARIA BATISTA LOPEZ	222426
07-06629	25/01/07	CARIBBEAN DOLPHIN	EXPLOTACION COMERCIAL DE ACTIVIDADES TURISTICAS, ESPECTACULOS Y ATRACCIONES CON ANIMALES MARINOS : LEONES MARINOS, DELFINES	OSCAR BARRAGAN CASARES	223019
07-117230	29/12/06	CARIBBEAN PORTER NOVELLI	RELACIONES PUBLICAS, CREACION Y DISEÑO DE IMAGENES	PAGES BBDO, A.S.	220891
07-05686	23/01/07	CARIBEAN BIOFUELL THECNOLOGY (CABITHEZ)	FABRICACION Y VENTA DE BIODIESEL	ELAYNE MARIA BREA LEONOR	222736
07-02984	12/01/07	CARINAC	IMPORTACIONES, EXPORTACIONES Y VENTAS DE MATERIALES Y EQUIPOS DE BELLEZA, DE CONSTRUCCION, DE OFICINAS Y BEBIDAS ALCOHOLICAS	CLAUDE MALOUIN	221876
07-03739	16/01/07	CARLAB AUTO DETAILING	LAVADO Y LIMPIEZA GENERAL DE TODOS LOS VEHICULOS TANTO DE USO PERSONAL COMO DE TRANSPORTE, ASI COMO TODO MANTENIMIENTO	JOSE ANTONIO AYBAR MARTIN / PATRICIA MEJIA PAREDES	222401
07-04003	17/01/07	CARLOS MANUEL FERREIRA (CAMAFE)	FABRICACION Y VENTA DE ALIMENTOS BALANCEADOS PARA ANIMALES, VENTA DE MATERIAS PRIMAS PARA LA FABRICACION DE ALIMENTOS	CARLOS MANUEL FERREIRA PEREZ	222205
06-113591	12/12/06	CARMELA HOLDING CORPORATION	DESARROLLO, ELABORACION Y EJECUCION DE TODO TIPO DE PROYECTOS INMOBILIARIOS Y LA ADQUISICION, VENTA, PERMUTA Y EXPLOTACION DE TODAS CLASES DE INMUEBLES URBANOS	MARC RAYMOND JOSEPH BAUTIL	222163
07-04530	18/01/07	CASA COMPRAVENTA HERNANDEZ	EMPEÑAR ARTICULOS USADOS	JUAN HERNANDEZ MORENO	222528
07-05192	22/01/07	CASA CRUZ	PENSION, ALQUILER DE HABITACIONES	RAMON CRUZ	222641
07-04475	18/01/07	CASA DE LOS EXTRANJEROS DE LAS TERRENAS C.E.L.T.	ORIENTACION Y ASESORIA PARA EXTRANJEROS	JEAN CLAUDE FERNANDEZ	222468
07-672	04/01/07	CASA DE MI PADRE UNIVERSAL, MOVIMIENTO INTERNACIONAL	DESARROLLAR A LOS NIÑOS, NIÑAS Y ADOLESCENTES EN LAS AREAS DE: FOMENTAR LA EDUCACION BASICA, MEDICINA PREVENTIVA Y EL DESARROLLO SOCIO ESPIRITUAL	WILFREDO NATHANIEL GEORGE CANIGATA	221584
07-06363	25/01/07	CASA Y PROVISIONES LEYLA	VENTA DE PROVISIONES	RAMON ANTONIO GUZMAN UREÑA	222885
07-03475	16/01/07	CASIVEO MUSIC	COMPRA, VENTA Y COMERCIALIZACION DE TODO TIPO DE ACCESORIOS DE VEHICULOS DE MOTOR EN GENERAL	CASIMIRO ANTONIO BELLO ARIAS	222342
07-05592	23/01/07	CASPIAN CONTRACTING	CONSTRUCCION DE VIVIENDAS, IMPORTACION Y VENTAS DE EQUIPOS FERRETEROS, ELECTROMUEBLES	HOSSEIN ABOUSAEEDI	222818
07-06093	24/01/07	CASTRO MATOS INDUSTRIAL (CAMI)	FABRICACION Y VENTA DE VENTANAS Y PUERTAS DE ALUMINIO Y DE VIDRIOS	FREDDY MATOS	222785
06-112324	08/12/06	CASTRO MEDINA & ASOCIADOS	SERVICIOS LEGALES, ASESORIAS, ADMINISTRACION DE INMUEBLES, ASUNTOS JURIDICOS EN GENERAL	XIOMARA CELESTE CASTRO MEDINA	222741
06-103903	08/11/06	CAUCEDO PETROLEUM	DISTRIBUCION Y VENTA DE COMBUSTIBLES Y SUS DERIVADOS	CARLOS JOSE MARTI	223341
07-02701	12/01/07	CAYO ARENA DIVERS	ESCUELA DE BUCEO Y EXCURSIONES SUBMARINA	RENE THALHEIM	221889
07-06365	25/01/07	CBS DEVELOPMENTS	DESARROLLO, PROMOCION, CONSTRUCCION, VENTA Y CUALQUIER OTRA ACTIVIDAD RELACIONADA A LAS BIENES RAICES Y/O PROYECTOS EN LA REPUBLICA DOMINICANA	CARLOS ALBERTO BONILLA SANCHEZ	223000
07-03482	16/01/07	CD SUEÑOS CARIBE	GRABACION Y EDIFICACION DE DVD, CD, CD-ROOM Y OTROS SOPORTES DE VIDEOS PARA BODAS, ESPECTACULOS, CONCIERTOS, ANIMACION, REPRESENTACIONES DE HOTELES, PUBLICIDAD	TONNELIRT JEROME	222034
06-99319	20/10/06	CEDIVIMAS PRODUCTS	IMPORTACION Y VENTA DE VITAMINAS	FERNANDO RAFAEL REYES PEREZ	222695
07-09376	06/02/07	CEMYR REALTY	NEGOCIOS DE BIENES RAICES, COMPRA, VENTA Y PUBLICIDAD DE BIENES MUEBLES E INMUEBLES	MYRNA JOSEFINA DEL CARMEN PICHARDO ESCOTO	223351
07-03595	16/01/07	CENTRO AUTOMOTRIZ JUAN AUTO TRANSMISIONES	BRINDAR SERVICIOS DE VENTA, REPUESTOS Y REPARACIONES DE TODO TIPO DE TRANSMISIONES AUTOMOTRIZ EN GENERAL	JUAN CAMPUSANO DOMINGUEZ	222354
07-06578	25/01/07	CENTRO AUTOMOTRIZ ORLANDO	REPARACION DE VEHICULOS DE MOTOR	FAUSTO ORLANDO TORIBIO	222987
07-03593	16/01/07	CENTRO AUTOMOTRIZ Q & R	MECANICA AUTOMOTRIZ EN GENERAL, REPARACION Y VENTA DE TODO TIPO DE AUTOMOVILES DE MOTOR	MIGUEL QUIROZ DE LEON	222197
07-03571	06/01/07	CENTRO CLINICO Y DIAGNOSTICOS DRA DE PEÑA	AREA DE LA SALUD EN GENERAL, TODO TIPO DE ANALISIS CLINICO, EXPORTACION E IMPORTACION DE TODO TIPO DE MATERIALES GASTABLES	NULIA DE PEÑA	222149
07-05835	23/01/07	CENTRO DE ATENCION PERSONALIZADA DE SALUD (CAP SALUD)	ENTIDAD PRESTADORA DE SERVICIOS DE SALUD DE ATENCION PRIMARIA	CENTRO DE ATENCION PERSONALIZADA DE SALUD (CAP SALUD)	222737
07-005977	24/01/07	CENTRO DE BELLEZA MARIA RODRIGUEZ	LAVADO DE PELO, MANICURE, PEDICURE, VENTA DE PRODUCTOS DE BELLEZA	JUANA MARIA RODRIGUEZ RODRIGUEZ	222762
07-04799	19/01/07	CENTRO DE BELLEZA MILAGROS SILVESTRE	SERVICIOS SALON DE BELLEZA	ELENA AURORA SILVESTRE	222486
07-03403	16/01/07	CENTRO DE BELLEZA NUÑEZ	SECADO DE PELO, TINTES, FACIALES, MANICURE Y PEDICURE	BRIGADA ALTAGRACIA NJUNEZ	222092
07-01745	09/01/07	CENTRO DE BELLEZA Y ESPECIALIDADES ZUNILDA	CENTRO DE BELLEZA	ZUNILDA BRITO SANTOS	221532
07-05389	22/01/07	CENTRO DE FORMACION INTEGRAL BUENA VISTA	IMPARTIR EDUCACION INICIAL, BASICA Y MEDIA	DULCE MARIA GARCIA JIMENEZ DE ESTEVEZ	222594
07-03431	16/01/07	CENTRO DE FORMACION INTEGRAL Y CAPACITACION DE SANTIAGO (CEFICASA)	SALA DE TAREA. CURSOS DE REFORZAMIENTO EN LAS AREAS BASICA (ESPAÑOL, MATEMATICA, SOCIALES Y NATURALES) PARA LOS ESTUDIANTES DE LOS NIVELES INICIAL, BASICO Y MEDIO	JULIO CESAR RAMON BISONO GORIS	222278
07-04624	19/01/07	CENTRO DE IMAGENES DIAGNOSTICAS GIMINIAN VARGAS	OFRECER SERVICIOS EN ESTUDIOS CLINICOS DE IMAGENES DIAGNOSTICAS Y LABORATORIOS EN GENERAL	FELIX ANTONIO CRUZ GIMINIAN	222555
06-110412	01/12/06	CENTRO DE LLAMADA E INTERNET LA FINCA DE LA COMUNICACION	TODO TIPO DE LLAMADAS NACIONALES E INTERNACIONALES, INTERNET Y TODA SU RAMA DE LAS COMUNICACIONES	VICTOR AMADO SOLANO CARIDAD	222164
06-02260	11/01/07	CENTRO DE SERVICIOS EUDY	ALINEACION, BALANCEO, REPARACION DE VEHICULOS	AUDY MANUEL VITTINI VASQUEZ	221598
07-03806	17/01/07	CENTRO DE TELECOMUNICACIONES NIOVE	ACTIVACION, REPARACION, VENTAS DE CELULARES, PAGO DE FACTURAS, VENTA DE TARJETAS, CENTRALES TELEFONICAS E INTERNET	NIOVES LUCIA LANTIGUA CABRERA	222343
07-729	04/01/07	CENTRO DE UNAS ALBANIA	CENTRO DE UNAS, MANUCURE Y PEDICURE	ALBANIA MUÑOZ PAULINO	221522
07-03859	17/01/07	CENTRO DE UNAS ELOISA	CENTRO DE BELLEZA, VENTAS DE PRODUCTOS DE BELLEZA, ACCESORIOS EN GENERAL, VENTA DE COSMETICOS, ROPA Y CALZADOS	GLADYS ELOISA DE LEON DE LA CRUZ	222166
07-01721	09/01/07	CENTRO EDUCATIVO CASA CUNA CUNITA DE NAZARET	CENTRO EDUCATIVO, CASA CUNA, SALA DE TAREA, TERAPIA Y EVALUACION PSICOLOGICA	MARIA DE JESUS DIAZ / JUANA MARIA LUZ SANCHEZ PEREZ	221593
06-110417	01/12/06	CENTRO EDUCATIVO CONTRERAS	ENSEÑANZA EDUCATIVA DE LOS NIVELES INICIAL, PRIMARIA E INTERMEDIA, O SEA, DESDE INICIAL HASTA OCTAVO CURSO	MARIA TERESA CONTRERAS ROSARIO	222720
06-110357	01/12/06	CENTRO EDUCATIVO EBEN EZER	EDUCACION NIVEL INICIAL, BASICA E INTERMEDIA	KAREN NOEMI REYES LIMA	222173
07-04759	19/01/07	CENTRO EDUCATIVO EUGENIO MARIA DE HOSTOS	LABOR EDUCATIVA	AURA LUCIANO ALBERTO DE TAVAREZ	222569
06-111595	06/12/06	CENTRO EDUCATIVO INTEGRAL MANUEL DEL CABRAL	EDUCACION INICIAL, BASICA Y MEDIA	ASUNCION GAVINA AMPARO ALCANTARA	222302
07-02874	12/01/07	CENTRO EDUCATIVO JEHOVA NISSI	IMPARTIR EL PAN DE LA ENSEÑANZA DE LA EDUCACION INICIAL Y PRIMARIA	CENTRO EDUCATIVO JEHOVA NISSI	222745
06-115118	19/12/06	CENTRO EDUCATIVO LUCERITO	IMPARTIR DOCENCIA	MARIA MAGDALENA BATISTA CEPEDA	223203
06-74974	04/10/06	CENTRO EDUCATIVO LUZ DE EMMANUEL	IMPARTIR DOCENCIA DE TODAS LAS MATERIAS, NIÑOS, JOVENES, ADOLESCENTES Y DONDE SE REQUIERA A PERSONAS DE EDAD AVANZADA	CARMEN ARELIS RODRIGUEZ DE LEON	213513
07-06150	24/01/07	CENTRO EDUCATIVO NIÑO JESUS DE BONAIO	SERVICIO DE LA EDUCACION DOMINICANA	RUTH ELVIRA AYBAR GUZMAN DE POLANCO	222795
06-105095	13/11/06	CENTRO EDUCATIVO PADRE ARTURO	PROMOCER SOCIALMENTE EL DESARROLLO HUMANO EN BASE A LOS PRINCIPIOS CRISTIANOS, SIRVIENDO EN PRIMER LUGAR A LOS SECTORES MAS NECESITADOS	CENTRO EDUCATIVO PADRE ARTURO	217851
07-04291	18/01/07	CENTRO EDUCATIVO RONDA INFANTIL DE SANTIAGO, CERISA	EDUCACION INICIAL Y BASICA	MORAIMA ALMONTE	222121
06-113339	13/12/06	CENTRO EDUCATIVO TECNICO PROFESIONAL SAN ANTONIO	EDUCATIVA (INICIAL, BASICA, MEDIA)	JUANA LUISA BREA GUERRERO	222380
07-05160	22/01/07	CENTRO ELECTRICOS F Y J	FABRICACION Y REPARACION DE INVERSORES Y REPARACION DE TELEVISORES	FRANKLIN MIGUEL SALCEDO RODRIGUEZ	222870
07-04535	18/01/07	CENTRO LIDER DOMINICANO	SIN FINES DE LUCRO, DEDICADA A LA FORMACION DE LIDERES EN DIFERENTES AREAS Y AL FORMATO DEL LIDERAZGO DOMINICANO A NIVEL NACIONAL E INTERNACIONAL	ESMERITO ANTONIO SALCEDO GAVILAN	222616
07-05658	23/01/07	CENTRO LINGUISTICO DE SANTO DOMINGO CLSD	ENSEÑANZA DE IDIOMA, EDUCACION BILINGUE, TUTORIAS	PEGUY GERALDINE SCHETTINI	222927
07-06197	24/01/07	CENTRO MEDICO DR. SOTO CRUZ	SERVICIOS Y CONSULTAS MEDICAS	DARIO SOTO CRUZ	222929
07-04108	17/01/07	CENTRO PARA EL DESARROLLO GERENCIAL DE LA MICRO PEQUEÑA Y MEDIANA EMPRESA CENTROMICRO	ASESORIA Y CONSULTORIA ECONOMICA-FINANCIERA, LEGAL, FISCAL, FINANCIAMIENTO, CAPACITACION, ASISTENCIA TECNICA	JOSE MIGUEL ESTEVEZ MORALES	222504
07-06231	24/01/07	CENTRO PSICOPEDAGOGICO LA ESCALERITA	EDUCACION DE LOS NIVELES INICIAL, BASICO, MEDIO Y A LA PRESTACION DE SERVICIOS PROFESIONALES EN EL AREA DE LA PSICOLOGIA Y LA CAPACITACION LABORAL Y EN GENERAL	CENTRO PSICOPEDAGOGICO LA ESCALERITA	222862
07-02670	12/01/07	CENTRO RECREATIVO DE LEON	CLUB DE VILLAR PARA LA RECREACION DE LOS MUNICIPIES	BERNARDINO DE LEON	222713
07-03794	17/01/07	CENTRO TECNOLÓGICO AGROAMBIENTAL CETEA	FORMACION TECNOLÓGICA, VOCACIONAL, ARTESANAL, AGROECOLÓGICA, AGROAMBIENTAL, AGROECOTURÍSTICO A LA INVESTIGACION Y EXTENSION AGROPECUARIA Y SOCIAL EN GENERAL	FELIX SENCION BONILLA	222096
06-107596	22/11/06	CERAMICA DEL VALLE	IMPORTACIONES Y VENTAS DE CARAMICAS, PORCELANAS Y DERIVADOS	MANUEL DE JESUS PENA DEL VALLE	222316



[210] EXP.	[220] SOL FECHA	[561] NOMBRE COMERCIAL	[510] ACTIVIDAD	[730] SOLICITANTE	[111] REGISTRO
07-06796	26/01/07	CERAMICENTRO TIFFANY	VENTA DE PISOS Y MATERIALES DE CONSTRUCCION	SALVADOR JOB CARRASCO REYES	223028
07-04045	17/01/07	CERNA	CONSTRUCCIONES, EDIFICACIONES, REMODELACIONES, DESARROLLO DE PROYECTOS INMOBILIARIOS, COMPRA Y VENTA DE BIENES INMUEBLES, COMPRA DE MATERIALES PARA LA CONSTRUCCION	JOAN FERNADO GONZALEZ CONTRERAS	222390
07-05660	23/01/07	CHAGO IMPORT	VENTA DE ROPA AL POR MAYOR Y DETALLE, SUPLIDORES E IMPORTACION DE LOS MISMOS	LEONCIO SCROGGIN CEDENO	222726
06-116525	27/12/06	CHASAN MUEBLES	FABRICACION, EXPORTACION, IMPORTACION, PROMOCION Y VENTA DE MUEBLES EN GENERAL	SIMON BOLIVAR CHAVEZ PENA	220767
07-05211	22/01/07	CHIDO	VENTA DE ACCESORIOS, ROPAS, FRAGANCIAS, CARTERAS	DAYANARA HERNANDEZ BETANCES	222515
06-107458	21/11/06	CITI DEL CARIBE	DESARROLLO DE PROYECTOS TURISTICOS, HOTELEROS E INMOBILIARIOS EN EL PAIS, ESPECIALMENTE EN LA COSTA ESTE	ALLAN MARIO MURO IBARRA	221395
07-04058	17/01/07	CJ CONEXION	VENTA DE EQUIPOS Y ACCESORIOS DE CELULARES, ASI COMO LA DISTRIBUCION, REPARACION, VENTA Y ACTIVACION DE CELULARES	SATURNINO CIPION ENCARNACION	222430
07-06587	25/01/07	CLARA TEZANOS Y ASOCIADOS	BRINDAR SERVICIOS PARA LA REALIZACION DE BIENES RAICES EN GENERAL, ALQUILER Y VENTA DE CASAS, APARTAMENTOS, CONDOMINIOS, COMPLEJOS TURISTICOS, HIPOTECAS, TRANSFERENCIAS, FUNDIR COMO INMOBILIARIAS	CLARA YSABEL TEZANOS BAEZ	222836
07-05560	23/01/07	CLAUDIA 'S BOUTIQUE	VENTA DE ARTICULOS VARIOS, EN ESPECIAL ZAPATOS, ROPAS Y ACCESORIOS TANTO PARA MUJERES, HOMBRES Y NIÑOS	KARINA LOPEZ ACEVEDO	222843
07-04358	18/01/07	CLINICA CRUZ JIMINIAN	SERVICIOS MEDICOS	FELIX ANTONIO CRUZ GIMINIAN	222453
06-113941	14/12/06	CLUB DE DONANTES PASTORAL SOCIAL SANTISIMA TRINIDAD	AYUDA COMUNITARIA A LA SOCIEDAD EN LO QUE RESPECTA SALUD, ALIMENTACION Y REPARACION DE VIVIENDA	GREGORIO RAFAEL UREÑA UREÑA/ DEISY ALTAGRACIA DE LA NUEZ PAYAMPS DE BATISTA / FLORENCIA MERCEDES HERNANDEZ LANTIGUA RIVAS	221003
07-03956	17/01/07	COBROS Y EJECUCIONES COECOM	COBROS, SERVICIOS PROFESIONALES, PRESTAMOS	ANGEL LUCIANO BORROME FABIO	222351
07-0446	03/01/07	COIFFURE DOMINICANA	COMPRA Y VENTA DE PRODUCTOS COSMETOLOGICOS	ADRIANO GARCIA SERRATA	221346
07-04117	17/01/07	COLEGIO EVANGELICO AMOR Y PAZ	IMPARTIR ENSEÑANZA EN LOS NIVELES PRIMARIOS, MATERNAL Y SECUNDARIO, Y OTROS NIVELES	FLOR MARGARITA CASILLA	222230
07-0730	04/01/07	COLEGIO HOME BILINGUAL SCHOOL	CENTRO DE ENSEÑANZA DE IDIOMAS	SORANGEL SANCHEZ ACOSTA / HENRY ANTONIO FAÑA BUENO	221520
06-115988	22/12/06	COLEGIO NUBELUZ DE LA VEGA	EDUCACION INICIAL Y BASICA	ROSA MARTINA JIMENEZ HERNANDEZ	222493
06-107332	21/11/07	COLEGIO PIAGET	IMPARTIR DOCENCIA EN LOS NIVELES INICIAL, BASICO Y MEDIA	MARCIA ALTAGRACIA AMPARO PUIGVERT DE VASQUEZ	222157
07-02439	11/01/07	COLEGIO PROFESORA YSAURA	EDUCACION INICIAL Y BASICA	ISAURA FRANCISCA BALDERA JIMENEZ	222098
06-100554	26/10/06	COLEGIO ROJO BLANCO Y AZUL	EDUCACION EN LOS NIVELES INICIAL Y BASICA	MARIA DIVINA FERNANDEZ FERNANDEZ	217035
07-04722	19/01/07	COLEGIO SAGRADO CORAZON DE JESUS	ENSEÑANZA EDUCATIVA	ANTONIA DE PAULA VALDEZ BONIFACIO	222574
07-07398	30/01/07	COLLIE CUSTOMS SERVICES	GESTIONES ADUANALES, COMERCIO EXTERIOR Y CONSOLIDACIONES DE CARGAS	RICHARD JAMES COLLIE BETANCES	223152
07-03682	06/01/07	COMERCIAL BIENES RAISES Y BANCAS WILSON	VENTA DE TODO TIPO DE ALIMENTOS COMESTIBLES, COMPRA, VENTA Y CORRETAJE DE TODO TIPO DE INMUEBLES Y RIFAS DE SORTEOS DE LA LOTERIA NACIONAL	WILSON ANTONIO SANCHEZ DE LOS SANTOS	222546
07-05820	23/01/07	COMERCIAL DIVANNA	COMERCIALIZACION DE PRODUCTOS ALIMENTICIOS	JOSE RAMON ROSARIO DIVINNA	222651
07-06270	24/01/07	COMERCIAL DOÑA CEIDA	COMPRA Y VENTA DE ELECTRODOMESTICOS	JOSE ELIAS VIZCAINO VIZCAINO	222751
06-115881	22/12/06	COMERCIAL J & D	VENTA DE MUEBLES Y ELECTRODOMESTICOS	YLUMINADA GRULLON TORRES	223074
07-02395	11/01/07	COMERCIAL LORYMAR	FABRICACION, CONFECCION, COMPRA VENTA, EXPORTACION, IMPORTACION DE MUEBLES, DECORACION; ASI COMO LA VENTA DE ARTICULOS DE OFICINA Y DEL HOGAR	LAURENCE MARTINEZ VERAS	221853
07-0975	05/01/07	COMERCIAL WEB VARGAS ALMONTE	VENTA DE TODO TIPO DE PROVISIONES, PRODUCTOS DEL HOGAR, AL POR MAYOR Y DETALLE, PRODUCTOS PARA BUHONEROS Y COLMADEROS	WILLIAMS R. VARGAS GONZALEZ / ELBILE ALTAGRACIA ALMONTE TAVAREZ	222666
07-03285	15/01/07	COMERCIAL YOMARTE	VENTA DE PRODUCTOS PLASTICOS, TALES COMO: FUNDAS PLASTICAS Y COSMETICOS	ADRIANO MARTE HERNANDEZ	222734
07-03825	17/01/07	COMERCIALIZADORA DOBLE U	IMPORTACION Y EXPORTACION, COMPRA, VENTA, DISTRIBUCION Y COMERCIALIZACION DE TODO TIPO DE TEJIDOS, ACCESORIOS Y LENCERIA	NEARCO ENRICO CAMPAGNA GONZALEZ	222800
07-03021	12/01/07	COMERCIALIZADORA TEJADA GOMEZ	EXPORTACION, IMPORTACION, COMPRA Y VENTA DE TODO LO RELACIONADO CON ELECTRODOMESTICOS Y MUEBLES EN GENERAL	FABIO ANTONIO TEJADA GOMEZ	221806
07-06032	24/01/07	COMPACTE	ALQUILER Y TRANSPORTE DE EQUIPOS DE CONSTRUCCION, COMPACTACION DE TERRENOS Y MOVIMIENTOS DE TIERRA	ABNER MIGUEL LYNCH HARRIS	222877
07-01318	08/01/07	COMPANIA COMERCIAL CHEBALLE	ADQUISICION Y ADMINISTRACION DE PROPIEDADES INMOBILIARIAS Y BIENES RAICES	CESAR EMILIO CASTILLO JIMENEZ	222792
07-01315	08/01/07	COMPANIA COMERCIAL CRAMPS	ADQUISICION Y ADMINISTRACION DE PROPIEDADES INMOBILIARIAS Y BIENES RAICES	CESAR EMILIO CASTILLO JIMENEZ	222896
07-01319	08/01/07	COMPANIA COMERCIAL CRANG	ADQUISICION Y ADMINISTRACION DE PROPIEDADES INMOBILIARIAS Y BIENES RAICES	CESAR EMILIO CASTILLO JIMENEZ	222754
07-01306	08/01/07	COMPANIA COMERCIAL CUSCU	ADQUISICION Y ADMINISTRACION DE PROPIEDADES INMOBILIARIAS Y BIENES RAICES	CESAR EMILIO CASTILLO JIMENEZ	222838
07-05693	23/01/07	COMPANIA DE BELLEZA LN	COMERCIALIZACION DE SERVICIOS DE BELLEZA	LUISA ANTONIA NUÑEZ MARTE	223295
07-03270	15/01/07	COMPANIA INMOBILIARIA BARBACOA	VENTA, ALQUILER Y COMPRA DE PROPIEDADES INMOBILIARIAS Y MOBILIARIAS, TALES COMO SERVICIOS DE FAX, TELEFONOS Y VENTA Y COMPRA DE CELULARES Y ACCESORIOS EN SENTIDO GENERAL	BREZHNEV RAFAEL JIMENEZ JIMENEZ	222035
07-04723	19/01/07	COMPANIA ULTRACEL LA PAZ	IMPORTACION Y VENTA DE CELULARES Y SUS ACCESORIOS	NELSON MERCEDES HILARIO	222593
07-03530	16/01/07	COMPLEJO TURISTICO EROS	SERVICIOS HOTELERO	FRANCISCO MANUEL OVALLE DE JESUS	222217
07-05562	23/01/07	COMPLETO RECICLAJE L Y M	RECICLAJE EN GENERAL, DE TODO TIPO DE MATERIAL	MARIA AUXILIADORA PEREZ RODRIGUEZ	222848
07-04301	18/01/07	COMPRA VENTA PS COMERCIAL	COMPRA Y VENTA DE ARTICULOS Y ELECTRODOMESTICOS	JOSE MANUEL PEREYRA BENAVIDES	222290
07-04841	19/01/07	COMPRA-VENTA Y COMERCIAL DON PEDRO	SERVICIOS DE PRESTAMOS Y LA COMPRA Y VENTA DE INMUEBLES	MOISES DE JESUS BETANCES	222479
07-03491	16/01/07	COMPRAVENTA Y COMUNICACIONES GUAYACANES	COMPRA Y VENTA DE ELECTRODOMESTICOS Y ARTICULOS EN GENERAL	ZOILIO ANTONIO ZACARIAS FILION PEREZ	222204
07-03587	16/01/07	COMPU-VARIEDAD	COMPRA, VENTA, PIEZAS, DISEÑOS, DIGITACION, IMPRESION EN COMPUTADORAS	JORGE ALFREDO DE CASTRO FERNANDEZ	222199
07-02017	10/01/07	COMUNICACIONES DELIS	COMUNICACION PUBLICA Y PUBLICIDAD DE CUALQUIER NATURALEZA LEGAL	DELIS DEL PILAR HERASME OLIVERO / VICTOR ANGEL HERASME DIAZ	221695
07-05121	22/01/07	COMUNICACIONES, EVENTOS & TV. C & E	ADMINISTRAR, PRODUCIR O ARRENDAR ESPACIOS DE TELEVISION, ORGANIZAR EVENTOS	COMUNICACIONES, EVENTOS & TV., S.A.	222630
07-03505	16/01/07	CONDOMINIO PLAZA LOPE DE VEGA	ADMINISTRAR LOS FONDOS POR PAGO DE SERVICIOS GENERALES DE PARTE DE LOS LOCALES COMERCIALES	ADIS ANTONIO MONTERO TEJEDA/ JOSE ALBERTO TRAVERSO SOÑE	222326
07-06361	25/01/07	CONELCISA	TRABAJOS RELATIVOS A CONTRATACION Y EJECUCION DE OBRAS ELECTRICAS, ASI MISMO EL DISEÑO Y LA INSTALACION DE LAS MISMAS	VLADIMIR ENLLY RODRIGUEZ ESTEVEZ	222883
06-99482	23/10/06	CONFEDERACION AGROPECUARIA FEDERACIONES Y JUNTAS INTERCOMUNALES DEL SUR (CAFJISUR)	TRABAJAR POR QUE SAN JUAN SIGA SIENDO EL GRANERO DEL SUR; CREAR ESTRUCTURA DE BASE A TRAVES DE LA FORMACION DE CONSEJOS DE ASOCIACIONES INTERCOMUNALES	JOSE CABRAL	221867
07-07837	01/02/07	CONSEJO NACIONAL DE CONSULTORES IMPOSITIVOS	ORGANIZAR A LOS ASESORES Y CONSULTORES IMPOSITIVOS A LOS FINES DE MANTENER ESTUDIO PERMANENTE DEL SISTEMA TRIBUTARIO DOMINICANA	BEMBERTO DIAZ NUÑEZ	223281
07-05810	23/01/07	CONSORCIO BANCA ESTELA	VENTA DE NUMEROS Y LOTERIA	CANDIDA ESTELA DE LOS ANGELES GONZALEZ BENCOSME / CARLOS ROBERTO BENCOSME DE LOS ANGELES	222758
07-04913	19/01/07	CONSORCIO DE INGENIEROS Y ARQUITECTOS (CIARQ)	SERVICIO DE CONSTRUCCION EN GENERAL, INGENIERIA Y ARQUITECTURA	ROGELIO ANTONIO ADAMES GARCIA	222385
06-102853	03/11/06	CONSORCIO INGENIERIA M & L	SERVICIOS DE PLOMERIA ELECUCION DE PROYECTOS Y CONSTRUCCIONES EN GENERAL	PEDRO LEONEL LOPEZ MARTINEZ	221857
06-105927	15/11/06	CONSORCIO SAN JOSE	VENTAS DE PRODUCTOS AGROPECUARIOS, FORESTALES, SEMILLAS, FUNGICIDAS, HERBICIDAS, FRUTAS, HORTALIZAS, EQUIPOS AGRICOLAS, BOMBAS DE AGUA, PLANTAS ELECTRICAS	VICTOR ISIDRO PEREZ DOTEL	222684
07-05853	23/01/07	CONSTRUCCIONES DE POZOS Y FILTRANTES COPOFILTRO	LA LIMPIEZA DE POZOS Y FILTRANTES, ASI COMO LA LIMPIEZA DE SEPTICOS Y A LA CONSTRUCCIONES DE HOYOS PARA FILTRANTES Y SISTEMA DE BOMBEO DE AGUA	ELOSA ALTAGRACIA LUCIANO CABRERA	222756
07-06298	24/01/07	CONSTRUCCIONES, DISEÑOS, VENTAS E INVERSIONES CODIVISA	DISEÑO DE PLANOS, ESTRUCTURAS Y LA COONSTRUCCION DE APARTAMENTOS Y VIVIENDAS DE USO RESIDENCIAL, A LA VENTA Y A LAS INVERSIONES	JUAN ANTONIO NOCEDA MARTINEZ	222887
07-03539	16/01/07	CONSTRUCTORA E INMOBILIARIA VALENZUELA PINALES	CONSTRUCCIONES EN GENERAL COMPRA Y VENTA DE BIENES INMUEBLES, DISEÑOS, CALCULOS, TAZACIONES, PRESTAMOS HIPOTECARIOS	ROBEL VALENZUELA PINALES	222001
07-03656	16/01/07	CONSTRUCTORA GONZALEZ MINIÑO (CONGOMISA)	CONSTRUCCIONES DE OBRAS CIVILES COMO MARITIMAS	JOSE MARIA YSIDRO GONZALEZ HOULLEMONT	223052
07-05860	23/01/07	CONSTRUCTORA MARTINEZ-ESCORBOR & ASOCIADOS	SERVICIOS DE DISEÑO Y CONSTRUCCION DE OBRAS CIVILES	FANNY MARGARITA ESCOBOR MERCEDES	222750
07-06297	24/01/07	CONSTRUCTORA NUEVA GENERACION (CONUGESA)	BRINDAR SERVICIOS DE INGENIERIA, CONSTRUCCION, DISEÑO Y PLANIFICACION DE OBRAS, VENTA DE MATERIALES DE CONSTRUCCION	EUCLIDES MARMOLEJOS BAEZ	222898
07-07647	31/01/07	CONSTRUCTORA PACIFICA D.M.N.	CONSTRUCCION Y OPERACION DE CONDOMINIOS Y APARTAMENTOS, CONSTRUCCIONES URBANAS Y RURALES	CONSTRUCTORA D.M.N. PACIFICA	223373
07-02887	12/01/07	CONSTRUCTORA PERALTA GUERRERO (COPEGUESA)	CONSTRUCCION, DISEÑO, SUPERVISION Y MANTENIMIENTO DE OBRAS CIVILES	ROLANDO AGUSTIN PERALTA GUERRERO	222768
07-03146	15/01/07	CONSTRUCTORA PERSONALIZADA (CONSPERSA)	CONSTRUCCIONES CIVILES, DE CASAS, APARTAMENTOS, CARRETERAS	SERGIO NUÑEZ GOMEZ	222951
07-03684	16/01/07	CONSTRUCTORA RODRISA	CONSTRUCCION DE OBRAS CIVILES, VILLAS, CONSTRUCCIONES, DESARROLLO DE PROYECTOS	NESTOR PABLO RODRIGUEZ DE LA CRUZ	222334

[210] EXP.	[220] SOL FECHA	[561] NOMBRE COMERCIAL	[510] ACTIVIDAD	[730] SOLICITANTE	[111] REGISTRO
07-04230	18/01/07	CONSTRUTORA ENCARNACION RINCON (CONERSA)	CONSTRUCCION DE OBRAS CIVILES Y AL REVESTIMIENTO E INSTALACION DE TODO TIPO DE MARMOL	BERKIS MARGARITA RINCON MARTE	222339
07-1817	09/01/07	CONSULTA MEDICA ESPECIALIZADA DRA. OZUNA FELICIANO	PRESTAR SERVICIOS DE SALUD DE CALIDAD A TODOS CIUDADANOS	GLENDIS OZUNA FELICIANO	222013
07-05862	23/01/07	CONSULTORES TECNOLOGICOS DOMINICANOS (COTEDO)	INSTITUCION SIN FINES DE LUCRO QUE SE DEDICARA A LOS SERVICIOS DE ASESORIA, CONSULTORIA, EVALUACION, INVESTIGACION Y ANALISIS TECNOLOGICOS A INSTITUCIONES PUBLICAS Y PROVADAS	HARLEM AUSEBIO MARTINEZ GARRIDO	222779
07-05940	24/01/07	CONSULTORIO DENTAL DRA. GLADYS JIMENEZ JIMENEZ	SERVICIOS ODONTOLOGICOS	GLADYS MERCEDES JIMENEZ JIMENEZ	222786
07-05488	23/01/07	CONTRATISTAS ELECTROMECHANICOS Y CONSULTORES CONECA	ACTIVIDAD ECONOMICA EN SERVICIOS DE INSTALACIONES ELECTROMECHANICAS EN GENERAL, Y SERVICIOS DE MANTENIMIENTO	YSAIAS FRANCISCO MKONTAS DIAZ	222930
06-105912	15/11/06	CONTRERAS DIAZ MASTER TECHNOLOGY	REPARACION E INSTALACION DE AIRES, ELECTRICIDAD Y MANTENIMIENTO	ELVIS RAINIERO CONTRERAS DIAZ	220977
07-05635	23/01/07	CONVERGE	MERCADEO, CONSULTORIA, INVESTIGACION DE MERCADO, CAPACITACION Y ENTRENAMIENTO	JOSE RAFAEL PINEDA CABREJA	222816
07-04234	18/01/07	COOPERATIVA RED GUAONEJO	PROCESAR EL CACAO Y CONVERTIRLO EN COCOA	MATILDE GARCIA DE JESUS	222357
07-05771	23/01/07	CORDERO VANTERPOOL TORIBIO Y ASOCIADOS (CORVANTO)	VENTA DE TODO TIPO DE SEGUROS, BOLETOS AEREOS, COMPRA Y VENTAS DE INMUEBLES DENTRO Y FUERA DEL TERRITORIO NACIONAL	DARA CORDERO MATOS	222766
07-02886	12/01/07	CORPORACION E. D. 3006	INVERSION DE BIENES INMUEBLES	ALEXANDER KRAVCHENKO	222825
07-04456	18/01/07	CORPORACION LA REYNA	CONSTRUCCION, OPERACION Y COMERCIALIZACION DE CENTROS RECREATIVOS, ECOTURISTICOS, RESTAURANTES, PARADORES Y ALBERGUES ECOTURISTICOS	JUAN FRANCISCO SANTOS	222466
07-04810	19/01/07	CORPORACION MASPLASTICO	FABRICACION, DISTRIBUCION, COMPRA, VENTA, EXPORTACION E IMPORTACION DE TODO TIPO DE ENVASES PLASTICOS Y DESECHABLES	JUAN MANUEL URIBE HERNANDEZ	222697
06-113848	14/12/06	CORREDORES INTERNACIONALES DE SEGUROS	CORRETAJE DE SEGUROS EN TODAS SUS MODALIDADES	JOSE CRISTOBAL CEPEDA MERCADO	222410
07-06345	25/01/07	COSAS DEL ORIENTE IMPORT	IMPORTACION DE ACCESORIOS ELECTRICOS	LUIS ALBERTO CESPEDAS CESPEDAS	223103
07-06026	24/01/07	COSTA DEL ESTE INVESTMENTS	COMPRA, VENTA, PERMUTA, ALQUILER, ARRENDAMIENTO DE PROPIEDADES INMUEBLES, INCLUSIVE LAS COMPRENDIDAS BAJO EL REGIMEN DE PROPIEDADES HORIZONTALES	MARCOS SABBADINI	222918
07-05046	19/01/07	COSTE & DURAN CODUSA	SERVICIOS DE REPRESENTACION, COMERCIALIZACION, DISTRIBUCION DE MARCAS Y PRODUCTOS FARMACEUTICOS	MIGUEL ANGEL COSTE DURAN	222517
07-04316	18/01/07	CRISMIL ASESORIA EMPRESARIAL	ASESORIA ADUANAL, TURISTICAS, SEGUROS, COMERCIALES Y DE IMPORTACION, ORGANIZACION DE VIAJES, PAQUETES TURISTICOS, GUIAS, TRADUCCION DE IDIOMAS	CRISTIANA DE LOS MILAGROS PEÑA REYES	222372
07-05663	23/01/07	CRUZ ARNAUD CONSTRUCTORA	SERVICIOS DE CONSTRUCCION EN GENERAL	HERIBERTO CRUZ ARNAUD	222711
07-06447	25/01/07	CRUZ MOYA ARQUITECTO E INGENIEROS	CONSTRUCCION DE VIVIENDAS, DISEÑO DE PLANOS Y TODO LO RELACIONADO CON LA CONSTRUCCION	ASCANIO ANTONIO CRUZ TEJEDA	222973
07-06525	25/01/07	CYMAQUAL	COMPRA Y VENTA DE MATERIALES DE CONSTRUCCION, ARTICULOS FERRETEROS, INSUMOS Y PRODUCTOS AGROPECUARIOS	RICARDO DE OLEO MONTERO	222974
06-99571	23/01/06	D' ALBEL CASTILLO CELULAR E INVERSIONES	BIENES RAICES Y VENTAS DE CELULARES	ALBEL CASTILLO ESPIRITUSANTO	221188
07-07409	30/01/07	D' CHELO SERVICIOS	CONSTRUCCION EN GENERAL	JOSE ALFREDO GARCIA HERNANDEZ	223247
06-115706	21/12/06	D' DIGNA PELUQUERIA BOUTIQUE	SALON DE BELLEZA, VENTA DE ROPA, ACCESORIOS, ZAPATOS, CARTERAS	ERUNDIA CARRASCO TORRERO	220688
07-04155	18/01/07	D' FELVIN MULTISERVIS	SERVICIOS DE MECANICA, GRUAS ASI, COMO COMPRA Y VENTA DE PIEZAS NUEVAS Y USADAS	FELVIN ENERY CEDANO	222367
07-06092	24/01/07	D' JILSON COMMUNICATIONS	VENTA, ACTIVACION Y REPARACION DE CELULARES Y ACCESORIOS	JILSON ANTONIO NUÑEZ ROSARIO	222765
07-01486	08/01/07	D' JOSEFINA POWER MOVIL	VENTA DE CELULARES Y ACCESORIOS REPARACION Y ACTIVACION	JOSEFINA ARACHE	222349
07-03427	16/01/07	D' MICHELS COMUNICACIONES	VENTA Y REPARACIONES DE TELEFONOS	MIGUEL ANGEL ROMERO FERRERA	222072
07-04375	18/01/07	D' OLEO LAHOZ CONSULTORES LEGALES	PROVEER SERVICIOS LEGALES Y DE CONSULTORIA EN GENERAL	RAFAEL ALEXANDER D' OLEO GABRIEL	222341
07-0685	04/01/07	D' PADILLA UNIFORMES	CONFECCION DE UNIFORMES DEPORTIVOS	JOSE LUIS PADILLA ROSARIO	221115
07-07001	26/01/07	D RACHEL BOUTIQUE	TIENDA DE ROPA, CALZADOS Y ACCESORIOS CON SERVICIOS AL CLIENTE DE 12 HORAS DE MY BUENA REPRESENTACION SOCIAL	MILAGROS FLORA FERNANDEZ LINARES DE MARTINEZ	221389
07-05102	22/01/07	D' RIVERA PANTALLA Y DECORACION	CONFECCION Y RESTAURACION DE PANTALLAS ANTIGUAS Y MODERNAS Y TODO LO VINCULADO CON LA ILUMINACION DE INTERIORES	PRAXEDES RIVERA PAYANO	222635
07-03429	16/01/07	D' SANTIA PANADERIA Y REPOSTERIA	ELABORAR PRODUCTOS DERIVADOS DE LA HARINA DE TRIGO	GIPSY DEL ROSARIO BELLO	222014
06-116748	28/12/06	D' SUNNY SUPERMERCADO	COMPRA Y VENTA DE PRODUCTOS COMESTIBLES, PROVISIONES	SUNNY'S FASHIONS NUEVA IMAGEN	222083
07-07607	31/01/07	D' UNY GOOD CHOICE	VENTA DE ROPAS DE VESTIR, ZAPATOS, ACCESORIOS	MARISOL GARCIA GOMEZ	223437
07-04369	18/01/07	D' VALENTINA MUEBLES	VENTA, FABRICACION Y DISTRIBUCION DE MUEBLES PARA EL HOGAR	JOSE ERNESTO NUÑEZ FRANCISCO	222249
07-02836	12/01/07	Dª MIROPIS CAFETERIAS	VENTA DE SANDWICH, EMPANADAS, BATIDAS, JUGOS NATURALES	RUFINO CENEN CONTRERAS AYALA	223085
07-04060	17/01/07	DANILO MUSIC	COMPRA Y VENTA DE EQUIPOS DE ELECTRONICA, ASI COMO A LA EXPORTACION E IMPORTACION	FRANCISCO DANILO CABRAL GONZALEZ	222413
07-05659	23/01/07	DANNY CELL	COMPRA Y VENTA DE CELULARES, ACTIVACION Y REPARACION	MARCO ANTONIO JIMENEZ	222853
07-05057	19/01/07	DARISA ELECTRIC	VENTA DE MATERIALES ELECTRICOS	GARIBALDY PEREZ	222608
07-04262	18/01/07	DAYCEL PELUQUERIA	CORTE Y PEINADO, MANICURE, PEDICURE Y ESTETICA	YANERY SILVERIOS REYES	222622
07-06657	25/01/07	DE PUNTO A PUNTO	SERVICIO DE DIFUSION DE PROGRAMAS RADIALES Y TELEVISIVOS LOS CUALES SERAN DE INTERES SOCIAL PARA LOS DIFERENTES SECTORES DE LA COMUNIDAD Y QUE PROPICIEN SU DESARROLLO SOCIOECONOMICO Y CULTURAL	SILVIO HERASME PEÑA	223141
07-03773	16/01/07	DEALMAKERS INVESTMENTS SERVICES	DESARROLLO DE OPORTUNIDADES DE INVERSION EN EL PAIS; LA TENENCIA (HOLDING) DE BIENES MUEBLES E INMUEBLES, EL DESARROLLO Y LA IDENTIFICACION DE PROYECTOS DE Y/O EMPRESAS TURISTICAS, COMERCIALES, FINANCIERAS	ANTONIO PALMA LARANCIENT	222418
07-04036	17/01/07	DECOGALLERY	VENTA DE ARTICULOS DE DECORACION	ANDOLINA CAI CHEN	222248
07-06651	25/01/07	DEL 12 COMPANYY	SERVICIOS DE BVENTA DE SUMINISTROS DE OFICINA Y SERVICIOS DE DIGITACION E INTERNET	TANIA MILKA MIRABAL RODRIGUEZ	223070
07-01994	10/01/07	DENTAL CARE DR. CABRAL ROSARIO	REHABILITACION BUCAL, ENDODONCIA, IMPLANTE DENTALES, ESTETICA DENTAL, PERIODONCIA	BELKIS ORQUIDIA CABRAL ROSARIO	222431
07-03150	15/01/07	DESARROLLO INMOBILIARIO FLOR MARIA	PROMOCION, VENTA Y ALQUILER DE INMUEBLES	BERNARDO DEL CARMEN ALCANTARA	222309
06-115448	20/12/06	DESTINO REALTY	INMOBILIARIA	ROSINIS DARIO HERNANDEZ VALERIO	221004
07-04471	18/01/07	DFRC DIFERENT RENT CAR	ALQUILER DE VEHICULOS DE MOTOR	PATRICIE VIALON	223146
07-02623	12/01/07	DIDASKO	EDICION DE LIBROS Y PUBLICACIONES EN GENERAL	CELVIA D OLEO GONZALEZ	221965
06-104257	09/11/06	DILO ADVERTISING	RUBRO PUBLICITARIO, COMUNICACION VISUAL E IDENTIDAD CORPORATIVA	ANGEL DAVIS SOTO PEREZ	222169
07-07407	30/01/07	DINAMACA PRODUCTIONS	PRODUCCION DE EVENTOS	MALTALBO INTERNATIONAL HOLDINGS, S.A.	223258
07-02763	12/01/07	DIPRO	CONFECCION DE PRESUPUESTOS, TASACIONES, AVALUOS, SUPERVISIONES, CONSTRUCCIONES, REALIZACION DE OBRAS CIVILES PUBLICAS Y PRIVADAS	MARIA ALTAGRACIA MARTINEZ OTTENWALDER	223030
07-06507	25/01/07	DIPROL DISTRIBUIDORA DE PRODUCTOS LIGHT	IMPORTACION, DISTRIBUCION, VENTA DE PRODUCTOS ALIMENTICIOS	RODOLFO LEONEL CASTELLANOS DUARTE	222831
07-03988	17/01/07	DISTRIBUIDORA DE LICORES NICANOR MARTINEZ	COMPRA, VENTA DE LICORES NACIONALES E INTERNACIONALES Y TODO TIPO DE BEBIDAS ALCOHOLICAS	RAFAEL MARTINEZ NAVARRO	222131
07-01582	19/01/07	DISTRIBUIDORA DE PINTURA AMERICA	COMPRA Y VENTA DE REACABADO AUTOMOTRICES, PARA LA DESABOLLADURA Y PINTURA, LUBRICANTES Y GOMAS	IVAN ESTEBAN RAMOS ROCHA	221491
07-05365	22/01/07	DISTRIBUIDORA GARCIA ADAMES	VENTA Y DISTRIBUCION DE TODOTIPO DE REFRESCOS NACIONALES E INTERNACIONALES, ASI COMO LA IMPORTACION Y EXPORTACION DE LOS MISMOS	MAGDALISA ADAMES LANDRON DE GARCIA	222570
06-108500	24/11/06	DISTRIBUIDORA YNDI PIEL	VENTA Y DISTRIBUCION DE CARTERAS, CORREAS, MONEDEROS, BILLETERAS Y ACCESORIOS EN GENERAL, DE PIEL SOLO PIEL	YNDIRA PIMENTEL RAMOS	219552
07-09071	06/02/07	DOCUMENTOS PRESIDENCIALES	SE PUBLICARAN LIBROS Y OTROS MATERIALES AUDIVISUALES, PARA EL CONSUMO PUBLICO, DEL REGISTRO DOCUMENTAL QUE SE HA PRODUCIDO EN EL PAIS EN TODOS LOS PERIODOS PRESIDENCIALES	DIRECCION GENERAL DE INFORMACION, PRENSA Y PUBLICIDAD DE LA PRESIDENCIA	223405
06-117044	29/12/06	DOMINEX CONSULTORES E INVERSIONES	PRESTAR CONSULTORIAS Y ASESORIAS EN EL AREA DE MERCADEO, INVERSIONES FINANZAS	ORLANDO LUIS PEREZ	222969
07-03294	15/01/07	DONNI RENT CAR	RENT CAR, VENTAS DE IMPORTACION DE VEHICULOS DE MOTORES	GERMAN BISCAINO FELIX PEREZ	222033
07-05852	23/01/07	DOÑA K, FLORES, EVENTOS Y ALGO MAS	SERVICIOS DE FLORISTERIA EN GENERAL, Y ORGANIZACION DE TODO TIPO DE EVENTOS SOCIAL Y CULTURAL	ROMELIA ALTAGRACIA PEREZ DE LEON	222723
06-104629	10/11/06	DPC IMPORT EXPORT	IMPORTACION Y EXPORTACION DE INSUMOS Y EQUIPOS AGROPECUARIOS	JOSE ARTURO DE LA CRUZ JIMENEZ / FRANCISCO FERNANDO DEL CASTILLO ESTEVEZ	219947
07-02331	11/01/07	DRCALIENTE.COM	SERVICIOS DE ENTRETENIMIENTO Y PUBLICIDAD	PANAGIOTIS C. TRIVIZAS	221617
07-04306	18/01/07	DUCORREDOR	COMPRA, VENTA Y ARRENDAMIENTO DE VEHICULOS E INMUEBLES	JOSE ENRIQUE DUCOUDRAY NUÑEZ	222506
06-98101	17/10/06	E & R COMUNICACIONES	VENTA, REPARACION Y ACTIVACION DE CELULARES	JOSE ANTONIO TORREZ PEREZ / ROBINSON MICHELLE GONZALEZ LOPEZ	214334
07-04387	18/01/07	E.D. ADMINISTRACION DE PROPIEDADES	ADMINISTRACION DE PROPIEDADES INMOBILIARIAS, ADQUIRIR Y VENDER INMUEBLES, REPRESENTAR SOCIEDADES NACIONALES O EXTRANJERAS	DANILO DARIO DIAZ VIZCAINO	222544
07-03492	16/01/07	EBANINSA INDUSTRIAL	EBANISTERIA EN GENERAL Y DECORACIONES	OSVALDO RAMIREZ CASTILLO	222362
07-0182	02/01/07	ECH SERVICIOS	SERVICIOS DE MANTENIMIENTO E INSTALACIONES EN EL AREA DE LA INGENIERIA ELECTROMECHANICA	EDUARDO CABRAL HERRERA	220983
07-0182	02/01/07	ECH SERVICIOS	SERVICIOS DE MANTENIMIENTO E INSTALACIONES EN EL AREA DE LA INGENIERIA ELECTROMECHANICA	EDUARDO CABRAL HERRERA	220983
07-04303	18/01/07	EDDY M. CONECTATE CAFÉ INTERNET	COMUNICACION, CENTRO DE LLAMADAS NACIONALES E INTERNACIONALES, INTERNET, TRABAJOS A COMPUTADORAS, FOTOCOPIADOS	EDDY MIGUEL MERCEDES POLANCO	222577
07-04039	17/01/07	EDEL-EDWARD ELECTRONICS	VENTAS DE CIRCUITOS INTEGRADOS, SOPORTES TECNICO Y ASESORIAS	EDWARD BENJAMIN SANCHEZ DUARTE	222472
06-102022	01/11/06	EDITORIA M R	COMERCIALIZACION DE IMPRESOS EN GENERAL, IMPRESION A FULL COLOR, DE REVISTAS, BROCHURES, TARJETAS DE REPRESENTACION, TALONARIOS, IMPRESION DIGITAL	MOISES GOMEZ SANTOS	217368



[210] EXP.	[220] SOL. FECHA	[561] NOMBRE COMERCIAL	[510] ACTIVIDAD	[730] SOLICITANTE	[111] REGISTRO
07-07300	30/01/07	EDUCANDO PARA CRISTO	MINISTERIO CRISTIANO DEDICADO A LLEVAR EL EVANGELIO AUTENTICO, LA EDUCACION CRISTIANA Y TECNICO PROFESIONAL A LAS CARCELES DOMINICANA	HECTOR MIGUEL GONZALEZ NUÑEZ	223161
07-03309	15/01/07	EL CENTINELA DEL ESTE	PROGRAMA TELEVISIVO	RAFAEL OCTAVIO RAMIREZ GARCIA	222638
07-07081	26/01/07	EL CHINO EQUIPOS	COMPRA, VENTA Y ALQUILERES DE EQUIPOS PESADOS	ETANISLAO DE JESUS ESPINAL RODRIGUEZ	223040
06-114120	15/12/06	EL IMPERIO DE LA TARDE	PROGRAMA DE RADIO Y TELEVISION	CARLOS SORIANO DOMINGUEZ	220023
06-108008	23/11/06	EL MUNICIPIO	DIFUSION DE INFORMACION NOTICIOSA Y VENTA DE SUS ESPACIOS PARA PUBLICIDAD	LUIS DAVID CORDERO HERNANDEZ	221947
07-03095	15/01/07	EL PALACIO DE LOS MERENGUEROS	SERVICIOS DE ENTRETENIMIENTO, EXPENDIO DE BEBIDAS, PRESTACION DE GRUPOS MUSICALES	JUAN FRANCISCO TAVERAS GIL	222728
07-04389	18/01/07	ELECTRICA VIDAL	DISEÑO Y CONSTRUCCION, REDES ELECTRICAS E INSTALACIONES DE PLANTAS	EDUARDO VIDAL VILOMAR	222624
07-05811	23/01/07	ELECTRICIDAD & PLOMERIA HIDALGO	VENTA DE MATERIALES ELECTRICOS	JOSE ANTONIO HIDALGO	222759
07-05371	22/01/07	ELECTRICIDAD Y SERVICIOS AVANZADOS (ELECSERA)	DISEÑO DE PLANOS DE ELECTRICIDAD, SERVICIOS ELECTROMECANICOS, VENTA DE MATERIALES ELECTRICOS Y TODO LO RELACIONADO CON EL NEGOCIO ELECTRICO	NESTOR JUNIOR RIVERA PEGUERO	222513
07-03248	15/01/07	ELECTRO MECANICA JOSE LUIS MATOS PEREZ	REPARACION DE BOMBAS DE AGUA Y MOTORES ELECTRICOS EN GENERAL	JOSE LUIS MATOS PEREZ	222304
06-112559	08/12/06	ELECTRO SYSTEM	CONSTRUCCION, DISEÑO, SUPERVISION, CONTRATACION Y EJECUCION DE OBRAS DE INGENIERIA EN GENERAL	ELECTRO SYSTEM	221776
07-02607	12/01/07	ELEGANT MUEBLES	COMPRA Y VENTAS DE MUEBLES Y ELECTRODOMESTICOS EN GENERAL	MANUEL ANTONIO RAMOS RAMOS	222707
08/01/07	12/01/07	ELIAHN AUTO IMPORT	IMPORTACION DE VEHICULOS DE MOTOR NUEVOS Y USADOS PARA LA VENTA	YUNIOR MANUEL QUEZADA GONELL	221887
07-07064	26/01/07	EMBARQUES EL MILLON	RECEPCION, ENVIO, TRANSPORTE Y ENTREGA DE PAQUETES Y MERCANCIAS DESDE Y HACIA EL EXTRANJERO	EMBARQUE EL MILLON	223073
07-04312	18/01/07	EMERGENCIA MOTOR	COMPRA, VENTA E IMPORTACION DE VEHICULOS NUEVOS Y USADOS Y PRESTAMOS	BELARMINO DE LA CRUZ SANCHEZ	222446
07-04362	18/01/07	EMPRESA RAUDYS	VENTA DE PRODUCTOS FARMACUTICOS, COMEDOR Y ELECTRODOMESTICOS	ANGELA DE LA ROSA MANZUETA	222433
06-115987	22/12/06	EN CONTACTO DIRECTO CON MARTIN CASTILLO TV	PROGRAMA DE NOTICIAS, PANELES Y ENTREVISTAS DE RADIO Y TELEVISION	MARTIN FELICIANO CASTILLO SANCHEZ	222376
07-06159	24/01/07	ENTRE DOS ISLAS	TRANSPORTE MARITIMO, TURISTICO, EXCURSIONES MARITIMAS, ALQUILER Y REPARACION DE YATES Y CATAMARANES, SERVICIOS NAUTICOS DE MANTENIMIENTO	ALBERTO JAVIER HERRERO BUARDES	223031
07-06004	24/01/07	ENVASADORA PEGUERO RODRIGUEZ	REPARTICION DE AGUA	ENVASADORA PEGUERO RODRIGUEZ	222903
07-04531	18/01/07	EQUINOX INGENIERIA	CONSTRUCCION DE OBRAS DE INGENIERIA CIVIL, DISEÑO Y SUPERVISION DE OBRAS	LUIS EMILIO GUERRERO SEVERINO	222755
07-04457	18/01/07	EQUIOFIS	VENTA DE TODO TIPO DE EQUIPOS DE OFICINA	NOVEL ALFREDO UREÑA GARCIA	222374
07-03066	15/01/07	EQUIPO PATRICIA CABRERA	VENTAS DE BIENES RAICES	ELIA PATRICIA VIVEKA CABRERA CABRERA	221977
07-01848	09/01/07	EQUIPOS Y SERVICIOS CRJ	VENTAS, COMERCIALIZACION, EXPORTACION E IMPORTACION DE EQUIPOS DE SONIDOS, ACCESORIOS, PIEZAS, TODO TIPO DE SERVICIOS RELACIONADOS CON LA MISMA	CARLOS RAFAEL JAQUEZ CASTILLO	221525
06-110109	30/11/06	ERREDOSA	DISEÑO GRAFICOS Y PUBLICIDAD EN GENERAL	RUDDY ALBERTO REYES CASTILLO	218765
07-0296	03/01/07	ESTACION DE COMBUSTIBLE RAYITO	COMPRA Y REVENTA DE COMBUSTIBLES Y TODOS SUS DERIVADOS. ASI MISMO DEDICARSE A LOS NEGOCIOS PROPIOS QUE SE DESENVUELVEN DENTRO DE UNA ESTACION EXPENDEDORA DE COMBUSTIBLES	ROQUE ORLANDO CHABEBE AWAD	223075
07-06390	25/01/07	ESTACION DE SERVICIOS VR & ASOCIADOS	VENTAS DE COMBUSTIBLES Y TODO TIPO DE LUBRICANTES	BERNARDA ANTONIA CAMPOS GARCIA	223057
07-05426	22/01/07	ESTEBANIA CORPORATION	FABRICACION DE BROCHAS Y PINCELES	ESTEBANIA FIGUEROA	222549
07-0381	03/01/07	ESTRUCTURAS METALICAS MORENO	FABRICACION, MONTURA Y MANTENIMIENTO DE ESTRUCTURAS METALICAS	JUAN ESTEVAN PERALTA PACHECO	222041
07-03844	17/01/07	EUROMECANICA PARTES Y SERVICIOS	REPARACION DE MOTORES DE VEHICULOS EUROPEOS	JUAN ALBERTO TORIBIO ROSARIO	222016
07-02418	11/01/07	EXCHANGE INTERCAMBIOS CULTURALES EIC	PROMOCION DE INTERCAMBIOS CULTURALES CON EL EXTRANJERO	CARLOS JOSE PAULINO CACERES	221846
07-05511	23/01/07	EXILIO AUDIOVISUALES	VENTAS Y ALQUILERES DE EQUIPOS DE SONIDO, PRODUCCION Y PROYECCION DE EFECTOS AUDIOVISUALES	EMMANUEL VELASQUEZ GONZALEZ	222876
07-04634	19/01/07	F P INGENIERIA & ASOCS	DISEÑO Y CONFECCION DE SISTEMAS SANITARIOS, CONSTRUCCION EN GENERAL Y REMODELACIONES, EXCAVACIONES Y DEMOLICIONES	FRANK ALBERTO POLANCO LINARES	222832
07-03826	17/01/07	F P JOYERIA COMPRAVENTA	COMPRA, VENTA Y COMPRA VENTA DE PRENDAS PRECIOSAS, TALES COMO: ANILLOS, CADENAS, GUILLOS, ARETES, RELOJES Y TODO LO QUE TENGA COMO OBJETIVO PRENDAS SEAN ESTAS DE ORO, PLATA, PLATINO Y OTRAS	FERNANDO NUÑEZ PADILLA	222776
07-03955	17/01/07	FABRICA DE CIGARROS ELIFER	FABRICA Y VENTA DE CIGARROS	DOMINGO CANDELIER GUZMAN	222211
07-03133	15/01/07	FABRICA DE MUEBLES M.I.R.A	FABRICACION, VENTAS, EXPORTACION E IMPORTACION DE TADA CLASES Y TIPO DE MUEBLES	ROBERTO ANTONIO LORA GOMEZ	222058
07-04593	19/01/07	FABRICACION DE TUBOS SAINAGUA	FABRICACION DE TUBOS DE CONCRETO O DE CUALQUIER OTRO MATERIAL	ALCEDO AUGUSTO REYES BISONO	222612
06-103996	08/11/06	FAMILY FARMACOS	SERVICIOS DE IMPORTACION, COMPRA Y VENTA DE MEDICAMENTOS Y MATERIAL	ARIANNI MEDINA DE JESUS	222115
07-05920	24/01/07	FAÑA TECHNOLOGY	GESTION COMERCIAL, COMPRA, VENTA Y ALQUILER DE EQUIPOS Y MATERIALES DE COMPUTACION Y ASESORIA A EMPRESA INDUSTRIALES Y COMERCIALES	FRANCISCO FAÑA MARTINEZ	222994
07-04962	19/01/07	FARMACIA CONLEONOR	VENTA DE PRODUCTOS FARMACEUTICOS	LEONORA CONCEPCION	222586
07-04652	19/01/07	FARMACIA GELYN	VENTA DE MEDICAMENTOS	MANUEL POLANCO SANTANA	222476
07-03802	17/01/07	FARMACIA LOS COQUITOS	VENTAS DE MEDICAMENTOS, PERFUMERIA, COSMETICOS, CRISTALERIA Y JUGUETES	TOMASINA PEREZ DE PIMENTEL	222069
07-04960	19/01/07	FARMACIA MAMA NEA	VENTA DE PRODUCTOS FARMACEUTICOS	MARINO RAFAEL PARRA LANTIGUA	222694
07-02372	11/01/07	FARMACIA MIGUEL ANGEL	COMPRA Y VENTA DE PRODUCTOS FARMACEUTICOS Y AFINES	ERIKA ALCANTARA MORETA	222128
07-05691	23/01/07	FARMACIA REBECA	VENTA DE MEDICAMENTOS Y DEMAS ACCESORIOS DE VENTA EN FARMACIA	ESTELA ROSALBA LANDESTORY GARCIA	222807
07-02860	12/01/07	FARMACOS IBIZA	DISTRIBUCION Y VENTA DE PRODUCTOS FARMACEUTICOS	JORGE LUIS MEDINA DE JESUS	223022
07-04203	18/01/07	FARMADIN	FARMACIA	DINORAH DIVINA RODRIGUEZ MENDEZ	222353
06-106194	16/11/06	FASHION MAITE LOPEZ VASQUEZ	VENTA DE ROPA Y ACCESORIOS	MAITE BERENICE LOPEZ VASQUEZ	221089
07-06923	26/01/07	FATTORIA POSADA EL LIMON	SERVICIOS DE ALOJAMIENTO, ALBERGUE Y HOSPEDAJE	AUGUSTA TAURINORUM, S.R.L.	223326
07-04272	18/01/07	FEDERACION DOMINICANA DE WUSHU (FEDOWUSHU)	ARTES MARCIALES CHINAS Y AFINES EN TODO EL TERRITORIO NACIONAL	LUIS CHANLATTE	222532
07-04258	18/01/07	FERCA FERNANDEZ CONSTRUCTORA	DISEÑO Y CONSTRUCCION DE EDIFICIOS DE APARTAMENTOS, VILLAS, PLAZAS COMERCIALES Y TODO LO RELACIONADO A LA INFRAESTRUCTURAS	JUAN E. FERNANDEZ	222251
07-03401	16/01/07	FERRETERIA ASIANA	VENTA DE ARTICULOS FERRETEROS	DAN SUK YANG JEON	222358
07-01675	09/01/07	FERRETERIA EL REDENTOR	VENTA DE MATERIALES DE CONSTRUCCION Y DEMAS ARTICULOS PARA EL HOGAR, E IMPORTACION EXPORTACION	JOSEFINA RAMIREZ	222613
07-04228	18/01/07	FERRETERIA HATILLO PALMA	VENTA DE ARTICULOS FERRETEROS	JUAN BAUTISTA MEDRANO RODRIGUEZ	222223
07-02765	12/01/07	FERRETERIA REYES ALBA	COMPRA Y VENTA DE ARTICULOS FERRETEROS EN GENERAL	RONNY WILTON REYES ALBA	222190
06-117038	29/12/06	FERRO ARTE H & H CONSTRUCCIONES METALICAS	BRINDAR LOS SERVICIOS DE HERRERIA Y CONSTRUCCIONES METALICAS	MAYRA ALEXANDRA HERNANDEZ PEREZ	223222
06-105907	15/11/06	FEZTACIONES	ORGANIZACION DE EVENTOS SOCIALES, TALES COMO CUMPLEAÑOS, CENAS, GRADUACIONES, FIESTAS DE TEMPORADAS, BODAS, DISEÑO DE INTERIORES	JACQUELINE MARIE MARTINEZ VELAZQUEZ	222422
06-115013	19/12/06	FGI	ACTIVIDADES PROPIAS DE INMOBILIARIAS, TALES COMO LA COMPRA Y VENTAS DE TERRENOS, CASAS, APARTAMENTOS, LA REPRESENTACION DIVERSOS, INCLUYENDO SERVICIOS DE BIENES RAICES	PROFIRIO ANTONIO LEONARDO	222427
07-01685	09/01/07	FINAMOBILE	PRESTAMOS SOBRE VEHICULOS	JOSE RAMON RODRIGUEZ RODRIGUEZ	222437
07-04777	19/01/07	FINCAS CORRAL DOMINICANA	PROMOCION Y EL FOMENTO DE OPORTUNIDADES DE INVERSION EN EL PAIS; LA TENENCIA, HOLDING, DE BIENES MUEBLES, TALES COMO ACCIONES Y OTROS TITULOS VALORES	FINCAS CORRAL S.L.	222618
07-03290	15/01/07	FIRST STATE AUTO IMPORT	RENT CAR, VENTAS E IMPORTACION DE VEHICULOS DE MOTORES	ERNESTO JUSTINIANO MEDINA	221993
07-04378	18/01/07	FISIATRIA Y ORTOPEdia EN LA COMUNIDAD	PROGRAMA TELEVISIVO DE COBERTURA NACIONAL EN EL CUAL SE LE DARA OPORTUNIDAD A LA CLASE MEDICA DOMINICANA	ADRIANA BRITO PEREZ	222496
06-115518	20/12/06	FLORENTINO & ASOCIADOS INGENIERIA Y ARQUITECTURA	REALIZACION DE CONSTRUCCIONES, MEJORAS, MANTENIMIENTOS Y ASESORIAS DE OBRAS EN GENERAL	LUIS ERNESTO FLORENTINO DIAZ	220604
07-0999	05/01/07	FLYTORTUGA	REALIZAR TURISMO EN TODAS SUS FORMAS, ORGANIZACION DE VIAJES, EXCURSIONES, CRUCEROS Y GIRAS INDIVIDUALES Y COLECTIVAS DE CUALQUIER INDOLE DENTRO Y FUERA DEL PAIS	SABRINA DESSIREE ALBA LLUBERES	221289
07-05525	23/01/07	FM GROUP	VENTA, PROMOCION, DISTRIBUCION Y MERCADEO DE PRODUCTOS DE CONSUMO MASIVO TERMINADOS TALES COMO (PRODUCTOS COMESTIBLES, PRODUCTOS DE LIMPIEZA E HIGIENE PERSONAL	FRANCISCO JOSE MERIÑO DE LA HOZ	223390
07-04464	18/01/07	FOGON-TINAJA LA REYNA	OPERACION Y COMERCIALIZACION DE RESTAURANT, PARADOR Y ALBERGUE ECOTURISTICOS; A LA ORGANIZACION Y REALIZACION DE EXCURSIONES Y CAMPAMENTOS ECOTURISTICOS	JUAN FRANCISCO SANTOS	222509
07-06626	25/01/07	FRAMAR TOUR OPERATOR	SERVICIOS TURISTICOS, EN SUS DIFERENTES VARIEDADES	FRANCISCO ANTONIO RODRIGUEZ BARE	223078
07-01084	05/01/07	FRANCO PEREZ AUTO IMPORT	COMPRA, VENTA, FINANCIAMIENTO, IMPORTACION, EXPORTACION, COMERCIALIZACION DE MUEBLES TALES COMO VEHICULOS, MOTORES, SUS PIEZAS Y REPUESTOS	ANTONIO MANUEL FRANCO PEREZ / GARIBALDY DE JESUS FRANCO PEREZ	221975
07-04157	18/01/07	FRANKLIN EXPORT IMPORT DISTRIBUTION	IMPORTACION, EXPORTACION DE EQUIPOS SOLARES Y TODO LO RELACIONADO CON ENERGIA SOLAR	GALVANY DE WINDT MORALES	222210
07-02897	12/01/07	FRANLY RODAMIENTO	VENTA DE REPUESTOS PARA VEHICULOS	JOSE HIPOLITO ARIAS REYES	222826
07-08267	02/01/07	FREELINE	SERVICIOS TELEFONICOS, TELEMARKETING, VENTA POR TELEFONO DE CUALQUIER PRODUCTOS, SERVICIO DE PUBLICIDAD Y PROMOCIONES	ANDRELLINA RODRIGUEZ FARIA	223128
07-02348	11/01/07	FRENOS Y REPUESTOS TAMBORIL	VENTA Y SERVICIOS DE PIEZAS PARA FRENOS DE VEHICULOS	LORENZA RODRIGUEZ RODRIGUEZ	221621
07-04915	19/01/07	FULL FRIA	VENTA DE CERVEZAS Y SERVICIOS DE CAFETERIA	HERBERT L. MONSANTO TAPIA Y NESTOR AMIN ORTEGA VARGAS	222686
07-06917	26/01/07	FUMIGADORA TORRESIL	MANEJO INTEGRADO DE PLAGAS, FUMIGACIONES CONTRA CUCARACHAS, MOSCAS, MASQUITOS, ROEDORES, EXTERMINACION Y CONTROL DE COMEJEN Y GRANOS ALMACENADOS	JOSE ANGEL FIGUEROA GUILAMO	223081
07-02815	12/01/07	FUNDACION ACOMPAÑAME A CRECER FUNDA-ACRE	DESARROLLARA UNA LABOR SOCIAL, EN BENEFICIO DE LOS NIÑOS ESPECIALMENTE MAS NECESITADOS DEL PAIS	YOLANDA GRISELDA GRULLON MEZQUITA DE GARCIA	221751
06-102024	01/11/06	FUNDACION BANCO FE	AYUDAR A NIÑOS DESPOSEIDOS, EN SU EDUCACION, ALIMENTACION, VESTIMENTA, AYUDA SICOLOGICA, MEDICA, ASI COMO UNA SANA ORIENTACION	ENRIQUE FIGUEROA	216880

[210] EXP.	[220] SOL FECHA	[561] NOMBRE COMERCIAL	[510] ACTIVIDAD	[730] SOLICITANTE	[111] REGISTRO
06-115651	21/12/06	FUNDACION CARNAVALESCA VEGANA (FUNCAVE)	ORGANIZAR ACTIVIDADES CARNAVALESCAS, DESFILES, CARAVANAS, ENTRE OTRAS ACTIVIDADES	DOMINGO ARTURO HOLGUIN MARTINEZ	222162
07-06531	25/01/07	FUNDACION CENTRO CRISTIANO DE ASISTENCIA AL NIÑO CCANI	EDUCACION INTEGRAL, SALUD FISICA, ESPIRITUAL Y CUIDADO INTEGRAL A NIÑOS HUERFANOS	MARIA ESTELA GUERRERO	222828
06-111577	06/12/06	FUNDACION DE MATEROS PARA EL DESARROLLO	SOCIEDAD SIN FINES DE LUCRO. COOPERAR EN LA REFORESTACION Y EL DESARROLLO DE LOS SERVICIOS MEDICOS, EDUCACIONALES, DE ALOJAMIENTO, DE VESTIMENTA Y AYUDA EN SENTIDO GENERAL	BELICE CAROLINA LEREBOURS DE RIMOLI	222567
07-04620	19/01/07	FUNDACION ECOLOGICA POR UN BAHORUCO VERDE	REFORESTAR Y RESCATAR LOS RIOS Y AFLUENTES Y LA FAUNA DE LA REGION SUR-OESTE DEL PAIS	WILHELMINA SUERO MENDEZ	222465
07-07388	30/01/07	FUNDACION EVANGELISTICA HNO. PEDRO LUIS	PROMOVER LA PREDICACION DEL SANTO EVANGELIO, IMPLEMENTAR ACTIVIDADES CON FINES PROCELITISTA Y DE ORIENTACION ESPIRITUAL	PEDRO LUIS ADAMES VALDEZ	223045
07-02737	12/01/07	FUNDACION HACIENDO TUS DESEOS REALIDAD	ENTIDAD SIN FINES DE LUCRO, PRESTACION DE AYUDA A PERSONAS DE ESCASOS RECURSOS ECONOMICOS Y CON ALGUN TIPO DE DISCAPACIDAD	MUGUEL ANTONIO HARRIS PEREIRA	221924
06-116305	26/12/06	FUNDACION HEBREOS 11	ORGANIZACION SIN FINES DE LUCRO QUE SE DEDICARA A LA ASISTENCIA DE LOS MAS NECESITADOS EN EL AREA MEDICA, SOCIAL, COMUNITARIA, RELIGIOSA, ESPIRITUAL, PSICOLOGICA	BOLIVAR RIJO	220786
07-04558	19/01/07	FUNDACION INFANTIL TECNICO FUENTE DE VIDA Y DESARROLLO FITEFVVD	EDUCAR, ENSEÑAR Y AYUDAR A LOS DISCAPACITADOS	JULITO RENE GUZMAN	222615
07-0561	04/01/07	FUNDACION LIC. JACOBO MANUEL TAVAREZ FERNANDEZ	OBRAS DE BIEN SOCIAL	JACOBO MANUEL TAVAREZ FERNANDEZ	221375
07-05323	22/01/07	FUNDACION MANUEL ARSENIO UREÑA Y CAMELIA	CONTRIBUIR CON LOS MAS VARIADOS PROGRAMAS DE AYUDA A LA NIÑEZ DESVALIDA, LOS ENVEJECIENTES; EL DESARROLLO DE LA AGRICULTURA Y LA POBLACION RURAL	MANUEL ARSENIO UREÑA GUZMAN / JUANA DEL CARMEN RODRIGUEZ DE UREÑA	222599
07-02671	12/01/07	FUNDACION METROPOLIS	AYUDA DE NIÑOS, NIÑAS Y MUJERES JOVENES CON ESCASOS RECURSOS ECONOMICOS Y ACADEMICOS DE DIFERENTES PUEBLOS Y BARRIOS DEL PAIS	JUANA CRISTINA SANTOS MENA	222851
07-01819	09/01/07	FUNDACION NIÑOS Y VIUDAS D' PAULA	AYUDA, APOYO Y ORIENTACION DE LOS NIÑOS DE LA COMUNIDAD DEL PUEBLO ABAJO CENTRAL, HACIENDO ESTAS ACTIVIDADES EXTENSIVAS	JULIAN PAULA	222444
07-03226	15/01/07	FUNDACION PARA EL DESARROLLO DE LA MUNICIPALIDAD Y EL ORDENAMIENTO SOCIAL FUNDEMOS	PROMOVER EL DESARROLLO SISTEMICO Y SOSTENIBLE DE LA MUNICIPALIDAD, VINCULANDO A LOS INDIVIDUOS, LAS FAMILIAS Y ORGANIZACIONES	RAMON OCTAVIO VILLEGAS PEÑA	222261
07-03578	16/01/07	FUNDACION POR EL CAMBIO SOCIAL	APORTE PARA EL CAMBIO Y DESARROLLO DE TODOS LO SECTORES SOCIALES EN LA REPUBLICA DOMINICANA	GENARO RINCON MIESES	222313
07-6036	24/01/07	FUNDACION QUIERO ESCUCHARTE	DESARROLLAR PROGRAMAS ORIENTADOS A BRINDAR ESPERANZA Y PAZ MEDIANTE LA ORIENTACION PROFESIONAL PSICOLOGICAS A TODOS LOS QUE NECESITEN	AIDA MARGARITA FROMETA MARCOS	222787
07-05196	22/01/07	FVS INVERSIONES	INVERSIONES, FINANCIERAS, COMPRA Y VENTA DE INMUEBLES, PRESTAMOS HIPOTECARIOS, CONSTRUCCION, VENTA BIENES MUEBLES	FLOR VITALINA SELMO MORENO	222662
07-03116	15/01/07	GAJES	PRODUCCION DE AUDIO, PRODUCTORA DE ANUNCIOS COMERCIALES Y/O ESTUDIO DE GRABACION	JUAN EDUARDO SOLARES MARION-LANDAIS	222381
07-05471	22/01/07	GALERIA DE ARTE GUERRERO FINE ARTS	VENTAS DE OBRAS DE ARTE EN GENERAL	JOHNNY GUERRERO SANCHEZ	222597
07-05674	23/01/07	GAME WEAR	ZONA FRANCA EN EL AREA DE TEXTILES, MANUFACTURA, CORTE, CONFECION, IMPRESION, BORDADOS DE ROPAS EN GENERAL	JULIO MIGUEL ANGEL CASTAÑOS GUZMAN	222844
07-06088	24/01/07	GAMMA CORREDORES DE SEGUROS	VENTA DE TODO TIPO DE SEGUROS DE SALUD DE PERSONA, RIESGOS Y LINEAS ALIADAS Y SEGURO DE TODO TIPO DE VEHICULOS	ALEXANDRA LARA HEREDIA	222839
07-07419	30/01/07	GANACOM	SERVICIO EN LA EXPLOTACION DE GAS NATURAL	FREDDY ROMEO GONZALEZ ESTRADA	223168
07-02529	11/01/07	GASOLNET	CONTROL Y VENTA DE COMBUSTIBLE AUTOMATICO	LUIS MANUEL MEJIA SANCHEZ	221894
07-06942	26/01/07	GENELIPSIS COMPUTACIONAL	CENTRO DE INTERNET, CENTRO DE LLAMADAS, VENTAS DE EQUIPOS DE COMPUTADORAS	LARRY EDWARD PETERSON	223041
07-03498	16/01/07	GENERACION STARS	REALITY SHOW, BUSCANDO TALENTOS A TRAVES DE LAS 32 PROVINCIAS DEL PAIS	MARIO FALCONI	222218
06-97323	12/10/06	GENERAL AIR SERVICES	TRANSPORTE Y MANEJO DE CARGAS Y PASAJEROS, REPRESENTACION COMERCIAL DE LINEAS AEREAS	GUSTAVO ADOLFO DE HOSTO MOREAU	220389
06-110956	04/12/06	GENESIS CENTRO DE ESTUDIOS BONAO	CENTRO EDUCATIVO	JUANA COLOMBINA ROSSIS DE ROSARIO	222972
07-02249	11/01/07	GESTIONES ADUANALES EL ARCA DE NOE INTERNACIONAL & ASOC.	TRAMITES ADUANALES, IMPORTACION, EXPORTACION, TRANSPORTE DE MERCANCIAS, ASESORIAS, COMUNICACIONES	AGRIPINO DE JESUS MARTE	221744
06-116792	28/12/06	GIGAPLUS	VENTAS DE COMPUTADORAS, VENTAS DE MATERIAL GASTABLES, DISEÑO DE PAGINA WEB, INSTALACION Y MANTENIMIENTO DE REDES	ANATOLI PERALTA SANTANA	220818
07-01569	09/01/07	GIOMARPE	DISTRIBUCION, VENTAS Y ADMINISTRACION DE PRODUCTOS FARMACEUTICOS	GIOVANNI MARTIN PERAL GRULLON	222300
07-05453	22/01/07	GLOBAL SATELLITE TELECOM	VENTA DE SISTEMAS DE SATELITE, COMPUTADORAS, REDES, SISTEMAS DE SEGURIDAD, ASESORIA Y CONSULTORIA EN EL AREA DE REDES Y TELECOMUNICACION DIGITAL	MANUEL ALEJANDRO SEPULVEDA METZ	222773
06-110342	01/12/06	GLOBOTUR DOMINICANA	VENTA DE PASAJES AEREOS Y ORGANIZACION DE EXCURSIONES	SANDY YANIBEL MEJIA MEDINA	222268
07-04507	18/01/07	GLOST INVERSIONES	PROMOVER E INVERTIR EN EMPRESAS COMERCIALES, INDUSTRIALES, TURISTICAS, SOCIEDADES FINANCIERAS, DE BIENES RAICES	JOSE NUÑEZ CACERES	222397
07-04629	19/01/07	GO INGENIERIA	ELABORACION DE PROYECTOS, DISEÑO Y ESTUDIO DE OBRAS DE CONSTRUCCION Y REMODELACION DE OBRAS CIVILES, ELECTRICAS, MECANICAS, HIDRAULICAS Y OTRAS AREAS DE INGENIERIA	MANUEL DE JESUS GARCIA FRIAS	222609
07-05363	22/01/07	GOALCON	PLANEAMIENTO DE PROYECTO DE CONSTRUCCION Y SUPERVISION DE TODA CLASE DE OBRA DE INGENIERIA CIVIL	CESAIAH LUZ ELIZABETH ALVAREZ PEÑA	222619
06-112588	11/12/06	GONGORA & J.J.	COMERCIO EN EL AREA TURISTICA, VENTA Y RENTA DE APARTAMENTOS Y VILLAS, COMO TAMBIEN ADMINISTRACION DEL CITIDO CONDOMINIO	HAROLD DAVID PEÑA RAMIREZ	222894
07-03777	16/01/07	GOSFORD INVESTMENT SERVICES	DESARROLLO DE OPORTUNIDADES DE INVERSION EN EL PAIS; LA TENENCIA (HOLDING) DE BIENES MUEBLES E INMUEBLES, EL DESARROLLO Y LA IDENTIFICACION DE PROYECTOS DE Y/O EMPRESAS TURISTICAS, COMERCIALES, FINANCIERAS	ANTONIO PALMA LARANCIENT	222421
07-01414	08/01/07	GRAFIARTE KIANDRA	CONFECION DE TODO TIPO DE IMPRESOS Y DISEÑO GRAFICOS	LEANDRO MARGARITA BRITO REYES	222365
07-03779	16/01/07	GREEK INVERSIONES DOMINICANA	DESARROLLO DE OPORTUNIDADES DE INVERSION EN EL PAIS; LA TENENCIA (HOLDING) DE BIENES MUEBLES E INMUEBLES, EL DESARROLLO Y LA IDENTIFICACION DE PROYECTOS DE Y/O EMPRESAS TURISTICAS, COMERCIALES, FINANCIERAS	ANTONIO PALMA LARANCIENT	222407
07-03847	17/01/07	GREEN BOX SOLUTIONS	SERVICIOS DE PUBLICIDAD, ORGANIZACION Y MONTAJE DE EVENTOS	JOSE MANUEL MENEDEZ AURICH	222993
07-04532	18/01/07	GRIFERIA OMEGA	GRIFERIA	MAXIMO VALDEZ TELEMEN	222412
07-07397	30/01/07	GRUAS EL TORITO	TRANSPORTACION DE VEHICULOS DAÑADOS, CHOCADOS Y TODO TIPO DE TRANSPORTE EN GENERAL DE VEHICULOS DE MOTOR	ALBERTO SEBASTIAN TORRES PEZZOTTI	223190
07-05504	23/01/07	GRUPO CEMECA	COMPRA, VENTA, IMPORTACION, EXPORTACION Y DISTRIBUCION DE EQUIPOS DE AIRE ACONDICIONADOS, AL DISEÑO, INSTALACION, SERVICIOS Y REPARACION DE AIRE ACONDICIONADOS	GRUPO CEMCA	222921
07-06781	26/01/07	GRUPO DOGO	PROCESAMIENTO DE AGUA PARA EL CONSUMO HUMANO, HIELO, BOTELLONES, FUNDITAS Y BOTELLITAS, EXPORTACION E IMPORTACION DE PRODUCTOS AGRICOLAS	JORGE ALEXANDER DOMINGUEZ GONZALEZ	222944
07-02399	11/01/07	GRUPO EMPRESARIAL ADONAI GEA SA	PRODUCCION AGRICOLA Y AGROPECUARIO DE PRODUCTOS CORTO Y LARGO CICLO	JOE ALBERTO FLORES UREÑA	221742
07-03564	16/01/07	GRUPO FINABO	CONSTRUCCION Y FINANCIAMIENTO DE EDIFICACIONES, HIPOTECAS	ANYELU FERNANDO AQUINO MONCION	222177
07-06737	26/01/07	GRUPO M J	EXCAVACIONES, MOVIMIENTOS DE TIERRA, TRANSPORTE ASI COMO LA CONSTRUCCION DE ASFALTO Y GRUA	PEDRO JOSE THEN AQUINO	223271
07-04603	19/01/07	GRUPO MARTE	RELACIONES PUBLICAS Y EVENTO DE CONSTRUCCION	FELIX MAZZILLI MARTE DE LA CRUZ	222550
06-116309	26/12/06	GRUPO PILIGO	CONSTRUCCION DE PROYECTOS INMOBILIARIOS Y TURISTICOS. VENTA Y PROMOCION DE ACTIVIDADES TURISTICAS EN GENERAL	FRANCISCO JUAN POLEZ	222439
06-115318	20/12/06	GRUPO RENACER EN EL ESPIRITU	AGRUPACION MUSICAL	RAFAEL DELGADO SURIEL	220544
07-06860	26/01/07	GUIA COSTA CARIBE REPUBLICA DOMINICANA	IMPRESION Y DISTRIBUCION DE GUIAS PROMOCIONALES TURISTICAS	SECRETARIA DE ESTADO DE TURISMO	223127
07-06864	26/01/07	GUIA COSTA ESTE REPUBLICA DOMINICANA	IMPRESION Y DISTRIBUCION DE GUIAS PROMOCIONALES TURISTICAS	SECRETARIA DE ESTADO DE TURISMO	223122
07-06854	26/01/07	GUIA COSTA NORTE REPUBLICA DOMINICANA	IMPRESION Y DISTRIBUCION DE GUIAS PROMOCIONALES TURISTICAS	SECRETARIA DE ESTADO DE TURISMO	223118
07-06874	26/07/07	GUIA DE AREAS PROTEGIDAS, FLORA Y FAUNA REPUBLICA DOMINICANA	IMPRESION Y DISTRIBUCION DE GUIAS PROMOCIONALES TURISTICAS	SECRETARIA DE ESTADO DE TURISMO	223119
07-06859	26/01/07	GUIA DE GOLF REPUBLICA DOMINICANA	IMPRESION Y DISTRIBUCION DE GUIAS PROMOCIONALES TURISTICAS	SECRETARIA DE ESTADO DE TURISMO	223285
07-06863	26/01/07	GUIA DE ISLAS, CAYOS E ISLOTES REPUBLICA DOMINICANA	IMPRESION Y DISTRIBUCION DE GUIAS PROMOCIONALES TURISTICAS	SECRETARIA DE ESTADO DE TURISMO	223116
07-06867	26/01/07	GUIA DE PEQUEÑOS HOTELES REPUBLICA DOMINICANA	IMPRESION Y DISTRIBUCION DE GUIAS PROMOCIONALES TURISTICAS	SECRETARIA DE ESTADO DE TURISMO	223126
07-06868	26/01/07	GUIA DE RESTAURANTES, BARES Y CASINOS REPUBLICA DOMINICANA	IMPRESION Y DISTRIBUCION DE GUIAS PROMOCIONALES TURISTICAS	SECRETARIA DE ESTADO DE TURISMO	223120
07-06870	26/01/07	GUIA DE RUTAS MONTAÑAS REPUBLICA DOMINICANA	IMPRESION Y DISTRIBUCION DE GUIAS PROMOCIONALES TURISTICAS	SECRETARIA DE ESTADO DE TURISMO	223121
07-18049	09/01/07	GUILLERMO STERLING AUTO IMPORT	COMPRA, VENTA, EXPORTACION E IMPORTACION DE TODO TIPO DE VEHICULO; COMPRA Y VENTA DE PIEZAS, MAQUINARIAS Y REPUESTOS DE VEHICULOS	RAFAEL GUILLERMO MEDRANO STERLING	222147
07-03516	16/01/07	GX SYSTEMS	SERVICIOS DE DESARROLLO DE SOFTWARE, MANTENIMIENTO DE INFRAESTRUCTURAS TECNOLOGICAS Y TODO TIPO DE ASUNTOS RELACIONADOS CON EL SECTOR DE LA INFORMATICA	PEDRO LUIS PICHARDO MUÑIZ	222219



[210] EXP.	[220] SOL FECHA	[561] NOMBRE COMERCIAL	[510] ACTIVIDAD	[730] SOLICITANTE	[111] REGISTRO
07-02267	11/01/07	HACIENDA NUÑEZ	CRIANZA DE GANADO VACUNO, CAPRINO, OVINO, CABALLAR; A LA PRODUCCION DE SEMENTALES PARA LA REPRODUCCION; A LA COMPRA Y VENTA DE GANADO	PEDRO JULIO NUÑEZ BARRETO	221764
06-112650	11/12/06	HACIENDA RECORDS	VENTA DE SERVICIOS MUSICALES, GRABACIONES DISCOGRAFICAS, CONTRATACIONES Y REPRESENTACIONES ARTISTICAS EN EL AMBITO NACIONAL E INTERNACIONAL	FULVIO SILVESTRE MOYA HERNANDEZ	219660
07-04280	18/01/07	HAIRTEC CENTRO DE BELLEZA	LAVADO DE PELO, MANICURE TODO RELACIONADO CON EL CUIDADO DE LA BELLEZA PERSONAL, VENTA DE PRODUCTOS DE BELLEZA	NERIS RITA MENA REYES/ MARIO AMORUSO / JOSE ALEJANDRO MORAN REYES	222286
07-04335	18/01/07	HARLAN MEDICAL SERVICE	DISEÑO, INSTALACION, MANTENIMIENTO Y VENTAS DE EQUIPOS MEDICOS	HARLAN MEDICAL SERVICE	222395
06-103699	07/11/06	HAZA Y PELLERANO	CONSTRUCTORA E INMOBILIARIA ASI COMO TAMBIEN ADMINISTRACION, OPERACION Y MANTENIMIENTO DE EDIFICIOS Y PLAZAS COMERCIALES	LUIS RAFAEL PELLERANO GOMEZ / LUIS ORLANDO HAZA CASTELLON	220588
07-04357	18/01/07	HER SOFTWARE	CONSULTORIA Y DESARROLLO DE SISTEMAS INFORMATICOS, CENTRO DE INTERNET, BASE DE DATOS, REPARACION DE EQUIPOS, TIENDA DE ACCESORIOS	EDWARD HERNANDEZ REYES	222559
07-02192	10/01/07	HERRERIA CESPEDES VARGAS	SOLDADURA EN GENERAL	RAMON AUSTRALIO CESPEDES VARGAS	221652
07-06636	25/01/07	HIGHBRIDGE DOMINICANA	IMPORTACION Y DISTRIBUCION DE MATERIALES FERRETEROS, ARTICULOS DEL HOGAR Y MATERIALES DE CONSUMO PERSONAL	PREFERIDO ANTONIO DELGADO GUZMAN	223248
07-03892	17/01/07	HILARIO ELECTRICS PARTS	VENTA DE MATERIALES ELECTRICOS	DANNY RAFAEL HILARIO ALVAREZ	222447
07-03860	17/01/07	HL JOIAS	IMPORTACION Y VENTA DE PRENDAS DE GOLD FILLED	ELIO MANOEL COUTINHO	222256
07-0262	03/01/07	HOGAI AUTO SERVICE	VENTA DE REPUESTOS PARA VEHICULOS	JULIO WAGNER DIAZ PEREZ	221844
07-01227	08/01/07	HOLMARK INVERSIONES	INVERSIONES, CAMBIO DE CHEQUES Y MONEDAS EXTRANJERAS Y SERVICIOS ELECTRICOS	CARLOS MIGUEL SANTANA CAMACHO	222878
07-01912	10/01/07	HOMANN WOOD-INDUSTRY SERVICE	SERVICIOS DE ASESORIA, PLANIFICACION DE PROYECTOS A NIVEL INDUSTRIAL EN LA INDUSTRIA MADERERA	ANDREAS HOMANN	222709
07-05919	24/01/07	HOME PROPERTIES INMOBILIARIAS	GESTION COMERCIAL, DE COMPRAS, VENTAS Y ALQUILERES DE PROPIEDADES INMOBILIARIAS, ASI COMO ASESORIA Y ADMINISTRACION DE CONDOMINIOS	CARMEN LIGIA DIAZ CABRAL	223101
07-06692	25/01/07	HOSPITRADE	VENTA DE MATERIALES MEDICOS GASTABLE, EQUIPOS MEDICOS Y MEDICINA	SOUKA MARGARITA PEREZ VASQUEZ	222837
07-02598	12/01/07	HRM SOLUTIONS	CONSULTORIA EN TECNOLOGIA, REDES Y SOPORTE TECNICO	HECTOR JESUS REYNOSO MEDINA	222830
07-04619	19/01/07	IDEAS CENTER	COMPRA Y VENTA DE CELULARES, ACCESORIOS, SERVICIOS DE INTERNET, LLAMADAS TELEFONICAS A CUALQUIER PARTE DEL MUNDO	HUMBERTO ANTONIO SANTANA JIMENEZ	222405
06-105786	15/11/06	IDEAS EN METAL	CONSTRUCCION DE MUEBLES DEL HOGAR FABRICADOS EN HIERRO Y ACERO	JOSE EDUARDO VASQUEZ TAVAREZ	222648
07-02854	12/01/07	IGLESIA BAUTISTA MAHANAIM	PREDICAR LA PALABRA DE DIOS DE LA IGLESIA CRISTIANA	CHOON KWON KIM	222497
07-04158	18/01/07	IGLESIA CRISTIANA LA UNION ESTA FLUYENDO	PREDICAR LA PALABRA DE DIOS	LUINIS MANIOCATEX REYES CABRAL	222676
07-04869	19/01/07	IGLESIA DE CRISTO CASA DE MINISTERIOS	LA DIVULGACION DEL EVANGELIO DE CRISTO Y DEL REINO DE DIOS	UCENY GEREMIAS DE LA PAZ MELO	222562
07-05200	22/01/07	IGLESIA DE LIBERACION OJO DE AGUILA, JESUCRISTO MI REY	REUNION DE HOMBRES Y MUJERES CRISTIANOS, LA MINISTRACION DE LA PALABRA DE DIOS, ESTUDIOS BIBLICO	TERESITA DE JESUS CRUZ	222802
07-0223	03/01/07	IGLESIA EVANGELICA LA RESURRECCION	ACTIVIDADES CRISTIANAS O EVANGELICAS SIN FINES DE LUCRO QUE PROPORCIONA NUESTRA IGLESIA O INSTITUCION	BERNARDINA DURAN SANTANA	221567
07-07616	31/01/07	IGLESIA MISION CRISTIANA PENTECOSTAL SEGUIDORES DE CRISTO	INSTITUCION SIN FINES DE LUCRATIVOS, DEDICADA A: AYUDAR Y ENSEÑAR AL HOMBRE POR MEDIO DEL EVANGELIO Y DE PRACTICAS RELACIONADAS A AMAR A DIOS Y A SERVIRLES A SUS SEMEJANTES	INOCENCIO HEREDIA REYNOSO	223250
06-56144	17/01/07	IGLESIA PENTECOSTAL LA GRAN COMISION	PREDICACION DEL EVANGELIO Y Luchar POR LA SALVACION DE LAS ALMAS	CLAUDIO RAFAEL BRITO	222005
07-06496	25/01/07	IGLESIA ROSA DE SARON	PREDICAR EL EVANGELIO	MINISTERIO VIDA EN LA PALABRA DE DIOS	223016
07-02895	12/01/07	ILUSION OPTICA	SERVICIOS OPTICOS	RAFAEL LEONIDAS MARTINEZ MINAYA	221941
07-04837	19/01/07	IMAGENES MEDICAS DIAGNOSTICAS (IMED)	SERVICIOS ESPECIALIZADOS DE IMAGENES MEDICAS (RADIOLOGIA, SONOGRAFIA, RESONANCIA MAGNETICA, DESINTOMETRIA)	JOSE ANTONIO ROJAS MAÑON	222685
07-06613	25/01/07	IMPACTO AGROPECUARIO	PROGRAMA RADIAL RELACIONADO AL AREA AGROPECUARIA	PRODUCTORA SIN LIMITES	222954
07-07183	30/01/07	IMPERMEABILIZANTES CASTRO SOSA (IPCASO)	IMPERMEABILIZACION DE TECHOS, PINTURA, CORRECCION DE GRIETAS, FILTRACIONES	MANUEL DE JESUS CASTRO SOSA	223192
06-106236	16/11/06	IMPHERSEKA & CO.	IMPORTACION DE MERCANCIAS, QUINCALLERIA, PRENDAS DE VESTIR, ACCESORIOS PARA EL HOGAR, ARTICULOS ELECTRONICOS, MOTORES, EQUIPOS DE COMPUTOS, VEHICULOS DE MOTOR	ADDY GUSTAVO SERRANO ROJAS	220728
07-03628	16/01/07	IMPORTACIONES RICHTER	IMPORTACION, EXPORTACION, VENTA Y COMERCIALIZACION DE TODO TIPO DE BIENES Y SERVICIOS	MARIA DEL ROSARIO KURATLI RICHTER	222322
07-01536	09/01/07	IMPORTADORA & REGUERRA CRISTIAN	VENTA, COMERCIALIZACION E IMPORTACION DE ROPAS NUEVAS Y USADAS	JUAN FRANCISCO AZA PUELLO	222127
07-04180	18/01/07	IMPORTADORA BURET MARTE	IMPORTACION DE ROPAS Y ZAPATOS PARA DAMAS, CABALLEROS, Y NIÑOS, JUGUETES EN GENERAL	GEORGINA MARTE PEREZ	222255
07-03912	17/01/07	IMPORTADORA DE MERCANCIAS IMERCA	EXPORTACION, IMPORTACION DE EQUIPOS DE COMPUTADORAS, VEHICULOS, REPUESTOS PARA VEHICULOS	RAMON E. MORBAN HERNANDEZ	222347
07-04584	19/01/07	IMPORTADORA LIA	VENTA DE MERCANCIAS Y ROPAS VARIADAS PARA DAMAS Y CABALLEROS	KARINA BIENVENIDA GARCIA SANTANA	222485
07-01902	10/01/07	IMPORTADORA RAMONA POLANCO & CIA.	IMPORTACION Y POSTERIOR REVENTA EN EL PAIS, DE GOMAS, ELECTRODOMESTICOS Y GENERADORES ELECTRICOS	RAMONA POLANCO MARTINEZ	221594
06-97476	13/10/06	IMPORTADORA RANAIFA	VENTA Y COMERCIALIZACION DE FUNDAS PLASTICAS	MARIA ESTELA FELIZ DE LOS SANTOS	223345
07-05640	23/01/07	IMPORTADORA REYES RODRIGUEZ	IMPORTACION Y DISTRIBUCION DE REPUESTOS PARA VEHICULOS Y MOTOCICLETAS	VICENTE REYES RODRIGUEZ	223257
07-06020	24/01/07	IMPORTADORA VENJO	VENTA DE PRENDAS DE VESTIR	MARIA VENECIA JOURDAIN SANTOS	222910
07-01860	10/01/07	IMPRESORA CEPEDA	CONFECCION DE IMPRESOS, COMPRAS Y VENTAS DE MATERIALES DE IMPRESION	FELIX DEL CARMEN CEPEDA	221526
07-03552	16/01/07	IMPRESOS & COMPUTADORAS JMB	CENTRO DE COPIADO, TRABAJOS COMPUTARIZADOS, IMPRENTA EN GENERAL Y VENTA DE COMPUTADORAS Y REPARACIONES	JOSE RAMIRO MARTINEZ BEATO	223209
07-03551	16/01/07	IMPRESOS REYMOND COMPUTER	CENTRO DE COPIADO, TRABAJOS COMPUTARIZADOS, IMPRENTA EN GENERAL Y VENTA DE COMPUTADORAS Y REPARACIONES	RAMON EMILIO CONSTANZA CAPELLAN	222961
07-04707	19/01/07	IMPRESOS RODRIGUEZ PAEZ	DISEÑO DE IMPRESOS Y ARTES GRAFICOS	ANDY JOSELYN RODRIGUEZ PAEZ	222583
07-04226	18/01/07	IMPRESOS VICTOR MANUEL	IMPRESOS EN GENERAL, TALES COMO TALONARIOS, ETIQUETAS, HOJAS TIMBRADAS	VICTOR MANUEL MATEO DIAZ	223005
07-06508	25/01/07	IMPROL, IMPORTADORA DE PRODUCTOS LIGHT	IMPORTACION, DISTRIBUCION, VENTA DE PRODUCTOS ALIMENTICIOS	RODOLFO LEONEL CASTELLANOS DUARTE	223015
07-02487	11/01/07	INDISA INGENIERIA Y DISEÑO INTEGRADO	DISEÑO Y EJECUCION DE PROYECTOS DE INGENIERIA, REPARACION Y VENTA DE EQUIPOS ELECTROMECANICOS	JOSE GREGORIO BAUTISTA CALDEROM	221852
07-06211	24/01/07	INDUSTRIA DEL YAQUE	FABRICACION, COMERCIALIZACION EN EL PAIS O EN EL EXTRANJERO DE TODA CLASE DE ROPA Y PRENDA DE VESTIR PARA HOMBRES, MUJERES Y NIÑOS	PLINIO RAFAEL ULLOA PEREZ / JACINTO POMPILIO ULLOA PEREZ	222873
07-05245	22/01/07	INDUSTRIA GONZALEZ & QUEZADA (IGONQUEZA)	FABRICACION Y VENTAS DE MUEBLES	AMADO QUEZADA	222611
07-01209	05/01/07	INGENIERIA DE TALENTOS	EMPRESA QUE SE DEDICARA A ORGANIZAR EVENTOS EDUCATIVOS Y DESARROLLO HUMANO	RAFAEL ANTONIO GERMOSEN ANDUJAR	221716
07-01651	09/01/07	INGENIERIA DIVERSA INGERSA	TRABAJOS DE HERRERIA Y REPARACION DE EQUIPOS DE AIRE ACONDICIONADO Y REFRIGERACION	GERARDO ALBERTO GUILLEN	222417
07-02003	10/01/07	INGENIERIA HONDO VALLE INGHOVA	OBRAS CIVILES, OBRAS ELECTROMECANICAS, OBRAS ELECTRICAS, INFORMATICAS	DONACIANO DE LA CRUZ MONTERO	221516
07-03397	16/01/07	INGENIERIA Y SISTEMA INGYNSISA	VENTA E INSTALACION ELECTRO MECANICO	ANDRES PANIAGUA DIAZ	222317
06-116187	26/12/06	INLEMARFCA INVERSIONES LEMARF	INVERSIONES EN EL AREA INMOBILIARIA, COMPRA, VENTA Y FINANCIAMIENTO DE VEHICULOS, SERVICIOS DE ELECTRICIDAD, PLOMERIA, REFRIGERACION, HERRERIA	FELIX ANDRES RODRIGUEZ CABRERA	221667
07-0763	04/01/07	INMOBILIARIA AILINE	COMPRA, VENTA, ADMINISTRACION DE BIENES RAICES, PRESTAMOS HIPOTECARIOS	BAUTISTA HERNANDEZ AMEZQUITA	222872
07-06397	25/01/07	INMOBILIARIA JAIME LANTIGUA	COMPRA, VENTA DE APARTAMENTOS, SOLARES, RENTA DE APARTAMENTOS, PRESTAMOS INMOBILIARIOS	JAIME LANTIGUA ANGELES	222805
07-05969	24/01/07	INMOBILIARIA LA IMAGEN	COMPRA Y VENTA DE BIENES RAICES	RUBEN DARIO DIAZ	222854
07-07699	31/01/07	INMOBILIARIA PHE	PROMOCION, INVVERSION, CONSULTORIA Y EL DESARROLLO RELACIONADO CON LOS SERVICIOS INMOBILIARIOS EN GENERAL	EDUARDO ALBERTO CRUZ ACOSTA	223378
06-110048	30/11/06	INMOBILIARIA RAGAZZA	COMPRA, VENTA Y ALQUILER DE TODO TIPO DE INMUEBLES, CONCEPCION, ELABORACION, DESARROLLO Y EJECUCION DE TODO TIPO DE PROYECTOS TURISTICOS Y COMERCIALES	CONRAD MANUEL WITTKOP DEL CAMPO	223064
06-112706	11/12/06	INPROMAT CONSTRUCCIONES PREFABRICADOS	INVERSIONES Y PROMOCIONES, METALICAS DE LA CONSTRUCCION LA FABRICACION, DE SISTEMA CONSTRUCTIVO PRODUCCION DISTRIBUCION ALMACENAMIENTOS DE LOS MISMOS	MARC FERRANDO NEBOT	221855
07-06871	26/01/07	INSERTEC COMUNICACIONES	VENTA, INTEGRACION, SERVICIOS TECNOLOGICOS DE COMUNICACIONES Y DATOS	WILLIAM ANTONIO LITHGOW PICHARDO	223304
07-03815	17/01/07	INSTITUTO DE CIRUGIA ESTETICA DR. VANDERLINDER	SERVICIOS DE CIRUGIA ESTETICA MENOR AMBULATORIA	RAMON ARIS VANDERLINDER	222467
07-06139	24/01/07	INSTITUTO PARA EL DESARROLLO JOSE E. MONTILLA	CONTRIBUIR AL BIENESTAR Y DESARROLLO SOCIAL DEL PAIS	INSTITUTO PARA EL DESARROLLO JOSE E. MONTILLA INC.	222797
07-04388	18/01/07	INSTITUTO TECNOLOGICO UNIVERSAL (INTU)	CAPACITAR JOVENES ESTUDIANTES DE ESCASOS RECURSOS, EN DIFERENTES CARRERAS TECNICAS	DIORIS JOSE ROJAS NOLASCO	222629
07-04602	19/01/07	INTER LAPTOP	IMPORTACION, COMPRA Y VENTA DE TODA CLASE DE COMPUTADORAS, ACCESORIOS DE COMPUTADORAS, DISEÑO DE PAGUNA WEB, REDES	RICARDO NOUEL ARVELO	222589
07-03105	15/01/07	INTERNATIONAL CAR WASH GONZAMBA	LAVADO DE VEHICULOS	BELLA IRIS ACOSTA RAMOS	222784
07-05922	24/01/07	INTERNATIONAL CREDIT RATING, CALIFICADORA DE RIESGOS, ICR DOMINICANA	EVALUAR, IDENTIFICAR Y CALIFICAR LOS RIESGOS INHERENTES DE LAS EMPRESAS QUE OPERAN EN EL MERCADO DE VALORES Y EN EL SISTEMA FINANCIERO DE LA REPUBLICA DOMINICANA	FRANCISCO FAÑA MARTINEZ	222980
07-03940	17/01/07	INTERNATIONAL DEL SOCO CHILDREN	ORIENTAR Y PROMOVER LOS DERECHOS DE LA FAMILIA, DE LOS NIÑOS, NIÑAS Y ADOLESCENTES, DARLE ASISTENCIA LEGAL EN PROTECCION DE SUS INTERESES	MANUEL ANTONIO NOLASCO BENZO	222469
07-07796	31/01/07	INTIMAMENTE CON JULIA	PROGRAMA DE TELEVISION	JULIA SHUVALOVA	223400

[210] EXP.	[220] SOL FECHA	[561] NOMBRE COMERCIAL	[510] ACTIVIDAD	[730] SOLICITANTE	[111] REGISTRO
07-02258	11/01/07	INVERCION Y VENTA DE FRUTAS DIVERSAS INVERFRUD	VENTA DE FRUTAS, MANZANAS, PERA, UVA	JOSE APOLINAR MARRERO	222454
07-06446	25/01/07	INVER-SERVI MOSO	COMP-RA, VENTA, IMPORTACION Y EXPORTACION DE MERCANCIAS EN GENERAL	LIDISIS ALTAGRACIA SOTO OLLER	222955
06-108639	24/11/06	INVERSIONES AGAMENON	COMPRA Y VENTA DE BIENES INMUEBLES	MARIA TERESA NANITA ESPAÑOL	221235
07-06681	25/01/07	INVERSIONES ASHLEY ALEJANDRINA	PRESTAMOS HIPOTECARIOS Y TODOS LOS ASUNTOS RELACIONADOS CON BIENES RAICES	JUAN PABLO ORTIZ RUIZ	223082
06-96133	09/10/06	INVERSIONES AUTOCOROLLA	IMPORTACION DE VEHICULOS USADOS Y NUEVOS	DONALD WILLIAM GOSA PEREZ	215356
07-03425	16/01/07	INVERSIONES BALBONA	IMPORTACION, DISTRIBUCION Y VENTA DE CELULARES Y SUS ACCESORIOS, ASI COMO EQUIPOS DE TELECOMUNICACIONES EN GENERAL	JUAN MANUEL GARCIA SOL	222075
07-1748	09/01/07	INVERSIONES BERNABEL TAVERAS	VENTA DE CELULARES Y SERVICIOS DE INTERNET	JUAN BERNABEL TAVERAS RODRIGUEZ	222112
07-05185	22/01/07	INVERSIONES C & C	VENTA E IMPORTACION DE MOTOCICLETAS NUEVAS Y USADAS, BIENES RAICES EN SENTIDO GENERAL	JOSE CELESTINO SUAREZ	222642
06-115337	20/12/06	INVERSIONES CABRERO Y ASOCIADOS, ICA	INVERSION EN COMPRA Y VENTA DE CASAS DE UNO O VARIOS NIVELES, APARTAMENTOS, SOLARES URBANOS Y RURALES	JOSE MANUEL CABRERA GALAN	222967
06-116061	22/12/06	INVERSIONES CALDERON BERNARD	SERVICIOS INMOBILIARIOS	FRANCISCO ANSELMO CALDERON BERBARD	222100
07-03423	16/01/07	INVERSIONES CERECEDA	IMPORTACION, DISTRIBUCION Y VENTA DE CELULARES Y SUS ACCESORIOS, ASI COMO EQUIPOS DE TELECOMUNICACIONES EN GENERAL	JUAN MANUEL GARCIA SOL	222315
06-111772	07/12/06	INVERSIONES CONSTRURANDER	COMPRA Y VENTA DE PROPIEDADES INMOBILIARIAS	RAFAEL GUZMAN MENDEZ	222852
07-01313	08/01/07	INVERSIONES CROBEN	ADQUISICION Y ADMINISTRACION DE PROPIEDADES INMOBILIARIAS Y BIENES RAICES	CESAR EMILIO CASTILLO JIMENEZ	222964
06-109347	28/11/06	INVERSIONES DE MI PAIS	PROMOCION Y DESARROLLO DE PROYECTOS DE INVERSIONES TURISTICAS Y AFINES	JOSE ALNEY URIBE MENDEZ	222168
07-04896	19/01/07	INVERSIONES DE PAULA	COMPRA, VENTA E HIPOTECA DE INMUEBLES, ASI COMO TAMBIEN LA COMPRA, VENTA Y FINANCIAMIENTO DE VEHICULOS, PRESTAMOS E INVERSIONES EN GENERAL	MIGUEL REYES DE PAULA	222540
06-101090	27/10/06	INVERSIONES EUROCARIBEAN	PROMOVER Y FOMENTAR OPORTUNIDADES DE INVERSION EN EL PAIS, ESPECIALMENTE EN EL AREA TURISTICA E INMOBILIARIA, PERO TAMBIEN PODRA DESARROLLAR E IDENTIFICAR PROYECTOS DE EMPRESAS ACRICOLAS, INDUSTRIALES, AGROINDUSTRIALES, TURISTICAS	LUCERNA CORPORATION	222161
07-03874	17/01/07	INVERSIONES FERMIN BLANCO	COMERCIALIZACION DE COMBUSTIBLES	ROSARIO DEL CARMEN BLANCO GENAO DE FERMIN	222025
07-04426	18/01/07	INVERSIONES KHALDUM	ADQUIRIR Y VENDER BIENES Y DERECHOS, INMOBILIARIOS, REPRESENTAR SOCIEDADES NACIONALES O EXTRANJERAS	IRENE MARIA LUPERON HERNANDEZ	222558
07-04037	17/01/07	INVERSIONES LUMANGAR & ASOCIACION	PRESTAMOS PERSONALES, CON GARANTIA HIPOTECARIAS Y VEHICULOS, AGENTE DE CAMBIO DE MONEDAS EXTRANJERAS Y CHEQUES, SUPLIDOR DE COMIDAS A BARCOS DE VAPORES	LUIS MANUEL GARCIA	222301
07-05494	23/01/07	INVERSIONES MATOS UREÑA	PRESTAMOS PERSONALES E HIPOTECARIOS	RAMON EVERENITO MATOS UREÑA	223124
06-74522	02/10/07	INVERSIONES MAXZIL	COMERCIALES, FINANCIERAS, MOBILIARIAS E INMOBILIARIAS, TANTO EN EL PAIS COMO EN EL EXTRANJERO	LIZA MENA CANTO	219966
06-71156	15/09/06	INVERSIONES NATALI Y ESTEFANY SANCHEZ (INVERNAESSA)	PRESTAMOS PERSONAL E HIPOTECARIOS	JOSE REINALDO SANCHEZ PIMENTEL	219710
07-04613	19/01/07	INVERSIONES NUÑEZ FERREIRA	PRESTAMOS PERSONALES, SOBRE VEHICULOS E HIPOTECARIOS	RAFAEL ESTEBAN NUÑEZ FERREIRA	222519
07-06776	26/01/07	INVERSIONES RANA	SOCIEDAD COMERCIAL QUE SE DEDICARA A REALIZAR ACTIVIDADES DE COMERCIALIZACION DE PROPIEDADES, ADMINISTRACION DE INMUEBLES	RAMON ESPEDICTO JIMENEZ ESPINAL	223061
06-104491	10/11/06	INVERSIONES SANCE	BRINDAR SERVICIOS: LEGALES IMPOSITIVOS, COMERCIALES EXTERIOR, IMPLEMENTACION DE PROYECTOS DE INVERSION EN TODO EL PAIS	OSVALDO OSIRIS DE JESUS RODRIGUEZ RODRIGUEZ	222378
07-01129	05/01/07	INVERSIONES Y CONSULTORIA MARTECO	INVERSIONES EN BIENES RAICES, PRESTAMOS DE MENOR CUANTIA, CONSULTORIA LEGAL	RAFAEL CRISPIN MARTE VENTURA	222777
06-107970	23/11/06	INVERSIONES Y PRESTAMOS ALMONTE UREÑA	SERVICIOS FINANCIEROS E INVERSIONES EN BIENES RAICES	HECTOR FARAEL ALMONTE DIAZ/ YRALMY VALENTINA UREÑA	218305
07-01316	08/01/07	INVERSIONES Y PROYECTOS LOOSE	ADQUISICION Y ADMINISTRACION DE PROPIEDADES INMOBILIARIAS Y BIENES RAICES	CESAR EMILIO CASTILLO JIMENEZ	222858
07-01314	08/01/07	INVERSIONES Y PROYECTOS LUMPA	ADQUISICION Y ADMINISTRACION DE PROPIEDADES INMOBILIARIAS Y BIENES RAICES	CESAR EMILIO CASTILLO JIMENEZ	222855
07-01321	08/01/07	INVERSIONES Y PROYECTOS MINSK	ADQUISICION Y ADMINISTRACION DE PROPIEDADES INMOBILIARIAS Y BIENES RAICES	CESAR EMILIO CASTILLO JIMENEZ	222958
07-01303	08/01/07	INVERSIONES Y PROYECTOS TROTON	ADQUISICION Y ADMINISTRACION DE PROPIEDADES INMOBILIARIAS Y BIENES RAICES	CESAR EMILIO CASTILLO JIMENEZ	222959
07-06462	25/01/07	INVERSORES POWERTRON	VENTA Y REPARACION DE INVERSORES	SANTIAGO DE JESUS HERNANDEZ BEATO	222949
06-109704	29/11/06	IRRIGACION DOMINICANA (IRRIDOM)	COMPRA, VENTA E INSTALACION DE EQUIPOS DE IRRIGACION, TALES COMO TUBERIAS, ASPERSORES, SISTEMA DE GOTEO, MIGROASPESION, ASPERSION	PERSIO DE LA CRUZ SOLIS MONTERO	222456
07-04212	18/01/07	ISMAHEN INDUSTRIAL	VENTA DE PIEZAS PARA LA MAQUINARIAS INDUSTRIALES	ISMAEL ENRIQUE SANTIAGO	223338
07-04208	18/01/07	ITALPLASTO INTERNAZIONALES	FABRICACION DE ENCASES PLASTICOS PARA LA INDUSTRIA, QUIMICOS Y FARMACEUTICA, COMPRA Y VENTA DE MUEBLES E INMUEBLES, INVERSION, EXPORTACION, IMPORTACION, TANTO PARA EL AREA LOCAL COMO PARA EL EXTRANJERO	JUAN ANTONIO DE LA CRUZ GONZALEZ	222623
07-04067	17/01/07	ITALY RANCH CAR WASH	LAVADERO DE AUTOS Y GARAJE	BERKY XIOMARA MONTERO DE SALEMI	222271
07-02371	11/01/07	J 2 P INTERNATIONAL	IMPORTACION Y EXPORTACION, DISTRIBUCION, MERCADEO Y VENTA DE TODO TIPO DE BIENES MUEBLES COMO ARTICULOS DEL HOGAR Y DE OFICINA	PABLO GRANADOS RAMOS	221812
07-02478	11/01/07	J. MULSER PEREZ	IMPORTACION, DISTRIBUCION Y COMERCIALIZACION DE PARTES, PIEZAS Y ACCESORIOS, PARA INVERSORES Y EFECTOS ELECTRODOMESTICOS	YEFRI ALFREDO PEREZ	222856
07-04174	18/01/07	J.B.M. STORES	COMERCIALIZACION, VENTA Y DISTRIBUCION DE ROPA Y CONFECCIONES EN GENERAL	JOAQUIN SANCHEZ ARGUELLES	222503
07-04611	19/01/07	J.J. CLUTCHE	COMPRA, VENTA, CONFECCION, IMPORTACION DE TEXTILES Y CALZADO, PROMOCION	JUAN JACOBO PAYERO VIERA	222512
07-07129	26/01/07	JACINTO COMERCIAL	VENTA DE PROVISIONES AL POR MAYOR Y DETALLE	ALEJANDRO JACINTO	223388
07-03582	16/01/07	JAKOBA	COMPRA Y VENTA DE BIENES INMUEBLES, PRESTAMOS Y FINANCIAMIENTOS DE LOS MISMOS	JUAN M.ANUEL MENA LAPAIX	222325
07-05950	24/01/07	JARDIN PREESCOLAR MAMA MARGARITA	INSTITUCION DESTINADA AL CUIDADO Y ALFABETIZACION DE NIÑOS, DEL NIVEL INICIAL, TAMBIEN FUNCIONA COMO GUARDERIA Y SALA DE TAREA	MIGUEL ERNESTO MARTINEZ PEÑA	223115
06-105788	15/11/06	JARDINES & MAS SOLUCIONES	PRESTACION DE SERVICIOS DE MANTENIMIENTO Y LIMPIEZA DE JARDINES ORNAMENTALES EN RESIDENCIAS Y AREAS COMERCIALES	JOSE NICOLAS ESPINAL UREÑA	222370
07-05166	22/01/07	JEHOSUA REAL ESTATE	CONSTRUCTORA, COMPRA Y VENTA DE INMUEBLES, ALQUILER DE PROPIEDADES, ADMINISTRACION DE PROPIEDADES EN ALQUIER	JOHANNA ARGENTINA VANDERHORST DE OLEO	222665
07-05982	24/01/07	JESSLIOSA 44	COMPRA Y VENTA DE INMUEBLES	LIONEL, RAYMOND CHAUVIN	222727
07-03197	15/01/07	JHAB INGENIERIA	DISEÑO Y CONSTRUCCION DE TODO TIPO DE OBRA DE LA INGENIERIA	JUAN APOLINAR ELISEO GARABITO GARABITO	223088
06-106695	17/11/06	JK2	VENTA, ADMINISTRACION, PERMUTA, CONSTRUCCION DE PROPIEDADES INMOBILIARIAS	CLAUDIA ESTELA LAMA LLINAS DE JUSINO	222531
07-05644	23/01/07	JOCHY COMUNICACIONES	VENTA Y REPARACION DE CELULARES	JOSE ANTONIO PICHARDO FRANCO	222769
07-01374	08/01/07	JOHNNY MEMORIA	VENTA DE COMPUTADORAS, CELULARES Y SUS ACCESORIOS	JONNATHAN ANTONIO MEDINA ALBA	221482
06-115763	22/12/06	JOSE LANTIGUA EXPORT	PRODUCCION, COMPRA, VENTA Y EXPORTACION DE VEGETALES	JOSE LUIS LANTIGUA DE LOS SANTOS	220769
07-03866	17/01/07	JOVENES AL DIA	PROGRAMA RADIAL Y TELEVISIVO	PATRICIA DOMINICANA VIZCAINO / WILLY VASQUEZ TIENO / BIANKA CELESTE JAVIER SUERO	222345
07-07189	30/01/07	JPD GLOBAL GROUP IMPORT & EXPORT	REALIZAR IMPORTACION, EXPORTACION Y COMERCIALIZACION DE PRODUCTOS TALES COMO ACABADO AUTOMOTRIZ, ENERGIA RENOVABLE, SISTEMA DE SEGURIDAD, INVERSORES, PANELES SOLARES, PLANTA DE TRATAMIENTO DE AGUA	JUAN ELIGIO ANTONIO POLO VILLAR	223034
06-105225	14/11/06	JR LUCES Y SONIDOS	ALQUILER DE EQUIPOS DE LUCES Y SONIDOS, CONSTRUCCION, REPARACION, SERVICIOS DE INSTALACION	CARLOS JOSE VIGUERA DURAN	217727
07-05321	22/01/07	JUAN MANUEL UREÑA	COMPRA, VENTA Y TENENCIA DE ACCIONES DE OTRAS COMPAÑIAS O SOCIEDADES, LA COMPRA, VENTA, IMPORTACION Y EXPORTACION DE VEHICULOS DE MOTOR Y DE PIEZAS Y PARTES PARA VEHICULOS DE MOTOR	JUAN MANUEL UREÑA RODRIGUEZ	222705
07-07130	26/01/07	JUMICOMSA	CONSTRUCCIONES, REPARACIONES Y VENTAS DE PLANTAS EXTRANJERAS, ASI COMO TODO TIPO DE COMUNICACIONES	JUAN MILIANO DE LA CRUZ	223368
07-01310	08/01/07	JUMPY TRADING CORP.	ADQUISICION Y ADMINISTRACION DE PROPIEDADES INMOBILIARIAS Y BIENES RAICES	CESAR EMILIO CASTILLO JIMENEZ	222914
07-05782	23/01/07	JUNIOR DAVID ROSA SERVICIOS (J.D.R.S.)	VENTA, FABRICACION Y PRODUCCION DE PUERTAS, VENTANAS, CORREDERAS, DE CRISTALES, ENROLLABLES Y TODOS TIPOS DE DECORACION DE VIVIENDA	DAVID OZORIA	222710
06-113103	12/12/06	JUNTA DE REGANTES TAMAYO	MANEJO DE AUTOGESTIONARIO, DEMOCRATICO, EQUITATIVO Y PARTICIPATIVO DEL SISTEMA DE AGUA PARA LOGRAR LA FUERTE Y SOSTRNIDA	HIPOLITO FIGUEROE URBAEZ / JAVIER PINEDA REYES / AMAURY'S MESA MORA	219641
07-05267	22/01/07	JURASSIC BUGGY	RENTA DE VEHICULOS AUTOMOTOR	JOSE ARCADIO ABREU GARCIA	222698
07-03843	17/01/07	JYL CONSULTORES	OFRECER SERVICIOS DE MARKETING, TELEMARKETING	LUATANY ALEXANDRA PENZO CALVO	222246
07-06224	24/01/07	KAMDOS DOMINICANA	IMPORTACION Y DISTRIBUCION DE MATERIAS PRIMAS QUIMICAS PARA LA PRODUCCION DE PRODUCTOS COSMETICOS, FARMACEUTICOS Y ALIMENTACIOS	SEGUNDO LOPEZ	222875
07-03577	16/01/07	KASTING PROMOTORA DE TALENTOS	SERVICIOS DE TODO TIPO DE ACTIVIDADES PROMOCIONALES	PEDRO PEREZ SANTOS	222536
06-114087	15/12/07	KAT-BO CENTRO DE INTERNET, COPIADO Y PAPELERIA	SERVICIOS DE IMPRESION FOTOCOPIADO Y VENTA DE MATERIALES DE OFICINA	CRISTINA DE LA CRUZ	221637
07-04416	18/01/07	KAZOGE	IMPORTACION, FABRICACION, VENTA DE TODO MATERIAL GASTABLE Y EQUIPOS PARA LA OFICINA	CAMILO RAFAEL UREÑA CAMILO	222587
07-03770	16/01/07	KINSEY DEVELOPMENT SERVICES	DESARROLLO DE OPORTUNIDADES DE INVERSION EN EL PAIS; LA TENENCIA (HOLDING) DE BIENES MUEBLES E INMUEBLES, EL DESARROLLO Y LA IDENTIFICACION DE PROYECTOS DE Y/O EMPRESAS TURISTICAS, COMERCIALES, FINANCIERAS	ANTONIO PALMA LARANCIENT	222332
07-06295	24/01/07	KIROBEL EL SENSUAL	TOCAR MERENGUE, BACHATA Y BUSCAR FIESTAS NACIONAL E INTERNACIONAL	KIROBEL DE LEON GOMEZ	222908
07-06061	24/01/07	KORAL COSMETICA CAPILAR	COMERCIALIZACION, VENTA Y DISTRIBUCION DE PRODUCTOS Y COSMETICOS PARA EL CUIDADO DEL CABELLO	PERICLES CORDERO ALCANTARA	222827
07-03528	16/01/07	KRAILES HAIR SO FINE	COMPRA Y VENTA DE CABELLO NACIONAL E INTERNACIONAL	KRAILES DEBRIST FLORES	222207
07-04589	19/01/07	KUBOTATSU	COMPRA, VENTA, COMERCIALIZACION, DISTRIBUCION, IMPORTACION Y FABRICACION DE PARTES, PIEZAS AUTOMOTRICES, ADEMÁS VENTAS DE PLANTAS ELECTRICAS	JEOVANNY CONFESOR PUJOLS CASTILLO	222637
07-03097	15/01/07	KUNY BEAUTY FASHION	COMPRA Y VENTA DE ROPAS, CALZADOS, COSMETICOS Y PERFUMERIAS PARA DAMAS, CABALLEROS Y NIÑOS	LUISA ANTONIA MARTINEZ CANARIO	222806



[210] EXP.	[220] SOL. FECHA	[561] NOMBRE COMERCIAL	[510] ACTIVIDAD	[730] SOLICITANTE	[111] REGISTRO
07-05009	19/01/07	L & M & M	REALIZAR OPERACIONES DE INVERSION, DESARROLLO Y EXPLOTACION DE LAS OPERACIONES DE INVERSIONES, FINANCIAMIENTOS, COMPRA Y VENTA DE BIENES	L & M & M	222603
06-115011	19/12/06	L. F. ALVAREZ	SERVICIOS Y TRABAJOS RELACIONADOS CON LAS PROFESIONES DE ARQUITECTURA E INGENIERIA CIVIL	LUIS FELIPE DE JESUS ALVAREZ MARTINEZ	223106
07-07811	01/02/07	LA COCINA GOURMET DE EUGENIA ROJO	PROGRAMA DE TELEVISION, PRODUCCION, COMERCIALIZACION Y PROGRAMA DE RADIO	EUGENIA ROJO DE MANON	223349
07-05664	23/01/07	LA COCINITA DE LIA	CREACION, DISEÑO, ELABORACION Y COMERCIALIZACION DE DULCES Y PASTELES	LIA ALTAGRACIA TAVERAS LOPEZ	222722
06-116493	27/12/06	LA CORDOBESA	BIENES RAICES EN SENTIDO GENERAL: ES DECIR, A LA COMPRA, PROMOCION, VENTA, ALQUILER Y ADMINISTRACION DE TODO TIPO DE BIENES INMUEBLES	LA CORDOBESA, S.A.	222538
06-99714	24/01/06	LA DILIA	BRINDAR SERVICIOS DE FLORISTERIA, DECORACION DE INTERIORES Y EXTERIORES, COMO LA VENTA DE ARTICULOS PARA TALES FINES	JOSE ALFREDO RIVAS	215578
07-0518	04/01/07	LA HORA ECONOMICA	DIFUNDIR Y HACER COMENTARIOS DE NOTICIAS ECONOMICAS Y SOCIALES POR TELEVISION	FELIX ENRIQUE CALVO PERALTA	222840
07-04030	17/01/07	LA JUNGLA PUB DELICATESSEN	ELABORACION Y VENTA DE TODO TIPO DE JUGOS, SANDWICH Y TODO TIPO DE COMIDA Y BEBIDAS EN GENERAL	ELVIO FAES	223193
07-04360	18/01/07	LA MECAR	COMPRAR, VENDER, PERMUTAR, ALQUILAR, HIPOTECAR Y ARRENDAR TERRENOS URBANOS O RURALES, TOTAL O PARCIALMENTE, EN FORMA DE PROCCIONES, LOTES O SOLARES	CLYDE EUGENIO ROSARIO	222655
06-115347	20/12/06	LA OCHO DOS DOS	IMPORTACION, INDUSTRIALIZACION Y COMERCIALIZACION DE ARTICULOS COMESTIBLES, DEL HOGAR, DEL CUIDADO PERSONAL, DEL RAMO FERRTERO	ANTONIO TRONCOSO RODRIGUEZ	222535
07-07246	30/01/07	LA PARRILLA EN CASA	VENTA Y DISTRIBUCION DE COMIDAS Y BEBIDAS DE TODO TIPO	LUIS MANUEL ORTEGA GARCIA	223172
06-116328	26/12/06	LA UNIVERSIDAD DEL CIGARRO	FABRICACION, VENTA, EXPORTACION E IMPORTACION DE CIGARROS	MAXIME CHARLES POZIN	221022
07-03800	17/01/07	LA VIDA SIMPLE CON NEREYDA CASTILLO	PROGRAMA DE RADIO Y TELEVISION	NEREYDA CASTILLO PEÑA VARGAS	221991
07-03046	15/01/07	LABORATORIO CLINICO ANGELAB	ANALISIS CLINICOS EN GENERAL (HEMATOLOGIA, SEROLOGIA, VIROLOGIA, CROPOLOGIA, URINALISIS, INMUNOLOGIA)	ANGELA DANITZA CAMINERO GUERRERO	222065
07-03166	15/01/07	LABORATORIO DE REFERENCIA DE ANATOMIA PATOLOGIA Y ESPECIALIDADES LRAPE	SERVICIOS DE REALIZACION DE ESTUDIOS E INVESTIGACIONES CIENTIFICAS QUE TENGA POR UN FIN LA DETECCION Y TRATAMIENTO DE LA ALTERACIONES DEL CUERPO HUMANO	MIGUEL JUNIOR POLANCO MOLINA	222834
06-73368	26/09/06	LABORATORIOS RODRIGUEZ CASTILLO	ANALISIS Y PRUEBAS DE MATERIALES CLINICOS Y BIOLÓGICOS	EMILIANA RODRIGUEZ CASTILLO	217020
07-03688	16/01/07	LAGRANGE	PROMOCION, DESARROLLO, VENTA Y/O ALQUILER DE PROYECTOS INMOBILIARIOS	VICENZO ODOGUARDI	223211
07-01204	05/01/07	LAHA	MANEJO, COMERCIALIZACION Y GESTION DE BIENES RAICES	MAIKA ENCARNACION MALDONADO PEÑA	221650
07-05527	23/01/07	LALY TOYOTA AUTO PARTS	VENTAS DE REPUESTOS DE VEHICULOS USADOS	AIDA FRANCISCA BALDAYAC LOPEZ DE PEREZ	222941
07-01532	09/01/07	LAM. ES TU VIDA, CUIDALA (LEMA COMERCIAL)	EXPORTACION, IMPORTACION Y DISTRIBUCION DE PRODUCTOS NATURALES, ALIMENTOS, MEDICAMENTOS Y COSMETICOS	LABORATORIOS DE APLICACIONES MEDICAS, S.A. (LAM)	221830
07-02902	12/01/07	LAS AGUILAS AUTO PARTS	VENTA DE REPUESTOS PARA VEHICULOS	DANELY ALTAGRACIA DURAN APOLINARIO	221911
07-04914	19/01/07	LAS GUAMAS AGRICOLA	SIEMBRA, COSECHA Y VENTA DE PRODUCTOS AGRICOLAS	MIGUEL ANGEL RESTITUIDO JIMENEZ	222568
06-70520	13/09/06	LATIN FLOW	IMPORTACION, VENTA Y DISTRIBUCION TEXTILES Y ROPAS	ARIS GELMAN CUSTODIO LARA	211555
07-05509	23/01/07	LATITUD 19	COMPRA Y VENTA DE TODO TIPO DE INMUEBLES, ASUNTOS DE BIENES RAICES, RENTA DE CASA	RICHARD KRONE	222712
07-0570	04/01/07	LAULET	IMPORTACION, EXPORTACION Y COMERCIALIZACION DE CALZADOS Y ACCESORIOS	LAUREANO URGAL ALVAREZ	221662
07-05008	19/01/07	LECAST PRODUCTS	FABRICACION DE PRODUCTOS QUIMICOS Y DETERGENTES	JUANA DIAZ ESCARRAMAN	222607
07-241	03/01/07	LEGAL AUTO IMPORT	COMPRA Y VENTA DE VEHICULOS DE MOTOR NUEVOS Y USADOS	JULIO CESAR MARTINEZ LANTIGUA	222455
07-03228	15/01/07	LEGISLACION ECONOMICA	PROGRAMA TELEVISIVO	LUIS MIGUEL DE CAMPS GARCIA / AMAURIS VAZQUEZ DISLA	222311
07-05651	23/01/07	LENYA INMOBILIARIA	IMPORTAR, EXPORTAR BIENES Y SERVICIOS, COMPRA Y VENTA DE BIENES INMOBILIARIOS, REPRESENTACION DE EMPRESAS EXTRANJERAS	EDUARDO OTERO PEREZ	222749
07-05438	22/01/07	LEO RESOURCES DOMINICANA	ESTUDIO, EXPLOTACION, DESARROLLO, PLANIFICACION, ADMINISTRACION Y VENTAS DE RECURSOS MINEROS EN LA REPUBLICA DOMINICANA	JUAN PABLO PLACIDO SANTANA	222814
07-02699	12/01/07	LETRALEX TEXTILEX GRAFICOS	DISEÑO GRAFICO SERIGRAFICO DE MODA TEXTIL	JOSE MANUEL GILBERT PORTORREAL/ DIOGENES CASTAÑOS FARINGTONHON / FAUSTO ALEXANDER JIMENEZ MARTINEZ	221897
06-114972	19/12/06	LETREROS METALICOS EL BRILLANTE	FABRICACION DE ARTES EN LETRAS METALICAS	JOSE MIGUEL GUZMAN LIZARDO	220264
07-02346	11/01/07	LEYENDA PERSONAL	IMPORTACION DE TEJIDOS PARA VENTAS AL POR MAYOR Y DETALLE, ASI COMO EL DISEÑO, CONFECCION Y VENTAS DE ROPAS PARA DAMAS, CABALLEROS Y NIÑOS	MICHELE CROTT	222895
07-04288	18/01/07	LIBRERIA CASA DEL LIBRO BP	VENTA DE LIBROS	ANGELO FELIX BENITEZ PEREZ	222588
07-01900	10/01/07	LIC. FEDERICO GUILLERMO RAMIREZ UFFRE & CIA.	GENERAR CONSULTAS LEGALES Y ECONOMICAS, ASI COMO EL MANEJO CONTABLE DE UNA OFICINA DE ABOGADOS	FEDERICO GUILLERMO RAMIREZ UFFRE	221529
07-04307	18/01/07	LIC. JOSE DUCOUDRAY & ASOCIADOS	PRESTACION DE SERVICIOS LEGALES, RELACIONADOS CON LA PROFESION DE ABOGADOS	JOSE ENRIQUE DUCOUDRAY NUÑEZ	222580
07-06689	25/01/07	LIRIANO DISLA (LIDICA)	REPARACION, VENTA, ALQUILER, MANTENIMIENTO Y DISTRIBUCION DE EQUIPOS Y ACCESORIOS DE ACONDICIONADORES DE AIRES	MIGUEL ANGEL LIRIANO DISLA	222835
07-0247	03/01/07	LIWEB INVESTMENT	DISTRIBUCION, COMERCIALIZACION Y VENTA DE ELECTRODOMESTICOS	JULIO CESAR MARINEZ LANTIGUA	222175
07-03738	16/01/07	LIZMAR ATELIER DE LA MODA	VENTA, IMPORTACION DE ROPAS PARA DAMAS, CABALLEROS Y NIÑOS Y DEMAS ACCESORIOS Y BISUTERIAS EN GENERAL	LIZMARLIN J DE LEON ENCARNACION	221953
07-05432	22/01/07	LLAVES CASTILLO	VENTA, DUPLICACION DE LLAVES EN SENTIDO GENERAL	GIORDANY ALEXIS CASTILLO ABREU	222591
07-07334	30/01/07	LOGOS M. BUENO	VENTA DE LETREROS COMERCIALES, VALLAS PUBLICITARIAS, CRUZA CALLES Y DERIVADOS DE PUBLICIDAD	ENEMENCIO ENERSIDO MATERO BUENO	223318
07-0920	05/01/07	LORA TORIBIO & ASOCIADOS	DISEÑO Y CONSTRUCCION DE MUEBLES E INMUEBLES	DEYSY DEL CARMEN LORA SANCHEZ	221360
07-04912	19/01/07	LOS COMPADRES INMOBILIARIA	COMPRA Y VENTA DE BIENES INMUEBLES (CASAS, SOLARES)	JOSE ODALIS MARMOLEJOS ABREU	222560
07-03775	16/01/07	LOWEEL INVESTMENT SERVICES	DESARROLLO DE OPORTUNIDADES DE INVERSION EN EL PAIS; LA TENENCIA (HOLDING) DE BIENES MUEBLES E INMUEBLES, EL DESARROLLO Y LA IDENTIFICACION DE PROYECTOS DE Y/O EMPRESAS TURISTICAS, COMERCIALES, FINANCIERAS	ANTONIO PALMA LARANCIENT	222333
06-104057	08/11/06	LT CYNET SOLUTIONS	ASESORIA, CONSULTORIA E IMPLEMENTACION DE TECNOLOGIA	FRANCISCO TRUJILLO	220836
07-06757	26/01/07	LUDO-T-K	SERVICIOS DE AREA DE JUEGOS QUE ESTIMULEN LAS AREAS COGNITIVAS, MOTORAS Y QUE PROVEAN UN ADECUADO DESARROLLO DE LAS HABILIDADES SOCIALES	EVELYNA ALTAGRACIA AREU BURGOS	223062
07-03776	16/01/07	LUDWING INVESTMENT SERVICES	DESARROLLO DE OPORTUNIDADES DE INVERSION EN EL PAIS; LA TENENCIA (HOLDING) DE BIENES MUEBLES E INMUEBLES, EL DESARROLLO Y LA IDENTIFICACION DE PROYECTOS DE Y/O EMPRESAS TURISTICAS, COMERCIALES, FINANCIERAS	ANTONIO PALMA LARANCIENT	222420
07-02586	12/01/07	LUGO IMPORT'S	VENTA DE CALZADOS Y TEJIDOS	JUAN LUGO PEREZ	221936
06-73059	26/09/06	LULULA	COMPANIA DE INVERSIONES, VENTA DE BIENES Y DERECHOS INMOBILIARIOS, REPRESENTAR SOCIEDADES NACIONALES O EXTRANJERAS EN SUS ACTIVIDADES EN REPUBLICA DOMINICANA O EN EL EXTRANJERO	MARIA DEL PILAR MESSINA RODRIGUEZ	222682
06-116940	28/12/06	LUZ MAS UREÑA UREÑA	FABRICACION, REPARACION, VENTA DE EQUIPOS ELECTRONICOS PARA EL HOGAR	HENRY WILSON UREÑA UREÑA	221123
07-04105	17/01/07	M & D ELECTROFERRETEROS	COMPRA, VENTA E IMPORTACION DE MATERIALES ELECTRICOS Y FERRETEROS EN GENERAL	ANDRES ALEJANDRO MEJIA REYNOSO	222409
06-116271	26/01/06	M & R. PARTES INDUSTRIALES	COMPRA Y VENTA DE ACCESORIOS Y REPUESTOS PARA LA INDUSTRIA, ASI COMO LA IMPORTACION, DISTRIBUCION Y COMERCIALIZACION DE EQUIPOS INDUSTRIALES Y RODAMIENTO	JOSE ANTONIO SANTANA SANTANA	220635
07-06600	25/01/07	M.J.H.	SOCIEDADES DE INVERSIONES FINANCIAMIENTO	JUAN BOLIVAR MEDINA CUEVAS	223093
07-01699	09/01/07	MAG CARRIBEAN EXPORT	EXPORTACION DE PRODUCTOS ALIMENTICIOS Y BEBIDAS, ASI COMO INVERSION DE CAPITALES	MANUEL DE JESUS CACERES RODRIGUEZ	221369
06-107456	21/11/06	MAGIA Y AROMAS	TIENDA QUE SE DEDICARA A LA COMERCIALIZACION DE PERFUMES, AROMAS, COLONIAS, ACEITES, INCENSARIOS, VELAS Y LOCIONES AROMATICAS	ALLAN MARIO MURO IBARRA	221723
07-04400	18/01/07	MAJA COMERCIAL	IMPORTACION, EXPORTACION Y COMERCIALIZACION DE PRODUCTOS DE USO GENERAL, INDUSTRIALES Y DE CONSUMO MASIVO	YVES MARLON GERMAIN	222680
07-03532	16/01/07	MAJOPE TOURS	EXPLOTACION DEL NEGOCIO DE AGENCIA DE VIAJES: VENTAS DE TICKET DE VUELO Y ORGANIZACION DE EXCURSIONES Y CRUCEROS	MAJOPE, S.A.	222200
07-02117	10/01/07	MAKHTESHIM AGAN DOMINICAN REPUBLIC (MADOR)	FABRICACION, IMPORTACION, EXPORTACION, DISTRIBUCION, COMPRA Y VENTA DE PRODUCTOS AGROQUIMICOS, PRODUCTOS QUIMICOS DESTINADOS A LA INDUSTRIA, CIENCIA, AGRICULTURA	MAKHTESHIM-AGAN HOLDING B.V.	221685
07-05202	22/01/07	MANRHE INGENIEROS	DESARROLLO Y EJECUCION DE PROYECTOS Y SERVICIOS DE INGENIERIA PARA LAS INDUSTRIAS	MIGUEL ANGEL NAVARRO RIVERA	222991
07-04879	19/01/07	MANTELECTROM	REPARACION Y MANTENIMIENTO DE MAQUINARIAS Y EQUIPOS ELECTROMECANICOS EN GENERAL	VICTOR PULINARIO PULINARIO	222526
07-01231	08/01/07	MAO AUTO-GAS	VENTA DE EQUIPOS, REPUESTOS Y ACCESORIOS DE LOS SISTEMAS DE GAS PARA VEHICULOS DE MOTOR	VICTOR GUILLERMO RODRIGUEZ	221576
07-01370	08/01/07	MARGI	SERVICIOS DE RESTAURANTE, IMPORTACION Y VENTA DE PRODUCTOS ALIMENTICIOS	CLAUDIO PACCIGNELLA	222257
07-04952	19/01/07	MARIA MATILDE	PROYECTOS INMOBILIARIOS, CONDOMINIOS APARTAMENTOS Y RESIDENCIALES	SAMSHER, C POR A	222477
07-01726	09/01/07	MARINA COMUNICATIONS	CENTRO DE COMUNICACIONES	ELIAS ACOSTA CRUZ	221614
06-112864	11/12/06	MARINO REYNOSO	IMPORTACION Y EXPORTACION DE MAQUINARIAS DE LA AGROINDUSTRIA Y CONSTRUCCION, ARTICULOS FERRETEROS Y DEL HOGAR	MARINO REYNOSO	220305
06-115777	22/12/06	MARTINEZ & CASTILLO	DISEÑO E INSTALACION DE PROGRAMAS DE COMPUTADOAS Y SERVICIOS RELACIONADOS CON LA MISMA	RAMON ANDRES MARTINEZ GARCIA	223083
07-045	02/01/07	MARY RENT A CAR	VENTAS, COMPRAS Y ALQUILERES DE VEHICULOS DE MOTOR, MOTOCICLETAS, JET SKI ACUATICO	LUISA DELIA RAMON SANCHEZ	222632
07-04725	19/01/07	MATINAL UNIVERSAL	PRODUCCION DE UN PROGRAMA DE TELEVISION	CANALES PROGRESSIO, S.A.	222379
07-06325	25/01/07	MAXIMO GAS	COMPRA Y VENTA DE GAS LICUADO DE PETROLEO, AL POR MAYOR Y AL DETALLE. LA GESTION O REPRESENTACION DE INVERSIONISTAS EN EMPRESAS LIGADAS AL SECTOR	MAXIMO MARU DIAZ RAMOS	222778
07-02700	12/01/07	MAXIMUS AUTO CENTER	AUTO ADORNO, LAVADO, MANTENIMIENTO DE VEHICULOS Y VENTA DE ACCESORIOS Y REPUESTOS PARA VEHICULOS	FRANKLIN RAMON ORTIZ HERNANDEZ	222055
07-05505	23/01/07	MECAB CORREDORES DE SEGUROS	VENTAS DE SEGUROS Y FIANZAS	JOSE ANTONIO CEBALLOS BAUTISTA	222922
07-06584	25/01/07	MEGATONE ELECTRONICS	IMPORTAR, COMPRAR Y VENDER PIEZAS ELECTRONICAS	EDWARD LUIS AQUILES GRULLON LANTIGUA	223011

[210] EXP.	[220] SOL FECHA	[561] NOMBRE COMERCIAL	[510] ACTIVIDAD	[730] SOLICITANTE	[111] REGISTRO
07-05082	19/01/07	MEHITEC TECNOLOGIA PARA MECANISMOS HIDRAULICOS & IMPORTACIONES	VENTA, REPARACION DE PIEZAS HIDRAULICAS PARA EQUIPOS PESADOS E IMPORTACIONES PARA EQUIPOS PESADOS	ADOLFO PINEDA PINEDA	222478
06-112857	11/12/06	MEHL	ORGANIZACION DE EVENTOS Y SERVICIOS DE CATERING	ANGELA MERCEDES MONTISANO SIMONO	222440
07-04547	18/01/07	MELISSA LOPEZ	PROVISIONES TALES COMO: PRODUCTOS DE SUPERMERCADOS, DULCES, ENLATADOS, GRANOS, CEREALES, BEBIDAS, CERVEZAS, REFRESCOS, JUGOS, DETERGENTES, CLOROS, DESECHABLES	MALISSA LOPEZ	222429
07-03781	16/01/07	MENPHIS BUSINESS GROUP	DESARROLLO DE OPORTUNIDADES DE INVERSION EN EL PAIS; LA TENENCIA (HOLDING) DE BIENES MUEBLES E INMUEBLES, EL DESARROLLO Y LA IDENTIFICACION DE PROYECTOS DE Y/O EMPRESAS TURISTICAS, COMERCIALES, FINANCIERAS	ANTONIO PALMA LARANCIENT	222457
07-02067	10/01/07	MERCANTIL CAMINO REAL (MERCASA)	VENTA DE ARTICULOS DE FERRETERIA Y DEL HOGAR	JOSE MANUEL POLANCO GUTIERREZ	221647
07-03765	16/01/07	MERCHANT DEVELOPMENT SERVICES	DESARROLLO DE OPORTUNIDADES DE INVERSION EN EL PAIS; LA TENENCIA (HOLDING) DE BIENES MUEBLES E INMUEBLES, EL DESARROLLO Y LA IDENTIFICACION DE PROYECTOS DE Y/O EMPRESAS TURISTICAS, COMERCIALES, FINANCIERAS	ANTONIO PALMA LARANCIENT	222402
06-96222	09/10/06	MERKA TRAVEL	VENTA DE PASAJES AEREOS Y MARITIMOS Y OPERADORA DE TOURS	RAMON CANDELARIO ARIAS PAULINO	214211
06-110543	01/12/06	METALES ROMANA R. MATAR	DECORACIONES EN METALES, PROTECCIONES DE VENTANAS, DIBUJOS DE LAMPARAS, ESCALERAS, PUERTAS EXTERIORES E INTERIORES	RICARDO ANTONIO MATAR CAMASTA	221721
07-04485	18/01/07	METRO CONCEPCION MOTORS	COMPRA Y VENTA DE VEHICULOS	FRANCISCO CONCEPCION	222216
06-116783	28/12/06	MIG ELECTRONIC	FABRICACION Y REPARACION DE INVERSORES Y ENERGIA ALTERNATIVA	MANUEL ANTONIO MARTE HERNANDEZ / MIGUEL ANTONIO GARCIA DELGADO	221243
07-01824	09/01/07	MIL CUMBRES	INSTITUCION SIN FINES DE LUCRO EL CUAL SE DEDICARA A TRABAJOS EDUCATIVOS, CIVICOS Y PATRIOTICOS	JUAN MIGUEL PEREZ	221713
07-03409	16/01/07	MIMUSICA	BRINDAR SERVICIOS DE MUSICA POR INTERNET A TRAVES DE PAGINA WEB	BLACK CUBE TECHNOLOGIES C. POR A.	222154
06-110529	01/12/06	MINIARA	INVERSIONES INMOBILIARIAS	MARGARITA ALICIA BAQUERO RICART DE REID	222170
07-05372	22/01/07	MINISTERIO CRISTIANO REMANENTE FIEL	PROMOVER LA PREDICACION DEL EVANGELIO POR LOS MEDIOS DE COMUNICACION EXISTENTES, LA PROMOCION DE VALORES MORALES-BIBLICOS DENTRO Y FUERA DEL TERRITORIO NACIONAL	MIGUEL ANGEL LUPERON	222667
06-112161	08/12/06	MINISTERIO EVANGELISTICO LA GRAN COMISION MINIEVANLAGRACO	PREDICAR LA DOCTRINA CRISTIANA, EVANGELIO Y AYUDAR A LAS PERSONAS MAS NECESITADAS, HACIENDO OBRAS DE BIEN SOCIAL, TODO ESTO APEGADO A LA FE CRISTIANA	FELIX MANASES TORIBIO PEREZ	220797
07-03736	16/01/07	MINISTERIO MILAGROS DE DIOS	INSTITUCION SIN FINES DE LUCRO, AYUDA A TODA PERSONA SIN IMPORTAR SU RAZA, RELIGION, O CREDO, EN SU PROCESO DE REHABILITACION DE EL DEVASTADOR FLAGELO DE LAS DROGAS, ALCOHOL Y OTRAS ADICCIONES	ASUNCION MARIA DIAZ ESTRELLA DE CUEVAS	222076
07-06392	25/01/07	MINISTERIO MUSICAL EVANGELISTICO FILIPENSES 4:13	PRESENTACION FORMAL DE SUS CANCIONES, CREACIONES Y PRODUCCIONES MUSICALES	MIGUEL ANGEL GREEN SEVERINO	223095
06-103814	08/11/06	MINISTERIO UNO MAS PARA CRISTO	DONAR BIBLIAS, LIBROS CRISTIANOS, MUSICA CRISTIANA, AVANGELIZAR, CASA DE ORACION Y ADORACION, AYUDA AL PROJIMO SIN IMPORTAR LA EDAD	ZAIDA ALEJANDRA REYES MONTERO	217929
07-04483	18/01/07	MINISTERIOS CRISTIANOS DIMENSION ESPIRITUAL	ACTIVIDADES RELIGIOSAS, EDUCATIVAS, SOCIALES Y CULTURALES	FERNANDO BETANCOURT CAMBUMBA	222458
07-04533	18/01/07	MISION BAUTISTA ESTRELLA DE LA MAÑANA	INSTITUCION SIN FINES DE LUCRO, CUYO OBJETIVO PRINCIPAL ES PROVEER AYUDA HUMANITARIA, RELIGIOSA Y EDUCACIONAL, ENTRENANDO PASTORES	DAYSTAR BAPTIST MISSIONS, INC.	222548
06-106558	17/11/06	MISS TEEN BOUTIQUE	VENTA, FABRICACION DE ROPAS, ACCESORIOS, ZAPATOS	CLARA LUISA DIAZ GONZALEZ	218087
07-03832	17/01/07	MOMOJIN	FABRICACION, COMERCIALIZACION Y DISTRIBUCION DE TODOS DE CONFITERIA, PALITOS DE QUESOS, PALOMITAS DE MAIZ, DULCES	YOONG SUNG JUNG	222208
07-02441	11/01/07	MONERO PVC	FABRICACION DE TODO TIPO DE PIEZAS PARA ACUEDUCTOS, DRENAJE Y PARA RIEGO, TRABAJOS EN FIBRA DE VIDRIO, TANQUES PARA ENVASAR ACIDO SULFONICO	JUAN MONERO TEJEDA	221843
07-01343	08/01/07	MONTANA AZUL VACATION CLUB	PROMOVER LA INTEGRACION, LA SOLIDARIDAD Y LA CONFRATERNIDAD ENTRE TODOS LOS PROPIETARIOS DE VIVIENDAS CONSTRUIDAS PARA EL DESCANSO EN LA COMUNIDAD DE PIEDRA BLANCA DE JARABACOA	VICTOR MANUEL REYES AQUINO	221374
07-04025	17/01/07	MONTE PLATA PROYECCIONES	PELICULAS Y ARTE EN GENERAL	SAMUEL CINTRON MOTA	222388
07-04170	18/01/07	MONTERO, LORENZO & ASOCIADOS	CONSULTORIA Y ASESORIA IMPOSITIVA	EDDY RAMON LORENZO ESPINOSA	222649
07-03803	17/01/07	MOSTAZA FILMS	PRODUCTORA DE COMERCIALES Y DE PROGRAMAS DE TELEVISION	SAMUEL DE JESUS VARGAS NUÑEZ	222074
07-04031	17/01/07	MOTO BIKE	VENTA DE REPUESTOS DE BICICLETAS Y MOTOCICLETAS	BLADIMIR ANTONIO NUÑEZ PIMENTEL	222653
07-04553	19/01/07	MOTO PRESTAMOS ANDRY	COMPRA-VENTA Y FINANCIAMIENTO DE MOTOR	MARIA ISABEL MARTINEZ PANIAGUA	222484
07-04495	18/01/07	MOTO PRESTAMOS LAS ALEXANDER	PRESTAMOS DE MAYOR Y MENOR CUANTIA CON GARANTIA DE VEHICULOS DE MOTOR	CINTHIA BEATRIZ PEÑA	222215
07-03272	15/01/07	MOVIMIENTO DE IGLESIAS EVANGELICAS PENTECOSTAL DEL NOMBRE DE JESUCRISTO "FRATERNIDAD CELESTIAL" INDEPENDIENTE	SERVIR A DIOS EN ESPIRITU Y EN VERDAD, PREDICAR EL EVANGELIO DE JESUCRISTO A TODA CRIATURA Y DAR CONVENCIMIENTO A LAS ALMAS	CATALINA BIENVENIDA PEREZ	221868
07-05337	22/01/07	MOVIMIENTO EVANGELICO PENTECOSTAL FUENTE DE AMOR	PREDICAR, PROPAGACION Y ENSEÑANZA DE LA PALABRA DE DIOS, BASADA EN EL SANTO EVANGELIO DE JESUCRISTO	MARTHA CLASE SALVADOR	222628
07-02705	12/01/07	MUNDO JUGOS	OPERACION, ALQUILER Y MANTENIMIENTO DE JUEGOS ELECTRONICOS, VIDEO JUEGOS	LANELLO DE JESUS CARRAU REYES	221901
07-01558	09/01/07	MUNOZ VENTURA PHARMACY	EXPLOTACION EN LA VENTA DE FARMACOS EN NUESTRA FARMACIA Y TODO EL TERRITORIO NACIONAL	APOLINAR NICOLAS MUÑOZ NUÑEZ	223035
06-115155	19/12/06	MUSEO TAINO DE LA ZONA COLONIAL	MUSEO DE PIEZAS TAINAS	SANTIAGO DAVID MORILLO MORILLO	220319
07-03632	16/01/07	N & D SERVICIOS	CONSTRUCCION, MANTENIMIENTO, SERVICIOS DE RECOGIDA DE BASURA A HOTELES, Y MOVIMIENTO DE TIERRA	NARCISO MARTINEZ PADILLA	222220
07-03947	17/01/07	NADORI	DISEÑO Y CONSTRUCCION DE VILLAS, CASAS, Y APARTAMENTOS, COMPRA Y VENTA DE BIENES INMUEBLES, INVERSION EN DESARROLLOS DE PROYECTOS INMOBILIARIOS	NAZRE JULIO SANSUR TUMA	222350
07-04055	17/01/07	NAUTISERVICIOS	COMPRA Y VENTA DE EQUIPOS, REPUESTOS Y ACCESORIOS RELACIONADOS CON LA INGENIERIA AUTOMOTRIZ DE VEHICULOS MARINOS	RODRIGO MONZON GOMEZ	222241
06-116209	26/12/06	NEGOCIACIONES Y PRESTAMOS GOMEZ GRULLON	PRESTAMOS PERSONALES	JOSE MANUEL GOMEZ GRULLON	221664
07-01738	09/01/07	NEGOCIOS RAYNEL	VENTAS AMBULATORIAS DE FRAGANCIAS Y ROPAS PARA DAMAS Y CABALLEROS	RAMONA ANTONIA DIAZ MATEO	221479
07-03918	17/01/07	NEGOCIOS TRANSACCIONES MULTIPLES PENN	COMPRA, VENTA, ARRENDAMIENTO, PRESTAMOS, HIPOTECA Y BIENES RAICES	CESAR OTNIEL PENN RAMIREZ	222398
07-06244	24/01/07	NEPHRON DIALISIS	SERVICIOS DE SALUD ASI COMO LA IMPORTACION DE MATERIALES GASTABLES PARA HEMODIALISIS, IMPORTACION DE RIÑONES ARTIFICIALES, PLANTA DE TRATAMIENTO DE AGUA	JUANA EVANGELISTA ESTEVEZ DE LA ROSA	222899
07-05931	24/01/07	NEW GENERATION DOMINICANA	IMPORTACION GENERAL DE SEMEN Y EMBRIONES BOVINOS	OSCAR ALBERTO PEÑA PEREZ	222985
07-03135	15/01/07	NICKY AUTO	COMPRA, VENTA E IMPORTACION DE VEHICULOS	AMBIORIX ANTONIO LANTIGUA ESTRELLA	222089
07-05324	22/01/07	NORAGRO	COMPRA Y VENTA AGROQUIMICOS	JOSE DOLORES HIRALDO GENAO	222592
07-04887	19/01/07	NOVEDADES DELGADO JAIME (DJ)	VENTA DE ROPAS Y ACCESORIOS EN GENERAL	TERESA DELGADO JAIME	222473
07-04762	19/01/07	NOVO COMPUTER SYSTEMS	COMERCIALIZACION, COMPRA Y VENTA DE COMPUTADORAS, PARTES Y SISTEMAS PARA LAS MISMAS, A SUS INSTALACIONES Y SERVICIOS, COMPRA Y VENTA DE CELULARES, PARTES Y SERVICIOS PARA LOS MISMOS	JESUS ANTONIO NOVO GONZALEZ	222626
07-05244	22/01/07	NOVOPROMO DOMINICANA	VENTA, IMPORTACION Y DISTRIBUCION DE TODO TIPO DE MERCANCIAS Y PRODUCTOS PROMOCIONALES, ASI COMO LA REPRESENTACION DE LINEAS LOCALES Y EXTRANJERAS	MAXIMO EDUCARDO FERRETI VASQUEZ	222715
07-01350	08/01/07	NUFESA AGROPECUARIA	SERVICIOS AGROPECUARIOS, EXPORTACION E IMPORTACION DE PRODUCTOS AGROPECUARIOS	NUFESA AGROPECUARIA	221433
07-06597	25/01/07	NUÑEZ DE LA CRUZ & ASOCIADOS	CONTADURIA PUBLICA AUTORIZADA, AUDITORIA	MARTIN NUÑEZ DE LA CRUZ	223089
06-112631	11/12/06	O' NEIL PUBLISHING	TRANSFERENCIA, CESION Y ADMINISTRACION DE DERECHOS DE AUTOR (EDITORIA) DE LA MUSICA Y LA INDUSTRIA DEL ENTRETENIMIENTO	NECTOR AUGUSTO GEOVANI ONEIL	220763
07-03635	16/01/07	ODONTIS	SERVICIOS ODONTOLÓGICOS	LUIS ENRIQUE GARCIA JIMENEZ	222731
07-05670	23/01/07	OFICINA DE ABOGADOS JOSE VIRGILIO ESPINAL ESPENAL & ASOCIADOS	SERVICIOS DE ASESORIAS JURIDICAS, CONTRATOS, REPRESENTACION JUDICIAL	JOSE VIRGILIO ESPINAL ESPINAL	222986
07-0643	04/01/07	OGAPA ASESORES	OFRECER SERVICIOS DE ASESORIAS JURIDICA Y FINANCIERA EN GENERAL	INGRID SORAYA PAULINO PEREZ	221139
07-03448	16/01/07	OLIVER MUEBLES	FABRICACION DE MUEBLES	MARIA ANTONIA PEREYRA PUMAROL	222983
07-07404	30/01/07	OLIVO CONTRATISTAS, INGENIEROS ARQUITECTONICOS, ASOC.	SERVICIOS DE ARQUITECTURA E INGENIERIA	JUAN JOSE OLIVO PAYANO	223142
06-113656	13/12/06	OMEGA VISION	PROVEER SALUD OCULAR	JEREMIAS NATHANAELE DE JESUS DE LOS SANTOS	219919
07-05967	24/01/07	ON STEEL	EXPORTACION DE CHATARRA Y METALES DE TODO TIPO	SIMON ABREU	222865
07-04377	18/01/07	ONIX TENEDORA DE VALORES	OPERAR Y ADMINISTRAR FONDOS DE INVERSIONES AL AMPARO DE LA LEY DE VALORES, RECIBIR INVERSIONES, CONCESION DE EMPRESTITOS DE TODO TIPO	CONSTRUCTORA ONIX	223238
07-02703	12/01/07	OPTICA MENDEZ	VENTA DE PRODUCTOS OPTICOS	JUAN ABEL YSIDRO MENDEZ	221835
07-05213	22/01/07	ORGANIZACION INFANTE SANO	CUIDADO DE LA SALUD, MATERNO INFANTIL, ATENCION ESPECIAL NIÑOS /AS	SARAH KATHLEEN HENRY	222639
07-01299	08/01/07	ORRAVAN COMERCIAL	ADQUISICION Y ADMINISTRACION DE PROPIEDADES INMOBILIARIAS Y BIENES RAICES	CESAR EMILIO CASTILLO JIMENEZ	222906
07-04427	18/01/07	OSVALDO CASTILLO & ASOCIADOS	ADQUIRIR Y VENDER BIENES Y DERECHOS, INMOBILIARIOS, REPRESENTAR SOCIEDADES NACIONALES O EXTRANJERAS	OSVALDO GILBERTO ANTONIO CASTILLO NOUEL	222459
07-03044	15/01/07	PABIN DESIGNS	DISEÑO Y FABRICACION DE TODO TIPO DE LETREROS Y VALLAS	JUAN PABLO MARTINEZ	221904
07-07037	26/01/07	PAFUERA.COM.DO	SITIO DE INTERNET QUE SERVIRA COMO DIRECTORIO PARA LOS ESTUDIANTES, O CUALQUIER OTRA PERSONA	MARY ROSE EDUVIGES HERASME RIVAS	223175
07-04118	17/01/07	PAIEROSA	COMPRA Y VENTA DE INMUEBLES, CONSTRUCCION DE EDIFICACIONES	CONSUELO MARGARITA SANCHEZ	223319
07-03234	15/01/07	PALLADIUM COLORS	IMPORTADORA Y EXPORTADORA DE MUEBLES PARA SALONES DE BELLEZA, MUEBLES PARA EL HOGAR Y MUEBLES PARA OFICINA	MAGALY CRUZ BELLO	222767
07-03329	15/01/07	PALMA REAL-GRUPO ECOLOGICO	ACTIVIDADES ECOLOGICAS A NIVEL NACIONAL	ALTAGRACIA MENDEZ TORIBIO DE URIBE	222036



[210] EXP.	[220] SOL FECHA	[561] NOMBRE COMERCIAL	[510] ACTIVIDAD	[730] SOLICITANTE	[111] REGISTRO
06-106009	15/11/06	PBS DOMINICANA	REPRESENTACION Y DISTRIBUCION DE MAQUINAS COPIADORAS Y REPRODUCTORAS, EQUIPOS DE TELEFONOS MOVILES	PRODUCTIVE BUSINESS SOLUTIONS DOMINICANA, S.A.	222399
06-115277	20/12/06	PEACHTREE SOLUTIONS	OPERACION Y PROVISION DE SERVICIOS DE MANTENIMIENTO, ENTRENAMIENTO Y SOPORTE TECNICO, INFORMATICO Y CONTABLE VINCULADOS A PROGRAMAS (SOFTWARE) DE CONTABILIDAD Y ADMINISTRACION DE EMPRESAS	WILLMER AUGUSTO ASMAR FERNANDEZ	223225
07-02878	12/01/07	PEDRO MARINEZ TRANSPORTE EXPRESO DE CARGA	TRANSPORTE DE MERCANCIAS A TODAS PARTES DEL TERRITORIO NACIONAL	PEDRO MARTINEZ	223348
06-115330	20/12/06	PELICAN MARINE	EXCURSIONES MARITIMAS	DAVID LEE WARD	220565
07-04159	18/01/07	PELUZI INTERNATIONAL SERVICE	COMERCIALIZACION DE EQUIPOS Y MAQUINARIAS PARA EL SECTOR HOTELERO	GALVANY YAJAIRA WINDT MORALES	222116
07-04778	19/01/07	PENSION HOTEL	ALQUILER DE HABITACIONES	PLAZA MONUMENTAL, C POR A	222527
07-02314	11/01/07	PEÑA GONZALEZ	VENTA DE SEGUROS EN TODOS SUS RAMOS	MARIA NELLY DE JESUS GONZALEZ MONCLUS	221904
07-05735	23/01/07	PEÑA PAGAN (PEGASA)	CONSTRUCCION DE INMUEBLES, BIENES RAICES, VENTA, COMPRA, ALQUILER DE INMUEBLES	PEDRO RAMON PEÑA PAGAN	222793
07-07328	30/01/07	PERALTA & DEL VILLAR CONSTRUCTORA (PDVCON)	SERVICIOS DE CONSTRUCCIONES Y A LA PROMOCION Y DESARROLLO DE TODO TIPO DE INVERSIONES YA SEAN MOBILIARIAS O INMOBILIARIAS	DOMINGO JUNIOR DEL VILLAR GARCIA / FRANCISCO ROBERTO PERALTA GUZMAN	223429
07-02866	12/01/07	PHARMAPAL	DISTRIBUIDORA DE PRODUCTOS FARMACEUTICOS	SIMEON ALBERTO TORRES MARQUEZ	222298
07-04953	19/01/07	PIXERON	CREACION DE DESARROLLO DE PROGRAMAS INFORMATICOS (SOFTWARE) Y SUS APLICACIONES, ORDENADORES Y SUS PARTES (HARDWARE)	EDUARDO JOSE ROSARIO SANTOS	222489
07-04958	19/01/07	PIXERON	CREACION Y DESARROLLO DE PROGRAMAS INFORMATICOS (SOFTWARE) Y SUS APLICACIONES, ORDENADORES Y SUS PARTES (HARDWARE)	EDUARDO JOSE ROSARIO SANTOS	223108
07-04646	19/01/07	PLAINDOSA	COMERCIALIZAR ARTICULOS PLASTICOS	ERCILIO ORTEGA ULERIO	222522
07-03916	17/01/07	PLANTAS ORNAMENTALES LA CUMBRE	VENTA DE TODO TIPO DE PLANTAS	ANTONIO ORLANDO HILARIO PEÑA	222009
07-03566	16/01/07	PLAZA COMERCIAL ZANZI BAR	PLAZA DE LOCALES COMERCIALES, Y BAR PARA VENTA DE BEBIDAS, CENTRO DE ENTRETENIMIENTOS	FRANCIA BENJAMIN TRINIDAD	222361
07-04548	18/01/07	PLAZA DOÑA ZAIDA	COMERCIALIZACION DE MUEBLES, ELECTRODOMESTICOS, ARTICULOS DEL HOGAR Y PRESTAMOS PERSONALES	ARELIS TEJEDA MONCLUS	222542
07-04949	19/01/07	PLAZA EL CONSUMIDOR SAN FRANCISCO	COMPRA Y VENTA ARTICULOS COMESTIBLES AL POR MAYOR Y AL DETALLE	RAMON TAVERAS LOPEZ	222575
06-113868	14/12/06	PLAZA LUSITANIA	REALIZAR TODO TIPO DE OPERACIONES COMERCIALES RELACIONADAS CON EL TURISMO, COMO HOSPEDAJE, ALIMENTOS Y BEBIDAS, FESTEJOS Y TODO TIPO DE ACTIVIDAD	INMOBILIARIA SEO., S.A.	220399
07-04897	19/01/07	POLOFINE JEWELRY	VENTA DE TODO TIPO DE OBJETOS ARTESANALES Y JOYARIA	HIPOLITO NOESI	222533
06-116283	26/12/06	POSART ESTUDIO FOTOGRAFICO	FOTOGRAFIA EN TODOS SUS ASPECTOS, VIDEO Y DISEÑO GRAFICOS	HAIRO JOSE ROJAS GONZALEZ	220741
06-111964	07/12/06	POSTOQUAN DOMINICANA	IMPORTACION Y PRODUCCION DE ARTICULOS DE HIGIENE PERSONAL Y PELUQUERIA EN GENERAL	LUIS ARCADIO RAMIREZ RAMIREZ	222265
06-111900	07/12/06	PREMIUM HOMES INTERNATIONAL	BIENES RAICES EN GENERAL, ES DECIR PROMOCION DE COMPRAS Y VENTAS DE PROPIEDADES INMOBILIARIAS, ADMINISTRACION DE PROPIEDADES INMOBILIARIAS, ADMINISTRACION DE PROPIEDADES, PROMOCION Y COBROS DE ALQUILERES	MARIAN DEL ROSARIO PERDOMO PUJOLS	222117
07-03627	16/01/07	PREMIUM SIGN JM	SERVICIOS PUBLICITARIO, LETREROS EN PANAFLEX, ACRILICOS, NEON, STREE BANERS, VILLAS, CUPULAS Y LETRAS ARMADAS	JOHAN MIGUEL TAVAREZ	222221
07-02898	12/01/07	PRESTAMOS & SERVICIOS NUVASA	PRESTAMOS Y SERVICIOS INMOBILIARIOS	DILENIA EMILIA VASQUEZ RODRIGUEZ	222718
07-05806	23/01/07	PRESTAMOS DEL DEL REY	PRESTAMOS DEL DEL REY FINANCIAMIENTO	JUANA KARINY FRIAS POLONIA	222729
07-04309	18/01/07	PRESTAMOS EXPRESS BRETON	COMPRA, VENTA, E IMPORTACION DE VEHICULOS NUEVOS Y USADOS Y PRESTAMOS	YSELDO BRETON BRITO	222373
06-109951	30/11/06	PRIAMO RAMIREZ & WANDA PEÑA ABOGADOS-CONSULTORES	OFRECER SERVICIOS DE ASESORIA Y CONSULTORIAS JURIDICAS Y A LA REALIZACION DE ACTIVIDADES INMOBILIARIAS	PRIAMO RAFAEL RAMIREZ UBIERA / WANDA ESTHER PEÑA TOLENTINO	220381
07-03627	16/01/07	PRIMIUM SIGN JM	SERVICIO PUBLICITARIO, LETREROS EN PANAFLEX, ACRILICOS, NEON, VALLAS, CUPULAS Y LETRAS ARMADAS.	JOHAN MIGUEL TAVAREZ	222221
07-01891	10/01/07	PRINTING & SERVICE PRINTISA	VENTA DE IMPRESOS, PUBLICIDAD, EXPORTACION E IMPORTACION DE MATERIALES PARA IMPRESOS Y MAQUINARIAS	JULIO CESAR SANCHEZ SUERO	223137
06-75262	05/10/06	PROCESADORA DE ALIMENTOS PRODAL	COMERCIALIZACION DE ARROZ	ANDRES SAINZ DE AJA CAÑIBANO	222543
06-115882	22/12/06	PRODUCCIONES AGUACATE AZUL	PRODUCCION DE PROGRAMAS DE TELEVISION Y VENTAS DE PUBLICIDAD	JULIO RAFAEL GARCIA RODRIGUEZ / JULIO RAFAEL GARCIA RODRIGUEZ	222650
06-116659	27/12/06	PRODUCCIONES DEM	SERVICIOS DE CREACION, OPERACION Y SUPERVISION, DE PROYECTOS Y EVENTOS	ARMANDO PAINO HENRIQUEZ D.	220751
07-05435	22/01/07	PRODUCCIONES PITISALE	PROMOCION DE ESPECTACULOS Y SERVICIOS DE RELACIONES PUBLICAS	LEANDRO JOSE DE LOS SANTOS BAEZ	222553
07-03675	16/01/07	PROGRAMAS Y SERVICIOS COMPUTARIZADOS PROSECOM	COMERCIALIZACION DE TODO TIPO DE SERVICIOS Y PARTES DE EQUIPOS COMPUTACIONALES	EDAYSA ANTONIA CUELLO UBRI	222027
07-04047	17/01/07	PROMOTORA GONZALEZ CONTRERAS	CONSTRUCCIONES, EDIFICACIONES, REMODELACIONES, DESARROLLO DE PROYECTOS INMOBILIARIOS, COMPRA Y VENTA DE BIENES INMUEBLES, COMPRA DE MATERIALES PARA LA CONSTRUCCION	JOAN FERNANDO GONZALEZ CONTRERAS	222262
07-04397	18/01/07	PROPIEDADES 080351	INVERSION DE BIENES INMUEBLES	JOHN ANTONY MIRAS	222252
07-06484	25/01/07	PROPIEDADES 1129	INVERSION DE BIENES INMUEBLES	KEITH DARYL FITTON	222909
07-05231	22/01/07	PRO-PISCINA & SPA	VENTA DE ARTICULOS DE PISCINA Y SPA	SERVICIOS QUIMICOS NACIONALES	222693
07-02227	11/01/07	PROVELAND INVESTMENTS	BRINDAR SERVICIOS DE INVERSION, REPRESENTACION, CONSTRUCCION, VENTA, FINANCIAMIENTO DE APARTAMENTOS E INMUEBLES EN GENERAL	RAM ALEXANDER PUJOLS PUJOLS	221741
07-07250	30/01/07	PROVISIONES DELTE	SUPLIDORA DE VEGETALES Y FRUTAS, PESCADOS Y MARISCOS, EXPORTACION, IMPORTACION	JAIME RAFAEL DELGADO TEJEDA	223151
07-05034	19/01/07	PROVISIONES PUERTO PLATA, PPP	VENTA DE PRODUCTOS COMESTIBLES	FELIX JOEL DEL ROSARIO HURTADO	222396
07-04196	18/01/07	PUBLICITARIA YVONNE PEÑA	VENTA DE OBRAS DE ARTES, VENTA DE INSTRUMENTOS MUSICALES, VENTA DE TARJETA DE PRESENTACION E INVITACION, ENMARCADO DE CUADROS, IMPRESIONES DE TODOS TIPOS	YVONNE ALTAGRACIA PEÑA VELAZQUEZ	222338
07-05968	24/01/07	PURIFICADORA DE AGUA VALIENTE	PRODUCCION, COMERCIALIZACION Y VENTA DE BEBIDAS NO ALCOHOLICA (AGUA Y JUGOS)	PEDRO ALBERTO CASTRO BALLISTA	222869
07-07185	30/01/07	PURIFICADORA Y ENVASADORA VISTA CANA	PURIFICADORA DE AGUA CONEL SISTEMA OSMOSIS, ESQUIMALITOS DIVERSOS SABORES, MABI, ENVASAR RINSE Y SHAMPOO, ESPECIAS DULCES (TODOS SUS DERIVADOS)	LUIS ROBERTO VILLANUEVA ORSATELLY	223320
07-06243	24/01/07	QUETZAL PRODUCCIONES	GRABACION Y EDICION DE DOCUMENTALES Y CORTOMETRAJES, COMERCIALES PARA TELEVISION, BODAS Y OTROS EVENTOS SOCIALES	ANGEL IGNACIO RUIZ BAZAN SAENZ	222953
07-06395	25/01/07	QUIEN TV	PROGRAMA DE TELEVISION DE CONTENIDO VARIADO, FUNDAMENTADO EN UNA REVISTA TELEVISIVA DE INFORMACIONES, NOTICIAS, ANALISIS, COMENTARIOS, ENTREVISTAS	JUAN GREGORIO CABRAL FELIZ	223183
07-03098	15/01/07	R H AGROQUIMICOS	IMPORTACION, COMERCIALIZACION Y VENTA DE PRODUCTOS AGROQUIMICOS	RAMON FELIX HERNADEZ HERNADEZ	222070
07-03179	15/01/07	RADIADORES FELIX	REPARACIONES Y VENTAS DE RADIADORES PARA VEHICULOS Y RADIADORES DE PLANTAS ELECTRICAS	FELIX SAURNINO HERNADEZ	222866
06-109926	30/11/06	RAFAEL VARGAS AUTO PAINT	SERVICIOS AUTOMOTRICES EN GENERAL	JOSE RAFAEL VARGAS RODRIGUEZ	222312
07-02894	12/01/07	RAMANTE	MANTENIMIENTO DE CISTERNAS, PLOMERIA, ELECTRICIDAD, JARDINERIA, PINTURA, LIMPIEZA Y SEGURIDAD	PEDRO DIONICIO RANCIER ROJAS	221938
07-02266	11/01/07	RANCHO PEDRO JULIO	CRIANZA DE GANADO VACUNO, CAPRINO, OVINO, CABALLAR; A LA PRODUCCION DE SEMENTALES PARA LA REPRODUCCION; A LA COMPRA Y VENTA DE GANADO	OEDRO JULIO NUÑEZ BARRETO	221747
06-111455	06/12/06	RAPID TECHNOLOGY	DESARROLLAR, DISEÑAR, CONSTRUIR DE MANERA EXCLUSIVA PROYECTOS RESIDENCIALES, APARTAMENTOS, ALMACENES, EDIFICACIONES INDUSTRIALES POR MEDIO DE SISTEMA DE CONSTRUCCION	CURTIS ZOLINSKI	219371
07-06389	25/01/07	RAYFEL MUEBLES	COMPRA-VENTA DE MUEBLES DEL HOGAR Y ELECTRODOMESTICOS	AGUSTIN SANTANA DIAZ	223098
07-06367	25/01/07	RAZA ELECTRICO	SERVICIOS DE ELECTRICIDAD DOMESTICA E INDUSTRIAL, ELECTRIFICACION, ALTA TENCION, INSTALACIONES RESIDENCIALES, INVERSORES	MIGUEL ANTONIO BAUTISTA CONTRERAS	222981
07-06835	26/01/07	REAL AMERICAN LEARNING	IMPARTIR CLASES DE INGLES	JORGE LUIS VELASQUEZ LEONARDO	222925
07-05403	22/01/07	REAL DREAM TEAM	FORMAR Y DESARROLLAR LIDERES EMPRESARIOS EN REDES DE MERCADEO A NIVEL NACIONAL E INTERNACIONAL	JOSE OSVALDO CADET PIMENTEL	222677
07-04129	17/01/07	RECUPERADORA DE BATERIAS INTERNACIONAL	SERVICIOS DE IMPORTACION, EXPORTACION, COMPRA, VENTA Y CUALQUIER TIPO DE COMERCIALIZACION DE BATERIAS	JOSE LUIS NUÑEZ GONZALEZ	222130
07-06714	26/01/07	REFIAT	VENTA DE REPUESTOS PARA VEHICULOS FIAT NUEVOS Y USADOS	REFIAT, C. POR A.	223132
07-02566	12/01/07	REFRI-ELECTROM LUCIANO REFALU	SERVICIO Y VENTA DE EQUIPOS Y REPUESTOS DE REFRIGERACION, ELECTRICOS MECANICOS Y ELECTRONICOS	MELKIN HUNGRIA FAMILIA LUCIANO	222524
006-75907	06/10/06	REFV PROMOTORA	CONSTRUCCIONES CIVILES, METALICAS, MADERAS	RENAN ERNESTO FLORENTINO VANDERHORST	221811
07-01126	05/01/07	REGALOS N&B CASA BELLA	MUEBLERIA Y REGALOS EN GENERAL	BEATRIZ NINA BONILLA	222245
06-96215	09/10/06	REPUESTOS DE LA COSTA (RECOSTA)	COMPRA, VENTA DE REPUESTOS PARA VEHICULOS DE MOTOR	INGINIO DE JESUS MONCION CARRASCO	222657
07-03235	15/01/07	REPUESTOS Y LUBRICANTES ALTAMIRA	VENTA DE REPUESTOS Y LUBRICANTES DE VEHICULOS DE MOTOR	TEMPORA TAVAREZ POLANCO	221890
07-1116	05/01/07	REPUESTOS Y LUBRICANTES JDC	VENTA DE REPUESTOS Y LUBRICANTES	PEDRO HENRIQUEZ HENRIQUEZ	222282
07-05193	22/01/07	RESIDENCIAL B & R	RESIDENCIAL DE APARTAMENTOS O CASAS	RAMON CRUZ	222625
07-03873	17/01/07	RESIDENCIAL POLANCO	BIENES RAICES EN GENERAL, CONSTRUCCION DE CASAS Y APARTAMENTOS	DOMINGO POLANCO DISLA	222046
07-04154	18/01/07	RESIDENCIAL ROCANA	URBANIZACION DE LOTES DE TERRENO, CONSTRUCCION DE CASAS, ASI COMO VENTAS DE LAS M ISMAS	ROLAND EUGEN STAHLI	222366
07-05661	23/01/07	RESTAURANTE DA RINALDO	PREPARACION Y VENTA DE PLATOS GOURMET	RINALDO CORNOLO	222900
06-114276	15/12/06	RESTAURANTE SAMURAI	NEGOCIOS DE RESTAURANTES, BARES, HOTELERIA	RESTAURANTE SAMURAI, C. POR A.	223145
07-04136	17/01/07	REYES & RAPOSO (R & R) ESCAVACIONES	MANEJO, OPERACION, ADMINISTRACION, COMPRA, VENTA O ARRENDAMIENTO DE EQUIPOS PESADOS, CONSTRUCCION DE INMUEBLES EN GENERAL	ROBINSON REYES RIJO	222647
07-05064	19/01/07	REYNOSO & FERRERAS ABOGADOS NOTARIA	SERVICIOS PROFESIONALES LEGALES, BIENES RAICES, RECLAMACIONES DE RIESGO DE TRANSITO	MARIA ESTELA FERRERAS RODRIGUEZ DE REYNOSO	222525
07-04202	18/01/07	RH ASESORES EN CAPITAL HUMANO	SERVICIOS DE OUTSOURCING PARA LA CONTRATACION DE PERSONAL Y ADMINISTRACION DE NOMINA PARA CUALQUIER TIPO DE NEGOCIOS	GRUPO EGIZ	222392
07-05322	22/01/07	RICHARD RAMON UREÑA	COMPRA, VENTA Y TENENCIA DE ACCIONES DE OTRAS COMPAÑIAS O SOCIEDADES, LA COMPRA, VENTA, IMPORTACION Y EXPORTACION DE BATERIAS Y ACCESORIOS PARA VEHICULOS DE MOTOR	RICHARD RAMON UREÑA RODRIGUEZ	222706

[210] EXP.	[220] SOL FECHA	[561] NOMBRE COMERCIAL	[510] ACTIVIDAD	[730] SOLICITANTE	[111] REGISTRO
06-113588	13/12/06	RINCON M.B. REAL ESTATE	DESARROLLO, ELABORACION Y EJECUCION DE TODO TIPO DE PROYECTOS INMOBILIARIOS Y LA ADQUISICION, VENTA, PERMUTA Y EXPLOTACION DE TODAS CLASES DE INMUEBLES URBANOS	MARC RAYMOND JOSEPH BAUTIL RIPOL EVENTOS & ACTIVIDADES	222171 223123
07-06749	26/01/07	RIPOL EVENTOS & ACTIVIDADES	PRODUCCION, MONTAJE Y ORGANIZACION DE EVENTOS Y ACTIVIDADES Y SERVICIOS EN GENERAL	RIPOL EVENTOS & ACTIVIDADES	220667
06-116486	27/12/06	RMT MULTISERVICIOS	PRESTACION DE SERVICIOS DE ADMINISTRACION DE CONDOMINIOS Y SERVICIOS MULTIPLES TALES COMO LIMPIEZA, MANTENIMIENTO Y REPARACION DE INMUEBLES	RICCIA ISABEL MATOS TUENI	221596
07-01822	09/01/07	ROBOTICA ADVERTISING ROBERTO HERRERA	PUBLICIDAD Y FABRICACION DE ROBOT	ROBERTO HERRERA ESTEPAN	220017
06-113506	13/12/06	RODGASA IMPORT	IMPORTACION DE VEHICULOS DE MOTOR NUEVOS Y USADOS, MOTOCICLETAS NUEVAS Y USADAS Y LAS PIEZAS DE LOS MISMOS NUEVAS Y USADAS	RAMON OSVALDO RODRIGUEZ PEREZ	222111
07-03887	17/01/07	RODRIGUEZ MOYA & ASOCIADOS	INMOBILIARIA, BIENES RAICES, CONSTRUCCION, INVERSIONES, FINANCIAMIENTOS, PRESTAMOS	CARMEN IVONNE HERNANDEZ SANCHEZ	221094
06-116063	22/12/06	ROLASA AUTO IMPORT	VENTA DE TODO TIPO DE VEHICULOS	LUIS MARIA SANTANA MEJIA / JOSE YSRAEL LOPEZ VICTOR	222508
07-05019	19/01/07	ROMA ART DESIGN	DISEÑO GRAFICO, DISEÑO DE ESCENOGRAFIA, IMPRESION DIGITAL, CONSTRUCCION DE LETREROS, ROTULACIONES, MONTAJE DE EVENTOS	ROQUE MARTINEZ MARTINEZ	222379
06-113484	13/12/06	ROMECA	IMPORTACION, DISTRIBUCION Y VENTA DE REPUESTOS PARA AUTOMOVILES Y CAMIONES	DEMOSTENES RAFAEL MEDRANO RAMIREZ	222703
07-05312	22/01/07	ROSARIO & GOMEZ	COMPRA, VENTA, PERMUTA, ALQUILER, HIPOTECA Y ARRENDAMIENTO DE TERRENOS URBANOS Y RURALES EN FORMA DE PORCIONES, LOTES O SOLARES	CLYDE EUGENIO ROSARIO Y ADA MERCEDES GOMEZ SOSA	223336
07-07131	26/01/07	ROSICOM	CONSTRUCCIONES, REPARACIONES Y VENTAS DE PLANTAS EXTRANJERAS, ASI COMO TODO TIPO DE COMUNICACIONES	ALEJANDRO DE LA ROSA SIERRA	222462
07-04508	18/01/07	ROUTE BUSINESS	PROMOVER E INVERTIR EN EMPRESAS COMERCIALES, INDUSTRIALES, TURISTICAS, SOCIEDADES FINANCIERAS, DE BIENES RAICES	JOSE NUÑEZ CACERES	223286
07-07305	30/01/07	RUTH & REMY COMUNICACIONES VIP	BRINDAR SERVICIOS TECNICOS DE COMUNICACION, VENTA DE CELULARES Y APARATOS DIGITALES, ACCESORIOS Y REEMPLAZOS	RUTH MOLOON	222389
07-04938	19/01/07	S. C. REYES	CENTRO DE LLAMADAS, SERVICIO DE INTERNET, FOTOCOPIAS, DIGITACION DE DATOS T PAPELERIA	HEIDY CAROLINA REYES CORNELIO	222774
07-05669	23/01/07	S.E. TECNO-SONIDO	ORGANIZACION Y GESTION DE EVENTOS, ARRENDAMIENTO DE EQUIPOS DE SONIDO AUDIO-VISUALES Y LA EJECUCION	SALVADOR V. ESPINAL DALMAU	223465
07-06952	26/01/07	SAGA IMPORT	IMPORTACION Y COMERCIALIZACION DE MERCANCIAS DEL HOGAR, PRENDAS DE VESTIR, JUGUETES, ARTICULOS ESCOLARES	JOSE OLIVO GARCIA RODRIGUEZ	221624
07-01722	09/01/07	SAHINDY	TIENDA DE ROPAS PARA DAMAS Y CABALLEROS	YARIDY DEL CARMEN ORTIZ POLANCO	222760
07-05814	23/01/07	SALON BEATRIZ	SALON DE BELLEZA, PELUQUERIA	BEATRIZ LEONARDA NUNEZ ABREU	222892
07-05938	24/01/07	SALON PELUQUERIA KAJUKA	CORTE, PEINADOS, EXTENCIONES DE PELO, MASAJES Y TRATAMIENTOS PROFUNDOS DE PELO	MARIE JULIE MOISE LORS	222572
07-04951	19/01/07	SALON Y FANTASIA MARTHA	ESTETICA EN GENERAL	MARTINA ALTAGRACIA PARACHE LOPEZ	223149
07-07431	30/01/07	SAMANA SITE INTERNATIONAL	ACTIVIDADES INMOBILIARIAS, COMPRA Y VENTA DE INMUEBLES	EUGENIO PENZO SANTOS	222196
07-04269	18/01/07	SANDRO SERVI PIEZAS	COMPRA, VENTA E IMPORTACION DE PIEZAS PARA TODAS CLASES DE VEHICULOS	SANDRO MARTINEZ DE LA CRUZ	223001
07-1773	09/01/07	SANTIAGO GUZMAN SERVICIOS	COMPRA Y VENTA DE PIEZAS NUEVAS Y USADAS DE VEHICULOS DE MOTOR	SANTIAGO ARMANDO GUZMAN COLLADO	222487
07-04625	19/01/07	SANZ GOMEZ COMERCIAL	COMERCIALIZACION Y EXPORTACION DE PRODUCTOS AGRICOLAS	JUAN JOSE SANZ GOMEZ	222348
07-03957	17/01/07	SARAH. G. ALMAPLENA	VENTA DE ROPAS, ZAPATOS Y ACCESORIOS	SARAH ADELAIDA GONZALEZ VALENZUELA	220676
06-116498	27/12/06	SAT SOLUTIONS ADVANCED TECHNOLOGY	VENTA DE SISTEMAS DE SEGURIDAD ELECTRONICOS ASI COMO LA INSTALACION E IMPLEMENTACION DE NUEVAS TECNOLOGIAS EN GENERAL	ANTONIO ROBERTO YEBRA GARCIA	221769
06-115589	21/12/06	SAVONNA FUNDS	UN FONDO MUTUO DE INVERSION INMOBILIARIA	SAVONNA MANAGEMENT PARTNERS LIMITED	221779
06-115588	21/12/06	SAVONNA MANAGEMENT PARTNERS LIMITED	UNA COMPANIA QUE PATROCINA Y GESTIONA FONDOS DE INVERSION INMOBILIARIA	SAVONNA MANAGEMENT PARTNERS LIMITED	220986
07-0258	03/01/07	SAXUM CAPITAL MANAGEMENT	SERVICIOS DE CONSULTORIA LEGAL, ECONOMICA Y FINANCIERA	JAIME MIGUEL ARISTY ESCUDER	220984
07-0257	03/01/07	SAXUM EQUITY PARTNERS	SERVICIOS DE CONSULTORIA LEGAL, ECONOMICA Y FINANCIERA	JAIME MIGUEL ARISTY ESCUDER	220972
07-0260	03/01/07	SAXUM LEGAL	SERVICIOS DE CONSULTORIA LEGAL, ECONOMICA Y FINANCIERA	JAIME MIGUEL ARISTY ESCUDER	220989
07-0259	03/01/07	SAXUM PUESTO DE BOLSA	SERVICIOS DE CONSULTORIA LEGAL, ECONOMICA Y FINANCIERA	JAIME MIGUEL ARISTY ESCUDER	221076
06-116064	22/12/06	SEA WINDS	SERVICIOS TURISTICOS Y HOTELEROS	VILLAS PUNTA GOLETA, S.A.	222294
07-04569	19/01/07	SEBASTIAN SOUND SYSTEM	SERVICIOS DE SONIDO Y LUCES PARA ACTIVIDADES Y EVENTOS TALES COMO: SONIDO PARA LA ANIMACION DE FERIAS, SONIDOS Y LUCES PARA PRESENTACIONES ARTISTICAS	SEBASTIAN CRUZ ELENA	222520
07-04413	18/01/07	SEE ONE	SERVICIOS DE BIENES RAICES	DAVID STANLEY MALCOLM	221609
07-01648	09/01/07	SEMCIBAO	VENTA DE TARJETAS PARA LLAMADAS	RICHARD MIGUEL GOMEZ ALMONTE	222384
07-01639	09/01/07	SERINCOL DOMINICANA	SERVICIOS INFORMATICOS, SERVICIOS DE TELECOMUNICACIONES Y SERVICIOS DE AUTOMATIZACION Y CONTROL PARA EL DESARROLLO DE PROYECTOS Y OBRAS DE INGENIERIA ELECTRICA	SUSANA FERRA OZUNA	222460
07-04085	17/01/07	SERISHOP DOMINICANA	DISEÑO SERIGRAFICO Y PUBLICIDAD	GREY ANGELINA LANDESTOY TEJEDA	222406
07-04194	18/01/07	SERVICES & SOLUTIONS FGR	IMPORTAR, EXPORTAR BIENES Y SERVICIOS, ACTIVIDADES COMERCIALES DE TODO TIPO, COMPRA Y VENTA DE BIENES INMOBILIARIOS	EDUARDO OTERO PEREZ	222634
07-05343	22/01/07	SERVICIOS AGRICOLAS MARTINEZ	RENTA DE MAQUINARIAS DE MOTOR UTILIZADAS EN EL CULTIVO DE LA TIERRA, AL FINANCIAMIENTO A LOS PRODUCTORES AGRICOLAS	MARTIN DE JESUS MARTINEZ CERDA	221571
07-0232	03/01/07	SERVICIOS AURUS	SERVICIOS FINANCIEROS Y JURIDICOS	IRAISA NATALIA MONTES DE OCA	222563
07-05320	22/01/07	SERVICIOS DE GRANITOS SERGRACA	ESCALERA EN GRANITOS Y CHAPAS DE MARMOL, BORDILLO DE PISCINAS, VACIADO DE PISOS, PULIDO Y CRISTALIZADO DE PISOS	ROSIEL POLANCO SUERO	221477
07-01121	05/01/07	SERVICIOS DE OBRAS Y MINERIA SERVIMINA	LA CONTRATACION DEL SERVICIO DE MANO DE OBRA Y PERSONAL QUE SEAN NECESARIOS PARA LA EXPLOTACION Y OPERACION DE PROYECTOS MINEROS EN LA REPUBLICA DOMINICANA	GERARDO ESTEVEZ HERNANDEZ	222483
07-04691	19/01/07	SERVICIOS DE TOPOGRAFIA GENERAL, S. TOP. G.	SERVICIOS DE TOPOGRAFICA EN GENERAL	AMBIORIS ANDRES PAULINO VELOZ	222782
07-05863	23/01/07	SERVICIOS DE TRANSPORTE DONA CARMEN	SERVICIOS DE TRANSPORTE TURISTICOS	CARLOS MANUEL DE LEON RAMIREZ	222801
07-04947	19/01/07	SERVICIOS DIAGNOSTICOS DR. LAMBERTUS & ASOCIADOS	REALIZACION E INTERPRETACION DIAGNOSTICA DE IMAGENES MEDICAS	JORGE RAFAEL LAMBERTUS MALTES	222939
07-06186	24/01/07	SERVICIOS HIDRAULICOS JHONY ALMONTE	SERVICIOS HIDRAULICOS, REPARACION DE MOTORES Y OTROS SERVICIOS MECANICOS	JOSE JHONY ALMONTE RAMIREZ	219134
06-105517	14/11/06	SERVICIOS NEGOCIOS Y CONSULTORAS IBARRA	REPRESENTACION DE EMPRESAS NACIONALES E INTERNACIONALES. SERVICIOS DE CONSULTORIA, MARKETING Y NEGOCIOS	JUAN ENRIQUE IBARRA BLANCO	221422
07-01336	08/01/07	SERVICIOS Y TRANSPORTE LA FE	TRANSPORTE DE CARGA Y SERVICIOS EN GENERAL	JUAN ENRIQUE JIMENEZ ROSARIO	221111
07-0370	03/01/07	SERVIFLASH MULTIMPRESOS	SERVICIO DE DISEÑO Y CONFECCION DE TODO TIPO DE TRABAJO DE IMPRESION	SERVIFLASH MULTIMPRESOS	222658
07-04626	19/01/07	SHARLENIS DECORACIONES	VENTA Y REPARACION DE PIEZAS DECORATIVAS	SORANNY GERALMINIA VALERIO	221510
06-105991	15/11/06	SHOP IN SHOP	COMPRA Y VENTA DE ROPAS, LENTES Y RELOJES EN GENERAL	RAMON ALMONTE SORIANO	222415
06-116495	27/12/06	SIAN-KAN	BIENES RAICES EN SENTIDO GENERAL: ES DECIR, A LA COMPRA, PROMOCION, VENTA, ALQUILER Y ADMINISTRACION DE TODO TIPO DE BIENES INMUEBLES	SIAN-KAN, S.A.	223018
07-06442	25/01/07	SISTEMAS DE POTENCIA MADE	ELECTROMECANICA, VENTA DE MATERIALES ELECTRICOS, REALIZACION DE TODO TIPO DE TRABAJOS EN LA RAMA ELECTRICA	ELIAS MADE ZARZUELA	222950
07-02991	12/01/07	SISTEMSA	DISTRIBUCION Y VENTAS DE ARTICULOS Y QUIMICOS DE LIMPIEZA	BELKIS JOSEFINA SOSA WILLIAMS	222091
07-03437	16/01/07	SKIPETTE	INVERSION DE BIENES INMUEBLES	VIVIANE MARTIN	221449
07-01496	08/01/07	SKS DOMINICANA	IMPORTACION Y EXPORTACION DE MAQUINAS INDUSTRIALES	ANTON KOSTAJNSEK	222867
07-06459	25/01/07	SLOW FOOD	COMERCIALIZACION DE TODO TIPO DE ALIMENTOS, BEBIDAS, PROVISIONES FRESCAS	PIERO LOREFICE	222387
07-04315	18/01/07	SOBERBIO	ADMINISTRACION DE CENTROS DE LAVADO DE AUTOMOVILES	KENNEDIS JESUS PERALTA DIAZ	222617
07-05334	22/01/07	SOCIEDAD DE EGRESADOS DE DIPLOMADOS EN CRIMINALISTICA, (SOEDIC)	PROMOVER EL ESTUDIO Y LA DIFUSION DE LA CIENCIA CRIMINALISTA COMO FORMA DE ADQUIRIR CONOCIMIENTOS	BLAS ENRIQUE SANTANA GARCIA	223268
07-07503	31/01/07	SOL GOURMET	VENTA Y COMPRA DE COMIDA A NIVEL EMPRESARIAL	MARCO BONINO	222296
07-0947	05/01/07	SOLEMNE	SERVICIOS DE ASESORIAS EN LAS AREAS DE CONTABILIDAD Y FINANZAS, RECURSOS HUMANOS, OPERACIONES, LOGISTICA, MERCADO, VENTAS, PRODUCCION Y COMPUTOS	FEDERICO ERNESTO MOREL PAYAMP	222721
06-110306	01/12/06	SOLGAS PETROLEO	COMERCIALIZACION DE COMBUSTIBLES	LUIS SARABIA DUJARIC	222976
07-06479	25/01/07	SOLIGHT	VENTA Y COMERCIALIZACION, AL DETALLE Y AL POR MAYOR DE PRODUCTOS REFRIGERADOS PREVIAMENTE ELABORADOS (HELADOS)	INVERSIONES LOS FIORDOS, S.A.	222861
07-05702	23/01/07	SOLIMAN MOTA (SOMOSA)	VENTA, REPARACION Y SERVICIOS DE EQUIPOS DE FOTOCOPIADORAS IMPRESORAS Y COMPUTADORAS EN GENERAL	FRANCISCO SOLIMAN MOTA	222846
07-05586	23/01/07	SOLOAUTO	VENTA DE VEHICULOS, COMPRA, FINANCIAMIENTO, IMPORTACION, EXPORTACION, DISTRIBUCION, REPARACION Y VENTA DE REPUESTOS DE VEHICULOS, SERVICIOS DE LIMPIEZA	CHRISTIAN MANUEL BERA ASCENCIO	222829
07-05342	22/01/07	SOLODELIVERY	PUBLICACION DE PROMOCION DE SERVICIOS DE ENTREGA A DOMICILIO	ANTONIO PEDRO TOMASIO BOURONCLE	222021
07-0750	04/01/07	SOLUCION EN REPUESTOS USADOS JOSE RODRIGUEZ	COMPRA, VENTA, COMERCIALIZACION, FINANCIAMIENTO DE REPUESTOS USADOS DE TODO TIPO DE VEHICULOS DE MOTOR, CARROS Y CAMIONES	JOSE CANDELARIO SANCHEZ CALDERON / JOSE OCTAVIO RODRIGUEZ DE LA MAZA	221815
07-02321	11/01/07	SOLUCIONES 2023	IMPORTACIONES Y DISTRIBUCION DE PRODUCTOS COMESTIBLES	LUIS MANUEL CRESPO MARTINEZ	222172
06-101432	30/10/06	SOLUCIONES INMOBILIARIAS & LEGALES OLMON	ASUNTOS JURIDICOS EN GENERAL, PROMOCION, VENTA Y ADMINISTRACION DE BIENES RAICES, PRESTAMOS Y FINANCIAMIENTO	OLGA RITA MONTERO SANTOS	222482
07-05408	22/01/07	SOLUCIONES LOGISTICAS SISTEMAS Y APLICACIONES SOLOGISA	REPRESENTACION, VENTA Y DISTRIBUCION DE MATERIAS PRIMAS Y PRODUCTOS TERMINADOS Y ASESORIA EMPRESARIAL EN LA CADENA DE SUMINISTRO	OLIVER OLNELS PIMENTEL RAMOS	



[210] EXP.	[220] SOL FECHA	[561] NOMBRE COMERCIAL	[510] ACTIVIDAD	[730] SOLICITANTE	[111] REGISTRO
06-108155	23/11/06	SOLUCIONES MEDIOAMBIENTALES PESUARIAS (SOMAP)	VENTA, INSTALACION Y MANTENIMIENTO DE EQUIPOS BIOGESTORES	LA ASOCIACION DE PORCICULTORES DE LICEY AL MEDIO (APORLI)	220102
07-07128	26/01/07	SOLUCIONES MOTA RAMIREZ	COMPRA Y VENTA DE ATAQUES FUNEBRES	UNICE MARGARITA MOTA RAMIREZ	223240
07-06386	25/01/07	SOLUCIONES PARNAS	COMPRA, VENTA Y VEHICULOS, COMPRA Y VENTA DE BIENES INMUEBLES (CASA, EDIFICIO, TERRENOS, VILLAS), ASI COMO IMPORTACION DE VEHICULOS Y FINANCIAMIENTOS	CECILIO REYES SANTANA	223026
07-06738	26/01/07	SORPRESAS SG	COMPRA Y VENTA DE ARTICULOS PROMOCIONALES, MATERIALES DE OFICINA	SUSAN ELIZABETH GONZALEZ PERALTA	223306
07-06676	25/01/07	SPIRIT TECHNOLOGIES	SOPORTE EN LAS AREAS DE SERVICIO AL CLIENTE, DESARROLLO DE PAGINAS WEB Y PROGRAMACION A EMPRESAS ENFOCADAS EN EL AREA DE TECNOLOGIA	JOSE MIGUEL PEÑA JIMENEZ	223059
06-109849	29/11/06	STEVEN PARTY CITY	VENTA DE ARTICULOS PARA TODO TIPO DE FIESTAS	REBECA BAUTISTA ARACENA	220630
07-03772	16/01/07	STORMED BUSINESS GROUP	DESARROLLO DE OPORTUNIDADES DE INVERSION EN EL PAIS; LA TENENCIA (HOLDING) DE BIENES MUEBLES E INMUEBLES, EL DESARROLLO Y LA IDENTIFICACION DE PROYECTOS DE Y/O EMPRESAS TURISTICAS, COMERCIALES, FINANCIERAS	ANTONIO PALMA LARANCIENT	222404
07-06012	24/01/07	STREET DANCERS	COREOGRAFIA PARA TODO TIPO DE ACTIVIDADES, FIESTAS Y CUMPLEAÑOS	DOMINGO JUAN DE DIOS AMARO GONZALEZ	222886
07-03774	16/01/07	SUMMER WISPER BUSINESS GROUP	DESARROLLO DE OPORTUNIDADES DE INVERSION EN EL PAIS; LA TENENCIA (HOLDING) DE BIENES MUEBLES E INMUEBLES, EL DESARROLLO Y LA IDENTIFICACION DE PROYECTOS DE Y/O EMPRESAS TURISTICAS, COMERCIALES, FINANCIERAS	ANTONIO PALMA LARANCIENT	222419
07-04412	18/01/07	SUN COAST	SERVICIOS DE BIENES RAICES	DAVIDE STANLEY MALCOLM	222510
07-04411	18/01/07	SUN SPOT REAL STATE	SERVICIOS DE BIENES RAICES	DAVID STANLEY MALCOLM	222557
07-03922	17/01/07	SUPER FARMACIA THELVA	VENTA DE MEDICAMENTOS	RAMON ANTONIO BAEZ HENRIQUEZ	222368
07-03176	15/01/07	SUPERMERCADO RONALDY	VENTA DE PRODUCTOS COMESTIBLES	MAXIMO DE JESUS HERNANDEZ	222077
07-05918	24/01/07	SUPLI VITRAL	DISEÑO DE CRISTALES, ENMARCADOS DE CUADROS	DANIEL MENDOZA TORIBIO	222761
07-05731	23/01/07	SUPRODISA	IMPORTACION, EXPORTACION Y DISTRIBUCION DE PRODUCTOS FERRETEROS, FARMACEUTICOS, MATERIALES DE OFICINA Y ELECTRODOMESTICOS	MANUEL ANTONIO DUARTE GOMEZ	223395
07-07394	30/01/07	SURF SCHOLL, BUENA ONDA	REPRESENTACION DE UNA ESCUELA DEDICADA AL ENTRENAMIENTO DE DEPORTES ACUATICOS Y AL COMERCIO AL POR MAYOR Y DETALLE	ANTONIO MASALA	223140
07-04484	18/01/07	SURIEL & MAIKER BIG BROTHERS	ELECTRODOMESTICOS, COMESTIBLES TALES COMO CEREALES, DETERGENTES, AZUCAR, GRANOS, PRODUCTOS ENTALADOS, ACEITES COMESTIBLES	MAIKER ALEZANDER RODRIGUEZ DE LEON	222224
07-03767	16/01/07	SWORDFISH BUSINESS GROUP	DESARROLLO DE OPORTUNIDADES DE INVERSION EN EL PAIS; LA TENENCIA (HOLDING) DE BIENES MUEBLES E INMUEBLES, EL DESARROLLO Y LA IDENTIFICACION DE PROYECTOS DE Y/O EMPRESAS TURISTICAS, COMERCIALES, FINANCIERAS	ANTONIO PALMA LARANCIENT	222382
07-03778	16/01/07	SYNTEK DEVELOPMENT SERVICES	DESARROLLO DE OPORTUNIDADES DE INVERSION EN EL PAIS; LA TENENCIA (HOLDING) DE BIENES MUEBLES E INMUEBLES, EL DESARROLLO Y LA IDENTIFICACION DE PROYECTOS DE Y/O EMPRESAS TURISTICAS, COMERCIALES, FINANCIERAS	ANTONIO PALMA LARANCIENT	222423
07-04519	18/01/07	TAH GASOIL A DOMICILIO	VENTA Y DISTRIBUCION DE GASOIL A DOMICILIO	CRISTIAN ARISTOTELES TRONCOSO TRONCOSO	222452
07-05311	22/01/07	TALLER HERMANOS MERCEDES	VENTA DE VENTANAS DE ALUMINIO, PUERTAS, LA VAMANOS, SANITARIOS DE PORCELANA	AGUSTIN MERCEDES NUNEZ	222534
07-05696	23/01/07	TALLER Y GRUAS CLETO	TALLER DE MECANICA EN GENERAL Y SERVICIO DE GRUAS	CESAR CLETO GONZALEZ	222842
07-04643	19/01/07	TALLERES JOCHY & VICTOR	RECONSTRUCCION DE MOTORES Y TORNERIA EN GENERAL	VICTOR ANIBAL DE LA ROSA TEJADA	222606
06-18589	24/11/06	TALLERES MMI	REPARACION DE VEHICULOS DE MOTOR, DESABOLLADURA Y PINTURA, ASI COMO TAMBIEN EL SERVICIO DE MANTENIMIENTOS DE LOS MISMOS	BIENVENIDO ALEJANDRO DE LA ROSA	218537
07-06765	26/01/07	TALLERES MORLA	SERVICIOS DE MANTENIMIENTO Y REPARACION DE VEHICULOS, INSTALACIONES DE ALARMAS PARA VEHICULOS, VENTA DE ACCESORIOS PARA VEHICULOS, REPRESENTACION DE COMPAÑIAS NACIONALES E INTERNACIONALES	DANIEL SANTANA MORLA	223054
07-03769	16/01/07	TANEK INVESTMENT SERVICES	DESARROLLO DE OPORTUNIDADES DE INVERSION EN EL PAIS; LA TENENCIA (HOLDING) DE BIENES MUEBLES E INMUEBLES, EL DESARROLLO Y LA IDENTIFICACION DE PROYECTOS DE Y/O EMPRESAS TURISTICAS, COMERCIALES, FINANCIERAS	ANTONIO PALMA LARANCIENT	222416
07-05624	23/01/07	TANTUS ENTERPRISES	COMPRA Y VENTA DE BIENES INMUEBLES TALES COMO: PROYECTOS TURISTICOS, CASAS	FROILAN TAVARES COROMINAS	222725
06-109333	28/11/06	TARJETA LEGAL TALEPRE	LLEVAR NUESTRO SERVICIO LEGAL A NUESTROS ASOCIADOS EN LA REPUBLICA DOMINICANA A TRAVES DE NUESTRA TARJETA LEGAL	JOSE BENJAMIN FRANKLIN FERNANDEZ CARRASCO / JUAN ALBERTO NUÑEZ ACEVEDO	222188
07-02588	12/01/07	TAURUS INDUSTRIAL	CONFECCION Y VENTA DE ROPA PARA DAMAS, CABALLEROS Y NIÑOS	ANGEL DARIO HERNANDEZ DEL ORBE	222285
07-02633	12/01/07	TEAM DESING	OFRECER SERVICIOS DE ARQUITECTURA E INGENIERIA	GLADYS ANTONIA HENRIQUEZ BAEZ	221919
07-04313	18/01/07	TEATROTEATRO	PRODUCCION DE OBRAS TEATRALES	JOSE DE JESUS NUÑEZ ROJAS	222514
06-109181	28/11/06	TECHNOLOGY ACCESS POINT (TAP)	IMPORTACION, DISTRIBUCION, VENTA, MANTENIMIENTO, REPARACION Y ALQUILER DE EQUIPOS Y ACCESORIOS DE COMPUTADORAS E INSTALACION DE REDES	EL HAGE, C. X. A.	222554
07-04573	19/01/07	TEJADA MARTE INDUSTRIAL, ARQUITECTURA Y ACABADOS	EN EL AREA DE ARQUITECTURA SE DESARROLLAN: DISEÑOS ARQUITECTONICOS, SUPERVISION Y CONSTRUCCION, CALCULOS, TRAMITACION O LEGALIZACION DE PROYECTOS	JOSE ALBERTO TEJADA MARTE	222516
06-117186	29/12/06	TEKXPRT CELULAR	VENTAS AL POR MAYOR Y DETALLE, ACTIVACION, PROGRAMACION, REPARACION Y ACCESORIOS DE CELULARES	CARLOS HUMBERTO TORRES NUÑEZ	220874
07-04101	17/01/07	TEL-ATLANTIC	SERVICIOS DE TELECOMUNICACIONES EN GENERAL, INSTALACION Y MANTENIMIENTO DE EQUIPOS TELEFONICOS	JOSE EMILIO REYES POLANCO	222989
06-110763	04/12/06	TENEDORA ALEF	TENENCIA, COMERCIALIZACION, ADMINISTRACION, VENTA DE BIENES INMUEBLES Y LA ADMINISTRACION DE EMPRESAS	JESUS SALVADOR GARCIA TALLAJ	222411
06-74132	29/09/06	TENEDORA TH & B	VENTA, COMPRA DE BIENES MUEBLES COMO AJUARES DEL HOGAR, NEVERAS, ESTUFAS, MICROONDAS, MUEBLES, CAMAS, JUEGOS DE COMEDOR, VEHICULOS DE MOTOR, JOYAS	CARLOS EDUARDO BRUGAL TILLAN	214832
06-110429	01/12/06	TEOMAGNA MUSIC	PRODUCCION Y REALIZACION DE ACTIVIDADES RELACIONADAS CON LA MUSICA RELIGIOSA, ORGANIZACION, DIRECCION Y REALIZACION DE ESPECTACULOS MUSICALES Y GRABACIONES	CAMILO AGUSTIN FERNANDEZ MARMOL	220500
07-06483	25/01/07	TERCETO M. S.	MANTENIMIENTO Y ADMINISTRACION DE CONDOMINIOS	PEDRO CARLOS ALMONTE TAVERA	223099
07-04282	18/01/07	TERMINUS ARTE Y ENMARCADOS	VENTA, ENMARCADO Y REPARACION DE CUADROS DE ARTES	WELLINGTON ALEXANDER DEL ROSARIO LIRIANO	222545
07-06480	25/01/07	TERRANOVA ENTERTAINMENT GROUP	DISEÑO, PRODUCCION E IMPLEMENTACION DE ACTIVIDADES Y EVENTOS PUBLICOS Y PRIVADOS, ORGANIZACION Y PROMOCION DE VIAJES, EXCURSIONES, CONVENCIONES	JOSE DAVID ROCHA PEREZ	222956
07-02146	10/01/07	TESS IMPORTADORA	COMPRA Y VENTA DE MUEBLES, ELECTRODOMESTICOS EN GENERAL Y VENTAS DIVERSAS	KENDRA JOHANNA NOLASCO RODRIGUEZ	221603
07-04885	19/01/07	THE BASIC GROUP	OPERACION, DESARROLLO Y EVALUACION DE ACTIVOS ENERGETICOS	ROLANDO GONZALEZ-BUNSTER	222488
07-05296	22/01/07	THE BODY STORE DOMINICANA	REPRESENTACION, DISTRIBUCION, VENTA Y ACTIVIDADES RELACIONADAS, REFERENTE A LINEAS DE PRODUCTOS DERMATOLÓGICOS PARA LA PIEL	GREGORIO MANUEL BELLO CASADO	222661
07-05633	23/01/07	THE D.L.E.L.M GROUP IMPORT AND EXPORT	CONSTRUCCION EN EL AREA TELECOMUNICACION Y EVENTOS DE NEGOCIOS NAVAL	PINHAS DENIS SABOURIN	222636
07-07417	30/01/07	THE HOUSE PRODUCTION	SERVICIOS DE PUBLICIDAD Y RELACIONES PUBLICAS	ANA JOSEFA COCCO AZUNA	223138
06-108329	24/11/06	THEN SERRA & ASOCIADOS	CORRETAJE DE SEGUROS EN TODAS SUS MODALIDADES	LEONARDO ENRIQUE THEN SERRA	223071
07-0682	04/01/07	TIEMPO DE COSECHA	PROGRAMA RADIAL Y TELEVISIVO	MIGUEL AUGUSTO BOGAERT PORTELA	221420
06-117149	29/12/06	TIENDA DORADA	TIENDA, VENTA DE PRENDAS Y ACCESORIOS DE VESTIR	MARIA MAGDALENA LEON NUÑEZ	221316
06-096731	11/10/06	TOMAS UREÑA IMPORTACIONES	IMPORTACION DE TODO TIPO DE ENSERES ELECTRICOS Y PIEZAS NUEVAS PARA AUTOS	TOMAS UREÑA	221828
07-05503	23/01/07	TONY FISH	COMPRA Y VENTA DE PESCADOS, MARISCOS Y FRUTOS DEL MAR AL POR MAYOR Y AL DETALLE	IRMA FRANCIA EHAVARRIA PAYERO	222708
07-0444	03/01/07	TOROGACA	SERVICIOS ODONTOLÓGICOS Y PRACTICA MEDICA	TOMAS ENRIQUE RODRIGUES YANGUELA	221020
07-04407	18/01/07	TOTAL PANEL DOMINICANA	PANEL DECORATIVOS PARA CONSTRUCCIONES Y EDIFICACIONES. IMITACION DE MADERA PARA VIGAS, PUERTAS Y VENTANAS	ANDRES PORFIRIO RODRIGUEZ PERALTA	222292
07-04166	18/01/07	TRACK INVESTMENT	RESTAURANTE, EL CUAL VENDERÁ TODO TIPO DE BEBIDAS Y LA CONFECCION DE DIVERSOS PLATOS	ROGER MANUEL RINCON PICHARDO	222701
07-04259	18/01/07	TRAMITES Y SERVICIOS BLANCO	TRASLADO A ESCOLARES, TRAMITES DE LICENCIAS DE CONDUCIR	JOSE SIMEON TORRES PEÑA	222654
07-03585	16/12/07	TRANSBELCA	TRANSPORTE TERRESTRE	MARIEL EMILIO BELLARD DE LEON	222195
07-0375	03/01/07	TRANSPORT EXPRESS F.A.M.	SERVICIO DE TRANSPORTE EN GENERAL	FREDDY ALBERTO DE LA ROSA RAMIREZ	222598
07-05829	23/01/07	TRANSPORTE ALAN	TRANSPORTE DE CARGA DE PRODUCTOS DEL AGRO Y MERCANCIAS VARIADAS, EN TODO EL PAIS	JUAN CARPIO NUÑEZ	222724
07-05959	24/01/07	TRANSPORTE CARGA NACIONAL VANDERHORST & CO	TRANSPORTACION DE CARGAS NACIONALES	EDUARDO VANDERHORST AMPARO	222799
07-06166	24/01/07	TRANSPORTE DE AGREGADOS VJM	VENTA Y TRANSPORTE DE AGREGADO, MOVIMIENTO DE TIERRAS, TRANSPORTE DE EQUIPOS Y MATERIALES DE CONSTRUCCION	NORIS R. HERNANDEZ	222999
07-06800	26/01/07	TRANSPORTE E IMPORTACIONES VALERIO T. & ASOCIADOS	TRANSPORTE DE MATERIALES DE CONSTRUCCION, IMPORTACIONES Y VENTAS DE VEHICULOS Y EQUIPOS	FELICIANO VALERIO T.	223051
07-03690	16/01/07	TRANSPORTE J. M. S.	TRANSPORTE DE CARGAS Y PASAJEROS EN GENERAL	ANDRES JULIO MARINEZ SOLANO	222780
07-0141	02/01/07	TRANSPORTE MONARCA	TRANSPORTE DE MERCANCIAS TANTO AL POR MAYOR Y DETALLE; IMPORTACION, EXPORTACION, ENSAMBLE, ACCESORIOS Y MATERIALES GASTABLES	BALDOMERO OLIVO POLANCO	222176
07-04585	19/01/07	TRANSPORTE S.T.	SERVICIOS DE TRANSPORTE DE CARGAS Y FLETES EN GENERAL	RAFAEL ALEJANDRO SANZ GOMEZ	222576
07-05703	23/01/07	TRANSPORTE TRANSMELSA	VENTA Y TRANSPORTE DE HORMIGONES, MATERIALES DE CONSTRUCCION (AGREGADOS), RETRO ESCAVADORA, CONSTRUCCIONES	JOSE LUIS MELENDEZ LIRIANO	222730
06-116066	22/12/06	TRAVESURAS KIDS	TIENDA DE ROPAS PARA NIÑOS	AMERICA DEL CARMEN BRITO VENTURA	221097
07-06429	25/01/07	TUREYMAR	INVERSION EN BIENES MUEBLES, TALES COMO ACCIONES Y OTROS TITULOS, VALORES E INMUEBLES Y SU COMERCIALIZACION; LA REUNION DE APORTES DE CAPITAL ACCIONARIOS	ESKILTUNA INVESTMENTS, B.V.	222978
07-02063	10/01/07	TUSSA	OPERACION DE AGENTE DE CAMBIO, REPRESENTACION DE FIRMAS, MARCAS Y AFINES, COMPRA Y VENTA DE BIENES INMUEBLES	LINO ALBERTO LANTIGUA LANTIGUA	222441
07-05627	23/01/07	ULTIMO DESCANSO SERVICIOS FUNERARIOS BAEZ	SERVICIOS FUNERARIOS	VITERBO ALFREDO BRITO BAEZ	222810

[210] EXP.	[220] SOL. FECHA	[561] NOMBRE COMERCIAL	[510] ACTIVIDAD	[730] SOLICITANTE	[111] REGISTRO
07-04950	19/01/07	UNIDAD DE ORTOPEdia Y TRAUMATOLOGIA AVANZADA DRES. JAVIER, LAZALA Y BONILLA	SERVICIOS DE ALTA CALIDAD EN ORTOPEdia Y TRAUMATOLOGIA	LUCIANO JAVIER ANTIGUA/ DARIO ANTONIO LAZALA N. / MARCOS ALONSO BONILLA M.	222391
07-04993	19/01/07	UNIQUE HAIR EXTENSIONS PEB	VENTA Y DISTRIBUCION DE PELO 100% HUMANO Y ARTIFICIAL	PHILLIP ELIHU BRAUDY	222356
07-06039	24/01/07	URBAN ENTERTAINMENT	EVENTOS, FIESTAS Y DIVERSAS ACTIVIDADES FESTIVAS	IGNATZ FREUND MADERA	223004
07-04124	17/01/07	URBANIZACION COLINA REAL	DESARROLLO DE UN PROYECTO DE VIVIENDAS Y SOLARES	CONSTRUCTORA B.N. & ASOCIADOS	222386
06-114736	18/12/06	URBANIZADORA LAS DAMAS	COMPRA Y VENTA DE TERRENOS E INMUEBLES URBANOS Y RURALES, CONSTRUCCION DE CASAS INDIVIDUALES Y EDIFICIOS	JULIO MAXIMILIANO SUERO MARRANZINI	220222
07-1000	05/01/07	UREÑA RODRIGUEZ AUTO PARTES	IMPORTACION Y VENTA DE REPUESTOS NUEVOS Y USADOS PARA TODO TIPO DE VEHICULOS	CHANEL CAROLINA UREÑA RODRIGUEZ	222103
06-116728	28/12/06	UTILIDADES SOLANO JEREZ	COMPRA Y VENTA DE MUTENSILIOS NUEVOS Y USADOS PARA EL HOGAR	JOSE DANILO SOLANO ZORRILLA	221820
07-05020	19/01/07	V & F INDUSTRIAL	DISeÑO Y EJECUCION DE PROYECTOS ELECTROMECANICOS Y CIVILES, ASI COMO LA IMPORTACION, PRODUCCION, COMPRA, VENTAS Y REPARACION DE TODO TIPO DE EQUIPOS ELECTROMECANICOS	NELSON AMAURY VALENZUELA PELIZ	222605
07-03422	16/01/07	V.F. SEWING	IMPORTACION DE PIEZAS, MAQUINAS Y EQUIPOS INDUSTRIALES	VICTOR MANUEL FERNANDEZ JAQUEZ	222094
07-03809	17/01/07	VARASA	PRESTAMOS FINANCIEROS, VENTA DE BIENES MUEBLES, COMPUTADORAS Y CELULARES	MIGUEL ALEJANDRO PANIAGUA RAMIREZ	222238
07-04225	18/01/07	VARIEDADES JEFFERSON	COMPRA Y VENTA DE PRENDAS DE VESTIR	VERONICA MARIA LORA DE LA CRUZ	223007
07-03451	16/01/07	VASQUEZ SANTANA & ASOCIADOS	SERVICIOS CONSULTORIA FINANCIERA ADMINISTRATIVA	LUIS ANTONIO VASQUEZ SANTANA	222155
07-01024	05/01/07	VEGANA COMERCIAL	VENTA DE MUEBLES PARA EL HOGAR Y ELECTRODOMESTICOS	FREIRE OCTAVIO RAMON BENCOSME VELOZ	222104
07-04895	19/01/07	VEGETALES MOLINA	COMERCIALIZACION DE TODO TIPO DE VEGETALES	IVAN ANDRES MOLINA ROLAN	222541
07-03600	16/01/07	VENAFISA	PRESTAMOS PRENDARIOS	FRANCISCO ALBERTO SANCHEZ VICTORIANO	222299
06-99666	23/10/06	VENTANA FAMILIAR	PROGRAMA DE RADIO Y TELEVISION	YNALDA MERCEDES CASTILLO SANDOVAL	222571
07-02147	10/01/07	VENTAS DIVERSAS DEL HOGAR T.S.J.	COMPRA Y VENTA DE MUEBLES, ELECTRODOMESTICOS Y VENTAS DIVERSAS EN GENERAL	LUIS AMAURY ROSARIO RECIO	221763
07-03849	17/01/07	VERNET DOMINICANA	DESARROLLO DE SOFTWARE O PROGRAMAS DE COMPUTADORAS EDUCATIVOS A LOS FINES DE SER COMERCIALIZADOS DENTRO Y FUERA DE LA REPUBLICA DOMINICANA	PURA PEÑA JIMENEZ	222344
07-07026	26/01/07	VETERINARIA PARRA	VENTA DE PRODUCTOS Y SERVICIOS VETERINARIOS	DANY PARRA RAMOS	223136
07-06485	25/01/07	VEYCO	REVISTA Y PAGINA DE INTERNET, REVISTA ADULTO-JOVEN, CON SECCIONES DE EVENTOS, CALENDARIO, CINE Y ARTICULOS EN GENERAL	RAFAEL ARTURO SANCHEZ ACOSTA	222982
07-03410	16/01/07	VIARK-TEK NETWORK COMMUNICATION	SERVICIOS DE TELECOMUNICACIONES	VIARK-TEK COMMUNICATION NETWORK, S.A.	222320
07-03599	16/01/07	VICTORIO GOLF	PROMOCION DE NEGOCIOS, COMPRA Y VENTA DE BIENES	VITTORIO FASOLO	222226
07-05212	22/01/07	VILLAS DE LAS MONTAÑAS RESORT	VENTA DE SERVICIOS CABANAS, PISCINAS, AREA DE RECREO, VENTA DE BEBIDAS, COMIDAS	JOSE MIGUEL RODRIGUEZ GENAO	222663
07-03391	16/01/07	VILMAR	EXPORTACION PARA VENTA EN EL PAIS EQUIPOS MECANICOS, ELECTROMECANICO, LIVIANO Y PESADOS	VIRGILIO REYES CRUZ MONTERO CRUZ ESTEVEZ	222355
07-05018	19/01/07	VINTAGE CONSULTORES & ASESORES	ASESORIA EN ELABORACION Y CONTENIDO INFORMATIVO, CATALOGOS REVISTAS, REPORTAJES, ARTICULOS PARA MEDIOS IMPRESOS	MILAGROS ELIZABETH PEÑA NUÑEZ	222408
07-04975	19/01/07	VIRGINIA GORIS GALERIA DE ARTE	EXHIBICION Y COMERCIALIZACION DE OBRAS DE ARTE	VIRGINIA ANTONIA GORIS RODRIGUEZ	222471
07-02455	11/01/07	VISTAR	COMERCIALIZACION DE PRENDAS DE VESTIR	ERNESTO REYES VALERIO	222131
07-04071	17/01/07	VIVA RD. CON HECTOR Y NASHLA	PROGRAMA DE TELEVISION	ESTEBAN PABLO MARTIN	222340
06-99716	24/10/06	VOCES AFROLATINOS EL DERECHO DE NUESTRO ORIGEN Y LA IDENTIDAD CULTURAL NUESTRA	OFRECER CONFERENCIAS Y CHARLAS PARA FORTALECER Y PROFUNDIZAR NUESTRA IDENTIDAD CULTURAL	RUTH INGER LARSSON	215092
07-07024	26/01/07	WARLEYSS	FABRICACION DE PRODUCTOS DE BELLEZA EN GENERAL (COSMETICOS)	ERNESTINA SENA VALLEJO	223287
07-05679	23/01/07	WED SHOP	VENTA, REPARACION, IMPORTACION, EXPORTACION Y DISTRIBUCION DE COMPUTADORAS, PARTES Y ACCESORIOS PARA LAS MISMAS	RAMON ANTONIO VENTURAS HERNANDEZ	222884
06-108202	23/11/06	WELL AUTO IMPORT	IMPORTACION Y COMERCIALIZACION DE VEHICULOS DE MOTOR Y PARTES DE VEHICULOS DE MOTOR	NANCYS RAMIREZ SANCHEZ	220633
07-04595	19/01/07	WELSH' S SERVICE	IMPORTACION Y EXPORTACION DE MANUFACTURAS Y CORTE DE ROPA INTERIOR Y EXTERIOR PARA HOMBRE, MUJER Y NIÑOS	JOSE ANTONIO DURAN MOREL	222254
07-02988	12/01/07	WESTEL SYSTEMS	SERVICIOS DE TELECOMUNICACIONES EN GENERAL, INSTALACION Y OPERACION DE REDES DE TELECOMUNICACIONES, SERVICIOS DE LLAMADAS DE LARGA DISTANCIAS	KAREN GENOVEVA DIHNES FLORES DE ALMANZAR	222511
07-07227	30/01/07	WILFRANCARDI COMMUNICATION	VENTA, ACTIVACION, REPARACION DE CELULARES Y ACCESORIOS PARA CELULARES	WILSON MANUEL NUÑEZ RODRIGUEZ / DIONY ANTONIO NUÑEZ RODRIGUEZ/ CAROLINA MARTE V. / FRANKLIN ANTONIO NUÑEZ R.	222934
07-05834	23/01/07	WORK HARD TECHNOLOGIES	FABRICACION DE EQUIPOS ELECTRONICOS DE POTENCIA Y SOLUCIONES TECNOLOGICAS DE TELECOMUNICACION Y REDES DE INFORMATICA	FRANCISCO JAVIER CEPEDA ROSARIO	222902
07-05653	23/01/07	YAMILA INMOBILIARIA	IMPORTAR, EXPORTAR BIENES Y SERVICIOS, COMPRA Y VENTA DE BIENES INMOBILIARIOS, REPRESENTACION DE EMPRESAS EXTRANJERAS	EDUARDO OTERO PEREZ	222748
07-05517	23/01/07	YARITZA MADERA CREATIONS	CONFECCION DE TARJETAS HECHAS A MANO	YARITZA PAOLA MADERA PEREZ	222770
07-01611	09/01/07	YERI MOTA & ASOCIADOS	COMERCIALIZACION DE BIENES RAICES, DESARROLLO E IDENTIFICACION DE PROYECTOS DE EMPRESAS TURISTICAS	YERI CECILIA MOTA HERRERRA	223027
07-04990	19/01/07	YOVANI AUTO PARTS	IMPORTACION Y VENTA DE REPUESTOS PARA VEHICULOS NUEVOS Y USADOS	EDGAR GEOVANNI GERMAN OSIRIS	222601
07-06007	24/01/07	YULY ELIZABETH RODRIGUEZ	VENTAS DE VELAS, VELONES, ARTICULOS PARA DECORACIONES Y SOUVENILES	YULY ELIZABETH RODRIGUEZ ESTRELLA	222803
07-02793	12/01/07	ZARZUELA Y ASOCIADOS	CONTADORES PUBLICOS	WANDA JACQUELINE ZARZUELA HILARIO	222414
07-05714	23/01/07	ZENIT FIESTAS	ALQUILER DE SILLAS, MESAS, MANTELES Y DECORACION DE EVENTOS SOCIALES, CUMPLEAÑOS, BODAS, BAUTIZOS	OSILYS RAFAEL REYES ROSARIO	222893
07-05297	22/01/07	ZONA DE COMPRA	PRODUCTO CREADO ESPECIALMENTE PARA NUESTROS ANUNCIANTES DEL ESTE, CON EL PROPOSITO DE OFRECERLES UN ESPACIO DONDE PUEDAN OFRECER SUS PRODUCTOS Y SERVICIOS	EDITORIA LISTIN DIARIO, C. POR A.	223063
07-05685	23/01/07	ZONA DE NIÑOS	ELABORACION DE UN AREA DE JEUGOS DONDE LOS NIÑOS PUEDAN DISFRUTAR, DIVERTIRSE Y CELEBRAR SUS CUMPLEAÑOS CON TOBOGANES	ELAYNE MARIA BREA LEONOR	222891
07-06592	25/01/07	ZORAYA'S BEAUTY SECRETS	COMERCIALIZACION Y VENTA DE PRODUCTOS DE BELLEZA CAPILARES, TALES COMO: SHAMPOO, RINSE, TRATAMIENTOS, GOTAS, SERAS DE BRILLO, AISADOS, AMPOLLAS Y DEMAS PRODUCTOS USADOS EN TRATAMIENTOS CAPILARES	JUANA ALIZABETH SANTOS GONZALEZ	223282

## PUBLICACION SOLICITUD SIGNOS DISTINTIVOS (MARCAS)

Esta publicación incluye todas las solicitudes recibidas del 24 de Enero al 8 de Febrero del 2007

(210) EXPD.	(220) SOL. FECHA	(511) C.I.	(561) MARCA	(730) SOLICITANTE	(210) EXPD.	(220) SOL. FECHA	(511) C.I.	(561) MARCA	(730) SOLICITANTE
07-02096	10/01/07	01	TOWERTREX (DENOMINATIVA)	PRODUCTOS QUIMICOS INDUSTRIALES, C. POR A.	06-55969	15/08/06	03, 16, 18, 24, 25, 28, 32, 33, 34, 38, 39, 43	GENUINE GUSTO (DENOMINATIVA)	MAHOU, S.A.
07-04380	18/01/07	01	GRANDKALI (DENOMINATIVA)	G D GENP DOMINICANA)	06-104013	08/11/06	04, 07, 09, 11, 12, 20	DOMOTO (DENOMINATIVA)	BONANZA DOMINICANA, C. POR A.
07-04382	18/01/07	01	EXTRATRIPLES20 (DENOMINATIVA)	G D GENP DOMINICANA)	06-105439	14/11/06	05	ROSU-TIM (DENOMINATIVA)	GEFARCA, INDUSTRIA FARMACEUTICA PEREZESPINOSA, C. POR A.
06-115392	20/12/06	01, 17, 19, 27	LG CHEM (DENOMINATIVA)	LG CORP.	06-115938	22/12/06	05	PROGEST-AMINA (DENOMINATIVA)	GEFARCA, INDUSTRIA FARMACEUTICA PEREZESPINOSA, C. POR A.
06-112177	08/12/06	03	PLANCHA FACIL TRITON (DENOMINATIVA)	TRITON, S.A	06-115940	22/12/06	05	PROSTARINOR (DENOMINATIVA)	GEFARCA, INDUSTRIA FARMACEUTICA PEREZESPINOSA, C. POR A.
06-117274	29/12/06	03	LE CHIC (DENOMINATIVA)	MONEY PLUS CORPORATION S.A.	07-313	03/01/07	05	GYGNUS (DENOMINATIVA)	SOLUCIONES FARMACEUTICAS MORENA, C. POR A.
06-117275	29/12/06	03	CHEVEUX (DENOMINATIVA)	MONEY PLUS CORPORATION S.A.	06-48056	14/07/06	05	APCALIS PLUS (DENOMINATIVA)	ALPHONS PAUL VAN MEEUWEN
06-111458	06/12/06	03	CLOROTEC (DENOMINATIVA)	ANGELINA CRISTINA BARCELO	07-03504	16/01/07	05	MUFELIM (DENOMINATIVA)	JOSEFINA DE LEON ESPINAL
06-97781	16/10/06	03	FLORAL FRESH (DENOMINATIVA)	COLGATE PALMOLIVE COMPANY	06-105959	15/11/06	05	TENAKRINE (DENOMINATIVA)	LABORATORIOS CHALVER DE COLOMBIA, S.A.
06-115415	20/12/06	03	AROMA SENSACIONES AMOR (DENOMINATIVA)	COLGATE PALMOLIVE COMPANY	06-105958	15/11/06	05	TENACRINE (DENOMINATIVA)	LABORATORIOS CHALVER DE COLOMBIA, S.A.
06-111968	07/12/06	03	MYRKA (DENOMINATIVA)	LABORATORIOS CROM, C. POR A.	06-105963	15/11/06	05	CHALVER-MULTIDOL (DENOMINATIVA)	LABORATORIOS CHALVER DE COLOMBIA, S.A.
06-111970	07/12/06	03	TOQUE FINAL (DENOMINATIVA)	LABORATORIOS CROM, C. POR A.	06-105962	15/11/06	05	CRECIPRON (DENOMINATIVA)	LABORATORIOS CHALVER DE COLOMBIA, S.A.
06-114841	19/12/06	03	FACENEXT (DENOMINATIVA)	LUIS RAMIRO EZEQUIEL PEREZ AMOR	07-016	02/01/07	05	SUPER KNIGHT (DENOMINATIVA)	TRADING SPOTS, INC
07-06081	24/01/07	03	RUMAHAIR (DENOMINATIVA)	YRIS MARINA DIAZ ROSARIO	06-115124	19/12/06	05	STRIASSE (DENOMINATIVA)	INVERSIONES KOMODO, S.A.
06-116329	26/12/06	03	EL BEBO (DENOMINATIVA)	LABORATORIOS NORUEL, CXA.	06-107956	22/11/06	05	RADIOTIL (DENOMINATIVA)	INVERSIONES KOMODO, S.A.
06-115103	19/12/06	03, 04, 09, 14, 18, 24, 28	AEROPOSTALE (DENOMINATIVA)	AEROPOSTALE WEST, INC.	06-107959	22/11/06	05	TOPIX (DENOMINATIVA)	INVERSIONES KOMODO, S.A.
07-1790	09/01/07	03, 05, 10	CONVATEC (DENOMINATIVA)	E.R. SQUIBB ^ SONS, L.L.C					
06-113911	14/12/06	03, 09, 14, 16, 18, 24, 25, 35	MASSIMO DUTTI SOFT (DENOMINATIVA)	GRUPO MASSIMO DUTTI, S.A.					
06-55970	15/08/06	03, 16, 18, 24, 25, 28, 32, 33, 34, 38, 39, 43	SABOR GENUINO (DENOMINATIVA)	MAHOU, S.A.					



VIENE DE LA PAGINA ANTERIOR

Table with 10 columns: (210) EXPD., (220) SOL. FECHA, (511) C.I., (561)MARCA, (730)SOLICITANTE, (210) EXPD., (220) SOL. FECHA, (511) C.I., (561)MARCA, (730)SOLICITANTE. Contains multiple rows of trademark application data.

CAMBIO DE DIRECCION  
MARCAS

Table with 10 columns: (111)# REG., (511)CLASE INTL, (561)MARCA, (732) TITULAR, (732)NUEVA DIRECCION, (111)# REG., (511)CLASE INTL, (561)MARCA, (732) TITULAR, (732)NUEVA DIRECCION. Lists trademark changes of direction.

**FUSION  
NOMBRES COMERCIALES**

(111)# REG.	(561)NOMBRE COMERCIAL	(510)ACTIVIDAD	(732)TITULAR
220543	MAPFRE BHD COMPAÑIA DE SEGUROS	NEGOCIOS DE SEGUROS.	MAPFRE BHD COMPAÑIA DE SEGUROS

**RENOVACIONES  
MARCAS**

(111) # REG.	(511) CL. INTL	(561) MARCA	(732) TITULAR
83515	12	MAREA	FIAT AUTO S.p.A.
14958	9	CHANNEL MASTER	ANDREW CORPORATION
14891	1, 5	RIPERCOL	WYETH HOLDINGS CORPORATION
84421	16	PETSMART Y DISEÑO	PETSMART Y DISEÑO
81433	5	GLUCAGEN	NOVO NORDISK A/S
89154	12	OCTAVIA	SKODA AUTO A.S.
1829	12	CHEVROLET	GENERAL MOTORS CORPORATION
88050	5	INTREPID	DOW AGROSCIENCES LLC
15312	12	TOYO Y DISEÑO	TOYO TIRE & RUBBER., LTD
15310	12	TOYO	TOYO TIRE & RUBBER., LTD
42269	5	SEDASIL	ACROMAX DOMINICANA, S.A.
15385	5	RHOGAM	JOHNSON & JOHNSON
42271	5	BENZAPEN	ACROMAX DOMINICANA, S.A.
9928	5	GLADE	S.C. JOHNSON HOME STORAGE, INC.
5834	30	HERSHEY'S	THE HERSHEY COMPANY
25890	30	CHOCOLATE MENIER	PRODUCTOS SOBRINO, INC.
42270	5	ANSIOPAN	ACROMAX DOMINICANA, S.A.
9937	1, 5, 10	OFF	S.C. JOHNSON HOME STORAGE, INC.
81521	13	COLT	NEW COLT HOLDING CORPORATION
15561	31	EMBLEMA FIGURATIVO TRAPEZOID	PIONEER HI-BRED INTERNATIONAL INC.
41491	5	MAXICROM	ALCON INC.
89258	3	BODY SERIES	ALTICOR, INC.
87329	16	VIACOM	VIACOM INTERNATIONAL INC.
87339	41	VIACOM	VIACOM INTERNATIONAL INC.
87288	16	VIACOM	VIACOM INTERNATIONAL INC.
41814	1	BAYCOR	BAYER AKTIENGESSELLSCHAFT
41818	1	BAYLETON	BAYER AKTIENGESSELLSCHAFT
41815	1	BAYFIDAN	BAYER AKTIENGESSELLSCHAFT
9691	5	GRÜNENTHAL	GRÜNENTHAL GMBH
72189	5	STILNOX	SANOFI-SYNTHELABO

**RENOVACIONES  
NOMBRES COMERCIALES**

(111)# REG.	(561)NOMBRE COMERCIAL	(510)ACTIVIDAD	(732)TITULAR
14476	OPTICA CHAVEZ, C. POR A.	SERVICIOS OFTALMOLOGICOS Y VENTA DE TODO TIPO DE LENTES	OPTICA CHAVEZ, C. POR A.
2981	BRANDOR CXA.	FABRICACION DE PRENDAS DE TODO CLASE.	BRANDOR CXA.
16254	LIDO TRAVEL, S.A.	TODA CLASE DE SERVICIOS TURISTICOS.	INGRID NOLASCO DE HERRERA
15531	AGROTECNICA CAFETALERA, S.A.	PRODUCCION Y EXPORTACION DE CAFÉ Y CACAO	AGROTECNICA CAFETALERA, S.A.
15566	COBROS DOMINICANOS, CXA	COBROS COMPULSIVOS DE ACREENCIAS.	COBROS DOMINICANOS, CXA. (CODOMCA)

**CAMBIO DE TITULAR  
NOMBRES COMERCIALES**

(111)#REG.	(561)NOMBRE COMERCIAL	(510)ACTIVIDAD	(732)TITULAR
126561	FARMACIA BRISAS DEL EDEN	VENTA DE PRODUCTOS FARMACEUTICOS	MAYRA MERCEDES GRULLON LOPEZ Y NORVIC NUÑEZ MARTINEZ.
146383	FARMACIA VISTA LINDA	VENTA DE PRODUCTOS FARMACEUTICOS	JOSE ARTURO LOPEZ PENA Y MARIA ISABEL GARCIA GOMEZ
163275	SHAMPOO COMUNICACIONES	ASESORIA DE IMAGEN, PUBLICIDAD Y TODO LO CONCERNIENTE A LA IMAGEN E IDENTIDAD VISUAL.	SHAMPOO COMUNICACIONES, S.A.
68243	SONOTECH	PRODUCCION DE EVENTOS, ALQUILER DE EQUIPOS DE SONIDOS.	SNALDIN JOSE VENTURA TAVAREZ
139052	FARMACIA RAFAELINA	VENTA DE PRODUCTOS FARMACEUTICOS	FERNANDO MARTINEZ GARTIER
141755	ESTACION DE SERVICIOS SORCAROL	DISTRIBUCION Y VENTA DE GASOLINA, GAS-OIL, KEROSEN, LUBRICANTES Y TODOS LOS DERIVADOS DEL PETROLEO, VENTAS DE GOMAS, BATERIAS.	ROY ROBER ACOSTA VALERIO.
183596	CENTRO DE BUCEO PUNTA BALLENA	ENTRENAMIENTO Y CLASE DE BUCEO.	CENTRO DE BUCEO PUNTA BALLENA, S.A.

**CAMBIO DE TITULAR  
MARCAS**

(111) # REG.	(511) CL. INT	(561) MARCA	(732) TITULAR	(111) # REG.	(511) CL. INT	(561) MARCA	(732) TITULAR
30933	18	F (DISEÑO)	FILA LUXEMBOURG S.A.R.L.	20826	14	CARTIER	CARTIER INTERNATIONAL N.V.
138128	5	DEXLIPOTAM	VIATRIS GMBH & CO. KG	25270	34	CARTIER	CARTIER INTERNATIONAL N.V.
129063	4	TERPEL	ORGANIZACION TERPEL, S.A.	137634	34	CARTIER	CARTIER INTERNATIONAL N.V.
5744	3	BINACA	LANDER INTANGIBLES CORPORATION	25291	28	CARTIER	CARTIER INTERNATIONAL N.V.
39333	5	HEALON	ADVANCED MEDICAL OPTICS UPTICS UPPSALA AB	20838	34	CARTIER	CARTIER INTERNATIONAL N.V.
112045	25	CHUPA CHUPS Y DISEÑO	TRONUS CONSULTADORA E MARKETING LDA	25266	9	CARTIER	CARTIER INTERNATIONAL N.V.
8340	5	FROSST	MERCK FROSST CANADA LTD.	20855	3, 21	CARTIER	CARTIER INTERNATIONAL N.V.
136996	31	MEOW MIX	DEL MONTE CORPORATION	20847	18, 20	CARTIER	CARTIER INTERNATIONAL N.V.
41321	9	OSTERIZER	SUNBEAM PRODUCTS, INC.	25260	20, 21	CARTIER	CARTIER INTERNATIONAL N.V.
39333	5	HEALON	HEALON AB	25261	21	CARTIER	CARTIER INTERNATIONAL N.V.
48147	1, 5, 10	DETANTOL	EISAI R&D MANAGEMENT CO. LTD	25233	32, 33	CARTIER	CARTIER INTERNATIONAL N.V.
105858	30	LIDO	INDUSTRIAL LIDO POZUELO, S.A. DE A.V.	25231	16	CARTIER	CARTIER INTERNATIONAL N.V.
153523	38	TELEPROMOS (MIXTA)	TELEPROMOS, S.A.	25232	16	CARTIER	CARTIER INTERNATIONAL N.V.
15063	3, 21	BUNNY CLUB	PLAYBOY ENTERPRISES, INC.	25259	20	CARTIER	CARTIER INTERNATIONAL N.V.
48146	1, 5, 10	SELBEX	EISAI R&D MANAGEMENT CO. LTD	96329	3	DECLARATION	CARTIER INTERNATIONAL N.V.
107052	24	GRABER & DISEÑO	SPRINGS WINDOW FASHIONS, LLC	74304	14	PASHA (ESCRITA EN FORMA ESTILIZADAS)	CARTIER INTERNATIONAL N.V.
148941	7	LIFAN (MIXTA)	LIFAN INDUSTRY (GROUP) CO., LTD	74387	14	PASHA (ESCRITA EN FORMA ESTILIZADAS)	CARTIER INTERNATIONAL N.V.
156829	5	AUBREY ORGANICS (MIXTA)	AUBREY ORGANICS, INC.	74642	16	PASHA (ESCRITA EN FORMA ESTILIZADAS)	CARTIER INTERNATIONAL N.V.
140509	12	LIFAN Y DISEÑO DE LA LETRAS LLL	LIFAN INDUSTRY (GROUP) CO., LTD	74391	3, 21	PASHA (ESCRITA EN FORMA ESTILIZADAS)	CARTIER INTERNATIONAL N.V.
155186	30	GUSTY (DENOMINATIVA)	QUALA, INC.	26477	20	DOS LETRAS C ENTRELAZADAS	CARTIER INTERNATIONAL N.V.
36412	4	AMALIE	AMALIE AOC, LTD.	38906	9	DOS LETRAS C ENTRELAZADAS	CARTIER INTERNATIONAL N.V.
112374	5	CELLASENE SANT' ANGELICA	CHEFARO IRELAND LIMITED	26482	34	DOS LETRAS C ENTRELAZADAS	CARTIER INTERNATIONAL N.V.
156096	30	HISPANIOLA (MIXTA)	EMPRESAS MABRATAMA, S.A.	26478	10	DOS LETRAS C ENTRELAZADAS	CARTIER INTERNATIONAL N.V.
112623	30	HISPANIOLA	EMPRESAS MABRATAMA, S.A.	26479	18	DOS LETRAS C ENTRELAZADAS	CARTIER INTERNATIONAL N.V.
155183	30	GUSTIARROZ (DENOMINATIVA)	QUALA, INC.	26475	4, 13, 21, 34	DOS LETRAS C ENTRELAZADAS	CARTIER INTERNATIONAL N.V.
7612	2	REPRESENTACION DE UNA HELICE DE CUATRO HOJAS	INTERNATIONAL COATINGS LIMITED	26480	16	DOS LETRAS C ENTRELAZADAS	CARTIER INTERNATIONAL N.V.
47117	1	WINHYDRAN	sanofi-aventis	26483	14	DOS LETRAS C ENTRELAZADAS	CARTIER INTERNATIONAL N.V.
80487	38, 42	AMERICA ONLINE & DISEÑO	AOL LLC	26473	18, 20	DOS LETRAS C ENTRELAZADAS	CARTIER INTERNATIONAL N.V.
15382	9	LUNETTES CHRISTIE'S	MARIA FERNANDA TERRAS	35511	18, 20	MUST DE CARTIER	CARTIER INTERNATIONAL N.V.
74376	25	AIRWAIR	AIRWAIR INTERNATIONAL LIMITED	35484	14	MUST DE CARTIER	CARTIER INTERNATIONAL N.V.
74354	25	AIRWAIR	AIRWAIR INTERNATIONAL LIMITED	35506	14	MUST DE CARTIER	CARTIER INTERNATIONAL N.V.
5935	06, 07, 19	VICTAULIC	VICTAULIC COMPANY	35483	3	MUST DE CARTIER	CARTIER INTERNATIONAL N.V.
19893	01, 05	ACTRIL	BAYER CROPSCIENCE LIMITED	35658	3	SANTOS DE CARTIER	CARTIER INTERNATIONAL N.V.
91906	33, 32	ALLEGRO	MIGUEL BARCELO PASCUAL & CO., C.XA.	35667	14	SANTOS DE CARTIER	CARTIER INTERNATIONAL N.V.
26474	14	DOS LETRAS C ENTRELAZADAS	CARTIER INTERNATIONAL N.V.	143103	3, 14	LE BAISER DRAGON	CARTIER INTERNATIONAL N.V.
25269	20	CARTIER	CARTIER INTERNATIONAL N.V.	77162	3	SO PRETTY DE CARTIER	CARTIER INTERNATIONAL N.V.
20837	14	CARTIER	CARTIER INTERNATIONAL N.V.	37704	14	PANTHERE DE CARTIER	CARTIER INTERNATIONAL N.V.
20830	18	CARTIER	CARTIER INTERNATIONAL N.V.	37676	14	PANTHERE DE CARTIER	CARTIER INTERNATIONAL N.V.
				37706	3	PANTHERE DE CARTIER	CARTIER INTERNATIONAL N.V.

**PUBLICACIÓN DE SIGNOS DISTINTIVOS DE LOGOS, ETIQUETAS Y DISEÑOS**



(540) MARCA:  
Kweichow Moutai (Mixta)  
(511)CLASE: (210)Exp. No.:  
33 06/110486  
(730) SOLICITANTE:  
China Kweichow Moutai  
Distillery Co., LTD.  
(220) FECHA SOLICITUD:  
1 de Diciembre del 2006



(540) MARCA:  
Empanadora San Marcos (Mixta)  
(730) SOLICITANTE:  
Empanadora San Marcos,  
S.A. de C.V.  
(511)CLASES: (210)Exp. No.:  
29, 30 06/113614  
(220) FECHA SOLICITUD:  
13 de Diciembre del 2006



(540) MARCA:  
(Product) Red (Mixta)  
(730) SOLICITANTE:  
The Persuaders, LLC  
(511)CLASES: (210)Exp. No.:  
9, 38 06/114746  
(220) FECHA SOLICITUD:  
18 de Diciembre del 2006



(540) MARCA:  
Diseño de arco y punto  
(Figurativa)  
(511)CLASES: (210)Exp. No.:  
18, 25, 28 06/113910  
(730) SOLICITANTE:  
Head Technology GmbH  
(220) FECHA SOLICITUD:  
14 de Diciembre del 2006



VIENE DE LA PAGINA ANTERIOR



(540) MARCA:  
Diseño de alas encontradas  
(Figurativa)

(511)CLASES: (210)Exp. No.:  
9, 14, 25 06/107918

(730) SOLICITANTE:  
Quantum Optics, Inc.

(220)FECHA SOLICITUD:  
22 de Noviembre del 2006



(540) MARCA:  
Mark Ten (Mixta)

(511)CLASES: (210)Exp. No.:  
34 07/2089

(730) SOLICITANTE:  
Philip Morris Products, S. A.

(220)FECHA SOLICITUD:  
10 de Enero del 2007



(540) MARCA:  
Diseño de agallas de tiburón  
(Figurativa)

(511)CLASES: (210)Exp. No.:  
18, 25, 34 06/106343

(730) SOLICITANTE:  
Philip Morris Products, S. A.

(220)FECHA SOLICITUD:  
16 de Noviembre del 2006



(540) MARCA:  
BSK (Mixta)

(511)CLASES: 3, 9, 14,  
16, 18, 24, 25, 26, 28, 35

(210)Exp. No.: 07/425

(730) SOLICITANTE:  
Industria de Diseño Textil,  
S. A. (Inditex, S. A.)

(220)FECHA SOLICITUD:  
3 de Enero del 2007



(540) MARCA:  
MFS Investment Management  
(Mixta)

(730) SOLICITANTE:  
Massachusetts Financial  
Service Company

(511)CLASES: (210)Exp. No.:  
36 06/112920

(220)FECHA SOLICITUD:  
11 de Diciembre del 2006



(540) MARCA: Angel For All,  
Hilp-Ramia (Mixta)

(730) SOLICITANTE:  
Angel For All Hilp-Ramia, S. A.

(511)CLASES: (210)Exp. No.:  
25 06/115885

(220)FECHA SOLICITUD:  
22 de Diciembre del 2006



(540) MARCA:  
Kawasaki (Mixta)

(730) SOLICITANTE:  
Kawasaki Jukogyo Kabushiki  
Kaisha / Kawasaki Heavy  
industries LTD.

(511)CLASES: (210)Exp. No.:  
12 06/114715

(220)FECHA SOLICITUD:  
18 de Diciembre del 2006



(540) NOMBRE COMERCIAL:  
Bristol-Myers Squibb Company

(730) SOLICITANTE:  
Bristol-Myers Squibb Company

(210)Exp. No.: 07/128

(111)REGISTRO No.: 220942

(220)FECHA SOLICITUD:  
2 de Enero del 2007



(540) MARCA:  
ICE Cool Active (Mixta)

(730) SOLICITANTE:  
Bon Appetit, S. A. de C. V.

(511)CLASES: (210)Exp. No.:  
32 06/11665

(220)FECHA SOLICITUD:  
6 de Diciembre del 2006



(540) MARCA:  
BMG (Mixta)

(730) SOLICITANTE:  
Bertelsmann Music Group, Inc.

(511)CLASES: (210)Exp. No.:  
41 06/113496

(220)FECHA SOLICITUD:  
13 de Diciembre del 2006



(540) MARCA:  
Berzai (Mixta)

(730) SOLICITANTE:  
Bernardino Rosario Rodríguez

(511)CLASES: (210)Exp. No.:  
5 06/105082

(220)FECHA SOLICITUD:  
13 de Noviembre del 2006



(540) NOMBRE COMERCIAL:  
Fundación Bienaventurado el  
que Pienso en el Pobre (Rótulo)

(730) SOLICITANTE:  
Eladia Lorenzo de Marte

(210)Exp. No.: 07/413

(220)FECHA SOLICITUD:  
3 de Enero del 2007

(111)REGISTRO No.: 221174



(540) NOMBRE COMERCIAL:  
Grúas El Torito

(730) SOLICITANTE:  
Alberto Sebastián Torres  
Pezotti

(210)Exp. No.: 07/7397

(220)FECHA SOLICITUD:  
30 de Enero del 2007

(111)REGISTRO No.: 223190



(540) MARCA:  
Natour'All (Mixta)

(730) SOLICITANTE:  
Patrick Lassis / Daniel  
Cordero Guerrero

(511)CLASES: (210)Exp. No.:  
35, 36, 39, 43 06/104179

(220)FECHA SOLICITUD:  
9 de Noviembre del 2006



(540) NOMBRE COMERCIAL:  
Novo Productos Promocionales  
(Rótulo)

(730) SOLICITANTE:  
Máximo Eduardo Ferreti Vásquez

(210)Exp. No.: 07/5242

(220)FECHA SOLICITUD:  
22 de Enero del 2007

(111)REGISTRO No.: 223350



(540) NOMBRE COMERCIAL:  
Globotur Dominicana (Rótulo)

(730) SOLICITANTE:  
Sandy Yanibel Mejía Medina

(210)Exp. No.: 06/110342

(220)FECHA SOLICITUD:  
1 de Diciembre del 2006

(111)REGISTRO No.: 222268



(540) MARCA:  
Guarina Sandwich Limón  
(Mixta)

(730) SOLICITANTE:  
Grupo Malla, S. A.

(511)CLASES: (210)Exp. No.:  
30 06/47745

(220)FECHA SOLICITUD:  
3 de Julio del 2006



(540) MARCA:  
Guarina Sandwich Duplex  
(Mixta)

(730) SOLICITANTE:  
Grupo Malla, S. A.

(511)CLASES: (210)Exp. No.:  
30 06/44916

(220)FECHA SOLICITUD:  
3 de Julio del 2006



(540) MARCA:  
Guarina Sandwich Fresa  
(Mixta)

(730) SOLICITANTE:  
Grupo Malla, S. A.

(511)CLASES: (210)Exp. No.:  
30 06/44913

(220)FECHA SOLICITUD:  
3 de Julio del 2006



(540) MARCA:  
Guarina Chocolate (Mixta)

(730) SOLICITANTE:  
Grupo Malla, S. A.

(511)CLASES: (210)Exp. No.:  
30 06/44911

(220)FECHA SOLICITUD:  
3 de Julio del 2006



(540) MARCA:  
Guarina Wafer Limón (Mixta)

(730) SOLICITANTE:  
Grupo Malla, S. A.

(511)CLASES: (210)Exp. No.:  
30 06/44861

(220)FECHA SOLICITUD:  
3 de Julio del 2006



(540) MARCA:  
Guarina Wafer de Limón (Mixta)

(730) SOLICITANTE:  
Grupo Malla, S. A.

(511)CLASES: (210)Exp. No.:  
30 06/44918

(220)FECHA SOLICITUD:  
3 de Julio del 2006



(540) MARCA:  
Guarina Wafer Vainilla (Mixta)

(730) SOLICITANTE:  
Grupo Malla, S. A.

(511)CLASES: (210)Exp. No.:  
30 06/44909

(220)FECHA SOLICITUD:  
3 de Julio del 2006



(540) MARCA:  
Guarina Wafer de Vainilla (Mixta)

(730) SOLICITANTE:  
Grupo Malla, S. A.

(511)CLASES: (210)Exp. No.:  
30 06/44887

(220)FECHA SOLICITUD:  
3 de Julio del 2006



(540) MARCA:  
Guarina Wafer Fresa (Mixta)

(730) SOLICITANTE:  
Grupo Malla, S. A.

(511)CLASES: (210)Exp. No.:  
30 06/44858

(220)FECHA SOLICITUD:  
3 de Julio del 2006



(540) MARCA:  
Dino Vainilla (Mixta)

(730) SOLICITANTE:  
Grupo Malla, S. A.

(511)CLASES: (210)Exp. No.:  
30 06/44904

(220)FECHA SOLICITUD:  
3 de Julio del 2006



(540) MARCA:  
Dino Fresa (Mixta)

(730) SOLICITANTE:  
Grupo Malla, S. A.

(511)CLASES: (210)Exp. No.:  
30 06/44862

(220)FECHA SOLICITUD:  
3 de Julio del 2006



(540) MARCA:  
Dino Chocolate (Mixta)

(730) SOLICITANTE:  
Grupo Malla, S. A.

(511)CLASES: (210)Exp. No.:  
30 06/44902

(220)FECHA SOLICITUD:  
3 de Julio del 2006



(540) MARCA:  
Guarina Jungla (Mixta)

(730) SOLICITANTE:  
Grupo Malla, S. A.

(511)CLASES: (210)Exp. No.:  
30 06/44885

(220)FECHA SOLICITUD:  
3 de Julio del 2006



(540) MARCA:  
Fiesta Coctel (Mixta)

(730) SOLICITANTE:  
Grupo Malla, S. A.

(511)CLASES: (210)Exp. No.:  
30 06/44906

(220)FECHA SOLICITUD:  
3 de Julio del 2006



(540) MARCA:  
Guarina Saladitas (Mixta)

(730) SOLICITANTE:  
Grupo Malla, S. A.

(511)CLASES: (210)Exp. No.:  
30 06/44917

(220)FECHA SOLICITUD:  
3 de Julio del 2006



(540) MARCA:  
Hatuey Soda (Mixta)

(730) SOLICITANTE:  
Grupo Malla, S. A.

(511)CLASES: (210)Exp. No.:  
30 06/44922

(220)FECHA SOLICITUD:  
3 de Julio del 2006



(540) MARCA:  
Tronic (Mixta)

(730) SOLICITANTE:  
Manufacturas Múltiples, S. A.

(511)CLASES: (210)Exp. No.:  
9 06/60500

(220)FECHA SOLICITUD:  
1 de Septiembre del 2006



(540) MARCA:  
Tronic (Mixta)

(730) SOLICITANTE:  
Manufacturas Múltiples, S. A.

(511)CLASES: (210)Exp. No.:  
9 06/60501

(220)FECHA SOLICITUD:  
1 de Septiembre del 2006



(540) MARCA:  
Tronic (Mixta)

(730) SOLICITANTE:  
Manufacturas Múltiples, S. A.

(511)CLASES: (210)Exp. No.:  
9 06/60502

(220)FECHA SOLICITUD:  
1 de Septiembre del 2006



(540) MARCA:  
Del Cerro (Mixta)

(730) SOLICITANTE:  
Pedro Alexis López Carías

(511)CLASES: (210)Exp. No.:  
29 06/17535

(220)FECHA SOLICITUD:  
14 de Marzo del 2006



VIENE DE LA PAGINA ANTERIOR

 <p><b>(540) NOMBRE COMERCIAL:</b> Albaesa (Rótulo)</p> <p><b>(210)Exp. No.:</b> 07/2603</p> <p><b>(730) SOLICITANTE:</b> Antonio Santana Martínez</p> <p><b>(220)FECHA SOLICITUD:</b> 12 de Enero del 2007</p> <p><b>(111)REGISTRO No.:</b> 222275</p>	 <p><b>(540) MARCA:</b> KA International (Mixta)</p> <p><b>(511)CLASES:</b> (210)Exp. No.: 20, 24, 27 06/110479</p> <p><b>(730) SOLICITANTE:</b> Valdepeza Textil, S. L.</p> <p><b>(220)FECHA SOLICITUD:</b> 1 de Diciembre del 2006</p>	 <p><b>(540) MARCA:</b> Morales Núñez Excursiones (y logotipo) (Mixta)</p> <p><b>(511)CLASE:</b> (210)Exp. No.: 41 06/72153</p> <p><b>(730) SOLICITANTE:</b> Pedro Francisco Morales Núñez</p> <p><b>(220)FECHA SOLICITUD:</b> 21 de Septiembre del 2006</p>	 <p><b>(540) NOMBRE COMERCIAL:</b> Cuadrado subdividido con líneas verdes y una B minúscula en el centro</p> <p><b>(210)Exp. No.:</b> 07/2760</p> <p><b>(730) SOLICITANTE:</b> Bil Dominicana</p> <p><b>(220)FECHA SOLICITUD:</b> 12 de Enero del 2007</p> <p><b>(111)REGISTRO No.:</b> 222652</p>
 <p><b>(540) NOMBRE COMERCIAL:</b> Pixeron</p> <p><b>(210)Exp. No.:</b> 07/4958</p> <p><b>(730) SOLICITANTE:</b> Eduardo José Rosario Santos</p> <p><b>(220)FECHA SOLICITUD:</b> 19 de Enero del 2007</p> <p><b>(111)REGISTRO No.:</b> 223108</p>	 <p><b>(540) NOMBRE COMERCIAL:</b> Inversiones Aides Dominicana (Rótulo)</p> <p><b>(210)Exp. No.:</b> 07/789</p> <p><b>(730) SOLICITANTE:</b> Inversiones Aides Dominicana, S. A.</p> <p><b>(220)FECHA SOLICITUD:</b> 4 de Enero del 2007</p> <p><b>(111)REGISTRO No.:</b> 221514</p>	 <p><b>(540) MARCA:</b> C Fesa Una Empresa Carvajal (Mixta)</p> <p><b>(511)CLASES:</b> (210)Exp. No.: 16, 35 06/97350</p> <p><b>(730) SOLICITANTE:</b> Carvajal, S. A.</p> <p><b>(220)FECHA SOLICITUD:</b> 13 de Octubre del 2006</p>	 <p><b>(540) NOMBRE COMERCIAL:</b> Santos Santos Multiempresas (Rótulo)</p> <p><b>(210)Exp. No.:</b> 07/4048</p> <p><b>(730) SOLICITANTE:</b> Santos Santos Multiempresas, C. por A.</p> <p><b>(220)FECHA SOLICITUD:</b> 17 de Enero del 2007</p> <p><b>(111)REGISTRO No.:</b> 222308</p>
 <p><b>(540) MARCA:</b> 28°C Colectivosonoro (Mixta)</p> <p><b>(511)CLASE:</b> (210)Exp. No.: 35 06/112659</p> <p><b>(730) SOLICITANTE:</b> Nakeve, C. por A.</p> <p><b>(220)FECHA SOLICITUD:</b> 11 de Diciembre del 2006</p>	 <p><b>(540) MARCA:</b> Symbicort Red Box (Mixta)</p> <p><b>(511)CLASE:</b> (210)Exp. No.: 5 06/117293</p> <p><b>(730) SOLICITANTE:</b> Astrazeneca AB</p> <p><b>(220)FECHA SOLICITUD:</b> 29 de Diciembre del 2006</p>	 <p><b>(540) MARCA:</b> Then (Mixta)</p> <p><b>(511)CLASE:</b> (210)Exp. No.: 36 07/1763</p> <p><b>(730) SOLICITANTE:</b> J. Then Corredores de Seguros</p> <p><b>(220) FECHA SOLICITUD:</b> 9 de Enero del 2007</p>	 <p><b>(540) NOMBRE COMERCIAL:</b> Xolutronic (Rótulo)</p> <p><b>(210)Exp. No.:</b> 06/113833</p> <p><b>(730) SOLICITANTE:</b> Emil José Rodríguez Osorio / Edgar Antonio Cruz Cepeda / Miguel Alejandro Vásquez Tejada</p> <p><b>(220)FECHA SOLICITUD:</b> 14 de Diciembre del 2006</p> <p><b>(111)REGISTRO No.:</b> 220855</p>
 <p><b>(540) MARCA:</b> Dragon (Mixta)</p> <p><b>(511)CLASE:</b> (210)Exp. No.: 30 07/6505</p> <p><b>(730) SOLICITANTE:</b> Grupo Malla, S. A.</p> <p><b>(220)FECHA SOLICITUD:</b> 25 de Enero del 2007</p>	 <p><b>(540) NOMBRE COMERCIAL:</b> Spectro Lighting Group (Rótulo)</p> <p><b>(210)Exp. No.:</b> 06/116373</p> <p><b>(730) SOLICITANTE:</b> Luis José Jacobo</p> <p><b>(220)FECHA SOLICITUD:</b> 26 de Diciembre del 2006</p> <p><b>(111)REGISTRO No.:</b> 221988</p>	 <p><b>(540) MARCA:</b> Toureducando (Mixta)</p> <p><b>(511)CLASES:</b> (210)Exp. No.: 16, 39 07/4314</p> <p><b>(730) SOLICITANTE:</b> Cristiana de los Milagros Peña Reyes</p> <p><b>(220) FECHA SOLICITUD:</b> 18 de Enero del 2007</p>	 <p><b>(540) MARCA:</b> Nita (Mixta)</p> <p><b>(511)CLASES:</b> (210)Exp. No.: 29, 30 07/4425</p> <p><b>(730) SOLICITANTE:</b> Abel Velez Ortiz / Lellys Eneida Rosa Archo</p> <p><b>(220) FECHA SOLICITUD:</b> 18 de Enero del 2007</p>
 <p><b>(540) MARCA:</b> Sancho Panza (Mixta)</p> <p><b>(511)CLASE:</b> (210)Exp. No.: 34 06/101025</p> <p><b>(730) SOLICITANTE:</b> Corporación Habanos, S. A.</p> <p><b>(220) FECHA SOLICITUD:</b> 27 de Octubre del 2006</p>	 <p><b>(540) MARCA:</b> Apolo (Mixta)</p> <p><b>(511)CLASE:</b> (210)Exp. No.: 16 06/112596</p> <p><b>(730) SOLICITANTE:</b> Felipe Antonio González Brouwer</p> <p><b>(220) FECHA SOLICITUD:</b> 11 de Diciembre del 2006</p>	 <p><b>(540) MARCA:</b> Refuerzo Vital (Mixta)</p> <p><b>(511)CLASE:</b> (210)Exp. No.: 3 06/103823</p> <p><b>(730) SOLICITANTE:</b> Laboratorios Noruel, C. x A.</p> <p><b>(220) FECHA SOLICITUD:</b> 8 de Noviembre del 2006</p>	 <p><b>(540) MARCA:</b> Gasolina (Mixta)</p> <p><b>(511)CLASE:</b> (210)Exp. No.: 33 07/1192</p> <p><b>(730) SOLICITANTE:</b> Pan American Properties Corp.</p> <p><b>(220) FECHA SOLICITUD:</b> 5 de Enero del 2007</p>
 <p><b>(540) NOMBRE COMERCIAL:</b> Comercializadora Internacional W.M. (Rótulo)</p> <p><b>(210)Exp. No.:</b> 07/3400</p> <p><b>(730) SOLICITANTE:</b> Miguel Angel Josué Reyes Rosario</p> <p><b>(220)FECHA SOLICITUD:</b> 16 de Enero del 2007</p> <p><b>(111)REGISTRO No.:</b> 222288</p>	 <p><b>(540) NOMBRE COMERCIAL:</b> Arsan Inversores (Rótulo)</p> <p><b>(210)Exp. No.:</b> 06/108553</p> <p><b>(730) SOLICITANTE:</b> Francisco Areche Santana</p> <p><b>(220)FECHA SOLICITUD:</b> 24 de Noviembre del 2006</p> <p><b>(111)REGISTRO No.:</b> 219157</p>	 <p><b>(540) NOMBRE COMERCIAL:</b> DFRC Different Rent Car</p> <p><b>(210)Exp. No.:</b> 07/4471</p> <p><b>(730) SOLICITANTE:</b> Patrice Viallon</p> <p><b>(220)FECHA SOLICITUD:</b> 18 de Enero del 2007</p> <p><b>(111)REGISTRO No.:</b> 223146</p>	 <p><b>(540) MARCA:</b> Rincón Bay (Mixta)</p> <p><b>(511)CLASE:</b> (210)Exp. No.: 35 07/517</p> <p><b>(730) SOLICITANTE:</b> Inicon, S. A.</p> <p><b>(220) FECHA SOLICITUD:</b> 4 de Enero del 2007</p>
 <p><b>(540) NOMBRE COMERCIAL:</b> Secretaría de Estado de la Juventud SEJ (Emblema)</p> <p><b>(210)Exp. No.:</b> 06/18652</p> <p><b>(730) SOLICITANTE:</b> Secretaría de Estado de la Juventud</p> <p><b>(220)FECHA SOLICITUD:</b> 17 de Marzo del 2006</p>	 <p><b>(540) MARCA:</b> American Express Blue Box (Mixta)</p> <p><b>(511)CLASE:</b> (210)Exp. No.: 39 07/2808</p> <p><b>(730) SOLICITANTE:</b> American Express Marketing &amp; Development Corp.</p> <p><b>(220) FECHA SOLICITUD:</b> 12 de Enero del 2007</p>	 <p><b>(540) MARCA:</b> American Express Blue Box (Mixta)</p> <p><b>(511)CLASE:</b> (210)Exp. No.: 36 07/2807</p> <p><b>(730) SOLICITANTE:</b> American Express Marketing &amp; Development Corp.</p> <p><b>(220) FECHA SOLICITUD:</b> 12 de Enero del 2007</p>	 <p><b>(540) MARCA:</b> American Express Blue Box (Mixta)</p> <p><b>(511)CLASE:</b> (210)Exp. No.: 43 07/2809</p> <p><b>(730) SOLICITANTE:</b> American Express Marketing &amp; Development Corp.</p> <p><b>(220) FECHA SOLICITUD:</b> 12 de Enero del 2007</p>
 <p><b>(540) MARCA:</b> Vive Saludable (Mixta)</p> <p><b>(511)CLASE:</b> (210)Exp. No.: 29 06/105717</p> <p><b>(730) SOLICITANTE:</b> Pepsico, Inc.</p> <p><b>(220) FECHA SOLICITUD:</b> 14 de Noviembre del 2006</p>	 <p><b>(540) MARCA:</b> Orizonia (Mixta)</p> <p><b>(511)CLASES:</b> (210)Exp. No.: 16, 39, 43 06/115932</p> <p><b>(730) SOLICITANTE:</b> Iberotravel Vacations Holding, S. A.</p> <p><b>(220) FECHA SOLICITUD:</b> 22 de Diciembre del 2006</p>	 <p><b>(540) NOMBRE COMERCIAL:</b> Bristol-Myers Squibb Company</p> <p><b>(210)Exp. No.:</b> 07/127</p> <p><b>(730) SOLICITANTE:</b> Bristol-Myers Squibb Company</p> <p><b>(220)FECHA SOLICITUD:</b> 2 de Enero del 2007</p> <p><b>(111)REGISTRO No.:</b> 220941</p>	 <p><b>(540) NOMBRE COMERCIAL:</b> Academia Follow Me (Rótulo)</p> <p><b>(210)Exp. No.:</b> 07/4448</p> <p><b>(730) SOLICITANTE:</b> Academia Trilingüe de Educación Total Follow Me, S. A.</p> <p><b>(220)FECHA SOLICITUD:</b> 18 de Enero del 2007</p> <p><b>(111)REGISTRO No.:</b> 222289</p>
 <p><b>(540) NOMBRE COMERCIAL:</b> IOC Ingeniería de Obras Civiles (Rótulo)</p> <p><b>(210)Exp. No.:</b> 07/3853</p> <p><b>(730) SOLICITANTE:</b> IOC Ingeniería de Obras Civiles</p> <p><b>(220)FECHA SOLICITUD:</b> 17 de Enero del 2007</p> <p><b>(111)REGISTRO No.:</b> 222631</p>	 <p><b>Cualquier sugerencia o reclamo dirigirse a publicaciones ONAPI</b></p> <p><b>m.seijas@onapi.gob.do</b></p>		 <p><b>(540) MARCA:</b> Aqualina (Mixta)</p> <p><b>(511)CLASE:</b> (210)Exp. No.: 32 07/909</p> <p><b>(730) SOLICITANTE:</b> Carlos Rafael Hernández Martich</p> <p><b>(220) FECHA SOLICITUD:</b> 5 de Enero del 2007</p>