



## ONAPI inaugura Centro de Apoyo a la Tecnología y la Innovación (CATI) en PP

### Incluirá módulo de asistencia al usuario

**L**a directora general de la Oficina Nacional de la Propiedad Industrial (ONAPI), Dra. Sandy Lockward, dejó inaugurada las nuevas instalaciones del Centro de Apoyo a la Tecnología e Innovación (CATI) en Puerto Plata, el cual incluirá un módulo de asistencia al usuario, en beneficio de los habitantes de la región norte del país.

El año 2019, fue declarado por el Presidente de la República, como el "Año de la Innovación y la Competitividad". Los Centros de Apoyo a la Tecnología y la Innovación, son la estrategia mundial lanzada por la Organización Mundial de la Propiedad Intelectual (OMPI), con el fin de acercar a la población a la Propiedad Industrial, la tecnología de punta, y las Bases de Datos de Patentes. ONAPI promueve activamente los centros CATI y en esta ocasión inaugura un nuevo CATI para uso de los innovadores de Puerto Plata, así como para las industrias que deseen encontrar soluciones a problemas de manufactura y/o de procesos.

Las bases de datos de patentes son promovidas activamente por la ONAPI entre el público industrial, universitario y estudiantil, a fin de que la consulta en las referidas bases de datos, se constituyan en una herramienta rutinaria y familiar



De izquierda a derecha Jesús Rafael Cabrera, director de Industria y Comercio, Puerto Plata. Julio César Corniel Amaro, Obispo de la Diócesis de Puerto Plata, Sol Graveley, Rectora de UTESA, Puerto Plata, Sandy Lockward, directora de ONAPI, Milton Cabrera, director de la UASD, Puerto Plata y Ramón Lara, subdirector y encargado de la Regional Norte, de ONAPI.



Fachada de la casa donde está el módulo de Onapi, en Puerto Plata.

en pro de la inserción de la República Dominicana en la cuarta revolución industrial.

ONAPI como parte del gobierno de la República Dominicana, trabaja intensamente en el avance de las metas de innovación, trazadas en el

consejo nacional de competitividad y en el programa república digital. El nuevo CATI, además de organizar talleres para centros educativos y universidades, estará abierto al público con un módulo computarizado ubicado en las instalaciones del Mi-

nisterio de Industria, Comercio y Mipymes, MICM, en la calle Virginia Ortea esq. Cardenal Sancha, en horario de 9:00 am a 4:00 pm. Este CATI ofrecerá además los servicios de información para la solicitud de signos distintivos (Nombres Comerciales y Marcas). ONAPI opera la plataforma de solicitudes en línea ESERPI. No se recibirán pagos de solicitudes, pero sí asesorías para los que quieran hacer la solicitud en línea haciendo uso de las computadoras puestas a la disposición del público.

También en este nuevo punto de servicio se podrán recibir las notificaciones de objeción, y canalizar por la vía electrónica las respuestas a objeción. La encargada Lily Inmaculada González, pone a disposición de la ciudadanía puertoplataña y zonas aledañas, toda la calidad y cortesía que hacen de ONAPI un referente regional.



**OFICINA PRINCIPAL**  
Av. Los Próceres No. 11,  
Santo Domingo.  
Tel.: 809-567-7474  
Fax: 809-732-7758

**CONTÁCTENOS:**  
Línea de atención al usuario.  
809-732-4447

**SANTIAGO DE LOS CABALLEROS**  
Av. Estrella Sadhalá, Edif.  
Antonio Guzmán Fernández.  
Tel.: 809-582-4059  
Fax: 809-583-8437

**MUNICIPIO STO. DGO. ESTE**  
Oficina Regional Este (ORE)  
Autopista San Isidro,  
Plaza Coral Mall,  
2do nivel Local B-66,  
Tel. 809-567-7474 ext. 3000

**SAN FRANCISCO DE MACORÍS**  
Plaza Colonial, Suite 14-B,  
Avenida Antonio Guzmán Fernández  
Tel.: 809-588-2052  
Ext. 3436



La directora de ONAPI, Sandy Lockward, dando la apertura al CVI, en Puerto Plata, le acompañan de izquierda a derecha, el Subdirector de Turismo, Julio Almonte, la Licda. Adamilca Rodríguez Martínez y el Lic. Juan Carlos Almonte.



## El Campamento Verano Innovador llegó a Puerto Plata

### ONAPI amplía alcance de su Campamento Científico Tecnológico en beneficio de 50 estudiantes de bachillerato

**E**n el ejercicio de su compromiso de promover la innovación y la propiedad industrial, la Oficina Nacional de la Propiedad Industrial (ONAPI), llevó a la provincia de Puerto Plata su Campamento Verano Innovador, siendo “La Novia del Atlántico” la sede itinerante de su cuarta edición.

La actividad de apertura contó con la presencia de la Directora Nacional de ONAPI, Dra. Sandy Lockward, quien expresó el objetivo que tiene este campamento, y la oportunidad que tienen los estudiantes participantes; también compartió la Directora Regional 11, Licda. Adamilca Rodríguez Martínez, quien en palabras emotivas dijo lo mucho que quería este campamento en Puerto Plata, para que los estudiantes puertoplataños también vivan esta experiencia que les marca un antes y un después, quien a su vez agradeció al director del Liceo Eduardo Brito, Lic. Juan Carlos Almonte, por la acogida en el centro a estos 50 jóvenes.

El novedoso campamento que promueve el estudio de carreras de ciencia y tecnología, inició el pasado 10 de junio con un acto de apertura en el Liceo

Eduardo Brito, de Puerto Plata.

Durante tres semanas los estudiantes participarán en experimentos científicos y en proyectos de innovación en las áreas de mecatrónica, química, electrónica, farmacéutica, biotecnología, diseño industrial, innovación agroindustrial, propiedad industrial y uso de las Bases de Datos de Patentes.

El objetivo principal del CVI se logra porque propicia un ambiente donde la ciencia, tecnología y la diversión se conjugan armónicamente. En este campamento la parte emotiva y lúdica es tan importante como la académica.

Verano Innovador en Puerto Plata es un esfuerzo público privado que cuenta con la colaboración de la Regional de Educación 11 de Puerto Plata, el Liceo Eduardo Brito, el Instituto Tecnológico de las Américas (ITLA), el Instituto Tecnológico de Santo Domingo (INTEC), la Universidad Autónoma de Santo Domingo (UASD), el Instituto Superior de Agricultura (ISA), la Universidad Nacional Pedro Henríquez Ureña (UNPHU), el Parque Cibernético de Santo Domingo (PCSD), el Parque Pisano, Zona Franca de Santiago, así como las empresas Holistika y Runtime.



Narcis Tejada, encargada del ANPI, comparte una dinámica con jóvenes participante del CVI.



La directora Regional 11, de Puerto Plata, la Licda. Adamilca Rodríguez Martínez.

# DEPARTAMENTO DE INVENCIONES

## MUY IMPORTANTE

A PARTIR DE LA FECHA DE LA PRIMERA PUBLICACIÓN, EL SOLICITANTE DEBE EFECTUAR EL PAGO DE EXAMEN DE FONDO EN UN PLAZO DE DOCE MESES IMPROPRORROGABLES, BAJO LA PENA DE DECLARARSE EL ABANDONO DE PLENO DERECHO.

## SOLICITUD DE PATENTE DE INVENCION EN FASE NACIONAL PCT

### LISTA DE CÓDIGOS INID DE LA NORMA ST.9 OMPI.

- 11 NÚMERO DE PATENTE/REGISTRO NACIONAL.
- 12 DESIGNACIÓN DEL TIPO DE DOCUMENTO.
- 21 NÚMERO DE SOLICITUD NACIONAL.
- 22 FECHA DE PRESENTACIÓN NACIONAL.
- 30 DATOS DE PRIORIDAD SEGUN CONVENIO DE PARIS.
- 43 FECHA DE PUBLICACION DE LA SOLICITUD NACIONAL.
- 51 CLASIFICACIÓN INTERNACIONAL DE PATENTES.
- 54 TÍTULO.
- 57 RESUMEN /FIGURAS.
- 61 NÚMERO/FECHA DE PRESENTACIÓN DE LA SOLICITUD ANTERIOR DE LA PATENTE, MODELO DE UTILIDAD O TÍTULO SIMILAR CONCEDIDO ANTERIORMENTE, RESPECTO DEL CUAL EL PRESENTE DOCUMENTO CONSTITUYE UNA ADICIÓN.
- 62 NÚMERO/FECHA DE PRESENTACIÓN DE LA SOLICITUD ANTERIOR DE LA QUE EL PRESENTE DOCUMENTO CONSTITUYE UNA FRACCIÓN.
- 71 SOLICITANTE(S).
- 72 INVENTOR(ES)/DISEÑADOR(ES).
- 74 REPRESENTANTE(S).
- 85 FECHA DE COMIENZO DE LA FASE NACIONAL
- 86 NÚMERO DE SOLICITUD INTERNACIONAL Y FECHA DE PRESENTACIÓN INTERNACIONAL PCT.
- 87 NÚMERO DE PUBLICACIÓN INTERNACIONAL Y FECHA DE PUBLICACIÓN INTERNACIONAL PCT.

### LISTA DE CÓDIGOS DE DOS LETRAS DE LA NORMA ST.3.

DE - ALEMANIA	AT - AUSTRIA
ES - ESPAÑA	CN - CHINA
VE - VENEZUELA	US - ESTADOS UNIDOS
CH - SUIZA	NO - NORUEGA
CA - CANADÁ	VN - VIETNAM
UA - UCRANIA	HO - HOLANDA
IT - ITALIA	FR - FRANCIA
GB - REINO UNIDO	DO - REPUBLICA DOMINICANA
NZ - NUEVA ZELANDA	NL - PAISES BAJOS
TN - TUNEZ	BR - BRASIL
AU - AUSTRALIA	MY - MALASIA
BE - BELGICA	CO - COLOMBIA
IN - INDIA	CU - CUBA
MA - MARRUECOS	AR - ARGENTINA
SI - ESLOVENIA	HU - HUNGRIA
KR - COREA	ZA - SUDÁFRICA
HR - CROACIA	SE - SUECIA
RS - SERBIA	MX - MÉXICO
TT - TRINIDAD Y TOBAGO	PK - PAKISTÁN
JM - JAMAICA	EC - ECUADOR
AR - ARGENTINA	
EUIPO-OFCINA DE PROPIEDAD INTELECTUAL DE LA UNIÓN EUROPEA.	

### 12 SOLICITUD DE PATENTE DE INVENCION FASE NACIONAL PCT.

- 21 P2018-0196
- 85 18/09/2018
- 86 PCT/US2017/021565 09/03/2017
- 30 US 62/306,487 10/03/2016
- 87 WO2017/156266 14/09/2017
- 71 JANSSEN PHARMACEUTICA, NV  
TURNHOUTSEWEG, 30 B-2340, BEERSE, [BE]
- 74 LIGIA CANO
- 72 JUSTINE, M. KENT [US]; WAYNE, C. DREVETS [US]; PETER DE BOER [BE]
- 51 A 61K 31/498, A 61K 31/5377
- 54 METODOS PARA TRATAR LA DEPRESION CON ANTAGONISTAS DEL RECEPTOR DE OREXINA-2

57 La presente descripción está dirigida, entre otras cosas, a métodos para tratar a un sujeto que padece o a quien se diagnosticó depresión, que comprende administrar a un sujeto que necesita el tratamiento una cantidad eficaz de un compuesto de la Fórmula (I), o una sal farmacéuticamente aceptable de este, en donde R1 a R4 se describen en la presente descripción y en donde el compuesto se administra antes de dormir.

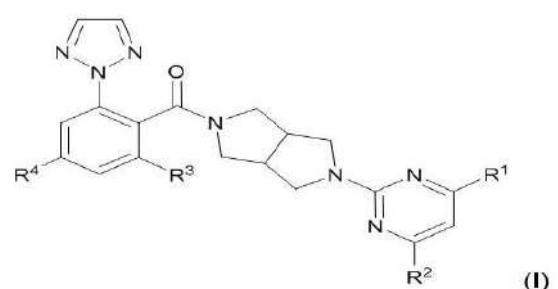

### 12 SOLICITUD DE PATENTE DE INVENCION FASE NACIONAL PCT.

- 21 P2018-0234
- 85 26/10/2018
- 86 PCT/CN2017/082713 02/05/2017
- 30 CN 201610285139.4 29/04/2016
- 87 WO 2017/186182 02/11/2017
- 71 FOURTH MILITARY MEDICAL UNIVERSITY  
NO. 169 WEST CHANGLE ROAD XI'AN, SHAANXI 710032 [CN]
- 74 ORIETA BLANCO MINIÑO
- 72 ZHINAN CHEN [CN]; PING ZHU [CN]; WAN HUANG [CN]; ZHENG ZHANG [CN]; MENGYAO ZHANG [CN]; HUIJIE BIAN [CN]; JIANLI JIANG [CN]; YANG ZHANG [CN]
- 51 A 61K 39/395, A 61P 33/06, A 61P 35/00, C 07K 16/42
- 54 ANTICUERPOS ANTI-BASIGIN HUMANIZADOS Y USO DE LOS MISMOS
- 57 La presente divulgación proporciona un anticuerpo anti-BASIGIN humanizado o fragmento de unión a antígeno del mismo, que comprende una región variable de cadena pesada (VH) que comprende una secuencia de aminoácidos de la SEQ ID NO: 1; opcionalmente comprende adicionalmente una región variable de cadena ligera (VL) que comprende una secuencia de aminoácidos de la SEQ ID NO: 2. La presente divulgación también proporciona una composición que comprende el anticuerpo anti-BASIGIN humanizado o fragmento de unión a antígeno del mismo, una secuencia de ácidos nucleicos aislada que codifica el anticuerpo anti-BASIGIN humanizado o fragmento de unión a antígeno del mismo, un vector que comprende el ácido nucleico, una célula anfitriona que comprende el vector, y uso del anticuerpo anti-BASIGIN humanizado o fragmento de unión a antígeno del mismo.

### 12 SOLICITUD DE PATENTE DE INVENCION FASE NACIONAL PCT.

- 21 P2019-0030
- 85 14/02/2019
- 86 PCT/IB2017/054655 31/07/2017
- 30 US 62/371,602 15/08/2016
- US 62/533,347 17/07/2017
- 87 WO2018/033815 22/02/2018
- 71 PFIZER, INC.  
235 EAST 42ND STREET, NEW YORK NY 10017 [US]
- 74 HEADRICK
- 72 ROBERT LOUIS HOFFMAN [US]; CYNTHIA LOUISE PALMER [US]; SAJIV KRISHNAN NAIR [US]; DOUGLAS CARL BEHENNA [US]; ASAKO NAGATA [US]; EUGENE YUANJIN RUI [US]; PING CHEN [US]; KEVIN DANIEL FREEMAN-COOK [US]; SACHA NINKOVIC [US]; MARTHA ALICIA ORNELAS [US]; MEHRAN JALAEI [US]
- 51 A 61P 35/00, C 07D 471/04
- 54 INHIBIDORES DE CDK2/4/6

57 Esta invención se relaciona con compuestos de la Fórmula general (I) (I) y sales farmacéuticamente aceptables de los mismos, en los cuales R<sup>1</sup>, R<sup>2</sup>, R<sup>2A</sup>, R<sup>2B</sup>, R<sup>3</sup>, R<sup>4</sup>, R<sup>5A</sup>, R<sup>5B</sup>, R<sup>6</sup>, R<sup>7</sup>, R<sup>8</sup>, R<sup>9</sup>, p, q y r son como se definen en la presente, a composiciones farmacéuticas que comprenden tales compuestos y sales, y métodos para utilizar tales compuestos, sales y composiciones para el tratamiento de crecimiento celular anormal, incluyendo cáncer.

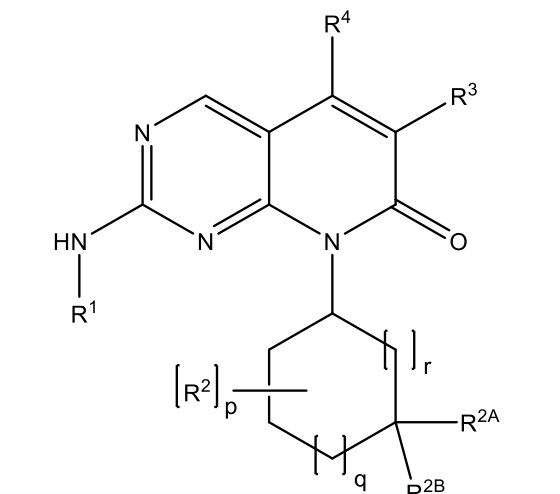

### 12 SOLICITUD DE PATENTE DE INVENCION FASE NACIONAL PCT.

- 21 P2018-0275
- 85 10/12/2018
- 86 PCT/KR2017/006980 30/06/2017
- 30 KR 10-2016-0083050 30/06/2016
- 87 WO 2018/004306 04/01/2018
- 71 DAEWOONG PHARMACEUTICAL CO., LTD.  
35-14, JEYAKONGDAN 4-GIL, HYANGNAM-EUP, HWASEONG-SI, GYEONGGI-DO, 18623, [KR]
- 74 ORIETA BLANCO MINIÑO
- 72 MI RYEONG HAN [KR]; JAKYUNG YOO [KR]; YUN JU OH [KR]; JI DUCK KIM [KR]; NAM YOUN KIM [KR]; SUN AH JUN [KR]; JUN HEE LEE [KR]; JOON SEOK PARK [KR]; IN WOO KIM [KR]
- 51 A 61K 31/496, A 61K 31/519, C 07D 401/14, C 07D 403/12, C 07D 403/14, C 07D 487/04
- 54 DERIVADOS DE PIRAZOLOPIRIMIDINA COMO INHIBIDOR DE QUINASA
- 57 La presente invención se refiere a un derivado de pirazolopirimidina, o a una sal farmacéuticamente aceptable del mismo. El compuesto según la presente invención puede usarse de manera útil para la prevención o el tratamiento de enfermedades que están asociados con acciones inhibitoras de quinasas.

### 12 SOLICITUD DE PATENTE DE INVENCION FASE NACIONAL PCT.

- 21 P2019-0090
- 85 10/04/2019
- 86 PCT/US2017/055983 10/10/2017
- 30 US 62/406,252 10/10/2016; US 62/447,850 18/01/2017; US 62/491,164 27/04/2017; US 62/554,817 06/09/2017; US 62/566,093 29/09/2017
- 87 WO2018/071447 19/04/2018
- 71 ARRAY BIOPHARMA INC  
3200 WALNUT ST. BOULDER, CO 80301 [US]
- 74 MARÍA DEL PILAR TRONCOSO
- 72 STEVEN W. ANDREWS [US]; SEAN ARONOW [US]; JAMES F. BLAKE [US]; BARBARA BRANDHUBER [US]; ADAM COOK [US]; JULIA HAAS [US]; YUTONG JIANG [US]; ELIZABETH A. MCFADDIN [US]; MEGAN L. MCKENNEY [US]; OREN T. MCNULTY [US]; ANDREW T. METCALF [US]; DAVID A. MORENO [US]; TONY P. TANG [US]; LI REN [US]; GABRIELLE R. KOLAKOWSKI [US]
- 51 A 61K 31/437, A 61P 35/00, C 07D 471/04
- 54 COMPUESTOS DE PIRAZOLO[1,5-A]PIRIDINA SUSTITUIDOS COMO INHIBIDORES DE LA QUINASA RET

57 Se proporciona en la presente compuestos de la Fórmula I: y estereoisómeros y sales o solvatos aceptables desde el punto de vista farmacéutico de estos, en donde A, B, X1, X2, X3, X4, Anillo D y E tienen los significados dados en la memoria descriptiva, que son inhibidores de quinasa RET y son útiles en el tratamiento y prevención de enfermedades que se pueden tratar con un inhibidor de quinasa RET, lo que incluye enfermedades y trastornos.

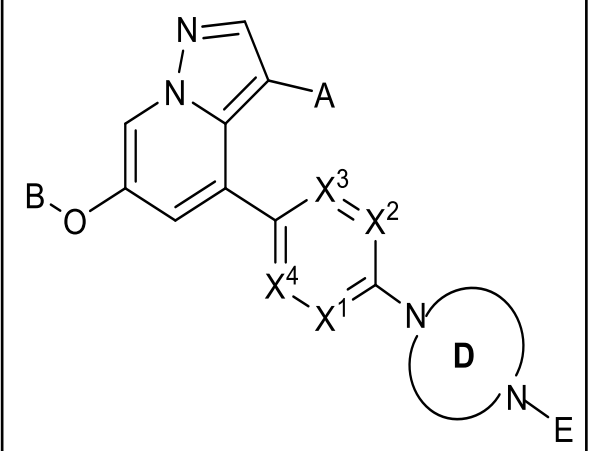



VIENE DE LA PÁGINA ANTERIOR

## 12 SOLICITUD DE PATENTE DE INVENCION FASE NACIONAL PCT.

21 P2019-0077

85 26/03/2019

86 PCT/US2017/053204 25/09/2017

30 US 62/399,837 26/09/2016

US 62/546,214 16/08/2017

87 WO/2018/058022 29/03/2018

71 MERCK SHARP &amp; DOHME CORP. /MERCK SHARP &amp; DOHME B.V.

126 EAST LINCOLN AVENUE RAHWAY, NJ 07065-0907, [US]

WAARDERWEG 39, 2031, BN HAARLEM, [NL]

74 HEADRICK, RIZIK, ALVAREZ, FERNANDEZ

72 AMY, M. BEEBE [US]; JASON, KA JEN CHEUNG [US]; VERONICA JUAN [US];

LAURANCE FAYADAT-DILMAN [US]; SVETLANA SADEKOVA [US];

JERELYN WONG [US]; WINIFRED, W. PROSISE [US];

THIERRY, OLIVIER FISCHMANN [US]; HANS VAN EENENNAAM [NL];

ANDREA VAN ELSAS [NL]; LARS GUELEN [NL]

51 C 07K 16/28

54 ANTICUERPOS ANTI-CD27

57 La presente invención se refiere a anticuerpos anti-CD27, así como al uso de estos anticuerpos en el tratamiento de enfermedades, tales como cáncer y enfermedad infecciosa.

131A Variantes IgG1 humanizadas

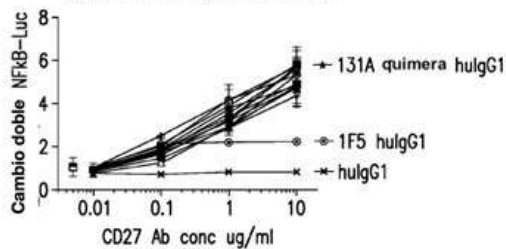

- 131AVH6VL6 hulgG1
- ▲ 131AVH6VL7 hulgG1
- ▼ 131AVH6VL8 hulgG1
- ◆ 131AVH7VL6 hulgG1
- ◇ 131AVH7VL7 hulgG1
- 131AVH7VL8 hulgG1
- 131AVH8VL6 hulgG1
- △ 131AVH8VL7 hulgG1
- ▽ 131AVH8VL8 hulgG1
- ◇ 131AVH9VL9 hulgG1
- 131A quimera hulgG4
- 131AVH7VL8 hulgG1
- No tratado

## 12 SOLICITUD DE PATENTE DE INVENCION FASE NACIONAL PCT.

21 P2019-0091

85 10/04/2019

86 PCT/US2017/055993 10/10/2017

30 US 62/406,275 10/10/2016;

US 62/447,849 18/01/2017;

US 62/491,180 27/04/2017;

US 62/531,690 12/07/2017

US 62/566,030 29/09/2017

87 WO2018/071454 19/04/2018

71 ARRAY BIOPHARMA INC

3200 WALNUT STREETS, BOULDER, CO 80301 [US]

74 MARÍA DEL PILAR TRONCOSO

72 STEVEN W. ANDREWS [US]; SEAN ARONOW [US]; JAMES F. BLAKE [US];

BARBARA BRANDHUBER [US]; ADAM COOK [US]; JULIA HAAS [US];

YUTONG JIANG [US]; ELIZABETH A. MCFADDIN [US];

MEGAN L. MCKENNEY [US]; OREN T. MCNULTY [US];

ANDREW T. METCALF [US]; DAVID A. MORENO [US]; TONY P. TANG [US];

LI REN [US]; JAMES COLLIER [US]; GABRIELLE R. KOLAKOWSKI [US];

GINELLE A. RAMANN [US]; SHANE M. WALLS [US]

51 A 61K 31/437, A 61P 35/00, C 07D 471/04

54 COMPUESTOS DE PIRAZOLO[1,5-A]PIRIDINA SUSTITUIDOS COMO INHIBIDORES DE LA QUINASA RET

57 Se proporciona en la presente compuestos de la Formula I: o sales o solvatos aceptables desde el punto de vista farmacéutico de estos, en donde A, B, X1, X2, X3, X4, Anillo D, E, Ra, Rb, n y m tienen los significados dados en la memoria descriptiva, que son inhibidores de quinasa RET y son útiles en el tratamiento y prevención de enfermedades que se pueden tratar con un inhibidor de quinasa RET, lo que incluye enfermedades y trastornos.

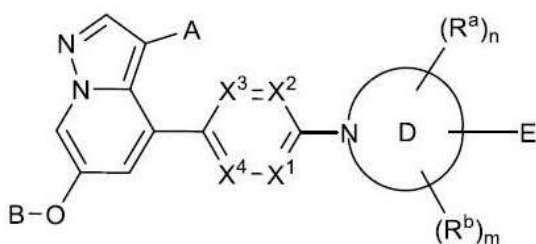

## 12 SOLICITUD DE PATENTE DE INVENCION FASE NACIONAL PCT.

21 P2019-0046

85 26/02/2019

86 PCT/US2018/018294 15/02/2018

30 US 62/519,304 14/06/2017

US 62/519,308 14/06/2017

87 WO2018/231284 A1 20/12/2018

71 GROW SOLUTIONS TECH LLC.

487 EAST 1750, NORTH VINEYARD UTAH 84059 UNITED STATES OF AMERICA

[US].

74 TANIA MIGUELINA CASTILLO BAEZ

72 GARY BRET MILLAR [US]; MICHAEL STEPHEN HURTS [US];

ALAN RAY BENTLEY [US]; TAYLOR JOHN WOODBURY [US]; KEVIN HURTS [US];

MARK GERALD STOTT [US]; TODD GARRETT TUELLER [US]

51 B 61B 13/02

54 UN ENGRANAJE DE DESLIZAMIENTO PARA UN CARRO INDUSTRIAL

57 Se describen en la presente sistemas y métodos que proporcionan un engranaje de deslizamiento para un carro industrial. Una modalidad incluye un engranaje de deslizamiento que incluye un engranaje de pista para acoplar con la pista, una barra estabilizadora, y un engranaje de motor para acoplar con un motor de accionamiento y el engranaje de pista. El engranaje de deslizamiento también puede incluir una barra estabilizadora que está acoplada en rotación al engranaje de pista y al engranaje de motor. En algunas modalidades, cuando el motor de accionamiento gira el eje del motor, el engranaje de motor gira con el eje del motor para causar rotación del engranaje de pista para impulsar el carro industrial. En respuesta a un objeto que empuja el carro industrial a lo largo de la pista, la barra estabilizadora gira para desenganchar el engranaje de pista de la pista, reduciendo así la fricción entre el carro industrial y la pista.

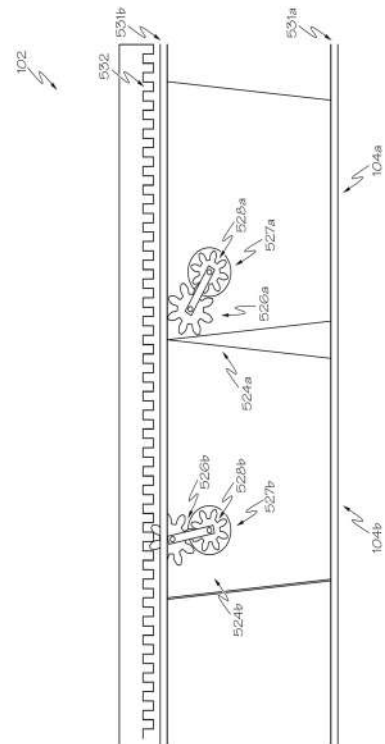

## 12 SOLICITUD DE PATENTE DE INVENCION FASE NACIONAL PCT.

21 P2019-0035

85 18/02/2019

86 PCT/IB2017/053749 23/06/2017

30 MX MX/A/2016/010682 17/08/2016

87 WO 2018/033808 A1 22/02/2018

71 SIEGFRIED RHEIN S.A. DE C.V.

ANTONIO DOVALI JAIME NO. 70 TORRE D PISO 12 COL. SANTA FE, DELG.

ALVARO OBREGON CIUDAD DE MEXICO, 01210 [MX]

74 PATRICIA VILLEGAS

72 ESTEBAN ALEJANDRO FIORE [AR]

51 A 61K 31/155, A 61K 31/496, A 61K 47/32, A 61K 47/38

54 COMPOSICIÓN MEJORADA DE TENELIGLIPTINA Y METFORMINA Y PROCESO PARA PREPARARLA

57 La presente invención se refiere a una composición farmacéutica mejorada para ser administrable oralmente como hipoglucémico, que comprende una cantidad terapéuticamente efectiva del antidiabético Teneligliptina o sus sales farmacéuticamente aceptables con una cantidad terapéuticamente efectiva del antidiabético Metformina o sus sales farmacéuticamente aceptables, junto con baja carga de excipientes farmacéuticamente aceptables; y el proceso para preparar dicha composición farmacéutica.

## 12 SOLICITUD DE PATENTE DE INVENCION FASE NACIONAL PCT.

21 P2019-0003

85 04/01/2019

86 PCT/EP2017/068285 19/07/2017

30 EP 16382350.3 19/07/2016

87 WO 2018/015463 25/01/2018

71 LABORATORIOS FARMACEUTICOS ROVI, S.A.

CALLE JULIÁN CAMARILLO 35, 28037, MADRID, [ES].

74 ANA ISABEL MESSINA VASQUEZ

72 GUILLERMO FRANCO [ES]; IBON GUTIERRO [ES]

51 A 61K 31/727, G 01N 24/08, G 01N 33/50

54 PROCEDIMIENTO DE ANÁLISIS DE GLICOSAMINOGLUCANOS, HEPARINAS Y SUS DERIVADOS POR RESONANCIA MAGNÉTICA NUCLEAR

57 La presente invención describe un procedimiento para el análisis por resonancia magnética nuclear de residuos en general y de heparinas y heparinas de bajo peso molecular y sus derivados en particular, que permite su identificación así como la cuantificación relativa de sus señales características por 1H-RMN y 1H-13C HSQC.

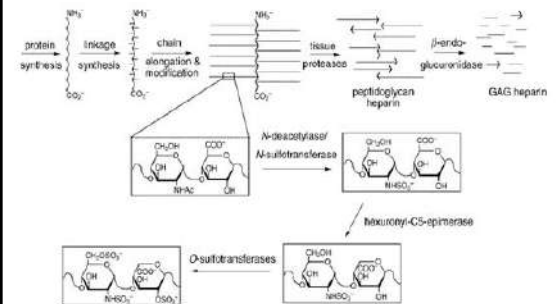

## SOLICITUD DE PATENTE DE INVENCION

## 12 SOLICITUD DE PATENTE DE INVENCION

21 P2019-0154

85 06/06/2019

86 PCT/EP2017/080954 30/11/2017

30 EP 16202559.7 07/12/2016

87 WO 2018/104142 14/06/2018

71 BAYER CROPSCIENCE AKTIENGESELLSCHAFT

ALFRED-NOBEL STR. 50, 40789, MONHEIM AM RHEIN [DE].

74 ORIETTA BLANCO MINIÑO

72 CHRISTOPHER HUGH ROSINGER [UK]; JÖRG OESER [DE];

RAMISIS FULGENCIO [PH]; JUERGEN ECHLE [DE]

51 A 01N 43/66, A 01N 43/68, A 01P 13/00

54 COMBINACIÓN HERBICIDA QUE CONTIENE TRIAFAMONA E INDAZIFLAM

57 La presente invención se refiere a una combinación herbicida, que contiene componentes (A) y (B), en donde (A) significa el compuesto y sus sales descritos por la fórmula (A):

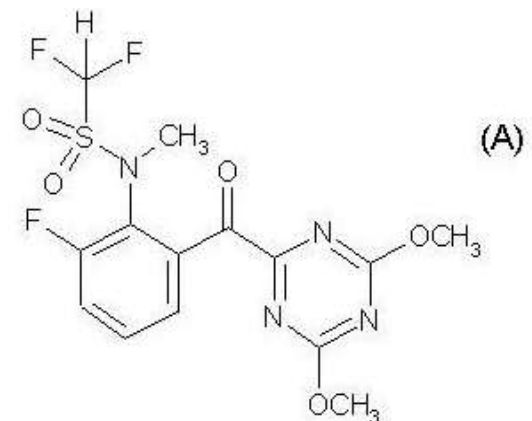

y (B) significa el compuesto y sus estereoisómeros descritos por la fórmula (B):

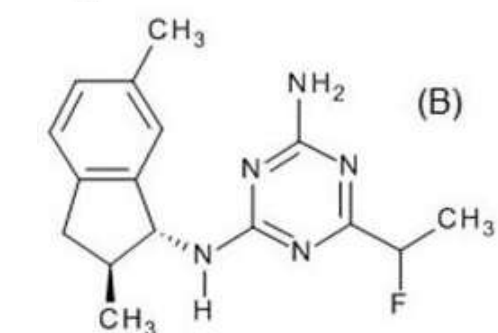

PASAA LA PÁGINA SIGUIENTE

VIENE DE LA PÁGINA ANTERIOR

**CONCESION DE PATENTE DE INVENCION**

**12 CONCESION DE PATENTE DE INVENCION**

11 P2015-0172  
21 P20150172  
85 20/07/2015  
43 15/12/2015  
86 PCT/CN2013/070901 23/01/2013  
87 WO2014/113943 31/07/2014  
71 YU-FEN CHI  
3F, NO. 9, ALLEY 27, LANE 67, MINZU ST., NEW TAIPEI CITY 234, YONGHE DISTRICT, [TW].

**74 ANA ISABEL MESSINA**

72 CHIH-KUANG HSING [TW]

51 G 02B 6/44, H 02G 15/00, H 02G 15/18

**54 CUBIERTA DE CONEXIONES DE CABLES**

57 Se describe una cubierta de empalmes de cables. La cubierta de empalmes de cables (1) incluye una columna (5) para formar en la misma una estructura impermeable (12). La columna (5) incluye un cuerpo de columna (6) que tiene al menos dos muescas longitudinales (7), de las cuales cada una tiene un diámetro de calibre X configurado para acomodar un segmento de cable (401, 402); una superficie longitudinal (8) que tiene al menos dos hendiduras longitudinales (9), de las cuales cada una tiene un ancho de hendiduras operativa Y mayor o igual que X, corresponde a una de las dos muescas longitudinales (7), y forma una abertura (10) en la misma; y dos piezas elásticas longitudinales (11), de las cuales cada una se dispone en una de al menos dos hendiduras longitudinales (9) para mantener el segmento de cable (401, 402) en la muesca longitudinal respectiva (7). La cubierta de empalmes de cables (1) proporciona una mejor operación, costo reducido y la calidad de construcción consistente.

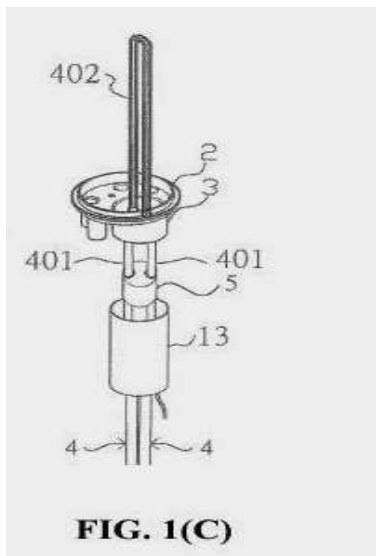

**REGISTRO DE DISEÑO INDUSTRIAL**

**12 REGISTRO DE DISEÑO INDUSTRIAL.**

11 D2018-0076  
21 D20180076  
22 20/03/2018  
43 31/08/2018  
30 EM 004368991 22/06/2017  
71 ELOPAK AS.,  
POSTBOKS 24, 3431 SPIKKESTAD, [NO]  
74 PATRICIA VILLEGAS  
72 MADELEINE KRISTIN WIESER [NO]  
51 Clase 09 Sub Clase 03  
54 CAJAS DE CARTÓN (EMBALAJE).  
57

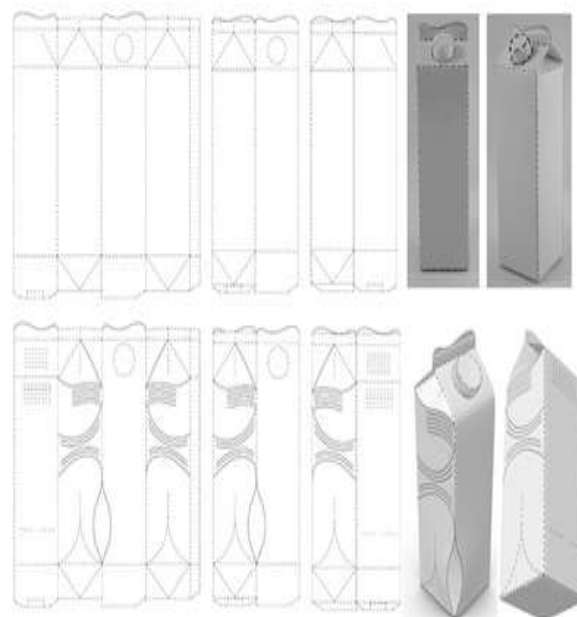

**SOLICITUD DE MODELO DE UTILIDAD**

**12 SOLICITUD DE MODELO DE UTILIDAD**

21 U2019-0115  
85 10/05/2019  
71 THOMAS CLEMENTE CUEVAS GONDRES  
CALLE GREGORIO GARCIA CASTRO 85 LOS MINA VIEJO, LOS TRES BRAZOS, SANTO DOMINGO ESTE 11906 [DO]  
74 THOMAS CLEMENTE CUEVAS GONDRES  
72 THOMAS CLEMENTE CUEVAS GONDRES [DO]  
54 REGULADOR DE EMISIONES  
57 Regulador de emisiones está constituido con un cilindro de metal y partes móviles y fijas la cual hacen una función operativa óptima estas partes son tuberías, codos, válvulas motre y una tapa enroscable la función esencial del regulador de emisiones es regular las emisiones que generan los vehículos diésel es decir los combustibles de origen fósil y de esta forma reducir los contaminantes que producen el cambio climático.



Figura 1

**DEPARTAMENTO DE INVENCIONES  
ACTOS MODIFICATORIOS**

NO. EXPEDIENTE	FECHA SOL. MODIF.	ART. 32, NUM. 1 Y 2; ART. 149, NUM. 1 Y ART. 150 LEY 20-00 APLICADOS	TITULO DEL EXPEDIENTE	SOLICITANTE ANTERIOR	SOLICITANTE ACTUAL
P2017-0061	6/6/19	149	COMPOSICIONES MICROBIANAS Y MÉTODOS	INOCUCOR TECHNOLOGIES, INC.	CONCENTRIC AGRICULTURE INC.
P2017-0061	6/6/19	149	COMPOSICIONES MICROBIANAS Y MÉTODOS	CONCENTRIC AGRICULTURE INC.	CONCENTRIC AG. CORPORATION

**PUBLICACION SOLICITUD SIGNOS DISTINTIVOS  
(NOMBRES COMERCIALES)**

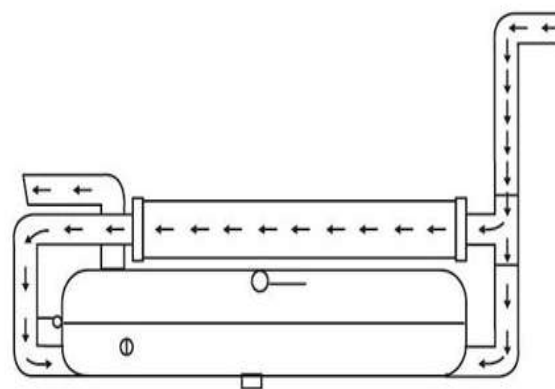
Esta publicación incluye todas las solicitudes con pago de publicación recibidas del 8 al 21 de junio de 2019

[210] EXP.	[220] SOL. FECHA	[561] NOMBRE COMERCIAL	[510] ACTIVIDAD	[730] SOLICITANTE
E/2019-21128	4/6/19	CAONA CAPITAL: INVIERTE EN TU FUTURO (LEMA COMERCIAL)	LEMA COMERCIAL ASOCIADO AL NOMBRE COMERCIAL: CAONA CAPITAL, REG. NO. 339121	CAONA CAPITAL, S.R.L.
E/2019-22808	31/5/19	CONOCE Y CUIDA TU PAIS (LEMA COMERCIAL)	LEMA COMERCIAL ASOCIADO AL NOMBRE COMERCIAL: TEACHER MARIA TERESA PEREZ PAGAN, REG. NO. 526087	MARIA TERESA PEREZ PAGAN
E/2019-23996	10/6/19	COOP ECLOF IMPULSA TU DESARROLLO (LEMA COMERCIAL)	LEMA COMERCIAL ASOCIADO AL NOMBRE COMERCIAL: COOPERATIVA DE AHORRO Y CREDITO DEL FONDO ECUMENICO DE PRESTAMOS DE LA REP. DOM., REG. NO. 504166	COOPERATIVA DE AHORRO Y CREDITO DEL FONDO ECUMENICO DE PRESTAMOS DE LA REPUBLICA DOMINICANA, COOP-ECLOF
E/2019-21463	30/5/19	DONDE LA ESTRELLA VUELVE A SER ESTRELLA (LEMA COMERCIAL)	LEMA COMERCIAL ASOCIADO AL NOMBRE COMERCIAL: DENCARIBE INTERNACIONAL, REG. NO. 81707	ULRIK DROST / KESKIA JAQUEZ
E/2019-18897	6/5/19	IMPULSADOS A MEJORAR TU SALUD (LEMA COMERCIAL)	LEMA COMERCIAL ASOCIADO AL NOMBRE COMERCIAL: CABRERA LOPEZ PHARMA, REG. NO. 519283	MAYERLING RIVERA LOPEZ
E/2019-20305	15/5/19	MENOS ES MAS (LEMA COMERCIAL)	LEMA COMERCIAL ASOCIADO AL NOMBRE COMERCIAL: HORTIFRUTAS, REG. NO. 50813	VENTIS, S.R.L.

## PUBLICACION REGISTROS SIGNOS DISTINTIVOS (NOMBRES COMERCIALES)

Esta publicación incluye todas las solicitudes con pago de publicación recibidas del 8 al 21 de junio de 2019

[210] EXP.	[220] SOL. FECHA	[561] NOMBRE COMERCIAL	[510] ACTIVIDAD	[730] SOLICITANTE	[111] REGISTRO
E/2010-30550	29/12/10	PARACUBAPUNTOCOM	AGENCIA DE ENVIOS, ENVIOS DE REMESAS, PAQUETERIA, CONSULTORIA, AGENCIA FINANCIERA, PUBLICIDAD PUBLICACIONES, PROYECTOS EDUCATIVOS, CULTURALES, COMERCIALES.	PEDRO CREACH CORRALES	306380

## PUBLICACION REGISTROS SIGNOS DISTINTIVOS (NOMBRES COMERCIALES)

Esta publicación incluye todas las solicitudes (unificadas) que han obtenido su carta certificado del 8 al 21 de junio de 2019

[210] EXP.	[220] SOL. FECHA	[561] NOMBRE COMERCIAL	[510] ACTIVIDAD	[730] SOLICITANTE	[111] REGISTRO
E/2019-20264	17/6/19	16FASTFOOD	ELABORACIÓN, VENTA Y DISTRIBUCIÓN DE TODO TIPO DE COMIDAS Y BEBIDAS APTAS PARA EL CONSUMO HUMANO.	JOSE ALBERTO OCHOA MORENO	552924
E/2019-19303	7/6/19	1844 MGMT	REPRESENTACIÓN DE MODELOS.	RAFAEL EDUARDO RIVAS ACOSTA	551921
E/2019-23982	10/6/19	3 H ELECTRONICA	IMPORTACIÓN, VENTA, DISTRIBUCIÓN, INSTALACIÓN, MANTENIMIENTO Y REPARACIÓN DE ARTÍCULOS ELÉCTRICOS	YONGTENG ZENG	552021
E/2019-24482	12/6/19	301 DENTAL CLINIC	ODONTOLOGÍA Y ESTÉTICA.	DIGNA EUGENIA DOTEL VILLEGAS	552267
E/2019-25327	17/6/19	360 SANTIAGO MOTOCLUB	ENTIDAD SIN FINES DE LUCRO DEDICADA AL TURISMO INTERNO EN MOTOCICLETA, EDUCACIÓN DE LA COMUNIDAD MOTERA	JAILEN RAFAEL GORIS MARTE, OSVALDO ANTONIO TORRES	553110
E/2019-23086	12/6/19	3NTER BUSSINES	ENTRETENIMIENTO, PRODUCCIÓN Y EVENTOS.	JAVIER IVAN MURIEL BARBANCHO	552426
E/2019-23948	10/6/19	4PROJECT	OBRA CIVIL Y SERVICIOS A EMPRESA DE TELECOMUNICACIONES Y TODO TIPO DE PROYECTOS.	4PROJECT	551996
E/2019-23493	7/6/19	908 CAFÉ	ACTIVIDADES PROPIAS DE UN RESTAURANT, COMPRA Y VENTA DE ALIMENTOS Y BEBIDAS.	NURKI DE LOS ANGELES PAYAMPS RODRIGUEZ	551925
E/2019-23700	6/6/19	A.D.T. SOLUTIONS	ALMACENAJE, DISTRIBUCIÓN Y TRANSPORTE DE MERCANCIAS.	HARRY VIRGILIO HEINSEN BROWN	551923
E/2019-25203	17/6/19	AARNEXT DOMINICANA	IMPORTACIÓN, VENTA Y DISTRIBUCIÓN DE PRODUCTOS FARMACÉUTICOS.	HITESH LALWANI	552897
E/2019-24246	11/6/19	ABASTIA	COMPRA, VENTA, IMPORTACIÓN, EXPORTACIÓN, DISTRIBUCIÓN Y COMERCIALIZACIÓN DE BIENES DE CONSUMO COMO ELECTRODOMÉSTICOS	BE GROUP SRL	552226
E/2019-21559	18/6/19	ABEL A HIJO COMPRA VENTA	COMPRA Y VENTA DE ARTÍCULOS PARA EL HOGAR, JOYAS, EQUIPOS TECNOLÓGICOS, BICICLETAS, EQUIPOS Y HERRAMIENTAS PARA JARDINERÍA NUEVOS Y USADOS.	AVELINO DE JESUS ABREU DE LA CRUZ	553020
E/2019-23851	7/6/19	ABIOCULTURA	VENTAS DE VEGETALES SEMILLAS Y PLANTAS AROMÁTICAS Y ACEITES VEGETALES Y ESENCIALES.	DOROTEA BUENO DE LA CRUZ DE REGISTER	551940
E/2019-23157	11/6/19	ABUELA TRAVEL	VENTA DE BOLETOS, AGENCIA DE VIAJES Y EXCURSIONES	DANELIA ALTAGRACIA ACOSTA CONCEPCION DE RAMOS, RAFAEL TOBIAS BURGOS TORIBIO	552135
E/2019-24457	12/6/19	ACADEMIA ARBOS	ENTIDAD SIN FINES DE LUCRO DEDICADA AL DESARROLLO DE FÚTBOL ESCOLAR, ADMINISTRACIÓN, OPERACIÓN Y MANEJO	MANUEL DE JESUS ESTRELLA CRUZ	553189
E/2019-23810	7/6/19	ACADEMIA DE FORMACION MUSICARTE NUEVO PACTO	IMPARTIR CLASE DE MÚSICA, FORMACIÓN Y CAPACITACIÓN EN LAS DIFERENTE ÁREA DEL SABER HUMANO.	LIDIA ESTER SANTANA SEVERINO DE GOMEZ	551916
E/2019-24375	11/6/19	ACADEMIA DE BELLEZA ADONIS	PREPARACIÓN Y CAPACITACIÓN DE MUJERES Y HOMBRES EMPRENDEDORES EN APRENDER TODO TIPO DE CURSOS DE BELLEZA Y ESTÉTICA	ADONIS MATEO FIGUEROA PAULINO	552280
E/2019-23946	10/6/19	ACCREDO	PRESTAMOS PERSONALES DE EMERGENCIA.	PALOMA VICTORIA GARCIA BAEZ	551992
E/2019-11564	18/6/19	ACEMATIKS DOMINICANA	ASISTENCIA TELEFÓNICA MEDIANTE CENTRO DE LLAMADAS ( CALL CENTER), A ACADÉMICOS QUE CONTRATEN SUS SERVICIOS DE REDACCIÓN DE TRABAJOS	FRANK BOAKYE PEMPEH II	552992
E/2019-21839	7/6/19	ACOLME TECH	COMPRA, VENTA, IMPORTACIÓN Y EXPORTACIÓN DE DISPOSITIVOS TECNOLÓGICOS AL POR MAYOR Y DETALLE; VENTA DE PC	ALEXANDRA LOPEZ MALDONADO	551882
E/2019-25368	18/6/19	ADL SYSTEMS	DESARROLLO DE SOFTWARE EN LAS DISTINTAS ACTIVIDADES COMO: DESARROLLO DE SISTEMAS Y/O APLICACIONES A NIVEL DE ESCRITORIO Y WEB	VÍCTOR ARIEL DE LEON MARTE	552954
E/2019-19424	13/6/19	ADRISHA HAIR CENTER	SALÓN DE BELLEZA, ESTÉTICA, SPA, CENTRO DE MASAJE, MAQUILLAJE, COMPRA, VENTA, DISTRIBUCIÓN Y REPRESENTACIÓN DE CASAS DE PRODUCTOS DE BELLEZA	DOLLY CRUZ MARTINEZ	552451
E/2019-14360	21/5/19	ADVANTAGE PROPERTIES FVT26	PROMOTORA DE PROYECTOS INMOBILIARIOS, DESARROLLO INMOBILIARIO, VENTAS DE INMUEBLES, VENTAS DE SOLARES, ADMINISTRACIÓN DE INMUEBLES	FILIPPO CHIARAMIDA	552344
E/2019-25259	17/6/19	AG SOLINMO	ADMINISTRACIÓN DE INMUEBLES Y CONDOMINIOS, SERVICIOS DE MANTENIMIENTO, REPARACIÓN, GESTIÓN DE VENTAS Y ALQUILER DE INMUEBLES.	OSCAR LEONEL ARES GOMEZ	552949
E/2019-23035	17/6/19	AGOL INTERNATIONAL TRADER	COMPRA Y VENTA DE PRODUCTOS Y EQUIPOS DE BELLEZA, COSMÉTICOS Y CUIDADO PERSONAL	AGUSTIN OLIVERO MONTERO	552872
E/2019-22416	10/6/19	AGR TECH INTEGRATION	PRESTACIÓN DE SERVICIOS DE CONSULTORÍA, AUTOMATIZACIÓN DE PROCESOS, DESARROLLO DE SOFTWARE	FABIO ALBERTO ARIAS PAEZ	552717
E/2019-25534	18/6/19	AGREGADOS & CEMENTOS CUEVAS ACECU	PROMOCIÓN DE PROYECTOS DE INGENIERÍA, AGREGADOS Y FERRETEROS	JOEL ALEXANDER CUEVAS GOMEZ	553261
E/2019-21872	19/6/19	AGREGADOS CANAMIX	PRODUCCIÓN, FABRICACIÓN Y COMERCIALIZACIÓN DE HORMIGÓN, AGREGADOS, ASFALTO	GREGORIO DOMINGO JOSE FAMILARO RUVULO	553229
E/2019-24167	11/6/19	AGREGADOS Y MATERIALES DE CONTRUCCION PAREDES AMACOPA	VENTA DE TODO TIPO DE MATERIALES DE CONSTRUCCIÓN Y FERRETEROS, AGREGADOS EN GENERAL.	JULIA MARIA PEREDES FRIAS	552180
E/2019-24687	18/6/19	AGRÍCOLA COLLADO VÁSQUEZ	PRODUCCIÓN, IMPORTACIÓN, EXPORTACIÓN, COMPRA, VENTA Y COMERCIALIZACIÓN DE PRODUCTOS AGRÍCOLAS	ENRIQUE HUMBERTO COLLADO VASQUEZ	553221
E/2019-23939	10/6/19	AGRO COMERCIAL CHIRENO	COMPRA, VENTA Y COMERCIALIZACIÓN DE PRODUCTOS AGROPECUARIOS.	WILFREDO CHIRENO GONZALEZ	551974
E/2019-24062	10/6/19	AGROINSUMOS ROS-WILL	VENTA DE PRODUCTOS VETERINARIOS Y AGROQUÍMICOS	ROS-WILL, S.R.L	553143
E/2019-21540	7/6/19	AGROMASTER FVSS INTERNACIONAL	CULTIVO DE PRODUCTOS AGRÍCOLAS, COMPRA Y VENTA DE INSUMOS Y PRODUCTOS AGROPECUARIOS.	FRANCIS VETILIO DE LOS SANTOS SOTO	552082
E/2019-24846	13/6/19	AGRO-SERVICIOS CENTRAL BERNARD	COMPRA Y VENTA DE PRODUCTOS AGRÍCOLAS Y VETERINARIOS.	PEDRO ANIBAL THOMAS BERNARD	552803
E/2019-15720	6/6/19	AGROVETERINARIA EL CRIADOR	VENTA DE AGRO-QUÍMICOS, PLAGUICIDAS, HERRAMIENTAS PARA CULTIVO DE LA TIERRA Y GANADERÍA.	ELADIO MONTILLA YEPEZ	551909
E/2019-23696	11/6/19	AGROVETERINARIA LIDIO	VENTAS DE AGRO-QUÍMICOS Y PRODUCTOS DE GANADERÍA.	LIDIO ANTONIO CASTRO JIMENEZ	552281
E/2019-25606	19/6/19	AGUA ALEIDA	PROCESAMIENTO Y VENTA DE AGUA PARA EL CONSUMO HUMANO.	JACINTA DE LA ROSA MARTES	553211
E/2019-24166	17/6/19	AGUA CHERITH	SERVICIOS DE AGUA E INSTALACIÓN Y MANTENIMIENTO DE REDES POTABLES, RESIDUALES Y PLUVIALES.	BELIZA VALENTINA MALDONADO BAUTISTA	552887
E/2019-23082	4/6/19	AGUA CLARA	GENERACIÓN Y PRODUCCIÓN DE ENERGÍA ELÉCTRICA.	IC POWER DR OPERATIONS, S.A.S.	552658
E/2019-24572	12/6/19	AGUA JEIMY	VENTA DE AGUA A DOMICILIO PARA USO DOMESTICO	OSIRIS FRANCISCO TAVAREZ RIVERA	552540
E/2019-23860	7/6/19	AGUA PENINSULA	PROCESADORA DE AGUA, ASÍ COMO SU VENTA Y DISTRIBUCIÓN.	RAMON LEONCIO FERNANDEZ DEMORIZI	552111
E/2019-24484	12/6/19	AGUA PISCIS	VENTA DE AGUA, PARA CONSUMO HUMANO.	LUCY MAXY SOSA	552268
E/2019-24297	17/6/19	AGUSTIN GARCIA AUTO ADORNO	SERVICIO DE VENTAS E INSTALACIÓN DE: ALARMAS, XENÓN, LAMINADO, MÚSICA, BATERÍA, LUBRICANTE Y ACCESORIOS EN GENERAL	AGUSTIN GARCIA GARCIA	552971
E/2019-25480	18/6/19	AIDA DIAZ DISEÑOS PUBLICITARIOS	BORDADOS, UNIFORMES INDUSTRIAL Y EMPRESARIAL, IMPRESIONES FULL COLOR, VALLAS, LETREROS, ROTULACIÓN DE VEHÍCULOS	AIDA ISABEL DIAZ PRESINAL	553095
E/2019-12658	12/6/19	AINDEX	ALQUILER DE MAQUINARIAS Y EQUIPOS DE CONSTRUCCIÓN E INGENIERÍA; TRANSPORTE DE MATERIALES DE CONSTRUCCIÓN	FIDIA OMAR MENDEZ	552255
E/2019-23862	7/6/19	AIRBOAT TOUR	ORGANIZACIÓN DE EXCURSIONES CON LANCHAS CON MOTORS Y VENTAS DE EQUIPOS ACUÁTICOS.	LAGUNA DEL NORTE	552065
E/2019-25609	19/6/19	AIRESA	INSTALACIÓN, REPARACIÓN Y MANTENIMIENTO DE AIRES ACONDICIONADOS Y ELECTRICIDAD.	JUAN ACEVEDO MARTINEZ, AIRES ACONDICIONADOS, REFRIGERACIÓN Y ELECTRICIDAD (AIRESA), S.R.L.	553124
E/2019-24474	12/6/19	AKI RD DIGITAL PERIODISMO SIN FRONTERAS	PRODUCCIÓN DE PERIÓDICO DIGITAL.	GRUPO DE MEDIOS RRR Y ASOCIADOS, SRL	552670
E/2019-20630	10/6/19	ALCESA HOLDING AND INVESTMENTS	COMPRA, VENTA Y ALQUILER DE BIENES INMUEBLES.	JOAN JAVIER ALMANZAR CEDEÑO	552074
E/2019-25276	17/6/19	ALCOHOLEGIO CAFE BAR	VENTA DE BEBIDAS ALCOHÓLICAS.	JUAN MARCELINO HERNANDEZ CAPELLAN	552967
E/2019-17984	11/6/19	ALDIA TECHNOLOGY	EMPRESA DEDICADA A LAS VENTAS DE TODO EQUIPO ELECTRÓNICO. ESPECIALIZADOS EN EL ÁREA DE: CELULARES Y TODOS SUS ACCESORIOS, PIEZAS Y REPARACIÓN.	RAMON ALBERT DIAZ CRUZ	552319
E/2019-21806	10/6/19	ALEJO'S SDQ SHIPPING RD	IMPORTACIONES Y EXPORTACIONES DE TODO TIPO DE MERCANCIAS, VENTA Y COMERCIALIZACIÓN DE ARTÍCULOS Y MERCANCIAS POR INTERNET	DANI ALEJO DEL ROSARIO, RAUL ALEJO DEL ROSARIO	552096
E/2019-21811	10/6/19	ALEJO'S SDQ SMART SHOP RD	VENTA Y COMERCIALIZACIÓN DE ARTICULOS POR INTERNET, IMPORTACIONES, EXPORTACIONES, SERVICIOS DE ENVIO Y SHIPPING.	DANI ALEJO DEL ROSARIO, RAUL ALEJO DEL ROSARIO	552938

[210] EXP.	[220] SOL. FECHA	[561] NOMBRE COMERCIAL	[510] ACTIVIDAD	[730] SOLICITANTE	[111] REGISTRO
E/2019-20688	7/6/19	ALIANZA DE COMERCIO INTERNACIONAL DE HUBEI CHINA EN REPUBLICA DOMINICANA ACCIC	PROMOCIÓN DEL COMERCIO Y LAS INVERSIONES ENTRE LA REPÚBLICA DOMINICANA Y CHINA	INVERSIONES ORIENTAL PLUS	552046
E/2019-24018	14/6/19	ALKEVICH GROUP	VENTA DE BIENES INMUEBLES EN GENERAL.	ALIAKSEI MIKHALKEVICH, DMITRY MIHALKEVICH	552781
E/2019-20947	20/5/19	ALLIANCE INTERNATIONAL RECRUITING AGENCY	FOMENTAR LA COMPETITIVIDAD DE LOS JÓVENES MEDIANTE LA PARTICIPACIÓN EN PROGRAMAS DE INTERCAMBIOS CULTURAL LABORAL Y/O EDUCATIVO EN EL EXTRANJERO	ALLIANCE INTERNATIONAL RECRUITING AGENCY, S.R.L.	552302
E/2019-24428	12/6/19	ALMACENES MANZUCHEK	COMPRA, VENTA, IMPORTACIÓN, EXPORTACIÓN Y COMERCIALIZACIÓN DE TODO TIPO DE PROVISIONES Y MERCANCIAS COMO ALIMENTOS, ELECTRODOMÉSTICOS.	FRANCISCO MANZUETA DEL ROSARIO	553033
E/2019-24432	17/6/19	ALMONTE Y CORTORREAL SOLUTIONS	VENTA Y DISTRIBUCIÓN DE PRODUCTOS QUÍMICOS, COMO SON: DE LIMPIEZA Y BELLEZA, UTENCILIOS DE LIMPIEZA, MATERIALES ELÉCTRICOS	ALMONTE & DISLA SOLUTIONS, S.R.L.	552975
E/2019-24067	10/6/19	ALQUIMIA A Y L	IMPORTACIÓN DE MATERIA PRIMA PARA FABRICACIÓN DE LA ALQUIMIA QUE ES EL LIQUIDO PARA RELLENADO DE LOS CIGARRILLOS ELECTRÓNICOS.	GUILLERMO ANTONIO TEJEDA LULO, ALFREDO PAOLILLO PALAMARA	552059
E/2019-25017	14/6/19	ALSI BIENES RAICES	SERVICIOS DE BIENES RAICES.	ALEJANDRO BROWN RUIZ	553093
E/2019-24283	11/6/19	ALTEB	CONSULTORIAS EN INGENIERIA Y ARQUITECTURA, CONSTRUCCIONES DE OBRAS CIVILES Y EDIFICACIONES	ANTONIO ABREU RODRIGUEZ	552343
E/2019-9922	7/6/19	ALTRI TEMPI OUTLET	COMERCIALIZACIÓN DE TODO TIPO DE MOBILIARIO EN LIQUIDACIÓN AL POR MAYOR Y AL DETALLE.	FILIPPO BENCINI TESI CHECO, YUDERKA MARIELIN CHECO GUZMÁN	551915
E/2019-24824	13/6/19	ALTUVERA CONSTRUCCIONES	EDIFICACIONES Y CONSTRUCCIONES DE PROPIEDADES Y OBRAS DE INFRAESTRUCTURA.	KENNY ARTURO MAÑON JAVIER	552691
E/2019-21853	14/6/19	ALUMINIO TECH JPB	IMPORTACIÓN Y EXPORTACIÓN DE ELEMENTOS EN ALUMINIO Y ACEROS. CARPINTERÍA METÁLICA	PHILLIPPE ROGER EDMOND BARBET, JULIE MARYZA HAMOUSIN	552719
E/2019-24267	11/6/19	AMANMILEN DECOR	DISTRIBUCIÓN AL DETALLE ESPECIALIZADO EN MATERIALES DE CONSTRUCCIÓN PARA COCINAS.	ERNESTO DÍAZ, NELSON OLAN VÉLEZ	552296
E/2019-25390	18/6/19	AMBAR ENVIOS & CARGO EXPRESS	SERVICIOS DE TRANSPORTE TERRESTRE, MARITIMO, AEREO Y SERVICIOS DE COURIER.	MARIO ANTONIO ALMONTE MOREL, MARIO JOSE ALMONTE, PEDRO ALEJANDRO ALMONTE	553065
E/2019-19781	13/5/19	AMBAR SERVICE	IMPORTACIÓN, VENTA, DISTRIBUCIÓN Y COMERCIALIZACIÓN DE PAPELERÍA, MATERIAL GASTABLE Y EQUIPOS PARA OFICINA EN GENERAL	FRANCISCA IDALIA DE LA ROSA SANTANA	551995
E/2019-21789	19/6/19	AME TEMPLO DE BELLEZA	SERVICIOS DE PELUQUERIA EN GENERAL, SERVICIOS DE LIMPIEZA Y DISEÑOS DE UÑAS, MAQUILLAJE, DEPILACIÓN, SERVICIOS DE SPA.	NIURKA IVANA RODRIGUEZ MULLY	553226
E/2019-20333	15/5/19	AMERICA CORP	CREACIÓN, ESTABLECIMIENTO Y FUNCIONAMIENTO DE EMPRESAS COMERCIALES, INDUSTRIALES	AMERICA CORP, S.R.L.	553067
E/2019-24233	11/6/19	AMERICAB CENTER	BRINDAR SERVICIOS DE TAXIS.	JUAN CARLOS ROMAN NUÑEZ	552145
E/2019-23119	7/6/19	AMISTAD INFANTIL NACIONAL A I N	SIN FINES DE LUCRO, AYUDAR A LOS NIÑOS MAS NECESITADOS DE LA REPÚBLICA DOMINICANA	SEVERINO ANTONIO SALDAÑA DE LEON	551972
E/2019-23779	7/6/19	ANCHOR CAPITAL	ASESORIA DE INVERSIONES FINANCIERAS, ASESORIA DE PRÉSTAMOS, ASESORÍA FINANCIERA EN GENERAL, VENTA Y COMPRA DE VEHICULOS DE MOTOR E INMUEBLES.	PEDRO JOSE CLISANTE ROSARIO, RAFAEL MIGUELY POLANCO GOMEZ	551895
E/2019-21129	13/6/19	ANEUDY ROSARIO PUJOLS & CO	PRESTAMOS EN GENERAL Y AGENCIA DE CAMBIO DE DIVISAS.	ANEUDY ROSARIO PUJOLS	552476
E/2019-23428	12/6/19	ANVLORADC INGENIERÍA	CONSTRUCCIÓN, REFORMA Y REPARACIÓN DE EDIFICIOS RESIDENCIALES	ANDERSON VLADIMIR RODRIGUEZ CASTILLO	552444
E/2019-24668	18/6/19	ANYELINA PEÑA HAIR-ISLEÑO RD	VENTA DE PRODUCTOS PARA EL CABELLO, ESPECIALMENTE PARA PELO RISO Y SERVICIOS DE BELLEZA EN GENERAL.	ANYELINA PEÑA MARTINEZ	552979
E/2019-23785	7/6/19	ARCADEOPOLIS GAMES	IMPORTACIÓN, EXPORTACIÓN, DISTRIBUCIÓN Y EXPLOTACIÓN DE JUEGOS RECREATIVOS PARA NIÑOS Y ADOLESCENTES.	ISABEL MARIA ROMERO GEMAS	551886
E/2019-24131	10/6/19	ARENA BLANCA REAL ESTATE	BIENES RAICES, INMOBILIARIA, COMPRA VENTA DE INMUEBLES.	ENRIQUE ALFONSO VALLEJO GARIB	552159
E/2019-24852	13/6/19	ARENACAL-PRO	CONSTRUCCIÓN Y SERVICIOS DE OBRAS CIVILES EN GENERAL, DISEÑOS ARQUITECTÓNICOS E INTERIORISMO, MANTENIMIENTOS DE EDIFICACIONES	DEBORA EUNICE VASQUEZ BLANDINO, FERNANDO DE LOS SANTOS MOTA	552805
E/2019-21946	14/6/19	ARESE IMPORT	IMPORTACIÓN, VENTA, DISTRIBUCIÓN Y COMERCIALIZACIÓN DE ROPAS Y ACCESORIOS DE VESTIR, PARA DAMAS, CABALLEROS Y NIÑOS.	MARIA ALTAGRACIA DOMINGUEZ BAEZ	552722
E/2019-24429	12/6/19	ARQMAX CONSTRUCTORA	DISEÑO, CALCULO Y PRESUPUESTO DE TODO TIPO DE ESTRUCTURA ARQUITECTÓNICA.	JHONNATHAN JOSE GONZALEZ PAULINO	552505
E/2019-25607	19/6/19	ARQUITECTURAMA	DISEÑO, CONSTRUCCIÓN, SUPERVISIÓN, ASESORÍA, PROGRAMACIÓN DE OBRAS CIVILES.	OSCAR ALEJANDRO PEGUERO RODRÍGUEZ	553213
E/2019-19810	7/6/19	ART OF CYCLING AOC	VENTA DE ROPA Y ACCESORIOS DE CICLISMO.	ELIANE SIMONE ALINE BRUHIN	552028
E/2019-24644	12/6/19	ARTESANIA FYJ	VENDER ARTESANIAS EN DIFERENTE PARTES DEL PAÍS, COMO ESCULTURA Y MUÑECAS DE BARRO.	FEDERICO LEDESMA FELIZ	553248
E/2019-24378	7/6/19	ASAMBLEA ESPIRITUAL LOCAL DE LOS BAHAIS DE SANTIAGO	INSTITUCIÓN PARA PROMOVER EL AMOR A DIOS Y LA UNIDAD ENTRE LOS PUEBLOS.	ASAMBLEA LOCAL DE LOS BAHAIS DE SANTIAGO, INC.	552361
E/2019-24658	12/6/19	ASNEWRD	VENTA, GESTIÓN Y DISTRIBUCIÓN DE ARTICULOS NUEVOS Y USADOS. INCLUYE ROPAS, ZAPATOS, ACCESORIOS	ANA PAOLA VARGAS VARGAS	552558
E/2019-24742	13/6/19	ASOCIACION CAMPESINOS PRODUCTORES AGRICOLAS Y CRIADORES DE ANIMALES EL BLANCO	ENTIDAD SIN FINES DE LUCRO DEDICADA A FOMENTAR Y DESARROLLAR EL TRABAJO COLECTIVO	RAFAEL ALFONSO VALERA	552835
E/2019-25072	14/6/19	ASOCIACIÓN DE ARTES MARCIALES MIXTAS, KICK BOXING Y TAE KWON-DO DE LA PROVINCIA DE LA ROMANA AMMAKIBOPRO	ORGANIZACIÓN SIN FINES DE LUCRO, QUE SE DEDICARA A INSTRUCCIÓN, DOCENCIA, Y ORGANIZACIÓN DE TORNEOS Y ACTIVIDADES RELEVANTES DE LAS ARTES MARCIALES MIXTAS Y DE CONTACTO COMPLETO.	JOSE ABRAHAM BAEZ GIL	552627
E/2019-23964	10/6/19	ASOCIACIÓN DE CHÓFERES DE TRANSPORTE URBANO DESIDERIO ARIAS, ASOCHOTRAURDEA	ENTIDAD SIN FINES DE LUCRO, DEDICA A LA ORGANIZACIÓN DE LOS CHÓFERES DE TRANSPORTE URBANO.	ASOCIACIÓN DE CHÓFERES DE TRANSPORTE URBANO DESIDERIO ARIAS, ASOCHOTRAURDEA	552177
E/2019-22165	28/5/19	ASOCIACION DE CHOFERES Y CONDUCTORES DEL CIBAO ASOCONDUCI	ENTIDAD SIN FINES DE LUCRO DEDICADA A LA ASISTENCIA LEGAL, PROTEGER Y DEFENDER LOS DERECHOS DE LOS ASOCIADOS.	LORENZO JUSTINIANO SABALLO MUÑOZ, JUAN TOBIAS CRUZ DOMINGUEZ, ASOCIACION DE CHOFERES DEL CIBAO	552478
E/2019-23543	7/6/19	ASOCIACION DE COMERCIANTES DE LAS CAOABAS - BAYONA ASOCAOBA	ADQUIRIR MERCANCIAS DE ALIMENTACIÓN DE LOS PRODUCTOS DE LA CANASTAS FAMILIAR DOMINICANA PARA SER DISTRIBUIDAS ENTRE LOS MIEMBROS ASOCIADOS	ASOCIACION DE COMERCIANTES DE LAS CAOABAS - BAYONA (ASOCAOBA)	551947
E/2019-23764	7/6/19	ASOCIACION DE CRIADORES OVICAPRINA MAGUANA, ASOCAPRIMA	INCENTIVAR LA CRIANZA DE OVINO Y CAPRINO Y LA MEJORÍA GENÉTICA DE LA MISMA EN LA PROVINCIA SAN JUAN, SIN FINES DE LUCRO.	ANGEL ARAMI MENDEZ ROSADO	551827
E/2019-24504	12/6/19	ASOCIACION DE DE ARTESANOS DE LA REGIÓN DE EL VALLE ARVA	ENTIDAD SIN FINES DE LUCRO DEDICADA AL DESARROLLO Y ORGANIZACIÓN DE LA ARTESANIA DE LA REGIÓN DE EL VALLE	MELVIN YSAAC BERA BAUTISTA	552327
E/2019-24314	11/6/19	ASOCIACION DE EMPRESARIOS Y COMERCIANTES BAVARO PUNTA CANA ASEBAPUC	DESARROLLO, PROTECCIÓN, ORGANIZACIÓN, INCENTIVO Y PROMOCIÓN DE LAS ACTIVIDADES DEL SECTOR EMPRESARIAL Y COMERCIAL EN LA ZONA TURÍSTICA DE BAVARO, PUNTA CANA.	FERNANDO NUÑEZ AVILA	552397
E/2019-24293	11/6/19	ASOCIACION DE EMPRESAS DEL DISTRITO INDUSTRIAL DE SANTO DOMINGO OESTE (ADEDISDO)	ORGANIZACION EMPRESARIAL SIN FINES DE LUCRO DEDICAD AL DESARROLLO DE LA INDUSTRIA Y LA SOSTENIBILIDAD DEL DISTRITO INDUSTRIAL DE SANTO DOMINGO OESTE	YANDRA JOSEFINA PORTELA VILA	552346
E/2019-24732	13/6/19	ASOCIACIÓN DE GANADEROS DE ARROYO ANCHO	ENTIDAD SIN FINES DE LUCRO DEDICADOS A ORGANIZAR, DIRIGIR Y TRABAJAR PARA MEJORAR LA CALIDAD DE VIDA DE LOS GANADEROS DE ARROYO ANCHO.	ASOCIACIÓN DE GANADEROS DE ARROYO ANCHO, INC	552403
E/2019-19266	6/6/19	ASOCIACION DE GANADEROS DE HATO DEL PADRE AGAHAPA	ENTIDAD SIN FINES DE LUCRO CON EL FIN DE FOMENTAR EL DESARROLLO GANADERO DE LA COMUNIDAD	EDUARDO HERRERA FAMILIA	551846
E/2019-24353	11/6/19	ASOCIACION DE GANADEROS DE LA PRESA DE TAVERA AGAPRESA	ASOCIACIÓN SIN FINES DE LUCRO DEDICADA A VELAR POR LA MEJORÍA Y DESARROLLO DE SUS ASOCIADOS	JOSE ODALYS FERNANDEZ CALDERON	552335
E/2019-24417	12/6/19	ASOCIACIÓN DE GANADEROS DEL ESTRECHO Y REGIONES ALEDAÑAS AGERA	ENTIDAD SIN FINES DE LUCRO DEDICADA A PROMOVER, ORGANIZAR Y FOMENTAR LA GANADERÍA EN EL DISTRITO MUNICIPAL OMAR BROS, EL ESTRECHO Y ZONAS ALEDAÑAS	HERLIN YUNEN ARAGONES POLANCO	552211
E/2019-23221	11/6/19	ASOCIACIÓN DE JÓVENES EMPRENDEDORES DE GALVAN AJEGAL	ENTIDAD SIN FINES DE LUCRO, DESTINADA A PROMOVER Y FOMENTAR EL USO DE TECNOLOGÍAS EN LA AGROPECUARIA	ALEXANDER BATISTA BATISTA	552323
E/2019-7282	13/6/19	ASOCIACION DE JUEZAS DE LA REPUBLICA DOMINICANA AJURD	SIN FINES DE LUCRO OBJETO: PROMOCIÓN Y DEFENSA DE LOS DERECHOS DE LAS MUJERES, CONFORME AL DERECHO NACIONAL E INTERNACIONAL	ESTHER ELISA AGELAN CASASNOVAS	552412
E/2019-23942	10/6/19	ASOCIACIÓN DE MUJERES MARÍA DE LA ALTAGRACIA	ENTIDAD SIN FINES DE LUCRO DEDICADA A OFRECER Y DAR SERVICIOS Y AYUDA A LA SOCIEDAD.	RHINA ESTHER CASMIRO DE LOPEZ	551983
E/2019-25141	17/6/19	ASOCIACION DE PARCELEROS LOS GUAYACANES	ASOCIACIÓN SIN FINES DE LUCRO QUE DEFIENDE LOS INTERESES COMUNES DE TODOS LOS PARCELEROS QUE ESTÁN DENTRO DEL ÁREA DE CONFORMACIÓN DE LA MISMA EN LA PROVINCIA PERAVIA	MIGUEL BAUTISTA BERIHUETE, OVANY MICHEL CASTILLO	552922
E/2019-25520	18/6/19	ASOCIACION DE PERSONAS CON DISCAPACIDAD DE DAJABON ASOPEDIDA	ENTIDAD SIN FINES DE LUCRO CON LA FINALIDAD DE CREAR OPORTUNIDADES PARA ESTIMULAR EL TRANSITO PRODUCTIVO DE NIÑOS, NIÑAS, ADOLESCENTES	YOSCAR RAMON DIAZ	553059
E/2019-23844	7/6/19	ASOCIACIÓN DE PESCADORES PLAYA CARACOLES ASOPESPLACA	ASOCIACIÓN SIN FINES DE LUCRO DEDICADA AL DESARROLLO PECUARIO (PESCA) CON EL FIN DE TECNIFICAR A SUS MIEMBROS	RAMON ALCIDES MARTINEZ MORDAN	551892
E/2019-10050	14/5/19	ASOCIACION DE PRODUCTORES AGROPECUARIOS VEGANOS, APROAVE	ASOCIACION SIN FINES DE LUCRO DEDICADA A LA PRODUCCIÓN AGROPECUARIA, EN ESPECIAL AGROFORESTAL, AVICOLA, GANADERA, APIAR Y APICOLA	LAURA ELIZABETH POLANCO ALBUERME	553080
E/2019-23220	11/6/19	ASOCIACIÓN DE PRODUCTORES DE UVA LA FUENTE ASOPUFU	ENTIDAD SIN FINES DE LUCRO DEDICADA A PROMOVER Y FOMENTAR EL CULTIVO E INDUSTRIALIZACIÓN DE LA UVA EN EL MUNICIPIO DE GALVAN	ALEXANDER BATISTA BATISTA	552322
E/2019-24354	11/6/19	ASOCIACIÓN DE PRODUCTORES LOS CARPINTEROS ASOPROCAR	ASOCIACIÓN SIN FINES DE LUCRO DEDICADA A VELAR POR LA MEJORÍA Y DESARROLLO DE SUS ASOCIADOS	JOSE VIANNEY REYNOSO MARTINEZ	552283
E/2019-25775	21/6/19	ASOCIACIÓN DE PRODUCTORES RANCHO SAN SANTIAGO DEL MUNICIPIO LAS SALINAS ASOPRORANSA	INSTITUCIÓN SIN FINES DE LUCROS, DEDICADA A FOMENTAR LA AGRICULTURA ASÍ COMO CAPACITAR A CADA UNO DE LOS MIEMBROS	FLAVIA ALTAGRACIA MEDINA FELIZ, JOSEFA FELIZ PEREZ	553256
E/2019-23213	4/6/19	ASOCIACIÓN DE RECICLADORES DE LOS PRADITOS ASOPRADI	ENTIDAD SIN FINES DE LUCRO Y DEDICADA A LA RECOLECCIÓN SELECTIVA Y DIFERENCIADA A NIVEL DE LOS RESIDUOS INORGÁNICOS	CLARIBEL TEJADA HERNANDEZ, ANGELA ALTAGRACIA CORDERO PEREZ	552879
E/2019-24959	14/6/19	ASOCIACIÓN DE TALLERES DE RADIADORES DEL CIBAO, ASOTARACI.	ENTIDAD SIN FINES DE LUCRO DEDICADA A PROMOVER LA UNIDAD Y COLABORACIÓN MUTUA ENTRE LOS MIEMBROS PROPIETARIOS DE TALLERES DE RADIADORES DEL CIBAO	GUILLERMO PERALTA REYES	552786
E/2019-20698	17/5/19	ASOCIACIÓN DE TAXISTA DE SOSUA ASOTASOSUA	ENTIDAD SIN FINES DE LUCRO DEDICADA A GRUPAR Y ACTUAR EN BENEFICIO DE LOS TAXISTAS DE SOSUA.	JOSÉ MIGUEL PORTORREAL PARRA	551997
E/2019-24352	11/6/19	ASOCIACION DE TRABAJADORES LOS JARDINES ASOTRAJAR	ASOCIACION SIN FINES DE LUCRO DEDICADA A VELAR POR LA MEJORIA Y DESARROLLO DE SUS ASOCIADOS	RAMON SANTIAGO TEJADA CABRERA	552334

[210] EXP.	[220] SOL. FECHA	[561] NOMBRE COMERCIAL	[510] ACTIVIDAD	[730] SOLICITANTE	[111] REGISTRO
E/2019-23595	6/6/19	ASOCIACIÓN DOMINICANA DE INVESTIGADORES PRIVADOS ASODIPRI	ENTIDAD SIN FINES DE LUCRO DEDICADA A LA ORGANIZACIÓN Y LA CAPACITACIÓN DE DETECTIVES PRIVADOS.	ABINAE ADEMAN MONEGRO	552252
E/2019-23697	6/6/19	ASOCIACIÓN DOMINICANA PRO-DESARROLLO DE TÉCNICOS AUTOMOTRIZ Y AFINES, ASODPROTECMAA	ENTIDAD SIN FINES DE LUCRO, DEDICADA AL CRECIMIENTO, DESARROLLO Y REGULACIONES AMBIENTALES DEL ÁREA AUTOMOTRIZ Y AFINES EN LA REPÚBLICA DOMINICANA.	FRANCISCO SEPULVEDA RODRIGUEZ	552067
E/2019-23974	10/6/19	ASOCIACION FLAMENGO FUTBOL CLUB	ENTIDAD SIN FINES DE LUCROS PARA LA INCLUSIÓN DE JÓVENES EN LA PARTICIPACIÓN Y PRACTICA DEPORTIVA Y JUEGO DE FÚTBOL	CARLOS ALEJANDRO GERALDINO VELEZ	552118
E/2019-24764	13/6/19	ASOCIACION GLOBAL DE EMPRESARIOS. S.C	SIN FINES DE LUCRO DESARROLLO EMPRESARIAL DE NUESTRA COMUNIDAD.	MIGUEL ANTONIO SUERO ROA	553160
E/2019-24725	13/6/19	ASOCIACION LORENZO DE LOS SANTOS	ORGANIZACIÓN SIN FINES DE LUCRO, DEDICADA A LOGRAR LA REIVINDICACIONES SOCIALES, DEFENSA DE LOS RECURSOS NATURALES	ASOCIACION LORENZO DE LOS SANTOS	553052
E/2019-25442	18/6/19	ASUNTOS MIGRATORIOS Y PROCESOS LEGALES EN GENERAL OMIPROLEGAL	CONSULTAS DE DERECHO MIGRATORIOS, CREACIÓN DE PERFIL PARA VISADO, LLENADO DE FORMULARIOS PARA SOLICITAR VISA, HISTORIAL DE VIAJES AL VIAJERO	GENESIS VENECIA FELIZ CUELLO	553069
E/2019-23192	4/6/19	ATANY PELUQUERÍA & SPA	SALÓN DE BELLEZA, BARBERSHOP, MAQUILLAJE PROFESIONAL, ESTÉTICA Y SPA	LUZ ATANY VALDEZ MATOS	551863
E/2019-24787	13/6/19	ATILDAR	DISTRIBUCIÓN Y VENTA DE PRENDAS DE VESTIR Y ACCESORIOS.	ALIDA DEL CARMEN PEREZ REYES	552431
E/2019-25251	17/6/19	ATLANTIQUE SUD REAL ESTATE	SERVICIOS DE BIENES RAÍCES.	LEOCADIO MANUEL ROJAS RAMIREZ	553175
E/2019-20763	13/6/19	ATLETICO BONA O ATLETBONA	PRÁCTICA Y PROMOCIÓN DE FÚTBOL.	ARISMEL PERALTA LOPEZ	552570
E/2019-19302	7/6/19	AUBERGINE STUDIO	SERVICIOS DE DISEÑO GRÁFICO TANTO DIGITAL COMO DE IMPRESIÓN.	RAFAEL EDUARDO RIVAS ACOSTA	551847
E/2019-24631	12/6/19	AUTO BOULEVAR	COMPRA, VENTA E IMPORTACIÓN DE VEHÍCULOS.	CESAR JULIO REYES ROCHA	552580
E/2019-23498	6/6/19	AUTO REPUESTO YOKASTA	IMPORTACIÓN DE REPUESTOS DE VEHÍCULOS NUEVOS Y USADOS EUROPEOS.	JOSE ISIDRO NUÑEZ QUEZADA	552290
E/2019-24545	14/6/19	AUTOAIRE FIROGAL	ARREGLO E INSTALACIÓN DE AIRES ACONDICIONADOS PARA VEHÍCULOS.	FRANCIS INOEL ROSARIO GALVEZ	552779
E/2019-24072	10/6/19	AUTOMOVIE	DEALER DE TODO TIPO DE VEHÍCULOS, VENTAS DE CARROS, JEEPETA, CAMIONETAS	SMALYN BENJAMIN ABREU SANTOS	552064
E/2019-23118	12/6/19	AVANTIS	SERVICIOS DE LAVANDERÍA, TINTORERÍA Y ALTERACIONES DE ROPA.	SERGIA DAMARIS SALCE CRUZ	552427
E/2019-23879	7/6/19	AVENTOUR MTB	FOMENTAR Y ORGANIZAR ACTIVIDADES RELATIVAS AL CICLISMO, ASÍ COMO REALIZAR ANUALMENTE UN EVENTO DEPORTIVO RELACIONADO AL CICLISMO.	FELIX DIONIS MORA MARTINEZ	551999
E/2019-24312	11/6/19	AXCARDY AUTO IMPORT	IMPORTACIONES DE VEHÍCULOS NUEVOS Y USADOS, PIEZAS, GOMAS NUEVAS Y USADAS, ACCESORIOS, PARA VEHICULOS	EDDY JOSE PERDOMO GENAO	552357
E/2019-23061	4/6/19	AZ SERVICOM INTERNACIONAL	VENTAS, PROMOCIÓN Y DESARROLLO DE LAS MARCAS ESPECIALIZADAS EN LA PRODUCCIÓN DE ARTÍCULOS DE PLOMERIA, CALEFACCIÓN, ARTÍCULOS PARA BAÑOS, OBRAS SANITARIAS.	YENIFER ALCANTARA	552735
E/2019-24679	13/6/19	AZBOELEC	SERVICIOS ELÉCTRICOS, ARQUITECTÓNICOS Y ALQUILERES DE EQUIPOS.	VLADIMIR ANTONIO MINAYA HERNANDEZ, CAOLY GREETHER BELTRE MEJIA	552565
E/2019-22179	12/6/19	BACOA FOOD & BEVERAGE	VENTA Y PREPARACIÓN DE ALIMENTOS Y BEBIDAS	GIANCARLO HERNANDEZ RODRIGUEZ	552753
E/2019-25434	18/6/19	BAHIA VERDE JARDINERIA	SERVICIOS DE JARDINERÍA EN GENERAL, QUE INCLUYE LA VENTA DE PLANTAS DE TODO TIPO	YARA GEORGINA ABREU MERCEDES	553138
E/2019-25419	18/6/19	BAL STYLE	SALÓN DE BELLEZA Y SPA.	BARNOLYS ATAGRACIA SIRI RODRIGUEZ	553125
E/2019-25401	18/6/19	BANCA MIRADOR SUR	VENTA DE LOTERIAS	MARTHA TORRES GIL	553060
E/2019-23896	7/6/19	BANTANG CAPITAL	DESARROLLO DE PROYECTOS, CONSULTORIA Y ASESORÍA EN LOS SERVICIOS ADUANAL, ELÉCTRICO	ANTONIO PALMA LARANCIENT	551956
E/2019-19843	12/6/19	BAR CAFETERÍA SOL JARDIN TROPICAL	SERVICIO DE ALIMENTO Y BEBIDA ESTA DIVISION INCLUYE LAS ACTIVIDADES DE SERVICIOS DE ALIMENTOS Y BEBIDAS	SOLANGE CABRERA ALMONTE	552410
E/2019-23841	7/6/19	BAR RESTAURANT LA TABARA	VENTA DE BEBIDAS Y COMIDAS, TANTO PARA EL MERCADO NACIONAL COMO INTERNACIONAL.	BAR RESTAURANT LA TABARA, S.R.L.	551954
E/2019-24414	12/6/19	BAR RESTAURANT LANGOSTA ROJA BY DANIELA ARECHE	SERVICIOS DE RESTAURANTE, PREPARACIÓN, PRODUCCIÓN, TRANSFORMACIÓN, CONSERVACIÓN Y VENTA DE ALIMENTOS Y BEBIDAS	DANIELA ARECHE PRANDY	552273
E/2019-24379	14/6/19	BAR RESTAURANTE CAMINO A LA PLAYA	SERVICIOS DE BAR RESTAURANT.	CARLOS SUAREZ VENTURA	552974
E/2019-24269	11/6/19	BARDFACTORING	COMPRA DE FACTURAS COMERCIALES, INVERSIONES AGROEMPRESARIALES, ENTRE OTROS SECTORES DE LA AGROINDUSTRIA DOMINICANA.	BOLSA AGROEMPRESARIAL DE LA REPUBLICA DOMINICANA, S.A.	552308
E/2019-23892	7/6/19	BASTET SALON AND BAR	SERVICIOS DE PELUQUERÍA, MAQUILLAJE Y OTROS SERVICIOS AFINES.	JOSE ERNESTO CORNIELL RODRIGUEZ, ERNESTINA BIENVENIDA GENAO ARIAS DE CORNIELL	552017
E/2019-24302	19/6/19	BAUMAR PETROLEUM	VENTA DE COMBUSTIBLE.	ANDRES ENMANUEL BAUTISTA TAVERAS	553187
E/2019-24150	10/6/19	BÁVARO FUN TICKETS	VENTAS DE TICKETS DE EXCURSIONES BAJO LA MODALIDAD DE COMISIONISTA, OSEA VENTA DE ACTIVIDADES QUE SON PROPIEDAD DE TERCEROS.	WILFREDO EUGENIO TAVERAS CARRASCO	552608
E/2019-24229	11/6/19	BAYAHIBE SUCURSAL DEL CIELO	SERVICIOS DE BAR RESTAURANT.	MIGUEL ANGEL MARTINEZ FLORES	552142
E/2019-24114	10/6/19	BUDDY.IO	SERVICIOS DE CONSULTAS POR INTERNET.	LUIS SCHEDIR POLANCO ISSA	552099
E/2019-25172	17/6/19	BEACCESSORY	DISEÑO, CREACIÓN Y CONFECCIÓN DE ACCESORIOS, PRODUCTOS Y ATUENDOS PERSONALES. COMERCIALIZACIÓN DE LOS MISMOS.	KIRSY BEATRIZ RODRIGUEZ BAEZ	553104
E/2019-24547	12/6/19	BELAVITA	DIFUSIÓN DIGITAL DE CONTENIDOS MULTIMEDIA HACIA LA MUJER, PARA LA ORIENTACIÓN SOBRE EL BUEN CUIDADO DEL CABELLO.	RANDY TOMÁS LOZANO CID, NEFRY MABEL QUEZADA CAMACHO	552528
E/2019-23580	6/6/19	BELL PRODUCTS	ELABORACIÓN, DISTRIBUCIÓN, MERCADEO Y VENTA DE PRODUCTOS PARA EL PELO Y DESINFECTANTES Y PRODUCTOS DE LIMPIEZA PARA EL HOGAR	AFRICA RODRIGUEZ ROSARIO, AMÍN ABEL MEJÍA ESTRELLA	551910
E/2019-24291	11/6/19	BICI BEACH SAMANA	ALQUILERES DE BICICLETA, EXCURSIONES, TOUR OPERADOR, PARA EL ESPARCIMIENTO, DIVERSIÓN, DISFRUTE	YBELISSE ROSARIO MEDINA, JUANA YULISA CORTORREAL	552345
E/2019-24908	14/6/19	BIENAL LAUNDRY	SERVICIOS DE LAVANDERÍA Y PLANCHADO DE ROPA EN GENERAL.	PABLO MANUEL ALMONTE, RAMÓN BIENVENIDO CUELLO MÉNDEZ	552653
E/2019-24802	13/6/19	BIODEGRADABLES CRISGER	SUPLIDOR DE MATERIALES BIODEGRADABLES EN GENERAL.	LEIDY CRISTINA GERMOSEN RODRIGUEZ	552793
E/2019-23103	10/6/19	BIORIFIC	ELABORACIÓN, PRODUCCIÓN Y DISTRIBUCIÓN DE PRODUCTOS NATURALES DE BELLEZA	ORGA MERIDA ARBAJE DE LEON	551970
E/2019-23093	7/6/19	BISONTIGER CONSULTING	OFRECER SERVICIOS DE CONSULTORÍAS PARA EL BIENESTAR DE LA SALUD MENTAL DE NIÑOS, ADULTOS Y ENVEJECIENTES.	DAVIDE GRASSI, MARIA CATERINA PRATICO	552003
E/2019-20611	7/6/19	BLIMS BALLOONS FEST	VENTA DE GLOBOS CON HELIO, ARREGLOS ESTÁTICOS, ARTÍCULOS PERSONALIZADOS, ARREGLOS DE FLORES, DESAYUNOS PERSONALIZADOS.	ROSALBA PEÑA LOPEZ	551850
E/2019-17898	26/4/19	BLUE BUBBLE CLEANING	SERVICIOS DE LIMPIEZA EN GENERAL, BRILLADO Y PULIDO DE PISOS, AUTO CAR WASH	EDVARD GALISIC	552363
E/2019-25308	17/6/19	BOCA SECA	ELABORACIÓN Y COMERCIALIZACIÓN DE CERVEZAS ARTESANALES, NACIONALES E INTERNACIONALES. SERVICIOS DE RESTAURANTE Y VENTA DE SOUVENIRS.	MARLON JOSE CHAVEZ QUINTERO, LORENA VORUSKA PACHECO BRETT	553258
E/2019-24135	10/6/19	BOLTEN DEVELOPMENT	DESARROLLO DE PROYECTOS, SERVICIOS AUDIOVISUALES, TECNOLOGÍA Y COMUNICACIÓN.	ANTONIO PALMA LARANCIENT	552162
E/2019-23640	14/6/19	BONIFACIO HIERRO	VENTA Y COMERCIALIZACIÓN DE TODO TIPO DE ARTÍCULOS DE HERRERÍA Y FERRETERÍA AL POR MAYOR Y DETALLE	ORLANDO BONIFACIO UREÑA	552662
E/2019-23217	4/6/19	BOOM CYCLE	GIMNASIO BOUTIQUE DE CLASES GRUPALES DE ENTRENAMIENTOS CICLÍSTICOS ESTACIONARIOS, EJERCICIOS CARDIOVASCULARES	CARMEN RENATA BARCELO BISONO, MARIA TERESA DIAZ GUERRA	552045
E/2019-23486	7/6/19	BORREL SANTANA KLEANING	SERVICIOS DE LIMPIEZA, MANTENIMIENTO Y ACABADOS RESIDENCIAL, VENTAS DE SUMINISTRO DE OFICINA Y SERVICIOS DE CONSERJERÍA.	ANUBYS ERNESTINA SANTANA PAEZ, OMAR EMILIO BORRELL ESTEVEZ	551967
E/2019-24057	10/6/19	BOSSA'S CIGARS CLUB	CLUB DE MUJERES FUMADORAS.	ANA BERKY MARTINEZ DE LOPEZ	552051
E/2019-24174	11/6/19	BRAINBALANCE	CONSULTORIA MÉDICA, EVALUACIÓN DE LAS HABILIDADES COGNITIVAS, CREACIÓN DE PLANES NUTRICIONALES	SILVIA YSABEL MONTES DE STURLA	552188
E/2019-23378	12/6/19	BRITO MODELS	ESCUELA, AGENCIA DE MODELAJE, ORIENTACIÓN DE BELLEZA Y ACTIVIDADES AFINES.	YCR GLOBAL EVENT ORGANIZATION S.R.L	552596
E/2019-24957	14/6/19	BROOKPARK CAPITAL	VENTA, ALQUILER Y CONSTRUCCIÓN DE BIENES INMUEBLES.	LUIS FERNANDO JULIAN CHALAS	552780
E/2019-24335	11/6/19	BROTHERS FOOD TRUCK	VENTAS DE COMIDAS Y BEBIDAS	CARLOS MANUEL SANCHEZ MEJIA	552375
E/2019-21215	7/6/19	BUCHINA	PANADERÍA, REPOSTERÍA, COMIDA Y RECREACIÓN FAMILIAR.	EDGAR ALEJANDRO LEDESMA MATOS	552068
E/2019-23402	7/6/19	BUFFETE JURIDICO LANDA MEJIA & ASOCIADOS	SERVICIOS DE ASUNTOS LEGALES EN GENERAL.	JUAN ANTONIO MEJIA LANDA	551984
E/2019-21681	24/5/19	BUFFECITOS	VENTA, COMERCIALIZACIÓN Y DISTRIBUCIÓN DE ALIMENTOS Y BEBIDAS.	BUFFECITOS, S.R.L	552199
E/2019-24129	10/6/19	BUFFET DOÑA CARMEN	VENTAS Y ELABORACION BOCADILLOS Y BUFFET	CARMEN LUISA CASTILLO SANTANA	552156
E/2019-12903	23/5/19	BUILDTECH	PRESTACIÓN DE SERVICIOS PARA LA IMPLEMENTACIÓN DE TECNOLOGÍA EN EL SECTOR DE LA CONSTRUCCIÓN.	DANIEL ALEJANDRO GARCIA BRICENO	552613
E/2019-21667	18/6/19	BUILT IN DR BXDR	SERVICIOS DE FOTOGRAFÍA, VÍDEO GRABACIÓN, PUBLICIDAD. VENTA DE ARTÍCULOS PROMOCIONALES.	LESTER EMIL PLACERES GONZALEZ	552826
E/2019-24507	12/6/19	BULULÚ	VENTAS DE ROPA Y ACCESORIOS.	ANGEL JOSE BATISTA REYNOSO	553212
E/2019-25370	18/6/19	BUMI RD	EMPRESA DESTINADA A LA IMPORTACIÓN Y EXPORTACIÓN DE PRODUCTOS DE BELLEZA.	CAROLINA MARIA APONTE RODRIGUEZ	552955
E/2019-24235	13/6/19	C&G TALENT	CAPACITACIÓN E IMPARTICIPACIÓN DE TALLERES.	CAROLINA ELIZABETH CLEOPATRA FELIZ RODRIGUEZ	552734
E/2019-24561	12/6/19	C.M CARRIBEAN MEDICAL	SERVICIOS DE MATERIALES MÉDICOS HOSPITALARIOS DESECHABLES. LA COMPRA, VENTA Y REPARACIÓN DE EQUIPOS MÉDICOS HOSPITALARIOS.	JUANA DEL CARMEN RODRIGUEZ DE MERCEDES	552536
E/2019-24221	11/6/19	CABRERA FÚTBOL CLUB	PROMOVER LA PRACTICA Y EL JUEGO DEL FÚTBOL EN LA PROVINCIA MARIA TRINIDAD SÁNCHEZ	RAMON LEONARDO VILLEGAS GIL	552213
E/2019-23652	11/6/19	CACAO FLORENCIO ORTEGA	PRODUCCIÓN, PROCESAMIENTO Y COMERCIALIZACIÓN DE CACAO.	YLUMINADA ORTEGA LOPEZ	552093
E/2019-21518	5/6/19	CADUCEO PHARMA	COMERCIALIZAR, TODO TIPO DE MEDICAMENTOS, LINEAS DE BELLEZA, COSMÉTICOS	ERNESTO ANTONIO DOTEL NUÑEZ	551962
E/2019-25171	17/6/19	CAFETERIA B.C.E	VENTA DE JUGOS TOSTADAS GALLETTAS GOLOSINAS Y TODO TIPO DE COMIDA.	MIGUELINA DE LA CRUZ DE LOS SANTOS	552883
E/2019-24779	13/6/19	CAFETERIA EL MANJAR BY GERTRUDIS CASIMIRO	VENTA DE COMIDA RAPIDA Y JUGOS NATURALES	PEDRO PABLO CASIMIRO PEÑA	552784
E/2019-24360	11/6/19	CAFETERIA MALECON ROVEGA	VENTAS DE CAFÉ, LECHE, JUGOS, TOSTADAS, EMPANADAS, BATIDAS, DULCES, PAN Y COMIDA RÁPIDA.	FELIX ROSARIO FARRIÑA	552247
E/2019-17432	3/6/19	CAKE ART REPOSTERIA ESCUELA GAUTREUX M	ESCUELA DE REPOSTORIA, ACTIVIDAD ARTÍSTICA PARA EVENTOS BODAS, BAUTIZOS, CUMPLEAÑOS Y DEMÁS.	NIEVES CRISTINA GAUTREUX MARTINEZ	552372
E/2019-24701	13/6/19	CALCALI	VENTA Y COMERCIALIZACIÓN DE BEBIDAS Y COMIDAS A BASE DE CAFÉ, TÉ, CACAO, SUCEDÁNEOS DEL CAFÉ, MIEL	MONTE ALEGRE HOLDING, S.R.L.	552447
E/2019-24146	10/6/19	CALCETINES DIVERTIDOS RD POR SALTY & I-READ DESIGN	DISEÑO Y VENTA DE CALCETINES DIVERTIDOS.	JUAN CARLOS SALADIN BONILLA	552167
E/2019-25326	17/6/19	CALDERON DURAN & ASOCIADOS	ASESORÍA CONTABLE, LEGAL Y FINANCIERA.	MIRIAN DE LOS ÁNGELES CALDERÓN VENTURA	553009



[210] EXP.	[220] SOL. FECHA	[561] NOMBRE COMERCIAL	[510] ACTIVIDAD	[730] SOLICITANTE	[111] REGISTRO
E/2019-21209	12/6/19	CALGARY INVESTMENT	DESARROLLO INMOBILIARIO, COMPRA, VENTA Y ADMINISTRACIÓN DE BIENES INMUEBLES.	ELIANA MARGARITA RAMIREZ VELOZ	552546
E/2019-25156	17/6/19	CALIBEX	CALIBRACIÓN DE TANQUES DE ALMACENAMIENTO DE COMBUSTIBLE O LÍQUIDOS.	RAIDA JEANNETTE FERNANDEZ DE MARTINEZ	552861
E/2019-23687	6/6/19	CAMBEL INVERSIONES	DESARROLLAR Y ADMINISTRAR MEDIOS DIGITALES PAGINAS WEB, BLOGS, REDES SOCIALES OFRECER SERVICIOS PUBLICITARIOS, DISEÑO	BINIELIS CAMILO SUERO	553177
E/2019-23951	10/6/19	CAMPOSANTO JARDIN CELESTIAL	VENTA DE TERRENO, MAUSOLEOS Y SERVICIOS FÚNEBRES.	JOSE ALTAGRACIA MEJIA MERCEDES	552324
E/2019-23701	6/6/19	CANICA FILMS	PRODUCCIONES DE AUDIOVISUALES Y FOTOGRAFIA.	CHRISTIAN NIN GANAN	551885
E/2019-24224	11/6/19	CAPITOL INVESTMENT	PREPARACIÓN DE ALIMENTOS Y BEBIDAS PARA EL EXPENDIO DE COMENSALES Y RENTA Y/O ALQUILER DE SILLAS Y PARASOLES	RODNEY TERRENCE CAMPFIELD, GREGORIO SILVERIO RODRIGUEZ	552141
E/2019-16726	14/6/19	CARA A CARA	PROGRAMA TELEVISIVO QUE SE PRODUCE TODOS LOS DOMINGOS POR TV10 SAN JUAN, PROGRAMA DE VARIEDAD, ENTREVISTAS	RAFAEL PERDOMO CUBILETE	552681
E/2019-24665	13/6/19	CARBONCIL FOODS	COMPRA, VENTA, ELABORACIÓN, DISTRIBUCIÓN, ALMACENAMIENTO, IMPORTACIÓN Y EXPORTACIÓN DE TODO TIPO DE ALIMENTOS: POSTRES, BOCADILLOS, COMESTIBLES	CARBONCIL INTERNATIONAL GROUP, S.R.L.	552466
E/2019-25306	17/6/19	CARIBBEAN GROUP CER	IMPORTACIÓN, DISTRIBUCIÓN Y VENTA DE PRODUCTOS AGRO-QUÍMICOS Y EQUIPOS AGRÍCOLAS.	JUAMELY ANDRES ESTEVEZ RODRIGUEZ	553004
E/2019-25225	17/6/19	CARIBBEAN MARKETING DESIGN CHAVEL	SERVICIOS DE MERCADEO, IMPRENTA, PUBLICIDAD, LETREROS, INVESTIGACIÓN DE MERCADOS, ELABORACIÓN Y VENTA DETALLES EN MADERA	ELAINE PEÑA JIMENEZ	552919
E/2019-24399	14/6/19	CARIBBEAN TRAVEL CORP CJWC	VENTA DE BOLETOS AÉREOS, HOTELES NACIONALES E INTERNACIONALES, SEGUROS DE VIAJE, PAQUETE VACACIONALES, EXCURSIONES	CESAR RICARDO DE JESUS GARCIA, WSIER CUELLO SORIANO	552749
E/2019-25068	14/6/19	CARIBEST DOMINICANA	ADMINISTRACIÓN, ALQUILER Y VENTA DE INMUEBLES.	CARIBEST DOMINICANA, S.R.L.	552831
E/2019-24868	13/6/19	CARIEM INVESTMENT GROUP	SERVICIOS DE CONTABILIDAD EN GENERAL, CONSULTORÍA, ADMINISTRACIÓN Y AUDITORIA.	MARIA ALTAGRACIA MOTA SANCHEZ	552763
E/2019-25341	17/6/19	CARKLI INVESTMENTS	INVERSIONES EN PROYECTOS TURÍSTICOS, DE VIVIENDAS, COMERCIALES Y AGROPECUARIOS.	THE COMPANY DEPOT, SRL	552868
E/2019-23920	7/6/19	CASA DE ADORACIÓN Y GRATITUD A JEHOVA	ENTIDAD SIN FINES DE LUCRO, IGLESIA.	ALTAGRACIA JOSEFINA FERNANDEZ MINYETTY, JUAN FRANCISCO SANCHEZ ALVAREZ	552132
E/2019-24421	12/6/19	CASA DE BIRREROS	IMPORTACIÓN, DISTRIBUCIÓN Y VENTA DE CERVEZAS, ELABORACIÓN Y DISTRIBUCIÓN DE ALIMENTOS COMESTIBLES, BARES Y RESTAURANTES.	JOSE ORLANDO TEJADA	552769
E/2019-24350	11/6/19	CASA DE EMPÉÑO BOBY	CASA DE EMPÉÑO TODOS TIPO DE ARTÍCULOS ESTUFAS, PLANCHAS, NEVERAS EN GENERAL.	VICTOR HILTON DE JESUS	553083
E/2019-23154	10/6/19	CASA JYD COMERCIAL	VENTA DE ELECTRODOMÉSTICO Y ARTÍCULOS PARA EL HOGAR.	DIÓGENES ALBERTO TEJADA PIMENTEL	552250
E/2019-18801	6/5/19	CASA MARINA BEACH AND REEF	PROMOVER, OPERAR, INVERTIR CAPITALES EN ACTIVIDADES CONCERNIENTES A PROYECTOS DE INSTALACIÓN TURÍSTICA, HOTELEROS, MOTELES, PARADORES.	CILCAMA, S.A.S., CM HOTELS & RESORT DOMINICANA, S.R.L	552087
E/2019-24361	11/6/19	CASA NAEMIE	RENTA DE HABITACIONES, CASA DE HUÉSPEDES Y EXPENDIO DE COMIDA Y BEBIDA.	FRANCINE CLAUDINE MOINE EP. GREGOIRE	552246
E/2019-24642	12/6/19	CATERING FOR HEAVEN	AMPLIA VARIEDADES DE PICADERAS PARA TODO TIPOS DE EVENTOS.	VICTOR ERNESTO CASTRO PONCIANO, YAFFAR RAFAEL GIL HASSAN	552543
E/2019-25540	18/6/19	CAVAMONTI	RESTAURANTE Y BAR, NEGOCIO DE VENTAS DE BEBIDAS Y COMIDAS.	CARLOS JOSE MONTILLA CHEVALIER	553145
E/2019-23699	6/6/19	CCH LOGISTIC	TRANSPORTE DE MERCANCIA, TOMAS DE INVENTARIO FÍSICO, ASESORIA DE PROCESO LOGÍSTICOS	CELSO HERNANI PIMENTEL GARCIA	551922
E/2019-23972	10/6/19	CECILIO ABREU & ASOCIADOS	ASUNTOS CONTABLES Y JURÍDICOS.	LEONEL ALEXIS CECILIO CRUZ	552122
E/2018-50114	12/4/19	CECP CENTRO DE ESTUDIOS DE CONTRATACIÓN PÚBLICA	ORGANIZACIÓN ACADÉMICA SIN FINES DE LUCRO DEDICADA AL ESTUDIO, ANÁLISIS Y DIFUSIÓN SOBRE EL DERECHO DE LA CONTRATACIÓN PÚBLICA A NIVEL LOCAL E INTERNACIONAL	BORIS FRANCISCO DE LEON REYES	552989
E/2019-20790	11/6/19	CEMA LUXURY CLUB	EXPENDIO DE BEBIDAS ALCOHÓLICAS, (BARES DISCOTECAS), FIESTAS, COMERCIALIZACIÓN DE ARTISTAS	CARLOS EURIPIDES MORENO ABREU	552185
E/2019-23753	7/6/19	CENFAI	SERVICIOS DE ENSEÑANZA DE IDIOMAS.	ENRIQUE RIJO DE MOTA	551833
E/2019-25516	18/6/19	CENNET GROUP	EXPORTACIÓN, IMPORTACIÓN Y DISTRIBUCIÓN DE PRODUCTOS AGRÍCOLAS Y LÁCTEOS ORGÁNICOS Y PROCESADOS, Y TODOS SUS DERIVADOS.	LISSA NATHALIA PÉREZ PATROCINO, PATRICIA GRACIELA PÉREZ PATROCINO	553057
E/2019-23796	7/6/19	CENTRAL DE MOTOCONCHOS DE ESPERANZA CME	ENTIDAD SIN FINES DE LUCRO, QUE SE DEDICA A ORGANIZAR ASOCIACIONES DEL SECTOR MOTOCONCHO DE ESPERANZA.	JUAN RAFAEL CRUZ PEREZ, ROBINSON ANTONIO DE JESUS TAVERAS ESPINAL	551908
E/2019-24490	17/6/19	CENTRO AGROPECUARIO ISA CAGROI	INVERSIONES AGROPECUARIAS.	NELSON RUDY ESPINAL MEDINA	552976
E/2019-24027	14/6/19	CENTRO AGROPECUARIO LA FRONTERA, CEAGROF	VENTA DE ALIMENTOS, UTENSILIOS, ACCESORIOS, MEDICINAS Y OTROS PRODUCTOS PARA EL GANADO LA AGROPECUARIA Y LA AGRICULTURA EN SENTIDO GENERAL.	LUIS PEÑA SOSA, DARIO EDUARDO CARRASCO VILLANUEVA	552782
E/2019-24427	12/6/19	CENTRO DE ACOPIO, EMPAQUE Y EXPORTACIÓN DE PRODUCTOS AGROINDUSTRIALES DOMINICANOS CAEPAD	ACOPIAR, EMPACAR Y EXPORTAR PRODUCTOS AGRO-INDUSTRIALES DOMINICANOS.	ROMUALDO ANTONIO ESTEVEZ	552221
E/2019-21734	11/6/19	CENTRO DE AHUMADOS DON FIDELIO	DISTRIBUIDORA DE EMBUTIDOS Y VENTA DE CARNES.	SOCROTES POLANCO LIRIANO	552223
E/2019-23160	12/6/19	CENTRO DE APORTE EN INGENIERIA Y SERVICIOS ACTUALIZADOS CAISSA	CONSTRUCCIÓN, SUPERVISAR, DISEÑOS DE OBRAS, ALQUILERES DE EQUIPOS, ADMINISTRACIÓN DE PROPIEDADES Y CONDOMINIOS	CONSTRUCTORA CAISSA, S.R.L.	552438
E/2019-24092	10/6/19	CENTRO DE BELLEZA & BOUTIQUE LISMAYELIN	ARREGLO DE PELO, MANICURE, PEDICURE, LAVADO Y SECADO DE PELO, VENTA DE ROPA Y ACCESORIOS PARA DAMAS, CABALLEROS Y NIÑOS.	CESARINA DE LA ROSA DUARTE	552139
E/2019-25431	18/6/19	CENTRO DE BELLEZA & VARIEDADES TAMAR	SALÓN DE BELLEZA Y VENTA DE PRODUCTOS DE BELLEZA.	TAMAR ALMANZAR HERRERA	553133
E/2019-20774	7/6/19	CENTRO DE BELLEZA DE D' NELLY PAREYA	CUIDADO DE LA BELLEZA DE LA MUJER, A TRAVÉS DE TODOS LOS SERVICIOS QUE LA BELLEZA AMERITA	PATRICIA ALTAGRACIA REYES ACOSTA	552031
E/2019-21646	12/6/19	CENTRO DE BELLEZA VIANA	SALÓN DE BELLEZA EN GENERAL.	AMBAR VIVIANA GOMEZ FELIZ	552464
E/2019-24664	13/6/19	CENTRO DE BUCEO PUNTA BALLENA	ENTRENAMIENTO Y CLASE DE BUCEO.	CENTRO DE BUCEO PUNTA BALLENA, SRL	552462
E/2019-23277	13/6/19	CENTRO DE CAPACITACIÓN Y DESARROLLO GAROWELL-CEDECG	ACTIVIDAD DE DESARROLLO INTELECTUAL, DIRIGIDA A NIÑOS, ADOLESCENTES Y ADULTOS TANTO EDUCATIVAS COMO PSICOLÓGICA.	JULIZA GAROWEY CASTILLO CRUZ	552597
E/2019-22846	13/6/19	CENTRO DE CERÁMICAS Y TERMINACIONES JAVIER Y MAGDA	CONSTRUCCIÓN EN GENERAL, VENTA DE CERÁMICAS, PORCELANATO, MEMBRANA, ALUZIN, MATERIALES DE CONSTRUCCIÓN, PLOMERÍA	ROBERTO MARTINEZ RAMOS	552730
E/2019-23358	12/6/19	CENTRO DE CUIDADOS MAR DE ALEGRÍA	CENTRO DE CUIDADO PARA NIÑOS, SALA TAREA, RECREACIÓN PARA NIÑOS, CAMPAMENTOS Y ENSEÑANZA DE BAILES PARA NIÑOS.	MARTINA YISMERI SANTIAGO DURAN	552430
E/2019-19190	7/6/19	CENTRO DE DESARROLLO SOCIAL DE ACCIÓN, COMPROMISO, TOLERANCIA, UNIDAD Y ARMONÍA CDSACTUA	SIN FINES DE LUCRO. AGRUPACIÓN DE CARÁCTER NACIONAL, QUE PERSIGUE CREAR U ESPACIO DE INCIDENCIA CIUDADANA QUE PROMUEVA EL EMPODERAMIENTO DE LA SOCIEDAD Y LA INTEGRACIÓN DE JÓVENES PROFESIONALES	CARLOS AUGUSTO PARED VIDAL, JOHNNY JOSE PUJOLS ADAMES, MIGUEL JESUS ROJAS AGOSTO, NELFIS RAYMUNDO STAPLETON PILIER	551920
E/2019-24139	10/6/19	CENTRO DE ENSEÑANZA ESPECIALIZADA CAMINITO DE ALEGRIA	SERVICIOS DE: RESIDENCIA, ENSEÑANZA Y TERAPIA ESPECIALIZADA DIRIGIDA A PERSONAS CON CAPACIDADES ESPECIALES	LUCIA VASQUEZ DE ASCENCION	552160
E/2019-23408	5/6/19	CENTRO DE FORMACIÓN CONTINUA E INCLUSIÓN DA	FORMACIÓN Y CAPACITACIÓN CONTINUA E INCLUSIVA, ASÍ COMO ASESORÍA PROFESIONAL DE TALENTOS HUMANOS PARA INTRODUCIRLOS AL MERCADO LABORAL	FELIZ MANUEL DURAN GIL	551959
E/2019-12327	7/6/19	CENTRO DE PRIMER NIVEL DE ATENCION EDILIA COLLADO ESPINAL	SERVICIO DE ATENCIÓN EN SALUD DEL SECTOR PÚBLICO.	SERVICIO REGIONAL DE SALUD NORCENTRAL R II	551839
E/2019-12337	7/6/19	CENTRO DE PRIMER NIVEL DE ATENCION FELIX TEJADA	SERVICIO DE ATENCIÓN EN SALUD DEL SECTOR PÚBLICO.	SERVICIO REGIONAL DE SALUD NORCENTRAL R II	551840
E/2019-12312	7/6/19	CENTRO DE PRIMER NIVEL DE ATENCION MAURICIO COLLADO	SERVICIO DE ATENCIÓN EN SALUD DEL SECTOR PÚBLICO.	SERVICIO REGIONAL DE SALUD NORCENTRAL R II	551841
E/2019-25448	18/6/19	CENTRO DE RECURSOS PSICOLÓGICOS ESPECIALIZADOS CEREPE	PROMOCIONAR, CAPTAR, DIVULGAR POR LOS MEDIOS LEGALES LA EXISTENCIA DE LOS DIFERENTES CENTROS PSICOLÓGICOS Y DE PERSONAS EN EL PAÍS Y FUERA DEL PAÍS	NICANOR RODRIGUEZ TEJADA	553072
E/2019-22951	14/6/19	CENTRO DE REHABILITACION UPA	OFRECER SERVICIOS Y DE MEDICINA FÍSICA Y REHABILITACIÓN EN GENERAL LLÁMESE TERAPIAS FÍSICAS Y OCUPACIONAL	KELVIN MIGUEL MARTE DE PEÑA	552733
E/2019-23919	7/6/19	CENTRO DE RESTAURACION DE FE TIA MIRIAN	ENTIDAD SIN FINES DE LUCRO, DEDICADA A FOMENTAR LA PREDICACIÓN DEL EVANGELIO A NIÑOS, NIÑAS, ADOLESCENTES Y ADULTOS DE AMBOS GENERO.	CARLIXTA HERNANDEZ TERRERO	552130
E/2019-25513	18/6/19	CENTRO DE SONOGRAFIA, RADIOLOGÍA Y LABORATORIOS SAN FRANCISCO DE ASIS	SERVICIOS DE SONOGRAFÍAS, RADIOGRAFÍAS Y LABORATORIOS EN GENERAL.	RAFAEL ANTONIO SILVERIO	553112
E/2019-25404	18/6/19	CENTRO DE TERAPIA Y REHABILITACIÓN INTEGRADA-CENTRI	SERVICIOS DE TERAPIA Y REHABILITACION INTEGRADA.	ERNESTO AMERICO PEREZ ROQUEZ	553178
E/2019-23979	10/6/19	CENTRO DE UÑAS ESTEPHANIA	CENTRO DE UÑAS ACRÍLICAS.	ESTEPHANIA ALMANZAR PEGUERO	552019
E/2019-23905	7/6/19	CENTRO DIAGNOSTICO Y ESPECIALIDADES MEDICAS DRA HAYDEE SOSA	CONSULTAS ESPECIALIZADAS E IMÁGENES MEDICAS.	HAYDEE ALTAGRACIA SOSA ALMONTE DE SANTOS	552004
E/2019-18566	2/5/19	CENTRO EDUCATIVO CRISTIANO EL DIOS DE LO IMPOSIBLE	EDUCACIÓN A NIVEL INICIAL Y PRIMARIO.	ROSANNA JORGE DE QUIROZ	552567
E/2019-25488	18/6/19	CENTRO EDUCATIVO CRISTIANO LA ROSA DE SARON	IMPARTIR CLASE NIVEL INICIAL Y PRIMARIA.	ROSA YUDERKA BERIGUETE MONTERO	553099
E/2019-25439	18/6/19	CENTRO EDUCATIVO DIOS ME RESPALDA CEDIMRES	EDUCACION A NIVEL INICIAL - Y NIVEL PRIMARIO.	MARENISE FERNANDEZ RINCON, SULEIKY FERNANDEZ RINCON	553136
E/2019-23833	7/6/19	CENTRO EDUCATIVO LA AUTORIDAD DE JESÚS	EDUCACIÓN INICIAL BÁSICA, PRIMARIA Y SECUNDARIA.	FELICIANA CARRION SANCHEZ	551926
E/2019-25307	17/6/19	CENTRO EDUCATIVO LA FE EN JESUS	EDUCACIÓN INICIAL Y PRIMARIA.	ANA LELI HERASME	553005
E/2019-24334	11/6/19	CENTRO EDUCATIVO LOS NINITOS ALEGRES, CELNA	EDUCACIÓN INICIAL, ALFABETIZACIÓN, EVALUACIÓN PSICOPEDAGÓGICA, ESTIMULACIÓN Y CAPACITACIÓN EN HABILIDADES.	ELISA DODANNI SAMBOY PEREZ, EZEQUIEL RAMIREZ SAMBOY	552374
E/2019-25498	18/6/19	CENTRO EDUCATIVO MIS MANITOS	EDUCACIÓN INICIAL Y BÁSICA.	KARLA DAHIANA FRIAS PEREZ	553105
E/2019-23149	13/6/19	CENTRO EDUCATIVO SONRISA DE ANGEL	CENTRO DE ENSEÑANZAS DE NIVEL INICIAL Y BÁSICO E IDIOMAS.	MARIA ISABEL OVALLE LEON	552757
E/2019-21674	17/6/19	CENTRO FERRETERO CRUZ BAEZ	VENTA DE MATERIALES DE LA CONSTRUCCIÓN Y ARTÍCULOS FERRETEROS.	YAZMIN NATHALI BAEZ SOTO	552709
E/2019-15794	17/6/19	CENTRO INFANTIL HUELLAS DE UNIDAD	SERVICIOS EDUCATIVOS, COLEGIO Y GUARDERÍA.	SOLANYI ESTEFANY UBIERA DE VASQUEZ	552970
E/2019-15387	17/6/19	CENTRO INTEGRAL DE MEDICINA ALTERNATIVA MACI	MEDICINA ALTERNATIVA EN GENERAL Y VENTA DE PRODUCTOS NATURALES SUPLEMENTOS Y AFINES.	VICTOR DEL ROSARIO GALVA, NATIVIDAD ROMERO PINALES	552853
E/2019-19532	9/5/19	CENTRO PEDAGOGICO INFANTIL LOS ARCHIES	EDUCACIÓN INICIAL Y BÁSICA.	CENTRO PEDAGOGICO INFANTIL LOS ARCHIES	552690
E/2019-25504	18/6/19	CENTRO PSICOPEDAGÓGICO DÁMALIZ	ATENCIÓN Y CUIDADO DE LOS NIÑOS EN LA PRIMERA INFANCIA, A TRAVÉS DE LA MEJORA CONTINUA DE LOS PROGRAMAS EDUCATIVOS QUE BRINDAMOS.	SUSANA DAMALIZ MARTINEZ ROSARIO	553051

[210] EXP.	[220] SOL. FECHA	[561] NOMBRE COMERCIAL	[510] ACTIVIDAD	[730] SOLICITANTE	[111] REGISTRO
E/2019-21849	19/6/19	CERRACENTRO SELAH	VENTA, FABRICACION, REPARACION, CODIFICACION DE TODO TIPOS DE LLAVES DE VEHICULOS	SARAH MARIA RODRIGUEZ CEDEÑO DE GARCIA	553161
E/2019-24799	13/6/19	CERRALUM	DISEÑO, FABRICACIÓN E INSTALACIÓN DE CERRAMIENTOS DE ALUMINIO Y VIDRIO.	ROSAURA BISONO SANCHEZ	552618
E/2019-22213	7/6/19	CHC PINTORERIA	VENTA DE PINTURAS ARQUITECTÓNICAS Y AUTOMOTRIZ.	EDUARDO CHALAS VARGAS	552329
E/2019-23771	7/6/19	CHE BAVARO	RESTAURANTE: COMIDA AL ESTILO ARGENTINO.	FELICIA MONDINO	551836
E/2019-24395	11/6/19	CHEF-ON	COMIDA EMPRESARIAL, BUFFETS Y EVENTOS.	ROSA EMILIA MERCEDES SUERO BENNETT, RHINER RINCON GARCIA, JOSE ENRIQUE DE LA ROSA DIAZ	552487
E/2019-24128	12/6/19	CHICKEN GRILL HERRERA & PASTA PLUS	VENTA DE COMIDAS.	RICARDO HERRERA ZAMUDIO	552601
E/2019-24442	18/6/19	CIBUS BISTRO BAR	EXPENDIO DE BEBIDAS ALCOHÓLICAS Y RESTAURANTE.	RAYDIS YOSIRA PEREZ SENA, YERALD FEDEIRYS VASQUEZ AMADOR	552894
E/2019-23804	19/6/19	CIÉNAGA FÚTBOL CLUB CIFUTCLUB	ASOCIACIÓN SIN FINES DE LUCRO, OBJETIVO PRINCIPAL ES EL FOMENTO, LA PRACTICA Y ENSEÑANZA DEL FÚTBOL COMO PRINCIPAL MODALIDAD DEPORTIVA.	JOSE FRANCISCO SANTOS ROSARIO	553183
E/2019-25467	18/6/19	CILIM, INMOBILIARIA E INVERSIONES	ADMINISTRACIÓN, ALQUILER, GESTIONES DE COMPRA Y VENTA DE INMUEBLES, CONSTRUCCIÓN Y RECONSTRUCCIÓN DE PROYECTOS HABITACIONALES	LEIDY AMELIA BAUTISTA SANTANA	553087
E/2019-21825	11/6/19	CLÁSICO DE SOFTBALL DE JARABACOA CLASOJA	REALIZAR EVENTOS DEPORTIVOS, CULTURALES Y DE BIENESTAR SOCIAL, SIENDO SU PRINCIPAL EVENTO EL TORNEO	JOSUE LOPEZ RAMIREZ	552390
E/2019-24008	10/6/19	CLÍNICA DENTAL DR. OSCAR JAQUEZ	SERVICIOS DE SALUD BUCAL, PERIODONCIA, IMPLANTES, PRÓTESIS Y ENDODONCIA.	OSCAR ALEXIS JAQUEZ TORRES	552453
E/2019-14095	7/6/19	CLÍNICA DENTAL DRA KATIUSKA PEREZ	BRINDAR SERVICIOS ODONTOLÓGICOS EN GENERAL.	KATIUSKA MICHELLE BONILLA PEREZ	551843
E/2019-25206	17/6/19	CLÍNICA DR RODRIGUEZ SANTOS	SERVICIOS MÉDICOS.	CLINICA DR. RODRIGUEZ SANTOS, S.A.	552904
E/2019-25350	17/6/19	CLUB ANIBAL SANTANA	PRÁCTICA DE FÚTBOL	RAMON SANCHEZ LORENZO	552885
E/2019-24460	12/6/19	CLUB ARBOS	ENTIDAD SIN FINES DE LUCRO DEDICADA AL DESARROLLO DE FÚTBOL ESCOLAR	MANUEL DE JESUS ESTRELLA CRUZ	553190
E/2019-25205	17/6/19	CLUB ATLÉTICO 30 DE MARZO	ORGANIZAR, DIRIGIR Y SUPERVISAR LA PRÁCTICA DEL FÚTBOL EN SUS DISTINTAS MODALIDADES Y CATEGORÍAS TANTO MASCULINO COMO FEMENINO	ORLY MATIAS VENTURA DE AZA	552903
E/2019-24525	12/6/19	CLUB ATLETICO LICEY	ACTIVIDADES DEPORTIVAS Y REGENTEAR EQUIPOS DEPORTIVOS.	CLUB ATLETICO LICEY INC	552518
E/2019-25030	14/6/19	CLUB CULTURAL Y DEPORTIVO NUEVA GENERACIÓN CCDNG	ENTIDAD SIN FINES DE LUCRO DEDICADA A IMPARTIR PRACTICAS Y ENTRENAMIENTOS DE FÚTBOL, BÉISBOL Y VOLEIBOL.	ALEXIS ALEXANDER HEREDIA	552841
E/2019-24810	13/6/19	CLUB DE FUTBOL 6 DE FEBRERO MONTELLANO	PRÁCTICA DE FUTBOL.	ALBERTO CASTILLO SANCHEZ	552626
E/2019-23971	10/6/19	CLUB DE FUTBOL GUAYACANES	PRACTICAS DE FUTBOL.	JOSEPH NEL GOMEZ CHARLES	552013
E/2019-24651	12/6/19	CLUB DE FÚTBOL JORGE LUIS FELIZ	LA PRACTICA DEL FÚTBOL.	KELVIN LUIS BATHER MELO	552550
E/2019-23843	7/6/19	CLUB DE FUTBOL LOS VETERANOS DE MAO - FCV	PROMOVER Y PRACTICAR LA DISCIPLINA DEPORTIVA DEL FÚTBOL COMO ACTIVIDAD RECREATIVA A NIVEL DE AFICIONADO PARA JÓVENES Y ADULTOS DEL MUNICIPIO DE MAO.	EDDY MIGUEL PACHECO JIMENEZ	551937
E/2019-24653	18/6/19	CLUB DE FUTBOL PAO	PRÁCTICA DEL FÚTBOL.	KELVIN LUIS BATHER MELO	552977
E/2019-25166	17/6/19	CLUB DE FUTBOL PUNTA DE GARZA	ORGANIZAR, DIRIGIR Y SUPERVISAR LA PRÁCTICA DEL FÚTBOL EN SUS DISTINTAS MODALIDADES Y CATEGORÍAS TANTO MASCULINO COMO FEMENINO	RAFAEL BAUTISTA SANCHEZ	552876
E/2019-24911	14/6/19	CLUB DE FÚTBOL RICHARD SEVERINO	PROCURAR A SUS SOCIOS Y DEMÁS PERSONAS Y ENTIDADES QUE LO CONFORMEN TENGAN OPORTUNIDADES DE DESARROLLO PERSONAL, CONVIVENCIA	JESUS SEVERINO MEDINA	552669
E/2019-24649	12/6/19	CLUB DE FUTBOL SABANA GRANDE	IMPARTIR LA ENSEÑANZA DEL FÚTBOL EN MI SECTOR.	KELVIN LUIS BATHER MELO	552619
E/2019-24650	12/6/19	CLUB DE FÚTBOL SABANA LARGA	LA PRACTICA DEL FÚTBOL EN NUESTRO MUNICIPIO.	KELVIN LUIS BATHER MELO	552551
E/2019-24910	14/6/19	CLUB DE FÚTBOL VILLA GUERRERO FC	SOMOS UN CLUB DE FÚTBOL, ENTIDAD SIN FINES DE LUCRO LA CUAL TENDRÁ POR OBJETO: PROCURAR A SUS SOCIOS Y DEMÁS PERSONAS	EDWIN DE JESÚS AQUINO	552752
E/2019-24654	12/6/19	CLUB DEPORTIVO Y CULTURAL BARROCA	PRACTICA DE FUTBOL.	KELVIN LUIS BATHER MELO	552473
E/2019-24468	12/6/19	CLUB DEPORTIVO Y CULTURAL SANTO DOMINGO SAVIO, SADOSA	INSTITUCIÓN SIN FINES DE LUCRO DEDICADA A LA EDUCACIÓN NO FORMAL CON ORIENTACIÓN AL DEPORTE	ORATORIO CENTRO JUVENIL HOGAR ESCUELA OCJE	552263
E/2019-24089	10/6/19	CLUB DEPORTIVO Y RECREATIVO 5 DE ABRIL CDR 5 DE ABRIL	ENTIDAD SIN FINES DE LUCRO, FOMENTO DE LA ACTIVIDAD DEPORTIVA, ESPECIALMENTE FÚTBOL PARA NIÑOS, NIÑAS Y ADOLESCENTES	LUIS ALBERTO LLUBERES SIERRA	552083
E/2019-25642	19/6/19	CLUB ESCUELA PATINAJE PARQUE DEL ESTE CEPPE	CLUB DE PATINAJE QUE PROMUEVE LA PRÁCTICA DEL PATINAJE SOBRE RUEDAS	PEDRO FEDERICO ABRAMSON MILLERS	553237
E/2019-22368	29/5/19	CLUB LAS VELAS LUPERÓN	VENTA, PROMOCIÓN Y COMERCIALIZACIÓN DE SERVICIOS DE TERMINAL MARÍTIMO, COMO PUNTO DE EMBARQUE Y DESEMBARQUE	JOSÉ CARLOS DA SILVA MESQUITA	552100
E/2019-24517	12/6/19	CLUB LICEY	ACTIVIDADES DEPORTIVAS Y REGENTEAR EQUIPOS DEPORTIVOS.	CLUB ATLETICO LICEY, INC.	552517
E/2019-25351	17/6/19	CLUB SANTA CRUZ	PRÁCTICA DE FUTBOL.	RAMON SANCHEZ LORENZO	552890
E/2019-23153	17/6/19	CLUSTER DE GUANABANA APROGURD	ASOCIACIÓN DE PRODUCTORES DE GUANABANA DEDICADO A MEJORAR Y FOMENTAR LA PRODUCCIÓN DE DICHO RUBRO Y LAS CONDICIONES DE LAS PERSONAS	BELTRAN TAVERAS CEBALLOS	552877
E/2019-25162	17/6/19	COALICION POR LA DEFENSA DE LA CONSTITUCION Y LA DEMOCRACIA CDCD	DEFENSA DEL ORDEN CONSTITUCIONAL Y FORTALECIMIENTO DEMOCRÁTICO DE LA REPÚBLICA DOMINICANA	FIDEL LORENZO MERAN	553216
E/2019-22378	12/6/19	COBYSER	CONSTRUCCIÓN DE OBRAS CIVILES EN GENERAL, CARRETERAS, ASFALTO, PUENTES, EDIFICACIONES Y TODO LO RELATIVO A LA INGENIERÍA CIVIL	YOMAR EMLIO ARTE SANTOS	552407
E/2019-24289	11/6/19	COCINERA FELIZ	SERVICIOS DE RESTAURANTERÍA, PROCESAMIENTO DE ALIMENTOS, ADEMÁS DE SERVICIOS DE EXPENDIO DE BEBIDAS ESPIRITUOSAS.	MARIA ALTAGRACIA MARTE SANCHEZ	552298
E/2019-24411	12/6/19	COCO SIRI	INDUSTRIALIZACIÓN, COMERCIALIZACIÓN EXPORTACIÓN E IMPORTACIÓN DE PRODUCTOS AGRÍCOLAS Y SUS DERIVADOS.	ANGEL LIBRADO SANCHEZ PEREZ	552498
E/2019-25056	14/6/19	CODIKA	ASESORÍA Y CONSULTARÍA A EMPRESAS, INSTITUCIONES PÚBLICAS, ASÍ COMO VENTA DIRECTA AL PÚBLICO PARA AGILIZAR SUS PROCESOS	JOSE YAMIL ALBURQUERQUE NEGRETE	552635
E/2019-23310	11/6/19	COFFEE MAR MJTG	ELABORACIÓN Y VENTA DE COMIDAS, POSTRES, BEBIDAS Y PRODUCTOS COMESTIBLES EN GENERAL.	MARIA JOSELIN TAVAREZ GONZALEZ	552286
E/2019-24277	11/6/19	COLAO, PAN & CAFÉ AFA	INSTALACIÓN DE CAFETERÍAS, BARES, SANDWICHERÍAS	AFA OPEN MARKET, S. R. L.	552340
E/2019-23876	11/6/19	COLECTIVO FAMILIAS SALUDABLES COLFASUD	ENTIDAD SIN FINES DE LUCRO, DEDICADA A LA PROMOCIÓN Y DEFENSA DE LOS PRINCIPIOS Y VALORES DE LA TRADICIÓN CRISTIANA	ALEXIS ENCARNACION RAMIREZ, LIDIA CASTAÑO DE ENCARNACION	552136
E/2019-24928	14/6/19	COLEGIO SUEÑO EN COLORES	EDUCACIÓN INICIAL, PRIMARIA, SECUNDARIA.	MIREYA FRIAS ALCALA	552825
E/2019-23774	7/6/19	COLEGIO EVANGELICO ESTHER LISSETTE COELI	IMPARTIR DOCENCIA DEL NIVEL BÁSICO.	MERCEDES RAFAELA GARCIA ECHAVARRIA	551876
E/2019-25002	14/6/19	COLEGIO EVANGELICO FUENTE DE EDUCACION	EDUCACIÓN INICIAL PRIMARIA Y SECUNDARIA.	ORLINDA CARIDAD DEL CARMEN SAINT-VIL DE GARABITO	552809
E/2019-23754	7/6/19	COLEGIO HERSAN	SERVICIOS EN EDUCACIÓN INICIAL, EDUCACIÓN BÁSICA DEL PRIMER Y SEGUNDO CICLO, TAMBIÉN SERVICIO DE GUARDERÍA Y TUTORÍAS PERSONALIZADAS.	COLEGIO HERSAN, S.R.L.	551834
E/2019-25222	17/6/19	COLEGIO HOSTOSIANO DE SANTIAGO, CEHS.	CENTRO EDUCATIVO.	EDUARD NAPOLEON ALMANZAR TEJADA	552913
E/2019-22940	19/6/19	COLEGIO MI PRIMERA ENSEÑANZA COPRIEN	EDUCACIÓN INICIAL Y PRIMARIA.	ANA CECILIA ABAD LUIS, MARGARITA ESPERANZA ABAD LUIS, YACIARA ENID SANCHEZ FLORIAN	553242
E/2019-23845	7/6/19	COLEGIO MONTESSORI MANAEN	BRINDAR SERVICIOS EDUCATIVOS A NIVEL PREESCOLAR, INICIAL, PRIMARIO Y MEDIO, ASÍ MISMO COMO IMPARTIR CURSOS DE ESPECIALIZACIONES A DOCENTES DEL ÁREA DE EDUCACIÓN.	ENERCIDA CUEVAS FLORENTINO, LIDIA CASTAÑO DE ENCARNACION	551934
E/2019-23969	10/6/19	COLEGIO NENUCO	ENSEÑANZA DEL NIVEL INICIAL Y BÁSICO	MERCEDES MATOS FELIZ DE QUEZADA	552120
E/2019-24070	10/6/19	COLEGIO PATRIA MIRABAL	EDUCACIÓN INICIAL Y BÁSICA.	NANCY ESTHER DIAZ ADAMES, REYNALDO JIMENEZ DIAZ	552062
E/2019-25769	21/6/19	COLEGIO PREESCOLAR DIVINO NIÑO JESÚS	EDUCACIÓN INICIAL Y PRIMARIA.	INDIANA DEL CARMEN JAQUEZ	553196
E/2019-25615	19/6/19	COLEGIOS PREUNIVERSITARIOS PEDRO HENRIQUEZ UREÑA (COPPHU)	ACTIVIDADES RELACIONADAS A LA EDUCACIÓN INICIAL, BÁSICA Y SECUNDARIA.	FUNDACIÓN UNIVERSITARIA DOMINICANA PEDRO HENRIQUEZ UREÑA INC. (FUDPHU)	553217
E/2019-22204	28/5/19	COLLECTION CONSTRUCTION	CONSTRUCCIÓN DE OBRAS CIVILES, HIDRÁULICAS, ELÉCTRICAS Y BIENES RAÍCES.	COLLECTION CONSTRUCTION, S.R.L.	552116
E/2019-24397	11/6/19	COLMADO AMBRIORI	LA COMPRA Y VENTA DE PROVISIONES COMESTIBLES ALIMENTOS Y BEBIDAS, AL POR MAYOR Y DETALLE.	AMBRIORI DE LA CRUZ MONTERO	552240
E/2019-17258	19/6/19	COLMADO REYNOSO RIVERA	COLMADO. VENTAS DE ALIMENTOS, BEBIDAS, PRODUCTOS LÁCTEOS, VEGETALES, EMBUTIDOS, ACEITE, HUEVO, SAL, FRUTOS, PRODUCTOS DESECHABLES, CIGARRILLOS	ELADIO REYNOSO RIVERAS	553218
E/2019-24199	11/6/19	COLMADO Y CAFETERIA LOPEZ LIRIANO	VENTA AL POR MENOR DE TODO TIPO DE PROVISIONES, VENTA DE SANDWICHES Y JUGOS NATURALES, ENTRE OTRAS ACTIVIDADES RELACIONADAS CON LA MISMA.	ALTAGRACIA LIRIANO JIMENEZ DE LOPEZ, PRIMITIVO LOPEZ	552195
E/2019-24560	12/6/19	COLORES SIN DISTINCIÓN POR LA NACIÓN	ES UNA INSTITUCIÓN SIN FINES DE LUCRO, LA CUAL ESTÁ ORIENTADA AL DESARROLLO DE COMUNIDADES DE ESCASOS RECURSOS.	MACIEL YME NUÑEZ GUZMAN	552533
E/2019-22317	10/6/19	COMEDOR PACHUKO	VENTA DE ALIMENTOS PREPARADOS.	GRECIA MATEO	552105
E/2019-24798	13/6/19	COME'ON MARKETING & COMUNICACIONES	SERVICIOS DE RELACIONES PÚBLICAS, PUBLICIDAD, MERCADEO, PROMOCIONES, COLOCACIONES EN LOS MEDIOS DE COMUNICACIÓN	HECTOR DANIEL IGLESIAS BRAZÓN, VICTOR ALEJANDRO MATAMOROS CAMACHO	553134
E/2019-25363	18/6/19	COMERCIAL BRITO PAULA	COMERCIALIZACIÓN DE ARTÍCULOS FERRETEROS, MATERIAL DESECHABLE, MATERIALES DE CONSTRUCCIÓN Y PAPELERÍA.	FRANCISCO ALEJANDRO BRITO TAVAREZ	552944
E/2019-24207	18/6/19	COMERCIAL FABRE & SIERRA	VENTA DE VEGETALES, FRUTAS, SEMILLAS, VÍVERES, CEREALES, FRUTOS SECOS, REFRIGERADOS, DE ALMACÉN, CARNES.	LUIS MILQUIADES TAVERA FABRE	553079
E/2019-24549	12/6/19	COMERCIAL GALVAN	VENTAS DE PROVISIONES ALIMENTICIAS.	CLAUDIO BIENVENIDO GALVAN	552529
E/2019-24984	14/6/19	COMERCIAL MK-LF	VENTAS DE ELECTRODOMÉSTICOS.	BERNALDINO PAYANO VALDEZ, KATHERINNE	552845
E/2019-21046	19/6/19	COMERCIAL RAFAOCA	BERNARDA PAYANO FELIZ, LEYDI BERNARDINA PAYANO FELIZ	ANDY RAFAEL MONTES DE OCA MONTES DE OCA	553158
E/2019-23922	12/6/19	COMERCIAL WILLIAM ANDRES	VENTA DE TODO TIPO DE PRODUCTOS AGROPECUARIO TALES COMO FRUTAS, VERDURAS Y VEGETALES.	WILLIAM ANDRES MARTINEZ	552962
E/2019-23819	14/6/19	COMERCIAL YAJUMA	IMPORTACIÓN, COMPRA, VENTA Y DISTRIBUCIÓN DE PRODUCTOS COMESTIBLES PARA EL CONSUMO HUMANO	JUAN ISIDRO MONTILLA MATEO	552663
			VENTAS AL POR MAYOR DE PRODUCTOS DE PAPEL, BEBIDAS, MATERIALES DE LIMPIEZA, ALIMENTOS CRUDOS, ARTÍCULOS DEL HOGAR Y FERRETERÍA Y MATERIALES DE OFICINA.		

[210] EXP.	[220] SOL. FECHA	[561] NOMBRE COMERCIAL	[510] ACTIVIDAD	[730] SOLICITANTE	[111] REGISTRO
E/2019-21505	12/6/19	COMERCIALIZADORA FAMILIA PUJOLS & RIOJA	VENTA AL POR MAYOR DE PRODUCTOS EN GENERAL EN ALMACENES Y SUPERMERCADOS MAYORISTAS, CON PREDOMINIO DE ALIMENTOS Y BEBIDAS.	WILKIN JOSE PUJOLS FELIZ	552545
E/2019-23723	7/6/19	COMERCIALIZADORA FARMACÉUTICA VETERINARIA COFARVET	IMPORTACIÓN, DISTRIBUCIÓN, VENTA Y FABRICACIÓN DE PRODUCTOS, MEDICAMENTOS Y ASESORÍAS VETERINARIOS Y AGRO QUÍMICOS.	OSVALDO GUERRERO DE JESUS	551872
E/2019-24543	12/6/19	COMERCIALIZADORA PENIEL	VENTA AL POR MAYOR Y DETALLE DE PLÁSTICOS, PAPEL, DESECHABLES Y CARTÓN.	BRAULIO ANTONIO GUZMAN FELIPE, JULISSA MERCEDES HERNANDEZ UREÑA DE GUZMAN	552776
E/2019-24830	13/6/19	COMERCIALIZADORA TELESONIDO	RADIODIFUSIÓN COMERCIAL.	AIMEE BELLELISA HENRIQUEZ LIZARDO	552851
E/2019-22599	18/6/19	COMETID	COMPañIA DE SOLUCIONES ELÉCTRICAS, INSTRUMENTACIÓN Y TELECOMUNICACIONES	JEISON MONTAS MEDINA	553026
E/2019-25328	17/6/19	COMPACTCOLOR.YLUC	ELABORACIÓN Y VENTAS DE PRODUCTOS DE BELLEZA.	ANA HILDA HERNANDEZ TINEO	553010
E/2019-23354	10/6/19	COMPañIA DE SEGURIDAD PRIVADA TUCAN ROJO	SERVICIOS DE SEGURIDAD PRIVADA.	ANDRES MARIA ORTIZ RIVERA, ONIL ANDRES ORTIZ OVALLES, STARLIN ANDRES ORTIZ OVALLES	552200
E/2019-24085	12/6/19	COMPañIA DE TRANSPORTE DE ESTUDIANTES JUMA Y ASOCIADOS	SERVICIO DE TRASPORTE DE ESTUDIANTES Y PRIVADO.	FELIPE ENMANUEL JUMA	552711
E/2019-24969	14/6/19	COMPañIA DE TRANSPORTE TURÍSTICO DE TAXI LAS CAÑITAS CONTRATUTACA	TRANSPORTE EN GENERAL	SEFERIN DIAZ REYES	552791
E/2019-25300	17/6/19	COMPañIA ESCOLAR LA UNIÓN PEBA-COESUPEBA	SERVICIOS DE TRANSPORTE ESCOLAR.	ESTEBAN ALEXIS BAEZ SOTO	553003
E/2019-20420	13/6/19	COMPañIA SOLUSA	DISEÑOS Y SERVICIOS DE PLOMERIA Y ELECTRICIDAD RESIDENCIAL EN GENERAL	SOLUSA, SRL	552458
E/2019-24705	13/6/19	COMUNITARIOS UNIDOS POR EL DESARROLLO DE EL HATICO DEL GUANAL Y ZONAS ALEDAÑAS CUDEHGZA	IMPULSAR PROGRAMAS DE DESARROLLO, CULTURALES, SOCIALES Y CREACIÓN DE COOPERATIVA PARA TODAS LAS PERSONAS NACIDAS Y DEPENDIENTES DE NACIDAS EN DICHA COMUNIDAD.	LIDIA MARTINEZ RAMIREZ, NAUDIO RAMOS ROSARIO, VLADIMIL DE LOS SANTOS ZABALA	552568
E/2019-23233	4/6/19	CONCEPTO GC	CONSTRUCCIÓN. VENTA DE PRODUCTOS DE CONSTRUCCIÓN Y ARQUITECTURA. MANTENIMIENTO DE INMUEBLES, DISEÑO DE INTERIORES	GABRIEL ARTURO CANELA SANCHEZ	552287
E/2019-24007	10/6/19	CONCILIO MISIONERO PENTECOSTAL LA TRINIDAD-COMPETRI	ENTIDAD SIN FINES DE LUCRO, DEDICADA A PREDICAR EL EVANGELIO EN TODO EL TERRITORIO NACIONAL E INTERNACIONAL	ABRAHAM COAST HILTON, WANDER ALCIBIADES MENDEZ NOVAS	552698
E/2019-25490	18/6/19	CONGRESO NACIONAL DE ODONTOLOGÍA CONAOD	ORGANIZAR, REALIZAR, DESARROLLAR Y CELEBRAR CONGRESOS, SEMINARIOS, CONFERENCIAS, DISERTACIONES, CHARLAS, REUNIONES CIENTÍFICAS, CULTURALES Y SOCIALES	COLEGIO DOMINICANO DE ODONTOLOGOS CDO	553043
E/2019-24864	13/6/19	CONMIFAMILIANO TEMETAS	PROMOVER VALORES INTEGRO DE LA FAMILIAS	OBISPO MONTERO BATISTA	552807
E/2019-22116	7/6/19	CONNEXCO SERVICIOS TECNOLÓGICOS	COMPRA Y VENTA DE EQUIPOS, LICENCIAS, Y SOFTWARE TECNOLÓGICOS. OFRECER SERVICIOS DE SOPORTE TÉCNICO	ZEUS ADVISORS GROUP LTD.	551857
E/2019-24977	14/6/19	CONSORCIO DE BANCAS CRISTINA	BANCAS DE APUESTAS DE TODO TIPO DE JUEGOS DEPORTIVOS Y DE LOTERÍAS.	KARILDY SANCHEZ BAEZ	552644
E/2019-23823	7/6/19	CONSORCIO DE CONSTRUCCIÓN OMOTENASHI	CONSTRUCTORA DE OBRAS CIVILES.	JOSE FEDERICO AZPURUA REYNA	551889
E/2019-24913	14/6/19	CONSORCIO DOMINICANO DEL SUR CONDOSUR	MOVIMIENTO DE TIERRAS, SERVICIOS DE TERRAPLÉN, CONSTRUCCIÓN EN GENERAL, SUPERVISIÓN DE PROYECTOS DE INGENIERÍA Y ARQUITECTURA, DISEÑO DE PLANOS ESTRUCTURALES, REMODELACIONES.	MARQUEZ SARRAFF CONSTRUCTORA, S.R.L., CONSORCIO DOMINICANO DEL SUR (CODOMSUR)	552666
E/2019-24180	11/6/19	CONSORCIO HISELCA - SUNERGY	CONSORCIO ELÉCTRICO DOMINICANO PARA OBRAS ELÉCTRICAS, PROYECTOS DE ELECTRIFICACIÓN, REHABILITACIÓN REDES DE DISTRIBUCIÓN ELÉCTRICAS Y SUBESTACIÓN.	SUNERGY, S.R.L., HISELCA, S.R.L.	552727
E/2019-22581	12/6/19	CONSORCIO IPARRA-ON CAPITAL	COMPRA Y VENTA DE EQUIPOS INFORMÁTICOS Y ACCESORIOS, COMPONENTES PARA TECNOLOGÍA DE LA INFORMACIÓN, EQUIPOS, SUMINISTROS Y COMPONENTES ELÉCTRICOS.	INVERSIONES IPARRA DEL CARIBE,S.R.L., ON CAPITAL, S.R.L.	552408
E/2019-24614	12/6/19	CONSORCIO PZU CONSULTING / NEXTECH FL	IMPLEMENTACION Y ADAPTACIÓN DE SOFTWARE PARA LA DIGITALIZACION Y PROCESAMIENTO DE DOCUMENTOS	PZU CONSULTING, S.R.L., NEXTECH PRODUCTS OF FLORIDA, LLC.	552557
E/2019-25500	18/6/19	CONSTRUCARGA W	SERVICIOS DE CARGA PESADA Y MATERIALES DE CONSTRUCCIÓN.	WILMAN RODRIGUEZ SANCHEZ	553106
E/2019-19098	7/5/19	CONSTRUCCIONES MODERNAS MODCONS	CONSTRUCCIONES DIVERSAS, SERVICIOS DE INGENIERÍA, DISEÑOS E INMOBILIARIA.	ROBERTO MONEGRO RAPOZO	552394
E/2019-25265	17/6/19	CONSTRUCTORA ALTASAN	INGENIERÍA CIVIL, CONSTRUCCIÓN EN GENERAL.	FELIPE MORALES DE JESUS	552952
E/2019-24933	14/6/19	CONSTRUCTORA AMA	SERVICIOS DE CONSTRUCCIÓN DE CASAS, APARTAMENTOS, VENDER, COMPRAR, ALQUILAR, REPARAR TODO TIPO DE OBRAS CIVILES.	ALFREDO MARTINEZ CASILLA	552682
E/2019-24419	12/6/19	CONSTRUCTORA BRICKER	CONSTRUCCIÓN Y SUPERVISIÓN DE OBRAS CIVILES E INFRAESTRUCTURA. DISEÑO, SUMINISTROS, CONSULTORÍA EN CONSTRUCCIONES Y ALQUILER DE EQUIPOS.	OSVALDO ENRIQUE VALDEZ SÁNCHEZ, JOSÉ RENÉ CASTILLO FERNÁNDEZ	552401
E/2019-14519	11/6/19	CONSTRUCTORA DEMO	DISEÑOS, SUPERVISIÓN, CONSTRUCCIÓN Y REPARACIONES DE PROYECTOS HIDRÁULICOS, CIVILES Y DE CARRETERAS.	JOEL FRANCISCO MEDINA DE OLEO, JUAN TOMAS MONTERO GARCIA, OTTONIEL ANIBAL DE OLEO PEREZ	552678
E/2019-22321	12/6/19	CONSTRUCTORA DOMINSUD	SERVICIOS DE CONSTRUCCIÓN DE VIVIENDAS, HOTELES, VILLAS, CONDOMINIOS, COMPLEJOS HABITACIONALES, RESIDENCIALES	DOMINGO SUAREZ DIAZ	552404
E/2019-23382	7/6/19	CONSTRUCTORA EL NEGRON	CONSTRUCCIÓN Y REMODELACION DE TODO TIPO DE OBRAS DOMESTICAS E INDUSTRIALES	VICENTE ROBERTO PAEZ LORA	551948
E/2019-25548	18/6/19	CONSTRUCTORA LANGUASCO & BASCONES	CONSTRUCCIONES EN GENERAL, ALQUILER DE EQUIPOS DE CONSTRUCCIÓN, REMODELACIONES EN GENERAL	FELIX BOLIVAR LANGUASCO BASCONES	553148
E/2019-25025	14/6/19	CONSTRUCTORA REYES KND	CONSTRUCCIÓN CIVIL DE OBRAS PUBLICAS O PRIVADAS, ADMINISTRACIÓN DE BIENES RAÍCES	JUAN CARLOS REYES	552814
E/2018-50620	12/6/19	CONSTRUCTORA RORYZ	ALQUILER DE EQUIPOS PARA LA CONSTRUCCIÓN; DISEÑO E INSTALACIONES ELÉCTRICAS; Y VENTA E INSTALACIÓN DE EQUIPOS.	RUBEN ISAIAS RIJO CEDEÑO	552338
E/2019-25031	14/6/19	CONSTRULONVAR	DISEÑOS, OBRAS CIVILES, PLOMERÍA Y ELECTRICIDAD Y TODA ACTIVIDAD RELACIONADA CON LO PRINCIPAL.	HECTOR JOVANNI LOPEZ NIVAR, LUIS ALBERTO LOPEZ NIVAR	552636
E/2019-24524	12/6/19	CONTINUUM ENTERPRISES	ASESORÍA EMPRESARIAL.	MILVIO ARMANDO LINARES VILLEGAS	552484
E/2019-23806	12/6/19	COOPERATIVA DE AHORRO, CREDITO Y SERVICIOS MULTIPLES AMIGOS DE DON BOSCO, COOPDONBOSCO	ENTIDAD SIN FINES DE LUCRO DEDICADA AL AHORRO, CRÉDITO, CONSTRUCCIÓN SERVICIOS TÉCNICO INDUSTRIAL	REMEDY ALTAGRACIA JIMENEZ RODRIGUEZ	552209
E/2019-24791	13/6/19	COOPERATIVA DE AHORROS, CRÉDITOS Y SERVICIOS MÚLTIPLES DE PEQUEÑAS Y MEDIANAS EMPRESAS DEL NORTE COOPYMEN	AHORROS, CRÉDITOS Y SERVICIOS MÚLTIPLES A LAS PEQUEÑAS Y MEDIANAS EMPRESAS	OSVALDO MANUEL GERMOSEN ROJAS	552617
E/2019-23886	7/6/19	CORPORACION 01149	ADQUIRIR POR COMPRA O POR APORTE EN NATURALEZA SOLARES Y/O VILLAS TURÍSTICAS, CON EL PROPÓSITO DE DESARROLLARLOS, VENDERLOS, ARRENDARLOS	CORPORACIÓN 01149, S.R.L.	552001
E/2019-23889	7/6/19	CORPORACION 61983	ADQUIRIR POR COMPRA O POR APORTE EN NATURALEZA SOLARES Y/O VILLAS TURÍSTICAS, CON EL PROPÓSITO DE DESARROLLARLOS, VENDERLOS	CORPORACIÓN 61983, S.R.L.	552002
E/2019-25410	18/6/19	CORPORACION DE TELEVISION DEL NORDESTE, CORPOTELNORSA	SERVICIO DE TELEVISIÓN.	GENARO ROMEO GONZALEZ HIDALGO	553123
E/2019-21304	18/6/19	CORPPACK SERVICE	SERVICIO DE COURIER AÉREO Y MARÍTIMO.	RAMON ANTONIO CRUZ NICASIO	552999
E/2019-24217	18/6/19	CORREDOR LOS GUAYUYOS	ENTIDAD SIN FINES DE LUCRO, DEDICADA A LA PRESERVACIÓN DE LOS RÍOS EL FUNDO, VILLA GUERA, AGUA DE LIMÓN, LA MORA, EL MANACLAR, LOS GUAYUYOS	SOCIEDAD DE DESARROLLO ECOLOGICO EL MANACLAR SODEMA	553053
E/2019-3390	7/6/19	CPN BARRIO AGRICULTURA	BRINDAR SERVICIOS DE SALUD EN EL ÁREA DE MEDICINA GENERAL, PROGRAMA PREVENCIÓN CÁNCER CERVICOUTERINO	SERVICIO REGIONAL DE SALUD CIBAO OCCIDENTAL	551903
E/2019-3420	7/6/19	CPN BARRIO HERMANAS MIRABAL, MONTE CRISTI	BRINDAR SERVICIOS DE SALUD EN EL ÁREA DE MEDICINA GENERAL, PROGRAMA PREVENCIÓN CA CERVICOUTERINO	SERVICIO REGIONAL DE SALUD CIBAO OCCIDENTAL	551837
E/2019-3423	24/1/19	CPN RIVERA DEL MASACRE	BRINDAR SERVICIOS DE SALUD EN EL ÁREA DE MEDICINA GENERAL PROGRAMA PREVENCIÓN CA CERVICOUTERINO	SERVICIO REGIONAL DE SALUD CIBAO OCCIDENTAL	552612
E/2019-24451	12/6/19	CREACIONES VISBAL	MANUFACTURA DE PRENDAS DE VESTIR EN GENERAL: CONFECCIÓN Y FABRICACIÓN, COMPRA Y VENTA, IMPORTACIÓN Y EXPORTACIÓN.	MATILDE PATRICIA GUERRERO CASTILLO	552921
E/2019-24930	18/6/19	CREANDO SONRISAS KDNO	CLINICA DENTAL.	JOSE RAFAEL NUÑEZ ORTEGA, KAREN DORALISA NUÑEZ ORTEGA	553171
E/2019-24921	14/6/19	CREDIKHAN	SERVICIOS DE FINANCIAMIENTO DE VEHÍCULOS E INMUEBLES, PRESTAMOS EN GENERAL, HIPOTECAS CON BIENES INMUEBLES.	MOHAMMAD AYAZ KHAN NAWA BIBI	552824
E/2019-24401	11/6/19	CRÉDITOS DEL CARIBE	LA SOCIEDAD TENDRÁ POR OBJETO PRINCIPAL DEDICARSE A BIENES RAÍCES EN GENERAL	FINANCIERA CRÉDITOS DEL CARIBE, S.R.L.	552492
E/2019-24625	12/6/19	CREEKPIKE GROUP	VENTA, ALQUILER Y CONSTRUCCIÓN DE BIENES INMUEBLES.	LUIS FERNANDO JULIAN CHALAS	552564
E/2019-24826	17/6/19	CRUDI K RD	TIENDA AL GRANEL, VENTA DE PRODUCTOS SIN PROCESO DE ENVASE DESDE ESPECIAS, SEMILLAS, HARINA, PRODUCTOS ARTESANALES CRIOLLOS.	REGINA AUBRY	552980
E/2019-17168	11/6/19	CUADROS MONTIEL	LIMPIEZA DE ESPACIOS DE OFICINA, SALAS DE CONFERENCIAS Y REUNIONES, ASÍ COMO OFRECER SERVICIOS RELACIONADOS CON MEJORAR EL ASPECTO DE ESPACIOS EMPRESARIALES.	LUISA ELENA MONTIEL TORO, GABRIEL ANDRÉS MONTIEL TORO	552169
E/2019-24275	11/6/19	CUANTO TE PESA TU PESO	NUTRICIÓN Y PSICOLOGÍA.	MARGARITA ALEJANDRINA MODESTO DE LOS SANTOS, ANA BETSABE MORILLO TAPIA	552337
E/2019-21714	7/6/19	CUARTO ALQUILADO FILMS	PRODUCCIÓN Y DIRECCIÓN DE AUDIOVISUALES; PRODUCCIÓN Y DIRECCIÓN MUSICAL	LA NAVE POST LAB, S.R.L.	552086
E/2019-22982	11/6/19	CURVY NAILS SPA & BEAUTY	CENTRO DEL CUIDADO Y ATENCIÓN DE UÑAS, SPA DE UÑAS, TÉCNICAS DE ACRÍLICO, RESINA Y MÁS, CUIDADO DEL PELO, SALÓN DE BELLEZA	CAREN DINELI ESPINOSA SANCHEZ	552279
E/2019-24792	13/6/19	CYBORG CENTRO ESPECIALIZADO DE ENTRENAMIENTO Y CONSULTORÍA	SERVICIOS DE CAPACITACIÓN EN ÁREAS AFINES A LA SEGURIDAD DE INFORMACIÓN, SEGURIDAD CIBERNÉTICA, VENTA DE EQUIPAMIENTO Y APLICACIONES.	SAVANT CONSULTORES, S.R.L.	552413
E/2019-24718	13/6/19	CYNOC	PUBLICIDAD EN GENERAL, IMAGEN CORPORATIVA, EVENTOS, RELACIONES PUBLICAS, DISEÑO GRAFICO	CYNOC, S.R.L.	552455
E/2019-25445	18/6/19	D' HEREDIP TOURS	TRANSPORTE TURÍSTICO Y EMPRESARIAL A TODO EL PAÍS.	MANUEL HEREDIA	553071
E/2019-21014	18/6/19	D' AYDAN BEAUTIFUL STYLO	SALÓN DE BELLEZA.	NAZARIO ALEXANDER THEN MARTINEZ	552998
E/2019-24674	13/6/19	D' BIANNA COMERCIAL	COMERCIALIZACIÓN DE PRODUCTOS ALIMENTICIOS Y DEMÁS PRODUCTOS QUE SE COMERCIALIZAN EN COLMADOS: DE HIGIENE PERSONAL, DE LIMPIEZA Y AFINES.	YSIDRO HECTOR REYES	552471
E/2019-24017	10/6/19	D' CELESTINO PANADERÍA Y REPOSTERÍA	PRODUCCIÓN, DISTRIBUCIÓN Y VENTA DE PANES Y GALLETAS.	CELESTINO COLAS JIMENEZ	552034
E/2019-23861	7/6/19	D GAUDY FASHION	VENTAS DE INTERIORES Y ACCESORIOS.	GAUDY ALTAGRACIA GERMOSEN DE JESUS	551942
E/2019-24063	12/6/19	D' HANIEL SMARTPHONE SHOP	VENTA, ACTIVACIÓN, REPARACIÓN Y DESBLOQUEO DE TODO TIPO DE CELULARES.	DANIEL ANDRES CONCEPCION ALMONTE	552459
E/2019-23930	7/6/19	D' HILDA TRAGOS	EXPENDIO DE BEBIDAS EN GENERAL.	HILDA STEPHANIE PEREZ RAMIREZ	551969



[210] EXP.	[220] SOL. FECHA	[561] NOMBRE COMERCIAL	[510] ACTIVIDAD	[730] SOLICITANTE	[111] REGISTRO
E/2019-24168	11/6/19	D' MIOSOTIS EXCLUSIVE OUTFITS BY LA FLOR DEL ESTE	DISEÑO Y CREACIÓN DE PRENDAS DE VESTIR PARA DAMAS, ALTA COSTURA, MODA, ESTILO, COMPRA Y VENTA DE ROPAS PARA DAMAS, CABALLEROS Y NIÑOS.	GLEN GARDEN POCKELS, ANA MIOSOTIS MORALES SANCHEZ	552181
E/2019-23750	7/6/19	D' NINO COMPUTO	VENTA Y REPARACIÓN DE COMPUTADORAS E IMPRESORAS.	ROBERTO LORENZO ENCARNACION	551831
E/2019-21081	11/6/19	D' OLGA LLAVERIAS POSTRES Y MAS	EXPENDIO DE COMIDAS Y BEBIDAS.	OLGA LICET LLAVERIAS PICHARDO	552186
E/2019-22011	17/6/19	D' RAWANY SUPER MARKET	VENTA DE PRODUCTOS ALIMENTICIOS PARA EL USO FAMILIAR.	WALKIRIA DURAN CANDELARIO	552857
E/2019-24025	14/6/19	D' REINAS NAILS BAR & BEAUTY SOIRY PICHARDO	CENTRO DE BELLEZA.	SONIA PICHARDO SILVERIO	552768
E/2019-25003	14/6/19	D' YOSEPHINE COMERCIAL	VENTAS DE REPUESTOS DE ESTUFAS Y VENTAS DE ELECTRODOMÉSTICOS EN GENERAL.	FELIX MOREL ALCANTARA	552811
E/2019-25008	14/6/19	D' LUIS SONIDO LOS MUCHACHOS	ALQUILER DE EQUIPOS DE SONIDO Y AUDIOVISUAL ASÍ COMO TAMBIÉN GRABACIONES MUSICALES Y PUBLICITARIAS.	LUIS ALVERIZ CUEVAS RAMIREZ	552840
E/2019-25023	14/6/19	D' TEJADA & PUNTIER DISTRIBUIDORA DE PACA	COMPRA, VENTA Y DISTRIBUCIÓN DE PRENDAS DE VESTIR.	ALTAGRACIA PUNTIER GONZALEZ DE TEJADA, SANTOS TEJADA GONZALEZ	552813
E/2019-24435	12/6/19	D' YISS GOURMET	SERVICIO DE RESTAURANTE Y CATERING, COMPRA, VENTA Y DISTRIBUCIÓN DE TODO TIPO DE ALIMENTOS Y BEBIDAS PARA CONSUMO HUMANO.	YISSEL GERALDINA RAMIREZ PEREZ	552500
E/2019-24066	10/6/19	DAC DENTAL	CLÍNICA DENTAL.	DAVID ABEL CABRAL ONIELL	552057
E/2019-23611	6/6/19	DAHIANA AUTO IMPORT	REPARACIÓN DE COLISIONES, DESABOLLADURA Y PINTURA, COMPRA, VENTA, ALQUILER Y FINANCIAMIENTO DE VEHÍCULOS DE MOTOR	DAHIANA AUTO IMPORT SRL	552482
E/2019-24153	10/6/19	DALF	COMPRA, VENTA, ADMINISTRACION Y ALQUILER DE INMUEBLES	DALF SRL	552172
E/2019-18847	3/6/19	DALIPGROU	IMPORTACIÓN Y EXPORTACIÓN, VENTAS Y COMERCIALIZACIÓN EN ESTABLECIMIENTOS Y TIENDA EN LINEA DE PRODUCTOS QUÍMICOS	RAIFY RAFAEL PUELLO OZUNA	552641
E/2019-22079	18/6/19	DAROSE STUDIO	DISEÑO, DECORACIÓN Y ORGANIZACIÓN DE EVENTOS, Y REGALOS CORPORATIVOS.	ROSEMARY DANIELA BERIHUETE FERRERAS	553018
E/2019-9609	18/6/19	DAS TV NETWORK	SERVICIOS DINÁMICA EN MONITORES DE TELEVISIÓN; MARKETING, TELEVISIÓN DIGITAL EN GENERAL	PAOLA VALENTINA USECHE RODRIGUEZ	553014
E/2019-25521	18/6/19	DATA IMPUESTO	COMERCIALIZACIÓN, DISEÑO Y CREACIÓN DE PROGRAMAS COMPUTARIZADOS	LUIS BIENVENIDO THEN REYNOSO	553115
E/2019-25536	18/6/19	DATE UN BREAK	EXPENDIO DE COMIDA.	ROSMERY ELIZABETH GERALDO SANTANA, JOSE LUIS NUÑEZ DE LOS SANTOS	553129
E/2019-23537	10/6/19	DAVID HERNANDEZ AUTO NEGOCIOS	COMPRA, VENTA Y FINANCIAMIENTO DE VEHÍCULOS, ALQUILER DE VEHÍCULOS, IMPORTACIÓN DE VEHÍCULOS	REY DAVID HERNANDEZ MARTINEZ	552291
E/2019-24216	11/6/19	DAWIN VARELA SERVICIOS MULTIPLES	COMPRA, VENTA, DISTRIBUCION E IMPORTACIÓN DE TODO TIPO DE PROVISIONES Y ARTÍCULOS DE CONSUMO	DAWIN DANIZETY MARTINEZ VARELA	552207
E/2019-23877	7/6/19	DE JUANA FRUTA	VENTA DE FRUTAS.	JUANA ARACENA NUÑEZ	551955
E/2019-23664	11/6/19	DE LOS ANGELES CRISOSTOMO ALQUILERES Y MAS	ALQUILERES DE TRAJES PARA EVENTOS,TALES COMO: BODAS, BAUTIZOS Y CUMPLEAÑOS.	MARIA ALEJANDRA CRISOSTOMO MARTINEZ	552306
E/2019-25515	18/6/19	DE OLMO MULTISERVICIOS	PAPELERIA, PLASTIFICADO, COPIAS E IMPRESIONES DE TRABAJO ESCOLARES, DIGITACIÓN, ESCANE, IMPRESIONES DE FOTOGRAFÍA	ROGELIO MIGUEL DE OLMO CEDENO	553113
E/2019-23724	19/6/19	DECA COMMUNICATION	PRODUCCIÓN DE RADIO Y TELEVISIÓN.	DEYANIRA CARPIO DE GIL	553182
E/2019-25022	14/6/19	DELIA GARCIA ACCESSORY COLLECTION	IMPORTACIÓN, EXPORTACIÓN, COMPRAS Y VENTAS DE PIEDRAS PRECIOSAS NACIONALES E INTERNACIONALES	DELIA DENISSE GARCIA RUIZ	552671
E/2019-24123	10/6/19	DELIGI TRADING	DESARROLLO DE PROYECTOS, CONSULTORÍA Y ASESORÍA EN LOS SECTORES ADUANALES, ELÉCTRICOS	ANTONIO PALMA LARANCIENT	552152
E/2019-24301	18/6/19	DENIO GONZALES BASEBALL ACADEMY DG	RESIDENCIA DE PREPARACIÓN DE PELOTEROS, PARA SER FIRMADOS EN LAS GRANDES LIGAS.	DENIO MARIANO MANZUETA GONZALES	553109
E/2019-24287	11/6/19	DENTAL CENTER STUDIO DRA DIOMIR CASTILLO	SERVICIOS ODONTOLÓGICOS ESPECIALIZADOS.	DIOMIR JARINETTE CASTILLO ALMONTE	552310
E/2019-25129	17/6/19	DESAN CONSTRUCTION	SERVICIOS DE CONSTRUCCIÓN EN GENERAL, VENTA Y RENTA DE INMUEBLES	FELIX SANCHEZ ALMONTE	552910
E/2019-23708	13/6/19	DESARROLLO COMERCIAL INDUSTRIAL DECOTRIAL	COMPRA, VENTA E IMPORTACIÓN DE ARTÍCULOS FERRETEROS, DE REFRIGERACION, DE COCINA, DE PISCINA.	PEDRO JUNIOR LOPEZ FERRERA	552605
E/2019-23741	13/6/19	DETALLES ELAPAZ	LA PERSONALIZACIÓN DE OBSEQUIOS, ORGANIZACIÓN DE EVENTOS, VENTA, CREACIÓN, DISTRIBUCIÓN	EVA LICETTE LA PAZ VELÁSQUEZ DE ESTRELLA	552606
E/2019-22932	7/6/19	DEW POINT C5	SERVICIO DE ASESORÍAS E INSPECCIÓN EN APLICACIÓN DE PINTURAS A EDIFICACIONES.	WASCAR BIENVENIDO GARCIA CACERES	552104
E/2019-24975	14/6/19	DFP SERVICE	SERVICIOS DE LAVANDERÍA, LAVADO, PLANCHADO, TODO LO RELACIONADO AL ÁREA DEL CUIDADO DE LA ROPA	DFP SERVICE, S.R.L.	552794
E/2019-24303	11/6/19	DIANNY DIESEL	VENTA Y DISTRIBUCIÓN DE COMBUSTIBLE.	JOSE RAMON VALDEZ VARGAS	552385
E/2019-22208	11/6/19	DICHIHAVE	EJECUCIÓN DE PROYECTOS DE CONSTRUCCIÓN, DISEÑO Y DECORACIÓN INTERIOR.	MICHELLE MARIE ROEDAN ROJAS	552396
E/2019-22537	10/6/19	DIMARTY MULTISERVICE	COMPRA, VENTA, IMPORTACIÓN Y COMERCIALIZACIÓN DE VEHÍCULOS, PIEZAS Y ACCESORIOS	FREDDY DIAZ CRUZ	552108
E/2019-25454	18/6/19	DIMENSIONES GLOBALES	CONSTRUCCIÓN, REFORMA Y REPARACIÓN DE EDIFICIOS RESIDENCIALES, DISEÑO, SUPERVISIÓN, CALCULOS	LEYDI DE JESUS BENUA	553074
E/2019-23884	7/6/19	DIRECCIÓN NACIONAL DE INVESTIGACIONES INTERNA DE LA POLICIA MUNICIPAL, CUERPOS DE BOMBEROS Y ORGANIZACIONES DE SOCORRO-DNIPMBO	ENTIDAD SIN FINES DE LUCRO, DEDICADA A SALVAGUARDAR LA INTEGRIDAD DE LOS POLICÍAS MUNICIPALES, CUERPO DE BOMBEROS, Y ORGANIZACIONES DE SOCORRO	HECTOR RODRIGUEZ GERMOSEN	552000
E/2019-12021	12/6/19	D'ISAMAR EL BUEN SAZÓN	VENTA DE COMIDA Y SERVICIOS DE CAFETERÍA.	ELIZABETH SANTANA FAMILIA, YSABEL MARINA FAMILIA GARCIA	552348
E/2019-24278	11/6/19	DISEÑO HUBER	IMPORTACIÓN, EXPORTACIÓN, DISEÑO, VENTA Y DISTRIBUCIÓN DE ZAPATOS Y MUEBLES PARA EL HOGAR	MARCEL HUBER HUBER	552743
E/2019-25159	17/6/19	DISEÑOS Y CONSTRUCCIONES SANTOS & GUZMAN	EVALUACIÓN, DISEÑO, INGENIERIA, ARQUITECTURA, ASESORÍA, COSULTORIA	DISEÑOS Y CONSTRUCCIONES SANTOS & GUZMAN	552874
E/2019-21948	6/6/19	DISRUPCIÓN SOSTENIBLE	BRINDAR SERVICIOS DE CONSULTORÍA DE MARKETING, COMUNICACIONES, RESPONSABILIDAD SOCIAL EMPRESARIAL, SOSTENIBILIDAD Y ASUNTOS PÚBLICOS.	JOAN REY SANCHEZ	551944
E/2019-23549	14/6/19	DISTRIBUCIONES RAOREJE	COMPRA, VENTA Y DISTRIBUCIÓN DE UTENSILIOS DE COCINA, MATERIALES DE CONSTRUCCIÓN Y EQUIPOS FERRETEROS	JENFFRY ANTONIO REYES, RAMONA OZORIA DE REYES	552615
E/2019-23728	7/6/19	DISTRIBUIDORA 1311	VENTA Y DISTRIBUCION AL POR MAYOR Y DETALLE DE MEDICAMENTOS Y MATERIAL GASTABLE E IMPORTACION DE MATERIA PRIMA	RAYMOND JUNIOR RODRIGUEZ MORALES	551933
E/2019-24318	11/6/19	DISTRIBUIDORA BLUE FISH	COMERCIALIZACIÓN Y DISTRIBUCIÓN DE PRODUCTOS FÁRMACOS.	MIGUEL ANGEL LUCIANO MARTINEZ	552360
E/2019-22699	11/6/19	DISTRIBUIDORA COSMÉTICA DOREME	EXPORTACIÓN, IMPORTACIÓN, DISTRIBUCIÓN Y VENTA DE PRODUCTOS COSMÉTICOS PARA EL CUIDADO PERSONAL.	SANGSOON HONG	552219
E/2019-21647	24/5/19	DISTRIBUIDORA FARCARIBE	VENTA Y DISTRIBUCIÓN DE MEDICAMENTOS.	DISTRIBUIDORA FARMACIA CARIBE, FARCARIBE, SRL	552278
E/2019-25406	18/6/19	DISTRIBUIDORA RIVAS DE LA CRUZ	COMPRA Y VENTAS DE BEBIDAS ALCOHÓLICAS.	KELVIN JOSE RIVAS DE LA CRUZ	553119
E/2019-24528	18/6/19	DISTRIBUIDORA ROMALI	DISTRIBUCIÓN, COMPRA, VENTA, IMPORTACIÓN, EXPORTACIÓN Y COMERCIALIZACIÓN DE PRODUCTOS DE BELLEZA, COSMÉTICOS, LIMPIEZA.	MARIA ALEJANDRA ALI PEREZ	553040
E/2019-23832	11/6/19	DISTRIBUIDORA SAMVICEM	DISTRIBUCIÓN, COMERCIALIZACIÓN, EXPORTACIÓN E IMPORTACIÓN DE PRODUCTOS COMO: ARROZ, PASTAS ALIMENTICIAS, ACEITES COMESTIBLES	RAFAEL MERCEDES HENRIQUEZ	552317
E/2019-23966	10/6/19	DITER DECORACIONES	DECORACIÓN DE INTERIORES EN GENERAL, PINTURA INTERIOR, DIVISIÓN DE PAREDES, TERMINACIONES EN YESO	ROSALIA JACKSON DIAZ	552053
E/2019-23903	7/6/19	D'JILSON COMMUNICATIONS	REPARACIÓN Y VENTA DE EQUIPOS TECNOLÓGICOS Y SUS ACCESORIOS.	JILSON ANTONIO NUÑEZ ROSARIO	551958
E/2019-25623	19/6/19	DMS DESARROLLO FRONTERIZO	DESARROLLO AGRÍCOLA Y COMERCIAL, IMPORTACIÓN, EXPORTACIÓN, COMPRA Y VENTA DE PRODUCTOS AGRÍCOLAS	FELIPE DE JESUS MONTERO DE LOS SANTOS	553230
E/2019-23769	7/6/19	DOM REP TOUR	AGENCIA DE VIAJE Y TOURS OPERADORES.	DOM REP TOURS, S.A	552305
E/2019-19033	7/5/19	DOMINICAN JOE FOUNDATION SCHOOL	ENSEÑANZA GENERAL DESDE PREESCOLAR HASTA MEDIA.	LIDIA ANTONIA POLANCO DIAZ DE DICKINSON, SALVATORE JOSEPH RIZZO III	552325
E/2019-25330	17/6/19	DOMINICAN MUSCLE	COMERCIALIZACIÓN Y DISTRIBUCIÓN DE ALIMENTOS.	RHYAN MANUEL DEL MONTE NEUMAN	553011
E/2019-25320	17/6/19	DOMINICANA DE SERVICIOS E INVERSIONES DOMISER	PRESTAMOS, BIENES RAÍCES, CONSULTORIAS EN DERECHO INMOBILIARIO	MANUEL ORLANDO ESPINOSA MEDINA	553006
E/2019-21556	10/6/19	DOMUS ANACARDIUM XXXVI	MANEJO Y ADMINISTRACION DE INMUEBLES, PARA EL CONTROL DE MANTENIMIENTO, SU EXPLOTACION EN FORMA DE ARRENDAMIENTO, COMPRA Y VENTA DE PROPIEDADES INMOBILIARIAS.	JULIAN ESTEEBAN SURIEL SUAZO	552115
E/2019-19930	14/6/19	DON BBQ DOMINICANO	FABRICACIÓN Y VENTA DE PRODUCTOS CÁRNICOS Y EMBUTIDOS.	ERNESTO FIDALGO CARBALLO	552693
E/2019-24272	11/6/19	DON PLINIO	PRODUCCIÓN Y COMERCIALIZACIÓN DE CAFÉ EN POLVO Y EN GRANO.	PLINIO EMILIO BATHEL	552202
E/2019-15762	21/5/19	DR PRS MINITAS VIRGINIA	TENENCIA (HOLDING) Y ADMINISTRACIÓN DE BIENES INMUEBLES DE SU PROPIEDAD.	DR INVESTORS, INC.	552405
E/2019-25027	14/6/19	DREAM GOLF CENTER AT DREAM CITY RESORT	MANEJO Y OPERACIÓN DE CAMPOS DE GOLF.	DREAM CITY COUNTRY CLUB AND RESORT, S.R.L.	552818
E/2019-24673	13/6/19	DUBAI CAR WASH	SERVICIO DE LAVADO Y MANTENIMIENTO DE VEHÍCULOS, VENTAS DE PRODUCTOS PARA LIMPIEZA Y MANTENIMIENTO DE TODO TIPO DE VEHÍCULO, ENTRE OTROS.	MIGUEL ELPIDIO URIBE ZORRILLA	552563
E/2019-25569	19/6/19	DULCINEA	COMERCIALIZACION DE DULCES	JOHN FITZ GERALD REYNA PEREZ	553193
E/2019-24019	10/6/19	DURAFIL	COMERCIALIZACIÓN DE PRODUCTOS PARA LA AGRICULTURA, VETERINARIOS Y AGROQUÍMICOS.	DURAFIL SRL	552036
E/2019-25142	17/6/19	DYNAMOBS	CONSULTORÍA DE NEGOCIO, INTELIGENCIA DE NEGOCIOS, VENTAS, TECNOLOGÍA APLICADA A NEGOCIO, MERCADEO.	BILLY VICENTE MEJIA	552925
E/2019-24616	12/6/19	E&L CONSTRUCCIONES	TRABAJO DE CONSTRUCCIÓN, CONSTRUCCIONES DE CASAS Y APARTAMENTOS, ALBAÑILERÍA, PROMERIA, SHUTTERS, VENTANAS	ERASMO JIMENEZ GONZALEZ	552573
E/2019-18119	14/6/19	E.J.R.H ABOGADOS CONSULTORES & ASOCIADOS	CONSULTORIA JURIDICA, ASESORIA LEGALES, ASÍ COMO COMPRA Y VENTA DE MUEBLES E INMUEBLES, ALQUILER DE INMUEBLES Y SERVICIOS JURÍDICOS EN GENERAL.	EXMELIN JINETTE RODRIGUEZ DE PAULINO	552683
E/2019-25137	17/6/19	E.M. TECNOINGTOP	SERVICIOS DE DESARROLLO, CONSTRUCCIÓN Y DISEÑO DE OBRAS CIVILES Y ARQUITECTÓNICAS. ALQUILER Y VENTA DE EQUIPOS PARA LA CONSTRUCCIÓN.	ERICK RAFAEL MATOS AYALA	552920
E/2019-23745	14/6/19	EBANISTERÍA Y CARPINTERÍA O. CEDANO	TRABAJOS Y SERVICIOS DE EBANISTERÍA, CARPINTERÍA, INMOBILIARIOS Y DECORACIONES.	OMAR JIMENEZ CEDANO	552762

[210] EXP.	[220] SOL. FECHA	[561] NOMBRE COMERCIAL	[510] ACTIVIDAD	[730] SOLICITANTE	[111] REGISTRO
E/2019-24098	10/6/19	ECO FREEZE DOMINICANA BY TRAKZEL	IMPORTACIONES Y VENTAS DE GAS REFRIGERANTE ECOLÓGICO.	JACQUELINE ALEXANDRA TRAKZEL SUAREZ	552714
E/2019-24348	11/6/19	ECO-BOCA	ENTIDAD SIN FINES DE LUCRO QUE SE DEDICA AL DESARROLLO COMUNITARIO Y PROTECCIÓN SOCIAL, AGRICULTURA SOSTENIBLE	CARINE RENEE ISABELLE DELVAUX MARCHESE	552332
E/2019-21279	13/6/19	ECOBOS STORE	SERVICIO DE VENTAS DE PRODUCTOS DE CUIDADO E HIGIENE PERSONAL, HOGAR Y EMPRESAS, ECOLÓGICOS Y SOSTENIBLES PARA EL MEDIO AMBIENTE.	JESSICA DIBISAY MORDECHAY DEL JESUS	552368
E/2019-25530	18/6/19	ECONIC	SERVICIOS Y ASESORIA DE MARKETING Y PUBLICIDAD DIGITAL. ESTRATEGIA DE CONTENIDO DE MEDIOS SOCIALES, DISEÑO GRÁFICO, DESARROLLO DE SITIOS WEB Y EMAIL MARKETING.	SURENA ENCARNACION COLLADO	553128
E/2019-24349	18/6/19	ECOVILLAGE MAISHA	PROYECTO DE DESARROLLO INMOBILIARIO, PRODUCCIÓN Y VENTA DE PRODUCTOS ARTESANALES Y AGRÍCOLAS	CARINE RENEE ISABELLE DELVAUX MARCHESE	553081
E/2019-19695	6/6/19	EDEN MEDIOS TELEVISIVOS Y COMUNICACIONES	PRODUCCIÓN DE CONTENIDO, TALES COMO: REPORTAJES, ENTREVISTAS, COMERCIALES Y TRANSMISIONES EN VIVO	JORGE MIGUEL MATEO REYES	551993
E/2019-18390	10/6/19	EDITORA GRAFIONNI	IMPRESIÓN OFFSET Y DIGITAL, ELABORACIÓN DE LETREROS, VENTA DE MATERIALES GASTABLES PARA IMPRENTAS Y OFICINAS.	ONASIS DAVID BRIOSO STERLING	552023
E/2019-25457	18/6/19	EL ARBOL BIENES RAICES	ALQUILER, COMPRA Y VENTAS DE INMUEBLES, SEAN CASAS, APARTAMENTOS, SOLARES, LOCALES COMERCIALES	PEDRO ISIDRO BREA DUME	553076
E/2019-24923	14/6/19	EL AUTENTICO PIANO BAR SDC	CAFETERÍA Y RESTAURANTE PIANO BAR; BAR DE BEBIDAS; VENTA DE TODAS LAS CLASES DE BEBIDAS ALCOHÓLICAS NACIONALES E INTERNACIONALES	SEGUNDO DE LA CRUZ CAMACHO	552834
E/2019-24075	10/6/19	EL ESFUERZO MUTUO	CRIANZA DE CERDOS.	RAMON ANTONIO CAPOIS	552708
E/2019-24539	12/6/19	EL GORDO AUTOGAS	VENTA, REPARACIÓN E INSTALACIÓN DE SISTEMAS DE GAS PARA VEHÍCULOS.	JOSE MANUEL PEÑA JIMENEZ	552481
E/2019-24413	12/6/19	EL PAISANO	VENTA Y DISTRIBUCIÓN DE EQUIPOS ELECTRONICOS, ENERGIA ALTERNATIVA, PANELES SOLARES, CELULARES, ADITAMENTOS PARA CELULARES, RELOJ	HONGLIANG LIU	552508
E/2019-24585	12/6/19	EL RINCONCITO DE GILLIAMS	SERVICIOS DE BAR RESTAURANTE.	GERTRUDY MARLENY NUÑEZ BUENO	552571
E/2019-23923	7/6/19	ELECTRO CARIBE SUMINISTROS ELÉCTRICOS Y DE ILUMINACIÓN RMRG	IMPORTACIÓN, COMERCIALIZACIÓN Y VENTA AL POR MAYOR Y AL DETALLE DE PRODUCTOS ELÉCTRICOS Y TODO LO RELACIONADO CON ILUMINACIÓN.	JOHANNA DENISSE RODRIGUEZ GABRIEL	552261
E/2019-24095	10/6/19	ELECTRO PLOMERIA CONSUEGRA 2	VENTA AL DETALLE DE MATERIALES ELÉCTRICOS Y DE PLOMERÍA.	ELECTRO PLOMERIA CONSUEGRA, S.R.L	552144
E/2019-24094	10/6/19	ELECTRO PLOMERIA CONSUEGRA 3	VENTA AL DETALLE DE MATERIALES ELÉCTRICOS Y PLOMERÍA.	ELECTRO PLOMERIA CONSUEGRA, SRL	552140
E/2019-25058	14/6/19	ELECTRONVOLT DOMINICANA	SERVICIOS DE INSTALACIONES ELÉCTRICAS, INSTALACIONES DE PANELES SOLARES, AIRES ACONDICIONADOS, INVERSORES, SISTEMAS DE SEGURIDAD.	LUIS OAKDALE BALBUENA MEJIA	552829
E/2019-25197	17/6/19	ELECTROSERVICIOS MARJEN	SERVICIOS DE INSTALACIÓN, MANTENIMIENTO Y SERVICIOS DE AUTOMATIZACIÓN Y CONTROLES DE REDES ELÉCTRICAS.	MIGUEL ANGEL MARTE JIMENEZ	552889
E/2019-24182	11/6/19	ELEGANT'S SILUETTE	ALQUILER DE TRAJES PARA EVENTOS Y ASESORÍAS, VENTAS DE ACCESORIOS Y CALZADOS.	ANYELA MARTINA DE LA CRUZ GUERRERO	552623
E/2019-25357	17/6/19	ELEI IMPORT	COMPRA DE REPUESTOS DE VEHÍCULOS Y GOMAS.	ALBA LUISA CUEVAS JIMENEZ, RICARDO DE JESUS FRIAS HERNANDEZ	553047
E/2019-22089	7/6/19	EMMADE PETROLEUM GROUP	IMPORTACIÓN, COMPRA, VENTAS, GESTIÓN Y ALMACENAMIENTO DE COMBUSTIBLES Y LUBRICANTES, REPARACIÓN Y MANTENIMIENTOS DE MAQUINARIAS Y EQUIPOS DE BARCOS, AVIONES.	GERSON DOMINGUEZ GARCIA	551856
E/2019-25145	17/6/19	EMMY CASA REAL ESTATE	COMPRA, VENTA, Y ALQUILER DE BIENES INMUEBLES TALES COMO EDIFICIOS, APARTAMENTOS, VIVIENDAS, TERRENOS, ENTRE OTROS.	EMMY YICEL REYES GERALDO	552927
E/2019-24023	10/6/19	EMPACADORA DE GRANO EL RANCHO DE DON ANDRES	PRODUCCIÓN, COMERCIALIZACIÓN, DISTRIBUCIÓN, EMPAQUE, COMPRA Y VENTA DE TODO TIPO DE GRANOS, FRUTOS SECOS, CEREALES, PICADERAS DIETETICAS (SNACKS), GRANOS VERDES.	ANDRES EDUVIGIS DE LOS SANTOS PEREZ	552037
E/2019-23627	6/6/19	EMPANADAS CIUDAD CORAZÓN	ELABORACIÓN Y VENTA DE EMPANADAS.	MARINO DIAZ VARGAS	552048
E/2019-24033	13/6/19	EMPREMAX	FABRICACIÓN, DISTRIBUCIÓN, SUPLIDORES DE PRODUCTOS DE LIMPIEZA Y BELLEZA	YANIRA DE JESUS HERNANDEZ	552702
E/2019-25175	17/6/19	EMPRESA DE TRANSPORTE GENERALES & TURISTICO DE BARAHONA ENTRAGETUR	TRANSPORTE DE PASAJEROS GENERAL.	DORIS ALTAGRACIA MATOS CASTILLO	552884
E/2019-23712	7/6/19	EMPRESAS FRESCOLIM	PREPARACIONES PARA BLANQUEAR Y OTRAS SUSTANCIAS PARA LAVAR LA ROPA, PREPARACIONES PARA LIMPIAR, PULIR, DESENGRASAR Y RASPAR	ANA MIREYA ABREU CANAAN, HEIDI MARIELA PINEDA PERDOMO	551932
E/2019-24415	12/6/19	EMPRESAS LUMIAN	COMERCIALIZACIÓN DE PRENDAS DE VESTIR, ACCESORIO, CALZADO Y ARTÍCULOS DIVERSOS EN INTERNET O ESTABLECIMIENTO COMERCIAL	EMPRESAS LUMIAN, S.R.L.	552245
E/2019-23641	13/6/19	EN KALMA BAR AND LOUNGE	CENTRO DE DIVERSIÓN, VENTA DE BEBIDAS ALCOHÓLICAS Y SNACK.	RICHARD BAUTISTA MENDIETA, RAMON ANTONIO RIVERA CASTILLO	552600
E/2019-19967	13/6/19	EN ONDA CON EL TURISMO OT	PROGRAMA RADIAL ORIENTADO A LA PROMOCIÓN Y ANÁLISIS DEL TURISMO EN TODAS SUS VERTIENTES.	HUASCAR AUGUSTO JIMÉNEZ PICHARDO	552694
E/2019-21161	10/6/19	ENCO EMPRESAS DE NEGOCIOS CORPORATIVO OCCIDENTAL	PERMUTAR Y VENDER TODA CLASE DE INMUEBLES, URBANOS O RURALES, YERMOS O EDIFICADOS	CAROLINA CUEVAS LOPEZ	552303
E/2019-25570	19/6/19	ENGLISH UNDERGROUP	ESCUELA DE IDIOMAS, INTERCAMBIO CULTURAL, CENTRO CULTURAL Y DE CAPACITACIÓN, GALERÍA DE ARTE Y TODO LO RELACIONADO A LA FORMACIÓN ACADÉMICA.	FULLMER ALEXANDER MENDEZ VASQUEZ	553198
E/2019-24566	12/6/19	ENI EXCLUSIVE NEGOCIOS INMOBILIARIOS	COMPRA, VENTA Y ALQUILER DE INMUEBLES.	ARIEL DAVID PEÑA URIBE	552539
E/2019-23661	17/6/19	ENRIQUE ESPINOSA MULTISERVICIOS	MANTENIMIENTOS, SERVICIOS Y REPARACIÓN EN GENERAL DE EQUIPOS Y MAQUINARIAS MÉDICOS, DE OFICINA	NICOLAS ENRIQUE SOSA ESPINOSA	552923
E/2019-25014	14/6/19	ENSANCHANDO ESTACAS	PRODUCCIÓN DE AUDIO VISUALES PARA RADIO Y TELEVISIÓN, PUBLICIDAD EN GENERAL	MARIA ALTAGRACIA RAMIREZ DE POLANCO	552821
E/2019-24376	11/6/19	ENTRE LAZOS	SERVICIOS PUBLICITARIOS, DE MERCADEO Y PUBLICIDAD; COMERCIO ELECTRÓNICO, PROMOCIONES, EVENTOS PRODUCCIÓN Y COMUNICACIÓN.	CARLA PAULINA MENÉNDEZ DIAZ	552362
E/2019-25486	18/6/19	EPLOFAN	DISEÑO, REPARACIÓN Y CONSTRUCCIÓN DE INSTALACIONES SANITARIAS, ELÉCTRICA Y CONSTRUCCIÓN EN GENERAL.	LUIS ALBERTO FANFAN MOMPLE	553045
E/2019-21436	14/6/19	ERADAYA	EXPORTACIÓN E IMPORTACIÓN, FABRICAR, INDUSTRIALIZAR, PRODUCIR, ALMACENAR, DISTRIBUIR Y COMERCIALIZAR CON ALIMENTOS, FRUTAS, VEGETALES.	ERASMO AUGUSTO TEJEDA DELGADO	552704
E/2019-24948	14/6/19	ERGON COMBUSTIBLE DOMINICANA	VENTA Y DISTRIBUCIÓN DE COMBUSTIBLES.	ANDRES ENMANUEL BAUTISTA TAVERAS	552770
E/2019-24584	12/6/19	ESCUELA CAMPAFUTBOL ORIENTAL E.C.O.	INSTITUCIÓN DEPORTIVA SIN FINES LUCRATIVOS, DEDICADA A LA ENSEÑANZA TEÓRICA Y PRÁCTICA DEL FÚTBOL, BALOMPIÉ O SOCCER	JUAN PASCASIO MENDOZA GERMAN	552560
E/2019-25403	18/6/19	ESCUELA DE FUTBOL FC PANAMERICANO	ASOCIACIÓN SIN FINES DE LUCRO CON LA MISIÓN DE PROCURAR OPORTUNIDADES DE DESARROLLO PERSONAL	LIZA GUZMAN BEATO	553141
E/2019-24909	14/6/19	ESCUELA DE FÚTBOL JEAN ANUBI MERCEDES PEREZ ESCUDEPUT JAMP	ENTIDAD SIN FINES DE LUCRO DEDICADA PROCURAR NUESTROS SOCIOS Y DEMÁS PERSONAS Y ENTIDADES QUE CONFORMEN ESTA INSTITUCIÓN	JEAN ANUBI MERCEDES PEREZ	552751
E/2019-24357	11/6/19	ESPINAL RUIZ CORREDORES DE SEGUROS	CORREDORES DE SEGUROS.	JUAN EUDES ANTONIO ESPINAL RUIZ	552253
E/2019-24672	13/6/19	ESPORT ARENA VENTURES	DESARROLLO Y OPERACIÓN DE SALAS DE JUEGOS Y DEPORTES ELECTRÓNICOS.	FRANKLIN EDUARDO LEON HERBERT	552934
E/2019-24184	11/6/19	ESTACION DE SERVICIOS EL GANADERO	OPERACIÓN Y ADMINISTRACIÓN DE ESTACIONES DE SERVICIOS, COMPRA, VENTA, EXPORTACIÓN E IMPORTACIÓN DE COMBUSTIBLES Y LUBRICANTES.	OSARIS ROCKUMI SANCHEZ TAVAREZ DE BUENO	552189
E/2019-24751	13/6/19	ESTRELLA AZUL FUTBOL CLUB	ENTIDAD SIN FINES DE LUCRO, INCENTIVAR LA PRÁCTICA DEL FÚTBOL, IMPLEMENTANDO ACTIVIDADES EDUCATIVAS Y COMPETITIVAS	ANYELO RAFAEL QUEZADA MONTERO	552421
E/2019-23606	6/6/19	ESTRELLAS Y AMIGOS INTERNACIONALES DEL BOXEO	PROMOVER EL BOXEO AMATEUR Y PROFESIONAL, FORMACIÓN DE TÉCNICOS EN BOXEO Y APOYO A LOS EX BOXEADORES EN SITUACIÓN PRECARIA.	OSCAR MERCEDES PEÑA TRINIDAD	552760
E/2019-25269	17/6/19	ETM AGRO	PRODUCCIÓN Y COMERCIALIZACIÓN DE BIENES Y SERVICIOS DEL SECTOR AGROPECUARIO.	ALFREDO JOSE BUENO HENRIQUEZ	552956
E/2019-24697	13/6/19	ETOLA	DISEÑO DE MODA, CONFECCIÓN DE ROPAS, FABRICACIÓN DE TELAS, MANUFACTURA, ETC. ARTE Y DISEÑO DE INTERIORES.	ESTHER DARIET CEBALLO CASANOVA	552442
E/2019-24113	10/6/19	EUROMED	VENTA DE MATERIAL GASTABLE, DESECHABLES, PARA USO MEDICO.	LUCIA SORIANO MERCEDES	552959
E/2019-23738	11/6/19	EXOTIC GARDENS A&S	CULTIVO DE PLANTAS DE INTERIOR Y VIVERO.	AMAURY PEGUERO MERCEDES	552134
E/2019-20690	17/5/19	EXPLORE BY FINDING THE MAGIC	ACTIVIDADES DE AGENCIAS DE VIAJES Y OPERADORES TURÍSTICOS, ASESORÍA DE VIAJES, VENTAS DE ACTIVIDADES	LAURA VIRGINIA TORAL GARCIA, SARAH ELIZABETH GARCIA BENCOSME	552129
E/2019-24844	13/6/19	EXPORTADORA E IMPORTADORA TANO	EXPORTACIÓN E IMPORTACIÓN DE TODO TIPO DE METAL Y RECICLAJE DE LOS MISMOS.	RAFAEL DE JESUS PERALTA CARRASCO	552799
E/2019-23591	18/6/19	EYR FASHION	VENTA DE ROPA PARA DAMAS, CABALLEROS Y NIÑOS.	EVELYN YOANNY RODRIGUEZ ANTIGUA	553063
E/2019-23438	14/6/19	EYSE	VENTA, COMERCIALIZACIÓN EN GENERAL DE PRODUCTOS DE LIMPIEZA, BELLEZA EN GENERAL, ACCESORIOS DE BELLEZA Y DESECHABLES.	ELBA YALIBIS SANCHEZ ESPINAL	552759
E/2019-25154	17/6/19	F & H AUTO ENTERPRISE.	IMPORTACIÓN, COMPRA Y VENTA DE VEHÍCULOS NUEVOS Y USADOS.	FRANCIS ANTONIO ACEVEDO D' OLEO	552859
E/2019-19616	11/6/19	F.J.R. SOLUTIONS	ADMINISTRACIÓN DE ALQUILERES DE CASAS; COMPRA Y VENTA DE INMUEBLES	FRANKLIN ANTONIO RIJO	552382
E/2019-22344	19/6/19	F2B AUTO IMPORT	COMPRA Y VENTA DE VEHÍCULOS NUEVOS Y USADOS, IMPORTACION Y VENTA DE RESPUESTOS, FINANCIAMIENTO DE LOS MISMOS.	FRANKLIN GUARIONEX BENCOSME	553233
E/2019-24920	14/6/19	FABRICA BEKING	FABRICACIÓN DE CINTA TRANSPARENTE.	AIPING WENG	552832
E/2019-23855	7/6/19	FABRICA DE MILAGROS	ENTIDAD SIN FINES DE LUCRO, DEDICADA AYUDAR NIÑOS Y NIÑAS.	MILKA ROSALYN GUZMAN SANCHEZ, ROLANDO GUZMAN EUGENIO	552078
E/2019-23026	14/6/19	FABRICA DE PRODUCTOS LACTEOS JOSCALO	FABRICACIÓN, PRODUCCIÓN, TRANSFORMACIÓN Y VENTA DE PRODUCTOS LÁCTEOS. PRESTACIÓN DE SERVICIOS A EMPRESAS LÁCTEAS	JOSE LUIS CALCAÑO LOPEZ	552625
E/2019-24290	13/6/19	FABRICA DE QUESOS BIENVENIDO	FABRICACIÓN DE QUESOS TIPO CREMA, BLANCO Y AMARILLO	BIENVENIDO FERRERAS, OLGA LIDIA MENDEZ CUEVAS	552437
E/2019-22527	7/6/19	FACEGLOWTYNIN BEAUTY SALÓN AND SPA	SERVICIO DE SALUD ESTÉTICA, DERMATOLOGÍA, BELLEZA Y NUTRICIÓN.	PERLA VIRTUDES MORENO BETANCES	551861
E/2019-24173	11/6/19	FACILNET	SOLUCIONES INFORMÁTICAS, INSTALACIÓN Y MANTENIMIENTO DE REDES ALÁMBRICAS E INALÁMBRICAS	RAONY MILCIADES ZORRILLA SORIANO	552535
E/2019-17285	14/6/19	FARMABOX	VENTAS DE PRODUCTOS FARMACÉUTICOS, BISUTERÍA, ARTÍCULOS DE BELLEZA Y ABARROTES.	FEDERICO LUCAS ALBA TAVERAS	552643
E/2019-23717	7/6/19	FARMACIA MERFAX	VENTAS AL POR MAYOR Y DETALLE DE MEDICAMENTOS.	MERIONNE TOUSSAINT	552294
E/2019-22780	7/6/19	FARMACIA CALEB	VENTA DE MEDICAMENTOS.	LEONIDA TRINIDAD BAUTISTA	551938
E/2019-23714	7/6/19	FARMACIA DEL CAMPO	VENTA DE MEDICAMENTOS.	YOHANNI GERONIMO MONTERO	551784
E/2019-22712	5/6/19	FARMACIA MARIO	VENTA DE MEDICAMENTO ACCESORIOS, REGALOS, COSMÉTICOS, BISUTERÍA, PERFUMERÍA.	ANDREA MIRTHA ENCARNACION CHALAS, MARIO JOSE LARA ENCARNACION	552217

[210] EXP.	[220] SOL. FECHA	[561] NOMBRE COMERCIAL	[510] ACTIVIDAD	[730] SOLICITANTE	[111] REGISTRO
E/2019-23469	17/6/19	FARMACIA MEGAN	VENTAS DE MEDICAMENTOS Y AFINES.	NESTOR EDUARDO Saviñón RODRIGUEZ	553144
E/2019-24145	10/6/19	FARMACIA SAMANTHA	VENTA DE MEDICAMENTOS.	GIANNA MIGUELINA LAGRANGE SANCHEZ DE CEDANO	552109
E/2019-24624	12/6/19	FARMACIA YERIANNY	VENTA DE MEDICAMENTOS Y PRODUCTOS FARMACÉUTICOS.	JOSE MIGUEL MORENO CASTILLO	552578
E/2019-21836	13/6/19	FARMS & GARDENS JEDAGOSA	EXPORTACIÓN E IMPORTACIÓN DE FERTILIZANTES, VENTA DE FERTILIZANTE, AGRO-QUÍMICOS, MAQUINARIAS AGRÍCOLAS	JESSY DAYANA SANTOS GOMEZ	552583
E/2019-24152	10/6/19	FASHION KAT VARIEDADES	VENTA DE ROPAS, COSMÉTICOS Y ACCESORIOS, PARA DAMAS, CABALLEROS Y NIÑOS.	CLARA ELENA DOMINGUEZ CRISOSTOMO	552171
E/2019-23137	11/6/19	FAST CASH PRESTAMOS, FCP	GESTIÓN DE PRESTAMOS EN GENERAL.	ALAIN MARC PIERRE GUERRIER	552285
E/2019-23762	7/6/19	FAWLESS SKIN	ESTÉTICA FACIAL Y CORPORAL, SERVICIOS DE SPA, NUTRICIÓN, VENTA DE PRODUCTOS Y EQUIPOS DE ESTÉTICA Y NUTRICIÓN.	ENMANUEL REYES ROSARIO	551964
E/2019-24918	14/6/19	FC ENRIQUILLO	ENTIDAD SIN FINES DE LUCRO DEDICADA AL FOMENTO DEL FÚTBOL	YENSELIN NOVAS PEREZ	552828
E/2019-25157	17/6/19	FC. CORAZÓN DE JESÚS	ASOCIACIÓN SIN FINE DE LUCRO DEDICADA A INCENTIVAR EL DESARROLLO DEL FÚTBOL EN DIFERENTE CATEGORÍA.	RAMON ANTONIO URBAEZ ROSARIO	552862
E/2019-25158	17/6/19	FC. LA PATILLA.	ASOCIACIÓN SIN FINE DE LUCRO DEDICADA A INCENTIVAR EL DESARROLLO DEL FÚTBOL EN DIFERENTE CATEGORÍA.	RAMON ANTONIO URBAEZ ROSARIO.	552866
E/2019-24983	14/6/19	FE7 ESTUDIO	GESTIÓN DE DISEÑO, VENTA, CONFECCIÓN, DISTRIBUCIÓN, COMPRA PARA REVENTA DE ACCESORIOS	CLAUDIA MARGARITA GIL VASQUEZ	552796
E/2019-25294	17/6/19	FEDERACION DE PRODUCTORES Y DUEÑOS DE EQUIPOS Y MAQUINARIAS AGROPECUARIA DE LA LINEA NOROESTE (FEMAPROLNOROESTE)	ENTIDAD SIN FINES DE LUCRO DEDICADA AGRUPAR Y ORGANIZAR LOS PRODUCTORES Y DUEÑOS DE EQUIPOS Y MAQUINARIAS AGROPECUARIA DE LA LINEA NOROESTE	ASOCIACION DE DUEÑOS DE TRACTORES AGRICOLAS DE LA LINEA NOROESTE, ADTALN, INC, ASOCIACION DE EQUIPOS Y MAQUINARIAS AGRICOLAS DE LAS MATAS DE SANTA CRUZ ASODEQUIMAS, ASOCIACION DE PRODUCTORES Y DUEÑOS DE TRACTORES Y MAQUINARIAS AGRICOLAS DE MONTECRISTI, (ASOPRODUMA) INC.	553001
E/2019-15910	12/6/19	FEDERACION DOMINICANA DE TIRO AL PLATO FEDOTIPLA	FOMENTO, DIRECCIÓN Y REGLAMENTACIÓN DEL TIRO AL PLATO EN EL PAÍS.	FEDERACION DOMINICANA DE TIRO AL PLATO FEDOTIPLA	552353
E/2019-15446	7/6/19	FERGAR	DEDICADA A FAVORECER Y PROMOVER ACTIVIDADES TENDENTES A LA PRESTACIÓN DE SERVICIOS EN DIFERENTES ÁMBITOS	LISSETT FERNANDA GARCIA FERMIN	551844
E/2019-24333	14/6/19	FERNÁNDEZ LÓPEZ PUERTAS Y VENTANAS, FLPV	FABRICACIÓN E INSTALACIÓN DE PUERTAS Y VENTANAS DE ALUMINIO Y VIDRIOS.	ALEXANDER RAFAEL FERNANDEZ LOPEZ	552672
E/2019-22174	13/6/19	FERREÁGIL MIPAPÁDAF	VENTA Y DISTRIBUCIÓN DE ARTÍCULOS FERRETEROS, COMO SON: CLAVOS, MARTILLOS, SERRUCHOS, PINTURAS, PLOMERIAS, CRISTALERÍA	DAVID VENTURA DE DIOS	552470
E/2019-24727	13/6/19	FERRELUMIN	IMPORTACIÓN, EXPORTACIÓN Y VENTAS DE EQUIPOS FERRETEROS, HERRAMIENTAS Y CONSUMIBLES FERRETEROS, ACCESORIOS FERRETEROS	CHEN CHUNHUA, SHUIYU WENG	552414
E/2019-25376	18/6/19	FERREMETAL REYES	VENTA AL POR MAYOR Y DETALLE DE MATERIALES PARA HERRERÍA Y CONSTRUCCIÓN.	GUILLERMO REYES BATISTA	552958
E/2019-25253	19/6/19	FERRETERIA BLADIMIR	COMPRA Y VENTA DE MATERIALES DE FERRETERÍA	YAJAIRA ANIS PEGUERO FELIZ	553245
E/2019-24203	11/6/19	FERRETERIA CASA MISHELLE	COMPRA Y VENTA DE ARTÍCULOS FERRETEROS.	JOSE RAMON ROSARIO ROMAN	552203
E/2019-23692	6/6/19	FERRETERIA COMETA	VENTA DE MATERIALES DE CONSTRUCCIÓN Y ARTÍCULOS DE FERRETERÍA.	JOSE MANUEL MATEO	551913
E/2019-19244	14/6/19	FERRINOX	DISEÑO, CONSTRUCCIÓN Y VENTA DE ESTRUCTURAS Y/O MATERIALES EN ACERO INOXIDABLE, HIERRO Y CONCRETO.	JOYCE MAYRELYS MARTINEZ JAVIER	552686
E/2019-25864	21/6/19	FIDIAS & ASOCIADOS	SERVICIOS DE CONSULTORÍA LEGAL, MERCADEO, VOZ COMERCIAL Y COMUNICACIÓN DIGITAL.	FIDIAS DAVID GARCIA CUEVAS, FIDIANNY LICET GARCIA VARGAS, ANNY FIDIALYS GARCIA VARGAS	553272
E/2019-24444	12/6/19	FIDIDO INVEST	REALIZACIÓN DE INVERSIONES INTERNACIONALES, COMPRA Y VENTA DE BIENES INMUEBLES	BRIGITTE INNIRA STUCKMANN RAJA	552274
E/2019-24477	12/6/19	FIERA FM	LA CUAL SERÁ UNA EMISORA DEDICADA AL NEGOCIO DE RADIODIFUSIÓN DE INFORMACIÓN, DE CULTURA	ODALIS NICUDEMUS PAEZ	552497
E/2019-18111	10/6/19	FIFA MATIAS EVENTOS Y MAS	ORGANIZACIÓN Y MONTAJES DE EVENTOS SOCIALES, TALES COMO BODAS, CUMPLEAÑOS, ACTIVIDADES EMPRESARIALES, ACTIVIDADES FAMILIARES.	JOSEFINA MATIAS DE SANTOS	552009
E/2019-19397	5/6/19	FINANPOP	COMPRA Y VENTA DE INMUEBLES Y VEHÍCULOS, PRESTAMOS EN GENERAL.	ANGEL FRANCISCO FERMIN ABREU	552449
E/2019-23731	7/6/19	FINDEMPRENDE	PROYECTO ESPECIALIZADO EN CAPACITACIÓN E INCUBACIÓN DE MICRO-EMPRESAS, PARA IMPULSAR EL DESARROLLO SOCIO ECONÓMICO DE LAS COMUNIDADES.	SOLIDARIOS, CONSEJO DE FUNDACIONES AMERICANAS DE DESARROLLO	551936
E/2019-22834	7/6/19	FINEST BROWS	CENTRO DE BELLEZA, CUIDADO PERSONAL EN GENERAL, POSTURA DE UÑAS, DISEÑOS, ARTE, SERVICIOS DE BEBIDAS	JENNDY KARINA BATISTA DE RUIZ	551949
E/2019-24248	11/6/19	FIRE BETTA FARM - FBF	IMPORTACIÓN, EXPORTACIÓN, CRIANZA Y VENTA DE PECES BETTA.	ABDIAS MATA GARCIA	552229
E/2019-23513	11/6/19	FIVE STARS LUXURY RECOVERY HOME WETZER	ROVERY HOME, RECUPERACIÓN COMO EN CASA, TRATAMIENTO Y CUIDADOS A TU FIGURA	ALTERNOR WETZER	552433
E/2019-24056	10/6/19	FIXFUL	DISEÑO Y SERVICIOS ELECTROMECÁNICOS, SERVICIOS Y REPUESTOS AUTOMOTRICES.	RUBEN ISAIAS RIJO CEDEÑO	552050
E/2019-24929	14/6/19	FLAWLESS SKIN	ESTÉTICA FACIAL Y CORPORAL, SERVICIOS DE SPA, NUTRICIÓN, VENTA DE PRODUCTOS Y EQUIPOS DE ESTÉTICA Y NUTRICIÓN	ENMANUEL REYES ROSARIO	552839
E/2019-23353	11/6/19	FOAMPOP	FABRICACIÓN DE FIGURAS Y ESCENOGRAFÍAS EN FON Y ARREGLOS EN GLOBOS PARA CUMPLEAÑOS Y EVENTOS Y TODAS LAS COSAS REFERENTE A ESTE TIPO DE NEGOCIOS.	MARIA ALTAGRACIA VILLAVICENCIO PEÑA	552289
E/2019-24483	19/6/19	FOLIVO POWER CONSULTING	INGENIERÍA ELÉCTRICA, DISEÑOS ELÉCTRICOS, CONSULTORÍA ENERGÉTICA, ANÁLISIS DE POTENCIA	FRANKLIN ALBERTO OLIVO RODRIGUEZ	553219
E/2019-25487	18/6/19	FONTANCLIMAS	CONSTRUCCIONES DE FONTANERÍA Y CLIMATIZACIÓN.	ERNESTO LUIS CUELLO PEREZ, JOEL TOMAS BENCOSME ACEVEDO, ELISARDO MONTERO D. OLEO	552916
E/2019-24552	12/6/19	FOOD TRUCK DOMINICANA-VIMICA	VENTA DE BEBIDAS Y COMIDA EN GENERAL, ASESORÍA SOBRE FOOD TRUCK, FABRICACIÓN Y MANTENIMIENTO DE FURGONES, INSTALACIÓN Y MANTENIMIENTO DE SOFTWARE	VICTOR MANUEL RAMIREZ CASTILLO	552321
E/2019-24883	14/6/19	FORTNESS INTELLIGENCE	SERVICIOS TECNOLÓGICOS, VENTA EQUIPOS TECNOLÓGICOS.	LUIS JAVIEL FORTUNA URIBE	552822
E/2019-23490	12/6/19	FORTUON	PROMOVER, COMPRAR, ALQUILAR, REFORMAR Y CONSTRUIR PROYECTOS INMOBILIARIOS	ROBERTO ADRIANO HOLGUIN FORTUNA	552582
E/2019-20827	11/6/19	FORWAYS	CONSULTORÍA EN TECNOLOGÍAS DE LA INFORMACIÓN, DESARROLLO DE SOFTWARE Y MARKETING DIGITAL.	JAVIER MOLINA HERNANDEZ	552371
E/2019-23936	7/6/19	FPI INDUSTRIAS	VENTA DE PRODUCTOS QUÍMICOS Y AFINES DE HIGIENE GENERAL.	CARMEN TERESA FERMIN NUÑEZ	551971
E/2019-24071	10/6/19	FRANSAVA SOLUCIONES	SERVICIOS GENERALES DE MANTENIMIENTO. LIMPIEZA DE EDIFICIOS RESIDENCIALES, CASAS, EDIFICIOS EMPRESARIALES.	FRANKLIN STERLING ARROYO VALERIO	552063
E/2019-23371	11/6/19	FRATERNITE CLUB	CLUB RECREATIVO	ULISES LEONEL PEREZ NINA	552238
E/2019-23638	6/6/19	FREDDYLIMON	PRODUCCIÓN AGRÍCOLA	FREDDY NAZARIO BELTRE JOSE	552661
E/2019-14866	18/6/19	FREEHOLD INVESTMENTS	DESARROLLO INMOBILIARIO, COMPRA, VENTA Y ADMINISTRACIÓN DE BIENES INMUEBLES	ELIANA MARGARITA RAMIREZ VELOZ	552997
E/2019-24579	12/6/19	FUNDACION AGUA ECOLOGICA-FUNAEC	ENTIDAD SIN FINES DE LUCRO, DEDICADA A LA CONSERVACIÓN DEL AGUA, IDENTIFICACIÓN DE COMUNIDADES	RAFAEL ALIPIO SOSA PEREZ	552523
E/2019-24276	11/6/19	FUNDACIÓN FUNBIJA	ENTIDAD SIN FINES DE LUCRO DEDICADA A AYUDAR PERSONAS DE ESCASOS RECURSOS ANCIANOS, NIÑOS Y MUJERES.	BRUNILDA DEL CARMEN RAMIREZ TORRES	552300
E/2019-25319	17/6/19	FUNDACION AGROLETRAS	FUNDACIONES SIN FINES DE LUCRO PARA APOYAR A LOS SECTORES RURALES EN PROCURA DE SU DESARROLLO INTELECTUAL Y SANITARIO	LAAD DOMINICANA SRL	553000
E/2019-24069	10/6/19	FUNDACIÓN ALBA ROSA BABA MUSTAFA	ENTIDAD SIN FINES DE LUCRO, DE INFLUENCIA NACIONAL PARA SERVIR DE PLATAFORMA A LAS COMUNIDADES	CRISTHIAN EDUARDO PICHARDO GIL	552008
E/2019-23988	10/6/19	FUNDACIÓN ALFREDO CARRASCO FUNDACA	ENTIDAD SIN FINES DE LUCRO DEDICADA A CONTRIBUIR CON EL DESARROLLO INTEGRAL DE LA NIÑEZ, ADOLESCENCIA Y ENVEJECIENTES DE LA REGIÓN ENRIQUILLO, REPÚBLICA DOMINICANA.	ALFREDO ALBERTO CARRASCO	552006
E/2019-24392	11/6/19	FUNDACIÓN AMOR Y VIDA LAS MERCEDES	ENTIDAD SIN FINES DE LUCRO, SUMINISTRAR MEDICAMENTOS Y SERVICIOS A NIÑOS Y ENVEJECIENTES QUE PADECEN CÁNCER Y OTRAS ENFERMEDADES.	RANDY EMILIO LEONARDO VALDEZ TATIS, DIÓGENES LEONARDO RADHAMÉS VALDEZ TEJADA	552225
E/2019-24138	10/6/19	FUNDACIÓN CLARA LUCIA	ENTIDAD SIN FINES DE LUCRO QUE SE DEDICARA A TRABAJO SOCIAL, COAYUVAR A LAS PERSONAS CON CAPACIDADES ESPECIALES	LUCIA VASQUEZ DE ASCENCION	552161
E/2019-22963	3/6/19	FUNDACIÓN COMUNIDAD INTEGRAL DOMINICANA FUNDACID	ENTIDAD SIN FINES DE LUCRO DEDICADA A LA PROMOCIÓN Y DESARROLLO DE ASUNTOS SOCIALES, COMUNITARIOS Y AMBIENTALES.	JUSTINO ANTONIO GOMEZ HICIANO, FUNDACION COMUNIDAD INTEGRAL DOMINICANA FUNDACID	552656
E/2019-22872	10/6/19	FUNDACIÓN CREANDO CAMINOS CON AMOR	ORGANIZACIÓN SIN FINES DE LUCRO, DEDICADA A REALIZAR OBRAS DE BIEN SOCIAL A FAVOR DE PERSONAS NECESITADAS.	YERFIN ESTEBAN SANTANA EUSTAQUIO, RYDE SEFERINO ACOSTA SUSANA	552234
E/2019-24559	12/6/19	FUNDACION DANIEL JEROME FUNDAJER	SIN FINES DE LUCRO POR Y PARA NIÑOS ESPECIALES Y ENVEJECIENTES.	DANIEL JEROME	552534
E/2019-25433	18/6/19	FUNDACIÓN DESARROLLO JUVENIL FUNDELJUV	IMPLEMENTAR EL DESARROLLO DE LA JUVENTUD DOMINICANA, MEDIANTE PROGRAMAS DE EDUCACIÓN	ANNELYS VALDEZ, CESAR ODALIS VALDEZ LORENZO	553139
E/2019-12641	4/6/19	FUNDACIÓN DOMINICANA DE PRODUCTORES ORGÁNICOS DE YAMASÁ FUNDOPO- YAMASÁ	DESARROLLAR ACTIVIDADES DE PROMOCIÓN, INTEGRACIÓN Y DIFUSIÓN DE LA PEQUEÑA Y MEDIANA PRODUCCIÓN AGRÍCOLA DEL MUNICIPIO DE YAMASÁ	TANGERAI CONSULTING SRL, FUNDACION DOMINICANA DE PRODUCTORES ORGANICOS, FUNDOPO	552985
E/2019-12643	4/6/19	FUNDACIÓN DOMINICANA DE PRODUCTORES ORGÁNICOS DEL ESTE FUNDOPO- ESTE	DESARROLLAR ACTIVIDADES DE PROMOCIÓN, INTEGRACIÓN Y DIFUSIÓN DE LA PEQUEÑA Y MEDIANA PRODUCCIÓN AGRÍCOLA DE LA PROVINCIA EL SEIBO A NIVEL NACIONAL E INTERNACIONAL	TANGERAI CONSULTING, S.R.L., FUNDACIÓN DOMINICANA DE PRODUCTORES ORGANICOS FUNDOPO	552986
E/2019-12644	4/6/19	FUNDACIÓN DOMINICANA DE PRODUCTORES ORGÁNICOS DEL NORTE FUNDOPO- NORTE	DESARROLLAR ACTIVIDADES DE PROMOCIÓN, INTEGRACIÓN Y DIFUSIÓN DE LA PEQUEÑA Y MEDIANA PRODUCCIÓN AGRÍCOLA DE PUERTO PLATA, ALTAMIRA, NAVARRETE, GASPAR HERNÁNDEZ Y DAJABÓN	TANGERAI CONSULTING, S.R.L., FUNDACION DOMINICANA DE PRODUCTORES ORGANICOS, FUNDOPO	552987
E/2019-24855	19/6/19	FUNDACION DOMINICANA DE UROLOGIA DR. PABLO MATEO	ORGANIZACIÓN SIN FINES DE LUCRO, REALIZAR OBRAS DE BIEN SOCIAL A FAVOR DE PERSONAS NECESITADAS	PABLO CASIMIRO MATEO SANTOS	553223



[210] EXP.	[220] SOL. FECHA	[561] NOMBRE COMERCIAL	[510] ACTIVIDAD	[730] SOLICITANTE	[111] REGISTRO
E/2019-25380	18/6/19	FUNDACIÓN DOMINICANA ENFOQUE DE VIDA JOPPREN	SOMOS UNA FUNDACIÓN SIN FINES DE LUCRO, ENFOCADA EN UNA GESTIÓN SOCIO-ESPIRITUAL	YENNY BIENVENIDA TAVAREZ DE LORA	552961
E/2019-25229	17/6/19	FUNDACIÓN DOÑA CHEA	ENTIDAD SIN FINES DE LUCRO DEDICADA A INCENTIVAR, CULTIVAR, PROMOVER Y FOMENTAR EL DESARROLLO ECONÓMICO	YOMARY ALTAGRACIA SALDAÑA PAYANO	552928
E/2019-24925	18/6/19	FUNDACIÓN ECOLOGICA, FENORD	ORGANIZACIÓN SIN FINES DE LUCRO LA CUAL SE DEDICA A PRESERVAR EL MEDIO AMBIENTE.	JOSE ANIBAL GARCIA VARGAS	553169
E/2019-23582	7/6/19	FUNDACION EMPRENDEDORES UNIDOS FEUNI	ACTIVIDADES SOCIALES INCENTIVAR LA EDUCACIÓN A PERSONAS DE ESCASO RECURSO CON TALLERES, CAPACITACIONES INCENTIVANDO EL EMPRENDIMIENTO.	RAFAEL EMILIO JIMENEZ VALVERDE	551990
E/2019-5778	19/6/19	FUNDACION EPILEPSIA IFE	ENTIDAD SIN FINES DE LUCRO, LIMITADA AL ÁMBITO DE ABOGAR POR LOS INTERESES DE PERSONAS CON EPILEPSIA Y SUS FAMILIARES.	CARLOS FEDERICO MUÑOZ PEZZOTTI	553150
E/2019-24518	12/6/19	FUNDACIÓN IROSAMI	SIN FINES DE LUCRO. DEDICADA A CUIDO DE NIÑOS, DISTRIBUCIÓN DE COMIDA A LOS MÁS NECESITADOS	RAFAEL RAMON GARCIA	552489
E/2019-24620	12/6/19	FUNDACIÓN LUIS INFANTE	ENTIDAD SIN FINES DE LUCRO, DEDICADA AYUDAR A LAS PERSONAS DE ESCASOS RECURSOS.	JUANA ELENA NUÑEZ SALCE	552477
E/2019-24149	18/6/19	FUNDACIÓN MANOS UNIDAS POR SOLIDARIDAD	ASOCIACIÓN SIN FINES DE LUCRO DEDICADA A BRINDAR AYUDA A TODAS LAS PERSONAS QUE LO NECESITEN, TANTO DE ALIMENTOS, MEDICINAS	JATNNA PATRICIA RICARDO TEJEDA	552965
E/2019-21363	12/6/19	FUNDACIÓN MUJER EQUI-DAR	SIN FINES DE LUCRO, DEDICADA A LA ORIENTACIÓN, AYUDA Y FORMACIÓN TÉCNICO, VOCACIONAL, OCUPACIONAL Y PROFESIONAL DE NIÑAS Y ADOLESCENTES.	VERONICA PATRICIA NUÑEZ CACERES	552389
E/2019-25672	19/6/19	FUNDACIÓN NACIONAL E INTERNACIONAL AMIGOS UNIDOS POR LA COMUNIDAD FUNCIAMIUNICO	ENTIDAD SIN FINES DE LUCRO. DEDICADA A PRESTAR ASISTENCIA A LA VIOLENCIA DE GÉNERO	JOSE DANIEL NERIS ESTEVEZ	553257
E/2019-23143	12/6/19	FUNDACION PARA EL DESARROLLO Y FOMENTO DE LAS TELECOMUNICACIONES FUNDETEL	ENTIDAD SIN FINES DE LUCRO DEDICADA A PROMOVER LA DEMOCRATIZACIÓN DEL ACCESO A LOS SERVICIOS DE LAS TELECOMUNICACIONES	FUNDACION PARA EL DESARROLLO Y FOMENTO DE LAS TELECOMUNICACIONES FUNDETEL	552265
E/2019-23274	12/6/19	FUNDACIÓN PARA LA EDUCACIÓN Y EL DESARROLLO DE BAYAGUANA FEDEBA	ENTIDAD SIN FINES DE LUCRO QUE SE DEDICA A PROMOVER INICIATIVAS QUE CONTRIBUYAN A LA MEJORÍA DE LA EDUCACIÓN Y AL DESARROLLO	JOSE SEVERINO DE JESUS REYNOSO	552417
E/2019-23775	13/6/19	FUNDACIÓN PROTEGE AL NIÑO FUNPRONI	ENTIDAD SIN FINES DE LUCRO, DEDICADA A AYUDAR A TODOS LOS NIÑOS DE LA REPÚBLICA DOMINICANA	NANCY MARGARITA VARGAS MARRERO	552664
E/2019-23906	7/6/19	FUNDACION PURPURA	ENTIDAD SIN FINES DE LUCRO DEDICADA A DAR AYUDAS COMUNITARIAS A PERSONAS, ESCASOS RECURSOS, ENFERMAS, NIÑOS HUÉRFANOS, MUJERES VICTIMAS DE ABUSOS	MAYRA RAMONINA PAULINO REYNOSO, GIOCONDA ERIDALIA SANCHEZ ORTIZ	552070
E/2019-24575	12/6/19	FUNDACIÓN RESCATANDO ALMAS PERDIDA PARA YESHUA-FURAPEYE	SIN FINES DE LUCRO DEDICADA A AYUDAR A NIÑOS Y PERSONAS NECESITADAS A TRAVÉS DE OBRAS DE BIEN SOCIAL	GRISELDA MARIA SOSA THEN	552377
E/2019-23960	10/6/19	FUNDACIÓN RUDDY BATISTA	UNA FUNDACIÓN EN FAVOR DEL DESARROLLO COLECTIVO, LA VIDA Y LA EDUCACIÓN.	RUDDY ESTEBAN BATISTA BATISTA	552079
E/2019-23965	10/6/19	FUNDACION SIN FRAUDE SI SE PUEDE VIAJAR -FSSPV-	ENTIDAD SIN FINES DE LUCRO CON EL OBJETIVO DE EDUCAR A LA CIUDADANÍA QUE NO NECESITA RECURRIR A NINGÚN TIPO DE FRAUDE MIGRATORIO	WILLIAM GUILLERMO ALCANTARA FERNANDEZ	552121
E/2019-23758	7/6/19	FUNDACION TAVERAS GARCIA	ENTIDAD SIN FINES DE LUCRO DEDICADA A OFRECER AYUDA A LAS PERSONAS DE LA TERCERA EDAD, NIÑOS Y ADOLESCENTES	MARIA CELESTE GARCIA ALEJO DE TAVERAS	551818
E/2019-24223	11/6/19	FUNDACION UN SUEÑO HECHO REALIDAD -CAMACHON	ENTIDAD SIN FINES DE LUCRO, DEDICADA A AYUDAR A LOS NIÑOS Y A LOS ANCIANOS.	MIGUEL ALFREDO VICTORIA CAMACHO	552215
E/2019-23865	7/6/19	FUNDACIÓN VIHDA MJS	ENTIDAD SIN FINES DE LUCRO, DEDICADA A LA RECAUDACIÓN DE FONDOS PARA PERSONAS VIVIENDO CON VIH.	MARIO JOSE SALCEDO PEÑA	551952
E/2019-25191	17/6/19	FUNERARIA ESQUEA	VENTA DE ATAÚDES Y ARTÍCULOS FÚNEBRES.	RAMON EDUARDO ESQUEA SOSA	552888
E/2019-25336	17/6/19	FÚTBOL CLUB ALCOA	CLUB DEPORTIVO DE FÚTBOL.	ANYELA MARTINA FELIZ DIAZ	552863
E/2019-24385	11/6/19	FUTBOL CLUB CONEXION SAN JOSE	ES UNA ENTIDAD SIN FINES DE LUCRO DEDICADA AL CRECIMIENTO DEL FÚTBOL	CARMEN COLASA PEREZ POLANCO	552367
E/2019-24761	13/6/19	FÚTBOL CLUB CONSUELO MATOS	ENTIDAD SIN FINES DE LUCRO DEDICADA A INCENTIVAR LA PRACTICA DEL FÚTBOL A TRAVÉS DE ACTIVIDADES LUDICAS Y DEPORTIVAS	WILMAN DAMIAN DE LOS SANTOS RAMIREZ	552589
E/2019-25349	17/6/19	FUTBOL CLUB GUIDO GILDEA	PRACTICA DE FÚTBOL.	RAMON SANCHEZ LORENZO	553111
E/2019-23523	18/6/19	FUTBOL CLUB HICACO	ORGANIZACIÓN SIN FINES DE LUCRO ENFOCADA EN EL DESARROLLO DEL FÚTBOL DE LA PROVINCIA SÁNCHEZ RAMÍREZ.	ARQUIMIDES MATIAS VILORIA	553025
E/2019-25337	17/6/19	FÚTBOL CLUB INES	CLUB DEPORTIVO DE FÚTBOL	ANYELA MARTINA FELIZ DIAZ	552864
E/2019-24222	11/6/19	FÚTBOL CLUB KM5	PROMOVER LA PRACTICA Y EL JUEGO DEL FÚTBOL EN LA PROVINCIA MARÍA TRINIDAD SÁNCHEZ.	ORLANDO NUÑEZ SANCHEZ	552214
E/2019-24982	14/6/19	FUTBOL CLUB LOS LIMONES	ACTIVIDADES DEPORTIVAS, COPAS, TORNEOS, RECREATIVAS Y FORMATIVAS.	ENMANUEL HICIANO RODRIGUEZ	552640
E/2019-24985	14/6/19	FUTBOL CLUB MATANCITAS	ACTIVIDADES DEPORTIVAS, RECREATIVAS, COPAS, TORNEOS, CONVIVIOS.	JOEL MIGUEL QUIROZ TAVERAS	552645
E/2019-23048	14/6/19	FUTBOL CLUB RAMON NOVAS	ACTIVIDADES DEPORTIVAS RELACIONADAS CON EL FÚTBOL.	RAMON ANTONIO NOVAS PEREZ	552657
E/2019-24384	18/6/19	FUTBOL CLUB REAL PERAVIA	ENTIDAD SIN FINES DE LUCRO DEDICADA AL CRECIMIENTO DEL FÚTBOL.	CARMEN COLASA PEREZ POLANCO	553034
E/2019-24757	13/6/19	FUTBOL CLUB REILLY	ENTIDAD SIN FINES DE LUCRO DEDICADA PROMOVER Y DESARROLLAR LA PRACTICA DEL FÚTBOL UTILIZANDO ACTIVIDADES FORMATIVAS Y COMPETITIVAS	WILMAN DAMIAN DE LOS SANTOS RAMIREZ	552423
E/2019-23386	7/6/19	FÚTBOL CLUB RODRIGUEZ GARCÍA	PROMOVER LA PRÁCTICA Y JUEGO DEL FÚTBOL EN LA PROVINCIA MARÍA TRINIDAD SÁNCHEZ.	ROBERT JUNIOR RODRIGUEZ ACOSTA	551867
E/2019-24912	14/6/19	FÚTBOL CLUB SANTA RITA	CONTRIBUIR CON LA CON LA UNIDAD, FORTALECIMIENTO Y DESARROLLO SOCIAL EN LA PROVINCIA DE EL SEIBO Y EL PAÍS	OVENO YAN REYES	552720
E/2019-24386	11/6/19	FUTBOL CLUB VILLA DAVID	ES UNA ENTIDAD SIN FINES DE LUCRO DEDICADA AL CRECIMIENTO DEL FÚTBOL.	CARMEN COLASA PEREZ POLANCO	552370
E/2019-21706	24/5/19	G & M INMOBILIARIA	OPERACIONES COMERCIALES INMOBILIARIAS EN GENERAL, TALES COMO: CONSTRUCCIÓN, VENTA, ALQUILER Y ADMINISTRACIÓN.	G & M INMOBILIARIA, S.R.L.	552710
E/2019-20279	15/5/19	GABACORP	DISEÑO, VENTA Y PROGRAMACIÓN DE SOFTWARE, VENTA DE EQUIPOS ELECTRÓNICOS, SERVICIOS TECNOLÓGICOS, ASESORÍA Y CONSULTORÍA.	JUAN CARLOS FERNANDEZ RODRIGUEZ	552648
E/2019-24228	11/6/19	GABELIA	VENTAS DE BISUTERÍA, ACCESORIOS Y PRENDAS DE MUJER.	FATIMA SORIVEL COLON BONILLA	552090
E/2019-24934	14/6/19	GALERIA DE ARTE CASA COLSON	EXHIBICIÓN, PROMOCIÓN Y VENTA DE OBRAS DE ARTE, ESPECIALMENTE PINTURAS Y ESCULTURA, DE ARTISTAS DOMINICANOS E EXTRANJEROS.	RAMON PEÑA	552654
E/2019-24061	10/6/19	GAME TRUCK RD	CENTRO DE VIDEO JUEGOS GAME STUDIO.	YSLISA ALTAGRACIA AYBAR	552055
E/2019-24768	13/6/19	GAMIR RENT CARD	ALQUILER DE VEHÍCULOS.	EDIMIR HERNANDEZ ESCOBOZA, GABRIELA LUCIA LOPEZ MARQUEZ	552429
E/2019-25028	14/6/19	GARDEN GRILL RESTAURANT AT DREAM CITY RESORT	MANEJO Y OPERACIÓN DE RESTAURANTES.	DREAM CITY COUNTRY CLUB AND RESORT, S.R.L.	552817
E/2019-24304	11/6/19	GARDENIA RECOVERY HOME	OFRECER SERVICIOS DE ATENCIÓN POST CIRUGÍAS PLÁSTICAS TALES COMO CUIDADO, HIGIENE PERSONAL	CATHERINE PATRICIA ORTIZ RODRÍGUEZ	552352
E/2019-21515	6/6/19	GARDI GROUP	VENTA DE PRODUCTOS FARMACÉUTICOS, MEDICINA, MATERIAL GASTABLE, EQUIPOS MÉDICOS Y TODO LO RELATIVO A LA MEDICINA	DIEGO JOSE GARCIA ABREU	552706
E/2019-25501	18/6/19	GDMK GREEN WORLD & ENERGY	PRODUCCIÓN Y VENTAS DE ENERGÍA; CONSULTORES ENERGÉTICOS; CONSULTORES DE PETROLEO, GAS Y DERIVADOS	MONIKA MARIEL ROBERT	553107
E/2019-22515	30/5/19	GENAUTOS	COMPRA, VENTA, IMPORTACIÓN Y FINANCIAMIENTO DE TODO TIPO DE VEHÍCULOS DE MOTOR, COMO TODO TIPO DE PIEZAS Y PARTES.	MICHAEL JOSÉ GENAO DESCHAMPS	551860
E/2019-19000	6/5/19	GENEX LATAM	IMPORTACIÓN, ALMACENAMIENTO, DISTRIBUCIÓN, MERCADEO, VENTA AL POR MAYOR O AL DETALLE DE TODO TIPO DE PRODUCTOS, MEDICAMENTOS	SUMAN CHAKRABORTY	552339
E/2019-25359	17/6/19	GENICE FILMS	CASA PRODUCTORA DE AUDIOVISUALES DOMINICANOS.	GENESIS VENECIA PEREZ BUENO	552895
E/2019-20662	17/5/19	GESTION AZUL	TURISMO E INMOBILIARIA, COMPRA, VENTA DE TERRENOS, ALQUILER DE CASAS.	GESTION AZUL S.R.L	552402
E/2019-22710	10/6/19	GESTION DE MATERIALES E & L	VENTA DE MATERIALES FERRETEROS, VENTA DE MATERIALES PARA LA CONSTRUCCIÓN, VENTA DE PRODUCTOS FERRETEROS.	BLADIMIR GUERRERO DE JESÚS	552133
E/2019-25104	14/6/19	GHOST TECH AND SECURITY	SERVICIO E INSTALACIÓN DE EQUIPOS Y SOFTWARE TECNOLÓGICOS Y DE SEGURIDAD.	ERNESTO EMILIO ESPINOSA RONDON	552881
E/2019-22400	7/6/19	GIFT SHOP LAS TERRENAS PAOLIS CRISOSTOMO	VENTA DE ARTÍCULOS DE GIFT SHOP, TALES COMO JOYAS, TEJIDOS, TRAJES DE BAÑO, SOUVENIRS, CUADROS	IDANIS PAOLIS CRISOSTOMO ALVAREZ	551859
E/2019-23897	17/6/19	GIGALINK NETWORKS	SERVICIOS DE INTERNET Y FIBRA ÓPTICA.	RADHAMES O ALBERTI MARTINEZ	552931
E/2019-21388	24/5/19	GLECANE CAFETERÍA	VENTA DE CHOCOLATE, TE, CAFÉ, TOSTADAS, SÁNDWICH Y JUGOS NATURALES, PICADERAS, SNACK Y CAFETERÍA.	GLENYS MARIA CANELA MOREL	552092
E/2019-22223	11/6/19	GLOBALIST INTERNATIONAL TOUR & SERVICES	SERVICIOS TURÍSTICOS, AGENCIA TURÍSTICA, EXCURSIONES, NEGOCIOS HOTELEROS, ASESORÍA TURÍSTICA Y HOTELERA	RAMON ORLANDO MENDEZ URBAEZ	552399
E/2019-25509	18/6/19	GLOBOS MÁGICOS	DECORACIONES DE EVENTOS, ARREGLOS DE GLOBOS, ARREGLOS FLORALES, ACCESORIOS, DESAYUNOS PERSONALIZADOS	ESTEFANY MARIA PADILLA MENDOZA	553117
E/2019-23698	6/6/19	GOLDEN VIEW INVESTMENT	LA ADMINISTRACIÓN DE BIENES INMUEBLES.	CONSUELO MATOS GOMEZ	551919
E/2019-21210	13/6/19	GRAN ALIANZA NACIONAL RENOVADORA GANAR BIS	DAR APOYO A PERSONAS EN SITUACIONES PRECARIAS, ORIENTAR EL FORTALECIMIENTO INSTITUCIONAL	JOSE FRANCISCO PEÑA GUABA	552703
E/2019-25021	14/6/19	GRAPHEIN EMPOWERMENT	SERVICIOS DE ASESORÍA EMPRESARIAL, CREACIÓN DE NEGOCIOS, CREACIÓN DE PUESTOS, EVALUACIÓN DE DESEMPEÑO	SERGELINE EDMOND PIERRE	553140
E/2019-24712	13/6/19	GREAT LENGTHS	VENTA EXTENSIONES DE CABELLO.	MARIA I GONZALEZ GARCIA	552593
E/2019-23584	7/6/19	GREATER ANTILLES FRUIT COMPANY	EXPORTACIÓN DE FRUTAS Y VEGETALES.	JOSE CARLOS MEDINA PICHARDO	552054
E/2019-24359	13/6/19	GRUPO ALCATRAZ	IMPORTACIÓN, EXPORTACIÓN, VENTA Y DISTRIBUCIÓN DE LUBRICANTES, ALIMENTOS, CONGELADOS, MATERIALES QUIRÚRGICOS	LUISANA SUAREZ MARIN, ROMAN EDUARDO WEVER FARIAS	553037
E/2019-25343	17/6/19	GRUPO ASSANT	ASESORAR, ESTRUCTURAR, IMPLEMENTAR, DESARROLLAR Y EFECTUAR INVERSIONES EN PROYECTOS INMOBILIARIOS, TURÍSTICOS	THE COMPANY DEPOT, S.R.L.	552869
E/2019-22803	12/6/19	GRUPO BAGUZPE	COMPRA Y VENTA AL POR MAYOR Y DETALLE DE PRODUCTOS COMESTIBLES, BEBIDAS ALCOHOLICAS Y NO ALCOHOLICAS	JOSE PEREZ, RAFAEL ARCADIO GUZMAN ALMANZAR	552409
E/2019-25395	18/6/19	GRUPO CIMENTADOS	DISEÑO, CONSTRUCCIÓN DE OBRAS CIVILES, REMODELACIONES, OBRAS METÁLICAS	GRENCY ESTHER SANCHEZ SANTANA	553054
E/2019-22293	28/5/19	GRUPO COMANDO	COMPRA Y VENTA DE INMUEBLES, TERRENOS Y CONSTRUCCIÓN EN GENERAL	CARMEN DOLORES JAQUEZ BISONO DE PILARTE	552117
E/2019-25603	19/6/19	GRUPO DOMINICANO DE COMIDAS GOURMET EMPRESARIAL-GRUDOMCGE	PREPARACIÓN, ELABORACIÓN Y VENTA DE COMIDAS EMPRESARIAL Y A LA VENTA DE TODOS LOS RUBROS RELACIONADOS CON LOS MISMOS AL POR MAYOR Y AL DETALLE.	SANDDY OSVALDO CASTILLO MATEO	553206

[210] EXP.	[220] SOL. FECHA	[561] NOMBRE COMERCIAL	[510] ACTIVIDAD	[730] SOLICITANTE	[111] REGISTRO
E/2019-23991	10/6/19	GRUPO GUERRERO DURÁN	COMERCIALIZACIÓN, IMPORTACIÓN Y EXPORTACIÓN DE PRODUCTOS AGRÍCOLAS.	HIMELDY MILADYS DURAN HERNANDEZ	552011
E/2019-25558	19/6/19	GRUPO JEANKEL	SERVICIOS DE VENTA Y COMERCIALIZACIÓN DE PRODUCTOS FARMACÉUTICOS Y PURIFICACIÓN DE AGUA ENVASADA.	KELVIN RAFAEL NUNEZ SANTANA	553184
E/2019-18872	18/6/19	GRUPO JOPERABRA	DEDICADA A LA COMERCIALIZACIÓN, DISTRIBUCIÓN, PROMOCIÓN, IMPORTACIÓN, EXPORTACIÓN Y FABRICACIÓN DE PRODUCTOS DEL SECTOR DE ALIMENTOS Y BEBIDAS.	GEORGE MARIANO JOVANOVIC RACIMO	553156
E/2019-24691	13/6/19	GRUPO LUAN	MATERIALES DEL HOGAR, OFICINAS, PAPELERIA, EQUIPOS ELECTRÓNICOS, SOFTWARE Y ARTÍCULOS PROMOCIONALES	ANTHONY MICHAEL RIVERA ARIAS	552435
E/2019-25378	18/6/19	GRUPO MARTIN LUGO	CULTIVO Y VENTA DE FRUTAS. MANUFACTURA Y PROCESAMIENTO DE FRUTAS Y VEGETALES.	AILEEN GUADALUPE MENDOZA FERNANDEZ	552960
E/2019-23458	5/6/19	GRUPO PEREZ SOLUCIONES SANITARIAS AMBIENTALES	CONSTRUCCIÓN, DISEÑO Y SUPERVISIÓN DE OBRAS CIVILES Y AMBIENTALES, ESTUDIOS Y EVALUACIONES AMBIENTALES.	GRUPO PEREZ SOLUCIONES SANITARIAS AMBIENTALES, S.R.L.	552598
E/2019-6619	18/6/19	GRUPO PROEMCI	PROYECTO DE INGENIERIA CIVIL Y ELECTROMECANICA.	SERGIO STEVEN PEREZ JIMENEZ	552995
E/2019-24872	17/6/19	GRUPO PSR	OFRECER SERVICIOS DE PUBLICIDAD PARA MARCAS, PRODUCTOS Y SERVICIOS	YAM POOL RAMOS TERAN	553253
E/2019-25178	17/6/19	GRUPO RESCUE CONSULTORIO R.I.C. EMPLEADOS	CONSULTORIO MEDICO DE URGENCIAS.	GRUPO RESCUE, S.A.S.	552886
E/2019-24991	14/6/19	GRUPO RESCUE CONSULTORIO R.I.F.	CONSULTORIO MEDICO DE URGENCIAS.	GRUPO RESCUE, S.A.S.	552800
E/2019-23726	7/6/19	GRUPO SOLUCIONES INTEGRALES GARCÍA Y ASOCIADOS SIGA	FOTOGRAFÍA 360 DE INMUEBLES, RESTAURANTES, GIMNASIO, DEALERS Y DE TIENDAS DE ROPAS, DE COMPUTADORAS, DE PRODUCTOS DE LIMPIEZA Y DE BELLEZA.	JEAN CARLOS GARCIA CRUZ	551930
E/2019-22754	14/6/19	GRUPO UNO LED	IMPORTACIÓN, COMERCIALIZACIÓN, FABRICACIÓN, ALQUILER DE PRODUCTOS DE LA INDUSTRIA AUDIOVISUAL.	FERNANDO ANDRES MONTORFANO, JUAN PABLO BASTERO, PABLO ERNESTO RODRIGUEZ, RAMON JAVIER MIRANDA	552729
E/2019-24951	14/6/19	GRUPO VANEGAS	PRODUCCIÓN, COMERCIALIZACIÓN, EXPORTACIÓN Y VENTA AL POR MAYOR DE CAFÉ TOSTADO Y MOLIDO.	JUAN MANUEL VANEGAS DOMINGUEZ	552842
E/2019-23777	7/6/19	GUANIN FACTORY IMPORT	IMPORTACIÓN DE VEHÍCULOS, MOTOCICLETAS, REPUESTOS Y ACCESORIOS DE VEHÍCULOS DE MOTOR.	HYANG SUK KIM	551877
E/2019-24960	14/6/19	GUAY DISEÑO CREATIVO	ARTE Y DISEÑO GRAFICO; PRODUCCION, MANEJO E IMPRESION DE PUBLICIDAD; CAMPANAS PUBLICITARIAS	RUSSELL MANUEL MATA MATEO	552789
E/2019-24502	12/6/19	GUSTINI	ELABORACIÓN Y VENTA DE SAZONES Y CONDIMENTOS PARA COCINAR.	ARISLEIDY DEL CARMEN ORTIZ PERALTA, LENNI ELIZABETH VALERIO DE RUIZ	552493
E/2019-23772	7/6/19	GUZMÁN CORPORAN ABOGADOS Y CONSULTORES	SERVICIOS JURÍDICOS EN GENERAL, CONSULTORES DEMOSCÓPICOS, ECONÓMICOS, DEMOGRÁFICOS, DE DESARROLLO SOCIAL, ANÁLISIS DE PROCESOS.	RENE GUZMAN CORPORAN	551875
E/2019-24273	11/6/19	GW NETWORK	PRESTACIÓN Y COMERCIALIZACIÓN DE SERVICIOS DE COMUNICACIONES EN TODO EL TERRITORIO NACIONAL	GERSHOM PEGUERO ROSA	552312
E/2019-17710	10/6/19	HACIENDA BELLO CAMPO CONSTANZA	PRODUCCIÓN Y COMERCIALIZACIÓN DE PRODUCTOS AGRÍCOLAS TALES COMO: AJÍ, TOMATES, PEPINOS, CEBOLLA.	PEDRO GUILLERMO JIMENEZ YNOA	551965
E/2019-23963	10/6/19	HACIENDA JARAGUÁ	COMPRA Y VENTA DE TODO TIPO DE GANADO VACUNO, EQUINO, CAPRINO, OVINO Y PORCINO	IVETTI ROSANNA ABREU POUERIE	552775
E/2019-21998	14/6/19	HAMILTON AUTO PARTS	VENTA DE REPUESTOS PARA VEHÍCULOS.	ROINER PEDRO PASTOR MADERA SANCHEZ	552724
E/2019-25163	17/6/19	HANULNARA CIELO	IMPORTACIÓN, DISTRIBUCIÓN, COMERCIALIZACIÓN Y VENTA EN GENERAL DE TODO TIPO DE PRODUCTOS DE CONSUMO MASIVO	MYUNG JOON PARK	552875
E/2019-21098	11/6/19	HAPPY CLEAN NYP	SERVICIOS DE LIMPIEZA Y CONSERJERÍA PARA HOGARES Y EMPRESAS.	NATALIE ADAMS DE MARCHENA	552388
E/2019-22052	28/5/19	HARDPRO INDUSTRIAL SERVICES	SERVICIOS DE AUTOMATIZACIÓN DE PROCESOS INDUSTRIALES, VENTA DE EQUIPOS INDUSTRIALES	ROSI MASSIEL DIAZ SARANTE	552393
E/2019-25430	18/6/19	HATILLO FC	CLUB DEPORTIVO DE FÚTBOL, DEDICADO A DESARROLLAR Y PROMOVER LA ENSEÑANZA Y LA PRÁCTICA DE ESTA DISCIPLINA.	PABLO DEL ROSARIO MORENO	553132
E/2019-23492	19/6/19	HAYTRACK	VENTAS DE EQUIPO Y SERVICIOS DE SEGURIDAD PARA TODO TIPO DE VEHICULO DE MOTOR.	MATIAS BATISTA OGANDO	553170
E/2019-24531	14/6/19	HECJEYA FASHION	VENTA DE PRENDAS DE VESTIR Y ACCESORIOS DE BELLEZA.	MERCEDES GARCIA	552772
E/2019-21462	18/6/19	HÉCTOR ALCÁNTARA INGENIERÍA Y ARQUITECTURA	DISEÑO, DESARROLLO Y CONSTRUCCIÓN DE OBRAS CIVILES COMERCIALES, RESIDENCIALES, HOTELERAS Y GUBERNAMENTALES.	HECTOR ANTONIO ALCANTARA CORNELIO	553017
E/2019-24497	12/6/19	HELADERÍA CONO YANK	EXPENDIO DE HELADOS.	RAMON PERALTA RODRIGUEZ	552269
E/2019-24251	11/6/19	HELADOS GOURMET MI CASITA	VENTAS DE HELADOS.	LUCIA ALTAGRACIA REYES AMPARO	552307
E/2019-25366	18/6/19	HENAR & CO	COMERCIALIZACIÓN DE PRODUCTOS COMESTIBLES.	LINA ESTELA AROSTEGUI DE HENRIQUEZ	552953
E/2019-25322	17/6/19	HENSA IMPRESIONES	IMPRESIÓN	HENRY SAUL BRITO PERALTA	553007
E/2019-22001	13/6/19	HERRAMIENTAS LEGALES CORPORATIVAS MUÑIZ SUBERVI CONSULTORES LEGALES	PROYECTO DE ASESORÍA LEGAL PARA EMPRESAS.	JULIA LUZ MARINA MUÑIZ SUBERVI	552584
E/2019-23718	13/6/19	HIGH SPIRITS CO HSCO	IMPORTACIÓN, EXPORTACIÓN Y DISTRIBUCIÓN DE BEBIDAS ALCOHÓLICAS, BEBIDAS NO ALCOHÓLICAS Y ALIMENTOS	ANDREW HILARY BRANT	552602
E/2019-24329	18/6/19	HIGHGRACE	MARKETING PROMOCIONAL, MARKETING INFANTIL, COMUNICACIONES INTEGRADAS DE MARKETING	STEPHANY CAROLINA ALTAGRACIA AQUINO	553028
E/2019-24936	14/6/19	HIPOPIEL REPARADORA DE CALZADOS	REPARACIÓN Y FABRICACIÓN DE TODO TIPO DE CALZADOS, ESPECIALIDAD EN CALZADOS ORTOPÉDICOS.	HIPOLITO ALVAREZ DE LA CRUZ	552746
E/2019-25060	14/6/19	HOGAR GERIÁTRICO TODO EN AMOR	CUIDADOS GENERALES DE ADULTOS MAYORES Y SERVICIOS DE ENFERMERÍA PARA PACIENTES DISCAPACITADOS.	MARIA DE JESUS VERAS	552833
E/2019-24464	12/6/19	HONGOS DEL VALLE YMD	PRODUCCIÓN Y COMERCIALIZACIÓN DEL CULTIVO DE HONGOS COMESTIBLES PARA EL MERCADO NACIONAL E INTERNACIONAL	YSMENIA MARINEX DURAN AMARANTE	552501
E/2019-16489	16/4/19	HOUSTON RAMOS & CO	EMPRESA COMERCIAL DEDICADA A LA OFERTA DE SERVICIOS DE CONSULTORÍA EN COMUNICACIÓN, RELACIONES PUBLICAS, PUBLICIDAD Y MARKETING.	RAMON ARMANDO RAMOS PEGUERO	552680
E/2019-22019	27/5/19	HPSRD	IMPORTACIÓN Y EXPORTACIÓN DE MATERIALES DE CONSTRUCCIÓN, UNIFORMES, IMPRESIÓN DIGITAL	PATRICE MILFORT, ANN-VALERIE TIMOTHEE	553163
E/2019-18664	17/6/19	HUPIAZINATO	ENTIDAD TENEDORA DE INVERSIONES EN PRODUCTORAS DE OBRAS CINEMATOGRAFICAS DOMINICANAS DE LARGOMETRAJE.	PRODUCCIONES GUAYACANES, S.R.L.	552982
E/2019-23063	13/6/19	HV CRITICAL EMERGENCY SOLUTIONS	CAPACITACIÓN, INSTALACIÓN Y VENTA DE EQUIPOS DE EMERGENCIAS.	HORACIO JACINTO VASQUEZ MUÑOZ	552736
E/2019-24410	12/6/19	HYPERION CREATIVA	CENTRO DE LLAMADA (CALL CENTER)	FIOR DALIZA MENDEZ CLEMENTE	552496
E/2019-24823	13/6/19	IBERPAU IMPORT PARTS	IMPORTACIÓN, VENTA Y DISTRIBUCIÓN DE TODO TIPO DE PIEZAS Y ACCESORIOS PARA TODO TIPO DE VEHÍCULOS.	ALEJANDRO ANTONIO MERCEDES ZORRILLA	553058
E/2019-12419	25/3/19	IFA-TECNIBOMBAS	VENTA, DISTRIBUCIÓN, INSTALACIÓN Y REPARACIONES DE BOMBAS DE AGUA, PIEZAS ELÉCTRICAS Y EQUIPOS AFINES.	FRANCISCO ANTONIO GUZMAN CABA	552620
E/2019-24994	14/6/19	IGLESIA CRISTIANA DE JESUCRISTO HECHOS 2 V38	ASOCIACIÓN SIN FINES DE LUCRO, DONDE SE REALIZAN CULTOS RELIGIOSOS, ACTIVIDADES FAMILIARES	MICHEL FILOSIAS	552802
E/2019-20792	12/6/19	IGLESIA CRISTO ES EL REY	PREDICAR EL EVANGELIO Y AYUDA COMUNITARIA.	IGLESIA CRISTO ES EL REY, INC.	552384
E/2019-25523	18/6/19	IGLESIA DE DIOS PENTECOSTAL MISIONERA CASA DE RESTAURACION JERUSALEN CENTRAL	SIN FINES DE LUCRO, DEDICADA A LA PREDICACIÓN Y DIFUSIÓN DEL EVANGELIO DE JESÚS	ELVIN HERNANDEZ SILVEN	553118
E/2019-25037	14/6/19	IGLESIA ECLESIASTES EN EL APOSENTO ALTO-ECLESENTO	ENTIDAD SIN FINES DE LUCRO CON ACTIVIDADES DE IGLESIA.	DORCA ALTAGRACIA RODRIGUEZ	552738
E/2019-24530	14/6/19	IGLESIA ESPIRITU SANTO EN EL FUEGO DEL SEÑOR, HECHOS 2:3,	ENTIDAD SIN FINES DE LUCRO, DEDICADA A PREDICAR Y ENSEÑAR LA PALABRA DE DIOS.	WANDER BAUTISTA HERNANDEZ	552756
E/2019-24995	14/6/19	IGLESIA EVANGÉLICA JESUS FUENTE DE AGUA VIVA-IGEFJFAVI	ENTIDAD SIN FINES DE LUCRO CON ACTIVIDADES DE IGLESIA.	JOSE MANUEL JIMENEZ	552804
E/2019-22976	19/6/19	IGLESIA LOS HIJOS DE DIOS, RESCATANDO ALMAS PARA CRISTO. JOSUE 1-6 ESFUÉZDATE Y SE VALIENTE	CONFESAR A DIOS Y SERVIRLE ENTRE LOS HOMBRES, CUMPLIENDO LOS PRECEPTOS Y ORIENTACIONES CONTENIDOS EN LAS SAGRADAS ESCRITURAS	ODALYS VALDEZ RODRIGUEZ	553243
E/2019-24465	12/6/19	IGLESIA MISIONERA LEVANTANDO LOS CAIDOS IMLC	ENTIDAD SIN FINES DE LUCRO, DEDICADA A VIVIR PARA SERVIR, DIFUNDIR LA PALABRA DE DIOS EN EL PUEBLO DOMINICANO	ALFONSO CABRERA	552499
E/2019-24571	12/6/19	IGLESIA MONTE DE JEHOVA REFUGIO DEL CAUTIVO SALMO 121:1	SIN FINES DE LUCRO, LA PREDICACIÓN DEL EVANGELIO EN TODO EL MUNDO, TRABAJO SOCIAL Y COMUNITARIO	BELINDA ELIZABET CEPEDA DE DIAZ	552587
E/2019-24412	12/6/19	IGTERMA IMPORTADORA COMERCIAL	VENTA AL POR MAYOR Y DETALLE DE MATERIALES ELÉCTRICOS Y FERRETEROS.	IGNACIA TERRERO MATOS	552277
E/2019-24201	11/6/19	IHOUSE	LAVADO DE ROPA; SERVICIO DE LIMPIEZA COMERCIAL Y RESIDENCIAL	SIDNEY ANTONIO LOCKHART CASTRO	552201
E/2019-22666	30/5/19	IMAGENES MATERIAL RADIOLOGICO	IMPORTACION, VENTA Y DISTRIBUCION DE MATERIALES Y EQUIPOS, RADIOGRAFICOS	IMAGENES MATERIAL RADIOLOGICO, SRL	551881
E/2019-23811	17/6/19	IMPORTACIONES Y EXPORTACIONES BRIDIA	IMPORTACIÓN & EXPORTACIÓN DE PRODUCTOS COMESTIBLES, BEBIDAS Y CIGARRILLOS.	HAILENE COROMOTO BRICEÑO	553032
E/2019-18034	12/6/19	IMPORTADORA CENTROAMERICANA FERNANDEZ P.	LA CONFECCION DE LETREROS COMERCIALES.	COMPANIA IMPORTADORA CENTRO AMERICANA FERNANDEZ P., S.R.L.	552233
E/2019-24374	13/6/19	IMPORTADORA DEL CENTRO VPA	IMPORTACIÓN, VENTA Y DISTRIBUCIÓN DE MOCHILAS, UNIFORMES Y CALZADOS ESCOLARES.	FELIX ALBERTO VELOZ GOMEZ	552506
E/2019-23235	7/6/19	IMPORTADORA FALALI	VENTA AL POR MAYOR Y MENOR DE PRENDAS DE VESTIR Y CALZADOS. VENTA DE AUTO ADORNOS Y PIEZAS VEHÍCULOS.	GUANGGUI LIANG	552047
E/2019-24586	18/6/19	IMPORTADORA KRONENBLUMEN	IMPORTADORA DE NEUMÁTICOS NUEVOS Y USADOS, PIEZAS DE CARRO, FERRETERÍA, ROPA Y ZAPATOS DESDE EUROPA Y CHINA.	DORIANNY CORONA PAULINO, RICARDOVANDRES FLOREZ MARIN	553039
E/2019-24078	10/6/19	IMPORTADORA SHUO	VENTA DE PIEZAS Y ARTÍCULOS DE MOTORES, TALES COMO: LUCES; CÁMARAS, RADIOS, ACCESORIOS, PRENDAS DE VESTIR, COSMÉTICOS Y CALZADOS.	GUO XING	552073
E/2019-25545	18/6/19	IMPORTADORA W. 666	VENTA DE PRENDAS DE VESTIR, CALZADOS Y UTENSILIOS PARA EL HOGAR.	CHANGWU LIN	553042
E/2019-24080	10/6/19	IMPORTADORA WEIDA	VENTA DE PIEZAS Y ARTÍCULOS DE MOTORES, TALES COMO LUCES, CÁMARAS, RADIOS, ACCESORIOS, PRENDAS DE VESTIR, COSMÉTICOS, CALZADOS.	YAN MINGGUANG	552080
E/2019-24076	10/6/19	IMPORTADORA ZHAO	VENTA DE PIEZAS Y ARTÍCULOS DE MOTORES, TALES COMO LUCES, CÁMARAS, RADIOS, ACCESORIOS, PRENDAS DE VESTIR, COSMÉTICOS, CALZADOS.	ZHU CHEN	552066
E/2019-24857	13/6/19	IMPROSET COLORS	IMPRESOS EN GENERAL, RÓTULOS, SELLOS, DISEÑOS, GRÁFICOS, SERIGRAFÍA.	ARNOLD MIGUEL MARTINEZ LIRANZO	552684
E/2019-25026	14/6/19	INDEPENDIENTE FUTBOL CLUB INDFC	PROMOCIÓN, FORMACIÓN Y PRACTICA DE FÚTBOL.	JEAN CARLOS CONCEPCION PERALTA	552819
E/2019-22860	14/6/19	INDOSINGIF	SERVICIOS MÚLTIPLES DE TECNOLOGÍA, ARTES GRÁFICAS, PUBLICIDAD Y AFINES.	ROSANNA PATRICIA SANTANA GUZMAN	552655

[210] EXP.	[220] SOL. FECHA	[561] NOMBRE COMERCIAL	[510] ACTIVIDAD	[730] SOLICITANTE	[111] REGISTRO
E/2019-25505	18/6/19	INDUSTRIA DE MUEBLES JOSE GARCIA	FABRICACIÓN Y VENTA DE TODO TIPO DE MUEBLES, CORCHAS Y COMEDORES.	JOSE DEL CARMEN GARCIA REYNOSO	553108
E/2019-22364	18/6/19	INDUSTRIAS PIMENTEL IPR	COMERCIO DE COMIDA Y BEBIDAS, SERVICIO DE CATERING, RESTAURANTE Y VENTA DE FRUTAS.	RAMON DARIO PIMENTEL TOLENTINO	553022
E/2019-23229	11/6/19	INFLUENCER CON JOSE MIGUEL NUÑEZ	PRODUCCIÓN Y CONDUCCIÓN DE PROGRAMA RADIAL Y TELEVISIVO.	JOSÉ MIGUEL ALBERTO NUÑEZ REYES	552314
E/2019-25639	19/6/19	ING. MICHAEL JIMENEZ & ASOC.	DISEÑOS, EJECUCIÓN Y PRESUPUESTOS DE PROYECTOS ELÉCTRICOS EN GENERAL.	MICHAEL RAFAEL JIMENEZ INOA	553235
E/2019-24818	13/6/19	ING. ML. EFRAIN GERMOSEN & ASOCIADOS	SERVICIOS DE CONSTRUCCIÓN DE OBRAS CIVILES.	ING. ML. EFRAIN GERMOSEN & ASOCIADOS, S.R.L	552668
E/2019-24500	12/6/19	INGENIERIA DE RESTAURACION DEL CARIBE INRESCA	OPERADORA DE RESTAURANTE.	MARIO BARRUNDIA SANCHEZ	552512
E/2019-23618	10/6/19	INGENIERIA Y CONSTRUCCIONES SORHENR	CONSTRUCCIONES DE EDIFICACIONES, DISEÑOS ARQUITECTÓNICOS, DISEÑO URBANO Y MODULAR	ROSANNA ANGELICA NUÑEZ CASTILLO	552256
E/2019-17957	17/6/19	INGENIOSO STANLEY	INGENIERÍA, PLANIFICACIÓN, DISEÑO Y CONSTRUCCIÓN.	STANLEY DE JESÚS TINEO TINEO	552855
E/2019-25473	18/6/19	INGOLSTADT	DEDICARSE A LA RESERVACION DE HABITACIONES DE HOTELES, REALIZACIÓN DE EXCURSIONES, VENTA DE PAQUETES Y SERVICIOS TURÍSTICOS EN GENERAL.	INGOLSTADT, SRL,	553088
E/2019-24165	11/6/19	INIT SOFTWARE	CREACIÓN DE SOFTWARE CON DIFERENTES PROPÓSITOS.	RANDY GABRIEL DILONE DE LEON	552178
E/2019-23094	4/6/19	INKIA	GENERACIÓN Y PRODUCCIÓN DE ENERGÍA ELÉCTRICA.	IC POWER DR OPERATIONS, S.A.S.	552739
E/2019-23083	4/6/19	INKIA ENERGY	GENERACIÓN Y PRODUCCIÓN DE ENERGÍA ELÉCTRICA.	IC POWER DR OPERATIONS, S.A.S.	552737
E/2019-23361	5/6/19	INKIA ENERGY DR	GENERACIÓN Y PRODUCCIÓN DE ENERGÍA ELÉCTRICA.	IC POWER DR OPERATIONS, S.A.S.	552740
E/2019-24719	13/6/19	INMATEL	INGENIERÍA Y MANTENIMIENTOS ELÉCTRICOS, SERVICIOS, RENTA Y VENTA DE PLANTAS ELÉCTRICAS.	INMATEL, S.R.L	552454
E/2019-25417	18/6/19	INMOBILIARIA GARCIA TOLENTINO & ASOCIADOS	PROMOTOR INMOBILIARIO: VENTA Y ALQUILER DE PROPIEDADES.	CANDIDA JOSEFINA TOLENTINO GARCIA, CARMEN ROSA GARCIA LUCIANO	553121
E/2019-24003	10/6/19	INMOBILIARIA GOMEZ ORTEGA	COMPRA Y VENTA DE PROPIEDADES INMOBILIARIA, ASESORÍA FINANCIERA, VENTA Y COMPRA DE EQUIPOS TECNOLÓGICO	INVERSIONES GOMEZ ORTEGA, S.R.L.	552035
E/2019-22961	12/6/19	INMOBILIARIA JARMAR INFANTE	BIENES RAÍCES EN GENERAL.	JARMAR INFANTE PAYANO	552320
E/2019-22934	3/6/19	INMOBILIARIA PRIETO	CONSTRUCCIÓN, VENTA, COMPRA Y ALQUILER DE INMUEBLES.	INMOBILIARIA PRIETO, S.R.L.	552873
E/2019-23733	7/6/19	INCOMOTIC	ESPECIALISTAS EN DOMOTICA, INGENIERÍA, DISEÑO, CONSTRUCCIÓN Y SUPERVISIÓN DE: EDIFICACIONES	MELVIN ARIEL GONZALEZ UBEN, CESAR ARTURO SANTIAGO NIN	551873
E/2019-22067	14/6/19	INSPIRING COMMERCE CONSULTING -ICC	SERVICIOS DE CONSULTORÍA EMPRESARIAL Y ASESORÍA DE NEGOCIOS, DE TRADUCCIÓN LEGALES, DE SUMINISTRO DE PERSONAL	CHIU WEN LIN	552726
E/2019-24282	11/6/19	INSTITUTO DE CAPACITACIÓN PARA EMPRENDEDORES IDCPE	ESCUELA DE CAPACITACIÓN, CURSOS, TALLERES, ASESORÍAS, CONSULTORIA, TRABAJOS EN EQUIPO, CAPACITACIÓN GUBERNAMENTAL Y PRIVADA	CARLOS ERNESTO JIMENEZ ARGUELLO, MATTHEW RUSSELL ISALES	552342
E/2019-24741	13/6/19	INSTITUTO DOMINICANO DE CRIMINALISTICA Y CRIMINALOGIA INVESTIGACIÓN CRIMINAL I.D.C.C.	CAPACITAR Y ESTABLECER LOS PROCEDIMIENTOS DEL ORIGEN DEL CRIMEN Y TODO TIPO DE CONDUCTA DELICTIVA CONTRA EL DELITO	PEDRO VLADIMIR BATISTA ANDERSON	552585
E/2019-16391	15/4/19	INVERAUTO	COMPRA Y VENTA DE VEHÍCULOS DE MOTOR; IMPORTACIÓN Y REPRESENTACIÓN DE MARCAS	INVERAUTO, S.R.L.	552969
E/2019-24026	12/6/19	INVERJIMZAS	PRESTAMOS EN GENERAL.	FRANKLYN VARGAS JIMENEZ, PABLO VARGAS JIMENEZ	552511
E/2019-24261	11/6/19	INVERJOTA	PRESTAMOS PERSONALES.	PEDRO JUNIOR HERNANDEZ PEÑA	552292
E/2019-23973	14/6/19	INVERMARIORL	COMPRA Y VENTA DE INMUEBLES Y PRÉSTAMOS DE MENOR CUANTÍA. COMPRA Y VENTA DE VEHÍCULOS.	MARISELA ALTAGRACIA MEJIA PEÑA	552777
E/2019-25422	18/6/19	INVERNADERO FERMIN HERNANDEZ	CULTIVO DE PRODUCTOS AGRICOLAS EN GENERAL.	CECILIA ISOBELDA FERMIN DE HERNANDEZ	553122
E/2019-17915	19/6/19	INVERSALIA	ADMINISTRACIÓN DE BIENES INMUEBLES Y MUEBLES DEL HOGAR.	INVERSALIA, S.R.L.	553154
E/2019-24032	10/6/19	INVERSIONES 5 DE 3	CONTRUCCION INMOBILIARIA.	JUAN ARSENIOR ORTIZ RUIZ	552038
E/2019-23364	7/6/19	INVERSIONES ACOSTA SANTAANA	PRÉSTAMOS.	RUBEN DOMINGO ACOSTA ENCARNACION	551982
E/2019-25601	19/6/19	INVERSIONES ALFA Y OMEGA	PRESTAMOS PERSONALES. MOTO PRESTAMOS. FINANCIAMIENTOS. INVERSIONES.	ALVARO ANTONIO AYALA BATISTA, BALDWIN RADHANES ALMONTE AYALA	553204
E/2019-21976	7/6/19	INVERSIONES ANWAL	INVERSIONES INMOBILIARIAS Y POSEER ACCIONES DE EMPRESAS.	ALEXIS HOMERO ANGOMAS RODRIGUEZ	551854
E/2019-24403	11/6/19	INVERSIONES BELDENVILLE	JOYERÍA, COMPRA, VENTAS Y REPARACIONES DE PRENDAS, ACCESORIOS Y RELOJES	INVERSIONES BELDENVILLE, S.R.L.	552241
E/2019-19727	17/6/19	INVERSIONES BISONO GIMAJE	SERVICIOS DE PRÉSTAMOS EN GENERAL, BIENES RAÍCES Y FINANCIAMIENTO DE VEHÍCULOS.	GISEL MAGDALENA DE JESUS DE NUÑEZ	552896
E/2018-50014	10/6/19	INVERSIONES CARLOS MORAN	ALQUILER, COMPRA Y VENTA DE TODO VEHÍCULO.	CARLOS RAFAEL MORAN ZAPATA	551929
E/2019-25245	17/6/19	INVERSIONES CARMEN	ASESORÍA FINANCIERA.	INVERSIONES CARMEN, S.A.	552947
E/2019-21355	7/6/19	INVERSIONES COBRANZA YERARDO HIPOLITO	GESTION DE COBROS DE DEUDAS Y RECLUTAMIENTO DE PERSONAL.	YERARDO HIPOLITO SANTANA SANTANA	551851
E/2019-24004	12/6/19	INVERSIONES DAFERCA	SUMINISTRO DE MATERIALES GASTABLES, SUMINISTRO Y FRABRICACIÓN DE IMPRESOS	AMBAR DANIELIS FERRERA CAMILO	552457
E/2019-23656	10/6/19	INVERSIONES DANA E. ALMONTE	CORRETAJE INMOBILIARIO, PROMOCIÓN, VENTA, COMPRA, ALQUILER, ADMINISTRACIÓN Y PERMUTA DE INMUEBLES	CECILIA ARACELIS HENRIQUEZ NUÑEZ	551957
E/2019-23004	3/6/19	INVERSIONES DARMING PL	DESARROLLO DE OPORTUNIDADES DE INVERSIÓN EN EL PAÍS, LA TENENCIA (HOLDING) DE BIENES MUEBLES E INMUEBLES	INVERSIONES DARMING PL, S.R.L.	552249
E/2019-24681	13/6/19	INVERSIONES DAYSA Y ASOCIADOS	SERVICIOS DE TODO TIPO DE PRESTAMOS, HIPOTECAS INMOBILIARIAS, Y TODO LO REFERENTE A BIENES RAÍCES EN GENERAL, INMUEBLES	INVERSIONES DAYSA Y ASOCIADOS INDAYSASRL	552432
E/2019-24296	11/6/19	INVERSIONES ENTRE SOLES	ADMINISTRACIÓN DE PROPIEDADES INMOBILIARIAS FAMILIARES; SERVICIOS DE CONSTRUCCIONES CIVILES DE TODO TIPO	FRANCISCO MANUEL LAZALA PUELLO	552351
E/2019-25047	14/6/19	INVERSIONES FAJARDO CASTILLO	COMPRA, VENTA Y FINANCIAMIENTOS DE VEHÍCULOS.	BENJAMIN DE JESUS FAJARDO CASTILLO	552902
E/2019-21575	10/6/19	INVERSIONES FALPAS	BANCAS DE LOTERÍAS, TODO TIPOS DE JUEGOS DE AZAR, CASA DE CAMBIOS DE DIVISAS Y AGENCIA DE VIAJES.	FRANCISCA ALICIA PAULINO SANTOS	552091
E/2019-21675	19/6/19	INVERSIONES FRANGERO	COMPRA Y VENTA DE BIENES INMUEBLES.	FRANCISCO ORLANDO RODRIGUEZ, GEORGINA MARIA FERNANDEZ DE RODRIGUEZ	553159
E/2019-25286	17/6/19	INVERSIONES HOTELERAS C Y J	LA SOCIEDAD TIENE POR OBJETO EL DESARROLLO, OPERACI'N Y PROMOCION DE UN HOTEL	JUAN ISIDRO BERNAL FRANCO	552939
E/2019-19904	13/5/19	INVERSIONES J.F.E.	INMOBILIARIA Y AGENCIA DE BIENES RAÍCES.	INVERSIONES J.F.E. SRL	552383
E/2019-22251	19/6/19	INVERSIONES JEAN CARLOS GARCIA PRESTAMOS	PRÉSTAMOS PERSONALES, HIPOTECARIOS E INVERSIONES PARA DETALLISTA Y COMERCIANTES.	JEAN CARLOS GARCIA MERCEDES	553220
E/2019-25221	17/6/19	INVERSIONES JSF-1249	PROMOCIÓN, FOMENTOS Y DESARROLLO DE INVERSIONES INMOBILIARIA Y TURÍSTICA.	JORGE ANTONIO SOLIS FARIA	552912
E/2019-24394	11/6/19	INVERSIONES K TRIPLE E	CAFETERÍA, VENTAS DE TRAGOS, FOOD SHOP.	LUCIA ORTIZ DE URIBE	552485
E/2019-25110	17/6/19	INVERSIONES LAROSPOL	SERVICIOS DE TRANSPORTACIÓN, CORREDORES DE SEGURO, SERVICIO DE BUFFET EMPRESARIAL	LADY ROSMERY POLANCO PEREZ	552820
E/2019-22164	10/6/19	INVERSIONES LOS PEGOTES	COMPRA, ADMINISTRACIÓN Y VENTA DE INMUEBLES E INVERSIONES EN VALORES.	IVETTE MARIE DE CAMPS ANTONIO	552101
E/2019-24238	11/6/19	INVERSIONES NOLASGER	BRINDAR SERVICIOS DE PRESTAMOS PERSONALES, COMERCIALES, HIPOTECARIOS Y FINANCIAMIENTO DE MUEBLES E INMUEBLES.	ARGELIA NOLASCO MATEO	552157
E/2019-23868	7/6/19	INVERSIONES NUEVA DEHLI	CONSTRUCCIÓN, COMPRA Y VENTA DE INMUEBLES.	INVERSIONES NUEVA DEHLI, S.R.L	552127
E/2019-23602	6/6/19	INVERSIONES ORANGE HILLS	REALIZAR TODO TIPO DE INVERSIONES INMOBILIARIAS, COMPRA Y VENTA DE INMUEBLES	INVERSIONES ORANGE HILLS, S.R.L.	551905
E/2019-24896	14/6/19	INVERSIONES PÁEZ ESPINAL	SERVICIOS DE FINANCIAMIENTO.	FELIX MANUEL PAEZ ROBLES	552674
E/2019-23828	12/6/19	INVERSIONES PARNILLO	COMERCIALIZACIÓN, ALMACENAMIENTO, DISTRIBUCIÓN, REPRESENTACIÓN, INTERMEDIACIÓN, COMISIÓN, CONSIGNACIÓN, FABRICACIÓN	LUIS FERNANDO JULIAN CHALAS	552562
E/2019-23308	10/6/19	INVERSIONES PAULINA FERRERA & ASOCIADOS	PRESTAMOS A COMERCIANTES, MOTORISTAS, PEQUEÑAS EMPRESAS, HIPOTECA DE VIVIENDAS A BAJO COSTO Y COMPRA DE VIVIENDA A BAJO COSTO.	ELIGIA VELOZ FERRERA, DIMA JOAQUIN PAULINA MORONTA	552005
E/2019-23607	6/6/19	INVERSIONES PEGUZ	COMPRA Y VENTAS DE INMUEBLE, BIENES RAICES.	JESUS MANUEL PEÑA GUZMAN, JULIO DE JESUS PEÑA GUZMAN, SARAH TERESA PEÑA GUZMAN, VICTOR MANUEL PEÑA VALENTIN	551869
E/2019-24958	14/6/19	INVERSIONES POZALIA	COMERCIALIZACIÓN, ALMACENAMIENTO, DISTRIBUCIÓN, REPRESENTACIÓN, INTERMEDIACIÓN, COMISIÓN, CONSIGNACIÓN, FABRICACIÓN	LUIS FERNANDO JULIAN CHALAS	552785
E/2019-14238	10/6/19	INVERSIONES RANIEL MERCEDES	INVERSIONES Y FINANCIAMIENTOS Y TENENCIA DE BIENES MUEBLES TALES COMO: ELECTRODOMÉSTICOS, MUEBLES DEL HOGAR Y OFICINA	MARIBEL MERCEDES SANTANA, TOMAS ENCARNACION MEDINA	551979
E/2019-22332	13/6/19	INVERSIONES RICMICOR	PRÉSTAMOS CON GARANTÍAS PRENDARIAS E INMOBILIARIAS A PEQUEÑOS Y MEDIANOS COMERCIOS	RICARDO MIGUEL CORONADO GARCIA	552469
E/2019-24231	11/6/19	INVERSIONES ROSA JAVIER	PRÉSTAMOS COMERCIAL DE MENOR CUANTÍA.	JUAN ANDRES JAVIER RAMOS	552143
E/2019-25199	17/6/19	INVERSIONES ROYER	INVERSIONES FINANCIERAS, COMPRA, VENTA, RENTA Y FINANCIAMIENTO DE VEHÍCULOS DE MOTOR.	MERCEDES PEREZ DE JULI	552891
E/2019-24692	19/6/19	INVERSIONES SANTMITE	PRÉSTAMOS COMERCIALES Y PERSONALES.	MICHAEL ALBERTO TEJADA SANTANA, SANTIAGO JIMENEZ ALMONTE	553250
E/2019-20407	16/5/19	INVERSIONES SEBASTIAN Y MANUEL ISM	COMERCIALIZACIÓN Y ALQUILER DE FURGONES, EQUIPOS DE TRANSPORTE TERRESTRE, DE CONTENEDORES Y DE INMUEBLES	INVERSIONES SEBASTIAN Y MANUEL (ISM), S.R.L	552926
E/2019-24298	11/6/19	INVERSIONES VALDEVEGA	MICROPRÉSTAMOS Y PRÉSTAMOS EN SENTIDO GENERAL.	MIGUEL ANGEL VALDEZ VEGA	552379
E/2019-23998	13/6/19	INVERSIONES VICANLU	COMPRA Y VENTA DE SAL Y ELECTRODOMÉSTICOS, ASI COMO TAMBIÉN PRÉSTAMOS PERSONALES.	VICTOR MANUEL SANCHEZ PIMENTEL, ANGELICA AURELINDA SANCHEZ PIMENTEL, LUIS AUGUSTO SANCHEZ PIMENTEL	552610
E/2019-24416	12/6/19	INVERSIONES WILVEL	SAN DIARIO Y PRESTAMOS CON GARANTÍA.	WILKI BERNARDO ROSARIO REYES	552210
E/2019-25046	14/6/19	INVERSIONES Y&V	FINANCIAMIENTOS DE VEHÍCULOS.	VINICIO JEREZ ZAPATA, ERNESTO BIENVENIDO JEREZ RAMOS	552830
E/2019-25584	19/6/19	INVIMEF	IMPARTIR CURSOS RELACIONADOS AL SECTOR FARMACÉUTICO Y DE SALUD.	JOSE MIGUEL SERRER DURAN	553195
E/2019-23993	12/6/19	ISABEL MEJIA MEDINA HIDRA-HAIR	ELABORACIÓN DE PRODUCTOS NATURALES PARA EL CABELLO, DISTRIBUCIÓN Y VENTAS AL POR MAYOR Y DETALLE.	MARIA ISABEL MEJIA MEDINA	552271
E/2019-21385	13/6/19	ISACOSTA REPUESTOS AUTO PARTS	VENTA AL POR MAYOR Y DETALLE DE PIEZA DE VEHICULOS, MOTOR, SERVICIOS DE MACANICA EN GENERAL.	ISAURA GUZMAN, HECTOR GABRIEL ACOSTA TORRES	552461
E/2019-18865	14/6/19	ISEL MULTISERVICIS Y ELECTRICOS	SERVICIOS DE IMPORTACIÓN, VENTA Y MANTENIMIENTO DE VEHÍCULOS Y ELÉCTRICOS INDUSTRIALES.	EDWARD MENDEZ MENDEZ	552638
E/2019-24647	12/6/19	ISI COSMETOLOGY CENTER	MASAJES REDUCTORES, POS-QUIRÚRGICO, RELAJANTES, EXFOLIACIONES CORPORALES, LIMPIEZAS FACIALES, DEPILACIÓN CON CERA	IRIS MARIA ROSARIO MELENDEZ	552544



[210] EXP.	[220] SOL. FECHA	[561] NOMBRE COMERCIAL	[510] ACTIVIDAD	[730] SOLICITANTE	[111] REGISTRO
E/2019-24540	12/6/19	ITABO INDUSTRIAL	SERVICIOS A LA INDUSTRIA Y A LA CONSTRUCCIÓN; TRANSPORTE Y ARRENDAMIENTO DE EQUIPOS DE CONSTRUCCIÓN Y DE TRANSPORTE PESADO O ESPECIALIZADO.	ALFREDO ALBA SANCHEZ, ITABO INDUSTRIAL, S.A.S.	552525
E/2019-21846	7/6/19	J ALMANDO PAPELERIA	VENTA DE SUMINISTROS DE OFICINA, UTILES ESCOLARES, MANUALIDADES, PAPELERIA EN GENERAL	JORGE ALMANDO SANCHEZ RODRIGUEZ	551852
E/2019-23975	13/6/19	J&J GARCIA SERVICIOS DE CONSTRUCCIONES	CONSTRUCCIÓN DE OBRAS CIVILES, CARRETERAS, ACUEDUCTOS.	CARLOS ALEJANDRO GERALDINO VELEZ	552778
E/2019-21672	24/5/19	JABE POWER DOMINICANA	SUMINISTROS DE EQUIPOS, COMPONENTES Y MATERIALES ELÉCTRICOS, SERVICIOS DE CONSULTORÍA	JABE POWER DOMINICANA, S.R.L.	552933
E/2019-24256	13/6/19	JANNY BARBER SHOP AND BEAUTY NAILS BAR	SALÓN DE BELLEZA, CENTRO DE UÑAS Y BARBERIA.	JANNY PEÑA MARIA	552715
E/2019-20983	30/5/19	JANUARY TWENTY SEVEN INVESTMENT	VENTA, ALQUILER E IMPORTACIÓN DE VEHÍCULOS; VENTA Y ALQUILER DE APARTAMENTOS Y CASAS; Y PRÉSTAMOS Y/O FINANCIAMIENTOS DE LOS MISMOS.	EURI JOEL NUÑEZ DOMINGUEZ, LUIS GABRIEL VERA MEDINA, MARVIN NUÑEZ DOMINGUEZ	553142
E/2019-23740	7/6/19	JARDÍN INFANTIL RINCÓN DE LOS SUEÑOS	GUARDERÍA DE NIÑOS.	MARIA ARGENTINA HERNANDEZ ROSARIO	551894
E/2019-24012	10/6/19	JASAONE PUBLISHER	FIRMA DE INVESTIGACIÓN DE MERCADO, DEDICADA A ENCUESTAS DE TODO TIPO Y EN TODAS LAS RAMAS.	OMY JOSIF PEÑA URBAEZ	552032
E/2019-20809	7/6/19	JAVEZ SECURITY & SYSTEM CCTV	VENTAS, INSTALACIÓN Y SERVICIOS DE SISTEMAS DE SEGURIDAD VIRTUAL.	JUAN ANTONIO VALDEZ PEREZ	552044
E/2019-24522	12/6/19	JCA AUTOS	IMPORTACIÓN, EXPORTACIÓN, FABRICACIÓN, COMPRA, DISTRIBUCIÓN, VENTA	JOSE MANUEL MEDINA ORTEGA	552276
E/2019-24736	13/6/19	JCR CONSTRUCCIONES	DISEÑO Y CONSTRUCCIÓN DE PROYECTOS HABITACIONALES.	JULIO CESAR RAMIREZ CEDANO	552418
E/2019-24247	11/6/19	JD ROMANA SOUTH BEACH	PROYECTO DE APARTAMENTOS EN PLAYA NUEVA ROMANA.	INVERSORA JD INTERNACIONAL, SRL.	552228
E/2019-17764	18/6/19	JEANNETTE GUZMAN TRAVEL	VENTA DE BOLETOS AÉREOS, RESERVACIONES DE HOTELES NACIONALES E INTERNACIONALES	JEANNETTE GUZMAN BAEZ	552988
E/2019-19755	13/6/19	JEFNELL SMART CREDIT	VENTA DE EQUIPOS TECNOLÓGICOS, TELEVISORES, PRESTAMOS PERSONALES, COMPRA, VENTA Y FINANCIAMIENTO DE VEHÍCULOS	JEFREE LEONARDO ESPINAL BUENO, YAMILCA ALTAGARCIA PEREZ RODRIGUEZ	552452
E/2019-25263	17/6/19	JEKIL & BRITO INDUSTRIA	IMPORTACIÓN DE EQUIPOS INDUSTRIALES, DE VEHÍCULOS, COSMÉTICOS, ARTÍCULOS DEL HOGAR, ELECTRODOMÉSTICOS, DE HIGIENE PERSONAL	JARINTHON LUIS REYES ALMANZAR, THAMARA ANTONIA BRITO PERDOMO	552950
E/2019-23624	10/6/19	JEMDA ELECTRO INGENIERIA	SERVICIOS DE DISEÑOS, INSTALACIÓN Y MANTENIMIENTO ELÉCTRICOS.	DANIEL CORNIEL CRUZ	551991
E/2019-24014	10/6/19	JESIAH	VENTAS E IMPORTACIÓN DE MOTORORES ESTACIONARIOS, MARTILLOS, PULIDORA DE PISO, COMPRESORES, ELICPTERO PARA PULIR PISOS	MIGUEL ESPIRITUSANTO, MARINO ANTONIO ALMANZAR	552033
E/2019-22539	18/6/19	JESKAME RENTA CAR	RENTA, COMPRA Y VENTA DE VEHÍCULOS DE MOTOR.	JESÚS ALBERTO MENDOZA MONEGRO	553019
E/2019-24833	13/6/19	JHOANDY RENT CAR	EMPRESA DEDICADA AL SERVICIO COMERCIAL DE RENTA DE VEHÍCULOS.	JORGE ANDRES RODRIGUEZ RODRIGUEZ, ANNY MARY CONTRERAS DE RODRIGUEZ	552633
E/2019-23945	17/6/19	JJ KIDS PELUQUERIA INFANTIL	PELUQUERIA PARA NIÑOS, CORTE, PEINADO, VENTA Y DISTRIBUCIÓN DE PRODUCTOS PARA EL CABELLO.	JUAN SALVADOR FELIZ ESPINAL	552932
E/2019-24306	11/6/19	JLC RENT A CAR BY JUAN ALFREDO	ALQUILER DE VEHÍCULOS.	JUAN ALFREDO LEON CRUZ	552354
E/2019-24731	17/6/19	JOASOKA SOLUCIONES METALMECANICA	MONTAJE Y MANTENIMIENTO EN GENERAL ELECTRO MECÁNICO.	JOSE ALBERTO ARIAS SOTO	552766
E/2019-15465	13/6/19	JOB ONE JQ	MANEJO DE RECURSOS HUMANOS. CAPTACIÓN DE PERSONAL. OFERTAR PERSONAL ESPECIALIZADO.	JUAN CARLOS QUEZADA AMADIS, JUAN CARLOS QUEZADA ROJAS, ROMAN BEATO GOMEZ	552559
E/2019-23859	7/6/19	JOBA AGROINDUSTRIAL	VENTA DE PRODUCTOS AGRÍCOLAS.	JOSE FRANCISCO RIVERA DE LA CRUZ	552110
E/2019-21713	12/6/19	JOEMI	ASESORÍA Y SERVICIOS DE MERCADEO (TRADEMARKETING, ESTUDIO DE MERCADO, DISEÑO DE ESTRATEGIA MERCADOLÓGICA, OPTIMIZACIÓN DE VENTAS)	JOSE RAFAEL RUIZ CAPELLAN	552577
E/2018-35977	18/6/19	JONIL COMERCIAL	SERVICIOS DE IMPORTACIÓN Y VENTAS DE TEXTILES, FABRICACIÓN DE ROPAS NUEVAS, VENTA DE ACCESORIOS PARA COSTURA	SUZANNE BAZELAIS	552968
E/2019-25132	17/6/19	JONUN	VENTA E IMPORTACIÓN DE VEHÍCULOS DE MOTOR, DEALERS DE VEHÍCULOS, ALQUILER DE VEHÍCULOS.	PEDRO OSVALDO REYES NG CHONG	552911
E/2019-25616	19/6/19	JOSEO DRINK	EXPENDIO DE BEBIDAS ALCOHÓLICAS.	RAFAEL SANCHEZ FORTUNA	553215
E/2019-23106	7/6/19	JOVITO AUTO IMPORT	COMERCIALIZACIÓN, COMPRA, VENTA Y FINANCIAMIENTO DE TODO TIPO DE VEHÍCULOS DE MOTOR.	ALTAGRACIA CASTILLO HERNANDEZ	552595
E/2019-23743	13/6/19	JOYUS TRAVEL & TOURS	TURISMO INTERNO, SERVICIO Y RESERVACIONES HOTELERAS, ORGANIZACIONES DE EXCURSIONES INTERNAS.	JOSE ANTONIO ALMONTE RAMIREZ, JOSE LUIS ALMONTE RAMIREZ, YOHANDALY MERCEDES JIMENEZ VALDEZ	552603
E/2019-25387	18/6/19	JPW FOOD GROUP	TALLERES DE COMIDA, SERVICIOS DE CATERING Y VENTA Y DISTRIBUCIÓN DE COMESTIBLES.	TOMAS ADALBERTO DURAN GUZMAN	552966
E/2019-23813	7/6/19	JT CREACIONES & EVENTOS	EMPRESA DE ORGANIZACIÓN Y ALQUILERES DE MOBILIARIO PARA EVENTOS.	JENNIFER DEL CARMEN TORRES MARTINEZ	552439
E/2019-24115	10/6/19	JTPEGUERO SERVICIOS FINANCIEROS Y ADMINISTRATIVOS	SERVICIOS DE CONSULTARÍA Y ASESORÍA FINANCIERA, IGUALAS DE CONTABILIDAD, DECLARACIONES DE IMPUESTOS	JUAN TOMAS PEGUERO MARTINEZ	552102
E/2019-23555	10/6/19	JUAN ROA SERVICIOS MODULARES	SERVICIOS DE INSTALACIÓN, MANTENIMIENTO Y VENTA DE COCINAS, CLOSET Y OFICINAS MODULARES.	JUAN JOSE ROA ENCARNACION	551989
E/2019-25688	19/6/19	JUCHA	ACTIVIDADES RELATIVAS A LA VENTA, COMPRA ALQUILERES DE INMUEBLES, LA SOCIEDAD PUEDE EJERCER TODAS LAS OPERACIONES	CHARLES MC.LEAN REID BONETTI	553262
E/2019-23725	18/6/19	JUKARAN PRODUCTS	REALIZAR TODO TIPO DE VENTA DE PRODUCTOS ORGÁNICOS DE HORTALIZA Y A FINES	JUAN JOSE RODRIGUEZ ESTEVEZ, PETRA KARINA TAVAREZ DE RODRIGUEZ	553023
E/2019-21164	10/6/19	JUNTA DE VECINO CACIQUE ENRIQUILLO	ENTIDAD SIN FINES DE LUCROS DEDICADA AL SERVICIO DE LA COMUNIDAD	JUAN ANTONIO RUIZ	552114
E/2019-23756	7/6/19	JUNTA DE VECINO MONTE ADENTRO	ORGANIZACIÓN SIN FINES DE LUCRO LA CUAL SE DEDICA A APOYAR EN TODAS LAS ACCIONES A LOS GRUPOS COMUNITARIOS	JUNTA DE VECINOS MONTE ADENTRO, INC.	551815
E/2019-25478	18/6/19	JUNTA DE VECINOS BUEN HOMBRE	ORGANIZACIÓN SIN FINES DE LUCRO PARA TRABAJAR POR EL BIENESTAR DE LA COMUNIDAD.	EVELYN YOKASTA CRUZ FERMIN	553090
E/2019-24127	10/6/19	JURYTRANSPORTE	CONSOLIDADORA DE CARGA, TRANSPORTE TERRESTRE.	JOSE MANUEL CASADO BAZIL, LUIS RAFAEL CUELLO SANDOVAL	552155
E/2019-25645	19/6/19	KABEL	VENTA DE CELULARES.	ÁNGEL MANUEL RUIZ GUERRERO	553238
E/2019-24711	13/6/19	KACHARY FLOWER'S AND EVENTS	FLORISTERÍA, DECORACIÓN DE EVENTOS, CUMPLEAÑOS, BODAS, SEMINARIOS, BAUTIZOS, FUNERALES, CONFERENCIAS, ALQUILERES DE UTENSILIOS Y EQUIPOS PARA EVENTOS	EDUVIGIS EULALIA VENTURA DE DUVERGE, JORGE LUIS MOJICA SALAS, RAFAELIS DUVERGE VENTURA	552572
E/2019-23943	10/6/19	KAI DOMINICANA	COMPRA, PRODUCCIÓN, DISTRIBUCIÓN, COMERCIALIZACIÓN, PROMOCIÓN Y VENTA DEL CAFÉ Y SUS DERIVADOS	ISABEL ALTAGRACIA SANTANA DE LOPEZ	551985
E/2019-23597	6/6/19	KARAOKE4U2	VENTAS, RENTAS DE EQUIPOS PARA KARAOKE, SONIDOS, SERVICIOS DE KARAOKE.	DILSON ROJAS NOESI	551900
E/2019-3705	19/6/19	KARIBIC BEAUTY CENTER STORE	SERVICIOS DE MAQUILLAJE PROFESIONAL, CURSOS DE MAQUILLAJE, EXTENSIÓN DE PESTAÑAS, TINTADO DE CEJAS SEMI PERMANENTE	JENNIFER CARPIO DE LA ROSA	553149
E/2019-19422	12/6/19	KARINES PIMENTEL INVESTMENT GROUP	VENTA DE VEHÍCULOS NUEVOS Y USADOS, ASÍ COMO LA VENTA DE INMUEBLES EN GENERAL.	KARINES CRISTINA PIMENTEL PAULINO	552315
E/2019-24656	12/6/19	KENSON FC	PRACTICA DE FÚTBOL.	KELVIN LUIS BATHER MELO	552475
E/2019-25481	18/6/19	KENTWAY INVESTMENTS	SERVICIOS DE ASESORÍA EMPRESARIAL.	MILVIO ARMANDO LINARES VILLEGAS	553036
E/2019-24155	10/6/19	KERS	CONSTRUCCIÓN EN GENERAL, DISEÑOS ESTRUCTURAL, TRABAJOS ELECTROMECÁNICOS, DISEÑOS SANITARIO Y ELÉCTRICO	FRANCISCO ANTONIO MATEO MORALES	552173
E/2019-24171	11/6/19	KETO IN SPANGLISH	PRODUCCIÓN Y COMERCIALIZACIÓN DE PRODUCTOS ALIMENTICIOS; SERVICIOS DE CONSULTORÍAS Y ASESORÍAS EN NUTRICIÓN Y ALIMENTACIÓN	CRUZ & LESCHHORN, S.R.L.	552184
E/2019-24309	11/6/19	KIMACHI RD	VENTA ARTESANÍA DE CUADROS DE MADERA.	RENE RAFAEL MORILLO ROJAS	552356
E/2019-23609	13/6/19	KIMKRIS AUTO IMPORT	IMPORTACIÓN Y VENTA DE VEHÍCULOS NUEVOS Y USADOS.	CLARITZA SUBERVI ENCARNACION	552479
E/2019-23695	6/6/19	KIVENTS	ORGANIZACIÓN Y MONTAJE DE EVENTOS, MÚSICA EN VIVO, MAESTRÍA DE CEREMONIAS, DISEÑO GRÁFICO, FOTOGRAFÍAS, VIDEOS, DRONES	KILSY ROSARIO FERNANDEZ	551870
E/2019-23553	6/6/19	KIWI MEDIA GROUP	CREACIÓN Y MANEJO DE REDES SOCIALES, PORTALES WEB, MERCADEO CORPORATIVO Y PERSONAL, Y ASESORÍA ESTRATÉGICA EN PUBLICIDAD.	SHYAM DAVID FERNANDEZ VIDAL	553174
E/2019-25242	17/6/19	KOKO LASH & ESTHETIC CARE	MICROPIGMENTACIÓN Y DERMOPIGMENTACIÓN AVANZADA, DEPILACIÓN MANUAL Y CON MAQUINARIA	KATHERINE MIRAMAR ANZA ANZA	552940
E/2019-22747	11/6/19	KOLAI DETALLES Y MAS	VENTA DE ROPA, CARTERAS, COLCHAS Y ACCESORIOS PARA DAMAS.	ELIANA CAROLINA RODRIGUEZ ORTIZ	552232
E/2019-24351	17/6/19	K'RITO BEAUTY CENTER	SALÓN DE BELLEZA.	LAURA ESPERANZA MARTE PEÑA	552972
E/2019-22363	7/6/19	KROMA SOFTWARE	CREACIÓN, MANTENIMIENTO Y SOPORTE TÉCNICO DE APLICACIONES.	JEAN LUIS AMARANTE CAMACHO	552058
E/2019-24044	10/6/19	KUANG LI CHANG DE LEON	SERVICIOS DE MEDICINA.	KUANG LI CHANG DE LEON	552010
E/2019-25038	14/6/19	KUKITA BAR LOUNGE	CENTRO DE BEBIDA ALCOHÓLICAS.	CHARLES ENCARNACION BELTRE	552837
E/2019-25563	19/6/19	LA CASA DEL BAMBINO, LA ESPERANZA DEL MAÑANA	INSTITUCIÓN SIN FINES DE LUCRO REALIZARÁ LAS ACTIVIDADES DE BIENESTAR SOCIAL RELACIONADOS CON EL MEJORAMIENTO DE LA CALIDAD DE VIDA DE LOS NIÑOS	JUANA ALEXANDRA BERROA MAYI	553197
E/2019-24847	13/6/19	LA CASA DEL EMPRENDEDOR T.H.E	TALLERES PARA LA CAPACITACIÓN EN EL ÁREA DE COSMÉTICA ARTESANAL	MARIA TERESA MUÑOZ RODRIGUEZ	552847
E/2019-23831	14/6/19	LA CENTELLA COMERCIAL	COMERCIALIZACIÓN DE TODO TIPO DE PAPELES HIGIÉNICOS, PAÑALES DESECHABLES, LOSAS DE CRISTAL, UTENSILIOS PLÁSTICOS DE COCINA	EDDY ARVELO MERCEDES	552767
E/2019-23820	7/6/19	LA CERDERIA	VENTAS DE ALIMENTOS Y BEBIDAS, CLUB NOCTURNO, DISCOTECA RESTAURANTE.	CARLOS JULIO MENDEZ FELIZ	552077
E/2019-23471	13/6/19	LA COCINA NARVAEZ HERNANDEZ	ELABORACIÓN DE COMIDA EMPRESARIAL, COMIDA RÁPIDA Y COMEDOR.	HENDERSON JOSE HERNANDEZ ROSALES	552660
E/2019-24422	17/6/19	LA DOCTORA CONTROVERSIA	IMPARTIR CHARLAS, TALLERES, CONFERENCIAS, SERVICIOS DE CAPACITACIÓN, ASESORÍA EMPRESARIAL Y PERSONAL PRESENCIAL Y VIRTUAL.	KRISMELY ANNALISSA BRITO PADILLA	552713
E/2019-22055	12/6/19	LA ESCUELITA DRINK	VENTA AL POR MENOR DE BEBIDAS ALCOHÓLICAS.	ELIFERBO HERASME DIAZ	552395
E/2019-24811	13/6/19	LA GALLERA FUTBOL CLUB	PRACTICA DE FÚTBOL.	ALBERTO CASTILLO SANCHEZ	552795
E/2019-25151	17/6/19	LA GORDA Y EL FLACO	COMPRA, VENTA Y FINANCIAMIENTO DE MOTOCICLETAS.	INVERSIONES A.K.B., S.R.L.	552867
E/2019-15563	14/6/19	LA MALVARROSA, NEGOCIOS E INVERSIONES	NEGOCIOS INMOBILIARIOS, INVERSIONES MOBILIARIAS E INMOBILIARIAS, PRESTAMOS.	ALEJANDRO ANTONIO CONSTANZO SOSA	552646
E/2019-24280	11/6/19	LA MANZANA FUTBOL CLUB	PRACTICA DE FÚTBOL.	JOSE MIGUEL MATEO ROMAN, LUIS UNDERTRUDIS MATEO	552341
E/2019-25393	18/6/19	LA NOTICIA DIGITAL LDN	SERVICIOS DE PUBLICACIONES DE NOTICIAS EN GENERAL.	CLAUDIO JOEL NUÑEZ SARDA	553064
E/2019-20612	13/6/19	LA PACA DE NINA & GASPAR	VENTA DE ROPA Y CALZADOS USADOS PARA DAMAS, CABALLEROS Y NIÑOS.	GASPAR ALEXANDER GEREZ MORONTA, RAFAELINA MERCEDES CASTILLO DE GEREZ	552566

[210] EXP.	[220] SOL. FECHA	[561] NOMBRE COMERCIAL	[510] ACTIVIDAD	[730] SOLICITANTE	[111] REGISTRO
E/2019-25367	18/6/19	LA PARA AUTO	RENTA, VENTA Y GESTIÓN DE FINANCIAMIENTOS DE TODAS LAS GAMAS DE VEHÍCULOS. IMPORTACIÓN DE VEHÍCULOS.	JUANDE ROLANDO SANCHEZ CASTILLO	552951
E/2018-21651	13/6/19	LA RUTA NIGHT CLUB 06	DISCOTECA.	JOSE ANTONIO ENCARNACION PERDOMO	552504
E/2019-21517	30/5/19	LA TERAPIA DE LA ABUELA	PRODUCCIÓN Y COMERCIALIZACIÓN DE PRODUCTOS ARTESANALES PARA LA BELLEZA Y EL CUIDADO DE LA PIEL	MARGARET MORA RODRIGUEZ	551963
E/2019-24022	10/6/19	LABORADENT	FABRICACIÓN DE TODO TIPO DE PRÓTESIS DENTALES.	JESUS DIAZ REYNOSO, NATANAEL HERRERA PEÑA	552137
E/2019-24307	11/6/19	LABORATORIO ESTERVIDA	FABRICACIÓN Y VENTAS DE PRODUCTOS DE BELLEZA Y AFINES.	ANDREA FIGUEROA DE VERAS	552355
E/2019-24319	11/6/19	LAELIC	TIENDA DE ARTÍCULOS PERSONALIZADOS, IMPRESIONES Y DECORACIONES DE EVENTOS.	ELIZABETH CRISTINA MARTINEZ ROJAS, LAURIE ELIZABETH MARTINEZ ROJAS	552328
E/2019-21603	18/6/19	LAIF PAPERS & SUPPLIERS	SERVICIO, COMERCIALIZACIÓN, COMPRA, VENTAS, DISTRIBUCIÓN Y PROMOCIÓN DE MATERIALES DE PAPELERÍA, LIBRERÍA	ADELINA VILLAFANA JEREZ	553021
E/2019-21043	20/5/19	LARCOT	PRODUCTOS ALTA TECNOLOGÍA INFORMÁTICA, AHORRO DE ENERGÍA, PIEZAS, EQUIPOS PARA TALLERES DE AUTO	LARCOT, C. POR A.	552700
E/2019-23662	6/6/19	LARIMAR SWIMWEAR	VENTA, DISEÑO, Y EXPORTACIÓN DE TRAJES DE BAÑO.	JENNY JIWON SHIN	551911
E/2019-25493	18/6/19	LAS ACOSTA GRUPO DE INVERSIONES.	IMPORTACIÓN Y VENTAS ARTÍCULOS DEL HOGAR, FRAGANCIAS, LINEA DEL HOGAR	IRINA PATRICIA RIVERA ACOSTA	553103
E/2019-25619	19/6/19	LAS MALVINAS FC	CLUB DEPORTIVO DE FÚTBOL, DEDICADO A PROMOVER LA ENSEÑANZA Y LA PRÁCTICA DE ESE DEPORTE Y AL JUEGO DEL MISMO.	INOEL NAVARRO GONZALEZ	553228
E/2019-23793	7/6/19	LAS PALMERAS DE COSÓN	PROMOCIÓN, DESARROLLO, CONSTRUCCIÓN Y APLICACIÓN DE UN PROYECTO TURÍSTICO	INVERSIONES F & G. SRL.	551898
E/2019-25593	19/6/19	LAVANDERÍA CONFORT	SERVICIOS DE LAVANDERÍA, LAVADO, PLANCHADO, TODO LO RELACIONADO AL ÁREA DEL CUIDADO DE LA ROPA.	DOMINGO FEDERICO PERALTA ESPINAL, DFP SERVICE, SRL	553203
E/2019-24099	10/6/19	LAVANDERIA LA HIGÜEYANA	LAVADO, PLANCHADO, REPARACIÓN Y CONFECCIÓN DE TODO TIPO DE PRENDAS DE VESTIR, CORTINAS, COLCHAS Y ACCESORIOS EN GENERAL.	HILARIO CEDEÑO	552716
E/2019-25297	19/6/19	LEAMKING BARBER SHOP	PELUQUERÍA.	LEANGEL GABRIEL CASTRO RODRIGUEZ	553176
E/2019-23908	14/6/19	LEMBAR KREATIVAGROUP	PUBLICIDAD Y MARKETING DIGITAL.	YEREMY JACKSON LEMOS GUZMAN	552764
E/2019-24854	13/6/19	L-ESTELA GROUP SERVICE & SUPPLY	CENTRO DE BELLEZA Y CUIDADO PERSONAL; SERVICIO DE VENTA DE PRODUCTOS RELACIONADOS CON EL MUNDO DE LA BELLEZA Y CUIDADO PERSONAL	BERNABÉ ENRIQUILLO BERTANCES DIAZ	552688
E/2019-23875	7/6/19	LEVERS GROUP	DESARROLLO DE PROYECTOS, SERVICIOS DE CONSULTORÍA Y ASESORÍA EN LOS SECTORES ADUANAL ELÉCTRICO, TELECOMUNICACIONES	ANTONIO PALMA LARANCIENT	551946
E/2019-25608	19/6/19	LIAREL MULTISERVICIOS	SERVICIOS DE LIMPIEZA DE MUEBLES, ALFOMBRAS, COLCHONES, PULIDO Y BRILLADO DE PISOS, INSTALACIONES ELECTRICAS	ELIEZER DE PAULA VALLEJO, MELODY CREQUET MARTINEZ	553214
E/2019-25605	19/6/19	LIC. ERIC FATULE E. FATULE & ASOC.	OFICINA DE ABOGADOS DEDICADA AL EJERCICIO DE TODAS LAS RAMAS DEL DERECHO.	ERIC OMAR SALOMON FATULE ESPINOSA	553210
E/2019-23928	7/6/19	LICEO TROPICO II	SERVICIOS DE EDUCACIÓN.	FUNDACION TROPICO VOLUNTARIO PARA EL DESARROLLO INC.	551968
E/2019-24514	12/6/19	LICEY	ACTIVIDADES DEPORTIVAS, REGENTEAR EQUIPOS DEPORTIVOS	CLUB ATLETICO LICEY INC.	552516
E/2019-24523	12/6/19	LICEY AZUL	ACTIVIDADES DEPORTIVAS Y REGENTEAR EQUIPOS DEPORTIVOS.	CLUB ATLETICO LICEY INC.	552486
E/2019-24512	12/6/19	LICEY BEISBOL CLUB	ACTIVIDADES DEPORTIVAS, REGENTEAR EQUIPOS DEPORTIVOS	CLUB ATLETICO LICEY INC.	552515
E/2019-24125	10/6/19	LIGHT BOX RD	VENTA DE MATERIALES ELÉCTRICOS, ILUMINACIÓN, DISEÑO, ARQUITECTURA, INGENIERÍA, FERRETERÍA Y REFRIGERACIÓN EN GENERAL.	JOSE GABRIEL MORALES GARCIA, LISSETTE YAMIRA PEREZ MIESES DE MORALES	552153
E/2019-20639	10/6/19	LIGHTHOUSE INVESTMENTS AND EXPORTER	COMPRA, VENTA, COMERCIALIZACIÓN Y EXPORTACIÓN DE METALES PRECIOSOS, TALES COMO ORO Y PLATA.	JOAN JAVIER ALMANZAR CEDEÑO	552192
E/2019-23512	10/6/19	LIMARTIN CABRERA MULTISERVICIOS Y DECORACIONES	EBANISTERÍA, TAPICERÍA Y DECORACIÓN EN GENERAL.	DOLORES LIDIA CUELLO DE LA PAZ, MARTIN CABRERA MENDOZA	551988
E/2019-25315	17/6/19	LINBRI	TEXTILES, UNIFORMES. VENTA DE ÚTILES ESCOLARES, MOCHILAS, BULTOS, CALZADOS, ARTÍCULOS DECORATIVOS	PEDRO OSVALDO REYES NG CHONG	552994
E/2019-25204	17/6/19	LIVERPOOL F.C. JUAN DOLIO SPM	ORGANIZAR, DIRIGIR Y SUPERVISAR LA PRÁCTICA DEL FÚTBOL EN SUS DISTINTAS MODALIDADES Y CATEGORÍAS TANTO MASCULINO COMO FEMENINO	YUDERKI MERCEDES SANTOS TAVERAS	552901
E/2019-23747	12/6/19	LLANTOURS VIAJES Y SERVICIOS	SERVICIOS DE ASESORÍA MIGRATORIA Y AGENCIA DE VIAJE, LLENADO DE FORMULARIO, VENTAS DE BOLETOS AÉREOS	YANEY INMACULADA CRUZ ACOSTA	552436
E/2019-18690	7/6/19	LOGISTICS GROUP ALBA SANCHEZ	SERVICIO DE LOGÍSTICA, CADENA DE SUMINISTRO EN SU TOTALIDAD, COORDINACIÓN, CARGA, TRANSPORTE	A. ALBA SANCHEZ & ASOCIADOS, S.A.S.	551914
E/2019-23709	7/6/19	LOMER DIESEL	VENTAS AL POR MAYOR Y TRANSPORTE A DOMICILIO DE COMBUSTIBLE LÍQUIDO GASOLINA, GASOIL, FUE OIL, AUTUR, KEROSENE Y TODOS LOS DERIVADO DEL PETROLEO	ANURFO GUZMAN YSABEL	551871
E/2019-23927	7/6/19	LOOS INVESTMENTS	DESARROLLO DE PROYECTOS INMOBILIARIOS, COMPRA, VENTA Y ALQUILERES DE INMUEBLES TALES COMO SOLARES, TERRENOS, APARTAMENTOS Y CASAS.	JOHN PETERSON LOOS	551966
E/2019-23817	7/6/19	LOPEZ HERNANDEZ MOTORS	VENTA Y FINANCIAMIENTO DE MOTORES, VENTAS DE SEGUROS PARA VEHÍCULOS.	ALGELIS LOPEZ HERNANDEZ	551887
E/2019-24425	12/6/19	LORABELLA	VENTAS DE ROPA, CALZADOS, CARTERAS Y ACCESORIOS.	INDHIRA ALTAGRACIA BRITO VASQUEZ	552212
E/2019-25482	18/6/19	LORWICK HOLDINGS	TENEDURÍA DE BIENES INMUEBLES.	MILVIO ARMANDO LINARES VILLEGAS	553041
E/2019-24481	12/6/19	LOS HERMANOS SOSA LHS	SERVICIOS DE CAMAREROS.	JUAN JOSE SOSA JIMENEZ, OSCAR FELIX SOSA JIMENEZ, RAMON LEONIDAS SOSA JIMENEZ	552495
E/2019-25432	18/6/19	LOS CAZA FORTUNAS NETWORK	VENTA DE INTERNET, TRANSMISIÓN DIGITAL Y EQUIPOS TECNOLÓGICOS	REYMER CRISTOPHER REYES PEÑA	553135
E/2019-23994	17/6/19	LOS CLAVELES CATERING	ELABORACIÓN DE TODO TIPO DE COMIDAS, BUFFETT, PICADERAS FRIAS Y CALIENTES, BOCADILLOS, REPOSTERÍA, PAELLAS	JUNIOR ESPERQUIN FERNANDEZ LEON, JUAN PABLO ZACARIAS HERNANDEZ	552899
E/2019-25284	17/6/19	LOS FUERTES AUTO IMPORT	COMPRA Y VENTA DE VEHÍCULOS USADOS.	RAN DUIN GONZALEZ ARIAS, RAUL DARIO ANTONIO GONZALEZ	552892
E/2019-24657	12/6/19	LOS SOLIDARIOS FC	PRÁCTICA DEL FÚTBOL.	KELVIN LUIS BATHER MELO	552622
E/2019-24796	13/6/19	LOS VENECDORES FC	DEDICADA A LA FORMACION Y EDUCACION EN MATERIA DEPORTIVA, ESPECIFICAMENTE EN LA DISCIPLINA DEL FUTBOL	MARCIA MERCEDES MARTINEZ	552507
E/2019-24981	14/6/19	LOS YAYALES FC	ACTIVIDADES DEPORTIVAS, TORNEOS, COPAS, RECREATIVAS Y AMISTOSOS.	JOSE MIGUEL MORILLO	552642
E/2019-23621	13/6/19	LUAMCI COMPANY	DISEÑO, CONSTRUCCIÓN EN GENERAL, REMODELACIÓN DE CASAS, EDIFICACIONES Y PROYECTOS INMOBILIARIOS	LUIS ALBERTO HIDALGO ABREU	552480
E/2019-23529	13/6/19	LUCAS GUTIERREZ FÚTBOL CLUB	PRÁCTICA DE FÚTBOL.	JOSE LUIS LIRIANO PEÑA	552549
E/2019-23821	7/6/19	LUCIA DEL CARMEN ABREU ACOSTA	DISTRIBUCIÓN Y VENTA DE COMIDAS Y BEBIDAS.	LUCIA DEL CARMEN ABREU ACOSTA	551888
E/2019-24367	11/6/19	LUCIANO SHIPPING EXPRESS	CONSIGNACIÓN DE CARGAS, EMBARQUES, MUDANZAS Y A LAS GESTIONES ADUANALES, A BRINDAR DE SERVICIOS DE COURIER.	LUCIANO SHIPPING EXPRESS, S.R.L.	552349
E/2019-22252	11/6/19	LUCOR MULTISERVICIOS	COMPRA Y VENTA DE TODOS TIPOS DE SEGUROS, INMUEBLES Y PROPIEDADES.	FRANCIS RUDY DIAZ FELIX, SANTO VLADIMIL CORDERO LUGO	552197
E/2019-24243	11/6/19	LULUGLOB	COMPRA, VENTA, IMPORTACIÓN, DISTRIBUCIÓN DE GLOBOS DE LATEX PARA CUMPLEAÑOS, BODAS, EVENTOS, Y EN GENERAL TODO TIPO DE FIESTAS.	MARIA LOURDES DEL ROSARIO DE ABREU CORREIA	552222
E/2019-24662	13/6/19	LUO	SERVICIOS DE TRANSFERENCIA ELECTRÓNICA DE FONDOS.	JULIO FRANCIS JIMENEZ MORALES	552843
E/2019-22222	10/6/19	LUXURY CLOTHING OTONIEL JP	IMPORTACIÓN Y VENTA AL POR MAYOR Y DETALLE DE PRENDAS DE VESTIR COMO SON: ROPA, ACCESORIOS DE VESTIR, JOYAS, ZAPATOS, CARTERAS, ENTRE OTROS.	MAXIMO OTONIEL JIMENEZ PIMENTEL	552094
E/2019-20519	17/6/19	M2 FAST FOOD	VENTAS DE COMIDAS RÁPIDAS.	MELVIN MOISES DOMINGUEZ ORTIZ	553274
E/2019-25491	18/6/19	MAAYA MAKERS	ENTRETENIMIENTOS EMPRESARIALES EN GENERAL.	ANELL HERNANDEZ JOSE	553102
E/2019-23552	11/6/19	MACIBE PROVISIONES	COMERCIALIZACIÓN Y DISTRIBUCIÓN DE PRODUCTOS AGRÍCOLAS, ALIMENTICIOS Y BEBIDAS.	MANUEL ALCIBIADES CIPRIAN BELTRE	552659
E/2019-25013	14/6/19	MADRE SELVA	PRODUCCIÓN, IMPORTACIÓN, EXPORTACIÓN Y COMERCIALIZACIÓN DE PRODUCTOS DERIVADOS DE LA APICULTURA	LIA JUDITH DE FATIMA CORREA YEPES, LUIS EUGENIO ECHEVERRI DUQUE	552810
E/2019-24688	13/6/19	MAG CONSULTING	EMPRESA DE SERVICIOS DE ADMINISTRACIÓN EN RECURSOS HUMANOS, CREACIÓN Y ADMINISTRACIÓN DE EVENTOS	GENESIS HILARIO ABREU	552787
E/2019-24648	12/6/19	MAGENTA	SERVICIOS, VENTAS Y ALQUILER DE ARTÍCULOS PARA EVENTOS SOCIALES.	MAGENTA, SRL	552548
E/2019-25040	14/6/19	MAHI - MAHI GROUP	VENTA, DISTRIBUCIÓN, EMPAQUETADO DE TODO TIPO DE PESCADOS Y AFINES	VICTOR LUIS JARAMILLO	552846
E/2019-25409	18/6/19	MAIA TRANSPORTE	TRANSPORTE Y DISTRIBUCIÓN DE CARGA.	ADRIAN AGRAMONTE	553207
E/2019-25005	14/6/19	MAKAN FOOD	VENTA DE COMIDA RÁPIDA ONLINE.	LUIS REYNALDO CRUZ PEÑA	552639
E/2019-24126	10/6/19	MAKAO BY DE OLEO LEONARDO	DISTRIBUCIÓN, PRODUCCIÓN Y VENTA DE ALIMENTOS; SERVICIOS DE COMIDA.	RAMON ELEAZAR DE OLEO TAVERAS	552154
E/2019-23736	7/6/19	MANEKI NEKO	VENTA DE ALIMENTOS Y BEBIDAS (RESTAURANTE BAR).	OCTAVIO RAFAEL DE LEMOS ROEDAN	551874
E/2019-22456	14/6/19	MAPYS	IMPORTACIÓN, COMPRA Y VENTA DE SUMINISTRO DE OFICINA, FERRETERÍA Y PINTURA, AGRICULTURA	MOISES ARIAS PAULINO	552728
E/2019-23992	10/6/19	MAQUINAS & HERRAMIENTAS LA FRESA IMPORT	VENTA DE MÁQUINAS, HERRAMIENTAS Y EQUIPOS INDUSTRIALES.	HECTOR NOESI	552025
E/2019-24856	13/6/19	MARFRACE.	VENTA DE ARTÍCULOS DECORATIVOS, CLASES DE PINTURA Y MANUALIDADES, SALA DE TAREA, SERVICIOS DE ORGANIZACIÓN DE EVENTOS TALES COMO: CUMPLEAÑOS, BABY SHOWER	CELIA MERCADO GUZMAN	552754
E/2019-24476	19/6/19	MARMOLEJOS MATEO CONSULTING	SERVICIOS DE CONTABILIDAD Y ASESORÍA FINANCIERA.	LIBERKI LORIAN MATEO DE LA CRUZ	553209
E/2019-23767	13/6/19	MARRIBA. A PERSONAL BEAUTY SUPPLY	VENTA DE PRODUCTOS DE BELLEZA Y COSMÉTICOS.	MARIA GENARA RIVERA BAEZ DE VARGAS	552611
E/2019-24480	12/6/19	MATERNAL ESTANCIA PASITOS DE ESPERANZA	CUIDO DE NIÑOS EDUCACIÓN INICIAL.	MARIA DEL CARMEN LOPEZ REMIGIO	552266
E/2019-22002	18/6/19	MATSUHISA	COMPRA Y VENTA DE COMIDAS Y BEBIDAS, TANTO NACIONALES COMO EXTRANJERAS. RESTAURANTE Y BAR	INVERSIONES SANTA CATALINA, S.R.L.	553016
E/2019-20883	7/6/19	MBS MONTSERRAT BEAUTY STUDIO	SALÓN DE BELLEZA Y SPA.	FRANCINA JIMENEZ FERMIN	552113
E/2019-25402	18/6/19	MED PAPER DOMINICANA	FABRICACION, DISTRIBUCION Y VENTA DE PAPEL PARA USO MEDICO	LUCIANO STEVEN TEJERA HOLGUIN	553114
E/2019-23893	7/6/19	MEGS SUPPLIES MEGSUP	VENTA DE MATERIALES ELÉCTRICOS Y MATERIALES FERRETEROS EN GENERAL; VENTA DE PINTURA.	MARIELA MELISA UREÑA DE ALAYON	551953
E/2019-24164	11/6/19	MELCY'S BEAUTY ZONE.	PEINADO, SECADO Y ARREGLO DEL PELO EN GENERAL, ARREGLO Y POSTURA DE UÑAS, MASAJES Y DEPILACIÓN.	MELISSA JUDITH ROSARIO REYNOSO, CYNTHIA CONSUELO ROSARIO DE SANCHEZ	552176

[210] EXP.	[220] SOL. FECHA	[561] NOMBRE COMERCIAL	[510] ACTIVIDAD	[730] SOLICITANTE	[111] REGISTRO
E/2019-23782	7/6/19	MELERICH	PROVEER SERVICIOS DE SUBCONTRATACIÓN, RECLUTAMIENTO, SELECCIÓN Y ENTRENAMIENTOS DE PERSONAL, ASESORÍA EMPRESARIAL Y ADMINISTRACIÓN DE NÓMINAS	ERICH ANTONIO COHN-LOIS	551878
E/2019-23780	7/6/19	MELERICH OUTSOURCING PROVIDERS	PROVEER SERVICIOS DE SUBCONTRATACIÓN, RECLUTAMIENTO, SELECCIÓN Y ENTRENAMIENTOS DE PERSONAL, ASESORÍA EMPRESARIAL Y ADMINISTRACIÓN DE NÓMINAS	ERICH ANTONIO COHN LOIS	551896
E/2019-16623	12/6/19	MELLA'S PRETTY CAKES	ELABORACIÓN DE TORTAS, PASTELES, TARTAS, BIZCOCHOS, REPOSTERÍA.	KENIA JACKELINE HEREDIA HERNANDEZ DE NOBOA	552359
E/2019-24105	10/6/19	MERALTE	COMPRA, VENTA, DISTRIBUCIÓN, COMERCIALIZACIÓN, PRODUCCIÓN, IMPORTACIÓN Y EXPORTACIÓN DE PRODUCTOS ALIMENTICIOS UTENSILIOS, PRENDAS DE VESTIR Y ACCESORIOS	AMANDA KATERINA HOLSTEINSON HEINSEN	552095
E/2019-24562	12/6/19	MEREJO RENT CAR	ALQUILER DE VEHÍCULOS.	RUBEN DARIO MEREJO NUÑEZ	552537
E/2019-23781	7/6/19	MESAS EPECTACULARES DEL CIBAO BY VICTOR ERARTE.	SERVICIOS DE ORGANIZACIÓN DE EVENTOS, PRODUCCIÓN DE EVENTOS, EXHIBICIONES DECORATIVAS.	VICTOR DANIEL ERARTE	551879
E/2019-25160	17/6/19	METD SOLUTIONS	OFRECER SOLUCIONES COMPLETAS Y/O ASESORIA PARA EMPRESAS O PARTICULARES EN LAS AREAS DE TECNOLOGIA DE LA INFORMACION	TOMAS PUJOLS SANTANA, MARCOS ANTONIO PERDOMO FLORIAN	552871
E/2019-24567	12/6/19	METIENDO LA CUCHARA	GASTRONOMÍA Y ARTES CULINARIAS: ASESORÍAS, CATERING, EVENTOS, CLASES DE COCINA, VENTA DE PRODUCTOS	BETSAIDA ESPERANZA VILORIO VELAZQUEZ	552538
E/2019-25424	18/6/19	MIEL DE COLONIA	PRODUCCION, DISTRIBUCION Y COMERCIALIZACION DE MIEL.	PAPELERIA JULIA SRL	553130
E/2019-24041	10/6/19	MIEL DON VÍCTOR	PRODUCCIÓN Y COMERCIALIZACIÓN DE MIEL.	VICTOR EDUARDO GUERRA REYES	552039
E/2019-25250	17/6/19	MIEL LA MACORISANA	VENTA DE MIEL.	ASOCIACION DE APICULTORES DE SAN PEDRO DE MACORIS ASOAPISAPM, INC.	552983
E/2019-23984	10/6/19	MIGUEL EL PODER	COMPRA-VENTA Y CASA DE EMPEÑO.	MIGUEL ANGEL GARCIA MORENO	552024
E/2019-24373	11/6/19	MIGUEL MERCEDES SOLUTION	SERVICIOS DE PRESTAMOS, COMPRA Y VENTA DE MOTORES.	MIGUEL ANTONIO MERCEDES	552254
E/2019-24377	11/6/19	MILENIUM PERFORACIONES	DEDICADA A HACER POZOS Y FILTRANTES, PERFORACIONES EN GENERAL, INSTALACIÓN DE BOMBAS AFOROS DE POZOS	GISELLE MAHFOUD GUERRERO	552365
E/2019-25169	17/6/19	MILTON LORA PRODUCTION	SOMOS UNA AGENCIA DE MANAGEMENT PARA AYUDAN A LOS ARTISTAS A DESARROLLAR SUS PROYECTOS MUSICALES.	JESUS MARIA DIFO LORA	552981
E/2019-25683	19/6/19	MINA AGREGADO LAS PALMILLAS	COMPRA Y VENTA DE MATERIALES DE CONSTRUCCIÓN	GEORGE R. ESPINAL	553227
E/2019-24190	17/6/19	MINISTERIO APOSTÓLICO Y PROFÉTICO GRACIA Y PODER, HECHOS 10:38	SIN FINES DE LUCRO, PREDICACIÓN DEL EVANGELIO DE JESUCRISTO EN TODO EL TERRITORIO NACIONAL E INTERNACIONAL	LUIS FELIPE GONZÁLEZ RODRÍGUEZ	553078
E/2019-24200	11/6/19	MINISTERIO DE IGLESIAS DE PODER, JEHOVA ES EL DIOS 1RA. DE REYES 18:39.	REALIZAR ACTIVIDADES RELIGIOSAS.	DIODARIS DE LOS SANTOS DE MARTINEZ, JULIAN JOHAN MARTINEZ	552196
E/2019-22609	7/6/19	MINISTERIO DE JEHOVA ESPERANZA DE VIDA MIJVIDA	ENTIDAD SIN FINES DE LUCROS QUE SE DEDICA A CULTOS Y ACTIVIDADES A FINES, FUERA DEL TEMPLO	ROSA MARIA FERRERAS MATOS	552060
E/2019-23834	7/6/19	MINISTERIO EVANGELISTICO EL BUEN SAMARITANO, ENSANCHE OZAMA	ENTIDAD SIN FINES DE LUCRO CON ACTIVIDADES DE IGLESIA.	MANUEL DE JESUS DALMASI SANTANA	551927
E/2019-24627	12/6/19	MINISTERIO EVANGELISTICO LOS SEGADORES DE CRISTO- MIEVASECRIS	ENTIDAD SIN FINES DE LUCRO CON ACTIVIDADES DE IGLESIA.	RAMON PEREZ MARCELINO	552522
E/2019-24619	12/6/19	MINISTERIO PASTORAL Y EVANGELISTICO PREGONEROS DE CRISTO-MIPEPREC	ENTIDAD SIN FINES DE LUCRO CON ACTIVIDADES DE IGLESIA.	MIGUEL ROCHET MEDINA	552574
E/2019-25592	19/6/19	MINISTERIO REPARADOR DE PORTILLOS (ISAÍAS 58:12)	PROMOVER EL DESARROLLO DEL CARÁCTER DE JESUCRISTO EN LOS SERES HUMANOS, TANTO A NIVEL NACIONAL COMO LOCAL	LOIDA RODRIGUEZ PICHARDO	553166
E/2019-18281	14/6/19	MINISTERIOS SOMOS VIDA INTERNACIONAL	ENTIDAD SIN FINES DE LUCRO CON ACTIVIDADES DE IGLESIA.	YEFRI SAMUEL DOMINGUEZ REYNOSO	552685
E/2019-24084	18/6/19	MIRSE HOMEDECOR	VENTA DE ADORNOS, ESPEJOS, APLIQUES, CUADROS, REPISAS, MESAS, LAMPARAS Y AFINES.	WENDY CAROLINA ORTIZ ARACENA	553030
E/2019-17733	7/6/19	MISIÓN DE IGLESIAS FE APOSTÓLICA MIFARD	ENTIDAD SIN FINES DE LUCRO, IGLESIA.	ASOCIACIÓN RELIGIOSA LA FE APOSTÓLICA	551918
E/2019-25522	18/6/19	MMP HOME BEAUTY	SERVICIOS DE SALÓN DE BELLEZA.	MARLYN MARTINEZ PERALTA	553116
E/2019-23603	10/6/19	MODER LANGUAGES ACADEMY - C.R.A	ENTIDAD SIN FINES LUCRO QUE SE DEDICA A LA ENSEÑANZA, DESARROLLO, ORIENTACIÓN Y CAPACITACIÓN DE NIÑOS, NIÑAS, ADOLESCENTES, JÓVENES Y ADULTOS DE MUY ESCASOS RECURSOS	CRISNEL ROJAS ALEXANDRE	552304
E/2019-25580	19/6/19	MOISES GYM	GINNASIO.	ORMANDY FABIOLA TAVAREZ BENCOSME	553200
E/2019-23467	5/6/19	MONASTERIO NUESTRA SEÑORA DEL CARMEN	ORGANIZACIÓN SIN FINES DE LUCRO PARA BRINDAR SERVICIOS RELIGIOSOS Y ORAR POR LA HUMANIDAD.	MONASTERIO NUESTRA SEÑORA DEL CARMEN	551987
E/2019-23046	3/6/19	MONTAMA CAFE	VENTA Y DISTRIBUCIÓN DE PRODUCTOS DE CAFÉ, ASÍ COMO TAMBIÉN SU IMPORTACIÓN.	ALFREDO MONTEFUSCO	553027
E/2019-15390	13/6/19	MONTES DE OCA BELTRE Y ASUNTOS LEGALES	SERVICIOS LEGALES EN GENERAL, GESTIÓN DE COBROS COMPULSIVOS, PRESTAMOS INMOBILIARIOS	NAYCA VIRGINIA MONTES DE OCA VALDEZ	552445
E/2019-24159	10/6/19	MONTILLA GOLF CARS	VENTAS DE CARROS, PIEZAS Y SERVICIOS PARA AREA DE GOLF.	AUTO REPUESTO RODRIGUEZ MONTILLA, S.R.L.	552174
E/2019-18164	15/6/19	MORENO HOT DOG	VENTA DE COMIDA RÁPIDA, HOT DOG, HAMBURGUESA, YAROA, MOFONGOS, REFRESCOS Y CHIMI.	MORENO HOT DOG, S. A	552071
E/2019-22054	11/6/19	MOSALFRASMA MULTI SERVICES	CONSTRUCCIÓN DE VIVIENDAS Y EDIFICIOS PARA LA COMERCIALIZACIÓN. CONSTRUCCIÓN DE CAMINOS, CARRETERAS Y OTRAS CONSTRUCCIONES	MARLEN OLIVA SANTANA LEON DE PUELLO	552198
E/2019-24387	11/6/19	MOTENG INGENIERÍA	DISEÑO DE PLANOS ELÉCTRICOS Y ARQUITECTÓNICOS; TRAMITACIÓN DE PLANOS	ENEMENCIO DISLA GUZMAN, RICHARSON CONFESOR RODRIGUEZ HERNANDEZ	552745
E/2019-20479	17/6/19	MOTHER AND BABY CENTER MOBY	CENTRO DESTINADO A LA PROMOCIÓN DE EMBARAZOS SEGUROS Y SALUDABLES, EDUCACIÓN EN CUANTO A PARTO	DORIS ALBURQUERQUE PRIETO, NORBERTO ANTONIO GONZALEZ FELIZ	552695
E/2019-23647	6/6/19	MOTO PRÉSTAMO GERPIS	PRÉSTAMO PERSONALES, COMPRA Y VENTA DE MEJORA.	GERPIS DE LOS SANTOS PEÑA REYES	551994
E/2019-25117	17/6/19	MOTO RAPIDITO	COMPRA, VENTA Y FINANCIAMIENTO DE MOTOCICLETAS.	INVERSIONES A.K.B., S.R.L.	552882
E/2019-25121	17/6/19	MOTO-CHAIN	COMPRA, VENTA Y FINANCIAMIENTO DE MOTOCICLETAS.	INVERSIONES A.K.B., S.R.L.	552906
E/2019-23183	14/6/19	MOUT ESTHETIC GLAM & SPA BAR	BELLEZA EN GENERAL, TRATAMIENTOS REDUCTIVOS, TRATAMIENTO DE REJUVENECIMIENTO, CAPACITACIONES, CURSOS, TALLERES, FACIALES	EDGAR ANTONIO RODRIGUEZ TOVAR	552758
E/2019-21065	14/6/19	MOVIMIENTO MISIONERO REMANSO DE SANTIDAD	DESARROLLAR O REALIZAR ACTIVIDADES ECLESIASTICAS O RELIGIOSAS, DE BIEN SOCIAL Y COMUNITARIO	AMANCIO RODRIGUEZ GOMEZ	552701
E/2019-24186	11/6/19	MR. PUFF	FABRICACIÓN DE MUEBLES.	ROY ANDRES ALONZO DOMINGUEZ	552163
E/2019-20925	14/6/19	MSP TECHNOLOGY SOLUTIONS	MONITOREO DE INFRAESTRUCTURA TECNOLÓGICA A EMPRESAS, VENTA DE SERVICIOS TECNOLÓGICOS EN LA NUBE Y BRINDAR SOPORTE TÉCNICO.	WEBSTER DE JESUS NOBLE PEREYRA	552699
E/2019-23807	7/6/19	MSP WEDDINGS & EVENTS	DISEÑADORA DE EVENTOS.	MASSIELL SOTO PUJOLS	551912
E/2019-25400	18/6/19	MULTI SERVICIOS GERMAN BRITO	VENTA Y SERVICIOS DE PIEZAS INDUSTRIALES.	AMAUROS GERMAN	552963
E/2019-25032	14/6/19	MULTIBEBIDAS PEREZ	SUPLIR BEBIDAS ALCOHÓLICAS Y AFINES AL POR MAYOR Y AL DETALLE.	JOSE ANTONIO PEREZ	552836
E/2019-24505	12/6/19	MULTICENTRO SANTA RITA	COMPRA Y VENTA DE ROPA PARA DAMAS, CABALLEROS Y NIÑOS, COSMETICOS, CALZADOS Y CRISTALERIA	ROSA FABIA PEREZ COLLADO DE QUEZADA, RITA VARIÉDADES, S.R.L	552513
E/2019-24305	11/6/19	MULTISERVICIOS CARRAFÉ	VENTA DE PRODUCTOS Y SERVICIOS AUTOMOTRICES.	CESAR AUGUSTO CARRANZA ARANGUREN	553188
E/2019-22034	7/6/19	MULTISERVICIOS KELVYN RAYMER	PROCESOS MIGRATORIOS, PRÉSTAMOS HIPOTECARIOS, ASUNTO CIVILES Y ASUNTOS PENALES.	KELVYN RAYMER OLAVERRIA ARIAS	551855
E/2019-25004	14/6/19	MUNDO AUTO PIEZAS MALENO	IMPORTACIÓN, COMPRA Y VENTA DE REPUESTOS, ACCESORIOS Y PARTES DE VEHÍCULOS.	JULIO RICARDO CLETO MARTE	552637
E/2019-24730	13/6/19	MUNDO PC	IMPORTACIÓN, COMPRA Y VENTA DE MERCANCIAS TALES COMO: EQUIPOS DE COMPUTADORAS, SOFTWARE, IMPRESORAS, UPS	GEOVANI EUGENIO PEREZ RAMIREZ	552369
E/2016-36000	13/10/16	MUNDO VERDE, B.M	PRODUCCIÓN Y COMERCIALIZACIÓN DE RUBROS AGRÍCOLAS, IMPORTACIÓN, DISTRIBUCIÓN, COMERCIALIZACIÓN PRODUCTOS AGROVETERINARIOS.	MUNDO VERDE BM, S.R.L.	552900
E/2019-24812	13/6/19	MUÑOZ FUTBOL CLUB	PRACTICA DE FÚTBOL.	ALBERTO CASTILLO SANCHEZ	552628
E/2019-25550	18/6/19	MURALL DECORATIVE GROUP	VENTA DE PRODUCTOS PARA LA DECORACIÓN DEL HOGAR Y GENERAL.	LIONEL FRANCISCO VILLANUEVA DORADO	552948
E/2019-23163	17/6/19	MWR, AZUL DE INVERSIONES	REALIZAR TODOS LOS NEGOCIOS DE UNA COMPAÑÍA INVERSIONISTA, COMPRA Y VENTA DE BIENES INMUEBLES, Y ALQUILERES.	WILLIAM RAFAEL READ ORTIZ	552878
E/2019-23842	7/6/19	MY ELEMENTOS	TIENDA DE ACCESORIOS.	D' YAMIR SUPLIDORES DIVERSOS, SRL	551931
E/2019-24576	12/6/19	MY UNIFORMES	CONFECCIONES DE TODO TIPO UNIFORMES.	MAXIMO LIBARDO GRULLON CALCAÑO, YESENIA MARIA MENDEZ MENDEZ	552547
E/2019-20583	14/6/19	MYM RICE FACTORIA ARROCERA	SIEMBRA, COSECHA, PRODUCCIÓN, PROCESAMIENTO, DISTRIBUCIÓN, IMPORTACIÓN, EXPORTACIÓN Y COMERCIALIZACIÓN DE PRODUCTOS AGRÍCOLAS	PEDRO FRANCISCO RAFAEL, MIGUEL ANGEL FRANCISCO ORTEGA	552697
E/2019-24822	13/6/19	NAHOMI NOVIAS	VENTA Y ALQUILER DE TRAJES DE BODA, FIESTAS DE 15 AÑOS Y CUALQUIER OTRO TIPO DE TRAJES FORMALES TANTO DE MUJERES COMO DE HOMBRES.	YANET DEL CARMEN CASTILLO JIMENEZ	552797
E/2019-23406	11/6/19	NANCROZ CONFECCIONES	FABRICACIÓN DE TODO TIPO DE UNIFORMES, SERVICIO DE BORDADO, SERIGRAFIA, SUBLIMACIÓN, TRANSFER, GORRAS Y PRODUCTOS PROMOCIONALES.	NANCY ILEANA HERNANDEZ NUÑEZ	552227
E/2019-24829	13/6/19	NAVARRO FC	DEDICADA A IMPARTIR PRACTICAS DE FUTBOL A NIÑOS Y NIÑAS DESDE LOS 5 AÑOS DE EDAD EN ADELANTE.	JUANA MARIA NAVARRO SOSA	552629
E/2019-25325	17/6/19	NEGOCIADO JUAN ALBERTO DURAN	COMPRA Y VENTA DE INMUEBLES, PRESTAMOS, SERVICIOS DE ENVÍOS DE VALORES NACIONALES E INTERNACIONALES.	NEGOCIADO JUAN ALBERTO DURAN, S.R.L	553100
E/2019-25133	17/6/19	NEJIM	IMPRESIÓN EN GENERAL, IMPRENTA, PUBLICACIONES, SELLOS, PUBLICIDAD OBJETIVA, MATERIALES DE PROMOCIÓN Y PUBLICIDAD	PEDRO OSVALDO REYES NG CHONG	552914
E/2019-25316	17/6/19	NEJOTA	COMERCIALIZACIÓN DE MATERIALES DE LIMPIEZA, SERVICIOS DE HIGIENE, FERRETERÍA Y PINTURA, ALIMENTOS Y BEBIDAS, ARTÍCULOS DEL HOGAR	PEDRO OSVALDO REYES NG CHONG	552996
E/2019-24101	10/6/19	NELLAS BAR AND PUB	SERVICIOS DE RESTAURANTE, BAR DE COMIDAS Y BEBIDAS.	SAMSON GETAHUN, DIMERIS ARIAS DE GETAHUN	552084
E/2019-25135	17/6/19	NETEJI	ALIMENTOS Y BEBIDAS, COMIDA EMPRESARIAL Y BUFFET, SERVICIOS DE CATERING, ORGANIZACIÓN DE EVENTOS Y ACTIVIDADES	PEDRO OSVALDO REYES NG CHONG	552918
E/2019-24652	12/6/19	NEYBA FC	PRÁCTICA DEL FÚTBOL.	KELVIN LUIS BATHER MELO	552553
E/2019-22051	12/6/19	NO MANCHES MEXICAN FOOD	PREPARACIÓN, VENTA, DISTRIBUCIÓN Y COMERCIALIZACIÓN DE COMIDAS Y BEBIDAS DE TODO TIPO, ORGANIZACIÓN DE EVENTOS, SERVICIO DE CATERING Y AFINES.	SMB SWEET MAGIC BAKERY, S.R.L.	552392
E/2019-20806	13/6/19	NORENDA AUTO IMPORT	COMPRA, VENTA, IMPORTACIÓN, DISTRIBUCIÓN, COMERCIALIZACIÓN, FINANCIAMIENTO, REPRESENTACIÓN Y REPARACIÓN DE VEHÍCULOS	DANIEL ALBERTO DE GRACIA CRUZ, ENMANUEL HERNANDEZ VALDEZ, NORBERTO ENCARNACION MONTERO	552465



[210] EXP.	[220] SOL. FECHA	[561] NOMBRE COMERCIAL	[510] ACTIVIDAD	[730] SOLICITANTE	[111] REGISTRO
E/2019-19877	5/6/19	NOROTEX	COMPRA, VENTA, DISTRIBUCIÓN, IMPORTACIÓN Y EXPORTACIÓN DE TEJIDOS, CALZADOS, ACCESORIOS DE MUJER Y HOMBRE, ELECTRODOMÉSTICOS	NOROTEX, S.R.L.	552692
E/2019-22062	14/6/19	NOSTRANA	RESTAURANTE, BAR Y CAFÉ.	FILIPO DANTE CICCONE ESTRADA	552652
E/2019-25296	17/6/19	NPS SOLUTIONS	OFRECER Y PRESTAR SERVICIOS DE TELECOMUNICACIONES A OPERADORAS Y PROVEEDORAS A NIVEL NACIONAL E INTERNACIONAL.	JUAN JOSE CAMACHO ROSALES, HELMIN ANTONIO CHOURIO COLINA	552993
E/2019-24088	10/6/19	NUEVA APARIENCIA FASHION	VENTA DE ROPA, ACCESORIOS, CARTERAS, COLONIAS Y ZAPATOS PARA DAMAS.	MARLENY VASQUEZ DE LOS SANTOS	552081
E/2019-25437	18/6/19	NUEVA ASOCIACIÓN MIL TAREAS DE JOBOCORCOBADO NUAMITAJ	ENTIDAD SIN FINES DE LUCRO, DEDICADA AL DESARROLLO AGROPECUARIO DE JOBOCORCOBADO.	CANDIDO PIÑA	553137
E/2019-24986	14/6/19	NUEVA LUZ FC	ACTIVIDADES DEPORTIVAS, RECREATIVAS, FORMATIVAS, TORNEOS, COPAS, AMISTOSOS, CONVIVIOS, ENTRE OTRAS AFINES.	WAILLY WELLINGTON LEWIS MEJIA	552647
E/2019-24553	12/6/19	O W SOLAR NO 151	COMPRA Y VENTAS DE SOLARES Y VILLAS TURÍSTICAS.	O W SOLAR NO 151, EIRL	552531
E/2019-25455	18/6/19	OBRITOSO	CONSTRUCCIONES, REPARACIONES, LIMPIEZA Y SERVICIOS MÚLTIPLES DE CONSTRUCCIÓN EN GENERAL Y AFINES.	OMAR ANDRES BRITO SORIANO	553035
E/2019-23995	10/6/19	OCEAN FERRETERIA	VENTA DE MATERIALES DE CONSTRUCCIÓN Y UTENSILIOS PARA EL HOGAR.	PEDRO JOSE BRUNO FERNANDEZ	552030
E/2019-24087	18/6/19	OCOÑO DRINK LOS CEPURBEDA	CENTRO DE BEBIDAS ALCOHÓLICAS	DOMINGO ANTONIO PEGUERO CASTILLO	553077
E/2019-23473	10/6/19	OCRE HESED	DECORACIONES PARA EL HOGAR.	JOSE MANUEL GONZALEZ SANTIAGO	552052
E/2019-24005	10/6/19	OFICINA DE CONTABILIDAD JOUBERT-VILCHEZ & ASOCIADOS	SERVICIOS Y ASESORÍAS DE IMPUESTOS SOBRE LA RENTA, IGUALAS, SISTEMAS DE CONTABILIDAD, AUDITORIAS, ASESORÍAS FINANCIERAS	BARTOLOME OCTAVIO JOUBERT GOMEZ	552012
E/2019-24172	17/6/19	OFICINA DE VENTAS INMOBILIARIAS OVINMO	BIENES RAÍCES, ADMINISTRACIÓN DE EDIFICIOS, CONSTRUCCIÓN, TASACIÓN, AGRIMENSURA, GESTIÓN FINANCIERA.	FRANCISCO JOSE TORRES SILBERBERG	552964
E/2019-13361	12/6/19	OFIS, R.C.L.	VENTA DE MATERIAL GASTABLE PARA OFICINAS, SUMINISTRO A HOTELES Y EQUIPOS DE SEGURIDAD.	ROSA MARIA CAMASTA LOZANO	552554
E/2019-23619	12/6/19	OFNA DEL CARIBE	IMPORTACIÓN Y VENTA DE ROPA, ACCESORIOS, CALZADO Y ARTÍCULOS PARA EL HOGAR.	DAVID KREH	552434
E/2019-24617	13/6/19	OLIVE HAIR AND NAIL BAR	SALÓN DE BELLEZA.	MANUEL ENRIQUE TORRES PUIG	552575
E/2019-24214	11/6/19	OML COMERCIAL	COMPRA, VENTA, IMPORTACION Y EXPORTACION DE ALIMENTOS, BEBIDAS Y ELECTRODOMESTICOS.	JULIO CESAR MARTINEZ LANTIGUA	552206
E/2019-23184	7/6/19	OMSERVS	COMPañIA DE RECLUTAMIENTO DE PERSONAL PARA TRABAJAR EN LAS SIGUIENTES ÁREAS: LIMPIEZA; RECEPCIÓN; ENFERMERA	KATERIN GONZALEZ MELO	552016
E/2019-24467	12/6/19	ONDA TECH	VENTA DE TELEFONOS CELULARES, ACTIVACION, REPARACION Y DESBLOQUEOS.	CLARIBEL MERCEDES SANCHEZ MENA	552270
E/2019-25568	19/6/19	ONDINA FC	PRACTICAS Y DESARROLLO DEL CLUB DE FUTBOL	PABLO NEFTALY GUERRERO UBIERA	553191
E/2019-22575	30/5/19	OPERADORA S & T	EXPENDIO DE COMIDA, CAFETERÍA, RESTAURANTE Y BEBIDA PARA CONSUMO HUMANO.	QUICO SANG BARET	552318
E/2019-23528	6/6/19	ORDELL ASSETS	EXTRACCIÓN, PROCESAMIENTO, COMERCIALIZACIÓN DE PIEDRA CALIZA DIMENSIONADA Y AGREGADOS, INVERSIÓN INMOBILIARIA.	ORDELL ASSETS, S.A.	552236
E/2019-25360	17/6/19	ORGANIZACION INTERNACIONAL DE SEGURIDAD PUBLICA, OISP.	ENTIDAD SIN FINES DE LUCRO, DEDICA A LA SEGURIDAD PÚBLICA Y CIUDADANA, SEGURIDAD PREVENTIVA Y A FINES.	YSRAEL JOSE SANTIAGO, LUJAN FRANCISCO GOMEZ MARASCHIO	553046
E/2019-22018	13/6/19	OT2PC CONSTRUCTION & DESIGN	SERVICIOS DE CONSTRUCCIÓN Y DISEÑOS DE PROYECTOS.	MONICA GABRIELA OVIEDO AMARO	552472
E/2019-24300	11/6/19	OTSA SOLUCIONES Y SERVICIOS	SERVICIOS DE ARQUITECTURA, MANTENIMIENTO DE EDIFICACIONES, SERVICIOS DE INGENIERIAS	OTANIS DE JESUS GUZMAN NUÑEZ	552380
E/2019-24409	17/6/19	PALLET PLASTIC DOMINICANA MJO	COMPRA, VENTA, FABRICACIÓN, REPARACIÓN Y TRANSPORTE DE TARIMAS.	FELIX ANTONIO MINAYA ALMANZAR	552973
E/2019-23962	10/6/19	PANADERIA Y REPOSTERIA DON KIKE	VENTA Y ELABORACIÓN DE PAN, BIZCOCHO Y AFINES.	MILAGROS CARIDAD GARCIA	552123
E/2019-23938	7/6/19	PANIFICADORA BON CAKEI	FABRICACIÓN DE PANES Y BIZCOCHO AL POR MAYOR Y AL DETALLE.	INES RAMIREZ SANCHEZ	551973
E/2019-20607	17/5/19	PAPRIKAH HOLDING PROPERTY MANAGEMENT	COMPRA, VENTA, ALQUILER DE BIENES INMUEBLES.	JOAN JAVIER ALMANZAR CEDEÑO	552183
E/2019-24749	13/6/19	PARAISO FUTBOL CLUB	ENTIDAD SIN FINES DE LUCRO DEDICADA A INCENTIVAR LA PRACTICA DEL FÚTBOL, MEDIANTE ACTIVIDADES EDUCATIVAS Y COMPETITIVAS	ANYELO RAFAEL QUEZADA MONTERO	552590
E/2019-24536	12/6/19	PARIS POLANCO & ASOCIADOS	SERVICIOS DESTINADOS A LA ASESORÍA COMERCIAL Y CONSULTORÍA FINANCIERA Y DE NEGOCIOS EN GENERAL	XAVIER JOSÉ PARIS ROLDÁN	552520
E/2019-23309	5/6/19	PASEO DE GAZCUE	ADMINISTRACIÓN, ADMINISTRACIÓN DE CONDOMINIO, CONSTRUCCIÓN Y DISEÑO Y BIENES RAÍCES.	RAFAEL FEDERICO AYBAR MEDRANO	552907
E/2019-25066	18/6/19	PASTRY ROOM BY ASCRY	VENTAS DE INSUMOS DE PASTELERÍA Y PANADERÍA.	ASCHLEY HEIDI A. RODRIGUEZ BELLARD, CRYSTAL MASSIEL GARCIA MENSIA	553098
E/2019-19548	7/6/19	PATERSON BASEBALL AND SOFTBALL ASSOCIATION NONPROFING	PRACTICA DE BÉISBOL, SOFTBALL Y BALONCESTO.	JUAN UBALDO ROSARIO VASQUEZ	551981
E/2019-23849	7/6/19	PATRICIA ESCOTTO & ASOCIADOS	VENTA, COMERCIALIZACIÓN Y DISTRIBUCIÓN DE PRODUCTOS VETERINARIOS.	JAHAIRA PATRICIA ESCOTTO	551935
E/2019-11191	13/6/19	PDIPRE DIGITAL	MEDIO INFORMATIVO DIGITAL PARA LA DIFUSIÓN DE NOTICIAS DEL ACONTECER NOTICIOSO A NIVEL NACIONAL E INTERNACIONAL.	PATRICIA LINETTE DIPRE AGUASVIVAS	552677
E/2019-14845	11/6/19	PEACHELIC'S RESTAURANT CAFÉ	RESTAURANTE DEDICADO A LA PREPARACIÓN DE ALIMENTOS Y BEBIDAS.	EDISON JOSE DIAZ BEATO	552147
E/2019-19354	13/6/19	PEDIATRICS AND CRITICAL CARE SOLUTIONS PCCS	PRESTACIÓN DE SERVICIOS DE SALUD EN CUIDADO INTENSIVO PEDIÁTRICO Y PROVEEDORES DE INSUMOS MÉDICOS.	ELIZABETH MEJIA PAULINO	552687
E/2019-22902	11/6/19	PEGERALD	OFRECER SERVICIOS DE TRANSPORTE DE CARGA TERRESTRE, LOGÍSTICA, COMERCIALIZACIÓN E INTERMEDIACIÓN DE SEGUROS EN GENERAL	MICHELLE NICOLE PELLETIER PATRONE, EUGENIO ERNESTO GERALDINO CASTILLO	552411
E/2019-24698	13/6/19	PEQUEÑA LIGA N. TRONCOSO	ENTIDAD SIN FINES DE LUCRO, PRACTICA DE BASEBALL A NIÑOS A PARTIR DE CINCO AÑOS.	NORBERTO TRONCOSO SANCHEZ	552569
E/2019-25476	18/6/19	PERFICRISTALES	DISTRIBUCIÓN Y VENTA DE PERFILES DE ALUMINIO, CRISTALES Y ACCESORIOS PARA PUERTAS Y VENTANAS.	EDGAR VELEZ BELLO	553089
E/2019-24043	10/6/19	PERLA FINA TOURS	AGENCIA DE VIAJES, RESERVACIONES DE HOTELES Y PAQUETES TURÍSTICOS, EXCURSIONES, VENTAS DE BOLETOS AÉREOS, TURISMO INTERNO Y EXTERNO.	ABRAHAM LARA GARABITO	552040
E/2019-22568	3/6/19	PERMAR INVESTMENTS	COMPRA, VENTA, ADMINISTRACIÓN Y ALQUILER DE INMUEBLES.	MILDRED IRAIDA MARCANO PEREYRA, CLARY ELAINE MARCANO PEREYRA	551906
E/2019-16469	15/4/19	PET CARE VETERINARIA	CUIDADO Y PREVENCIÓN DE ENFERMEDADES DE MASCOTA, VENTAS DE ACCESORIOS DE MASCOTAS, HOTEL Y CLÍNICA DE MASCOTA	CLAUDIA ELIZABETH MUSA FIALLO, PET CARE VETERINARIA, S.R.L	553002
E/2019-23594	6/6/19	PETRA DOMINIICANA	VENTA DE ALUMBRADO PÚBLICO, COMUNICACIONES WIFI Y CUALQUIER OTRO SERVICIO DE COMUNICACIÓN DE MANERA MASIVA A INSTITUCIONES PUBLICAS Y PRIVADAS.	ANTONIO ESPAILLAT LOPEZ	551899
E/2019-23977	10/6/19	PETRORIO Y AGRO	COMBUSTIBLE Y AGRO EN GENERAL. PRODUCCIÓN AGRICOLA, PECUARIO Y GANADERIA.	DIOMARIS YOLANDA GUZMAN GARCIA DE CAMILO	552018
E/2019-23710	7/6/19	PEYNADO SEGUROS	ASESORÍA Y CORRETAJE DE SEGUROS.	JACINTO ENRIQUE PEYNADO ALVAREZ	553180
E/2019-24519	12/6/19	PG LOT38	TENEDORA DE INMUEBLES.	THOMAS ROY BOGER	552491
E/2019-21742	6/6/19	PHARMA365D	VENTA DE MEDICAMENTOS	EDUARDO JOSE GADALA MARIA GARCIA	551960
E/2019-18572	10/6/19	PICO Y ESPUELA TV	TRANSMISIÓN DE PELEAS DE GALLOS EN VIVO Y GRABADAS POR DISTINTOS MEDIOS DE COMUNICACIÓN	ADOLFO CEFERINO MARTE NUÑEZ	552721
E/2019-24541	12/6/19	PICUAL CATERING SERVICES	SERVICIOS DE COCINA EN GENERAL.	A. ALBA SANCHEZ & ASOCIADOS, S.A.S.	552527
E/2019-25449	18/6/19	PIER ANGELI. STETIC. HAIR STUDIO	REALIZACIÓN Y VENTA DE SERVICIOS Y PRODUCTOS RELACIONADOS CON EL CUIDADO Y SALUD DE LA PIEL	PIER ANGELI ROSARIO DE HERASME	553073
E/2019-19381	13/6/19	PIMAX AUTO IMPORT	VENTAS Y ALQUILER DE VEHÍCULOS IMPORTADOS NUEVOS Y USADOS.	MIGUEL YSRAEL PIETER MATOS	552689
E/2019-23564	13/6/19	PIÑONATE - ARTE, CULTURA & GASTRONOMÍA	EXPENDIO DE ALIMENTOS Y BEBIDAS, VENTA DE LIBROS, PLANIFICACIÓN, GESTIÓN Y ORGANIZACIÓN DE EVENTOS.	ALLEN CAMPOS REYES	552599
E/2019-25602	19/6/19	PIRATA CHICKEN FOOD TRUCK	RESTAURANTE DE COMIDA RÁPIDA, HAMBURGER ENTRE OTROS.	PEDRO ANTONIO CEDEÑO CHAVEZ	553205
E/2019-24450	12/6/19	PIRAX VELAZQUEZ	INSTALACIÓN Y VENTA DE INTERNET.	ROBERTO ARMANDO VELAZQUEZ BURGOS	552381
E/2019-24676	13/6/19	PITASUR	CULTIVO, COMPRA Y VENTA, IMPORTACIÓN Y EXPORTACIÓN DE PRODUCTOS AGRÍCOLAS.	JORGE SIMON LEDESMA MENDEZ	552460
E/2019-23770	7/6/19	PLAN DENTAL ÁMBAR	SERVICIOS ONTOLÓGICOS EN GENERAL, VENTAS DE PLANES, DISTRIBUCIÓN, EXPORTACIÓN E IMPORTACIÓN DE MATERIALES Y EQUIPOS DENTALES	PSS ODONTOLOGÍA DOMINICANA, S.R.L.	551897
E/2019-24554	12/6/19	PLANIFICARQ	CONSTRUCCIÓN Y DISEÑO ARQUITECTÓNICO.	PLANIFICARQ, SRL	552532
E/2019-17081	7/6/19	PLAZA TU ESTILO YUXIN LIN	IMPORTACIÓN Y DISTRIBUCIÓN AL POR MAYOR Y DETALLE DE ARTÍCULOS DEL HOGAR, FERRETEROS, ELECTRÓNICOS, TODA CLASE DE ROPA DE VESTIR	YUXIN LIN, LI CHEN	551845
E/2019-24383	18/6/19	PLENA BEAUTY CENTER AND NAIL BAR	SERVICIOS DE PELUQUERÍA, MAQUILLAJE, MANICURE, PEDICURE, DEPLACIÓN, FACIAL, MASAJE, SPA Y A FINES.	SADDER MANUEL PEREZ ESTRELLA	553091
E/2019-22906	13/6/19	POBLENUO	COMPRA Y VENTA DE SOLARES; COMPRA, VENTA Y CONSTRUCCIÓN DE LOCALES COMERCIALES Y VIVIENDAS.	HEIDI MARIA VILLAMIL DE CAÑIZARES	552474
E/2019-17062	19/6/19	POL MATOS TRAVEL AGENCY	SERVICIOS TURÍSTICOS.	ANDREA MATOS ROMERO	553153
E/2019-24879	13/6/19	POLANCO HILARIO MUELLES Y MAS	VENTA DE REPUESTOS, REPARACIÓN DE SUSPENSIONES PARA VEHICULOS DE CARGA.	IGNACIO POLANCO HILARIO	552667
E/2019-25461	18/6/19	POLLO CAMPESINO SANTIAGUERO CLHG	EMPRESA DEDICADA A LA CRIANZA DE POLLO DE ENGORDE, CRIANZA DE GALLINAS PONEDORAS DE HUEVO, PRODUCCION DE POLLOS	CARMEN LIGIA HERNANDEZ GOMEZ	553084
E/2019-23760	19/6/19	POLLO XING LONG	SERVICIOS DE LOCALES DE VENTA DE COMIDA Y BEBIDAS AL PASO, EN LOCAL COMERCIAL, COMIDA ORIENTAL Y PICA POLLO.	JIANQIANG GUAN	553244
E/2019-23288	7/6/19	PONTON INVESTMENT DOMINICANA	ADMINISTRACIÓN, COMPRA Y VENTA DE BIENES INMUEBLES.	ROMEL AQUILES MARRANZINI NUÑEZ	552049
E/2019-25514	18/6/19	POR LA RUTA DEL MERENGUE	PROGRAMA ESPECIALIZADO EN LA HISTORIA DEL MERENGUE, SUS INTERPRETES Y COMPOSITORES.	JOSE RAMON BREA GONZALEZ	553246
E/2019-24734	13/6/19	PREMIOS GALEX	SERVICIOS DE FORMACIÓN Y CAPACITACIÓN DE AVANCES MÉDICOS Y PREMIACIÓN DE LOS MÉDICOS EN REPÚBLICA DOMINICANA.	EDDY REYNALDO OZUNA CANDELARIO	552416
E/2019-22413	7/6/19	PRESIDENTIAL RECOVERY SUITES DR -PRS	CASA DE RECUPERACIÓN DEDICADA A BRINDAR TODO TIPO DE ATENCIÓN PERSONALIZADA A PACIENTES EN ESTADO POST OPERATORIO	ANTOINETTE N DUMUJE	552112
E/2019-23824	12/6/19	PRESTAMOS E INVERSIONES SUBRIC	SERVICIOS DE PRESTAMOS CON GARANTÍA.	CAROLINA RICCI DIAZ	552440
E/2019-23885	14/6/19	PRESTAMOS QUISQUELLANOS, PRESQUIS	PRESTAMOS DE MENOR CUANTÍA.	PAULINO PERDOMO ENCARNACION	552665
E/2019-23392	12/6/19	PRIVATE DANCE STUDIO BY JEN VARGAS	CENTRO DE ENSEÑANZA DE DANZA Y BAILE DIVERSOS. ESCUELA DE BAILE.	JENIFER ESTHIVELIS VARGAS NUÑEZ	552282
E/2019-24643	12/6/19	PROCESADORA DE AGUA GOTA DE ESPERANZA	PROCESAMIENTO, DISTRIBUCIÓN Y VENTA DE AGUA.	LUZ DEL CARMEN REYES REYES	552541

[210] EXP.	[220] SOL. FECHA	[561] NOMBRE COMERCIAL	[510] ACTIVIDAD	[730] SOLICITANTE	[111] REGISTRO
E/2019-22896	10/6/19	PROCESADORA DE FRUTAS Y VEGETALES CARMEN PROVECAR	PRODUCCIÓN Y COMERCIALIZACIÓN DE PRODUCTOS ALIMENTARIOS, TALES COMO CONDIMENTOS, ADEREZO, BEBIDAS Y CONFITURAS	EDWARD JOSE PEREZ	552119
E/2019-23981	10/6/19	PROCREAR FERTILITY CENTER	BRINDAR SERVICIOS MÉDICOS DE GINECOLOGÍA Y REPRODUCCIÓN HUMANA ASISTIDA.	STEVEN ALEXANDER RABASSA FERNANDEZ	552020
E/2019-25590	19/6/19	PRODUCTOS DARKEN	FABRICACIÓN Y COMERCIALIZACIÓN DE DETERGENTES EN ESTADO SÓLIDO Y LÍQUIDO	KENSON BOLIVAR PEÑA SANCHEZ	553165
E/2019-25528	18/6/19	PRODUCTOS DE LIMPIEZA BILMA	PRODUCCIÓN DE PRODUCTOS DE LIMPIEZA	NEWTON MONTILLA HIDALGO	553062
E/2019-23795	7/6/19	PROGRESSIVE CONSULTING TECHNOLOGY PROCONTECH	IMPORTACIÓN, DISTRIBUCIÓN, DESARROLLO, ASISTENCIA, CONSULTORÍA Y AUTOMATIZACIÓN DE SOLUCIONES DE EQUIPOS DE COMPUTACIÓN Y SOFTWARE.	SERGIO BIRILO CASIMIRO SANTOS	551788
E/2019-24331	11/6/19	PROMOCION APEC PROMAPEC	INSTITUCIÓN QUE OFRECE PROGRAMAS DE INSTRUCCIÓN Y ASESORÍA EDUCATIVA A DOMINICANOS ADULTOS MARGINADOS SOCIOECONÓMICAMENTE	PROMOCION APEC (PROMAPEC)	552373
E/2019-14989	11/6/19	PROMOCIONES TREPADOR	PUBLICIDAD.	PEDRO PABLO MENDEZ ALMANZAR	552149
E/2019-23463	7/6/19	PROMOTODO RD JOVLA	SERVICIOS DE PUBLICIDAD, ARTÍCULOS PROMOCIONALES, IMPRESIONES EN GENERAL, MANEJO DE REDES SOCIALES, MANEJO DE PROMOCIONES Y EVENTOS	VLADIMIR RODRÍGUEZ SANTANA, JOVANNY SOTO SOTO	551986
E/2019-24407	12/6/19	PROPERLUX INVESTMENT	VENTA Y ALQUILER DE PROPIEDADES INMOBILIARIAS, CONSTRUCCIÓN DE VIVIENDAS, BIENES RAÍCES, AGENCIA INMOBILIARIA	JOSE LUIS MEJIA HERNANDEZ	552242
E/2019-25489	18/6/19	PSICOSONIA	APLICACIONES CIENTÍFICAS DE MUSICOTERAPIA Y PSICOACÚSTICA EN EL CAMPO DE LA SALUD Y EL DESARROLLO DEL POTENCIAL HUMANO EN ESTUDIO, TRABAJO Y DEPORTE.	ALEJANDRO MIGUEL JOSE MOYA	553101
E/2019-24242	11/6/19	PUERTAS Y VENTANAS MEDINA ROJAS	DISEÑOS Y DISTRIBUCIÓN DE VENTANAS, PUERTAS ARROLLABLES, ALUMINIO Y CRISTAL.	PUERTAS Y VENTANAS MEDINA ROJAS, S.R.L.	552103
E/2019-19649	7/6/19	PULPITO EVANGÉLICO	PROMOCIÓN Y DIFUSIÓN DE LA PALABRA DE DIOS A TRAVÉS DE PROGRAMAS DE RADIO Y TELEVISIÓN, PÁGINAS WEB Y LITERATURAS.	IGLESIA BAUTISTA DE LA GRACIA, INC.	551941
E/2019-25459	18/6/19	PUMPKIN TRIP RD	EMPRESA TURÍSTICA, ALQUILER DE HABITACIONES, EXCURSIONES TURÍSTICA, SERVICIOS DE TRANSPORTE TURÍSTICO.	EMERSON ARIAS MOTA	553082
E/2019-24666	13/6/19	PUNTO DENTAL GE	SERVICIOS ODONTOLÓGICOS EN GENERAL, ESPECIALIDADES, COMPRA, VENTA DE EQUIPOS ODONTOLÓGICOS.	ROMEO ENRIQUE ACOSTA PEÑA	552561
E/2019-23605	6/6/19	PURISIMA FM	EMISORA DEDICADA AL NEGOCIO DE RADIODIFUSIÓN DE INFORMACIÓN, SOCIO CULTURAL, ENTRETENIMIENTO, POLÍTICA .	ODALIS NICUDEMUS PAEZ	551907
E/2019-24268	11/6/19	PVC DESIGN GROUP	FABRICACIÓN DE MUEBLES PARA BAÑOS Y COCINAS.	NELSON OLAN VÉLEZ, ERNESTO DÍAZ	552309
E/2019-25356	17/6/19	PYHEX WORK II	DESARROLLO, VENTA, MERCADEO Y ADMINISTRACIÓN DE BIENES RAÍCES, INCLUIDOS ENTRE OTROS, OFICINAS	RODOLFO A GANNA	553050
E/2019-23111	4/6/19	QIJI TOURS	EMPRESA DE VIAJES Y TURISMO ESPECIALIZADA EN EL DISEÑO, OPERACIÓN Y COMERCIALIZACIÓN A NIVEL MAYORISTA Y MINORISTA	STEVEN MARIEVOET	552284
E/2019-24439	12/6/19	QUALITY HEALTH CARE-RD	EMPRESA DE SERVICIOS DEDICADA AL DESARROLLO Y FORTALECIMIENTO DE LOS SISTEMAS DE GESTIÓN, MEJORAMIENTO DE LA CALIDAD DE SERVICIOS	RAFAEL DE JESUS MONTERO DE OLEO	552509
E/2019-25483	18/6/19	QUAMA INVERSIONES E INMOBILIARIA	DEDICADA A NEGOCIOS DIVERSOS TALES COMO: PRESTAMOS A COMERCIANTES, PERSONALES E HIPOTECARIOS	JAMES ALEXANDRO TRINIDAD VENTURA, ROSELINN ALEXSANDRA TRINIDAD VENTURA	553096
E/2019-25373	18/6/19	QUANTUS DIVISION	VENTA DE PRODUCTOS Y MATERIALES ELECTRICOS.	MILVIO ARMANDO LINARES VILLEGAS	552957
E/2019-25640	19/6/19	QUESO MILO DE LUXE	ELABORACIÓN Y COMERCIALIZACIÓN DE PRODUCTOS LÁCTEOS.	OSVALDO DIAZ MEDINA	553236
E/2019-24111	10/6/19	QUICK CASH	INVERSIONES, FINANCIAMIENTO Y PRÉSTAMO.	MARIA ABIGAIL BAEZ MATEO	552098
E/2019-25041	14/6/19	QUO VADIS	RESTAURANTE. PRODUCCIÓN Y VENTA DE COMIDA Y BEBIDAS. ÁREA DE RECREACIÓN.	LUIS ORELBI MARTINEZ MARTINEZ	552844
E/2019-15875	12/6/19	R ROBOT BAS	FABRICACIÓN, VENTA E INSTALACIÓN DE SISTEMA DE CONTROL PARA EDIFICIOS INTELIGENTES EN LA CONSTRUCCIÓN MODERNA.	ROBOT, S.A., BERNAT BONNIN PONS ESTEL	552614
E/2018-39370	14/5/19	R. BISNER LEX	SERVICIOS JURÍDICOS EN GENERAL, SERVICIOS ADMINISTRATIVOS, PRESUPUESTARIOS Y FISCALES, BIENES RAÍCES Y CONSERJERÍA.	JULIBELTH REYES POLANCO	552676
E/2019-23329	5/6/19	R.V.W FUMIGACIONES	FUMIGACIONES A NIVEL EMPRESARIAL, COMERCIAL Y DOMESTICA.	ROMNY DAVID MARTE ABREU	551865
E/2019-24907	14/6/19	RADIO COMUNITARIA LAS MERCEDES	EMISORA, ESTACIÓN DE RADIO.	DANNY JOSE QUEZADA DILONE	552854
E/2019-24035	14/6/19	RAL FASHION STORE	VENTA AL POR MAYOR Y DETALLE DE CALZADOS, ROPA, GORRAS, BOLSOS, MALETAS, ACCESORIOS, RELOJES, PULSERAS, COLLARES, PRODUCTOS DE BELLEZA PARA DAMAS, CABALLEROS Y NIÑOS.	RAMON ANTONIO LIBERATO RESTITUYO	552783
E/2019-23691	17/6/19	RAMARA SERVICES GROUP	SERVICIOS DE PUBLICIDAD, RELACIONES PUBLICAS, TURÍSTICOS, BIENES RAÍCES	RAMCES DOMINGO GOMEZ MOTA	552929
E/2019-24832	13/6/19	RANCHO RESOLI I	PRODUCCIÓN PISCICOLA.	BENARDINO DE LEON	552634
E/2019-25465	18/6/19	RAVELO MEDICAL	ALQUILER DE CONSULTORIOS MÉDICOS Y AFINES.	ROSSI ESTHER RAVELO PEÑA	553086
E/2019-24021	17/6/19	RCD-RAMIREZ COLAS REAL ESTATE SOLUCIONES INMOBILIARIAS	SERVICIO DE INGENIERÍA, ARQUITECTURA, CONSTRUCCIÓN DE CASAS, APARTAMENTOS, VILLAS, CARRETERAS, PUENTES, ACERAS	DANILO ANTONIO RAMIREZ ENCARNACION	552937
E/2019-23359	7/6/19	RD TODO LIMPIO BLANCAST	LIMPIEZA Y MANTENIMIENTO ESPECIALIZADA DE COCINAS INDUSTRIALES, HOTELES, RESTAURANTES	RAFAEL ALBERTO BLANDINO CASTILLO	551866
E/2019-25415	18/6/19	RDM SERVICIOS MULTIPLES	SERVICIOS DE IMPRENTA, PUBLICACIONES, INFORMÁTICA, MAQUINARIAS, EQUIPOS DE OFICINA, MUEBLES, MOBILIARIOS.	MARCELO GUZMAN ALVAREZ	553179
E/2019-25258	17/6/19	READY CLOSET & MAKEUP STUDIO BY LIBA	VENTA DE ROPA Y CENTRO DE MAQUILLAJE.	LIBANESA SANCHEZ ENCARNACION	552991
E/2019-25474	18/6/19	RECARGAS TELEFÓNICAS DOMINICANAS RECTELDOM	DISTRIBUCIÓN Y VENTA DE RECARGAS ELECTRÓNICAS A LOS NÚMEROS DE COMPAÑÍAS NACIONALES E INTERNACIONALES	CLAUDE MARIE RICHARD, BLENDA CRISTINA PIMENTEL MENDOZA	552936
E/2019-24726	17/6/19	RECOVERY HOME BUTTERFLY	CUIDADOS POST OPERATORIOS,TRANSPORTACIÓN, MASAJES DE DRENAJE LINFÁTICO, ULTRASONIDO, CAVITACIÓN, ALIMENTOS Y BEBIDAS.	ALTAGRACIA TEJADA DE HOUSER	552978
E/2019-23259	11/6/19	RED ENERGY RGUEZ	VENTA DE EQUIPOS Y MATERIALES ELÉCTRICOS EN GENERAL, SISTEMA DE AHORRO DE ENERGÍA, SISTEMAS DE SEGURIDAD EN GENERAL	CARLOS JESUS RODRIGUEZ CONTRERAS	552428
E/2019-17030	10/6/19	RED INTEGRAL DE ATENCION A LA SALUD MENTAL REINTENTA	SERVICIOS DE TERAPIAS PSICOLÓGICAS, CONFERENCIAS, CAPACITACIONES, TALLERES Y ALQUILER DE SALÓN DE EVENTOS.	ELIZABETH FERNANDEZ OZORIA, JEANELDFRED ILEANA BELTRE HERNANDEZ	552022
E/2019-23749	7/6/19	RED RHINO	IMPORTACIÓN, EXPORTACIÓN, COMERCIALIZACIÓN DE PINTURAS PARA CONCRETO, ASFALTO, MADERA, ZINC	IVAN HERNANDEZ	551826
E/2019-23921	7/6/19	REFRICENTRO RUBIERA	VENTAS DE AIRES ACONDICIONADOS, NEVERAS, CUARTOS FRIOS, REPUESTOS PARA LOS MISMOS	REFRICENTRO RUBIERA SRL	552126
E/2019-23926	17/6/19	REN INTERNATIONAL CORPORATION	INVERSIONISTA EN NEGOCIOS LOCALES, INMOBILIARIA, GESTIÓN DE PERMISOLOGIA PARA PROYECTOS TURÍSTICOS	ELISANIA CALCAÑO SANTANA	552773
E/2019-24820	13/6/19	RENATO PUBLISHING	REPRESENTACIÓN, COMERCIALIZACIÓN, DISTRIBUCIÓN, PRODUCCIÓN Y REALIZACIÓN DE PRODUCTOS FONOGRAFICOS A NIVEL NACIONAL E INTERNACIONAL.	RENATO RAFAEL OJEDA ARAUJO	552631
E/2019-24819	13/6/19	RENATO RECORDS	GRABACIONES MUSICALES, REPRESENTACIONES ARTISTICAS NACIONALES E INTERNACIONALES	RENATO RAFAEL OJEDA ARAUJO	552630
E/2019-22134	28/5/19	REPUESTO CASANDRA	VENTA, COMPRA E IMPORTACIÓN DE REPUESTOS NUEVOS Y USADOS	REPUESTO CASANDRA, S.R.L.	552586
E/2019-24663	13/6/19	REPUESTO PEÑA ENPEME	VENTAS DE BICICLETAS, PIEZAS, ACEITES, MANGUERA HIDRÁULICA, SERVICIO DE RECTIFICACIÓN DE DISCO	ENMANUEL PEÑA MELLA	552468
E/2019-25148	17/6/19	REPUESTOS RODRIGUEZ DE LOS SANTOS	VENTA AL POR MAYOR Y AL DETALLE DE TODOS TIPOS DE PARTES PIEZAS Y ACCESORIOS PARA VEHÍCULOS Y MOTOCICLETAS	RUDYS ANTONIO RODRIGUEZ DE LOS SANTOS	552856
E/2019-24475	12/6/19	RESIDENCIAL AA	ADMINISTRACIÓN DEL RESIDENCIAL AA	PROVIDENCIA AMADOR ASTACIO	552838
E/2019-24915	14/6/19	RESPUESTO Y TALLERES ONAY, EL CUÑAO	VENTA DE REPUESTO DE VEHÍCULO Y TALLER DE MECÁNICA.	ONAY ROSARIO VERAS	552827
E/2019-24340	11/6/19	RESTAURANT DASABOR.	VENTA DE COMIDA.	DANILO ANTONIO RAMOS PEREZ	552257
E/2019-23835	7/6/19	RESTAURANTE & GRILL BURLAO	RESTAURANTE COMIDA CASUAL	JOAQUIN LEONARDO SALAZAR PATROVITA, DAVE GARCIA KUSHNER DE ORIOL	551891
E/2019-21995	27/5/19	RESTAURANTE EL CHARRO	VENTA DE ALIMENTOS Y BEBIDAS NACIONALES E INTERNACIONALES.	YAHAIRA KATIUSCA SANTOS SANTANA, GENEROSO DE JESUS GOMEZ OLEAGA	552723
E/2019-23680	14/6/19	RESTAURANTE EL CONTENEDOR DOMINICANO	ELABORACIÓN Y VENTAS DE TODO TIPO DE COMIDAS Y BEBIDAS NACIONALES E INTERNACIONALES.	ALBERTO JOSE DAMASO SUJILIO	552761
E/2019-21662	12/6/19	REYDON INVESTMENT	ADMINISTRACIÓN, VENTA Y ALQUILER DE INMUEBLES.	REYNALDO ALBERTO GONZALEZ GONZALEZ	552463
E/2019-7346	17/6/19	REYSUA ASESORES & CONSULTORES	SERVICIOS DE CONTABILIDAD Y DE SISTEMA, VENTA E INSTALACIÓN DE EQUIPOS INFORMÁTICOS Y ASESORÍA FINANCIERA.	ANNERY REYES BAEZ, GREGORY ALBERTO SUAREZ DE LA CRUZ	552850
E/2019-23720	7/6/19	RG WOOD TECHNOLOGY	VENTA DE PANELES.	MARIO ALBERTO DEL ROSARIO ABREU	551797
E/2019-19750	17/6/19	RIALTEC HERRERA TECHNOLOGIES AND INVESTMENTS	PROVEEDORES Y DISTRIBUIDORES DE MATERIALES GASTABLES, MATERIALES DE EMPAQUE Y EMBARQUE, MATERIALES DE LIMPIEZA, MATERIALES DE OFICINA	ALBERTO ANTONIO PIMENTEL VALERA	552898
E/2019-23393	18/6/19	RIJO CHECO PROMOTIONS	ORGANIZACIÓN DE EVENTOS, MERCADEO, PROMOCIÓN Y PUBLICIDAD.	MAIRENI RIJO CHECO	553029
E/2019-24185	11/6/19	RIMYS	DISEÑO ARQUITECTÓNICO, CONSTRUCCIÓN, ADECUACIÓN Y REMODELACIÓN DE EDIFICIOS, ASESORÍA, SUPERVISION Y EJECUCIÓN DE OBRAS CIVILES.	YENNY ELIZABETH SEGURA RAMIREZ	552190
E/2019-16518	11/6/19	RINCON SEA SKY BEACH	CLUB DE PLAYA, BAR, RESTAURANT, DISCOTECA, VENTA DE COMIDA, BEBIDA Y ACTIVIDADES CONEXAS, SERVICIOS TURÍSTICOS	ROBERT MANUEL ENCARNACION RAMIREZ	552179
E/2019-24659	12/6/19	RIVER JIMANI FC	LA PRACTICA DEL FÚTBOL EN MI SECTOR.	KELVIN LUIS BATHER MELO	552556
E/2019-24051	10/6/19	RIZAITOSRD	VENTA AL POR MAYOR Y DETALLE DE PRODUCTOS PARA EL CABELLO HUMANO DE ORIGEN VEGETAL, BISUTERÍA Y CONFECCIONES.	CASTHERINA HIDALGO MARTINEZ	552260
E/2019-23727	12/6/19	RM ARCHITECTS/STUDIO RAMIREZ MATA	DISEÑO Y EJECUCIÓN DE PROYECTOS DE ARQUITECTURA.	EDUARD ALFREDO RAMIREZ PEÑA, PAODY ALEJANDRINA MATA CARMONA	552604
E/2019-19515	23/5/19	RMNC INVERSIONES	ADMINISTRACIÓN DE PROPIEDADES, COMPRA Y VENTA DE BIENES INMUEBLES, PRESTAMOS.	RUDY MANUEL NUÑEZ CABRERA	551848
E/2019-24449	14/6/19	ROALIN INTERMEDIARIOS	VENTAS Y COMERCIALIZACIONES DE ARTÍCULOS PARA EL HOGAR, MUEBLERÍAS, FERRETEROS, DE OFICINAS, INDUSTRIALES, PAPELERÍAS, MISELANEO, TIENDAS	ELIASER ELPIDIO RODRIGUEZ GOMEZ, BIBIANA CLARISA ALBERTO DURAN DE RODRÍGUEZ	552591
E/2019-25495	18/6/19	ROBERTO ENCARNACIÓN SOLUCIONES LEGALES	OFRECIMIENTO DE SERVICIOS LEGALES EN GENERAL.	ROBERTO MIGUEL ENCARNACION	553048
E/2019-23970	10/6/19	ROCKBUSTER	DISTRIBUCIÓN Y VENTA DE GOMAS PARA TODO TIPO DE VEHÍCULO.	EDITO MARTE REYES	552085
E/2019-24204	11/6/19	RODRIGUEZ & MARTINEZ DISTRIBUTION	VENTA DE PINTURA.	DANIEL RODRIGUEZ GONZALEZ, VIRGILIO JUNIOR MARTINEZ	552731
E/2019-17541	25/4/19	RODRIGUEZ INTERNACIONAL AUTO VENTA	IMPORTACIÓN, COMERCIALIZACIÓN Y FINANCIAMIENTO, COMPRA, VENTA, ALQUILER O RENTA DE VEHÍCULOS DE MOTOR	RODRIGUEZ INTERNACIONAL AUTO VENTA, SRL	552448

[210] EXP.	[220] SOL. FECHA	[561] NOMBRE COMERCIAL	[510] ACTIVIDAD	[730] SOLICITANTE	[111] REGISTRO
E/2019-25007	14/6/19	ROLLING DIVAS	IMPACTAR LA VIDA DE LA MUJER CON DISCAPACIDAD, PARA QUE DESARROLLE SU LIDERAZGO, SE RESPONSABILICE DE SU PERSONA	IGNEIDA INMACULADA RAMIREZ REINOSO	552812
E/2019-24091	10/6/19	ROLURO SOLUCIONES DE INGENIERIA Y SERVICIOS	SERVICIOS DE CONSTRUCCIÓN EN GENERAL, MANTENIMIENTO E INSTALACIÓN DE PUERTAS Y VENTANAS, SERVICIOS DE IMPERMEABILIZANTES	RODRIGO JEAN BAPTISTE GUTIERREZ	552138
E/2019-24720	13/6/19	RONDON JF	VENTA Y SERVICIOS EN COCINA MODULAR.	FERNANDO RONDON JAVIER	552581
E/2019-25484	18/6/19	RONNESOFT	DEDICADOS AL ÁREA DE TECNOLOGÍA DE LA INFORMACIÓN EN TODAS SUS VERTIENTES.	JUAN ISIDRO ENCARNACION POLANCO	553097
E/2019-24263	11/6/19	ROPAS DE PACAS Y BISUTERÍA ELPIDIA	COMPRA, VENTA DE ROPAS NUEVAS Y USADAS Y BISUTERÍA.	ELPIDIA SANTOS JIMENEZ	552293
E/2019-24941	14/6/19	ROPAS Y VARIEDADES YENDOLI	VENTA DE ROPA Y ACCESORIOS PARA DAMAS, CABALLEROS Y NIÑOS.	ROSALBA POLANCO DE LA CRUZ	552651
E/2019-24157	10/6/19	RUBIC	VENTAS Y SERVICIOS DE FAJAS MODELADORAS, REDUCTORAS Y PRODUCTOS REDUCTORES.	YENIFFER DE LEON VALDEZ	552718
E/2019-24636	12/6/19	RUBIERA REFRICENTRO	VENTAS DE AIRES ACONDICIONADOS, NEVERAS, CUARTOS FRIOS, REPUESTOS PARA LOS MISMOS, Y EQUIPOS INFORMÁTICOS	REFRICENTRO RUBIERA, SRL	552519
E/2019-25324	17/6/19	RUDOLF FERRETERIA INDUSTRIAL	VENTA DE ARTÍCULOS FERRETEROS Y MATERIALES PARA LA CONSTRUCCIÓN.	RUFINO JOSE LIRIANO PAREDES	553008
E/2019-25364	18/6/19	RUIZ & MARTE MOTORS	COMPRA Y VENTA DE VEHICULOS, MOTORES Y FINANCIAMIENTO EN GENERAL.	OSCAR RAFAEL RUIZ RODRIGUEZ	552946
E/2019-20924	20/5/19	RUSMART COMPANY	FUMIGACIÓN, SERVICIOS AGRÍCOLAS, PUBLICITARIAS, TRANSPORTE, ALIMENTOS Y BEBIDAS.	JORGE ARTURO ARIAS FIGUEROO	552386
E/2019-23600	6/6/19	RUTAS DE ENSUEÑO BY DAISY	ACTIVIDADES TURÍSTICAS EN GENERAL, SERVICIOS DE CAPTACIÓN DE INFORMACIÓN PARA SER TRANSMITIDO EN LOS DIFERENTES MEDIOS DE COMUNICACIÓN.	DEISY RAMIREZ PEÑALO	551902
E/2019-22347	7/6/19	SADY NATURALS COSMETIC	FABRICACIÓN, COMERCIALIZACIÓN Y VENTA DE PRODUCTOS DE BELLEZA Y CENTRO DE UÑAS.	SADY MARIA NAVEO DE MUÑOZ	551858
E/2019-17917	19/6/19	SAGA IMPORT	IMPORTACIÓN Y COMERCIALIZACIÓN DE MERCANCIAS DEL HOGAR. PRENDAS DE VESTIR, JUGUETES Y ARTÍCULOS ESCOLARES.	JOSE OLIVO GARCIA RODRIGUEZ, SAGA IMPORT, S.R.L.	553155
E/2019-24937	18/6/19	SAGUEJ	COMPRA, VENTA Y DISTRIBUCIÓN DE PRODUCTOS COMESTIBLES, DESECHABLES, DE LIMPIEZA Y BEBIDAS	JOSE SANTIAGO GUZMAN UREÑA	553092
E/2019-25596	19/6/19	SAJE CONSULTORES	DEDICARSE A LA PRESTACIÓN DE SERVICIOS LEGALES PARA EL COBRO COMPULSIVO DE CRÉDITOS VENCIDOS Y EJECUCIÓN DE GARANTÍAS	SAJE CONSULTORES, S.S.	553167
E/2019-24137	10/6/19	SAJOMA COMPANY	FABRICACIÓN Y DISTRIBUCIÓN DE PINTURA Y VENTA DE ARTÍCULOS FERRETEROS.	CAMILO DE JESUS VARGAS COLLADO, WILSON REY UREÑA TAVARES	552164
E/2019-24147	10/6/19	SAKHEL'S CIGARS & ASOCIADOS SC	EXPORTACIONES E IMPORTACIONES DE CIGARROS, COMPRA Y VENTA DE CIGARROS	SAKHEL ISKANDAR E	552170
E/2019-24250	11/6/19	SALISCHIA	MANTENIMIENTOS Y ADMINISTRACION DE PROPIEDADES INMOBILIARIAS.	TOBIA SCOTTO DANIELLO	552231
E/2019-23940	10/6/19	SALÓN DE BELLEZA SAHOMER	SERVICIOS DE PELUQUERÍA.	SANTA SAHOMER LIRANZO LIRIANO	551976
E/2019-23668	11/6/19	SALONE DI BELLEZA JIHAD	SALON DE BELLEZA	YUDELKA ALTAGRACIA GOMEZ GARCIA DE UREÑA	552295
E/2019-25001	14/6/19	SALUD EMOCIONAL YOKAIRA MOREL	TERAPIA, CONSULTAS Y EVALUACIONES PSICOLÓGICAS.	YOKAIRA MARIA MOREL ESPINAL	552649
E/2019-25436	18/6/19	SALVANDO VIDAS CON ASISTENCIA A TIEMPO	ENTIDAD SIN FINES DE LUCRO DEDICADA A AYUDAR A LOS ENFERMOS	TANYA MARIA DE LA ALTAGRACIA MENDEZ CURIEL	553251
E/2019-23237	18/6/19	SALVUCCI A & P	VENTA Y COMERCIALIZACIÓN DE ARTES PLÁSTICAS Y BIENES RAÍCES.	XIOMARA VICTORA USERO RODRIGUEZ	553068
E/2019-24122	19/6/19	SAMUEL EMIL URBAEZ TERMINACIONES Y MAS	TERMINACIONES Y ACABADOS DE CONSTRUCCIÓN.	PEDRO MANUEL MOREL	553186
E/2019-24979	14/6/19	SAN JOSE DE VILLA FC 01	DESARROLLO Y FOMENTO DEL FÚTBOL A TRAVÉS DE TORNEOS, COPAS, CONVIVIOS Y FORMACIÓN.	HORACIO MATA ESTEVEZ	552750
E/2019-12310	10/6/19	SANRODTECHN COMMUNICATIONS	SERVICIOS DE TECNOLOGÍA A DOMICILIO EN EL HOGAR Y EMPRESAS, COPIAS, IMPRESIONES, DIGITALIZACIONES, PAPELERÍA EN GENERAL	ANA DEL CARMEN SANTOS DE HERNANDEZ, RAFAEL APOLINAR SANTOS RODRIGUEZ	551975
E/2019-23281	17/6/19	SANTCAS & ASOCIADOS	SERVICIOS JURIDICOS, ASESORIA LEGAL EN MATERIA LABORAL, CIVIL, INMOBILIARIA, CONSTITUCIÓN DE COMPAÑÍAS, FINANCIAMIENTO DE MUEBLES E INMUEBLES.	JOANNA REYES DE CASTILLO	552880
E/2019-24441	12/6/19	SAPPHIRE FLAVORS & FRAGRANCES CARIBE	VENTA, COMERCIALIZACIÓN, DISTRIBUCIÓN ESENCIAS Y FRAGANCIAS AROMÁTICAS, PERFUMES Y SABORIZANTES	ILSA HAYME GRATEREAUX MARTINEZ	552503
E/2019-22938	12/6/19	SARAH SOSA STUDIO	VENTA DE PRODUCTOS EN RELACIÓN A POSTURA DE PESTAÑAS, TINTADO DE CEJAS, BB GLOW, CAMUFLAJE DE ESTRÍAS	SARAH MAGDALENA SOSA ESTEVEZ	552592
E/2019-24220	11/6/19	SASTRERIA JOSE ADRIAN	CONFECCIONES DE ROPAS.	JOSE ADRIANO JIMENEZ	552208
E/2019-24196	11/6/19	SAVAL IV	CONSTRUCCIÓN.	SAMIR RODRIGUEZ MOLINA	552194
E/2019-24489	12/6/19	SB EXPRESS AUTO DETAILING	LAVADO DE VEHICULOS A DOMICILIO.	SERGIO AUGUSTO BERAS MERCEDES	552258
E/2019-18511	12/6/19	SC MEDIAMARKETING	ASESORÍA EN MARKETING POLÍTICO, MARKETING DIGITAL Y TRADICIONAL, DESARROLLO WEB Y MÓVIL, SOCIAL MEDIA, BRANDING, DISEÑO GRÁFICO	OTNIEL SALCEDO CARVAJAL	553127
E/2018-24463	18/6/18	SCIENE MEDICAL SKAL	IMPORTACIÓN Y DISTRIBUCIÓN DE PRODUCTOS MÉDICOS Y MEDICAMENTOS.	WIREN OSCAR NUÑEZ MARIA	553013
E/2019-23312	11/6/19	SDLEON GROUP	DISEÑO, EJECUCIÓN, SUPERVISIÓN Y ASESORIA DE OBRAS DE INGENIERÍA CIVIL	ARIEL DE LEON	552288
E/2019-24939	14/6/19	SEACAP CONSULTING	ASESORAMIENTO SOBRE ESTRATEGIA DE CAMPAÑA DE MARKETING Y LAS CREACIONES DE SITIOS WEB, A DEMÁS OPTIMIZAN CAMPAÑAS EN LINEAS.	CARL JONATHAN ANDERSSON	552747
E/2019-24213	11/6/19	SECON	BRINDAR SERVICIOS DE SEGURIDAD EMPRESARIAL Y HOTELERA, SUPERVISION Y CAPACITACION DE SEGURIDAD, MANTENIMIENTO EMPRESARIAL	SECON,S.R.L	552205
E/2019-23830	7/6/19	SEGURA WILCHES SOLUCIONES	IMPORTACIÓN Y DISTRIBUCIÓN DE EQUIPOS DE SEGURIDAD INDUSTRIAL. CONSULTORÍAS EN GESTIÓN DEL RIESGO Y COMUNICACIONES.	JENNIFER WILCHES MALAVER	551890
E/2019-25365	18/6/19	SEGURIDAD DE CONDOMINIOS Y RESIDENCIALES S.R.T.W, REPUBLICA DOMINICANA	SEGURIDAD DE CONDOMINIOS Y RESIDENCIALES. MANTENIMIENTO DE CONDOMINIOS Y SEGURIDAD PERSONALIZADA.	PEDRO TOLEDO RODRIGUEZ	552945
E/2019-25134	17/6/19	SELLADOR IMPERSERV	SERVICIOS DE IMPERMEABILIZACIÓN Y AFINES.	KISANTI GUTIERREZ UREÑA, SANTOS GUTIERREZ CUELLO	552942
E/2019-25586	19/6/19	SEMAEM J&N	SERVICIOS Y MANTENIMIENTO DE ESTRUCTURAS METÁLICAS.	JOSE AMBIORIX RODRIGUEZ ROSARIO	553202
E/2019-24426	14/6/19	SEMFARDIC INVERSIONES	COMPRA, VENTA, ADMINISTRACIÓN, MERCADERO, ALQUILER, ARRENDAMIENTO INMUEBLES Y PRESTAMOS EN GENERAL.	ELIAS DE JESUS FERNANDEZ PERALTA	552696
E/2019-21673	11/6/19	SEPROGRAP	SOLUCIONES EN PUBLICIDAD, ARTES GRÁFICAS, CONFECCIÓN DE UNIFORMES, SEGURIDAD INDUSTRIAL	NAIR JEANNETHE GAMBOA VARGAS	552220
E/2019-23276	7/6/19	SEPROINVESTI SEGURIDAD, PROTECCION E INVESTIGACION	BRINDAR SEGURIDAD Y PROTECCIÓN A PERSONAS, COMERCIOS, BIENES E INMUEBLES, EVENTOS PÚBLICOS Y PRIVADOS E INVESTIGACIONES.	BRIGIDA PAULA DONE LUNA	551884
E/2019-23800	7/6/19	SERENADE ALL SUITES BY BEST HOTELS	ESTABLECIMIENTO, EXPLORACIÓN, ADMINISTRACIÓN Y OPERACIÓN DEL NEGOCIO INMOBILIARIO TURÍSTICOS PARA SERVICIOS DE HOTELERÍA	BEST HOTELS, SL	551904
E/2019-17905	26/4/19	SERFINSE YM	SERVICIOS Y ASESORÍAS EN MATERIA IMPOSITIVA Y FINANCIERA, ADEMÁS DE VENTAS DE EQUIPOS DE SEGURIDAD INDUSTRIAL	YASILIS ISAUERA MEDRANO RODRIGUEZ	552366
E/2019-24292	11/6/19	SERPROCIN SERVICIOS PROFESIONALES PARA CINE	SERVICIOS PROFESIONALES PARA CINE	MIGUEL VASQUEZ BRAZOBAN	552244
E/2019-16892	11/6/19	SERVI MUNDO SHUTTLES-SEMUSH	TRANSPORTE TURÍSTICOS, TOURS OPERADOR RECEPTIVO, VENTAS DE EXCURSIONES, RESERVAS DE HOTELES	FRANCISCO AQUILES BATISTA CARRASCO, LORENA ANILEC CHACON MENDEZ	552358
E/2019-25539	18/6/19	SERVICIO DE CORREO EXPRESO SCE	DISTRIBUCIÓN DE MENSAJERÍA/CORRESPONDENCIA EN GENERAL, IMPRESIÓN Y ENSOBRADO DE CORRESPONDENCIA	SERVICIO DE CORREO EXPRESO SCE SRL	553131
E/2019-25128	17/6/19	SERVICIO DE MENSURAS Y DESARROLLO INMOBILIARIO RODRIGUEZ SEMEDIR	SERVICIO DE AGRIMENSURA Y ADMINISTRACIÓN DE PROYECTOS INMOBILIARIOS	ANDRES RODRIGUEZ CASTILLO	552909
E/2019-24073	13/6/19	SERVICIO ELÉCTRICO INDUSTRIAL SELINTE	SERVICIOS ELÉCTRICO A LAS INDUSTRIAS Y COMERCIOS.	JOSE MANUEL TEJEDA DUARTE	552707
E/2019-23783	7/6/19	SERVICIOS DE SALUD E IMÁGENES MÉDICAS -SESAIMED	REALIZAR DIAGNÓSTICOS MÉDICOS E IMÁGENES CON APARATOS ESPECIALES TANTOS GENERALES Y ESPECIALES AL CUERPO DE LOS SERES HUMANOS	WENDY HILARIO BAEZ	551880
E/2019-23635	17/6/19	SERVICIOS EJECUTIVOS DE SEGURIDAD SEJESE	SERVICIOS DE SEGURIDAD PRIVADA; SEGURIDAD DE EVENTOS Y EMPRESARIAL	JOSE ANTONIO RODRIGUEZ GUZMAN	552917
E/2019-24240	11/6/19	SERVICIOS ELECTROMECÁNICOS Y CONTROLES ARGENIS PAULA PEREZ	SERVICIOS DE ELECTRICIDAD Y SOLDADURA EN GENERAL	ARGENIS PAULA PEREZ	552158
E/2019-17473	10/6/19	SERVICIOS REGULATORIOS KATER - SEREKA	ABOGADOS CONSULTORES, GESTORÍA LEGAL DE PERMISOS, REGISTROS, TRANSACCIONES ANTE INSTITUCIONES PÚBLICAS Y PRIVADAS NACIONALES E INTERNACIONALES.	CORINNA ISABEL MOSCOSO CHAHIN	551980
E/2019-24009	10/6/19	SERVICIOS TURISTICOS BATISTA	SERVICIOS DE TRANSPORTE TURÍSTICO.	SERVICIOS TURISTICOS BATISTA, S.R.L.	552272
E/2019-23610	6/6/19	SERVICIOS VALDEZ & CALDERON	COMPRA, VENTA Y ALQUILER DE EQUIPOS PESADOS PARA LA EXTRACCIÓN Y TRANSPORTACIÓN DE MATERIALES Y AGREGADOS DE LA CONSTRUCCIÓN.	ALBERTO VALDEZ	551868
E/2019-24337	11/6/19	SERVITECM	SERVICIOS TÉCNICO, PARTES E INSTALACIONES INDUSTRIALES	JULIO ALBERTO MARTICH DIVISON	552378
E/2019-20069	14/5/19	SHADDAI COMIDA Y MAS...	SERVICIOS DE CAFETERÍA,COMEDOR Y COMIDA RAPIDA.	ALBA IRIS VALDEZ TERRERO DE PEÑA	552182
E/2019-24325	11/6/19	SHIMUELO	CONFECCIÓN DE PRENDAS DE VESTIR.	ROBERTO GREGORIO ALMONTE ALMONTE	552239
E/2019-24388	11/6/19	SIBELIS TOURS	EXCURSIONES, RESERVACIONES DE HOTELES NACIONAL E INTERNACIONAL	NURIDES TEJEDA PEREZ, JULIA SIBELIS MIRANDA DE TEJEDA	552483
E/2019-25113	17/6/19	SICHIYAMA DOJO, OKINAWA KOSHIKI GOJU RYU KARATE DO SEITO SAKAMOTO SHIRENKAN -OKGKS-SICHOVIBAM	FORMACIÓN DE NIÑOS/AS, ADOLESCENTES Y ADULTOS EN LA ENSEÑANZA EN LAS ARTES MARCIALES.	RAFAEL BIENVENIDO ALVAREZ PEREZ	552673
E/2019-23768	7/6/19	SIEBER INVERSIONEN	TRANSPORTE PASAJEROS.	JUAN SUERO DE JESUS, LORETO PINEDA DE LA CRUZ	551824
E/2019-23748	7/6/19	SIEBER INVERSIONEN	COMPRA Y VENTA DE INMUEBLES, ASÍ COMO LA ADMINISTRACIÓN Y ALQUILER DE INMUEBLES.	BRIGITTE INNIRA STUCKMANN RAJA	551817
E/2019-21871	12/6/19	SILING MOTORS	IMPORTACIÓN Y VENTA DE VEHÍCULOS DE MOTOR EN GENERAL Y DE SUS REPUESTOS	RANDALL ANTONIO LAMA REYES	552391
E/2019-24583	12/6/19	SILVER DREAM COMPANY	SERVICIO DE CONSULTORIA, IMPORTACION, COMERCIALIZACION Y VENTA AL POR MAYOR Y DETALLE DE EQUIPOS ELECTRONICOS	FRANCISCO MANUEL LAZALA PUELLO	552555
E/2019-23189	10/6/19	SINEDUBIUM	ASESORÍAS, TALLERES, CHARLAS, CONFERENCIAS, ENTRENAMIENTOS, SEMINARIOS, CURSOS, DIPLOMADOS EN LAS ÁREAS: DERECHO MARÍTIMO, AERONÁUTICO Y ESPACIAL	BISMARCK JOSE HERNANDEZ D' OLEO, MAGALYS YANNINA D' OLEO GUERRERO	552027
E/2019-24942	14/6/19	SISTEMAS ELÉCTRICOS GENERALES-SEG	SERVICIOS DE ELECTRICIDAD Y ELECTROMECÁNICA EN GENERAL.	SISTEMAS ELECTRICOS GENERALES (SEG), S.R.L.	552771
E/2019-23719	7/6/19	SKY SOFT TRAINING ACADEMY	CAPACITACIÓN, CERTIFICACIÓN Y ENTRENAMIENTO DE PERSONAL DE AVIACIÓN CIVIL Y TERMINALES AÉREAS.	RAFAEL FRANCISCO REYES RODRÍGUEZ	551794
E/2019-23737	7/6/19	SKYTEAM R.D.	VENTAS DE ALIMENTOS Y BEBIDAS.	EDDIE COHEN	551893
E/2019-20028	7/6/19	SLATE SOLUTIONS	SERVICIOS DE PRESTAMOS, BIENES RAÍCES Y ASESORÍA LEGAL.	BETTY MASSIEL PEREZ GONZALEZ	551849
E/2019-24059	19/6/19	SLEXX RENT CAR	ALQUILER DE TODO TIPO DE VEHÍCULO DE MOTOR.	NELSON MEDRANO GOMEZ	553185

[210] EXP.	[220] SOL. FECHA	[561] NOMBRE COMERCIAL	[510] ACTIVIDAD	[730] SOLICITANTE	[111] REGISTRO
E/2019-24964	14/6/19	SOCIEDAD DE AMIGOS EMPRENDEDORES SOCAEMP	ENTIDAD SIN FINES DE LUCRO QUE SE DEDICARA A REALIZAR DIVERSAS ACTIVIDADES Y PROMOVER EL DESARROLLO DE NUESTRA COMUNIDAD Y DE NUESTROS SOCIOS.	CARLOS MANUEL CORREA	552808
E/2019-23253	7/6/19	SOLDADURA INDUSTRIAL DEL CARIBE, SOLINCA	SOLDADURA ESTRUCTURAL, SOLDADURA DE GASODUCTOS, SUPERVISIÓN E INSTALACIÓN DE TODO TIPO DE TUBERÍAS	YOKASTY ELIZABETH DE LA CRUZ BALCACER	551883
E/2019-24766	13/6/19	SOLIDO GAS	VENTA Y DISTRIBUCIÓN DE COMBUSTIBLE.	SOLIDO GAS, S.R.L.	552594
E/2019-24068	10/6/19	SOLINGEN	CONSTRUCCIÓN, DISEÑOS Y SUPERVISIÓN DE ESTRUCTURAS METÁLICAS Y OBRAS CIVILES.	MANAURI ABREU GARABITOS	552061
E/2019-25218	17/6/19	SOLO PAGO 45	COMPRA, VENTA Y FINANCIAMIENTO DE MOTOCICLETAS.	INVERSIONES A.K.B., S.R.L.	552905
E/2019-23716	7/6/19	SOLUCIONES BERSAN	SERVICIOS DE ASESORÍA Y CONSULTORÍA DE SEGURIDAD; VENTA E INSTALACIÓN DE EQUIPOS DE SEGURIDAD	BERNARDO JUNIOR SANTANA LOZANO	551789
E/2019-23101	4/6/19	SOLUCIONES DE PRODUCTOS DIVERSOS SOPRODIV	VENTA Y DISTRIBUCIÓN DE EQUIPOS, ARTÍCULOS Y PRODUCTOS QUÍMICOS DE LIMPIEZA EN GENERAL.	ALBANIA OZUNA CONTRERAS	552015
E/2019-24935	14/6/19	SOLUCIONES ELÉCTRICAS Y MAS WILDEL.	SERVICIOS DE ELECTRICIDAD EN GENERAL, INSTALACIÓN DE CÁMARAS DE SEGURIDAD, FABRICACIÓN, REPARACIÓN E INSTALACIÓN DE INVERSORES.	WILDEL MAR ROSARIO FAMILIA	552744
E/2019-23678	10/6/19	SOLUCIONES INNOVADORAS IMPORT SOLINNO	IMPORTACIÓN Y COMERCIALIZACIÓN DE MERCANCÍA COMO MAQUINAS EXPENDEDORA DE WIFI	RAMON MANUEL SANCHEZ	552259
E/2019-24262	17/6/19	SOLUCIONES MULTIPLES CARLOS JUNIOR	COMPRAS, VENTAS Y FINANCIAMIENTOS DE VEHÍCULOS E HIPOTECAS EN GENERAL.	CARLOS SENCION VELOZ JOAQUIN	552755
E/2019-23593	6/6/19	SOLUTIONSNET CAYETANO	SERVICIOS SOLUCIONES TECNOLÓGICAS.	YANCARLOS CAYETANO DE LOS SANTOS	551950
E/2019-24295	11/6/19	SONDETO	NEGOCIO DE CAFETERÍA, CATERING, BUFETES, BANQUETES Y ACTIVIDADES CONEXAS	MARER, SRL	552350
E/2019-24499	12/6/19	SONIDOS VERON	ALQUILER Y VENTA DE EQUIPOS DE SONIDOS PARA EVENTOS Y ESPECTÁCULOS.	FRANCISCO SOLER GUERRERO	552494
E/2019-24109	10/6/19	SOTO TEJEDA COMERCIAL	TIENDA DE ROPA Y CALZADOS.	SIVIEL NICOLAS SOTO PUJOLS, YOJAYNE ZULEIKA TEJEDA SANCHEZ	552148
E/2019-11979	7/6/19	SPEED MOTORING SOLUTIONS SPEMOTSO	PROGRAMACIONES Y DIAGNÓSTICOS PARA VEHÍCULOS, MOTORES Y EQUIPOS PESADOS	CARLOS ROBERTO ARIZA BABER	551838
E/2019-25604	19/6/19	STEMERÍA MAKER SPACE	CAPACITACIÓN Y ASESORIA CON ENFOQUE PRINCIPAL A MUJERES EN STEM.	RMT CREATIVAS, SRL.	553208
E/2019-22518	18/6/19	STUDIO DE ARQUITECTURA Y DISEÑO PHILIPPE BUSSIERE	SERVICIOS DE ARQUITECTURA, SUPERVISIÓN DE OBRA, DISEÑO DE MUEBLE, CONSULTA Y ASESORÍA EN EL ÁREA DE LA CONSTRUCCIÓN	JEAN PHILIPPE MARIE BUSSIERE	552860
E/2019-24142	10/6/19	SUHANA CORP TRADERS & TRAVELS	COMPRA, VENTA Y EXPORTACION DE MATERIAL CHATARRA, ASI COMO LA VENTA DE BOLETOS AEROS.	JUDISSA REYES DE CARRASCO.	552166
E/2019-24641	18/6/19	SUPER ELECTRIC R.Y.J.L	IMPORTACION, COMPRA, VENTA Y COMERCIALIZACIÓN DE MAQUINARIAS, EQUIPOS Y SUMINISTROS DE PROCESOS INDUSTRIALES	JOSE LUIS INFANTE LUGO	553049
E/2019-15074	19/6/19	SUPER FAST LOGISTICS & CARGO SFL	TRANSPORTE INTERNACIONAL Y NACIONAL DE CARGA Y GESTIONES ADUANALES.	NEWTON DOMINGO SANTOS RODRIGUEZ	553151
E/2019-23180	10/6/19	SUPER MARKET CALDERON SUMACA	COMERCIALIZACIÓN DE PRODUCTOS ALIMENTICIOS, BEBIDAS, PRODUCTOS AGRÍCOLAS, COMPRAS, VENTAS Y DISTRIBUCIÓN DE MERCANCÍA	RAFAEL CALDERÓN ROSARIO	552251
E/2019-15765	10/4/19	SUPER SEGURO	CONSULTORÍA Y ASESORÍA EN MATERIA DE SEGUROS EN GENERAL, CORRETAJE.	SUPER SEGURO, S.R.L.	553162
E/2019-24093	14/6/19	SUPLI CARNES KILVIO	VENTA DE TODO TIPO DE CARNES FRESCAS.	KILVIO DE JESUS AMARANTE GARCIA	552712
E/2019-19794	13/6/19	SYRA MARUOTTI ENTERPRISES	CONSULTORÍA DE NEGOCIOS.	ZOBEYDA SYRA MARUOTTI RODRIGUEZ	553157
E/2019-24119	10/6/19	T&G CONSULTORES	ASESORÍA Y CONSULTORÍA EMPRESARIAL.	HERBERTO CARDENAS SOPLIN	552151
E/2019-24550	12/6/19	TABAKANO	EMPRESA DE ZONA FRANCA, EXPORTACION, DISTRIBUCION Y PROCESADORA DE PRODUCTOS DERIBADOS DEL TABACO Y LA FABRICACION DE CIGARROS PARA EL MERCADO EXTERIOR.	HUMBERTO AQUILES VIZCAINO CUEVAS	552530
E/2019-24311	11/6/19	TALLER DE HERRERÍA JUAN BAUTISTA BAUTISTA	CONSTRUCCIÓN DE PUERTAS, VENTANAS, BARANDALES, PROTECCIÓN Y TRABAJOS DE SOLDADURA EN GENERAL.	JUAN BAUTISTA BAUTISTA	552311
E/2019-25361	18/6/19	TALLER METAL ROS-SERVI	HERRERÍA EN GENERAL, SOLDADURA Y ESTRUCTURA METAL SOLDABLE.	ROSAURA ADAMES BOTIER, RAPHY LEVI ABREU ADAMES	552941
E/2019-24470	12/6/19	TALLER Y REPUESTO EL VAQUERITO	TALLER DE MECÁNICA PARA VEHÍCULOS Y COMERCIALIZACIÓN DE REPUESTOS DE VEHÍCULOS EN GENERAL.	MIGUEL ANGEL SANCHEZ REYES	552262
E/2019-23705	6/6/19	TALLERE EL GORDO	REPARACIÓN DE ALTERNADORES, ABANICO Y MOTORES DE ARRANQUE.	ALEJANDRO JOSE ARIAS	551924
E/2019-25507	18/6/19	TALLERES INDUSTRIALES REBOMECA	REBOBINADO, FABRICACIÓN Y RECONSTRUCCIÓN DE POLEAS Y PIÑONES.	YICEL VERAS VENTURA	553056
E/2019-22877	7/6/19	TAMBOR Y GUITARRA TOURS ETERNITY	ACTIVIDADES TURÍSTICAS, EXCURSIONES.	JOSE RAMOS VARGAS	552125
E/2019-22630	10/6/19	TANAMIREZ PHOTO BOOTH	VENTA Y PRESTACIONES DE SERVICIOS FOTOGRAFICOS Y VIDEOGRAFICOS PARA EVENTOS	RICHARD ORLANDO SANTANA RAMIREZ	552106
E/2019-23837	12/6/19	TAPATUS	SERVICIOS DE DISEÑO GRÁFICO, EDICIÓN DE VÍDEOS CREACIÓN DE VÍDEOS ANIMADOS	LAURA NICOLE GARCIA MATRILLE, RICARDO IVAN GONZALEZ MAÑÓN	552441
E/2019-23935	12/6/19	TARIY	COMERCIALIZACIÓN DE BIENES Y RAÍCES, Y EXPORTACIÓN DE PRODUCTOS AGRÍCOLAS.	ANTONIO TORRES MONTES, CARLOS MIGUEL APONTE RIVERA, EDWIN INGLES GONZALEZ, SANTOS RAMOS VERA	552609
E/2019-24274	11/6/19	TARSIS HOTEL RESTAURANT	ALIMENTOS, BEBIDAS Y HOSPEDAJE.	TARSIS PAYANO GERMAN DE RAMIREZ	552336
E/2019-13804	7/6/19	TAVERAS RAMOS SERVICES TOURS OPERADORA	OFRECER SERVICIOS DE EXCURSIONES TURÍSTICAS EN GENERAL.	ARIDIO ARGENIS TAVERAS RAMOS	551842
E/2019-24279	14/6/19	TAYLOR MADE DREAMS FOUNDATION	AYUDAR A NIÑOS HUÉRFANOS Y DE ESCASOS RECURSOS ECONÓMICOS. ENTIDAD SIN FINES DE LUCRO.	TAYLOR RUSTY	552741
E/2019-23266	7/6/19	TEAM TECH DOMINICANA FAFELUDIA	CONTRATACIÓN DE OBRA CIVIL. PROYECTOS ELÉCTRICOS, HIDRÁULICOS Y MANTENIMIENTO TÉCNICO EN GENERAL.	FELIX ALBERT MARTINEZ CONTRERAS	551864
E/2019-24893	14/6/19	TECH CENTER MDP	VENTA Y REPARACIÓN DE CELULARES Y EQUIPOS ELECTRÓNICOS. VENTA DE PIEZAS DE CELULARES Y EQUIPOS ELECTRÓNICOS.	QUENIA MARTINELIS SÁNCHEZ PEÑA	552852
E/2019-18044	18/6/19	TECNINGRAFIA	SERVICIOS DE INGENIERÍA, DISEÑOS CIVILES Y ARQUITECTÓNICOS. VENTA DE AGREGADOS Y MATERIALES DE CONSTRUCCIÓN.	MICHAEL ANDRES VASQUEZ MARTINEZ	553015
E/2019-22358	12/6/19	TECNOPERFIL	DISTRIBUCIÓN DE CRISTALES, ALUMINIO Y PVC, ASI COMO A LA FABRICACIÓN E INSTALACIÓN DE PUERTAS Y VENTANAS.	HENRY RAFAEL VILLAVICENCIO	552406
E/2019-23328	11/6/19	TEIJEIRO LARA CONSTRUCCIÓN TELACONS	EL ESTUDIO, DISEÑO, PLANEACIÓN, CONTRATACIÓN, REALIZACIÓN, CONSTRUCCIÓN, FINANCIACIÓN, ASFALTO, EXPLOTACIÓN, SERVICIOS DE AGRIMENSURA Y TASACIONES	CLAUDIO VALENTIN DE JESUS TEIJEIRO HENRIQUEZ, ALLEN JESU LARA DE LA CRUZ	552235
E/2019-22878	14/6/19	TEMPSTUDIO TSRD	SERVICIOS DE ARQUITECTURA, DISEÑO DE INTERIORES Y EXTERIORES; DECORACIÓN; CONSTRUCCIÓN Y REMODELACION DE BIENES INMUEBLES.	CAROLINA BERROA FERNANDEZ	552732
E/2019-25042	14/6/19	TERRA INFERNO	ORGANIZACIÓN, PROMOCION Y REALIZACION DE EVENTOS DE MOTOCICLETAS ENDURO, SKATEBOARD, ESTILO LIBRE O FREESTYLE.	JONATHAN RAFAEL GARRIDO BERNAL	552849
E/2019-25377	18/6/19	TERRERO DIAZ AUDIT, CONSULTING AND TRAINING	SERVICIOS DE AUDITORIA, CONSULTORÍA Y ENTRENAMIENTOS RELACIONADOS A SISTEMAS DE GESTIÓN	FRANCISCO ALBERTO TERRERO SALCEDO	553044
E/2019-24756	13/6/19	TEXTILES AMELIA SOFIA	CONFECCIÓN Y FABRICACIÓN DE PRODUCTOS TEXTILES.	MELISSA DEL ROSARIO JIMENEZ JIMENEZ	552422
E/2018-46235	12/6/19	THE BOW	SERVICIOS DE AGRUPAMIENTO DE PRODUCTOS DE DISTINTAS TIENDAS NACIONALES E INTERNACIONALES.	PASTORA LILLIE BERMUDEZ IBARRA	552415
E/2019-22100	28/5/19	THE CARIBBEAN ORCHARD	PRODUCCIÓN AGRÍCOLA EN INVERNADERO.	MARLY LONDOÑO GIRALDO	552218
E/2019-24270	11/6/19	THE CRAWFORD GROUP OF COMPANIES INT. HEALTHQUEST	SUMINISTRO Y COMERCIALIZACIÓN DE DISPOSITIVOS MÉDICOS, TERAPIA FÍSICA Y MEDICINA DEPORTIVA.	KESLEY CLEVE CRAWFORD	552331
E/2019-25029	14/6/19	THE GARDEN AT DREAM CITY	MANEJO Y OPERACIÓN DE RESTAURANTES.	DREAM CITY COUNTRY CLUB AND RESORT, S.R.L.	552815
E/2019-24993	14/6/19	THE GRILL AT DREAM CITY	MANEJO Y OPERACIÓN DE RESTAURANTES.	DREAM CITY COUNTRY CLUB AND RESORT, S.R.L.	552816
E/2019-23765	7/6/19	THESA GIFT SHOP	TIENDA DE ENVOLTURA DE REGALOS, REGALOS PERSONALIZADOS, DESAYUNOS, ORGANIZACIÓN DE EVENTOS, ARREGLOS FLORALES	EMELY THESALIA MEJIA DURAN	551821
E/2019-24404	14/6/19	THSC MULTICERVICE	SUPLIDORA DE PRODUCTOS ALIMENTICIOS, BEBIDA, ÚTILES ESCOLARES, UNIFORMES, EQUIPOS ELECTRÓNICOS	HECTOR SANTANA EUGENIA	552765
E/2019-24459	19/6/19	TIERRA ALTA FC	DEDICADA AL DESARROLLO DE FÚTBOL ESCOLAR, PROFESIONAL, ADMINISTRACIÓN, OPERACIÓN Y MANEJO	MANUEL DE JESUS ESTRELLA CRUZ	553192
E/2019-24509	12/6/19	TIGUERES AZULES DEL LICEY	ACTIVIDADES DEPORTIVAS, REGERENTEAR EQUIPOS DEPORTIVOS	CLUB ATLETICO LICEY INC.	552514
E/2019-24521	12/6/19	TIGUERES DEL LICEY	ACTIVIDADES DEPORTIVAS Y REGERENTEAR EQUIPOS DEPORTIVOS.	CLUB ATLETICO LICEY INC.	552488
E/2019-19721	10/6/19	TINWOOD REALTY	GESTIÓN INMOBILIARIA: VENTAS, CAPTACIÓN Y PROMOTORA DE PROYECTOS INMOBILIARIOS, ALQUILER DE INMUEBLES	YACELIS JOSEFINA TEJEDA MACEA	552026
E/2019-24249	11/6/19	TOBISCHIA	COMPAÑÍA INMOBILIARIA, COMPRA Y VENTA DE PROPIEDADES.	TOBIA SCOTTO DANIELLO	552230
E/2019-25544	18/6/19	TODO IMPORTADO HMMG	VENTA DE ROPA, COSAS DEL HOGAR, HERRAMIENTAS DE FERRETERÍA IMPORTADAS DE ESTADOS UNIDOS.	ALI DAUD HOJEIJ	553147
E/2019-15116	14/6/19	TONER TECHNOLOGIES ROAME	COMPAÑÍA DEDICADA A LA VENTA DE CONSUMIBLES PARA IMPRESORAS. SUMINISTROS DE TODO TIPO DE TONERS, TINTA Y CARTUCHOS	MARLEN DESIREE BERROA MARTICH	552679
E/2019-23909	7/6/19	TOPCOM 4D	SERVICIOS DE MENSURAS, TASACIONES, TOPOGRAFIA, FOTOGRAFIA, BATIMETRIA, DISEÑOS DE PROYECTOS, ESTUDIOS GEOLOGICOS	TOPCOM 3D, SRL	552069
E/2019-21298	17/6/19	TOPOFER	SERVICIO DE AGRIMENSURA, TASACIONES, INGENIERÍA, BIENES Y RAÍCES, CAPACITACIÓN EN EL ÁREA DE TOPOGRAFÍAS Y ACTIVIDADES DE CONSTRUCCIÓN..	JHOMEINNY EUSEBIO BETANCES VASQUEZ, JOSE RAMON FERNANDEZ VALENZUELA	552930
E/2019-23694	6/6/19	TORRE SM-82	COMERCIALIZACIÓN DE BIENES RAÍCES, COMPRA Y VENTA A CORTO Y LARGO PLAZO DE SOLARES, VIVIENDAS, APARTAMENTOS, CONDOMINIOS	ELVYS EDUARDO DURAN PICCINI, INVERSIONES CHIAZOL, S. R. L.	551917
E/2019-21622	7/6/19	TOSCANA OPTICAL CENTER	COMPRA Y VENTA DE ESPEJUELOS, LENTES, MONTURAS Y ACCESORIOS.	MARIA DE LOS ANGELES GONZALEZ DUARTE	551951
E/2019-25153	17/6/19	TOURIST TRAVEL HINOJOSA	VENTAS DE SERVICIOS: RESORT, CRUCEROS, BOLETOS AÉREOS, SEGUROS DE VIAJES	JOSÉ ALFREDO HINOJOSA SORIANO	552870
E/2019-25201	17/6/19	TRAINOR INVESTMENTS	COMPRA Y VENTA DE EQUIPOS Y SUMINISTROS HOTELEROS Y MÉDICOS, MATERIALES DESECHABLES Y CONSUMIBLES PARA EL SECTOR HOTELERO Y MEDICO	TRAINOR INVESTMENTS, S.R.L.	552893
E/2019-24000	12/6/19	TRAMITES Y SERVICIOS BLANCO TRAMSERVBLA	SERVICIOS DE TRANSPORTE A ESCOLAR, TRAMITES DE LICENCIAS DE CONDUCIR.	JOSE SIMEON TORRES PEÑA	552264
E/2019-23957	10/6/19	TRANS GLOBAL CORPORATION- TGC	INSTITUCIÓN SIN FINES DE LUCRO QUE SE DEDICARA A PROMOVER LAZOS CULTURALES ENTRE LA REPÚBLICA DOMINICANA Y LA DIASPORA LIBANESA EN EL MUNDO.	GEORGES BAHSA HAZIM	552131
E/2019-23890	11/6/19	TRANSPORTE CABRERA MARTE	SERVICIOS DE TRANSPORTADOR DE MERCANCIAS.	ANGEL LUIS CABRERA MARTE	552316
E/2019-22706	6/6/19	TRANSPORTE DIAZ & ROSARIO	TRANSPORTE DE CARGA PESADA.	ALEXANDER ROSARIO RINCON	552014



[210] EXP.	[220] SOL. FECHA	[561] NOMBRE COMERCIAL	[510] ACTIVIDAD	[730] SOLICITANTE	[111] REGISTRO
E/2019-23385	19/6/19	TRANSPORTE INTERURBANO CA&VE TRANSICAVE	SERVICIO DE TRANSPORTE TERRESTRE INTERURBANO DE PASAJEROS.	DANIEL CALDERON MARMOL	553173
E/2019-19545	9/5/19	TRANSPORTE LPG	TRANSPORTE Y DISTRIBUCIÓN DE COMBUSTIBLE Y SUS DERIVADOS.	TRANSPORTE LPG, S.R.L	551939
E/2019-23755	13/6/19	TRANSPORTE MEMG	EMPRESA DEDICADA AL TRANSPORTE PÚBLICO DE PASAJEROS.	HENRY RAFAEL FERREIRAS REYES	552607
E/2019-22225	11/6/19	TRANSTECO	TRANSPORTE DE CEMENTO, VARILLA, AGREGADOS Y CUALQUIER OTRO MATERIAL DE CONSTRUCCIÓN.	MANUEL DE JESUS TEJEDA PEÑA	552400
E/2019-15494	9/4/19	TRAPMS-TRANSPORTE, POLÍTICA Y MAS	CAPTACIÓN DE INFORMACIÓN SOBRE TRANSPORTE Y POLÍTICA PARA SER TRANSMITIDO EN LOS DIFERENTES MEDIOS DE COMUNICACIÓN.	FRANKLIN BELTRE CABRAL, CARMEN JULIA MINAYA DE ARECHE	552301
E/2019-24047	18/6/19	TRAVEL RD AMFIL	AGENCIA DE VIAJE, ASESORIA LEGAL, TRADUCCIONES, SEGUROS INTERNACIONALES, ASESORIA EN NEGOCIOS.	ANNIE MARGARITA FIORENTINO LAGRANGE	553031
E/2019-24064	13/6/19	TRAVESIA VIAJERA TOURS AND SERVICES	OPERADORA DE SERVICIOS TURÍSTICO, TRANSPORTE, VENTAS DE EXCURSIONES, RESERVAS DE HOTELES NACIONALES E INTERNACIONALES	CESAR AUGUSTO SANDINO BATISTA CORNIELLE	552742
E/2019-22546	13/6/19	TRIAIY PLAYES SPORT GROUP	BANCA DEPORTIVA, COMPRA Y VENTA DE BEBIDAS ALCOHÓLICAS, REFRESCOS.	JOSE ALBERTO TRIAY BONILLA	552588
E/2019-13449	10/6/19	TRIOCELINA HAIR SALÓN Y SPA	SALÓN DE BELLEZA, MANICURA, PEDICURA, SPA Y TINTES.	TRIOCELINA REYES RODRIGUEZ	551978
E/2019-23958	10/6/19	TRIOLATTE	COMPRA Y VENTA DE ANIMALES VACUNOS Y BIENES RAÍCES.	CARLO CONFORTI, RENZO VIDOTTO, PIERPAOLO LUPPI, FABRIZIO PAOLUCCI	552774
E/2019-24721	13/6/19	TROPIHAYA	ADMINISTRACIÓN DE LA PRODUCCIÓN, COMERCIALIZACIÓN, VENTA Y DISTRIBUCIÓN, AL POR MAYOR Y AL DETALLE DENTRO Y FUERA DE REPÚBLICA DOMINICANA DE LA FRUTA PITAHAYA.	COMERCIALIZADORA DE FRUTAS EXOTICAS DOMINICANA (COFEX), S.R.L.	552456
E/2018-30719	10/6/19	TROPILINE	ELABORACIÓN, DISTRIBUCIÓN Y VENTAS DE PRODUCTOS NATURALES PARA EL CABELLO.	KATHERINA MIGUELINA FERNANDEZ OGANDO, JOHANNA MERCEDES FERNANDEZ OGANDO	551977
E/2019-18766	17/6/19	TROPILOZADA	COMERCIALIZACIÓN, DISTRIBUCIÓN, MANIPULACIÓN Y EXPORTACIÓN DE PRODUCTOS TALES COMO: FRUTAS, VEGETALES, DULCES, PAPELES DE BAÑOS	VICTOR ALFONSO LOZADA GARCIA	552984
E/2019-24463	12/6/19	TURI MAG	SERVICIO COMPLEMENTARIO DEL SECTOR TURISMO: TRANSPORTE TERRESTRE, ACTIVIDAD CORPORATIVAS, EXCURSIONES, ASESORIA LEGAL.	TURI MAG, S.R.L.	553194
E/2019-25589	19/6/19	TUTUCAN	PRODUCCIÓN, DISTRIBUCIÓN, IMPORTACIÓN Y EXPORTACIÓN DE ABONO INORGÁNICO Y DE OTROS SUSTRATOS PARA JARDINERÍA Y AGRICULTURA.	CATALINA MARIA DUQUE VELEZ	553164
E/2019-23953	10/6/19	UBAQUI TRAVEL	AGENCIA DE VIAJES Y EXCURSIONES.	PAOLA ALTAGRACIA UBALDO VENTURA, CARLOS YOENKY DIAZ AQUINO	552128
E/2019-24495	12/6/19	UMVAR LIMITED	SERVICIOS DE ASESORAMIENTO EMPRESARIAL.	MILVIO ARMANDO LINARES VILLEGAS	552275
E/2019-24621	12/6/19	UNA VAINA VERDE	GESTIÓN Y PRODUCCIÓN DE EVENTOS SOSTENIBLES, EDUCACIÓN (TALLERES, ENTRENAMIENTOS) CAMPAÑAS CREATIVAS, PRODUCTOS SOSTENIBLES	SAIURYS MARCIA BONNET MATOS, CHRIS KAPUT	552576
E/2018-43673	12/6/19	UNGIDO CONSTRUCTORA Y CONSULTA	CONSTRUCCIÓN DE OBRAS CIVILES EN GENERAL; CONSTRUCCIÓN DE ESTRUCTURAS METAL-MECÁNICAS	CONSTANTINO MATOS DE LEON	552420
E/2019-21798	11/6/19	UNIDAD DE FERTILIDAD FRANCO JIMENEZ UNIFERFRA	PRESTADORES DE SERVICIOS DE SALUD ORIENTADOS A TODAS LAS NECESIDADES DE LA GINECOLOGÍA Y OBSTETRICIA	CHANEL MIGUELINA JIMENEZ SERRATA DE FRANCO	552216
E/2019-22490	29/5/19	UNIFORMES ISLA	CONFECCIONES DE TODAS CLASE DE UNIFORMES, INDUSTRIALES Y EMPRESARIALES.	UNIFORMES ISLA, E.I.R.L.	552056
E/2019-23850	13/6/19	UNIÓN DEPORTIVA DEL ESTE U.D.E	INCREMENTACIÓN DE LOS VALORES, EL INCREMENTO A LOS DEPORTES EN TODAS SUS RAMAS.	ALEJANDRO JIMENEZ RODRIGUEZ	552364
E/2019-25339	17/6/19	UNIÓN NACIONAL DE FISCALES UNAFI	ORGANIZACIÓN SIN FINES DE LUCRO QUE TIENE COMO OBJETO PRINCIPAL CONTRIBUIR A CONSOLIDAR EL ESTADO SOCIAL Y DEMOCRÁTICO DE DERECHO	SOURELLY NAIHARY JAQUEZ VIALET	552865
E/2019-24104	10/6/19	UTN CHARLES DE GAULLE	DESARROLLO, PROMOCIÓN, VENTA Y COMERCIALIZACIÓN DE PRODUCTOS, EQUIPOS Y SERVICIOS DE SALUD.	UNITED TELEMEDICINE NETWORK UTN, S.R.L.	552089
E/2019-24895	19/6/19	VALERIO CASTRO TRUCK PIEZAS	VENTA DE PIEZAS PARA CAMIONES NUEVAS Y USADAS, IMPORTACIÓN DE PIEZAS PARA CAMIONES Y TRANSPORTE DE MATERIALES DE CONSTRUCCIÓN.	JUAN RAMON VALERIO INFANTE	553222
E/2019-23778	7/6/19	VALT BUSSINES MANAGMENT AND SERVICES	EXPORTACIÓN, IMPORTACIÓN, COMPRA, VENTA Y DISTRIBUCIÓN DE: ROPA, TEXTILES, ACCESORIOS DE VESTIR, UNIFORMES, DECORACIÓN, ALIMENTOS, BEBIDAS	FREDDY RAPHAEL VALERIO RODRIGUEZ	552075
E/2019-24885	14/6/19	VANE-SAL	PRODUCCIÓN, COMERCIALIZACIÓN, IMPORTACIÓN Y EXPORTACIÓN DE SAL MARINA Y MINA	MANUEL ENRIQUE VANEGAS RIVAS	552848
E/2019-25529	18/6/19	VASIJAS DE BARRO	MINISTERIO MÚSICA CATÓLICA OBJETIVOS: EVANGELIZAR A TRAVÉS DEL CANTO Y LA PREDICACIÓN CRISTIANA CATÓLICA.	YANERIS AMARILIS DIAZ DIAZ	553126
E/2019-24055	10/6/19	VASQUEZ ENCARNACIÓN & MORATO LEGAL GROUP	SERVICIOS LEGALES EN GENERAL: ASESORIA EN TODO TIPO DE TEMAS JURÍDICOS	MARIO VASQUEZ ENCARNACION	552007
E/2019-24970	14/6/19	VASQUEZ JIMENEZ HOLDINGS	COMPRA Y VENTA DE BIENES INMUEBLES EN GENERAL.	JOSE ALEJO VASQUEZ RODRIGUEZ, MALVIN GABRIEL VASQUEZ JIMENEZ	552792
E/2019-21851	7/6/19	VENDETTA NAUMI SHOP	IMPORTACIÓN, COMPRA Y VENTA DE ROPAS DE VESTIR, ACCESORIOS, CALZADOS, DE MANERA PRESENCIAL Y POR INTERNET.	NATASHA NAUMI BAEZ MEJIA	551853
E/2019-24205	11/6/19	VENWORKS INVESTMENTS	SERVICIOS DE ASESORAMIENTO EMPRESARIAL.	MILVIO ARMANDO LINARES VILLEGAS	552204
E/2019-23202	10/6/19	VER BIEN INTERNACIONAL	VENTA Y SERVICIOS DE PUBLICIDAD, DISEÑO GRÁFICO, IMPRESIÓN, DIGITACION, EDICIONES, GRABACIONES DE VÍDEO, ESPACIOS PUBLICITARIOS	FUNDACIÓN RAMIRO GARCIA, INC.	552029
E/2019-23373	11/6/19	VICARG AUTOPRESTA	IMPORTACIÓN, COMPRA, VENTA Y FINANCIAMIENTOS DE VEHÍCULOS NUEVOS Y USADOS	VICTOR RAFAEL INOA RODRIGUEZ	552248
E/2019-22964	11/6/19	VICGAR MEDIA CONECTIONS	INSTALACIONES DE REDES DE DATOS, VENTA DE EQUIPOS DE TELECOMUNICACIÓN, VENTA DE SERVICIOS DE DATOS	VICTOR FELIZ, JUAN CARLOS GARCIA GUZMAN	552425
E/2019-25126	17/6/19	VIENTOS DE HISPANIOLA	DESARROLLO, CONSTRUCCIÓN, OPERACIÓN Y MANTENIMIENTO DE PROYECTOS DE GENERACIÓN DE ENERGÍA.	JUAN MANUEL CACERES TORRES	552908
E/2019-25015	18/6/19	VISADO CONSULTING YMTG	AGENCIA DE VIAJES Y ASESORIA MIGRATORIA.	YIRA MERCEDES THEN GOMEZ	553038
E/2019-23561	17/6/19	VISTA LUXE LOWERY	ADMINISTRACIÓN DE BIENES INMUEBLES.	JACK DANIEL LOWERY	552915
E/2019-24398	11/6/19	VITAL PERFECT	FABRICACIÓN Y DISTRIBUCIÓN DE PRODUCTO DE BELLEZA EN GENERAL.	LAURI DIANELIS LORENZO CENA	552490
E/2019-23854	7/6/19	VIVERO AGROFORESTAL JAREM	VENTA, PRODUCCIÓN Y GERMINACIÓN DE PLANTAS AGROFORESTALES, IMPORTACIÓN Y EXPORTACIÓN, EVALUACIÓN Y ELABORACIÓN DE PROYECTOS AGROFORESTALES.	ANNABEL MARCELINO PAULINO	552088
E/2019-24054	10/6/19	V-MAX	DISTRIBUCIÓN Y VENTA DE PIEZAS PARA MOTOCICLETAS.	EDITO MARTE REYES	552042
E/2019-19018	12/6/19	VOULEZ PROYECTOS	TRABAJOS DE INTERIORES Y CONSTRUCCIÓN LIGERA, REMODELACIONES Y TRABAJOS DE SKERROTH Y CONSTRUCCIÓN LIGERA.	RIKELMI MARIUS BATISTA DE LOPEZ	552398
E/2019-22473	19/6/19	VRUM VRUM RENTAL CAR	ALQUILER Y VENTAS DE COCHES.	JEROME STEEVE MC ALLEN, LOZIN ANDY, THEOFENE TERNESIER	553240
E/2019-24336	11/6/19	WE PANCAKE	VENTA DE PANCAKE, WAFLE Y DIVERSAS OPCIONES DE COMIDA Y BEBIDA SALUDABLE.	JORGE LUIS DEL VILLAR OGANDO	552376
E/2019-24922	14/6/19	WEG	ADQUISICIÓN DE FRANQUICIAS, SERVICIOS DE MARKETING E INGENIERÍA DE TELECOMUNICACIÓN.	GABRIEL ANTONIO PEREZ MASCARELL	553168
E/2019-24759	13/6/19	WILDAMI FUTBOL CLUB	ENTIDAD SIN FINES DE LUCRO DEDICADA A INCENTIVAR LA PRACTICA DEL FÚTBOL IMPLEMENTANDO ACTIVIDADES EDUCATIVAS	WILMAN DAMIAN DE LOS SANTOS RAMIREZ	552424
E/2019-21038	11/6/19	WJ FAVORITE EAT	VENTAS DE COMIDA RÁPIDA, HAMBURGUESA, PATATAS FRITAS, HOT DOG, PIZZA, SÁNDWICHES.	OSCAR AUGUSTO WILLIANS JHONSON	552387
E/2019-24408	12/6/19	WJMV HOLDINGS	SOCIEDAD DESTINADA A LA INVERSIÓN, FINANCIAMIENTO Y CONCESIÓN DE PRÉSTAMOS EN EL SECTOR DE COMBUSTIBLE.	MIGUEL IRINEO FELIZ DIAZ	552243
E/2019-24535	12/6/19	WORLD FITNESS CENTER WFC	EJERCICIOS, ENTRENAMIENTO Y TODA ACTIVIDAD RELACIONADA CON MANTENER EL CUERPO EN FORMA.	BIENVENIDO VLADIMIR LORENZO ROJAS, SUHAIL MERCEDES RODRIGUEZ TORREZ	552524
E/2019-22590	30/5/19	WORLD SHARE REPUBLICA DOMINICANA WSRD	ASOCIACIÓN SIN FINES DE LUCRO PARA APOYAR Y FOMENTAR EL DESARROLLO DEL PAÍS Y COMUNIDADES VULNERABLES.	KIM YOUNG SOOK	553024
E/2019-24453	12/6/19	WYR ORGANIC HAIR SOLUTIONS	VENTA, DISTRIBUCIÓN Y COMERCIALIZACIÓN DE PRODUCTOS NATURALES Y ORGÁNICOS PARA EL TRATAMIENTO DEL PELO.	YRIS LENIA ALMONTE DE LA ROSA	552502
E/2019-24396	13/6/19	XANNA INMOBILIARIA REAL STATE	VENTA ALQUILERES Y ADMINISTRACIÓN DE PROPIEDADES INMOBILIARIAS.	LUIS MIGUEL CURIEL SARITA	552748
E/2019-23904	7/6/19	XIMINIAN BEAUTY SALON	SERVICIOS DE SALON DE BELLEZA, CENTRO DE UÑAS, TRATAMIENTOS FACIALES, POSTURA DE PESTAÑAS, MICROBLANDING	YOSELIN DEL CARMEN OVALLES FERNANDEZ	552072
E/2019-24492	12/6/19	YARAGUA AGROEQUIPOS	COMERCIALIZACIÓN DE EQUIPOS AGRÍCOLAS, FORESTALES, DE JARDINERÍA Y MADERA NACIONALES E INTERNACIONALES EN LÍNEA.	JOSE RAFAEL DE MOYA ROSADO	552624
E/2019-24323	11/6/19	YARUSSA RANCH	OPERAR BARES Y RESTAURANTES.	SERGIO EDMUNDO MENA ALMONTE	552330
E/2019-24193	11/6/19	YESDENT	SERVICIOS Y MATERIALES ODONTOLÓGICOS DE ALTA CALIDAD CON RESPONSABILIDAD	YESICA ESTHER PERAL	552191
E/2019-24052	10/6/19	YESLIANSY FASHION	VENTA DE ROPA PARA DAMAS, CABALLEROS Y NIÑOS, CARTERAS, ZAPATOS, PERFUMES Y ARTÍCULOS PARA EL HOGAR.	YESSSENIA CABRERA GOMEZ	552041
E/2019-22570	7/6/19	YEYCELL	VENTAS Y REPARACIÓN DE CELULARES.	YEURY ALBERTO PEREZ MEDINA	551862
E/2018-36140	12/6/19	YISRAEL KIDS SCHOOL	BRINDAR FORMACIÓN EDUCATIVA A NIÑOS, NIÑAS Y ADOLESCENTES, CUIDADO A LOS INFANTES.	SARHAYNE DECHAMPS FELIZ	552419
E/2019-25463	18/6/19	YNNAREY	VENTA, FINANCIAMIENTO E IMPORTACIÓN DE VEHÍCULOS NUEVOS Y USADOS POR CUENTA PROPIA O A TRAVÉS DE TERCERAS PERSONAS.	FRANCISCO DIAZ GONZALEZ	553085
E/2019-24805	13/6/19	YOHON ELECTRONICS	FABRICACIÓN Y REPARACIÓN DE EQUIPOS ELECTRÓNICOS E INSTALACIÓN DE SISTEMAS SOLARES.	YOHON MANUEL LANTIGUA CRUZ	552621
E/2019-20794	17/5/19	YOPOTAINO	COMPRAVENTA, ALQUILER Y ADMINISTRACIÓN DE INMUEBLES.	ARTEM IUSHKOV	552650
E/2019-23801	18/6/19	YOUR HOLE IN JARABACOA	DESARROLLO Y CONSTRUCCIÓN DE PROYECTOS INMOBILIARIOS, ADMINISTRACIÓN DE CONDOMINIOS Y ALQUILER DE BIENES INMUEBLES	MILAGROS VALENTINA DOMINGUEZ DE CRUZ	553075
E/2019-25035	14/6/19	YUDEE DULCES Y MAS	ELABORACIÓN DE PRODUCTOS ARTESANALES COMESTIBLES, DULCES Y SALADOS, POSTRES, BIZCOCHOS	YUDELKA BURGOS	552858
E/2019-24369	19/6/19	YUMALAY STORE	VENTA DE PRENDAS DE VESTIR.	INDISCAONA HERNANDEZ REYES	553241
E/2019-14720	18/6/19	YVRF AUTO IMPORT	IMPORTACIÓN, VENTAS Y COMPRAS DE VEHÍCULOS NUEVOS Y USADOS.	YEIFRI REYNA FERRERA	552990
E/2019-22017	14/6/19	ZARAPOLL ATELIER	COMPRA, VENTA, DISTRIBUCIÓN, IMPORTACIÓN, EXPORTACIÓN, CONSIGNACIÓN, COMISIÓN	MARIA TERESA VILADRICH MIRAVET	552725
E/2019-21437	14/6/19	ZUFruta ALIMENTOS & BEBIDAS	IMPORTACIÓN, EXPORTACIÓN, COMERCIALIZACIÓN, PRODUCCIÓN, VENTA Y DISTRIBUCIÓN DE FRUTAS	ERASMO AUGUSTO TEJEDA DELGADO	552705
E/2019-24266	11/6/19	ZULETA ASESORIA LABORAL PREVENTIVA	ORIENTACIÓN LEGAL LABORAL ORIENTADA A LAS EMPRESAS Y LA RELACIÓN CON SUS TRABAJADORES.	MARIA DEL PILAR ZULETA GOMEZ DE REYES	552297
E/2019-24245	11/6/19	ZULETA CENTRO DE MEDIACIÓN Y CONCILIACIÓN	PROMOVER LA RESOLUCIÓN DE CONFLICTOS A TRAVÉS DE LA MEDIACIÓN Y CONCILIACIÓN.	MARIA DEL PILAR ZULETA GOMEZ DE REYES	552224
E/2019-24702	13/6/19	ZULETA GESTIÓN JURÍDICA	GESTIÓN DE CONSULTAS Y CONTRATOS ORIENTADA A EMPRESAS CONCERNIENTES A SUS DIFERENTES RELACIONES COMERCIALES	MARIA DEL PILAR ZULETA GOMEZ DE REYES	552450

## PUBLICACION SOLICITUD SIGNOS DISTINTIVOS (MARCAS)

Esta publicación incluye todas las solicitudes recibidas del 8 al 21 de junio de 2019

(210) EXPD.	(220) SOL. FECHA	(511) C.I.	(561) MARCA	(730) SOLICITANTE	(210) EXPD.	(220) SOL. FECHA	(511) C.I.	(561) MARCA	(730) SOLICITANTE
E/2019-6465	28/5/19	1	CASIO (DENOMINATIVA)	AGROLUZ, S.R.L.	E/2019-7488	7/6/19	5	QUILITAT (DENOMINATIVA)	REPRESENTACIONES MEDICAS INTERNACIONALES, S.R.L. (REMINTER)
E/2019-22740	31/5/19	1	CEMENTO DE CONTACTO CARIBE (DENOMINATIVA)	FERRETERIA & MADERAS BEATO, S.A.	E/2019-16528	16/4/19	5	REGULAX TQ (DENOMINATIVA)	TECNOQUIMICAS, S.A.
E/2019-6456	28/5/19	1	CIPERLUZ (DENOMINATIVA)	AGROLUZ, S.R.L.	E/2019-20463	16/5/19	5	REPEVET (DENOMINATIVA)	LABORATORIOS BRITANIA, S.R.L.
E/2019-19676	10/5/19	1	COCOCHIP (DENOMINATIVA)	LUIS EMILIO NOBOA HERNANDEZ	E/2019-20916	20/5/19	5	REVENTAR (DENOMINATIVA)	AGROINTESA INTERNACIONAL, S.R.L.
E/2019-19675	10/5/19	1	COVERCOCO (DENOMINATIVA)	LUIS EMILIO NOBOA FERNANDEZ	E/2019-3864	14/6/19	5	ROOTMAX (DENOMINATIVA)	QUIMAGRO, S.R.L.
E/2019-16248	12/4/19	1	CUSTODIOL (DENOMINATIVA)	DR KOHLER FRANZ GERNOT	E/2019-19714	10/5/19	5	SCORE (DENOMINATIVA)	SYNGENTA PARTICIPATIONS AG
E/2019-19647	10/5/19	1	INVERCOCO (DENOMINATIVA)	LUIS EMILIO NOBOA FERNANDEZ	E/2019-20457	16/5/19	5	SIMILYPTUS (DENOMINATIVA)	LABORATORIO BRITANIA, S.R.L.
E/2019-6461	28/5/19	1	LUZ-OIL (DENOMINATIVA)	AGROLUZ, S.R.L.	E/2019-20434	16/5/19	5	SIN-PULKIL (DENOMINATIVA)	LABORATORIO BRITANIA, S.R.L.
E/2018-41359	8/1/19	1	OCEAN (DENOMINATIVA)	PROSECCAM, S.R.L.	E/2019-17921	26/4/19	5	STRACTA (DENOMINATIVA)	FMC CORPORATION
E/2019-19145	7/5/19	1	TERRA VIDA (DENOMINATIVA)	SANUT DOMINICANA, S.A.S.	E/2019-2403	30/5/19	5	TADAPOX (DENOMINATIVA)	LABORATORIOS CYMACLA, S.R.L.
E/2019-19141	7/5/19	1	UAN (DENOMINATIVA)	SANUT DOMINICANA, S.A.S.	E/2016-42237	29/11/16	5	TESTOBOLIN (DENOMINATIVA)	EMPRESAS 2G, S.R.L.
E/2019-19140	7/5/19	1	ULB-50 (DENOMINATIVA)	SANUT DOMINICANA, S.A.S.	E/2019-20452	16/5/19	5	TIDYPET (DENOMINATIVA)	LABORATORIO BRITANIA, S.R.L.
E/2019-24255	11/6/19	2	ARQUITEX (DENOMINATIVA)	MESSO AMERICAN SUPPLY CORP	E/2019-23142	4/6/19	5	TILMURATO (DENOMINATIVA)	FANNY JISSEL GOMEZ ABREU
E/2019-24257	11/6/19	2	FABRE (DENOMINATIVA)	MESSO AMERICAN SUPPLY CORP.	E/2019-15300	8/4/19	5	TQ PEG 3350 (DENOMINATIVA)	TECNOQUIMICAS, S.A.
E/2019-24258	11/6/19	2	MODELO UNIVERSAL (DENOMINATIVA)	MESSO AMERICAN SUPPLY CORP	E/2019-22628	30/5/19	5	TRIGZALTO (DENOMINATIVA)	ASTRAZENECA AB
E/2019-21795	24/5/19	3	BIOCOMPLEX ACEITE DE AGUACATE LEAVE-IN (DENOMINATIVA)	OSIRIS ATAHUALPA GRULLON RUIZ	E/2019-22105	28/5/19	5	TRIOATIN (DENOMINATIVA)	WILLIAM OCTAVIO TAVAREZ VALDEZ
E/2019-21791	24/5/19	3	BIOCOMPLEX BESITOS DE ACEITE DE COCO (DENOMINATIVA)	OSIRIS ATAHUALPA GRULLON RUIZ	E/2019-21317	22/5/19	5	TRUXEDA (DENOMINATIVA)	NEUROPHARMA, S.R.L.
E/2019-21793	24/5/19	3	BIOCOMPLEX BESITOS DE LECHE DE COCO (DENOMINATIVA)	OSIRIS ATAHUALPA GRULLON RUIZ	E/2019-20442	16/5/19	5	TUSSIMIEL (DENOMINATIVA)	LABORATORIOS BRITANIA, S.R.L.
E/2018-49126	7/12/18	3	CHICHI (DENOMINATIVA)	LABORATORIOS KEY, S.R.L.	E/2019-22629	30/5/19	5	VEGDURIS (DENOMINATIVA)	ASTRAZENECA AB
E/2019-19697	10/5/19	3	CHROMANTIC (DENOMINATIVA)	PROSALON DISTRIBUCIONES SAS	E/2019-2229	16/1/19	5	VISCOS ATROPYN (DENOMINATIVA)	ATROPYN LTD.
E/2019-12811	22/3/19	3	DELTAR (DENOMINATIVA)	SUIPHAR DOMINICANA S.R.L	E/2018-16268	23/4/18	5	VONEZIC (DENOMINATIVA)	ZODIAC INTERNATIONAL CORPORATION
E/2019-2970	22/1/19	3	IDOLE (DENOMINATIVA)	LANCOME PARFUMS ET BEAUTE & CIE	E/2019-22186	28/5/19	5	XULOSTAN (DENOMINATIVA)	GYNOPHARM S.A.
E/2019-22470	29/5/19	3	MON L'BEL (DENOMINATIVA)	EBEL INTERNATIONAL LIMITED	E/2019-23283	5/6/19	5	ZZZQUIL (DENOMINATIVA)	THE PROCTER & GAMBLE COMPANY
E/2019-22468	29/5/19	3	MOTION ESIKA (DENOMINATIVA)	EBEL INTERNATIONAL LIMITED	E/2019-21665	24/5/19	6	JAC MASTERS (DENOMINATIVA)	JOSE ANTONIO RUBIO RODRIGUEZ
E/2019-19121	7/5/19	3	OLOS (DENOMINATIVA)	ROBERTO CAPPONE	E/2019-24326	11/6/19	7	CLUSTER-PAK (DENOMINATIVA)	WESTROCK PACKAGING SYSTEMS, LLC
E/2019-19120	7/5/19	3	SOLARIUM (DENOMINATIVA)	ROBERTO CAPPONE	E/2019-19778	13/5/19	9	APPBOT (DENOMINATIVA)	LOWELL TAREK ABBOTT VIDAL
E/2019-13104	23/5/19	3	SUPER HALUES (DENOMINATIVA)	JOSELIN OLIVO MOREL	E/2019-22111	28/5/19	9	NUVEM (DENOMINATIVA)	XIMKO GROUP, S.R.L.
E/2019-20500	16/5/19	3	YENDEL LINE (DENOMINATIVA)	YENNI CLARIBEL RODRIGUEZ MENDEZ	E/2019-21242	21/5/19	9	OFIGES (DENOMINATIVA)	OFIDOMINICANA SOFTWARE, S.R.L.
E/2019-22647	30/5/19	3	YULYN (DENOMINATIVA)	YULY ZARZUELA VALENZUELA	E/2016-9307	16/4/19	11	KINDERBO (DENOMINATIVA)	ALMACENES KARAKA S.R.L.
E/2018-32679	8/8/18	5	ACOVIREN (DENOMINATIVA)	GYNOPHARM S.A.	E/2019-3778	28/1/19	11	PEERLESS (DENOMINATIVA)	DELTA FAUCET COMPANY
E/2019-10800	16/5/19	5	AGROCHEM INSECTOUT (DENOMINATIVA)	AGROTECNICA CENTRAL, S.R.L.	E/2019-13339	26/3/19	11	TRAVEYO (DENOMINATIVA)	CREE, INC.
E/2019-22303	28/5/19	5	ALKAZAR (DENOMINATIVA)	LABORATORIOS BRITANIA, S.R.L.	E/2019-22684	30/5/19	12	AUMARK (DENOMINATIVA)	BEIQI FOTON MOTOR CO., LTD.
E/2019-20462	16/5/19	5	ALOCANE (DENOMINATIVA)	LABORATORIOS BRITANIA, S.R.L.	E/2019-22683	30/5/19	12	AUV (DENOMINATIVA)	BEIQI FOTON MOTOR., LTD.
E/2019-17683	25/4/19	5	ASPITEC 80% (DENOMINATIVA)	SANUT DOMINICANA, S.A.S.	E/2019-22406	29/5/19	12	HARRISON (DENOMINATIVA)	GRISELDA POLANCO MOLINA
E/2018-50816	21/12/18	5	AUROSIL PLUS - AUROLAB (DENOMINATIVA)	AUROLAB LABORATORIES, LTD.	E/2019-21678	24/5/19	12	TICO (DENOMINATIVA)	IMPORTADORA LA PLAZA, S.A.S
E/2019-20912	20/5/19	5	AVATAR (DENOMINATIVA)	AGROINTESA INTERNACIONAL, S.R.L.	E/2019-22682	30/5/19	12	VIEW (DENOMINATIVA)	BEIQI FOTON MOTOR., LTD.
E/2019-15679	10/4/19	5	AVILAB (DENOMINATIVA)	COMERCIALIZADORA Y CONSULTORIA AGROPECUARIA, FOLIPASTO, S.R.L.	E/2019-23454	5/6/19	14	TURN-O-GRAPH (DENOMINATIVA)	ROLEX SA
E/2019-6621	13/2/19	5	AZIPLUS (DENOMINATIVA)	LABYES DE URUGUAY S.A.	E/2019-24330	11/6/19	16	CLUSTER-PAK (DENOMINATIVA)	WESTROCK PACKAGING SYSTEMS, LLC
E/2019-21443	22/5/19	5	BECLOGENPLEX (DENOMINATIVA)	LABORATORIOS BRITANIA, S.R.L.	E/2019-20326	28/5/19	16	DENTALMAG REVISTA ODONTOLOGICA (DENOMINATIVA)	MIGUEL IBAN MARRERO PICHARDO, L LAURA MARCELLE PEREZ MIGUE
E/2019-13452	23/5/19	5	BETAMAC NS (DENOMINATIVA)	MACARIO FARMA SRL	E/2019-18761	3/5/19	16	ECOBOL (DENOMINATIVA)	INDUSTRIAS BOLIK, SOCIEDAD ANONIMA
E/2019-22572	30/5/19	5	BRELPRAZOL (DENOMINATIVA)	JOHAN TEJADA BREA, GEOVANNY ISMAEL ROMERO ALMONTE	E/2019-11793	18/3/19	16	TECNO-COLONIZACIÓN DEL SIGLO XXI (DENOMINATIVA)	OFELIA HILSA ANA M BERRIDO TORRES
E/2018-43515	28/5/19	5	CALTEKAL (DENOMINATIVA)	LABORATORIOS BRITANIA S.R.L	E/2019-4058	29/1/19	16	THEO MAGAZINE (DENOMINATIVA)	JUAN CARLOS DE LA CRUZ VARGAS
E/2019-22573	30/5/19	5	CETIBREL (DENOMINATIVA)	JOHAN TEJADA BREA, GEOVANNY ISMAEL ROMERO ALMONTE	E/2019-23170	4/6/19	17	GYPSTONE (DENOMINATIVA)	TCS PAINT, S.R.L.
E/2019-20465	16/5/19	5	DERMIVET (DENOMINATIVA)	LABORATORIOS BRITANIA, S.R.L.	E/2019-3565	25/1/19	25	BUTANO (DENOMINATIVA)	IMPORTADORA AMANECER SRL
E/2019-22897	3/6/19	5	DOLO ESTRON FORTE (DENOMINATIVA)	RUBEN DARIO GUZMAN SANCHEZ	E/2019-21686	24/5/19	25	C-R72 (DENOMINATIVA)	ABEL ESTEVEZ MEJIA
E/2019-21266	22/5/19	5	DYNATROY (DENOMINATIVA)	TROIKAA PHARMACEUTICALS LTD	E/2019-20402	16/5/19	25	CREATIVIDAD I-LOBY IRIANA (DENOMINATIVA)	IRIANA LISETH GONZALEZ CARMONA
E/2019-20051	14/5/19	5	ENIL (DENOMINATIVA)	MEDICAMENTOS CRONICOS, MEDICRO, S.R.L.	E/2019-21118	4/6/19	25	E'S SHOP (DENOMINATIVA)	MANUELA ALTAGRACIA POLANCO REYNOSO
E/2019-20427	16/5/19	5	EQUIPOWER (DENOMINATIVA)	LABORATORIO BRITANIA, S.R.L.	E/2019-23732	7/6/19	25	STELLAR (DENOMINATIVA)	JVP FOOTWEAR, S.A.S.
E/2019-13451	23/5/19	5	ETERNOX (DENOMINATIVA)	MACARIO FARMA, S.R.L.	E/2019-23730	7/6/19	25	WHITE SAND (DENOMINATIVA)	JVP FOOTWEAR, S.A.S.
E/2019-22305	28/5/19	5	FLOXABRIT (DENOMINATIVA)	LABORATORIOS BRITANIA, S.R.L.	E/2019-11350	23/5/19	25	WHO ARE YOU? KID SHOES ENK WORLD (DENOMINATIVA)	KAITY ELADIA POLANCO POZO, MANUEL AGUILES OLIVARES KUNHARDT
E/2018-43513	3/5/19	5	GLIATICOR (DENOMINATIVA)	LABORATORIOS BRITANIA, S.R.L	E/2019-23196	4/6/19	29	CAMINITO (DENOMINATIVA)	COMERCIAL LEBRUSAN TAINA DOMINICANA, S.R.L.
E/2019-20050	14/5/19	5	HIBRIDA (DENOMINATIVA)	MEDICAMENTOS CRONICOS, MEDICRO, S.R.L.	E/2019-23251	4/6/19	29	CASTILLO DE HOLANDA (DENOMINATIVA)	FRIESLANDCAMPINA NEDERLAND B.V.
E/2019-23357	5/6/19	5	HUTOX (DENOMINATIVA)	DISTRIBUIDORA FAGIL, S.R.L.	E/2019-23305	5/6/19	29	EL TIO BASI (DENOMINATIVA)	COMERCIAL LEBRUSAN TAINA DOMINICANA, S.R.L.
E/2019-15211	21/5/19	5	IBERLIAX (DENOMINATIVA)	IBERO FARMACOS, S.R.L.	E/2019-22800	31/5/19	29	HACIENDA VERDE (DENOMINATIVA)	AGRORES, S.R.L.
E/2019-20048	14/5/19	5	IDOLMA (DENOMINATIVA)	MEDICAMENTOS CRONICOS, MEDICRO, S.R.L.	E/2019-21474	23/5/19	29	OASIS LACTEOS LMM (DENOMINATIVA)	LEMUEL MERLE MARTIN
E/2019-24219	11/6/19	5	INNOFLEX (DENOMINATIVA)	FANNY JISSEL GOMEZ ABREU	E/2019-23257	4/6/19	29	PARRANO (DENOMINATIVA)	FRIESLANDCAMPINA NEDERLAND B.V.
E/2019-16860	17/4/19	5	INTERLINE (DENOMINATIVA)	RICECO DOMINICANA, S.R.L.	E/2019-22652	30/5/19	30	CAFÉ SANTO DOMINGO GRAN ARÁBICA (DENOMINATIVA)	INDUSTRIAS BANILEJAS, SAS
E/2019-24218	11/6/19	5	IVADECO (DENOMINATIVA)	FANNY JISSEL GOMEZ ABREU	E/2019-22653	30/5/19	30	CAFÉ SANTO DOMINGO GRAN LEGADO (DENOMINATIVA)	INDUSTRIAS BANILEJAS, SAS.
E/2019-20440	16/5/19	5	JENGMIEL (DENOMINATIVA)	LABORATORIO BRITANIA, S.R.L.	E/2019-22651	30/5/19	30	CAFÉ SANTO DOMINGO GRAN ORIGEN (DENOMINATIVA)	INDUSTRIAS BANILEJAS, SAS
E/2019-20453	16/5/19	5	JUVECAN (DENOMINATIVA)	LABORATORIOS BRITANIA, S.R.L.	E/2019-22654	30/5/19	30	CAFÉ SANTO DOMINGO PREMIER (DENOMINATIVA)	INDUSTRIAS BANILEJAS, SAS.
E/2019-18225	1/5/19	5	LENISNA (DENOMINATIVA)	DISTRIBUIDORA FAGIL, S.R.L.	E/2019-16505	16/4/19	30	CURCULIVE (DENOMINATIVA)	GENARO EUCLIDES MORA LEONARDO
E/2019-19314	8/5/19	5	MAGZYM (DENOMINATIVA)	GYNOPHARM S.A.	E/2019-24327	11/6/19	30	MUNNÉ (DENOMINATIVA)	MUNNÉ, S.R.L.
E/2019-17624	15/5/19	5	MEDRODROXI (DENOMINATIVA)	LABORATORIOS BRITANIA, S.R.L.	E/2019-23262	4/6/19	30	NOCTURNO (DENOMINATIVA)	CORPORATIVO INTERNACIONAL MEXICANO, S. DE R.L. DE C.V.
E/2019-13485	7/6/19	5	MIRUNEL (DENOMINATIVA)	LUMINA FARMACEUTICA, S.R.L.	E/2019-21448	22/5/19	30	WILDE BRAND CHIPS (DENOMINATIVA)	LABORATORIO BRITANIA, S.R.L.
E/2019-22502	29/5/19	5	NEAUVIA (DENOMINATIVA)	RLM SUMINISTROS MÉDICOS SRL	E/2019-23703	6/6/19	30	WONKA (DENOMINATIVA)	FERRERO INTERNATIONAL, S.A.
E/2019-10232	7/3/19	5	NEPEXTO (DENOMINATIVA)	MYLAN INSTITUTIONAL INC.	E/2019-22142	28/5/19	32	AGUA EBENEZER (DENOMINATIVA)	AGUA EBENEZER, S.R.L.
E/2019-16524	16/4/19	5	NEXDOL TQ (DENOMINATIVA)	TECNOQUIMICAS, S.A.	E/2019-22391	29/5/19	32	AGUA HERLI (DENOMINATIVA)	AGUA ANDERSON, S.R.L.
E/2019-23140	4/6/19	5	NILGABAN (DENOMINATIVA)	FANNY JISSEL GOMEZ ABREU	E/2019-22300	28/5/19	32	ALOE ZONE (DENOMINATIVA)	LABORATORIO BRITANIA, S.R.L.
E/2019-19144	7/5/19	5	NUTRI PLAN SANUT (DENOMINATIVA)	SANUT DOMINICANA, S.A.S.					
E/2019-20052	14/5/19	5	OLONET (DENOMINATIVA)	MEDICAMENTOS CRONICOS, MEDICRO, S.R.L.					
E/2019-12562	21/3/19	5	PALMERO (DENOMINATIVA)	ADAMA AGAN LTD.					
E/2019-13901	29/3/19	5	PROVIBOL (DENOMINATIVA)	EMPRESAS 2G, S.R.L.					

PASA A LA PÁGINA SIGUIENTE

VIENE DE LA PÁGINA ANTERIOR

(210) EXPD.	(220) SOL. FECHA	(511) C.I.	(561) MARCA	(730) SOLICITANTE
E/2019-15976	11/4/19	32	BLUE ANGEL AGUA MINERAL (DENOMINATIVA)	CORPORACION FALCON, S.R.L.
E/2019-21449	22/5/19	32	CANA COOL NARANJA (DENOMINATIVA)	JULIO CESAR SOSA MARTINEZ
E/2019-21447	22/5/19	32	CANA COOL UVA (DENOMINATIVA)	JULIO CESAR SOSA MARTINEZ
E/2018-24280	21/3/19	32	CERVEZA AGUILA ROJA (DENOMINATIVA)	CERVECERIA NACIONAL DOMINICANA, S.A.
E/2019-15975	21/5/19	32	CYAN AGUA MINERAL (DENOMINATIVA)	CORPORACION FALCON, S.R.L.
E/2019-21445	22/5/19	32	FITCOCO HEALTHY DRINK (DENOMINATIVA)	LABORATORIO BRITANIA, S.R.L.
E/2019-22302	28/5/19	32	J-GEN (DENOMINATIVA)	LABORATORIOS BRITANIA, S.R.L.
E/2019-21408	31/5/19	32	JUFLOR (DENOMINATIVA)	ROBERT MAIKER GUILAMO JIMENEZ / MIGUEL TERRERO
E/2019-14382	2/4/19	32	NATURALMENTE NUTRITIVA (LEMA COMERCIAL)	PASTEURIZADORA RICA S.A.
E/2019-14378	2/4/19	32	NATURALMENTE NUTRITIVO (LEMA COMERCIAL)	PASTEURIZADORA RICA S.A.
E/2019-17161	27/5/19	32	QUINOA ALE PROOST (DENOMINATIVA)	CERVECERIA PROOST DOMINICANA, S.R.L.
E/2019-6912	14/2/19	33	CASA RINALDI (DENOMINATIVA)	LUNA NERA, S.R.L.
E/2019-23245	4/6/19	33	CUESTA DE LAS LIEBRES (DENOMINATIVA)	PAGO DE CARRAOVEJAS, S.L.U.
E/2019-23248	4/6/19	33	EL ANEJÓN (DENOMINATIVA)	PAGO DE CARRAOVEJAS, S.L.U.
E/2019-23243	4/6/19	33	ESPANTALOBOS (DENOMINATIVA)	PAGO DE CARRAOVEJAS, S.L.U.
E/2019-23197	4/6/19	33	GIN 15 ABRILES (DENOMINATIVA)	COMERCIAL LEBRUSAN TAINA DOMINICANA, S.R.L.
E/2019-22855	31/5/19	33	HWAYO (DENOMINATIVA)	IMPORTADORA Y EXPORTADORA J Y J, S.R.L.
E/2019-20255	15/5/19	34	BLACKBIRD CUCCO CRIOLLO (DENOMINATIVA)	BLACKBIRD DOMINICANA, S.R.L.
E/2019-20254	15/5/19	34	BLACKBIRD MURDER OF CROWS (DENOMINATIVA)	BLACKBIRD DOMINICANA, S.R.L.
E/2019-20253	15/5/19	34	BLACKBIRD PLUMA NEGRA (DENOMINATIVA)	BLACKBIRD DOMINICANA, S.R.L.
E/2019-20421	22/5/19	34	EMPRESARIO JOVEN CIGARS EDWIN ANTONIO TAVARES DISLA (DENOMINATIVA)	EDWIN ANTONIO TAVARES DISLA
E/2019-18232	1/5/19	35	BDI BICI (DENOMINATIVA)	BANCO MULTIPLE BDI, S.A.
E/2019-22128	28/5/19	35	CARNAVAL MOTORS (DENOMINATIVA)	SANTO DOMINGO MOTORS COMPANY S.A.
E/2019-19698	10/5/19	35	CROMANTIC (DENOMINATIVA)	PROSALON DISTRIBUCIONES SAS
E/2019-17373	28/5/19	35	INGENIANDO ACCESIBILIDAD (DENOMINATIVA)	BANCO MULTIPLE BDI, S.A.
E/2019-23704	6/6/19	35	JULAJUPS (DENOMINATIVA)	JOSUE RAIMUNDO HERNANDEZ LOPEZ, RAIMUNDO VIDAL HERNANDEZ COELLO
E/2019-20812	17/5/19	35	MAMÁINTENSA (DENOMINATIVA)	MIRTHA MARINA PICHARDO ALVAREZ
E/2019-10924	12/3/19	35	POLLO PIRATA (DENOMINATIVA)	DISTRIBUIDORA AVÍCOLA EL PIRATA, S.R.L.
E/2019-17376	28/5/19	35	RUTA GASTRONOMICA BDI (DENOMINATIVA)	BANCO MULTIPLE BDI, S.A.
E/2019-6041	8/4/19	36	COMMANDOX.PRO (DENOMINATIVA)	AGENCIA DOMINICANA ELECTRONICA DE INTERCAMBIO -ADEDI, S.R.L
E/2019-23558	6/6/19	36	ESPERANZA EXPRESS (DENOMINATIVA)	AGENTE DE CAMBIO Y REMESAS CARIBE EXPRESS, S.A.
E/2019-18285	1/5/19	36	PROGRAMA PROMOCIÓN Y PREVENCIÓN DE RIESGOS UNIVERSAL PPR (DENOMINATIVA)	SEGUROS UNIVERSAL, S.A.
E/2019-23267	4/6/19	36	PROYECTO DE CAPTACION RECUPERACION Y TITULARIZACION DE TERRENOS, PROCARETITEPROMUNE (DENOMINATIVA)	RAMON DOMILIO VASQUEZ MORETA
E/2019-2960	22/1/19	39	MEDLOG (DENOMINATIVA)	MSC MEDITERRANEAN SHIPPING COMPANY HOLDING SA
E/2019-17797	26/4/19	41	¿LO SABIAS? (DENOMINATIVA)	RADIO EDUCATIVA DOMINICANA
E/2019-17813	26/4/19	41	100 PELÍCULAS EDUCATIVAS (DENOMINATIVA)	RADIO EDUCATIVA DOMINICANA
E/2019-17849	26/4/19	41	AGENDA EDUCATIVA (DENOMINATIVA)	RADIO EDUCATIVA DOMINICANA
E/2019-10096	23/4/19	41	BACHATA SWEET (DENOMINATIVA)	EDWARD ANTONIO RIO SANCHEZ
E/2019-17823	26/4/19	41	BUENAS PRACTICAS (DENOMINATIVA)	RADIO EDUCATIVA DOMINICANA
E/2019-17826	26/4/19	41	CONEXIÓN EDUCATIVA (DENOMINATIVA)	RADIO EDUCATIVA DOMINICANA
E/2019-17842	26/4/19	41	CONOCE TUS DOCENTES (DENOMINATIVA)	RADIO EDUCATIVA DOMINICANA
E/2019-20270	15/5/19	41	CUMBRE INTERCONTINENTAL DE PUEBLOS AFRICANOS Y AFRODESCENDIENTES DE AMÉRICA LATINA Y EL CARIBE AFRICAMERICA 2021 (DENOMINATIVA)	DARIO JOSE SOLANO DE LOS SANTOS
E/2019-24020	10/6/19	41	DOTOL NASTRA (DENOMINATIVA)	VINCENT CARMONA ARIAS
E/2019-21368	22/5/19	41	DUBI DUBI (DENOMINATIVA)	PEDRO ALEXANDER FRANCO PEÑA
E/2019-17806	26/4/19	41	EDUCACIÓN 2.0 (DENOMINATIVA)	RADIO EDUCATIVA DOMINICANA
E/2019-17828	26/4/19	41	EDUCACIÓN 3.0 (DENOMINATIVA)	RADIO EDUCATIVA DOMINICANA
E/2019-17830	26/4/19	41	EL CAREO (DENOMINATIVA)	RADIO EDUCATIVA DOMINICANA
E/2019-17819	26/4/19	41	ENTREMÉS MUJER (DENOMINATIVA)	RADIO EDUCATIVA DOMINICANA
E/2019-17829	26/4/19	41	ESPIRAL DE COLORES (DENOMINATIVA)	RADIO EDUCATIVA DOMINICANA
E/2019-22892	3/6/19	41	FERRAGOSTO ITALIANO (DENOMINATIVA)	RUTH PALERMO
E/2019-14416	2/4/19	41	FICHAZO REAL (DENOMINATIVA)	LOTO REAL DEL CIBAO, S.A.
E/2019-17810	26/4/19	41	GESTANDO SUEÑOS (DENOMINATIVA)	RADIO EDUCATIVA DOMINICANA
E/2019-17837	26/4/19	41	HOLA ESTUDIANTES (DENOMINATIVA)	RADIO EDUCATIVA DOMINICANA
E/2019-21174	21/5/19	41	INFORMATIVO DIGITAL VISIÓN PAÍS (DENOMINATIVA)	JOSE RAFAEL HERNANDEZ PADILLA
E/2019-17800	26/4/19	41	LA CONSTITUCIÓN DESDE LA ESCUELA (DENOMINATIVA)	RADIO EDUCATIVA DOMINICANA
E/2019-17832	26/4/19	41	LAS 15 DE LAS 5 (DENOMINATIVA)	RADIO EDUCATIVA DOMINICANA

(210) EXPD.	(220) SOL. FECHA	(511) C.I.	(561) MARCA	(730) SOLICITANTE
E/2018-51172	27/12/18	41	LAS CARAS DEL AUTISMO (DENOMINATIVA)	ORFELINA ISA LACHAPEL FUSTER
E/2019-21970	27/5/19	41	LOTERIA 1:00 PM DIAR (DENOMINATIVA)	LOTO REAL DEL CIBAO, S.A.
E/2019-19962	14/5/19	41	LUISSOH (DENOMINATIVA)	LUIS ALFREDO VERAS CONTRERAS
E/2019-17796	26/4/19	41	MADRE TIERRA MEDIO AMBIENTE (DENOMINATIVA)	RADIO EDUCATIVA DOMINICANA
E/2019-17833	26/4/19	41	MI MUNDO AVANZA (DENOMINATIVA)	RADIO EDUCATIVA DOMINICANA
E/2019-17821	26/4/19	41	NATURA (DENOMINATIVA)	RADIO EDUCATIVA DOMINICANA
E/2019-16984	22/4/19	41	NUCLEAR BROTHERS (DENOMINATIVA)	FREDY ISMAEL JIMENEZ GUTIERREZ, OLMO JENSI SANCHEZ RODRIGUEZ
E/2019-23250	4/6/19	41	ROCK 'N' ROLL MARATHON SERIES (DENOMINATIVA)	WORLD TRIATHLON CORPORATION
E/2019-23249	4/6/19	41	ROCK 'N' ROLL RUNNING SERIES (DENOMINATIVA)	WORLD TRIATHLON CORPORATION
E/2019-17795	26/4/19	41	SALA ABIERTA (DENOMINATIVA)	RADIO EDUCATIVA DOMINICANA
E/2019-17824	26/4/19	41	SALA DE TAREA (DENOMINATIVA)	RADIO EDUCATIVA DOMINICANA
E/2019-20091	14/5/19	41	SALUD NEWS HM (DENOMINATIVA)	PEDRO ANGEL MARTINEZ SANCHEZ
E/2019-19567	10/5/19	41	SANTO DOMINGO DRIFT SDD (DENOMINATIVA)	CLUB DOMINICANO DE CORREDORES DE DRIFT RIJOCAL, S.R.L.
E/2019-4056	29/1/19	41	TEOBIBLO (DENOMINATIVA)	JUAN CARLOS DE LA CRUZ VARGAS
E/2019-22655	30/5/19	41	TUTILAPIA (DENOMINATIVA)	ONANEY AMELIA MENDEZ HERASME
E/2019-17803	26/4/19	41	VAMOS A LA ESCUELA (DENOMINATIVA)	RADIO EDUCATIVA DOMINICANA
E/2019-17831	26/4/19	41	VAMOS DE GIRA (DENOMINATIVA)	RADIO EDUCATIVA DOMINICANA
E/2019-17847	26/4/19	41	VIVA LA MAÑANA (DENOMINATIVA)	RADIO EDUCATIVA DOMINICANA
E/2019-24393	11/6/19	41	WONDERFUL FAMILY (DENOMINATIVA)	SUGENIS MILAGROS CIPRIAN CEPEDA DE ABREU
E/2019-7105	21/2/19	42	BRIDOC (DENOMINATIVA)	HUMBERTO JOSE BRITO LECLERC
E/2019-22833	31/5/19	42	CHEAT-SHEETS (DENOMINATIVA)	CHEAT-SHEETS LLC
E/2019-21762	24/5/19	42	LA GOTICA POP (DENOMINATIVA)	AGUACERO PUBLICIDAD SRL
E/2019-22292	28/5/19	43	CORALIAN (DENOMINATIVA)	CADENA MAR, S.L.
E/2019-20939	20/5/19	43	RINCÓN DE VICENTE (DENOMINATIVA)	CHELETE, S.R.L.
E/2019-22291	28/5/19	43	SOMNIA (DENOMINATIVA)	CADENA MAR, S.L.
E/2019-21850	27/5/19	44	RESPIRA LIBRE (DENOMINATIVA)	RESPIRA LIBRE TM HOLDINGS, LLC.
E/2019-23808	7/6/19	45	TRADUCORP (DENOMINATIVA)	FELIPE ALBERTO ISA CASTILLO, MARIA LOURDES ARTHUR RODGER
E/2017-40407	24/10/17	16 35	TENCEL (DENOMINATIVA)	LENZING AKTIENGESSELLSCHAFT
E/2019-19142	7/5/19	18 20 24 25 28 35	GROWING UP (DENOMINATIVA)	BLUE WI/SDQ, S.R.L.
E/2019-23234	4/6/19	35 38 42	ADEVINTA (DENOMINATIVA)	ADEVINTA ASA
E/2019-21558	23/5/19	35 39	ISO-TRANS (DENOMINATIVA)	ISOLA TRANSPORT, S.R.L.
E/2019-20589	16/5/19	35 39	TD LOGISTICS (DENOMINATIVA)	TD BONDED WAREHOUSE, S.A.S.
E/2019-20815	17/5/19	35 39	TD SERVICES (DENOMINATIVA)	TD BONDED WAREHOUSE, S.A.S.
E/2019-21312	22/5/19	36 41	BUEN VIAJE! TE PREMIA (DENOMINATIVA)	GRUPO HUMANO, S.A.
E/2019-16271	12/4/19	37 42	TORRE VITA (DENOMINATIVA)	LUIS BOLIVAR CALCAÑO FERREIRA
E/2019-16272	23/5/19	37 42	VITA TOWER (DENOMINATIVA)	LUIS BOLIVAR CALCAÑO FERREIRA
E/2019-17840	23/5/19	39 41 43	OFTEN BY BLEISURE HOTELS (DENOMINATIVA)	ALAIOR, S.R.L.
E/2019-18005	30/4/19	39 41 43	THE MOODS BY BLEISURE HOTELS (DENOMINATIVA)	ALAIOR, S.R.L.
E/2019-22041	27/5/19	5 10	BASALOG ONE (DENOMINATIVA)	BIOCON BIOLOGICS INDIA LIMITED
E/2019-16700	5/6/19	5, 44	UROSTRONG (DENOMINATIVA)	UROFIL, LLC
E/2019-9494	4/3/19	7 11	ANKAL (DENOMINATIVA)	KARLA PAPPATERRA
E/2017-46255	7/12/17	7 9 37	ENERCON (DENOMINATIVA)	ENERCON GMBH
E/2019-22854	31/5/19	9 10	HEALY (DENOMINATIVA)	HEALY INTERNATIONAL AG
E/2019-18301	1/5/19	9 34	VAPORESSO (DENOMINATIVA)	SHENZHEN SMOORE TECHNOLOGY LIMITED
E/2018-47235	22/11/18	9 35 41 42 45	GAMING LABORATORIES INTERNATIONAL (DENOMINATIVA)	GAMING LABORATORIES INTERNATIONAL, LLC
E/2019-21217	21/5/19	9 41	ISLA BRAVA (DENOMINATIVA)	ANTONIO GENNARI GRASSI
E/2019-16621	16/4/19	9 42	MERCOPRODUCT (DENOMINATIVA)	MERCOFACT, S.A.
E/2019-8066	21/2/19	9 44	TEMPO (DENOMINATIVA)	ELI LILLY AND COMPANY

**RENOVACIONES  
MARCAS DE FABRICA**

(111) REG.	(511) CL. INTL.	(561) MARCA DE FABRICA	(732) TITULAR
105673	1	ARCH LOGO (MIXTA)	ARCH CHEMICALS, INC.
105621	1	ARCH LOGO (MIXTA)	ARCH CHEMICALS, INC.
173446	1	BACTRIX (DENOMINATIVA)	LABORATORIOS PROQUIMED S.A.
174922	1	BOND (DENOMINATIVA)	LOVELAND PRODUCTS, INC.
10941	1	DONNAZYME (DENOMINATIVA)	WYETH LLC
104948	1	THYSSENKRUPP (ETIQUETA)	THYSSEN KRUPP AG.
106160	2	ARCH LOGO (MIXTA)	ARCH CHEMICALS, INC.
175073	3	CARESS (DENOMINATIVA)	UNILEVER N.V.
175001	3	CLORALEX BLANCOS PERFECTOS (DENOMINATIVA)	INDUSTRIAS ALEN, S.A. DE C.V.
174649	3	FABULOSO EFECTO CONTINUO (DENOMINATIVA)	COLGATE PALMOLIVE COMPANY
46943	3	KOUROS (DENOMINATIVA)	YVES SAINT LAURENT PARFUMS
177415	3	NOUVELLE (DENOMINATIVA)	HSA SPA (HAIR STYLING APPLICATIONS, S. P. A.)
177827	3	SECRET FANTASY (DENOMINATIVA)	AVON PRODUCTS, INC.
177413	3	SILKY BY HAS (DENOMINATIVA)	HSA SPA (HAIR STYLING APPLICATIONS, S. P. A.)
171186	3	TREGE (DENOMINATIVA)	TRIGALIA, S.A.
104826	4	THYSSENKRUPP (ETIQUETA)	THYSSEN KRUPP AG.
175066	5	ACHÉ (DENOMINATIVA)	ACHÉ LABORATORIOS FARMACÉUTICOS, S. A.
175464	5	ALENIA (DENOMINATIVA)	ACHÉ LABORATORIOS FARMACÉUTICOS, S. A.
108299	5	AMERICAN CREAM (DENOMINATIVA)	KENNIBAL MATEO
177534	5	BIXSUTA (DENOMINATIVA)	WYETH LLC

PASA A LA PÁGINA SIGUIENTE

## VIENE DE LA PÁGINA ANTERIOR

(111) REG.	(511) CL. INTL	(561) MARCA DE FABRICA	(732) TITULAR
177533	5	BOSULIF (DENOMINATIVA)	WYETH LLC
177531	5	BOVZUTA (DENOMINATIVA)	WYETH LLC
175276	5	CHIROCAINE (DENOMINATIVA)	DARWIN DISCOVERY LIMITED
106392	5	COARTEM (DENOMINATIVA)	NOVARTIS AG
176953	5	DOBLE- R (DENOMINATIVA)	R & R FARMAC, C. POR A.
108097	5	DOLOTROP K (DENOMINATIVA)	ELIPEPSA FARMACEUTICA, C. POR A.
175230	5	FIGURATIVA	NORTHERN INNOVATIONS HOLDING CORP
173348	5	FLUCORBIS (DENOMINATIVA)	LABORATORIOS ORBIS, S.A.
175465	5	HYDROXYCUT (DENOMINATIVA)	NORTHERN INNOVATIONS HOLDING CORP
107725	5	LAMTOX (DENOMINATIVA)	LABORATORIOS DE APLICACIONES MEDICAS, S.A. (LAM)
173337	5	MELORBIS (DENOMINATIVA)	LABORATORIOS ORBIS, S.A.
175467	5	MUSCLETECH (DENOMINATIVA)	NORTHERN INNOVATIONS HOLDING CORP
29171	5	NOLVADEX (DENOMINATIVA)	ASTRAZENECA (UK) LIMITED
106108	5	NOR-ARTRIT (DENOMINATIVA)	LABORATORIOS TERAPEUTICOS MEDICINALES (TERAMED)
106112	5	NOR-ASTENIT (DENOMINATIVA)	LABORATORIOS TERAPEUTICOS MEDICINALES (TERAMED)
106107	5	NOR-CALCIUM D (DENOMINATIVA)	LABORATORIOS TERAPEUTICOS MEDICINALES (TERAMED)
106111	5	NOR-CLOVIR (DENOMINATIVA)	LABORATORIOS TERAPEUTICOS MEDICINALES (TERAMED)
106110	5	NOR-KEDY (DENOMINATIVA)	LABORATORIOS TERAPEUTICOS MEDICINALES (TERAMED)
105626	5	NORLODIPINA (DENOMINATIVA)	LABORATORIOS TERAPEUTICOS MEDICINALES (TERAMED)
105627	5	NOROSPOR (DENOMINATIVA)	LABORATORIOS TERAPEUTICOS MEDICINALES (TERAMED)
105628	5	NORTRIPAR (DENOMINATIVA)	LABORATORIOS TERAPEUTICOS MEDICINALES (TERAMED)
173321	5	ORBISPROST (DENOMINATIVA)	LABORATORIOS ORBIS, S.A.
173373	5	PREVOMIT (DENOMINATIVA)	LABORATORIOS ORBIS, S.A.
176861	5	PRONIFER (DENOMINATIVA)	R & R FARMAC, C. POR A.
11055	5	ROBAXISAL (DENOMINATIVA)	WYETH LLC
174911	5	SACROMYC (DENOMINATIVA)	C. FEDERICO GOMEZ G., C POR A.
173374	5	TILDOMEP (DENOMINATIVA)	LABORATORIOS ORBIS, S.A.
174728	5	TOSFEN (DENOMINATIVA)	FONT, GAMUNDI & CO, C. POR A.
106085	5	VALDURE (DENOMINATIVA)	G.D. SEARLE LLC
104825	6	THYSSENKRUPP (ETIQUETA)	THYSSEN KRUPP AG.
174430	7	STAYER (MIXTA)	STAYER IBERICA S.A.
104969	7	THYSSENKRUPP (ETIQUETA)	THYSSEN KRUPP AG.
104971	7	THYSSENKRUPP (ETIQUETA)	THYSSEN KRUPP AG.
104992	7	THYSSENKRUPP (ETIQUETA)	THYSSEN KRUPP AG.
175672	9	BATERIA T-105 (DENOMINATIVA)	TROJAN BATTERY COMPANY
108697	9	CITI AND ARC DEVICE (MIXTA)	CITIGROUP INC.
105688	9	CITI AND ARC DEVICE (MIXTA)	CITIGROUP INC.
105252	9	THYSSENKRUPP (ETIQUETA)	THYSSEN KRUPP AG.
105024	11	THYSSENKRUPP (ETIQUETA)	THYSSEN KRUPP AG.
175158	12	ECO DYNAMICS (DENOMINATIVA)	KIA MOTORS CORPORATION
177216	12	ENASAVE (DENOMINATIVA)	SUMITOMO RUBBER INDUSTRIES, LTD.
175453	12	JP (MIXTA)	SERVICIO DE PRESTIGIO INTERNACIONAL DOMINICANO C. POR A.
104994	12	THYSSEN KRUPP (ETIQUETA)	THYSSEN KRUPP AG.
105004	12	THYSSENKRUPP (ETIQUETA)	THYSSEN KRUPP AG.
177610	16	BICHINHOS (DENOMINATIVA)	TILIBRA PRODUCTOS DE PAPELARIA LTDA.
105944	16	CITI AND ARC DEVICE (MIXTA)	CITIGROUP INC.
105232	16	THYSSENKRUPP (ETIQUETA)	THYSSEN KRUPP AG.
105241	16	THYSSENKRUPP (ETIQUETA)	THYSSEN KRUPP AG.
105239	16	THYSSENKRUPP (ETIQUETA)	THYSSEN KRUPP AG.
108629	16	TILIBRA (DENOMINATIVA)	TILIBRA PRODUCTOS DE PAPELARIA LTDA.
106722	18	TRF (GRAFICA)	INDUSTRIAS DE DISEÑO TEXTIL, S.A. (INDITEX, S.A.)
105011	19	THYSSENKRUPP (ETIQUETA)	THYSSEN KRUPP AG.
105089	21	REPLACE (DENOMINATIVA)	COLGATE PALMOLIVE COMPANY
174553	21	RUGER (DENOMINATIVA)	RUFINO ANTONIO GERMOSEN UREÑA
174554	21	TRISA (DENOMINATIVA)	TRISA HOLDING AG
175223	24	EMANA (DENOMINATIVA)	RHODIA BRASIL LTDA
107836	25	AEROPOSTALE (DENOMINATIVA)	ABG-Aero IPCO, LLC
176183	25	ATHLETA (DENOMINATIVA)	ATHLETA (ITM) INC.
175218	25	EMANA (DENOMINATIVA)	RHODIA BRASIL LTDA
175433	25	FIGURATIVA	PLAYBOY ENTERPRISES INTERNATIONAL, INC.
105755	25	IRISH SETTER & DESING (MIXTA)	RED WING SHOE COMPANY, INC.
109229	25	OLYMPIKUS Y DISEÑO DE TRES ANILLOS ENLAZADOS (MIXTA)	VULCABRAS AZALEIA-RS, CALÇADOS E ARTIGOS ESPORTIVOS S/A
175432	25	PLAYBOY (DENOMINATIVA)	PLAYBOY ENTERPRISES INTERNATIONAL, INC.
105757	25	RED WING & WING DESING (MIXTA)	RED WING SHOE COMPANY, INC.
105719	25	RED WING & WING DESING (MIXTA)	RED WING SHOE COMPANY, INC.
105758	25	RED WING (DENOMINATIVA)	RED WING SHOE COMPANY, INC.
105718	25	RED WING (DENOMINATIVA)	RED WING SHOE COMPANY, INC.
106714	25	TRF (GRAFICA)	INDUSTRIAS DE DISEÑO TEXTIL, S.A. (INDITEX, S.A.)
105763	25	WORX & DESIGN	RED WING SHOE COMPANY, INC.
17705	28	ETIQUETA DE NAIFE (MIXTA)	NAIPES HERACLIO FOURNIER, S.A.
174009	29	BOCADELI (DENOMINATIVA)	PRODUCTOS ALIMENTICIOS BOCADELI, S.A. DE C.V.
174010	29	PAPASITAS (DENOMINATIVA)	PRODUCTOS ALIMENTICIOS BOCADELI, S.A. DE C.V.
173982	30	TROMPETAS (DENOMINATIVA)	PRODUCTOS ALIMENTICIOS BOCADELI, S.A. DE C.V.
101277	30	AMAPOLA Y DISEÑO (MIXTA)	MOLINOS DE PUERTO RICO
174027	30	BOCADELI (DENOMINATIVA)	PRODUCTOS ALIMENTICIOS BOCADELI, S.A. DE C.V.

(111) REG.	(511) CL. INTL	(561) MARCA DE FABRICA	(732) TITULAR
174026	30	BUENACHOS (DENOMINATIVA)	PRODUCTOS ALIMENTICIOS BOCADELI, S.A. DE C.V.
174795	30	BUENACHOS (MIXTA)	PRODUCTOS ALIMENTICIOS BOCADELI, S.A. DE C.V.
174596	30	CHIPSOS (DENOMINATIVA)	CORPORATIVO INTERNACIONAL MEXICANO S. DE R.L. DE C.V.
174024	30	CRONCHY CHIPS (DENOMINATIVA)	PRODUCTOS ALIMENTICIOS BOCADELI, S.A. DE C.V.
174615	30	CRONCHY MAS CHICHARRA (DENOMINATIVA)	PRODUCTOS ALIMENTICIOS BOCADELI, S.A. DE C.V.
174783	30	CRONCHY MAS CHICHARRA (MIXTA)	PRODUCTOS ALIMENTICIOS BOCADELI, S.A. DE C.V.
105146	30	DISEÑO CAPRICHOSO EN BLANCO Y NEG (MIXTA)	MARS, INCORPORATED
174020	30	JALISKITO (DENOMINATIVA)	PRODUCTOS ALIMENTICIOS BOCADELI, S.A. DE C.V.
174617	30	LA MEZCLA PERFECTA DE GALLETA Y CHOCOLATE (DENOMINATIVA)	CORPORATIVO INTERNACIONAL MEXICANO S. DE R.L. DE C.V.
174019	30	MANITAS (DENOMINATIVA)	PRODUCTOS ALIMENTICIOS BOCADELI, S.A. DE C.V.
10880	30	MARS (DENOMINATIVA)	MARS, INCORPORATED
174603	30	NEUTRON MIX (DENOMINATIVA)	THE QUAKER OATS COMPANY
173991	30	PAPASITAS (DENOMINATIVA)	PRODUCTOS ALIMENTICIOS BOCADELI, S.A. DE C.V.
174784	30	PAPASITAS (MIXTA)	PRODUCTOS ALIMENTICIOS BOCADELI, S.A. DE C.V.
174600	30	QUAKER, MAS AVENA, MAS VIDA (DENOMINATIVA)	THE QUAKER OATS COMPANY
173988	30	QUEZZIISIMO (DENOMINATIVA)	PRODUCTOS ALIMENTICIOS BOCADELI, S.A. DE C.V.
173986	30	SALSAPEÑO (DENOMINATIVA)	PRODUCTOS ALIMENTICIOS BOCADELI, S.A. DE C.V.
173984	30	SUPERPALITOS (DENOMINATIVA)	PRODUCTOS ALIMENTICIOS BOCADELI, S.A. DE C.V.
174793	30	TROMPETAS DE PIZZA (MIXTA)	PRODUCTOS ALIMENTICIOS BOCADELI, S.A. DE C.V.
174040	32	AGUA PENINSULA (DENOMINATIVA)	RAMON LEONCIO FERNANDEZ DEMORIZI
174523	32	G2 BODY (DENOMINATIVA)	STOKELY VAN CAMP, INC.
174494	32	G2 MIND (DENOMINATIVA)	STOKELY VAN CAMP, INC.
174525	32	G2 SPIRIT (DENOMINATIVA)	STOKELY-VAN CAMP, INC.
174526	32	QUAKER CITRIVENA (DENOMINATIVA)	THE QUAKER OATS COMPANY
105913	32	VITAMALT (ETIQUETA)	ROYAL UNIBREW A/S
29262	33	SANTA RITA (DENOMINATIVA)	SOCIEDAD ANONIMA VIÑA SANTA RITA
175018	33	SMIRNOFF (DENOMINATIVA)	DIAGEO NORTH AMERICA, INC.
104441	34	ALMAVIVA (DENOMINATIVA)	VIÑA ALMAVIVA, S.A.
46853	34	AVO (DENOMINATIVA)	OETTINGER DAVIDOFF AG
176335	34	CONVERTIBLES (MIXTA)	BRITISH AMERICAN TOBACCO (BRANDS) LIMITED
175237	34	ERNESTO PEREZ CARRILLO (DENOMINATIVA)	EPC IP CO. LLC.
104835	34	KING EDWARD (DENOMINATIVA)	SWISHER INTERNATIONAL, INC.
175236	34	PEREZ CARRILLO (DENOMINATIVA)	EPC IP CO. LLC.
104834	34	SWISHER SWEETS (DENOMINATIVA)	SWISHER INTERNATIONAL, INC.
175192	35	UHY (DENOMINATIVA)	URBACH HACKER YOUNG INTERNATIONAL LIMITED.
105972	36	CITI AND ARC DEVICE (MIXTA)	CITIGROUP, INC.
174695	38	RADIO MARIA DE LA ALTAGRACIA (DENOMINATIVA)	WORLD FAMILY OF RADIO MARIA
174862	43	DOUGHNUT THEATER (DENOMINATIVA)	HDN DEVELOPMENT CORPORATION
174246	43	EL GUSTO DE ESTAR JUNTOS (DENOMINATIVA)	PIZZA HUT INTERNATIONAL LLC.
174682	43	KK (MIXTA)	HDN DEVELOPMENT CORPORATION
174683	43	KRISPY KREME ORIGINAL GLAZED (MIXTA)	HDN DEVELOPMENT CORPORATION
176519	1, 17, 19,	FIRESTONE (DENOMINATIVA)	BRIDGESTONE LICENSING SERVICES, INC.
104823	1, 2, 17,	THYSSENKRUPP (ETIQUETA)	THYSSEN KRUPP AG
174886	1, 2, 3, 6, 7, 8, 9, 10, 11, 12, 17, 19, 20, 21, 22, 23, 24, 37, 38, 40, 42	SAINT- GOBAIN (MIXTA)	COMPAGNIE DE SAINT-GOBAIN
104824	1, 4, 6, 19	THYSSENKRUPP (ETIQUETA)	THYSSEN KRUPP AG.
107726	1, 5, 10	ACIGEL (DENOMINATIVA)	LABORATORIOS DE APLICACIONES MEDICAS, S.A. (LAM)
106391	1, 5, 10	CLARICORT (DENOMINATIVA)	BAYER CONSUMER CARE AG
136888	1, 5, 10	THYSSENKRUPP (ETIQUETA)	THYSSEN KRUPP AG.
105714	1, 11, 21	LENOSAL (DENOMINATIVA)	LABORATORIOS TERAPEUTICOS MEDICINALES (TERAMED)
106380	1, 5, 10	PFIZER DENTRO DE UN OVALO (DISEÑO)	PFIZER PRODUCTS, INC.
171848	10, 25	WINPARD (MIXTA)	GUANGDONG WINPARD INDUSTRY CO. LTD
105254	16, 20	THYSSENKRUPP (ETIQUETA)	THYSSEN KRUPP AG.
174515	17, 19	COLPHENE (DENOMINATIVA)	HOLDING SOPREMA
174517	17, 19	SOPRASOLIN (DENOMINATIVA)	HOLDING SOPREMA
105005	19, 20	THYSSENKRUPP (ETIQUETA)	THYSSEN KRUPP AG.
105015	3, 6	THYSSENKRUPP (ETIQUETA)	THYSSEN KRUPP AG.
174514	30, 43	KRISPY KREME (MIXTA)	HDN DEVELOPMENT CORPORATION
174527	30, 43	KRISPY KREME DOUGHNUTS (MIXTA)	HDN DEVELOPMENT CORPORATION
105179	32, 33	DESESPERADOS (DENOMINATIVA)	HEINEKEN ENTERPRISE
175611	39, 14, 18	DOLCE & GABBANA (DENOMINATIVA)	DOLCE & GABBANA TRADEMARKS, S.R.L.
175597	39, 14, 18, 25	D&G (MIXTA)	DOLCE & GABBANA TRADEMARKS, S.R.L.
104995	6, 12	THYSSENKRUPP (ETIQUETA)	THYSSEN KRUPP AG.
104978	7, 8, 9, 11	THYSSEN KRUPP (ETIQUETA)	THYSSEN KRUPP AG.
105023	7, 11	THYSSENKRUPP (ETIQUETA)	THYSSEN KRUPP AG.
175716	9, 11, 18	OSTER (MIXTA)	SUNBEAM PRODUCTS, INC.



**CAMBIO DE TITULAR**

**MARCAS DE FABRICA**

(511)			
(111) # REG.	CL. INT	(561) MARCA DE FABRICA	(732) TITULAR
176249	1	BREAK-THRU (DENOMINATIVA)	EVONIK DEGUSSA GMBH
106840	1	MURALLA (DENOMINATIVA)	BAYER INTELLECTUAL PROPERTY GMBH.
81984	1	R (LOGO)	MEGA LABS, S.A.
86995	1	ROEMMERS (DENOMINATIVA)	MEGA LABS, S.A.
81985	1	ROEMMERS (LOGO)	MEGA LABS, S.A.
214512	3	BETAGRANULOS (DENOMINATIVA)	MEGA LABS, S.A.
235116	3	FRESCOLIM (DENOMINATIVA)	ANA MIREYA ABREU CANAAN
209780	3	PIRIMED (DENOMINATIVA)	MEGA LABS, S.A.
215470	3	PROCICAR (DENOMINATIVA)	MEGA LABS, S.A.
236561	3	RESTORAFILM COMPLEX (DENOMINATIVA)	MEGA LABS, S.A.
237220	3	RESTORAFILM COMPLEX 848 (DENOMINATIVA)	MEGA LABS, S.A.
224050	3	RESVERAX (DENOMINATIVA)	MEGA LABS, S.A.
186206	3	RESVERAX HIDRISAGE (DENOMINATIVA)	MEGA LABS, S.A.
87094	3	ROEMMERS (DENOMINATIVA)	MEGA LABS, S.A.
239966	3	ROEMMERS (MIXTA)	MEGA LABS, S.A.
237594	3	SOIE HIDRISAGE (DENOMINATIVA)	MEGA LABS, S.A.
201360	3	SOLO CUIDATE PREVIENE EL CANCER DE PIEL (DENOMINATIVA)	MEGA LABS, S.A.
177788	3	STAMINA (DENOMINATIVA)	AVON PRODUCTS, INC.
151156	5	ABRILOBA (DENOMINATIVA)	MEGA LABS, S.A.
105340	5	ALMOGRAN (DENOMINATIVA)	ALMIRALL, S.A.
175230	5	FIGURATIVA	NORTHERN INNOVATIONS HOLDING CORP
34459	5	LOGOTIPO R (MIXTA)	MEGA LABS, S.A.
253615	5	MEGLABS (DENOMINATIVA)	MEGA LABS, S.A.
111882	5	MELORMIN (DENOMINATIVA)	MEGA LABS, S.A.
151831	5	MENUIX (DENOMINATIVA)	MEGA LABS, S.A.
251310	5	MEPARINA (DENOMINATIVA)	MEGA LABS, S.A.
50171	5	MICOFLAVIN (DENOMINATIVA)	MEGA LABS, S.A.
37366	5	MICOLIS (DENOMINATIVA)	MEGA LABS, S.A.
254849	5	MIGRADORIXINA (DENOMINATIVA)	MEGA LABS, S.A.
41155	5	MIGRA-DORIXINA (DENOMINATIVA)	MEGA LABS, S.A.
250791	5	MIMPEL (DENOMINATIVA)	MEGA LABS, S.A.
57763	5	MIODAR (DENOMINATIVA)	MEGA LABS, S.A.
250792	5	MODISMUNE (DENOMINATIVA)	MEGA LABS, S.A.
90952	5	MUCODOS (DENOMINATIVA)	MEGA LABS, S.A.
232053	5	MULMABO (DENOMINATIVA)	MEGA LABS, S.A.
86001	5	NEFROTAL (DENOMINATIVA)	MEGA LABS, S.A.
211869	5	NEOGAIVAL (DENOMINATIVA)	MEGA LABS, S.A.
197063	5	NETROLY AGLF (DENOMINATIVA)	CABRERA LÓPEZ PHARMA, S.R.L.
159277	5	NEUROKETOFEN (DENOMINATIVA)	MEGA LABS, S.A.
191796	5	NISIROL (DENOMINATIVA)	MEGA LABS, S.A.
192135	5	NISIROL D (DENOMINATIVA)	MEGA LABS, S.A.
160742	5	NITOPRAL (DENOMINATIVA)	MEGA LABS, S.A.
214436	5	OCUMICIN (DENOMINATIVA)	MEGA LABS, S.A.
214432	5	OCUPRED (DENOMINATIVA)	MEGA LABS, S.A.
214430	5	ONIKET (DENOMINATIVA)	MEGA LABS, S.A.
34467	5	ORSANAC (DENOMINATIVA)	MEGA LABS, S.A.
202064	5	OSSY AGLF (DENOMINATIVA)	CABRERA LÓPEZ PHARMA, S.R.L.
148428	5	OVUDATE (DENOMINATIVA)	MEGA LABS, S.A.
122117	5	OXA COX (DENOMINATIVA)	MEGA LABS, S.A.
85556	5	OXA FEM (DENOMINATIVA)	MEGA LABS, S.A.
175049	5	PALIDONAL (DENOMINATIVA)	MEGA LABS, S.A.
168724	5	PERKUNAL (DENOMINATIVA)	MEGA LABS, S.A.
99441	5	PHARMA INVESTI (DENOMINATIVA)	MEGA LABS, S.A.
26950	5	PHARMAINVESTI (DENOMINATIVA)	MEGA LABS, S.A.
209999	5	PIRIMED (DENOMINATIVA)	MEGA LABS, S.A.
214397	5	PLATISUL (DENOMINATIVA)	MEGA LABS, S.A.
70729	5	PLENAIR ROEMMERS (DENOMINATIVA)	MEGA LABS, S.A.
22306	5	PLIDAN (DENOMINATIVA)	MEGA LABS, S.A.
252210	5	POEM (MIXTA)	MEGA LABS, S.A.
106425	5	POEN (DENOMINATIVA)	MEGA LABS, S.A.
56900	5	POLILAX (DENOMINATIVA)	MEGA LABS, S.A.
37353	5	POVIRAL (DENOMINATIVA)	MEGA LABS, S.A.
52010	5	PRESIDERM (DENOMINATIVA)	MEGA LABS, S.A.
80551	5	PRIMERIS (DENOMINATIVA)	MEGA LABS, S.A.
58300	5	PROCICAR (DENOMINATIVA)	MEGA LABS, S.A.
81928	5	R (LOGO)	MEGA LABS, S.A.
224124	5	RAMIZA (DENOMINATIVA)	MEGA LABS, S.A.
201785	5	RAMIZA ROEMMERS (DENOMINATIVA)	MEGA LABS, S.A.
148424	5	RANTRIC (DENOMINATIVA)	MEGA LABS, S.A.
167055	5	RENLAT (DENOMINATIVA)	MEGA LABS, S.A.
47328	5	REPINOX (DENOMINATIVA)	MEGA LABS, S.A.
178858	5	RESVERAX MEDIHEALTH (DENOMINATIVA)	MEGA LABS, S.A.
178784	5	RESVIPIEL MEDIHEALTH (DENOMINATIVA)	MEGA LABS, S.A.
157710	5	RIXAM (DENOMINATIVA)	MEGA LABS, S.A.
81927	5	ROEMMERS (LOGO)	MEGA LABS, S.A.
149646	5	ROEMMERS ALACIR (DENOMINATIVA)	MEGA LABS, S.A.
80593	5	ROEMMERS CLENTEL (DENOMINATIVA)	MEGA LABS, S.A.
77309	5	ROEMMERS VASOTENAL (DENOMINATIVA)	MEGA LABS, S.A.
40037	5	RONDIGAL (DENOMINATIVA)	MEGA LABS, S.A.
185553	5	ROSAURAL (DENOMINATIVA)	MEGA LABS, S.A.
44334	5	ROVARTAL (DENOMINATIVA)	MEGA LABS, S.A.
57569	5	ROWE (DENOMINATIVA)	MEGA LABS, S.A.
171556	5	ROWE (MIXTA)	MEGA LABS, S.A.
87408	5	ROWECEF (DENOMINATIVA)	MEGA LABS, S.A.
125475	5	ROWEFER (DENOMINATIVA)	MEGA LABS, S.A.
138622	5	ROWEFER (LOGO)	MEGA LABS, S.A.

(511)			
(111) # REG.	CL. INT	(561) MARCA DE FABRICA	(732) TITULAR
181197	5	ROZELAIC (DENOMINATIVA)	MEGA LABS, S.A.
40030	5	SADOXOL (DENOMINATIVA)	MEGA LABS, S.A.
22256	5	SERTAL (DENOMINATIVA)	MEGA LABS, S.A.
72271	5	SINABON (DENOMINATIVA)	MEGA LABS, S.A.
130897	5	SOPROL (DENOMINATIVA)	MEGA LABS, S.A.
39722	5	SUCEDAL (DENOMINATIVA)	MEGA LABS, S.A.
51732	5	SULCON (DENOMINATIVA)	MEGA LABS, S.A.
37767	5	SULDIAZAN (DENOMINATIVA)	MEGA LABS, S.A.
32828	5	TAGAZEPIN (DENOMINATIVA)	MEGA LABS, S.A.
34465	5	TAURAL (DENOMINATIVA)	MEGA LABS, S.A.
151840	5	TELIMOXAL (DENOMINATIVA)	MEGA LABS, S.A.
50170	5	TENARON (DENOMINATIVA)	MEGA LABS, S.A.
240037	5	TERADRY (DENOMINATIVA)	MEGA LABS, S.A.
77405	5	TOCLAS (DENOMINATIVA)	MEGA LABS, S.A.
88458	5	TOGEL (DENOMINATIVA)	MEGA LABS, S.A.
26751	5	TOLESTAN (DENOMINATIVA)	MEGA LABS, S.A.
145626	5	TONAL-PLB (DENOMINATIVA)	MEGA LABS, S.A.
95648	5	TONVAL (DENOMINATIVA)	MEGA LABS, S.A.
215842	5	ZALOPRAM (DENOMINATIVA)	LABORATORIO MAGNACHEM INTERNATIONAL, S.R.L.
243423	9	ONETOUCH REVEAL (DENOMINATIVA)	LIFESCAN IP HOLDINGS, LLC.
87010	9	ROEMMERS (DENOMINATIVA)	MEGA LABS, S.A.
95961	10	BASIC (DENOMINATIVA)	LIFESCAN IP HOLDINGS, LLC.
236635	10	COLOURSURE (DENOMINATIVA)	LIFESCAN IP HOLDINGS, LLC.
208662	10	DELICA (DENOMINATIVA)	LIFESCAN IP HOLDINGS, LLC.
240252	10	EN CADA CUIDADO UN PASO ADELANTE (DENOMINATIVA)	LIFESCAN IP HOLDINGS, LLC.
191510	10	ONE TOUCH (DENOMINATIVA)	LIFESCAN IP HOLDINGS, LLC.
187125	10	ONETOUCH REVEAL (DENOMINATIVA)	LIFESCAN IP HOLDINGS, LLC.
231374	10	ONETOUCH SELECT PLUS FLEX (DENOMINATIVA)	LIFESCAN IP HOLDINGS, LLC.
195268	10	ONETOUCH SELECTSIMPLIE (DENOMINATIVA)	LIFESCAN IP HOLDINGS, LLC.
197174	10	ONETOUCH ULTRA 2 (DENOMINATIVA)	LIFESCAN IP HOLDINGS, LLC.
243612	10	ONETOUCH ULTRA PLUS FLEX (DENOMINATIVA)	LIFESCAN IP HOLDINGS, LLC.
28624	16	JAZMIN (DENOMINATIVA)	HARLEQUIN ENTERPRISES ULC LES ENTERPRISES HARLEQUIN SRI.
57813	22	TOPLON Y DISEÑO	HYOSUNG TNC CORPORATION
57674	23	TOPLON Y DISEÑO	HYOSUNG TNC CORPORATION
240532	25	ETERNITY (DENOMINATIVA)	YONGMING XU
109229	25	OLYMPIKUS Y DISEÑO DE TRES ANILLOS ENLAZADOS (MIXTA)	VULCABRAS AZALEIA-RS, CALÇADOS E ARTIGOS ESPORTIVOS S/A
182489	29	BENTEI (DENOMINATIVA)	QUIRCH FOODS, LLC
212326	29	BIOBUT (DENOMINATIVA)	DIONICIO RAFAEL SANCHEZ VARGAS
208949	29	CONTRABUT (DENOMINATIVA)	DIONICIO RAFAEL SANCHEZ VARGAS
208950	29	CUAJO LADILAC (DENOMINATIVA)	DIONICIO RAFAEL SANCHEZ VARGAS
15482	29	DOMSWAI (DENOMINATIVA)	VALUE AQUACULTURE, SRL
212867	29	LACTOCALFOSOL (DENOMINATIVA)	DIONICIO RAFAEL SANCHEZ VARGAS
182485	29	PANAMEI (DENOMINATIVA)	QUIRCH FOODS, LLC
199282	29	SIEMPRE CIEN (DENOMINATIVA)	QUIRCH FOODS, LLC.
247238	29	SILVERCUT (DENOMINATIVA)	QUIRCH FOODS, LLC
212866	29	SOLUCION CALCICA LADILAC (DENOMINATIVA)	DIONICIO RAFAEL SANCHEZ VARGAS
246431	30	EL MONCIONERO RD CRISTIAN DIONEL MERCADO (MIXTA)	CRISTIAN DIONEL MERCADO, JEANMY MAYELYN ESTRELLA CUELLO.
105973	32	VITAMAL (MIXTA)	ROYAL UNIBREW A/S.
144903	35	RECETARIO SOLIDARIO (MIXTA)	MEGA LABS, S.A.
104107	42	PHARMA INVESTI (DENOMINATIVA)	MEGA LABS, S.A.
87851	42	R Y LOGO	MEGA LABS, S.A.
87358	42	ROEMMERS (DENOMINATIVA)	MEGA LABS, S.A.
87850	42	ROEMMERS Y LOGO	MEGA LABS, S.A.
223797	1, 5	PEROMICINA (DENOMINATIVA)	MEGA LABS, S.A.
104300	1, 5	RILER (DENOMINATIVA)	MEGA LABS, S.A.
87406	1, 5	ROWESTIN (DENOMINATIVA)	MEGA LABS, S.A.
81364	1, 5	ROZOLEX (DENOMINATIVA)	MEGA LABS, S.A.
220426	1, 5	SINAC (DENOMINATIVA)	MEGA LABS, S.A.
223798	1, 5	SINOL (DENOMINATIVA)	MEGA LABS, S.A.
106626	1, 5	TRI-GASTRO (DENOMINATIVA)	MEGA LABS, S.A.
207350	1, 5, 10	ONETOUCH INVUE (DENOMINATIVA)	LIFESCAN IP HOLDINGS, LLC.
194102	1, 5, 10	ONETOUCH ULTRA (DENOMINATIVA)	LIFESCAN IP HOLDINGS, LLC.
182683	1, 5, 10	ONETOUCH VERIO (DENOMINATIVA)	LIFESCAN IP HOLDINGS, LLC.
198591	16, 41	DIABETES CONTACTO (DENOMINATIVA)	LIFESCAN IP HOLDINGS, LLC.
200597	29, 39	QUIRCH (DENOMINATIVA)	QUIRCH FOODS, LLC.
223625	3, 21	SINOL (DENOMINATIVA)	MEGA LABS, S.A.
82110	3, 21	R Y LOGO	MEGA LABS, S.A.
250967	42, 44	ROWE NUESTRO APORTE A LA SALUD, LO DAMOS CON CALIDAD (MIXTA)	MEGA LABS, S.A.
198215	5, 10	ONETOUCH ULTRAMINI (DENOMINATIVA)	LIFESCAN IP HOLDINGS, LLC.
198453	5, 10	ONETOUCH ULTRASOFT (DENOMINATIVA)	LIFESCAN IP HOLDINGS, LLC.
165818	5, 10	ONETOUCH ULTRAVUE (DENOMINATIVA)	LIFESCAN IP HOLDINGS, LLC.
198218	5, 10	ONETOUCH SELECT (DENOMINATIVA)	LIFESCAN IP HOLDINGS, LLC.
217447	5, 35	QUALIGEN (DENOMINATIVA)	QUALIGEN, S.L.
159609	5, 35	ROEMMERS NEUROCIENCIAS (DENOMINATIVA)	MEGA LABS, S.A.
159628	5, 35	ROWE NUESTRO APORTE A LA SALUD LO DAMOS EN CALIDAD (MIXTA)	MEGA LABS, S.A.
252382	5, 35, 42, 44	ROWE UNA EMPRESA MEGA PHARMA (MIXTA)	MEGA LABS, S.A.
87550	7, 9, 11, 14	R Y LOGO	MEGA LABS, S.A.
87551	8, 9	R OJIVA ROEMMERS (MIXTA)	MEGA LABS, S.A.

## RENOVACIONES

## NOMBRES COMERCIALES

(111) REG.	(561) NOMBRE COMERCIAL	(510) ACTIVIDAD	(732) TITULAR
280617	A PLUS CONSULTING GOUNG APCG	CORREDORES DE SEGUROS, ASESORIAS INMOBILIARIAS, CONSULTORIAS DE NEGOCIOS	AMNY UREÑA GOMEZ
280090	ADMINISTRADORA DE RIESGOS DE SALUD RESERVAS	OFRECER SERVICIOS DE SALUD, A LOS EMPLEADOS DEL BANCO DE RESERVAS DE LA REPUBLICA DOMINICANA Y LAS EMPRESAS DEL GRUPO RESERVAS.	ADMINISTRADORA DE RIESGOS DE SALUD RESERVAS, INC., (ARS RESERVAS, INC.)
111859	AGENCIA DE VIAJES Y OPERADORA DE TOURS DISCOVER	VENTAS DE PASAJES AEREOS, MARITIMOS, EXCURSIONES EN TODO EL PAIS Y EXCURSIONES HACIA TODO EL EXTERIOR.	BERNABE BEARD MARTINEZ
275233	AGROPRODUCTORES DE ARROZ DE LA PROVINCIA DUARTE	COMPRA, VENTA, EXPORTACION E IMPORTACION, PROCESAMIENTO DE ARROZ Y TODOS SUS DERIVADOS	EDUARDO ALBERTO NAJRI MOLINI
275025	AGUA KEVIN	PRODUCCION Y COMERCIALIZACION DE AGUA.	MARIO MONTILLA DE JESUS
100046	AGUA MAGUANA	SUMINISTRO Y PRODUCCION DE AGUA PURIFICADA	ANGEL DANIEL MILANESE
101736	AGUA PURIFICADA SAN JUAN	ELABORACION Y DISTRIBUCION DE AGUAS PURIFICADAS PARA USO ALIMENTICIO Y MEDICINAL, ASI COMO HIELO Y JUGOS NATURALES.	AGUAPURIFICADA SAN JUAN
270663	ALSUPER	COMERCIALIZACION DE PRODUCTOS COMESTIBLES.	CAROLINA HUERTA BLANCHARD / RYAN LARRAURI GOMEZ
274842	APROCOPA	ALIANZA PARA PROMOCION DE LA CONVIVENCIA PACIFICA.	JOSE ANTONIO MOYA VASQUEZ
272683	ASOCIACION AGRICOLA NOROESTANA (ASOANOR)	PRODUCCION DE BANANOS, LIMONES, ENTRE OTROS RUBROS AGRICOLAS.	FREDDY ANTONIO PEÑA OLIVO
103933	ASOCIACION DE DUEÑOS DE MICROBUSES ROMANA BAYAHIBE LOS MANGOS ASODEMIROBAM	TRANSPORTE URBANO.	MARIO EDDY RAMIREZ S.
271816	ASOCIACION DE REPRESENTANTES, AGENTES Y PRODUCTORES FARMACEUTICOS ARAPF	ASOCIACION EMPRESARIAL FARMACÉUTICA SIN FINES DE LUCRO QUE AGRUPA FABRICANTES E IMPORTADORES DE MEDICAMENTOS PARA USO HUMANO.	ASOCIACION DE REPRESENTANTES, AGENTES Y PRODUCTORES FARMACEUTICOS (ARAPF)
271674	BANCA DE LOTERIA TONY	BANCA DE LOTERIA, JUEGOS DE LOTERIAS.	ROLANDO ANTONIO PERALTA FERNANDEZ
105431	BIOTECNO GMBH	PROMOVER E INVERTIR EN EMPRESAS COMERCIALES, SERVICIOS INDUSTRIALES AGROPECUARIAS, TURISTICAS, PROMOCION Y VENTAS DE SOCIEDADES FINANCIERAS, DE BIENES RAICES, BANCO.	PHARMADRUG DOMINICANA, S.A.
281423	BLUE COURIER EXPRES	ENVIO Y RECEPCION DE MERCANCIAS Y CORRESPONDENCIAS A NIVEL NACIONAL E INTERNACIONAL	MARIO JOSE MORETA EUSEBIO
274105	CAFE ATLANTICO	CAFÉ, BAR, RESTAURANT, PREPARACION DE COMIDAS, BEBIDAS Y CÓCTELES, COMERCIALIZACION DE BEBIDAS ALCOHÓLICAS.	BIENVENIDO ENMANUEL RODRIGUEZ
275307	CARA A CARA	PROGRAMA DE RADIO Y TV PRENSA.	RAFAEL REYES JEREZ
277527	CARA A CARA (ROTULO)	PROGRAMA DE TELEVISION.	RAFAEL REYES JEREZ
275105	CARIBBEAN IMPEX	IMPORTACION Y EXPORTACION DE ACCESORIOS PARA AIRE ACONDICIONADO Y MATERIALES ELÉCTRICOS.	BARBARA GEORGETTE GENEVIEVE GILBERTAS
269004	CARIBBEAN LOGISTIC SERVICES (ROTULO)	REPRESENTACION DE MARCAS Y PRODUCTOS EXTRANJEROS Y NACIONALES, DILIGENCIAS DE PAGO Y RETIRO DE CARGAS EN LOS PUERTOS DEL PAÍS, AGENCIA ADUANAL, CONSOLIDACION DE CARGAS.	CARIBBEAN LOGISTIC SERVICES, C. POR A.
459090	CASA GUZMAN	COMPRA, VENTA, IMPORTACION Y EXPORTACION DE TODO TIPO DE ARTÍCULOS, CHUCHERÍAS, MISCELÁNEOS Y ACCESORIOS DESTINADOS AL HOGAR Y LIMPIEZA	CASA GUZMAN, SRL
105147	CENTRO DE DIAGNOSTICOS CARDIOVASCULARES (CEDICARD)	SERVICIOS, ESTUDIOS, PROCEDIMIENTOS Y DIAGNOSTICOS MEDICOS DE TIPO CARDIOVASCULARES.	GUILLERMO E. PELLETIER V.
266745	CENTRO DE FORMACION INTEGRAL JUVENTUD Y FAMILIA CEFIJUFA	SERVICIOS DE ORGANIZACIONES RELIGIOSAS.	ARQUIDIACESIS DE SANTO DOMINGO
264944	CENTRO DE ODONTOLOGIA Y RADIOLOGIA DRA. MARIA ARACENA	SERVICIOS ODONTOLOGICOS.	MARIA IGNACIA ARACENA SANTAMARIA
103956	CENTRO ODONTOLOGICO DR. ROSANNA QUEZADA	PRACTICA DE ODONTOLOGIA.	ROSANNA V. QUEZADA DEL ORBE
285545	CERAMICA Y TEJAS MODELO	VENTA DE CERAMICA Y TEJAS Y TODO TIPOS DE MATERIALES DE CONSTRUCCION Y DECORACION PARA EL HOGAR.	FRANCISCO CRUZ MARTE
106641	CITI AND ARC DEVICE	SEGUROS, NEGOCIOS FINANCIEROS, NEGOCIOS MONETARIOS, NEGOCIOS DE BIENES RAICES, SERVICIOS FINANCIEROS Y DE SEGUROS.	CITIGROUP INC.
101608	CLINICA DR. GUZMAN	CUIDADOS DE SALUD AL PÚBLICO EN GENERAL, COMPRA Y VENTA DE INSUMOS EN EL EXTRANJERO COMO EN EL PAÍS.	RAFAEL EMILIO GUZMAN ALMONTE
264241	CLUB DEPORTIVO LAS SIETE LAGUNAS	INCENTIVAR, PROMOVER Y PRACTICAR TODAS LAS DISCIPLINAS DEPORTIVAS ENTRE LOS JÓVENES DEL SECTOR LAS SIETE LAGUNAS.	CLUB DEPORTIVO LAS SIETE LAGUNAS
272652	COLEGIO EVANGELICO CRISTO REDENTOR	NIVEL INICIAL Y NIVEL BASICO	YANIFER LUIS CASEIS
273606	COLEGIO MONTESSORI CENTINELA	CENTRO DE ESTUDIO (NIVEL INICIAL Y BÁSICO).	INDIRA MARGARITA GARCIA GOMEZ
106626	COLIN ENTERPRISES	PRESENTACION DE UNA LINEA DE PRODUCTO FARMACEUTICOS.	COLIN ENTERPRISES
269345	COLINA RENT CAR	RENTA DE VEHICULOS	JHONNY DE JESUS REYNOSO PERALTA
274126	COMPANIA DE SEGUROS VIVIR	REALIZACION DE OPERACIONES DE SEGUROS Y REASEGUROS	GRUPO HUMANO, S.A.
274035	CONSTRUCTORA GUEVARA	CONSTRUCCION, MODIFICACION O REMODELACION DE OBRAS INMOBILIARIA EN GENERAL	CONSTRUCTORA GUEVARA
275076	CONSTRUCTORA MART.	PLANEACION, DISEÑO, SUPERVISION, CONTRUCCION, REMODELACION, EQUIPAMIENTO Y DESARROLLO DE PROYECTOS, EDIFICACIONES Y OBRAS EN GENERAL.	CONSTRUCTORA MART
277595	CONSULTORES, ASESORES MAÑÓN & GARCIA	SE DEDICARA A FIRMAS DE AUDITORIA FINANCIERA. CARCIA SANTOS	PEDRO ANTONIO MAÑÓN DIAZ, YOANNA YNMACULADA
266068	CUENTA REAL	TARJETA DE DÉBITO UTILIZADA PARA AHORRO, COMPRA Y RETIROS TANTO EN NUESTRAS OFICINAS COMO EN CAJEROS AUTOMÁTICOS.	ASOCIACION LA VEGA REAL DE AHORROS Y PRESTAMOS (ALAVÉR)
275168	DACISA ENGINEERING	DISEÑO DE ARQUITECTURA, CONSTRUCCION, INGENIERIA, SUPERVISION, AMBIENTACION.	CHANELL DAYNICY NUÑEZ RODRIGUEZ
100045	EMPRESAS MILANESE	EXPLOTACION DEL TRANSPORTE	ANGEL DANIEL MILANESE
263784	EXPORTADORA E IMPORTADORA DE FRUTAS Y VEGETALES LA CARIBEÑA	EXPORTACION E IMPORTACION DE FRUTAS, VEGETALES, VIANDAS, CONDIMENTOS Y ESPECIAS, CASABE Y TODA CLASE DE PRODUCTOS AGRICOLAS.	ARIDIS DURAN
102836	FARMACIA ALBA	VENTA DE TODO TIPO DE MEDICINAS NACIONALES E INTERNACIONALES, QUINCALLERIA, PERFUMERIA, COSMETICOS	GERALDO RAFAEL FRIAS VIÑAS
267351	FARMACIA ANGELINE	VENTA DE MEDICAMENTO EN GENERAL, PAPELERIA, COSMETICO, REGALO.	FAUSTO HECTOR DIAZ GRULLON
104638	FARMACIA ANLLY	FARMACIA, VENTA DE PRODUCTOS FARMACEUTICOS EN GENERAL.	ROSA MARIA SERRATA
104629	FARMACIA CRISTIANA	VENTA DE MEDICINAS Y TODA ACTIVIDAD RELACIONADA CON NEGOCIO DE FARMACIA.	FARMACIA CRISTIANA
270597	FARMACIA JOSELIMERSY EBENEZER	VENTAS DE MEDICAMENTOS Y COSMÉTICOS.	JOSE MERCEDES DE LA CRUZ REYES / JULIA ELENA BAUTISTA CONTRERAS
274695	FERIA DEL HOGAR ALAVER	REALIZACION ANUAL DE LA FERIA, DEDICADA A LAS MADRES, DONDE SE COMERCIALIZARAN PRODUCTOS POR MEDIO DE CRÉDITOS QUE OTORGA ALAVER.	ASOCIACION LA VEGA REAL DE AHORROS Y PRESTAMOS (ALAVÉR)
266754	FERRERIA ALFONSINA RODRIGUEZ	VENTA DE ARTICULOS FERRETEROS.	ADOLFO ANTONIO RODRIGUEZ JOSE
269368	FERRIHOGAR JUAN DOLIO	VENTA DE PRODUCTOS DE FERRERIA EN GENERAL Y PRODUCTOS DEL HOGAR.	ROLANDO ANTONIO TORIBIO AMARO
266687	FONOTOGRAFIAS, ESTUDIO FOTOGRAFICO Y ARQUITECTONICO	REALIZAR FOTOGRAFIAS DE TODA INDOLE; ESTUDIO FOTOGRAFICO; DISEÑOS Y PLANOS ARQUITECTONICOS	CARLOS ANDRES DE JESUS PEREZ
267633	FRIO MAX	REFRIGERACION Y AIRE ACONDICIONADO Y LOS SERVICIOS DE DISEÑO E INGENIERIA ELECTROMECÁNICA.	LEONCIO GARCIA MATEO
275475	FUNDACION BIENESTAR Y DESARROLLO, FUNBIDE	ASESORIA Y FORMACION DE GRUPOS COMUNITARIOS PARA SER INTEGRADO AL APARATO PRODUCTIVO PREVENTIVO Y ORIENTACION SOBRE DROGAS NARCÓTICAS, DIRIGIDAS A PADRES Y TUTORES.	FUNDACION BIENESTAR Y DESARROLLO, FUNBIDE
104583	FUNDACION DOMINICANA DE DESARROLLO DE LA FRUTICULTURA (FUNDEFRUT)	FRUTICULTURA EN TODO SUS ASPECTOS.	VICTOR VALERIO
267323	FUNDACION DOMINICANA DE OBESIDAD Y PREVENION CARDIOVASCULAR	PROMOVER EN LA POBLACION LA PREVENCIÓN DE LAS ENFERMEDADES CARDIOVASCULARES A FIN DE DISMINUIR LA MORBI-MORTALIDAD PROVOCADA POR ESTAS	SAMUEL MILCIADES RAMOS UREÑA
104603	FUNDACION EDUARDO LEON JIMENEZ	REALIZAR ACTIVIDADES FILANTROPICAS, CARITATIVAS, CIENTIFICAS Y CULTURALES, CON LA FINALIDAD DE SERVIR A LA SOCIEDAD DOMINICANA EN GENERAL.	FUNDACION EDUARDO LEON JIMENEZ
278284	FUNDACION EUGENIO MARIA DE HOSTOS	PROMOVER LA EDUCACION, LA CULTURA Y EL CONOCIMIENTO DE LAS NORMAS CIVICAS QUE TODO SER HUMANO DEBE OBSERVAR EN SU VIDA DE SOCIEDAD.	GUSTAVO ADOLFO DE HOSTOS MOREAU
277355	FUNDACION GENERACION 2000	DESARROLLAR PROGRAMAS Y ACTIVIDADES EN BENEFICIO DE LOS ENVEJECIENTES Y DISCAPACITADOS, CONSTRUYENDO EXPERIENCIAS COLECTIVAS COMO MEDIO DE SUPRECION.	ANGEL SALVADOR CASTILLO
268740	FUNDACION PARA LA INVESTIGACION INNOVACION CIENTIFICA Y DESARROLLO (FIICYD)	SON FINES DE LUCRO, CON LA FINALIDAD DE PROMOVER LA INVESTIGACION E INNOVACION CIENTIFICA.	FUNDACION PARA LA INVESTIGACION INNOVACION CIENTIFICA Y DESARROLLO (FIICYD)
281260	GAFER GROUP	PRODUCCION, DISTRIBUCION Y VENTA DE PRODUCTOS RELACIONADOS A LA PROMOCION DE PROYECTOS INMOBILIARIOS	GAFER GROUP
267590	GIFT SHOP LA CAOBA	VENTA DE ARTESANIA (CUADROS, COLLARES, CAMISETAS, FIGURAS DE MADERAS Y ALGUNAS BEBIDAS NACIONALES).	HILET DEMOSTHENE
268949	GRID	CENTRO DE CAPACITACION EN DONDE SE IMPARTIRAN CLASES PARA LA EXPRESION GRÁFICA DIGITAL.	GLORIA ISABEL VILLAVARDE FERNANDEZ / GIL DE JESUS CACERES DISLA
275085	GRUPO SANTANA CACERES (SACCS)	CONSTRUCTORA.	JUAN EFRAIN SANTANA CACERES

VIENE DE LA PÁGINA ANTERIOR

(111) REG.	(561) NOMBRE COMERCIAL	(510) ACTIVIDAD	(732) TITULAR
267485	HARMONY SCHOOL OF MUSIC	ACADEMIA DE MUSICA EN GENERAL, VENTA DE INSTRUMENTOS MUSICALES, ORGANIZACION, CONFERENCIAS, TALLERES, CUROS.	INVERSIONES LLUVIA, S.R.L.
100566	HERMANOS BEARD VARGAS	VENTA DE MATERIALES FERRETEROS, PROVISIONES AL POR MAYOR Y DETALLE Y SUPERMERCADO EN GENERAL.	SAMUEL RAMON BEARD VARGAS/ORNAN MISCAEL BEARD V.
284281	HOGAR DEL NIÑO PBO (ROTULO)	INSTITUCION SIN FINES DE LUCRO DEDICADA A PROVEER A NIÑOS DE ESCASOS RECURSOS CON SUS NECESIDADES BASICAS.	PATRONATO BENEFICO ORIENTAL, INC.
104695	HOTEL MASACRE DAJABON	SERVICIOS DE HOTELES	CANDIDA FRANCO MEDINA
274327	ICON PROMO	CONFECCION Y DISEÑO DE ARTICULOS PROMOCIONALES Y ARTICULOS PERSONALIZADOS	MINERVA TERESKOVA JAVIER RODRIGUEZ
273295	IMPALE AGRICOLA	IMPORTACION, DISTRIBUCION Y FABRICACION DE PRODUCTOS AGROQUIMICOS.	IMPALE AGRICOLA, S.A.
100601	INGENIERIA & CONSTRUCCIONES SANTOS	DISEÑO, CONSTRUCCIÓN, MANTENIMIENTO DE OBRAS CIVILES Y ELECTRÓNICAS.	MELIDO A. SANTOS BATISTA
279899	ITALIAN BEAUTY	IMPORTACION, EXPORTACION Y COMERCIALIZACION DE PRODUCTOS Y ARTICULOS PARA PELUQUEROS	ITALIAN BEAUTY, S.R.L.
274076	J GUERRERO CASTILLO & ASOCIADOS	SERVICIOS DE AUDITORIA Y CONSULTORIA.	JESUS MARIA GUERRERO MERCEDES / ELEUCADIO JAVIER CASTILLO COSTE
26217	JOCACE	COMPRA Y VENTA, PRODUCTOS FARMACÉUTICOS.	SARAH MERCEDES MARTINEZ FERMIN
3809	JOYERIA CAPRILES	JOYERÍA	JOYERIA CAPRILES, CXA.
270609	KIDS ZONE PRESCHOOL	SERVICIOS EDUCATIVOS Y CUIDADO INFANTIL.	EDWIN ADDIEL PERDOMO PEREYRA
100184	KUARTOS, CREDITOS & INVERSIONES	ASESORIAS DE INVERSIONES EXTRANJERAS, OTORGAR PRESTAMOS, INVERSIONES Y BIENES RAICES.	JOSEFINA RODRIGUEZ
277722	LABORATORIO CAPILO ESPAÑOL	DESARROLLO, FABRICACIÓN Y DISTRIBUCIÓN DE PRODUCTOS DE BELLEZA.	LABORATORIO CAPILO ESPAÑOL, C. POR A.
283941	LEXGEO	GEOREFERENCIACION, MENSURA Y GEODESIA	ALDO ENRIQUE ESPINOSA SIMENAUER
274499	MAN PIZZA	FABRICACION DE PIZZA Y BRINDAR SERVICIOS DE ENTREGA A DOMICILIO.	CESAR PAULINO PEÑA
280158	MD CONSULTING	ASESORÍA Y CONSULTORÍAS A EMPRESAS.	AGUSTIN RENE MENDEZ SUBERVI
269527	MICHES GRAND RESORT	CONSTRUIR Y OPERAR HOTELES, MOTELES, PARADORES, CONDOMINIOS, APARTAHOTELES, HOTELES FLOTANTES, CENTROS TURISTICOS INTEGRADOS	MICHES GRAND RESORT, S.A.
263833	MINISTERIO DE AGUAS BAUTISTA DE BONA	DESARROLLO DE LAS POLÍTICAS SOCIALES DE LA IGLESIA, CONSISTENTE EN LA VENTA DE AGUA DE CONSUMO HUMANO	RODYS RAFAEL LACAIS FERREIRA
174953	NEWPORT SILVER	CIGARRILLOS, TABACOS, PRODUCTOS DE TABACO, CERILLAS Y ARTICULOS PARA FUMADORES.	BRITISH AMERICAN TOBACCO (BRANDS) INC.
274272	NUCLEO DE MUJERES MATA MAMON	PROMOVER ACCIONES DE DESARROLLO Y SANITARIAS QUE MEJOREN LA CALIDAD DE VIDA DE LAS MUJERES Y LOS POBLADORES DE LAS COMUNIDADES DE LA VICTORIA.	NUCLEO DE MUJERES MATA MAMON
275700	NUTTEG	INVESTIGACIÓN DESARROLLO E INNOVACIÓN (1+D+I) EN NUTRACEUTICOS Y NUTRICIONALES PARA LA ALIMENTACIÓN ANIMAL.	JOSE ALFREDO CHOQUE LOPEZ
269834	ORTHOSHOP	VENTA DE TODO TIPO DE APARATOS ORTOPÉDICOS, MÉDICOS, DE REABILITACION.	MARCELO GUZMAN ALVAREZ
267565	PARASAILING ADVENTURE	EXCURSIONES EN LANCHAS Y MOTORES.	ELIEZER DE LA CRUZ CEDEÑO
277503	PATRONATO BENEFICO ORIENTAL	INSTITUCION SIN FINES DE LUCRO DEDICADA A PROVEER A NIÑOS DE ESCASOS RECURSOS CON SUS NECESIDADES BASICAS.	PATRONATO BENEFICO ORIENTAL, INC.
267461	PATRONATO DE LA CATEDRAL SAN PEDRO APOSTOL	EL RESCATE Y DIFUSION DE LAS NECESIDADES DE CONSERVACION DE LA CATEDRAL DE SAN PEDRO DE MACORIS	AURORA DE LAS MERCEDES MUSA HAZIM DE LOGROÑO
274350	PATRONATO PRO CONSERVACION DEL TEMPLO DEL SAGRADO CORAZON DE JESUS DE MOCA	PATRONATO SIN FINES DE LUCRO QUE SE DEDICARA AL MANTENIMIENTO Y CONSERVACION DEL TEMPLO SAGRADO CORAZON DE JESUS DE MOCA	RAFAEL RICARDO ARTAGNAN PEREZ MENDEZ
283207	PBO (ROTULO)	PROVEER A NIÑOS DE ESCASOS RECURSOS CON SUS NECESIDADES BASICAS	PATRONATO BENEFICO ORIENTAL, INC.
277421	PG COMERCIAL	OPERAR Y LLEVAR A CABO COMO ENTIDAD IMPORTADORA EXPORTADORA Y DISTRIBUIDORA, DE TODA CLASE DE MERCANCÍA, TALES COMO ALIMENTOS, COSMÉTICOS, PRENDAS DE VESTIR, UNIFORMES, ARTICULOS DEPORTIVOS	KATHERINE MARIE STEFAN GONZALEZ
275236	PLANEX LOGISTIC	DICHO NOMBRE SE UTILIZARÁ PARA LA CREACIÓN DE UNA COMPAÑÍA CUYO OBJETIVO PRINCIPAL SERÁ: SERVICIOS DE COMERCIALIZACIÓN, FABRICACIÓN, ALMACENAMIENTO, CONSIGNACIÓN, TRANSPORTACIÓN, INTERMEDIACIÓN, COMISIÓN, REPRESENTACIÓN, ELABORACIÓN, EMPAQUE, DISTRIBUCIÓN, PROMOCIÓN, COMPRA, VENTA, IMPORTACIÓN, EXPORTACIÓN DE PRODUCTOS Y ARTICULOS DE CONSUMO MASIVO	FRANCISCO ALEJANDRO LEBREAULT ACEVEDO
105785	PLAZA DE LA LUNA	INVERSIONES INMOBILIARIAS Y TURÍSTICAS.	CISAO, S.R.L.
275595	POLARIANT	VENTA DE MATERIA PRIMA PARA LA FABRICACION DE PRODUCTOS ALIMENTICIOS.	JORGE ENRIQUE VOLCAN SARQUIS
104203	PRE-ESCOLAR TOPI TOPI	ENSEÑANZA ESCOLAR PARA NIÑOS DE 2 A 6 AÑOS DE EDAD	HERMIDIA ALTAGRACIA DSEPRADEL R.
100713	PROFARMA INTERNACIONAL	IMPORTACION, VENTA Y DISTRIBUCION DE PRODUCTOS FARMACEUTICOS	PROFARMA INTERNACIONAL, C. POR A.
266982	PROMARKETING	COMERCIALIZACIÓN DE PRODUCTOS MÉDICOS, ALIMENTICIOS, DECORACIÓN O ARTICULOS PARA EL HOGAR, ACTIVIDADES DEPORTIVAS	JUDY DEL CARMEN BETANCES SOLIS
263062	PROMOTORA DE NEGOCIOS	CONSTRUCCION, EJECUCION DE PROYECTOS INMOBILIARIOS, TALES COMO, COMPRA Y VENTA DE VEHICULOS, MAQUINARIAS RELACIONADAS A LA CONSTRUCCION	PROMOTORA DE NEGOCIOS S.A.
104208	PUNTO CREATIVO DISEÑO PUBLICITARIO	DISEÑO Y PUBLICITARIO.	MARIE CRIS FARIAS DE NIN
272655	QUICKMART	VENTA DE PRODUCTOS COMESTIBLES, BEBIDAS Y DEMAS ACCESORIOS DE VENTA DE SUPER MERCADOS.	DANIEL ALBERTO LEROUX LEROUX
954	QUISQUEYA COMERCIAL	PRODUCCIÓN DE ARTICULOS DE BELLEZAS.	QUISQUEYA COMERCIAL SAS
108419	R.A.P. PROYECTOS	CONSULTORIA, DISEÑO, SUPERVISION, EJECUCION, REPARACION Y MANTENIMIENTO DE PROYECTOS Y OBRAS CON RELACION A LA HIDROELECTRICA	RAFAEL ARQUIMEDES PEREZ ENCARNACION
266069	REAL JUVENIL ALAVER	TARJETA DE DÉBITO DESTINADA PARA COMPRA, RETIROS Y AHORROS DE JÓVENES.	ASOCIACION LA VEGA REAL DE AHORROS Y PRESTAMOS (ALAVER)
284520	REYES DE LEON & ASOC.	COLOCACIÓN DE ACERO, PLOMERIA, EXCAVACIONES, INSTALACIONES ELÉCTRICAS, VACIADOS DE HORMIGÓN, COLOCACIÓN DE PUERTAS, VENTAS Y DEMÁS ACCESORIOS, ENCOFRADOS EN CARPINTERÍA PARA LA CONSTRUCCIÓN, CONSTRUCCIÓN EN GENERAL.	REYES CLETO DE LEON
266067	SAN REAL ALAVER	CUENTA DE AHORROS SAN REAL ALAVER, CUENTA DE AHORROS PROGRAMADO, QUE PERMITE AL ASOCIADO AHORRAR UN MONTO DETERMINADO A UNA FECHA LÍMITE	ASOCIACION LA VEGA REAL DE AHORROS Y PRESTAMOS (ALAVER)
265890	SOLUCIONES AUTOMOTRICES SEGURA	MANTENIMIENTO AUTOMOTRIZ EN GENERAL, MANTENIMIENTO INTEGRAL A MONTACARGAS Y EQUIPOS DIÉSEL, ALQUILER DE MONTACARGAS, SERVICIOS DE GRÚAS, REPARACIONES AUTOMOTRICES EN GENERAL, MANTENIMIENTO Y REPARACIONES A SISTEMAS HIDRÁULICOS EN GENERAL.	NERSON SEGURA VALDEZ
275812	SPRING FEST CAROL MORGAN SCHOOL	EVENTO QUE ABARCARA ACTIVIDADES RELACIONADAS A LA KERMES QUE SE CELEBRA CADA AÑO PARA LOS ESTUDIANTES DEL COLEGIO CAROL MORGAN Y PÚBLICO EN GENERAL.	CAROL MORGAN SCHOOL
277596	SULFENICOL	FARMACOLOGIA VETERINARIA.	GALLOLAB, S.R.L.
104234	SUPLIDORA ORIENTAL	VENTA DE MATERIALES INDUSTRIALES, PARTES Y ACCESORIOS.	CEFERINO RIJO
273432	TABACALERA LA PATRIA CIGARS	FABRICACION, COMPRA, VENTA Y EXPORTACION DE CIGARROS, PROCESAMIENTO, COMPRA VENTA Y EXPORTACION DE TABACO.	ANTONIO JOSE RODRIGUEZ ALVAREZ
103155	TODO COMPUTO	REALIZACION DE TODO TIPO DE VENTA DE PAPELERIA, IMPRESION, DIGITACION DE TODO TIPO DE TRABAJOS A COMPUTADORA.	JUAN FRANCISCO VICENTE
274347	UNICLUB.COM	COMPRA Y VENTAS POR CATALOGO DE CALZADOS DE VESTIR Y SPORTS AL POR MAYOR Y DETALLE.	JUAN BAUTISTA MORA PEÑA
279116	UNITED BRANDS	IMPORTACION, DISTRIBUCION Y VENTA DE BEBIDAS ALCOHOLICAS Y NO ALCOHOLICAS	UNITED BRANDS, S.A.
267653	VENTAS FARMACEUTICAS VEFASA	DISTRIBUCIÓN, FABRICACIÓN, IMPORTACIÓN, VENTAS DE TODO TIPO DE PRODUCTOS MÉDICOS, FARMACÉUTICOS Y QUÍMICOS.	JAIRO ANTONIO TAVERAS CRUZ
268326	VIOLET	DECORACION DE INTERIORES, ARTES MANUALES, DISEÑO Y ELABORACION DE BANDEJAS DECORATIVAS.	CRUSILBANI ANIUSCA FELIZ LORENZO
270500	YITHEL. PRODUCTOS ALIMENTICIOS.	PRODUCCION Y COMERCIALIZACION DE JUGOS CON DIFERENTES CARACTERISTICAS, PARA EL MERCADO LOCAL E INTERNACIONAL.	RAFAEL ANTONIO SANCHEZ LLUBERES

## CAMBIO DE DIRECCION

### NOMBRES COMERCIALES

(111) # REG.	(561) NOMBRE COMERCIAL	(732) TITULAR	(732) NUEVA DIRECCION
45170	CENTRO DE LA SANGRE Y ESPECIALIDADES	CENTRO DE LA SANGRE Y ESPECIALIDADES, CXA.	Manzana A, Edificio 4, Apto. 1-2, sector Villa Duarte, Municipio Santo Domingo Este, Provincia Santo Domingo.
536986	FARMACIA ESPINAL	FARMACIA ESPINAL, C POR A	Avenida Fernández de Navarrete #27, San Lorenzo de Los Mina, Santo Domingo Este.
527570	FISH SCALE BAR Y LOUNGE	ANDREA CABRERA NOLASCO	Calle La Guardia, esquina Amiama Gómez, sector Villa Consuelo, Santo Domingo, Distrito Nacional.

**CAMBIO DE TITULAR**  
**NOMBRES COMERCIALES**

# REG. (111)	(561) NOMBRE COMERCIAL	(510) ACTIVIDAD	(732) TITULAR
549164	ANAK AUTO IMPORT (ROTULO)	FINANCIAMIENTO, COMPRA Y VENTA DE VEHICULOS IMPORTADOS, NUEVOS Y USADOS.	JOSE LUIS MEJIA ARACENA / ANACAONA MEJIA ARACENA
546664	ANAK AUTO IMPORT 1525	FINANCIAMIENTO, COMPRA Y VENTA DE VEHICULOS IMPORTADOS, NUEVOS Y USADOS.	JOSE LUIS MEJIA ARACENA / ANACAONA MEJIA ARACENA
351859	ASOCIACIÓN DE MUJERES UNIDAS PARA AVANZAR, ASOMUAVA	ORGANIZACION SIN FINES DE LUCRO, ORIENTADA A FOMENTAR EL DESARROLLO, DETENER LA MIGRACION DE LA ZONA, REDUCIENDO ASI EL NUMERO DE AMBIENTE DEL MUNICIPIO DE GASPAR HERNANDEZ.	ASOCIACION DE MUJERES UNIDAS PARA AVANZAR, (ASO MUAVA)
252887	ATG CARIBE	DICHA SOCIEDAD OFRECERA LOS SERVICIOS DE ALOJAMIENTOS, RESTAURANTE Y ENTRETENIMIENTO, ADEMAS DE LA VENTA DE EXCURSIONES DE TRANSPORTE.	ATG CARIBE, S.R.L.
105431	BIOTECNO GMBH	PROMOVER E INVERTIR EN EMPRESAS COMERCIALES, SERVICIOS INDUSTRIALES, AGROPECUARIAS.	BIOTECNO GMBH, S.R.L.
549384	BLACK MEADOW INVESTMENTS	ASESORIA EN INVERSIONES Y GESTION EMPRESARIAL EN LA REPUBLICA DOMINICANA.	BLACK MEADOW INVESTMENTS, S.R.L.
536422	BLINK ELEAGUE	SER EL ÓRGANO ORGANIZADOR DE LA PRINCIPAL LIGA DE SPORTS (JUEGOS DE CONSOLAS DE VIDEOJUEGOS) DEL PAÍS. LA META DE LA LIGA DE SPORTS ES PROVEER COMPETENCIA EN PLATAFORMA DE VIDEO JUEGOS, CON FINES DE BRINDARLE OPORTUNIDAD A JUGADORES PROFESIONALES DESTACARSE EN EL PAÍS.	GHIDORA, SRL
535938	BLINK ESPORTS	SER EL ÓRGANO ORGANIZADOR DE LA PRINCIPAL LIGA DE SPORTS (JUEGOS DE CONSOLAS DE VIDEOJUEGOS) DEL PAÍS. LA META DE LA LIGA DE SPORTS ES PROVEER COMPETENCIA EN PLATAFORMA DE VIDEO JUEGOS, CON FINES DE BRINDARLE OPORTUNIDAD A JUGADORES PROFESIONALES DESTACARSE EN EL PAÍS.	GHIDORA, SRL
535939	BLINK ESPORTS LATIN AMERICA	SER EL ÓRGANO ORGANIZADOR DE LA PRINCIPAL LIGA DE SPORTS (JUEGOS DE CONSOLAS DE VIDEOJUEGOS) DEL PAÍS. LA META DE LA LIGA DE SPORTS ES PROVEER COMPETENCIA EN PLATAFORMA DE VIDEO JUEGOS, CON FINES DE BRINDARLE OPORTUNIDAD A JUGADORES PROFESIONALES DESTACARSE EN EL PAÍS.	GHIDORA, SRL
535940	BLINK ESPORTS MANAGEMENT	SER EL ÓRGANO ORGANIZADOR DE LA PRINCIPAL LIGA DE SPORTS (JUEGOS DE CONSOLAS DE VIDEOJUEGOS) DEL PAÍS. LA META DE LA LIGA DE SPORTS ES PROVEER COMPETENCIA EN PLATAFORMA DE VIDEO JUEGOS, CON FINES DE BRINDARLE OPORTUNIDAD A JUGADORES PROFESIONALES DESTACARSE EN EL PAÍS.	GHIDORA, SRL
535941	BLINK ESPORTS PRODUCTIONS	SER EL ÓRGANO ORGANIZADOR DE LA PRINCIPAL LIGA DE SPORTS (JUEGOS DE CONSOLAS DE VIDEOJUEGOS) DEL PAÍS. LA META DE LA LIGA DE SPORTS ES PROVEER COMPETENCIA EN PLATAFORMA DE VIDEO JUEGOS, CON FINES DE BRINDARLE OPORTUNIDAD A JUGADORES PROFESIONALES DESTACARSE EN EL PAÍS.	GHIDORA, SRL
551210	BRAMACO INVESTMENTS GROUP	RENTA Y ADMINISTRACION DE INMUEBLES, RENTA DE AUTO Y ORGANIZACIÓN DE EVENTOS.	BRYAN ALEXANDER MAÑON COLLADO Y KEASSY CAROLIN MAÑON COLLADO
275105	CARIBBEAN IMPEX	IMPORTACIÓN Y EXPORTACIÓN DE ACCESORIOS PARA AIRE ACONDICIONADO Y MATERIALES ELÉCTRICOS.	CARIBBEAN IMPEX, S.R.L.
436199	CAVA BILLINI	VENTA DE VINOS.	ALBUROD SRL
45170	CENTRO DE LA SANGRE Y ESPECIALIDADES	TODO LO RELACIONADO A LABORATORIO CLINICO.	CENTRO DE LA SANGRE Y ESPECIALIDADES, S.R.L.
347713	CHIRIPA	PROMOVER PROYECTOS INMOBILIARIOS, COMO LA ADMINISTRACION DE PROPIEDADES, ASESORIA PARA INVERSION, INCURSION EN BANCA DE APUESTA.	IGNACIO MARTINEZ GONZALEZ, GREGORIO JAVIER ROMERO GALVEZ
44094	COLEGIO ERGOS	EDUCACION DE PRE-ESCOLAR, PRIMARIA Y SECUNDARIA.	GARCIER, S.R.L.
510774	COLÓN PEÑA AUTO PARTS	IMPORTACION, EXPORTACION, COMPRA, VENTAS, DISTRIBUCION Y COMERCIALIZACIÓN DE PIEZAS NUEVAS Y USADAS PARA VEHICULO DE MOTOR.	FRANK MARTIN COLÓN PEÑA, LUIS ALBERTO COLON PEÑA
43505	CONCIENCIA POR LA VIDA	LEMA COMERCIAL	MEGA LABS, S.A.
544157	DGE CENTER GLOBAL PRESTAMOS	PRESTAMOS, HIPOTECAS Y FINANCIAMIENTO DE VEHICULOS.	DANNY DANIEL GOMEZ ESTEVEZ, ENMANUEL ROJAS PERALTA
529832	DHN DIGITAL HEALTH NETWORK	SERVICIOS DE SALUD.	RDF (RED DOMINICANA DE FARMACIAS), S.R.L.
548667	EGLUMI COMERCIAL	EXPORTAR Y SUPLIR ACCESORIOS MEDICOS COMO GUANTES, MASCARILLAS, ESTETOSCOPIOS, BANDAS (CURITAS).	GLENDALYS GUILLIANI
346025	FARMACIA ROSY MEL	VENTA DE MEDICAMENTOS	BENLY NOEMI GARCIA, LISSA AMELIA ENCARNACION LIRIANO, JOSE ROLANDO ENCARNACION GARCIA
476015	FEFEY FAST FOOD	PRODUCCION, COMERCIALIZACION Y DISTRIBUCION DE COMIDA RAPIDA	SCARLYN JIMENEZ DELGADO
269368	FERRIHOGAR JUAN DOLIO	VENTA DE PRODUCTOS DE FERRETERIA EN GENERAL Y PRODUCTOS DEL HOGAR.	ASSAAD JOSE ABI-HARB AMUNDAIRAIN
545672	FUNDACION JUNGAN BARAHONA FUNJUBA	FUNDACION DEDICADA A CONTRIBUIR A LA CREACION DE POLITICAS PUBLICAS PARA LA MEJORA DE LA EDUCACION EN GENERAL.	JORGE LUIS FELIZ URBAEZ
267914	FUNDACION LIRIO DEL VALE	INSTITUCION SIN FINES DE LUCROS, QUE SE DEDICARA A AYUDAR DE MANERA SOLIDARIA A NIÑOS Y NIÑAS DE ESCASOS RECURSOS Y A LOS NIÑOS Y NIÑAS DE LA CALLE.	ANA MARIA PLA PUJAL
168521	FUNDACION SAINT MICHAEL	BRINDAR E IMPARTIR PROGRAMAS EDUCATIVOS, RURALES Y BARRIALES, IMPARTIR CURSOS DE CAPACITACIÓN PERSONAL	JOSEFINA RODRIGUEZ
545765	GRUPO MEDICO FAMILIAR PCD	PRESTACIONES DE SERVICIOS MEDICOS Y HOSPITALIZACION, CLINICA Y DIAGNOSTICO.	JOSE ALBERTO ESMURDOC SALOMON
95436	HACEROS	VALORES Y ACCIONES, ADMINISTRACION Y ASESORIA DE NEGOCIOS.	RAFAEL THOMAS HERNANDEZ GUTIERREZ
267485	HARMONY SCHOOL OF MUSIC	ACADEMIA DE MUSICA EN GENERAL, VENTA DE INSTRUMENTOS MUSICALES, ORGANIZACION, CONFERENCIAS, TALLERES, CURSOS.	INVERSIONES LLUVIA, S.R.L.
524685	HUGO PORK	COMERCIALIZACION DE PRODUCTOS ALIMENTICIOS PRE-COCIDOS CONGELADOS.	HUGO IV BERAS-GOICO HENIQUE
373847	IFA-TODOBOMBAS	COMERCIALIZACION DE BOMBAS, MOTORES ELECTRICOS Y ARTICULOS DE PLOMERIA EN GENEAL.	FRANCISCO ANTONIO GUZMAN CABA
289324	IGUANA 7	INVERSION EN PROYECTOS Y DESARROLLOS INMOBILIARIOS TURISTICOS, HOTELES, RESORTS Y/O COMPLEJOS HOTELEROS.	IGUAN 7, S.R.L.
273295	IMPALE AGRICOLA	IMPORTACION, DISTRIBUCION Y FABRICACION DE PRODUCTOS AGROQUIMICOS.	IMPALE AGRICOLA, S.A.
536596	INDUAL	IMPORTACION Y EXPORTACION DE PRODUCTOS ALIMENTICIOS FRESCOS, CONGELADOS Y/O SECOS (DESHIDRATADOS), ASI COMO LA PRODUCCION, ALMACENAMIENTO Y COMERCIALIZACION DE PRODUCTOS CÁRNICOS.	INDUAL, S. R. L.
534617	INVERSIONES FOSUNG Y ASOCIADOS	COMPRA, VENTA, ALQUILER, PRESTAMOS PERSONALES Y FINANCIAMIENTO DE PROPIEDADES.	FRANKLINE ESUA FOSUNG
3809	JOYERIA CAPRILES	JOYERIA	INVERSIONES BELDENVILLE, S.A.
455801	KADAS	CENTRO DE UÑAS.	FARINES BAEZ FERNANDEZ DE DOTEL
533491	KHALPE INVESTMENT	ADMINISTRACION, DESARROLLO Y OPERACION DE PROYECTOS HOTELEROS, GESTION ADMINISTRATIVA Y FINANCIERA.	KHALPE INVESTMENT, S.A.S.
537437	LA CARAVANA ARTE POPULAR	VENTA DE ARTICULOS HECHOS A MANO, ARTESANALES, UTILITARIO Y DE USO PERSONAL.	LAURA MARIA DE LA ALTAGRACIA CASTILLO BAEZ / SANDRA SEBELEN KHOURY
539468	LOK TOUR GROUP	TOUR OPERADOR, AGENCIAS DE VIAJES, VENTAS DE PAQUETES TURISTICOS, GUÍA TURÍSTICO, TURISMO INTERNO, ORGANIZACIÓN DE ACTIVIDADES RECREATIVAS	XIE WEN SHENG / TAN CHUN POOK
494973	MONTRAMAR	IMPORTACIONES Y EXPORTACIONES DE MATERIALES ELECTRICOS Y REPRESENTACIONES DE FIRMAS DE NACIONALES E INTERNACIONALES.	ROLANDO RHADAMES TATIS TAVERAS
267565	PARASAILING ADVENTURE	EXCURSIONES EN LANCHAS Y MOTORES.	BEATRIZ VASQUEZ LOPEZ
346720	PASEO TOURS RENACIMIENTO	BRINDAR LOS SERVICIOS DE PROMOCION DE ACTIVIDADES TURISTICAS.	PORFIRIO AUGUSTO NUÑEZ VASQUEZ
333420	PICADERAS Y BOCADILLOS JOALMA'S	VENTAS Y PREPARACION DE BIZCOCHOS, PICADERAS, BOCADILLOS PARA TODA OCCASION Y COMIDA GOURMET.	JOHANNY GISEL MADE CRUZ
549305	PODER AUTO IMPORT	IMPORTACION, EXPORTACION DE VEHICULOS DE MOTOR, RENT A CAR, COMERCIALIZACION DE VEHICULOS DE MOTOR.	GRUPO CLAVEL DORADO, SRL.
549973	POWER AUTO IMPORT	IMPORTACION, EXPORTACION DE VEHICULOS DE MOTOR, RENT A CAR, COMERCIALIZACION DE VEHICULOS DE MOTOR.	GRUPO CLAVEL DORADO, SRL.
523606	PRODUCTOS DON HUGO	DISTRIBUCION DE PRODUCTOS ALIMENTICIOS Y RESTAURANTE.	HUGO IV BERAS-GOICO HENIQUE
342705	PUNTES EARLY LEARNING INSTITUTE	IMPARTIR DOCENCIA EN LOS NIVELES INICIAL Y BASICA, LA ENSEÑANZA DEL IDIOMA INGLES.	FIONA LYNN AUSTIN
538822	PUNTA CANA MEDICAL SERVICE PCD	PRESTACION DE SERVICIOS MEDICOS Y HOSPITALIZACION, CLINICA Y DIAGNOSTICO.	JOSE ALBERTO ESMURDOC SALOMON
328408	REEF BAY INVESTMENTS	VENTA Y ALQUILER DE INMUEBLES Y BIENES RAICES.	REEF BAY INVESTMENTS, S.R.L.
494610	ROCKMANN	SERVICIO DE ASESORIA INTEGRAL EN LA INTERMEDIACION, COMPRA, VENTA O ALQUILER DE ARRENDAMIENTOS.	LISSETE VIOLETA MENDEZ BAEZ
494616	ROCKMANN CAPITAL	SERVICIO DE ASESORIA INTEGRAL EN LA INTERMEDIACION, COMPRA, VENTA O ALQUILER DE ARRENDAMIENTOS.	LISSETE VIOLETA MENDEZ BAEZ
494617	ROCKMANN INTERNACIONAL	SERVICIO DE ASESORIA INTEGRAL EN LA INTERMEDIACION, COMPRA, VENTA O ALQUILER DE ARRENDAMIENTOS.	LISSETE VIOLETA MENDEZ BAEZ
494611	ROCKMANN SERVICIOS	SERVICIO DE ASESORIA INTEGRAL EN LA INTERMEDIACION, COMPRA, VENTA O ALQUILER DE ARRENDAMIENTOS.	LISSETE VIOLETA MENDEZ BAEZ
545015	SOFOSY	SERVICIO DE DESARROLLO DE SOFTWARE Y SERVICIOS DE MARKETING DIGITAL.	MIGUEL ANGEL JIMENEZ AQUINO / JOHN MICHEL DELIBUA
360055	TROPIGROWN	ALMACENAMIENTO, REFRIGERACION, COMERCIALIZACION, IMPORTACION O EXPORTACION DE FRUTAS, VEGETALES, PRODUCTOS AGRICOLAS.	RAMIREZ VILLAR PAREDES
279116	UNITED BRANDS	IMPORTACION, DISTRIBUCION Y VENTA DE BEBIDAS ALCOHOLICAS Y NO ALCOHOLICAS	UNITED BRANDS, S.A.
282205	UNIVERSAL PAPER PRODUCTS	SERVILLETAS, PAPEL HIGIENICO, SHAMPOO, RINSE, JABON.	CARIBBEAN HOTEL AMENITIES, C. POR A.
267653	VENTAS FARMACEUTICAS VEFASA	DISTRIBUCIÓN, FABRICACIÓN, IMPORTACIÓN, VENTAS DE TODO TIPO DE PRODUCTOS MÉDICOS, FARMACÉUTICOS Y QUÍMICOS.	ANTHONY LEANDRO TAVERAS PIMENTEL

















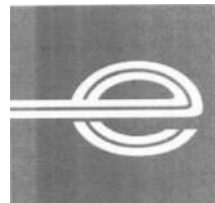

















CAMBIO DE DIRECCION

MARCAS DE FABRICA

(111) # REG.	(511) CLASE INTL	(561) MARCA DE FABRICA	(732) TITULAR	(732) NUEVA DIRECCION
105697	9	CITI AND ARC DEVICE (MIXTA)	CITIGROUP, INC.	388 Greenwich Street, New York, New York, 10013, Estados Unidos de América.
105688	9	CITI AND ARC DEVICE (MIXTA)	CITIGROUP, INC.	388 Greenwich Street, New York, New York, 10013, Estados Unidos de América.
105944	16	CITI AND ARC DEVICE (MIXTA)	CITIGROUP, INC.	388 Greenwich Street, New York, New York, 10013, Estados Unidos de América.
170815	24	CARE BEARS (DENOMINATIVA)	THOSE CHARACTERS FROM CLEVELAND, INC.	28601 Chagrin Blvd., ste.. 500, Woodmere, Ohio 44122, Estados Unidos de América.
141061	28	LOS CARIÑOSITOS (DENOMINATIVA)	THOSE CHARACTERS FROM CLEVELAND, INC.	28601 Chagrin Blvd., ste.. 500, Woodmere, Ohio 44122, Estados Unidos de América.
105972	36	CITI AND ARC DEVICE (MIXTA)	CITIGROUP, INC.	388 Greenwich Street, New York, New York, 10013, Estados Unidos de América.
174695	38	RADIO MARIA DE LA ALTAGRACIA (DENOMINATIVA)	WORLD FAMILY OF RADIO MARIA	Via Rusticucci 13, 00193 Roma RM, Italia.
174246	43	EL GUSTO DE ESTAR JUNTOS (DENOMINATIVA)	PIZZA HUT INTERNACIONA, LLC	7100 Corporate Drive Plano TX 75024, USA.
105179	32, 33	DESESPERADOS (DENOMINATIVA)	HEINEKEN ENTERPRISE	2, rue des Martinets, 92500 Fueil-Malmaison, Francia.

PUBLICACIONES DE SIGNOS DISTINTIVOS DE  
LOGOS, ETIQUETAS Y DISEÑOS

 <p>(540) MARCA: VIEW (Mixta) (511) CLASE: 3 (210) EXP. NO.: 18/50549</p> <p>(730) SOLICITANTE: Davines S.P.A. (220) FECHA SOLICITUD: 19 de diciembre de 2018</p>	 <p>(540) MARCA: Wailyn care hair (Mixta) (511) CLASE: 3 (210) EXP. NO.: 18/44549 (730) SOLICITANTE: Josefa Mena de Florentino (220) FECHA SOLICITUD: 21 de noviembre de 2018</p>	 <p>(540) MARCA: WELLA PROFESSIONALS (Mixta) (511) CLASE: 3 (210) EXP. NO.: 19/19195 (730) SOLICITANTE: HFC Prestige International Holding Switzerland Sàrl (220) FECHA SOLICITUD: 7 de mayo de 2019</p>	 <p>(540) MARCA: MASTERPAC (Mixta) (511) CLASE: 7 (210) EXP. NO.: 19/22039</p> <p>(730) SOLICITANTE: Masalta Engineering CO., LTD (220) FECHA SOLICITUD: 27 de mayo de 2019</p>
 <p>(540) MARCA: poyatos (Mixta) (511) CLASE: 7 (210) EXP. NO.: 19/23672</p> <p>(730) SOLICITANTE: Poyatos Export, S.A. (220) FECHA SOLICITUD: 6 de junio de 2019</p>	 <p>(540) MARCA: (Figurativa) (511) CLASE: 9 (210) EXP. NO.: 19/18970 (730) SOLICITANTE: Trojan Battery Company, LLC (220) FECHA SOLICITUD: 6 de mayo de 2019</p>	 <p>(540) MARCA: e (Mixta) (511) CLASE: 9 (210) EXP. NO.: 19/20574 (730) SOLICITANTE: Enterprise Holdings, Inc. (220) FECHA SOLICITUD: 16 de mayo de 2019</p>	 <p>(540) MARCA: otto Capuzzo EyeWear oc (Mixta) (511) CLASE: 9 (210) EXP. NO.: 19/16632 (730) SOLICITANTE: Enyel Daniel Rodríguez Domínguez (220) FECHA SOLICITUD: 20 de mayo de 2019</p>
 <p>(540) MARCA: uniarch (Mixta) (511) CLASE: 9 (210) EXP. NO.: 19/23242</p> <p>(730) SOLICITANTE: Zhejiang Uniview Technologies CO., LTD. (220) FECHA SOLICITUD: 4 de junio de 2019</p>	 <p>(540) MARCA: unv (Mixta) (511) CLASE: 9 (210) EXP. NO.: 19/23244 (730) SOLICITANTE: Zhejiang Uniview Technologies CO., LTD. (220) FECHA SOLICITUD: 4 de junio de 2019</p>	 <p>(540) MARCA: (Figurativa) (511) CLASE: 12 (210) EXP. NO.: 19/22272 (730) SOLICITANTE: Chery Automobile Co. Ltd. (220) FECHA SOLICITUD: 28 de mayo de 2019</p>	 <p>(540) MARCA: (Figurativa) (511) CLASE: 25 (210) EXP. NO.: 19/16398 (730) SOLICITANTE: Chenghao Ye (220) FECHA SOLICITUD: 15 de abril de 2019</p>
 <p>(540) MARCA: ZONE S-Wear BY REIMY &amp; STEVEN (Mixta) (511) CLASE: 25 (210) EXP. NO.: 19/9316 (730) SOLICITANTE: Reimy de Jesús Taveras de León (220) FECHA SOLICITUD: 27 de marzo de 2019</p>	 <p>(540) MARCA: Brander (Mixta) (511) CLASE: 29 (210) EXP. NO.: 19/2969 (730) SOLICITANTE: Leap Peanuts, Inc. (220) FECHA SOLICITUD: 22 de enero de 2019</p>	 <p>(540) MARCA: JOUZ (Mixta) (511) CLASE: 34 (210) EXP. NO.: 19/18760 (730) SOLICITANTE: Jouz Technology (Shenzhen) Co. Ltd. (220) FECHA SOLICITUD: 3 de mayo de 2019</p>	 <p>(540) MARCA: nevoks (Mixta) (511) CLASE: 34 (210) EXP. NO.: 19/23648</p> <p>(730) SOLICITANTE: Shenzhen Nevoks Technology, Co., Ltd. (220) FECHA SOLICITUD: 6 de junio de 2019</p>
 <p>(540) MARCA: (Figurativa) (511) CLASE: 37 (210) EXP. NO.: 19/22274</p> <p>(730) SOLICITANTE: Chery Automobile Co. Ltd. (220) FECHA SOLICITUD: 28 de mayo de 2019</p>	 <p>(540) MARCA: MEDLOG (Mixta) (511) CLASE: 39 (210) EXP. NO.: 19/2965</p> <p>(730) SOLICITANTE: MSC Mediterranean Shipping Company Holding SA (220) FECHA SOLICITUD: 22 de enero de 2019</p>	 <p>(540) MARCA: PLATINUM PRINCESS (Mixta) (511) CLASE: 43 (210) EXP. NO.: 19/23933 (730) SOLICITANTE: Promotora Fergy, S.A. (220) FECHA SOLICITUD: 7 de junio de 2019</p>	 <p>(540) MARCA: NEOGEN (Mixta) (511) CLASE: 1, 10 (210) EXP. NO.: 19/20105</p> <p>(730) SOLICITANTE: Neogen Corporation (220) FECHA SOLICITUD: 14 de mayo de 2019</p>
 <p>(540) MARCA: Italínea (Mixta) (511) CLASE: 20, 35 (210) EXP. NO.: 19/23239</p> <p>(730) SOLICITANTE: Italínea Industria de Móveis Ltda. (220) FECHA SOLICITUD: 4 de junio de 2019</p>	 <p>(540) MARCA: DINERI (Mixta) (511) CLASE: 8, 9, 11, 19 (210) EXP. NO.: 19/22117</p> <p>(730) SOLICITANTE: Bomcasa Importadora, S.R.L. (220) FECHA SOLICITUD: 28 de mayo de 2019</p>	 <p>(540) MARCA: (Figurativa) (511) CLASE: 9, 36, 42 (210) EXP. NO.: 19/20224 (730) SOLICITANTE: Bank of América Corporation (220) FECHA SOLICITUD: 15 de mayo de 2019</p>	 <p>(540) MARCA: (Figurativa) (511) CLASE: 9, 37, 38, 41, 42 (210) EXP. NO.: 19/21803 (730) SOLICITANTE: Plantronics, Inc. (220) FECHA SOLICITUD: 24 de mayo de 2019</p>
 <p>(540) MARCA: BORTRON (Mixta) (511) CLASE: 1 (210) EXP. NO.: 19/17804</p> <p>(730) SOLICITANTE: Cosmoagro, S.A. (220) FECHA SOLICITUD: 26 de abril de 2019</p>	 <p>(540) MARCA: GYPTRON (Mixta) (511) CLASE: 1 (210) EXP. NO.: 19/17807</p> <p>(730) SOLICITANTE: Cosmoagro, S.A. (220) FECHA SOLICITUD: 26 de abril de 2019</p>	 <p>(540) MARCA: MANTRON (Mixta) (511) CLASE: 1 (210) EXP. NO.: 19/17811</p> <p>(730) SOLICITANTE: Cosmoagro, S.A. (220) FECHA SOLICITUD: 26 de abril de 2019</p>	 <p>(540) MARCA: SUR KERMILL IMPERFAST (Mixta) (511) CLASE: 1 (210) EXP. NO.: 19/22264 (730) SOLICITANTE: International Tek Brands, Inc. (220) FECHA SOLICITUD: 28 de mayo de 2019</p>
 <p>(540) MARCA: b Bussié (Mixta) (511) CLASE: 3 (210) EXP. NO.: 19/23895 (730) SOLICITANTE: Laboratorios Bussié, S.A. (220) FECHA SOLICITUD: 7 de junio de 2019</p>	 <p>(540) MARCA: DIWAX (Mixta) (511) CLASE: 3 (210) EXP. NO.: 19/11105 (730) SOLICITANTE: Danexia.Me, S.R.L. (220) FECHA SOLICITUD: 26 de abril de 2019</p>	 <p>(540) MARCA: PRODUCTOS Diadema (Mixta) (511) CLASE: 3 (210) EXP. NO.: 19/8969 (730) SOLICITANTE: Jesús María Gil Padilla (220) FECHA SOLICITUD: 20 de mayo de 2019</p>	 <p>(540) MARCA: AFERME GAS (Mixta) (511) CLASE: 4 (210) EXP. NO.: 19/19911 (730) SOLICITANTE: Aferme, S.A. (220) FECHA SOLICITUD: 13 de mayo de 2019</p>



VIENE DE LA PÁGINA ANTERIOR

 <p>(540) MARCA: DIETFLASH medical (Mixta) (511) CLASE: 5</p> <p>(210) EXP. NO.: 19/16252 (730) SOLICITANTE: FMI Medic Invest, S.L. (220) FECHA SOLICITUD: 12 de abril de 2019</p>	 <p>(540) MARCA: iclos (Mixta) (511) CLASE: 5 (210) EXP. NO.: 19/21610</p> <p>(730) SOLICITANTE: Mega Labs, S.A. (220) FECHA SOLICITUD: 23 de mayo de 2019</p>	 <p>(540) MARCA: SARCLISA (Mixta) (511) CLASE: 5 (210) EXP. NO.: 19/19169</p> <p>(730) SOLICITANTE: Sanofi (220) FECHA SOLICITUD: 7 de mayo de 2019</p>	 <p>(540) MARCA: VAGI HEALTH N' CARE RAP (Mixta) (511) CLASE: 5 (210) EXP. NO.: 19/650</p> <p>(730) SOLICITANTE: Ramón Abelardo Peña Tejada (220) FECHA SOLICITUD: 7 de enero de 2019</p>
 <p>(540) MARCA: LEHMAN PIPE (Mixta) (511) CLASE: 6 (210) EXP. NO.: 19/16147 (730) SOLICITANTE: Lehman Pipe and Plumbing, Inc. (220) FECHA SOLICITUD: 12 de abril de 2019</p>	 <p>(540) MARCA: PRO-CUT (Mixta) (511) CLASE: 7 (210) EXP. NO.: 19/17779 (730) SOLICITANTE: Rudys de Jesús Rodríguez Mendoza (220) FECHA SOLICITUD: 26 de abril de 2019</p>	 <p>(540) MARCA: PUNTO DE VENTA GHM (Mixta) (511) CLASE: 9 (210) EXP. NO.: 19/14786 (730) SOLICITANTE: Luis Alcibiades González Canario (220) FECHA SOLICITUD: 4 de abril de 2019</p>	 <p>(540) MARCA: TROPICAL SPECIFICATION (Mixta) (511) CLASE: 9 (210) EXP. NO.: 19/21417 (730) SOLICITANTE: Sebang Global Battery CO., LTD. (220) FECHA SOLICITUD: 22 de mayo de 2019</p>
 <p>(540) MARCA: AirCor (Mixta) (511) CLASE: 11 (210) EXP. NO.: 19/16695 (730) SOLICITANTE: Yeudri Consuelo Pérez de Mota (220) FECHA SOLICITUD: 16 de abril de 2019</p>	 <p>(540) MARCA: AquaSuave (Mixta) (511) CLASE: 11 (210) EXP. NO.: 19/19315 (730) SOLICITANTE: Movila Solutions Dominicana, S.R.L. (220) FECHA SOLICITUD: 8 de mayo de 2019</p>	 <p>(540) MARCA: MOTOCHI (Mixta) (511) CLASE: 12 (210) EXP. NO.: 19/13939 (730) SOLICITANTE: TPC Motors, S.R.L. (220) FECHA SOLICITUD: 30 de mayo de 2019</p>	 <p>(540) MARCA: OSK (Mixta) (511) CLASE: 12 (210) EXP. NO.: 19/23156 (730) SOLICITANTE: OSK LTD. (220) FECHA SOLICITUD: 4 de junio de 2019</p>
 <p>(540) MARCA: CHAIQ SALÓN (Mixta) (511) CLASE: 14 (210) EXP. NO.: 19/24081 (730) SOLICITANTE: Chaiquely Collado Jiménez (220) FECHA SOLICITUD: 10 de junio de 2019</p>	 <p>(540) MARCA: Cocomalola (Mixta) (511) CLASE: 14 (210) EXP. NO.: 19/22565 (730) SOLICITANTE: Mónica Moya Canot (220) FECHA SOLICITUD: 30 de mayo de 2019</p>	 <p>(540) MARCA: Matt &amp; Enzo Caligrafía Vocabulario (Mixta) (511) CLASE: 16 (210) EXP. NO.: 19/18465 (730) SOLICITANTE: José de la Rosa García (220) FECHA SOLICITUD: 2 de mayo de 2019</p>	 <p>(540) MARCA: Matt &amp; Enzo PRACTIQUEMOS el alfabeto (Mixta) (511) CLASE: 16 (210) EXP. NO.: 19/20135 (730) SOLICITANTE: José de la Rosa García (220) FECHA SOLICITUD: 2 de mayo de 2019</p>
 <p>(540) MARCA: URBAN PET (Mixta) (511) CLASE: 18 (210) EXP. NO.: 19/21055 (730) SOLICITANTE: Grupo F13, S.R.L. (220) FECHA SOLICITUD: 21 de mayo de 2019</p>	 <p>(540) MARCA: polé (Mixta) (511) CLASE: 25 (210) EXP. NO.: 19/22021 (730) SOLICITANTE: Yirviany Manuel Then Cohen (220) FECHA SOLICITUD: 27 de mayo de 2019</p>	 <p>(540) MARCA: DOBLE BONUS (Mixta) (511) CLASE: 28 (210) EXP. NO.: 19/13381 (730) SOLICITANTE: Zitro IP, S.à.r.l. (220) FECHA SOLICITUD: 26 de marzo de 2019</p>	 <p>(540) MARCA: NiKO Plus SOMOS AAA (Mixta) (511) CLASE: 28 (210) EXP. NO.: 19/23027 (730) SOLICITANTE: Luis Octavio Somón Echavarría (220) FECHA SOLICITUD: 3 de junio de 2019</p>
 <p>(540) MARCA: Delmar (Mixta) (511) CLASE: 29 (210) EXP. NO.: 19/10516 (730) SOLICITANTE: Laboratorios Chemprod, S.R.L. (220) FECHA SOLICITUD: 11 de marzo de 2019</p>	 <p>(540) MARCA: Lagon (Mixta) (511) CLASE: 29 (210) EXP. NO.: 19/19017 (730) SOLICITANTE: Pablo Ysidro Guzmán (220) FECHA SOLICITUD: 7 de mayo de 2019</p>	 <p>(540) MARCA: Café El Mogote (Mixta) (511) CLASE: 30 (210) EXP. NO.: 19/21766 (730) SOLICITANTE: Hipólito López Fernández (220) FECHA SOLICITUD: 24 de mayo de 2019</p>	 <p>(540) MARCA: Don Juan Quick Snack (Mixta) (511) CLASE: 30 (210) EXP. NO.: 19/22619 (730) SOLICITANTE: Suavecitos Productos JS, S.R.L. (220) FECHA SOLICITUD: 30 de mayo de 2019</p>
 <p>(540) MARCA: dönke (Mixta) (511) CLASE: 30 (210) EXP. NO.: 18/49308</p> <p>(730) SOLICITANTE: Juan Carlos Arevalo García / Azalia García Román (220) FECHA SOLICITUD: 9 de abril de 2019</p>	 <p>(540) MARCA: IDOM (Mixta) (511) CLASE: 30 (210) EXP. NO.: 19/23604 (730) SOLICITANTE: Melvin Adolfo Inoa Chávez / Edison R. Domínguez Acosta (220) FECHA SOLICITUD: 6 de junio de 2019</p>	 <p>(540) MARCA: AGUA NUEVA VIDA (Mixta) (511) CLASE: 32 (210) EXP. NO.: 19/21383 (730) SOLICITANTE: Centro de Ministerios Nueva Vida (220) FECHA SOLICITUD: 22 de mayo de 2019</p>	 <p>(540) MARCA: Agua Sumergida De Mi Padre (Mixta) (511) CLASE: 32 (210) EXP. NO.: 19/22382 (730) SOLICITANTE: Isidor Morel Artilles (220) FECHA SOLICITUD: 29 de mayo de 2019</p>
 <p>(540) MARCA: SPARTAN (Mixta) (511) CLASE: 32 (210) EXP. NO.: 19/22853 (730) SOLICITANTE: Yohanna Santana Mercedes (220) FECHA SOLICITUD: 31 de mayo de 2019</p>	 <p>(540) MARCA: GITANO (Mixta) (511) CLASE: 33 (210) EXP. NO.: 19/20524 (730) SOLICITANTE: Isidro Bordas, S.A. (220) FECHA SOLICITUD: 16 de mayo de 2019</p>	 <p>(540) MARCA: BLACKBIRD Rook (Mixta) (511) CLASE: 34 (210) EXP. NO.: 19/20258 (730) SOLICITANTE: Blackbird Dominicana, S.R.L. (220) FECHA SOLICITUD: 15 de mayo de 2019</p>	 <p>(540) MARCA: PAPELERIA LICANALDIZ (Mixta) (511) CLASE: 35 (210) EXP. NO.: 19/11771 (730) SOLICITANTE: Anabel Díaz (220) FECHA SOLICITUD: 24 de mayo de 2019</p>
 <p>(540) MARCA: AGEB (Mixta) (511) CLASE: 36 (210) EXP. NO.: 19/19480</p> <p>(730) SOLICITANTE: Aseguradora General, Sociedad Anónima (220) FECHA SOLICITUD: 9 de mayo de 2019</p>	 <p>(540) MARCA: progre COOP (Mixta) (511) CLASE: 36 (210) EXP. NO.: 19/18662 (730) SOLICITANTE: Cooperativa de Ahorros Créditos y Servicios Múltiples Camino al Progreso (PROGRECOOP) (220) FECHA SOLICITUD: 3 de mayo de 2019</p>	 <p>(540) MARCA: infórmate PROWEB FM (Mixta) (511) CLASE: 38 (210) EXP. NO.: 19/23792 (730) SOLICITANTE: Prowebd By Abraham Santamaria, S.R.L. (220) FECHA SOLICITUD: 13 de junio de 2019</p>	 <p>(540) MARCA: rtve play (Mixta) (511) CLASE: 38 (210) EXP. NO.: 19/14535 (730) SOLICITANTE: Corporación de Radio y Televisión Española, Sociedad Anónima, S.M.E. (220) FECHA SOLICITUD: 3 de abril de 2019</p>
 <p>(540) MARCA: Tinglar media (Mixta) (511) CLASE: 38 (210) EXP. NO.: 19/4115 (730) SOLICITANTE: Miosotis Batista Martínez / Paola Cabrera Vásquez (220) FECHA SOLICITUD: 29 de enero de 2019</p>	 <p>(540) MARCA: AUTO PARKING GRUPO ROBLE (Mixta) (511) CLASE: 39 (210) EXP. NO.: 19/14656</p> <p>(730) SOLICITANTE: Roble International Corporation (220) FECHA SOLICITUD: 3 de abril de 2019</p>	 <p>(540) MARCA: BALEARIA (Mixta) (511) CLASE: 39 (210) EXP. NO.: 19/22497 (730) SOLICITANTE: Balearia Eurolineas Marítimas, S.A. (220) FECHA SOLICITUD: 29 de mayo de 2019</p>	 <p>(540) MARCA: UNItrips (Mixta) (511) CLASE: 39 (210) EXP. NO.: 19/15064 (730) SOLICITANTE: Marco Montagnani (220) FECHA SOLICITUD: 5 de abril de 2019</p>

PASA A LA PÁGINA SIGUIENTE



VIENE DE LA PÁGINA ANTERIOR

 <p>(540) MARCA: FUNCTIONAL CIRCUIT STUDIO FCS (Mixta) (511) CLASE: 41 (210) EXP. NO.: 19/20849 (730) SOLICITANTE: Franquicias Dominicana, S.A. (220) FECHA SOLICITUD: 20 de mayo de 2019</p>	 <p>(540) MARCA: GRUPO MONGOSERO LOS BEBA STAR (Mixta) (511) CLASE: 41 (210) EXP. NO.: 19/19520 (730) SOLICITANTE: Luisana Beltrán / Ramón Frias García (220) FECHA SOLICITUD: 9 de mayo de 2019</p>	 <p>(540) MARCA: JR COACH (Mixta) (511) CLASE: 41 (210) EXP. NO.: 19/22584 (730) SOLICITANTE: Jonathan José Rafal Peña (220) FECHA SOLICITUD: 30 de mayo de 2019</p>	 <p>(540) MARCA: LA RUTA DEL LOBO LA ROMANA (Mixta) (511) CLASE: 41 (210) EXP. NO.: 19/21613 (730) SOLICITANTE: Franco Massimo Cotti (220) FECHA SOLICITUD: 23 de mayo de 2019</p>
 <p>(540) MARCA: MINISTERIOS Loren Santos (Mixta) (511) CLASE: 41 (210) EXP. NO.: 19/19402 (730) SOLICITANTE: Romary Pérez Santos (220) FECHA SOLICITUD: 9 de mayo de 2019</p>	 <p>(540) MARCA: Safari (Mixta) (511) CLASE: 41 (210) EXP. NO.: 19/23010 (730) SOLICITANTE: Glenda Ileana Mejía Hernández (220) FECHA SOLICITUD: 3 de junio de 2019</p>	 <p>(540) MARCA: Todos a Bordo UN SOLO BARCO UN SOLO EQUIPO (Mixta) (511) CLASE: 41 (210) EXP. NO.: 19/23006 (730) SOLICITANTE: Glenda Ileana Mejía Hernández (220) FECHA SOLICITUD: 3 de junio de 2019</p>	 <p>(540) MARCA: ADCON (Mixta) (511) CLASE: 42 (210) EXP. NO.: 19/18733 (730) SOLICITANTE: Airon Aracena Melenciano (220) FECHA SOLICITUD: 3 de mayo de 2019</p>
 <p>(540) MARCA: Albará (Mixta) (511) CLASE: 42 (210) EXP. NO.: 19/22170</p> <p>(730) SOLICITANTE: Growsoft Dominicana, S.R.L. (220) FECHA SOLICITUD: 28 de mayo de 2019</p>	 <p>(540) MARCA: KARLENY CABRERA (Mixta) (511) CLASE: 42 (210) EXP. NO.: 19/22257 (730) SOLICITANTE: Karleny Danersy Cabrera Rosario (220) FECHA SOLICITUD: 28 de mayo de 2019</p>	 <p>(540) MARCA: Grand Bávaro Princess (Mixta) (511) CLASE: 43 (210) EXP. NO.: 19/23931</p> <p>(730) SOLICITANTE: Promotora Fergy, S.A. (220) FECHA SOLICITUD: 7 de junio de 2019</p>	 <p>(540) MARCA: PRINCESS FAMILY CLUB (Mixta) (511) CLASE: 43 (210) EXP. NO.: 19/23932 (730) SOLICITANTE: Promotora Fergy, S.A. (220) FECHA SOLICITUD: 7 de junio de 2019</p>
 <p>(540) MARCA: AGEB (Mixta) (511) CLASE: 44 (210) EXP. NO.: 19/19478</p> <p>(730) SOLICITANTE: Aseguradora General, Sociedad Anónima (220) FECHA SOLICITUD: 9 de mayo de 2019</p>	 <p>(540) MARCA: PELLERANO LAW (Mixta) (511) CLASE: 45 (210) EXP. NO.: 19/16001 (730) SOLICITANTE: Luis Rafael Gregorio Pellerano Paradas / Eduardo Luis Pellerano Nadal (220) FECHA SOLICITUD: 11 de abril de 2019</p>	 <p>(540) MARCA: PasturFol (Mixta) (511) CLASE: 1, 5 (210) EXP. NO.: 19/11382</p> <p>(730) SOLICITANTE: Riverdor Corp., S.A. (220) FECHA SOLICITUD: 14 de marzo de 2019</p>	 <p>(540) MARCA: Tencel (Mixta) (511) CLASE: 16, 20, 22, 23, 24, 25, 27, 35 (210) EXP. NO.: 18/3484 (730) SOLICITANTE: Lenzing Aktiengesellschaft (220) FECHA SOLICITUD: 25 de enero de 2018</p>
 <p>(540) MARCA: Drene (Mixta) (511) CLASE: 3, 5 (210) EXP. NO.: 19/22929 (730) SOLICITANTE: Laboratorios Fisa, C.A. (220) FECHA SOLICITUD: 3 de junio de 2019</p>	 <p>(540) MARCA: SERVIETAX (Mixta) (511) CLASE: 3, 5 (210) EXP. NO.: 19/16889 (730) SOLICITANTE: Ali Yilmaz (220) FECHA SOLICITUD: 22 de abril de 2019</p>	 <p>(540) MARCA: LICORES ATHILL (Mixta) (511) CLASE: 33, 39 (210) EXP. NO.: 19/18133 (730) SOLICITANTE: Antonio Eduardo Martínez Athill (220) FECHA SOLICITUD: 30 de abril de 2019</p>	 <p>(540) MARCA: (Figurativa) (511) CLASE: 39, 41, 43 (210) EXP. NO.: 19/23480</p> <p>(730) SOLICITANTE: TUI AG (220) FECHA SOLICITUD: 5 de junio de 2019</p>
 <p>(540) MARCA: COVO (Mixta) (511) CLASE: 6, 7 (210) EXP. NO.: 19/24431</p> <p>(730) SOLICITANTE: Argelia Internacional, S.A. (220) FECHA SOLICITUD: 12 de junio de 2019</p>	 <p>(540) MARCA: HOMESTAR (Mixta) (511) CLASE: 7, 11, 20, 21 (210) EXP. NO.: 19/22642</p> <p>(730) SOLICITANTE: Navin Internacional, S.A. (220) FECHA SOLICITUD: 30 de mayo de 2019</p>	 <p>(540) MARCA: Homestar (Mixta) (511) CLASE: 7, 11, 20, 21 (210) EXP. NO.: 19/22643</p> <p>(730) SOLICITANTE: Navin Internacional, S.A. (220) FECHA SOLICITUD: 30 de mayo de 2019</p>	 <p>(540) MARCA: EVOLUZIONA A BRIGHTER LIFE (Mixta) (511) CLASE: 9, 11, 35 (210) EXP. NO.: 19/23241</p> <p>(730) SOLICITANTE: Iluminación Especializada de Occidente, S.A. de C.V. (220) FECHA SOLICITUD: 4 de junio de 2019</p>
 <p>(540) MARCA: (Figurativa) (511) CLASE: 9, 28 (210) EXP. NO.: 19/13380 (730) SOLICITANTE: Zitro IP, S.à.r.l. (220) FECHA SOLICITUD: 26 de marzo de 2019</p>	 <p>(540) MARCA: HOT DEAL (Mixta) (511) CLASE: 9, 28 (210) EXP. NO.: 19/13383 (730) SOLICITANTE: Zitro IP, S.à.r.l. (220) FECHA SOLICITUD: 26 de marzo de 2019</p>	 <p>(540) MARCA: ZITRO (Mixta) (511) CLASE: 9, 28, 35, 41 (210) EXP. NO.: 19/13384</p> <p>(730) SOLICITANTE: Zitro IP, S.à.r.l. (220) FECHA SOLICITUD: 26 de marzo de 2019</p>	 <p>(540) NOMBRE COMERCIAL: (Emblema) (210) EXP. NO.: 19/24106 (730) SOLICITANTE: Onice Jazmin Mejia Peña (220) FECHA SOLICITUD: 10 de junio de 2019 (111) REGISTRO: 552146</p>
 <p>(540) NOMBRE COMERCIAL: (Emblema) (210) EXP. NO.: 19/24161 (730) SOLICITANTE: Frank Augusto Antun Hernández (220) FECHA SOLICITUD: 11 de junio de 2019 (111) REGISTRO: 552175</p>	 <p>(540) NOMBRE COMERCIAL: (Emblema) (210) EXP. NO.: 19/24355 (730) SOLICITANTE: Francisco Cruz Marte (220) FECHA SOLICITUD: 11 de junio de 2019 (111) REGISTRO: 552313</p>	 <p>(540) NOMBRE COMERCIAL: (Emblema) (210) EXP. NO.: 19/24753 (730) SOLICITANTE: Ramón Alberto Carbonell Saint Hilarie (220) FECHA SOLICITUD: 13 de junio de 2019 (111) REGISTRO: 552790</p>	 <p>(540) NOMBRE COMERCIAL: (Emblema) (210) EXP. NO.: 19/25525 (730) SOLICITANTE: Yicel Veras Ventura (220) FECHA SOLICITUD: 18 de junio de 2019 (111) REGISTRO: 553055</p>
 <p>(540) NOMBRE COMERCIAL: (Rótulo) (210) EXP. NO.: 19/23838 (730) SOLICITANTE: Eric Rafael Díaz Díaz (220) FECHA SOLICITUD: 7 de junio de 2019 (111) REGISTRO: 551928</p>	 <p>(540) NOMBRE COMERCIAL: (Rótulo) (210) EXP. NO.: 19/25244 (730) SOLICITANTE: Alexandra Bautista Sánchez / Katherine García Lizardo / María del Carmen Mosquera Cruz (220) FECHA SOLICITUD: 17 de junio de 2019 (111) REGISTRO: 552943</p>	 <p>(540) NOMBRE COMERCIAL: (Rótulo) (210) EXP. NO.: 19/24809 (730) SOLICITANTE: Arturo Valentín Heinsen Ortega (220) FECHA SOLICITUD: 13 de junio de 2019 (111) REGISTRO: 552675</p>	 <p>(540) NOMBRE COMERCIAL: (Rótulo) (210) EXP. NO.: 19/24573</p> <p>(730) SOLICITANTE: Georman Tejada Domínguez (220) FECHA SOLICITUD: 12 de junio de 2019 (111) REGISTRO: 552542</p>
 <p>(540) NOMBRE COMERCIAL: (Rótulo) (210) EXP. NO.: 19/24175</p> <p>(730) SOLICITANTE: Silvia Ysabel Montes de Sturla (220) FECHA SOLICITUD: 11 de junio de 2019 (111) REGISTRO: 552187</p>	 <p>(540) NOMBRE (COMERCIAL): (Rótulo) (210) EXP. NO.: 19/24845 (730) SOLICITANTE: José Luis Cabreja Pérez (220) FECHA SOLICITUD: 13 de junio de 2019 (111) REGISTRO: 552801</p>	 <p>(540) NOMBRE COMERCIAL: (Rótulo) (210) EXP. NO.: 19/24356</p> <p>(730) SOLICITANTE: Francisco Cruz Marte (220) FECHA SOLICITUD: 11 de junio de 2019 (111) REGISTRO: 552616</p>	 <p>(540) NOMBRE COMERCIAL: (Rótulo) (210) EXP. NO.: 19/22621 (730) SOLICITANTE: Gustavo Alberto Ortega Cordero / Roberto de Jesús Mella Cohn (220) FECHA SOLICITUD: 30 de mayo de 2019 (111) REGISTRO: 552107</p>



VIENE DE LA PÁGINA ANTERIOR

 <p>(540) NOMBRE COMERCIAL: (Rótulo) (210) EXP. NO.: 19/15342 (730) SOLICITANTE: Robert Antonio Felipe Castro (220) FECHA SOLICITUD: 9 de abril de 2019 (111) REGISTRO: 553152</p>	 <p>(540) NOMBRE COMERCIAL: (Rótulo) (210) EXP. NO.: 19/23095 (730) SOLICITANTE: Dirección General de Contrataciones Públicas (220) FECHA SOLICITUD: 4 de junio de 2019 (111) REGISTRO: 553061</p>	 <p>(540) NOMBRE COMERCIAL: (Rótulo) (210) EXP. NO.: 19/24192 (730) SOLICITANTE: Ariel Starling Pimentel Soto (220) FECHA SOLICITUD: 11 de junio de 2019 (111) REGISTRO: 552193</p>	 <p>(540) NOMBRE COMERCIAL: (Rótulo) (210) EXP. NO.: 19/25443 (730) SOLICITANTE: Editorial Inicial Primaria Secundaria en Evolución Continua IPSEC, S.R.L. (220) FECHA SOLICITUD: 18 de junio de 2019 (111) REGISTRO: 553070</p>
 <p>(540) NOMBRE COMERCIAL: (Rótulo) (210) EXP. NO.: 19/23852 (730) SOLICITANTE: Orlando Emilio Rojas Graciano / Yurkeyry Infante Adames (220) FECHA SOLICITUD: 11 de junio de 2019 (111) REGISTRO: 552446</p>	 <p>(540) NOMBRE COMERCIAL: (Rótulo) (210) EXP. NO.: 19/22346 (730) SOLICITANTE: Martín Reyes Libre (220) FECHA SOLICITUD: 29 de mayo de 2019 (111) REGISTRO: 551943</p>	 <p>(540) NOMBRE COMERCIAL: (Rótulo) (210) EXP. NO.: 19/22612 (730) SOLICITANTE: Elsa Martínez &amp; Asociados, S.R.L. (220) FECHA SOLICITUD: 30 de mayo de 2019 (111) REGISTRO: 552467</p>	 <p>(540) NOMBRE COMERCIAL: (Rótulo) (210) EXP. NO.: 18/39882 (730) SOLICITANTE: Eurotubos Industrial, S.R.L. / Luis D. Payero Almánzar / Klinton D. Payero Almánzar (220) FECHA SOLICITUD: 2 de octubre de 2018 (111) REGISTRO: 552552</p>
 <p>(540) NOMBRE COMERCIAL: (Rótulo) (210) EXP. NO.: 19/25428 (730) SOLICITANTE: Leonardo Antonio Peña Castillo (220) FECHA SOLICITUD: 18 de junio de 2019 (111) REGISTRO: 553120</p>	 <p>(540) NOMBRE COMERCIAL: (Rótulo) (210) EXP. NO.: 19/24629 (730) SOLICITANTE: Rafael Santana Calzado (220) FECHA SOLICITUD: 12 de junio de 2019 (111) REGISTRO: 552579</p>	 <p>(540) NOMBRE COMERCIAL: (Rótulo) (210) EXP. NO.: 19/23669 (730) SOLICITANTE: Edwin Miguel Alberto Mercedes (220) FECHA SOLICITUD: 6 de junio de 2019 (111) REGISTRO: 552521</p>	 <p>(540) NOMBRE COMERCIAL: (Rótulo) (210) EXP. NO.: 19/24963 (730) SOLICITANTE: Wellington Díaz Paniagua (220) FECHA SOLICITUD: 14 de junio de 2019 (111) REGISTRO: 552788</p>
 <p>(540) NOMBRE COMERCIAL: (Rótulo) (210) EXP. NO.: 19/25553 (730) SOLICITANTE: José M. Bonetti Lugo / Raydelto Hernández Perera / Andrés R. Gadala María Nasser / Soluciones Gadala María Bonetti &amp; Hernández, S.R.L. (220) FECHA SOLICITUD: 18 de junio de 2019 (111) REGISTRO: 553181</p>	 <p>(540) NOMBRE COMERCIAL: (Rótulo) (210) EXP. NO.: 19/23858 (730) SOLICITANTE: Grupo Domex, S.R.L. (220) FECHA SOLICITUD: 7 de junio de 2019 (111) REGISTRO: 552076</p>	 <p>(540) NOMBRE COMERCIAL: (Rótulo) (210) EXP. NO.: 19/24281 (730) SOLICITANTE: Gregoria García Liranzo (220) FECHA SOLICITUD: 11 de junio de 2019 (111) REGISTRO: 552299</p>	 <p>(540) NOMBRE COMERCIAL: (Rótulo) (210) EXP. NO.: 19/25070 (730) SOLICITANTE: Kitae Kim / José Luis Torres Noble (220) FECHA SOLICITUD: 14 de junio de 2019 (111) REGISTRO: 552632</p>
 <p>(540) NOMBRE COMERCIAL: (Rótulo) (210) EXP. NO.: 19/24861 (730) SOLICITANTE: Ricardo Antonio Mejía Tejeda (220) FECHA SOLICITUD: 13 de junio de 2019 (111) REGISTRO: 552806</p>	 <p>(540) NOMBRE COMERCIAL: (Rótulo) (210) EXP. NO.: 19/24110 (730) SOLICITANTE: Darwin Herasme Cuevas / Saturnino Antonio Herasme (220) FECHA SOLICITUD: 10 de junio de 2019 (111) REGISTRO: 552097</p>	 <p>(540) NOMBRE COMERCIAL: (Rótulo) (210) EXP. NO.: 19/19711 (730) SOLICITANTE: Mary Laureano Bratini (220) FECHA SOLICITUD: 10 de junio de 2019 (111) REGISTRO: 552168</p>	 <p>(540) NOMBRE COMERCIAL: (Rótulo) (210) EXP. NO.: 19/24002 (730) SOLICITANTE: Inversiones Gómez Ortega, S.R.L. (220) FECHA SOLICITUD: 10 de junio de 2019 (111) REGISTRO: 552935</p>
 <p>(540) NOMBRE COMERCIAL: (Rótulo) (210) EXP. NO.: 19/22620 (730) SOLICITANTE: La Casa del Escolar, S.R.L. (220) FECHA SOLICITUD: 30 de mayo de 2019 (111) REGISTRO: 552124</p>	 <p>(540) NOMBRE COMERCIAL: (Rótulo) (210) EXP. NO.: 19/14891 (730) SOLICITANTE: Olga Lyzhina (220) FECHA SOLICITUD: 11 de junio de 2019 (111) REGISTRO: 552150</p>	 <p>(540) NOMBRE COMERCIAL: (Rótulo) (210) EXP. NO.: 19/25059 (730) SOLICITANTE: Laboratorio Clínico Labgasa, S.R.L. (220) FECHA SOLICITUD: 14 de junio de 2019 (111) REGISTRO: 552823</p>	 <p>(540) NOMBRE COMERCIAL: (Rótulo) (210) EXP. NO.: 19/24841 (730) SOLICITANTE: Pedro Rafael Rodríguez García (220) FECHA SOLICITUD: 13 de junio de 2019 (111) REGISTRO: 552798</p>
 <p>(540) NOMBRE COMERCIAL: (Rótulo) (210) EXP. NO.: 19/24284 (730) SOLICITANTE: Odette Marie Pujols Guzmán (220) FECHA SOLICITUD: 11 de junio de 2019 (111) REGISTRO: 552326</p>	 <p>(540) NOMBRE COMERCIAL: (Rótulo) (210) EXP. NO.: 19/24294 (730) SOLICITANTE: José Antonio Martínez Montás (220) FECHA SOLICITUD: 11 de junio de 2019 (111) REGISTRO: 552347</p>	 <p>(540) NOMBRE COMERCIAL: (Rótulo) (210) EXP. NO.: 19/24317 (730) SOLICITANTE: Nutsy S.R.L. / Randy Benjamín Reynoso Tineo (220) FECHA SOLICITUD: 11 de junio de 2019 (111) REGISTRO: 552333</p>	 <p>(540) NOMBRE COMERCIAL: (Rótulo) (210) EXP. NO.: 19/23530 (730) SOLICITANTE: Ordell Assets, S.A. (220) FECHA SOLICITUD: 6 de junio de 2019 (111) REGISTRO: 552237</p>
 <p>(540) NOMBRE COMERCIAL: (Rótulo) (210) EXP. NO.: 19/23872 (730) SOLICITANTE: Quierox, S.R.L. (220) FECHA SOLICITUD: 7 de junio de 2019 (111) REGISTRO: 551961</p>	 <p>(540) NOMBRE COMERCIAL: (Rótulo) (210) EXP. NO.: 19/23871 (730) SOLICITANTE: Recursos Externos Asociados, S.R.L. (220) FECHA SOLICITUD: 7 de junio de 2019 (111) REGISTRO: 551998</p>	 <p>(540) NOMBRE COMERCIAL: (Rótulo) (210) EXP. NO.: 19/23401 (730) SOLICITANTE: Rids House, S.R.L. (220) FECHA SOLICITUD: 5 de junio de 2019 (111) REGISTRO: 551945</p>	 <p>(540) NOMBRE COMERCIAL: (Rótulo) (210) EXP. NO.: 19/25575 (730) SOLICITANTE: Nersón Segura Valdez (220) FECHA SOLICITUD: 19 de junio de 2019 (111) REGISTRO: 553199</p>
 <p>(540) NOMBRE COMERCIAL: (Rótulo) (210) EXP. NO.: 19/19952 (730) SOLICITANTE: Scape Ecological Foundation (220) FECHA SOLICITUD: 14 de mayo de 2019 (111) REGISTRO: 552165</p>	 <p>(540) NOMBRE COMERCIAL: (Rótulo) (210) EXP. NO.: 18/22289 (730) SOLICITANTE: Nerson Segura Valdez (220) FECHA SOLICITUD: 1 de junio de 2019 (111) REGISTRO: 553012</p>	 <p>(540) NOMBRE COMERCIAL: (Rótulo) (210) EXP. NO.: 19/23246 (730) SOLICITANTE: TCS Paint, S.R.L. (220) FECHA SOLICITUD: 4 de junio de 2019 (111) REGISTRO: 552443</p>	
 <p>(540) NOMBRE COMERCIAL: (Rótulo) (210) EXP. NO.: 19/24542 (730) SOLICITANTE: María Antonio Hidalgo de León / Carmen Ligia Reyes Morales (220) FECHA SOLICITUD: 12 de junio de 2019 (111) REGISTRO: 552526</p>	 <p>Cualquier sugerencia o reclamos dirigirse a publicaciones ONAPI m.seijas@onapi.gob.do</p>		 <p>(540) NOMBRE COMERCIAL: (Rótulo) (210) EXP. NO.: 19/24491 (730) SOLICITANTE: José Rafael de Moya Rosado (220) FECHA SOLICITUD: 12 de junio de 2019 (111) REGISTRO: 552510</p>