



Armando Olivero, director del Centro de Investigación y Peritaje de la Oficina Nacional de Derecho de Autor (ONDA), Narcis Tejada, encargada de la Academia Nacional de la Propiedad Industrial (ANPI), Eva Romeu, coordinadora de Examen de Fondo de Patentes de la Oficina Nacional de la Propiedad Industrial (ONAPI) y Franklyn Holguín Haché, rector de la Universidad APEC (UNAPEC).

ONAPI lleva la propiedad industrial a IV Congreso Estudiantil de Investigación Científica y Tecnológica

Estudiantes, docentes e investigadores fueron introducidos a la propiedad industrial a través de la charla “Propiedad Industrial en la Gestión de Innovación Tecnológica y la Protección de los Resultados para la Comercialización”, impartida por la Master, Eva Romeu, Coordinadora de Examen de Fondo de Patentes de la Oficina Nacional de la Propiedad Industrial (ONAPI), en el marco del IV Congreso Estudiantil de Investigación Científica y Tecnológica (CEICYT), en el cual participaron miembros de 26 universidades nacionales e internacionales.

En el congreso organizado por el Ministerio de Educación Superior, efectuado en el Auditorio Dr. Leonel Rodríguez Rib de la Universidad Acción Pro Educación y Cultura (UNAPEC), Romeu mostró los elementos que hacen fundamental la propiedad industrial para la innovación patentable,

el impacto de éstas en los mercados, así como también las ventajas que brinda la utilización de la base de datos de patentes para el desarrollo de la investigación.

“La propiedad Industrial es una de las herramientas más importantes al momento de realizar una investigación, porque protege el resultado que va a llegar al comercio”, expuso Romeu, quien explicó que la Propiedad Industrial otorga derechos territoriales y temporales.

“Si tiene una solución técnica y lo registra en la República Dominicana, su derecho exclusivo de comercialización nada más está en el país y cualquiera puede venir, copiar, irse a otro país, producirlo y comercializarlo, y no está violando sus derechos”, puntualizó Romeu.

La expositora señaló la importancia de poder diferenciar las alternativas reales de protección de los resultados de investigación, exponiendo

que para que una invención sea patentable debe reunir tres requisitos fundamentales como son: ser novedoso, tener nivel inventivo y ser aplicable a la industria.

“Para que yo pueda tener una patente, tiene que ser novedosa, nadie puede haber publicado nada similar en el mundo, pero también tiene que ser útil, si una invención no puede ser de utilidad, ¿para qué la voy a patentar?, nadie me la va a comprar y las patentes tienen un fin comercial, las patentes tienen que poder competir con las soluciones existentes al problema que tratan y su finalidad es poder entrar mercado y no para enriquecer un currículum”.

Ante la interrogante que pudiera surgir al explicar que ninguna invención patentable puede ser igual a otra en cualquier lugar del mundo, Romeu señaló las ventajas de utilizar la base de datos de patentes para obtener la información necesaria

PASA A LA PÁGINA SIGUIENTE



OFICINA PRINCIPAL
Av. Los Próceres No. 11,
Santo Domingo.
Tel.: 809-567-7474
Fax: 809-732-7758

CONTÁCTENOS:
Línea de atención al usuario.
809-732-4447

SANTIAGO DE LOS CABALLEROS
Av. Estrella Sadhalá, Edif. Antonio Guzmán Fernández.
Tel.: 809-582-4059
Fax: 809-583-8437

MUNICIPIO STO. DGO. ESTE
Oficina Regional Este (ORE)
Autopista San Isidro,
Plaza Coral Mall,
2do nivel Local B-66,
Tel. 809-567-7474 ext. 3000

SAN FRANCISCO DE MACORÍS
Plaza Colonial, Suite 14-B,
Avenida Antonio Guzmán Fernández
Tel.: 809-588-2052
Ext. 3436

VIENE DE LA PÁGINA ANTERIOR

sobre las patentes existentes antes de iniciar los proyectos de investigación patentables, ya que ahí se encuentra todo lo inventado a nivel global y para la apropiación del conocimiento expuesto en el estado del arte de las patentes publicadas.

“Hay que tener claro que aproximadamente el 80% de lo que se registra y publica por patente, no se encuentra en otra fuente de información. El que no registra la base de patentes para hacer una investigación, se está perdiendo una buena parte del estado de la técnica. En la base de datos de patentes puede evaluar las necesidades del mercado y lo que está ofreciendo la competencia con respecto a la solución técnica que desea patentar, así como determinar si el avance que está logrando es importante para el mercado y la sociedad”, dijo Romeu.

Aporte al conocimiento y universidad-empresa

“Al solicitar una patente en la Oficina Nacional de la Propiedad Industrial, el sistema obtiene el beneficio del conocimiento, el cual es divulgado en un periodo no mayor de 18 meses, incluso aunque la patente no haya sido concedida, a través del conocimiento divulgado se puede sentar una nueva base de desarrollo e innovación, porque la patente divulga una información científica-técnica de carácter comercial, por lo tanto es importante que las investigaciones que se vayan a realizar se apropien de esos conocimientos, porque no vale la pena investigar sobre algo que ya ha sido investigado. Y lo mejor de todo es que la base de datos de patentes son gratuitas y de fácil acceso por el internet”, explicó Romeu.

Otro de los aspectos que resaltó Romeu, es que un invento que brinde una respuesta obvia a una problemática, no será calificado como una patente, ya que no brinda ninguna solución que satisfaga el requisito del nivel inventivo, por ende debe superar lo antes inventado y patentado, y ser de utilidad para la industria. Pero debe construir una solución que no atente contra el orden público, la moral, la salud y la vida.



La docente de la Universidad Adventista, Tamara Maduro, pregunta a la expositora en el marco del IV Congreso Estudiantil de Investigación Científica y Tecnológica (CEICYT).

Para que el desarrollo de la investigación patentable alcance su estado óptimo, debe existir una relación más íntegra entre el Estado, la universidad, la empresa, los emprendedores y los inventores.

“Tenemos que aumentar la inversión en lo que es desarrollo experimental, que debe ser en vinculación con la empresa, pero el problema se fundamenta en la falta de unión entre universidades y empresas para sentar las bases de nuevos proyectos de investigación. Muchos proyectos de investigación en las universidades responden a sueños académicos o solo para investigación puramente básicas, que no terminan de aterrizar en la solución de un problema de la economía”, dijo Romeu, quien puso de ejemplo en esta situación la gran can-

tidade de patentes que le han sido negadas a las universidades, porque no están sólidamente fundamentadas, debido a que no tuvieron la posibilidad de terminar en una solución práctica, por la falta de vinculación de una empresa que les diera la optimización de los parámetros operacionales.

Con esta charla en un escenario como el CEICYT, ONAPI volvió a marcar el espacio de la propiedad industrial y su relevancia en el desarrollo innovador en el país, como lo expresó la doctora Tamara Maduro, docente de la Universidad Adventista Dominicana.

“Este tipo de charla es muy completa, nos orienta y es importante que lo conozcan los investigadores noveles para que sepan hacia donde desarrollar una investigación”.



La Master, Eva Romeu mientras imparte la charla “Propiedad Industrial en la Gestión de Innovación Tecnológica y la Protección de los Resultados para la Comercialización”, a los presentes en el CEICYT.

DEPARTAMENTO DE INVENCIONES

MUY IMPORTANTE

A PARTIR DE LA FECHA DE LA PRIMERA PUBLICACIÓN, EL SOLICITANTE DEBE EFECTUAR EL PAGO DE EXAMEN DE FONDO EN UN PLAZO DE DOCE MESES IMPROPRORROGABLES, BAJO LA PENA DE DECLARARSE EL ABANDONO DE PLENO DERECHO. (ART. 22.1 LEY 20-00 SOBRE PROPIEDAD INDUSTRIAL).

SOLICITUD DE PATENTE DE INVENCION EN FASE NACIONAL PCT

LISTA DE CÓDIGOS INID DE LA NORMA ST.9 OMPI.

- 11 NÚMERO DE PATENTE/REGISTRO NACIONAL.
- 12 DESIGNACIÓN DEL TIPO DE DOCUMENTO.
- 21 NÚMERO DE SOLICITUD NACIONAL.
- 22 FECHA DE PRESENTACIÓN NACIONAL.
- 30 DATOS DE PRIORIDAD SEGUN CONVENIO DE PARIS.
- 43 FECHA DE PUBLICACION DE LA SOLICITUD NACIONAL.
- 51 CLASIFICACIÓN INTERNACIONAL DE PATENTES.
- 54 TÍTULO.
- 57 RESUMEN /FIGURAS.
- 61 NÚMERO/FECHA DE PRESENTACIÓN DE LA SOLICITUD ANTERIOR DE LA PATENTE, MODELO DE UTILIDAD O TÍTULO SIMILAR CONCEDIDO ANTERIORMENTE, RESPECTO DEL CUAL EL PRESENTE DOCUMENTO CONSTITUYE UNA ADICIÓN.
- 62 NÚMERO/FECHA DE PRESENTACIÓN DE LA SOLICITUD ANTERIOR DE LA QUE EL PRESENTE DOCUMENTO CONSTITUYE UNA FRACCIÓN.
- 71 SOLICITANTE(S).
- 72 INVENTOR(ES)/DISEÑADOR(ES).
- 74 REPRESENTANTE(S).
- 85 FECHA DE COMIENZO DE LA FASE NACIONAL
- 86 NÚMERO DE SOLICITUD INTERNACIONAL Y FECHA DE PRESENTACIÓN INTERNACIONAL PCT.
- 87 NÚMERO DE PUBLICACIÓN INTERNACIONAL Y FECHA DE PUBLICACIÓN INTERNACIONAL PCT.

LISTA DE CÓDIGOS DE DOS LETRAS DE LA NORMA ST.3.

- | | |
|---|---------------------------|
| DE - ALEMANIA | AT - AUSTRIA |
| ES - ESPAÑA | CN - CHINA |
| VE - VENEZUELA | US - ESTADOS UNIDOS |
| CH - SUIZA | NO - NORUEGA |
| CA - CANADÁ | VN - VIETNAM |
| UA - UCRANIA | HO - HOLANDA |
| IT - ITALIA | FR - FRANCIA |
| GB - REINO UNIDO | DO - REPUBLICA DOMINICANA |
| NZ - NUEVA ZELANDA | NL - PAISES BAJOS |
| TN - TUNEZ | BR - BRASIL |
| AU - AUSTRALIA | MY - MALASIA |
| BE - BELGICA | CO - COLOMBIA |
| IN - INDIA | CU - CUBA |
| MA - MARRUECOS | AR - ARGENTINA |
| SI - ESLOVENIA | HU - HUNGRIA |
| KR - COREA | ZA - SUDÁFRICA |
| HR - CROACIA | SE - SUECIA |
| RS - SERBIA | MX - MÉXICO |
| TT - TRINIDAD Y TOBAGO | PK - PAKISTÁN |
| JM - JAMAICA | EC - ECUADOR |
| AR - ARGENTINA | |
| EUIPO - OFICINA DE PROPIEDAD INTELECTUAL DE LA UNIÓN EUROPEA. | |

12 SOLICITUD DE PATENTE DE INVENCION FASE NACIONAL PCT.

- 21 P2019-0093
- 85 11/04/2019
- 86 PCT/KR2017/012396 03/11/2017
- 30 KR 10-2016-0145518 03/11/2016
- 87 WO 2018/084627 A3 11/05/2018
- 71 HANMI PHARM. CO. LTD.
- 214, MUHA-RO, PALTAN-MYEON, HWASEONG-SI, GYEONGGI-DO, 18536 [KR]

74 PATRICIA VILLEGAS

- 72 JAE HYUN PARK [KR]; YONG II KIM [KR]; JONG SOO WOO [KR]; HYUK JUN CHO [KR]; SOL EE LIM [KR]; HO TAEK IM [KR]
- 51 A 61K 31/404, A 61K 31/4178, A 61K 31/4422, A 61K 9/20
- 54 FORMULACIÓN DE COMPLEJO FARMACÉUTICA QUE COMPRENDE AMLODIPINA, LOSARTÁN Y CLORTALIDONA
- 57 La presente invención se refiere a una formulación de complejo farmacéutica que incluye amlodipina, losartán y clortalidona como ingredientes activos. La formulación de complejo farmacéutica de la presente invención que incluye amlodipina, losartán y clortalidona como ingredientes activos presenta excelentes características de disolución de los ingredientes activos, y tiene una alta uniformidad de contenido y estabilidad térmica. Por lo tanto, la formulación de complejo de la presente invención se puede usar como un agente profiláctico o terapéutico para enfermedades cardiovasculares, que tiene una excelente calidad y estabilidad térmica.

12 SOLICITUD DE PATENTE DE INVENCION FASE NACIONAL PCT

- 21 P2019-0019
- 85 28/01/2019
- 86 PCT/US2017/044413 28/07/2017
- 30 US 62/368,466 29/07/2016
- US 62/369,239 01/08/2016
- 87 WO2018/023017A1 01/02/2018
- 71 JANSSEN PHARMACEUTICA NV / MARCO GOTTARDIS
- TURNHOUTSEWEG 30 B-2340, BEERSE, [BE] / 9 HARRIS ROAD PRINCETON, NEW JERSEY, 08540 [US]

74 LIGIA CANO

- 72 LINDA SNYDER [US]; MARCO GOTTARDIS [US]; REBECCA HAWKINS [US]; DOUGLAS H. YAMADA [US]
- 51 A 61K 31/454, A 61P 35/00

54 METODOS PARA TRATAR EL CANCER DE PROSTATA

- 57 Se describen métodos para tratar el cáncer de próstata al administrar niraparib a un sujeto que lo necesita.



Figura 1. Niraparib inhibe el crecimiento de líneas celulares humanas de tumores de próstata in vitro.

12 SOLICITUD DE PATENTE DE INVENCION FASE NACIONAL PCT.

- 21 P2019-0106
- 85 25/04/2019
- 86 PCT/US2017/058451 26/10/2017
- 30 US 62/413,586 27/10/2016
- US 62/413,613 27/10/2016
- 87 WO2018/081367 A1 03/05/2018
- 71 JANSSEN PHARMACEUTICA NV
- TURNHOUTSEWEG, 30 B-2340, BEERSE, [BE]

74 LIGIA CANO

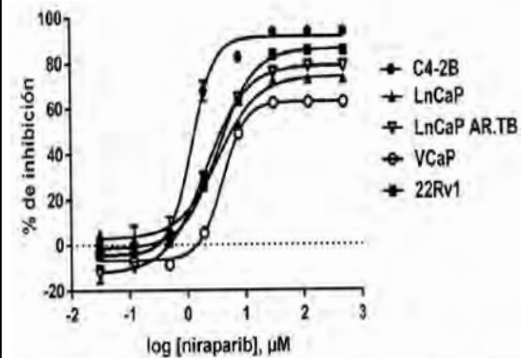
- 72 RUI ZHANG [US]; MARK MACIELAG [US]; RAYMOND J. PATCH [US]; MARTIN A. CASE [US]; MARK WALL [US]; YUE-MEI ZHANG [US]
- 51 A 61K 38/12, A 61K 38/17, A 61K 38/22, C 07K 14/46, C 07K 14/575

54 COMPUESTOS DEL PÉPTIDO TIROSINA TIROSINA CÍCLICO COMO MODULADORES DE RECEPTORES DE NEUROPEPTIDO Y

- 57 La presente invención comprende compuestos de Fórmula I, en donde: Z4, Z7, Z9, Z11, Z22, Z23, Z26, Z30, Z34, Z35, p, m, n, q, y PUENTE se definen en la especificación. La invención también se relaciona con composiciones farmacéuticas y con métodos para usarlas. Los compuestos novedosos son útiles para prevenir, tratar o mejorar enfermedades y trastornos, tales como obesidad, diabetes tipo 2, síndrome metabólico, resistencia a la insulina y dislipidemia, entre otros.

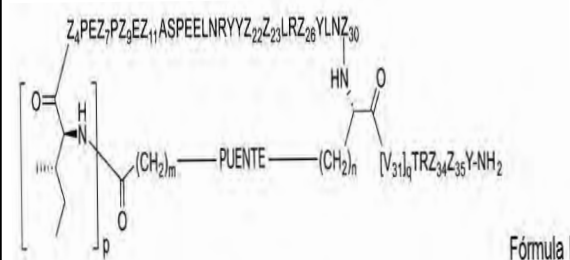

12 SOLICITUD DE PATENTE DE INVENCION FASE NACIONAL PCT.

- 21 P2019-0066
- 85 18/03/2019
- 86 PCT/US2017/051537 14/09/2017
- 30 US 62/395,707 16/09/2016
- 87 WO/2018/053110 A1 22/03/2018
- 71 LUMMUS TECHNOLOGY LLC.
- 1515 BROAD STREET, BLOOMFIELD, NJ 07003-3096 (US).

74 TRONCOSO Y CACERES

- 72 LIANG CHEN [US]; PETER LOEZOS [US]; RAMA RAO MARRI [US]; BRYAN TOMSULA [US]; JON A. HOOD [US]; HARDIK SINGH [US]; MICHAEL DORSEY [US]; JUSTIN BRECKENRIDGE [US]
- 51 B 01J 29/40, B 01J 8/00, B 01J 8/26, C 10G 11/02, C 10G 11/18

54 PROCESO Y APARATO DE RASTREO CATALÍTICO DEL FLUIDO PARA MAXIMIZAR EL RENDIMIENTO DE OLEFINAS LIGERAS Y OTRAS APLICACIONES

- 57 Los aparatos y procesos de la presente proporcionan alimentaciones de hidrocarburos a olefinas livianas y otros hidrocarburos. Los procesos y aparatos incluyen, en algunas formas de realización, alimentar un hidrocarburo, un primer catalizador y un segundo catalizador a un reactor, donde el primer catalizador tiene un tamaño de partícula promedio menor y es menos denso que el segundo catalizador. Una primera porción del segundo catalizador se puede recuperar como un producto de fondo del reactor, y un efuyente de hidrocarburo craqueado, una segunda porción del segundo catalizador, y el primer catalizador se puede recuperar como un producto de cabeza del reactor. La segunda porción del segundo catalizador se puede separar del producto de cabeza, proporcionar una primera corriente que comprende el primer catalizador y el efuyente de hidrocarburo y una segunda corriente que comprende el segundo catalizador separado, lo que permite el retorno del segundo catalizador separado en la segunda corriente al reactor.

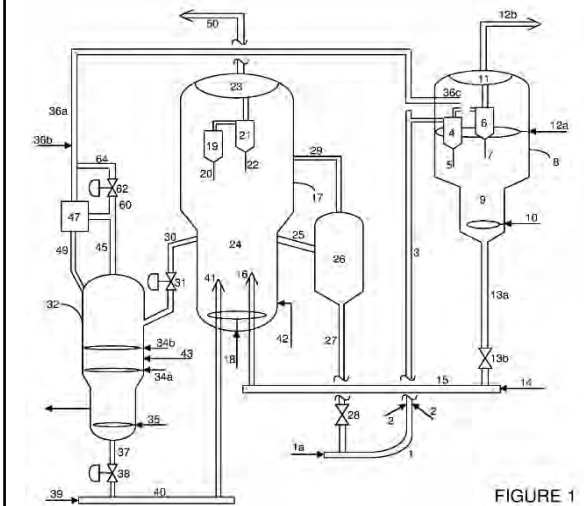

12 SOLICITUD DE PATENTE DE INVENCION FASE NACIONAL PCT

- 21 P2019-0031
- 22 14/02/2019
- 86 PCT/US2017/048397 24/08/2017
- 30 US 62/378,978 24/08/2016
- US 62/443,981 09/01/2017
- US 62/545,778 15/08/2017
- 87 WO 2018/039440 A1 01/03/2018
- 71 SANGAMO THERAPEUTICS, INC.
- POINT RICHMOND TECH CENTER, 501 CANAL BLVD., SUITE A100, RICHMOND, CALIFORNIA, 94804, [US].

74 TANIA MIGUELINA CASTILLO BAEZ

- 72 JEFFREY C. MILLER [US]; EDWARD J. REBAR [US]
- 51 A 61K 35/12, A 61K 38/46, C 07K 14/47, C 12N 15/85, C 12N 9/16
- 54 REGULACIÓN DE LA EXPRESIÓN GÉNICA USANDO NUCLEASAS MODIFICADAS
- 57 La presente descripción se encuentra en el campo de la modificación del genoma, particularmente la modificación dirigida del genoma de una célula hematopoyética.

VIENE DE LA PÁGINA ANTERIOR

12 SOLICITUD DE PATENTE DE INVENCION FASE NACIONAL PCT.

21 P2019-0067

85 18/03/2019

86 PCT/US2017/051736 15/09/2017

30 US 62/395,724 16/09/2016

87 WO/2018/053239 A1 22/03/2018

71 LUMMUS TECHNOLOGY LLC

1515 BROAD STREET, BLOOMFIELD, NJ, 07003-3096 (US).

74 TRONCOSO Y CACERES72 LIANG CHEN [US]; PETER LOEZOS [US]; RAMA RAO MARRI [US];
BRYAN TOMSULA [US]; JON A. HOOD [US]; HARDIK SINGH [US];
MICHAEL DORSEY [US]; JUSTIN BRECKENRIDGE [US]

51 B 01J 23/70, B 01J 8/24, C 10G 1/00, C 10G 1/08

54 PROCESO Y APARATO PARA MEJORAR LA RETIRADA DE CONTAMINANTES EN UN PROCESO DE TRACULACION CATALITICA DE FLUIDO

57 Sistemas para separar un aditivo de retención de contaminantes de un catalizador de craqueo puede incluir un recipiente de eliminación de contaminantes que tiene una o más conexiones de fluido para recibir catalizador de craqueo contaminado, aditivo de retención de contaminantes contaminado, aditivo de retención de contaminantes nuevo, y un gas de fluidización. En el recipiente de eliminación de contaminantes, el catalizador agotado puede ponerse en contacto con el aditivo de retención de contaminantes, que puede tener un tamaño de partículas promedio y/o densidad mayor que el catalizador de craqueo. Puede proporcionarse un separador para separar una corriente superior del recipiente de eliminación de contaminantes en una primera corriente que comprende catalizador de craqueo y gas de elevación y una segunda corriente que comprende aditivo de retención de contaminantes. Puede utilizarse una línea de reciclado para transferir aditivo de retención de contaminantes recuperado en el segundo separador al recipiente de eliminación de contaminantes, permitiendo que el aditivo de retención de contaminantes se acumule en el recipiente de eliminación de contaminantes. Puede proporcionarse una línea de productos de fondo para recuperar el aditivo de retención de contaminantes del recipiente de eliminación de contaminantes.

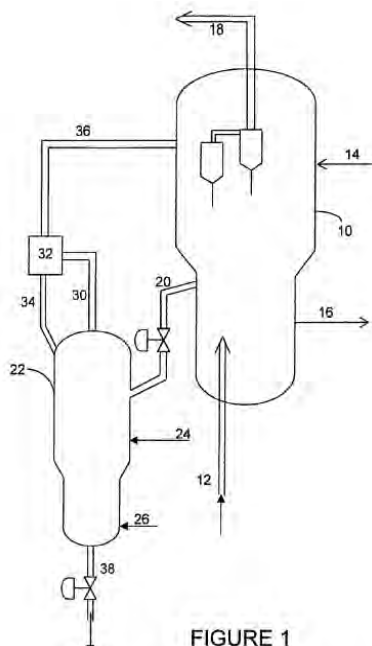

FIGURE 1

12 SOLICITUD DE PATENTE DE INVENCION FASE NACIONAL PCT

21 P2019-118

85 14/05/2019

86 PCT/US2017/061870 15/11/2017

30 US 62/423,102 16/11/2016

87 WO 2018/093949 24/05/2018

71 LUNDBECK LA JOLLA RESEARCH CENTER, INC.

10835 ROAD TO THE CURE, SUITE 250 SAN DIEGO, CALIFORNIA 92121 [US].

74 ORIETA BLANCO MINIÑO

72 CHERYL A. GRICE [US]; DANIEL J. BUZARD [US]; MICHAEL B. SHAGHAFI [US]

51 C 07D 295/205, C 07D 295/26, C 07D 403/04, C 07D 471/10, C 07D 498/08

54 INHIBIDORES DE LA MAGL

57 En el presente documento se proporcionan carbamatos espirocíclicos y bicíclicos fusionados y composiciones farmacéuticas que comprenden dichos compuestos. Los compuestos y composiciones en cuestión son útiles como moduladores de la MAGL. Además, los presentes compuestos y composiciones son útiles para el tratamiento del dolor.

12 SOLICITUD DE PATENTE DE INVENCION FASE NACIONAL PCT.

21 P2019-0092

22 11/04/2019

87 PCT/KR2017/012703 10/11/2017

30 KR 10-2016-0152077 15/11/2016

86 WO 2018/093096 A3 24/05/2018

71 HANMI PHARM. CO. LTD.

214, MUHA-RO, PALTAN-MYEON, HWASEONG-SI, GYEONGGI-DO, 18536 [KR]

74 PATRICIA VILLEGAS72 JAE HYUN PARK [KR]; YONG II KIM [KR]; JONG SOO WOO [KR];
HO TAEK IM [KR]; HYUK JUN CHO [KR]; SOL EE LIM [KR]

51 A 61K 31/4178, A 61K 31/4422, A 61K 31/505, A 61K 9/20, A 61K 9/24, A 61K 9/28

54 PREPARACION DE COMPLEJO FARMACEUTICA QUE COMPRENDE AMLODIPINA, LOSARTAN Y ROSUVASTATINA

57 La presente invención se refiere a una preparación de complejo farmacéutica que incluye amlodipina, losartán y rosuvastatina como ingredientes activos. La preparación de complejo farmacéutica de la presente invención que incluye amlodipina, losartán y rosuvastatina como ingredientes activos presenta excelentes características de disolución de todos los ingredientes activos, y también tiene una estabilidad de preparación mejorada. Por lo tanto, la preparación de complejo de la presente invención se puede usar como un agente profiláctico o terapéutico para enfermedades cardiovasculares, que ha asegurado la estabilidad de la calidad incluso cuando se almacena durante un largo período de tiempo.

12 SOLICITUD DE PATENTE DE INVENCION FASE NACIONAL PCT.

21 P2019-0109

85 25/04/2019

86 PCT/US2017/058518 26/10/2017

30 US/PCT2016/058951 26/10/2016

US/62/524,801 26/06/2017

87 WO2018/081417 03/05/2018

71 ARRAY BIOPHARMA INC. / LOXO ONCOLOGY, INC.

3200 WALNUT ST. BOULDER, COLORADO, 80301 [US] / 281 TRESSER BLVD.,
9TH FLOOR, STAMFORD, CONNECTICUT, 06901 [US].**74** MARÍA DEL PILAR TRONCOSO72 JULIA HAAS [US]; YUTONG JIANG [US]; QIAN ZHAO [US];
STACEY SPENCER [US]; CHARLES TODD EARY [US]

51 A 61K 31/519, A 61P 35/00, C 07D 471/22

54 PROCESO PARA LA PREPARACION DE PIRAZOLO[1,5-a]PIRIMIDINAS Y SALES DE ESTAS

57 En algunas formas de realización, se proporcionan en la presente procesos para preparar un compuesto de la Fórmula C

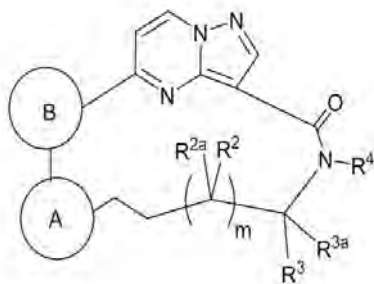

Fórmula C,

o una sal de este, como se describe en la presente. En algunas formas de realización, se proporciona en la presente un compuesto de la Fórmula I

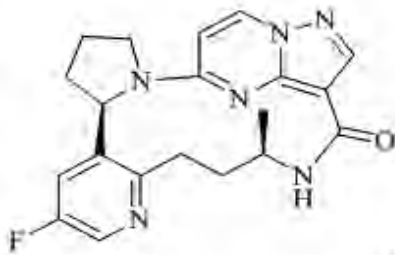

Fórmula I

o una sal, solvato o hidrato de este aceptable desde el punto de vista farmacéutico. En algunas formas de realización, se proporciona en la presente una forma sólida del compuesto, tal como una forma cristalina de la Forma I cristalina del compuesto.

12 SOLICITUD DE PATENTE DE INVENCION FASE NACIONAL PCT.

21 P2019-0107

85 25/04/2019

86 PCT/US2017/058455 26/10/2017

30 US 62/413,586 27/10/2016

US 62/413,613 27/10/2016

87 WO2018/081370A1 03/05/2018

71 JANSSEN PHARMACEUTICA NV

TURNHOUTSEWEG 30 B-2340, BEERSE, [BE]

74 LIGIA CANO DIAZ72 ELLEN CHI [US]; RONALD SWANSON [US]; RUI ZHANG [US];
SHAMINA RANGWALA [US]; MARK MACIELAG [US]; RAYMOND J. PATCH [US];
MARTIN A. CASE [US]; MARK WALL [US]; YUE-MEI ZHANG [US];
JAMES LEONARD [US]; RAUL CAMACHO [US]; MICHAEL HUNTER [US];
KATHERINE D AQUINO [US]; WILSON EDWARDS [US]; WENYING JIAN [US]

51 A 61K 38/04, C 07K 14/47

54 COMPUESTOS DEL PÉPTIDO TIROSINA TIROSINA CÍCLICO CON ANTICUERPO ACOPLADO COMO MODULADORES DE RECEPTORES DE NEUROPEPTIDO Y

57 La presente invención comprende conjugados que comprenden un anticuerpo monoclonal conjugado con un péptido PYY cíclico. La invención se refiere, además, a composiciones farmacéuticas y a métodos para usarlas. Los conjugados novedosos son útiles para prevenir, tratar o corregir enfermedades y trastornos descritos en la presente descripción.

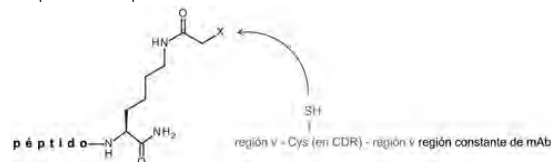
**12** SOLICITUD DE PATENTE DE INVENCION FASE NACIONAL PCT

21 P2019-0125

85 17/05/2019

86 PCT/US2017/062633 20/11/2017

30 US 15/723,045 02/10/2017;

US 62/427,024 28/11/2016

US 62/525,118 26/06/2017

87 WO 2018/098088 A1 31/05/2018

71 TONY LAM

2798 REDWING CIRCLE COSTA MESA, CALIFORNIA 92626 [US]

74 SHARIN PABLO DE ROCA.

72 TONY LAM [US]

51 E 05F 1/00, E 05F 15/00.

54 PUERTA LEVADIZA MAGNÉTICA

57 En la presente se divulga una puerta levadiza magnética. La puerta puede tener un imán que se repele desde un imán de un riel. El riel puede estar dispuesto adyacente a una abertura de puerta. El riel puede tener un rodillo estabilizador para mantener la alineación vertical de los imanes usados para levantar la puerta fuera del riel.

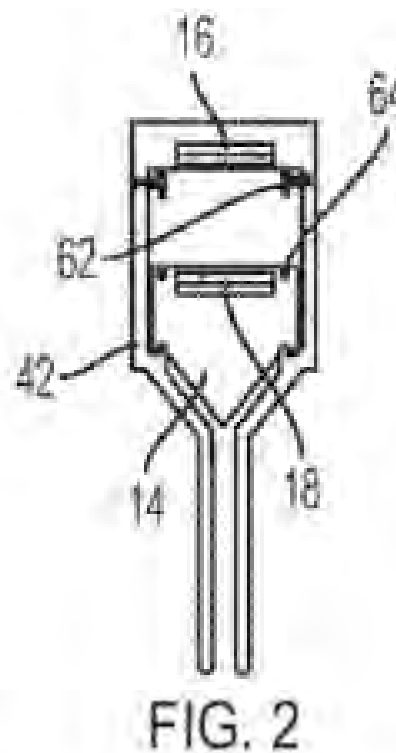

FIG. 2

PASA A LA PÁGINA SIGUIENTE

VIENE DE LA PÁGINA ANTERIOR

12 SOLICITUD DE PATENTE DE INVENCION FASE NACIONAL PCT.

21 P2019-0119
85 15/05/2019
86 PCT/EP2017/081489 05/12/2017
30 EP 16202175.2 05/12/2016
87 WO2018/104288 A1 14/06/2018
71 **SANOFI /LEAD PHARMA HOLDING B.V.**
54 RUE LA BOETIE, 75008, PARIS [FR]; KLOOSTERSTRAAT 9 RK 5349 AB OSS THE NETHERLANDS, [NL]

74 TANIA MIGUELINA CASTILLO BAEZ

72 DAVID MACHNIK [FR]; JOSEPH MARIA GERARDUS BARBARA CALS [NL]; SANDER BERNARDUS NABUURS [NL]; JEAN-FRANCOIS SABUCO [FR]

51 A 61K 31/10, A 61K 31/167, C 07C 317/32, C 07C 317/44

54 MODULADORES DE ROR GAMMA (RORy)

57 La presente solicitud se relaciona con compuestos de acuerdo con (Fórmula IA) o (Fórmula B); o una sal farmacéuticamente aceptable del mismo. Los compuestos pueden usarse como inhibidores de RORy y son útiles para el tratamiento de enfermedades mediadas por RORy.

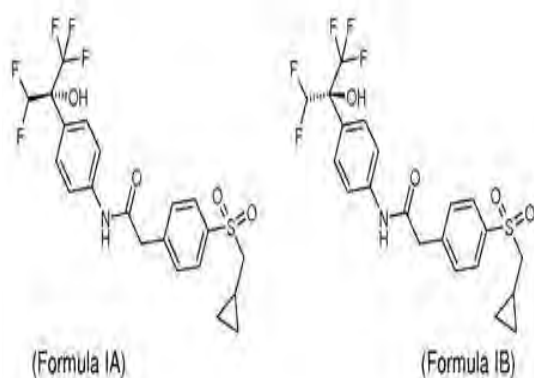

12 SOLICITUD DE PATENTE DE INVENCION FASE NACIONAL PCT.

21 P2019-0121
85 16/05/2019
86 PCT/US2017/061867 15/11/2017
30 US 62/423,095 16/11/2016
87 WO 2018/093946 24/05/2018
71 **LUNDBECK LA JOLLA RESEARCH CENTER, INC.**
10835 ROAD TO THE CURE, SUITE 250 SAN DIEGO, CALIFORNIA 92121 [US].

74 ORIETTA BLANCO MINIÑO

72 DANIEL J. BUZARD [US]; CHERYL A. GRICE [US]; NICOLE S. WHITE [US]; DONALD L. HERTZOG [US]

51 C 07D 295/205, C 07D 295/26, C 07D 403/04, C 07D 471/10, C 07D 498/08

54 INHIBIDORES DE MAGL

57 Se proporcionan en este documento carbamatos de piperazina y composiciones farmacéuticas que comprenden dichos compuestos. Los compuestos y composiciones objeto son útiles como moduladores de MAGL. Adicionalmente, los compuestos y composiciones objeto son útiles para el tratamiento del dolor.

12 SOLICITUD DE PATENTE DE INVENCION FASE NACIONAL PCT

21 P2019-0122
85 16/05/2019
86 PCT/US2017/061868 15/11/2017
30 US 62/423,099 16/11/2016
87 WO 2018/093947 24/05/2018
71 **LUNDBECK LA JOLLA RESEARCH CENTER, INC.**
10835 ROAD TO THE CURE, SUITE 250 SAN DIEGO, CALIFORNIA 92121 [US].

74 ORIETTA BLANCO MINIÑO

72 DANIEL J. BUZARD [US]; MICHAEL B. SHAGHAFI [US]; CHERYL A. GRICE [US]

51 C 07D 295/205, C 07D 295/26, C 07D 403/04, C 07D 471/10, C 07D 498/08

54 INHIBIDORES DE MAGL

57 Se proporcionan en este documento carbamatos de piperazina y composiciones farmacéuticas que comprenden dichos compuestos. Los compuestos y composiciones objeto son útiles como moduladores de MAGL. Adicionalmente, los compuestos y composiciones objeto son útiles para el tratamiento del dolor.

12 SOLICITUD DE PATENTE DE INVENCION FASE NACIONAL PCT.

21 P2019-0120
85 16/05/2019
86 PCT/US2017/061875 15/11/2017
30 US 62/423,126 16/11/2016
87 WO 2018/093953 24/05/2018
71 **LUNDBECK LA JOLLA RESEARCH CENTER, INC.**
10835 ROAD TO THE CURE, SUITE 250, SAN DIEGO, CALIFORNIA 92121 [US]

74 ORIETTA BLANCO MINIÑO

72 CHERYL A. GRICE [US]; TODD K. JONES [US]; KURT G. GRIMM [US]; CHANNING RODNEY BEALS [US]; JACQUELINE LORAYNE BLANKMAN [US]

51 C 07D 213/55, C 07D 403/00

54 FORMAS CRISTALINAS DE UN INHIBIDOR DE MAGL

57 Aquí se describe el inhibidor de MAGL. 4-(2-(pirrolidin-1-il)-4-(trifluorometil)encil)piperazin-1-carboxilato de 1,1,1,3,3,3-hexafluoropropan-2-ilo, incluyendo formas cristalinas y sales y solvatos farmacéuticamente aceptables del mismo.

FIGURA 1

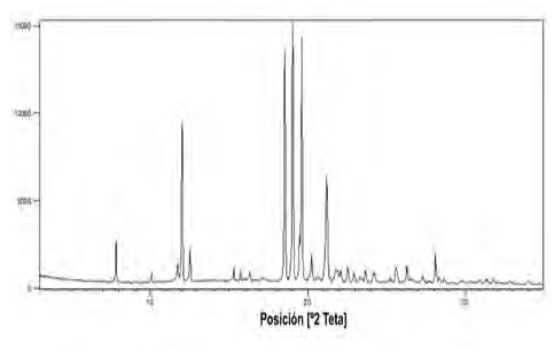

12 SOLICITUD DE PATENTE DE INVENCION FASE NACIONAL PCT.

21 P2019-0206
85 09/08/2019
86 PCT/EP2018/052627 02/02/2018
30 EP 17155406.6 09/02/2017
EP 17202882.1 21/11/2017
87 WO2018/146010 16/08/2018
71 **BAYER AKTIENGESELLSCHAFT /BAYER PHARMA AKTIENGESELLSCHAFT**
KAISER-WILHELM-ALLEE 1, 51373, LEVERKUSEN, [DE]
MUELLERSTR. 178, 13353, BERLIN, [DE]

74 MARÍA DEL PILAR TRONCOSO

72 LUDWIG ZORN [DE]; NORBERT SCHMEES [DE]; ULRIKE RÖHN [DE]; DETLEF STÖCKIGT [DE]; LARS RÖSE [DE]; BENJAMIN BADER [DE]; HORST IRLBACHER [DE]; ILONA GUTCHER [DE]; CHRISTINA KOBER [DE]; RAFAEL CARRETERO [ES]; MICHAEL PLATTEN [DE]

51 A 61K 31/501, A 61P 35/00, C 07D 237/04, C 07D 237/24, C 07D 401/04, C 07D 401/14, C 07D 403/04, C 07D 405/14, C 07D 409/04, C 07D 413/04, C 07D 417/04, C 07D 417/14

54 2-HETEROARIL-3-OXO-2,3-DIHIROPIDAZIN-4-CARBOXAMIDAS

57 La presente invención comprende compuestos de 2-heteroaril-3-oxo-2,3-dihidropiridazin-4-carboxamida de la fórmula general (I); en donde X, R1, R2, R3, R4 y R5 son como se definen en la presente, procedimientos para preparar tales compuestos, compuestos intermedios útiles para preparar dichos compuestos, composiciones y combinaciones farmacéuticas que comprenden tales compuestos y el uso de dichos compuestos para la elaboración de composiciones farmacéuticas para el tratamiento o la profilaxis de enfermedades, en particular cáncer o afecciones con respuestas inmunes desreguladas u otros trastornos asociados con la señalización anormal de AHR, como único agente o en combinación con otros ingredientes activos.

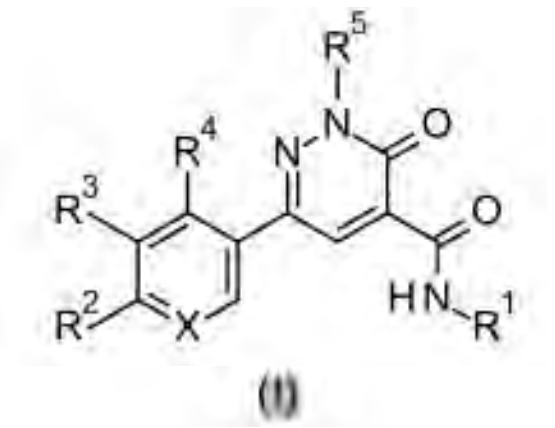

12 SOLICITUD DE PATENTE DE INVENCION FASE NACIONAL PCT.

21 P2019-0123
85 16/05/2019
86 PCT/US2017/061871 15/11/2017
30 US 62/423,124 16/11/2016
US 62/545,857 15/08/2017
87 WO 2018/093950 24/05/2018
71 **LUNDBECK LA JOLLA RESEARCH CENTER, INC.**
10835 ROAD TO THE CURE, SUITE 250, SAN DIEGO, CALIFORNIA, 92121, [US]

74 ORIETTA BLANCO MINIÑO

72 ISAAC GHEBRE-SELLASSIE [US]; CHERYL A. GRICE [US]; NICOLE S. WHITE [US]; JOEL P. ZINGERMANN [US]; HIBRENGUSS TEREFE [US]

51 A 61K 31/445, C 07D 213/55, C 07D 295/182

54 FORMULACIONES FARMACÉUTICAS

57 En el presente documento se proporcionan formulaciones farmacéuticas que comprenden un inhibidor de la lipasa de monoacilglicerol (MAGL), o una de sus sales farmacéuticamente aceptables, y al menos un excipiente farmacéuticamente aceptable.

12 SOLICITUD DE PATENTE DE INVENCION FASE NACIONAL PCT

21 P2019-0215
85 15/08/2019
86 PCT/JP2018/000249 27/02/2018
30 JP 2017-035594 27/02/2017
87 WO2018/154390 30/08/2018
71 **TEIJIN PHARMA LIMITED /MERCK SHARP & DOHME CORP.**
2-1, KASUMIGASEKI 3-CHOME, CHIYODA-KU, TOKYO 100-0013, JAPÓN
126 EAST LINCOLN AVENUE RAHWAY, NJ 07065-0907 [US]

74 HEADRICK RIZIK ALVAREZ & FERNANDEZ

72 HIROSHI EGUCHI [JP]; TAKASHI MURAKAMI [JP]; NAOKO NAMIKI [JP]; AKIRA TANOKURA [JP]; JEANNE E. BAKER [US]; SOPHIE PARMENTIER BATTEUR [US]; ANGELA, MARIE JABLONSKI [US]; DANIEL, STEPHEN MALASHOCK [US]; CARL MIECZKOWSKI [US]; GOPALAN (RAGHU) RAGHUNATHAN [US]

51 C 07K 16/18, C 07K 16/44

54 ANTICUERPO HUMANIZADO PARA TRATAR O PREVENIR TRASTORNOS COGNITIVOS, PROCESO PARA PRODUCIRLO, Y AGENTE PARA TRATAR O PREVENIR TRASTORNOS COGNITIVOS USÁNDOLO

57 La invención proporciona métodos para usar y composiciones de anticuerpos humanizados que se unen a la proteína tau que está fosforilada en la serina en la posición 413.

12 SOLICITUD DE PATENTE DE INVENCION FASE NACIONAL PCT.

21 P2019-0228
85 06/09/2019
86 PCT/EP2018/056516 15/03/2018
30 US 62/472,080 16/03/2017
87 WO 2018/167203 20/09/2018
71 **ASTRAZENECA AB**
151 85, SÖDERTÄLJE, [SE]

74 ORIETTA BLANCO MINIÑO

72 KURT GORDON PIKE [GB]; BERNARD CHRISTOPHE BARLAAM [GB]

51 A 61K 31/437, A 61P 35/00, C 07D 471/04

54 COMPUESTOS DE TIPO IMIDAZO[4,5-c]QUINOLIN-2-ONA DEUTERADOS Y SU USO EN EL TRATAMIENTO DEL CÁNCER

57 La memoria descriptiva se refiere en general a compuestos de Fórmula (I); y sales farmacéuticamente aceptables de estos, donde R1 tiene los significados definidos en la presente. La memoria descriptiva también se refiere al uso de compuestos de Fórmula (I) y sales de estos para tratar o prevenir una enfermedad mediada por ATM, incluido el cáncer. La memoria descriptiva se refiere además a composiciones farmacéuticas que comprenden compuestos de tipo imidazo[4,5-c]quinolin-2-ona sustituidos y sales farmacéuticamente aceptables de estos; y kits que comprenden tales compuestos y sales.

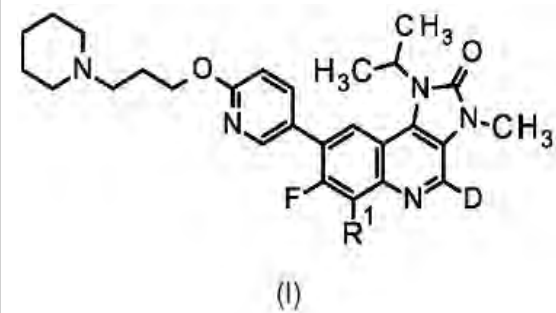

VIENE DE LA PÁGINA ANTERIOR

12 SOLICITUD DE PATENTE DE INVENCION FASE NACIONAL PCT.

21 P2019-0227

85 05/09/2019

86 PCT/IB2018/050964 16/02/2018

30 IN 201731008009 07/03/2017

87 WO 2018/162999 A1 13/09/2018

71 UPL LTD

AGROCHEMICAL PLANT, DURGACHAK, MIDNAPORE DIST. WEST BENGAL, HALDIA, 721 602, [IN]

74 WALLIS PONS CARDI

72 VIKRAM, RAJNIKANT SHROFF [GB]; JAIDEV RAJNIKANT SHROFF, [GB];

CARLOS, EDUARDO FABRI [BR]; RAJU, DEVIDAS SHROFF [IN]

51 A 01N 37/34, A 01N 37/44, A 01N 43/54, A 01N 43/653, A 01P 3/00

54 COMBINACIONES FUNGICIDAS

57 Una combinación que comprende un fungicida de contacto multisitio, un fungicida inhibidor de succinato deshidrogenasa y un segundo fungicida sistémico y un método que utiliza el mismo.

12 SOLICITUD DE PATENTE DE INVENCION FASE NACIONAL PCT.

21 P2019-0232

85 10/09/2019

86 PCT/US2018/023936 23/03/2018

30 US 62/476,051 24/03/2017

87 WO 2018/175839 27/09/2018

71 IONIS PHARMACEUTICALS, INC.

2855 GAZELLE COURT CARLSBAD, CA 92010, (US)

74 ORIETTA BLANCO MIÑIO

72 ERIC E. SWAYZE [US]; SUSAN M. FREIER [US]; HUYNH-HOA BUI [US]

51 C12N 15/113

54 MODULADORES DE LA EXPRESIÓN DE PCSK9

57 Las presentes realizaciones proporcionan métodos, compuestos y composiciones útiles para inhibir la expresión de PCSK9, lo que puede ser útil para tratar, prevenir o mejorar una enfermedad asociada con PCSK9.

SOLICITUD DE PATENTE DE INVENCION**12 SOLICITUD DE PATENTE DE INVENCION**

21 P2018-0036

22 07/02/2018

71 CARLOS JULIO REYES SOSA

AVENIDA 12, NO.18, REPARTO LOS TRES OJOS, URBANIZACIÓN ELOISA, ZONA ORIENTAL, SANTO DOMINGO, [DO]

74 OSMEL AROCHE PEREZ

72 CARLOS JULIO REYES SOSA [DO]

51 B 65D 77/04, B 65D 77/06, B 65D 77/20, B 65D 77/34, B 65D 77/36

54 SISTEMA PARA EL ALMACENAMIENTO DE PRODUCTOS A PRUEBA DE MANIPULACIONES FRAUDULENTAS

57 Sistema para el almacenamiento de productos a pruebas de manipulaciones fraudulentas que comprende una bolsa inflable, una falange de señalización, un medio de dispensación y una caja o empaque que permiten almacenar en su interior, de manera segura y a prueba de manipulaciones fraudulentas, productos tales como jugos, aguas, bebidas, leches, y líquidos similares, sin que se vean afectados los elementos o aspectos estéticos de la presentación comercial del producto protegido.

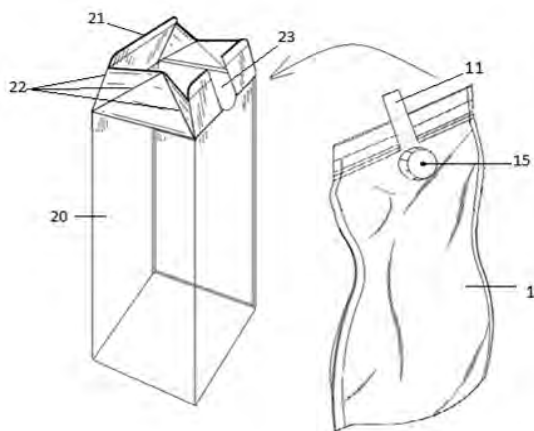
**SOLICITUD DE PATENTE DE INVENCION****12 SOLICITUD DE PATENTE DE INVENCION.**

21 P2019-0188

22 18/07/2019

71 AMINADAD Saviñon CABRERA

AV. PRINCIPAL EDIFICIO FOUR SEASON RESIDENCIAL PUEBLO BAVARO NO. 26, 23301, BAVARO, PROV. LA ALTAGRACIA, REPUBLICA DOMINICANA

74 AMINADAD Saviñon CABRERA

72 AMINADAD Saviñon CABRERA [DO]

51 A 47K 1/09, A 61L 2/04

54 CEPILLERA PROTECTORA ANTIBACTERIAL

57 La cepillera protectora antibacteriana es la invención perfecta para suplir una necesidad que viene desde tiempo pasado. Cuando entramos a nuestro baño y vemos un insecto la primera interrogante es si en algún momento el insecto tuvo contacto con nuestro cepillo dental, abecés llegando a desechar el cepillo dental por las dudas. El caso más importante por el cual viene la idea de crear la cepillera protectora antibacteriana es para prevenir la infección con bacteria que proliferan con la humedad de los cepillos y de los baños, de bacterias tomadas del medio ambiente, y en peor de los casos las enfermedades que transmiten las cucarachas y otros insectos. La cepillera protectora antibacteriana es un electrodoméstico de baño de uso fácil y practico, ya que con solo cerrar su tapa esta sella herméticamente, accionando el sistema de secado para luego apagarse automáticamente con un timer temporizador instalado en su interior.

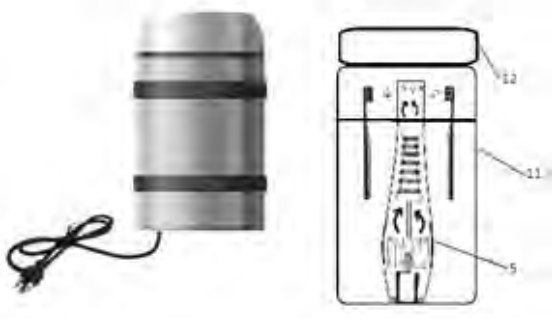
**SOLICITUD DE PATENTE DE INVENCION****12 SOLICITUD DE PATENTE DE INVENCION**

21 P2019-0189

22 18/07/2019

71 AMINADAD Saviñon CABRERA

AV. PRINCIPAL EDIFICIO FOUR SEASON RESIDENCIAL PUEBLO BAVARO NO. 26, 23301, BAVARO, PROV. LA ALTAGRACIA, REPUBLICA DOMINICANA

74 AMINADAD Saviñon CABRERA

72 AMINADAD Saviñon CABRERA [DO]

51 B 60J 3/02

54 PARASOL INTERIOR INTELIGENTE PARA AUTOMOVILES

57 El parasol interior inteligente para automóviles es una invención que viene a suplir necesidades que tenemos al conducir. El parasol interior inteligente es un dispositivo práctico y fácil de usar, solo con presionar un botón en diferentes direcciones el parasol inteligente ejecuta las funciones para la que está diseñado. Además de estar provisto de dos espejos uno normal y otro con aumento, también cuenta con otra novedad que hace del parasol interior inteligente para automóviles interesante y único, para facilitar la vida de los conductores, es el dispositivo inteligente de pantalla táctil que tiene integrado, el parasol inteligente también puede ser ensanchado automáticamente en diferentes direcciones solo con tocar un botón.

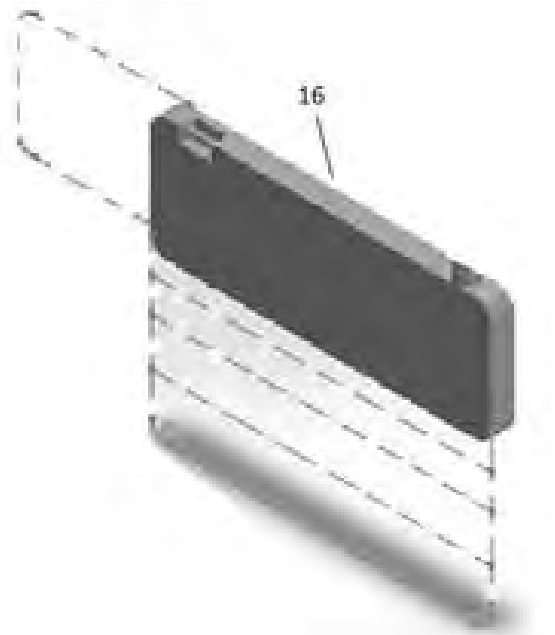
**SOLICITUD DE PATENTE DE INVENCION****12 SOLICITUD DE PATENTE DE INVENCION**

21 P2019-0173

22 21/06/2019

71 ROSA MARIA PORTILLO ROSADO

CALLE BANIQUE NO. 6, TORRE PAULA ISABEL., LOS CACICAZGOS., SANTO DOMINGO, DISTRITO NACIONAL, [DO]

74 OSMEL AROCHE PÉREZ

72 ROSA MARIA PORTILLO ROSADO [DO]

51 C 11D 3/065

54 COMPOSICION LIMPIADORA MULTIUSOS A BASE DE COLAGENO.

57 La presente invención se refiere a composiciones detergentes y limpiadoras multiusos a base de colágeno con propiedades limpiadoras y biodegradables mejoradas, donde el colágeno es el agente limpiador principal y su presencia en la composición, cuando se formula junto con otros tensoactivos, potencia el efecto limpiador de la composición como resultado de la relación cuantitativa óptima de sus ingredientes y el sinergismo que se manifiesta entre el colágeno y el tensoactivo, y donde los rangos por peso del colágeno y los tensoactivos no sobrepasan el 25% al 30% por peso de la composición.

SOLICITUD DE PATENTE DE INVENCION**12 SOLICITUD DE PATENTE DE INVENCION**

21 P2019-0222

22 27/08/2019

71 ROSA MARIA PORTILLO ROSADO

CALLE BANIQUE NO. 6, TORRE PAULA ISABEL., LOS CACICAZGOS., SANTO DOMINGO, DISTRITO NACIONAL, [DO]

74 OSMEL AROCHE PÉREZ

72 ROSA MARIA PORTILLO ROSADO [DO]

51 A 61K 8/18, A 61K 8/72

54 COMPOSICIÓN PARA RETRASAR Y MATIZAR LAS CANAS RESTAURANDO EL COLOR NATURAL DEL CABELLO CANOSO Y DAÑADO.

57 Una composición para el tratamiento del cabello canoso y dañado que comprende colágeno, hydroxyethylcellulose, Polyquaternium 7, Aloe Vera del Alcohol dextropantoténico, Hidrolizado de Elastina, Hialuronato de Sodio, Amino ácido de keratina, Ácido Cítrico, Conservante, Fragancia y Agua desionizada. La composición puede formularse en forma acuosa o como crema y permite retrasar y matizar las canas, restaurando el color natural del cabello, activándolo y formando reflejos, logrando un efecto revitalizador en el cabello en muy corto tiempo de tratamiento.

CONCESION DE PATENTE DE INVENCION**12 CONCESION DE PATENTE DE INVENCION**

11 P2011-0184

21 P20110184

85 13/06/2011

43 15/08/2012

86 PCT/US2009/068013 15/12/2009

30 US 61/122,482 15/12/2008

US 61/168,753 13/04/2009

US 61/210,566 18/03/2009

US 61/218,136 18/06/2009

US 61/249,135 06/10/2009

US 61/261,776 17/11/2009

87 WO2010/077854 08/07/2010

71 REGENERON PHARMACEUTICALS, INC.

777 OLD SAW MILL RIVER ROAD TARRYTOWN, NJ 10591 [US]

72 MARIA DEL PILAR TRONCOSO

72 TAMMY T. HUANG [US]; JOEL H. MARTIN [US]; MARK W. SLEEMAN [US];

DOUGLAS MACDONALD [US]

51 A 61K 39/395, A 61P 3/06, C 07K 16/40, C 12N 9/64

54 ANTICUERPOS HUMANOS DE ALTA AFINIDAD CONTRA PCSK9

57 Un anticuerpo humano o fragmento de unión a antígeno de un anticuerpo humano que se une específicamente e inhibe la proteína convertasa subtilisina/kexina de tipo 9 humana (hPCSK9) caracterizado porque el anticuerpo o fragmento de unión a antígeno comprende el par de secuencias de aminoácidos de la región variable de cadena pesada/ligera de la región variable de cadena ligera (HCV/LCVR) de las SEC ID No: 90/92

El anticuerpo humano o fragmento de unión a antígeno del anticuerpo humano es útil para la preparación de medicamentos para tratar una enfermedad o condición que puede ser atenuada, mejorada, inhibida o prevenida con un antagonista de PCSK9, en donde la enfermedad o condición mediada por PCSK9 se selecciona de hipercolesterolemia, hiperlipidemia, aféresis de LDL, heterocigoto para hipercolesterolemia familiar, intolerancia a estatina, falta de control con estatina, riesgo de desarrollar hipercolesterolemia, dislipidemia, enfermedad hepática colestática, síndrome nefrótico, hipotiroidismo, obesidad, aterosclerosis y enfermedades cardiovasculares.

PASA A LA PÁGINA SIGUIENTE

VIENE DE LA PÁGINA ANTERIOR

CONCESION DE PATENTE DE INVENCION

12 CONCESION DE PATENTE DE INVENCION

11 P2012-0299
21 P20120299
85 23/11/2012
43 31/03/2013
86 PCT/EP2011/058431 24/05/2011
30 DE 102010021637.2 26/05/2010
87 WO2011/147809 A1 01/12/2011

71 ADVERIO PHARMA GMBH

WILLY-BRANDT-PLATZ 2, 12529, SCHÖNEFELD, ALEMANIA

72 ORIETTA BLANCO MINIÑO

72 JOHANNES-PETER STASCH [DE]; KARL-HEINZ SCHLEMMER [DE]; FRANK WUNDER [DE]; DONALD BIERER [US]; ANDREAS KNORR [DE]; ELKE HARTMANN [DE]; VOLKHART MIN-JIAN LI [DE]; ROLF JAUTELAT [DE]; MARKUS FOLLMANN [DE]; GORDEN REDLICH [DE]; JENS ACKERSTAFF [DE]; NILS GRIEBENOW [DE]; WALTER KROH [DE]; EVA-MARIA BECKER [DE]; JOACHIM MITTENDORF [DE]

51 A 61K 31/437, A 61P 15/00, A 61P 9/00, C 07D 471/04

54 5-FLUORO-1H-PIRAZOLPIRIDINAS SUSTITUIDAS Y SU USO PARA LA PREPARACION DE MEDICAMENTOS EL TRATAMIENTO Y/O PREVENCIÓN DE ENFERMEDADES CARDIOCIRCULATORIAS.

57 La presente solicitud se refiere a nuevas 5-fluoro-1H-pirazolpiridinas sustituidas de fórmula (I); a procedimientos para su preparación, a su uso solas o en combinaciones para el tratamiento y/o prevención de enfermedades, así como a su uso para la preparación de medicamentos para el tratamiento y/o prevención de enfermedades cardiocirculatorias, en particular, insuficiencia cardíaca, angina pectoris, hipertonia, hipertonia pulmonar, isquemias, enfermedades vasculares, insuficiencia renal, enfermedades tromboembólicas, enfermedades fibróticas y arteriosclerosis.

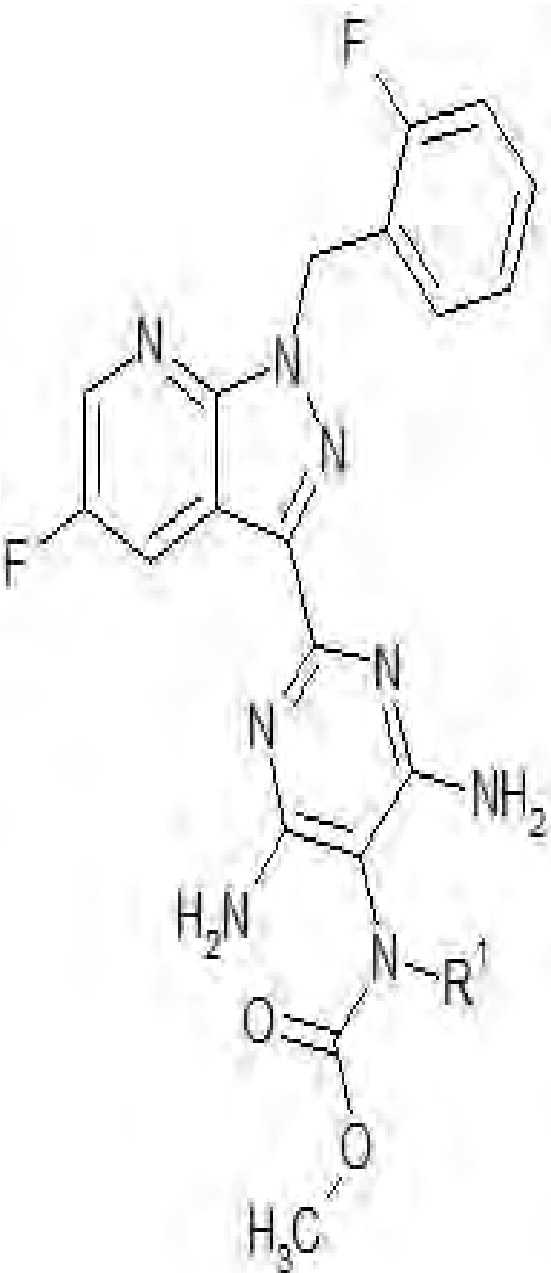

CONCESION DE PATENTE DE INVENCION

12 CONCESION DE PATENTE DE INVENCION

11 P2011-0388
21 P20110388
85 14/12/2011
43 15/04/2012
86 PCT/EP2010/059064 25/06/2010
30 US 61/220,688 26/06/2009
87 WO2010/149769 A1 29/12/2010

71 GALAPAGOS NV

GENERAAL DE WITTELAAN L11/A3, B-2800, MECHELEN, [BE]

72 PATRICIA VILLEGAS

72 CHRISTEL JEANNE MARIE MENET [FR]; KOEN KURT SMITS [BE]

51 A 61K 31/437, A 61P 19/02, C 07D 471/04

54 CARBOXAMIDAS 5-FENILO-[1,2,4]TRIAZOLO[1,5-A]PIRIDINA-2-IL COMO INHIBIDORES JAK

57 Se revela un ácido ciclopropanecarboxílico {5-[4-(1,1-dioxo-1-tiomorfolin-4-ilmetil)-fenil]-[1,2,4]triazolo[1,5-a]piridin-2-il}-amida de acuerdo a la Fórmula I: para inhibir JAK; el cual puede prepararse como una composición farmacéutica, y puede usarse para la prevención y el tratamiento de una diversidad de afecciones en mamíferos, que incluyen humanos, que abarcan, a modo de ejemplo, sin limitación, afecciones inflamatorias, enfermedades autoinmunitarias, enfermedades proliferativas, rechazo de trasplantes, enfermedades que involucran el deterioro del recambio de cartilago, malformaciones congénitas del cartilago y enfermedades asociadas con la hipersecreción de IL6.

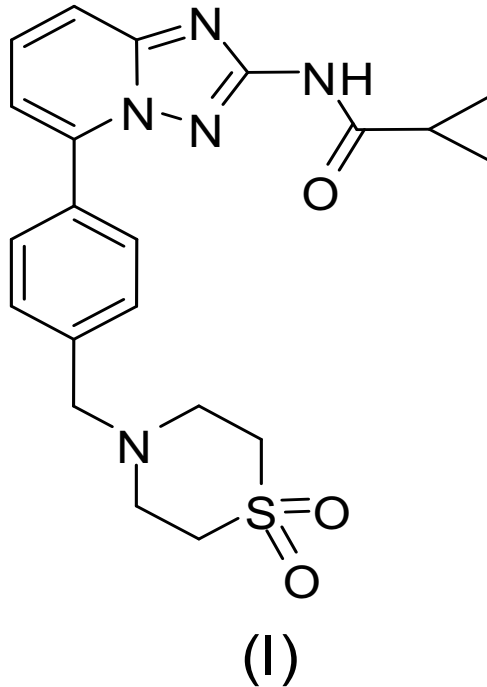

SOLICITUD DE DISEÑO INDUSTRIAL

12 SOLICITUD DE DISEÑO INDUSTRIAL

21 D2019-0017
22 24/01/2019

71 LOUIS VUITTON MALLETTIER

2 RUE DU PONT-NEUF, 75001, PARIS, [FR]

74 TRONCOSO Y CACERES

72 MARC NEWSON [AU]

51 Clase 03 Sub Clase 01

54 MALETA DE VIAJE

57



CONCESION DE PATENTE DE INVENCION

12 CONCESION DE PATENTE DE INVENCION

11 P2015-0135
21 P20150135
85 05/06/2015
43 15/10/2015
86 PCT/EP2013/075309 03/12/2013
30 EP 12195849.0 06/12/2012
87 WO2014/086739 12/06/2014

71 BAYER PHARMA AKTIENGESELLSCHAFT

MÜLLERSTRASSE 178, 13353, BERLÍN, ALEMANIA

74 MARÍA DEL PILAR TRONCOSO

72 GERNOT LANGER [DE]; LUDWIG ZORN [DE]; OLAF PETERS [DE]; THORSTEN BLUME [DE]; JOACHIM KUHNKE [DE]; NICO BRÄUER [DE]; ANTONIUS TER LAAK [DE]; JENS NAGEL [DE]; STEFAN KAULFUSS [DE]

51 A 61K 31/4184, A 61P 5/00, C 07D 403/04

54 NOVEDOSOS DERIVADOS DE BENCIMIDAZOL COMO ANTAGONISTAS DE EP4

57 La presente invención se refiere a novedosos derivados de bencimidazol de la fórmula general (I) a procedimientos para su preparación, así como a su uso para la preparación de medicamentos útiles en el tratamiento de enfermedades e indicaciones que están relacionadas con el receptor EP4 tales como endometriosis, leiomiomas uterinos, trastornos de sangrado uterino, dismenorrea, cáncer, en donde en el caso de las enfermedades cancerosas, se puede tratar de cáncer de pulmón, de intestino, de mama, de piel, de próstata, de esófago y leucemia, arteriosclerosis y enfermedades renales poliquísticas. Los nuevos compuestos de la invención actúan como antagonistas potentes y selectivos del receptor EP4.

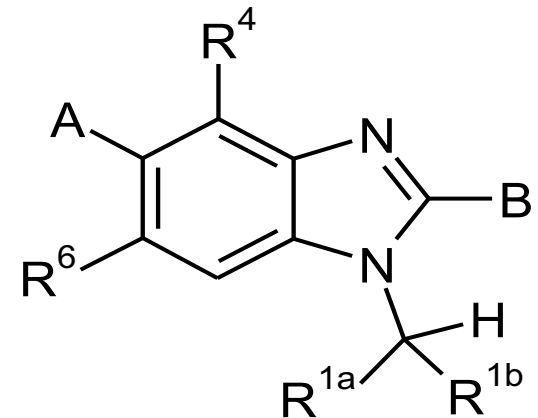

SOLICITUD DE DISEÑO INDUSTRIAL

12 SOLICITUD DE DISEÑO INDUSTRIAL

21 D2019-0084
22 04/04/2019
30 EP 005676509-0001 02/10/2018
EP005676509-0004 02/10/2018

71 BELLOTA HERRAMIENTAS, S.L.

UROLA 10, LEGAZPIA (GUIPÚZCOA), 20230 ESPAÑA

74 TANIA MIGUELINA CASTILLO BAEZ

72 MIKEL GURRUTXAGA ALDASORO [ES]

51 Clase 08 Sub Clase 99

54 MANGO DE HERRAMIENTAS

57

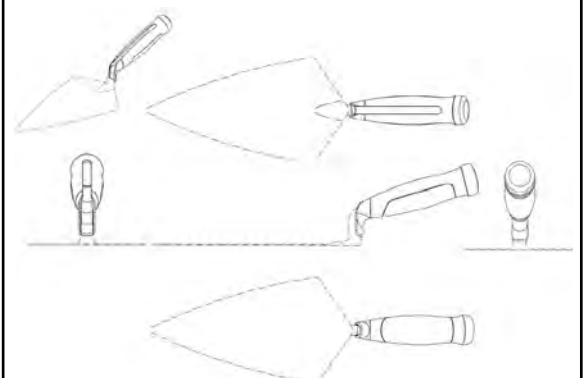

PUBLICACION SOLICITUD SIGNOS DISTINTIVOS (NOMBRES COMERCIALES)

Esta publicación incluye todas las solicitudes con pago de publicación recibidas del 7 al 20 de Septiembre de 2019

[210] EXP.	[220] SOL. FECHA	[561] NOMBRE COMERCIAL	[510] ACTIVIDAD	[730] SOLICITANTE
E/2019-27536	19/7/19	DESEMPEÑO AMBIENTAL, SOCIAL Y ECONOMICO, BONANZA (LEMA COMERCIAL)	LEMA COMERCIAL ASOCIADO AL NOMBRE COMERCIAL: BONANZA DOMINICANA, REG. NO. 869	BONANZA DOMINICANA, S.A.S.
E/2019-27539	19/7/19	ENFOCADOS EN SU ECONOMIA, BONANZA (LEMA COMERCIAL)	LEMA COMERCIAL ASOCIADO AL NOMBRE COMERCIAL: BONANZA DOMINICANA, REG. NO. 869	BONANZA DOMINICANA, S.A.S.
E/2019-28179	27/8/19	INFORMACION ALCANCE DE TODOS (LEMA COMERCIAL)	LEMA COMERCIAL ASOCIADO AL NOMBRE COMERCIAL: CAMEL INVERSIONES, REG. NO. 553177	CAMEL INVERSIONES, S.R.L.
E/2019-24529	27/8/19	LA EMPANADA DE LOS PRADOS (LEMA COMERCIAL)	LEMA COMERCIAL ASOCIADO AL NOMBRE COMERCIAL: DEQUESON, REG. NO. 417293	MARY ITALIA CABRERA GRATEREAUX
E/2019-33884	3/9/19	TRABAJANDO POR LOS MAS NECESITADOS (LEMA COMERCIAL)	LEMA COMERCIAL ASOCIADO AL NOMBRE COMERCIAL: FUNDACION COMUNITARIA PARA LOS MAS NECESITADOS, REG. NO. 548266	SANTIAGO CONCEPCIÓN BUENO HERRERA
E/2019-29198	30/8/19	VIVE LA EXPERIENCIA DIGIWORLD (LEMA COMERCIAL)	LEMA COMERCIAL ASOCIADO AL NOMBRE COMERCIAL: DIGIWORLD, REG. NO. 475892	HENRY ANTONIO BAEZ GARCIA / JENNIFER MARIA CABRERA MIESES DE BAEZ

PUBLICACION REGISTROS SIGNOS DISTINTIVOS (NOMBRES COMERCIALES)

Esta publicación incluye todas las solicitudes con pago de publicación recibidas del 7 al 20 de Septiembre de 2019

[210] EXP.	[220] SOL. FECHA	[561] NOMBRE COMERCIAL	[510] ACTIVIDAD	[730] SOLICITANTE	[111] REGISTRO
E/2011-15282	20/6/11	MHK AUTOPARTS	IMPORTACION, VENTA Y DISTRIBUCION DE REPUESTOS Y ACCESORIOS, NUEVOS Y USADOS PARA VEHICULOS DE MOTOR.	LUIS MIGUEL BENCOSME REINOSO	316641

PUBLICACION REGISTROS SIGNOS DISTINTIVOS (NOMBRES COMERCIALES)

Esta publicación incluye todas las solicitudes (unificadas) que han obtenido su carta certificado del 7 al 20 de Septiembre de 2019

[210] EXP.	[220] SOL. FECHA	[561] NOMBRE COMERCIAL	[510] ACTIVIDAD	[730] SOLICITANTE	[111] REGISTRO
E/2019-37938	16/9/19	2CONNECT DOMINICANA	COMERCIALIZACIÓN DE EQUIPOS ELECTRÓNICOS Y MOBILIARIOS DE OFICINA.	JUAN ELPIDIO TOMAS CORTES CRUZ	562439
E/2019-36671	6/9/19	3D RELAX & HEALTH BIENESTAR CORPORATIVO	BRINDAR SERVICIOS CORPORATIVO Y PERSONALIZADO PARA EL CUIDADO HOLÍSTICO, DE CUERPO, MENTE Y ESPÍRITU, DIRIGIDOS A PERSONAS JURÍDICAS Y FÍSICAS	MARIA GABRIELA QUIJADA TORREALBA, MORELIA DEL CARMEN TORREALBA MORALES	561536
E/2019-38370	19/9/19	3R & ASOCIADOS	SERVICIOS DE CONTABILIDAD Y TENEDURÍA DE LIBROS, AUDITORÍA Y ASESORÍA FISCAL.	ANILDA JOSEFINA BETANCES ROSARIO	562702
E/2019-37961	17/9/19	5048 LOGISTICS	COMERCIALIZACIÓN Y ALQUILER DE VEHÍCULOS DE CARGA, PARA FINES DE TRANSPORTE DE CARGA.	OMAR ALBERTO SOLANO JACOBS	562432
E/2019-36955	9/9/19	5G RD	ENTIDAD SIN FINES DE LUCROS, PROMOVER LA EDUCACIÓN, LA SALUD Y LA CULTURA EN JÓVENES EN REPÚBLICA DOMINICANA.	PABLO ARREDONDO GERMAN	561573
E/2019-36083	3/9/19	7 DIGITS RD	VENTA DE SOFTWARE Y APLICACIONES INFORMÁTICAS.	ELVIN AMAURIS ABAD RIVERA	561942
E/2019-34742	23/8/19	A&L SERVICES	SERVICIOS DE PINTURA DE EDIFICACIONES, PINTURA INDUSTRIAL, CELLADO DE TECHOS Y MANTENIMIENTO DE PINTURA.	ROGELIO ANTONIO ADAMEZ LUGO	561612
E/2019-37268	11/9/19	ABASTECIMIENTOS Y SERVICIOS GENERALES ASERGE	SUMINISTRO DE MATERIALES DIDÁCTICOS, VENTA DE MOBILIARIO DE OFICINAS, PRODUCTOS DE LIMPIEZA, SERVICIOS DE PUBLICIDAD.	ALEJANDRA CASTRO ARAUJO, PEDRO MONTILLA JIMENEZ	561979
E/2019-32020	12/9/19	ABIAND'S MY LEARNING ROOM	SALA DE TAREAS, REFUERZOS EDUCATIVOS, TUTORIAS EDUCATIVAS, PAPELERÍA Y TODA CLASE DE ACTIVIDAD RELACIONADA CON EL OBJETIVO PRINCIPAL.	MARY ESTHER MOTA PAREDES DE RIJO	562080
E/2019-36735	6/9/19	ABRIGO DE MAMA'	EDUCACIÓN INICIAL HASTA PRE PRIMARIO.	ROSSMERY MEDINA ARIAS	561551
E/2019-37414	12/9/19	ACADEMIA DOMINICANA DE PATINAJE ARTISTICO PATÍN DE LUZ Y VIDA	ENTIDAD SIN FINES DE LUCRO, DEDICADA A LA FORMACIÓN INTEGRAL DE JOVENES EN LA DISCIPLINA DEL PATINAJE ARTÍSTICO.	FEDERICO DESCARTES DE JESÚS SALCEDO	562314
E/2019-38032	17/9/19	ACADEMIA ESTRELLAS EN ASCENSO	ENTRENAMIENTO DE BÉISBOL Y PREPARACIÓN DE PROSPECTO BEISBOLISTAS DOMINICANOS.	DENNIS BRAYAN MARTINEZ DURAN, JEAN CARLOS VENTURA NUÑEZ	562400
E/2019-38040	17/9/19	ACADEMY MAR-GO,	PREPARACIÓN DE EVENTOS DEPORTIVOS Y DESARROLLO DE PELOTEROS.	JESUS DAVID ALMONTE ROYER	562405
E/2019-36403	5/9/19	ACAUNTIVE	SERVICIOS DE CONSULTORÍA ECONÓMICO-FINANCIERA, IMPUESTOS, AUDITORIA, PLANIFICACIÓN, EDUCACIÓN FINANCIERA	PEDRO JULIO HERNANDEZ DE LA ROSA	561677
E/2019-38122	18/9/19	ACDT TECNICAL SERVICES	SERVICIOS DE CONSERJERIA, ELECTRICIDAD, PLOMERÍA Y REFRIGERACIÓN.	ANA CELIA DIAZ TINEO	562660
E/2019-38297	18/9/19	ACONTECIMIENTOS TV	TRANSMISIÓN Y PRODUCCIÓN DE PROGRAMA RADIAL Y TELEVISIVO.	RAFAEL ANDERSON MORETA DIROCHE	562656
E/2019-36873	12/9/19	ACP CON ESTILO	VENTAS DE ROPA, ACCESORIOS Y MAQUILLAJES.	ALTAGRACIA CABRERA PEREZ	562079
E/2019-37928	16/9/19	ADALVE INMOBILIARIA	ADMINISTRACIÓN, ALQUILER Y VENTA DE INMUEBLES Y/O BIENES RAÍCES.	CELESTE RAMOS	562254
E/2019-37628	13/9/19	ADAMSERVIS	AGENTES ADUANALES (CUSTOM BROKERS), AGENTES NAVIEROS, IMPORTADORES, EXPORTADORES	ADAMSERVIS, S.R.L.	562140
E/2019-31464	12/9/19	ADMINISTRADORA DOMINICANA DE RESTAURANTES ADRE	SERVICIO DE RESTAURANTE, VENTA DE COMIDA RÁPIDA, VENTA DE TODO TIPO DE BEBIDAS.	EFRAIN RAMON TABOADA SANTOS	562442
E/2019-36565	11/9/19	ADMINISTRADORES GOMEZ NUÑEZ	ADMINISTRACIÓN DE CONDOMINIOS, MANTENIMIENTO, REPARACIÓN DE EDIFICACIONES, PROYECTOS DE INGENIERÍA	JULIO ANEUDYS GOMEZ NUÑEZ	561903
E/2019-35889	16/9/19	AEROGENIUS	SERVICIOS DE INGENIERÍA PARA LA INDUSTRIA DE AVIACIÓN.	WENDY ALTAGRACIA POLANCO DE LA NUEZ	562299
E/2019-35557	29/8/19	AGENCIA DE VIAJES CHEVERE TRAVEL & TOURS	VENTA DE TICKETS AÉREOS, RESERVA DE HOTELES, PAQUETES DE VIAJES Y EXCURSIONES.	JEAN LUIS LUNA VARGAS Y JHANNA LUNA VARGAS	561804
E/2019-37818	16/9/19	AGENCIA DE VIAJES DIOS ES MI GUÍA	SERVICIOS DE AGENCIAS DE VIAJES COMO: VENTAS DE EXCURSIONES, PRESERVACIONES DE HOTELES Y RESORTS	MANUELA PEREZ REYES	562409
E/2019-33547	11/9/19	AGENCIA DE VIAJES NALIHA	VENTA DE BOLETOS AÉREOS Y HOTELES NACIONALES E INTERNACIONALES.	NATALIA HERNANDEZ HERNANDEZ	561863
E/2019-37750	13/9/19	AGENCIA MULTI-SERVICIOS ALDANIES	CAMBIO DE MONEDAS EXTRANJERAS, CAMBIO DE CHEQUES, PERSONALES Y DEL GOBIERNO, PRESTAMOS PERSONALES Y BIENES RAÍCES.	JAIRO DAVID NIEVES HERRERA, JOSE ALBERTO NIEVES HERRERA	562210
E/2019-36548	5/9/19	AGENCIAS NAVIERAS RANNIK	TRANSPORTE POR VÍA ACUÁTICA, ALMACENAMIENTO Y ACTIVIDAD COMPLEMENTARIA AL TRANSPORTE.	JEFFREY THOMAS RANNIK	561629
E/2019-37671	13/9/19	AGREVO DOMINICANA	IMPORTACIÓN Y COMERCIALIZACIÓN DE INSUMOS AGRÍCOLAS.	ANDRES CONFESOR SANTANA RODRIGUEZ	562170
E/2019-37536	12/9/19	AGROPECUARIA FAMILIA GARCIA AFG	COMPRA, PRODUCCIÓN Y VENTA DE POLLOS, GALLINAS, ASÍ TAMBIÉN A LA CRIANZA DE ANIMALES PORCINO.	JUAN ANTONIO GARCIA ARROYO	562049
E/2019-36557	5/9/19	AGROVETERINARIA B&B	VENTA DE PRODUCTOS AGROQUÍMICOS Y VETERINARIOS EN GENERAL Y HERRAMIENTAS PARA LA PRODUCCIÓN	ALEJANDRITO MARTIRES BATISTA GALVAN	561519
E/2019-37543	12/9/19	AGROVETERINARIA FERNANDEZ AGFER	COMPRA Y VENTA DE PRODUCTOS AGRÍCOLAS Y MAQUINARIAS, ASÍ TAMBIÉN A LOS SERVICIOS TÉCNICOS DE LAS MAQUINARIAS.	RAMON LORENZO FERNANDEZ BATISTA	562053
E/2019-37831	16/9/19	AGUA DEL NILO	PURIFICACIÓN, VENTA Y DISTRIBUCIÓN DE AGUA	MERCEDES MARIA DE LA CRUZ, JESUS EMMANUEL ALMONTE DE LA CRUZ	562242
E/2019-37798	18/9/19	AGUA SUPERIOR LEONCIA	PROCESAMIENTO Y VENTA DE AGUA PURIFICADA EN SUS DIFERENTES FORMAS DE COMERCIALIZACIÓN.	JOSE SIMON DE LEON LOPEZ	562677
E/2019-36149	18/9/19	AGUA VENETUS	VENTA Y PROCESAMIENTO DE AGUA Y HIELO PARA CONSUMO HUMANO.	CHRISTOPHER BLONDER DOSSOUS ROSARIO	562524

[210] EXP.	[220] SOL. FECHA	[561] NOMBRE COMERCIAL	[510] ACTIVIDAD	[730] SOLICITANTE	[111] REGISTRO
E/2019-33110	11/9/19	AHG-RD	SERVICIOS DE TURISMO EMISIVO, RECEPTIVO, AGENCIA DE VIAJES, GESTIÓN DE RESERVAS DE HOTELES	RICARDO CIRIACO HERNANDEZ	561858
E/2019-38270	18/9/19	AJM HOGARD	VENTA DE PROPIEDADES Y APARTAMENTOS.	ARIADNI RODRIGUEZ DE DE LOS SANTOS	562575
E/2019-36808	9/9/19	AJUAA FOOD	VENTA DE COMIDAS, REFRIGERIOS, PICADERAS, Y SERVICIOS DE CATERING.	MICHAEL EDWARD SANTOS	561638
E/2019-37183	10/9/19	ALA PAJAMAS & COMFY WEAR	VENTA DE PRENDAS DE VESTIR, ACCESORIOS, ROPA INTERIOR, EN PARTICULAR PIJAMAS Y ARTÍCULOS PARA DORMIR.	ANA LOREN ANGARITA HATTON	562635
E/2019-38190	18/9/19	ALANTE IMPORT	VENTA DE PRENDAS DE VESTIR, CALZADOS.	RAMON OVIDIO GRULLON TAVAREZ	562560
E/2019-38384	19/9/19	ALCI CRUZ	CENTRO EDUCATIVO DESDE INICIAL HASTA SECUNDARIA.	ALCIBIADES CRUZ SOTO	562709
E/2019-35054	10/9/19	ALDEN SEGURIDAD INFANTIL	SERVICIO DE ASESORÍA PARA LA COMPRA Y POSTERIOR INSTALACIÓN DE SILLAS DE CARRO PARA NIÑOS	KENIA NATIVIDAD RODRÍGUEZ DE BENÍTEZ	561725
E/2019-37377	11/9/19	ALEXEI PERERA AUTO IMPORT	IMPORTACIÓN, COMPRA Y VENTA DE VEHÍCULOS NUEVOS Y USADOS.	ALEXEI PERERA CASARES	562695
E/2019-37367	11/9/19	ALFA & OMEGA	VENTA Y DISTRIBUCIÓN DE AGUA PURIFICADA.	JOSE GABRIEL SANCHEZ VASQUEZ	561988
E/2019-34418	21/8/19	ALIANZA ROYAL OPERA RD	ORGANIZAR Y DESARROLLAR EVENTOS DE TRANSMISIÓN EN DIRECTO O DIFERIDO Y ALTA DEFINICIÓN DE OBRAS DE ARTES ESCÉNICAS DESDE LA ROYAL OPERA HOUSE DE LONDRES, EN SANTO DOMINGO, REPÚBLICA DOMINICANA	CÁMARA BRITÁNICA DE COMERCIO EN LA REPÚBLICA DOMINICANA, FUNDACIÓN AMIGOS DEL TEATRO NACIONAL, FUNDACIÓN SINFONÍA, INC., MARGARITA ROSA MIRANDA HERNANDEZ	562291
E/2019-37246	11/9/19	ALL ABOUT SERVICE	ASESORIA Y CAPACITACION EN EL AREA DE SERVICIO AL CLIENTE.	GABRIELA VALDEZ PICHARDO	561949
E/2019-38233	18/9/19	ALLATI GROUP	DESARROLLO DE SOLUCIONES A TRAVÉS DEL DISEÑO GRÁFICO E INDUSTRIAL.	ERICK ALEXANDER PERALTA FURMENT	562581
E/2019-36072	3/9/19	ALMACENAJES GUERRA	ALQUILER DE ESPACIOS PARA ALMACENAJES DE MERCANCIAS PARA EXPORTACIÓN O IMPORTACIÓN, MANEJO DE MERCANCIAS	VICTOR MANUEL DIAZ GUERRA	561462
E/2019-36930	13/9/19	ALMEIDA & DE JESUS CORPORATION	PESCA, EXPORTACIÓN E IMPORTACIÓN DE MARISCOS.	HECTOR RUBEN URIBE GUERRERO	562181
E/2019-36070	16/9/19	ALMILAD BASKETS	SERVICIOS DE CONFECCION DE CANASTAS NAVIDEÑAS Y ENVOLTURAS DE REGALOS, SERVICIOS DE ORGANIZACION DE EVENTOS EMPRESARIALES Y PRIVADOS.	CARMEN JERICA JOSEFINA RODRIGUEZ ARREDONDO	562340
E/2019-36824	9/9/19	AMADOR PIMENTEL FAMILY GROUP CARIBBEAN AVOCADOS PRODUCTORES Y COMERCIALIZADORES DE AGUACATES	PRODUCCIÓN Y COMERCIALIZACIÓN DE AGUACATES.	ROBERT RAFAEL AMADOR PIMENTEL	561724
E/2019-36186	10/9/19	AMAGAT HOMES	CONSTRUCCIÓN, VENTA, ALQUILER Y REFORMAS DE APARTAMENTOS Y CASAS	HORTENSIA RUIZ RODRIGUEZ	561767
E/2019-34203	17/9/19	AMAJHO TOURS SERVICES	VENTA DE PASAJES AÉREOS, EXCURSIONES TURÍSTICAS, SERVICIOS DE TRANSPORTE TURÍSTICO, EMPRESARIAL Y SERVICIO DE TAXI.	JHONNY ALEXANDER AQUINO ARIAS	562339
E/2019-37507	12/9/19	AMALFI EVENTS	PLANIFICACIÓN, ORGANIZACIÓN, LOGÍSTICA Y DECORACIÓN DE EVENTOS, PRESENTACIONES ARTÍSTICAS	AMALFI ALTAGRACIA GRULLON MUNOZ	562036
E/2019-37105	10/9/19	AMANJUL	IMPORTACIÓN, EXPORTACIÓN Y TRANSPORTACIÓN DE MERCANCIAS	JULIO GONZALEZ	562341
E/2019-33085	12/8/19	AMBAZUL	PRODUCCIÓN, DISTRIBUCIÓN Y VENTA DE AGUA PARA CONSUMO HUMANO Y SUS DERIVADOS.	PORFIRIO ODALIS ALCANTARA DE LEON	562672
E/2019-38496	19/9/19	AMBIENTALITY GARDEN DESIGN AND SERVICES AGDS	DISEÑO Y SERVICIOS DE MANTENIMIENTOS DE JARDINES, VENTAS DE PLANTAS, GRAMAS, TARROS, TIERRA	YOHANNY ESTEFANIA IMBERT SANTANA, RICARDO ANTONIO GONZALEZ	562793
E/2019-33263	12/8/19	AMCOR RIGID PACKAGING DOMINICANA	FABRICACIÓN Y VENTA DE ENVASES PLÁSTICOS.	AMCOR RIGID PLASTICS DOMINICANA, S.R.L.	562383
E/2019-23866	13/9/19	AMGAC ASOCIACION MUJERES GALERAS EN ACCION	ENTIDAD SIN FINES DE LUCRO DEDICADA A LA CAPACITACIÓN Y ENTRENAMIENTO EN LA FABRICACIÓN DE ARTESANÍAS Y COSMÉTICOS PARA TURISTAS.	HUGO JOSE ANTONIO RAMIREZ RISK	562279
E/2019-36789	6/9/19	AMICA & CO.	ORGANIZACIÓN Y MONTAJE DE TODO TIPO DE EVENTOS FAMILIARES, CORPORATIVOS Y DE DIVERSIÓN	KATERINE STEPHANI CEPEDA DE LA CRUZ	561470
E/2019-37295	11/9/19	AMICUS REALTY	PROMOCIÓN Y VENTAS DE PROPIEDADES INMUEBLES, ALQUILERES DE VIVIENDAS Y LOCALES COMERCIALES.	YANELI ALTAGRACIA ORTIZ ROBLES	562212
E/2019-35794	6/9/19	ANEISLYCOLLECTION	VENTA DE ROPAS, CALZADOS, CARTERAS, FRAGANCIAS, ACCESORIOS.	CRISTAL ANEL TEJERA SOTO	561446
E/2019-29221	19/9/19	ANESTESIA ONELAB CS	SERVICIOS MÉDICOS DE ANESTESIA.	CARLOS FEDERICO MIGUEL SCHRILS FLAQUER	562762
E/2019-35101	27/8/19	ANGEL B. MUÑIZ	ADQUISICION, ADMINISTRACION Y VENTA DE BIENES INMUEBLES.	ANGEL B. MUÑIZ, S.R.L.	561757
E/2019-37172	10/9/19	ANGELES DE MI PUEBLO	ENTIDAD SIN FINES DE LUCRO DEDICADA A BRINDAR AYUDA A LAS PERSONAS DISCAPACITADAS MENTALMENTE.	JOSEFINA HERASME PEÑA	561844
E/2019-37694	13/9/19	ANGELITA INTERIORES	DISEÑO, CONFECCIÓN DE CORTINAS, COJINES, INSTALACIÓN DE TODO TIPO DE BARRAS PARA CORTINAS, CENEFAS, BLACKOUTS	JUAN CARLOS CASTAÑOS FLORES, MARIA ANGELITA FLORES MARTINEZ	562197
E/2019-35539	10/9/19	ANILMARY TIENDA Y SALON	SERVICIOS DE CORTE Y COLORES DE PELO, MANICURA, PEDICURA Y TODO LO RELACIONADO A LA BELLEZA, VENTA DE PRENDAS DE VESTIR	MARIA ESPERANZA SANTOS GOMEZ	561779
E/2019-37093	17/9/19	ANN DOMINIC SHOP	VENTA DE ACCESORIOS, VESTIMENTA, PERFUMERÍA, CALZADO, ELECTRODOMÉSTICOS Y DECORACIÓN PARA EL HOGAR, UTENSILIOS PARA LA COCINA, JUGUETES.	SANTA YOSELIN TORRES GIL	562371
E/2019-30023	19/7/19	ANTELO DOMINICANA	SERVICIO DE MECÁNICA ESPECIALIZADA, MANTENIMIENTO DE VEHÍCULOS LIVIANOS, PESADOS	FERNANDO ANTELO	561755
E/2019-34836	18/9/19	ANYELIET CLOTHES DE ANYEL MIGUEL	VENTA DE ROPA Y ACCESORIOS AL POR MAYOR Y AL DETALLE.	ANYEL MIGUEL TAVAREZ	562594
E/2019-36693	6/9/19	APGAR GROUP	VENTA DE PRODUCTOS FARMACÉUTICOS Y SERVICIOS DE LABORATORIO CLÍNICO.	FRANCISCO JABIEL RODRIGUEZ AGRAMONTE	561457
E/2019-38616	20/9/19	APX DOMINICANA	COMERCIALIZACIÓN, FABRICACIÓN, SUMINISTRO, DISTRIBUCIÓN, REPRESENTACIÓN, ALMACENAMIENTO, TRANSPORTACIÓN, EMPAQUE	JOAN MANUEL SENRA OSSER	562813
E/2019-33136	13/9/19	ARA'S FUXION JUICE	FABRICACIÓN DE JUGOS NATURALES.	AMALIA MENDEZ ALVAREZ	562153
E/2019-38517	19/9/19	ARCOROJO PROYECTOS	CONSTRUCCIÓN, REMODELACIÓN Y EDIFICACIÓN DE TODO TIPO DE PROYECTOS INMOBILIARIOS, PRESUPUESTO, DISEÑO, COMERCIALIZACIÓN, Y EJECUCIÓN DE PROYECTOS URBANOS Y TURÍSTICOS, BIENES RAÍCES EN GENERAL.	JOAN MARCEL BRUGAL DOMINGO, RODRIGO MANUEL GARCIA CABRERA	562720
E/2019-36210	16/9/19	ARISPAPEL	INDUSTRIA, COMERCIO (FABRICACIÓN DE SERVILLETAS E HIGIÉNICOS).	ARIS PAPEL, S.R.L.	562760
E/2019-38444	19/9/19	ARKINET	ESTUDIO DE ARQUITECTURA, DISEÑOS, CONSTRUCCIÓN Y SUPERVISIÓN	JUAN GABRIEL GOMEZ TEJADA	562725
E/2019-36002	3/9/19	ARMENGOU & ASOCIADOS	SERVICIOS DE AGENCIA ADUANAL.	ARMENGOU & ASOCIADOS, SRL	562144
E/2019-37403	12/9/19	ARSA CONSULTING GROUPS	SERVICIOS INFORMÁTICOS.	MIKLOS KALMAN SZABO PADILLA	561999
E/2019-36922	9/9/19	ARTEMIS CONSULTING	SERVICIO DE GESTIÓN ADMINISTRATIVA, FINANCIERA E IMPOSITIVA PARA EMPRESAS.	RAMON MILCIADES REYES MARTINEZ	561580
E/2019-32952	13/9/19	ARTESANÍA LEANDRO LÓPEZ	FABRICACIÓN Y VENTA DE TODO TIPO CAJAS PARA CIGARROS EN MADERA Y CARTÓN, FABRICACIÓN DE MUEBLES	LEANDRO ANTONIO GOMEZ LOPEZ	562114
E/2019-36892	12/9/19	ASADERO VALIN ARTESANAL	ELABORACIÓN Y VENTA DE COMIDA TALES COMO: POLLO AL CARBÓN Y TODO TIPO DE CARNE.	DOMINGO MARTE ROSARIO	561977
E/2019-36660	6/9/19	ASECONAB	ASESORES: FINANCIEROS, LEGAL, FISCAL, EMPRESARIAL Y DE INVERSIÓN EN GENERAL. VENTA DE PAQUETE DE RESORT, VIAJES, SEGUROS, MATERIALES GASTABLES Y SUMINISTROS DE OFICINA.	JUANA MARIA JIMENEZ MEJIA	561444
E/2019-37305	11/9/19	ASOCHUHAYAVIB	SERVICIOS DE TRANSPORTE DE PASAJEROS.	JOSE RAFAEL ADAMES CARELA	561866
E/2019-37849	16/9/19	ASOCIACIÓN ASOMOGUA LAS GUARANAS	ORGANIZACIÓN SIN FINES DE LUCRO LA CUAL SE DEDICA A AGRUPAR A LOS CHÓFERES DE TRANSPORTE DE LAS GUARANAS.	JOSE CRUCETA MUÑOZ	562267
E/2019-37579	12/9/19	ASOCIACIÓN DE CAMIONEROS DE MONTE PLATA-ASOCAMONPLA	ENTIDAD SIN FINES DE LUCRO QUE DEDICA A AGRUPAR A LOS CAMIONEROS DE MONTE PLATA PARA SU DESARROLLO EN COMÚN.	ASOCIACION DE CAMIONEROS DE MONTE PLATA	562213
E/2019-37027	10/9/19	ASOCIACIÓN DE DEPORTES Y ACTIVIDADES SUBACUÁTICAS DE LA PROVINCIA LA VEGA ADASALV	ORGANIZACIÓN SIN FINES DE LUCRO, DEDICADA A FOMENTAR, DESARROLLAR, ORGANIZAR, REGLAMENTAR, PROMOVER, PROTEGER, CONTROLAR, SUPERVISAR, LEGISLAR Y FISCALIZAR	MAXIMO ABREU THEN	561701
E/2019-37028	10/9/19	ASOCIACIÓN DE DEPORTES Y ACTIVIDADES SUBACUÁTICAS DE LA PROVINCIA SANTIAGO DE LOS CABALLEROS ADASASANTIAGO	ORGANIZACIÓN SIN FINES DE LUCRO, DEDICADA A FOMENTAR, DESARROLLAR, ORGANIZAR, REGLAMENTAR, PROMOVER, PROTEGER, CONTROLAR, SUPERVISAR, LEGISLAR Y FISCALIZAR	MAXIMO ABREU THEN	561700
E/2019-37026	10/9/19	ASOCIACIÓN DE DEPORTES Y ACTIVIDADES SUBACUÁTICAS DE LA PROVINCIA SANTO DOMINGO ADASASD	ORGANIZACIÓN SIN FINES DE LUCRO, DEDICADA A FOMENTAR, DESARROLLAR, ORGANIZAR, REGLAMENTAR, PROMOVER, PROTEGER, CONTROLAR, SUPERVISAR, LEGISLAR Y FISCALIZAR	MAXIMO ABREU THEN	561702
E/2019-37025	10/9/19	ASOCIACIÓN DE DEPORTES Y ACTIVIDADES SUBACUÁTICAS DEL DISTRITO NACIONAL ADASADN	ORGANIZACIÓN SIN FINES DE LUCRO, DEDICADA A FOMENTAR, DESARROLLAR, ORGANIZAR, REGLAMENTAR, PROMOVER, PROTEGER, CONTROLAR, SUPERVISAR, LEGISLAR Y FISCALIZAR	MAXIMO ABREU THEN	561703
E/2019-37481	12/9/19	ASOCIACIÓN DE DESARROLLO INTEGRAL DE LA MUJER AZUANA ADIMA	SIN FINES DE LUCRO. DESARROLLAR PROGRAMAS Y PROYECTOS SOCIALES Y PRODUCTIVOS PARA MEJORAR LA CALIDAD DE VIDA DE LA MUJER AZUANA.	ANA ERMINIA FABAL RIVERA	562035
E/2019-37446	16/9/19	ASOCIACIÓN DE GANADEROS UNIDOS DE LOMA DE LOS PALOS, AGALOPA	ENTIDAD SIN FINES DE LUCRO CUYO OBJETO PRINCIPAL ES EL ESTUDIO, DEFENSA, DESARROLLO Y PROTECCIÓN DE LOS INTERESES ECONÓMICOS, SOCIALES Y MORALES DE LOS GANADEROS DE LA SECCIÓN DE LOMA DE LOS PALOS.	JUAN DE JESUS PEREZ RODRIGUEZ	562321
E/2019-37372	11/9/19	ASOCIACION DE JUNTAS DE VECINOS DE MENDOZA Y ZONAS ALEDAÑAS-ASOJUBOMZA	ENTIDAD SIN FINES DE LUCRO QUE SE DEDICA A REALIZAR TRABAJO SOCIAL COMUNITARIO PARA EL DESARROLLO DE LAS COMUNIDADES QUE CONFORMAN LA ASOCIACIÓN.	GERMAN AMAURY RAMIREZ JIMENEZ, JUAN ELIGIO DE LOS SANTOS	561980

[210] EXP.	[220] SOL. FECHA	[561] NOMBRE COMERCIAL	[510] ACTIVIDAD	[730] SOLICITANTE	[111] REGISTRO
E/2019-38024	17/9/19	ASOCIACIÓN DE PASTORES EVANGÉLICOS DE DAJABÓN ASOPEDA	PROMOVER LA UNIDAD Y FORTALECIMIENTO ORGANIZACIONAL ENTRE LOS PASTORES EVANGÉLICOS DE DAJABÓN, SOCIAL	MÁXIMO RAMÓN VALENZUELA CARRASCO	562393
E/2019-38234	18/9/19	ASOCIACION DE PESCADORES DE ANGUILAS DE BAOBA DEL PIÑAL ASOPABAPI	PESCAR ANGUILAS EN LA ZONA DE BAOBA DEL PIÑAL, SIN FINES DE LUCRO.	RAQUEL MARIA SARITA FAÑA	562623
E/2019-38274	18/9/19	ASOCIACIÓN DE PESCADORES DE ANGULAS DEL RIO YAQUE MONTECRISTI, ASOPARIYAMON	ENTIDAD SIN FINES DE LUCROS DEDICADA A LA ORGANIZACIÓN DE LOS PESCADORES DE ANGULAS.	PEDRO JOSE PABLO CECILIO TATIS SANCHEZ	562641
E/2019-36678	6/9/19	ASOCIACION DE TAEKWONDO ITF LAS AMERICAS, KICKBOXING, MMA, JUJITSU DE SANTIAGO, ASOTAKIJUMMA	ENTIDAD SIN FINES DE LUCRO DEDICADA A AGRUPAR A LAS ESCUELAS DE ARTES MARCIALES.	RAFAEL ABRAHAN PEÑA	561451
E/2019-36752	6/9/19	ASOCIACION DE TAXISTAS ESTACIONARIOS DE LA 30 DE MARZO ASOTAEMA	ORGANIZACIÓN SIN FINES DE LUCRO, ORGANIZAR A PEQUEÑOS Y MEDIANOS PROPIETARIOS DE UNIDADES DE TRANSPORTE DEDICADAS A OFRECER SERVICIOS DE TAXIS Y OTROS TIPOS	BENJAMIN CABRERA GARCÍA	561466
E/2019-37943	16/9/19	ASOCIACION DE TERAPISTAS DE ORGANIZACION NEUROFUNCIONAL ATON	ORGANIZACIÓN SIN FINES DE LUCRO INTEGRADA POR TERAPISTAS, MIEMBROS Y COLABORADORES QUE SURJAN	LAURA MARIA FERNANDEZ GONZALEZ	562427
E/2019-37176	10/9/19	ASOCIACIÓN DE TRANSPORTE TURISTICO MARITIMO DE LAS TERRENAS ASOTRATURMA	SERVICIO DE TRANSPORTE TURÍSTICO.	JOSE LUIS LORA FERNANDEZ	562573
E/2019-36683	6/9/19	ASOCIACION DOMINICANA DE CRITICA Y DESARROLLO JURIDICO ADOCRID	LA ORGANIZACIÓN TENDRÁ POR OBJETIVO FUNDAMENTAL, APORTAR A LA SOCIEDAD DOMINICANA PARA EL MEJORAMIENTO DE SU SISTEMA JUDICIAL, AL FORTALECIMIENTODE LA DEMOCRACIA	CESAR MANUEL BAEZ DIAZ, LAURA CLARIBEL RAMIREZ PAULINO, MAXIMO LUIS DOMINGUEZ CUETO, NICAURIS MONTERO ASTACIO, A LEXANDRA ABIGAIL MARTINEZ HOLGUIN	561456
E/2019-36743	6/9/19	ASOCIACION DOMINICANA DE FISICA MEDICA -ADOFIM-	ASOCIACIÓN SIN FINES DE LUCRO: DESTINADA A DESARROLLAR Y FOMENTAR LA ESPECIALIZACIÓN DEL PROFESIONAL EN FÍSICA MEDICINA Y OTRAS CIENCIAS RELACIONADAS CON LA SALUD.	JOSUE LOPEZ RAMIREZ	561553
E/2019-36886	9/9/19	ASOCIACIÓN DOMINICANA DE HEALTH COACHES ADHC	ENTIDAD SIN FINES DE LUCRO QUE REÚNE Y ACREDITA A LOS PROFESIONALES EN ASESORÍA DE SALUD DE LA REPÚBLICA DOMINICANA	NORMA JIMENEZ SANCHEZ	561627
E/2019-36945	9/9/19	ASOCIACIÓN DOMINICANA DE PONY ADOPONY	ENTIDAD SIN FINES DE LUCRO, DEDICADA A LA ENSEÑANZA DEL DEPORTE ECUESTRE EN LA REPÚBLICA DOMINICANA	MARTIN HACHE ACTA	562751
E/2019-37008	10/9/19	ASOCIACIÓN MUTUAL DE COLABORADORES DE GRUPO CAROL	OFRECER SERVICIOS DE AHORRO PROGRAMADO, MICROCRÉDITOS Y OTRAS FACILIDADES FINANCIERAS EXCLUSIVAMENTE PARA SUS MIEMBROS.	GRUPO CAROL, S.A.S.	561673
E/2019-36999	13/9/19	ASOCIACIÓN NACIONAL DE ABOGADOS EN MARCHA-ASONAMA	ENTIDAD SIN FINES DE LUCRO QUE SE DEDICA A LA FORMACIÓN, UNIFICACIÓN DE LOS ABOGADOS DEL PAÍS Y A LUCHAR POR EL ADECENTAMIENTO DE LA JUSTICIA.	VANOIL DE JESUS DE LA CRUZ VARGAS	562186
E/2019-36568	5/9/19	ASOCIACION NACIONAL DE AFILIADOS A LA SEGURIDAD SOCIAL ASONAFISS	ENTIDAD SIN FINES DE LUCRO; DEFENSORA; CONSULTORIA; ASESORIA; DESARROLLO DE PROYECTOS	JOEL ERNESTO RODRIGUEZ NUÑEZ	561684
E/2019-38302	18/9/19	ASOCIACIÓN PRO-DESARROLLO DE VILLA ELISA - APRODEVE	ENTIDAD SIN FINES DE LUCRO DEDICADA A: FOMENTAR EL DESARROLLO Y ESPARCIMIENTO DE LA COMUNIDAD DE VILLA ELISA.	JOSE JOAQUIN GARCIA BACILIO	562606
E/2019-36859	13/9/19	ASUNTOS JURÍDICOS E INVERSIONES PERLO	OFICINA JURÍDICA, ESPECIALIZADA EN EL COBRO COMPULSIVO, DERECHO MIGRATORIO Y FINANCIAMIENTO DE LA CANASTA FAMILIAR BÁSICA.	INDIANA ISAAC PEREZ, LUIS CARLOS SPROUSE NUÑEZ	562180
E/2019-38218	18/9/19	ATARIS INVESTMENTS	ASESORAR, ESTRUCTURAR, IMPLEMENTAR, DESARROLLAR Y EFECTUAR INVERSIONES EN PROYECTOS INMOBILIARIOS	THE COMPANY DEPOT, S.R.L.	562601
E/2019-38392	19/9/19	ATENEA	REALIZACIÓN DE ACTIVIDADES FUNDAMENTALMENTE ORIENTADAS A LA ASISTENCIA Y COLABORACIÓN DE TEMAS RELACIONADOS A LA SALUD SEXUAL Y REPRODUCTIVA	AMELIA STELLA MARÍA VICINI LLUBERES	562711
E/2019-34876	6/9/19	ATLANTIS BEAUTY STUDIO	SALON DE BELLEZA Y SPA. VENTA DE PRODUCTOS DE BELLEZA.	NELCAMIL SURIEL LIRIANO	561552
E/2019-36143	11/9/19	ATOLOX	ADQUISICIÓN, ALQUILER, VENTA O ADMINISTRACIÓN DE TODO TIPO DE BIENES INMUEBLES.	NATALIA SANCHEZ GARCIA	561899
E/2019-38231	18/9/19	AUGUSTO LIRANZO PUERTAS Y VENTANAS	FABRICACIÓN DE PUERTAS Y VENTANAS.	AUGUSTO LIRANZO FERNANDEZ	562580
E/2019-36058	9/9/19	AURA RODRIGUEZ BEAUTY - STYLE	SALÓN DE BELLEZA, MAQUILLAJE, UÑAS, MASAJES, ROPA.	GERMY ELIZABETH DAVID RODRIGUEZ	561657
E/2019-36866	9/9/19	AV PAWER SOLUTIONS	EMPRESA DE REPARACIONES INTEGRALES, MANTENIMIENTO E INSTALACIONES ELÉCTRICAS, PLOMERÍA, REFRIGERACIÓN, DEL HOGAR Y EMPRESARIA.	HEIBYS CESAR ACEVEDO ESTEVEZ	561818
E/2019-38523	19/9/19	AVELME AUTO EQUIPOS	IMPORTACIÓN, VENTA Y DISTRIBUCIÓN DE VEHÍCULOS NUEVOS Y USADOS Y PARTES PARA LOS MISMOS.	OSCAR AMBIORIX VELOZ MEJIA	562759
E/2019-32340	17/9/19	AZNAR DE PEÑA ORGANIC	PRODUCCIÓN Y MERCADEO DE ALIMENTOS ORGÁNICOS CERTIFICADOS.	JOSE PANCRACIO MIGUEL DE PEÑA JIMENEZ	562381
E/2019-36513	5/9/19	B&O AUTO PARTS	COMPRA, VENTA, IMPORTACION Y EXPORTACION DE EQUIPOS Y MAQUINARIAS PESADAS, REPUESTOS Y ACCESORIOS DE MAQUINARIAS PESADAS EN GENERAL.	BIENVENIDO ENCARNACION SOSA	562447
E/2019-37065	10/9/19	B.SUAREZ PROFESSIONAL ROOFING.	IMPERMEABILIZANTE DE TECHO Y REPARACIÓN EN GENERAL DE TECHO	BLAS SUAREZ VENTURA.	561821
E/2019-38490	19/9/19	BALADI RESTAURANT	ELABORACIÓN Y VENTA DE COMIDA ÁRABE.	IMAD SLIM, GABRIEL CRUZ JIMENEZ	562717
E/2019-37289	11/9/19	BALÓZ GROUP	SERVICIOS DE ELECTRICIDAD, PLOMERÍA, JARDINERÍA, FUMIGACIÓN, TODO TIPO DE SERVICIO QUE CONCIERNA A LAS ACTIVIDADES PRINCIPALES.	BOLIVAR EMILE BATISTA PIMENTEL, FRANKLIN AUGUSTO VELOZ BALBUENA	562533
E/2019-38568	20/9/19	BANCA DE LOTERÍA YERIMAR	VENTA DE LOTERÍA, JUEGOS DE LOTERÍA Y AZAR.	YEURIS ALEXANDER PEGUERO	562814
E/2019-35580	6/9/19	BANCA VIGIADOR	VENTA DE LOTERÍA.	MARIA REYNOSO REYES	561477
E/2019-37919	16/9/19	BANCO DE SANGRE JEHOVA ES DIOS	VENTA DE SANGRE.	SAULO JOSE RODRIGUEZ TORRES	562425
E/2019-37842	17/9/19	BARRA EL RINCÓN 0615	VENTA DE SÁNDWICHES Y JUGOS.	SHEILA VANESSA JONES MEDINA	562477
E/2019-36921	9/9/19	BASILIS CAMILO CONSULTING SAFETY & SECURITY	CONSULTORÍA EN SEGURIDAD INDUSTRIAL	BASILIS RAFAEL CAMILO BENCOSME	561577
E/2019-35424	6/9/19	BASSDI CLOTHES	VENTA DE ROPA Y ARTÍCULOS DE VESTIR.	NATALIA SÁNCHEZ DIAZ, JORGE ALEJANDRO BASS RAMIREZ	561559
E/2019-35611	10/9/19	BAVARENSE	VENTA DE INDUMENTARIA Y ELEMENTOS DE DECORACIÓN, OFICINA ADMINISTRATIVA Y MANEJO DE NEGOCIOS.	NADYA NICOLE MEDRANO ARCE	561805
E/2019-36927	9/9/19	BAY WRITING INSTRUMENTS	IMPORTACIÓN, EXPORTACIÓN, FABRICACIÓN, COMERCIALIZACIÓN Y VENTA DE ÚTILES ESCOLARES	OMAR ALBERTO SOLANO JACOBS	561683
E/2019-36790	6/9/19	BCX AMBIENTAL	SERVICIOS DE SANEAMIENTO. TRATAMIENTO DE AGUAS RESIDUALES. SERVICIOS DE MEDIO AMBIENTE.	AMALDIS BREA PEÑA	561510
E/2019-36062	10/9/19	BE RICH ACADEMY	CAPACITACIÓN, ASESORÍA, TALLERES Y CHARLAS FINANCIERAS, A EMPRESAS Y PERSONAS FÍSICAS.	CARMEN ELIZABETH TAVAREZ CEDEÑO	561674
E/2019-36551	5/9/19	BEACH ANGELS	ENTIDAD SIN FINES DE LUCRO DEDICADA A LA LIMPIEZA DE LAS PLAYAS.	SANTA PAVON DE PASSOFF	561489
E/2019-31838	9/9/19	BEAUTY GLAM & GLOSS-BEGGLOSS	SERVICIOS DE: SALÓN DE BELLEZA (LAVADO, SECADO, CORTE), UÑAS, MAQUILLAJES.	CARMEN ATILA BATISTA FERRERAS	561595
E/2019-38155	17/9/19	BEAUX CHEVEUX HAIR CENTER AND SPA	CENTRO DE BELLEZA; FABRICACIÓN, VENTA Y COMPRA DE PRODUCTO DE BELLEZA; ESTÉTICA & SPA.	LUTGARDA DEL PILAR SANTOS HERNANDEZ	562549
E/2019-37032	10/9/19	BEJEBE MERCADOAPOYO	REPARACIÓN, LA REHABILITACIÓN DE APARTAMENTOS O CASAS PARA EL ALQUILER O LA VENTA A PARTICULARES O EMPRESAS.	FLAVIEN FREDERIC BAYBAUD	561736
E/2019-37559	12/9/19	BESTIN FOOD	ELABORACIÓN, COMERCIALIZACIÓN Y VENTA DE TODA CLASE DE ALIMENTOS Y BEBIDAS	JOSÉ JOAQUÍN PERALTA YUNEN	562061
E/2019-36389	5/9/19	BG BIG HEAD	ANÁLISIS DE CONECTIVIDAD Y SOLUCIONES DE COMERCIO ELECTRÓNICO.	FRANMIL JOSUE TAVAREZ DE LA CRUZ	561953
E/2019-37306	11/9/19	BIANCA TRATORIA	VENTA DE EQUIPOS DE COCINA.	JOB NEHEMIAS REYNOSO DE OLEO	562666
E/2019-38252	18/9/19	BIBLOS KIDS	PRESTACIÓN DE SERVICIOS DE EDUCACIÓN, NUTRICIÓN, SALUD, AMBIENTE Y PROTECCIÓN DE RECURSOS HUMANOS Y ASISTENCIA A NIÑOS, NIÑAS Y JÓVENES	LUZ MARIA DEL CORAZON DE JS. COSME THORMANN	562627
E/2019-38343	18/9/19	BIG HEADED	IMPORTACIÓN Y EXPORTACIÓN DE LENCERÍA, ROPA FEMENINA Y MASCULINA, ACCESORIOS Y JOYAS.	KATIUSKA BIENVENIDA DIAZ GUZMAN	562643
E/2019-37959	16/9/19	BILLAR LA BOLIVAR	CENTRO DE DIVERSIÓN PARA ADULTO Y EXPENDIO DE BEBIDA.	FRANKLIN DE JESUS ZORRILLA PEÑA	562317
E/2019-37385	11/9/19	BINGO RECREATIVO BETHANIA	ACTIVIDADES RECREATIVAS (JUEGO DE BINGO).	MARIA DE LA ROSA MARTE	561997
E/2019-37790	16/9/19	BINGO RECREATIVO EL REMANZO	BINGO RECREATIVO.	JOSE ANTONIO VALDEZ	562361
E/2019-34885	6/9/19	BIOBANE	VENTA DE COSMÉTICOS Y ACCESORIOS, PRODUCTOS DE LIMPIEZA, BELLEZA Y AUTOS	ALBANERYS RODRIGUEZ	561540
E/2019-25144	20/9/19	BIORDGUEZ INMOBILIARIA	ALQUILERES DE APARTAMENTOS, VENTAS DE SOLARES, VENTA DE APARTAMENTOS, ALQUILERES DE LOCALES, VENTAS DE LOCALES	BIONELYS SANTO RODRIGUEZ	562835
E/2019-36736	6/9/19	BIOTRON	VENTA DE EQUIPOS, REACTIVOS, MATERIAL GASTABLE Y MEDICINA PARA CLÍNICAS Y HOSPITALES, EQUIPOS MÉDICOS, CONSTRUCCIÓN	BIOTRON, S.R.L.	561465
E/2019-37290	11/9/19	BISONO MUEBLES	FABRICACIÓN DE MUEBLES EN GENERAL.	MIGUEL ANGEL BISONO RODRIGUEZ	562304
E/2019-36030	16/9/19	BLACK HAUS REAL ESTATES	ALQUILER Y VENTA DE CASAS, APARTAMENTOS, SOLARES Y LOCALES COMERCIALES.	DENIBILL DENNIS PEÑA QUINONES	562305
E/2019-37408	18/9/19	BLOOMING MINDS	SERVICIOS DE ESTUDIOS DE SALA DE TAREAS DIRIGIDO A NIÑOS DE 3 A 15 AÑOS.	MAITÉ MARIEL DE LEÓN DA SILVA	562667
E/2019-38031	17/9/19	BLOOMINGS.R.D.	VENTA DE PLANTAS ORNAMENTALES Y FLORES AL POR MAYOR Y AL DETALLE	RAYMOND ALEJANDRO SEPULVEDA GRULLON	562448
E/2019-37024	10/9/19	BNR SUPLI PARTES	VENTAS DE PRODUCTOS PARA EL MANTENIMIENTO AUTOMOTRIZ.	BLAS NICOLAS RODRIGUEZ GUZMAN	561732
E/2019-38273	18/9/19	BOB'S FURNITURE WOOD DESIGNS	FABRICACIÓN Y COMERCIALIZACIÓN DE MUEBLES DEL HOGAR.	DIANA CAROLINA GOMEZ BRITO	562640
E/2019-32924	9/8/19	BOCA ROJA FILMS	PRODUCCIÓN DE OBRAS CINEMATOGRAFICAS DE LARGOMETRAJES DOMINICANOS.	DESIREE JULISSA DIAZ SILVA	561593
E/2019-36864	9/9/19	BOCACHICALLYWOOD	CASA PRODUCTORA DE CINEDIRECCIÓN Y PRODUCCIÓN Y SUPERVISOR DE VIDEOCLIPS, SESIONES FOTOGRÁFICAS	SAMUEL ACOSTA HOGAN, JUAN ANTONIO LUIS	562628

[210] EXP.	[220] SOL. FECHA	[561] NOMBRE COMERCIAL	[510] ACTIVIDAD	[730] SOLICITANTE	[111] REGISTRO
E/2019-36461	5/9/19	BODY MECCA	TIENDA DEDICADA A LA VENTA DE PRODUCTOS RELACIONADOS CON EL FITNESS, DEPORTE Y ESTILO DE VIDA SALUDABLE	CESAR EMIL CABRERA FERNANDEZ	561916
E/2019-34080	17/9/19	BONAREA IMPORT	IMPORTACIÓN, EXPORTACIÓN Y COMERCIALIZACIÓN DE ALIMENTOS Y BEBIDAS, COSMÉTICOS Y DESECHABLES	LUIS MANUEL ORTIZ ESPINOSA	562444
E/2019-37900	16/9/19	BONNELLY SOLUCIONES GRAFICAS	MANEJO DE MATERIAL Y GESTIONES PUBLICITARIAS DE ÍNDOLE GRÁFICO, TELEVISIVO, RADIAL O ESCRITO PARA PRODUCTOS O SERVICIOS DE TERCEROS.	BONNELLY SOLUCIONES GRAFICAS, E.I.R.L.	562274
E/2019-38613	20/9/19	BORINOT INVESTMENTS	COMPRA, VENTA, ALQUILER, REFORMAS Y CONSTRUCCIÓN DE CASAS, APARTAMENTOS, EDIFICIOS Y LOCALES COMERCIALES.	HORTENSIA RUIZ RODRIGUEZ	562806
E/2019-36566	5/9/19	BOSCAGRUP	COMPRA, VENTA, ELABORACIÓN, DISTRIBUCIÓN Y ALMACENAMIENTO DE TODO TIPO DE ALIMENTOS, POSTRES, BOCADILLOS Y COMESTIBLES	VICTOR ROBERT DAVID BOSTEELS, ENZO GEORGES GIOVANNI SCAPPATURA	561484
E/2019-38050	17/9/19	BOYLSTON HOLDINGS	COMERCIALIZACIÓN, DISTRIBUCIÓN Y VENTA DE PASAJES AÉREOS, SEGUROS DE VIAJES Y VISADOS.	OMAR ALBERTO SOLANO JACOBS	562452
E/2019-37337	16/9/19	BRAHIMI RD STORE	IMPORTACIÓN Y VENTA DE ROPAS Y ACCESORIOS DE VESTIR PARA DAMAS, CABALLEROS Y NIÑOS.	MIGDALY ANTONIA DE LOS SANTOS JIMENEZ	562306
E/2019-36775	6/9/19	BRANCHES HARD RADHELY	EXPORTACIÓN Y VENTA DE VEHÍCULOS NUEVOS Y USADOS, SERVICIOS DE LAVANDERÍA, ADMINISTRACIÓN VENTA Y ALQUILER DE INMUEBLES	RADHELY BAEZ ARACENA	561500
E/2019-37874	18/9/19	BRAUMI	SERVICIOS DE CATERING, BUFFET Y COMIDA EMPRESARIAL.	BRAUMIG EDUARDO MÉNDEZ HERASME	562605
E/2019-35809	6/9/19	BREMTA-DR HOLDING PROPERTIES	COMPRA, VENTA Y ALQUILER DE TODO TIPO DE INMUEBLES EN LA REPÚBLICA DOMINICANA O EL EXTRANJERO.	HECTOR PABLO ALVAREZ REYES	561479
E/2019-36834	18/9/19	BRESKYS	SERVICIOS DE CAFÉ, BAR, RESTAURANTE, VENTA DE ALIMENTOS Y BEBIDAS, ENTRETENIMIENTO, ESPARCIMIENTO Y RECREACIÓN.	INVERSIONES ODUBBI, SRL	562597
E/2019-37170	10/9/19	BRIN DE LAURIER CATERING	ELABORACIÓN Y VENTA DE COMIDA, ORGANIZACIÓN DE EVENTOS Y ALQUILER DE EQUIPOS PARA LO MISMO.	JUAN DE DIOS CASTILLO LOPEZ	562513
E/2019-37762	17/9/19	BRUNATE	PRE PRODUCCIÓN, PRODUCCIÓN Y POST PRODUCCIÓN DE AUDIOVISUALES	NICOLE QUIÑONES BUTLER	562538
E/2019-36183	10/9/19	BRUNGA VARIADADES	VENTA DE ROPA PARA DAMAS, CABALLEROS Y NIÑOS Y ROPA INTERIORES.	BRUNILDA GARCIA REYNOSO	561784
E/2019-38076	17/9/19	BRUSCO CIGARS	VENTA Y DISTRIBUCIÓN DE CIGARROS.	RAFAEL NAIROBI MUÑOZ MORILLO	562466
E/2019-36937	9/9/19	BUENO VASQUEZ INVESTMENTS	COMPRA, VENTA DE INMUEBLES Y ADMINISTRACIÓN DE BIENES RAÍCES, PRESTAMOS CON GARANTÍA HIPOTECARIA Y MENSajería EN GENERAL.	BUENO VASQUEZ INVESTMENTS, S.R.L.	561602
E/2019-36670	6/9/19	BUFETE DE LOS SANTOS SANCHEZ Y ASOCIADOS.	SERVICIOS DE ASESORÍAS LEGALES.	RUBEN DARIO DE LOS SANTOS SANCHEZ	561445
E/2019-36417	5/9/19	BUFFETTE CRUZIN	SERVICIOS DE BUFFET PARA TODO TIPO DE EVENTOS, BODAS, FIESTAS Y ANIVERSARIOS.	GLADYS GEORGINA CRUZ INOA	561521
E/2019-37387	11/9/19	BURGER SUITE	SERVICIOS DE RESTAURANTES DE COMIDA, HAMBURGUESAS, COMIDA EMPRESARIAL Y COMERCIAL, PASTELERÍA EN GENERAL, COMIDA RÁPIDA.	HENRY PAULINO UREÑA	562494
E/2019-35570	13/9/19	BUSINESS DEVELOPMENT COMPANY JNT	DESARROLLO Y PROMOCIÓN DE PROYECTOS DE CONSTRUCCIÓN INMOBILIARIA Y ENERGÍA.	JUAN RAFAEL NARANJO TORREN	562165
E/2019-37368	11/9/19	CABAÑAS HELLOW	DESTINADA A LA CONSTRUCCIÓN Y MANEJO DE MOTELERIA Y ADMINISTRACIÓN DE HABITACIONES Y CABAÑAS.	CABAÑAS HELLOW, S.R.L	561974
E/2019-34238	9/9/19	CABAÑAS TURÍSTICAS LOVE IN THREE	SERVICIOS DE HOTEL Y ALOJAMIENTO.	JORGE REYES	561610
E/2019-37769	16/9/19	CABOT TERMINACIONES	FABRICACIÓN E INSTALACIÓN DE PUERTAS, VENTANAS, MAMPARAS;EN CRISTAL, ACERO Y ALUMINIO.	MARLENNY BIDO DE JOSE	562220
E/2019-37957	16/9/19	CACIQUE PRODUCTIONS	PRODUCCIÓN DE OBRAS CINEMATOGRAFICAS DE LARGOMETRAJE DOMINICANOS.	GILBERTO LEANDRO MORILLO LOZADA	562430
E/2019-37216	11/9/19	CADMED DOMINICANA	COMERCIALIZACIÓN, IMPORTACIÓN, VENTA Y COMPRA DE EQUIPOS MÉDICOS EN GENERAL.	JOSE ALEJANDRO ALMONTE CASTRO	562094
E/2019-37850	16/9/19	CAESLO IMPORTS TECHNOLOGY	IMPORTACIONES Y EXPORTACIONES DE ARTICULOS ELECTRONICOS Y DE COMUNICACION EN GENERAL.	CARLOS ESVELMIN LORA CASTILLO	562256
E/2019-37132	10/9/19	CAFETAL TOURS&TRAVELS	OFRECER SERVICIOS DE VENTA DE PAQUETES DE EXCURSIONES DE TODO TIPO Y GUÍA TURÍSTICOS.	ANTONIO SOLANS CARDUS, YELIMAR CAROLINA VANESSA RUBIO GARCIA	562205
E/2019-37098	13/9/19	CAIRI DOMINICANA	CONSTRUCCIÓN, VENTA, ALQUILERES Y ADMINISTRACIÓN DE INMUEBLES. ALQUILER DE EQUIPOS PESADOS PARA LA CONSTRUCCIÓN.	RAMON ERNESTO DE JESUS MEJIA MEJIA	562202
E/2019-35842	16/9/19	CAJA DE AHORROS Y PRESTAMOS LA SOLIDARIDAD DE LOS TRABAJADORES DE LOS HOTELES H.V.W.D.	ENCAUSAR DE LA MEJOR FORMA LA CAPACIDAD DE AHORRO DE LOS TRABAJADORES DEL HOTEL	PROMOTORA DOMINICANA DEL CARIBE, S.A.S	562318
E/2019-36685	6/9/19	CÁLIDO GROUP	SERVICIOS DE PUBLICIDAD, DISEÑO GRÁFICO, PROMOCIONES, ORGANIZACIÓN DE EVENTOS, DISEÑO, CREACIÓN Y VENTA DE ARTESANÍAS	LUIS ALBERTO NAZARIO BAEZ, LUIS ALBERTO DELGADO RODRIGUEZ	561892
E/2019-37589	13/9/19	CANDH CENTRO DE ACOMPAÑAMIENTO PARA LOS MÁS NECESITADOS Y DE DERECHO HUMANOS	ENTIDAD SIN FINES DE LUCRO DEDICADA A AYUDAR A LAS PERSONAS MÁS VULNERABLES EN LA SOCIEDAD	DIEUFAITE MEDNARD	562251
E/2019-38053	17/9/19	CANTABRIA CHICKEN	CRIADERO DE POLLOS Y VENTA DE ESTOS.	RAMON ALMONTE	562413
E/2019-35016	27/8/19	CAPITAL AUTO IMPORT CAIMPORT	IMPORTACIÓN, COMPRA, VENTA, DISTRIBUCIÓN, COMERCIALIZACIÓN, FINANCIAMIENTO, REPRESENTACIÓN Y REPARACIÓN DE VEHÍCULOS	CAPITAL AUTO IMPORT, SRL	561592
E/2019-29044	19/9/19	CAR LOUNGE BY AZURA	EXPORTACIÓN E IMPORTACIÓN DE VEHÍCULOS NUEVOS Y USADOS A NIVEL NACIONAL E INTERNACIONAL.	VICTOR JOSE GERMAN ACOSTA	562749
E/2019-37624	13/9/19	CARITEC	PROMOVER LA VENTA DE EQUIPOS & SERVICIOS, ASESORÍAS & CONSULTORIAS	JORGE LUIS PIMENTEL LOPEZ	562138
E/2019-36519	5/9/19	CARLYLE DOMINICANA	VENTA Y DISTRIBUCIÓN DE TODO TIPO DE PINTURA, BORDADOS, SUBLIMACIÓN, TINTA DE SUBLIMACIÓN DE PAPELERIA Y TEXTILES	GHAN WHAON LEE	562853
E/2019-36199	4/9/19	CARMONA FLOWERS EVENTS COMPANY	SE DEDICARA A REALIZAR Y DESARROLLAR MONTAJES DE EVENTOS, BODAS, CUMPLEAÑOS Y GRUPOS	CESAR ALBERTO CARMONA, JUAN MARIA CABRERA ROSARIO	562704
E/2019-38362	19/9/19	CARNICERIA LA VACA Y EL TORO	VENTA DE CARNES.	SERGIO DE JESUS ABREU MARMOLEJOS	562763
E/2019-38216	18/9/19	CARPERD INVERSIONES	VENTA Y DISTRIBUCIÓN DE UTENSILIOS DE COCINA.	CARMEN HAYDEE PERDOMO VEGA	562603
E/2019-37908	16/9/19	CARTOLINAS DEL CARIBE	SERVICIOS DE COMPRA Y VENTA DE SOUVENIRS TURÍSTICOS, POSTALES MAGNÉTICAS, LLAVEROS	MARIE LUCILE DELGADO GARRIDO	562424
E/2019-37266	11/9/19	CASA CELESTIAL Y PUERTA A DIOS	ENTIDAD SIN FINES DE LUCRO DEDICADA A REALIZAR CULTOS RELIGIOSOS, ESTUDIOS BÍBLICOS	ROSA MARIA BATISTA VALERIO	561959
E/2019-35098	27/8/19	CASA DE CULTURA LATINOAMERICANA Y CARIBEÑA CCLAC	ENTIDAD SIN FINES DE LUCRO CUYO OBJETIVO ES LA DIFUSIÓN DE LA CULTURA DE LOS PUEBLOS LATINOAMERICANOS Y CARIBEÑOS Y EL DESARROLLO DE ACCIONES	CASA DE LA CULTURA LATINOAMERICANA Y CARIBEÑA CCLAC, INC	562769
E/2019-37747	13/9/19	CASA LANTIGUA L1	COMERCIALIZACIÓN, DISTRIBUCIÓN Y VENTA DE MATERIA PRIMA PARA ELABORAR PRODUCTOS DE LIMPIEZA.	JOSE ALFREDO LANTIGUA HERRERA	562214
E/2019-37200	11/9/19	CASA MAYNEL	VENTA DE MATERIALES PARA LA FABRICACIÓN DE BISUTERÍAS Y EVENTOS.	NELSON ELIGIO PIMENTEL MELO	562307
E/2019-36843	19/9/19	CASA SARNELLI GALLERY	CONSTRUCCIÓN Y ADMINISTRACIÓN DE LOCALES Y ESPACIOS COLECTIVOS PARA DIFERENTES TIENDAS, LUGARES DE OCIO, DIVERSIÓN Y ACTIVIDADES PROPIAS DE UN CENTRO COMERCIAL.	JOSE NATALIO REDONDO GALAN	562746
E/2019-36844	9/9/19	CASA SARNELLI MUSEUM	EXHIBICIÓN DE PIEZAS, MUEBLES O COLECCIONES QUE MUESTRAN AL VISITANTE LA VIDA COTIDIANA EN LA PUERTO PLATA DEL SIGLO XIX	JOSE NATALIO REDONDO GALAN	561660
E/2019-38150	17/9/19	CASA UREÑA GRULLON	VENTAS DE ALIMENTOS EN GENERAL.	DANIEL HIJO UREÑA ROJAS	562610
E/2019-37267	11/9/19	CASG CENTRO DE ADORACIÓN POR SU GRACIA	ORGANIZACIÓN SIN FINES DE LUCRO DEDICADA A LA EVANGELIZACIÓN A TRAVÉS DE LA PRÉDICA DE LA PALABRA DE DIOS	KEREN GISELLE JEREZ DE ALMONTE, JUAN MIGUEL ALMONTE GONZALEZ	562637
E/2019-35588	12/9/19	CASTECONH	SERVICIOS DE INGENIERÍA CIVIL, DISEÑO DE INTERIORES, COMPRA Y VENTA DE MATERIALES DE CONSTRUCCIÓN Y ARTÍCULOS FERREROS.	EVELIN MARIA CASTRO UBIERA DE TAVERAS	562018
E/2019-37824	18/9/19	CASTPRINT	SERVICIOS DE PUBLICIDAD EN GENERAL. IMPRESIONES DIGITAL, VALLAS, TARJETAS, CARNET Y SUBLIMACIÓN	CARLOS BIENVENIDO CASTILLO CARVAJAL	562645
E/2019-38065	19/9/19	CBNL GROUP	INVERSIONES MOBILIARIAS E INMOBILIARIAS, COMPRA ALQUILER VENTA Y ADMINISTRACIÓN DE BIENES RAÍCES (SOLARES, VILLAS, APARTAMENTOS, CASAS Y CONDOMINIOS)	LAURA MARIA PACHECO, CLAUDIO MANUEL SUERO CORDERO	562786
E/2019-37675	18/9/19	CECILIO COMERCIAL	VENTA DE MATERIALES GASTABLES DE OFICINAS, FÁRMACOS, QUINCALLERÍA Y PRODUCTOS DE LIMPIEZA AL POR MAYOR Y AL DETALLE.	CECILIO MIESES CAMPUSANO	562592
E/2019-38468	19/9/19	CENTRO ARTESANAL EL MULO	FABRICACIÓN DE ARTESANÍA Y ORFEBRERÍA, FABRICACIÓN DE PRENDAS PRECIOSAS EN ORO, PLATA, LARIMAR, AMBAR Y AFINES.	PEDRO GONZALO SENA MEDINA	562728
E/2019-37613	13/9/19	CENTRO COMERCIAL FRANCISCO ANTONIO RODRIGUEZ VARGAS	VENTA DE ARTÍCULOS FERREROS Y VETERINARIOS.	FRANCISCO ANTONIO RODRIGUEZ VARGAS	562128
E/2019-37932	16/9/19	CENTRO COMERCIAL PLAZA TEXAS	CONSTRUCCIÓN DE EDIFICACIONES PARA FINES DE CONDOMINIOS, COMPRA, ALQUILER, VENTA Y TODO TIPO DE NEGOCIACIÓN	CENTRO COMERCIAL PLAZA TEXAS, S.R.L.	562268
E/2019-37362	19/9/19	CENTRO DE ASISTENCIA INFANTIL SHADAI, CAISHA	ENTIDAD SIN FINES DE LUCRO A FAVOR DE LA NIÑEZ, AYUDA COMUNITARIA Y SERVICIOS SOCIALES.	CENTRO DE ASISTENCIA INFANTIL SHADAI CAISHA	562818
E/2019-38605	20/9/19	CENTRO DE BELLEZA ROSALBA RIVERAS	SERVICIOS DE BELLEZA ESTETICA, SALON DE BELLEZA Y AFINES	ROSALBA RIVERAS AYBAR	562810
E/2019-35975	16/9/19	CENTRO DE BELLEZA Y ESTETICA BELLANIRA	BRINDAMOS SERVICIOS DE BELLEZA COMO ARREGLO DE PELO, UÑAS ACRÍLICAS, DEPILACIÓN, MASAJES RELAJANTES, PRODUCTOS PARA LA PIEL.	BELLANIRA SANCHEZ RAMIREZ	562301
E/2019-35921	11/9/19	CENTRO DE BELLEZA Y ESTETICA MAJOLIZ	SERVICIOS DE COLORIMETRIA, CORTE, COLOR EXTENSIONES DE PELO, MANICURE, PEDICURE TINTADO DE CEJAS Y MAQUILLAJE PROFESIONAL.	MARIA EUGENIA MORILLO RONDON	561882

[210] EXP.	[220] SOL. FECHA	[561] NOMBRE COMERCIAL	[510] ACTIVIDAD	[730] SOLICITANTE	[111] REGISTRO
E/2019-37374	11/9/19	CENTRO DE CAPACITACIÓN PSICOLÓGICA Y SALUD INTEGRAL-CECAPSI	CENTRO DE CAPACITACIÓN: TALLERES, CONFERENCIA, DIPLOMADO Y TERAPIA DE APRENDIZAJE Y APOYO EMOCIONAL.	LEOCADIA RODRIGUEZ DE FIGUEROO	561983
E/2019-37133	10/9/19	CENTRO DE EDUCACION POPULAR DE LA CORDILLERA SEPTENTRIONAL CEPOCS	PROMOVER Y FORTALECER LAS ORGANIZACIONES DE LA CORDILLERA SEPTENTRIONAL PARA QUE ESTAS SE PONGAN EN CAPACIDAD DE VENTILAR SUS NECESIDADES FRENTE AL ESTADO.	CENTRO DE EDUCACION POPULAR DE LA CORDILLERA SEPTENTRIONAL CEPOCS	561830
E/2019-36971	9/9/19	CENTRO DE ENSEÑANZA Y FORTALEZA A LA EDUCACIÓN-CEFEDU	EDUCACIÓN INICIAL, PRIMARIA Y SECUNDARIA.	ISABEL PEREZ CARDENES	561572
E/2019-37779	16/9/19	CENTRO DE ESTIMULACION TEMPRANA PARVULAND	CENTRO DE ESTIMULACIÓN TEMPRANA & PREESCOLAR PARA NIÑOS DE 2.5 MESES A 6 AÑOS. CENTRO EDUCATIVO DE NIVEL INICIAL.	CENTRO DE ESTIMULACION TEMPRANA PARVULAND, S.R.L.	562604
E/2019-37134	10/9/19	CENTRO DE REABILITACION POR AMOR A CRISTO, CERECRISTO	CENTRO DE REABILITACION PARA JOVENES CON ADICCION A LAS DROGAS.	CRISTIAN FELIPE MARTINEZ PEÑA, OTHONIEL CABRERA DIASA	561833
E/2019-37094	10/9/19	CENTRO DE SALUD FAMILIAR AMBULATORIO -CENSAFAM	SERVICIOS DE SALUD EN GENERAL: CONSULTAS MEDICAS ESPECIALIZADAS, LABORATORIO, SONOGRAFIA, VACUNA.	ALEXANDRA JIMENEZ TEJADA, EGLIS ELIZABETH ARZENO MEJIA, JESUS BASTARDO MERCEDES, JESUS BASTARDO ROMERO	561775
E/2019-29724	11/9/19	CENTRO DEL CUIDADO DEL CABELLO VIGNEAULT	SALÓN DE BELLEZA, UÑAS Y VENTA DE PRODUCTOS DE BELLEZA.	MARIA TERESA SANCHEZ DE VIGNEAULT	561852
E/2019-37848	16/9/19	CENTRO EDUCATIVO APOSTOLICO SAN SANTIAGO DE VILLA JUANA, S&P	SERVICIOS DE EDUCACIÓN INICIAL, PRIMARIA, SECUNDARIA GENERAL, A NIÑOS, NIÑAS, JÓVENES Y ADOLESCENTES, FORMACIÓN TÉCNICO PROFESIONAL.	SANDRA YAMINA RAMIREZ PEÑA	562418
E/2019-38224	18/9/19	CENTRO ESPIRITUAL & BOTÁNICA ANAICA	CONSULTAS ESPIRITUALES Y VENTAS DE ARTÍCULOS RELIGIOSOS Y ESOTÉRICOS.	JESSICA SALADINA DURAN GUZMAN, LENYS ROSARIO GUZMAN GARCIA DE CASTTANETI	562620
E/2019-36552	5/9/19	CENTRO FERRETERO PEREZ CUEVAS	VENTA DE TODO TIPO DE MATERIALES DE LA CONSTRUCCIÓN AL POR MAYOR Y AL DETALLE, TRANSPORTE DE AGREGADOS EN SENTIDO GRAL	ANTIOQUIA YVELISSE DE LA ROSA PEGUERO, JOSE MARIA PEREZ CUEVAS	562177
E/2019-26531	13/9/19	CENTRO FINANCIERO PROCREDITO IKL	OTORGAMIENTO DE PRESTAMOS EN GENERAL.	AIDA LUZ PAREDES PORTORREAL	562123
E/2019-33841	10/9/19	CENTRO HEMISFERICO PARA ESTUDIOS DEL ATLANTICO	ESTUDIO QUE CONTRIBUYA AL CONOCIMIENTO DE LA ZONA ATLÁNTICA, SUS COMUNIDADES, REGIONES Y PAÍSES	ISOM MIGUEL COSS SABBAGH	561733
E/2019-36742	6/9/19	CENTRO INFANTIL SOPRONEM	CUIDADO INFANTIL, EDUCACIÓN INICIAL Y BÁSICA.	SIRA GABRIELA BATISTA TERRERO	561464
E/2019-28654	10/7/19	CENTRO INTEGRAL DE SALUD RENAL COMUNITARIO CISARCO	ENTIDAD SIN FINES DE LUCRO QUE SE ENCARGA DE LA DETECCIONPRECOZ EN EL PACIENTE DIABETICO, HIPERTENSO Y OBESO DEL DAÑO RENAL	FUNDACION FRANZ MINIÑO MARION LANDAIS	562750
E/2019-37515	12/9/19	CENTRO ODONTOLOGICO DRA. ARLEN MARTINEZ	SERVICIOS ODONTOLÓGICOS EN GENERAL.	ARLEN MARIA MARTINEZ RODRIGUEZ	562039
E/2019-37258	11/9/19	CHABELA DECORACIONES	VENTA DE OBJETOS DE DECORACIÓN. SERVICIOS PROFESIONALES DE DECORACIÓN DE VIVIENDAS, LOCALES Y EDIFICIOS.	CHABELA DECORACIONES, S.R.L.	561860
E/2019-37976	17/9/19	CHARISSE	ORGANIZACIÓN SIN FINES DE LUCRO, FUNDACIÓN PARA NIÑOS, JÓVENES Y ADULTOS EN GENERAL	YARIS HIDEKEL ACEVEDO UTATE	562433
E/2019-36836	9/9/19	CHECOLATE	PRODUCIR, PROCESAR Y COMERCIALIZAR CACAO EN EL MERCADO LOCAL E INTERNACIONAL.	ESTEBAN DE JESUS CHECO RAMIREZ	562323
E/2019-37637	19/9/19	CHILLAX BAR	DESTINADO A BAR O NEGOCIO QUE LLEVA COMO NOMBRE AL PÚBLICO Y SE DEDICA A LA VENTA Y EXPENDIO DE TODA CLASE DE BEBIDAS	NELSON ENMANUEL ORTIZ GARCIA	562753
E/2019-37704	13/9/19	CHIMI FAST FOOD BY JOE BAEZ	VENTA DE COMIDA RÁPIDA, COMIDA CRIOLLA, POLLO AL CARBÓN, HELADERÍA, SANDWICH ENTRE OTROS.	JOE BAEZ GUTIERREZ	562223
E/2019-35469	12/9/19	CHIRURGIA ESTÉTICA IMMAGINE CEIT	TRANSPORTACIÓN, CUIDO, HOSPEDAJE, ALIMENTACIÓN DE PERSONAS QUE VENGA AL PAÍS A REALIZARSE CIRUGÍAS ESTÉTICAS.	MARCELLO DEL MESTRE, ROSANGEL DOMINGUEZ	562163
E/2019-37175	13/9/19	CHOCOLATE EXPERIENCE TOUR-CHOEXTOUR	FABRICACIÓN, DISTRIBUCIÓN Y VENTA AL POR MAYOR Y DETALLE DE CHOCOLATES Y PRODUCTOS RELACIONADOS CON EL CACAO	MARIA TERESA CALLE RUEDA	562087
E/2019-38402	19/9/19	CHOCOLATERA NORTEÑA	FABRICACIÓN, IMPORTACIÓN Y EXPORTACIÓN DE CACAO TOSTATO, NIBS Y TODO TIPO DE CHOCOLATES.	FERMAH AGROINDUSTRIAL DOMINICANA, SRL	562764
E/2019-37416	12/9/19	CHRISALVA	VENTA DE ELECTRODOMÉSTICOS Y EQUIPOS DEL HOGAR.	VALENCIA MONTILLA BIDO	562007
E/2019-34907	13/9/19	CIVITAS	REALIZACIÓN DE DISEÑO, PLANIFICACIÓN, EJECUCIÓN Y SUPERVISIÓN DE PROYECTOS CIVILES Y MECÁNICOS.	PAUL RAMOS NUÑEZ	562159
E/2019-36721	6/9/19	CLA	INSTITUCIÓN SIN FINES DE LUCRO DESTINADA A LA ACTIVIDAD DEL COOPERATIVISMO DE AHORROS Y PRÉSTAMOS	COOPERATIVA LA ALTAGRACIA, INC	561494
E/2019-37080	10/9/19	CLCKSECURITY	DISEÑO E INSTALACIÓN DE SISTEMAS DE SEGURIDAD ELECTRÓNICA REDES INTERNET.	JOSUE YSABEL VAZQUEZ	561825
E/2019-35956	9/9/19	CLEAR DENT DOMINICANA CDD	LIMPIEZA DENTAL, PRÓTESIS DENTAL, CIRUGÍA MAXILOFACIAL, ENDODONCIA, PERIODONCIA, REHABILITACIÓN, ESTÉTICA	JOSE MISAEL HOLGUIN CASTILLO	561634
E/2019-37300	11/9/19	CLEO & YO	VENTA DE ARTÍCULOS PARA SERVIR LA MESA, DECORACIÓN Y EVENTOS.	AIDA PAOLA RIPOLL MINGUEZ	561996
E/2019-32786	19/9/19	CLINIC EXPRESS BY JRY	GESTIÓN DE CENTROS, ACTIVIDADES Y SERVICIOS MÉDICOS DE ATENCIÓN PRIMARIA, CON RÁPIDO ACCESO PARA LA ASISTENCIA, PREVENCIÓN, PROMOCIÓN Y CUIDADO DE SALUD.	JOSE RAFAEL YUNEN GONZALEZ	562722
E/2019-36692	6/9/19	CLUB CULTURAL Y DEPORTIVO PEDREGAL	ENTIDAD SIN FINES DE LUCRO, DEDICADA A PROMOVER LA CULTURA, EL DEPORTE Y LA RECREACIÓN	JOSE RAMON RODRIGUEZ TORRES	561537
E/2019-35369	6/9/19	CLUB DE VILLAR LA GOTERA BAR	CENTRO DE DIVERSIONES PARA ADULTOS Y EXPENDIO DE BEBIDAS.	JAIRO JOSE UREÑA MADERA	561562
E/2019-34289	21/8/19	CLUB DEPORTIVO Y CULTURAL ALEXANDER DE LA ROSA	ENTIDAD SIN FINES DE LUCRO QUE SE DEDICA A REALIZAR ACTIVIDADES DEPORTIVAS, SOCIALES Y CULTURALES.	STALIN MELO GUTIERREZ	562289
E/2019-38113	17/9/19	CLUB DEPORTIVO Y CULTURAL LUZ Y ESFUERZO	ENTIDAD SIN FINES DE LUCRO QUE TIENE COMO OBJETO FOMENTAR Y PROMOVER EL DEPORTE Y LA CULTURA, ASÍ COMO LA REALIZACIÓN DE TRABAJOS COMUNITARIOS.	CESAR AUGUSTO JACOBO MERCEDES	562480
E/2019-37529	12/9/19	CLUB RECREATIVO Y CULTURAL BETICO CROES	ENTIDAD SIN FINES DE LUCRO PARA REALIZAR ACTIVIDADES CULTURALES, DEPORTIVAS Y RECREATIVAS.	LUCIANO HENRIQUEZ	562047
E/2019-34762	11/9/19	CMF MARINE STORE	COMERCIALIZACIÓN, COMPRA Y VENTA DE ARTÍCULOS Y REPUESTOS PARA BOTES.	MARIELA RODRIGUEZ MUÑOZ	561870
E/2019-37391	12/9/19	CNA SPORTING GOODS	IMPORTACIÓN, EXPORTACIÓN, FABRICACIÓN, COMERCIALIZACIÓN Y VENTA DE ARTÍCULOS DEPORTIVOS Y UNIFORMES EN GENERAL.	OMAR ALBERTO SOLANO JACOBS	561909
E/2019-34686	10/9/19	COCO KITE	COMERCIALIZACIÓN DE ACTIVIDADES DEPORTIVAS, ACTIVIDADES TURÍSTICAS Y ESCUELA DE KITE SURF, EIND SURF, CICLISMO DE MONTAÑA, CANYONING, TREKKING.	COCO KITE SRL	561699
E/2019-34062	13/9/19	COCO TV,HD	UN CANAL DE TELEVISIÓN EN HD, PARA LA TRANSMISIÓN EN VIVO DE UNA PROGRAMACIÓN REGULAR	GREGORIO MONTAS SANTANA	562088
E/2019-38052	17/9/19	COCOA HAIR STYLES BY MARIA EMILIA	SALÓN DE BELLEZA, VENTAS DE PRODUCTOS DE BELLEZA, MANICURE, PEDICURE. UÑAS ACRÍLICA	MARIA EMILIA ARIAS JAVIER	562412
E/2019-37983	17/9/19	COCOLOQUEROS TOURS	SERVICIOS TURÍSTICOS COMO; VIAJES, HOTELES, BOLETOS AÉREOS, EXCURSIONES NACIONALES E INTERNACIONALES.	JOHANNA MARIA MEJIA DE LOS SANTOS	562437
E/2019-37470	12/9/19	COLEGIO CMS CREATIVE MINDS SCHOOL	EDUCACIÓN ESCOLAR BILINGUE PARA LOS NIVELES INICIAL, PRIMARIO Y SECUNDARIO ASÍ COMO LA REALIZACIÓN DE TODA CLASE DE ACTOS	CREATIVE MINDS, S.R.L.	562037
E/2019-34786	23/8/19	COLEGIO CRISTIANO MARY LITHGOW	SERVICIOS DE EDUCACIÓN INICIAL, PRIMARIA Y SECUNDARIA.	TEMPLO BIBLICO DE PUERTO PLATA	561932
E/2019-38310	18/9/19	COLEGIO ESLABONES UNIVERSAL	ENSEÑANZA A NIVEL INICIAL, BASICA Y MEDIA.	RAFAEL ANTONIO TAVARES PERALTA	562657
E/2019-38012	17/9/19	COLEGIO EUGENIO MARIA DE HOSTOS DE NAVARRETE	IMPARTIR DOCENCIA EN LOS NIVELES INICIAL Y BASICO.	MARIA MERCEDES GARCIA CABRERA	562395
E/2019-38250	18/9/19	COLEGIO SAN MARTÍN DE PORRES	SERVICIOS DE: EDUCACIÓN INICIAL, PRIMARIA Y SECUNDARIA.	COLEGIO SAN MARTIN DE PORRES, S.R.L.	562587
E/2019-35420	29/8/19	COLEGIO SANTA BARBARA 3	IMPARTIR DOCENCIA DE LOS NIVELES PRIMARIA Y SECUNDARIA.	AURI MARIA JIMENEZ DOTEL, MARILYS YOLANDA DOTEL DIAZ, COLEGIO SANTA BARBARA, S.R.L.	561740
E/2019-36895	9/9/19	COLMADO DISLA HURTADO	COMPRA Y VENTA DE LOS PRODUCTOS BÁSICOS DE LA CANASTA FAMILIAR, TALES COMO: PRODUCTOS ALIMENTICIOS, DE LIMPIEZA, DESECHABLES Y BEBIDAS.	REYNALDO DISLA HURTADO	561584
E/2019-36231	4/9/19	COLMADO JAIME DAVID REYES	VENTA DE PRODUCTOS DE LA CANASTA FAMILIAR, TALES COMO: PRODUCTOS ALIMENTICIOS, DE LIMPIEZAS, DESECHABLES Y BEBIDAS.	JAIME DAVID REYES MARTINEZ	561679
E/2019-37873	16/9/19	COLMADO JOSE MIGUEL HERNANDEZ ROSA	DISTRIBUCIÓN Y VENTA DE PRODUCTOS DE CONSUMO MASIVOS TALES COMO, DETERGENTES, DESECHABLES, COMESTIBLES, EMBUTIDOS, VEGETALES Y DEMÁS RELACIONADOS.	JOSE MIGUEL HERNANDEZ ROSA	562263
E/2019-37902	16/9/19	COLMADO NICOLAZA	VENTA DE DE ALIMENTO EN GENERAL	IRIS FRANCISCA MEDINA CASTILLO	562423
E/2019-34476	19/9/19	COLMADO SOSA HERNANDEZ	EXPENDIO DE BEBIDAS ALCOHÓLICAS.	KATHERINE ARLENYS SANTOS HERNANDEZ	562715
E/2019-38143	17/9/19	COLORETE KIDS	ESTANCIA INFANTIL PARA EL CUIDADO DE LOS NIÑOS.	YOSIRIS GERMANIA PEREZ CORNIEL	562489
E/2019-37650	13/9/19	COMERCIAL ANAIS	VENTA Y DISTRIBUCIÓN DE ARTÍCULOS COMESTIBLES, PRENDAS DE VESTIR, PANTALONES, CALZADOS, CARTERAS, ACCESORIOS, PRENDAS Y ELECTRODOMÉSTICOS, BEBIDAS ALCOHÓLICAS.	JUANA BEISI PEÑA MARTINEZ	562122
E/2019-37453	12/9/19	COMERCIAL BRITO BATISTA	VENTA DE ELECTRODOMÉSTICOS EN GENERAL.	CARMEN GLORIA BATISTA DE BRITO, ROBERTO BRITO MARTE	562328
E/2019-37464	12/9/19	COMERCIAL E INVERSIONES ROBLES MONTES	COMPRA VENTA DISTRIBUCIÓN AL POR MAYOR Y DETALLES DE PROVISIONES ALIMENTICIAS, PAÑALES DESECHABLES, PAPEL HIGIÉNICO, PRODUCTOS DE LIMPIEZA Y DE HIGIENE PERSONAL	ARACELIS ARIAS ROBLES	562031

[210] EXP.	[220] SOL. FECHA	[561] NOMBRE COMERCIAL	[510] ACTIVIDAD	[730] SOLICITANTE	[111] REGISTRO
E/2019-35162	18/9/19	COMERCIAL EL GAUCHO	COMPRA Y VENTA DE ROPAS, MUEBLES, ARTÍCULOS DEL HOGAR, ELECTRODOMÉSTICOS, COSMÉTICOS.	GOSUB EURARDO ELIAS TERRERO	562616
E/2019-32993	6/9/19	COMERCIAL YANCELINES	COMPRA Y VENTA DE BATERÍAS, CÁMARA Y ACCESORIOS DE VIGILANCIA, REPUESTOS Y ACCESORIOS PARA VEHÍCULOS.	ANDRES OLIVO SOTO	562121
E/2019-38215	18/9/19	COMERCIALIZADORA DE BANANOS CVSD	COMPRA, VENTA Y DISTRIBUCIÓN DE GUINEOS EN TODO EL TERRITORIO NACIONAL.	DOMINGO ESTEBAN MARTINEZ MARTINEZ	562618
E/2019-36990	9/9/19	COMERCIALIZADORA DE PRODUCTOS DIVERSOS BETHANIA	IMPORTACIÓN, VENTAS, COMPRAS DE VINOS, COMESTIBLES, ELECTRODOMÉSTICOS, ENSERES PARA EL HOGAR, BATERIAS PARA INVERSORES.	BETHANIA ALTAGRACIA CABA GONZALEZ	561901
E/2019-34792	13/9/19	COMPAÑÍA DE TRANSPORTE FERNANDO NUÑEZ	SERVICIOS DE TRANSPORTE DE PASAJEROS.	JUAN FERNANDO NUÑEZ	562141
E/2019-34791	13/9/19	COMPAÑÍA DE TRANSPORTE NUEVO AMANECER NUEVO HORIZONTE	SERVICIOS DE TRANSPORTE PÚBLICO DE PASAJERO CON SU CORREDOR MENCIONADO RUTA 32 CON SUS RECORRIDOS SALIENDO NUEVO AMANECER NUEVO HORIZONTE KM 9 Y DUARTE CON PARÍS.	JUAN FERNANDO NUÑEZ	562155
E/2019-37409	12/9/19	COMPAÑÍA DE TRANSPORTE SALCEDO LA VEGA COMTRASALAVEG	TRANSPORTE PÚBLICO.	EDUARDO ALBERTO CARPIO DEL CARMEN, JORGE LUIS ESCAÑO CORREA	562002
E/2019-38449	19/9/19	COMPAÑÍA DE TRANSPORTE TURISTICO CONTRATUBOCHZA	SERVICIOS DE TRANSPORTE TURÍSTICO EN GENERAL.	LEONIDAS MAÑON ORTIZ	562726
E/2019-38423	19/9/19	COMPAÑÍA DE TRANSPORTE TURÍSTICO GRAL. EUGENIO MICHES, ASOTRATUGEMI	SERVICIO DE TRANSPORTE TURÍSTICO TERRESTRE, ACUÁTICO Y AÉREO, EXCURSIONES.	ASOCIACIÓN DE TRANSPORTE TURÍSTICO TERRESTRE ACUÁTICO Y AEREO GRAL EUGENIO MICHES ASOTRATUBEMI	562691
E/2019-34570	13/9/19	COMPAÑÍA DE TRANSPORTE TURÍSTICO LAGUNA EL LIMÓN COMTRATULALI	BRINDAR TRANSPORTE TURÍSTICO, TERRESTRE Y ACUÁTICO EN EL DISTRITO MUNICIPAL DEL CEDRO, EL MUNICIPIO DE MICHES Y TODA LA ZONA ESTE DEL PAÍS.	CORNELIO MOLINA	562135
E/2019-35793	2/9/19	COMPASS FINANCIAL ADVISORS	ASESORÍA Y ADMINISTRACIÓN FINANCIERA	LUIS ALEJANDRO ASMAR DEL CASTILLO	561617
E/2019-37640	13/9/19	COMPRAVETA RAFAEL CEBALLO DE LA ROSA	COMPRA Y VENTA, DE TODO TIPO DE ARTÍCULOS, TALES COMO: ELECTRODOMÉSTICOS, ARTÍCULOS FERRETEROS, MOTOCICLETAS, BOMBA DE AGUA Y PRENDAS DE VESTIR.	RAFAEL CEBALLO DE LA ROSA	562147
E/2019-33366	12/9/19	CONCILIO ALABANZAS AL REY	SIN FINE DE LUCRO, CONCILIO CENTRAL DE MÚLTIPLES IGLESIAS CRISTIANAS DEDICADA A PREDICAR EL EVANGELIO DE JESUCRISTO	MARTIN CABRERA LINA	562081
E/2019-37089	17/9/19	CONCILIO IGLESIAS EVANGÉLICAS ANABAUTISTA SHALOM, R.D	SIN FINES DE LUCRO, PREDICAR EL EVANGELIO DE JESUCRISTO A TODA CRIATURA	JOSE ISRAEL MARTINEZ GUZMÁN	562449
E/2019-37828	16/9/19	CONECTANDO CON CRISTO 24/7	PREDICAR LA PALABRA, IGLESIA	JOSE LUIS MATIAS MELENDEZ	562411
E/2019-37116	10/9/19	CONEXIÓN DE ALMAS-ESCUELA HOLÍSTICA	EDUCACIÓN. CRECIMIENTO PERSONAL INTEGRAL.	JUANA MARIA INMACULADA CHECO DE ARVELO	561831
E/2019-38499	19/9/19	CONEXIONES Y MANGUERAS CATERPILLAT COMACA	SERVICIOS DE REPARACIONES DE MANGUERAS HIDRÁULICAS.	FELIPE YUNIO MEDINA CUEVAS	562797
E/2019-35124	12/9/19	CONGRESO COMUNITARIO VARGUITA CONCOVAR	ENTIDAD SIN FINES DE LUCROS, DEDICADA A LA ELABORACIÓN DE TALLERES, ECONOMICOS Y EDUCATIVOS PARA EL DESARROLLO ESTRATEGICO DE LOS MUNICIPIOS DOMINICANOS.	RICARDO EPEDICTO VARGAS HERNANDEZ	562161
E/2019-27058	13/9/19	CONSIEE	OFRECER SERVICIOS INFORMÁTICOS, ELÉCTRICOS, ELECTRÓNICOS Y MANTENIMIENTO EN GENERAL	BISMAL NATANAEL AQUINO FRIAS	562098
E/2019-11756	19/9/19	CONSORCIO DE PROPIETARIOS BOHIO BR RESIDENCES	RESIDENCIAL DE VIVIENDAS, APARTAMENTOS Y EDIFICIOS PARA CONSTITUIR RÉGIMEN DE CONDOMINES.	NELSON ALEJANDRO GOMEZ JORGE	562819
E/2019-37659	13/9/19	CONSORCIO MEJIA-SERVER	CONSTRUCCIÓN, PUESTA EN FUNCIONAMIENTO Y MANTENIMIENTO DE PROYECTO SOLAR.	SERVER, SERVICIOS ENERGETICOS Y RENOVABLES, S.R.L. , INSTALACIONES ELECTRICAS MEJIA, S.R.L.	562101
E/2019-37814	16/9/19	CONSORCIO REGIONAL INNOVACIÓN Y COMPETITIVIDAD EMPRESARIAL, CRIE	ENTIDAD SIN FINES DE LUCRO DEDICADA A PROMOVER LA INNOVACIÓN, COMPETITIVIDAD Y SOSTENIBILIDAD DE LAS EMPRESAS E INSTITUCIONES DE LA REGIÓN NORTE.	RAFAEL LEONARDO VALVERDE GONZALEZ	562407
E/2019-36458	5/9/19	CONSORCIO SANIT PEN	IMPORTACIÓN, VENTA Y DISTRIBUCIÓN DE MATERIALES PARA LA CONSTRUCCIÓN Y DE EQUIPOS SANITARIOS.	MATECO TERMINACION Y CONSTRUCCION, S.R.L. , CONSTRUCTORA JOHNSON, S.R.L.	561708
E/2019-34663	23/8/19	CONSTRUCCIONES LIRIANO & ALCANTARA	ORGANIZAR, CONSTRUIR Y VENDER PROYECTOS INMOBILIARIOS.	ALARIZA ALTAGRACIA LIRIANO, CAROLINA ISABEL ALCANTARA LIRIANO	562694
E/2019-35694	30/8/19	CONSTRUCCIONES Y SUPERVISIONES E & B	CONSTRUCCION, DISEÑO Y SUPERVISION DE OBRAS DE INGENIEROS CIVILES Y ARQUITECTURA.	CONSTRUCCIONES Y SUPERVISIONES E&B, SRL	561616
E/2019-38609	20/9/19	CONSTRUCTIONS VIDAL-RUIZ	CONSTRUCCIÓN, REFORMAS, COMPRA, VENTA Y ALQUILER DE EDIFICIOS, CASAS, APARTAMENTOS Y SOLARES.	HORTENSIA RUIZ RODRIGUEZ	562807
E/2019-35774	13/9/19	CONSTRUCTORA CAXAL	CONSTRUCCIÓN DE PROYECTOS RESIDENCIALES Y HABITACIONALES, REMODELACIONES Y REPARACIONES, PROMOCIÓN DE PROYECTOS, VENTA DE INMUEBLES.	JOSE MARTE, JOSE ARMANDO FRANCISCO HIRALDO	562175
E/2019-36572	5/9/19	CONSTRUCTORA CONTRADONAI	SERVICIOS DE CONSTRUCCIÓN EN GENERAL, COMPRA Y VENTA DE INMUEBLES.	FELIX LEONARDO, WILKIN LEONARDO TUSEN	562178
E/2019-36642	6/9/19	CONSTRUCTORA COSANT	CONSTRUCTORA DE PROYECTOS DE VIVIENDAS, CASAS, APARTAMENTO, INGENIERÍA Y DISEÑO.	JESUS SANTANA TAVAREZ	561532
E/2019-37243	19/9/19	CONSTRUCTORA CRUXURBE	SERVICIOS DE CONSTRUCCIÓN DE OBRAS CIVILES, MANTENIMIENTO, REMODELACION DE OBRAS, ELECTRICIDAD, PLOMERIA, CARPINTERÍA, SOLDADURA Y AFINES	JUNIOR PASTOR LINARES VELOZ	562739
E/2019-36823	12/9/19	CONSTRUCTORA E INVERSIONES INVERTPYME	CONSTRUCCIÓN DE OBRAS CIVILES EN GENERAL, DESARROLLO DE PROYECTOS INMOBILIARIOS, COMERCIALIZACIÓN, PROMOCIÓN, BIENES RAÍCES	JUAN MANUEL ADAMES SILVA, JUAN CARLOS ADAMES SILVA	561992
E/2019-38356	18/9/19	CONSTRUCTORA GONZALEZ TEJEDA GOTEC	CONSTRUCCIONES EN GENERAL, COMPRA, VENTA, IMPORTACIÓN Y EXPORTACIÓN DE MATERIALES DE CONSTRUCCIÓN Y BIENES RAÍCES.	JUAN LADISLAO TEJEDA SANTANA	562690
E/2019-36224	17/9/19	CONSTRUCTORA HAILER	CONSTRUCCIÓN, COMPRA Y VENTA DE CASAS, APARTAMENTOS, LOCALES Y CUALQUIER OTRO TIPO DE EDIFICACIÓN.	HAILER SANTANA CEDEÑO	562368
E/2019-36805	6/9/19	CONSTRUCTORA JOZUR INTERNACIONAL	CONSTRUCCIÓN Y PROYECTOS DE OBRAS CIVILES, CONSTRUCCIONES DE VIVIENDAS, ESCUELAS, GALPONES INDUSTRIALES, CENTROS COMERCIALES	JOSÉ RAMÓN BASTARDO VELASQUEZ	561513
E/2019-34853	13/9/19	CONSTRUCTORA JUCARCC	TODO LO RELACIONADO A LA INGENIERÍA CIVIL, CONSTRUCCIONES Y DISEÑOS EN GENERAL.	JUAN CARLOS DEL JESUS CANARIO CESPEDES	562158
E/2019-36825	9/9/19	CONSTRUCTORA MEDINA PEÑA	CONSTRUCCIÓN, REMODELACIÓN, DIGITACIÓN DE PLANOS, TRAMITACIONES DE PLANOS Y PROYECTOS DE CONSTRUCCIÓN EN GENERAL Y SERVICIOS DE LOS MISMOS.	URSULA IVONNE RIOS DE PEÑA	561661
E/2019-31003	16/9/19	CONSTRUCTORA PITÁGORAS	CONSTRUCCIÓN DE INFRAESTRUCTURAS, COMPRA Y VENTA DE INMUEBLES, IMPORTACIÓN Y EXPORTACIÓN DE MATERIALES DE CONSTRUCCIÓN.	JUAN ANTONIO SANCHEZ BAEZ	562284
E/2019-37611	13/9/19	CONSTRUCTORA SOLID HOME	CONSTRUCCIÓN DE EDIFICIOS DE APARTAMENTOS.	DEBORAH MAGALYS D'ORVILLE DE LOS SANTOS	562692
E/2019-37475	12/9/19	CONSTRUCTORA TAVAREZ SANTANA	CONSTRUCCIÓN DE OBRAS CIVILES Y TODOS TIPOS DE CONSTRUCCIÓN.	RAFAEL DE JESUS TAVAREZ TORRES, LIDIA MERCEDES SANTANA CRUZ DE TAVARES	562639
E/2019-38123	17/9/19	CONSTRUCTORA TOPROPAINT	CONSTRUCCIONES Y MANTENIMIENTOS INDUSTRIALES, OBRAS CIVILES, ESTRUCTURAS METÁLICAS Y MANTENIMIENTO DE ESTRUCTURAS.	JUAN LUIS TORIBIO ALVAREZ	562481
E/2019-36639	6/9/19	CONSTRUCTORA VIPALU	SERVICIOS DE CONSTRUCCIÓN EN GENERAL, INCLUYENDO EL DESARROLLO Y PROMOCIÓN DE PROYECTOS INMOBILIARIOS, CONSTRUCCIÓN DE PROYECTOS CIVILES	LUCIANO ARMANDO RODRÍGUEZ CAMPIZ	561486
E/2019-37677	13/9/19	CONSTRUCTORA WILL LUCIANA	SERVICIOS DE CONSTRUCCIÓN Y VENTAS INMOBILIARIAS.	FERNANDO FABIAN, WILLIAM ALFONSO PATIÑO ROMERO	562171
E/2019-36684	11/9/19	CONSTRUCTORES APOLITO & ASOCIADOS	CONSTRUCCIONES DE VIVIENDAS, HOTELES CARRETERAS Y TODO LO RELACIONADO CON LA CONSTRUCCIÓN Y DISEÑO, BIENES RAÍCES EN GENERAL	CONSTRUCTORES APOLITO & ASOCIADOS, S.R.L	561913
E/2019-38460	19/9/19	CONSTRUSAFETY	SERVICIOS DE INGENIERÍA, DISEÑO DE PROYECTOS ARQUITECTÓNICOS Y DE ESTRUCTURA, EJECUCIÓN DE OBRAS CIVILES	ALADINO VARGAS POLANCO	562782
E/2019-32509	18/9/19	CONSTRUVIDAL	SERVICIOS DE CONTRATACIÓN, DISEÑO, CONSTRUCCIÓN Y REMODELACIÓN DE EDIFICACIONES.	FRANCISCO ALBERTO VIDAL LEREBOURS	562612
E/2019-31444	30/7/19	CONSULTORES EN TRANSFORMACION INTEGRAL CTI	IDENTIFICAR UNA EMPRESA DEDICADA A PRESTAR TODO TIPO DE SERVICIOS EN LOS CAMPOS DE INGENIERÍA DE SISTEMAS Y COMPUTACIÓN	CONSULTORES EN TRANSFORMACION INTEGRAL, E.I.L.(CTI)	561608
E/2019-36437	12/9/19	CONSULTORIO MEDICO SAFIM	SERVICIOS DE CONSULTAS MEDICAS.	JOSE VLADIMIR PAULINO GONZALEZ	562025
E/2019-38087	17/9/19	CONTACTO SOCIAL	PROGRAMA DE RADIO.	SOLANYI ISABEL SANTANA DE GARCIA	562500
E/2019-33663	9/9/19	CONTRATEC	VENTAS DE MATERIALES DE TERMINACION DEL HOGAR AL POR MAYOR Y AL DETALLE TALES COMO VENTANAS, MAMPARAS, PAÑO FIJO	ALBERYS MILAGROS GARCES QUEZADAS, ROSAURA ELISABET QUEZADA HERNANDEZ DE GARCES	561599
E/2019-37102	10/9/19	CONTROL VETWIL MULTISERVICIOS	EXTERMINACIÓN DE PLAGAS, SERVICIOS DE LIMPIEZA, PLOMERÍA, JARDINERÍA, PINTURA, ALBAÑILERÍA, MANTENIMIENTO.	BERNARDA PEÑA GONZALEZ	561776
E/2019-37197	11/9/19	COOL KIDS	PELUQUERÍA INFANTIL Y VENTAS DE ACCESORIOS PARA EL CUIDADO CAPILAR.	LUIS MANUEL UREÑA SANCHEZ	561846
E/2019-36722	6/9/19	COOPALTAGRACIA	INSTITUCIÓN SIN FINES DE LUCRO DESTINADA A LA ACTIVIDAD DEL COOPERATIVISMO DE AHORROS Y PRÉSTAMOS	COOPERATIVA LA ALTAGRACIA, INC.	561495

[210] EXP.	[220] SOL. FECHA	[561] NOMBRE COMERCIAL	[510] ACTIVIDAD	[730] SOLICITANTE	[111] REGISTRO
E/2019-36563	5/9/19	COOPERATIVA DE AHORROS, CREDITOS Y SERVICIOS MULTIPLES CONSUELO COOP-CONSUELO	SERVICIOS DE AHORROS Y CRÉDITOS.	ANA MARIA DE LOS SANTOS GOMEZ	561523
E/2019-36723	6/9/19	COOPERATIVA LA ALTAGRACIA, CLA	INSTITUCIÓN SIN FINES DE LUCRO DESTINADA A LA ACTIVIDAD DEL COOPERATIVISMO DE AHORROS Y PRÉSTAMOS	COOPERATIVA LA ALTAGRACIA, INC	561547
E/2019-37129	10/9/19	COOPSANRAFAEL, COOPERATIVA DE AHORROS, CREDITOS Y SERVICIOS MULTIPLES	SERVICIOS COOPERATIVOS, PRESTAMOS PERSONALES E HIPOTECARIOS.	JOSE ANIBAL GARCIA VARGAS	561796
E/2019-34049	18/9/19	COPYCENTRO CONSTANZA	COMPRA Y VENTA DE MATERIAL GASTABLE, FOTOCOPIADO EN GENERAL.	BRYAN ORLANDO DIAZ CORPORAN	562768
E/2019-33081	6/9/19	COR-DEI RENT A CAR	ALQUILER DE VEHÍCULOS DE TERCERO.	LUIS ALFREDO ROBERTO GARCIA	561528
E/2019-37688	13/9/19	CORPORACIÓN 9006	PROMOVER Y REALIZAR EL ESTUDIO, ORGANIZACIÓN, GESTIÓN, ADMINISTRACIÓN Y EJECUCIÓN DE TODO GÉNERO DE PROYECTOS INMOBILIARIOS EN EL ÁREA TURÍSTICA.	CORPORACIÓN 9006, S.R.L.	562191
E/2019-36220	6/9/19	CORPORACION BILTON	COMERCIALIZACIÓN, FABRICACIÓN, SUMINISTRO, DISTRIBUCIÓN, REPRESENTACIÓN, ALMACENAMIENTO, TRANSPORTACIÓN, EMPAQUE	JOAN MANUEL SENRA OSSER	561497
E/2019-37459	12/9/19	CORPORACIÓN DE SERVICIOS PID	SUMINISTRO DE SERVICIOS A EMPRESAS (ENERGÍA, AGUA, MANTENIMIENTO, SEGURIDAD, TRATAMIENTO Y CONDUCCIÓN DE AGUAS, VOZ Y DATA	JOSE GABRIEL RODRIGUEZ HERNÁNDEZ	562034
E/2019-37180	10/9/19	CORPORACION LORDEN PAO	ADMINISTRACIÓN Y OPERACIÓN DE BAR-RESTAURANTE.	CORPORACION LORDEN PAO, SRL	561768
E/2019-37351	11/9/19	CORPASHORE DOMINICANA	CALL CENTER	FRANK BOAKYE PREMPEK II	561966
E/2019-37692	13/9/19	CORREDOR DE TAXI MI CIUDAD	SERVICIO DE TAXI	BRAULIO MUÑOZ ALCANTRA, FRANK PASCAL ROSARIO GONZALEZ, HECTOR ANDRES DECENA GUZMAN, JUAN RICARDO SIERRA TAPIA, KELVIN CEPEDA SERRANO, ROBERTO PEREZ MENDEZ	562196
E/2019-38287	18/9/19	CORREDORES DE SEGUROS ABREU DURAN	AGENCIA DE CORREDORES DE SEGUROS.	EDUARDO ABREU FERNANDEZ	562834
E/2019-34615	13/9/19	CORREDORES INTERNACIONALES DE SEGUROS	CORRETAJE DE SEGUROS EN TODAS SUS MODALIDADES.	CORREDORES INTERNACIONALES DE SEGUROS, S.R.L.	562137
E/2019-37690	13/9/19	CORVUSGRAF	DISEÑO GRÁFICO, IMPRESIONES DIGITALES, BORDADOS PERSONALIZADOS.	JUAN CARLOS MEJIA CHECO	562111
E/2019-35276	11/9/19	CPM STORE	IMPORTACIÓN, VENTA Y REPARACIÓN DE TODO TIPO DE BICICLETAS Y REPUESTOS	NELSON GUAROA RONDON DE JESUS	561876
E/2019-37987	17/9/19	CREACIONES ROSA SUERO	ALQUILERES Y VENTAS DE PLANTAS ORNAMENTALES, EQUIPOS Y ARTICULOS PARA EVENTOS	MANUEL ROSA DELGADO	562364
E/2019-37663	18/9/19	CREATIVIDAD Y MARCA L. A. P.	COMERCIALIZACIÓN DE ALIMENTOS Y BEBIDAS.	LUZ DEL ALBA AQUINO PEÑA	562794
E/2019-35805	13/9/19	CREATY NAIL HAIR & SPA	SALÓN Y SPA, MASAJES, FACIALES, VENTA DE PELO Y PRODUCTOS, ARREGLO DE UÑAS.	YEIRY ESTHER LUNA JIMENEZ	562176
E/2019-38498	19/9/19	CREDIREAL	PRESTAMOS PERSONALES, HIPOTECARIOS, PRENDARIOS Y AFINES.	JUAN ANDRES CASTRO CHEVALIER	562796
E/2019-37547	17/9/19	CRESSKILL GROUP	VENTA, ALQUILER Y CONSTRUCCIÓN DE BIENES INMUEBLES.	LUIS FERNANDO JULIAN CHALAS	562473
E/2019-37275	17/9/19	CRISAD CUNA DE REINAS	FORMACIÓN Y EDUCACIÓN DE JÓVENES EN EL MUNDO DE LA MODA, LA ACTUACIÓN, ORATORIA, AUTO MAQUILLAJE, ETIQUETA Y PROTOCOLO, PASARELA Y CERTÁMENES DE BELLEZA.	CRISTHIAN AMAURY MARCELINO CAVALLLO	562465
E/2019-38276	18/9/19	CRISOSTOMO & ASSOCIATES LEGAL SERVICES	SERVICIOS JURÍDICOS EN GENERAL: DERECHO MIGRATORIO Y CONSULAR, CONSTITUCIÓN DE COMPAÑÍAS, DERECHO LABORAL, TRADUCCIONES JURÍDICAS.	AIDA MARIA CRISOSTOMO DE FIGUEROA	562634
E/2019-36661	18/9/19	CROSS BORDERS REAL ESTATE AND MORE	BIENES RAÍCES, EN GENERAL, COMPRA Y VENTA DE PERMUTA, ARRENDAMIENTO Y ALQUILER DE PROPIEDADES INMOBILIARIAS URBANAS, SUB-URBANAS Y RURALES	ENMNAUEL JULES	562681
E/2019-37341	11/9/19	CROSSHILL CAPITAL.	VENTA, ALQUIER Y CONSTRUCCION DE BIENES INMUEBLES.	LUIS FERNANDO JULIAN CHALAS	561964
E/2019-37697	19/9/19	CRYPTO LINE PLUS	FABRICACION, Y COMERCIALIZACION DE PRODUCTOS DE BELLEZA, COSMETICOS, LIMPIEZA DEL HOGAR, PRODUCTOS DE CUIDADO PERSONAL E INDUSTRIAL.	LUIS GONZALEZ ESPINO, SEFERINO EVANGELISTA DISLA	562673
E/2019-37051	10/9/19	CUERPO DE OFICIALES DE ARTES MARCIALES MIXTAS DE REPÚBLICA DOMINICANA COMMARD	ENTIDAD SIN FINES DE LUCRO, DEDICADA A AVALAR, REGIR, REGULAR, SUPERVISAR, ACONSEJAR, DIRIGIR Y PROMOVER LAS ARTES MARCIALES MIXTAS EN LA REPÚBLICA DOMINICANA	JUAN TOMAS SANTANA CEDEÑO	561750
E/2019-36729	6/9/19	CULTURA FINANCIERA WILSON DICÉN	SERVICIOS DE ENSEÑANZA ESPECIALIZADA EN FINANZAS.	WILSON ARIEL DICEN DIAZ	561772
E/2019-31336	11/9/19	CUPEY MEDIA GROUP	ESTUDIO DE FOTOGRAFÍA Y VÍDEO, MANEJO DE REDES SOCIALES Y DISEÑO GRÁFICO.	CRISTINNE MARIE CUERVO VICTORIA	562226
E/2019-25310	19/9/19	CYLINDRO-MOTORS	COMPRA Y VENTA DE MOTOCICLETAS	INVERSIONES A.K.B., S.R.L.	562773
E/2019-37847	18/9/19	D & V YORK FRUTAS Y VEGETALES	VENTA, DISTRIBUCIÓN Y COMERCIALIZACIÓN DE FRUTAS Y VEGETALES.	WINSTON ANDRES CRUZ MARTE	562649
E/2019-38086	17/9/19	D ECR GOURMET	VENTA Y DISTRIBUCIÓN DE PRODUCTOS COMESTIBLES, COMIDA EMPRESARIAL, BUFFET, ALQUILER DE SILLA, EQUIPOS DE MÚSICA	EMELYN DEL CARMEN RODRIGUEZ	562502
E/2019-37353	16/9/19	D ELMY FERRETERÍA	VENTAS DE TODOS TIPOS DE MATERIALES Y AGREGADOS PARA LA CONSTRUCCIÓN.	ELMY ISRAEL DE LEON ENCARNACION	562308
E/2019-36036	9/9/19	D' FEDELANYI FASHION	TIENDA VENTA DE ROPA PARA DAMAS Y CABALLEROS.	FEDELANYI ELIZABETH JAVIER QUEZADA	561654
E/2019-37558	12/9/19	D' FLOW'S FAM #1	SERVICIOS DE GIMNASIO, BARBERÍA, COMPRAS Y VENTAS INMOBILIARIAS, VENTA DE PROVISIONES ALIMENTICIAS Y PRODUCTOS DE BELLEZA	FLEURIS OSCAR	562060
E/2019-35503	11/9/19	D' ISAMAR INVERSIONES	VENTAS DE UTENSILIOS DE COCINAS AL POR MAYOR Y DETALLE.	VICTOR MANUEL FIRME SEPULVEDA	561823
E/2019-36151	11/9/19	D' MENDEZ AQUINO RESTAURANT	VENTA DE COMIDA NOCTURNA.	DENNY AQUINO MENA	561946
E/2019-32721	11/9/19	D' OLMO FASHION	VENTAS DE PRENDAS DE VESTIR, CALZADOS, PERFUMES Y ACCESORIOS DE VESTIR.	YANNY MELISSA OLMO	561856
E/2019-37265	17/9/19	D SANZ RACING DOGS	EMPRESA QUE SE DEDICA A CARRERAS DE PERROS.	DARWIN SANZ SOTO	562460
E/2019-36970	9/9/19	D' YANYSTHER NAIL & SALON	SERVICIOS DE BELLEZA Y UÑAS.	YANY ESTHER DE LA CRUZ LOPEZ	561575
E/2019-38313	18/9/19	D' FRANK AUTO IMPORT	IMPORTACIÓN, COMPRA, VENTA Y FINANCIAMIENTO DE VEHÍCULOS.	FRANCISCO FRANCISCO RODRIGUEZ	562653
E/2019-37527	12/9/19	D' NIURKA EXCLUSIVIDADES	VENTA TODO TIPO DE ROPAS, ACCESORIOS PARA DAMAS, CABALLEROS Y NIÑOS.	NIURKA ELIANA CASTILLO DE LOS SANTOS	562046
E/2019-36019	3/9/19	DAMANECO DOMINICAN ASSET MANAGEMENT	SERVICIOS MEDIO AMBIENTALES, IMPORTACIÓN DE NEUMÁTICOS DE VEHÍCULOS Y EXPORTACIÓN DE DESECHOS SURGIDOS DEL RECICLAJE	STÉPHANE RAVIER	561763
E/2019-36819	19/9/19	DANLIS CREATIVE PRINT RD	SERVICIOS DE PERSONALIZACION DE ARTICULOS,IMPRESIONES GRAFICAS, SUBLIMACION, PROMOCIONES, REVISTAS, PUBLICIDAD	LISBEL DEL CARMEN REYES ALMONTE	562676
E/2019-38177	18/9/19	DANMOBA REALTY CORP	SERVICIOS DE COMPRA, VENTA, ALQUILER, ADMINISTRACIÓN DE INMUEBLES, BIENES RAÍCES EN GENERAL.	DANNY MORENO BAEZ	562556
E/2019-36449	10/9/19	DCONSANESPA	CONSTRUCTORA, BIENES RAÍCES, ALQUILER Y PRESTACIONES DE EQUIPOS, REMODELACIONES, CONSTRUCCIONES	YISELL ANGELICA ESPAILLAT GARCIA	561790
E/2019-37827	16/9/19	DE DILENIA ROJAS PAULINO VARIEDADES	VENTA DE ROPA PARA DAMAS, CABALLEROS Y NIÑOS.	DILENIA ALTAGRACIA ROJAS PAULINO	562275
E/2019-36682	6/9/19	DE REYES DIAZ PUERTAS Y VENTANAS	FABRICACIÓN E INSTALACIÓN DE PUERTAS Y VENTANAS.	JEYSON DAVID REYES DIAZ	561455
E/2019-38259	18/9/19	DEADFLY DOMINICANA	FUMIGACIÓN Y VENTAS DE PRODUCTOS PARA LA FUMIGACIÓN DEL HOGAR	NAHIROBY GUERRERO JIMENEZ	562571
E/2019-35867	2/9/19	DECONSA. DESARROLLO DE CONSTRUCCIONES SANCHEZ	DESARROLLO Y CONSTRUCCIÓN DE TODO TIPO DE PROYECTOS URBANÍSTICOS TANTO PARA VIVIENDAS COMERCIALES, TURÍSTICOS	JOSE OMAR SANCHEZ GUZMAN	561880
E/2019-36439	5/9/19	DEFECOM TOURS	OFRECER SERVICIOS DE TURISMO A NIVEL NACIONAL, GESTIÓN DE HOSPEDAJE TEMPORAL, OFERTAR ALOJAMIENTO, EXCURSIONES Y DEPORTES ACUÁTICOS.	EDUARDO ALEXI MATOS MEDINA, ALICIA MARISOL CHONATA BASTIDAS	561628
E/2019-38047	17/9/19	DEHEDE INVERSIONES	IMPORTACIÓN, COMPRA Y VENTA DE UTENSILIOS DE COCINA, SARTENES, OLLAS Y OTROS EQUIPOS Y PRODUCTOS DE USO DOMESTICO	MARIA BEATRIZ DE LA ROSA PAULINO	562410
E/2019-36582	5/9/19	DELTANET	INSTALACIÓN, MANTENIMIENTO Y SOLUCIONES DE DISPOSITIVOS TECNOLÓGICOS EN REDES.	ANGEL PARUAS ABREU	561905
E/2019-37872	16/9/19	DENTAL CLINIC LANGUMAS & GUERRERO	SERVICIOS ODONTOLÓGICOS EN GENERAL.	YEIFER GUERRERO DE LOS SANTOS, JUNIOR LEONARDO LANGUMAS BEATO	562258
E/2019-33498	13/9/19	DENTALHAUS	COMPRA, VENTA Y DISTRIBUCIÓN DE EQUIPOS, MATERIALES Y ACCESORIOS ESPECIALIZADOS EN HIGIENE DENTAL.	MANUEL ALEJANDRO GONZÁLEZ GARCÍA, YARINA ARGENTINA VERAS REYES	562164
E/2019-37157	10/9/19	DEPOSITOS ANTILLANOS	ESTABLECIMIENTO DE ALMACENES GENERALES DE DEPÓSITOS PARA CUSTODIA Y CONSERVACIÓN DE BIENES.	DEPOSITOS ANTILLANOS, S.A.S.	561842
E/2019-37397	12/9/19	DESARROLLO INMOBILIARIO LORETTE	CONSTRUCCION GENERAL, CONSTRUCCION DE OBRAS DE INGENIERIA CIVIL Y ASESORIA ARQUITECTURA.	NELSON SALVADOR BELTRAN CRISOSTOMO	562225
E/2019-37467	17/9/19	DESCORACIONES JOALVIN	FABRICACIÓN DE CLOSET Y COCINAS.	JOSE ALBERTO VICENTE MONTERO	562470
E/2019-37843	16/9/19	DETALLES BY: JHENSSY Y PAMELA	VENTA DE TODO TIPO DE ARTÍCULOS PERSONALIZADOS, ARREGLOS DE GLOBOS, FLORES, TARJETAS, DECORACIÓN DE EVENTOS	JHENSSY DE JESUS POLANCO PERALTA, PAMELA DE LA HOZ DE YNOA	562417
E/2019-33644	18/9/19	DIARY ABEJÓN	SERVICIOS DE PUBLICACIÓN PERIODÍSTICA Y REVISTAS TANTO IMPRESOS COMO DIGITALES.	FRANCIS RAFAEL PEREZ GONZALEZ	562687
E/2019-33874	16/9/19	DIAZ JAVIER CELULAR	VENTA, REPARACIÓN Y DESBLOQUEO DE CELULARES Y A SU VEZ BRINDAMOS SERVICIOS DE CONFIGURACIÓN DE REDES SOCIALES.	ELINES DIAZ JAVIER	562276
E/2019-38369	19/9/19	DIEGO AUTOSERVICIOS	MANTENIMIENTO Y REPARACIÓN DEL MOTOR N.C.P.; MECÁNICA INTEGRAL, INCLUYENDO AUXILIO Y SERVICIO DE GRÚA PARA AUTOMOTORES	DIEGO ADOLFO SEGURA HILARIO	562700
E/2019-36726	6/9/19	DIESCA	SERVICIOS DE MECÁNICA DIESEL. REPARACIÓN DE EQUIPOS PESADOS Y PLANTAS ELÉCTRICAS. SOLDADURA DE EQUIPOS PESADOS.	MARCO ANTONIO CASTRO DE JESUS	561914
E/2019-36406	11/9/19	DIGITAL ALLIANCE GROUP DAG	EMPRESA MULTINACIONAL QUE SE DEDICARA A LA PRESTACIÓN DE SERVICIOS DE CONSULTORÍA, SERVICIOS TECNOLÓGICOS	WILLIAM JAVIER VINASCO BERNAL	561955

[210] EXP.	[220] SOL. FECHA	[561] NOMBRE COMERCIAL	[510] ACTIVIDAD	[730] SOLICITANTE	[111] REGISTRO
E/2019-37420	12/9/19	DIGSAM MILTISERVICES	MANTENIMIENTOS A ESTRUCTURAS CIVILES Y MECANICAS, SUMINISTROS DE MATERIALES GASTABLES	ALBERTO VALVERDE ROJAS	562009
E/2019-35374	16/9/19	DIOLOBAST	BRINDAR SERVICIOS DE MONTAJE EN GENERAL, DECORACIÓN, SONIDO, LUCES, ESCENOGRAFÍA	MARIA RAMONA BATISTA PEREYRA	562298
E/2019-37433	12/9/19	DIMELO	IMPORTACIÓN, EXPORTACIÓN, CONFECCIÓN, DISTRIBUCIÓN Y COMERCIALIZACIÓN AL POR MAYOR Y DETALLE DE ROPA.	QUENTIN OLIVIER FLORENT CHALLIER	562013
E/2019-36845	9/9/19	DIMENSIONES CULTURALES	PROGRAMA DE TELEVISIÓN DE CONTENIDO VARIADO TEMAS EDUCATIVO, SALUD, CULTURA, DEPORTES, RECREATIVOS.	EVELINE DEL CARMEN HERNANDEZ SANTOS	561615
E/2019-34775	23/8/19	DIMOREFU INMOBILIARIA Y SERVICIOS	COMPRA, VENTA Y ADMINISTRACIÓN DE BIENES INMUEBLES.	JOSE ANTONIO DIAZ MARTINEZ	561591
E/2019-37691	13/9/19	DIRECT CONTROL	SERVICIO DE SUB- CONTRATACIÓN DE ANÁLISIS, VERIFICACIÓN, ASESORÍA Y CONTROL DE TODO LO RELACIONADO A LA LOGÍSTICA DEL TRANSPORTE.	WANDA SANTANA NADAL	562195
E/2019-36988	13/9/19	DISCO CLARIYAN	CENTRO DE DIVERSIÓN, VENTA DE BEBIDAS ALCOHÓLICAS.	MAGALY ABAD GUERRERO	562185
E/2019-37701	13/9/19	DISTRIBUIDORA JABOC	VENTA Y DISTRIBUCIÓN DE ARTÍCULOS FERRETEROS, DE FRUTAS Y VEGETALES, BEBIDAS EN GENERAL	NELSON FELIPE TAVERAS	562203
E/2019-37344	11/9/19	DISTRIBUIDORA JERLIS	VENTA Y DISTRIBUCIÓN DE PRODUCTOS DE BELLEZA Y DEL HOGAR.	LUISA MARIA ORTEGA RAMOS	561877
E/2019-38378	19/9/19	DISTRIBUIDORA MARTINEZ RIVAS DISMAR	DISTRIBUCIÓN Y COMERCIALIZACIÓN DE LÁCTEOS Y EMBUTIDOS	JOSE LEONARDO MARTINEZ PEÑA	562708
E/2019-19594	10/5/19	DLHD HOT DOG	SERVICIOS DE PIZZERÍAS, FAST FOOD Y LOCALES DE VENTA DE COMIDAS Y BEBIDAS AL PASO	JOSE LUIS BATISTA COLON	561751
E/2019-37017	10/9/19	DO-MEXI TRAVEL & TOURISM SOLUTIONS	PROMOVER Y FOMENTAR LAS ACTIVIDADES DEL TURISMO, TANTO NACIONAL COMO EXTRANJERO	EDGAR CRISTOBAL STRAFFON NOROÑA	561716
E/2019-35446	29/8/19	DOMINICAN AQUACULTURE INVESTMENT GROUP DOAQN	DESARROLLO, PRODUCCIÓN Y COMERCIALIZACIÓN DE TODO PRODUCTOS PESQUEROS EN SENTIDO GENERAL	ALFONSO HERNANDEZ PIMENTEL	561476
E/2019-35786	13/9/19	DOMINICAN BHYL PRODUCTS	EXPORTACIÓN E IMPORTACIÓN DE PRODUCTOS AGRÍCOLAS.	OBISPO MONTERO BATISTA	562183
E/2019-37784	19/9/19	DOMINICAN STEEL PRODUCTS DMRB	VENTAS DE PRODUCTOS DE ACERO.	DIGNA MASSIEL ROSARIO BURGOS	562776
E/2019-37696	13/9/19	DOMMAQ	ASESORÍA, VENTAS Y SERVICIOS DE MAQUINARIAS DE EMPAQUES Y EQUIPOS DE PANADERÍA.	YIMI DANIEL ROSARIO GUZMAN	562130
E/2019-37349	11/9/19	DOMMI IMMOBILIEN	CONSTRUCCIONES Y REMODELACIONES DE EDIFICACIONES, VENTAS Y COMPRAS DE PROPIEDADES INMOBILIARIAS	JORDY ANTONIO DE LA PAZ MORENO	561855
E/2019-34575	22/8/19	DON DERE BISTRO	SERVICIOS DE RESTAURANTE, COMEDOR Y CATERING Y TODO LO RELACIONADO A LA ELABORACIÓN DE ALIMENTOS.	JOSE ANTONIO ESTEVEZ PEREZ	562092
E/2019-37091	10/9/19	DON PACHIRO RESTAURANT	RESTAURANTE QUE OFRECE SERVICIOS DE VENTA DE COMIDA Y BEBIDA DE TODO TIPO. ESPACIO DE ENTRETENIMIENTO, ORGANIZACIÓN DE EVENTOS Y ACTIVIDADES.	ABREU MERCEDES & ASOCIADOS SRL	561785
E/2019-35589	30/8/19	DON TAVITO E HIJAS	PRODUCCIÓN, COMERCIALIZACIÓN Y VENTA DE ALIMENTOS.	YILDA MARIA DURAN UCETA, YESENIA ANYELINA DURAN UCETA DE PERALTA, YISSEL ANGELINA DURAN UCETA	562095
E/2019-36856	9/9/19	DORELSA AGROMEDICA	INVESTIGACIÓN AGRÍCOLA Y MARÍTIMA, IMPLEMENTACIÓN DE SISTEMA LATOURS LA POLLITA AFP AND COMPAÑÍA MARÍTIMA	ERCILIO FRIAS SERRANO	561652
E/2019-36266	4/9/19	DRA ESTRELLA MARELUNA	SERVICIOS DE MEDICINA GENERAL, NUTRICIÓN, BELLEZA, MEDICINA REGENERATIVA, ESTÉTICA, VENTA Y COMERCIALIZACIÓN DE PRODUCTOS DE SALUD, NUTRICIÓN BELLEZA.	ESTRELLA DEL ROSARIO MARTINEZ MUÑIZ	561987
E/2019-35843	6/9/19	DRBG PRODUCCIÓN DE EVENTOS 2014	PRODUCCIÓN DE EVENTOS Y CONTRATACIÓN DE ARTISTAS.	DIEGO FERNANDO RODRIGUEZ SOTO	561480
E/2019-37211	11/9/19	DREAMERS, BUSINESS & TRAINING	CONGRESOS, CAPACITACIÓN, CONSULTORÍA Y EVENTOS PARA EMPRENDEDORES Y EMPRESARIOS.	MAYRA YANET HOLGUIN DE CASTELLANOS	561928
E/2019-34966	11/9/19	DROIDE BAR	VENTA DE BEBIDAS ALCOHÓLICAS Y SNACK.	ENYERI ENMANUEL DIONICIO BAEZ	561933
E/2019-37944	16/9/19	DUCRISEB	VENTAS DE MATERIAL GASTABLE DE OFICINA, ENVASES PLÁSTICOS PARA ALIMENTOS, ALIMENTOS Y BEBIDAS EN GENERAL	RAQUEL DURAN MEJIAS	562262
E/2019-34996	16/9/19	DULCES LITALI S HOME MADE.	VENTAS DE BIZCOCHOS, GALLETAS, BROWNIES, FLANES, POSTRES PERSONALIZADOS Y MESA DE DULCES PARA TODA OCACIÓN.	NATALI MICHELL QUEZADA MARTE	562295
E/2019-37881	16/9/19	DURASAN INVERSIONES	SERVICIOS DE: VENTA Y COMPRA DE INMUEBLES, PRESTAMOS PERSONALES NO COMERCIALES Y FINANCIAMIENTO DE VEHÍCULOS.	GEORGE ALEXANDER DURAN DE LOS SANTOS	562264
E/2019-32112	13/9/19	DUSAFRI EVENTOS	SERVICIOS DE ORGANIZACIÓN DE EVENTOS	ODIL ELIZA DOMINGUEZ DURAN	562131
E/2019-36991	9/9/19	DVA AGRO DOMINICAN REPUBLIC	COMPRAVENTA, IMPORTACIÓN, EXPORTACIÓN Y FORMULACIÓN DE PRODUCTOS FITOSANITARIOS, AGROQUÍMICOS, FERTILIZANTES	DVA AGRO GMBH	561695
E/2019-32902	17/9/19	E. ARTURO TRADING	IMPORTACIÓN, EXPORTACIÓN Y COMERCIALIZACIÓN DE: MAQUINAS Y PRODUCTOS DE LAVANDERÍA, DE ZAPATERIA, DE LIMPIEZA	E ARTURO TRADING SRL	562443
E/2019-37036	10/9/19	E.M. METALINOX MARDENBOROUGH	REPARACIÓN Y CONSTRUCCIÓN DE ESTRUCTURA METÁLICA PARA EMBARCACIÓN MARINA.	EDGAR AMAURY MARDENBOROUGH VASQUEZ	561741
E/2019-38064	17/9/19	EBANISTERIA TAPICERIA PELUCHE	REMODELACIÓN Y FABRICACIÓN EN ÁREAS DE EBANISTERÍA Y TAPICERÍA.	NOSY ANTONIO VALENZUELA FERNANDEZ	562459
E/2019-37201	11/9/19	EBANISTERIA VENTUREJADA	FABRICACION DE MUEBLES Y PUERTAS	JOSE MANUEL VENTURA TEJADA	561834
E/2019-36933	9/9/19	EBANISTERÍA, TERMINACIONES Y CARPINTERÍA EBANITEC	SERVICIOS DE EBANISTERÍA, CARPINTERÍA Y TERMINACIONES EN MADERA, AGREGADOS DE MADERA Y MATERIALES SINTÉTICOS	MANUEL FRANCISCO LLIBRE OTERO	561582
E/2019-37121	13/9/19	ECO MACHINERY ALPO	SERVICIOS DE IMPORTACIÓN, COMERCIALIZACIÓN Y VENTA DE PRODUCTOS	RAFAEL DIEGO ALMONTE GARCIA	562204
E/2019-38068	17/9/19	ECOBIKERS MTB	ENTIDAD SIN FINES DE LUCRO, DEDICADA AL FOMENTO, PROMOCIÓN Y DESARROLLO DE LA DISCIPLINA DEPORTIVA DE CICLISMO	ARISLEIVI DE LA CRUZ DE LEBRON, WILLY LEBRON DE LOS SANTOS	562497
E/2019-38281	18/9/19	ECOFIBRA	VENTA Y PROCESAMIENTO DE FIBRA DE COCO.	LEONEL OVIDIO ALTAGRACIA REYES, EDUARDO JOSE PADILLA PALAO, SERGIO LAURLUND	562578
E/2019-37272	12/9/19	ECOPEG DOMINICANA	IMPORTACIÓN, DISTRIBUCIÓN Y COMERCIALIZACIÓN DE PEGAMENTOS ESCOLARES, PARA LA CONSTRUCCIÓN Y PARA LA INDUSTRIA.	FRANCIS GARCIA SANTOS	561995
E/2019-35107	12/9/19	ECOSCENT	VENTA, DISTRIBUCIÓN, INSTALACIÓN, MANTENIMIENTO Y REPRESENTACIÓN DE MARCAS FABRICANTES DE AROMAS Y MAQUINAS AROMATIZANTES	RALPH DANA CANALE	562012
E/2019-37785	16/9/19	EDIFY	SERVICIOS DE SUPERVISIÓN, PLANEACIÓN Y EJECUCIÓN DE PROYECTOS INMOBILIARIOS	SERGIO GERMADE HAIGLER	562338
E/2019-38261	18/9/19	EDITORA JUDICIAL	IMPRESIÓN, EDICIÓN Y PUBLICACIÓN DE LIBROS, REVISTAS Y PRODUCTOS EDITORIALES AFINES	EDITORA JUDICIAL, S.R.L.	562629
E/2019-38547	19/9/19	EDIVERTO PUBLICIDAD	SERVICIOS DE PUBLICIDAD.	EDIVERTO ESPINAL RODRIGUEZ	562816
E/2019-35480	6/9/19	EDYSHEI BEAUTY ESSENTIALS	VENTA DE PRODUCTOS DE BELLEZA.	SHEILY ESTHEFANY SANCHEZ CEBALLOS	561440
E/2019-37039	10/9/19	EGH PARADISE SERVICES	SERVICIOS SUBCONTRATADOS PARA: DISEÑO, PROGRAMACIÓN Y MANTENIMIENTO DE APP'S IOS, ANDROID Y PÁGINAS WEB.	RAFAEL ENRIQUE GUERRERO HENRIQUEZ	561742
E/2019-36981	9/9/19	EI SITIO DE ANA BAR RESTAURANTE	PREPARACIÓN, COCCIÓN DE ALIMENTOS, BEBIDAS Y REALIZACIÓN DE EVENTOS.	ANA IBELKA REYES ADAMES	561968
E/2019-35006	5/9/19	EJL CONSTRUCTORES	COMPRA, VENTA, CONSTRUCCIÓN, RECONSTRUCCIÓN, REPARACIÓN, REMODELACIÓN Y MANTENIMIENTO EN GENERAL	EDDY RAFAEL JAVIER DE LEON, LON BRETT PASSOFF	561435
E/2019-37773	16/9/19	EL CHE	SE DEDICARA A LA FABRICACIÓN, PRODUCCIÓN CONFECCIÓN, ENVOLTURA, EMPAQUE DE CIGARROS.	MARIOU DA COSTA	562352
E/2019-38452	19/9/19	EL CHENTE	SERVICIO DE RESTAURANTE, SNACK Y VENTAS DE BEBIDAS ALCOHÓLICAS Y NO ALCOHÓLICAS	VICENTE ROMERO CUSTODIO	562696
E/2019-38180	18/9/19	EL JOCEO DE LA DUARTE	VENTA DE ELECTRODOMÉSTICOS EN GENERAL.	ENMA TORRES UREÑA	562557
E/2019-33393	17/9/19	EL RACK	SERVICIOS DE ALQUILER DE VESTUARIO, DISEÑO DE VESTUARIO Y ASESORÍA DE IMAGEN.	ICE CREAM PRODUCTIONS, S.R.L.	562521
E/2019-38389	19/9/19	EL RAMILLETE DELIMARKETRD	VENTA DE PRODUCTOS COMESTIBLES Y BEBIBLES.	OSCAR RAFAEL SANCHEZ GIL	562710
E/2019-29417	6/9/19	ELAISA SOUVENIR STORE	VENTA DE ARTESANÍAS DOMINICANAS.	JUAN GUILLERMO PLACIDO JIMENEZ	561467
E/2019-38433	19/9/19	ELECTRO MIO	COMPRA, VENTA, IMPORTACION DE PRODUCTOS ELECTRONICOS.	PABLO ALBERTO BLANCO CASTILLO	562772
E/2019-37792	16/9/19	ELECTROMECAÁNICA INDUSTRIAL LFS	SERVICIOS DE ELECTROMECAÁNICA EN GENERAL.	GEORGE BAEZ, YANIRCA FABIAN MENDEZ	562602
E/2019-36707	17/9/19	ELECTROSERVICIOS DEL NOROESTE, ELECTNOR	VENTA, INSTALACIÓN, REPARACIÓN Y MANTENIMIENTO DE SISTEMAS DE SEGURIDAD, CONTROLES DE ACCESO Y SISTEMAS DE REFRIGERACIÓN.	ALFRED ANTONIO REINOSO ALMONTE	562394
E/2019-38111	17/9/19	ELETE	ADMINISTRACIÓN DE PUNTOS DE VENTA DE DIFERENTES TIPOS DE MARCAS Y PRODUCTOS, LLEVANDO ACABO LA CONTABILIDAD DE INVENTARIO, VENTAS Y PERSONAL TERCERIZADOS.	LUIS AMAURY TEJADA REYES	562504
E/2019-34512	6/9/19	ELIESTH GOURMET	VENTA DE EMPANADAS, QUIPES, JUGOS NATURALES Y VARIADAS PICADERAS.	ELIZABETH RAMOS BAEZ, ESTHER RAMOS BAEZ	561473
E/2019-37231	11/9/19	ELISMAX INVERSIONES.	ASUNTOS MOBILIARIOS E INMOBILIARIOS, PRESTAMOS PERSONALES EHIPOTECARIOS Y CONSTRUCCION	RADHAMES GARCIA THOMAS	562532
E/2019-36936	13/9/19	ELITE PEST CONTROL BLANMEN	CONTROL DE PLAGAS, FUMIGACIÓN EN GENERAL, LIMPIEZA, DESINFECCIÓN, VENTA DE PRODUCTOS DE CONTROL DE PLAGAS, LIMPIEZA Y DESINFECCIÓN.	VICTOR FERNANDO SANTANA MORA	562286
E/2019-37834	16/9/19	ELOHIM INVERSIONES	VENTA DE ELECTRODOMESTICOS Y BATERIAS DE COCINA.	CRUZ MARIA ARIAS MENDEZ, JACKENDY ANTOCHY PEREZ ARIAS	562416
E/2019-36831	16/9/19	EMOTIONS RESERVE	PARQUE ECOLÓGICO: RESERVA DE FLORA Y FAUNA, PARQUE NATURAL DERECREACIÓN TURÍSTICA Y FAMILIAR	ILYA KUZMIN, ALEKSEI KHUDOV	562322
E/2019-35620	18/9/19	EMPANADAS ORIENTALES CRUZ RODRIGUEZ	FABRICACIÓN Y DISTRIBUCIÓN DE TODO TIPO DE ALIMENTOS Y BEBIDAS.	QUILVIO JUNIOR RODRIGUEZ SANCHEZ, PAMELA GRACIELA CRUZ DURAN	562523

[210] EXP.	[220] SOL. FECHA	[561] NOMBRE COMERCIAL	[510] ACTIVIDAD	[730] SOLICITANTE	[111] REGISTRO
E/2019-37019	10/9/19	EMPRESA DE TRANSPORTE EMTRANECA	SERVICIO DE TRANSPORTE EN GENERAL.	CEFERINO VELAZQUEZ CASTILLO	561730
E/2019-35505	29/8/19	EMPRESA DE TRANSPORTE NUÑEZ BALDERA	SERVICIO DE TRANSPORTE PUBLICO.	FRANCISCO ANTONIO NUÑEZ BALDERA	560879
E/2019-37839	16/9/19	EMPRESA DE TRANSPORTE UTRALOCADA	TRANSPORTE URBANO ENTRE LA CIUDAD DE LOMA DE CABRERA Y DAJABON.	GUILLERMO MARTE FERNANDEZ	562245
E/2019-37346	11/9/19	EMPRESA G & G	FABRICACIÓN DE PRODUCTOS DE REPOSTERÍA Y PANADERÍA.	FREWELL LEITMAN GONZALEZ GUERRERO	561965
E/2019-32738	4/9/19	EMVISAM	OPERACION DE NEGOCIOS DE ALIMENTOS Y BEBIDAS; SERVICIOS GENERALES DE AUTODETAILING E INVERSION INMOBILIARIA	EMELY VIZCAINO HEREDIA	561854
E/2019-36127	13/9/19	ENCOFRADO & CARPINTERÍA-CARPINFRADO	SERVICIOS DE CARPINTERÍA Y ENCOFRADO DE CONSTRUCCIÓN EN GENERAL.	CLAUDIO VALDEZ ALCANTARA	562146
E/2019-36761	6/9/19	ENDY SABOR	VENTAS DE COMIDA Y CAFETERÍA.	MARIA CLEOFIA OZUNA OLIVO DE MARIA	561794
E/2019-38258	18/9/19	ENMARCADOS PF	ENMARCADO DE TODO TIPO DE PINTURA, ESPEJOS, CERTIFICADOS, FOTOS.	ELIZABETH ANTIGUA DURAN	562686
E/2019-38457	19/9/19	ENTRETELAS - INTERIORES	COMPRA Y VENTA DE TELAS, MUEBLES Y MATERIALES AFINES, DECORACIÓN, DISEÑO, TAPICERÍA, FABRICACIÓN DE CORTINAS, COLCHAS, COJINES Y ADORNOS EN GENERAL.	ENTRE-TELAS INTERIORES, S.R.L.	562727
E/2019-31290	19/9/19	ERICKSON BIENVENIDO DURAN BEAUTY	SERVICIOS DE BELLEZA, VENTA DE PRODUCTOS COSMÉTICOS Y DE BELLEZA EN GENERAL, VENTA DE ROPA, ACCESORIOS Y AFINES.	ERICKSON BIENVENIDO DURAN DURAN	562721
E/2019-37023	18/9/19	ERINA SOLUTIONS	SERVICIOS PUBLICITARIOS Y FINANCIEROS; ORGANIZACIÓN DE EVENTOS, VENTAS Y ALQUILER DE EQUIPOS ELECTRÓNICOS COMO LUCES.	VICTOR LEONARDO GOMEZ HERNANDEZ	562527
E/2019-36781	6/9/19	ESPERANZA. HOPE FOR ALL CHILDREN EHOFAC	ENTIDAD SIN FINES DE LUCRO DEDICADA A: BRINDAR AYUDA A LOS NIÑOS NECESITADOS COMO ROPA, ALIMENTOS, MEDICINA, EDUCACIÓN Y AFINES.	TERESA MARIE OXENDINE HERBERT	561504
E/2019-31522	31/7/19	ESTACION DE SERVICIOS LA ORIENTAL	VENTA DE COMBUSTIBLE Y OTROS DERIVADOS DEL PETROLEO.	ESTACIÓN DE SERVICIOS LA ORIENTAL, SRL	562150
E/2019-35096	27/8/19	ESTRUCTURAS AMEL	SERVICIOS DE FABRICACIÓN, CONSTRUCCIÓN, VENTAS Y COMERCIALIZACIÓN DE TODO TIPO DE ESTRUCTURAS METÁLICAS	PEDRO RAFAEL NIVAR MOYA, RAFAEL ANTONIO NIVAR VELOZ	561436
E/2019-37448	12/9/19	ETAPAS KIDS	VENTA DE ROPAS, CALZADOS Y ACCESORIOS EN GENERAL.	VALENTINA ESTEBAN MARTINEZ	562019
E/2019-36780	6/9/19	ETERNITY CASA HOSPEDAJE	SERVICIO DE ESTANCIA Y HOSPEDAJE	ETERNITY RECOVERY HOME, S.R.L.	561633
E/2019-33094	13/9/19	ETHEREUM INVESTMENTS	COMPRA, VENTA DE ALIMENTOS Y BEBIDAS, MATERIALES ELÉCTRICOS, MATERIALES GASTABLES PARA OFICINAS Y REPUESTOS DE VEHÍCULOS.	ANDRES FELIPE BOITEL BECERRA	562133
E/2019-34797	11/9/19	EUDOCORP CONSTRUCTORA	COMPRA, VENTA Y CONSTRUCCIÓN DE INMUEBLES.	HUMBERTO EUSEBIO CORPORAN	561875
E/2019-37373	11/9/19	EUDY ELECTRO CAR	REPARACIONES ELÉCTRICA VEHÍCULOS DE MOTOR	DANIEL TAVERA	561981
E/2019-37212	17/9/19	EUROPA FASHION, EUROFASH	VENTA DE ROPAS.	PEDRO ALBERTO COSTE FAÑAS, CARLOS MANUEL COSTE FAÑA	562455
E/2019-37389	18/9/19	EVALÚA. INSTITUTO DE EVALUACIÓN, DIAGNÓSTICO Y ESTIMULACIÓN NEUROPSICOLÓGICA, IEDEN	CENTRO DEDICADO A LA SALUD MENTAL, EVALUACIÓN, DIAGNÓSTICO E INTERVENCIÓN CLÍNICA. OFRECER SERVICIOS Y SOPORTE DE EDUCACIÓN CONTINUADA.	ANA MENCIA ESTÉVEZ ESTÉVEZ	562638
E/2019-35122	27/8/19	EVIFISHRD	SERVICIOS DE CULTIVOS Y VENTAS DE TILAPIAS Y ALEVINES. ASESORÍA TÉCNICA, EN MATERIA DE TILAPIAS.	EDDY ALBERTO DEL JESUS CASTILLO, ALBERTO VICENTE ALFONSO	561874
E/2019-37147	10/9/19	EVOCATIVE MILLENIALS	MANEJO DE SALONES DE BELLEZA Y SPA	RAMON GABRIEL MEDINA HENRIQUEZ	561771
E/2019-38430	19/9/19	EVORA SENIOR RESIDENCES	SERVICIOS DE HOSPEDAJE Y CUIDADOS DE ANCIANO, AMENIDADES Y RESTAURANTE	GRUPO INDAVATI, S.R.L	562724
E/2019-35727	13/9/19	EWVJ CONSULTING SOLUTIONS AND SALES	SERVICIOS LEGALES DE CONSULTORÍA, ASESORÍA Y GESTIÓN DE ASUNTOS EN MATERIA MIGRATORIA, CIVIL, COMERCIAL, LABORAL, PENAL	MARIELKA DORALIZ VICENTE JEREZ	562143
E/2019-36538	16/9/19	EXCLUSIVIDADES KAMARIFRAN	VENTA DE ROPAS PARA DAMAS, CABALLEROS Y NIÑOS PIEZAS ÚNICAS.	YOKASTY MARIA RIVAS FRANCISCO	562316
E/2019-37186	19/9/19	EXIGES	SERVICIOS DE CONTABILIDAD, ASESORÍA FINANCIERA, PRÉSTAMOS PARA DESARROLLO DE NEGOCIOS, FINANCIAMIENTOS, FINANCIAMIENTO DE BIENES INMUEBLES	VIELKA CRISTIANA HENRIQUEZ SALCEDO DE BATISTA	562735
E/2019-38286	18/9/19	EXPOENERGÍA ALTERNATIVA COMETA	COMPRA Y VENTA Y REPRESENTACIÓN DE BATERÍAS.	GRUPO COMETA, S.A.S.	562632
E/2019-36276	6/9/19	EXPRESO MARTINEZ SOMARA	EXPORTACIÓN DE ELECTRODOMÉSTICOS Y PIEZAS DE VEHÍCULOS Y NEUMÁTICOS, ENTREGAS DE BULTOS DE PUERTA A PUERTA.	ANDREA SOMARA RODRIGUEZ FELIZ DE MARTINEZ, CECILIO MARTINEZ ABREU	561664
E/2019-38152	17/9/19	EXTREME EVENTS	SERVICIOS DE MONTAJE Y ORGANIZACIÓN DE TODO TIPO DE EVENTOS Y ACTIVIDADES RECREATIVAS	SORAYA VIRGINIA PARDILLA CARTAGENA	562547
E/2019-37741	13/9/19	F P CONSULTING	SERVICIOS DE RECLUTAMIENTO DE PERSONAL DE TALENTOS DOCENTES.	AMALIA MARIA PEREZ FARRAY, LEONOR FARRAY BERGES	562215
E/2019-37369	11/9/19	F PEROSANZ	EXPORTACION E IMPORTACION DE PRODUCTOS AGRICOLAS, FERTILIZANTES ECOLOGICOS, Y QUIMICOS, FRUTAS, VERDURAS	ALMA VANESSA MARTINEZ MANCEBO	561982
E/2019-36444	11/9/19	F.F.D. FRESH FRUIT DOMINICANA	PRODUCCIÓN DE BANANO ORGÁNICO PARA LA EXPORTACIÓN.	JULIE LAURE L. VERMEIREN	561956
E/2019-37013	13/9/19	F.J.D.E DISTRIBUIDORA	COMERCIALIZACIÓN, DISTRIBUCIÓN, ALMACÉN Y SUPLIDORA DE PRODUCTOS COMESTIBLES, VÍVERES, BEBIDAS	DANIEL ANTONIO GÓMEZ DÍAZ	562187
E/2019-38039	17/9/19	FABBI SHOP	VENTA DE ROPA Y ACCESORIOS	FABIANA EUGENIA GARCIA RODRIGUEZ	562403
E/2019-36787	6/9/19	FACETREX MUSIC	SERVICIOS DE REALIZACIÓN DE EVENTOS, FIESTAS, CONCIERTOS, GRABACIÓN DE AUDIO Y VÍDEOS, FIRMA DE ARTISTAS.	LUIS ARIEL ECHAVARRIA DE PEÑA	561507
E/2019-38116	17/9/19	FANNY GOMEZ	DISEÑO Y CONFECCIÓN DE ROPA Y OTRAS PRENDAS DE VESTIR, ASÍ COMO ARTÍCULOS DE DECORACIÓN PARA EL HOGAR.	FANNY ALTAGRACIA GOMEZ PAULINO	562564
E/2019-37561	12/9/19	FANTÁSTICAS RADIO	PRODUCCIÓN DE PROGRAMA RADIAL QUE TIENE COMO FIN RESALTAR LA LABOR Y EL VALOR DE LA MUJER EN DISTINTAS ÁREAS, CONFORMADO POR UN EQUIPO DE CINCO JÓVENES COMUNICADORAS QUE CADA SEMANA ABORDAN TEMAS DE INTERÉS PARA EL COLECTIVO FEMENINO	INDHIRA ELIZABETH ZORRILLA TORRES, DANENSY ARISEL ENCARNACION MORILLO, NIKAURIS DEL CARMEN VASQUEZ DIAZ, TAYANA JOSE GONZALEZ	562062
E/2019-37458	18/9/19	FARELLA BEAUTY CENTER	PEINADO, CORTE Y ARREGLO DE PELO. VENTA DE PRODUCTOS DE BELLEZA. PINTURA Y ARREGLO DE UÑAS.	GABRIELA ROSA FARIAS ORTUÑO	562586
E/2019-37193	10/9/19	FARMACIA CAPAFARO	VENTA DE PRODUCTOS FARMACÉUTICOS.	DARIELSA CAPELLAN MEJIA	561827
E/2019-38275	18/9/19	FARMACIA COMUNITARIA LA HORTALIZA	VENTAS DE MEDICAMENTOS.	GREGORI AMBIORIX ADAMES MEJIA, HANLET FRANCISCO JAQUEZ GOMEZ, YANI MEDINA CUELLO	562576
E/2019-36576	5/9/19	FARMACIA EL INDIO	COMPRA Y VENTA DE MEDICAMENTOS.	SECUNDINO ADON GUZMAN	561525
E/2019-37125	10/9/19	FARMACIA ESTEYSI	DISTRIBUCIÓN Y VENTA DE PRODUCTOS FARMACEUTICOS.	CELENIA DE JESUS JIMENEZ SANCHEZ	561773
E/2019-38025	17/9/19	FARMACIA LA NUEVA DE PEDRO BRAND	VENTA Y DISTRIBUCIÓN DE PRODUCTOS FARMACÉUTICOS.	AMADO EMILIO SOLANO	562397
E/2019-36951	9/9/19	FARMACIA OBED II	VENTAS DE PRODUCTOS FARMACÉUTICOS.	CLAUDIO FRANCISCO TERRERO GOMEZ	561568
E/2019-37735	13/9/19	FARMACIA PIRINGUA	VENTA DE MEDICAMENTOS.	PIRINGUA E.I.R.L.	562109
E/2019-37885	16/9/19	FARMACIA SALOMÓN	COMERCIALIZACIÓN DE PRODUCTOS FARMACÉUTICOS.	MARY ELIZABETH PITER BRAYAN	562265
E/2019-35573	6/9/19	FASAN INVERSIONES	SERVICIOS DE TRANSPORTE EN GENERAL, COMPRA, VENTA, IMPORTACIÓN, EXPORTACIÓN Y FINANCIAMIENTOS DE VEHÍCULOS.	FRANCISCO ALBERTO ABREU HERNANDEZ, JUAN ALBERTO ABREU ULERIO	561441
E/2019-37022	10/9/19	FASM ASESORES FINANCIEROS	ASESORÍAS FINANCIERAS, SERVICIOS CONTABILIDAD Y OTROS SERVICIOS A FINES.	FLAVIA DE LA CRUZ LEBRON MENDEZ	562775
E/2019-38193	18/9/19	FEDERACION DOMINICANA DE ARTE Y CULTURA FEDOARCU	ENTIDAD SIN FINES DE LUCRO QUE DESARROLLARA EL ARTE Y LA CULTURA EN REPÚBLICA DOMINICANA.	FEDERACION DOMINICANA DE ARTE Y CULTURA	562593
E/2019-38299	18/9/19	FEDERACION DOMINICANA DE SOFTBOL AFICIONADO FEDOSA	DESARROLLO DEL SOFTBOL EN LA REPUBLICA DOMINICANA SIN FINES DE LUCRO	FEDERACION DOMINICANA DE SOFTBOLL AFICIONADO- FEDOSA	562646
E/2019-38149	17/9/19	FEDERACIÓN DOMINICANA SHIAIKAN COMBAT JIU JITSU FEDOSHIAICOM	ENTIDAD SIN FINES DE LUCRO DEDICADA A REALIZAR PROGRAMAS DE CAMPAMENTO, SEMINARIOS, CAMPEONATOS ORIENTADOS AL DESARROLLO, CRECIMIENTO Y MASIFICACIÓN DEL SHIAIKAN COMBAT JIU JITSU Y SUS DIFERENTES MODALIDADES DEPORTIVAS DE JIU JITSU Y TODAS LAS ARTES MARCIALES EXISTENTES.	ASOCIACIÓN DOMINICANA DE SHIAIKAN COMBAT JIU JITSU ASOSHIA, ASOCIACIÓN DOMINICANA KENPO KARATE ADKK, ASOCIACIÓN SHIAIKAN COMBAT JIU JITSU DISTRITO NACIONAL ASHIAICOMBDN	562492
E/2019-32829	18/9/19	FELIX RODRIGUEZ GIFT SHOP	VENTA DE ARTESANIA, JOYERIA, REGALOS, SOUVENIRS, ACCESORIOS.	FELIX RODRIGUEZ	562544
E/2019-32226	16/9/19	FEMARASH	VENTA DE ROPAS, CARTERAS, TRAJES, PERFUMES, CORREAS, GEMELOS, TRAJES DE GALA, TRAJES EN GENERAL	FELIX MANUEL RUDECINDO RODRIGUEZ	562231
E/2019-37174	10/9/19	FENWAY TRADINGS	FABRICACIÓN, COMERCIALIZACIÓN, DISTRIBUCIÓN Y VENTA DE ÚTILES Y MOBILIARIO ESCOLAR.	OMAR ALBERTO SOLANO JACOBS	561764
E/2019-37921	18/9/19	FER-AGRO SOLUTIONS	IMPORTACIÓN EXPORTACIÓN, COMERCIALIZACIÓN, COMPRA, VENTA Y DISTRIBUCIÓN DE TODO TIPO DE EQUIPOS AGRÍCOLAS	YOLAINY CECILIA GOMEZ MEDINA	562655
E/2019-35665	30/8/19	FERREBON	COMPRA Y VENTA DE ARTÍCULOS DE FERRETERÍA, ELECTRICIDAD Y PLOMERÍA.	ANA SILVIA TEJADA ALBERTO, IVELISSE HERRERA CESPEDES	561443
E/2019-37444	12/9/19	FERRECENTRO 7 ESTRELLAS	VENTA DE MATERIALES PARA LA CONSTRUCCIÓN EN GENERAL, ALQUILER DE EQUIPOS Y HERRAMIENTAS PARA CONSTRUCCIÓN.	WILLIAMS DE LOS SANTOS DE LOS SANTOS	562091
E/2019-36760	6/9/19	FERRETERIA GOMEZ OGANDO	COMPRA Y VENTAS DE ARTICULOS FERRETEROS.	FELIX GOMEZ HERNANDEZ	561469
E/2019-38277	18/9/19	FERRETERÍA HERMANOS GUERRERO CANAAN	VENTAS DE MATERIALES DE CONSTRUCCIÓN EN GENERAL COMO CEMENTO, VARILLA, BLOCK, Y TAMBIÉN VENTA DE MATERIALES DE HERRERÍA EN SENTIDO GENERAL.	CLAUDIA MARIA MADE VALERA DE GUERRERO	562577

[210] EXP.	[220] SOL. FECHA	[561] NOMBRE COMERCIAL	[510] ACTIVIDAD	[730] SOLICITANTE	[111] REGISTRO
E/2019-38312	18/9/19	FERRETERÍA ROSANNI	VENTA DE ARTÍCULOS FERRETEROS, MATERIALES ELÉCTRICOS Y MATERIALES DE CONSTRUCCIÓN	JOSE ALBERTO BAEZ NUÑEZ	562567
E/2019-33465	17/9/19	FESTIVAL GASTRONOMICO Y CULTURAL DEL COCO Y EL PESCADO FEGACOPE	ORGANIZACIÓN DE EVENTOS, FERIAS Y FESTIVALES GASTRONÓMICOS.	DORCA ELIXA CASTILLO EUGENIO	562387
E/2019-38157	18/9/19	FIBER57 TECHNOLOGY	VENTA Y DISTRIBUCIÓN DE SERVICIOS DE INTERNET, COMPRA, VENTA, IMPORTACIÓN Y EXPORTACIÓN DE EQUIPOS TECNOLÓGICOS, SOPORTE TÉCNICO, COMPRA, VENTA	DIANEL ANTONIO SANCHEZ ORBE	562551
E/2019-36962	9/9/19	FIBRAXOR	FABRICACION ARTESANAL DE FIBRA DE VIDRIO Y SUS DERIVADOS.	LISSETTE EUNICE PARRA FIGUEROA	562705
E/2019-35668	10/9/19	FILOIMAGEN	SERVICIOS DE PUBLICIDAD EXTERIOR.	MARGARITA MARIA VARGAS JIMENEZ	561780
E/2019-35858	19/9/19	FINANCIERA GALEANO MERCEDES FIGAM	SERVICIOS DE PRESTAMOS EN GENERAL Y FINANCIAMIENTOS DE TODO TIPO DE VEHÍCULOS.	OLQUIDEA ANAHAY MERCEDES SANTANA	562747
E/2019-37592	13/9/19	FINCASA	VENTAS, RENTAS, Y ADMINISTRACIÓN DE BIENES RAICES.	RAQUEL ALTAGRACIA HERNANDEZ DE MARTINEZ	562332
E/2019-38200	18/9/19	FIT BOX RD	VENTA DE SUPLEMENTOS DEPORTIVOS.	ARIEL DAGOBERTO APONTE FRIAS	562614
E/2019-37554	18/9/19	FLEXMAR	SERVICIOS DE CONSULTORIA FINANCIERA.	MARIBILIS LINARES MANZUETA, CLEYDI SORIVEL LINARES RODRIGUEZ, FRANCISCO OGUIIS HERNANDEZ	562669
E/2019-38500	19/9/19	FLOW RENT CAR	RENTA DE VEHÍCULOS.	MIGUEL ALEXIS DE LA CRUZ MARTE	562800
E/2019-35309	13/9/19	FOODTOPIA FOODPARK	VENTA DE ALIMENTOS Y BEBIDAS.	ANGEL LUIS PATNELLA QUIÑONES	562351
E/2019-37260	11/9/19	FOOTBALL BRIDGE	PROMOCIÓN, COMERCIALIZACIÓN, VENTA, ASESORÍA, MERCADEO Y REALIZACIÓN DE EVENTOS DEPORTIVOS INTERNACIONALES Y/O GLOBALES	CARMEN FABEKA LEBRON PEREYRA	561958
E/2019-38077	17/9/19	FOUNDATION INTERNATIONAL COURSES FOR ORAL REHABILITATION AND IMPLANTOLOGY ICORI	ORGANIZACIÓN SIN FINES DE LUCRO, DEDICADA A REALIZAR JORNADAS ODONTOLÓGICAS PARA LA AYUDA DE PERSONAS CON BAJO RECURSO ECONÓMICO EN LA REPÚBLICA DOMINICANA.	DANIEL TAFUR ELBAZ	562498
E/2019-34823	13/9/19	FOUR KEYS MULTIMEDIA	AGENCIA DE PUBLICIDAD Y MEDIOS DE COMUNICACIÓN SOCIAL DE MULTIMEDIA, QUE DARÁ SERVICIOS DE IDENTIDAD E IMAGEN CORPORATIVA	LANIRYS ORTIZ MORALES, MARTHARIS RIVAS REYES, NANCYS YOKASTA BRIOSE MEJIA, YORDELIS COSS MORROBEL DE FERNANDEZ	562293
E/2019-35037	9/9/19	FRANLE SERVICIOS DE INGENIERÍA.	INGENIERÍA CIVIL, SUPERVISIÓN DE OBRAS, ALQUILER DE EQUIPOS PESADOS, CONSTRUCCIÓN EN GENERAL, PRESUPUESTOS, DISEÑOS ESTRUCTURALES.	FRANCIS LEONEL ABREU MENCIA	561594
E/2019-35595	13/9/19	FREESHOP SOLUN 19	VENTA DE ARTÍCULOS TALES COMO: JOYAS, TEJIDOS, TRAJES DE BAÑOS, SOUVENIRS EN GIFT SHOP EN MODALIDAD DE ZONA FRANCA COMERCIAL.	FRANCISCO JAVIER AGUILAR DOMINGUEZ	562167
E/2019-36304	4/9/19	FRENOS Y SERVICIOS MIL	VENTAS DE PIEZAS, ACCESORIOS, REPARACIÓN, RECTIFICACIÓN E INSTALACIÓN DE TODO TIPO DE FRENOS PARA VEHÍCULOS EN GENERAL.	FRENOS Y SERVICIOS MIL, S.R.L.	561642
E/2019-36071	13/9/19	FRESA & PEÑA REPARACION CONSTRUCCION Y MANTENIMIENTO	PRESTACION DE SERVICIOS DE MANTENIMIENTO Y LIMPIEZA DE VIVIENDAS Y EMPRESARIALES. PINTURA	JUSTO FRESA ROCHE, MILTON PEÑA CONTRERAS	562244
E/2019-37056	10/9/19	FRESER	VENTA Y COMPRA DE EQUIPOS INDUSTRIALES.	FRESER, SRL	561989
E/2019-38322	18/9/19	FRUSOTRAS CAMP	COMPRA, VENTA, COMERCIALIZACIÓN Y ELABORACIÓN DE FRUTAS, VEGETALES Y GRANOS	JUAN LIBERATO TAVERAS	562647
E/2019-37749	13/9/19	FUNDACIÓN ÁNGELES DEL CIELO	ENTIDAD SIN FINES DE LUCRO DEDICADA AYUDAR A LOS NIÑOS DE ESCASOS RECURSOS A TRAVÉS DE BECAS EDUCACIONALES, MEDICINA, VESTIMENTA, ALIMENTACIÓN.	EUSTAQUIA STEPHN DE REYNOSO	562348
E/2019-33589	14/8/19	FUNDACION ANGELES EN LA TIERRA FUNATI	INSTITUCIÓN SIN FINES DE LUCRO, DEDICADA A LA GESTIÓN Y ADMINISTRACIÓN DE FONDOS Y DONACIONES A BENEFICIO DE NIÑOS Y PERSONAS ENVEJECIENTES CON DISCAPACIDAD.	FUNDACION ANGELES EN LA TIERRA (FUNATI)	561533
E/2019-37606	18/9/19	FUNDACION AYUDA AL NECESITADO FUNDAYNE	TRABAJAR CON LA COMUNIDAD, BARRIO Y PROVINCIA, CON LO MAS NECESITADOS, SIN FINES DE LUCRO.	DAMASO BELTRAN MARTE	562591
E/2019-37727	13/9/19	FUNDACION CARIDAD DE DIOS EN ACCION	SIN FINES DE LUCRO, AYUDAR A LOS NECESITADOS (PERSONAS QUE VIVEN EN BATEYES), LLEVANDO ALIMENTOS, SALUD Y EDUCACIÓN.	AMARILIS CARELA MORBAN, FISNER VAILLANT, ROSE GUIRLENE LAFORTUNE	562108
E/2019-36701	6/9/19	FUNDACION CENTRO DE DESARROLLO INTEGRAL PUERTA DE AMOR FUCEDEIPA	PATROCINAR Y AYUDAR A NIÑOS, NIÑAS Y ADOLESCENTES DE EXTREMA POBREZA.	ANERQUI FELIZ CUEVAS, KARINA BENITEZ DIAZ DE FELIZ	561463
E/2019-37700	13/9/19	FUNDACIÓN CIAPEC	ACTIVIDADES SIN FINES DE LUCRO, INVESTIGACIÓN AVÍCOLA PARA LA PRESERVACIÓN DE LA ESPECIE CRIOLLA. ACTIVIDADES AFINES CON SU OBJETO.	FRANCISCO ALBERTO FERNÁNDEZ ADAMES	562201
E/2019-37593	13/9/19	FUNDACIÓN DANDO UN POCO DE MÍ	SIN FINES DE LUCRO, SATISFACER LAS NECESIDADES BÁSICAS DE FAMILIAS DE ESCASOS RECURSOS	HERIDANIA SANTOS DE LA CRUZ	562097
E/2019-34174	17/9/19	FUNDACIÓN ECOLOGICA PALMAS INTERNACIONAL	ORGANIZACIÓN SIN FINES DE LUCRO CREADA PARA ORIENTAR Y AYUDAR EN TODO LO REFERENTE A LA EDUCACIÓN, LA SALUD Y EL MEDIO AMBIENTE.	DARY WILSON RODRIGUEZ RODRIGUEZ	562522
E/2019-36839	16/9/19	FUNDACION ECOLOGICA Y ARTE FUNDECART	ENTIDAD SIN FINES DE LUCRO DEDICADA A PROMOVER LOS VALORES, EL ARTE, LA CULTURA Y LA CONSERVACIÓN DEL MEDIO AMBIENTE.	ELBA YANILSA CRUZ JIMENEZ, KATHERYN CABRERA SANTANA	562324
E/2019-36333	9/9/19	FUNDACION EDUCATIVA MUJER VALIENTE FEMUVE	ENTIDAD SIN FINES DE LUCRO PARA PROVEER SERVICIOS DE APOYO, EDUCATIVO, MORAL, PSICOLÓGICO	MARIVEL RIPOLL SANTANA	561669
E/2019-36570	5/9/19	FUNDACIÓN EMANANDO POSIBILIDADES FUNEMPOS	ENTIDAD SIN FINES DE LUCRO, DEDICADA A LA AYUDA COMUNITARIA, TALLERES PARA NIÑOS Y NIÑAS DEL SECTOR LA CALETA.	SELIDANIA SANCHEZ PERALTA	561524
E/2019-37826	16/9/19	FUNDACION FOMENTANDO EL DESARROLLO INTEGRAL DE LAS FAMILIAS FODIFA	ENTIDAD SIN FINES DE LUCRO QUE SE DEDICA A DESARROLLAR UN PROCESO DE ACOMPAÑAMIENTO CON LAS FAMILIAS	MERCEDES ONEIDA SOLANO DE POLANCO	562241
E/2019-38243	18/9/19	FUNDACION JOAN GUZMAN	ENTIDAD SIN FINES DE LUCRO, DEDICA A AYUDAR A LAS PERSONAS DE ESCASOS RECURSOS Y FOMENTAR EL DESARROLLO EN LAS DIFERENTES DISCIPLINAS DEPORTIVAS EN NIÑOS, NIÑAS Y ADOLESCENTES	FUNDACION JOAN GUZMAN, INC.	562583
E/2019-36909	9/9/19	FUNDACIÓN LA MASCARA	ENTIDAD SIN FINES DE LUCRO ESPECIALIZADA DE FOLCLOR, MÚSICA, CANTO, BAILE Y TURISMO.	JOSE NARCISO FIGUEROA VELEZ, YASHIRA FIGUEROA	561576
E/2019-27766	4/7/19	FUNDACIÓN MANOS LLENAS	ACTIVIDADES CARITATIVA, AYUDAS SOCIALES Y SERVICIOS A LA COMUNIDAD PARA EL BIEN COMÚN, SIN FINES DE LUCRO.	LUIS EDUARDO MATOS SILVERIO	562282
E/2019-36956	13/9/19	FUNDACION MINISTERIAL FE EN LA SALUD UNIDOS CONTRA EL CANCER FEMIFIUNCA	SOPORTES A MUJERES, HOMBRES Y NIÑOS, A PERSONAS DE BAJOS RECURSOS ESPECIALMENTE A LOS QUE VIVEN LEJOS DE LA CIUDAD PARA DARLES ALOJAMIENTO	FILOMENA PEREZ PEREZ	562182
E/2019-36724	10/9/19	FUNDACION PADRES Y NINOS UNIDOS POR UN MEJOR FUTURO UPAMFUT	ASOCIACIÓN SIN FINES DE LUCRO PARA TRABAJAR POR EL DESARROLLO Y APLICACIÓN DE PROGRAMAS SOCIALES CON ADULTOS Y NIÑOS	SHERLYN MABELL DE LOS SANTOS BATISTA, SANDRA YOSMARYS SALAZAR BATISTA	561814
E/2019-38196	18/9/19	FUNDACION PARA ENVEJECIENTES Y MADRES SOLTERAS SAN LORENZO MARTIR FUNDEMASANLO	ENTIDAD SIN FINES DE LUCRO DEDICADA A LA PROTECCIÓN A LOS ENVEJECIENTES DESVALIDOS Y CARENTES DE RECURSOS ECONÓMICOS	POMPILIO NUÑEZ BERROA	562662
E/2019-36564	5/9/19	FUNDACIÓN PERLA DIVINA	INSTITUCIÓN SIN FINE DE LUCRO QUE SE DEDICARA A AYUDAR A LA COMUNIDAD NIÑOS, ANCIANOS Y ADOLESCENTE	JUAN PABLO SEPULVEDA PEREZ, ELIZABETH VALOY PERDOMO	561709
E/2019-36643	6/9/19	FUNDACIÓN PROSABI	ORGANIZACIÓN SIN FINES DE LUCRO DEDICADA A PROMOVER SALUD Y BIENESTAR, FÍSICO, MENTAL Y ESPIRITUAL.	JOSE TEJADA FERNANDEZ, LUZ DEL ALBA GONZALEZ DE TEJADA	561471
E/2019-37666	13/9/19	FUNDACIÓN RESTAURANDO VIDA UN MUERTO QUE REVIVE (FRVUMR)	ENTIDAD SIN FINES DE LUCRO, SE DEDICA A: LA RESTAURACIÓN DE ADICTOS A DIVERSAS ADICIONES; RESTAURACIÓN DE ADICTOS AL ALCOHOLISMO	ANGEL GABRIEL CAPELLAN	562475
E/2019-38461	19/9/19	FUNDACION SHARE LOVE	ENTIDAD SIN FINES DE LUCRO QUE SE DEDICA: AYUDAR A COMUNIDADES DE BAJOS RECURSOS	GLADYS MISHHELL MEJIA SANCHEZ	562783
E/2019-37614	13/9/19	FUNDACIÓN SOCIAL COMUNITARIA JOSÉ Y MARGOT FUNSCOMARJO	AYUDAR A FAMILIAS CARENCIADAS, NIÑOS Y ADULTOS MAYORES EN CONDICIÓN DE VULNERABILIDAD	MARIA YSABEL PAULINO HERNANDEZ	562232
E/2019-36699	6/9/19	FUNDACIÓN TEAM GUERREROS-FTG	ENTIDAD SIN FINES DE LUCRO QUE SE DEDICA A AYUDAR A NIÑOS DE ESCASOS RECURSOS.	SACHENKA ROSARIO CASTILLO	561461
E/2019-37205	11/9/19	FUNDACION THREE ANGELS BROADCASTING NETWORK - 3ABN	ASOCIACIÓN SIN FINES DE LUCRO CUYO OBJETIVO ES ALIMENTAR ESPIRITUALMENTE SERVIR Y GUIAR A TODO EL QUE LO NECESITE	YONEIDE SAMUEL DINZEY HERNANDEZ	562300
E/2019-36451	10/9/19	FUNDACIÓN ULTRAMAR	ENTIDAD SIN FINES DE LUCRO, DEDICADA A ORIENTAR SOBRE LA PREVENCIÓN DE CÁNCER, AYUDA ESPIRITUAL	TOMAS BENITEZ SILVESTRE	561707
E/2019-37912	16/9/19	FUNDACION URRACA	SIN FINES DE LUCRO, DESARROLLO CONSERVACIÓN Y PROMOCIÓN DE LOS RECURSOS NATURALES DE LA PROVINCIA DE AZUA.	JOSE LUIS URRACA GARCIA	562260
E/2019-36911	9/9/19	FUNDACION DOMINICANA DE FOOTBALL -FUNDOFOOTBALL	ENTIDAD SIN FINES DE LUCRO DEDICADA A FOMENTAR Y DESARROLLAR EL FOOTBALL EN LA JUVENTUD DOMINICANA.	LUIS FELIPE COLLADO SALCEDO	561675
E/2019-31342	11/9/19	GALEON MOTORS	IMPORTACIÓN, COMPRA, VENTA, COMERCIALIZACIÓN DE VEHÍCULOS NUEVOS Y USADOS, MOTOCICLETAS, PIEZAS Y ACCESORIOS DE VEHÍCULOS.	GABRIEL INFANTE HERNANDEZ	561847
E/2019-37436	17/9/19	GALERIA ONCE	ALQUILER DE LOCALES COMERCIALES.	THELMA PAOLA LINARES NUÑEZ, JUAN ERNESTO FELIZ MATOS	562469
E/2019-37370	11/9/19	GAMMA DIAGNÓSTICO DEL SUR	CENTRO DIAGNÓSTICO POR IMÁGENES, SONOGRAFÍAS, RAYOS X, TOMOGRAFÍA, RESONANCIA MAGNÉTICA Y OTROS SERVICIOS EN ÁREAS AFINES.	HECTOR LUIS TAMBURINI TRINIDAD	561984
E/2019-32926	10/9/19	GAPO PRODUCTIONS	PRODUCCIÓN DE OBRAS CINEMATOGRAFICAS DE LARGOMETRAJES DOMINICANOS.	PABLO RENE MUSTONEN HACHE	561727
E/2019-37511	12/9/19	GARAJE RAMIREZ RAMIREZ	ALQUILER DE PARQUEOS PARA VEHÍCULOS.	CESAR RAMON RAMIREZ RAMIREZ	562089
E/2019-36788	6/9/19	GARELD RENT CAR	SERVICIOS DE ARRENDAMIENTO DE VEHÍCULOS.	GERALD RAFAEL RAMIREZ ROA	561508

[210] EXP.	[220] SOL. FECHA	[561] NOMBRE COMERCIAL	[510] ACTIVIDAD	[730] SOLICITANTE	[111] REGISTRO
E/2019-37535	16/9/19	GECAB STRUCTURAL TECH	CONSTRUCCIÓN, DISEÑO, LEVANTAMIENTO Y EVALUACIÓN DE EDIFICIOS EXISTENTES, SUPERVISIÓN, ASESORÍAS, EJECUCIÓN Y SERVICIOS DE OBRAS CIVILES	KELVIS AMADOR CABRERA GENERE	562331
E/2019-31045	19/9/19	GENERACIÓN HEREDERAS DE SU GRACIA	PROMOVER LA PREDICACIÓN DEL EVANGELIO DE JESUCRISTO, LOS VALORES CRISTIANOS Y FAMILIARES	CONGREGACION CRISTIANA, INC.	562771
E/2019-37660	13/9/19	GERENCIA E INNOVACIÓN S.D.J.	COMERCIALIZACIÓN DE ALIMENTOS Y BEBIDAS.	GREISY DIOSLENNY JIMENEZ CABREJA	562200
E/2019-38135	17/9/19	GFRP, TECNICOS	ALQUILER, VENTAS Y REPARACIONES DE EQUIPOS DE REFRIGERACIÓN	GABRIEL ANGEL FREITES MARTIN	562485
E/2019-36840	9/9/19	GHADE STORE	TIENDA DE MODA, COMPLEMENTOS Y COSMÉTICA	YENIFER TORRES DE LA GUARDA	561649
E/2019-37407	12/9/19	GILHAIR SUPPLY DR	VENTA DE EXTENSIONES DE PELOS.	SAMUEL IVAN SOLANO GIL	562001
E/2019-35234	10/9/19	GIMAR INTERIORES	IMPORTACIÓN, EXPORTACIÓN DE MADERA, VENTA DE PRODUCTOS DE MADERA, MADERAS SEMI ELABORADAS, PUERTAS, CLOSET, VENTANAS, CON SUS ACCESORIOS Y HERRAJES.	CHRISTIAN ALEJANDRO GAMEZ GROTEWOLD, MARINO GIULIVI	561735
E/2019-36852	9/9/19	GIRASOL TAXI	SERVICIOS DE TRANSPORTE DE TAXI EN GENERAL.	JOSE LUIS DE LA CRUZ HEREDIA	561659
E/2019-37307	11/9/19	GIULIA CUCCINA	VENTA DE ALIMENTOS Y BEBIDAS.	JOB NEHEMIAS REYNOSO DE OLEO	561867
E/2019-35944	9/9/19	GLACIARES GOURMET	ELABORACIÓN DE ALIMENTOS.	VERONICA BEATRIZ SAMANIEGO, ROLANDO GERMAN SAMANIEGO	561600
E/2019-36749	6/9/19	GLEZ LITIGIUM CORP	SERVICIOS DE CONSULTORIA Y ASISTENCIA LEGAL, BIENES RAICES EN GENERAL, VENTAS INMOBILIARIA, FINANCIAMIENTOS DE PROYECTOS.	NELSIDA LORENA GARCIA GONZALEZ	561632
E/2019-38054	17/9/19	GLOBAL RESOURCES YUSKIM	EXPORTACIÓN DE METAL DE ACERO, DESECHO DE METAL NO FERROSO, BATERÍAS.	YUSHIK SHIN	562414
E/2019-37760	18/9/19	GLOWTYN IMPORT	IMPORTACIÓN, VENTA Y COMERCIALIZACIÓN DE MATERIALES DE OFICINA Y USO MEDICO.	PERLA VIRTUDES MORENO BETANCES	562540
E/2019-29139	6/9/19	GOLDAIRUS GROUP	ASESORÍA DE GESTIÓN DE EMPRESA, ASESORÍA EN VENTAS Y MARKETING PARA EMPRESAS. COMPRA Y VENTA DE ALIMENTOS Y BEBIDAS. CAR WASH. CALL CENTER.	JEAN MARIO NICOLAS	562283
E/2019-36394	9/9/19	GOLDEN CLEAN	SERVICIOS DE LIMPIEZA, FUMIGACIÓN Y MANTENIMIENTO DE SISTEMAS SOLARES, LOCALES COMERCIALES, EDIFICIOS Y HOGARES EN GENERAL.	VOLKER SCHMID	561621
E/2019-37975	17/9/19	GOMERIA EL TIO	IMPORTACIÓN, COMERCIALIZACIÓN Y DISTRIBUCIÓN DE NEUMÁTICOS NUEVOS Y USADOS	DANILO RAFAEL CRUZ ROSA	562434
E/2019-36473	11/9/19	GOMERIA KIKE	SERVICIOS DE GOMAS PARA LA REPARACIÓN E INSTALACIÓN.	JOSE ALBERTO FAJARDO JAQUEZ	561810
E/2019-37648	13/9/19	GOMITA ESTUDIO	SERVICIOS DE CREACIÓN, EDICIÓN, Y GRABACIÓN MUSICAL.	HECTOR JOSE BAEZ CUEVAS	562233
E/2019-31698	31/7/19	GOSFORD INVESTMENTS	IMPORTACIÓN DE MATERIALES EDUCATIVOS, COMPONENTES DE VEHÍCULO MANTENIMIENTO Y REPARACIÓN DE VEHÍCULO	GOSFORD INVESTMENTS, SRL	561472
E/2019-36171	17/9/19	GPROSCA GERENCIA DE PROYECTOS Y SERVICIOS	CONSTRUCCIÓN, INSTALACIONES DOMOTICAS, VENTA Y ASESORÍA INMOBILIARIA.	WELLVIN ANTONIO PINEDA DEL LEON, WALTER ANTONIO PINEDA DEL LEON	562391
E/2019-36744	6/9/19	GRAFFITI OF CABARETE RESTAURANT	OPERACIÓN DE RESTAURANTES Y BARES.	ERIC BERGERON, ANNIE GEVORKIAN	561556
E/2019-35454	9/9/19	GRANJA VALENZUELA CASTILLO	PARA PRODUCCIÓN, CRIANZA, DISTRIBUCIÓN Y VENTA DE CERDOS Y TODO LO RELACIONADO CON LOS MISMOS	MARINO VALENZUELA CASTILLO	561493
E/2019-38205	18/9/19	GREEN THOMAS	ADMINISTRACIÓN DE LAS CARGAS Y CUOTAS CONTRIBUTIVAS PARA EL MANTENIMIENTO DE LAS ÁREAS COMUNES DEL RESIDENCIAL.	GRUPO THOMAS, SRL	562542
E/2019-37421	17/9/19	GREENLAND MTG	REPRODUCCIÓN Y VENTAS DE FLORES, PLANTAS, PAISAJISMO	GERMAIN HENRI CLAUDE CARDON, MARITZA AMELIA PEÑA DE CARDON	562467
E/2019-38049	17/9/19	GREENRIDGE OVERSEAS	ASESORAMIENTO FINANCIERO DE EMPRESAS.	MILVIO ARMANDO LINARES VILLEGAS	562450
E/2019-36197	4/9/19	GRUPO BALDERA GIL	SERVICIOS Y ASESORÍA CONTABLE.	ESTIFER BALDERA GIL, BALDERA COMUNICACIONES Y SERVICIOS, S.R.L.	562008
E/2019-37452	12/9/19	GRUPO BONILLA GOMEZ	SERVICIOS JURÍDICOS EN GENERAL, VENTA, RENTA, Y ADMINISTRACIÓN DE PROPIEDADES, PRESTAMOS DE MENOR CUANTÍA, EXPORTACIÓN E IMPORTACIÓN DE ARTÍCULOS PARA EL HOGAR.	MARIA ALTAGRACIA BONILLA SILVERIO, YANDRI JOHANNY GOMEZ REYES	562021
E/2019-37986	17/9/19	GRUPO C.D.I S&S CONSTRUCTORA, DESAPOYO INMOBILIARIO.	COMPRA, VENTA Y REPARACIÓN DE MATERIALES Y EQUIPOS ELÉCTRICOS; INSTALACIÓN DE VENTILADOR, REFRIGERACIÓN O AIRE ACONDICIONADO O CONDUCTOS	CARLOS ALBERTO SILVERIO PEREZ	562479
E/2019-30427	13/9/19	GRUPO CARCA EVENTS	SERVICIOS DE DECORACIÓN Y ORGANIZACIÓN DE TODO TIPO DE FIESTAS Y/O CELEBRACIONES, EVENTOS CORPORATIVOS Y EN GENERAL	CESAR ALBERTO CARMONA	562149
E/2019-37838	16/9/19	GRUPO DENTAL TAMAYO	CENTRO DE SERVICIOS ODONTOLÓGICOS, PROVEER SERVICIOS DENTALES A TODOS LOS INDIVIDUOS DE LA REGION DEL SUR, LABORATORIO DENTAL.	JEFFREY ELIAS ROJAS PAULUS	562243
E/2019-34041	11/9/19	GRUPO DICOING	IMPORTACIÓN Y VENTA DE MATERIALES DE CONSTRUCCIÓN, CONTRUCCIÓN Y REMODELACIÓN DE INMUEBLES Y SERVICIOS INMOBILIARIOS EN GENERAL.	LUIS ESQUEVILLI ROMERO RAMIREZ	561891
E/2019-37049	10/9/19	GRUPO ELECTRICO ESPECIALIZADO ROSCAST	TRABAJOS ELÉCTRICOS, FIBRA ÓPTICA Y RENTA DE EQUIPOS ELECTRICOS.	LESLEY ROCIO ROSARIO CASTILLO	562633
E/2019-35472	12/9/19	GRUPO EMPRESARIAL MIESHER	ALQUILER, COMPRA Y VENTA DE VEHÍCULOS.	JOSEFINA BETSABE HERRERA MIESES	562016
E/2019-35856	2/9/19	GRUPO EMPRESARIAL OPA	PRODUCCIÓN Y CONDUCCIÓN DE PROGRAMA TELEVISIVO Y CINEMATOGRAFÍA, VENTA DE MOTOCICLETAS Y VEHÍCULOS.	EUSEBIO RAFAEL OSORIA	561619
E/2019-37058	18/9/19	GRUPO FARMACÉUTICO GLIBURY	DISEÑO, FABRICACIÓN, ALMACENAMIENTO, COMERCIALIZACIÓN, IMPORTACIÓN, EXPORTACIÓN, COMPRA Y VENTA DE TODAS CLASES DE MEDICAMENTOS	FRANKLIN LOPEZ PEREZ	562569
E/2019-36573	12/9/19	GRUPO FERRIMPISA	VENTA DE PRODUCTOS FERREROS Y SERVICIOS GENERALES EN EL ÁREA DE CONSTRUCCIÓN.	ALTAGRACIA MELANIA ROA PUJOLS	562179
E/2019-36815	9/9/19	GRUPO FUTURO	SERVICIOS DE TODO TIPO DE SEGUROS.	ARS FUTURO, S.A	562370
E/2019-36216	6/9/19	GRUPO HELTON	COMERCIALIZACIÓN, FABRICACIÓN, SUMINISTRO, DISTRIBUCIÓN, REPRESENTACIÓN, ALMACENAMIENTO, TRANSPORTACIÓN, EMPAQUE	JOAN MANUEL SENRA OSSER	561662
E/2019-37166	13/9/19	GRUPO HOWANG FERRETERIA	VENTA AL MAYOR Y DETALLE DE ARTÍCULOS DE FERRETERÍA PARA LA CONSTRUCCIÓN, HERRAMIENTAS, ELÉCTRICOS, MAQUINARIA, ALAMBRE Y ARTÍCULOS DE DECORACIÓN.	HO WEI WANG HSIAO	562207
E/2019-36567	5/9/19	GRUPO INVERSIONES INMOBILIARIA HOGALIA	COMPRA Y VENTA DE MATERIALES PARA LA CONSTRUCCION, SERVICIOS DE BIENES RAICES, ASI COMO GESTION Y ADMINISTRACION DE PROYECTOS INMOBILIARIOS	JONATHAN ACOSTA	561483
E/2019-37538	12/9/19	GRUPO JURIDICO TU DEFENSA LABORAL EMS	SERVICIOS DE ASUNTOS JURIDICOS EN GENERAL.	JUAN RAFAEL ESPINAL SANTOS	562051
E/2019-35246	6/9/19	GRUPO KJP	CONSTRUCCIÓN DE VIVIENDAS Y APARTAMENTOS, VENTA Y COMPRA DE PROPIEDADES INMOBILIARIAS.	KELVIN POLANCO ADAMES	561474
E/2019-31021	17/9/19	GRUPO MOUSSA	PRODUCCIÓN, PROCESAMIENTO, VENTA AL POR MAYOR Y AL DETALLE DE BIENES DE CONSUMO DEALIMENTOS DE TIPO ÁRABES	ELIAS MOUSSA HAFEZ	562520
E/2019-36810	9/9/19	GRUPO PARED JIMENEZ	ASESORÍA, CONSULTORÍA Y GESTIÓN FINANCIERA SOBRE BANCA, FINANZA E INVERSIONES, MERCADOS DE VALORES Y CAPITALES.	EMMANUEL ALBERTO DE JESUS PARED ABRAHAN	561643
E/2019-37395	12/9/19	GRUPO PIREX	IMPORTACION, EXPORTACION Y VENTA Y ALQUILER DE TODO TIPO DE VEHICULOS, PIEZAS DE VEHICULOS	RACHID AMRANI	561912
E/2019-37428	12/9/19	GRUPO RUGE	COMPRA Y VENTA DE ALIMENTOS EMPACADOS. COMPRA Y VENTA DE BEBIDAS ALCOHÓLICAS Y NO ALCOHÓLICAS	JOSE JOAQUIN GEARA GOTTSCHALK	562468
E/2019-33414	11/9/19	GRUPO T7C	IMPORTACIÓN, EXPORTACIÓN, COMERCIALIZACIÓN Y DISTRIBUCIÓN DE ARTÍCULOS DE TECNOLOGÍA, ARTÍCULOS FERRETERÍA, HOGAR	ANDRES COSMA VICTORIANO	561859
E/2019-37782	16/9/19	GRUPO WINKE	SERVICIOS DE EXPORTACIÓN, IMPORTACIÓN Y VENTAS DE COMIDA DE ANIMALES, PRODUCTOS DE FLORICULTURA Y SILVICULTURA	QUEURYS FRANQUELIN MANCEBO MINYETTY	562756
E/2019-36560	5/9/19	GUAMIRA	BRINDAR SERVICIOS DE ADMINISTRACIÓN Y ASESORÍA DE EMPRESAS, GESTIONES INMOBILIARIAS, CONSTRUCCIÓN DE OBRAS DE INGENIERÍA CIVIL	GUAMIRA, SRL	562674
E/2019-37462	12/9/19	GUERRERO & GONZALEZ ALMACENISTAS INDUSTRIAL Y COMERCIAL	IMPORTACIÓN, COMERCIALIZACIÓN, VENTA Y DISTRIBUCIÓN DE ENCENDEDORES Y BOLÍGRAFOS PLÁSTICOS, IMPRESOS E INDIVIDUALIZADOS	CARMEN ROSA GONZALEZ MUÑOZ, JOSE CARLOS MANUEL GUERRERO PEÑA	562029
E/2019-37680	17/9/19	GUILIANI PEGUERO CONSULTORES LEGALES	PRESTACIÓN DE SERVICIOS PROFESIONALES EN EL ÁREA JURÍDICA-LEGAL, INCLUYENDO PERO NO LIMITÁNDOSE A LA ASESORÍA	CARLOS GABRIEL GUILIANI PEGUERO	562537
E/2019-35146	6/9/19	GUYB CONSULTING	SERVICIOS DE CONTABILIDAD Y TENEDURÍA DE LIBROS, AUDITORIA Y ASESORÍA FISCAL.	LIZBETH GRISANNY DE LA CRUZ GARABITO	561437
E/2019-33783	10/9/19	GUZTHEN ALLSSERVICES	SERVICIOS LEGALES, ASESORÍA DE NEGOCIOS, ARQUITECTURA, INGENIERÍA, MANTENIMIENTO E INSTALACIÓN DE AIRES ACONDICIONADOS	MILLY ESMERALDA GUZMAN GONZALEZ	561926
E/2019-36477	5/9/19	H & M, ASOCIADOS	INGENIERÍA EN SISTEMAS, CIVIL, SERVICIOS DE MULTIMEDIA, MÚSICA.	H & M, ASOCIADOS, S.R.L.	562446
E/2019-37763	16/9/19	HACIENDA RODKEL	CULTIVO DE PRODUCTOS AGRICOLAS EN GENERAL.	KELSSY ALTAGRACIA GENAO HOEPELMAN	562247
E/2019-36275	11/9/19	HAMACA DESIGN	BRINDAR SERVICIOS DE PUBLICIDAD BASÁNDOSE EN LA CREACIÓN DE SEÑALIZACIONES, LETREROS, VALLAS PUBLICITARIAS, ROTULACIONES, Y PUBLICIDAD OBJETIVA.	ANGEL FRAYMI OGANDO MENDOZA	561952
E/2019-36386	5/9/19	HANDS TO PLAY	VENTA, COMPRA Y DISTRIBUCIÓN DE ARTESANÍAS, REGALOS, OBRAS ARTÍSTICAS, CUADROS, JOYERÍAS, BISUTERÍA, ADORNOS	YUNERY LISSETTE ACOSTA VILLAR	561706
E/2019-35487	18/9/19	HASAEDELICATESSE	ELABORACIÓN Y VENTA DE BOCADILLOS Y COMIDA EN GENERAL.	ANA MARIA HERNANDEZ MENDEZ	562565
E/2019-37739	13/9/19	HCFL TELESERVICIOS	CALL CENTER.	HECTOR CORDONES MORILLO, JULIO CESAR RAMOS	562216
E/2019-38269	18/9/19	HCR COMERCIAL	VENTAS DE GOMAS, LUBRICANTES, REPUESTOS DE VEHÍCULOS Y SERVICIOS DE MECÁNICA.	ANGEL MOISES CIRIACO REYES	562574

[210] EXP.	[220] SOL. FECHA	[561] NOMBRE COMERCIAL	[510] ACTIVIDAD	[730] SOLICITANTE	[111] REGISTRO
E/2019-36236	11/9/19	HD WANDA LARA	ASESORÍA EN DECORACIÓN DE ESPACIOS EN GENERAL Y LA DECORACIÓN DE INTERIORES.	WANDA ESTEFANI LARA CASANOVA	561948
E/2019-37361	11/9/19	HELICLEAN	SERVICIOS DE LIMPIEZA Y MANTENIMIENTO DE AERONAVES.	GUILLAUME ANGE-MARIE CLERC, MARIELLE STEPHANIE GREBERT CLERC	561971
E/2019-36209	10/9/19	HEMET ENERGY GROUP	DESARROLLO, INSTALACIONES, MANTENIMIENTO Y ASESORÍA DE PROYECTOS DE ENERGÍA RENOVABLE (EÓLICA, FOTOVOLTAICA).	ROBINSON JULIAN PEREZ SUPERLANO	561769
E/2019-36342	4/9/19	HENGSHUN	VENTAS DE MAQUILLAJE Y PRODUCTOS DE BELLEZA.	JINNING YAO	562703
E/2019-36793	6/9/19	HENYEL RAT CONTROL Y FUMIGACION	SERVICIOS DE FUMIGACIÓN Y CONTROL RATAS Y PLAGAS.	FELIPE DE LEON SEPULVEDA	561509
E/2019-36400	5/9/19	HEREDIA HEREDIA Y ASC	SOLUCIONES EN PINTURAS, PINTURA INDUSTRIAL TODO TIPO DE CORROSIÓN, SEMIGLOSS, ACRÍLICA, SELLADORES DE TECHO, MANTENIMIENTOS A MADERAS Y LAVADO A PRESIÓN.	HECTOR HEREDIA ABREU	561622
E/2019-37619	13/9/19	HERMANO PACAS DE ROPA	SUPLIDORES DE PACAS DE ROPA, VENTA AL POR MAYOR DE PACAS DE ROPA, VENTA Y DISTRIBUCIÓN DE PACAS DE ROPAS EN GENERAL.	IDALBERTO ADAMES MARTINEZ	562344
E/2019-38171	18/9/19	HERNÁNDEZ STERLING SERVICES	FUMIGACION EN GENERAL, JARDINERÍA, Poda de plantas y transporte.	YALKIRY HERNANDEZ STERLING	562553
E/2019-37765	16/9/19	HERREC MULTIMEDIA	SOLUCIONES CREATIVAS DE COMUNICACION VISUAL, IMAGEN CORPORATIVA, DESARROLLO, GRABACION Y EDICION DE DISEÑOS GRAFICOS Y MULTIMEDIA EN GENERAL.	LUIS MIGUEL HERRERA CABRAL	562217
E/2019-37657	13/9/19	HEY FRAPPE'S RD	VENTA AL POR MAYOR Y DETALLE DE JUGOS NATURALES , FRUTAS CONGELADAS , CONCENTRADO DE JUGO Y POSTRE FRÍOS.	GABRIEL OTONIEL MENA FLORES	562198
E/2019-35110	2/9/19	HEYDI LEGAL COACH & ASOCIADOS	SERVICIOS, ASISTENCIA, ASESORÍA Y MANEJO DE TODA LA RAMA DEL DERECHO, YA SEA PENAL, CIVIL, DE FAMILIA, LABORAL, BANCARIO, CONTENCIOSO ADMINISTRATIVO, CONTENCIOSO TRIBUTARIO	HEYDI MARY TAVERAS DE MARTINEZ	561557
E/2019-36632	6/9/19	HIELO PENÍNSULA	FABRICACIÓN Y DISTRIBUCIÓN DE HIELO, EN FORMA DE CUBITOS, HIELO PICADO, BARRAS. PROCESADORA Y ENVASADORA DE AGUA POTABLE.	RAMON LEONCIO FERNÁNDEZ DEMORIZI	561526
E/2019-37995	17/9/19	HIELO Y SAL	ADMINISTRACIÓN DE BARES Y VENTA DE BEBIDAS ALCOHÓLICAS.	GRUPO DAJE, S.R.L.	562380
E/2019-35261	9/9/19	HILARIO DURÁN MEDICAL SERVICES	CIRUGÍA PLÁSTICA, ESTÉTICA Y RECONSTRUCTIVA; HOSPEDAJE, ACOMODACIÓN, CUIDADOS Y TRATAMIENTOS POST OPERATORIOS A PACIENTES	AGUSTINA HILARIO DURAN	561597
E/2019-37730	13/9/19	HILOS ROJOS EDITORIAL	SERVICIOS DE EDICIÓN, CORRECCIÓN, MAQUETACION, PUBLICACIÓN DE LIBROS.	IVETY ALMANZAR POLONIA, LESLIE DESIREE ALMONTE ARIAS	562346
E/2019-35322	12/9/19	HOLAPALÚ	SERVICIO DE RESTAURANTE, BAR-CAFETERÍA, HELADERÍA, SERVICIO DE PREPARACIÓN Y SUMINISTRO DE ALIMENTO PARA ACTIVIDADES DIVERSAS	CHRISTIAN JAGER, AGNIE ROSMERY MAYORA UNDA	562011
E/2019-34007	6/9/19	HOMEVERITAS	SERVICIOS INMOBILIARIOS Y DE ALOJAMIENTO, ASESORÍA Y FORMACIÓN FINANCIERA, SERVICIOS TURÍSTICOS Y LEGAL .	SAMUEL DAVID CASTRO MERAN	561492
E/2019-36863	9/9/19	HOTEL BLAIRSVILLE	ADMISTRACIÓN, OPERACIÓN, PROMOCIÓN Y ESTABLECIMIENTO DE NEGOCIOS TURÍSTICOS, ES DECIR, HOTEL, MOTEL, VILLAS, APARTA-HOTEL, APARTAMENTO EN EL SECTOR TURÍSTICO.	WILKINS GARIS VALDEZ MARTINEZ, PAMELA PERALTA PEREZ	561650
E/2019-38427	19/9/19	HOTEL CATALONIA ROYAL LA ROMANA	OPERACIONES HOTELERAS TURÍSTICAS.	INVERSIONES AZUL DEL ESTE DOMINICANA, S.A.	562742
E/2019-37006	9/9/19	HOY PARA MAÑANA DJBD	COMPRA, VENTA Y FINANCIAMIENTO DE BIENES INMUEBLES; INSTALACIONES TECNOLÓGICAS, CONSTRUCCIONES DE EDIFICACIONES EN GENERAL	DAVID BETERMI BAUTISTA	561722
E/2019-36828	9/9/19	HUMATI	ORGANIZACIÓN SIN FINES DE LUCRO,QUE SE DEDICA A LA ASISTENCIA SOCIAL, DESARROLLO COMUNITARIO Y VALORES HUMANOS	TARSIS JOSIA ALCANTARA CALDERON	561712
E/2019-36734	6/9/19	HUSENY COMERCIAL & RENT CAR	COMERCIALIZAR ELECTRODOMÉSTICOS, MOTOCICLETAS Y SERVICIOS DE TRASPORTE.	GUMERCINDO QUEVEDO CABRERA	561549
E/2019-36633	6/9/19	IBERIA DE PRIMERA	VENTA Y DISTRIBUCIÓN DE PRODUCTO DE SUPERMERCADO, TALES COMO: HABICHUELAS, GANDULES, GARBANZOS.	ALMACENES IBERIA, SRL	561529
E/2019-35957	9/9/19	IBEROTRADING	COMERCIALIZACIÓN E INTERMEDIACIÓN INTERNACIONAL DEL CACAO Y CAFÉ; ADICIONALMENTE, ASESORÍA FINANCIERA	ORLANDO RUDECINDO	561639
E/2019-38221	18/9/19	IDROP	IMPORTACIÓN Y COMERCIALIZACIÓN DE EQUIPOS TECNOLÓGICOS, ACCESORIOS Y ARTÍCULOS DE ELECTRÓNICA DE CONSUMO.	DAVID FRANCISCO BÁEZ ALMONTE	562554
E/2019-37217	11/9/19	IGLESIA COMUNITARIA EL ARCA ABIERTA GN. 6:14	PREDICAR EL EVANGELIO DE JESUCRISTO; REALIZAR ACTIVIDADES Y ORIENTACIONES EN FAVOR DE LA COMUNIDAD	FRANCISCO EMILIANO ESPINAL HERALTE	561888
E/2019-26187	13/9/19	IGLESIA CRISTO NUESTRA ÚNICA ESPERANZA SALMOS 100:3	ACTIVIDADES RELIGIOSAS, INSTITUCION SIN FINES DE LUCRO DEDICADA A PREDICAR EL EVANGELIO Y A REALIZAR OBRAS SOCIALES	DAMASO GUARIONEX MONTAÑO PEREZ	562280
E/2019-35832	6/9/19	IGLESIA DE CRISTO CASA DE MINISTERIOS EFESIOS 2:10	ES UNA IGLESIA EVANGÉLICA; CULTOS CRISTIANOS 4 VECES A LA SEMANA: DOMINGO DE 10:30 AM; MARTES DE 7:30 PM; MIÉRCOLES DE 10:00 AM; Y SÁBADO DE 7:30 PM SIN FINES DE LUCRO	UCENY GEREMIAS DE LA PAZ MELO	561606
E/2019-37623	13/9/19	IGLESIA EVANGÉLICA CONFRATERNIDAD CRISTIANA DE FANTINO IECC	ORGANIZACIÓN SIN FINES DE LUCRO LA CUAL SE DEDICA A PREDICAR LA PALABRA DE DIOS, LA EVANGELIZACIÓN Y OTRAS ACTIVIDADES COMUNITARIAS.	IGLESIA EVANGELICA CONFRATERNIDAD CRISTIANA DE FANTINO, INC	562142
E/2019-37455	12/9/19	IGLESIA LA PRIMITIVA APOSENTO ALTO - IGPR	ENTIDAD SIN FINES DE LUCRO CON ACTIVIDADES DE IGLESIA.	CESAR DE LA CRUZ TRINIDAD	562026
E/2019-38429	19/9/19	IGLESIA MINISTERIAL LA BUENA VOLUNTAD DE JHOVA	ENTIDAD SIN FINES DE LUCRO DEDICADA A PREDICAR EL EVANGELIO DE NUESTRO SEÑOR Y SALVADOR JESUCRISTO, CREAR IGLESIAS, HACER OBRAS DE BIEN SOCIAL	EDDY SANTO GARCIA	562743
E/2019-37786	16/9/19	IKANIA MAKEUP ARTIST CENTRO DE BELLEZA	CENTRO DE MAQUILLAJE PROFESIONAL, SALÓN Y UÑAS.	IKANIA EURIDISES NUÑEZ NUÑEZ	562246
E/2019-37686	13/9/19	I-MAR SERVICE'S	SERVICIOS Y VENTAS DE TODO TIPO DE EQUIPOS TECNOLÓGICOS Y PAPELERÍA EN GENERAL.	ANA IRIS RODRIGUEZ BONILLA	562194
E/2019-34246	11/9/19	IMCOPROA IMPORTADORES Y COMERCIALIZADORES DE PRODUCTOS AGRÍCOLAS Y AFINES	PRODUCCIÓN, DISTRIBUCIÓN, VENTA, EXPORTACIÓN, E IMPORTACIÓN DE PRODUCTOS AGRÍCOLAS EN GENERAL.	JOSE MERCEDES GARCIA JIMENEZ	561871
E/2019-33899	16/9/19	IMPEXPCO	IMPORTACION, EXPORTACION Y COMERCIALIZACION EN CUALQUIERA DE SUS FACES Y VENTA AL POR MAYOR Y AL DETALLE	JOSEFA ALTAGRACIA DIAZ GONZALEZ, CAROLINA MARTIN DIAZ	562228
E/2019-38420	19/9/19	IMPORTADORA CHERLEEN	VENTAS DE TODO TIPO DE ROPA, CALZADOS Y ACCESORIOS COMO: CORREAS, BISUTERÍA, GORRAS.	ABEL PEREZ DE LEON	562734
E/2019-38538	19/9/19	IMPORTADORA HUANYING	VENTA AL POR MAYOR Y MENOR DE PRENDAS DE VESTIR.	JIANLONG WENG	562812
E/2019-36343	19/9/19	IMPORTADORA LIANG YAN	VENTAS DE PRENDAS DE VESTIR PARA DAMAS Y CABALLEROS.	LIANG YAN	562723
E/2019-36963	12/9/19	IMPRESORA BRILLANTE	SERVICIOS DE TODO TIPO DE IMPRESOS, PUBLICIDAD Y VENTA DE MATERIALES PARA IMPRENTA.	BRIAN MEJIA GONZALEZ	562184
E/2019-36953	9/9/19	IMPULSORES DEL CARIBE, IMPULCA	VENTA Y DISTRIBUCION DE BOMBAS DE AGUAS Y SUS MATERIALES.	CARLOS ALBERTO TORIBIO DIAZ, CARLOS JOSE CARO TORIBIO	561570
E/2019-36698	6/9/19	INCOFODESO INGLES COMUNITARIO FOMENTANDO EL DESARROLLO Y EL BIEN SOCIAL	SIN FINES DE LUCROS DEDICADA A IMPARTIR CLASES DE INGLES A LAS PERSONAS DE ESCASOS RECURSOS.	JOHAN MANUEL MERCEDES GOMEZ	561460
E/2019-38038	17/9/19	INCOGNITA EVENTS	PRODUCTORA DE EVENTOS DE MÚSICA ELECTRÓNICA.	JOSE CAMILO JOGA FELIX	562402
E/2019-37528	18/9/19	INCUBASPCIO	ENTIDAD CON FINES DE LUCRO DEDICADA A PROVEER ESPACIOS Y RECURSOS NECESARIOS PARA APOYAR A LOS EMPRENDEDORES	MATTHEW RUSSELL ISALES	562668
E/2018-42777	13/9/19	INDUGRASANTOS	FABRICACIÓN Y ELABORACIÓN DE MESETAS, ESCALERAS, BANCOS, EN GRANITOS, SERVICIO DE PULIDO DE PISO	EDWARD ALBERTO SANTOS SANCHEZ	562117
E/2019-36975	9/9/19	INDUSTRIA AVÍCOLA GANADERA INAVIGAN RD	REPRESENTACIÓN, IMPORTACIÓN, EXPORTACIÓN, DISTRIBUCIÓN Y VENTA DE FÁRMACOS VETERINARIOS, MAQUINARIAS, EQUIPOS E IMPLEMENTOS AGROPECUARIOS	RAMON ISIDRO CEPEDA QUINTERO	561687
E/2019-37114	10/9/19	INDUSTRIA LORENFLOR DOMINICANA	FABRICACIÓN DE MAQUINARIAS INDUSTRIALES.	ANTONIO ABREU ESCARRAMAN	561774
E/2019-37375	11/9/19	INDUSTRIA QUIMICA MONTANE R D	IMPORTACIÓN VENTA DE MATERIALES PARA LA CONSTRUCCIÓN Y AFINES.	YERARDIN SANTIAGO MENENDEZ	561904
E/2019-37852	16/9/19	INDUSTRIAS LLANOS SERRANO	FABRICACION DE PRODUCTOS NATURALES PARA LAS AMAS DE CASA TALES COMO: SAZON, VINAGRE, KETCHUP, MAYONESA, AGRIO NATURAL, SALSA, SAL, AJO NATURAL, Y SUS DERIVADOS.	DAMARIS ESTHER SERRANO DIAZ, JAIRIZ MANUEL LLANOS FAMILIA	562478
E/2019-37808	16/9/19	INDUSTRIAS QUÍMICAS SANTIAGO RODRÍGUEZ	FABRICACIÓN, DISTRIBUCIÓN Y VENTAS DE PRODUCTOS QUÍMICOS PARA LA HIGIENE PERSONAL Y LA HIGIENE DEL HOGAR.	MANUEL HILARIO SANTIAGO RODRIGUEZ, LEONEL DE JESUS SANTIAGO RODRÍGUEZ	562697
E/2019-36638	6/9/19	INDUSTRIAS VORTEX	COMERCIO NACIONAL E INTERNACIONAL, COMPRA, VENTA, FABRICACIÓN, DISTRIBUCIÓN, IMPORTACIÓN, ASESORÍA, ADMINISTRACIÓN	HOI GUIEG SANG FENG	561530
E/2019-37092	12/9/19	INEMIR WOMEN INVESTMENT	ADMINISTRACIÓN Y GESTIÓN DE FRANQUICIAS.	MIRSA ALEJANDRA OZUNA MERCEDES	562082
E/2019-37311	11/9/19	INFORTMATIVO 19	NOTICIERO QUE SE TRANSMITE A TRAVÉS DE CINEVISION CANAL 19.	UNIFOT, S.R.L.	561918
E/2019-36841	12/9/19	INGENIERIA TORRES INGTOR	PLANEAMIENTO DE PROYECTOS DE CONSTRUCCIÓN Y SUPERVISIÓN DE OBRAS DE INGENIERÍAS Y ARQUITECTURAS	RAMON MANUEL TORRES IMBERT	562076
E/2019-30261	22/7/19	INGENIERIA Y SOLUCIONES MODERNAS INSOLM	LABORES DE MECÁNICA Y ELECTRICIDAD INDUSTRIAL, CONSTRUCCIÓN, REPARACIÓN Y MANTENIMIENTO DE EQUIPOS INDUSTRIALES	GEUDY ADOLFO PEREZ AVELINO	561468
E/2019-36452	5/9/19	INMOBILIARIA EDJUL	ADQUIRIR POR COMPRA O DE CUALQUIER OTRO MODO, TODA CLASE DE INMUEBLES, URBANOS O RURALES, YERNOS O EDIFICADOS, EN ESTE PAÍS O EN EL EXTRANJERO	FACARBI, S.R.L.	562234
E/2019-38219	18/9/19	INMOBILIARIA FERNANDEZ CANAAN, INFERCA	COMPRA, VENTA, ADMINISTRACIÓN, ARRENDAMIENTO, Y DESARROLLO DE TODA CLASE DE INMUEBLES URBANOS Y RURALES, YERMOS O EDIFICADOS.	KILMA MARIA CANAAN GOMEZ DE FERNANDEZ	562615

[210] EXP.	[220] SOL. FECHA	[561] NOMBRE COMERCIAL	[510] ACTIVIDAD	[730] SOLICITANTE	[111] REGISTRO
E/2019-36574	5/9/19	INMOBILIARIA JEANKAR	COMPRA, VENTA Y ALQUILERES DE INMUEBLES.	JUAN CARLOS CASRILLO RODRIGUEZ	561485
E/2019-30059	18/9/19	INMOBILIARIA MELINA ARRIETA	VENTA, RENTA Y ADMINISTRACION DE INMUEBLE EN GENERAL.	MELINA SOFIA ARRIETA AGUILAR	562508
E/2019-37270	11/9/19	INMOBILIARIA ROJAS SANDOVAL	RENTA DE LOCALES COMERCIALES Y DE OFICINA.	MERCEDES ROJAS SANDOVAL	561879
E/2019-34564	22/8/19	INMOBILIARIA VIVIECA	BIENES RAÍCES, PRÉSTAMOS, TRANSACCIONES INMOBILIARIAS, REPRESENTACIÓN DE EMPRESAS.	INMOBILIARIA VIVIECA, S.R.L.	561756
E/2019-37780	16/9/19	INMOGESTCASTEL	COMPRA, VENTA Y CONSTRUCCIONES DE: PROPIEDADES, CASAS, APARTAMENTOS, CONDOMINIOS, LOCALES COMERCIALES, PROYECTOS URBANÍSTICOS Y RESIDENCIALES	DAYSI DE LA CRUZ RIJO, RUBEN DARIO CASTILLO TEJADA	562353
E/2019-37999	17/9/19	INMOGLOBAL	LA PRINCIPAL ACTIVIDAD DE ESTE NEGOCIOS ES LA INTERMEDIACIÓN EN: COMPRA DE INMUEBLES, VENTA DE INMUEBLES	QUENNY PERALTA	562386
E/2019-37292	11/9/19	INNOVACIÓN AGRÍCOLA INAGRI	INSTALACIÓN Y VENTA DE SISTEMA DE RIEGO EN GENERAL.	BUENAVENTURA GERMOSEN ROJAS	561960
E/2019-36727	6/9/19	INNOVAMED PROYECTOS	IMPORTACIÓN DE EQUIPOS MÉDICOS Y LABORATORIOS, ACCESORIOS Y SUMINISTRO, REPARACIÓN Y MANTENIMIENTO DE EQUIPOS MÉDICOS	INNOVACIONES MEDICAS DEL CARIBE, INNOVAMED, S.R.L.	561816
E/2019-37286	11/9/19	INNOVART3D	FABRICACIÓN, VENTA Y DISTRIBUCIÓN EN REP. DOM. Y EL EXTRANJERO DE PRODUCTOS DE CERÁMICA, PISOS, BAÑOS Y DECORACIÓN DE TODO TIPO EN GENERAL	NELLY JOVANA FELICIANO GARZON	561957
E/2019-35053	10/9/19	INOXIDABLES DEL CARIBE ICRD	FABRICACION, INSTALACION,REPARACION Y COMERCIALIZACION DE TODO TIPO DE PRODUCTOS DE ACERO Y EQUIPOS EN ACERO.	DAVID ANTONIO RODRIGUEZ ESPIN	561802
E/2019-36745	6/9/19	INRESO	COMPRA, VENTA, ADMINISTRACIÓN, DISEÑO, ALQUILER Y FINANCIAMIENTO DE PROPIEDADES INMOBILIARIAS	LEONARDO DANIEL REYES SORIANO	562065
E/2019-37672	13/9/19	INSAGRO	IMPORTACIÓN Y COMERCIALIZACIÓN DE INSUMOS AGRÍCOLAS.	ANDRES CONFESOR SANTANA RODRIGUEZ	562169
E/2019-38229	18/9/19	INSTITUTO TERAPÉUTICO DE ATENCIÓN PLENA ITAP	CENTRO DE CAPACITACIÓN Y TERAPIA	GLENYS SOLANYS DOMINGUEZ HERRERA DE VENTURA	562621
E/2019-36733	17/9/19	INTEGRAL TRAINING SOLUTIONS	SERVICIOS DE CAPACITACIÓN, EDUCACIÓN, SEMINARIOS EMPRESARIALES.	INTEGRAL TRAINING SOLUTIONS, SRL	562369
E/2019-37269	11/9/19	INTRA RHECURSOS	SERVICIOS DE CONSULTORIA, ASESORÍA Y GESTIÓN DE RECURSOS HUMANOS A EMPRESAS.	NATALIA ESCOLASTICO , LIDIA ISMENIA VALDEZ VALDEZ	561945
E/2019-38094	19/9/19	INVERSIONES & SERVICIOS DOSANTOS	IMPORTACIÓN & EXPORTACIÓN DISTRIBUCIÓN Y VENTAS DE, EQUIPOS Y MAQUINARIAS PARA LABORATORIOS FARMACÉUTICOS	JOSE DOMINGO DE LOS SANTOS DIAZ, MELVIN DE LOS SANTOS DIAZ	562822
E/2019-37513	17/9/19	INVERSIONES ANTINOE	SERVICIOS DE PRESTAMOS EN GENERAL.	ANGELO ANTINOE VIDAL DE LA CRUZ	562472
E/2019-37634	13/9/19	INVERSIONES AZCONA & TAPIA	SERVICIOS DE CONSTRUCCIÓN, REPARACIÓN, COMPRA Y VENTA DE TODOS TIPOS DE INMUEBLES, PRÉSTAMOS PERSONALES, HIPOTECARIOS Y DE VEHÍCULOS	JOELINA DE JESUS AZCONA TORRES	562145
E/2019-37287	16/9/19	INVERSIONES CARLOS GOMEZ POLANCO	TODO TIPO DE PRÉSTAMOS PERSONALES, SOBRE VEHÍCULOS Y PRÉSTAMOS HIPOTECARIOS.	CARLOS ANTONIO GOMEZ POLANCO	562278
E/2019-36879	9/9/19	INVERSIONES CEPEDA POLANCO	PRÉSTAMOS HIPOTECARIOS DE INMUEBLES Y VEHÍCULOS, CONSTRUCTORA Y VENTAS DE INMUEBLES Y VEHÍCULOS	ESTIBENSON VILLA DE LA ROSA, GREGORY CEPEDA POLANCO	561583
E/2019-36637	10/9/19	INVERSIONES CLARIMEL	VENTAS DE UTENSILIOS PARA EL HOGAR, SARTENES, OLLAS, CUCHILLO, EXTRACTOR JUGOS.	CLARIBEL ILUMINADA MORA ALCÁNTARA	561789
E/2019-31556	31/7/19	INVERSIONES CORE	COMPRA, VENTA, DISTRIBUCIÓN DE DERIVADOS DEL PETRÓLEO, VENTA DE REPUESTOS DE VEHÍCULOS EN GENERAL.	MANUEL NATALIO COCCO REDONDO, INVERSIONES CORE, S.A.S	561721
E/2019-36674	13/9/19	INVERSIONES CREDIROJAS	SERVICIOS DE PRESTAMOS SEMANALES.	AMARANTE GONZALEZ ROJAS	562083
E/2019-34594	11/9/19	INVERSIONES E INMOBILIARIA SHEKINAH	ASESORES INMOBILIARIO, COMPRA, VENTA, DESLINDE, MENSURA, PARTICIÓN, RECUPERACIÓN, SANEAMIENTOS Y DETERMINACIÓN DE HEREDEROS DE TERRENOS Y BIENES INMUEBLES	LOURDES YUDELKA BELLIARD TORRES	561868
E/2019-37256	16/9/19	INVERSIONES ENEL	SERVICIOS DE TODO TIPO DE PRESTAMOS EN GENERAL.	EVARISTO MEJIA DE LA ROSA	562303
E/2019-37000	9/9/19	INVERSIONES ESTANDARTES	PRÉSTAMOS, FINANCIAMIENTOS, COMPRAS Y VENTAS DE INMUEBLES.	JUAN FRANCISCO GUZMAN MARTE	561726
E/2019-38203	18/9/19	INVERSIONES FELICIA PIMENTEL	PRESTAMOS PERSONALES, HIPOTECARIOS Y TODO TIPO DE FINANCIAMIENTOS.	FELICIA YAMILKA PIMENTEL GARCIA DE DIAZ	562595
E/2019-37811	16/9/19	INVERSIONES FILMONT	SERVICIOS DE RESTAURANT, ALIMENTOS Y BEBIDAS, IMPORTACIÓN Y EXPORTACIÓN DE EQUIPOS Y MAQUINARIAS TECNOLÓGICOS	MELISA FAMILIA SEVERINO	562363
E/2019-38213	18/9/19	INVERSIONES FIOR CASTILLO	SE DEDICA A PRESTAMOS PERSONALES Y COMERCIALES.	FIORDELICE CASTILLO CONCEPCION	562598
E/2019-36223	4/9/19	INVERSIONES GARMONT	GESTIONAR MEDIANTE COMISIÓN, LA PARTICIPACIÓN DE INVERSIONISTAS EN EL CAPITAL DE EMPRESAS INDUSTRIALES, AGRÍCOLAS	FIOR D'ALIZA GARCIA DE SIRACUSA, INVERSIONES GARMONT, S.R.L.	561807
E/2019-38037	17/9/19	INVERSIONES GERDHEZ	GESTIÓN EMPRESARIAL, VENTA DE MATERIALES DE CONSTRUCCIÓN, CONSTRUCTORA Y DESARROLLO INMOBILIARIO.	FREDDY ANTONIO GERARDINO LUZON	562404
E/2019-36985	9/9/19	INVERSIONES INMOBILIARIA ARIAS LORA & ASOCIADOS	LA REALIZACIÓN DE TODO TIPOS DE ACTIVIDADES DE CARÁCTER INMOBILIARIO, ASÍ COMO LA PRESTACIÓN DE SERVICIOS DE ASESORAMIENTO EN TODA CLASE DE PROYECTOS INMOBILIARIOS	PEDRO ANTONIO ARIAS LORA, ROSMERY ARIAS NERIS	561671
E/2019-36160	11/9/19	INVERSIONES JOAMIL	COMPRA, VENTA Y DISTRIBUCIÓN DE UTENSILIOS Y PRODUCTOS DE COCINA, PRODUCTOS DE USO DOMÉSTICO, UTENSILIOS DE SALUD Y CUIDADO PERSONAL.	MILAGROS DE LA ROSA MORETA	561947
E/2019-20847	11/9/19	INVERSIONES LAS ESPUMAS	SERVICIOS INMOBILIARIOS, Y GESTIONES FINANCIERAS EN GENERAL.	FRANCISCO ALBERTO ANDUJAR MEJIA	562067
E/2019-35139	11/9/19	INVERSIONES MEPAMAR	CONSTRUCCIÓN, COMPRA, VENTA, REMODELACION Y ALQUILER DE INMUEBLES.	RAMON CHABAN PALACIOS	561895
E/2019-36705	6/9/19	INVERSIONES PAREDES GOMEZ & ASOCIADOS	PRODUCCION, COMPRA Y Y VENTA DE PRODUCTOS AGRICOLAS Y DE GANADERIA, INVERSIONES EN BIENES RAICES Y PROPIEDADES.	EUCEBIA PAREDES RODRIGUEZ DE GOMEZ	561542
E/2019-37924	16/9/19	INVERSIONES PEREYCA	SERVICIOS INMOBILIARIOS REALIZADOS A CAMBIO DE UNA RETRIBUCIÓN, O POR CONTRATA (INCL. COMPRA, VENTA, ALQUILER, REMATE, TASACIÓN, ADMINISTRACIÓN DE INMUEBLES.	HECTOR ANTONIO PEREYRA ESPAILLAT	562252
E/2019-37130	10/9/19	INVERSIONES PIGI	PROMOVER, DESARROLLAR E INVERTIR EN NEGOCIOS RELACIONADOS CON ALIMENTOS Y BEBIDAS.	INVERSIONES PIGI, S.A.	561746
E/2019-37662	18/9/19	INVERSIONES SAZUAGU	COMERCIALIZACIÓN DE ALIMENTOS Y BEBIDAS.	SANTA ANA SUAZO DE AGUASVIVAS	562670
E/2019-38359	18/9/19	INVERSIONES SOL VERON	ELABORACIÓN DE PROYECTOS, DISEÑOS, CONSTRUCCIÓN Y PROMOCIÓN DE PROYECTOS INMOBILIARIOS	INVERSIONES SOL VERON, S.R.L.	562693
E/2019-37324	11/9/19	INVERSIONES TAVIMAR	VENTA O PROVEEDORES DE PRODUCTOS A NIVEL GENERAL DE SUPERMERCADOS COMO AJO; CEBOLLA	MARIA TIBURCIO ACOSTA, VIVIANA TIBURCIO ACOSTA DE ROMERO	561962
E/2019-34253	17/9/19	INVERSIONES TAYLON	PRESTAMOS Y FINANCIAMIENTO EN GENERAL.	TAYLON STEVE RODRIGUEZ	562388
E/2019-38105	19/9/19	INVERSIONES TIZURA	VENTA, ALQUILER Y CONSTRUCCIÓN DE BIENES INMUEBLES.	LUIS FERNANDO JULIAN CHALAS	562825
E/2019-37081	12/9/19	INVERSIONES VILLALONA ALGRIVI	SERVICIOS DE PRESTAMOS PERSONALES, FINANCIAMIENTOS DE VEHÍCULOS, PRESTAMOS HIPOTECARIOS Y AFINES.	ALBA GRISELDA VILLALONA SANTOS	561985
E/2019-36068	9/9/19	INVERSIONES WILLIAN MARTINEZ	IMPORTACIÓN Y COMERCIALIZACIÓN DE VEHÍCULOS, PIEZAS Y PARTES DE VEHÍCULOS.	WILLIAN MARTÍNEZ	561841
E/2019-37443	12/9/19	INVERSIONES Y CAMBIO CHICHORIGUEZ	PRESTAMOS CON GARANTÍAS E HIPOTECARIOS, COMPRA Y VENTA DE MONEDAS EXTRANJERAS.	JUAN LORENZO RODRIGUEZ	562315
E/2019-27691	9/9/19	INVERSIONES Y SERVICIOS JUCERO	ADiestRAMIENTO, SUPERVISIÓN, SELECCIÓN Y ADMINISTRACIÓN DE PERSONAL, ASESORÍAS A MEDIANAS Y PEQUEÑAS EMPRESAS Y VENTA DE EMBUTIDOS , SERVICIOS INMOBILIARIOS Y COMPRA Y VENTA DE VEHÍCULOS.	JULIO CESAR RODRIGUEZ HERNANDEZ	561578
E/2019-37565	16/9/19	INVERSIONES YERERLIN	PRESTAMOS EN GENERAL.	WARLIN YERERLIN ARIAS GOMEZ	562329
E/2019-28555	12/9/19	INVESTMENTS WORLD LINE CONSULTING GROUP INWOLINCORP.	CONSULTORES Y ASESORES DE RESTAURANTES Y HOTELES.	PHILIPPE GIORGIFANI	562069
E/2019-36929	13/9/19	INVICTA CABLE SUPPLIES	IMPORTACIÓN, DISTRIBUCIÓN, REPRESENTACIÓN Y VENTA DE MATERIALES PARA LOS SECTORES DE LAS TELECOMUNICACIONES Y ELÉCTRICOS.	ANGELA MARIA MEJIA ALVARADO	562326
E/2019-36751	6/9/19	ISABELLA 'S POWER	FABRICACIÓN, VENTA, REPARACIÓN E INSTALACIÓN DE INVERSORES Y EQUIPOS TECNOLÓGICOS	SANTIAGO MONTERO MONTERO	561560
E/2019-37288	11/9/19	ISATEORGANIZA	ORGANIZACIÓN DE ESPACIOS RESIDENCIALES Y LABORALES.	ISABELA MARTINEZ ASCANIO	561886
E/2019-35601	9/9/19	ISLA DEL SOL REALTY	GESTION DE PROPIEDADES INMOBILIARIAS, COMPRA, VENTA, ALQUILER, ADMINASTRACION DE PROPIEDADES, ASESORIA DE INVERSIONES, NACIONALES E INTERNACIONALES.	FLAVIA ANTONIA VALDEZ ALMONTE	561614
E/2019-35483	13/9/19	ITALAB COSMÉTICA	ELABORACIÓN Y PRODUCCIÓN DE COSMÉTICOS Y PERFUMERÍA.	TANIA ELIZABETH SANTAMARÍA JAVIER	562090
E/2019-35788	19/9/19	J DIAZ HACHE & ASOCIADOS	ADMINISTRACIÓN DE INVERSIONES ESTRATÉGICO BASADO EN LA REPÚBLICA DOMINICANA. PROCURA ADMINISTRAR ACTIVOS FINANCIEROS DE CLIENTES	JACINTO RAFAEL DIAZ HACHE	562765
E/2019-37073	10/9/19	JACU SOLUTIONS	INVERSIONES EN PROYECTOS INMOBILIARIOS, DAR ASESORÍA FINANCIERA A PERSONAS Y EMPRESAS TANTO PÚBLICAS COMO PRIVADAS.	CRISTAL MARI ARNO MATEO	561759
E/2019-37009	10/9/19	JAGOZA	SERVICIOS MÚLTIPLES, EBANISTERÍA, CARPINTERÍA BLANCA, VENTA DE MUEBLES, PUERTAS Y TODO LO RELACIONADO CON CARPINTERÍA.	JAVIER GONZALEZ ROSARIO	561715
E/2019-37551	12/9/19	JANNA RECOVERY HOUSE	HOSPEDAJE Y CUIDADOS DE ENFERMERÍA A POST-QUIRÚRGICAS DE CIRUGÍA PLÁSTICA (RECOVERY) CASA DE RECUPERACIÓN.	YOLISSI MARTINEZ ORTIZ	562059
E/2019-34115	10/9/19	JARABACOA PROPERTIES & MARKETING VALLEJO RAMIREZ	COMERCIALIZACION Y MANEJO DE INMUBLES TUIRISTICOS.	ROMULO ERNESTO VALLEJO RAMIREZ	561798
E/2019-35826	6/9/19	JBB PRIVATE CHEFS PUNTA CANA	MANEJO DE RESTAURANTE Y SERVICIOS DE CATERING.	JOANNA MERCEDES BERMUDEZ BARCELO	561447
E/2019-37291	11/9/19	JC ATM CLEAN	SERVICIOS DE MANTENIMIENTO DE CAJEROS AUTOMÁTICOS Y SERVICIOS DE FUMIGACIÓN	JC ATM CLEAN, S.R.L.	561907
E/2019-38265	18/9/19	JEDALIS SERVICIOS MULTIPLES	REPARACIÓN E INSTALACIÓN DE AIRES ACONDICIONADOS, PLOMERÍA, EN GENERAL, INSTALACIÓN DE PUERTAS, VENTANAS, CERRAJERÍAS, Y ACCESORIOS	JOSE MIGUEL ABREU SANCHEZ	562572

[210] EXP.	[220] SOL. FECHA	[561] NOMBRE COMERCIAL	[510] ACTIVIDAD	[730] SOLICITANTE	[111] REGISTRO
E/2019-37232	11/9/19	JEISON DIAMOND TOURS	TOUR OPERADOR, TANTO EMISIVO COMO RECEPTIVO, ORGANIZACIONES DE EVENTOS NACIONALES E INTERNACIONALES ADEMAS SERVICIOS DE AGENCIA DE VIAJES	JEISON GARCIA	561944
E/2019-38247	18/9/19	JELAGRO COMERCIAL	VENTA DE INSUMOS AGRÍCOLAS AL POR MAYOR Y DETALLE; ASÍ COMO OFRECER EL SERVICIO DE ASESORÍA Y ASISTENCIA TÉCNICA PROFESIONAL.	JELFRY ENMANUEL SANTOS NUÑEZ	562589
E/2019-36010	10/9/19	JENSERD GROUP	INVERSIONES EN LAS BOLSAS DE VALORES Y EN ASESORÍA FINANCIERA.	SAMIL JOSE ABAD DE LA ROSA, DIOLVIS DIOGENDRI ABAD HERRERA	561762
E/2019-36702	6/9/19	JERAL SERVICES	SERVICIOS DE CARGA DE MERCANCIAS Y PRODUCTOS, SERVICIOS A EMPRESAS.	DEYANIRA ROMUALDA JEREZ DE ALONZO	561538
E/2019-37235	18/9/19	JESIANCRUZ CENTRO DE UÑAS	POSTURA Y RETOQUE DE UÑAS.	JESSICA ANTONIA CRUZ	562665
E/2019-37860	16/9/19	JESUS ELIAS MEDRANO SERVICIOS ADUANALES MULTIPLES JEMSAM	GESTIÓN Y ASESORÍA EN MATERIA ADUANERA. SERVICIOS DE TRANSPORTE DE MERCANCIAS TERRESTRE Y AÉREA.	JESUS ELIAS MEDRANO VALENZUELA	562253
E/2019-38126	17/9/19	JFS DUOURBANO	CONSTRUCCIÓN DE OBRAS DE INGENIERÍA CIVIL, SERVICIOS DE TRANSPORTE, VENTAS DE AGREGADOS Y SERVICIOS INMOBILIARIOS.	JAVISH FELIPE SANTANA RODRIGUEZ	562482
E/2019-36919	9/9/19	J-GONZALEZ CONSTRUCTORA E INVERSIONES	SERVICIOS GENERALES DE INGENIERÍA CIVIL, DISEÑO, CONSTRUCCIONES, MOVIMIENTO DE TIERRA, AGRIMENSURA-TOPOGRAFÍA. INVERSIONES CRÉDITOS HIPOTECARIO.	JUAN ALBERTO GONZALEZ RAMOS	561819
E/2019-37689	13/9/19	JIDISA	VENTA DE REPUESTOS Y ACCESORIOS DE MOTOCICLETAS.	NELSON GUILLERMO JIMENEZ	562366
E/2019-37016	10/9/19	JIGART LOTE 17	COMPRA AL POR MAYOR, IMPORTACIÓN, RE-ENVASADO, VENTA AL DETALLE Y DISTRIBUCIÓN DE MATERIA PRIMA PARA LA ELABORACIÓN DE PRODUCTOS DE BELLEZA ARTESANALES Y ACEITES NATURALES	ANNIE RAQUEL ROSA TORRES	561720
E/2019-16716	11/9/19	JIGODREH CONSTRUCCIONES	SERVICIOS GENERALES DE ARQUITECTURA CONSTRUCCIÓN, ELECTRICIDAD, PLOMERÍA, HERRERÍA Y OTROS RUBROS RELACIONADOS A LA CONSTRUCCIÓN CIVIL.	FRANCISCO ALBERTO ENCARNACION PEREZ	561973
E/2019-33657	14/8/19	JIMENEZ SEVERINO & ASOCIADOS	SERVICIOS DE NOTARIAS, INVERSIÓN, ADQUISICIÓN, COMERCIALIZACIÓN Y ADMINISTRACIÓN DE CONDOMINIO, PLAZAS COMERCIALES, VIVIENDAS Y BIENES RAÍCES EN GENERAL	MERCEDES LEYDA JIMENEZ SEVERINO	562085
E/2019-35972	10/9/19	JINET SANCHEZ PRODUCTS	ELABORACIÓN, DISTRIBUCIÓN Y VENTA DE PRODUCTOS HECHOS A MANO PARA EL CUIDADO E HIGIENE PERSONAL DE ADULTOS Y NIÑOS.	JINETT DEYANIRA SANCHEZ CASTRO	561783
E/2019-38474	19/9/19	JJAF INVESTMENTS	ACTIVIDADES RECREATIVAS EN HORARIO NOCTURNO.	GABRIEL FEDERICO PEREZ ALMONTE	562787
E/2019-23655	11/9/19	JOAN HERNANDEZ COMUNICACION	VENTA, REPARACIÓN Y DESBLOQUEO DE CELULARES.	JOAN JAVIER HERNANDEZ	561850
E/2019-38482	19/9/19	JOEL & LUDI EXCURSIONES	REALIZACIÓN DE TOURS OPERADOR NACIONAL E INTERNACIONAL, EXCURSIONES DIVERSAS, EN NUESTRA ISLA, EN ALTA MAR, PESCA	JOEL CASTRO COLLADO	562792
E/2019-37972	19/9/19	JOHNSON MORENO JMMC	SERVICIOS PROFESIONALES DE CONTABILIDAD, TENEDURÍA DE LIBROS, PLANIFICACIÓN ESTRATÉGICA, AUDITORIA	JOHNSON MANUEL MORENO CRUZ	562803
E/2019-35428	6/9/19	JONSA SOLUCIONES	SERVICIOS ELÉCTRICOS EN GENERAL, SERVICIOS DE INSTALACIÓN Y MANTENIMIENTOS DE AIRES ACONDICIONADOS E INSTALACIÓN DE CÁMARAS Y SISTEMAS DE SEGURIDAD.	JONATHAN SANCHEZ ORTIZ	561475
E/2019-35649	4/9/19	JORDAN MEDINA FOUNDATION, J.M.F.	ORGANIZACIÓN SIN FINES DE LUCRO, DEDICADA A PROCURAR QUE EL DEPORTE SE HAGA EN UN NIVELMEDIOAMBIENTAL FAVORABLE	MICHAEL JORDAN MEDINA	561878
E/2019-36511	11/9/19	JOSÉ RAFAEL TECHNOLOGY	VENTAS DE CELULARES Y ACCESORIOS PARA LO MISMO, TRANSPORTE TERRESTRE Y DE CARGA.	SERVICIOS MULTIPLES JOSE RAFAEL, S.R.L.	561889
E/2019-36972	9/9/19	JPCOMODHOGAR	LA VENTA, COMPRA Y ALQUILER DE VIVIENDAS Y LOCALES COMERCIALES, LA VENTA Y COMPRA DE SOLARES	JOSE PILAR POLANCO VIDAL	561961
E/2019-37844	18/9/19	JRL SUPPLIERS	VENTAS DE EQUIPOS E INSUMOS DE LIMPIEZA, DESECHABLES, UTENSILIOS DE COCINA Y CRISTALERÍA.	YESILERNY ALTAGRACIA REYES DE LA ROSA	562682
E/2019-37599	13/9/19	JUANCA INVERSIONES	INVERSIÓN A TRAVÉS DE LA COMPRA, VENTA Y ADMINISTRACIÓN DE BIENESINMUEBLES O CUALQUIER OTRO TIPO DE INVERSIONES	JUAN CARLOS RINCON PARRA	562741
E/2019-37610	13/9/19	JUCEFEL COMERCIAL	FABRICACIÓN Y VENTA DE MUEBLES, ELECTRODOMÉSTICOS, DISTRIBUCIÓN DE PRODUCTOS DE LIMPIEZA Y BELLEZA.	JULIO CESAR FELIZ CUELLO	562139
E/2019-37124	10/9/19	JUFRAMA	SERVICIOS DE CONSTRUCCIÓN EN GENERAL.	JUAN FRANCISCO MARTE SANCHEZ	561694
E/2019-37109	10/9/19	JULAMAPORT	IMPORTACIÓN, EXPORTACIÓN Y TRANSPORTACIÓN DE MERCANCIAS TALES COMO ROPA, CALZADOS, ELECTRODOMÉSTICOS Y TELECOMUNICACIONES.	JULIO GONZALEZ	561994
E/2019-36818	9/9/19	JUNTA DE VECINOS BARRIO LA SOLEDAD	ENTIDAD SIN FINES DE LUCRO DESTINADA A VELAR POR EL BIEN COMÚN DE LA COMUNIDAD.	RAMIRE PIMENTEL JIMENEZ	561917
E/2019-37153	10/9/19	JUNTA DE VECINOS BRISAS DEL YAQUE	ENTIDAD SIN FINES DE LUCRO DEDICADA A VELAR POR EL BIENESTAR DE COMUNIDAD, AYUDA A LOS MAS NECESITADOS DE LA COMUNIDAD DE EL HOYO DE BELLA VISTA.	PEDRO ARIEL ACOSTA MARTINEZ	561840
E/2019-35630	30/8/19	JUNTA DE VECINOS MIRADOR DEL CERRO	ENTIDAD SIN FINES DE LUCRO, DEDICADA A LA TOMA DE DECISIONES RELATIVAS AL CONDOMINIO RESIDENCIAL MIRADOR DEL CERRO.	CESAR ALBERTO CABRAL GENAO, JOSE ANTONIO GUTIERREZ CASTRO	561898
E/2019-38127	17/9/19	JUNTAS DE VECINOS ALTOS DE LA HERRADURA	SIN FINES DE LUCRO, QUE SE DEDICARA AL DESARROLLO SOCIAL, EDUCATIVO Y CULTURAL DE LA COMUNIDAD.	SIXTA MARIA GARCIA BAEZ	562483
E/2019-37214	11/9/19	JWA SPEE SERVICIO DE PROTECCION EJECUTIVA Y EMPRESARIAL	SERVICIO DE SEGURIDAD, VIGILANCIA, PROTECCIÓN A EJECUTIVOS Y EMPRESAS, VENTA, IMPORTACIÓN Y COMERCIALIZACIÓN DE ARMAS DE FUEGO, LETALES Y NO LETALES.	JOHNSTEAL PIMENTEL VASQUEZ	561929
E/2019-36974	9/9/19	KADER COMERCIAL KADERCO	COMERCIALIZACIÓN Y DISTRIBUCIÓN DE PROVISIONES DE ALIMENTOS Y BEBIDAS, INSUMOS DE LIMPIEZA Y DESECHABLES.	INDUSTRIAL PARTNER RESOURCE IPR SRL	561574
E/2019-36774	6/9/19	KAIROS CAPITAL MANAGEMENT	SERVICIOS DE INVERSIONES GENERALES DE MERCADOS DE DIVISAS Y ACCIONES CORPORATIVAS.	YITZHAK HIDALGO ROMAN	561502
E/2019-37359	11/9/19	KAJOTA GROUP	CONFECCIÓN DE UNIFORMES; VENTA DE ROPA; PUBLICIDAD; IMPRESIONES; DISEÑO GRÁFICO; PROMOCIONES; ORGANIZACIÓN DE EVENTOS	KATHERINE GOMEZ MATEO	561896
E/2019-37262	11/9/19	KALPOC CENTRO DE RESTAURACION, ENSEÑANZA Y ADORACION	SIN FINES DE LUCRO, IGLESIA PARA PREDICAR EL EVANGELIO DE CRISTO Y AYUDAR DE MANERA SOCIO ESPIRITUAL.	FRANCIA ESMIRNA TEJERA WILLIAMS DE APONTE	561902
E/2019-38220	18/9/19	KANTUM CAPITAL	ASESORAR, ESTRUCTURAR, IMPLEMENTAR, DESARROLLAR Y EFECTUAR INVERSIONES EN PROYECTOS INMOBILIARIOS	THE COMPANY DEPOT, S.R.L.	562600
E/2019-37681	13/9/19	KARIBU COMERCIAL	VENTA, IMPORTACIÓN, EXPORTACIÓN, PRODUCCIÓN DE TODO TIPO DE PRODUCTOS EXISTENTE EN EL PAIS, COMESTIBLE	KARIBU COMERCIAL, S.R.L.	562192
E/2019-38084	17/9/19	KARLLYN CELL	REPARACIÓN Y VENTA DE EQUIPOS CELULARES, VENTA DE ACCESORIOS PARA CELULARES.	PABLO ANTONIO MENDOZA CROS	562501
E/2019-37182	10/9/19	KAS DECORACIONES	SERVICIOS DE DISEÑO DE INTERIORES Y DECORACIONES EN GENERAL.	KELVIN RAFAEL ASTACIO SOSA	561770
E/2019-35466	29/8/19	KATESUA Y ASOCIADOS	CONSTRUCCIONES DE OBRAS CIVILES, DISEÑOS ARQUITECTÓNICOS, SUPERVISIONES DE OBRAS, TODO LO RELACIONADO A LA INGENIERÍA Y ARQUITECTURA.	KATESUA Y ASOCIADOS, SRL	561761
E/2019-37154	18/9/19	KCOLLECTION YHAKEY	VENTA DE ROPA.	YAKAYRA EVARISTA POLANCO	562566
E/2019-37853	16/9/19	KEIDEN RENT A CAR	RENTA DE VEHÍCULOS DE MOTOR.	KELVIN DE JESUS GUTIERREZ VASQUEZ	562257
E/2019-37523	12/9/19	KEJOS INDUSTRIAL	SERVICIOS DE IMPRESIONES GRÁFICAS, ROTULACIONES DE VEHÍCULOS Y MOTORES, DISEÑOS GRÁFICOS SERIGRAFIA, SUBLIMACIONES, ARTÍCULOS PERSONALIZADOS.	KENNEDY MANUEL REYES MENDOZA, JOSE MARIA MONCION SOSA	562045
E/2019-37813	16/9/19	KELWIN AUTOS	IMPORTACIÓN, FINANCIAMIENTO, COMPRA Y VENTAS DE VEHÍCULOS Y MOTOCICLETAS NUEVOS Y USADOS EN GENERAL.	KELWIN GARCIA	562325
E/2019-18277	20/9/19	KEMEC IMPORTACIONES	VENTA DE ARTÍCULOS PARA PELUQUERÍAS Y SALONES DE BELLEZAAL POR MAYOR Y AL DETALLE.	KELVIN ESPINAL CESPEDES, CRISTIAN ROBENELL ESPINAL CESPEDES	562827
E/2019-35398	12/9/19	KENSAN K.S. FURGON IMPORTS	IMPORTACIÓN, COMPRA, VENTA, RENTA Y FINANCIAMIENTO DE TODO TIPO DE VEHÍCULOS, MOTOCICLETAS Y TRAILERS Y PIEZAS PARA LOS MISMOS	K.S FURGON IMPORTS, C POR A.	561976
E/2019-38130	19/9/19	KEROSS AL ESTILO MIO	VENTA DE ROPA, CALZADOS, PERFUMES, ACCESORIOS Y AFINES.	KEISY ALBERTO ROSARIO	562828
E/2019-37309	11/9/19	KETO 101 RD	SERVICIOS DE PLANES ALIMENTICIOS, ASESORÍA VIRTUAL DIETÉTICA, DIETAS SALUDABLES, SEGUIMIENTO NUTRICIONAL, DELIVERY, RESTAURANT, PANADERÍA	BIANCA NATASHA HAZIM MADERA, ROSA LINDA GEORGINA MADERA CAMPILLO	561915
E/2019-36532	5/9/19	KING FAMILY SHOP	VENTA Y DISTRIBUCIÓN DE PELO Y ACCESORIOS.	HAIDEE ARLETTE REYES GERMAN, JEAN CARLOS PEREZ FAMILIA	561514
E/2019-36074	3/9/19	KLOK LIVE	CANAL DIFUSION DE AUDIO Y VÍDEO POR INTERNET.	WELLINGTON RAYMUNDO BAUTISTA ARREDONDO	562310
E/2018-48291	18/9/19	KLUG	SERVICIOS DE PUBLICIDAD Y MANEJO DE REDES SOCIALES.	AMANDA MARÍA ACOSTA GARCÍA	562630
E/2019-36521	17/9/19	KOUBBA LOUNGE BAR	VENTA DE TRAGOS TROPICALES.	JOSE ANTONIO SANCHEZ OVALLES	562486
E/2019-37001	9/9/19	KRANTZ INTERNATIONAL	VENTA DE MATERIAL GASTABLE DE OFICINA, PAPELERÍA EN GENERAL, BISUTERÍA, HELADERÍA, PRODUCTO DE BELLEZA Y TEXTIL.	CARL JOHAN KRANTZ GUNNARSSON	561714
E/2019-36468	13/9/19	KULANGARA TRADING COMERCIAL	SERVICIOS DE IMPORTACIÓN, EXPORTACIÓN, VENTA, DISTRIBUCIÓN DE BATERÍA Y METALES.	JEROME GEEVARGHESE, RAJESH KULANGARA RAMACHANDRAN	562148
E/2019-37159	10/9/19	KURY LIMITED	COMPRAR, VENDER, ALQUILAR Y ARRENDAR PROPIEDADES INMOBILIARIAS.	KURY LIMITED	562869
E/2019-36141	18/9/19	KYES IMPRESOS & DISEÑOS	SERVICIOS DE DISEÑO GRÁFICO E IMPRESIONES EN GENERAL.	SUSANA NATACHA HERRERA MARTI	562619
E/2019-29060	6/9/19	KYRIE TODO USA	VENTA DE ROPA, ZAPATO, COMIDA, PRODUCTOS DE LIMPIEZA Y DE HIGIENE PERSONAL.	GISELL EMELINDA PAULINO JIMENEZ	561588
E/2019-36756	6/9/19	L & F EXPRESS SERVICES PARTS	SERVICIOS Y REPUESTOS PARA MOTORES Y PLANTAS ELECTRICAS, PUDIENDO REALIZAR CUALQUIER ACTIVIDAD RELACIONADA CON LA ACTIVIDAD PRINCIPAL.	FREINLY MIGUEL LORENZO PUJOLS, LENDER MICHEL LORENZO PUJOLS	561564

[210] EXP.	[220] SOL. FECHA	[561] NOMBRE COMERCIAL	[510] ACTIVIDAD	[730] SOLICITANTE	[111] REGISTRO
E/2019-38184	18/9/19	L FORCE MARKETING AND PR ATTELIER	TALLER PUBLICITARIO, ACTIVIDADES RELACIONADOS CON PUBLICIDAD EN GENERAL, RELACIONES PUBLICAS, COORDINACIÓN Y ORGANIZACIÓN DE EVENTOS.	OLGHA SORAY ARBAJE MEJIA	562661
E/2019-31303	29/7/19	L&T IONG	COMPRA Y VENTA AL POR MAYOR Y DETALLE DE PRENDA DE VESTIR, CALZADOS, ACCESORIOS, ARTÍCULOS DEL HOGAR, EQUIPOS ELECTRÓNICOS E INFORMÁTICOS.	L & T IONG, S.R.L.	562684
E/2019-37991	17/9/19	LA CASA DEL EMBUTIDO	COMPRA Y VENTA DE TODO TIPO DE CARNE Y EMBUTIDOS.	BEIKER VIRGILIO PAREDES SANTIAGO	562440
E/2019-37880	18/9/19	LA DICTADURA DEL FLOW BOUTIQUE	VENTA DE PRENDAS DE VESTIR, CALZADOS, PERFUMES, ACCESORIOS Y AFINES.	JAIRLEE HUMBERTO MUÑOZ NUÑEZ	562650
E/2019-29077	12/9/19	LA FRANNORMA TERRAZA BAR AND GRILL	VENTA DE CARNE A LA PLANCHA, PARRILLADA A LA BBQ Y BEBIDA EN GENERAL	LUIS FRANCISCO GARCIA	562073
E/2019-37335	11/9/19	LA INFANTERIA MULTIMEDIOS	CANAL DE TELEVISIÓN, ESTACIÓN DE RADIO Y DIFUSIÓN EN REDES SOCIALES.	TEODORICA EURIDICE INFANTE PAYANO	561963
E/2019-36865	9/9/19	LA MAISON DE TITININA	ORGANIZACIÓN Y CREACIÓN DE EVENTOS.	DEBORAH STEFANIE CAROLINA KRIESI MARTINEZ	561697
E/2019-35785	2/9/19	LA RECETA DE LA ABUELA DE IBERIA	VENTA DE PRODUCTOS DEL ÁREA DE REPOSTERÍA, PAN, DULCES, GALLETAS, BIZCOCHOS Y POSTRES.	ALMACENES IBERIA, S.R.L.	561900
E/2019-37577	12/9/19	LA RUTA DEL SANCOCHON	PRESENTAR Y REALIZAR LA PREPARACIÓN Y DEGUSTACIÓN DEL SANCOCHO EN TODO EL PAÍS Y EN EL EXTERIOR.	AGUSTIN JULIO SANTOS SANTANA	562535
E/2019-36807	6/9/19	LA SIRENA S ON TOP	PRODUCCIÓN DE MÚSICA.	LA FLEUR ROYDEN GALBAUD, NAHOMIE GALBAUD	561711
E/2019-35714	30/8/19	LA SIXI LOUNGE	EXPENDIO DE BEBIDAS ALCOHÓLICAS Y VENTA DE PICADERAS FRÍAS Y CALIENTES.	CARLOS AUGUSTO DIAZ JIMENEZ	561838
E/2019-37357	11/9/19	LA TACHA MUEBLES	VENTA Y FABRICA DE MUEBLES DEL HOGAR, OFICINA Y HOTELES.	HECTOR ANTONIO DE LOS SANTOS RIJO, RAYNIERY ANTONIO DE LOS SANTOS DE LA ROSA	561970
E/2019-37120	10/9/19	LABERINTO KIOSCO DOMINICANO	VENTA DE PRODUCTOS TURÍSTICOS Y ARTESANALES.	MERCEDES ROJAS SANDOVAL	561777
E/2019-36640	6/9/19	LABORATORIO DOMINICANO DE AMBAR Y GEMAS LADOAMGE L.D.A.G.	EXAMEN, INVESTIGACIÓN, EVALUACIÓN, IDENTIFICACIÓN Y CERTIFICACIÓN DE ÁMBAR, GEMAS Y PIEDRAS PRECIOSAS	YU HONG SHIH LEE	561531
E/2019-37542	12/9/19	LABORATORIOS MIELICY	FABRICACIÓN DISTRIBUCIÓN Y VENTA DE PRODUCTOS COSMÉTICOS; DE LIMPIEZA; FARMACÉUTICO Y QUÍMICOS DE LOS MISMOS.	CYNTHIA LILIBETALCANTARA LEBRON, MINOSCKTHA ELISABET ALCANTARA LEBRON	562054
E/2019-37862	16/9/19	LAGEL ABOGADOS	SERVICIOS Y ASESORÍA LEGAL EN TODAS LAS ÁREAS DEL DERECHO.	WINSTON EZEQUIEL BÁEZ OVALLE	562255
E/2019-38541	19/9/19	LAGUNA VERDE	COMPRA Y VENTA DE TERRENOS Y TODAS LAS ACTIVIDADES RELACIONADAS CON BIENES RAÍCES.	JUAN ELADIO CASTILLO SANTANA	562815
E/2019-32862	8/8/19	LAMCE CARGO EXPRESS	IMPORTAR, EXPORTAR Y DISTRIBUIR TODA CLASE DE MERCANCIAS CONSISTENTES EN ALIMENTOS Y BEBIDAS, PRODUCTOS TEXTILES; CALZADOS Y DE CUERO	GREISY ALTAGRACIA BRETON, MARIBEL ALTAGRACIA BRETON CATALA	562718
E/2019-37960	16/9/19	LARA FRANCO CONTADORES Y CONSULTORES IMPOSITIVOS Y ASOCS	SERVICIOS DE CONTABILIDAD, AUDITORIA Y ASESORIA FISCAL.	EDWARD LARA FRANCO, LARA FRANCO CONTADORES Y CONSULTORES IMPOSITIVO Y ASOCS	562431
E/2019-37607	13/9/19	LASMED HEALTH CENTER	TRATAMIENTOS MÉDICOS, LASERTERAPIA, MEDICINA REHABILITATIVA, IMÁGENES DE DIAGNOSTICO, ESTUDIOS ESPECIALES	LASMED INTERNATIONAL, S.R.L.	562070
E/2019-37866	16/9/19	LATINO PUNTO PARK	CARWASH, VENTA DE ALIMENTOS, BEBIDAS, LUGAR DE ESPARCIMIENTO, ALQUILER DE PUNTOS COMERCIALES, FOOD COURT.	JULIO CESAR MARTINEZ LANTIGUA	562420
E/2019-37015	10/9/19	LAVANDERIA MARTINEZ	SERVICIO DE LAVANDERÍA Y PLANCHADO DE ROPA.	YUNIOR MANUEL MARTINEZ	561718
E/2019-37048	10/9/19	LBEM & ASOCIADOS	SERVICIOS CONTABLES Y LEGALES.	LEIDY PANIAGUA GIL	561745
E/2019-30452	6/9/19	LDJS SERVICIOS AUTOMOTRICES	IMPORTACIÓN Y VENTA DE GOMAS, BATERÍAS Y LUBRICANTES.	LUIS DESCARTES DE JESUS SANCHEZ	561590
E/2019-34740	16/9/19	LEAP OF FAITH AND HOPE	ORGANIZACIÓN SIN FINES DE LUCRO, QUE TRABAJA CON LA COMUNIDAD LOCAL PARA ATENDER LAS NECESIDADES FÍSICAS Y ESPIRITUALES DE LOS HUÉRFANOS EN LA REPÚBLICA DOMINICANA.	FATIMA BERENICE HERNANDEZ COLON	562292
E/2019-38042	17/9/19	LEGAL CREDIT CAPRES	SERVICIOS JURÍDICOS, FINANCIEROS E INMOBILIARIOS.	VICTOR MANUEL CASTRO GONZALEZ	562406
E/2019-37572	12/9/19	LEGAL RISK AWARENESS, LERA	SERVICIOS LEGALES EN TODAS LAS ÁREAS DEL DERECHO EN LA REPÚBLICA DOMINICANA Y DE MANERA ESPECIAL	GREGORY SOSA	562064
E/2019-35468	10/9/19	LEGUIZAMO ESTÉTICA	EMPRESA DESTINADA AL CUIDADO DE LA PIEL, MASAJE RELAJANTE, TRATAMIENTO ESPECIALES PARA EL ROSTRO Y VENTA DE COSMÉTICOS FEMENINO.	JUANA MERCEDES LEGUIZAMON JAVIER	561760
E/2019-37989	17/9/19	LEMORE INDUSTRY	IMPORTACIÓN, EXPORTACIÓN, FABRICACIÓN Y MANUFACTURA DE PRODUCTOS RELACIONADOS CON PANELES MODULARES	ALEJANDRO ANTONIO MERCEDES ZORRILLA	562367
E/2019-35216	10/9/19	LEONIDAS CONSTRUCCIONES	SERVICIOS DE CONSTRUCCIÓN DE INMUEBLES, REPARACIÓN, ELECTRICIDAD RESIDENCIAL Y MANTENIMIENTO EN GENERAL PARA EL HOGAR.	KENDRY MANUEL ROSARIO DE LA ROSA	561873
E/2019-36851	9/9/19	LGH-WISP	SERVICIOS PROFESIONALES TECNOLÓGICOS	LUIS GILBERTO HIDALGO CAMARENA	561653
E/2019-23409	13/9/19	LIAO MOVIL	VENTA DE TELÉFONOS, ARTÍCULOS ELECTRÓNICOS, CELULARES, ACCESORIOS Y REPUESTOS.	SHUQUN WU	562118
E/2019-35363	9/9/19	LIAPAT GROUP	SERVICIOS PROFESIONALES DE INGENIERÍA CIVIL, CONSTRUCCIÓN, CONSULTORÍA EN INGENIERÍA CIVIL, SANITARIA Y AMBIENTAL.	PATRIA MARIA GRULLON YNOA	561739
E/2019-36891	9/9/19	LIBERATO RENT A CARS	SERVICIOS DE ALQUILER DE VEHÍCULOS EN GENERAL.	OSIRIS ANTONIO LIBERATO TAVARES	561637
E/2019-332	6/9/19	LIDYBAKE'S	PREPARACIÓN Y VENTA DE PRODUCTOS DE PASTELERÍA, PANADERÍA Y COCINA.	LIDILEINY CANDELARIO CASTAÑOS	561586
E/2019-37393	12/9/19	LIGA DE BÉISBOL LOS BROTHERS DE LA VENTA.	CAPACITACIÓN DE JÓVENES PROSPECTOS PARA EL BÉISBOL.	RUBER TOLENTINO FIGUEROE, ROBERTO TOLENTINO FIGUEROE	561910
E/2019-36910	9/9/19	LIGA DE BÉISBOL LOS BROTHERS TOLENTINO	ENTIDAD SIN FINES DE LUCRO DEDICADA A LA CAPACITACIÓN Y PREPARACIÓN DE JÓVENES PROSPECTO PARA EL BÉISBOL.	RUBER TOLENTINO FIGUEROE, ROBERTO TOLENTINO FIGUEROE	561648
E/2019-36812	9/9/19	LIGA DE DOMINO MIRADOR DE LAS COLINAS	ENTIDAD SIN FINES DE LUCRO DE ÍNDOLE RECREATIVO A NIVEL COLECTIVO.	RAMON AMPARO CAMACHO	561670
E/2019-37584	13/9/19	LILA G&G TRAVEL GLOBAL	AGENCIA DE VIAJES, SERVICIO TURÍSTICOS NACIONAL E INTERNACIONAL, BOLETERIAS, TRANSPORTE Y PRODUCCIÓN DE EVENTOS.	LIZIE ALVAREZ CUELLO	562333
E/2019-38232	18/9/19	LILAUDY SALON BOUTIQUE	SERVICIOS Y TRATAMIENTOS DE BELLEZA Y VENTA DE PRENDA DE VESTIR.	LIGIA LAUDY MARTINEZ DE VASQUEZ	562582
E/2019-25257	18/9/19	LITIGACION PRACTICA-ADALQUIRIS	REALIZAR TALLERES Y DIPLOMADOS DE CAPACITACIÓN JURÍDICA DE FORMA CONTINUA Y ASESORÍA LEGAL EN EL ÁMBITO JURÍDICO.	ADALQUIRIS LESPIN ABREU	562631
E/2019-32149	13/9/19	LITTLE BABY KS	VENTA DE CUNAS, CORRAL, CARGADORES PARA BEBES, ANDADORES, MÓVIL DE CUNA, BAÑERA, BULTOS, PAÑALERA, MOISÉS DE BEBE, ROPA, TEXTILES, PRODUCTOS DE HIGIENE PARA BEBES.	PAOLA ANGELICA MATEO LUCIANO	562151
E/2019-37809	16/9/19	LITTLE ROMA RESTAURANT & PIZZERIA	RESTAURANTE.	DOMINGO SANCHEZ REYES	562362
E/2019-36644	18/9/19	LIYAH CRIC STORE	COMPRA Y VENTA DE MERCANCIAS TALES COMO PRENDAS DE VESTIR (ROPAS, ZAPATOS, ACCESORIOS, CARTERAS, PERFUMES, COMESTIBLES	MARJORIE PIERRE	562622
E/2019-22656	17/7/19	LLAVES AUTO ADORNO AYSCHA	VENTA, REPARACIÓN, PROGRAMACIÓN, ACCESORIOS Y LLAVES DE VEHÍCULO.	RAMON LEONARDO CASTRO CASTILLO	562116
E/2019-37519	12/9/19	LLOGARET	VENTA DE COMIDA, SERVICIOS DE RESTAURANTE, FOOD TRUCK, CATERING, SUPLIR AL ESTADO EL ALMUERZO ESCOLAR.	HAMLET JOSE CACERES VALES	562044
E/2019-38011	17/9/19	LOGIA CUNA DE AMERICA #2	ENTIDAD SIN FINES DE LUCRO DEDICADA A FOMENTAR LA FILOSOFIA Y LA FRATERNIDAD UNIVERSAL FORMANDO CIUDADANOS ETICOS Y EJEMPLARES	LOGIA CUNA DE AMERICA #2	562495
E/2019-37994	17/9/19	LOGIC SEND	SERVICIOS DE MENSAJERÍA, LOGÍSTICA Y TRANSPORTE DE CARGA.	ANGELA STEFANY PEÑA PEREZ	562378
E/2019-37661	13/9/19	LOGÍSTICA Y ADMINISTRACIÓN L.D.G.	COMERCIALIZACIÓN DE ALIMENTOS Y BEBIDAS.	ROSSY STEPHANIE GOMEZ	562780
E/2019-37251	17/9/19	LOGISTICS LEGAL DILIGENCES & SERVICES EAST ZONE LEDISEREZ	PROVEER SERVICIOS EN LAS DILIGENCIAS, TRÁMITES LEGALES Y APOYO BÁSICO PROFESIONAL A CLIENTES, ABOGADOS, INVERSIONISTAS, EMPRESARIOS	LUIS MIGUEL RIJO COLUMNA	562458
E/2019-37012	10/9/19	LOGODENT	SERVICIO ODONTOLOGÍA EN GENERAL Y TERAPIA DEL LENGUAJE Y MIOFUNCIONAL.	ARMANDO JOSE NG FERMIN	561822
E/2019-37434	12/9/19	LOKO PHOTOGRAPHY	SERVICIOS DE FOTOGRAFÍA, ESTUDIO FOTOGRÁFICO, TOMAS Y VENTAS DE FOTOS E IMÁGENES	QUENTIN OLIVIER FLORENT CHALLIER	562017
E/2019-37725	19/9/19	LOKOCASH	SERVICIOS DE APUESTAS, APUESTAS DEPORTIVAS Y RIFAS DE ARTÍCULOS ELECTRÓNICOS: TABLETS, COMPUTADORAS, TELÉFONOS	JORGE DAVID GONZALEZ ROSA	562791
E/2019-35913	2/9/19	LORENZO & JIMENEZ CPA CONSULTORES IMPOSITIVOS	SERVICIOS PROFESIONALES DE CONTABILIDAD, CONTROLES INTERNOS, ASESORÍA FINANCIERA Y ASESORÍA FISCAL.	ROSANNA ILDEISSA JIMENEZ FRIAS DE PEÑA, LAURY ESTHER LORENZO VALDEZ	561631
E/2019-33532	19/9/19	LOS MEDANITOS ACOLCHADOS	DISEÑO, FABRICACIÓN, IMPORTACIÓN Y DISTRIBUCIÓN DE MUEBLES Y ELECTRODOMÉSTICOS AL MAYOR Y AL DETALLE.	DAIRO CALLE DURAN	562843
E/2019-37219	11/9/19	LOS REALES COLMADOS	COMERCIALIZACION Y VENTA AL DETALLE DE TODO TIPO DE PRODUCTOS ALIMENTICIOS Y BEBIDAS.	EMMA LICETE DE L.A. SANZ DEL VILLAR, RICCARDO BARDELLINO DE VITA	561835
E/2019-30265	9/8/19	LOS TERRENEROS RENT A CAR	RENTA DE VEHÍCULOS DE MOTOR.	ALVARO LUIS DIAZ CAMILO	562129
E/2019-32541	13/9/19	LOS TORNEADORES	RESTAURANTE.	BEIKER VIRGILIO PAREDES SANTIAGO	562152
E/2019-31705	10/9/19	LOTHAN & STEPHAN INMOVILIARIA	COMPRA Y VENTA DE INMUEBLE, ALQUILER DE MUEBLES E INMUEBLES.	LOTHAR LUFEN, STEPHAN BUSCHMANN	561815
E/2019-38154	17/9/19	LOZAVISION	OPERACIONES FINANCIERAS, COMERCIALES TALES COMO: ENCUESTA DE MERCADO, REPRESENTACIÓN DE EMPRESAS	LOZA VISION, S.R.L.	562548
E/2019-32268	10/9/19	LT YACHT RENTAL	ALQUILER, COMPRA Y VENTA DE LANCHAS Y EQUIPOS DEPORTIVOS	FROILAN TAVARES COROMINAS	561848
E/2019-38133	17/9/19	LUCIA DISTILLERY	VENTA, PRODUCCIÓN Y FABRICACIÓN DE ALCOHOL ETÍLICO (ETANOL).	VICTOR YGNACIO CASTRO RUIZ	562543

[210] EXP.	[220] SOL. FECHA	[561] NOMBRE COMERCIAL	[510] ACTIVIDAD	[730] SOLICITANTE	[111] REGISTRO
E/2019-37254	11/9/19	LUKE 10:27 MINISTRIES	ENTIDAD SINFINES DE LUCRO DEDICADA A PROVEER ALIMENTOS, ROPA Y REFUGIO A INDIVIDUOS O FAMILIAS DE ESCASOS O SIN RECURSOS.	ANGEL URBANO FERREIRA PEÑA	562110
E/2019-37506	18/9/19	LUMAGA	VENTA DE SERVICIOS DE CONTABILIDAD, AUDITORIA,IMPUESTOS, PLANES DE DESARROLLO EMPRESARIALVENTA DE AGUA, JUGO HIELO	SORAIDA ANTONIA GARCIA GARCIA	562534
E/2019-37517	12/9/19	M J V AGRIMENSORES Y TASADORES	SERVICIO DE LEVANTAMIENTO TOPOGRÁFICO, DESLINDE, ACTUALIZACIÓN, ASESORÍA	JORGE LUIS PEREZ VERAS	562112
E/2019-36185	6/9/19	M.Y. SECURITY CENTER RD	CENTRAL ELECTRÓNICA DE MONITOREO DE SISTEMAS DIGITALES, CÁMARAS, INSTALACIÓN DE SISTEMAS DE SEGURIDAD Y CONTROL	ANTONIO ROBERTO YEBRA GARCIA	561663
E/2019-36917	9/9/19	MA FRO	SALON DE BELLEZA Y VENTA DE PRODUCTOS PARA EL CABELLO	MARLENY POLANCO MINAYA	561680
E/2019-38192	18/9/19	MACIZAS, CONSTRUCCIONES EN MADERA	FABRICACIÓN, IMPORTACIÓN COMPRA Y VENTA DE PUERTAS, VENTANAS Y ACCESORIOS EN MADERA. SERVICIOS DE INGENIERÍA	SADIK ELIAS ADAM ADAM	562561
E/2019-29580	13/9/19	MACLA INMOBILIARIA	PROMOVER, DESARROLLAR E INVETIR EN LA COMPRA Y VENTA DE INMUEBLES.	CLAUDIO MANUEL MARRA PEREZ	562227
E/2019-38293	18/9/19	MACORIS ENTERPRISE	SERVICIOS DE FOTOCOPIAS, IMPRESIÓN, DIGITACIÓN, ENCUARDENACIÓN, IMPRESIÓN DE FOTOS, MATERIALES DE OFICINA, LIBRERÍA EN GENERAL.	VICENTE TEJADA RODRIGUEZ	562636
E/2019-36931	9/9/19	MACRAMÉ	SERVICIOS DE DISEÑO GRÁFICO, FOTOGRAFÍA, AUDIOVISUAL, MARKETING DIGITAL, ORGANIZACIÓN DE EVENTOS, ARTES MANUALES	HYPATIA NATHALY MUÑOZ NÚÑEZ, ANABELLE MARIE HERNANDEZ PEÑA	561581
E/2019-37319	11/9/19	MAD DOG BIKER CLUB	GRUPO DE COMPAÑEROS BIKERS DE MOTORES MIXTOS, QUE COMPARTEN LA PASION DE MONTAR	MANUEL ALEJANDRO BERAS ZAPATA	561897
E/2019-37566	12/9/19	MADAGE	ADQUISICIÓN, VENTA Y ADMINISTRACIÓN DE BIENES INMUEBLES.	MARIA DEL PILAR TRONCOSO LEROUX	562063
E/2019-37884	16/9/19	MADEBOSQUE	PROCESAMIENTO DE MADERA Y POSTERIOR COMERCIALIZACIÓN, ASÍ COMO ELEMENTOS A FINES, ZINC, CLAVOS, CARTÓN.	JULIO EUGENIO JIMENEZ CORPORAN	562421
E/2019-37158	10/9/19	MADERTRAT J. & E.	CONSTRUCCIÓN DE PALLETS O TARIMA TRATADA CON SISTEMA TÉRMICO HT. A EMBALAJES DE MADERA	JULIO CESAR CASILLA BENZANT	561843
E/2019-35470	11/9/19	MAGENTA AVIATION SOLUTIONS	SERVICIOS DE AVIACIÓN GENERAL ENTRE ELLOS RECEPCIÓN Y DESPACHO DE VUELOS EN TIERRA, SERVICIOS DE MANTENIMIENTO AERONAVES EN GENERAL	MICHELLE DENNISSE PEREZ DE NINA, VICTOR VADHIR NINA PEREZ	561941
E/2019-37277	11/9/19	MAGUP	AGENCIA DE SERVICIOS DE MARKETING, VENTA DE PUBLICIDAD, COLOCACIÓN DE VALLAS Y LETREROS PUBLICITARIOS	MARVIN ARIEL GUTIERREZ PLASENCIA	561884
E/2019-37465	12/9/19	MAJINTE	ASESORÍA INTEGRAL DE EMPRESAS, GESTIÓN CONTABLE, JURÍDICA Y LABORAL.	MILTON ANDRES JIMENEZ	562038
E/2019-36874	11/9/19	MANANPE CONTADORES Y ASOCIADOS	SERVICIOS DE AUDITORES, ASESORES DE CONTABILIDAD Y CERTIFICACIÓN DE ESTADOS FINANCIEROS.	MANUEL APOLINAR PERALTA SENCION	561921
E/2019-38093	17/9/19	MANFISA	CONSTRUCCIÓN, RECONSTRUCCIÓN Y MANTENIMIENTO DE OBRAS CIVILES Y SANITARIAS.	MANFISA, S.R.L.	562824
E/2019-37576	12/9/19	MANGA MOCHA	VENTA DE DISTRIBUCIÓN DE ALIMENTOS Y BEBIDAS, ACCESORIA, DIRECCIÓN, DESARROLLO Y MANTENIMIENTOS DE OBRAS CIVILES	ADIEL CAMIL RODRÍGUEZ CRUZ	562084
E/2019-37948	16/9/19	MANGANAGUA	PROMOVER, DESARROLLAR E INVETIR EN NEGOCIOS INMOBILIARIOS.	MANGANAGUA, SRL	562428
E/2019-37979	17/9/19	MANTENIMIENTO DE JESUS MARTIRES	MANTENIMIENTO, SEGURIDAD, JARDINERÍA, CRISTALIZADO DE PISOS, MANTENIMIENTO ÁREA COMÚN Y ELECTRICIDAD	JUAN MARTIRES DE JESUS MARTE	562435
E/2019-37903	16/9/19	MANUFAKTUR	SERVICIOS DE MERCADEO INMOBILIARIO, COMPRA, VENTA Y RENTA DE INMUEBLE, DESARROLLO DE PROYECTOS DE INVERSIÓN.	MIGUEL ARTURO LOPEZ PILARTE	562287
E/2019-27136	17/19	MANY MOONS	VENTA DE PRENDAS DE VESTIR Y ACCESORIOS.	MARCELLE DE MOYA BARNICHTA	561713
E/2019-37035	13/9/19	MAPEFA DISTRIBUIDORA.	DISTRIBUCIÓN DE ALIMENTOS Y BEBIDAS.	LAURA ELIZABETH CASTILLO POLANCO	562188
E/2019-36395	19/9/19	MARES MEDICAL CENTER	ACTIVIDAD SERVICIOS MÉDICOS EN GENERAL, ESTUDIOS ESPECIALIZADOS, LABORATORIOS, INTERNAMIENTO, TODA ACTIVIDAD EN EL ÁREA DE LA SALUD	GUSTAVO BRITO MOREL	562767
E/2019-38081	17/9/19	MARIA BOOM PRODUCTION	ACTIVIDADES ARTÍSTICAS, PROMOCIÓN, REPRESENTACIÓN, CONTRATACIÓN Y GRABACIÓN DE ARTISTAS.	MARIA ESTHER RIVERA TRINIDAD	562499
E/2019-38110	17/9/19	MARITHER BEAUTY CENTER	LAVADO DE PELO, POSTURA DE PELO, TINTES,TEXTURIZADOS, VENTAS DE PRODUCTOS DE BELLEZA,VENTA DE PELO, PERFUMES, ACCESORIOS, ROPA.	DENNY MARITHER TORRES MERCEDES	562505
E/2019-36821	9/9/19	MARÍUM	FABRICACIÓN, DISTRIBUCIÓN Y VENTA DE PRODUCTOS COSMÉTICOS.	NILDA MARIONNI SANCHEZ MATEO	561644
E/2019-38364	19/9/19	MARK 12:17 MINISTRIES	ENTIDAD SIN FINES DE LUCRO DEDICADA A DESARROLLAR HOGARES ASEQUIBLES, COMUNIDADES Y BRINDAR EDUCACIÓN FINANCIERA	ANGEL URBANO FERREIRA PEÑA	562698
E/2019-36718	10/9/19	MARKETING SANTANA REYES & ASOCIADOS	SERVICIOS DE PUBLICIDAD, DESARROLLO DE PAGINAS WEB, MANEJO DE REDES SOCIALES, MARKETING DIGITAL	EDUARDO ATAHUALPA SANTANA MEDINA	561792
E/2019-38021	18/9/19	MARLENY GYM	ENTRENAMIENTO PERSONAL Y GRUPAL, PRACTICA DE EJERCICIOS (CON MAQUINAS Y ARTÍCULOS DEPORTIVOS).	FRANCIS PINALES NOVA	562611
E/2019-37518	12/9/19	MARPEG	FINANCIAMIENTO, COMPRA Y VENTA DE INMUEBLES, ADMINISTRACIÓN DE PATRIMONIO, ASESORÍA FINANCIERA Y CONTABLE.	MARIO MARTINEZ PEGUERO	562043
E/2019-37230	11/9/19	MARRICH BUSINESS GROUP	PROYECTOS CIVILES E INDUSTRIALES, CONSULTAS, PRESUPUESTOS, TASACIONES, PROYECTOS AGRÍCOLAS, TRANSPORTACIÓN TERRESTRE, MARINA Y AÉREA	SILVIO MANUEL RICETTI MARTINEZ, MANUEL EMILIO MARTÍNEZ PIMENTEL	561894
E/2019-35914	11/9/19	MARTE MORILLO SOLUCIONES DIGITALES	VENTA E INSTALACIÓN DE EQUIPOS DE SEGURIDAD Y EQUIPOS TECNOLÓGICOS.	JOHNNY LISSANDRO MARTE LANTIGUA	561881
E/2019-37396	12/9/19	MATIFISHRD	CULTIVO Y VENTAS DE TILAPIA Y ALEVINES. ASESORIA TÉCNICA EN CRIANZA Y VENTAS DE TILAPIA.	DARIO SILVESTRE FAÑA FERNÁNDEZ, VICENTE SEVERINO ACOSTA	561998
E/2019-38390	19/9/19	MATIHT, ELECTROMECHANICA	SERVICIOS DE IMPORTACIÓN, EXPORTACIÓN, COMPRA, VENTA Y DISTRIBUCIÓN DE AIRES ACONDICIONADOS	MARTÍN SIMÓN PÉREZ	562712
E/2019-37651	13/9/19	MATOS POLANCO COMERCIAL	VENTA DE UTENSILIOS DE COCINA.	FELIBERTO MATOS CUEVAS, GRECIA MARIA POLANCO BOITEL	562100
E/2019-37545	12/9/19	MAY MILLONER	VENTA, DISTRIBUCIÓN Y EXPORTACIÓN DE UTENSILIOS DE COCINA.	ANTONIA ENCARNACION MICHEL	562055
E/2019-38372	19/9/19	MAYORISTA IMPORT MEI YING	VENTA DE REPUESTOS CARROS Y MOTO.	JIETAO WU	562706
E/2019-38404	19/9/19	MAYUJO FIESTAS	VENTAS, ALQUILER, COMPRA DE EQUIPOS PARA EVENTOS. SERVICIOS DE DECORACIÓN Y ORGANIZACIÓN DE EVENTOS EN GENERAL.	MARLENNY JOSEFINA SANCHEZ ACOSTA	562732
E/2019-38347	18/9/19	ME TIME SELF CARE PRODUCTS	ELABORACIÓN A MANO DE PRODUCTOS DE CUIDADO PERSONAL.	SAIRA ROSALIA MORLA TACTUK	562823
E/2019-35288	10/9/19	MEA CAR OPTIONS	VENTA Y COMERCIALIZACIÓN DE TODO TIPO DE VEHÍCULOS DE MOTOR REPUESTOS Y ACCESORIOS.	MARIO EDUARDO ALMANZAR ECHAVARRIA	561737
E/2019-36636	6/9/19	MEDSOURCE	IMPORTACIÓN Y COMERCIALIZACIÓN DE PRODUCTOS MÉDICOS, QUIRURGICOS Y DE BIENESTAR HUMANO.	HUGO JOSE MARTINEZ RODRIGUEZ	561908
E/2019-35244	9/9/19	MEGA LIQUORS 3 BROTHERS	VENTAS DE BEBIDAS ALCOHÓLICAS.	ERICK MANUEL ROSARIO RIVERA	561613
E/2019-34249	12/9/19	MEMA Y BLANCO	VENTA DE QUINCALLERIA	CELEDONIO SEPULVEDA CORREA	561930
E/2019-37413	12/9/19	MEMORIAL 27	PRESTACIÓN DE SERVICIOS FUNERARIOS, VENTA DE SERVICIOS FUNERARIOS EN PREVISIÓN Y NECESIDAD INMEDIATA	JARDIN MEMORIAL, SRL	561986
E/2019-37327	11/9/19	MENDOZA OBRAS CIVILES Y SUPERVISIONES, MOCYS	CONSTRUCCION DE OBRAS CIVILES EN GENERAL.	JOSE MIGUEL MENDOZA SANTANA	561978
E/2019-36433	11/9/19	MENSAJERIA MEREJO	SERVICIOS DE MENSAJERIA PARA EMPRESAS Y PERSONALES DE TODO TIPO DE ENVIOS.	ANA MARIA MEREJO DE BATISTA	561808
E/2019-37758	16/9/19	MERCEPARTSAUTOSERVICE	REPARACIÓN Y VENTA DE PIEZAS NUEVAS Y USADAS DE VEHÍCULOS DE MOTOR.	LUIS RAMON RUIZ PEREZ	562350
E/2019-38207	18/9/19	MERSTONE	SERVICIOS DE: COMERCIALIZACIÓN DE ALIMENTOS Y BEBIDAS, PREPARACIÓN DE BUFFET, CATERING Y PICADERAS PARA EVENTOS.	MARTHA GRACIELA MOLINA DE ZAPATA	562617
E/2019-37303	11/9/19	MI CORRALITO MONTESSORI.	IMPARTIR EDUCACIÓN INICIAL, BÁSICA Y MEDIA.	MARIA CECILIA JACQUELINE PEREZ MEZQUITA	561865
E/2019-36882	9/9/19	MI PEQUEÑO CIRCO GUARDERIA INFANTIL	GUARDERÍA INFANTIL.	MILKA LORAINÉ MOLINA ARTILES, MOISES MOLINA LLUBERES	561618
E/2019-38400	19/9/19	MICOLOR BARBESHOT	SERVICIOS DE CORTE DE PELO, PELUQUERÍA Y BARBERÍA	YORKI JOSE BAEZ MARMOL	562744
E/2019-36777	6/9/19	MINISTERIO CENTRO MEDICO MISIONERO DR. DANIEL PEREZ RAMIREZ	ASISTENCIA MEDICA GRATUITA, EN EL ÁREA DE CARDIOLOGÍA, GINECOLOGÍA, ORTOPEDIA, RAYOS X, EMERGENCIA 24 HORAS, AMBULANCIA, SALUD MENTAL	MINISTERIO CENTRO MEDICO MISIONERO DR. DANIEL PEREZ RAMIREZ	561505
E/2019-37856	16/9/19	MINISTERIO DE DIOS EN CRISTO HOMBRES Y MUJERES QUE CAMBIAN LA HISTORIA -MIDICHOMCHI	ENTIDAD SIN FINES DE LUCRO CON ACTIVIDADES DE IGLESIA.	DIAMIRA PAREDES ACOSTA	562419
E/2019-38469	19/9/19	MINISTERIO DE LIBERACIÓN PODER Y UNCIÓN MILIPOUN	SERVICIO DE APOYO ESPIRITUAL A COMUNIDADES NECESITADAS DE LIBERACIÓN Y SANACIÓN, APLICANDO LA ORACIÓN	JELEN MARIA GOMEZ CASTRO	562716
E/2019-36966	16/9/19	MINISTERIO DISCIPULOS DE JESUCRISTO MIDJES	IGLESIA CRISTIANA, EVANGELIZACIÓN Y PROGRAMAS SOCIALES, SIN FINES DE LUCRO.	VENIAUD JEAN	562288
E/2019-37004	9/9/19	MINISTERIO ESTRUENDO MUCHAS AGUA	ORGANIZACIÓN SIN FINES DE LUCRO PARA ACTIVIDADES DE IGLESIA.	NARCISO ALBERTO BALBUENA MONTERO	561723
E/2019-36778	6/9/19	MINISTERIO INTERNACIONAL ARCA DEL PACTO. MIARPA	ENTIDAD SIN FINES DE LUCROS, PARA IDENTIFICAR UNA IGLESIA.	HENRY ENRIQUE COSS DE LA CRUZ, IRIS JACQUELINE MORALES DE COSS	561541
E/2019-37090	10/9/19	MINISTERIO INTERNACIONAL AZRIEL	PREDICAR EL EVANGELIO DE CRISTO A TODO EL MUNDO; FORMAR DE MANERA INTEGRAL A PERSONAS ADULTAS, NIÑOS Y ADOLESCENTES	PAULA PEÑA VERAS	562451

[210] EXP.	[220] SOL. FECHA	[561] NOMBRE COMERCIAL	[510] ACTIVIDAD	[730] SOLICITANTE	[111] REGISTRO
E/2019-37245	11/9/19	MINISTERIO UN SOLDADO JAMÁS SE RINDE	ENTIDAD SIN FINES DE LUCRO, ENFOCADA EN PREDICAR LA PALABRA DE DIOS POR LAS NACIONES	ANDY JOEL ASENCIO PAREDES	561937
E/2019-38424	19/9/19	MINISTERIOS INTERNACIONAL EMANUEL MIEL	INSTITUCIÓN SIN FINES DE LUCRO DEDICADA A PRESERVAR LOS VALORES CRISTIANOS A TRAVÉS DE LA PREDICACIÓN DE LA PALABRA DE DIOS	DAMARYS CIERRA MOTA, OLGA LIDIA HENRIQUEZ DE GERMAN	562738
E/2019-38074	17/9/19	MIRAXIS FILMS	PRODUCCIÓN DE OBRAS CINEMATOGRAFICAS DE LARGOMETRAJES DOMINICANOS.	JOHANNA MINELLY PEÑA DUME	562464
E/2019-37066	10/9/19	MIS DULCES RS	VENTA Y ELABORACIÓN DE TODO TIPO DE DULCES.	ESTATY SAMANTA RAMIREZ ESPINAL, JOSE RUFINO MENDEZ QUEZADA	561824
E/2019-37274	17/9/19	MISS IMPERIAL BEAUTY DOMINICANA	ORGANIZACIONES DE EVENTOS Y CERTÁMENES DE BELLEZAS NACIONALES E INTERNACIONALES.	CRISTHIAN AMAURY MARCELINO CAVALLO	562462
E/2019-36005	6/9/19	MIVISA MOTOR DOMINICANA	IMPORTACIÓN, VENTA Y COMERCIALIZACIÓN DE VEHÍCULOS DE MOTOR Y MOTOCICLETAS, ADEMÁS PIEZAS O PARTE PARA LOS MISMOS	MICHAEL GUERRERO CARABALLO	561647
E/2019-36218	9/9/19	MIXON DOMINICANA	COMERCIALIZACIÓN, FABRICACIÓN, SUMINISTRO, DISTRIBUCIÓN, REPRESENTACIÓN	JOAN MANUEL SENRA OSSER	561636
E/2019-34844	10/9/19	MOBILOG RD	SERVICIO DE MONITOREO DE ENTREGAS DE MERCANCÍA: TEXTIL, COMIDA, REPUESTOS Y MEDICINA.	RAMON DE LA CRUZ MOSCAT PINALES, RENATO FOSTER KIMIZUKA	561781
E/2019-37534	18/9/19	MODULAR JPBORGES	DISEÑO, INGENIERÍA, FABRICACIÓN E INSTALACIÓN DE ESPACIOS COMERCIALES Y HABITABLES MODULARES 90%	ANA LEIDA LIRIANO MOLINA, JESUS GILBERTO PEREZ BORGES	562590
E/2019-36193	4/9/19	MOLINA GARCIA & ASOCIADOS	EJECUCIÓN DE DISEÑOS Y PROYECTOS.	MOLINA GARCIA & ASOCIADOS, S.R.L.	561791
E/2019-37913	16/9/19	MOON VENTURE PARTNERSHIP	PROMOVER LA CREACIÓN, ESTABLECIMIENTO Y FINANCIAMIENTO DE OTRAS EMPRESAS	VLADIMIR SANTANA GOMEZ	562438
E/2019-37002	9/9/19	MOORE ULA	ASESORÍA, CONSULTORÍA Y ASISTENCIA EMPRESARIAL, ELABORACIÓN DE SISTEMAS DE CONTABILIDAD	PEDRO PORFIRIO URRUTIA SANGIOVANNI	561696
E/2019-29298	16/7/19	MOREY MALLA & COMPAÑÍA	VENTA AL POR MENOR Y DETALLE DE MATERIALES DE CONSTRUCCIÓN.	MOREY MALLA & COMPAÑÍA	562126
E/2019-37108	10/9/19	MORILLO MAJOR LEAF & TOBACCO PRODUCTS	PROCESAMIENTO Y FABRICACIÓN DE LAS HOJAS Y TABACO, Y SUS DEMÁS DERIVADOS	NELSON JULIO MORILLO JIMENEZ, NESTOR JULIO MORILLO JIMENEZ	561828
E/2019-35488	17/9/19	MOTOREPUESTOS ROJAS & LARA	VENTA DE PIEZAS Y ACCESORIOS, NUEVAS Y USADAS PARA MOTORES.	GUIDO ERNESTO ROJAS HENRIQUEZ	562445
E/2019-37294	13/9/19	MOVIL@TECH YAOR	PROMOCIÓN, VENTAS Y REPARACIÓN DE DISPOSITIVOS MÓVILES, ACCESORIOS EN GENERAL PARA LA TELECOMUNICACIÓN.	YANELI ALTAGRACIA ORTIZ ROBLES	562208
E/2019-36049	9/9/19	MOVILTRACK GPS DOMINICANA	SUMINISTRO DEL SERVICIO DE GEOLOCALIZACIÓN DE VEHÍCULOS Y PERSONAS POR MEDIOS DIGITALES.	FREDDY EMILIO NUÑEZ MIESES	561656
E/2019-27204	10/9/19	MOVIMIENTO DE IGLESIAS APOSTÓLICAS UNGIDO DE JEHOVA	DESARROLLO, FOMENTO PERSONAL E INTEGRAL, CAPACITACIÓN Y A TODA ACTIVIDAD QUE VAYA EN BENEFICIO DE LA COMUNIDAD EN SENTIDO GENERAL	OSIRIS BAZAN CHIRENO	561752
E/2019-32369	17/9/19	MOVIMIENTO IGLESIA AQUI HAY ACEITE PARA TU LAMPARA	ORGANIZACIÓN SIN FINES DE LUCRO, DEDICADA A AYUDAR JÓVENES, FAMILIAS, NIÑOS CON PROBLEMAS CONDUCTUALES.	ANA JOSEFINA NOESI GOMEZ DE BARUTTA	562337
E/2019-37087	10/9/19	MOVIMIENTO UNA VOZ POR MI BARRIO	ENTIDAD SIN FINES DE LUCRO DEDICADA A APOYAR Y MEJORAR EL DESARROLLO DEL SECTOR LOS ARQUEANOS DE VILLA MELLA	EDDY MAGAANDY FERRERA ROBLES, FAUSTO SAMUEL ALIEX DE JESUS, ROBERTO AMIN MEDINA	561826
E/2019-36871	9/9/19	MOYA-TAVAREZ ABOGADOS CONSULTORES	SERVICIOS JURÍDICOS EN GENERAL.	RAYDIRIS ISABEL MOYA TAVAREZ	561668
E/2019-38248	18/9/19	MPS SOLUCIONES ELECTRONICAS	REPARACIÓN, MANTENIMIENTO Y VENTA DE EQUIPOS ELECTRÓNICOS TALES COMO; PUERTAS ELÉCTRICAS, MOTOR DE PUERTAS, INVERSORES, INTERCOM, CÁMARA DE SEGURIDAD.	MELVIN PORFIRIO SEGURA GONZALEZ	562624
E/2019-36820	9/9/19	MR FROZEN RL	VENTA DE HELADOS Y CONGELADOS DERIVADOS.	RUBEN LOPEZ MORAN	561795
E/2019-37011	10/9/19	MRW CONSULTING	SERVICIOS DE CONSULTORÍA EN GENERAL, CAPACITACIONES, TALLERES, IGUALAS, CONFERENCIAS, CURSOS.	MARIANA RIVAS WILLIAMS	561719
E/2019-38464	19/9/19	MUJERES ANTARIANAS SOLIDARIAS-MASOL	ENTIDAD SIN FINES DE LUCRO DEDICADA BRINDAR AYUDA A LAS PERSONAS NECESITADAS Y DE ESCASOS RECURSOS	GREYSI ALTAGRACIA ZAPATA VASQUEZ	562784
E/2019-36650	12/9/19	MULTICENTRO WANGRE SOLUTIONS	COMERCIALIZACIÓN DE ARTÍCULOS DE TECNOLOGÍA COMO / CÁMARA DE SEGURIDAD, UPS, MONITORES Y AFINES.	GREGORY FELIZ REYES	561991
E/2019-36809	9/9/19	MULTICONET	SERVICIOS DE TECNOLOGÍA, COMPRA Y VENTA DE EQUIPOS DE TECNOLOGÍA EN GENERAL.	RANDY ANTONIO BARET CIRIACO	561640
E/2019-37728	13/9/19	MULTISERVICIOS R&R	SERVICIOS DE PRESTAMOS PERSONALES Y CONTABILIDAD EN GENERAL	VIVIAN ROSELYS HICIANO GOMEZ	562221
E/2019-36694	6/9/19	MULTISERVICIOS SANEP	SERVICIOS CONSTRUCCIONES CIVILES, ELECTRICIDAD EN GENERAL (BAJA TENSIÓN), ALBAÑILERÍA, HERRERÍA, SERVICIOS DE BOMBEO DE CONCRETO	SANTO MATEO DINI	561459
E/2019-38450	19/9/19	MUNDO SIERRAS	COMERCIALIZACIÓN DE TODO TIPO DE SIERRAS PARA ACERRADEROS.	MARISOL SOSA DE ALMONTE, SERGIO ANTONIO ALMONTE SOSA	562778
E/2019-37857	16/9/19	MUÑOZ SEGURA INVERSIONES	DESARROLLO DE PROYECTOS INMOBILIARIOS, COMPRA, VENTA Y CONSTRUCCION DE VIVIENDAS.	LAKSHMI MUÑOZ SEGURA	562273
E/2019-31559	31/7/19	MYSADONIS AUTO IMPORTADORES Y SERVICIOS	COMPRA, VENTA, IMPORTACIÓN Y EXPORTACIÓN DE VEHÍCULOS DE MOTOR; ASÍ COMO TAMBIÉN DE REPUESTOS PARA VEHÍCULOS DE MOTOR.	SANG YOUNG MOON	562719
E/2019-36003	11/9/19	NANAKA	ADQUISICIÓN, ALQUILER, VENTA O ADMINISTRACIÓN DE TODO TIPO DE BIENES INMUEBLES.	NATALIA SANCHEZ GARCIA	561883
E/2019-38480	19/9/19	NASCER DO SOL GROUP	SERVICIOS DE BIENES RAÍCES, INMOBILIARIA, SERVICIOS, PROMOCIÓN, ASESORÍA, NEGOCIACIÓN Y VENTA DE BIENES RAÍCES	ELVIRA MARIA GARRIDO PERALTA	562758
E/2019-37426	19/9/19	NATAKA PRINT	SERVICIOS DE IMPRENTA, PUBLICIDAD, SELLOS, SERIGRAFÍA, EDITORA, EVENTOS Y DECORACIONES.	NATANAEAL STALIN DIAZ ACOSTA	562737
E/2019-38138	17/9/19	NATIREL UNIVHAIR	COMERCIALIZACIÓN DE PRODUCTOS DE CUIDADO DE CABELLO.	EMILIE COTON PELAGIE	562487
E/2019-37325	19/9/19	NAVARH CONSULTING GROUP	RECLUTAMIENTO, SELECCIÓN, CAPACITACIÓN, ENTRENAMIENTOS GENERALES Y FOCALIZADOS DE PERSONAL	EUCLADIA NAVARRO PAREDES	562752
E/2019-38405	19/9/19	NAVEDA	VENTA DE PRENDAS DE VESTIR PARA DAMAS, CABALLEROS Y NIÑOS.	ELIEZER GERMAN GARCIA	562733
E/2019-38030	17/9/19	NEBULASTAR	ASESORAMIENTO FINANCIERO DE EMPRESAS.	MILVIO ARMANDO LINARES VILLEGAS	562399
E/2019-35962	6/9/19	NEGOCIOS DIVERSOS JAVIMAX	PRESTAMOS PRENDARIOS, FINANCIAMIENTOS DE ARTÍCULOS PARA EL HOGAR COMO: ELECTRODOMÉSTICOS Y AFINES	JANSER RODRIGUEZ	561481
E/2019-37533	12/9/19	NEPROCARE HEMODIALISIS	CENTRO DE DIÁLISIS ESPECIALIZADO EN HEMODIÁLISIS PARA USUARIOS ADULTOS, CON UNA ATENCIÓN PERSONALIZADA DE PRIMERA CALIDAD.	ULISES VLADIMIR MARIA MARTE, YANILDA DEL CARMEN RODRIGUEZ ROSARIO	562048
E/2019-36110	13/9/19	NEUROAPRENDO RD CENTRO DE TERAPIA Y ESTIMULACIÓN	APLICACIÓN DE TERAPIAS DEL LENGUAJE, TERAPIAS DE APRENDIZAJE, SE REALIZARÁN EVALUACIONES PSICOPEDAGÓGICAS Y NEUROPSICOLÓGICAS	ANNERYS ALEXANDRA ALGARROBO CRUZ	562311
E/2019-37772	19/9/19	NEUROFISIO CENTER NEFICER	CENTRO DE REHABILITACIÓN, TERAPIAS FÍSICAS, PSICOLÓGICAS, NEUROTERAPIAS Y TRAUMATERAPIA.	MARISOL ALVAREZ HERNANDEZ	562798
E/2019-37398	12/9/19	NEWHALL GROUP	CONSULTORÍA, SUPERVISIÓN, INVERSIONES, DISEÑO, CONSTRUCCIÓN Y REMODELACIÓN DE CASAS, EDIFICACIONES Y PROYECTOS INMOBILIARIOS.	ANTONIO HOEPELMAN ALBA	562309
E/2019-35373	17/9/19	NEXT GEN ENTERTAINMENT GROUP	REALIZAR CONVENCIONES Y EVENTOS DE TODO TIPO DE LO RELATIVO A: ANIME, VIDEOJUEGOS, COLECCIONISTAS, COMIC Y ÁREA A FINES.	ROBERT CRISTIAN MARTINEZ BAUTISTA, SAMUEL RODOLFO VICTORIA VENTURA, VANESSA CAROLINA CLARA GOMEZ ANGULO	562493
E/2019-37363	11/9/19	NIGHTOLOGY SIMO RD	EVENTOS, FIESTAS EN LA PLAYA, EN LANCHAS, EXCURSIONES NOCTURNAS DE DISCOTECAS, VENTAS DE BOLETOS Y ARTÍCULOS COMESTIBLES	RADHAMES SIMO CIMAS	561972
E/2019-35393	19/9/19	NISIARCA	SERVICIOS DE TECNOLOGÍA, MANTENIMIENTO A EQUIPOS DE TECNOLOGÍA Y VENTA DEMATERIALES GASTABLES DE OFICINA Y EQUIPOS DE OFICINA.	ROBINSON ESPINOSA DIAZ	562745
E/2019-34212	20/8/19	NIVA CONSULTING	SERVICIOS EN EL ÁREA PROFESIONAL DE CONTABILIDAD, IMPUESTOS, AUDITORÍAS, ASESORÍAS DE NEGOCIOS, ASESORÍAS FINANCIERAS.	NIWRKA I. VILLA & ASOCIADOS NIVA, S.R.L.	561734
E/2019-36968	11/9/19	NOSIRECK INVERSIONES	COMPRA, VENTA E IMPORTACIÓN DE VEHÍCULOS Y REPUESTOS PARA LO MISMOS.	FANNY ESTHER UREÑA HERNANDEZ	561885
E/2019-38071	17/9/19	NUTRIC COSMETICA NUCOSA	IMPORTACIÓN, DISTRIBUCIÓN Y VENTA DE PRODUCTOS, COSMÉTICOS, MEDICAMENTOS Y ESTÉTICOS.	NUTRIC COSMETICA, S.R.L.	562463
E/2019-38278	18/9/19	NUTRIWELLNESSDR	SERVICIOS DE CONSULTA NUTRICIONAL.	DANISSA RODRIGUEZ GUZMAN	562688
E/2019-35315	12/9/19	OBEDA KITE RESORT	OPERACIONES DE APARTA-HOTEL Y CAMPAMENTO DE SURF.	MICHAL OBEDA	562096
E/2019-36982	9/9/19	OBSERVATORIO DEL CONSUMIDOR DOMINICANO OBCODOM	ENTIDAD SIN FINES DE LUCRO QUE SE DEDICA A ASUMIR LA ASISTENCIA LEGAL, REPRESENTACIÓN Y PROMOCIÓN DE LOS DERECHOS DEL CONSUMIDOR DOMINICANO	RICARDO ANTONIO DE LEON CORDERO	561690
E/2019-38120	17/9/19	OCEAN BIKE	ALQUILER DE BICICLETAS.	MASSIEL SUAZO PAULINO	562541
E/2019-38156	17/9/19	OCHOA CARO & ASOCIADOS	ASESORÍA JURÍDICA & FINANCIERA.	LENNY MOISES JUAN OCHOA CARO	562550
E/2019-37386	11/9/19	ODRES SERVICES	FABRICACIÓN Y VENTAS DE JUGOS NATURALES.	MARIA TERESA FERRERAS CUEVAS	561906
E/2019-37257	11/9/19	OFICINAS DE ARQUATA 79	SERVICIOS FISCALES Y CONTABLES, PARTICIPACIÓN EN EMPRESAS.	ORESTE CARLO BELLUOMO	561954
E/2019-36799	6/9/19	OHM VAPE SHOP	VENTA DE PRODUCTOS Y/O SERVICIOS RELATIVOS A CIGARRILLOS ELECTRÓNICOS.	DARIEL VILLAMAN MONCLUZ	561515
E/2019-38479	19/9/19	OLLA DE NEGOCIOS	ENTIDAD SIN FINES DE LUCRO DEDICADA A FOMENTAR EL EMPRENDIMIENTO, IDEAS CREATIVAS Y LA INNOVACIÓN PARA LOS JÓVENES.	PEDRO CARLOS RODRIGUEZ JIMENEZ, JOSE DE JESUS VEGA HERNANDEZ	562790
E/2019-36880	9/9/19	OLYMPUS CENTRO DE BELLEZA Y COMESTICOS	FABRICACIÓN DE COSMÉTICOS Y SERVICIOS DE BELLEZA.	WENDY GUILLERMO TATIS CABRERA	561698
E/2019-37573	18/9/19	OMNIPATH DOMINICANA	VENTAS Y SERVICIOS DE CARROCEERÍAS DE AUTOBUSES Y CAMIONES, VEHÍCULOS EN GENERAL	BELKIS BOFFILL DE GONZALEZ, JOSE MANUEL ENRIQUE GONZALEZ BOFFILL	562563

[210] EXP.	[220] SOL. FECHA	[561] NOMBRE COMERCIAL	[510] ACTIVIDAD	[730] SOLICITANTE	[111] REGISTRO
E/2019-36794	6/9/19	ON TIME BARBER SHOP	SERVICIO DE PELUQUERÍA PARA HOMBRES.	IVAN EDEN CALCAÑO ALCANTARA	561512
E/2019-37789	16/9/19	ONLY CODE GROUP	DESARROLLO Y VENTAS DE SOFTWARE, APLICACIONES MOVILES Y DESKTOP, SISTEMAS TECNOLÓGICOS Y VENTA DE TECNOLOGÍA.	JONATHAN BLADIMIR LUNA GRATEREAUX	562359
E/2019-35855	10/9/19	OPA BUENAS CAUSAS	SERVICIOS COMUNITARIOS Y OBRAS SOCIALES PARA PREMIAR Y RECONOCER A LAS PERSONAS QUE REALICEN BUENAS ACCIONES	EUSEBIO RAFAEL OSORIA	561799
E/2019-38035	17/9/19	ORGANFRU	DISTRIBUCIÓN Y VENTA DE PRODUCTOS AGRÍCOLAS, TALES COMO PLÁTANO, YUCA, BATATA Y ZANAHORIA.	MARIEL ORLANDO PEREZ ACOSTA	562401
E/2019-38151	17/9/19	ORGANIZACIÓN X LOS DERECHOS HUMANOS -XDH	ENTIDAD SIN FINES DE LUCRO, DEDICADA A LA PROMOCIÓN Y DEFENSA DE LA CONSTITUCIÓN Y LOS DERECHOS HUMANOS.	RICARDO CAMPUSANO PEREZ	562546
E/2019-37927	16/9/19	ORQUIDIARIO LOS JUNCOS	VENTAS DE ORQUIDEAS Y PLANTAS DIVERSAS.	CARLOS JOSE DOMINGUEZ GOMEZ	562426
E/2019-35467	29/8/19	OZONO QUIMICOS Y ESPECIALIDADES	FABRICACIÓN DE PINTURA, PRODUCCIÓN, TRANSFORMACIÓN Y COMERCIALIZACIÓN DE PRODUCTOS QUÍMICOS	OZONO QUIMICOS Y ESPECIALIDADES, SRL	561939
E/2019-33375	13/8/19	PA LUEGO ES TARDE	SERVICIOS DE PRODUCCIÓN Y TRANSMISIÓN DE PROGRAMA TELEVISIVO, RADIAL Y DIGITAL.	SILIE AUXILIADORA AGUIAR DE MENDEZ	561534
E/2019-37922	16/9/19	PABLA CORALLO	VENTA DE ACCESORIOS TALES COMO ARETES, CADENAS Y ANILLOS PARA MUJER.	WILDA PAOLA ORTIZ MINIER	562259
E/2019-36534	5/9/19	PACK EXPRESS COURIER & CARGO PACKEX	TRANSPORTE DE PAQUETERIA, CARGA AÉREA, MARÍTIMA Y TERRESTRE.	RAFAEL GUILLERMO BUENO VASQUEZ	561516
E/2019-37318	13/9/19	PANA MANAGEMENT	SERVICIOS DE CONSULTORIA EMPRESARIAL, LOGÍSTICA Y ADMINISTRATIVA. ASÍ COMO TODO TIPO DE SERVICIOS EN EL ÁREA TURÍSTICA	ANTONIO TONY PACENZA	562174
E/2019-36816	9/9/19	PANACHE RESIDENCES	DESARROLLO INMOBILIARIO, BIENES RAICES	LEOVIGILDO PEREZ MINAYA	561641
E/2019-29329	9/9/19	PANADERÍA Y REPOSTERÍA JOLUFER	ELABORACIÓN Y VENTA DE PRODUCTOS DE REPOSTERÍA Y PANADERÍA.	JOSE FRANCISCO FERNANDEZ TEJADA	561589
E/2019-37669	19/9/19	PANATERÍA GRU	PRODUCCIÓN, ELABORACIÓN, DISTRIBUCIÓN, COMERCIALIZACIÓN, EMPAQUE, ALMACENAMIENTO, VENTAS	ASSAILY BHILMARYS GRULLÓN RUIZ	562801
E/2019-36296	4/9/19	PANCHIZZA	ELABORACIÓN Y VENTAS DE PIZZAS.	LA TERRAZA FEROVE, S.R.L.	561705
E/2019-36222	12/9/19	PARAKING PARASAILING TOURS	TODO TIPO DE ACTIVIDADES TURÍSTICAS COMO TRANSPORTE MARÍTIMO, TRANSPORTE TERRESTRE	JESUS DE LA FUENTE GONZALEZ	562023
E/2019-37973	17/9/19	PARANENA	SERVICIOS DE NAIL BAR, SALON DE BELLEZA, SPA Y ESTETICA.	DINANYELY MASSIEL RUIZ PIRON	562562
E/2019-38029	17/9/19	PARAPORTIANI INVESTMENTS	ASESORAMIENTO FINANCIERO DE EMPRESAS.	MILVIO ARMANDO LINARES VILLEGAS	562398
E/2019-36706	6/9/19	PARKWEST AT THE VILLAGE	CONSTRUCCIÓN DE CONJUNTO RESIDENCIAL DE TORRES DE APARTAMENTOS.	BLUE DIAMOND CONSTRUCTION GROUP, S.R.L.	561544
E/2019-37059	10/9/19	PARQUE INDUSTRIAL DUARTE	SERVICIOS INMOBILIARIOS REALIZADOS A CAMBIO DE UNA RETRIBUCIÓN O POR CONTRATA (COMPRA, VENTA, ALQUILER, REMATE, TASACIÓN).	PARQUE INDUSTRIAL DUARTE, SRL	561778
E/2019-36755	6/9/19	PASION DEL MONTE, RESTAURANTE	SERVICIOS DE RESTAURANTE; ALQUILER DE ESPACIOS PARA: BODAS, TALLERES, REUNIONES Y CUMPLEAÑOS.	LUCIA ALTAGRACIA MALDONADO SANTANA	561566
E/2019-35767	2/9/19	PAYCOL	CENTRO DE ATENCIÓN DE LLAMADAS -CALL CENTER-	GLENN IAN BARLOW	561782
E/2019-36980	9/9/19	PDG GROUP	DISTRIBUCIÓN Y VENTA DE PRODUCTOS PARA EL CUIDADO CAPILAR EXCLUSIVOS PARA USO PROFESIONAL Y/O SALONES DE BELLEZA.	DIONAURY PEÑA SILVERIO	561689
E/2019-38095	18/9/19	PELAEZPV CONSULTORIA	SERVICIOS DE INVESTIGACIONES DE EDAD E IDENTIDAD A JUGADORES DE BASEBALL, SERVICIOS MIGRATORIOS DE VISA DE INMIGRANTES Y NO INMIGRANTES	PUBLIO VIRGILIO PELAEZ ANDUJAR	562539
E/2019-37698	18/9/19	PELUDITOS ID PARA MASCOTAS	VENTA DE IDENTIFICADORES DE MASCOTAS, MICRO CHIP, GPS, COLLARES, PLACAS Y MEDALLAS, PLATAFORMA INTERACTIVA	CAROLINA SANCHEZ LARGO	562675
E/2019-34044	9/9/19	PEMURO SOLUCIONES	PRESTAR SERVICIOS DE PUBLICIDAD.	ANEUDYS RAMON ROMERO UREÑA	561609
E/2019-37926	18/9/19	PEÑALO AUTOS	IMPORTACIÓN, VENTA Y COMERCIALIZACIÓN DE VEHÍCULOS NUEVOS Y USADOS.	JESUS AGUSTIN PEÑALO ALCANTARA	562659
E/2019-37615	13/9/19	PERALTA GARCIA & ASOCIADOS	SERVICIOS DE AUDITORIA, ASESORÍA E IGUALA DE CONTABILIDAD.	PERALTA GARCIA & ASOCIADOS, S.R.L.	562134
E/2019-37472	12/9/19	PEREZ CABRAL AUDITING	AUDITORIAS, CONTABILIDAD, ASESORÍAS, CONSULTORÍA FINANCIERA Y DE NEGOCIOS.	JUAN ALEXIS PEREZ	562033
E/2019-29653	10/9/19	PEREZ-BURGOS INMOBILIARIA	GESTIONES, PROMOCIÓN Y VENTAS DE INMUEBLES, CASAS, LOCALES COMERCIALES; CONSTRUCCIONES, DECORACIONES Y REMODELACIONES; HIPOTECAS Y FINANCIAMIENTOS	OTILIO BIENVENIDO BARRIENTOS MEDINA	561717
E/2019-36753	6/9/19	PERFUMANCE REPÚBLICA DOMINICANA	COMPRA Y VENTAS DE PRODUCTOS COSMÉTICOS; FABRICACIÓN DE COSMÉTICOS Y PERFUMERÍA; ASESORÍAS EN MERCADEO.	EDWIN RAFAEL TEJEDA CAPELLAN	561561
E/2019-36978	9/9/19	PERFUSHOP	VENTA DE PERFUMES.	YONDER ANTONY ZABALA REYES	561688
E/2019-35165	6/9/19	PETREYES PROYECTOS Y SOLUCIONES	CONSTRUCCIÓN EN GENERAL, OBRAS CIVILES, FABRICACIÓN E IMPORTACIÓN DE HIERROS.	CRISTIAN REYES REYNOSO	561758
E/2019-37447	12/9/19	PETUNIA'S	ORGANIZACIÓN, IMPORTACIÓN, MONTAJES Y ALQUILER PARA EVENTOS, FLORISTERÍA, ENVOLTURA DE REGALOS, GLOBOS.	LEISI YURI JIMENEZ FRANCISCO, YANESA MARILIN SOTO	562032
E/2019-36689	17/9/19	PICA POLLO ROSA RUNFAN WU	VENTA DE COMIDA RÁPIDA	RUNFAN WU	562392
E/2019-32951	9/8/19	PIGARCO	COMERCIALIZACIÓN, IMPORTACIÓN O EXPORTACIÓN DE PROVISIONES ALIMENTICIAS, BEBIDAS	DARIO FRANCISCO SEGUNDO PIMENTEL BALCACER	562068
E/2019-36256	6/9/19	PIMAR CONSTRUCCIONES EN GENERAL	SERVICIOS DE CONSTRUCCIONES Y DECORACIONES.	MARCELO PIERRE	561498
E/2019-34958	16/9/19	PIRINEOS DEL CARIBE	LOTIFICACION DE TERRENOS PARA LA VENTA.	GREGORIO DE JESUS GUZMAN MARCELINO	562294
E/2019-36550	5/9/19	PIRJETAS. CENTRO PEDAGÓGICO INTEGRAL	SERVICIOS DE CUIDADO MATERNAL Y EDUCACIÓN PREESCOLAR.	AUDA ALTAGRACIA CALCAÑO BRETON	561488
E/2019-7801	12/9/19	PISUM GROUP	EMPRESA DEDICADA AL DISEÑO, CONSTRUCCIÓN Y SERVICIOS AL DISEÑO Y A LA CONSTRUCCIÓN	ADELWY MOISES PEÑA CRUZ	562006
E/2019-36454	5/9/19	PITAFEO STUDIOS	SERVICIOS DE PROGRAMACIÓN Y CREACIÓN DE SOFTWARE.	NEUDIS ENMANUEL LOPEZ MALLÉN	562027
E/2019-37788	16/9/19	PIZZA VILLAGE	PREPARACIÓN Y VENTA DE PIZZAS	IVAN GABRIEL LORA BAEZ	562354
E/2019-36720	6/9/19	PLAN DE AYUDA MUTUA DE LA COMUNIDAD PUELLERA	ESTA INSTITUCIÓN SE DEDICA A FOMENTAR AYUDA SOLIDARIA VOLUNTARIA Y SIN FINES DE LUCRO ENTRE SUS MIEMBROS.	FEDERICO CABRERA CABRERA	561546
E/2019-35265	9/9/19	PLAZA CHINITO	VENTA DE PRENDAS DE VESTIR.	HUOJINSHENG HUANG	561607
E/2019-37442	12/9/19	PLAZA COMERCIAL JESUS EL REY	ALQUILER DE LOCALES COMERCIALES.	CELENIA DE JESUS JIMENEZ SANCHEZ	562022
E/2019-35870	12/9/19	PLAZA MUSEO CASA SARNELLI	CONSTRUCCIÓN Y ADMINISTRACIÓN DE LOCALES Y ESPACIOS COLECTIVOS PARA DIFERENTES TIENDAS, LUGARES DE OCIO	JOSE NATALIO REDONDO GALAN	562093
E/2019-38056	17/9/19	PREMIOS EBENEZER	PROMOCIÓN Y RECONOCIMIENTO DEL ARTE CRISTIANO.	RAFAEL ALCANTARA	562453
E/2019-37721	13/9/19	PREMIOS FASHION TOP MODELS RD BY DANIEL MATEO	REALIZAR CERTÁMENES Y PREMIACIONES DE BELLEZA.	MANUEL DANILO MATEO DE LOS SANTOS	562107
E/2019-37537	12/9/19	PRESTAMOS & NEGOCIOS PRENEG	DEDICADA AL NEGOCIO DE PRESTAMOS PERSONALES, PRESTAMOS CON GARANTÍA PRENDARIA	JUAN ANTONIO GARCIA ARROYO	562050
E/2019-36492	12/9/19	PRESTAMOS ANDERLYN	PRESTAMOS EN GENERAL.	FRANK ANDERSON ANTONIO RODRIGUEZ	562028
E/2019-36447	10/9/19	PRESTAMOS RANDY ROSA MARTE	PRESTAMOS PERSONALES DE MENOR CUANTÍA.	RANDY RODRIGUEZ ROSA	561809
E/2019-32215	19/9/19	PRESTECSSINAG	COMPRA, VENTA Y ADMINISTRACIÓN DE INMUEBLES, PRESTAMOS HIPOTECARIOS Y PERSONALES.	LAURA ALEXANDRA BETANCES DIAZ DE GUZMAN	562770
E/2019-35004	12/9/19	PRESTIGE GARCIA DAVID AUTO PINTURA	DESABOLLADURA Y PINTURA DE TODO TIPO DE VEHICULOS	DANIEL DAVID	562014
E/2019-36298	9/9/19	PRESTIGE MAINTENANCE SOLUTIONS ZONATEK	ADMINISTRACIÓN DE MANTENIMIENTO DE RESIDENCIALES.	FRANCISCO ANIBAL BREA ISABEL	561666
E/2019-37224	11/9/19	PREVENCION DE DROGAS Y ADICCIONES PODA-PDA	FUNDACIÓN SIN FINES DE LUCROS, CUYOS OBJETIVOS PRINCIPALES Y FUNDAMENTALES SERÁN	EDWIN POLANCO PAYANO	561936
E/2019-37111	10/9/19	PRIVATE CHEFS PUNTA CANA BY JB	MONTAJE DE EVENTOS Y SERVICIO DE COCINA PRIVADOS.	JOANNA MERCEDES BERMUDEZ BARCELO	561829
E/2019-33848	15/8/19	PROCARRIBBEAN INVEST	SERVICIOS DE TOUR OPERADOR EN CUALESQUIERA DE SUS MODALIDADES, AGENCIA DE VIAJES, INVERSIÓN	RAFAEL ENRIQUE BLANCO TEJERA	561800
E/2019-36782	6/9/19	PROCESADORA DE AGUA Y MAS ICEBLUE	PURIFICACIÓN, DISTRIBUCIÓN Y VENTA DE AGUA PARA CONSUMO HUMANO, VENTA DE HIELO	DOMINGO GEOVANNY MINAYA SANTANA	561506
E/2019-36133	6/9/19	PRODUCCIÓN Y DISTRIBUCIÓN AGRÍCOLA PRODAJOJA	PRODUCCIÓN Y DISTRIBUCIÓN DE PRODUCTOS AGRÍCOLAS.	YUDELKA LUCIA DE LEON BOITEL	561571
E/2019-37815	18/9/19	PRODUCTOS DE LIMPIEZA CHANTI	ELABORACIÓN Y VENTA DE PRODUCTOS DE LIMPIEZA.	DANIA MARIA TAVAREZ, YOLEINE ANDREA LABOURT AGUILERA	562699
E/2019-38298	18/9/19	PRODUCTOS MARCELINA DE LA ROSA	ELABORACIÓN Y VENTA DE PRODUCTOS PARA LA LIMPIEZA.	ROSA MIRIAN ACEVEDO ROSA DE REINOSO	562570
E/2019-36944	11/9/19	PRODUCTOS PASCUALITO	FABRICACIÓN, VENTA DE GOFIO, CONFITERÍA Y TODO PRODUCTOS HECHO A BASE DE MAÍZ.	JORGE ZABALA BELTRE	561861
E/2019-35426	6/9/19	PRODUCTOS QUISQUEYA FARMS PROQUISFA	FABRICACIÓN, IMPORTACIÓN, EXPORTACIÓN Y VENTA DE MATERIA PRIMA AGRÍCOLA, PRODUCTOS Y SERVICIOS DE ORIGEN AGROPECUARIO	CARLOS DANIEL JIMENEZ MERCADO, JUAN PABLO RAMOS RODRIGUEZ	561565
E/2019-36430	5/9/19	PROMOCIONES CULTURALES YIRET	COMPRA Y VENTA DE LIBROS DIDÁCTICOS. PAPELERÍA Y SERVICIOS DE LIBRERÍA EN GENERAL.	PROMOCIONES CULTURALES YIRET SRL	561501
E/2019-38237	18/9/19	PROTAGONISTAS CON IVANA GAVRILOVIC	PROGRAMA DE TELEVISIÓN DE ENTREVISTAS A PERSONALIDADES.	IVANA GAVRILOVIC	562625
E/2019-23683	13/9/19	PROVINTEK	SERVICIOS DE INGENIERÍA INDUSTRIAL. SERVICIOS DE MANEJO Y CONTROL DE INVENTARIO.	DANIA YSABEL REYES	562119
E/2019-33205	6/9/19	PROVISIONES BRONX	COMPRA Y VENTA DE PROVISIONES COMESTIBLES, ALIMENTOS Y BEBIDAS AL POR MAYOR Y DETALLE.	JUAN JOSE POLANCO FERNANDEZ	562788
E/2019-37139	10/9/19	PROVISIONES CABRERA MERCADO	COMPRA Y VENTA DE ALIMENTOS, FRUTAS, VEGETALES, ARROZ, AZÚCAR, CARNES Y ALIMENTOS DE CONSUMO HUMANO	ABRAHAN CABRERA MERCADO, ROBERTO CABRERA MERCADO	561748
E/2019-32990	6/9/19	PROVISIONES EL JEFE	COMPRA Y VENTA DE DULCES Y PROVISIONES.	JOSE MIGUEL FERREIRAS PERALTA	561527
E/2019-37304	11/9/19	PROVISIONES PEREZ BECO	VENTA Y COMERCIALIZACIÓN DE TODO TIPO DE BEBIDAS, EMBUTIDOS, COMESTIBLES EN GENERAL.	JOSE ARQUIMEDES PEREZ BECO	562817

[210] EXP.	[220] SOL. FECHA	[561] NOMBRE COMERCIAL	[510] ACTIVIDAD	[730] SOLICITANTE	[111] REGISTRO
E/2019-37736	13/9/19	PROYECTO CHIRRI	CONSULTORÍA HOTELERA Y GASTRONÓMICA, COMPRA Y VENTA DE BEBIDAS LIQUIDAS, GASEOSA Y ALCOHÓLICAS	ANGEL ADOLFO BRACHO ROJAS, CARLOS ANDRES RODRIGUEZ CORREDOR	562754
E/2019-35728	13/9/19	PROYECTO FORESTAL MELINA DEL VALLE	VENTA DE BIOMASA VEGETAL PARA COMBUSTIBLE	JOSE SANCHEZ HERNANDEZ	562173
E/2019-36969	9/9/19	PROYECTO JP DIA VERDE	ENTIDAD SIN FINES DE LUCRO DEDICADA A AYUDAR A LOS AGRICULTORES DE LA REGIÓN NOROESTE DEL PAÍS.	ANTILLEAN FOODS, INC	561686
E/2019-37060	10/9/19	PSL AUDITORES & CONSULTORES	SERVICIOS DE AUDITORIA, CONTABILIDAD, IMPUESTOS, LEGALES, CONSULTORÍA FINANCIERA Y GERENCIAL.	JOSE ALTAGRACIA PINALES	561754
E/2019-37791	16/9/19	PUNTA CANA RADIATION ONCOLOGY CENTER PCROC	CENTRO DE RADIONCOLOGÍA PARA EL TRATAMIENTO DE PACIENTES CON RADIACIONES IONIZANTES.	LUIS ERNESTO MORENO SÁNCHEZ	562360
E/2019-36690	6/9/19	PUNTA DULCE RENT CAR	COMPRA, VENTA Y RENTA DE VEHICULOS DE MOTOR.	ANDY ISMAEL SIME SIME	561458
E/2019-38381	19/9/19	PUNTO VERDE SUPERMARKET	COMPRA Y VENTA DE PRODUCTOS ALIMENTICIOS DE LA CANASTA FAMILIAR Y OTRAS NECESIDADES HUMANAS.	OLIANA FRANCISCA HERNANDEZ ALMANZAR	562729
E/2019-38244	18/9/19	PUNTO X PUNTO CON GREY NUNEZ	PROGRAMA DIARIO DE TELEVISIÓN (VARIEDADES).	GRICELIO DE JESUS NUÑEZ	562685
E/2019-37723	13/9/19	PW GREEN HOUSE	CULTIVO, PRODUCCIÓN, COMERCIALIZACIÓN Y EXPORTACIÓN DE VEGETALES, PRODUCIDOS BAJO AMBIENTE CONTROLADO (INVERNADEROS).	ERNESTO WACHSMANN RODRIGUEZ, WILFRIDO CESAR PERDOMO GARCIA	562218
E/2019-37646	17/9/19	QUANTUM TECHNOLOGY INSTITUTE	SERVICIOS DE CAPACITACIÓN TECNOLÓGICA EN ALTA GERENCIA, CONFERENCIAS, TALLERES	WALKER STERLIN	562642
E/2019-36928	9/9/19	QUECHUA VEGGIE FOOD	ELABORACIÓN, DISTRIBUCIÓN Y COMERCIALIZACIÓN, DE ALIMENTOS VEGETARIANOS.	ELIZABETH MARIA GORIS BISONÓ, JOSÉ DAVID BISONÓ MEDRANO	561685
E/2019-37665	13/9/19	QUESOS Y YOGURT JICOME	VENTA DE PRODUCTOS DERIVADOS DE LA LECHE	ARIELA BILLALONA VENTURA	562125
E/2019-37729	13/9/19	R&R PEST CONTROL	SERVICIOS DE FUMIGACION, CONTROL DE PLAGAS.	RAYNEL FRANCISCO RAMIREZ ROSARIO	562281
E/2019-38062	17/9/19	RADAS	DISEÑO, FABRICACIÓN Y VENTA DE JOYAS.	MOISES DANIEL SANCHEZ AYBAR	562496
E/2019-37249	11/9/19	RADIO ÚTIL AM 1450 KHZ	RADIODIFUSIÓN COMERCIAL.	EUSEBIO HIPOLITO BENCOSME RODRIGUEZ	562104
E/2019-37250	11/9/19	RADIO UTIL FM 102.9 MHZ	RADIODIFUSIÓN COMERCIAL.	EUSEBIO HIPOLITO BENCOSME RODRIGUEZ	562105
E/2019-27633	9/9/19	RAGONZA SOLUTIONS	VENTAS Y REPARACIÓN DE EQUIPOS TECNOLÓGICOS E INFORMÁTICOS.	ALBERT RADHAMES GONZALEZ LARA	561605
E/2019-35425	10/9/19	RAINBOW H & J AIRWAYS	TRANSPORTE DE PASAJEROS Y DE CARGA VÍA AÉREA, NACIONAL E INTERNACIONAL	JOSE CAMILO JOGA FEBRILLET	561803
E/2019-38399	19/9/19	RAMIRAL	COMPRA, VENTA, IMPORTACIÓN, EXPORTACIÓN, FABRICACIÓN, ELABORACIÓN, PROMOCIÓN, TRANSPORTE Y DISTRIBUCIÓN DE COMBUSTIBLES Y SUS DERIVADOS Y COLATERALES.	JOAQUIN PIMENTEL ATACIO	562730
E/2019-34310	10/9/19	RANCHO EL PETIGUERE	PRODUCCIÓN ANIMAL, LECHE, QUESO, ARRENDAMIENTO, COMPRA Y VENTA DE FINCAS, COMPRA DE GANADO VACUNO, CRIANZA DE CERDOS, CAPRINO, OVINO.	LUIS MANUEL ACOSTA GRULLART	561729
E/2019-36554	5/9/19	RANNIK LOGISTICS	RECIBIR, GESTIONAR, CUSTODIAR MERCANCÍA; REALIZAR PROCESOS DE VALOR AGREGADO, SUMINISTRAR A TERCEROS	JEFFREY THOMAS RANNIK	561710
E/2019-36666	16/9/19	RASMIL MAS TOURS	BRINDAR SERVICIOS DE EXCURSIONES, VENTAS DE PAQUETES DE HOTELES, BOLETOS AÉREOS, CRUCEROS	RAFAEL CUETO	562319
E/2019-37633	13/9/19	RE CAREY'S ENVIRONMENTAL SERVICES	SERVICIOS DE CONTROL DE PLAGAS.	JOSE ANTONIO VASQUEZ RE CAREY	562237
E/2019-33515	14/8/19	RED DE DISTRIBUIDORES AUTOMOTRICES REDA	ASOCIACIÓN PARA AGRUPAR AGENCIAS DISTRIBUIDORAS DE VEHÍCULOS DE MOTOR	HUGO MARINO LEOPOLDO BERAS GOICO	561925
E/2019-36270	9/9/19	REFRINVERTE	VENTA DE AIRES ACONDICIONADOS, REFRIGERACIÓN Y REPUESTOS DE LOS MISMOS.	CRISTIAN MIGUEL MONTAS NIVAR, CRISTIAN MONTAS MOJICA, YOKAIRA CRISTINA MONTAS MORETA	561563
E/2019-37302	11/9/19	REMALBA	VENTA SUMINISTROS DE LIMPIEZA Y SEGURIDAD INDUSTRIAL, PUBLICIDAD E IMPRESIONES GRÁFICAS.	JOSE LUIS MOTA ABREU	561864
E/2019-37010	13/9/19	REMODELACIONES Y CONSTRUCCIONES CIVILES RECONCIVIL	CONSTRUCCIÓN DE OBRAS CIVILES EN GENERAL, REMODELACIONES, VENTAS DE INMOBILIARIOS Y ARQUITECTURA EN GENERAL.	YOCASTA MARIANA TAMAYO MASSIH	562099
E/2019-37578	17/9/19	RENFIPT AND INVESTMENT GROUP	RENTA DE VEHÍCULOS DE MOTOR, HELICÓPTEROS, BARCOS. SERVICIOS FINANCIEROS: FINANCIAMIENTOS DE VEHÍCULOS DE MOTOR, INMUEBLES	YIRBER JOSE MEJIA PEREZ	562474
E/2019-35647	30/8/19	RENTA CAR EL SOTO	ALQUILER DE VEHÍCULOS	JUAN JOSE SOTO GUERRERO	561667
E/2019-35817	19/9/19	REPAIRING BY FRANK BEDOCHA	REPARACIÓN DE CELULARES Y EQUIPOS ELECTRÓNICOS EN GENERAL.	FRANK BEDOCHA	562652
E/2019-37574	12/9/19	REPARTO SAN GABRIEL	SERVICIOS DE VENTA DE SOLARES.	JOSE ELPIDIO MORALES	562040
E/2019-33769	15/8/19	REPUESTOS ESPINAL Y ESTEVEZ	COMERCIALIZACIÓN, EXPORTACIÓN E IMPORTACIÓN DE VEHÍCULOS DE MOTOR, PIEZAS Y SERVICIOS.	TEOFILO DE JESUS ESTEVEZ ESTEVEZ	562613
E/2019-36750	6/9/19	RESIDENCIAL VILLAS PASTORAL	ADMINISTRACIÓN DEL RESIDENCIAL PARA LOS FINES COMUNES DE LOS RESIDENTES.	PEDRO ELIGIO BONILLA	561558
E/2019-38442	19/9/19	RESPCIÓN SUPERIOR	SERVICIOS DE: DISTRIBUCIÓN Y VENTA DE PRODUCTOS DE BELLEZA: CHAMPÚ, RINSE, GOTAS DE BRILLOS, TRATAMIENTOS, GOTEROS Y AFINES.	EUTACIA STERLING DE BRIOSO, VALENTINA STERLING	562779
E/2019-35292	9/9/19	RESROC GREEN POINT & COMPANIES	PRODUCCIÓN Y PROCESAMIENTO DE ALIMENTOS, ORGANIZACIÓN DE EVENTOS, CATERING PARA EVENTOS, ASESORÍAS DE ALIMENTOS Y BEBIDAS	RENZO ALBERTO DE JESUS SERAVALLE THOLENAAR, ROBERTO ANTONIO CANAAN ACTA	561598
E/2019-36924	9/9/19	RESTAURANT PEZ DORADO	EXPENDIO DE COMIDAS Y BEBIDAS, RESTAURANTE.	PEZ DORADO, S.R.L.	562609
E/2019-36285	10/9/19	RESTAURANTE CAFETERÍA EL MESONERO	VENTA DE JUGOS NATURALES, TOSTADAS, SÁNDWICHES, BATIDAS, REFRESCOS Y COMIDA CRIOLLA.	JUANA MORALES	561788
E/2019-37144	10/9/19	REUMATOLOGÍA ESPECIALIZADA E INVESTIGACIÓN CLÍNICA AUTOINMUNE REICA	BRINDAR EDUCACIÓN Y ATENCIÓN A PACIENTES CON ENFERMEDADES REUMATOLÓGICAS REALIZANDO PRUEBAS DIAGNOSTICAS	RAFAEL ANTONIO ALBA FERIZ	561749
E/2019-36772	6/9/19	REVERIE BY DESIGN	SERVICIOS DE VENTA Y ALQUILER DE PRODUCTOS DECORATIVOS, PERSONALIZADOS PARA INTERIORES Y EVENTOS.	MABEL ELIZABETH JONES LUCIANO, SHEILA MABEL HERNANDEZ JONES	561738
E/2019-37767	16/9/19	REY CONNECT	VENTA DE INTERNET, COMPRA, IMPORTACIÓN Y VENTA DE EQUIPOS DE TELECOMUNICACIONES, CONSULTORÍA DE REDES	REYNALDO RAFAEL VILLALONA SURIEL	562345
E/2019-34404	29/8/19	RF.RO MULTISERVICES	ORGANIZACIÓN Y PLANIFICACIÓN DE EVENTOS, ALQUILER DE LUCES, EQUIPOS DE SONIDO, TARIMAS, CONSULTOR JURÍDICO.	RODOLFO FELIPE RODRIGUEZ	562713
E/2019-36163	6/9/19	RICELLY DRINK	EXPENDIO DE BEBIDAS ALCOHÓLICAS.	ROSENDO FERRERA DE LA ROSA	561449
E/2019-37988	17/9/19	RICKYSHO	COMPRA, VENTA, COMERCIALIZACIÓN Y DISTRIBUCIÓN DE ROPAS DEPORTIVAS PARA MUJERES Y HOMBRES.	RICARDO BEAUBRUN	562372
E/2019-36150	9/9/19	RICRUZ SERVICIOS MULTIPLES	SEVICIOS DE PLOMERIA, CONSTRUCCIÓN, PINTURA, EBANISTERIA, CARPINTERIA, SOLDADURA Y ELECTRICIDAD.	GENARITO MATEO DE OLEO	561658
E/2019-37261	11/9/19	RILUFRE CORPORATION	PROMOVER Y REALIZAR TODO GÉNERO DE PROYECTOS INMOBILIARIOS Y ADMINISTRACIÓN DE PROPIEDADES.	RICARDO SARRIA	562075
E/2019-37905	18/9/19	RISING SUN IMPORTS	IMPORTACIÓN DE : ROPA, CALZADO, ELECTRODOMÉSTICOS, PIEZAS DE VEHÍCULOS USADAS.	ANTONIO PEREZ REYNOSO	562608
E/2019-37431	18/9/19	RIVIER FINANCING	SERVICIOS DE FINANCIAMIENTO E IMPORTACIÓN DE VEHÍCULOS, PRÉSTAMOS HIPOTECARIOS.	NOEL JOSE GUERRERO CABRERA	562579
E/2019-34516	19/9/19	ROBERTO SANCHEZ TKD SUPERIOR	DESARROLLO DE ATLETAS JUVENILES Y ADULTO Y LA ENSEÑANZA DE TAEKWONDO.	ROBERTO SANCHEZ	562748
E/2019-38199	18/9/19	ROBINSON STYLO	SERVICIOS DE BARBERÍA.	ROBINSON DE JESUS ABREU RIVAS	562663
E/2019-28257	18/9/19	ROCAIRA STORE	VENTAS DE ROPA Y ACCESORIOS.	KATERINE ROCAIRA RAMIREZ GUZMAN	562671
E/2019-37068	13/9/19	ROCIO ORTEGA MEDICAL SERVICES	SERVICIOS DE CAMARA HIPERBARICA, ESTETICA Y SALON.	LISSETTE ROCIO DEL CARMEN ORTEGA GUICHARDO	562189
E/2019-36664	6/9/19	RODRIGUEZ CASTILLO MOBILE STORE	VENTA Y REPARACIÓN DE TELÉFONOS CELULARES.	GERMAN DOMINGO RODRIGUEZ CASTILLO	561454
E/2019-36942	9/9/19	ROFERCA	DESARROLLO DE PROYECTOS DE ARQUITECTURA, DISEÑO Y CONSTRUCCIONES	RAMON PORFIRIO MIGUEL FERNANDEZ NUÑEZ, NELSON TORIBIO DE JESUS RODRIGUEZ OLIVARES	561603
E/2019-35251	11/9/19	ROMÁN FRANCO PRODUCCIÓN AUDIOVISUAL	SERVICIOS DE FILMACIÓN Y EDICIÓN DE VIDEOS.	ROMAN ADOLFO FRANCO ROZON	561872
E/2019-36656	6/9/19	ROMANA FOOD PARK	PARQUE DE COMIDA CON DIFERENTES LOCALES REVISTAS IGITAL, RADIAL, TELEVISIVA	GENOVEVA HERRERA GOMEZ	561811
E/2019-36327	6/9/19	RON & LIQUEUR MUNDEZA	COMERCIO, IMPORTACIÓN Y EXPORTACIÓN DE ALCOHOL Y BEBIDAS.	MICHAEL GERHARD BUHRMANN	561672
E/2019-36314	6/9/19	RONSIGLO PURO	COMERCIO, IMPORTACIÓN Y EXPORTACIÓN DE ALCOHOL Y BEBIDAS.	MICHAEL GERHARD BUHRMANN	562193
E/2019-37317	12/9/19	ROSALIE TOURS	SERVICIOS DE AGENCIAS DE VIAJES COMO: VENTAS DE EXCURSIONES, RESERVACIONES DE HOTELES Y RESORTS	ROSALINDA RAMON JIMENEZ DE MATEO	562077
E/2019-36103	11/9/19	ROSTHER'S GLAM BEAUTY BAR	TRATAMIENTOS COSMÉTICOS Y SERVICIOS COSMÉTICOS PARA HOMBRES Y MUJERES.	ESTHER ROSALIA PEÑA CABRERA	561943
E/2019-38497	19/9/19	ROTTERDAM INTERNATIONAL B2B	IMPORTACIÓN Y EXPORTACIÓN DE COSMÉTICOS.	ROSA ADILIS ROMERO DE ZINN	562795
E/2019-20163	17/9/19	ROYAL HOME ELIZABETH CASTILLO R.E.	VENTA, ALQUILER Y ADMINISTRACIÓN DE PROPIEDADES INMOBILIARIAS Y BIENES RAÍCES.	ELIZABETH CASTILLO PEÑA DE PEREZ	562336
E/2019-37594	13/9/19	RP HOTEL	OPERACION Y ADMINISTRACION DE HOTELES	TC LATIN AMERICA PARTNERS, S.A.	562072
E/2019-36884	9/9/19	RPAAS	VENTA Y DISTRIBUCIÓN DE TARJETAS DE LLAMADAS DE DÉBITO Y CRÉDITO.	ANTHONY LAMONT SIMMONS	561626
E/2019-35818	19/9/19	RUETRAN DOMINICANA	COMPRA, VENTA, COMERCIALIZACIÓN, EXPORTACIÓN E IMPORTACIÓN DE TODO TIPO DE RUEDAS PARA MOBILIARIO DE OFICINA	ALEXANDER ARIAS CARRASCO, MIGUELINA DIAZ DE LOS SANTOS DE ARIAS	562701

[210] EXP.	[220] SOL. FECHA	[561] NOMBRE COMERCIAL	[510] ACTIVIDAD	[730] SOLICITANTE	[111] REGISTRO
E/2019-37997	17/9/19	RULE 25	ASISTENCIA, REPRESENTACIÓN, GESTIÓN GENERAL DE ACTIVIDADES RELACIONADAS CON EL DEPORTE DEL GOLF.	ERNESTO JOSE VITIENES FRANCO	562384
E/2019-24103	17/9/19	RUMAT NEGOCIOS Y SERVICIOS	IMPORTACIÓN, COMERCIALIZACIÓN Y DISTRIBUCIÓN DE PRODUCTOS COMESTIBLES EMPACADOS Y PRODUCTOS AFINES.	VICTOR ALEJANDRO MATEO DEL VALLE, NORIS ANGELYN RUIZ DE MATEO	562441
E/2019-37940	19/9/19	RUTA CERVECERA ARTESANAL DOMINICANA CHATOS	SE DEDICARA A VENTA Y DISTRIBUCIÓN DE BEBIDAS ALCOHÓLICAS.	SERGIO RICARDO POO GOMEZ	562680
E/2019-37941	19/9/19	RUTA CERVECERA ARTESANAL RD CHATOS	SE DEDICA A VENTA Y DISTRIBUCIÓN DE BEBIDAS ALCOHÓLICAS.	SERGIO RICARDO POO GOMEZ	562820
E/2019-36679	16/9/19	RYB RENT CAR	ALQUILER DE VEHÍCULOS DE MOTOR	ROSA MARIA PAREDES CALCAÑO DE FURCAL	562320
E/2019-37104	10/9/19	SABOR EXTREMO	VENTAS DE SERVICIOS, RESTAURANTE, CAFÉ BAR, COMIDA RÁPIDA, DELICATESES, COMIDA EMPRESARIAL, TODO TIPO DE COMIDA Y BEBIDAS	REYES ANTONIO MARTINEZ RODRIGUEZ	562052
E/2019-32935	19/9/19	SACAFER CONSTRUCCIONES	CONSTRUCCIÓN DE TODO TIPO, MOVIMIENTO DE TIERRA, CONSTRUCCIÓN DE PUENTES, LICITACIONES Y BIENES RAÍCES; VENTA, COMPRA Y ALQUILER DE PROPIEDADES.	JULISSA MARLENE SENIOR DE FERNANDEZ, CANDIDA SALVADOR DOMINGUEZ	562838
E/2019-37040	10/9/19	SAINT DAVID SCHOOL	EL SERVICIO DE EDUCACIÓN INICIAL, BÁSICA Y MEDIA BAJO UN PROGRAMA DE EDUCACIÓN BILINGUE	RAUL AMBIORIX DIAZ CRUZ	561743
E/2019-37222	11/9/19	SALA DE TAREAS MI TIA Y YO CHESKA	SALA DE TAREAS Y REFORZAMIENTO	FRANCHESKA MICHELLE DIAZ VARGAS	561935
E/2019-37705	13/9/19	SALON & VARIEDADES SAYLIN	SERVICIOS DE BELLEZA Y VENTA DE ROPA, CALZADOS, ACCESORIOS PARA DAMAS Y NIÑOS.	WHANDA ELIZABETH DE JESUS TAVAREZ	562222
E/2019-37953	16/9/19	SALON DE CHANAN	SALON DE BELLEZA, QUERATINA CIRUJIA CAPILAR, TODO TIPO DE REPARACIÓN DE CABELLO	DEYANIRA ESTHER CABRERA CARELA	562269
E/2019-36738	18/9/19	SAMBOUR RESTAURANTS	SERVICIOS DE ADMINISTRACIÓN DE ESTABLECIMIENTOS COMERCIALES, ASÍ COMO EL EXPENDIO DE COMIDAS Y BEBIDAS (RESTAURANT).	JEAN SAMBOUR BAQUERO	562559
E/2019-37887	16/9/19	SANCTUARY STATES	CONSTRUCCIÓN, COMPRA Y VENTA DE VIVIENDAS (BIENES RAÍCES EN SENTIDO GENERAL).	SANCTUARY STATES, SRL	562422
E/2019-36408	10/9/19	SANO MORALES INGENIERÍA Y SERVICIOS	DISEÑO Y CONSTRUCCIÓN DE PROYECTOS ELÉCTRICOS EN BT, MT Y AT, DISEÑO, CONSTRUCCIÓN Y MANTENIMIENTO DE SUBESTACIONES	RICARDO SANO RODRÍGUEZ	561692
E/2019-37985	17/9/19	SANSTOCREDIT LV	EMPRESA DESTINADA AL OTORGAMIENTO DE FACILIDADES DE CRÉDITO, TALES COMO; PRÉSTAMOS PERSONALES SIN GARANTÍA	MARCOS DEL CARMEN SANTOS LOPEZ	562343
E/2018-36914	13/9/19	SANTA CRUZ AUTOS	IMPORTACIÓN, COMPRA Y VENTA DE VEHÍCULOS NUEVOS Y USADOS, RENT CARS.	MIGUEL ADOLFO RODRIGUEZ AVILA	562113
E/2019-36758	6/9/19	SAONA BLUE LAGOON	OFRECER SERVICIOS DE EXCURSIONES, TURISMO RECEPTIVO, ACTIVIDADES TURÍSTICAS Y DEPORTES ACUÁTICOS	VITTORIO GIOGOLI	561793
E/2019-37195	10/9/19	SCAMI, SOCIEDAD CARIBEÑA DE METAL MECANICA E INVERSIONES	SERVICIOS DE INGENIERÍA METAL MECÁNICA; INVERSIONES; EXPORTACIÓN E IMPORTACIÓN DE EQUIPOS DE INGENIERÍA METAL MECÁNICA.	HUBER DE JESUS GALIANO CORREA	561845
E/2019-35980	16/9/19	SECURITY SERVICES & PROTECTION RN	SERVICIOS DE SEGURIDAD RESIDENCIAL, COMERCIAL E INDUSTRIAL, VIGILANCIA, INVESTIGACIONES PRIVADAS	RONALD ALEXANDER NUÑEZ FERRERAS	562302
E/2019-35880	6/9/19	SELECT CABARETE BEACH HOUSES P.CHUR	SERVICIOS DE ALQUILER DE APARTAMENTOS.	MILQUELLA EMILIA AURORA POPA RAMIREZ	561620
E/2019-35268	16/9/19	SELEINE A LA MODA BOUTIQUE	VENTA DE ROPA PARA DAMAS, CABALLEROS Y ACCESORIOS.	SELEINE ALTAGRACIA OLIVO	562296
E/2019-32437	9/9/19	SERRANO COMUNICACIONES	COMPRA, VENTA, ACTIVACIÓN Y DESBLOQUEO DE CELULARES, VENTA DE ACCESORIOS PARA LOS MISMOS.	JOSE JOHNSON COPLIN	561587
E/2019-36464	5/9/19	SERVI FRIA MAO	COMPRA Y VENTA DE CERVEZA.	VICTOR ANTONIO PEÑA, GREGORIO TEJADA RODRIGUEZ	561787
E/2019-37709	18/9/19	SERVI TAXI Y.E.R	TRANSPORTE DE PASAJEROS.	YSIS ESTRELLA ROMAN	562529
E/2019-37123	10/9/19	SERVICIO DE AGUA MARINO	VENTA DE CAMIONES DE AGUA PARA SISTEMAS.	JORGE CASTILLO GONZALES	561832
E/2019-35579	30/8/19	SERVICIOS CONTABLES PILARES	SERVICIOS CONTABLES EN GENERAL, ADMINISTRACIÓN DE PROPIEDADES, ORGANIZACIÓN Y APERTURAS DE EMPRESAS.	CARMEN DEL PILAR SANTANA LARANCIENT	562166
E/2019-33299	10/9/19	SERVICIOS INTEGRALES PROFESIONALES ELGIN & MARNIE SIPEM	SISTEMAS DE SEGURIDAD, CONTRA INCENDIOS, SEGURIDAD INDUSTRIAL, CAPACITACIONES EN EL ÁREA	MARNIE MORELLA SILVA URDANETA	561728
E/2019-29595	11/9/19	SERVICIOS JURIDICOS MIGRATORIOS Y AGENCIA DE VIAJES ROSARIO GEREZ	SERVICIOS JURÍDICOS EN EL ÁREA CIVIL, PENAL, LABORAL, INMOBILIARIOS, MIGRATORIOS Y SERVICIOS DE AGENCIA DE VIAJES.	ESTEFANIA ROSARIO DE FLORENTINO	561851
E/2019-37145	10/9/19	SERVICIOS MIGRATORIOS L&S	ASESORÍA MIGRATORIA EN GENERAL	SAMUEL DE JESUS CASTILLO SANCHEZ	561837
E/2019-30168	6/9/19	SERVICIOS TÉCNICOS INDUSTRIALES SOTEIND	SERVICIOS DE LABORES DE MECÁNICA Y ELECTRICIDAD INDUSTRIAL, CONSTRUCCIÓN, REPARACIÓN Y MANTENIMIENTO DE EQUIPOS INDUSTRIALES	RAMON SERRANO CARRENO	561517
E/2019-36673	6/9/19	SETI SEGURIDAD TURISTICA E INDUSTRIAL	SERVICIOS DE SEGURIDAD, VIGILANCIA Y PROTECCIÓN A INSTITUCIONES TURÍSTICAS	SEGURIDAD TURÍSTICA E INDUSTRIAL, S. R. L.	561813
E/2019-38003	17/9/19	SEVEN BUCKS EXCHANGE	CAMBIO DE DIVISAS, PRÉSTAMOS PERSONALES Y COMERCIALES.	DESIDERIO ANTONIO TURBI CRUZ	562389
E/2019-36453	11/9/19	SHERDESSY GRAPHIC SOLUTIONS	ACTIVIDADES PROPIAS DE UNA IMPRENTA, ASÍ COMO VENTA DE PAPELERÍA Y SUMINISTROS ESCOLARES Y DE OFICINA A NIVEL GENERAL.	LEONARDO CUEVAS NOLASCO	561890
E/2019-37451	19/9/19	SIBENIK INTERNATIONAL TRADING	ESTABLECER, ASESORAR, GESTIONAR, EFECTUAR Y/O IMPLEMENTAR INVERSIONES EN PROYECTOS COMERCIALES, INMOBILIARIOS, TURÍSTICOS O INDUSTRIALES EN GENERAL.	LOURDES PATRICIA GONZALEZ HERNANDEZ	562777
E/2019-36301	4/9/19	SIDDHATECH SOFTWARE SERVICES	AGENCIA DE DESARROLLO DE APLICACIONES Y SITIOS WEB, OFRECIENDO SOLUCIONES PARA EL SECTOR PÚBLICO Y PRIVADO.	ADITI ABHIJEET DIXIT	561482
E/2019-37296	11/9/19	SIVA GROUP	TIENE COMO OBJETO LA VENTA, PLANIFICACIÓN, PRODUCCIÓN Y EJECUCIÓN DE PROYECTOS PUBLICITARIOS	MARTIN EDUARDO JOSE SERRANO HERNANDEZ	562209
E/2019-36830	9/9/19	SMILE HOME	IMPORTACIÓN, EXPORTACIÓN, FABRICACIÓN, MERCADEO Y VENTAS DE ARTÍCULOS PARA EL HOGAR.	ABRAHAN FRANCISCO DE JESUS SANTOS, BENIGNO OCTAVIO GUZMAN LAZALA	561817
E/2019-36475	20/9/19	SOCIEDAD DE LETRADOS EN RESPONSABILIDAD CIVIL Y SEGURO SOLERECIS	ENTIDAD SIN FINES DE LUCRO, DEDICADA A LA PROMOCIÓN Y DIFUSIÓN DE ESTUDIOS, INVESTIGACIONES Y PUBLICACIONES	NELSON TOMAS VALVERDE CABRERA	562774
E/2019-37404	12/9/19	SOCIEDAD DOMINICANA DE RADIOTERAPIA ONCOLÓGICA SDRO	ASOCIACIÓN SIN FINES DE LUCRO QUE REÚNE A LOS ONCÓLOGOS RADIOTERAPEUTAS DE REPÚBLICA DOMINICANA.	LUIS ERNESTO MORENO SANCHEZ	562000
E/2019-31841	13/9/19	SOFIMAR	RESTAURANTE DE COMIDA MEXICANA.	CLAUDIA CAROLINA FABIAN CISNERO	562132
E/2019-37751	13/9/19	SOLAR MED G&C	VENTA, DISTRIBUCIÓN Y REPARACIÓN DE EQUIPOS Y MATERIALES MÉDICOS Y SERVICIOS DE ENERGÍA ALTERNATIVA.	CARLOS ISRAEL GIL RAMOS	562211
E/2019-35388	20/9/19	SOLARENA KIDS	SERVICIOS DE CUIDADO INFANTIL Y FORMACIÓN EDUCATIVA DEL NIVEL INICIAL.	SANTA SOLANGE AQUINO GUZMAN	562870
E/2019-35296	6/9/19	SOLARI CONSERJERIA EXPRESS	SERVICIOS DE CONSERJERÍA, MANTENIMIENTO Y LIMPIEZA DE EDIFICIOS, APARTAMENTOS, COMPAÑÍAS	RICELA SUGUEY SPRAUS JAQUE	561543
E/2019-34250	9/9/19	SOLEADO TOURS RD	SERVICIOS DE: EXCURSIONES Y OPERADORA TURÍSTICA.	SOLANYI FATIOL SUERO	561611
E/2019-38431	19/9/19	SOLOTRAN MARTINEZ QUEZADA	TRANSPORTE DE MERCANCÍAS, TRANSPORTE DE PASAJEROS, ASESORÍA DE DISTRIBUCIÓN EN GENERAL.	IDALIA CAROLINA TEJADA QUEZADA	562766
E/2019-32612	12/9/19	SOLPA DRINK	VENTA Y DISTRIBUCIÓN DE BEBIDAS ALCOHÓLICAS, CENTRO DE EVENTOS, CENTRO DE DIVERSIÓN Y RECREACIÓN.	SOLANGE PARRA DE LA CRUZ	562004
E/2019-36635	12/9/19	SOLUBOX	MANTENIMIENTO EN GENERAL PARA EDIFICACIONES DEL SECTOR PUBLICO Y PRIVADO, ÁREA INTERIOR Y EXTERIOR.	JONATAN ESAU COBOX CARABANTES	561990
E/2019-36908	9/9/19	SOLUCIONES MEROVA	CRÉDITOS Y SERVICIOS DE FINANCIAMIENTOS PARA VEHÍCULOS, ELECTRODOMÉSTICOS Y AFINES.	OTILIA MARINEL MENDEZ DE RONDON, RAFAEL EMILIO VARGAS CONCEPCION	561585
E/2019-36890	9/9/19	SOLUCIONES 99	ASESORÍA LEGAL Y FINANCIERA, ELABORACIÓN DE PROYECTOS AGRÍCOLAS E INDUSTRIALES	JOSE RAMON NUÑEZ PELEGRIN	561635
E/2019-37829	16/9/19	SOLUCIONES CONEX	CONSULTORÍA Y CAPACITACIÓN ORGANIZACIONAL.	RAYSON AUGUSTO GIL MEJÍA	562415
E/2019-37823	16/9/19	SOLUCIONES EDRESA	VENTA AL PORMAYOR Y DETALLE DE MATERIALES FERRETEROS Y EQUIPOS DE OFICINAS.	ESDRAS ENMANUEL SANTANA LIMA	562240
E/2019-36387	5/9/19	SOLUCIONES ENVIENTREGA	ENVÍO Y ENTREGA DE REMESAS.	OSVALDO TEJADA BENITEZ	561499
E/2019-36887	11/9/19	SOLUCIONES MONEY BLUE	SERVICIOS DE PRÉSTAMOS PERSONALES E HIPOTECARIOS.	ANEURYS OTAÑO VALLEJO, JUAN FRANCISCO ALVAREZ	561924
E/2019-36654	6/9/19	SOLUCIONES MÚLTIPLES AVANZADAS SOLMUA	SERVICIOS DE CONSTRUCCIÓN DE VIVIENDAS, EDIFICIOS COMERCIALES, CARRETERAS, ACUEDUCTOS. OBRAS PÚBLICAS Y PRIVADAS	EDGAR RAMON RAMSES DIAZ SANCHEZ	561438
E/2019-35255	9/9/19	SOLUCIONES Y PRÉSTAMOS KAMARNI	SERVICIOS DE PRÉSTAMOS PERSONALES Y PRÉSTAMOS CON GARANTÍA HIPOTECARIA.	KAKI ANNA NICOOLE MONTILLA ROBERTS, RAQUEL ELISA MARTE HENRY	561596
E/2019-37354	11/9/19	SOMBRA DIVISION	IMPORTACIÓN, COMPRA Y VENTA DE VEHÍCULOS DE MOTOR.	RAUDY AMBIORIX FELIZ PERALTA	561969
E/2019-38373	19/9/19	SOMEVIOL	IMPORTACIÓN, DISTRIBUCIÓN, COMERCIALIZACIÓN Y VENTA DE PRODUCTOS PROFILÁCTICOS Y SIMILARES.	NATALIA FERNÁNDEZ BOL	562707
E/2019-37207	18/9/19	SORINVEST	FINANCIAMIENTO DE VEHÍCULOS, PRÉSTAMOS PERSONALES, PRÉSTAMOS EMPRESARIALES, PRÉSTAMOS HIPOTECARIOS	G&E SOLUCIONES Y SERVICIOS DIGITALES, S.R.L.	562552
E/2019-37021	10/9/19	SOTO MOYA CREATIVO GROUP	SERVICIOS DE PUBLICIDAD IMPRESA Y DIGITAL, SERVICIOS DE ENTRETENIMIENTO, SERVICIOS DE INVESTIGACIÓN DE MERCADO Y PROGRAMACIÓN	JOHNNY SOTO SEVERINO, MOISES MOYA PEÑA	561691
E/2019-35095	6/9/19	SP BLUEGEN DOMINICANA	COMERCIALIZACIÓN DE GENERADORES DE ENERGÍA, PARTES, PIEZAS DE ESTOS EQUIPOS Y MANTENIMIENTO.	MARIANO MORILLO PEREZ, MARIO BIANCHI, VITTORIO GIOGOLI, WILLIAM ROBERT CALDERON MARTINEZ	561554

[210] EXP.	[220] SOL. FECHA	[561] NOMBRE COMERCIAL	[510] ACTIVIDAD	[730] SOLICITANTE	[111] REGISTRO
E/2019-35094	6/9/19	SP CARIBBEAN BLUEGEN	IMPORTACIÓN Y VENTA DE GENERADORES DE ENERGÍA.	MARIANO MORILLO PEREZ, MARIO BIANCHI, VITTORIO GIOGOLI, WILLIAM ROBERT CALDERON MARTINEZ	561555
E/2019-37752	13/9/19	SPACE IT UP	SERVICIOS DE DISEÑO INTERIORES, DECORACIÓN, REMODELACIONES, CONSTRUCCIÓN Y EVENTOS.	OLGA MARCEL FONT DIAZ	562349
E/2019-38146	17/9/19	STARGLASS INDUSTRIAL	FABRICACIÓN Y ELABORACIÓN DE PERSIANAS, GABINETES, DESPENSA, PUERTAS Y VENTANAS	FRANKLIN JOSE IMBERT MEDRANO	562491
E/2019-37283	11/9/19	STORM FITNESS CLUB	PRESTACIÓN DE TODA CLASE DE SERVICIO QUE CONLLEVE TANTO EL APRENDIZAJE COMO LA PRACTICA DEL DEPORTE EN TODAS SUS MODALIDADES	FRANCISCO ALBERTO PAULINO CONCE	561951
E/2019-38069	17/9/19	STRATEGIC POWER CONSULTING R.H.A	ASESORÍA COMERCIAL EN GENERAL, MARKETING DE EMPRESAS, PUBLICIDAD, MANEJO DE RECURSOS HUMANOS Y TODO LO RELACIONADO CON LA GESTIÓN Y ADMINISTRACIÓN DE EMPRESAS	ALFRED DELMONTE, HELEN MARLENYS AMPARO SOSA, ROSSEMARY JOHANNA BONIFACIO BAEZ	562461
E/2019-36833	9/9/19	STUDIO PARTY BY YIM	DECORACIÓN Y PRODUCCIÓN DE TODO TIPO DE EVENTOS: CORPORATIVOS	MARTHA NIOVETTY PETITON ROBLES DE JELDES	561665
E/2019-37699	13/9/19	SUMINISTROS BASIL	VENTAS DE PRODUCTOS FERRETEROS.	VICTOR MANUEL SILVERIO COLON	562199
E/2019-36680	11/9/19	SUPER BINGO 29	JUEGOS DE AZAR.	SAMUEL PORFIRIO REYNOSO METZ	561911
E/2019-36153	4/9/19	SUPER COLMADO FRR	VENTA DE COMESTIBLES, PRODUCTOS DE LA HIGIENE PERSONAL, PRODUCTOS DE LIMPIEZA, DESECHABLES Y BEBIDAS.	FABIO RAMON RODRIGUEZ COLLADO	561448
E/2019-33003	4/9/19	SUPER COLMADO LA TECLA	COMERCIALIZACIÓN DE PRODUCTOS ALIMENTICIOS AL DETALLE.	LEONARDO HERNANDEZ POLANCO	562588
E/2019-37990	17/9/19	SUPERMARKET RADHAMÉS	VENTA DE PRODUCTOS COMESTIBLES, PERSONALES Y DETERGENTES.	LUIS SANDY REINOSO ORTIZ	562376
E/2019-35206	27/8/19	SUPERMERCADO AMIGO	SUPERMERCADO; IMPORTACIÓN, VENTA AL POR MAYOR Y AL DETALLE DE TODO TIPO DE MERCANCIAS COMESTIBLES, ABARROTES, ARTÍCULOS DE LIMPIEZA	SUPERMERCADO AMIGO, S.A.	562390
E/2019-29659	12/8/19	SUPERMERCADO LOS YAFRA	VENTA DE PRODUCTOS CÁRNICOS, ENLATADOS, CEREALES, GRANOS, VEGETALES Y BEBIDAS EN GENERAL.	YAN CARLOS ALEXANDER FRANCISCO RODRIGUEZ	562074
E/2019-36659	6/9/19	SUPERPROFESRD	CAPACITACIÓN DOCENTE.	HEIDIE HEINSEN REY	561442
E/2019-37119	10/9/19	SYDLER REMEDIES DOMINICANA	FABRICACIÓN, VENTA, DISTRIBUCIÓN, COMERCIALIZACIÓN E IMPORTACIÓN DE PRODUCTOS FARMACÉUTICOS	SYDLER REMEDIES PVT. LTD	561766
E/2019-36728	6/9/19	SYSRD	DESARROLLO E IMPLEMENTACIÓN DE SOLUCIONES INFORMÁTICA PROPIAS Y DE TERCEROS	SANTA ALEXANDRA CIPRIAN SOLANO	561548
E/2019-37575	12/9/19	TÁBARA CIGARS	PRODUCCIÓN DE TABACO DE ALTA CALIDAD PARA LA ELABORACIÓN Y VENTA DE CIGARROS NATURALES	EMELIN PUJOLS MELO	562041
E/2019-38145	17/9/19	TAIES SOLUTIONS	IMPORTACIÓN, VENTA Y DISTRIBUCIÓN DE SNACKS, ASÍ COMO TAMBIÉN LA VENTA DE RECARGAS TELEFÓNICAS	EUNICE SALVADOR DIAZ, TALISA EUNICE SALVADOR DIAZ	562490
E/2019-36004	5/9/19	TALLER Y REPUESTOS ROFEM	VENTA DE REPUESTOS PARA VEHÍCULO DE MOTOR REPARACIÓN DE VEHÍCULO DE MOTOR.	FELIX MARIA RODRIGUEZ DURAN	561645
E/2019-33976	12/9/19	TALLERES DE DESABOLLADURA ARBERTO CAMILO	TALLERES DESABOLLADURA, REPARACIÓN Y PINTURA.	ARBERTO DE LEON CAMILO	562003
E/2019-37299	11/9/19	TAMARA FLORES, GLOBOS Y MAS	VENTA DE FLORES, VENTA DE GLOBOS, ARREGLOS FLORALES, ARREGLOS DE GLOBOS, ARTÍCULOS PERSONALIZADOS, DESAYUNOS	LEONARDA TAMARA GOMEZ YAMAGUCHI	561862
E/2019-34515	19/9/19	TAMLE	ENSEÑANZA DE TAEKWONDO, ORGANIZACIÓN DE EVENTOS DEPORTIVOS NACIONALES E INTERNACIONALES, DESARROLLO DE ATLETAS JUVENILES E INFANTILES.	ROBERTO SANCHEZ	562714
E/2019-37226	19/9/19	TANFER SOLUTIONS	VENTAS DE UTENSILIOS DE COCINA.	TANIA DE LOS SANTOS DE LOS SANTOS	562664
E/2019-36420	5/9/19	TAXI LOS MUCHACHOS	SERVICIOS DE TRANSPORTE TERRESTRE DE PASAJEROS, MUDANZAS, ACARREOS.	TAXI LOS MUCHACHOS, S.R.L.	561624
E/2019-38316	18/9/19	TBX INGENIERIA AMBROS	INSTALACIÓN Y REPARACIÓN DE TODO LO RELATIVO A LA ELECTRIFICACIÓN	FERNANDO EMILIO NUÑEZ, JESUS AMBROSIO NUÑEZ	562658
E/2019-36967	11/9/19	TÉCNICO DE EMPRENDIMIENTO AUTÓNOMO TEA.	ENTIDAD SIN FINES DE LUCRO, CENTRO EDUCATIVO PARA BRINDAR FORMACIÓN TÉCNICO PARA EL EMPRENDIMIENTO.	ELVIO MANUEL ACOSTA HERRERA	561927
E/2019-36233	16/9/19	TECNOLOGO EXPRESS, TECNEXP	REPARACIÓN Y VENTA DE TABLET, COMPUTADORA, EXPERTO EN LAPTOP Y VENTA DE ACCESORIOS PARA CELULARES Y PC.	JOSE ANTONIO HENRIQUEZ AGUERO	562313
E/2019-33121	12/9/19	TECNOVACOM	CONSULTORIAS EN TECNOLOGIAS DE LA INFORMACIÓN.	LINDBERG MECIAS VALDEZ MARTE	562005
E/2019-36292	10/9/19	TELELEC	SERVICIOS DE CALL CENTER.	ENNY ISMAEL FORTUNATO	561704
E/2019-34354	16/9/19	TE-LO-FIO	COMPRA Y VENTAS DE ELECTRODOMÉSTICOS, MUEBLES Y EQUIPOS DE COCINA	EDWIN JOSE CABRAL JAQUEZ	562290
E/2019-33756	10/9/19	TENEDORA 55	ADQUIRIR POR COMPRA O POR APORTE EN NATURALEZA SOLARES Y/O VILLAS TURÍSTICAS	TENEDORA 55, S.R.L	561731
E/2019-37597	13/9/19	TERRAZAS DEL ARROYO	DESARROLLO INMOBILIARIO RESIDENCIAL.	CBS DEVELOPMENTS, S.R.L.	562272
E/2019-37598	13/9/19	TERRAZAS DEL ESTE	DESARROLLO INMOBILIARIO RESIDENCIAL.	CBS DEVELOPMENTS, S.R.L.	562342
E/2019-37654	18/9/19	THALIUM TOURS	SERVICIOS DE OPERACIONES TURÍSTICAS.	OMAR MEJIA ROJAS	562536
E/2019-36641	6/9/19	THE COLOR SPOT	SERVICIOS DE MANICURA, PEDICURA, DEPILACIÓN; VENTAS DE PRODUCTOS DE BELLEZA Y MAQUILLAJE Y SPA.	NICOLE IVETTE SANCHEZ VASQUEZ, OSCAR ALBERTO SANCHEZ VASQUEZ	561678
E/2019-37050	10/9/19	THE FASHION BOX	VENTA DE ROPA, CALZADOS Y ACCESORIOS, AL POR MAYOR Y AL DETALLE.	YUDIS MANUEL TERRERO PEREZ	561747
E/2019-36027	9/9/19	THE RECOVERY SPOT PTH	CENTRO DE RECUPERACIÓN FÍSICA PARA ATLETAS.	PEDRO MIGUEL TEJADA HERMON	561651
E/2019-34237	21/8/19	THE ROCK J19 ACADEMY BASEBALL	ENTRENAMIENTOS Y PREPARACIÓN DE JÓVENES DEPORTISTAS MENCION BASEBALL, ASÍ COMO LA CONFECCIÓN, COMPRA Y VENTAS DE ÚTILES DEPORTIVOS.	DOMINGO FORTUNATO JAVIER, DOUGLAS MARTIN RIVERA OROZCO	562285
E/2019-37220	11/9/19	THE SOCIETY LIVE	ORGANIZACION DE EVENTOS, REVISTA DIGITAL E IMPRESA Y MANEJO DE RELACIONES PUBLICAS.	ALEJANDRO MIGUEL MORILLO VAZQUES	561931
E/2019-36759	6/9/19	THE TEMPTATION RESTAURANT & LOUNGE	COMPRA Y VENTA DE COMIDAS Y BEBIDAS Y TODA ACTIVIDAD RELACIONADA A ESTA.	SILVIO ALEJANDRO CRUZ CARRASCO	561567
E/2019-37227	11/9/19	THE TINTAN BARBER SHOPS & COMUNICACIONES	SERVICIOS DE CORTE DE PELO, ARREGLO DE BARBA O BIGOTE AL PUBLICO MASCULINO	LUIS YOVANNY ZABALA MELO	561940
E/2019-37548	12/9/19	TIA MUNDO ENTERTAINMENT AND MANAGEMENT	PRODUCCION ARTISTICAS, REPRESENTACIONES ARTISTICAS, PROMOCION ARTISTICAS, ESPECTACULOS ARTISTICOS.	ALTAIRA ARAGONES	562057
E/2019-38242	18/9/19	TICKETS2GO	VENTA DE BOLETOS, BOLETERÍA, Y PROMOCIÓN DE EVENTOS.	RODOLFO DOMINGO EDUARDO DAUHAJRE MORALES, LUIS OSCAR CASADO	562626
E/2019-38401	19/9/19	TIENDA HUIYAO	VENTAS ROPA PARA DAMAS Y CABALLEROS.	YAOLONG WENG	562731
E/2019-37141	10/9/19	TILIN	OFRECER PRODUCTOS Y SERVICIOS VETERINARIOS PARA MASCOTAS Y ANIMALES EN GENERAL A TRAVÉS DE UNA PLATAFORMA DIGITAL.	MANUEL ERNESTO MOREIRA MUSA	562206
E/2019-37550	12/9/19	TINTO BY MUNA	COMPRA Y VENTA DE BEBIDAS Y OPERACIÓN DE BAR DE TAPAS Y CAFÉ.	CHLOE PORTELA DUMIT	562058
E/2019-37602	13/9/19	TISSÚE BOX	REALIZACIÓN Y MONTURA DE EVENTOS.	ELIZABETH PAREDES VIZCAINO	562229
E/2019-37949	16/9/19	TO' FRIÓ LICOR STORE	VENTAS DE BEBIDAS ALCOHÓLICAS, AL POR MAYOR Y AL DETALLE.	KEYNNER LESBIER CRUZ ALCANTARA, MAYCOL ANTONIO RAMIREZ SENA	562429
E/2019-36822	9/9/19	TONO ALTERNO	MEDIO DE COMUNICACIÓN ENFOCADO EN LA MÚSICA ALTERNATIVA DOMINICANA.	JUAN RAMON PEREZ MARQUEZ	561646
E/2019-36167	18/9/19	TOP ACADEMIES RD CACICAZGOS	SERVICIOS DE ACTIVIDADES DEPORTIVAS Y ARTÍSTICAS, DIRIGIDAS A NIÑOS, ADOLESCENTES Y ADULTOS.	PATRICIA MARIA LOGROÑO BARROS, MARCOS ANTONIO MORÁN CABRAL	562526
E/2019-34960	26/8/19	TORRES Y ORTIZ TRADUCCIONES Y SERVICIOS	SERVICIOS DE TRADUCCIONES, TRAMITACION DE PROCESOS MIGRATORIOS, ASESORIA EN MATERIA DE INVERSIONES, COBRANZAS.	LISA ALTAGRACIA TORRES	562160
E/2019-37014	10/9/19	TOUR DE CHOCOLATE REGIÓN ESTE	PROMOVER EL TURISMO ECOLÓGICO Y COMUNITARIO A TRAVÉS DEL RECORRIDO POR LAS FINCAS CACAOTERAS	PILAR VILORIO HERRERA DE VENTURA	561820
E/2019-36226	12/9/19	TPP FARMS	CULTIVO DE TIERRAS, SIEMBRA DE RUBROS AGRÍCOLAS, COSECHAS	TONY FRANCISCO PEÑA PADILLA	562030
E/2019-36561	5/9/19	TRABAJADORES SUNEICA RD	ASUNTOS CIVILES Y COMERCIALES, PENALES EN, MENSURA CATASTRAL, TASACIÓN, INMOBILIARIOS, LABORALES MIGRATORIO.	SUNEICA CARMELINA RIVAS ALMONTE	561491
E/2019-31722	16/9/19	TRANSANGUACO	TRANSPORTE DE PASAJEROS.	SERGIO ANTONIO MERCADO ORTEGA	562270
E/2019-37757	16/9/19	TRANS AVRIL	SERVICIO DE TRANSPORTE DE CARGA Y URBANO.	MANUEL ARTURO JÁQUEZ DÍAZ	562248
E/2019-34802	12/9/19	TRANSBLAN	SERVICIOS DE GRUAS Y TRANSPORTE DE CARGA	RAFAEL BLANCO CABRERA	562015
E/2019-38026	17/9/19	TRANSPORTE AGUSTIN GENAO	TRANSPORTE PRIVADO.	AGUSTIN ANTONIO GENAO NUÑEZ	562396
E/2019-36516	12/9/19	TRANSPORTE CAEE	TRANSPORTE DE PASAJEROS.	ODALIS GARCIA HERNANDEZ	562078
E/2019-38045	17/9/19	TRANSPORTE CASTILLO DIAZ	SERVICIOS DE TRANSPORTE DE PERSONAS VÍA TERRESTRE.	JOSE CASTILLO DIAZ	562408
E/2019-37546	12/9/19	TRANSPORTE NOBOLAY	SERVICIOS DE TRANSPORTE DE CARGAS TERRESTRES, VENTA Y COMERCIALIZACIÓN DE TODO TIPO DE CARGAS.	MARIA DE LOURDES NOBOA CASTELLANOS	562056
E/2019-36553	5/9/19	TRANSPORTE RANNIK	TRANSPORTE TERRESTRE DE PASAJEROS Y DE CARGA.	JEFFREY THOMAS RANNIK	561630
E/2019-37616	13/9/19	TRANSPORTE RUSOL	TRANSPORTE DE CARGA Y PASAJEROS.	RUDY STARLING SOLANO DIAZ	562136
E/2019-35000	11/9/19	TRANSPORTE TURISTICO VARGAS	SERVICIOS DE TRANSPORTES TURÍSTICO Y TOUR OPERADOR.	TRANSPORTE TURISTICOS VARGAS, S.R.L.	561938
E/2019-34848	26/8/19	TRAYECTO DEL SOL	ESTABLECER, GESTIONAR E IMPLEMENTAR EN GENERAL LOS NEGOCIOS DE COMERCIALIZACIÓN, DISEÑO, EJECUCIÓN Y OPERACIÓN DE SERVICIOS	NILSON DUARTE OLIVARES	562157
E/2019-34846	26/8/19	TRAYECTO VERDE	VENTAS DE ARTÍCULOS Y SOLUCIONES ESPECIALMENTE A BASE DE BAMBÚ, MADERA, METAL Y PAPEL, ECOLÓGICOS, AMIGABLE AL MEDIO AMBIENTE	NILSON DUARTE OLIVARES	562156
E/2019-36977	9/9/19	TRENDISIMA	VENTA DE ROPA AL POR MAYOR Y AL DETALLE.	MASSIEL ROSARIO GARCIA	561604
E/2019-38061	17/9/19	TROPICAL LUXURY	CENTRO DE UÑAS, SERVICIOS DE UÑAS ACRÍLICAS; PEDICURE, MANICURE, DEPILACIÓN, CEJAS, PESTAÑAS, TATUAJES Y MASAJES.	JOHANNA VISLEIDA PIMENTEL DURAN	562456

[210] EXP.	[220] SOL. FECHA	[561] NOMBRE COMERCIAL	[510] ACTIVIDAD	[730] SOLICITANTE	[111] REGISTRO
E/2019-37457	12/9/19	TROYANOS FILMS	PRODUCCIÓN DE TODO TIPO DE VIDEO MUSICAL Y AUDIO VISUAL, FOTOGRAFÍA, EDICIÓN, ALQUILER DE EQUIPOS AUDIOVISUAL.	DALVIN EDUARDO BOCIO FERRERAS	562024
E/2019-30267	6/9/19	TRUTORO	SERVICIOS DE TELEFONIA, PROMOCION Y MERCADEO VIA TELEFONICA, SERVICIOS DE CALL CENTER.	FRANCIS ANDREW BERMUDEZ BROWN	561518
E/2019-34894	26/8/19	TUKSA GROUP	SERVICIOS INMOBILIARIOS, COMPRA, VENTA Y ALQUILER DE INMUEBLES, SERVICIOS DECONSTRUCCIONES CIVILES.	CARMINA MARIELA GOMEZ DE FERRO, RICHARD DANIEL NUÑEZ CASTILLO	562379
E/2019-37199	11/9/19	TURISVA TRAVELS	SERVICIO DE TRANSPORTE TURÍSTICO Y PRIVADO, ORGANIZACIÓN DE EXCURSIONES Y EVENTOS TURÍSTICOS	MARIELYS ANNERYS SANTANA VALLEJO	561887
E/2018-42391	13/9/19	UBIKT	SERVICIOS DE MERCADEO Y PUBLICIDAD.	BARCLAY ERNEST BELLANDE	562115
E/2019-25627	19/6/19	UHRIG	CONSTRUCCIÓN DE PROYECTOS HABITACIONALES EN EL SECTOR TURÍSTICO NACIONAL.	UHRIG, S.R.L.	562066
E/2019-37127	10/9/19	UN CHIN AUTO DETAILING	LAVADO DE VEHÍCULOS, LIMPIEZA DE INTERIORES Y SERVICIOS DE MANTENIMIENTO A VEHICULOS DE MOTOR.	BRANDO DE JESUS FELIZ GARCIA	562102
E/2019-36950	9/9/19	UNIDAD DE DIAGNÓSTICOS CARDIOVASCULARES POR IMÁGENES-UDICI	SERVICIOS DE ESTUDIOS DIAGNÓSTICOS POR IMÁGENES, ECOCARDIOGRAFIA, HOLTER, MAPA, ELECTROCARDIOGRAMA	JOHANNA ERNESTINA RAMOS FERNANDEZ DE SANTANA	561569
E/2019-37745	13/9/19	UNIFOT	PRODUCCIÓN DE FILMES Y VIDEOCINTAS.	UNIFOT, S.R.L.	562347
E/2019-37151	10/9/19	UNIÓN SINDICAL DE CARGADORES DE MALETAS Y MARINOS MERCANTES UNISICARMAMER	ENTIDAD SIN FINES DE LUCRO QUE SE DEDICA A ORGANIZAR A SUS SOCIOS PARA SU DESARROLLO Y BENEFICIO EN COMÚN	EMMANUEL ROSARIO HILARIO	561839
E/2019-36883	9/9/19	UNION SOCIAL INTERNACIONAL UNISIN	ENTIDAD SIN FINES DE LUCRO. DEDICADA A LA CANALIZACIÓN DE TRABAJOS COMUNITARIOS Y SOCIALES Y EDUCATIVOS	AMADO SEPULVEDA HERRERA	561623
E/2019-26331	25/6/19	UPL REPÚBLICA DOMINICANA	EJECUCIÓN DE TODO TIPO DE INVERSIÓN EN GENERAL, INCLUYENDO PERO NO LIMITADO A LA PARTICIPACIÓN COMO ACCIONISTA EN SOCIEDADES COMERCIALES	RICECO DOMINICANA, S.R.L.	562517
E/2019-33551	14/8/19	UREÑA & UREÑA ASESORES LEGALES	SERVICIOS DE ASESORÍA Y CONSULTORÍA, LEGAL, FINANCIERA Y DE INVERSIÓN.	UREÑA & UREÑA, ASESORES LEGALES, S.A.	561520
E/2019-37308	11/9/19	UROMARCA	VENTA DE EQUIPOS MÉDICOS Y MATERIAL QUIRÚRGICO DESECHABLE.	ISMAEL TAVAREZ COLON	561869
E/2019-37247	11/9/19	ÚTIL COMUNICACIONES	RADIODIFUSIÓN COMERCIAL.	EUSEBIO HIPOLITO BENCOSME RODRIGUEZ	562103
E/2019-28739	11/7/19	UVA DE PLAYA	COMPRA, VENTA Y TENENCIA DE BIENES INMUEBLE, ASÍ COMO LA PROMOCIÓN, DESARROLLO O FOMENTO DE OPORTUNIDADES DE INVERSIÓN	WILLIAM JOSEPH HARPER SALETA	562761
E/2019-36042	6/9/19	V.E.T. GROUP	VENTAS DE CARROS ELÉCTRICOS, MOTORES ELÉCTRICOS, BICICLETAS ELÉCTRICAS, SCOOTER ELÉCTRICO	SHENG ZHANG	561655
E/2019-35269	28/8/19	VAJ BIENES RAICES	ALQUILER DE APARTAMENTOS, CASAS, LOCALES COMERCIALES Y VENTAS DE PROPIEDADES.	VINICIO ANTONIO JIMENEZ DIAZ	562678
E/2019-35193	10/9/19	VALHALLA	SERVICIOS DE BAR, RESTAURANTE, VENTA DE CIGARROS, BARBERÍA, VENTA DE BEBIDAS ALCOHÓLICAS	RAMON ALBERTO HERRERA GOMEZ	561786
E/2019-37639	13/9/19	VALO SERVICES	COMERCIALIZACIÓN AL POR MAYOR Y DETALLE DE JOYERÍA EN METALES PRECIOSOS Y PIEDRAS PRECIOSAS, ADEMÁS DE SEMIPRECIOSAS	JEMNER ALVARO MANRIQUE GUILLERMO, MABEL BAEZ MEJIA	562235
E/2019-33311	13/9/19	VARGAS, POLANCO & LONGO	BUFETE DE ABOGADOS.	ALADINO VARGAS POLANCO	562154
E/2019-38253	18/9/19	VARIABLE CASTILLO CARMONA	REALIZACIÓN DE ENCUESTAS Y ESTADÍSTICAS RELACIONADAS CON EL CONSUMO EN GENERAL	CONFESOR CASTILLO CARMONA	562585
E/2019-37649	13/9/19	VARIEDADES YANET UREÑA	VENTA DE PRENDAS DE VESTIR, CALZADOS, COSMÉTICOS, BISUTERÍA Y COMIDA RÁPIDA.	YANET ALTAGRACIA UREÑA MOYA	562127
E/2019-36688	10/9/19	VASLOP SOLUCIONES FINANCIERAS	SERVICIOS DE VENTA DE SEGUROS PARA TODO TIPO DE VEHÍCULOS Y PEQUEÑOS PRESTAMOS.	CLAUDIA VASQUEZ LOPEZ, YENNIFER ESPINAL MALENA	561920
E/2019-38139	17/9/19	VEAC	INSTALACIÓN DE AIRES ACONDICIONADO, REFRIGERAMIENTO Y ELECTRICIDAD EN GENERAL.	LUIS RAMON VEGA MORALES	562488
E/2019-35683	6/9/19	VEGA INTERNACIONAL PAURIEL & RAYLIEL	IMPORTAR Y DISTRIBUIR MOTOCICLETAS Y ARTÍCULOS ELECTRÓNICOS.	LUIS AUGUSTO VEGA RAMIREZ	561478
E/2019-37043	10/9/19	VELVA EN LA ISLA	TENEDORA DE BIENES INMUEBLES.	FAIZ AHMED SYED	561744
E/2019-30870	11/9/19	VEN -LOGISTICS TRUCKING & FREIGHT SERVICE	SERVICIOS DE TRANSPORTE ADUANAL.	DIEGO ALESSANDRO DI TEODORO	561919
E/2019-37076	13/9/19	VERDANA RENTAL R.D.	RENTA DE VILLAS Y APARTAMENTOS Y ADMINISTRACIÓN DE CONDOMINIOS.	ARLENE ANNETTE MENDOZA GEORGES, ISAAC MITCH MENDOZA GEORGES	562190
E/2019-35298	13/9/19	VERDUGO CIGARS	ELABORACIÓN, VENTA Y DISTRIBUCIÓN DE CIGARROS, CIGARRILLOS Y PRODUCTOS RELACIONADOS AL FUMAR.	HECTOR EMMANUEL CRUZ GUZMAN	562162
E/2019-37595	13/9/19	VESTA ADVISORS	ASESORÍA FINANCIERA.	GIAN MARCO DI CARLO ATTIAS	562071
E/2019-37196	10/9/19	VET PLUS	ORGANIZAR E IMPARTIR TALLERES, CURSOS, DIPLOMADOS, CONFERENCIAS Y EVENTOS DIDÁCTICOS	METROVET, SRL	561993
E/2019-38142	17/9/19	VGM PINTURA AUTOMOTRIZ	SERVICIOS DE DESABOLLADURA Y PINTURA AUTOMOTRIZ.	JUNIOR VLADIMIR GONZALEZ GENAO	562683
E/2019-37893	19/9/19	VIAL & CONSTRUCCIONES OLIBUR	CONSTRUCCIÓN DE OBRAS CIVILES, EDIFICACIONES EN GENERAL. MANTENIMIENTO Y FUNCIONAMIENTO DE VÍAS.	MANUEL EMILIO OLIVARES BURGOS	562809
E/2019-27931	9/9/19	VIALPICH AIR FRESH SOLUTIONS	VENTA, REPARACIÓN Y SERVICIOS DE REFRIGERACIÓN.	ARSENIO ALEJANDRO PICHARDO MARTES	561579
E/2019-36710	16/9/19	VIANNY GROUP COMUNICACIONES	EMPRESA DE RELACIONES PUBLICAS QUE OFRECE SERVICIOS EN LAS ÁREAS DE COMUNICACIÓN QUE SATISFAGAN LAS EXPECTATIVAS DE NUESTROS USUARIOS	VIANNY DOLICE MEJIA PEGUERO DE FIGARO	562249
E/2019-36920	9/9/19	VIDAL MONTERO INVERSIONES	FINANCIAMIENTO DE VEHÍCULOS NUEVOS Y USADOS.	GUSTAVO VIDAL DE LA ROSA	561681
E/2019-36646	6/9/19	VIKINGOS TRANSPORTES & SERVICIOS	SERVICIOS DE TRANSPORTE DE PASAJEROS TERRESTRE A NIVEL NACIONAL.	JULIO CESAR RUIZ BUENO	562042
E/2019-36081	10/9/19	VILLAMIL COCKTAIL MAKERS GROUP	VENTAS DE SERVICIOS DE CATERING DE BEBIDAS, VENTAS Y DISTRIBUCIÓN DE BEBIDAS ALCOHÓLICAS Y NO ALCOHÓLICAS	ANGEL RADHAMES VILLAMIL FERMIN	561806
E/2019-38456	19/9/19	VILLEGAS ASESORES DE SEGUROS	VENTA, PROMOCIÓN Y COMERCIALIZACIÓN DE TODO TIPO DE SEGUROS, ENTRE ELLOS DE VIDA, ACCIDENTE, ENFERMEDAD Y EN GENERAL	MILAGROS DE LA CARIDAD VILLEGAS GARCIA	562781
E/2019-36925	9/9/19	VINO PINTO	COMPRA Y VENTA DE OBRAS DE ARTE, CLASES DE PINTURA, VENTAS DE MATERIALES DE PINTURA	HERNANDO JOSE TAVERAS PICHARDO, ANDREA BEATRIZ TAVERAS PICHARDO	561682
E/2019-36189	6/9/19	VIRTUAL ISLAND PROYECT 3D-DR KHOURY	EXPOSICION DE TODO EL ACERVO CULTURAL DE LA REPUBLICA DOMINICANA	JORGE WASSAF KOURY SACARIAS	561511
E/2019-37504	17/9/19	VIVE POR UN SUEÑO	PRESTACIÓN DE SERVICIOS SIN FINES DE LUCRO RELATIVOS A LA ASISTENCIA EDUCATIVA	FELIX ANTONIO SANTANA MATEO	562471
E/2019-36813	9/9/19	VIVERO MARIA EMIR	VENTA DE TODO TIPO DE PLANTAS ORNAMENTALES Y FRUTALES.	MARIA SELINA UCETA GOMEZ	561496
E/2019-37228	17/9/19	VOCES CLARAS CON NEURY Y ANÍBAL	PROGRAMA DE TELEVISIÓN QUE SE ESTARÁ PRODUCIENDO EN PLATAFORMAS DIGITALES.	NEURYN ELISEO TEJEDA TEJEDA	562457
E/2019-37635	13/9/19	VOLUNTARIADO POR NUESTRO SECTOR VSO	IMPARTIR CHARLAS MOTIVACIONAL, ACTIVIDADES CULTURALES, ACTIVIDADES DEPORTIVAS	DEMETRIO ANTONIO SOLANO ORTEGA	562236
E/2019-37711	13/9/19	VOZ AL DIA	ES UN MEDIO DE COMUNICACIÓN ENFOCADO EN LA INVESTIGACIÓN, PRODUCCIÓN, DIFUSIÓN Y TRANSMISIÓN DE CONTENIDOS INFORMATIVOS	MICHAEL ROQUES VARGAS TORRES	562224
E/2019-36530	5/9/19	VPRESTIGIOUS REAL ESTATE	AGENCIA DE BIENES RAÍCES DEDICADA AL CORRETAJE INMOBILIARIO	VANESSA NATHANIA ESPAILLAT RAPOSO	561503
E/2019-37717	19/9/19	VRCA CONSTRUCCIONES	ASESORÍA Y SERVICIOS INTEGRALES DE INGENIERÍA, ARQUITECTURA, CONSTRUCCIÓN.	VICTOR RAFAEL CRUZ ALBERTO	562755
E/2019-37221	11/9/19	VS CIGARS 67	ELABORACIÓN Y COMERCIALIZACIÓN DE CIGARROS, VENTA AL POR MAYOR Y AL DETALLE DE CIGARROS	VALENTINO SIESTO	561934
E/2019-37609	13/9/19	VULKAN FIT	VENTAS, COMERCIALIZACIÓN, IMPORTACIÓN, EXPORTACIÓN AL POR MAYOR Y DETALLE DE SUPLEMENTOS DEPORTIVOS	KEVI PAUL GUILAMO REYES	562230
E/2019-37136	10/9/19	W Y C WIRELESS	INSTALACIONES Y SERVICIOS DE REDES INALAMBRICAS	WENDY DE JESUS CHECO CHECO	561836
E/2019-37805	16/9/19	WATERMELON PARTY & HOME GOODS	VENTA DE ARTÍCULOS DE FIESTA Y HOGAR, PLANIFICACIÓN DE EVENTOS Y PERSONALIZACIONES.	REBECCA PANIAGUA SOTO, SIMON SARKIS SAIFI ZEDAN	562476
E/2019-25862	21/6/19	WELSHAKE	VENTA DE BATIDOS, POSTRES Y GOLOSINAS.	LISBELLE MARIA CEPEDA ALMANZAR	562120
E/2019-36647	6/9/19	WHY PUBLICIDAD Y TECNOLOGIA	PUBLICIDAD, MERCADEO, DISEÑOS, EDITORIAL, IMPRENTA, TECNOLOGÍA, ASESORÍA COMERCIAL EN MERCADEO, PUBLICIDAD Y FINANZAS.	DARIEL HORACIO GARCIA CAIRO, KRISTELL OJEDA CIGNARELLA	561535
E/2019-37530	19/9/19	WILLEAXH'S CAR WASH	LAVADO Y MANTENIMIENTO DE VEHÍCULOS LOCAL Y A DOMICILIO, SERVICIOS DE GARAJES.	ALEXAH BASTIEN, WILKY HAISSAIS	562740
E/2019-37137	16/9/19	WILMAYI COMERCIAL	VENTA DE PROVISIONES COMO: ARROZ, HABICHUELAS, AZÚCAR, ACEITES COMESTIBLES Y HUEVOS	MADIELIN PAULINO FIGUEROO	562297
E/2019-37992	19/9/19	WILPER BUSINESS AND LEGAL CONSULTANS	ASESORÍA GENERAL EN TEMAS LEGALES, FINANCIEROS, CONTABLES, TRIBUTARIOS Y ADMINISTRATIVOS, REALIZACIÓN DE AUDITORÍA Y LEVANTAMIENTO CONTABLE	WILTON ANDRES PEREZ DE LOS SANTOS	562811
E/2019-36708	6/9/19	WORLD MART SOUVENIRS	COMPRA Y VENTA DE SOUVENIRS Y NEGOCIOS AFINES.	MIGUEL ANTONIO ADAMES SOSA	561545
E/2019-33704	15/8/19	XCELERATE BUSINESS DEVELOPMENT XBDT	PRESTACIÓN DE SERVICIOS DE CONSULTORÍA LEGAL, FINANCIERA, CORPORATIVA, DE PROPIEDAD INTELLECTUAL	JOSE MANUEL DE LOS SANTOS VALENZUELA	561550
E/2019-37670	13/9/19	XCI DOMINICANA	SERVICIOS DE CONSTRUCCIÓN, EDIFICACIÓN, DESARROLLO, SUPERVISIÓN, REPARACIÓN MANTENIMIENTO, PERFORACIÓN	ELBA MARGARITA LUCIANO ALVAREZ / XCI DOMINICANA, SRL	562799
E/2019-37718	13/9/19	XITLALI	SERVICIOS DE CUIDADO PERSONAL, MEDICINA INTEGRATIVA Y CONSULTAS MEDICAS.	EVELINA MARIA MILAGROS GONZALEZ REYNOSO DE ROJAS	562106
E/2019-37787	16/9/19	XL-LA MAS GRANDE	SERVICIOS DE RECARGAS Y BIENES RAÍCES.	JUAN EVANGELISTA BAEZ SANTANA	562312
E/2019-37977	17/9/19	XPAT PROPERTIES	ADQUIRIR POR COMPRA O APORTE EN NATURALEZA SOLARES Y/O VILLAS TURÍSTICAS	MARK LEE PHIPPS	562436
E/2019-37886	16/9/19	XRADIO-DCI	SERVICIOS DE MENSAJES, SERVICIOS DE CANAL DE CHAT, ORGANIZACIÓN DE ACTIVIDADES, CHISTES, BACHILLER CLUB, REPORTE DE CLIMA	JUAN JOSE GARCIA LIRANZO	562266
E/2019-37761	18/9/19	XTORAND LABS	EMPRESA DE DESARROLLO DE APLICACIONES MÓVILES, WEB, CLIENTE SERVIDOR PARA EMPRESAS Y PUBLICO EN GENERAL	FRANKLIN CRUZ GARCIA	562644

[210] EXP.	[220] SOL. FECHA	[561] NOMBRE COMERCIAL	[510] ACTIVIDAD	[730] SOLICITANTE	[111] REGISTRO
E/2019-38307	18/9/19	XUNO	SERVICIOS DE MERCADEO, PUBLICIDAD, ASESORÍA O CONSULTORÍA COMERCIAL	CARLOS JOSÉ JORGE BAUER	562648
E/2019-37946	16/9/19	YAMAZATO	EXPLOTACIÓN COMERCIAL DE RESTAURANTES Y PROMOVER Y REALIZAR EL ESTUDIO, ORGANIZACIÓN, GESTIÓN	YAMAZATO, S.R.L.	562261
E/2019-33746	16/9/19	YAPORT VICTORIA CONSULTING	IMPARTIR CAPACITACIÓN, CURSOS, CHARLAS, TALLERES, CONFERENCIAS, MARKETING PERSONAL Y EMPRESARIAL	NASSI MIGUEL YAPORT VICTORIA	562277
E/2019-38088	17/9/19	YESEUL AUTO IMPORT	COMPRAYENTA Y COMERCIALIZACIÓN DE VEHÍCULOS DE MOTOR.	SEUNGCHAN SHIN	562503
E/2019-36212	11/9/19	YINANYI HAIR CENTER	VENTA AL POR MAYOR Y DETALLE DE EXTENSIONES DE CABELLO, COLOCACIÓN DE EXTENSIONES DE CABELLO, MAQUILLAJE	ANYI YISSEL DE LOS SANTOS SILVESTRE	561893
E/2019-33861	9/9/19	YNOA GREEN SHOP SERVICES	COMPRA Y VENTA DE PRODUCTOS PERECEDEROS Y NO PERECEDEROS (COMIDA RÁPIDA, ENLATADOS)	PEDRO GUILLERMO JIMENEZ YNOA	561522
E/2019-31970	11/9/19	YNTTEGRITY THE SOLUTIONS CLEANING OBJ	LIMPIEZA, ABRILLANTADO DE SUELOS, LIMPIEZAS DE ALFOMBRAS, SOFÁ Y CAMAS, MANTENIMIENTOS DE ZONAS COMUNES, LIMPIEZAS DE OBRAS	IRMA CRUCELINA MARTINEZ BURGOS	561857
E/2019-37429	12/9/19	YOALBERT IMPORT	VENTA AL POR MAYOR Y AL DETALLE DE APARATOS ELECTRÓNICOS, TALES COMO: CELULARES, ACCESORIOS Y PIEZAS PARA CELULARES, TABLET	YOALBERT MANUEL PEREZ CORDERO	562010
E/2019-37432	18/9/19	YORISDIDI MARKETING	SERVICIOS DE CALL CENTER.	YORJAN ISMAEL DIAZ DIAZ	562584
E/2019-37965	19/9/19	YSAYGIS NAIL STUDIO	ARREGLO DE UÑAS, MANO, PIES, PELO Y MAKEUP.	ILEANA GISELLE ROSARIO VILORIO	562757
E/2019-37440	12/9/19	YUNYITO	VENTA Y SERVICIOS DE ALIMENTOS Y BEBIDAS EN GENERAL, VENTA DE COMIDA PARA LLEVAR	JOSE SANTIAGO VARGAS VARGAS	562020
E/2019-36099	17/9/19	ZAKIT GROUP	ASESORAR, ESTRUCTURAR, IMPLEMENTAR, DESARROLLAR Y EFECTUAR INVERSIONES EN PROYECTOS INMOBILIARIOS	THE COMPANY DEPOT, S.R.L.	562365
E/2019-37807	16/9/19	ZDL CONTABILIDAD, ASESORÍA Y FINANZAS	SERVICIOS DE CONTABILIDAD EN GENERAL, ASESORÍA FINANCIERA, AUDITORÍA.	ZACARIAS DE LEON RAMON	562599
E/2019-38315	18/9/19	ZENIA CLASE RESTAURANT	VENTA DE COMIDA TÍPICA Y BUFFET	ZENIA LISETTE CLASE MARCELO	562568
E/2019-37041	10/9/19	ZETA FOODS	RESTAURANTES. CATERING DE COMIDA EN GENERAL.	LA ZETA, S.R.L.	562607
E/2019-31485	11/9/19	ZEUS COMUNICACIONES	VENTA DE CELULARES, ACCESORIOS, CONSULTORÍA Y TODO SERVICIO DIGITAL EN GENERAL.	MITCHELL CORAL HEREDIA ESPINAL	561853
E/2019-27574	3/7/19	ZOETRY PEARLSANDS	HOTELES: SERVICIOS DE RESTAURACIÓN (ALIMENTACIÓN); HOSPEDAJE TEMPORAL	THE CORYN GROUP II, LLC	562519
E/2019-38172	18/9/19	ZRO TECHNOLOGY	SERVICIOS DE TECNOLOGÍA EN GENERAL.	RAMON MILCIADES REYES MARTINEZ	562555

PUBLICACION SOLICITUD SIGNOS DISTINTIVOS (MARCAS)

Esta publicación incluye todas las solicitudes recibidas del 7 al 20 de Septiembre de 2019

(210) EXPD.	(220) SOL. FECHA	(511) C.I.	(561) MARCA	(730) SOLICITANTE	(210) EXPD.	(220) SOL. FECHA	(511) C.I.	(561) MARCA	(730) SOLICITANTE
E/2019-34346	21/8/19	1	BIOXEED (DENOMINATIVA)	AGROESA, S. R. L.	E/2019-35173	27/8/19	5	CEBRUNO 20 SL (DENOMINATIVA)	AGRICOLAS ORGANICAS INTERNACIONALES S DE RL
E/2019-29901	19/7/19	1	FERTICAMPO (DENOMINATIVA)	ATAHUALPA PEDRO DOMINGUEZ	E/2019-24593	12/6/19	5	CLOZEPAXEL PISA (DENOMINATIVA)	LABORATORIOS PISA, S.A. DE C.V.
E/2019-27252	1/7/19	1	INGRAIN (DENOMINATIVA)	VALENT BIOSCIENCES LLC	E/2019-36375	4/9/19	5	COMCILANT (DENOMINATIVA)	DROGUERIA EUROPEA, S.A.
E/2019-27223	1/7/19	1	TRONY (DENOMINATIVA)	HERCO INTERNATIONAL, S.R.L	E/2019-36374	4/9/19	5	CYRCIN (DENOMINATIVA)	DROGUERIA EUROPEA, S.A.
E/2019-21628	23/5/19	3	ADRAS COSMÉTICOS, (DENOMINATIVA)	CLEMENCIA GOMEZ	E/2019-29295	29/8/19	5	DAGOTIL (DENOMINATIVA)	LABORATORIOS DE APLICACIONES MÉDICAS, S.A.
E/2019-16024	11/4/19	3	AVON FORTUNA (DENOMINATIVA)	AVON PRODUCTS, INC.	E/2019-34347	21/8/19	5	DARCA 50 EC (DENOMINATIVA)	AGROESA, S. R. L.
E/2019-37544	12/9/19	3	BARBARD (DENOMINATIVA)	CINTHIA LILIBET ALCANTARA LEBRON, MINOSCKTHA ELIZABET ALCANTARA LEBRON	E/2019-33503	14/8/19	5	DASULAM (DENOMINATIVA)	DISAGRO DE GUATEMALA, S.A.
E/2019-34424	21/8/19	3	BECO (DENOMINATIVA)	FELIX MARCELO SANTOS LOPEZ	E/2019-36373	4/9/19	5	DENPIAPON (DENOMINATIVA)	DROGUERIA EUROPEA, S.A.
E/2019-33499	14/8/19	3	BODYOGRAPHY (DENOMINATIVA)	ROBANDA INTERNATIONAL, INC.	E/2019-36363	4/9/19	5	DENPONOL (DENOMINATIVA)	DROGUERIA EUROPEA, S.A.
E/2019-32060	2/8/19	3	CELAVI BEAUTY & COSMETICS (DENOMINATIVA)	CELAVI BEAUTY & COSMETICS INC.; DBA CELAVI BEAUTY & COSMETICS.	E/2019-36362	4/9/19	5	DEPPFORIN (DENOMINATIVA)	DROGUERIA EUROPEA, S.A.
E/2019-33995	19/8/19	3	CICLON (DENOMINATIVA)	FELIX MARIA GARCIA CASTELLANOS	E/2019-30349	23/7/19	5	DERMIS-LAGRO (DENOMINATIVA)	GALLOLAB, S.R.L.
E/2019-31827	23/8/19	3	F & D (DENOMINATIVA)	JUAN GERARDO HERMES MESA PEREZ	E/2019-10695	29/7/19	5	DERMITELLA (DENOMINATIVA)	LABORATORIOS ALFA, S.R.L.
E/2019-36361	4/9/19	3	INTIDIVA (DENOMINATIVA)	DROGUERIA EUROPEA, S.A..	E/2019-33943	19/8/19	5	DEXOTOBREL (DENOMINATIVA)	LABORATORIOS ALFA, S.R.L.
E/2019-34614	22/8/19	3	JEANNE ARTHES (DENOMINATIVA)	ARTHES	E/2019-36992	9/9/19	5	DEXTRALPHA (DENOMINATIVA)	FRESENIUS KABI AG
E/2019-27376	16/7/19	3	KAYDEN CABELLERA (DENOMINATIVA)	KATHERINE MARIA HERNANDEZ, KENIA ADALGISA HERNANDEZ	E/2019-35340	28/8/19	5	DICLOPLEXITO (DENOMINATIVA)	LABORATORIOS BRITANIA, S.R.L.
E/2019-35341	28/8/19	3	LAWRENS (DENOMINATIVA)	YENI BIERD RODRIGUEZ	E/2019-36360	4/9/19	5	DIFLAH (DENOMINATIVA)	DROGUERIA EUROPEA, S.A.
E/2019-30085	19/7/19	3	MUESTRA TU PASION (DENOMINATIVA)	COLGATE-PALMOLIVE COMPANY	E/2019-33509	14/8/19	5	DIMETCIPER (DENOMINATIVA)	DISAGRO DE GUATEMALA, S.A.
E/2019-34911	26/8/19	3	NEVER BALD (DENOMINATIVA)	RAFAEL SANTIAGO LUNA SALCEDO, NELSON EDDY DOMINGUEZ ASENJO	E/2019-27618	29/8/19	5	DINNAR (DENOMINATIVA)	INDUSTRIA FARMACEUTICA, S.A. (INFASA)
E/2019-35799	2/9/19	3	PRODUCTOS JEIRA (DENOMINATIVA)	JESUS SUERO	E/2019-33505	14/8/19	5	DISAGRO ACTILER (DENOMINATIVA)	DISAGRO DE GUATEMALA, S.A.
E/2019-36768	6/9/19	3	RINDEX (DENOMINATIVA)	THE PROCTER & GAMBLE COMPANY	E/2019-36371	4/9/19	5	DOLO-NEUVIOVITAL (DENOMINATIVA)	DROGUERIA EUROPEA, S.A..
E/2019-29129	27/8/19	3	SOLOMIR ORGANIC (DENOMINATIVA)	MILDRED MARIA ROJAS RODRIGUEZ DE MOREL	E/2019-36369	4/9/19	5	ELENCHOLIP (DENOMINATIVA)	DROGUERIA EUROPEA, S.A..
E/2019-32611	7/8/19	3	SOLUFLEX (DENOMINATIVA)	FLEX LINE GOLD, S.R.L.	E/2019-34952	26/8/19	5	ENTOFILL (DENOMINATIVA)	AGROESA, S.R.L.
E/2019-33646	14/8/19	4	AEROSHELL (DENOMINATIVA)	SHELL BRANDS INTERNATIONAL AG	E/2019-25745	19/6/19	5	ESSENTIAL (DENOMINATIVA)	A. NATTERMANN & CIE. GMBH
E/2019-36198	4/9/19	4	HAVOLINE MULTITEC (DENOMINATIVA)	CHEVRON INTELLECTUAL PROPERTY LLC	E/2019-29551	17/7/19	5	EXPIDIA (DENOMINATIVA)	GUPHARMA, S.R.L.
E/2019-34318	11/9/19	5	4BSANZ (DENOMINATIVA)	AGROVETERINARIA B. SANCHEZ SANCHEZ, E.I.R.L.	E/2019-34350	21/8/19	5	FARFOS (DENOMINATIVA)	AGROESA, S.R.L.
E/2019-22481	21/8/19	5	ABUTRAL (DENOMINATIVA)	LABORATORIOS CYMACLA, S.R.L.	E/2019-7357	27/6/19	5	FLAGTAM -P 4.5 G (DENOMINATIVA)	ASTRAL STERITECH PVT. LTD.
E/2019-36349	4/9/19	5	AIMOPETAL (DENOMINATIVA)	DROGUERIA EUROPEA, S.A..	E/2019-36575	5/9/19	5	FLUQUADRI (DENOMINATIVA)	SANOFI PASTEUR
E/2019-33978	19/8/19	5	AKABROWN (DENOMINATIVA)	AGROESA, S. R. L.	E/2019-33513	14/8/19	5	FOSFUDISAGRO (DENOMINATIVA)	DISAGRO DE GUATEMALA, S.A.
E/2019-36351	4/9/19	5	AKOTHAC (DENOMINATIVA)	DROGUERIA EUROPEA, S.A..	E/2019-34349	21/8/19	5	FUGA (DENOMINATIVA)	AGROESA, S.R.L.
E/2019-36352	4/9/19	5	ALITRIO (DENOMINATIVA)	DROGUERIA EUROPEA, S.A..	E/2019-33977	19/8/19	5	FULLCOVER (DENOMINATIVA)	AGROESA, S.R.L.
E/2019-36354	4/9/19	5	ALOLEMA (DENOMINATIVA)	DROGUERIA EUROPEA, S.A..	E/2019-30221	22/7/19	5	FUROEK (DENOMINATIVA)	JUAN RAMON RODRIGUEZ TORRES
E/2019-36355	4/9/19	5	ALROPEN (DENOMINATIVA)	DROGUERIA EUROPEA, S.A..	E/2019-36366	4/9/19	5	GABAMODOL (DENOMINATIVA)	DROGUERIA EUROPEA, S.A..
E/2019-36356	4/9/19	5	ALTILON (DENOMINATIVA)	DROGUERIA EUROPEA, S.A..	E/2019-36365	4/9/19	5	GENZINITY (DENOMINATIVA)	DROGUERIA EUROPEA, S.A..
E/2019-36357	4/9/19	5	AMOXIUM (DENOMINATIVA)	DROGUERIA EUROPEA, S.A..	E/2019-30040	22/8/19	5	GLIATILIN (DENOMINATIVA)	LABORATORIOS BRITANIA, S.R.L.
E/2019-36379	4/9/19	5	ANQUOGIN (DENOMINATIVA)	DROGUERIA EUROPEA, S.A..	E/2019-34330	11/9/19	5	GLIMATA (DENOMINATIVA)	AGROVETERINARIA B. SANCHEZ SANCHEZ, E.I.R.L.
E/2019-36377	4/9/19	5	ANXECHEAST (DENOMINATIVA)	DROGUERIA EUROPEA, S.A..	E/2019-36622	6/9/19	5	GLOMEROL (DENOMINATIVA)	DROGUERIA EUROPEA, S.A..
E/2019-34918	26/8/19	5	ASSET FIVE (DENOMINATIVA)	PRODUCTOS DOMINICANOS EFEPE, S.R.L.	E/2019-32898	8/8/19	5	GLUCODERM (DENOMINATIVA)	MEDI-SOL, S.R.L.
E/2019-32257	5/8/19	5	AVOFLAM (DENOMINATIVA)	LABORATORIOS SIEGFRIED, S.A.S.	E/2019-36625	6/9/19	5	GOBEVEN (DENOMINATIVA)	DROGUERIA EUROPEA, S.A..
E/2019-35621	30/8/19	5	AZUBSANZ (DENOMINATIVA)	AGROVETERINARIA B. SANCHEZ SANCHEZ, E.I.R.L.	E/2019-31597	30/8/19	5	HAPPYMEN (DENOMINATIVA)	R&R FARMAC, SRL
E/2019-34327	11/9/19	5	BARREDOR (DENOMINATIVA)	AGROVETERINARIA B. SANCHEZ SANCHEZ, E.I.R.L.	E/2019-30508	30/8/19	5	HEXAMUSCLE (DENOMINATIVA)	HEXAPOWDER PHARMA S.R.L.
E/2019-34951	26/8/19	5	BASIFORT (DENOMINATIVA)	AGROESA, S.R.L.	E/2019-21037	20/5/19	5	HIERBATOX (DENOMINATIVA)	INSECTICIDAS INTERNACIONALES DOMINICANA, S.A.
E/2018-46503	16/11/18	5	BAXDELA (DENOMINATIVA)	EUROFARMA GUATEMALA, S.A.	E/2019-36626	6/9/19	5	HYTUM (DENOMINATIVA)	DROGUERIA EUROPEA, S.A..
E/2019-34324	30/8/19	5	BERRACO (DENOMINATIVA)	AGROVETERINARIA B. SANCHEZ SANCHEZ, E.I.R.L.	E/2019-36627	6/9/19	5	IDORFUM (DENOMINATIVA)	DROGUERIA EUROPEA, S.A..
E/2019-30053	19/7/19	5	BEVATAS 400 (DENOMINATIVA)	KRATOS PHARMACEUTICALS LLC	E/2019-29555	17/7/19	5	INFLORAN (DENOMINATIVA)	GUPHARMA, S.R.L.
E/2019-12715	22/3/19	5	BINAP (DENOMINATIVA)	AMIPHARMA DOMINICANA, S.R.L.	E/2019-36629	6/9/19	5	IRANIXIO (DENOMINATIVA)	DROGUERIA EUROPEA, S.A..
E/2019-35171	27/8/19	5	BRAGADO 50 SL (DENOMINATIVA)	AGRICOLAS ORGANICAS INTERNACIONALES S DE RL	E/2019-36630	6/9/19	5	IRATHOPEN (DENOMINATIVA)	DROGUERIA EUROPEA, S.A..
E/2019-36994	9/9/19	5	BUSCOPAN (DENOMINATIVA)	SANOFI-AVENTIS DEUTSCHLAND GMBH	E/2019-34326	30/8/19	5	JAULADO (DENOMINATIVA)	AGROVETERINARIA B. SANCHEZ SANCHEZ, E.I.R.L.
E/2019-36435	5/9/19	5	BUTAXON (DENOMINATIVA)	CASTILLO LORA SOLUCIONES AGRICOLAS, S.R.L. (CALOSA)	E/2017-6800	22/2/17	5	KALYDECO (DENOMINATIVA)	VERTEX PHARMACEUTICALS INCORPORATED
					E/2019-36436	5/9/19	5	KILL FORCE (DENOMINATIVA)	CASTILLO LORA SOLUCIONES AGRICOLAS, S.R.L.
					E/2019-34950	26/8/19	5	KILLGRUB (DENOMINATIVA)	AGROESA, S.R.L.
					E/2019-33970	19/8/19	5	KT-OMEGA (DENOMINATIVA)	KELVY AMAURY TAVERAS CAPUTO
					E/2019-17502	6/9/19	5	LERCATEN (DENOMINATIVA)	LABORATORIOS DE APLICACIONES MÉDICAS, S.A.
					E/2019-34586	22/8/19	5	LYLL (DENOMINATIVA)	ABBOTT OPERATIONS URUGUAY S.R.L.
					E/2019-36594	5/9/19	5	LYNDEXDENT (DENOMINATIVA)	DROGUERIA EUROPEA, S.A..
					E/2019-31593	30/8/19	5	MARFORMEX (DENOMINATIVA)	R&R FARMAC, SRL

PASA A LA PÁGINA SIGUIENTE

VIENE DE LA PÁGINA ANTERIOR

(210) EXPD.	(220) SOL. FECHA	(511) C.I.	(561) MARCA	(730) SOLICITANTE	(210) EXPD.	(220) SOL. FECHA	(511) C.I.	(561) MARCA	(730) SOLICITANTE
E/2019-31373	30/7/19	5	MOTACOL (DENOMINATIVA)	LABORATORIOS DR. COLLADO, S.A.	E/2019-21237	21/5/19	33	VODKACAO (DENOMINATIVA)	ROIG AGRO-CACAO, S.A.
E/2019-31376	30/7/19	5	MOTADERM (DENOMINATIVA)	LABORATORIOS DR. COLLADO, S.A.	E/2019-31369	30/7/19	34	SAGA (DENOMINATIVA)	AUGUSTO ANTONIO REYES VARGAS, DE LOS REYES CIGARS, S.R.L.
E/2019-31087	26/7/19	5	MOVISIL MAGNESIUM (DENOMINATIVA)	DELIBRA SOCIEDAD ANONIMA	E/2019-20811	17/5/19	35	MIRTHOSA (DENOMINATIVA)	MIRTHA MARINA PICHARDO ALVAREZ
E/2019-30033	22/8/19	5	NATALFLOR (DENOMINATIVA)	LABORATORIO BRITANIA, S.R.L.	E/2019-35089	27/8/19	35	MONOPOLIZE (DENOMINATIVA)	BRETT KNOTSON
E/2019-31214	16/9/19	5	NEBUNIDA (DENOMINATIVA)	LABORATORIOS ALFA, S.R.L.	E/2019-30667	24/7/19	35	NECKSAVER DATOS E INTELIGENCIA DE NEGOCIOS (DENOMINATIVA)	ARTURO IVAN LOPEZ VALERIO
E/2019-36359	4/9/19	5	NEUPENTIN (DENOMINATIVA)	DROGUERÍA EUROPEA, S.A.	E/2019-34197	20/8/19	35	PRODUCTOS INTEGRALES SOLAMOYA, S.R.L.	NOSHOK, INC.
E/2019-23462	5/6/19	5	NIFED-SOL (DENOMINATIVA)	LABORATORIO ELEA PHOENIX, S.A.	E/2019-36255	4/9/19	36	COMERCIO SEGURO 360 LA COLONIAL (DENOMINATIVA)	LA COLONIAL S.A. COMPAÑÍA DE SEGUROS
E/2019-35642	30/8/19	5	NUTRIENTE SOLAMOYA (DENOMINATIVA)	PRODUCTOS INTEGRALES SOLAMOYA, S.R.L.	E/2019-37079	10/9/19	36	HACIENDA PUNTA CANA (DENOMINATIVA)	GRUPO PUNTACANA, S.A.
E/2019-36122	3/9/19	5	OSSY CL (DENOMINATIVA)	CABRERA LOPEZ PHARMA, SRL	E/2019-35713	30/8/19	36	HAZTE ECO (LEMA COMERCIAL)	BANCO POPULAR DOMINICANO, S.A. BANCO MULTIPLE
E/2019-34333	11/9/19	5	PARALIMPIA (DENOMINATIVA)	AGROVETERINARIA B. SANCHEZ SANCHEZ, E.I.R.L.	E/2019-35716	30/8/19	36	LA TRANSFORMACION DE TU VIDA (LEMA COMERCIAL)	BANCO POPULAR DOMINICANO, S.A. BANCO MULTIPLE
E/2019-30051	19/7/19	5	PELGRAZ (DENOMINATIVA)	KRATOS PHARMACEUTICALS LLC	E/2019-35075	2/9/19	36	MOTOSEGURO LA COLONIAL (DENOMINATIVA)	LA COLONIAL S.A. COMPAÑÍA DE SEGUROS
E/2019-27414	2/7/19	5	PRO ELASTINE COMPLEX (DENOMINATIVA)	SIMON BOLIVAR PEREZ ROSSO	E/2019-35711	30/8/19	36	PON EL TIEMPO DE TU LADO (LEMA COMERCIAL)	BANCO POPULAR DOMINICANO, S.A. BANCO MULTIPLE
E/2019-31086	26/7/19	5	PRULISAN (DENOMINATIVA)	DELIBRA SOCIEDAD ANONIMA	E/2019-30907	14/8/19	36	PONTE PA ' TU NEGOCIO (LEMA COMERCIAL)	ASOCIACIÓN LA NACIONAL DE AHORROS Y PRESTAMOS
E/2019-30331	23/7/19	5	PUREDAYS (DENOMINATIVA)	PANAMEX IP PTE LTD	E/2019-36253	4/9/19	36	PROYECTO SEGURO 360 LA COLONIAL (DENOMINATIVA)	LA COLONIAL S.A. COMPAÑÍA DE SEGUROS
E/2019-35414	28/8/19	5	RHINODOUCHE (DENOMINATIVA)	INMUNOTEK, S.L.	E/2019-35924	2/9/19	36	QAUO (DENOMINATIVA)	QASESORES, S.R.L.
E/2019-36600	5/9/19	5	SILNAMYS (DENOMINATIVA)	DROGUERÍA EUROPEA, S.A.	E/2019-35926	2/9/19	36	QAUTOPLUS (DENOMINATIVA)	QASESORES, S.R.L.
E/2019-36090	3/9/19	5	TAMPAX PURE (DENOMINATIVA)	TAMBRANDS, INC.	E/2019-35927	2/9/19	36	QHOGAR (DENOMINATIVA)	QASESORES, S.R.L.
E/2019-36590	5/9/19	5	TAQUIETIN (DENOMINATIVA)	DROGUERÍA EUROPEA, S.A.	E/2019-35709	30/8/19	36	REDEFINE LO NUEVO (LEMA COMERCIAL)	BANCO POPULAR DOMINICANO, S.A. BANCO MULTIPLE
E/2019-30047	19/7/19	5	TERIFRAC (DENOMINATIVA)	KRATOS PHARMACEUTICALS LLC	E/2019-30902	14/8/19	36	TU ALIADO PYME DE LA ASOCIACION LA NACIONAL (LEMA COMERCIAL)	ASOCIACION LA NACIONAL DE AHORROS Y PRESTAMOS
E/2019-34953	26/8/19	5	THURILEX (DENOMINATIVA)	AGROESA, S.R.L.	E/2019-30951	26/7/19	38	MARTES TECNOLÓGICO (DENOMINATIVA)	ARTURO IVAN LOPEZ VALERIO
E/2019-33189	27/8/19	5	TIAMUPORC (DENOMINATIVA)	BIONORT -VET, SRL	E/2019-24836	13/6/19	41	#NETWORKING COMO LOS CIUDADANOS DE A PIE AVANZAN EN UNA ERA HIPERCONECTADA (DENOMINATIVA)	ARTURO IVÁN LÓPEZ VALERIO
E/2019-34123	20/8/19	5	TRAVIESO (DENOMINATIVA)	AGROESA, S.R.L.	E/2019-24838	13/6/19	41	@PERSONALBRANDING TRASCENDENCIA DE LOS CIUDADANOS DE A PIE (DENOMINATIVA)	ARTURO IVAN LOPEZ VALERIO
E/2019-36347	4/9/19	5	TRIDIUVO (DENOMINATIVA)	DROGUERÍA EUROPEA, S.A.	E/2019-17798	3/6/19	41	AGENDA EDUCATIVA, EDUCACIÓN SIN LIMITES (DENOMINATIVA)	RADIO EDUCATIVA DOMINICANA
E/2019-31370	6/9/19	5	TRIGLIFENO (DENOMINATIVA)	LABORATORIOS DR. COLLADO, S.A.	E/2019-33834	15/8/19	41	BUSINESS CENTER CENTROCAMARA RD (DENOMINATIVA)	LUISA MERCEDES ABINADER DEFRAN, PATRICIA MARIA GIL ABINADER DE HENRIQUEZ
E/2019-28074	20/8/19	5	TROYANO DEL AMOR (DENOMINATIVA)	MIGUEL ENRIQUE TEJADA RODRIGUEZ	E/2019-35449	29/8/19	41	CENTRO EDUCATIVO PUNTACANA (DENOMINATIVA)	GRUPO PUNTACANA, S.A.
E/2019-27218	29/8/19	5	VALPILEN (DENOMINATIVA)	LABORATORIOS DE APLICACIONES MEDICAS, S.A.	E/2019-33838	15/8/19	41	CENTROCAMARA ES (DENOMINATIVA)	LUISA MERCEDES ABINADER DEFRAN, PATRICIA MARIA GIL ABINADER DE HENRIQUEZ
E/2019-35059	27/8/19	5	VICAL C (DENOMINATIVA)	HOSPIFAR, S.R.L.	E/2019-33835	15/8/19	41	CENTROCAMARA GOLF CUP (DENOMINATIVA)	LUISA MERCEDES ABINADER DEFRAN, PATRICIA MARIA GIL ABINADER DE HENRIQUEZ
E/2015-22995	27/7/15	5	VITYBELL (DENOMINATIVA)	PROCAPS, S.A.	E/2019-33831	15/8/19	41	CENTROCAMARA RD (DENOMINATIVA)	LUISA MERCEDES ABINADER DEFRAN, PATRICIA MARIA GIL ABINADER DE HENRIQUEZ
E/2019-34348	21/8/19	5	VOLAO 40 EC (DENOMINATIVA)	AGROESA, S. R. L.	E/2019-35149	27/8/19	41	CIRQUE DU SOLEIL BAZZAR (DENOMINATIVA)	CIRQUE DU SOLEIL CANADA, INC.
E/2019-36614	6/9/19	5	VOLPONIG (DENOMINATIVA)	DROGUERÍA EUROPEA, S.A.	E/2019-32810	22/8/19	41	CULTURAL (DENOMINATIVA)	CULTURAMIA, S.R.L.
E/2019-33291	13/8/19	7	ELECTRODOS UNIVERSAL (DENOMINATIVA)	GERDAU METALDOM, S.A.	E/2019-30115	22/7/19	41	EL MITIN (DENOMINATIVA)	PAOLA ESTHER TEJEDA FELIZ
E/2019-33297	13/8/19	7	SOLDADURA UNIVERSAL (DENOMINATIVA)	GERDAU METALDOM, S.A.	E/2019-31202	29/7/19	41	EL SNACK REPORT (DENOMINATIVA)	RODOLFO ALFONSO ALVAREZ DURAN
E/2019-26786	27/6/19	7	STYLO+ (DENOMINATIVA)	ROBERT BOSCH TOOL CORPORATION	E/2019-35640	30/8/19	41	FLOR DE CACTUS (DENOMINATIVA)	FUNDACION LITERARIA ANIBAL MONTAÑO
E/2019-34547	22/8/19	8	KOT (DENOMINATIVA)	GENOMMA LAB INTERNACIONAL, S.A.B. DE C.V.	E/2018-19470	14/5/18	41	FREDDY KLAM (DENOMINATIVA)	FREDERI VENTURA DISLA
E/2019-36580	5/9/19	9	1B (DENOMINATIVA)	TCL COMMUNICATION TECHNOLOGY HOLDINGS LIMITED	E/2019-33836	15/8/19	41	HUB EXPORTADOR CENTROCAMARA (DENOMINATIVA)	LUISA MERCEDES ABINADER DEFRAN, PATRICIA MARIA GIL ABINADER DE HENRIQUEZ
E/2019-34357	30/8/19	9	ISNICONST SYSTEM (DENOMINATIVA)	ISAAC JUNIOR CONSTANT TAVERAS	E/2019-33002	9/8/19	41	LA BUENA LOCA (DENOMINATIVA)	ROSSALBA MOLINA TINEO
E/2019-34196	20/8/19	9	NOSHOK (DENOMINATIVA)	NOSHOK, INC.	E/2019-16129	12/4/19	41	LOTEKA (DENOMINATIVA)	LOTEKA, SRL
E/2019-34219	20/8/19	10	CATH - PRO (DENOMINATIVA)	MEDI-SOL, S.R.L.	E/2019-33387	5/9/19	41	MIGRACIÓN SIN FRONTERAS (DENOMINATIVA)	JENNIFFER MERCEDES MELENDEZ OCHOA
E/2019-34493	22/8/19	10	FERRARA RING (DENOMINATIVA)	AJL OPHTHALMIC, S.A. / PEDRO JOSE SALAZAR SALEGUI	E/2019-35795	2/9/19	41	QUEMASHAGO (DENOMINATIVA)	CULTURAMIA, S.R.L.
E/2019-35416	28/8/19	10	PRICK FILM (DENOMINATIVA)	INMUNOTEK, S.L.	E/2019-24839	13/6/19	41	REPÚBLICA DE PAPEL (DENOMINATIVA)	ARTURO IVAN LOPEZ VALERIO
E/2019-35224	28/8/19	10	VITESSE (DENOMINATIVA)	BAUSCH & LOMB INCORPORATED	E/2019-35992	11/9/19	41	THE NEUROSPACE (DENOMINATIVA)	CAMILA ISABEL HASBUN TAVERAS
E/2019-36795	6/9/19	11	COWAY AIRMEGA (DENOMINATIVA)	COWAY CO., LTD.	E/2019-33833	15/8/19	41	UNIDAD DE NEGOCIO CENTROCAMARA UNICAMARA (DENOMINATIVA)	LUISA MERCEDES ABINADER DEFRAN, PATRICIA MARIA GIL ABINADER DE HENRIQUEZ
E/2019-36796	6/9/19	11	COWAY AQUAMEGA (DENOMINATIVA)	COWAY CO., LTD.	E/2019-10593	28/3/19	42	MDSOFT MOVIL ALMACEN (DENOMINATIVA)	MOVIL DEVELOPER AND SOFTWARE, S.R.L. (MDSOFT)
E/2019-35438	29/8/19	11	IMPERIAL (DENOMINATIVA)	RADIOCENTRO S.A.S.	E/2019-10596	28/3/19	42	MDSOFT MÓVIL GASTOS (DENOMINATIVA)	MOVIL DEVELOPER AND SOFTWARE, S.R.L. (MDSOFT)
E/2019-34497	22/8/19	11	ISA AIR (DENOMINATIVA)	IMPORTACIONES Q20, S.R.L.	E/2019-27698	14/8/19	42	MIFERRETERIA.COM (DENOMINATIVA)	WILSON FRANCISCO CARABALLO PEREZ
E/2019-19767	30/8/19	11	KIOKO (DENOMINATIVA)	YULISSA PAEZ NOLASCO	E/2019-35895	2/9/19	43	BEST HOTELS PREFERRED CLUB (DENOMINATIVA)	BEST HOTELS, SL
E/2019-35644	30/8/19	11	POKER (DENOMINATIVA)	CARBEC IMPORT, S.R.L.	E/2019-35896	2/9/19	43	BEST HOTELS PREMIER CLUB (DENOMINATIVA)	BEST HOTELS, SL
E/2019-34303	21/8/19	12	A.G.U.M (DENOMINATIVA)	ANLLILO PEDRO RAMON GUZMAN JIMENEZ	E/2019-37034	10/9/19	43	UNICO 1868 (DENOMINATIVA)	TENEROCH, S.A. DE C.V.
E/2019-35565	29/8/19	12	CUPRA FORMENTOR (DENOMINATIVA)	SEAT, S.A.	E/2019-23784	19/8/19	43	VANGUARD PUNTA CANA BY BEST HOTELS (DENOMINATIVA)	BEST HOTELS, SL
E/2019-33262	12/8/19	12	EP8 (DENOMINATIVA)	SHIMANO, INC.	E/2019-24594	12/6/19	1 5	BD BBL MYCOPREP (DENOMINATIVA)	BECTON, DICKINSON AND COMPANY
E/2019-35451	29/8/19	12	SOLUTO (DENOMINATIVA)	KIA MOTORS CORPORATION	E/2019-31783	1/8/19	1 5	DISAGROW (DENOMINATIVA)	DISAGRO DE GUATEMALA, SOCIEDAD ANÓNIMA
E/2019-28779	22/8/19	16	A LEER MAS 2000 (DENOMINATIVA)	EDITORIAL ACTUALIDAD ESCOLAR 2000, S.R.L.	E/2019-31792	1/8/19	1 5	PULSACT (DENOMINATIVA)	DISAGRO DE GUATEMALA, SOCIEDAD ANÓNIMA
E/2019-30580	24/7/19	16	LA VERDAD FRENTE A LA JUSTICIA DE LA LIBERTAD (DENOMINATIVA)	EDITH RESTAURACION CASSO MARTINEZ	E/2019-31787	1/8/19	1 5	PULSION (DENOMINATIVA)	DISAGRO DE GUATEMALA, SOCIEDAD ANÓNIMA
E/2019-35152	27/8/19	25	ABRIZZI (DENOMINATIVA)	ÉXITO INDUSTRIAS, S.A.S.	E/2019-31785	1/8/19	1 5	SENESTAR (DENOMINATIVA)	DISAGRO DE GUATEMALA, SOCIEDAD ANÓNIMA
E/2019-37719	13/9/19	25	AMIRI (DENOMINATIVA)	URBANO RODRIGUEZ BAEZ	E/2019-36132	3/9/19	1 5 9 10	VITEK (DENOMINATIVA)	BIOMÉRIEUX INC.
E/2019-36384	5/9/19	25	MISIFU (DENOMINATIVA)	JEFFERLYN ROSSELINES VILLEGAS PACHECO	E/2019-9104	1/3/19	1 9 35 37	CLARIOS (DENOMINATIVA)	CPS TECHNOLOGIES, LLC
E/2019-36725	6/9/19	28	GLOBOS REY (DENOMINATIVA)	ALMACENES KARAKA, S.R.L.	E/2019-8978	28/2/19	1 9 35 37	CLARIOS POWER SOLUTIONS (DENOMINATIVA)	CPS TECHNOLOGIES, LLC
E/2019-30379	6/9/19	29	EL BLANQUITO DEL MAR MR. TOP TUNA (DENOMINATIVA)	RODSAN INTERNATIONAL, INC.	E/2019-34631	22/8/19	11 19	ECOTANK (DENOMINATIVA)	LA CASA DEL TANQUE, S.A.
E/2019-22550	30/5/19	29	SOUTHFRUIT (DENOMINATIVA)	EMBARQUE SAN FRANCISCO, S.R.L.	E/2019-37571	12/9/19	16 21	SUNKRAFT (DENOMINATIVA)	PLASTIFAR, S.A.
E/2019-28419	23/7/19	30	CAFÉ PRODIGIO (DENOMINATIVA)	CRESENCEIO GARCIA MATA					
E/2019-35196	27/8/19	30	CAFÉ SANTO DOMINGO MONTE CIELO (DENOMINATIVA)	INDUSTRIAS BANILEJAS, SAS.					
E/2019-35197	27/8/19	30	CAFÉ SANTO DOMINGO MONTECIELO (DENOMINATIVA)	INDUSTRIAS BANILEJAS, SAS.					
E/2019-35188	27/8/19	30	CAFÉ SANTO DOMINGO SIERRA ALTA (DENOMINATIVA)	INDUSTRIAS BANILEJAS, SAS.					
E/2019-35182	27/8/19	30	CAFÉ SANTO DOMINGO, LO MEJOR DE LO NUESTRO (LEMA COMERCIAL)	INDUSTRIAS BANILEJAS, SAS.					
E/2019-36172	4/9/19	30	DIVINO'S GOURMET (DENOMINATIVA)	DIVINO'S GOURMET, S.R.L.					
E/2019-28030	8/7/19	30	LA PARISINA (DENOMINATIVA)	MIGUEL ANTONIO BARBERO PELLERANO					
E/2019-37263	11/9/19	30	PROMIZANO (DENOMINATIVA)	JUAN JOSE SANCHEZ SANCHEZ					
E/2019-35564	29/8/19	30	SO DIP... (DENOMINATIVA)	LIDIA ESTHER BASORA ARRIAGA, EDDER WADY ZEINC BOBEA					
E/2019-36542	5/9/19	31	BIO DEX LECHONES (DENOMINATIVA)	DEX IBERICA DOMINICANA, S. R. L.					
E/2019-36544	5/9/19	31	PREMEZCLA LECHONES DEX (DENOMINATIVA)	DEX IBERICA DOMINICANA, S. R. L.					
E/2019-36260	12/9/19	32	AGUA LITORAL (DENOMINATIVA)	LUIS RAMON CAPELLAN PASCUAL, JOME INDUSTRIAS, S.R.L.					
E/2019-19150	20/8/19	32	FRANRO JUGOS DE MI REGIÓN (DENOMINATIVA)	FRANCY JOEL RODRIGUEZ GONZALEZ					
E/2019-36867	9/9/19	32	PACIFIC WATER (DENOMINATIVA)	RICARDO ARTURO MADERA CISNEROS					
E/2019-21450	22/8/19	32	TROPICAL TEA DRINK DF (DENOMINATIVA)	LABORATORIO BRITANIA, S.R.L.					
E/2019-25930	21/6/19	33	CITADELLE (DENOMINATIVA)	COGNAC FERRAND					
E/2019-37314	11/9/19	33	FLOR EN GIN (DENOMINATIVA)	MARIO OSCAR VALDEZ COLLADO					
E/2019-30101	22/8/19	33	MAMAJUANA DON MANUEL ANDUJAR (DENOMINATIVA)	ROBERT MANUEL ANDUJAR RUIZ					
E/2019-34105	20/8/19	33	ROYAL LABEL VICTORIA (DENOMINATIVA)	H & A 5 ESTRELLAS, S.R.L.					
E/2019-33600	14/8/19	33	SAND WEDGES (DENOMINATIVA)	ABE DESARROLLOS AGRICOLAS TROPICALES, E.I.R.L.					
E/2019-31927	2/8/19	33	TUTUMPOTE (DENOMINATIVA)	H & A 5 ESTRELLAS, S.R.L.					

PASA A LA PÁGINA SIGUIENTE

VIENE DE LA PÁGINA ANTERIOR

(210) EXPD.	(220) FECHA	(511) C.I.	(561) MARCA	(730) SOLICITANTE
E/2019-37569	12/9/19	16 21	SUNWARE (DENOMINATIVA)	PLASTIFAR, S.A.
E/2019-31107	26/7/19	29 30	BE-KIND (DENOMINATIVA)	KIND LLC
E/2019-23205	4/6/19	29 30	NO SE CONFORME CON MENOS CALIDAD (LEMA COMERCIAL)	FRANK BRUNCKHORST CO., L.L.C.
E/2019-35708	30/8/19	3 14 16 18 20 25 28 32	AVATAR (DENOMINATIVA)	TWENTIETH CENTURY FOX FILM CORPORATION
E/2019-25730	19/6/19	3 29 30	PRODUCTOS CRISTO VIENE (DENOMINATIVA)	FRANCISCO RIVERA SANTANA
E/2019-34734	23/8/19	3 44	LINDA'S SPA (DENOMINATIVA)	LINDA EMPERATRIZ D' AGOSTO DE DIAZ
E/2019-35707	30/8/19	35 36	AUTOBANCO POPULAR (DENOMINATIVA)	BANCO POPULAR DOMINICANO, S.A.- BANCO MULTIPLE
E/2019-34034	19/8/19	35 36	MIRA POPULAR (DENOMINATIVA)	BANCO POPULAR DOMINICANO, S.A.- BANCO MULTIPLE.
E/2019-35722	30/8/19	35 36	TRANSFORMACIÓN FINANCIERA	BANCO POPULAR DOMINICANO, S.A.- BANCO MULTIPLE
E/2019-30257	22/7/19	35 36 37	IQOS SWITCH (DENOMINATIVA)	PHILIP MORRIS PRODUCTS, S.A.
E/2019-36029	3/9/19	35 45	LABORALL (DENOMINATIVA)	ANNADALE MARKETING SOLUTIONS, S.A.
E/2019-36016	3/9/19	35 45	PELLERANO & PARTNERS (DENOMINATIVA)	ANNADALE MARKETING SOLUTIONS, S.A.
E/2019-36018	3/9/19	35 45	PELLERANO HOLDINGS (DENOMINATIVA)	ANNADALE MARKETING SOLUTIONS, S.A.
E/2019-36014	3/9/19	35 45	PH & PARTNERS (DENOMINATIVA)	ANNADALE MARKETING SOLUTIONS, S.A.
E/2019-16972	27/8/19	36 38	TAPAGO (DENOMINATIVA)	GCS SYSTEMS, LTD
E/2019-16966	27/8/19	36 38	TPAGO CODIGO QR (DENOMINATIVA)	GCS SYSTEMS, LTD
E/2019-34987	26/8/19	5 10	THE LAB (DENOMINATIVA)	ARKRAY, INC.
E/2019-34993	26/8/19	5 29 30 32	ARLA BABY & ME (DENOMINATIVA)	ARLA FOOD AMBA
E/2019-34991	26/8/19	5 29 30 32	BABY & ME (DENOMINATIVA)	ARLA FOOD AMBA
E/2019-29418	16/7/19	7 11 14 38 45	EZVIZ (DENOMINATIVA)	HANGZHOU EZVIZ NETWORK CO. LTD.
E/2019-35218	28/8/19	9 10	AKREOS (DENOMINATIVA)	BAUSCH & LOMB INCORPORATED
E/2019-19705	10/5/19	9 35 36 38 39 41 42 43 45	LO MEJOR ESTÁ LLEGANDO (LEMA COMERCIAL)	TECH FUND S.R.L.
E/2019-29852	18/7/19	9 35 37 38 42 45	L3HARRIS (DENOMINATIVA)	L3HARRIS TECHNOLOGIES, INC.
E/2019-11563	15/3/19	9 35 42	EZVIZ (DENOMINATIVA)	HANGZHOU EZVIZ NETWORK CO. LTD.
E/2019-32452	6/8/19	9 42	CLARIS (DENOMINATIVA)	APPLE INC.
E/2019-12039	19/3/19	9 42 44	SENTRI (DENOMINATIVA)	PYXUS INTERNATIONAL, INC.
E/2019-29427	16/7/19	9 42 44	TAONET (DENOMINATIVA)	ROCHE DIAGNOSTICS GMBH

RENOVACIONES MARCAS DE FABRICA

(111) REG.	(511) CL. INTL	(561) MARCA DE FABRICA	(732) TITULAR
177298	1	AC-100 (DENOMINATIVA)	ECOLAB USA, INC.
177299	1	AC-30E (DENOMINATIVA)	ECOLAB USA, INC.
7085	1	ASGROW (DENOMINATIVA)	MONSANTO TECHNOLOGY, LLC
177300	1	BOILER CARE (DENOMINATIVA)	ECOLAB USA, INC.
177350	1	DEFOAM ACID (DENOMINATIVA)	ECOLAB USA, INC.
178971	1	FERTI-CAFÉ DISAGRO (MIXTA)	DISAGRO DE GUATEMALA, SOCIEDAD ANONIMA
178862	1	FERTI-CAÑA DISAGRO (MIXTA)	DISAGRO DE GUATEMALA, SOCIEDAD ANONIMA
178941	1	FERTI-MAIZ DISAGRO (MIXTA)	DISAGRO DE GUATEMALA, SOCIEDAD ANONIMA
178861	1	FERTI-TABACO DISAGRO (MIXTA)	DISAGRO DE GUATEMALA, SOCIEDAD ANONIMA
177303	1	FILTRAPURE (DENOMINATIVA)	ECOLAB USA, INC.
177351	1	FOAM SHINE (DENOMINATIVA)	ECOLAB USA, INC.
177305	1	HC 200 (DENOMINATIVA)	ECOLAB USA, INC.
177306	1	KLIN CHLOR (DENOMINATIVA)	ECOLAB USA, INC.
177307	1	LUBODRIVE (DENOMINATIVA)	ECOLAB USA, INC.
29765	1	NALCO (DENOMINATIVA)	NALCO CHEMICAL COMPANY
177315	1	P3-OXONIA ACTIVO (DENOMINATIVA)	ECOLAB USA, INC.
177316	1	QUORUM COPPER (DENOMINATIVA)	ECOLAB USA, INC.
177311	1	STABILON (DENOMINATIVA)	ECOLAB USA, INC.
177319	1	STER BAC (DENOMINATIVA)	ECOLAB USA, INC.
108369	1	UNIVAL (DENOMINATIVA)	UNION CARBIDE CORPORATION
108311	1	UNIVAL (DENOMINATIVA)	UNION CARBIDE CORPORATION
29640	1	VORANATE (DENOMINATIVA)	THE DOW CHEMICAL COMPANY
177321	1	XY-12 (DENOMINATIVA)	ECOLAB USA, INC.
108438	2	EXXONMOBIL (DENOMINATIVA)	EXXON MOBIL CORPORATION
176231	2	POLYONE (DENOMINATIVA)	POLYONE CORPORATION
176233	2	WILFLEX (DENOMINATIVA)	POLYONE CORPORATION
173128	3	51.3 N (DENOMINATIVA)	PROCTER GAMBLE INTERNATIONAL OPERATIONS SA
108511	3	BED HEAD (DENOMINATIVA)	UNILEVER PLC
177397	3	DESTAINER (DENOMINATIVA)	ECOLAB USA, INC.
177131	3	FUZOL (DENOMINATIVA)	LABORATORIO BALLERINA LTDA.
174639	3	LULU (DENOMINATIVA)	CHRISTIAN MANUEL PEGUERO FERNANDEZ
177421	3	NEUTRALIZER (DENOMINATIVA)	ECOLAB USA, INC.
28811	3	NUTRIX (DENOMINATIVA)	LANCÔME PARFUMS ET BEAUTE & CIE.
49136	3	OLD SPICE (DENOMINATIVA)	THE PROCTER & GAMBLE COMPANY

(111) REG.	(511) CL. INTL	(561) MARCA DE FABRICA	(732) TITULAR
177849	3	SL2000 (DENOMINATIVA)	ECOLAB USA, INC.
177417	3	SOIL OUT (DENOMINATIVA)	ECOLAB USA, INC.
106859	3	SPRINGFIELD (GRAFICA)	TENDAM RETAIL, S.A.
108512	3	TIGI (DENOMINATIVA)	UNILEVER PLC
172359	4	PHILLIPS 66 (MIXTA)	PHILLIPS 66 COMPANY
176653	5	ACHÉ ALENIA (DENOMINATIVA)	ACHÉ LABORATORIOS FARMACÉUTICOS, S.A.
176648	5	ACHÉ FORMOCAPS (DENOMINATIVA)	ACHÉ LABORATORIOS FARMACÉUTICOS, S.A.
106106	5	ALQUERNAT (DENOMINATIVA)	JAIME BORRELL VALLS
111121	5	BRONCOPULMIN (DENOMINATIVA)	ETHICAL PHARMACEUTICAL, C. POR A.
176365	5	BUSONAX (DENOMINATIVA)	LABORATORIOS MAGNACHEM INTERNATIONAL, S.R.L.
108738	5	CARBITOL (DENOMINATIVA)	UNION CARBIDE CORPORATION
177112	5	DATIZIC (DENOMINATIVA)	ZODIAC INTERNATIONAL CORPORATION
106266	5	DOXIL (DENOMINATIVA)	LABORATORIOS DR. COLLADO, C. POR A.
176318	5	EPAX EC (DENOMINATIVA)	PROCAPS, S.A.
176638	5	HEBEN DIAZINON 50 EC (DENOMINATIVA)	AGRO ESPINAL, S. A. (AGROESA)
177138	5	IFERZINC (DENOMINATIVA)	ZODIAC INTERNATIONAL CORPORATION
177113	5	ILTUX HCT (DENOMINATIVA)	ZODIAC INTERNATIONAL CORPORATION
177139	5	INTRALIPID (DENOMINATIVA)	FRESENIUS KABI AG
47493	5	KALTER (DENOMINATIVA)	THE LATIN AMERICA TRADEMARK CORPORATION
107684	5	KEPPRA (DENOMINATIVA)	GLAXOSMITHKLINE TRADING SERVICES LIMITED
108325	5	KOLAGENASE (DENOMINATIVA)	CRISTALIA PRODUCTO QUIMICO FARMACEUTICO, LTDA.
177424	5	KURB (DENOMINATIVA)	ECOLAB USA, INC.
176640	5	LINGHUA GLIFOSATE 35.6 (DENOMINATIVA)	AGRO ESPINAL, S. A. (AGROESA)
177140	5	LITEDA (DENOMINATIVA)	ZODIAC INTERNATIONAL CORPORATION
10971	5	MENTO-DOL (DENOMINATIVA)	LABORATORIOS ROLDAN, CXA
106999	5	MOSQUIRIX (DENOMINATIVA)	GLAXOSMITHKLINE BIOLOGICALS, S. A.
178397	5	NANTONG MANCOZEBO 80 WP (DENOMINATIVA)	AGRO ESPINAL, S. A. (AGROESA)
176826	5	NATURE'S SUNSHINE COLOSTRUM WITH IMMUNE FACTORS (DENOMINATIVA)	NATURE'S SUNSHINE PRODUCTS, INC.
176812	5	NATURE'S SUNSHINE SUGARREG (DENOMINATIVA)	NATURE'S SUNSHINE PRODUCTS, INC.
106908	5	NEUCAPIL (DENOMINATIVA)	PANALAB SOCIEDAD ANONIMA
106910	5	NEUTROFER (DENOMINATIVA)	PANALAB, SOCIEDAD ANONIMA
106907	5	NONFLU (DENOMINATIVA)	PANALAB, SOCIEDAD ANONIMA
175933	5	NORMACOL (DENOMINATIVA)	THE LATIN AMERICA TRADEMARK CORPORATION
111119	5	OSELTAM (DENOMINATIVA)	EURO LIMITED LTD, S.R.L.
47328	5	REPINOX (DENOMINATIVA)	MEGA LABS, S.A.
177814	5	REUTRID MAX (DENOMINATIVA)	PROCAPS, S.A.
106906	5	REYOIN (DENOMINATIVA)	PANALAB, SOCIEDAD ANONIMA
175101	5	RIDALEX (DENOMINATIVA)	INDUSTRIA FARMACEUTICA DEL CARIBE, S.A.
107681	5	ROTARIX (DENOMINATIVA)	GLAXOSMITHKLINE BIOLOGICALS, S. A.
177450	5	SANGIZER (DENOMINATIVA)	ECOLAB USA, INC.
102959	5	SOLGAR (DENOMINATIVA)	SOLGAR HOLDINGS, INC.
102922	5	SOLGAR LOGO (MIXTA)	SOLGAR HOLDINGS, INC.
107010	5	STERIMAR (DENOMINATIVA)	SOFIBEL, S.A.S.
106415	5	TENIPAL (DENOMINATIVA)	ZODIAC INTERNATIONAL CORPORATION
116669	5	TRACUR (DENOMINATIVA)	CRISTALIA PRODUCTO QUIMICO FARMACEUTICO, LTDA.
107351	5	TRIZIVIR (DENOMINATIVA)	VIIV HEALTHCARE UK LIMITED
176736	5	ZEBINIX (DENOMINATIVA)	BIAL PORTELA & CA, S.A.
176272	6	AVK (DENOMINATIVA)	AVK HOLDING A/S
109050	6	COLORBOND (DENOMINATIVA)	BLUESCOPE STEEL LIMITED
109049	6	ZINCALUME (DENOMINATIVA)	BLUESCOPE STEEL LIMITED
176489	7	DRONCA (DENOMINATIVA)	VOLKER SCHMID
108429	7	EXXONMOBIL (DENOMINATIVA)	EXXON MOBIL CORPORATION
107777	7	MATABI (DENOMINATIVA)	GOIZPER S. COOP.
176490	7	PRO/ONE (DENOMINATIVA)	VOLKER SCHMID
29559	8	CRAFTSMAN (DENOMINATIVA)	STANLEY BLACK & DECKER, INC.
109175	9	ATLANTIS THE LOST EMPIRE (DENOMINATIVA)	DISNEY ENTERPRISES, INC.
176491	9	GE-TOR (DENOMINATIVA)	VOLKER SCHMID
176760	9	MAX COOL (DENOMINATIVA)	MAURICIO GUZMAN MARTINEZ
176232	9	RED (MIXTA)	RED.COM, LLC
176252	9	TDN (MIXTA)	TELEvisa, S.A. DE C.V.
174678	9	VANIDADES (DENOMINATIVA)	EDITORIAL TELEvisa INTERNATIONAL, S.A.
109006	10	EXXONMOBIL (DENOMINATIVA)	EXXON MOBIL CORPORATION
177462	10	VIRUCOAT (DENOMINATIVA)	GLAXO GROUP LIMITED
107446	11	PERFORMA BY MAYTAG (DENOMINATIVA)	MAYTAG PROPERTIES, LLC.
107797	12	CITROEN C6 (DENOMINATIVA)	AUTOMOBILES CITROEN, S.A.
175040	12	ECLIPSE (DENOMINATIVA)	ALFREDO MANUEL PERALTA HENRIQUEZ
108430	12	EXXONMOBIL (DENOMINATIVA)	EXXON MOBIL CORPORATION
108431	12	EXXONMOBIL (DENOMINATIVA)	EXXON MOBIL CORPORATION
2415	12	FIGURA DE ESCUDO Y LETRA F	BRIDGESTONE LICENSING SERVICES, INC.
46907	12	SCANIA (DENOMINATIVA)	SCANIA AKTIEBOLAG
108434	13	EXXONMOBIL (DENOMINATIVA)	EXXON MOBIL CORPORATION
108403	13	EXXONMOBIL (DENOMINATIVA)	EXXON MOBIL CORPORATION
47387	14	J B L (DENOMINATIVA)	HARMAN INTERNATIONAL INDUSTRIES INCORPORATED
177465	16	BABY GENIUS (DENOMINATIVA)	ABSORMEX CMPC TISSUE, S.A. DE C.V.
107994	16	HOWARD JOHNSON & FLOURISH DESIGN (MIXTA)	HOWARD JOHNSON INTERNATIONAL, INC.
178897	16	LA LECHE LEAGUE (DENOMINATIVA)	LA LECHE LEAGUE INTERNATIONAL, INC.
29450	18	DOS LETRAS C CENTRADAS Y DENTRO DE UN CIRCULO (MIXTA)	CHANEL, SARL

PASA A LA PÁGINA SIGUIENTE

VIENE DE LA PÁGINA ANTERIOR

(111) REG.	(511) CL. INTL	(561) MARCA DE FABRICA	(732) TITULAR
108432	18	EXXONMOBIL (DENOMINATIVA)	EXXON MOBIL CORPORATION
108435	19	EXXONMOBIL (DENOMINATIVA)	EXXON MOBIL CORPORATION
108436	19	EXXONMOBIL (DENOMINATIVA)	EXXON MOBIL CORPORATION
176846	19	V-CRETE (DENOMINATIVA)	JULIAN ELIAS KURET RODRIGUEZ
108453	21	EXXONMOBIL (DENOMINATIVA)	EXXON MOBIL CORPORATION
175782	21	PAŞABAĖE (MIXTA)	PAŞABAĖE CAM SANAYII VE TICARET ANONIM ŐIRKETI
176363	25	ELLIZ (MIXTA)	ELISA MARIA FELIZ CASTILLO
29508	25	NINA RICCI (DENOMINATIVA)	NINA RICCI
179198	25	WENGER (DENOMINATIVA)	WENGER, S.A.
108439	27	EXXONMOBIL (DENOMINATIVA)	EXXON MOBIL CORPORATION
28677	28	W (DENOMINATIVA)	WILSON SPORTING GODD'S
28678	28	WILSON (DENOMINATIVA)	WILSON SPORTING GODD'S
105439	29	LA VIENESA (DENOMINATIVA)	ALIMENTOS POLAR COMERCIAL C.A.
137114	29	LAWRY'S (DENOMINATIVA)	MCCORMICK & COMPANY, INCORPORATED
175215	29	MARGARINA PARA BIZCOCHOS MSID (DENOMINATIVA)	MERCASID, S.A.
108524	29	MARINERA (DENOMINATIVA)	CASA PACO, S.A.
108523	29	SARDINELA (DENOMINATIVA)	CASA PACO, S.A.
111658	29	SARGENTO (DENOMINATIVA)	SARGENTO FOODS INC.
177144	30	AJI-NO-MOTO (MIXTA)	AJINOMOTO, CO., INC.
108967	30	BOLON BUM (DENOMINATIVA)	COLOMBINA, S.A.
108965	30	BOLON COLOMBINA (DENOMINATIVA)	COLOMBINA, S.A.
47446	30	CAP' N CRUNCH (DENOMINATIVA)	THE QUAKER OATS COMPANY
173322	30	HAMLET (DENOMINATIVA)	INDUSTRIA DE ALIMENTOS DOS EN UNO S.A.
107252	30	LAWRY'S (DENOMINATIVA)	MCCORMICK & COMPANY, INCORPORATED
107274	30	MERCASID (LOGO)	MERCASID, S.A.
47448	30	OH'S (DENOMINATIVA)	THE QUAKER OATS COMPANY
177048	30	ROMA (MIXTA)	ROMA PRINCE, S.A.
178219	30	SNOW MINT (DENOMINATIVA)	COLOMBINA, S.A.
107257	30	SPLENDID (DENOMINATIVA)	COLOMBINA, S.A.
176621	30	TORNILLITOS (DENOMINATIVA)	PEPSICO, INC.
107572	30	TWO TO ONE (DENOMINATIVA)	ZETA ESPACIAL, S.A.
172806	33	CRANVODKA (DENOMINATIVA)	CONSORCIO TECNO DEAH, S.A.
172807	33	LEYENDA (DENOMINATIVA)	CONSORCIO TECNO DEAH, S.A.
47464	33	SEBASTIANI (DENOMINATIVA)	FOLEY FAMILY WINES, INC.
10972	34	ALPINE (ETIQUETA)	PHILIP MORRIS BRANDS SÄRL
172637	34	SKOAL LONG CUT (DENOMINATIVA)	U.S. SMOKELESS TOBACCO COMPANY LLC
108662	35	HOWARD JOHNSON & FLOURISH DESIGN (MIXTA)	HOWARD JOHNSON INTERNATIONAL INC.
108656	35	HOWARD JOHNSON & SMALL SHIELD DESIGN (MIXTA)	HOWARD JOHNSON INTERNATIONAL INC.
176153	41	DOMINICANOS POR EL MUNDO (DENOMINATIVA)	COASTLAND INVESTMENTS, S.A.
176166	41	EXPLORER'S CLUB (MIXTA)	THE CORYN GROUP II, LLC
173114	43	BROT BAGEL SHOP (MIXTA)	BRUN ANDUJAR & ASOCIADOS, C. POR A.
109063	1, 5	PAUSAFREN (DENOMINATIVA)	PANALAB SOCIEDAD ANONIMA
106625	1, 5	CETERIX (DENOMINATIVA)	THE LATIN AMERICA TRADEMARK CORPORATION
109618	1, 5	COLFERRO (DENOMINATIVA)	JOSE ALBERTO SANTANA BAUTISTA
109425	1, 5	COXIBEN (DENOMINATIVA)	THE LATIN AMERICA TRADEMARK CORPORATION
107023	1, 5	CRISAFENO (DENOMINATIVA)	THE LATIN AMERICA TRADEMARK CORPORATION
107027	1, 5	HIERROQUICK (DENOMINATIVA)	RAYMOS S.A.C.I.
103517	1, 5	MIOTONACHOL (DENOMINATIVA)	PANALAB SOCIEDAD ANONIMA
106624	1, 5	PROSTA-KID (DENOMINATIVA)	THE LATIN AMERICA TRADEMARK CORPORATION
106626	1, 5	TRI-GASTRO (DENOMINATIVA)	MEGA LABS, S.A.
106920	1, 5	VITANOIN (DENOMINATIVA)	PANALAB, SOCIEDAD ANONIMA
107031	1, 5	VITANOIN (DENOMINATIVA)	PANALAB, SOCIEDAD ANONIMA
109672	1, 5, 10	DESMIN (DENOMINATIVA)	RICHTER GEDEON NYRT
105361	1, 5, 10	SERENIL (DENOMINATIVA)	LABORATORIOS DR. COLLADO, C. POR A.
108451	11, 21	EXXONMOBIL (DENOMINATIVA)	EXXON MOBIL CORPORATION
108474	16, 25, 26	EXXONMOBIL (DENOMINATIVA)	EXXON MOBIL CORPORATION
178337	16, 28	100% KLUTZ CERTIFIED (MIXTA)	KLUTZ
108484	18, 20	EXXONMOBIL (DENOMINATIVA)	EXXON MOBIL CORPORATION
108452	20, 21	EXXONMOBIL (DENOMINATIVA)	EXXON MOBIL CORPORATION
108457	23, 24, 27	EXXONMOBIL (DENOMINATIVA)	EXXON MOBIL CORPORATION
105459	29, 30	CLIPPER (DENOMINATIVA)	INDUSTRIA DE ALIMENTOS DOS EN UNO, S.A.
106740	3, 21	PEVONIA (DENOMINATIVA)	PEVONIA INTERNATIONAL LLC
104046	3, 21	PILEXIL (DENOMINATIVA)	LACER, S.A.
104045	3, 21	SENSILACER (DENOMINATIVA)	LACER, S.A.
18104	3, 5	POLIDENT (DENOMINATIVA)	BLOCK DRUG COMPANY, INC.
18103	3, 5	COREGA (DENOMINATIVA)	GLAXOSMITHKLINE CONSUMER HEALTHCARE (US) IP LLC
108437	3, 6, 19	EXXONMOBIL (DENOMINATIVA)	EXXON MOBIL CORPORATION
177739	3, 8, 9, 11, 20, 21, 26	CONAIR (DENOMINATIVA)	CONAIR CORPORATION
176488	35, 38, 41	LA FRIA DIGITAL (DENOMINATIVA)	CERVECERIA NACIONAL DOMINCANA, S.A.
176487	35, 38, 41	LA FRIA DIGITAL (DENOMINATIVA)	CERVECERIA NACIONAL DOMINCANA, S.A.
178371	5, 10	PANAHEAT (DENOMINATIVA)	GLAXOSMITHKLINE CONSUMER HEALTHCARE (UK) IP LIMITED
108433	6, 22	EXXONMOBIL (DENOMINATIVA)	EXXON MOBIL CORPORATION
108161	7, 11	ACROS (DENOMINATIVA)	WHIRLPOOL MEXICO, S.A. DE C.V.
108440	7, 11	EXXONMOBIL (DENOMINATIVA)	EXXON MOBIL CORPORATION
107424	7, 11	PERFORMA BY MAYTAG (DENOMINATIVA)	MAYTAG PROPERTIES, LLC.
47385	9, 11, 14	JBL AND DESIGN (MIXTA)	HARMAN INTERNATIONAL INDUSTRIES INCORPORATED

CAMBIO DE TITULAR

MARCAS DE FABRICA

(111) # REG.	(511) CL. INT	(561) MARCA DE FABRICA	(732) TITULAR
182917	1	BIESTERFELD ALFAN (DENOMINATIVA)	BIESTERFERD DOMINICANA, S.R.L.
261052	1	CEMENTO DE CONTACTO CARIBE (DENOMINATIVA)	BEATO ABASTECIMIENTOS FERRETEROS, S.A.
260708	1	COLA PARA MADERA CARIBE (DENOMINATIVA)	BEATO ABASTECIMIENTOS FERRETEROS, S.A.
176231	2	POLYONE (DENOMINATIVA)	POLYONE CORPORATION
176233	2	WILFLEX (DENOMINATIVA)	POLYONE CORPORATION
252751	3	AMOR US (DENOMINATIVA)	AMORUS USA INC.
236791	3	AQUAGE (DENOMINATIVA)	TRANSOM SYMPHONY OPCO, LLC
236792	3	BIOMEGA (DENOMINATIVA)	TRANSOM SYMPHONY OPCO, LLC
257488	3	CUTIDERM (DENOMINATIVA)	GLORIA GARCIA BROSA
144885	3	ECLIPSE (DENOMINATIVA)	EMMANUEL DOMINGO ARIAS TEJADA
212027	3	ELIMIN8 (DENOMINATIVA)	TRANSOM SYMPHONY OPCO, LLC
257489	3	EMOIL (DENOMINATIVA)	GLORIA GARCIA BROSA
107510	3	EUROPEAN MISS KENT (DENOMINATIVA)	INVERSIONES INMOBILIARIAS TRES PINOS, S.A.
249591	3	FRESH TAP (DENOMINATIVA)	CARE COMPANY S.A.
214763	3	FURMINATOR (DENOMINATIVA)	RAYOVAC DOMINICAN REPUBLIC, S.A.
152265	3	HAR (DENOMINATIVA)	LA FABRIL USA, INC.
179132	3	ONE ' ONLY (DENOMINATIVA)	TRANSOM SYMPHONY OPCO, LLC
81106	3	RUSK (DENOMINATIVA)	TRANSOM SYMPHONY OPCO, LLC
208052	3	RUSK DEEPSHINE (DENOMINATIVA)	TRANSOM SYMPHONY OPCO, LLC
236861	3	SEAXTEND (DENOMINATIVA)	TRANSOM SYMPHONY OPCO, LLC
257490	3	TAR-PLUS (DENOMINATIVA)	GLORIA GARCIA BROSA
134030	5	ANGIOPEPTINE (DENOMINATIVA)	IPSEN CONSUMER HEALTHCARE
183128	5	BIESTERFELD DOMINAL (DENOMINATIVA)	BIESTERFERD DOMINICANA, S.R.L.
185867	5	CLEAROVAC (DENOMINATIVA)	IPSEN CONSUMER HEALTHCARE
55668	5	DENVAR (DENOMINATIVA)	OTSUKA CHEMICAL CO., LTD
168360	5	FIGURATIVA	IPSEN CONSUMER HEALTHCARE
239649	5	FIGURATIVA	IPSEN CONSUMER HEALTHCARE
87482	5	FORLAX (DENOMINATIVA)	IPSEN CONSUMER HEALTHCARE
249634	5	GESTOM (DENOMINATIVA)	DUXIN PHARMACEUTICA, SRL
24378	5	INTETRIX (DENOMINATIVA)	IPSEN CONSUMER HEALTHCARE
206800	5	INTIMA DE FABELL (DENOMINATIVA)	LA FABRIL USA, INC.
222278	5	IPRIKENE (DENOMINATIVA)	IPSEN CONSUMER HEALTHCARE
232516	5	LABRADA (DENOMINATIVA)	LABRADA BODYBUILDING NUTRITION, INC
174158	5	LESSIA (DENOMINATIVA)	MEGA LABS, S.A.
111119	5	OSELTAM (DENOMINATIVA)	EURO LIMITED LTD., S.R.L.
54649	5	SMECTA (DENOMINATIVA)	IPSEN CONSUMER HEALTHCARE
168358	5	SMECTA (MIXTA)	IPSEN CONSUMER HEALTHCARE
239537	5	SMECTA (MIXTA)	IPSEN CONSUMER HEALTHCARE
239536	5	SMECTA (MIXTA)	IPSEN CONSUMER HEALTHCARE
258328	5	SMECTAGO (DENOMINATIVA)	IPSEN CONSUMER HEALTHCARE
223546	5	SMECTALIA (DENOMINATIVA)	IPSEN CONSUMER HEALTHCARE
43429	5	TANAKAN (DENOMINATIVA)	IPSEN CONSUMER HEALTHCARE
166003	5	TANAKAN (MIXTA)	IPSEN CONSUMER HEALTHCARE
109050	6	COLORBOND (DENOMINATIVA)	BLUESCOPE STEEL LIMITED
109049	6	ZINCALUME (DENOMINATIVA)	BLUESCOPE STEEL LIMITED
204118	7	IRWIN (DENOMINATIVA)	THE BLACK & DECKER CORPORATION
216344	9	COOK-KEY (DENOMINATIVA)	VORWERK INTERNATIONAL AG
198850	16	TENDERS DE FABELL (DENOMINATIVA)	LA FABRIL USA, INC.
243155	16	WHITE CLOUD ULTRA SOFT (MIXTA)	ROYAL SM, S.A
245884	25	ISLA & WHITE (DENOMINATIVA)	EZIGNA GROUP, SRL
29508	25	NINA RICCI (DENOMINATIVA)	NINA RICCI
108524	29	MARINERA (DENOMINATIVA)	CASA PACO, S.A.
108523	29	SARDINELA (DENOMINATIVA)	CASA PACO, S.A.
194283	31	SABROSTAR (MIXTA)	SABROSTAR FRUIT COMPANY, S.A.
99924	32	SUPREMA (DENOMINATIVA)	CERVECERIA SALVADOREÑA, S.A. DE C.V.
10972	34	ALPINE (ETIQUETA)	PHILIP MORRIS BRANDS SÄRL
249884	34	MEL CARIBBEAN (MIXTA)	RIMALDA MELISA ESTRELLA ALBA DE DIAZ
195155	34	MEL CARIBBEAN (MIXTA)	RIMALDA MELISA ESTRELLA ALBA DE DIAZ
255779	36	BERKSHIRE HATHAWAY (DENOMINATIVA)	COLUMBIA INSURANCE COMPANY
255189	36	BERKSHIRE HATHAWAY HOMESERVICES (DENOMINATIVA)	COLUMBIA INSURANCE COMPANY
254113	36	BH HS (DENOMINATIVA)	COLUMBIA INSURANCE COMPANY
255339	36	BH HS BERKSHIRE HATHAWAY HOMESERVICES (MIXTA)	COLUMBIA INSURANCE COMPANY
234304	36	CREDISOL (DENOMINATIVA)	CFG HOLDINGS LTD
109030	36	SERVICOBROS (DENOMINATIVA)	ANNADALE MARKETING SOLUTIONS, S.A.
230282	41	PARADISE CON (DENOMINATIVA)	SAMUEL RODOLFO VICTORIA VENTURA / ROBERT CRISTIAN MARTINEZ BAUTISTA / JOSE ENRIQUE CONSTANZAO CABRERA
201350	43	SWEETFROG PREMIUM FROZEN YOGURT (MIXTA)	MTY FRANCHISING USA, INC
29222	22, 27	LOCOMOTIVA (DENOMINATIVA)	HAMAFLEX DA AMAZÖNIA INDÜSTRIA E COMÉRCIO DE TÊXTEIS INDUSTRIAIS LTDA.
172138	35, 36	ROCKEFELLER (DENOMINATIVA)	1979 FAMILY TRUST LICENSOR, LLC
176488	35, 38, 41	LA FRIA DIGITAL (DENOMINATIVA)	CERVECERIA NACIONAL DOMINCANA, S.A.
176487	35, 38, 41	LA FRIA DIGITAL (DENOMINATIVA)	CERVECERIA NACIONAL DOMINCANA, S.A.
169248	5, 16, 41	TANAKAN BASED ON EVIDENCE (MIXTA)	IPSEN CONSUMER HEALTHCARE
203759	7, 8	LENOX (DENOMINATIVA)	THE BLACK & DECKER CORPORATION
5139	7, 8, 9, 11, 14	ADMIRAL (DENOMINATIVA)	ADMIRAL CORPORATION OF AMERICA, INC.

FUSION

MARCAS DE FABRICA

(111) # REG.	(511) CL. INT.	(561) MARCA	(732) NUEVO TITULAR
47464	33	SEBASTIANI (DENOMINATIVA)	FOLEY FAMILY WINES, INC.

CAMBIO DE TITULAR

NOMBRES COMERCIALES

# REG. (111)	(561) NOMBRE COMERCIAL	(510) ACTIVIDAD	(732) TITULAR
521021	AFREEKA BEACH HOSTEL	OPERADORA DE HOTELES.	PASCAL GABRIEL DENIS AMSTUTZ
477215	AL WHITE	SERVICIOS DE COMPRA Y VENTA DE TODO TIPO DE VEHÍCULOS DE MOTOR, DÍGASE VEHÍCULOS NUEVOS Y USADOS, ASÍ COMO EL OFRECIMIENTO DE TODO TIPO DE AUTOMÓVILES DE ALQUILER PARA CORTOS O LARGOS PERIODOS DE TIEMPO	4ZERO8 DRINK'S, S.R.L.
381997	BARBACOA CORTES Y PESCADO	COMERCIALIZACIÓN, VENTA, IMPORTACIÓN Y EXPORTACIÓN DE ALIMENTOS, ESPECIALMENTE CARNES, PESCADOS Y MARISCOS, CRUDOS Y PROCESADOS. ASÍ COMO AL DESARROLLO DE NEGOCIOS DE BARES Y RESTAURANTES.	BARBACOA CORTES Y PESCADOS, S.R.L.
236661	BAVARO SPLASH	DESARROLLAR ACTIVIDADES EN GENERAL, PROVEER SERVICIOS DEPORTIVOS ACUÁTICOS EN LAS PLAYAS DE REPÚBLICA DOMINICANA, TURISMO EN GENERAL.	CARIBBEAN FESTIVAL, S.R.L.
300253	BAVARO SPLASH SNUBA (ROTULO)	OFRECER SERVICIOS DE EXCURSIONES ACUÁTICAS.	CARIBBEAN FESTIVAL, S.R.L.
283028	BEBE PIENSALO BIEN	PROYECTO SOCIO EDUCATIVO, QUE TIENE COMO OBJETIVO PRINCIPAL, LA PREVENCIÓN DE EMBARAZOS EN ADOLESCENTES, MEDIANTE EL USO DE SIMULADORES DE BEBE.	PROGRAMA PROGRESANDO CON SOLIDARIDAD (PROSOLI)
397534	BIENES RAICES LIRIANO & ALCANTARA	COMPRA Y VENTA DE SOLARES EDIFICADOS Y NO EDIFICADOS, HIPOTECAS Y AL NEGOCIO DE BIENES RAICES EN GENERAL.	ALARIZA ALTAGRACIA LIRIANO / CAROLINA ISABEL ALCANTARA LIRIANO
540169	BIOFARMA LBG	VENTA DE MEDICAMENTOS.	BIOFARMA, SRL
559064	CBD SALUDABLE	COMERCIALIZACION DE SUPLEMENTOS NATURALES PARA LA SALUD, ALIMENTOS Y BEBIDAS.	MARK ANTONIO HERNANDEZ
388481	CERAMISA	VENTA DE CERÁMICAS, PORCELANATO, MÁRMOL, GRIFERÍA, INODOROS, LAVAMANOS Y BAÑERAS.	FERRETERIA AP, S.R.L.
417488	CHOCOLATE & CIA DE TERESA Y RAFA	FABRICACIÓN, DISTRIBUCIÓN Y VENTA AL POR MAYOR Y DETALLE DE CHOCOLATES Y PRODUCTOS RELACIONADOS CON EL CACAO.	TUNE-TURISMO DE NEGOCIOS, S.R.L.
502352	CHRONO	IMPORTACION Y VENTA DE RELOJES, JOYAS, ARTICULOS DE PIEL, ACCESORIOS DE JOYERIA TALES COMO LENTES, LLAVEROS.	JOSE ARMANDO GRULLON MEDINA
548886	COLEGIO LANHA GAUTIER	CENTRO EDUCATIVO DE FORMACION INTEGRAL PARA LOS NIÑOS, JOVENES Y ADOLESCENTES DEL PAIS.	JUAN FRANCISCO GUZMAN RIVERA
466802	COMPañIA DE TRANSPORTE PANTOJA K.M9 COMTRAPANK	SERVICIO DE TRANSPORTE PUBLICO.	SAMUEL GARCIA RESTITUYO
501999	CORPORACION FINANCIERA INTEGRAL CFI	PRESTAR SERVICIOS DE GESTIÓN FINANCIERA, ORGANIZACIÓN PATRIMONIAL, EDUCACIÓN FINANCIERA Y ORIENTACIÓN A LA INVERSIÓN PRIVADA, ASÍ COMO LA REALIZACIÓN DE TODA GESTIÓN COMERCIAL, FINANCIERA Y LEGAL RELACIONADA DIRECTAMENTE CON ESAS ACTIVIDADES.	CORPORACION FINANCIERA INTEGRAL CFI, S.R.L.
542811	DEAPAGUEYVAMONOS	REALIZACION DE EVENTOS SOCIALES, FIESTAS EN GENERAL, CORPORATIVOS O DE OFICINA.	JUCER HERMINIO READ PEÑA
401238	DIOGENES PECES ORNAMENTALES	VENTA, COMERCIALIZACION, DISTRIBUCION Y EXPORTACION DE PECES ORNAMENTALES	VICTOR DIOGENES GARCIA GARCIA
297282	DR. FISH OCEAN SPA	SERVICIOS DE EXCURSIONES ACUÁTICAS.	CARIBBEAN FESTIVAL, S.R.L.
298975	DR. FISH OCEAN SPA (ROTULO)	OFRECER SERVICIOS DE EXCURSIONES ACUÁTICAS.	CARIBBEAN FESTIVAL, S.R.L.
315007	EL BOCANA CLUB	VENTA DE TODA CLASE DE BEBIDAS Y COMIDAS NACIONAL E INTERNACIONAL.	EL BOCANA CLUB, S.R.L.
464850	EXPEDITION 360	OFRECE SERVICIOS RELATIVOS A LA CONSTRUCCIÓN Y REMODELACIÓN DE INMUEBLES, INCLUYENDO LA FABRICACIÓN, IMPORTACIÓN, EXPORTACIÓN Y COMERCIALIZACIÓN DE PRODUCTOS AFINES Y/O DERIVADOS	NOVALINEA, S.R.L.
356084	F S COMERCIAL	COMPRA, VENTA Y COMERCIALIZACIÓN DE MATERIALES PARA LA CONSTRUCCIÓN Y ARTÍCULOS FERRETEROS.	FERMIN SANTANA FRIAS
501597	FARMACIA KATTY GARCIA	VENTAS DE PRODUCTOS FARMACÉUTICOS.	JONATHAN ARISMENDY MATEO
513763	FARMACIA PARROQUIAL SAN PEDRO DE LOS MINAS	VENTA DE PRODUCTOS FARMACÉUTICOS Y ACTIVIDADES AFINES.	PARROQUIA SAN MARTIN DE PORRES
284924	FARMATODO VIRGINIA	VENTA Y DISTRIBUCIÓN DE PRODUCTOS FARMACÉUTICOS.	FERNANDO ARTURO ESTRELLA LORA / NELSON LUIS BAEZ MIR / RAYSA CONSUELO COROMINAS LOPEZ
274400	GRUPO COMETA (ROTULO)	COMERCIALIZACION DE REPUESTO AUTOMOTRICES, BATERIAS, GOMAS Y ACCESORIOS	GRUPO COMETA, S.A.S.
274330	GRUPO COMETA (ROTULO)	COMERCIALIZACION DE REPUESTO AUTOMOTRICES, BATERIAS, GOMAS Y ACCESORIOS	GRUPO COMETA, S.A.S.
559975	HEREL INVESTMENT	SERVICIOS: MANTENIMIENTOS, ADMINISTRATIVOS, ASESORÍAS, LEGALES, INSTALACIONES, REPARACIONES, CONSTRUCCIONES, INGENIERÍA, TRANSPORTE, RENTAS, SOPORTE TÉCNICO. AGENCIA DE CAMBIO, COMPRA Y VENTA, INVERSIONES, BIENES RAÍCES Y COACHING.	ELADIO AMAURIS HERNANDEZ DEL ROSARIO
278646	HIDROTEC	DISEÑO, CONSTRUCCIÓN Y EQUIPAMIENTO DE OBRAS DE ACUEDUCTOS, TRATAMIENTO DE AGUAS RESIDUALES Y EQUIPAMIENTO HIDRÁULICO DE TODO TIPO.	HIDROTEC, S.R.L.
432891	HOSTAL Y RESTAURANT CASA JUM	BRINDAR SERVICIOS DE HOSPEDAJE, RESTAURANTE Y BAR.	ELIBANESA FIDELINA COLON MARTINEZ
558578	IBASIS CARIBBEAN	SERVICIOS OPERACIONALES Y GERENCIALES, INCLUYENDO ADMINISTRACION DE PERSONAL	TOFANE GLOBAL
470939	KALED ENTERPRISE	INVERSIÓN EN BIENES INMUEBLES, EL DESARROLLO Y LA IDENTIFICACIÓN DE PROYECTOS Y/O EMPRESAS INDUSTRIALES, TURÍSTICAS, COMERCIALES, FINANCIERAS, ACTIVIDADES COMERCIALES EN EL SECTOR DE LA CONSTRUCCIÓN, ASÍ COMO SERVICIOS DE TRANSPORTE DE CARGAS Y PAQUETES POR VÍA MARÍTIMA Y TERRESTRE.	ALBERTO PEREZ PAULINO
301340	KEYNIGUI INVERSIONES	COMPRA, VENTA, CONSTRUCCIÓN Y URBANIZACIÓN DE TERRENOS, CASAS, EDIFICIOS, APARTAMENTOS, PROYECTOS URBANÍSTICOS Y TURÍSTICOS.	KAYLYNN IRMA FERMIN MARTINEZ / JARELYN NECOLE FERMIN MARTINEZ
270609	KIDS ZONE PRESCHOOL	SERVICIOS EDUCATIVOS Y CUIDADO INFANTIL.	MIGUEL RAFAEL GARCIA DE LA ROSA
360743	LABOTECH	VENTA Y DISTRIBUCION SERVICIOS EN EQUIPOS E INSTRUMENTOS PARA LABORATORIOS Y DIAGNOSTICOS EN GENERAL Y SUS INSUMOS.	JOANCRIS EMMSNUEL RODRIQUEZ GOMEZ
353740	NEWTON GROUP	COURIER Y CARGO, TRANSPORTE INTERNACIONAL.	WAYNE NEWTON BRYAN
528982	NORTON MARKETING MANAGEMENT	SERVICIOS DE MARKETING.	NORTON MARKETING MANAGEMENT, S.R.L.
447763	NORTON MARKETING MANAGEMENT	SERVICIOS DE MARKETING.	NORTON MARKETING MANAGEMENT, S.R.L.
533641	OCEAN ADVENTURES - PUNTA CANA (MIXTA)	SERVICIOS DE EXCURSIONES ACUÁTICAS.	CARIBBEAN FESTIVAL, S.R.L.
300344	OCEAN ADVENTURES- PUNTA CANA (ROTULO)	OFRECER SERVICIOS DE EXCURSIONES ACUÁTICAS.	CARIBBEAN FESTIVAL, S.R.L.
299147	OCEAN ADVENTURES-PUNTA CANA	OFRECER SERVICIOS DE EXCURSIONES ACUÁTICAS.	CARIBBEAN FESTIVAL, S.R.L.
547567	OH LÁ LÁ NAIL BAR & STUDIO	CENTRO DE UÑAS, MAQUILLAJE, PESTAÑAS, PELO, ESTÉTICA & SPA, DEPILACIÓN.	CRISTINA ALEJANDRA TAVERA GOMEZ
553046	ORGANIZACION INTERNACIONAL DE SEGURIDAD PUBLICA, OISP.	ENTIDAD SIN FINES DE LUCRO, DEDICA A LA SEGURIDAD PÚBLICA Y CIUDADANA, SEGURIDAD PREVENTIVA Y A FINES.	YSRAEL JOSE SANTIAGO
424453	PAÑALERAS POTOTIN	VENTA, IMPORTACIÓN Y EXPORTACIÓN DE TODA CLASE DE PAÑALES, ARTÍCULOS PARA BEBES, COSMÉTICOS PARA BEBES, COBIJAS Y COBERTORES, PRODUCTOS RELACIONADOS CON LA INDUSTRIA TEXTIL RELACIONADA CON ARTÍCULOS PARA BEBES.	ZAIMELLA ZMLTP, S.A.
383439	PORTIA EVENTOS Y DETALLES	SERVICIO DE MONTAJE DE EVENTOS SOCIALES Y EMPRESARIALES Y VENTA DE GLOBOS Y PAPELERÍA PERSONALIZADA.	SAHYRA ROSADO CALCAÑO
534557	QUATTROAGRO DOMINICANA	BRINDAR SERVICIOS CONCERNIENTES A LA ELABORACION, COMERCIALIZACION Y DISTRIBUCION DE PRODUCTOS AGROQUIMICOS, FARMACEUTICOS Y VETERINARIOS.	IXIMCHE, SRL
391791	RACAN	INVERSIONES INMOBILIARIAS, COMPRA Y VENTA DE INMUEBLES, ADMINISTRACIÓN Y CONSULTORIA DE EMPRESAS; ASÍ COMO LA COMERCIALIZACIÓN, VENTA, IMPORTACIÓN Y EXPORTACIÓN DE ALIMENTOS ESPECIALMENTE, CARNES, PESCADOS Y MARISCOS, CRUDOS Y PROCESADOS.	RACAN, S.R.L.
278822	ROMACA INDUSTRIAL	COMPRA, VENTA, FABRICACION Y REPARACION DE AIRES ACONDICIONADOS	ROMACA INDUSTRIAL, S.A.
561063	SEGUROS YUNEN	SERVICIOS DE SEGUROS, VENTA, CONTRATACIONES DE SEGUROS Y REASEGUROS, SERVICIOS MÉDICOS.	SEGUROS EXCALIBUR, S.A.
111662	SERVICOBROS	COBRO DE DEUDAS Y RECUPERACION DE CREDITOS DE TODO TIPO.	ANNADALE MARKETING SOLUTIONS, S.A.
489746	SINUS AND FACE INTERNATIONAL GROUP	IMPORTACIÓN, EXPORTACIÓN, FABRICACIÓN DE SUMINISTRO, COMPRA, VENTA Y ELABORACIÓN DE TODO TIPO DE PRODUCTOS FARMACÉUTICOS E INSUMOS MÉDICOS DESCARTABLES PARA SU USO, CONSUMO HUMANO Y ANIMAL	JUNIOR PASTOR LINAREZ VELOZ
260757	SUMMA MOTORS	MOTOCICLETAS, BICICLETAS.	JUAN RAUL PEÑA REYNOSO
355640	SWISSPORT DOMINICANA	SERVICIOS DE RAMPA, MANEJO DE PASAJEROS EN TIERRA, SERVICIOS DE CARGAS, CONSIGNATARIO, REPRESENTACIONES DE LINEAS AEREAS INTERNACIONALES.	SWISSPORT GROUP SERVICES GMBH
474812	TOURISM ASSISTANT, W.R.A.H.	PRESTAR SERVICIOS DE ASISTENCIA, CONSULTA, Y ASESORIAS, TURISTICAS EN GENERAL	ALEXIS HOMERO ANGOMAS RODRIGUEZ
554810	WAPAG IMPORT & EXPORT	IMPORTADORES MAYORISTAS Y DISTRIBUIDORES DEDICADOS AL MERCADO DE LA CONSTRUCCIÓN EN GENERAL Y AL MERCADO FERRETERO EN GENERAL A NIVEL NACIONAL.	WILSON FRANCISCO CARABALLO PEREZ
425079	ZAIMELLA	IMPORTACIÓN, VENTA Y DISTRIBUCIÓN DE PRODUCTOS DE NO CONSUMO, DE MANERA ESPECIFICA: PAÑALES DESECHABLES PARA BEBES Y ADULTOS, PRODUCTOS PARA EL CUIDADO PERSONAL PARA BEBE.	ZAIMELLA ZMLTP, S.A.

RENOVACIONES

NOMBRES COMERCIALES

(111) REG.	(561) NOMBRE COMERCIAL	(510) ACTIVIDAD	(732) TITULAR
270657	A & H SERVICES	MERCADEO Y VENTA DE EQUIPOS Y ARTICULOS INFORMATICOS Y ELECTRONICOS, ASI COMO TAMBIEN A LA REALIZACION DE EVENTOS Y CATERING	KARLA CORAYNE AYALA OVIEDO
278141	AGUAS BUENAS NUEVAS	PROCESAR, PURIFICAR Y DISTRIBUIR AGUA ENVASADA EN TODAS SUS MODALIDADES: BOTELLAS, FUNDAS, BOTELLONES.	FRANCISCO ANTONIO OZUNA TERRERO
101944	ALCANTARA CARGO EXPRESS	COMPRA, VENTA, ASI COMO EL MERCADEO DE MERCANCIAS EN GENERAL, SEA AL POR MAYOR Y AL DETALLE.	AWILDA ALCANTARA
107909	AMWAY DOMINICAN REPUBLIC, LLC	FABRICACION, DISTRIBUCION Y VENTAS DE PRODUCTOS FARMACEUTICOS, ALIMENTICIA, DEL CUIDADO Y LA BELLEZA Y LIMPIEZA DEL HOGAR	AMWAY DOMINICAN REPUBLIC, LLC
267204	APPLEBEE'S RESTAURANT	RESTAURANT, BAR & GRILL.	APPLEBEE'S INTERNATIONAL, INC.
281199	ASESORIA Y SISTEMAS COMPUTARIZADOS J.R.D. CXA.	ASESORIA EN SISTEMAS COMPUTARIZADOS INSTALACION.	ASESORIA Y SISTEMAS COMPUTARIZADOS J.R.D. CXA.
273682	ASOCIACION DE AGRICULTORES UNION Y PROGRESO QUITA SUEÑO COTUI PROVINCIA SANCHEZ RAMIREZ	REUNIR A TODOS LOS AGRICULTORES DE LA ZONA.	ASOCIACION DE AGRICULTORES UNION Y PROGRESO QUITA SUEÑO COTUI PROVINCIA SANCHEZ RAMIREZ
282898	ATENEO AMANTES DE LA LUZ, INC	SOCIEDAD SIN FINES DE LUCRO DEDICADA A LA PROMOCIÓN CULTURAL DE SUS MIEMBROS Y LA DIFUSIÓN DE LA CULTURA, LAS CIENCIAS, LAS LETRAS Y BELLAS ARTES, EN TODAS SUS MANIFESTACIONES, ASI COMO EL ESTUDIO Y CONSERVACIÓN DE NUESTRO PATRIMONIO HISTÓRICO-CULTURAL.	ATENEO AMANTES DE LA LUZ
270185	BANREDES	INTERMEDIACIÓN FINANCIERA.	JOSE MIGUEL SANTOS DURAN
271237	BENCA AUTO PARTE	ELECTRICIDAD Y REPUESTOS DE AUTOS, ALQUILER DE VEHICULOS, RENTA DE PLANTAS ELECTRICAS, VENTA DE VEHICULOS Y MECANICA EN GENERAL.	BENJAMIN FRANKLIN CABRERA ALBRINCO
108535	BEST HOTELS CARIBE	SERVICIOS DE HOTELERIA	BEST HOTELS. S.A.
279462	C O B CENTRO ODONTOLOGICO BENCOSME	TRABAJOS ODONTOLOGICOS, PRÓTESIS, LIMPIEZAS, ESTÉTICA, ORTODONCIAS.	ADAN MIGUEL BENCOSME GONZALEZ
107451	CABLE COMM	VENTA DE EQUIPOS DE CONECTIVIDAD PARA REDES DE COMPUTADORAS Y REDES COMUNICACIÓN.	JOSE AYBAR
104474	CAFETERIA ANGOMAS	VENTA DE SANDWICHS, JUGOS, HAMBURGUES, REFRESCOS, TOSTADA.	DENNY YAJAIRA ANGOMAS
279963	CAMARA DE COMERCIO Y PRODUCCION DE PUERTO PLATA	EMISIÓN DE REGISTRO MERCANTIL Y PROMOVER EL DESARROLLO DEL COMERCIO EN LA PROVINCIA DE PUERTO PLATA.	CAMARA DE COMERCIO Y PRODUCCION DE PUERTO PLATA, INC.
104387	CASA IVELISSE, C.POR A.	VENTA DE ROPA DE TODO TIPO, CALZADOS, PERFUMES, BISUTERÍAS, ARTÍCULOS PARA EL HOGAR, JUGUETES Y OTRAS MERCANCIAS.	AURA IVELISSE RAMIREZ
266713	CENTRO DE EXPORTACION E INVERSION DE LA REPUBLICA DOMINICANA (CEI-RD)	PROMOCIÓN Y FOMENTO DE LAS EXPORTACIONES DOMINICANAS Y LAS INVERSIONES, A LOS FINES DE IMPULSAR LA INSERCIÓN COMPETITIVA DEL PAÍS EN LOS MERCADOS INTERNACIONALES DE BIENES Y SERVICIOS Y TODA ACTIVIDAD MENCIONADA EN EL ART. 6	CENTRO DE EXPORTACION E INVERSION DE LA REPUBLICA DOMINICANA (CEI-RD)
283092	CENTRO EDUCATIVO ADONAI	EDUCACION INICIAL, BASICA, MEDIA Y CURSOS COMERCIALES.	YANET JOSEFINA SUSANA VALDEZ
276574	CENTRO GALENO INTEGRAL LAS TERRENAS	SERVICIO PRIVADO DE LA MEDICINA, ASÍ COMO A LA DISTRIBUCIÓN DE TODOS LOS ARTICULOS, MATERIALES Y EQUIPOS RELACIONADOS CON EL CAMPO DE LA MEDICINA.	LENIN LUNA RODRIGUEZ
107983	CIBAO GAS, S.A. (CIBASA)	VENTA Y DISTRIBUCIÓN DE GAS (GLP) EN TODO EL TERRITORIO NACIONAL.	WILTON B. COHEN
276562	COLEGIO MIGUEL DE CERVANTES SAAVEDRA DE SANTIAGO	EDUCACIÓN EN LOS NIVELES INICIAL, BÁSICO Y MEDIA.	MIGUEL ALBERTO FERRERA PEÑA
280349	COMERCIAL LA REDENCION	VENTA, REVENTA, IMPORTACION, DISTRIBUCION Y COMERCIALIZACION DE ARTICULOS COMESTIBLES.	NOEL ANTONIO GALAN DIAZ
271711	CONSORCIO DE BANCAS CARLOS	CONSORCIO DE BANCAS DE LOTERIAS, JUEGOS DE LOTERIA	FRANCISCO SUERO LORENZO
271272	CONSORCIO DE BANCAS LA CARIDAD	CONSORCIOS DE BANCAS DE LOTERIA, JUEGO DE AZAR, JUEGOS DE LOTERIA.	REYES ARAUJO DIPRE
111959	CONSORCIO ECOTERRA ABREU & SOTO	DISEÑO, CREACIÓN, FOMENTO, PROMOCIÓN Y DESARROLLO DE PROYECTOS INMOBILIARIOS EN GENERAL, SIN LIMITACIÓN ALGUNA; DISEÑO, CONSTRUCCIÓN, VENTA Y ALQUILERES DE EDIFICIOS, CASAS Y APARTAMENTOS, BIEN SEA PARA VIVIENDAS O COMERCIOS.	CONSORCIO ECOTERRA ABREU & SOTO, S. A.
268313	CONSTRUCTORA PAOMIDI	CONSTRUCCIONES Y DISEÑOS DE EDIFICACIONES Y TODO TIPO DE OBRAS DE INGENIERÍA EN GENERAL.	JOSE ANTONIO SANTANA JULIAN
280094	CORPORACION DINANT	DISTRIBUCION AL POR MAYOR Y AL DETALLE, DE TODA CLASE DE PRODUCTOS DE CONSUMO POPULA, ACTUAR COMO REPRESENTANTE, DISTRIBUIDOR O AGENTE DE EMPRESAS NACIONALES O EXTRANJERAS.	ROGER ENRIQUE PINEDA PINEL
266776	COVERING	VENTA DE MATERIALES PARA LA CONSTRUCCION, CERAMICA Y BAÑOS Y TODO LO RELACIONADO A ESTA ACTIVIDAD.	JANCER SIMEON DE LA CRUZ REYES, FERLENNY ZORRILLA GONZALEZ
276455	D' ANDREA NUÑEZ BOUTIQUE	VENTA DE ROPAS Y ACCESORIOS EN GENERAL PARA BODAS Y CUMPLEAÑOS.	ANDREA NUÑEZ TAPIA
277263	DACA EVENTOS	EVENTOS ARTISTICOS Y MUSICAL.	DAVID ABRAHAM CHUEKE ARBAJE
271762	DATA CURSOS GACETA JUDICIAL	ORGANIZAR SEMINARIOS, DIPLOMADOS, TALLERES, COLOQUIOS Y CURSOS SOBRE CUALQUIER TEMA DE TRASCENDENCIA NACIONAL E INTERNACIONAL EN ESPECIAL TEMAS JURIDICOS.	INVERSIONES 51575, S.A
105165	DIALOGO Y DEPORTES	PROGRAMA DE TELEVISIÓN Y RADIO.	CARLOS J. MUSA HAZIM
106796	DOBLE AA MULTISERVICIOS	VENTA DE COMBUSTIBLES DIVERSOS, ÚTILES Y ARTÍCULOS FERRETEROS, DEPORTIVOS Y CUALQUIER OTRO SERVICIO Y PRODUCTO.	ALEXIS GARCIA / ABEL M. CASTILLO
106794	DOCTORES MALLÉN GUERRA	LABORATORIOS DE MEDICAMENTOS EN GENERAL	JOSE MANUEL MALLÉN SANTOS
284448	EL NAPOLITANO HOTEL RESTAURANTE	EXPLOTACION DE LOS NEGOCIOS DE HOTELES, RESTAURANTES, CLUBES NOCTURNOS, DISCOTECAS, CASINOS, BIENES RAICES.	COMPLEJO TURISTICO HOTELERO EL NAPOLITANO, C. POR A.
281183	EMPRESAS DIAZ LIRANZO EDILSA	PRODUCCION, IMPORTACION, COMPRA, VENTA, DISTRIBUCION Y COMERCIALIZACION DE BIENES PARA EL CONSUMO Y LA INDUSTRIA, DENTRO DE LOS CUALES SE ENCUENTRAN QUIMICOS Y MATERIAS PRIMAS.	PIO ELIAS DIAZ LIRANZO
103428	EVENTOS SOCIALES LA ROSALEDA	RECEPCION PARA TODO TIPO DE EVENTO SOCIAL.	PETRA PEREZ DE PEREZ
273076	EXPLORADORES DE LA MONTAÑA S.O.S.	INSTITUCIÓN SIN FINES DE LUCRO QUE TENDRÁ COMO OBJETIVO PRINCIPAL VELAR POR LA PROTECCIÓN Y EL CUIDADO DEL MEDIO AMBIENTE Y LA CIUDADANÍA, MEJORAR LA CALIDAD DE VIDA DE LA MISMA, EDUCACIÓN, MANEJO Y PROTECCIÓN DEL MEDIO AMBIENTE Y PRIMEROS AUXILIOS	JORGE LUIS PAYANO MERCADO, ROQUI VALENTIN PAYANO CASTILLO, ROSENDO PAYANO ESPINO.
281108	FAESCOMM	ASESORAR EN MATERIA DE COMUNICACIÓN, PRODUCCIÓN DE PROGRAMAS DE RADIO, TELEVISIÓN, PUBLICACIÓN EN MEDIOS IMPRESOS E INTERNET Y CUALQUIER OTRO MEDIO DE COMUNICACIÓN, ASISTENCIA TÉCNICA PROFESIONAL EN TODAS LAS RAMAS DEL DERECHO	FABIO ALEXANDRO CABRAL VALENZUELA
111131	FARMACIA NESTOR	VENTA DE PRODUCTOS FARMACEUTICOS.	HECTOR ANTONIO BATISTA PORTORREAL
104632	FARMACIA RITA	VENTA DE TODO TIPO DE MEDICAMENTOS.	JULIO DEL CARMEN FERMIN PAYERO
274044	FORESTAL AGRICOLA Y GANADERA DOMINICANA FAGADOMSA	SIEMBRA, COSECHA, INDUSTRIALIZACION Y COMERCIALIZACION DE ARBOLES, ENGORDE DE GANADO, CRIA Y COMERCIALIZACION DE TODO TIPO DE ANIMALES PERMITIDOS POR LAS LEYES DE LA REP DOM.	FORESTAL AGRICOLA Y GANADERA DOMINICANA, S.A. (FAGADOMSA)
109833	FRIAS-MEJIA & COMPAÑÍA	REPRESENTACIÓN, IMPORTACIÓN, DISTRIBUCIÓN Y VENTA DE TODO TIPO DE PRODUCTOS QUÍMICOS UTILIZADOS EN LA UTILIZADOS EN LA AGRICULTURA Y EN LA SALUD PÚBLICA PARA EL CONTROL, DE I NSECTOS, ROEDORES Y OTRAS PLAGAS.	FRIAS-MEJIA & COMPAÑÍA
283202	FUNDACION VOZ DE VIDA	FUNDACIÓN VOZ DE VIDA ESTA COMPUESTA POR UN GRUPO DE PROFESIONALES, QUIENES HAN DEFINIDO CUALES SON LAS VERDADERAS IMPLICACIONES DE MENOSPRECIAR EL DERECHO A LA VIDA EN NUESTRO PAÍS.	MARIEL DATANIS LEON PIMENTEL
281110	GENERICOS IF	DISTRIBUCION DE PRODUCTOS FARMACEUTICOS Y COSMETICOS.	IBERO FARMACOS, S.A.
274400	GRUPO COMETA (ROTULO)	COMERCIALIZACION DE REPUESTO AUTOMOTRICES, BATERIAS, GOMAS Y ACCESORIOS	GRUPO COMETA, S.A.S.
274330	GRUPO COMETA (ROTULO)	COMERCIALIZACION DE REPUESTO AUTOMOTRICES, BATERIAS, GOMAS Y ACCESORIOS	GRUPO COMETA, S.A.S.
275672	GRUPO MEDICO-ODONTOLOGICO INDEPENDENCIA	ODONTOLOGIA Y LA MEDICINA, INCLUYENDO TODAS LAS ESPECIALIDADES.	JOSE ENRIQUE SURIEL VARGAS
267848	GRUPO RODELO	PRODUCCION, COMERCIALIZACION, COMPRA, VENTA, DISTRIBUCION, IMPORTACION E EXPORTACION DE PRODUCTOS COMESTIBLES	JOSE ELPIDIO ELOY NUÑEZ
109926	HACIENDA LA VIDA	TODO LO RELACIONADO CON LA AGROPECUARIA, SERVICIOS TURISTICOS, BIENES RAICES.	BRIGITTE HAIMBOCK
278646	HIDROTEC	DISEÑO, CONSTRUCCIÓN Y EQUIPAMIENTO DE OBRAS DE ACUEDUCTOS, TRATAMIENTO DE AGUAS RESIDUALES Y EQUIPAMIENTO HIDRÁULICO DE TODO TIPO.	HIDROTEC, S.R.L.
281201	HOGAR DEL NIÑO FELIZ, ORFANATO SABANETA	CENTRO DE BENEFICENCIA Y AYUDA A LOS NIÑOS HUERFANOS Y DESPOSEIDOS DE LO MAS MINIMO PARA SU DESARROLLO PSUICO-MOTOR.	HOGAR DEL NIÑO FELIZ, ORFANATO SABANETA
279142	HOMEARQ	ARQUITECTURA, CONSTRUCCION, DISEÑO DE INTERIORES, COCINAS, ELEMENTOS DECORATIVOS, ARTICULOS DE DISEÑO, MATERIALES DE CONSTRUCCION Y DISEÑO DE CONSTRUCCIONES	HOMEARQ, S.R.L.
282478	INCONEF	INGENIERIA Y CONSTRUCCION, SUPERVISION DE PROYECTOS DE CONSTRUCCION.	INCONEF, S.R.L.
277007	ING. RUDY MORENO & ASOCIADOS (ROTULO)	ASESORÍA, CONSULTORIA, DISEÑO DE CONSTRUCCIÓN, SUPERVISION, VENTA DE PROYECTOS, OBRAS ELECTROMECÁNICAS, VENTA E INSTALACIONES DE EQUIPOS ELÉCTRICOS EN GENERAL.	RUDY MANUEL DE JESUS MORENO ALTAGRACIA
102913	ING. VICTOR FONDEUR & ASOCS.	AL PLENO EJERCICIO DE LA INGENIERÍA.	VICTOR FONDEUR DIAZ
177289	INNOCLAN	PRODUCTOS FARMACEUTICOS	DISTRIBUIDORA FARMACEUTICA INNOVACION QUIMICA INDUSTRIAL (DISFARIQ)
105233	JUSTE INTERNACIONAL	DISTRIBUCIÓN Y VENTA DE DIVERSOS PRODUCTOS FARMACÉUTICOS.	MARINO D. ESPINAL ESPAILLAT
281475	LA CASA DE LAS PAELLAS	SERVICIOS DE RESTAURANT.	LA CASA DE LAS PAELLAS
110065	LARACUENTE MATERIALES Y TECNOLOGIA	COMERCIALIZACIÓN DE MATERIALES ELÉCTRICOS Y DE CONSTRUCCIÓN, DISEÑO DE PLANOS.	PEDRO P. LARACUENTE OZUNA
278633	LE BUFFET	RESTAURANTE Y SERVICIOS DE CATERING QUE OFRECE EN LA ACTUALIDAD DICHA SOCIEDAD	L.B. EVENTOS SOCIALES, C.X.A.
105683	LIBRERIA JURIDICA VIRTUAL	COMPRA Y VENTA DE LIBROS, EXPORTACIÓN E IMPORTACIÓN DE REPRESENTACIÓN EDITORIAL Y COMERCIALIZACIÓN DE ÚTILES Y MATERIALES GASTABLES DE OFICINA.	TRAJANO VIDAL POTENTINI A.

(111) REG.	(561) NOMBRE COMERCIAL	(510) ACTIVIDAD	(732) TITULAR
275628	LIGA DE LA LECHE REPUBLICA DOMINICANA	INSTITUCIÓN SIN FINES DE LUCRO, DESTINADA A DAR INFORMACIÓN Y APOYO PERSONAL A MADRES QUE QUIEREN LACTAR A SU BEBES.	LIGA DE LA LECHE REPUBLICA DOMINICANA
281938	LONGPORT (ROTULO)	SEGURIDAD Y SERVICIOS AERONAUTICOS EN GENERAL.	LONGPORT INTERNATIONAL, INC.
278155	LULU FOR PETS	FABRICACIÓN, CONFECCIÓN Y VENTA DE ROPAS, CAMA ACCESORIOS Y CUIDADOS DE LA HIGIENE PARA ANIMALES.	CHRISTIAN MANUEL PEGUERO FERNANDEZ / DALIA DESIREC MORDECHAY DEL JESUS
280063	MADERAS & DERIVADOS ESPINAL (MADE)	IMPORTACIÓN, DISTRIBUCIÓN Y COMERCIALIZACIÓN DE MADERAS, DERIVADOS Y TODO TIPO DE MATERIALES DE CONSTRUCCIÓN.	CANDIDO ESPINAL COLLADO
111433	METRUM	DISEÑO, SUMINISTRO E INSTALACION DE PRODUCTOS, YESO, ESCENOGRAFIA, CONSTRUCCION EN GENERAL.	METRUM
270952	MIGUELINA BUFFET	ELABORACION DE BUFFET, BANQUETES, PREPARACION DE EVENTOS, SERVICIOS DE CATERING, COMIDA.	MARCELINO GALVEZ CAPELLAN
279634	MINISTERIO EVANGELISTICO IMPACTO DE LIBERACION MEIL	ENSEÑANZA DE LA PALABRA DE DIOS Y AYUDA COMUNITARIA.	LEONIDAS BURGOS NUÑEZ
272797	NURY DESDE BAVARO	PROGRAMA INFORMATIVO, RADIAL Y TELEVISIVO.	NURY ALTAGRACIA DIAZ REYES
111510	PAIS & COMPAÑIA	IMPORTACIÓN Y DISTRIBUCIÓN DE REPUESTOS PARA TODO TIPO DE MAQUINARIAS Y EQUIPOS, REPRESENTACIÓN DE FIRMAS LOCALES Y EXTRANJERAS	PAIS & COMPAÑIA
272637	PROBETAS DEL CARIBE	FABRICACION Y VENTA DE PROBETAS.	LUZ MARITZA DE LA CRUZ CRUZ
929	PRODUCTOS MEDICINALES, CXA. PROMEDCA	COMPRA, VENTA DE PRODUCTOS MEDICINALES,	PRODUCTOS MEDICINALES, CXA
283974	RAFAEL READ	EXPLOTACIÓN AGRÍCOLA, GANADERA, CULTIVO, PREPARACIÓN DEL CAFÉ.	RAFAEL READ, C. POR A.
278129	ROA INGENIEROS	INGENIERIA ELECTRICA, DISEÑO, CONSTRUCCION, CONSULTORIA EN GENERAL.	UBALDO ANTONIO ROA GUZMAN
104977	S. A. T. SERVICIOS Y ASESORIA TECNOELECTRICA	SERVICIOS Y ASESORIAS TERMOELECTRICAS EN GENERAL.	WALTER ELEAZAR SUERO ALMANZAR
268354	SEÑOR VINO	ELABORACIÓN, IMPORTACIÓN, COMERCIALIZACIÓN Y DISTRIBUCIÓN DE ALIMENTOS & BEBIDAS, CRISTALERÍA, ARTÍCULOS DECORATIVOS Y ACCESORIOS AFINES, BARES, RESTAURANTES Y DISCOTECAS	REGINA MARGARITA HENRIQUEZ VILLAR
109646	SIDPORT INC.	OPERACIONES DE CARGA, DESCARGA Y DESPACHO DE BUQUES Y BARCOS Y OTRAS OPERACIONES PORTUARIAS VINCULADAS A DICHAS ACTIVIDADES.	SOCIEDAD INDUSTRIAL DOMINICANA, S. A.
109556	SUPER FARMACIA YANELY	VENTA DE MEDICAMENTO.	YANELY M. NUÑEZ DE VALERIO
278212	SUPRA-LAB	OPERAR Y LLEVAR A CABO COMO ENTIDAD IMPORTADORA, EXPORTADORA, COMERCIALIZADORA Y DISTRIBUIDORA, DE TODA CLASE DE EQUIPOS MEDICOS Y PRODUCTOS FARMACEUTICOS	KATHERINE MARIE STEFAN GONZALES
107867	T (ESTILIZADA)	SERVICIOS DE MANEJO Y DESEMBARQUE DE CARGA, SERVICIOS DE CARGA DE BARCOS, SERVICIOS DE TRANSPORTE POR MEDIO DE BARCOS Y CAMIONES.	TROPICAL SHIPPING AND CONSTRUCTION CO. LTD.
280136	TELE ENLACE DIGITAL CONSTELACION	TELEVISION POR CABLE, INTERNET Y TELEFONO.	JUAN EMILIO CASILLA DIAZ
268685	TEMPLO EVANGELISTICO LA GLORIA DE DIOS	PROMOVER Y PREDICAR EL EVANGELIO DE CRISTO.	TEMPLO EVANGELISTICO LA GLORIA DE DIOS
109469	TODO FERRO	TRABAJOS CONFECCIONADOS EN HIERRO.	EVELYN ALEXIS MEDINA DE PEREZ
107853	TRANE	VENTA, INSTALACION MANTENIMIENTO, REPARACION Y REEMPLAZO DE EQUIPOS DE CALENTADORES, VENTILADORES, ACONDICIONADORES DE AIRE Y REFRIGERACION.	TRANE INTERNATIONAL INC.
281744	TRANSPORTE EL CONQUISTADOR	PRESTACION DE SERVICIOS DE TRANSPORTE Y VENTAS DE MATERIALES DE CONSTRUCCION.	SANTO VALERIO FRANCO GUZMAN
276326	VALERIO JIMINIAN & ROA	SERVICIOS LEGALES Y PROFESIONALES.	JEANNY YIPSY ROA DIAZ
277817	XSIDE COMICS (ROTULOLO)	PRODUCCION DE COMICS	ELISA MARIA FELIZ CASTILLO
105000	YUVINA	ADQUISICION, VENTA, ALQUILER Y ADMINISTRACION DE INMUEBLES	YUVINA

CAMBIO DE DIRECCION

MARCAS DE FABRICA

(111) # REG.	(511) CLASE INTL	(561) MARCA DE FABRICA	(732) TITULAR	(732) NUEVA DIRECCION
176231	2	POLYONE (DENOMINATIVA)	POLYONE CORPORATION	33587 Walker Road, Avon Lake, Ohio 44012, Estados Unidos de América.
176233	2	WILFLEX (DENOMINATIVA)	POLYONE CORPORATION	33587 Walker Road, Avon Lake, Ohio 44012, Estados Unidos de América.
28811	3	NUTRIX (DENOMINATIVA)	LANCOME PARFUMS ET BEAUTE & CIE.	14, rue Royale, 75008 Paris, Francia.
177112	5	DATIZIC (DENOMINATIVA)	ZODIAC INTERNATIONAL CORPORATION	Calle 50, Edificio Global Plaza 6to Piso, Ciudad de Panamá, República de Panamá.
177138	5	IFERZIC (DENOMINATIVA)	ZODIAC INTERNATIONAL CORPORATION	Calle 50, Edificio Global Plaza 6to Piso, Ciudad de Panamá, República de Panamá.
177113	5	ILTUX HCT (DENOMINATIVA)	ZODIAC INTERNATIONAL CORPORATION	Calle 50, Edificio Global Plaza 6to Piso, Ciudad de Panamá, República de Panamá.
177140	5	LITEDA (DENOMINATIVA)	ZODIAC INTERNATIONAL CORPORATION	Calle 50, Edificio Global Plaza 6to Piso, Ciudad de Panamá, República de Panamá.
176826	5	NATURE'S SUNSHINE COLOSTRUM WITH IMMUNE FACTORS (DENOMINATIVA)	NATURE' S SUNSHINE PRODUCTS, INC.	2901 W. Bluegrass Blvd., Suite 100 Lehi, Utah 84043 Estados Unidos de América.
176812	5	NATURE'S SUNSHINE SUGARREG (DENOMINATIVA)	NATURE' S SUNSHINE PRODUCTS, INC.	2901 W. Bluegrass Blvd., Suite 100 Lehi, Utah 84043 Estados Unidos de América.
106415	5	TENIPAL (DENOMINATIVA)	ZODIAC INTERNATIONAL CORPORATION	Calle 50, Edificio Global Plaza 6to Piso, Ciudad de Panamá, República de Panamá.
37550	9	DISEÑO DE UNA FIGURA HEXAGONAL	TDK KABUSHIKI KAISHA (TDK CORPORATION)	2-5-1 Nihonbashi, Chuo-ku, Tokyo, Japón.
37549	9	TDK (DENOMINATIVA)	TDK KABUSHIKI KAISHA (TDK CORPORATION)	2-5-1 Nihonbashi, Chuo-ku, Tokyo, Japón.
107994	16	HOWARD JOHNSON & FLOURISH DESIGN (MIXTA)	HOWARD JOHNSON INTERNATIONAL INC.	22 Sylvan Way, Parsippany, New Jersey, 07054, Estados Unidos de América.
175782	21	PAŞABAĞÇE (MIXTA)	PAŞABAĞÇE CAM SANAYII VE TICARET ANONIM ŞİRKETİ	İçmeler Mah. D-100 Karayolu Caddesi No. 44/A, 34947 Estambul Tuzla, Turquía.
28677	28	W (DENOMINATIVA)	WILSON SPORTING GODD'S	1 Prudential Plaza, 130 East Randolph Street Suite 600, Chicago II, USA.
28678	28	WILSON (DENOMINATIVA)	WILSON SPORTING GODD'S	1 Prudential Plaza, 130 East Randolph Street Suite 600, Chicago II, USA.
108662	35	HOWARD JOHNSON & FLOURISH DESIGN (MIXTA)	HOWARD JOHNSON INTERNATIONAL INC.	22 Sylvan Way, Parsippany, New Jersey, 07054, Estados Unidos de América.
108656	35	HOWARD JOHNSON & SMALL SHIELD DESIGN (MIXTA)	HOWARD JOHNSON INTERNATIONAL INC.	22 Sylvan Way, Parsippany, New Jersey, 07054, Estados Unidos de América.
113628	40	RHINO LININGS (MIXTA)	RHINO LININGS CORPORATION	9747 Businesspark Avenue, San Diego, CA 92131, USA.
241684	43	RIXOS (DENOMINATIVA)	RIXOS HOSPITALITY B.V.	Nieuwezijds Voorburgwal 104-108, 1012 SG Amsterdam, Paises Bajos.
37547	7, 8, 9, 11, 14	DISEÑO DE UNA FIGURA HEXAGONAL	TDK KABUSHIKI KAISHA (TDK CORPORATION)	2-5-1 Nihonbashi, Chuo-ku, Tokyo, Japón.

CAMBIO DE DIRECCION









































NOMBRES COMERCIALES

(111) # REG.	(561) NOMBRE COMERCIAL	(732) TITULAR	(732) NUEVA DIRECCION
28199	ASESORIA Y SISTEMAS COMPUTARIZADOS J.R.D. CXA.	ASESORIA Y SISTEMAS COMPUTARIZADOS J.R.D. CXA.	Calle Pedro Albizu Campos No. 8, en el sector El Millón, Santo Domingo, Distrito Nacional.
110567	CITIGOLD	CITIGROUP, INC.	388 Greenwich Street, New York, New York, 10013, Estados Unidos de América.
110569	CITISEGUROS	CITIGROUP, INC.	388 Greenwich Street, New York, New York, 10013, Estados Unidos de América.
271762	DATACURSOS GACETA JUDICIAL	INVERSIONES 51575, S.A	Calle Pablo Casals, Número 12, Ensanche Serrallés, Santo Domingo, Distrito Nacional, República Dominicana.
104977	S. A. T. SERVICIOS Y ASESORIA TECNOELECTRICAS	WALTER ELEAZAR SUERO ALMANZAR	Calle Segunda, Número 7, Vista Hermosa, municipio Santo Domingo Este, provincia Santo Domingo.

PUBLICACIONES DE SIGNOS DISTINTIVOS DE
LOGOS, ETIQUETAS Y DISEÑOS

 <p>(540) MARCA: ANA MARIA LAJUSTICIA (Mixta) (511) CLASE: 5 (210) EXP. NO.: 19/31118 (730) SOLICITANTE: Distribuciones Feliu, S.L. (220) FECHA SOLICITUD: 26 de julio de 2019</p>	 <p>(540) MARCA: RADICILLUS (Mixta) (511) CLASE: 5 (210) EXP. NO.: 19/35712</p> <p>(730) SOLICITANTE: Agropecuaria Popoyan, S.A. (220) FECHA SOLICITUD: 30 de agosto de 2019</p>	 <p>(540) MARCA: SASCHA FITNESS (Mixta) (511) CLASE: 5 (210) EXP. NO.: 19/26815 (730) SOLICITANTE: Nutricorp LLC (220) FECHA SOLICITUD: 27 de junio de 2019</p>	 <p>(540) MARCA: hi-tech (Mixta) (511) CLASE: 6 (210) EXP. NO.: 19/35418</p> <p>(730) SOLICITANTE: Lai Junhai (220) FECHA SOLICITUD: 28 de agosto de 2019</p>
---	---	--	--

VIENE DE LA PÁGINA ANTERIOR

 <p>(540) MARCA: (Figurativa) (511) CLASE: 12 (210) EXP. NO.: 19/34613 (730) SOLICITANTE: Great Wall Motor Company Limited (220) FECHA SOLICITUD: 22 de agosto de 2019</p>	 <p>(540) MARCA: POER (Mixta) (511) CLASE: 12 (210) EXP. NO.: 19/34616 (730) SOLICITANTE: Great Wall Motor Company Limited (220) FECHA SOLICITUD: 22 de agosto de 2019</p>	 <p>(540) MARCA: VITACER (Mixta) (511) CLASE: 19 (210) EXP. NO.: 19/30884 (730) SOLICITANTE: Vitacer Cerámicas SL (220) FECHA SOLICITUD: 25 de julio de 2019</p>	 <p>(540) MARCA: polanShoe'S (Mixta) (511) CLASE: 25 (210) EXP. NO.: 19/36184 (730) SOLICITANTE: Juan Alberto Polanco Vargas (220) FECHA SOLICITUD: 4 de septiembre de 2019</p>
 <p>(540) MARCA: SPARTANS (Mixta) (511) CLASE: 25 (210) EXP. NO.: 19/30397 (730) SOLICITANTE: Luis María García García (220) FECHA SOLICITUD: 23 de julio de 2019</p>	 <p>(540) MARCA: Valkyria (Mixta) (511) CLASE: 25 (210) EXP. NO.: 19/21117 (730) SOLICITANTE: Lila Desiree Feliz Ferreras (220) FECHA SOLICITUD: 13 de septiembre de 2019</p>	 <p>(540) MARCA: BACANIX (Mixta) (511) CLASE: 30 (210) EXP. NO.: 19/35160 (730) SOLICITANTE: D R Corporación, S.A. (220) FECHA SOLICITUD: 27 de agosto de 2019</p>	 <p>(540) MARCA: definite CHOCOLATE (Mixta) (511) CLASE: 30 (210) EXP. NO.: 19/35591 (730) SOLICITANTE: Jens Kamin (220) FECHA SOLICITUD: 30 de agosto de 2019</p>
 <p>(540) MARCA: Society Secret BIER'S KRKD (Mixta) (511) CLASE: 32 (210) EXP. NO.: 19/6142 (730) SOLICITANTE: Mister Bier's Taproom KC S.R.L. (220) FECHA SOLICITUD: 11 de febrero de 2019</p>	 <p>(540) MARCA: F (Mixta) (511) CLASE: 33 (210) EXP. NO.: 19/32856 (730) SOLICITANTE: E. & J. Gallo Winery (220) FECHA SOLICITUD: 8 de agosto de 2019</p>	 <p>(540) MARCA: JM JASMINE MONET ORGANIC VINEYARD (Mixta) (511) CLASE: 33 (210) EXP. NO.: 19/26346 (730) SOLICITANTE: Jasmine Monet, S.R.L. (220) FECHA SOLICITUD: 25 de junio de 2019</p>	 <p>(540) MARCA: FISHER (Mixta) (511) CLASE: 34 (210) EXP. NO.: 19/23867 (730) SOLICITANTE: MEDI plus TEC Medizinisch-technische Handelsgesellschaft mbH (220) FECHA SOLICITUD: 7 de junio de 2019</p>
 <p>(540) MARCA: IH (Mixta) (511) CLASE: 34 (210) EXP. NO.: 19/34839 (730) SOLICITANTE: Ignacio Heras Llorente (220) FECHA SOLICITUD: 26 de agosto de 2019</p>	 <p>(540) MARCA: the hotel factory (Mixta) (511) CLASE: 35 (210) EXP. NO.: 19/36993 (730) SOLICITANTE: Tourism Factory S.L. (220) FECHA SOLICITUD: 9 de septiembre de 2019</p>	 <p>(540) MARCA: ASCENDANCY (Mixta) (511) CLASE: 36 (210) EXP. NO.: 19/35093 (730) SOLICITANTE: Ascendancy Cayman Holdings (220) FECHA SOLICITUD: 27 de agosto de 2019</p>	 <p>(540) MARCA: DiDi DISTRITO DE DISEÑO (Mixta) (511) CLASE: 41 (210) EXP. NO.: 19/35208 (730) SOLICITANTE: Luis Alberto Prida Llanova (220) FECHA SOLICITUD: 27 de agosto de 2019</p>
 <p>(540) MARCA: VIDARIUM Centro de investigación en nutrición, salud y bienestar (Mixta) (511) CLASE: 42 (210) EXP. NO.: 19/32623 (730) SOLICITANTE: Grupo Nutresa, S.A. (220) FECHA SOLICITUD: 7 de agosto de 2019</p>	 <p>(540) MARCA: C CURAMORIA COLLECTION (Mixta) (511) CLASE: 43 (210) EXP. NO.: 19/32685 (730) SOLICITANTE: Grupo Posadas, S.A.B. de C.V. (220) FECHA SOLICITUD: 7 de agosto de 2019</p>	 <p>(540) MARCA: TEKBOND (Mixta) (511) CLASE: 1, 2, 3, 16, 17, 21 (210) EXP. NO.: 19/35400 (730) SOLICITANTE: ATB Industria e Comercio de Adesivos LTDA (220) FECHA SOLICITUD: 28 de agosto de 2019</p>	 <p>(540) MARCA: DOVLE (Mixta) (511) CLASE: 25, 36, 43 (210) EXP. NO.: 19/35200 (730) SOLICITANTE: International Brand Services, Inc. (220) FECHA SOLICITUD: 27 de agosto de 2019</p>
 <p>(540) MARCA: PGA TOUR LATINOAMÉRICA (Mixta) (511) CLASE: 25, 41 (210) EXP. NO.: 19/33941 (730) SOLICITANTE: The Professional Golfers' Association of América (220) FECHA SOLICITUD: 19 de agosto de 2019</p>	 <p>(540) MARCA: duraform (Mixta) (511) CLASE: 3, 5 (210) EXP. NO.: 19/30890 (730) SOLICITANTE: Datazi Pharma LTD (220) FECHA SOLICITUD: 25 de julio de 2019</p>	 <p>(540) MARCA: HURACAN (Mixta) (511) CLASE: 6, 7, 8, 9, 11, 14, 18, 20, 21, 25 (210) EXP. NO.: 19/29291 (730) SOLICITANTE: Extramoda Abdel, S.R.L. (220) FECHA SOLICITUD: 16 de julio de 2019</p>	 <p>(540) MARCA: L3HARRIS (Mixta) (511) CLASE: 9, 35, 37, 38, 42, 45 (210) EXP. NO.: 19/29039 (730) SOLICITANTE: L3Harris Technologies, Inc. (220) FECHA SOLICITUD: 12 de julio de 2019</p>
 <p>(540) MARCA: (Figurativa) (511) CLASE: 3 (210) EXP. NO.: 19/35906 (730) SOLICITANTE: Colgate-Palmolive Company (220) FECHA SOLICITUD: 2 de septiembre de 2019</p>	 <p>(540) MARCA: DPC Professional Beauty (Mixta) (511) CLASE: 3 (210) EXP. NO.: 19/33267 (730) SOLICITANTE: Countourmed, Health Care, S.R.L. (220) FECHA SOLICITUD: 12 de agosto de 2019</p>	 <p>(540) MARCA: Natirel Univ'hair (Mixta) (511) CLASE: 3 (210) EXP. NO.: 19/35083 (730) SOLICITANTE: Emilie Cotton-Pelagie (220) FECHA SOLICITUD: 27 de agosto de 2019</p>	 <p>(540) MARCA: nbn living (Mixta) (511) CLASE: 3 (210) EXP. NO.: 19/34485 (730) SOLICITANTE: Oscar Humberto Hernández García (220) FECHA SOLICITUD: 22 de agosto de 2019</p>
 <p>(540) MARCA: Sedaker Hair Products (Mixta) (511) CLASE: 3 (210) EXP. NO.: 19/29088 (730) SOLICITANTE: Ana Idelissa Ferrer Perdomo (220) FECHA SOLICITUD: 9 de agosto de 2019</p>	 <p>(540) MARCA: SUPER CLEAN Barcino (Mixta) (511) CLASE: 3 (210) EXP. NO.: 19/28465 (730) SOLICITANTE: Distribuidora Barcino, S.R.L. (220) FECHA SOLICITUD: 10 de julio de 2019</p>	 <p>(540) MARCA: XTRA CLEAN BARCINO (Mixta) (511) CLASE: 3 (210) EXP. NO.: 19/32051 (730) SOLICITANTE: Distribuidora Barcino, S.R.L. (220) FECHA SOLICITUD: 2 de agosto de 2019</p>	 <p>(540) MARCA: Genoxidil (Mixta) (511) CLASE: 5 (210) EXP. NO.: 19/34483 (730) SOLICITANTE: Oscar Humberto Hernández García (220) FECHA SOLICITUD: 22 de agosto de 2019</p>
 <p>(540) MARCA: nbn living (Mixta) (511) CLASE: 5 (210) EXP. NO.: 19/34486 (730) SOLICITANTE: Oscar Humberto Hernández García (220) FECHA SOLICITUD: 22 de agosto de 2019</p>	 <p>(540) MARCA: Phq LABS (Mixta) (511) CLASE: 5 (210) EXP. NO.: 19/34608 (730) SOLICITANTE: Laboratorios La Santé, S.A. (220) FECHA SOLICITUD: 22 de agosto de 2019</p>	 <p>(540) MARCA: ELITE (Mixta) (511) CLASE: 6 (210) EXP. NO.: 19/36340 (730) SOLICITANTE: Ferretería Térmica, S.R.L. (220) FECHA SOLICITUD: 4 de septiembre de 2019</p>	 <p>(540) MARCA: Factura Fácil (Mixta) (511) CLASE: 9 (210) EXP. NO.: 19/33099 (730) SOLICITANTE: Boneta Consulting, S.R.L. (220) FECHA SOLICITUD: 13 de agosto de 2019</p>
 <p>(540) MARCA: TANK LEVEL (Mixta) (511) CLASE: 9 (210) EXP. NO.: 19/32851 (730) SOLICITANTE: Horacio Madfrid Ontiveros (220) FECHA SOLICITUD: 8 de agosto de 2019</p>	 <p>(540) MARCA: ZAPHYRUS (Mixta) (511) CLASE: 9 (210) EXP. NO.: 19/35377 (730) SOLICITANTE: Diseño y Tecnología Empresarial L & M, S.R.L. (DTE) (220) FECHA SOLICITUD: 28 de agosto de 2019</p>	 <p>(540) MARCA: GO ZONE CONDOMS (Tridimensional) (511) CLASE: 10 (210) EXP. NO.: 19/36053 (730) SOLICITANTE: Cock Medical Corporation, S.R.L. (220) FECHA SOLICITUD: 3 de septiembre de 2019</p>	 <p>(540) MARCA: Inver Fresh (Mixta) (511) CLASE: 11 (210) EXP. NO.: 19/35518 (730) SOLICITANTE: Kenfra Display, S.R.L. (220) FECHA SOLICITUD: 29 de agosto de 2019</p>

VIENE DE LA PÁGINA ANTERIOR

 <p>(540) MARCA: Alas Doradas (Mixta) (511) CLASE: 16 (210) EXP. NO.: 19/31890 (730) SOLICITANTE: Alas Doradas, S.A. de C.V. (220) FECHA SOLICITUD: 1 de agosto de 2019</p>	 <p>(540) MARCA: Carmessi (Mixta) (511) CLASE: 16 (210) EXP. NO.: 19/31886 (730) SOLICITANTE: Alas Doradas, S.A. de C.V. (220) FECHA SOLICITUD: 1 de agosto de 2019</p>	 <p>(540) MARCA: Encanto (Mixta) (511) CLASE: 16 (210) EXP. NO.: 19/31887 (730) SOLICITANTE: Alas Doradas, S.A. de C.V. (220) FECHA SOLICITUD: 1 de agosto de 2019</p>	 <p>(540) MARCA: Fay embrace (Mixta) (511) CLASE: 16 (210) EXP. NO.: 19/28823 (730) SOLICITANTE: The House of Paper Products, LTD (220) FECHA SOLICITUD: 11 de julio de 2019</p>
 <p>(540) MARCA: FRESCO Premium MEGAMAX (Mixta) (511) CLASE: 16 (210) EXP. NO.: 19/28822 (730) SOLICITANTE: The House of Paper Products, LTD (220) FECHA SOLICITUD: 11 de julio de 2019</p>	 <p>(540) MARCA: PLAYMCO WORLD (Mixta) (511) CLASE: 16 (210) EXP. NO.: 14/28953 (730) SOLICITANTE: Marigina Eusebio Lithgow (220) FECHA SOLICITUD: 8 de octubre de 2014</p>	 <p>(540) MARCA: LOUIS VUITTON PARIS (Mixta) (511) CLASE: 18 (210) EXP. NO.: 19/21788 (730) SOLICITANTE: Louis Vuitton Malletier (220) FECHA SOLICITUD: 24 de mayo de 2019</p>	 <p>(540) MARCA: LOUIS VUITTON PARIS (Mixta) (511) CLASE: 18 (210) EXP. NO.: 19/21797 (730) SOLICITANTE: Louis Vuitton Malletier (220) FECHA SOLICITUD: 24 de mayo de 2019</p>
 <p>(540) MARCA: LOUIS VUITTON PARIS (Mixta) (511) CLASE: 18 (210) EXP. NO.: 19/21799 (730) SOLICITANTE: Louis Vuitton Malletier (220) FECHA SOLICITUD: 24 de mayo de 2019</p>	 <p>(540) MARCA: OBEX (Mixta) (511) CLASE: 28 (210) EXP. NO.: 19/20669 (730) SOLICITANTE: Marcelo de Jesús Bermúdez Hernández (220) FECHA SOLICITUD: 17 de mayo de 2019</p>	 <p>(540) MARCA: Retozo Video Games (Mixta) (511) CLASE: 28 (210) EXP. NO.: 19/34084 (730) SOLICITANTE: Josell Yetuis Agapito Hernández Hernández (220) FECHA SOLICITUD: 20 de agosto de 2019</p>	 <p>(540) MARCA: Doña Irene (Mixta) (511) CLASE: 29 (210) EXP. NO.: 19/24997 (730) SOLICITANTE: Ernesto Fidalgo Carballo (220) FECHA SOLICITUD: 14 de junio de 2019</p>
 <p>(540) MARCA: Oli (Mixta) (511) CLASE: 29 (210) EXP. NO.: 19/35074 (730) SOLICITANTE: Baltimore Dominicana, S.A. (BALDOM) (220) FECHA SOLICITUD: 27 de agosto de 2019</p>	 <p>(540) MARCA: Queso Yanirsi (Mixta) (511) CLASE: 29 (210) EXP. NO.: 19/26118 (730) SOLICITANTE: Yenny Arturo Beriguete Andujar (220) FECHA SOLICITUD: 24 de junio de 2019</p>	 <p>(540) MARCA: Tropixx (Mixta) (511) CLASE: 29 (210) EXP. NO.: 17/37341 (730) SOLICITANTE: Raymond Alexander Alonzo Vitiello (220) FECHA SOLICITUD: 3 de octubre de 2017</p>	 <p>(540) MARCA: café Don Alfredo (Mixta) (511) CLASE: 30 (210) EXP. NO.: 19/35674 (730) SOLICITANTE: Alfredo José Díaz (220) FECHA SOLICITUD: 30 de agosto de 2019</p>
 <p>(540) MARCA: Chocolala (Mixta) (511) CLASE: 30 (210) EXP. NO.: 19/36311 (730) SOLICITANTE: Fábrica de Chocolate Artesanal Chocolala, S.R.L. (220) FECHA SOLICITUD: 4 de septiembre de 2019</p>	 <p>(540) MARCA: De la Parcela (Mixta) (511) CLASE: 30 (210) EXP. NO.: 19/34273 (730) SOLICITANTE: Franklyn Leonardo Guzmán Rodríguez (220) FECHA SOLICITUD: 21 de agosto de 2019</p>	 <p>(540) MARCA: HIELO San Luis (Mixta) (511) CLASE: 30 (210) EXP. NO.: 19/31108 (730) SOLICITANTE: María Mercedes Hernández de Hernández (220) FECHA SOLICITUD: 7 de agosto de 2019</p>	 <p>(540) MARCA: M.BUSTO SINCE 1939 ORGANIC APPLE CIDER VINEGAR With The Mother (Mixta) (511) CLASE: 30 (210) EXP. NO.: 19/34050 (730) SOLICITANTE: Manuel Busto Amandi, S.A. (220) FECHA SOLICITUD: 20 de agosto de 2019</p>
 <p>(540) MARCA: Venadito (Mixta) (511) CLASE: 30 (210) EXP. NO.: 19/30613 (730) SOLICITANTE: Industria del Dulce S.A. de C.V. (220) FECHA SOLICITUD: 24 de julio de 2019</p>	 <p>(540) MARCA: Agua Zaory (Mixta) (511) CLASE: 32 (210) EXP. NO.: 19/36696 (730) SOLICITANTE: Raul Mendoza Moya (220) FECHA SOLICITUD: 6 de septiembre de 2019</p>	 <p>(540) MARCA: EL VALLE de CHINOLA (Mixta) (511) CLASE: 33 (210) EXP. NO.: 19/21305 (730) SOLICITANTE: Chinola LLC (220) FECHA SOLICITUD: 22 de mayo de 2019</p>	 <p>(540) MARCA: GITANO (Tridimensional) (511) CLASE: 33 (210) EXP. NO.: 19/20522 (730) SOLICITANTE: Isidro Bordas, S.A. (220) FECHA SOLICITUD: 16 de mayo de 2019</p>
 <p>(540) MARCA: Marlboro double fusión purple (Mixta) (511) CLASE: 34 (210) EXP. NO.: 19/35211 (730) SOLICITANTE: Philip Morris Brands Sàrl (220) FECHA SOLICITUD: 27 de agosto de 2019</p>	 <p>(540) MARCA: JBS SOLUTIONS (Mixta) (511) CLASE: 35 (210) EXP. NO.: 19/32241 (730) SOLICITANTE: Javier Alexander Álvarez Álvarez (220) FECHA SOLICITUD: 2 de septiembre de 2019</p>	 <p>(540) MARCA: nbn living (Mixta) (511) CLASE: 35 (210) EXP. NO.: 19/34484 (730) SOLICITANTE: Oscar Humberto Hernández García (220) FECHA SOLICITUD: 22 de agosto de 2019</p>	 <p>(540) MARCA: RT (Mixta) (511) CLASE: 38 (210) EXP. NO.: 19/34814 (730) SOLICITANTE: Autonomous nonprofit organization «TV-Novosti» (220) FECHA SOLICITUD: 23 de agosto de 2019</p>
 <p>(540) MARCA: #EMPRENDE Una guía para "ciudadanos de a pie" (Mixta) (511) CLASE: 41 (210) EXP. NO.: 19/18162 (730) SOLICITANTE: Arturo Iván López Valerio (220) FECHA SOLICITUD: 1 de mayo de 2019</p>	 <p>(540) MARCA: ACADEMIA PYME SURA, Formación y acompañamiento (730) SOLICITANTE: Grupo de Inversiones Suramericana, S.A. (GRUPO SURA) (511) CLASE: 41 (210) EXP. NO.: 19/11460 (220) FECHA SOLICITUD: 15 de marzo de 2019</p>	 <p>(540) MARCA: AGRARRA 4 (Mixta) (511) CLASE: 41 (210) EXP. NO.: 19/36902 (730) SOLICITANTE: Orlando Antonio Martínez Peña (220) FECHA SOLICITUD: 9 de septiembre de 2019</p>	 <p>(540) MARCA: AMARRA 4 1234 (Mixta) (511) CLASE: 41 (210) EXP. NO.: 19/36901 (730) SOLICITANTE: Orlando Antonio Martínez Peña (220) FECHA SOLICITUD: 9 de septiembre de 2019</p>
 <p>(540) MARCA: ÁNGELES sobre RUEDAS (Mixta) (511) CLASE: 41 (210) EXP. NO.: 19/34339 (730) SOLICITANTE: Monika Despradel G. de Rodríguez (220) FECHA SOLICITUD: 21 de agosto de 2019</p>	 <p>(540) MARCA: CARNAVAL PUNTA CANA (Mixta) (511) CLASE: 41 (210) EXP. NO.: 19/37075 (730) SOLICITANTE: Grupo Puntacana, S.A. (220) FECHA SOLICITUD: 10 de septiembre de 2019</p>	 <p>(540) MARCA: DINERITO Flash (Mixta) (511) CLASE: 41 (210) EXP. NO.: 19/34577 (730) SOLICITANTE: René Ferrer JR (220) FECHA SOLICITUD: 22 de agosto de 2019</p>	 <p>(540) MARCA: EL LINGOTE MILLONARIO (Mixta) (511) CLASE: 41 (210) EXP. NO.: 19/36898 (730) SOLICITANTE: Orlando Antonio Martínez Peña (220) FECHA SOLICITUD: 9 de septiembre de 2019</p>
 <p>(540) MARCA: Esfuézate y Hazlo (Mixta) (511) CLASE: 41 (210) EXP. NO.: 19/33107 (730) SOLICITANTE: Franklin Adolfo Limardo Sanoja (220) FECHA SOLICITUD: 12 de agosto de 2019</p>	 <p>(540) MARCA: FLUIR (Mixta) (511) CLASE: 41 (210) EXP. NO.: 19/35070 (730) SOLICITANTE: Wendy Alba Mendoza (220) FECHA SOLICITUD: 27 de agosto de 2019</p>	 <p>(540) MARCA: LA DOBLE REVANCHA (Mixta) (511) CLASE: 41 (210) EXP. NO.: 19/26954 (730) SOLICITANTE: Orlando Antonio Martínez Peña (220) FECHA SOLICITUD: 2 de septiembre de 2019</p>	 <p>(540) MARCA: LA PIÑATA MILLONARIA (Mixta) (511) CLASE: 41 (210) EXP. NO.: 19/36915 (730) SOLICITANTE: Orlando Antonio Martínez Peña (220) FECHA SOLICITUD: 9 de septiembre de 2019</p>

PASA A LA PÁGINA SIGUIENTE

VIENE DE LA PÁGINA ANTERIOR

 <p>(540) MARCA: LA REVANCHA (Mixta) (511) CLASE: 41 (210) EXP. NO.: 19/26957 (730) SOLICITANTE: Orlando Antonio Martínez Peña (220) FECHA SOLICITUD: 2 de septiembre de 2019</p>	 <p>(540) MARCA: LA REVANCHA EXPRESS (Mixta) (511) CLASE: 41 (210) EXP. NO.: 19/26953 (730) SOLICITANTE: Orlando Antonio Martínez Peña (220) FECHA SOLICITUD: 2 de septiembre de 2019</p>	 <p>(540) MARCA: LA REVANCHA FULL (Mixta) (511) CLASE: 41 (210) EXP. NO.: 19/26955 (730) SOLICITANTE: Orlando Antonio Martínez Peña (220) FECHA SOLICITUD: 2 de septiembre de 2019</p>	 <p>(540) MARCA: LA TRIPLE REVANCHA (Mixta) (511) CLASE: 41 (210) EXP. NO.: 19/26958 (730) SOLICITANTE: Orlando Antonio Martínez Peña (220) FECHA SOLICITUD: 28 de junio de 2019</p>
 <p>(540) MARCA: MIDUHO'S WOLVES (Mixta) (511) CLASE: 41 (210) EXP. NO.: 19/18739 (730) SOLICITANTE: Colegio Miduho, E.I.R.L. (220) FECHA SOLICITUD: 3 de mayo de 2019</p>	 <p>(540) MARCA: PLAY FIVE 5 (Mixta) (511) CLASE: 41 (210) EXP. NO.: 19/36904 (730) SOLICITANTE: Orlando Antonio Martínez Peña (220) FECHA SOLICITUD: 9 de septiembre de 2019</p>	 <p>(540) MARCA: PLAY FOUR 4 (Mixta) (511) CLASE: 41 (210) EXP. NO.: 19/36896 (730) SOLICITANTE: Orlando Antonio Martínez Peña (220) FECHA SOLICITUD: 9 de septiembre de 2019</p>	 <p>(540) MARCA: Restaurando un mañana (Mixta) (511) CLASE: 41 (210) EXP. NO.: 19/35690 (730) SOLICITANTE: Fundación Pediátrica por un Mañana (PUM) (220) FECHA SOLICITUD: 30 de agosto de 2019</p>
 <p>(540) MARCA: TAKE 5 1234 (Mixta) (511) CLASE: 41 (210) EXP. NO.: 19/36903 (730) SOLICITANTE: Orlando Antonio Martínez Peña (220) FECHA SOLICITUD: 9 de septiembre de 2019</p>	 <p>(540) MARCA: TIE 4 (Mixta) (511) CLASE: 41 (210) EXP. NO.: 19/36899 (730) SOLICITANTE: Orlando Antonio Martínez Peña (220) FECHA SOLICITUD: 9 de septiembre de 2019</p>	 <p>(540) MARCA: TIE 5 (Mixta) (511) CLASE: 41 (210) EXP. NO.: 19/36900 (730) SOLICITANTE: Orlando Antonio Martínez Peña (220) FECHA SOLICITUD: 9 de septiembre de 2019</p>	 <p>(540) MARCA: Viuda.com (Mixta) (511) CLASE: 41 (210) EXP. NO.: 19/35316 (730) SOLICITANTE: Big Show Pro, S.A. (220) FECHA SOLICITUD: 28 de agosto de 2019</p>
 <p>(540) MARCA: KADUX MED (Mixta) (511) CLASE: 42 (210) EXP. NO.: 19/30378</p> <p>(730) SOLICITANTE: Kadux Group, S.R.L. (220) FECHA SOLICITUD: 6 de septiembre de 2019</p>	 <p>(540) MARCA: etra spas (Mixta) (511) CLASE: 44 (210) EXP. NO.: 19/34982 (730) SOLICITANTE: SC Salud Corporal, S.R.L. (220) FECHA SOLICITUD: 26 de agosto de 2019</p>	 <p>(540) MARCA: Optica Joga (Mixta) (511) CLASE: 44 (210) EXP. NO.: 19/35450 (730) SOLICITANTE: Optica Joga, S.R.L. (220) FECHA SOLICITUD: 29 de agosto de 2019</p>	 <p>(540) MARCA: AURORA BHD León (Mixta) (511) CLASE: 45 (210) EXP. NO.: 19/23270</p> <p>(730) SOLICITANTE: Banco Múltiple BHD León, S.A. (220) FECHA SOLICITUD: 23 de agosto de 2019</p>
 <p>(540) MARCA: Programa AURORA BHD León (Mixta) (511) CLASE: 45 (210) EXP. NO.: 19/35752</p> <p>(730) SOLICITANTE: Banco Múltiple BHD León, S.A. (220) FECHA SOLICITUD: 30 de agosto de 2019</p>	 <p>(540) MARCA: SUPER BRILLO (Mixta) (511) CLASE: 1, 2, 3, 40 (210) EXP. NO.: 19/15097 (730) SOLICITANTE: Juan Gabriel Felíu Vidal (220) FECHA SOLICITUD: 8 de abril de 2019</p>	 <p>(540) MARCA: JARABA (Mixta) (511) CLASE: 1, 2, 6, 19 (210) EXP. NO.: 19/33348 (730) SOLICITANTE: Jaraba Import, S.A. (220) FECHA SOLICITUD: 13 de agosto de 2019</p>	 <p>(540) MARCA: CENTRIENT (Mixta) (511) CLASE: 1, 5 (210) EXP. NO.: 19/20720 (730) SOLICITANTE: Centrient Pharmaceuticals Netherlands B.V. (220) FECHA SOLICITUD: 17 de mayo de 2019</p>
 <p>(540) MARCA: BE-KIND (Mixta) (511) CLASE: 29, 30 (210) EXP. NO.: 19/31109 (730) SOLICITANTE: Kind LLC (220) FECHA SOLICITUD: 26 de julio de 2019</p>	 <p>(540) MARCA: MIRA Popular (Mixta) (511) CLASE: 35, 36 (210) EXP. NO.: 19/34035 (730) SOLICITANTE: Banco Popular Dominicana, S.A.-Banco Múltiple (220) FECHA SOLICITUD: 19 de agosto de 2019</p>	 <p>(540) MARCA: xëliter Suites (Mixta) (511) CLASE: 35, 43, 44 (210) EXP. NO.: 19/32010</p> <p>(730) SOLICITANTE: Punta Vista, S.R.L. (220) FECHA SOLICITUD: 2 de agosto de 2019</p>	 <p>(540) MARCA: COTORRITA (Mixta) (511) CLASE: 35, 44 (210) EXP. NO.: 19/23546 (730) SOLICITANTE: Systems Tekcare, S.R.L. (220) FECHA SOLICITUD: 6 de junio de 2019</p>
 <p>(540) MARCA: RENALMED (Mixta) (511) CLASE: 35, 44 (210) EXP. NO.: 19/31582</p> <p>(730) SOLICITANTE: Rosa María Díaz Encarnación (220) FECHA SOLICITUD: 1 de agosto de 2019</p>	 <p>(540) MARCA: AFD AGENCE FRANÇAISE DE DÉVELOPPEMENT (Mixta) (511) CLASE: 36, 42 (210) EXP. NO.: 17/47463 (730) SOLICITANTE: Agence Française De Développement (220) FECHA SOLICITUD: 18 de diciembre de 2017</p>	 <p>(540) MARCA: bedsonline (Mixta) (511) CLASE: 39, 43 (210) EXP. NO.: 19/8817</p> <p>(730) SOLICITANTE: Hotelbeds Spain, S.L.U. (220) FECHA SOLICITUD: 26 de febrero de 2019</p>	 <p>(540) MARCA: OKRA ENERGY AFFORDABLE ENERGY FOR THE WORLD. (Mixta) (511) CLASE: 4, 42</p> <p>(210) EXP. NO.: 19/23478 (730) SOLICITANTE: Zakam Investments, S.R.L. (220) FECHA SOLICITUD: 5 de junio de 2019</p>
 <p>(540) MARCA: bioTE MEDICAL (Mixta) (511) CLASE: 5, 35, 44 (210) EXP. NO.: 19/6755 (730) SOLICITANTE: Bio-Pellet México, S. de R.L. de C.V. (220) FECHA SOLICITUD: 13 de febrero de 2019</p>	 <p>(540) MARCA: X1000 motorcycles (Mixta) (511) CLASE: 7, 12 (210) EXP. NO.: 19/32602 (730) SOLICITANTE: Diego Andres Teruel Espinal (220) FECHA SOLICITUD: 7 de agosto de 2019</p>	 <p>(540) MARCA: CASAREX (Mixta) (511) CLASE: 7, 8, 37 (210) EXP. NO.: 19/38473</p> <p>(730) SOLICITANTE: Instituto Tecnológico de Santo Domingo (220) FECHA SOLICITUD: 19 de septiembre de 2019</p>	 <p>(540) MARCA: 555 (Mixta) (511) CLASE: 8, 21 (210) EXP. NO.: 19/29599 (730) SOLICITANTE: DH Enterprise, S.A. (220) FECHA SOLICITUD: 17 de julio de 2019</p>
 <p>(540) MARCA: BBVA (Mixta) (511) CLASE: 9, 36 (210) EXP. NO.: 19/24144</p> <p>(730) SOLICITANTE: Banco Bilbao Vizcaya Argentaria, S.A. (220) FECHA SOLICITUD: 10 de junio de 2019</p>	 <p>(540) MARCA: Marca Colectiva ASOPROCAMON (Mixta) (511) CLASE: 30 (210) EXP. NO.: 19/38804 (730) SOLICITANTE: Asociación de Productores de Casabe de Monción, Inc. (220) FECHA SOLICITUD: 23 de septiembre de 2019</p>	<p style="text-align: center;">REGLAMENTO</p> <p>ASOPROCAMON será otorgada exclusivamente en uso por la <u>ASOCIACIÓN DE PRODUCTORES DE CASABE DE MONCIÓN</u> a favor de sus miembros siempre que cumpla con las condiciones establecidas en el presente REGLAMENTO.</p>	<p>El uso que den a la marca colectiva, CASABE ASOPROCAMON por parte de los miembros autorizados certifica y garantiza que los productos que son distinguidos por la marca colectiva cumplen con las especificaciones establecidas en las normas técnicas vigentes para el casabe de conformidad con la NORDOM 561.</p>
 <p>(540) MARCA: Pack Story (Mixta) (511) CLASE: 9, 16 (210) EXP. NO.: 19/34638</p> <p>(730) SOLICITANTE: Tetra Laval Holdings & Finance, S.A. (220) FECHA SOLICITUD: 22 de agosto de 2019</p>	 <p>(540) NOMBRE COMERCIAL: (Emblema) (210) EXP. NO.: 19/38303 (730) SOLICITANTE: Juan Miguel Chalas Aquino (220) FECHA SOLICITUD: 18 de septiembre de 2019 (111) REGISTRO: 562654</p>	 <p>(540) NOMBRE COMERCIAL: (Emblema) (210) EXP. NO.: 19/36703 (730) SOLICITANTE: OFAR, S.R.L. (220) FECHA SOLICITUD: 6 de septiembre de 2019 (111) REGISTRO: 561539</p>	 <p>(540) NOMBRE COMERCIAL: (Emblema) (210) EXP. NO.: 19/37713 (730) SOLICITANTE: José Manuel Felipe Casado (220) FECHA SOLICITUD: 13 de septiembre de 2019 (111) REGISTRO: 562219</p>

VIENE DE LA PÁGINA ANTERIOR

 <p>(540) NOMBRE COMERCIAL: (Emblema) (210) EXP. NO.:19/37560 (730) SOLICITANTE: Fleuris Oscar (220) FECHA SOLICITUD: 12 de septiembre de 2019 (111) REGISTRO: 562334</p>	 <p>(540) NOMBRE COMERCIAL: (Emblema) (210) EXP. NO.:19/35839 (730) SOLICITANTE: Eusebio de La Rosa Santana (220) FECHA SOLICITUD: 2 de septiembre de 2019 (111) REGISTRO: 561693</p>	 <p>(540) NOMBRE COMERCIAL: (Emblema) (210) EXP. NO.:19/38477 (730) SOLICITANTE: Programa de Desarrollo Económico Social CEA-FENSA (PRODESO) (220) FECHA SOLICITUD: 19 de septiembre de 2019 (111) REGISTRO: 562789</p>	 <p>(540) NOMBRE COMERCIAL: (Rótulo) (210) EXP. NO.:19/37350 (730) SOLICITANTE: Agencia Marítima y Comercial, S.R.L. (220) FECHA SOLICITUD: 11 de septiembre de 2019 (111) REGISTRO: 562238</p>
 <p>(540) NOMBRE COMERCIAL: (Rótulo) (210) EXP. NO.:19/37352 (730) SOLICITANTE: Agencia Marítima y Comercial, S.R.L. (220) FECHA SOLICITUD: 11 de septiembre de 2019 (111) REGISTRO: 561967</p>	 <p>(540) NOMBRE COMERCIAL: (Rótulo) (210) EXP. NO.:19/38422 (730) SOLICITANTE: Ana Elisa Chávez (220) FECHA SOLICITUD: 19 de septiembre de 2019 (111) REGISTRO: 562736</p>	 <p>(540) NOMBRE COMERCIAL: (Rótulo) (210) EXP. NO.:19/36555 (730) SOLICITANTE: Servicios y Comercios Modernos, SERCOM, S.R.L. (220) FECHA SOLICITUD: 5 de septiembre de 2019 (111) REGISTRO: 561490</p>	 <p>(540) NOMBRE COMERCIAL: (Rótulo) (210) EXP. NO.:19/36658 (730) SOLICITANTE: Rafael L. Areche Feliz / Madalina Floriana Papoiu (220) FECHA SOLICITUD: 6 de septiembre de 2019 (111) REGISTRO: 561439</p>
 <p>(540) NOMBRE COMERCIAL: (Rótulo) (210) EXP. NO.:19/37590 (730) SOLICITANTE: Dieufaute Mednard (220) FECHA SOLICITUD: 13 de septiembre de 2019 (111) REGISTRO: 562250</p>	 <p>(540) NOMBRE COMERCIAL: (Rótulo) (210) EXP. NO.:19/34855 (730) SOLICITANTE: Gabriel Ladusma (220) FECHA SOLICITUD: 10 de septiembre de 2019 (111) REGISTRO: 561801</p>	 <p>(540) NOMBRE COMERCIAL: (Rótulo) (210) EXP. NO.:19/37855 (730) SOLICITANTE: Constructora TECASA, S.R.L. (220) FECHA SOLICITUD: 16 de septiembre de 2019 (111) REGISTRO: 562335</p>	 <p>(540) NOMBRE COMERCIAL: (Rótulo) (210) EXP. NO.:19/37131 (730) SOLICITANTE: José Anibal García Vargas (220) FECHA SOLICITUD: 10 de septiembre de 2019 (111) REGISTRO: 561797</p>
 <p>(540) NOMBRE COMERCIAL: (Rótulo) (210) EXP. NO.:19/37819 (730) SOLICITANTE: Casiano Salvador Quezada Ramos (220) FECHA SOLICITUD: 16 de septiembre de 2019 (111) REGISTRO: 562239</p>	 <p>(540) NOMBRE COMERCIAL: (Rótulo) (210) EXP. NO.:19/35102 (730) SOLICITANTE: Roberto de Jesús Mella Cohn (220) FECHA SOLICITUD: 3 de septiembre de 2019 (111) REGISTRO: 562689</p>	 <p>(540) NOMBRE COMERCIAL: (Rótulo) (210) EXP. NO.:19/37521 (730) SOLICITANTE: Silvino J. Del Rosario Pichardo Benedicto (220) FECHA SOLICITUD: 12 de septiembre de 2019 (111) REGISTRO: 561975</p>	 <p>(540) NOMBRE COMERCIAL: (Rótulo) (210) EXP. NO.:19/36888 (730) SOLICITANTE: Eliana A. Gutiérrez Rodríguez (220) FECHA SOLICITUD: 9 de septiembre de 2019 (111) REGISTRO: 561923</p>
 <p>(540) NOMBRE COMERCIAL: (Rótulo) (210) EXP. NO.:19/38466 (730) SOLICITANTE: Eva Molina Rosa de Tejeda (220) FECHA SOLICITUD: 19 de septiembre de 2019 (111) REGISTRO: 562785</p>	 <p>(540) NOMBRE COMERCIAL: (Rótulo) (210) EXP. NO.:19/36337 (730) SOLICITANTE: Frenos y Servicios Mil, S.R.L. (220) FECHA SOLICITUD: 9 de septiembre de 2019 (111) REGISTRO: 561676</p>	 <p>(540) NOMBRE COMERCIAL: (Rótulo) (210) EXP. NO.:19/37161 (730) SOLICITANTE: Rosario A. Mendoza Paulino de Mejía (220) FECHA SOLICITUD: 10 de septiembre de 2019 (111) REGISTRO: 561849</p>	 <p>(540) NOMBRE COMERCIAL: (Rótulo) (210) EXP. NO.:19/35904 (730) SOLICITANTE: Carmen Inés Bencosme de Zabala (220) FECHA SOLICITUD: 2 de septiembre de 2019 (111) REGISTRO: 561625</p>
 <p>(540) NOMBRE COMERCIAL: (Rótulo) (210) EXP. NO.:19/38059 (730) SOLICITANTE: Marino Ramón Domínguez Rodríguez (220) FECHA SOLICITUD: 17 de septiembre de 2019 (111) REGISTRO: 562454</p>	 <p>(540) NOMBRE COMERCIAL: (Rótulo) (210) EXP. NO.:19/36741 (730) SOLICITANTE: Albert García Domínguez / Zabdíel Adoni Solano Pulinario (220) FECHA SOLICITUD: 6 de septiembre de 2019 (111) REGISTRO: 561487</p>	 <p>(540) NOMBRE COMERCIAL: (Rótulo) (210) EXP. NO.:19/37655 (730) SOLICITANTE: González & Stefan, S.R.L. (220) FECHA SOLICITUD: 13 de septiembre de 2019 (111) REGISTRO: 562124</p>	 <p>(540) NOMBRE COMERCIAL: (Rótulo) (210) EXP. NO.:19/34959 (730) SOLICITANTE: Juan Carlos Echavarría Milane (220) FECHA SOLICITUD: 26 de agosto de 2019 (111) REGISTRO: 560207</p>
 <p>(540) NOMBRE COMERCIAL: (Rótulo) (210) EXP. NO.:19/36681 (730) SOLICITANTE: Haiyanne Ramírez Paredes Santana (220) FECHA SOLICITUD: 6 de septiembre de 2019 (111) REGISTRO: 561453</p>	 <p>(540) NOMBRE COMERCIAL: (Rótulo) (210) EXP. NO.:19/38079 (730) SOLICITANTE: Grupo Daje, S.R.L. (220) FECHA SOLICITUD: 17 de septiembre de 2019 (111) REGISTRO: 562382</p>	 <p>(540) NOMBRE COMERCIAL: (Rótulo) (210) EXP. NO.:19/36075 (730) SOLICITANTE: Onaida Araujo Gómez / Impresos Castro, S.R.L. (220) FECHA SOLICITUD: 3 de septiembre de 2019 (111) REGISTRO: 562679</p>	 <p>(540) NOMBRE COMERCIAL: (Rótulo) (210) EXP. NO.:19/33588 (730) SOLICITANTE: Ingeniería Global Especializada, INGESA, S.R.L. (220) FECHA SOLICITUD: 18 de septiembre de 2019 (111) REGISTRO: 562596</p>
 <p>(540) NOMBRE COMERCIAL: (Rótulo) (210) EXP. NO.:19/37053 (730) SOLICITANTE: Laura Milena Sierra Rodríguez (220) FECHA SOLICITUD: 10 de septiembre de 2019 (111) REGISTRO: 561753</p>	 <p>(540) NOMBRE COMERCIAL: (Rótulo) (210) EXP. NO.:19/36997 (730) SOLICITANTE: Asociación La Nacional de Ahorros y Préstamos para La Vivienda (220) FECHA SOLICITUD: 9 de septiembre de 2019 (111) REGISTRO: 561601</p>	 <p>(540) NOMBRE COMERCIAL: (Rótulo) (210) EXP. NO.:19/37282 (730) SOLICITANTE: Gifts and Craft Studio, S.R.L. (220) FECHA SOLICITUD: 17 de septiembre de 2019 (111) REGISTRO: 562511</p>	 <p>(540) NOMBRE COMERCIAL: (Rótulo) (210) EXP. NO.:19/38134 (730) SOLICITANTE: Pedro Porfirio Urrutia Sangiovanni (220) FECHA SOLICITUD: 17 de septiembre de 2019 (111) REGISTRO: 562484</p>
 <p>(540) NOMBRE COMERCIAL: (Rótulo) (210) EXP. NO.:19/37347 (730) SOLICITANTE: Ángel Luis Cabrera (220) FECHA SOLICITUD: 11 de septiembre de 2019 (111) REGISTRO: 562327</p>	 <p>(540) NOMBRE COMERCIAL: (Rótulo) (210) EXP. NO.:19/37915 (730) SOLICITANTE: Saint David School, S.R.L. (220) FECHA SOLICITUD: 18 de septiembre de 2019 (111) REGISTRO: 562651</p>	 <p>(540) NOMBRE COMERCIAL: (Rótulo) (210) EXP. NO.:19/36672 (730) SOLICITANTE: Seguridad Turística E Industrial, S.R.L. (220) FECHA SOLICITUD: 6 de septiembre de 2019 (111) REGISTRO: 561812</p>	 <p>(540) NOMBRE COMERCIAL: (Rótulo) (210) EXP. NO.:19/33820 (730) SOLICITANTE: Jaime A. Breton Bonelly / Ernesto A. Pichardo Tejada (220) FECHA SOLICITUD: 6 de septiembre de 2019 (111) REGISTRO: 562086</p>
 <p>Cualquier sugerencia o reclamos dirigirse a publicaciones ONAPI m.seijas@onapi.gob.do</p>	 <p>(540) NOMBRE COMERCIAL: (Rótulo) (210) EXP. NO.:19/37117 (730) SOLICITANTE: Sydler Remedies PVT. LTD. (220) FECHA SOLICITUD: 10 de septiembre de 2019 (111) REGISTRO: 561765</p>	 <p>(540) NOMBRE COMERCIAL: (Rótulo) (210) EXP. NO.:19/38144 (730) SOLICITANTE: Tando S.R.L. (220) FECHA SOLICITUD: 17 de septiembre de 2019 (111) REGISTRO: 562545</p>	 <p>(540) NOMBRE COMERCIAL: (Rótulo) (210) EXP. NO.:19/38183 (730) SOLICITANTE: Eudy Luis Conce Emiliano (220) FECHA SOLICITUD: 18 de septiembre de 2019 (111) REGISTRO: 562558</p>