



Jóvenes innovadores marcan la pauta en la Competencia Tecnología Apropiada 2019

La Oficina Nacional de la Propiedad Industrial (ONAPI), premió a los ganadores de la cuarta edición de su Competencia de Tecnología Apropiada 2019, Soluciones Innovadoras para la Vida Cotidiana, orientada esta vez al sector Turismo, en la cual los jóvenes innovadores marcaron la pauta con la calidad de sus propuestas.

Enmanuel de Jesús Henríquez Marte y su proyecto Zafacón recolector marino, fue el ganador del primer lugar de esta edición, el segundo lugar le fue otorgado al proyecto Pienso para ganado vacuno a base de sargazo, de los jóvenes innovadores Stacy Santana, Johanny Tavarez, Dashira José Pérez, Allison Jáquez Durán, Misael Jiménez, Prismaily Brand Vizcaíno, Sadianny Minyety, Víctor Andrés Toribio y Dariel Buret Rivera, mientras el tercer lugar fue para Sistema de generación de energía eléctrica a partir de energía undimotriz, del señor Joel de la Cruz Hernández.

La competencia, organizada por la Oficina Nacional de la Propiedad Industrial (ONAPI), con la colaboración de la Organización Mundial de la Propiedad Intelectual (OMPI) y la Oficina Coreana de Propiedad Intelectual (KIPO), escogió al tu-

PROYECTOS FINALISTAS COMPETENCIA TECNOLOGÍA APROPIADA

- Enmanuel Henríquez Marte**
ZAFACÓN RECOLECTOR MARINO
- Federico E. Gómez Santos**
Oscar A. Jiménez Colón
BRAZALETE PARA GEOLOCALIZACIÓN Y CONTROL DE ACCESO
- Julian A. Abramson Miller**
APARATO DE CONTROL PARA BIODIGESTOR DE CÚPULA FLJA EN LA PRODUCCIÓN DE BIOGÁS Y FERTILIZANTE
APARATO Y MÉTODO EN LA REDUCCIÓN DEL CONSUMO DE LA ENERGÍA ELÉCTRICA
- Carlos Y. Ulloa Santana**
Evian Luna Marte
Edwin Fermín Furcal
HORNO GENERADOR DE ENERGÍA ELÉCTRICA A PARTIR DE DESECHOS SÓLIDOS.
- Misael Armando Almonte**
Luis Alberto Taveras
María V. Ramírez Mendoza
MÁQUINA LIMPIADORA DE PLAYA MANUAL.
- Ramón D. Correa Rodríguez**
PANEL ECOLÓGICO PARA CONSTRUCCIÓN
- Misael Medos Abreu**
VEHÍCULO ELÉCTRICO RECOLECTOR DE SARGAZOS Y DESPERDICIOS EN LAS PLAYAS.
- Joel J. de la Cruz Hernández**
JDH-TECH Solutions, SRL
SISTEMA DE GENERACIÓN DE ENERGÍA ELÉCTRICA A PARTIR DE ENERGÍA UNDIMOTRIZ
- Stacy Carrie Santana**
Johanny S. Tavarez
Dashira E. Jose
Allison Jáquez
Misael A. Jiménez
Prismaily Brand
Sadianny Minyety
Victor A. Toribio
Daniel E. Buret
PIENSO PARA GANADO VACUNO A BASE DE SARGAZO

rismo y medio ambiente, visto que se hace preciso la búsqueda de soluciones que reduzcan el impacto de los daños en estos sectores, con el objetivo de lograr una industria turística competitiva acorde a los nuevos estándares internacionales,

colaborando además a la preservación de nuestros recursos naturales.

La directora de ONAPI, la doctora Sandy Lockward destacó que el eje medular de este concurso radica en difundir el uso de la propiedad industrial y especialmente las bases

de datos de patentes, como fuente de innovación.

Este concurso se realiza gracias al interés del gobierno de Corea en compartir elementos del modelo que tanto éxito económico le ha producido. Explicó que el modelo coreano de desarrollo promueve de múltiples maneras la innovación tecnológica, el registro de los activos de propiedad industrial de ella derivada y el uso de las bases de datos de patentes como fuente para encontrar solución a problemas de la industria y la sociedad.

Juventud y capacidad se hicieron presente

La escogencia de estos proyectos dentro del listado de 10 finalistas por el jurado evaluador, destaca en la calidad, la motivación y el interés que existe en los jóvenes de investigar y mostrar que tienen la capacidad de producir ideas y soluciones prácticas, a las diversas problemáticas que se presentan en el país.

Henríquez Marte, un joven de 17 años, que cursa los estudios secundarios en su pueblo natal, La Vega, mostró la capacidad de su propuesta Zafacón recolector marino, para contribuir al turismo y medio ambiente.

La propuesta de este joven ganador de un viaje a Corea y un monto

PASA A LA PÁGINA SIGUIENTE



OFICINA PRINCIPAL
Av. Los Próceres No. 11,
Santo Domingo.
Tel.: 809-567-7474
Fax: 809-732-7758

CONTÁCTENOS:
Línea de atención al usuario.
809-732-4447

SANTIAGO DE LOS CABALLEROS
Av. Estrella Sadhalá, Edif.
Antonio Guzmán Fernández.
Tel.: 809-582-4059
Fax: 809-583-8437

MUNICIPIO STO. DGO. ESTE
Oficina Regional Este (ORE)
Autopista San Isidro,
Plaza Coral Mall,
2do nivel Local B-66,
Tel. 809-567-7474 ext. 3000

SAN FRANCISCO DE MACORÍS
Plaza Colonial, Suite 14-B,
Avenida Antonio Guzmán Fernández
Tel.: 809-588-2052
Ext. 3436

VIENE DE LA PÁGINA ANTERIOR

de RD\$230,000.00, que desea estudiar medicina cuando culmine sus estudios secundarios, es una adecuación a propuestas ya existentes sobre recolección de basura en los océanos, que atrae la basura flotante en las aguas para un posterior filtrado, donde las mismas serán almacenadas en bolsas de hilo de yate. Tomando en cuenta que el uso de la misma en puntos estratégicos y variables, harán de la tecnología un sistema eficaz para la limpieza de las playas turísticas.

Como todo aquel que persigue un objetivo, Henríquez tuvo que superar diversos obstáculos, pero se auxilió de la tecnología y al final logró el cometido, soy de La Vega y para presentar mi proyecto fue bastante difícil, ya que no pude estar presente en ninguna de las preparaciones que se impartieron. Básicamente todo lo hice en línea, explicó durante la premiación que se llevó a cabo en el Salón Bélgica del Hotel Catalonia de Santo Domingo.

Santana, de 17 años, es integrante de los ganadores del segundo lugar, un grupo de nueve innovadores, seis de ellos con 16 años (Tavarez, Dashira José, Jáquez, Brand, Toribio y Buret) y junto a ella dos de 17 años (Jiménez y Minyety), que expusieron su proyecto Pienso para ganado vacuno a base de sargazo, mismo que plantea como resolver los problemas del aprovechamiento del sargazo, que arriba naturalmente a las costas de la República Dominicana, para la mejora de la alimentación del ganado vacuno.

Para un grupo de jóvenes, las cosas no suelen ser tan sencillas, debido en gran manera a que tienen que lidiar con la desconfianza y la incredulidad de muchos, quienes no apuestan al éxito de aquellos que son vistos como soñadores sin experiencia, pero para estos innovadores esto solo fue un paso de superación en busca de alcanzar sus metas.

Saber por las tantas cosas que hemos pasado como grupo y poder estar presente en este momento y poder decir que pudimos, es muestra de que el cambio inicia por nosotros, expresó Santana, al hablar en nombre de sus compañeros al recibir el premio al segundo lugar, que les otorga RD\$120,000.00.

Joel de la Cruz Hernández, un joven emprendedor de 33 años, ha utilizado esta Competencia de Tecnología Apropriada 2019, para mostrar la capacidad de resolver las problemáticas de este sector con su proyecto, Sistema de generación de energía eléctrica a partir de energía undimotriz, que consiste en la generación de energía eléctrica renovable aprovechando la energía mecánica que genera el movimiento de las olas del mar.

Agradezco a los organizadores por disponer de esta plataforma, en la que tratamos de buscar algo que mejorar en nuestro país y continuar el desarrollo tecnológico, dijo De la Cruz, ganador del tercer lugar y RD\$57,500.00.

Cada uno de estos ganadores también recibieron un certificado de excelencia y una medalla de la OMPI.

ONAPI está comprometida con el desarrollo de innovaciones nacionales de tecnologías que pue-



El Sr. Jaewon Bahn, consejero de OMPI, la directora de ONAPI, Sandy Lockward, el ganador del 1er. lugar de la Competencia de Tecnología Apropriada, Enmanuel Henríquez, el Sr. Byeong-Yeon KIM, Embajador de Corea en la República Dominicana y el Sr. Won Seok HUH, subdirector de Asuntos Multilaterales de KIPO.



Los finalistas de la Competencia de Tecnología Apropriada durante el acto de premiación.



Los ganadores de los tres primeros lugares de la Competencia de Tecnología Apropriada, Enmanuel Henríquez, Joel de la Cruz y Stacy Carrie Santana junto a los representantes de Corea.

dan implementarse, para dar respuestas a las necesidades de sectores y comunidades del país, y a través de esta Competencia de Tecnología Apro-

piada, seguirá dándole la oportunidad a los innovadores locales, de exponer las soluciones tecnológicas en favor de la población dominicana.

DEPARTAMENTO DE INVENCIONES

MUY IMPORTANTE

A PARTIR DE LA FECHA DE LA PRIMERA PUBLICACIÓN, EL SOLICITANTE DEBE EFECTUAR EL PAGO DE EXAMEN DE FONDO EN UN PLAZO DE DOCE MESES IMPROPRORROGABLES, BAJO LA PENA DE DECLARARSE EL ABANDONO DE PLENO DERECHO. (ART. 22.1 LEY 20-00 SOBRE PROPIEDAD INDUSTRIAL).

SOLICITUD DE PATENTE DE INVENCION EN FASE NACIONAL PCT

LISTA DE CÓDIGOS INID DE LA NORMA ST.9 OMPI.

- 11 NUMERO DE PATENTE/REGISTRO NACIONAL.
- 12 DESIGNACIÓN DEL TIPO DE DOCUMENTO.
- 21 NÚMERO DE SOLICITUD NACIONAL.
- 22 FECHA DE PRESENTACIÓN NACIONAL.
- 30 DATOS DE PRIORIDAD SEGUN CONVENIO DE PARIS.
- 43 FECHA DE PUBLICACION DE LA SOLICITUD NACIONAL.
- 51 CLASIFICACIÓN INTERNACIONAL DE PATENTES.
- 54 TÍTULO.
- 57 RESUMEN /FIGURAS.
- 61 NÚMERO/FECHA DE PRESENTACIÓN DE LA SOLICITUD ANTERIOR DE LA PATENTE, MODELO DE UTILIDAD O TÍTULO SIMILAR CONCEDIDO ANTERIORMENTE, RESPECTO DEL CUAL EL PRESENTE DOCUMENTO CONSTITUYE UNA ADICIÓN.
- 62 NÚMERO/FECHA DE PRESENTACIÓN DE LA SOLICITUD ANTERIOR DE LA QUE EL PRESENTE DOCUMENTO CONSTITUYE UNA FRACCIÓN.
- 71 SOLICITANTE(S).
- 72 INVENTOR(ES)/DISEÑADOR(ES).
- 74 REPRESENTANTE(S).
- 85 FECHA DE COMIENZO DE LA FASE NACIONAL.
- 86 NÚMERO DE SOLICITUD INTERNACIONAL Y FECHA DE PRESENTACIÓN INTERNACIONAL PCT.
- 87 NÚMERO DE PUBLICACIÓN INTERNACIONAL Y FECHA DE PUBLICACIÓN INTERNACIONAL PCT.

LISTA DE CÓDIGOS DE DOS LETRAS DE LA NORMA ST.3.

- | | |
|--|---------------------------|
| DE - ALEMANIA | AT - AUSTRIA |
| ES - ESPAÑA | CN - CHINA |
| VE - VENEZUELA | US - ESTADOS UNIDOS |
| CH - SUIZA | NO - NORUEGA |
| CA - CANADÁ | VN - VIETNAM |
| UA - UCRANIA | HO - HOLANDA |
| IT - ITALIA | FR - FRANCIA |
| GB - REINO UNIDO | DO - REPUBLICA DOMINICANA |
| NZ - NUEVA ZELANDA | NL - PAISES BAJOS |
| TN - TUNEZ | BR - BRASIL |
| AU - AUSTRALIA | MY - MALASIA |
| BE - BELGICA | CO - COLOMBIA |
| IN - INDIA | CU - CUBA |
| MA - MARRUECOS | AR - ARGENTINA |
| SI - ESLOVENIA | HU - HUNGRIA |
| KR - COREA | ZA - SUDÁFRICA |
| HR - CROACIA | SE - SUECIA |
| RS - SERBIA | MX - MÉXICO |
| TT - TRINIDAD Y TOBAGO | PK - PAKISTÁN |
| JM - JAMAICA | EC - ECUADOR |
| AR - ARGENTINA | |
| EUIPO-OFCINA DE PROPIEDAD INTELECTUAL DE LA UNIÓN EUROPEA. | |

CONCESION DE PATENTE DE INVENCION

- 12 CONCESION DE PATENTE DE INVENCION
- 21 P2009-0221
- 21 P20090221
- 85 18/09/2009
- 43 31/10/2009
- 86 PCT/US2008/003735 21/03/2008
- 30 US 60/919,816 22/03/2007;
US 60/919,938 22/03/2007
US 60/920,495 27/03/2007
- 87 WO2008/118356 02/10/2008
- 71 BIOGEN MA INC. /UCB BIOPHARMA SPRL
250 BINNEY STREET, CAMBRIDGE, CENTER 02142 MASSACHUSETTS, [US]
60 ALLÉE DE LA RECHERCHE, 60,107 BRUSSELS, BELGIUM
- 72 MARIA DEL PILAR TRONCOSO
- 72 LINDA C. BURKLY [US]; JANINE L. FERRANT-ORGETTAS [US]; ELLEN A. GARBER [US]; YEN-MING HSU [US]; LIHE SU [US]; FREDERICK R. TAYLOR [US]; RALPH ADAMS [GB]; DEREK THOMAS BROWN [GB]; ANDREW GEORGE POPPLEWELL [GB]; MARTYN KIM ROBINSON [GB]; ANTHONY SHOCK [GB]; KERRY LOUISE TYSON [GB]

- 51 A 61K 39/395, C 07K 16/28, C12N 15/13, C12N 15/63
- 54 PROTEINAS DE UNION, INCLUYENDO ANTICUERPOS, DERIVADOS DE ANTICUERPO Y FRAGMENTOS DE ANTICUERPO, QUE SE UNEN ESPECIFICAMENTE A CD154 Y SUS USOS

57 Esta invención proporciona proteínas de unión, que incluyen anticuerpos, derivados de anticuerpo, y fragmentos de anticuerpo, que específicamente se unen a la proteína CD154 (CD40L). Esta invención también proporciona un anticuerpo quimérico, humanizado o completamente humano, derivado de anticuerpo o fragmento de anticuerpo que específicamente se une a un epítipo al cual se une un fragmento humanizado que comprende una secuencia de cadena pesada variable de acuerdo con SEC ID NO: 1 Y comprende una secuencia de cadena ligera variable de acuerdo con SEC ID NO: 2. Las proteínas de unión CD154 de esta invención pueden producir una función efectora reducida con relación a un segundo anticuerpo anti-CD154. Las proteínas de unión CD154 de la invención son útiles en métodos de diagnóstico y terapéuticos, tales como en el tratamiento y prevención de enfermedades que incluyen que involucran respuestas inmunitarias indeseables que están mediadas por las interacciones de CD154-CD40.

12 SOLICITUD DE PATENTE DE INVENCION FASE NACIONAL PCT.

- 21 P2019-0225
- 85 02/09/2019
- 86 PCT/US2018/020515 01/03/2018
- 30 US 62/465,986 02/03/2017
US 62/529,874 07/07/2017
US 62/549,728 24/08/2017
- 87 WO 2018/160878 A1 07/09/2018
- 71 ASSEMBLY BIOSCIENCES, INC.
11711 N. MERIDIAN STREET SUITE 310 CARMEL, IN 46032 [US]
- 74 TRONCOSO Y CACERES
- 72 ROOPA RAI [US]; DANIEL LEE ARNOLD [US]; LEPING LI [US]; SAMSON FRANCIS [US]; G. MARK BURES [US]; WILLIAM W., JR. TURNER [US]; SIMON NICOLAS HAYDAR [US]
- 51 A 61K 31/549, A 61P 31/12, C 07D 417/04, C 07D 417/14
- 54 COMPUESTOS SULFAMIDA CÍCLICOS Y MÉTODOS DE USO DE LOS MISMOS
- 57 Compuestos sulfamida cíclicos, y composiciones farmacéuticas con los mismos, que son de utilidad como moduladores de la proteína core de la Hepatitis B (HBV), y también métodos de tratamiento de una infección por Hepatitis B (HBV).



FIGURA 1

12 SOLICITUD DE PATENTE DE INVENCION FASE NACIONAL PCT.

- 21 P2019-0238
- 85 16/09/2019
- 86 PCT/IB2018/001089 21/08/2018
- 30 US 15/990,314 25/05/2018
US 62/625,190 01/02/2018
US 62/639,211 06/03/2018
- 87 WO 2019/150160 A1 08/08/2019
- 71 CRYSTAL LAGOONS (CURACAO) B.V.
KAYA W.F.G. (JOMBI) MENSING, 14 (CURACAO), [NL]
- 74 TANIA MIGUELINA CASTILLO BAEZ
- 72 FERNANDO BENJAMIN FISCHMANN TORRES [CL]
- 51 B 63B 35/44, E 02B 17/00, E 02B 3/06, E 04H 14/00, E 04H 3/00
- 54 UN COMPLEJO URBANO DE ENTRETENIMIENTO CON UNA PLAYA DE ACCESO PÚBLICO QUE INCLUYE UNA LAGUNA ARTIFICIAL CON ESTILO TROPICAL COMO CARACTERÍSTICA PRINCIPAL Y UNA INSTALACIÓN DE OLEAJE PARA SURFEAR Y MÉTODO PARA PERMITIR UNA UTILIZACIÓN EFICIENTE DE TERRENOS DE USO LIMITADO
- 57 Complejo urbano de entretenimiento con playa de acceso público, con una laguna artificial tropical de aguas cristalinas como elemento central del complejo. La laguna incluye una instalación de oleaje para surfear en una porción, y en los alrededores de dicha laguna hay instalaciones de entretenimiento, educativas, deportivas y comerciales. El complejo cuenta con un acceso público controlado y ofrece la apariencia y ambiente de una playa tropical con aguas cristalinas y playas de arena.

SOLICITUD DE PATENTE DE INVENCION

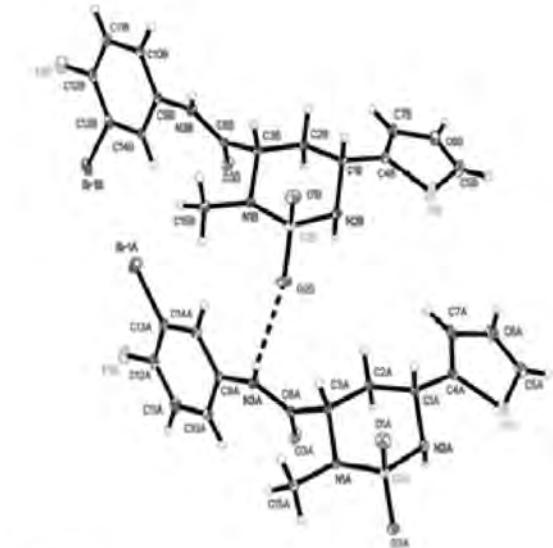
- 12 SOLICITUD DE PATENTE DE INVENCION
- 21 P2019-0272
- 22 23/10/2019
- 71 ROSA MARIA PORTILLO ROSADO
CALLE BANIQUE NO. 6, TORRE PAULA ISABEL. LOS CACICAZGOS, SANTO DOMINGO, [DO]
- 74 OSMEL AROCHE PEREZ
- 72 ROSA MARIA PORTILLO ROSADO [DO]
- 51 A 61K 36/28, A 61P 21/00
- 54 COMPOSICIÓN FARMACÉUTICA A PARTIR DE EXTRACTOS DE PLANTAS NATURALES PARA EL TRATAMIENTO DE FIBROMIALGIA, ARTRITIS REUMATOIDE, LUPUS ERITEMATOSO SISTÉMICO Y ENFERMEDADES AUTOINMUNES ASOCIADAS CON DOLOR, INFLAMACIÓN DE LOS MÚSCULOS Y LAS ARTICULACIONES.
- 57 La presente invención está referida a composiciones y formas farmacéuticas para el para el tratamiento de fibromialgia, artritis reumatoide, lupus eritematoso sistémico y enfermedades autoinmunes asociadas con el dolor y la inflamación de los músculos y las articulaciones con ingredientes activos naturales en forma de polvos liofilizados de extractos acuosos de Diente de León (Taraxacum officinale), Sandía (Citrullus lanatus), Mapuey o ñame blanco, (Dioscorea trifid), Regaliz (Glycyrrhiza glabra), tomate (Solanum lycopersicum) y hojas de laurel (Laurus nobilis), así como los procedimientos de obtención y preparación asociados al desarrollo de las diferentes composiciones y formas farmacéuticas.

12 SOLICITUD DE PATENTE DE INVENCION FASE NACIONAL PCT.

- 21 P2019-0291
- 85 14/11/2019
- 86 PCT/KR2018/006989 21/06/2018
- 30 KR 10-2017-0078745 21/06/2017
- 87 WO/2018/236153 27/12/2018
- 71 DAEWOONG PHARMACEUTICAL CO., LTD
35-14. JEYAKGONGDAN 4-GIL HYANGNAM-EUP, HWASEONG-SI, GYEONGGI-DO, 18623 [KR]
- 74 ORIETTA BLANCO MINIÑO
- 72 JEONG-TAEK SHIN [KR]; SEUNG CHUL LEE [KR]; JEONG HYUN SON [KR]
- 51 A 61K 31/4015, C 07D 207/36
- 54 MÉTODO PARA PREPARAR INTERMEDIO DE DERIVADO DE 4-METOXIPIRROL
- 57 La presente invención se refiere a un método para preparar productos intermedios de derivados de 4-metoxipirrol. El método de preparación según la presente invención tiene las ventajas de que el coste de producción puede reducirse usando materiales de partida económicos, no se requiere una elevada temperatura de reacción en su totalidad, se usan reactivos económicos y no explosivos en lugar de (trimetilsilil) diazometano, y puede prepararse además un producto intermedio de derivados de 4-metoxipirrol en su totalidad a un alto rendimiento.

VIENE DE LA PÁGINA ANTERIOR

12 SOLICITUD DE PATENTE DE INVENCION FASE NACIONAL PCT.

21 P2019-0253

85 04/10/2019

86 PCT/US2018/026160 05/04/2018

30 US 62/483,019 07/04/2017

87 WO/2018/187518 11/10/2018

71 **MERCK SHARP & DOHME CORP. / AGENUS, INC.**126 EAST LINCOLN AVENUE, RAHWAY, NEW JERSEY, 07065-0907 [US]
13 FORBES ROAD, LEXINGTON, MASSACHUSETTS, 02421 [US]74 **HEADRICK RIZIK ALVAREZ & FERNANDEZ**72 LUIS, A. ZUNIGA [US]; BARBARA JOYCE-SHAIKH [US]; MILAN BLANUSA [US];
ANDREA CLAUDIA SCHUSTER [US]; KORNELIA SCHULTZE [US]

51 A 61K 39/395, A 61P 35/00, C 07K 16/28

54 **ANTICUERPOS ANTI-ILT4 Y FRAGMENTOS DE UNION A ANTIGENO**

57 La presente invención proporciona anticuerpos y fragmentos de unión a antígeno de los mismos que se unen a ILT4 (transcrito de tipo inmunoglobulina 4) y combinaciones de los mismos, por ejemplo, con un anticuerpo anti-PD1. También se proporcionan procedimientos de uso de los mismos, por ejemplo, para tratar o prevenir el cáncer en un sujeto; y procedimientos de preparación de dichos anticuerpos y fragmentos.

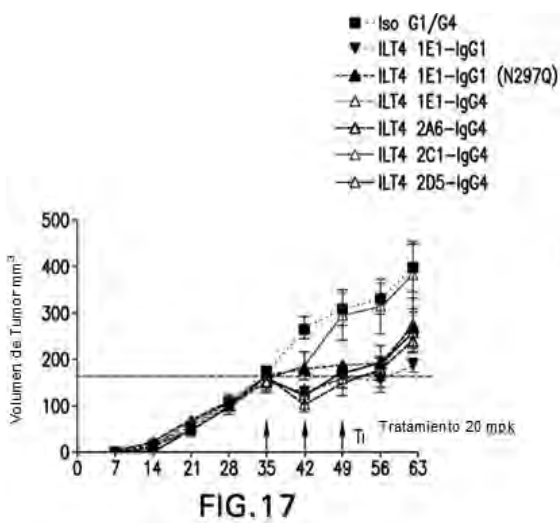
**12 SOLICITUD DE PATENTE DE INVENCION FASE NACIONAL PCT.**

21 P2019-0255

85 04/10/2019

86 PCT/US2018/026134 04/04/2018

30 US 62/482,085 05/04/2017

87 WO 2018/187506 11/10/2018

71 **SEAL ROCK THERAPEUTICS, INC.**

500 YALE AVENUE NORTH, #100 SEATTLE, WASHINGTON 98109 [US]

74 **ORIETTA BLANCO MINIÑO**

72 SAMUEL DAVID BROWN [US]

51 A 61K 31/423, C 07D 263/58

54 **COMPUESTOS INHIBIDORES DE ASK1 Y USOS DE LOS MISMOS**

57 En el presente documento se describen compuestos, que incluyen sales, solvatos, metabolitos, profármacos farmacéuticamente aceptables de los mismos, métodos para preparar tales compuestos, composiciones farmacéuticas que comprenden tales compuestos y métodos para usar dichos compuestos para tratar la esteatohepatitis no alcohólica y otras enfermedades caracterizadas por la curación disfuncional del tejido y fibrosis.

Figura 1

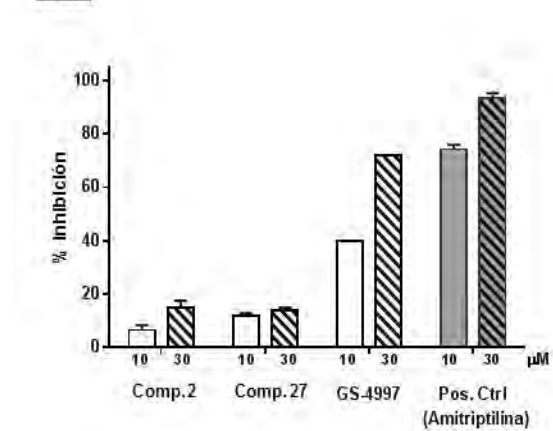
**12 SOLICITUD DE PATENTE DE INVENCION FASE NACIONAL PCT.**

21 P2019-0280

85 01/11/2019

86 PCT/US2018/030459 01/05/2018

30 US 62/500,238 02/05/2017

87 WO/2018/204368 08/11/2018

71 **MERCK SHARP & DOHME CORP.**

126 EAST LINCOLN AVENUE, RAHWAY, NEW JERSEY 07065-0907 [US]

74 **HEADRICK, RIZIK, ALVAREZ, FERNANDEZ**72 MANOJ, K. SHARMA [US]; WENDY BENJAMIN [US]; SARITA MITTAL [US];
ASHWIN BASARKAR [US]; CHAKRAVARTHY NACHU NARASIMHAN [US];
RAMESH, K. KASHI [US]; MOHAMMED SHAMEEM [US];
SOURMENDU BHATTACHARYA [US]; WILLIAM, P. JR. FORREST [US];
YOGITA KRISHNAMACHARI [IN]

51 A 61K 39/00, A 61K 39/395, A 61K 47/26, A 61K 9/00, A 61K 9/08, A 61K 9/19, C 07K 16/18

54 **FORMULACIONES ESTABLES DE ANTICUERPOS CONTRA EL RECEPTOR DE MUERTE PROGRAMADA 1 (PD-1) Y MÉTODOS PARA SU USO**

57 La invención se refiere a formulaciones estables de anticuerpos contra el receptor de muerte programada humano PD-1, o fragmentos de fijación al antígeno de este. En algunas formas de realización, las formulaciones de la invención comprenden entre 5 y 200 mg/ml de anticuerpo anti-PD-1, o un fragmento de fijación al antígeno de este. La invención además proporciona métodos para tratar distintos tipos de cáncer con formulaciones estables de la invención. En algunas formas de realización de los métodos de la invención, las formulaciones se administran a un sujeto mediante administración intravenosa o subcutánea.

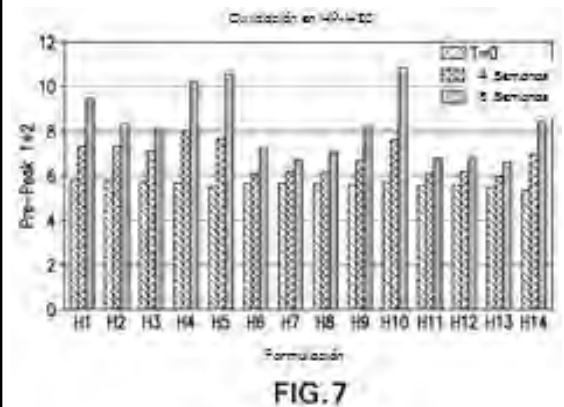
**12 SOLICITUD DE PATENTE DE INVENCION FASE NACIONAL PCT.**

21 P2019-0254

85 04/10/2019

86 PCT/US2018/026345 05/04/2018

30 US 15/481,447 06/04/2017

87 WO 2018/187635 A1 11/10/2018

71 **MAXX MEDIA GROUP, LLC**

9532 STATE ROAD, UNIT B PHILADELPHIA, PA 19114 [US]

74 **ORIETTA BLANCO MINIÑO**

72 SCOTT A. HOLLINGER [US]; RICHARD, S. FREEMAN [US]

51 G06T 19/20, G06T 15/20

54 **SISTEMA, MÉTODO Y SOFTWARE PARA PRODUCIR IMÁGENES VIRTUALES DE TRES DIMENSIONES QUE PARECEN SOBRESALIR HACIA ADELANTE O POR ENCIMA DE UNA PANTALLA ELECTRÓNICA**

57 Se presenta un sistema, método y software para producir una escena virtual (10) que será observada en una pantalla electrónica (12). Un plano de referencia virtual (24) es definido. El plano de referencia (24) tiene los límites periféricos (27, 28, 29, 30). Un objeto virtual (20) es posicionado por encima del plano de referencia (24) en la escena virtual (10). Los puntos de vista estereoscópicos de cámara (25, 26) son calculados de modo que permitan que el objeto virtual (20) sea formado de imágenes con el plano de referencia (24) dentro de los límites periféricos (27, 28, 29, 30) del plano de referencia (24). El objeto virtual (20) es digitalmente alterado antes y/o después de ser formado de imágenes, de manera estereoscópica. La alteración incluye el doblado, concididad o inclinación de una porción del objeto virtual (20), y/o la inclinación de una porción del plano de referencia (24). Un conjunto común de límites es establecido para una imagen superpuesta para crear una imagen final (48).

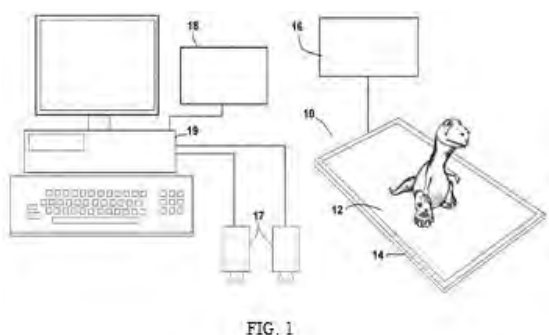
**12 SOLICITUD DE PATENTE DE INVENCION FASE NACIONAL PCT.**

21 P2019-0258

85 09/10/2019

86 PCT/US2017/026839 10/04/2017

87 WO 2018/190794 18/10/2018

71 **VIASAT, INC**

PATENT DEPARTMENT, 6155 EL CAMINO REAL CARLSBAD, CALIFORNIA

92009 [US]

74 **GRELDY HERNANDEZ SOSA**

72 DONALD RUNYON [US]; AARON MENDELSON [US]

51 H 01Q 1/28, H 01Q 19/17, H 01Q 25/00, H 01Q 3/02, H 01Q 3/18, H 01Q 3/20

54 **AJUSTE DE ÁREA DE COBERTURA PARA ADAPTAR COMUNICACIONES POR SATÉLITE.**

57 Las características descritas se refieren, en general, al ajuste de un patrón de antena nativo de un satélite para adaptar comunicaciones mediante el satélite. Por ejemplo, un satélite de comunicaciones puede incluir una antena que tiene un conjunto de matriz de alimentación, un reflector, y un accionador lineal acoplado entre el conjunto de matriz de alimentación y el reflector. El conjunto de matriz de alimentación puede tener múltiples alimentaciones para comunicar señales asociadas a un servicio de comunicaciones, y el reflector puede configurarse para reflejar las señales transmitidas entre el conjunto de matriz de alimentación y uno o más dispositivos objetivos. El accionador lineal puede tener una longitud ajustable, o de otra manera proveer una posición ajustable entre el conjunto de matriz de alimentación y el reflector. Mediante el ajuste de la posición del conjunto de matriz de alimentación con respecto al reflector, el satélite de comunicaciones puede proveer un servicio de comunicaciones según múltiples patrones de antena nativos.

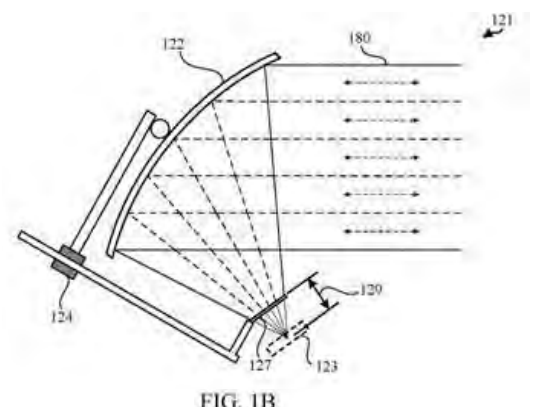
**12 SOLICITUD DE PATENTE DE INVENCION FASE NACIONAL PCT.**

21 P2019-0299

85 27/11/2019

86 PCT/IB2018/053818 29/05/2018

30 US 62/513,211 31/05/2017

US 62/581,919 06/11/2017

87 WO 2018/220531 A1 06/12/2018

71 **NOVARTIS AG**

LICHTSTRASSE, 35 4056 BASILEA [CH]

74 **FELIX & CO. / MARÍA J. FÉLIX TRONCOSO**72 YONGPING XIE [US]; XIAODONG LIU [CN]; VALENTINA MOLTENI [US];
JAN JIRICEK [DE]; ADVAIT SURESH NAGLE [IN]; SHUYI PEARLY NG [SG];
MAXIM RATNIKOV [US]; JEFFREY M. SMITH [US]; ISABELLE K. LERARIO [US];
FANG LIANG [CN]

51 A 61K 31/53, A 61P 33/02, C 07D 487/04, C 07D 519/00

54 **COMPUESTOS BICÍCLICOS 5,6-FUSIONADOS Y COMPOSICIONES PARA EL TRATAMIENTO DE ENFERMEDADES PARASITARIAS**

57 La presente invención proporciona un compuesto de la Fórmula (I) o una sal farmacéuticamente aceptable del mismo; un método de preparación de los compuestos de la invención, y sus usos terapéuticos. La presente invención además proporciona una combinación de agentes farmacológicamente activos y una composición farmacéutica.

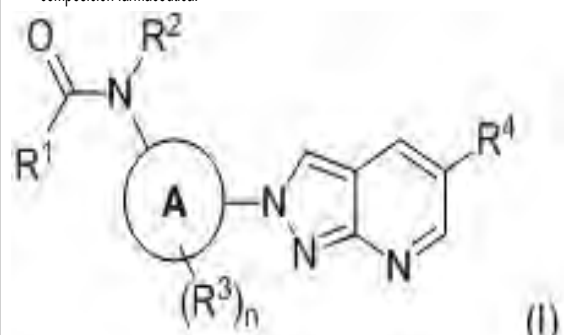

PASA A LA PÁGINA SIGUIENTE

VIENE DE LA PÁGINA ANTERIOR

12 SOLICITUD DE PATENTE DE INVENCION FASE NACIONAL PCT.

21 P2019-0292
85 14/11/2019
86 PCT/KR2018/006188 31/05/2018
30 KR 10-2017-0067646 31/05/2017
87 WO/2018/221971 06/12/2018

71 DAEWOONG PHARMACEUTICAL CO., LTD

35-14. JEYAKGONGDAN 4-GIL HYANGNAM-EUP, HWASEONG-SI, GYEONGGI-DO, 18623, [KR]

74 ORIETA BLANCO MINIÑO

72 CHUN HO LEE [KR]; DEOK KI EOM [KR]; JEONG-TAEK SHIN [KR]; JEONG HYUN; SON [KR]

51 A 61K 31/4015, C 07D 207/36

54 MÉTODO PARA PREPARAR INTERMEDIO DE DERIVADO DE 4-METOXIPIRROL

57 La presente invención se refiere a un método para preparar productos intermedios de derivados de 4-metoxipirrol. El método de preparación según la presente invención tiene las ventajas de que no se requiere una elevada temperatura de reacción en su totalidad, se usan reactivos económicos y no explosivos en lugar de (trimetilsilil) diazometano, y puede prepararse además un producto intermedio de derivados de 4-metoxipirrol en su totalidad a un alto rendimiento.

12 SOLICITUD DE PATENTE DE INVENCION FASE NACIONAL PCT.

21 P2019-0293
85 15/11/2019
86 PCT/US2018/032218 11/05/2018
30 US 62/508,510 19/05/2017
87 WO 2018/213113 A1 22/11/2018

71 ELI LILLY AND COMPANY.

LILLY CORPORATE CENTER INDIANAPOLIS, INDIANA 46285 [US]

74 MARÍA DEL PILAR TRONCOSO

72 SHANE KRUMMEN ATWELL [US]; VICTOR H. OBUONGU [US]; ANDREW CHARLES VENDEL [US]

51 C 07K 16/28

54 ANTICUERPOS AGONISTAS CONTRA BTLA Y SUS USOS

57 Se proporcionan anticuerpos que se fijan a BTLA, y métodos para usarlos, en donde dichos anticuerpos son útiles como agentes para tratar afecciones asociadas a la enfermedad autoinmunitaria, que incluyen el tratamiento de lupus.

CONCESION DE PATENTE DE INVENCION

12 CONCESION DE PATENTE DE INVENCION

11 P2010-0054
21 P20100054
85 08/02/2010
43 15/03/2010
86 PCT/US2008/072561 08/08/2008
30 US 60/964,224 10/08/2007;
US 60/994,526 20/09/2007;
US 61/062,860 28/01/2008
US 61/079,259 09/07/2008
87 WO/2009/023540 19/02/2009

71 REGENERON PHARMACEUTICALS, INC.

777 OLD SAW MILL RIVER ROAD, TARRYTOWN, NEW YORK 10591, [US]

74 MARIA DEL PILAR TRONCOSO

72 JOEL C. REINHARDT [US]; RICHARD TORRES [US]; MARC R. MORRA [US]; JOEL H. MARTIN [US]; LYNN MACDONALD [US]

51 A 61K 39/395, C 07K 16/22

54 ANTICUERPOS HUMANOS DE ALTA AFINIDAD DE FACTOR DE CRECIMIENTO DE NERVIOS HUMANOS

57 Un anticuerpo o fragmento de unión a antígeno de un anticuerpo humano que se une específicamente a un factor de crecimiento de nervio humano (NGF) con una KD de 5 pM o menos, que no reacciona de forma cruzada con neurotrofina-3 (NT-3), y que se une a NGF humano con una K_D aproximadamente de 2 a 10 veces mayor que la correspondiente a la unión del anticuerpo o fragmento con NGF de rata o de ratón. Los anticuerpos son útiles para tratar el dolor, que incluye dolor inflamatorio, dolor de incisión post-operatorio, dolor neuropático, dolor de fractura, dolor de fractura osteoporótica, neuralgia post-herpética, osteoartritis, artritis reumatoide, dolor de cáncer, dolor procedente de quemaduras, dolor de articulación de gota, así como enfermedades tales como el carcinoma hepatocelular, el cáncer de pecho y la cirrosis hepática.

12 SOLICITUD DE PATENTE DE INVENCION FASE NACIONAL PCT.

21 P2019-0296
85 22/11/2019
86 PCT/US2018/033418 18/05/2018
30 US 62/511,690 26/05/2017
87 WO2018/217573 29/11/2018

71 ELI LILLY AND COMPANY

LILLY CORPORATE CENTER, INDIANÁPOLIS, INDIANA 46285 [US]

74 MARÍA DEL PILAR TRONCOSO

72 ADAM ROBERT MEZO [US]; FRANCISCO ALCIDES VALENZUELA [US]; WEN LIU [US]

51 A 61K 38/28, C 07K 14/62

54 COMPUESTO DE INSULINA ACILADA

57 Los compuestos descritos en la presente se refieren al tratamiento de la diabetes y/o hiperglucemia. Más particularmente, los compuestos descritos se refieren a compuestos de insulina acilada que reducen la glucosa en sangre, composiciones farmacéuticas que contienen tales compuestos, usos terapéuticos de tales compuestos y un compuesto intermediario usado para elaborar los compuestos de insulina acilada.

CONCESION DE PATENTE DE INVENCION

12 CONCESION DE PATENTE DE INVENCION

11 P2015-0064
21 P20150064
85 18/03/2015
43 16/08/2015
86 PCT/MX2013/000086 11/07/2013
30 MX/A/2012/010805 19/09/2012
87 WO/2014/046531 27/03/2014

71 GRUPO TECNOLOGIAS EOS S.A. DE C.V.

PROL. PASEO DE LA REFORMA NO. 625, PISO 2, DESPACHO 208, COL. PASEO DE LAS LOMAS, 01330, ALVARO OBREGÓN, DISTRITO FEDERAL, MEXICO

72 ORIETA BLANCO MINIÑO

72 BERNARDO CASTRO INCLÁN [MX]

51 H 02B 1/00

54 UNIDAD DE CONTROL PARA SISTEMAS DE SUPERVISIÓN Y MONITOREO DEL SUMINISTRO DE ENERGÍA ELÉCTRICA

57 Unidad de control para sistemas de supervisión y monitoreo del suministro de energía eléctrica con un arreglo matricial de bases de conexión de alta potencia situados en el interior de un gabinete hermético de seguridad, medidores modulares asignados a un determinado usuario insertados en las bases de conexión, asignándose automáticamente un código de identificación al usuario y todos los componentes remotos que éste emplee para complementar y optimizar el uso de su suministro de energía eléctrica. Los medidores modulares cuentan con sistemas de comunicación de rango local, vecinal y hasta nacional, lo que permite la medida y control del suministro, incluyendo la conexión y desconexión mediante un relevador biestable controlado por la unidad de control digital del medidor modular. Los medidores modulares también cuentan con varios puertos ópticos que le permiten comunicarse con una unidad central de control.

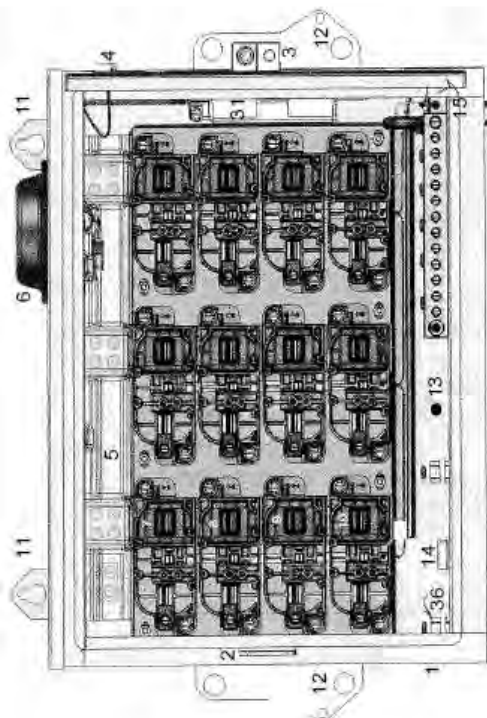

Fig. 1

CONCESION DE PATENTE DE INVENCION

12 CONCESION DE PATENTE DE INVENCION

11 P2017-0155
21 P20170155
85 29/06/2017
43 31/10/2017
86 PCT/ES2015/070943 23/12/2015
30 ES P 201431942 29/12/2014
87 WO 2016/107946 07/07/2016

71 PHIBO DENTAL SOLUTIONS S.L.

GATO PÉREZ 3-9, POLÍGONO INDUSTRIAL, MAS D'EN CISA, 08181, SENTMENAT, BARCELONA, [ES]

72 ANA ISABEL MESSINA VÁSQUEZ

72 FRANCESC ALSINA FONT [ES]; ANTONIO LÓPEZ PÉREZ [ES]

51 A 61B 17/17, A 61C 1/08

54 GUÍA DE PLANIFICACIÓN Y FRESADO PARA IMPLANTES DENTALES

57 Como el propio título indica, el objeto de la presente invención es una guía de planificación y fresado para la posterior colocación de implantes dentales, especialmente indicada en casos en los que es necesaria realizar perforaciones anguladas en el lecho óseo a partir de un primer orificio vertical ya realizado, y que básicamente comprende un soporte (1), una pletina (2) con una angulación en al menos uno de sus extremos sujeta sobre el soporte (1) de forma móvil y desmontable respecto a él, un cuerpo de guiado (3) situado en el extremo de la pletina (2) y un vástago (4) que a su vez comprende un extremo superior que se une al soporte (2) a través de medios de giro (5) que permiten el desplazamiento relativo entre ambos, y un extremo inferior que se introduce en el lecho óseo de la boca del paciente.

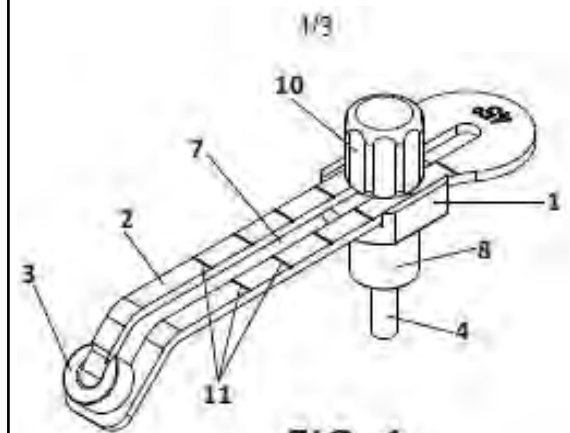

FIG. 1

REGISTRO DE DISEÑO INDUSTRIAL

12 REGISTRO DE DISEÑO INDUSTRIAL

21 D2019-0036
11 D20190036
22 18/02/2019
43 31/07/2019

71 RODOLFO DIETSCH CASTILLO / MARIA LAURA DIETSCH CASTILLO

AV. LOPE DE VEGA, No. 4, NACO, SANTO DOMINGO, DISTRITO NACIONAL, [DO]

74 TANIA MIGUELINA CASTILLO BAEZ

72 MARIA LAURA DIETSCH CASTILLO [DO]; RODOLFO DIETSCH CASTILLO [DO]

51 Clase 12 Sub Clase 11

54 TRICICLO

57



VIENE DE LA PÁGINA ANTERIOR

REGISTRO DE MODELO DE UTILIDAD**12** REGISTRO DE MODELO DE UTILIDAD

11 U2018-0053

21 U20180053

22 16/02/2018

43 15/06/2018

30 US 14/920,027 22/10/2015

71 RUBEN REYES

80 SCHOOL STREET, APT. 9F, YONKERS, NUEVA YORK, 10701, [US]

74 OSMEL AROCHE PEREZ**72** RUBEN REYES [DO]**51** A 46B 17/02, A 47L 13/12**54** SOPORTE DE TRAPEADOR.

57 Esta unidad está creada para colocar el trapeador y ayudarlo a secarse cuando esta mojado. Tiene tres piezas separadas. La unidad principal, tiene la forma de una caja rectangular alta, con cuatro lados iguales con espacios para la ventilación para que la humedad no quede atrapada y una base que puede ser utilizada para apoyar la unidad. La segunda pieza es una pieza que al encajarse con la unidad principal ayuda a sostener el trapeador para que pueda mantenerse verticalmente firme. La tercera pieza es un pequeño cajón donde el agua del trapeador goteará cuando está mojado y puede ser vaciado.

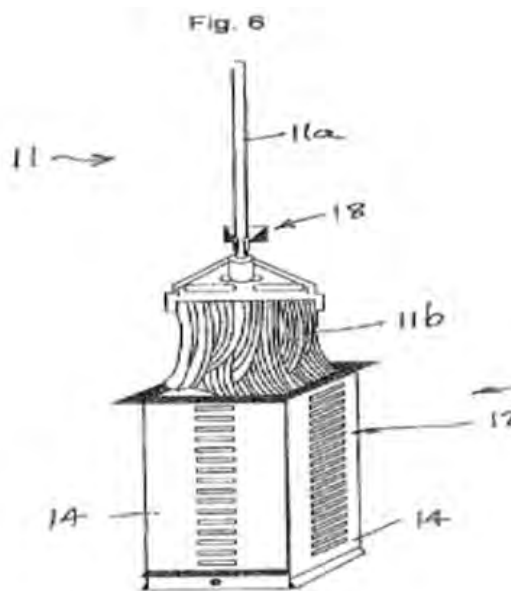
**REGISTRO DE DISEÑO INDUSTRIAL****12** REGISTRO DE DISEÑO INDUSTRIAL

21 D2018-0206

11 D20180206

22 25/09/2018

43 15/01/2019

30 EU005649134-0001 19/09/2018

EU005649134-0002 19/09/2018

71 IBERSUPPLY-FORNECIMENTOS HOTELEIROS, S.A.

ROTUNDA NUNO RODRIGUEZ DOS SANTOS, LOTE 1 B, GALERIAS DIREITA,

PORTELA LRS, 2685-223 [PT]

74 TANIA MIGUELINA CASTILLO BAEZ**72** AMÉRICO LUIS AGOSTINHO RAIMUNDO [PT]**51** CLASE 23 SUB-CLASE 04**54** VENTILADOR DE TECHO/ASPA DE VENTILADOR.**57****SOLICITUD DE DISEÑO INDUSTRIAL****12** SOLICITUD DE DISEÑO INDUSTRIAL

21 D2019-0195

22 26/07/2019

71 MACHINBLOCK TETRIX SRL

C/BELTRAN NO. 64, LA CIENEGA, MANOGUAYABO, DISTRITO NACIONAL,

SANTO DOMINGO, REPÚBLICA DOMINICANA

74 ANYSABEL ROCA GENAO**72** GABRIEL EMILIO MINAYA VENTURA [DO];

RUDDY ANTONIO MESA QUESADA [DO]; ANDERSON GIL FELIX VENTURA [DO];

MICHAEL MIGUEL FELIX VENTURA [DO]

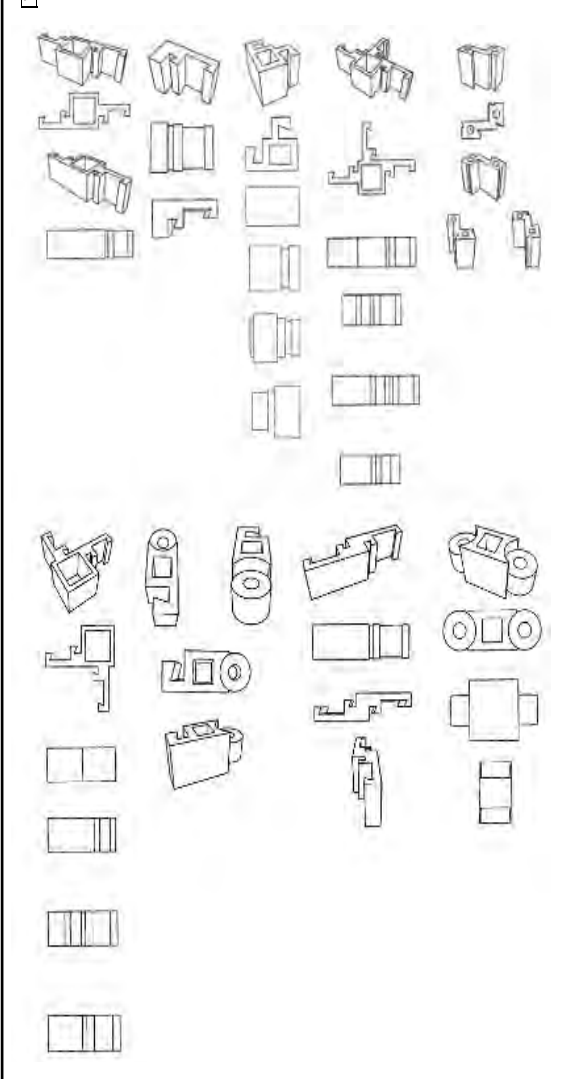
51 Clase 25 Sub Clase 01**54** BLOQUES MACHIHMBRADOS**57****12** SOLICITUD DE PATENTE DE INVENCION FASE NACIONAL PCT.

21 P2019-0273

85 24/10/2019

86 PCT/IB2018/052919 26/04/2018

30 US 62/491,475 28/04/2017

US 62/491,484 28/04/2017

US 62/491,526 28/04/2017

US 62/491,573 28/04/2017

US 62/650,232 29/03/2018

87 WO 2018/198077 A2 01/11/2018

71 NOVARTIS AG

LICHTSTRASSE 35 4056 BASEL, [CH]

74 FELIX & CO. / MARÍA J. FELIX TRONCOSO**72** TINGTING MO [CN]; DIRK BEHNKE [DE]; FRADA BERENSHEYN [US];

XUESHI HAO [CN]; TIMOTHY HOFFMANN [US]; ARNAUD LACOSTE [FR];

QIHUI JIN [CN]; CAMERON LEE [US]; JUN LIU [CN]; YAHU LIU [US];

JUERGEN KLAUS MAIBAUM [DE]; JIANGFENG PAN [CN]; XIN QU [CN];

JAN TCHORZ [DE]; YUN FENG XIE [CN]; SHANSHAN YAN [CN]; YEFEN ZOU [CN]

51 A 61K 35/30, A 61P 17/02, C 07D 487/04, C 07D 519/00**54** Compuestos de heteroarilo bicíclicos 6-6 fusionados y su uso como inhibidores de LATS

57 La presente invención se refiere a compuestos de heteroarilo bicíclicos 6-6 fusionados de la Fórmula A2 o A1 y su uso como inhibidores de LATS, o una sal, un estereoisómero o una composición farmacéutica de dichos compuestos; donde las variables son como se definen en el presente documento (A1 & A2). La presente invención se refiere además a un método de inhibición de LATS en una población de células, usando un compuesto de Fórmula A1, o una sal, un estereoisómero o una composición farmacéutica de dicho compuesto. La presente invención proporciona además un método para fabricar compuestos de la invención y sus usos terapéuticos. La invención proporciona adicionalmente métodos para su preparación, para su uso médico, su uso en el tratamiento y el abordaje de enfermedades o trastornos

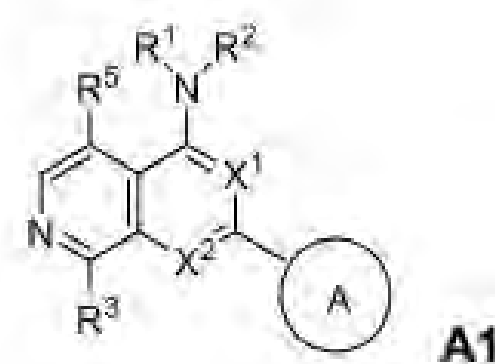
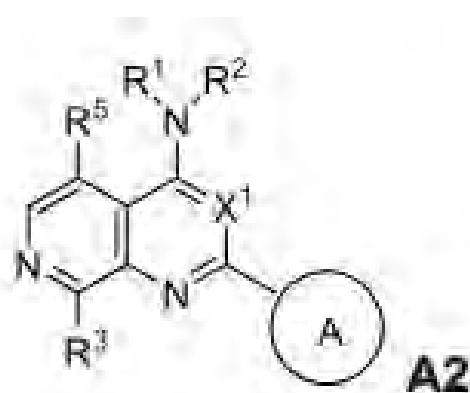
**12** SOLICITUD DE PATENTE DE INVENCION FASE NACIONAL PCT.

21 P2019-0233

85 12/09/2019

86 PCT/IB2018/052699 19/04/2018

30 MX/a/2017/014725 16/11/2017

87 WO 2019/097309 A1 23/05/2019

71 PRODUCTOS FARMACÉUTICOS, S.A. DE C.V.

LAGO TANGAÑICA NO. 18, COLONIA GRANADA, DELEGACION MIGUEL

HIDALGO, CIUDAD DE MEXICO, 11520, [MX]

74 PATRICIA VILLEGAS**72** JORGE LUIS ESPINO VÁSQUEZ [MX]**51** A 61K 31/135, A 61K 31/136, A 61K 9/08, A 61P 11/14**54** DROPROPIZINA EN COMBINACIÓN CON AMBROXOL EN LA FORMA FARMACÉUTICA DE JARABE Y TABLETAS

57 La presente invención se refiere a una combinación farmacéutica de ambroxol o una sal farmacéuticamente aceptable del mismo y dropropizina. Asimismo, se refiere a una composición farmacéutica, preferentemente en una forma de administración oral, que contiene dichos ingredientes activos, junto con uno o más aditivos farmacéuticamente aceptables. La invención también se refiere a los procesos de preparación y los procesos de uso de la combinación farmacéutica o la composición farmacéutica de la presente invención.

VIENE DE LA PÁGINA ANTERIOR

AVISO DE SOLICITUD DIVISIONAL

En fecha 12 de Noviembre de 2019, fue depositada ante esta Oficina Nacional de la Propiedad Industrial (ONAPI), una solicitud de división de la solicitud inicial de **PATENTE DE INVENCION denominada: ANTICUERPOS MONOCLONALES CONTRA EL INHIBIDOR DE LA DEL FACTOR TISULAR (TFPI) No. P2011-0045, Fecha de la Solicitud Originaria 04/02/2011, a favor de, BAYER HEALTHCARE LLC...**

La división recibió el número de expediente **No.P2019-0287, Denominada: ANTICUERPOS MONOCLONALES CONTRA EL INHIBIDOR DE LA DEL FACTOR TISULAR (TFPI).**

AVISO DE SOLICITUD DIVISIONAL

En fecha 13 de Noviembre de 2019, fue depositada ante esta Oficina Nacional de la Propiedad Industrial (ONAPI), una solicitud de división de la solicitud inicial de **PATENTE DE INVENCION denominada: UN MÉTODO PARA TRATAR EL EFLUENTE PRODUCIDO A PARTIR DE UN PROCESO DE MOLIENDA DE ACEITE DE PALMA No. P2017-0187, Fecha de la Solicitud Originaria 10/08/2017, a favor de, TENG YE NGAN/TENG HAN NGAN/TENG CHEE NGAN...**

La división recibió el número de expediente **No.P2019-0289, Denominada: UN MÉTODO PARA TRATAR EL EFLUENTE PRODUCIDO A PARTIR DE UN PROCESO DE MOLIENDA DE ACEITE DE PALMA.**

EN VIRTUD DEL ART. 159 DE LA LEY 20-00 SOBRE PROPIEDAD INDUSTRIAL, FUERON PUBLICADAS EN NUESTRA PAGINA WEB WWW.ONAPI.GOB LAS SIGUIENTES RESOLUCIONES DE APELACIONES, EMITIDAS POR LA DIRECTORA GENERAL.

NO. RESOLUCION	FECHA	RECURSO	SIGNO RECURRENTE	SIGNO RECURRIDO
0062-2019	27/6/19	APELACION	P2010-0203 MOTOR DE COMBUSTION INTERNA MEJORADO (PATENTE)	
00120-2019	12/9/19	APELACION	P2012-0088 SISTEMA INTRAUTERINO (PATENTE)	
00130-2019	17/10/19	APELACION	DOLPHINARIUM	

EN VIRTUD DEL ART. 159 DE LA LEY NO.20-00 SOBRE PROPIEDAD INDUSTRIAL FUERON PUBLICADAS EN NUESTRA PAGINA WEB WWW.ONAPI.GOB.DO LAS SIGUIENTES RESOLUCIONES DE LOS RECURSOS Y ACCIONES LEGALES EMITIDAS POR LA DIRECCION DEL DEPARTAMENTO DE SIGNOS DISTINTIVOS:

NO. RESOLUCION	FECHA	RECURSO/ACCION	SIGNO AFECTADO	SIGNO/PARTE IMPUGNANTE
348	26/7/19	CANCELACION	PALE REAL	MINISTERIO DE HACIENDA DE LA REPUBLICA DOMINICANA
349	26/7/19	NULIDAD	TRIPLETA MILLONARIA REAL	MINISTERIO DE HACIENDA DE LA REPUBLICA DOMINICANA
350	26/7/19	NULIDAD	TRIPLETA ACUMULADA EXACTA REAL	MINISTERIO DE HACIENDA DE LA REPUBLICA DOMINICANA
351	26/7/19	NULIDAD	TRIPLETA ACUMULADA REAL	MINISTERIO DE HACIENDA DE LA REPUBLICA DOMINICANA
352	26/7/19	NULIDAD	SUPER PALE REAL	MINISTERIO DE HACIENDA DE LA REPUBLICA DOMINICANA
353	26/7/19	NULIDAD	SUPER TRIPLETA REAL	MINISTERIO DE HACIENDA DE LA REPUBLICA DOMINICANA
354	26/7/19	CANCELACION	EXTRA QUINIOLA LDE	MINISTERIO DE HACIENDA DE LA REPUBLICA DOMINICANA
355	26/7/19	CANCELACION	EXTRA PALE LDE	MINISTERIO DE HACIENDA DE LA REPUBLICA DOMINICANA
356	26/7/19	CANCELACION	EXTRA TRIPLETA LDE	MINISTERIO DE HACIENDA DE LA REPUBLICA DOMINICANA
365	2/8/19	CANCELACION	TRIPLETA DE LA MASCOTA	MINISTERIO DE HACIENDA DE LA REPUBLICA DOMINICANA
408	20/9/19	CANCELACION	SUPLISERVICIOS DE LOS SANTOS	MARIO GERARDO CHAVARRIA DÍAZ
410	20/9/19	CANCELACION POR NO USO	GUNA	GUNA S.P.A.
411	20/9/19	CANCELACION POR NO USO	GUNA S.P.A.	GUNA S.P.A.
412	20/9/19	CANCELACION POR NO USO	TRIVACIN	AMIPHARMA DOMINICANA S.R.L.
413	20/9/19	CANCELACION POR ABANDONO	CALIDAD TODO EL TIEMPO	BARCELÓ & CO. S.R.L.
414	20/9/19	CANCELACION POR ABANDONO	LA CAVERNA BAR & LOUNGE	QUIROZ SANTRONI ABOGADOS CONSULTORES
415	20/9/19	OPOSICION	QPS QUICK PARCEL SERVICE	UNITED PARCEL SERVICE OF AMERICA, INC
416	20/9/19	CANCELACION POR NO USO	SHU MAMA	STAR WAR HOLDINGS CORP.
417	20/9/19	RECONSIDERACION	SEYAL	ADAMA AGAN L.T.D.
418	20/9/19	CANCELACION POR ABANDONO	BIOHIT	LICDA. KATHERINE STEFAN GONZÁLEZ
419	20/9/19	CANCELACION POR NO USO	POLY-VI-SOL	F. HOFFMANN-LA ROCHE AG
420	20/9/19	CANCELACION POR NO USO	POLIVITAC	F. HOFFMANN-LA ROCHE AG
421	20/9/19	CANCELACION POR NO USO	AURIDERM	ISDIN, S.A.
422	4/10/19	CANCELACION POR NO USO	ABLALZAR	ASPEN COLOMBIANA, S.A.S.
423	20/9/19	CANCELACION POR NO USO	XAMIOL	LICDA. LINETTE UREÑA CAMILO
424	20/9/19	OPOSICION	MEGAREPA	GOYA FOOD, INC.
425	20/9/19	OPOSICION	G OTTO	ESSENTIAL EXPORT SOCIEDAD ANÓNIMA
426	20/9/19	CANCELACION POR NO USO	AGROBIOTIC J.C.	SRA. INDIRA MIGUELINA VARGAS DIAZ
427	20/9/19	OPOSICION	DS NEW HAIR	DIVINE SKIN LABORATORIES, S.A. DE C.V.
428	20/9/19	CANCELACION POR NO USO	SUED RENAMENT	PROVIMEDICA D Y M SRL
429	20/9/19	CANCELACION POR NO USO	DEPO-PROTERONA	AMIPHARMA DOMINICANA SRL
430	20/9/19	OPOSICION	CARBONELL	DEOLEO, S.A.
431	20/9/19	CANCELACION	EPSILON TEAM ELECTRIC, EPTel	EPSILON S.R.L.
432	20/9/19	CANCELACION POR NO USO	FEXOFAST	TECNOQUIMICAS, S.A.
433	20/9/19	CANCELACION POR NO USO	KING PINE	LICDAS. ROSA CAMPILLO CELADO Y MÓNICA FIALLO PARADAS
434	20/9/19	CANCELACION POR NO USO	STENDER S-200	DUWEST GUATEMALA, S.A.
435	20/9/19	CANCELACION POR NO USO	MARGARITA	LINETTE UREÑA CAMILO
437	20/9/19	CANCELACION POR NO USO	PARFOIS	ROSEFIELD LUXEMBOURG, S.A.
438	20/9/19	OPOSICION	IBYS	ZAPI INDUSTRIE CHIMICHE, S.P.A.
439	20/9/19	CANCELACION	COPA CARIBE, MOTEL	OVIPO PÉREZ RAMÍREZ

PASA A LA PÁGINA SIGUIENTE

VIENE DE LA PÁGINA ANTERIOR

NO. RESOLUCION	FECHA	RECURSO/ACCION	SIGNO AFECTADO	SIGNO/PARTE IMPUGNANTE
440	20/9/19	OPOSICION	SUMICORT	ASTRAZENECA AB
442	20/9/19	CANCELACION POR NO USO	FLAVO-C	ISDIN, S.A.
444	20/9/19	CANCELACION	CONFERENCIA DE RONES DEL CARIBE GS	RONES DEL CARIBE, S.R.L.
446	20/9/19	NULIDAD	P-EXTEND	DISAGRO DE GUATEMALA, S.A.
447	20/9/19	NULIDAD	SALVAVIDA	AGUA CRYSTAL, S.A.
448	20/9/19	OPOSICION	PRIMOCIT	GAMBRO LUNDIA AB
449	4/10/19	CANCELACION POR NO USO	VALAX CFR	LABORATORIOS SAVAL, S.A.
450	4/10/19	CANCELACION POR NO USO	RIXABAN	LABORATORIOS DE APLICACIONES MÉDICAS, S.A. (LAM)
451	4/10/19	CANCELACION POR NO USO	INDUFAR ARDILAN	DELIBRA SOCIEDAD ANÓNIMA
452	4/10/19	CANCELACION POR NO USO	CERVEZA REPÚBLICA 1844	GUSTAVO JOSÉ CRUZ JEREZ
453	4/10/19	CANCELACION POR NO USO	CERVEZA REPUBLICA 1844	GUSTAVO JOSÉ CRUZ JEREZ
454	4/10/19	CANCELACION POR NO USO	TERBICIP GC	GREEN CROSS HOLDINGS CORPORATION
455	11/10/19	CANCELACION POR NO USO	GLUCOBAY DUAL G-C	GREEN CROSS HOLDINGS CORPORATION
456	11/10/19	CANCELACION POR ABANDONO	MUNDIMARKET AURA CARIBE MAC	LIC. ANA ISABEL MESSINA VÁSQUEZ
457	11/10/19	OPOSICION	CARELINE	IBERO FARMACOS, S.A.
458	11/10/19	CANCELACION POR NO USO	CERVEZA BARCELÓ	RONES FINOS DEL CARIBE, S.A. (ROFICA)
459	11/10/19	RECONSIDERACION	CELETERO	MERZ PHARMA GMBH & CO.
461	11/10/19	CANCELACION POR NO USO	LIV	WALLFLOWER SERVICIES LTD.
462	11/10/19	CANCELACION POR NO USO	PAÑALES DESECHABLES ANGELIN	ABSORMEX CMPC TISSUE S.A. DE C.V.
463	11/10/19	OPOSICION	BONYOU	HELADOS BON, S.A.
464	11/10/19	RECONSIDERACION	SENERCOM	JUAN VIRGINIO RESTITUYO RODRÍGUEZ
465	18/10/19	CANCELACION POR NO USO	BANATROL	ABACO PHARMACEUTICAL SOLUTION SRL
466	18/10/19	CANCELACION POR NO USO	ODELIT	AMIPHARMA DOMINICANA S.R.L.
467	18/10/19	CANCELACION POR ABANDONO	COORPORACION DOMINICAN MR. SPONG	HECTOR ENRIQUE SAN MARTIN JORDAN
468	18/10/19	CANCELACION	BAVARO DOWNTOWN	CONSTRUCCIONES Y MINERIA VIRGEN DE LA ALTAGRACIA, S.R.L.
469	18/10/19	OPOSICION	ARROZ CIGALA	EBRO FOODS, S.A.
470	18/10/19	NULIDAD	BONTEA	HELADOS BON, S.A. Y BON AGROINDUSTRIAL S.A.
471	18/10/19	OPOSICION	TOLETERO	MERZ PHARMA GMBH & CO. KGAA.
472	18/10/19	NULIDAD	PREMIUM SUPER STAR CHARC	SAMER GIRGIS ABDEL MASEH
473	18/10/19	CANCELACION POR NO USO	KAL	

PUBLICACION SOLICITUD SIGNOS DISTINTIVOS (NOMBRES COMERCIALES)

Esta publicación incluye todas las solicitudes con pago de publicación recibidas del 22 de Noviembre al 6 de Diciembre de 2019

[210] EXP.	[220] SOL. FECHA	[561] NOMBRE COMERCIAL	[510] ACTIVIDAD	[730] SOLICITANTE
E/2019-45722	13/11/19	ADRENALINA PURA EN TUS MANOS (LEMA COMERCIAL)	LEMA COMERCIAL ASOCIADO AL NOMBRE COMERCIAL: BONANZA DOMINICANA, REG. NO. 869	BONANZA DOMINICANA, S.A.S.
E/2019-46164	15/11/19	AVENTURA REDEFINIDA (LEMA COMERCIAL)	LEMA COMERCIAL ASOCIADO AL NOMBRE COMERCIAL: BONANZA DOMINICANA, REG. NO. 869	BONANZA DOMINICANA, S.A.S.
E/2019-46678	19/11/19	COOPERATIVA SAN RAFAEL, ALIADA A TUS SUEÑOS (LEMA COMERCIAL)	LEMA COMERCIAL ASOCIADO AL NOMBRE COMERCIAL: COOPSANRAFAEL, COOPERATIVA DE AHORROS, CREDITOS Y SERVICIOS MULTIPLES, REG. NO.561796	JOSE ANIBAL GARCIA VARGAS
E/2019-46166	15/11/19	DISEÑADO PARA LA AVENTURA (LEMA COMERCIAL)	LEMA COMERCIAL ASOCIADO AL NOMBRE COMERCIAL: BONANZA DOMINICANA, REG. NO. 869	BONANZA DOMINICANA, S.A.S.
E/2019-46344	18/11/19	ELEVATE YOUR JOURNEY (LEMA COMERCIAL)	LEMA COMERCIAL ASOCIADO AL NOMBRE COMERCIAL: BONANZA DOMINICANA, REG. NO. 869	BONANZA DOMINICANA, S.A.S.
E/2019-46325	18/11/19	ENGINEERED BEYOND TOUGH (LEMA COMERCIAL)	LEMA COMERCIAL ASOCIADO AL NOMBRE COMERCIAL: BONANZA DOMINICANA, REG. NO. 869	BONANZA DOMINICANA, S.A.S.
E/2019-45518	12/11/19	GARY GENERICOS DE CALIDAD (LEMA COMERCIAL)	LEMA COMERCIAL ASOCIADO AL NOMBRE COMERCIAL: GARY, REG. NO. 527233	GARY, S.R.L.
E/2019-45517	12/11/19	GARY PREMIUM GENERICOS DE CALIDAD (LEMA COMERCIAL)	LEMA COMERCIAL ASOCIADO AL NOMBRE COMERCIAL: GARY, REG. NO. 527233	GARY, S.R.L.
E/2019-42017	17/10/19	LA CASA DEL PRALINES (LEMA COMERCIAL)	LEMA COMERCIAL ASOCIADO AL NOMBRE COMERCIAL: HELADOM, S.R.L., REG. NO. 49599	HELADOM, S.R.L.
E/2019-46350	18/11/19	LA NUEVA VISION AUTOMOVILISTICA (LEMA COMERCIAL)	LEMA COMERCIAL ASOCIADO AL NOMBRE COMERCIAL: BONANZA DOMINICANA, REG. NO. 869	BONANZA DOMINICANA, S.A.S.
E/2019-44368	5/11/19	MEDICINA DE PRECISION (LEMA COMERCIAL)	LEMA COMERCIAL ASOCIADO AL NOMBRE COMERCIAL: CDD SERVICIOS DE MEDICINA DE PRECISION, REG. NO. 566360	CDD RADIOTERAPIA, S.R.L.
E/2019-39756	1/10/19	NO SOLO TE CAPACITAMOS CON EXPERIENCIA DE TRABAJO, TAMBIEN TE ENSEÑAMOS A CONSEGUIR BUENOS CLIENTES (LEMA COMERCIAL)	LEMA COMERCIAL ASOCIADO AL NOMBRE COMERCIAL: INSTITUTO BRANCACHO DE LA ARQUITECTURA Y LA CONSTRUCCION, REG. NO. 545954	EDGARDO MANUEL JONES CUESTA
E/2019-45727	13/11/19	REIMAGINADA PARA LA VANGUARDIA (LEMA COMERCIAL)	LEMA COMERCIAL ASOCIADO AL NOMBRE COMERCIAL: BONANZA DOMINICANA, REG. NO. 869	BONANZA DOMINICANA, S.A.S.
E/2019-45874	13/11/19	TEMPORADA SUV MAGNA (LEMA COMERCIAL)	LEMA COMERCIAL ASOCIADO AL NOMBRE COMERCIAL: MAGNA MOTORS, S.A., REG. NO. 1514	MAGNA MOTORS, S.A.
E/2019-46163	15/11/19	VE MAS ALLA DE LAS FRONTERAS (LEMA COMERCIAL)	LEMA COMERCIAL ASOCIADO AL NOMBRE COMERCIAL: BONANZA DOMINICANA, REG. NO. 869	BONANZA DOMINICANA, S.A.S.

PUBLICACION REGISTROS SIGNOS DISTINTIVOS (NOMBRES COMERCIALES)

Esta publicación incluye todas las solicitudes (unificadas) que han obtenido su carta certificado del 22 de Noviembre al 6 de Diciembre de 2019

[210] EXP.	[220] SOL. FECHA	[561] NOMBRE COMERCIAL	[510] ACTIVIDAD	[730] SOLICITANTE	[111] REGISTRO
E/2019-47427	25/11/19	25 CELSIUS	IMPORTADORA, VENTA AL POR MAYOR Y AL DETALLE DE UNIDADES DE ACONDICIONADORES DE AIRE, PIEZAS Y SERVICIOS DE REPARACIÓN.	NELSON RAFAEL VERAS MEDINA	569489
E/2019-48429	6/12/19	3 FG FITNESS	SERVICIOS DE ENTRENAMIENTO PERSONAL, AEROBICO, ENTRENADOR DE PESA.	DARLIN FLORES	570770
E/2019-47326	22/11/19	51 PRODUCTIONS	SERVICIOS DE FOTOGRAFÍA Y VIDEOGRAFIA, PRODUCCIÓN & REALIZACIÓN DE AUDIOVISUALES, PRODUCCIÓN, DIRECCIÓN Y REALIZACIÓN DE CORTOMETRAJES Y PELÍCULAS.	NIKOLAY CHERNICHENKO, ASIA INMACULADA PIMENTEL KELLY	569400
E/2019-46536	25/11/19	7 VERDE STUDIO DESARROLLADORES ARQUITECTONICOS	CONSTRUCCIÓN DE PROPIEDADES, DISEÑO DE INTERIORES, DISEÑOS DE PLANOS ARQUITECTÓNICOS Y TODO LO CONCERNIENTE A LA CONSTRUCCIÓN, MODIFICACIÓN DE CASAS, APARTAMENTOS.	GUILLERMO ALEJANDRO PIERRE TAVERA	569453
E/2019-45321	20/11/19	809 CAFE MUNDIAL	SERVICIOS DE PRODUCCIÓN, EMPAQUE, DISTRIBUCIÓN, COMPRA Y VENTA DE CAFÉ NATURAL Y SUS DERIVADOS.	FRANCISCO GARABITOS	569246
E/2019-47541	25/11/19	A GIRL IN PARADISE	CONSULTA DE BIENES RAÍCES.	VICTORIA DAWN TETLEY	569946
E/2019-45475	22/11/19	A K&C FRESH JUICE	VENTA DE JUGOS NATURALES.	KRISMELY ALEXANDRA DÍAZ BRITO	569390
E/2019-47304	28/11/19	A LO CLARO	EMISIÓN DE PROGRAMA DE RADIO Y TELEVISIÓN.	JOSE JOAQUIN SAMBOY PEREZ	570007
E/2019-47128	25/11/19	AAIP INGENIERIA & PROYECTOS	SERVICIOS DE MONTAJE DE INFRAESTRUCTURA, ELECTROMECAÁNICA, MANTENIMIENTO GENERAL, PINTURA INDUSTRIAL, CONSTRUCCIÓN, EBANISTERÍA	OMAR ALEXIS ASENCIO GAUTREAU	569573
E/2019-47518	25/11/19	ABBACAFÉ & EVENTOS	CAFÉ RESTAURANT, LIBRERÍA, PLANIFICACIÓN DE EVENTOS SOCIALES Y FAMILIARES, VENTA DE ARTÍCULOS CON ARTE CRISTIANO, ENTRETENIMIENTOS VARIADOS.	LOURDES SOFIA DUVERGE CAMILO	570046

[210] EXP.	[220] SOL. FECHA	[561] NOMBRE COMERCIAL	[510] ACTIVIDAD	[730] SOLICITANTE	[111] REGISTRO
E/2019-48101	28/11/19	ABILIA CONSTRUCTORA	SERVICIOS DE CONSTRUCCIÓN EN GENERAL.	GLADYS MERCEDES UREÑA AGUILERA	569937
E/2019-47071	29/11/19	ACADEMIA CANAAN	ACTIVIDAD ENSEÑANZA Y EDUCACIÓN INICIAL, BÁSICA Y MEDIA, TÉCNICA, FORMACIÓN Y CAPACITACIÓN BILINGUE.	ACADEMIA CANAAN, S.R.L.	570138
E/2019-48452	2/12/19	ACCESORIOS BARACA SERVICIOS PUBLICITARIOS	SERVICIOS PUBLICITARIOS, DISEÑO Y ELABORACIÓN DE LETREROS, SERIGRAFÍA, BORDADOS, TARJETA DE PRESENTACIÓN, TALONARIOS, SUBLIMACIÓN, PERSONALIZADOS.	CANDIDA REYES DIAZ	570229
E/2019-48947	4/12/19	ACCESORIOS INDUSTRIALES Y NAVALES, ACINASA	IMPORTACIÓN, COMPRA Y VENTA DE EQUIPOS Y ACCESORIOS INDUSTRIALES Y NAVALES.	ACCESORIOS INDUSTRIALES Y NAVALES, S.R.L	570768
E/2019-44277	27/11/19	ACCIÓN SABIA MÁS	DAR SERVICIOS DE ASESORÍA INTEGRAL PARA EL FORTALECIMIENTO INSTITUCIONAL Y DE LA DEMOCRACIA.	CAYETANO JIMENEZ LANTIGUA	569857
E/2019-46241	3/12/19	ACECRIS SOLUTIONS	FABRICACIÓN Y COMERCIALIZACIÓN DE ESTRUCTURAS DIVERSAS EN CRISTAL Y ACERO INOXIDABLE.	JAVIER DE JESUS PEREZ	570401
E/2019-47436	28/11/19	ACERO. FERMIN.Y. ACERFER	SERVICIO INGENIERÍA CIVIL EN GENERAL, CONSTRUCCIÓN E INSTALACIÓN DE ANDAMIOS, PLATAFORMAS Y TODO LO RELACIONADOS CON ESTRUCTURAS METÁLICAS FABRICADAS EN ACERO.	JOSE MANUEL FERMIN	569921
E/2019-47286	22/11/19	ACRO CELULARES	VENTA Y REPARACIÓN DE CELULARES, ACESORIOS, SMATH WATCH, TABLETS, IPAD Y OTROS EQUIPOS ELECTRÓNICOS.	YUNIS ENCARNACION MONTERO	569367
E/2019-48578	5/12/19	ACTICE NAILBAR & SALON	SERVICIOS DE CUIDADO DE UÑAS, DEPILACIONES CORPORALES, ARREGLO Y CUIDADO DE PELO, SERVICIO DE MAQUILLAJE.	JESULY ALEJANDRA RAMIREZ SANCHEZ	570659
E/2019-46808	28/11/19	ACTIVEIT CONSULTING	CONSULTORIA E IMPLEMENTACIÓN DE SOLUCIONES WOLDCLASS ASÍ COMO ASESORÍA EN LAS ÁREAS TECNOLÓGICAS Y SISTEMÁTICAS	PABLO ANDRES BENDEL MANRIQUEZ	569905
E/2019-47928	27/11/19	ACTIVITIES FACTORY BY HIDALGO	PRODUCCIÓN, MONTAJE Y COORDINACIÓN DE EVENTOS SOCIALES (BODAS, CUMPLEAÑOS, EVENTOS CORPORATIVOS, BABY SHOWER, PROMOCIONES, IMPULSO DE VENTAS)	ACTIVITIES FACTORY BY HIDALGO, S.R.L.	569800
E/2019-47996	27/11/19	ACUAVHOLA	DISEÑO Y CREACION DE TRAJES DE BAÑOS HECHOS A MANO	ANDERIS TERESA SANTANA FAMILIA	569852
E/2019-47772	26/11/19	ADC DEL CARIBE LBR	VENTA DE MATERIAL GASTABLE DE OFICINA.	HUMBERTO HUGO PEREZ OVALLES	569688
E/2019-48372	4/12/19	ADELINA AUTOLLAVES & SERVICIOS	SERVICIOS DE CERRAJERÍA Y REPARACIÓN DE ELECTRODOMÉSTICO.	ADELINA G. LORA	570471
E/2019-46991	4/12/19	ADISA CONSULTING	CONSULTORÍA ECONÓMICA, ESTRATÉGICA Y FINANCIERA; ASESORAMIENTO FINANCIERO; CONSULTORÍA DE GESTIÓN EMPRESARIAL	LUISA ERICKA PEREZ HERNANDEZ , JESUS GERALDO MARTINEZ ALCANTARA	570553
E/2019-47358	25/11/19	AGB TEAMTRAVEL	SERVICIOS DE AGENCIA DE VIAJE, VENTA DE BOLETOS AÉREOS, CRUCEROS, TOURS, EXCURSIONES, PAQUETES VACACIONALES, ASESORÍA MIGRATORIA	ARACELIS GOMEZ BEARD	569420
E/2019-47202	22/11/19	AGEH ARTIFICIAL INTELLIGENCE TECHNOLOGY	COMERCIALIZAR PRODUCTOS Y SERVICIOS EN EL ÁREA DE TECNOLOGÍA, TALES COMO: CABLEADO ESTRUCTURADO, COMPUTADORAS PORTÁTILES, SERVIDORES	ÁLVARO GIL DE LIMA BANDEIRA LOUIREIRO, SUGEIRY LINETTE PILAR ALMONTE	569288
E/2019-46978	29/11/19	AGENCIA DE VIAJE PURA LUZ	VENTAS DE PASAJES AÉREO, ASESORÍA MIGRATORIA.	LUCILA ALTAGRACIA ULLOA BATISTA	570171
E/2019-48079	28/11/19	AGENCIA DE VIAJES YINY TRAVEL	VENTA DE BOLETOS AÉREOS, RESERVACIÓN DE HOTELES NACIONALES E INTERNACIONALES Y ASESORÍA MIGRATORIA.	YINY JOSEFINA FELIZ OVALLE	569908
E/2019-46013	29/11/19	AGENCY FOR PROGRAM EXCHANGE APEX	REALIZAR INTERCAMBIOS CULTURALES.	FIOR MABEL DE LEON FRANCO, KELVIN BERIGUETE JOSE, LUZ MARLENIS SANCHEZ VARGAS	570144
E/2019-49212	6/12/19	AGENTE DE CAMBIO MASF	COMPRA Y VENTA DE DIVISAS.	MIGUEL ANGEL SANTELISES FERREIRAS	570792
E/2019-47842	26/11/19	AGEVO	SERVICIOS DE PUBLICIDAD Y MARKETING DIGITAL, MANEJO DE REDES, ASESORÍA Y CONSULTORÍA DE IMAGEN.	ODALIS MARCELINO ENCARNACION VEGA	569738
E/2019-48428	2/12/19	AGREGADOS FOMCARIBE	DESARROLLO DE MINERÍA Y AGREGADOS PRODUCCIÓN DE HORMIGÓN, EXTRACCIÓN Y DRAGADO DE ARENA Y GRAVA	YENY ALTAGRACIA GOMEZ ESPINAL	570208
E/2019-41658	15/10/19	AGREGADOS JM GARCIA	PROCESADORA Y VENTA DE AGREGADOS. SERVICIOS DE TRANSPORTES.	JOSE MANUEL GARCIA CASTILLO, LISBETH BERENICE ROSARIO LARA DE GARCIA	569366
E/2019-47537	25/11/19	AGRICEB	COMPRAS, VENTAS Y DISTRIBUCIÓN DE PRODUCTOS SECOS Y DE VEGETALES.	ERICKSON FERNANDO CEBALLO BUENO	569558
E/2019-48226	6/12/19	AGRI-INVEST GIU	PRODUCCIÓN AGROPECUARIA, GANADERA Y PORCINO.	GIANLUIGI PEDERCINI	570774
E/2019-45894	27/11/19	AGRODELCA AGROSERVICIOS DEL CARIBE	IMPORTACIÓN, EXPORTACIÓN, DISTRIBUCIÓN, COMPRA Y VENTA DE INSUMOS, PRODUCTOS, MATERIALES Y HERRAMIENTAS AGRÍCOLAS	GLORIANNY MARISEL FLORES FRIAS	569901
E/2019-48105	28/11/19	AGROINDUSTRIAL LUNA RODRIGUEZ	PRODUCCIÓN, COMPRA, VENTA Y DISTRIBUCIÓN DE POLLOS, POLLOS DE ENGORDE, CERDO, GALLINAS HUEVOS, PRODUCTOS AGROPECUARIOS Y AVÍCOLAS, SEAN ESTOS EN ESTADO NATURAL, PROCESADO O TERMINADOS.	JOSE MIGUEL LUNA POLANCO	569933
E/2019-48864	4/12/19	AGROPECUARIA MERETTE BONILLA	PRODUCCIÓN, VENTA Y DISTRIBUCIÓN DE POLLO.	LUIS ANTONIO GARCIA	570540
E/2019-47829	26/11/19	AGROPECUARIOS AVANZAMOS POR TI	ORGANIZACIÓN SIN FINES DE LUCRO, DEDICADA AL ADIESTRAMIENTO, EDUCACIÓN, CAPACITACIÓN, ASESORARÍA Y ACOMPAÑAMIENTO A TODOS LOS ACTORES DEL SECTOR AGROPECUARIO	JOSE MARINO LARA PIÑA	569727
E/2019-44497	3/12/19	AGROVETERINARIA ABVJ	VENTA DE PRODUCTOS VETERINARIOS Y AGRO-QUÍMICOS EN GENERAL.	ALEJANDRO BELTRAN VASQUEZ	570449
E/2019-47902	29/11/19	AGROVETERINARIA SERLENIA	VENTA DE INSUMOS AGROPECUARIAS, INSUMOS AGRÍCOLAS, ARROZ CASCARA.	SERLENIA HICIANO DE JESUS	570084
E/2019-44496	3/12/19	AGROVETERINARIA STARMATT	VENTA DE PRODUCTOS VETERINARIOS Y AGRO-QUÍMICOS EN GENERAL.	YORMELY MAYRELIN DEL ROSARIO PEREZ	570450
E/2019-49002	5/12/19	AGRUPACIÓN MEDICA DOMINICANA AGMEDO	CONTRIBUIR AL PROGRESO Y CAPACITACIÓN CIENTÍFICA DE SUS MIEMBROS TRATAR DE LOGRAR POR TODOS LOS MEDIOS A SU ALCANCE LA INTEGRACIÓN DE LOS SERVICIOS DE SALUD	AGRUPACION MEDICA DEL IDSS,, INC.	570655
E/2019-48770	4/12/19	AGUA ADM FLOR DE JAMAICA	ELABORACION Y DISTRIBUCION DE TE FRIJO AGUA DE JAMAICA.	ANGEL DARIO MARCHENA SUAZO	570469
E/2019-47272	22/11/19	AGUA DE LA FUENTE	PRODUCCIÓN DE BEBIDA, AGUA PROCESADA, POTABLE Y ENVASADA.	AGUA DE LA FUENTE, S.R.L.	569345
E/2019-47879	27/11/19	AGUA EL PAJARITO	VENTAS DE AGUA PURIFICADA, BOTELLONES DE 5 GALONES, BOTELLITA DE 15, 20 ONZAS Y AGUA EN FUNDITAS.		569768
E/2019-47274	22/11/19	AGUA HIELO DORIS	VENTA DE AGUA, HIELO ENTRE OTROS.	JOSE MANUEL TEJEDA DUARTE	569350
E/2019-44648	26/11/19	AGUA TILLER	FABRICACIÓN Y VENTA DE AGUA, HIELO.	SAINRIL BERLUS JOSAPHAT	569614
E/2019-48269	29/11/19	AGUA VERON	VENTA Y EMBOTELLADORA DE AGUA.	JUAN ELIJIO MOTA AMADOR	570076
E/2019-44287	28/11/19	AGUS FIESTA	ALQUILERES DE UTENSILIOS DE BODA, BAUTIZO, CUMPLEAÑOS, ACTIVIDADES SOCIALES, DECORACIONES DE SALONES Y EVENTOS, PROMOCIONES, PRESENTACIONES ARTISTICA, ANIMACIONES Y SHOW EN GENERAL.	SUANE OGANDO MONTILLA	569974
E/2019-45539	22/11/19	AIRDOC SOLUTIONS	MANTENIMIENTO, LIMPIEZA Y REPARACIÓN DE AIRES ACONDICIONADOS.	MELVIN ALEXANDER HIRALDO COLLADO	569396
E/2019-47403	25/11/19	AKAIWA AUTO IMPORT	IMPORTACIÓN DE REPUESTOS NUEVOS Y USADOS PARA TODOS TIPOS DE VEHÍCULOS Y MOTOCICLETAS.	JUAN JOSE JESUS ABREU	569451
E/2019-45800	4/12/19	ALBACHIARA GASTROGOURMET & COCKTAILS	VENTA DE COMIDA Y BEBIDA REFRESCANTE.	ARMANDO ARTURO CABREJA DIAZ	570474
E/2019-48107	28/11/19	ALBERTO VALENZUELA & ASOCIADOS	ES UNA SOCIEDAD COMERCIAL Y PROFESIONAL INTEGRADA POR PROFESIONALES DE LAS ÁREAS DE LAS CIENCIAS JURIDICAS (DERECHO INMOBILIARIO: DERECHO PENAL, LABORAL, DE LA SEGURIDAD SOCIAL	ALBERTO VALENZUELA DE LOS SANTOS	570361
E/2019-47327	22/11/19	ALDA INSTITUTE	ESCUELA DE FORMACIÓN, MEDIANTE TALLERES, CONFERENCIAS Y ASESORÍAS EN LAS ÁREAS DE MARKETING, LIDERAZGO, ORATORIA, LOCUCIÓN, SERVICIO AL CLIENTE, TRABAJO EN EQUIPO, RECURSOS HUMANOS Y TEMAS RELACIONADOS	ANTONIO MANUEL LIZARDO QUEZADA, JOSÉ DANIEL ARIAS REINOSO	569401
E/2019-48299	29/11/19	ALGER HOLDINGS	PRESTACIÓN DE SERVICIOS DE CIRUGÍA PLÁSTICA Y CIRUGÍA PLÁSTICA RECONSTRUCTIVA, ASÍ COMO DE SERVICIOS DE SALUD AFINES.	GUSTAVO ADOLFO ALMANZAR GERMAN	570107
E/2019-47608	26/11/19	ALHAJAS ALEXANDRA	VENTAS DE ACCESORIOS.	ALEXANDRA ANLLELINES ZORRILLA NUÑEZ	569610
E/2019-47802	26/11/19	ALI TRAVEL	AGENCIA DE VIAJES, VENTA DE PASAJES AÉREOS, MARÍTIMOS Y LOCALES, RESERVACIONES Y PASAJES, SERVICIOS TURÍSTICOS EN GENERAL	YOLANDA ELIZABETH MATEO DEL CARMEN	569699
E/2019-46761	29/11/19	ALIAGRO	ASISTENCIA TÉCNICA, SUMINISTRO, IMPORTACIÓN Y EXPORTACIÓN DE INSUMOS AGROPECUARIOS, EQUIPOS AGRÍCOLAS, DAR INFORMACIÓN Y ASESORAMIENTO AGRÍCOLA, GANADERO Y/O PECUARIO.	PEDRO DAVID ESPINAL PERDOMO	570126
E/2019-48963	5/12/19	ALJO	VENTA Y REPARACIÓN DE EQUIPOS DE OFICINA Y VENTA DE MATERIAL GASTABLE DE OFICINA.	ALEXIS ANTONIO PERDOMO RODRIGUEZ	570617
E/2019-48301	29/11/19	ALLIED LANGUAGE SERVICES DOMINICANA	SERVICIOS DE CALL CENTER.	HECTOR IVAN FUENTES GONZALEZ	570109
E/2019-44521	25/11/19	ALMANCHI COMERCIAL	IMPORTACIÓN, EXPORTACIÓN, COMERCIALIZACIÓN Y VENTAS DE PROVISIONES DE CONSUMO HUMANO TALES COMO: ALIMENTOS Y BEBIDAS	CRISPIN SANTANA DIAZ	569429
E/2019-46684	25/11/19	ALME GLOBAL	IMPORTACIÓN Y EXPORTACIÓN DE MERCANCÍAS EN GENERAL COMO ALIMENTOS, CONFITERÍA, LIMPIEZA DEL HOGAR	LEONARDO ERNESTO MENDEZ RAMIREZ	569572
E/2019-48560	6/12/19	ALPHAGRAPHICS DOMINICANA	SERVICIOS DE TODO TIPOS DE IMPRESIONES Y COPIA.	FEDERICO MIGUEL NUÑEZ PICHARDO	570773
E/2019-48307	29/11/19	ALTA VISTA NATURE	DISEÑO, CONFECIÓN Y VENTA DE MUEBLES RÚSTICOS Y CONVENCIONALES.	FRANCISCO ALBERTO LIRIANO FERNANDEZ	570117
E/2019-38462	27/11/19	ALTHOS D' VECCANA	SERVICIO DE DISEÑO Y CONSTRUCCIÓN DE EDIFICACIONES.	GENARO FLORES REYNOSO	570322
E/2019-21828	29/11/19	ALTO VOLUMEN ONLINE	PRODUCCIÓN DE PROGRAMAS DE RADIO ON LINE (EN LINEA), EN VIVO O PREGABADOS, COMBINADA O NO CON SU DIFUSIÓN, REALIZACIÓN DE COMERCIALES, CUÑAS Y SPOT PUBLICITARIOS.	ANGEL PRODUCTIONS, S.R.L	570069
E/2019-47428	25/11/19	AMBAR SOLUTIONS TECHNOLOGY	COMPRA Y VENTA DE CÁMARAS DE SEGURIDAD, DISTRIBUCIÓN Y VENTA DE INTERNET, IPTV, WIFI Y SERVICIO DE SOPORTE TÉCNICO.	WALBERT JOSE MUSA ALMONTE	569816
E/2019-47658	26/11/19	AMBROSIA FREE ZONE INDUSTRIAL PARK	INSTALACIÓN, CONSTRUCCIÓN Y OPERACIÓN DE UN PARQUE DE ZONA FRANCA INDUSTRIAL EN LA REPÚBLICA DOMINICANA.	AMBROSIA PARK, S.A.S.	569711

[210] EXP.	[220] SOL. FECHA	[561] NOMBRE COMERCIAL	[510] ACTIVIDAD	[730] SOLICITANTE	[111] REGISTRO
E/2019-48227	29/11/19	BISONELLA	COMERCIALIZACIÓN DE ALIMENTOS Y/O BEBIDAS, PRODUCCIÓN DE ALIMENTOS Y/O BEBIDAS, PROCESOS LOGÍSTICOS DE ALIMENTOS Y/O BEBIDAS, TRANSPORTE Y DISTRIBUCIÓN DE ALIMENTOS Y/O BEBIDAS	DIEGO ORLANDO BISONO LEON	570243
E/2019-48923	4/12/19	BLG INTERNATIONAL	OPERADORA DE BARES, RESTAURANTES, DISCOTECAS, HOTELES, EN GENERAL.	BRIONNE GILLION	570585
E/2019-47520	29/11/19	BLITZ ELECTRO BIKES	IMPORTACIÓN, EXPORTACIÓN, VENTA Y ALQUILER DE MOTOCICLETAS, PATINETAS Y BICICLETAS ELÉCTRICAS.	ALISON ADRIAN SANCHEZ DE PAULA	570145
E/2019-47331	3/12/19	BLUE LOBOS REALTORS	VENTA DE PROPIEDADES INMOBILIARIAS, GESTIÓN DE CONDOMINIOS, INVERSIÓN EN PROPIEDADES Y CONSTRUCCIÓN DE LAS MISMAS	DHARWIN STARLYN DE LOS SANTOS SOLIS, JEISON MIGUEL VASQUEZ ROSARIO	570418
E/2019-47774	26/11/19	BLUE SKY INVESTMENT LBR	VENTA DE MATERIAL GASTABLE DE OFICINA.	HUMBERTO HUGO PEREZ OVALLES	569686
E/2019-45745	21/11/19	BMP TRADING	IMPORTACIÓN, EXPORTACIÓN, COMPRA, VENTA MAYORISTA Y MINORISTA, DISTRIBUCIÓN DE PRODUCTOS COSMÉTICOS E HIGIENE PERSONAL Y PRODUCTOS DE LIMPIEZA.	FELIX RAFAEL MERCEDES GUZMAN	569209
E/2019-44665	6/11/19	BONITA CACAO	ELABORACIÓN Y VENTA DE ARTESANÍAS, UNA PRESENTACIÓN ANCESTRAL CON LA MAZORCA DEL CACAO, RECOBRANDO LOS COLORES NATURALES CON COLORES VEGETALES ORGÁNICOS	JOHANNA MEJIA HERNANDO	569530
E/2019-47033	21/11/19	BOOKBNB DOMINICANA	ADMINISTRADORA DE INMUEBLES PARA ALOJAMIENTOS A PARTICULARES Y TURÍSTICOS; PUBLICITAR Y CONTRATAR EL ARRIENDO DE PROPIEDADES; AGENCIA DE VIAJES Y EXCURSIONES.	LUIS ESTEBAN REQUENA MONSANTO	569174
E/2019-47283	22/11/19	BOTCITY	DESARROLLO Y COMERCIALIZACIÓN DE CHATBOTS, BOTS, SOFTWARE, SAAS, APLICACIONES MÓVILES, APLICACIONES WEB, PLATAFORMAS DIGITALES.	SANTIAGO ARTURO INFANTE TAVERAS	569359
E/2019-47657	26/11/19	BOTTY AUTO TRANSMISION	SERVICIOS DE MECÁNICA DE TRANSMISIÓN DE VEHÍCULOS DE MOTOR.	JOSE RAMON GOMEZ MERCEDES	569625
E/2019-47595	26/11/19	BRAMARET GROUP	SERVICIOS DE COMERCIALIZACIÓN, GESTIÓN, PRODUCCIÓN, ELABORACIÓN, ALMACENAMIENTO, CONSIGNACIÓN, TRANSPORTACIÓN, INTERMEDIACIÓN, COMISIÓN, REPRESENTACIÓN	FRANCISCO ALEJANDRO LEBREAU ACEVEDO	569588
E/2019-42321	25/11/19	BRANDBURG PRIVATE BANG	PROPORCIONAR LOS PRÉSTAMOS EN CUALQUIER MONEDA, PROPORCIONAR PRÉSTAMOS NO BANCARIOS Y CRÉDITOS EN CUALQUIER MONEDA	RUDOLF RABIÑÁK	569474
E/2019-47604	4/12/19	BRANDKETING SOLUTIONS GROUP	CREACIÓN Y COMERCIALIZACIÓN DE ARTÍCULOS PROMOCIONALES, MONTAJE DE EVENTOS Y LA PRESTACIÓN DE SERVICIOS DE ACCESORIA Y CONSULTORÍA EN EL ÁREA DE LA MERCADOTECNIA	MARYCHELL LENDEBOL PIMENTEL	570624
E/2019-48076	28/11/19	BRC FUNDECADOM	APORTAR Y DESARROLLAR PROFESIONALES EN EL ÁMBITO JURÍDICO CON EL MÁS ALTO ESTÁNDAR EN LA EDUCACIÓN CONTINUA.	BREIDY AUGUSTO REYES CHAPMAN	569906
E/2019-40719	11/11/19	BRENSA	IMPORTACIÓN, EXPORTACIÓN, COMPRA Y VENTA AL POR MAYOR Y DETALLE DE MATERIALES Y SUMINISTROS DE OFICINA, MUEBLES Y MOBILIARIOS DE OFICINA, PAPELERIA, IMPRESOS, PUBLICACIONES	SAMUEL ANTONIO KELLY	569326
E/2019-47280	22/11/19	BREYMO GROUP	COMERCIALIZACIÓN DE MATERIALES ELÉCTRICOS, ARTICULO FERRETERO EN GENERAL, ELECTRODOMÉSTICOS Y DEL HOGAR, AUTOMOTRIZ, ELECTRÓNICA	GENESIS FULGENCIO ALCANTARA	569357
E/2019-47068	29/11/19	BRIGHT LS SOLUTIONS	SERVICIOS DE ATENCIÓN TELEFÓNICA, CALL CENTER.	SERVIO TULIO RIVAS BISONO	570129
E/2019-42834	3/12/19	BRIGHTSKY	TRANSPORTE AÉREO DE PASAJEROS, COMPRA, VENTA Y ALQUILER DE AERONAVES, Y TODO LO RELACIONADO CON VUELOS COMERCIALES.	LOGIC PAQ BTD, S.R.L.	570443
E/2019-46126	27/11/19	BUCALMAX	SERVICIOS ODONTOLÓGICOS EN GENERAL.	ELIANA VALENTIN BRETON, ZOYLHINA MASSIEL DE LEON MARTINEZ	569829
E/2019-48703	3/12/19	BUEN SAZÓN JBU	SERVICIOS DE COMIDA EMPRESARIAL, VENTAS DE ALIMENTOS PROCESADOS, FABRICACIÓN Y VENTA JUGOS NATURALES.	GRUPO MELJU, S.R.L	570427
E/2019-47206	22/11/19	BUFETE JURÍDICO ANTOINE & ASOCIADOS	SERVICIOS JURÍDICOS EN GENERAL, COBROS COMPULSIVOS, TRADUCCIONES Y LEGALIZACIONES DE DOCUMENTOS, BIENES RAÍCES, CONSULTORIA DE NEGOCIOS FINANCIEROS, ASESORÍAS MIGRATORIAS.	VANIA ANTOINE JEAN CHARLES	569287
E/2019-48209	28/11/19	BY-KARI	CONFECCIÓN DE BEBIDAS Y MEZCLAS ALIMENTICIAS ARTESANALES E INDUSTRIALES, ASÍ COMO TAMBIÉN TODO TIPO DE PRODUCTOS A FINES.	KARINA DEL CARMEN DE LEON PANIAGUA	570035
E/2019-47724	26/11/19	CAFE ALTAMIRA	PRODUCCIÓN, ELABORACIÓN, COMERCIALIZACIÓN, DE CAFÉ Y SUS DERIVADOS.	ANAIDA TERESA DE JESUS PORTELA READ DE LEON	569671
E/2019-45918	28/11/19	CAFETERÍA ALIANDA Y ELIAS	VENTA DE JUGOS, PICADERAS, SNACK Y AFINES.	ELIZABETH ACEVEDO	570041
E/2019-46590	21/11/19	CAFETERÍA EL CARRITO DE LARIEL	VENTA DE TOSTADAS, QUIPES, PASTELITOS, JUGOS NATURALES Y REFRESCOS.	ROSA ELVIA PEREZ JEREZ	569221
E/2019-45777	4/12/19	CAFETERÍA RENATA GREY SANCHEZ PERDOMO	VENTAS DE JUGOS NATURALES, TOSTADAS, SANDWICH, Y BATIDAS.	GREY DALIA SANCHEZ PERDOMO	570537
E/2019-47446	25/11/19	CAFETERÍA RHAND	EXPENDIO DE COMIDAS Y BEBIDAS DE FRUTAS Y DE OTROS GÉNEROS, ASÍ COMO TODAS LAS VARIEDADES DE BIENES ALIMENTICIOS ELABORADOS PARA CONSUMO HUMANO.	ABRAHAM JOSÉ ISA MARTINEZ	569480
E/2019-48443	2/12/19	CALDERON JMHC & ASOCIADOS	SERVICIOS DE AUDITORÍA FINANCIERA.	JESUS MARIA HIRALDO SILVERIO, JOSE MANUEL HIRALDO CALDERON	570744
E/2019-48494	2/12/19	CALYSCO	IMPORTACIÓN, COMPRA Y VENTA DE PRODUCTOS FERRETEROS, CELULARES, PRODUCTOS TECNOLÓGICOS, PRENDAS DE VESTIR, BISUTERÍAS, PRODUCTOS DEL HOGAR, ELECTRODOMÉSTICOS, VEHÍCULOS, MOTORES.	ALEXIS MONTERO ZORRILLA	570268
E/2019-48139	29/11/19	CAMUZ TERMINACIONES EN ALUMINIO	COMPRA, VENTA E INSTALACIÓN, MANTENIMIENTO Y REPARACIÓN DE PUERTAS, VENTANAS, PROTECTORES	PEDRO LUIS CABRERA MUÑOZ	570136
E/2019-47992	27/11/19	CAOBAL GAS	COMPRA, VENTA, DISTRIBUCIÓN Y TRANSPORTE DE GAS PROPANO, ASÍ COMO LOS PRODUCTOS DERIVADOS DEL PETROLEO, Y TODA ACTIVIDAD RELACIONADA CON EL OBJETO PRINCIPAL.	FELIPE A MIGUEL BADIA ALMANZAR	569849
E/2019-48016	29/11/19	CAOMIGE LIQUIDATION	IMPORTACIÓN Y VENTAS AL POR MAYOR Y DETALLES DE ROPAS, ZAPATOS, ELECTRODOMÉSTICOS, COSMÉTICOS, FRAGANCIAS, BISUTERÍA, MUEBLES DEL HOGAR	SONIA FERRER SARITA	570131
E/2019-47099	26/11/19	CAPITAL BREWHOUSE	PRODUCCIÓN, ELABORACIÓN, DISTRIBUCIÓN Y VENTA DE CERVEZAS Y MATERIA PRIMA PARA SU ELABORACIÓN.	JOEL DAVID MOLINA POLANCO	570652
E/2019-46098	21/11/19	CARDEPOT	VENTA DE TODO TIPO DE CARNES.	OCTAVIO SIGFRIDO SUBERVI ROJAS	569230
E/2019-48396	3/12/19	CARLOS DE CAJA PELUQUERÍA	SERVICIOS DE CORTE DE PELO, FACIAL, AFEITADO, DEPILADO, MANICURA, PEDICURA.	CARLOS EMILIO MARTINEZ ENCARNACION	570337
E/2019-47212	28/11/19	CARLOT & ASOCIADOS	CAPACITACION, DESARROLLO DE PERSONAL, ASESORIA E IMPLEMENTACION DE TODAS LAS AREAS DE RECURSOS HUMANOS.	CARLOT & ASOCIADOS S.R.L.	569929
E/2019-45532	28/11/19	CARMONA SERVICIOS ELECTRICOS	DESARROLLO, INSTALACIÓN Y MANTENIMIENTO DE INSTALACIONES, REDES Y LINEAS DE TRANSMISIÓN ELÉCTRICAS DE ALTA, MEDIA Y BAJA TENSIÓN, CONSTRUCCIÓN	RAFAEL CARMONA SUSANA	569982
E/2019-47070	21/11/19	CARRERA BAYAHIBE 10K	PROMOVER UN EVENTO DEPORTIVO CONSISTENTE EN UNA CARRERA PARA AFICIONADOS EN BAYAHÍBE, LA ALTAGRACIA.	ASOCIACION DE HOTELES DE LA ROMANA Y BAYAHIBE	569331
E/2019-47586	25/11/19	CASA CLUB VILLA PARAISO	SERVICIOS DE ENTRETENIMIENTO Y DIVERSIÓN.	ROBERT NUCLIDO COLLADO, DOLORES ALTAGRACIA MORILLO RAMIREZ DE RIVAS	570323
E/2019-47539	25/11/19	CASA DE VEGETALES ROSADO	COMPRAS, VENTAS Y DISTRIBUCIÓN DE PRODUCTOS SECOS Y VEGETALES, TALES COMO PAPA, ZANAHORIA, CEBOLLA, REMOLACHA.	ANDRIZON ESTEBAN ROSADO GARCIA	569555
E/2019-47543	25/11/19	CASA DI CUCITURA NAVIGATOR DA PIETRO D' FIORE	DISEÑO, CONFECCIÓN, Y COMERCIALIZACIÓN DE PRENDAS DE VESTIR Y DEL HOGAR.	MINERVA MIRABAL PARRA CARRASCO	569562
E/2019-47495	25/11/19	CASA ESTEFANÍA	OPERACIONES INMOBILIARIAS Y TURÍSTICAS.	GERONIMO EMILIO GOMEZ ARANDA	569523
E/2019-48013	27/11/19	CATERING SOLUTIONS EMN	EXPENDIO DE ALIMENTOS Y BEBIDAS.	EDITH MARGARITA MOYA CUBILETE	569864
E/2019-44729	27/11/19	CAVIDENT	SERVICIOS ODONTOLÓGICOS DIAGNOSTICO, OPERATORIA, PROFILAXIS, ENDODONCIA, PRÓTESIS, IMPLANTES DENTALES, CIRUGÍA MAXILOFACIAL, ORTODONCIA, DISEÑO DE SONRISAS.	BETTY CAROLINA PEREZ PEREZ	569866
E/2019-47994	27/11/19	CC.N.Y HOTEL & RESTAURANTE	SERVICIOS DE HOSPEDAJE, ALOJAMIENTOS, VENTAS DE COMIDAS Y BEBIDAS.	CLAUCES YACINTHE, NATACHA MARCELLUS, RICHARD JUNIOR YACINTHE	569910
E/2019-47977	27/11/19	CEAMI SOLUTION	ASESORÍA Y CONSULTORIA EN ASUNTOS DE DISEÑO EDUCATIVO, TALLERES DE FORMACIÓN E IMPLEMENTACIÓN DE PROYECTOS, CAPACITACIÓN, TALLERES Y TODO TIPO DE SERVICIOS DE CONSULTORIA TODO EN EL ÁREA DE EDUCACIÓN.	YNGRID MARIA HERNANDEZ	570279
E/2019-47219	22/11/19	CECAPYME RD	ORGANIZACIÓN SIN FINES DE LUCRO DEDICADA A IMPARTIR, CHARLAS, TALLERES, CURSOS, ASESORÍA, CAPACITACIÓN, ACOMPAÑAMIENTO, CONSULTORÍA A LAS MIPYMES, DE MANERA NO LUCRATIVA	LEIDY ALTAGRACIA TORRES DE FIGUERO	569473
E/2019-48475	4/12/19	CEMENTO 4.0 ENTERPRISE	SERVICIOS PROFESIONALES DE MINERÍA Y AFINES.	JOSE MANUEL DIAZ CHAVEZ	570543
E/2019-48146	28/11/19	CENTRAL DE REPUESTO DISSSEL JOSLUI	VENTA DE PARTES Y PIEZAS PARA VEHÍCULOS DISSSEL.	JOSE LUIS VASQUEZ FERREIRA	570037
E/2019-47421	25/11/19	CENTRO CRISTIANO CRISTO ROCA ETERNA	ASOCIACIÓN SIN FINES DE LUCRO-CONGREGACIÓN CRISTIANA. EVANGELIZACIÓN Y ESTUDIOS BÍBLICOS, AYUDA A MUJERES EN SITUACIÓN DIFÍCILES A TRAVÉS DE CASA DE REFUGIO Y ORACIÓN.	JORGE JUAN FELIZ MARRERO	569467
E/2019-47962	27/11/19	CENTRO DE BELLEZA YARASANT	SERVICIOS DE CORTE DE PELO, PEINADOS, COLORES, PEDICURA, MANICURA Y A FINES, SALÓN DE BELLEZA.	YANET DEL CARMEN RAMOS SANTANA	569824
E/2019-49007	5/12/19	CENTRO DE DESARROLLO INTEGRAL ASAMBLEAS DE DIOS VICTORIA EN JESUS	ENTIDAD SIN FINES DE LUCRO DEDICADA A PREDICAR EL EVANGELIO DE MANERA INTEGRAL A LAS FAMILIAS Y SERVIR A LA COMUNIDAD CON ESPECIAL ATENCIÓN A NIÑOS Y NIÑAS DE ESCASOS RECURSOS.	REMIGIO BAEZ CUEVAS	570650
E/2019-47466	25/11/19	CENTRO DE GOMAS JORGELINA Y ASOCIADOS	SERVICIOS DE VENTA DE NEUMÁTICOS Y LUBRICANTES EN GENERAL.	JOSE GABRIEL ESPAILLAT JIMENEZ	569501
E/2019-48659	3/12/19	CENTRO DE ODONTOLOGÍA ESTÉTICA COES	PRESTACIONES DE SERVICIOS DE SALUD DENTAL, COMPRA Y VENTA DE MATERIALES Y EQUIPOS MÉDICOS.	CENTRO DE ODONTOLOGIA (COES), S.R.L.	570390
E/2019-48106	29/11/19	CENTRO DE OFICINAS JURÍDICAS - COJ & MAS	SERVICIOS JURÍDICOS EN GENERAL, SERVICIOS DE DIGITACIÓN, IMPRESIÓN Y FOTOCOPIADO.	ERWIN REINHOLD PAREDES MORA	570220

[210] EXP.	[220] SOL. FECHA	[561] NOMBRE COMERCIAL	[510] ACTIVIDAD	[730] SOLICITANTE	[111] REGISTRO
E/2019-47411	25/11/19	COMEDOR & CAFETERIA SORAIMA	VENTA DE DESAYUNOS Y COMIDA RÁPIDA.	SORAIMA KARINA DE LA ROSA	569459
E/2019-48545	4/12/19	COMEDOR EL MEJOR SABOR DE PETROFILIA	VENTAS DE COMIDA, DESAYUNOS Y CENA.	SHIRLENY TERESA PEÑA RAMIREZ	570517
E/2019-47517	25/11/19	COMEDOR LA ESQUINA DE PEDRO	SERVICIOS DE ELABORACIÓN, VENTA Y DISTRIBUCIÓN DE COMIDAS Y BEBIDAS EN GENERAL.	CARMEN ROSA ALMONTE TORRES DE ALVAREZ	569550
E/2019-47353	25/11/19	COMERCIAL CRISMEYRY	COMPRA, VENTA Y DISTRIBUCIÓN DE UTENSILIOS DE COCINA.	ELIAS CARRION MIESES	569416
E/2019-47146	21/11/19	COMERCIAL D&J	VENTA Y DISTRIBUCIÓN DE PACA DE HIERBA DE TRAMBALA	JOSE DAVID TORRES	569265
E/2019-47082	21/11/19	COMERCIAL HALINGTTON	COMPRA Y VENTA AL POR MAYOR Y AL DETALLE DE PROVISIONES TALES COMO, PRODUCTOS COMESTIBLES, PLÁSTICOS, ARTICULOS PARA EL HOGAR, DE LIMPIEZA, Y BEBIDAS	HALINGTTON HENDERSSON EVANGELISTA GONZALEZ, MARLIN MARGARITA EVANGELISTA GONZALEZ	569924
E/2019-47964	27/11/19	COMERCIAL LA LOMETA	IMPORTACIÓN Y VENTA DE ACCESORIOS COMO: BISUTERÍA, ROPA, COSMÉTICOS, PERFUMES, PELUCAS Y AFINES.	MARIELA VIRGINIA	569828
E/2019-43538	13/11/19	COMERCIAL MARFIL	DISTRIBUCIÓN, COMERCIALIZACIÓN, EXPORTACIÓN E IMPORTACIÓN DE PRODUCTO DE CONSUMO MASIVO TALES COMO ARROZ, FRIJOLES, ACEITES COMESTIBLES, QUESO, EMBUTIDOS, TODO CRUDOS SIN PROCESAR.	COMERCIAL MARFIL C POR A	569502
E/2019-44573	22/11/19	COMERCIAL MEDIA SHOP, CJMR	IMPORTACIÓN Y COMERCIALIZACIÓN DE AIRES ACONDICIONADOS, CELULARES, TELEVISORES, BOCINAS, EQUIPOS DE COMPUTADORAS, COMPUTADORAS	SUPLEFITNESS MR, S.R.L., CARLOS JULIO MORILLO GONZALEZ	569372
E/2019-48332	29/11/19	COMERCIAL NÉCTAR DEL SABOR-CONECSA	SERVICIOS DE VENTA Y COMERCIALIZACIÓN DE NÉCTARES, JUGOS, PULPAS, EXTRACTO DE TODO TIPO DE FRUTAS.	GUILLERMO ROSARIO VILLAFANA	570140
E/2019-48223	29/11/19	COMERCIAL PEREZ E HIJOS	COMPRA, VENTA Y COMERCIALIZACIÓN DE PROVISIONES COMO PRODUCTOS AGRÍCOLAS, ACEITES, BEBIDAS EN GENERAL	RAMON ANTONIO PEREZ TEJEDA	570133
E/2019-46642	19/11/19	COMERCIALIZADORA KHRISVAL	COMPRA, VENTA AL POR MAYOR, ASÍ COMO IMPORTACIÓN Y EXPORTACIÓN DE MATERIAL MÉDICO, QUIRÚRGICO, Y PRODUCTOS FARMACÉUTICOS.	JOHANA ALEJANDRA ALVAREZ BONACIA	570594
E/2019-46718	19/11/19	COMERCIALIZADORA NATURISTA LA FLOR DEL SOL	COMERCIALIZACIÓN, COMPRA Y VENTA DE PRODUCTOS NATURALES TALES COMO SUPLEMENTOS ALIMENTICIOS, MEDICINAS NATURALES Y FARMACÉUTICAS	MARIO RENDON ORTIZ	569535
E/2019-44831	27/11/19	COMESAIND	SERVICIOS DE CONSTRUCCIONES METÁLICAS Y MONTAJE DE EQUIPO INDUSTRIALES.	LEONARDO SANCHEZ GONZAGUE	569779
E/2019-47106	21/11/19	COMMUNITY POWER ADORATORS CLUB CPAC	SERVICIOS DE PROMOCIÓN DE ARTISTAS CRISTIANOS.	CARLOS ARTURO MONTAS BATISTA	569219
E/2019-43512	26/11/19	COMNEG	IMPORTACIÓN, DISTRIBUCIÓN Y COMERCIALIZACIÓN DE REPUESTOS, ACCESORIOS NUEVOS Y USADOS PARA VEHÍCULOS AUTOMOTORES.	ALEXANDRA VANESSA VILLALOBOS VILLASMIL	569631
E/2019-49012	5/12/19	COMPAÑIA DE ASPERSIONES AEREAS, CODEACA	APLICACIÓN DE AGROQUIMICOS, VENTA Y COMPRA DE PRODUCTOS AGROQUIMICOS.	COMPAÑIA DE ASPERSIONES AEREAS,S.R.L., FELIX DOMINGO REINOSO HERNANDEZ	570658
E/2019-46289	25/11/19	COMPAÑIA DE DUEÑOS DE MICROBUSES DEL TRANSPORTE URBANO DEL MUNICIPIO DE SAN JUAN DE LA MAGUANA CODUMISAN	PRESTACIÓN DEL SERVICIO PÚBLICO DE TRANSPORTE DE PASAJEROS Y AFINES.	GERALDO ANTONIO VICIOSO DE LOS SANTOS	569521
E/2019-45594	22/11/19	COMPAÑIA DE TRANSPORTE ASTRACHONEYJI	SERVICIO DE TRANSPORTE EN GENERAL.	YRENO LOPEZ VALLEJO	569335
E/2019-47022	21/11/19	COMPAÑIA DE TRANSPORTE EXPRESO BÁVARO TRANEBAS, EXPRESO BÁVARO	SERVICIOS DE TRANSPORTE INTER-URBANO.	GRUPO DE PROPIETARIOS DE AUTOBUSES APTPRA, S.R.L.	569581
E/2019-48284	29/11/19	COMPAÑIA DE TRANSPORTE HERIBANY	SERVICIOS DE TRANSPORTE PUBLICO DE PASAJEROS TERRESTRES, URBANOS E INTERURBANOS, GIRAS Y EXCURSIONES.	HERIBERTO CRUZ	570095
E/2019-47028	26/11/19	COMPAÑIA DE TRANSPORTE PUBLICO DE PASAJEROS SICHOTRESO	SERVICIOS DE TRANSPORTE PUBLICO DE PASAJEROS.	FERMIN HENRIQUE LOPEZ ROQUE, MARIA IDALINA LOPEZ CASTILLO	569648
E/2019-42662	26/11/19	COMPAÑIA DE TRANSPORTE TERRESTRE NEYBA LOS RIOS COMTRANSTENEY	SERVICIOS DE TRANSPORTE PÚBLICO DE PASAJEROS INTERURBANO.	ELIFERBO HERASME DIAZ	569755
E/2019-47205	22/11/19	COMPAÑIA DOMINICANA DE SERVICIOS GENERALES (CODOSEGE)	SERVICIOS DE MANTENIMIENTO CONSTRUCTIVOS, TALES COMO ELECTRICIDAD, PLOMERÍA, JARDINERÍA.	COMPAÑIA DOMINICANA DE SERVICIOS GENERALES (CODOSEGE), S.R.L.	569617
E/2019-47993	29/11/19	COMPAÑIA TOLENTINO INDUSTRIAL	FABRICACIÓN Y VENTA DE TODO TIPO DE FUNDAS Y ENVASES PLÁSTICOS, VELAS Y VELONES; DISTRIBUCIÓN Y VENTA DE PROVISIONES COMESTIBLES	VICTELVIO ANTONIO PEÑA DIAZ, VICTOR ROBERTO LOPEZ ESPINAL	570094
E/2019-47861	27/11/19	COMPLEJO ACUICOLA CANAAN HERMANOS GUERRERO	SE DEDICARA A LA CRIANZAS DE TILAPIAS, VENTAS DE PECES, GALLINA GRINGAS, CRIOLLA Y Ponedora, CAMARONES, HUEVO	ELEAZAR GUERRERO ALVINO	569750
E/2019-47860	27/11/19	COMPRA VENTA J&M	SERVICIOS DE CASA DE EMPEÑO (COMPRA-VENTA).	JOSEH JULIO GONZALEZ ARIAS	569746
E/2019-47980	29/11/19	COMPRA-VENTA MADRIZ	SERVICIOS DE COMERCIALIZACIÓN, DISTRIBUCIÓN, COMPRA Y VENTA AL POR MAYOR Y AL DETALLE DE PRODUCTOS FERRETEROS, HERRAMIENTAS ELÉCTRICAS	OSCAR AUGUSTO MADRIZ YNOJOSA	570119
E/2019-49209	6/12/19	COMPRES SANTANA & ASOCIADOS	SERVICIOS JURÍDICOS.	COMPRES SANTANA & ASOCIADOS, S.R.L.	570782
E/2019-48580	3/12/19	COMPROFERTAS	IMPORTACIÓN, COMPRA Y VENTA DE ARTÍCULOS INFORMÁTICOS Y DE TECNOLOGIA TALES COMO: TABLETS, COMPUTADORAS Y TELÉFONOS	EDDY ALBERTO MARCIAL JIMENEZ	570338
E/2019-41478	14/10/19	COMUNIDAD EDUCATIVA JESÚS EN TÍ CONFÍO	SIN FINES DE LUCRO, IMPARTIR EDUCACIÓN A NIVEL INICIAL, PRIMARIA Y SECUNDARIA A NIÑOS, NIÑAS Y ADOLESCENTES.	VIRGILIO ERNESTO PEREZ BERNAL PEREZ	570503
E/2019-46993	22/11/19	CON VOZ FIRME	PROPORCIONAR INFORMACIÓN DE MODO NOTICIOSO A LOS CIUDADANOS DE FORMA GRATUITA Y/O VENDIDA, DE MANERA ESCRITA, AUDIO VISUAL	DOMINGO MUÑOZ GARCIA	569305
E/2019-47412	3/12/19	CONCRETOS LATINO CONLAT	VENTA Y FABRICACIÓN DE HORMIGÓN Y MATERIALES PARA LA CONSTRUCCIÓN.	JUAN CARLOS RODRIGUEZ CASTRO	570385
E/2019-47460	25/11/19	CONDominio RESIDENCIAL ALBORADAS DEL YAQUE	PROYECTO INMOBILIARIO DE CONDOMINIOS DE RESIDENCIAS, LOCALES COMERCIALES, INDUSTRIALES, DE LA SALUD, TURÍSTICOS Y TODO TIPO DE EDIFICACIONES.	PROMOCIONES INMOBILIARIAS DRY, S.R.L.	569576
E/2019-48722	4/12/19	CONESPIN CONSTRUCTORA	CONSTRUCCIÓN, REPARACIÓN, ELABORACIÓN Y ESTRUCTURACIÓN DE TODO TIPO DE VIVIENDA	OSCAR DAMIAN ESPINAL LUGO	570547
E/2019-48395	2/12/19	CONSORCIO ACCIÓN AGUA	SERVICIOS PROFESIONALES DE INGENIERÍA, CONSTRUCCIÓN GENERAL DE EDIFICIOS, SERVICIOS DE MANTENIMIENTO Y REPARACIÓN DE CONSTRUCCIONES E INSTALACIONES. INGENIERÍA SANITARIA Y AMBIENTAL.	INNOVACIÓN, TECNOLOGÍA Y AMBIENTE (INTA), E.I.R.L., INGENIERIA CIVIL Y AMBIENTAL, S.A.S.	570325
E/2019-47675	29/11/19	CONSORCIO DE PROPIETARIOS DEL CONDOMINIO RESIDENCIAL PARIOLI	ADMINISTRACIÓN DEL CONDOMINIO EN TODOS LOS ASPECTOS.	CONDOMINIO RESIDENCIAL PARIOLI	570050
E/2019-48357	2/12/19	CONSORCIO DE PROPIETARIOS RESIDENCIAL MARINA I	ADMINISTRACIÓN DEL CONDOMINIO RESIDENCIAL MARINA I.	ADALBERTO MORILLO PICHARDO	570165
E/2019-47135	21/11/19	CONSORCIO JKN SOLAR	INVESTIGACIÓN, PROYECCIÓN, CONSTRUCCIÓN, INSTALACIÓN Y TODO LO RELACIONADO A ENERGIA SOLAR. INSTALACIONES REFERENTE A LA ENERGIA SOLAR	YAKE POWER SYSTEMS, S.R.L., KAYROS ENERGY, S.R.L., ENERSIDE ENERGY SL	569485
E/2019-46737	19/11/19	CONSORCIO T&B-RAMIREZ	CONTRATACIÓN SERVICIOS DE AUDITORIA FINANCIERA DEL PROYECTO MONTEGRANDE.	RODRIGUEZ, RAMIREZ & ASOCIADOS, S.R.L., T & B BUSINESS SERVICES, S.R.L.	569325
E/2019-48007	29/11/19	CONSTRU BROKA	CONSTRUCCIÓN DE OBRAS CIVILES Y EDIFICACIONES EN GENERAL COMO CARRETERAS, HOTELES, VIVIENDAS, EDIFICIOS DE APARTAMENTOS Y COMERCIALES.	JAVIER EDUARDO TORAL ESPAILLAT	570100
E/2019-44768	22/11/19	CONSTRU STORE DECAMPS LÓPEZ	VENTA DE ARTÍCULOS FERRETEROS, HERRAMIENTAS Y EQUIPOS, MATERIALES DE CONSTRUCCIÓN, PINTURAS Y ACCESORIOS, PLOMERIA	ERICKSON THOMAS DECAMPS SOÑE	569330
E/2019-45405	26/11/19	CONSTRUCASA AZRIEL	SERVICIOS PROFESIONALES DE INGENIERÍA CIVIL.	EUDY ERNESTO PEÑA CANARIO	569715
E/2019-47265	4/12/19	CONSTRUCCIÓN Y TRANSPORTE TRINESCA	SERVICIO DE INGENIERÍA, TRANSPORTE DE CARGA Y AGREGADOS.	FRANCISCO ALBERTO ESTEVEZ PERALTA, STARLY RAFAEL CALDERON NUÑEZ	570558
E/2019-48744	3/12/19	CONSTRUCCIONES CANCARDIN	SERVICIOS INMOBILIARIOS COMO: COMPRA, VENTA, ALQUILER, ADMINISTRACIÓN, FINANCIAMIENTO Y CONSTRUCCIÓN DE BIENES INMUEBLES.	JORGE CARDENAS KEY	570451
E/2019-48262	29/11/19	CONSTRUCCIONES REVENTON	CONSTRUCCIÓN DE OBRAS CIVILES Y EDIFICACIONES EN GENERAL COMO CARRETERAS, HOTELES, VIVIENDAS, EDIFICIOS DE APARTAMENTOS Y COMERCIALES.	JAVIER EDUARDO TORAL ESPAILLAT	570166
E/2019-48056	28/11/19	CONSTRUCTORA ALDALIZ	SERVICIOS DE INGENIERÍA CIVIL EN GENERAL, VENTA DE MATERIALES PARA LA CONSTRUCCIÓN Y SERVICIOS INMOBILIARIOS.	PABLO CASTILLO HERRERA	569925
E/2019-47628	26/11/19	CONSTRUCTORA ALCANTIL	SERVICIOS DE CONSTRUCCIÓN.	MILVIO ARMANDO LINARES VILLEGAS	569607
E/2019-44587	3/12/19	CONSTRUCTORA BELTRE GV	CONSTRUCCIÓN DE OBRA CIVIL.	JOSE EMILIO BELTRE FABIAN	570458
E/2019-47169	29/11/19	CONSTRUCTORA CANTEL	CONSTRUCCIÓN, EDIFICACIÓN, DESARROLLO, SUPERVISIÓN, REPARACIÓN, MANTENIMIENTO, PERFORACIÓN, REMODELACIÓN Y EXCAVACIÓN, PAVIMENTACIÓN	JOAN MANUEL SENRA OSSER	570054
E/2019-48986	5/12/19	CONSTRUCTORA CORINA	COMPRA Y VENTA DE BIENES INMUEBLES TALES COMO: TERRENOS, CASAS, APARTAMENTOS.	RAFAELINA DEL CARMEN TORRES GARCIA	570627
E/2019-47066	21/11/19	CONSTRUCTORA DIMERCO	SERVICIOS DE CONSTRUCCIÓN, DISEÑO Y TERMINACIONES DE OBRAS CIVILES, ALQUILER DE EQUIPOS PARA LA CONSTRUCCIÓN.	XAVIER ORLANDO DIAZ MERCEDES	569384
E/2019-47335	28/11/19	CONSTRUCTORA E IMPORTADORA LORANDY	EDIFICACIONES Y REMODELACIONES DE OBRAS CIVILES, DISEÑOS Y REPARACIÓN DE EQUIPOS PARA PISCINA, VENTAS DE EQUIPOS Y ACCESORIOS DE PISCINAS	FRANCISCO MAURY SIERRA TAPIA, LOREN LEIT SIERRA PEREZ	570004
E/2019-48358	2/12/19	CONSTRUCTORA ELISVET	SERVICIOS DE CONSTRUCTORA, FABRICACIÓN DE PUERTAS Y VENTANAS, DISTRIBUIDOR DE ALUMINIO Y CRISTALES.	ELIAS BATISTA BUENO	570158
E/2019-46753	20/11/19	CONSTRUCTORA LIANABEL	CONSTRUCCIONES DE OBRAS CIVILES, ARQUITECTURA, PLANOS, DISEÑOS Y SERVICIOS DE CONSTRUCCIÓN EN GENERAL.	NELSON DAVID VARGAS PIMENTEL	568975
E/2019-48635	3/12/19	CONSTRUCTORA MEPAOMA	DISEÑO DE VIVIENDAS, CONSTRUCCIONES EN GENERAL, COMERCIALIZACIÓN DE VIVIENDAS Y BIENES RAÍCES EN GENERAL.	CONSTRUCTORA MEPAOMA, S.R.L.	570373
E/2019-42379	21/10/19	CONSTRUCTORA MOJOSHEMIA	SERVICIOS DE CONSTRUCCIÓN EN GENERAL.	SAMUEL BOCK PEÑA	569457
E/2019-48206	29/11/19	CONSTRUCTORA NUGGETS	CONSTRUCCIÓN DE OBRAS CIVILES Y EDIFICACIONES EN GENERAL COMO CARRETERAS, HOTELES, VIVIENDAS, EDIFICIOS DE APARTAMENTOS Y COMERCIALES.	JAVIER EDUARDO TORAL ESPAILLAT	570103

[210] EXP.	[220] SOL. FECHA	[561] NOMBRE COMERCIAL	[510] ACTIVIDAD	[730] SOLICITANTE	[111] REGISTRO
E/2019-40608	8/10/19	FUNDACIÓN VALDEZ GARRIDO	ENTIDAD SIN FINES DE LUCRO, DEDICADA ASUMIR CON UN ALTO NIVEL DE RESPONSABILIDAD SOCIAL, TODA ACCIÓN QUE CONTRIBUYA A AYUDAR A LOS MÁS NECESITADOS	VALGASA, S.R.L.	569732
E/2019-48776	4/12/19	FUNDACION VIVIENDO POR PRINCIPIOS Y FE VPPF	SIN FINES DE LUCRO - ACTIVIDAD EDUCATIVA, DE RESPONSABILIDAD SOCIAL Y AYUDA FAMILIAR	ELEUTERIA EVELIN CALCAÑO CEPEDA	570473
E/2019-43102	3/12/19	FUNDACION VOLVER VOLUNTARIOS VERDADEROS	TRATAMIENTO PSIQUIÁTRICO Y PSICOLÓGICO, CONSULTAS FAMILIARES, INDIVIDUALES Y DE PAREJA, INTERNAMIENTO DE CORTA MEDIA Y LARGA ESTADÍA	FUNDACION VOLVER VOLUNTARIOS VERDADEROS, INC	570456
E/2019-47277	22/11/19	FUNDACION WALIN BATISTA	SIN FINES DE LUCRO DEDICADA PRESTAR SERVICIOS DE SALUD, EDUCACIÓN, NUTRICIÓN, AMBIENTE Y PROTECCIÓN DE RECURSOS HUMANOS Y NATURALES, ASISTENCIA A NIÑOS, NIÑAS Y PERSONAS ENVEJECIENTES.	WALIN ELNESTO BATISTA	569346
E/2019-48525	2/12/19	FUNDACIÓN YANIS PARA LA EDUCACIÓN Y EL DESARROLLO	DESARROLLO, REPRESENTACIÓN Y/O DESPLIEGUE DE ACTIVIDADES EDUCATIVAS, DE TRANSFORMACIÓN, DESARROLLO Y FORMACIÓN PARA NIÑOS(AS)	CARLOS JOSE DE JESUS YUNEN BOJOS	570299
E/2019-48639	3/12/19	FUNERARIA & LIBRERIA SAN JUAN DE LA CRUZ	SERVICIOS FUNEBRES, VENTA DE ATAÚDES Y VENTA DE PRODUCTOS DE LIBRERÍA.	ANACLETO BLANCO PUNTIEL	570377
E/2019-47876	27/11/19	FURA DOMINICANA	VENTA, SUMINISTROS E INSTALACIONES DE SISTEMAS CONTRA INCENDIOS Y SEGURIDAD ELECTRÓNICA.	AMADO ENRIQUE TOMOCHE TONITO	569761
E/2019-48907	4/12/19	G.T INDUSTRIAL	INSTALACIÓN, FABRICACIÓN Y COMERCIALIZACIÓN DE PUERTAS, VENTANAS Y DERIVADOS.	GT INDUSTRIAL, S.R.L.	570580
E/2019-43474	22/11/19	GABAR GROUP	CONSULTAS LEGALES Y FINANCIERAS	MÁXIMO MANUEL GARCÍA AYBAR	569297
E/2019-46557	26/11/19	GADIEL STORE	VENTA DE CABELLO, ROPA, ZAPATOS PARA DAMAS, PRODUCTOS PARA EL CABELLO Y PARA LA PIEL.	LUDIE FELIZOR	569663
E/2019-47241	22/11/19	GANGSTER SPORT	VENTA E IMPORTACIÓN DE ROPA DE HOMBRE Y MUJER, ACCESORIOS, TENIS, ZAPATOS.	ARGENIS DE JESUS LOPEZ LOPEZ	569310
E/2019-48348	29/11/19	GARCÍA FANTINO TRAVEL	SERVICIOS DE VIAJES Y EXCURSIONES TURÍSTICAS, RESERVA DE VUELOS Y HOTELES, VENTAS DE TICKET AÉREO Y TODO LO RELACIONADO AL TURISMO.	JORGE JHOEL GARCIA LEOCADIO	570148
E/2019-47161	27/11/19	GARCOOL PROYECTOS	VENTA, REPARACIÓN, INSTALACIÓN DE EQUIPOS DE REFRIGERACIÓN Y AIRES ACONDICIONADOS.	OSCAR BIENVENIDO GARCIA DUCOS	569872
E/2019-18637	5/12/19	GARNET COLORS	SERVICIOS RELACIONADOS CON LA IMPRESIÓN.	JENNISSE YANEURI AMPARO TAVERA DE MARTINEZ	570623
E/2019-47597	4/12/19	GARVAS NATURAL HAIR GROWTH	DISTRIBUCIÓN Y VENTAS DE PRODUCTOS PARA EL PELO.	CAROLINA MERALES VÁSQUEZ LOPEZ, LUIS RAMÓN GARZÓN VARGAS	570584
E/2019-40234	5/12/19	GASTRO DR SMDG	ENTIDAD SIN FINES DE LUCRO DEDICADA LA PROMOCIÓN Y FOMENTO DE LA IDENTIDAD CULINARIA DOMINICANA	FEDERICO ALBERTO CUELLO CAMILO	570718
E/2019-45946	2/12/19	GEDIPSA	GESTIÓN, DISEÑO E IMPLEMENTACIÓN DE PROYECTOS DE SERVICIOS EMPRESARIALES, AMBIENTALES, URBANÍSTICOS, AGROPECUARIOS Y OBRAS CONEXAS A FINES NUESTRO OBJETO.	CONSTRUCTORA SIGLO XXI, S.R.L.	570214
E/2019-48158	28/11/19	GENCID AUTO IMPORTS	IMPORTACIÓN, VENTA, DISTRIBUCIÓN Y FINANCIAMIENTO DE VEHÍCULOS AUTOMOTORES EN GENERAL.	MANUEL FEDERICO VILLA BAEZ	569980
E/2019-47452	25/11/19	GENDELVIL CLEAN	SERVICIOS DE LIMPIEZA Y OUTSOURCING.	KELSSY ALTAGRACIA GENAO HOEPELMAN	569494
E/2019-47749	26/11/19	GENIUSLANDIA VACATIONS AND TRAVELS	COMERCIALIZADORA TURÍSTICA DEDICADA AL TURISMO, PROPIEDADES TURÍSTICAS DE VACACIONES AGENCIA, TOUR OPERADORA MAYORISTA EMISIVA Y RECEPTIVA	SANTA MARGARITA JIMENEZ HERRERA	570638
E/2019-47920	2/12/19	GERMCON BUSINESS SERVICE	SERVICIOS DE CONTABILIDAD, SERVICIOS FINANCIEROS, CONSULTORA, ASESORIA TRIBUTARIA Y SERVICIOS DE MANAGEMET.	ANGEL LEOPOLDO GERMOSEN FALCON	570324
E/2019-46691	22/11/19	GETFIT CENTER, GEFICEN	GIMNASIO, EJERCICIOS CORPORALES, PROGRAMAS PARA PERDER PESO, CENTRO DE NUTRICIÓN, MASAJES, TIENDA DE ACCESORIOS Y ROPA DE GIMNASIA.	JAVIER ANTONIO PEREZ VALERIO	569298
E/2019-43228	2/12/19	GIGAFANS	ENTIDAD SIN FINES DE LUCRO QUE SE DEDICA A LLEVAR EL DEPORTE RECREATIVO Y LA PELOTA DOMINICANA EN LA PROVINCIA DUARTE.	MARIO GERMAN GARCIA JAVIER	570267
E/2019-48368	2/12/19	GIGAMOTO	VENTA, ALQUILER, SERVICIOS Y REPUESTOS DE MOTOCICLETAS DE TODO TIPO INCLUYENDO MOTOCICLETAS DE CIUDAD Y TODO TERRENO, 4 WHEELS Y BUGGIES	LUIS AUGUSTO GIGANTE MONTERO	570162
E/2019-48539	2/12/19	GLOBAL BUSINESS CENTER VALDEZ SANTANA	SERVICIOS DE IMPORTACIÓN Y COMERCIALIZACIÓN DE ARTÍCULOS FERRETEROS, UTENSILIOS DEL HOGAR, ELECTRODOMÉSTICOS	JOE HENRY VALDEZ SANTANA	570316
E/2019-46585	22/11/19	GLOBAL HOUSE CRIZAI	SERVICIOS INMOBILIARIOS	ZAIDA CAROLINA RAMIREZ HERNANDEZ	569377
E/2019-48858	4/12/19	GLOSS UP BEAUTY CENTER	SALÓN DE BELLEZA, ASÍ COMO TAMBIÉN SERVICIOS DE ARREGLO DE UÑAS Y MAQUILLAJE PROFESIONAL.	GENESIS ROSARIO BRUNO, YAHAIRA GERMOSEN ROMERO	570534
E/2019-48324	4/12/19	GML COTTON SWEETS	MANUFACTURACIÓN Y DISTRIBUCIÓN DE DULCES.	JONATAN EMMANUEL PAULA TAVERAS	570629
E/2019-48507	2/12/19	GO RIDE GREEN	SERVICIOS DE IMPORTACIÓN DE PARTES Y VEHÍCULOS ELÉCTRICOS, ACTIVIDAD DE LOGÍSTICA PARA TRANSPORTE DE PASAJEROS, ADMINISTRACIÓN DELEGADA	CASIMIRO GERSAN SANCHEZ MEDINA, DIEGO IGNACIO YANNINI HIDALGO	570284
E/2019-48093	28/11/19	GOD'S HIPPIES FOUNDATION	ENTIDAD SIN FINES DE LUCRO, DEDICADA A OFRECER AYUDA EN TODOS LOS ÁMBITOS A NIÑOS DE ESCASOS RECURSOS.	MARKLENNY MARTINEZ DE LOPEZ	569918
E/2019-48600	4/12/19	GOMEZ LEONARDO FINANZA & ASESORIA	BRINDAR SERVICIOS DE: IGUALAS CONTABLE Y FISCAL, ASESORIA FINANCIERA E IMPOSITIVA.	RAMON SMILL GOMEZ LEONARDO	570572
E/2019-34386	26/11/19	GONEX	MANTENIMIENTO RESIDENCIAL.	MIGUEL DE JESUS ABREU ALMARANTE	569670
E/2019-45765	22/11/19	GONJAIMA SOLUCIONES	PRESTAMOS EN GENERAL.	MANUEL YSAIAS JAIME GONZALEZ	569339
E/2019-47804	26/11/19	GONOVA INDOOR STRUCTURES	VENTA, DISEÑO, CONSTRUCCIÓN E INSTALACIÓN DE COCINAS MODULARES Y OTROS ESPACIOS DEL INMOBILIARIO.	JUAN CARLOS GONZALEZ ALMONTE	569882
E/2019-44915	7/11/19	GONZÁLEZ & RODRÍGUEZ	CONFECCIÓN DE PRENDAS DE VESTIR.	GONZALEZ Y RODRIGUEZ, E.I.R.L.	570271
E/2019-44022	27/11/19	GONZALEZ BRACHE	COMPRA Y VENTA DE PRODUCTOS AGROINDUSTRIALES, AGROPECUARIOS, COMO SON, CASABE, GALLETAS, DULCES, QUESOS, FRUTAS Y VEGETALES DE PRODUCCION LOCAL E IMPORTADAS.	RAUL GONZALEZ BRACHE, DANILO GONZALEZ DURAN	569835
E/2019-48857	4/12/19	GOODTEC	REPARACIÓN Y/O VENTA DE CELULARES, BEEPER, APARATOS DE COMUNICACIÓN Y ACCESORIOS.	ROSANNY ANGELES GONZALEZ	570535
E/2019-47558	28/11/19	GRACELIZ ORGANIC	VENTA DE PRODUCTOS ORGÁNICOS PARA EL CABELLO.	LIZ ESTEFANY PEÑA ROSARIO	569955
E/2019-46803	20/11/19	GREEN FRIENDLY	IMPORTACIÓN, VENTA Y DISTRIBUCIÓN DE DESECHABLES Y MATERIALES ORGÁNICOS BIODEGRADABLES, TALES COMO VASOS, SERVILLETAS, PLATOS, CUCHARAS	GREEN FREE, S.R.L.	569450
E/2019-47284	26/11/19	GREEN INVESTMENTS ZQT	ASESORÍA FINANCIERA, ANÁLISIS Y REDACCIÓN DE INFORMACIÓN FINANCIERA, COMPRA, PRODUCCIÓN Y VENTA DE SOFTWARE PARA EL MERCADO FINANCIERO.	OMOGONO FRANCISCO ARISTY INOA	569647
E/2019-46637	2/12/19	GROWIFY	SERVICIOS EDUCATIVOS EN INGLÉS	CARMELA DIAZ ROTH	570199
E/2019-46754	26/11/19	GRUPALUM DOMINICANA	VENTA Y DISTRIBUCIÓN DE MATERIALES DE CONSTRUCCIÓN ALUMINIO, VIDRIO, PUERTAS, ACCESORIOS DE OFICINA	ANTONIO DIAZ HERNANDEZ	569585
E/2019-47528	27/11/19	GRUPO AGROPECUARIO CONTRERAS VENTURA TRANSCOVE	COMPRA, VENTA, Y DISTRIBUCIÓN DE PRODUCTOS AGROPECUARIOS Y SUS DERIVADOS.	JOSE LUIS CONTRERAS CONTRERAS	569868
E/2019-49146	5/12/19	GRUPO AGUCAT	COMPRA Y VENTA DE BIENES INMUEBLES, PRESTAMOS Y FINANCIAMIENTOS DE LOS MISMOS. SERVICIOS DE CONSULTORÍA FINANCIERA, ECONÓMICA Y SOCIAL.	RAMON ERNESTO DE JESUS MEJIA MEJIA	570734
E/2019-48756	3/12/19	GRUPO APER	SERVICIOS DE AGENCIA DE ORGANIZACIÓN DE EVENTOS, ENFOCADOS EN MANEJAR MONTAJES DE EVENTOS, PROMOCIÓN Y RELACIONES PUBLICAS.	NHAYIDE CAROLINA MEJIA VALDEZ	570457
E/2019-45945	22/11/19	GRUPO ARODCA	SERVICIOS LEGALES Y FINANCIEROS, SERVICIOS DE BIENES RAÍCES, SERVICIOS DE ADMINISTRACIÓN DE EMPRESAS & ASESORÍAS, SERVICIOS TURÍSTICOS, SERVICIOS MÚLTIPLES DE MARKETING.	LUIS ALEXANDER RODRIGUEZ CASTILLO	569393
E/2019-47439	25/11/19	GRUPO ASMAR PRADEL	IMPORTACIÓN DE PRODUCTOS DE LIMPIEZA.	WILLIAM ASMAR PRADEL	569492
E/2019-42514	28/11/19	GRUPO BARCELÓ	LICORISTAS, DESTILACIÓN, PRODUCCIÓN, PROMOCIÓN Y VENTA DE BEBIDAS ALCOHÓLICAS Y NO ALCOHÓLICAS Y DE VINAGRES.	BARCELO & COMPANIA, S.R.L.	569938
E/2019-46130	2/12/19	GRUPO BIANCO	SERVICIO DE ARQUITECTURA, DISEÑO DE PLANOS ARQUITECTÓNICOS, CONSTRUCCIÓN Y SUPERVISIÓN DE OBRAS CIVILES, LICITACIÓN DE PROYECTOS PÚBLICOS Y PRIVADOS	ELISA GRIGNAFFINI BISONO	570242
E/2019-44792	28/11/19	GRUPO CARMETA	CONSTRUCCIÓN Y REPARACIÓN DE OBRAS DE INGENIERÍA CIVIL.	JEHICOB JOSE CARRERO FROMETA	569927
E/2018-43836	27/11/19	GRUPO CHAVON	ADQUISICIÓN, DISTRIBUCIÓN Y VENTA DE MATERIA PRIMA PARA LA CONSTRUCCIÓN, EBANISTERÍA, ALUMINIO Y OTROS METALES.	FREISY CAROLINA CASTILLO MARTE, FERRETERIA CHAVON, EIRL, ROBERT DONNY PILIER LAVANDIER	569899
E/2019-47800	26/11/19	GRUPO DOKENAN	INVERSIONES INMOBILIARIAS.	ANTHONY PAUL CARDONA	569709
E/2019-46868	20/11/19	GRUPO DOS	COMPRA Y VENTA DE PRODUCTOS RELACIONADOS CON EL TURISMO, ASÍ COMO A LAS INVERSIONES Y DESARROLLO PROMOCIONAL DE ACTIVIDADES TURÍSTICAS, INVERSIONES EN CONSTRUCCIONES HOTELERAS.	GRUPO DOS, S.R.L.	570754
E/2019-47237	28/11/19	GRUPO EDILBERG	DISEÑO, CONSTRUCCIONES E INMOBILIARIA EN GENERAL.	FABIO BOLONE	569984
E/2019-47681	26/11/19	GRUPO EMPRESARIAL FTR	VENTA, IMPORTACIÓN Y EXPORTACIÓN DE ROPA Y ARTÍCULOS DE VESTIR VARIOS.	FRANCISCO HERNANDEZ	570092
E/2019-47125	2/12/19	GRUPO EMPRESARIAL HRJ	COMPRA, VENTA, FABRICACIÓN, EXPORTACIÓN E IMPORTACIÓN DE PRENDAS DE VESTIR EN EL ÁREA TEXTIL, CALZADOS Y MATERIA PRIMA EN EL ÁREA TEXTIL Y PIELES EN GENERAL.	SANTO HIDALGO RAMOS	570252
E/2019-42849	4/12/19	GRUPO EMPRESARIAL OBELISK	AMPARAR UNA SOCIEDAD COMERCIAL QUE AGRUPE ENTIDADES PROPIEDAD DE LOS MISMOS DUEÑOS (HOLDING)	PASEO 14, S. A.	570595
E/2019-48423	2/12/19	GRUPO FERPE	COMPRA Y VENTA DE ALIMENTOS Y BEBIDAS, CENTRO DE ENTRETENIMIENTO	JUAN DAVID PERALTA PEREZ	570213
E/2019-48216	29/11/19	GRUPO GARAGNANI PROYECTOS Y CONSTRUCCIONES	PROYECTOS Y CONSTRUCCIONES.	MARIO GARAGNANI	570049
E/2019-44332	2/12/19	GRUPO GARCIA SERRANO	SUPERVISIÓN, DISEÑO Y CONSTRUCCIÓN DE INGENIERÍA CIVIL; PRODUCCIÓN Y VENTA DE AGREGADOS; COMPRA, VENTA Y ALQUILER DE BIENES INMUEBLES.	BOLIVAR GARCIA CESPEDOS, CINDY VENTURA SERRANO	570297

[210] EXP.	[220] SOL. FECHA	[561] NOMBRE COMERCIAL	[510] ACTIVIDAD	[730] SOLICITANTE	[111] REGISTRO
E/2019-48363	4/12/19	HORMICIBAO	VENTA Y TRANSPORTE DE HORMIGONES Y OTROS MATERIALES DE CONSTRUCCIÓN, ASÍ COMO CUALQUIER OTRA ACTIVIDAD DE LA CONSTRUCCIÓN.	FERNANDO FRANCISCO ABREU DOMINGUEZ	570787
E/2019-47290	22/11/19	HORMIGONES COSTA DE AMBAR	ELABORACIÓN, PRODUCCIÓN Y VENTA DE CONCRETO.	JUAN JOSE DE LEMOS BONILLA	569370
E/2019-48739	3/12/19	HOSTAL MI JARDIN	SERVICIOS DE DORMITORIO Y ALOJAMIENTO PARA DORMIR.	GLORIA MARIA REYNOSO HILARIO DE CASTRO	570448
E/2019-47189	25/11/19	HOTEL CALA DI VOLPE	SERVICIOS HOTELERIA Y TURISMO.	MARIA LUISA ALVARADO ACOSTA	569432
E/2019-38001	25/11/19	HOTEL ENJOY SOLO RD	SERVICIOS DE HOSPEDAJE.	SOPHIE CELINE ANNIE ARBONES EP. BARBERO	569460
E/2019-49015	5/12/19	HOTEL SAN JOSE	RENTA DE HABITACIONES Y SERVICIOS DE ALOJAMIENTO DE HUÉSPEDES Y VIAJEROS.	HOTEL SAN JOSE, S.R.L.	570657
E/2019-47642	26/11/19	HP - HIGH PERFORMANCE TALENT	SERVICIOS DE ADMINISTRAR Y GESTIONAR DIFERENTES PROCESOS DE RECURSOS HUMANOS.	HECTOR DAVID PONCIANO SANTANA	569640
E/2019-47633	26/11/19	HPS INVEST	ADMINISTRACIÓN EN GENERAL DE ACTIVIDADES RELACIONADAS A LAS OPERACIONES COMUNES DE UN AUTO DETAILING.	KOLIMA, S.R.L.	569618
E/2019-47660	26/11/19	HUDSON VENTURES	COMPRA INMUEBLES, DESARROLLAR PROYECTOS INMOBILIARIOS, ALQUILAR INMUEBLES, PRESTAR SERVICIO DE ADMINISTRACIÓN DE INMUEBLES.	ABEL ANTONIO LOPEZ RODRIGUEZ	569627
E/2019-49091	5/12/19	HUMANET	SERVICIOS DE CAPACITACIÓN, RECLUTAMIENTO Y SELECCIÓN DE PERSONAL TÉCNICO Y PROFESIONAL DE DIVERSAS ÁREAS.	OSCAR GERALDO MARTINEZ CABRERA	570706
E/2019-47247	22/11/19	HYPERION SERVICIOS EMPRESARIALES	FIRMA CONTABLE Y AUDITORIA, SERVICIOS LEGALES.	FIOR DALIZA MENDEZ CLEMENTE	569315
E/2019-47788	26/11/19	I MAS D CONSULTORIA DE MERCADOS	ESTUDIOS DE MERCADOS Y VENTA, DISTRIBUCIÓN Y COMERCIALIZACIÓN DE MATERIALES DE CONSTRUCCIÓN.	I MAS D CONSULTORIA DE MERCADOS, S.R.L.	569702
E/2019-47406	27/11/19	IBESA AUTO IMPORT	COMPRA Y VENTA DE VEHÍCULOS DE MOTOR.	ABEL GONZALEZ RODRIGUEZ	569787
E/2019-46906	22/11/19	IBPF DOMINICAN REAL ESTATE	AGENCIA INMOBILIARIA, SERVICIOS DE COMERCIALIZACIÓN, COMPRA, VENTA Y ALQUILER DE PROPIEDADES INMOBILIARIAS Y BIENES RAÍCES EN GENERAL	IGNACIO BENITEZ PEREZ-FAJARDO	569351
E/2019-47184	22/11/19	ICO PRODUCTIONS	PRODUCCIÓN DE OBRAS CINEMATOGRAFICAS DE LARGOMETRAJES DOMINICANOS.	ERNESTO SAMUEL ORTIZ LANDESTOY, CIRILO MICHAEL TORIBIO CORNIEL	569268
E/2019-46391	2/12/19	ICR SKIN CARE	SERVICIOS DE BELLEZA Y CUIDADO PERSONAL. VENTA Y DISTRIBUCIÓN DE PRODUCTOS DE BELLEZA, COSMÉTICOS Y CUIDADO PERSONAL.	IRIS JOSEFINA CASTELLANO DE ABREU	570167
E/2019-48446	2/12/19	IDEAS GELIGA	CONFECCIÓN Y VENTA DE ARTÍCULOS IMPRESOS Y PROMOCIONALES, TALES COMO: FUNDAS, ETIQUETAS, PAPELERÍA IMPRESA, SERVICIOS DE DISEÑO, TROQUELADO	GEOVANY PATRICIO TORIBIO TEJADA	570226
E/2019-48049	28/11/19	IFM TECH	SERVICIOS DE TEGNOLOGIA, SEGURIDAD ELECTRÓNICA, CONSULTORIA INFORMÁTICA, VENTA Y DISTRIBUCIÓN DE PRODUCTOS DE TEGNOLOGIA Y ENERGÍA RENOVABLE.	FIDEL ERNESTO MEDINA ROSARIO	569878
E/2019-46831	27/11/19	IGLESIA BAUTISTA BRISAS DEL ESTE LUCAS 9:23	ENTIDAD SIN FINES DE LUCRO, PARA IDENTIFICAR IGLESIA.	ERNAN JOSE CASTILLO CASTILLO	569760
E/2019-48092	28/11/19	IGLESIA BAUTISTA COMUNIDAD DE GRACIA-IBCG	ACTIVIDADES SIN FINES DE LUCRO PROPIAS DE IGLESIA.	RICARDO MANUEL NUÑEZ SOTO	569916
E/2019-47172	22/11/19	IGLESIA BAUTISTA FUNDAMENTAL METROPOLITANA DE LA PAROUSIA	SE DEDICARA A LA ENSEÑANZA Y PREDICACIÓN DEL EVANGELIO DE CRISTO, PROMOVER LA MISIÓN Y EL INTERÉS DEL REINO DE DIOS, APOYAR Y AYUDAR A LA COMUNIDAD FÍSICA Y ESPIRITUALMENTE, SIN FINES DE LUCRO.	FRANCISCO ANTONIO DIAZ PEGUERO	569260
E/2019-48975	5/12/19	IGLESIA CENTRO APOSTÓLICO JESUCRISTO ES EL REY, ICAJER	SIN FINES DE LUCROS, CULTO ESPIRITUAL, NUPCIAS MATRIMONIAL, AYUDA A LOS MAS NECESITADOS, REHABILITAR A LOS ADICTOS DE SUSTANCIAS NO CONTROLADAS	SAMUEL SEVERINO TEJADA	570625
E/2019-48434	2/12/19	IGLESIA DE DIOS PENTECOSTAL LA ROCA INAGOTABLE	ENTIDAD SIN FINES DE LUCRO, PREDICAR LA PALABRA DE DIOS, LLEVANDO EL MENSAJE DE SALVACIÓN.	EUNICE MUESES DE LA CRUZ DE SANCHEZ	570232
E/2019-49193	6/12/19	IGLESIA DE HERMANOS COMUNIDAD DE CRISTO-IHCC	ENTIDAD SIN FINES DE LUCRO CON ACTIVIDADES DE IGLESIA.	GUSTAVO LENDI BUENO, JACKELINE JAQUES CADET DE LENDI	570779
E/2019-45540	26/11/19	IGLESIA DE JESÚS CRISTO FUNDAMENTO DE LOS APÓSTOLES Y LOS PROFETAS IJIFAP	ENTIDAD SIN FINES DE LUCRO, DEDICADA A LA PREDICACIÓN DEL EVANGELIO DE JESUCRISTO Y AYUDAR A LOS MAS NECESITADOS.	JAMESON PRESUME, JOSE LUIS CABRERA BARON, ONONDIEU JEAN	569696
E/2019-44201	27/11/19	IGLESIA EVANGELICA PROYECTO YERBA BUENA	ENTIDAD SIN FINES DE LUCRO QUE TIENE COMO OBJETO PROMOVER ENTRE LOS HERMANOS EN CRISTO EL EVANGELIO POR TODOS LOS MEDIOS POSIBLES, ESTABLECER NUEVAS IGLESIAS.	IGLESIA EVANGELICA PROYECTO YERBA BUENA	570771
E/2019-43248	26/11/19	IGLESIA EVANGÉLICA REDENCIÓN DIVINA	PREDICACIÓN DEL EVANGELIO BASADO EN LA BIBLIA, TODO TIPO DE EDUCACIÓN EDUCACIÓN SECULAR COMO MÚSICA, DEPORTES, SALUD, COLEGIO ENTRE OTROS TRABAJO SOCIALES CON LA NIÑEZ	DEYSI CORCINO ALCANTARA DE DIAZ	569645
E/2019-49219	6/12/19	IGLESIA EVANGELICA REFUGIO DE ESPERANZA IER	ENTIDAD SIN FINES DE LUCRO DEDICADA A LA EVANGELIZACIÓN, PREDICAR LA PALABRA DE DIOS, SERVICIO SOCIAL Y AYUDA A LOS MAS NECESITADOS.	BELKIS MERCEDES GOMEZ DE PEREZ, EMILIO FERNANDO RODRIGUEZ, NICANDRO PEREZ CUEVAS	570790
E/2019-47968	27/11/19	IGLESIA LA EDAD DEL TRONO	ENTIDAD SIN FINES DE LUCRO QUE SE DEDICA A LA PREDICACIÓN DEL EVANGELIO DE JESUCRISTO EN TODO EL MUNDO, ACTIVIDADES O CULTOS LOCALES Y PÚBLICOS A NIVEL NACIONAL	JUAN GABRIEL	569832
E/2019-48195	28/11/19	IGLESIA TABERNACULO DE SALVACION RESCATANDO VIDAS PARA EL SEÑOR	SIN FINES DE LUCRO, DEDICADA A PREDICAR EL EVANGELIO, A LA ENSEÑANZA Y LA EDUCACIÓN CRISTIANA.	VICTOR SANCHEZ ALMARANTE	570023
E/2019-48460	2/12/19	IKERXA REALTY	DESARROLLO, CAPACITACIÓN, COMPRA, VENTA, CAPTACIÓN, ALQUILER E INTERMEDIACIÓN DE PROPIEDADES INMOBILIARIAS Y NEGOCIOS INMOBILIARIOS EN GENERAL.	DESIREE FRANCESKA MUÑOZ FELIZ	570233
E/2019-47714	26/11/19	IKL ABOGADOS	SERVICIOS LEGALES TANTO A PARTICULARES COMO A EMPRESAS.	ANABEL DIAZ CASTILLO	569658
E/2019-48894	4/12/19	ILOPDESIGN	COMERCIALIZACIÓN E IMPORTACIÓN DE MOBILIARIO DE OFICINA, RESTAURANTE, HOSPITALARIOS, ESCOLARES.	JESÚS IVÁN LOPEZ BÁEZ, ILOPDESIGN, SRL	570569
E/2019-46592	3/12/19	IMAGE IMMORTALI AGENDO 2020	ADMINISTRAR UN INSTITUTO PARA LA ELABORACIÓN Y VENTA DE MEDIOS DE COMUNICACIÓN DE TODO TIPO PARA LA EDUCACIÓN, ENSEÑANZA Y FORMACIÓN CONTINUA. ADMINISTRACIÓN DE UNA EDITORA	BRIGITTE INNIRA STUCKMANN RAJA	570379
E/2019-45388	22/11/19	IMBERTROM ARQUITECTOS	DISEÑO, CONSTRUCCIÓN, REMODELACION DE CASAS, APARTAMENTOS Y PROYECTOS INMOBILIARIOS.	MICEL NATHALIE NUÑEZ IMBERT, OLGA MACCIELLE ROMAN ESPINAL	569296
E/2019-48063	4/12/19	IMCOTECH SOLUTIONS	MANTENIMIENTO Y REPARACION DE MAQUINARIAS DE OFICINA, CONTABILIDAD E INFORMATICA.	ENMANUEL RODRIGUEZ HERNANDEZ	570564
E/2019-47768	28/11/19	IMPER HIGH POWER LBR	SERVICIOS Y COMERCIALIZACIÓN DE MATERIAL GASTABLE DE OFICINA.	HUMBERTO HUGO PEREZ OVALLES	569957
E/2019-47770	26/11/19	IMPER, 3D LBR	CATERING, ORGANIZACIÓN DE EVENTOS Y ACTIVIDADES SOCIALES.	HUMBERTO HUGO PEREZ OVALLES	569716
E/2019-45274	4/12/19	IMPORTADORA ALMABELLA SHOW	VENTA AL POR MAYOR Y MENOR DE PRENDAS DE VESTIR, JUGUETES, BISUTERÍA.	ZHINFANG WU	570485
E/2019-45612	12/11/19	IMPREDOM	SERVICIOS DE IMPRENTA Y PUBLICIDAD.	JOSÉ GABRIEL AYBAR DE LA OZ, GIANCARLOS AYBAR DE LA OZ	568111
E/2019-45756	27/11/19	IMPRESA MINERVA	SERVICIO DE IMPRESIÓN, COMPRA Y VENTA DE MATERIALES GASTABLES DE OFICINA, MOBILIARIOS Y EQUIPOS DE OFICINA.	ADRIANO CRUZ FERNANDEZ	569786
E/2019-48845	4/12/19	IMPRESA Y PAPELERÍA LAVANDIER	VENTA DE MATERIALES GASTABLES PARA OFICINAS, IMPRESIONES EN GENERAL, SELLOS GOMÍGRAFOS, PRETINTADO Y SECOS.	OTILIO LAVANDIER POLANCO	570531
E/2019-47921	27/11/19	IMPRESORA ROSALY	SERVICIOS DE IMPRESIÓN DE FORMULARIOS, TARJETAS, BROCHURE, LIBROS, REVISTAS Y TODO TIPO DE IMPRESIÓN EN PAPEL Y CARTÓN.	YCELSON ANTONIO ROSARIO AMPARO	569796
E/2019-48649	3/12/19	INCOMIN	SERVICIOS, MATERIALES Y PROYECTOS DE INGENIERÍA.	EDWARD BENJAMIN LUNA PEPIN	570383
E/2019-47673	2/12/19	INDAPPA	SERVICIOS TURÍSTICOS, HOTELEROS, VENTAS DE BOLETOS AÉREOS, ALQUILER DE APARTAMENTOS, VILLAS, RESERVACIONES, EXCURSIONES Y TODO LO RELACIONADO AL TURISMO EN GENERAL, TODO A TRAVÉS DE UNA PLATAFORMA WEB.	FULVIO LOCATELLI	570259
E/2019-48202	28/11/19	INDUCALI	CONSULTORIA, ASESORIA, CAPACITACIÓN Y AUDITORIA DE CALIDAD DE ALIMENTOS Y BEBIDAS. INSUMOS, PRODUCTOS Y EQUIPOS PARA LA PREPARACIÓN Y CONSERVACIÓN DE ALIMENTOS Y BEBIDAS.	WILLY ALFREDO ABREU QUEZADA	570027
E/2019-47817	26/11/19	INDUSTRIA LAS BARIAS	ELABORACIÓN, FABRICACIÓN, COMERCIALIZACIÓN Y DISTRIBUCIÓN AL POR MAYOR Y DETALLE DE BEBIDAS TALES COMO AGUA, JUGOS Y GASEOSAS.	INDUSTRIAS LAS BARIAS, S.R.L.	569717
E/2019-47711	26/11/19	INDUSTRIA XINDA	VENTAS DE PRENDAS DE VESTIR, ZAPATOS.	HUA LIN	569659
E/2019-47295	22/11/19	INDUSTRIAS HADA	FABRICACIÓN DE JABONES, DETERGENTES Y LIMPIADOR DE MUEBLE.	INDUSTRIAS HADA, C. POR A.	570160
E/2019-44758	6/11/19	INFINITHIELENJAPE	SERVICIOS DE INVERSIONES INMOBILIARIAS, ALQUILERES DE INMOBILIARIOS, CASA, APARTAMENTO Y LOCALES COMERCIALES, COMPRA Y VENTA DE TERRENOS	PELAGIA RAMON POLANCO	569810
E/2019-44509	5/11/19	INFORMATICA Y CONTROL INFORMACO	PRESTACIÓN DE SERVICIO DE FABRICACIÓN Y REPARACIÓN DE MAQUINAS DE DIVERSIÓN Y EQUIPOS ELECTRÓNICOS E INFORMÁTICA EN GENERAL.	SONIA RODRIGUEZ LAMELA	569042
E/2019-46902	20/11/19	INGENIERÍA INDUSTRIAL Y MONTAJE RD, INDUMONT RD	EJECUCIÓN DE PROYECTOS CONSTRUCCIÓN INDUSTRIAL, OBRAS DE INGENIERÍA CIVIL.	PILAR GIRALDO MEDINA	569087
E/2019-47735	26/11/19	INGENIERO GUSTAVO LIRIANO & ASOCIADOS, CONSTRUCTORES	PLANIFICACIÓN Y CONSTRUCCIÓN DE OBRAS CIVILES Y ALQUILER DE EQUIPOS PARA LA CONSTRUCCIÓN.	INGENIERO GUSTAVO LIRIANO & ASOCIADOS, CONSTRUCTORES, S. R. L.	569666
E/2019-47175	22/11/19	INLATGROUP	COMERCIALIZACIÓN, GESTIÓN, ALMACENAMIENTO, CONSIGNACIÓN, TRANSPORTACIÓN, INTERMEDIACIÓN, COMISIÓN, REPRESENTACIÓN	YUSEF RODOLFO RODRIGUEZ MARTINEZ	569261
E/2019-47218	27/11/19	INLINE MOTORS ALVALLEY	IMPORTACIÓN, COMPRA Y VENTA DE VEHÍCULOS DE MOTOR.	ARTURO JOSE PAULINO LIRIANO	569862
E/2019-48061	29/11/19	INMOBILIARIA ARPELS	COMPRA, VENTA Y CONSTRUCCIÓN DE INMUEBLES, BIENES RAÍCES.	INMOBILIARIA ARPELS, S.R.L.	570068
E/2019-47759	26/11/19	INMOBILIARIA CARMANUEL	COMPRA, VENTA, ALQUILER Y MANTENIMIENTO DE INMOBILIARIA EN GENERAL.	MANUELA PATRICIA GUZMAN MARTINEZ	569684
E/2019-46583	6/12/19	INMOBILIARIA CRÉDITOS SNF	INVERSIONES EN BIENES RAÍCES Y SERVICIOS DE PRESTAMOS PERSONALES E HIPOTECARIOS	SOPHY NOOR EDWARDS FRONT	570786
E/2019-46981	26/11/19	INMOBILIARIA DANTOR	COMPRA, VENTA, ADMINISTRACIÓN Y ALQUILER DE PROPIEDADES INMOBILIARIAS.	DANIEL ANTONIO RODRIGUEZ SANTANA	569637
E/2019-48246	3/12/19	INMOBILIARIA NAVARRETE	COMPRA, VENTA Y PERMUTA DE INMUEBLES URBANOS Y RURALES.	CHRISTOPHER JOSE CABRERA CANO	570321
E/2019-45430	3/12/19	INMOBILIARIA ORVEN CH	COMPRA Y VENTA DE BIENES INMUEBLE.	ORLANDO VENTURA	570442

[210] EXP.	[220] SOL. FECHA	[561] NOMBRE COMERCIAL	[510] ACTIVIDAD	[730] SOLICITANTE	[111] REGISTRO
E/2019-48575	3/12/19	NNI LOGISTICS	MANEJO DE CARGA TERRESTRE, AÉREO, MARÍTIMO, PUBLICIDAD EN LINEA, COMPRAS COLECTIVAS, ECOMMERCE.	SOCRATES DIAZ GUZMAN	570333
E/2019-47649	26/11/19	NOBLESSE	SALÓN DE BELLEZA, DEDICADO NO SOLO AL CUIDADO Y ATENCIÓN DEL CABELLO, SINO TAMBIÉN DE LAS UNAS, LA PIEL, MAQUILLAJE E IMAGEN PERSONAL EN GENERAL	KARLINE LISSETT BIDO DEVERS	569619
E/2019-48971	5/12/19	NORONHA	SERVICIOS DE DIRECCIÓN Y GESTIÓN EMPRESARIAL DE TODAS LAS ÁREAS DE LA EMPRESA, TANTO ADMINISTRATIVAS COMO OPERATIVAS, INCLUYENDO EL ÁREA DE RECURSOS HUMANOS.	FLAVIO AUGUSTO SUPHIATTI MOTA	570611
E/2019-40351	5/12/19	NOSIAM INVESTMENT GROUP	PROMOCIÓN Y MANEJO DE TODO TIPO DE BIENES RAÍCES, COMPRA, VENTA, ARRENDAMIENTO Y/O ADMINISTRACIÓN DE PROPIEDADES.	RAFFAELLA DELFINO MAZZONE	570695
E/2019-43210	25/10/19	NOTICIAS CIBAO VISION A.M.	NOTICIERO, TRANSMISIÓN DE PROGRAMAS DE NOTICIAS EN HORARIO VARIADO.	TELEMEDIOS DOMINICANA, S.A	569785
E/2019-49034	5/12/19	NOVASTELLA	LA SOCIEDAD TENDRÁ POR OBJETO OFRECER SERVICIOS DE INVERSIÓN, PROMOCIÓN, DESARROLLO, EXPLOTACIÓN, FINANCIAMIENTO, CONSTRUCCIÓN Y ADMINISTRACIÓN DE BIENES RAÍCES	CARLO FERRARIS	570670
E/2019-47519	25/11/19	NOVOCELL RD	VENTA DE EQUIPOS TECNOLÓGICOS.	RICHARD MARTINEZ GARCIA	569985
E/2019-47911	27/11/19	NUEVO BAILE	IMPORTACIÓN, EXPORTACIÓN, COMERCIALIZACIÓN Y VENTA AL POR MAYOR Y AL DETALLE, TANTO EN EL MERCADO NACIONAL COMO INTERNACIONAL, DE TODA CLASE DE MATERIAS PRIMAS TEXTILES, HILADO, TELA, CALZADO CARTERAS, ACCESORIOS, TEJIDOS, ENCAJES, PRENDAS DE VESTIR	ABRAHAM DE JESUS ATTIAS LLORET, EDGAR ANTONIO ATTIAS LLORET, MARIA FERNANDA ATTIAS LLORET, OLIVER ANTONIO ATTIAS LLORET	569971
E/2019-47639	26/11/19	NUÑEZ ESPINAL IMPORT	DISTRIBUCIÓN Y VENTA DE LUBRICANTES.	JORGE LUIS NUÑEZ DE LEON, JORGE LUIS ESPINAL RODRIGUEZ	569842
E/2019-48865	4/12/19	OBAS JIMENEZ PROPERTIES INVESTMENTS	LA COMPRA, VENTA, PROMOCIÓN, ALQUILER Y ADMINISTRACIÓN DE INMUEBLES ASI COMO EL DISEÑO, CONSTRUCCIÓN, ASESORIA Y REALIZACIÓN DE TODO TIPO DE OBRA CIVIL DENTRO DEL ÁREA DE LA CONSTRUCCIÓN.	WENDY MARIA JIMENEZ GIL DE RAMIREZ	570544
E/2019-47259	22/11/19	OCCATEL BVM	CONSTRUCCIONES CIVILES, ARQUITECTURA, AGRIMENSURA, TELECOMUNICACIONES Y VENTA DE SERVICIOS Y MATERIALES DE CONSTRUCCIÓN EN GENERAL.	EDWARD ALEXANDER VILLALONA GERMÁN, RIDERSON MEDINA MATOS, WILKIN YANE BELTRÉ DE OLEO	569333
E/2019-46992	4/12/19	OCCER CONSULTING	CONSULTORÍA EMPRESARIAL EN MATERIA ECONÓMICA, FINANCIERA Y ESTRATÉGICA PARA ENTIDADES E INSTITUCIONES QUE PERTENEZCAN AL SECTOR FINANCIERO.	LUIZA ERICKA PEREZ HERNANDEZ, JESUS GERALDO MARTINEZ ALCANTARA	570552
E/2019-48704	3/12/19	OCEAN GARDEN APARTMENTS	CONDominio, EDIFICIOS, APARTAMENTOS, COMPLEJO APARTAMENTALES, PROYECTOS TURÍSTICOS Y TODO LO RELACIONADO CON LA CONSTRUCCIÓN DE EDIFICACIONES EN GENERAL.	DOMINGO ANTONIO SANTIAGO MUÑOZ	570429
E/2019-48273	29/11/19	OCUPACIONAL HEALTH CENTER SHALOM	SERVICIOS DE SALUD A LAS EMPRESAS E INDUSTRIA, ADMINISTRACIÓN DE DISPENSARIOS MÉDICOS, SUMINISTRO Y COMERCIALIZACIÓN DE MEDICAMENTOS	WHELLINGTON SAMUEL PEREZ RAMIREZ	570089
E/2019-48327	29/11/19	OFIABOGA LA LEY	SERVICIOS, ASESORÍA, CONSULTORÍA Y SOLUCIONES LEGALES ESPECIALIZADAS Y TODA ACTIVIDAD RELACIONADA AL ÁMBITO LEGAL.	OMAR ODALIS RODRIGUEZ	570132
E/2019-46793	26/11/19	OFICIAL TRACKER OFTRAC	SERVICIOS DE RASTREO, INSTALACIÓN Y VENTA DE GPS.	ADRIAN MARTINEZ	569649
E/2019-47865	27/11/19	OFICINA DE ABOGADOS NOTARIOS & CONSULTORES JULIAN ANT. GALLARDO FUNDADA EN 1973	PRESTAR SERVICIOS JURÍDICOS Y CONSULTAS LEGALES, ASÍ COMO TODA ACTIVIDAD AFÍN.	CLAUDIA YSABEL GALLARDO VENTURA	569752
E/2019-48098	28/11/19	OFICINA ESPECIALIZADA AL INTERCAMBIO CULTURAL UNIVERSITARIO OPICUT	RECLUTAMIENTO Y SELECCIÓN DE ESTUDIANTES UNIVERSITARIOS PARA FOMENTAR EL INTERCAMBIO CULTURAL ENTRE LOS ESTUDIANTES DOMINICANO Y OTRAS CULTURAS.	JOSE ENRIQUE CARMONA SERRANO	569926
E/2019-48881	4/12/19	OFICINAS JURIDICAS Y BIENES RAICES YB	CONSULTORES JURÍDICOS Y DE BIENES RAÍCES EN GENERAL.	ROSANNA YAHAIRA BINET BAUTISTA	570556
E/2019-48335	29/11/19	OFTALMOLOGIA INTEGRAL DR. JOAQUIN SOSA	SERVICIO DE CONSULTA Y MEDIOS DIAGNOSTICO DE OFTALMOLOGÍA EN GENERAL.	JOAQUIN ALBERTO SOSA PEÑA	570143
E/2019-48816	4/12/19	OLIFRESH	VENTA DE CARNES Y VEGETALES.	ALFREDO ELIAS BAUTISTA JIMENEZ	570499
E/2019-47185	22/11/19	OPEN RENT CAR	RENTA DE TODO TIPO DE VEHICULOS.		569263
E/2019-46345	22/11/19	OPERADORA TR3S	VENTAS AL POR MAYOR Y AL DETALLE, ROPAS, CALZADOS, ACCESORIOS, FOMENTO DE OPORTUNIDADES DE INVERSIÓN.	EDUARDO ALBERTO MARRANZINI ESTEVA	569284
E/2019-47836	26/11/19	ÓPTICA ADONIS VISIÓN	VENTAS DE LENTES RECETADOS.	ANSELMO ANTONIO TAVAREZ TOMAS	569734
E/2019-46720	27/11/19	OPTICA LIZBETH	COMPRA VENTA DE LENTES, ACCESORIOS Y TODOS LOS PRODUCTOS RELACIONADOS CON LA VISIÓN, Y SERVICIOS OFTALMOLÓGICOS.	ERAMITO RIVERA ROJAS, ROBINSON RAMON PAULINO RAMIREZ	569813
E/2019-46679	19/11/19	ÓPTICA PANORAMA	SERVICIOS OFTALMOLÓGICOS, VENTA Y COMPRA DE LENTES OFTÁLMICOS, MONTURAS, MEDICAMENTOS OFTÁLMICOS, GAFAS, ANTEOJOS, SERVICIOS DE TERAPIA VISUAL, EXAMEN VISUAL.	MINERLISA TAVAREZ HERNANDEZ	569337
E/2019-48089	28/11/19	ORIETTY SALON & MAS.	SERVICIOS DE BELLEZA, LAVADO DE CABEZA, PEDICURE, MANICURE Y VENTAS DE ROPA.	ORIETTY DAYANARA DIAZ GONZALEZ	569913
E/2019-47488	25/11/19	OTOROCH	SERVICIO DE SALUD.	DARWIN MIGUEL ROMERO MOLINA, LISSETTE CHEAS BIDO	569516
E/2019-46204	25/11/19	OUTSOURCELLENT IPN	CONSULTORÍA, ASESORÍA Y SERVICIOS DE GESTIÓN HUMANA, LEGALES, PERMISOLOGÍA, LABORAL, MANEJO DE NÓMINA, FISCALES Y FINANCIEROS Y CAPACITACIONES.	ISABEL CRISTINA MARIA PUIG NUÑEZ	569447
E/2019-48470	5/12/19	OZG TODO SERVICIOS	SERVICIOS DE MANTENIMIENTO RESIDENCIAL E INDUSTRIAL, SERVICIOS MÚLTIPLES TALES COMO: MENSAJERÍA, DELIVERY, MECÁNICA, ESTILISTA, EBANISTERÍA, ALBAÑILERÍA, CERRAJERÍA, REFRIGERACIÓN	OSCAR RAFAEL SANCHEZ GIL	570693
E/2019-32247	29/11/19	PACA ANIMAL TROPICAL PAMA	VENTA DE ROPA DE PACA.	MAURO MASCHIO	570139
E/2019-46782	20/11/19	PACKANDGO	DISEÑAR, FABRICAR, ENSAMBLAR, DISTRIBUIR Y COMERCIALIZAR MATERIALES PARA EMPAQUES EN GENERAL.	CEILY MICHELLE FEBRILLET SOTO	569303
E/2019-44407	5/11/19	PADILLA HACHE ARQUITECTOS & CONSTRUCTORES	SERVICIOS DE ARQUITECTURA EN TODAS SU RAMAS. SERVICIOS DE CONSTRUCCIÓN Y REPARACIÓN RESIDENCIAS, EDIFICACIONES, VIVIENDA MULTIFAMILIARES.	GUSTAVO ANTONIO PADILLA HACHE	569821
E/2019-48662	3/12/19	PALETAS 1.9	FABRICACIÓN, VENTAS Y COMERCIALIZACIÓN DE PALETAS ARTESANALES Y HELADOS.	FRANCISCO MODESTO BELTRE SANTANA, ANA MILQUEYA LUDWING GARCIA	570399
E/2019-38186	21/11/19	PALMA Y PLAYA REAL STATE Y MULTI SERVICE GENARO MARTE	VENTA DE TERRENOS, LOCALES COMERCIALES, APARTAMENTOS Y SERVICIOS DE AGRIMENSURA, PRESTAMOS Y DE INGENIERÍA.	H.G. PALM BEACH REAL STATE MULTI SERVICES, E.I.R.L.	569601
E/2019-45964	14/11/19	PANDI DOMINICANA	CONSULTORIAS LEGALES Y MARÍTIMAS DE TODO TIPO, ESPECIALMENTE ASESORÍA EN MATERIA DE SEGUROS DE TRANSPORTE TERRESTRE Y MARÍTIMO, CORRETAJE DE SEGUROS DE TODO TIPO.	PANDI DOMINICANA, S.R.L.	569365
E/2019-47316	22/11/19	PANEO	SERVICIO MARKETING DIGITAL, PRODUCCIÓN AUDIOVISUAL, PUBLICIDAD Y ORGANIZACIÓN DE EVENTOS.	JUAN FRANCISCO ACEVEDO VASQUEZ	569395
E/2019-45495	12/11/19	PANORAMA LAKE SITE	DESARROLLO DE PROYECTOS INMOBILIARIOS EN PUNTA CANA, REPÚBLICA DOMINICANA.	EPIC VENTURES, S.R.L.	570223
E/2019-45496	28/11/19	PANORAMA LAKE SITE DEVELOPMENT	INVERSIONES INMOBILIARIAS, FINANCIERAS Y DESARROLLO DE PROYECTOS EN EL TERRITORIO NACIONAL.	EPIC VENTURES, S.R.L.	570238
E/2019-47809	26/11/19	PAPELERIA Y SERVICIOS LA COCOA	VENTAS Y REPARACIÓN DE MATERIALES Y EQUIPOS DE OFICINAS. SERVICIO DE PAPELERÍA, ADEMÁS DE ORGANIZACIÓN DE EVENTOS.	VIDAL AUGUSTO MERCEDES MERCEDES	569712
E/2019-46805	26/11/19	PARAGUAS PISCINAS Y ELÉCTRICOS	IMPORTACIÓN, VENTA, DISTRIBUCIÓN Y CREACIÓN DE QUÍMICOS PARA PISCINAS, LIMPIEZA, ELECTRICIDAD Y PLOMERÍA EN GENERAL	PILAR MARTE VIZCAINO	569708
E/2019-47465	25/11/19	PARAISO SOLYMAR	CLUB DE ENTRETENIMIENTO Y RECREATIVO.	JUAN RODRIGUEZ CONCEPCION, MARYSOL RODRIGUEZ	569496
E/2019-48127	4/12/19	PAROCA	SERVICIOS INDUSTRIALES EN EL ÁREA DE LA CONSTRUCCIÓN, SERVICIOS DE REMODELACIÓN, CONSTRUCCIÓN, TRANSPORTE DE AGREGADOS.	MAYRA ANGELINA YULIS DURAN	570590
E/2019-47251	22/11/19	PARQUE INDUSTRIAL LAS PALMAS	UN PARQUE INDUSTRIAL QUE SE DEDICA AL DESARROLLO DE EMPRESAS DEL SECTOR ALIMENTICIO.	VALJAC, S.R.L.	569318
E/2019-47880	27/11/19	PARQUE INDUSTRIAL ZONA FRANCA GURABO	INSTALACIÓN, ADMINISTRACIÓN Y OPERACIÓN DE PARQUES INDUSTRIALES DE ZONAS FRANCAS.	PARQUE INDUSTRIAL ZONA FRANCA GURABO, S.A.	569774
E/2019-47292	22/11/19	PASTEGGIO	FABRICACIÓN Y VENTAS DE QUESO Y DERIVADO DE LA LECHE	FABRIZIO PAOLUCCI	569368
E/2019-45638	27/11/19	PASTELERÍA TU Y YO	ELABORACIÓN DE TODO TIPO DE BIZCOCHOS, PICADERAS DULCES, SALADAS Y POSTRES.	DINORAH SEVERINO DE JESUS, ISIDRA FLORES GUZMAN, JOSE JOEL TINEO ROSADO	569863
E/2019-47369	4/12/19	PATIO ESMERALDA	CAFETERIA, VENTA DEL PLATO DEL DIA CENA, SNACKS Y BEBIDAS.	YUDERKA DEL CARMEN ESPINOSA DE LOPEZ, MANUEL EMILIO LOPEZ ZAPATA	570516
E/2019-48189	28/11/19	PATROCAR	EXPENDIO DE ALIMENTOS Y BEBIDAS.	OCTAVIO SIGFRIDO SUBERVI ROJAS	570016
E/2019-47038	21/11/19	PATRONATO DE APOYO AL CENTRO DE DIAGNOSTICO Y DIALISIS HOSPITAL DR GONZALVO LA ROMANA	DAR APOYO, AYUDA ECONÓMICA Y FINANCIERA, OFRECER APOORTE PARA EL EQUIPAMIENTO Y ESTRUCTURA DEL CENTRO. ENTIDAD SIN FINES DE LUCRO.	PATRONATO DE APOYO AL CENTRO DE DIAGNOSTICO Y DIALISIS HOSPITAL DR GONZALVO	569175
E/2019-46148	29/11/19	PAULINO NUÑEZ PREMIM	COMPRA Y VENTA DE CELULARES, ARREGLOS DE EQUIPOS TELEFÓNICOS Y TODO LO CONCERNIENTE A TECNOLOGÍA.	ADIEL NEEMIAS PAULINO NUÑEZ	570104
E/2019-37702	2/12/19	PEDJUN AUTO IMPORT & RENT CAR	COMPRA, VENTA, IMPORTACIÓN Y RENTA DE VEHÍCULOS.	PEDRO LUIS UREÑA SILVERIO	570262
E/2019-48172	28/11/19	PEDRO BRAND GAS	COMPRA, VENTA, DISTRIBUCIÓN, Y TRANSPORTE DE GAS PROPANO, ASÍ COMO LOS PRODUCTOS DERIVADOS DEL PETRÓLEO	FELIPE A MIGUEL BADIA ALMANZAR	569998
E/2019-47398	25/11/19	PEGUERO MONTERO CONFORT FITNESS	VENTA DE ROPA DEPORTIVA.	VICTOR MANUEL PEGUERO GALVA, WENGEL MONTERO PEÑA	569551

[210] EXP.	[220] SOL. FECHA	[561] NOMBRE COMERCIAL	[510] ACTIVIDAD	[730] SOLICITANTE	[111] REGISTRO
E/2019-44790	19/11/19	SALUD PRO MEDICAL BORG	VENTA Y DISTRIBUCIÓN DE MEDICAMENTOS, PRODUCTOS Y EQUIPOS FARMACÉUTICOS.	SANTO JOSE JIMENEZ LIZARDO	570168
E/2019-45110	8/11/19	SAN CRISTÓBAL TOURS	ORGANIZAR TOURS, EVENTOS TURISTICOS, CAPACITACIÓN DE GUIAS.	WILLIAM GUILLERMO ALCANTARA FERNANDEZ, DIOMARIS ALTAGRACIA FRANCO PEREZ	568981
E/2019-49147	5/12/19	SANCHEZ & CURIEL CONSTRUCCIONES	CONSTRUCCION, COMPRA-VENTA INMUEBLE	SANCHEZ & CURIEL, CONSTRUCCIONES	570735
E/2019-48548	3/12/19	SANTO DOMINGO ESTE SALUDABLE	SERVICIOS DE ENTRENAMIENTOS FÍSICOS EN GENERAL, COACHING, NUTRICIÓN, BIENESTAR Y SALUD.	EDWING IVANOV PUJOLS FERNANDEZ	570341
E/2019-45864	27/11/19	SANTO DOMINGO LOGISTICA TRANSPORTE HOSPEDAJE SLTH	SERVICIOS DE TRANSPORTE Y HOSPEDAJE.	FRANCIS VIZCAINO ABREU	569793
E/2019-47652	28/11/19	SANTUARIO VIP TRANSPORT TOURS	SERVICIO DE TRANSPORTE TURÍSTICO, SERVICIOS DE TOUR OPERADORES Y EXCURSIONES TURÍSTICAS.	FELIX MENDEZ FLORIAN	570026
E/2019-47243	22/11/19	SARAI PRESTAMOS	SERVICIOS DE PRESTAMOS PERSONALES Y CON GARANTÍA.	WENDY SARAI DE LA CRUZ ARIAS	569308
E/2019-39760	25/11/19	SECURITY JUDIBAG	SEGURIDAD PRIVADA.	JUAN DE DIOS BAEZ GARCIA	569454
E/2019-47224	22/11/19	SEGUROS EN LINEA FV	VENTA POR INTERNET DE SEGUROS, ANUNCIOS Y OTROS SERVICIOS RELACIONADOS AL SECTOR DE SEGUROS.	VIRIATO AUGUSTO SANCHEZ PEÑA	569302
E/2019-47596	26/11/19	SEJOTOUR AND TRAVEL	SERVICIOS DE: TRANSPORTE TURÍSTICO, HOTELES, EXCURSIONES MARÍTIMAS Y TERRESTRES; VENTA DE BOLETOS AÉREOS.	JULIO CESAR SEVERINO SEVERINO, JOSE ANTONIO RODRIGUEZ MEJIA	569586
E/2019-47837	26/11/19	SEMEJANTES CON COLA	SIN FINES DE LUCRO DEDICADA A AUXILIAR, CUIDAR, PROTEGER ANIMALES DOMÉSTICOS.	LUIS MARIA FELIX AVELINO	569735
E/2019-47384	25/11/19	SENDAS DE ALABANZA, CENTRO CRISTIANO	ORGANIZACIÓN SIN FINES DE LUCRO, DEDICADA A PREDICAR LA PALABRA DE DIOS NACIONAL E INTERNACIONALMENTE, CONTRIBUIR AL BIENESTAR DE LAS COMUNIDADES Y LA SOCIEDAD EN GENERAL	LISSETTE DE LAS MERCEDES ECHAVARRIA CRUZ	569442
E/2019-48669	3/12/19	SERRATSERVICE	ADMINISTRACIÓN DE CENTROS DE BELLEZA, VENTA DE ROPA EXCLUSIVA, IMPORTACIÓN Y EXPORTACIÓN DE PRODUCTOS DE BELLEZA, ROPAS, ACCESORIOS.	KATERINE LICELOT NINA RODRIGUEZ	570407
E/2019-48818	4/12/19	SERVICENTRO BELLA VISTA	SERVICIO DE DESABOLLADURA Y PINTURA EN GENERAL.	ANGELA ESTEFANIA MATIAS, FREDDY ALBERTO MERAN CALDERON	570505
E/2019-48130	28/11/19	SERVICIO DE LA UNION PATRIOTICA HAITIANA SUPAH	ENTIDAD SIN FINES DE LUCRO QUE SE DEDICARA A AYUDAR A LA COMUNIDAD DE LOS INMIGRANTES A FIN DE INTEGRAR LA VIDA COTIDIANA DE LA SOCIEDAD CON ACTIVIDADES CULTURAL, EDUCATIVA Y LEGAL	MARIE FRANCOISE BASTILDE AVIGNON, FRANTZ RICHARD	569954
E/2019-48014	4/12/19	SERVICIOS & SOLUCIONES RPS	COMPRAS, VENTAS, INSTALACIÓN, MANTENIMIENTO DE EQUIPOS DE AIRE ACONDICIONADO, ELECTRODOMÉSTICOS Y COMPRA, VENTA MATERIALES GASTABLES	RADHAMES PEÑA	570538
E/2019-48981	5/12/19	SERVICIOS COMERCIALES LESLY BREZALUT	SERVICIOS DE INVERSIÓN DE CAPITAL EN GENERAL, Y DETENTAR ACCIONES EN SOCIEDADES COMERCIALES.	EMMANUEL LESLY BREZALUT	570621
E/2019-48653	3/12/19	SERVICIOS DE ASCENSORES SERTRANS.	VENTA Y REPARACIÓN DE ASCENSORES Y AL TRANSPORTE DE MERCANCIAS.	ROBINSON ANTONIO JAVIER MONEGRO, YAHNNA M D ALEJANDRA GONZALEZ MUSSE	570396
E/2019-48802	4/12/19	SERVICIOS DE GRUA DE LA OZ	SERVICIOS DE TRANSPORTE E IZAJE DE MAQUINARIA PESADA.	WILLYS RAFAEL DE LA OZ ADAMES	570492
E/2019-47336	22/11/19	SERVICIOS DE OUTSOURCING RESIDNET	SERVICIOS DE INGENIERÍA INDUSTRIAL, INSTALACIÓN DE CÁMARAS DE SEGURIDAD, OUTSOURCING, MANTENIMIENTO DE HOTELES, RESIDENCIAS, TELA ASFÁLTICA, CORRECCIÓN DE FILTRACIÓN, CISTERNAS, PLAFON, PVC, PISOS	DENSY REYES PACHECO, HENRY GERMAN, JESUS GERMAN, MODESTO GARCIA	569404
E/2019-47164	22/11/19	SERVICIOS DIVERSOS KLR	SERVICIOS DE PAQUETERIA, CURRIER.	NATANAEL LOPEZ OZUNA	569256
E/2019-49186	6/12/19	SERVICIOS ELECTROMECHANICOS JOSE BUENO	VENTA, REPARACIÓN, INSTALACIÓN Y SERVICIOS DE EQUIPOS ELECTROMECÁNICOS COMERCIALES E INDUSTRIALES.	JOSE ARBERTO BUENO RODRIGUEZ	570756
E/2019-47499	25/11/19	SERVICIOS INTERNACIONALES DE INVESTIGACIONES GARCIA, S.I.N.	SERVICIOS DE TODO TIPO DE INVESTIGACIONES CIVILES.	RAFAEL VICTOR GARCIA	569526
E/2019-48393	2/12/19	SERVICIOS MULTIPLES MANCEBO SEMUM	VENTAS Y SERVICIOS DE SISTEMA FOTO VOLTAICO, ELECTRICIDAD, INVERSORES, TAPICERÍA Y PLOMERIA.	MERCIO MELVIN MANCEBO	570190
E/2019-47891	27/11/19	SERVICIOS MULTIPLES Y ADUANALES LJ VALDEZ	SERVICIOS DE ADUANAS Y COMERCIO INTERNACIONAL.		569780
E/2019-47582	25/11/19	SERVICIOS R.G.A	VENTA Y DISTRIBUCIÓN DE RECARGAS.	ROSELIO GOMEZ ABREU	569876
E/2019-48800	4/12/19	SERVICIOS RADIOLÓGICOS BENITEZ-CAMPOS	REALIZAR ESTUDIOS AUXILIARES PARA EL DIAGNÓSTICO EN MEDICINA, ENTRE ELLOS RADIOGRAFÍAS, SONOGRAFÍAS Y OTROS.	ANTONIO BENITEZ CAMPORRO, LUZ CLAIRE DOLORES HIDALGO BEATO DE BENITEZ	570489
E/2019-48801	4/12/19	SERVICIOS RADIOLÓGICOS BENITEZ-HIDALGO -CAMPOS	REALIZAR ESTUDIOS AUXILIARES PARA EL DIAGNOSTICO EN MEDICINA, ENTRE ELLOS RADIOGRAFÍAS, SONOGRAFÍAS Y OTROS.	ANTONIO BENITEZ CAMPORRO, LUZ CLAIRE DOLORES HIDALGO BEATO DE BENITEZ	570490
E/2019-48552	3/12/19	SERVICIOS UNIDOS HEVARG	EXPORTACIÓN, IMPORTACIÓN, SERVICIOS, COMERCIALIZACIÓN Y DISTRIBUCIÓN DE EQUIPOS INFORMÁTICOS Y ELECTRÓNICOS, TALES COMO: COMPUTADORAS Y AFINES	RAFAEL VARGAS MANZUETA, MARIA VICTORIA DE LOS SANTOS MANZUETA	570312
E/2019-46944	20/11/19	SERVICIOS Y CONSTRUCCIONES, MS	CONSTRUCCIONES DE APARTAMENTOS, CONDOMINIOS Y LOCALES COMERCIALES.	SERVICIOS Y CONSTRUCCIONES, MS, S.R.L.	569919
E/2019-48479	2/12/19	SESUARCA	COMPRA VENTA, DISTRIBUCIÓN, IMPORTACIÓN Y EXPORTACIÓN DE TODO TIPO DE ADITIVO PARA TODO TIPO DE VEHÍCULO MARÍTIMO.	ROSMERLYGH SUHELL MARTINEZ LOVERA	570266
E/2019-37355	22/11/19	SHALOM VDR	PRODUCCIÓN, COMERCIALIZACIÓN Y VENTA DE ESPECIAS.	VICTOR RAMÓN DANIEL RODRIGUEZ RAMIREZ	569391
E/2019-48625	3/12/19	SHAMM PROPERTY MANAGEMENT	COMPRA, TENENCIA, ADMINISTRACIÓN, ARRENDAMIENTO, DESARROLLO PROYECTOS DE INVERSIÓN Y CONSTRUCCIÓN, Y VENTA DE BIENES INMUEBLES.	JESUS SALVADOR GARCIA TALLAJ	570371
E/2019-47706	26/11/19	SHAMPOO BAR	VENTA DE BEBIDAS ALCOHÓLICAS.	MAILENIS DE LA CRUZ	569656
E/2019-49197	6/12/19	SHAPESDQ STUDIO	SERVICIOS DE PUBLICIDAD, MARKETING Y DISEÑO GRÁFICO. SERVICIOS DE IMPRESIÓN, VENTA DE MATERIALES Y SUMINISTROS DE OFICINA, DESARROLLO DE SOFTWARE, PROGRAMACIÓN WEB Y APPS.	CRISTHOFER ALEXANDER SANTOS TIBURCIO	570764
E/2019-47449	3/12/19	SHODE	OFICINA DE ARQUITECTURA Y SUPERVISIÓN DE OBRA, TASACIÓN, IMPRESIÓN DE PLANOS.	INGRID MARIA MIRANDA ROMERO	570420
E/2019-38951	28/11/19	SHOPYFANS	TIENDA POR DEPARTAMENTOS EN LINEA, VENTA DE ROPA, ACCESORIOS, CALZADOS, ELECTRODOMÉSTICOS, PERFUMES, ARTÍCULOS DE OFICINA, COMPUTADORAS Y JUGUETES.	NEUDYS ERNESTOR SANCHEZ REYES	570010
E/2019-47225	25/11/19	SHULADASRD	VENTA Y DECORACIÓN DE ARTÍCULOS PERSONALIZADOS.	DENNY PEGUERO MONTERO	569532
E/2019-42334	25/11/19	SICHATRANS	SERVICIO DE TRANSPORTE	SINDICATO DE CHÓFERES DE TRANSPORTE DEL AEROPUERTO INTERNACIONAL DE LAS AMÉRICAS	569545
E/2019-48182	28/11/19	SICHOUSAMINA	SERVICIOS DE TRANSPORTE DE PASAJEROS.	CASIANO OLIVO PIMENTEL PEÑA, FRANCISCO RODRIGUEZ RUIZ, JOSE BAEZ CONCEPCION	570040
E/2019-47419	25/11/19	SILENCE ECO MOVILIDAD	RENTA, VENTA AL POR MAYOR Y AL DETALLE DE MOTORES ELÉCTRICOS, BATERIAS ELÉCTRICAS, SOLUCIONES DE MOVILIDAD ELÉCTRICAS	ALFREDO MIGUEL PIMENTEL FERNANDEZ, MARCAL FARRERAS VENTURA	569466
E/2019-47852	29/11/19	SILVANO AUTO IMPORT	COMPRA VENTA, IMPORTACION, EXPORTACION Y COMERCIALIZACION DE TODO TIPO DE VEHICULOS DE MOTOR, NUEVOS Y USADOS.	JONATHAN AQUILES DE LA CRUZ TURBIDES	570125
E/2019-46213	22/11/19	SILVER ROCK CAPITAL	SERVICIOS FINANCIEROS Y RELACIONADOS.	JOSE MARIA INCHAUSTEGUI VARELA	569249
E/2019-47432	25/11/19	SILVERIO PEREZ & ASOCIADOS	SERVICIOS DE AUDITORIA EXTERNAS E INTERNAS, FORENSES, BANCARIAS, CONTABILIDAD POR IGUALA, DECLARACIONES DE IMPUESTOS IR-2, ITBIS	JUAN BAUTISTA SILVERIO TATIS, SANTOS GILBERTO PEREZ REYES	569475
E/2019-46324	4/12/19	SIMPLICITY CJHR	SERVICIOS Y SOLUCIONES TECNOLÓGICAS PARA AUTOMATIZACION Y DOMOTICA DE HOGARES Y EMPRESAS.	HUGO PASCUAL REINHARD	570486
E/2019-46847	22/11/19	SINDICATO DE CAMIONEROS DE VOLTEOS Y VOLQUETAS DE SOSUA CABARETE	TRANSPORTES DE CARGAS MATERIALES AGREGADOS Y AFINES.	SINDICATO DE CAMIONEROS DE VOLTEOS Y VOLQUETAS DE SOSUA CABARETE SICAVVOSO	569479
E/2019-46322	2/12/19	SINTESIS INMOBILIARIA	VENTA Y ALQUILERES DE PROPIEDADES COMO: CASAS, APARTAMENTOS, SOLARES, NAVES, LOCALES COMERCIALES U OFICINA, ADMINISTRACIÓN DE CONDOMINIO, ASESORÍA DE INVERSIÓN	ROSEMARY ADELINA REYES VENTURA	570211
E/2019-47118	21/11/19	SKINA BAND	PRESENTACIONES Y REPRESENTACIONES ARTÍSTICAS, ORGANIZACIÓN DE EVENTOS E INTERPRETACIÓN DE MÚSICA TÍPICA.	FRANCISCO ALBERTO TINEO OVALLES	569227
E/2019-47399	28/11/19	SKY	ADMINISTRACIÓN DE CONDOMINIO.	PEDRO RENE ANTONIO COLUMNA NUÑEZ, RAMON GABRIEL AGUILERA QUEZADA	569902
E/2019-47383	25/11/19	SKY 01	CONDOMINIO RESIDENCIAL.	PEDRO RENE ANTONIO COLUMNA NUÑEZ, RAMON GABRIEL AGUILERA QUEZADA	569443
E/2019-47385	25/11/19	SKY 02	ADMINISTRACIÓN DE CONDOMINIO	PEDRO RENE ANTONIO COLUMNA NUÑEZ, RAMON GABRIEL AGUILERA QUEZADA	569900
E/2019-44447	26/11/19	SMART CLEANING MPDP	SERVICIOS DE LIMPIEZA, ORGANIZACIÓN DE HOGAR Y OFICINA, MANTENIMIENTO, CATERING, ORGANIZACIÓN DE EVENTOS, SUPLIDOR DE PRODUCTOS DE LIMPIEZA Y ALIMENTOS, FORMACIÓN DE DOMÉSTICAS PARA LA ORGANIZACIÓN DEL HOGAR Y OFICINA.	WANDA ELIZABETH MELO FELIZ	569533
E/2019-48383	2/12/19	SMARTBOX	RECREACIÓN FAMILIAR, ASESORÍA Y SERVICIO DE MERCADEO, LEGAL Y DE SALUD, ORGANIZACIÓN DE EVENTOS.	MIGUEL TOMAS SUZAÑA MATEO	570264

[210] EXP.	[220] SOL. FECHA	[561] NOMBRE COMERCIAL	[510] ACTIVIDAD	[730] SOLICITANTE	[111] REGISTRO
E/2019-46762	20/11/19	SMARTGANICS	IMPORTACIÓN, EXPORTACIÓN Y COMERCIALIZACIÓN DE PRODUCTOS E INSUMOS AGRÍCOLAS.	DACD ORGANIC GREEN EXPORT, S.R.L.	569381
E/2019-48178	28/11/19	SN PRODUCCIONES	FABRICACIÓN Y VENTA DE PRODUCTOS DE LIMPIEZA Y LÁCTEOS.	ANAMIRA YULEIKA NOVAS FERRERAS, ILARIO SANTANA MENDEZ	570002
E/2019-46534	19/11/19	SOCIAL INSIGHTS XPERTS	SERVICIOS DE PUBLICIDAD DIGITAL.	YEHIDI LARIZA NUÑEZ GONZALEZ	570591
E/2019-48329	3/12/19	SOCIEDAD DOMINICANA DE DIABETES Y NUTRICIÓN SODODIAN	SOCIEDAD MEDICA ESPECIALIZADA, ACTIVIDADES EDUCATIVAS CIENTÍFICA, EN TORNADO A LA DIABETES Y NUTRICIÓN.	SOCIEDAD DOMINICANA DE DIABETES SODODIA	570413
E/2019-48833	4/12/19	SODESA COMPANY	IMPORTACIÓN, EXPORTACIÓN, DISTRIBUCIÓN Y COMERCIALIZACIÓN DE INSUMOS Y MAQUINARIAS AGRÍCOLAS.	HADY ROSMEDYS MORETA MATEO	570511
E/2019-44475	29/11/19	SOF SERVICES INTERNATIONAL	CONSTRUCCIÓN DE OBRAS CIVILES Y ASESORÍA DE OBRAS.	MARTHE SYLVIE POTIGNON	570085
E/2019-48484	2/12/19	SOFTRIZON	SERVICIOS CIENTÍFICOS Y TECNOLÓGICOS, ASÍ COMO SERVICIOS DE INVESTIGACIÓN Y DISEÑO EN ESTOS ÁMBITOS	CLIVENS PETIT	570273
E/2019-47090	21/11/19	SOL DE RUBIES	INVERTIR EN PROYECTOS EMPRESARIALES NACIONALES E INTERNACIONALES MEDIANTE LA ADQUISIÓN DE PARTES DE CAPITAL. OFRECER ASESORÍA EMPRESARIAL	RHINA LUCIA GARCIA OVALLE	569207
E/2019-48572	5/12/19	SOL SOLUTIONS NOESI & FERNANDEZ	SERVICIOS DE SEGURIDAD RESIDENCIAL, INSTALACIÓN DE CÁMARAS DE SEGURIDAD, CONTROL DE ACCESOS, CERCO ELÉCTRICO, SEGURIDAD ANTIROBO PARA VEHÍCULOS, MANTENIMIENTOS ELÉCTRICOS.	ALEXANDER NOESI POLANCO, ALEXIS EMILIO BAEZ FERNANDEZ	570682
E/2019-48365	2/12/19	SOLECORP-RD	SOLUCIONES LEGALES CORPORATIVAS, ASESORÍA FISCAL Y FINANCIERA; DESARROLLO DE CURSOS, TALLERES Y CONFERENCIAS.	YADIRA VIRGINIA MATOS SOTO, HECTOR ANTONIO MARTINEZ SELMAN	570170
E/2019-48910	4/12/19	SOLIS TRAVEL EXPRESS	SERVICIOS DE AGENCIA DE VIAJES Y COURRIER, SERVICIOS DE EVENTOS Y ESPECTÁCULOS, PRODUCTORA MANAGER DE TALENTOS.	LOLLY HUMBERTO CONTRERAS MENDOZA	570579
E/2019-47734	26/11/19	SOLMAT.	VENTA DE ENVASES DE PAPEL, CARTÓN, MATERIALES DE EMBALAJE, MERCERÍA, ARTÍCULOS PARA DECORACIÓN, DE LIBRERÍA Y PROMOCIONARLES.	CRISTIAN ALFREDO SOLANO JEREZ	569664
E/2019-47361	25/11/19	SOLMECAP	SERVICIOS DE REPARACIÓN ELECTROMECÁNICA INDUSTRIAL, DISEÑO, REPARACIÓN, ENSAMBLE, MONTURA, CALIBRACIÓN, CONSULTORÍA	AMAURY PEREZ RAMIREZ	569565
E/2019-47510	25/11/19	SOLROD GESTORES DE EXCELENCIA	CAPACITACIONES Y CONSULTORÍA EMPRESARIAL RELACIONADAS CON EXCELENCIA OPERACIONAL, LIDERAZGO TRANSFORMACIONAL	YIRA MERCEDES RODRIGUEZ DE SOLANO	569541
E/2019-47693	26/11/19	SOLUCION INTEGRADA COMERCIAL FLEXIBLE SICFLEX	DESARROLLO Y VENTA DE SOFTWARES	SOLUCION INTEGRADA COMERCIAL FLEXIBLE, S.R.L.	569644
E/2019-46447	18/11/19	SOLUCIONES & SERVICIOS THIFAR	SERVICIOS DE TRANSPORTE TERRESTRE EN TODO EL PAÍS, ELABORACIONES Y SERVICIOS DE CORTE DE PIEZAS EN TELA, COMO T-SHIRTS, POLO, BLUSAS, UNIFORMES, CORTINAS Y ACCESORIOS EN TELA.	CARIN MINORCA JIMENEZ YNOA	569737
E/2019-48646	5/12/19	SOLUCIONES CHAMIR	PRESTAMOS PERSONALES Y ORGANIZACIÓN DE SUPERMERCADOS.	CHAMIR HACHE BEJARAN	570661
E/2019-47017	5/12/19	SOLUCIONES DEL CARIBE BHRA	SERVICIOS DE TRANSPORTE, VENTAS DE REPUESTOS DE VEHÍCULOS.	KIANTONY BRITO HOLGUIN	570608
E/2019-42057	27/11/19	SOLUCIONES DEOMEDES ROMCAB	SERVICIOS DE ELECTRICIDAD Y HERRERÍA, INSTALACIÓN DE PLAFONES Y ACTIVIDADES A FINES A LA MISMA.	DEOMEDES ROMANO CABA	569803
E/2019-48566	6/12/19	SOLUCIONES FINANCIERAS MIGUEL SORIANO	PRESTAMOS FUERA DE LA ENTIDAD BANCARIA.	MIGUEL SORIANO SANTOS	570775
E/2019-48151	28/11/19	SOLUCIONES FISCALES CORNELIO	SERVICIOS FISCALES, DE CONTABILIDAD, DE AUDITORIAS Y AFINES.	JUAN GUZMAN CORNELIO	569973
E/2019-47945	28/11/19	SOLUCIONES GASTRONOMICAS EMPRESARIALES SGE DCOMER	VENTA Y ELABORACIÓN DE COMIDAS, BEBIDAS, SERVICIOS DE CATERING, BUFFET Y ALMUERZOS EMPRESARIALES, ASÍ COMO LA VENTA DE TODO TIPO DE EQUIPOS Y MATERIALES PARA LA ELABORACIÓN DE ALIMENTOS	JOSE CELESTINO DE ABREU CAMARA	570001
E/2019-48281	29/11/19	SOLUCIONES INTEGRALES SINTEG	SERVICIOS DE LIMPIEZA, SERVICIOS AUXILIARES, TRABAJO TEMPORAL, SERVICIOS DE MEDIO AMBIENTE, SERVICIOS DE MANTENIMIENTO Y OBRAS CIVILES.	BOLIVAR BELLO BELIAR	570091
E/2019-47991	27/11/19	SOLUCIONES LABORALES NARUE	ASESORÍA, IMPLEMENTACIÓN DE PROTOCOLO Y REGLAMENTOS PARA EMPRESAS, EVALUACIÓN DE PERSONAL, CAPACITACIÓN LABORAL Y GESTIÓN DE RECURSOS HUMANOS, OUTSOURCING.	FATIMA MERCEDES RAMIREZ ARCHIBALD, THAIS AYLES HERNANDEZ UZCATEGUI	569851
E/2019-47007	27/11/19	SOLUCIONES ORTOTRAUMA (SOLUTRAUMA) PCYD	COMERCIALIZACIÓN DE EQUIPOS ORTOPÉDICOS Y TRAUMATOLÓGICOS Y TODO TIPO DE PRÓTESIS, VENDAS.	PEDRO CONCEPCION GUILLOT	569875
E/2019-46742	25/11/19	SOLUCIONES PERYPORT	LOS SERVICIOS DE TODO TIPO DE SOLUCIONES A LA VENTA Y COMPRA DE DIFERENTES INSUMOS COMO SON: EVENTOS, FOTOGRAFÍA, VIDEO, ALQUILER DE SILLAS Y MESAS, DECORACIONES DE TODO TIPO	AMARFI FRANCISCA PERALTA DOMINGUEZ, VLADISLAV ANTONIO QUEZADA PORTNOVA	569568
E/2019-45282	6/12/19	SOLUCIONES Y SERVICIOS DOSANT	SERVICIOS DE LIMPIEZA Y FUMIGACIÓN A EDIFICACIONES Y SERVICIOS ADUANALES.	EDWIN TEODORO SANTANA DE LOS SANTOS	570799
E/2019-41865	26/11/19	SOMOS CAONABO Y ANACAONA SOCANA	ENTIDAD SIN FINES DE LUCRO, DEDICADA A MOVIMIENTO SOCIAL PARA EL DESARROLLO ESPIRITUAL, MENTAL, FÍSICA, INTELLECTUAL Y ECONÓMICO. ENSEÑANZAS DE RAÍCES CULTURALES Y EDUCACIÓN ANCESTRAL.	VLADIMYR EMMANUEL JEAN	570430
E/2019-48032	27/11/19	SOS COURIER	SERVICIOS DE PAQUETERIA EXPRESS, COURRIER, CARGA AEREA, CARGA MARITIMA.	CARIBBEAN OCEAN, S.R.L.	569891
E/2019-48069	28/11/19	SP CHANGA	FABRICACIÓN Y VENTA DE TODO TIPO DE ARTÍCULOS DEPORTIVOS.	SANTO PEÑA, KATHLEEN RICHTER	569893
E/2019-36712	26/11/19	SPORTO	VENTA Y DISTRIBUCIÓN DE TODO TIPO DE ROPA, CALZADOS Y ACCESORIOS DEPORTIVOS.	INVERSIONES WINCER SRL	569596
E/2019-47222	28/11/19	SPREY	SERVICIOS DE AGENCIA DE PUBLICIDAD Y MARKETING, EVENTOS, RELACIONES PÚBLICAS E INVESTIGACIÓN DE MERCADEO.	SALVADOR JOSE DEMALLISTRE BUÑOLS	570029
E/2019-48008	27/11/19	START BRAZILIAN JIU JITSU ACADEMY	IMPARTIR CLASES DE ARTES MARCIALES.	ROSAURY MERCEDES MINAYA	570081
E/2019-48955	5/12/19	STUDIO 90	SERVICIOS PARA LA SOLUCIÓN DE PROBLEMAS DE COMUNICACIÓN VISUAL, DISEÑO GRÁFICO Y A LA CREACIÓN DE CONTENIDO PARA PLATAFORMAS DIGITALES.	ALFONSINA NICOLE MINIEL SABINO, LOURDES VIRGINIA GIL SANTOS, CRISTIAN JUNIOR GUZMAN RAMIREZ, MANUEL RAMON LORA AGUASVIVAS, RICARDO ANDRES PANIAGUA PEÑA	570600
E/2019-47938	3/12/19	STUDIO BUCAL DRA. KELERY DIAZ	CONSULTORIO ODONTOLÓGICO.	KELERY MARIA DIAZ JIMENEZ, ARIOSTO DE JESUS DIAZ PEREZ	570363
E/2019-47971	27/11/19	SUKHA CIGAR	ELABORACIÓN, VENTA, DISTRIBUCIÓN, IMPORTACIÓN Y EXPORTACIÓN DE TABACO Y SUS DERIVADOS.	HECTOR BIENVENIDO DEL CARMEN GUTIERREZ REYNOSO	569837
E/2019-49111	5/12/19	SUPER COLMADO EL JAVILLON	COMERCIALIZACIÓN DE ALIMENTOS AL DETALLE.	GARY BENJAMIN SUERO LUIS	570715
E/2019-45102	28/11/19	SUPER COLMADO ESQUINA REAL	VENTA DE PROVISIONES COMESTIBLES Y PRODUCTOS QUE SE COMERCIALIZAN EN COLMADOS, ARTÍCULOS DE HIGIENE PERSONAL	RAFAEL GERARDO MOLINA ABREU	570017
E/2019-49107	5/12/19	SUPER COLMADO LAS CAOBAS	VENTA DE PRODUCTOS ALIMENTICIOS.	PEDRO ANTONIO PAULINO HERNANDEZ	570710
E/2019-48838	4/12/19	SUPER COLMADO VILLA SANCHEZ	VENTA DE ALIMENTOS, CHUCHERIAS, BEBIDAS Y OTRAS ACTIVIDADES PROPIAS DE ESTE TIPO DE NEGOCIO.	JULIO CESAR SANCHEZ ARANGO	570515
E/2019-47641	26/11/19	SUPER COLMADO Y COMPRA VENTA LOS CARIÑOSOS	CASA DE EMPÑO Y VENTA DE PRODUCTOS ALIMENTICIOS.	SAUL RADHAMES RODRIGUEZ ARIAS	569615
E/2019-45348	27/11/19	SUPER FARMACIA ADONIAS	VENTA DE PRODUCTOS FARMACÉUTICOS.	YANIA FRANCISCA DE LEON SILVESTRE, LUISA MARIBEL MARTINEZ DE ALMANZAR	569825
E/2019-48738	3/12/19	SUPER FARMACIA CRISTIANA	VENTA AL POR MENOR DE PRODUCTOS FARMACÉUTICOS.	FARMACIA ALBERTO PG, S.R.L.	570446
E/2019-48058	28/11/19	SUPER VIAJES T&S	SERVICIOS DE TOUR OPERADOR, RESERVACIÓN Y PROMOCIÓN DE OFERTAS ONLINE DE HOTELES, HOSPEDAJE, CAMPAMENTOS	ALEX ARMSTRONG LIRANZO	569889
E/2019-43996	28/11/19	SUPLIDORA LOS HERMANOS DOMINICI	SUPLIR UNA GRAN CANTIDAD DE NEGOCIOS Y DISTRIBUIR DISTINTAS VARIEDADES DE CHUCHERÍAS, GOLOSINAS Y PRODUCTOS DESECHABLES.	DOMINGO FAMILIA DE LA CRUZ	570019
E/2019-49192	6/12/19	SUPLIDORA ROBENEL	VENTA Y DISTRIBUCIÓN DE PRODUCTOS Y ARTÍCULOS DE LIMPIEZA EN GENERAL.	NELSON ROBENEL PLACENCIO TEJADA	570762
E/2019-49090	5/12/19	SUPLIDORES INTERNACIONALES SUPLILES	EXPORTACIÓN, FABRICACIÓN DE EQUIPOS Y MATERIALES ELÉCTRICOS E INDUSTRIALES; CAPACITACIÓN Y SERVICIOS EN EL ÁREA DE ELECTRICIDAD.	OSCAR GERALDO MARTINEZ CABRERA	570709
E/2019-47862	2/12/19	SURTIDORA CANAAN HERMANOS GUERRERO	VENTA AL DETALLE Y AL POR MAYOR DE DULCES EN GENERAL, EMBUTIDOS DE TODOS TIPOS, HUEVOS, BIZCOCHO, VASOS, CUCHARAS, CUBIERTOS, SERVILLETAS.	CLAUDIA MARIA MADE VALERA DE GUERRERO	570159
E/2019-46755	27/11/19	SURTIDORA CHASTEY	VENTA, DISTRIBUCIÓN Y COMERCIALIZACIÓN AL POR MAYOR Y DETALLE DE PROVISIONES ALIMENTICIAS, GOLOSINAS, PRODUCTOS DESECHABLES, BEBIDAS.	CHARLIE STARLING HERNANDEZ MONTILLA	569770
E/2019-47039	25/11/19	SURTIDORA Y EMBUTIDORA MARTINEZ NA	VENTA DE EMBUTIDOS, COMESTIBLES Y BEBIDAS NO ALCOHÓLICAS.	NELSON ADONIS MARTINEZ PAULINO	569472
E/2019-47193	22/11/19	SURUTILUZ	VENTAS DE GOLOSINAS, Y MAS: BOLONES, GALLETAS, DULCES GOMAS DE MASCAR.	LUZ CELENIA RODRIGUEZ SURIEL	569279
E/2019-47692	26/11/19	SWAGGER TV	COMERCIALIZACIÓN DE MEDIOS DE COMUNICACIÓN, VENTA DE PUBLICIDAD EN TELEVISIÓN, RADIO Y MEDIOS DIGITALES Y A FINES.	HUMBERTO ALEJANDRO VASQUEZ ALBERTO	569651
E/2019-42222	4/12/19	SYLAGAM CONTACT SERVICES	SERVICIOS DE CANAL DE CONTACTO ENTRE LAS EMPRESAS Y SUS POTENCIALES CLIENTES A TRAVÉS DE LOS DIFERENTES CANALES DE COMUNICACIÓN.	JOSE MIGUEL UREÑA ROSA	570588
E/2019-44124	28/11/19	T & A INGENIEROS CONSTRUCTORES	CONSTRUCCIÓN DE OBRAS DE INGENIERÍA, ADQUIRIR Y VENDER BIENES Y DERECHOS MOBILIARIOS, TALES COMO: RETROEXCAVADORAS, MONTACARGAS, CAMIONES VOLTEOS, GRÚAS, GENERADORES ELÉCTRICOS ENTRE OTRO AFINES.	T & A INGENIEROS CONSTRUCTORES, S.R.L.	569939

[210] EXP.	[220] SOL. FECHA	[561] NOMBRE COMERCIAL	[510] ACTIVIDAD	[730] SOLICITANTE	[111] REGISTRO
E/2019-47448	25/11/19	UNION CARNAVALERA DE LA PROVINCIA SAN CRISTOBAL UCASANCRES	ENTIDAD SIN FINES DE LUCRO DEDICADA A, FOMENTO Y DESARROLLO DE ACTIVIDADES CULTURALES Y CARNAVALESCAS, PARTICIPACIÓN EN DESFILES DE CARNAVAL, CREACIÓN DE DISFRACES Y ACTIVIDADES RELACIONADAS.	ISRAEL AGUSTIN CARABALLO JIMENEZ	569741
E/2019-47873	27/11/19	UNITED FARMS FRESH TO YOU	COMPRA Y VENTA DE FRUTAS Y VEGETALES AL POR MAYOR Y AL DETALLE.	JUNIOR RAMON ELIGIO HENRIQUEZ CRISTOPHER	569758
E/2019-42385	28/11/19	UNITED TOURS GRUPO HAINA	SERVICIOS DE TOUR OPERADORES; SERVICIOS DE TRANSPORTE TURÍSTICO Y EXCURSIONES EN SENTIDO GENERAL	UNITED PETROLEUM GRUPO HAINA, S. R. L.	569967
E/2019-48710	3/12/19	UNIVERSAL MIND	SERVICIO DE PLATAFORMA DIGITAL CON EL FIN DE PROMOVER PRENDAS DE VESTIR Y EVENTOS EN GENERAL.	FRANKELVI ESPALLAT DURAN	570432
E/2019-49071	5/12/19	UPPAL CARE	SERVICIOS DE ENFERMERIA A DOMICILIO Y CUIDADO DE ENVEJECIENTES.	PANKAJ UPPAL	570703
E/2019-47890	27/11/19	URPE LOGISTIC SERVICES	GESTIONES ADUANALES EN GENERAL: CONSOLIDACIÓN DE CARGA AÉREA Y MARÍTIMA, REPRESENTACIÓN DE NAVIERAS	SANTO WILLIAM UREÑA MENA	569794
E/2019-47751	26/11/19	VAIVEN JET INTERNACIONAL	AGENCIAS TOUR OPERADORA MAYORISTA EMISIVA Y RECEPTIVA SECTOR TURÍSTICO AÉREO Y COMERCIAL, VENTA DE EXCURSIONES AEROLÍNEA COMERCIAL TRASLADOS	SANTA MARGARITA JIMENEZ HERRERA	569674
E/2019-47613	29/11/19	VAKIITABOX	FABRICACIÓN Y VENTAS DE CAJAS DE TODO TIPO DE MADERAS, PERSONALIZADAS A LÁSER Y VINIL.	ÁNGELA GABRIELA NOUEL LAJUD	570087
E/2019-45360	26/11/19	VALFEB	SERVICIOS MÚLTIPLES DE INGENIERÍA Y CONSTRUCCIÓN.	JOHAN MANUEL VALDEZ GARCIA	569622
E/2019-47319	22/11/19	VALVERDE IN COLORS	LA REALIZACIÓN DE ACTIVIDADES SIN FINES DE LUCRO COMO SON: CAMINATAS, RECORRIDO DE METAS, EVENTOS DEPORTIVOS	MANUEL DE JESUS PERALTA DISLA	569402
E/2019-42522	25/11/19	VARIEDADES LEYIMY	VENTA DE ROPA, ACCESORIOS, CALZADOS, PERFUMES, VENTA DE ARTÍCULOS Y UTENSILIOS PLÁSTICOS DEL HOGAR.	CARMEN IDERKA PERALTA DE VARGAS	569488
E/2019-46670	19/11/19	VARIEDADES LIONAL	VENTA DE ROPA, ACCESORIOS, PERFUMERÍA, PRODUCTOS PARA LA HIGIENE PERSONAL, ARTÍCULOS PARA DECORACIÓN DEL HOGAR, ELECTRODOMÉSTICOS Y ARTÍCULOS PARA EL CUIDADO DE BEBES.	MARIA MIGUELINA CABRERA PEÑA	569213
E/2019-48173	28/11/19	VEGETALES & FRUTAS ORTEGA AMPARO	PRODUCCIÓN, DISTRIBUCIÓN Y VENTAS DE TODO TIPO DE VEGETALES & FRUTAS.	YEUDI ORTEGA AMPARO	570000
E/2019-48966	5/12/19	VEGETALES EL ARCA RAMBALDE VEGAN	DISTRIBUCIÓN Y COMERCIALIZACIÓN, IMPORTACIÓN Y EXPORTACIÓN DE VEGETALES Y PRODUCTOS COMESTIBLES DIVERSOS PARA EL CONSUMO HUMANO.	FRANKLIN RAMBALDE GUERRERO	570642
E/2019-47944	27/11/19	VEINS & VASCULAR IMAGE	REALIZACIÓN DE ESTUDIOS DIRIGIDOS POR IMÁGENES, ECOGRAFIAS EN GENERAL. CAPACITACIÓN E INVESTIGACIÓN.	VEINS & VASCULAR CENTER, S.R.L.	569886
E/2019-47625	26/11/19	VENEZUELAN BUSINESS CLUB	ASESORÍA Y TALLERES COMERCIALES, FINANCIEROS Y RECURSOS HUMANOS	HEYDDY MELISSA PICHARDO PIMENTEL	569801
E/2019-47526	28/11/19	VENTAGRO	COMPRA, DISTRIBUCIÓN Y VENTA DE PESCADOS Y MARISCOS, ASÍ COMO TAMBIÉN COMPRA Y VENTA DE CAL AGRÍCOLA PARA LA DESINFECCIÓN DE GRANJAS.	JOSE ANTONIO VENTURA ALVAREZ	569988
E/2019-47134	21/11/19	VERAMÓVIL M	COMPRVENTA, COMERCIALIZACIÓN, ALQUILER E IMPORTACIÓN DE VEHÍCULOS DE MOTOR.	FRANK FÉLIX MELÉNDEZ BONILLA	569272
E/2019-47914	27/11/19	VERLOS SONREIR	ORGANIZACIÓN SIN FINES DE LUCRO, DEDICADA A DAR APOYO AL DESARROLLO DE LA COMUNIDAD, INCENTIVAR LOS VALORES SOCIALES, LA DEFENSA DE LA SOBERANÍA, Y FOMENTAR LA INTEGRIDAD FAMILIAR.	RICARDO GONZALEZ DE LA CRUZ	570185
E/2019-47232	3/12/19	VESTERGAARD CORP.	VENTA DE COMIDA RÁPIDA FAST FOOD Y DE BEBIDAS.	JEANETTE VESTERGAARD BORUP	570393
E/2019-47455	25/11/19	VIAJANDO CON RALFY	TOURS NACIONALES E INTERNACIONALES, VENTA DE BOLETOS AEREOS, VIAJES A HOTELES Y RESORTS, EXCURSIONES, CRUCEROS Y SEGUROS DE VIAJES.	RALFY ALQUENDI DE LA ROSA ALVARADO	569497
E/2019-47784	29/11/19	VIDA REAL ROYAL LIFE	INVERSIONES Y DESARROLLO INMOBILIARIO.	MOSES MERCEDES	570108
E/2019-47276	22/11/19	VIDRIOALUBOM	DECORACIONES E INSTALACIONES EN VIDRIO.	DAISY MANUEL DE LACRUZ ROSARIO	569348
E/2019-47690	26/11/19	VIDRIOS Y METALES FN	FABRICACIÓN DE TODO TIPO DE VENTANAS , VENTA DE TODO TIPO DE METALES Y VIDRIO, ACCESORIOS Y SU DERIVADOS , VENTA DE HERRAMIENTAS INDUSTRIALES	FRANY ADRIAN NUÑEZ BAUTISTA	569643
E/2019-47174	26/11/19	VILLANUEVA INOA	FABRICACIÓN, IMPORTACIÓN, EXPORTACIÓN, COMPRA Y VENTA DE ALIMENTOS Y BEBIDAS, ARTÍCULOS FERRETEROS, HOGAR, ROPAS, COCHES Y ARTÍCULOS PARA NIÑOS E INMUEBLES.	ENMANUEL VILLANUEVA FELIZ	569672
E/2019-47405	2/12/19	VILLAS MONSORIMAR	SERVICIOS DE HOSPEDAJE DE PERSONAS. DESARROLLO DE PROYECTOS INMOBILIARIOS PARA HOSPEDAJES, ALQUILER Y VENTAS.	PAULA ORDALIZ GARCIA CUEVAS	570217
E/2019-49148	5/12/19	VISAJU	AGENCIA VIAJE CONSULTORIA	MARELVIS COROMOTO VILLALOBOS CASTILLO	570736
E/2019-47903	27/11/19	VISEO CARIBBEAN	LA ASESORÍA, CONSULTA Y PRESTACIÓN DE SERVICIOS DE TECNOLOGÍA DE INFORMACIÓN, INCLUYENDO LA IMPORTACIÓN, DISTRIBUCIÓN	ALBERTO MARTIN BARROSO	569792
E/2019-48586	3/12/19	VISION MUNICIPIO JH VISMUN	ENTIDAD SIN FINES DE LUCRO PROMOTORA DE LA PARTICIPACIÓN COMUNITARIA PARA EL DESARROLLO Y PROGRESO INTEGRAL DEL MUNICIPIO DE JUAN DE HERRERA	RAMON OCTAVIO VILLEGAS PEÑA	570342
E/2019-43592	29/10/19	VISTA CHAVÓN GOLF CLUB	INCENTIVAR EL GOLF EN LA REPÚBLICA DOMINICANA, REALIZAR TORNEOS, FUNDAR UNA ACADEMIA DE GOLF, DESARROLLAR EL CAMPO A FINES DE HACERLO ATRACTIVO AL PÚBLICO NACIONAL E INTERNACIONAL.	JUAN ALFREDO AVILA GUILAMO	570281
E/2019-48995	5/12/19	VISTA DEL VALLE	SERVICIOS DE RESTAURANTE Y ALOJAMIENTO.	CARLOS JUAN TORRES TORRES	570630
E/2019-49023	5/12/19	VISTA GOLF REAL ESTATE	PROMOVER Y FOMENTAR OPORTUNIDADES DE INVERSIÓN EN EL PAÍS, EN EL ÁREA COMERCIAL, DE LA CONSTRUCCIÓN E INMOBILIARIA, ASÍ COMO DESARROLLAR E IDENTIFICAR PROYECTOS DE EMPRESAS TURÍSTICAS, COMERCIALES, DE CONSTRUCCIÓN Y COMUNICACIÓN.	VISTAGOLF INMOBILIARIA, S.R.L.	570665
E/2019-46958	26/11/19	VIVENZIA SANTO DOMINGO	DEDICADO A PROVEER UN ESPACIO DE CUIDADO, RECREACIÓN, CONFIABILIDAD, SERENIDAD Y ESPIRITUALIDAD PARA PERSONAS DE LA TERCERA EDAD. OFRECER UN SERVICIO DE CUIDADO Y ASISTENCIA GENERAL CON HOSPEDAJE A PERSONAS ENVEJECIENTES.	BERNAL SABORIO SOTO	569729
E/2019-48385	2/12/19	W FAST COMUNICACIONES	BRINDAR SERVICIOS DE INTERNET Y SEGURIDAD ELECTRÓNICA.	LUIS MIGUEL TORIBIO ESTEVEZ	570189
E/2019-48450	4/12/19	WANTRIP SERVICES	AGENCIA DE VIAJES, BOLETOS AÉREOS, CRUCEROS, EXCURSIONES, HOTELES NACIONALES E INTERNACIONALES, PAQUETES TURÍSTICOS, ASESORÍA DE VISADOS, SEGUROS DE VIAJES Y VEHÍCULOS.	ANEL MARIA ALTAGRACIA NOBLE PUJOLS	570524
E/2019-47129	21/11/19	WATLEY REAL ESTATE	ASESORES INMOBILIARIOS, ADMINISTRACIÓN DE PROPIEDADES, COMPRAS, VENTAS Y ALQUILER DE VILLAS, APARTAMENTOS Y NAVES INDUSTRIALES.	FRANKLIN ELIAS WATLEY MEJIA	569234
E/2019-40130	3/10/19	WE PRINT GRAPHIC CENTER	IMPRESIÓN DIGITAL, PUBLICIDAD, LETREROS.	ARIEL NIN POLANCO, HELENIN ELIZABETH ALMANZAR DE NIN	570345
E/2019-48502	2/12/19	WESS RENT CAR	RENTA DE TODO TIPO DE VEHÍCULOS.	WESLEY AUGUSTO RODRIGUEZ RODRIGUEZ	570278
E/2019-47380	25/11/19	WHITE HEAD COMPANY	SERVICIOS INMOBILIARIOS.	SYLVIO GILLES JULIEN HODOS	569440
E/2019-48654	3/12/19	WILINGSON SOLUTIONS	DISTRIBUCIÓN Y VENTA DE PRODUCTOS QUIMICOS DE LIMPIEZA Y DESECHABLES TALES COMO GORROS, GUANTES, MASCARILLAS, DELANTARES Y DEMAS RELACIONADOS.	WILINGSON MARTINEZ SILVERIO	570384
E/2019-47532	25/11/19	WILITO RENT CAR	RENTA Y ALQUILER DE VEHÍCULOS.	WILLY ANTONIO SÁNCHEZ DILONE	569552
E/2019-48023	27/11/19	WILMER RAMIREZ AUTO IMPORT	COMPRA Y VENTA DE VEHÍCULOS, FINANCIAMIENTO DE VEHÍCULOS, RENTA DE VEHÍCULOS.	YIRMEN SMITH PEÑA RAMIREZ	569870
E/2019-43453	21/11/19	WILSON'S GALLERYS	SERVICIOS DE GALERÍA DE ARTE, COMPRA, VENTA Y DISTRIBUCIÓN DE CREACIONES ARTÍSTICAS, OBRAS DE ARTES, CUADROS, EVENTOS CULTURALES, EXPOSICIONES, COMPRA Y VENTA DE COLECCIONES DE OBRAS DE ARTES.	WILSON RAMON SANTANA ROSARIO	569220
E/2019-48549	3/12/19	WINDY TRAVEL	SERVICIOS DE AGENCIA DE VIAJES EN GENERAL.	FANNY JOSEFINA GARCIA REYES DE SIMO	570317
E/2019-47150	21/11/19	WORK AND CHILL DOMINICANA MJV	CONFECCIÓN DE UNIFORMES EXCLUSIVOS.	MARCOS ARSENIO SEVERINO GOMEZ	569255
E/2019-47149	21/11/19	WORK AND CHILL RD MJV	CONFECCIONES DE UNIFORMES EXCLUSIVOS.	MARCOS ARSENIO SEVERINO GOMEZ	569253
E/2019-47857	27/11/19	WORLDWIDE CRUISES	PLANIFICACIÓN, ASESORÍA Y VENTA TURÍSTICA A COMISIÓN, REPRESENTACIÓN (LINEAS AÉREAS, CRUCEROS, HOTELES Y/O CUALQUIER EMPRESA DE LA RAMA TURÍSTICA)	WORLDWIDE CRUISES, S.R.L.	569874
E/2019-48839	4/12/19	XIOMI FARMA SHOP	VENTA DE PRODUCTOS FARMACÉUTICOS Y MISCELANEOS.	RAMON ARIEL LEONARDO BATISTA	570526
E/2019-48104	5/12/19	XODUX MEDIA	DISEÑO DE PAGINA WEB, DISEÑO DE IDENTIDAD CORPORATIVA, CREACIÓN DE CONTENIDO PARA REDES SOCIALES, MANEJO DE REDES SOCIALES	GEYKER ALEJANDRO BUSTAMANTE RAMIREZ, ISABEL LEONOR LOJO RAMOS	570635
E/2019-46117	5/12/19	YAPTISTA INGENIEROS CONSTRUCTORES	EJECUCIÓN DE OBRAS CIVILES Y ELECTROMECAÑICAS, ASÍ COMO A LA VENTA Y ALQUILER DE PLANTAS ELÉCTRICAS	EDDY ANTONIO GERMAN DE LEON	570618
E/2019-49038	5/12/19	YARIEL RENT A CAR	SERVICIOS DE ALQUILER DE VEHÍCULOS.	RAFAEL GERONIMO FERREIRAS LORA	570673
E/2019-47496	3/12/19	YERICA BEAUTY GRAND SALÓN	SERVICIOS DE SALÓN DE BELLEZA: LAVADO, SECADO, TINTE ALISADOS Y AFINES, ESTÉTICA, MASAJE CENTRO DE UÑAS Y BAR.	YERICA PEÑA SOSA	570445
E/2019-47746	28/11/19	YMR TRAVEL	AGENCIA DE VIAJES, SERVICIOS DE TURISMO.	YUDELKA MASSIEL REYES	570006
E/2019-48120	28/11/19	YUNERQUY TIENDA Y VARIEDADES	VENTA DE PRENDA Y ACCESORIOS DE VESTIR.	YUNERQUY COLLADO RODRIGUEZ	569944
E/2019-47767	28/11/19	ZEa ICE CREAM NATURALES	PRODUCCIÓN, DISTRIBUCIÓN, COMERCIALIZACIÓN, EMPAQUE, ALMACENAMIENTO, VENTA AL POR MAYOR Y DETALLE	ELIAS SANCHEZ MONEGRO	570021
E/2019-45417	4/12/19	ZERRIAGA	ELABORACIÓN, COMPRA Y VENTA DE PRODUCTOS ALIMENTICIOS, TALES COMO SALSAS O CREMAS PARA UNTAR, REFRIGERIOS Y COMIDA EMPRESARIAL	EDDER WADDY ZEINC BOBEA	570528
E/2019-49059	5/12/19	ZURO CAPITAL	FINANCIERA, CORREDOR DE VALORES Y CAPITALES, ADMINISTRACIÓN DE CAPITAL Y GESTIÓN DE COBROS.	HENRY MAYOBANEX MATEO GARCIA, MATEO GARCIA & ASOC, BUSINESS AND LAW	570691

CAMBIO DE TITULAR

MARCAS DE FABRICA

(511)			
(111) # REG.	CL. INT	(561) MARCA DE FABRICA	(732) TITULAR
94121	1	ACIGGIB (DENOMINATIVA)	AGROENZYMAS RETENUM, S.A.P.I DE C.V.
108157	1	AGROKIN (DENOMINATIVA)	AGROENZYMAS RETENUM, S.A.P.I DE C.V.
234497	1	JUNIPERUS (MIXTA)	AGROENZYMAS RETENUM, S.A.P.I DE C.V.
234437	1	LTH (DENOMINATIVA)	CPS TECHNOLOGY HOLDINGS LLC
224857	1	SMART SELECT (DENOMINATIVA)	AGROENZYMAS RETENUM, S.A.P.I DE C.V.
77891	4	EL ALMA DE SU AUTOMOVIL LTH (DENOMINATIVA)	CPS TECHNOLOGY HOLDINGS LLC
100803	5	AMPIBEX (DENOMINATIVA) ECUATORIANOS LIFE, C.A	LABORATORIOS INDUSTRIALES FARMACEUTICOS
100803	5	AMPIBEX (DENOMINATIVA)	SUIPHAR DOMINICANA S.R.L.
100799	5	BICONCILINA (DENOMINATIVA)	LABORATORIOS INDUSTRIALES FARMACEUTICOS ECUATORIANOS LIFE, C.A
100799	5	BICONCILINA (DENOMINATIVA)	SUIPHAR DOMINICANA S.R.L.
230017	5	CARDIOETHIC (DENOMINATIVA)	GARY, S.R.L.
29173	5	ELZYM (DENOMINATIVA)	SKB LABORATORIES LLC.
231214	5	LISIPREX (DENOMINATIVA)	GARY, S.R.L.
233482	5	RUGGED MAX CAPSULE (DENOMINATIVA)	MADELMO S.R.L.
198730	5	VIARTAX (DENOMINATIVA)	LABORATORIO MAGNACHEM INTERNATIONAL, S.R.L.
220986	5	VIRALKAN (DENOMINATIVA)	EMILIANO RAFAEL ALVARADO REYES
177647	9	BATERIA LTH (DENOMINATIVA)	CPS TECHNOLOGY HOLDINGS LLC
219901	9	CRONOS (DENOMINATIVA)	CPS TECHNOLOGY HOLDINGS LLC
217942	9	LTH (DENOMINATIVA)	CPS TECHNOLOGY HOLDINGS LLC
217943	9	LTH HI TEC (DENOMINATIVA)	CPS TECHNOLOGY HOLDINGS LLC
226050	9	NATIONWIDE (DENOMINATIVA)	CPS TECHNOLOGY HOLDINGS LLC
178574	9	POWERFRAME (MIXTA)	CPS TECHNOLOGY HOLDINGS LLC
29652	9	ROADSTAR (DENOMINATIVA)	ACACIA TECHNOLOGY SARL
179223	9	TRUE STRENGTH (DENOMINATIVA)	CPS TECHNOLOGY HOLDINGS LLC
215590	11	WINIA (MIXTA)	WINIADIMCHAE CO. LTD.
454	13	S & W (DENOMINATIVA)	SMITH & WESSON INC

(511)			
(111) # REG.	CL. INT	(561) MARCA DE FABRICA	(732) TITULAR
454	13	S & W (DENOMINATIVA)	AMERICAN OUTDOOR BRANDS SALES COMPANY
304	13	S & W (MONOGRAMA) (DENOMINATIVA)	SMITH & WESSON INC
304	13	S & W (MONOGRAMA) (DENOMINATIVA)	AMERICAN OUTDOOR BRANDS SALES COMPANY
99763	13	S&W MONOGRAM (NEW LOGO)	AMERICAN OUTDOOR BRANDS SALES COMPANY
99763	13	S&W MONOGRAM (NEW LOGO)	SMITH & WESSON INC
320	13	SMITH & WESSON (DENOMINATIVA)	AMERICAN OUTDOOR BRANDS SALES COMPANY
320	13	SMITH & WESSON (DENOMINATIVA)	SMITH & WESSON INC
E-39376	20	MITON (DENOMINATIVA)	CUBO DESIGN, S.R.L.
175426	21	ORALMAX (DENOMINATIVA)	GLOBAL CONQUISTADORS S.A.
180086	29	LA CRIOLLA DE CCD (DENOMINATIVA)	CONSORCIO CITRICOS DOMINICANO, S.A.
180238	29	LA GUSTOSA DE CCD (DENOMINATIVA)	CONSORCIO CITRICOS DOMINICANO, S.A.
18330	29	PLUMROSE (DENOMINATIVA)	PLUMROSE HOLDING LTD
18186	29	PLUMROSE (DENOMINATIVA)	PLUMROSE HOLDING LTD
49174	29	PLUMROSE (DENOMINATIVA)	PLUMROSE HOLDING LTD
110265	32	JOY (DENOMINATIVA)	SUPER GOODS S.R.L.
257314	32	ZEN (MIXTA)	QUALA, INC.
170560	35	AGROENZYMAS (MIXTA)	AGROENZYMAS RETENUM, S.A.P.I DE C.V.
46142	36	BARCLAYS (DENOMINATIVA)	BARCLAYS PLC
179290	39	PLATERGAS (MIXTA)	PLATER INVESTMENT, S.A.
177764	41	COPA LTH (MIXTA)	CPS TECHNOLOGY HOLDINGS LLC
239388	43	BONCHON (DENOMINATIVA)	BONCHON INTERNATIONAL, INC.
239277	43	BONCHON (MIXTA)	BONCHON INTERNATIONAL, INC.
150155	1, 5	AGREX (DENOMINATIVA)	AGROENZYMAS RETENUM, S.A.P.I DE C.V.
29902	1, 5, 10	ANDROCUR (DENOMINATIVA)	BAYER PHARMA AKTIENGESELLSCHAFT
150156	1, 5	ROOTING (DENOMINATIVA)	AGROENZYMAS RETENUM, S.A.P.I DE C.V.
88439	1, 5, 10	CARDIPRES (DENOMINATIVA)	GARY, S.R.L.
263465	1, 9, 35, 37	CLARIOS (DENOMINATIVA)	CPS TECHNOLOGY HOLDINGS LLC
263464	1, 9, 35, 37	CLARIOS POWER SOLUTIONS (DENOMINATIVA)	CPS TECHNOLOGY HOLDINGS LLC
261713	1, 9, 35, 37	FIGURATIVA	CPS TECHNOLOGY HOLDINGS LLC
111662	29, 30	LA VIDA ES RICA (SLOGAN)	PASTEURIZADORA RICA, S.A.
111677	29, 30	LA VIDA ES RICA (SLOGAN)	PASTEURIZADORA RICA, S.A.
18209	29, 31	PLUMROSE (DENOMINATIVA)	PLUMROSE HOLDING LTD
202798	4, 34	MAZAYA (MIXTA)	AL MASS INTERNATIONAL LTD.

CAMBIO DE TITULAR

NOMBRES COMERCIALES

# REG. (111)	(561) NOMBRE COMERCIAL	(510) ACTIVIDAD	(732) TITULAR
485924	6K SMART TECHNOLOGY	IMPORTACIÓN, DISTRIBUCIÓN Y VENTA DE PRODUCTOS Y EQUIPOS DE TECNOLOGÍA, CÓMPUTOS Y ELECTRODOMÉSTICOS, SERVICIOS DE INSTALACIÓN Y CONSULTORÍA EN TECNOLOGÍA RESIDENCIAL Y COMERCIAL.	ARZOL CORP SRL
534009	ARQUIPAPEL	PAPELERÍA, MAQUETERIA, DISEÑO Y ARTE.	JEAN ERICKSON OLEAGA CAPUTO / JOSE ALBERTO DE LA CRUZ HERNANDEZ
560308	BARADILUX	FABRICACION Y CONFECCION DE TODO TIPOS DE CORTINAS.	SIMADA GROUP S.R.L.
281913	BRIDESHORE	COMERCIALIZACION, FABRICACION, MANUFACTURA, VENTA, DISTRIBUCION, IMPORTACION Y EXPORTACION DE TODO TIPO DE BIENES Y PRODUCTOS, PRESTACIÓN DE SERVICIOS, INTERMEDIACIÓN, CORRETAJE	BRIDESHORE SRL
563215	CARIBE GOLDEN MACAO	SERVICIOS DE ALOJAMIENTO, RESTAURANTE Y ENTRETENIMIENTO, VENTA DE EXCURSIONES Y LOS SERVICIOS DE TRANSPORTE.	CARIBE GOLDEN MACAO, SRL
488665	COCO HONEYHILL	SERVICIOS DE HOTELERÍA Y HOSPEDAJE.	OPERADORA 260018, S.R.L.
319235	COLEGIO CRISTIANO LA ROCA	BRINDAR SERVICIOS EDUCATIVOS, EN LOS NIVELES INICIAL, BÁSICO Y MEDIO.	IGLESIA CRISTIANA BANCOS EN LA ROCA DE LA BIBLIA ABIERTA
316700	COLEGIO CRISTO LA ROCA	SERVICIOS EDUCATIVOS EN LOS NIVELES INICIAL, BÁSICO Y MEDIA.	MARTA LUZ FIGUEROA
544842	CONGEROP	SERVICIOS INMOBILIARIOS Y BIENES RAICES, PROPIEDADES/PROYECTOS INMOBILIARIOS Y A FINES.	ROMAN ROLLON PRIETO , ROMAN PEDRO ROLLON GARCIA
290399	COSMOPROF	MANEJO DE PELUQUERÍA, SPA, COSMÉTICA PROFESIONAL.	COSMOPROF, S.R.L.
547269	DECO EVENTS EM2	ORGANIZACIÓN Y MONTAJE DE TODO TIPO DE EVENTOS FAMILIARES, CORPORATIVOS Y DE DIVERSIÓN.	DECOEVENTSEM2, SRL
105161	DON PULCRO	FABRICACIÓN Y COMERCIALIZACIÓN DE PRODUCTOS DE LIMPIEZA AL DETALLE Y AL POR MAYOR.	MAXTON CARIBBEAN SRL
465897	EXCELLENT INTEGRITY SOLUTIONS EIS (MIXTA)	ASESORÍA EN TECNOLOGÍA DE LA INFORMACIÓN Y COMUNICACIÓN, VENTAS DE EQUIPOS TECNOLÓGICOS Y DESARROLLO DE SOFTWARE.	EXCELLENT INTEGRITY SOLUTIONS EIS (EIS), S.R.L.
219015	FARMACIA SANTA MARIANA	VENTA DE MEDICINAS PARA LA SALUD Y PERFUMERIA EN GENERAL	JASON BURGOS THEN
289603	FARMACIA VILLA O	VENTA DE MEDICAMENTOS Y DEMAS ACCESORIOS DE VENTA EN FARMACIAS.	BLADIMIR ESPINAL NUÑEZ
461791	FIGORELLA FLORISTERIA Y DECORACIONES	VENTA, COMPRA, PRODUCCION, DISTRIBUCION, IMPORTACION Y EXPORTACION DE FLORES.	MAYRA DEL CARMEN BLANCO SURIEL
277675	GASEODUCTO VIRTUAL	TRANSPORTE DE GAS NATURAL	GASEODUCTO VIRTUAL, S.R.L.
494971	K. W. METAL MECÁNICA	SERVICIOS DE MECÁNICA INDUSTRIAL, ARMADURA DE ESTRUCTURAS METÁLICAS, SOLDADURA Y HERRERÍA EN GENERAL.	MARCOS ELIEZER NOVA GARCIA
391736	LA COCTELERA BY REEMER	VENTAS DE CÓCTELES TROPICALES, BEBIDAS FROZEN, TRAGOS PARA LLEVAR, MEZCLAS DE JUGOS CON ALCOHOL, NEGOCIO TIPO BAR	JUNIOR ALEXANDER GUERRERO MEJIA / CARMEN YINI ROSARIO BASORA
568980	LA OTAN & PUROS AMIGOS CIGAR GROUP AND CLUB	ORGANIZACIÓN DE EVENTOS, PRODUCCIÓN, IMPORTACIÓN Y EXPORTACIÓN DE CIGARROS, EXPENDIO DE BEBIDAS Y CIGARROS, RESTAURANTE, EXCURSIONES, JUEGOS DE AZAR, CLUB Y BAR.	VICTOR HIPOLITO SANCHEZ FELIZ
432440	LABORATORIOS AGROENZYMAS REPÚBLICA DOMINICANA	FABRICACIÓN, TRANSFORMACIÓN, ELABORACIÓN, MAQUILA, PROCESAMIENTO, DISTRIBUCIÓN, CORRETAJE, TODO TIPO DE COMISIONES MERCANTILES, PROMOCIÓN, INVESTIGACIÓN Y DESARROLLO DE TODA CLASE DE PRODUCTOS QUÍMICOS	AGROENZYMAS RETENYM, S.A.P.I. De C.V.
427403	LOS LOBOS ENDURO CLUB	FOMENTO DE LA PRÁCTICA DE LA ACTIVIDAD FÍSICA DEPORTIVA COMO EL MOTOCROSS Y EL ENDURO.	FRANCO MASSIMO COTTI
545111	M.A. PRINT J.V.	IMPRESIÓN, IMPRESIÓN DE BROCHURE, CAMISETAS, REVISTAS, LETREROS, GORRAS. BATISTA	MARCOS DONEIRIS GONZALEZ VALDEZ / JUANA VALDEZ
362989	MIO	OFRECER SERVICIOS DE BANCA, SERVICIOS FINANCIEROS Y SERVICIOS DE PAGOS Y COBROS.	ALPHA FINANZAS, S.A.S.
362982	MIO MÓVIL	OFRECER SERVICIOS DE BANCA, SERVICIOS FINANCIEROS Y SERVICIOS DE PAGOS Y COBROS.	ALPHA FINANZAS, S.A.S.
362983	MIO PAGOS	OFRECER SERVICIOS DE BANCA, SERVICIOS FINANCIEROS Y SERVICIOS DE PAGOS Y COBROS.	ALPHA FINANZAS, S.A.S.
3622985	MIO PAYMENTS	OFRECER SERVICIOS DE BANCA, SERVICIOS FINANCIEROS Y SERVICIOS DE PAGOS Y COBROS.	ALPHA FINANZAS, S.A.S.
362987	MIO SERVICES	OFRECER SERVICIOS DE BANCA, SERVICIOS FINANCIEROS Y SERVICIOS DE PAGOS Y COBROS.	ALPHA FINANZAS, S.A.S.
362986	MIO SYSTEMS	OFRECER SERVICIOS DE BANCA, SERVICIOS FINANCIEROS Y SERVICIOS DE PAGOS Y COBROS.	ALPHA FINANZAS, S.A.S.
363235	MIOS	OFRECER SERVICIOS DE BANCA, SERVICIOS FINANCIEROS, Y SERVICIOS DE PAGOS Y COBROS.	ALPHA FINANZAS, S.A.S.
346271	PICABU DAY CARE	CENTRO DE CUIDADO Y ESTIMULACION INFANTIL.	PICABU DAY CARE, S.R.L.
278799	PLATERGAS	TRANSPORTE, DISTRIBUCIÓN Y COMERCIALIZACIÓN DE GAS NATURAL.	PLATER INVESTMENT, S.A.
549777	PUNTA CANA WELLNESS	PORTAL WEB DE BIENESTAR.	SORIBEL FERNANDEZ DIAZ
326460	SELACT CORPORATION	PROMOVER E INVERTIR EN EMPRESAS COMERCIALES, INDUSTRIALES, TURÍSTICAS, SOCIEDADES FINANCIERAS.	SELACT CORPORATION, SRL
361199	TECHNI-PRO, CENTRO DE HEMODIALISIS	DIALISIS EN PACIENTES CON PROBLEMAS RENALES, ASI COMO CUALQUIER ACTIVIDAD RELACIONADA CON LA MEDICINA	SEGUNDA DE LOS SANTOS DE HYPOLITE
548612	TIME CULINARY GROUP	EXPLOTACIÓN, ADMINISTRACIÓN Y OPERACIÓN DE ESTABLECIMIENTOS DE ALIMENTOS Y BEBIDAS, DE RECREACIÓN, ENTRE OTROS, TALES COMO BARES, RESTAURANTES Y CUALQUIER OTRO ESTABLECIMIENTO	TIME CULINARY GROUP, SRL
470979	XANTHUS COMERCIAL	INVERSIÓN EN BIENES INMUEBLES, EL DESARROLLO Y LA IDENTIFICACIÓN DE PROYECTOS Y/O EMPRESAS INDUSTRIALES, TURÍSTICAS, COMERCIALES, FINANCIERAS	MEYLING JOSEFINA MORALES PEREZ

CAMBIO DE DIRECCION

MARCAS DE FABRICA

(111) # REG.	(511) CLASE INTL	(561) MARCA DE FABRICA	(732) TITULAR	(732) NUEVA DIRECCION
108772	3	BLUE CORAL (DENOMINATIVA)	ILLINOIS TOOL WORKS INC.	155 Harlem Avenue, Glenview, Illinois 60025, Estados Unidos de América.
108772	3	BLUE CORAL (DENOMINATIVA)	ILLINOIS TOOL WORKS INC.	155 Harlem Avenue, Glenview, Illinois 60025, Estados Unidos de América.
29173	5	ELZYM (DENOMINATIVA)	SKB LABORATORIES LLC.	2711 Centerville Road, Suite 400, Wilmington, Delaware 19808, Estados Unidos de América.
178701	5	KLERAT (DENOMINATIVA)	SYNGENTA LIMITED	Jealott's Hill International Research Centre, Bracknell, Berkshire, Reino Unido, RG42 6EY.
189155	5	STARKLE (DENOMINATIVA)	mitsui chemicals agro, inc.	1-19-1, Nihonbashi, Chuo-ku, Tokyo, Japón
178852	5	TREBON (DENOMINATIVA)	mitsui chemicals agro, inc.	1-19-1, Nihonbashi, Chuo-ku, Tokyo, Japón
215590	11	WINIA (MIXTA)	WINIADIMCHAE CO. LTD.	110, Hanamsandan 9Beon-Ro, Gwangsan-Gu, Gwangju, Republica De Corea

RENOVACIONES

NOMBRES COMERCIALES

(111) REG.	(561) NOMBRE COMERCIAL	(510) ACTIVIDAD	(732) TITULAR
284017	AGENCIAS DE VIAJES GERMANY	VENTA Y RESERVA DE BOLETOS AEREOS, RESERVA DE HABITACION DE HOTEL, VEHICULOS, SERVICIOS DE RESTAURANT, EXCURSIONES.	CRISTIAN ENRIQUE VASQUEZ FERNANDEZ
108879	ARCO IRIS TOURS	VENTA DE EXCURSIONES DE TOURS, VENTA DE PASAJES Y TRANSPORTE TURISTICO, ALQUILER DE VEHICULOS.	SILVERIO RIVAS
281913	BRIDESHORE	COMERCIALIZACION, FABRICACION, MANUFACTURA, VENTA, DISTRIBUCION, IMPORTACION Y EXPORTACION DE TODO TIPO DE BIENES Y PRODUCTOS, PRESTACION DE SERVICIOS, INTERMEDIACION, CORRETAJE	BRIDESHORE SRL
280211	BRITO INDUSTRIAS DE CONSTRUCCION	CONSTRUCCION EN GENERAL, FABRICACION DE BLOCKS, ADOQUINES, GRAMAQUINES, TOPES DE MARMOLITE Y CUALQUIER OTRA PIEZA DE HORMIGÓN ARMADO.	LUIS VLADIMIR BRITO ORTIZ
107987	CARIBBEAN REALTY	BIENES RAÍCES EN GENERAL.	CARIBBEAN REALTY
280856	CARIMAGE	IMPORTACIÓN, EXPORTACIÓN, CORTE Y CONFECCIÓN DE TEXTILES EN GENERAL, HILADOS, TELAS ELÁSTICOS, TEXTIL Y PIELS, PARA LA FABRICACIÓN DE ROPAS Y PRODUCTOS CON PIELS Y OTROS PRODUCTOS AFINES.	ALEJANDRO ECHEVARRIA OLAIZ
110579	CELLULAR HOSPITAL	DISTRIBUCIÓN Y VENTA DE CELULARES Y ACCESORIOS EN GENERAL.	ALDOUS MEJIA GARRIDO
278371	CENTRO DE EDUCACION INFANTIL EDUCANDO PARA LA VIDA	DOCENCIA INICIAL Y BASICA.	MIRIAN JOSEFINA VILLALONA SOSA DE FIALLO
108563	CENTRO MEDICO CAROLINA DE JESUS	CENTRO MÉDICO PRIVADO CON CAPACIDAD PARA OFERTAR SERVICIOS BÁSICOS DE SALUD Y ESPECIALIDADES MÉDICAS.	LUDOVINO DE JESUS VARGAS BEATO
275641	CENTRO MEDICO CONSTANZA	PRACTICA MEDICA EN GENERAL.	CESAR AUGUSTO RIVAS MATOS
107465	CENTRO MEDICO NACIONAL SAN FRANCISCO	SERVICIOS EN GENERAL RELACIONADOS CON LA PREVENCIÓN Y REHABILITACION DE ENFERMEDADES.	TELESFORO DE JESUS TEJADA
282613	CHURCHILL GONZALEZ & ASOCIADOS	SERVICIOS DE AUDITORIA Y CONTABILIDAD.	CHURCHI ROBERTO GONZALEZ GUERRERO
282080	COLEGIO SAN JUDAS TADEO	ENSEÑANZA DE LOS NIVELES BASICO, MEDIO Y SUPERIOR.	EULOGIO CASTAÑO HERNANDEZ
109775	COLEGIO-YAJAIMARI	ENSEÑANZA DE NUESTROS ALUMNOS EN LOS NIVELES INICIAL, PRIMARIO Y SECUNDARIO.	(7 DAYS) M. GENAO PIMENTEL
283993	CONSTRUCTORA DE EDIFICACIONES Y CARRETERAS CEYCA	CONSTRUCCIÓN, REHABILITACIÓN Y MANTENIMIENTO DE EDIFICACIONES ESCOLARES, CONSTRUCCIÓN Y MANTENIMIENTO DE CARRETERAS Y CAMINOS RURALES.	ZAWILDA SABEGE DE LEON CANAAN
284770	CONSTRUCTORA MARIAL & ASOCIADOS	CONSTRUCCION DE TODO TIPO DE OBRAS, TALES COMO: CARRETERAS, PUENTES, PROYECTOS INMOBILIARIOS DE VIVIENDAS UNIFAMILIARES Y POR PISOS; ASI COMO TODO LO RELACIONADO CON LA CONSTRUCCION.	JUAN MARCOS DIONICIO MONTAS
283545	CORPORACION QUIRSA R.D.	FABRICACIÓN DE PRODUCTOS QUÍMICOS DIVERSOS CLASIFICADOS O NO; PLANEAR, PROMOVER Y PRESENTAR ASESORÍA Y CONSULTORIA TÉCNICA EN EL RAMO QUE CONSTITUYE EL OBJETO DE LA SOCIEDAD	ALEXANDER HUMBERTO RETIZEL PRETI
283680	DISTRIBUIDORA DE AGUA-HIELO E.E	VENTA Y DISTRIBUCIÓN DE AGUA Y HIELO.	EDDY REYES CONCEPCION
279582	DOMINICANDRIFT (ROTULO)	SUMINISTRO DE INFORMACIONES Y PROMOVER EVENTOS AUTOMOVILISTICOS	MIGUEL ELIAS VICTORINO TRONCOSO/ MIGUEL ALEJANDRO JIMENEZ RODRIGUEZ
105161	DON PULCRO (MIXTA)	FABRICACIÓN Y COMERCIALIZACIÓN DE PRODUCTOS DE LIMPIEZA AL DETALLE Y AL POR MAYOR.	MAXTON CARIBBEAN SRL
278875	DR INTERNACIONAL SHIP SUPPLY (DRISS)	SUPLEMENTOS DE SUMINISTROS VARIOS, ALIMENTOS, BEBIDAS, EQUIPOS, ACCESORIOS Y REPUESTOS PARA BARCOS, TRANSPORTE MARÍTIMO DE MERCADERÍA, ESTIBA Y DESESTIMA DE CARGA.	MEJIA DE LA ROSA SILVERIO, ASESORES LEGALES S.A.
104010	DR. MOISES HERRERA FRANCO & ASOCS.	SERVICIO DE LA GINECO-OBSTETRICIA.	MOISES HERRERA FRANCO
281452	EMBUTIDOS HNOS TAVERAS (ROTULO)	FABRICACIÓN, VENTA Y DISTRIBUCIÓN DE EMBUTIDOS.	PROCESADORA DE EMBUTIDOS HERMANOS TAVERAS
283861	ESCUADRON DC	EXPANSIÓN DEL EVANGELIO DE JESUCRISTO A TRAVÉS DE LAS ARTES.	OMAYRA ALVAREZ FRICA
105196	FABRICA ACOSTA MATEO	FABRICACIÓN DE HELADOS, ESQUIMALITOS, JUGOS, PROCESAMIENTO DE AGUA.	JUAN ANT. ACOSTA ABREU
277185	FARMACIA LAURYS	VENDER MEDICAMENTOS, COSMÉTICOS.	LUIS MERCEDES AMPARO HERNANDEZ
104626	FARMACIA SAN MARCOS	VENTA DE PRODUCTOS FARMACÉUTICOS.	LUZ ARGENTINA CATANO TEJEDA
284410	FEDERACION DE MOTOCONCHISTAS UNIDOS SANTO DOMINGO NORTE FEDOMCNOR	SIN FINES DE LUCRO CON LA FINALIDAD DE AGRUPAR A LAS ASOCIACIONES DE MOTOCONCHISTAS EN LA ZONA PARA FOMENTAR EL BUEN SERVICIO A NUESTROS USUARIOS	DAVID ANTONIO LOPEZ NUÑEZ / JOSE TOVIAS SANTOS ORTIZ / ALEJANDRO RAFAEL LUGO
106995	FERRETERIA TU CASA	CENTRO FERRETERO, VENTA DE MATERIALES FERRETEROS.	SILVERIO ALMONTE
110715	FUMIGADORA NUEVO AMBIENTE Y LOGO	LABORES DE FUMIGACIÓN.	LEONARDO ABREU CORSINO
281180	GRANJA PORCINA Z.S.	CRIANZA DE CERDO.	GRANJA PORCINA Z.S.
275416	GRUPO COOPERATIVO DE AHORRO Y CREDITO LA UNION	INSTITUCIÓN SIN FINES DE LUCRO, CUYA ACTIVIDAD ES INTERMEDIACIÓN FINANCIERA, INCENTIVAR EL AHORRO ENTRE SUS SOCIOS EN APORTACIONES, CUENTAS DE AHORROS RETIRABLES Y A PLAZO FIJO.	GRUPO COOPERATIVO DE AHORRO Y CREDITO LA UNION
276585	HP SEGURIDAD DIGITAL	INSTALACIONES DE ALARMA DIGITALES PARA VIVIENDA.	HECTOR ANTONIO PEPIN
273690	HUGO GONZALEZ EXPORT	PRODUCIR Y EXPORTAR VEGETALES.	HUGO EDUARDO ANTONIO GONZALEZ MINGUEZ
114226	INDUSTRIA DE EMPAQUES MULTIPLES ALMA ROSA	COMPRA, VENTA, DISTRIBUCIÓN E INFORMACIÓN DE GRANOS COMESTIBLES, MERCADERÍA, EMPAQUETADURA.	INDUSTRIA DE EMPAQUES MULTIPLES ALMA ROSA
108840	INVERSIONES VASCO	INVERSIONES, EVALUACIÓN, ANÁLISIS, CONSULTORIA Y CONSTRUCCIÓN DE PROYECTOS INMOBILIARIOS; PRESTAMOS E HIPOTECA.	JORGE A. VASQUEZ O.
111690	LA VIDA ES RICA (SLOGAN)	CAFE, TE, CACAO, HELADO, AZUCAR Y MIEL.	PASTEURIZADORA RICA, S. A.
104831	M & R DAMIANI	COMPRA, VENTA Y ADMINISTRACIÓN DE PROPIEDADES, ASÍ COMO TAMBIÉN A TODA OTRA ACTIVIDAD GENERAL DE BIENES RAÍCES.	RADHAMES DAMIANI
103669	MEGA CARGA	EXPORTACION E IMPORTACION DE MERCANCIAS DE TODAS PARTES DEL MUNDO.	LORENZO VENTURA PEGUERO
281498	MEJIA ALVAREZ CORP	COMPRA, VENTA Y ADMINISTRACIÓN DE BIENES RAÍCES.	TOMAS EMILIO MEJIA ALVAREZ
282677	MINISTERIO EVANGELISTICO Y DE RESTAURACION MONTE DE SION	PREDICACIÓN DEL EVANGELIO DE NUESTRO SEÑOR JESUCRISTO A TRAVÉS DE SU PALABRA Y SIRVIENDO PARA TODA BUENA OBRA	JOSE JAVIER CONTIN ATOCHE
284795	NECESITO UN CONSEJO NUC	CORTO DE UN PROGRAMA RADIAL.	SUSAN ANNETTE PORTES REYNOSO DE SANCHEZ
100992	PASTAS DE PRIMERA (SLOGAN)	SLOGAN.	CESAR IGLESIAS, C. POR A.
283515	PATRONATO APICOLA DEL CIBAO APICOPLATA	INSTITUCIÓN SIN FINES DE LUCRO QUE SE DEDICARA A AGRUPAR A LOS APICULTORES DEL CIBAO CONTRIBUYENDO CON EL DESARROLLO TÉCNICO Y ECONÓMICO DE ESE SECTOR.	HUGO CESAR GONZALEZ SUERO
280162	PLAZA NAILYN	ALQUILER Y VENTA DE LOCALES COMERCIALES.	CENTRO COMERCIAL YADHIRA, S.A.
284418	PROMODA	VENTA DE ROPA.	PROMODA C. POR A.
283385	PUENTE DE MISERICORDIA	ORGANIZACIÓN SIN FINES DE LUCRO DESTINADA A PROMOVER OBRAS SOCIALES, EN EL ÁREA DE REHABILITACIÓN DE ADICTOS, SOBRE LA SALUD DE LOS ENFERMOS, AYUDAS SOCIALES A SECTORES EMPOBRECIDOS.	EMILIO DIONISIO ACEVEDO VARGAS
281339	RADIO AMISTAD	EXPLOTACIÓN DE MEDIOS DE COMUNICACIÓN RADIAL, TELEVISIVO Y ELECTRÓNICO.	JOSE ENRIQUEZ MCDOUGAL GUZMAN
277946	RAUL ACTIVIDADES ACUATICAS	ACTIVIDADES TURISTICAS ACUATICA	RAUL RODRIGUEZ UREÑA
283921	REPUESTOS & LUBRICANTES ARIAS	VENTA DE REPUESTOS AUTOMOTRICES Y LUBRICANTES.	LENIN ALEJANDRO ARIAS CABA
278115	SIGE SOLUTIONS	VENTA DE SOFTWARES, PROGRAMAS INFORMÁTICOS, SOLUCIONES INFORMÁTICAS PARA TODO TIPO DE EMPRESAS, DESARROLLO DE APLICACIONES INFORMÁTICAS.	JOSE OSCAR RODRIGUEZ GALAN
113667	TECNIVENTAS Y LOGO	SUMINISTRO DE EQUIPOS INDUSTRIALES E INSTITUCIONALES.	JOSE MANUEL DIAZ CHECO

VIENE DE LA PÁGINA ANTERIOR





















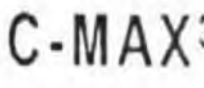







(111) REG.	(561) NOMBRE COMERCIAL	(510) ACTIVIDAD	(732) TITULAR
110419	TROPIGAS DOMINICANA	ALMACENAJE, ENVASE, PROMOCION, VENTA Y DISTRIBUCION DE GAS.	TROPIGAS DOMINICANA
284053	WEBCABLE TECHNOLOGY	DESARROLLO E IMPLEMENTACION DE SISTEMAS INFORMATIVOS Y ALTA TECNOLOGÍA, IMPORTACIÓN, EXPORTACIÓN DE HARDWARE U SOFTWARE Y VENTA DE EQUIPOS TECNOLÓGICOS DE TELECOMUNICACIONES Y REDES.	RENEE JOSELINE DOURTHE QUIROZ
282841	WESTON SUITES HOTEL	SERVICIO DE ADMINISTRACIÓN DE HOTELES Y ALQUILER DE HABITACIONES.	WESTON SUITES HOTEL, SRL.

CAMBIO DE DIRECCION

NOMBRES COMERCIALES

(111) # REG	(561) NOMBRE COMERCIAL	(732) TITULAR	(732) NUEVA DIRECCION
376225	CENTRO DIAGNOSTICO DE ENDOSCOPIAS Y COLONOSCOPIAS DRA. JOBT	ROSA ESTHER JOBT BALBUENA	Av. Charles de Gaulle, Manzana 3617, S/N, Franconia, Santo Domingo Este, Prov. Santo Domingo, R.D.
524572	FALCON LEGION	RAMON ARIEL CRUZ MORENO	Avenida Máximo Gómez No.29 B, Local 204, Plaza Gazcue, sector Gazcue, Distrito Nacional.
553312	GARCIA CHECO CONSTRUCCIONES	LYSSA AIMEE CHECO BRITO	Avenida Independencia #2007, Apto. 2-4, Honduras, Santo Domingo, D.N.
409898	GATEWAY IMPORT	ARGENIS DE JESUS ROSARIO	Ave. Principal No.03, del sector Romana del Oeste, de la Ciudad de La Romana, R.D.

PUBLICACIONES DE SIGNOS DISTINTIVOS DE
LOGOS, ETIQUETAS Y DISEÑOS

 <p>(540) MARCA: ONE COSMETICS BARCELONA (Mixta) (511) CLASE: 3 (210) EXP. NO.: 19/33679 (730) SOLICITANTE: Servicios de Propiedad Industrial S.A.S. SPI S.A.S. (220) FECHA SOLICITUD: 14 de agosto de 2019</p>	 <p>(540) MARCA: Oxbryta (Mixta) (511) CLASE: 5 (210) EXP. NO.: 19/43534 (730) SOLICITANTE: Global Blood Therapeutics, Inc. (220) FECHA SOLICITUD: 28 de octubre de 2019</p>	 <p>(540) MARCA: AFTERSHOKZ (Mixta) (511) CLASE: 9 (210) EXP. NO.: 19/44147 (730) SOLICITANTE: Shenzhen Vovtech CO., LTD. (220) FECHA SOLICITUD: 31 de octubre de 2019</p>	 <p>(540) MARCA: RCF (Mixta) (511) CLASE: 9 (210) EXP. NO.: 19/48207 (730) SOLICITANTE: RCF S.P.A. (220) FECHA SOLICITUD: 28 de noviembre de 2019</p>
 <p>(540) MARCA: TOTAL 1 (Mixta) (511) CLASE: 9 (210) EXP. NO.: 19/47555 (730) SOLICITANTE: Alcon Inc. (220) FECHA SOLICITUD: 25 de noviembre de 2019</p>	 <p>(540) MARCA: (Figurativa) (511) CLASE: 10 (210) EXP. NO.: 19/45241 (730) SOLICITANTE: LSI Solutions, Inc. (220) FECHA SOLICITUD: 8 de noviembre de 2019</p>	 <p>(540) MARCA: ninebot (Mixta) (511) CLASE: 12 (210) EXP. NO.: 19/47131 (730) SOLICITANTE: Ninebot (Beijing) Tech Co., Ltd. (220) FECHA SOLICITUD: 21 de noviembre de 2019</p>	 <p>(540) MARCA: JJJ JUAN JOSE JIMÉNEZ conservas vegetales (Mixta) (511) CLASE: 29 (210) EXP. NO.: 19/47731 (730) SOLICITANTE: Comercial Abreu Toribio, S.R.L. (220) FECHA SOLICITUD: 26 de noviembre de 2019</p>
 <p>(540) MARCA: McCain SureCrisp (Mixta) (511) CLASE: 29 (210) EXP. NO.: 19/40756 (730) SOLICITANTE: McCain Foods Limited (220) FECHA SOLICITUD: 8 de octubre de 2019</p>	 <p>(540) MARCA: MUCHO NACHO (Mixta) (511) CLASE: 30 (210) EXP. NO.: 19/43093 (730) SOLICITANTE: Productos Alimenticios Yaesta Sociedad Anónima (220) FECHA SOLICITUD: 24 de octubre de 2019</p>	 <p>(540) MARCA: C-MAX3 (Mixta) (511) CLASE: 31 (210) EXP. NO.: 19/44279 (730) SOLICITANTE: CAN Technologies, Inc. (220) FECHA SOLICITUD: 1 de noviembre de 2019</p>	 <p>(540) MARCA: GOIN' POSTAL Your Friendly Neighborhood Shipping Center (Mixta) (511) CLASE: 39 (210) EXP. NO.: 19/44419 (730) SOLICITANTE: GP Brands, Inc. (220) FECHA SOLICITUD: 5 de noviembre de 2019</p>
 <p>(540) MARCA: VANS (Mixta) (511) CLASE: 41 (210) EXP. NO.: 19/43099 (730) SOLICITANTE: Vans, Inc. (220) FECHA SOLICITUD: 24 de octubre de 2019</p>	 <p>(540) MARCA: GRAN HOTEL EUROPA (Mixta) (511) CLASE: 43 (210) EXP. NO.: 19/43214 (730) SOLICITANTE: Antiguo Hotel Europa, S.A. (220) FECHA SOLICITUD: 25 de octubre de 2019</p>	 <p>(540) MARCA: grupo batey (Mixta) (511) CLASE: 43 (210) EXP. NO.: 19/45852 (730) SOLICITANTE: Mova Enterprise, S.R.L. (220) FECHA SOLICITUD: 13 de noviembre de 2019</p>	 <p>(540) MARCA: Q Quality (Mixta) (511) CLASE: 43 (210) EXP. NO.: 19/42139 (730) SOLICITANTE: Choice Hotels International, Inc. (220) FECHA SOLICITUD: 17 de octubre de 2019</p>
 <p>(540) MARCA: Sleep INN (Mixta) (511) CLASE: 43 (210) EXP. NO.: 19/43611 (730) SOLICITANTE: Choice Hotels International, Inc. (220) FECHA SOLICITUD: 29 de octubre de 2019</p>	 <p>(540) MARCA: Miss linda (Mixta) (511) CLASE: 18, 25 (210) EXP. NO.: 19/39040 (730) SOLICITANTE: CHEN HONG (220) FECHA SOLICITUD: 25 de septiembre de 2019</p>	 <p>(540) MARCA: n BY NUTRILITE (Mixta) (511) CLASE: 3, 5, 25, 28, 29, 30, 32 (210) EXP. NO.: 19/45890 (730) SOLICITANTE: Altacor Inc. (220) FECHA SOLICITUD: 13 de noviembre de 2019</p>	 <p>(540) MARCA: TAÍNO GOURMET (Mixta) (511) CLASE: 35, 40 (210) EXP. NO.: 19/15038 (730) SOLICITANTE: Olga Lyzhina (220) FECHA SOLICITUD: 30 de agosto de 2019</p>
 <p>(540) MARCA: 1 HOTELS (Mixta) (511) CLASE: 36, 43 (210) EXP. NO.: 19/42062 (730) SOLICITANTE: SH Group Global IP Hol- dings, L.L.C. (220) FECHA SOLICITUD: 17 de octubre de 2019</p>	 <p>(540) MARCA: COFRESI MUSIC FESTIVAL oF the ARTS (Mixta) (511) CLASE: 9, 16, 25, 38, 41 (210) EXP. NO.: 19/20756 (730) SOLICITANTE: Santiago de Jesús Figueroa Berlanga (220) FECHA SOLICITUD: 17 de mayo de 2019</p>	 <p>(540) MARCA: FreshTECH (Mixta) (511) CLASE: 1 (210) EXP. NO.: 19/44604 (730) SOLICITANTE: Ricardo Marcell Peña Ramírez (220) FECHA SOLICITUD: 19 de noviembre de 2019</p>	 <p>(540) MARCA: Pintura Cola Color (Mixta) (511) CLASE: 2 (210) EXP. NO.: 19/45443 (730) SOLICITANTE: Ferretería Autopintura Cola Color NSA, S.R.L. (220) FECHA SOLICITUD: 11 de noviembre de 2019</p>
 <p>(540) MARCA: AP SUPER LAVADO (Mixta) (511) CLASE: 3 (210) EXP. NO.: 19/47065 (730) SOLICITANTE: Almacenes Progreso, S.R.L. (220) FECHA SOLICITUD: 21 de noviembre de 2019</p>	 <p>(540) MARCA: AROMA DE PAZ (Mixta) (511) CLASE: 3 (210) EXP. NO.: 19/42097 (730) SOLICITANTE: Wendy Yokasta Domínguez (220) FECHA SOLICITUD: 17 de octubre de 2019</p>	 <p>(540) MARCA: assiel (Mixta) (511) CLASE: 3 (210) EXP. NO.: 19/46650 (730) SOLICITANTE: Mirella Baéz (220) FECHA SOLICITUD: 19 de noviembre de 2019</p>	 <p>(540) MARCA: Ciferis (Mixta) (511) CLASE: 3 (210) EXP. NO.: 19/34921 (730) SOLICITANTE: Inversiones Dinpfe, S.R.L. (220) FECHA SOLICITUD: 21 de octubre de 2019</p>

PASA A LA PÁGINA SIGUIENTE

VIENE DE LA PÁGINA ANTERIOR

 <p>(540) MARCA: D' Line VALDEMAR Bio Hair Natural (Mixta) (511) CLASE: 3 (210) EXP. NO.: 19/42805 (730) SOLICITANTE: Jeremy Baldemar Rodríguez Sánchez / Yeric Aldemar Sánchez / Yulissa Raquel Sánchez Colón (220) FECHA SOLICITUD: 14 de noviembre de 2019</p>	 <p>(540) MARCA: DARWIN (Mixta) (511) CLASE: 3 (210) EXP. NO.: 19/44230 (730) SOLICITANTE: Alba Nery Pichardo Santiago (220) FECHA SOLICITUD: 1 de noviembre de 2019</p>	 <p>(540) MARCA: HAIRWAY ORGANIC PRODUCTS (Mixta) (511) CLASE: 3 (210) EXP. NO.: 19/37555 (730) SOLICITANTE: Tanilet Henríquez Núñez (220) FECHA SOLICITUD: 12 de noviembre de 2019</p>	 <p>(540) MARCA: ITALAB (Mixta) (511) CLASE: 3 (210) EXP. NO.: 19/35484 (730) SOLICITANTE: Tania Elizabeth Santamaría Javier (220) FECHA SOLICITUD: 29 de agosto de 2019</p>
 <p>(540) MARCA: Loo Eyelashes (Mixta) (511) CLASE: 3 (210) EXP. NO.: 19/44248 (730) SOLICITANTE: Roxanly Antonia Minier Reyes (220) FECHA SOLICITUD: 1 de noviembre de 2019</p>	 <p>(540) MARCA: MASSAGE THERAPY CONCEPTS BEAUTY GLOW DE YAMIL (Mixta) (511) CLASE: 3 (210) EXP. NO.: 19/46388 (730) SOLICITANTE: YGK Hair, S.R.L. (220) FECHA SOLICITUD: 18 de noviembre de 2019</p>	 <p>(540) MARCA: NATTURE -NACOG- (Mixta) (511) CLASE: 3 (210) EXP. NO.: 19/42069 (730) SOLICITANTE: Natture Cosmetic Group NCG, S.R.L. (220) FECHA SOLICITUD: 17 de octubre de 2019</p>	 <p>(540) MARCA: NATURAL ORGANIC by WOKALI (Mixta) (511) CLASE: 3 (210) EXP. NO.: 19/20599 (730) SOLICITANTE: Caribella Accesorios RD, S.R.L. (220) FECHA SOLICITUD: 17 de mayo de 2019</p>
 <p>(540) MARCA: GH TRADE (Mixta) (511) CLASE: 4 (210) EXP. NO.: 19/46424 (730) SOLICITANTE: GH Trade, S.R.L. (220) FECHA SOLICITUD: 18 de noviembre de 2019</p>	 <p>(540) MARCA: (Figurativa) (511) CLASE: 5 (210) EXP. NO.: 19/46283 (730) SOLICITANTE: Novartis AG (220) FECHA SOLICITUD: 15 de noviembre de 2019</p>	 <p>(540) MARCA: (Figurativa) (511) CLASE: 5 (210) EXP. NO.: 19/46284 (730) SOLICITANTE: Novartis AG (220) FECHA SOLICITUD: 15 de noviembre de 2019</p>	 <p>(540) MARCA: (Figurativa) (511) CLASE: 5 (210) EXP. NO.: 19/46498 (730) SOLICITANTE: Novartis AG (220) FECHA SOLICITUD: 18 de noviembre de 2019</p>
 <p>(540) MARCA: (Figurativa) (511) CLASE: 5 (210) EXP. NO.: 19/47345 (730) SOLICITANTE: Novartis AG (220) FECHA SOLICITUD: 22 de noviembre de 2019</p>	 <p>(540) MARCA: Angela (Mixta) (511) CLASE: 5 (210) EXP. NO.: 19/45823 (730) SOLICITANTE: Absorbentes de Colombia, S.A. (220) FECHA SOLICITUD: 13 de noviembre de 2019</p>	 <p>(540) MARCA: Electrolife (Mixta) (511) CLASE: 5 (210) EXP. NO.: 19/46251 (730) SOLICITANTE: Laboratorios Pisa, S.A. de C.V. (220) FECHA SOLICITUD: 15 de noviembre de 2019</p>	 <p>(540) MARCA: Mollis (Mixta) (511) CLASE: 5 (210) EXP. NO.: 19/45824 (730) SOLICITANTE: Absorbentes de Colombia, S.A. (220) FECHA SOLICITUD: 13 de noviembre de 2019</p>
 <p>(540) MARCA: Sitanes velian (Mixta) (511) CLASE: 5 (210) EXP. NO.: 19/47103 (730) SOLICITANTE: Laboratorios Sitanes, S.A. de C.V. (220) FECHA SOLICITUD: 21 de noviembre de 2019</p>	 <p>(540) MARCA: Ideace Duralock (Mixta) (511) CLASE: 6 (210) EXP. NO.: 19/43311 (730) SOLICITANTE: Promociones Gato S.A.S. (220) FECHA SOLICITUD: 25 de octubre de 2019</p>	 <p>(540) MARCA: UYUSTOOLS (Mixta) (511) CLASE: 6 (210) EXP. NO.: 19/46837 (730) SOLICITANTE: UYUSTOOLS PANAMA, S.A. (220) FECHA SOLICITUD: 20 de noviembre de 2019</p>	 <p>(540) MARCA: KIVI (Mixta) (511) CLASE: 7 (210) EXP. NO.: 18/22720 (730) SOLICITANTE: G & G Import, S.R.L. (220) FECHA SOLICITUD: 1 de octubre de 2018</p>
 <p>(540) MARCA: MAGO (Mixta) (511) CLASE: 7 (210) EXP. NO.: 18/22719 (730) SOLICITANTE: G & G Import, S.R.L. (220) FECHA SOLICITUD: 1 de octubre de 2018</p>	 <p>(540) MARCA: UYUSTOOLS (Mixta) (511) CLASE: 7 (210) EXP. NO.: 19/46834 (730) SOLICITANTE: UYUSTOOLS PANAMA, S.A. (220) FECHA SOLICITUD: 20 de noviembre de 2019</p>	 <p>(540) MARCA: Ashley Audio and Accessories (Mixta) (511) CLASE: 9 (210) EXP. NO.: 19/41887 (730) SOLICITANTE: José Rafael Lorenzo Montero (220) FECHA SOLICITUD: 16 de octubre de 2019</p>	 <p>(540) MARCA: ECO TURNOS (Mixta) (511) CLASE: 9 (210) EXP. NO.: 19/46920 (730) SOLICITANTE: Edwin Gabriel Bobadilla Aquino (220) FECHA SOLICITUD: 20 de noviembre de 2019</p>
 <p>(540) MARCA: M MEASUREfix (Mixta) (511) CLASE: 9 (210) EXP. NO.: 19/14744 (730) SOLICITANTE: Eurostil, S.R.L. (220) FECHA SOLICITUD: 4 de abril de 2019</p>	 <p>(540) MARCA: RZ Medizintechnik GmbH (Mixta) (511) CLASE: 10 (210) EXP. NO.: 19/36711 (730) SOLICITANTE: RZ Medizintechnik GmbH (220) FECHA SOLICITUD: 6 de septiembre de 2019</p>	 <p>(540) MARCA: SUTUMED (Mixta) (511) CLASE: 10 (210) EXP. NO.: 17/30828 (730) SOLICITANTE: José Ambiorix Gómez Luciano (220) FECHA SOLICITUD: 3 de noviembre de 2017</p>	 <p>(540) MARCA: FerreCentro CIMEN (Mixta) (511) CLASE: 12 (210) EXP. NO.: 19/23521 (730) SOLICITANTE: FENGBIAO HUANG (220) FECHA SOLICITUD: 15 de agosto de 2019</p>
 <p>(540) MARCA: KAMINARI (Mixta) (511) CLASE: 12 (210) EXP. NO.: 19/45884 (730) SOLICITANTE: Yamilet Altagracia Reynoso Rodríguez (220) FECHA SOLICITUD: 13 de noviembre de 2019</p>	 <p>(540) MARCA: FOLKLORICA BOX (Mixta) (511) CLASE: 16 (210) EXP. NO.: 19/45847 (730) SOLICITANTE: Boxipaq Factory, S.R.L. (220) FECHA SOLICITUD: 13 de noviembre de 2019</p>	 <p>(540) MARCA: Hospital General de la Plaza de la Salud CENTRO DE IMÁGENES DIAGNÓSTICAS HGPS (Mixta) (511) CLASE: 16 (210) EXP. NO.: 19/32082 (730) SOLICITANTE: Patronato del Hospital General de la Plaza de la Salud (220) FECHA SOLICITUD: 2 de agosto de 2019</p>	 <p>(540) MARCA: (Figurativa) (511) CLASE: 25 (210) EXP. NO.: 19/44924 (730) SOLICITANTE: Enmanuel Eduardo Núñez Marzan (220) FECHA SOLICITUD: 7 de noviembre de 2019</p>
 <p>(540) MARCA: ANIMAL WARFARE (Mixta) (511) CLASE: 25 (210) EXP. NO.: 19/47223 (730) SOLICITANTE: Edwin Cid Cruz (220) FECHA SOLICITUD: 22 de noviembre de 2019</p>	 <p>(540) MARCA: EBETH KEY (Mixta) (511) CLASE: 25 (210) EXP. NO.: 19/40273 (730) SOLICITANTE: Elizabeth Martínez González (220) FECHA SOLICITUD: 18 de octubre de 2019</p>	 <p>(540) MARCA: Engreidas (Mixta) (511) CLASE: 25 (210) EXP. NO.: 19/46276 (730) SOLICITANTE: Ova Fashion Inc. (220) FECHA SOLICITUD: 15 de noviembre de 2019</p>	 <p>(540) MARCA: HOPE-FURIA (Mixta) (511) CLASE: 25 (210) EXP. NO.: 19/44135 (730) SOLICITANTE: José Luis Romero Matos (220) FECHA SOLICITUD: 31 de octubre de 2019</p>
 <p>(540) MARCA: MEKANO (Mixta) (511) CLASE: 25 (210) EXP. NO.: 19/45447 (730) SOLICITANTE: Francisco Alberto Reyes Acevedo (220) FECHA SOLICITUD: 11 de noviembre de 2019</p>	 <p>(540) MARCA: OLD HABITS (Mixta) (511) CLASE: 25 (210) EXP. NO.: 19/45878 (730) SOLICITANTE: Anny Stephanie García Báez (220) FECHA SOLICITUD: 13 de noviembre de 2019</p>	 <p>(540) MARCA: (Figurativa) (511) CLASE: 29 (210) EXP. NO.: 19/44313 (730) SOLICITANTE: Induveca, S.A. (220) FECHA SOLICITUD: 1 de noviembre de 2019</p>	 <p>(540) MARCA: Caserío JAMON COCIDO BAJO EN GRASA SIN GLUTEN (Mixta) (511) CLASE: 29 (210) EXP. NO.: 19/44298 (730) SOLICITANTE: Induveca, S.A. (220) FECHA SOLICITUD: 1 de noviembre de 2019</p>

VIENE DE LA PÁGINA ANTERIOR































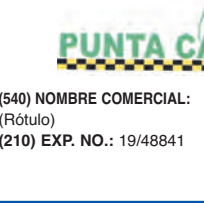

	(540) MARCA: Caserío JAMON DE PAVO ALTO EN PROTEINA SIN GLUTEN (Mixta) (511) CLASE: 29 (210) EXP. NO.: 19/44321 (730) SOLICITANTE: Induveca, S.A. (220) FECHA SOLICITUD: 1 de noviembre de 2019		(540) MARCA: Caserío JAMON PECHUGA DE POLLO SIN GLUTEN (Mixta) (511) CLASE: 29 (210) EXP. NO.: 19/44299 (730) SOLICITANTE: Induveca, S.A. (220) FECHA SOLICITUD: 1 de noviembre de 2019		(540) MARCA: Estelar Induveca Jamón GRADO SUPERIOR (Mixta) (511) CLASE: 29 (210) EXP. NO.: 19/45232 (730) SOLICITANTE: Induveca, S.A. (220) FECHA SOLICITUD: 8 de noviembre de 2019		(540) MARCA: Estelar Induveca Salchichas GRADO SUPERIOR (Mixta) (511) CLASE: 29 (210) EXP. NO.: 19/45231 (730) SOLICITANTE: Induveca, S.A. (220) FECHA SOLICITUD: 8 de noviembre de 2019
	(540) MARCA: Gran Estelar Induveca Salchichas (Mixta) (511) CLASE: 29 (210) EXP. NO.: 19/44317 (730) SOLICITANTE: Induveca, S.A. (220) FECHA SOLICITUD: 1 de noviembre de 2019		(540) MARCA: HUEVOS VALGE (Mixta) (511) CLASE: 29 (210) EXP. NO.: 19/46151 (730) SOLICITANTE: Valdez Genao, S.R.L. (220) FECHA SOLICITUD: 15 de noviembre de 2019		(540) MARCA: Induveca Salchicha Gigante (Mixta) (511) CLASE: 29 (210) EXP. NO.: 19/44318 (730) SOLICITANTE: Induveca, S.A. (220) FECHA SOLICITUD: 1 de noviembre de 2019		(540) MARCA: Macadamia Bosque Del Caribe ORJ (Mixta) (511) CLASE: 29 (210) EXP. NO.: 19/46009 (730) SOLICITANTE: Martha Jennifer Firpo Espinal / Nuts and More Punto Gourmet MFJ, S.R.L. (220) FECHA SOLICITUD: 14 de noviembre de 2019
	(540) MARCA: Noemi Diaz #CHEFCITADINA (Mixta) (511) CLASE: 29 (210) EXP. NO.: 19/47381 (730) SOLICITANTE: Noemi DL Inversiones, E.I.R.L. (220) FECHA SOLICITUD: 25 de noviembre de 2019		(540) MARCA: Nut WALKER (Mixta) (511) CLASE: 29 (210) EXP. NO.: 19/36334 (730) SOLICITANTE: Heritage Snacks & Food CO., LTD. (220) FECHA SOLICITUD: 4 de septiembre de 2019		(540) MARCA: OKAVA KEFIR (Mixta) (511) CLASE: 29 (210) EXP. NO.: 19/41874 (730) SOLICITANTE: Jeannie Nava Valbuena (220) FECHA SOLICITUD: 30 de octubre de 2019		(540) MARCA: PREMIUM (Mixta) (511) CLASE: 29 (210) EXP. NO.: 19/37754 (730) SOLICITANTE: Intercontinental Great BrandS LLC (220) FECHA SOLICITUD: 13 de septiembre de 2019
	(540) MARCA: Salchilinas Induveca (Mixta) (511) CLASE: 29 (210) EXP. NO.: 19/44319 (730) SOLICITANTE: Induveca, S.A. (220) FECHA SOLICITUD: 1 de noviembre de 2019		(540) MARCA: SIRENA (Mixta) (511) CLASE: 29 (210) EXP. NO.: 19/43250 (730) SOLICITANTE: Otis Mcallister, Inc. (220) FECHA SOLICITUD: 25 de octubre de 2019		(540) MARCA: Veggielife MORTADELA DE BRÓCOLI Y ZANAHORIA 100% VEGETAL (Mixta) (511) CLASE: 29 (210) EXP. NO.: 19/46698 (730) SOLICITANTE: Induveca, S.A. (220) FECHA SOLICITUD: 19 de noviembre de 2019		(540) MARCA: Veggielife MORTADELA DE HONGOS A BASE DE ESPECIAS 100% VEGETAL (Mixta) (511) CLASE: 29 (210) EXP. NO.: 19/46697 (730) SOLICITANTE: Induveca, S.A. (220) FECHA SOLICITUD: 19 de noviembre de 2019
	(540) MARCA: Yolact (Mixta) (511) CLASE: 29 (210) EXP. NO.: 19/5490 (730) SOLICITANTE: Alfredo Elisaul Álvarez Mayi / Wilton Omar Cruz Álvarez (220) FECHA SOLICITUD: 6 de febrero de 2019		(540) MARCA: BELLA Napoli ITALIAN FOOD AND TASTES (Mixta) (511) CLASE: 30 (210) EXP. NO.: 19/18416 (730) SOLICITANTE: Restaurante Pizzeria Bella Napoli Bavaro, S.R.L. (220) FECHA SOLICITUD: 14 de mayo de 2019		(540) MARCA: CAN CAN JUNGLA (Mixta) (511) CLASE: 30 (210) EXP. NO.: 19/45434 (730) SOLICITANTE: CMI IP HOLDING (220) FECHA SOLICITUD: 11 de noviembre de 2019		(540) MARCA: DON ARTURO DE LOS RIOS (Mixta) (511) CLASE: 30 (210) EXP. NO.: 19/44865 (730) SOLICITANTE: Hacienda Lomas De Los Rios, S.R.L. (220) FECHA SOLICITUD: 11 de noviembre de 2019
	(540) MARCA: Salsa Picante Abigail (Mixta) (511) CLASE: 30 (210) EXP. NO.: 19/31979 (730) SOLICITANTE: Jesús María Santana Martínez (220) FECHA SOLICITUD: 1 de octubre de 2019		(540) MARCA: Savid (Mixta) (511) CLASE: 31 (210) EXP. NO.: 19/44649 (730) SOLICITANTE: Quinta Pasadena, S.A. (220) FECHA SOLICITUD: 6 de noviembre de 2019		(540) MARCA: Agua Cortoreal (Mixta) (511) CLASE: 32 (210) EXP. NO.: 19/45788 (730) SOLICITANTE: José Geremias Cortoreal Frias (220) FECHA SOLICITUD: 13 de noviembre de 2019		(540) MARCA: Agua MONES (Mixta) (511) CLASE: 32 (210) EXP. NO.: 19/24870 (730) SOLICITANTE: Surmileni Magdelin Mones Sánchez (220) FECHA SOLICITUD: 13 de junio de 2019
	(540) MARCA: AMSTEL BIER ULTRA (Mixta) (511) CLASE: 32 (210) EXP. NO.: 19/39531 (730) SOLICITANTE: Amstel Brouwerij, B.V. (220) FECHA SOLICITUD: 27 de septiembre de 2019		(540) MARCA: Electrolife (Mixta) (511) CLASE: 32 (210) EXP. NO.: 19/46248 (730) SOLICITANTE: Laboratorios PISA, S.A. de C.V. (220) FECHA SOLICITUD: 15 de noviembre de 2019		(540) MARCA: Electrolife (Mixta) (511) CLASE: 32 (210) EXP. NO.: 19/46250 (730) SOLICITANTE: Laboratorios PISA, S.A. de C.V. (220) FECHA SOLICITUD: 15 de noviembre de 2019		(540) MARCA: JUGO DE NARANJA Yei (Mixta) (511) CLASE: 32 (210) EXP. NO.: 19/32087 (730) SOLICITANTE: Frutos Ferrer, S.R.L. (220) FECHA SOLICITUD: 2 de agosto de 2019
	(540) MARCA: Yoen.Fruity (Mixta) (511) CLASE: 32 (210) EXP. NO.: 19/43472 (730) SOLICITANTE: Yoenni Altagracia Castro Diaz (220) FECHA SOLICITUD: 14 de noviembre de 2019		(540) MARCA: AIR VODKALIGHT (Mixta) (511) CLASE: 33 (210) EXP. NO.: 19/41929 (730) SOLICITANTE: Air Distribution, S.R.L. (220) FECHA SOLICITUD: 5 de noviembre de 2019		(540) MARCA: MILLA CALA VIK-MILLAHUE 2012 (Mixta) (511) CLASE: 33 (210) EXP. NO.: 19/42711 (730) SOLICITANTE: Viña Vik S.p.A. (220) FECHA SOLICITUD: 22 de octubre de 2019		(540) MARCA: ENIGMA CIGARS (Mixta) (511) CLASE: 34 (210) EXP. NO.: 19/44928 (730) SOLICITANTE: Enigma Design, S.E.L. (220) FECHA SOLICITUD: 7 de noviembre de 2019
	(540) MARCA: MELDDY CIGARS FACTORY (Mixta) (511) CLASE: 34 (210) EXP. NO.: 19/39302 (730) SOLICITANTE: Ellis Yohanna Diaz Ledesma (220) FECHA SOLICITUD: 1 de noviembre de 2019		(540) MARCA: (Figurativa) (511) CLASE: 35 (210) EXP. NO.: 19/46043 (730) SOLICITANTE: Tu Imprenta TI, S.R.L. (220) FECHA SOLICITUD: 14 de noviembre de 2019		(540) MARCA: DVK MARKETING STUDIO (Mixta) (511) CLASE: 35 (210) EXP. NO.: 19/46659 (730) SOLICITANTE: Deveka Marketing Studio, S.R.L. (220) FECHA SOLICITUD: 19 de noviembre de 2019		(540) MARCA: EXPANDE (Mixta) (511) CLASE: 35 (210) EXP. NO.: 19/38887 (730) SOLICITANTE: Expande J.G. S.R.L. (220) FECHA SOLICITUD: 23 de septiembre de 2019
	(540) MARCA: GRUPO toledo (Mixta) (511) CLASE: 35 (210) EXP. NO.: 19/18446 (730) SOLICITANTE: Grupo Toledo, S.R.L. (220) FECHA SOLICITUD: 11 de julio de 2019		(540) MARCA: BLUE BASIC COSÓN (Mixta) (511) CLASE: 36 (210) EXP. NO.: 19/44662 (730) SOLICITANTE: Mozzafiato International Trading, S.R.L. (220) FECHA SOLICITUD: 6 de noviembre de 2019		(540) MARCA: CrediSOL (Mixta) (511) CLASE: 36 (210) EXP. NO.: 19/37069 (730) SOLICITANTE: CFG HOLDINGS LTD. (220) FECHA SOLICITUD: 10 de septiembre de 2019		(540) MARCA: FX INVESTMENT GROUP (Mixta) (511) CLASE: 36 (210) EXP. NO.: 19/46007 (730) SOLICITANTE: Carlos Ernesto Grullón Silfa (220) FECHA SOLICITUD: 14 de noviembre de 2019

PASA A LA PÁGINA SIGUIENTE

VIENE DE LA PÁGINA ANTERIOR

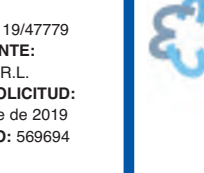
 <p>(540) MARCA: 849 LIVE ESTUDIO (Mixta) (511) CLASE: 38 (210) EXP. NO.: 19/24100 (730) SOLICITANTE: Blending Light Productions, S.R.L. (220) FECHA SOLICITUD: 11 de julio de 2019</p>	 <p>(540) MARCA: (Figurativa) (511) CLASE: 39 (210) EXP. NO.: 19/41708 (730) SOLICITANTE: Société air France (220) FECHA SOLICITUD: 15 de octubre de 2019</p>	 <p>(540) MARCA: grupo Toledo (Mixta) (511) CLASE: 40 (210) EXP. NO.: 19/20600</p> <p>(730) SOLICITANTE: Grupo Toledo, S.R.L. (220) FECHA SOLICITUD: 17 de mayo de 2019</p>	 <p>(540) MARCA: corepower YOGA (Mixta) (511) CLASE: 41 (210) EXP. NO.: 19/46232</p> <p>(730) SOLICITANTE: CorePower YOGA, LLC (220) FECHA SOLICITUD: 15 de noviembre de 2019</p>
 <p>(540) MARCA: EL MILAGRO VERDE (Mixta) (511) CLASE: 41 (210) EXP. NO.: 19/47900 (730) SOLICITANTE: Cineplus H.J.C., S.R.L. (220) FECHA SOLICITUD: 27 de noviembre de 2019</p>	 <p>(540) MARCA: LIV (Mixta) (511) CLASE: 41 (210) EXP. NO.: 19/46963 (730) SOLICITANTE: JS IP LLC (220) FECHA SOLICITUD: 20 de noviembre de 2019</p>	 <p>(540) MARCA: Ministerio Altar Vivo (Mixta) (511) CLASE: 41 (210) EXP. NO.: 19/46844 (730) SOLICITANTE: Nathali Nicole Santiago Nin / Elvis Eliezer Solano Solano (220) FECHA SOLICITUD: 20 de noviembre de 2019</p>	 <p>(540) MARCA: TAE FIGHTING CFT (Mixta) (511) CLASE: 41 (210) EXP. NO.: 19/45593 (730) SOLICITANTE: Santiago Osmar Martínez Arroyo (220) FECHA SOLICITUD: 12 de noviembre de 2019</p>
 <p>(540) MARCA: (Figurativa) (511) CLASE: 43 (210) EXP. NO.: 19/39919 (730) SOLICITANTE: Reina Irdelisa Ciprian Silven (220) FECHA SOLICITUD: 2 de octubre de 2019</p>	 <p>(540) MARCA: TUNTUMPOTE (Mixta) (511) CLASE: 43 (210) EXP. NO.: 19/21313 (730) SOLICITANTE: José Luis Bencosme Espinal (220) FECHA SOLICITUD: 22 de mayo de 2019</p>	 <p>(540) MARCA: CLÍNICA DE SALUD FUNDACIÓN MIR (Mixta) (511) CLASE: 44 (210) EXP. NO.: 19/46576 (730) SOLICITANTE: Fundación MIR, Inc. (220) FECHA SOLICITUD: 19 de noviembre de 2019</p>	 <p>(540) MARCA: Mingo Fertilón (Mixta) (511) CLASE: 1, 5, 44 (210) EXP. NO.: 19/45896 (730) SOLICITANTE: Nutrive, Sociedad Anónima (220) FECHA SOLICITUD: 13 de noviembre de 2019</p>
 <p>(540) MARCA: PARTech (Mixta) (511) CLASE: 12,35 (210) EXP. NO.: 19/41184</p> <p>(730) SOLICITANTE: Jesús Luis Villalobos Palma (220) FECHA SOLICITUD: 11 de octubre de 2019</p>	 <p>(540) MARCA: Astek AROMAS Y SABORES (Mixta) (511) CLASE: 2, 3, 5, 30 (210) EXP. NO.: 19/43913</p> <p>(730) SOLICITANTE: Aromas y Sabores Técnicos Sociedad Anónima (220) FECHA SOLICITUD: 30 de octubre de 2019</p>	 <p>(540) MARCA: SomBaby (Mixta) (511) CLASE: 3, 5 (210) EXP. NO.: 19/42398 (730) SOLICITANTE: Jawar Jhon Somon Echavarria (220) FECHA SOLICITUD: 21 de octubre de 2019</p>	 <p>(540) MARCA: ABREU (Mixta) (511) CLASE: 30, 35 (210) EXP. NO.: 19/46439 (730) SOLICITANTE: Repostería Abreu, S.R.L. (220) FECHA SOLICITUD: 18 de noviembre de 2019</p>
 <p>(540) MARCA: Hot-N-Ready SUPERCHEESE (Mixta) (511) CLASE: 30, 43 (210) EXP. NO.: 19/41709</p> <p>(730) SOLICITANTE: Little Caesar Enterprises, Inc. (220) FECHA SOLICITUD: 15 de octubre de 2019</p>	 <p>(540) MARCA: Niñi (Mixta) (511) CLASE: 32, 33 (210) EXP. NO.: 19/34920 (730) SOLICITANTE: Inversiones Dinpfe, S.R.L. (220) FECHA SOLICITUD: 21 de octubre de 2019</p>	 <p>(540) MARCA: PICC (Mixta) (511) CLASE: 35, 37 (210) EXP. NO.: 19/45101 (730) SOLICITANTE: Rommel Amado Vicini (220) FECHA SOLICITUD: 8 de noviembre de 2019</p>	 <p>(540) MARCA: LA TRINCHERA (Mixta) (511) CLASE: 35, 41 (210) EXP. NO.: 19/45494 (730) SOLICITANTE: Anny Joseline Ureña Gómez (220) FECHA SOLICITUD: 12 de noviembre de 2019</p>
 <p>(540) MARCA: destination services (Mixta) (511) CLASE: 39, 41, 43 (210) EXP. NO.: 19/19936 (730) SOLICITANTE: TUI AG (220) FECHA SOLICITUD: 13 de mayo de 2019</p>	 <p>(540) MARCA: MOTORES DEL SUR (Mixta) (511) CLASE: 4, 7, 12, 39 (210) EXP. NO.: 19/43159 (730) SOLICITANTE: Motores del Sur, S.R.L. (220) FECHA SOLICITUD: 25 de octubre de 2019</p>	 <p>(540) MARCA: Ideace Gato (Mixta) (511) CLASE: 6, 11 (210) EXP. NO.: 19/43314</p> <p>(730) SOLICITANTE: Promociones Gato, S.A.S. (220) FECHA SOLICITUD: 25 de octubre de 2019</p>	 <p>(540) MARCA: NORWAY SCANIA (Mixta) (511) CLASE: 7, 8, 11 (210) EXP. NO.: 19/42566</p> <p>(730) SOLICITANTE: World Korei Corporation S.A. de C.V. (220) FECHA SOLICITUD: 22 de octubre de 2019</p>
 <p>(540) MARCA: TurboSport (Mixta) (511) CLASE: 7, 9, 12 (210) EXP. NO.: 19/45008</p> <p>(730) SOLICITANTE: Motopartes, S.R.L. (220) FECHA SOLICITUD: 7 de noviembre de 2019</p>	 <p>(540) MARCA: YA LLEGUE! Delivery (Mixta) (511) CLASE: 9, 39 (210) EXP. NO.: 19/42135</p> <p>(730) SOLICITANTE: Fernando Reyes Vásquez (220) FECHA SOLICITUD: 17 de octubre de 2019</p>	 <p>(540) NOMBRE COMERCIAL: (Emblema) (210) EXP. NO.: 19/48439 (730) SOLICITANTE: Amarilis Josefina Batista Jaquez (220) FECHA SOLICITUD: 2 de Diciembre de 2019 (111) REGISTRO: 570221</p>	 <p>(540) NOMBRE COMERCIAL: (Emblema) (210) EXP. NO.: 19/47748 (730) SOLICITANTE: Pedro Luis Cabrera Grullón (220) FECHA SOLICITUD: 26 de Noviembre de 2019 (111) REGISTRO: 569681</p>
 <p>(540) NOMBRE COMERCIAL: (Emblema) (210) EXP. NO.: 19/44653 (730) SOLICITANTE: Justo Miguel Ángel Arias Almonte (220) FECHA SOLICITUD: 6 de Noviembre de 2019 (111) REGISTRO: 569358</p>	 <p>(540) NOMBRE COMERCIAL: (Emblema) (210) EXP. NO.: 19/44652 (730) SOLICITANTE: Justo Miguel Ángel Arias Almonte (220) FECHA SOLICITUD: 6 de Noviembre de 2019 (111) REGISTRO: 569356</p>	 <p>(540) NOMBRE COMERCIAL: (Emblema) (210) EXP. NO.: 19/48271 (730) SOLICITANTE: María Alexandra Ruiz de Los Santos (220) FECHA SOLICITUD: 29 de Noviembre de 2019 (111) REGISTRO: 570090</p>	 <p>(540) NOMBRE COMERCIAL: (Emblema) (210) EXP. NO.: 19/47685 (730) SOLICITANTE: 1A Eventos, S.R.L. (220) FECHA SOLICITUD: 26 de Noviembre de 2019 (111) REGISTRO: 569632</p>
 <p>(540) NOMBRE COMERCIAL: (Rótulo) (210) EXP. NO.: 19/47151</p> <p>(730) SOLICITANTE: Adben, S.R.L. (220) FECHA SOLICITUD: 21 de Noviembre de 2019 (111) REGISTRO: 569242</p>	 <p>(540) NOMBRE COMERCIAL: (Rótulo) (210) EXP. NO.: 19/45892</p> <p>(730) SOLICITANTE: Glorianny Marisel Flores Frías (220) FECHA SOLICITUD: 27 de Noviembre de 2019 (111) REGISTRO: 569904</p>	 <p>(540) NOMBRE COMERCIAL: (Rótulo) (210) EXP. NO.: 19/48740 (730) SOLICITANTE: Rubén Guillermo Mejía del Carmen (220) FECHA SOLICITUD: 3 de Diciembre de 2019 (111) REGISTRO: 570478</p>	 <p>(540) NOMBRE COMERCIAL: (Rótulo) (210) EXP. NO.: 19/48138 (730) SOLICITANTE: Armando del Valle Rendon Coste (220) FECHA SOLICITUD: 28 de Noviembre de 2019 (111) REGISTRO: 569964</p>
 <p>(540) NOMBRE COMERCIAL: (Rótulo) (210) EXP. NO.: 19/49216 (730) SOLICITANTE: Frankelis A. Veras Encarnación / Katherine Licelot Rodríguez / Nelson G. Brito Castillo (220) FECHA SOLICITUD: 6 de Diciembre de 2019 (111) REGISTRO: 570788</p>	 <p>(540) NOMBRE COMERCIAL: (Rótulo) (210) EXP. NO.: 19/46877 (730) SOLICITANTE: Julio Antonio Abreu Vargas (220) FECHA SOLICITUD: 20 de Noviembre de 2019 (111) REGISTRO: 569522</p>	 <p>(540) NOMBRE COMERCIAL: (Rótulo) (210) EXP. NO.: 19/47201 (730) SOLICITANTE: Jeison Franzel Corporán Herrera (220) FECHA SOLICITUD: 22 de Noviembre de 2019 (111) REGISTRO: 569323</p>	 <p>(540) NOMBRE COMERCIAL: (Rótulo) (210) EXP. NO.: 19/48651 (730) SOLICITANTE: Onnisia Carmen Álvarez de León (220) FECHA SOLICITUD: 21 de Noviembre de 2019 (111) REGISTRO: 570382</p>

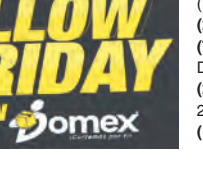
VIENE DE LA PÁGINA ANTERIOR

 <p>(540) NOMBRE COMERCIAL: (Rótulo) (210) EXP. NO.: 19/47086 (730) SOLICITANTE: Constructora Coiscougar, S.R.L. (220) FECHA SOLICITUD: 21 de Noviembre de 2019 (111) REGISTRO: 569387</p>	 <p>(540) NOMBRE COMERCIAL: (Rótulo) (210) EXP. NO.: 19/47797 (730) SOLICITANTE: José Elías Tejada Rodríguez / Alfredo Antonio Perdomo Eseget (220) FECHA SOLICITUD: 26 de Noviembre de 2019 (111) REGISTRO: 569706</p>	 <p>(540) NOMBRE COMERCIAL: (Rótulo) (210) EXP. NO.: 19/43553 (730) SOLICITANTE: Carlos Alejandro Adames Adames (220) FECHA SOLICITUD: 29 de octubre de 2019 (111) REGISTRO: 569977</p>	 <p>(540) NOMBRE COMERCIAL: (Rótulo) (210) EXP. NO.: 19/47281 (730) SOLICITANTE: Danaleza Pharma, E.I.R.L. (220) FECHA SOLICITUD: 22 de Noviembre de 2019 (111) REGISTRO: 569355</p>
 <p>(540) NOMBRE COMERCIAL: (Rótulo) (210) EXP. NO.: 19/47360 (730) SOLICITANTE: Gabriel Núñez Difó (220) FECHA SOLICITUD: 25 de Noviembre de 2019 (111) REGISTRO: 569417</p>	 <p>(540) NOMBRE COMERCIAL: (Rótulo) (210) EXP. NO.: 19/45629 (730) SOLICITANTE: Mallerlyn Josefina Gil Veras (220) FECHA SOLICITUD: 26 de Noviembre de 2019 (111) REGISTRO: 569705</p>	 <p>(540) NOMBRE COMERCIAL: (Rótulo) (210) EXP. NO.: 19/47815 (730) SOLICITANTE: Dolkin Encarnación Ruiz (220) FECHA SOLICITUD: 26 de Noviembre de 2019 (111) REGISTRO: 569720</p>	 <p>(540) NOMBRE COMERCIAL: (Rótulo) (210) EXP. NO.: 19/47408 (730) SOLICITANTE: El Paisano, S.R.L. (220) FECHA SOLICITUD: 25 de Noviembre de 2019 (111) REGISTRO: 569455</p>
 <p>(540) NOMBRE COMERCIAL: (Rótulo) (210) EXP. NO.: 19/47925 (730) SOLICITANTE: Robert Batista Santana (220) FECHA SOLICITUD: 27 de Noviembre de 2019 (111) REGISTRO: 569799</p>	 <p>(540) NOMBRE COMERCIAL: (Rótulo) (210) EXP. NO.: 19/36912 (730) SOLICITANTE: Ramón Andrés Morales Pumarol (220) FECHA SOLICITUD: 9 de Septiembre de 2019 (111) REGISTRO: 569953</p>	 <p>(540) NOMBRE COMERCIAL: (Rótulo) (210) EXP. NO.: 19/44866 (730) SOLICITANTE: Granadinas, S.A. (220) FECHA SOLICITUD: 7 de Noviembre 2019 (111) REGISTRO: 569205</p>	 <p>(540) NOMBRE COMERCIAL: (Rótulo) (210) EXP. NO.: 19/49140 (730) SOLICITANTE: Luis Bernardo Rosario Cabrera (220) FECHA SOLICITUD: 5 de diciembre de 2019 (111) REGISTRO: 570726</p>
 <p>(540) NOMBRE COMERCIAL: (Rótulo) (210) EXP. NO.: 19/48015 (730) SOLICITANTE: David Leonardo Gómez Pérez / Rosanna Antonia Hernández de Gómez (220) FECHA SOLICITUD: 27 de Noviembre de 2019 (111) REGISTRO: 569865</p>	 <p>(540) NOMBRE COMERCIAL: (Rótulo) (210) EXP. NO.: 19/44821 (730) SOLICITANTE: Industria Farmacéutica Del Caribe, S.A.S. (220) FECHA SOLICITUD: 7 de Noviembre de 2019 (111) REGISTRO: 570769</p>	 <p>(540) NOMBRE COMERCIAL: (Rótulo) (210) EXP. NO.: 19/47079 (730) SOLICITANTE: Andrea Alltagracia Cabrera Rosario (220) FECHA SOLICITUD: 21 de Noviembre de 2019 (111) REGISTRO: 569204</p>	 <p>(540) NOMBRE COMERCIAL: (Rótulo) (210) EXP. NO.: 19/40570 (730) SOLICITANTE: Unión Comercial de La República Dominicana, S.A. UNICOMER (220) FECHA SOLICITUD: 29 de Noviembre de 2019 (111) REGISTRO: 570586</p>
 <p>(540) NOMBRE COMERCIAL: (Rótulo) (210) EXP. NO.: 19/47589 (730) SOLICITANTE: Aldo José Marranzini Madera (220) FECHA SOLICITUD: 26 de Noviembre de 2019 (111) REGISTRO: 569584</p>	 <p>(540) NOMBRE COMERCIAL: (Rótulo) (210) EXP. NO.: 19/47250 (730) SOLICITANTE: María Elena Vargas Jiménez (220) FECHA SOLICITUD: 22 de Noviembre de 2019 (111) REGISTRO: 569324</p>	 <p>(540) NOMBRE COMERCIAL: (Rótulo) (210) EXP. NO.: 19/46732 (730) SOLICITANTE: Jesús Frias Castro (220) FECHA SOLICITUD: 29 de Noviembre 2019 (111) REGISTRO: 570093</p>	 <p>(540) NOMBRE COMERCIAL: (Rótulo) (210) EXP. NO.: 19/47697 (730) SOLICITANTE: Vady Antonio Martínez Santana / Renide Acilien (220) FECHA SOLICITUD: 26 de Noviembre de 2019 (111) REGISTRO: 569652</p>
 <p>(540) NOMBRE COMERCIAL: (Rótulo) (210) EXP. NO.: 19/46965 (730) SOLICITANTE: Morbana Ingeniería & Obras, S.R.L. (220) FECHA SOLICITUD: 20 de Noviembre de 2019 (111) REGISTRO: 570288</p>	 <p>(540) NOMBRE COMERCIAL: (Rótulo) (210) EXP. NO.: 19/47377 (730) SOLICITANTE: Danny Dariel de la Cruz Vásquez (220) FECHA SOLICITUD: 25 de Noviembre 2019 (111) REGISTRO: 569430</p>	 <p>(540) NOMBRE COMERCIAL: (Rótulo) (210) EXP. NO.: 19/48161 (730) SOLICITANTE: Victor Manuel Peguero Galva / Wengel Montero Peña (220) FECHA SOLICITUD: 28 de Noviembre de 2019 (111) REGISTRO: 569983</p>	 <p>(540) NOMBRE COMERCIAL: (Rótulo) (210) EXP. NO.: 19/48630 (730) SOLICITANTE: Yeurkis Nardo Pérez Díaz (220) FECHA SOLICITUD: 3 de Diciembre de 2019 (111) REGISTRO: 570398</p>
 <p>(540) NOMBRE COMERCIAL: (Rótulo) (210) EXP. NO.: 19/46654 (730) SOLICITANTE: Francisco Alberto Villanueva Pérez (220) FECHA SOLICITUD: 19 de Noviembre de 2019 (111) REGISTRO: 568912</p>	 <p>(540) NOMBRE COMERCIAL: (Rótulo) (210) EXP. NO.: 19/48823 (730) SOLICITANTE: Elizabeth Almonte De Peña (220) FECHA SOLICITUD: 4 de Diciembre de 2019 (111) REGISTRO: 570599</p>	 <p>(540) NOMBRE COMERCIAL: (Rótulo) (210) EXP. NO.: 19/48841 (730) SOLICITANTE: Tomacito Reyes Valera (220) FECHA SOLICITUD: 4 de Diciembre de 2019 (111) REGISTRO: 570520</p>	 <p>(540) NOMBRE COMERCIAL: (Rótulo) (210) EXP. NO.: 19/47585 (730) SOLICITANTE: José Reyes Peña / Misael Eliás Encarnación (220) FECHA SOLICITUD: 25 de Noviembre de 2019 (111) REGISTRO: 569917</p>
 <p>(540) NOMBRE COMERCIAL: (Rótulo) (210) EXP. NO.: 19/48185 (730) SOLICITANTE: Arelis Rivera Candelario (220) FECHA SOLICITUD: 28 de Noviembre de 2019 (111) REGISTRO: 570011</p>	 <p>(540) NOMBRE COMERCIAL: (Rótulo) (210) EXP. NO.: 19/48477 (730) SOLICITANTE: Sedilab (Seijas Diesel Laboratorio), S.R.L. (220) FECHA SOLICITUD: 2 de Diciembre de 2019 (111) REGISTRO: 570265</p>	 <p>(540) NOMBRE COMERCIAL: (Rótulo) (210) EXP. NO.: 19/47972 (730) SOLICITANTE: Héctor Bienvenido del Carmen Gutiérrez Reynoso (220) FECHA SOLICITUD: 27 de Noviembre de 2019 (111) REGISTRO: 569839</p>	 <p>(540) NOMBRE COMERCIAL: (Rótulo) (210) EXP. NO.: 19/37556 (730) SOLICITANTE: Shareen Yanira Johnston Pilarte de Ruiz (220) FECHA SOLICITUD: 3 de Diciembre de 2019 (111) REGISTRO: 570357</p>
 <p>(540) NOMBRE COMERCIAL: (Rótulo) (210) EXP. NO.: 19/47779 (730) SOLICITANTE: Ocean World, S.R.L. (220) FECHA SOLICITUD: 26 de Noviembre de 2019 (111) REGISTRO: 569694</p>	 <p>(540) NOMBRE COMERCIAL: (Rótulo) (210) EXP. NO.: 19/47974 (730) SOLICITANTE: Cristina Jeannette Peña Valdez (220) FECHA SOLICITUD: 27 de Noviembre de 2019 (111) REGISTRO: 569834</p>	 <p>(540) NOMBRE COMERCIAL: (Rótulo) (210) EXP. NO.: 19/47400 (730) SOLICITANTE: Domex Expreso, S.R.L. (220) FECHA SOLICITUD: 27 de Noviembre de 2019 (111) REGISTRO: 569881</p>	 <p>(540) NOMBRE COMERCIAL: (Rótulo) (210) EXP. NO.: 19/47331 (730) SOLICITANTE: Dharwin Starlyn de Los Santos Solís / Jeison Miguel Vásquez Rosario (220) FECHA SOLICITUD: 3 de Diciembre de 2019 (111) REGISTRO: 570418</p>
 <p>(540) NOMBRE COMERCIAL: (Rótulo) (210) EXP. NO.: 19/47626 (730) SOLICITANTE: Katerine Yohemelin Caro Sierra de Paulino (220) FECHA SOLICITUD: 26 de Noviembre de 2019 (111) REGISTRO: 569604</p>	 <p>Cualquier sugerencia o reclamos dirigirse a publicaciones ONAPI m.seijas@onapi.gob.do</p>		 <p>(540) NOMBRE COMERCIAL: (Rótulo) (210) EXP. NO.: 19/47331 (730) SOLICITANTE: Dharwin Starlyn de Los Santos Solís / Jeison Miguel Vásquez Rosario (220) FECHA SOLICITUD: 3 de Diciembre de 2019 (111) REGISTRO: 570418</p>